

**XP-2100 Series**  
**Guia do Utilizador**

# Copyright

Esta publicação não pode ser integral ou parcialmente reproduzida, arquivada nem transmitida por qualquer processo eletrónico, mecânico, fotocópia, gravação ou outro, sem prévia autorização por escrito da Seiko Epson Corporation. Não é assumida nenhuma responsabilidade de patente no que respeita ao uso das informações aqui contidas. De igual modo, não é assumida nenhuma responsabilidade por danos resultantes da utilização das informações aqui contidas. As informações aqui contidas destinam-se apenas à utilização deste produto Epson. A Epson não se responsabiliza pela aplicação das informações aqui contidas a outros produtos.

O comprador deste produto ou terceiros não podem responsabilizar a Seiko Epson Corporation, ou as suas filiais, por quaisquer danos, perdas, custos ou despesas incorridos por ele ou por terceiros, resultantes de acidentes, abusos ou má utilização do produto, de modificações não autorizadas, reparações ou alterações do produto, ou que (excluindo os E.U.A.) resultem ainda da inobservância estrita das instruções de utilização e de manutenção estabelecidas pela Seiko Epson Corporation.

A Seiko Epson Corporation e as respetivas filiais não se responsabilizam por nenhuns danos ou problemas decorrentes da utilização de opções ou consumíveis não reconhecidos como sendo produtos originais Epson ou produtos aprovados pela Seiko Epson Corporation.

A Seiko Epson Corporation não se responsabiliza por quaisquer avarias provocadas por interferências eletromagnéticas resultantes da utilização de quaisquer cabos de interface não reconhecidos como sendo produtos aprovados pela Seiko Epson Corporation.

© 2019 Seiko Epson Corporation

O conteúdo deste manual e as especificações deste produto estão sujeitas a alterações sem aviso prévio.

# Marcas registadas

- ❑ EPSON® é uma marca comercial registada e EPSON EXCEED YOUR VISION ou EXCEED YOUR VISION é uma marca comercial da Seiko Epson Corporation.
- ❑ Epson Scan 2 software is based in part on the work of the Independent JPEG Group.
- ❑ libtiff
  - Copyright © 1988-1997 Sam Leffler
  - Copyright © 1991-1997 Silicon Graphics, Inc.
  - Permission to use, copy, modify, distribute, and sell this software and its documentation for any purpose is hereby granted without fee, provided that (i) the above copyright notices and this permission notice appear in all copies of the software and related documentation, and (ii) the names of Sam Leffler and Silicon Graphics may not be used in any advertising or publicity relating to the software without the specific, prior written permission of Sam Leffler and Silicon Graphics.
  - THE SOFTWARE IS PROVIDED "AS-IS" AND WITHOUT WARRANTY OF ANY KIND, EXPRESS, IMPLIED OR OTHERWISE, INCLUDING WITHOUT LIMITATION, ANY WARRANTY OF MERCHANTABILITY OR FITNESS FOR A PARTICULAR PURPOSE.
  - IN NO EVENT SHALL SAM LEFFLER OR SILICON GRAPHICS BE LIABLE FOR ANY SPECIAL, INCIDENTAL, INDIRECT OR CONSEQUENTIAL DAMAGES OF ANY KIND, OR ANY DAMAGES WHATSOEVER RESULTING FROM LOSS OF USE, DATA OR PROFITS, WHETHER OR NOT ADVISED OF THE POSSIBILITY OF DAMAGE, AND ON ANY THEORY OF LIABILITY, ARISING OUT OF OR IN CONNECTION WITH THE USE OR PERFORMANCE OF THIS SOFTWARE.
- ❑ QR Code is a registered trademark of DENSO WAVE INCORPORATED in Japan and other countries.
- ❑ Intel® is a registered trademark of Intel Corporation.
- ❑ Microsoft®, Windows®, and Windows Vista® are registered trademarks of Microsoft Corporation.
- ❑ Apple, Macintosh, macOS, OS X, Bonjour, ColorSync, Safari, iPad, iPhone, iPod touch, and iTunes are trademarks of Apple Inc., registered in the U.S. and other countries.
- ❑ Google Cloud Print, Chrome, Chrome OS, Google Play and Android are trademarks of Google LLC.
- ❑ Adobe and Adobe Reader are either registered trademarks or trademarks of Adobe Systems Incorporated in the United States and/or other countries.
- ❑ Aviso Geral: outros nomes de produtos aqui utilizados servem apenas propósitos de identificação e podem ser marcas comerciais dos respectivos proprietários. A Epson declina todos e quaisquer direitos sobre essas marcas.

## Índice de Conteúdo

### Copyright

### Marcas registadas

### Acerca deste manual

Introdução aos manuais. . . . .	8
Usar o manual para pesquisar informações. . . . .	8
Marcas e símbolos. . . . .	10
Descrições utilizadas neste manual. . . . .	10
Referências do sistema operativo. . . . .	10

### Instruções Importantes

Instruções de segurança. . . . .	11
Instruções de segurança para tinta. . . . .	11
Conselhos e advertências da impressora. . . . .	12
Conselhos e advertências para a instalação da impressora. . . . .	12
Conselhos e advertências para a utilização da impressora. . . . .	12
Conselhos e advertências para o transporte e armazenamento da impressora. . . . .	13
Conselhos e advertências para a utilização da impressora com uma ligação sem fios. . . . .	13
Proteger informações pessoais. . . . .	13

### Noções básicas sobre a impressora

Nomes das peças e funcionalidades. . . . .	14
Painel de controlo. . . . .	16
Botões e funções. . . . .	16
Luzes e estado da impressora. . . . .	17

### Definições de rede

Tipos de ligação de rede. . . . .	21
Ligação Wi-Fi. . . . .	21
Wi-Fi Direct ligação (AP Simples). . . . .	21
Ligar a um computador. . . . .	22
Ligar a um dispositivo inteligente. . . . .	23
Definir o Wi-Fi a partir da impressora. . . . .	23
Configurar a ligação Wi-Fi através da Configuração de Botão. . . . .	24
Definir Wi-Fi através de configuração por código PIN (WPS). . . . .	25

Definições de ligação Wi-Fi Direct (AP Simples). . . . .	26
Verificar o estado da ligação de rede. . . . .	27
Verificar o estado da rede usando a luz de rede. . . . .	27
Imprimir um relatório da ligação em rede. . . . .	27
Imprimir uma folha do estado da rede. . . . .	33
Substituir ou adicionar novos routers sem fios. . . . .	33
Alterar o método de ligação ao computador. . . . .	33
Recuperar as definições de rede a partir do painel de controlo. . . . .	34

### Carregar papel

Precauções no manuseamento de papel. . . . .	35
Papel disponível e capacidades. . . . .	36
Papel genuíno Epson. . . . .	36
Papel disponível comercialmente. . . . .	37
Papel para imprimir sem margens. . . . .	37
Papel para impressão em 2 lados. . . . .	38
Lista de tipos de papel. . . . .	38
Carregar papel na Alimentação Posterior. . . . .	38

### Colocar originais no Vidro do scanner

Colocar várias fotografias para digitalização simultaneamente. . . . .	43
--	----

### Impressão

Impressão a partir de um computador. . . . .	44
Noções básicas de impressão — Windows. . . . .	44
Noções básicas de impressão — Mac OS. . . . .	45
Impressão de 2 faces (apenas para Windows). . . . .	48
Impressão de várias páginas numa folha. . . . .	49
Impressão ajustada ao tamanho do papel. . . . .	50
Impressão de múltiplos ficheiros em conjunto (apenas para Windows). . . . .	52
Imprimir uma imagem em várias folhas para criar um poster (apenas para Windows). . . . .	53
Impressão utilizando funcionalidades avançadas. . . . .	59
Imprimir a partir de dispositivos inteligentes. . . . .	62
Utilizar o Epson iPrint. . . . .	62
Utilizar o Epson Print Enabler. . . . .	63
Cancelar a impressão. . . . .	64
Cancelar a impressão — Menu da impressora. . . . .	64
Cancelar a impressão — Windows. . . . .	64
Cancelar a impressão — Mac OS. . . . .	65

## **Copiar**

- Noções básicas de cópia. . . . . 66
- Efectuar várias cópias. . . . . 66

## **Digitalização**

- Digitalizar do painel de controlo. . . . . 67
- Digitalizar de um computador. . . . . 67
  - Digitalizar utilizando o Epson Scan 2. . . . . 67
- Digitalizar a partir de dispositivos inteligentes. . . . . 74
  - Instalar o Epson iPrint. . . . . 74
  - Digitalizar utilizando o Epson iPrint. . . . . 74

## **Substituição de tinteiros**

- Verificação dos níveis de tinta. . . . . 76
  - Verificação dos níveis de tinta - Windows. . . . . 76
  - Verificação dos níveis de tinta — Mac OS. . . . . 76
- Códigos dos tinteiros. . . . . 76
- Precauções de manuseamento de tinteiros. . . . . 77
- Substituir tinteiros (quando a luz de tinta se ligar ou ficar intermitente). . . . . 80
- Substituir tinteiros (quando a luz de tinta estiver desligada). . . . . 84
- Imprimir temporariamente com tinta preta. . . . . 88
  - Imprimir temporariamente com tinta preta — Windows. . . . . 88
  - Imprimir temporariamente com tinta preta — Mac OS. . . . . 89
- Poupar tinta preta quando o tinteiro preto está no limite de utilização — (Apenas Windows). . . . . 90

## **Manutenção da impressora**

- Evitar que a cabeça de impressão seque. . . . . 92
- Verificar e limpar as cabeças de impressão. . . . . 92
  - Verificar e limpar a cabeça de impressão — Botões da impressora. . . . . 92
  - Verificar e limpar as cabeças de impressão — Windows. . . . . 94
  - Verificar e limpar as cabeças de impressão — Mac OS. . . . . 94
- Alinhar as cabeças de impressão. . . . . 94
  - Alinhar as cabeças de impressão — Windows. . . . . 94
  - Alinhar as cabeças de impressão — Mac OS. . . . . 95
- Limpeza do caminho do papel. . . . . 95
- Limpar o Vidro do scanner. . . . . 96
- Limpar a película transparente. . . . . 96
- Poupar energia. . . . . 98

- Poupar energia — Windows. . . . . 98
- Poupar energia — Mac OS. . . . . 99

## **Serviço de rede e informações sobre o software**

- Serviço Epson Connect. . . . . 100
- Aplicação para configurar operações de impressora (Web Config). . . . . 100
  - Executar o Web Config num browser da Web. . . 101
  - Executar a Web Config no Windows. . . . . 101
  - Executar a Web Config no Mac OS. . . . . 102
- Controlador da impressora Windows. . . . . 102
  - Guia do controlador da impressora do Windows. . . . . 103
  - Efectuar definições de funcionamento para o controlador da impressora Windows. . . . . 105
- Controlador da impressora do Mac OS. . . . . 105
  - Guia do controlador da impressora do Mac OS. . . . . 106
  - Efectuar definições de funcionamento para o controlador da impressora Mac OS. . . . . 108
- Aplicação para digitalizar documentos e imagens (Epson Scan 2). . . . . 108
  - Adicionar o scanner de rede. . . . . 109
- Aplicação para configurar operações de digitalização no painel de controlo (Epson Event Manager). . . . . 109
- Aplicação para imprimir imagens (Epson Photo+) . . . . . 110
- Ferramentas de actualização do software (EPSON Software Updater). . . . . 110
- Instalação de aplicações. . . . . 111
- Actualizar aplicações e firmware. . . . . 112
- Desinstalar aplicações. . . . . 112
  - Desinstalar aplicações — Windows. . . . . 112
  - Desinstalar aplicações — Mac OS. . . . . 113

## **Resolução de problemas**

- Verificar o estado da impressora. . . . . 115
  - Luzes e estado da impressora. . . . . 115
  - Verificar o estado da impressora — Windows. . . 118
  - Verificar o estado da impressora — Mac OS. . . 118
- Remoção de papel encravado. . . . . 118
  - Remoção de papel encravado do Alimentação Posterior. . . . . 119
  - Retirar papel encravado do receptor. . . . . 119
  - Remoção de papel encravado do interior da impressora. . . . . 119
- O papel não é alimentado correctamente. . . . . 121

## Índice de Conteúdo

O papel encrava. . . . .	121	As cores não estão uniformes ou aparecem manchas, pontos ou linhas retas na imagem copiada. . . . .	138
O papel é alimentado com inclinação. . . . .	122	Surgem padrões ondulados (tracejados) na imagem copiada. . . . .	138
São alimentadas várias folhas de papel ao mesmo tempo. . . . .	122	Surge uma imagem do verso do original na imagem copiada. . . . .	138
Problemas de alimentação e do painel de controlo. . . . .	122	Não foi possível eliminar o problema da impressão. . . . .	138
A alimentação não liga. . . . .	122	Outros problemas de impressão. . . . .	138
A alimentação não desliga. . . . .	122	A impressão está demasiado lenta. . . . .	138
A alimentação desliga-se automaticamente. . . . .	122	A impressão ou cópia desacelera drasticamente durante a impressão contínua. . . . .	139
Não é possível imprimir a partir de um computador. . . . .	123	Não é possível iniciar a digitalização. . . . .	139
Verificar a ligação (USB). . . . .	123	Não é possível iniciar a digitalização quando é utilizado o painel de controlo. . . . .	140
Verificar a ligação (rede). . . . .	123	Problemas na imagem digitalizada. . . . .	140
Verificar o software e os dados. . . . .	124	Aparecem cores uniformes, sujidade, pontos, etc. ao digitalizar a partir do vidro do scanner. . . . .	140
Verificar o estado da impressora a partir do computador (Windows). . . . .	126	A qualidade da imagem é grosseira. . . . .	140
Verificar o estado da impressora a partir do computador (Mac OS). . . . .	127	Deslocamento no fundo das imagens. . . . .	141
Quando não for possível selecionar as definições de rede. . . . .	127	O texto está desfocado. . . . .	141
Não é possível ligar a partir de dispositivos, apesar de não haver problemas nas configurações de rede. . . . .	127	Aparecem padrões moiré (sombas do tipo teia) . . . . .	141
Se não conseguir estabelecer ligação utilizando a ligação Wi-Fi Direct (AP Simples). . . . .	129	Não é possível digitalizar a área correta no vidro do scanner. . . . .	142
Verificar o SSID ligado à impressora. . . . .	130	Não é possível pré visualizar em Miniatura. . . . .	142
Verificar o SSID do computador. . . . .	131	O texto não é reconhecido corretamente ao guardar como Searchable PDF. . . . .	142
As ligações sem-fios LAN (Wi-Fi) tornam-se instáveis ao usar dispositivos USB 3.0 num Mac . . . . .	132	Não é possível resolver problemas na imagem digitalizada. . . . .	143
Problemas de impressão. . . . .	132	Outros problemas de digitalização. . . . .	143
Impressão desgastada ou falta de cores. . . . .	132	A digitalização é demasiado lenta. . . . .	143
Aparecem cores ou linhas inesperadas. . . . .	132	A digitalização abranda drasticamente durante a digitalização contínua. . . . .	144
Aparecem linhas na impressão em intervalos de cerca de 2.5 cm. . . . .	133	A digitalização para durante a digitalização para PDF/Multi-TIFF. . . . .	144
Impressões desfocadas, linhas verticais ou desalinhamento. . . . .	133	Outros Problemas. . . . .	144
A qualidade de impressão é fraca. . . . .	134	Ligeiro choque eléctrico ao tocar na impressora . . . . .	144
O papel está manchado ou amarrotado. . . . .	135	Os sons de funcionamento são altos. . . . .	144
As fotografias impressas são pegajosas. . . . .	135	A aplicação está bloqueada por uma firewall (apenas para Windows). . . . .	145
As imagens ou fotografias são impressas com cores inesperadas. . . . .	135		
As cores diferem das exibidas no ecrã. . . . .	136	<b>Apêndice</b>	
Não é possível imprimir sem margens. . . . .	136	Especificações técnicas. . . . .	146
As extremidades da imagem são cortadas durante a impressão sem margens. . . . .	136	Especificações da impressora. . . . .	146
A posição, o tamanho ou as margens da impressão estão incorretos. . . . .	136	Especificações do scanner. . . . .	147
Os caracteres impressos estão incorretos ou distorcidos. . . . .	137	Especificações da interface. . . . .	147
A imagem impressa está invertida. . . . .	137	Lista de funções de rede. . . . .	148
Padrões em forma de mosaicos nas impressões. . . . .	138	Especificações Wi-Fi. . . . .	148
		Protocolo de segurança. . . . .	149

## Índice de Conteúdo

Serviços de terceiros suportados. . . . .	149
Dimensões. . . . .	149
Especificações elétricas. . . . .	149
Especificações ambientais. . . . .	150
Requisitos do sistema. . . . .	150
Informação regulamentar. . . . .	151
Normas e homologações. . . . .	151
Restrições à realização de cópias. . . . .	151
Transportar e guardar a impressora. . . . .	152
Onde obter ajuda. . . . .	154
Sítio web de assistência técnica. . . . .	154
Contactar a assistência Epson. . . . .	154

# Acerca deste manual

---

## Introdução aos manuais

Os manuais seguintes são fornecidos com a sua impressora Epson. Para além dos manuais, consulte também a ajuda incluída nas diversas aplicações de software da Epson.

- Instruções de segurança importantes (manual impresso)  
Fornecer instruções que garantem a utilização em segurança da impressora.
- Começar por aqui (manual impresso)  
Fornecer-lhe informações sobre a configuração da impressora, instalação do software, utilização da impressora, resolução de problemas, etc.
- Guia do Utilizador (manual digital)  
Este manual. Fornece informações e instruções gerais sobre a utilização da impressora, definições de rede quando usar a impressora numa rede e resolução de problemas.

Poderá obter as versões mais recentes dos manuais referidos através dos métodos seguintes.

- Manual impresso em papel  
Visite o sítio Web de assistência da Epson Europe em <http://www.epson.eu/Support>, ou o sítio Web de assistência a nível mundial da Epson em <http://support.epson.net/>.
- Manual digital  
Inicie o EPSON Software Updater no computador. O EPSON Software Updater procura actualizações disponíveis de aplicações de software e dos manuais digitais Epson, permitindo transferir os mais recentes.

### Informações relacionadas

➔ [“Ferramentas de actualização do software \(EPSON Software Updater\)”](#) na página 110

---

## Usar o manual para pesquisar informações

O manual PDF permite procurar informações por palavra-chave, ou avançar diretamente para secções específicas usando marcadores. Também pode imprimir apenas as páginas necessárias. Esta seção explica como usar um manual PDF aberto no Adobe Reader X no seu computador.



## Acerca deste manual

### Procura por palavra-chave

Clique em **Editar** > **Procura avançada**. Digite o palavra-chave (texto) das informações que pretende encontrar na janela de procura e clique em **Procurar**. Os resultados são exibidos em forma de lista. Clique num dos resultados para avançar para a página.

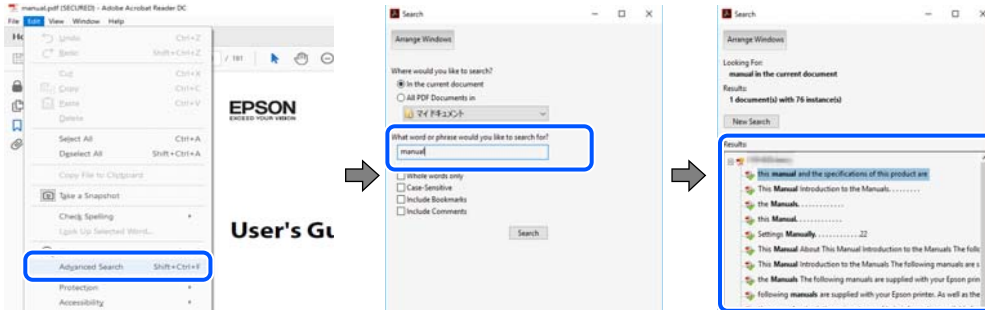

### Avançar diretamente a partir dos marcadores

Clique num título para avançar para essa página. Clique em + ou > para exibir os títulos do nível inferior dessa secção. Para regressar à página anterior, execute a seguinte operação no seu teclado.

- Windows: Mantenha pressionado **Alt**, e a seguir pressione <.
- Mac OS: Mantenha pressionada a tecla comando, e a seguir pressione <.

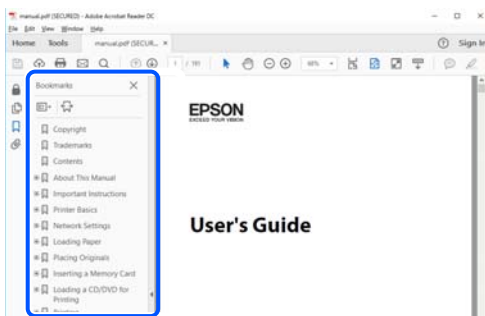

### Imprimir apenas as páginas necessárias

Também pode extrair e imprimir apenas as páginas necessárias. Clique em **Imprimir** no menu **Ficheiro**, e a seguir especifique as páginas que pretende imprimir em **Páginas em Páginas para imprimir**.

- Para especificar uma série de páginas, indique a página inicial separada por um hífen da página final.  
Exemplo: 20-25
- Para especificar páginas que não se encontram em série, separe as páginas por vírgulas.  
Exemplo: 5, 10, 15

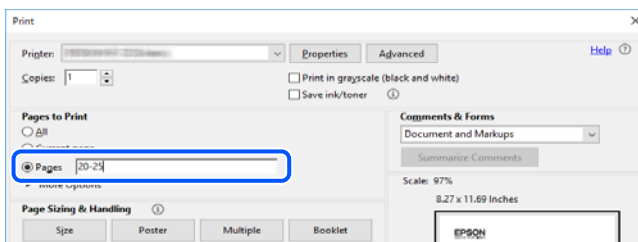

---

## Marcas e símbolos

**Aviso:**

Instruções que devem ser seguidas cuidadosamente para evitar ferimentos.

**Importante:**

Instruções que devem ser respeitadas para evitar danos no equipamento.

**Nota:**

Fornecer informações complementares e de referência.

**Informações relacionadas**

➔ Ligações para as seções relacionadas.

---

## Descrições utilizadas neste manual

- As capturas dos ecrãs do controlador da impressora e do Epson Scan 2 (controlador do digitalizador) são do Windows 10 ou do macOS Mojave. O conteúdo apresentado nos ecrãs varia consoante o modelo e a situação.
- As ilustrações incluídas neste manual servem apenas como exemplo. Apesar de poderem existir ligeiras diferenças consoante o modelo, o método de funcionamento é idêntico.
- Pode ler o código QR usado uma aplicação dedicada.

---

## Referências do sistema operativo

**Windows**

Neste manual, termos tais como “Windows 10”, “Windows 8.1”, “Windows 8”, “Windows 7”, “Windows Vista” e “Windows XP” referem-se aos seguintes sistemas operativos. Adicionalmente, “Windows” é utilizado para se referir a todas as versões.

- Sistema operativo Microsoft® Windows® 10
- Sistema operativo Microsoft® Windows® 8.1
- Sistema operativo Microsoft® Windows® 8
- Sistema operativo Microsoft® Windows® 7
- Sistema operativo Microsoft® Windows Vista®
- Sistema operativo Microsoft® Windows® XP
- Sistema operativo Microsoft® Windows® XP Professional x64 Edition

**Mac OS**

Neste manual, “Mac OS” é utilizado para referir macOS Mojave, macOS High Sierra, macOS Sierra, OS X El Capitan, OS X Yosemite, OS X Mavericks, OS X Mountain Lion, Mac OS X v10.7.x, e Mac OS X v10.6.8.

# Instruções Importantes

---

## Instruções de segurança

Leia e siga estas instruções para garantir a utilização da impressora em segurança. Certifique-se de que conserva este manual para referência futura. De igual modo, assegure que segue todos os avisos e instruções assinalados na impressora.

- Alguns dos símbolos usados na sua impressora destinam-se a garantir a segurança e a correta utilização da impressora. Visite o seguinte Web site para se informar sobre o significado dos símbolos.  
<http://support.epson.net/symbols>
- Utilize apenas o cabo de alimentação fornecido com a impressora e não utilize o cabo com qualquer outro equipamento. A utilização de outros cabos com esta impressora ou a utilização do cabo fornecido com outros equipamentos pode resultar em incêndio ou choque eléctrico.
- Certifique-se de que o cabo de corrente AC está de acordo com as normas de segurança locais.
- Nunca desmonte, modifique nem tente reparar o cabo de alimentação, a ficha, a unidade de impressão, a unidade de digitalização ou as opções por si mesmo, exceto quando especificamente indicado nos manuais da impressora.
- Desligue a impressora e recorra aos serviços de técnicos qualificados nas seguintes condições:  
Se o cabo de alimentação ou a ficha estiverem danificados; se algum líquido tiver sido derramado na impressora; se a impressora tiver caído ou se a caixa exterior estiver danificada; se a impressora não funcionar corretamente ou apresentar uma alteração significativa no desempenho. Não ajuste controlos que não sejam referidos nas instruções de funcionamento.
- Coloque a impressora junto a uma tomada de parede, de onde a respetiva ficha possa ser retirada facilmente.
- Não coloque nem guarde a impressora no exterior, perto de locais sujeitos a sujidade ou pó excessivos, água, fontes de calor ou locais sujeitos a choques, vibrações, temperaturas ou humidade elevadas.
- Tenha cuidado para não derramar líquidos sobre a impressora e não a manuseie com as mãos molhadas.
- Mantenha a impressora afastada pelo menos 22 cm de pacemakers. As ondas de rádio emitidas por esta impressora poderão afectar negativamente o funcionamento de pacemakers.

## Instruções de segurança para tinta

- Tenha cuidado quando manusear os tinteiros usados, uma vez que pode ter ficado alguma tinta à volta da porta de fornecimento de tinta.
  - Se a tinta entrar em contacto com a pele, lave a área cuidadosamente com água e sabão.
  - Se a tinta entrar em contacto com os olhos, lave-os imediatamente com água. Caso os problemas de visão e desconforto permaneçam após um enxaguamento rigoroso, consulte um médico imediatamente.
  - Se lhe entrar tinta para a boca, consulte um médico de imediato.
- Não desmonte o tinteiro, pois a tinta pode entrar em contacto com os olhos ou a pele.
- Não agite os tinteiros com demasiada força e não os deixe cair. Tenha igualmente cuidado para não os espremer nem rasgar as etiquetas. Se o fizer, a tinta pode verter.
- Mantenha os tinteiros fora do alcance das crianças.

---

## Conselhos e advertências da impressora

Leia e cumpra estas instruções para evitar danificar a impressora ou causar danos materiais. Certifique-se de que conserva este manual para futuras consultas.



### Conselhos e advertências para a instalação da impressora

- Não bloqueie nem cubra as saídas de ventilação e as aberturas existentes na impressora.
- Utilize apenas o tipo de fonte de alimentação indicado na etiqueta da impressora.
- Evite utilizar tomadas no mesmo circuito de fotocopiadoras ou sistemas de controlo de ar que sejam regularmente ligados e desligados.
- Evite utilizar tomadas elétricas que sejam controladas por interruptores de parede ou temporizadores automáticos.
- Mantenha o sistema informático afastado de potenciais fontes de interferência eletromagnética, tais como altifalantes ou bases de telefones sem fio.
- Os cabos de alimentação devem ser colocados de forma a evitar abrasões, cortes, desgaste, dobras e curvaturas. Não coloque objetos em cima dos cabos de alimentação, nem permita que estes sejam pisados ou que algo lhe passe por cima. Tenha especial cuidado em manter todos os cabos de alimentação bem esticados nas extremidades e nos pontos de entrada e saída do transformador.
- Se utilizar uma extensão com a impressora, certifique-se de que a soma total da amperagem dos dispositivos ligados à extensão não excede a amperagem total da própria extensão. Certifique-se também de que a amperagem total de todos os dispositivos ligados à tomada de parede não excede a amperagem da mesma.
- Se pretende utilizar a impressora na Alemanha, tenha em atenção que, para a proteger de curto-circuitos e sobrecargas, a instalação elétrica do edifício deve estar protegida por um disjuntor de 10 ou 16 A.
- Quando ligar a impressora a um computador ou a outro dispositivo através de um cabo, certifique-se de que os conectores se encontram na posição correta. Cada conector tem apenas uma posição correta. Se inserir incorretamente um conector, poderá danificar ambos os dispositivos ligados através do cabo.
- Coloque a impressora sobre uma superfície plana e estável que seja mais larga do que a base da impressora em todas as direções. A impressora não funcionará corretamente se estiver inclinada.
- Deixe espaço por cima da impressora para que possa levantar a tampa do digitalizador na totalidade.
- Deixe espaço suficiente na parte frontal da impressora para permitir que o papel seja totalmente ejetado.
- Evite locais sujeitos a variações bruscas de temperatura e humidade. Mantenha também a impressora afastada de luz solar direta, luzes intensas ou fontes de calor.

### Conselhos e advertências para a utilização da impressora

- Não introduza objetos nas ranhuras existentes na impressora.
- Não coloque as mãos no interior da impressora durante a impressão.
- Não toque no cabo fita branco existente no interior da impressora.
- Não utilize aerossóis que contenham gases inflamáveis no interior ou à volta da impressora. Fazê-lo pode provocar um incêndio.
- Não mova as cabeças de impressão manualmente, dado que pode danificar a impressora.
- Tenha cuidado para não entalar os dedos ao fechar a unidade de digitalização.

## Instruções Importantes

- Não exerça demasiada pressão no vidro do scanner durante a colocação dos originais.
- Desligue sempre a impressora no botão . Não desligue a impressora da ficha nem desligue a alimentação na tomada até que a luz  deixe de estar intermitente.
- Se não pretende utilizar a impressora durante um longo período de tempo, certifique-se de que desliga o cabo de alimentação da tomada elétrica.

## Conselhos e advertências para o transporte e armazenamento da impressora

- Quando guardar ou transportar a impressora, evite incliná-la, colocá-la na vertical ou virá-la ao contrário, já que a tinta pode verter.
- Antes de transportar a impressora, certifique-se de que a cabeça de impressão está na posição inicial (encostada totalmente à direita).

## Conselhos e advertências para a utilização da impressora com uma ligação sem fios

- As ondas de rádio emitidas por esta impressora podem afectar negativamente o funcionamento de equipamento médico electrónico e fazer com que avarie. Quando utilizar esta impressora dentro de instalações médicas ou perto de equipamento médico, siga as recomendações do pessoal autorizado que representa as instalações médicas, bem como todos os avisos afixados e indicações do próprio equipamento médico.
- As ondas de rádio emitidas por esta impressora podem afectar negativamente o funcionamento de dispositivos de controlo automático, como portas ou alarmes de incêndio automáticos, e provocar acidentes devido a avaria. Quando utilizar esta impressora perto de dispositivos controlados automaticamente, siga todos os avisos afixados e indicações dos próprios dispositivos.

---

## Proteger informações pessoais

Se oferecer a impressora a alguém ou a eliminar, restaure as definições predefinidas de rede usando os botões da impressora.

### Informações relacionadas

- ➔ [“Painel de controlo” na página 16](#)

# Noções básicas sobre a impressora

## Nomes das peças e funcionalidades

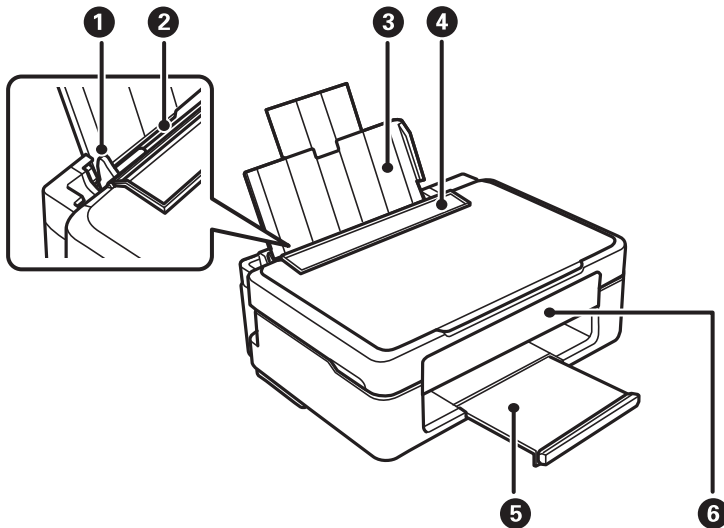

1	Guia de margem	Alimenta o papel directamente na impressora. Deslize para as margens do papel.
2	Alimentação posterior	Carrega o papel.
3	Suporte do papel	Suporta o papel carregado.
4	Protecção do alimentador	Impede que substâncias estranhas penetrem na impressora. Mantenha esta protecção geralmente fechada.
5	Receptor	Segura o papel ejetado.
6	Painel de controlo	Opera a impressora.

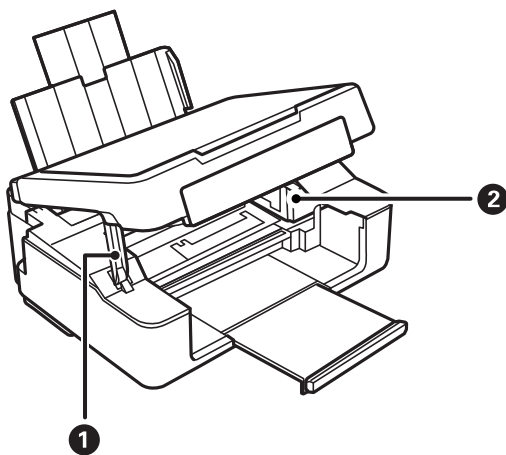

**Noções básicas sobre a impressora**

<b>1</b>	Suporte da unidade de digitalização	Suporta a unidade de digitalização.
<b>2</b>	Suporte dos tinteiros	Instale os tinteiros. A tinta é ejectada através dos jactos da cabeça de impressão por baixo.

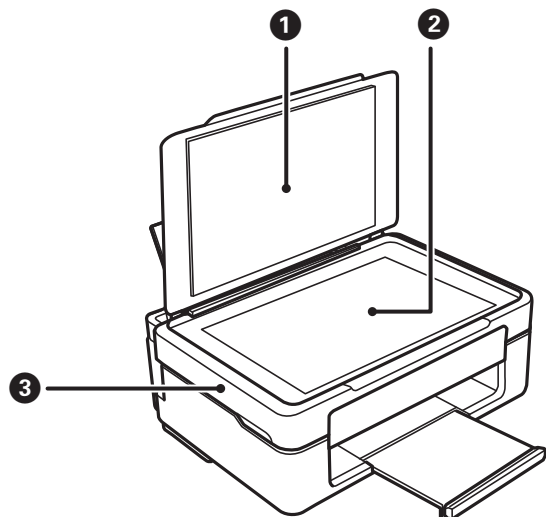

<b>1</b>	Tampa do digitalizador	Bloqueia a luz externa durante a digitalização.
<b>2</b>	Vidro do scanner	Coloque os originais.
<b>3</b>	Unidade de digitalização	Digitaliza os originais colocados. Abrir aquando da substituição de tinteiros ou da remoção de papel encravado dentro da impressora.

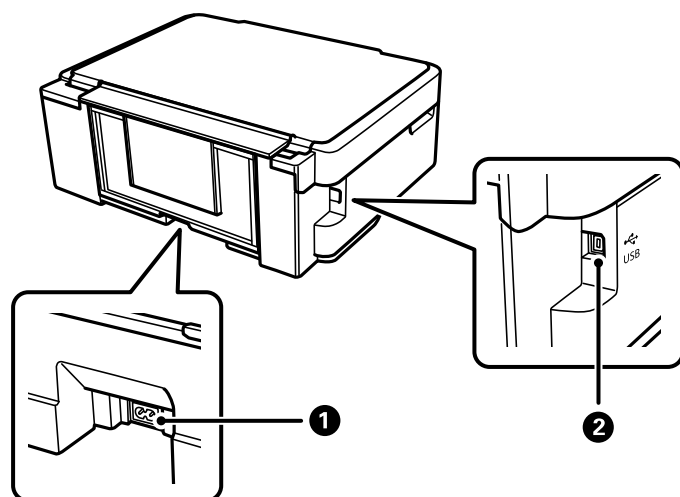

<b>1</b>	Tomada CA	Liga o cabo de alimentação.
<b>2</b>	Porta USB	Permite ligar um cabo USB para estabelecer ligação com um computador.

## Noções básicas sobre a impressora

### Informações relacionadas

➔ “Painel de controlo” na página 16

## Painel de controlo

### Botões e funções

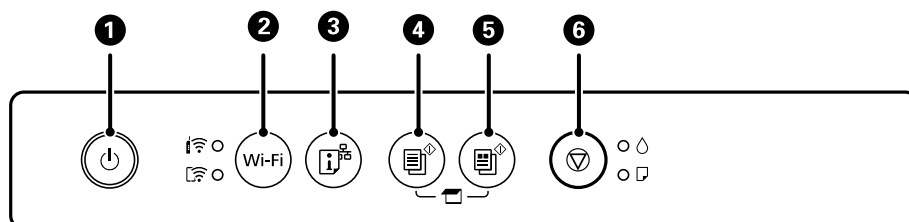

1	Liga ou desliga a impressora. Desligue o cabo de alimentação após confirmar que o indicador luminoso de alimentação está desligado.
2	Quando ocorre um erro de rede, premir este botão cancela o erro. Mantenha este botão premido durante mais de cinco segundos para efetuar a configuração automática de Wi-Fi com o botão WPS.
3	Imprime um relatório de ligação de rede permitindo determinar as causas de eventuais problemas que se possam verificar ao utilizar a impressora numa rede. Se precisar de configurações de rede e estado de rede mais detalhados, mantenha este botão pressionado durante pelo menos cinco segundos para imprimir uma folha de estado de rede.
4	Inicia a cópia a preto e branco em papel normal de tamanho A4. Para aumentar o número de cópias (até 20 cópias), pressione este botão com intervalos de um segundo.
5	Inicia a cópia a cores em papel normal de tamanho A4. Para aumentar o número de cópias (até 20 cópias), pressione este botão com intervalos de um segundo.
6	Para a operação atual. Mantenha este botão premido durante cinco segundos até o botão  piscar para executar a limpeza da cabeça de impressão. Quando o indicador  acender, prima este botão para substituir os tinteiros. Quando o indicador  ficar intermitente ou apagar, mantenha este botão premido durante 10 segundos até o suporte do cartucho de tinta começar a deslizar para substituir o tinteiro.















### Funções e combinações de botões

Estão disponíveis funções adicionais através de diferentes combinações de botões.

	<p><b>Digitalizar para Computador</b></p> <p>Prima os botões  e  em simultâneo para executar software num computador ligado via USB e digitalizar como um ficheiro PDF.</p>
--	---



## Noções básicas sobre a impressora

	<p><b>Copiar em Modo Rascunho</b></p> <p>Pressione os botões  e  ou  simultaneamente para copiar no modo rascunho. O modo de rascunho não está disponível para utilizadores na Europa Ocidental.</p>
<p>Wi-Fi + </p>	<p><b>Configuração do código PIN (WPS)</b></p> <p>Mantenha os botões Wi-Fi e  premidos em simultâneo para iniciar a configuração do código PIN (WPS).</p>
<p>Wi-Fi + </p>	<p><b>Ligação Wi-Fi Direct (AP simples)</b></p> <p>Mantenha os botões Wi-Fi e  premidos em simultâneo para iniciar a configuração do Wi-Fi Direct (AP simples).</p>
<p> + </p>	<p><b>Restaurar predefinições de rede</b></p> <p>Ligue a impressora mantendo premido o botão  para repor as predefinições de rede. Quando as definições de rede forem restauradas, a impressora liga e as luzes de estado da rede piscam alternadamente.</p>
<p> + </p>	<p><b>Imprimir Modelo de Verificação dos Jatos</b></p> <p>Ligue a impressora mantendo premido o botão  para imprimir o padrão de verificação dos jatos.</p>

### Informações relacionadas

- ➔ [“Definir Wi-Fi através de configuração por código PIN \(WPS\)”](#) na página 25
- ➔ [“Definições de ligação Wi-Fi Direct \(AP Simples\)”](#) na página 26
- ➔ [“Recuperar as definições de rede a partir do painel de controlo”](#) na página 34
- ➔ [“Verificar e limpar a cabeça de impressão — Botões da impressora”](#) na página 92

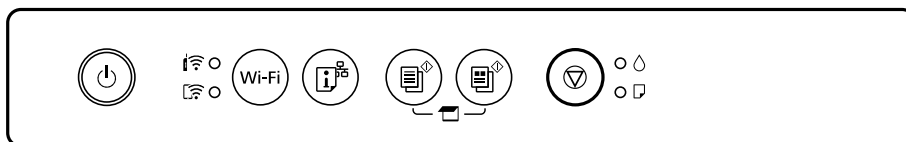

## Luzes e estado da impressora

As luzes do painel de controlo indicam o estado da impressora.



### Estado normal



●: ligado

Indicador	Estado
	<p>A impressora está ligada a uma rede sem fios (Wi-Fi).</p>
	<p>A impressora está ligada a uma rede através do modo Wi-Fi Direct (AP simples).</p>



















## Noções básicas sobre a impressora

### Estado de erro







Quando ocorre um erro, o indicador luminoso acende ou pisca. No ecrã do computador, são apresentados detalhes do erro.

/ : ligado

/ : intermitente

Indicador	Estado	Soluções
 	Ocorreu um erro de ligação Wi-Fi.	Prima o botão Wi-Fi para eliminar o erro e tente novamente.
	Um tinteiro está vazio ou não existe tinta suficiente no tinteiro para carregar a tinta.	Para garantir qualidade de impressão de excelência e ajudar a proteger a cabeça de impressão, uma reserva variável de segurança permanece no tinteiro após a impressora assinalar a necessidade de substituição do tinteiro. Substitua por um novo tinteiro.
	Um tinteiro não está instalado.	Instale o tinteiro.
	Um tinteiro não foi reconhecido.	Pressione o tinteiro firmemente para baixo.
	Foi instalado um tinteiro não suportado.	Instale um tinteiro que seja suportado por esta impressora. Não pode utilizar os tinteiros que foram fornecidos com a impressora para substituição.
	Um tinteiro está quase vazio. Pode imprimir até o indicador  acender.	Prepare um novo tinteiro. Pode verificar os níveis de tinta através do computador.
	Não está carregado papel ou mais do que uma folha foi alimentada de uma só vez.	Carregue papel e prima o botão  ou  .
	Intermitente lenta (em intervalos de 1,25 segundos) Ocorreu um encravamento de papel.	Retire o papel e prima o botão  ou  .
	Intermitente rápida (em intervalos de 0,5 segundos) O papel permanece no interior da impressora.	Coloque papel A4 no alimentação posterior, e a seguir pressione o botão  ou  para remover o papel no interior. Coloque o papel na vertical.
 	<input type="checkbox"/> A impressora não foi desligada corretamente.* <input type="checkbox"/> Uma vez que a impressora foi desligada enquanto estava a funcionar, os jatos de tinta podem ter secado e ficado obstruídos.  * A alimentação foi desligada com uma tomada múltipla ou disjuntor, a ficha foi retirada da tomada ou ocorreu uma falha elétrica.	<input type="checkbox"/> Depois de eliminar o erro ou premir o botão  ou  , recomendamos que realize uma verificação dos jatos. Cancele todas as tarefas de impressão pendentes. <input type="checkbox"/> Para desligar a impressora, certifique-se de que prime o botão  .

## Noções básicas sobre a impressora

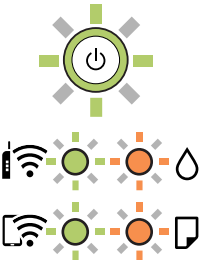
Indicador	Estado	Soluções
	<p>Intermitente simultaneamente</p> <p>Uma almofada de tinta está prestes a atingir ou já atingiu o fim da sua vida útil.</p>	<p>As almofadas de tinta precisam de ser substituídas.</p> <p>Contacte a Epson ou um fornecedor de serviços autorizado pela Epson para substituir a almofada de impressão.*1 Não se trata de uma peça passível de manutenção pelo utilizador.</p> <p>Quando aparecer no computador uma mensagem a informar que pode continuar a imprimir, prima o botão  ou  para continuar com a impressão. Os indicadores deixam de piscar temporariamente mas continuarão a piscar em intervalos regulares até a almofada de tinta ser substituída.</p>
	<p>Intermitente alternadamente</p> <p>Uma almofada de tinta sem margens está prestes a atingir ou já atingiu o fim da sua vida útil.</p>	<p>As almofadas de tinta sem margens precisam de ser substituídas.</p> <p>Contacte a Epson ou um fornecedor de serviços autorizado pela Epson para substituir a almofada de impressão.*1 Não se trata de uma peça passível de manutenção pelo utilizador.</p> <p>Quando aparecer no computador uma mensagem a informar que pode continuar a imprimir, prima o botão  ou  para continuar com a impressão. Os indicadores deixam de piscar temporariamente mas continuarão a piscar em intervalos regulares até a almofada de tinta ser substituída.</p> <p>A impressão sem margens não está disponível, mas pode imprimir com margens.</p>
	<p>A impressora iniciou em modo de recuperação porque a atualização do firmware falhou.</p>	<p>Siga os passos abaixo para tentar novamente atualizar o firmware.</p> <ol style="list-style-type: none"> <li>1. Ligue o computador e a impressora com um cabo USB. (Durante o modo de recuperação, não pode atualizar o firmware através de uma ligação de rede.)</li> <li>2. Visite o sítio Web local da Epson para obter mais instruções.</li> </ol>
	<p>Ocorreu um erro da impressora.</p>	<p>Abra a unidade de digitalização e retire qualquer papel ou material de proteção que esteja no interior da impressora. Desligue e ligue novamente a alimentação.</p> <p>Se o erro continuar a ocorrer depois de desligar e voltar a ligar a alimentação, contacte a assistência da Epson.</p>

\*1 Nalguns ciclos de impressão, poderá ser recolhida uma quantidade muito reduzida de tinta extra na almofada de tinta. Para evitar derramamento de tinta da almofada, a impressora foi concebida para parar a impressão quando a almofada atinge o seu limite. A necessidade ou frequência desta ação depende do número de páginas a imprimir, o tipo de material que imprimir e do número de ciclos de limpeza efetuados pela impressora. A necessidade de substituição da almofada não significa que a impressora tenha deixado de funcionar em conformidade com as suas especificações. A impressora avisa-o quando a almofada necessitar de substituição e este procedimento apenas pode ser executado por um fornecedor de serviços autorizado Epson. A garantia Epson não abrange o custo desta substituição.

## Noções básicas sobre a impressora

### Informações relacionadas

- ➔ [“Remoção de papel encravado”](#) na página 118
- ➔ [“Contactar a assistência Epson”](#) na página 154
- ➔ [“Instalação de aplicações”](#) na página 111
- ➔ [“Actualizar aplicações e firmware”](#) na página 112

# Definições de rede

## Tipos de ligação de rede

É possível utilizar os seguintes métodos de ligação.

### Ligação Wi-Fi

Ligar a impressora e o computador ou dispositivo inteligente ao router sem fios. Este é o método de ligação típico para redes de casa ou escritório, em que os computadores estão ligados via Wi-Fi através do router sem fios.

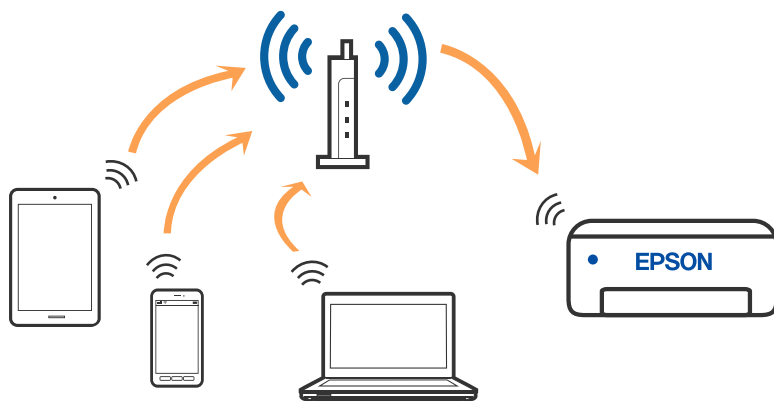

#### Informações relacionadas

- ➔ [“Ligar a um computador” na página 22](#)
- ➔ [“Ligar a um dispositivo inteligente” na página 23](#)
- ➔ [“Definir o Wi-Fi a partir da impressora” na página 23](#)

### Wi-Fi Direct ligação (AP Simples)

Utilize este método de ligação se não estiver a utilizar Wi-Fi em casa ou no escritório ou se pretender ligar diretamente a impressora e o computador ou dispositivo inteligente. Neste modo, a impressora funciona como um router sem fios, e é possível ligar até quatro dispositivos à impressora sem ser necessário utilizar um router sem fios

## Definições de rede

padrão. No entanto, os dispositivos ligados directamente à impressora não podem comunicar entre si através da impressora.

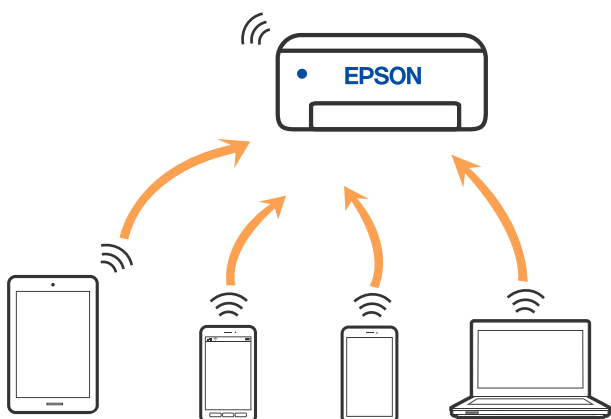

A impressora pode ser ligada por Wi-Fi e Wi-Fi Direct (AP Simples) simultaneamente. No entanto, se iniciar uma ligação de rede em Wi-Fi Direct (AP Simples) com a impressora ligada por Wi-Fi, o Wi-Fi é desativado temporariamente.

### Informações relacionadas

➔ “Definições de ligação Wi-Fi Direct (AP Simples)” na página 26

---

## Ligar a um computador

Recomendamos usar o instalador para ligar a impressora a um computador. Pode executar o instalador através de um dos seguintes métodos.

#### Definir a partir do sítio Web

Aceda ao seguinte sítio Web e digite o nome do produto. Aceda a **Configuração** e comece a realizar a configuração.

<http://epson.sn>

#### Realizar a configuração usando o disco de software (apenas nos modelos que vêm com um disco de software e utilizadores com computadores Windows com unidade de disco).

Insira o disco de software no computador e siga as instruções apresentadas no ecrã.

### Selecionar os métodos de ligação

Siga as instruções apresentadas no ecrã até que a janela seguinte seja exibida e, de seguida, seleccione o método de ligação da impressora ao computador.

## Definições de rede

Selecione o tipo de ligação e, de seguida, clique em **Seguinte**.



Siga as instruções apresentadas no ecrã.

---

## Ligar a um dispositivo inteligente

Pode usar a impressora a partir de um dispositivo inteligente ligando o scanner à mesma rede Wi-Fi (SSID) do dispositivo inteligente. Para usar a impressora a partir de um dispositivo inteligente, faça a configuração a partir do seguinte sítio Web. Aceda ao sítio Web a partir do dispositivo inteligente que pretende ligar à impressora.

<http://epson.sn> > **Configuração**

**Nota:**

*Se quiser ligar simultaneamente um computador e um dispositivo inteligente à impressora, recomendamos ligar primeiro o computador usando o instalador.*

---

## Definir o Wi-Fi a partir da impressora

Pode selecionar definições de rede a partir do painel de controlo da impressora de várias formas. Escolha o método de ligação correspondente ao ambiente e condições que está a utilizar.

Se o router sem fios for compatível com WPS, pode selecionar as definições utilizando a configuração de botão.

Após ligar a impressora à rede, ligue a impressora a partir do dispositivo que pretende utilizar (computador, dispositivo inteligente, tablet, etc.)

## Definições de rede

### Informações relacionadas

- ➔ “Configurar a ligação Wi-Fi através da Configuração de Botão” na página 24
- ➔ “Definir Wi-Fi através de configuração por código PIN (WPS)” na página 25
- ➔ “Definições de ligação Wi-Fi Direct (AP Simples)” na página 26

## Configurar a ligação Wi-Fi através da Configuração de Botão



É possível configurar automaticamente uma rede Wi-Fi premindo um botão no router sem fios. Se estiverem reunidas as condições abaixo, poderá efetuar a configuração utilizando este método.

- O router sem fios é compatível com WPS (Configuração Protegida de Wi-Fi).
- A ligação Wi-Fi atual foi estabelecida premindo um botão no router sem fios.

1. Mantenha o botão [WPS] pressionado no router sem fios até a luz de segurança começar a piscar.





Se não souber onde se encontra o botão [WPS] ou se não existirem botões no router sem fios, consulte a documentação fornecida com o seu ponto de acesso.

2. Manter pressionado o botão Wi-Fi na impressora durante pelo menos 5 segundos até que as luzes  e  pisquem alternadamente.

A definição de ligação é aplicada. Quando a ligação estiver estabelecida, a luz  acende-se.



#### Nota:

A impressora encontra-se num estado de erro de ligação quando a luz  e a luz  piscarem simultaneamente. Depois de eliminar o erro da impressora premindo o botão Wi-Fi na impressora, reinicie o router sem fios, aproxime-o da impressora e tente novamente. Se mesmo assim a ligação não funcionar, imprima um relatório de ligação de rede e verifique a solução.





## Definições de rede

### Informações relacionadas

- ➔ “Verificar o estado da ligação de rede” na página 27
- ➔ “Quando não for possível selecionar as definições de rede” na página 127

## Definir Wi-Fi através de configuração por código PIN (WPS)



É possível estabelecer uma ligação a um router sem fios utilizando um código PIN impresso na folha de estado da rede. Pode utilizar este método de configuração se um router sem fios for compatível com WPS (Configuração Protegida de Wi-Fi). Utilize um computador para introduzir um código PIN no router sem fios.

1. Colocar o papel.
2. Mantenha premido o botão  na impressora durante, pelo menos, 5 segundos.

A folha do estado da rede é impressa.

**Nota:**

Se soltar o botão  nos 5 segundos seguintes, é impresso um relatório de ligação de rede. Note que a informação do código PIN não é impressa neste relatório.



3. Enquanto mantém pressionado o botão Wi-Fi, pressione o botão  até que a luz  e a luz  fiquem intermitentes alternadamente.
4. Utilize o seu computador para introduzir o código PIN (um número com oito dígitos), impresso na coluna [WPS-PIN Code] da folha de estado da rede, no router sem fios no espaço de dois minutos.

Quando a ligação estiver estabelecida, a luz  acende-se.



**Nota:**

Para obter mais detalhes sobre a introdução de um código PIN, consulte a documentação fornecida com o seu router sem fios.

- A impressora encontra-se num estado de erro de ligação quando a luz  e a luz  piscarem simultaneamente. Depois de eliminar o erro da impressora premindo o botão Wi-Fi na impressora, reinicie o router sem fios, aproxime-o da impressora e tente novamente. Se mesmo assim a ligação não funcionar, imprima um relatório de ligação de rede e verifique a solução.





### Informações relacionadas

- ➔ “Imprimir uma folha do estado da rede” na página 33
- ➔ “Verificar o estado da ligação de rede” na página 27
- ➔ “Quando não for possível selecionar as definições de rede” na página 127

## Definições de rede

### Definições de ligação Wi-Fi Direct (AP Simples)

Este método permite ligar diretamente a impressora a dispositivos sem um router sem fios. A impressora funciona como um router sem fios.

1. Enquanto mantém pressionado o botão Wi-Fi, pressione o botão  até que a luz  e a luz  fiquem intermitentes alternadamente.

Aguarde até que o processo termine.

Quando a ligação estiver estabelecida, a luz  acende-se.



**Nota:**

Se ativar uma vez o Wi-Fi Direct, permanece ligado até restaurar as definições predefinidas de rede.

2. Coloque o papel.
3. Mantenha premido o botão  na impressora durante, pelo menos, 5 segundos.  
A folha do estado da rede é impressa. Pode consultar o SSID e a palavra-passe do Wi-Fi Direct (AP simples) nesta folha.

**Nota:**

Se soltar o botão  nos 5 segundos seguintes, é impresso um relatório de ligação de rede. Tenha em atenção que o SSID e a palavra-passe do Wi-Fi Direct (AP simples) não são impressos neste relatório.

4. No ecrã de ligação de rede do computador ou no ecrã Wi-Fi do dispositivo inteligente, selecione o mesmo SSID apresentado na folha de estado da rede para fazer a ligação.

```



<Wi-Fi Direct>
Wi-Fi Direct Mode           On
Communication Mode         Simple AP
Operation Mode              IEEE802.11g/n
Communication Speed         Auto
SSID                        DIRECT-
Password                    
Channel                     11
Security Level              WPA2-PSK(AES)
Link Status                 Unknown
Connected Devices           0 (Max  )
Client MAC List             None
    
```

5. Introduza no computador ou dispositivo inteligente a palavra-passe impressa na folha de estado da rede.  
Pode confirmar o estado do Wi-Fi Direct na folha de estado da rede.

## Definições de rede

**Nota:**

Se efetuar a ligação a partir de um dispositivo inteligente utilizando a ligação Wi-Fi Direct (para Android)

Se estiver a utilizar um dispositivo Android e estabelecer ligação à impressora utilizando Wi-Fi Direct, a luz  e a luz  piscam simultaneamente na impressora.

Prima o botão Wi-Fi para permitir o pedido de ligação.

Prima o botão  se pretender rejeitar o pedido de ligação.

Consulte as tConselhos no seguinte sítio Web para obter mais informações.

<http://epson.sn> > Assistência

### Informações relacionadas

- ➔ “Imprimir uma folha do estado da rede” na página 33
- ➔ “Verificar o estado da rede usando a luz de rede” na página 27
- ➔ “Se não conseguir estabelecer ligação utilizando a ligação Wi-Fi Direct (AP Simples)” na página 129

---

## Verificar o estado da ligação de rede

É possível verificar o estado da ligação de rede da seguinte forma.

### Verificar o estado da rede usando a luz de rede

Pode verificar o estado da ligação de rede usando a luz de rede no painel de controlo da impressora.

#### Informações relacionadas

- ➔ “Painel de controlo” na página 16

### Imprimir um relatório da ligação em rede

Pode imprimir um relatório de ligação de rede para verificar o estado entre a impressora e o router sem fios.

1. Coloque o papel.
2. Pressione o botão .

O relatório de ligação de rede é impresso.

#### Informações relacionadas

- ➔ “Mensagens e soluções no relatório de ligação de rede” na página 28

## Definições de rede

### Mensagens e soluções no relatório de ligação de rede

Verifique as mensagens e os códigos de erro no relatório da ligação de rede e siga as soluções.

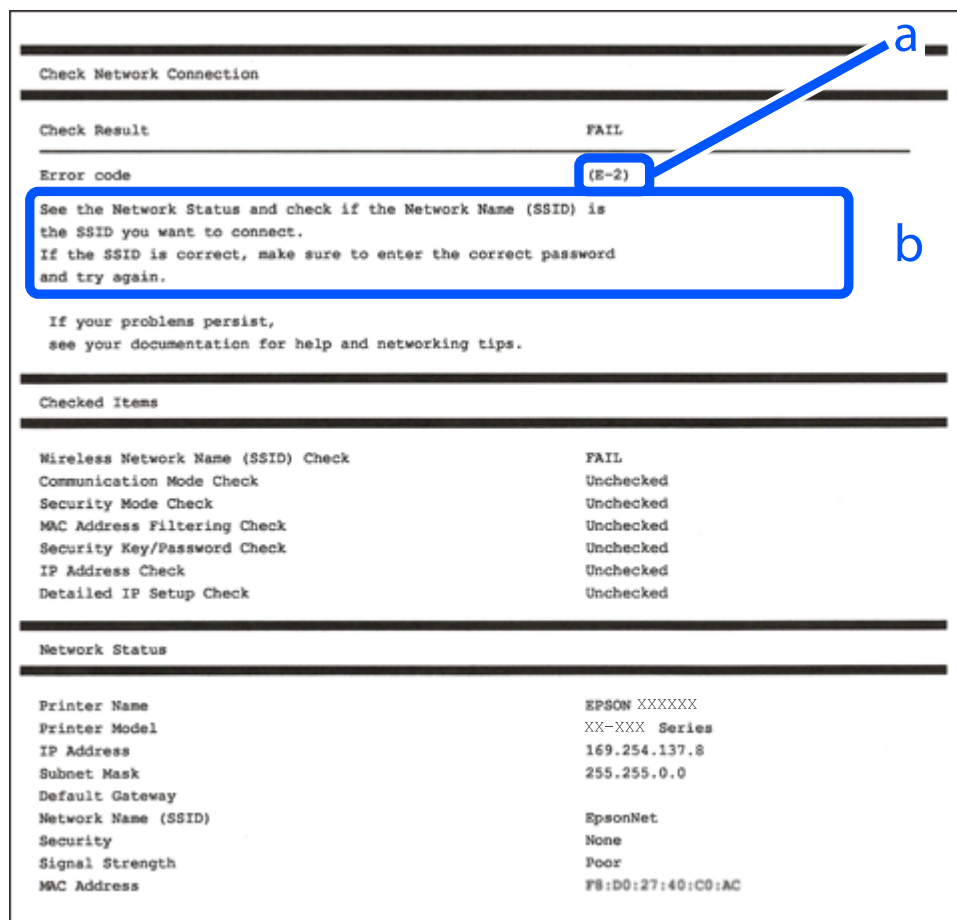

a. Código de erro

b. Mensagens no ambiente de rede

#### Informações relacionadas

- ➔ “E-1” na página 29
- ➔ “E-2, E-3, E-7” na página 29
- ➔ “E-5” na página 30
- ➔ “E-6” na página 30
- ➔ “E-8” na página 30
- ➔ “E-9” na página 30
- ➔ “E-10” na página 31
- ➔ “E-11” na página 31
- ➔ “E-12” na página 31
- ➔ “E-13” na página 32
- ➔ “Mensagem no ambiente de rede” na página 33

## Definições de rede

### E-1

#### Soluções:

- Certifique-se de que o cabo Ethernet está firmemente ligado à impressora e ao concentrador ou outro dispositivo de rede.
- Certifique-se de que o concentrador ou outro dispositivo de rede está ligado.
- Se pretende ligar a impressora através de Wi-Fi, ajuste novamente as definições de Wi-Fi da impressora, pois este encontra-se desativado.

### E-2, E-3, E-7

#### Soluções:

- Certifique-se de que o router sem fios está ligado.
- Confirme se o computador ou dispositivo está corretamente ligado ao router sem fios.
- Desligue o router sem fios. Aguarde cerca de 10 segundos e, em seguida, ligue novamente.
- Aproxime a impressora do router sem fios e remova quaisquer obstáculos entre eles.
- Se introduziu o SSID manualmente, verifique se o mesmo está correto. Verifique o SSID na secção **Estado da Rede** do relatório da ligação de rede.
- Se o router sem fios possuir vários SSID, selecione o SSID exibido. Se o SSID utilizar uma frequência não compatível, a impressora não o irá exibir.
- Se estiver a utilizar a configuração através de botão para estabelecer uma ligação de rede, certifique-se de que o seu router sem fios suporta WPS. Não é possível utilizar a configuração através de botão se o router sem fios não suportar WPS.
- Certifique-se de que o SSID utiliza apenas caracteres ASCII (caracteres alfanuméricos e símbolos). A impressora não é capaz de exibir um SSID que contenha caracteres não ASCII.
- Certifique-se de que conhece o SSID e a palavra-passe antes de ligar ao router sem fios. Se estiver a utilizar as predefinições do router sem fios, o SSID e a palavra-passe são indicados na etiqueta do mesmo. Se não souber o SSID e a palavra-passe, contacte a pessoa que configurou o router sem fios ou consulte a documentação fornecida com o mesmo.
- Se estiver a ligar a um SSID gerado com a função de partilha de ligação de um dispositivo inteligente, consulte o SSID e a palavra-passe na documentação fornecida com o respetivo dispositivo.
- Se a sua ligação Wi-Fi desligar subitamente, verifique as seguintes condições. Se alguma destas condições se aplicarem, reponha as definições da sua rede transferindo e executando o software a partir do seguinte Web site.  
<http://epson.sn> > **Configuração**
  - Foi adicionado outro dispositivo inteligente à rede utilizando a configuração através de botão.
  - A rede Wi-Fi foi configurada utilizando um método diferente da configuração através de botão.

#### Informações relacionadas

- ➔ “Ligar a um computador” na página 22
- ➔ “Definir o Wi-Fi a partir da impressora” na página 23

## Definições de rede

### E-5

#### Soluções:

Certifique-se de que o tipo de segurança do router sem fios está definido para um dos apresentados em seguida. Caso não esteja, altere o tipo de segurança do router sem fios e reponha as definições de rede da impressora.

- WEP-64 bits (40 bits)
- WEP-128 bits (104 bits)
- WPA PSK (TKIP/AES)\*
- WPA2 PSK (TKIP/AES)\*
- WPA (TKIP/AES)
- WPA2 (TKIP/AES)

\* WPA PSK é também denominado de WPA Pessoal. WPA2 PSK é também denominado de WPA2 Pessoal.

### E-6

#### Soluções:

- Verifique se a filtragem de endereços MAC está desativada. Se estiver ativada, registe o endereço MAC para que o mesmo não seja filtrado. Para obter mais informações, consulte a documentação fornecida com o router sem fios. Pode verificar o endereço MAC da impressora na secção **Estado da Rede** do relatório da ligação de rede.
- Se o seu router sem fios estiver a utilizar autenticação partilhada com segurança WEP, certifique-se de que a chave e o índice de autenticação estão corretos.
- Se o número de dispositivos que podem ser ligados ao router sem fios for inferior ao número de dispositivos de rede que pretende ligar, ajuste as definições no router sem fios para aumentar o número de dispositivos que podem ser ligados. Para ajustar as definições, consulte a documentação fornecida com o router sem fios.

### E-8

#### Soluções:

- Ative a função DHCP no router sem fios se a definição Obter endereço IP da impressora estiver definida para **Auto**.
- Se a definição Obter endereço IP da impressora estiver definida para Manual, o endereço IP definido manualmente é inválido porque está fora do intervalo (por exemplo: 0.0.0.0). Defina um endereço IP válido no painel de controlo da impressora ou utilizando o Web Config.

#### Informações relacionadas

➔ [“Imprimir uma folha do estado da rede” na página 33](#)

### E-9

#### Soluções:

Verifique o seguinte.

## Definições de rede

- Os dispositivos estão ligados.
- É possível aceder à Internet e a outros computadores ou dispositivos de rede na mesma rede a partir dos dispositivos que deseja ligar à impressora.

Se não for possível ligar a impressora e os dispositivos de rede, mesmo depois de ter tentado as soluções acima, desligue o router sem fios. Aguarde cerca de 10 segundos e, em seguida, ligue novamente. Em seguida, reponha as definições da sua rede transferindo e executando o programa de instalação a partir do seguinte Web site.

<http://epson.sn> > **Configuração**

### Informações relacionadas

➔ “Ligar a um computador” na página 22

## E-10

### Soluções:

Verifique o seguinte.

- Estão ligados outros dispositivos na rede.
- Os endereços da rede (endereço IP, máscara de sub-rede e gateway predefinido) estão corretos se a opção Obter endereço IP da impressora estiver definida para Manual.

Reponha os endereços da rede se os mesmos estiverem incorretos. Pode verificar o endereço IP, a máscara de sub-rede e o gateway predefinido na secção **Estado da Rede** do relatório da ligação de rede.

Se a função DHCP estiver ativada, altere a definição Obter endereço IP da impressora para **Auto**. Se pretende definir manualmente o endereço IP, verifique o endereço IP da impressora na secção **Estado da Rede** do relatório da ligação de rede e, em seguida, selecione Manual no ecrã de definições de rede. Defina a máscara de sub-rede para [255.255.255.0].

Se mesmo assim não for possível ligar a impressora e os dispositivos de rede, desligue o router sem fios. Aguarde cerca de 10 segundos e, em seguida, ligue novamente.

## E-11

### Soluções:

Verifique o seguinte.

- O endereço de gateway predefinido está correto se a Configuração de TCP/IP da impressora estiver definida como Manual.
- O dispositivo definido como gateway predefinido está ligado.

Defina o endereço correto do gateway predefinido. Pode verificar o endereço de gateway predefinido na secção **Estado da Rede** do relatório da ligação de rede.

## E-12

### Soluções:

Verifique o seguinte.

## Definições de rede

- Estão ligados outros dispositivos na rede.
- Os endereços de rede (endereço IP, máscara de sub-rede e gateway predefinido) estão corretos caso sejam introduzidos manualmente.
- Os endereços de rede de outros dispositivos (máscara de sub-rede e gateway predefinido) são os mesmos.
- Não existe conflito do endereço IP com outros dispositivos.

Se não for possível ligar a impressora e os dispositivos de rede, mesmo depois de confirmar o indicado acima, experimente o seguinte.

- Desligue o router sem fios. Aguarde cerca de 10 segundos e, em seguida, ligue novamente.
- Ajuste novamente as definições de rede utilizando o programa de instalação. Pode executá-lo a partir do seguinte Web site.

<http://epson.sn> > **Configuração**

- Pode registar várias palavras-passe num router sem fios que utilize o tipo de segurança WEP. Se forem registadas várias palavras-passe, verifique se a primeira palavra-passe registada está definida na impressora.

### Informações relacionadas

- ➔ “Imprimir uma folha do estado da rede” na página 33
- ➔ “Ligar a um computador” na página 22

## E-13

### Soluções:

Verifique o seguinte.

- Os dispositivos de rede como, por exemplo, um router sem fios, concentrador e router estão ligados.
- A Configuração de TCP/IP para dispositivos de rede não foi configurada manualmente. (Se a Configuração de TCP/IP da impressora for definida automaticamente e a Configuração de TCP/IP de outros dispositivos de rede for executada manualmente, a rede da impressora poderá ser diferente da rede de outros dispositivos.)

Se não funcionar mesmo depois de verificar os pontos indicados acima, tente o seguinte.

- Desligue o router sem fios. Aguarde cerca de 10 segundos e, em seguida, ligue novamente.
- Ajuste as definições de rede do computador que se encontra na mesma rede da impressora utilizando o programa de instalação. Pode executá-lo a partir do seguinte Web site.

<http://epson.sn> > **Configuração**

- Pode registar várias palavras-passe num router sem fios que utilize o tipo de segurança WEP. Se forem registadas várias palavras-passe, verifique se a primeira palavra-passe registada está definida na impressora.

### Informações relacionadas

- ➔ “Imprimir uma folha do estado da rede” na página 33
- ➔ “Ligar a um computador” na página 22



## Definições de rede

### Mensagem no ambiente de rede

Mensagem	Solução
O ambiente Wi-Fi precisa de ser melhorado. Desligue e volte a ligar o router sem fios. Se a ligação não melhorar, consulte a documentação do router sem fios.	Depois de aproximar a impressora do router sem fios e de remover quaisquer obstáculos entre eles, desligue o router sem fios. Aguarde cerca de 10 segundos e, em seguida, ative-o. Se mesmo assim não for possível estabelecer ligação, consulte a documentação fornecida com o router sem fios.
*Impossível ligar mais dispositivos. Desligue um dos dispositivos ligados se quiser adicionar um dispositivo novo.	O computador e os dispositivos inteligentes que podem ser ligados simultaneamente estão todos ligados através da ligação Wi-Fi Direct (AP Simples). Para adicionar outro computador ou dispositivo inteligente, desligue primeiro um dos dispositivos ligados ou ligue-o a outra rede.  Pode confirmar o número de dispositivos sem fios que podem ser ligados simultaneamente e o número de dispositivos ligados consultando a folha de estado da rede.

## Imprimir uma folha do estado da rede

Pode consultar as informações detalhadas da rede imprimindo as mesmas bem como o número de dispositivos que pode ligar através de Wi-Fi Direct (AP simples).

1. Coloque o papel.
2. Manter pressionado o botão  no painel de controlo da impressora durante pelo menos 5 segundos.

A folha do estado da rede é impressa.

**Nota:**

Se soltar o botão  nos 5 segundos seguintes, é impresso um relatório de ligação de rede.

## Substituir ou adicionar novos routers sem fios

Se o SSID for alterado devido à substituição de um router sem fios, ou se for adicionado um router sem fios e for estabelecido um novo ambiente de rede, redefina as configurações de Wi-Fi.

### Informações relacionadas

➔ [“Alterar o método de ligação ao computador” na página 33](#)

## Alterar o método de ligação ao computador

Usar o instalador e redefinir através de um método de ligação diferente.

- Definir a partir do sítio Web

Aceda ao seguinte sítio Web e digite o nome do produto. Aceda a **Configuração** e comece a realizar a configuração.

<http://epson.sn>

## Definições de rede

- ❑ Realizar a configuração usando o disco de software (apenas nos modelos que vêm com um disco de software e utilizadores com computadores Windows com unidade de disco).

Insira o disco de software no computador e siga as instruções apresentadas no ecrã.

### Selecionar mudar os métodos de ligação



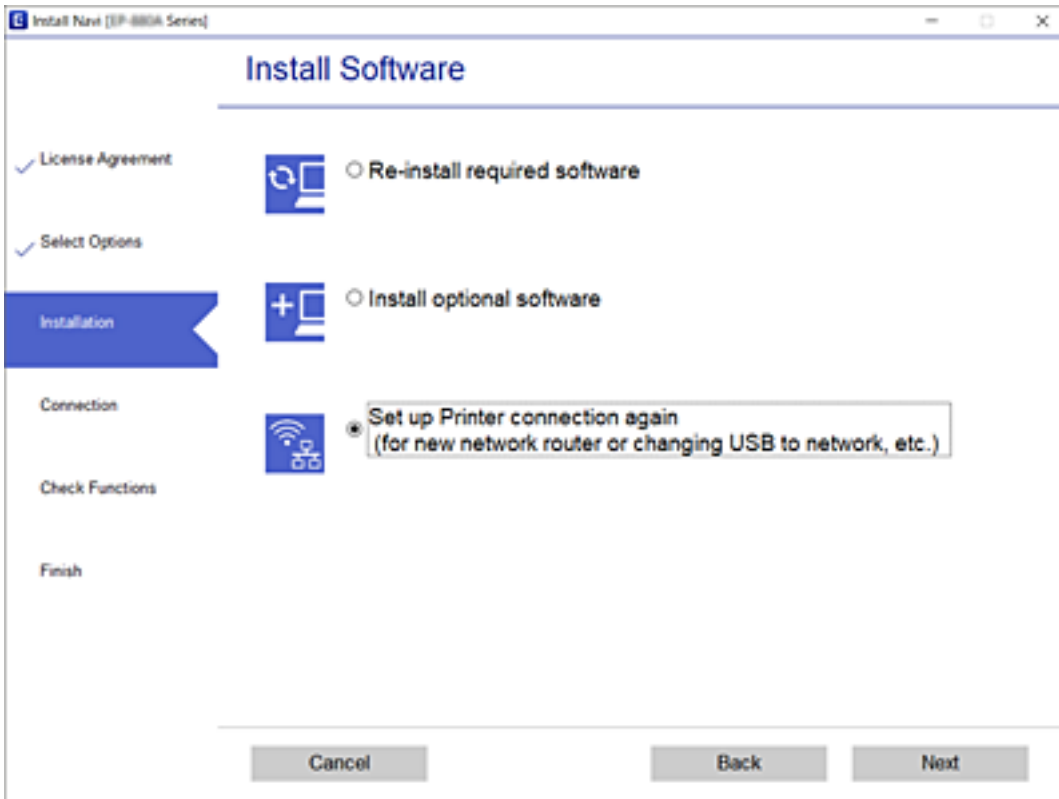

Siga as instruções apresentadas no ecrã até que a janela que se segue seja exibida.

Selecione **Configurar Impressora novamente (para novo router de rede ou mudança de USB para rede, etc.)** no ecrã Instalar software e, de seguida, clique em **Seguinte**.



## Recuperar as definições de rede a partir do painel de controlo

Pode restaurar todas as predefinições de rede.

1. Desligue a impressora.
2. Enquanto mantém pressionado o botão , pressione o botão  até que a luz  e a luz  fiquem intermitentes alternadamente.

O restauro está concluído quando a luz  e a luz  estiverem desligadas.



# Carregar papel

## Precauções no manuseamento de papel

- ❑ Leia as folhas de instruções fornecidas com o papel.
- ❑ Separe e alinhe as extremidades do papel antes de o carregar. Não separe nem enrole papel fotográfico. Se o fizer, pode danificar o lado imprimível.

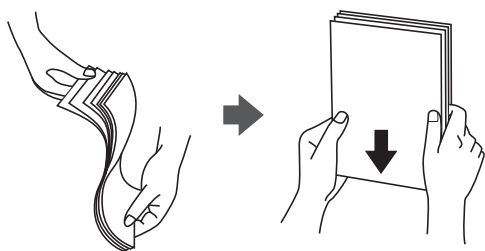

- ❑ Se o papel estiver enrolado, alise-o ou enrole-o ligeiramente na direcção inversa antes de o carregar. A impressão em papel enrolado pode provocar encravamentos de papel e manchas na impressão.

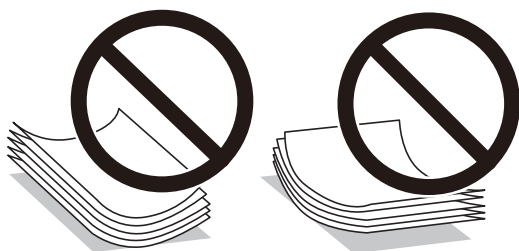

- ❑ Não utilize papel que esteja ondulado, rasgado, cortado, dobrado, húmido, demasiado espesso, demasiado fino ou com autocolantes. A impressão nesses tipos de papel pode provocar encravamentos de papel e manchas na impressão.
- ❑ Separe e alinhe as extremidades dos envelopes antes de os carregar. Se os envelopes empilhados estiverem insuflados, pressione-os para os espalmar antes de os carregar.



- ❑ Não utilize envelopes que estejam enrolados ou dobrados. A impressão nesses tipos de envelopes pode provocar encravamentos de papel e manchas na impressão.
- ❑ Não utilize envelopes com superfícies adesivas nas abas ou nas janelas dos envelopes.
- ❑ Evite utilizar envelopes que sejam demasiado finos, dado que podem enrolar durante a impressão.

### Informações relacionadas

➔ [“Especificações da impressora” na página 146](#)

## Papel disponível e capacidades

**Nota:**

O tamanho de papel exibido difere de acordo com o controlador.

### Papel genuíno Epson

A Epson recomenda a utilização de papel genuíno Epson para garantir impressões de alta qualidade.

**Nota:**

A disponibilidade do papel varia consoante o local. Para obter a informação mais recente sobre o papel disponível na sua área, contacte a assistência da Epson.

#### Papel adequado para imprimir documentos

Nome do suporte	Tamanho	Capacidade de carregamento (folhas)
Epson Bright White Ink Jet Paper	A4	Até à linha indicada pelo símbolo do triângulo no guia de margem.

#### Papel adequado para imprimir documentos e fotografias

Nome do suporte	Tamanho	Capacidade de carregamento (folhas)
Epson Matte Paper-Heavyweight	A4	20
Epson Photo Quality Ink Jet Paper	A4	40

#### Papel adequado para imprimir fotografias

Nome do suporte	Tamanho	Capacidade de carregamento (folhas)
Epson Ultra Glossy Photo Paper	A4, 13×18 cm (5×7 pol.), 10×15 cm (4×6 pol.)	10*
Epson Premium Glossy Photo Paper	A4, 13×18 cm (5×7 pol.), 10×15 cm (4×6 pol.)	10*
Epson Premium Semigloss Photo Paper	A4, 13×18 cm (5×7 pol.), 10×15 cm (4×6 pol.)	10*
Epson Photo Paper Glossy	A4, 13×18 cm (5×7 pol.), 10×15 cm (4×6 pol.)	10*

\* Se o papel não estiver a ser alimentado corretamente ou se a impressão apresentar cores desiguais ou manchas, carregue uma folha de papel de cada vez.

#### Informações relacionadas

- ➔ [“Papel para imprimir sem margens” na página 37](#)
- ➔ [“Papel para impressão em 2 lados” na página 38](#)

## Carregar papel

## Papel disponível comercialmente

### Papel normal

Nome do suporte	Tamanho	Capacidade de carregamento (folhas)
Papel normal Papel de cópia	Carta, A4, B5, 16K (195×270 mm), A5, A6, B6	Até à linha indicada pelo símbolo do triângulo no guia de margem.*
	Legal, 8,5×13 pol., Indiano Legal	1
	Definido pelo utilizador (mm) 89×127 a 215,9×1200	1

\* Se o papel não estiver a ser alimentado corretamente ou se a impressão apresentar cores desiguais ou manchas, carregue uma folha de papel de cada vez.

### Envelopes

Nome do suporte	Tamanho	Capacidade de carregamento (envelopes)
Envelope	Envelope n.º 10, envelope DL, envelope C6	5

### Informações relacionadas

- ➔ [“Papel para imprimir sem margens” na página 37](#)
- ➔ [“Papel para impressão em 2 lados” na página 38](#)

## Papel para imprimir sem margens

### Papel genuíno Epson

- Epson Bright White Ink Jet Paper
- Epson Photo Quality Ink Jet Paper
- Epson Matte Paper-Heavyweight
- Epson Ultra Glossy Photo Paper
- Epson Premium Glossy Photo Paper
- Epson Premium Semigloss Photo Paper
- Epson Photo Paper Glossy

## Papel disponível comercialmente

Papel normal, papel de cópia (A4, Carta, Definido pelo utilizador)

## Papel para impressão em 2 lados

### Papel genuíno Epson

Epson Bright White Ink Jet Paper

### Papel disponível comercialmente

Papel normal, papel de cópia

## Lista de tipos de papel

Para obter resultados ótimos de impressão, selecione o tipo de papel que se adequa ao papel.

Nome do suporte	Tipo de suporte
Epson Bright White Ink Jet Paper	Papel Normal
Epson Ultra Glossy Photo Paper	Epson Ultra Glossy
Epson Premium Glossy Photo Paper	Epson Premium Glossy
Epson Premium Semigloss Photo Paper	Epson Premium Semigloss
Epson Photo Paper Glossy	Photo Paper Glossy
Epson Matte Paper-Heavyweight	Epson Matte
Epson Photo Quality Ink Jet Paper	Epson Photo Quality Ink Jet

## Carregar papel na Alimentação Posterior

1. Abra a protecção do alimentador, aumente o suporte do papel e incline-o para trás.

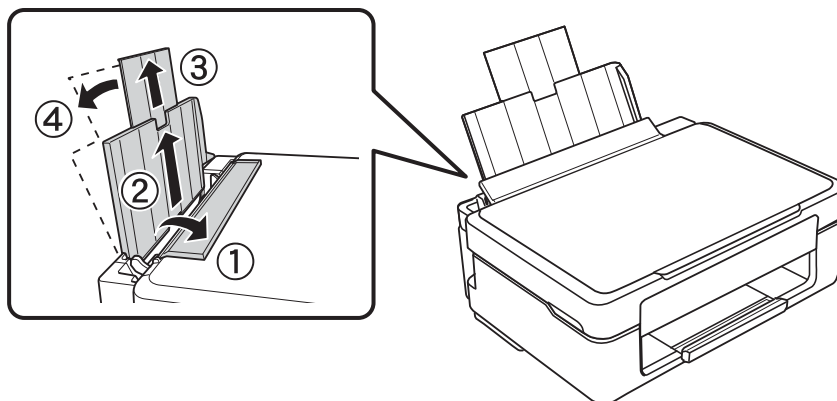

## Carregar papel

2. Deslize o guia de margem para a esquerda.

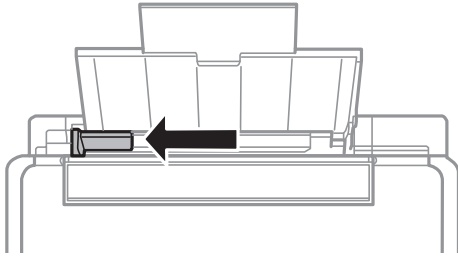

3. Carregue papel na vertical, ao longo do lado direito da alimentação posterior, com o lado imprimível voltado para cima.

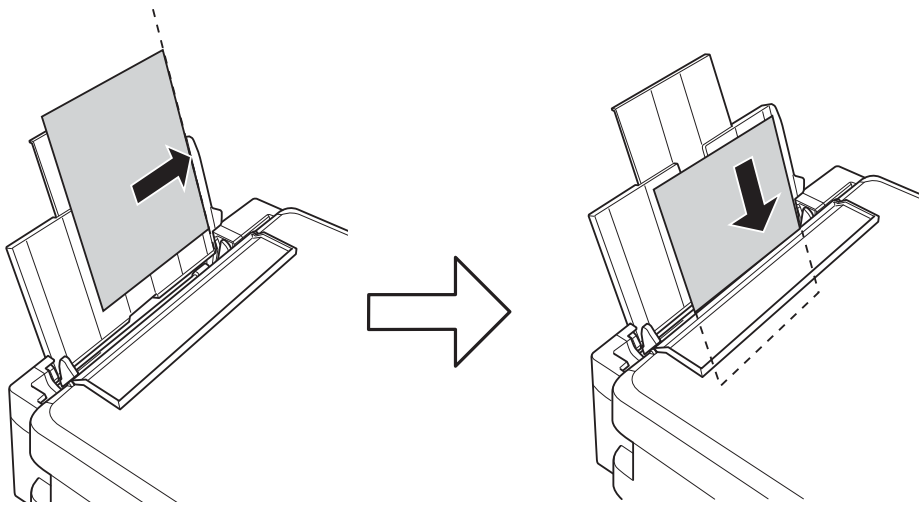

**!** **Importante:**

*Não carregue mais folhas do que o número máximo de folhas especificado para o papel. Para papel normal, não carregue acima da linha indicada pelo símbolo do triângulo no guia de margem.*

Envelopes

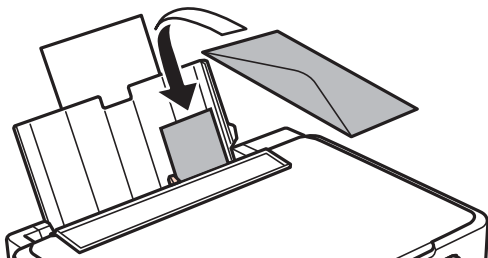

## Carregar papel

- ❑ Papel pré-perfurado

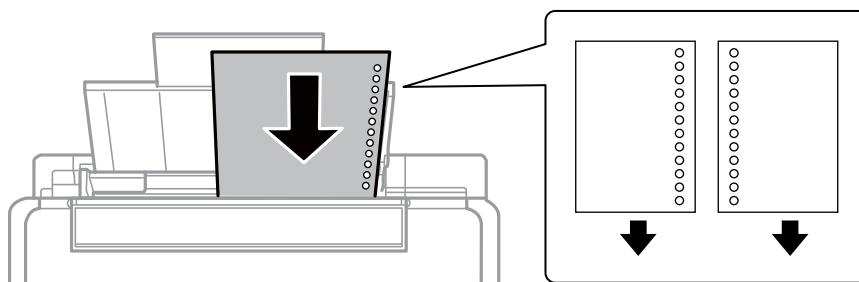

**Nota:**

- ❑ Coloque uma folha solta de papel sem orifícios de união na parte superior ou inferior.
  - ❑ Ajuste a posição de impressão do seu ficheiro para evitar imprimir sobre os orifícios.
4. Deslize o guia de margem para a extremidade do papel e, de seguida, feche a protecção do alimentador.

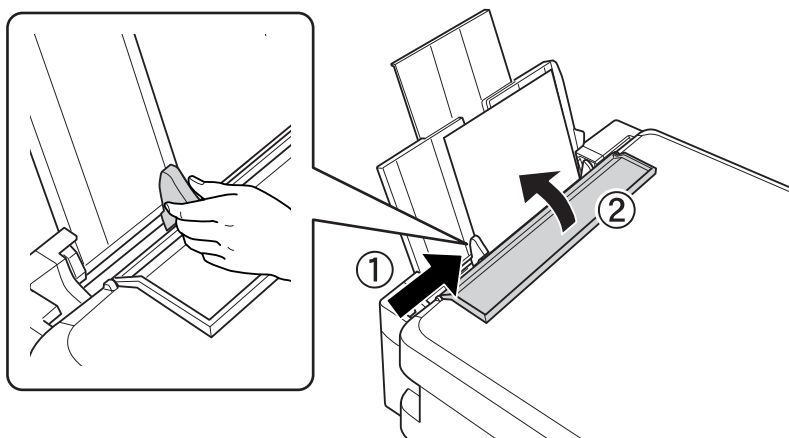

5. Deslize o receptor para fora.

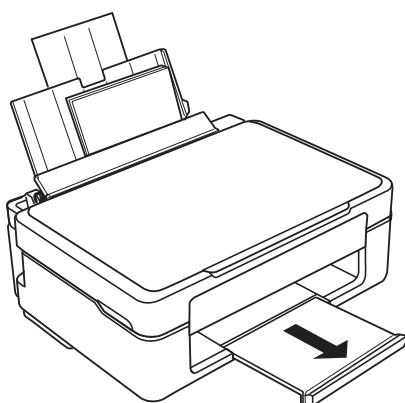

**Nota:**

Coloque o papel restante na respectiva embalagem. Se o deixar na impressora, o papel pode enrolar-se ou a qualidade de impressão diminuir.

### Informações relacionadas

- ➔ [“Precauções no manuseamento de papel” na página 35](#)



## Carregar papel

➡ [“Papel disponível e capacidades” na página 36](#)

# Colocar originais no Vidro do scanner



**Importante:**

Ao colocar originais volumosos, como livros, evite que a luz exterior incida diretamente no vidro do scanner.

1. Abra a tampa do scanner.

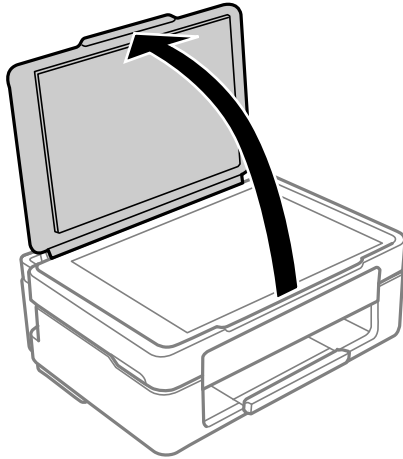

2. Remover pó e manchas da superfície do vidro do scanner usando um pano suave, seco e limpo.

**Nota:**

Se houver lixo ou sujidade no vidro do scanner, a zona de digitalização pode ser alargada para incluir a sujidade, pelo que a imagem do original pode ser deslocada ou reduzida.

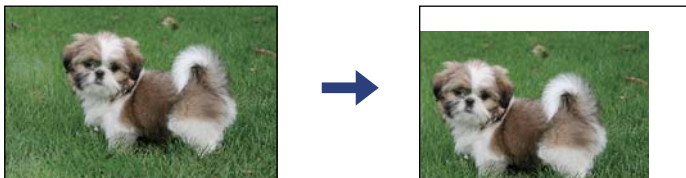

3. Coloque o original com a face voltada para baixo e deslize-o para a marca do canto.

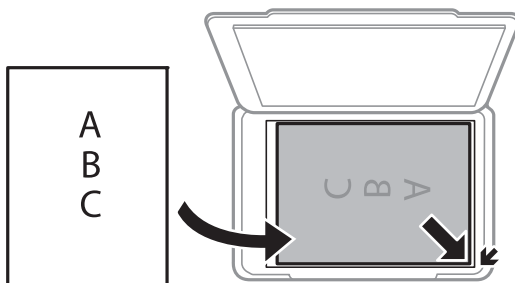

**Nota:**

Um intervalo de 1,5 mm da extremidade do vidro do scanner não é digitalizado.

## Colocar originais no Vidro do scanner

4. Feche a tampa com cuidado.

**! Importante:**

*Não faça muita força sobre o vidro do scanner ou na tampa de documentos. Caso contrário, podem ser danificados.*

5. Retire os originais após digitalizar.

**Nota:**

*Se deixar os originais no vidro do scanner durante longos períodos de tempo, estes poderão aderir à superfície do vidro.*

## Colocar várias fotografias para digitalização simultaneamente

É possível digitalizar várias fotografias simultaneamente e guardar cada imagem, usando **Modo de Fotografia** em Epson Scan 2. Colocar as fotografias 4,5 mm afastadas das margens horizontal e vertical do vidro do scanner, e coloque-as a pelo menos a 20 mm afastadas umas das outras. As fotografias devem ter um tamanho superior a 15×15 mm.

**Nota:**

*Ativar a caixa de verificação **Miniatura** na parte superior da janela de previsualização.*

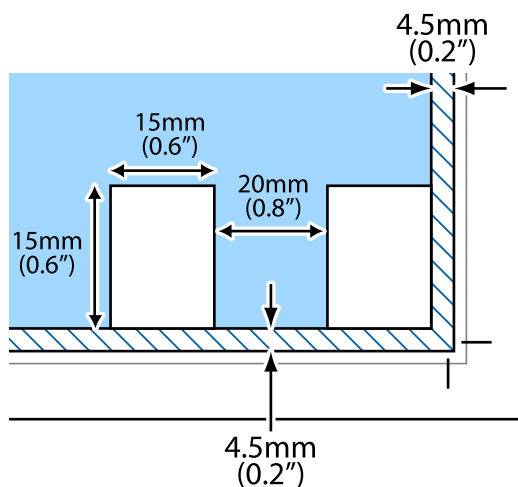

# Impressão

## Impressão a partir de um computador

### Noções básicas de impressão — Windows

**Nota:**

- ❑ Consulte a ajuda em linha para explicações dos itens de definição. Clique com o botão direito e clique em **Ajuda**.
- ❑ As operações diferem consoante a aplicação. Consulte a ajuda da aplicação para obter detalhes.

1. Coloque papel na impressora.
2. Abra o ficheiro que pretende imprimir.
3. Selecione **Impressão** ou **Configurar impressão** no menu **Ficheiro**.
4. Selecione a impressora.
5. Selecione **Preferências** ou **Propriedades** para aceder à janela do controlador da impressora.

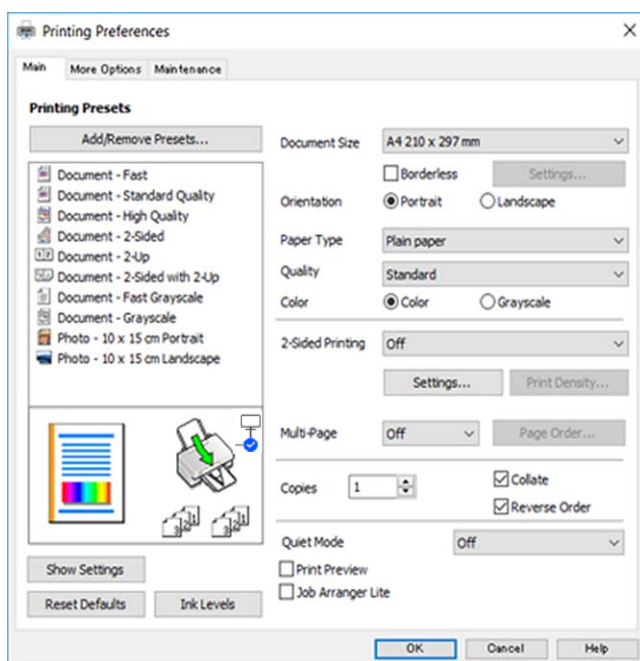

6. Efetue as definições abaixo indicadas.
  - ❑ Formato: selecione o tamanho do papel que colocou na impressora.
  - ❑ Sem margens: selecione para imprimir sem margens à volta da imagem.

Na impressão sem margens, os dados de impressão são ligeiramente ampliados ultrapassando o tamanho do papel, de modo que não sejam impressas margens à volta das extremidades do papel. Clique em **Definições** para selecionar a percentagem de aumento.
  - ❑ Orientação: selecione a orientação que definiu na aplicação.

## Impressão

- Tipo de Papel: selecione o tipo do papel que colocou.
- Qualidade: selecione a qualidade de impressão.  
Selecionar **Alto** proporciona maior qualidade de impressão, mas a velocidade de impressão pode ser menor.
- Cor: selecione **Escala de Cinzentos** quando pretender imprimir a preto ou com níveis de cinzento.

**Nota:**

*Quando imprimir em envelopes, selecione **Horizontal** para a definição **Orientação**.*

7. Clique em **OK** para fechar a janela do controlador da impressora.
8. Clique em **Imprimir**.

### Informações relacionadas

- ➔ [“Papel disponível e capacidades” na página 36](#)
- ➔ [“Carregar papel na Alimentação Posterior” na página 38](#)
- ➔ [“Guia do controlador da impressora do Windows” na página 103](#)
- ➔ [“Lista de tipos de papel” na página 38](#)

## Noções básicas de impressão — Mac OS

**Nota:**

*As explicações da secção utilizam o TextEdit como exemplo. As operações e os ecrãs variam dependendo da aplicação. Consulte a ajuda da aplicação para obter detalhes.*

1. Coloque papel na impressora.
2. Abra o ficheiro que pretende imprimir.

## Impressão

3. Selecione **Imprimir** no menu **Ficheiro** ou outro comando para aceder à caixa de diálogo de impressão.

Se necessário, clique em **Mostrar detalhes** (ou ▼) para expandir a janela de impressão.

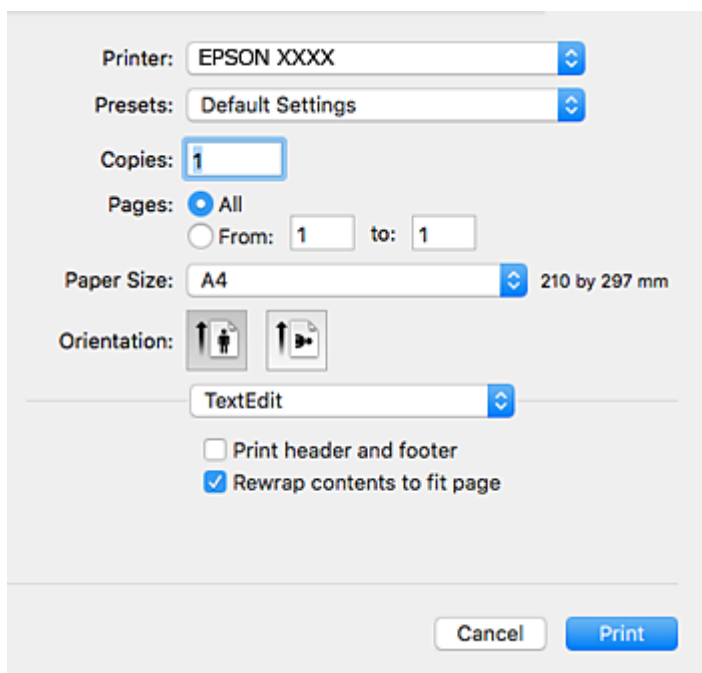

4. Efetue as definições abaixo indicadas.

- Impressora: Selecione a sua impressora.
- Modelos: Selecione quando pretender utilizar as definições registadas.
- Formato: Selecione o tamanho do papel que colocou na impressora.  
Ao imprimir sem margens, selecione um tamanho de papel “sem margens”.
- Orientação: Selecione a orientação que definiu na aplicação.

**Nota:**

- Se os menus de definições anteriores não aparecerem, feche a janela de impressão, selecione **Configurar página** no menu **Ficheiro** e, de seguida, efectue as definições.
- Ao imprimir em envelopes, selecione a orientação horizontal.

## Impressão

5. Selecione **Definições de Impressão** no menu instantâneo.

Printer: EPSON XXXX

Presets: Default Settings

Copies: 1

Pages:  All  
 From: 1 to: 1

Paper Size: A4 210 by 297 mm

Orientation:

Print Settings

Paper Source: Auto Select

Media Type: plain papers

Print Quality: Normal

Borderless  
Expansion: Max

Grayscale

Mirror Image

Cancel Print

**Nota:**

No OS X Mountain Lion ou posterior, se o menu **Definições de Impressão** não for apresentado, o controlador de impressora Epson não foi instalado corretamente.

Selecione **Preferências do sistema** no menu > **Impressoras e Digitalizadores** (ou **Impressão e Digitalização, Impressão e Fax**), remova a impressora e volte a adicioná-la. Consulte a informação que se segue para adicionar uma impressora.

<http://epson.sn>

6. Efetue as definições abaixo indicadas.

Papel: Selecione o tipo do papel que colocou.

Resolução: Selecione a qualidade de impressão.

Selecionar **Ótima** proporciona maior qualidade de impressão, mas a velocidade de impressão pode ser menor.

Expansão: Disponível quando seleciona um tamanho de papel sem margens.

Na impressão sem margens, os dados de impressão são ligeiramente ampliados ultrapassando o tamanho do papel, de modo que não sejam impressas margens à volta das extremidades do papel. Selecione a percentagem de ampliação.

Escala de Cinzentos: Selecione para imprimir a preto ou em tons de cinzento.

7. Clique em **Imprimir**.

**Informações relacionadas**

- ➔ “Papel disponível e capacidades” na página 36
- ➔ “Carregar papel na Alimentação Posterior” na página 38
- ➔ “Guia do controlador da impressora do Mac OS” na página 106
- ➔ “Lista de tipos de papel” na página 38

**Impressão de 2 faces (apenas para Windows)**

O controlador da impressora imprime automaticamente com separação de páginas pares e ímpares. Quando a impressora conclui a impressão das páginas ímpares, vire o papel seguindo as instruções para a impressão das páginas pares. Também pode imprimir um desdobrável que pode ser criado ao dobrar a impressão.

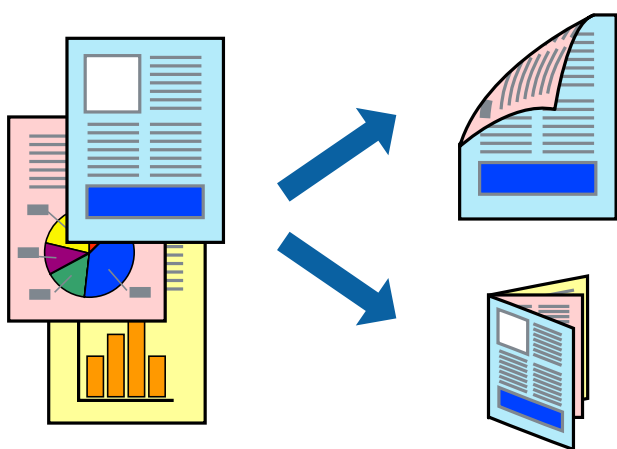
**Nota:**

- Esta funcionalidade não está disponível para impressão sem margens.
- Se não utilizar papel adequado à impressão de 2 faces, a qualidade de impressão pode diminuir e podem ocorrer encravamentos de papel.
- Consoante o papel e os dados, a tinta pode transferir para a outra face do papel.
- Se o **EPSON Status Monitor 3** estiver desactivado, aceda ao controlador da impressora, clique em **Definições Aumentadas** no separador **Manutenção** e, de seguida, seleccione **Activar EPSON Status Monitor 3**.
- A impressão de 2 faces pode não estar disponível quando acede à impressora através de uma rede ou quando a mesma é utilizada como impressora partilhada.

1. Carregue papel na impressora.
2. Abra o ficheiro que pretende imprimir.
3. Aceda à janela do controlador da impressora.
4. Seleccione **Manual (União de margem longa)** ou **Manual (União de margem curta)** em **Impressão dos 2 lados**, no separador **Principal**.
5. Clique **Definições** nas definições adequadas e, de seguida, clique em **OK**.

**Nota:**

Para imprimir como um desdobrável, seleccione **Livro**.



## Impressão

6. Defina os outros itens nos separadores **Principal** e **Mais Opções** conforme necessário e, de seguida, clique **OK**.

7. Clique em **Imprimir**.

Quando a impressão da primeira face estiver concluída, é apresentada uma janela instantânea no computador. Siga as instruções apresentadas no ecrã.

### Informações relacionadas

- ➔ “Papel disponível e capacidades” na página 36
- ➔ “Carregar papel na Alimentação Posterior” na página 38
- ➔ “Noções básicas de impressão — Windows” na página 44

## Impressão de várias páginas numa folha

Pode imprimir duas ou quatro páginas de dados numa única folha de papel.

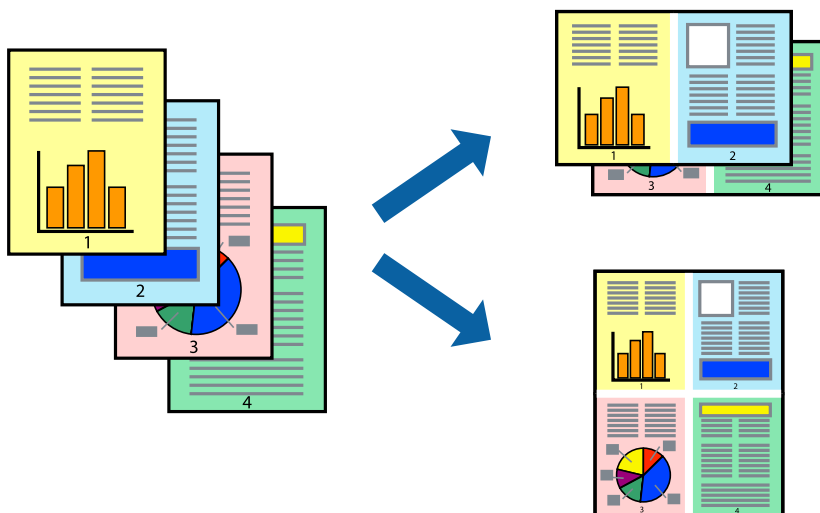

## Impressão de várias páginas numa folha — Windows

### Nota:

*Esta funcionalidade não está disponível para impressão sem margens.*

1. Carregue papel na impressora.
2. Abra o ficheiro que pretende imprimir.
3. Aceda à janela do controlador da impressora.
4. Selecciona **2 Cima** ou **4 Cima** como a definição de **Multi-Páginas** no separador **Principal**.
5. Clique em **Ordem das Páginas**, efectue as definições adequadas e, de seguida, clique em **OK** para encerrar a janela.
6. Defina os outros itens nos separadores **Principal** e **Mais Opções** conforme necessário e, de seguida, clique **OK**.

## Impressão

7. Clique em **Imprimir**.

### Informações relacionadas

- ➔ “Carregar papel na Alimentação Posterior” na página 38
- ➔ “Noções básicas de impressão — Windows” na página 44

## Impressão de várias páginas numa folha — Mac OS

1. Coloque papel na impressora.
2. Abra o ficheiro que pretende imprimir.
3. Aceda à caixa de diálogo de impressão.
4. Seleccione **Esquema** no menu instantâneo.
5. Defina o número de páginas em **Páginas por Folha**, a **Direcção** (ordem das páginas), e **Margem**.
6. Configure os outros itens conforme necessário.
7. Clique em **Imprimir**.

### Informações relacionadas

- ➔ “Carregar papel na Alimentação Posterior” na página 38
- ➔ “Noções básicas de impressão — Mac OS” na página 45

## Impressão ajustada ao tamanho do papel

Pode imprimir de forma ajustada ao tamanho do papel que carregou na impressora.



## Impressão ajustada ao tamanho do papel — Windows

### Nota:

*Esta funcionalidade não está disponível para impressão sem margens.*

## Impressão

1. Carregue papel na impressora.
2. Abra o ficheiro que pretende imprimir.
3. Aceda à janela do controlador da impressora.
4. Efectue as seguintes definições no separador **Mais Opções**.
  - Formato: Selecione o tamanho do papel que definiu na aplicação.
  - Ejectar Papel: Selecione o tamanho do papel que carregou na impressora.  
**Ajustar à Página** é seleccionado automaticamente.

**Nota:**

*Se pretende imprimir uma imagem reduzida no centro da página, selecione **Centro**.*

5. Defina os outros itens nos separadores **Principal** e **Mais Opções** conforme necessário e, de seguida, clique **OK**.
6. Clique em **Imprimir**.

### Informações relacionadas

- ➔ [“Carregar papel na Alimentação Posterior” na página 38](#)
- ➔ [“Noções básicas de impressão — Windows” na página 44](#)

## Impressão ajustada ao tamanho do papel — Mac OS

1. Coloque papel na impressora.
2. Abra o ficheiro que pretende imprimir.
3. Aceda à caixa de diálogo de impressão.
4. Selecione o tamanho do papel que definiu na aplicação como a definição de **Formato**.
5. Selecione **Gestão do papel** a partir do menu instantâneo.
6. Selecione **Ajustar ao tamanho do papel**.
7. Selecione o tamanho do papel que carregou na impressora como a definição de **Tamanho do papel a usar**.
8. Configure os outros itens conforme necessário.
9. Clique em **Imprimir**.

### Informações relacionadas

- ➔ [“Carregar papel na Alimentação Posterior” na página 38](#)
- ➔ [“Noções básicas de impressão — Mac OS” na página 45](#)

## Impressão de múltiplos ficheiros em conjunto (apenas para Windows)

O **Organizador de Tarefas Fácil** permite-lhe combinar vários ficheiros criados por diferentes aplicações e imprimi-los como um único trabalho de impressão. Pode especificar as definições de impressão para ficheiros combinados, como o esquema, ordem de impressão e orientação.

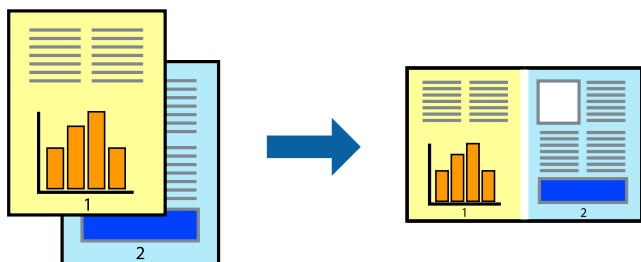

1. Coloque papel na impressora.
2. Abra o ficheiro que pretende imprimir.
3. Aceda à janela do controlador da impressora.
4. Selecione **Organizador de Tarefas Fácil** no separador **Principal**.
5. Clique em **OK** para fechar a janela do controlador da impressora.
6. Clique em **Imprimir**.

A janela **Organizador de Tarefas Fácil** é apresentada e o trabalho de impressão é adicionado ao **Imprimir Projecto**.

7. Com janela do **Organizador de Tarefas Fácil** aberta, abra o ficheiro que deseja combinar com o ficheiro actual e, de seguida, repita os passos de 3 a 6.

**Nota:**

- Se fechar a janela **Organizador de Tarefas Fácil**, o **Imprimir Projecto** não guardado é eliminado. Para imprimir mais tarde, selecione **Gravar** no menu **Ficheiro**.
- Para abrir um **Imprimir Projecto** gravado no **Organizador de Tarefas Fácil**, clique em **Organizador de Tarefas Fácil** no separador do controlador da impressora **Manutenção**. De seguida, selecione **Abrir** no menu **Ficheiro** para seleccionar o ficheiro. A extensão dos ficheiros guardados é ".ecl".

8. Selecione os menus **Esquema** e **Editar** no **Organizador de Tarefas Fácil** para editar o **Imprimir Projecto** conforme necessário. Consulte a ajuda do **Organizador de Tarefas Fácil** para obter mais detalhes.
9. Selecione **Imprimir** no menu **Ficheiro**.

### Informações relacionadas

- ➔ [“Carregar papel na Alimentação Posterior” na página 38](#)
- ➔ [“Noções básicas de impressão — Windows” na página 44](#)

## Imprimir uma imagem em várias folhas para criar um poster (apenas para Windows)

Esta função permite imprimir uma imagem em várias folhas de papel. Pode criar um poster maior colando as folhas.

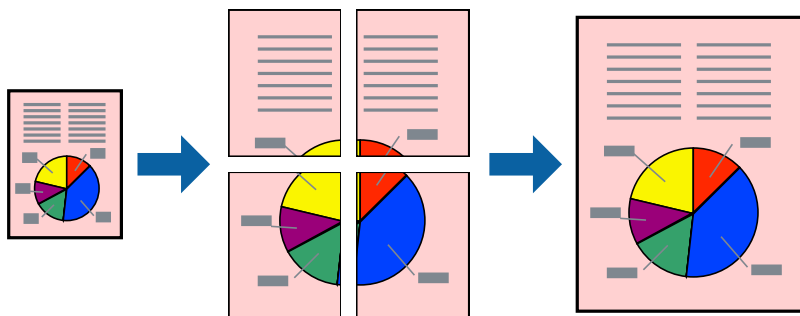

**Nota:**

*Esta funcionalidade não está disponível para impressão sem margens.*

1. Coloque papel na impressora.
2. Abra o ficheiro que pretende imprimir.
3. Aceda à janela do controlador da impressora.
4. Selecciona, **Poster 2x1**, **Poster 2x2**, **Poster 3x3** ou **Poster 4x4** em **Multi-Páginas** no separador **Principal**.
5. Clique **Definições** nas definições adequadas e, de seguida, clique em **OK**.

**Nota:**

*Imprimir Marcas de Corte permite imprimir um guia de corte.*

6. Defina os outros itens nos separadores **Principal** e **Mais Opções** conforme necessário e, de seguida, clique **OK**.
7. Clique em **Imprimir**.

### Informações relacionadas

- ➔ “Carregar papel na Alimentação Posterior” na página 38
- ➔ “Noções básicas de impressão — Windows” na página 44

## Criar posters utilizando Sobrepor Marcas de Alinhamento

Aqui tem um exemplo de como criar um poster quando **Poster 2x2** estiver seleccionado e **Sobrepor Marcas de Alinhamento** estiver seleccionado em **Imprimir Marcas de Corte**.



1. Prepare Sheet 1 e Sheet 2. Corte as margens da Sheet 1 ao longo da linha azul vertical, pelo centro das marcas em cruz superiores e inferiores.

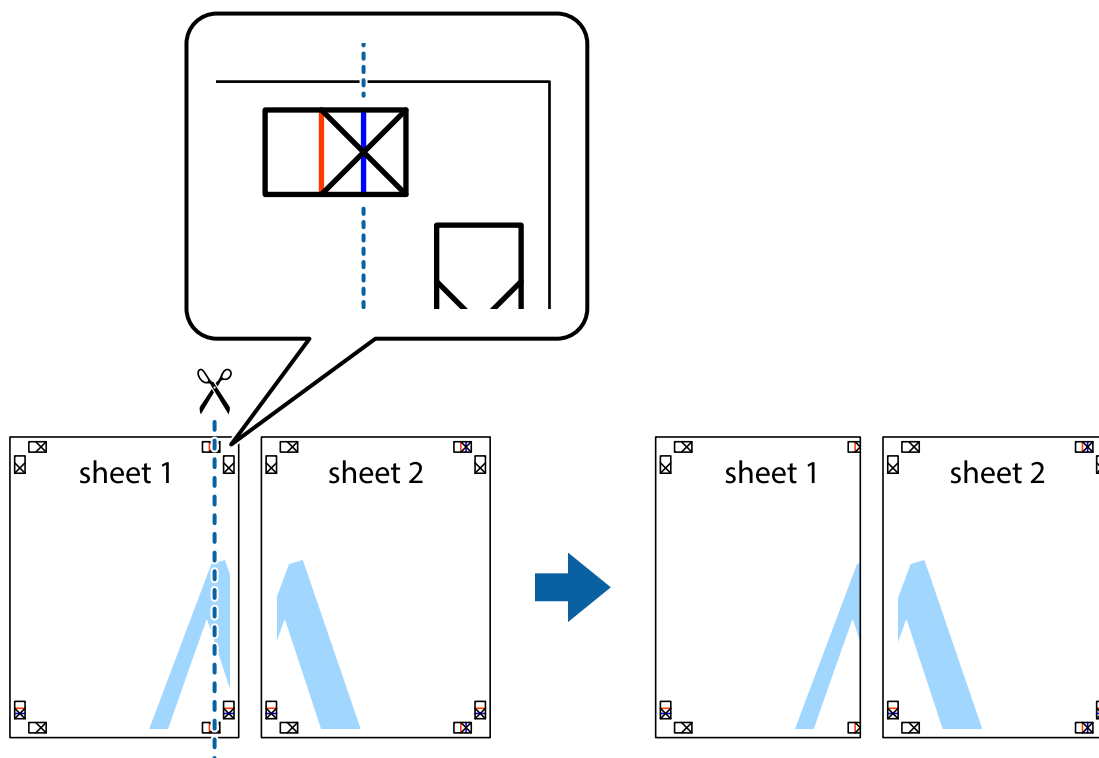

## Impressão

2. Coloque a margem da Sheet 1 em cima da Sheet 2, alinhe as marcas em cruz e cole temporariamente as duas folhas juntas pela parte de trás.

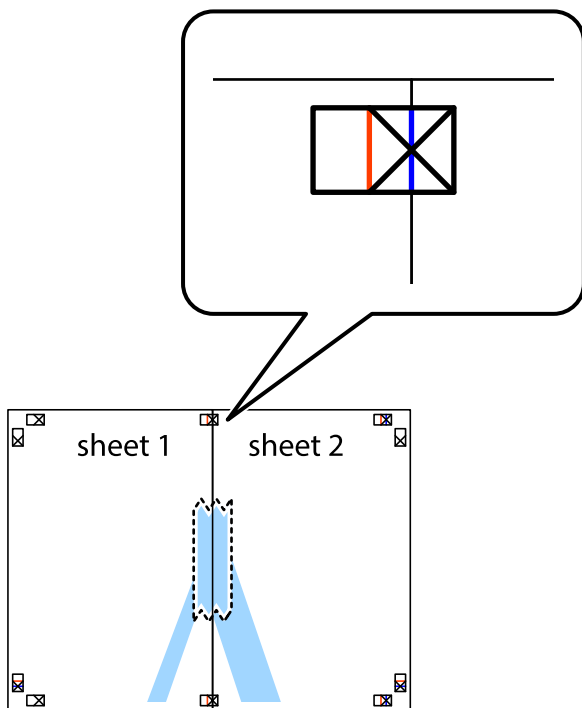

3. Corte as folhas coladas em dois ao longo da linha vermelha vertical, pelas marcas de alinhamento (desta vez, a linha à esquerda das marcas em cruz).

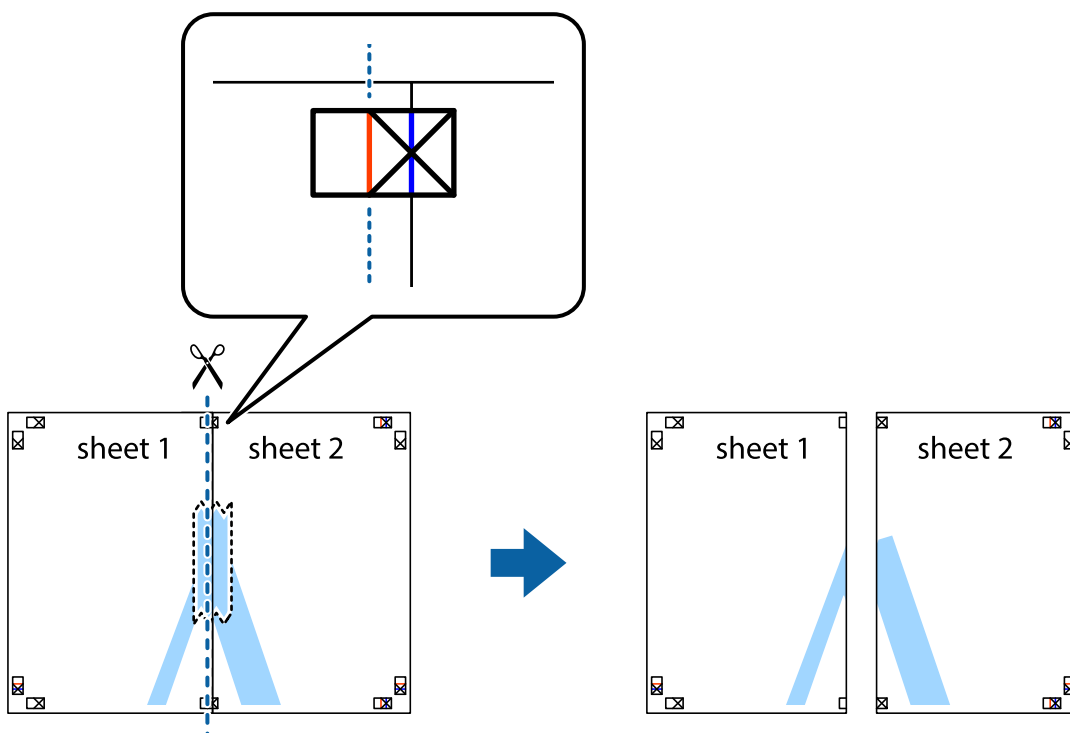

## Impressão

4. Cole as folhas juntas pela parte de trás.

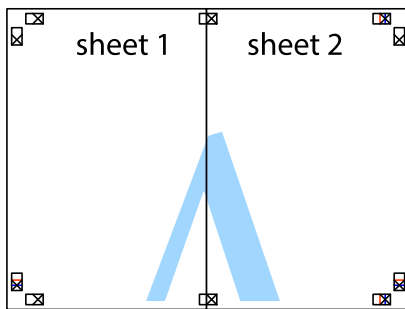

5. Repita os passo 1 a 4 para colar Sheet 3 e Sheet 4.
6. Corte as margens da Sheet 1 e da Sheet 2 ao longo da linha azul horizontal, pelo centro das marcas em cruz do lado esquerdo e direito.





## Impressão

7. Coloque a margem da Sheet 1 e Sheet 2 em cima da Sheet 3 e Sheet 4 e alinhe as marcas em cruz e cole temporariamente as duas folhas juntas pela parte de trás.



## Impressão

8. Corte as folhas coladas em dois ao longo da linha vermelha horizontal, pelas marcas de alinhamento (desta vez, a linha por cima das marcas em cruz).

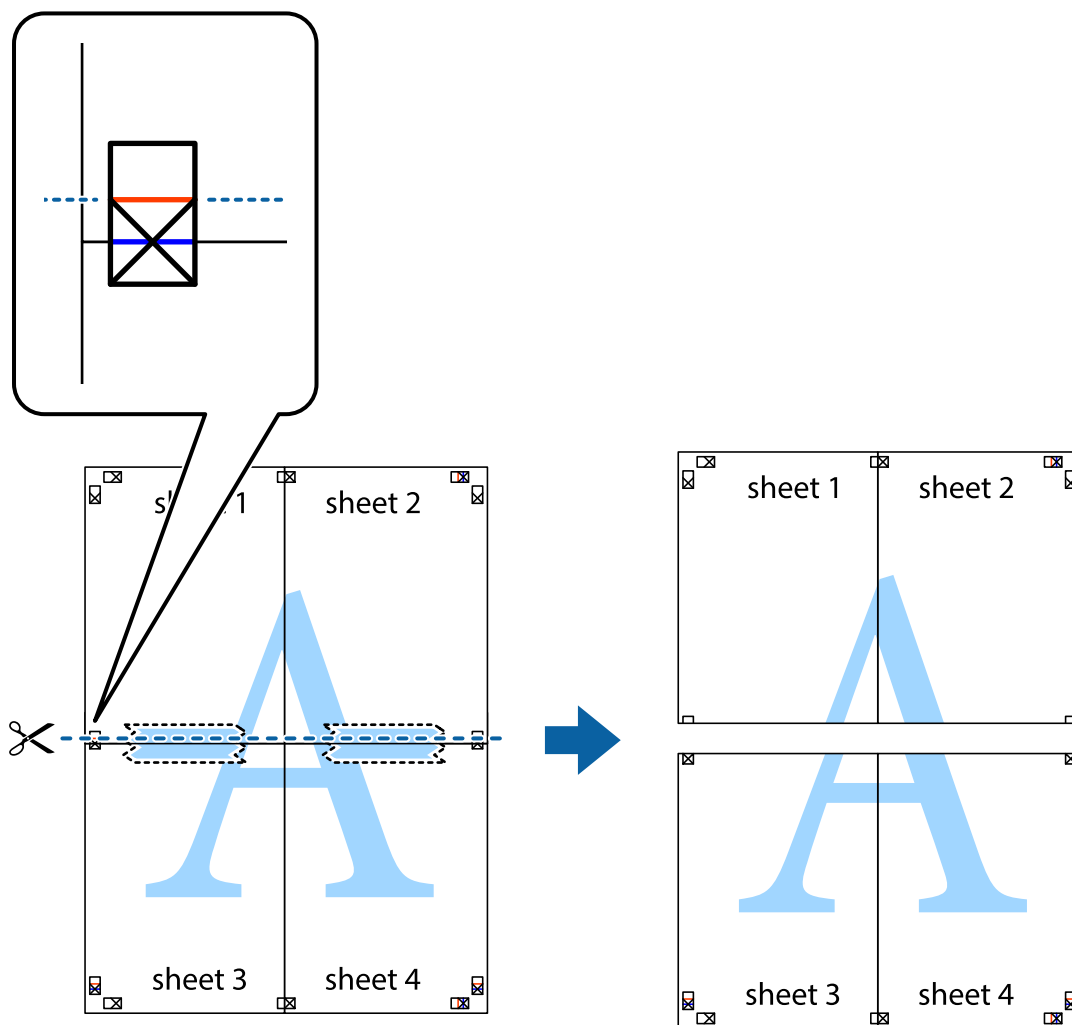

9. Cole as folhas juntas pela parte de trás.

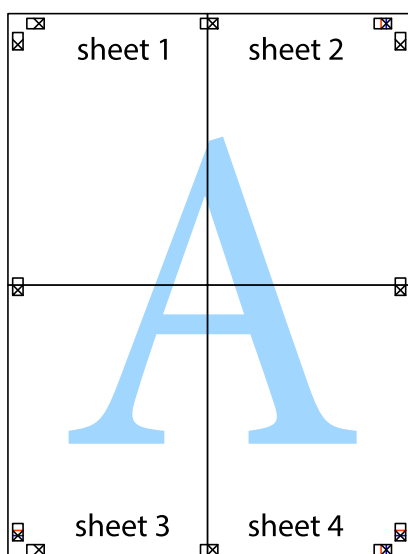

10. Corte as restantes margens ao longo do guia exterior.

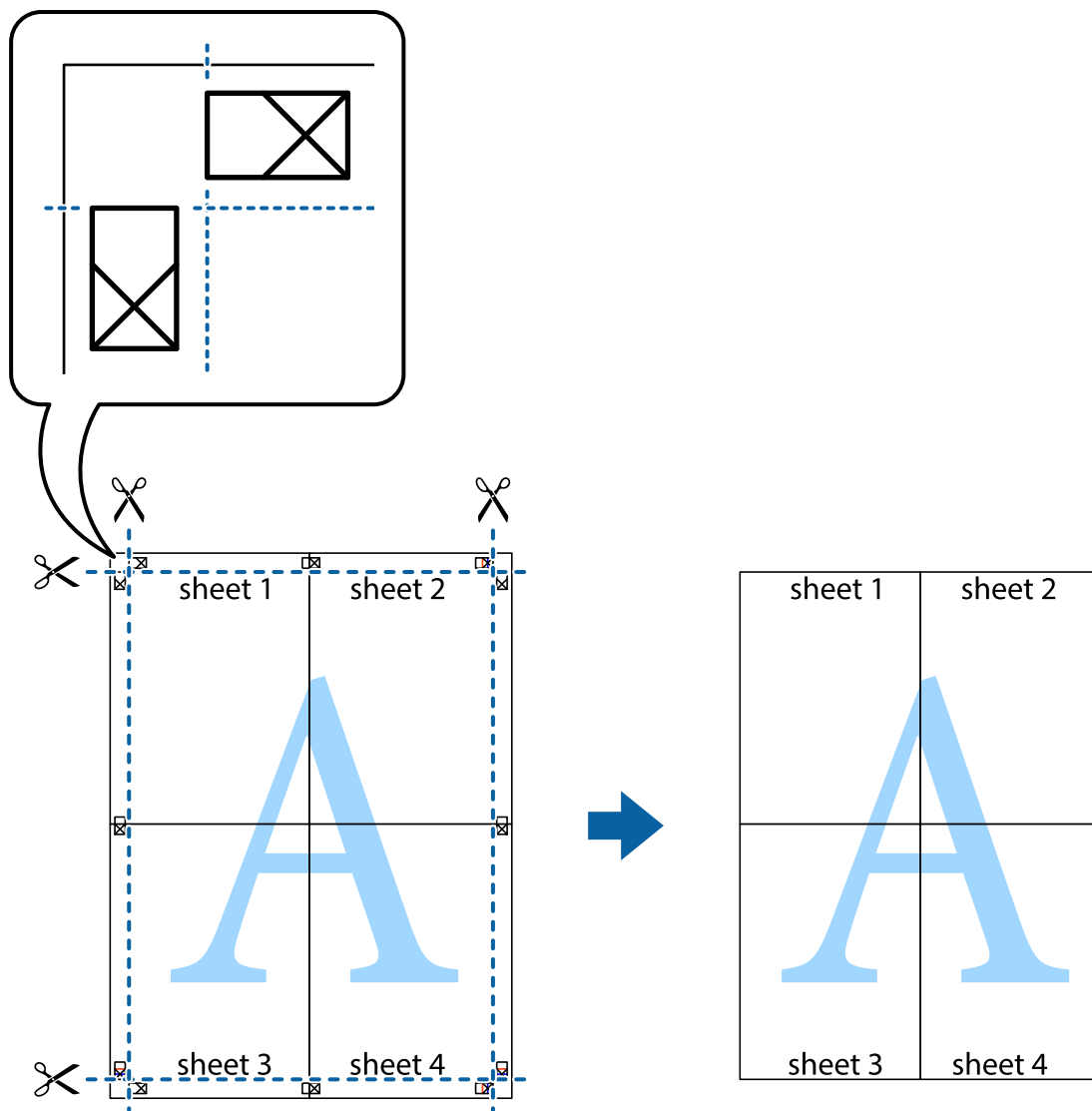

## Impressão utilizando funcionalidades avançadas

Esta secção introduz uma variedade de funcionalidades adicionais de esquema e impressão disponíveis no controlador da impressora.

### Informações relacionadas

- ➔ [“Controlador da impressora Windows” na página 102](#)
- ➔ [“Controlador da impressora do Mac OS” na página 105](#)

## Adicionar uma predefinição de impressão para imprimir facilmente

Se criar a sua própria predefinição de definições de impressão utilizadas frequentemente no controlador da impressão, pode imprimir facilmente seleccionando a predefinição na lista.

## Impressão

### Windows

Para adicionar a sua própria predefinição, defina itens como o **Formato** e o **Tipo de Papel** no separador **Principal** ou no separador **Mais Opções** e, de seguida, clique em **Adicionar/Remover Predefinições** em **Predefinições Impressão**.

**Nota:**

*Para apagar uma predefinição adicionada, clique em **Adicionar/Remover Predefinições**, seleccione o nome predefinido que pretende apagar da lista e depois apague-o.*

### Mac OS

Aceda à caixa de diálogo de impressão. Para adicionar a sua própria predefinição, defina itens como **Formato e Papel** e, em seguida, guarde as definições actuais como predefinição na definição **Predefinições**.

**Nota:**

*Para apagar uma predefinição adicionada, clique em **Predefinições > Mostrar predefinições**, seleccione o nome predefinido que pretende apagar da lista e depois apague-o.*

## Impressão de documento reduzido ou ampliado

Pode reduzir ou aumentar o tamanho de um documento numa percentagem específica.

### Windows

**Nota:**

*Esta funcionalidade não está disponível para impressão sem margens.*

Defina o **Formato** no separador **Mais Opções**. Seleccione **Reduzir/Aumentar Documento, Zoom para**, e, de seguida, introduza uma percentagem.

### Mac OS

**Nota:**

*As operações diferem consoante a aplicação. Consulte a ajuda da aplicação para obter detalhes.*

Seleccione **Configurar página** (ou **Imprimir**) no menu **Ficheiro**. Seleccione a impressora em **Formato para**, seleccione o tamanho do papel e depois introduza uma percentagem em **Escala**. Feche a janela e imprima seguindo as instruções básicas de impressão.

## Ajustar a cor da impressão

Pode ajustar as cores utilizadas no trabalho de impressão. Estes ajustes não são aplicados aos dados originais.

**PhotoEnhance** produz imagens mais nítidas e cores mais vívidas ajustando automaticamente o contraste, a saturação e o brilho dos dados de imagem originais.

**Nota:**

***PhotoEnhance** ajusta a cor analisando a localização do sujeito. Assim, se alterou a localização do sujeito reduzindo, aumentando, cortando ou rodando a imagem, a cor pode alterar-se inesperadamente. Selecionar a definição sem margens também altera a localização do sujeito, resultando em alterações na cor. Se a imagem estiver desfocada, o tom poderá ser anómalo. Se a cor sofrer alterações ou se tornar artificial, imprima num modo que não **PhotoEnhance**.*

### Windows

Selecione o método de correção de cor em **Correcção de Cor** no separador **Mais Opções**.

## Impressão

Se seleccionar **Automático**, as cores são ajustadas automaticamente para corresponderem às definições de tipo de papel e qualidade de impressão. Se seleccionar **Personalizado** e clicar em **Avançado**, pode efetuar as suas próprias definições.

### Mac OS

Aceda à caixa de diálogo de impressão. Selecione **Correspondência de cor** no menu instantâneo e, de seguida, selecione **EPSON Ajuste de Cor**. Selecione **Opções de Cor** no menu instantâneo e, de seguida, selecione uma das opções disponíveis. Clique na seta junto de **Definições Avançadas** e efetue as definições adequadas.

### Imprimir uma marca de água (apenas para Windows)

Pode imprimir uma marca de água, como “Confidencial”, nas suas impressões. Pode também adicionar a sua própria marca de água.

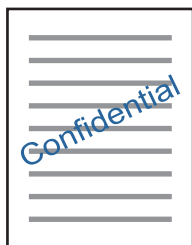

#### Nota:

*Esta funcionalidade não está disponível para impressão sem margens.*

Clique **Funções de Marca de Água** no separador **Mais Opções** e selecione uma marca de água. Clique em **Definições** para alterar detalhes como a densidade e a posição da marca de água.

### Imprimir um cabeçalho e rodapé (apenas para Windows)

Pode imprimir as informações, como o nome de utilizador e a data de impressão como cabeçalhos e notas de rodapé.

Clique **Funções de Marca de Água** no separador **Mais Opções** e selecione **Cabeçalho/Rodapé**. Clique **Definições** e selecione os itens necessários na lista pendente.

### Imprimir códigos de barras nítidos (apenas para Windows)

É possível imprimir claramente um código de barras tornando-o fácil de ler. Ative esta funcionalidade apenas se o código de barras que imprimiu não puder ser digitalizado.

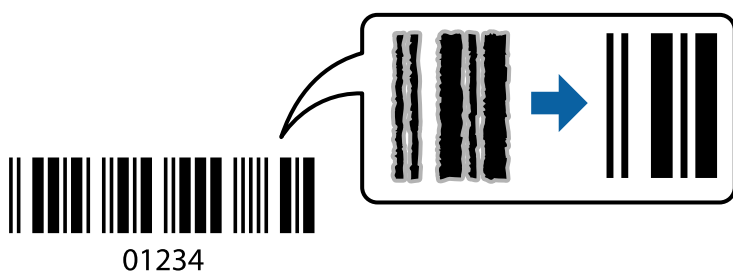

## Impressão

É possível utilizar esta funcionalidade nas seguintes condições.

- Papel: papel normal, papel de cópia, papel timbrado ou envelope
- Qualidade: **Normal**

A qualidade de impressão pode ser alterada durante a impressão. A velocidade de impressão pode tornar-se mais lenta e a densidade de impressão aumentar.

**Nota:**

*Eliminar a desfocagem pode nem sempre ser possível, de acordo com as circunstâncias.*

No separador **Manutenção** do controlador da impressora, clique em **Definições Aumentadas**, e a seguir selecione **Modo de código de barras**.

---

## Imprimir a partir de dispositivos inteligentes

### Utilizar o Epson iPrint

O Epson iPrint é uma aplicação que permite imprimir fotografias, documentos e páginas Web a partir de um dispositivo inteligente, como smartphone ou tablet. Pode utilizar a impressão local, imprimir de um dispositivo inteligente que esteja ligado à mesma rede sem fios que a impressora, ou a impressão remota que consiste em imprimir de um local remoto pela Internet. Para utilizar a impressão remota, registe a sua impressora no serviço Epson Connect.

Se iniciar o Epson iPrint quando a impressora não estiver ligada à rede, é exibida uma mensagem com instruções sobre como fazer a ligação à impressora. Siga as instruções apresentadas para concluir a ligação. Siga o URL abaixo para obter as condições de funcionamento.

<http://epson.sn>



#### Informações relacionadas

➔ [“Serviço Epson Connect” na página 100](#)

### Instalar o Epson iPrint

Pode instalar o Epson iPrint no seu dispositivo inteligente a partir dos seguintes URL ou código QR.

<http://ipr.to/a>



## Impressão

### Imprimir utilizando o Epson iPrint

Inicie o Epson iPrint a partir do seu dispositivo inteligente e selecione o item que pretende utilizar no ecrã inicial. Os seguintes ecrãs estão sujeitos a alterações sem aviso prévio. O conteúdo pode variar consoante o produto.

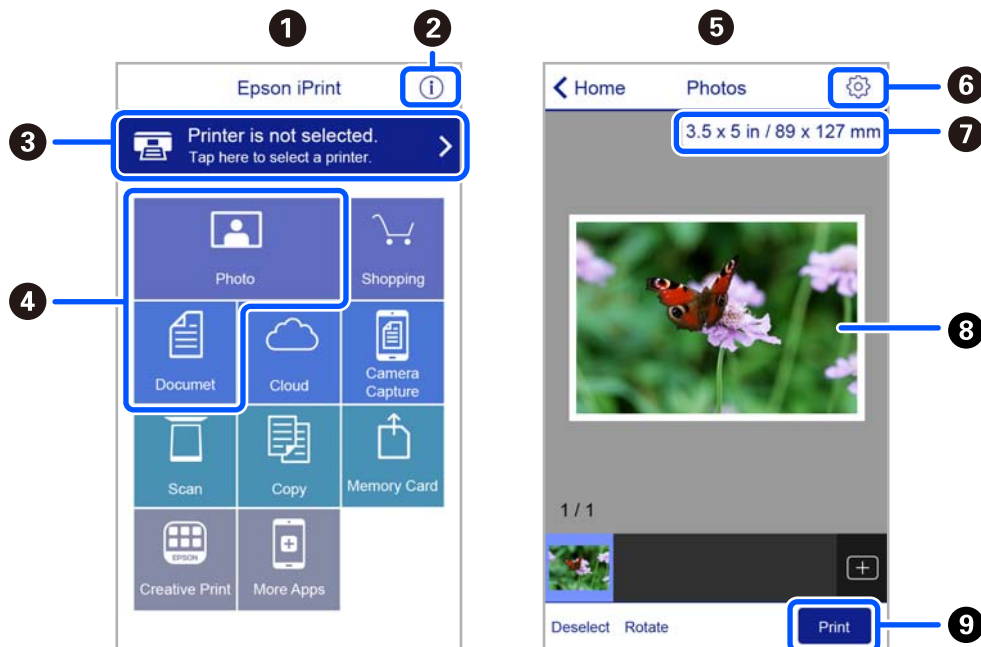

1	O ecrã inicial apresentado quando a aplicação é iniciada.
2	Apresenta informação sobre a instalação da impressora e uma secção de FAQ.
3	Apresenta o ecrã onde pode seleccionar a impressora e efetuar definições da impressora. Quando a impressora tiver sido selecionada, não é necessário seleccioná-la novamente.
4	Selecione o que pretende imprimir, como fotografias e documentos.
5	O ecrã de impressão de fotografia é exibido ao seleccionar o menu de fotografia.
6	Apresenta o ecrã para efetuar definições de impressão, como tamanho e tipo de papel.
7	Apresenta o tamanho do papel. Quando isto for apresentado como um botão, toque para visualizar as definições de papel atualmente definidas na impressora.
8	Apresenta fotografias e documentos selecionados.
9	Inicia a impressão.

**Nota:**

Para imprimir através do menu do documento utilizando um iPhone, iPad e iPod touch com iOS, inicie o Epson iPrint depois de transferir o documento que quer imprimir utilizando a função de partilha de ficheiros do iTunes.

### Utilizar o Epson Print Enabler

Pode imprimir através de uma ligação sem fios os seus documentos, e-mails, fotografias e páginas Web diretamente a partir do seu telefone ou tablet Android (Android v4.4 ou posterior). Com apenas alguns toques, o seu dispositivo Android irá encontrar uma impressora Epson que esteja ligada à mesma rede sem fios.

## Impressão

**Nota:**

As operações podem variar dependendo do dispositivo.

1. Coloque papel na impressora.
2. Configure a sua impressora para impressão sem fios.
3. No seu dispositivo Android, instale o plug-in Epson Print Enabler a partir do Google Play.
4. Ligue o seu dispositivo Android à mesma rede sem fios da impressora.
5. Aceda a **Definições** no seu dispositivo Android, selecione **Dispositivos Ligados > Imprimir**, e a seguir ative o Epson Print Enabler.
6. A partir de uma aplicação Android como o Chrome, toque no ícone de menu e imprima o que estiver a ser apresentado no ecrã.

**Nota:**

Se não encontrar a sua impressora, toque em **Todas as impressoras** e selecione a sua impressora.

### Informações relacionadas

- ➔ [“Carregar papel na Alimentação Posterior” na página 38](#)
- ➔ [“Ligar a um dispositivo inteligente” na página 23](#)

---

## Cancelar a impressão

**Nota:**

- No Windows, não é possível cancelar um trabalho de impressão no computador após ter sido enviado para a impressora. Nesse caso, cancele o trabalho de impressão utilizando o painel de controlo da impressora.
- Ao imprimir várias páginas a partir de Mac OS, não pode cancelar todos os trabalhos utilizando o painel de controlo. Neste caso, cancele o trabalho de impressão a partir do computador.
- Se enviou um trabalho de impressão do Mac OS X v10.6.8 através da rede, pode não conseguir cancelar a impressão a partir do computador. Nesse caso, cancele o trabalho de impressão utilizando o painel de controlo da impressora.

### Cancelar a impressão — Menu da impressora

Prima o botão  para cancelar o trabalho de impressão em curso.

### Cancelar a impressão — Windows

1. Aceda à janela do controlador da impressora.
2. Seleccione o separador **Manutenção**.
3. Clique em **Fila de impressão**.
4. Clique com o botão direito do rato no trabalho que pretende cancelar e depois seleccione **Cancelar**.



### Informações relacionadas

➔ [“Controlador da impressora Windows” na página 102](#)

## Cancelar a impressão — Mac OS



1. Clique no ícone da impressora no **Cais**.
2. Seleccione o trabalho que pretende cancelar.
3. Cancele o trabalho.
  - OS X Mountain Lion ou posteriores  
Clique em  junto da barra de progresso.
  - Mac OS X v10.6.8 a v10.7.x  
Clique em **Apagar**.

# Copiar

---

## Noções básicas de cópia

Pode copiar em papel de tamanho A4 com a mesma percentagem de aumento. Aparecem margens com uma largura de 3 mm em volta das extremidades do papel, quer o original tenha ou não margens em volta das extremidades do papel. Quando copiar originais de tamanho inferior a A4, as margens serão mais largas do que 3 mm, dependendo da posição onde coloca o original.

1. Carregue papel de tamanho A4 na impressora.
2. Coloque os originais.
3. Prima o botão  ou .

**Nota:**

*A cor, tamanho e margem da imagem copiada são ligeiramente diferentes do original.*



### Informações relacionadas

- ➔ [“Carregar papel” na página 35](#)
- ➔ [“Colocar originais no Vidro do scanner” na página 42](#)

---

## Efectuar várias cópias

Pode efectuar várias cópias ao mesmo tempo. Pode especificar até 20 cópias. Aparecem margens com uma largura de 3 mm em volta das extremidades do papel.

1. Carregue o mesmo número de folhas de papel de tamanho A4 do que o número de cópias que pretende efectuar.
2. Coloque os originais.
3. Prima o botão  ou  tantas vezes quantas o número de cópias que pretende efectuar. Por exemplo, se quiser efectuar 10 cópias a cores, prima o botão  10 vezes.

**Nota:**

*Prima o botão dentro de um segundo para alterar o número de cópias. Se o botão for premido após um segundo, o número de cópias está definido e a cópia começa.*

### Informações relacionadas

- ➔ [“Carregar papel” na página 35](#)
- ➔ [“Colocar originais no Vidro do scanner” na página 42](#)

# Digitalização



---

## Digitalizar do painel de controlo

Pode guardar a imagem digitalizada em formato PDF num computador que esteja ligado à impressora com um cabo USB.

**Importante:**

*Certifique-se de que instalou o Epson Scan 2 e o Epson Event Manager no computador antes de utilizar esta função.*

1. Coloque os originais.
2. Prima o botão  e o botão  em simultâneo.

**Nota:**

- Pode mudar as definições de digitalização como tamanho de digitalização, pasta onde guardar ou formato no qual guardar com o Epson Event Manager.
- A cor, tamanho e margem da imagem digitalizada não serão exatamente os mesmos que o original.

**Informações relacionadas**

- ➔ [“Colocar originais no Vidro do scanner” na página 42](#)
- ➔ [“Aplicação para configurar operações de digitalização no painel de controlo \(Epson Event Manager\)” na página 109](#)

---

## Digitalizar de um computador

### Digitalizar utilizando o Epson Scan 2

Pode digitalizar usando o controlador do scanner “Epson Scan 2”. Consulte a ajuda do Epson Scan 2 para obter uma explicação de cada item de definição.

### Digitalizar documentos (Modo de Documento)

Ao usar **Modo de Documento** em Epson Scan 2, pode digitalizar originais usando as definições detalhadas adequadas para documentos de texto.

1. Coloque os originais.
2. Inicie o Epson Scan 2.
3. Selecione **Modo de Documento** na lista **Modo**.

## Digitalização

### 4. Efectue as seguintes definições no separador **Definições Principais**.

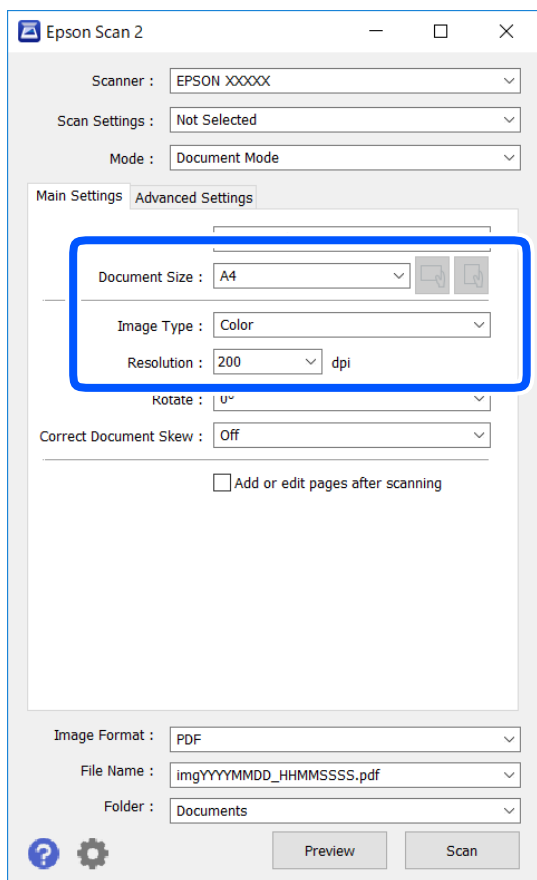

- Tamanho do Documento: Selecione o tamanho do original colocado.

- Botões  (Orientação original): Selecione a orientação do conjunto do original colocado. De acordo com o tamanho do original, este item pode ser definido automaticamente e não pode ser alterado.

- Tipo de Imagem: Selecione a cor para guardar a imagem digitalizada.

- Resolução: Selecione a resolução.

**Nota:**

- A definição **Origem do Documento** está fixada como **Vidro do scanner**. Não é possível alterar esta definição.
- Ao definir **Adic. editar pág. após dig.**, é possível digitalizar mais originais após digitalizar o original. Para além disso, se definir o **Formato de Imagem** como PDF ou Multi-TIFF, é possível digitalizar as imagens digitalizadas como um ficheiro.

### 5. Faça outras definições de digitalização, se necessário.

- Pode visualizar a imagem digitalizada clicando no botão **Antever**. A janela de pré-visualização é exibida e é exibida a imagem pré-visualizada.

## Digitalização

- No separador **Definições Avançadas** pode fazer ajustes de imagem usando as definições detalhadas adequadas para documentos de texto, como as seguintes.
  - Remover fundo: Remove o fundo dos originais.
  - Melhoramento de Texto: Pode tornar as letras desfocadas do original mais nítidas.
  - Segmentação de Área Auto: É possível tornar as letras mais nítidas e as imagens mais definidas ao digitalizar a preto e branco um documento que contém imagens.
  - Melhoria de Cor: É possível realçar a cor especificada da imagem digitalizada e, a seguir, guardar em tons de cinza ou preto e branco.
  - Brilho: É possível ajustar o brilho da imagem digitalizada.
  - Contraste: É possível ajustar o contraste da imagem digitalizada.
  - Gama: É possível ajustar o gama (brilho do alcance intermédio) da imagem digitalizada.
  - Limiar: Pode ajustar os limites para binário monocromático (preto e branco).
  - Máscara Suavizadora: Pode aumentar e tornar mais nítidos os contornos da imagem.
  - Sem Ondulação: Pode remover padrões ondulados (sombras tipo Web) que aparecem quando digitaliza documentos impressos, como revistas.
  - Enchimento de Extremidade: É possível remover a sombra criada à volta da imagem digitalizada.
  - Saída Imagem Dupla (Apenas Windows): Pode digitalizar uma vez e guardar duas imagens com diferentes definições de destino simultaneamente.

**Nota:**

*Alguns itens podem não estar disponíveis, dependendo de outras configurações realizadas.*

- Definir as configurações para guardar o ficheiro.

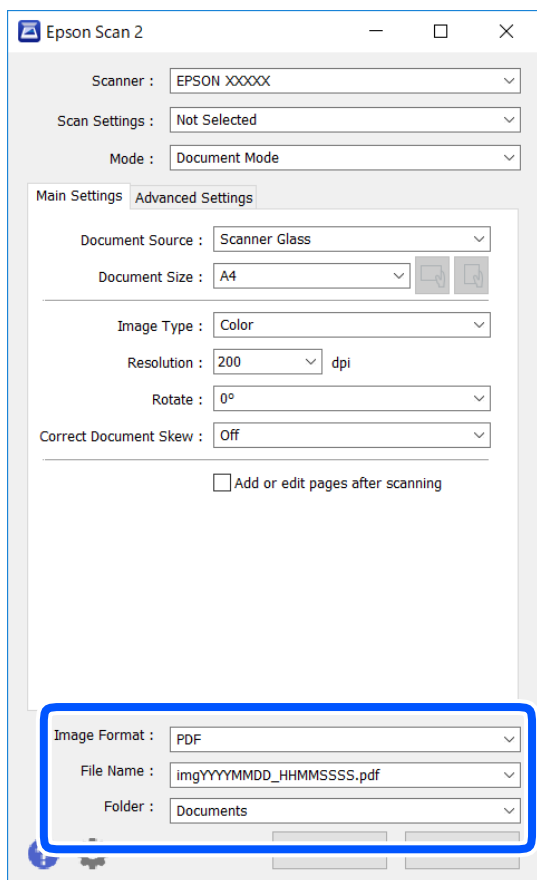

- Formato de Imagem:** Selecione o formato para guardar da lista.  
Pode fazer ajustes detalhados para cada formato de guardar exceto BITMAP e PNG. Selecionar **Opções** na lista depois de seleccionar o formato.
- Nome do Ficheiro:** Confirme o nome a exibir do ficheiro guardado.  
Pode alterar as configurações do nome do arquivo seleccionando **Definições** na lista.
- Pasta:** Selecione a pasta para salvar a imagem digitalizada na lista.  
Pode seleccionar outra pasta ou criar uma nova pasta, seleccionando **Seleccionar** a partir da lista.

- Clique em **Digitalizar**.

### Informações relacionadas

➔ [“Colocar originais no Vidro do scanner” na página 42](#)

## Digitalizar Fotografias ou Imagens (Modo de Fotografia)

Ao usar **Modo de Fotografia** em Epson Scan 2, pode digitalizar originais com uma vasta gama de ajustes de imagem adequados para fotografias ou imagens.

- Coloque os originais.

Ao colocar vários originais no vidro do scanner, pode digitalizá-los simultaneamente. Certifique-se que existe uma folga de pelo menos 20 mm entre os originais.

## Digitalização

2. Inicie o Epson Scan 2.
3. Selecione **Modo de Fotografia** na lista **Modo**.
4. Efectue as seguintes definições no separador **Definições Principais**.

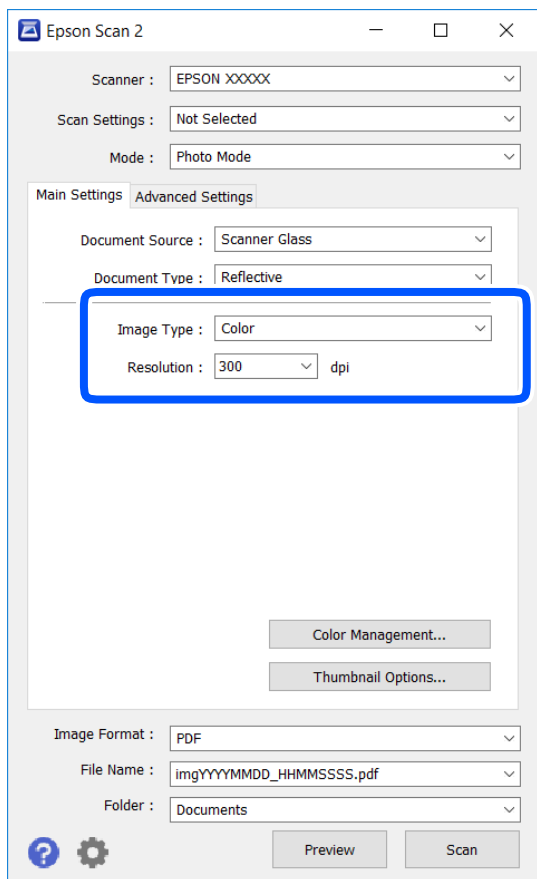

- Tipo de Imagem: Selecione a cor para guardar a imagem digitalizada.
- Resolução: Selecione a resolução.

**Nota:**

A definição **Origem do Documento** é determinada como **Vidro do scanner**, e a definição **Tipo de Documento** é determinada como **Reflectivo**. (**Reflectivo** significa originais que não são transparentes, por exemplo, papel normal ou fotografias.) Não é possível alterar estas definições.

## Digitalização

5. Clique em **Antever**.

A janela de pré-visualização é exibida e as imagens são exibidas em miniaturas.

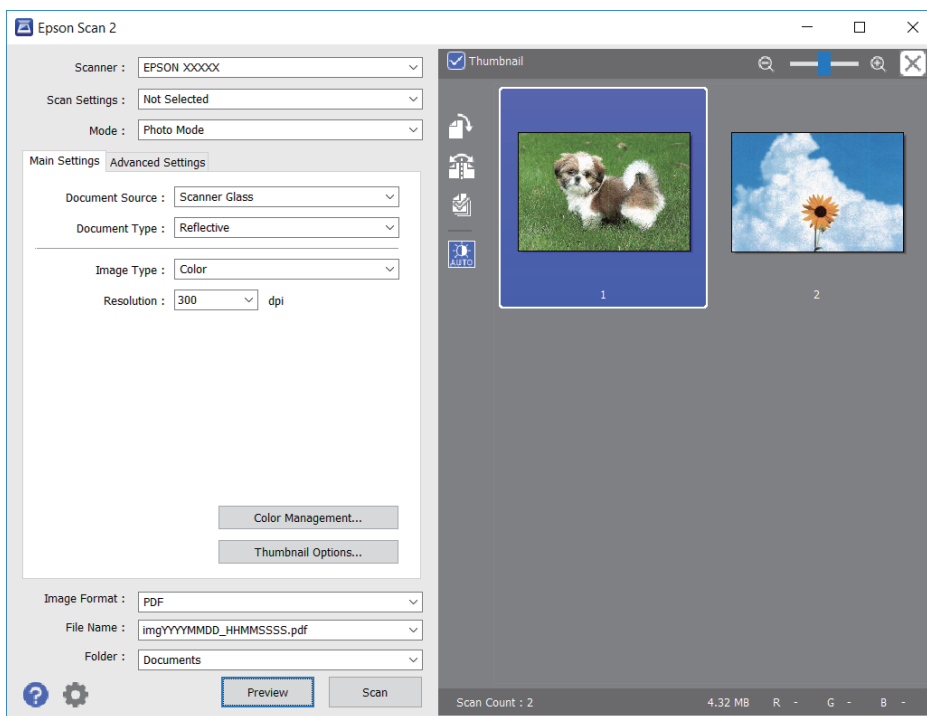

**Nota:**

Para pré-visualizar toda a área digitalizada, selecione a caixa de verificação do **Miniatura** na parte superior da janela de pré-visualização.

6. Verifique a pré-visualização, e defina os ajustes de imagem no separador **Definições Avançadas** se necessário.

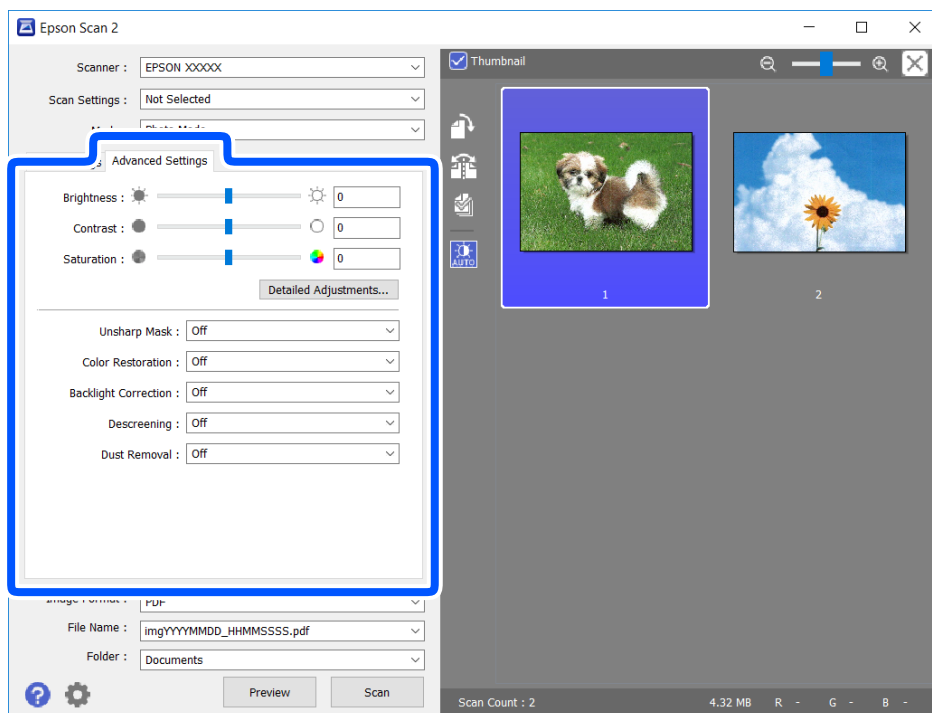



## Digitalização

Pode ajustar a imagem digitalizada usando definições detalhadas que são adequadas para fotografias ou imagens, tais como as seguintes.

- Brilho: É possível ajustar o brilho da imagem digitalizada.
- Contraste: É possível ajustar o contraste da imagem digitalizada.
- Saturação: É possível ajustar a saturação (vivacidade das cores) da imagem digitalizada.
- Máscara Suavizadora: É possível aumentar e tornar mais nítidos os contornos da imagem digitalizada.
- Restaurar Cor: É possível corrigir imagens gastas e recuperar as suas cores originais.
- Correção da contraluz: É possível tornar mais claras as imagens digitalizadas escuras.
- Sem Ondulação: Pode remover padrões ondulados (sombras tipo Web) que aparecem quando digitaliza documentos impressos, como revistas.
- Remover Pó: É possível remover pó numa imagem digitalizada.

**Nota:**

- Alguns itens podem não estar disponíveis, dependendo de outras configurações realizadas.
- De acordo com o original, a imagem digitalizada poderá não ser digitalizada corretamente.
- Quando são criadas várias miniaturas, pode ajustar a qualidade da imagem para cada miniatura. De acordo com os itens de ajuste, é possível ajustar a qualidade das imagens digitalizadas simultaneamente selecionando várias miniaturas.

7. Definir as configurações para guardar o ficheiro.

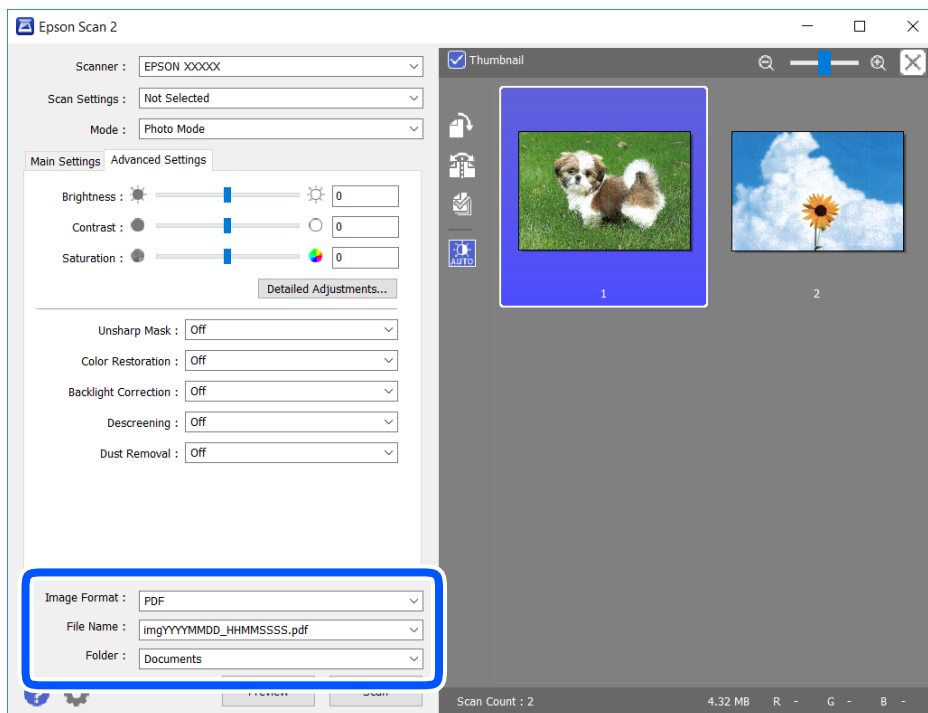

- Formato de Imagem: Seleccione o formato para guardar da lista.  
Pode fazer ajustes detalhados para cada formato de guardar exceto BITMAP e PNG. Selecionar **Opções** na lista depois de seleccionar o formato.
- Nome do Ficheiro: Confirme o nome a exibir do ficheiro guardado.  
Pode alterar as configurações do nome do arquivo seleccionando **Definições** na lista.

## Digitalização

- ❑ Pasta: Selecione a pasta para salvar a imagem digitalizada na lista.

Pode seleccionar outra pasta ou criar uma nova pasta, seleccionando **Seleccionar** a partir da lista.

8. Clique em **Digitalizar**.

### Informações relacionadas

➔ “Colocar originais no Vidro do scanner” na página 42

---

## Digitalizar a partir de dispositivos inteligentes

O Epson iPrint é uma aplicação que lhe permite digitalizar fotografias e documentos através de um dispositivo inteligente, como um smartphone ou tablet, que esteja ligado à mesma rede sem fios que a impressora. Pode guardar os dados digitalizados num dispositivo inteligente ou num serviço de nuvem, enviá-los por correio eletrónico ou imprimi-los.

Se iniciar a Epson iPrint quando a impressora não estiver ligada à rede, é exibida uma mensagem com instruções sobre como fazer a ligação à impressora. Siga as instruções apresentadas para concluir a ligação. Siga o URL abaixo para obter as condições de funcionamento.

<http://epson.sn>



### Instalar o Epson iPrint

Pode instalar o Epson iPrint no seu dispositivo inteligente a partir dos seguintes URL ou código QR.

<http://ipr.to/a>



### Digitalizar utilizando o Epson iPrint

Inicie o Epson iPrint a partir do seu dispositivo inteligente e selecione o item que pretende utilizar no ecrã inicial.

## Digitalização

Os seguintes ecrãs estão sujeitos a alterações sem aviso prévio.

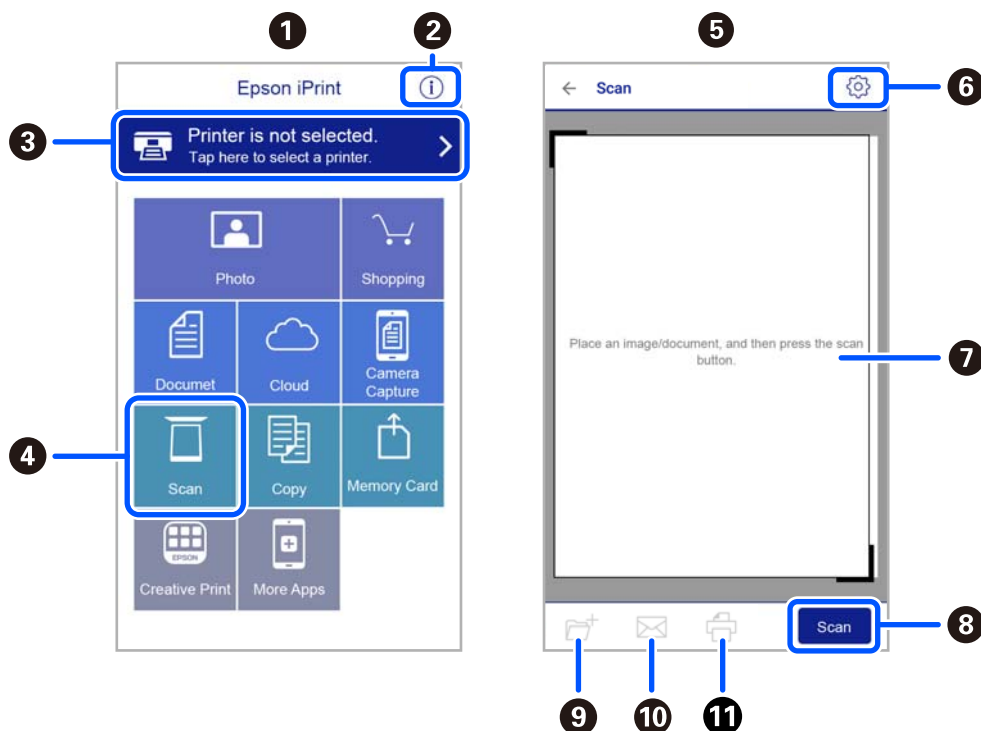

1	O ecrã inicial apresentado quando a aplicação é iniciada.
2	Apresenta informação sobre a instalação da impressora e uma secção de FAQ.
3	Apresenta o ecrã onde pode selecionar a impressora e efetuar definições da impressora. Quando a impressora tiver sido selecionada, não é necessário selecioná-la novamente.
4	Apresenta o ecrã de digitalização.
5	O ecrã de digitalização é exibido ao selecionar o menu de digitalização.
6	Apresenta o ecrã em que pode efetuar definições de digitalização, como de resolução.
7	Apresenta imagens digitalizadas.
8	Inicia a digitalização.
9	Apresenta o ecrã em que pode guardar dados digitalizados num dispositivo inteligente ou em serviços de nuvem.
10	Apresenta o ecrã em que pode enviar dados digitalizados por correio eletrónico.
11	Apresenta o ecrã em que pode imprimir dados digitalizados.

# Substituição de tinteiros

---

## Verificação dos níveis de tinta

É possível verificar os níveis de tinta aproximados no computador.

**Nota:**

*Pode continuar a imprimir enquanto a mensagem de pouca tinta é exibida. Substituir os tinteiros quando necessário.*

## Verificação dos níveis de tinta - Windows

1. Aceda à janela do controlador da impressora.
2. Clique em **Níveis da Tinta** no separador **Principal**.

**Nota:**

*Se o **EPSON Status Monitor 3** estiver desactivado, os níveis de tinta não são apresentados. Clique em **Definições Aumentadas** no separador **Manutenção** e depois seleccione **Activar EPSON Status Monitor 3**.*

### Informações relacionadas

➔ [“Controlador da impressora Windows” na página 102](#)

## Verificação dos níveis de tinta — Mac OS

1. Selecione **Preferências do sistema** no menu  > **Impressoras e scanners** (ou **Impressão e digitalização, Impressão e fax**) e selecione a impressora.
2. Clique em **Opções e acessórios** > **Utilitário** > **Abrir utilitário de impressora**.
3. Clique em **EPSON Status Monitor**.

---

## Códigos dos tinteiros

Seguem-se os códigos dos tinteiros genuínos Epson.

**Nota:**

- Os códigos dos tinteiros varia consoante o país. Para obter os códigos corretos da sua área, contacte a assistência da Epson.
- Embora os tinteiros possam conter materiais reciclados, tal não afecta a função ou o desempenho da impressora.
- As especificações e o aspecto do tinteiro estão sujeitos a alteração para efeitos de melhoramento sem aviso prévio.

## Substituição de tinteiros

### Para a Europa

Ícone	BK: Black (Preto)	C: Cyan (Ciano)	M: Magenta	Y: Yellow (Amarelo)
Estrela do mar 	603 603XL*	603 603XL*	603 603XL*	603 603XL*

\* "XL" indica um tinteiro grande.

#### Nota:

Os utilizadores europeus devem visitar o *sítio Web* que se segue para obterem informações sobre os rendimentos dos tinteiros da Epson.

<http://www.epson.eu/pageyield>

### Para a Austrália e Nova Zelândia

Produto	BK: Black (Preto)	C: Cyan (Ciano)	M: Magenta	Y: Yellow (Amarelo)
XP-2100	212 212XL*	212 212XL*	212 212XL*	212 212XL*
XP-2105	39 39XL*	39 39XL*	39 39XL*	39 39XL*

\* "XL" indica um tinteiro grande.

### Para a Ásia

BK: Black (Preto)	C: Cyan (Ciano)	M: Magenta	Y: Yellow (Amarelo)
04E	04E	04E	04E

A Epson recomenda a utilização de tinteiros genuínos Epson. A Epson não garante a qualidade ou a fiabilidade de tinta não genuína. A utilização de tinta não genuína pode provocar danos não cobertos pelas garantias Epson e, em determinadas circunstâncias, originar comportamento errático da impressora. Pode não ser possível apresentar informação sobre os níveis de tinta não genuína.

#### Informações relacionadas

➔ ["Sítio web de assistência técnica" na página 154](#)

## Precauções de manuseamento de tinteiros

Leia as instruções que se seguem antes de proceder à substituição de tinteiros.

## Substituição de tinteiros

### Precauções de manuseamento

- Mantenha os tinteiros afastados de luz solar direta.
- Não armazenar os tinteiros em condições de temperatura muito elevada ou demasiado baixa.
- A Epson recomenda a utilização do tinteiro antes da data indicada na embalagem.
- Para melhores resultados, utilize o tinteiro nos seis meses seguintes à abertura da embalagem.
- Para obter melhores resultados, armazene as embalagens dos tinteiros na vertical.
- Depois de retirar o tinteiro guardado de um local frio, deixe-o aquecer à temperatura ambiente pelo menos durante três horas antes de o utilizar.
- Não abra a embalagem do tinteiro até decidir instalá-lo na impressora. O tinteiro é embalado em vácuo para garantir a fiabilidade. Se deixar o tinteiro fora da embalagem por muito tempo antes da utilização, pode não ser possível imprimir normalmente.
- Tenha cuidado para não partir as patilhas na parte lateral do tinteiro ao removê-lo da embalagem.
- É necessário remover a fita amarela do tinteiro antes da instalação, caso contrário, a qualidade de impressão pode diminuir ou a impressão pode não ser viável. Não remova nem rasgue o rótulo do tinteiro, já que pode provocar derramamento.

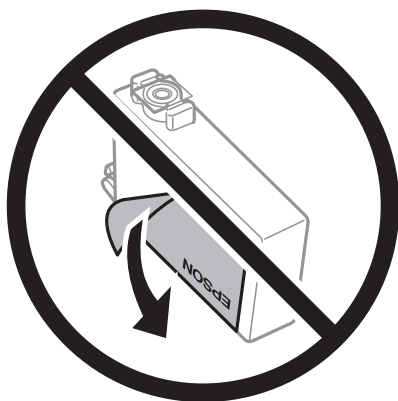

- Não remova o selo transparente da parte inferior do tinteiro, caso contrário, pode ficar inutilizado.

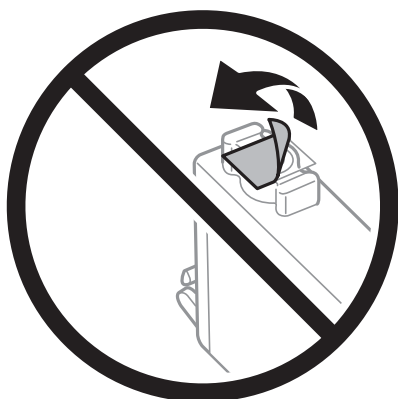

## Substituição de tinteiros

- Não toque nas secções indicadas na ilustração. Se o fizer, poderá afectar o processo normal de funcionamento e de impressão.

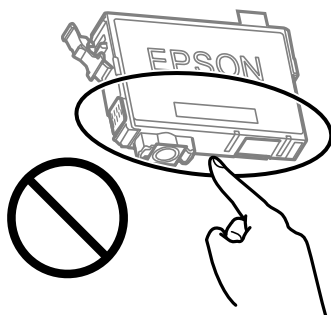

- Instale todos os tinteiros, caso contrário, não poderá imprimir.
- Não substitua tinteiros com a alimentação desligada. Não mova as cabeças de impressão manualmente, dado que pode danificar a impressora.
- Após instalar o tinteiro, o indicador luminoso de alimentação e de tinta continua intermitente enquanto a impressora estiver a carregar tinta. Não desligue a impressora durante o carregamento de tinta. Se o carregamento de tinta não for concluído, pode não ser possível imprimir.
- Não deixe a impressora sem os tinteiros instalados ou não desligue a impressora durante a substituição dos tinteiros. Caso contrário, a tinta restante nos jatos das cabeças de impressão secará e não poderá imprimir.
- Se houver necessidade de remover um tinteiro temporariamente, certifique-se de que protege a área de fornecimento de tinta de pó e sujidade. Armazene o tinteiro no mesmo ambiente que a impressora, com a porta de fornecimento de tinta virada para baixo ou de lado. Não armazene tinteiros com a porta de fornecimento de tinta virada para cima. Dado que a porta de fornecimento de tinta está equipada com uma válvula destinada a conter a fuga de excesso de tinta, não é necessário utilizar outros mecanismos de cobertura, como tampas.
- Os tinteiros podem ter tinta à volta da porta de fornecimento de tinta, pelo que deve ter cuidado para não sujar a área circundante com tinta ao removê-los.
- Esta impressora utiliza tinteiros equipados com um chip verde que monitoriza informação, como por exemplo, a quantidade de tinta restante em cada tinteiro. Tal significa que, mesmo que o tinteiro seja removido da impressora antes de ficar vazio, ainda é possível utilizar o tinteiro após a sua reinserção na impressora. Contudo, ao reinserir um tinteiro, é possível que seja consumida alguma tinta para garantir o desempenho da impressora.
- Para obter eficiência máxima de tinta, remova o tinteiro apenas quando estiver preparado para o substituir. Os tinteiros com estado de tinta reduzido não podem ser utilizados se reinseridos.
- Para garantir qualidade de impressão de excelência e ajudar a proteger a cabeça de impressão, uma reserva variável de segurança permanece no tinteiro após a impressora assinalar a necessidade de substituição do tinteiro. O rendimento indicado na sua situação não inclui esta reserva.
- Não desmonte nem remodele o tinteiro, caso contrário, poderá não conseguir imprimir normalmente.
- Não pode utilizar os tinteiros fornecidos com a impressora para a substituição.
- Os rendimentos apresentados podem variar consoante as imagens impressas, o tipo de papel utilizado, a frequência das impressões e condições ambientais, como a temperatura.

## Consumo de tinta

- Para manter o desempenho ideal da cabeça de impressão, é consumida alguma tinta de todos os tinteiros durante as operações de manutenção. Também pode ser consumida tinta ao ligar a impressora e ao substituir o tinteiro.

## Substituição de tinteiros

- ❑ Quando imprimir a preto e branco (monocromático) ou em escala de cinzentos, poderão ser utilizadas tintas de cor em vez de tinta preta, dependendo das definições do tipo de papel ou da qualidade de impressão. Isto deve-se ao facto de ser utilizada uma mistura de tintas de cor para criar o preto.
- ❑ A tinta dos tinteiros fornecidos com a impressora é parcialmente utilizada durante a configuração inicial. De forma a produzir impressões de alta qualidade, a cabeça de impressão da impressora é completamente carregada com tinta. Este processo só ocorre uma vez e consome uma certa quantidade de tinta, pelo que estes tinteiros podem imprimir menos páginas do que os tinteiros posteriores.

## Substituir tinteiros (quando a luz de tinta se ligar ou ficar intermitente)

**⚠ Aviso:**

*Tenha cuidado para não entalar a mão ou os dedos ao abrir ou fechar a unidade de digitalização. Caso contrário, poderá sofrer ferimentos.*

**Nota:**

*Se substituir os tinteiros durante o processo de cópia, os originais podem deslocar-se da posição correta. Prima o botão  para cancelar e substituir os originais.*

1. Abra a unidade de digitalização com a capa de documento fechada.

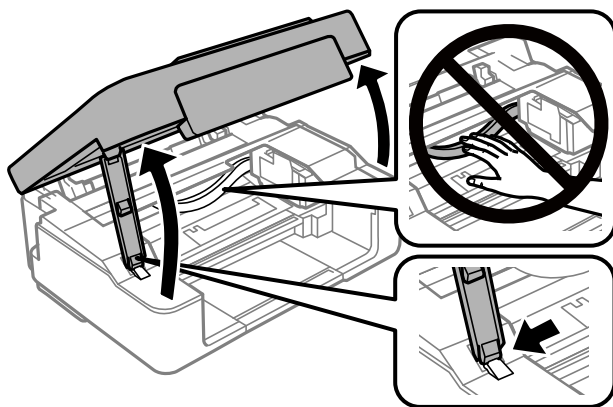



## Substituição de tinteiros

- Utilize os botões da impressora para deslocar o suporte do cartucho de tinta.

**Nota:**

Substitua o tinteiro indicado pelo ícone . Se houver mais tinteiros vazios, o tinteiro desloca-se para o ícone sempre que premir o botão .

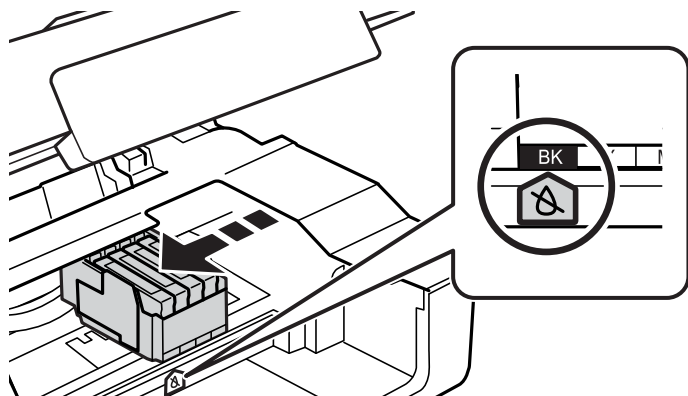

- Se a luz estiver acesa (uma ou mais tinteiros estão vazios)

Pressione o botão . O suporte do cartucho de tinta move-se para o ícone . Não é possível substituir tinteiros nesta posição. Siga para o próximo passo.

- Se a luz estiver a piscar (uma ou mais tinteiros estão a ficar sem tinta)

Mantenha o botão pressionado durante 10 segundos. O suporte do cartucho de tinta move-se para o ícone . Não é possível substituir tinteiros nesta posição. Siga para o próximo passo.

**Nota:**

Para cancelar a substituição de tinteiros, mantenha os tinteiros instalados e desligue a impressora.

- Prima novamente o botão .

O suporte do cartucho de tinta desloca-se para a posição de substituição.

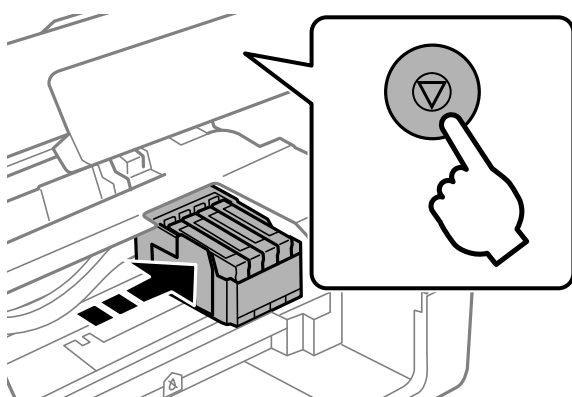

## Substituição de tinteiros

- Quando substituir o tinteiro preto, agite ligeiramente o novo tinteiro quatro ou cinco vezes e retire-o da respetiva embalagem. Quando substituir tinteiros de outras cores, retire os novos tinteiros da respetiva embalagem sem os agitar.

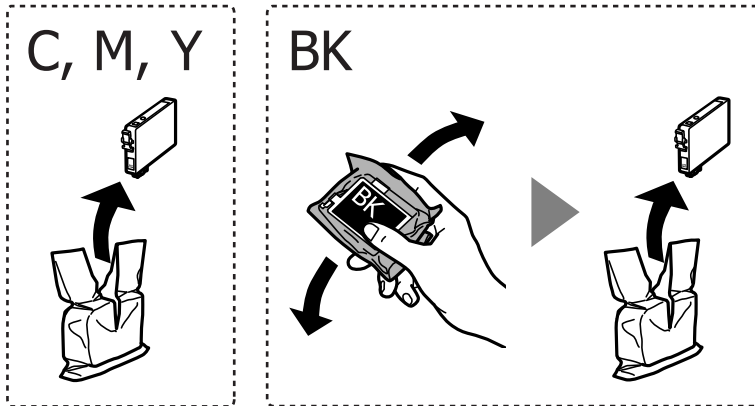

**Importante:**

*Não agite os tinteiros após abrir a embalagem, já que pode ocorrer derramamento.*

- Remova apenas a fita amarela.

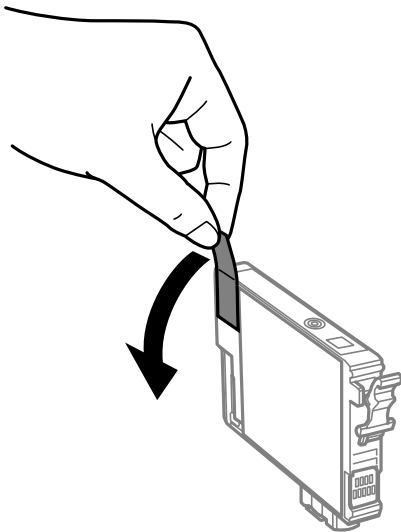

## Substituição de tinteiros

**!** *Importante:*

*Não toque nas secções indicadas na ilustração. Se o fizer, poderá afectar o processo normal de funcionamento e de impressão.*

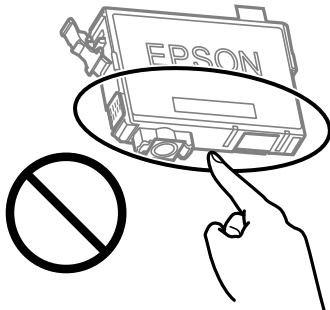

6. Aperte a patilha do tinteiro e puxe-o para cima. Se não conseguir remover o tinteiro, puxe-o com firmeza.

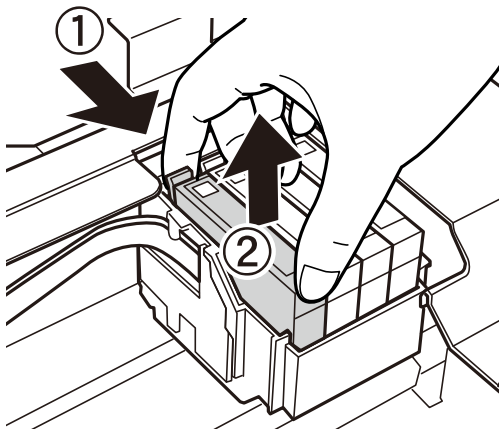

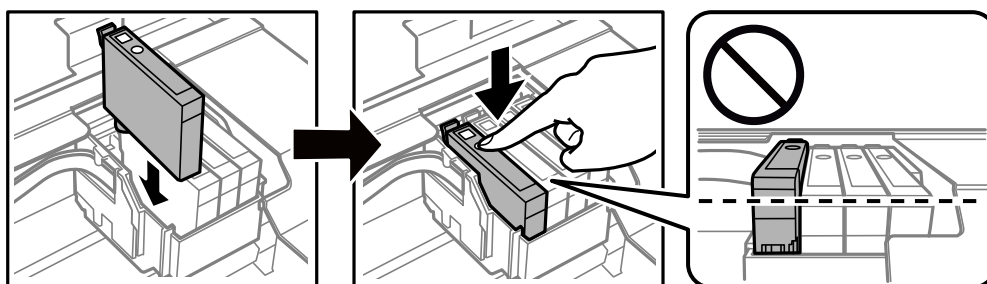

7. Insira o novo tinteiro e pressione-o para baixo com firmeza.

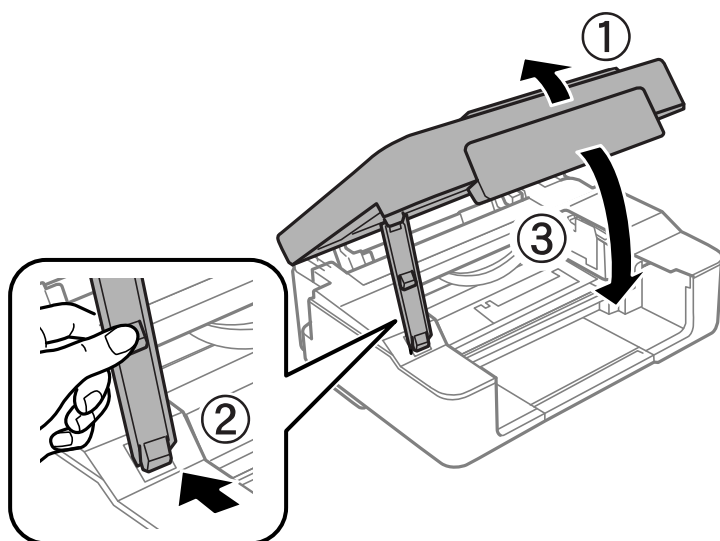

## Substituição de tinteiros

8. Feche a unidade de digitalização.



9. Pressione o botão .

Tem início o carregamento de tinta.

 **Importante:**

Após instalar o tinteiro, o indicador luminoso de alimentação e de tinta continua intermitente enquanto a impressora estiver a carregar tinta. Não desligue a impressora durante o carregamento de tinta. O carregamento demora cerca de dois minutos. Se o carregamento de tinta não for concluído, pode não ser possível imprimir.

**Nota:**

Se o indicador  não apagar, experimente retirar e reinserir o tinteiro.

### Informações relacionadas

- ➔ [“Códigos dos tinteiros” na página 76](#)
- ➔ [“Precauções de manuseamento de tinteiros” na página 77](#)

## Substituir tinteiros (quando a luz de tinta estiver desligada)

 **Aviso:**

Tenha cuidado para não entalar a mão ou os dedos ao abrir ou fechar a unidade de digitalização. Caso contrário, poderá sofrer ferimentos.

**Nota:**

Se substituir os tinteiros durante o processo de cópia, os originais podem deslocar-se da posição correta. Prima o botão  para cancelar e substituir os originais.

## Substituição de tinteiros

1. Abra a unidade de digitalização com a capa de documento fechada.

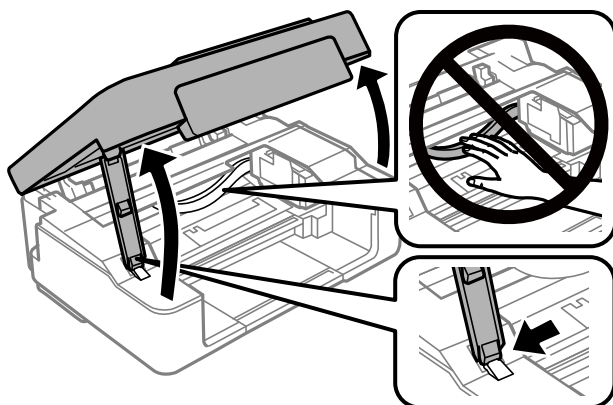

2. Mantenha o botão  pressionado durante 10 segundos.

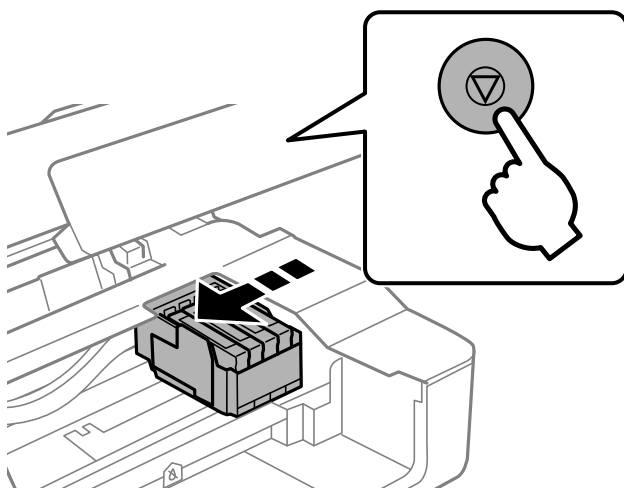

O suporte do cartucho de tinta desloca-se para a posição de substituição.

**Nota:**

*Para cancelar a substituição de tinteiros, mantenha os tinteiros instalados e desligue a impressora.*

3. Quando substituir o tinteiro preto, agite ligeiramente o novo tinteiro quatro ou cinco vezes e retire-o da respetiva embalagem. Quando substituir tinteiros de outras cores, retire os novos tinteiros da respetiva embalagem sem os agitar.

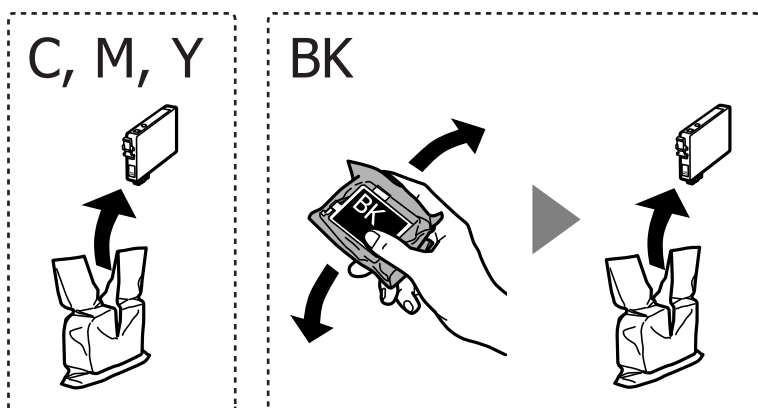

## Substituição de tinteiros

**!** *Importante:*

*Não agite os tinteiros após abrir a embalagem, já que pode ocorrer derramamento.*

4. Remova apenas a fita amarela.

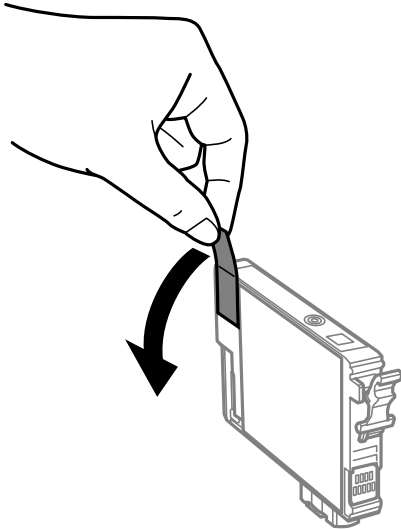

**!** *Importante:*

*Não toque nas secções indicadas na ilustração. Se o fizer, poderá afectar o processo normal de funcionamento e de impressão.*

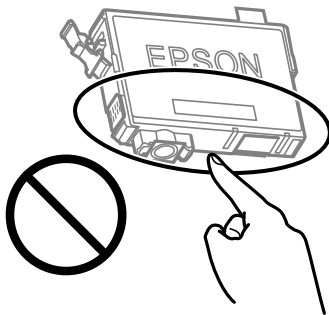

5. Aperte a patilha do tinteiro e puxe-o para cima. Se não conseguir remover o tinteiro, puxe-o com firmeza

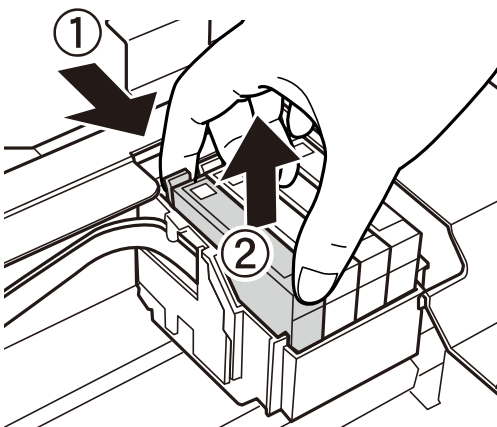

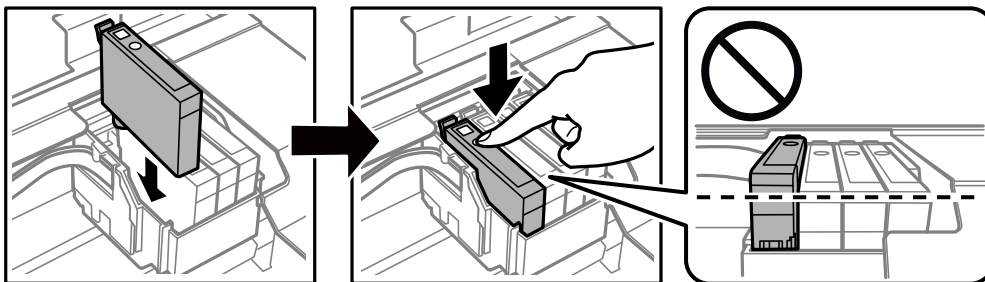

## Substituição de tinteiros

6. Insira o novo tinteiro e pressione-o para baixo com firmeza.

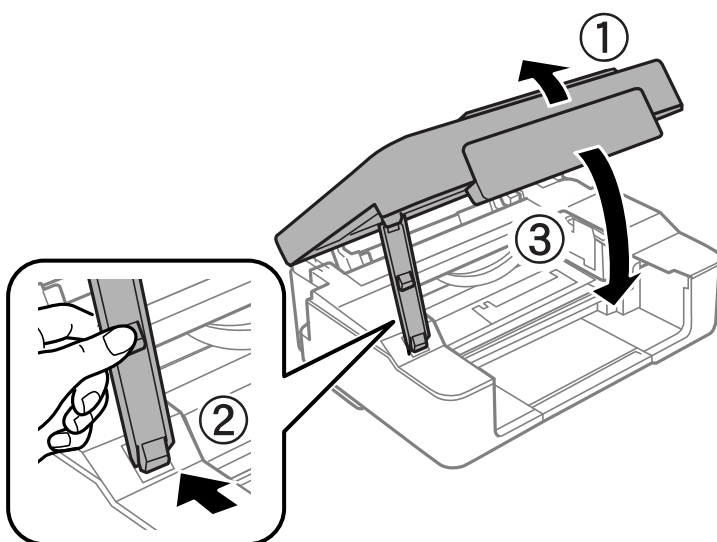

7. Feche a unidade de digitalização.



8. Pressione o botão .

Tem início o carregamento de tinta.

 **Importante:**

*Após instalar o tinteiro, o indicador luminoso de alimentação e de tinta continua intermitente enquanto a impressora estiver a carregar tinta. Não desligue a impressora durante o carregamento de tinta. O carregamento demora cerca de dois minutos. Se o carregamento de tinta não for concluído, pode não ser possível imprimir.*

**Nota:**

*Se o indicador  não apagar, experimente retirar e reinserir o tinteiro.*

### Informações relacionadas

- ➔ [“Códigos dos tinteiros” na página 76](#)
- ➔ [“Precauções de manuseamento de tinteiros” na página 77](#)

---

## Imprimir temporariamente com tinta preta

Se a tinta de cor acabar e ainda houver tinta preta quando imprimir de um computador, pode utilizar as definições que se seguem para continuar a imprimir por um curto período de tempo utilizando apenas tinta preta.

- Tipo de papel: Papel Normal, Envelope
- Cor: **Escala de Cinzentos**
- Sem margens: não selecionado
- EPSON Status Monitor 3: ativado (apenas para Windows)

Dado que esta funcionalidade está disponível apenas por aproximadamente cinco dias, substitua o tinteiro vazio logo que possível.

### **Nota:**

- Se o **EPSON Status Monitor 3** estiver desactivado, aceda ao controlador da impressora, clique em **Definições Aumentadas** no separador **Manutenção** e, de seguida, seleccione **Activar EPSON Status Monitor 3**.
- O período disponível varia consoante as condições de utilização.

## Imprimir temporariamente com tinta preta — Windows

Efetue uma das seguintes ações.

- Quando a seguinte janela for exibida, seleccione **Imprimir a preto**.

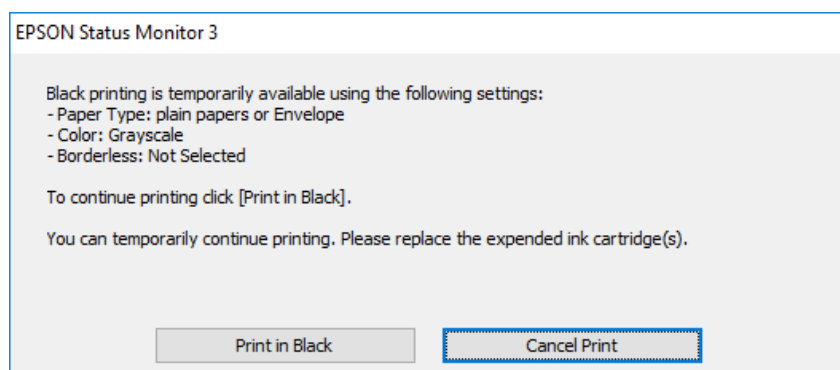



## Substituição de tinteiros

- ❑ Quando a janela seguinte for apresentada, cancele a impressão. A seguir, imprima novamente.

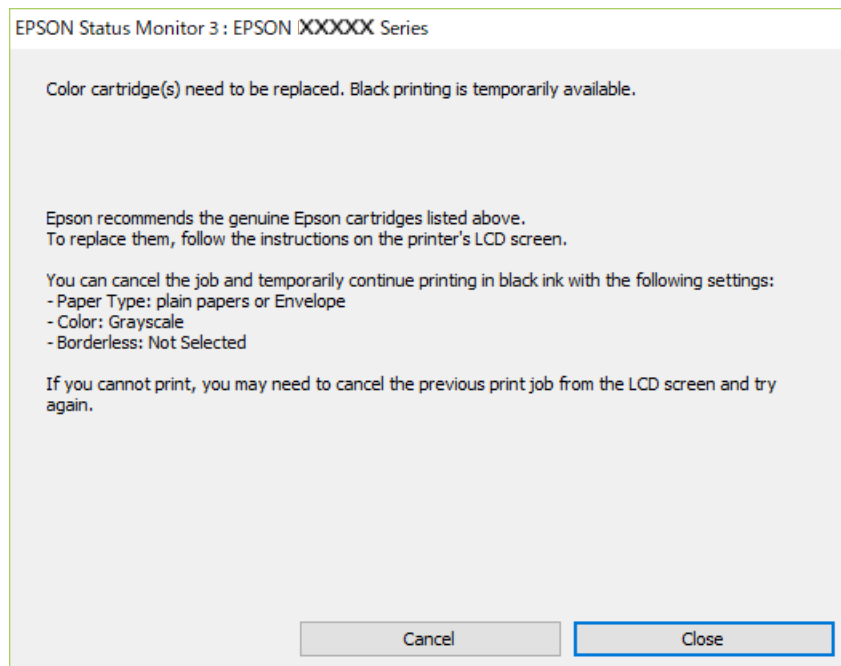

**Nota:**

*Se não conseguir cancelar a impressão através do computador, cancele-a utilizando o painel de controlo da impressora.*

Siga os passos abaixo ao imprimir novamente.

1. Aceda à janela do controlador da impressora.
2. Remova a seleção de **Sem margens** no separador **Principal**.
3. Selecione **Papel Normal** ou **Envelope** para a definição **Tipo de Papel** no separador **Principal**.
4. Selecione **Escala de Cinzentos**.
5. Defina os outros itens nos separadores **Principal** e **Mais Opções** conforme necessário e, de seguida, clique **OK**.
6. Clique em **Imprimir**.
7. Clique em **Imprimir a preto** na janela apresentada.

**Informações relacionadas**

- ➔ [“Carregar papel na Alimentação Posterior” na página 38](#)
- ➔ [“Noções básicas de impressão — Windows” na página 44](#)

## Imprimir temporariamente com tinta preta — Mac OS

**Nota:**

*Para utilizar esta função numa rede, efectue a ligação com **Bonjour**.*

## Substituição de tinteiros

1. Clique no ícone da impressora no **Cais**.

2. Cancele o trabalho.

**Nota:**

*Se não conseguir cancelar a impressão através do computador, cancele-a utilizando o painel de controlo da impressora.*

3. Selecione **Preferências do sistema** no menu  > **Impressoras e scanners** (ou **Impressão e digitalização, Impressão e fax**) e selecione a impressora. Clique em **Opções e acessórios** > **Opções** (ou **Controlador**).

4. Selecione **Sim** como a definição de **Permitir impressão a preto temporária**.

5. Aceda à caixa de diálogo de impressão.

6. Selecione **Definições de Impressão** no menu instantâneo.

7. Seleccione um tamanho de papel, excepto um tamanho sem margens, para a definição **Formato**.

8. Seleccione **Papel Normal** ou **Envelope** para a definição **Papel**.

9. Selecione **Escala de Cinzentos**.

10. Configure os outros itens conforme necessário.

11. Clique em **Imprimir**.

### Informações relacionadas

➔ [“Cancelar a impressão” na página 64](#)

➔ [“Carregar papel na Alimentação Posterior” na página 38](#)

➔ [“Noções básicas de impressão — Mac OS” na página 45](#)

---

## Poupar tinta preta quando o tinteiro preto está no limite de utilização — (Apenas Windows)

Quando o nível de tinta preta está em baixo mas existe suficiente tinta de cor restante, pode utilizar uma mistura de tintas de cor para criar o preto. Pode continuar a imprimir enquanto prepara o tinteiro preto de substituição.

Esta função apenas está disponível quando selecciona as seguintes definições no controlador da impressora.

Tipo de Papel: **Papel Normal**

Qualidade: **Normal**

EPSON Status Monitor 3: Activado

## Substituição de tinteiros

**Nota:**

- Se o **EPSON Status Monitor 3** estiver desactivado, aceda ao controlador da impressora, clique em **Definições Aumentadas** no separador **Manutenção** e depois seleccione **Activar EPSON Status Monitor 3**.
- O preto composto tem uma aparência ligeiramente diferente do preto puro. Adicionalmente, a velocidade de impressão é reduzida.
- Para preservar a qualidade da cabeça de impressão, também é consumida tinta preta.

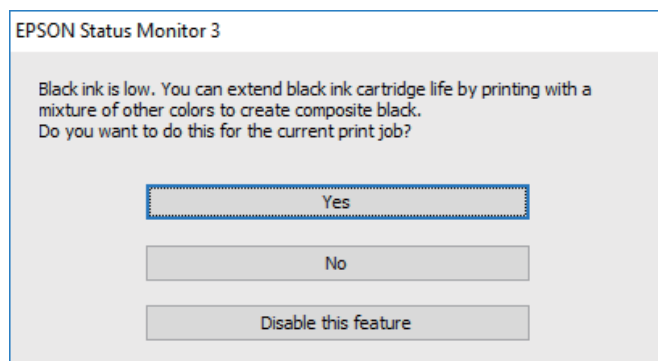

Opções	Descrição
Sim	Selecione para utilizar uma mistura de tintas de cor para criar preto. Esta janela será apresentada da próxima vez que imprimir um trabalho semelhante.
Não	Selecione para continuar a utilizar a tinta preta restante. Esta janela será apresentada da próxima vez que imprimir um trabalho semelhante.
Desactivar esta função	Selecione para continuar a utilizar a tinta preta restante. Esta janela não será apresentada até que substitua o tinteiro de tinta preta e este atinja novamente o limite de utilização.

# Manutenção da impressora

## Evitar que a cabeça de impressão seque

Utilize sempre o botão da alimentação para ligar e desligar a impressora.

Verifique se a luz de alimentação está desligada antes de desligar o cabo de alimentação.

A tinta pode secar se ficar exposta. Tal como colocamos uma tampa numa caneta de tinta permanente ou uma caneta de óleo para evitar que seque, certifique-se que a cabeça de impressão está devidamente tapada para evitar que a tinta seque.

Quando o cabo de alimentação é desligado ou quando ocorre um corte de energia com a impressora em funcionamento, a cabeça de impressão pode não ficar devidamente tapada. Se a cabeça de impressão for deixada destapada, a tinta seca e os jatos (saídas de tinta) ficam obstruídos.

Nestas situações, ligue novamente a impressora tão rapidamente quanto possível e desligue em seguida para tapar a cabeça de impressão.

## Verificar e limpar as cabeças de impressão

Se os jactos estiverem obstruídos, as impressões tornam-se esbatidas, surgem linhas visíveis ou cores inesperadas na impressão. Se a qualidade de impressão tiver diminuído, utilize a funcionalidade de verificação dos jactos para confirmar se os mesmos estão obstruídos. Se os jactos estiverem obstruídos, limpe as cabeças de impressão.

### **Importante:**

- Não abra a unidade de digitalização nem desligue a impressora durante a limpeza das cabeças. Se a limpeza da cabeça não for concluída, pode não ser possível imprimir.
- Dado que a limpeza da cabeça de impressão consome alguma tinta, proceda à limpeza apenas se a qualidade diminuir.
- Quando o nível de tinta é reduzido, poderá não ser capaz de limpar a cabeça de impressão.
- Se a qualidade de impressão não melhorar após repetir a verificação de jactos e a limpeza das cabeças cerca de quatro vezes, aguarde pelo menos seis horas sem imprimir e, em seguida, execute novamente a verificação de jactos e repita a limpeza das cabeças, se necessário. Recomendamos que desligue a impressora. Se a qualidade de impressão não melhorar, contacte a assistência da Epson.
- Para evitar que a cabeça de impressão seque, não desligue a impressora enquanto a alimentação estiver ligada.

## Verificar e limpar a cabeça de impressão — Botões da impressora

1. Carregue papel normal A4 na impressora.
2. Prima o botão  para desligar a impressora.

## Manutenção da impressora

3. Ligue a impressora mantendo premido o botão  e, de seguida, solte os botões quando o indicador luminoso de alimentação piscar.

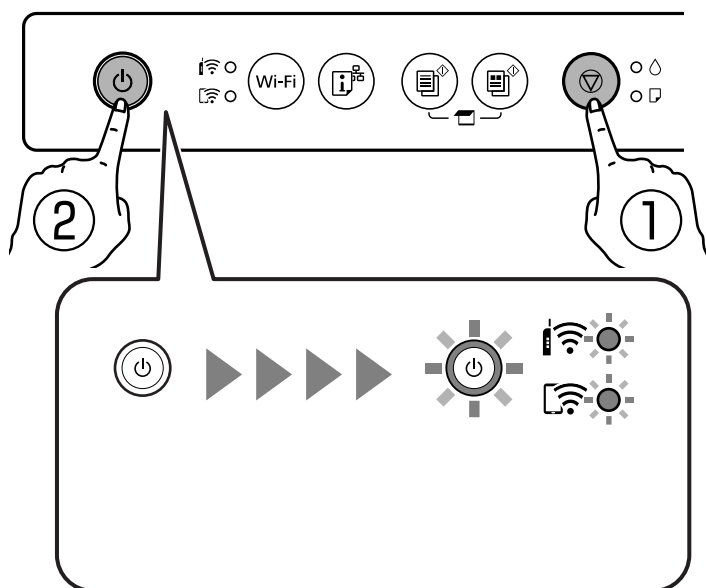



O padrão de verificação dos jactos é impresso.

**Nota:**

*Poderá demorar algum tempo a iniciar a impressão do padrão de verificação dos jatos.*

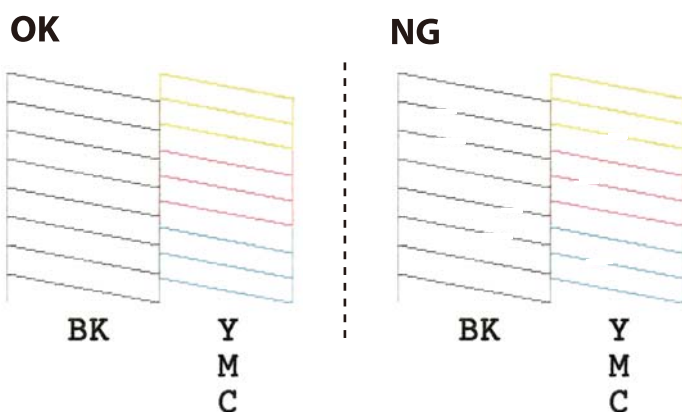
4. Examine o padrão impresso.
  - Se não conseguir ver linhas com falhas ou segmentos em falta no padrão "OK", o jatos não estão obstruídos. Não é necessário limpar as cabeças de impressão.
  - Se existirem linhas com falhas ou segmentos em falta conforme indicado no padrão "NG", os jatos da cabeça de impressão podem estar obstruídos. Siga para o próximo passo.



5. Mantenha o botão  premido durante cinco segundos até o indicador de alimentação ficar intermitente. A limpeza da cabeça de impressão é iniciada.

**Nota:**

*Poderá demorar algum tempo a iniciar a limpeza da cabeça de impressão.*

6. Quando o indicador de alimentação deixar de estar intermitente, volte a imprimir um padrão de verificação dos jactos. Repita a limpeza e impressão do padrão até que as linhas sejam completamente impressas.

### Informações relacionadas

➔ [“Carregar papel na Alimentação Posterior” na página 38](#)

## Verificar e limpar as cabeças de impressão — Windows

1. Carregue papel normal A4 na impressora.
2. Aceda à janela do controlador da impressora.
3. Clique em **Verificação dos Jactos** no separador **Manutenção**.
4. Siga as instruções apresentadas no ecrã.

### Informações relacionadas

➔ [“Carregar papel na Alimentação Posterior” na página 38](#)

➔ [“Controlador da impressora Windows” na página 102](#)

## Verificar e limpar as cabeças de impressão — Mac OS

1. Carregue papel normal A4 na impressora.
2. Selecione **Preferências do sistema** no menu  > **Impressoras e scanners** (ou **Impressão e digitalização, Impressão e fax**) e selecione a impressora.
3. Clique em **Opções e acessórios** > **Utilitário** > **Abrir utilitário de impressora**.
4. Clique em **Verificação dos Jactos**.
5. Siga as instruções apresentadas no ecrã.

### Informações relacionadas

➔ [“Carregar papel na Alimentação Posterior” na página 38](#)

---

## Alinhar as cabeças de impressão

Se reparar em linhas verticais desalinhadas ou imagens desfocadas, alinhe as cabeças de impressão.

## Alinhar as cabeças de impressão — Windows

1. Coloque quatro ou mais folhas de papel normal A4 na impressora.
2. Aceda à janela do controlador da impressora.
3. Clique em **Alinhamento das Cabeças** no separador **Manutenção**.

## Manutenção da impressora

4. Siga as instruções apresentadas no ecrã.

### Informações relacionadas

- ➔ [“Carregar papel na Alimentação Posterior” na página 38](#)
- ➔ [“Controlador da impressora Windows” na página 102](#)

## Alinhar as cabeças de impressão — Mac OS

1. Coloque quatro ou mais folhas de papel normal A4 na impressora.
2. Selecione **Preferências do sistema** no menu  > **Impressoras e scanners** (ou **Impressão e digitalização, Impressão e fax**) e selecione a impressora.
3. Clique em **Opções e acessórios** > **Utilitário** > **Abrir utilitário de impressora**.
4. Clique em **Alinhamento das Cabeças**.
5. Siga as instruções apresentadas no ecrã.

### Informações relacionadas

- ➔ [“Carregar papel na Alimentação Posterior” na página 38](#)

---

## Limpeza do caminho do papel

Se as impressões ficarem manchadas ou amarrotadas, limpe o rolo no interior.



**Importante:**

*Não utilize lenços de papel para limpar o interior da impressora. Os jatos da cabeça de impressão podem ficar obstruídos com pêlos e resíduos do tecido.*

1. Certifique-se de que não há pó ou manchas no vidro do scanner e na tampa do digitalizador.
2. Carregue papel normal A4 na impressora.
3. Inicie a cópia sem colocar um original no vidro do scanner.  
O papel é ejectado da impressora.
4. Repita este procedimento até o papel não ficar manchado com tinta.

### Informações relacionadas

- ➔ [“Noções básicas de cópia” na página 66](#)

## Limpar o Vidro do scanner

Quando as cópias ou as imagens digitalizadas estiverem sujas, limpe o vidro do scanner.

**Importante:**

*Nunca utilize álcool ou diluente para limpar a impressora. Estes químicos podem danificar a impressora.*

1. Abra a tampa do scanner.

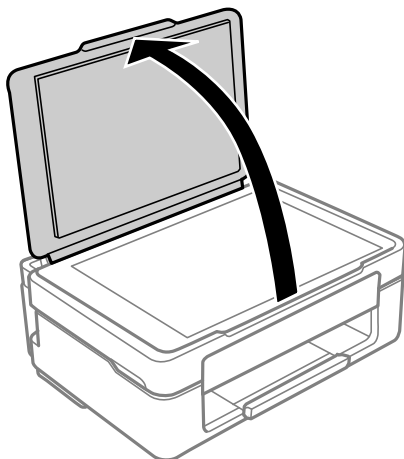

2. Utilize um pano limpo, seco e macio para limpar a superfície do vidro do scanner.

**Importante:**

- Se a superfície de vidro estiver manchada de gordura ou qualquer outra substância de difícil remoção, utilize um pouco de limpa-vidros e um pano macio para remover as manchas. Seque bem os vestígios de líquido.
- Não prima a superfície de vidro com força.
- Tenha cuidado para não arranhar ou danificar a superfície do vidro. Se a superfície de vidro estiver danificada, a qualidade da digitalização pode diminuir.

## Limpar a película transparente

Se a impressão não for melhorada após alinhar a cabeça de impressão ou limpar o caminho do papel, a película transparente dentro da impressora pode estar manchada.

Itens necessários:

- Cotonetes (vários)
- Água com algumas gotas de detergente (2 a 3 gotas de detergente em 1/4 de copo de água da torneira)
- Luz para verificar manchas

**Importante:**

*Não utilize líquido de limpeza que não água com algumas gotas de detergente.*



## Manutenção da impressora

1. Desligue a impressora premindo o botão .
2. Abra a unidade de digitalização.

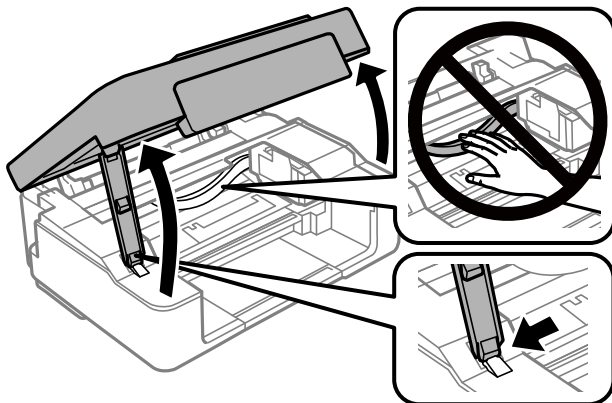

3. Verifique se a película transparente está manchada. As manchas são fáceis de detetar se utilizar uma luz. Se existirem manchas (tais como dedadas ou gordura) na película transparente (A), avance para o passo seguinte.

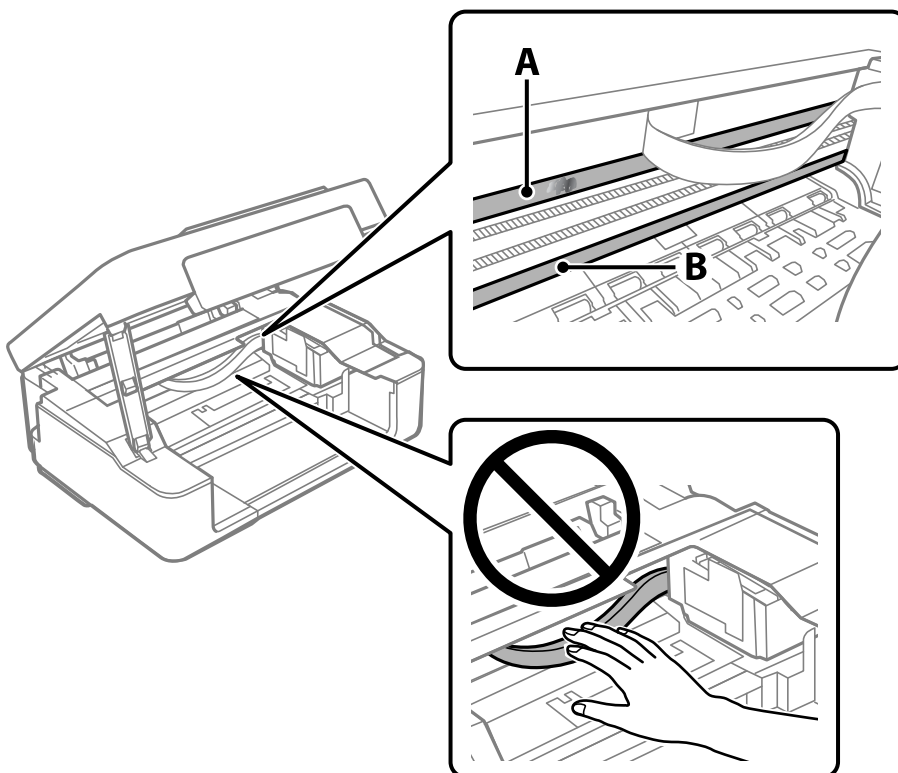

A: película transparente

B: guia



**Importante:**

Tenha cuidado para não tocar na guia (B). Caso contrário, poderá não conseguir imprimir. Não limpe a gordura na guia, porque esta é necessária para o funcionamento.

## Manutenção da impressora

- Humedeça um cotonete com água e algumas gotas de detergente de forma a que não fique encharcado e, de seguida, limpe a parte manchada.

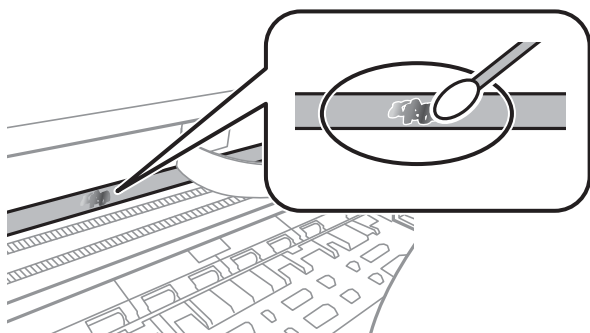

**!** *Importante:*

*Limpe a mancha suavemente. Se pressionar o cotonete com demasiada força, as molas da película podem ser deslocadas e a impressora pode ficar danificada.*

- Utilize um novo cotonete para limpar a película.

**!** *Importante:*

*Não deixe fibras na película.*

**Nota:**

*Para impedir que a mancha se alastre, substitua frequentemente o cotonete por um novo.*

- Repita os passos 4 e 5 até que a película não esteja manchada.
- Verifique visualmente se a película não está manchada.

---

## Poupar energia

A impressora entra em modo de repouso ou desliga-se automaticamente se não forem efetuadas operações durante um período de tempo definido. É possível ajustar o período de tempo antes de ser aplicada a função de gestão de energia. Qualquer aumento vai influenciar a eficiência energética do produto. Considere o ambiente antes de efetuar qualquer alteração.

Dependendo do local de compra, a impressora poderá possuir uma funcionalidade que a desliga automaticamente caso não seja ligada à rede num período de 30 minutos.

### Poupar energia — Windows

- Aceda à janela do controlador da impressora.
- Clique em **Dados s/ a Impressora e Opções** no separador **Manutenção**.

## Manutenção da impressora

3. Efetue uma das seguintes ações.

**Nota:**

*O seu produto poderá ter a funcionalidade **Temporizador de desligamento** ou as funcionalidades **desligar quando desligada** **Encerrar se desligado**, dependendo do local de compra.*

- Selecione o período de tempo para que a impressora entre em modo de repouso na definição **Temporizador de suspensão** e clique em **Enviar**. Para que a impressora se desligue automaticamente, selecione o período de tempo na definição **Temporizador de desligamento** e clique em **Enviar**.
- Selecione o período de tempo para que a impressora entre em modo de repouso na definição **Temporizador de suspensão** e clique em **Enviar**. Para que a impressora se desligue automaticamente, selecione o período de tempo na definição **Encerrar se inactivo** ou **Encerrar se desligado** e, de seguida, clique em **Enviar**.

4. Clique em **OK**.

### Informações relacionadas

➔ [“Controlador da impressora Windows” na página 102](#)

## Poupar energia — Mac OS

1. Selecione **Preferências do sistema** no menu  > **Impressoras e scanners** (ou **Impressão e digitalização**, **Impressão e fax**) e selecione a impressora.
2. Clique em **Opções e acessórios** > **Utilitário** > **Abrir utilitário de impressora**.
3. Clique em **Definições da Impressora**.
4. Efetue uma das seguintes ações.

**Nota:**

*O seu produto poderá ter a funcionalidade **Temporizador de desligamento** ou as funcionalidades **Encerrar se inactivo** e **Encerrar se desligado**, dependendo do local de compra.*

- Selecione o período de tempo para que a impressora entre em modo de repouso na definição **Temporizador de suspensão** e clique em **Aplicar**. Para que a impressora se desligue automaticamente, selecione o período de tempo na definição **Temporizador de desligamento** e clique em **Aplicar**.
- Selecione o período de tempo para que a impressora entre em modo de repouso na definição **Temporizador de suspensão** e clique em **Aplicar**. Para que a impressora se desligue automaticamente, selecione o período de tempo na definição **Encerrar se inactivo** ou **Encerrar se desligado** e, de seguida, clique em **Aplicar**.

# Serviço de rede e informações sobre o software

Esta secção apresenta os serviços de rede e produtos de software disponíveis para a sua impressora a partir do Web site da Epson ou do disco de software fornecido.

---

## Serviço Epson Connect

Se utilizar o serviço Epson Connect disponível na Internet, pode imprimir a partir do seu smartphone, tablet ou computador portátil, em qualquer momento e em qualquer local.

As funções disponíveis na Internet são as seguintes.

Email Print	Impressão remota Epson iPrint	Scan to Cloud	Remote Print Driver
✓	✓	-	✓

Consulte o sítio web do portal Epson Connect para detalhes.

<https://www.epsonconnect.com/>

<http://www.epsonconnect.eu> (apenas na Europa)

---

## Aplicação para configurar operações de impressora (Web Config)

Web Config é uma aplicação que é executada num browser da Web, como o Internet Explorer e o Safari, num computador ou num dispositivo inteligente. É possível confirmar o estado da impressora ou alterar as definições do serviço de rede e da impressora. Para utilizar o Web Config, ligue a impressora e o computador ou dispositivo à mesma rede.

São suportados os seguintes browsers.

SO	Browser
Windows XP SP3 ou posteriores	Microsoft Edge, Internet Explorer 8 ou posterior, Firefox*, Chrome*
Mac OS X v10.6.8 ou posteriores	Safari*, Firefox*, Chrome*
iOS*	Safari*
Android 2.3 ou posteriores	Browser predefinido
Chrome OS*	Browser predefinido

\* Utilize a versão mais recente.

## Executar o Web Config num browser da Web

1. Verifique o endereço IP da impressora.

Mantenha pressionado o botão  durante pelo menos 5 segundos para imprimir a folha de estado da rede e, de seguida, verifique o endereço IP da impressora.

2. Inicie o browser da Web num computador ou num dispositivo inteligente e, de seguida, introduza o endereço IP da impressora.

Formato:

IPv4: http://o endereço IP da impressora/

IPv6: http://[o endereço IP da impressora]/

Exemplos:

IPv4: http://192.168.100.201/

IPv6: http://[2001:db8::1000:1]/

**Nota:**

Com o dispositivo inteligente, também é possível executar o Web Config a partir do ecrã de manutenção do Epson iPrint.

### Informações relacionadas

➔ [“Imprimir utilizando o Epson iPrint” na página 63](#)

## Executar a Web Config no Windows

Ao ligar um computador à impressora através de WSD, siga os passos abaixo para executar a Web Config.

1. Abrir a lista de impressora no computador.

- Windows 10

Clique no botão iniciar, e a seguir selecione **Sistema Windows > Painel de Controlo > Ver Dispositivos e Impressoras em Hardware e Som**.

- Windows 8.1/Windows 8

Selecione **Ambiente de trabalho > Definições > Painel de controlo > Ver dispositivos e impressoras em Hardware e Som** (ou em **Hardware**).

- Windows 7

Selecione **Painel de controlo > Ver dispositivos e impressoras em Hardware e som**.

- Windows Vista

Clique no botão Iniciar e selecione **Painel de controlo > Impressoras em Hardware e Som**.

2. Clique com o botão direito na impressora e selecione **Propriedades**.

3. Selecione o separador **Serviço Web** e clique no URL.

## Executar a Web Config no Mac OS

1. Selecione **Preferências do sistema** no menu  > **Impressoras e scanners** (ou **Impressão e digitalização, Impressão e fax**) e selecione a impressora.
2. Clique em **Opções e acessórios** > **Apresentar página web da impressora**.

---

## Controlador da impressora Windows

O controlador da impressora controla a impressora de acordo com os comandos enviados a partir de uma aplicação. Efetuar definições no controlador da impressora proporciona os melhores resultados de impressão. Pode também verificar o estado da impressora ou mantê-la com um nível de funcionamento de topo através do utilitário do controlador da impressora.

**Nota:**

Pode alterar o idioma do controlador da impressora. Selecione o idioma que pretende utilizar na definição **Idioma do separador Manutenção**.

### Aceder ao controlador da impressora a partir de aplicações

Para efetuar definições que se aplicam apenas à aplicação que está a utilizar, utilize essa aplicação.

Selecione **Impressão** ou **Configurar impressão** no menu **Ficheiro**. Selecione a sua impressora e clique em **Preferências** ou **Propriedades**.

**Nota:**

As operações diferem consoante a aplicação. Consulte a ajuda da aplicação para obter detalhes.

### Aceder ao controlador da impressora a partir do painel de controlo

Para efetuar definições aplicáveis a todas as aplicações, aceda a partir do painel de controlo.

Windows 10

Clique no botão iniciar, e a seguir selecione **Sistema Windows** > **Painel de Controlo** > **Ver Dispositivos e Impressoras** em **Hardware e Som**. Clique com o botão do lado direito do rato na impressora ou mantenha premido e, de seguida, selecione **Preferências de impressão**.

Windows 8.1/Windows 8

Selecione **Ambiente de trabalho** > **Definições** > **Painel de controlo** > **Ver dispositivos e impressoras** em **Hardware e som**. Clique com o botão do lado direito do rato na impressora ou mantenha premido e, de seguida, selecione **Preferências de impressão**.

Windows 7

Selecione **Painel de controlo** > **Ver dispositivos e impressoras** em **Hardware e som**. Clique com o botão do lado direito do rato na impressora e selecione **Preferências de impressão**.

Windows Vista

Clique no botão Iniciar e selecione **Painel de controlo** > **Impressoras** em **Hardware e som**. Clique com o botão do lado direito do rato na impressora e selecione **Selecionar preferências de impressão**.

Windows XP

Clique no botão Iniciar, selecione **Painel de controlo** > **Impressoras e hardware** > **Impressoras e faxes**. Clique com o botão do lado direito do rato na impressora e selecione **Preferências de impressão**.

## Serviço de rede e informações sobre o software

### Aceder ao controlador da impressora a partir do ícone da impressora na barra de tarefas

O ícone da impressora, situado na barra de tarefas do ambiente de trabalho, é um ícone de atalho que permite um acesso rápido ao controlador da impressora.

Se clicar no ícone da impressora e seleccionar **Definições da Impressora**, pode aceder à janela de definições da impressora igual à apresentada no painel de controlo. Se fizer duplo clique neste ícone, pode verificar o estado da impressora.

#### Nota:

Se o ícone da impressora não aparecer na barra de tarefas, aceda à janela do controlador da impressora, clique em **Preferências** no separador **Manutenção** e depois seleccione **Registar o ícone de atalho na barra de tarefas**.

### Iniciar o utilitário

Aceda à janela do controlador da impressora. Clique no separador **Manutenção**.

## Guia do controlador da impressora do Windows

Está disponível ajuda no controlador da impressora para Windows. Para ver explicações dos itens de definição, clique com o botão direito em cada item e, de seguida, clique em **Ajuda**.

### Separador Principal

Pode efectuar definições básicas de impressão, como tipo de papel ou tamanho do papel.

Pode também efectuar definições para imprimir em ambos os lados do papel ou para imprimir várias páginas numa folha.

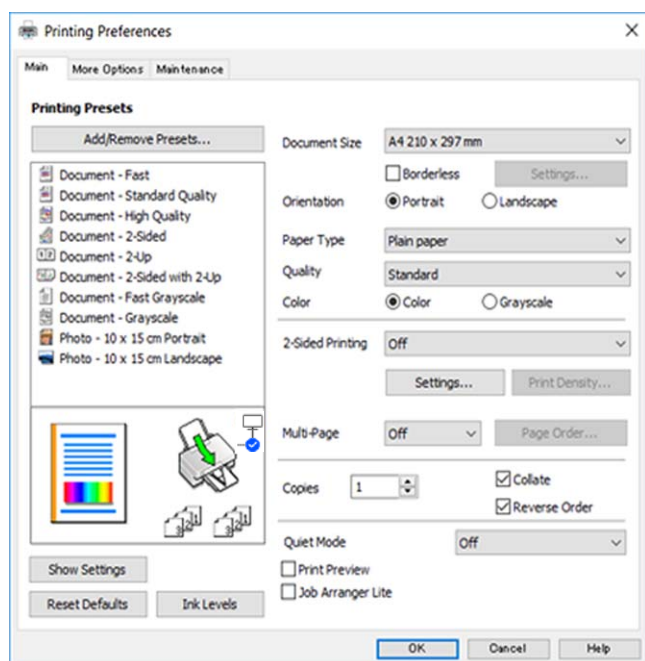

## Serviço de rede e informações sobre o software

### Separador Mais Opções

Pode seleccionar opções de impressão e esquema adicionais, como alterar o tamanho de uma impressão ou fazer correcções de cor.

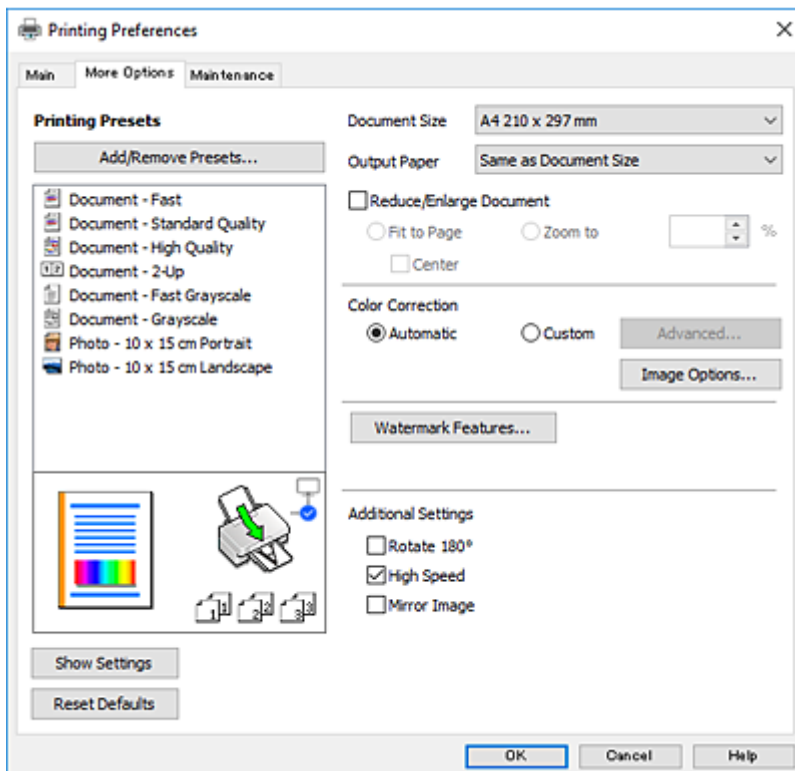



## Serviço de rede e informações sobre o software

### Separador Manutenção

Pode executar funções de manutenção, como a verificação dos jactos e a limpeza da cabeça de impressão e, se iniciar o **EPSON Status Monitor 3**, pode verificar o estado da impressora e informações sobre erros.

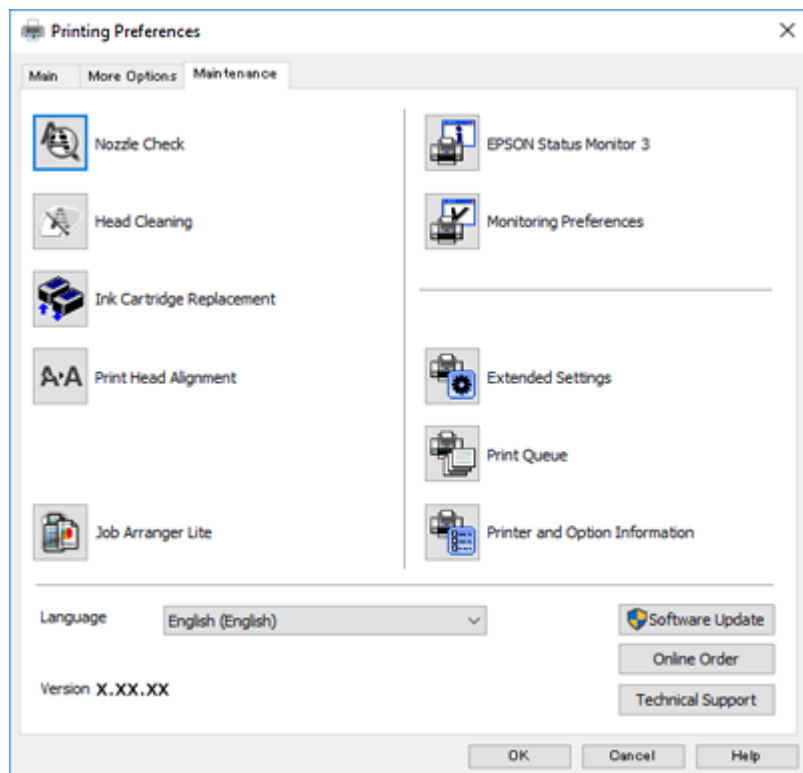

## Efectuar definições de funcionamento para o controlador da impressora Windows

É possível efectuar definições como activar o **EPSON Status Monitor 3**.

1. Aceda à janela do controlador da impressora.
2. Clique em **Definições Aumentadas** no separador **Manutenção**.
3. Efectue as definições adequadas e, de seguida, clique **OK**.  
Consulte a ajuda em linha para explicações dos itens de definição.

### Informações relacionadas

➔ [“Controlador da impressora Windows” na página 102](#)

---

## Controlador da impressora do Mac OS

O controlador da impressora controla a impressora de acordo com os comandos enviados a partir de uma aplicação. Efectuar definições no controlador da impressora proporciona os melhores resultados de impressão. Pode também verificar o estado da impressora ou mantê-la com um nível de funcionamento de topo através do utilitário do controlador da impressora.

## Serviço de rede e informações sobre o software

### Aceder ao controlador da impressora a partir de aplicações

Clique em **Configurar página** ou em **Imprimir** no menu **Ficheiro** da sua aplicação. Se necessário, clique em **Mostrar detalhes** (ou ▼) para expandir a janela de impressão.

**Nota:**

Dependendo da aplicação que está a utilizar, a opção **Configurar página** poderá não ser apresentada no menu **Ficheiro** e as operações para apresentar o ecrã de impressão poderão variar. Consulte a ajuda da aplicação para obter detalhes.

### Iniciar o utilitário

Selecione **Preferências do sistema** no menu  > **Impressoras e scanners** (ou **Impressão e digitalização, Impressão e fax**) e selecione a impressora. Clique em **Opções e acessórios** > **Utilitário** > **Abrir utilitário de impressora**.

## Guia do controlador da impressora do Mac OS

### Caixa de diálogo de impressão

Abra o menu instantâneo no centro do ecrã para ver mais itens.

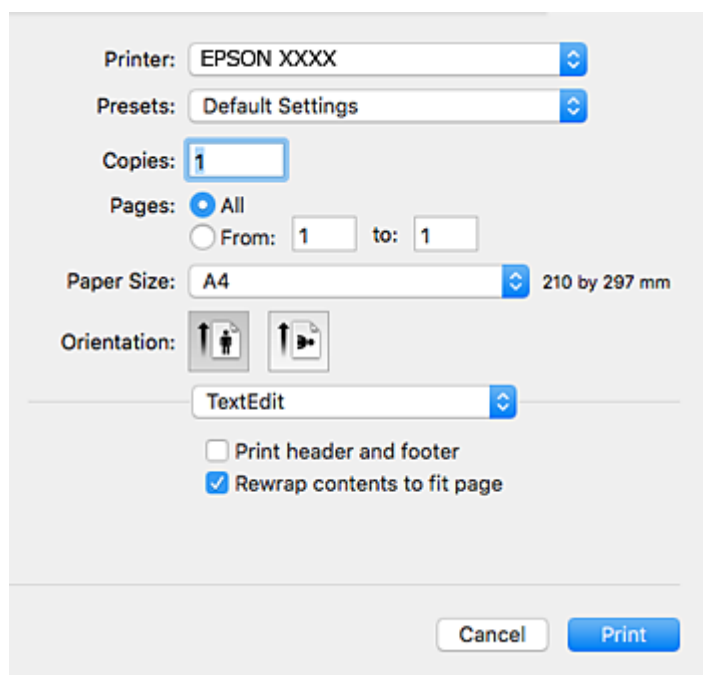

Menu instantâneo	Descrições
Esquema	Pode seleccionar um esquema para impressão de várias páginas numa folha ou seleccionar a impressão de uma margem.
Correspondência de cor	Pode ajustar as cores.
Manuseamento do papel	Pode reduzir ou aumentar o tamanho de um trabalho de impressão para o ajustar automaticamente ao tamanho do papel que carregou.
Página de rosto	Pode seleccionar um rosto para os seus documentos. Selecione <b>Tipo de página de rosto</b> para definir o conteúdo a imprimir no rosto.

## Serviço de rede e informações sobre o software

Menu instantâneo	Descrições
Definições de Impressão	Pode efectuar as definições de impressão básicas, como o tipo de papel e a qualidade de impressão.
Opções de Cor	Se seleccionar <b>EPSON Ajuste de Cor</b> no menu <b>Correspondência de cor</b> , pode seleccionar o método de correcção de cor.

**Nota:**

No OS X Mountain Lion ou posterior, se o menu **Definições de Impressão** não for apresentado, o controlador da impressora Epson não foi instalado correctamente.

Selecione **Preferências do sistema** no  menu > **Impressoras e Digitalizadores** (ou **Impressão e Digitalização**, **Impressão e Fax**), remova a impressora e volte a adicioná-la. Aceda ao seguinte sítio Web e digite o nome do produto. Aceda a Assistência e, de seguida, consulte as sugestões.

<http://epson.sn>

### Epson Printer Utility

Pode executar uma função de manutenção, como a verificação dos jactos e a limpeza da cabeça de impressão e, se iniciar o **EPSON Status Monitor**, pode verificar o estado da impressora e informações sobre erros.

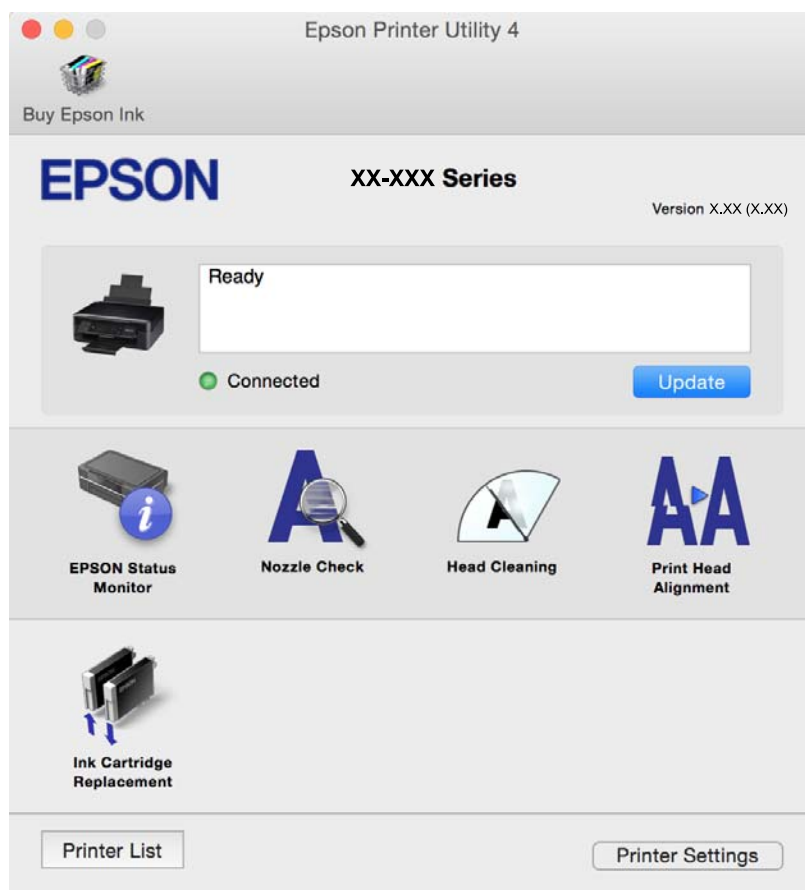

## Efectuar definições de funcionamento para o controlador da impressora Mac OS

### Aceder à janela de definições de funcionamento do controlador da impressora Mac OS

Selecione **Preferências do sistema** no menu  > **Impressoras e scanners** (ou **Impressão e digitalização, Impressão e fax**) e selecione a impressora. Clique em **Opções e acessórios** > **Opções** (ou **Controlador**).

### Definições de funcionamento do controlador da impressora Mac OS X

- Saltar Pág Br.: Evita imprimir páginas em branco.
- Modo Silencioso: diminui o ruído que a impressora produz; no entanto, pode diminuir a velocidade de impressão.
- Permitir impressão a preto temporária: imprime temporariamente apenas com tinta preta.
- Impressão de Alta Velocidade: Imprime quando a cabeça de impressão se move em ambas as direcções. A velocidade de impressão é mais rápida, mas a qualidade pode diminuir.
- Retirar margens brancas: remove margens desnecessárias durante a impressão sem margens.
- Notificações de aviso: Permite ao controlador da impressora apresentar notificações de aviso.
- Estabelecer comunicação bidireccional: Geralmente, deve estar definido para **Sim**. Seleccione **Não** quando não for possível obter informações da impressora porque a impressora é partilhada com computadores Windows numa rede ou por qualquer outra razão.

#### Informações relacionadas

➔ [“Imprimir temporariamente com tinta preta” na página 88](#)

---

## Aplicação para digitalizar documentos e imagens (Epson Scan 2)

O Epson Scan 2 é uma aplicação para controlar a digitalização. Pode ajustar o tamanho, a resolução, o brilho, o contraste e a qualidade da imagem digitalizada. Também pode iniciar o Epson Scan 2 a partir de uma aplicação de digitalização em conformidade com TWAIN. Consulte a ajuda da aplicação para obter detalhes.

#### Iniciar no Windows

- Windows 10  
Clique no botão Iniciar e selecione **EPSON** > **Epson Scan 2**.
- Windows 8.1/Windows 8  
Introduza o nome da aplicação no atalho de pesquisa e selecione o ícone apresentado.
- Windows 7/Windows Vista/Windows XP  
Clique no botão Iniciar, selecione **Todos os programas** ou **Programas** > **EPSON** > **Epson Scan 2** > **Epson Scan 2**.

## Iniciar no Mac OS

### Nota:

O Epson Scan 2 não suporta a funcionalidade de alternância rápida de utilizador do Mac OS. Desligue a alternância rápida de utilizador.

Selecione **Ir > Aplicações > Epson Software > Epson Scan 2**.

### Informações relacionadas

- ➔ [“Digitalizar utilizando o Epson Scan 2” na página 67](#)
- ➔ [“Instalação de aplicações” na página 111](#)

## Adicionar o scanner de rede

Antes de utilizar o Epson Scan 2, é necessário adicionar o scanner de rede.

1. Inicie o software, e a seguir clique em **Adicionar** na janela **Definições do Digitalizador**.

### Nota:

- Se **Adicionar** for apresentado a cinzento, clique em **Activar Edição**.
- Se a janela principal em Epson Scan 2 for exibida, já foi ligada ao scanner. Se quiser ligar a outra rede, selecione **Digitalizador > Definições** para abrir a janela **Definições do Digitalizador**.

2. Adicione o scanner de rede. Introduza os seguintes itens, e a seguir clique em **Adicionar**.

- Modelo:** Selecione o scanner ao qual pretende ligar.
- Nome:** Introduza o nome do scanner com 32 caracteres.
- Procurar Rede:** Quando o computador e o scanner estiverem na mesma rede, o endereço IP é exibido. Se não for exibido, clique no botão . Se o endereço de IP ainda não foi exibido, clique em **Inserir endereço**, e a seguir introduza o endereço de IP diretamente.

3. Selecione o scanner na janela **Definições do Digitalizador**, e a seguir clique em **OK**.

---

## Aplicação para configurar operações de digitalização no painel de controlo (Epson Event Manager)

O Epson Event Manager é uma aplicação que permite gerir a digitalização a partir do painel de controlo e guardar imagens para o computador. Pode adicionar as suas próprias definições como predefinições, como o tipo de documento, a localização da pasta guardar e o formato da imagem. Consulte a ajuda da aplicação para obter detalhes.

### Iniciar no Windows

- Windows 10

Clique no botão Iniciar e selecione **Epson Software > Event Manager**.

- Windows 8.1/Windows 8

Introduza o nome da aplicação no atalho de pesquisa e selecione o ícone apresentado.

## Serviço de rede e informações sobre o software

- Windows 7/Windows Vista/Windows XP

Clique no botão Iniciar e selecione **Todos os programas** ou **Programas** > **Epson Software** > **Event Manager**.

### Iniciar no Mac OS

Aceda a > **Aplicações** > **Epson Software** > **Event Manager**.

### Informações relacionadas

➔ [“Instalação de aplicações” na página 111](#)

---

## Aplicação para imprimir imagens (Epson Photo+)

O Epson Photo+ é uma aplicação que permite imprimir facilmente imagens com vários esquemas. Também pode realizar correções à imagem e ajustar a posição enquanto visualiza uma previsualização do documento. Também pode tornar as suas imagens mais claras adicionando texto e carimbos sempre que o desejar. Ao imprimir em papel fotográfico Epson original, o desempenho da tinta é maximizado criando um acabamento atraente com excelentes cores.

Consulte a ajuda da aplicação para obter detalhes.

### Nota:

*Para utilizar esta aplicação, é necessário instalar o controlador desta impressora.*

### Iniciar

- Windows 10

Clique no botão Iniciar e selecione **Epson Software** > **Epson Photo+**.

- Windows 8.1/Windows 8

Introduza o nome da aplicação no atalho de pesquisa e selecione o ícone apresentado.

- Windows 7/Windows Vista/Windows XP

Clique no botão Iniciar e selecione **Todos os programas** ou **Programas** > **Epson Software** > **Epson Photo+**.

### Iniciar no Mac OS

Selecione **Ir** > **Aplicações** > **Epson Software** > **Epson Photo+**.

### Informações relacionadas

➔ [“Instalação de aplicações” na página 111](#)

---

## Ferramentas de atualização do software (EPSON Software Updater)

EPSON Software Updater é uma aplicação que procura software novo ou atualizado na Internet e o instala. Pode ainda atualizar o manual e o firmware da impressora.

## Serviço de rede e informações sobre o software

### Método de instalação

Transfira o EPSON Software Updater a partir do sítio Web da Epson.

Se estiver a utilizar um computador Windows e não conseguir descarregá-lo a partir do sítio Web, pode instalá-lo a partir do disco de software fornecido.

<http://www.epson.com>

### Iniciar no Windows

Windows 10

Clique no botão Iniciar e selecione **Epson Software > EPSON Software Updater**.

Windows 8.1/Windows 8

Introduza o nome da aplicação no atalho de pesquisa e selecione o ícone apresentado.

Windows 7/Windows Vista/Windows XP

Clique no botão Iniciar e selecione **Todos os programas** ou **Programas > Epson Software > EPSON Software Updater**.

**Nota:**

*Pode também iniciar o EPSON Software Updater clicando no ícone de impressora, situado na barra de tarefas do ambiente de trabalho e selecionando **Actualização de Software**.*

### Iniciar no Mac OS

Selecione **Ir > Aplicações > Epson Software > EPSON Software Updater**.

### Informações relacionadas

➔ [“Instalação de aplicações” na página 111](#)

---

## Instalação de aplicações

Ligue o computador à rede e instale as versões mais recentes das aplicações a partir do Web site.

**Nota:**

*Inicie sessão no computador como administrador. Introduza a palavra-passe de administrador, caso lhe seja solicitado pelo computador.*

*Para reinstalar uma aplicação, é necessário desinstalá-la previamente.*

1. Feche todas as aplicações em execução.
2. Quando instalar o controlador da impressora ou o Epson Scan 2, desligue a impressora e o computador temporariamente.

**Nota:**

*Não ligue a impressora e o computador até que seja instruído para o fazer.*

3. Aceder ao seguinte sítio Web e digitar o nome do produto.

<http://epson.sn>

4. Selecione **Configuração**, e a seguir clique em **Transferir**.
5. Clique uma ou duas vezes no ficheiro transferido e siga as instruções exibidas na janela.

## Serviço de rede e informações sobre o software

**Nota:**

Se estiver a usar um computador com Windows e não conseguir transferir as aplicações a partir do Web site, instale-as a partir do disco de software fornecido com a impressora.

**Informações relacionadas**

- ➔ “Ferramentas de atualização do software (EPSON Software Updater)” na página 110
- ➔ “Desinstalar aplicações” na página 112

---

## Actualizar aplicações e firmware

Pode conseguir resolver alguns problemas e melhorar ou adicionar funções actualizando as aplicações e o firmware. Certifique-se de que utiliza a versão mais recente das aplicações e do firmware.

1. Certifique-se de que a impressora e o computador estão ligados e que o computador está ligado à internet.
2. Inicie o EPSON Software Updater e actualize as aplicações ou o firmware.

**Importante:**

Não desligue o computador nem a impressora sem a actualização terminar; caso contrário, a impressora pode avariar.

**Nota:**

Se não conseguir encontrar a aplicação que deseja actualizar na lista, não pode actualizar utilizando o EPSON Software Updater. Consulte o sítio web local Epson para as versões mais recentes das aplicações.

<http://www.epson.com>

**Informações relacionadas**

- ➔ “Ferramentas de atualização do software (EPSON Software Updater)” na página 110

---

## Desinstalar aplicações

Inicie sessão no computador como administrador. Introduza a palavra-passe de administrador, caso lhe seja solicitado pelo computador.

### Desinstalar aplicações — Windows

1. Prima o botão para desligar a impressora.
2. Feche todas as aplicações em execução.
3. Abra **Painel de controlo**:
  - Windows 10Clique no botão iniciar e selecione **Sistema Windows > Painel de Controlo**.



## Serviço de rede e informações sobre o software

- Windows 8.1/Windows 8

Selecione **Ambiente de trabalho > Definições > Painel de controlo**.

- Windows 7/Windows Vista/Windows XP

Clique no botão Iniciar e selecione **Painel de Controlo**.

- Abra **Desinstalar um programa** (ou **Adicionar ou remover programas**):

- Windows 10/Windows 8.1/Windows 8/Windows 7/Windows Vista

Selecione **Desinstalar um programa** em **Programas**.

- Windows XP

Clique em **Adicionar ou remover programas**.

- Selecione a aplicação que pretende desinstalar.

Não é possível desinstalar o controlador da impressora se houver tarefas de impressão. Eliminar ou aguardar a impressão das tarefas antes de desinstalar.

- Desinstalar as aplicações:

- Windows 10/Windows 8.1/Windows 8/Windows 7/Windows Vista

Clique em **Desinstalar/Alterar** ou **Desinstalar**.

- Windows XP

Clique em **Alterar/remover** ou **Remover**.

**Nota:**

Se a janela **Controlo de Conta de Utilizador** for apresentada, clique em **Continuar**.

- Siga as instruções apresentadas no ecrã.

## Desinstalar aplicações — Mac OS

- Transfira o Uninstaller utilizando o EPSON Software Updater.

Quando tiver transferido o Uninstaller, não precisa de o transferir novamente de cada vez que desinstala a aplicação.

- Prima o botão  para desligar a impressora.

- Para desinstalar o controlador da impressora, selecione **Preferências do Sistema** no menu  > **Impressoras e Scanners** (ou **Impressão e Digitalização, Impressão e Fax**), e a seguir remova a impressora da lista de impressoras ativadas.

- Feche todas as aplicações em execução.

- Selecione **Ir > Aplicações > Epson Software > Uninstaller**.

## Serviço de rede e informações sobre o software

6. Selecciona a aplicação que deseja desinstalar e, de seguida, clique em **Desinstalar**.



**Importante:**

O Uninstaller remove todos os controladores das impressoras Epson inkjet no computador. Se utilizar várias impressoras inkjet da Epson e apenas pretender eliminar alguns controladores, elimine todos primeiro e instale o controlador da impressora novamente.

**Nota:**

Se não conseguir encontrar a aplicação que deseja desinstalar na lista de aplicações, não pode desinstalar utilizando o Uninstaller. Nesse caso, seleccione **Ir > Aplicações > Epson Software**, seleccione a aplicação que deseja desinstalar e, de seguida, arraste-a para o ícone de lixo.

### Informações relacionadas

- ➔ [“Instalação de aplicações” na página 111](#)

# Resolução de problemas

## Verificar o estado da impressora

### Luzes e estado da impressora

As luzes do painel de controlo indicam o estado da impressora.

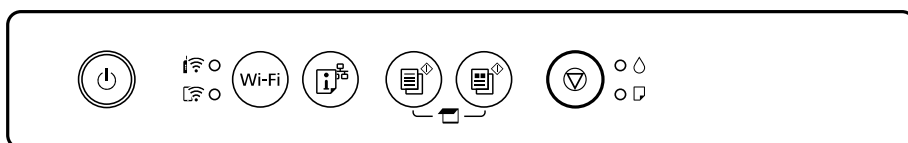

#### Estado normal

●: ligado

Indicador	Estado
	A impressora está ligada a uma rede sem fios (Wi-Fi).
	A impressora está ligada a uma rede através do modo Wi-Fi Direct (AP simples).

#### Estado de erro

















Quando ocorre um erro, o indicador luminoso acende ou pisca. No ecrã do computador, são apresentados detalhes do erro.

●/●: ligado







: intermitente

Indicador	Estado	Soluções
	Ocorreu um erro de ligação Wi-Fi.	Prima o botão Wi-Fi para eliminar o erro e tente novamente.

## Resolução de problemas

Indicador	Estado	Soluções
	Um tinteiro está vazio ou não existe tinta suficiente no tinteiro para carregar a tinta.	Para garantir qualidade de impressão de excelência e ajudar a proteger a cabeça de impressão, uma reserva variável de segurança permanece no tinteiro após a impressora assinalar a necessidade de substituição do tinteiro. Substitua por um novo tinteiro.
	Um tinteiro não está instalado.	Instale o tinteiro.
	Um tinteiro não foi reconhecido.	Pressione o tinteiro firmemente para baixo.
	Foi instalado um tinteiro não suportado.	Instale um tinteiro que seja suportado por esta impressora.  Não pode utilizar os tinteiros que foram fornecidos com a impressora para substituição.
	Um tinteiro está quase vazio.  Pode imprimir até o indicador  acender.	Prepare um novo tinteiro. Pode verificar os níveis de tinta através do computador.
	Não está carregado papel ou mais do que uma folha foi alimentada de uma só vez.	Carregue papel e prima o botão  ou  .
	Intermitente lenta (em intervalos de 1,25 segundos)  Ocorreu um encravamento de papel.	Retire o papel e prima o botão  ou  .
	Intermitente rápida (em intervalos de 0,5 segundos)  O papel permanece no interior da impressora.	Coloque papel A4 na alimentação posterior, e a seguir pressione o botão  ou  para remover o papel no interior. Coloque o papel na vertical.
 	<input type="checkbox"/> A impressora não foi desligada corretamente.* <input type="checkbox"/> Uma vez que a impressora foi desligada enquanto estava a funcionar, os jatos de tinta podem ter secado e ficado obstruídos.  * A alimentação foi desligada com uma tomada múltipla ou disjuntor, a ficha foi retirada da tomada ou ocorreu uma falha elétrica.	<input type="checkbox"/> Depois de eliminar o erro ou premir o botão  ou  , recomendamos que realize uma verificação dos jatos. Cancele todas as tarefas de impressão pendentes. <input type="checkbox"/> Para desligar a impressora, certifique-se de que prime o botão  .

## Resolução de problemas

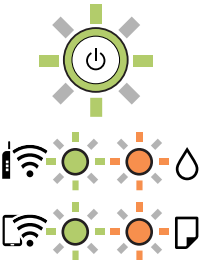
Indicador	Estado	Soluções
	<p>Intermitente simultaneamente</p> <p>Uma almofada de tinta está prestes a atingir ou já atingiu o fim da sua vida útil.</p>	<p>As almofadas de tinta precisam de ser substituídas.</p> <p>Contacte a Epson ou um fornecedor de serviços autorizado pela Epson para substituir a almofada de impressão.*1 Não se trata de uma peça passível de manutenção pelo utilizador.</p> <p>Quando aparecer no computador uma mensagem a informar que pode continuar a imprimir, prima o botão  ou  para continuar com a impressão. Os indicadores deixam de piscar temporariamente mas continuarão a piscar em intervalos regulares até a almofada de tinta ser substituída.</p>
	<p>Intermitente alternadamente</p> <p>Uma almofada de tinta sem margens está prestes a atingir ou já atingiu o fim da sua vida útil.</p>	<p>As almofadas de tinta sem margens precisam de ser substituídas.</p> <p>Contacte a Epson ou um fornecedor de serviços autorizado pela Epson para substituir a almofada de impressão.*1 Não se trata de uma peça passível de manutenção pelo utilizador.</p> <p>Quando aparecer no computador uma mensagem a informar que pode continuar a imprimir, prima o botão  ou  para continuar com a impressão. Os indicadores deixam de piscar temporariamente mas continuarão a piscar em intervalos regulares até a almofada de tinta ser substituída.</p> <p>A impressão sem margens não está disponível, mas pode imprimir com margens.</p>
	<p>A impressora iniciou em modo de recuperação porque a atualização do firmware falhou.</p>	<p>Siga os passos abaixo para tentar novamente atualizar o firmware.</p> <ol style="list-style-type: none"> <li>1. Ligue o computador e a impressora com um cabo USB. (Durante o modo de recuperação, não pode atualizar o firmware através de uma ligação de rede.)</li> <li>2. Visite o sítio Web local da Epson para obter mais instruções.</li> </ol>
	<p>Ocorreu um erro da impressora.</p>	<p>Abra a unidade de digitalização e retire qualquer papel ou material de proteção que esteja no interior da impressora. Desligue e ligue novamente a alimentação.</p> <p>Se o erro continuar a ocorrer depois de desligar e voltar a ligar a alimentação, contacte a assistência da Epson.</p>

\*1 Nalguns ciclos de impressão, poderá ser recolhida uma quantidade muito reduzida de tinta extra na almofada de tinta. Para evitar derramamento de tinta da almofada, a impressora foi concebida para parar a impressão quando a almofada atinge o seu limite. A necessidade ou frequência desta ação depende do número de páginas a imprimir, o tipo de material que imprimir e do número de ciclos de limpeza efetuados pela impressora. A necessidade de substituição da almofada não significa que a impressora tenha deixado de funcionar em conformidade com as suas especificações. A impressora avisa-o quando a almofada necessitar de substituição e este procedimento apenas pode ser executado por um fornecedor de serviços autorizado Epson. A garantia Epson não abrange o custo desta substituição.

## Resolução de problemas

### Informações relacionadas

- ➔ “Remoção de papel encravado” na página 118
- ➔ “Contactar a assistência Epson” na página 154
- ➔ “Instalação de aplicações” na página 111
- ➔ “Actualizar aplicações e firmware” na página 112

## Verificar o estado da impressora — Windows

1. Aceda à janela do controlador da impressora.
2. Clique em **EPSON Status Monitor 3** no separador **Manutenção**.

**Nota:**

*Pode também verificar o estado da impressora fazendo duplo clique no ícone da impressora situado na barra de tarefas. Se o ícone da impressora não for adicionado à barra de tarefas, clique em **Preferências** no separador **Manutenção** e, de seguida, seleccione **Registar o ícone de atalho na barra de tarefas**.*

*Se o **EPSON Status Monitor 3** estiver desactivado, clique em **Definições Aumentadas** no separador **Manutenção** e depois seleccione **Activar EPSON Status Monitor 3**.*

### Informações relacionadas

- ➔ “Controlador da impressora Windows” na página 102

## Verificar o estado da impressora — Mac OS

1. Seleccione **Preferências do sistema** no menu  > **Impressoras e scanners** (ou **Impressão e digitalização, Impressão e fax**) e seleccione a impressora.
2. Clique em **Opções e acessórios** > **Utilitário** > **Abrir utilitário de impressora**.
3. Clique em **EPSON Status Monitor**.  
Pode verificar o estado da impressora, os níveis de tinta e o estado de erro.

---

## Remoção de papel encravado

Verifique o erro apresentado no painel de controlo e siga as instruções no ecrã para remover o papel encravado, incluindo pedaços rasgados. De seguida, anule o erro.



**Importante:**

*Remova cuidadosamente o papel encravado. Remover o papel com força pode causar danos na impressora.*

### Informações relacionadas

- ➔ “Luzes e estado da impressora” na página 17

## Remoção de papel encravado do Alimentação Posterior

Remova o papel encravado.

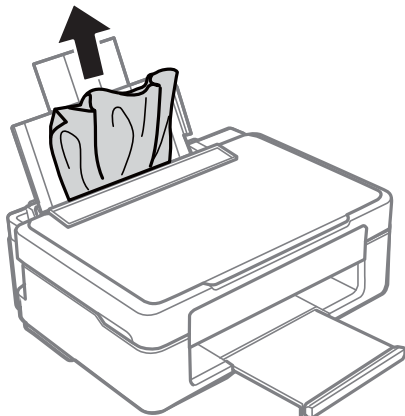

## Retirar papel encravado do receptor

Retire o papel encravado.

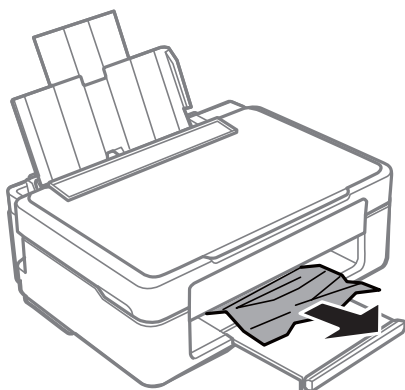

## Remoção de papel encravado do interior da impressora

 **Aviso:**

- Tenha cuidado para não entalar a mão ou os dedos ao abrir ou fechar a unidade de digitalização. Caso contrário, poderá sofrer ferimentos.
- Nunca toque nos botões do painel de controlo enquanto tiver a mão dentro da impressora. Caso a impressora comece a funcionar, pode provocar ferimentos. Tenha cuidado para não tocar nas peças salientes, de modo a evitar ferimentos.

## Resolução de problemas

1. Abra a unidade de digitalização com a tampa fechada.

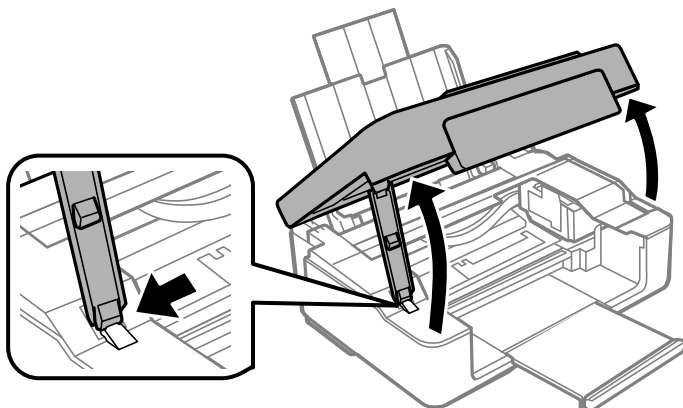

2. Remova o papel encravado.

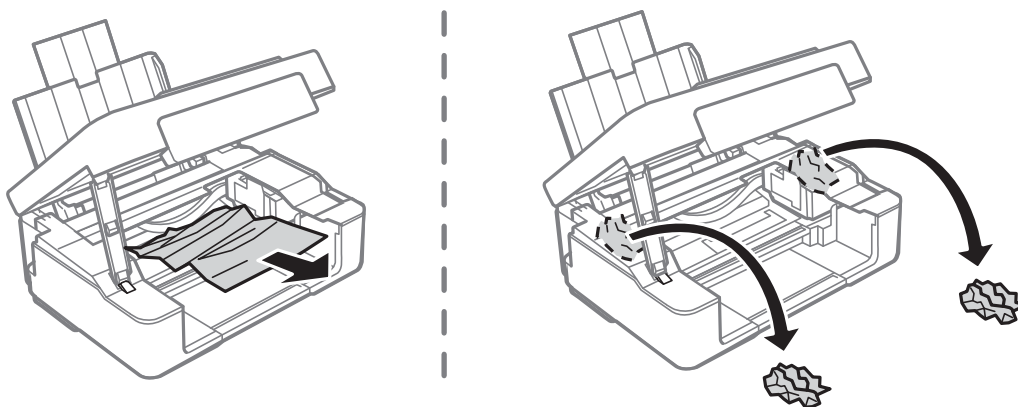

**!** *Importante:*

*Não toque no cabo branco achatado nem na película transparente existentes no interior da impressora. Fazê-lo pode provocar avarias.*

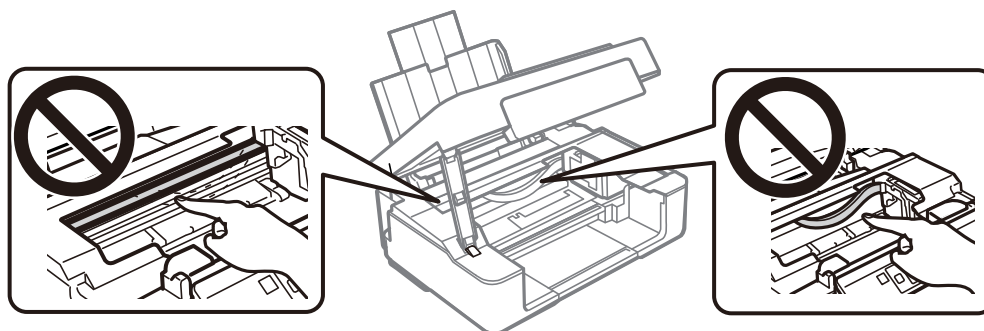



## Resolução de problemas

3. Feche a unidade de digitalização.

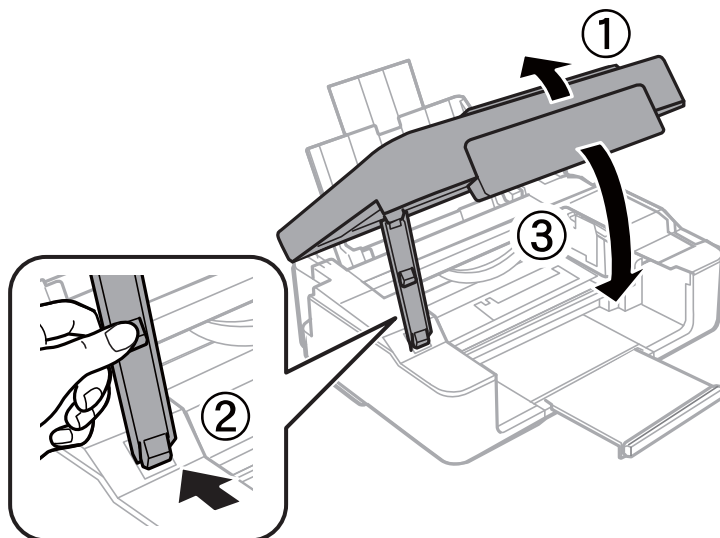

---

## O papel não é alimentado correctamente

Verifique os pontos abaixo e depois realize as acções necessárias para resolver o problema.

- Coloque a impressora numa superfície plana e opere-a nas condições ambientais recomendadas.
- Utilize papel suportado por esta impressora.
- Sigas as precauções de manuseamento de papel.
- Não coloque mais folhas do que o número máximo de folhas especificado para o papel. Para papel normal, não coloque acima da linha indicada pelo símbolo do triângulo no guia de margem.

### Informações relacionadas

- ➔ [“Especificações ambientais” na página 150](#)
- ➔ [“Precauções no manuseamento de papel” na página 35](#)
- ➔ [“Papel disponível e capacidades” na página 36](#)

## O papel encrava

- Carregue o papel na direcção correcta e deslize as guias de margem até às extremidades do papel.
- Ao carregar várias folhas de papel, carregue uma folha de cada vez.

### Informações relacionadas

- ➔ [“Remoção de papel encravado” na página 118](#)
- ➔ [“Carregar papel na Alimentação Posterior” na página 38](#)

## O papel é alimentado com inclinação

Carregue o papel na direcção correcta e deslize as guias de margem até às extremidades do papel.

### Informações relacionadas

➔ [“Carregar papel na Alimentação Posterior” na página 38](#)

## São alimentadas várias folhas de papel ao mesmo tempo

- Carregue uma folha de papel de cada vez.
- Quando várias folhas de papel forem alimentadas de uma só vez durante a impressão manual de 2 faces, remova qualquer papel carregado na impressora antes de o recarregar.



---

## Problemas de alimentação e do painel de controlo

### A alimentação não liga

- Certifique-se de que o cabo de alimentação está devidamente ligado.
- Mantenha premido o botão  por mais algum tempo.

### A alimentação não desliga

Mantenha premido o botão  por mais algum tempo. Se mesmo assim não conseguir desligar a impressora, retire o cabo de alimentação da tomada. Para impedir que as cabeças de impressão sequem, ligue novamente a impressora e desligue-a premindo o botão .

### A alimentação desliga-se automaticamente

- Windows

Clique em **Dados s/ a Impressora e Opções** no separador **Manutenção** do controlador da impressora.

  - Desative as definições **Encerrar se inactivo** e **Encerrar se desligado**.
  - Desative a definição **Temporizador de desligamento**.

- Mac OS

Selecione **Preferências do sistema** no menu  > **Impressoras e scanners** (ou **Impressão e digitalização, Impressão e fax**) e selecione a impressora. Clique em **Opções e acessórios** > **Utilitário** > **Abrir utilitário de impressora** e, de seguida, clique em **Definições da Impressora**.

- Desative as definições **Encerrar se inactivo** e **Encerrar se desligado**.
- Desative a definição **Temporizador de desligamento**.

**Nota:**

O seu produto poderá ter a funcionalidade **Temporizador de desligamento** ou as funcionalidades **Encerrar se inactivo** e **Encerrar se desligado**, dependendo do local de compra.

---

## Não é possível imprimir a partir de um computador

### Verificar a ligação (USB)

- Ligue bem o cabo USB à impressora e ao computador.
- Se estiver a utilizar um hub USB, experimente ligar a impressora diretamente ao computador.
- Se o cabo USB não for reconhecido, mude a porta ou mude o cabo USB.
- Se a impressora não imprimir com uma ligação USB, tente executar os seguintes passos.

Desligue o cabo USB do computador. Clique com o botão direito do rato no ícone da impressora exibido no computador e, a seguir, seleccione **Remove Dispositivo**. A seguir, ligue o cabo USB ao computador e tente fazer um teste de impressão.

Reinicie a ligação USB seguindo os passos indicados neste manual para alterar o método de ligação a um computador. Consulte a ligação de informações relacionadas abaixo para mais informações.

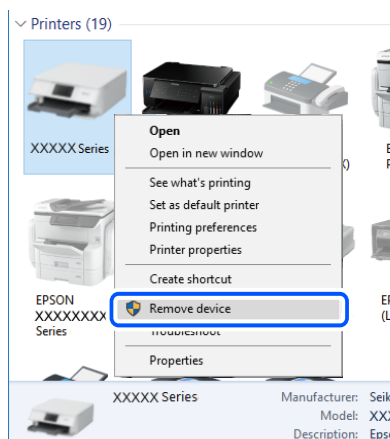

### Informações relacionadas

- ➔ [“Alterar o método de ligação ao computador” na página 33](#)

### Verificar a ligação (rede)

- Quando mudar o seu router sem fios ou fornecedor, tente voltar a fazer a configuração de rede da impressora. Ligue o computador ou dispositivo inteligente ao mesmo SSID que a impressora.
- Desligue os dispositivos que pretende ligar à rede. Aguardar cerca de 10 segundos e a seguir, ligar os dispositivos pela seguinte ordem: router sem fios, computador ou dispositivo inteligente e a seguir a impressora. Mover a impressora e o computador ou dispositivo inteligente para uma posição mais próxima ao router sem fios para facilitar a comunicação da onda de rádio e a seguir, tentar configurar a rede novamente.
- Imprima o relatório da ligação de rede. Consulte a ligação de informações relacionadas abaixo para mais informações. Se o relatório mostrar que a ligação de rede falhou, verifique o relatório de ligação de rede e siga as soluções impressas.

## Resolução de problemas

- ❑ Se o endereço IP atribuído à impressora for 169.254.XXX.XXX e a máscara de sub-rede for 255.255.0.0, o endereço IP poderá não estar corretamente atribuído. Reinicie o router sem fios ou reponha as definições de rede da impressora. Se isto não resolver o problema, consulte a documentação do router sem fios.
- ❑ Tente aceder a um sítio Web a partir do seu computador para se certificar de que as definições de rede do seu computador estão corretas. Se não conseguir aceder a nenhum sítio Web, existe um problema com o computador. Verifique a ligação de rede do computador.

### Informações relacionadas

- ➔ [“Ligar a um computador” na página 22](#)
- ➔ [“Imprimir um relatório da ligação em rede” na página 27](#)

## Verificar o software e os dados

- ❑ Certifique-se de que está instalado um controlador de impressora da Epson genuíno. Se um controlador de impressora da Epson genuíno não estiver instalado, as funções disponíveis são limitadas. Recomendamos que utilize um controlador de impressora da Epson genuíno. Consulte a ligação de acesso a informações relacionadas para obter detalhes.
- ❑ Se precisar de imprimir uma imagem com muitos dados, é possível que o computador fique sem memória. Imprima a imagem numa resolução mais baixa ou num tamanho mais pequeno.

### Informações relacionadas

- ➔ [“Verificar se os controladores da impressora são originais Epson” na página 124](#)
- ➔ [“Instalação de aplicações” na página 111](#)

## Verificar se os controladores da impressora são originais Epson

É possível verificar se um controlador de impressora Epson original está instalado no seu computador usando um dos seguintes métodos.

### Windows

Selecione **Painel de controlo > Ver dispositivos e impressoras (Impressoras, Impressoras e Faxes)**, e a seguir realize o seguinte para abrir a janela de propriedades de impressão do servidor.

- ❑ Windows 10/Windows 8.1/Windows 8/Windows 7  
Clique no ícone da impressora, e a seguir clique em **Imprimir propriedades do servidor** na parte superior da janela.
- ❑ Windows Vista  
Clique com o botão direito do rato na pasta **Impressoras**, e a seguir clique em **Executar como administrador > Propriedades do servidor**.
- ❑ Windows XP  
No menu **Ficheiro**, selecione **Propriedades do servidor**.

## Resolução de problemas

Clique no separador **Controlador**. Se o nome da impressora é exibido na lista, o seu computador tem instalado um controlador de impressora Epson original.

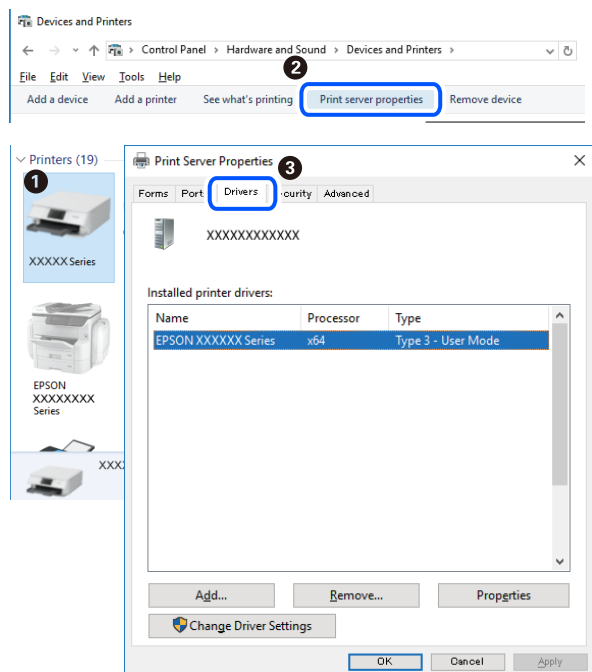

### Mac OS

Selecione **Preferências do sistema** no menu  > **Impressoras e scanners** (ou **Impressão e digitalização, Impressão e fax**) e selecione a impressora. Clique em **Opções e acessórios**, e se o separador **Opções e Utilitários** se encontrarem exibidos na janela, o seu computador tem instalado um controlador de impressora Epson original.

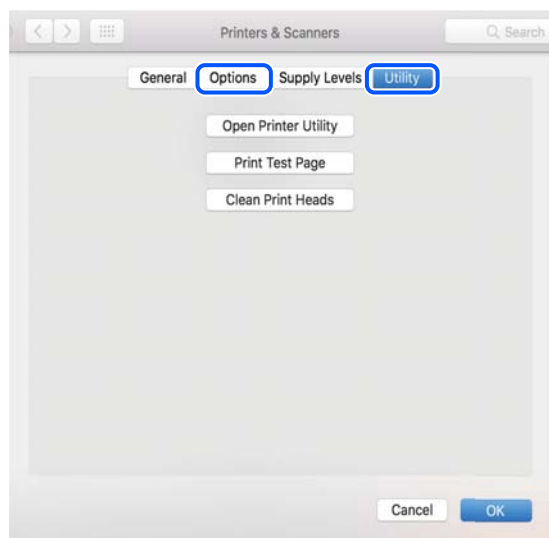

### Informações relacionadas

➔ [“Instalação de aplicações”](#) na página 111

## Verificar o estado da impressora a partir do computador (Windows)

Clique em **Fila de impressão** no separador **Manutenção** do controlador da impressora e, de seguida, verifique o seguinte.

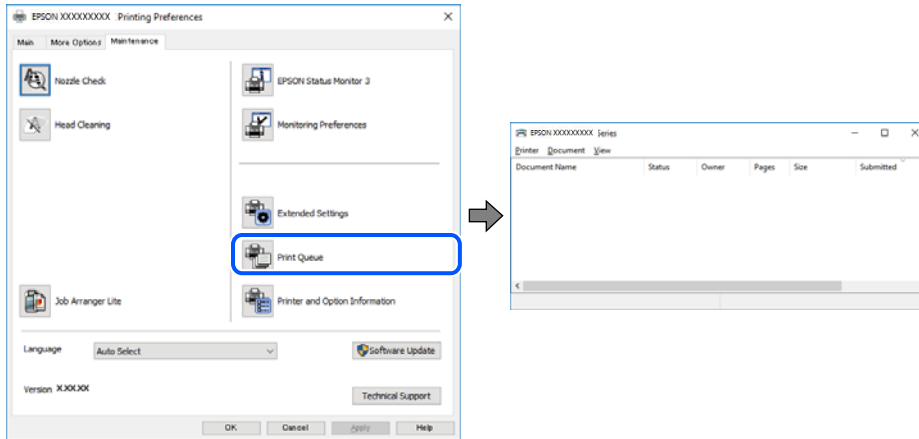

- ☐ Verifique se existem tarefas de impressão em pausa.

Se permanecerem dados desnecessários, seleccione **Cancelar todos os documentos** no menu **Impressora**.

- ☐ Certifique-se de que a impressora não está offline ou pendente.

Se a impressora estiver offline ou pendente, remova a seleção da definição de offline ou pendente no menu **Impressora**.

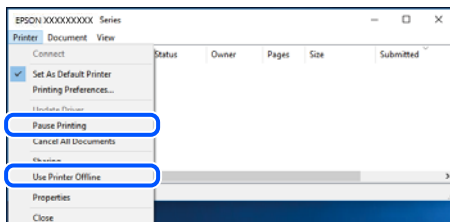

- ☐ Certifique-se de que a impressora está seleccionada como predefinida no menu **Impressora** (deve existir uma marca de verificação no item do menu).

Se a impressora não estiver seleccionada como a impressora predefinida, efetue essa definição. Se houver vários ícones no **Painel de controlo > Ver dispositivos e impressoras (Impressoras, Impressoras e faxes)**, consulte o seguinte para seleccionar o ícone.

Exemplo:

Ligação USB: EPSON série XXXX

Ligação de rede: EPSON série XXXX (rede)

Se instalar o controlador de impressora várias vezes, poderão ser criadas cópias do controlador de impressora. Se forem criadas cópias como “EPSON série XXXX (cópia 1)”, clique com o botão direito do rato no ícone do controlador copiado e, de seguida, clique em **Remover dispositivo**.

- ☐ Certifique-se de que a porta da impressora está seleccionada corretamente em **Propriedade > Porta** no menu **Impressora** conforme se indica em seguida.

Selecione “**USBXXX**” para uma ligação USB ou “**EpsonNet Print Port**” para uma ligação de rede.

## Verificar o estado da impressora a partir do computador (Mac OS)

Certifique-se de que o estado da impressora não é **Pausa**.

Selecione **Preferências do sistema** no menu  > **Impressoras e scanners** (ou **Impressão e digitalização, Impressão e fax**) e, de seguida, faça duplo clique na impressora. Se a impressora estiver em pausa, clique em **Retomar** (ou em **Retomar impressora**).

---

## Quando não for possível seleccionar as definições de rede

- Desligue os dispositivos que pretende ligar à rede. Aguardar cerca de 10 segundos e a seguir, ligar os dispositivos pela seguinte ordem: router sem fios, computador ou dispositivo inteligente e a seguir a impressora. Mover a impressora e o computador ou dispositivo inteligente para uma posição mais próxima ao router sem fios para facilitar a comunicação da onda de rádio e a seguir, tentar configurar a rede novamente.
- Pressione o botão  para imprimir o relatório de ligação em rede. Verificar e seguir as instruções impressas.

### Informações relacionadas

- ➔ [“Não é possível ligar a partir de dispositivos, apesar de não haver problemas nas configurações de rede” na página 127](#)
- ➔ [“Imprimir um relatório da ligação em rede” na página 27](#)

## Não é possível ligar a partir de dispositivos, apesar de não haver problemas nas configurações de rede

Se não conseguir ligar-se à impressora a partir do computador ou dispositivo inteligente, apesar do relatório de ligação de rede não mostrar quaisquer problemas, consulte as seguintes informações.

- Quando estiver a usar vários routers sem fios simultaneamente, não poderá usar a impressora a partir do computador ou dispositivo inteligente, dependendo das configurações dos routers sem fios. Ligar o computador ou dispositivo inteligente ao mesmo router sem fios que a impressora.  
Desative a função de partilha no dispositivo inteligente, se estiver ativada.

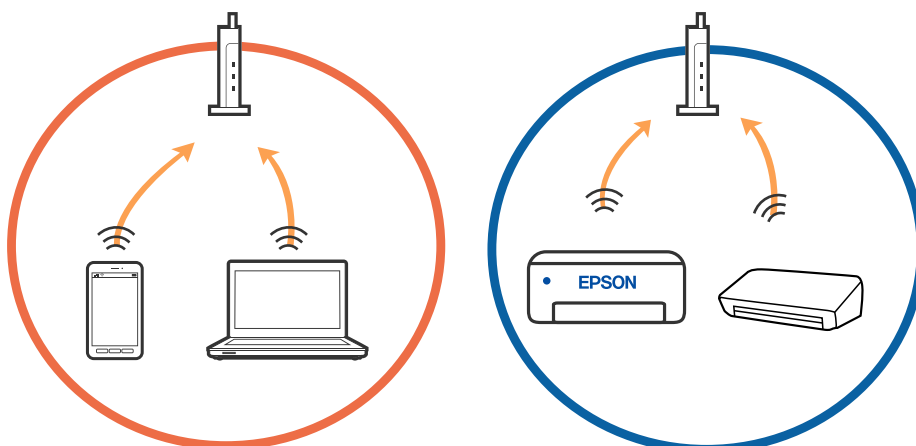

### Resolução de problemas

- ❑ Poderá não conseguir ligar-se ao router sem fios quando o router sem fios tiver vários SSIDs e dispositivos ligados a diferentes SSIDs no mesmo router sem fios. Ligue o computador ou dispositivo inteligente ao mesmo SSID que a impressora.

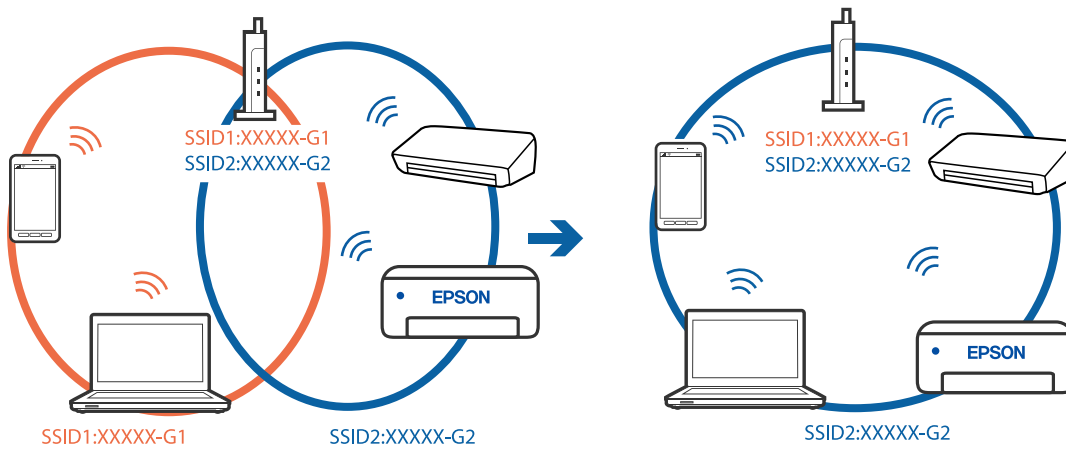

- ❑ Um router sem fios compatível com IEEE 802.11a e IEEE 802.11g tem SSIDs de 2,4 GHz e 5 GHz. Se ligar o computador ou dispositivo inteligente a um SSID de 5 GHz, não será possível ligar à impressora, porque a impressora é apenas compatível com comunicações superiores a 2,4 GHz. Ligue o computador ou dispositivo inteligente ao mesmo SSID que a impressora.

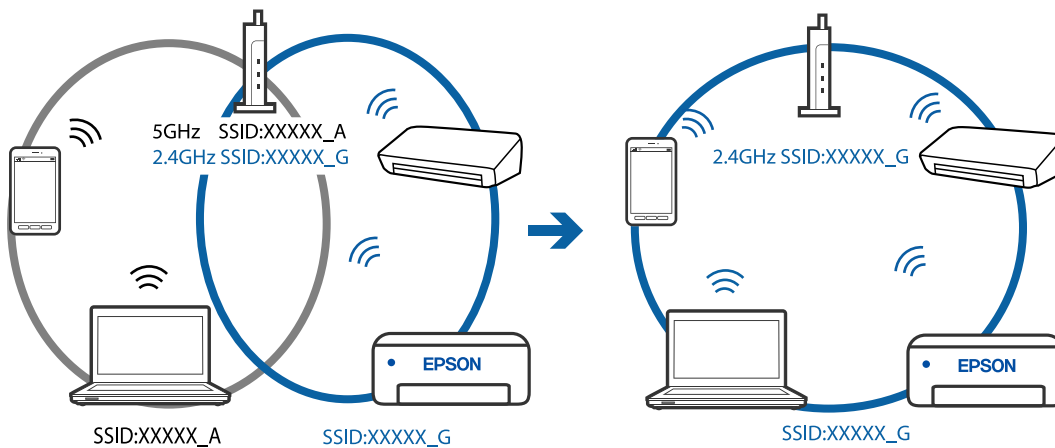

- ❑ A maior parte dos routers sem fios têm uma funcionalidade de separador de privacidade que bloqueia a comunicação entre dispositivos ligados. Se não estabelecer a ligação entre a impressora e o computador ou dispositivo inteligente, mesmo se estiverem ligados na mesma rede, desative o separador privacidade no router sem fios. Consulte o manual fornecido com o router sem fios para obter mais informações.

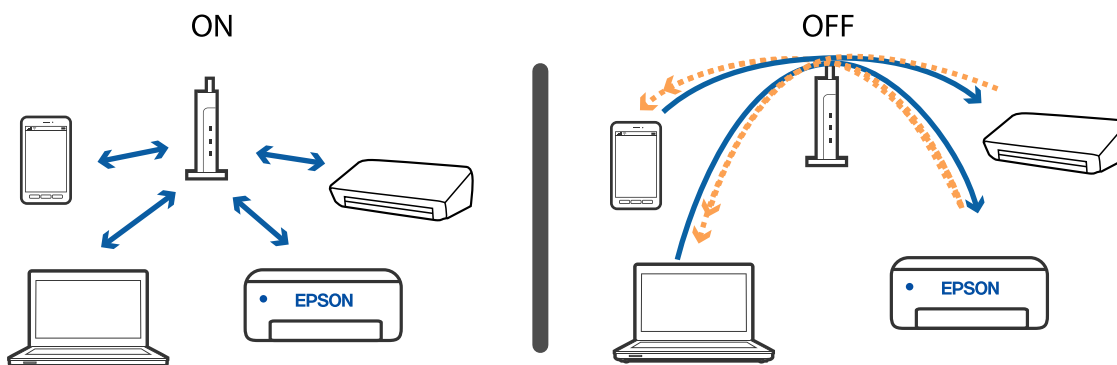



## Resolução de problemas

### Informações relacionadas

- ➔ “Verificar o SSID ligado à impressora” na página 130
- ➔ “Verificar o SSID do computador” na página 131

## Se não conseguir estabelecer ligação utilizando a ligação Wi-Fi Direct (AP Simple)

Se já ligou o número máximo de dispositivos, não poderá ligar mais dispositivos. Consulte o seguinte e tente ligar novamente.

### Verificar quantos dispositivos estão ligados

Verifique quantos dispositivos estão ligados à impressora. Se o número de dispositivos ligados não tiver excedido o máximo, pode ter ocorrido um erro de ligação. Mova a impressora e o computador ou dispositivo inteligente para uma posição mais próxima do router sem fios para facilitar a comunicação da onda de rádio, verifique se o SSID e a palavra-passe estão corretos e, de seguida, tente selecionar as definições de rede novamente.

- Folha de estado da rede

```

<Wi-Fi Direct>
Wi-Fi Direct Mode           On
Communication Mode         Simple AP
Operation Mode              IEEE802.11g/n
Communication Speed         Auto
SSID                        DIRECT-XXXXXXXXXX
Password                    XXXXXXXX
Channel                     11
Security Level              WPA2-PSK(AES)
Link Status                 Unknown
Connected Devices          2 (Max 4)
Client MAC List            9C:5C:F9:38:C3:74
                           20:02:AF:C1:92:6B
  
```

## Resolução de problemas

### ❑ Ecrã de estado de produto para Web Config

Inicie um navegador Web a partir de um dispositivo ligado e, de seguida, introduza o endereço IP para o Wi-Fi Direct (AP Simple) para abrir Web Config. Toque em **Estado do produto** > **Wi-Fi Direct** e verifique o estado do Wi-Fi Direct.



### Desligar dispositivos desnecessários

Se já ligou o número máximo de dispositivos à impressora, desligue os dispositivos desnecessários e tente ligar o novo dispositivo.

Elimine o SSID para o Wi-Fi Direct no ecrã Wi-Fi do dispositivo que não necessita de ligar à impressora.

## Verificar o SSID ligado à impressora

Pode verificar o SSID imprimindo um relatório de ligação de rede, folha de estado de rede, ou em Web Config.

## Verificar o SSID do computador

### Windows

Clique em  no tabuleiro de tarefas do ambiente de trabalho. Verifique o nome do SSID ligado a partir da lista exibida.



### Mac OS

Clique no ícone Wi-Fi na parte superior do ecrã do computador. É apresentada uma lista de SSID e o SSID ligado é indicado com uma marca de verificação.



## As ligações sem-fios LAN (Wi-Fi) tornam-se instáveis ao usar dispositivos USB 3.0 num Mac

Ao ligar um dispositivo à porta USB 3.0 num Mac, podem verificar-se interferências de frequência rádio. Se não conseguir estabelecer a ligação sem-fios LAN (Wi-Fi) ou se o funcionamento for instável, tente o seguinte.

- Coloque o dispositivo ligado à porta USB 3.0 mais afastado do computador.
- Se a impressora for compatível com o intervalo de frequência 5 GHz, ligue ao SSID para frequência 5 GHz.

### Informações relacionadas

➔ [“Especificações Wi-Fi” na página 148](#)

---

## Problemas de impressão

### Impressão desgastada ou falta de cores

Se não usar a impressora há muito tempo, os jatos da cabeça de impressão poderão estar obstruídos e as gotas de tinta poderão não ser dispensadas. Execute uma verificação dos jatos e, de seguida, limpe a cabeça de impressão caso algum dos jatos da cabeça esteja obstruído.

### Informações relacionadas

➔ [“Verificar e limpar as cabeças de impressão” na página 92](#)

### Aparecem cores ou linhas inesperadas

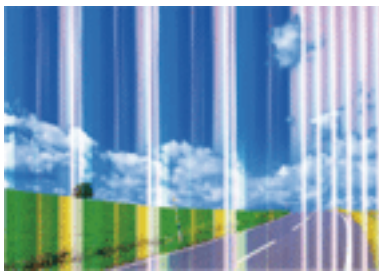

Os jatos da cabeça de impressão podem estar obstruídos. Efetue uma verificação dos jatos para ver se os jatos da cabeça de impressão estão obstruídos. Limpe a cabeça de impressão se algum dos jatos da cabeça estiver obstruído.

### Informações relacionadas

➔ [“Verificar e limpar as cabeças de impressão” na página 92](#)

## Aparecem linhas na impressão em intervalos de cerca de 2.5 cm

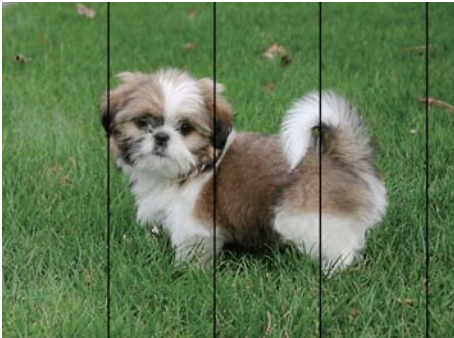

- Selecione a definição de tipo de papel adequada ao papel colocado na impressora.
- Alinhe a cabeça de impressão.
- Quando imprimir em papel normal, utilize uma definição de alta qualidade.

### Informações relacionadas

- ➔ [“Lista de tipos de papel” na página 38](#)
- ➔ [“Alinhar as cabeças de impressão” na página 94](#)

## Impressões desfocadas, linhas verticais ou desalinhamento



enthalten alle  
Aufdruck. W  
↓ 5008 "Regel

Alinhe a cabeça de impressão.

### Informações relacionadas

- ➔ [“Alinhar as cabeças de impressão” na página 94](#)

## A qualidade de impressão não melhora mesmo depois de alinhar a cabeça de impressão

Durante a impressão bidirecional (ou de alta velocidade), a cabeça de impressão imprime deslocando-se em ambas as direções e as linhas verticais podem ficar desalinhadas. Se a qualidade de impressão não melhorar, desative a definição bidirecional (ou de alta velocidade). Ao desativar esta definição, a velocidade de impressão pode diminuir.

- Windows

Remova a seleção de **Velocidade** no separador **Mais Opções** do controlador da impressora.

## Resolução de problemas

### Mac OS

Selecione **Preferências do sistema** no menu  > **Impressoras e scanners** (ou **Impressão e digitalização, Impressão e fax**) e selecione a impressora. Clique em **Opções e acessórios** > **Opções** (ou **Controlador**). Selecione **Não** como a definição de **Impressão de Alta Velocidade**.

## A qualidade de impressão é fraca

Verifique o seguinte se a qualidade de impressão for fraca devido a impressões desfocadas, linhas, cores em falta, cores esbatidas e desalinhamento nas impressões.

### Verificar a impressora

- Execute uma verificação dos jatos e, de seguida, limpe a cabeça de impressão caso algum dos jatos da cabeça esteja obstruído.
- Alinhe a cabeça de impressão.

### Verificar o papel

- Utilize papel suportado por esta impressora.
- Não imprima em papel húmido, danificado ou demasiado antigo.
- Se o papel estiver enrolado ou se o envelope estiver insuflado, alise-o.
- Não empilhe o papel imediatamente após a impressão.
- Deixe secar completamente as impressões antes de as arquivar ou exibir. Durante a secagem das impressões, evite a luz solar direta, não utilize um secador e não toque na face impressa do papel.
- Ao imprimir imagens ou fotografias, a Epson recomenda a utilização de papel genuíno Epson em detrimento de papel normal. Imprima na face imprimível do papel genuíno Epson.

### Verificar as definições de impressão

- Selecione a definição de tipo de papel adequada ao papel colocado na impressora.
- Imprima com uma definição de qualidade superior.

### Verificar o tinteiro

- A Epson recomenda a utilização do tinteiro antes da data indicada na embalagem.
- Para melhores resultados, utilize o tinteiro nos seis meses seguintes à abertura da embalagem.
- Tente utilizar tinteiros Epson genuínos. Este produto foi concebido para ajustar cores com base na utilização de tinteiros Epson genuínos. A utilização de tinteiros não genuínos pode provocar a diminuição da qualidade de impressão.

### Informações relacionadas

- ➔ [“Papel disponível e capacidades” na página 36](#)
- ➔ [“Lista de tipos de papel” na página 38](#)
- ➔ [“Precauções no manuseamento de papel” na página 35](#)
- ➔ [“Verificar e limpar as cabeças de impressão” na página 92](#)
- ➔ [“Alinhar as cabeças de impressão” na página 94](#)

## O papel está manchado ou amarrotado

- ❑ Se aparecerem linhas horizontais ou a parte superior ou inferior do papel estiver manchada, coloque o papel na direcção correcta e deslize os guias de margem até às extremidades do papel.

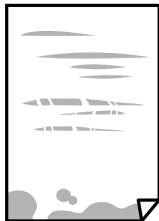

- ❑ Quando aparecerem linhas verticais ou o papel estiver manchado, limpe o caminho do papel.



- ❑ Coloque o papel numa superfície plana para verificar se está enrolado. Se estiver, alise-o.
- ❑ Quando executar a impressão de 2 lados manual, certifique-se de que a tinta está completamente seca antes de colocar novamente o papel.

### Informações relacionadas

- ➔ [“Carregar papel na Alimentação Posterior” na página 38](#)
- ➔ [“Limpeza do caminho do papel” na página 95](#)

## As fotografias impressas são pegajosas

Pode estar a imprimir no lado errado do papel de fotografia. Certifique-se que está a imprimir no lado correcto. Ao imprimir no lado errado do papel fotográfico, é necessário limpar o percurso do papel.

### Informações relacionadas

- ➔ [“Limpeza do caminho do papel” na página 95](#)

## As imagens ou fotografias são impressas com cores inesperadas

Quando imprimir a partir do controlador da impressora Windows a definição de ajuste automático de fotografias da Epson é aplicada por predefinição dependendo do tipo de papel. Experimente alterar a definição.

No separador **Mais Opções**, selecione **Personalizado** em **Correcção de Cor** e, de seguida, clique em **Avançado**. Mude a definição **Correcção de Cena** em **Correcção Auto** para qualquer outra opção. Se mudar a definição não resultar, utilize qualquer método de correcção de cor que não seja **PhotoEnhance** em **Gestão de Cor**.

**Informações relacionadas**

→ [“Ajustar a cor da impressão” na página 60](#)

**As cores diferem das exibidas no ecrã**

- Os dispositivos de exibição tais como ecrãs de computador têm as suas próprias propriedades. Se o ecrã não estiver equilibrado, as imagens não são apresentadas com o brilho e cores adequados. Ajuste as propriedades do dispositivo.
- O brilho da luz no ecrã influencia a forma como a imagem é percebida no ecrã. Evite a luz solar direta e confirme a imagem em condições de iluminação adequada.
- As cores podem diferir das exibidas nos dispositivos inteligentes, tais como smartphones ou tablets com telas de alta resolução.
- As cores num ecrã não são completamente idênticas às do papel porque o dispositivo de exibição e a impressora têm um processo de produção de cores diferente.

**Não é possível imprimir sem margens**

Selecione a impressão sem margens nas definições de impressão. Se seleccionar um tipo de papel que não permita a impressão sem margens, não pode seleccionar **Sem margens**. Selecione um tipo de papel que suporte a impressão sem margens.

**Informações relacionadas**

→ [“Noções básicas de impressão — Windows” na página 44](#)

→ [“Noções básicas de impressão — Mac OS” na página 45](#)

**As extremidades da imagem são cortadas durante a impressão sem margens**

Durante a impressão sem margens, a imagem é ligeiramente ampliada e a área saliente é cortada. Selecione uma definição de ampliação menor.

 Windows

Clique em **Definições** junto da caixa de verificação **Sem margens**, no separador **Principal** do controlador da impressora, e altere as definições.

 Mac OS

Altere a definição **Expansão** no menu **Definições de Impressão** da caixa de diálogo de impressão.

**A posição, o tamanho ou as margens da impressão estão incorretos**

- Coloque o papel na direcção correcta e deslize os guias de margem até às extremidades do papel.
- Ao colocar os originais no vidro do scanner, alinhe o canto do original com o canto indicado pelo símbolo na moldura do vidro de digitalização. Se as margens da cópia ficarem cortadas, afaste ligeiramente o original do canto.



## Resolução de problemas

- ❑ Quando colocar os originais no vidro do scanner, limpe o vidro do scanner e a capa de documento usando um pano seco, suave e limpo. Se existir pó ou manchas no vidro, a área de cópia pode incluir o pó ou as manchas, resultando numa posição de cópia incorreta ou em imagens pequenas.

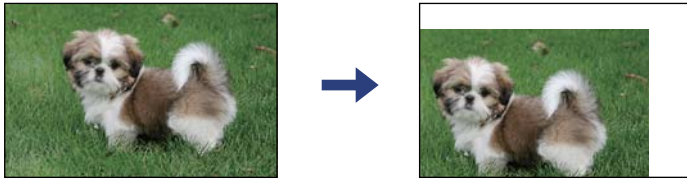

- ❑ Selecione a definição de tamanho do papel adequada.
- ❑ Ajuste a definição de margens na aplicação, de modo a que seja abrangida pela área imprimível.

### Informações relacionadas

- ➔ [“Carregar papel na Alimentação Posterior” na página 38](#)
- ➔ [“Colocar originais no Vidro do scanner” na página 42](#)
- ➔ [“Limpar o Vidro do scanner” na página 96](#)
- ➔ [“Área imprimível” na página 146](#)

## Os caracteres impressos estão incorretos ou distorcidos

- ❑ Ligue bem o cabo USB à impressora e ao computador.
- ❑ Cancele todas as tarefas de impressão em pausa.
- ❑ Não coloque o computador no modo de **Hibernação** ou **Suspensão** manualmente durante a impressão. Podem ser impressas partes de texto ininteligível na próxima vez que iniciar o computador.
- ❑ Se utilizar o controlador da impressora que já utilizou anteriormente, os caracteres impressos podem ficar cortados. Confirme que o controlador da impressora que está a utilizar é para esta impressora. Verifique o nome da impressora na parte superior da janela do controlador da impressora.

### Informações relacionadas

- ➔ [“Cancelar a impressão” na página 64](#)

## A imagem impressa está invertida

Remova a selecção de quaisquer definições de espelho no controlador da impressora ou na aplicação.

- ❑ Windows  
Remova a selecção de **Espelho** no separador **Mais Opções** do controlador da impressora.
- ❑ Mac OS  
Remova a selecção de **Espelho** no menu **Definições de Impressão** da caixa de diálogo de impressão.

## Padrões em forma de mosaicos nas impressões

Ao imprimir imagens ou fotografias, utilize dados de alta resolução. As imagens dos sítios Web são frequentemente de baixa resolução, apesar de terem bom aspecto ao serem apresentadas, pelo que a qualidade de impressão pode diminuir.

## As cores não estão uniformes ou aparecem manchas, pontos ou linhas retas na imagem copiada

- Limpe o caminho do papel.
- Limpe o vidro do scanner.
- Não pressione com demasiada força no original ou na tampa do digitalizador durante a colocação de originais no vidro do scanner.

### Informações relacionadas

- ➔ [“Limpeza do caminho do papel” na página 95](#)
- ➔ [“Limpar o Vidro do scanner” na página 96](#)

## Surgem padrões ondulados (tracejados) na imagem copiada

Coloque o original num ângulo ligeiramente diferente.

## Surge uma imagem do verso do original na imagem copiada

Para um original fino, coloque-o no vidro do scanner e, de seguida, coloque-lhe por cima um papel preto.

## Não foi possível eliminar o problema da impressão

Se experimentou todas as soluções e não conseguiu resolver o problema, tente desinstalar e instalar novamente o controlador da impressora.

### Informações relacionadas

- ➔ [“Desinstalar aplicações” na página 112](#)
- ➔ [“Instalação de aplicações” na página 111](#)

---

## Outros problemas de impressão

### A impressão está demasiado lenta

- Feche as aplicações desnecessárias.
- Diminua a definição de qualidade. A impressão de alta qualidade diminui a velocidade de impressão.

## Resolução de problemas

Ative a definição bidirecional (ou de alta velocidade). Quando esta definição está ativada, a cabeça de impressão imprime deslocando-se em ambas as direções e a velocidade de impressão aumenta.

Windows

Selecione **Velocidade** no separador **Mais Opções** do controlador da impressora.

Mac OS

Selecione **Preferências do sistema** no menu  > **Impressoras e scanners** (ou **Impressão e digitalização, Impressão e fax**) e selecione a impressora. Clique em **Opções e acessórios** > **Opções** (ou **Controlador**). Selecione **Sim** como a definição de **Impressão de Alta Velocidade**.

Desactive **Modo Silencioso**.

Windows

Desactive a definição **Modo Silencioso** no separador **Principal** do controlador da impressora.

Mac OS

Selecione **Preferências do sistema** no menu  > **Impressoras e scanners** (ou **Impressão e digitalização, Impressão e fax**) e selecione a impressora. Clique em **Opções e acessórios** > **Opções** (ou **Controlador**). Selecione **Não** como a definição de **Modo Silencioso**.

## A impressão ou cópia desacelera drasticamente durante a impressão contínua

A impressão ou cópia abranda para impedir o mecanismo da impressora de sobreaquecer e danificar-se. No entanto, pode continuar a operação. Para voltar à velocidade normal, deixe a impressora em repouso durante pelo menos 30 minutos. A velocidade não volta ao normal se a alimentação estiver desligada.

---

## Não é possível iniciar a digitalização

Ligue bem o cabo USB à impressora e ao computador. Se estiver a utilizar um hub USB, experimente ligar a impressora diretamente ao computador.

Se utilizar uma resolução elevada para digitalizar através de uma rede, poderá ocorrer um erro de comunicação. Diminua a resolução.

Certifique-se de que seleciona a impressora (scanner) correta em Epson Scan 2.

### Verifique se a impressora é ou não reconhecida ao usar Windows

Em Windows, certifique-se de que a impressora (scanner) é apresentada em **Scanner e câmara**. A impressora (scanner) deve ser apresentada como "EPSON XXXXX (nome da impressora)". Se a impressora (scanner) não for apresentada, desinstale e volte a instalar o Epson Scan 2. Consulte o seguinte para aceder a **Scanner e câmara**.

Windows 10

Clique no botão Iniciar, e selecione **Sistema Windows** > **Painel de controlo**, introduza "Scanner e Câmara" no atalho de pesquisa, clique em **Ver scanners e câmaras**, e verifique se a impressora é exibida.

Windows 8.1/Windows 8

Selecione **Ambiente de trabalho** > **Definições** > **Painel de controlo**, introduza "Scanner e câmara" no atalho de pesquisa, clique em **Mostrar scanner e câmara** e, de seguida, verifique se a impressora é apresentada.

## Resolução de problemas

### Windows 7

Clique no botão Iniciar e selecione **Painel de controlo**, introduza "Scanner e câmara" no atalho de pesquisa, clique em **Ver scanners e câmaras** e, de seguida, verifique se a impressora é apresentada.

### Windows Vista

Clique no botão Iniciar, selecione **Painel de controlo** > **Hardware e som** > **Scanners e câmaras** e, de seguida, verifique se a impressora é apresentada.

### Windows XP

Clique no botão Iniciar, selecione **Painel de controlo** > **Impressoras e outro hardware** > **Scanner e câmara** e, de seguida, verifique se a impressora é apresentada.

### Informações relacionadas

➔ [“Desinstalar aplicações” na página 112](#)

➔ [“Instalação de aplicações” na página 111](#)

## Não é possível iniciar a digitalização quando é utilizado o painel de controlo

Certifique-se de que o Epson Scan 2 e o Epson Event Manager estão correctamente instalados.

Verifique a definição de digitalização atribuída no Epson Event Manager.

## Problemas na imagem digitalizada

### Aparecem cores uniformes, sujidade, pontos, etc. ao digitalizar a partir do vidro do scanner

Limpe o vidro do scanner.

Remova quaisquer detritos ou sujidade depositada no original.

Não exerça demasiada força sobre o original ou sobre a página de rosto. Se exercer demasiada força, poderão ocorrer manchas, nódoas e pontos.

### Informações relacionadas

➔ [“Limpar o Vidro do scanner” na página 96](#)

### A qualidade da imagem é grosseira

Definir **Modo** em Epson Scan 2 de acordo com o original que pretende digitalizar. Digitalizar usando as definições para documentos em **Modo de Documento**, e as definições para fotografias em **Modo de Fotografia**.

Em Epson Scan 2, ajuste a imagem usando as opções do separador **Definições Avançadas**, e a seguir digitalize.

Se a resolução for baixa, tente aumentar a resolução e, a seguir, digitalize.

**Informações relacionadas**

➔ [“Digitalizar utilizando o Epson Scan 2” na página 67](#)

## Deslocamento no fundo das imagens

Aparecem imagens no verso do original da imagem digitalizada.

- Em Epson Scan 2, selecione o separador **Definições Avançadas**, e a seguir ajuste o **Brilho**.  
Esta funcionalidade poderá não estar disponível de acordo com as definições no separador **Definições Principais > Tipo de Imagem** ou outras definições no separador **Definições Avançadas**.
- Em **Modo de Documento** em Epson Scan 2, selecione o separador **Definições Avançadas**, e a seguir **Opção Imagem > Melhoramento de Texto**.
- Ao digitalizar a partir do vidro do scanner, coloque papel preto ou uma almofada de mesa sobre o original.

**Informações relacionadas**

➔ [“Colocar originais no Vidro do scanner” na página 42](#)

## O texto está desfocado

- Em **Modo de Documento** em Epson Scan 2, selecione o separador **Definições Avançadas**, e a seguir **Opção Imagem > Melhoramento de Texto**.
- Selecionar **Modo de Documento** como **Modo** em Epson Scan 2. Digitalizar usando as definições para documentos em **Modo de Documento**.
- Em **Modo de Documento** em Epson Scan 2, quando **Tipo de Imagem** no separador **Definições Principais** é definido como **Preto & Branco**, ajustar **Limiar** no separador **Definições Avançadas**. Ao aumentar o **Limiar**, a área de cor preta é aumentada.
- Se a resolução for baixa, tente aumentar a resolução e, a seguir, digitalize.

**Informações relacionadas**

➔ [“Digitalizar documentos \(Modo de Documento\)” na página 67](#)

## Aparecem padrões moiré (sombas do tipo teia)

Se o original for um documento impresso, poderão aparecer padrões moiré (sombas do tipo teia) na imagem digitalizada.

- No separador **Definições Avançadas** no Epson Scan 2, selecione **Sem Ondulação**.



- Altere a resolução e, em seguida, volte a digitalizar.

**Informações relacionadas**

➔ [“Digitalizar utilizando o Epson Scan 2” na página 67](#)

**Não é possível digitalizar a área correta no vidro do scanner**

- Certifique-se de que o original é colocado correctamente nas marcas de alinhamento.
- Se a margem da imagem digitalizada estiver em falta, afastar ligeiramente o original da margem do vidro do scanner.
- Quando colocar vários originais no vidro do scanner, certifique-se que há uma folga de pelo menos 20 mm (0,79 pol.) entre os originais.

**Informações relacionadas**

➔ [“Colocar originais no Vidro do scanner” na página 42](#)

➔ [“Limpar o Vidro do scanner” na página 96](#)

**Não é possível pré visualizar em Miniatura**

- Quando colocar vários originais no vidro do scanner, certifique-se que há uma folga de pelo menos 20 mm (0,79 pol.) entre os originais.
- Verificar se o original é colocado corretamente.
- De acordo com o original, a pré visualização pode não ser realizada em **Miniatura**. Nesta situação, selecione a caixa de verificação **Miniatura** na parte superior da janela de pré visualização para pré visualizar a área digitalizada, e a seguir realize as demarcações manualmente.

**Informações relacionadas**

➔ [“Digitalizar utilizando o Epson Scan 2” na página 67](#)

**O texto não é reconhecido corretamente ao guardar como Searchable PDF**

- Na janela **Opções de Formato de Imagem** em Epson Scan 2, verificar se **Idioma do Texto** está corretamente definida no separador **Texto**.
- Verificar se o original é colocado corretamente.
- Usar um original com texto nítido. O reconhecimento de texto pode diminuir nos seguintes tipos de originais.
  - Originais que foram copiados várias vezes
  - Originais recebidos por fax (com fraca resolução)
  - Originais em que o espaço entre as letras ou linhas é muito reduzido
  - Originais com linhas retas ou sublinhando sobreposto ao texto
  - Originais com texto escrito à mão
  - Originais com vincos ou rugas

## Resolução de problemas

- ❑ Em **Modo de Documento** em Epson Scan 2, quando **Tipo de Imagem** no separador **Definições Principais** é definido como **Preto & Branco**, ajustar **Limiar** no separador **Definições Avançadas**. Ao aumentar **Limiar**, o preto torna-se mais forte.
- ❑ Em **Modo de Documento** em Epson Scan 2, selecione o separador **Definições Avançadas**, e a seguir **Opção Imagem > Melhoramento de Texto**.

### Informações relacionadas

➔ [“Digitalizar documentos \(Modo de Documento\)” na página 67](#)

## Não é possível resolver problemas na imagem digitalizada

Se tentou todas as soluções e não resolveu o problema, inicialize as definições Epson Scan 2 usando Epson Scan 2 Utility.

### Nota:

*Epson Scan 2 Utility é uma aplicação disponibilizada com o Epson Scan 2.*

1. Inicie o Epson Scan 2 Utility.
  - ❑ Windows 10  
Clique no botão iniciar e selecione **EPSON > Epson Scan 2 Utility**.
  - ❑ Windows 8.1/Windows 8  
Introduza o nome da aplicação no atalho de pesquisa e, de seguida, selecione o ícone de apresentação.
  - ❑ Windows 7/Windows Vista/Windows XP  
Clique no botão iniciar, e a seguir selecione **Todos os programas** ou **Programas > EPSON > Epson Scan 2 Utility > Epson Scan 2**.
  - ❑ Mac OS  
Selecione **Ir > Aplicações > Epson Software > Epson Scan 2 Utility**.
2. Selecione o separador **Outras**.
3. Clique em **Reiniciar**.

### Nota:

*Se a inicialização não resolver o problema, desinstalar e reinstalar Epson Scan 2.*

### Informações relacionadas

➔ [“Desinstalar aplicações” na página 112](#)

➔ [“Instalação de aplicações” na página 111](#)

---

## Outros problemas de digitalização

### A digitalização é demasiado lenta

Diminua a resolução.

**Informações relacionadas**

➔ [“Digitalizar utilizando o Epson Scan 2” na página 67](#)

## A digitalização abranda drasticamente durante a digitalização contínua

A digitalização abranda para impedir o mecanismo da impressora de sobreaquecer e danificar-se. No entanto, pode continuar a digitalizar. Para voltar à velocidade de digitalização normal, deixe a impressora em repouso durante pelo menos 30 minutos. A velocidade de digitalização não volta ao normal se a alimentação estiver desligada.

## A digitalização para durante a digitalização para PDF/Multi-TIFF

- Ao digitalizar utilizando o Epson Scan 2, pode digitalizar continuamente até 999 páginas em formato PDF e até 200 páginas em formato Multi-TIFF.
- Ao digitalizar grandes volumes, recomenda-se a digitalização em escala de cinzentos.
- Aumente o espaço livre no disco rígido do computador. A digitalização pode parar se não existir espaço livre suficiente.
- Experimente digitalizar numa resolução mais baixa. A digitalização para se o tamanho total dos dados atingir o limite.

**Informações relacionadas**

➔ [“Digitalizar utilizando o Epson Scan 2” na página 67](#)

---

## Outros Problemas

### Ligeiro choque eléctrico ao tocar na impressora

Se muitos periféricos estiverem ligados ao computador, pode sentir um ligeiro choque eléctrico ao tocar na impressora. Instale um cabo de terra no computador que estiver ligado à impressora.

### Os sons de funcionamento são altos

Se o funcionamento for demasiado ruidoso, ative o **Modo Silencioso**. Ativar esta funcionalidade pode diminuir a velocidade de impressão. Consoante o tipo de papel e as definições de qualidade de impressão seleccionados, poderá não haver alteração do nível de ruído da impressora.

- Windows

Active **Modo Silencioso** no separador **Principal** do controlador da impressora.

- Mac OS

Selecione **Preferências do sistema** no menu  > **Impressoras e scanners** (ou **Impressão e digitalização, Impressão e fax**) e selecione a impressora. Clique em **Opções e acessórios** > **Opções** (ou **Controlador**).  
Selecione **Sim** como a definição de **Modo Silencioso**.



## **A aplicação está bloqueada por uma firewall (apenas para Windows)**

Adicione a aplicação ao programa autorizado da Firewall do Windows nas definições de segurança do **Painel de controlo**.

# Apêndice

## Especificações técnicas

### Especificações da impressora

Colocação dos jatos das cabeças de impressão		Jatos de tinta preta: 180 Jatos de tinta a cores: 59 para cada cor
Peso do papel*	Papel normal	64 a 90 g/m <sup>2</sup> (17 a 24 lb)
	Envelopes	Envelope n.º 10, DL, C6: 75 a 90 g/m <sup>2</sup> (20 a 24 lb)

\* Mesmo quando a espessura de papel se encontra neste intervalo, o papel pode não entrar na impressora ou a qualidade de impressão pode ser afetada dependendo das propriedades ou qualidade do papel.

### Área imprimível

#### Área imprimível para folhas individuais

A qualidade de impressão pode diminuir nas áreas sombreadas devido ao mecanismo da impressora.

#### Impressão com margens

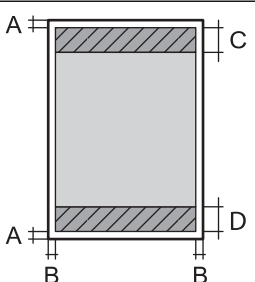
	A	3.0 mm (0.12 pol.)
	B	3.0 mm (0.12 pol.)
	C	40.0 mm (1.57 pol.)
	D	32.0 mm (1.26 pol.)

#### Impressão sem margens

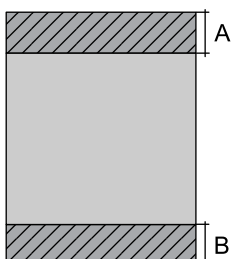
	A	43.0 mm (1.69 pol.)
	B	35.0 mm (1.38 pol.)

## Apêndice

### Área imprimível para envelopes

A qualidade de impressão pode diminuir nas áreas sombreadas devido ao mecanismo da impressora.

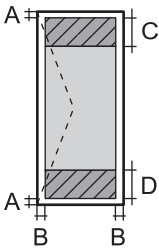
	A	3.0 mm (0.12 pol.)
	B	5.0 mm (0.20 pol.)
	C	18.0 mm (0.71 pol.)
	D	40.0 mm (1.57 pol.)

### Especificações do scanner

Tipo de scanner	Vidro de digitalização
Dispositivo fotoelétrico	CIS
Tamanho máximo do documento	216×297 mm (8.5×11.7 pol.) A4, Letter
Resolução	1200 ppp (digitalização principal) 2400 ppp (digitalização secundária)
Profundidade da cor	<p>Cor</p> <ul style="list-style-type: none"> <li><input type="checkbox"/> 48 bits por pixel interno (16 bits por pixel por cor interno)</li> <li><input type="checkbox"/> 24 bits por pixel externo (8 bits por pixel por cor externo)</li> </ul> <p>Escala de cinzentos</p> <ul style="list-style-type: none"> <li><input type="checkbox"/> 16 bits por pixel interno</li> <li><input type="checkbox"/> 8 bits por pixel externo</li> </ul> <p>Preto e branco</p> <ul style="list-style-type: none"> <li><input type="checkbox"/> 16 bits por pixel interno</li> <li><input type="checkbox"/> 1 bits por pixel externo</li> </ul>
Fonte de luz	LED

### Especificações da interface

Para computador	USB alta velocidade
-----------------	---------------------

## Lista de funções de rede

### Funções de rede e IPv4/IPv6

Funções			Suportado	Observações
Impressão em rede	EpsonNet Print (Windows)	IPv4	✓	-
	Standard TCP/IP (Windows)	IPv4, IPv6	✓	-
	Impressão WSD (Windows)	IPv4, IPv6	✓	Windows Vista ou posteriores
	Impressão Bonjour (Mac OS)	IPv4, IPv6	✓	-
	Impressão IPP (Windows, Mac OS)	IPv4, IPv6	-	-
	Impressão UPnP	IPv4	-	Aplicação de informação
	PictBridge impressão (Wi-Fi)	IPv4	-	Câmara digital
	Epson Connect (impressão de email, impressão remota)	IPv4	✓	-
	Google Cloud Print	IPv4, IPv6	✓	-
Digitalização de rede	Epson Scan 2	IPv4, IPv6	✓	-
	Event Manager	IPv4	-	-
	Epson Connect (digitalizar para a nuvem)	IPv4	-	-
Fax	Enviar fax	IPv4	-	-
	Receber fax	IPv4	-	-

## Especificações Wi-Fi

Normas	IEEE 802.11b/g/n <sup>*1</sup>
Intervalo de frequência	2,4 GHz
Tensão máxima de rádio frequência transmitida	20 dBm (EIRP)
Modos de coordenação	Infraestrutura, Wi-Fi Direct (AP simples) <sup>*2*3</sup>
Proteções sem fios <sup>*4</sup>	WEP (64/128bit), WPA2-PSK (AES) <sup>*5</sup>

\*1 IEEE 802.11n apenas está disponível para o HT20.

\*2 Não suportado para IEEE 802.11b.

\*3 O modo AP simples é compatível com uma ligação Wi-Fi (infraestrutura).

\*4 Wi-Fi Direct compatível apenas com WPA2-PSK (AES).

## Apêndice

\*5 Está em conformidade com as normas WPA2 com suporte para o modo WPA/WPA2 Personal.

### Protocolo de segurança

SSL/TLS	Servidor/Cliente HTTPS
---------	------------------------

### Serviços de terceiros suportados

Google Cloud Print
--------------------

### Dimensões

Dimensões	<p>Armazenamento</p> <ul style="list-style-type: none"> <li><input type="checkbox"/> Largura: 390 mm (15.4 pol.)</li> <li><input type="checkbox"/> Profundidade: 300 mm (11.8 pol.)</li> <li><input type="checkbox"/> Altura: 146 mm (5.7 pol.)</li> </ul> <p>Impressão</p> <ul style="list-style-type: none"> <li><input type="checkbox"/> Largura: 390 mm (15.4 pol.)</li> <li><input type="checkbox"/> Profundidade: 504 mm (19.8 pol.)</li> <li><input type="checkbox"/> Altura: 279 mm (11.0 pol.)</li> </ul>
Peso *	Aprox. 4.0 kg (8.8 lb)

\* Sem tinteiros e cabo de alimentação.

### Especificações elétricas

Modelo	Modelo de 100 a 240 V	Modelo de 220 a 240 V
Varição da frequência nominal	50 a 60 Hz	50 a 60 Hz
Corrente nominal	0.4 a 0.2 A	0.2 A
Consumo de energia (com ligação USB)	<p>Cópia autónoma: Aprox. 12.0 W (ISO/IEC24712)</p> <p>Modo operacional: Aprox. 4.6 W</p> <p>Modo de repouso: Aprox. 0.8 W</p> <p>Desligado: Aprox. 0.3 W</p>	<p>Cópia autónoma: Aprox. 12.0 W (ISO/IEC24712)</p> <p>Modo operacional: Aprox. 4.6 W</p> <p>Modo de repouso: Aprox. 0.8 W</p> <p>Desligado: Aprox. 0.3 W</p>

**Nota:**

- Verifique o rótulo da impressora para obter a voltagem.
- Para utilizadores europeus, consulte o sítio Web seguinte para obter detalhes sobre o consumo de energia.  
<http://www.epson.eu/energy-consumption>

## Apêndice

### Especificações ambientais

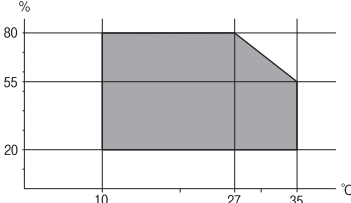
<p>Funcionamento</p>	<p>Utilize a impressora no intervalo apresentado no gráfico que se segue.</p>  <p>Temperatura: 10 a 35°C (50 a 95°F)                  Humidade: 20 a 80% RH (sem condensação)</p>
<p>Armazenamento</p>	<p>Temperatura: -20 a 40°C (-4 a 104°F)*                  Humidade: 5 a 85% HR (sem condensação)</p>

\* Pode armazenar durante um mês a 40°C (104°F).

### Especificações ambientais para os tinteiros

<p>Temperatura de armazenamento</p>	<p>-30 a 40 °C (-22 a 104 °F)*</p>
<p>Temperatura de congelamento</p>	<p>-16 °C (3.2 °F)                  A tinta derrete e fica pronta para utilização após aproximadamente 3 horas a 25 °C (77 °F).</p>

\* Pode armazenar durante um mês a 40 °C (104 °F).

### Requisitos do sistema

- Windows 10 (32 bits, 64 bits)/Windows 8.1 (32 bits, 64 bits)/Windows 8 (32 bits, 64 bits)/Windows 7 (32 bits, 64 bits)/Windows Vista (32 bits, 64 bits)/Windows XP SP3 ou posterior (32 bits)/Windows XP Professional x64 Edition SP2 ou posterior
- macOS Mojave/macOS High Sierra/macOS Sierra/OS X El Capitan/OS X Yosemite/OS X Mavericks/OS X Mountain Lion/Mac OS X v10.7.x/Mac OS X v10.6.8

**Nota:**

- O Mac OS pode não suportar algumas aplicações e funcionalidades.
- O UNIX File System (UFS) para Mac OS não é suportado.

## Informação regulamentar

### Normas e homologações

#### Normas e aprovações do modelo europeu

Para utilizadores europeus

Pelo presente, a Seiko Epson Corporation declara que o seguinte modelo de equipamentos de rádio cumpre os termos da Diretiva 2014/53/EU. O texto completo da declaração UE de conformidade está disponível no seguinte sítio Web.

<http://www.epson.eu/conformity>

C671A

Para utilização apenas na Irlanda, Reino Unido, Áustria, Alemanha, Liechtenstein, Suíça, França, Bélgica, Luxemburgo, Holanda, Itália, Portugal, Espanha, Dinamarca, Finlândia, Noruega, Suécia, Islândia, Chipre, Grécia, Eslovénia, Malta, Bulgária, República Checa, Estónia, Hungria, Letónia, Lituânia, Polónia, Roménia e Eslováquia.

A Epson não pode aceitar responsabilidade por falhas no cumprimento dos requisitos de protecção resultantes de modificações não recomendadas ao produto.



#### Normas e aprovações do modelo australiano

Compatibilidade electromagnética	AS/NZS CISPR32 Class B
----------------------------------	------------------------

A Epson declara por este meio que os seguintes modelos de equipamento estão em conformidade com os requisitos fundamentais e outras disposições relevantes da norma AS/NZS4268:

C671A

A Epson não pode aceitar responsabilidade por falhas no cumprimento dos requisitos de protecção resultantes de modificações não recomendadas ao produto.

### Restrições à realização de cópias

Tenha em atenção as seguintes restrições para garantir uma utilização legal e responsável da impressora.

A cópia dos seguintes itens é proibida por lei:

- Notas, moedas, títulos cotados na bolsa emitidos pelo governo, títulos de obrigações governamentais e títulos municipais
- Selos de correio não utilizados, postais pré-selados e outros itens postais oficiais com franquias válidas
- Selos fiscais emitidos pelo governo e títulos emitidos por via legal

Tenha cuidado quando copiar os seguintes itens:

## Apêndice

- Títulos privados cotados na bolsa (certificados de acções, notas negociáveis, cheques, etc.), passes mensais, bilhetes de concessão, etc.
- Passaportes, cartas de condução, declarações de aptidão física, guias de circulação, senhas de refeição, bilhetes, etc.

**Nota:**

*É possível que a cópia destes itens também seja proibida por lei.*

Utilização responsável de materiais com direitos de autor:

As impressoras podem ser indevidamente utilizadas se forem efectuadas cópias inadequadas de materiais com direitos. A não ser que siga as recomendações de um advogado especialista na área, seja responsável e respeitador e obtenha a autorização do titular dos direitos de autor antes de copiar material publicado.

## Transportar e guardar a impressora

Quando for necessário transportar a impressora em mudanças ou para reparações, siga os passos abaixo descritos para embalar a impressora.

 **Aviso:**

*Tenha cuidado para não entalar a mão ou os dedos ao abrir ou fechar a unidade de digitalização. Caso contrário, poderá sofrer ferimentos.*

 **Importante:**

- Quando guardar ou transportar a impressora, evite incliná-la, colocá-la na vertical ou virá-la ao contrário, já que a tinta pode verter.

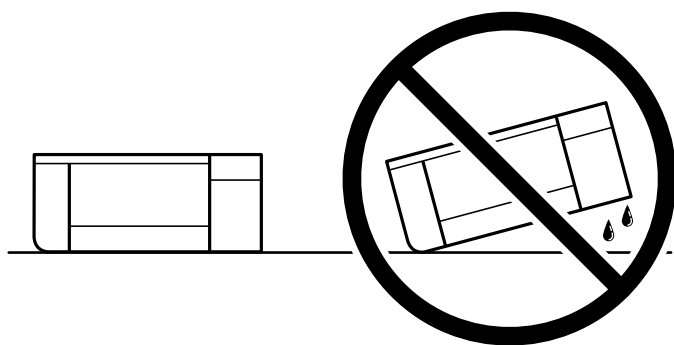

- Deixe os tinteiros instalados. Retirar os tinteiros pode secar a cabeça de impressão e impedir a impressora de imprimir.

1. Desligue a impressora premindo o botão .
2. Certifique-se de que o indicador luminoso de alimentação está apagado e desligue o cabo de alimentação.

 **Importante:**

*Desligue o cabo de alimentação quando o indicador luminoso de alimentação estiver desligado. Caso contrário, as cabeças de impressão não voltam à posição inicial, a tinta seca e deixa de ser possível imprimir.*



## Apêndice

3. Desligue todos os cabos, como o de alimentação e o USB.
4. Remova todo o papel da impressora.
5. Certifique-se de que não existem originais na impressora.
6. Abra a unidade de digitalização com a capa de documento fechada. Fixe o suporte do cartucho de tinta à caixa com fita adesiva.

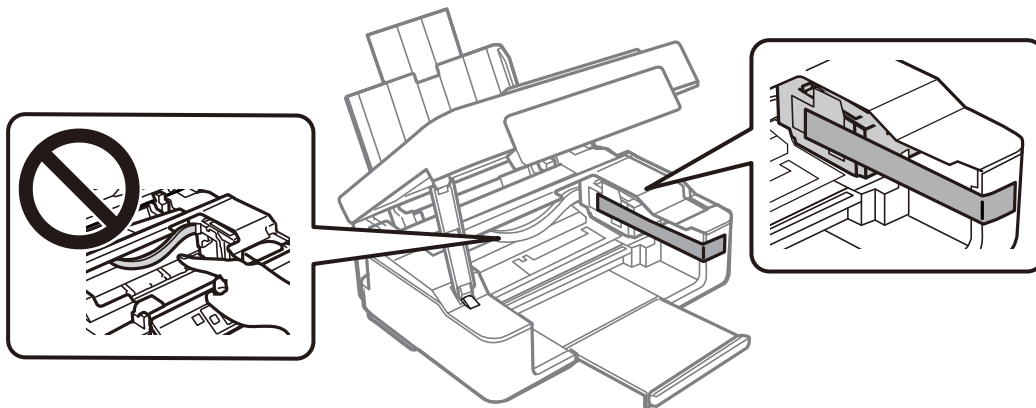

7. Feche a unidade de digitalização.

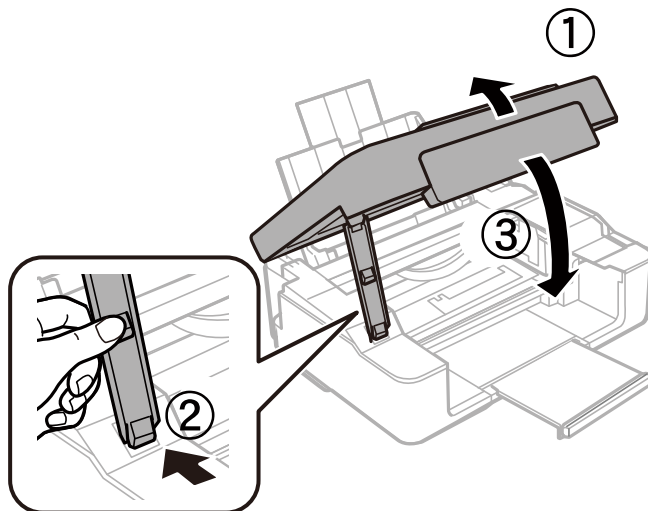

## Apêndice

8. Prepare a embalagem da impressora conforme apresentado abaixo.

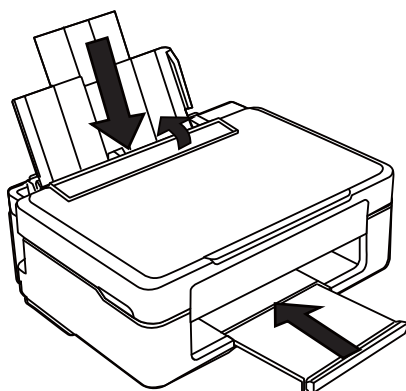

9. Embale a impressora na caixa, utilizando os materiais protetores.

Quando utilizar novamente a impressora, certifique-se de que remove a fita adesiva utilizada para fixar o suporte do tinteiro. Se a qualidade de impressão diminuir da próxima vez que imprimir, limpe e alinhe as cabeças de impressão.

### Informações relacionadas

- ➔ “Nomes das peças e funcionalidades” na página 14
- ➔ “Verificar e limpar as cabeças de impressão” na página 92
- ➔ “Alinhar as cabeças de impressão” na página 94

---

## Onde obter ajuda

### Sítio web de assistência técnica

Caso necessite de ajuda adicional, visite o sítio web de assistência técnica da Epson indicado abaixo. Seleccione o seu país ou região e aceda à secção de assistência do sítio web local da Epson. Os mais recentes controladores, FAQs, manuais e outros recursos transferíveis também estão disponíveis no sítio web.

<http://support.epson.net/>

<http://www.epson.eu/Support> (Europa)

Se o seu produto Epson não funcionar correctamente e não conseguir resolver o problema por si mesmo, contacte o serviço de assistência técnica da Epson.

### Contactar a assistência Epson

#### Antes de contactar a Epson

Se o seu produto Epson não estiver a funcionar devidamente e não conseguir resolver o problema utilizando as informações de resolução de problemas que constam dos manuais do seu produto, contacte os serviços de

## Apêndice

assistência Epson para obter ajuda. Se abaixo não houver indicação de assistência Epson na sua área, contacte o revendedor onde adquiriu o produto.

A assistência Epson será capaz de o ajudar muito mais rapidamente se facultar as seguintes informações:

- Número de série do produto  
(A etiqueta com o número de série encontra-se normalmente na parte de trás do produto.)
- Modelo do produto
- Versão de software do produto  
(Clique no botão **About, Version Info** ou semelhante, existente no software do produto.)
- Marca e modelo do seu computador
- Nome e versão do sistema operativo do seu computador
- Nomes e versões das aplicações de software que utiliza normalmente com o seu produto

### **Nota:**

*Dependendo do produto, as definições de rede poderão ser armazenadas na memória do produto. Estas definições poderão perder-se devido a avaria ou reparação do produto. A Epson não se responsabiliza pela perda de quaisquer dados, por cópias de segurança ou recuperação das definições, mesmo durante o período de validade de uma garantia. Recomendamos que efectue as suas próprias cópias de segurança dos dados ou que efectue anotações.*

## Ajuda para utilizadores na Europa

Consulte o seu Documento de Garantia Pan-Europeia para obter informações sobre como contactar a assistência Epson.

## Ajuda para utilizadores em Taiwan

Os contactos para informações, assistência e serviços são:

### **World Wide Web**

<http://www.epson.com.tw>

Estão disponíveis informações sobre especificações de produtos, controladores para transferência e informações sobre produtos.

### **Epson HelpDesk**

Telefone: +886-2-80242008

A nossa equipa do HelpDesk pode ajudá-lo com o seguinte através do telefone:

- Informações sobre vendas e produtos
- Questões ou problemas relacionados com a utilização do produto
- Questões sobre garantia e serviços de reparação

### **Centro do serviço de reparações:**

<http://www.tekcare.com.tw/branchMap.page>

A TekCare corporation é um centro de assistência autorizado da Epson Taiwan Technology & Trading Ltd.

## Ajuda para utilizadores na Austrália

A Epson Australia pretende fornecer-lhe um serviço de assistência ao cliente do mais alto nível. Além dos manuais do produto, fornecemos as seguintes fontes de informação:

### Endereço Internet (URL)

<http://www.epson.com.au>

Aceda às páginas World Wide Web da Epson Australia. Vale a pena consultar o nosso sítio Web de vez em quando! O sítio fornece uma área de transferência para controladores, pontos de contacto Epson, informações sobre novos produtos e assistência técnica (correio electrónico).

### Epson Helpdesk

Telefone: 1300-361-054

O Epson Helpdesk (suporte técnico) é fornecido como um recurso de última instância para assegurar que os nossos clientes têm acesso a aconselhamento. Os operadores do Helpdesk podem ajudá-lo na instalação, configuração e funcionamento do seu produto Epson. O pessoal de pré-venda do Helpdesk pode fornecer documentação sobre os novos produtos Epson e indicar qual o fornecedor ou agente de assistência técnica mais próximo. Muitos tipos de perguntas obtêm respostas aqui.

Recomendamos que tenha todas as informações importantes à mão quando telefonar. Quanto mais informações preparar, mais rapidamente o podemos ajudar a resolver o problema. Estas informações incluem a documentação do produto Epson, a indicação do tipo de computador, sistema operativo, aplicações e outras informações que considerar necessárias.

### Transporte do produto

A Epson recomenda que guarde a embalagem do produto para transporte futuro.

## Ajuda para utilizadores na Nova Zelândia

A Epson Nova Zelândia pretende fornecer-lhe um serviço de assistência ao cliente do mais alto nível. Além da documentação do produto, fornecemos as seguintes fontes de informação:

### Endereço Internet (URL)

<http://www.epson.co.nz>

Aceda às páginas World Wide Web da Epson Nova Zelândia. Vale a pena consultar o nosso sítio Web de vez em quando! O sítio fornece uma área de transferência para controladores, pontos de contacto Epson, informações sobre novos produtos e assistência técnica (correio electrónico).

### Epson Helpdesk

Telefone: 0800 237 766

O Epson Helpdesk é fornecido como um recurso de última instância para assegurar que os nossos clientes têm acesso a aconselhamento. Os operadores do Helpdesk podem ajudá-lo na instalação, configuração e funcionamento do seu produto Epson. O pessoal de pré-venda do Helpdesk pode fornecer documentação sobre os novos produtos Epson e indicar qual o fornecedor ou agente de assistência técnica mais próximo. Muitos tipos de perguntas obtêm respostas aqui.

Recomendamos que tenha todas as informações importantes à mão quando telefonar. Quanto mais informações preparar, mais rapidamente o podemos ajudar a resolver o problema. Estas informações incluem a documentação

## Apêndice

do produto Epson, a indicação do tipo de computador, sistema operativo, aplicações e outras informações que considerar necessárias.

### Transporte do produto

A Epson recomenda que guarde a embalagem do produto para transporte futuro.

## Ajuda para utilizadores em Singapura

As fontes de informação, assistência e serviços disponíveis na Epson Singapura são os seguintes:

### World Wide Web

<http://www.epson.com.sg>

Estão disponíveis informações sobre especificações de produtos, controladores para transferência, perguntas mais frequentes (FAQ), informações sobre vendas e assistência técnica através de correio electrónico.

### Epson Helpdesk

Número gratuito: 800-120-5564

A nossa equipa do suporte técnico (HelpDesk) pode ajudá-lo com o seguinte através do telefone:

- Informações sobre vendas e produtos
- Questões ou resolução de problemas relacionados com a utilização do produto
- Questões sobre garantia e serviços de reparação

## Ajuda para utilizadores em Hong Kong

Para obter assistência técnica, assim como outros serviços de pós-venda, os utilizadores podem contactar a Epson Hong Kong Limited.

### Página na Internet

<http://www.epson.com.hk>

A Epson Hong Kong possui uma página local na Internet em chinês e inglês para fornecer as seguintes informações aos utilizadores:

- Informações sobre o produto
- Respostas a perguntas mais frequentes (FAQ)
- Versões mais recentes de controladores de produtos Epson

### Linha directa (Hotline) de assistência técnica

Também pode entrar em contacto com a nossa equipa de assistência técnica através dos seguintes números de telefone e de fax:

Telefone: 852-2827-8911

Fax: 852-2827-4383