

**XP-970 Series**

# **Používateľská príručka**

**Tlač**

**Kopírovanie**

**Skenovanie**

**Údržba tlačiarne**

**Riešenie problémov**

## Obsah

### Návod k tejto príručke

Úvod do príručiek. . . . .	7
Vyhľadanie informácií. . . . .	7
Tlač len potrebných stránok. . . . .	8
Informácie o tejto príručke. . . . .	8
Značky a symboly. . . . .	8
Poznámky na snímkach obrazovky a ilustráciách. . . . .	9
Odkazy na operačné systémy. . . . .	9
Ochranné známky. . . . .	9
Autorské práva. . . . .	10

### Dôležité pokyny

Bezpečnostné pokyny. . . . .	13
Rady a upozornenia k tlačiarni. . . . .	14
Rady a varovania týkajúce sa nastavenia/ používania tlačiarnie. . . . .	14
Rady a upozornenia týkajúce sa používania tlačiarne s bezdrôtovým pripojením. . . . .	15
Rady a upozornenia týkajúce sa používania pamäťových kariet. . . . .	15
Rady a upozornenia týkajúce sa používania dotykovej obrazovky. . . . .	15
Ochrana osobných údajov. . . . .	15

### Názvy dielov a funkcie

Predný 1. . . . .	17
Predný 2. . . . .	17
Predný 3. . . . .	18
Predný 4. . . . .	19
Zadný. . . . .	19

### Návod k ovládaciemu panelu

Ovládací panel. . . . .	22
Úkony na dotykovej obrazovke. . . . .	22
Konfigurácia domovskej obrazovky. . . . .	23
Návod k ikone Sieť. . . . .	24
Konfigurácia obrazovky ponuky. . . . .	25
Základné činnosti. . . . .	26
Zadávanie znakov. . . . .	27
Zobrazenie animácií. . . . .	27
Zobrazenie ponuky príslušnej činnosti. . . . .	28

### Vkladanie obálok a diskov CD/DVD

Vloženie papiera. . . . .	31
Bezpečnostné opatrenia pri manipulácii s papierom. . . . .	31
Poznámky k vkladaniu papiera. . . . .	32
Nastavenia veľkosti a typu papiera. . . . .	32
Vkladanie papierov. . . . .	34
Vkladanie obálok. . . . .	42
Vkladanie rôznych papierov. . . . .	48
Vkladanie disku CD/DVD. . . . .	49
Potlač diskov CD/DVD. . . . .	49
Bezpečnostné opatrenia pri manipulácii s diskom CD/DVD. . . . .	49
Vkladanie a vyťahovanie disku CD/DVD. . . . .	50

### Umiestnenie originálov

Umiestnenie originálov na sklo skenera. . . . .	52
---	----

### Vloženie a vytiahnutie pamäťového zariadenia

Vloženie pamäťovej karty. . . . .	55
Vytiahnutie pamäťovej karty. . . . .	56
Vloženie externého USB zariadenia. . . . .	56
Vytiahnutie externého USB zariadenia. . . . .	57

### Tlač

Tlač fotografií. . . . .	59
Tlač fotografií z pamäťového zariadenia. . . . .	59
Tlač fotografií z počítača. . . . .	71
Tlač fotografií z inteligentných zariadení (iOS). . . . .	71
Tlač fotografií z inteligentných zariadení (Android). . . . .	73
Tlač fotografií z digitálneho fotoaparátu. . . . .	74
Tlač na obálky. . . . .	76
Tlač obálok z počítača (Windows). . . . .	76
Tlač dokumentov. . . . .	77
Tlač z počítača — Windows. . . . .	77
Tlač z počítača — Mac OS. . . . .	100
Tlač dokumentov z inteligentných zariadení (iOS). . . . .	110
Tlač dokumentov z inteligentných zariadení (Android). . . . .	112
Tlač webových stránok. . . . .	113
Tlač webových stránok z počítača. . . . .	113

Tlač webových stránok z inteligentných zariadení. . . . .	113
Tlač rôznych vecí. . . . .	114
Tlač papiera so vzormi (dizajnový papier). . . . .	114
Tlač linkovaného papiera. . . . .	115
Tlač papiera s originálnym rukopisom. . . . .	116
Tlač rozvrhu. . . . .	117
Tlač originálnych kalendárov s fotografiou. . . . .	117
Tlač pohľadnice. . . . .	118
Tlač farebných kníh pomocou fotografií. . . . .	119
Tlač pomocou cloudovej služby. . . . .	120
Registrácia služby Epson Connect z ovládacieho panela. . . . .	121

## **Kopírovanie**

Kopírovanie originálov. . . . .	123
Možnosti ponuky pre kopírovanie. . . . .	124
Obojstranné kopírovanie. . . . .	126
Kopírovanie so zväčšením alebo zmenšením. . . . .	127
Kopírovanie originálov s viacerými stranami na jeden hárok. . . . .	128
Kopírovanie fotografií. . . . .	129
Možnosti ponuky pre nastavenia papiera a tlače pre kopírovanie fotografií. . . . .	130
Možnosti ponuky pre nastavenie fotografií pri kopírovaní fotografií. . . . .	131
Kopírovanie preukazu. . . . .	132
Kopírovanie kníh. . . . .	133
Kopírovanie bez okrajov. . . . .	134
Kopírovanie na štítok disku CD/DVD. . . . .	135
Možnosti ponuky Copy to CD/DVD. . . . .	137

## **Skenovanie**

Základné informácie o skenovaní. . . . .	140
Čo je „Skenovanie“?. . . . .	140
Využitie skenovania. . . . .	140
Dostupné spôsoby skenovania. . . . .	140
Odporúčané formáty súborov podľa vhodnosti na účel. . . . .	142
Odporúčané rozlíšenia podľa vhodnosti na účel. . . . .	143
Skenovanie originálov do pamäťového zariadenia. . . . .	143
Možnosti skenovania pre funkciu Skenovanie do pamäťového zariadenia. . . . .	144
Rozšírené možnosti skenovania do pamäťového zariadenia. . . . .	145
Skenovanie originálov do počítača. . . . .	145
Skenovanie z ovládacieho panelu. . . . .	146
Skenovanie z počítača. . . . .	147

Skenovanie originálov do cloudu. . . . .	147
Možnosti skenovania pre funkciu Skenovanie do cloudu. . . . .	149
Rozšírené možnosti skenovania do cloudu. . . . .	149
Skenovanie originálov pomocou funkcie WSD. . . . .	149
Nastavenie portu WSD. . . . .	150
Skenovanie originálov do inteligentného zariadenia. . . . .	151
Rozšírené skenovanie. . . . .	154
Vytvorenie vlastných nastavení skenovania pomocou ovládacieho panela. . . . .	154
Skenovanie viacerých fotografií súčasne. . . . .	158

## **Uloženie a zdieľanie údajov**

Zdieľanie údajov na pamäťovom zariadení. . . . .	161
--	-----

## **Údržba tlačiarne**

Kontrola stavu spotrebného materiálu. . . . .	163
Kontrola stavu spotrebného materiálu (Ovládaci panel). . . . .	163
Kontrola stavu spotrebného materiálu (Windows). . . . .	163
Kontrola stavu spotrebného materiálu (Mac OS). . . . .	163
Vylepšenie problémov s podávaním papiera. . . . .	163
Zlepšenie kvality tlače, kopírovania a skenovania. . . . .	165
Kontrola a čistenie tlačovej hlavy. . . . .	165
Spustenie pomôcky Čistenie prívodu. . . . .	168
Prevenia pred zanesením trysiek. . . . .	169
Zarovnanie tlačovej hlavy. . . . .	169
Čistenie dráhy papiera od atramentových škvŕn. . . . .	170
Čistenie súčasti Sklo skenera. . . . .	171
Čistenie priehľadnej fólie. . . . .	172
Čistenie tlačiarne. . . . .	174
Šetrenie energie. . . . .	175
Inštalácia a odinštalovanie aplikácií jednotlivo. . . . .	176
Inštalácia aplikácií jednotlivo. . . . .	176
Pridanie tlačiarne (len Mac OS). . . . .	178
Odinštalovanie aplikácií. . . . .	178
Aktualizácia aplikácií a firmvéru. . . . .	180
Preprava a skladovanie tlačiarne. . . . .	181

## **Riešenie problémov**

Tlačiareň nepracuje podľa očakávania. . . . .	185
Tlačiareň sa nezapne ani nevypne. . . . .	185
Papier sa nepodáva správne. . . . .	186
Nedá sa tlačiť. . . . .	190

Nie je možné spustiť skenovanie. . . . .	207
Tlačiareň nefunguje podľa očakávania. . . . .	218
Hlásenie zobrazené na LCD obrazovke. . . . .	221
Papier sa zasekáva. . . . .	224
Vybratie zaseknutého papiera. . . . .	224
Prevencia pred zasekávaním papiera. . . . .	228
Je čas vymeniť atramentové kazety. . . . .	229
Preventívne opatrenia pri manipulácii s atramentovými kazetami. . . . .	229
Výmena atramentových kaziet. . . . .	231
Dočasné pokračovanie v tlači bez výmeny atramentových kaziet. . . . .	234
Je čas vymeniť skrinku údržby. . . . .	237
Bezpečnostné opatrenia pri manipulácii s údržbovou kazetou. . . . .	237
Výmena údržbovej kazety. . . . .	238
Kvalita tlače, kopírovania a skenovania je zlá. . . . .	242
Kvalita tlače je nízka. . . . .	242
Kvalita kopírovania je nízka. . . . .	251
Problémy s naskenovaným obrázkom. . . . .	259
Po vyskúšaní všetkých riešení sa nedá problém vyriešiť. . . . .	261
Nedajú sa vyriešiť problémy s tlačou alebo kopírovaním. . . . .	261

## **Pridanie alebo výmena počítača alebo zariadení**

Pripojenie k tlačiarne, ktorá bola pripojená k sieti. . . . .	264
Používanie sieťovej tlačiarne z druhého počítača. . . . .	264
Používanie sieťovej tlačiarne z inteligentného zariadenia. . . . .	265
Vynulovanie sieťového pripojenia. . . . .	265
Pri výmene bezdrôtového smerovača. . . . .	265
Pri zmene počítača. . . . .	266
Zmena spôsobu pripojenia k počítaču. . . . .	267
Vytvorenie nastavení siete Wi-Fi z ovládacieho panela. . . . .	269
Priame pripojenie inteligentného zariadenia a tlačiarne (Wi-Fi Direct). . . . .	273
Čo je režim Wi-Fi Direct. . . . .	273
Pripojenie k zariadeniu iPhone, iPad alebo iPod touch pomocou režimu Wi-Fi Direct. . . . .	273
Pripojenie k zariadeniam Android pomocou funkcie Wi-Fi Direct. . . . .	277
Pripojenie iných zariadení než so systémom iOS a Android pomocou režimu Wi-Fi Direct. . . . .	280
Odpojenie v režime Wi-Fi Direct (Jednoduchý prístupový bod). . . . .	283

Zmena nastavení režimu Wi-Fi Direct (Jednoduchý prístupový bod), napríklad SSID. . . . .	283
Kontrola stavu sieťového pripojenia. . . . .	284
Kontrola stavu sieťového pripojenia z ovládacieho panela. . . . .	284
Tlač správy o sieťovom pripojení. . . . .	285
Tlač hárku stavu siete. . . . .	291

## **Informácie o produkte**

Informácie o papieri. . . . .	294
Dostupný papier a kapacity. . . . .	294
Nedostupné typy papiera. . . . .	298
Informácie o spotrebných produktoch. . . . .	298
Kódy atramentových kaziet. . . . .	298
Kód skrinky údržby. . . . .	299
Informácie o softvéri. . . . .	299
Softvér na tlač. . . . .	299
Softvér na skenovanie. . . . .	305
Softvér na úpravu nastavení. . . . .	307
Softvér na aktualizáciu. . . . .	309
Zoznam ponuky nastavení. . . . .	310
Supply Status. . . . .	310
Basic Settings. . . . .	310
Printer Settings. . . . .	311
Network Settings. . . . .	312
Web Service Settings. . . . .	314
File Sharing Setup. . . . .	315
Camera Print Settings. . . . .	315
Guide Functions. . . . .	315
Customer Research. . . . .	316
Firmware Update. . . . .	316
Restore Default Settings. . . . .	316
Parametre produktu. . . . .	317
Technické údaje o tlačiarne. . . . .	317
Technické údaje skenera. . . . .	318
Technické údaje o rozhraní. . . . .	319
Parametre siete. . . . .	319
Podporované služby tretích strán. . . . .	321
Parametre pamäťového zariadenia. . . . .	321
Špecifikácie podporovaných údajov. . . . .	322
Rozmery. . . . .	322
Elektrotechnické údaje. . . . .	323
Environmentálne technické údaje. . . . .	323
Systémové požiadavky. . . . .	324
Informácie o súlade s nariadeniami. . . . .	324
Normy a osvedčenia. . . . .	324
Obmedzenia kopírovania. . . . .	325

---

## ***Kde získať pomoc***

Webová stránka technickej podpory. . . . .	328
Kontaktovanie podpory spoločnosti Epson. . . . .	328
Predtým, ako sa skontaktujete so spoločnosťou Epson. . . . .	328
Pomoc pre používateľov v Európe. . . . .	328
Pomoc pre používateľov v Austrálii. . . . .	328
Pomoc pre používateľov na Novom Zélande. . .	329

---

# Návod k tejto príručke

Úvod do príručiek. . . . .	7
Vyhľadanie informácií. . . . .	7
Tlač len potrebných stránok. . . . .	8
Informácie o tejto príručke. . . . .	8
Ochranné známky. . . . .	9
Autorské práva. . . . .	10

## Úvod do príručiek

Nasledujúce príručky sa dodávajú s tlačiarňou Epson. Tak ako návody si pozrite aj rôzne pomocné informácie, ktoré sú dostupné v samotnej tlačiarňi alebo v softvérových aplikáciách Epson.

### ❑ Prvé kroky (papierová príručka)

Poskytuje informácie o nastavení tlačiarne, nainštalovaní softvéru, používaní tlačiarne, riešení problémov a pod.

### ❑ Používateľská príručka (digitálna príručka)

Táto príručka. Poskytuje celkové informácie a pokyny na používanie tlačiarne, na nastavenie siete pri používaní tlačiarne v sieti a informácie o riešení problémov.

Najnovšie verzie vyššie uvedených príručiek môžete získať nasledujúcimi spôsobmi.

### ❑ Papierová príručka

Navštívte webovú stránku technickej podpory spoločnosti Epson pre Európu na <http://www.epson.eu/Support> alebo webovú stránku technickej podpory spoločnosti Epson pre celý svet na <http://support.epson.net/>.

### ❑ Digitálna príručka

Tento návod je k dispozícii vo verziách PDF a HTML. Verziu HTML môžete zobrazíť cez stránku podpory [epson.sn](http://epson.sn). Spustením programu EPSON Software Updater na počítači zobrazíte verziu PDF. EPSON Software Updater skontroluje dostupné aktualizácie softvérových aplikácií Epson a digitálnych príručiek a umožní prevziať tie najnovšie.

<http://epson.sn>

## Súvisiace informácie

➔ „Aplikácia na aktualizáciu softvéru a firmvéru (EPSON Software Updater)” na strane 309

## Vyhľadanie informácií

Návod vo formáte PDF umožňuje vyhľadať potrebné informácie podľa kľúčového slova alebo pomocou preskočenia priamo do konkrétnych častí pomocou záložiek. V tejto časti je vysvetlené, ako používať návod vo formáte PDF, ktorý bol otvorený v programe Adobe Reader X na počítači.

### Vyhľadávanie podľa kľúčového slova

Kliknite na položky **Upraviť** > **Rozšírené vyhľadávanie**. Zadajte v okne vyhľadávania kľúčové slovo (text) pre informácie, ktoré chcete nájsť, a potom kliknite na položku **Hľadať**. Výsledky sa zobrazujú v zozname. Kliknutím na jedne zo zobrazených výsledkov preskočíte na danú stránku.

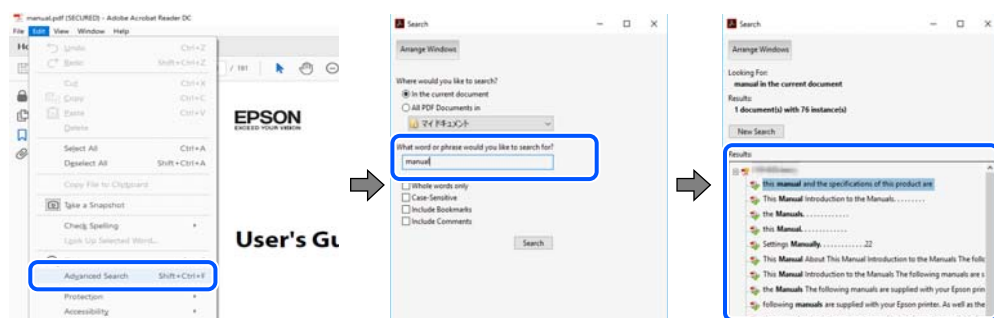

## Preskočenie priamo zo záložiek

Kliknutím na názov prejdete na danú stránku. Kliknutím na + alebo > zobrazíte podnadpisy v danej časti. Ak sa chcete vrátiť na predchádzajúcu stránku, urobte na klávesnici nasledujúci úkon.

- Windows: podržte kláves **Alt** a stlačte kláves ←.
- Mac OS: podržte príkazový kláves a potom stlačte kláves ←.

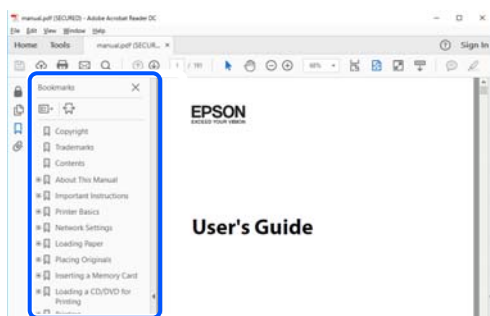

## Tlač len potrebných stránok

Môžete vyextrahovať a vytlačiť len stránky, ktoré potrebujete. Kliknite na položku **Tlač** v ponuke **Súbor** a potom v položke **Strany** v časti **Strany na vytlačenie** stanovte stránky, ktoré chcete vytlačiť.

- Ak chcete stanoviť sériu stránok, zadajte medzi počiatočnú a koncovú stránku pomlčkou.

Príklad: 20-25

- Ak chcete stanoviť stránky, ktoré nie sú v sérii, oddelte stránky čiarkami.

Príklad: 5, 10, 15

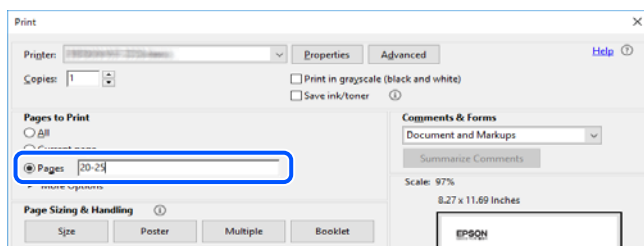

## Informácie o tejto príručke

V tejto časti je vysvetlený význam značiek a symbolov a poznámok v popisoch a sú tu uvedené aj informácie o odkazoch na systém uvedených v tomto návode.

## Značky a symboly



### **Upozornenie:**

*Pokyny, ktoré sa musia dôsledne dodržiavať, aby sa predišlo poškodeniu zdravia.*





**Upozornenie:**

*Pokyny, ktoré sa musia dodržiavať, aby sa predišlo poškodeniu zariadenia.*

**Poznámka:**

*Poskytuje nevyhnutné a referenčné informácie.*

**Súvisiace informácie**

➔ Odkazy na súvisiace časti.

## Poznámky na snímkach obrazovky a ilustráciách

- Snímky obrazoviek ovládača tlačiarne pochádzajú zo systému Windows 10 alebo macOS High Sierra. Obsah zobrazený na obrazovkách sa líši v závislosti od modelu a situácie.
- Obrázky použité v tejto príručke slúžia len ako príklady. Hoci sa jednotlivé modely môžu mierne líšiť, spôsob obsluhy je rovnaký.
- Položky ponuky zobrazené na obrazovkách sa líšia v závislosti od modelu a nastavení.
- Môžete načítať kód QR pomocou určenej aplikácie.

## Odkazy na operačné systémy

### Windows

V tejto príručke označujú rôzne výrazy, ako napríklad „Windows 10“, „Windows 8.1“, „Windows 8“, „Windows 7“, „Windows Vista“ a „Windows XP“ nasledujúce operačné systémy. Výrazom „Windows“ sa označujú všetky verzie.

- Operačný systém Microsoft® Windows® 10
- Operačný systém Microsoft® Windows® 8.1
- Operačný systém Microsoft® Windows® 8
- Operačný systém Microsoft® Windows® 7
- Operačný systém Microsoft® Windows Vista®
- Operačný systém Microsoft® Windows® XP
- Operačný systém Microsoft® Windows® XP Professional x64 Edition

### Mac OS

V tejto príručke sa výrazom „Mac OS“ označujú systémy macOS Mojave, macOS High Sierra, macOS Sierra, OS X El Capitan, OS X Yosemite, OS X Mavericks, OS X Mountain Lion, Mac OS X v10.7.x a Mac OS X v10.6.8.

---

## Ochranné známky

- EPSON® je registrovaná ochranná známka a EPSON EXCEED YOUR VISION alebo EXCEED YOUR VISION je ochranná známka spoločnosti Seiko Epson Corporation.
- Epson Scan 2 software is based in part on the work of the Independent JPEG Group.

libtiff

Copyright © 1988-1997 Sam Leffler

Copyright © 1991-1997 Silicon Graphics, Inc.

Permission to use, copy, modify, distribute, and sell this software and its documentation for any purpose is hereby granted without fee, provided that (i) the above copyright notices and this permission notice appear in all copies of the software and related documentation, and (ii) the names of Sam Leffler and Silicon Graphics may not be used in any advertising or publicity relating to the software without the specific, prior written permission of Sam Leffler and Silicon Graphics.

THE SOFTWARE IS PROVIDED "AS-IS" AND WITHOUT WARRANTY OF ANY KIND, EXPRESS, IMPLIED OR OTHERWISE, INCLUDING WITHOUT LIMITATION, ANY WARRANTY OF MERCHANTABILITY OR FITNESS FOR A PARTICULAR PURPOSE.

IN NO EVENT SHALL SAM LEFFLER OR SILICON GRAPHICS BE LIABLE FOR ANY SPECIAL, INCIDENTAL, INDIRECT OR CONSEQUENTIAL DAMAGES OF ANY KIND, OR ANY DAMAGES WHATSOEVER RESULTING FROM LOSS OF USE, DATA OR PROFITS, WHETHER OR NOT ADVISED OF THE POSSIBILITY OF DAMAGE, AND ON ANY THEORY OF LIABILITY, ARISING OUT OF OR IN CONNECTION WITH THE USE OR PERFORMANCE OF THIS SOFTWARE.

SDXC Logo is a trademark of SD-3C, LLC.



PictBridge is a trademark.



QR Code is a registered trademark of DENSO WAVE INCORPORATED in Japan and other countries.

Intel® is a registered trademark of Intel Corporation.

Microsoft®, Windows®, and Windows Vista® are registered trademarks of Microsoft Corporation.

Apple, Macintosh, macOS, OS X, Bonjour, ColorSync, Safari, AirPrint, the AirPrint Logo, iPad, iPhone, iPod touch, and iTunes are trademarks of Apple Inc., registered in the U.S. and other countries.

Google Cloud Print, Chrome, Chrome OS, Google Play and Android are trademarks of Google LLC.

Adobe and Adobe Reader are either registered trademarks or trademarks of Adobe Systems Incorporated in the United States and/or other countries.

Všeobecné oznámenie: ďalšie názvy produktov, ktoré sa používajú v tomto dokumente, sú uvedené len z dôvodu identifikácie a môžu byť ochrannými známkami ich príslušných vlastníkov. Spoločnosť Epson odmieta akékoľvek práva na tieto známky.

---

## Autorské práva

Bez predchádzajúceho písomného súhlasu spoločnosti Seiko Epson Corporation nie je možné žiadnu časť tejto publikácie kopírovať, uchovávať v načítavacom systéme ani prenášať v akejkoľvek forme alebo akýmkoľvek prostriedkami, či už elektronickými, mechanickými, kopírovaním, zaznamenávaním alebo inak. V súvislosti s

použitím tu obsiahnutých informácií sa neprijíma žiadna zodpovednosť za porušenie patentu. Žiadna zodpovednosť sa neprijíma ani za škody spôsobené použitím tu uvedených informácií. Informácie uvedené v tejto dokumentácii sú určené iba na použitie s týmto zariadením Epson. Spoločnosť Epson nie je zodpovedná za akékoľvek použitie týchto informácií pri aplikovaní na iných zariadeniach.

Spoločnosť Seiko Epson Corporation ani jej sesterské organizácie nepreberajú zodpovednosť voči kupcovi tohto produktu ani tretím stranám za poškodenia, straty, náklady alebo výdavky, ktoré kupcovi alebo tretím stranám vznikli pri nehode, nesprávnom používaní alebo zneužití tohto produktu alebo pri neoprávnených modifikáciách, opravách alebo zmenách tohto produktu, alebo (okrem USA) nedodržaní pokynov o prevádzke a údržbe od spoločnosti Seiko Epson Corporation.

Spoločnosť Seiko Epson Corporation ani jej sesterské organizácie nie sú zodpovedné za žiadne poškodenia alebo problémy vyplývajúce z použitia akéhokoľvek príslušenstva alebo akýchkoľvek spotrebných produktov, ako sú tie, ktoré sú určené ako originálne produkty Epson alebo schválené produkty Epson spoločnosťou Seiko Epson Corporation.

Spoločnosť Seiko Epson Corporation nenesie zodpovednosť za akékoľvek poškodenie zapríčinené elektromagnetickým rušením, ktoré sa vyskytuje pri používaní niektorých káblov rozhrania iných, ako sú tie, ktoré sú určené ako schválené produkty Epson spoločnosťou Seiko Epson Corporation.

© 2019 Seiko Epson Corporation

Obsah tejto príručky a technické údaje o tomto zariadení sa môžu zmeniť bez predchádzajúceho upozornenia.

---

# Dôležité pokyny

Bezpečnostné pokyny. . . . .	13
Rady a upozornenia k tlačiarni. . . . .	14
Ochrana osobných údajov. . . . .	15

## Bezpečnostné pokyny

Prečítajte si tieto pokyny a uistite sa, že im rozumiete, aby ste zabezpečili bezpečnosť používania tlačiarne. Nezabudnite si do budúcnosti uschovať túto príručku. Takisto dodržiavajte všetky upozornenia a pokyny vyznačené na tlačiarňi.

- ❑ Niektoré symboly použité na tlačiarňi sú určené na zaistenie bezpečnosti a správneho používania tlačiarne. Význam týchto symbolov nájdete na nasledujúcej webovej stránke.

<http://support.epson.net/symbols>



- ❑ Používajte len napájací kábel dodaný spolu s tlačiarňou a nepoužívajte kábel so žiadnym iným zariadením. Pri používaní iných káblov s tlačiarňou, prípadne pri používaní dodaného napájacieho kábla s iným zariadením, môže dôjsť k požiaru alebo úrazu elektrickým prúdom.
- ❑ Skontrolujte, či napájací kábel na striedavý prúd spĺňa príslušnú miestnu bezpečnostnú normu.
- ❑ Napájací kábel, zástrčku, tlačiareň, skener ani príslušenstvo nerozoberajte, neupravujte ani sa nepokúšajte opravovať sami, pokiaľ nie je postup výslovne vysvetlený v príručkách k tlačiarňi.
- ❑ V nasledujúcich prípadoch odpojte tlačiareň a servisným zásahom poverte kvalifikovaného servisného pracovníka:  
Napájací kábel alebo prípojka sú poškodené, do tlačiarne vnikla tekutina, tlačiareň spadla alebo došlo k poškodeniu krytu, tlačiareň nefunguje obvyklým spôsobom alebo dochádza k zjavnej zmene jej výkonu. Neupravujte ovládacie prvky, ktoré nie sú spomínané v prevádzkových pokynoch.
- ❑ Tlačiareň umiestnite v blízkosti zásuvky na stene, z ktorej možno zástrčku jednoducho odpojiť.
- ❑ Tlačiareň neumiestňujte ani neskladujte vonku, pri nadmernom znečistení alebo prachu, pri vode, pri tepelných zdrojoch alebo na miestach vystavených otrasom, vibráciám, vysokej teplote alebo vlhkosti.
- ❑ Dbajte na to, aby sa na tlačiareň nevyliala žiadna tekutina a nemanipulujte s tlačiarňou mokrymi rukami.
- ❑ Medzi tlačiarňou a kardiostimulátormi musí byť vzdialenosť minimálne 22 cm. Rádiové vlny vyžarované touto tlačiarňou môžu negatívne ovplyvniť činnosť kardiostimulátorov.
- ❑ V prípade poškodenia displeja LCD sa obráťte na dodávateľa. Ak sa roztok tekutých kryštálov dostane na ruky, dôkladne ich umyte mydlom a vodou. Ak sa roztok tekutých kryštálov dostane do očí, okamžite ich prepláchnite vodou. Ak nepríjemné pocity alebo problémy s videním pretrvávajú aj po dôkladnom prepláchnutí, okamžite vyhľadajte lekára.
- ❑ S použitými atramentovými kazetami manipulujte opatrne, pretože okolo portu dodávania atramentu sa ešte môže nachádzať atrament.
  - ❑ Ak sa vám atrament dostane na pokožku, dôkladne si dané miesto umyte vodou a mydlom.
  - ❑ Ak sa vám atrament dostane do očí, okamžite si ich prepláchnite vodou. Ak nepríjemné pocity alebo problémy s videním pretrvávajú aj po dôkladnom prepláchnutí, okamžite vyhľadajte lekára.
  - ❑ Ak sa vám atrament dostane do úst, okamžite vyhľadajte lekára.
- ❑ Nerozoberajte atramentovú kazetu ani skrinku údržby, pretože atrament sa vám môže dostať do očí alebo na pokožku.
- ❑ Netraťte atramentovými kazetami príliš silno a nepúšťajte ich na zem. Takisto si dávajte pozor, aby ste ich nestlačili a nestrhli z nich nálepky. Mohlo by dôjsť k úniku atramentu.
- ❑ Atramentové kazety a skrinku údržby uchovávajte mimo dosahu detí.

## Rady a upozornenia k tlačiarni

Prečítajte si a dodržiavajte tieto pokyny, aby ste sa vyhli poškodeniu tlačiarnie alebo svojho majetku. Nezabudnite si do budúcnosti uschovať túto príručku.

### Rady a varovania týkajúce sa nastavenia/používania tlačiarnie

- Neblokujte ani nezakrývajte prieduchy a otvory na tlačiarni.
- Používajte iba zdroj napájania typu vyznačeného na štítku tlačiarnie.
- Zamedzte používaniu zásuviek v rovnakom okruhu, v ktorom sú zapojené fotokopírky alebo klimatizačné systémy, ktoré sa pravidelne zapínajú a vypínajú.
- Zamedzte používaniu elektrických zásuviek, ktoré sa ovládajú nástennými vypínačmi alebo automatickými časovačmi.
- Celý počítačový systém držte mimo potenciálnych zdrojov elektromagnetickej interferencie, ako sú napríklad reproduktory alebo základne bezdrôtových telefónov.
- Napájacie káble musia byť umiestnené tak, aby sa zamedzilo odieraniu, prerezaniu, treniu, vlneniu a zalomeniu. Na napájacie káble nekladte žiadne predmety a káble vedzte tak, aby sa na ne nestúpalo a aby sa neprekráčovali. Mimoriadnu pozornosť venujte tomu, aby napájacie káble boli vyrovnané na konci a vo vstupných a výstupných bodoch z transformátora.
- Ak tlačiareň používate s predlžovacím káblom, skontrolujte, či celkový menovitý prúd zariadení napojených na predlžovací kábel neprevyšuje menovitý prúd tohto kábla. Takisto skontrolujte, či celkový menovitý prúd všetkých zariadení zapojených do stenovej zásuvky neprevyšuje menovitý prúd danej stenovej zásuvky.
- Ak tlačiareň plánujete používať v Nemecku, inštalácia v budove musí byť chránená 10-ampérovým alebo 16-ampérovým ističom, ktorý poskytuje primeranú ochranu pred skratom a ochranu tlačiarnie pred nadprúdom.
- V prípade pripojenia tlačiarnie k počítaču alebo inému zariadeniu pomocou kábla skontrolujte správnu orientáciu konektorov. Každý konektor má len jednu správnu orientáciu. Zapojenie konektora v nesprávnej orientácii môže poškodiť obidve zariadenia spojené káblom.
- Tlačiareň umiestnite na rovnú stabilnú plochu, ktorá vo všetkých smeroch prečnieva za základňu tlačiarnie. Tlačiareň nebude fungovať správne, ak je šikmo naklonená.
- Pri skladovaní alebo preprave tlačiareň nenakláňajte ani ju neumiestňujte do zvislej alebo obrátenej polohy. V opačnom prípade môže dôjsť k úniku atramentu.
- Nad tlačiarnou ponechajte dostatočný priestor, aby ste mohli úplne zodvihnúť kryt dokumentov.
- Nechajte dostatok miesta pred tlačiarnou, aby sa mohol papier úplne vysunúť.
- Vyhýbajte sa miestam, kde dochádza k rýchlym zmenám teploty a vlhkosti. Tlačiareň okrem toho uchováva na miestach mimo priameho slnečného svetla, silného svetla alebo tepelných zdrojov.
- Do otvorov v tlačiarni nekladajte žiadne predmety.
- Počas tlače do tlačiarnie nekladajte ruky.
- Nedotýkajte sa bieleho plochého kábla vo vnútri tlačiarnie.
- V tlačiarni ani v jej blízkosti nepoužívajte aerosólové produkty, ktoré obsahujú horľavé plyny. Mohlo by to spôsobiť požiar.
- Tlačovú hlavu neposúvajte rukou, v takom prípade môže dôjsť k poškodeniu tlačiarnie.
- Pri zatváraní jednotky skenera dávajte pozor, aby ste si neprivreli prsty.
- Pri vkladaní originálov na sklo skenera príliš netlačte.

- Tlačiareň vždy vypínajte pomocou tlačidla . Neodpájajte tlačiareň ani nevypínajte napájanie zásuvky, kým neprestane blikať kontrolka .
- Pred prepravou tlačiarne skontrolujte, či je tlačová hlava v základnej polohe (úplne vpravo) a či sú atramentové kazety na mieste.
- Ak tlačiareň nebudete dlhší čas používať, napájací kábel vytiahnite z elektrickej zásuvky.

## Rady a upozornenia týkajúce sa používania tlačiarne s bezdrôtovým pripojením

- Rádiové vlny z tejto tlačiarne môžu negatívne ovplyvniť prevádzku elektronických zdravotníckych prístrojov a spôsobiť ich nesprávne fungovanie. Pri používaní tejto tlačiarne v zdravotníckych zariadeniach alebo v blízkosti zdravotníckych prístrojov dodržiavajte pokyny od oprávnených pracovníkov zdravotníckeho zariadenia a rešpektujte všetky varovania a nariadenia súvisiace so zdravotníckymi prístrojmi.
- Rádiové vlny z tejto tlačiarne môžu negatívne ovplyvniť prevádzku automaticky riadených zariadení ako automatické dvere alebo protipožiarne alarmy a môžu spôsobiť nehody v dôsledku ich zlyhania. Pri používaní tejto tlačiarne v blízkosti automaticky riadených zariadení rešpektujte všetky varovania a nariadenia súvisiace s týmito zariadeniami.

## Rady a upozornenia týkajúce sa používania pamäťových kariet

- Keď blika kontrolka pamäťovej karty, nevyberajte pamäťovú kartu ani tlačiareň nevypínajte.
- Postupy pri používaní pamäťových kariet sa líšia v závislosti od typu karty. Podrobnosti nájdete v príručke k pamäťovej karte.
- Používajte len pamäťové karty kompatibilné s tlačiarňou.

## Rady a upozornenia týkajúce sa používania dotykovej obrazovky

- Obrazovka LCD môže obsahovať niekoľko malých jasných alebo tmavých bodov a v dôsledku svojich funkcií môže mať nerovnomerný jas. Tento stav je normálny a neznamená žiadne poškodenie.
- Na čistenie používajte len suchú mäkkú handričku. Nepoužívajte tekuté ani chemické čistiace prostriedky.
- Vonkajší kryt dotykovej obrazovky môže prasknúť pod vplyvom silného tlaku. Ak sa povrch displeja vyštrbí alebo praskne, kontaktujte svojho predajcu a nedotýkajte sa úlomkov ani sa ich nepokúšajte odstrániť.
- Dotykovej obrazovky sa jemne dotýkajte prstom. Nestláčajte ju silno ani sa jej nedotýkajte nechtami.
- Na vykonávanie operácií nepoužívajte ostré predmety, ako sú guľôčkové perá alebo ostré ceruzky.
- Kondenzácia vo vnútri dotykovej obrazovky v dôsledku náhlych zmien teploty alebo vlhkosti môže spôsobiť pokles výkonu.

---

## Ochrana osobných údajov

Ak chcete tlačiareň zlikvidovať alebo ju odovzdať niekomu inému, vymažte všetky osobné údaje uložené v pamäti tlačiarne výberom položiek **Settings > Restore Default Settings > All Settings** na ovládacom paneli.

---

# Názvy dielov a funkcie

Predný 1. ....	17
Predný 2. ....	17
Predný 3. ....	18
Predný 4. ....	19
Zadný. ....	19



## Predný 1

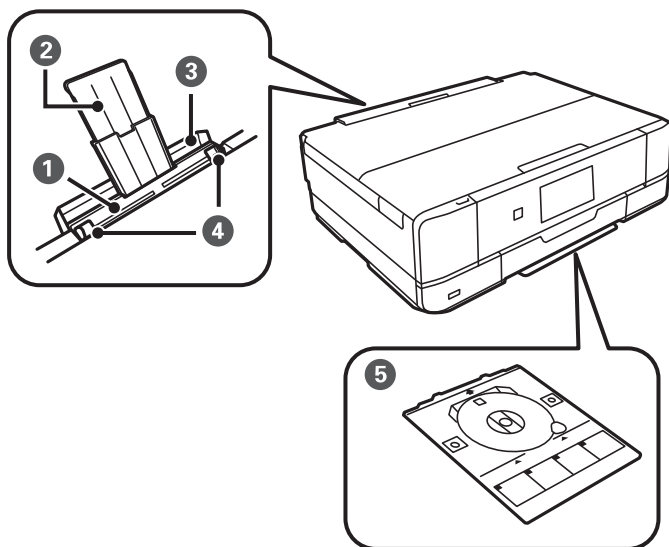

1	Zadný podávač papiera	Služi na manuálne vloženie jedného hárka papiera.
2	Podpera papiera	Podopiera vložený papier.
3	Kryt zadného podávača papiera	Bráni vniknutiu cudzích látok do tlačiarne. Tento kryt musí byť zvyčajne zatvorený.
4	Postranná vodiaca lišta	Podávajú papier priamo do tlačiarne. Posuňte ich k hranám papiera.
5	Zásuvka CD/DVD	Keď tlačíte na disk CD/DVD, vytiahnite ju zo spodnej strany tlačiarne, vložte disk CD/DVD a zasuňte do otvoru na zásuvku na disk CD/DVD. Keď netlačíte na disk CD/DVD, odložte ju v spodnej časti tlačiarne bez vloženého disku CD/DVD.

## Predný 2

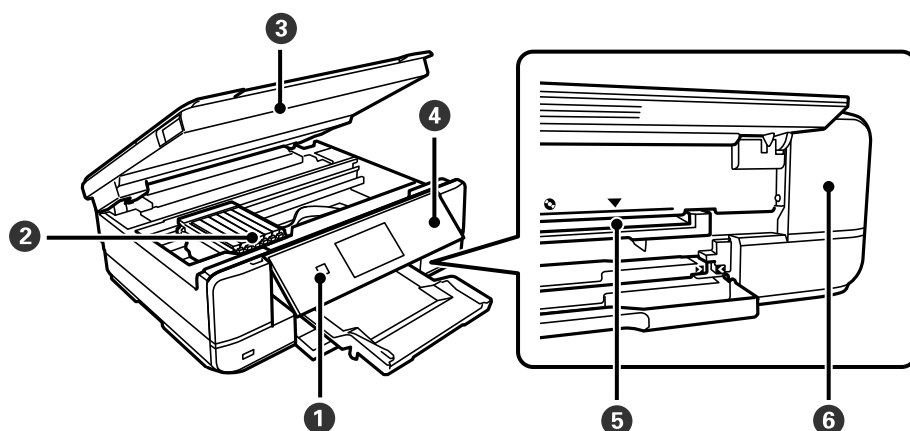

1	⏻ (tlačidlo/indikátor napájania)	Umožňuje zapnúť alebo vypnúť tlačiareň. Napájací kábel odpojte, keď kontrolka napájania zhasne.
---	----------------------------------	---

2	Držiak atramentových kaziet	Vložte atramentové kazety. Atrament sa vytláča z dýz tlačovej hlavy naspodku.
3	Jednotka skenera	Skenuje položené originály. Po otvorení vymeňte atramentové kazety alebo vytiahnite zaseknutý papier. Táto jednotka musí byť zvyčajne zatvorená.
4	Ovládací panel	Označuje stav tlačiarne a umožňuje robiť nastavenia tlače.
5	Otvor zásuvky CD/DVD	Do tohto otvoru vložte zásuvku na disk CD/DVD, ktorého menovku chcete tlačiť.
6	Kryt skrinky údržby	Odoberte ho pri výmene údržbovej kazety. Údržbová kazeta je zásobník, v ktorom sa zhromažďuje malé množstvo zvyškov atramentu počas čistenia alebo tlače.

## Predný 3

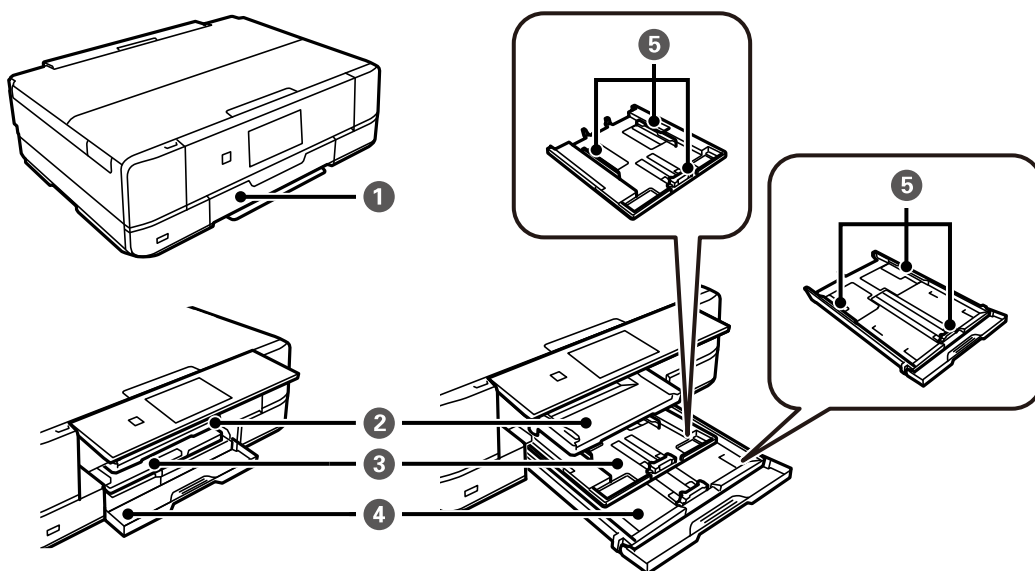

1	Predný kryt	Po otvorení sa vkladá papier do kazety na papier.
2	Výstupný zásobník	Drží vysunutý papier. Keď začnete tlačiť, zásobník sa automaticky vysunie. Ak klepnete na možnosť <b>Yes</b> na zobrazenej obrazovke, keď je tlačiareň vypnutá, automaticky sa uloží. Ak chcete zásobník zasunúť ručne, klepnite na hlavnej obrazovke na  .
3	Zásobník papiera 1	Slúži na vloženie papiera.
4	Zásobník papiera 2	
5	Postranná vodiaca lišta	Podávajú papier priamo do tlačiarne. Posuňte ich k hranám papiera.

## Predný 4

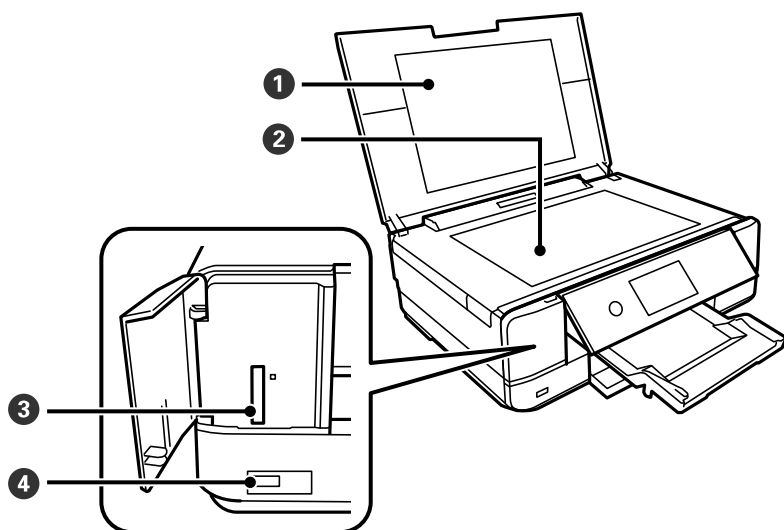

1	Kryt na dokumenty	Blokuje vonkajšie svetlo pri skenovaní.
2	Sklo skenera	Vložte originály.
3	Otvor na kartu SD	Vložte pamäťovú kartu.
4	Port externého rozhrania USB	Pripája externé pamäťové zariadenie alebo zariadenie s režimom PictBridge.

## Zadný

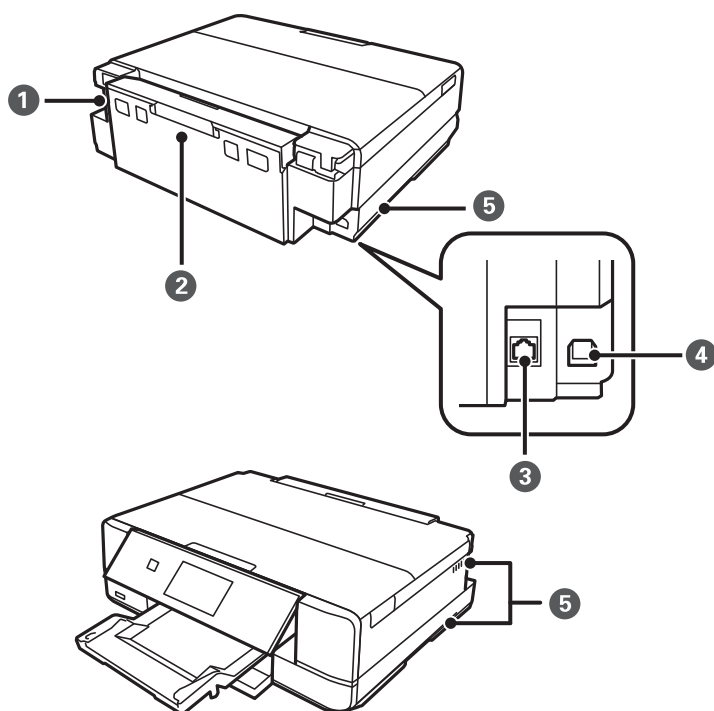

❶	Vstup pre striedavý prúd	Slúži na pripojenie napájacieho kábla.
❷	Zadný kryt	Pri odstraňovaní zaseknutého papiera vyberte.
❸	Port LAN	Slúži na pripojenie kábla LAN.
❹	Port USB	Pripája USB kábel na pripojenie k počítaču.
❺	Vetrací otvor	Slúži na uvoľnenie tepla z vnútra tlačiarne. Vetracie otvory sú vpravo dole, vľavo dole a na pravom boku. Pri umiestňovaní tlačiarne nezakrývajte vetracie otvory.

# Návod k ovládacímu panelu

Ovládací panel. . . . .	22
Úkony na dotykovej obrazovke. . . . .	22
Konfigurácia domovskej obrazovky. . . . .	23
Konfigurácia obrazovky ponuky. . . . .	25
Základné činnosti. . . . .	26
Zadávanie znakov. . . . .	27
Zobrazenie animácií. . . . .	27
Zobrazenie ponuky príslušnej činnosti. . . . .	28

## Ovládací panel

Môžete zmeniť uhol ovládacieho panela.

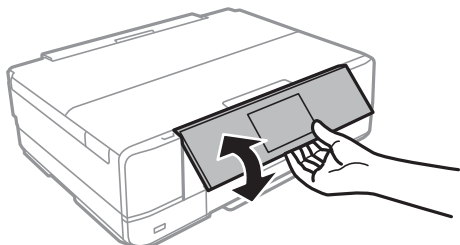





## Úkony na dotykovej obrazovke

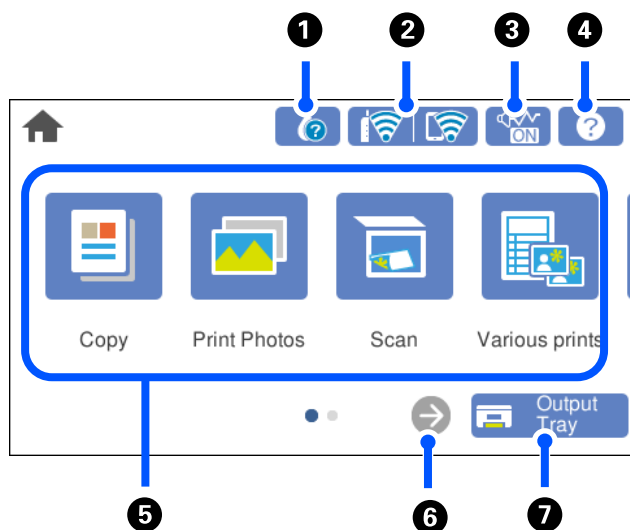

Na dotykovej obrazovke môžete robiť nasledujúce úkony.

Klepnutie	A line drawing of a hand with the index finger touching a small grey circle on the screen.	Stlačenie alebo voľba položiek alebo ikon.
Rýchle potiahnutie	A line drawing of a hand with the index finger touching the screen, and a grey arrow pointing downwards from the point of contact.	Rýchle posúvanie obrazovky.
Posunutie	A line drawing of a hand with the index finger touching the screen, and a grey arrow pointing to the right from the point of contact.	Podržte a presúvajte položky.
Zoštipnutie prstami Rozťahnutie prstami	Two line drawings of hands. The top one shows two fingers pinching together with two grey arrows pointing towards each other. The bottom one shows two fingers spreading apart with two grey arrows pointing away from each other.	Zväčšovanie alebo zmenšovanie obrázka ukážky na ovládacom paneli pri tlači fotografií.







## Konfigurácia domovskej obrazovky



1		Zobrazuje obrazovku <b>Supply Status</b> . Môžete skontrolovať približné hladiny atramentu a približnú životnosť skrinky údržby. Môžete aj vymeniť atramentové kazety alebo vytlačiť hárok so stavom spotrebného materiálu.
2		Zobrazuje stav sieťového pripojenia. Ďalšie podrobnosti obsahujú nasledujúce zdroje. <a href="#">„Návod k ikone Siet“ na strane 24</a>
3		Označuje, že je pre tlačiareň nastavený režim <b>Quiet Mode</b> . Keď je táto funkcia aktivovaná, hluk vydávaný tlačiarňou sa zníži, ale tlač sa môže spomaliť. V závislosti od vybraného typu papiera a kvality tlače sa však nemusí hluk znížiť. Klepnutím zmeníte nastavenie. Toto nastavenie môžete urobiť aj z ponuky <b>Settings</b> . <b>Settings &gt; Printer Settings &gt; Quiet Mode</b>
4		Zobrazuje obrazovku <b>Help</b> . Môžete zobraziť prevádzkové pokyny alebo riešenia problémov.

<p>5</p>	<p>Zobrazuje všetky ponuky.</p> <ul style="list-style-type: none"> <li><input type="checkbox"/> Copy Umožňuje kopírovať dokumenty a fotografie.</li> <li><input type="checkbox"/> Print Photos Umožňuje tlačiť fotografie z pamäťového zariadenia, ako je napríklad pamäťová karta alebo jednotka USB flash.</li> <li><input type="checkbox"/> Scan Umožňuje skenovať dokumenty alebo fotografie a ukladať ich do pamäťového zariadenia alebo počítača.</li> <li><input type="checkbox"/> Various Prints Umožňuje robiť rôzne kópie a tlačiť dizajnový papier alebo širokú paletu originálnych vecí.</li> <li><input type="checkbox"/> Settings Umožňuje robiť nastavenia týkajúce sa údržby, nastavenia tlačiarne a činností.</li> <li><input type="checkbox"/> Maintenance Zobrazuje ponuky odporúčané na vylepšenie kvality výtlačkov, ako je napríklad vyčistenie trysiek vytlačením vzoru kontroly trysiek a vykonaním čistenia hlavy, a vylepšenie rozmazania a pruhovania na výtlačkoch zarovnaním tlačovej hlavy.</li> <li><input type="checkbox"/> Smartphone connect Zobrazuje ponuku na pripojenie tlačiarne k inteligentnému zariadeniu alebo tabletu.</li> </ul>	
<p>6</p>		<p>Posúva obrazovku doprava.</p>
<p>7</p>		<p>Zatvára výstupný zásobník.</p>

## Návod k ikone Sieť

	<p>Tlačiareň nie je pripojená ku káblovej sieti (Ethernet), prípadne nie je nastavená.</p>
	<p>Tlačiareň je pripojená ku káblovej sieti (Ethernet).</p>
	<p>Tlačiareň vyhľadáva SSID, nie je nastavená IP adresa, prípadne má problém s bezdrôtovou sieťou (Wi-Fi).</p>
	<p>Tlačiareň je pripojená k bezdrôtovej sieti (Wi-Fi). Počet prúžkov označuje intenzitu signálu pripojenia. Čím viac čiar, tým silnejšie pripojenie.</p>
	<p>Tlačiareň nie je v režime Wi-Fi Direct (Jednoduchý prístupový bod) pripojená k bezdrôtovej sieti (Wi-Fi).</p>
	<p>Tlačiareň je pripojená k bezdrôtovej sieti (Wi-Fi) v režime Wi-Fi Direct (Jednoduchý prístupový bod).</p>

Voľbou tejto ikony zobrazíte obrazovku **Network Connection Settings**.



- ☐ Keď tlačiareň zatiaľ nie je pripojená k sieti.

Vyberte ikonu spôsobu, ktorý chcete použiť na pripojenie, a potom na ďalšej obrazovke klepnite na položku **Start Setup**, čím zobrazíte ponuku nastavenia.

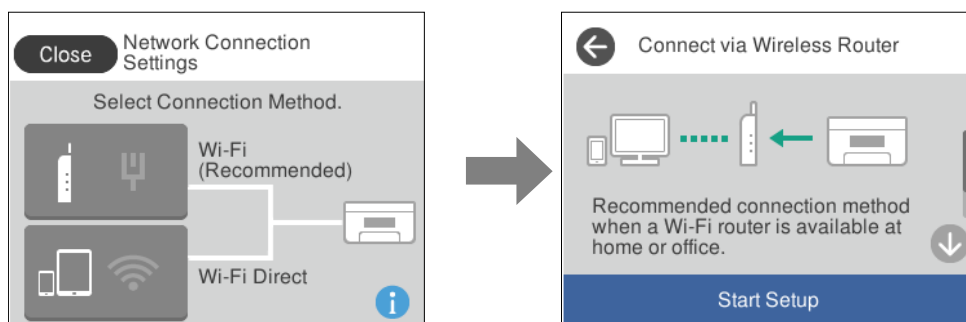

- ☐ Keď tlačiareň už je pripojená k sieti.

Zobrazuje informácie o nastaveniach siete, ako napríklad IP adresu tlačiarne.

Toto nastavenie môžete urobiť aj z ponuky **Settings**.

**Settings > Network Settings > Wi-Fi Setup**

## Konfigurácia obrazovky ponuky

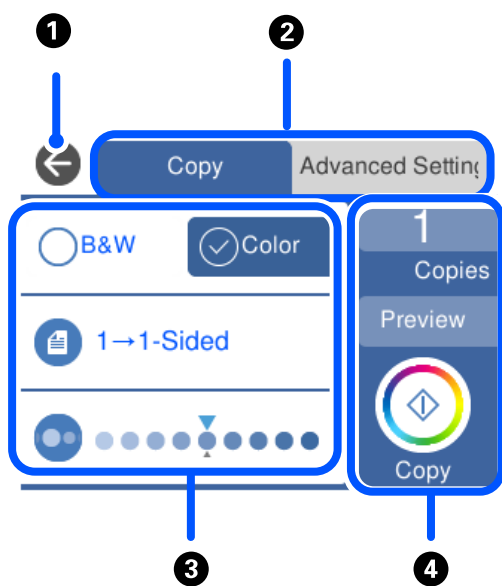

①	Slúži na návrat na predchádzajúcu obrazovku.
②	Pomocou kariet je možné prepínať medzi zoznamami nastavení. Na karte naľavo sa zobrazujú často používané položky. Na karte <b>Advanced Settings</b> sa zobrazujú ďalšie položky, ktoré môžete v prípade potreby nastaviť.
③	Zobrazuje zoznam položiek nastavenia. Urobte nastavenia voľbou položky alebo pridaním značky začiarknutia. Položky zobrazené sivou farbou nie sú k dispozícii. Zvolením položky zistíte, prečo nie je k dispozícii.

4	Spúšťa činnosti pomocou aktuálnych nastavení. Položky závisia od ponuky.	
	Copies	Zobrazuje klávesnicu na obrazovke, ktorá umožňuje zadať počet kópií.
	Preview	Zobrazuje ukážku obrázka pred tlačou, kopírovaním alebo skenovaním.
	◇	Spúšťa tlač, kopírovanie a skenovanie.

## Základné činnosti

Klepnutím kdekoľvek na položku nastavenia ju zapnete a vypnete.

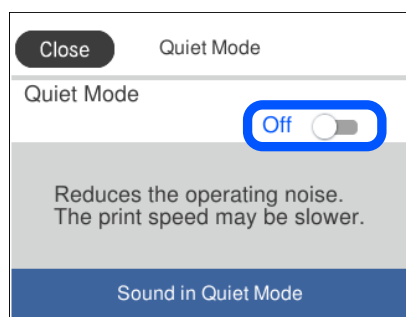

Klepnite na zadávacie políčko a zadajte hodnotu, názov atď.

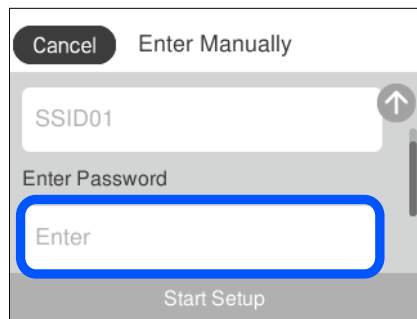

## Zadávanie znakov

Pomocou klávesnice na obrazovke môžete zadávať znaky a symboly pri konfigurovaní sieťových nastavení a podobne.

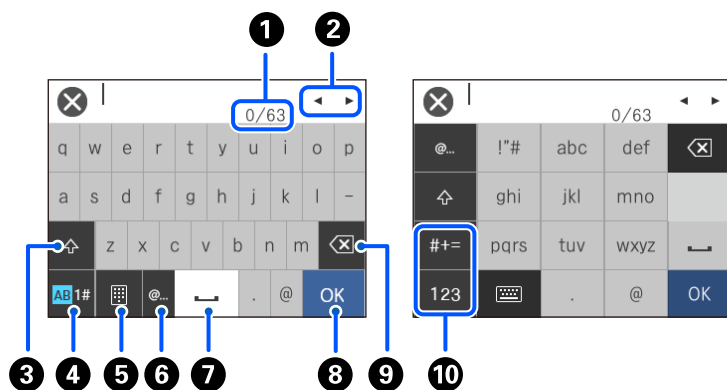

1	Signalizuje počet znakov.
2	Presunie kurzor do polohy zadávania.
3	Prepína medzi veľkými a malými písmenami.
4	Prepína typ znakov. AB: abeceda 1#: čísla a symboly
5	Slúži na zmenu rozloženia klávesnice.
6	Zadávanie často používaných adries e-mailových domén alebo URL adries zvolením položky.
7	Slúži na zadanie medzery.
8	Zadávanie znakov.
9	Odstráni znak naľavo. Odstráni znak napravo, keď je kurzor na začiatku riadku a naľavo od neho nie sú žiadne znaky.
10	Prepína typ znakov. abc: abeceda 123: čísla #+=: symboly

## Zobrazenie animácií

Na LCD obrazovke sa môžu zobrazovať animácie pokynov na používanie, ako je napríklad vkladanie papiera alebo vytiahnutie zaseknutého papiera.

- Ťuknite na tlačidlo : zobrazí sa obrazovka Pomocníka. Klepnite na položku **How To** a vyberte, ktoré položky chcete zobrazovať.

- ☐ Vyberte položku **How To** v spodnej časti prevádzkovej obrazovky. Zobrazí sa miestna animácia. Majte na pamäti, že animácia sa líši v závislosti od modelu tlačiarne.

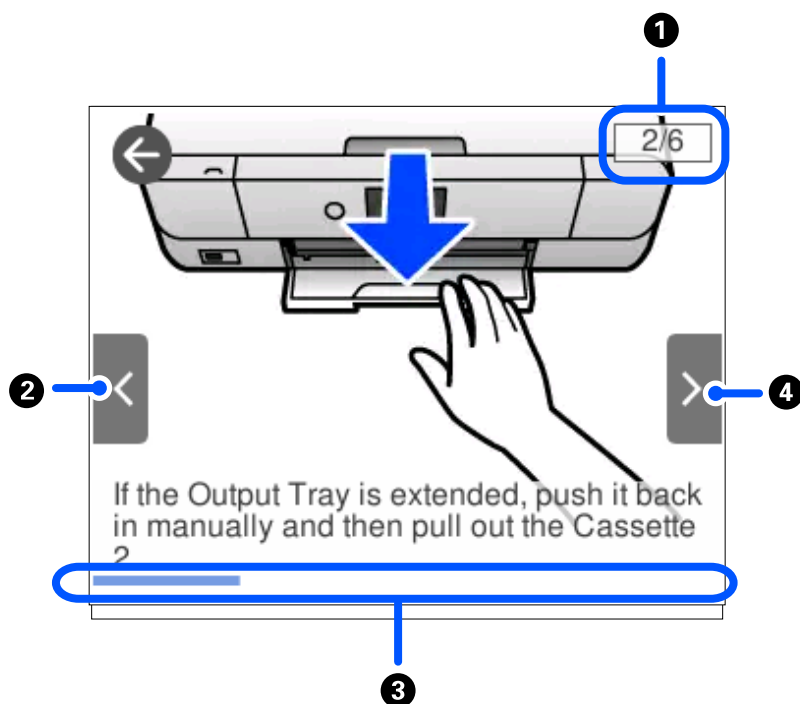

①	Označuje celkový počet krokov a číslo aktuálneho kroku. Hore znázornený príklad ukazuje krok 2 z 6 krokov.
②	Návrat na predchádzajúci krok.
③	Signalizuje priebeh aktuálneho kroku. Keď lišta priebehu dosiahne koniec, animácia sa opakuje.
④	Prechod na ďalší krok.

## Zobrazenie ponuky príslušnej činnosti

Tlačiareň automaticky zobrazuje ponuky príslušné danej činnosti. Ak chcete zastaviť funkciu, deaktivujte nastavenie **Auto Selection Mode**.

**Settings > Guide Functions > Auto Selection Mode**

- ❑ Vložte externé pamäťové zariadenie, napríklad pamäťovú kartu alebo USB zariadenie.

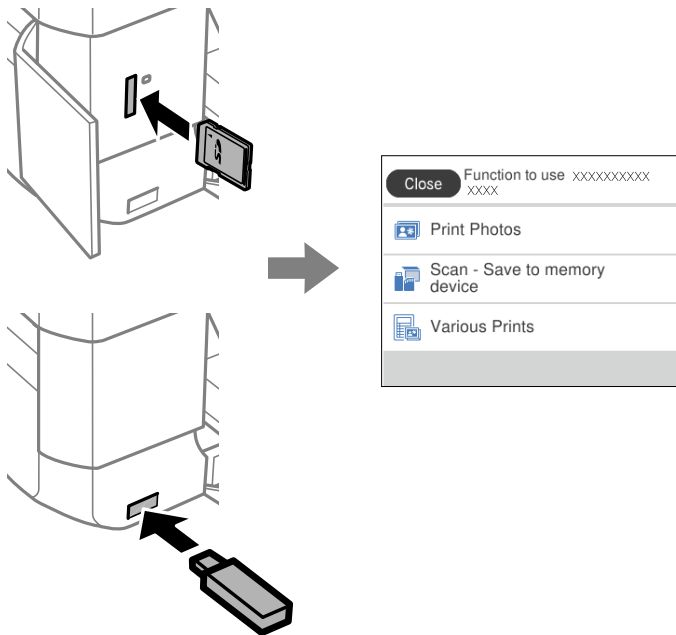

- ❑ Otvorte kryt dokumentov a položte originály.

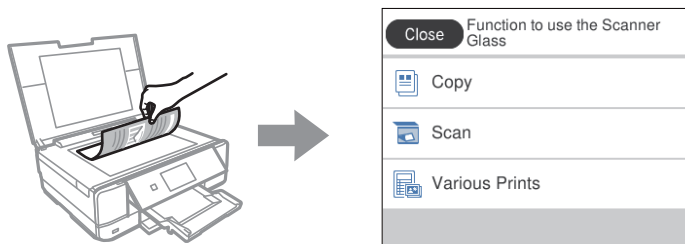

---

# Vkladanie obálok a diskov CD/DVD

Vloženie papiera. ....	31
Vkladanie disku CD/DVD. ....	49

## Vloženie papiera

### Bezpečnostné opatrenia pri manipulácii s papierom

- ❑ Prečítajte si listy s pokynmi, ktoré sú zabalené s papierom.
- ❑ Pred vloženíím papiera prefúknite a zarovnajzte jeho okraje. Fotografický papier neoddeľujte ani neskrúcajte. Týmto by ste mohli poškodiť stranu na tlačenie.

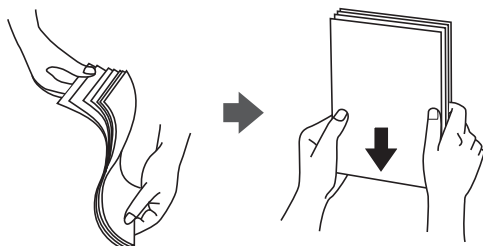

- ❑ Ak je papier skrútený, pred vloženíím ho vyrovnajte alebo jemne skrúťte opačným smerom. Ak budete tlačiť na skrútený papier, môže sa papier zaseknúť a atrament sa môže na výlačku rozmazať.

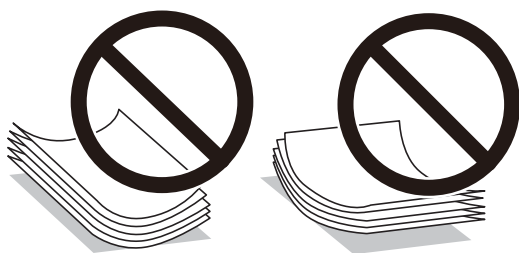

- ❑ Problémy s podávaním papiera sa môžu často vyskytovať pri ručnej obojstrannej tlači, ak tlačíte na jednu stranu predierovaného papiera. Zmenšíte počet hárkov na polovicu alebo menej, prípadne vkladajte hárky po jednom, ak zasekávanie papiera pokračuje.
- ❑ Pred vloženíím obálok oddelte a zarovnajzte ich okraje. Ak je stoh obálok nadutý vzduchom, pred jeho vloženíím ho potlačte, aby ste znížili jeho hrúbku.



#### Súvisiace informácie

➔ „Nedostupné typy papiera” na strane 298

## Poznámky k vkladaniu papiera

Tlačiareň má tri zdroje papiera. Vložte papier príslušnej veľkosti a typu, ktoré zodpovedajú vašim tlačovým potrebám.

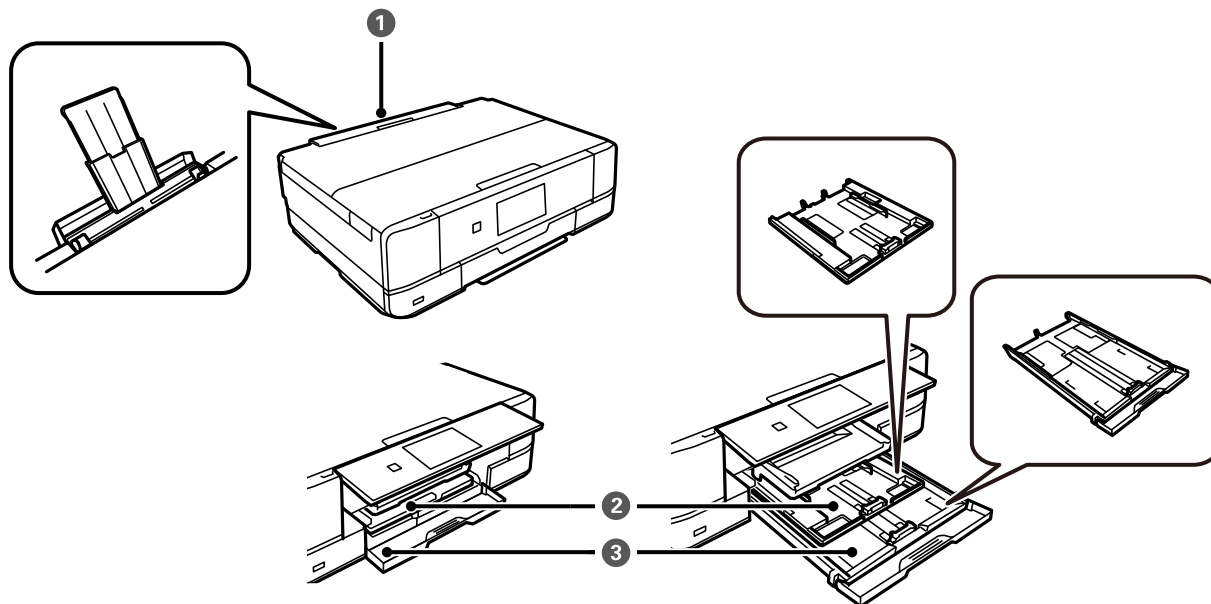

1	Zadný podávač papiera	<ul style="list-style-type: none"> <li><input type="checkbox"/> Môžete vložiť jeden hárok všetkých typov podporovaných papierov.</li> <li><input type="checkbox"/> Môžete tiež vložiť papier s veľkosťou A3, hrubý papier (s hrúbkou až 0,6 mm) a preddierovaný papier, ktoré nemožno vložiť do zásobníka papiera.</li> <li><input type="checkbox"/> Vložte papiere, keď je na ovládacom paneli zobrazené hlásenie s informáciou, aby ste vložili papier.</li> </ul>
2	Zásobník papiera 1	<ul style="list-style-type: none"> <li><input type="checkbox"/> Môžete vložiť viac hárkov malého fotografického papiera.</li> <li><input type="checkbox"/> Ak vložíte rovnaký papier do zásobníka zásobník papiera 1 a vyberiete možnosť zásobník papiera 2 ako nastavenie <b>Cassette 1→2</b> ako zdroj papiera, tlačiareň automaticky natiahne papier zo zásobníka zásobník papiera 1, ak sa minie papier v zásobníku zásobník papiera 2.</li> </ul>
3	Zásobník papiera 2	Odporúčame vložiť obyčajný papier formátu A4, pretože sa používa často.

## Nastavenia veľkosti a typu papiera

Ak registrujete veľkosť a typ papiera zobrazené na obrazovke pri vložení kazety na papier, tlačiareň informuje, keď sa zaregistrované informácie a nastavenia tlače líšia. Vďaka tomu sa predchádza plytvaniu papierom a atramentom



tak, že sa uistíte, že netlačíte na nesprávnu veľkosť papiera ani netlačíte v nesprávnych farbách kvôli použitiu nastavení, ktoré sa nezhodujú s typom papiera.

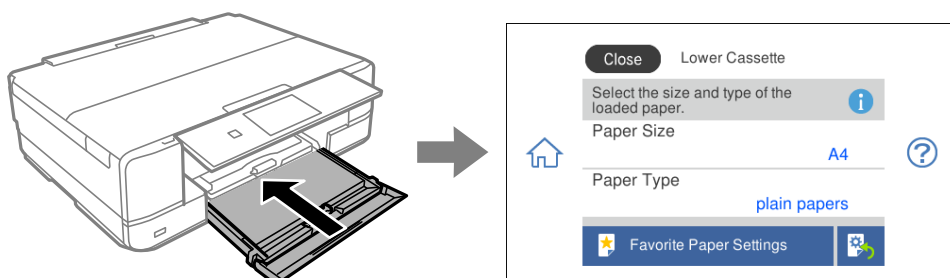

Ak sa zobrazené veľkosť a typ papiera líšia od vloženého papiera, vyberte položku, ktorú chcete zmeniť. Ak sa nastavenia zhodujú s vloženým papierom, zatvorte obrazovku.

**Poznámka:**

- ❑ Nastavenia môžete ľahko robiť tak, že zaregistrujete často používané kombinácie veľkosti a typu papiera ako obľúbené. Nastavenia papiera môžete urobiť zvolením zaregistrovanej predvoľby. Ak chcete zaregistrovať predvoľbu, vyberte položku **Favorite Paper Settings**, na ďalšej obrazovke vyberte symbol > a potom stanovte veľkosť a typ papiera.
- ❑ Obrazovka s nastavením papiera sa nezobrazuje, ak je v nasledovných ponukách vypnutá položka **Paper Configuration**. V takej situácii nie je možné tlačiť zo zariadenia iPhone, iPad ani iPod touch pomocou režimu AirPrint.  
**Settings > Printer Settings > Paper Source Setting > Paper Configuration**

## Zoznam typov papiera

Ak chcete dosiahnuť optimálnu kvalitu tlače, vyberte príslušný typ používaného papiera.

Názov média	Typ média	
	Ovládací panel	Ovládač tlačiarne, inteligentné zariadenie*
Epson Business Paper	Plain paper	Obyčajné papiere
Epson Bright White Ink Jet Paper	Plain paper	Obyčajné papiere
Epson Ultra Glossy Photo Paper	Ultra Glossy	Epson Ultra Glossy
Epson Premium Glossy Photo Paper	Prem. Glossy	Epson Premium Glossy
Epson Premium Semigloss Photo Paper	Prem. Semigloss	Epson Premium Semigloss
Epson Photo Paper Glossy	Glossy	Photo Paper Glossy
Epson Matte Paper-Heavyweight Epson Double-Sided Matte Paper	Matte	Epson Matte
Epson Photo Quality Ink Jet Paper Epson Double-sided Photo Quality Ink Jet Paper	Photo Quality Ink Jet	Epson Photo Quality Ink Jet
Epson Photo Stickers	Photo Stickers	Epson Photo Stickers
Epson Iron-On Cool Peel Transfer Paper	Plain paper	Obyčajné papiere
Obyčajný papier	Plain paper	Obyčajné papiere

Názov média	Typ média	
	Ovládací panel	Ovládač tlačiarne, inteligentné zariadenie*
Obálka	Envelope	Obálka

\* V prípade inteligentných zariadení sa môžu vybrať tieto typy médií pri tlači cez Epson iPrint.

## Vkladanie papierov

### Vkladanie papiera do zásobníka Zásobník papiera 1

1. Keď sa výstupný zásobník vysunie, skontrolujte, či v podávači nie je žiadny papier a potom ho zatvorte voľbou  alebo zatlačením rukou.

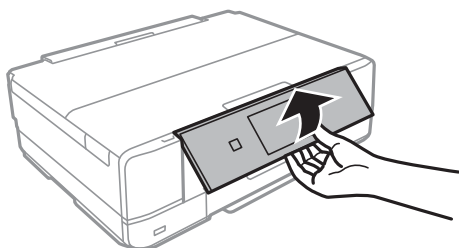

2. Nadvihnite ovládací panel.

3. Otvorte predný kryt, kým necvakne.

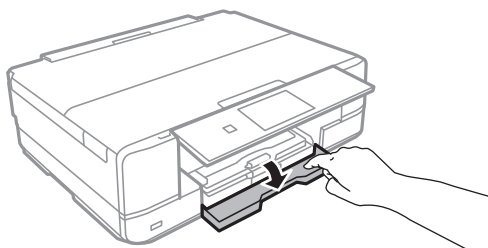

4. Skontrolujte, že tlačiareň nie je v prevádzke a potom zásobník papiera 1 vyťahnite von. Zásobník papiera 1 má zarovnávaciu značku , ktorá umožňuje to ľahko vyhľadať.

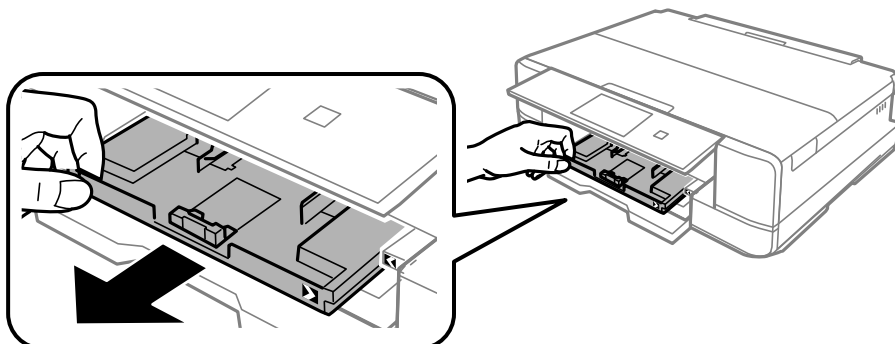

**Upozornenie:**

Ak je zásobník zásobník papiera 1 vzadu a nedá sa vytiahnuť, môžete ho vysunúť vypnutím a následným zapnutím tlačiarne.

5. Vodiace lišty posuňte do ich maximálnych polôh.

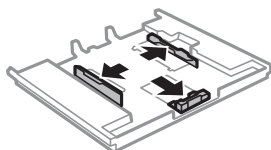

6. Prednú vodiacu lištu vysuňte po veľkosť papiera, ktorý chcete používať.

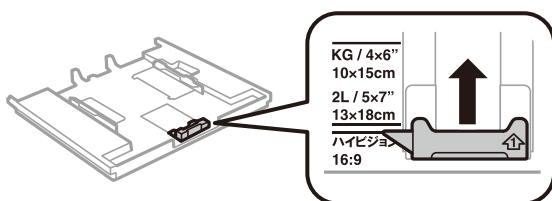

7. Papier vložte oproti prednej vodiacej lišty tlačiteľnou stranou dolu.

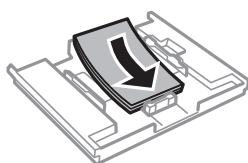
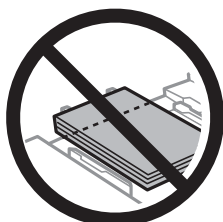

**!** **Upozornenie:**

- ❑ Uistite sa, že papier nepresahuje za symbol trojuholníka na konci kazety.

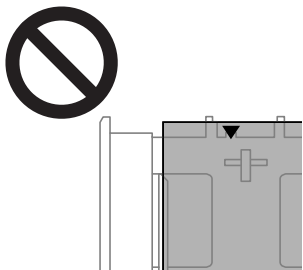

- ❑ Neprekračujte pri vkladaní hárkov maximálny počet, ktorý je stanovený pre daný papier. Nevkladajte papier nad čiaru označenú symbolom trojuholníka na postrannej vodiacej lište.



- ❑ Do zásobníka nevkladajte papier rôznych typov.

8. Posuňte postrannú vodiacu lištu k okraju papiera.

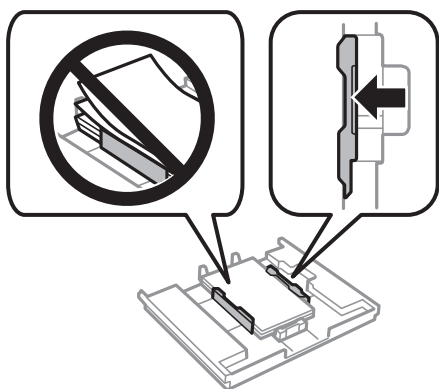

9. Vložte zásobník papiera 1. Zrovnajte zarovnávacie značky na tlačiarni a podávači.

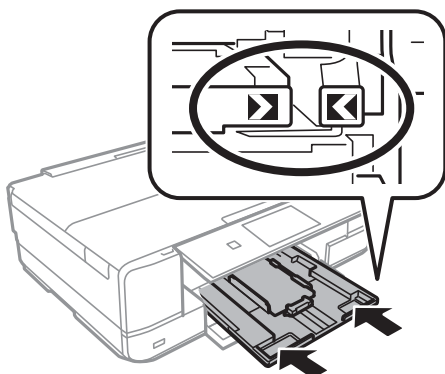

10. Vyberte veľkosť a typ papiera.  
[„Nastavenia veľkosti a typu papiera” na strane 32](#)
11. Skontrolujte nastavenia a potom vyberte položku **Close**.

**Poznámka:**

*Výstupný zásobník sa vysunie automaticky, keď sa tlač spustí.*

**Súvisiace informácie**

➔ [„Dostupný papier a kapacity” na strane 294](#)

## Vkladanie papiera do zásobníka Zásobník papiera 2

1. Keď sa výstupný zásobník vysunie, skontrolujte, či v podávači nie je žiadny papier a potom ho zatvorte voľbou  alebo zatlačením rukou.

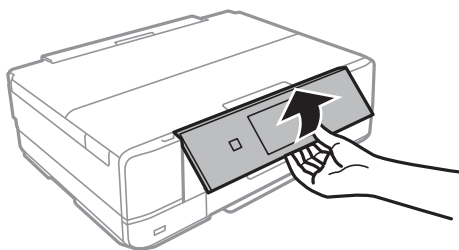

3. Otvorte predný kryt, kým necvakne.

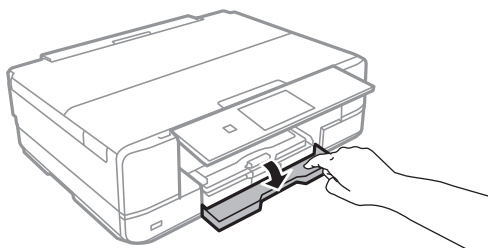

4. Skontrolujte, že tlačiareň nie je v prevádzke a potom zásobník papiera 2 vytiahnite von.

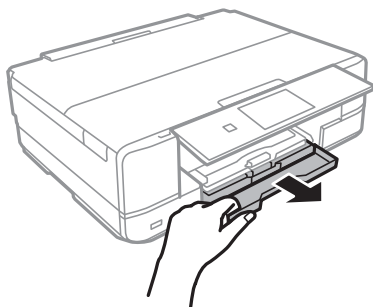

5. Vodiace lišty posuňte do ich maximálnych polôh.

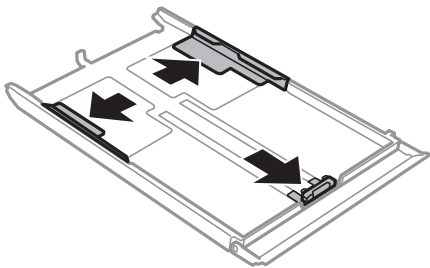

6. Prednú vodiacu lištu vysuňte po veľkosť papiera, ktorý chcete používať.

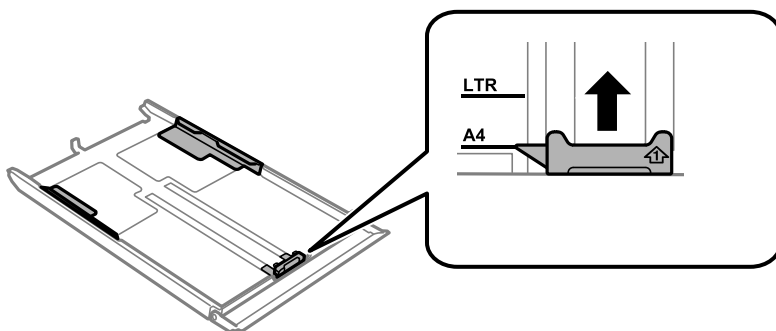

7. Papier vložte oproti prednej vodiacej lište tlačiteľnou stranou dolu.

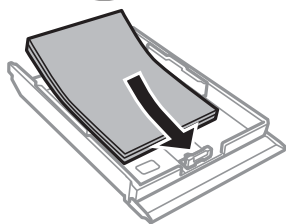

**!** **Upozornenie:**

- ❑ Uistite sa, že papier nepresahuje za symbol trojuholníka na konci kazety.

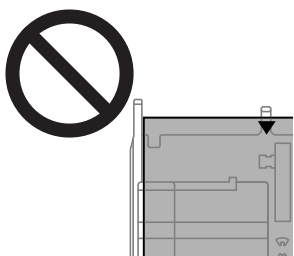

- ❑ Neprekráčajte pri vkladaní hárkov maximálny počet, ktorý je stanovený pre daný papier. Obyčajný papier nevkladajte nad čiaru pod symbolom trojuholníka na vnútornej časti vodiacej lišty papiera.

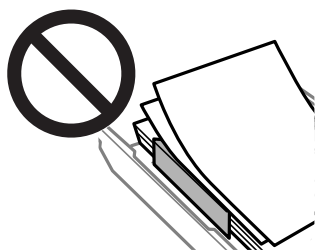

- ❑ Do zásobníka nevkladajte papier rôznych typov.

8. Posuňte postrannú vodiacu lištu k okraju papiera.

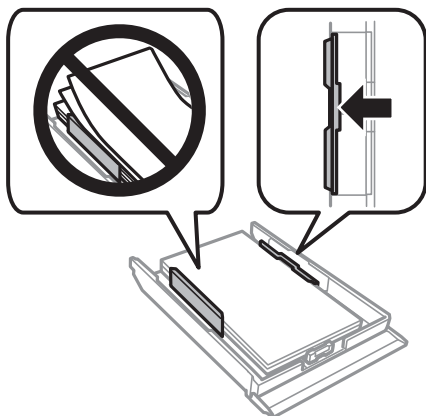

9. Vložte zásobník papiera 2.

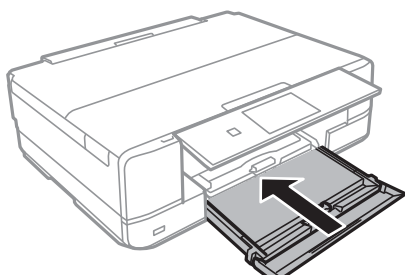

10. Vyberte veľkosť a typ papiera.  
[„Nastavenia veľkosti a typu papiera” na strane 32](#)
11. Skontrolujte nastavenia a potom vyberte položku **Close**.

**Poznámka:**

*Výstupný zásobník sa vysunie automaticky, keď sa tlač spustí.*

**Súvisiace informácie**

➔ [„Dostupný papier a kapacity” na strane 294](#)

## Vkladanie papiera do zásobníka Zadný podávač papiera



**Upozornenie:**

*Papier nekladajte do zásobníka zadný podávač papiera, kým vás tlačiareň nevyzve na jeho vloženie. Mohlo by dôjsť k vysunutiu prázdneho papiera.*

1. Vykonajte jeden z nasledujúcich krokov.
  - Keď tlačíte z ovládacieho panela: položku **zadný podávač papiera** vyberte ako **Paper Setting**, vykonajte ďalšie nastavenia tlačiarne a potom klepnite na .
  - Keď tlačíte z počítača: položku **zadný podávač papiera** vyberte ako nastavenie **Zdroj papiera**, vykonajte ďalšie nastavenia tlačiarne a potom kliknite na možnosť **Tlačiť**.
2. Na ovládacom paneli sa zobrazuje hlásenie s informáciou, že sa tlačiareň pripravuje, a potom sa objavia pokyny na vloženie disku papiera.
3. Otvorte súčasť kryt zadného podávača papiera.

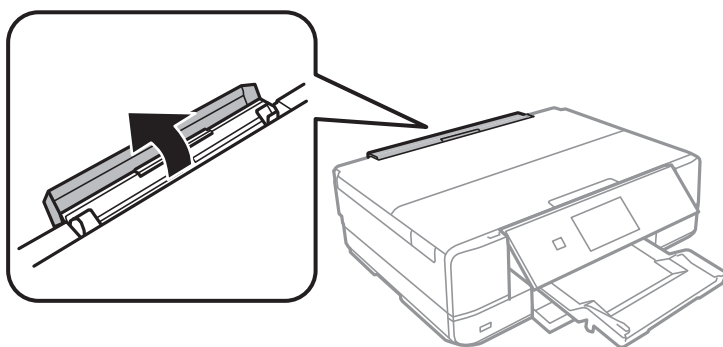



4. Vysuňte oporu papiera a nakloňte ju dozadu, kým sa neuchytí na mieste.

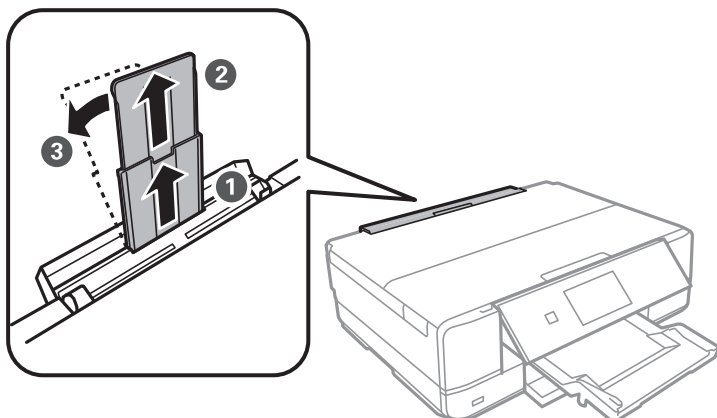

5. Vysuňte postranné vodiace lišty.

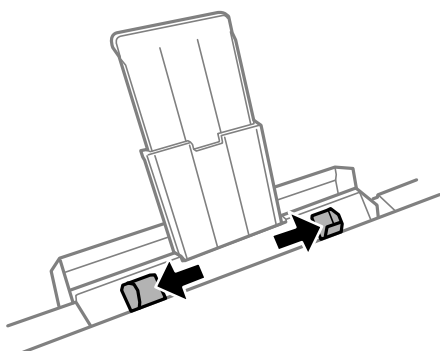

6. Vložte jeden hárok papiera do stredu zásobníka zadný podávač papiera tlačovou stranou nahor a potom ho zasunúte asi 5 cm do tlačiarne.

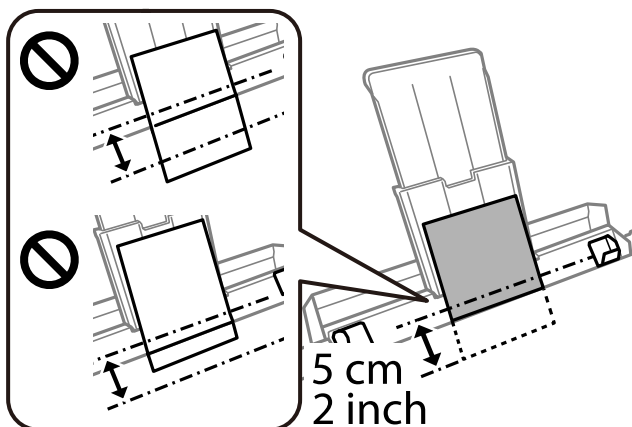

7. Posuňte postranné vodiace lišty smerom k okrajom originálov.

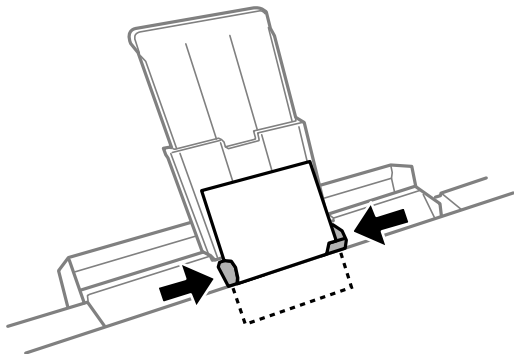

8. Klepnutím na položku  spustíte tlač.

### Súvisiace informácie

➔ „Dostupný papier a kapacity” na strane 294

## Vkladanie obálok

### Vkladanie obálok do zásobníka Zásobník papiera 2

1. Keď sa výstupný zásobník vysunie, skontrolujte, či v podávači nie je žiadny papier a potom ho zatvorte voľbou  alebo zatlačením rukou.
2. Nadvihnite ovládací panel.

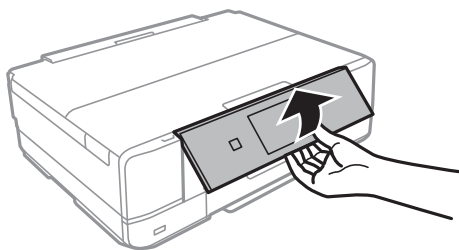

3. Otvorte predný kryt, kým necvakne.

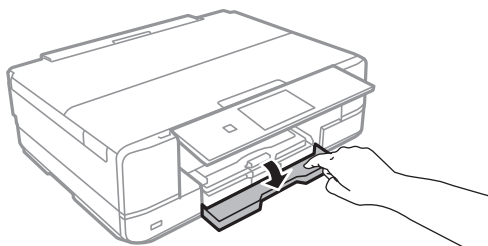

4. Skontrolujte, že tlačiareň nie je v prevádzke a potom zásobník papiera 2 vytiahnite von.

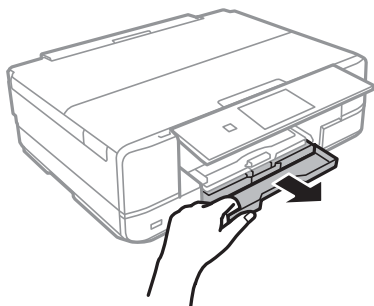

5. Vodiace lišty posuňte do ich maximálnych polôh.

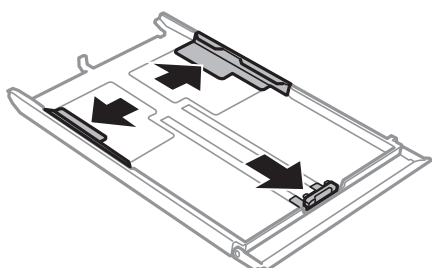

6. Prednú vodiacu lištu vysuňte po veľkosť obálky, ktorú chcete použiť.

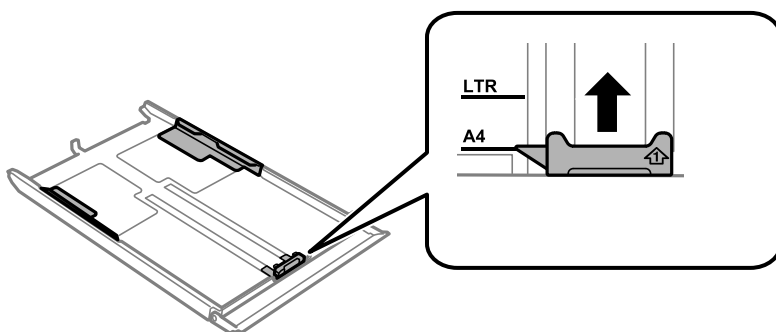

7. Obálky vložte oproti prednej vodiacej lište tlačiteľnou stranou dolu.

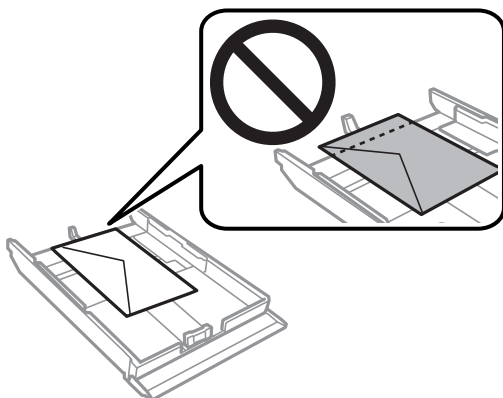

**!** *Upozornenie:*

- Uistite sa, že papier nepresahuje za symbol trojuholníka na konci kazety.*

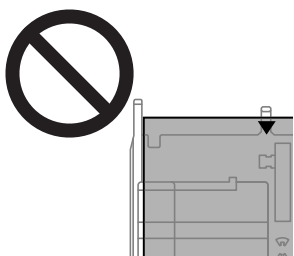

- Neprekračujte pri vkladaní obálok maximálny počet, ktorý je stanovený pre daný papier.*

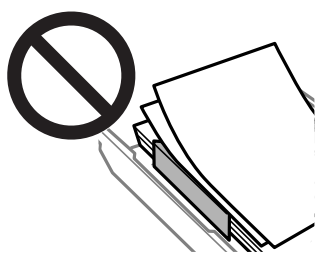

- Do kazety nevkladajte obálky rôznych typov.*

8. Posuňte postrannú vodiacu lištu smerom k okraju obálok.

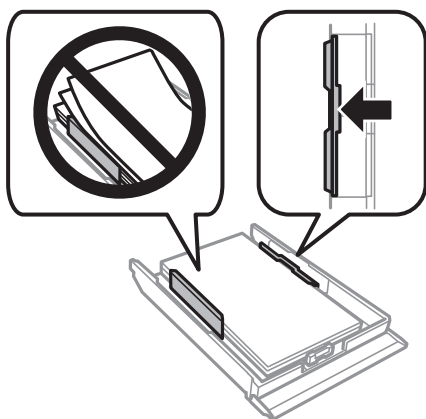

9. Vložte zásobník papiera 2.

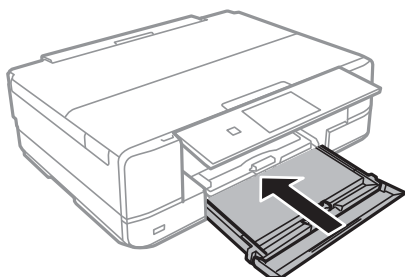

10. Vyberte veľkosť a typ papiera.  
„Nastavenia veľkosti a typu papiera” na strane 32
11. Skontrolujte nastavenia a potom vyberte položku **Close**.

**Poznámka:**

Výstupný zásobník sa vysunie automaticky, keď sa tlač spustí.

**Súvisiace informácie**

➔ „Dostupný papier a kapacity” na strane 294

## Vkladanie obálok do zásobníka Zadný podávač papiera

**!** **Upozornenie:**

Obálku nevkladajte do zásobníka zadný podávač papiera, kým vás tlačiareň nevyzve na jej vloženie. Mohlo by dôjsť k vysunutiu prázdnej obálky.

1. Vykonajte jeden z nasledujúcich krokov.
  - Keď tlačíte z ovládacieho panela: položku **zadný podávač papiera** vyberte ako **Paper Setting**, vykonajte ďalšie nastavenia tlačiarne a potom klepnite na **◆**.
  - Keď tlačíte z počítača: položku **zadný podávač papiera** vyberte ako nastavenie **Zdroj papiera**, vykonajte ďalšie nastavenia tlačiarne a potom kliknite na možnosť **Tlačiť**.
2. Na ovládacom paneli sa zobrazuje hlásenie s informáciou, že sa tlačiareň pripravuje, a potom sa objavia pokyny na vloženie obálky.
3. Otvorte súčasť kryt zadného podávača papiera.

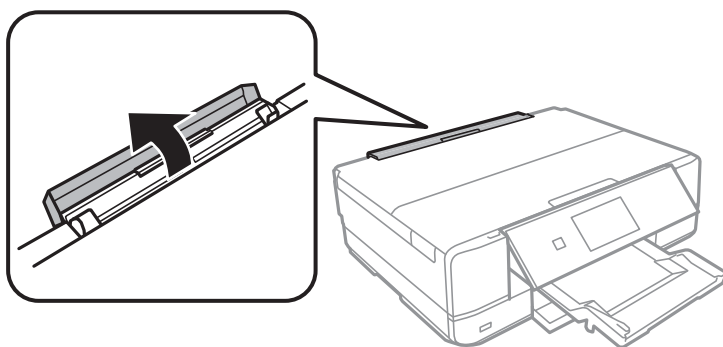

4. Vysuňte oporu papiera a nakloňte ju dozadu, kým sa neuchytí na mieste.

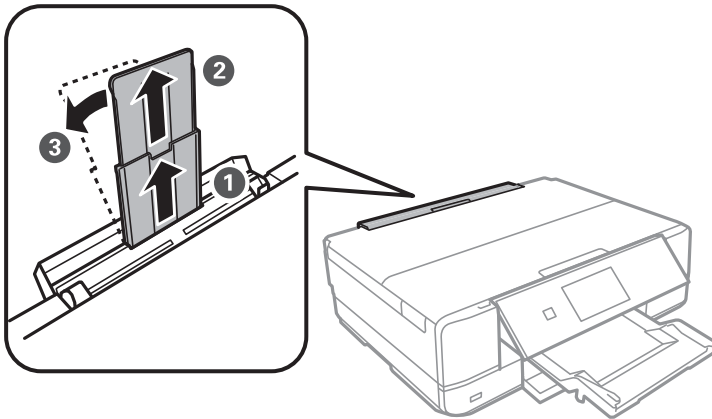

5. Vysuňte postranné vodiace lišty.

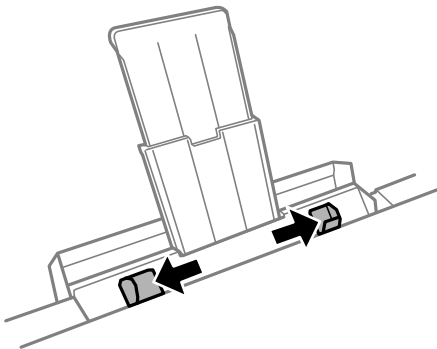

6. Vložte obálku do stredy zásobníka zadný podávač papiera tlačovou stranou nahor a potom ju zasuňte asi 5 cm do tlačiarne.

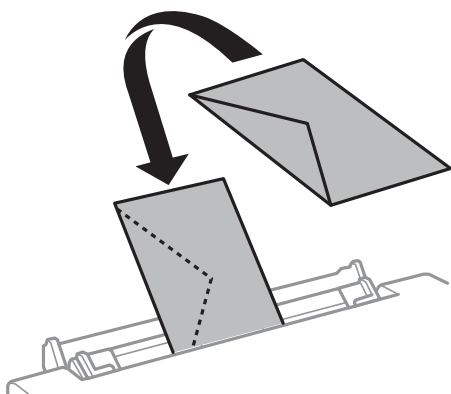
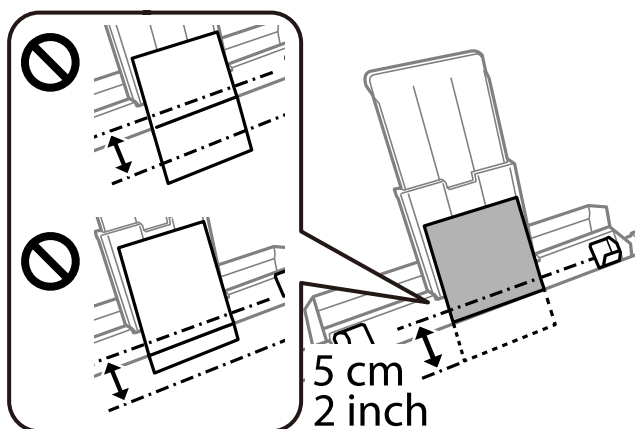

7. Posuňte postranné vodiace lišty smerom k okrajom obálky.

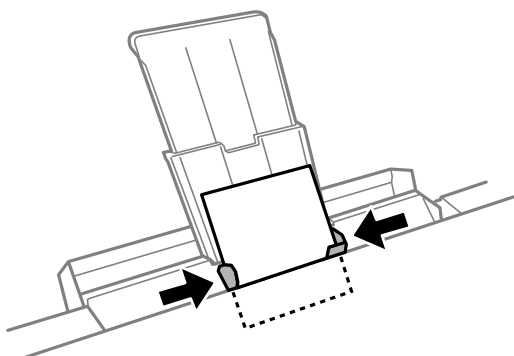

8. Klepnutím na položku  spustíte tlač.

#### Súvisiace informácie

➔ „Dostupný papier a kapacity” na strane 294

## Vkladanie rôznych papierov

### Vkladanie fotografických nálepiek

Postupujte podľa pokynov dodávaných s nálepkami a vložte jeden hárok Epson Photo Stickers. Do tohto produktu nekladajte háčky na oporu vkladania.

- Kazeta na papier 1 alebo Kazeta na papier 2

Vložte nálepku tlačovou stranou nadol, až kým sa nedotkne zadnej strany kazety na papier 1 alebo kazety na papier 2.

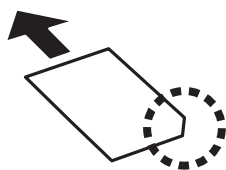

- Zadný podávač papiera

Vložte nálepku na stredovú značku súčasti zadný podávač papiera stranou určenou na tlač smerom nahor.

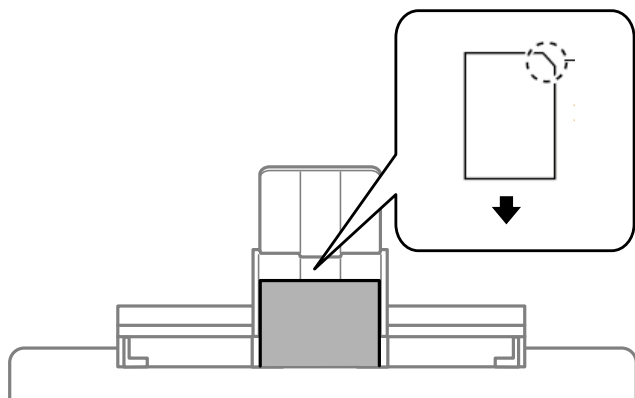

#### Súvisiace informácie

➔ [„Dostupný papier a kapacity” na strane 294](#)

### Vloženie predierovaného papiera

Vložte papier na stredovú značku súčasti zadný podávač papiera stranou určenou na tlač smerom nahor.



Vložte jeden hárok obyčajného papiera s určenou veľkosťou viazacími otvormi naľavo alebo napravo. Prispôbte tlačovú polohu vášho súboru tak, aby ste netlačili cez otvory.

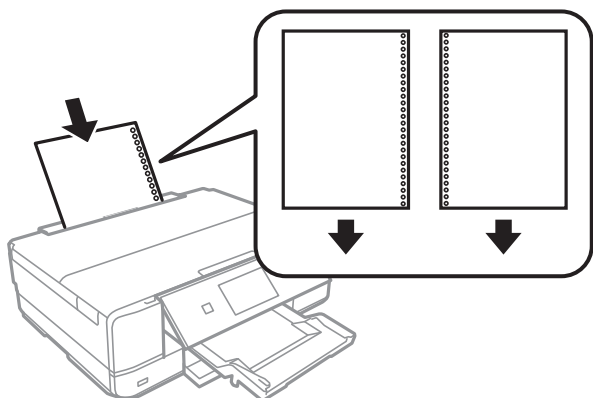

### Súvisiace informácie

➔ „Dostupný papier a kapacity“ na strane 294

---

## Vkladanie disku CD/DVD

### Potlač diskov CD/DVD

Môžete tlačiť len na 12 cm disky CD/DVD označené ako vhodné na tlač, napríklad „Povrch vhodný na tlač štítku“ alebo „Je možné tlačiť s atramentovými tlačiarňami“.

Môžete tlačiť aj na disky Blu-ray Disc™.

### Bezpečnostné opatrenia pri manipulácii s diskom CD/DVD

- Ďalšie informácie o manipulácii s diskom CD/DVD alebo zapisovaní dát nájdete v dokumentácii dodanej s diskom CD/DVD.
- Netlačte na médium CD/DVD ešte pred tým, ako naň zapíšete údaje. Ak tak urobíte, odtlačky prstov, špina alebo škrabance na povrchu môžu zapríčiniť chyby pri zápise údajov.
- Rozmazanie sa môže objaviť v závislosti od typu disku CD/DVD alebo tlačových dát. Vyskúšajte skúšobnú tlač na náhradný disk CD/DVD. Po jednom celom dni skontrolujte tlačný povrch.
- Pri porovnaní s tlačou na originálny papier Epson je hustota tlače nižšia, aby sa zabránilo rozmazaniu atramentu na disku CD/DVD. V prípade potreby upravte hustotu tlače.
- Nechajte potlačené disky CD/DVD schnúť minimálne 24 hodín, ale mimo priameho slnečného žiarenia. Disky CD/DVD neukladajte na seba ani ich nekladajte do zariadenia, pokiaľ nie sú úplne suché.
- Ak je potlačený povrch lepkavý aj po uschnutí, znížte hustotu tlače.
- Opätovná tlač na rovnaké médium CD/DVD nemusí zvýšiť kvalitu tlače.
- Ak sa náhodou potlačí zásuvka CD/DVD alebo vnútorná priesvitná komora, okamžite zotrite atrament.
- Disk CD/DVD alebo zásuvku CD/DVD sa môže zašpiniť, čo závisí od nastavenia oblasti tlače. Nastavenia vykonajte tak, aby sa tlačilo v oblasti tlače.

- Oblasť tlače pre disk CD/DVD môžete nastaviť na minimálne 18 mm pre vnútorný priemer a maximálne na 120 mm pre vonkajší priemer. Disk CD/DVD alebo podávač diskov CD/DVD sa môže zašpiniť, čo závisí od nastavení. Nastavte hodnotu v oblasti tlače pre disk CD/DVD, ktorý chcete potlačiť.

## Vkladanie a vyťahovanie disku CD/DVD

Keď tlačíte na disk CD/DVD alebo ho kopírujete, na ovládacom paneli sa zobrazujú pokyny s informáciou, kedy máte vložiť disk CD/DVD. Postupujte podľa pokynov na obrazovke.

### Súvisiace informácie

- ➔ [„Tlač fotografií na štítok disku CD/DVD” na strane 65](#)
- ➔ [„Kopírovanie na štítok disku CD/DVD” na strane 135](#)

---

# Umiestnenie originálov

Umiestnenie originálov na sklo skenera. ....	52
--	----

## Umiestnenie originálov na sklo skenera

**!** **Upozornenie:**

*Pri ukladaní hrubých originálov, ako sú napríklad knihy, zabráňte tomu, aby vonkajšie svetlo svietilo priamo na sklo skenera.*

1. Otvorte kryt dokumentov.

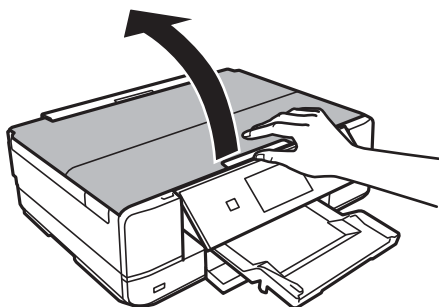

2. Odstráňte všetok prach alebo nečistoty z povrchu skla skenera mäkkou, suchou a čistou handričkou.

**Poznámka:**

*Ak je na skle skenera nejaký odpad alebo špina, rozsah skenovania sa môže zväčšiť, aby boli zahrnuté, takže obraz originálu môže mať nesprávnu polohu alebo sa môže zmenšiť.*

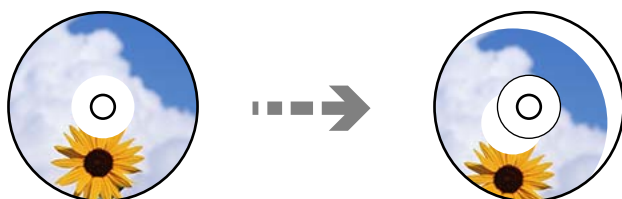
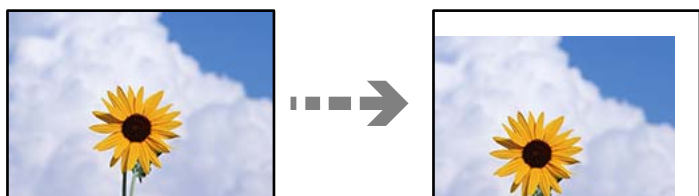

3. Umiestnite originál smerom nadol a posuňte ho až k rohovej značke.

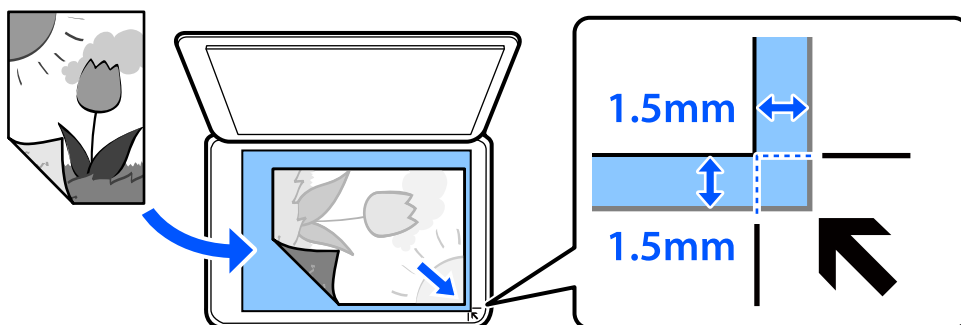

**Poznámka:**

Neskenuje sa oblasť 1,5 mm od rohu skla skenera.

4. Opatrne zatvorte kryt.



**Upozornenie:**

Netlačte príliš silno na sklo skenera ani na kryt dokumentov. Inak sa môžu poškodiť.

Ak je aktivovaná možnosť Auto Selection Mode v položke Guide Functions, zobrazí sa hlásenie. Skontrolujte hlásenie a potom klepnite na položku to function index.

5. Po naskenovaní odstráňte originály

**Poznámka:**

Ak necháte originály dlhšiu dobu položené na skle, môžu sa prilepiť na sklo skenera.

---

# Vloženie a vytiahnutie pamäťového zariadenia

Vloženie pamäťovej karty. . . . .	55
Vytiahnutie pamäťovej karty. . . . .	56
Vloženie externého USB zariadenia. . . . .	56
Vytiahnutie externého USB zariadenia. . . . .	57

## Vloženie pamäťovej karty

1. Otvorte kryt.

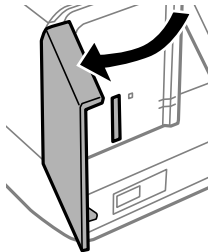

2. Vložte pamäťovú kartu do tlačiarne.

Tlačiareň začne načítavať dáta a kontrolka bliká. Po dokončení načítania prestane kontrolka blikáť a zostane svietiť.

**!** **Upozornenie:**

- Vložte pamäťovú kartu rovno do tlačiarne.
- Karta nesmie byť úplne zasunutá. Nepokúšajte sa ju silou zasunúť na doraz do otvoru.

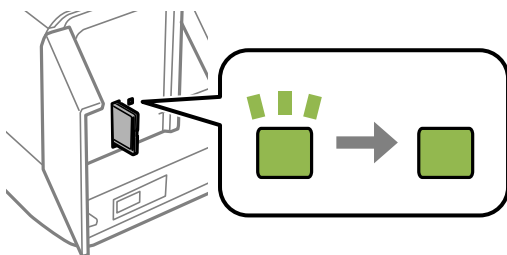
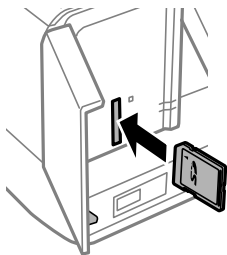

## Vytiahnutie pamäťovej karty

Uistite sa, indikátor neblinká, a potom kartu vytiahnite.

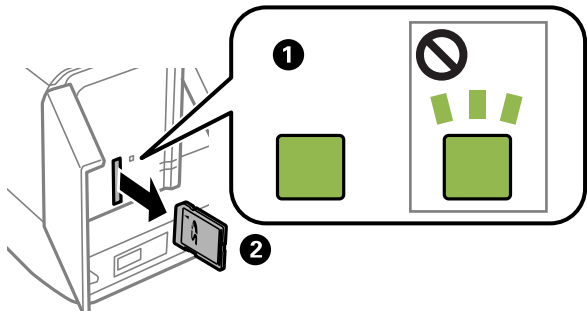

**!** **Upozornenie:**

*Ak vyberiete kartu, keď kontrolka blinká, údaje na pamäťovej karte sa nemusia uložiť.*

**Poznámka:**

*Ak získavate prístup k pamäťovej karte z počítača, musíte v počítači bezpečne odobrať vymeniteľné zariadenie.*

## Vloženie externého USB zariadenia

Vložte externé USB zariadenie do portu externého rozhrania USB.

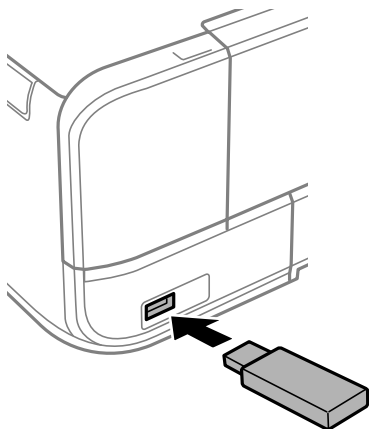



## Vytiahnutie externého USB zariadenia

Vytiahnite externé USB zariadenie.

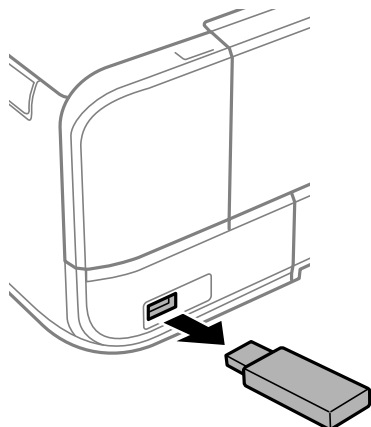

# Tlač

Tlač fotografií. . . . .	59
Tlač na obálky. . . . .	76
Tlač dokumentov. . . . .	77
Tlač webových stránok. . . . .	113
Tlač rôznych vecí. . . . .	114
Tlač pomocou cloudovej služby. . . . .	120

## Tlač fotografií

### Tlač fotografií z pamäťového zariadenia

Údaje môžete vytlačiť z pamäťového zariadenia alebo externého pamäťového zariadenia USB.



### Tlač vybraných fotografií



1. Vložte papier do tlačiarnie.  
„Vkladanie papiera do zásobníka Zásobník papiera 1” na strane 34  
„Vkladanie papiera do zásobníka Zásobník papiera 2” na strane 37  
„Vkladanie papiera do zásobníka Zadný podávač papiera” na strane 40
2. Vložte pamäťové zariadenie do zásuvky na kartu SD alebo do portu externého rozhrania USB na tlačiarni.  
„Vloženie pamäťovej karty” na strane 55  
„Vloženie externého USB zariadenia” na strane 56  
Ak je aktivovaná možnosť **Auto Selection Mode** v položke **Guide Functions**, zobrazí sa hlásenie. Skontrolujte hlásenie a potom vyberte možnosť **to function index**.
3. Na ovládacom paneli vyberte položku **Print Photos**.
4. Vyberte možnosť **Print**.
5. Keď sa zobrazí hlásenie, že je vkladanie fotografií hotové, vyberte tlačidlo **OK**.
6. Na obrazovke so zobrazením miniatúr vyberte fotografiu, ktorú chcete tlačiť.  
Na vybraných fotografiách sú začiarňavacie značky a počet výtlačkov (začína sa od 1).

**Poznámka:**

- ❑ Vyberte tlačidlo  vpravo hore na obrazovke, čím zobrazíte ponuku **Select Photo Menu**. Ak stanovíte dátum pomocou tlačidla **Browse**, zobrazia sa len fotografie z konkrétneho dátumu.  
„Možnosti ponuky pre výber fotografií“ na strane 68
- ❑ Ak chcete zmeniť počet výtlačkov, vyberte položku **Single View** a potom použite - alebo +. Ak ikony nie sú zobrazené, klepnite kdekoľvek na obrazovku.  
„Návod k obrazovke volby fotografie (Single View)“ na strane 61

7. Vyberte možnosť **Single View** a potom pomocou  upravte fotografiu (ak je to potrebné).  
„Možnosti ponuky pre úpravu fotografií“ na strane 70
8. Vyberte tlačidlo **Next**, urobte nastavenia na karte **Basic Settings** a nastavte počet kópií.  
„Možnosti ponuky pre nastavenia papiera a tlače“ na strane 69
9. Vyberte kartu **Advanced Settings**, a ak je to potrebné, vyberte ďalšie nastavenia.
10. Vyberte kartu **Basic Settings** a potom klepnite na položku .
11. Overte, či je tlač dokončená, a potom vyberte tlačidlo **Close**.  
Ak postrehnete nejaké problémy s kvalitou tlače, ako sú napríklad pruhy, nečakané farby alebo rozmazané obrázky, zvolením položky **Troubleshooting** zobrazíte riešenia.

**Návod k obrazovke volby fotografie (Tile View)**

Na obrazovke s miniatúrami môžete vybrať fotografie. Je to užitočné, ak vyberáte pár fotografií z veľkého množstva.

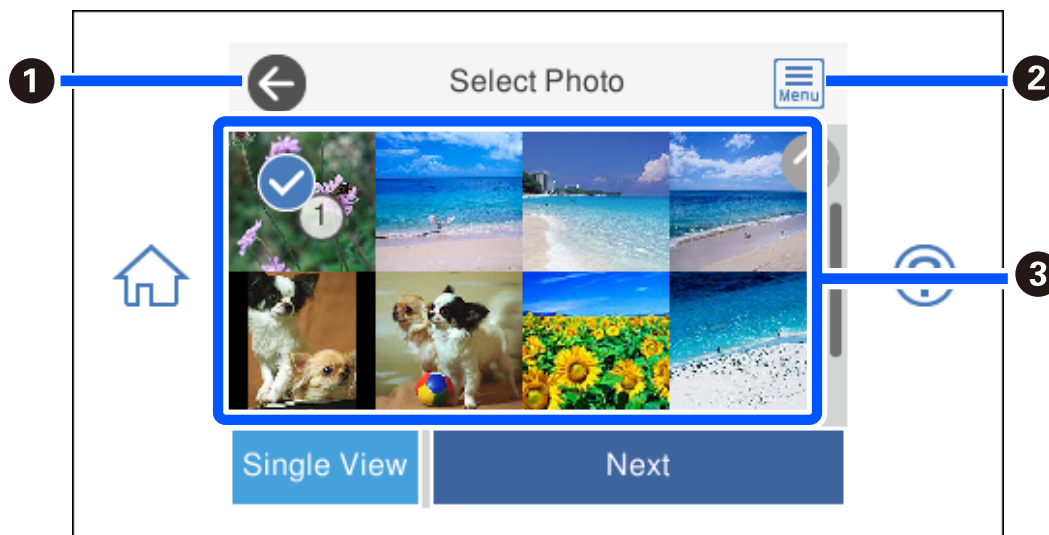

❶	Slúži na návrat na predchádzajúcu obrazovku.
❷	Zobrazuje ponuku <b>Select Photo Menu</b> , ktorá umožňuje ľahko zvoliť fotografie.
❸	Klepnutím na fotografie ich vyberiete. Na vybraných obrázkoch sú začiarovacie značky a počet výtlačkov.

### Návod k obrazovke voľby fotografie (Single View)

Voľbou položky **Single View** na obrazovke voľby fotografie zobrazíte túto obrazovku. Tu môžete po jednej prezerat' zväčšené fotografie.

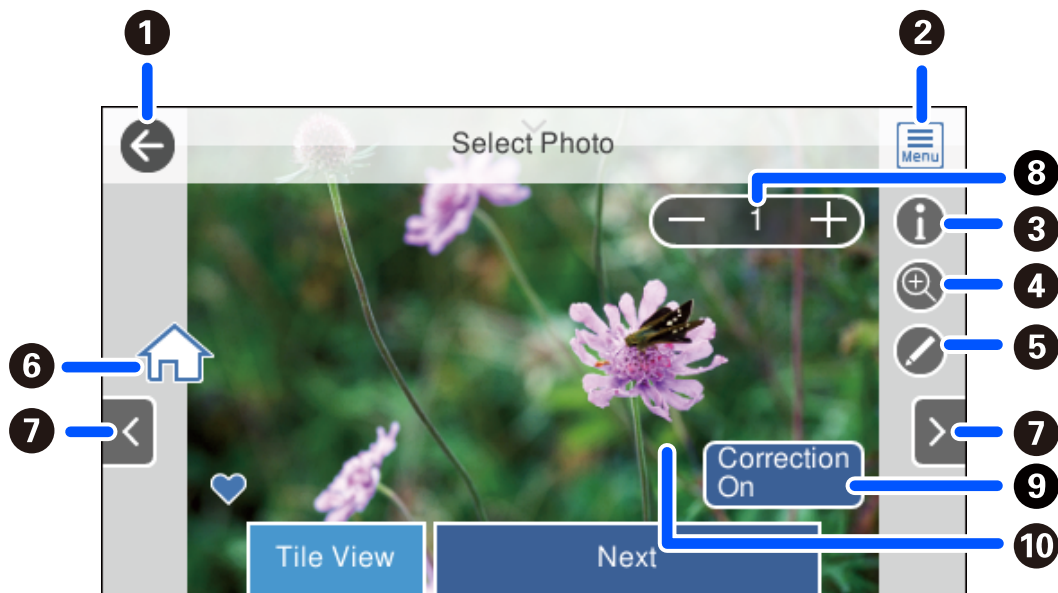

1	Slúži na návrat na predchádzajúcu obrazovku.
2	Zobrazuje ponuku <b>Select Photo Menu</b> , ktorá umožňuje ľahko zvoliť fotografie.
3	Zobrazuje informácie Exif, ako je napríklad dátum nasnímania alebo rýchlosť uzávierky.
4	Zväčší fotografiu. Klepnutím na + zväčšíte fotografiu a posunutím môžete zobrazit' časť, ktorú chcete skontrolovať. Klepnutím na - sa vrátite do pôvodného zobrazenia. Roztiahnutím prstami môžete obrázok aj zväčšiť. Zoštipnutím prstami ho zmenšíte. Zväčšenie na tejto obrazovke neznamená zmenu výsledku tlače.
5	Môžete orezať fotografiu alebo použiť opravu farieb.
6	Zobrazuje domovskú obrazovku.
7	Posúva obrazovku doprava alebo doľava a zobrazuje inú fotografiu.
8	Umožňuje nastaviť počet výtlačkov. Vyberte tlačidlo - alebo +, prípadne vyberte hodnotu a zadajte pomocou klávesnice na obrazovke počet výtlačkov.
9	Voľbou prepínate medzi možnosťami <b>Correction On</b> a <b>Correction Off</b> . Keď je zvolená možnosť <b>Correction On</b> oprava farieb upravená na obrazovke <b>Image Settings</b> sa objaví na obrazovke. Keď je zvolená možnosť <b>Correction Off</b> oprava farieb zostane neviditeľná, ale na výtlačku sa oprava použije.
10	Klepnutím na prázdnu časť obrazovky skryjete ikony. Opätovným klepnutím na obrazovku obnovíte ikony.

## Tlač koláží fotografií a vzorov pozadia

Môžete tlačiť fotografie z pamäťového zariadenia vytvorením rozloženia a pridaním vzhľadu pozadia.



1. Vložte papier do tlačiarne.  
„Vkladanie papiera do zásobníka Zásobník papiera 1” na strane 34  
„Vkladanie papiera do zásobníka Zásobník papiera 2” na strane 37  
„Vkladanie papiera do zásobníka Zadný podávač papiera” na strane 40
2. Vložte pamäťové zariadenie do zásuvky na kartu SD alebo do portu externého rozhrania USB na tlačiarňi.  
„Vloženie pamäťovej karty” na strane 55  
„Vloženie externého USB zariadenia” na strane 56
3. Na ovládacom paneli vyberte položku **Print Photos**.
4. Vyberte položky **Collage > Photo Collage**.
5. Umožňuje vybrať usporiadanie.
6. Vyberte typ pozadia, ktoré chcete použiť. Nemusí byť k dispozícii pri niektorých rozloženiach.
  - Design  
Vyberte vzor, napríklad okraje alebo polka body, prípadne **Original Design**, a potom vyberte vzor, ktorý ste vytvorili pomocou funkcie návrhu papiera.
  - No Background  
Prejdite na ďalší krok.
7. Keď sa zobrazí hlásenie, že je vkladanie fotografií hotové, vyberte tlačidlo **OK**.
8. Vykonajte jeden z nasledujúcich krokov.
  - Keď vyberiete jedno rozloženie fotografií v 5. kroku: vyberte **+**, vyberte jednu fotografiu na obrazovke voľby fotografie a potom vyberte možnosť **Next**. Prejdite na 13. krok.
  - Keď v 5. kroku vyberiete rozloženie s viacerými fotografiami a automatické umiestnenie fotografií: vyberte položku **Automatic Layout**, vyberte fotografie na obrazovke voľby fotografií a potom vyberte možnosť **Next**. Prejdite na 13. krok.
  - Keď vyberiete rozloženie s viacerými fotografiami a ručné umiestnenie fotografií: prejdite na ďalší krok.
9. Vyberte **+**.

10. Na obrazovke voľby fotografie vyberte fotografiu, ktorú chcete vytlačiť, a potom vyberte položku **Done**.

Vyberte možnosť **Single View** a potom pomocou  upravte fotografiu (ak je to potrebné).

[„Možnosti ponuky pre úpravu fotografií“ na strane 70](#)



11. Opakujte kroky 9 až 10, kým neumiestnite všetky fotografie.
12. Vyberte možnosť **Next**.
13. Urobte nastavenia na karte **Basic Settings** a potom nastavte počet kópií.  
[„Možnosti ponuky pre nastavenia papiera a tlače“ na strane 69](#)
14. Vyberte kartu **Advanced Settings**, a ak je to potrebné, vyberte ďalšie nastavenia.
15. Vyberte kartu **Basic Settings** a potom klepnite na položku .

## Tlač identifikačných fotografií

Môžete tlačiť identifikačné fotografie pomocou údajov z pamäťového zariadenia. Vytlačia sa dve kópie jednej fotografie v dvoch rozličných veľkostiach: 50,8×50,8 mm a 45,0×35,0 mm na fotografický papier s veľkosťou 10×15 cm (4×6 palcov).



1. Vložte papier do tlačiarny.  
[„Vkladanie papiera do zásobníka Zásobník papiera 1“ na strane 34](#)  
[„Vkladanie papiera do zásobníka Zásobník papiera 2“ na strane 37](#)  
[„Vkladanie papiera do zásobníka Zadný podávač papiera“ na strane 40](#)
2. Vložte pamäťové zariadenie do zásuvky na kartu SD alebo do portu externého rozhrania USB na tlačiarni.  
[„Vloženie pamäťovej karty“ na strane 55](#)  
[„Vloženie externého USB zariadenia“ na strane 56](#)
3. Na ovládacom paneli vyberte položku **Print Photos**.
4. Vyberte položky **Collage > Print Photo ID**.
5. Keď sa zobrazí hlásenie, že je vkladanie fotografií hotové, vyberte tlačidlo **OK**.
6. Vyberte .

7. Na obrazovke voľby fotografie vyberte fotografiu, ktorú chcete vytlačiť, a potom vyberte položku **Done**.  
Vyberte možnosť **Single View** a potom pomocou  upravte fotografiu (ak je to potrebné).  
[„Možnosti ponuky pre úpravu fotografií“ na strane 70](#)
8. Vyberte možnosť **Next**.
9. Urobte nastavenia na karte **Basic Settings** a potom nastavte počet kópií.  
[„Možnosti ponuky pre nastavenia papiera a tlače“ na strane 69](#)
10. Vyberte kartu **Advanced Settings**, a ak je to potrebné, vyberte ďalšie nastavenia.
11. Vyberte kartu **Basic Settings** a potom klepnite na položku .

## Tlač fotografií s ručne písanými poznámkami

Môžete vytlačiť fotografiu uloženú na pamäťovom zariadení s rukou písaným textom alebo kresbami. Takto môžete vytvoriť originálne pozdravy k Novému roku alebo narodeninám.

Najprv vyberte fotografiu a vytlačte šablónu na obyčajný papier. Do šablóny niečo napíšte alebo nakreslite a následne to naskenujte pomocou tlačiarne. Potom môžete vytlačiť fotografiu s osobnými poznámkami a kresbami.



1. Vložte pamäťové zariadenie do zásuvky na kartu SD alebo do portu externého rozhrania USB na tlačiarni.  
[„Vloženie pamäťovej karty“ na strane 55](#)  
[„Vloženie externého USB zariadenia“ na strane 56](#)





**Upozornenie:**

*Nevyberajte pamäťové zariadenie, kým ste nedokončili tlač.*

2. Na ovládacom paneli vyberte položku **Various Prints**.
3. Vyberte položky **Greeting Card > Select Photo and Print Template**.
4. Keď sa zobrazí hlásenie, že je vkladanie fotografií hotové, vyberte tlačidlo **OK**.
5. Na obrazovke voľby fotografie vyberte fotografiu, ktorú chcete vytlačiť, a potom vyberte položku **Next**.
6. Urobte nastavenia tlače, napríklad typ papiera alebo rozloženie pri tlači fotografie s rukou písanými poznámkami, a potom vyberte možnosť **Select Photo and Print Template**.



7. Vložte obyčajný papier formátu A4 do súčasti zásobník papiera 2 a vytlačte šablónu.  
[„Vkladanie papiera do zásobníka Zásobník papiera 2” na strane 37](#)
8. Klepnutím na  vytlačte šablónu.
9. Skontrolujte výťah a potom vyberte tlačidlo **Close**.
10. Na šablóne nájdete pokyny na písanie a kreslenie, podľa ktorých je potrebné postupovať.
11. Zatvorte výstupný zásobník. Vložte fotografický papier do súčasti zásobník papiera 1.  
[„Vkladanie papiera do zásobníka Zásobník papiera 1” na strane 34](#)
12. Vyberte možnosť **Print Using the Template**.
13. Vyberte položku **How To** a položte šablónu na sklo skenera.  
**Poznámka:**  
*Pred vložením na sklo skenera sa uistite, či je text na šablóne úplne zaschnutý. Ak sú na súčasti sklo skenera škrvrny, budú viditeľné aj na vytlačenej fotografii.*  
[„Umiestnenie originálov na sklo skenera” na strane 52](#)
14. Ak je potrebné fotografiu upraviť, vyberte položku **Edit**.  
[„Možnosti ponuky pre úpravu fotografií” na strane 70](#)
15. Nastavte počet kópií a potom klepnite na .

## Tlač fotografií na štítok disku CD/DVD



Fotografie uložené na pamäťovom zariadení môžete vybrať a tlačiť na štítok disku CD/DVD.



**Upozornenie:**

- Pred tlačou na disk CD/DVD si prečítajte bezpečnostné opatrenia pri manipulácii s diskom CD/DVD.
- Nevkladajte podávač diskov CD/DVD, pokiaľ tlačiareň pracuje. Mohli by ste poškodiť tlačiareň.



1. Vložte pamäťové zariadenie do zásuvky na kartu SD alebo do portu externého rozhrania USB na tlačiarni.  
[„Vloženie pamäťovej karty” na strane 55](#)  
[„Vloženie externého USB zariadenia” na strane 56](#)
2. Na ovládacom paneli vyberte položku **Various Prints**.

3. Vyberte položku **Copy to CD/DVD > Print on CD/DVD**.

4. Umožňuje vybrať usporiadanie.

**CD/DVD 1-up**K dispozícii sú možnosti **CD/DVD 4-up** a **CD/DVD Variety**.

**Poznámka:**

Keď meníte vonkajší a vnútorný priemer, vyberte položku  v pravom hornom rohu obrazovky a potom vyberte možnosť **CD Inner/Outer**. Nastavte vonkajší a vnútorný priemer pomocou   a potom vyberte tlačidlo **OK**. Priemer môžete nastaviť aj zvolením hodnoty v rámečku a pomocou číselnej klávesnice na obrazovke.

Nastaviť môžete vonkajší priemer 114 až 120 mm a vnútorný priemer 18 až 46 mm v prírastkoch po 1 mm.

5. Keď sa zobrazí hlásenie, že je vkladanie fotografií hotové, vyberte tlačidlo **OK**.

6. Vykonajte jeden z nasledujúcich krokov.

- CD/DVD 1-up:** vyberte položku , vyberte fotografiu a potom vyberte položku **Done**. Vyberte položku **Next** a potom prejdite na krok 9.
- CD/DVD 4-up:** prejdite na ďalší krok.
- CD/DVD Variety:** vyberte fotografie, kým počet možných nastavených fotografií nedosiahne 0. Vyberte položku **Next** a potom prejdite na krok 9.

7. Vyberte položku , na obrazovke voľby fotografie vyberte fotografiu, ktorú chcete vytlačiť, a potom vyberte položku **Done**.

Vyberte možnosť **Single View** a potom pomocou  upravte fotografiu (ak je to potrebné).

[„Možnosti ponuky pre úpravu fotografií“ na strane 70](#)

8. Opakujte kroky 7, kým neumiestnite všetky fotografie, a potom vyberte položku **Next**.

9. Vyberte položku **CD/DVD** na karte **Basic Settings**.

[„Možnosti ponuky pre nastavenia papiera a tlače“ na strane 69](#)

**Poznámka:**

Pre skúšobnú tlač vyberte položku **As a trial** a potom vložte obyčajný papier formátu A4 do súčasti zásobník papiera 2. Vytlačený obrázok si môžete tak skontrolovať ešte pred tlačou na štítok disku CD/DVD.

[„Vkladanie papiera do zásobníka Zásobník papiera 2“ na strane 37](#)

10. Vyberte položku **How To** a vložte disk CD/DVD podľa pokynov.

**!** **Upozornenie:**  
Vložte disk CD/DVD do zásuvky CD/DVD stranou na tlač smerom hore. Stlačením strednej časti disku CD/DVD bezpečne uložte disk v zásuvke CD/DVD. V opačnom prípade môže disk CD/DVD z podávača vypadnúť. Prevráťte podávač, aby ste sa uistili, či je disk CD/DVD bezpečne uložený v podávači.

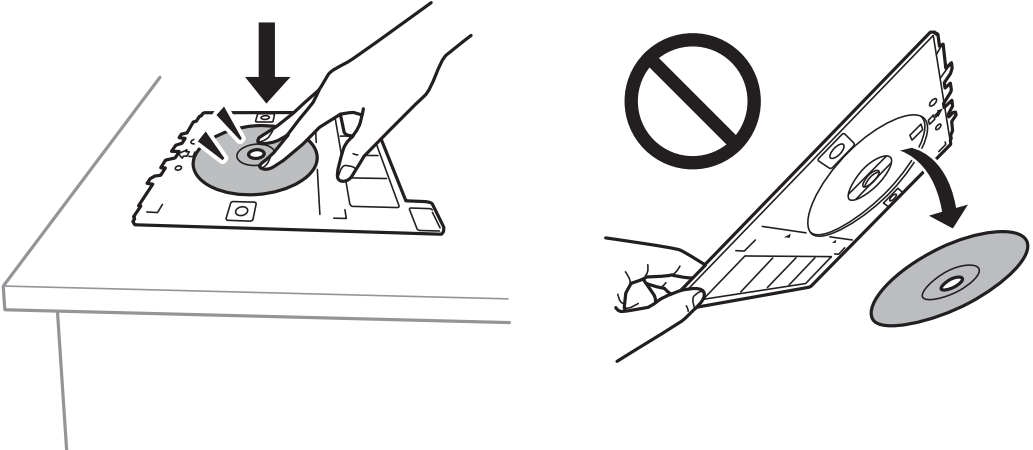

**Poznámka:**

Pri vkladaní podávača do tlačiarne môžete cítiť mierne trenie. Je to normálne a treba ho ďalej vkladať vodorovne.

11. Vyberte kartu **Advanced Settings**, a ak je to potrebné, vyberte ďalšie nastavenia.
12. Vyberte kartu **Basic Settings** a potom klepnite na položku .
13. Po skončení tlače sa zásuvka CD/DVD vysunie. Vytiahnite podávač z tlačiarne a potom vyberte položku **Printing Complete**.

**!** **Upozornenie:**  
Po dokončení tlače nezabudnite vytiahnuť zásuvku CD/DVD. Ak nevytiahnete podávač diskov a zapnete alebo vypnete tlačiareň, prípadne spustíte čistenie hlavy, podávač diskov CD/DVD narazí do tlačovej hlavy a môže spôsobiť poruchu tlačiarne.



14. Vytiahnite disk CD/DVD a uložte podávač CD/DVD v spodnej časti súčasti zásobník papiera 2.

## Tlač fotografií na obal šperkovnice

Môžete ľahko tlačiť fotografie na obal šperkovnice pomocou fotografie z pamäťového zariadenia. Vytlačte obal na papier s veľkosťou A4 a potom ho odstrihnete podľa šperkovnice.



1. Vložte papier do tlačiarne.  
[„Vkladanie papiera do zásobníka Zásobník papiera 2” na strane 37](#)
2. Vložte pamäťové zariadenie do zásuvky na kartu SD alebo do portu externého rozhrania USB na tlačiarni.  
[„Vloženie pamäťovej karty” na strane 55](#)  
[„Vloženie externého USB zariadenia” na strane 56](#)
3. Na ovládacom paneli vyberte položku **Various Prints**.
4. Vyberte položky **Copy to CD/DVD > Print on Jewel Case**.
5. Umožňuje vybrať usporiadanie.
6. Keď sa zobrazí hlásenie, že je vkladanie fotografií hotové, vyberte tlačidlo **OK**.
7. Vykonajte jeden z nasledujúcich krokov.
  - Keď vyberiete možnosť **Jewel Upper** v 5. kroku: vyberte , vyberte jednu fotografiu na obrazovke voľby fotografie a potom vyberte možnosť **Done**. Vyberte možnosť **Next**.
  - Keď vyberiete možnosť **Jewel Index** v kroku 5: vyberajte fotografie, kým počet fotografií, ktoré možno nastaviť, dosiahne 0, a potom vyberte **Next**.

Vyberte možnosť **Single View** a potom pomocou  upravte fotografiu (ak je to potrebné).  
[„Možnosti ponuky pre úpravu fotografií” na strane 70](#)
8. Na karte **Basic Settings** urobte nastavenia.  
[„Možnosti ponuky pre nastavenia papiera a tlače” na strane 69](#)
9. Vyberte kartu **Advanced Settings**, a ak je to potrebné, vyberte ďalšie nastavenia.
10. Vyberte kartu **Basic Settings** a potom klepnite na položku .

## Možnosti ponuky pre tlač z ovládacieho panela

### Možnosti ponuky pre výber fotografií

Browse:

Zobrazuje fotografie uložené na pamäťovom zariadení zoradené podľa určených podmienok. Dostupné možnosti závisia od použitých funkcií.

Cancel Browse:

Ruší zoradenie fotografií a zobrazí všetky fotografie.

yyyy:

Vyberte rok fotografií, ktoré chcete zobraziť.

yyyy/mm:

Vyberte rok a mesiac fotografií, ktoré chcete zobraziť.

yyyy/mm/dd:

Vyberte rok, mesiac a deň fotografií, ktoré chcete zobraziť.

Display Order:

Mení poradie zobrazenia fotografií vzostupne alebo zostupne.

Select All Photos:

Vyberie všetky fotografie a nastaví počet výtlačkov.

Deselect All Photos:

Obnoví počet výtlačkov všetkých fotografií na 0 (nulu).

Select Memory device:

Vyberte zariadenie, z ktorého chcete načítať fotografie.

### ***Možnosti ponuky pre nastavenia papiera a tlače***

Paper Setting:

Umožňuje vybrať zdroj papiera, ktorý sa má používať. Cez voľbu  vyberte veľkosť a typ papiera.

Border Setting

Borderless:

Tlačí bez okrajov. Tlačené údaje sa zväčšia o trochu viac, ako je veľkosť papiera, vďaka čomu sa nevytlačia žiadne okraje na papieri.

With Border:

Tlačí s bielymi okrajmi okolo hrán.

Expansion:

Pri tlači bez okrajov sa obrázok mierne zväčší, aby sa z papiera odstránili okraje. Vyberte, o koľko chcete obrázok zväčšiť.

Fit Frame:

Ak je pomer strán obrazových údajov a formát papiera odlišný, obrázok sa automaticky zväčší alebo zmenší tak, že kratšie strany zodpovedajú kratším stranám papiera. Dlhá strana obrázka je orezaná, ak presahuje dlhú stranu papiera. Táto funkcia nemusí byť k dispozícii pre panoramatické fotografie.

Quality:

Vyberte kvalitu tlače. Výberom položky **High** získate vyššiu kvalitu tlače, ale rýchlosť tlače môže byť nižšia. Ak chcete tlačiť na obyčajný papier pomocou vyššej kvality, vyberte možnosť **Best**. Majte na pamäti, že rýchlosť tlače sa môže výrazne znížiť.

Date:

Vyberte formát použitý na vytlačenie dátumu na fotografiách pre snímky, ktoré obsahujú dátum nasnímania fotografie, prípadne dátum ich uloženia. Pri niektorých rozloženiach sa dátum nevytlačí.

### Print Info On Photos

Off:

Tlačí sa bez informácií.

Camera Settings:

Tlačí sa s niektorými informáciami Exif, ako je napríklad rýchlosť uzávierky, f-pomer alebo citlivosť ISO. Nezaznamenané informácie sa netlačia.

Camera Text:

Tlačí sa text nastavený na digitálnom fotoaparáte. Informácie o nastaveniach textu nájdete v dokumentácii dodávanej s fotoaparátom. Informácie môžu byť tlačené len pri tlači bez okrajov na veľkosť 10×15 cm, 13×18 cm alebo v širokouhľom formáte 16:9.

Landmark:

Tlačí sa názov miesta alebo orientačného bodu, kde bola fotografia nasnímaná, ak je fotoaparát vybavený funkciou orientačného bodu. Ďalšie podrobnosti nájdete na webovej stránke výrobcu fotoaparátu. Informácie môžu byť tlačené len pri tlači bez okrajov na veľkosť 10×15 cm, 13×18 cm alebo v širokouhľom formáte 16:9.

### Clear All Settings:

Obnoví predvolené hodnoty nastavenia papiera a tlače.

### CD Density:

Pre tlač na disky CD/DVD. Nastavte hustotu, ktorú chcete použiť pri tlači na disk CD/DVD.

### Density:

Pre tlač maľovanky. Vyberte úroveň sýtosti obrysov na hárku maľovanky.

### Line Detection:

Pre tlač maľovanky. Vyberte citlivosť používanú pri zisťovaní obrysov na fotografii.

## ***Možnosti ponuky pre úpravu fotografií***

### Zoom/Rotate:

Slúži na úpravu oblasti orezania. Môžete presunúť rámček na oblasť, ktorú chcete orezať, prípadne zmeniť veľkosť rámčeka ťahaním za značky ● v rohoch. Rámček môžete aj otočiť.

### Filter:

Tlačí vo filtroch Sépia alebo ČB.

### Enhance:

Vyberte jednu z možností nastavenia obrázka. **Auto** Režimy **People**, **Landscape** alebo **Night Scene** produkujú ostrejšie obrázky a živšie farby vďaka automatickej úprave kontrastu, sýtosti a jasnosti pôvodných obrazových údajov.

Auto:

Tlačiareň zistí obsah obrázka a automaticky vylepší obraz podľa zisteného obsahu.

People:

Odporúča sa na obrázky ľudí.

- Landscape:  
Odporúča sa na obrázky krajiny alebo scenérie.
- Night Scene:  
Odporúča sa na obrázky s nočnými zábermi.
- Enhance Off:  
Vypína funkciu **Enhance**.

#### Fix Red-Eye:

Opraví červené oči na fotografiách. Opravy sa neaplikujú na pôvodný súbor, ale len na výtlačky. V závislosti od typu fotografie sa môžu opraviť časti obrázka mimo očí.

#### Brightness:

Upravuje jas obrázka.

#### Contrast:

Upravuje rozdiel medzi jasom a tmavosťou.

#### Sharpness:

Vylepšuje alebo rozostruje obrysy obrázka.

#### Saturation:

Upravuje jasnosť obrázka.

## Tlač fotografií z počítača

Aplikácia Epson Photo+ umožňuje tlačiť ľahko a pekne v rozličných rozloženiach na fotografický papier alebo na menovky na disky CD/DVD (tlač menoviek na disky CD/DVD je podporovaná len niektorými modelmi.). Podrobnosti nájdete v Pomocníkovi aplikácie.

## Tlač fotografií z inteligentných zariadení (iOS)

Môžete tlačiť fotografie z inteligentného zariadenia, napríklad smartfónu alebo tabletu.

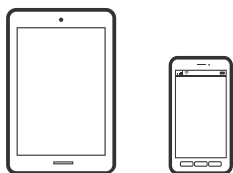

## Tlač fotografií pomocou programu Epson iPrint

### **Poznámka:**

Operácie sa môžu líšiť v závislosti od zariadenia.

1. Vložte papier do tlačiarne.  
[„Vkladanie papiera do zásobníka Zásobník papiera 1” na strane 34](#)

„Vkladanie papiera do zásobníka Zásobník papiera 2” na strane 37

„Vkladanie papiera do zásobníka Zadný podávač papiera” na strane 40

2. Nastavte tlačiareň na bezdrôtovú tlač.
3. Ak aplikácia Epson iPrint nie je nainštalovaná, nainštalujte ju.  
„Inštalácia Epson iPrint” na strane 304
4. Inteligentné zariadenie pripojte do tej istej bezdrôtovej siete, v ktorej je pripojená tlačiareň.
5. Spustite aplikáciu Epson iPrint.
6. Na hlavnej obrazovke klepnite na **Photos**.
7. Klepnite na polohu fotografie, ktorú chcete tlačiť.
8. Vyberte fotografiu, ktorú chcete tlačiť, a na položku **Next**.
9. Klepnite na položku **Print**.

## Tlač fotografií pomocou programu AirPrint

Funkcia AirPrint umožňuje okamžitú tlač zo zariadení iPhone, iPad a iPod touch s najnovšou verziou systému iOS a počítača Mac s najnovšou verziou systému OS X alebo macOS.



### **Poznámka:**

*Ak ste zakázali hlásenia o konfigurácii papiera na ovládacom paneli produktu, nemôžete používať funkciu AirPrint. Informácie o povolení hlásení nájdete v prípade potreby na ďalej uvedenom prepojení.*

1. Vložte papier do tlačiarne.  
„Vkladanie papiera do zásobníka Zásobník papiera 1” na strane 34  
„Vkladanie papiera do zásobníka Zásobník papiera 2” na strane 37  
„Vkladanie papiera do zásobníka Zadný podávač papiera” na strane 40
2. Nastavte tlačiareň na bezdrôtovú tlač. Pozrite si prepojenie nižšie.  
<http://epson.sn>
3. Zariadenie Apple pripojte do tej istej bezdrôtovej siete, do ktorej je pripojené vaše zariadenie.



4. Tlačte zo svojho zariadenia do svojho výrobku.

**Poznámka:**

Podrobnosti si pozrite na stránke AirPrint na webovej stránke spoločnosti Apple.

### Súvisiace informácie

- ➔ „Nedá sa tlačiť, hoci bolo pripojenie nadviazané (iOS)” na strane 206
- ➔ „Vkladanie papiera do zásobníka Zásobník papiera 1” na strane 34
- ➔ „Vkladanie papiera do zásobníka Zásobník papiera 2” na strane 37

## Tlač fotografií z inteligentných zariadení (Android)

Môžete tlačiť fotografie z inteligentného zariadenia, napríklad smartfónu alebo tabletu.

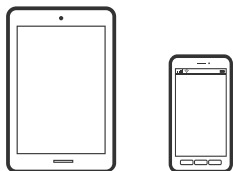

## Tlač fotografií pomocou programu Epson iPrint

**Poznámka:**

Operácie sa môžu líšiť v závislosti od zariadenia.

1. Vložte papier do tlačiarne.
  - „Vkladanie papiera do zásobníka Zásobník papiera 1” na strane 34
  - „Vkladanie papiera do zásobníka Zásobník papiera 2” na strane 37
  - „Vkladanie papiera do zásobníka Zadný podávač papiera” na strane 40
2. Nastavte tlačiareň na bezdrôtovú tlač.
3. Ak aplikácia Epson iPrint nie je nainštalovaná, nainštalujte ju.
  - „Inštalácia Epson iPrint” na strane 304
4. Inteligentné zariadenie pripojte do tej istej bezdrôtovej siete, v ktorej je pripojená tlačiareň.
5. Spustite aplikáciu Epson iPrint.
6. Na hlavnej obrazovke klepnite na **Photos**.
7. Klepnite na polohu fotografie, ktorú chcete tlačiť.
8. Vyberte fotografiu, ktorú chcete tlačiť, a na položku **Next**.
9. Klepnite na položku **Print**.

## Tlač fotografií pomocou doplnku Epson Print Enabler

Môžete bezdrôtovo tlačiť svoje dokumenty, e-maily, fotografie a webové stránky priamo z telefónu alebo tabletu so systémom Android (Android verzia 4.4 alebo novší). Niekoľkými ťuknutiami zariadenie so systémom Android rozpozná tlačiareň Epson, ktorá je pripojená k rovnakej bezdrôtovej sieti.

**Poznámka:**

Operácie sa môžu líšiť v závislosti od zariadenia.

1. Vložte papier do tlačiarne.  
„Vkladanie papiera do zásobníka Zásobník papiera 1” na strane 34  
„Vkladanie papiera do zásobníka Zásobník papiera 2” na strane 37  
„Vkladanie papiera do zásobníka Zadný podávač papiera” na strane 40
2. Nastavte tlačiareň na bezdrôtovú tlač.
3. Na zariadení so systémom Android nainštalujte doplnok Epson Print Enabler zo služby Google Play.
4. Zariadenie so systémom Android pripojte do tej istej bezdrôtovej siete, v ktorej je pripojená tlačiareň.
5. Prejdite do časti **Nastavenie** na svojom zariadení so systémom Android, vyberte položku **Tlač** a potom povoľte doplnok Epson Print Enabler.
6. V aplikácii v systéme Android, ako je napríklad Chrome, klepnite na ikonu ponuky a vytlačíte všetko, čo je na obrazovke.

**Poznámka:**

Ak nevidíte svoju tlačiareň, klepnite na položku **Všetky tlačiarne** a vyberte tlačiareň.

## Tlač fotografií z digitálneho fotoaparátu

**Poznámka:**

- Fotografie môžete tlačiť priamo z digitálneho fotoaparátu kompatibilného s rozhraním PictBridge. Ďalšie informácie o obsluhu fotoaparátu nájdete v dokumentácii dodávanej s fotoaparátom.
- Nastavenia digitálneho fotoaparátu majú zvyčajne prioritu. V nasledujúcich situáciách však majú prednosť nastavenia tlačiarne.
  - Keď je nastavenie tlače fotoaparátu nastavené na možnosť „Použiť nastavenia tlačiarne“
  - Keď je v nastaveniach tlače tlačiarne vybraná možnosť **Sepia** alebo **B&W**.
  - Keď kombinujete nastavenia tlače na fotoaparáte a tlačiareň vytvára nastavenia, ktoré nie sú na tlačiarňi k dispozícii.

## Tlač fotografií z digitálneho fotoaparátu pripojeného USB káblom

Môžete tlačiť fotografie priamo z digitálneho fotoaparátu pripojeného USB káblom.

1. Odpojte pamäťové zariadenie od tlačiarne.
2. Vložte papier do tlačiarne.  
„Vkladanie papiera do zásobníka Zásobník papiera 1” na strane 34

„Vkladanie papiera do zásobníka Zásobník papiera 2” na strane 37

„Vkladanie papiera do zásobníka Zadný podávač papiera” na strane 40

3. Na ovládacom paneli vyberte položky **Settings** > **Camera Print Settings**.
4. Vyberte nastavenie **Print Settings** alebo **Photo Adjustments** a v prípade potreby ich zmeňte.
5. Zapnite digitálny fotoaparát a pripojte ho k tlačiarni USB káblom.

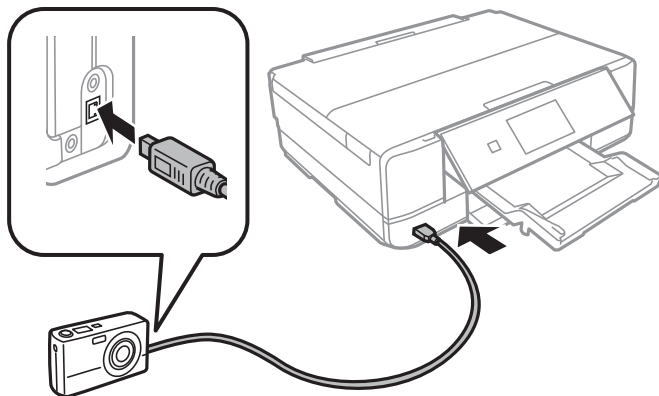

**Poznámka:**

Použite USB kábel kratší než dva metre.

6. Vyberte fotografie, ktoré chcete tlačiť z digitálneho fotoaparátu, nastavte počet kópií a pod. a spustite tlač.

## Tlač fotografií z digitálneho fotoaparátu pripojeného bezdrôtovo

Môžete bezdrôtovo tlačiť fotografie z digitálnych fotoaparátov, ktoré podporujú funkciu DPS cez normu IP (ďalej nazývané ako pripojenie PictBridge (bezdrôtová sieť LAN)).

1. Uistite sa, či je na hlavnej obrazovke zobrazená ikona signalizujúca, že je tlačiareň pripojená k bezdrôtovej sieti.

„Návod k ikone Sieť” na strane 24

2. Vložte papier do tlačiarene.

„Vkladanie papiera do zásobníka Zásobník papiera 1” na strane 34

„Vkladanie papiera do zásobníka Zásobník papiera 2” na strane 37

„Vkladanie papiera do zásobníka Zadný podávač papiera” na strane 40

3. Na ovládacom paneli vyberte položky **Settings** > **Camera Print Settings**.
4. Vyberte nastavenie **Print Settings** alebo **Photo Adjustments** a v prípade potreby ich zmeňte.
5. Pripojte digitálny fotoaparát k rovnakej sieti ako tlačiareň.

6. Zobrazte na digitálnom fotoaparáte zoznam dostupných tlačiarní a potom vyberte, ktorú tlačiareň chcete pripojiť.

**Poznámka:**

- Ak chcete overiť názov tlačiarnie, klepnite na hlavnej obrazovke na ikonu stavu siete.
- Ak má digitálny fotoaparát funkciu, ktorá umožňuje zaregistrovať tlačiarnie, môžete nabudúce pripojiť k tlačiarni tak, že ju vyberiete.

7. Vyberte fotografie, ktoré chcete tlačiť z digitálneho fotoaparátu, nastavte počet kópií a pod. a spustite tlač.
8. Na digitálnom fotoaparáte odpojte pripojenie PictBridge (bezdrôtová sieť LAN) k tlačiarni.



**Upozornenie:**

Keď používate pripojenie PictBridge (bezdrôtová sieť LAN), nemôžete využívať ďalšie funkcie tlačiarnie ani tlačiť z iných zariadení. Odpojte hneď po skončení tlače.

---

## Tlač na obálky

### Tlač obálok z počítača (Windows)

1. Vložte obálky do tlačiarnie.  
„Vkladanie obálok do zásobníka Zásobník papiera 2” na strane 42  
„Vkladanie papiera do zásobníka Zadný podávač papiera” na strane 40
2. Otvorte súbor, ktorý chcete tlačiť.
3. Prejdite do okna ovládača tlačiarnie.
4. Vyberte veľkosť obálky v položke **Veľkosť dokumentu** na karte **Hlavný** a potom vyberte položku **Obálka** v časti **Typ papiera**.
5. Upravte požadovaným spôsobom ostatné nastavenia na kartách **Hlavný** a **Viac možností** a kliknite na tlačidlo **OK**.
6. Kliknite na položku **Tlačiť**.

# Tlač dokumentov

## Tlač z počítača — Windows

### Tlač pomocou funkcie Jednoduché nastavenia

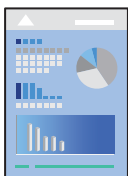

**Poznámka:**

- Vysvetlenie jednotlivých položiek nastavenia ovládača tlačiarnie nájdete v online Pomocníkovi. Kliknite pravým tlačidlom myši na položku, a potom kliknite na možnosť **Pomocník**.
- Operácie sa môžu líšiť v závislosti od aplikácie. Podrobnosti nájdete v Pomocníkovi aplikácie.

1. Vložte papier do tlačiarnie.
  - „Vkladanie papiera do zásobníka Zásobník papiera 1” na strane 34
  - „Vkladanie papiera do zásobníka Zásobník papiera 2” na strane 37
  - „Vkladanie papiera do zásobníka Zadný podávač papiera” na strane 40
2. Otvorte súbor, ktorý chcete tlačiť.
3. V ponuke **Súbor** vyberte položku **Tlačiť** alebo **Nastavenie tlače**.
4. Vyberte tlačiareň.

5. Prejdite do okna ovládača tlačiarne výberom položky **Predvolby** alebo **Nastavenia**.

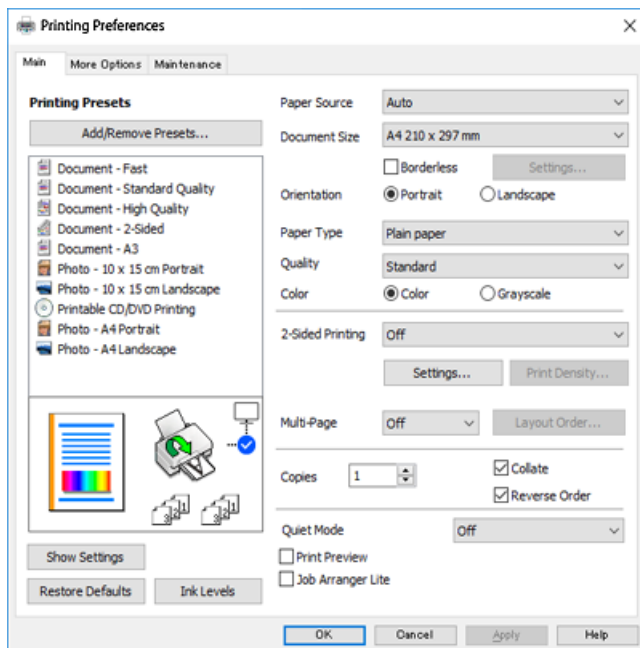

6. Urobte nasledujúce nastavenia.

- Zdroj papiera: Vyberte zdroj papiera, do ktorého ste vložili papier.
- Veľkosť dokumentu: Vyberte veľkosť papiera, ktorý ste vložili do tlačiarne.
- Bez okrajov: Vyberte pre tlač bez okrajov okolo obrázka.
- Orientácia: Vyberte orientáciu, ktorú ste nastavili v aplikácii.
- Typ papiera: Vyberte typ papiera, ktorý ste vložili.

[„Zoznam typov papiera” na strane 33](#)

- Kvalita: Vyberte kvalitu tlače.

Výberom položky **Vysoký** získate vyššiu kvalitu tlače, ale rýchlosť tlače môže byť nižšia. Ak chcete tlačiť na obyčajný papier pomocou vyššej kvality, vyberte možnosť **Najlepšia**. Majte na pamäti, že rýchlosť tlače sa môže výrazne znížiť.

- Farba: Vyberte možnosť **Odtiene sivej**, ak chcete tlačiť čiernobielo alebo s odtieňmi sivej.

**Poznámka:**

Pri tlačení na obálky vyberte **Orientácia** ako nastavenie **Na šírku**.

7. Kliknutím na tlačidlo **OK** zavriete okno ovládača tlačiarne.

8. Kliknite na položku **Tlačiť**.

**Poznámka:**

Ak chcete zrušiť tlač, na počítači kliknite pravým tlačidlom myši na tlačiareň v časti **Zariadenia a tlačiarne**, **Tlačiareň** alebo v časti **Tlačiarne a faxy**. Kliknite na položku **Pozrite, čo sa tlačí**, kliknite pravým tlačidlom na úlohu, ktorú chcete zrušiť, a potom vyberte položku **Zrušiť**. Nemôžete však z počítača zrušiť tlačovú úlohu po jej úplnom zaslaní do tlačiarne. V takom prípade zrušte tlačovú úlohu pomocou ovládacieho panela tlačiarne.

## Súvisiace informácie

- ➔ „Dostupný papier a kapacity” na strane 294
- ➔ „Možnosti ponuky pre ovládač tlačiarne” na strane 79

## Možnosti ponuky pre ovládač tlačiarne

V aplikácii otvorte okno tlače, vyberte tlačiareň a potom otvorte okno ovládača tlačiarne.

### Poznámka:

Ponuky sa líšia v závislosti od vybranej možnosti.

## Karta Hlavný

### Predvoľby tlače:

Pridať/Odstrániť predvoľby:

Môžete pridať alebo odstrániť vlastné predvoľby často používaných nastavení tlače. Zo zoznamu vyberte predvoľbu, ktorú chcete použiť.

### Zdroj papiera:

Vyberte zdroj papiera, z ktorého sa podáva papier. Vyberte možnosť **Vybrať automaticky**, ak chcete automaticky vyberať zdroj papiera zvolený v nastaveniach tlače na tlačiarňi. Ak povolíte funkciu **Automatické prepínanie kazety**, tlačiareň automaticky podáva papier z kazety na papier 2, ak sa minie papier v kazete na papier 1. Do kazety na papier 1 a kazety na papier 2 vložte rovnaký papier (typ a veľkosť).

### Veľkosť dokumentu:

Vyberte veľkosť papiera, na ktorý chcete tlačiť. Ak zvolíte možnosť **Definované používateľom**, zadajte šírku a výšku papiera.

### Bez okrajov:

Tlačené údaje sa zväčšia o trochu viac, ako je veľkosť papiera, vďaka čomu sa nevytlačia žiadne okraje na papier. Kliknutím na možnosť **Nastavenia** vyberiete mieru zväčšenia.

### Orientácia:

Vyberte orientáciu, ktorú chcete pri tlači použiť.

### Typ papiera:

Vyberte typ papiera, na ktorý tlačíte.

### Kvalita:

Vyberte kvalitu tlače, ktorú chcete pri tlači použiť. Možnosti sa líšia v závislosti od typu papiera.

Výberom položky **Vysoký** získate vyššiu kvalitu tlače, ale rýchlosť tlače môže byť nižšia. Ak chcete tlačiť na obyčajný papier pomocou vyššej kvality, vyberte možnosť **Najlepšia**. Majte na pamäti, že rýchlosť tlače sa môže výrazne znížiť.

### Farba:

Vyberte, či sa má tlačiť farebne alebo čiernobielo.

#### Obojstranná tlač:

Umožňuje vykonávať obojstrannú tlač.

#### Nastavenia:

Môžete určiť hranu väzby a okraje väzby. Keď tlačíte viacstranové dokumenty, môžete zvoliť tlač od prvej alebo poslednej strany.

#### Hustota tlače:

Vyberte typ dokumentu, čím upravíte sýtosť tlače. Ak je zvolená príslušná sýtosť tlače, môžete tak ochrániť obrázky od prenikania atramentu na druhú stranu. Vyberte možnosť **Ručne**, ak chcete ručne upraviť sýtosť tlače.

#### Viacstránkové:

Umožňuje tlačiť viac strán na jeden hárok alebo tlač plagátu. Kliknite na položku **Poradie rozloženia** a stanovte poradie, v akom sú strany tlačené.

#### Kópie:

Nastavte počet kópií, ktoré chcete vytlačiť.

#### Stohovať:

Tlačí viacstranové dokumenty usporiadané podľa poradia a zoradené do skupín.

#### Obrátiť poradie:

Umožňuje tlačiť od poslednej strany, takže sú strany po tlači zoradené v správnom poradí.

#### Tichý režim:

Znižuje hluk, ktorý tlačiareň vydáva. Po jeho aktivovaní sa však môže spomaliť tlač.

#### Ukážka pred tlačou:

Zobrazuje ukážku dokumentu pred tlačou.

#### Organizátor tlačových úloh Lite:

Funkcia Job Arranger Lite umožňuje skombinovať viaceré súbory vytvorené v rôznych aplikáciách a vytlačiť ich ako jednu tlačovú úlohu.

#### Zobraziť nastavenia/Skryť nastavenia:

Zobrazí zoznam položiek, ktoré sú momentálne nastavené na kartách **Hlavný** a **Viac možností**. Môžete zobraziť alebo skryť obrazovku s aktuálnym zoznamom nastavení.

#### Obnoviť predvolené:

Vráti všetky nastavenia na výrobcom predvolené hodnoty. Nastavenia na karte **Viac možností** sa tiež vrátia na predvolené nastavenia.

#### Hladiny atramentu:

Zobrazuje približnú hladinu atramentu.



## Karta Viac možností

### Predvolby tlače:

Pridať/Odstrániť predvolby:

Môžete pridať alebo odstrániť vlastné predvolby často používaných nastavení tlače. Zo zoznamu vyberte predvoľbu, ktorú chcete použiť.

### Veľkosť dokumentu:

Vyberte veľkosť papiera, na ktorý chcete tlačiť.

### Výstupný papier:

Vyberte veľkosť papiera, na ktorý chcete tlačiť. Ak sa nastavenie **Veľkosť dokumentu** líši od nastavenia **Výstupný papier**, automaticky je zvolená možnosť **Zmenšiť/Zväčšiť dokument**. Nemali by ste to vyberať, keď tlačíte bez zmenšenia alebo zväčšenia dokumentu.

### Zmenšiť/Zväčšiť dokument:

Umožňuje vám zmenšiť alebo zväčšiť veľkosť dokumentu.

### Upraviť na stránku:

Automaticky zmenší alebo zväčší dokument, aby vyhovoval veľkosti papiera zvolenej v **Výstupný papier**.

### Priblížiť na:

Umožňuje tlačiť v špecifickom percente.

### Stred:

Umožňuje vytlačiť obrázky na stred papiera.

### Korekcia farieb:

#### Automatické:

Slúži na automatickú úpravu tónu farieb na obrázkoch.

#### Vlastné:

Umožňuje vykonávať ručnú opravu farieb. Kliknutím na položku **Spresniť** otvoríte obrazovku **Oprava farieb**, kde môžete vybrať podrobný spôsob opravy farieb. Kliknutím na položku **Možnosti obrázkov** aktivujete funkcie Farebná univerzálna tlač, Opraviť jav červ.očí a zaostríte tlač pri tenkých čiarach.

### Vlastnosti vodoznaku:

Umožňuje robiť nastavenia vodoťlače.

#### Pridať/Odstrániť:

Umožňuje pridať alebo odstrániť požadované vodoznaky.

#### Nastavenie:

Umožňuje nastaviť spôsob tlače vodoznaku.

#### Ďalšie nastavenia:

##### Otočiť o 180°:

Pred tlačou sa strany otočia o 180 stupňov. Vyberte túto položku, keď tlačíte na papier, ktorý je v tlačiarňi vložený v pevnej orientácii (napríklad obálky).

##### Dvojsmerná tlač:

Tlačí pri pohybe tlačovej hlavy v oboch smeroch. Rýchlosť tlače sa môže zvýšiť, zároveň sa ale môže zhoršiť jej kvalita.

##### Zrkadlový obraz:

Obraz sa prevráti, takže sa vytlačí zrkadlovo.

#### Zobraziť nastavenia/Skryť nastavenia:

Zobrazí zoznam položiek, ktoré sú momentálne nastavené na kartách **Hlavný** a **Viac možností**. Môžete zobraziť alebo skryť obrazovku s aktuálnym zoznamom nastavení.

#### Obnoviť predvolené:

Vráti všetky nastavenia na výrobcom predvolené hodnoty. Nastavenia na karte **Hlavný** sa tiež vrátia na predvolené nastavenia.

## Karta Údržba

#### Kontrola trysiek tlačovej hlavy

Vytlačí kontrolnú vzorku a skontrolujte, či dýzy tlačovej hlavy nie sú zanesené.

#### Čistenie tlačovej hlavy:

Vyčistí zanesené dýzy v tlačovej hlave. Pretože táto funkcia vyžaduje nejaký atrament, vyčistíte tlačovú hlavu iba, ak sú dýzy zanesené. Vytlačte vzor kontroly trysiek a potom vyberte možnosť **Čistenie**, ak je na vzore len niekoľko defektov. **Čistenie prívodu** spotrebuje viac atramentu než funkcia **Čistenie**. Použite to len v prípade, že je na vzore kontroly trysiek veľa defektov.

#### Organizátor tlačových úloh Lite:

Funkcia Job Arranger Lite umožňuje skombinovať viaceré súbory vytvorené v rôznych aplikáciách a vytlačiť ich ako jednu tlačovú úlohu.

#### EPSON Status Monitor 3:

Otvára okno funkcie EPSON Status Monitor 3. Tu môžete skontrolovať stav tlačiarne a spotrebného materiálu.

#### Preferencie monitorovania:

Umožňuje robiť nastavenia pre položky v okne EPSON Status Monitor 3.

#### Rozšírené nastavenia:

Umožňuje robiť rôzne nastavenia. Kliknutím pravým tlačidlom myši na jednotlivé položky zobrazíte funkciu Pomocník a ďalšie informácie.

#### Tlačový front:

Zobrazuje úlohy, ktoré čakajú na vytlačenie. Môžete skontrolovať, pozastaviť alebo obnoviť tlačové úlohy.

#### Jazyk:

Môžete zmeniť jazyk, ktorý sa má použiť v okne ovládača tlačiarne. Ak chcete použiť nastavenie, zatvorte ovládač tlačiarne a potom ho znova otvorte.

#### Aktualizácia softvéru:

Spustí program EPSON Software Updater, ktorý na internete overí najnovšie verzie aplikácií.

#### Objednávka online:

Umožňuje prístup na stránku, kde môžete objednať atramentové kazety Epson.

#### Technická podpora:

Ak je tento návod nainštalovaný v počítači, zobrazí sa. Ak nie je nainštalovaný, môžete pripojiť k webovej stránke spoločnosti Epson a overiť si návod a dostupnú technickú podporu.

## Obojstranná tlač

Ak chcete tlačiť na obe strany papiera, môžete použiť hociktorý z nasledujúcich postupov.

- Automatická obojstranná tlač
- Ručná obojstranná tlač

Keď tlačiareň dokončila tlač na jednu stranu papiera, papier otočte, aby sa vykonala tlač na druhú stranu papiera.

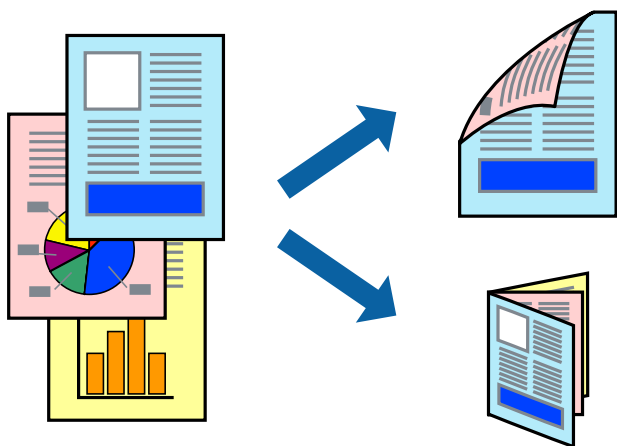

**Poznámka:**

- Táto funkcia nie je k dispozícii pri tlači bez okrajov.
- Obojstranná tlač nie je k dispozícii, keď používate Zadný podávač papiera.
- Ak nepoužijete papier vhodný na obojstrannú tlač, kvalita tlače sa môže zhoršiť a papier sa môže zaseknúť.  
[„Papier pre obojstrannú tlač” na strane 297](#)
- V závislosti od papiera a údajov môže atrament presiaknuť na druhú stranu papiera.
- Ručná obojstranná tlač sa nedá robiť, ak nie je aktívna funkcia **EPSON Status Monitor 3**. Ak je funkcia **EPSON Status Monitor 3** vypnutá, otvorte okno ovládača tlačiarny, kliknite na položku **Rozšírené nastavenia** na karte **Údržba** a potom vyberte položku **Zapnúť EPSON Status Monitor 3**.
- Obojstranná tlač však nemusí byť dostupná, keď je tlačiareň sprístupnená cez sieť alebo sa používa ako zdieľaná tlačiareň.

1. Vložte papier do tlačiarny.  
[„Vkladanie papiera do zásobníka Zásobník papiera 1” na strane 34](#)  
[„Vkladanie papiera do zásobníka Zásobník papiera 2” na strane 37](#)  
[„Vkladanie papiera do zásobníka Zadný podávač papiera” na strane 40](#)
2. Otvorte súbor, ktorý chcete tlačiť.
3. V ponuke **Súbor** vyberte položku **Tlačiť** alebo **Nastavenie tlače**.
4. Vyberte tlačiareň.
5. Prejdite do okna ovládača tlačiarny výberom položky **Predvolby** alebo **Nastavenia**.
6. Vyberte spôsob pre režim **Obojstranná tlač** na karte **Hlavný**.
7. Kliknite na položku **Nastavenie**, urobte príslušné nastavenia a potom kliknite na tlačidlo **OK**.
8. Vykonajte požadované nastavenia pomocou ponuky **Hustota tlače** a potom kliknite na tlačidlo **OK**.  
Keď nastavujete položku **Hustota tlače**, môžete upraviť sýtosť tlače podľa typu dokumentu.

**Poznámka:**

- Toto nastavenie nie je k dispozícii, keď vyberiete ručnú obojstrannú tlač.
  - Automatická obojstranná tlač môže byť pomalšia, pretože jej rýchlosť závisí od vybratej možnosti **Vyberte typ dokumentu** v okne **Hustota tlače** a od vybratej možnosti **Kvalita** na karte **Hlavný**.
9. Upravte požadovaným spôsobom ostatné nastavenia na kartách **Hlavný** a **Viac možností** a kliknite na tlačidlo **OK**.  
[„Karta Hlavný” na strane 79](#)  
[„Karta Viac možností” na strane 81](#)
  10. Kliknite na položku **Tlačiť**.  
Pri manuálnej obojstrannej tlači sa po vytlačení prvej strany na počítači zobrazí kontextové okno. Postupujte podľa pokynov na obrazovke.

## Súvisiace informácie

- ➔ „Dostupný papier a kapacity” na strane 294
- ➔ „Tlač pomocou funkcie Jednoduché nastavenia” na strane 77

## Tlač brožúry

Taktiež môžete tlačiť brožúru, ktorú vytvoríte zmenou usporiadania stránok a zložením výtláčku.

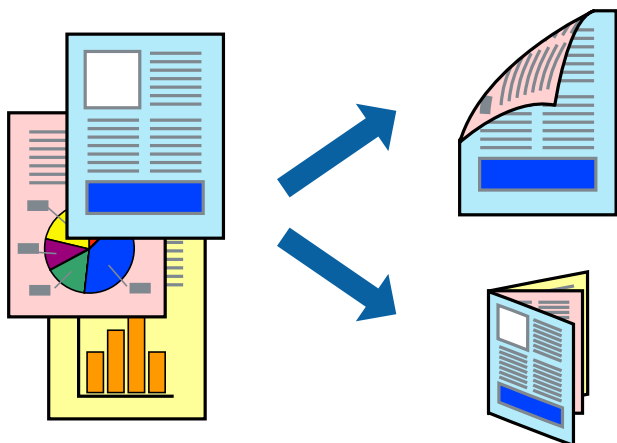

### Poznámka:

- Táto funkcia nie je k dispozícii pri tlači bez okrajov.
  - Obojstranná tlač nie je k dispozícii, keď používate Zadný podávač papiera.
  - Ak nepoužijete papier vhodný na obojstrannú tlač, kvalita tlače sa môže zhoršiť a papier sa môže zaseknúť.  
„Papier pre obojstrannú tlač” na strane 297
  - V závislosti od papiera a údajov môže atrament presiaknuť na druhú stranu papiera.
  - Ručná obojstranná tlač sa nedá robiť, ak nie je aktívna funkcia **EPSON Status Monitor 3**. Ak je funkcia **EPSON Status Monitor 3** vypnutá, otvorte okno ovládača tlačiarne, kliknite na položku **Rozšírené nastavenia** na karte **Údržba** a potom vyberte položku **Zapnúť EPSON Status Monitor 3**.
  - Obojstranná tlač však nemusí byť dostupná, keď je tlačiareň sprístupnená cez sieť alebo sa používa ako zdieľaná tlačiareň.
1. Vložte papier do tlačiarne.  
„Vkladanie papiera do zásobníka Zásobník papiera 1” na strane 34  
„Vkladanie papiera do zásobníka Zásobník papiera 2” na strane 37  
„Vkladanie papiera do zásobníka Zadný podávač papiera” na strane 40
  2. Otvorte súbor, ktorý chcete tlačiť.
  3. V ponuke **Súbor** vyberte položku **Tlačiť** alebo **Nastavenie tlače**.
  4. Vyberte tlačiareň.
  5. Prejdite do okna ovládača tlačiarne výberom položky **Predvolby** alebo **Nastavenia**.
  6. Vyberte spôsob pre režim **Obojstranná tlač** na karte **Hlavný**.

7. Na karte **Nastavenia** v ovládači tlačiarny vyberte položku **Brožúra**.
8. Kliknite na tlačidlo **OK**.
  - Stredová väzba**. Použijete tento spôsob, ak tlačíte malé množstvo strán, ktoré možno zošiť a ľahko preložiť na polovicu.
  - Bočná väzba**. Použijete tento spôsob, ak tlačíte naraz jeden hárok (štyri strany), jednotlivé sa zložia na polovicu a potom sa vložia dokopy do jedného zväzku.
9. Vykonajte požadované nastavenia pomocou ponuky **Hustota tlače** a potom kliknite na tlačidlo **OK**.

Keď nastavujete položku **Hustota tlače**, môžete upraviť sýtosť tlače podľa typu dokumentu.

**Poznámka:**

  - Toto nastavenie nie je k dispozícii, keď vyberiete ručnú obojstrannú tlač.*
  - Automatická obojstranná tlač môže byť pomalšia, pretože jej rýchlosť závisí od vybratej možnosti **Vyberte typ dokumentu** v okne **Hustota tlače** a od vybratej možnosti **Kvalita** na karte **Hlavný**.*
10. Upravte požadovaným spôsobom ostatné nastavenia na kartách **Hlavný** a **Viac možností** a kliknite na tlačidlo **OK**.

[„Karta Hlavný“ na strane 79](#)

[„Karta Viac možností“ na strane 81](#)
11. Kliknite na položku **Tlačiť**.

Pri manuálnej obojstrannej tlači sa po vytlačení prvej strany na počítači zobrazí kontextové okno. Postupujte podľa pokynov na obrazovke.

### Súvisiace informácie

- ➔ [„Dostupný papier a kapacity“ na strane 294](#)
- ➔ [„Tlač pomocou funkcie Jednoduché nastavenia“ na strane 77](#)

## Tlač viacerých strán na jeden hárok

Na jeden hárok papiera môžete vytlačiť niekoľko strán údajov.

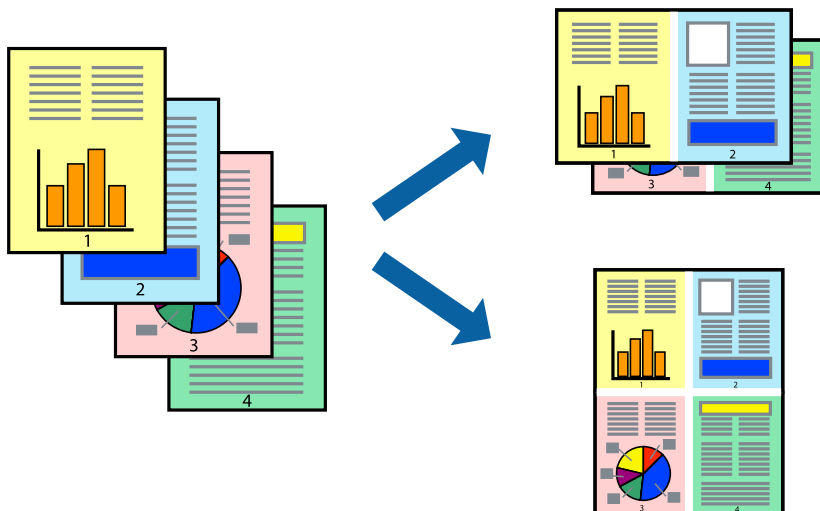

**Poznámka:**

Táto funkcia nie je k dispozícii pri tlači bez okrajov.

1. Vložte papier do tlačiarne.  
„Vkladanie papiera do zásobníka Zásobník papiera 1” na strane 34  
„Vkladanie papiera do zásobníka Zásobník papiera 2” na strane 37  
„Vkladanie papiera do zásobníka Zadný podávač papiera” na strane 40
2. Otvorte súbor, ktorý chcete tlačiť.
3. V ponuke **Súbor** vyberte položku **Tlačiť** alebo **Nastavenie tlače**.
4. Vyberte tlačiareň.
5. Prejdite do okna ovládača tlačiarne výberom položky **Predvolby** alebo **Nastavenia**.
6. Na karte **Hlavný** v ovládači tlačiarne vyberte možnosť **2 str. na hárok** alebo **4 str. na hárok** ako nastavenie **Viacstránkové**.
7. Kliknite na položku **Poradie rozloženia**, urobte príslušné nastavenia a potom kliknite na tlačidlo **OK**.
8. Upravte požadovaným spôsobom ostatné nastavenia na kartách **Hlavný** a **Viac možností** a kliknite na tlačidlo **OK**.  
„Karta Hlavný” na strane 79  
„Karta Viac možností” na strane 81
9. Kliknite na položku **Tlačiť**.

**Súvisiace informácie**

➔ „Tlač pomocou funkcie Jednoduché nastavenia” na strane 77

## Tlač prispôbená veľkosti papiera

Vyberte veľkosť papiera, ktorý ste vložili do tlačiarne, v nastavení Cielová veľkosť papiera.



**Poznámka:**

*Táto funkcia nie je k dispozícii pri tlači bez okrajov.*

1. Vložte papier do tlačiarne.  
[„Vkladanie papiera do zásobníka Zásobník papiera 1” na strane 34](#)  
[„Vkladanie papiera do zásobníka Zásobník papiera 2” na strane 37](#)  
[„Vkladanie papiera do zásobníka Zadný podávač papiera” na strane 40](#)
2. Otvorte súbor, ktorý chcete tlačiť.
3. V ponuke **Súbor** vyberte položku **Tlačiť** alebo **Nastavenie tlače**.
4. Vyberte tlačiareň.
5. Prejdite do okna ovládača tlačiarne výberom položky **Predvolby** alebo **Nastavenia**.
6. Na karte **Viac možností** vykonajte nasledujúce nastavenia.
  - Veľkosť dokumentu: vyberte veľkosť papiera, ktorú ste nastavili v aplikácii.
  - Výstupný papier: vyberte veľkosť papiera, ktorý ste vložili do tlačiarne.  
**Upraviť na stránku** je zvolené automaticky.

**Poznámka:**

*Kliknite na možnosť **Stred**, ak chcete tlačiť obrázky v strede stránky.*

7. Upravte požadovaným spôsobom ostatné nastavenia na kartách **Hlavný** a **Viac možností** a kliknite na tlačidlo **OK**.  
[„Karta Hlavný” na strane 79](#)  
[„Karta Viac možností” na strane 81](#)
8. Kliknite na položku **Tlačiť**.

**Súvisiace informácie**

- ➔ [„Tlač pomocou funkcie Jednoduché nastavenia” na strane 77](#)



## Tlač zmenšeného alebo zväčšeného dokumentu pri nejakom zväčšení

Veľkosť dokumentu môžete zväčšiť alebo zmenšiť o požadované percento.



### **Poznámka:**

*Táto funkcia nie je k dispozícii pri tlači bez okrajov.*

1. Vložte papier do tlačiarne.  
„Vkladanie papiera do zásobníka Zásobník papiera 1” na strane 34  
„Vkladanie papiera do zásobníka Zásobník papiera 2” na strane 37  
„Vkladanie papiera do zásobníka Zadný podávač papiera” na strane 40
2. Otvorte súbor, ktorý chcete tlačiť.
3. V ponuke **Súbor** vyberte položku **Tlačiť** alebo **Nastavenie tlače**.
4. Vyberte tlačiareň.
5. Prejdite do okna ovládača tlačiarne výberom položky **Predvolby** alebo **Nastavenia**.
6. Na karte **Viac možností** v ovládači tlačiarne vyberte veľkosť dokumentu v nastavení **Veľkosť dokumentu**.
7. V nastavení **Výstupný papier** vyberte veľkosť papiera, na ktorom chcete tlačiť.
8. Vyberte položky **Zmenšiť/Zväčšiť dokument**, **Priblížiť na** a zadajte požadované percento.
9. Upravte požadovaným spôsobom ostatné nastavenia na kartách **Hlavný** a **Viac možností** a kliknite na tlačidlo **OK**.  
„Karta Hlavný” na strane 79  
„Karta Viac možností” na strane 81
10. Kliknite na položku **Tlačiť**.

### **Súvisiace informácie**

➔ „Tlač pomocou funkcie Jednoduché nastavenia” na strane 77

## Tlač jedného obrázka na viac stránok kvôli zväčšeniu (vytvorenie plagátu)

Táto funkcia umožňuje vytlačiť jeden obraz na viac listov papiera. Väčší plagát môžete vytvoriť tak, že spolu na ne ťuknete.

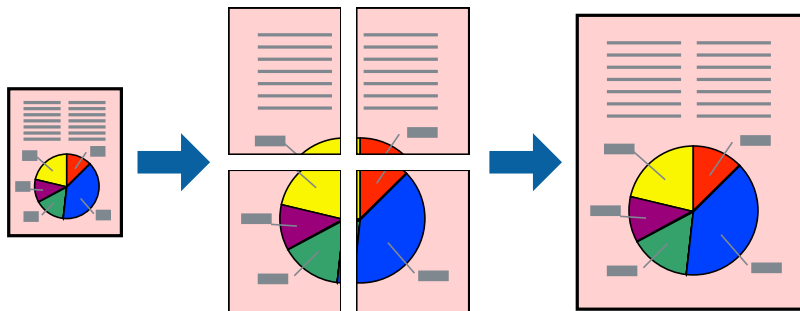

### Poznámka:

Táto funkcia nie je k dispozícii pri tlači bez okrajov.

1. Vložte papier do tlačiarne.  
[„Vkladanie papiera do zásobníka Zásobník papiera 1” na strane 34](#)  
[„Vkladanie papiera do zásobníka Zásobník papiera 2” na strane 37](#)  
[„Vkladanie papiera do zásobníka Zadný podávač papiera” na strane 40](#)
2. Otvorte súbor, ktorý chcete tlačiť.
3. V ponuke **Súbor** vyberte položku **Tlačiť** alebo **Nastavenie tlače**.
4. Vyberte tlačiareň.
5. Prejdite do okna ovládača tlačiarne výberom položky **Predvolby** alebo **Nastavenia**.
6. Vyberte možnosť **2x1 Poster**, **2x2 Poster**, **Plagát 3x3** alebo **Plagát 4x4** v položke **Viacstránkové** na karte **Hlavný**.
7. Vykonajte požadované nastavenia pomocou ponuky **Nastavenia** a potom kliknite na tlačidlo **OK**.

### Poznámka:

**Tlačiť vodiace čiary orezania** umožňuje vytlačiť vodiadlo na orezanie.

8. Upravte požadovaným spôsobom ostatné nastavenia na kartách **Hlavný** a **Viac možností** a kliknite na tlačidlo **OK**.  
[„Karta Hlavný” na strane 79](#)  
[„Karta Viac možností” na strane 81](#)
9. Kliknite na položku **Tlačiť**.

### Súvisiace informácie

- ➔ [„Tlač pomocou funkcie Jednoduché nastavenia” na strane 77](#)

### Vytvorenie plagátov pomocou zarovnávacích značiek na prekrytie

Tu je uvedený príklad vytvorenia plagátu, keď je vybratá možnosť **Plagát 2x2** a možnosť **Značky presahujúceho zarovnania** v nastavení **Tlačíť vodiace čiary orezania**.

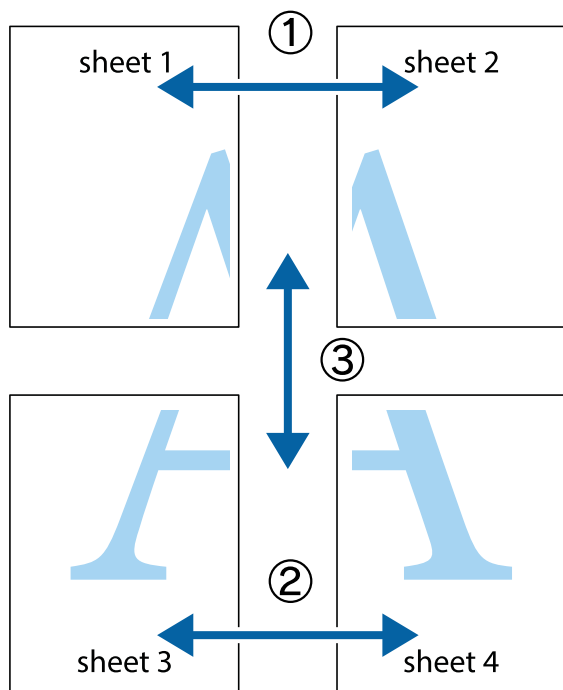

1. Pripravte si Sheet 1 a Sheet 2. Odstríhajte okraje na dokumente Sheet 1 podľa zvislej modrej čiary cez stred hornej a dolnej značky s krížikom.

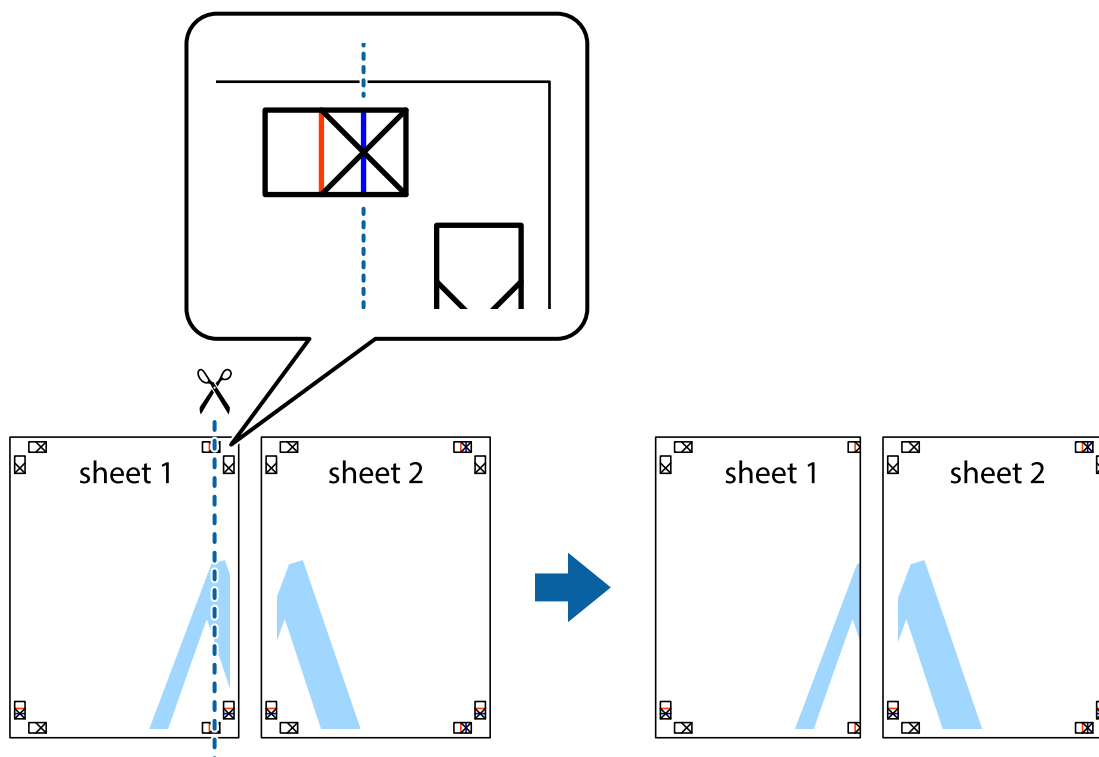

2. Položte kraj dokumentu Sheet 1 cez dokument Sheet 2 zarovnajte značky s krížikom a dočasne na zadnej strane prilepte páskou hárky k sebe.

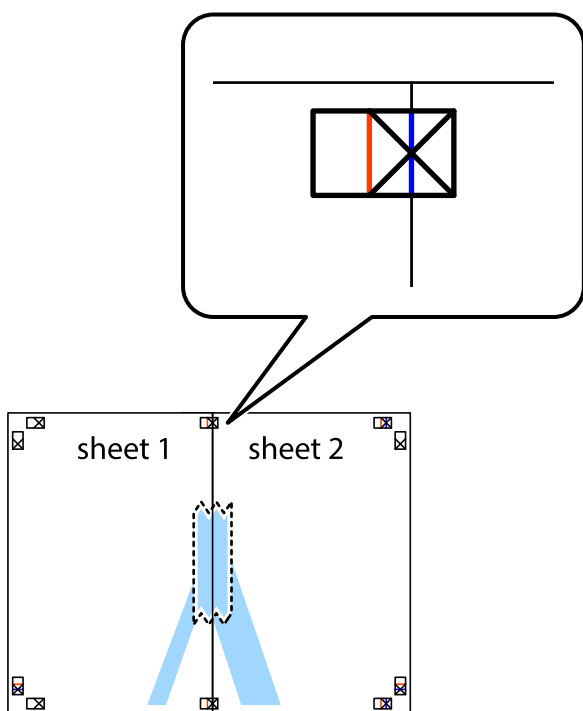

3. Prestrihnite zlepené hárky pozdĺž zvislej červenej čiary cez značky zarovnanania (tentokrát ide o čiaru vľavo od značiek s krížikom).

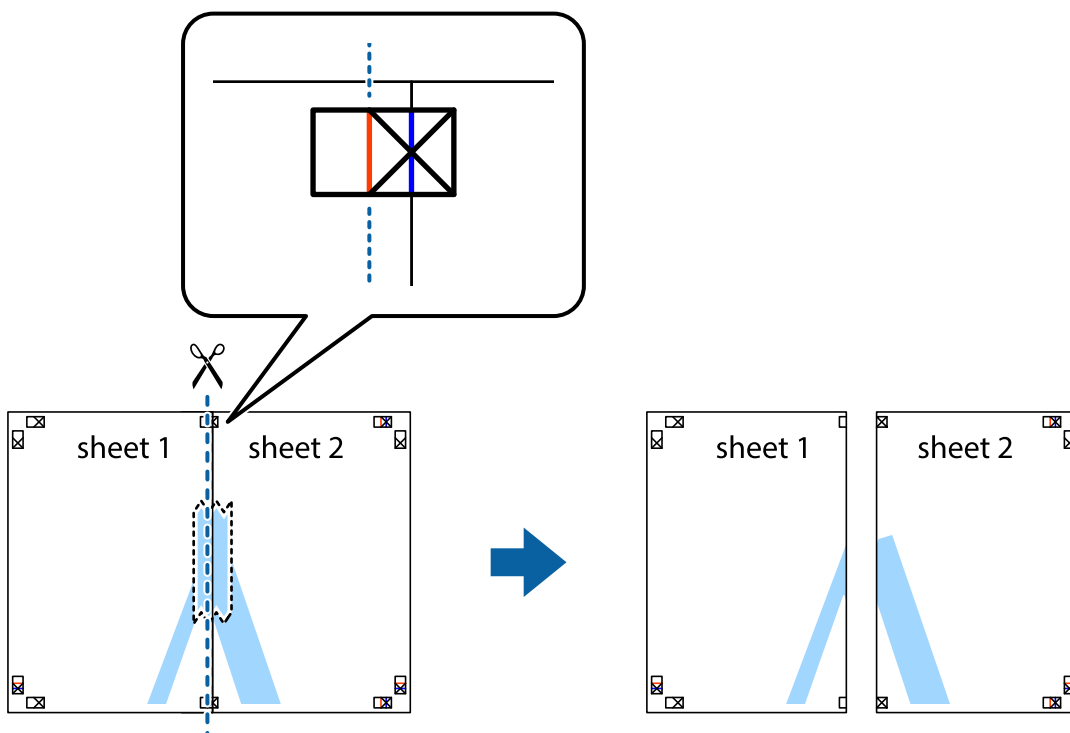

- Prilepte hárky k sebe páskou na ich zadnej strane.

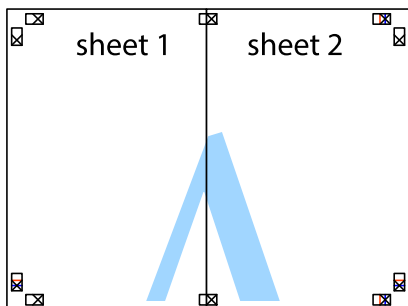

- Sheet 3 a Sheet 4 prilepte zopakovaním krokov 1 až 4.
- Odstrihnite okraje na dokumente Sheet 1 a na dokumente Sheet 2 podľa zvislej modrej čiary cez stred ľavej a pravej značky s krížikom.

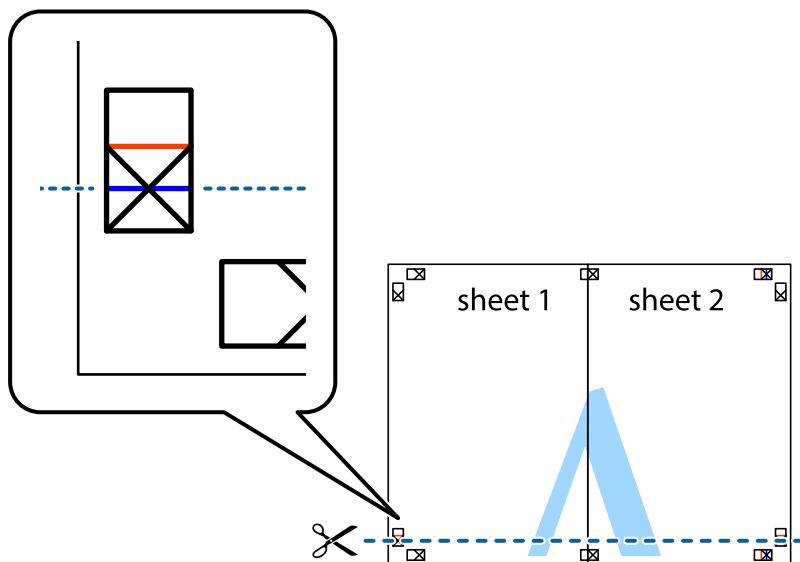

7. Položte okraj dokumentu Sheet 1 a dokumentu Sheet 2 cez Sheet 3 a Sheet 4, zarovnajte značky s krížikom a dočasne hárkky zlepte páskou na ich zadnej strane.

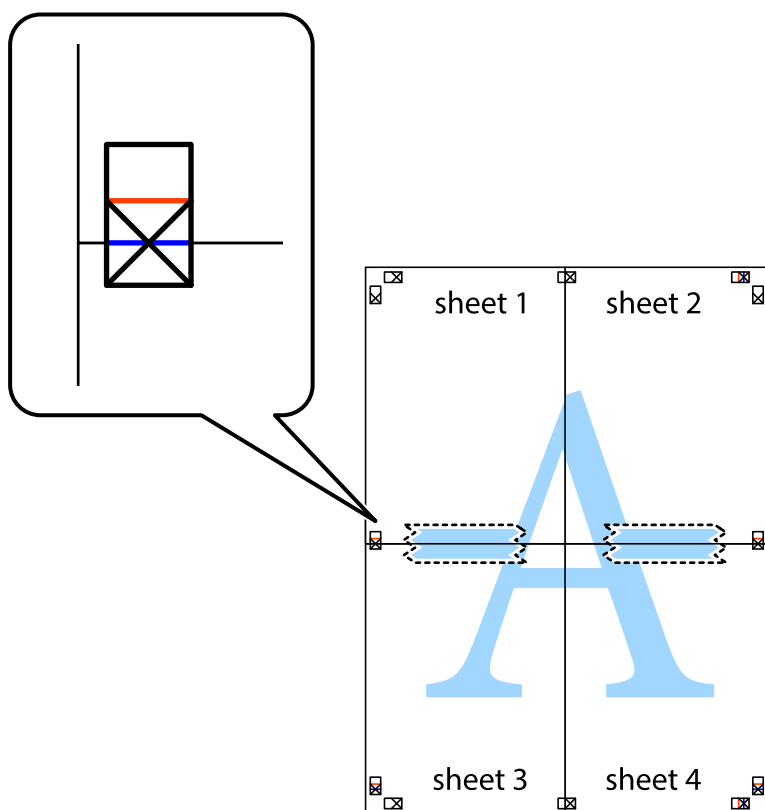

8. Prestrihnite zlepené hárky pozdĺž vodorovnej červenej čiary cez značky zarovnania (tentokrát ide o čiaru nad značkami s krížikom).

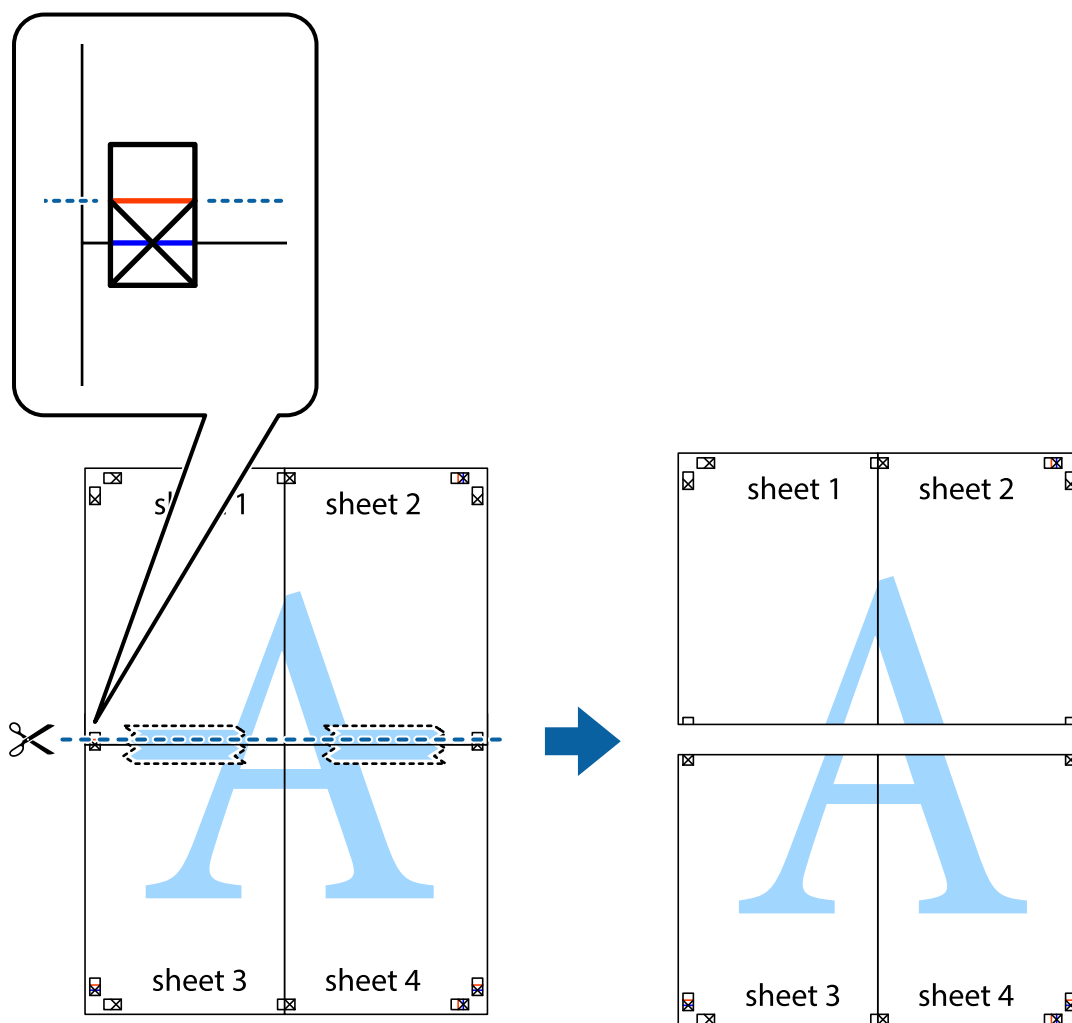

9. Prilepte hárky k sebe páskou na ich zadnej strane.

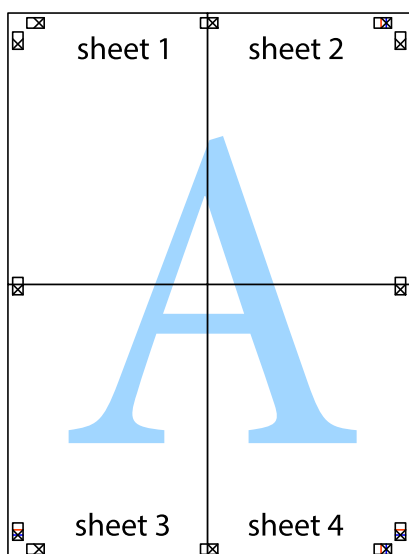

10. Odstrihnite zostávajúce okraje podľa vonkajšej vodiacej čiary.

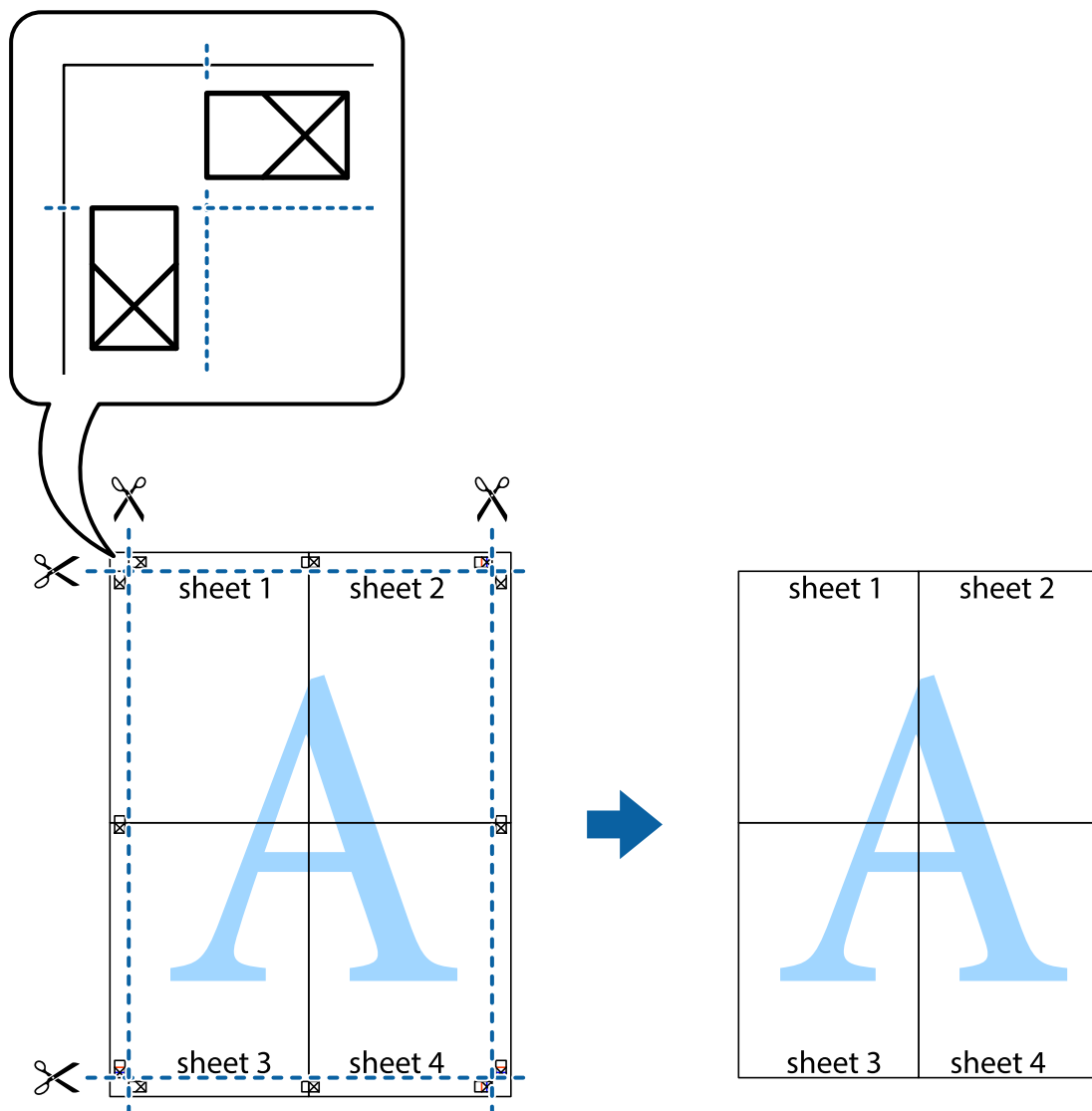

## Pridávanie predvolieb tlače pre Jednoduchú tlač

Ak si v ovládači tlačiarne vytvoríte svoju vlastnú predvoľbu s často používanými nastaveniami tlače, budete môcť jednoducho tlačiť výberom tejto predvoľby v zozname.

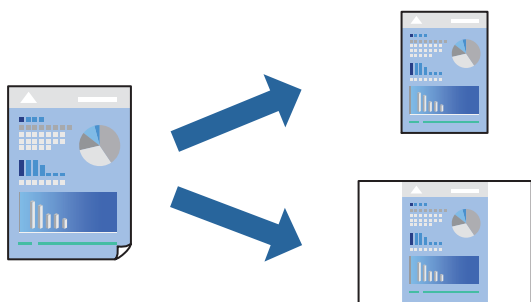



1. Vložte papier do tlačiarne.  
„Vkladanie papiera do zásobníka Zásobník papiera 1” na strane 34  
„Vkladanie papiera do zásobníka Zásobník papiera 2” na strane 37  
„Vkladanie papiera do zásobníka Zadný podávač papiera” na strane 40
2. Otvorte súbor, ktorý chcete tlačiť.
3. V ponuke **Súbor** vyberte položku **Tlačiť** alebo **Nastavenie tlače**.
4. Vyberte tlačiareň.
5. Prejdite do okna ovládača tlačiarne výberom položky **Predvolby** alebo **Nastavenia**.
6. Nastavte jednotlivé položky (napríklad **Veľkosť dokumentu** a **Typ papiera**) v časti **Hlavný** alebo **Viac možností**.
7. Kliknite na položku **Pridať/Odstrániť predvolby** v časti **Predvolby tlače**.
8. Zadajte položku **Názov** a komentár (ak je to potrebné).
9. Kliknite na položku **Uložiť**.

**Poznámka:**

Ak chcete odstrániť pridanú predvolbu, kliknite na položku **Pridať/Odstrániť predvolby**, vyberte názov predvolby, ktorú chcete odstrániť zo zoznamu, a potom ju odstráňte.

„Karta Hlavný” na strane 79

„Karta Viac možností” na strane 81

10. Kliknite na položku **Tlačiť**.

Keď budete nabudúce chcieť tlačiť pomocou rovnakých nastavení, vyberte názov zaregistrovaného nastavenia v položke **Predvolby tlače** a kliknite na tlačidlo **OK**.

## Súvisiace informácie

➔ „Tlač pomocou funkcie Jednoduché nastavenia” na strane 77

## Tlač viacerých súborov spolu

Funkcia Organizátor tlačových úloh Lite umožňuje skombinovať viaceré súbory vytvorené v rôznych aplikáciách a vytlačiť ich ako jednu tlačovú úlohu. Pre kombinované súbory môžete určiť nastavenia tlače, ako je napríklad rozloženie viacerých strán a obojstranná tlač.

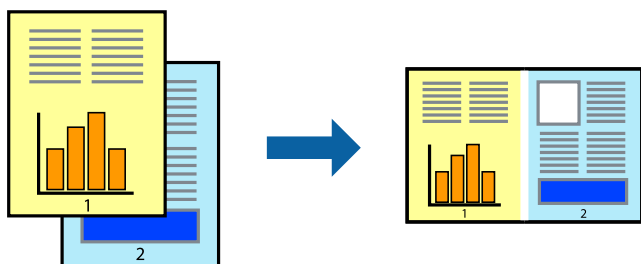

1. Vložte papier do tlačiarnie.  
„Vkladanie papiera do zásobníka Zásobník papiera 1” na strane 34  
„Vkladanie papiera do zásobníka Zásobník papiera 2” na strane 37  
„Vkladanie papiera do zásobníka Zadný podávač papiera” na strane 40
2. Otvorte súbor, ktorý chcete tlačiť.
3. V ponuke **Súbor** vyberte položku **Tlačiť** alebo **Nastavenie tlače**.
4. Vyberte tlačiareň.
5. Prejdite do okna ovládača tlačiarnie výberom položky **Predvoľby** alebo **Nastavenia**.
6. Vyberte možnosť **Organizátor tlačových úloh Lite** na karte **Hlavný**, a potom kliknite na tlačidlo **OK**.  
„Karta Hlavný” na strane 79
7. Kliknite na položku **Tlačiť**.  
Keď spustíte tlač, zobrazí sa okno funkcie Organizátor tlačových úloh Lite.
8. Keď je okno Organizátor tlačových úloh Lite otvorené, otvorte súbor, ktorý chcete skombinovať s aktuálnym súborom, a zopakujte hore uvedené kroky.
9. Keď vyberiete tlačovú úlohu pridanú do položky Tlačový projekt v okne Organizátor tlačových úloh Lite, môžete upraviť rozloženie stránky.
10. Kliknutím na položku **Tlačiť** v ponuke **Súbor** začnete tlačiť.

**Poznámka:**

Ak zatvoríte okno Organizátor tlačových úloh Lite pred pridaním všetkých tlačových údajov do položky Tlačový projekt, práve spracovávaná tlačová úloha sa zruší. Kliknutím na položku **Uložiť** v ponuke **Súbor** uložíte aktuálnu úlohu. Prípona uložených súborov je „ecl”.

Ak chcete otvoriť Tlačový projekt, kliknite na funkciu **Organizátor tlačových úloh Lite** na karte **Údržba** v ovládači tlačiarnie, čím otvoríte okno funkcie Job Arranger Lite. Potom vyberte položku **Otvoriť** v ponuke **Súbor** a vyberte súbor.

## Súvisiace informácie

➔ „Tlač pomocou funkcie Jednoduché nastavenia” na strane 77

## Úprava farby tlače

Farby použité v tlačovej úlohe môžete upraviť. Tieto úpravy sa nepoužijú na pôvodné údaje.

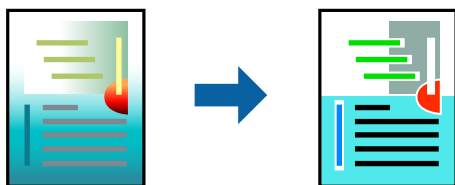

**PhotoEnhance** výsledkom použitia tejto funkcie sú ostrejšie obrázky a živšie farby vďaka automatickej úprave kontrastu, sýtosti a jasú pôvodných obrazových údajov.

**Poznámka:**

**PhotoEnhance** upravuje farbu analyzovaním polohy objektu. Ak ste zmenili polohu objektu zmenšením, zväčšením, orezaním alebo otočením obrázka, farba sa môže nečakane zmeniť. Aj výber nastavenia bez okrajov mení polohu objektu a vedie k zmenám farieb. Ak nie je obrázok zaostrený, môže byť tón neprirodzený. Ak je farba zmenená alebo neprirodzená, tlačte v režime inom ako **PhotoEnhance**.

1. Vložte papier do tlačiarne.
  - „Vkladanie papiera do zásobníka Zásobník papiera 1” na strane 34
  - „Vkladanie papiera do zásobníka Zásobník papiera 2” na strane 37
  - „Vkladanie papiera do zásobníka Zadný podávač papiera” na strane 40
2. Otvorte súbor, ktorý chcete tlačiť.
3. Prejdite do okna ovládača tlačiarne.
4. Vyberte spôsob korekcie farieb z ponuky **Korekcia farieb** na karte **Viac možností**.
  - Automatické: s týmto nastavením sa tóny automaticky upravujú, aby vyhoveli typu papiera a nastaveniam kvality tlače.
  - Ak vyberiete možnosť Vlastné a kliknete na položku **Spresniť**, môžete vykonať svoje vlastné nastavenia.
5. Upravte požadovaným spôsobom ostatné nastavenia na kartách **Hlavný** a **Viac možností** a kliknite na tlačidlo **OK**.
  - „Karta Hlavný” na strane 79
  - „Karta Viac možností” na strane 81
6. Kliknite na položku **Tlačiť**.

**Súvisiace informácie**

➔ „Tlač pomocou funkcie Jednoduché nastavenia” na strane 77

## Tlač vodoznaku

Na výtlačkoch môžete vytlačiť vodoznak napríklad s textom „Dôverné“. Pridať môžete aj svoju vlastnú vodoznak.

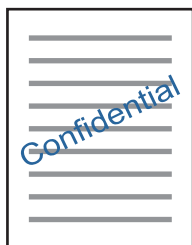

**Poznámka:**

Táto funkcia nie je k dispozícii pri tlači bez okrajov.

1. Vložte papier do tlačiarne.
  - „Vkladanie papiera do zásobníka Zásobník papiera 1” na strane 34

„Vkladanie papiera do zásobníka Zásobník papiera 2” na strane 37

„Vkladanie papiera do zásobníka Zadný podávač papiera” na strane 40

2. Otvorte súbor, ktorý chcete tlačiť.
3. Prejdite do okna ovládača tlačiarne.
4. Vyberte možnosť z nastavenia **Viac možností**.
5. Kliknite na položku **Vlastnosti vodoznaku**, ak chcete upraviť ďalšie podrobnosti, napríklad sýtosť a polohu vodotlače.
6. Upravte požadovaným spôsobom ostatné nastavenia na kartách **Hlavný** a **Viac možností** a kliknite na tlačidlo **OK**.

„Karta Hlavný” na strane 79

„Karta Viac možností” na strane 81

7. Kliknite na položku **Tlačiť**.

#### Súvisiace informácie

➔ „Tlač pomocou funkcie Jednoduché nastavenia” na strane 77

## Tlač z počítača — Mac OS

### Tlač pomocou funkcie Jednoduché nastavenia



#### **Poznámka:**

Vysvetlivky v časti používajú *TextEdit* ako príklad. Operácie a obrazovky sa môžu líšiť v závislosti od aplikácie. Podrobnosti nájdete v *Pomocníkovi aplikácie*.

1. Vložte papier do tlačiarne.
  - „Vkladanie papiera do zásobníka Zásobník papiera 1” na strane 34
  - „Vkladanie papiera do zásobníka Zásobník papiera 2” na strane 37
  - „Vkladanie papiera do zásobníka Zadný podávač papiera” na strane 40
2. Otvorte súbor, ktorý chcete tlačiť.

3. Výberom položky **Tlačiť** v ponuke **Súbor** alebo iného príslušného príkazu prejdite do dialógového okna tlače. Ak je to potrebné, kliknutím na položku **Zobraziť detaily** alebo na položku ▼ rozbaľte okno tlače.

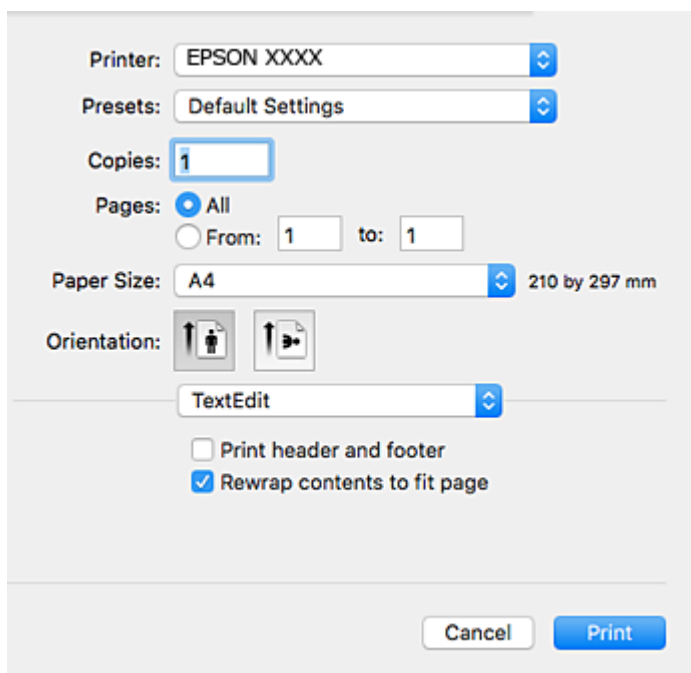

4. Urobte nasledujúce nastavenia.

- Tlačiareň: Vyberte tlačiareň.
- Predbežné nastavenia: Vyberte, kedy chcete použiť registrované nastavenia.
- Veľkosť papiera: Vyberte veľkosť papiera, ktorý ste vložili do tlačiarne.  
Pri tlači bez okrajov vyberte veľkosť papiera Bez okrajov.
- Orientácia: Vyberte orientáciu, ktorú ste nastavili v aplikácii

**Poznámka:**

- Ak sa vyššie uvedené ponuky s nastaveniami nezobrazia, zatvorte okno tlače, v ponuke **Súbor** vyberte **Nastavenie strany** a potom vykonajte nastavenia.
- Pri tlači na obálky vyberte orientáciu Na šírku.

5. V kontextovej ponuke vyberte položku **Nastavenia tlače**.

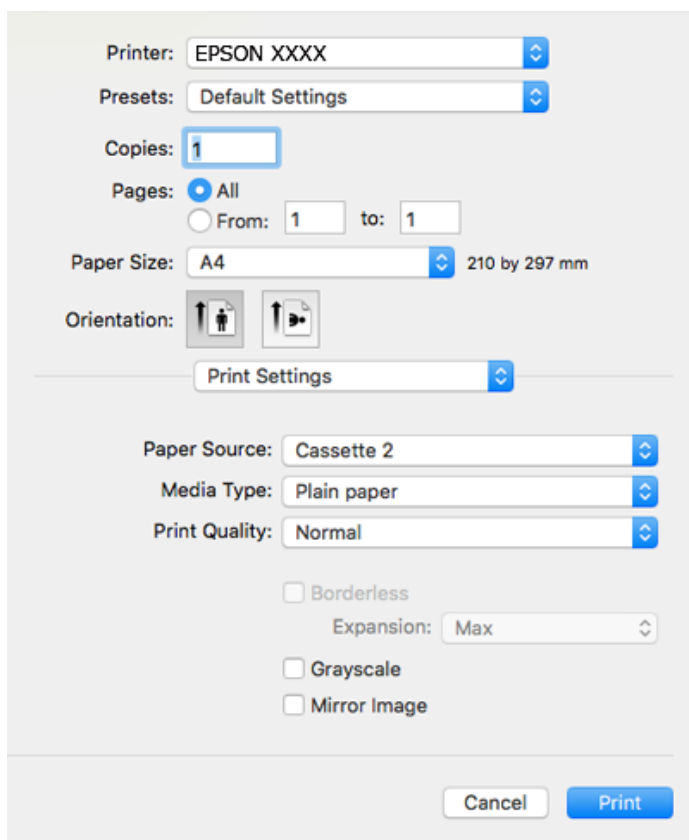

**Poznámka:**

Ak sa ponuka **Nastavenia tlače** v systéme macOS High Sierra, macOS Sierra, OS X El Capitan, OS X Yosemite, OS X Mavericks, OS X Mountain Lion nezobrazuje, ovládač tlačiarne Epson nebol nainštalovaný správne. Povoľte to v nasledujúcej ponuke. Systém macOS Mojave nemá prístup k položke **Nastavenia tlače** v aplikáciách vytvorených spoločnosťou Apple, ako je napríklad program TextEdit.

Vyberte položku **Systémové nastavenia** z ponuky Apple > **Tlačiarne a skenery** (alebo **Tlač a skenovanie**, **Tlač a faxovanie**), odstráňte tlačiareň a potom ju znova pridajte. Tlačiareň pridajte nasledovne.

[„Pridanie tlačiarne \(len Mac OS\)” na strane 178](#)

6. Urobte nasledujúce nastavenia.

- Typ média: Vyberte typ papiera, ktorý ste vložili.

[„Zoznam typov papiera” na strane 33](#)

- Kvalita tlače: Vyberte kvalitu tlače.

Výberom položky **Jemné** získate vyššiu kvalitu tlače, ale rýchlosť tlače môže byť nižšia.

- Rozšírenie: k dispozícii pri výbere veľkosti papiera bez okrajov.

Pri tlači bez okrajov sa tlačené údaje zväčšia o trochu viac, ako je veľkosť papiera, vďaka čomu sa nevytlačia žiadne okraje na papieri. Vyberte mieru zväčšenia.

- Odtiene sivej: Vyberte, ak chcete tlačiť čiernobielo alebo s odtieňmi sivej.

7. Kliknite na položku **Tlačiť**.

**Poznámka:**

Ak chcete zrušiť tlač, na počítači kliknite na ikonu tlačiarne v časti **Dok**. Vyberte úlohu, ktorú chcete zrušiť, a potom urobte jedno z nasledujúceho. Nemôžete však z počítača zrušiť tlačovú úlohu po jej úplnom zaslaní do tlačiarne. V takom prípade zrušte tlačovú úlohu pomocou ovládacieho panela tlačiarne.

- OS X Mountain Lion alebo novší

Kliknite na  vedľa ukazovateľa postupu.

- Mac OS X v10.6.8 až v10.7.x

Kliknite na položku **Odstrániť**.

### Súvisiace informácie

- ➔ „Dostupný papier a kapacity” na strane 294
- ➔ „Možnosti ponuky Nastavenia tlače” na strane 104

### Možnosti ponuky pre ovládač tlačiarne

V aplikácii otvorte okno tlače, vyberte tlačiareň a potom otvorte okno ovládača tlačiarne.

**Poznámka:**

Ponuky sa líšia v závislosti od vybranej možnosti.

### Možnosti ponuky pre rozloženie

#### Strany na hárok

Vyberte počet strán, ktoré sa majú vytlačiť na jedne hárok.

#### Smer rozloženia

Stanovte poradie, v ktorom sa budú strany tlačiť.

#### Okraj

Vytlačia sa okraje okolo strán.

#### Opačná orientácia strán

Pred tlačou sa strany otočia o 180 stupňov. Vyberte túto položku, keď tlačíte na papier, ktorý je v tlačiarňi vložený v pevnej orientácii (napríklad obálky).

#### Prevrátiť vodorovne

Obraz sa prevráti, takže sa vytlačí zrkadlovo.

### Možnosti ponuky pre zhodu farieb

#### ColorSync/EPSON Color Controls

Vyberte spôsob úpravy farieb. Tieto možnosti upravujú farby medzi zobrazením na tlačiarňi a na počítači, aby sa minimalizovali odlišnosti vo farbách.

## Možnosti ponuky pre manipuláciu s papierom

### Zoradovanie strán

Tlačí viacstranové dokumenty usporiadané podľa poradia a zoradené do skupín.

### Strany na vytlačenie

Vyberte, ak chcete tlačiť len párne alebo nepárne strany.

### Poradie strán

Vyberte tlač od prvej alebo poslednej strany.

### Zmena veľkosti prispôbením veľkosti papiera

Tlačí sa tak, že sa veľkosť prispôsobí veľkosti vloženého papiera.

Cieľová veľkosť papiera

Vyberte veľkosť papiera, na ktorý sa bude tlačiť.

Len zmenšenie

Vyberte, ak chcete zmenšiť veľkosť dokumentu.

## Možnosti ponuky pre titulný hárok

### Tlačiť titulný hárok

Vyberte, či chcete vytlačiť titulný hárok. Keď chcete pridať zadný hárok, vyberte možnosť **Za dokumentom**.

### Typ titulného hárka

Vyberte obsah titulného hárka.

## Možnosti ponuky Nastavenia tlače

### Paper Source

Vyberte zdroj papiera, z ktorého sa podáva papier. Vyberte možnosť **Auto. vybrať**, ak chcete automaticky vyberať zdroj papiera zvolený v nastaveniach tlače na tlačiarni.

### Typ média

Vyberte typ papiera, na ktorý tlačíte.

### Kvalita tlače

Vyberte kvalitu tlače, ktorú chcete pri tlači použiť. Možnosti sa líšia v závislosti od typu papiera.

### Bez okrajov

Toto začiarokavacie políčko je zvolené, keď vyberiete veľkosť papiera bez okrajov.

Pri tlači bez okrajov sa tlačené údaje zväčšia o trochu viac, ako je veľkosť papiera, vďaka čomu sa nevytlačia žiadne okraje na papieri.

Rozšírenie: vyberte mieru zväčšenia.



### Odtiene sivej

Vyberte, ak chcete tlačiť čiernobielo alebo s odtieňmi sivej.

### Mirror Image

Obraz sa prevráti, takže sa vytlačí zrkadlovo.

## Možnosti ponuky Color Options

### Manuálne nastavenia

Slúži na ručnú úpravu farieb. V položke **Rozšírené nastavenia** môžete vybrať podrobné nastavenia.

### PhotoEnhance

Výsledkom použitia tejto funkcie sú ostrejšie obrázky a živšie farby vďaka automatickej úprave kontrastu, sýtosti a jasú pôvodných obrazových údajov.

### Vypnuté (bez nastavenia farby)

Tlač bez akéhokoľvek vylepšenia alebo nastavenia farieb.

## Možnosti ponuky Two-sided Printing Settings

### Two-sided Printing

Tlačí sa na obidve strany papiera.

## Obojstranná tlač

Môžete tlačiť na obidve strany papiera.

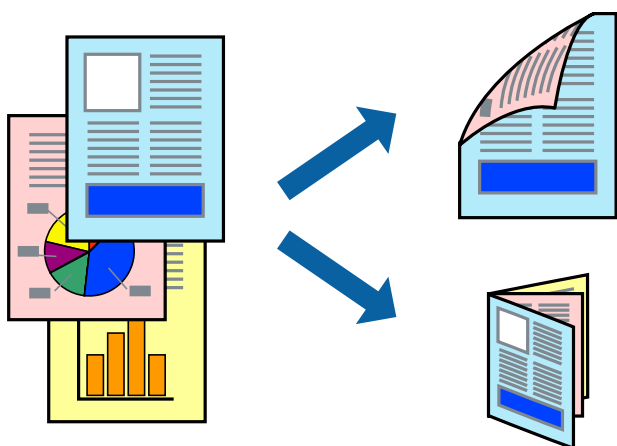

### Poznámka:

- Táto funkcia nie je k dispozícii pri tlači bez okrajov.
- Obojstranná tlač nie je k dispozícii, keď používate Zadný podávač papiera.
- Ak nepoužijete papier vhodný na obojstrannú tlač, kvalita tlače sa môže zhoršiť a papier sa môže zaseknúť.  
*„Papier pre obojstrannú tlač“ na strane 297*
- V závislosti od papiera a údajov môže atrament presiaknuť na druhú stranu papiera.

1. Vložte papier do tlačiarne.  
„Vkladanie papiera do zásobníka Zásobník papiera 1” na strane 34  
„Vkladanie papiera do zásobníka Zásobník papiera 2” na strane 37  
„Vkladanie papiera do zásobníka Zadný podávač papiera” na strane 40
2. Otvorte súbor, ktorý chcete tlačiť.
3. Výberom položky **Tlačiť** v ponuke **Súbor** alebo iného príslušného príkazu prejdite do dialógového okna tlače.
4. V kontextovej ponuke vyberte položku **Two-sided Printing Settings**.
5. Vyberte väzby v položke **Two-sided Printing**.
6. Vyberte typ originálu v položke **Document Type**.  
**Poznámka:**
  - V závislosti od nastavenia **Document Type** môže byť tlač pomalšia.
  - Ak tlačíte údaje s vysokou hustotou, ako sú napríklad fotografie alebo grafy, vyberte možnosť **Document Type** alebo možnosť **Text s fotografiou** pre nastavenie možnosti **Photo**. Ak je výtlačok odretý alebo presiaknutý na druhú stranu papiera, upravte hustotu tlače a čas schnutia atramentu kliknutím na šípku vedľa položky **Adjustments**.
7. V prípade potreby nastavte aj ostatné položky.
8. Kliknite na položku **Tlačiť**.

### Súvisiace informácie

- ➔ „Dostupný papier a kapacity” na strane 294
- ➔ „Tlač pomocou funkcie Jednoduché nastavenia” na strane 100

## Tlač viacerých strán na jeden hárok

Na jeden hárok papiera môžete vytlačiť niekoľko strán údajov.

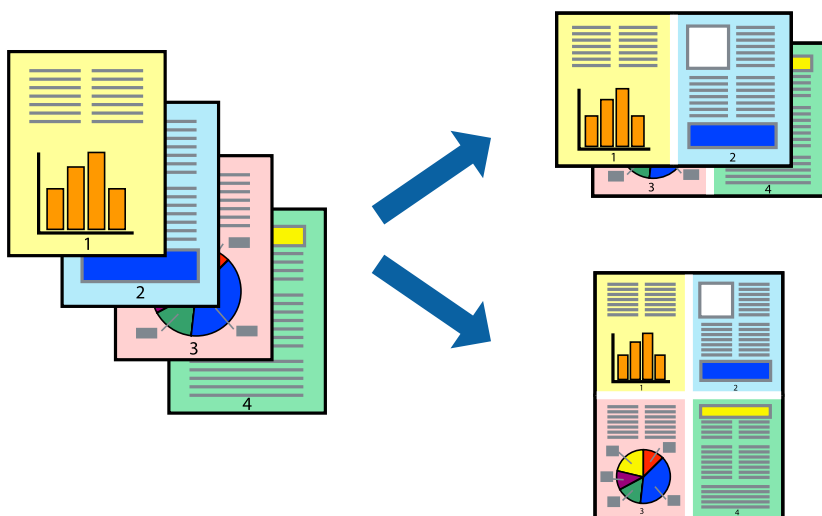

1. Vložte papier do tlačiarne.  
„Vkladanie papiera do zásobníka Zásobník papiera 1” na strane 34  
„Vkladanie papiera do zásobníka Zásobník papiera 2” na strane 37  
„Vkladanie papiera do zásobníka Zadný podávač papiera” na strane 40
2. Otvorte súbor, ktorý chcete tlačiť.
3. Výberom položky **Tlačiť** v ponuke **Súbor** alebo iného príslušného príkazu prejdite do dialógového okna tlače.
4. V kontextovej ponuke vyberte položku **Rozloženie**.
5. Nastavte počet strán v poli **Strany na jeden list** a nastavte **Smer usporiadania** (poradie strán) a **Okraje**.  
„Možnosti ponuky pre rozloženie” na strane 103
6. V prípade potreby nastavte aj ostatné položky.
7. Kliknite na položku **Tlačiť**.

#### Súvisiace informácie

➔ „Tlač pomocou funkcie Jednoduché nastavenia” na strane 100

## Tlač prispôbená veľkosti papiera

Vyberte veľkosť papiera, ktorý ste vložili do tlačiarne, v nastavení Cieľová veľkosť papiera.



1. Vložte papier do tlačiarne.  
„Vkladanie papiera do zásobníka Zásobník papiera 1” na strane 34  
„Vkladanie papiera do zásobníka Zásobník papiera 2” na strane 37  
„Vkladanie papiera do zásobníka Zadný podávač papiera” na strane 40
2. Otvorte súbor, ktorý chcete tlačiť.
3. Výberom položky **Tlačiť** v ponuke **Súbor** alebo iného príslušného príkazu prejdite do dialógového okna tlače.

4. Vyberte veľkosť papiera, ktorú ste v aplikácii nastavili v možnosti **Veľkosť papiera**.
5. V kontextovej ponuke vyberte položku **Manipulácia s papierom**.
6. Vyberte položku **Prispôbiť veľkosti papiera**.
7. Vyberte veľkosť papiera, ktorý ste vložili do tlačiarne, v nastavení **Cieľová veľkosť papiera**.
8. V prípade potreby nastavte aj ostatné položky.
9. Kliknite na položku **Tlačiť**.

#### Súvisiace informácie

➔ „Tlač pomocou funkcie Jednoduché nastavenia” na strane 100

## Tlač zmenšeného alebo zväčšeného dokumentu pri nejakom zväčšení

Veľkosť dokumentu môžete zväčšiť alebo zmenšiť o požadované percento.



1. Vložte papier do tlačiarne.  
„Vkladanie papiera do zásobníka Zásobník papiera 1” na strane 34  
„Vkladanie papiera do zásobníka Zásobník papiera 2” na strane 37  
„Vkladanie papiera do zásobníka Zadný podávač papiera” na strane 40
2. Otvorte súbor, ktorý chcete tlačiť.
3. Výberom položky **Tlačiť** v ponuke **Súbor** alebo iného príslušného príkazu prejdite do dialógového okna tlače.
4. Vyberte položku **Nastavenie strany** v ponuke **Súbor** v aplikácii.
5. Vyberte položky **Tlačiareň**, **Veľkosť papiera**, zadajte percento v položke **Mierka** a potom kliknite na tlačidlo **OK**.

#### **Poznámka:**

Vyberte veľkosť papiera, ktorý ste nastavili v aplikácii ako nastavenie **Veľkosť papiera**.

6. V prípade potreby nastavte aj ostatné položky.
7. Kliknite na položku **Tlačiť**.

#### Súvisiace informácie

➔ „Tlač pomocou funkcie Jednoduché nastavenia” na strane 100

## Pridávanie predvolieb tlače pre Jednoduchú tlač

Ak si v ovládači tlačiarne vytvoríte svoju vlastnú predvoľbu s často používanými nastaveniami tlače, budete môcť jednoducho tlačiť výberom tejto predvoľby v zozname.

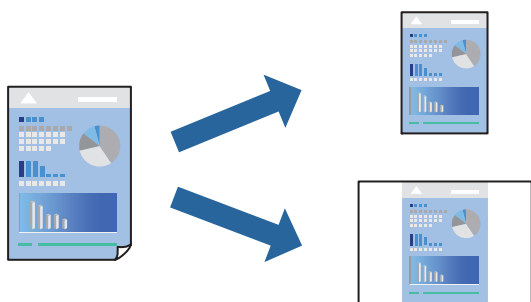

1. Vložte papier do tlačiarne.  
„Vkladanie papiera do zásobníka Zásobník papiera 1” na strane 34  
„Vkladanie papiera do zásobníka Zásobník papiera 2” na strane 37  
„Vkladanie papiera do zásobníka Zadný podávač papiera” na strane 40
2. Otvorte súbor, ktorý chcete tlačiť.
3. Výberom položky **Tlačiť** v ponuke **Súbor** alebo iného príslušného príkazu prejdite do dialógového okna tlače.
4. Nastavte jednotlivé položky, ako napríklad **Nastavenia tlače** a **Rozloženie (Veľkosť papiera, Typ média a podobne)**.
5. Kliknutím na položku **Predvoľby** uložte aktuálne nastavenia ako predvoľbu.
6. Kliknite na tlačidlo **OK**.

#### **Poznámka:**

Ak chcete odstrániť pridanú predvoľbu, kliknite na **Predvoľby > Zobrazíť predvoľby**, vyberte názov predvoľby, ktorú chcete odstrániť zo zoznamu, a potom ju odstráňte.

7. Kliknite na položku **Tlačiť**.

Keď budete nablúde chcieť tlačiť pomocou rovnakých nastavení, vyberte názov zaregistrovaného nastavenia v položke **Predvoľby**.

#### Súvisiace informácie

➔ „Tlač pomocou funkcie Jednoduché nastavenia” na strane 100

## Úprava farby tlače

Farby použité v tlačovej úlohe môžete upraviť. Tieto úpravy sa nepoužijú na pôvodné údaje.

**PhotoEnhance** výsledkom použitia tejto funkcie sú ostrejšie obrázky a živšie farby vďaka automatickej úprave kontrastu, sýtosti a jasú pôvodných obrazových údajov.

**Poznámka:**

**PhotoEnhance** upravuje farbu analyzovaním polohy objektu. Ak ste zmenili polohu objektu zmenšením, zväčšením, orezaním alebo otočením obrázka, farba sa môže nečakane zmeniť. Aj výber nastavenia bez okrajov mení polohu objektu a vedie k zmenám farieb. Ak nie je obrázok zaostrý, môže byť tón neprirodený. Ak je farba zmenená alebo neprirodená, tlačte v režime inom ako **PhotoEnhance**.

1. Vložte papier do tlačiarne.  
„Vkladanie papiera do zásobníka Zásobník papiera 1” na strane 34  
„Vkladanie papiera do zásobníka Zásobník papiera 2” na strane 37  
„Vkladanie papiera do zásobníka Zadný podávač papiera” na strane 40
2. Otvorte súbor, ktorý chcete tlačiť.
3. Výberom položky **Tlačiť** v ponuke **Súbor** alebo iného príslušného príkazu prejdite do dialógového okna tlače.
4. V kontextovej ponuke vyberte položku **Prispôsobenie farieb** a vyberte položku **EPSON Color Controls**.
5. V kontextovej ponuke vyberte možnosť **Color Options** a vyberte jednu z dostupných možností.
6. Kliknite na šípku vedľa položky **Rozšírené nastavenia** a urobte príslušné nastavenia.
7. V prípade potreby nastavte aj ostatné položky.
8. Kliknite na položku **Tlačiť**.

### Súvisiace informácie

➔ „Tlač pomocou funkcie Jednoduché nastavenia” na strane 100

## Tlač dokumentov z inteligentných zariadení (iOS)

Môžete tlačiť dokumenty z inteligentného zariadenia, napríklad smartfónu alebo tabletu.

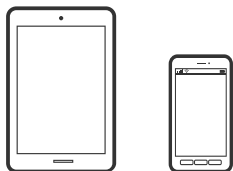

### Tlač dokumentov pomocou programu Epson iPrint

**Poznámka:**

Operácie sa môžu líšiť v závislosti od zariadenia.

1. Vložte papier do tlačiarne.  
„Vkladanie papiera do zásobníka Zásobník papiera 1” na strane 34  
„Vkladanie papiera do zásobníka Zásobník papiera 2” na strane 37  
„Vkladanie papiera do zásobníka Zadný podávač papiera” na strane 40
2. Nastavte tlačiareň na bezdrôtovú tlač.
3. Ak aplikácia Epson iPrint nie je nainštalovaná, nainštalujte ju.  
„Inštalácia Epson iPrint” na strane 304
4. Inteligentné zariadenie pripojte do tej istej bezdrôtovej siete, v ktorej je pripojená tlačiareň.
5. Spustite aplikáciu Epson iPrint.
6. Na hlavnej obrazovke klepnite na **Document**.
7. Klepnite na polohu dokumentu, ktorý chcete tlačiť.
8. Vyberte dokument a potom klepnite na položku **Next**.
9. Klepnite na položku **Print**.

## Tlač dokumentov pomocou programu AirPrint

Funkcia AirPrint umožňuje okamžitú tlač zo zariadení iPhone, iPad a iPod touch s najnovšou verziou systému iOS a počítača Mac s najnovšou verziou systému OS X alebo macOS.



### **Poznámka:**

*Ak ste zakázali hlásenia o konfigurácii papiera na ovládacom paneli produktu, nemôžete používať funkciu AirPrint. Informácie o povolení hlásení nájdete v prípade potreby na ďalej uvedenom prepojení.*

1. Vložte papier do tlačiarne.  
„Vkladanie papiera do zásobníka Zásobník papiera 1” na strane 34  
„Vkladanie papiera do zásobníka Zásobník papiera 2” na strane 37  
„Vkladanie papiera do zásobníka Zadný podávač papiera” na strane 40

2. Nastavte tlačiareň na bezdrôtovú tlač. Pozrite si prepojenie nižšie.  
<http://epson.sn>
3. Zariadenie Apple pripojte do tej istej bezdrôtovej siete, do ktorej je pripojené vaše zariadenie.
4. Tlačte zo svojho zariadenia do svojho výrobku.

**Poznámka:**

Podrobnosti si pozrite na stránke AirPrint na webovej stránke spoločnosti Apple.

### Súvisiace informácie

- ➔ „Nedá sa tlačiť, hoci bolo pripojenie nadviazané (iOS)” na strane 206
- ➔ „Vkladanie papiera do zásobníka Zásobník papiera 1” na strane 34
- ➔ „Vkladanie papiera do zásobníka Zásobník papiera 2” na strane 37

## Tlač dokumentov z inteligentných zariadení (Android)

Môžete tlačiť dokumenty z inteligentného zariadenia, napríklad smartfónu alebo tabletu.

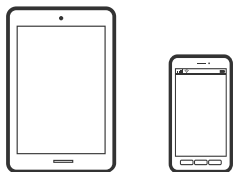

## Tlač dokumentov pomocou programu Epson iPrint

**Poznámka:**

Operácie sa môžu líšiť v závislosti od zariadenia.

1. Vložte papier do tlačiarene.  
„Vkladanie papiera do zásobníka Zásobník papiera 1” na strane 34  
„Vkladanie papiera do zásobníka Zásobník papiera 2” na strane 37  
„Vkladanie papiera do zásobníka Zadný podávač papiera” na strane 40
2. Nastavte tlačiareň na bezdrôtovú tlač.
3. Ak aplikácia Epson iPrint nie je nainštalovaná, nainštalujte ju.  
„Inštalácia Epson iPrint” na strane 304
4. Inteligentné zariadenie pripojte do tej istej bezdrôtovej siete, v ktorej je pripojená tlačiareň.
5. Spustite aplikáciu Epson iPrint.
6. Na hlavnej obrazovke klepnite na **Document**.
7. Klepnite na polohu dokumentu, ktorý chcete tlačiť.



8. Vyberte dokument a potom klepnite na položku **Next**.
9. Klepnite na položku **Print**.

## Tlač dokumentov pomocou doplnku Epson Print Enabler

Môžete bezdrôtovo tlačiť svoje dokumenty, e-maily, fotografie a webové stránky priamo z telefónu alebo tabletu so systémom Android (Android verzia 4.4 alebo novší). Niekoľkými ťuknutiami zariadenie so systémom Android rozpozná tlačiareň Epson, ktorá je pripojená k rovnakej bezdrôtovej sieti.

**Poznámka:**

*Operácie sa môžu líšiť v závislosti od zariadenia.*

1. Vložte papier do tlačiarne.  
„Vkladanie papiera do zásobníka Zásobník papiera 1” na strane 34  
„Vkladanie papiera do zásobníka Zásobník papiera 2” na strane 37  
„Vkladanie papiera do zásobníka Zadný podávač papiera” na strane 40
2. Nastavte tlačiareň na bezdrôtovú tlač.
3. Na zariadení so systémom Android nainštalujte doplnok Epson Print Enabler zo služby Google Play.
4. Zariadenie so systémom Android pripojte do tej istej bezdrôtovej siete, v ktorej je pripojená tlačiareň.
5. Prejdite do časti **Nastavenie** na svojom zariadení so systémom Android, vyberte položku **Tlač** a potom povoľte doplnok Epson Print Enabler.
6. V aplikácii v systéme Android, ako je napríklad Chrome, klepnite na ikonu ponuky a vytlačíte všetko, čo je na obrazovke.

**Poznámka:**

*Ak nevidíte svoju tlačiareň, klepnite na položku **Všetky tlačiarne** a vyberte tlačiareň.*

---

## Tlač webových stránok

### Tlač webových stránok z počítača

Aplikácia Epson Photo+ umožňuje zobrazit webové stránky, orezať určenú oblasť a potom upraviť a vytlačiť ich. Podrobnosti nájdete v Pomocníkovi aplikácie.

### Tlač webových stránok z inteligentných zariadení

**Poznámka:**

*Operácie sa môžu líšiť v závislosti od zariadenia.*

1. Vložte papier do tlačiarne.  
„Vkladanie papiera do zásobníka Zásobník papiera 1” na strane 34

„Vkladanie papiera do zásobníka Zásobník papiera 2” na strane 37

„Vkladanie papiera do zásobníka Zadný podávač papiera” na strane 40

2. Nastavte tlačiareň na bezdrôtovú tlač.
3. Ak aplikácia Epson iPrint nie je nainštalovaná, nainštalujte ju.  
„Inštalácia Epson iPrint” na strane 304
4. Inteligentné zariadenie pripojte do tej istej bezdrôtovej siete, v ktorej je pripojená tlačiareň.
5. Vo webovom prehľadávači otvorte webovú stránku, ktorú chcete vytlačiť.
6. Klepnite na položku **Zdieľať** v ponuke aplikácie webového prehľadávača.
7. Vyberte možnosť **iPrint**.
8. Klepnite na položku **Tlačiť**.

---

## Tlač rôznych vecí

### Tlač papiera so vzormi (dizajnový papier)

Môžete tlačiť rôzne dizajnové papiere pomocou vzorov uložených v tlačiarňi, ako sú napríklad okraje a bodkované vzory. Môžete aj ukladať originálne vzory s fotografiou z pamätového zariadenia. Vďaka tomu môžete použiť papier rôznymi spôsobmi, napríklad vytvárať ručne obaly kníh, baliace papiere atď. Podrobnosti o vytváraní vlastných položiek nájdete na nasledujúcej webovej stránke.

<http://epson.sn>



**Poznámka:**

Aplikácia Epson Creative Print umožňuje tlačiť dizajnový papier s množstvom vzorov.

„Aplikácia na využitie rôznej fotografickej tlače (Epson Creative Print)” na strane 305

1. Vložte papier do tlačiarne.  
„Vkladanie papiera do zásobníka Zásobník papiera 1” na strane 34  
„Vkladanie papiera do zásobníka Zásobník papiera 2” na strane 37  
„Vkladanie papiera do zásobníka Zadný podávač papiera” na strane 40
2. Na ovládacom paneli vyberte položku **Various Prints**.

3. Vyberte položky **Personal Stationery > Design Paper**.
4. Vykonaajte jeden z nasledujúcich krokov.
  - Ak chcete použiť vzory uložené v tlačiarni, vyberte vzor, napríklad okraje alebo polka body.
  - Ak chcete použiť fotografie uložené v pamäťovom zariadení, vyberte položku **Original Design** a potom vložte pamäťové zariadenie. Ak chcete vytvoriť nový vzor, vyberte položku **Create** a potom podľa pokynov na obrazovke vyberte a uložte fotografiu.

[„Vloženie pamäťovej karty” na strane 55](#)

[„Vloženie externého USB zariadenia” na strane 56](#)

5. Urobte nastavenia papiera.
6. Zadajte počet kópií a potom klepnite na .

## Tlač linkovaného papiera

Môžete tlačiť na určité typy linkovaného papiera, grafový papier alebo hudobný papier a vytvoriť si vlastný poznámkový blok alebo voľné listy.





1. Vložte papier do tlačiarni.
  - [„Vkladanie papiera do zásobníka Zásobník papiera 2” na strane 37](#)
  - [„Vkladanie papiera do zásobníka Zadný podávač papiera” na strane 40](#)
2. Na ovládacom paneli vyberte položku **Various Prints**.
3. Vyberte položky **Personal Stationery > Ruled Paper**.
4. Vyberte typ linkovaného papiera.
5. Urobte nastavenia papiera.
6. Zadajte počet kópií a potom klepnite na .

## Tlač papiera s originálnym rukopisom

Môžete ľahko tlačiť rukopisný papier s fotografiou z pamäťového zariadenia nastavenou ako pozadie. Fotografia sa vytlačí svetlá, takže sa na ňu dá ľahko písať.



1. Vložte papier do tlačiarne.  
„Vkladanie papiera do zásobníka Zásobník papiera 2” na strane 37  
„Vkladanie papiera do zásobníka Zadný podávač papiera” na strane 40
2. Vložte pamäťové zariadenie do zásuvky na kartu SD alebo do portu externého rozhrania USB na tlačiarňi.  
„Vloženie pamäťovej karty” na strane 55  
„Vloženie externého USB zariadenia” na strane 56
3. Na ovládacom paneli vyberte položku **Various Prints**.
4. Vyberte položky **Personal Stationery > Writing Papers**.
5. Vyberte typ rukopisného papiera.
6. Vyberte pozadie.  
Možnosti sa líšia v závislosti od typu papiera s rukopisom.
7. Použite jednu z nasledujúcich možností v závislosti od pozadia, ktoré ste vybrali v kroku 6.  
Možnosti sa líšia v závislosti od typu pozadia.
  - Design  
Vyberte vzor, napríklad okraje alebo polka body, prípadne **Original Design**, a potom vyberte vzor, ktorý ste vytvorili pomocou funkcie návrhu papiera.
  - Photo  
Keď sa zobrazí hlásenie, že je vkladanie fotografií hotové, vyberte tlačidlo **OK**. Vyberte položku , na obrazovke voľby fotografie vyberte fotografiu, ktorú chcete vytlačiť, a potom vyberte položku **Done**.  
Vyberte možnosť **Next**.
  - Color  
Vyberte farbu pozadia.
  - No Background  
Prejdite na ďalší krok.
8. Urobte nastavenia papiera.
9. Zadajte počet kópií a potom klepnite na .

## Tlač rozvrhu

Môžete ľahko tlačiť rozvrh v zobrazení Monthly, Weekly alebo Daily.

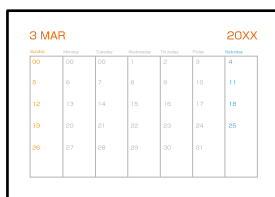



1. Vložte papier do tlačiarne.  
„Vkladanie papiera do zásobníka Zásobník papiera 2” na strane 37  
„Vkladanie papiera do zásobníka Zadný podávač papiera” na strane 40
2. Na ovládacom paneli vyberte položku **Various Prints**.
3. Vyberte položky **Personal Stationery > Schedule**.
4. Vyberte typ rozvrhu.
5. Keď vyberiete možnosť **Monthly** alebo **Daily**, nastavte dátum a potom vyberte tlačidlo **OK**.
6. Urobte nastavenia papiera.
7. Zadať počet kópií a potom klepnite na .

## Tlač originálnych kalendárov s fotografiou

Môžete ľahko tlačiť originálne kalendáre s fotografiou z pamäťového zariadenia.



1. Vložte papier do tlačiarne.  
„Vkladanie papiera do zásobníka Zásobník papiera 1” na strane 34  
„Vkladanie papiera do zásobníka Zásobník papiera 2” na strane 37  
„Vkladanie papiera do zásobníka Zadný podávač papiera” na strane 40





2. Vložte pamäťové zariadenie do zásuvky na kartu SD alebo do portu externého rozhrania USB na tlačiarni.  
[„Vloženie pamäťovej karty” na strane 55](#)  
[„Vloženie externého USB zariadenia” na strane 56](#)
3. Na ovládacom paneli vyberte položku **Various Prints**.
4. Vyberte položky **Personal Stationery > Calendar**.
5. Vyberte typ kalendára.
6. Nastavte rok a mesiac a potom vyberte tlačidlo **OK**.
7. Keď sa zobrazí hlásenie, že je vkladanie fotografií hotové, vyberte tlačidlo **OK**.
8. Vyberte .
9. Na obrazovke voľby fotografie vyberte fotografiu, ktorú chcete vytlačiť, a potom vyberte položku **Done**.  
Vyberte možnosť **Single View** a potom pomocou  upravte fotografiu (ak je to potrebné).  
[„Možnosti ponuky pre úpravu fotografií” na strane 70](#)
10. Vyberte možnosť **Next**.
11. Zadať počet kópií a potom klepnite na .

## Tlač pohľadnice

Môžete ľahko tlačiť originálne pohľadnice pomocou fotografie z pamäťového zariadenia.



1. Vložte papier do tlačiarni.  
[„Vkladanie papiera do zásobníka Zásobník papiera 1” na strane 34](#)  
[„Vkladanie papiera do zásobníka Zásobník papiera 2” na strane 37](#)  
[„Vkladanie papiera do zásobníka Zadný podávač papiera” na strane 40](#)
2. Vložte pamäťové zariadenie do zásuvky na kartu SD alebo do portu externého rozhrania USB na tlačiarni.  
[„Vloženie pamäťovej karty” na strane 55](#)  
[„Vloženie externého USB zariadenia” na strane 56](#)
3. Na ovládacom paneli vyberte položku **Various Prints**.

4. Vyberte položky **Personal Stationery** > **Message Card**.
5. Vyberte umiestnenie obrazu.  
Voľbou  v pravom hornom rohu zmeňte typ alebo farbu nalinkovaných čiar.
6. Vyberte obraz, ktorý chcete umiestniť.
  - Design: vyberte vzor a potom prejdite na krok 11.
  - Photo: prejdite na ďalší krok.
7. Keď sa zobrazí hlásenie, že je vkladanie fotografií hotové, vyberte tlačidlo **OK**.
8. Vyberte .
9. Na obrazovke voľby fotografie vyberte fotografiu, ktorú chcete vytlačiť, a potom vyberte položku **Done**.  
Vyberte možnosť **Single View** a potom pomocou  upravte fotografiu (ak je to potrebné).  
[„Možnosti ponuky pre úpravu fotografií“ na strane 70](#)
10. Vyberte možnosť **Next**.
11. Zadať počet kópií a potom klepnite na .

## Tlač farebných kníh pomocou fotografií

Môžete tlačiť obrázky extrahovaním len obrysov fotografií alebo ilustrácií. Vďaka tomu môžete vytvárať jedinečné maľovanky.





### **Poznámka:**

Okrem prípadu, že ich budete používať len na osobné účely (doma alebo iných obmedzených oblastiach), je potrebné povolenie držiteľa autorských práv, ak používate originály chránené autorským právom na vytváranie maľovanky.

1. Vložte papier do tlačiarne.
  - „Vkladanie papiera do zásobníka Zásobník papiera 1“ na strane 34
  - „Vkladanie papiera do zásobníka Zásobník papiera 2“ na strane 37
  - „Vkladanie papiera do zásobníka Zadný podávač papiera“ na strane 40
2. Ak chcete použiť fotografiu na pamäťovom zariadení, vložte zariadenie do štrbiny na kartu SD alebo do portu externého rozhrania USB na tlačiarne.
  - „Vloženie pamäťovej karty“ na strane 55

„Vloženie externého USB zariadenia” na strane 56

3. Na ovládacom paneli vyberte položku **Various Prints**.
4. Vyberte možnosť **Coloring Book**.
5. Vykonaajte jeden z nasledujúcich krokov.
  - Keď zvolíte možnosť **Scan an original**: urobte nastavenia tlače a potom položte originál na sklo skenera. Klepnite na .  
[„Umiestnenie originálov na sklo skenera” na strane 52](#)
  - Keď zvolíte možnosť **Choose from the memory card**: keď sa zobrazí hlásenie, že je vkladanie fotografií hotové, vyberte tlačidlo **OK**. Vyberte fotografiu, ktorú chcete tlačiť, a potom vyberte možnosť **Next**. Urobte nastavenia na karte **Basic Settings**, vyberte kartu **Advanced Settings**, a podľa potreby zmeňte nastavenia. Vyberte kartu **Basic Settings** a potom klepnite na položku .

## Tlač pomocou cloudovej služby

Pomocou služby Epson Connect môžete jednoducho tlačiť zo smartfónu, tabletu, počítača alebo prenosného počítača kedykoľvek a prakticky kdekoľvek. Ak chcete túto službu používať, je potrebné zaregistrovať používateľa a tlačiareň v službe Epson Connect.

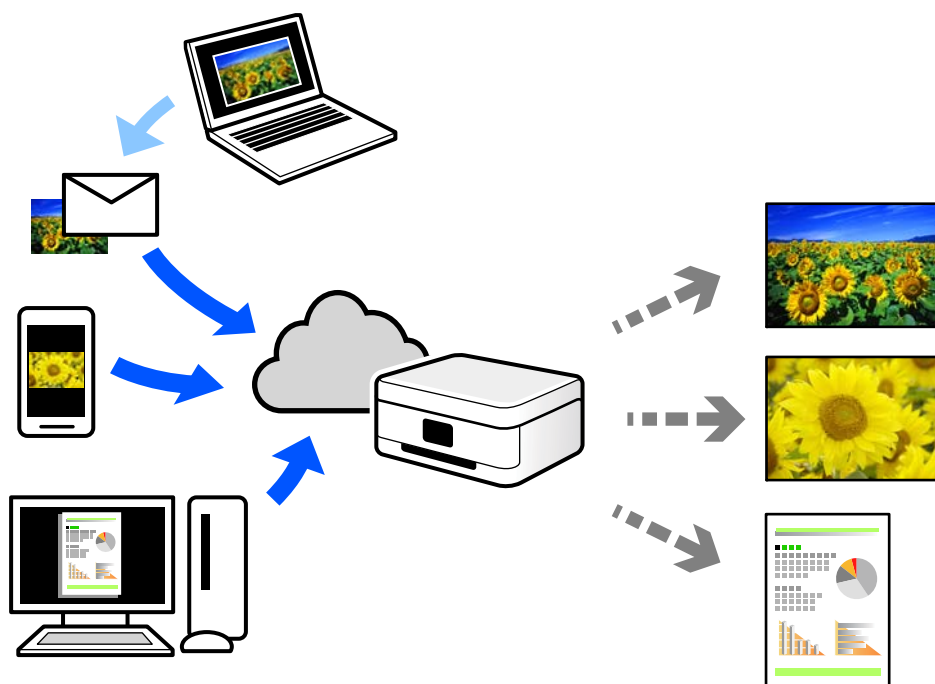

Dostupné funkcie na internete sú nasledujúce.

Email Print

Keď pošlete e-mail s prílohami, ako sú napríklad dokumenty alebo obrázky, na e-mailovú adresu priradenú tlačiarni, môžete daný e-mail a prílohy vytlačiť z vzdialených miest, ako napríklad z domácej alebo firemnej tlačiarnie.



Epson iPrint

Táto aplikácia je určená pre systém iOS a Android a umožňuje vám tlačiť alebo skenovať zo smartfónu alebo tabletu. Môžete tlačiť dokumenty, obrázky a webové stránky ich odoslaním priamo do tlačiarne v rovnakej bezdrôtovej sieti LAN.

Remote Print Driver

Toto je zdieľaný ovládač podporovaný ovládačom tlače na diaľku. Keď tlačíte pomocou tlačiarne na vzdialenom mieste, môžete tlačiť pomocou zmeny tlačiarne vo zvyčajnom okne aplikácií.

Podrobnosti o inštalácii alebo tlači nájdete na webovom portáli Epson Connect.

<https://www.epsonconnect.com/>

<http://www.epsonconnect.eu> (len Európa)

## Registrácia služby Epson Connect z ovládacieho panela

Podľa nasledujúceho postupu zaregistrujte tlačiareň.

1. Na ovládacom paneli vyberte položku **Settings**.
2. Vyberte položky **Web Service Settings** > **Epson Connect Services** > **Register** > **Start Setup** a vytlačte registračný hárok.
3. Podľa pokynov na registračnom hárku zaregistrujte tlačiareň.

---

# Kopírovanie

Kopírovanie originálov. ....	123
Kopírovanie fotografií. ....	129
Kopírovanie preukazu. ....	132
Kopírovanie kníh. ....	133
Kopírovanie bez okrajov. ....	134
Kopírovanie na štítok disku CD/DVD. ....	135

## Kopírovanie originálov

V tejto časti je vysvetlené, ako používať ponuku **Copy** na ovládacom paneli pri kopírovaní originálov.

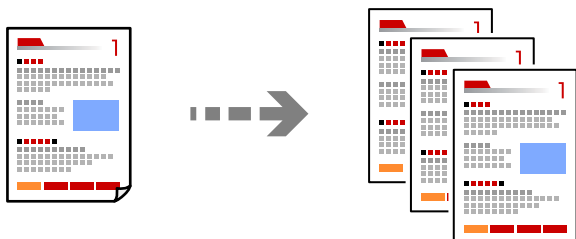

1. Vložte papier do tlačiarne.  
„Vkladanie papiera do zásobníka Zásobník papiera 1” na strane 34  
„Vkladanie papiera do zásobníka Zásobník papiera 2” na strane 37  
„Vkladanie papiera do zásobníka Zadný podávač papiera” na strane 40
2. Vložte originály.  
„Umiestnenie originálov na sklo skenera” na strane 52
3. Na ovládacom paneli vyberte položku **Copy**.
4. Vyberte kartu **Copy**, a ak je to potrebné, vyberte ďalšie nastavenia.



„Možnosti ponuky pre kopírovanie” na strane 124

5. Vyberte kartu **Advanced Settings**, a ak je to potrebné, vyberte ďalšie nastavenia.

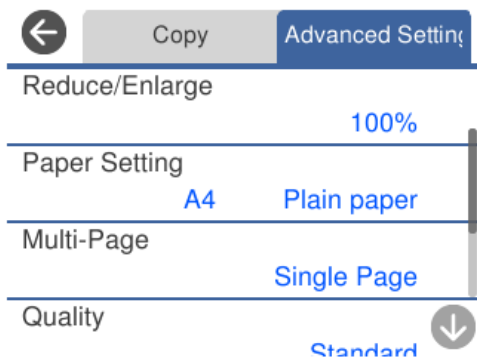

„Možnosti ponuky pre kopírovanie” na strane 124

6. Vyberte kartu **Copy** a potom nastavte počet kópií.
7. Klepnite na .

**Poznámka:**

- Ak vyberiete položku **Preview**, môžete skontrolovať naskenovaný obraz.
- Farba, veľkosť a okraj skopírovaného obrazu sa mierne líšia od originálu.

## Možnosti ponuky pre kopírovanie

Dostupné položky na karte **Copy** a **Advanced Settings** sa líšia v závislosti od zvolenej ponuky.

**Preview:**

Znázorňuje naskenovaný obraz ako ukážku výsledku kopírovania.

**B&W:**

Skopíruje originál čiernobielo (monochrómne).

**Color:**

Skopíruje originál vo farbe.



**(2-Sided):**

- 1→1-Sided

Kopíruje jednu stranu originálu na jednu stranu papiera.

- 1→2-Sided

Kopíruje obojstranné originály na jeden hárok papiera. Vyberte orientáciu originálu a umiestnenie väzby papiera.



**(Density):**

Zvýšte pomocou + úroveň hustoty, ak sú výsledné kópie vyblednuté. Znížte pomocou - úroveň hustoty, ak sa atrament rozmazáva.



**(Reduce/Enlarge):**

Umožňuje konfigurovať pomer zväčšenia alebo zmenšenia. Vyberte hodnotu a stanovte zväčšenie alebo zmenšenie originálu v rozsahu od 25 do 400 %.

- Actual Size

Kopíruje v pomere 100 %.

Auto Fit Page

Zisťuje oblasť skenovania a automaticky zväčšuje alebo zmenšuje originál tak, aby sa zmestil na vybraný formát papiera. Keď sú biele okraje okolo originálu, biele okraje od značky rohu skla skenera sú zisťované ako oblasť skenovania, ale okraje na opačnej strane môžu byť orezané.

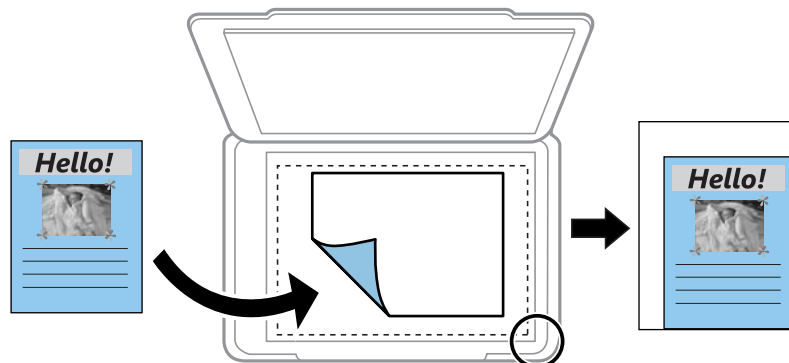

10x15cm→A4, A4→10x15cm atď.

Automaticky zväčší alebo zmenší originál tak, aby sa zmestil na konkrétny formát papiera.

 (Paper Setting):

Umožňuje vybrať zdroj papiera, ktorý sa má používať. Voľbou  vyberte veľkosť a typ papiera, ktorý ste vložili.

Multi-Page:

Single Page

Skopíruje jednostranný originál na jeden hárok.

2-up

Skopíruje dva jednostranné originály na jeden hárok v rozložení 2 strán na hárok.

Off

Kopíruje jednu stranu knihy na jednu stranu papiera. Táto ponuka sa zobrazuje len v ponuke Book Copy.

2-up

Kopíruje dve strany knihy na jednu stranu papiera. Táto ponuka sa zobrazuje len v ponuke Book Copy.

Original Type:

Umožňuje vybrať typ originálu. Kopíruje v optimálnej kvalite, aby kópia zodpovedala typu originálu.

Quality:

Vyberte kvalitu kopírovania. Výberom položky **High** získate vyššiu kvalitu tlače, ale rýchlosť tlače môže byť nižšia. Ak chcete tlačiť na obyčajný papier pomocou vyššej kvality, vyberte možnosť **Best**. Majte na pamäti, že rýchlosť tlače sa môže výrazne znížiť.

Remove Background:

Zistí farbu papiera (farbu pozadia) originálneho dokumentu a odstráni alebo zosvetlí farbu. V závislosti od tmavosti a jasnosti farby sa nemusí farba odstrániť ani zosvetliť.

#### Expansion:

Pri tlači bez okrajov sa obrázok mierne zväčší, aby sa z hrán papiera odstránili okraje. Vyberte, o koľko chcete obrázok zväčšiť.

#### Image Quality:

Upravte živosť farieb a opravte farebný tón.

#### Clear All Settings:

Obnovenie predvolených nastavení kopírovania.

## Obojstranné kopírovanie

Kopírujte viac originálov na obidve strany papiera.



1. Vložte papier do tlačiarne.  
„Vkladanie papiera do zásobníka Zásobník papiera 1” na strane 34  
„Vkladanie papiera do zásobníka Zásobník papiera 2” na strane 37  
„Vkladanie papiera do zásobníka Zadný podávač papiera” na strane 40
2. Vložte originály.  
„Umiestnenie originálov na sklo skenera” na strane 52
3. Na ovládacom paneli vyberte položku **Copy**.
4. Vyberte položku  (2-Sided) na karte **Copy**.
5. Vyberte možnosť **1→2-Sided**.
6. Stanovte položky **Original Orientation** a **Binding Margin** a potom vyberte tlačidlo **OK**.  
Výsledný obraz si môžete overiť na pravej strane obrazovky.

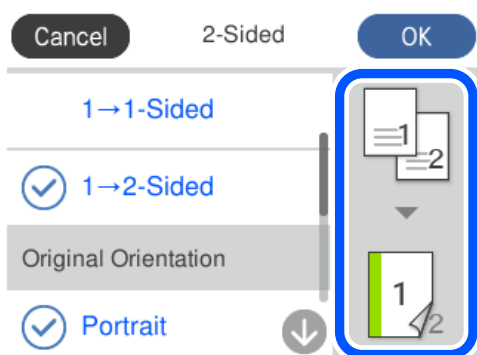

- Podľa potreby zmeňte ostatné nastavenia.  
[„Možnosti ponuky pre kopírovanie“ na strane 124](#)
- Vyberte kartu **Advanced Settings**, a ak je to potrebné, vyberte ďalšie nastavenia.  
[„Možnosti ponuky pre kopírovanie“ na strane 124](#)
- Vyberte kartu **Copy** a potom nastavte počet kópií.
- Klepnite na .

**Poznámka:**

- Ak vyberiete položku **Preview**, môžete skontrolovať naskenovaný obraz.
- Farba, veľkosť a okraj skopírovaného obrazu sa mierne líšia od originálu.

## Kopírovanie so zväčšením alebo zmenšením

Originály môžete kopírovať s určeným zväčšením.

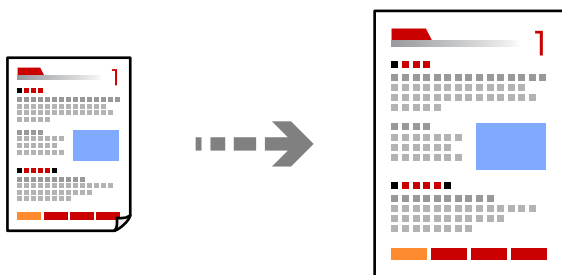

- Vložte papier do tlačiarnie.  
[„Vkladanie papiera do zásobníka Zásobník papiera 1“ na strane 34](#)  
[„Vkladanie papiera do zásobníka Zásobník papiera 2“ na strane 37](#)  
[„Vkladanie papiera do zásobníka Zadný podávač papiera“ na strane 40](#)
- Vložte originály.  
[„Umiestnenie originálov na sklo skenera“ na strane 52](#)
- Na ovládacom paneli vyberte položku **Copy**.
- Vyberte kartu **Copy**, a ak je to potrebné, vyberte ďalšie nastavenia.  
[„Možnosti ponuky pre kopírovanie“ na strane 124](#)
- Vyberte kartu **Advanced Settings** a potom vyberte položku **Reduce/Enlarge**.
- Stanovte zväčšenie tak, aby zodpovedalo veľkosti originálu a nastavenej veľkosti papiera, potom vyberte tlačidlo **OK**.  
Ak vyberiete možnosť **Auto Fit Page**, zisťuje sa oblasť skenovania a automaticky zväčšuje alebo zmenšuje originál tak, aby sa zmestil na vybraný formát papiera.

- Podľa potreby zmeňte ostatné nastavenia.  
[„Možnosti ponuky pre kopírovanie” na strane 124](#)
- Vyberte kartu **Copy** a potom nastavte počet kópií.

- Klepnite na .

**Poznámka:**

- Ak vyberiete položku **Preview**, môžete skontrolovať naskenovaný obraz.
- Farba, veľkosť a okraj skopírovaného obrazu sa mierne líšia od originálu.

## Kopírovanie originálov s viacerými stranami na jeden hárok

Skopíruje dva jednostranné originály na jeden hárok v rozložení 2 strán na hárok.

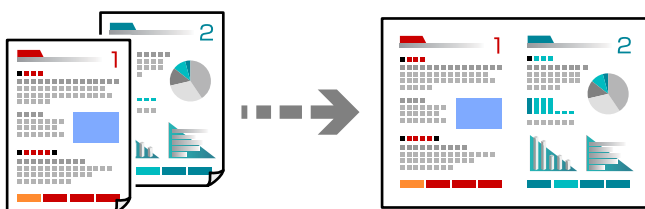

- Vložte papier do tlačiarne.  
[„Vkladanie papiera do zásobníka Zásobník papiera 1” na strane 34](#)  
[„Vkladanie papiera do zásobníka Zásobník papiera 2” na strane 37](#)  
[„Vkladanie papiera do zásobníka Zadný podávač papiera” na strane 40](#)
- Vložte originály.  
[„Umiestnenie originálov na sklo skenera” na strane 52](#)
- Na ovládacom paneli vyberte položku **Copy**.
- Vyberte kartu **Copy**, a ak je to potrebné, vyberte ďalšie nastavenia.  
[„Možnosti ponuky pre kopírovanie” na strane 124](#)
- Vyberte kartu **Advanced Settings** a potom vyberte položku **Multi-Page**.
- Vyberte možnosť **2-up**.



7. Stanovte položky **Original Orientation** a **Original Size** a potom vyberte tlačidlo **OK**.  
Výsledný obraz si môžete overiť na pravej strane obrazovky.

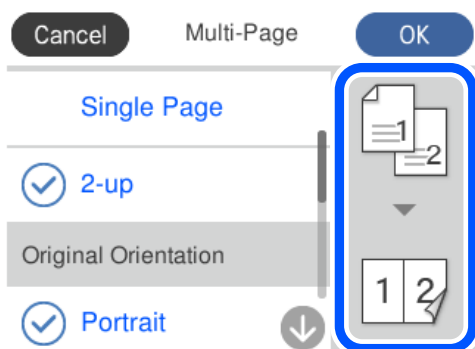

8. Podľa potreby zmeňte ostatné nastavenia.  
[„Možnosti ponuky pre kopírovanie“ na strane 124](#)
9. Vyberte kartu **Copy** a potom nastavte počet kópií.
10. Klepnite na .

**Poznámka:**

- Ak vyberiete položku **Preview**, môžete skontrolovať naskenovaný obraz.
- Farba, veľkosť a okraj kopírovaného obrazu sa mierne líšia od originálu.

## Kopírovanie fotografií

Lahko môžete kopírovať fotografie. Môžete tiež obnoviť farby na vyblednutých fotografiách.

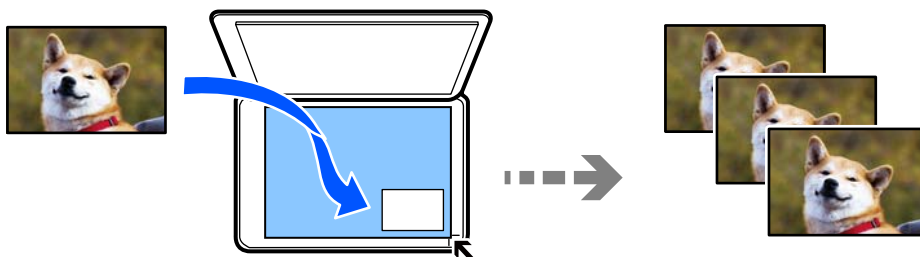

Kopírované fotografie by mali byť väčšie než 30×40 mm.

**Poznámka:**

Biele miesta okolo fotografie sa nemusia zistiť.

1. Vložte papier do tlačiarne.  
[„Vkladanie papiera do zásobníka Zásobník papiera 1“ na strane 34](#)  
[„Vkladanie papiera do zásobníka Zásobník papiera 2“ na strane 37](#)  
[„Vkladanie papiera do zásobníka Zadný podávač papiera“ na strane 40](#)
2. Na ovládacom paneli vyberte položku **Various Prints**.

3. Vyberte položky **Various copies** > **Copy/Restore Photos**.
4. Ak je to potrebné, zmeňte nastavenia tlače a potom vyberte položku **To Placing Originals**.  
[„Možnosti ponuky pre nastavenia papiera a tlače pre kopírovanie fotografií“](#) na strane 130
5. Umiestnite originál smerom nadol a posuňte ho až k rohovej značke.  
Položte fotografie 5 mm od rohovej značky skla skenera. Môžete uložiť viac fotografií a fotografie rôznej veľkosti.  
Keď vkladáte viac fotografií, nechajte medzi nimi medzeru aspoň 5 mm.  
Maximálna veľkosť: 10×15 cm (4×6 palcov)

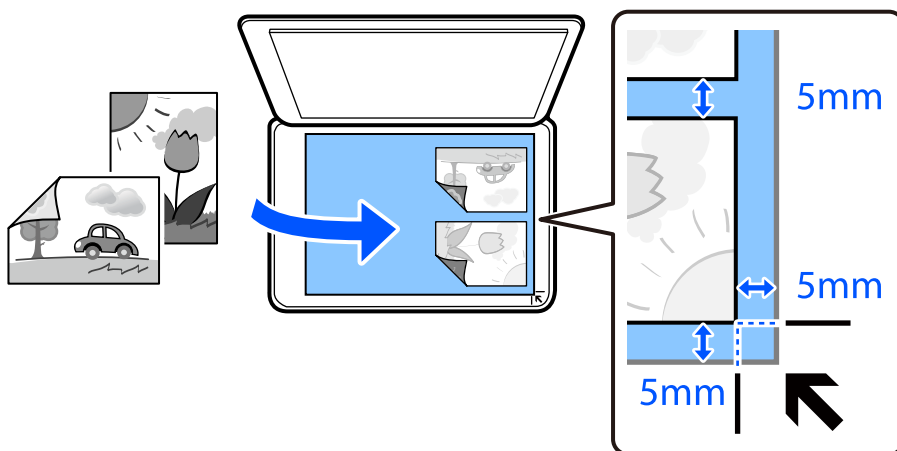

6. Vyberte možnosť **Start Scanning**.  
Fotografie sa naskenujú a zobrazia na obrazovke.
7. Ak je to potrebné, vyberte položku **Edit** a urobte nastavenia tlače, napríklad úpravy fotografie.  
**Poznámka:**  
*Ak chcete tlačiť zväčšením časti fotografie, vyberte možnosť **Crop/Zoom** a potom urobte nastavenia. Posuňte rámček tlačovej oblasti doľava, doprava, hore a dole a potom zmeňte rámček pomocou ● v rohoch rámčeka.*  
[„Možnosti ponuky pre nastavenie fotografií pri kopírovaní fotografií“](#) na strane 131
8. Ak je to potrebné, nastavte počet kópií a potom klepnite na .  
**Poznámka:**  
*Farba, veľkosť a okraj skopírovaného obrazu sa mierne líšia od originálu.*

## Možnosti ponuky pre nastavenia papiera a tlače pre kopírovanie fotografií

Restore Color:

Obnoví farbu na vyblednutých fotografiách.

#### Paper Setting:

Umožňuje vybrať zdroj papiera, ktorý sa má používať. Voľbou  vyberte veľkosť a typ papiera, ktorý ste vložili.

#### Border Setting:

Borderless

Umožňuje kopírovať bez okrajov. Obrázok sa mierne zväčší, aby sa z hrán papiera odstránili okraje. V nastavení Expansion vyberte, o koľko chcete zväčšiť.

With Border

Umožňuje kopírovať s okrajmi.

#### Clear All Settings:

Obnovenie predvolených nastavení kopírovania.

## Možnosti ponuky pre nastavenie fotografií pri kopírovaní fotografií

#### Photo Adjustments:

Výsledkom použitia funkcie **PhotoEnhance** sú ostrejšie obrázky a živšie farby vďaka automatickej úprave kontrastu, sýtosti a jasnosti pôvodných obrazových údajov.

#### Filter:

Čiernobiele kopírovanie.

#### Crop/Zoom:

Zväčší časť kopírovanej fotografie.

#### Clear Edit.:

Vymazanie úpravy fotografie.

## Kopírovanie preukazu

Naskenuje obidve strany preukazu a skopíruje ich na jednu stranu papiera veľkosti A4.

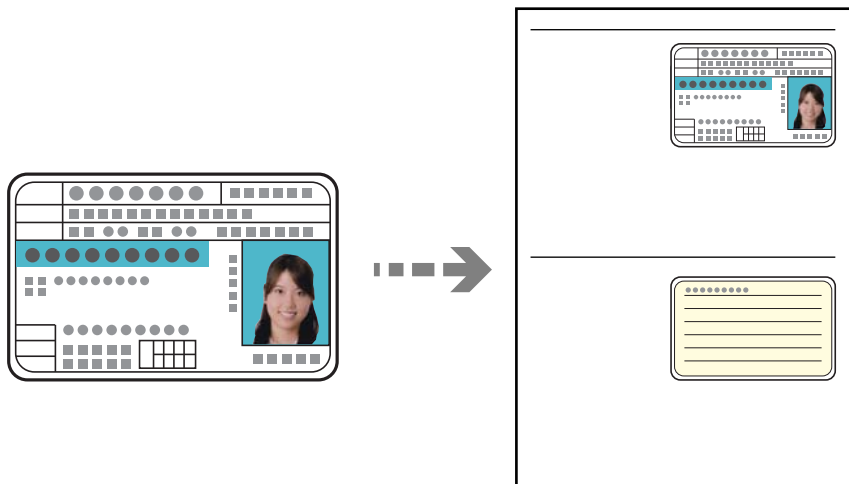

1. Vložte papier do tlačiarnie.  
„Vkladanie papiera do zásobníka Zásobník papiera 2” na strane 37  
„Vkladanie papiera do zásobníka Zadný podávač papiera” na strane 40
2. Umiestnite originál smerom nadol a posuňte ho až k rohovej značke.  
Položte preukaz 5 mm od rohovej značky skenera.

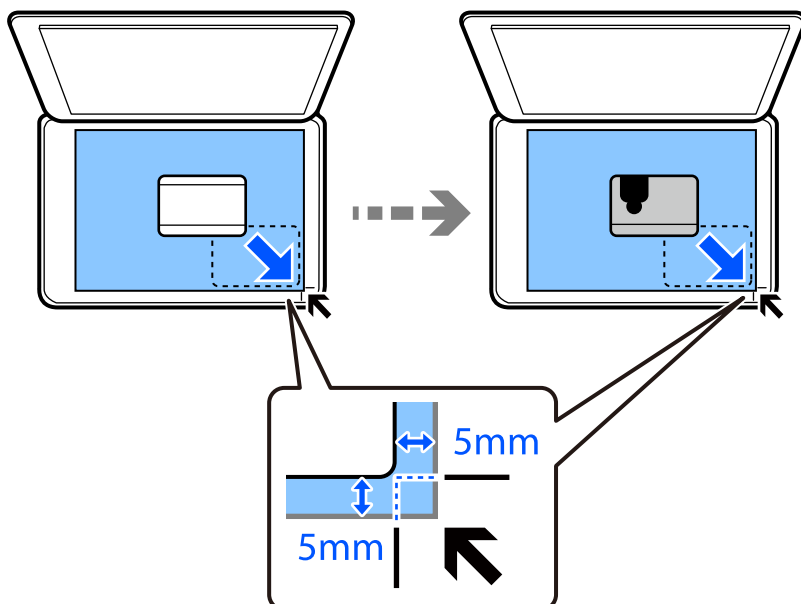

3. Na ovládacom paneli vyberte položku **Various Prints**.
4. Vyberte položky **Various copies > ID Card**.

5. Vyberte kartu **Copy**, a ak je to potrebné, vyberte ďalšie nastavenia.  
„Možnosti ponuky pre kopírovanie” na strane 124
6. Vyberte kartu **Advanced Settings**, a ak je to potrebné, vyberte ďalšie nastavenia.  
„Možnosti ponuky pre kopírovanie” na strane 124
7. Vyberte kartu **Copy** a potom nastavte počet kópií.
8. Klepnite na .  
**Poznámka:**  
Ak klepnete na položku **Preview**, môžete skontrolovať naskenovaný obraz.
9. Podľa pokynov na obrazovke vložte zadnú stranu originálu a potom klepnite na položku **Start Scanning**.  
**Poznámka:**  
Farba, veľkosť a okraj skopírovaného obrazu sa mierne líšia od originálu.

---

## Kopírovanie kníh

Kopíruje dve lícne strany knihy atď. na jeden hárok papiera formátu A4.

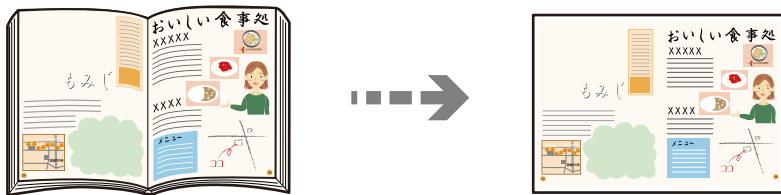

1. Vložte papier do tlačiarne.  
„Vkladanie papiera do zásobníka Zásobník papiera 1” na strane 34  
„Vkladanie papiera do zásobníka Zásobník papiera 2” na strane 37  
„Vkladanie papiera do zásobníka Zadný podávač papiera” na strane 40
2. Na ovládacom paneli vyberte položku **Various Prints**.
3. Vyberte položky **Various copies** > **Book Copy**.
4. Vložte originály.  
Podľa pokynov na obrazovke vložte prvú stranu originálu a potom klepnite na položku **Print Settings**.
5. Vyberte kartu **Copy**, a ak je to potrebné, vyberte ďalšie nastavenia.  
„Možnosti ponuky pre kopírovanie” na strane 124
6. Vyberte kartu **Advanced Settings**, a ak je to potrebné, vyberte ďalšie nastavenia.  
Ak vyberiete možnosť **2-up** v položke **Multi-Page**, môžete tlačiť dve protilahlé strany knihy na jednu stranu papiera.  
„Možnosti ponuky pre kopírovanie” na strane 124

7. Vyberte kartu **Copy** a potom nastavte počet kópií.

8. Klepnite na .

**Poznámka:**

Ak klepnete na položku **Preview**, môžete skontrolovať naskenovaný obraz.

9. Podľa pokynov na obrazovke vložte druhú stranu originálu a potom klepnite na položku **Start Scanning**.

**Poznámka:**

Farba, veľkosť a okraj skopírovaného obrazu sa mierne líšia od originálu.

---

## Kopírovanie bez okrajov

Umožňuje kopírovať bez okrajov. Obrázok sa mierne zväčší, aby sa z hrán papiera odstránili okraje.

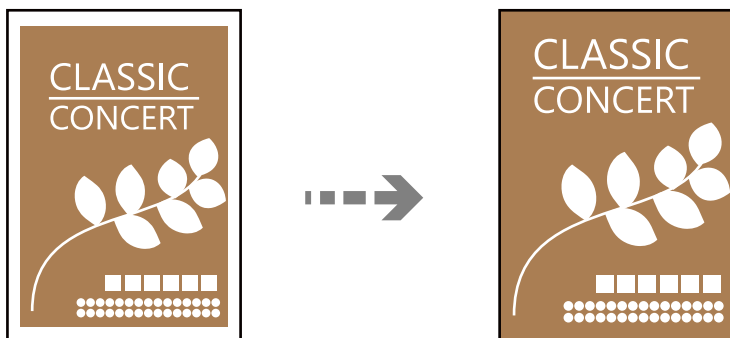

1. Vložte papier do tlačiarne.

„Vkladanie papiera do zásobníka Zásobník papiera 1” na strane 34

„Vkladanie papiera do zásobníka Zásobník papiera 2” na strane 37

„Vkladanie papiera do zásobníka Zadný podávač papiera” na strane 40

2. Vložte originály.

„Umiestnenie originálov na sklo skenera” na strane 52

3. Na ovládacom paneli vyberte položku **Various Prints**.

4. Vyberte položky **Various copies** > **Borderless Copy**.

5. Vyberte kartu **Copy**, a ak je to potrebné, vyberte ďalšie nastavenia.

„Možnosti ponuky pre kopírovanie” na strane 124

6. Vyberte kartu **Advanced Settings**, a ak je to potrebné, vyberte ďalšie nastavenia.

„Možnosti ponuky pre kopírovanie” na strane 124

7. Vyberte kartu **Copy** a potom nastavte počet kópií.

8. Klepnite na .

**Poznámka:**

- Ak vyberiete položku **Preview**, môžete skontrolovať naskenovaný obraz.
- Farba, veľkosť a okraj skopírovaného obrazu sa mierne líšia od originálu.

## Kopírovanie na štítok disku CD/DVD

Na štítok disku CD/DVD môžete kopírovať štítok disku alebo štvorcový originál, akým je fotografia.

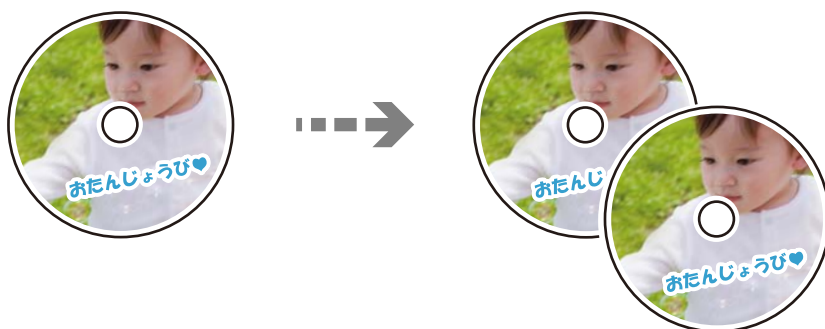



 **Upozornenie:**

- Pred tlačou na disk CD/DVD si prečítajte bezpečnostné opatrenia pri manipulácii s diskom CD/DVD. „Bezpečnostné opatrenia pri manipulácii s diskom CD/DVD“ na strane 49
- Nevkladajte podávač diskov CD/DVD, pokiaľ tlačiareň pracuje. Mohli by ste poškodiť tlačiareň.
- Nevkladajte zásuvku CD/DVD, kým na to nedostanete pokyn. V opačnom prípade sa vyskytne chyba a disk CD/DVD sa vysunie.

1. Na ovládacom paneli vyberte položku **Various Prints**.
2. Vyberte položky **Copy to CD/DVD > Copy to CD/DVD**.
3. Položte originál podľa pokynov zobrazených na obrazovke a potom vyberte položku **Proceed to set up Outer/Inner..**

Ak nepoložíte disk CD/DVD presne do stredu, umiestnenie sa automaticky upraví.

4. Stanovte vnútorný a vonkajší priemer pomocou   a potom vyberte položku **Select Type**.  
Môžete aj vybrať vnútorný a vonkajší priemer a potom zadajte hodnotu pomocou číselnej klávesnice na obrazovke.

**Poznámka:**

- Nastaviť môžete vonkajší priemer 114 až 120 mm a vnútorný priemer 18 až 46 mm v prírastkoch po 1 mm.
- Nastavený vonkajší priemer a vnútorný priemer sa po vytlačení menovky disku obnovia na predvolené hodnoty. Tieto priemery je potrebné nastaviť pri každej tlači.

„Možnosti ponuky Copy to CD/DVD“ na strane 137

5. Vyberte možnosť **Print on CD/DVD**.

**Poznámka:**

Pre skúšobnú tlač vyberte položku **Test print on A4 paper** a potom vložte obyčajný papier formátu A4 do súčasti zásobník papiera. Vytlačený obrázok si môžete tak skontrolovať ešte pred tlačou na štítok disku CD/DVD.

6. Keď sa na obrazovke zobrazí hlásenie, aby ste vložili disk CD/DVD, vyberte možnosť **How To** a potom podľa pokynov na obrazovke vložte disk CD/DVD.

**! Upozornenie:**

Vložte disk CD/DVD do zásuvky CD/DVD stranou na tlač smerom hore. Stlačením strednej časti disku CD/DVD bezpečne uložte disk v zásuvke CD/DVD. V opačnom prípade môže disk CD/DVD z podávača vypadnúť. Prevráťte podávač, aby ste sa uistili, či je disk CD/DVD bezpečne uložený v podávači.

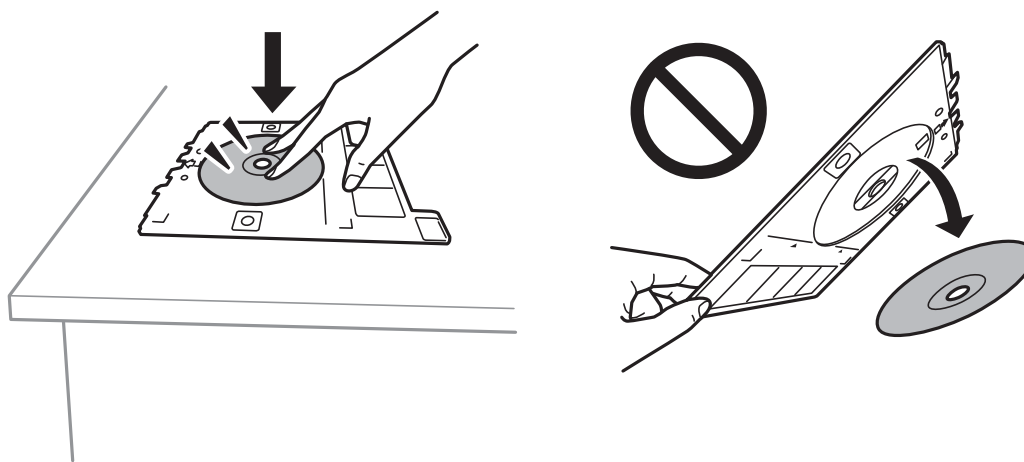

**Poznámka:**

Pri vkladaní podávača do tlačiarne môžete cítiť mierne trenie. Je to normálne a treba ho ďalej vkladat' vodorovne.

7. Vyberte možnosť **Installed**.
8. Vyberte kartu **Print on CD/DVD**, vyberte čiernobiely alebo farebné kopírovanie a potom zmeňte sýtosť kopírovania (ak je to potrebné).

**Poznámka:**

Zvolením  zobrazíte naskenovaný obraz. Na obrazovke s ukážkou môžete upraviť polohu tlače.

[„Možnosti ponuky Copy to CD/DVD“ na strane 137](#)

9. Vyberte kartu **Advanced Settings**, a ak je to potrebné, vyberte ďalšie nastavenia.

[„Možnosti ponuky Copy to CD/DVD“ na strane 137](#)

10. Vyberte kartu **Print on CD/DVD** a potom klepnite na položku .



11. Po skončení tlače sa zásuvka CD/DVD vysunie. Vytiahnite podávač z tlačiarne a potom podľa pokynov na obrazovke vyberte položku **Printing Complete**.



**Upozornenie:**

Po dokončení tlače nezabudnite vytiahnuť zásuvku CD/DVD. Ak nevytiahnete podávač diskov a zapnete alebo vypnete tlačiareň, prípadne spustíte čistenie hlavy, podávač diskov CD/DVD narazí do tlačovej hlavy a môže spôsobiť poruchu tlačiarne.

12. Vytiahnite podávač diskov CD/DVD a uložte ho v spodnej časti súčasti zásobník papiera 2.

## Možnosti ponuky Copy to CD/DVD

### Inner, Outer:

Stanovte oblasť tlače. Určiť je možné až do 120 mm pre vonkajší priemer a minimálne 18 mm pre vnútorný priemer. Disk CD/DVD alebo podávač diskov CD/DVD sa môže zašpiniť, čo závisí od nastavenia. Nastavte oblasť tlače tak, aby zodpovedala oblasti tlače disku CD/DVD.

### Print on CD/DVD, Test print on A4 paper:

Vyberte, či chcete tlačiť na disk CD/DVD, prípadne vytvoriť testovací výtlačok na obyčajný papier formátu A4. Keď vyberiete možnosť **Test print on A4 paper**, môžete pred tlačou na disk CD/DVD skontrolovať výsledok.



### (Nastavenie pozície tlače):

Spustí skenovanie originálu a zobrazí naskenovaný obraz. Na obrazovke s ukážkou môžete upraviť polohu tlače.

### B&W:

Skopíruje originál čiernobielo (monochrómne).

### Color:

Skopíruje originál vo farbe.



### (Density):

Zvýšte pomocou + úroveň hustoty, ak sú výsledné kópie vyblednuté. Znížte pomocou - úroveň hustoty, ak sa atrament rozmazáva.

### Original Type:

Umožňuje vybrať typ originálu. Kopíruje v optimálnej kvalite, aby kópia zodpovedala typu originálu.

### Quality:

Vyberte kvalitu kopírovania. Výberom položky **High** získate vyššiu kvalitu tlače, ale rýchlosť tlače môže byť nižšia. Ak chcete tlačiť na obyčajný papier pomocou vyššej kvality, vyberte možnosť **Best**. Majte na pamäti, že rýchlosť tlače sa môže výrazne znížiť.

### Image Quality:

Upravte živosť farieb a opravte farebný tón.

Clear All Settings:

Obnovenie predvolených nastavení kopírovania.

# Skenovanie

Základné informácie o skenovaní. . . . .	140
Skenovanie originálov do pamäčového zariadenia. . . . .	143
Skenovanie originálov do počítača. . . . .	145
Skenovanie originálov do cloudu. . . . .	147
Skenovanie originálov pomocou funkcie WSD. . . . .	149
Skenovanie originálov do inteligentného zariadenia. . . . .	151
Rozšírené skenovanie. . . . .	154

## Základné informácie o skenovaní

### Čo je „Skenovanie“?

„Skenovanie“ je proces konverzie optických informácií papierových údajov (napríklad dokumentov, výstrižkov z časopisov, fotografií, ručne kreslených ilustrácií a podobne) na digitálne obrazové údaje.

Naskenované údaje môžete uložiť ako digitálny obraz, napríklad vo formáte JPEG alebo PDF.

Obraz môžete potom vytlačiť, odoslať e-mailom a podobne.

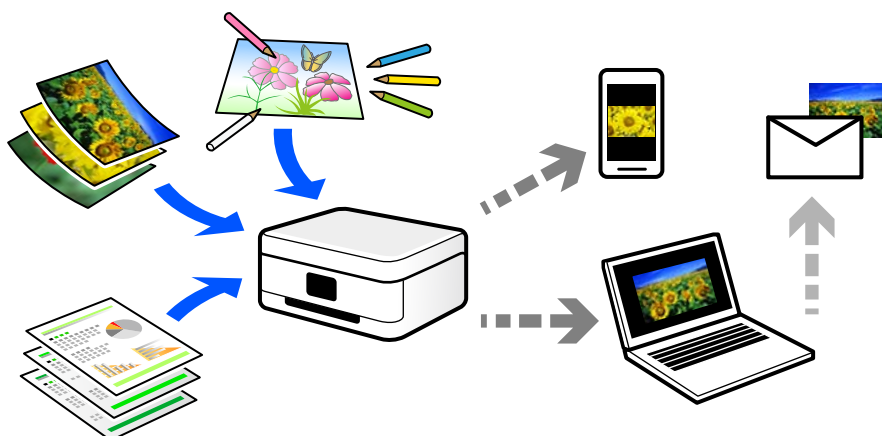

### Využitie skenovania

Môžete využiť rôzne spôsoby skenovania a uľahčiť si tak život.

- Po naskenovaní papierového dokumentu a jeho premenou na digitálne údaje si ho môžete prečítať na počítači alebo na inteligentnom zariadení.
- Po naskenovaní lístkov alebo letákov do formy digitálnych údajov sa môžete zbaviť originálov a redukovať tak odpad.
- Po naskenovaní dôležitých dokumentov si ich môžete zálohovať do cloudových služieb alebo na iné pamäťové médium pre prípad, že by ste ich stratili.
- Naskenované fotografie alebo dokumenty môžete poslať priateľom cez e-mail.
- Po naskenovaní ručne kreslených ilustrácií a podobne ich môžete zdieľať v spoločenských médiách v oveľa vyššej kvalite, ako keby ste ich fotografovali inteligentným zariadením.
- Po naskenovaní obľúbených stránok z novin alebo časopisov ich môžete uložiť a originály zlikvidovať.

### Dostupné spôsoby skenovania

Na skenovanie pomocou tejto tlačiarne môžete použiť nasledujúce spôsoby.

#### Súvisiace informácie

- ➔ „Skenovanie na pamäťové zariadenie“ na strane 141
- ➔ „Skenovanie do počítača“ na strane 141
- ➔ „Odoslanie do cloudovej služby“ na strane 142

- ➔ „Skenovanie pomocou funkcie WSD” na strane 142
- ➔ „Priame skenovanie z inteligentných zariadení” na strane 142

## Skenovanie na pamäťové zariadenie

Môžete ukladať naskenované obrázky priamo do pamäťového zariadenia vloženého do tlačiarne.

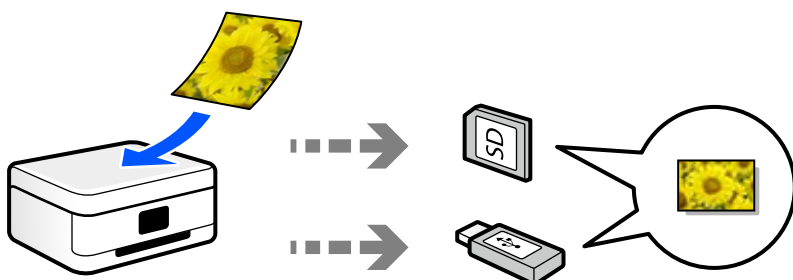

## Skenovanie do počítača

Sú dva spôsoby skenovania originálov do počítača: skenovanie pomocou ovládacieho panela tlačiarne a skenovanie z počítača.

Lahko môžete skenovať z ovládacieho panela.

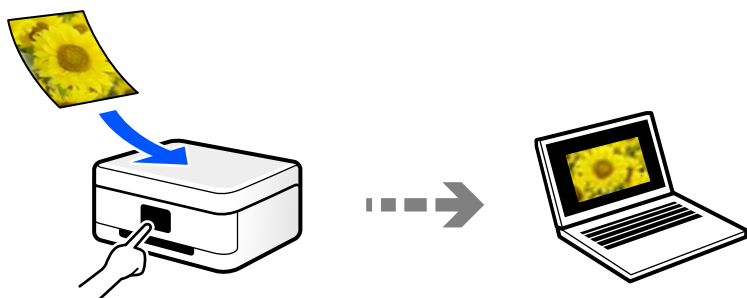

Pomocou skenovacej aplikácie Epson ScanSmart skenujte z počítača. Po naskenovaní môžete obrázky upraviť.

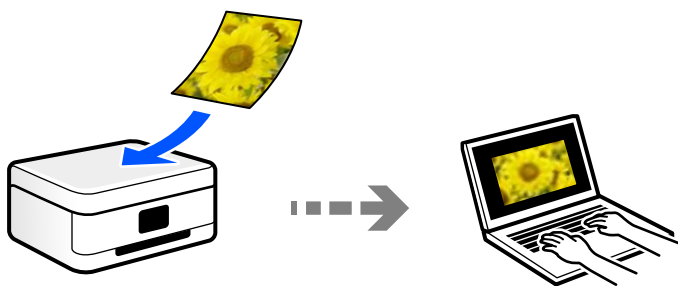

## Odoslanie do cloudovej služby

Naskenované obrázky môžete odosielať z ovládacieho panela tlačiarne do cloduových služieb, ktoré boli zaregistrované.

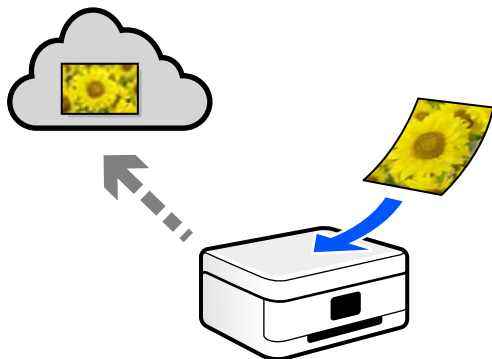

## Skenovanie pomocou funkcie WSD

Pomocou funkcie WSD môžete naskenovaný obrázok uložiť do počítača pripojeného ku tlačiarne.

Ak používate systém Windows 7/Windows Vista, je potrebné pred skenovaním urobiť nastavenia WSD v počítači.

## Priame skenovanie z inteligentných zariadení

Naskenované obrázky môžete ukladať priamo do inteligentného zariadenia, napríklad smartfónu alebo tabletu, pomocou aplikácie Epson iPrint na inteligentnom zariadení.

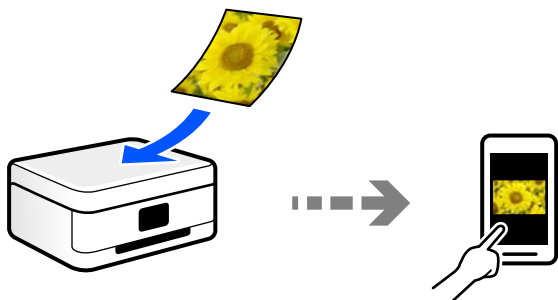

## Odporúčané formáty súborov podľa vhodnosti na účel

Vo všeobecnosti je formát JPEG vhodný na fotografie, zatiaľ čo formát PDF je vhodný na dokumenty.

Pozrite nasledujúce popisy a vyberte najlepší formát podľa toho, čo chcete robiť.

Formát súborov	Popis
JPEG (.jpg)	Formát súboru, ktorý umožňuje komprimovať údaje pri uložení. Ak je pomer kompresie príliš vysoký, znižuje sa kvalita obrázkov a obrázky sa nebude dať vrátiť naspäť do pôvodnej kvality.  Toto je štandardný obrázkový formát pre digitálne fotoaparáty. Tento formát je vhodný pre obrázky, na ktorých je veľa farieb.

Formát súborov	Popis
PDF (.pdf)	Bežný formát súborov, ktoré možno používať v rôznych operačných systémoch. Poskytuje rovnakú úroveň zobrazenia na obrazovke a pri tlači.  Súbory vo formáte PDF možno zobrazovať pomocou určeného softvéru na čítanie súborov vo formáte PDF alebo vo webových prehliadačoch.

## Odporúčané rozlíšenia podľa vhodnosti na účel

Rozlíšenie označuje počet obrazových bodov (najmenšia časť obrazu) na jednotlivý palec (25,4 mm) a meria sa v jednotkách dpi (dots per inch). Výhoda zväčšenia rozlíšenia je, že na obraze vidno detaily. Má to však aj svoje nevýhody.

- Súbor je potom veľký  
(Keď zdvojnásobíte rozlíšenie, súbor bude asi štyrikrát väčší.)
- Skenovanie, ukladanie a čítanie obrazu trvajú dlhšie
- Obraz sa môže stať príliš veľký na zobrazenie alebo vytlačenie na papier

Pozrite si tabuľku a nastavte príslušné rozlíšenie podľa účelu skenovaného obrazu.

Účel	Rozlíšenie (orientačné)
Zobrazenie na počítači Odoslanie e-mailom	Do 200 dpi
Tlač pomocou tlačiarne	200 až 300 dpi

## Skenovanie originálov do pamäťového zariadenia

Naskenovaný obrázok môžete uložiť na pamäťové zariadenie.

1. Vložte originály.  
[„Umiestnenie originálov na sklo skenera” na strane 52](#)
2. Vložte pamäťové zariadenie do tlačiarne.  
[„Vloženie pamäťovej karty” na strane 55](#)  
[„Vloženie externého USB zariadenia” na strane 56](#)
3. Na ovládacom paneli vyberte položku **Scan**.
4. Vyberte možnosť **Memory Device**.  
Ak je k tlačiarne pripojených viac pamäťových zariadení, vyberte pamäťové zariadenie, na ktorom sú uložené naskenované obrázky.

5. Nastavte položky na karte **Scan**, ako je napríklad formát ukladania.  
„Možnosti skenovania pre funkciu Skenovanie do pamäťového zariadenia” na strane 144



6. Vyberte položku **Advanced Settings** a potom skontrolujte nastavenia a v prípade potreby ich zmeňte.  
„Rozšírené možnosti skenovania do pamäťového zariadenia” na strane 145

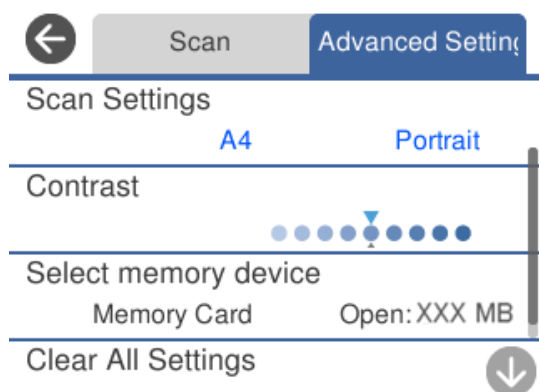

7. Vyberte znova kartu **Scan** a potom klepnite na položku .

**Poznámka:**

- Naskenované obrazy sa ukladajú do priečinkov „001“ až „999“ v priečinku „EPSCAN“.
- Farba, veľkosť a okraje naskenovaného obrazu nebudú presne rovnaké ako originál.

## Možnosti skenovania pre funkciu Skenovanie do pamäťového zariadenia

### B&W/Color

Vyberte, či sa má skenovať čiernobielo alebo farebne.

### JPEG/PDF

Umožňuje vybrať formát, v ktorom sa má uložiť naskenovaný obraz.



### (Quality)

- Original Type:  
Umožňuje vybrať typ originálu.
- Resolution:  
Umožňuje vybrať rozlíšenie skenovania.

## Rozšírené možnosti skenovania do pamäťového zariadenia

### Scan Settings

- Scan Size:  
Vyberte veľkosť skenovania. Ak chcete pri skenovaní orezať prázdne miesto okolo textu alebo obrázka, vyberte možnosť **Auto Cropping**. Ak chcete skenovať v maximálnej oblasti skenovania, ktorou disponuje súčasť sklo skenera, vyberte možnosť **Max Area**.
- Original Orientation:  
Umožňuje vybrať orientáciu originálu.

### Contrast

Umožňuje vybrať kontrast naskenovaného obrazu.

### Select memory device

Vyberte pamäťové zariadenie, do ktorého sa majú naskenované obrázky uložiť.

### Clear All Settings

Obnovenie predvolených nastavení skenovania.

---

## Skenovanie originálov do počítača

Sú dva spôsoby skenovania originálov do počítača: skenovanie pomocou ovládacieho panela tlačiarne a skenovanie z počítača.

### Súvisiace informácie

- ➔ „Skenovanie z ovládacieho panelu” na strane 146
- ➔ „Skenovanie z počítača” na strane 147

## Skenovanie z ovládacieho panelu

### Poznámka:

Ak chcete použiť túto funkciu, uistite sa, či sú v počítači nainštalované nasledujúce aplikácie.

- Epson Event Manager
- Epson Scan 2

Podľa nasledujúceho postupu skontrolujte nainštalované aplikácie.

/Windows 10: kliknite na tlačidlo Štart a vyberte položky **Systém Windows — Ovládací panel — Programy — Programy a funkcie**.

/Windows 8.1/Windows 8: vyberte položky **Pracovná plocha — Nastavenia — Ovládací panel — Programy — Programy a funkcie**.

/Windows 7: kliknite na tlačidlo Štart a vyberte položky **Ovládací panel — Programy.Programs and Features**

Mac OS: prejdite do ponuky **Prejsť > Aplikácie > Epson Software**.

1. Vložte originály.  
„Umiestnenie originálov na sklo skenera” na strane 52
2. Na ovládacom paneli vyberte položku **Scan**.
3. Vyberte možnosť **Computer**.
4. Vyberte počítač, do ktorého chcete uložiť naskenované obrázky.
  - Ak sa zobrazí obrazovka **Select Computer**, zvolte z obrazovky počítač.
  - Ak sa zobrazí obrazovka **Scan to Computer** a počítač už je zvolený, uistite sa, či je zvolený správny počítač. Ak chcete zmeniť počítač, vyberte položku  a potom vyberte iný počítač.

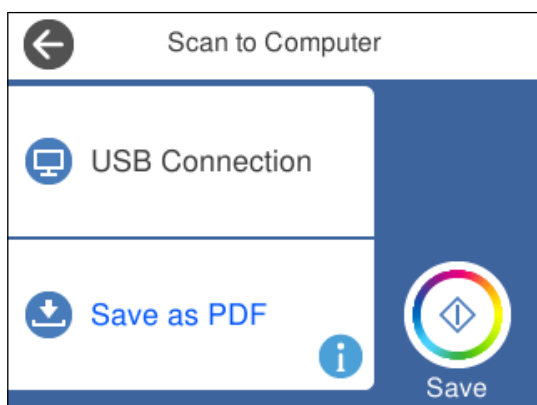

### Poznámka:

- Keď je tlačiareň pripojená k sieti, môžete vybrať počítač, do ktorého chcete uložiť naskenovaný obraz. Na ovládacom paneli tlačiarne môžete zobraziť až 20 počítačov. Ak **Network Scan Name (Alphanumeric)** nastavíte v programe Epson Event Manager, zobrazí sa na ovládacom paneli.

5. Pomocou  zvolíte, ako chcete naskenovaný obraz uložiť do počítača.
  - Save as JPEG: uloží naskenovaný obrázok vo formáte JPEG.
  - Save as PDF: uloží naskenovaný obrázok vo formáte PDF.

- Attach to e-mail: spustí e-mailového klienta na vašom počítači a potom obrázkov automaticky pripojí k e-mailu.
- Follow custom setting: uloží naskenovaný obraz pomocou nastavení v aplikácii Epson Event Manager. Môžete zmeniť nastavenia skenovania, ako je napríklad veľkosť skenovania, priečinkov uloženia alebo formát uloženia.

„Vytvorenie vlastných nastavení skenovania pomocou ovládacieho panela” na strane 154

6. Klepnite na .

**Poznámka:**

Farba, veľkosť a okraje naskenovaného obrazu nebudú presne rovnaké ako originál.

## Skenovanie z počítača

Môžete skenovať z počítača pomocou programu Epson ScanSmart.

Táto aplikácia umožňuje v jednoduchých krokoch ľahko skenovať dokumenty a fotografie a potom naskenované obrazy uložiť.

1. Vložte originály.

„Umiestnenie originálov na sklo skenera” na strane 52

2. Spustíte aplikáciu Epson ScanSmart.

Windows 10

Kliknite na tlačidlo Štart a vyberte položky **Epson Software > Epson ScanSmart**.

Windows 8.1/Windows 8

Zadajte názov aplikácie do kľúčového tlačidla Vyhľadávanie, a potom vyberte zobrazenú ikonu.

Windows 7

Kliknite na tlačidlo Štart a vyberte položky **Všetky programy > Epson Software > Epson ScanSmart**.

Mac OS

Vyberte položky **Prejsť > Aplikácie > Epson Software > Epson ScanSmart**.

3. Keď sa zobrazí obrazovka Epson ScanSmart, podľa pokynov na obrazovke naskenujte.

**Poznámka:**

Kliknutím na tlačidlo **Pomocník** zobrazíte podrobné informácie o činnosti.

---

## Skenovanie originálov do cloudu

Naskenované obrazy môžete poslať do cloudových služieb. Pred použitím tejto funkcie urobte nastavenia pomocou aplikácie Epson Connect. Podrobnosti nájdete na webovej stránke Epson Connect.

<https://www.epsonconnect.com/>

<http://www.epsonconnect.eu> (len Európa)

1. Nezabudnite urobiť nastavenia pomocou aplikácie Epson Connect.

2. Vložte originál.  
[„Umiestnenie originálov na sklo skenera” na strane 52](#)
3. Na ovládacom paneli vyberte položku **Scan**.
4. Vyberte možnosť **Cloud**.
5. Vyberte  vo vrchnej časti obrazovky a potom vyberte cieľ.



6. Nastavte položky na karte **Scan**, ako je napríklad formát ukladania.  
[„Možnosti skenovania pre funkciu Skenovanie do cloudu” na strane 149](#)
7. Vyberte položku **Advanced Settings** a potom skontrolujte nastavenia a v prípade potreby ich zmeňte.  
[„Rozšírené možnosti skenovania do cloudu” na strane 149](#)

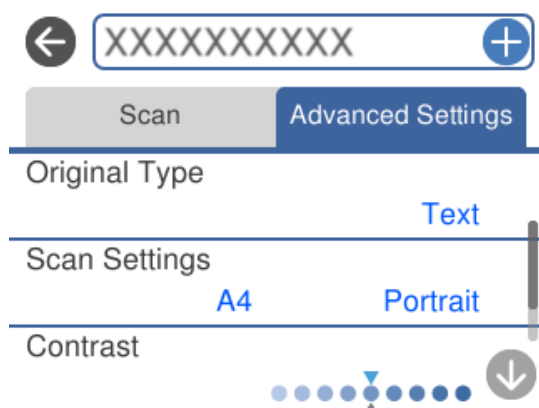

8. Vyberte znova kartu **Scan** a potom klepnite na položku .

**Poznámka:**

Farba, veľkosť a okraje naskenovaného obrazu nebudú presne rovnaké ako originál.

## Možnosti skenovania pre funkciu Skenovanie do cloudu

### B&W/Color

Vyberte, či sa má skenovať čiernobielo alebo farebne.

### JPEG/PDF

Umožňuje vybrať formát, v ktorom sa má uložiť naskenovaný obraz.

## Rozšírené možnosti skenovania do cloudu

### Original Type

Umožňuje vybrať typ originálu.

### Scan Settings

#### Scan Size:

Vyberte veľkosť skenovania. Ak chcete pri skenovaní orezať prázdne miesto okolo textu alebo obrázka, vyberte možnosť **Auto Cropping**. Ak chcete skenovať v maximálnej oblasti skenovania, ktorou disponuje súčasť sklo skenera, vyberte možnosť **Max Area**.

#### Original Orientation:

Umožňuje vybrať orientáciu originálu.

### Contrast

Umožňuje vybrať kontrast naskenovaného obrazu.

### Clear All Settings

Obnovenie predvolených nastavení skenovania.

---

## Skenovanie originálov pomocou funkcie WSD

Pomocou funkcie WSD môžete naskenovaný obrázok uložiť do počítača pripojeného ku tlačiarni.

### **Poznámka:**

Táto funkcia je dostupná len pre počítače so systémom Windows 10/Windows 8.1/Windows 8/Windows 7/Windows Vista.

Ak používate systém Windows 7/Windows Vista, počítač musíte vopred nastaviť pomocou tejto funkcie.

1. Vložte originály.  
[„Umiestnenie originálov na sklo skenera” na strane 52](#)
2. Na ovládacom paneli vyberte položku **Scan**.
3. Vyberte možnosť **WSD**.
4. Vyberte počítač.
5. Klepnite na .

**Poznámka:**

Farba, veľkosť a okraje naskenovaného obrazu nebudú presne rovnaké ako originál.

## Nastavenie portu WSD

V tejto časti je vysvetlené, ako nastaviť port WSD pre systém Windows 7/Windows Vista.

**Poznámka:**

V systéme Windows 10/Windows 8.1/Windows 8 je port WSD nastavený automaticky.

Pri nastavovaní portu WSD je potrebné nasledujúce.

- Tlačiareň a počítač sú pripojené k sieti.
- V počítači je nainštalovaný ovládač tlačiarne.

1. Zapnite tlačiareň.
2. Na počítači kliknite na tlačidlo Štart a potom kliknite na položku **Sieť**.
3. Kliknite na ikonu tlačiarne pravým tlačidlom myši a potom kliknite na položku **Nainštalovať**.

Keď sa zobrazí obrazovka **Riadenie používateľských kont**, kliknite na tlačidlo **Pokračovať**.

Kliknite na tlačidlo **Odinštalovať** a začnite znova, ak sa zobrazí obrazovka **Odinštalovať**.

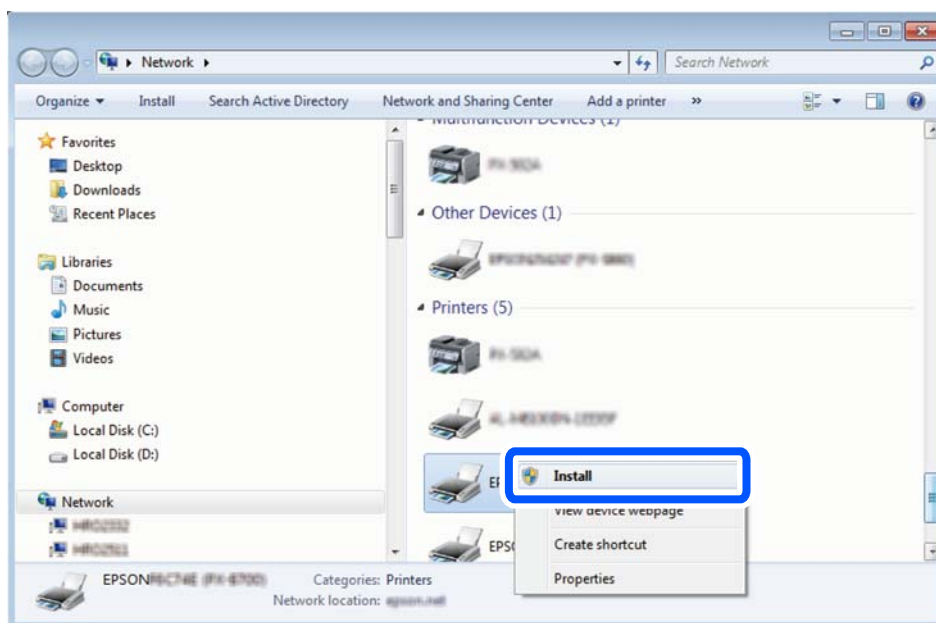

**Poznámka:**

Na obrazovke siete sa zobrazuje názov tlačiarne nastavený v sieti a názov modelu (EPSON XXXXXX (XX-XXXX)). Názov tlačiarne nastavený v sieti môžete overiť na ovládacom paneli tlačiarne, prípadne vytlačeníím hárka stavu siete.

4. Kliknite na možnosť **Zariadenie je pripravené na používanie**.

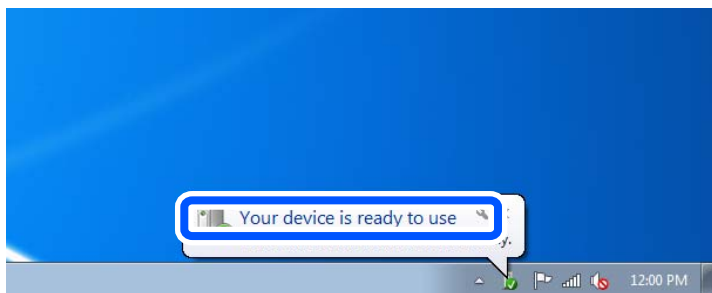

5. Skontrolujte hlásenie a potom kliknite na tlačidlo **Zavrieť**.

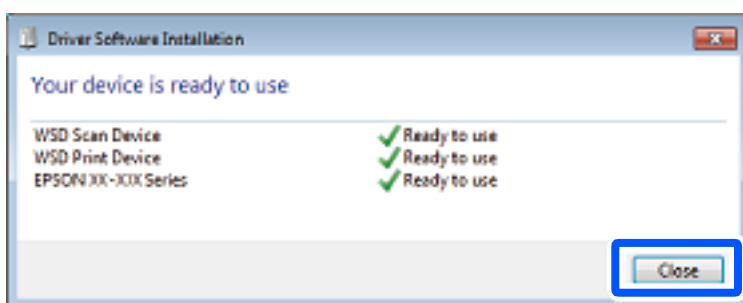

6. Otvorte obrazovku **Zariadenia a tlačiarne**.

- Windows 7

Kliknite na tlačidlo Štart a položky **Ovládací panel > Hardvér a zvuk (alebo Hardvér) > Zariadenia a tlačiarne**.

- Windows Vista

Kliknite na tlačidlo Štart a položky **Ovládací panel > Hardvér a zvuk > Tlačiarne**.

7. Skontrolujte, či je zobrazená ikona s názvom tlačiarne.

Keď používate port WSD, vyberte názov tlačiarne.

---

## Skenovanie originálov do inteligentného zariadenia

Naskenované obrazy môžete ukladať do inteligentných zariadení, napríklad smartfónov alebo tabletov.

**Poznámka:**

- Pred skenovaním nainštalujte do inteligentného zariadenia aplikáciu Epson iPrint.

- Obrazovky aplikácie Epson iPrint sa môžu bez oznámenia zmeniť.

- Obsah aplikácie Epson iPrint sa môže líšiť v závislosti od produktu.

1. Vložte originály.

„Umiestnenie originálov na sklo skenera” na strane 52

2. Spustite aplikáciu Epson iPrint.

3. Klepnite na položku **Scan**.



4. Urobte nastavenia skenovania. Klepnite na ikonu  v pravom hornom rohu obrazovky.

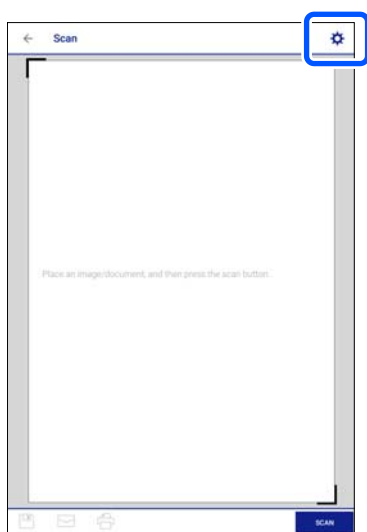



5. V prípade potreby nastavte položky.





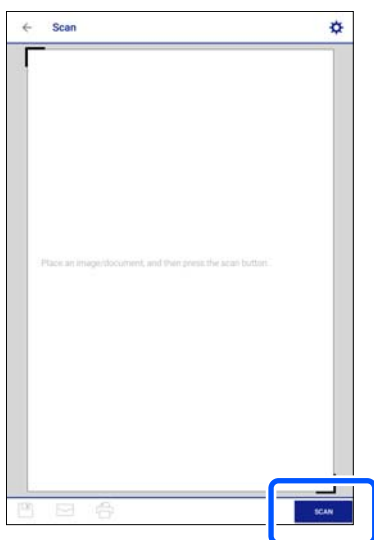

- Scanner:** zmeňte skener (tlačiareň), ktoré chcete použiť.
  - Scanning Size:** vyberte veľkosť položeného originálu. Ak chcete skenovať v maximálnej oblasti skenovania, ktorou disponuje sklo skenera, vyberte možnosť **MAX**.
  - Image type:** vyberte farbu, ktorú chcete použiť pri uložení naskenovaného obrazu.
  - Resolution:** vyberte rozlíšenie.
  - Brightness:** nastavte jas, keď skenujete originál čiernobielo.
  - Gamma:** upravte hodnotu Gamma (jas stredného rozsahu) skenovaného obrazu.
6. Keď skončíte vytváranie nastavení, klepnite na možnosť **Done**.
7. Klepnite na položku **Scan**.

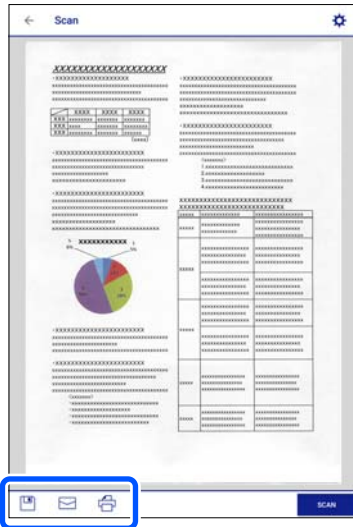

Spustí sa skenovanie.

8. Skontrolujte naskenovaný obraz a potom vyberte spôsob uloženia.



-  : zobrazí obrazovku, z ktorej môžete naskenovaný obraz uložiť.
-  : zobrazí obrazovku, z ktorej môžete naskenované obrazy poslať e-mailom.
-  : zobrazí obrazovku, z ktorej môžete naskenované obrazy vytlačiť.

9. Nakoniec postupujte podľa pokynov na obrazovke.

---

## Rozšírené skenovanie

### Súvisiace informácie

- ➔ „Vytvorenie vlastných nastavení skenovania pomocou ovládacieho panela” na strane 154
- ➔ „Skenovanie viacerých fotografií súčasne” na strane 158

## Vytvorenie vlastných nastavení skenovania pomocou ovládacieho panela

Pomocou programu Epson Event Manager môžete nastaviť **Follow custom setting** pre skenovanie do počítača pomocou ovládacieho panela.

Podrobnosti nájdete v Pomocníkovi pre Epson Event Manager.

1. Spustíte aplikáciu Epson Event Manager.
  - Windows 10  
Kliknite na tlačidlo Štart a vyberte položky **Epson Software > Event Manager**.
  - Windows 8.1/Windows 8  
Zadajte názov aplikácie do kľúčového tlačidla Vyhľadávanie, a potom vyberte zobrazenú ikonu.

- ❑ Windows 7/Windows Vista/Windows XP

Kliknite na tlačidlo Štart a vyberte položky **Všetky programy** alebo **Programy** > **Epson Software** > **Event Manager**.

- ❑ Mac OS

Vyberte položky **Prejsť** > **Aplikácie** > **Epson Software** > **Event Manager**.

2. Zaistite, aby bol skener zvolený pre položku **Scanner** na karte **Button Settings** na hlavnej obrazovke.

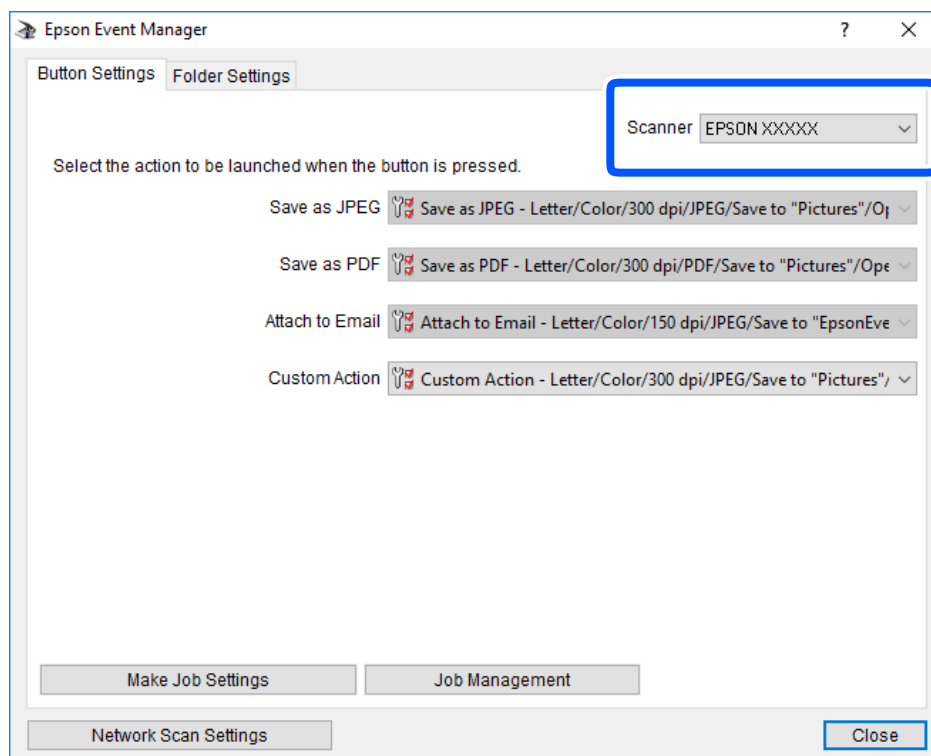

3. Kliknite na položku **Make Job Settings**.

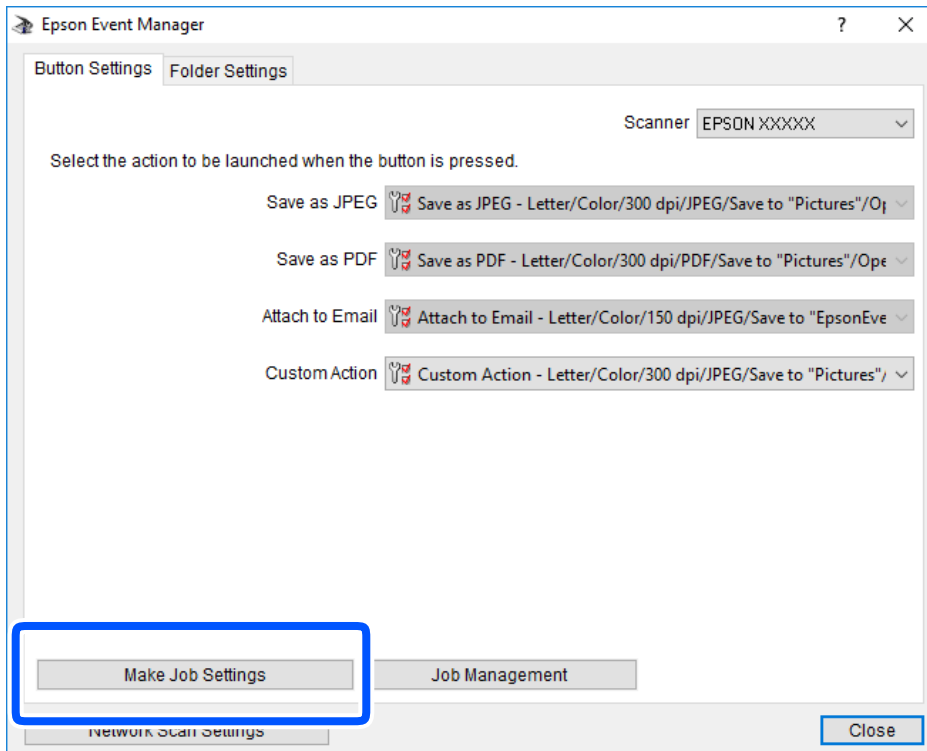

4. Na obrazovke **Job Settings** urobte nastavenia skenovania.

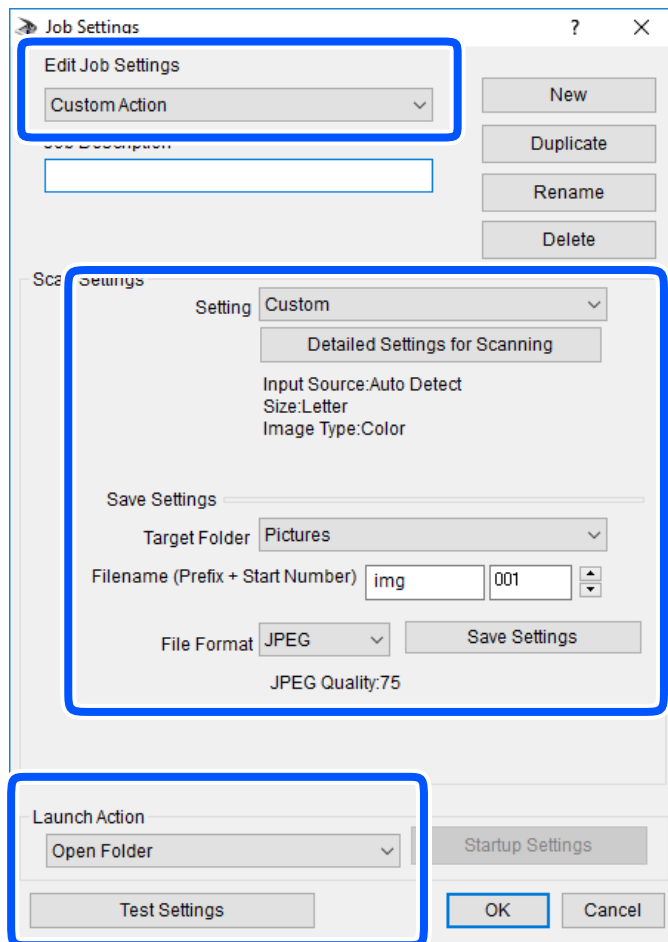

- Edit Job Settings: vyberte položku **Custom Action**.
- Setting: skenovanie pomocou najlepších nastavení pre vybraný typ originálu. Kliknite na položku **Detailed Settings for Scanning** a nastavte položky pre ukladanie naskenovaného obrazu, ako sú napríklad rozlíšenie alebo farba.
- Target Folder: vyberte priečinok uloženia naskenovaného obrazu.
- Filename (Prefix + Start Number): zmeňte nastavenia názvu súboru, ktorý sa bude ukladať.
- File Format: vyberte formát uloženia.
- Launch Action: vyberte úkon pri skenovaní.
- Test Settings: spustí testovacie skenovanie pomocou aktuálnych nastavení.

5. Kliknutím na tlačidlo **OK** sa vráťte na hlavnú obrazovku.

6. Zaistite, aby bola položka **Custom Action** vybraná v zozname **Custom Action**.

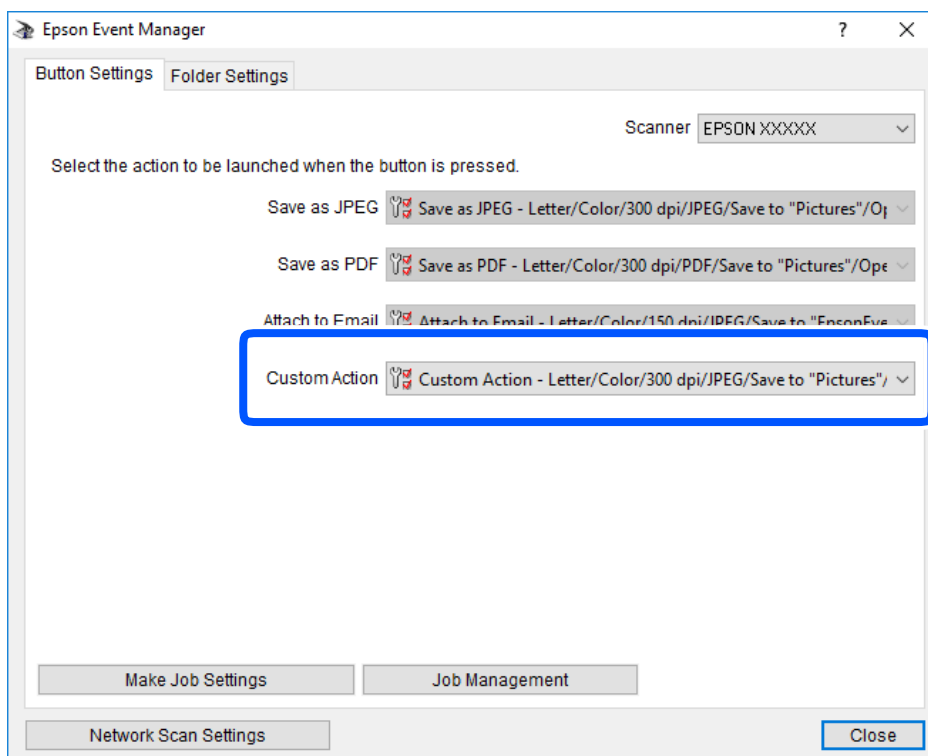

7. Kliknutím na položku **Close** zatvorte aplikáciu Epson Event Manager.

## Skenovanie viacerých fotografií súčasne

Pomocou programu Epson ScanSmart môžete súčasne skenovať viac fotografií a uložiť jednotlivé obrázky.

1. Položte fotografie na sklo skenera. Položte ich 4,5 mm (0,2 palca) od vodorovnej a zvislej hrany skla skenera. Od seba musia byť vzdialené aspoň 20 mm (0,8 palca).

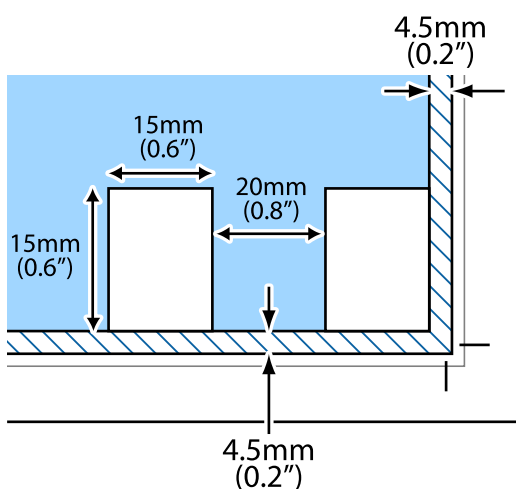

**Poznámka:**

Fotografie musia byť väčšie než 15×15 mm (0,6×0,6 palca).

2. Spustíte aplikáciu Epson ScanSmart.

Windows 10

Kliknite na tlačidlo Štart a vyberte položky **Epson Software > Epson ScanSmart**.

Windows 8.1/Windows 8

Zadajte názov aplikácie do kľúčového tlačidla Vyhľadávanie, a potom vyberte zobrazenú ikonu.

Windows 7

Kliknite na tlačidlo Štart a vyberte položky **Všetky programy > Epson Software > Epson ScanSmart**.

Mac OS

Vyberte položky **Prejsť > Aplikácie > Epson Software > Epson ScanSmart**.

3. Keď sa zobrazí obrazovka Epson ScanSmart, podľa pokynov na obrazovke naskenujte.

Naskenované fotografie sa uložia ako jednotlivé obrázky.

---

# **Uloženie a zdieľanie údajov**

Zdieľanie údajov na pamäťovom zariadení. . . . . 161



## Zdieľanie údajov na pamäťovom zariadení

Z počítača môžete zapisovať alebo čítať údaje uložené v pamäťovom zariadení (napríklad na pamäťovej karte) vloženom do tlačiarne.



### Upozornenie:

- Po odistení ochrany proti zápisu vložte pamäťovú kartu.
- Ak sa obrázok uloží na pamäťovú kartu z počítača, na LCD displeji sa neobnoví obrázok ani počet fotografií. Vyberte a znova vložte pamäťovú kartu.
- Pri zdieľaní pamäťového zariadenia vloženého do tlačiarne medzi počítačmi, ktoré sú pripojené cez USB alebo sieť, majú prístup na zapisovanie povolený iba počítače pripojené takým spôsobom, ktorý ste vybrali v počítači. Ak chcete zapisovať do pamäťového zariadenia, na ovládacom paneli otvorte položku **Settings** a potom vyberte položku **File Sharing Setup** a spôsob pripojenia.

### Poznámka:

Pri pripojení veľkého externého pamäťového zariadenia, ako je napríklad pevný disk s kapacitou 2 TB, chvíľu trvá rozpoznanie údajov z počítača.

### Windows

Vyberte pamäťové zariadenie v ponuke **Počítač** alebo **Tento počítač**. Zobrazia sa údaje na pamäťovom zariadení.

### Poznámka:

Ak tlačiareň pripojíte k sieti bez disku so softvérom alebo *Web Installer*, priradte zásuvku pre pamäťovú kartu alebo port USB ako sieťovú jednotku. Otvorte obrazovku **Spustiť** a názov tlačiarne \\XXXXX alebo adresu IP \\XXX.XXX.XXX.XXX zadajte do políčka **Otvoriť**. Ak chcete priradiť sieť, pravým tlačidlom kliknite na zobrazenú ikonu zariadenia. V ponuke **Počítač** alebo **Môj počítač** sa zobrazí sieťová jednotka.

### Mac OS

Vyberte príslušnú ikonu zariadenia. Zobrazia sa údaje na externom pamäťovom zariadení.

### Poznámka:

- Ak chcete pamäťové zariadenie odobrať, myšou presuňte ikonu zariadenia na ikonu koša. V opačnom prípade sa údaje uložené na zdieľanej jednotke nemusia zobraziť správne pri vložení iného pamäťového zariadenia.
- Ak chcete získať prístup do pamäťového zariadenia cez sieť, vyberte v ponuke na pracovnej ploche položku **Prejsť > Pripojiť k serveru**. Do políčka **Adresa servera** zadajte adresu s názvom tlačiarne `cifs://XXXXX` alebo `smb://XXXXX` (kde „XXXXX“ je názov tlačiarne) a potom kliknite na položku **Pripojiť**.

### Súvisiace informácie

➔ „Parametre pamäťového zariadenia“ na strane 321

# Údržba tlačiarne

Kontrola stavu spotrebného materiálu. . . . .	163
Vylepšenie problémov s podávaním papiera. . . . .	163
Zlepšenie kvality tlače, kopírovania a skenovania. . . . .	165
Čistenie tlačiarne. . . . .	174
Šetrenie energie. . . . .	175
Inštalácia a odinštalovanie aplikácií jednotlivo. . . . .	176
Preprava a skladovanie tlačiarne. . . . .	181

## Kontrola stavu spotrebného materiálu

Približné hladiny atramentu a životnosť skrinky údržby môžete kontrolovať na ovládacom paneli alebo v počítači.

### *Poznámka:*

*Môžete pokračovať v tlači, zatiaľ čo sa zobrazuje hlásenie o nedostatku atramentu. Keď to bude potrebné, vymeňte atramentové kazety.*

## Kontrola stavu spotrebného materiálu (Ovládací panel)

Na hlavnej obrazovke vyberte položku .

### Súvisiace informácie

➔ „Je čas vymeniť atramentové kazety” na strane 229

## Kontrola stavu spotrebného materiálu (Windows)

1. Prejdite do okna ovládača tlačiarne.
2. Kliknite na položku **EPSON Status Monitor 3** na karte **Údržba**.

### *Poznámka:*

*Ak je funkcia **EPSON Status Monitor 3** vypnutá, kliknite na položku **Rozšírené nastavenia** na karte **Údržba** a potom vyberte položku **Zapnúť EPSON Status Monitor 3**.*

### Súvisiace informácie

➔ „Aplikácia na tlač z počítača (ovládač tlačiarne pre systém Windows)” na strane 299

➔ „Je čas vymeniť atramentové kazety” na strane 229

## Kontrola stavu spotrebného materiálu (Mac OS)

1. Vyberte položku **Preferencie systému** z ponuky Apple > **Tlačiarne a skenery** (alebo **Tlač a skenovanie**, **Tlač a faxovanie**), a potom vyberte tlačiareň.
2. Kliknite na položky **Možnosti a náplne** > **Utilita** > **Otvoriť utilitu tlačiarne**.
3. Kliknite na položku **EPSON Status Monitor**.

### Súvisiace informácie

➔ „Je čas vymeniť atramentové kazety” na strane 229

---

## Vylepšenie problémov s podávaním papiera

Ak je papier zo súčasti zásobník papiera nesprávne podávaný, vyčistite vnútorné valčeky.

1. Vypnite tlačiareň stlačením tlačidla .
2. Vytiahnite napájací kábel a potom ho odpojte.
3. Odpojte USB kábel a potom vytiahnite pamäťovú kartu a externé USB zariadenie.
4. Vytiahnite súčasť zásobník papiera.

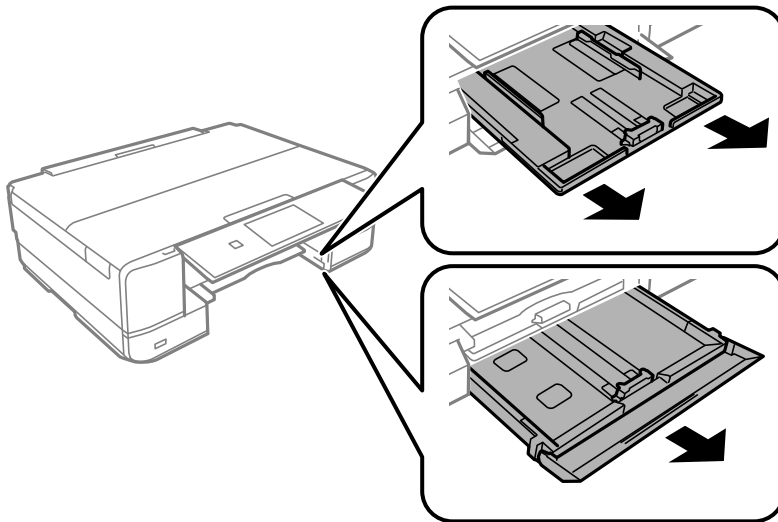

5. Postavte tlačiareň tak, aby bolo tlačidlo  na ovládacom paneli tlačiarne navrchu.

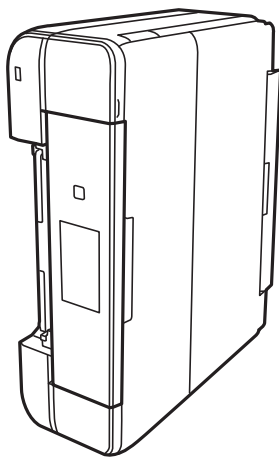

**Upozornenie:**

*Pri umiestňovaní tlačiarne dávajte pozor, aby ste si neprivreli ruku ani prsty. Inak sa môžete zraniť.*

6. Navlhčíte vodou handričku, poriadne ju vyžmýkajte a potom utrite valec popri jeho súčasnom otáčaní handričkou.

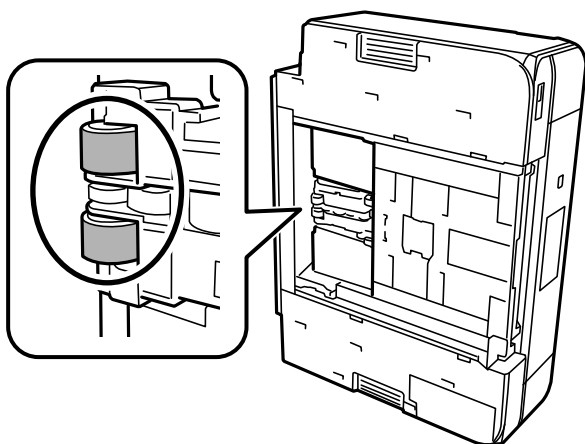

7. Vráťte tlačiareň do bežnej polohy a potom vložte zásobník zásobník papiera.



**Upozornenie:**

*Nenechávajte tlačiareň stáť príliš dlho.*

8. Pripojte napájací kábel.

## Zlepšenie kvality tlače, kopírovania a skenovania

### Kontrola a čistenie tlačovej hlavy

Ak sú trysky zanesené, výtlačky sú bledšie, sú na nich viditeľné pruhy alebo neočakávané farby. Ak sú trysky viac zanesené, vytlačí sa prázdny hárok. Keď sa zníži kvalita tlače, najprv pomocou funkcie kontroly trysiek skontrolujte, či nie sú trysky zanesené. Ak sú zanesené, vyčistíte tlačovú hlavu.



**Upozornenie:**

- Počas čistenia hlavy neotvárajte jednotku skenera ani nevypínajte tlačiareň. Ak čistenie hlavy nebude úplné, je možné, že nebudete môcť tlačiť.
- Pri čistení hlavy sa spotrebuje atrament a nemalo by sa vykonávať viac, než je nutné.
- Ak máte nedostatok atramentu, nebudete môcť vyčistiť tlačovú hlavu.
- Ak sa po opakovanej kontrole trysky a približne 2 čisteniach hlavy kvalita tlače nezlepšila, počkajte a netlačte aspoň 6 hodín a potom znovu spustíte kontrolu trysky a zopakujte v prípade potreby čistenie hlavy. Odporúčame vypnúť tlačiareň stlačením tlačidla . Ak sa kvalita tlače ani tak nezlepší, spustíte pomôcku Čistenie prívodu.
- Aby ste zabránili vysychaniu tlačovej hlavy, tlačiareň neodpájajte od zdroja elektrickej energie, pokiaľ je zapnutá.

#### Súvisiace informácie

➔ „Spustenie pomôcky Čistenie prívodu“ na strane 168

## Kontrola a čistenie tlačovej hlavy (Ovládací panel)

1. Vložte do tlačiarne dva alebo viac hárkov obyčajného papiera veľkosti A4.  
„Vkladanie papiera do zásobníka Zásobník papiera 2” na strane 37
2. Na hlavnej obrazovke vyberte položku **Maintenance**.
3. Vyberte možnosť **Print Head Nozzle Check**.
4. Vzor na kontrolu trysky vytlačíte tak, že budete postupovať podľa pokynov na obrazovke.
5. Skontrolujte vytlačený vzor a pozrite, či trysky tlačovej hlavy nie sú zanesené.

### A) OK

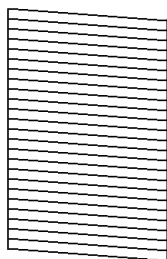

### B) NG

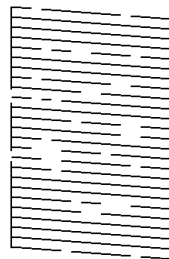

### C) NG

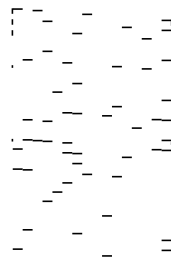

#### A:

Všetky čiary sa vytlačili. Vyberte . Nie sú potrebné žiadne ďalšie kroky.

#### B alebo blízko k B:

Niektoré trysky sú zanesené. Vyberte položku  a potom na ďalšej obrazovke vyberte možnosť **Cleaning**.

#### C alebo horšie ako C:

Ak chýba väčšina čiar, prípadne nie sú vytlačené, znamená to, že väčšina trysiek je zanesených. Vyberte položku  a potom na ďalšej obrazovke vyberte možnosť **Power Cleaning**.

6. Podľa pokynov na obrazovke urobte čistenie tlačovej hlavy alebo použite funkciu Power Cleaning.
7. Po dokončení čistenia znovu vytlačte vzor na kontrolu trysiek. Zopakujte čistenie a tlač vzoru, pokým sa úplne nevytlačia všetky riadky.

#### **Upozornenie:**

Ak sa po opakovanej kontrole trysky a približne 2 čisteniach hlavy kvalita tlače nezlepšila, počkajte a netlačte aspoň 6 hodín a potom znovu spustíte kontrolu trysky a zopakujte v prípade potreby čistenie hlavy.

Odporúčame vypnúť tlačiareň stlačením tlačidla . Ak sa kvalita tlače ani tak nezlepší, spustíte pomocku Power Cleaning.

### Súvisiace informácie

➔ „Spustenie funkcie Power Cleaning (Ovládací panel)” na strane 168

## Kontrola a čistenie tlačovej hlavy (Windows)

1. Vložte do tlačiarne obyčajný papier veľkosti A4.  
[„Vkladanie papiera do zásobníka Zásobník papiera 2” na strane 37](#)
2. Prejdite do okna ovládača tlačiarne.
3. Kliknite na položku **Kontrola trysiek** na karte **Údržba**.
4. Postupujte podľa pokynov na obrazovke.



### Upozornenie:

*Ak sa po opakovanej kontrole trysky a približne 2 čisteniach hlavy kvalita tlače nezlepšila, počkajte a netlačte aspoň 6 hodín a potom znovu spustite kontrolu trysky a zopakujte v prípade potreby čistenie hlavy.*

*Odporúčame vypnúť tlačiareň stlačením tlačidla . Ak sa kvalita tlače ani tak nezlepší, spustíte pomôcku Čistenie prívodu.*

### Súvisiace informácie

- ➔ [„Aplikácia na tlač z počítača \(ovládač tlačiarne pre systém Windows\)” na strane 299](#)
- ➔ [„Spustenie pomôcky Čistenie prívodu \(Windows\)” na strane 168](#)

## Kontrola a čistenie tlačovej hlavy (Mac OS)

1. Vložte do tlačiarne obyčajný papier veľkosti A4.  
[„Vkladanie papiera do zásobníka Zásobník papiera 2” na strane 37](#)
2. Vyberte položku **Preferencie systému** z ponuky Apple > **Tlačiarne a skenery** (alebo **Tlač a skenovanie**, **Tlač a faxovanie**), a potom vyberte tlačiareň.
3. Kliknite na položky **Možnosti a spotrebný materiál** > **Utilita** > **Otvoriť utilitu tlačiarne**.
4. Kliknite na položku **Kontrola trysiek**.
5. Postupujte podľa pokynov na obrazovke.



### Upozornenie:

*Ak sa po opakovanej kontrole trysky a približne 2 čisteniach hlavy kvalita tlače nezlepšila, počkajte a netlačte aspoň 6 hodín a potom znovu spustite kontrolu trysky a zopakujte v prípade potreby čistenie hlavy.*

*Odporúčame vypnúť tlačiareň stlačením tlačidla . Ak sa kvalita tlače ani tak nezlepší, spustíte pomôcku Čistenie prívodu.*

### Súvisiace informácie

- ➔ [„Spustenie pomôcky Čistenie prívodu \(Mac OS\)” na strane 169](#)

## Spustenie pomôcky Čistenie prívodu

Funkcia Čistenie prívodu môže zlepšiť kvalitu tlače v nasledujúcich prípadoch.

- Keď je väčšina trysiek zanesená.
- Keď ste urobili 2-krát kontrolu trysiek a čistenie hlavy a potom ste počkali aspoň 6 hodín bez tlačenia, ale kvalita tlače sa stále nezvýšila.



### Upozornenie:

Funkcia Čistenie prívodu spotrebuje viac atramentu než čistenie tlačovej hlavy.

## Spustenie funkcie Power Cleaning (Ovládací panel)

1. Vložte do tlačiarne obyčajný papier veľkosti A4.  
[„Vkladanie papiera do zásobníka Zásobník papiera 2” na strane 37](#)
2. Na hlavnej obrazovke vyberte položku **Maintenance**.
3. Vyberte možnosť **Power Cleaning**.
4. Po dokončení čistenia znovu vytlačte vzor na kontrolu trysiek. Skontrolujte, či sú všetky čiary vo vzore kontroly trysiek vytlačené správne.



### Upozornenie:

Ak sa po spustení funkcie Power Cleaning kvalita tlače nezlepšila, počkajte a netlačte aspoň 6 hodín a potom znova vytlačte vzor kontroly trysiek. Znova spustite funkciu Cleaning alebo Power Cleaning v závislosti od vytlačeného vzoru. Ak sa kvalita tlače ani tak nezlepší, obráťte sa na technickú podporu spoločnosti Epson.

## Súvisiace informácie

➔ [„Kontrola a čistenie tlačovej hlavy \(Ovládací panel\)” na strane 166](#)

## Spustenie pomôcky Čistenie prívodu (Windows)

1. Prejdite do okna ovládača tlačiarne.
2. Kliknite na položku **Čistenie hlavy** na karte **Údržba**.
3. Vyberte možnosť **Čistenie prívodu**.
4. Postupujte podľa pokynov na obrazovke.



### Upozornenie:

Ak sa po spustení funkcie Čistenie prívodu kvalita tlače nezlepšila, počkajte a netlačte aspoň 6 hodín a potom znova vytlačte vzor kontroly trysiek. Znova spustite funkciu Čistenie alebo Čistenie prívodu v závislosti od vytlačeného vzoru. Ak sa kvalita tlače ani tak nezlepší, obráťte sa na technickú podporu spoločnosti Epson.



### Súvisiace informácie

- ➔ „Aplikácia na tlač z počítača (ovládač tlačiarne pre systém Windows)” na strane 299
- ➔ „Kontrola a čistenie tlačovej hlavy (Windows)” na strane 167

## Spustenie pomôcky Čistenie prívodu (Mac OS)

1. Vyberte položku **Preferencie systému** z ponuky Apple > **Tlačiarne a skenery** (alebo **Tlač a skenovanie, Tlač a faxovanie**), a potom vyberte tlačiareň.
2. Kliknite na položky **Možnosti a spotrebný materiál** > **Utilita** > **Otvoriť utilitu tlačiarne**.
3. Kliknite na položku **Čistenie hlavy**.
4. Vyberte možnosť **Čistenie prívodu**.
5. Postupujte podľa pokynov na obrazovke.



#### **Upozornenie:**

*Ak sa po spustení funkcie Čistenie prívodu kvalita tlače nezlepšila, počkajte a netlačte aspoň 6 hodín a potom znova vytlačte vzor kontroly trysiek. Znova spustíte funkciu Čistenie alebo Čistenie prívodu v závislosti od vytlačeného vzoru. Ak sa kvalita tlače ani tak nezlepší, obráťte sa na technickú podporu spoločnosti Epson.*

### Súvisiace informácie

- ➔ „Kontrola a čistenie tlačovej hlavy (Mac OS)” na strane 167

## Prevenia pred zanesením trysiek

Tlačiareň vždy zapínajte a vypínajte tlačidlom napájania.

Pred odpojením napájacieho kábla skontrolujte, či je indikátor napájania zhasnutý.

Samotný atrament môže zaschnúť, ak nie je zakrytý. Podobne ako uzáver na plniacom pere alebo olejovom pere zabráňuje vysúšaniu pera — zaistite, aby bola tlačová hlava správne zakrytá, aby nedošlo k zaschnutiu atramentu.

Keď je napájací kábel odpojený, prípadne dôjde k výpadku napájania počas prevádzky tlačiarne, tlačová hlava nemusí byť správne zakrytá. Ak je tlačová hlava ponechaná taká, zaschne. To spôsobí zanesenie trysiek (výstupov atramentu).

V takých prípadoch čo najskôr zapnite tlačiareň a znova ju vypnite, aby sa tlačová hlava uzatvorila.

## Zarovnanie tlačovej hlavy

Ak zistíte nesprávne zarovnanie vertikálnych čiar alebo rozmazané obrázky, zarovnajete tlačovú hlavu.

1. Vložte do tlačiarne obyčajný papier veľkosti A4.  
„Vkladanie papiera do zásobníka Zásobník papiera 2” na strane 37
2. Na hlavnej obrazovke vyberte položku **Maintenance**.

3. Vyberte možnosť **Print Head Alignment**.
4. Vyberte jednu z ponúk zarovnaní.
  - Vertical Alignment: túto možnosť vyberte, ak výtlačky vyzerajú rozmazané, alebo vertikálne čiary vyzerajú nezarovnané.
  - Horizontal Alignment: vyberte túto možnosť, ak pozorujete vodorovné pásy v pravidelných intervaloch.
5. Podľa pokynov na obrazovke vytlačte vzor zarovnaní a vyberte číslo pre optimálny vzor.
  - Vertical Alignment: vyhľadajte a vyberte číslo najcelistvejšieho vzoru v každej skupine.

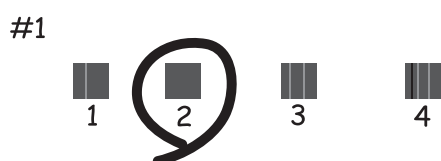

- Horizontal Alignment: vyhľadajte a vyberte číslo najmenej oddeleného a prekrývajúceho sa vzoru.



## Čistenie dráhy papiera od atramentových škvŕn

Ak sú výtlačky rozmazané alebo ošúchané, vyčistite vnútorné valčeky.



### Upozornenie:

Na čistenie vnútorných častí tlačiarne nepoužívajte papierovú vreckovku. Trysky tlačovej hlavy sa môžu upchať jej vláknami.

1. Na hlavnej obrazovke vyberte položku **Maintenance**.
2. Vyberte možnosť **Paper Guide Cleaning**.
3. Podľa pokynov na obrazovke vyčistite dráhu papiera.

4. Opakujte hore uvedený postup, kým nebude papier bez atramentových škvŕn.  
Ak sa aj po viacnásobnom čistení stále papier špiní od atramentu, prejdite na ďalší krok.
5. Vypnite tlačiareň stlačením tlačidla .
6. Vytiahnite napájací kábel a potom ho odpojte.
7. Čo najviac nadvihnite ovládací panel, aby bol vo vodorovnej polohe.

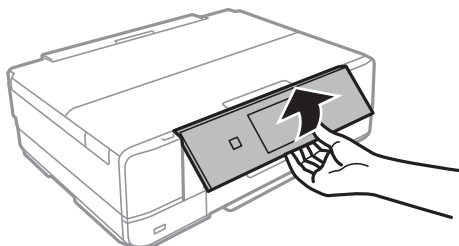

8. Vysuňte výstupný zásobník.
9. Opatrne utrite dva biele valce mäkkou navlhčenou handričkou.

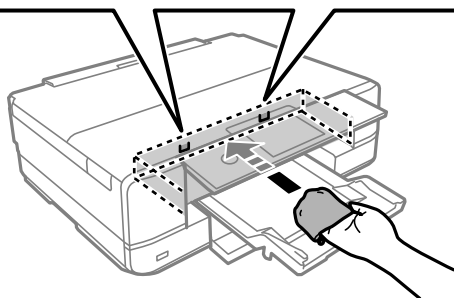
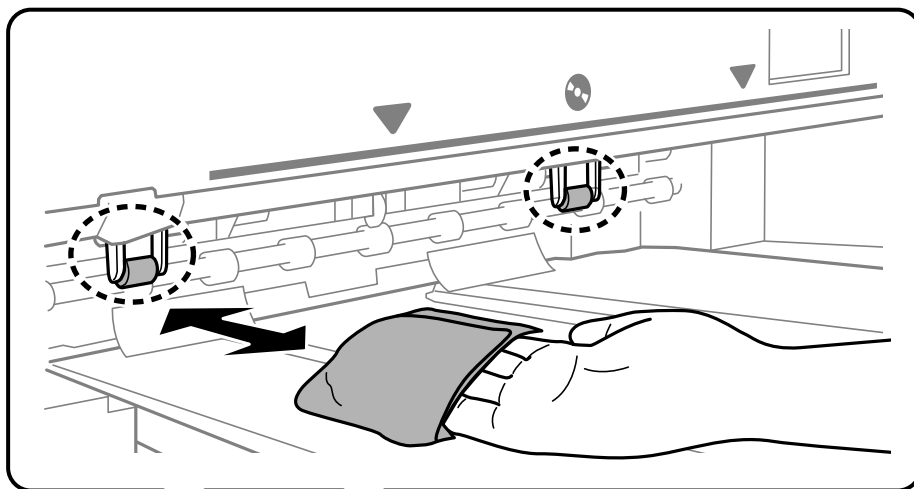

10. Pripojte napájací kábel.

## Čistenie súčasti Sklo skenera

Ak sú kópie alebo skenované obrázky zašpinené, vyčistite sklo skenera.

**!** **Upozornenie:**

*Na čistenie tlačiarne nepoužívajte alkohol ani riedidlo. Tieto chemikálie ju môžu poškodiť.*

1. Otvorte kryt dokumentov.

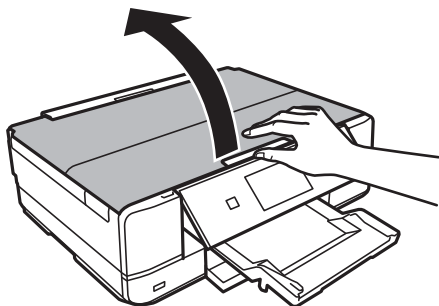

2. Na čistenie sklo skenera používajte mäkkú, suchú a čistú handričku.

**!** **Upozornenie:**

- Ak je sklenená plocha znečistená mastnými škvrkami alebo iným ťažko odstrániteľným materiálom, odstráňte ho pomocou malého množstva čistiaceho prostriedku na sklo a mäkkej handričky. Všetku zvyšnú kvapalinu utrite.
- Netlačte príliš na sklenený povrch.
- Dávajte pozor, aby ste plochu skla nepoškrabali alebo nepoškodili. Poškodená sklenená plocha môže znížiť kvalitu skenovania.

## Čistenie priehľadnej fólie

Keď sa výtlačok nezlepší po zarovnaní tlačovej hlavy ani po čistení dráhy paiera, možno je znečistený priehľadná fólia vo vnútri tlačiarne.

Potrebné položky:

- Vatové tyčinky (niekoľko kusov)
- Voda s niekoľkými kvapkami čistiaceho prostriedku (2 alebo 3 kvapky na štvrtlitrovú šálku vody)
- Svetlo na zistenie škvŕn

**!** **Upozornenie:**

*Nepoužívajte žiadnu inú čistiacu kvapalinu, iba vodu s pár kvapkami prostriedku.*

1. Vypnite tlačiareň stlačením tlačidla .

2. Otvorte jednotku skenera.

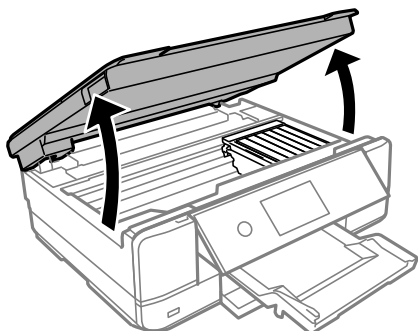

3. Skontrolujte, či je priehľadná fólia zašpinená. Škvrnny ľahšie uvidíte, ak použijete svetlo. Ak sú na priehľadnej fólii (A) nejaké škvrnny (napríklad odtlačky prstov alebo masť), prejdite na ďalší krok.

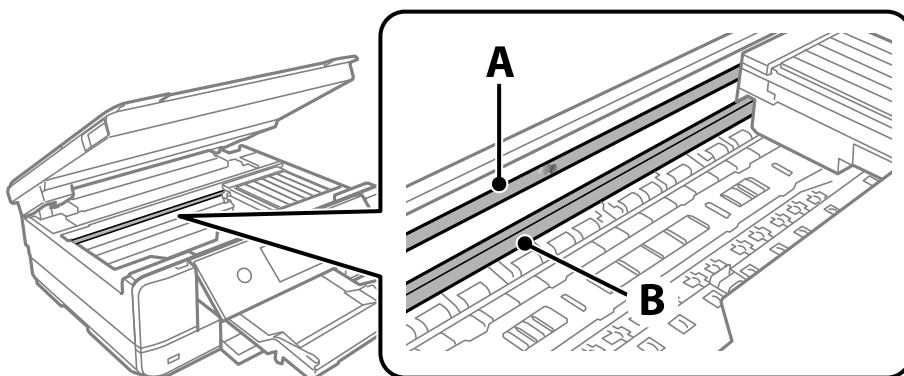

A: priehľadná fólia

B: kolajnička



**Upozornenie:**

*Nedotýkajte sa kolajničky (B). V opačnom prípade sa nemusí dať tlačiť. Neutierajte masť na kolajničke, pretože je potrebná na úkony.*

4. Navlhčíte vatovú tyčinku vodou s niekoľkými kvapkami prostriedku tak, aby z nej nekvapkala voda, a potom utrite zašpinenú časť.

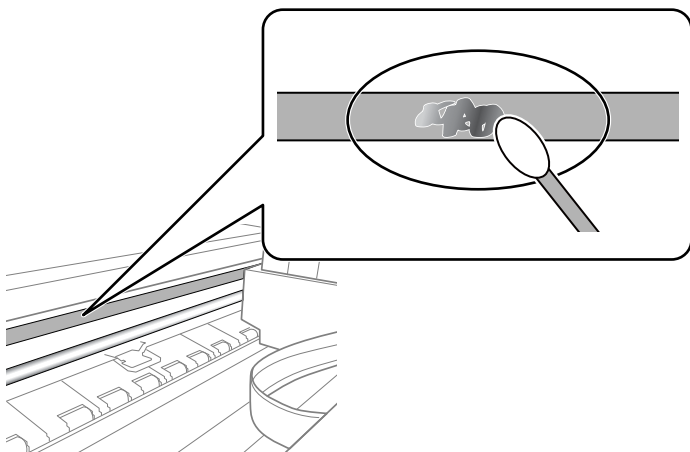

**!** **Upozornenie:**

Opatrne utrite špinu. Ak pritlačíte vatovú tyčinku na fóliu príliš silno, pramene fólie sa môžu presunúť a tlačiareň sa tak môže poškodiť.

5. Novou vatovou tyčinkou utrite fóliu.

**!** **Upozornenie:**

Nenechajte na fólii žiadne vlákna.

**Poznámka:**

Ak nechcete, aby sa špina rozširovala, často vymieňajte vatovú tyčinku za novú.

6. Opakujte 4. a 5. krok, kým fóliu neočistíte.
7. Vizuálne skontrolujte, či nie je fólia znečistená.

---

## Čistenie tlačiarne

Ak je vonkajší obal tlačiarne zaprášený alebo znečistený, vypnite tlačiareň a vyčistite ju mäkkou, čistou a navlhčenou handričkou. Ak sa nedá nečistota odstrániť, skúste vyčistiť mäkkou, čistou handričkou navlhčenou čistiacim prostriedkom.

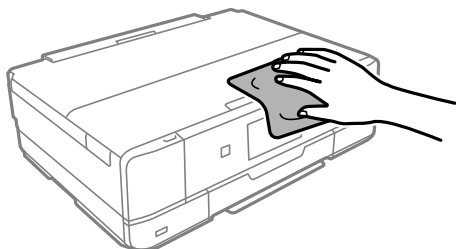

**!** **Upozornenie:**

- Dbajte na to, aby sa voda nedostala do mechanizmu tlačiarne ani na žiadne elektrické súčasti. V opačnom prípade sa môže tlačiareň poškodiť.
- Na čistenie krytu tlačiarne nikdy nepoužívajte alkohol ani riedidlo. Tieto chemické látky môžu poškodiť súčasti a kryt.
- Nedotýkajte sa bieleho plochého kábla ani priesvitnej fólie vo vnútri tlačiarne. Mohlo by to spôsobiť poruchu.

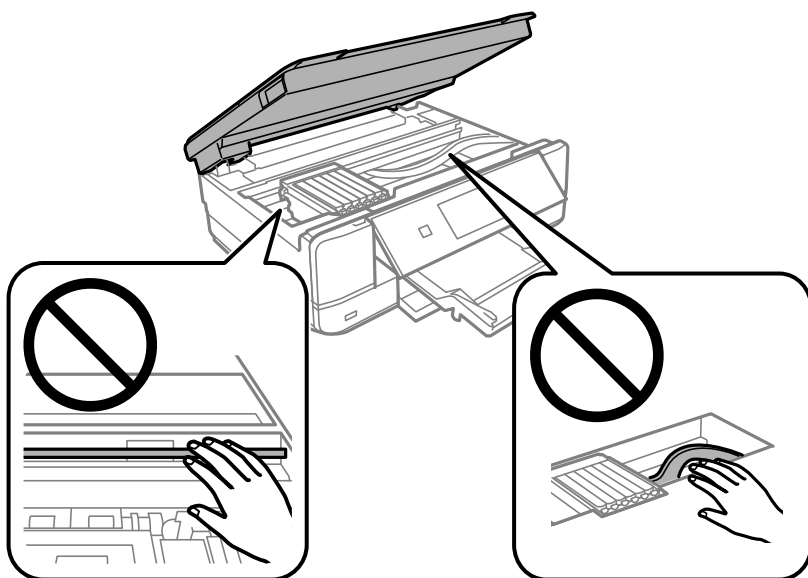

## Šetrenie energie

Ak určitý čas nebola vykonaná žiadna operácia, tlačiareň sa automaticky prepne do režimu spánku. Môžete nastaviť dobu, ktorá uplynie pred aplikovaním správy napájania. Výber dlhšej doby ovplyvní energetickú efektívnosť zariadenia. Pred vykonaním akejkoľvek zmeny zohľadnite dopad na životné prostredie.

1. Na hlavnej obrazovke vyberte položku **Settings**.
2. Vyberte možnosť **Basic Settings**.
3. Vykonajte jeden z nasledujúcich krokov.
  - Vyberte položky **Sleep Timer** alebo **Power Off Settings** > **Power Off If Inactive** alebo **Power Off If Disconnected**.
  - Vyberte možnosť **Sleep Timer** alebo **Power Off Timer**.

**Poznámka:**

Vaše zariadenie môže obsahovať funkciu **Power Off Settings** alebo **Power Off Timer** v závislosti od miesta nákupu.

4. Vyberte nastavenie.

## Inštalácia a odinštalovanie aplikácií jednotlivo

Pripojte počítač k sieti a nainštalujte najnovšiu verziu aplikácií z webovej lokality. Prihláste sa na počítači ako správca. Ak sa na počítači zobrazí výzva na zadanie hesla správcu, zadajte ho.

### Inštalácia aplikácií jednotlivo

**Poznámka:**

*Pri opätovnej inštalácii aplikácie ju musíte najprv odinštalovať.*

1. Zaistite, aby mohli tlačiareň a počítač komunikovať a aby bola tlačiareň pripojená na internet.
2. Spustite aplikáciu EPSON Software Updater.  
Snímka obrazovky je príklad zo systému Windows.

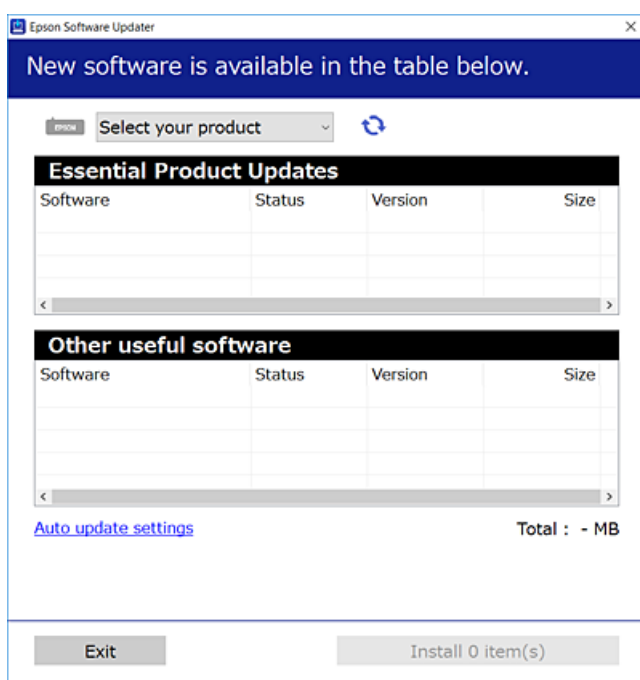

3. Pre systém Windows vyberte tlačiareň a potom kliknutím na  skontrolujte najnovšie dostupné aplikácie.
4. Vyberte položky, ktoré chcete nainštalovať alebo aktualizovať, a potom kliknite na tlačidlo inštalácie.



**Upozornenie:**

*Kým nebude aktualizácia dokončená, nevypínajte ani neodpájajte tlačiareň. V opačnom prípade by mohlo dôjsť k poruche tlačiarne.*

**Poznámka:**

*Najnovšie aplikácie si môžete prevziať z webovej stránky spoločnosti Epson.*

<http://www.epson.com>



### Súvisiace informácie

- ➔ „Aplikácia na aktualizáciu softvéru a firmvéru (EPSON Software Updater)” na strane 309
- ➔ „Odinštalovanie aplikácií” na strane 178

## Kontrola nainštalovania originálneho ovládača tlačiarne Epson — Windows

Pomocou niektorej z nasledujúcich metód môžete skontrolovať, či je vo vašom počítači nainštalovaný originálny ovládač tlačiarne Epson.

Vyberte **Ovládací panel > Zobrazíť zariadenia a tlačiarne (Tlačiarne, Tlačiarne a faxy)** a podľa nasledujúceho postupu otvorte okno s vlastnosťami servera tlačiarne.

- Windows 10/Windows 8.1/Windows 8/Windows 7

Kliknite na ikonu tlačiarne a potom vo vrchnej časti okna kliknite na položku **Vlastnosti tlačového servera**.

- Windows Vista

Pravým tlačidlo myši kliknite na priečinok **Tlačiarne** a potom kliknite na **Spuštiť ako správca > Vlastnosti servera**.

- Windows XP

V ponuke **Súbor** vyberte **Vlastnosti servera**.

Kliknite na kartu **Ovládač**. Ak sa na zozname zobrazí názov vašej tlačiarne, na vašom počítači je nainštalovaný originálny ovládač tlačiarne Epson.

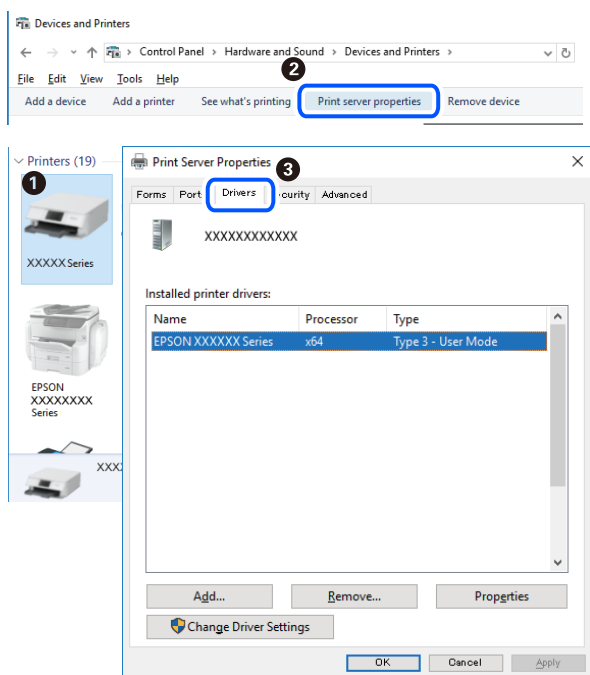

### Súvisiace informácie

- ➔ „Inštalácia aplikácií jednotlivu” na strane 176

## Kontrola nainštalovania originálneho ovládača tlačiarne Epson — Mac OS

Pomocou niektorej z nasledujúcich metód môžete skontrolovať, či je vo vašom počítači nainštalovaný originálny ovládač tlačiarne Epson.

Vyberte položku **Preferencie systému** z ponuky Apple > **Tlačiarne a skenery** (alebo **Tlač a skenovanie**, **Tlač a faxovanie**), a potom vyberte tlačiareň. Kliknite na **Možnosti a spotrebný materiál** a ak sa karta **Možnosti a Utilita** zobrazia v okne, vo vašom počítači je nainštalovaný originálny ovládač tlačiarne Epson.

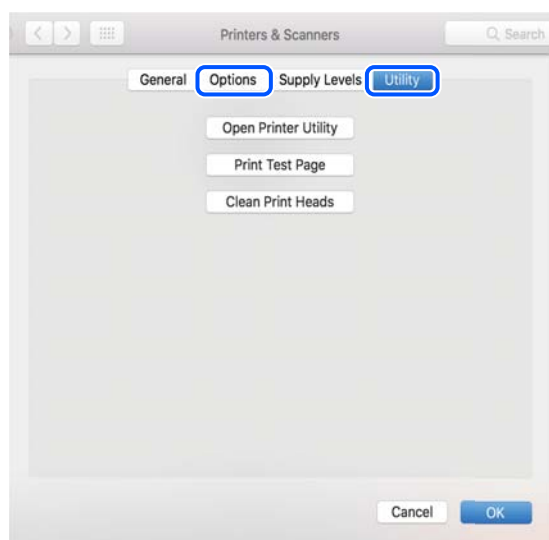

### Súvisiace informácie

➔ „Inštalácia aplikácií jednotlivu” na strane 176

## Pridanie tlačiarne (len Mac OS)

1. Vyberte možnosť **Systémové nastavenia** z ponuky Apple > **Tlačiarne a skenery** (alebo **Tlač a skenovanie**, **Tlač a faxovanie**).
2. Kliknite na tlačidlo +, a potom vyberte možnosť **Pridať ďalšiu tlačiareň alebo skener**.
3. Vyberte svoju tlačiareň a potom vyberte svoju tlačiareň v položke **Použiť**.
4. Kliknite na tlačidlo **Pridať**.

### **Poznámka:**

*Ak nie je vaša tlačiareň v zozname, skontrolujte, že je správne zapojená k počítaču, a že je počítač zapnutý.*

## Odinštalovanie aplikácií

Prihláste sa na počítači ako správca. Ak sa na počítači zobrazí výzva na zadanie hesla správcu, zadajte ho.

## Odinštalovanie aplikácií — Windows

1. Stlačením tlačidla  vypnite tlačiareň.

- Ukončíte všetky spustené aplikácie.
  - Otvorte **Ovládací panel**:
    - Windows 10  
Kliknite na tlačidlo Štart, potom vyberte položky **System Windows > Ovládací panel**.
    - Windows 8.1/Windows 8  
Vyberte položky **Pracovná plocha > Nastavenia > Ovládací panel**.
    - Windows 7/Windows Vista/Windows XP  
Kliknite na tlačidlo Štart a vyberte položku **Ovládací panel**.
  - Otvorte okno **Odinštalovanie programu** (alebo **Pridanie alebo odstránenie programov**):
    - Windows 10/Windows 8.1/Windows 8/Windows 7/Windows Vista  
V časti **Programy** vyberte položku **Odinštalovať program**.
    - Windows XP  
Kliknite na položku **Pridať alebo odstrániť programy**.
  - Vyberte aplikáciu, ktorú chcete odinštalovať.  
Ovládač tlačiarne nie je možné odinštalovať, ak sú v ňom nejaké tlačové úlohy. Pred odinštalovaním ich odstráňte, prípadne počkajte, kým sa vytlačia.
  - Odinštalovanie aplikácií:
    - Windows 10/Windows 8.1/Windows 8/Windows 7/Windows Vista  
Kliknite na položku **Odinštalovať alebo zmeniť** alebo na položku **Odinštalovať**.
    - Windows XP  
Kliknite na položku **Zmeniť alebo odstrániť** alebo na položku **Odstrániť**.
- Poznámka:**  
Ak sa zobrazí okno **Kontrola používateľských kont**, kliknite na položku **Pokračovať**.
- Postupujte podľa pokynov na obrazovke.

## Odinštalovanie aplikácií — Mac OS

- Prevezmite nástroj Uninstaller pomocou aplikácie EPSON Software Updater.  
Po prevzatí nie je nutné nástroj Uninstaller opätovne prebrať pri každom ďalšom odinštalovaní niektorej aplikácie.
- Stlačením tlačidla  vypnite tlačiareň.
- Ak chcete odinštalovať ovládač tlačiarne, vyberte položku **Systémové nastavenia** z ponuky Apple > **Tlačiarne a skenery** (alebo **Tlač a skenovanie**, **Tlač a faxovanie**) a potom odstráňte tlačiareň zo zoznamu povolených tlačiarní.
- Ukončíte všetky spustené aplikácie.
- Vyberte položky **Prejsť > Aplikácie > Epson Software > Uninstaller**.

6. Vyberte aplikáciu, ktorú chcete odinštalovať, a potom kliknite na položku **Uninstall**.



**Upozornenie:**

Nástroj Uninstaller odstráni z počítača ovládače pre všetky atramentové tlačiarne Epson. Ak používate viaceré atramentové tlačiarne Epson a želáte si vymazať len niektoré ovládače, vymažte ich najskôr všetky, a potom znovu nainštalujte potrebný ovládač tlačiarne.

**Poznámka:**

Ak sa v zozname aplikácií nenachádza aplikácia, ktorú chcete odinštalovať, jej odinštalovanie pomocou nástroja Uninstaller nie je možné. V takom prípade vyberte položky **Prejsť > Aplikácie > Epson Software**, vyberte aplikáciu, ktorú chcete odinštalovať, a potom ju potiahnite myšou na ikonu koša.

### Súvisiace informácie

➔ „Aplikácia na aktualizáciu softvéru a firmvéru (EPSON Software Updater)” na strane 309

## Aktualizácia aplikácií a firmvéru

Aktualizáciou aplikácií a firmvéru je možné riešiť niektoré problémy alebo vylepšovať či pridávať funkcie. Uistite sa, že používate najnovšie verzie aplikácií a firmvéru.

1. Uistite sa, že je tlačiareň pripojená k počítaču a že je počítač pripojený na internet.
2. Spustíte aplikáciu EPSON Software Updater a vykonajte aktualizáciu aplikácií alebo firmvéru.



**Upozornenie:**

Kým nebude aktualizácia dokončená, nevypínajte ani neodpájajte tlačiareň. V opačnom prípade by mohlo dôjsť k poruche tlačiarne.

**Poznámka:**

Ak sa v zozname nenachádza aplikácia, ktorú chcete aktualizovať, jej aktualizácia pomocou nástroja EPSON Software Updater nie je možná. Pohládajte najnovšie verzie aplikácií na miestnej webovej lokalite spoločnosti Epson.

<http://www.epson.com>

### Súvisiace informácie

➔ „Aplikácia na aktualizáciu softvéru a firmvéru (EPSON Software Updater)” na strane 309

## Aktualizácia firmvéru tlačiarne pomocou ovládacieho panela

Ak je tlačiareň pripojená k internetu, môžete aktualizovať firmvér tlačiarne pomocou ovládacieho panela. Aktualizácia firmvéru môže zlepšiť výkon tlačiarne, prípadne sa pridajú nové funkcie. Môžete tiež nastaviť, aby tlačiareň pravidelne overovala aktualizácie firmvéru a upozornila vás, ak sú nejaké k dispozícii.

1. Na hlavnej obrazovke vyberte položku **Settings**.
2. Vyberte položky **Firmware Update > Update**.

**Poznámka:**

Aktivovaním **Notification** nastavíte, aby tlačiareň pravidelne overovala dostupné aktualizácie firmvéru.

3. Skontrolujte hlásenie zobrazené na obrazovke a vyberte položku **Start Checking**.

4. Skontrolujte hlásenie zobrazené na obrazovke a vyberte položku **Start**.

Firmvér je aktualizovaný, keď sa nájdete nový firmvér. Keď sa aktualizácia spustí, nemožno ju prerušiť.

**!** **Upozornenie:**

- Kým nebude aktualizácia dokončená, nevypínajte ani neodpájajte tlačiareň. V opačnom prípade by mohlo dôjsť k poruche tlačiarne.*
- Ak sa aktualizácia firmvéru nedokončí, prípadne nepodariť, tlačiareň sa nespustí normálne a na LCD obrazovke sa pri nasledujúcom zapnutí tlačiarne zobrazí hlásenie „Recovery Mode“. V takom prípade je potrebné aktualizovať firmvér znova pomocou počítača. Pripojte tlačiareň k počítaču pomocou USB kábla. Dokým je na tlačiarňi zobrazený nápis „Recovery Mode“, nie je možné aktualizovať firmvér cez sieť. Na počítači otvorte svoju webovú stránku spoločnosti Epson a potom si prevezmite najnovší firmvér tlačiarne. Ďalšie kroky nájdete v pokynoch na webovej stránke.*

## Preprava a skladovanie tlačiarne

Ak potrebujete uschovať tlačiareň alebo ju chcete prepraviť kvôli presunu alebo oprave, podľa ďalej uvedených krokov zabaľte tlačiareň.

**!** **Upozornenie:**

*Pri otváraní alebo zatváraní jednotky skenera dávajte pozor, aby ste si neprivreli ruku alebo prsty. Inak sa môžete zraniť.*

**!** **Upozornenie:**

- Pri skladovaní alebo preprave tlačiarne nenakláňajte ani ju neumiestňujte do zvislej alebo obrátenej polohy. V opačnom prípade môže dôjsť k úniku atramentu.*

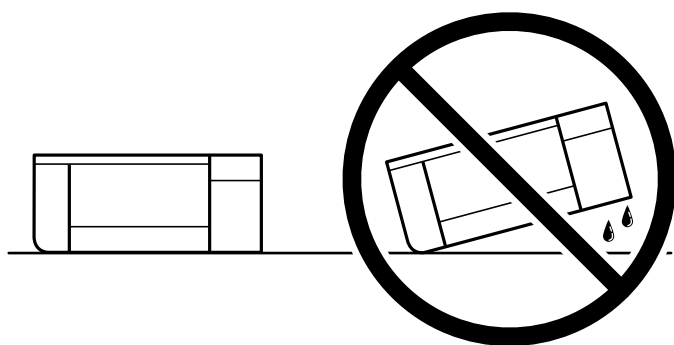

- Atramentové kazety nechajte nainštalované. Ak kazety vyberiete, tlačová hlava môže zaschnúť a je možné, že tlačiareň nebude môcť tlačiť.*

1. Vypnite tlačiareň stlačením tlačidla .

2. Kontrolka napájania musí zhasnúť, potom odpojte napájací kábel.

**Upozornenie:**

Napájací kábel odpojte, keď kontrolka napájania zhasne. V opačnom prípade sa tlačová hlava nemusí vrátiť do východiskovej polohy a atrament zoschne, čo znemožní tlač.

3. Odpojte všetky káble, ako sú napájací kábel a USB kábel.
4. Uistite sa, že nie je vložená žiadna pamäťová karta ani externé USB zariadenie.
5. Vyberte všetok papier z tlačiarne.
6. Uistite sa, či v tlačiarňi nie sú žiadne originály.
7. Otvorte jednotku skenera, keď je kryt na dokumenty zatvorený. Zaistite držiak atramentovej kazety o kryt pripojením ochranného materiálu, ktorý bol pripojený k vrchu páskou, keď ste tlačiareň kúpili.

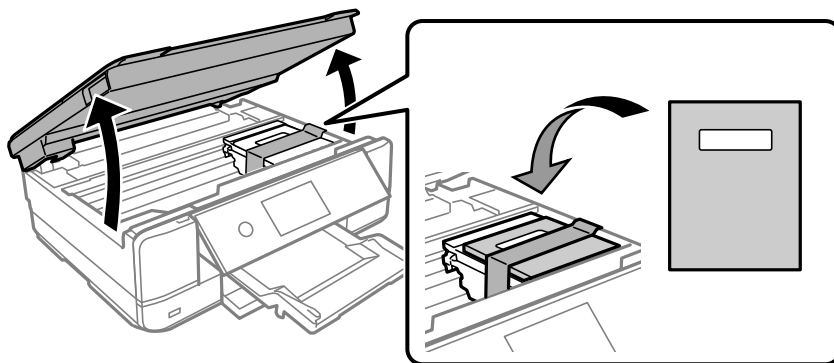

8. Zavrite jednotku skenera.
9. Zabalte tlačiareň, ako je zobrazené nižšie.

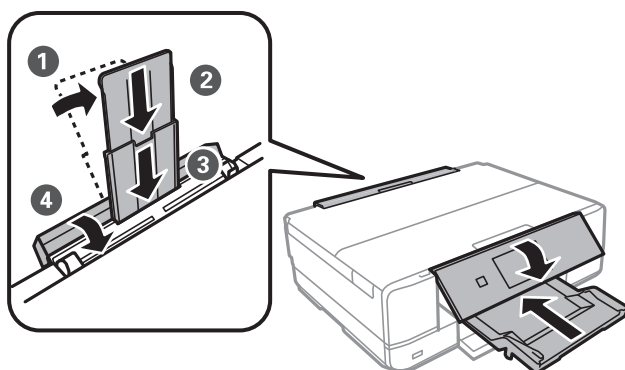

10. Tlačiareň zabalte do ochranného obalu a vložte do originálnej škatule.

Pri opätovnom použití tlačiarne odstráňte pásku, ktorá istí držiak atramentových kaziet. Ak pri ďalšej tlači zistíte pokles kvality tlače, vyčistite a zarovnajete tlačovú hlavu.

**Súvisiace informácie**

➔ „Kontrola a čistenie tlačovej hlavy” na strane 165

➔ „Zarovnanie tlačovej hlavy” na strane 169

# Riešenie problémov

Tlačiareň nepracuje podľa očakávania. . . . .	185
Hlásenie zobrazené na LCD obrazovke. . . . .	221
Papier sa zasekáva. . . . .	224
Je čas vymeniť atramentové kazety. . . . .	229
Je čas vymeniť skrinku údržby. . . . .	237
Kvalita tlače, kopírovania a skenovania je zlá. . . . .	242
Po vyskúšaní všetkých riešení sa nedá problém vyriešiť. . . . .	261



## Tlačiareň nepracuje podľa očakávania

### Tlačiareň sa nezapne ani nevypne

#### Napájanie sa nezapne

Do úvahy pripadajú nasledujúce príčiny.

#### ■ Napájací kábel nie je zapojený do elektrickej zásuvky správne.

##### Riešenia

Uistite sa, že napájací kábel je správne zapojený.

#### ■ Tlačidlo nebolo stlačené dostatočne dlho.

##### Riešenia

Podržte tlačidlo  stlačené o čosi dlhšie.

### Tlačiareň sa nezapne automaticky

#### ■ Funkcia Auto Power On je vypnutá.

##### Riešenia



- Vyberte položky **Settings > Basic Settings** a potom aktivujte nastavenie **Auto Power On**.
- Keď pripájate pomocou kábla USB, uistite sa, či je kábel US poriadne pripojený k tlačiarňi a počítaču.
- Keď pripájate cez sieť, uistite sa, či je tlačiareň správne pripojená k sieti uvedenej na hlavnej obrazovke tlačiarne.

➔ „Návod k ikone Sieť“ na strane 24

### Napájanie sa nevypne

#### ■ Tlačidlo nebolo stlačené dostatočne dlho.

##### Riešenia

Podržte tlačidlo  stlačené o čosi dlhšie. Ak sa tlačiareň aj tak nedá vypnúť, odpojte napájací kábel. Aby sa predišlo vyschnutiu tlačovej hlavy, tlačiareň znovu zapnite a vypnite stlačením tlačidla .

### Napájanie sa vypne automaticky

*Je aktivovaná funkcia Power Off Settings alebo Power Off Timer.*

- Vyberte položky **Settings > Basic Settings > Power Off Settings** a potom vypnite nastavenia položiek **Power Off If Inactive** a **Power Off If Disconnected**.

- ❑ Vyberte položky **Settings** > **Basic Settings** a potom vypnite nastavenie **Power Off Timer**.

**Poznámka:**

Vaše zariadenie môže obsahovať funkciu **Power Off Settings** alebo **Power Off Timer** v závislosti od miesta nákupu.

## Papier sa nepodáva správne

### Papier sa nepodáva

Do úvahy pripadajú nasledujúce príčiny.

#### ■ Miesto na inštaláciu nie je vhodné.

##### Riešenia

Tlačiareň umiestnite na rovný povrch a prevádzkujte ju v odporúčaných podmienkach okolitého prostredia.

➔ „[Environmentálne technické údaje](#)” na strane 323

#### ■ Používa sa nepodporovaný papier.

##### Riešenia

Používajte papier podporovaný touto tlačiarňou.

➔ „[Dostupný papier a kapacity](#)” na strane 294

➔ „[Nedostupné typy papiera](#)” na strane 298

#### ■ Manipulácia s papierom je nevhodná.

##### Riešenia

Postupujte podľa opatrení týkajúcich sa manipulácie s papierom.

➔ „[Bezpečnostné opatrenia pri manipulácii s papierom](#)” na strane 31

#### ■ V tlačiarňi je vložených príliš veľa hárkov.

##### Riešenia

Neprekračujte pri vkladaní hárkov maximálny počet, ktorý je stanovený pre daný papier. Obyčajný papier nevkladajte nad čiaru označenú symbolom trojuholníka na postrannej vodiacej lište papiera.

➔ „[Dostupný papier a kapacity](#)” na strane 294

#### ■ Nastavenia papiera na tlačiarňi sú nesprávne.

##### Riešenia

Uistite sa, že nastavenia veľkosti a typu papiera sa zhodujú so skutočnou veľkosťou a typom papiera, ktorý ste vložili do tlačiarne.

➔ „[Nastavenia veľkosti a typu papiera](#)” na strane 32

### ■ Paper sa zošmykáva, keď sa na valec prilepí papierový prach.

#### Riešenia

Vyčistite valec.

➔ „Vylepšenie problémov s podávaním papiera” na strane 163

### ■ Po vyskúšaní hore uvedených riešení sa papier nedá podávať.

#### Riešenia

Ak sa nedá podávať papier z kazety na papier 1, skúste vložiť papier do kazety na papier 2.

### Papier sa podáva nesprávne naklonený

Do úvahy pripadajú nasledujúce príčiny.

### ■ Miesto na inštaláciu nie je vhodné.

#### Riešenia

Tlačiareň umiestnite na rovný povrch a prevádzkujte ju v odporúčaných podmienkach okolitého prostredia.

➔ „Environmentálne technické údaje” na strane 323

### ■ Používa sa nepodporovaný papier.

#### Riešenia

Používajte papier podporovaný touto tlačiarňou.

➔ „Dostupný papier a kapacity” na strane 294

➔ „Nedostupné typy papiera” na strane 298

### ■ Manipulácia s papierom je nevhodná.

#### Riešenia

Postupujte podľa opatrení týkajúcich sa manipulácie s papierom.

➔ „Bezpečnostné opatrenia pri manipulácii s papierom” na strane 31

### ■ Papier je vložený nesprávne.

#### Riešenia

Vložte papier správnym smerom a posuňte postrannú vodiacu lištu k hrane papiera.

➔ „Vkladanie papiera do zásobníka Zásobník papiera 1” na strane 34

➔ „Vkladanie papiera do zásobníka Zásobník papiera 2” na strane 37

➔ „Vkladanie papiera do zásobníka Zadný podávač papiera” na strane 40

### ■ V tlačiarňi je vložených príliš veľa hárkov.

#### Riešenia

Neprekračujte pri vkladaní hárkov maximálny počet, ktorý je stanovený pre daný papier. Obyčajný papier nevkladajte nad čiaru označenú symbolom trojuholníka na postrannej vodiacej lište papiera.

➔ „Dostupný papier a kapacity” na strane 294

### ■ Nastavenia papiera na tlačiarňi sú nesprávne.

#### Riešenia

Uistite sa, že nastavenia veľkosti a typu papiera sa zhodujú so skutočnou veľkosťou a typom papiera, ktorý ste vložili do tlačiarne.

➔ „Nastavenia veľkosti a typu papiera” na strane 32

### ■ Paper sa zošmykáva, keď sa na valec prílepí papierový prach.

#### Riešenia

Vyčistite valec.

➔ „Vylepšenie problémov s podávaním papiera” na strane 163

## Niekoľko hárkov papiera sa podáva naraz

Do úvahy pripadajú nasledujúce príčiny.

### ■ Miesto na inštaláciu nie je vhodné.

#### Riešenia

Tlačiareň umiestnite na rovný povrch a prevádzkujte ju v odporúčaných podmienkach okolitého prostredia.

➔ „Environmentálne technické údaje” na strane 323

### ■ Používa sa nepodporovaný papier.

#### Riešenia

Používajte papier podporovaný touto tlačiarňou.

➔ „Dostupný papier a kapacity” na strane 294

➔ „Nedostupné typy papiera” na strane 298

### ■ Manipulácia s papierom je nevhodná.

#### Riešenia

Postupujte podľa opatrení týkajúcich sa manipulácie s papierom.

➔ „Bezpečnostné opatrenia pri manipulácii s papierom” na strane 31

### ■ Papier je navlhčený alebo mokrý.

#### Riešenia

Vložte nový papier.

### ■ **Statická elektrina spôsobuje, že sa hárky papiera k sebe lepia.**

#### Riešenia

Pred vloženíím papiera prefúknite. Ak sa papier stále nepodáva, vkladajte papier po jednom hárku.

### ■ **V tlačiarňi je vložených príliš veľa hárkov.**

#### Riešenia

Neprekračujte pri vkladaní hárkov maximálny počet, ktorý je stanovený pre daný papier. Obyčajný papier nevkladajte nad čiaru označenú symbolom trojuholníka na postrannej vodiacej lište papiera.

➔ „Dostupný papier a kapacity” na strane 294

### ■ **Nastavenia papiera na tlačiarňi sú nesprávne.**

#### Riešenia

Uistite sa, že nastavenia veľkosti a typu papiera sa zhodujú so skutočnou veľkosťou a typom papiera, ktorý ste vložili do tlačiarne.

➔ „Nastavenia veľkosti a typu papiera” na strane 32

### ■ **Paper sa zošmykáva, keď sa na valec prilepí papierový prach.**

#### Riešenia

Vyčistite valec.

➔ „Vylepšenie problémov s podávaním papiera” na strane 163

### ■ **Počas ručného podávania pri obojstrannej tlači sa podáva viac hárkov naraz.**

#### Riešenia

Vytiahnite všetok papier vložený v zdroji papiera a až potom vložte papier.

## **Paper sa vysúva z otvoru zadného podávača papiera bez toho, aby sa na neho vytlačilo**

### ■ **Papier bol vložený skôr, než bol otvor zadného podávača papiera pripravený.**

#### Riešenia

Najprv odošlite tlačovú úlohu a potom vložte papier, keď vás tlačiareň vyzve, aby ste tak urobili.

➔ „Vkladanie papiera do zásobníka Zadný podávač papiera” na strane 40

## **Zásuvka CD/DVD sa vysunie, keď sa pokúšate do nej vložiť**

### ■ **Disk nebol správne vložený.**

#### Riešenia

Vložte správne disk.

➔ „Tlač fotografií na štítok disku CD/DVD” na strane 65

➔ „Kopírovanie na štítok disku CD/DVD” na strane 135

## ■ Zásuvka CD/DVD bola vložená skôr, než bola tlačiareň pripravená.

### Riešenia

Nevkladajte zásuvku CD/DVD, kým na to nedostanete pokyn. V opačnom prípade sa vyskytne chyba a podávač sa vysunie.

## Nedá sa tlačiť

### Nedá sa tlačiť zo systému Windows

Uistite sa, či sú tlačiareň a počítač správne pripojené.

Príčina a riešenie sa môžu líšiť v závislosti od toho, či sú pripojené alebo nie.

#### Kontrola stavu pripojenia

Pomocou programu Epson Printer Connection Checker skontrolujete stav počítača a tlačiarne. V závislosti od výsledku kontroly sa môže dať problém vyriešiť.

1. Dvakrát kliknite na ikonu **Epson Printer Connection Checker** na pracovnej ploche.

Spustí sa aplikácia Epson Printer Connection Checker.

Ak na pracovnej ploche ikona nie je, spustíte program Epson Printer Connection Checker podľa ďalej uvedených spôsobov.

- Windows 10

Kliknite na tlačidlo Štart a vyberte položky **Epson Software > Epson Printer Connection Checker**.

- Windows 8.1/Windows 8

Zadajte názov aplikácie do kľúčového tlačidla Vyhľadávanie, a potom vyberte zobrazenú ikonu.

- Windows 7

Kliknite na tlačidlo Štart a vyberte položky **Všetky programy > Epson Software > Epson Printer Connection Checker**.

2. Skontrolujte podľa pokynov na obrazovke.

#### **Poznámka:**

*Ak názov tlačiarne nie je zobrazený, nainštalujte originálny ovládač tlačiarne Epson.*

*[„Kontrola nainštalovania originálneho ovládača tlačiarne Epson — Windows” na strane 177](#)*

Keď ste identifikovali problém, postupujte podľa riešenia zobrazeného na obrazovke.

Keď sa problém nedá vyriešiť, skontrolujte podľa situácie nasledujúce.

- Tlačiareň nie je cez sieťové pripojenie rozpoznaná

[„Nedá sa pripojiť k sieti” na strane 191](#)

- Tlačiareň nie je cez USB pripojenie rozpoznaná

[„Tlačiareň sa nedá pripojiť cez USB \(Windows\)” na strane 193](#)

- Tlačiareň je rozpoznaná, ale tlač sa nedá vykonávať.

[„Nedá sa tlačiť, hoci bolo pripojenie nadviazané \(Windows\)” na strane 194](#)

## Nedá sa pripojiť k sieti

Problém môže byť jeden z nasledovných.

### So sieťovými zariadeniami pre pripojenie cez Wi-Fi je niečo nesprávne.

#### Riešenia

Vypnite zariadenia, ktoré chcete pripojiť k sieti. Počkajte asi 10 sekúnd a potom zapnite zariadenia v tomto poradí: bezdrôtový smerovač, počítač alebo inteligentné zariadenia a potom tlačiareň. Premiestnite tlačiareň a počítač alebo inteligentné zariadenie bližšie k bezdrôtovému smerovaču, aby sa zlepšila komunikácia rádiovými vlnami, a potom skúste urobiť nastavenia siete znova.

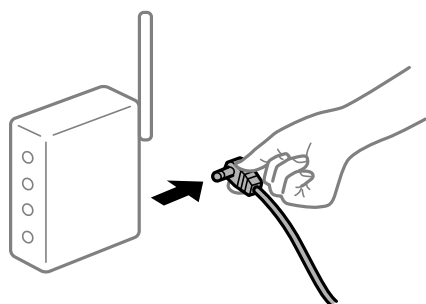

### Zariadenia nedokážu prijímať signály z bezdrôtového smerovača, pretože sú príliš ďaleko od seba.

#### Riešenia

Po premiestnení počítača alebo inteligentného zariadenia bližšie k bezdrôtovému smerovaču vypnite bezdrôtový smerovač a znova ho zapnite.

### Keď vymeníte bezdrôtový smerovač, nastavenia sa nezhodujú s novým smerovačom.

#### Riešenia

Urobte nastavenia pripojenia znova, aby zodpovedali novému bezdrôtovému smerovaču.

➔ [„Pri výmene bezdrôtového smerovača” na strane 265](#)

### SSID pripojené z počítača alebo inteligentného zariadenia a počítača sú odlišné.

#### Riešenia

Keď používate viaceré bezdrôtové smerovače súčasne, prípadne má bezdrôtový smerovač viac SSID a zariadenia sú pripojené k rozličným SSID, nie je možné pripojiť k bezdrôtovému smerovaču.

Pripojte počítač alebo inteligentné zariadenie k rovnakému SSID ako tlačiareň.

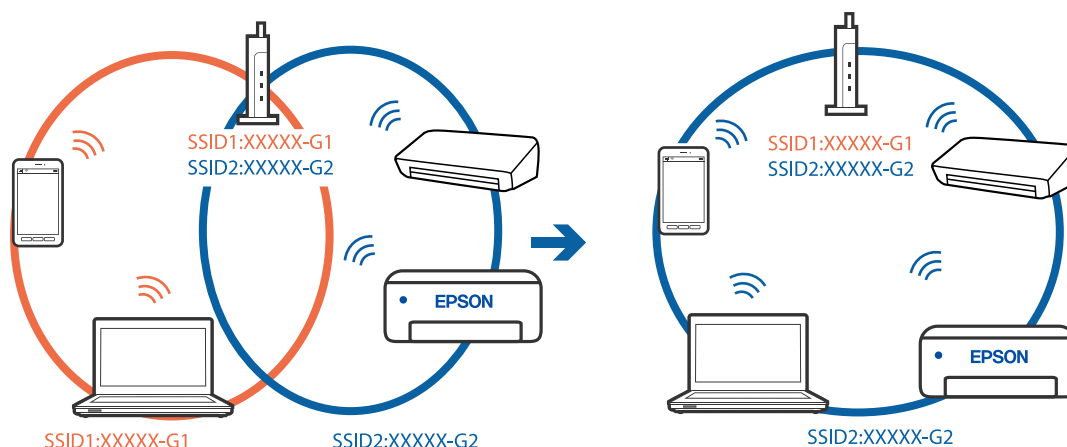

### K dispozícii je oddelovač súkromia na bezdrôtovom smerovači.

#### Riešenia

Väčšina bezdrôtových smerovačov má funkciu oddelovača súkromia, ktorá blokuje komunikáciu medzi pripojenými zariadeniami. Ak komunikácia medzi tlačiarňou a počítačom alebo inteligentným zariadením nie je možná, hoci sú pripojené k rovnakej sieti, deaktivujte na bezdrôtovom smerovači funkciu oddelovača súkromia. Pozrite si návod k bezdrôtovému smerovaču, kde nájdete ďalšie podrobnosti.

### IP adresa je priradená nesprávne.

#### Riešenia

Ak je IP adresa pridelená tlačiarňi 169.254.XXX.XXX a maska podsiete je 255.255.0.0, IP adresa nemusí byť priradená správne.

Vyberte položky **Settings** > **Network Settings** > **Advanced** na ovládacom paneli skenera a potom skontrolujte IP adresu a masku podsiete priradené tlačiarňi.

Reštartujte bezdrôtový smerovač, prípadne vynulujte nastavenia siete pre tlačiareň.

➔ „Vynulovanie sieťového pripojenia” na strane 265

### Je problém s nastaveniami siete na počítači.

#### Riešenia

Skúste z počítača otvoriť nejakú webovú stránku, aby ste sa uistili, či sú nastavenia siete na počítači správne. Ak nemôžete otvoriť žiadnu webovú stránku, problém je v počítači.

Skontrolujte sieťové pripojenie počítača. Pozrite si dokumentáciu k počítaču, kde nájdete ďalšie podrobnosti.

### Tlačiareň bola pripojená cez sieť Ethernet využívajúcu zariadenia podporujúce štandard IEEE 802.3az (Energeticky účinná sieť Ethernet).

#### Riešenia

Keď pripájate tlačiareň cez sieť Ethernet pomocou zariadení podporujúcich normu IEEE 802.3az (Energeticky účinná sieť Ethernet), môžu sa vyskytnúť nasledujúce problémy v závislosti od rozbočovača alebo smerovača, ktoré používate.

Pripojenie sa stáva nestabilné, tlačiareň sa znova a znova pripája a odpája.



- Nedá sa pripojiť k tlačiarni.
- Rýchlosť pripojenia sa znižuje.

Postupujte podľa ďalej uvedených pokynov, zakážete normu IEEE 802.3az pre tlačiareň a potom pripojte.

1. Odpojte kábel siete Ethernet pripojený k počítaču a tlačiarni.
2. Keď je režim siete IEEE 802.3az pre počítač povolený, zakážete ho.  
Pozrite si dokumentáciu k počítaču, kde nájdete ďalšie podrobnosti.
3. Prepojte počítač s tlačiarňou priamo káblom siete Ethernet.
4. Na tlačiarni vytlačte správu o sieťovom pripojení.  
[„Tlač správy o sieťovom pripojení” na strane 285](#)
5. Skontrolujte IP adresu tlačiarne na správe o sieťovom pripojení.
6. Na počítači otvorte aplikáciu Web Config.  
Spustíte webový prehľadávač a potom zadajte IP adresu tlačiarne.  
[„Spustenie konfigurácie webovej lokality v internetovom prehliadači” na strane 308](#)
7. V zozname vpravo hore vyberte položku **Rozšírené nastavenia**.
8. Vyberte položky **Nastavenia siete > Drôtová sieť LAN**.
9. Vyberte možnosť **Vyp.** pre **IEEE 802.3az**.
10. Kliknite na položku **Ďalej**.
11. Kliknite na položku **OK**.
12. Odpojte kábel siete Ethernet pripojený k počítaču a tlačiarni.
13. Ak ste v kroku 2 zakázali režim IEEE 802.3az pre počítač, povoľte ho.
14. Pripojte k počítaču a tlačiarni káble siete Ethernet, ktoré ste odpojili v kroku 1.  
Ak problém pretrváva, môžu problém spôsobovať iné zariadenia okrem tlačiarne.

## Tlačiareň sa nedá pripojiť cez USB (Windows)

Do úvahy pripadajú nasledujúce príčiny.

### ■ USB kábel nie je zapojený do elektrickej zásuvky správne.

#### Riešenia

Kábel rozhrania USB bezpečne zapojte do tlačiarne a počítača.

## ■ Ide o problém s rozbočovačom USB.

### Riešenia

Ak používate rozbočovač USB, pokúste sa pripojiť tlačiareň priamo k počítaču.

## ■ Je problém s USB káblom alebo vstupom USB.

### Riešenia

Ak kábel USB nie je možné rozpoznať, zmeňte port, prípadne vymeňte kábel USB.

## Nedá sa tlačiť, hoci bolo pripojenie nadviazané (Windows)

Do úvahy pripadajú nasledujúce príčiny.

## ■ Originálny ovládač tlačiarne Epson nebol nainštalovaný.

### Riešenia

Ak nebol nainštalovaný originálny ovládač tlačiarne Epson (EPSON XXXXX), dostupné funkcie sú obmedzené. Odporúčame používať originálny ovládač tlačiarne Epson.

➔ „[Kontrola nainštalovania originálneho ovládača tlačiarne Epson — Windows](#)” na strane 177

➔ „[Kontrola nainštalovania originálneho ovládača tlačiarne Epson — Mac OS](#)” na strane 178

## ■ Ide o problém so softvérom alebo údajmi.

### Riešenia

- Ak tlačíte graficky náročný obrázok, počítač nemusí mať dostatok pamäte. Vytlačte obrázok pri nižšom rozlíšení alebo s menšou veľkosťou.
- Ak ste vyskúšali všetky uvedené riešenia a problém sa nevyriešil, skúste odinštalovať a znovu nainštalovať ovládač tlačiarne

➔ „[Inštalácia a odinštalovanie aplikácií jednotlivo](#)” na strane 176

## ■ Ide o problém so stavom tlačiarne.

### Riešenia

Kliknite na položku **EPSON Status Monitor 3** na karte **Údržba** v ovládači tlačiarne a potom skontrolujte stav tlačiarne. Ak je funkcia **EPSON Status Monitor 3** vypnutá, kliknite na položku **Rozšírené nastavenia** na karte **Údržba** a potom vyberte položku **Zapnúť EPSON Status Monitor 3**.

## Stále je tu úloha čakajúca na vytlačenie.

### Riešenia

V ovládači tlačiarne kliknite na položku **Tlačový front** na karte **Údržba**. Ak zostávajú nepotrebné údaje, vyberte položku **Zrušiť všetky dokumenty** v ponuke **Tlačiareň**.

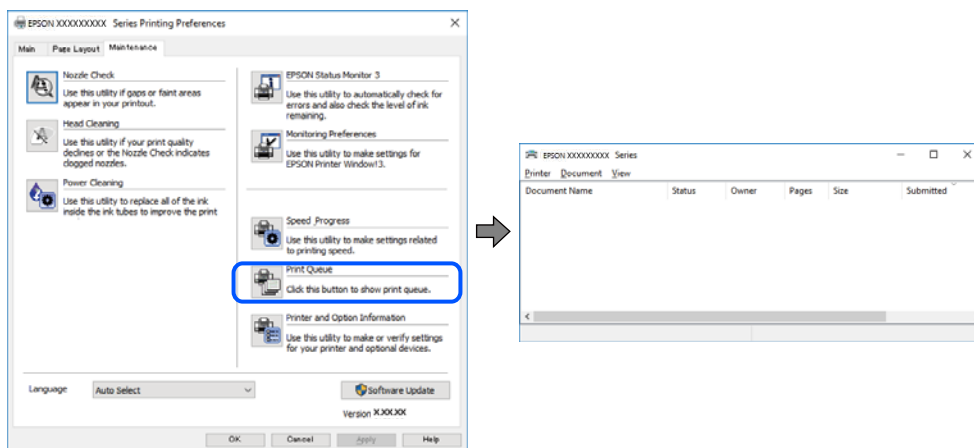

## Tlačiareň čaká alebo je odpojená.

### Riešenia

V ovládači tlačiarne kliknite na položku **Tlačový front** na karte **Údržba**.

Ak je tlačiareň odpojená alebo čaká na tlačovú úlohu, zrušte nastavenie odpojenia alebo čakania na tlačovú úlohu v ponuke **Tlačiareň**.

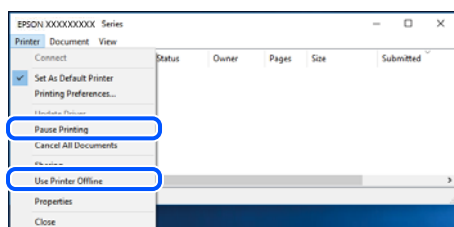

## Tlačiareň nie je zvolená ako predvolená.

### Riešenia

Kliknite pravým tlačidlom myši na ikonu v ponuke **Ovládací panel > Zobrazíť zariadenia a tlačiarne** (alebo **Tlačiarne**, **Tlačiarne a faxy**) a kliknite na možnosť **Nastaviť ako predvolenú tlačiareň**.

#### Poznámka:

Ak sú tu ikony viacerých tlačiarň, pozrite ďalej spôsob, ako vybrať správnu tlačiareň.

#### Príklad)

USB pripojenie: EPSON XXXX Series

Sieťové pripojenie: EPSON XXXX Series (sieť)

Ak ovládač tlačiarne nainštalujete viackrát, môžu sa vytvoriť kópie ovládača tlačiarne. Ak sa vytvoria kópie „EPSON XXXX Series (kópia 1)“, kliknite pravým tlačidlom myši na ikonu ovládača tlačiarne a potom kliknite na položku **Odstrániť zariadenie**.

## Port tlačiarne nie je nastavený správne.

### Riešenia

V ovládači tlačiarne kliknite na položku **Tlačový front** na karte **Údržba**.

Zaistite, aby bol port tlačiarne nasledovne správne zvolený v položke **Vlastnosti > Port** v ponuke **Tlačiareň**.

Pripojenie cez USB: **USBXXX**, Sieťové pripojenie: **EpsonNet Print Port**

## Tlačiareň občas nechce tlačiť cez sieťové pripojenie

Problém môže byť jeden z nasledovných.

### Sieťové prostredie sa zmenilo.

#### Riešenia

Keď ste zmenili sieťové prostredie, napríklad bezdrôtový smerovač alebo poskytovateľa, urobte nastavenia siete na tlačiarňi znova.

Pripojte počítač alebo inteligentné zariadenie k rovnakému SSID ako tlačiareň.

➔ „[Vynulovanie sieťového pripojenia](#)” na strane 265

### So sieťovými zariadeniami pre pripojenie cez Wi-Fi je niečo nesprávne.

#### Riešenia

Vypnite zariadenia, ktoré chcete pripojiť k sieti. Počkajte asi 10 sekúnd a potom zapnite zariadenia v tomto poradí: bezdrôtový smerovač, počítač alebo inteligentné zariadenia a potom tlačiareň. Premiestnite tlačiareň a počítač alebo inteligentné zariadenie bližšie k bezdrôtovému smerovaču, aby sa zlepšila komunikácia rádiovými vlnami, a potom skúste urobiť nastavenia siete znova.

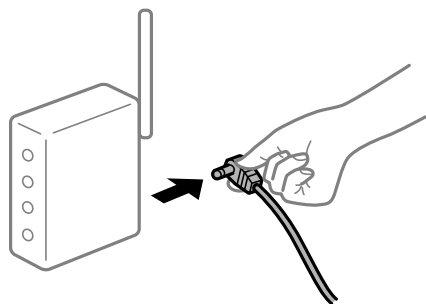

### Tlačiareň nie je pripojená k sieti.

#### Riešenia

Vyberte ponuku **Settings > Network Settings > Connection Check** a potom vytlačte správu o sieťovom pripojení. Ak sa v správe ukazuje, že pripojenie k sieti je neúspešné, skontrolujte správu o sieťovom pripojení a potom postupujte podľa vytlačených riešení.

➔ „[Tlač správy o sieťovom pripojení](#)” na strane 285

## Je problém s nastaveniami siete na počítači.

### Riešenia

Skúste z počítača otvoriť nejakú webovú stránku, aby ste sa uistili, či sú nastavenia siete na počítači správne. Ak nemôžete otvoriť žiadnu webovú stránku, problém je v počítači.

Skontrolujte sieťové pripojenie počítača. Pozrite si dokumentáciu k počítaču, kde nájdete ďalšie podrobnosti.

## Stále je tu úloha čakajúca na vytlačenie.

### Riešenia

V ovládači tlačiarne kliknite na položku **Tlačový front** na karte **Údržba**. Ak zostávajú nepotrebné údaje, vyberte položku **Zrušiť všetky dokumenty** v ponuke **Tlačiareň**.

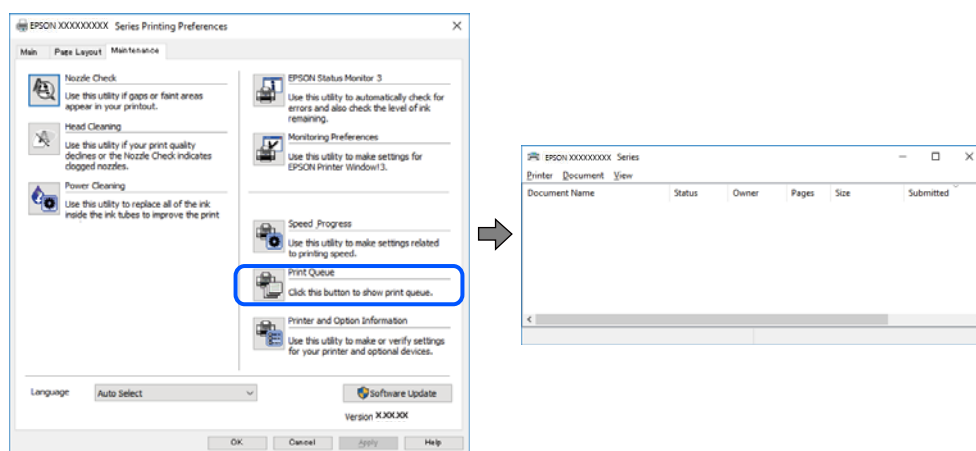

## Tlačiareň čaká alebo je odpojená.

### Riešenia

V ovládači tlačiarne kliknite na položku **Tlačový front** na karte **Údržba**.

Ak je tlačiareň odpojená alebo čaká na tlačovú úlohu, zrušte nastavenie odpojenia alebo čakania na tlačovú úlohu v ponuke **Tlačiareň**.

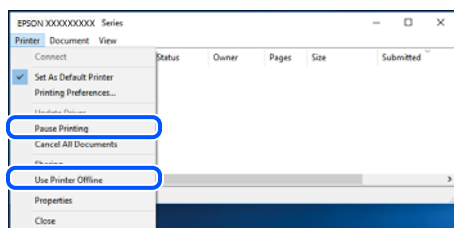

## Tlačiareň nie je zvolená ako predvolená.

### Riešenia

Kliknite pravým tlačidlom myši na ikonu v ponuke **Ovládací panel > Zobrazíť zariadenia a tlačiarne** (alebo **Tlačiarne**, **Tlačiarne a faxy**) a kliknite na možnosť **Nastaviť ako predvolenú tlačiareň**.

### Poznámka:

Ak sú tu ikony viacerých tlačiarní, pozrite ďalej spôsob, ako vybrať správnu tlačiareň.

Příklad)

USB pripojenie: EPSON XXXX Series

Sieťové pripojenie: EPSON XXXX Series (sieť)

Ak ovládač tlačiarne nainštalujete viackrát, môžu sa vytvoriť kópie ovládača tlačiarne. Ak sa vytvorí kópia „EPSON XXXX Series (kópia 1)“, kliknite pravým tlačidlom myši na ikonu ovládača tlačiarne a potom kliknite na položku **Odstrániť zariadenie**.

## ■ Port tlačiarne nie je nastavený správne.

### Riešenia

V ovládači tlačiarne kliknite na položku **Tlačový front** na karte **Údržba**.

Zaistite, aby bol port tlačiarne nasledovne správne zvolený v položke **Vlastnosti > Port** v ponuke **Tlačiareň**.

Pripojenie cez USB: **USBXXX**, Sieťové pripojenie: **EpsonNet Print Port**

## Nedá sa tlačiť zo systému Mac OS

Uistite sa, či sú tlačiareň a počítač správne pripojené.

Príčina a riešenie sa môžu líšiť v závislosti od toho, či sú pripojené alebo nie.

### Kontrola stavu pripojenia

Pomocou programu EPSON Status Monitor skontrolujete stav počítača a tlačiarne.

1. Vyberte položku **Preferencie systému** z ponuky Apple > **Tlačiarne a skenery** (alebo **Tlač a skenovanie**, **Tlač a faxovanie**), a potom vyberte tlačiareň.
2. Kliknite na položky **Možnosti a náplne > Utilita > Otvoriť utilitu tlačiarne**.
3. Kliknite na položku **EPSON Status Monitor**.

Keď sa zobrazujú hladiny zostávajúceho atramentu, pripojenie medzi počítačom a tlačiarňou bolo úspešne nadviazané.

Ak pripojenie nebolo nadviazané, skontrolujte nasledujúce.

- Tlačiareň nie je cez sieťové pripojenie rozpoznaná  
[„Nedá sa pripojiť k sieti” na strane 198](#)
- Tlačiareň nie je cez USB pripojenie rozpoznaná  
[„Tlačiareň sa nedá pripojiť cez USB \(Mac OS\)” na strane 201](#)

Ak pripojenie bolo nadviazané, skontrolujte nasledujúce.

- Tlačiareň je rozpoznaná, ale tlač sa nedá vykonávať.  
[„Nedá sa tlačiť, hoci bolo pripojenie nadviazané \(Mac OS\)” na strane 202](#)

### Nedá sa pripojiť k sieti

Problém môže byť jeden z nasledovných.

## So sieťovými zariadeniami pre pripojenie cez Wi-Fi je niečo nesprávne.

### Riešenia

Vypnite zariadenia, ktoré chcete pripojiť k sieti. Počkejte asi 10 sekúnd a potom zapnite zariadenia v tomto poradí: bezdrôtový smerovač, počítač alebo inteligentné zariadenia a potom tlačiareň. Premiestnite tlačiareň a počítač alebo inteligentné zariadenie bližšie k bezdrôtovému smerovaču, aby sa zlepšila komunikácia rádiovými vlnami, a potom skúste urobiť nastavenia siete znova.

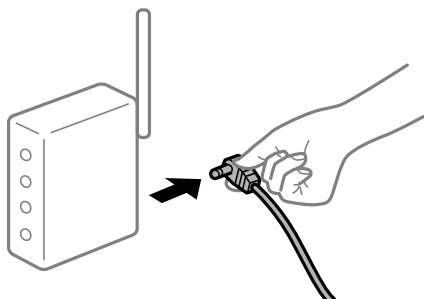

## Zariadenia nedokážu prijímať signály z bezdrôtového smerovača, pretože sú príliš ďaleko od seba.

### Riešenia

Po premiestnení počítača alebo inteligentného zariadenia bližšie k bezdrôtovému smerovaču vypnite bezdrôtový smerovač a znova ho zapnite.

## Keď vymeníte bezdrôtový smerovač, nastavenia sa nezhodujú s novým smerovačom.

### Riešenia

Urobte nastavenia pripojenia znova, aby zodpovedali novému bezdrôtovému smerovaču.

➔ „Pri výmene bezdrôtového smerovača” na strane 265

## SSID pripojené z počítača alebo inteligentného zariadenia a počítača sú odlišné.

### Riešenia

Keď používate viaceré bezdrôtové smerovače súčasne, prípadne má bezdrôtový smerovač viac SSID a zariadenia sú pripojené k rozličným SSID, nie je možné pripojiť k bezdrôtovému smerovaču.

Pripojte počítač alebo inteligentné zariadenie k rovnakému SSID ako tlačiareň.

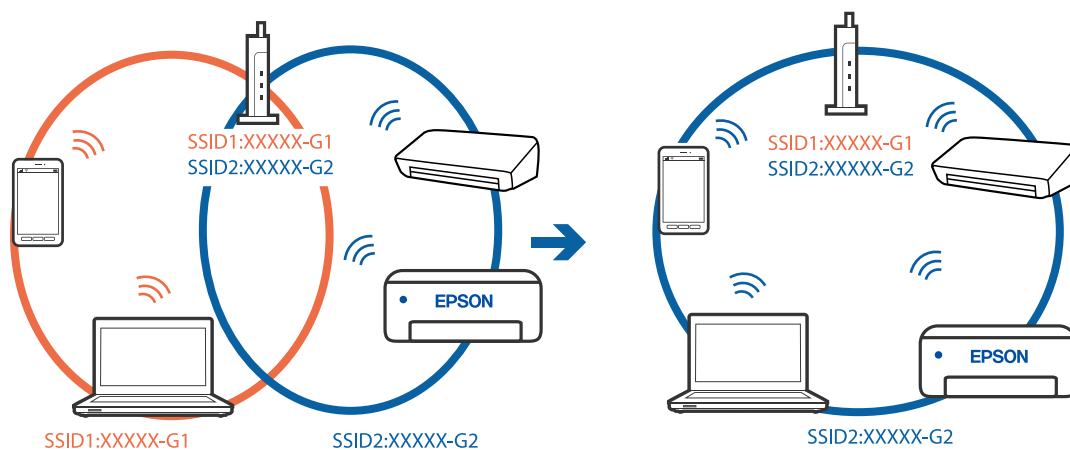

## K dispozícii je oddelovač súkromia na bezdrôtovom smerovači.

### Riešenia

Väčšina bezdrôtových smerovačov má funkciu oddelovača súkromia, ktorá blokuje komunikáciu medzi pripojenými zariadeniami. Ak komunikácia medzi tlačiarňou a počítačom alebo inteligentným zariadením nie je možná, hoci sú pripojené k rovnakej sieti, deaktivujte na bezdrôtovom smerovači funkciu oddelovača súkromia. Pozrite si návod k bezdrôtovému smerovaču, kde nájdete ďalšie podrobnosti.

## IP adresa je priradená nesprávne.

### Riešenia

Ak je IP adresa pridelená tlačiarňi 169.254.XXX.XXX a maska podsiete je 255.255.0.0, IP adresa nemusí byť priradená správne.

Vyberte položky **Settings** > **Network Settings** > **Advanced** na ovládacom paneli skenera a potom skontrolujte IP adresu a masku podsiete priradené tlačiarňi.

Reštartujte bezdrôtový smerovač, prípadne vynulujte nastavenia siete pre tlačiareň.

➔ „[Vynulovanie sieťového pripojenia](#)” na strane 265

## Je problém s nastaveniami siete na počítači.

### Riešenia

Skúste z počítača otvoriť nejakú webovú stránku, aby ste sa uistili, či sú nastavenia siete na počítači správne. Ak nemôžete otvoriť žiadnu webovú stránku, problém je v počítači.

Skontrolujte sieťové pripojenie počítača. Pozrite si dokumentáciu k počítaču, kde nájdete ďalšie podrobnosti.

## Zariadenie pripojené k portu USB 3.0 spôsobuje rušenie rádiových frekvencií.

### Riešenia

Keď pripojíte zariadenie k portu USB 3.0 na počítači Mac, môže sa vyskytnúť frekvenčné rušenie. Ak sa nedá pripojiť k bezdrôtovej sieti LAN (Wi-Fi), prípadne je prevádzka nestabilná, skúste nasledujúce.

Umiestnite zariadenie pripojené k portu USB 3.0 ďalej od počítača.

Pripojte k SSID s rozsahom 5 GHz.

Informácie o pripojení tlačiarne k SSID nájdete ďalej.

➔ „[Vytvorenie nastavení siete Wi-Fi zadaním SSID a hesla](#)” na strane 269

## Tlačiareň bola pripojená cez sieť Ethernet využívajúcu zariadenia podporujúce štandard IEEE 802.3az (Energeticky účinná sieť Ethernet).

### Riešenia

Keď pripájate tlačiareň cez sieť Ethernet pomocou zariadení podporujúcich normu IEEE 802.3az (Energeticky účinná sieť Ethernet), môžu sa vyskytnúť nasledujúce problémy v závislosti od rozbočovača alebo smerovača, ktoré používate.

Pripojenie sa stáva nestabilné, tlačiareň sa znova a znova pripája a odpája.

Nedá sa pripojiť k tlačiarňi.

Rýchlosť pripojenia sa znižuje.



Postupujte podľa ďalej uvedených pokynov, zakážte normu IEEE 802.3az pre tlačiareň a potom pripojte.

1. Odpojte kábel siete Ethernet pripojený k počítaču a tlačiarňi.
2. Keď je režim siete IEEE 802.3az pre počítač povolený, zakážte ho.  
Pozrite si dokumentáciu k počítaču, kde nájdete ďalšie podrobnosti.
3. Pripojte počítač s tlačiarňou priamo káblom siete Ethernet.
4. Na tlačiarňi vytlačte správu o sieťovom pripojení.  
[„Tlač správy o sieťovom pripojení” na strane 285](#)
5. Skontrolujte IP adresu tlačiarne na správe o sieťovom pripojení.
6. Na počítači otvorte aplikáciu Web Config.  
Spustite webový prehľadávač a potom zadajte IP adresu tlačiarne.  
[„Spustenie konfigurácie webovej lokality v internetovom prehliadači” na strane 308](#)
7. V zozname vpravo hore vyberte položku **Rozšírené nastavenia**.
8. Vyberte položky **Nastavenia siete > Drôtová sieť LAN**.
9. Vyberte možnosť **Vyp.** pre **IEEE 802.3az**.
10. Kliknite na položku **Ďalej**.
11. Kliknite na položku **OK**.
12. Odpojte kábel siete Ethernet pripojený k počítaču a tlačiarňi.
13. Ak ste v kroku 2 zakázali režim IEEE 802.3az pre počítač, povoľte ho.
14. Pripojte k počítaču a tlačiarňi káble siete Ethernet, ktoré ste odpojili v kroku 1.  
Ak problém pretrváva, môžu problém spôsobovať iné zariadenia okrem tlačiarne.

## Tlačiareň sa nedá pripojiť cez USB (Mac OS)

Do úvahy pripadajú nasledujúce príčiny.

### ■ USB kábel nie je zapojený do elektrickej zásuvky správne.

#### Riešenia

Kábel rozhrania USB bezpečne zapojte do tlačiarne a počítača.

### ■ Ide o problém s rozbočovačom USB.

#### Riešenia

Ak používate rozbočovač USB, pokúste sa pripojiť tlačiareň priamo k počítaču.

## ■ Je problém s USB káblom alebo vstupom USB.

### Riešenia

Ak kábel USB nie je možné rozpoznať, zmeňte port, prípadne vymeňte kábel USB.

## ■ Nedá sa tlačiť, hoci bolo pripojenie nadviazané (Mac OS)

Do úvahy pripadajú nasledujúce príčiny.

## ■ Originálny ovládač tlačiarne Epson nebol nainštalovaný.

### Riešenia

Ak nebol nainštalovaný originálny ovládač tlačiarne Epson (EPSON XXXXX), dostupné funkcie sú obmedzené. Odporúčame používať originálny ovládač tlačiarne Epson.

➔ „[Kontrola nainštalovania originálneho ovládača tlačiarne Epson — Windows](#)” na strane 177

➔ „[Kontrola nainštalovania originálneho ovládača tlačiarne Epson — Mac OS](#)” na strane 178

## ■ Ide o problém so softvérom alebo údajmi.

### Riešenia

Ak tlačíte graficky náročný obrázok, počítač nemusí mať dostatok pamäte. Vytlačte obrázok pri nižšom rozlíšení alebo s menšou veľkosťou.

Ak ste vyskúšali všetky uvedené riešenia a problém sa nevyriešil, skúste odinštalovať a znovu nainštalovať ovládač tlačiarne

➔ „[Inštalácia a odinštalovanie aplikácií jednotlivo](#)” na strane 176

## ■ Je problém so stavom tlačiarne.

### Riešenia

Skontrolujte, či stav tlačiarne nie je **Pozastavené**.

Vyberte položku **Preferencie systému** z ponuky **Apple > Tlačiarne a skenery** (alebo **Tlač a skenovanie, Tlač a faxovanie**) potom dvakrát kliknite na tlačiareň. Ak je tlačiareň pozastavená, kliknite na možnosť **Obnoviť**.

## ■ Tlačiareň občas nechce tlačiť cez sieťové pripojenie

Problém môže byť jeden z nasledovných.

## ■ Sieťové prostredie sa zmenilo.

### Riešenia

Keď ste zmenili sieťové prostredie, napríklad bezdrôtový smerovač alebo poskytovateľa, urobte nastavenia siete na tlačiarňi znova.

Pripojte počítač alebo inteligentné zariadenie k rovnakému SSID ako tlačiareň.

➔ „[Vynulovanie sieťového pripojenia](#)” na strane 265

## So sieťovými zariadeniami pre pripojenie cez Wi-Fi je niečo nesprávne.

### Riešenia

Vypnite zariadenia, ktoré chcete pripojiť k sieti. Počkejte asi 10 sekúnd a potom zapnite zariadenia v tomto poradí: bezdrôtový smerovač, počítač alebo inteligentné zariadenia a potom tlačiareň. Premiestnite tlačiareň a počítač alebo inteligentné zariadenie bližšie k bezdrôtovému smerovaču, aby sa zlepšila komunikácia rádiovými vlnami, a potom skúste urobiť nastavenia siete znova.

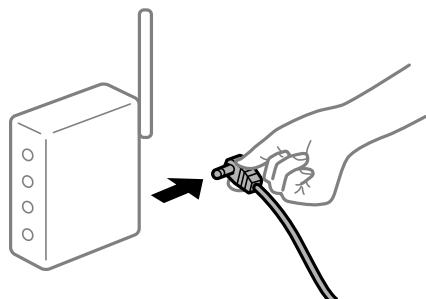

## Tlačiareň nie je pripojená k sieti.

### Riešenia

Vyberte ponuku **Settings > Network Settings > Connection Check** a potom vytlačte správu o sieťovom pripojení. Ak sa v správe ukazuje, že pripojenie k sieti je neúspešné, skontrolujte správu o sieťovom pripojení a potom postupujte podľa vytlačených riešení.

➔ „Tlač správy o sieťovom pripojení“ na strane 285

## Je problém s nastaveniami siete na počítači.

### Riešenia

Skúste z počítača otvoriť nejakú webovú stránku, aby ste sa uistili, či sú nastavenia siete na počítači správne. Ak nemôžete otvoriť žiadnu webovú stránku, problém je v počítači.

Skontrolujte sieťové pripojenie počítača. Pozrite si dokumentáciu k počítaču, kde nájdete ďalšie podrobnosti.

## Nedá sa tlačiť z inteligentného zariadenia

Uistite sa, či sú inteligentné zariadenie a tlačiareň správne pripojené.

Príčina a riešenie sa môžu líšiť v závislosti od toho, či sú pripojené alebo nie.

### **Kontrola stavu pripojenia**

Pomocou programu Epson iPrint skontrolujete stav inteligentného zariadenia a tlačiarne.

Ak nie je aplikácia Epson iPrint nainštalovaná, pozrite nasledujúce.

„Aplikácia na jednoduchú tlač z inteligentného zariadenia“ na strane 303

1. Na inteligentnom zariadení spustíte aplikáciu Epson iPrint.

2. Skontrolujte, či je názov tlačiarne zobrazený na domovskej obrazovke.

Keď sa zobrazuje názov tlačiarne, pripojenie medzi inteligentným zariadením a tlačiarňou bolo úspešne nadviazané.

Keď sa zobrazuje nasledujúce, pripojenie medzi inteligentným zariadením a tlačiarňou nebolo nadviazané.

- Printer is not selected.
- Communication error.

Ak pripojenie nebolo nadviazané, skontrolujte nasledujúce.

- Tlačiareň nie je cez sieťové pripojenie rozpoznaná  
[„Nedá sa pripojiť k sieti” na strane 204](#)

Ak pripojenie bolo nadviazané, skontrolujte nasledujúce.

- Tlačiareň je rozpoznaná, ale tlač sa nedá vykonávať.  
[„Nedá sa tlačiť, hoci bolo pripojenie nadviazané \(iOS\)” na strane 206](#)

## Nedá sa pripojiť k sieti

Problém môže byť jeden z nasledovných.

### So sieťovými zariadeniami pre pripojenie cez Wi-Fi je niečo nesprávne.

#### Riešenia

Vypnite zariadenia, ktoré chcete pripojiť k sieti. Počkajte asi 10 sekúnd a potom zapnite zariadenia v tomto poradí: bezdrôtový smerovač, počítač alebo inteligentné zariadenia a potom tlačiareň. Premiestnite tlačiareň a počítač alebo inteligentné zariadenie bližšie k bezdrôtovému smerovaču, aby sa zlepšila komunikácia rádiovými vlnami, a potom skúste urobiť nastavenia siete znova.

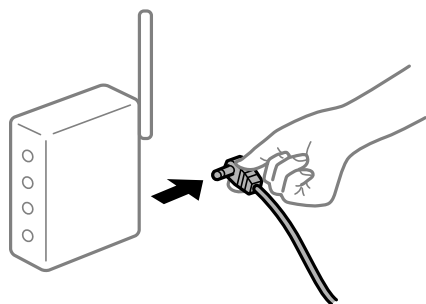

### Zariadenia nedokážu prijímať signály z bezdrôtového smerovača, pretože sú príliš ďaleko od seba.

#### Riešenia

Po premiestnení počítača alebo inteligentného zariadenia bližšie k bezdrôtovému smerovaču vypnite bezdrôtový smerovač a znova ho zapnite.

### Keď vymeníte bezdrôtový smerovač, nastavenia sa nezhodujú s novým smerovačom.

#### Riešenia

Urobte nastavenia pripojenia znova, aby zodpovedali novému bezdrôtovému smerovaču.

➔ [„Pri výmene bezdrôtového smerovača” na strane 265](#)

## SSID pripojené z počítača alebo inteligentného zariadenia a počítača sú odlišné.

### Riešenia

Keď používate viaceré bezdrôtové smerovače súčasne, prípadne má bezdrôtový smerovač viac SSID a zariadenia sú pripojené k rozličným SSID, nie je možné pripojiť k bezdrôtovému smerovaču.

Pripojte počítač alebo inteligentné zariadenie k rovnakému SSID ako tlačiareň.

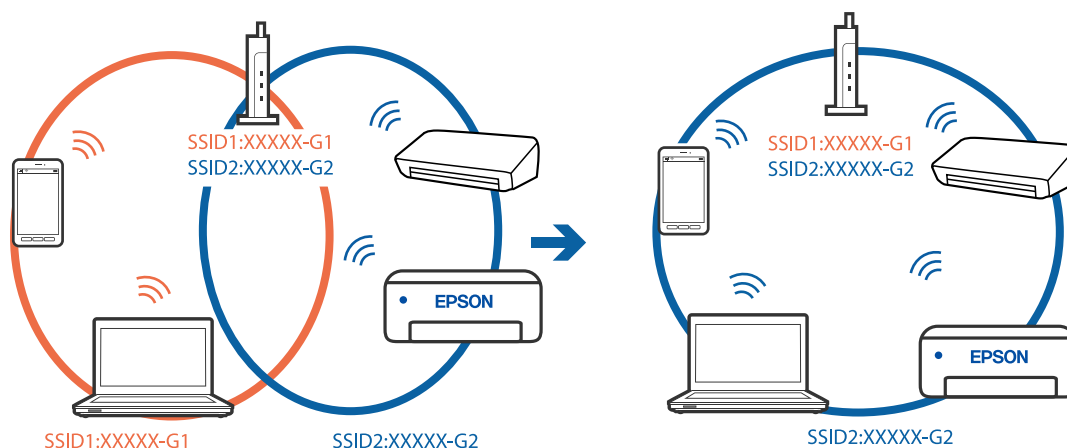

## K dispozícii je oddelovač súkromia na bezdrôtovom smerovači.

### Riešenia

Väčšina bezdrôtových smerovačov má funkciu oddelovača súkromia, ktorá blokuje komunikáciu medzi pripojenými zariadeniami. Ak komunikácia medzi tlačiarňou a počítačom alebo inteligentným zariadením nie je možná, hoci sú pripojené k rovnakej sieti, deaktivujte na bezdrôtovom smerovači funkciu oddelovača súkromia. Pozrite si návod k bezdrôtovému smerovaču, kde nájdete ďalšie podrobnosti.

## IP adresa je priradená nesprávne.

### Riešenia

Ak je IP adresa pridelená tlačiarňi 169.254.XXX.XXX a maska podsiete je 255.255.0.0, IP adresa nemusí byť priradená správne.

Vyberte položky **Settings > Network Settings > Advanced** na ovládacom paneli skenera a potom skontrolujte IP adresu a masku podsiete priradené tlačiarňi.

Reštartujte bezdrôtový smerovač, prípadne vynulujte nastavenia siete pre tlačiareň.

➔ „Vynulovanie sieťového pripojenia” na strane 265

## Je problém s nastaveniami siete na inteligentnom zariadení.

### Riešenia

Skúste z inteligentného zariadenia otvoriť nejakú webovú stránku, aby ste sa uistili, či sú nastavenia siete na inteligentnom zariadení správne. Ak nemôžete otvoriť žiadnu webovú stránku, problém je v inteligentnom zariadení.

Skontrolujte sieťové pripojenie počítača. Podrobnosti nájdete v dokumentácii dodávanej k inteligentnému zariadeniu.

## Nedá sa tlačiť, hoci bolo pripojenie nadviazané (iOS)

Do úvahy pripadajú nasledujúce príčiny.

### Funkcia Paper Configuration je vypnutá.

#### Riešenia

Povoľte položku **Paper Configuration** v nasledujúcej ponuke.

**Settings > Printer Settings > Paper Source Setting > Paper Configuration**

### Sú vypnuté dôležité nastavenia.

#### Riešenia

Povoľte nastavenie AirPrint v aplikácii Web Config.

## Tlačiareň občas nechce tlačiť cez sieťové pripojenie

Problém môže byť jeden z nasledovných.

### Sieťové prostredie sa zmenilo.

#### Riešenia

Keď ste zmenili sieťové prostredie, napríklad bezdrôtový smerovač alebo poskytovateľa, urobte nastavenia siete na tlačiarni znova.

Pripojte počítač alebo inteligentné zariadenie k rovnakému SSID ako tlačiareň.

➔ „[Vynulovanie sieťového pripojenia](#)” na strane 265

### So sieťovými zariadeniami pre pripojenie cez Wi-Fi je niečo nesprávne.

#### Riešenia

Vypnite zariadenia, ktoré chcete pripojiť k sieti. Počkajte asi 10 sekúnd a potom zapnite zariadenia v tomto poradí: bezdrôtový smerovač, počítač alebo inteligentné zariadenia a potom tlačiareň. Premiestnite tlačiareň a počítač alebo inteligentné zariadenie bližšie k bezdrôtovému smerovaču, aby sa zlepšila komunikácia rádiovými vlnami, a potom skúste urobiť nastavenia siete znova.

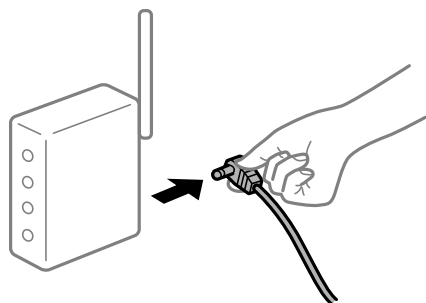

## Tlačiareň nie je pripojená k sieti.

### Riešenia

Vyberte ponuku **Settings > Network Settings > Connection Check** a potom vytlačte správu o sieťovom pripojení. Ak sa v správe ukazuje, že pripojenie k sieti je neúspešné, skontrolujte správu o sieťovom pripojení a potom postupujte podľa vytlačených riešení.

➔ „Tlač správy o sieťovom pripojení“ na strane 285

## Je problém s nastaveniami siete na inteligentnom zariadení.

### Riešenia

Skúste z inteligentného zariadenia otvoriť nejakú webovú stránku, aby ste sa uistili, či sú nastavenia siete na inteligentnom zariadení správne. Ak nemôžete otvoriť žiadnu webovú stránku, problém je v inteligentnom zariadení.

Skontrolujte sieťové pripojenie počítača. Podrobnosti nájdete v dokumentácii dodávanej k inteligentnému zariadeniu.

## Nie je možné spustiť skenovanie

### Nedá sa spustiť skenovanie zo systému Windows

Uistite sa, či sú tlačiareň a počítač správne pripojené.

Príčina a riešenie sa môžu líšiť v závislosti od toho, či sú pripojené alebo nie.

#### Kontrola stavu pripojenia

Pomocou programu Epson Printer Connection Checker skontrolujete stav počítača a tlačiarne. V závislosti od výsledku kontroly sa môže dať problém vyriešiť.

1. Dvakrát kliknite na ikonu **Epson Printer Connection Checker** na pracovnej ploche.

Spustí sa aplikácia Epson Printer Connection Checker.

Ak na pracovnej ploche ikona nie je, spustíte program Epson Printer Connection Checker podľa ďalej uvedených spôsobov.

- Windows 10

Kliknite na tlačidlo Štart a vyberte položky **Epson Software > Epson Printer Connection Checker**.

- Windows 8.1/Windows 8

Zadajte názov aplikácie do kľúčového tlačidla Vyhľadávanie, a potom vyberte zobrazenú ikonu.

- Windows 7

Kliknite na tlačidlo Štart a vyberte položky **Všetky programy > Epson Software > Epson Printer Connection Checker**.

2. Skontrolujte podľa pokynov na obrazovke.

#### Poznámka:

Ak názov tlačiarne nie je zobrazený, nainštalujte originálny ovládač tlačiarne Epson.

„Kontrola nainštalovania originálneho ovládača tlačiarne Epson — Windows“ na strane 177

Keď ste identifikovali problém, postupujte podľa riešenia zobrazeného na obrazovke.

Keď sa problém nedá vyriešiť, skontrolujte podľa situácie nasledujúce.

- Tlačiareň nie je cez sieťové pripojenie rozpoznaná  
„Nedá sa pripojiť k sieti” na strane 208
- Tlačiareň nie je cez USB pripojenie rozpoznaná  
„Tlačiareň sa nedá pripojiť cez USB (Windows)” na strane 193
- Tlačiareň je rozpoznaná, ale skenovanie sa nedá vykonávať.  
„Nedá sa tlačiť, hoci bolo pripojenie správne nadviazané (Windows)” na strane 211

## Nedá sa pripojiť k sieti

Problém môže byť jeden z nasledovných.

### So sieťovými zariadeniami pre pripojenie cez Wi-Fi je niečo nesprávne.

#### Riešenia

Vypnite zariadenia, ktoré chcete pripojiť k sieti. Počkajte asi 10 sekúnd a potom zapnite zariadenia v tomto poradí: bezdrôtový smerovač, počítač alebo inteligentné zariadenia a potom tlačiareň. Premiestnite tlačiareň a počítač alebo inteligentné zariadenie bližšie k bezdrôtovému smerovaču, aby sa zlepšila komunikácia rádiovými vlnami, a potom skúste urobiť nastavenia siete znova.

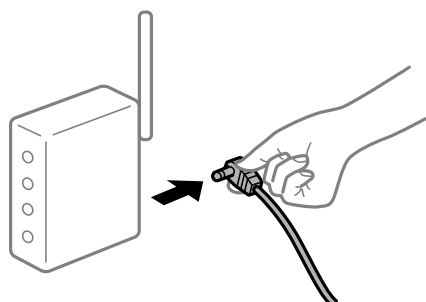

### Zariadenia nedokážu prijímať signály z bezdrôtového smerovača, pretože sú príliš ďaleko od seba.

#### Riešenia

Po premiestnení počítača alebo inteligentného zariadenia bližšie k bezdrôtovému smerovaču vypnite bezdrôtový smerovač a znova ho zapnite.

### Keď vymeníte bezdrôtový smerovač, nastavenia sa nezhodujú s novým smerovačom.

#### Riešenia

Urobte nastavenia pripojenia znova, aby zodpovedali novému bezdrôtovému smerovaču.

➔ „Pri výmene bezdrôtového smerovača” na strane 265

### SSID pripojené z počítača alebo inteligentného zariadenia a počítača sú odlišné.

#### Riešenia

Keď používate viaceré bezdrôtové smerovače súčasne, prípadne má bezdrôtový smerovač viac SSID a zariadenia sú pripojené k rozličným SSID, nie je možné pripojiť k bezdrôtovému smerovaču.



Pripojte počítač alebo inteligentné zariadenie k rovnakému SSID ako tlačiareň.

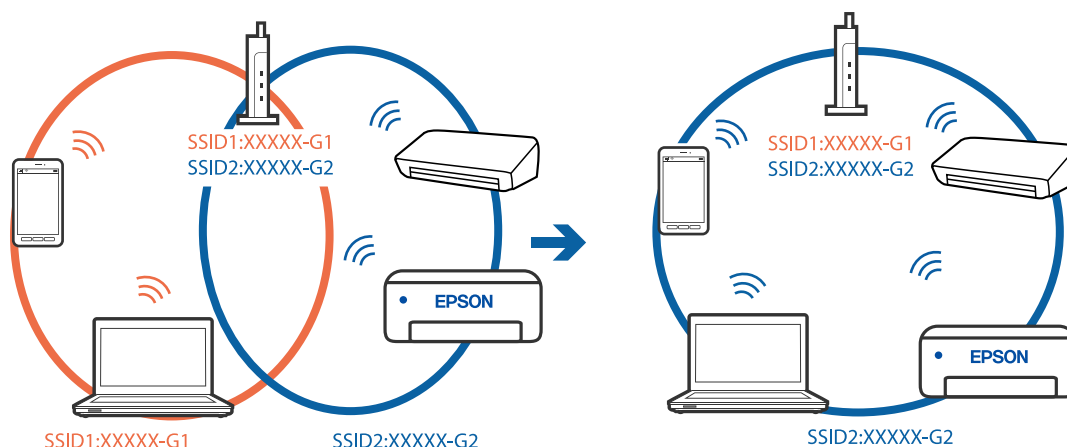

### K dispozícii je oddelovač súkromia na bezdrôtovom smerovači.

#### Riešenia

Väčšina bezdrôtových smerovačov má funkciu oddelovača súkromia, ktorá blokuje komunikáciu medzi pripojenými zariadeniami. Ak komunikácia medzi tlačiarňou a počítačom alebo inteligentným zariadením nie je možná, hoci sú pripojené k rovnakej sieti, deaktivujte na bezdrôtovom smerovači funkciu oddelovača súkromia. Pozrite si návod k bezdrôtovému smerovaču, kde nájdete ďalšie podrobnosti.

### IP adresa je priradená nesprávne.

#### Riešenia

Ak je IP adresa pridelená tlačiarňi 169.254.XXX.XXX a maska podsiete je 255.255.0.0, IP adresa nemusí byť priradená správne.

Vyberte položky **Settings > Network Settings > Advanced** na ovládacom paneli skenera a potom skontrolujte IP adresu a masku podsiete priradené tlačiarňi.

Reštartujte bezdrôtový smerovač, prípadne vynulujte nastavenia siete pre tlačiareň.

➔ „Vynulovanie sieťového pripojenia” na strane 265

### Je problém s nastaveniami siete na počítači.

#### Riešenia

Skúste z počítača otvoriť nejakú webovú stránku, aby ste sa uistili, či sú nastavenia siete na počítači správne. Ak nemôžete otvoriť žiadnu webovú stránku, problém je v počítači.

Skontrolujte sieťové pripojenie počítača. Pozrite si dokumentáciu k počítaču, kde nájdete ďalšie podrobnosti.

### Tlačiareň bola pripojená cez sieť Ethernet využívajúcu zariadenia podporujúce štandard IEEE 802.3az (Energeticky účinná sieť Ethernet).

#### Riešenia

Keď pripájate tlačiareň cez sieť Ethernet pomocou zariadení podporujúcich normu IEEE 802.3az (Energeticky účinná sieť Ethernet), môžu sa vyskytnúť nasledujúce problémy v závislosti od rozbočovača alebo smerovača, ktoré používate.

Pripojenie sa stáva nestabilné, tlačiareň sa znova a znova pripája a odpája.

- Nedá sa pripojiť k tlačiarni.
- Rýchlosť pripojenia sa znižuje.

Postupujte podľa ďalej uvedených pokynov, zakážete normu IEEE 802.3az pre tlačiareň a potom pripojte.

1. Odpojte kábel siete Ethernet pripojený k počítaču a tlačiarni.
2. Keď je režim siete IEEE 802.3az pre počítač povolený, zakážete ho.  
Pozrite si dokumentáciu k počítaču, kde nájdete ďalšie podrobnosti.
3. Prepojte počítač s tlačiarňou priamo káblom siete Ethernet.
4. Na tlačiarni vytlačte správu o sieťovom pripojení.  
[„Tlač správy o sieťovom pripojení” na strane 285](#)
5. Skontrolujte IP adresu tlačiarne na správe o sieťovom pripojení.
6. Na počítači otvorte aplikáciu Web Config.  
Spustíte webový prehľadávač a potom zadajte IP adresu tlačiarne.  
[„Spustenie konfigurácie webovej lokality v internetovom prehliadači” na strane 308](#)
7. V zozname vpravo hore vyberte položku **Rozšírené nastavenia**.
8. Vyberte položky **Nastavenia siete > Drôtová sieť LAN**.
9. Vyberte možnosť **Vyp.** pre **IEEE 802.3az**.
10. Kliknite na položku **Ďalej**.
11. Kliknite na položku **OK**.
12. Odpojte kábel siete Ethernet pripojený k počítaču a tlačiarni.
13. Ak ste v kroku 2 zakázali režim IEEE 802.3az pre počítač, povoľte ho.
14. Pripojte k počítaču a tlačiarni káble siete Ethernet, ktoré ste odpojili v kroku 1.  
Ak problém pretrváva, môžu problém spôsobovať iné zariadenia okrem tlačiarne.

## Tlačiareň sa nedá pripojiť cez USB (Windows)

Do úvahy pripadajú nasledujúce príčiny.

### ■ USB kábel nie je zapojený do elektrickej zásuvky správne.

#### Riešenia

Kábel rozhrania USB bezpečne zapojte do tlačiarne a počítača.

## ■ Ide o problém s rozbočovačom USB.

### Riešenia

Ak používate rozbočovač USB, pokúste sa pripojiť tlačiareň priamo k počítaču.

## ■ Je problém s USB káblom alebo vstupom USB.

### Riešenia

Ak kábel USB nie je možné rozpoznať, zmeňte port, prípadne vymeňte kábel USB.

## Nedá sa tlačiť, hoci bolo pripojenie správne nadviazané (Windows)

### ■ Skenuje sa vo vysokom rozlíšení cez sieť.

#### Riešenia

Skúste skenovať pri nižšom rozlíšení.

## Nedá sa spustiť skenovanie zo systému Mac OS

Uistite sa, či sú tlačiareň a počítač správne pripojené.

Príčina a riešenie sa môžu líšiť v závislosti od toho, či sú pripojené alebo nie.

### **Kontrola stavu pripojenia**

Pomocou programu EPSON Status Monitor skontrolujete stav počítača a tlačiarne.

1. Vyberte položku **Preferencie systému** z ponuky Apple > **Tlačiarne a skenery** (alebo **Tlač a skenovanie**, **Tlač a faxovanie**), a potom vyberte tlačiareň.
2. Kliknite na položky **Možnosti a náplne** > **Utilita** > **Otvoriť utilitu tlačiarne**.
3. Kliknite na položku **EPSON Status Monitor**.

Keď sa zobrazujú hladiny zostávajúceho atramentu, pripojenie medzi počítačom a tlačiarňou bolo úspešne nadviazané.

Ak pripojenie nebolo nadviazané, skontrolujte nasledujúce.

- Tlačiareň nie je cez sieťové pripojenie rozpoznaná  
[„Nedá sa pripojiť k sieti” na strane 212](#)
- Tlačiareň nie je cez USB pripojenie rozpoznaná  
[„Tlačiareň sa nedá pripojiť cez USB \(Mac OS\)” na strane 201](#)

Ak pripojenie bolo nadviazané, skontrolujte nasledujúce.

- Tlačiareň je rozpoznaná, ale skenovanie sa nedá vykonávať.  
[„Nedá sa tlačiť, hoci bolo pripojenie správne nadviazané \(Mac OS\)” na strane 215](#)

## Nedá sa pripojiť k sieti

Problém môže byť jeden z nasledovných.

### So sieťovými zariadeniami pre pripojenie cez Wi-Fi je niečo nesprávne.

#### Riešenia

Vypnite zariadenia, ktoré chcete pripojiť k sieti. Počkajte asi 10 sekúnd a potom zapnite zariadenia v tomto poradí: bezdrôtový smerovač, počítač alebo inteligentné zariadenia a potom tlačiareň. Premiestnite tlačiareň a počítač alebo inteligentné zariadenie bližšie k bezdrôtovému smerovaču, aby sa zlepšila komunikácia rádiovými vlnami, a potom skúste urobiť nastavenia siete znova.

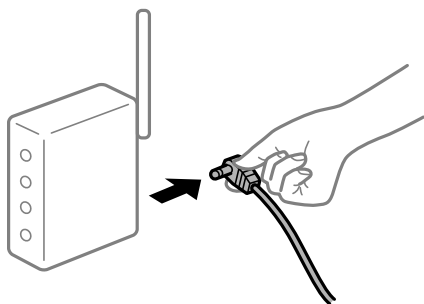

### Zariadenia nedokážu prijímať signály z bezdrôtového smerovača, pretože sú príliš ďaleko od seba.

#### Riešenia

Po premiestnení počítača alebo inteligentného zariadenia bližšie k bezdrôtovému smerovaču vypnite bezdrôtový smerovač a znova ho zapnite.

### Keď vymeníte bezdrôtový smerovač, nastavenia sa nezhodujú s novým smerovačom.

#### Riešenia

Urobte nastavenia pripojenia znova, aby zodpovedali novému bezdrôtovému smerovaču.

➔ [„Pri výmene bezdrôtového smerovača” na strane 265](#)

### SSID pripojené z počítača alebo inteligentného zariadenia a počítača sú odlišné.

#### Riešenia

Keď používate viaceré bezdrôtové smerovače súčasne, prípadne má bezdrôtový smerovač viac SSID a zariadenia sú pripojené k rozličným SSID, nie je možné pripojiť k bezdrôtovému smerovaču.

Pripojte počítač alebo inteligentné zariadenie k rovnakému SSID ako tlačiareň.

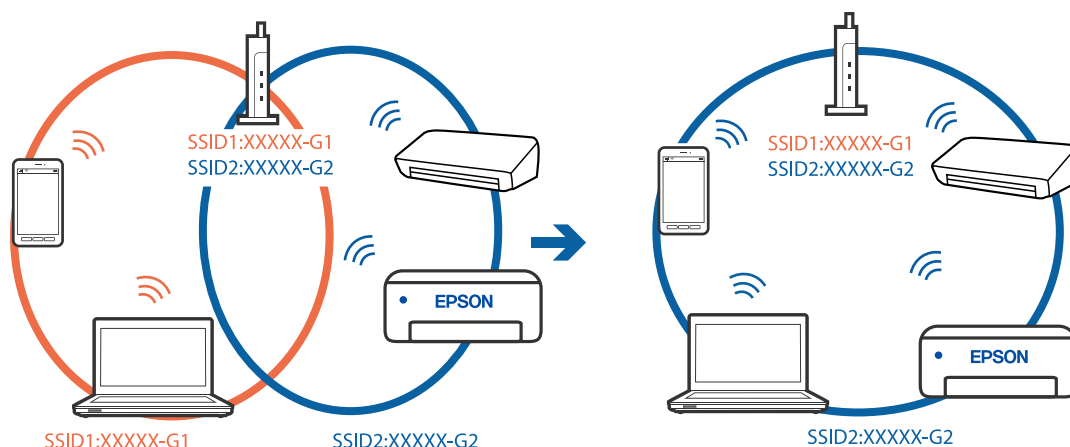

### K dispozícii je oddelovač súkromia na bezdrôtovom smerovači.

#### Riešenia

Väčšina bezdrôtových smerovačov má funkciu oddelovača súkromia, ktorá blokuje komunikáciu medzi pripojenými zariadeniami. Ak komunikácia medzi tlačiarňou a počítačom alebo inteligentným zariadením nie je možná, hoci sú pripojené k rovnakej sieti, deaktivujte na bezdrôtovom smerovači funkciu oddelovača súkromia. Pozrite si návod k bezdrôtovému smerovaču, kde nájdete ďalšie podrobnosti.

### IP adresa je priradená nesprávne.

#### Riešenia

Ak je IP adresa pridelená tlačiarňi 169.254.XXX.XXX a maska podsiete je 255.255.0.0, IP adresa nemusí byť priradená správne.

Vyberte položky **Settings** > **Network Settings** > **Advanced** na ovládacom paneli skenera a potom skontrolujte IP adresu a masku podsiete priradené tlačiarňi.

Reštartujte bezdrôtový smerovač, prípadne vynulujte nastavenia siete pre tlačiareň.

➔ „Vynulovanie sieťového pripojenia” na strane 265

### Je problém s nastaveniami siete na počítači.

#### Riešenia

Skúste z počítača otvoriť nejakú webovú stránku, aby ste sa uistili, či sú nastavenia siete na počítači správne. Ak nemôžete otvoriť žiadnu webovú stránku, problém je v počítači.

Skontrolujte sieťové pripojenie počítača. Pozrite si dokumentáciu k počítaču, kde nájdete ďalšie podrobnosti.

### Zariadenie pripojené k portu USB 3.0 spôsobuje rušenie rádiových frekvencií.

#### Riešenia

Keď pripojíte zariadenie k portu USB 3.0 na počítači Mac, môže sa vyskytnúť frekvenčné rušenie. Ak sa nedá pripojiť k bezdrôtovej sieti LAN (Wi-Fi), prípadne je prevádzka nestabilná, skúste nasledujúce.

- Umiestnite zariadenie pripojené k portu USB 3.0 ďalej od počítača.
- Pripojte k SSID s rozsahom 5 GHz.

Informácie o pripojení tlačiarne k SSID nájdete ďalej.

➔ „Vytvorenie nastavení siete Wi-Fi zadaním SSID a hesla” na strane 269

## Tlačiareň bola pripojená cez sieť Ethernet využívajúcu zariadenia podporujúce štandard IEEE 802.3az (Energeticky účinná sieť Ethernet).

### Riešenia

Keď pripájate tlačiareň cez sieť Ethernet pomocou zariadení podporujúcich normu IEEE 802.3az (Energeticky účinná sieť Ethernet), môžu sa vyskytnúť nasledujúce problémy v závislosti od rozbočovača alebo smerovača, ktoré používate.

- Pripojenie sa stáva nestabilné, tlačiareň sa znova a znova pripája a odpája.
- Nedá sa pripojiť k tlačiarne.
- Rýchlosť pripojenia sa znižuje.

Postupujte podľa ďalej uvedených pokynov, zakážte normu IEEE 802.3az pre tlačiareň a potom pripojte.

1. Odpojte kábel siete Ethernet pripojený k počítaču a tlačiarne.
2. Keď je režim siete IEEE 802.3az pre počítač povolený, zakážte ho.  
Pozrite si dokumentáciu k počítaču, kde nájdete ďalšie podrobnosti.
3. Pripojte počítač s tlačiarňou priamo káblom siete Ethernet.
4. Na tlačiarne vytlačte správu o sieťovom pripojení.  
„Tlač správy o sieťovom pripojení” na strane 285
5. Skontrolujte IP adresu tlačiarne na správe o sieťovom pripojení.
6. Na počítači otvorte aplikáciu Web Config.  
Spustite webový prehľadávač a potom zadajte IP adresu tlačiarne.  
„Spustenie konfigurácie webovej lokality v internetovom prehliadači” na strane 308
7. V zozname vpravo hore vyberte položku **Rozšírené nastavenia**.
8. Vyberte položky **Nastavenia siete > Drôtová sieť LAN**.
9. Vyberte možnosť **Vyp.** pre **IEEE 802.3az**.
10. Kliknite na položku **Ďalej**.
11. Kliknite na položku **OK**.
12. Odpojte kábel siete Ethernet pripojený k počítaču a tlačiarne.
13. Ak ste v kroku 2 zakázali režim IEEE 802.3az pre počítač, povoľte ho.
14. Pripojte k počítaču a tlačiarne káble siete Ethernet, ktoré ste odpojili v kroku 1.  
Ak problém pretrváva, môžu problém spôsobovať iné zariadenia okrem tlačiarne.

## Tlačiareň sa nedá pripojiť cez USB (Mac OS)

Do úvahy pripadajú nasledujúce príčiny.

### ■ USB kábel nie je zapojený do elektrickej zásuvky správne.

#### Riešenia

Kábel rozhrania USB bezpečne zapojte do tlačiarne a počítača.

### ■ Ide o problém s rozbočovačom USB.

#### Riešenia

Ak používate rozbočovač USB, pokúste sa pripojiť tlačiareň priamo k počítaču.

### ■ Je problém s USB káblom alebo vstupom USB.

#### Riešenia

Ak kábel USB nie je možné rozpoznať, zmeňte port, prípadne vymeňte kábel USB.

## Nedá sa tlačiť, hoci bolo pripojenie správne nadviazané (Mac OS)

### ■ Skenuje sa vo vysokom rozlíšení cez sieť.

#### Riešenia

Skúste skenovať pri nižšom rozlíšení.

## Nedá sa spustiť skenovanie z inteligentného zariadenia

Uistite sa, či sú inteligentné zariadenie a tlačiareň správne pripojené.

Príčina a riešenie sa môžu líšiť v závislosti od toho, či sú pripojené alebo nie.

### **Kontrola stavu pripojenia**

Pomocou programu Epson iPrint skontrolujete stav inteligentného zariadenia a tlačiarne.

Ak nie je aplikácia Epson iPrint nainštalovaná, pozrite nasledujúce.

[„Aplikácia na jednoduchú tlač z inteligentného zariadenia” na strane 303](#)

1. Na inteligentnom zariadení spustíte aplikáciu Epson iPrint.
2. Skontrolujte, či je názov tlačiarne zobrazený na domovskej obrazovke.  
Keď sa zobrazuje názov tlačiarne, pripojenie medzi inteligentným zariadením a tlačiarňou bolo úspešne nadviazané.  
Keď sa zobrazuje nasledujúce, pripojenie medzi inteligentným zariadením a tlačiarňou nebolo nadviazané.
  - Printer is not selected.
  - Communication error.

Ak pripojenie nebolo nadviazané, skontrolujte nasledujúce.

- ❑ Tlačiareň nie je cez sieťové pripojenie rozpoznaná  
[„Nedá sa pripojiť k sieti” na strane 216](#)

Ak pripojenie bolo nadviazané, skontrolujte nasledujúce.

- ❑ Tlačiareň je rozpoznaná, ale skenovanie sa nedá vykonávať.  
[„Nedá sa tlačiť, hoci bolo pripojenie nadviazané \(iOS\)” na strane 206](#)

## Nedá sa pripojiť k sieti

Problém môže byť jeden z nasledovných.

### ■ So sieťovými zariadeniami pre pripojenie cez Wi-Fi je niečo nesprávne.

#### Riešenia

Vypnite zariadenia, ktoré chcete pripojiť k sieti. Počkejte asi 10 sekúnd a potom zapnite zariadenia v tomto poradí: bezdrôtový smerovač, počítač alebo inteligentné zariadenia a potom tlačiareň. Premiestnite tlačiareň a počítač alebo inteligentné zariadenie bližšie k bezdrôtovému smerovaču, aby sa zlepšila komunikácia rádiovými vlnami, a potom skúste urobiť nastavenia siete znova.

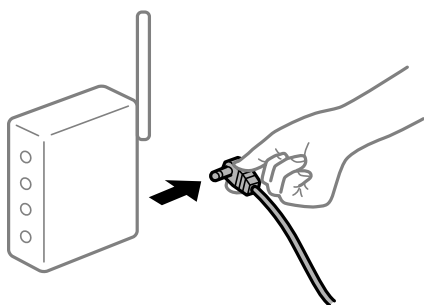

### ■ Zariadenia nedokážu prijímať signály z bezdrôtového smerovača, pretože sú príliš ďaleko od seba.

#### Riešenia

Po premiestnení počítača alebo inteligentného zariadenia bližšie k bezdrôtovému smerovaču vypnite bezdrôtový smerovač a znova ho zapnite.

### ■ Keď vymeníte bezdrôtový smerovač, nastavenia sa nezhodujú s novým smerovačom.

#### Riešenia

Urobte nastavenia pripojenia znova, aby zodpovedali novému bezdrôtovému smerovaču.

➔ [„Pri výmene bezdrôtového smerovača” na strane 265](#)

### ■ SSID pripojené z počítača alebo inteligentného zariadenia a počítača sú odlišné.

#### Riešenia

Keď používate viaceré bezdrôtové smerovače súčasne, prípadne má bezdrôtový smerovač viac SSID a zariadenia sú pripojené k rozličným SSID, nie je možné pripojiť k bezdrôtovému smerovaču.



Pripojte počítač alebo inteligentné zariadenie k rovnakému SSID ako tlačiareň.

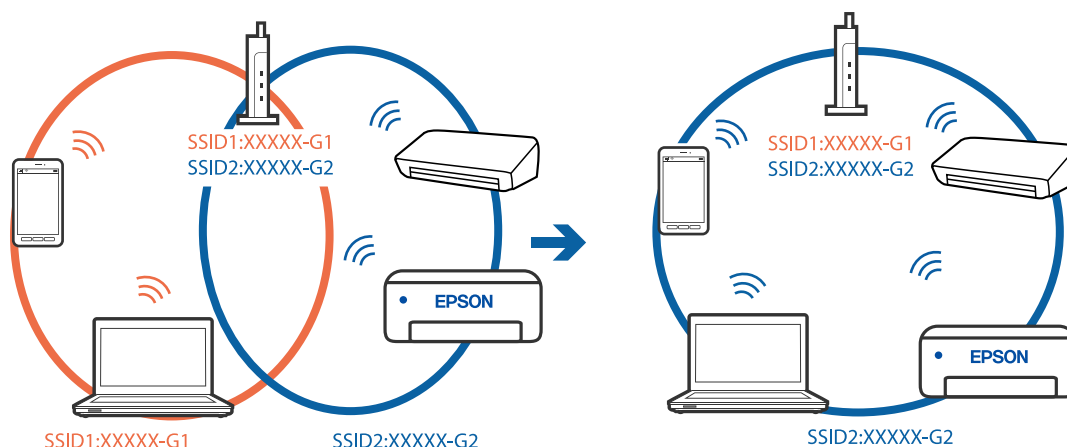

### K dispozícii je oddelovač súkromia na bezdrôtovom smerovači.

#### Riešenia

Väčšina bezdrôtových smerovačov má funkciu oddelovača súkromia, ktorá blokuje komunikáciu medzi pripojenými zariadeniami. Ak komunikácia medzi tlačiarňou a počítačom alebo inteligentným zariadením nie je možná, hoci sú pripojené k rovnakej sieti, deaktivujte na bezdrôtovom smerovači funkciu oddelovača súkromia. Pozrite si návod k bezdrôtovému smerovaču, kde nájdete ďalšie podrobnosti.

### IP adresa je priradená nesprávne.

#### Riešenia

Ak je IP adresa pridelená tlačiarňi 169.254.XXX.XXX a maska podsiete je 255.255.0.0, IP adresa nemusí byť priradená správne.

Vyberte položky **Settings > Network Settings > Advanced** na ovládacom paneli skenera a potom skontrolujte IP adresu a masku podsiete priradené tlačiarňi.

Reštartujte bezdrôtový smerovač, prípadne vynulujte nastavenia siete pre tlačiareň.

➔ „Vynulovanie sieťového pripojenia” na strane 265

### Je problém s nastaveniami siete na inteligentnom zariadení.

#### Riešenia

Skúste z inteligentného zariadenia otvoriť nejakú webovú stránku, aby ste sa uistili, či sú nastavenia siete na inteligentnom zariadení správne. Ak nemôžete otvoriť žiadnu webovú stránku, problém je v inteligentnom zariadení.

Skontrolujte sieťové pripojenie počítača. Podrobnosti nájdete v dokumentácii dodávanej k inteligentnému zariadeniu.

## Tlačiareň nefunguje podľa očakávania

### Tlačiareň je pomalá

#### Príliš pomalá tlač

Do úvahy pripadajú nasledujúce príčiny.

#### ■ Sú spustené nepotrebné aplikácie.

##### Riešenia

Zatvorte všetky nepotrebné aplikácie na počítači alebo na inteligentnom zariadení.

#### ■ Kvalita tlače je nastavená vysoko.

##### Riešenia

Znížte nastavenie kvality.

#### ■ Je zakázaná dvojsmerná tlač.

##### Riešenia

Zapnite dvojsmerné (alebo vysokorýchlostné) nastavenie. Keď je toto nastavenie zapnuté, tlačová hlava tlačí pri pohybe oboma smermi a rýchlosť tlače sa zvyšuje.

##### Ovládací panel

Povoľte možnosť **Bidirectional** v ponuke **Settings > Printer Settings**.

##### Windows

V ovládači tlačiarne vyberte položku **Dvojsmerná tlač** na karte **Viac možností**.

##### Mac OS

Vyberte položku **Preferencie systému** z ponuky **Apple > Tlačiarne a skenery** (alebo **Tlač a skenovanie, Tlač a faxovanie**), a potom vyberte tlačiareň. Kliknite na položky **Možnosti a náplne > Možnosti** (alebo **Ovládač**). Vyberte možnosť **Zapnuté** ako nastavenie **Tlač s vysokou rýchlosťou**.

#### ■ Je aktivovaný režim Tichý režim.

##### Riešenia

Vypnite režim **Tichý režim**. Keď je tlačiareň v činnosti v režime **Tichý režim**, rýchlosť tlače sa zníži.

##### Ovládací panel

Na hlavnej obrazovke vyberte položku  a potom vyberte možnosť **Off**.

##### Windows

V ovládači tlačiarne vyberte možnosť **Vypnuté** v nastavení **Tichý režim** na karte **Hlavný**.

##### Mac OS

Vyberte položku **Preferencie systému** z ponuky **Apple > Tlačiarne a skenery** (alebo **Tlač a skenovanie, Tlač a faxovanie**), a potom vyberte tlačiareň. Kliknite na položky **Možnosti a náplne > Možnosti** (alebo **Ovládač**). Vyberte možnosť **Vypnuté** pre nastavenie **Tichý režim**.

## Možno sú problémy s pripojením k sieti cez bezdrôtový smerovač.

### Riešenia

Reštartujte bezdrôtový smerovač, ale berte pritom do úvahy ostatných používateľov pripojených k sieti. Ak sa tým problém nevyrieši, umiestnite tlačiareň bližšie k svojmu bezdrôtovému smerovaču, prípadne pozrite dokumentáciu priloženú k prístupovému bodu.

## Tlačiareň tlačí údaje s vysokou sýtosťou na obyčajný papier (napríklad fotografie).

### Riešenia

Ak tlačíte údaje s vysokou hustotou, napríklad fotografie na obyčajný papier, tlač môže chvíľu trvať, aby sa zachovala kvalita tlače. Nejde o poruchu.

## Tlačenie sa počas nepretržitej tlače výrazne spomaľuje

### V činnosti je funkcia, ktorá chráni mechanizmus tlačiarne pred prehriatím a poškodením.

#### Riešenia

Môžete pokračovať v tlači. Ak sa chcete vrátiť k normálnej rýchlosti tlače, tlačiareň ponechajte v nečinnosti aspoň na 30 minút. Ak je napájanie vypnuté, normálna rýchlosť tlače nebude obnovená.

## Skenovanie je pomalé

### Skenovanie s vyšším rozlíšením.

#### Riešenia

Skúste skenovať pri nižšom rozlíšení.

## Displej LCD stmavne

### Tlačiareň je v režime spánku.

#### Riešenia

Ak chcete obrazovku LCD vrátiť do jej predchádzajúceho stavu, kdekolvek na ňu klepnite.

## Na obrazovke sa zobrazuje symbol „!“ a nedajú sa zvoliť fotografie

### Obrázkový súbor nie je podporovaný.

#### Riešenia

Na LCD obrazovke je zobrazené „!“, keď obrazový súbor nie je výrobkom podporovaný. Použite súbory podporované produktom.

➔ [„Špecifikácie podporovaných údajov” na strane 322](#)

### Názov súboru je príliš dlhý na to, aby ho dokázala tlačiareň rozpoznať.

#### Riešenia

Na tlač fotografií môžete použiť nasledujúce riešenia.

- Tlač z počítača
  - Tlač z inteligentného zariadenia pomocou aplikácie Epson iPrint
- Nie je potrebné vyťahovať pamäťovú kartu z inteligentného zariadenia.

## Nedá sa zoštipnúť a rozťahnúť prstami

### ■ Pri stláčaní obrazovky nebol vyvinutý dostatočný tlak.

#### Riešenia

Ak sa nedá správne zoštipnúť a rozťahnúť prstami, robte činnosti ľahkým stláčaním na obrazovke.

## Na pamäťové zariadenie nie je možné uložiť údaje

Do úvahy pripadajú nasledujúce príčiny.

### ■ Používa sa nepodporované pamäťové zariadenie.

#### Riešenia

Použite pamäťové zariadenie, ktoré podporuje produkt.

➔ „Technické údaje podporovaných pamäťových zariadení“ na strane 321

### ■ Pamäťové zariadenie je chránené pred zápisom.

#### Riešenia

Vypnite ochranu pamäťového zariadenia pred zápisom.

### ■ V pamäťovom zariadení nie je dostatok voľného miesta.

#### Riešenia

Odstráňte nepotrebné údaje alebo vložte iné pamäťové zariadenie.

## Hlučná prevádzka

### ■ Na tlačiarňi je deaktivovaná možnosť Tichý režim.

#### Riešenia

Ak sú prevádzkové zvuky príliš hlučné, zapnite režim **Tichý režim**. Povolenie tejto funkcie môže spomaliť tlač.

- Ovládací panel

Na hlavnej obrazovke vyberte položku  a potom vyberte možnosť **On**.

- Windows

V ovládači tlačiarne vyberte možnosť **Zapnuté** v nastavení **Tichý režim** na karte **Hlavný**.

- Mac OS

Vyberte položku **Preferencie systému** z ponuky Apple > **Tlačiarne a skenery** (alebo **Tlač a skenovanie, Tlač a faxovanie**), a potom vyberte tlačiareň. Kliknite na položky **Možnosti a náplne** > **Možnosti** (alebo **Ovládač**). Vyberte možnosť **Zapnuté** pre nastavenie **Tichý režim**.

## Hlavný certifikát je potrebné aktualizovať

### Platnosť hlavného certifikátu uplynula.

#### Riešenia

Spustíte aplikáciu Web Config a potom aktualizujete hlavný certifikát.

## Nedá sa zrušiť tlač z počítača so systémom Mac OS X v10.6.8

### Ide o problém s nastaveniami.

#### Riešenia

Spustíte aplikáciu Web Config a potom vyberte možnosť **Port9100** v nastavení **Protokol s najvyššou prioritou** v časti **Nastavenie AirPrint**. Vyberte položku **Systémové nastavenia** z ponuky Apple > **Tlačiarne a skenery** (alebo **Tlač a skenovanie**, **Tlač a faxovanie**), odstráňte tlačiareň a potom ju znova pridajte.

## Hlásenie zobrazené na LCD obrazovke

Ak je na LCD obrazovke zobrazené chybové hlásenie, postupujte podľa pokynov na obrazovke alebo použite nižšie uvedené riešenia.

Chybové hlásenia	Riešenie
The combination of the IP address and the subnet mask is invalid. See your documentation for more details.	Zadajte správnu IP adresu alebo predvolenú bránu. Obráťte sa so žiadosťou o pomoc na osobu, ktorá nastavovala sieť.
Ink is low.	V tlači môžete pokračovať, až kým sa nezobrazí výzva na výmenu atramentových kaziet. Tlačiareň však nemôže tlačiť, ak sa v ktorejkoľvek z atramentových kaziet minul atrament. Čo najskôr si pripravte nové kazety.  <a href="#">„Pokračovanie v tlači pre úsporu čierneho atramentu (len pre systém Windows)“ na strane 236</a>
Ink cartridge(s) are low. Print job may not print completely.	Vyberte možnosť <b>Proceed</b> na obrazovke s chybovým hlásením a vyberte jednu z nasledujúcich možností.  <b>Replace before printing</b> <b>Continue printing</b> <b>No, cancel printing</b>  Ak sa nejaké atramentové kazety vyprázdnia počas tlače, papier sa vysunie uprostred tlače. Keď tlačíte na papier väčší než A4, odporúčame vybrať možnosť <b>Replace before printing</b> a vymeniť atramentovú kazetu za novú. Dôrazne odporúčame vymeniť za veľkú atramentovú kazetu Epson.

Chybové hlásenia	Riešenie
You need to replace the following ink cartridge(s).	<p>S cieľom dosiahnutia maximálnej kvality tlače a ochrany tlačovej hlavy zostáva v kazete bezpečnostná rezerva atramentu, keď tlačiareň signalizuje, že je čas na výmenu kazety. Atramentovú kazetu vymeňte vždy, keď sa zobrazí výzva na jej výmenu.</p> <p>„Výmena atramentových kaziet“ na strane 231</p> <p>„Dočasné pokračovanie v tlači len čiernym atramentom“ na strane 234</p>
Print Head Adjustment Canceled. There is a problem with the print head. Contact Epson Support.	<p>Ak sa po opakovanej kontrole trysky a približne 2 čisteniach hlavy kvalita tlače nezlepšila, počkajte a netlačte aspoň 6 hodín a potom znovu spustíte kontrolu trysky a zopakujte v prípade potreby čistenie hlavy. Odporúčame vypnúť tlačiareň stlačením tlačidla .</p> <p>Ak sa kvalita tlače ani tak nezlepší, spustíte pomôcku Power Cleaning.</p> <p>Ak sa po spustení funkcie Power Cleaning kvalita tlače nezlepšila, počkajte a netlačte aspoň 6 hodín a potom znova vytlačte vzor kontroly trysiek. Znova spustíte funkciu Cleaning alebo Power Cleaning v závislosti od vytlačeného vzoru. Ak sa kvalita tlače ani tak nezlepší, obráťte sa na technickú podporu spoločnosti Epson.</p>
Access the following or see documentation for details. Select [Dismiss] after confirming it.	<p>Ak nemôžete naskenovať kód QR, pripojte k inteligentnému zariadeniu. Ďalšie podrobnosti obsahujú nasledujúce zdroje.</p> <p>„Vytvorenie nastavení na pripojenie k inteligentnému zariadeniu“ na strane 266</p>
Communication error. Check if the computer is connected.	<p>Správne pripojte počítač a tlačiareň. Ak sa pripájate cez sieť, pozrite si stránku, na ktorej je opísaný spôsob pripojenia z počítača.</p> <p>Ak sa počas skenovania zobrazuje hlásenie o chybe, skontrolujte, či je v počítači nainštalovaný softvér Epson Scan 2 a Epson Event Manager.</p> <p>„Vytvorenie nastavení na pripojenie k počítaču“ na strane 265</p>
To use cloud services, update the root certificate from the Epson Web Config utility.	<p>Spustíte aplikáciu Web Config a potom aktualizujete hlavný certifikát.</p> <p>„Spustenie konfigurácie webovej lokality v internetovom prehliadači“ na strane 308</p>
Install the Epson Event Manager software on the computer to use this feature. See your documentation for more details.	<p>Do počítača nainštalujte aplikáciu Epson Event Manager.</p> <p>„Inštalácia aplikácií jednotlivo“ na strane 176</p>
Check the following if a computer is not found. - Connection between the printer and the computer (USB or network) - Installation of the necessary software - Power supply to the computer - Firewall and security software settings - Search again See your documentation for more details.	<p>Zaistite, aby bol počítač správne pripojený.</p> <p>„Kontrola stavu pripojenia“ na strane 190</p> <p>„Kontrola stavu pripojenia“ na strane 198</p> <p>Uistite sa, že na počítači je nainštalovaný softvér Epson Event Manager.</p> <p>„Inštalácia aplikácií jednotlivo“ na strane 176</p>

Chybové hlásenia	Riešenie
Check that the printer driver is installed on the computer and that the port settings for the printer are correct.	Zaistite, aby bola tlačiareň nasledovne správne zvolená v položke <b>Vlastnosti &gt; Port</b> v ponuke <b>Tlačiareň</b> .
Check that the printer driver is installed on the computer and that the USB port settings for the printer are correct.	Vyberte položku „ <b>USBXXX</b> “ pre pripojenie cez USB, prípadne „ <b>EpsonNet Print Port</b> “ na overenie, či je v sieťovom pripojení nainštalovaný ovládač tlačiarne.
Printing is suspended to avoid printing on mismatched paper. Paper settings don't match the paper loaded in XX.	Zmeňte nastavenia tlače, prípadne vložte do kazety na papier taký papier, ktorý zodpovedá nastaveniam tlače, a potom zmeňte nastavenia papiera.  Ak nabudúce nechcete toto hlásenie zobrazovať, vyberte ponuku <b>Settings &gt; Guide Functions</b> a potom nastavte položku <b>Paper Mismatch</b> na možnosť <b>Off</b> .
Paper Configuration is set to Off. Some features may not be available. For details, see your documentation.	Ak je nastavenie <b>Paper Configuration</b> zakázané, nemôžete použiť funkciu AirPrint.
Cannot use the inserted Memory Device. See your documentation for details.	Použite pamäťové zariadenie, ktoré podporuje produkt.  <a href="#">„Parametre pamäťového zariadenia“ na strane 321</a>
The printer's borderless printing ink pad has reached the end of its service life. It is not a user-replaceable part. Please contact Epson support.	Obráťte sa na spoločnosť Epson alebo na jej autorizovaného poskytovateľa služieb a požiadajte o výmenu podušky na atrament na tlač bez okrajov*. Nejde o používateľom opraviteľnú súčasť.  Tla bez okrajov nie je k dispozícii, ale môžete tlačiť s okrajmi.  <a href="#">„Kde získať pomoc“ na strane 327</a>
The printer's borderless printing ink pad is nearing the end of its service life. It is not a user-replaceable part. Please contact Epson support.	Obráťte sa na spoločnosť Epson alebo na jej autorizovaného poskytovateľa služieb a požiadajte o výmenu podušky na atrament na tlač bez okrajov*. Nejde o používateľom opraviteľnú súčasť.  Klepnutím na tlačidlo <b>OK</b> pokračujte v tlači.  <a href="#">„Kde získať pomoc“ na strane 327</a>
Printer Error  Turn on the printer again. See your documentation for more details.	Urobte nasledujúce.  1. Otvorte jednotku skenera a odstráňte všetok papier alebo ochranný materiál vo vnútri tlačiarne. Ak je priehľadná fólia zašpinená, vyčistite ju.  <a href="#">„Vybratie zaseknutého papiera“ na strane 224</a> <a href="#">„Čistenie priehľadnej fólie“ na strane 172</a>  2. Zatvorte jednotku skenera, vypnite napájanie a znova zapnite.  Ak sa chybové hlásenie stále zobrazuje aj po vypnutí a zapnutí tlačiarne, obráťte sa oddelenie technickej podpory spoločnosti Epson.  <a href="#">„Kde získať pomoc“ na strane 327</a>
An error occurred while saving. Check and if necessary, change the memory device.	Externé pamäťové zariadenie, ako je pamäťová karta, môže byť poškodené. Skontrolujte, či je zariadenie dostupné.  <a href="#">„Parametre pamäťového zariadenia“ na strane 321</a>
Cannot recognize the media. See your documentation for more details about the media	Použite pamäťové zariadenie, ktoré podporuje produkt.  <a href="#">„Parametre pamäťového zariadenia“ na strane 321</a>

Chybové hlásenia	Riešenie
Recovery Mode	<p>Tlačiareň sa spustila v režime obnovovania, pretože zlyhala aktualizácia firmvéru. Zopakujte pokus o aktualizáciu firmvéru vykonaním nižšie uvedených krokov.</p> <ol style="list-style-type: none"> <li>1. Prepojte počítač s tlačiarňou káblom USB. (V režime obnovovania nie je možné vykonať aktualizáciu firmvéru po sieti.)</li> <li>2. Pozrite si ďalšie pokyny na miestnej webovej lokalite spoločnosti Epson.</li> </ol>

\* Pri niektorých tlačových cykloch sa môže v poduške na atrament pre tlač bez okrajov zhromaždiť nepatrné množstvo nadbytočného atramentu. Produkt je skonštruovaný tak, aby sa pri dosiahnutí limitu podušky zastavila tlač a predišlo sa pretečeniu atramentu z podušky. To, či a ako často je podušku potrebné vymeniť, závisí od počtu strán vytlačených bez okrajov. Potreba vymeniť podušku neznamená, že tlačiareň prestane fungovať v súlade so svojimi technickými parametrami. Upozornenie na nutnosť výmeny podušky sa zobrazí na tlačiarňi. Túto výmenu môže vykonať len autorizovaný poskytovateľ služieb spoločnosti Epson. Záruka od spoločnosti Epson nekrýje náklady súvisiace s touto výmenou.

## Papier sa zasekáva

Skontrolujte chybu zobrazenú na ovládacom paneli a postupujte podľa pokynov na vybratie zaseknutého papiera vrátane všetkých odtrhnutých kúskov. Potom vymažte chybu. Na LCD obrazovke sa zobrazuje animácia znázorňujúca spôsob vytiahnutia zaseknutého papiera.

### **Upozornenie:**

*Nikdy sa nedotýkajte tlačidiel ovládacieho panela, pokiaľ máte ruku vo vnútri tlačiarne. Ak sa tlačiareň spustí, mohla by spôsobiť zranenie. Dávajte pozor, aby ste sa nedotkli vyčnievajúcich častí a predišli tak zraneniu.*

### **Upozornenie:**

*Opatrne odstráňte zaseknutý papier. Rázne odstránenie papiera môže poškodiť tlačiareň.*

## Vybratie zaseknutého papiera

### **Upozornenie:**

- Pri otváraní alebo zatváraní jednotky skenera dávajte pozor, aby ste si neprivreli ruku alebo prsty. Inak sa môžete zraniť.*
- Nikdy sa nedotýkajte tlačidiel ovládacieho panela, pokiaľ máte ruku vo vnútri tlačiarne. Ak sa tlačiareň spustí, mohla by spôsobiť zranenie. Dávajte pozor, aby ste sa nedotkli vyčnievajúcich častí a predišli tak zraneniu.*



1. Otvorte jednotku skenera, keď je kryt na dokumenty zatvorený.

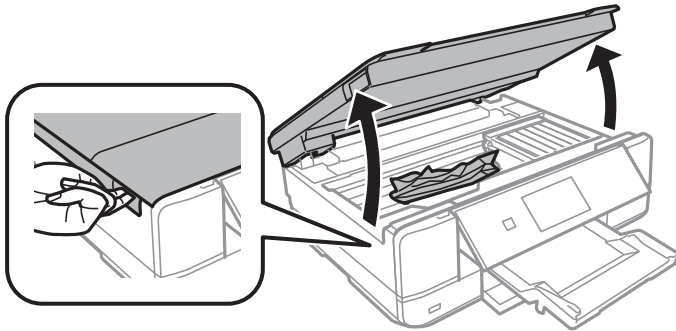

2. Odstráňte zaseknutý papier.

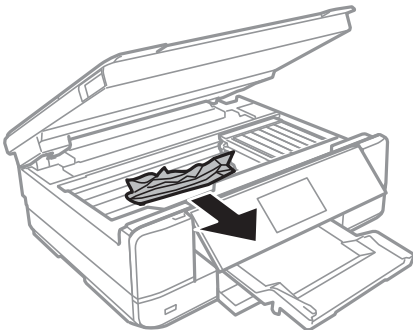

**!** **Upozornenie:**

*Nedotýkajte sa bieleho plochého kábla a priesvitnej fólie vo vnútri tlačiarne. Mohlo by to spôsobiť poruchu.*

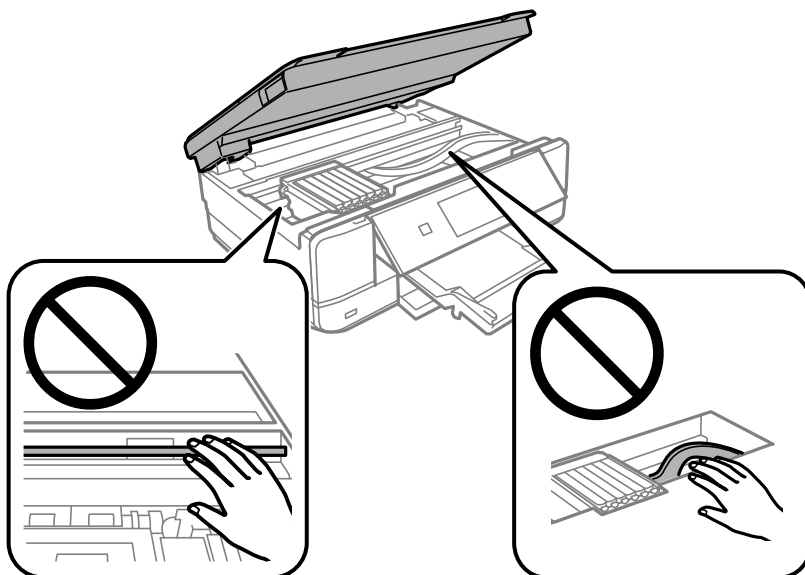

3. Zavrite jednotku skenera.

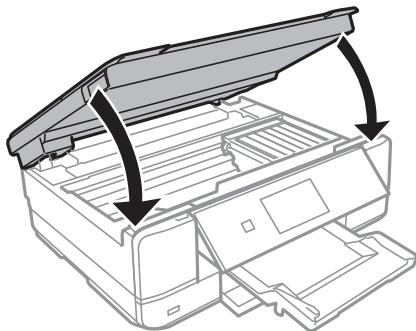

4. Odstráňte zadný kryt.

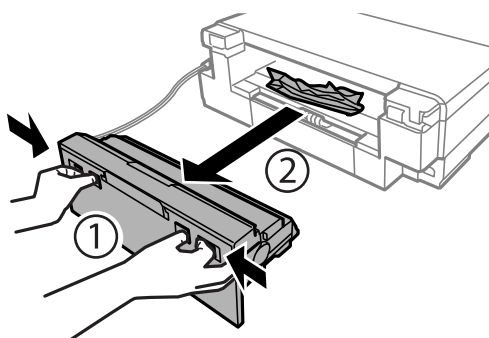

5. Odstráňte zaseknutý papier.

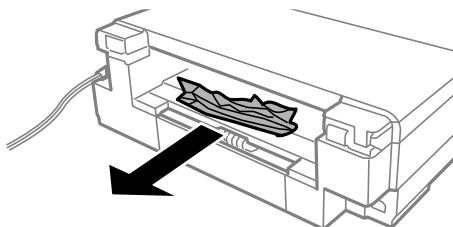

6. Zo zadný kryt odstráňte zaseknutý papier.

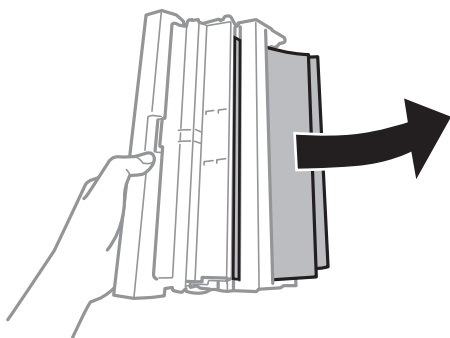

7. Otvorte kryt na zadný kryt.

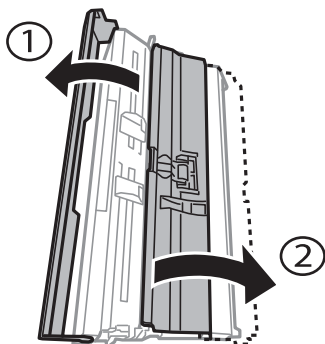

8. Odstráňte zaseknutý papier.

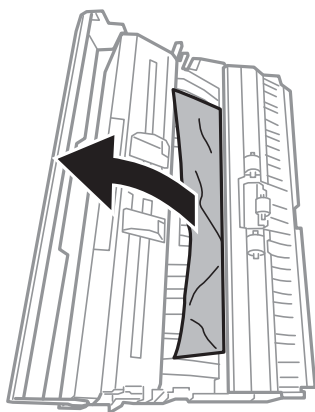

9. Zatvorte kryt na súčasti zadný kryt a potom vložte zadný kryt do tlačiarne.

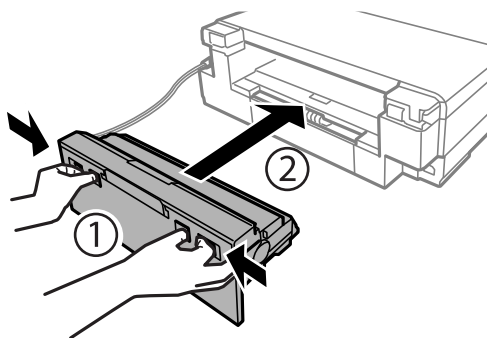

10. Zatvorte výstupný zásobník.

11. Vytiahnite súčasť zásobníka papiera.

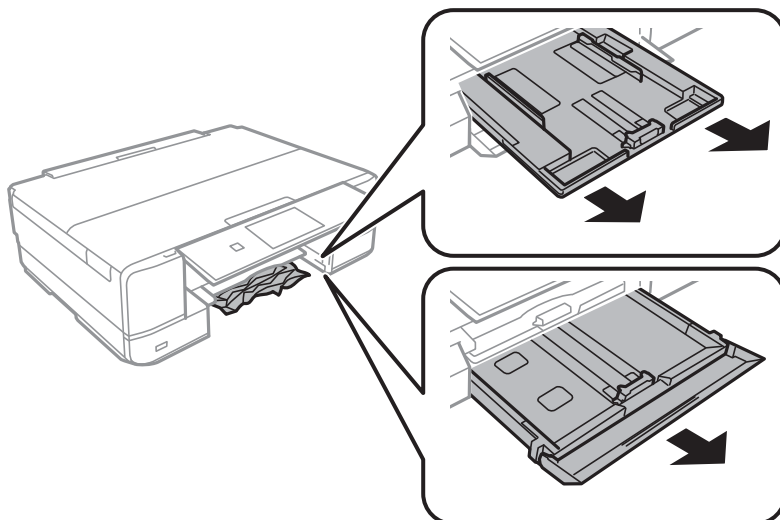

12. Odstráňte zaseknutý papier.

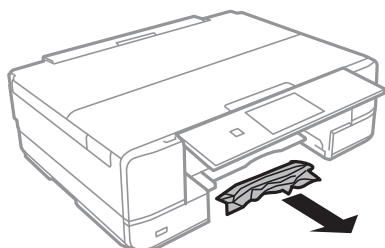

13. Vyrovnajte okraje papiera a vodiace lišty posuňte k okrajom papiera.

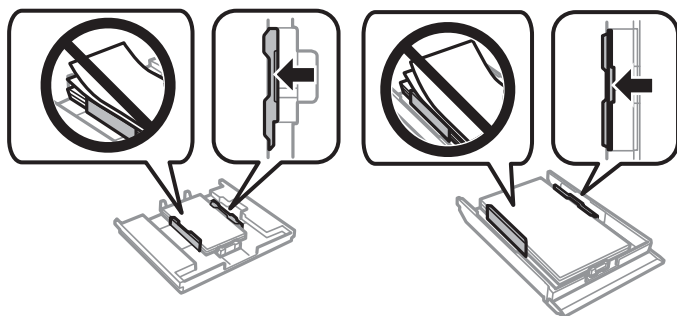

14. zásobník papiera zasuňte do tlačiarne.

## Prevencia pred zasekávaním papiera

Ak sa papier často zasekáva, skontrolujte nasledujúce.

- Tlačiareň umiestnite na rovný povrch a prevádzkujte ju v odporúčaných podmienkach okolitého prostredia.  
„Environmentálne technické údaje” na strane 323
- Používajte papier podporovaný touto tlačiarňou.  
„Dostupný papier a kapacity” na strane 294

- Postupujte podľa opatrení týkajúcich sa manipulácie s papierom.  
„Bezpečnostné opatrenia pri manipulácii s papierom” na strane 31
- Vložte papier správnym smerom a posuňte postrannú vodiacu lištu k hrane papiera.  
„Vkladanie papiera do zásobníka Zásobník papiera 1” na strane 34  
„Vkladanie papiera do zásobníka Zásobník papiera 2” na strane 37  
„Vkladanie papiera do zásobníka Zadný podávač papiera” na strane 40
- Neprekračujte pri vkladaní hárkov maximálny počet, ktorý je stanovený pre daný papier.
- Ak ste vložili niekoľko hárkov papiera, vkladajte len jeden hárok papiera naraz.
- Uistite sa, že nastavenia veľkosti a typu papiera sa zhodujú so skutočnou veľkosťou a typom papiera, ktorý ste vložili do tlačiarne.  
„Zoznam typov papiera” na strane 33
- Vyčistite valec vo vnútri tlačiarne.  
„Vylepšenie problémov s podávaním papiera” na strane 163

---

## Je čas vymeniť atramentové kazety

### Preventívne opatrenia pri manipulácii s atramentovými kazetami

#### Bezpečnostné opatrenia pri skladovaní atramentu

- Atramentové kazety chráňte pred priamym slnečným svetlom.
- Neskladujte atramentové kazety pri vysokých ani nízkych teplotách.
- Pre najlepšie výsledky odporúča spoločnosť Epson používať atramentové kazety pred skončením doby použiteľnosti vytlačenej na obale, prípadne do šiestich mesiacov od otvorenia balenia (podľa toho, čo nastane skôr).
- Ak chcete dosiahnuť čo najlepšie výsledky, skladujte balenia atramentových kaziet spodnou časťou nadol.
- Keď atramentovú kazetu prinesiete z chladného miesta uskladnenia, pred použitím ju nechajte najmenej tri hodiny zohriať pri izbovej teplote.
- Obal atramentovej kazety otvorte až bezprostredne pred inštaláciou do tlačiarne. Kazeta je vákuovo zabalená pre zachovanie spoľahlivosti. Ak kazetu pred použitím necháte dlhý čas vybalenú, môže to znemožniť normálnu tlač.

#### Bezpečnostné opatrenia pri výmene atramentových kaziet

- Nedotýkajte sa častí znázornených na obrázku. Mohli by ste tým znemožniť normálnu prevádzku a tlač.

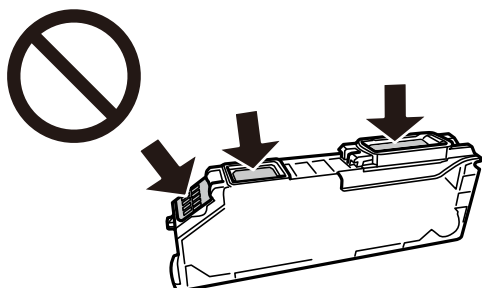

- Nainštalujte všetky atramentové kazety. V opačnom prípade nie je možné tlačiť.
- Nevymieňajte atramentové kazety, keď je tlačiareň vypnutá. Tlačovú hlavu neposúvajte rukou, v takom prípade môže dôjsť k poškodeniu tlačiarne.
- Po nainštalovaní atramentovej kazety kontrolka napájania bliká, kým sa atramentová kazeta naplňuje atramentom. Nevypínajte tlačiareň počas naplňovania atramentom. Ak naplňovanie atramentom neprebehne správne, je možné, že nebudete môcť tlačiť.
- Nenechávajte tlačiareň s vytiahnutými atramentovými kazetami ani ju nevypínajte počas výmeny kazety. V opačnom prípade zvyšný atrament v tryskách tlačovej hlavy vyschne a pravdepodobne nebudete môcť tlačiť.
- Dávajte pozor, aby sa do držiaka atramentovej kazety nedostal prach alebo cudzie predmety. Predmety v držiaku môžu mať negatívny vplyv na výsledky tlače alebo môžu zabrániť tlači. Ak sa niečo dostane dovnútra držiaka, opatrne to vytiahnite.
- Ak z tlačiarne vyberáte kazetu, ktorú plánujete neskôr použiť alebo zlikvidovať, nezabudnite na port dodávania atramentu znova založiť uzáver, aby atrament nevyschol alebo aby neznečistil okolie.

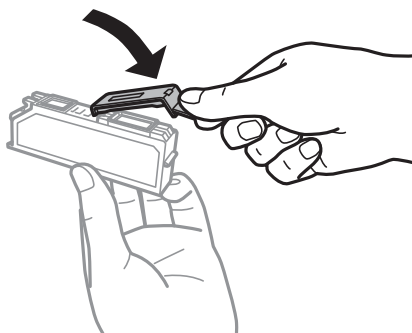

- Ak z tlačiarne vyberiete atramentovú kazetu na neskoršie použitie, Epson odporúča, aby ste ju potom použili čo najskôr.
- Táto tlačiareň používa atramentové kazety vybavené zeleným čipom, ktorý monitoruje rôzne informácie, napríklad množstvo zostávajúceho atramentu v každej kazete. To znamená, že ak pred vyprázdnením vyberiete kazetu z tlačiarne, môžete ju po opätovnom vložení do tlačiarne ďalej používať. Po opätovnom vložení kazety sa však môže časť atramentu spotrebovať, aby sa zaručil dobrý výkon tlačiarne.
- Aby bolo zaistené maximálne využitie atramentu, vyberte atramentovú kazetu iba vtedy, keď ste pripravení ju vymeniť. Atramentové kazety s nedostatkom atramentu nie je možné použiť pri opätovnom vložení.
- S cieľom dosiahnutia maximálnej kvality tlače a ochrany tlačovej hlavy zostáva v kazete bezpečnostná rezerva atramentu, keď tlačiareň signalizuje, že je potrebné vymeniť kazetu. Uvedené hodnoty neobsahujú túto rezervu.
- Atramentovú kazetu nerozoberajte ani neprerábajte, inak nemusí byť možné normálne tlačiť.
- Kazety dodané s tlačiarňou nemožno použiť ako náhradné.
- Dokončite výmenu atramentovej kazety rýchlo. Nenechávajte tlačiareň bez vložených atramentových kaziet.

### Spotreba atramentu

- Ak sa má zachovať optimálny výkon tlačovej hlavy, nejaké množstvo atramentu sa spotrebuje zo všetkých kaziet počas činností údržby. Atrament sa môže spotrebovať pri výmene atramentových kaziet alebo pri zapnutí tlačiarne.
- Pri čiernobielej tlači alebo tlači v odtieňoch sivej sa v závislosti od typu papiera a nastavení kvality môžu namiesto čierneho atramentu použiť farebné atramenty. Dôvodom je to, že na vytvorenie čiernej farby sa použije zmes farebných atramentov.

- Atrament v atramentových kazetách dodaných s tlačiarňou sa čiastočne použije pri úvodnom nastavovaní. Tlačová hlava sa kompletne naplní atramentom, aby sa vytvorili výtlačky vysokej kvality. Pri tomto jednorazovom procese sa spotrebuje isté množstvo atramentu, a preto sa môže stať, že sa pomocou týchto kaziet vytlačí menej strán než pri použití nasledujúcich atramentových kaziet.
- Uvádzané hodnoty výťažnosti sa môžu líšiť v závislosti od tlačených obrázkov, používaného typu papiera, frekvencie tlače a podmienok prostredia, ako je napríklad teplota.

## Výmena atramentových kaziet

V závislosti od hladín atramentu sa chvíľu môže dať ďalej tlačiť bez výmeny atramentových kaziet.

[„Dočasné pokračovanie v tlači len čiernym atramentom”](#) na strane 234

[„Pokračovanie v tlači pre úsporu čierneho atramentu \(len pre systém Windows\)”](#) na strane 236

1. Ak bola zásuvka CD/DVD vložená, vytiahnite ju.
2. Vykonaťe jeden z nasledujúcich krokov.
  - Pri výzve na výmenu atramentových kaziet:  
Skontrolujte, ktorú atramentovú kazetu je potrebné vymeniť, klepnite na položku **Next** a potom klepnite na **Yes, replace now**.
  - Pri výmene atramentovej kazety pred spotrebovaním atramentu:  
Na hlavnej obrazovke vyberte položky **Maintenance > Ink Cartridge Replacement**.
3. Vytiahnite z obalu novú atramentovú kazetu a potom klepnite na **Next**.

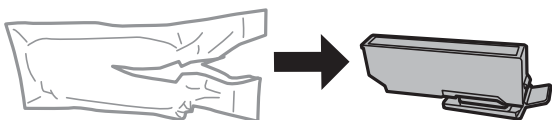

4. Uistite sa, či je veko otočené smerom nahor a potom ho odstráňte.

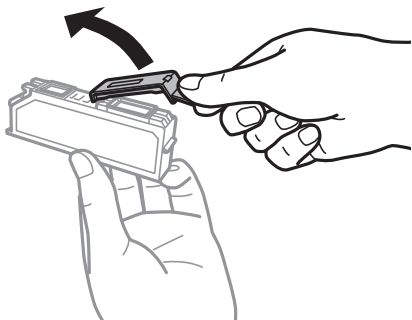

**!** **Upozornenie:**

Nedotýkajte sa častí znázornených na obrázku. Mohli by ste tým znemožniť normálnu prevádzku a tlač.

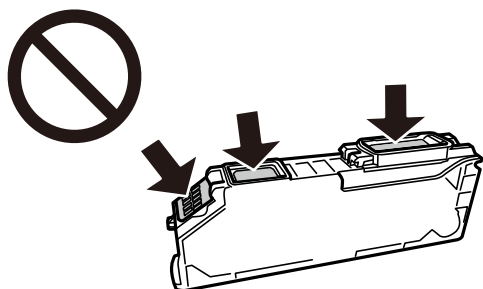

5. Otvorte jednotku skenera, keď je kryt na dokumenty zatvorený.

**!** **Upozornenie:**

Pri otváraní alebo zatváraní jednotky skenera dávajte pozor, aby ste si neprivreli ruku alebo prsty. Inak sa môžete zraniť.

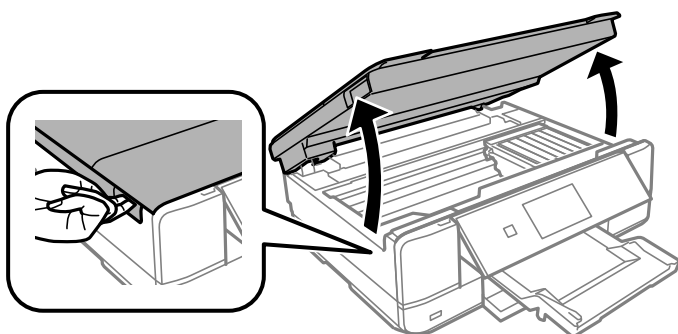

6. Skontrolujte hlásenie a potom klepnite na tlačidlo **Start**.

Držiak kazety sa presunie do polohy výmeny. Po niekoľkých minútach sa však môže držiak atramentovej kazety vrátiť. V takom prípade opakujte kroky 2 až 6.

**!** **Upozornenie:**

Keď vymieňate atramentové kazety, vymieňajte ich v správnej polohe výmeny. Ak ich vymeníte v nesprávnej polohe, vyskytnú sa chyby rozpoznávania. Ak sa chyba vyskytne, znova ich vložte do správnej polohy.

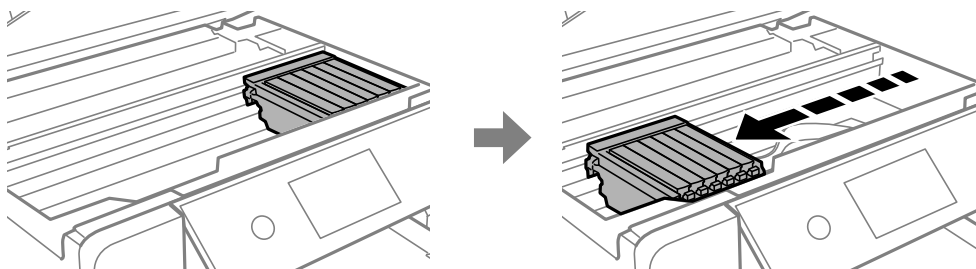



7. Držiak atramentovej kazety odistite posunutím západky a potom kazetu šikmo vytiahnite.



**Upozornenie:**

Čo najskôr vymeňte atramentové kazety. Ak vymieňate dve alebo viac kaziet, prípadne ak výmena nejakú dobu trvá, môže sa spotrebovať nejaký atrament, aby sa zaručil výkon tlačiarne.

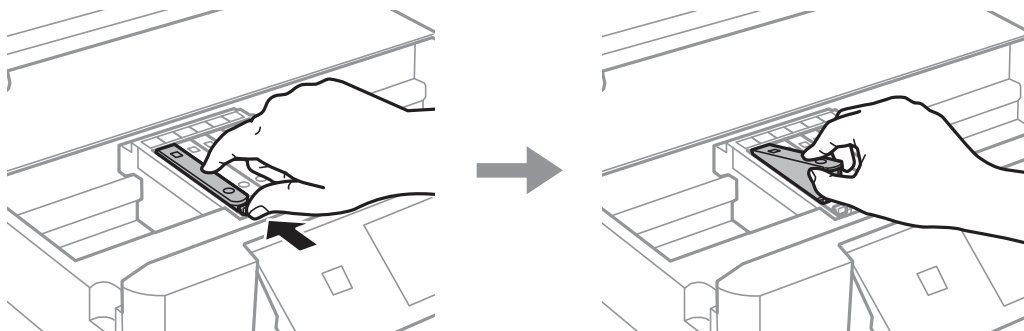

8. Atramentovú kazetu šikmo vložte do držiaka a jemne na ňu zatlačte, kým nezacvakne v mieste.

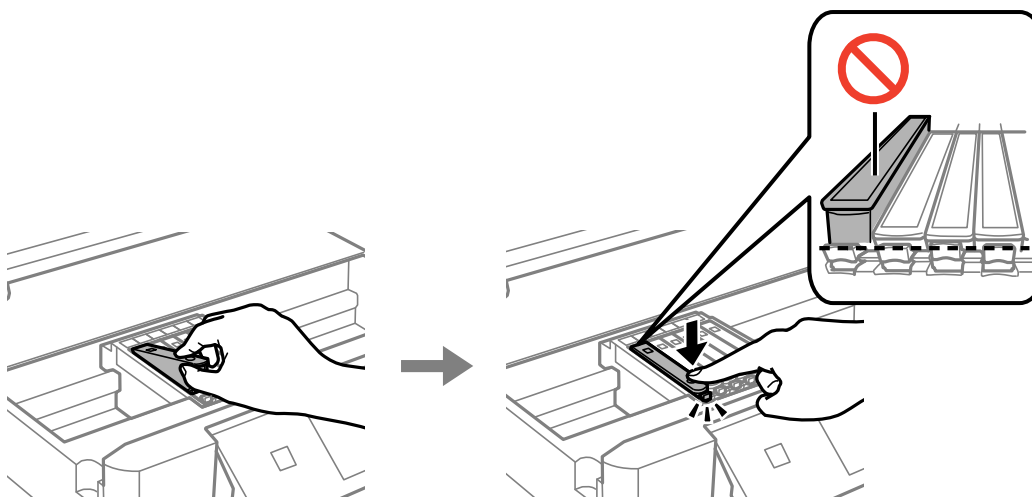

9. Zatvorte jednotku skenera a potom klepnite na **Completed**.

10. Postupujte podľa pokynov na obrazovke.



**Upozornenie:**

- Ak z tlačiarne vyberáte kazetu, ktorú plánujete neskôr použiť alebo zlikvidovať, nezabudnite na port dodávania atramentu znova založiť uzáver, aby atrament nevyschol alebo aby neznečistil okolie. Uzáver bezpečne umiestnite tak, aby zapadol na miesto.

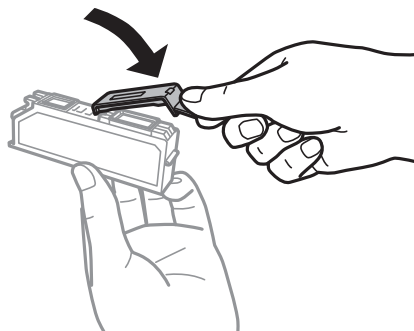

- Po nainštalovaní atramentovej kazety kontrolka napájania bliká, kým sa atramentová kazeta naplňuje atramentom. Nevypínajte tlačiareň počas naplňovania atramentom. Ak naplňovanie atramentom neprebehne správne, je možné, že nebudete môcť tlačiť.
- Nevkladajte podávač diskov CD/DVD, kým nie je naplňovanie atramentom dokončené.

### Súvisiace informácie

- ➔ „Preventívne opatrenia pri manipulácii s atramentovými kazetami” na strane 229
- ➔ „Kódy atramentových kaziet” na strane 298

## Dočasné pokračovanie v tlači bez výmeny atramentových kaziet

### Dočasné pokračovanie v tlači len čiernym atramentom

Po spotrebovaní farebného atramentu a pri dostatočnom množstve čierneho atramentu pri tlači z počítača môžete na krátky čas pokračovať v tlačení čiernym atramentom pomocou nasledujúcich nastavení.

- Typ papiera: obyčajné papiere, Obálka
- Farba: **Odtiene sivej**
- Bez okrajov: nevybrané
- EPSON Status Monitor 3: zapnuté (iba pre Windows)

Táto funkcia je dostupná iba počas približne piatich dní, preto prázdnu atramentovú kazetu vymeňte čo najskôr.

**Poznámka:**

- Ak je funkcia **EPSON Status Monitor 3** vypnutá, prejdite do ovládača tlačiarne, kliknite na položku **Rozšírené nastavenia** na karte **Údržba** a potom vyberte položku **Zapnúť EPSON Status Monitor 3**.
- Doba dostupnosti tejto funkcie závisí od podmienok používania.

### Dočasné pokračovanie v tlači len čiernym atramentom (Windows)

Vykonajte jeden z nasledujúcich krokov.

- Keď sa zobrazí nasledovné okno, vyberte možnosť **Tlačíť čiernou**.

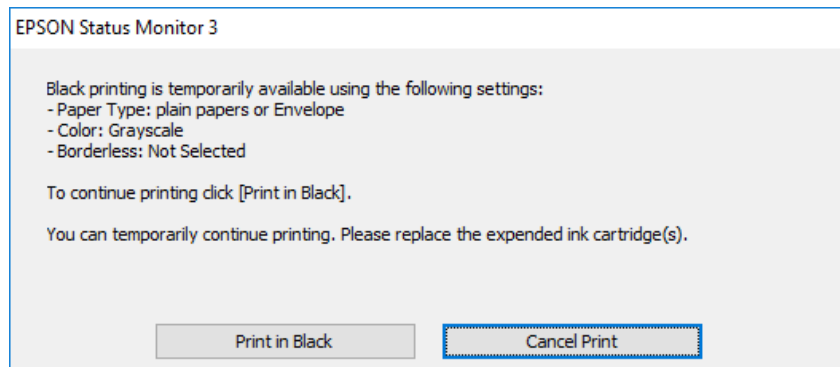

- Zrušte tlač, ak sa zobrazí nasledovné okno. Potom tlačte znova.

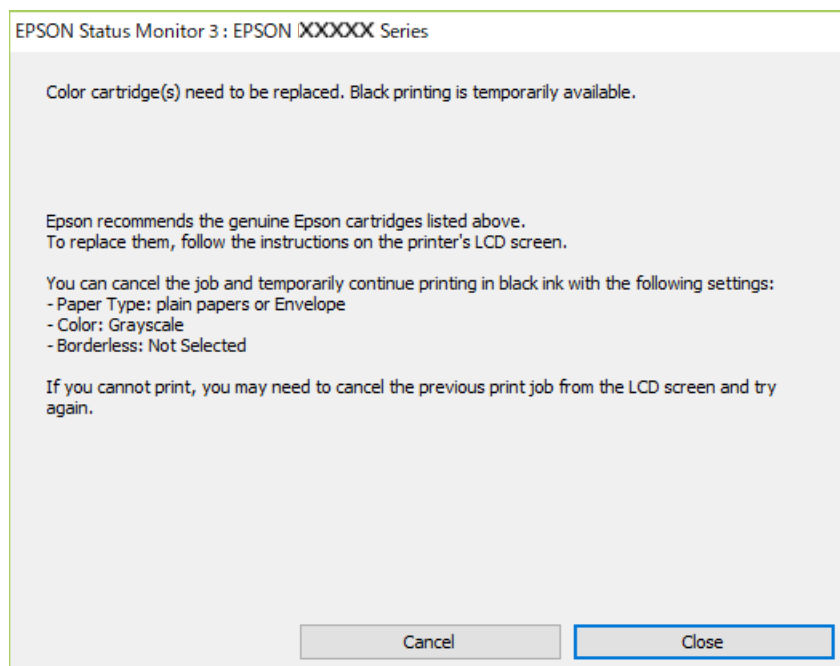

#### **Poznámka:**

*Ak sa nedá tlač zrušiť z počítača, zrušte ju z ovládacieho panela tlačiarne.*

Pri opätovnej tlači postupujte nasledovne.

1. Prejdite do okna ovládača tlačiarne.
2. Zrušte výber položky **Bez okrajov** na karte **Hlavný**.
3. Vyberte položku **Typ papiera** ako jedno z nasledovného na karte **Hlavný**.
  - obyčajné papiere**
  - Obálka**

4. Vyberte možnosť **Odtiene sivej**.
5. Upravte požadovaným spôsobom ostatné nastavenia na kartách **Hlavný** a **Viac možností** a kliknite na tlačidlo **OK**.
6. Kliknite na položku **Tlačiť**.
7. V zobrazenom okne kliknite na položku **Tlačiť čiernou**.

### **Dočasné pokračovanie v tlači len čiernym atramentom (Mac OS)**

**Poznámka:**

*Ak chcete používať túto funkciu v sieti, pripojte sa cez Bonjour.*

1. Kliknite na ikonu tlačiarne v **Doku**.
2. Zrušte danú úlohu.

**Poznámka:**

*Ak sa nedá tlač zrušiť z počítača, zrušte ju z ovládacieho panela tlačiarne.*

3. Vyberte položku **Preferencie systému** z ponuky Apple > **Tlačiarne a skenery** (alebo **Tlač a skenovanie**, **Tlač a faxovanie**), a potom vyberte tlačiareň. Kliknite na položky **Možnosti a náplne** > **Možnosti** (alebo **Ovládač**).
4. Vyberte možnosť **Zapnuté** pre nastavenie **Permit temporary black printing**.
5. Prejdite do dialógového okna tlače.
6. V kontextovej ponuke vyberte položku **Nastavenia tlače**.
7. V nastavení **Veľkosť papiera** vyberte ľubovoľnú veľkosť papiera inú ako veľkosť bez okrajov.
8. Vyberte možnosť **obyčajné papiere** alebo **Obálka** pre nastavenie **Typ média**.
9. Vyberte možnosť **Odtiene sivej**.
10. V prípade potreby nastavte aj ostatné položky.
11. Kliknite na položku **Tlačiť**.

### **Pokračovanie v tlači pre úsporu čierneho atramentu (len pre systém Windows)**

Keď dochádza zásoba čierneho atramentu a zostáva dostatočné množstvo farebného atramentu, čierny atrament môžete vytvoriť zo zmesi farebných atramentov. Budete tak môcť pokračovať v tlači, kým si pripravíte náhradnú kazetu s čiernym atramentom.

Táto funkcia je dostupná len v prípade, ak sú v ovládači tlačiarne vybrané nasledovné nastavenia.

- Typ papiera: **obyčajné papiere**
- Kvalita: **Štandardne**

- EPSON Status Monitor 3: povolené

**Poznámka:**

- Ak je funkcia **EPSON Status Monitor 3** vypnutá, prejdite do ovládača tlačiarne, kliknite na položku **Rozšírené nastavenia** na karte **Údržba** a potom vyberte položku **Zapnúť EPSON Status Monitor 3**.
- Zmiešaný čierny atrament sa mierne líši od úplne čierneho atramentu. Okrem toho je znížená rýchlosť tlače.
- Ak chcete uchovať kvalitu tlačovej hlavy, spotrebúva sa tiež čierny atrament.

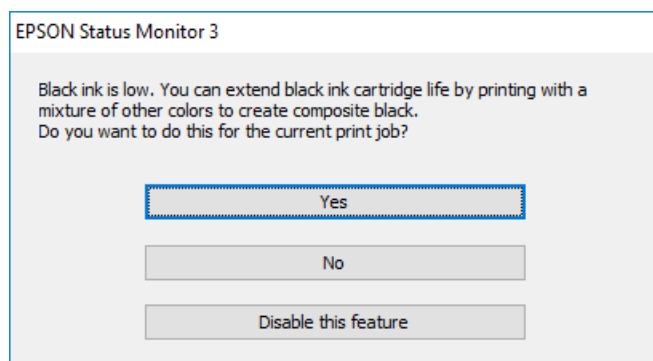

Možnosti	Popis
Áno	Zvoľte túto možnosť, ak chcete na vytvorenie čierneho atramentu použiť zmes farebných atramentov. Toto okno je zobrazené vedľa času, keď vykonávate podobnú tlačovú úlohu.
Nie	Zvoľte túto možnosť, ak chcete použiť zostávajúci čierny atrament. Toto okno je zobrazené vedľa času, keď vykonávate podobnú tlačovú úlohu.
Vypnúť túto funkciu	Zvoľte túto možnosť, ak chcete použiť zostávajúci čierny atrament. Toto okno sa znovu zobrazí až po výmene kazety s čiernym atramentom, keď bude čierny atrament znovu takmer spotrebovaný.

## Je čas vymeniť skrinku údržby

### Bezpečnostné opatrenia pri manipulácii s údržbovou kazetou

Pred výmenou údržbovej kazety si prečítajte nasledujúce pokyny.

- Nedotýkajte sa zeleného čipu na bočnej strane skrinky údržby. Mohli by ste tým znemožniť normálnu prevádzku a tlač.
- Skrinku údržby nevymieňajte počas tlače, inak môže dôjsť k úniku atramentu.
- Neodstraňujte skrinku údržby a jej kryt, okrem prípadu, keď vymieňate skrinku, inak môže dôjsť k únikom atramentu.
- Skrinku údržby, ktorá bola vybratá a dlhú dobu odpojená, nepoužívajte opätovne. Atrament vo vnútri skrinky bude stuhnutý a skrinka nebude môcť absorbovať ďalší atrament.
- Použitú skrinku údržby nenakláňajte, kým ju neuzavriete do plastového vrečka, inak môže dôjsť k úniku atramentu.
- Neskladujte skrinku údržby pri vysokých ani nízkych teplotách.
- Skrinku údržby chráňte pred priamym slnečným svetlom.

## Výmena údržbovej kazety

Pri niektorých tlačových cykloch sa môže v skrinke údržby zhromaždiť nepatrné množstvo nadbytočného atramentu. Tlačiareň je skonštruovaná tak, aby sa pri dosiahnutí limitu absorpčnej kapacity skrinky údržby zastavila tlač a prešlo sa pretečeniu atramentu zo skrinky údržby. Frekvencia výmeny skrinky údržby závisí od počtu vytlačených strán, typu materiálu, na ktorý tlačíte, a počtu čistiacich cyklov, ktoré tlačiareň vykoná. Keď sa objaví hlásenie s výzvou na výmenu skrinky údržby, pripravte si plochý skrutkovač a postupujte podľa pokynov na obrazovke. Potreba vymeniť box neznamena, že tlačiareň prestane fungovať v súlade so svojimi technickými parametrami. Záruka od spoločnosti Epson nekryje náklady súvisiace s touto výmenou. Ide o používateľom opraviteľnú súčasť.

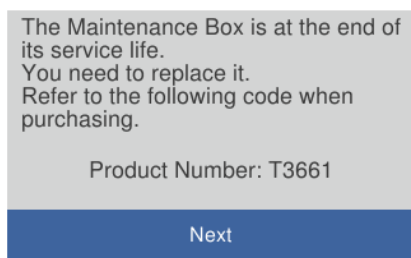

### Poznámka:

- Keď je skrinka údržby plná, nemôžete tlačiť ani čistiť tlačovú hlavu, kým ju nevymeníte, aby nedošlo k úniku atramentu. Môžete však vykonávať operácie, pri ktorých sa nepoužíva atrament, ako napríklad skenovanie.
- Keď sa zobrazí nasledujúca obrazovka, súčasť nemôžu meniť používatelia. Kontaktujte podporu spoločnosti Epson. Tla bez okrajov nie je k dispozícii, ale môžete tlačiť s okrajmi.

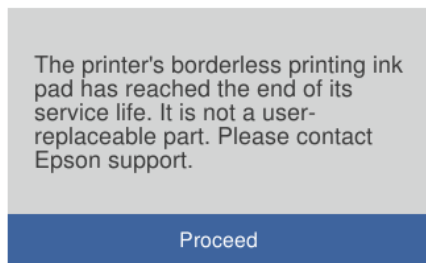

1. Vyberte novú skrinku údržby z obalu.



### Upozornenie:

Nedotýkajte sa zeleného čipu na bočnej strane skrinky údržby. Mohli by ste tým znemožniť normálnu prevádzku a tlač.

### Poznámka:

Nová údržbová kazeta obsahuje priehľadné vrečko na uloženie starej údržbovej kazety.

2. Otvorte kryt dokumentov.

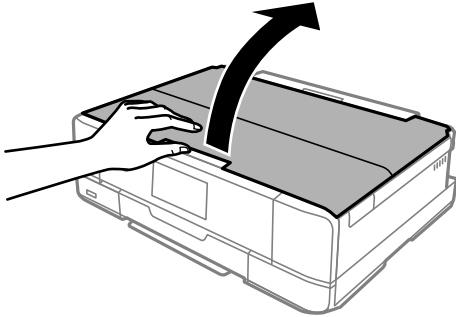

3. Otvorte ovládací panel.

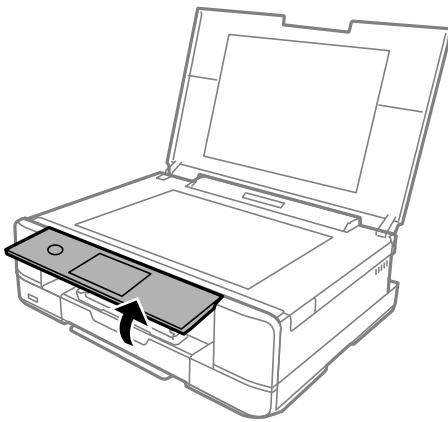

4. Plochým skrutkovačom uvoľňujte skrutku, dokým sa kryt skrinky údržby neodpojí od tlačiarne.

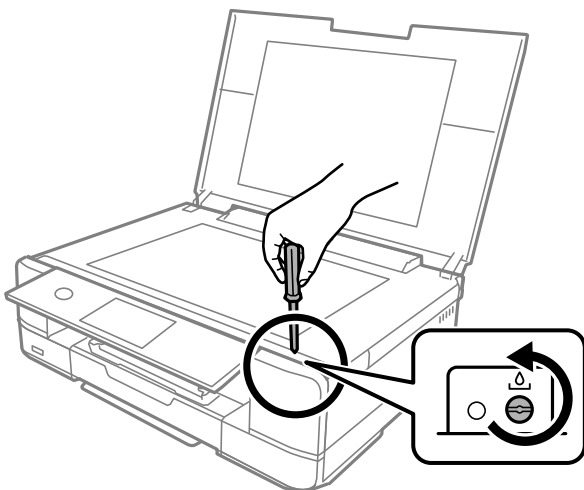

5. Dajte dole kryt skrinky údržby.

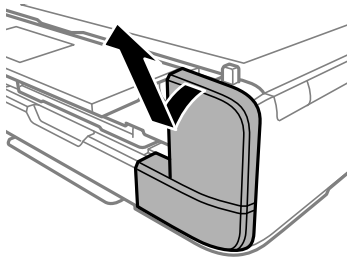

6. Odstráňte použitú skrinku údržby.

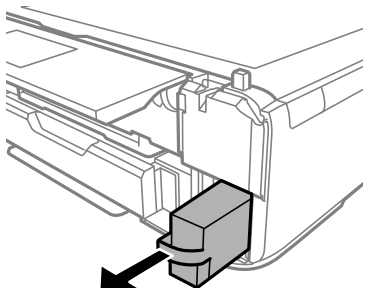

**!** **Upozornenie:**

*Nedotýkajte sa častí znázornených na obrázku. Môže to znemožniť normálnu prevádzku a môžete sa zašpiniť od atramentu.*

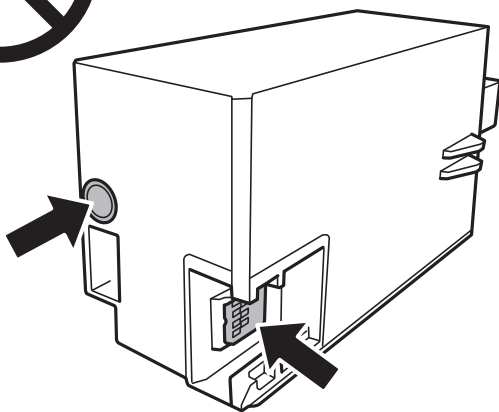

7. Vložte použitú skrinku údržby do priehľadného obalu, ktorý bol dodaný s novou skrinkou údržby, a obal zapečatíte.
8. Novú skrinku vložte úplne celú do tlačiarne.



9. Namontujte kryt späť.



**Upozornenie:**

Zasuňte západky na kryte do otvorov a potom zatiahnite skrutku. Ak sa kryt nenainštaluje správne, atrament môže vyteciť.

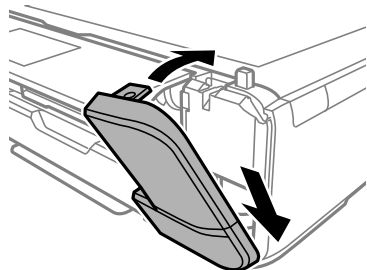

10. Zatvorte kryt dokumentov.

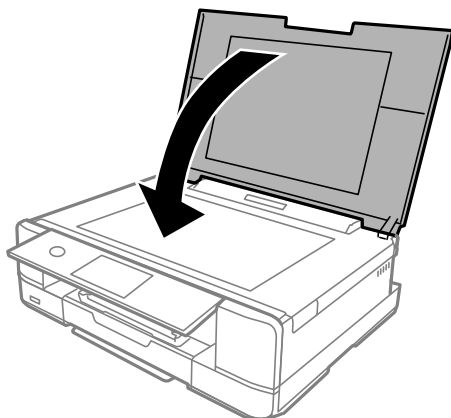

11. Vyberte možnosť **Done**.



**Upozornenie:**

Ak sa údržbová kazeta nedá rozpoznať, skúste ju nainštalovať znova. Ak sa stále nerozpozná, vymeňte údržbovú kazetu. Po nainštalovaní skrinky údržby do tlačiarne sa už nedá použiť v iných tlačiarňach.

**Súvisiace informácie**

- ➔ „Kód skrinky údržby” na strane 299
- ➔ „Bezpečnostné opatrenia pri manipulácii s údržbovou kazetou” na strane 237

## Kvalita tlače, kopírovania a skenovania je zlá

### Kvalita tlače je nízka

#### Chýbajúce farby, pruhy alebo nečakané farby na výtlačkoch

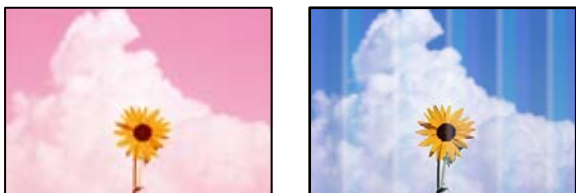

#### Trysky tlačovej hlavy môže byť zanesené.

##### Riešenia

Urobte kontrolu trysky a pozrite, či trysky tlačovej hlavy nie sú zanesené. Vykonajte kontrolu dýz a vyčistite tlačovú hlavu, ak sú dýzy tlačovej hlavy upchané. Ak ste tlačiareň dlho nepoužívali, trysky tlačovej hlavy môžu byť upchané a vypúšťanie kvapiek atramentu môže byť znemožnené.

➔ [„Kontrola a čistenie tlačovej hlavy” na strane 165](#)

#### Farebné pruhy sa objavujú v intervaloch približne 2.5 cm



Do úvahy pripadajú nasledujúce príčiny.

#### Nastavenie typu papiera sa nezhoduje s vloženým papierom.

##### Riešenia

Vyberte vhodné nastavenie typu papiera podľa papiera vloženého v tlačiarni.

➔ [„Zoznam typov papiera” na strane 33](#)

#### Kvalita tlače je nastavená nízko.

##### Riešenia

Keď tlačíte na obyčajný papier, vytlačte pomocou nastavenia vyššej kvality.

Ovládací panel

Vyberte možnosť **High** pre nastavenie **Quality**.

[„Možnosti ponuky pre nastavenia papiera a tlače” na strane 69](#)

Windows

V ovládači tlačiarne vyberte položku **Vysoký** v časti **Kvalita** na karte **Hlavný**.

Mac OS

Vyberte možnosť **Jemné** ako nastavenie pre položku **Kvalita tlače** v ponuke dialógového okna **Nastavenia tlače**.

### ■ Tlačová hlava je umiestnená mimo zarovnaní.

#### Riešenia

Na ovládacom paneli vyberte ponuku **Maintenance > Print Head Alignment > Horizontal Alignment** a zarovnajte tak tlačovú hlavu.

### Rozmazané výťažky, zvislé pruhy alebo nesprávne zarovnanie



enthalten alle  
Aufdruck. W  
↓ 5008 "Regel

Do úvahy pripadajú nasledujúce príčiny.

### ■ Tlačová hlava je umiestnená mimo zarovnaní.

#### Riešenia

Na ovládacom paneli vyberte ponuku **Maintenance > Print Head Alignment > Vertical Alignment** a zarovnajte tak tlačovú hlavu.

### ■ Je aktivované nastavenie pre dvojsmernú tlač.

#### Riešenia

Ak sa kvalita tlače nezlepší ani po zarovnaní tlačovej hlavy, deaktivujte nastavenie dvojsmernej tlače.

Pri dvojsmernej (alebo vysokorýchlostnej) tlači tlačí tlačová hlava pri pohybe oboma smermi a môže dôjsť k nesprávnemu zarovnaniu zvislých čiar. Vypnutie tohto nastavenia môže znížiť rýchlosť tlače, ale vylepší sa kvalita tlače.

Ovládací panel

Deaktivujte možnosť **Bidirectional Settings** do **Settings > Printer Settings**.

Windows

V ovládači tlačiarne zrušte výber položky **Dvojsmerná tlač** na karte **Viac možností**.

Mac OS

Vyberte položku **Preferencie systému** z ponuky **Apple > Tlačiarne a skenery** (alebo **Tlač a skenovanie, Tlač a faxovanie**), a potom vyberte tlačiareň. Kliknite na položky **Možnosti a náplne > Možnosti** (alebo **Ovládač**). Vyberte možnosť **Vypnuté** pre nastavenie **High Speed Printing**.

## Výtlačok vychádza ako prázdny hárok

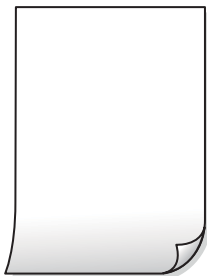

### Trysky tlačovej hlavy môže byť zanesené.

#### Riešenia

Skúste funkciu Čistenie prívodu.

➔ „Spustenie pomôcky Čistenie prívodu” na strane 168

### Nastavenie tlače a veľkosti papiera vloženého v tlačiarni sú odlišné.

#### Riešenia

Zmeňte nastavenia tlače podľa veľkosti papiera vloženého do kazety na papier. Vložte do kazety na papier taký papier, ktorý sa zhoduje s nastavením tlače.

### Do tlačiarnie sa podalo naraz viac hárkov papiera.

#### Riešenia

Ak chcete zabrániť podaniu viacerých hárkov do tlačiarnie naraz, pozrite nasledujúce.

➔ „Niekoľko hárkov papiera sa podáva naraz” na strane 188

## Papier je zašpinený alebo ošúchaný



Do úvahy pripadajú nasledujúce príčiny.

### Papier je vložený nesprávne.

#### Riešenia

Pri vodorovných pruhoch (kolmo na smer tlače), prípadne navrchu alebo naspodku papiera, objavia rozmazané vodorovné pásy, vložte papier v správnom smere a posuňte vodiace lišty k hranám papiera.

➔ „Vkladanie papiera do zásobníka Zásobník papiera 1” na strane 34

➔ „Vkladanie papiera do zásobníka Zásobník papiera 2” na strane 37

➔ „Vkladanie papiera do zásobníka Zadný podávač papiera” na strane 40

## Dráha papiera je zašpinená.

### Riešenia

Keď sa na papieri objavia zvislé pruhy (vodorovne v smere tlače), prípadne je papier zašpinený, vyčistite dráhu papiera.

➔ „Čistenie dráhy papiera od atramentových škvŕn” na strane 170

## Papier je zvltnený.

### Riešenia

Položte papier na rovný podklad a skontrolujte, či nie je zvltnený. Ak je, vyrovnajte ho.

## Tlačová hlava odiera povrch papiera.

### Riešenia

Keď tlačíte na hrubý papier, tlačová hlava je blízko tlačovému povrchu a papier sa môže odierať. V takom prípade aktivujte nastavenie zníženia odierania. Ak toto nastavenie aktivujete, kvalita tlače sa môže zhoršiť, alebo sa môže tlač spomaliť.

Ovládací panel

Vyberte položky **Settings > Printer Settings** a potom povoľte možnosť **Thick Paper**.

Windows

Kliknite na položku **Rozšírené nastavenia** na karte ovládača tlačiarne **Údržba**, a potom vyberte možnosť **Hrubý papier a obálky**.

Mac OS

Vyberte položku **Preferencie systému** z ponuky **Apple > Tlačiarne a skenery** (alebo **Tlač a skenovanie, Tlač a faxovanie**), a potom vyberte tlačiareň. Kliknite na položky **Možnosti a náplne > Možnosti** (alebo **Ovládač**). Vyberte možnosť **Zapnuté** pre nastavenie **Hrubý papier a obálky**.

Keď je zvolená možnosť **Thick Paper** a tlačový povrch je zašpinený, vyberte položky **Settings > Printer Settings** a aktivujte možnosť **Short Grain Paper**. To nemá vplyv na tlač bez okrajov.

## Zadná strana papiera bola potlačená pred tým, než vyschla už predtým potlačená strana.

### Riešenia

Pri manuálnej obojstrannej tlači a pred opätovným vložením papiera skontrolujte, či atrament úplne vyschol.

## Keď tlačíte pomocou obojstrannej tlače, sýtosť tlače je príliš vysoká a čas na zaschnutie je príliš krátky.

### Riešenia

Keď používate funkciu automatickej obojstrannej tlače a tlačíte údaje s vysokou sýtosťou, ako sú napríklad obrázky a grafy, nastavte nižšiu sýtosť tlače a dlhšiu dobu sušenia.

➔ „Obojstranná tlač” na strane 83

➔ „Obojstranná tlač” na strane 105

## Tlačené fotografie sú zlepené



### ■ Výtlačok bol urobený na nesprávnu stranu fotografického papiera.

#### Riešenia

Uistite sa, či tlačíte na tlačovú stranu. Keď sa tlačí na nesprávnu stranu fotografického papiera, je potrebné vyčistiť dráhu papiera.

➔ [„Čistenie dráhy papiera od atramentových škvŕn” na strane 170](#)

## Obrázky a fotografie sa tlačia v neočakávaných farbách



Do úvahy pripadajú nasledujúce príčiny.

### ■ Trysky tlačovej hlavy môže byť zanesené.

#### Riešenia

Urobte kontrolu trysky a pozrite, či trysky tlačovej hlavy nie sú zanesené. Vykonajte kontrolu dýz a vyčistite tlačovú hlavu, ak sú dýzy tlačovej hlavy upchané. Ak ste tlačiaren dlho nepoužívali, trysky tlačovej hlavy môžu byť upchané a vypúšťanie kvapiek atramentu môže byť znemožnené.

➔ [„Kontrola a čistenie tlačovej hlavy” na strane 165](#)

### ■ Bola použitá oprava farieb.

#### Riešenia

Pri tlači z ovládacieho panela alebo ovládača tlačiarne Windows je štandardne v závislosti od typu papiera použité nastavenie automatickej úpravy fotografií Epson (PhotoEnhance). Skúste zmeniť nastavenie.

#### Ovládací panel

Zmeňte nastavenie **Enhance** z možnosti **Auto** na možnosť **People**, **Night Scene** alebo **Landscape**. Ak zmena nastavenia nefunguje, vypnite režim **PhotoEnhance** zvolením možnosti **Enhance Off**.

#### Windows ovládač tlačiarne

Na karte **Viac možností** vyberte možnosť **Vlastné** v položke **Korekcia farieb** a potom kliknite na položku **Spresniť**. Zmeňte nastavenie položky **Korekcia scény** z možnosti **Automaticky** na nejakú inú možnosť. Ak zmena nastavenia nefunguje, použite nejaký iný spôsob pripojenia, nie **PhotoEnhance** v aplikácii **Správa farieb**.

➔ [„Možnosti ponuky pre úpravu fotografií” na strane 70](#)

➔ „Úprava farby tlače” na strane 98

## Farby na výtláčku sú odlišné od farieb na obrazovke



### ■ Vlastnosti farieb pre používané zobrazovacie zariadenie neboli nastavené správne.

#### Riešenia

Zobrazovacie zariadenia, ako sú napríklad počítačové obrazovky, majú svoje vlastnosti obrazovky. Ak je zobrazenie nevyvážené, obraz nie je zobrazený so správnym jasom a farbami. Nastavte vlastnosti zariadenia. Potom urobte nasledujúce.

#### Windows

Otvorte okno ovládača tlačiarne, vyberte možnosť **Vlastné** ako nastavenie položky **Korekcia farieb** na karte **Viac možností** a potom kliknite na tlačidlo **Spresniť**. Vyberte možnosť **Norma EPSON** pre nastavenie **Režim farby**.

#### Mac OS

Prejdite do dialógového okna tlače. V kontextovej ponuke vyberte možnosť **Color Options** a potom kliknite na šípku vedľa položky **Rozšírené nastavenia**. Vyberte možnosť **Norma EPSON** pre nastavenie **Mode**.

### ■ Zobrazovacie zariadenie odráža vonkajšie svetlo.

#### Riešenia

Vyhňte sa priamemu slnečnému svetlu a overte si obraz tam, kde je zaistené príslušné osvetlenie.

### ■ Zobrazovacie zariadenie má vysoké rozlíšenie.

#### Riešenia

Farby môžu byť iné než tie, ktoré vidíte na inteligentných zariadeniach (napríklad smartfónoch alebo tabletoch) s obrazovkami s vysokým rozlíšením.

### ■ Zobrazovacie zariadenie a tlačiareň majú odlišný proces produkovania farieb.

#### Riešenia

Farby na obrazovke nie sú úplne rovnaké ako farby na papieri, pretože zobrazovacie zariadenie a tlačiareň majú odlišný proces vytvárania farieb. Upravte vlastnosti farieb tak, aby boli farby rovnaké.

## Nedá sa tlačiť bez okrajov



### V nastaveniach tlače nie je nastavená tlač bez okrajov.

#### Riešenia

V nastaveniach tlače urobte nastavenie tlače bez okrajov. Ak vyberiete typ papiera, ktorý nepodporuje tlač bez okrajov, nemôžete vybrať možnosť **Bez okrajov**. Vyberte typ papiera, ktorý podporuje tlač bez okrajov.

- Ovládací panel

Vyberte možnosť **Borderless** v nastavení **Border Setting**.

- Windows

V ovládači tlačiarne vyberte položku **Bez okrajov** na karte **Hlavný**.

- Mac OS

V položke **Veľkosť papiera** vyberte veľkosť papiera pre tlač bez okrajov.

➔ „Možnosti ponuky pre nastavenia papiera a tlače” na strane 69

➔ „Papier pre tlač bez okrajov” na strane 297

## Počas tlače bez okrajov sú hrany obrazu orezané



### Pretože obraz sa mierne zväčší, vyčnievajúca časť sa oreže.

#### Riešenia

Vyberte nižšie nastavenie zväčšenia.

- Ovládací panel

Zmeňte nastavenie **Expansion**.

- Windows

V ovládači tlačiarne kliknite na položku **Nastavenia** vedľa políčka **Bez okrajov** na karte **Hlavný** a potom zmeňte nastavenie.



❑ Mac OS

V ponuke dialógového okna tlače **Rozšírenie** zmeňte nastavenie **Nastavenia tlače**.

➔ „Možnosti ponuky pre nastavenia papiera a tlače” na strane 69

## Výtlačok je nesprávne umiestnený, má nesprávnu veľkosť alebo okraje

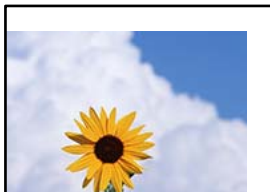

Do úvahy pripadajú nasledujúce príčiny.

### ■ Papier je vložený nesprávne.

#### Riešenia

Vložte papier správnym smerom a posuňte postrannú vodiacu lištu k hrane papiera.

➔ „Vkladanie papiera do zásobníka Zásobník papiera 1” na strane 34

➔ „Vkladanie papiera do zásobníka Zásobník papiera 2” na strane 37

➔ „Vkladanie papiera do zásobníka Zadný podávač papiera” na strane 40

### ■ Veľkosť papiera nie je nastavená správne.

#### Riešenia

Vyberte príslušné nastavenie veľkosti papiera.

### ■ Upravte nastavenie okrajov v aplikačnom softvéri, aby sa nachádzali v oblasti tlače.

#### Riešenia

Upravte nastavenie okrajov v aplikácii, aby sa nachádzali v oblasti tlače.

➔ „Oblasť tlače” na strane 317

## Pozícia tlače fotografických nálepiek je nesprávna

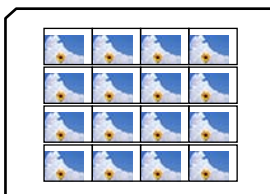

### ■ Je potrebné upraviť pozíciu tlače.

#### Riešenia

Nastavte pozíciu tlače v ponuke **Settings > Printer Settings > Stickers** na ovládacom paneli.

## Pozícia tlače na disku CD/DVD je nesprávna



### Je potrebné upraviť pozíciu tlače.

#### Riešenia

Nastavte pozíciu tlače v ponuke **Settings > Printer Settings > CD/DVD** na ovládacom paneli.

## Vytlačené znaky sú nesprávne alebo skomolené

<B000 L0·0斥慧二 ZA材録·コ i2 藩·J·サ-8Q0/ア0r  
0b8 0\$ NB000· B7kBC,T,0· B ·\*;JEE0Pk00J2; ·01ツ  
M0u

0 ?00 ?▲0 ?00000000000000000000000000

06æA´HCIG-一0E0´00; C00! “A; é00`r0  
00icr`jaL0÷%+u)”´mã·ñ-hf0hãšã0%w0æc  
rý0y0z00, Ú0í0-çÉãs-æ00æw0z×iÉ }0´0-ç  
0ñãe”ñ=0pÉ”! ?0 }c”æ0ž/žãa»´(ÜÉ-00æ0

Do úvahy pripadajú nasledujúce príčiny.

### Kábel USB nie je zapojený správne.

#### Riešenia

Kábel rozhrania USB bezpečne zapojte do tlačiarny a počítača.

### Je tu úloha čakajúca na vytlačenie.

#### Riešenia

Zrušte všetky pozastavené tlačové úlohy.

### Počítač bol počas tlače ručne uvedený do režimu Dlhodobý spánok alebo režimu Spánok.

#### Riešenia

Počas tlače nezapínajte manuálne režim **Dlhodobý spánok** počítača alebo režim **Spánok**. Nabudúce, keď zapnete počítač, sa môžu vytlačiť stránky skomoleného textu.

## Vytlačený obrázok je prevrátený



## Obrázok je v nastaveniach tlače nastavený na vodorovné prevrátenie.

### Riešenia

V ovládači tlačiarne alebo v aplikácii zrušte nastavenie zrkadlového obrazu.

Windows

V ovládači tlačiarne zrušte výber položky **Zrkadlový obraz** na karte **Viac možností**.

Mac OS

Zrušte výber položky **Mirror Image** v ponuke dialógového okna tlače **Nastavenia tlače**.

## Mozaikové vzory na výtlačkoch



## Vytlačili sa obrázky alebo fotografie s malým rozlíšením.

### Riešenia

Pri tlači obrázkov a fotografií tlače pomocou údajov s vysokým rozlíšením. Obrázky na webových stránkach majú často nízke rozlíšenie a hoci vyzerajú dosť dobre na displeji, kvalita tlače môže byť nižšia.

## Kvalita kopírovania je nízka

### Chýbajúce farby, pruhy alebo nečakané farby na kópiách



## Trysky tlačovej hlavy môže byť zanesené.

### Riešenia

Urobte kontrolu trysky a pozrite, či trysky tlačovej hlavy nie sú zanesené. Vykonajte kontrolu dýz a vyčistite tlačovú hlavu, ak sú dýzy tlačovej hlavy upchané. Ak ste tlačiareň dlho nepoužívali, trysky tlačovej hlavy môžu byť upchané a vypúšťanie kvapiek atramentu môže byť znemožnené.

➔ [„Kontrola a čistenie tlačovej hlavy” na strane 165](#)

## Farebné pruhy sa objavujú v intervaloch približne 2.5 cm



Do úvahy pripadajú nasledujúce príčiny.

### ■ Nastavenie typu papiera sa nezhoduje s vloženým papierom.

#### Riešenia

Vyberte vhodné nastavenie typu papiera podľa papiera vloženého v tlačiarni.

➔ „Zoznam typov papiera” na strane 33

### ■ Tlačová hlava je umiestnená mimo zarovnaní.

#### Riešenia

Na ovládacom paneli vyberte ponuku **Maintenance > Print Head Alignment > Horizontal Alignment** a zarovnajete tak tlačovú hlavu.

### ■ Kvalita tlače je nastavená nízko.

#### Riešenia

Keď tlačíte na obyčajný papier, vytlačte pomocou nastavenia vyššej kvality.

Vyberte položky **Advanced Settings > Quality** a potom vyberte možnosť **High** v jednotlivých ponukách kopírovania.

## Rozmazané kópie, zvislé pruhy alebo nesprávne zarovnanie



enthalten alle  
Aufdruck. W  
↓ 5008 "Regel

Do úvahy pripadajú nasledujúce príčiny.

### ■ Tlačová hlava je umiestnená mimo zarovnaní.

#### Riešenia

Na ovládacom paneli vyberte ponuku **Maintenance > Print Head Alignment > Vertical Alignment** a zarovnajete tak tlačovú hlavu.

## Je povolená dvojsmerná tlač.

### Riešenia

Ak sa kvalita tlače nezlepší ani po zarovnaní tlačovej hlavy, vyberte položky **Settings > Printer Settings** na ovládacom paneli a potom vypnite funkciu **Bidirectional**.

Pri dvojsmernej (alebo vysokorýchlostnej) tlači tlačí tlačová hlava pri pohybe oboma smermi a môže dôjsť k nesprávnemu zarovnaniu zvislých čiar. Vypnutie tohto nastavenia môže znížiť rýchlosť tlače.

## Výtlačok vychádza ako prázdny hárok

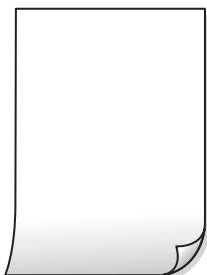

## Trysky tlačovej hlavy môže byť zanesené.

### Riešenia

Skúste funkciu Čistenie prívodu.

→ „Spustenie pomôcky Čistenie prívodu” na strane 168

## Nastavenie tlače a veľkosti papiera vloženého v tlačiarni sú odlišné.

### Riešenia

Zmeňte nastavenia tlače podľa veľkosti papiera vloženého do kazety na papier. Vložte do kazety na papier taký papier, ktorý sa zhoduje s nastavením tlače.

## Do tlačiarnie sa podalo naraz viac hárkov papiera.

### Riešenia

Ak chcete zabrániť podaniu viacerých hárkov do tlačiarnie naraz, pozrite nasledujúce.

→ „Niekoľko hárkov papiera sa podáva naraz” na strane 188

## Papier je zašpinený alebo ošúchaný



Do úvahy pripadajú nasledujúce príčiny.

## ■ Papier je vložený nesprávne.

### Riešenia

Pri vodorovných pruhoch (kolmo na smer tlače), prípadne navrchu alebo naspodku papiera, objavia rozmazané vodorovné pásy, vložte papier v správnom smere a posuňte vodiace lišty k hranám papiera.

- ➔ „Vkladanie papiera do zásobníka Zásobník papiera 1” na strane 34
- ➔ „Vkladanie papiera do zásobníka Zásobník papiera 2” na strane 37
- ➔ „Vkladanie papiera do zásobníka Zadný podávač papiera” na strane 40

## ■ Dráha papiera je zašpinená.

### Riešenia

Keď sa na papieri objavia zvislé pruhy (vodorovne v smere tlače), prípadne je papier zašpinený, vyčistite dráhu papiera.

- ➔ „Čistenie dráhy papiera od atramentových škvŕn” na strane 170

## ■ Papier je zvltnený.

### Riešenia

Položte papier na rovný podklad a skontrolujte, či nie je zvltnený. Ak je, vyrovnajte ho.

## ■ Tlačová hlava odiera povrch papiera

### Riešenia

Ak sú výtlaky pri kopírovaní hrubého papiera zašpinené, aktivujte možnosť **Thick Paper** v ponuke **Settings > Printer Settings** na ovládacom paneli. Ak toto nastavenie aktivujete, kvalita kopírovania sa môže zhoršiť, prípadne sa môže proces spomaliť.

## Kopírované fotografie sú zlepené



## ■ Kópia bola urobená na nesprávnu stranu fotografického papiera.

### Riešenia

Uistite sa, či kopírujete na tlačovú stranu. Ak ste nechtiac kopírovali na nesprávnu stranu fotografického papiera, je potrebné vyčistiť dráhu papiera.

- ➔ „Vkladanie papierov” na strane 34
- ➔ „Čistenie dráhy papiera od atramentových škvŕn” na strane 170

## Nedá sa kopírovať bez okrajov



### V nastaveniach tlače nie je nastavená tlač bez okrajov.

#### Riešenia

Na ovládacom paneli vyberte položky **Various Prints > Various copies > Copy/Restore Photos > Border Setting > Borderless**. Ak vyberiete typ papiera, ktorý nepodporuje tlač bez okrajov, nedajú sa aktivovať nastavenia tlače bez okrajov. Vyberte typ papiera, ktorý podporuje tlač bez okrajov.

- ➔ „Kopírovanie bez okrajov” na strane 134
- ➔ „Papier pre tlač bez okrajov” na strane 297

## Počas kopírovania bez okrajov sú hrany obrazu orezané



### Pretože obraz sa mierne zväčší, vyčnievajúca časť sa oreže.

#### Riešenia

Vyberte nižšie nastavenie zväčšenia.

- Kopírovanie fotografií

Na ovládacom paneli vyberte položky **Various Prints > Various copies > Copy/Restore Photos > Border Setting > Borderless** a potom zmeňte nastavenie **Expansion**.

- Kopírovanie bez okrajov

Na ovládacom paneli vyberte položky **Various Prints > Various copies > Borderless Copy > Advanced Settings > Expansion** a potom zmeňte nastavenie.

- ➔ „Kopírovanie bez okrajov” na strane 134

## Pozícia, veľkosť alebo okraje kópií sú nesprávne

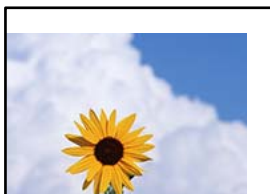

Do úvahy pripadajú nasledujúce príčiny.

### ■ Papier je vložený nesprávne.

#### Riešenia

Vložte papier správnym smerom a posuňte postrannú vodiacu lištu k hrane papiera.

- ➔ „Vkladanie papiera do zásobníka Zásobník papiera 1” na strane 34
- ➔ „Vkladanie papiera do zásobníka Zásobník papiera 2” na strane 37
- ➔ „Vkladanie papiera do zásobníka Zadný podávač papiera” na strane 40

### ■ Originály nie sú umiestnené správne.

#### Riešenia

- Uistite sa, že je originál správne umiestnený v rámci značiek zarovnanania.
- Ak chýba okraj naskenovaného obrázka, originál mierne posuňte ďalej od okraja skla skenera. Nedá sa skenovať oblasť približne 1,5 mm (0,06 palca) od okraja skla skenera.

➔ „Umiestnenie originálov na sklo skenera” na strane 52

### ■ Na skle skenera je nejaký prach alebo sú tam škvvrny.

#### Riešenia

Vyčistite sklo skenera a kryt dokumentov suchou, mäkkou a čistou handričkou. Ak sú na skle okolo originálov prach alebo škvvrny, tieto sa môžu nachádzať v oblasti kopírovania, čo môže mať za následok nesprávnu polohu kopírovania alebo zmenšenie tlačeného obrázka.

➔ „Čistenie súčasti Sklo skenera” na strane 171

### ■ Veľkosť papiera nie je nastavená správne.

#### Riešenia

Vyberte príslušné nastavenie veľkosti papiera.

### Pozícia kopírovania na disku CD/DVD je nesprávna



Do úvahy pripadajú nasledujúce príčiny.

### ■ Je potrebné upraviť pozíciu tlače.

#### Riešenia

V ponuke na ovládacom paneli vyberte položky **Settings > Printer Settings > CD/DVD** a upravte pozíciu tlače.



### ■ Na skle skenera je nejaký prach alebo sú tam škvvrny.

#### Riešenia

Vyčistite sklo skenera a kryt dokumentov suchou, mäkkou a čistou handričkou. Ak sú na skle okolo originálov prach alebo škvvrny, tieto sa môžu nachádzať v oblasti kopírovania, čo môže mať za následok nesprávnu polohu kopírovania alebo zmenšenie tlačeného obrázka.

➔ „Čistenie súčasti Sklo skenera” na strane 171

### ■ Na kopírovanom obraze sa objavujú nerovnomerné farby, šmuhy, bodky alebo rovné čiary



Do úvahy pripadajú nasledujúce príčiny.

### ■ Dráha papiera je znečistená.

#### Riešenia

Dráhu papiera vyčistite vložением a vysunutím papiera bez tlače.

➔ „Čistenie dráhy papiera od atramentových škvŕn” na strane 170

### ■ Na origináloch alebo na skle skenera je prach alebo nečistota.

#### Riešenia

Odstráňte všetok prach alebo nečistoty prilepené na origináloch a vyčistite sklo skenera.

➔ „Čistenie súčasti Sklo skenera” na strane 171

### ■ Originál bol zatlačený príliš silno.

#### Riešenia

Ak stlačíte príliš silno, môže sa objaviť rozmazanie, šmuhy a body.

Netlačte príliš silno na originál ani na kryt dokumentov.

➔ „Umiestnenie originálov na sklo skenera” na strane 52

### ■ Nastavenie sýtosti kopírovania je príliš vysoké.

#### Riešenia

Znížte nastavenie sýtosti pri kopírovaní.

➔ „Možnosti ponuky pre kopírovanie” na strane 124

## Na kopírovanom obraze je vlnitý vzor (známy ako moaré)

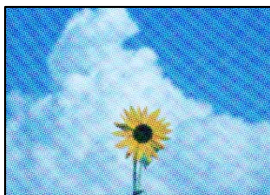

**Ak je originál potlačený dokument, ako napríklad časopis alebo katalóg, objavuje sa vzor bodkovaného moaré.**

### Riešenia

Zmeňte nastavenie zmenšenia a zväčšenia. Ak sa stále objavuje vzor moaré, umiestnite originál pod trochu pozmeneným uhlom.

→ „Možnosti ponuky pre kopírovanie” na strane 124

## Na kópii je opačná strana originálu



Do úvahy pripadajú nasledujúce príčiny.

**Keď skenujete tenké originály, môžu sa pritom skenovať aj obrazy na zadnej strane.**

### Riešenia

Položte originál na sklo skenera a potom cez neho položte kus čierneho papiera.

→ „Umiestnenie originálov na sklo skenera” na strane 52

**Nastavenie sýtosti kopírovania je príliš vysoké.**

### Riešenia

Znížte nastavenie sýtosti pri kopírovaní.

→ „Možnosti ponuky pre kopírovanie” na strane 124

## Viac originálov sa kopíruje na jeden hárok

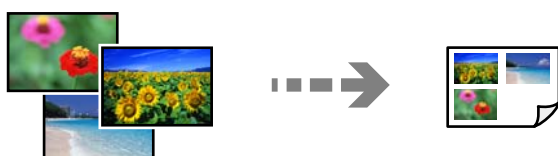

### Medzera medzi originálmi je príliš malá.

#### Riešenia

Keď na sklo skenera umiestňujete viaceré originály, aby ste ich jednotlivo kopírovali, ale kopírujete ich na jeden hárok, umiestnite ich vo vzájomnej vzdialenosti minimálne 5 mm. Ak problém pretrváva, umiestňujte originály po jednom.

➔ „Kopírovanie fotografií” na strane 129

## Problémy s naskenovaným obrázkom

### Na skenovanom obraze sú nepravidelné farby, špina, bodky atď.



### Na origináloch alebo na skle skenera je prach alebo nečistota.

#### Riešenia

Odstráňte všetok prach alebo nečistoty prilepené na origináloch a vyčistite sklo skenera.

➔ „Čistenie súčasti Sklo skenera” na strane 171

### Originál bol zatlačený príliš silno.

#### Riešenia

Ak stlačíte príliš silno, môže sa objaviť rozmazanie, šmuhy a body.

Netlačte príliš silno na originál ani na kryt dokumentov.

➔ „Umiestnenie originálov na sklo skenera” na strane 52

### V pozadí skenovaných obrazov sa objavuje odsadenie



### Keď skenujete tenké originály, môžu sa pritom skenovať aj obrazy na zadnej strane.

#### Riešenia

Keď skenujete zo skla skenera, položte čierny papier alebo stolnú podložku na originál.

➔ „Umiestnenie originálov na sklo skenera” na strane 52

## Nedá sa skenovať správna oblasť

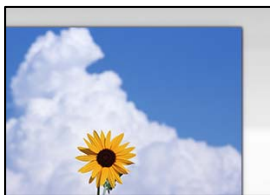

### Originály nie sú umiestnené správne.

#### Riešenia

- Uistite sa, že je originál správne umiestnený v rámci značiek zarovnania.
- Ak chýba okraj naskenovaného obrázka, originál mierne posuňte ďalej od okraja skla skenera. Nedá sa skenovať oblasť približne 1,5 mm (0,06 palca) od okraja skla skenera.

➔ „Umiestnenie originálov na sklo skenera” na strane 52

### Na skle skenera je nejaký prach alebo nečistota.

#### Riešenia

Ak je pri skenovaní z ovládacieho panela vybraná funkcia Automatické skenovanie oblasti orezania, odstráňte všetky smeti alebo nečistoty zo skla skenera a krytu dokumentu. Ak sa okolo originálu nachádzajú akékoľvek smeti alebo nečistoty, objavia sa v rozšírenej oblasti skenovania.

➔ „Čistenie súčasti Sklo skenera” na strane 171

### Keď skenujete viac originálov pomocou aplikácie Epson ScanSmart, nie je medzi originálmi dostatočná medzera.

#### Riešenia

Keď na sklo skenera položíte viac originálov, zaistite, aby medzi nimi bola medzera aspoň 20 mm (0,8 palca).

➔ „Skenovanie viacerých fotografií súčasne” na strane 158

## Nedajú sa vyriešiť problémy na naskenovanom obraze

Ak ste vyskúšali všetky riešenia a problém sa nevyriešil, skontrolujte nasledujúce.

### Sú problémy s nastaveniami softvéru na skenovanie.

#### Riešenia

Pomocou programu Epson Scan 2 Utility inicializujte nastavenia pre ovládač skenera „Epson Scan 2“.

#### *Poznámka:*

*Epson Scan 2 Utility je aplikácia, ktorá je priložená k programu Epson Scan 2.*

1. Spustíte program Epson Scan 2 Utility.

- Windows 10

Kliknite na tlačidlo Štart a vyberte položky EPSON > Epson Scan 2 Utility.

- Windows 8.1/Windows 8

Zadajte názov aplikácie do kľúčového tlačidla Vyhľadávanie, a potom vyberte zobrazenú ikonu.

- Windows 7/Windows Vista/Windows XP

Kliknite na tlačidlo Štart a potom vyberte položky **Všetky programy** alebo **Programy > EPSON > Epson Scan 2 > Epson Scan 2 Utility**.

- Mac OS

Vyberte položky **Prejsť > Aplikácie > Epson Software > Epson Scan 2 Utility**.

2. Vyberte kartu **Iné**.
3. Kliknite na položku **Obnoviť**.

Ak inicializácia problém nevyrieši, odinštalujte a znova nainštalujte aplikáciu Epson Scan 2.

➔ „Inštalácia a odinštalovanie aplikácií jednotlivito” na strane 176

---

## Po vyskúšaní všetkých riešení sa nedá problém vyriešiť

Ak sa vám ani po vyskúšaní riešení opísaných vyššie nedarí vyriešiť problém, obráťte sa na oddelenie podpory spoločnosti Epson.

Ak sa nedajú vyriešiť problémy s tlačou alebo kopírovaním, pozrite nasledujúce súvisiace informácie.

### Súvisiace informácie

➔ „Nedajú sa vyriešiť problémy s tlačou alebo kopírovaním” na strane 261

## Nedajú sa vyriešiť problémy s tlačou alebo kopírovaním

Vyskúšajte nasledujúce riešenia problémov. Začnite od vrchu, kým sa problém nevyrieši.

- Uistite sa, či sa zhoduje typ papiera vloženého v tlačiarni a typ papiera nastavený v tlačiarni s nastaveniami typu papiera v ovládači tlačiarni.

„Nastavenia veľkosti a typu papiera” na strane 32

- Použite nastavenie vyššej kvality na ovládacom paneli alebo v ovládači tlačiarni.

- Preinštalujte atramentové kazety, ktoré už sú v tlačiarni nainštalované.

Pri preinštalovaní atramentových kaziet sa môže odstrániť zanesenie trysiek tlačovej hlavy a uvoľní sa tak prietok atramentu.

Pretože sa však pri preinštalovaní atramentovej kazety spotrebuje nejaký atrament, v závislosti od zostávajúceho atramentu sa však môže objaviť hlásenie s výzvou, či chcete vymeniť atramentovú kazetu.

„Je čas vymeniť atramentové kazety” na strane 229

- Zarovnajete tlačovú hlavu.

„Zarovnanie tlačovej hlavy” na strane 169

- Spustíte kontrolu trysiek a pozrite, či trysky tlačovej hlavy nie sú zanesené.  
Ak sú na vzore kontroly trysiek chýbajúce časti, trysky sú možno zanesené. Opakujte striedavo čistenie hlavy a kontroly trysiek 2-krát a skontrolujte, či sa zanesenie odstránilo.  
Majte na pamäti, že pri čistení tlačovej hlavy sa spotrebuje nejaký atrament.  
[„Kontrola a čistenie tlačovej hlavy” na strane 165](#)
- Vypnite tlačiareň, počkajte aspoň 6 hodín a potom skontrolujte, či sa zanesenie odstránilo.  
Ak je problémom zanesenie, nechajte tlačiareň chvíľu bez tlačenía. Problém sa môže vyriešiť.  
Kým je tlačiareň vypnutá, môžete skontrolovať nasledujúce.
- Skontrolujte, či používate originálne atramentové kazety od spoločnosti Epson.  
Spoločnosť Epson odporúča používať originálne atramentové kazety Epson. Nastavenia farieb na tomto produkte sú robené podľa originálnych atramentových kaziet, takže pri používaní neoriginálnych atramentových kaziet sa môže kvalita tlače znížiť.  
[„Kódy atramentových kaziet” na strane 298](#)
- Skontrolujte, či je priehľadná fólia zašpinená.  
Ak sú na priehľadnej fólii nejaké škvrny, opatrne ich utrite.  
[„Čistenie priehľadnej fólie” na strane 172](#)
- Uistite sa, či v tlačiarni nezostali žiadne kúsky papiera.  
Keď vyťahujete papier, nedotýkajte sa priehľadnej fólie rukami ani papierom.
- Skontrolujte papier.  
Skontrolujte, či je papier skrútený, prípadne či je vložený tlačovou stranou nahor.  
[„Bezpečnostné opatrenia pri manipulácii s papierom” na strane 31](#)  
[„Dostupný papier a capacity” na strane 294](#)  
[„Nedostupné typy papiera” na strane 298](#)
- Uistite sa, či nepoužívate starú atramentovú kazetu.  
Pre najlepšie výsledky odporúča spoločnosť Epson používať atramentové kazety pred skončením doby použiteľnosti vytlačenej na obale, prípadne do šiestich mesiacov od otvorenia balenia (podľa toho, čo nastane skôr).
- Ak vypnete tlačiareň, počkajte aspoň 6 hodín. Ak sa kvalita tlače ani potom nezlepší, spustite funkciu Čistenie prívodu.  
[„Spustenie pomôcky Čistenie prívodu” na strane 168](#)

Ak sa problém nevyrieši kontrolou hore uvedených riešení, možno bude potrebné požiadať o opravu. Kontaktujte podporu spoločnosti Epson.

### Súvisiace informácie

- ➔ [„Predtým, ako sa skontaktujete so spoločnosťou Epson” na strane 328](#)
- ➔ [„Kontaktovanie podpory spoločnosti Epson” na strane 328](#)

---

# Pridanie alebo výmena počítača alebo zariadení

Pripojenie k tlačiarne, ktorá bola pripojená k sieti. . . . .	264
Vynulovanie sieťového pripojenia. . . . .	265
Priame pripojenie inteligentného zariadenia a tlačiarne (Wi-Fi Direct). . . . .	273
Kontrola stavu sieťového pripojenia. . . . .	284

## Pripojenie k tlačiarni, ktorá bola pripojená k sieti

Keď už bola tlačiareň pripojená k sieti, môžete pripojiť k tlačiarni počítač alebo inteligentné zariadenie cez sieť.

### Používanie sieťovej tlačiarny z druhého počítača

Pri pripájaní tlačiarny k počítaču odporúčame použiť inštalračný program. Inštalračný program môžete spustiť jedným z nasledujúcich spôsobov.

Nastavenie z webovej stránky

Otvorte nasledujúcu webovú stránku a potom zadajte názov výrobku. Prejdite na položku **Nastavenie** a potom spustite nastavenie.

<http://epson.sn>

Nastavenie pomocou disku so softvérom (len pre modely, ku ktorým je priložený disk so softvérom a pre používateľov s počítačmi so systémom Windows vybavenými diskovými jednotkami)

Vložte do počítača disk so softvérom a potom postupujte podľa pokynov na obrazovke.

### Výber tlačiarny

Postupujte podľa pokynov na obrazovke, kým sa nezobrazí nasledujúca obrazovka. Vyberte názov tlačiarny, ku ktorej chcete pripojiť, a potom kliknite na tlačidlo **Ďalej**.

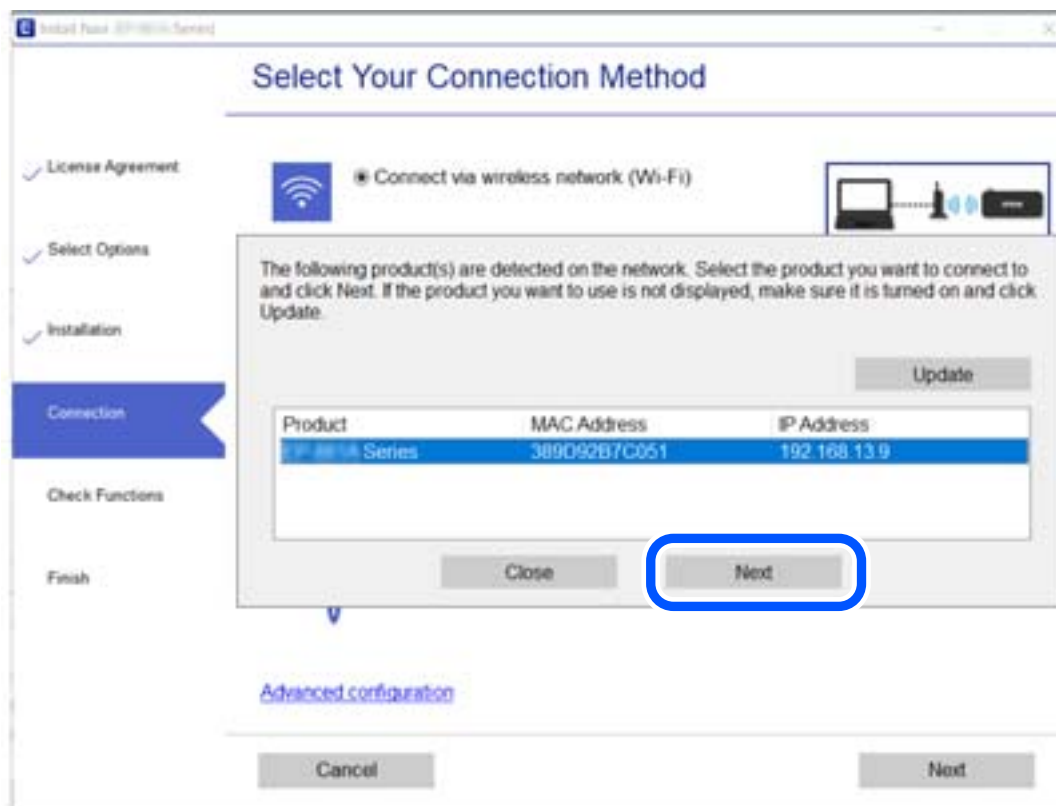

Postupujte podľa pokynov na obrazovke.



## Používanie sieťovej tlačiarne z inteligentného zariadenia

Tlačiareň môžete pripojiť k inteligentnému zariadeniu jedným z nasledujúcich spôsobov.

### Pripojenie cez bezdrôtový smerovač

Pripojte inteligentné zariadenie k rovnakej sieti Wi-Fi (SSID) ako tlačiareň.

Ďalšie podrobnosti obsahujú nasledujúce zdroje.

„Vytvorenie nastavení na pripojenie k inteligentnému zariadeniu” na strane 266

### Pripojenie v režime Wi-Fi Direct

Pripojte inteligentné zariadenie k tlačiarňi priamo bez bezdrôtového smerovača.

Ďalšie podrobnosti obsahujú nasledujúce zdroje.

„Priame pripojenie inteligentného zariadenia a tlačiarne (Wi-Fi Direct)” na strane 273

---

## Vynulovanie sieťového pripojenia

V tejto časti je vysvetlené, ako robiť nastavenia sieťového pripojenia a meniť spôsob pripojenia, keď vymeníte bezdrôtový smerovač alebo počítač.

### Pri výmene bezdrôtového smerovača

Keď vymeníte bezdrôtový smerovač, urobte nastavenia pripojenia medzi počítačom alebo inteligentným zariadením a tlačiarňou.

Ak zmeníte poskytovateľa internetu a podobne, je potrebné urobiť tieto nastavenia.

### Vytvorenie nastavení na pripojenie k počítaču

Pri pripájaní tlačiarne k počítaču odporúčame použiť inštalačný program. Inštalačný program môžete spustiť jedným z nasledujúcich spôsobov.

Nastavenie z webovej stránky

Otvorte nasledujúcu webovú stránku a potom zadajte názov výrobku. Prejdite na položku **Nastavenie** a potom spustite nastavenie.

<http://epson.sn>

Nastavenie pomocou disku so softvérom (len pre modely, ku ktorým je priložený disk so softvérom a pre používateľov s počítačmi so systémom Windows vybavenými diskovými jednotkami)

Vložte do počítača disk so softvérom a potom postupujte podľa pokynov na obrazovke.

### Výber spôsobov pripojenia

Postupujte podľa pokynov na obrazovke, kým sa nezobrazí nasledujúca obrazovka.

Vyberte možnosť **Zmeňte spôsob pripojenia pre tlačiareň (kvôli novému sieťovému smerovaču alebo zmene z USB na sieťové atď.)** na obrazovke Vyberte svoju operáciu a potom kliknite na tlačidlo **Ďalej**.

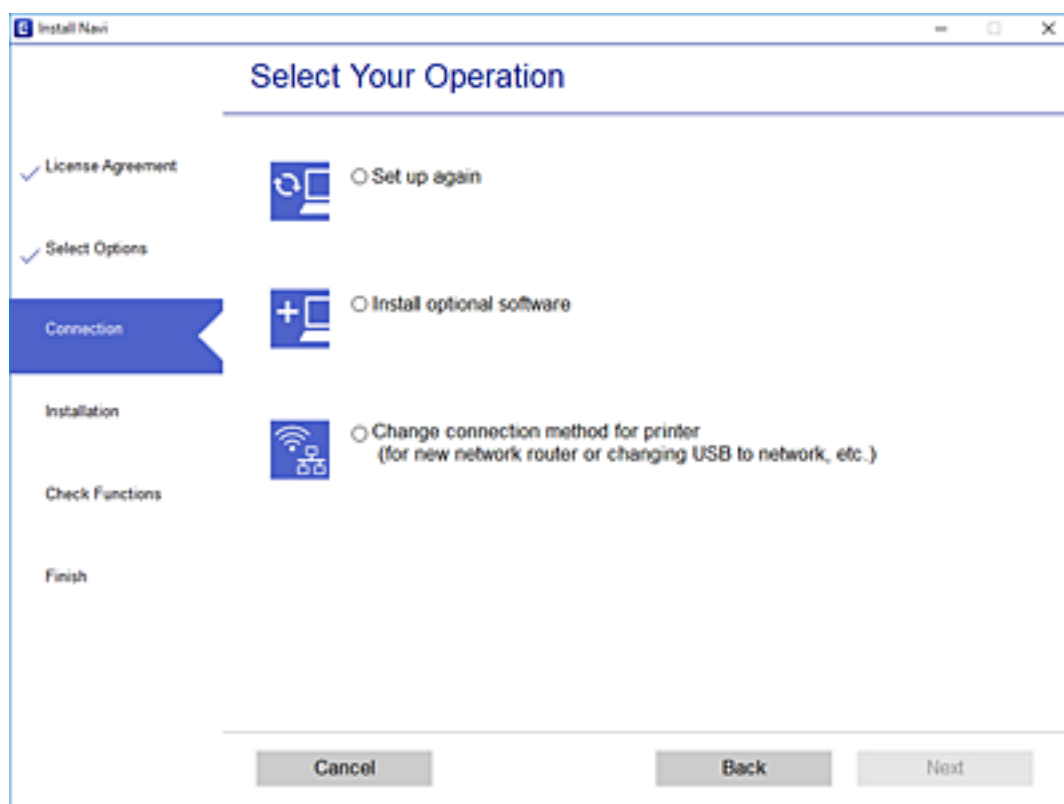

Postupujte podľa pokynov na obrazovke.

Ak sa nedá pripojiť, pozrite nasledujúce spôsoby vyriešenia problému.

- Windows: „Nedá sa pripojiť k sieti” na strane 191
- Mac OS: „Nedá sa pripojiť k sieti” na strane 198

## Vytvorenie nastavení na pripojenie k inteligentnému zariadeniu

Keď pripojíte tlačiareň k rovnakej sieti Wi-Fi (SSID) ako inteligentné zariadenie, môžete tlačiareň používať z inteligentného zariadenia. Ak chcete používať tlačiareň z inteligentného zariadenia, nastavte z nasledujúcej webovej stránky. Otvorte webovú stránku z inteligentného zariadenia, ktoré chcete pripojiť k tlačiarňu.

<http://epson.sn> > Nastavenie

## Pri zmene počítača

Keď zmeníte počítač, urobte nastavenia pripojenia medzi počítačom a tlačiarňou.

## Vytvorenie nastavení na pripojenie k počítaču

Pri pripájaní tlačiarne k počítaču odporúčame použiť inštalčný program. Inštalčný program môžete spustiť jedným z nasledujúcich spôsobov.

Nastavenie z webovej stránky

Otvorte nasledujúcu webovú stránku a potom zadajte názov výrobku. Prejdite na položku **Nastavenie** a potom spustite nastavenie.

<http://epson.sn>

Nastavenie pomocou disku so softvérom (len pre modely, ku ktorým je priložený disk so softvérom a pre používateľov s počítačmi so systémom Windows vybavenými diskovými jednotkami)

Vložte do počítača disk so softvérom a potom postupujte podľa pokynov na obrazovke.

Postupujte podľa pokynov na obrazovke.

## Zmena spôsobu pripojenia k počítaču

V tejto časti je vysvetlený spôsob zmeny pripojenia, keď boli počítač a tlačiareň pripojené.

### Zmena pripojenia tlačiarne zo siete Ethernet na sieť Wi-Fi

Pripojenie cez sieť Ethernet na sieť Wi-Fi zmeníte z ovládacieho panela tlačiarne. Zmena spôsobu pripojenia je v základe rovnaká ako nastavenia pripojenia cez sieť Wi-Fi.

#### Súvisiace informácie

➔ „Vytvorenie nastavení siete Wi-Fi z ovládacieho panela” na strane 269

### Zmena sieťového pripojenia zo siete Wi-Fi na sieť Ethernet

Podľa ďalej uvedeného postupu zmeníte pripojenie cez sieť Wi-Fi na sieť Ethernet.

1. Na hlavnej obrazovke klepnite na **Settings**.
2. Klepnite na položky **Network Settings** > **Wired LAN Setup**.
3. Klepnite na položku **Start Setup**.
4. Skontrolujte hlásenie a potom klepnite na tlačidlo **OK**.
5. Pripojte tlačiareň k smerovaču káblom siete Ethernet.

### Zmena z pripojenia cez USB na sieťové pripojenie

Použite inštaláčny program a znova nastavte iný spôsob pripojenia.

Nastavenie z webovej stránky

Otvorte nasledujúcu webovú stránku a potom zadajte názov výrobku. Prejdite na položku **Nastavenie** a potom spustite nastavenie.

<http://epson.sn>

- Nastavenie pomocou disku so softvérom (len pre modely, ku ktorým je priložený disk so softvérom a pre používateľov s počítačmi so systémom Windows vybavenými diskovými jednotkami)

Vložte do počítača disk so softvérom a potom postupujte podľa pokynov na obrazovke.

### Výber možnosti zmeny spôsobov pripojenia

Postupujte podľa pokynov na obrazovke, kým sa nezobrazí nasledujúca obrazovka.

Vyberte možnosť **Zmeňte spôsob pripojenia pre tlačiareň (kvôli novému sieťovému smerovaču alebo zmene z USB na sieťové atď.)** na obrazovke Vyberte svoju operáciu a potom kliknite na tlačidlo **Ďalej**.

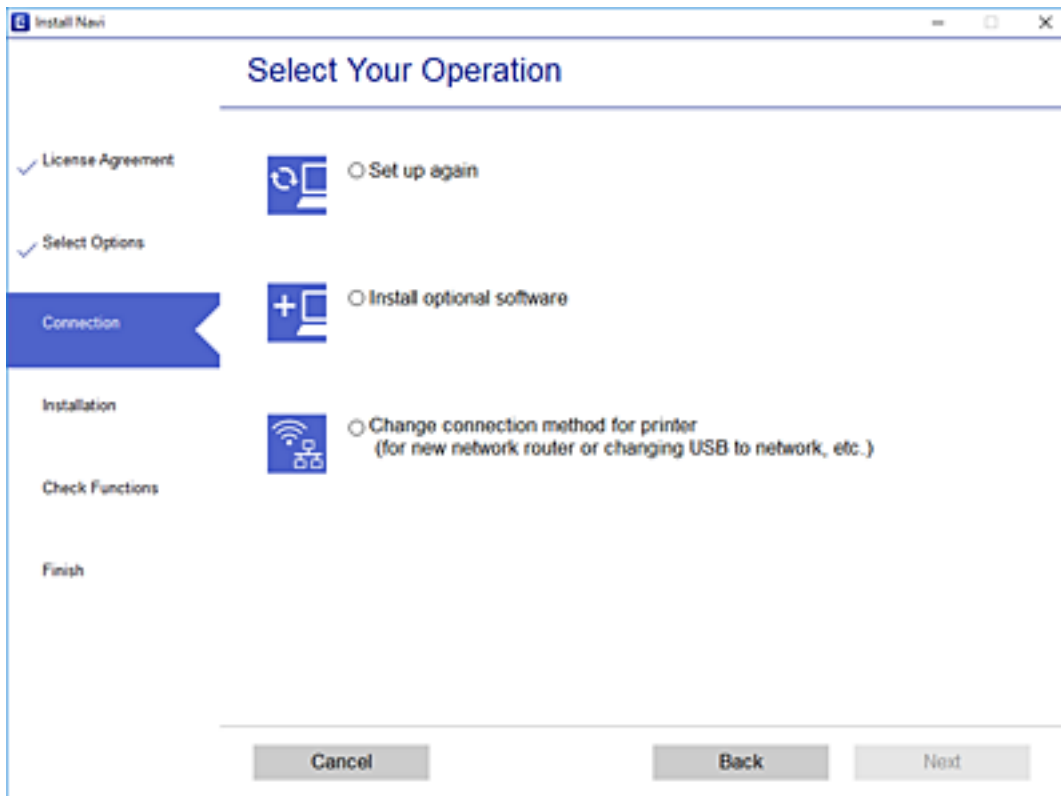

Vyberte sieťové pripojenie, ktoré chcete použiť — **Pripojiť cez bezdrôtovú sieť (Wi-Fi)** alebo **Pripojiť cez káblovú sieť LAN (Ethernet)**, potom kliknite na tlačidlo **Ďalej**.

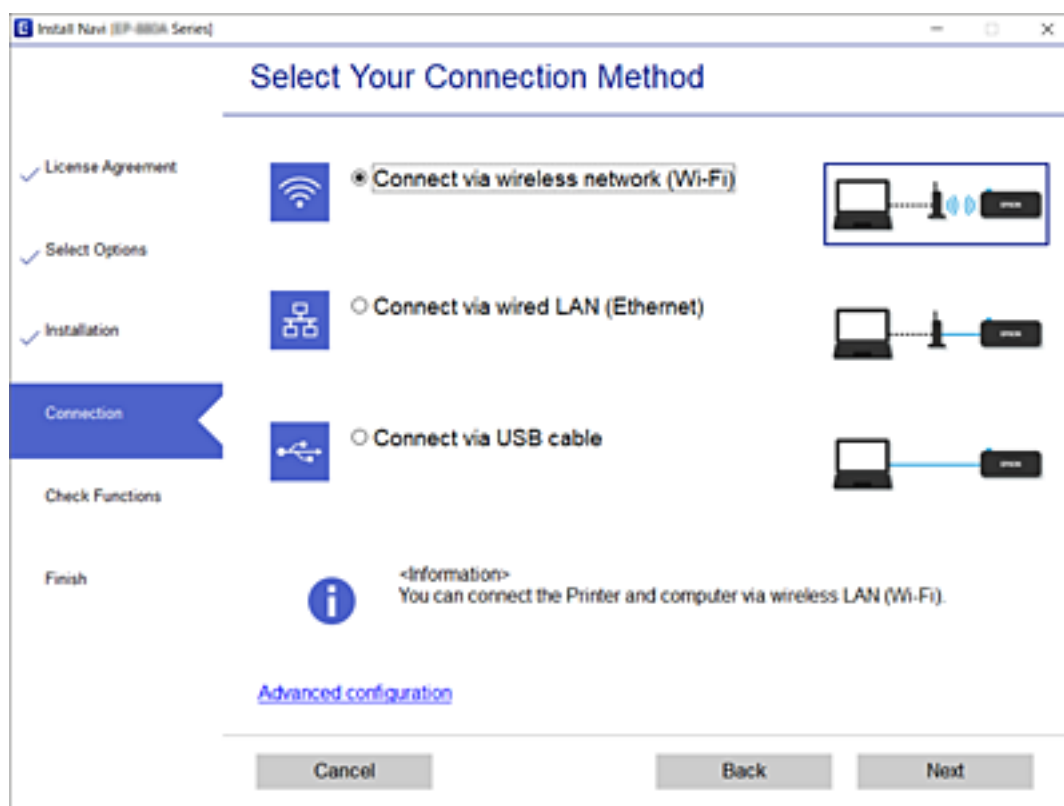

Postupujte podľa pokynov na obrazovke.

## Vytvorenie nastavení siete Wi-Fi z ovládacieho panela

Nastavenia siete môžete vytvoriť z ovládacieho panela tlačiarne viacerými spôsobmi. Vyberte spôsob pripojenia, ktorý vyhovuje prostrediu a podmienkam, ktoré používate.

Ak poznáte údaje bezdrôtového smerovača, ako je napríklad SSID a heslo, môžete urobiť nastavenia ručne.

Ak bezdrôtový smerovač podporuje funkciu WPS, môžete urobiť nastavenia pomocou tlačidla Push Setup.

Po pripojení tlačiarne k sieti pripojte k tlačiarňi zo zariadenia, ktoré chcete používať (počítač, inteligentné zariadenie, tablet atď.).

### Súvisiace informácie

- ➔ „Vytvorenie nastavení siete Wi-Fi zadaním SSID a hesla” na strane 269
- ➔ „Nastavenie siete Wi-Fi tlačidlom (WPS)” na strane 271
- ➔ „Nastavenie Wi-Fi kódom PIN (WPS)” na strane 272

## Vytvorenie nastavení siete Wi-Fi zadaním SSID a hesla

Z ovládacieho panela tlačiarne môžete zadať údaje potrebné na pripojenie k bezdrôtovému smerovaču. Ak chcete nastaviť týmto spôsobom, je potrebné vedieť SSID a heslo pre bezdrôtový smerovač.

**Poznámka:**

Ak používate bezdrôtový smerovač s jeho predvolenými nastaveniami, SSID a heslo sú na štítku. Ak nepoznáte SSID a heslo, pozrite dokumentáciu priloženú k bezdrôtovému smerovaču.

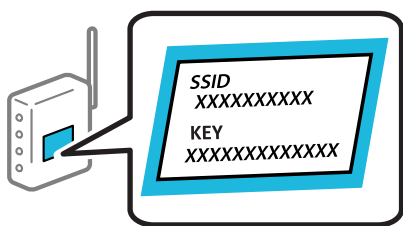

1. Na hlavnej obrazovke klepnite na .

2. Klepnite na položku **Wi-Fi (Recommended)**.

Ak už bola tlačiareň pripojená cez sieť Ethernet, klepnite na možnosť **Router**.

3. Klepnite na položku **Start Setup**.

Ak je už sieťové pripojenie nastavené, zobrazia sa podrobnosti o pripojení. Klepnutím na položku **Change Settings** zmeníte nastavenia.

Ak už bola tlačiareň pripojená cez sieť Ethernet, klepnite na možnosť **Change to Wi-Fi connection**, a potom po overení hlásenia klepnite na možnosť **Yes**.

4. Klepnite na položku **Wi-Fi Setup Wizard**.

5. Vyberte SSID bezdrôtového smerovača.

**Poznámka:**

Ak SSID, ku ktorému chcete pripojiť, nie je na ovládacom paneli tlačiarne zobrazené, vyberte možnosť **Search Again**, čím zoznam aktualizujete. Ak sa stále nezobrazuje, klepnite na možnosť **Enter Manually** a potom zadajte SSID priamo.

Ak nepoznáte názov siete (SSID), skontrolujte, či nie je napísané na štítku na bezdrôtovom smerovači. Ak používate bezdrôtový smerovač s jeho predvolenými nastaveniami, použite SSID na štítku. Ak nemôžete nájsť žiadne údaje, pozrite dokumentáciu, ktorá bola priložená k bezdrôtovému smerovaču.

6. Klepnite do políčka **Enter Password** a potom zadajte heslo.

**Poznámka:**

V hesle sa rozlišujú malé/veľké písmená.

Ak nepoznáte heslo, skontrolujte, či nie je napísané na štítku na bezdrôtovom smerovači. Na štítku môže byť heslo nazvané „Network Key“, „Wireless Password“ atď. Ak používate bezdrôtový smerovač s jeho predvolenými nastaveniami, použite heslo napísané na štítku.

7. Keď ste nastavenie dokončili, klepnite na položku **Start Setup**.

8. Klepnite na položku **Close**.

Ak neklepnete na položku **Close**, po určitom čase sa obrazovka automaticky zatvorí.

**Poznámka:**

Ak sa nepodarí pripojiť, vložte obyčajný papier s veľkosťou A4 a potom klepnutím na položku **Print Check Report** vytlačte správu o pripojení.

9. Na obrazovke nastavení sieťového pripojenia klepnite na položku **Close**.

### Súvisiace informácie

- ➔ „Zadávanie znakov” na strane 27
- ➔ „Kontrola stavu sieťového pripojenia” na strane 284

## Nastavenie siete Wi-Fi tlačidlom (WPS)

Sieť Wi-Fi môžete nastaviť automaticky stlačením tlačidla na bezdrôtovom smerovači. Ak sú splnené nasledujúce podmienky, môžete nastaviť pomocou tohto spôsobu.

- Bezdrôtový smerovač je kompatibilný s funkciou WPS (Zabezpečené nastavenie Wi-Fi).
- Aktuálne pripojenie Wi-Fi bolo nadviazané stlačením tlačidla na bezdrôtovom smerovači.

1. Na hlavnej obrazovke klepnite na .
2. Klepnite na položku **Wi-Fi (Recommended)**.  
Ak už bola tlačiareň pripojená cez sieť Ethernet, klepnite na **Router**.
3. Klepnite na položku **Start Setup**.  
Ak je už sieťové pripojenie nastavené, zobrazia sa podrobnosti o pripojení. Klepnutím na položku **Change Settings** zmeníte nastavenia.  
Ak už bola tlačiareň pripojená cez sieť Ethernet, klepnite na možnosť **Change to Wi-Fi connection**, a potom po overení hlásenia klepnite na **Yes**.
4. Klepnite na položku **Push Button Setup (WPS)**.
5. Podržte stlačené tlačidlo [WPS] na bezdrôtovom smerovači, kým nezačne indikátor zabezpečenia blikať.

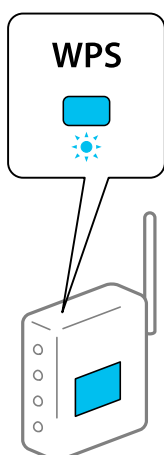

Ak nevíete, kde je tlačidlo [WPS], prípadne nie sú na bezdrôtovom smerovači žiadne tlačidlá, pozrite si dokumentáciu dodávanú k bezdrôtovému smerovaču, kde nájdete podrobnosti.

6. Klepnite na položku **Start Setup**.

7. Klepnite na položku **Close**.

Ak neklepnete na položku **Close**, po určitom čase sa obrazovka automaticky zatvorí.

**Poznámka:**

*Ak sa nepodarí pripojiť, reštartujte bezdrôtový smerovač, premiestnite ho bližšie k tlačiarni a skúste to znova. Ak to stále nefunguje, vytlačte správu o sieťovom pripojení a pozrite riešenie.*

8. Na obrazovke nastavení sieťového pripojenia klepnite na položku **Close**.

### Súvisiace informácie

➔ „Kontrola stavu sieťového pripojenia” na strane 284

## Nastavenie Wi-Fi kódom PIN (WPS)

Môžete automaticky pripojiť k bezdrôtovému smerovaču pomocou kódu PIN. Týmto spôsobom nastavte, ak bezdrôtový smerovač podporuje funkciu WPS (Wi-Fi Protected Setup). Pomocou počítača zadajte kód PIN do bezdrôtového smerovača.

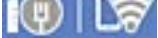
1. Na hlavnej obrazovke klepnite na .

2. Klepnite na položku **Wi-Fi (Recommended)**.

Ak už bola tlačiareň pripojená cez sieť Ethernet, klepnite na **Router**.

3. Klepnite na položku **Start Setup**.

Ak je už sieťové pripojenie nastavené, zobrazia sa podrobnosti o pripojení. Klepnutím na položku **Change Settings** zmeníte nastavenia.

Ak už bola tlačiareň pripojená cez sieť Ethernet, klepnite na možnosť **Change to Wi-Fi connection**, a potom po overení hlásenia klepnite na možnosť **Yes**.

4. Klepnite na položky **Others > PIN Code Setup (WPS)**.

5. Pomocou počítača zadajte v časovom limite dvoch minút do bezdrôtového smerovača kód PIN (osemciferné číslo) zobrazené na ovládacom paneli tlačiarnie.

**Poznámka:**

*Pozrite si dokumentáciu k bezdrôtovému smerovaču, kde nájdete ďalšie podrobnosti o zadávaní kódu PIN.*

6. Na ovládacom paneli tlačiarnie klepnite na položku **Start Setup**.

7. Klepnite na položku **Close**.

Ak neklepnete na položku **Close**, po určitom čase sa obrazovka automaticky zatvorí.

**Poznámka:**

*Ak sa nepodarí pripojiť, reštartujte bezdrôtový smerovač, premiestnite ho bližšie k tlačiarni a skúste to znova. Ak to stále nefunguje, vytlačte správu o pripojení a pozrite riešenie.*

8. Na obrazovke nastavení sieťového pripojenia klepnite na položku **Close**.



## Súvisiace informácie

➔ „Kontrola stavu sieťového pripojenia“ na strane 284

# Priame pripojenie inteligentného zariadenia a tlačiarne (Wi-Fi Direct)

Režim Wi-Fi Direct (Jednoduchý prístupový bod) umožňuje pripojiť inteligentné zariadenie priamo k tlačiarňi bez bezdrôtového smerovača a tlačiť z inteligentného zariadenia.

## Čo je režim Wi-Fi Direct

Použite tento spôsob pripojenia, keď nepoužívate Wi-Fi doma alebo vo firme, prípadne ak chcete pripojiť tlačiareň k inteligentnému zariadeniu priamo. V tomto režime funguje tlačiareň ako bezdrôtový smerovač a môžete k nej pripojiť zariadenia bez toho, aby ste používali bežný bezdrôtový smerovač. Zariadenia priamo pripojené k tlačiarňi však nemôžu prostredníctvom tlačiarne medzi sebou komunikovať.

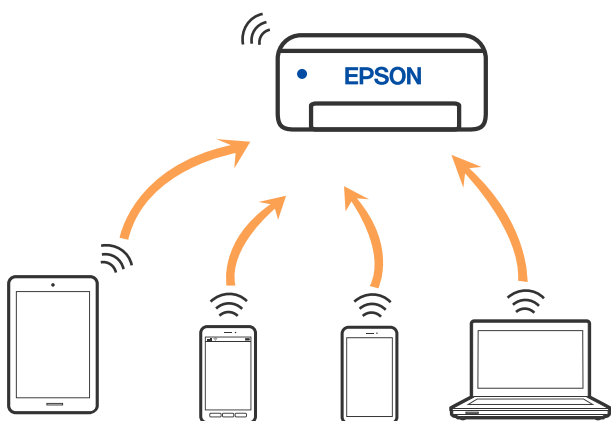

Tlačiareň môže byť pripojená cez Wi-Fi alebo Ethernet a v režime Wi-Fi Direct (Jednoduchý prístupový bod) súčasne. Ak však spustíte sieťové pripojenie v režime Wi-Fi Direct (Jednoduchý prístupový bod), keď je tlačiareň pripojená cez Wi-Fi, pripojenie cez Wi-Fi sa preruší.

## Pripojenie k zariadeniu iPhone, iPad alebo iPod touch pomocou režimu Wi-Fi Direct

Tento spôsob umožňuje pripojiť tlačiareň priamo k zariadeniu iPhone, iPad alebo iPod touch bez bezdrôtového smerovača. Na pripojenie týmto spôsobom sú potrebné nasledujúce podmienky. Ak vaše prostredie nespĺňa tieto podmienky, môžete pripojiť pomocou voľby **Other OS Devices**. Podrobnosti o pripojení nájdete ďalej v časti „Súvisiace informácie“.

- iOS 11 alebo novší
- Použitie štandardnej fotoaparátovej aplikácie na naskenovanie kódu QR
- Epson iPrint verzia 7.0 alebo novšia

Epson iPrint sa používa na tlač z inteligentného zariadenia. Nainštalujte do inteligentného zariadenia aplikáciu Epson iPrint.

**Poznámka:**

Tieto nastavenia pre tlačiareň a inteligentné zariadenie, ktoré chcete pripojiť, je potrebné robiť len raz. Dokým nevypnete režim Wi-Fi Direct ani neobnovíte predvolené nastavenia siete, nie je potrebné znova robiť tieto nastavenia.

1. Na hlavnej obrazovke klepnite na položku **Smartphone connect**.

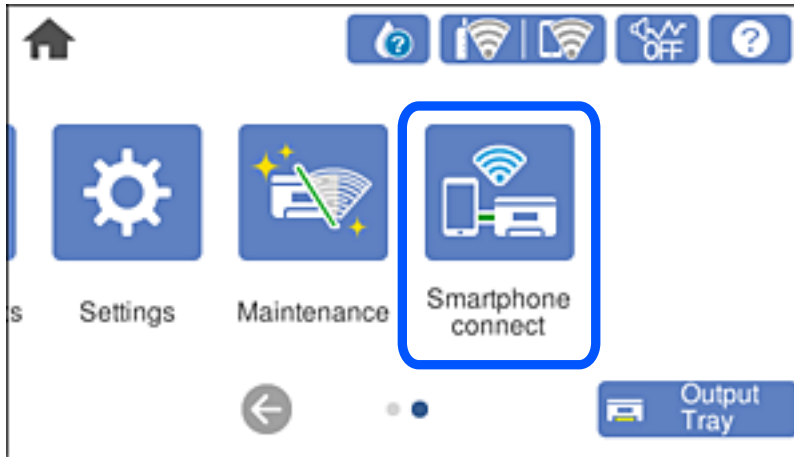

2. Klepnite na položku **Start Setup**.
3. Klepnite na položku **iOS**.

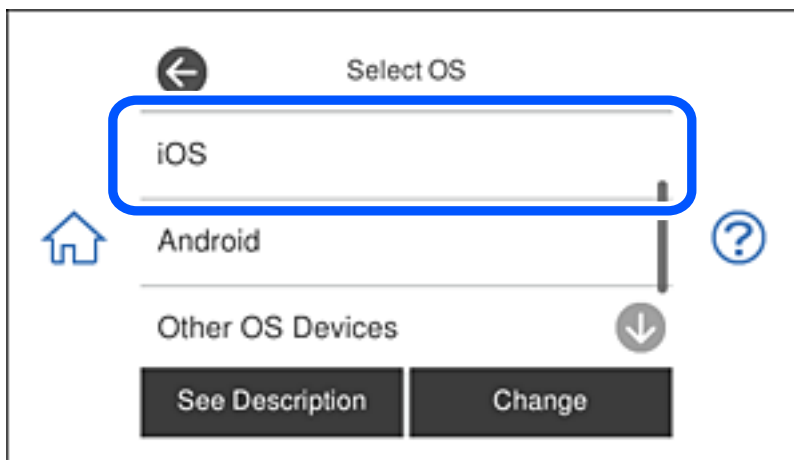

Kód QR sa zobrazuje na ovládacom paneli tlačiarne.

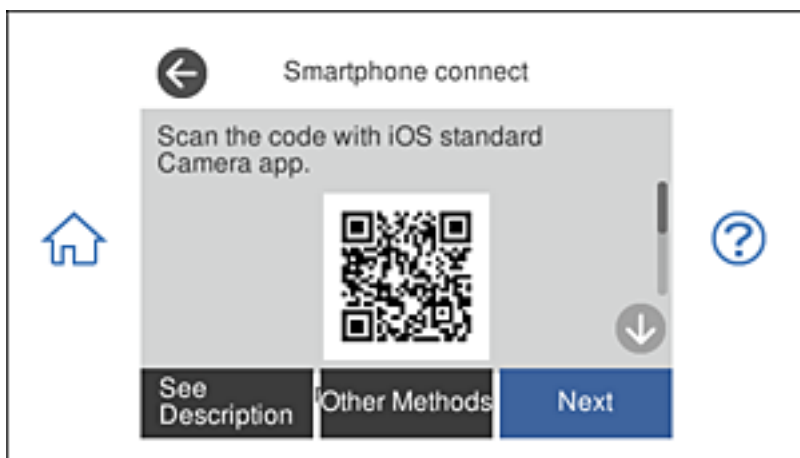

4. Na zariadení iPhone, iPad alebo iPod touch spustíte štandardnú aplikáciu Fotoaparát a potom naskenujete kód QR zobrazený na ovládacom paneli tlačiarne v režime FOTOGRAFIA.

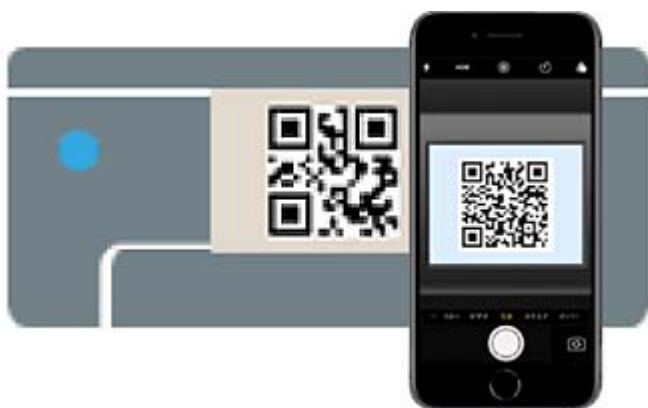

Použitie aplikácie Fotoaparát pre systém iOS 11 alebo novší. Nie je možné pripojiť k tlačiarne pomocou aplikácie Fotoaparát pre systém iOS 10 alebo starší. Nie je ani možné pripojiť pomocou aplikácie na skenovanie kódov QR. Ak sa nedá pripojiť, vyberte na ovládacom paneli tlačiarne možnosť **Other Methods**. Podrobnosti o pripojení nájdete ďalej v časti „Súvisiace informácie“.

5. Klepnite na upozornenie zobrazené na obrazovke zariadenia iPhone, iPad alebo iPod touch.

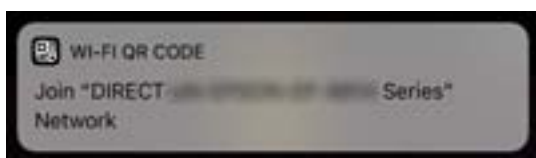

6. Klepnite na položku **Pripojiť**.

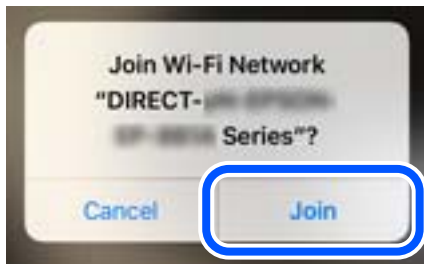

7. Na ovládacom paneli tlačiarne vyberte položku **Next**.
8. Na zariadení iPhone, iPad alebo iPod touch spustíte tlačovú aplikáciu Epson.  
Príklady tlačových aplikácií Epson



Epson iPrint



Epson Creative  
Print

9. Na obrazovke tlačovej aplikácie Epson klepnite na možnosť **Printer is not selected**.
10. Vyberte tlačiareň, ku ktorej chcete pripojiť.

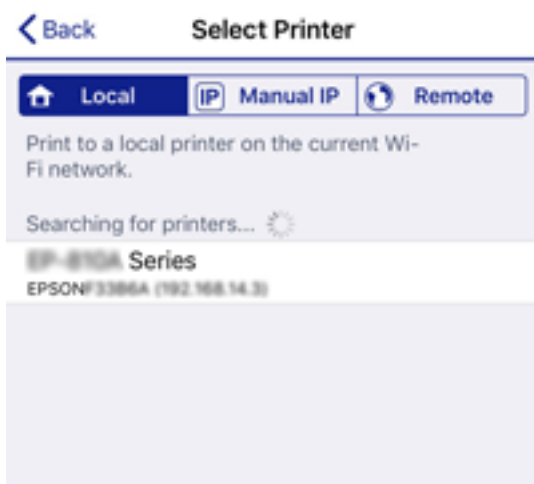

Informácie k voľbe tlačiarne nájdete na ovládacom paneli tlačiarne.

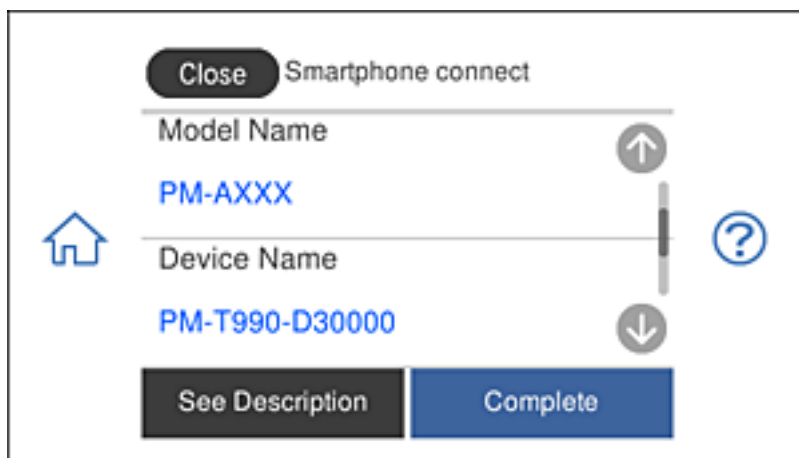

11. Na ovládacom paneli tlačiarne vyberte položku **Complete**.

Pri inteligentných zariadeniach, ktoré už boli predtým pripojené k tlačiarne, vyberte názov siete (SSID) na obrazovke Wi-Fi na inteligentnom zariadení, ku ktorej chcete znova pripojiť.

### Súvisiace informácie

- ➔ „Aplikácia na jednoduchú tlač z inteligentného zariadenia” na strane 303
- ➔ „Pripojenie iných zariadení než so systémom iOS a Android pomocou režimu Wi-Fi Direct” na strane 280

## Pripojenie k zariadeniam Android pomocou funkcie Wi-Fi Direct

Tento spôsob umožňuje priame pripojenie tlačiarne k zariadeniu Android bez bezdrôtového smerovača. Na používanie tejto funkcie sa vyžadujú nasledujúce podmienky.

- Android 4.4 alebo novší
- Verzia Epson iPrint 7.0 alebo novšia

Aplikácia Epson iPrint sa používa na tlač z inteligentného zariadenia. Aplikáciu Epson iPrint nainštalujte do inteligentného zariadenia vopred.

### Poznámka:

Tieto nastavenia je potrebné vykonať pre tlačiareň a inteligentné zariadenie, ku ktorému sa chcete pripojiť, len raz. Kým nevypnete funkciu Wi-Fi Direct alebo neobnovíte sieťové nastavenia na ich predvolené nastavenia, nemusíte tieto nastavenia vykonávať znova.

1. Na domovskej obrazovke ťuknite na položku **Smartphone connect**.

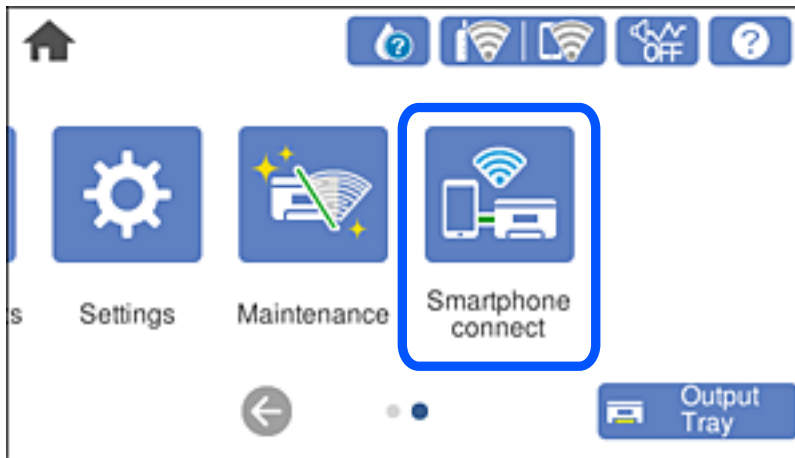

2. Ťuknite na položku **Start Setup**.
3. Ťuknite na položku **Android**.

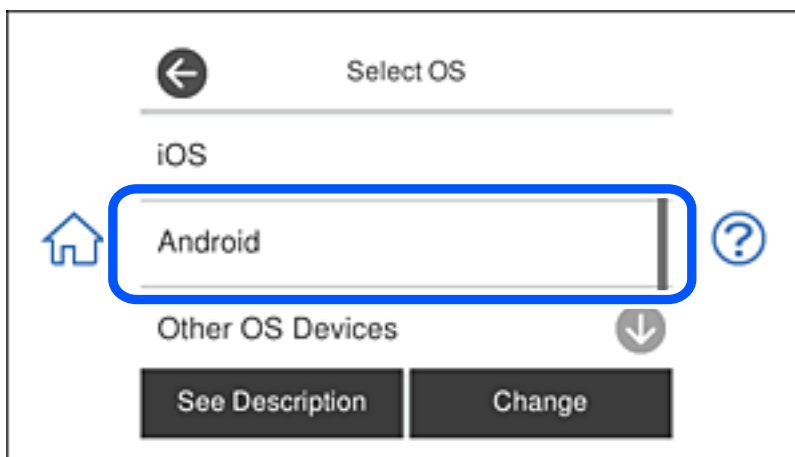

4. Spustíte aplikáciu Epson iPrint v inteligentnom zariadení.



5. Na obrazovke aplikácie Epson iPrint ťuknite na možnosť **Printer is not selected..**

6. Na obrazovke aplikácie Epson iPrint vyberte tlačiareň, ku ktorej sa chcete pripojiť.

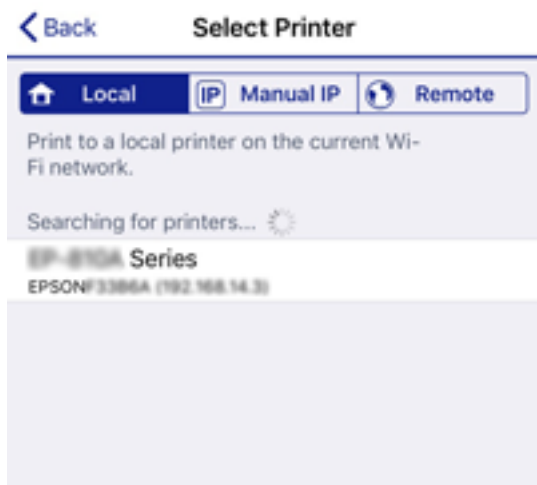

Na výber tlačiarne si pozrite informácie zobrazené na ovládacom paneli tlačiarne.

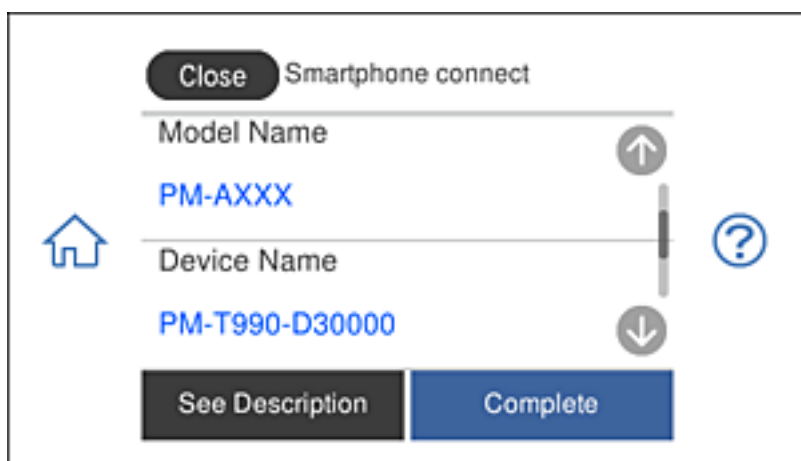

**Poznámka:**

V závislosti od zariadenia Android sa tlačiarne nemusia zobrazovať. Ak sa tlačiarne nezobrazujú, pripojte sa cez výber možnosti **Other OS Devices**. Súvisiace informácie o pripojení nájdete na nižšie uvedenom odkaze.

7. Keď sa zobrazí obrazovka zariadenia na schválenie pripojenia, vyberte možnosť **Approve**.
8. Na ovládacom paneli tlačiarne vyberte možnosť **Complete**.

V prípade inteligentných zariadení, ktoré boli pripojené k tlačiarne už skôr, vyberte na obrazovke Wi-Fi inteligentného zariadenia názov siete (SSID), aby ste ich pripojili znova.

**Súvisiace informácie**

- ➔ „Aplikácia na jednoduchú tlač z inteligentného zariadenia” na strane 303
- ➔ „Pripojenie iných zariadení než so systémom iOS a Android pomocou režimu Wi-Fi Direct” na strane 280

## Pripojenie iných zariadení než so systémom iOS a Android pomocou režimu Wi-Fi Direct

Tento spôsob umožňuje pripojiť tlačiareň priamo k inteligentným zariadeniam bez bezdrôtového smerovača.

**Poznámka:**

Tieto nastavenia pre tlačiareň a inteligentné zariadenie, ktoré chcete pripojiť, je potrebné robiť len raz. Dokým nevypnete režim Wi-Fi Direct ani neobnovíte predvolené nastavenia siete, nie je potrebné znova robiť tieto nastavenia.

1. Na hlavnej obrazovke klepnite na položku **Smartphone connect**.

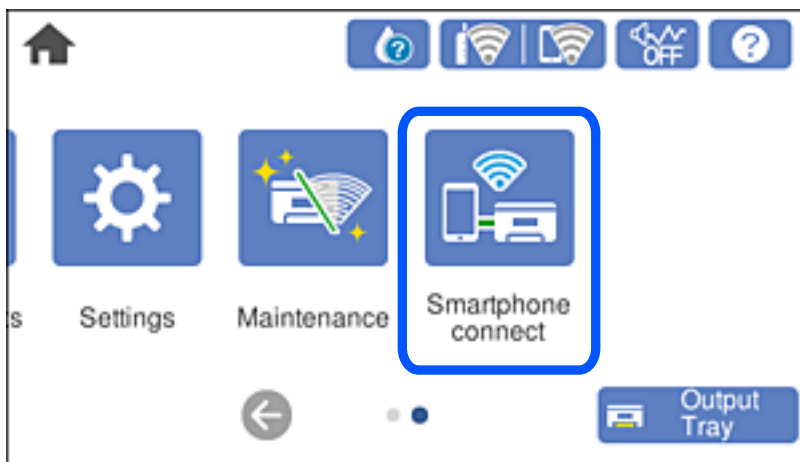

2. Klepnite na položku **Start Setup**.
3. Klepnite na položku **Other OS Devices**.

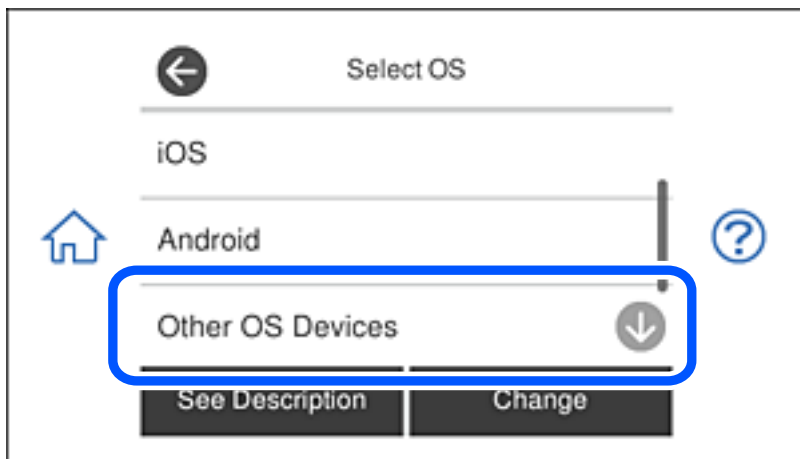

Zobrazia sa položky SSID a Password pre Wi-Fi Direct tlačiarne.



4. Na obrazovke Wi-Fi na inteligentnom zariadení vyberte SSID zobrazené na ovládacom paneli tlačiarne a potom zadajte heslo.

Snímka obrazovky je príklad zo zariadenia iPhone.



5. Na ovládacom paneli tlačiarne vyberte položku **Next**.

- Na inteligentnom zariadení spustíte tlačovú aplikáciu Epson.

Príklady tlačových aplikácií Epson



Epson iPrint



Epson Creative  
Print

- Na obrazovke tlačovej aplikácie Epson klepnite na možnosť **Printer is not selected**.

- Vyberte tlačiareň, ku ktorej chcete pripojiť.

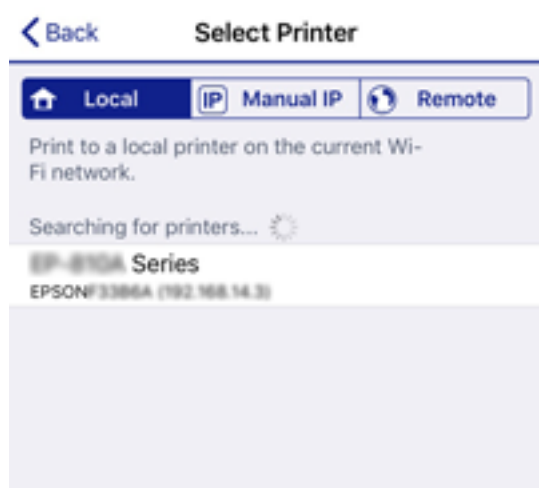

Informácie k voľbe tlačiarne nájdete na ovládacom paneli tlačiarne.

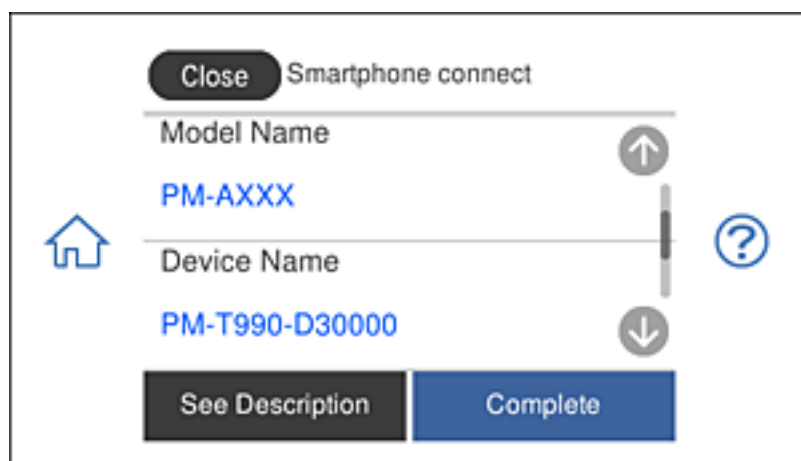

- Na ovládacom paneli tlačiarne vyberte položku **Complete**.

Pri inteligentných zariadeniach, ktoré už boli predtým pripojené k tlačiarňi, vyberte názov siete (SSID) na obrazovke Wi-Fi na inteligentnom zariadení, ku ktorej chcete znova pripojiť.

## Súvisiace informácie

➔ „Aplikácia na jednoduchú tlač z inteligentného zariadenia” na strane 303

## Odpojenie v režime Wi-Fi Direct (Jednoduchý prístupový bod)

K dispozícii sú dva spôsoby zakázania pripojenia v režime Wi-Fi Direct (Jednoduchý prístupový bod): môžete zakázať všetky pripojenia pomocou ovládacieho panela tlačiarne, prípadne zakázať jednotlivé pripojenia z počítača alebo inteligentného zariadenia. V tejto časti je vysvetlený spôsob zakázania všetkých pripojení.



### Upozornenie:

*Keď je pripojenie v režime Wi-Fi Direct (Jednoduchý prístupový bod) vypnuté, všetky počítače a inteligentné zariadenia pripojené k tlačiarne v režime Wi-Fi Direct (Jednoduchý prístupový bod) sú odpojené.*

### Poznámka:

*Ak chcete odpojiť konkrétne zariadenie, odpojte zo zariadenia, nie z tlačiarne. Pomocou jedného z nasledujúcich spôsobov odpojenie pripojenie v režime Wi-Fi Direct (Jednoduchý prístupový bod) zo zariadenia.*

- Odpojte pripojenie Wi-Fi k sieti tlačiarne (SSID).
- Pripojte k inej sieti (SSID).

1. Na hlavnej obrazovke klepnite na .
2. Klepnite na položku **Wi-Fi Direct**.  
Zobrazia sa informácie režimu Wi-Fi Direct (Jednoduchý prístupový bod).
3. Klepnite na položku **Start Setup**.
4. Klepnite na položku **Change Settings**.
5. Klepnite na položku **Disable Wi-Fi Direct**.
6. Skontrolujte hlásenie a potom klepnite na tlačidlo **Disable the settings**.
7. Keď sa zobrazí hlásenie o dokončení, klepnite na položku **Close**.  
Ak neklepnete na položku **Close**, po určitom čase sa obrazovka automaticky zatvorí.
8. Klepnite na položku **Close**.

## Zmena nastavení režimu Wi-Fi Direct (Jednoduchý prístupový bod), napríklad SSID

Keď je režim Wi-Fi Direct (Jednoduchý prístupový bod) povolený, môžete nastavenia zmeniť cez ponuku



> **Wi-Fi Direct** > **Start Setup** > **Change Settings**. Potom sa zobrazia nasledujúce položky ponuky.

### **Change Network Name**

Môžete na svoj povinný názov zmeniť názov siete (SSID) pre režim Wi-Fi Direct (Jednoduchý prístupový bod) použitý na pripojenie k tlačiarni. Názov siete (SSID) môžete nastaviť v znakoch ASCII, ktoré sú zobrazené na softvérovej klávesnici na ovládacom paneli. Môžete zadať najviac 22 znakov.

Keď zmeníte názov siete (SSID), všetky pripojené zariadenia sa odpoja. Použite názov siete (SSID), ak chcete znova pripojiť zariadenie.

### **Change Password**

Môžete na svoju povinnú hodnotu zmeniť heslo pre režim Wi-Fi Direct (Jednoduchý prístupový bod) použitý na pripojenie k tlačiarni. Heslo môžete nastaviť v znakoch ASCII, ktoré sú zobrazené na softvérovej klávesnici na ovládacom paneli. Môžete zadať 8 až 22 znakov.

Keď zmeníte heslo, všetky pripojené zariadenia sa odpoja. Použite nové heslo, ak chcete znova pripojiť zariadenie.

### **Change Frequency Range**

Zmeňte frekvenčný rozsah režimu Wi-Fi Direct používaného na pripojenie k tlačiarni. Môžete vybrať pásmo 2,4 GHz alebo 5 GHz.

Keď zmeníte frekvenčný rozsah, všetky pripojené zariadenia sa odpoja. Znova pripojte zariadenie.

Majte na pamäti, že nie je možné znova pripojiť zo zariadení, ktoré nepodporujú frekvenčný rozsah 5 GHz, keď ho zmeníte na 5 GHz.

### **Disable Wi-Fi Direct**

Vypnite nastavenia režimu Wi-Fi Direct (Jednoduchý prístupový bod) pre tlačiareň. Keď to vypnete, všetky zariadenia pripojené k tlačiarni cez pripojenie v režime Wi-Fi Direct (Jednoduchý prístupový bod) sa odpoja.

### **Restore Default Settings**

Môžete obnoviť všetky nastavenia režimu Wi-Fi Direct (Jednoduchý prístupový bod) na predvolené hodnoty.

Informácie o pripojení inteligentného zariadenia v režime Wi-Fi Direct (Jednoduchý prístupový bod) uložené v tlačiarni sa odstránia.

---

## **Kontrola stavu sieťového pripojenia**

Podľa nasledujúceho postupu môžete skontrolovať stav sieťového pripojenia.

### **Súvisiace informácie**

- ➔ [„Kontrola stavu sieťového pripojenia z ovládacieho panela” na strane 284](#)
- ➔ [„Tlač správy o sieťovom pripojení” na strane 285](#)

## **Kontrola stavu sieťového pripojenia z ovládacieho panela**

Stav sieťového pripojenia môžete skontrolovať pomocou ikony siete alebo informácií o sieti na ovládacom paneli tlačiarne.

## Kontrola stavu sieťového pripojenia pomocou ikony siete

Stav sieťového pripojenia a intenzitu rádiových vln môžete skontrolovať pomocou ikony siete na hlavnej obrazovke tlačiarne.



### Súvisiace informácie

➔ „Návod k ikone Sieť” na strane 24

## Zobrazenie podrobných informácií o sieti z ovládacieho panela

Keď je tlačiareň pripojená k sieti, môžete tiež zobraziť informácie týkajúce sa siete zvolením ponúk siete, ktoré chcete skontrolovať.

1. Na hlavnej obrazovke klepnite na **Settings**.
2. Vyberte položky **Network Settings** > **Network Status**.
3. Ak chcete overiť údaje, vyberte ponuky, ktoré chcete skontrolovať.
  - Wired LAN/Wi-Fi Status**  
Zobrazuje informácie o sieti (názov zariadenia, pripojenie, intenzita signálu, zistenie IP adresy atď.) pri pripojení k sieti Ethernet alebo Wi-Fi.
  - Wi-Fi Direct Status**  
Zobrazuje, či je položka Wi-Fi Direct (Jednoduchý prístupový bod) pre pripojenia Wi-Fi Direct (Jednoduchý prístupový bod) povolená alebo zakázaná.
  - Print Status Sheet**  
Vytláči hárok stavu siete. Informácie o sieti Ethernet, Wi-Fi, režime Wi-Fi Direct (Jednoduchý prístupový bod) a podobne sa vytláčia na dve alebo viac strán.

## Tlač správ o sieťovom pripojení

Môžete vytláčiť správu o sieťovom pripojení a skontrolovať tak stav medzi tlačiarňou a bezdrôtovým smerovačom.

1. Vložte papiere.
2. Na hlavnej obrazovke klepnite na položku **Settings**.

3. Klepnite na položky **Network Settings > Connection Check**.  
Spustí sa kontrola pripojenia.
4. Klepnite na položku **Print Check Report**.
5. Podľa pokynov na obrazovke tlačiarne vytlačte správu o sieťovom pripojení.  
Ak sa vyskytne chyba, skontrolujte správu o sieťovom pripojení a potom postupujte podľa vytlačených riešení.
6. Klepnite na položku **Close**.

### Súvisiace informácie

➔ „Hlásenia a riešenia v správe o sieťovom pripojení“ na strane 286

## Hlásenia a riešenia v správe o sieťovom pripojení

Skontrolujte hlásenia a kódy chýb v správe o sieťovom pripojení a potom postupujte podľa riešení.

Check Network Connection

---

Check Result FAIL

---

Error code (E-2)

See the Network Status and check if the Network Name (SSID) is the SSID you want to connect.  
If the SSID is correct, make sure to enter the correct password and try again.

If your problems persist,  
see your documentation for help and networking tips.

---

Checked Items

Wireless Network Name (SSID) Check	FAIL
Communication Mode Check	Unchecked
Security Mode Check	Unchecked
MAC Address Filtering Check	Unchecked
Security Key/Password Check	Unchecked
IP Address Check	Unchecked
Detailed IP Setup Check	Unchecked

---

Network Status

Printer Name	EPSON XXXXXX
Printer Model	XX-XXX Series
IP Address	169.254.137.8
Subnet Mask	255.255.0.0
Default Gateway	
Network Name (SSID)	EpsonNet
Security	None
Signal Strength	Poor
MAC Address	F8:D0:27:40:C0:AC

a. Kód chyby

b. Hlásenia v položke Sieťové prostredie

## Súvisiace informácie

- ➔ „E-1” na strane 287
- ➔ „E-2, E-3, E-7” na strane 287
- ➔ „E-5” na strane 288
- ➔ „E-6” na strane 288
- ➔ „E-8” na strane 289
- ➔ „E-9” na strane 289
- ➔ „E-10” na strane 289
- ➔ „E-11” na strane 290
- ➔ „E-12” na strane 290
- ➔ „E-13” na strane 290
- ➔ „Hlásenia v sieťovom prostredí” na strane 291

## E-1

### Riešenia:

- Skontrolujte, či je ethernetový kábel pevne zapojený do tlačiarne, rozbočovača alebo iného sieťového zariadenia.
- Skontrolujte, či je rozbočovač alebo iné sieťové zariadenie zapnuté.
- Ak chcete tlačiareň pripojiť pomocou Wi-Fi, znova vykonajte nastavenia Wi-Fi tlačiarne, pretože je vypnuté.

## E-2, E-3, E-7

### Riešenia:

- Skontrolujte, či je bezdrôtový smerovač zapnutý.
- Potvrďte, že je počítač alebo zariadenie správne pripojené k bezdrôtovému smerovaču.
- Vypnite bezdrôtový smerovač. Počkajte asi 10 sekúnd a potom ho zapnite.
- Umiestnite tlačiareň bližšie k bezdrôtovému smerovaču a odstráňte všetky prekážky medzi nimi.
- Ak ste identifikátor SSID zadali manuálne, skontrolujte, či je správny. Skontrolujte identifikátor SSID v časti **Stav siete** v správe o pripojení k sieti.
- Ak má bezdrôtový smerovač viac identifikátorov SSID, vyberte identifikátor SSID, ktorý je zobrazený. V prípade, že identifikátor SSID používa nekompatibilnú frekvenciu, tlačiareň ho nezobrazí.
- Ak používate na nadviazanie pripojenia k sieti nastavenie pomocou tlačidla, skontrolujte, či váš bezdrôtový smerovač podporuje WPS. Ak bezdrôtový smerovač nepodporuje WPS, nie je možné použiť nastavenie pomocou tlačidla.
- Uistite sa, že váš identifikátor SSID používa len znaky ASCII (alfanumerické znaky a symboly). Tlačiareň nie je schopná zobraziť identifikátor SSID, ktorý obsahuje iné znaky ako ASCII.
- Pred pripojením k bezdrôtovému smerovaču sa uistite, že poznáte identifikátor SSID a heslo. Ak používate bezdrôtový smerovač s predvolenými nastaveniami, nájdete identifikátor SSID a heslo na štítku na bezdrôtovom smerovači. Ak nepoznáte identifikátor SSID a heslo, obráťte sa na osobu, ktorá nastavovala bezdrôtový smerovač, alebo si pozrite dokumentáciu dodanú s bezdrôtovým smerovačom.
- Ak sa pripájate k identifikátoru SSID, ktorý bol vygenerovaný prostredníctvom funkcie použitia inteligentného zariadenia ako modemu (tethering), pozrite si identifikátor SSID a heslo v dokumentácii dodanej s inteligentným zariadením.

- Ak sa pripojenie Wi-Fi náhle odpojí, skontrolujte nižšie uvedené podmienky. Ak je možné použiť ktorúkoľvek z týchto podmienok, resetujte nastavenia siete stiahnutím a spustením softvéru z nasledujúcej webovej stránky.  
<http://epson.sn> > **Nastavenie**
- Do siete bolo pridané ďalšie inteligentné zariadenie prostredníctvom nastavenia pomocou tlačidla.
- Sieť Wi-Fi bola nastavená pomocou inej metódy ako je nastavenie pomocou tlačidla.

#### **Súvisiace informácie**

- ➔ „Vytvorenie nastavení na pripojenie k počítaču” na strane 266
- ➔ „Vytvorenie nastavení siete Wi-Fi z ovládacieho panela” na strane 269

## **E-5**

#### **Riešenia:**

Uistite sa, že je typ zabezpečenia bezdrôtového smerovača nastavený na jeden z nasledujúcich typov. Ak nie je, zmeňte typ zabezpečenia v bezdrôtovom smerovači a potom znova vykonajte nastavenia siete tlačiarne.

- WEP – 64 bitov (40 bitov)
- WEP – 128 bitov (104 bitov)
- WPA PSK (TKIP/AES)\*
- WPA2 PSK (TKIP/AES)\*
- WPA (TKIP/AES)
- WPA2 (TKIP/AES)

\* Zabezpečenie WPA PSK je tiež známe ako WPA Personal. Zabezpečenie WPA2 PSK je tiež známe ako WPA2 Personal.

## **E-6**

#### **Riešenia:**

- Skontrolujte, či je vypnuté filtrovanie adresy MAC. Ak je zapnuté, zaregistrujte adresu MAC tlačiarne, aby nebola filtrovaná. Podrobnosti nájdete v dokumentácii dodanej s bezdrôtovým smerovačom. Adresu MAC tlačiarne môžete skontrolovať v časti **Stav siete** v správe o pripojení k sieti.
- Ak bezdrôtový smerovač používa zdieľané overenie pomocou zabezpečenia WEP, skontrolujte, či sú overovací kľúč a index správne.
- Ak je počet pripojiteľných zariadení v bezdrôtovom smerovači menší ako počet sieťových zariadení, ktoré chcete pripojiť, vykonajte v bezdrôtovom smerovači nastavenia na zvýšenie počtu pripojiteľných zariadení. Informácie o vykonávaní nastavení nájdete v dokumentácii dodanej s bezdrôtovým smerovačom.

#### **Súvisiace informácie**

- ➔ „Vytvorenie nastavení na pripojenie k počítaču” na strane 266



## E-8

### Riešenia:

- Aktivujte funkciu DHCP na bezdrôtovom smerovači, ak je položka Získať IP adresu nastavená na možnosť Automaticky.
- Ak je položka Získať IP adresu nastavená na tlačiarňu na možnosť Ručne, ručne nastavená IP adresa je mimo rozsah (napríklad: 0.0.0.0) a je to neplatné. Nastavte platnú IP adresu z ovládacieho panela tlačiarne.

### Súvisiace informácie

➔ „Network Settings” na strane 312

## E-9

### Riešenia:

Skontrolujte nasledovné.

- Zariadenia sú zapnuté.
- Zo zariadení, ktoré chcete pripojiť k tlačiarňu, je možné získať prístup na internet alebo do iných počítačov alebo sieťových zariadení, ktoré sú pripojené k rovnakej sieti.

Ak sa po potvrdení vyššie uvedeného stále nevytvorí pripojenie tlačiarne a sieťových zariadení, vypnite bezdrôtový smerovač. Počkajte asi 10 sekúnd a potom ho zapnite. Potom resetujte nastavenia siete po stiahnutí a spustení inštalátora z nasledujúcej webovej stránky.

<http://epson.sn> > Nastavenie

### Súvisiace informácie

➔ „Vytvorenie nastavení na pripojenie k počítaču” na strane 266

## E-10

### Riešenia:

Skontrolujte nasledujúce.

- Ďalšie zariadenia v sieti sú zapnuté.
- Sieťové adresy (IP adresa, maska podsiete a predvolená brána) sú správne, ak ste na tlačiarňu nastavili položku Získať IP adresu na možnosť Ručne.

Vynulujte sieťovú adresu, ak sú nesprávne. IP adresu, masku podsiete a predvolenú bránu môžete skontrolovať v časti **Stav siete** v správe o sieťovom pripojení.

Keď je funkcia DHCP aktivovaná, zmeňte na tlačiarňu položku Získať IP adresu na možnosť Automaticky. Ak chcete nastaviť IP adresu ručne, skontrolujte IP adresu v časti **Stav siete** v správe o sieťovom pripojení a potom na obrazovke nastavenia siete vyberte možnosť Ručne. Nastavte masku podsiete na [255.255.255.0].

Ak sa tlačiareň a sieťové zariadenia stále nemôžu pripojiť, vypnite bezdrôtový smerovač. Počkajte asi 10 sekúnd a potom znova zapnite.

### Súvisiace informácie

➔ „Network Settings” na strane 312

## E-11

### Riešenia:

Skontrolujte nasledovné.

- Adresa predvolenej brány je správna, ak ste nastavenie tlačiarne Nastavenie TCP/IP nastavili na Manuálne.
- Zariadenie, ktoré je nastavené ako predvolená brána, je zapnuté.

Nastavte správnu adresu predvolenej brány. Adresu predvolenej brány môžete skontrolovať v časti **Stav siete** v správe o pripojení k sieti.

### Súvisiace informácie

➔ „Network Settings” na strane 312

## E-12

### Riešenia:

Skontrolujte nasledovné.

- V sieti sú zapnuté ďalšie zariadenia.
- Sieťové adresy (adresa IP, maska podsiete a predvolená brána) sú správne, ak ich zadávate manuálne.
- Sieťové adresy pre ďalšie zariadenia (maska podsiete a predvolená brána) sú rovnaké.
- Adresa IP nie je v rozpore s ostatnými zariadeniami.

Ak sa po potvrdení vyššie uvedeného stále nevytvorí pripojenie tlačiarne a sieťových zariadení, uskúste nasledujúce.

- Vypnite bezdrôtový smerovač. Počkajte asi 10 sekúnd a potom ho zapnite.
- Znova vykonajte nastavenia siete pomocou inštalátora. Môžete ho spustiť z nasledujúcej webovej stránky.  
<http://epson.sn> > **Nastavenie**
- V bezdrôtovom smerovači, ktorý používa typ zabezpečenia WEP, môžete zaregistrovať viac hesiel. Ak je zaregistrovaných viac hesiel, skontrolujte, či je prvé zaregistrované heslo nastavené v tlačiarňi.

### Súvisiace informácie

➔ „Network Settings” na strane 312

➔ „Vytvorenie nastavení na pripojenie k počítaču” na strane 266

## E-13

### Riešenia:

Skontrolujte nasledovné.

- Sieťové zariadenia, ako napríklad bezdrôtový smerovač, rozbočovač a smerovač, sú zapnuté.
- Položka Nastavenie TCP/IP nebola pre sieťové zariadenia nastavená manuálne. (Ak sa položka tlačiarne Nastavenie <codeph>TCP/IP</codeph> nastaví automaticky pri manuálnom nastavení položky Nastavenie TCP/IP pre ďalšie sieťové zariadenia, sieť tlačiarne sa môže líšiť od siete pre iné zariadenia.)

Ak nefunguje ani po kontrole krokov uvedených vyššie, skúste nasledovné.

- Vypnite bezdrôtový smerovač. Počkajte asi 10 sekúnd a potom ho zapnite.
- V počítači, ktorý je pripojený k rovnakej sieti ako tlačiareň, vykonajte nastavenia siete pomocou inštalátora. Môžete ho spustiť z nasledujúcej webovej stránky.

<http://epson.sn> > **Nastavenie**

- V bezdrôtovom smerovači, ktorý používa typ zabezpečenia WEP, môžete zaregistrovať viac hesiel. Ak je zaregistrovaných viac hesiel, skontrolujte, či je prvé zaregistrované heslo nastavené v tlačiarňi.

### Súvisiace informácie

- ➔ „Network Settings” na strane 312
- ➔ „Vytvorenie nastavení na pripojenie k počítaču” na strane 266

## Hlásenia v sieťovom prostredí

Hlásenie	Riešenie
Prostredie Wi-Fi sa potrebuje vylepšiť. Vypnite bezdrôtový smerovač a potom ho zase zapnite. Ak sa pripojenie nezlepší, pozrite si dokumentáciu bezdrôtového smerovača.	Po premiestnení tlačiarne bližšie k bezdrôtovému smerovaču a odstránení prekážok medzi nimi vypnite bezdrôtový smerovač. Počkajte asi 10 sekúnd a potom znova zapnite. Ak sa stále nepripojí, pozrite si dokumentáciu priloženú k bezdrôtovému smerovaču.
*Viac zariadení sa nemôže pripojiť. Ak chcete pridať ďalšie, odpojte jedno z príp. zariadení.	Počítač a inteligentné zariadenia, ktoré možno pripojiť súčasne, sú pripojené úplne v režime pripojenia Wi-Fi Direct (Jednoduchý prístupový bod). Ak chcete pridať ďalší počítač alebo inteligentné zariadenie, odpojte najprv jedno z pripojených zariadení, prípadne ho najprv pripojte k inej sieti.  Kontrolou hárku o stave siete alebo cez ovládací panel tlačiarne môžete overiť počet bezdrôtových zariadení, ktoré môžu byť pripojené súčasne, a počet pripojených zariadení.
Rovnaká SSID ako Wi-Fi Direct je v prostredí. Ak sa vám nedá pripojiť inteligentné zariadenie k tlačiarňi, zmeňte Wi-Fi Direct SSID.	Na ovládacom paneli tlačiarne prejdite na obrazovku Wi-Fi Direct Setup, vyberte ponuku a zmeňte nastavenie. Môžete zmeniť názov siete nasledujúci za výrazom DIRECT-XX-. Zadajte najviac 22 znakov.

## Tlač hárku stavu siete

Po jeho vytlačení môžete skontrolovať podrobné informácie o sieti.

1. Vložte papiere.
2. Na hlavnej obrazovke klepnite na **Settings**.
3. Klepnite na položky **Network Settings** > **Network Status**.

4. Klepnite na položku **Print Status Sheet**.
5. Skontrolujte hlásenie a potom vytlačte hárok so stavom siete.
6. Klepnite na tlačidlo **Close**.

---

# Informácie o produkte

Informácie o papieri. . . . .	294
Informácie o spotrebných produktoch. . . . .	298
Informácie o softvéri. . . . .	299
Zoznam ponuky nastavení. . . . .	310
Parametre produktu. . . . .	317
Informácie o súlade s nariadeniami. . . . .	324

## Informácie o papieri

### Dostupný papier a kapacity

#### Originálny papier Epson

Spoločnosť Epson odporúča používať originálny papier Epson, aby ste dosiahli vysokokvalitné výtlačky.

**Poznámka:**

- Dostupnosť papiera sa líši podľa umiestnenia. Najnovšie informácie o dostupnosti papiera vo vašej oblasti vám poskytne podpora spoločnosti Epson.
- Pozrite nasledujúcu časť, kde nájdete informácie o dostupných typoch papiera pre tlač bez okrajov a obojstrannú tlač.
  - „Papier pre tlač bez okrajov“ na strane 297
  - „Papier pre obojstrannú tlač“ na strane 297

#### Papier vhodný na tlač dokumentov

Názov média	Veľkosť	Kapacita vkladania (listy)		
		Zásobník papiera 1	Zásobník papiera 2	Zadný podávač papiera
Epson Business Paper	A4	–	100	1
Epson Bright White Ink Jet Paper	A4	–	80	1

#### Papier vhodný na tlač dokumentov a fotografie

Názov média	Veľkosť	Kapacita vkladania (listy)		
		Zásobník papiera 1	Zásobník papiera 2	Zadný podávač papiera
Epson Photo Quality Ink Jet Paper	A3	–	–	1
	A4	–	80	1
Epson Double-sided Photo Quality Ink Jet Paper	A4	–	50	1
Epson Matte Paper-Heavyweight	A3	–	–	1
	A4	–	20	1
Epson Double-Sided Matte Paper	A4	–	1	1

**Papier vhodný na tlač fotografií** 

Názov média	Veľkosť	Kapacita vkladania (listy)		
		Zásobník papiera 1	Zásobník papiera 2	Zadný podávač papiera
Epson Ultra Glossy Photo Paper	A3	–	–	1
	A4, Letter	–	20	1
	13×18 cm (5×7 palcov), 10×15 cm (4×6 palcov)	20	20	1
Epson Premium Glossy Photo Paper	A3	–	–	1
	A4, Letter	–	20	1
	13×18 cm (5×7 palcov), 16:9 širokouhlé (102×181 mm), 10×15 cm (4×6 palcov)	20	20	1
Epson Premium Semigloss Photo Paper	A3	–	–	1
	A4, Letter	–	20	1
	13×18 cm (5×7 palcov), 10×15 cm (4×6 palcov)	20	20	1
Epson Photo Paper Glossy	A3	–	–	1
	A4, Letter	–	20	1
	13×18 cm (5×7 palcov), 10×15 cm (4×6 palcov)	20	20	1

**Rôzne iné typy papiera** 

Názov média	Veľkosť	Kapacita vkladania (listy)		
		Zásobník papiera 1	Zásobník papiera 2	Zadný podávač papiera
Epson Photo Stickers*	A6	1	1	1
Epson Iron-On Cool Peel Transfer Paper*	A4	–	1	1

\* K dispozícii je len tlač z počítača.

## Komerčne dostupný papier

### Poznámka:

Pozrite nasledujúcu časť, kde nájdete informácie o dostupných typoch papiera pre tlač bez okrajov a obojstrannú tlač.

„Papier pre tlač bez okrajov“ na strane 297

„Papier pre obojstrannú tlač“ na strane 297

### Obyčajné papiere

Názov média	Veľkosť	Kapacita vkladania (listy)		
		Zásobník papiera 1	Zásobník papiera 2	Zadný podávač papiera
Kopírovací papier	A3, B4*2	–	–	1
Obyčajný papier*1	A4, Letter, B5, 16K (195×270 mm), A5	–	Až po čiaru označenú symbolom trojuholníka na postrannej vodiacej lište.	1
	A6, B6	20	20	1
	Legal*2, 8,5×13 palcov	–	1	1
	Definovaná používateľom*2 (mm) 89×127 až 215,9×1200	–	1*3	–
	Definovaná používateľom*2 (mm) 89×127 až 297×1200	–	–	1

\*1 Na vkladanie preddierovaného papiera použite otvor zadného podávača papiera.

\*2 K dispozícii je len tlač z počítača.

\*3 Na vloženie papiera dlhšieho než je formát A4 použite otvor zadného podávača papiera.

### Obálka

Názov média	Veľkosť	Kapacita vkladania (obálky)		
		Zásobník papiera 1	Zásobník papiera 2	Zadný podávač papiera
Obálka	Obálka #10, Obálka DL, Obálka C6	–	10	1



## Papier pre tlač bez okrajov

### **Originálny papier Epson**

Tlač bez okrajov nie je k dispozícii pri obojstrannej tlači.

- Epson Photo Quality Ink Jet Paper
- Epson Double-sided Photo Quality Ink Jet Paper
- Epson Matte Paper-Heavyweight
- Epson Double-Sided Matte Paper
- Epson Ultra Glossy Photo Paper
- Epson Premium Glossy Photo Paper
- Epson Premium Semigloss Photo Paper
- Epson Photo Paper Glossy

### **Súvisiace informácie**

➔ [„Dostupný papier a kapacity” na strane 294](#)

## Papier pre obojstrannú tlač

### **Originálny papier Epson**

Funkcia obojstrannej tlače nie je k dispozícii pre otvor zadného podávača papiera.

- Epson Business Paper
- Epson Bright White Ink Jet Paper
- Epson Double-sided Photo Quality Ink Jet Paper
- Epson Double-Sided Matte Paper

### **Súvisiace informácie**

➔ [„Dostupný papier a kapacity” na strane 294](#)

### **Komerčne dostupný papier**

Funkcia obojstrannej tlače nie je k dispozícii pre otvor zadného podávača papiera.

- Kopírovací papier, obyčajný papier\*

\* Na automatickú obojstrannú tlač, môžete použiť papier s veľkosťou A4, Letter, B5, 16K a Vlastná veľkosť (182×257 až 215,9×297 mm).

### **Súvisiace informácie**

➔ [„Dostupný papier a kapacity” na strane 294](#)

## Nedostupné typy papiera

Nepoužívajte nasledujúce papiere. Takéto typy papiera môžu spôsobiť zaseknutie a atrament sa môže na výtlačku rozmazať.

- Zvlnené papiere
- Odtrhnuté alebo odrezané papiere
- Zložené papiere
- Vlhké papiere
- Príliš hrubé alebo príliš tenké papiere
- Papiere s nálepkami

Nepoužívajte nasledujúce obálky. Takéto typy obálky môžu spôsobiť zaseknutie a atrament sa môže na výtlačku rozmazať.

- Skrútené alebo zložené obálky
- Obálky s lepiacimi povrchmi na chlopniach alebo obálky s okienkami
- Príliš tenké obálky  
Počas tlače sa môžu skrútiť.

## Informácie o spotrebných produktoch

### Kódy atramentových kaziet

Nasledujú kódy originálnych atramentových kaziet Epson.

Ikona	BK (Black (Čierna))	C (Cyan (Azúrová))	M (Magenta (Purpurová))	Y (Yellow (Žltá))	LC (Light Cyan (Svetloazúrová))	LM (Light Magenta (Svetlopurpurová))
Slon 	24 24XL*	24 24XL*	24 24XL*	24 24XL*	24 24XL*	24 24XL*

\* „XL“ signalizuje veľkú kazetu.

Pre Austráliu a Nový Zéland

BK (Black (Čierna))	C (Cyan (Azúrová))	M (Magenta (Purpurová))	Y (Yellow (Žltá))	LC (Light Cyan (Svetloazúrová))	LM (Light Magenta (Svetlopurpurová))
277 277XL* <sup>1</sup>	277 277XL*	277 277XL*	277 277XL*	277 277XL*	277 277XL*

\* „XL“ signalizuje veľkú kazetu.

Spoločnosť Epson odporúča používať originálne atramentové kazety Epson. Spoločnosť Epson neručí za kvalitu alebo spoľahlivosť neoriginálneho atramentu. Používanie neoriginálneho atramentu môže spôsobiť poškodenie, ktoré nepokrývajú záruky Epson, a za určitých okolností môže spôsobiť nestále správanie tlačiarne. Informácie o hladinách neoriginálnych atramentov sa pravdepodobne nezobrazia.

**Poznámka:**

- Kódy atramentových kaziet sa môžu líšiť v závislosti od miesta. Ak potrebujete správne kódy pre vašu oblasť, obráťte sa na podporu spoločnosti Epson.
- Niektoré kazety nie sú dostupné vo všetkých regiónoch.
- Európski používatelia nájdu informácie o kazetách s atramentom Epson na nasledujúcej webovej stránke.  
<http://www.epson.eu/pageyield>
- Atramentové kazety môžu obsahovať recyklovaný materiál, čo však neovplyvňuje funkciu ani prevádzku tlačiarne.
- Technické údaje a vzhľad atramentovej kazety podliehajú zmene bez predchádzajúceho upozornenia na zlepšenie.

## Kód skrinky údržby

Skrinku údržby si môže zakúpiť a vymeniť používateľ. Spoločnosť Epson odporúča používať originálnu skrinku údržby Epson.

Nasleduje kód originálnej skrinky údržby Epson.

T3661



**Upozornenie:**

Po nainštalovaní skrinky údržby do tlačiarne sa už nedá použiť v iných tlačiarnach.

## Informácie o softvéri

V tejto časti predstavujeme sieťové služby a softvérové produkty, ktoré sú k dispozícii pre vašu tlačiareň z webovej stránky Epson alebo na priloženom disku so softvérom.

## Softvér na tlač

### Aplikácia na tlač z počítača (ovládač tlačiarne pre systém Windows)

Ovládač tlačiarne ovláda tlačiareň podľa príkazov z aplikácie. Vykonaním nastavení v ovládači tlačiarne dosiahnete najlepšie výsledky tlače. Môžete tiež skontrolovať stav tlačiarne alebo ju udržiavať v najlepšom prevádzkovom stave pomocou pomôcky ovládača tlačiarne.

**Poznámka:**

Môžete zmeniť jazyk ovládača tlačiarne. Z nastavenia **Jazyk** na karte **Údržba** vyberte jazyk, ktorý chcete použiť.

### Prístup k ovládaču tlačiarne z aplikácií

Ak chcete použiť nastavenia iba pre aplikáciu, ktorú používate, prejdite k ovládaču tlačiarne z danej aplikácie.

V ponuke **Súbor** vyberte položku **Tlačiť** alebo **Nastavenie tlače**. Vyberte tlačiareň a potom kliknite na tlačidlo **Predvolby** alebo **Vlastnosti**.

**Poznámka:**

Operácie sa líšia v závislosti od aplikácie. Podrobnosti nájdete v *Pomocníkovi aplikácie*.

### Otvorenie ovládača tlačiarny z ovládacieho panela

Ak chcete vykonať nastavenia, ktoré sa vzťahujú na všetky aplikácie, otvorte ovládač z ovládacieho panela.

Windows 10

Kliknite na tlačidlo Štart, potom vyberte položky **Systém Windows > Ovládací panel > Zobrazit' zariadenia a tlačiarny** v časti **Hardvér a zvuk**. Kliknite pravým tlačidlom na tlačiareň, alebo ju podržte stlačenú a potom vyberte položku **Predvolby tlače**.

Windows 8.1/Windows 8

Vyberte položky **Pracovná plocha > Nastavenia > Ovládací panel > Zobrazit' zariadenia a tlačiarny** v časti **Hardvér a zvuk**. Kliknite pravým tlačidlom na tlačiareň, alebo ju podržte stlačenú a potom vyberte položku **Predvolby tlače**.

Windows 7

Kliknite na tlačidlo Štart a vyberte položky **Ovládací panel > Zobrazit' zariadenia a tlačiarny** v časti **Hardvér a zvuk**. Kliknite na tlačiareň pravým tlačidlom a vyberte položku **Predvolby tlače**.

Windows Vista

Kliknite na tlačidlo Štart a vyberte položky **Ovládací panel > Tlačiarny** v časti **Hardvér a zvuk**. Kliknite na tlačiareň pravým tlačidlom a vyberte položku **Predvolby tlače**.

Windows XP

Kliknite na tlačidlo Štart a vyberte položky **Ovládací panel > Tlačiarny a ďalší hardvér > Tlačiarny a faxy**. Kliknite na tlačiareň pravým tlačidlom a vyberte položku **Predvolby tlače**.

### Prístup k ovládaču tlačiarny cez ikonu tlačiarny na paneli úloh

Ikona tlačiarny na paneli úloh pracovnej plochy je odkazová ikona, ktorá umožňuje rýchly prístup k ovládaču tlačiarny.

Ak kliknete na ikonu tlačiarny a vyberiete možnosť **Nastavenia tlačiarny**, prejdete do rovnakého okna nastavení tlačiarny, ako je to zobrazené z ovládacieho panela. Ak na túto ikonu kliknete dvakrát, môžete skontrolovať stav tlačiarny.

**Poznámka:**

Ak nie je ikona tlačiarny zobrazená na paneli úloh, prejdite do okna ovládača tlačiarny, kliknite na položku **Preferencie monitorovania** na karte **Údržba** a vyberte možnosť **Zaregistrujte ikonu odkazu na paneli úloh**.

### Spustenie nástroja

Prejdite do okna ovládača tlačiarny. Kliknite na kartu **Údržba**.

### Súvisiace informácie

➔ [„Možnosti ponuky pre ovládač tlačiarny“ na strane 79](#)

### Vykonanie prevádzkových nastavení ovládača tlačiarny v systéme Windows

Môžete vykonať nastavenia, ako je zapnutie programu **EPSON Status Monitor 3**.

1. Prejdite do okna ovládača tlačiarny.

2. Kliknite na položku **Rozšírené nastavenia** na karte **Údržba**.
3. Vykonať požadované nastavenia a potom kliknite na tlačidlo **OK**.  
Vysvetlenie jednotlivých položiek nastavení nájdete v online Pomocníkovi.

#### Súvisiace informácie

➔ „Aplikácia na tlač z počítača (ovládač tlačiarne pre systém Windows)” na strane 299

## Aplikácia na tlač z počítača (ovládač tlačiarne pre systém Mac OS)

Ovládač tlačiarne ovláda tlačiareň podľa príkazov z aplikácie. Vykonaním nastavení v ovládači tlačiarne dosiahnete najlepšie výsledky tlače. Môžete tiež skontrolovať stav tlačiarne alebo ju udržiavať v najlepšom prevádzkovom stave pomocou pomôcky ovládača tlačiarne.

#### Prístup k ovládaču tlačiarne z aplikácií

Kliknite na položku **Nastavenie strany** alebo **Tlačíť** v ponuke **Súbor** v aplikácii. Ak je to potrebné, kliknutím na položku **Zobraziť detaily** (alebo na položku ▼) rozbalíte okno tlače.

#### Poznámka:

*V závislosti od použitej aplikácie sa **Nastavenie strany** nemusí zobraziť v ponuke **Súbor** a operácie na zobrazenie obrazovky tlače sa môžu líšiť. Podrobnosti nájdete v Pomocníkovi k aplikácii.*

#### Spustenie nástroja

Vyberte položku **Preferencie systému** z ponuky Apple > **Tlačiarne a skenery** (alebo **Tlač a skenovanie**, **Tlač a faxovanie**), a potom vyberte tlačiareň. Kliknite na položky **Možnosti a náplne** > **Utilita** > **Otvoriť utilitu tlačiarne**.

#### Súvisiace informácie

➔ „Možnosti ponuky pre ovládač tlačiarne” na strane 103

## Návod k ovládaču tlačiarne — Mac OS

### Epson Printer Utility

Môžete používať funkcie údržby ako kontrola trysiek a čistenie tlačovej hlavy a spustením aplikácie **EPSON Status Monitor** môžete skontrolovať stav tlačiarne a informácie o chybách.

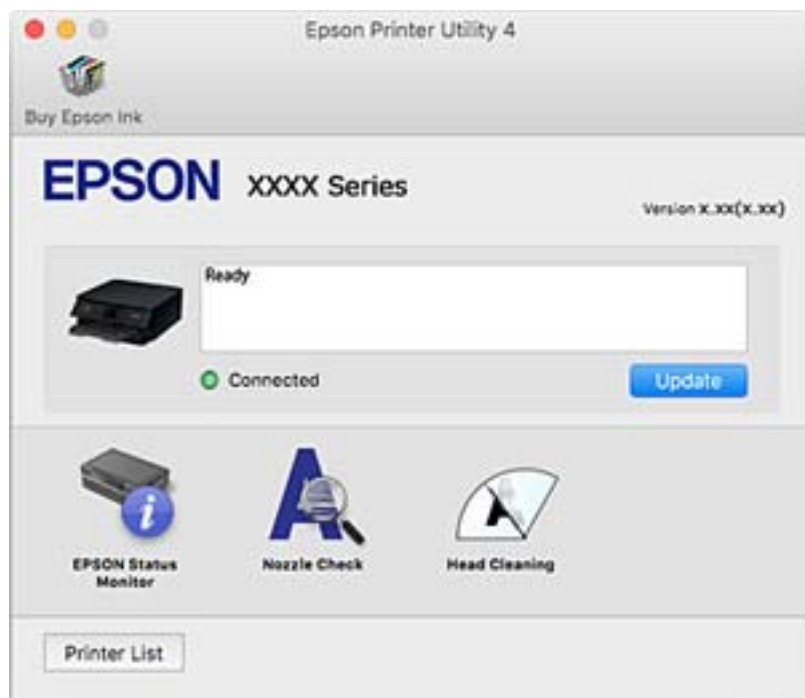

## Vykonanie prevádzkových nastavení ovládača tlačiarne v systéme Mac OS

### Otvorenie okna prevádzkových nastavení ovládača tlačiarne v systéme Mac OS

Vyberte položku **Preferencie systému** z ponuky Apple > **Tlačiarne a skenery** (alebo **Tlač a skenovanie**, **Tlač a faxovanie**), a potom vyberte tlačiareň. Kliknite na položky **Možnosti a náplne** > **Možnosti** (alebo **Ovládač**).

### Prevádzkové nastavenia ovládača tlačiarne v systéme Mac OS

- Hrubý papier a obálky: predchádza rozmazaniu atramentu pri tlači na hrubý papier. Rýchlosť tlače však môže byť nižšia.
- Preskočiť prázdnu stranu: vynecháva tlač prázdnych strán.
- Tichý režim: znižuje hluk tlačiarne, môže však tiež znížiť rýchlosť tlače.
- Permit temporary black printing: dočasne tlačí iba s použitím čierneho atramentu.
- Automatic Cassette Switching: automatické podávanie papiera zo súčasti zásobník papiera 2, keď sa minie papier v súčasti zásobník papiera 1. Vložte rovnaký papier (typ a veľkosť) do súčasti zásobník papiera 1 a súčasti zásobník papiera 2.
- High Speed Printing: tlačí pri pohybe tlačovej hlavy v oboch smeroch. Rýchlosť tlače sa môže zvýšiť, zároveň sa ale môže zhoršiť jej kvalita.
- Výstražné oznámenia: umožňuje ovládaču tlačiarne zobrazovať upozornenia.

- Nadviazať obojsmernú komunikáciu: zvyčajne by toto nastavenie malo byť nastavené na možnosť **Zapnuté**. Vyberte možnosť **Vypnuté**, keď nie je možné získať informácie o tlačiarni, pretože je tlačiareň zdieľaná s počítačmi so systémom Windows, alebo z akéhokoľvek iného dôvodu.
- Znížiť veľkosť tlačových údajov: zvyšuje kompresiu tlačových údajov (ak je to možné), čím sa môže zlepšiť rýchlosť tlače. Keď tlačíte jemné vzory, nechajte nezačiarknuté.

#### Súvisiace informácie

➔ „Dočasné pokračovanie v tlači len čiernym atramentom” na strane 234

## Aplikácia na rýchlu a zábavnú tlač z počítača (Epson Photo+)

Epson Photo+ je aplikácia, ktorá umožňuje jednoduchú tlač obrázkov s rôznym rozložením. Môžete robiť aj opravu obrázkov a nastaviť umiestnenie počas prezerania a ukážky dokumentu. Obrázky môžete vylepšiť pridaním textu a pečiatok kamkoľvek chcete. Môžete tiež tlačiť brožúru k disku CD/DVD pre obal na CD/DVD. Keď tlačíte na originálny fotografický papier Epson, výkon atramentu je maximalizovaný vytvorením nádherného vzhľadu s vynikajúcimi farbami.

Podrobnosti nájdete v Pomocníkovi aplikácie.

#### Poznámka:

*Ak chcete túto aplikáciu používať, musí byť nainštalovaný ovládač tlačiarnie pre túto tlačiareň.*

#### Spustenie Windows

- Windows 10

Kliknite na tlačidlo Štart a potom vyberte položky **Epson Software > Epson Photo+**.

- Windows 8.1/Windows 8

Zadajte názov aplikácie do kľúčového tlačidla Vyhľadávanie, a potom vyberte zobrazenú ikonu.

- Windows 7/Windows Vista/Windows XP

Kliknite na tlačidlo Štart a vyberte položky **Všetky programy** alebo **Programy > Epson Software > Epson Photo+**.

#### Spustenie Mac OS

Vyberte položky **Prejsť > Aplikácie > Epson Software > Epson Photo+**.

#### Súvisiace informácie

➔ „Inštalácia aplikácií jednotlivo” na strane 176

## Aplikácia na jednoduchú tlač z inteligentného zariadenia

Pomocou aplikácie Epson iPrint môžete tlačiť fotografie, dokumenty a webové stránky z inteligentných zariadení, ako je smartfón alebo tablet. Prostredníctvom inteligentného zariadenia pripojeného k tej istej bezdrôtovej sieti

ako vaša tlačiareň môžete použiť buď lokálnu tlač, alebo tlač zo vzdialeného umiestnenia cez Internet. Na použitie diaľkovej tlače zaregistrujte svoju tlačiareň do služby Epson Connect.



### Inštalácia Epson iPrint

Aplikáciu Epson iPrint môžete nainštalovať do svojho inteligentného zariadenia z nasledujúcej adresy URL alebo kódu QR.

<http://ipr.to/a>



### Sprievodca obrazovkou programu Epson iPrint

Spustíte aplikáciu Epson iPrint z inteligentného zariadenia a na domovskej obrazovke vyberte položku, ktorú chcete použiť.

Nasledujúce obrazovky sa môžu zmeniť bez upozornenia. Obsah sa môže líšiť v závislosti od produktu.

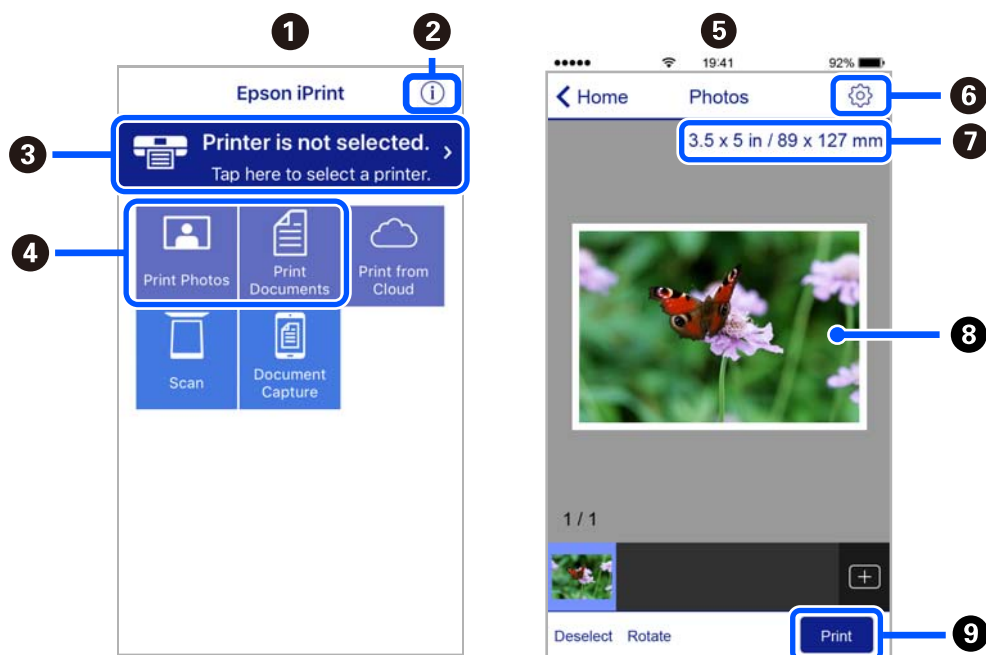

1	Domovská obrazovka po spustení aplikácie.
2	Zobrazí informácie, ako nastaviť tlačiareň, a často kladené otázky.



3	Zobrazí obrazovku, na ktorej môžete vybrať tlačiareň a nastaviť ju. Po vybratí tlačiarne ju už druhýkrát nemusíte vybrať.
4	Vyberte, čo chcete tlačiť, napríklad fotografie a dokumenty.
5	Keď sa zvolí ponuka fotografií, zobrazí sa obrazovka tlače fotografií.
6	Zobrazí obrazovku, na ktorej môžete vybrať nastavenia tlače, ako napr. veľkosť a typ papiera.
7	Zobrazuje veľkosť papiera. Ak sa táto položka zobrazí ako tlačidlo, klepnite na neho, ak chcete zobraziť nastavenia papiera, ktoré sú aktuálne nastavené v tlačiarňi.
8	Zobrazí vybrané fotografie a dokumenty.
9	Spustí tlač.

**Poznámka:**

Ak chcete tlačiť z ponuky dokumentu pomocou zariadenia iPhone, iPad alebo iPod touch so systémom iOS, najprv premiestnite dokument, ktorý chcete tlačiť, pomocou funkcie zdieľania v aplikácii Epson iPrint a potom spustíte aplikáciu iTunes.

## Aplikácia na využitie rôznej fotografickej tlače (Epson Creative Print)

Epson Creative Print je aplikácia umožňujúca využiť rôzne typy fotografickej tlače, ako je napríklad tlač koláže z inteligentného zariadenia (napríklad smartfónu alebo tabletu).

Môžete si ju nainštalovať z hlavnej stránky aplikácie Epson iPrint.



## Aplikácia na jednoduchú tlač z aplikácie systému Android (Epson Print Enabler)

Epson Print Enabler je aplikácia umožňujúca bezdrôtovo tlačiť dokumenty, e-maily, fotografie a webové stránky priamo z telefónu so systémom Android alebo tabletu (Android v4.4 alebo novší). Niekoľkými ťuknutiami zariadenie so systémom Android rozpozna tlačiareň Epson, ktorá je pripojená k rovnakej bezdrôtovej sieti.

Aplikáciu Epson Print Enabler si vyhľadajte v službe Google Play a nainštalujte.

## Softvér na skenovanie

### Aplikácia na skenovanie z počítača (Epson ScanSmart)

Táto aplikácia umožňuje v jednoduchých krokoch ľahko skenovať dokumenty a fotografie a potom naskenované obrazy uložiť.

Podrobnosti o používaní funkcií nájdete v Pomocníkovi k aplikácii Epson ScanSmart.

### Spustenie Windows

Windows 10

Kliknite na tlačidlo Štart a vyberte položky **Epson Software > Epson ScanSmart**.

Windows 8.1/Windows 8

Zadajte názov aplikácie do kľúčového tlačidla Vyhľadávanie, a potom vyberte zobrazenú ikonu.

Windows 7

Kliknite na tlačidlo Štart a vyberte položky **Všetky programy > Epson Software > Epson ScanSmart**.

### Spustenie Mac OS

Vyberte položky **Prejsť > Aplikácie > Epson Software > Epson ScanSmart**.

## Aplikácia na ovládanie skenera (Epson Scan 2)

Epson Scan 2 je ovládač skenera, ktorý umožňuje ovládanie skenera. Upraviť môžete veľkosť, rozlíšenie, jas, kontrast a kvalitu naskenovaného obrázka. Túto aplikáciu môžete spustiť aj zo skenovacej aplikácie kompatibilnej s rozhraním TWAIN. Podrobnosti o používaní funkcií nájdete v Pomocníkovi k softvéru.

### Spustenie Windows

Windows 10

Kliknite na tlačidlo Štart a potom vyberte položky **EPSON > Epson Scan 2**.

Windows 8.1/Windows 8

Zadajte názov aplikácie do kľúčového tlačidla Vyhľadávanie, a potom vyberte zobrazenú ikonu.

Windows 7/Windows Vista/Windows XP

Kliknite na tlačidlo Štart a vyberte položky **Všetky programy** alebo **Programy > EPSON > Epson Scan 2**.

### Spustenie Mac OS

Vyberte položky **Prejsť > Aplikácie > Epson Software > Epson Scan 2**.

### Pridanie sieťového skenera

Ak chcete použiť sieťový skener, pridajte skener pomocou ovládača skenera „Epson Scan 2“.

1. Spustíte aplikáciu Epson Scan 2.

Windows 10

Kliknite na tlačidlo Štart a potom vyberte položky **EPSON > Epson Scan 2**.

Windows 8.1/Windows 8

Zadajte názov aplikácie do kľúčového tlačidla Vyhľadávanie, a potom vyberte zobrazenú ikonu.

Windows 7/Windows Vista/Windows XP

Kliknite na tlačidlo Štart a vyberte položky **Všetky programy** alebo **Programy > EPSON > Epson Scan 2**.

Mac OS

Vyberte položky **Prejsť > Aplikácie > Epson Software > Epson Scan 2**.

2. Na obrazovke **Nastavenia skenera** kliknite na možnosť **Pridať**.

**Poznámka:**

- Ak je položka **Pridať** sivou farbou, kliknite na položku **Povoliť úpravy**.
- Ak sa zobrazuje hlavná obrazovka aplikácie Epson Scan 2, už je pripojená ku skeneru. Ak chcete pripojiť k inej sieti, vyberte položky **Skener > Nastavenie**, čím otvoríte obrazovku **Nastavenia skenera**.

3. Pridajte sieťový skener. Zadaťte nasledujúce položky a potom kliknite na tlačidlo **Pridať**.

- Model:** vyberte skener, ku ktorému chcete pripojiť.
- Názov:** zadajte názov skenera. Môžete zadať najviac 32 znakov.
- Vyhľadať sieť:** keď sú počítač aj skener v rovnakej sieti, zobrazuje sa IP adresa. Ak nie je zobrazená, kliknite na tlačidlo . Ak sa IP adresa stále nezobrazuje, kliknite na položku **Zadajte adresu** a potom zadajte IP adresu priamo.

4. Vyberte skener na obrazovke **Nastavenia skenera** a potom kliknite na tlačidlo **OK**.

## Aplikácia na spravovanie nastavení skenovania z ovládacieho panela (Epson Event Manager)

Epson Event Manager je aplikácia, ktorá umožňuje spravovať skenovanie z ovládacieho panela a ukladať obrázky do počítača. Svoje vlastné nastavenia môžete pridať ako predvoľby, ako je napríklad typ dokumentu, umiestnenie uloženia priečinka a formát obrázka. Podrobnosti o používaní funkcií nájdete v Pomocníkovi k softvéru.

### Spustenie Windows

- Windows 10

Kliknite na tlačidlo **Štart** a vyberte položky **Epson Software > Event Manager**.

- Windows 8.1/Windows 8

Zadajte názov aplikácie do kľúčového tlačidla **Vyhľadávanie**, a potom vyberte zobrazenú ikonu.

- Windows 7/Windows Vista/Windows XP

Kliknite na tlačidlo **Štart** a vyberte položky **Všetky programy** alebo **Programy > Epson Software > Event Manager**.

### Spustenie Mac OS

Vyberte položky **Prejsť > Aplikácie > Epson Software > Event Manager**.

## Softvér na úpravu nastavení

### Aplikácia na konfiguráciu činností tlačiarne (Web Config)

Web Config je aplikácia spúšťaná vo webových prehliadačoch ako Internet Explorer alebo Safari, v počítači alebo v inteligentnom zariadení. Môžete potvrdiť stav tlačiarne alebo zmeniť sieťovú službu a nastavenia tlačiarne. Ak chcete použiť funkciu Web Config, pripojte tlačiareň a počítač alebo zariadenie do tej istej siete.

Podporované sú nasledujúce prehliadače.

Microsoft Edge, Internet Explorer 8 alebo novší, Firefox\*, Chrome\*, Safari\*

\* Použite najnovšiu verziu.

### Spustenie konfigurácie webovej lokality v internetovom prehliadači

1. Skontrolujte IP adresu tlačiarne.

Na domovskej obrazovke tlačiarne vyberte ikonu siete a potom vyberte aktívny spôsob pripojenia na overenie IP adresu tlačiarne.

**Poznámka:**

*IP adresu môžete skontrolovať v správe o sieťovom pripojení.*

2. Internetový prehliadač spustíte z počítača alebo smartfónu a potom zadajte adresu IP tlačiarne.

Formát:

IPv4: <http://adresa IP tlačiarne/>

IPv6: [http://\[adresa IP tlačiarne\]/](http://[adresa IP tlačiarne]/)

Príklady:

IPv4: <http://192.168.100.201/>

IPv6: [http://\[2001:db8::1000:1\]/](http://[2001:db8::1000:1]/)

**Poznámka:**

*Funkciu Web Config môžete tiež spustiť pomocou smartfónu na obrazovke údržby Epson iPrint.*

Pretože tlačiareň pri prístupe k protokolu HTTPS používa vlastný podpísaný certifikát, v prehliadači sa pri spustení aplikácie Web Config zobrazuje upozornenie. To neznamená problém a možno to bezpečne ignorovať.

### Súvisiace informácie

➔ [„Aplikácia na jednoduchú tlač z inteligentného zariadenia” na strane 303](#)

➔ [„Tlač správy o sieťovom pripojení” na strane 285](#)

### Spustenie Web Config v systéme Windows

Pri pripájaní počítača k tlačiarne pomocou WSD spustíte Web Config podľa nižšie uvedených krokov.

1. Otvorte na počítači zoznam tlačiarňí.

Windows 10

Kliknite na tlačidlo Štart, potom vyberte položky **Systém Windows > Ovládací panel > Zobrazit zariadenia a tlačiarne** v časti **Hardvér a zvuk**.

Windows 8.1/Windows 8

Vyberte položky **Pracovná plocha > Nastavenia > Ovládací panel > Zobrazit zariadenia a tlačiarne** v časti **Hardvér a zvuk** (alebo **Hardvér**).

Windows 7

Kliknite na tlačidlo Štart a vyberte položky **Ovládací panel > Zobrazit zariadenia a tlačiarne** v časti **Hardvér a zvuk**.

Windows Vista

Kliknite na tlačidlo Štart a vyberte položky **Ovládací panel > Tlačiarne** v časti **Hardvér a zvuk**.

2. Kliknite na tlačiareň pravým tlačidlom a vyberte položku **Vlastnosti**.

3. Vyberte kartu **Webová služba** a kliknite na adresu URL.

Pretože tlačiareň pri prístupe k protokolu HTTPS používa vlastný podpísaný certifikát, v prehľadávači sa pri spustení aplikácie Web Config zobrazuje upozornenie. To neznamená problém a možno to bezpečne ignorovať.

### **Spustenie Web Config v systéme Mac OS**

1. Vyberte položku **Preferencie systému** z ponuky Apple > **Tlačiarne a skenery** (alebo **Tlač a skenovanie, Tlač a faxovanie**), a potom vyberte tlačiareň.

2. Kliknite na **Možnosti a náplne** > **Zobraziť webovú stránku tlačiarne**.

Pretože tlačiareň pri prístupe k protokolu HTTPS používa vlastný podpísaný certifikát, v prehľadávači sa pri spustení aplikácie Web Config zobrazuje upozornenie. To neznamená problém a možno to bezpečne ignorovať.

## **Softvér na aktualizáciu**

### **Aplikácia na aktualizáciu softvéru a firmvéru (EPSON Software Updater)**

EPSON Software Updater je aplikácia, ktorá vyhľadáva na Internete nový alebo aktualizovaný softvér a inštaluje ho. Aktualizovať môžete tiež firmvér tlačiarne a jej príručku.

#### **Spustenie Windows**

Windows 10

Kliknite na tlačidlo Štart a vyberte položky **Epson Software** > **EPSON Software Updater**.

Windows 8.1/Windows 8

Zadajte názov aplikácie do kľúčového tlačidla Vyhľadávanie, a potom vyberte zobrazenú ikonu.

Windows 7/Windows Vista/Windows XP

Kliknite na tlačidlo Štart a potom vyberte položky **Všetky programy** (alebo **Programy**) > **Epson Software** > **EPSON Software Updater**.

#### **Poznámka:**

Môžete tiež spustiť program EPSON Software Updater kliknutím na ikonu tlačiarne na paneli úloh na pracovnej ploche a výberom možnosti **Aktualizácia softvéru**.

#### **Spustenie Mac OS**

Vyberte položky **Prejsť** > **Aplikácie** > **Epson Software** > **EPSON Software Updater**.

#### **Súvisiace informácie**

➔ „Inštalácia aplikácií jednotlivo” na strane 176

## Zoznam ponuky nastavení



Vyberte položku **Settings** na hlavnej obrazovke tlačiarne a urobte rôzne nastavenia.

### Supply Status

Vyberte ponuky na ovládacom paneli, ako je opísané ďalej.

#### Settings > Supply Status

Zobrazuje informácie o približnej hladine atramentu a prevádzkovej životnosti údržbovej kazety.

Ak sa zobrazuje , je v atramentovej kazete málo atramentu, prípadne je údržbová kazeta takmer plná. Ak sa zobrazuje značka , je potrebné položku vymeniť, pretože sa minul atrament, prípadne je skrinka údržby plná.

Z tejto obrazovky môžete vymieňať atramentové kazety alebo zobrazovať informácie o stave tlačového spotrebného materiálu.

#### Súvisiace informácie

➔ „Výmena atramentových kaziet“ na strane 231

### Basic Settings

Vyberte ponuky na ovládacom paneli, ako je opísané ďalej.

#### Settings > Basic Settings

##### Sound:

Nastavte hlasitosť.

##### Screen Saver:

Voľbou položky **Memory Card Data** sa fotografie zobrazujú ako prezentácia, keď sa po dobu troch minút nevykonajú žiadne činnosti.

##### LCD Brightness:

Umožňuje nastaviť jas displeja LCD.

##### Auto Power On:

Vyberte možnosť **On**, ak chcete tlačiareň automaticky zapínať, keď prijme tlačovú alebo skenovaciu úlohu cez USB pripojenie alebo cez sieť. Ak chcete spustiť tlač, je potrebné vysunúť výstupný zásobník. Pri aktivovaní možnosti **Auto Power On** sa mierne zvýši aj spotreba energie v pohotovostnom režime v porovnaní s úplným vypnutím tlačiarne.

Použite nastavenie **Power Off Timer**, ak chcete automaticky vypnúť tlačiareň, keď sa tlačová alebo skenovacia úloha dokončí a uplynie nastavený časový interval bez vykonania činností. Je to užitočné, ak tlačíte z miesta na diaľku, napríklad cez internet.

#### Power Off Timer:

Vaše zariadenie môže obsahovať túto funkciu alebo funkciu **Power Off Settings** v závislosti od miesta nákupu.

Vyberte toto nastavenie, ak chcete tlačiareň vypínať automaticky, ak sa po určenú dobu nepoužíva. Môžete nastaviť dobu, ktorá uplynie pred aplikovaním správy napájania. Vyber dlhšej doby ovplyvní energetickú efektívnosť zariadenia. Pred vykonaním akejkoľvek zmeny zohľadnite dopad na životné prostredie.

#### Power Off Settings:

Vaše zariadenie môže obsahovať túto funkciu alebo funkciu **Power Off Timer** v závislosti od miesta nákupu.

##### Power Off If Inactive

Toto nastavenie vyberte v prípade, že chcete, aby sa tlačiareň vypila po uplynutí určenej doby nečinnosti. Vyber dlhšej doby ovplyvní energetickú efektívnosť zariadenia. Pred vykonaním akejkoľvek zmeny zohľadnite dopad na životné prostredie.

##### Power Off If Disconnected

Toto nastavenie vyberte, ak chcete vypnúť tlačiareň 30 minút po odpojení všetkých portov vrátane portu USB. Táto funkcia nemusí byť k dispozícii, závisí to od regiónu.

#### Sleep Timer:

Nastavte časový limit, po uplynutí ktorého sa prejde do režimu spánku (úsporný režim), keď tlačiareň nevykonala žiadne úkony. Po uplynutí nastavenej doby LCD obrazovka zhasne.

#### Language:

Zvoľte jazyk používaný na LCD obrazovke.

#### Background Color:

Zmeňte farbu pozadia LCD obrazovky.

#### Clear All Settings:

Obnoví predvolené hodnoty položky **Basic Settings**.

### Súvisiace informácie

➔ „Šetrenie energie“ na strane 175

## Printer Settings

Vyberte ponuky na ovládacom paneli, ako je opísané ďalej.

### Settings > Printer Settings

#### Paper Source Setting:

##### Paper Setup:

Umožňuje vybrať veľkosť a typ papiera vloženého v zdroji papiera. Môžete vytvoriť nastavenia **Favorite Paper Settings** pre veľkosť a typ papiera.

#### Paper Configuration:

Volnou možnosťou **On** zobrazíte automaticky obrazovku nastavenia papiera **Settings > Printer Settings > Paper Source Setting > Paper Setup**, keď je papier vložený v zdroji papiera. Ak deaktivujete túto funkciu, nemôžete tlačiť zo zariadenia iPhone, iPad ani iPod touch pomocou režimu AirPrint

#### CD/DVD:

Upravuje pozíciu tlače na disk CD/DVD posunutím nahor, nadol, doľava alebo doprava.

#### CD Inner/Outer:

Upravuje polohu tlače podľa vnútorného a vonkajšieho priemeru disku CD/DVD. Určiť je možné až do 120 mm pre vonkajší priemer a minimálne 18 mm pre vnútorný priemer. Disk CD/DVD alebo zásuvka CD/DVD sa môže zašpiniť, čo závisí od nastavenia. Nastavte oblasť tlače tak, aby zodpovedala oblasti tlače disku CD/DVD. Tu nastavená oblasť tlače je prvotná hodnota, keď tlačíte fotografie z pamäťovej karty na disk CD/DVD.

#### Stickers:

Upravuje pozíciu tlače fotografickej nálepky posunutím nahor, nadol, doľava alebo doprava.

#### Thick Paper:

Vyberte možnosť **On**, ak chcete zabrániť vzniku atramentových škvŕn na výtlačkoch. Tlač sa však môže spomaliť.

#### Short Grain Paper:

Vyberte možnosť Zapnuté a redukuje tak zašpinenie spôsobené priľnavosťou atramentu počas tlače. Keď je táto možnosť aktivovaná, okraje papiera sú rozťahnuté, aby sa zmenšilo množstvo zašpinenia. To nemá vplyv na tlač bez okrajov. Deaktivujte toto nastavenie, ak chcete počas tlače zachovať okraje.

#### Quiet Mode:

Vyberte možnosť **On**, ak chcete redukovať rušenie počas tlače. Tlač sa však môže spomaliť. V závislosti od typu papiera a zvolených nastavení kvality tlače sa rozdiel v úrovni hluku tlačiarne nemusí prejaviť.

#### Ink Drying Time:

Vyberte dobu schnutia atramentu pri obojstrannej tlači. Tlačiareň po vytlačení jednej strany tlačí na druhú stranu. Ak je výtlačok rozmazaný, predĺžite čas.

#### Bidirectional:

Vyberte možnosť **On**, ak chcete zmeniť smer tlače. Tlačí sa, keď sa tlačová hlava posúva doľava a doprava. Ak sú vodorovné linky na výtlačku rozmazané alebo zle zarovnané, vypnutím tejto funkcie sa môže problém vyriešiť. Môže sa však znížiť rýchlosť tlače.

#### Clear All Settings

Obnoví predvolené hodnoty položky **Printer Settings**.

## Network Settings

Vyberte ponuky na ovládacom paneli, ako je opísané ďalej.

**Settings > Network Settings**



### Wi-Fi Setup:

Nastavte alebo zmeňte nastavenia bezdrôtovej siete. Vyberte spomedzi nasledujúcich spôsobov pripojenia a potom postupujte podľa pokynov na ovládacom paneli.

#### Wi-Fi (Recommended):

- Wi-Fi Setup Wizard
- Push Button Setup (WPS)
- Others
  - PIN Code Setup (WPS)
  - Wi-Fi Auto Connect
  - Disable Wi-Fi

Problémy so sieťou sa vám môže podariť vyriešiť vypnutím nastavení pripojenia Wi-Fi alebo ich opätovným nakonfigurovaním. Klepnite na položky  > **Wi-Fi (Recommended)** > **Change Settings** > **Others** > **Disable Wi-Fi** > **Start Setup**.

#### Wi-Fi Direct:

- iOS
- Android
- Other OS Devices
- Change
  - Change Network Name
  - Change Password
  - Change Frequency Range
    - Toto nastavenie nemusí byť v závislosti od odosielateľa zobrazené.
  - Disable Wi-Fi Direct
  - Restore Default Settings

### Wired LAN Setup:

Nastavte alebo zmeňte sieťové pripojenie, ktoré používa kábel siete LAN alebo smerovač. Keď sa táto možnosť používa, pripojenia cez Wi-Fi sú vypnuté.

### Network Status:

Zobrazí alebo vytlačí aktuálne sieťové nastavenia.

- Wired LAN/Wi-Fi Status
- Wi-Fi Direct Status
- Print Status Sheet

### Connection Check:

Skontroluje aktuálne sieťové pripojenie a vytlačí správu. Ak sa vyskytli problémy s pripojením, vyriešite problém pomocou správy.

Advanced:

Urobte nasledujúce podrobné nastavenia.

- Device Name
- TCP/IP
- Proxy Server

### Súvisiace informácie

- ➔ „Vytvorenie nastavení siete Wi-Fi zadaním SSID a hesla” na strane 269
- ➔ „Nastavenie siete Wi-Fi tlačidlom (WPS)” na strane 271
- ➔ „Priame pripojenie inteligentného zariadenia a tlačiarne (Wi-Fi Direct)” na strane 273
- ➔ „Zmena sieťového pripojenia zo siete Wi-Fi na sieť Ethernet” na strane 267
- ➔ „Kontrola stavu sieťového pripojenia” na strane 284

## Web Service Settings

Vyberte ponuky na ovládacom paneli, ako je opísané ďalej.

### Settings > Web Service Settings

#### Epson Connect Services:

Zobrazí informáciu o tom, či je tlačiareň zaregistrovaná a pripojená k službe Epson Connect. Zaregistrovať do služby môžete cez položku **Register**, potom postupujte podľa pokynov. Keď ste sa zaregistrovali, môžete zmeniť nasledujúce nastavenia.

- Suspend/Resume
- Unregister

Podrobnosti nájdete na nasledujúcej webovej stránke.

<https://www.epsonconnect.com/>

<http://www.epsonconnect.eu> (len Európa)

#### Google Cloud Print Services:

Zobrazí informáciu o tom, či je tlačiareň zaregistrovaná a pripojená k službám Google Cloud Print. Keď ste sa zaregistrovali, môžete zmeniť nasledujúce nastavenia.

- Enable/Disable
- Unregister

Podrobnosti o registrácii do služby Google Cloud Print nájdete na nasledujúcej webovej stránke.

<https://www.epsonconnect.com/>

<http://www.epsonconnect.eu> (len Európa)

### Súvisiace informácie

- ➔ „Tlač pomocou cloudovej služby” na strane 120

## File Sharing Setup

Vyberte ponuky na ovládacom paneli, ako je opísané ďalej.

### Settings > File Sharing Setup

Vyberte spôsob pripojenia tlačiarne k počítaču, ktorý bude mať oprávnenie na zápis na pamäťovú kartu vloženú v tlačiarne. Oprávnenie na čítanie a zápis dané počítaču s prioritným pripojením. Ostatné počítače majú oprávnenie len na čítanie.

#### Súvisiace informácie

➔ „Zdieľanie údajov na pamäťovom zariadení“ na strane 161

## Camera Print Settings

Vyberte ponuky na ovládacom paneli, ako je opísané ďalej.

### Settings > Camera Print Settings

Keď tlačíte z digitálneho fotoaparátu, urobte nastavenia.

#### Súvisiace informácie

➔ „Možnosti ponuky pre nastavenia papiera a tlače“ na strane 69

➔ „Možnosti ponuky pre úpravu fotografií“ na strane 70

## Guide Functions

Vyberte ponuky na ovládacom paneli, ako je opísané ďalej.

### Settings > Guide Functions

#### Paper Mismatch:

Zobrazuje upozornenie, ak nastavenia papiera (nastavenia tlače) pre tlačovú úlohu nezodpovedajú nastaveniam papiera na tlačiarne urobeným pri vkladaní papiera. Toto nastavenie zabraňuje tlači omylom. Obrazovka s nastavením papiera sa však nezobrazuje, ak je v nasledovných ponukách vypnutá položka **Paper Configuration**.

#### Settings > Printer Settings > Paper Source Setting

#### Document Alert:

Zobrazuje upozornenie, keď bol ponechaný originál na súčasti sklo skenera, keď kryt dokumentov nie je otvorený, hoci bolo kopírovanie a skenovanie pomocou ovládacieho panela dokončené. Toto nemusí fungovať správne, závisí to od hrúbky originálu.

#### Auto Selection Mode:

Keď sa vykonáva nejaká z nasledujúcich činností, zobrazia sa ponuky príslušnej činnosti.

Je vložená pamäťová karta.

Je vložená USB pamäť.

Originál je položený na sklo skenera.

All settings:

Aktivuje alebo deaktivuje všetky nápomocné funkcie.

Clear All Settings:

Obnoví predvolené hodnoty **Guide Functions**.

## Customer Research

Vyberte ponuky na ovládacom paneli, ako je opísané ďalej.

### Settings > Customer Research

Vyberte možnosť **Approve**, ak chcete poskytnúť informácie o používaní produktu (napríklad počet výtláčkov) spoločnosti Seiko Epson Corporation.

## Firmware Update

Vyberte ponuky na ovládacom paneli, ako je opísané ďalej.

### Settings > Firmware Update

Update:

Skontrolujte, či bola na sieťový server odovzdaná najnovšia verzia firmvéru. Firmvér je aktualizovaný, keď sa nájdete nový firmvér. Keď sa aktualizácia spustí, nemožno ju prerušiť.

Notification:

Vyberte možnosť **On**, ak chcete dostávať upozornenie, že je k dispozícii aktualizácia firmvéru.

### Súvisiace informácie

➔ [„Aktualizácia firmvéru tlačiarne pomocou ovládacieho panela” na strane 180](#)

## Restore Default Settings

Vyberte ponuky na ovládacom paneli, ako je opísané ďalej.

### Settings > Restore Default Settings

Network Settings

Obnoví nastavenia siete na predvolené hodnoty.

All Except Network Settings

Obnoví všetky predvolené hodnoty nastavení okrem nastavení siete.

All Settings

Obnoví všetky nastavenia na predvolené hodnoty.

## Parametre produktu

### Technické údaje o tlačiarni

Umiestnenie trysiek na tlačovej hlave		Trysky na čierny atrament: 180 Trysky na farebný atrament: 180 pre každú farbu
Gramáž papiera*	Obyčajný papier	64 až 90 g/m <sup>2</sup> (17 až 24 lb)
	Obálky	Obálka č. 10, DL, C6: 75 až 90 g/m <sup>2</sup> (20 až 24 lb)

\* Hoci je hrúbka papiera v tomto rozsahu, papier sa nemusí podávať do tlačiarnie, prípadne môže byť výsledná tlač horšej kvality. Závisí to od vlastností alebo kvality papiera.

### Oblasť tlače

#### Tlačiteľná oblasť pre samostatné hárky

Kvalita tlače môže byť v tieňovaných oblastiach nižšia kvôli mechanizmu tlačiarnie.

#### Tlač s okrajmi

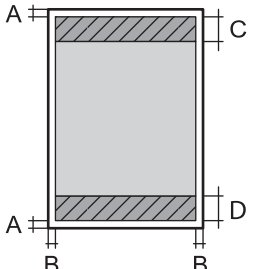
	A	3.0 mm (0.12 palca)
	B	3.0 mm (0.12 palca)
	C	41.0 mm (1.61 palca)
	D	37.0 mm (1.46 palca)

#### Tlač bez okrajov

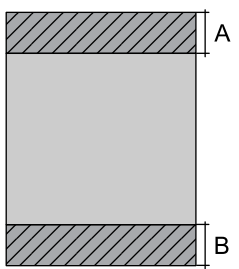
	A	44.0 mm (1.73 palca)
	B	40.0 mm (1.57 palca)

#### Tlačiteľná oblasť pre obálky

Kvalita tlače môže byť v tieňovaných oblastiach nižšia kvôli mechanizmu tlačiarnie.

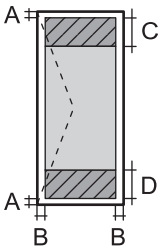
	A	3.0 mm (0.12 palca)
	B	3.0 mm (0.12 palca)
	C	18.0 mm (0.71 palca)
	D	41.0 mm (1.61 palca)

### Tlačiteľná oblasť pre disk CD/DVD

Kvalita tlače môže byť v tieňovaných oblastiach nižšia kvôli mechanizmu tlačiarne.

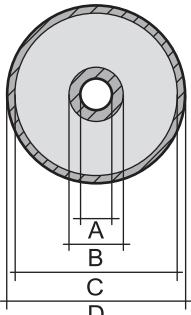
	A	18 mm (0.71 palca)
	B	43 mm (1.69 palca)
	C	116 mm (4.57 palca)
	D	120 mm (4.72 palca)

## Technické údaje skenera

Typ skeneru	S plochým dnom
Fotoelektrické zariadenie	CIS
Maximálna veľkosť dokumentu	216×297 mm (8.5×11.7 palcov) A4, Letter
Rozlíšenie	1200 dpi (hlavný sken) 4800 dpi (vedľajší sken)
Farebné rozlíšenie	<p>Farba</p> <ul style="list-style-type: none"> <li><input type="checkbox"/> 48 bitov na pixel interne (16 bitov na pixel na farbu interne)</li> <li><input type="checkbox"/> 24 bitov na pixel externe (8 bitov na pixel na farbu externe)</li> </ul> <p>Odtiene sivej</p> <ul style="list-style-type: none"> <li><input type="checkbox"/> 16 bitov na pixel interne</li> <li><input type="checkbox"/> 8 bitov na pixel externe</li> </ul> <p>Čiernobiela</p> <ul style="list-style-type: none"> <li><input type="checkbox"/> 16 bitov na pixel interne</li> <li><input type="checkbox"/> 1 bitov na pixel externe</li> </ul>
Svetelný zdroj	LED

## Technické údaje o rozhraní

Pre počítač	Vysokorýchlostné USB*
Pre externé zariadenia USB a PictBridge	Vysokorýchlostné USB*

\* Káble USB 3.0 nie sú podporované.

## Parametre siete

### Parametre Wi-Fi

Normy	IEEE 802.11a/b/g/n <sup>*1</sup> /ac		
Frekvenčné rozsahy	IEEE 802.11b/g/n: 2,4 GHz, IEEE 802.11a/n/ac: 5 GHz		
Kanály	Wi-Fi	2,4 GHz	1/2/3/4/5/6/7/8/9/10/11/12/13
		5 GHz	W52 (36/40/44/48) <sup>*2</sup> , W53 (52/56/60/64) <sup>*2</sup> , W56 (100/104/108/112/116/120/124/128/132/136/140) <sup>*3</sup> , W58 (149/153/157/161/165) <sup>*3</sup>
	Priame pripojenie cez sieť Wi-Fi	2,4 GHz	1/2/3/4/5/6/7/8/9/10/11/12/13
		5 GHz	W52 (36/40/44/48) <sup>*2</sup>
Režimy pripojenia	Infraštruktúra, Priame pripojenie Wi-Fi (Jednoduchý prístupový bod) <sup>*4, *5</sup>		
Bezpečnostné protokoly <sup>*6</sup>	WEP (64/128bit), WPA2-PSK (AES) <sup>*7</sup>		

\*1 K dispozícii len pre model HT20.

\*2 Používanie výrobku cez tieto kanály je v exteriéri zakázané.

\*3 Dostupnosť týchto kanálov sa líši v závislosti od miesta. Ďalšie informácie nájdete na webovej stránke <http://support.epson.net/wifi5ghz/>

\*4 Nepodporované pre IEEE 802.11b.

\*5 Režimy Infraštruktúra a Priame pripojenie cez Wi-Fi alebo pripojenie cez sieť Ethernet sa môžu používať súčasne.

\*6 Priame pripojenie cez Wi-Fi podporuje len WPA2-PSK (AES).

\*7 V súlade so štandardmi WPA2 s podporou zabezpečenia WPA/WPA2 Personal.

### Technické parametre siete Ethernet

Normy	IEEE802.3i (10BASE-T) <sup>*1</sup> IEEE802.3u (100BASE-TX) IEEE802.3az (energeticky úsporný Ethernet) <sup>*2</sup>
-------	--

Komunikačný režim	Auto, 10 Mb/s plný duplex, 10 Mb/s polovičný duplex, 100 Mb/s plný duplex, 100 Mb/s polovičný duplex
Konektor	RJ-45

\*1 Na zabránenie nebezpečenstvu rušenia rádiovkej komunikácie používajte kábel kategórie 5e alebo vyššej kategórie STP (tienená skrútená dvojlinka).

\*2 Pripojené zariadenie musí vyhovovať štandardom IEEE802.3az.

## Funkcie siete a IPv4/IPv6

Funkcie			Podporované	Poznámky
Tlač cez sieť	EpsonNet Print (Windows)	IPv4	✓	–
	Standard TCP/IP (Windows)	IPv4, IPv6	✓	–
	Tlač cez WSD (Windows)	IPv4, IPv6	✓	Windows Vista alebo novší
	Tlač cez Bonjour (Mac OS)	IPv4, IPv6	✓	–
	Tlač cez IPP (Windows, Mac OS)	IPv4, IPv6	✓	–
	Tlač cez PictBridge (Wi-Fi)	IPv4	✓	Digitálny fotoaparát
	Epson Connect (tlač do e-mailu, tlač na diaľku)	IPv4	✓	–
	AirPrint (iOS, Mac OS)	IPv4, IPv6	✓	iOS 5 alebo novší, Mac OS X v10.7 alebo novší
	Google Cloud Print	IPv4, IPv6	✓	–
Skenovanie cez sieť	Epson Scan 2	IPv4, IPv6	✓	–
	Event Manager	IPv4	✓	–
	Epson Connect (skenovanie do cloudu)	IPv4	✓	–
	AirPrint (skenovanie)	IPv4, IPv6	✓	OS X Mavericks alebo novší
Fax	Odosielanie faxu	IPv4	–	–
	Prijímanie faxu	IPv4	–	–
	AirPrint (Faxový výstup)	IPv4, IPv6	–	–

## Bezpečnostný protokol

SSL/TLS	HTTPS server/klient, IPPS
---------	---------------------------



SNMPv3

## Podporované služby tretích strán

AirPrint	Tlač	iOS 5 alebo novší/Mac OS X v10.7.x alebo novší
	Skenovanie	OS X Mavericks alebo novší
Google Cloud Print		

## Parametre pamäťového zariadenia

### Technické údaje o podporovaných pamäťových kartách

Kompatibilné pamäťové karty	Maximálne kapacity
miniSD*	2 GB
miniSDHC*	32 GB
microSD*	2 GB
microSDHC*	32 GB
microSDXC*	64 GB
SD	2 GB
SDHC	32 GB
SDXC	64 GB

\* Vložte do zásuvky na pamäťovú kartu adaptér. V opačnom prípade sa môže karta zaseknúť.

### Technické údaje podporovaných pamäťových zariadení

Kompatibilné pamäťové zariadenia	Maximálne kapacity
Jednotka CD-R* <sup>1</sup> , * <sup>2</sup> Jednotka DVD-R* <sup>1</sup> , * <sup>2</sup> Jednotka Blu-ray™* <sup>1</sup> , * <sup>2</sup>	CD-ROM/CD-R: 700 MB DVD-ROM/DVD-R: 4,7 GB (CD-RW, DVD+R, DVD±RW, DVD-RAM a Blu-ray Disc™ nie sú podporované.)
Mechanika pevného disku* <sup>1</sup> Jednotka USB Flash	2 TB (formátované v systéme FAT, FAT32 alebo exFAT)
Čítačka na viac kariet* <sup>3</sup>	2 TB (formátované v systéme FAT, FAT32 alebo exFAT)

- \*1 Neodporúčame používať pamäťové zariadenia, ktoré sú napájané cez USB. Používajte len pamäťové zariadenia s nezávislým zdrojom striedavého prúdu.
- \*2 Iba na čítanie.
- \*3 Do čítačky na viac kariet vložte len jednu pamäťovú kartu. Čítačky na viac kariet s vloženými viacerými kartami naraz nie sú podporované.

Nie je možné použiť nasledujúce zariadenia:

- Zariadenie, ktoré vyžaduje vyhradený ovládač
- Zariadenie s nastaveniami zabezpečenia (heslo, šifrovanie a pod.)
- Zariadenie so zabudovaným rozbočovačom USB

Spoločnosť Epson nemôže zaručiť funkčnosť všetkých externe pripojených zariadení.

## Špecifikácie podporovaných údajov

Formát súborov	JPEG (*.JPG) so štandardom Exif verzie 2.31, digitálne fotoaparáty kompatibilné s DCF* <sup>1</sup> ver. 1.0 alebo 2.0* <sup>2</sup>
Veľkosť obrázka	Vodorovne: 80 až 10200 obrazových bodov Zvisle: 80 až 10200 obrazových bodov
Veľkosť súboru	Menej ako 2 GB
Maximálny počet súborov	9990

- \*1 Design rule for Camera File system (Pravidlo vyhotovenia pre systém fotosúborov).
- \*2 Fotografické údaje uložené v zabudovanej pamäti digitálneho fotoaparátu nie sú podporované.

### Poznámka:

Ak je na displeji LCD zobrazené hlásenie „!“, tlačiareň nemôže rozpoznať obrazový súbor. Ak v tej situácii vyberiete rozloženie viacerých obrázkov, vytlačia sa prázdne časti.

## Rozmery

Rozmery	<p>Uskladnenie</p> <ul style="list-style-type: none"> <li><input type="checkbox"/> Šírka: 479 mm (18.9 palcov)</li> <li><input type="checkbox"/> Hĺbka: 356 mm (14.0 palcov)</li> <li><input type="checkbox"/> Výška: 148 mm (5.8 palcov)</li> </ul> <p>Tlač</p> <ul style="list-style-type: none"> <li><input type="checkbox"/> Šírka: 479 mm (18.9 palcov)</li> <li><input type="checkbox"/> Hĺbka: 668 mm (26.3 palcov)</li> <li><input type="checkbox"/> Výška: 295 mm (11.6 palcov)</li> </ul>
Hmotnosť*	Približne 8.5 kg (18.7 lb)

\* Bez atramentových kaziet, napájacieho kábla a podávača diskov CD/DVD.

## Elektrotechnické údaje

Model	Model 100 – 120 V	Model 220 – 240 V
Menovitý frekvenčný rozsah	50 až 60 Hz	50 až 60 Hz
Menovitý prúd	0.7 A	0.35 A
Spotreba energie (s pripojením USB)	Samostatné kopírovanie: približne 17.0 W (ISO/IEC24712) Pohotovostný režim: približne 8.2 W Režim spánku: približne 1.2 W Vypnuté: približne 0.2 W	Samostatné kopírovanie: približne 17.0 W (ISO/IEC24712) Pohotovostný režim: približne 8.2 W Režim spánku: približne 1.2 W Vypnuté: približne 0.3 W

### Poznámka:

Napätie sa uvádza na štítku tlačiarne.

Európski používatelia nájdu podrobnosti o spotrebe energie na nasledujúcej webovej lokalite.

<http://www.epson.eu/energy-consumption>

## Environmentálne technické údaje

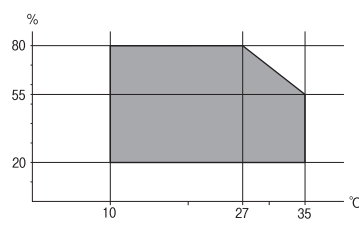
Prevádzka	<p>Použite tlačiareň v rozsahu zobrazenom v nasledujúcom grafe.</p>  <p>Teplota: 10 až 35 °C (50 až 95 °F) Vlhkosť: 20 až 80 % relatívnej vlhkosti (bez kondenzácie)</p>
Uskladnenie	<p>Teplota: -20 až 40 °C (-4 až 104 °F)* Vlhkosť: 5 až 85% relatívnej vlhkosti (bez kondenzácie)</p>

\* Skladovanie pri teplote 40 °C (104 °F) je možné jeden mesiac.

## Environmentálne špecifikácie pre zásobníky atramentu

Teplota skladovania	-30 až 40 °C (-22 až 104 °F)*
Teplota zmrazenia	-16 °C (3.2 °F) Atrament sa topí a je použiteľný po približne 3 hodinách pri teplote 25 °C (77 °F).

\* Skladovanie pri teplote 40 °C (104 °F) je možné jeden mesiac.

## Systemové požiadavky

- Windows 10 (32-bitový, 64-bitový)/Windows 8.1 (32-bitový, 64-bitový)/Windows 8 (32-bitový, 64-bitový)/Windows 7 (32-bitový, 64-bitový)/Windows Vista (32-bitový, 64-bitový)/Windows XP SP3 alebo novší (32-bitový)/Windows XP Professional x64 Edition SP2 alebo novší
- macOS Mojave/macOS High Sierra/macOS Sierra/OS X El Capitan/OS X Yosemite/OS X Mavericks/OS X Mountain Lion/Mac OS X v10.7.x/Mac OS X v10.6.8

**Poznámka:**

- System Mac OS nemusí podporovať niektoré aplikácie a funkcie.*
- Nepodporuje sa súborový systém UNIX pre (UFS) pre Mac OS.*

---

## Informácie o súlade s nariadeniami

### Normy a osvedčenia

#### Normy a schválenia pre americký model

Bezpečnosť	UL60950-1 CAN/CSA-C22.2 No.60950-1
EMC	FCC Part 15 Subpart B Class B CAN ICES-3 (B)/NMB-3 (B)

Toto zariadenie obsahuje nasledujúci bezdrôtový modul.

Výrobca: Seiko Epson Corporation

Typ: J26H005

Toto zariadenie vyhovuje článku 15 pravidiel FCC a článku RSS-210 pravidiel IC. Spoločnosť Epson nezodpovedá za nesplnenie požiadaviek ochrany v dôsledku neodporúčanej úpravy zariadenia. Prevádzka podlieha dvom nasledujúcim podmienkam: (1) toto zariadenie nesmie produkovať nežiaduce rušenie a (2) toto zariadenie musí byť schopné absorbovať akékoľvek rušenie vrátane rušenia, ktoré by mohlo spôsobiť, že zariadenie nebude pracovať správne.

Toto zariadenie je určené na prevádzku v interiéri a čo najďalej od okien, aby sa zabezpečením maximálneho tienenia predišlo rušeniu rádiových vln licencovaných služieb. Zariadenie (alebo jeho vysielač anténa) umiestnené v exteriéri podlieha licenci.

Toto zariadenie je v súlade s FCC/IC pre limity vystavenia radiácii pre neregulované prostredie a vyhovuje smernici FCC o vystavení rádiovým frekvenciám (RF) v prílohe C k predpisom OET65 a RSS-102 týkajúcim sa vystaveniu rádiovým frekvenciám (RF). Toto zariadenie musí byť umiestnené a prevádzkované vo vzdialenosti od radiátora minimálne 7,9 palca (20 cm) alebo ďalej od tela používateľa (vrátane končatín, ako sú ruky, zápästie, chodidlá a členky).

#### Normy a schválenia pre európsky model

Pre používateľov v Európe

Spoločnosť Seiko Epson Corporation vyhlasuje, že nasledujúci model rádiového zariadenia je v súlade so Smernicou 2014/53/EU. Celý text vyhlásenia o súlade pre EÚ je k dispozícii na nasledujúcej webovej stránke.

<http://www.epson.eu/conformity>

C493E

Určené na použitie len v nasledujúcich krajinách: Írsko, Spojené kráľovstvo, Rakúsko, Nemecko, Lichtenštajnsko, Švajčiarsko, Francúzsko, Belgicko, Luxembursko, Holandsko, Taliansko, Portugalsko, Španielsko, Dánsko, Fínsko, Nórsko, Švédsko, Island, Chorvátsko, Cyprus, Grécko, Slovinsko, Malta, Bulharsko, Česká republika, Estónsko, Maďarsko, Lotyšsko, Litva, Poľsko, Rumunsko a Slovensko.

Spoločnosť Epson nezodpovedá za nesplnenie požiadaviek ochrany v dôsledku neodporúčanej úpravy zariadení.

Frekvencia	Maximálny príkon prenosu rádiových frekvencií
2400 až 2483,5 MHz	20 dBm (EIRP)
5150 až 5250 MHz	20 dBm (EIRP)
5250 až 5350 MHz	20 dBm (EIRP)
5470 až 5725 MHz	20 dBm (EIRP)



## Normy a schválenia pre austrálsky model

EMC	AS/NZS CISPR32 Class B
-----	------------------------

Spoločnosť Epson týmto vyhlasuje, že nasledujúce modely zariadení vyhovujú základným požiadavkám a ďalším príslušným ustanoveniam smernice AS/NZS4268:

C493E

Spoločnosť Epson nezodpovedá za nesplnenie požiadaviek ochrany v dôsledku neodporúčanej úpravy zariadení.

## Obmedzenia kopírovania

Dodržiavajte nasledujúce obmedzenia, aby sa zabezpečilo zodpovedné a zákonné používanie tlačiarne.

Zákon zakazuje kopírovanie nasledujúcich predmetov:

- Bankovky, mince, vládou emitované obchodovateľné cenné papiere, vládne dlhopisy a obecné cenné papiere
- Nepoužité známky, pohľadnice s predplateným poštovým a iné poštové predmety s vyznačeným platným poštovým
- Štátom vydané kolky a cenné papiere vydané podľa zákonného postupu

Pri kopírovaní nasledujúcich predmetov postupujte opatrne:

- Privátne obchodovateľné cenné papiere (listinné akcie, postupiteľné zmenky, šeky a pod.), mesačné permanentky, zľavnené lístky a pod.
- Cestovné pasy, vodičské preukazy, záruky spôsobilosti, diaľničné známky, stravné lístky, vstupenky a pod.

**Poznámka:**

*Kopírovanie týchto materiálov môže zakazovať aj zákon.*

Zodpovedné používanie materiálov chránených autorským právom:

Zariadenia možno zneužiť nedovoleným kopírovaním materiálov chránených autorským právom. Pokiaľ nekonáte na pokyn informovaného zástupcu, pri kopírovaní publikovaného materiálu budete zodpovední a ohľaduplní a získajte povolenie držiteľa autorského práva.

---

## **Kde získať pomoc**

Webová stránka technickej podpory. . . . . 328

Kontaktovanie podpory spoločnosti Epson. . . . . 328

## Webová stránka technickej podpory

Ak potrebujete ďalšiu pomoc, navštívte nižšie uvedenú webovú stránku technickej podpory spoločnosti Epson. Vyberte príslušnú krajinu alebo oblasť a prejdite do sekcie podpory na príslušnej miestnej webovej lokalite spoločnosti Epson. Na stránke nájdete tiež najnovšie ovládače, odpovede na časté otázky, príručky a ďalšie užitočné položky na prevzatie.

<http://support.epson.net/>

<http://www.epson.eu/Support> (Európa)

Ak vaše zariadenie od spoločnosti Epson nefunguje správne a problém nedokážete vyriešiť, požiadajte o pomoc oddelenie podpory spoločnosti Epson.

---

## Kontaktovanie podpory spoločnosti Epson

### Predtým, ako sa skontaktujete so spoločnosťou Epson

Ak výrobok od spoločnosti Epson nefunguje správne a vzniknutý problém sa nedarí odstrániť pomocou informácií o odstraňovaní problémov, ktoré sú uvedené v príručkách, obráťte sa na oddelenie podpory spoločnosti Epson. V prípade, že oddelenie podpory spoločnosti Epson pre vašu oblasť sa nižšie neuvádza, obráťte sa na dodávateľa, u ktorého ste si výrobok zakúpili.

Podpora spoločnosti Epson vám bude vedieť pomôcť oveľa rýchlejšie, ak poskytnete nasledujúce informácie:

- Sériové číslo výrobku  
(Štítko so sériovým číslom sa obvykle nachádza na zadnej časti výrobku.)
- Model výrobku
- Verzia softvéru výrobku  
(Kliknite na tlačidlo **About**, **Version Info**, alebo podobné tlačidlo v softvérovom produkte.)
- Značka a model vášho počítača
- Názov a verzia operačného systému počítača
- Názvy a verzie softvérových aplikácií, ktoré obvykle používate s daným výrobkom

#### **Poznámka:**

*V závislosti od výrobku môžu byť sieťové nastavenia uložené v pamäti zariadenia. V dôsledku poruchy alebo opravy výrobku sa nastavenia môžu stratiť. Spoločnosť Epson nezodpovedá za stratu akýchkoľvek údajov ani za zálohovanie a/alebo obnovenie nastavení, a to ani počas záručného obdobia. Odporúčame, aby ste si svoje údaje záložovali sami alebo si ich zaznamenali.*

## Pomoc pre používateľov v Európe

Informácie o kontaktovaní zákazníckej podpory spoločnosti Epson nájdete v dokumente Paneurópska záruka.

## Pomoc pre používateľov v Austrálii

Spoločnosť Epson Australia chce poskytovať zákaznícky servis na vysokej úrovni. Okrem príručiek k zariadeniu poskytujeme nasledujúce zdroje, kde nájdete požadované informácie:



### **Internetová adresa URL**

<http://www.epson.com.au>

Navštívte webové stránky spoločnosti Epson Australia. Oplatí sa sem-tam na ne zájsť! Na stránkach nájdete oblasť na prevzatie ovládačov, kontaktné miesta na spoločnosť Epson, informácie o nových zariadeniach a technickú podporu (e-mail).

### **Centrum pomoci Epson**

Telefón: 1300-361-054

Centrum pomoci spoločnosti Epson slúži ako konečné riešenie s cieľom zaručiť našim klientom prístup k poradenstvu. Operátori v centre pomoci vám môžu pomôcť pri inštalácii, konfigurácii a prevádzke zariadenia značky Epson. Personál z centra pomoci vám pred kúpou môže poskytnúť informačný materiál o nových zariadeniach značky Epson a poradiť, kde sa nachádza najbližší dodávateľ alebo servisné miesto. Získate tu odpovede na rôzne dopyty.

Odporúčame, aby ste počas telefonátu mali poruke všetky potrebné informácie. Čím viac informácií si pripravíte, tým rýchlejšie budeme môcť pomôcť s riešením problému. Medzi tieto informácie patria príručky k zariadeniu Epson, typ počítača, operačný systém, aplikačné programy a všetky, z vášho pohľadu potrebné informácie.

### **Preprava produktu**

Spoločnosť Epson odporúča uchovať obal zariadenia na budúcu prepravu.

## **Pomoc pre používateľov na Novom Zélande**

Spoločnosť Epson New Zealand chce poskytovať zákaznícky servis na vysokej úrovni. Okrem dokumentácie zariadenia poskytujeme nasledujúce zdroje, kde nájdete požadované informácie:

### **Internetová adresa URL**

<http://www.epson.co.nz>

Navštívte webové stránky spoločnosti Epson New Zealand. Oplatí sa sem-tam na ne zájsť! Na stránkach nájdete oblasť na prevzatie ovládačov, kontaktné miesta na spoločnosť Epson, informácie o nových zariadeniach a technickú podporu (e-mail).

### **Centrum pomoci Epson**

Telefón: 0800 237 766

Centrum pomoci Epson slúži ako konečné riešenie, aby naši klienti mali zabezpečený prístup k poradenstvu. Operátori v centre pomoci vám môžu pomôcť pri inštalácii, konfigurácii a prevádzke zariadenia značky Epson. Personál z centra pomoci vám pred kúpou môže poskytnúť informačný materiál o nových zariadeniach značky Epson a poradiť, kde sa nachádza najbližší dodávateľ alebo servisné miesto. Získate tu odpovede na rôzne dopyty.

Odporúčame, aby ste pri telefonáte mali poruke všetky potrebné informácie. Čím viac informácií si pripravíte, tým rýchlejšie budeme môcť pomôcť s riešením problému. Medzi tieto informácie patrí dokumentácia zariadenia Epson, typ počítača, operačný systém, aplikačné programy a všetky, z vášho pohľadu potrebné informácie.

### **Preprava zariadenia**

Spoločnosť Epson odporúča uchovať obal zariadenia na budúcu prepravu.