

WF-110 Series

Uživatelská příručka

Copyright

Bez předchozího písemného souhlasu společnosti Seiko Epson Corporation je zakázáno kteroukoli část této publikace reprodukovat, ukládat ve vyhledávacím systému nebo přenášet jakoukoli formou nebo prostředky, a to elektronicky, mechanicky, kopírováním, nahráváním nebo jakýmkoli jiným způsobem. Společnost nenesou žádnou přímou odpovědnost za použití zde uvedených informací. Neodpovídá ani za případné škody plynoucí z použití zde uvedených informací. Informace, které jsou zde obsaženy, jsou určeny výhradně k použití při práci s touto tiskárnou společnosti Epson. Společnost Epson neodpovídá za důsledky použití těchto informací při práci s jinými tiskárnami.

Společnost Seiko Epson Corporation ani její přidružené společnosti nenesou vůči kupujícímu nebo třetím stranám žádnou odpovědnost za škody, ztráty, náklady nebo výdaje způsobené kupujícímu nebo třetím stranám jako důsledek nehody či nesprávného použití tohoto produktu, nevhodného zacházení, neodborné úpravy, opravy či změny produktu nebo nedodržení pokynů pro obsluhu a údržbu společnosti Seiko Epson Corporation (mimo USA).

Společnost Seiko Epson Corporation ani její přidružené společnosti neodpovídají za žádné škody nebo problémy způsobené použitím jakéhokoli příslušenství nebo spotřebního zboží, na němž není uvedeno označení originálních produktů Original Epson Products nebo Epson Approved Products od společnosti Seiko Epson Corporation.

Společnost Seiko Epson Corporation nezodpovídá za žádné škody způsobené elektromagnetickým rušením vzniklým v důsledku použití kabelů rozhraní, které nejsou označeny jako schválené produkty Epson Approved Products společnosti Seiko Epson Corporation.

© 2019 Seiko Epson Corporation. All rights reserved.

Obsah této příručky a specifikace tohoto výrobku se mohou bez předchozího upozornění změnit.

Ochranné známky

- ❑ EPSON® je registrovaná ochranná známka a EPSON EXCEED YOUR VISION nebo EXCEED YOUR VISION jsou ochranné známky společnosti Seiko Epson Corporation.
- ❑ QR Code is a registered trademark of DENSO WAVE INCORPORATED in Japan and other countries.
- ❑ Microsoft®, Windows®, and Windows Vista® are registered trademarks of Microsoft Corporation.
- ❑ Apple, Macintosh, macOS, OS X, Bonjour, Safari, AirPrint, the AirPrint Logo, iPad, iPhone, iPod touch, and iTunes are trademarks of Apple Inc., registered in the U.S. and other countries.
- ❑ Google Cloud Print™, Chrome™, Chrome OS™, and Android™ are trademarks of Google LLC.
- ❑ Adobe and Adobe Reader are either registered trademarks or trademarks of Adobe Systems Incorporated in the United States and/or other countries.
- ❑ Obecná poznámka: další zde použité názvy produktů slouží pouze k identifikačním účelům a mohou být ochrannými známkami příslušných vlastníků. Společnost Epson se vzdává všech práv na tyto značky.

Obsah

Copyright

Ochranné známky

O této příručce

Úvod k příručkám.	7
Vyhledání informací pomocí příručky.	7
Značky a symboly.	8
Popisy používané v této příručce.	9
Odkazy na operační systémy.	9

Důležité pokyny

Bezpečnostní pokyny.	10
Bezpečnostní pokyny pro baterii.	11
Varování a důležité informace o tiskárně.	13
Důležité informace a varování pro nastavení a používání tiskárny.	13
Varování a důležité informace o používání tiskárny s bezdrátovým připojením.	14
Varování a důležité informace o používání displeje LCD.	14
Likvidace evropských modelů tiskáren.	14
Ochrana osobních informací.	15

Tipy pro chytré používání

Tipy: Tisk s použitím základního ovladače Epson (Windows).	16
Tipy: Nabíjení zabudované baterie.	16
Tipy: Tisk z chytrého telefonu nebo tabletu.	16
Tipy: Úpravy hustoty nebo barvy.	17
Tipy: Zohlednění prostředí.	17
Tipy: Skladování tiskárny.	18

Základní informace o tiskárně

Názvy dílů a funkcí.	19
Ovládací panel.	21
Tlačítka.	21
Průvodce k LCD displeji.	21
Zadávání znaků.	23
Možnosti nabídky.	23
Nabídka.	23
Nastavení Wi-Fi.	25

Přemístování nebo přeprava tiskárny

Sítová nastavení

Typy síťového připojení.	29
Wi-Fi připojení.	29
Připojení Wi-Fi Direct (jednoduchý přístupový bod).	29
Připojení k počítači.	30
Připojení k chytrému zařízení.	31
Připojení k chytrému zařízení přes bezdrátový směrovač.	31
Připojení k zařízení iPhone, iPad nebo iPod touch pomocí funkce Wi-Fi Direct.	32
Připojení k zařízením se systémem Android s použitím režimu Wi-Fi Direct.	35
Připojení k zařízením nevybaveným systémem iOS či Android pomocí funkce Wi-Fi Direct.	37
Nastavování sítě Wi-Fi na tiskárně.	41
Provedení Wi-Fi nastavení zadáním SSID a hesla.	41
Nastavení sítě Wi-Fi stisknutím jediného tlačítka.	42
Nastavení sítě Wi-Fi pomocí kódu PIN (WPS).	43
Kontrola stavu síťového připojení.	44
Ikona sítě.	44
Tisk zprávy o připojení sítě.	44
Tisk stavového listu sítě.	50
Výměna nebo přidání nového směrovače bezdrátové sítě.	50
Změna způsobu připojení k počítači.	51
Změna nastavení Wi-Fi Direct (jednoduchý přístupový bod).	51
Zastavení a nové odeslání Wi-Fi signálu.	52
Deaktivace sítě Wi-Fi z ovládacího panelu.	53
Odpojení připojení Wi-Fi Direct (jednoduchý přístupový bod) z ovládacího panelu.	53
Obnovení nastavení sítě z ovládacího panelu.	54

Vkládání papíru

Pokyny k manipulaci s papírem.	55
Dostupný papír a kapacita.	56
Seznam typů papíru.	57
Vkládání papíru do Zadní podávání papíru.	57

Tisk

Tisk z počítače.	61
Používání základního ovladače Epson (pouze pro Windows).	61
Základní informace o tisku – Windows.	64
Základní informace o tisku — systém Mac OS.	65
Oboustranný tisk (pouze systém Windows).	67
Tisk několika stránek na jeden list.	68
Tisk odpovídající velikosti papíru.	69
Tisk několika souborů zároveň (pouze v systému Windows).	71
Zvětšení tisku a tvorba plakátů (pouze v systému Windows).	72
Tisk s využitím pokročilých funkcí.	78
Tisk z chytrých zařízení.	81
Používání funkce Epson iPrint.	81
Použití modulu plug-in Epson Print Enabler.	83
Používání funkce AirPrint.	83
Zrušení tisku.	84
Zrušení tisku — tlačítko tiskárny.	84
Zrušení tisku – Windows.	84
Zrušení tisku — systém Mac OS.	84

Nabíjení zabudované baterie

Předběžná opatření před nabíjením zabudované baterie.	86
Nabíjení zabudované baterie připojením k síťovému adaptéru.	86
Nabíjení zabudované baterie prostřednictvím připojení USB.	87

Použití volitelné externí baterie

Kód externí baterie.	88
Instalace externí baterie.	88
Vytažení externí baterie.	89
Kontrola stavu externí baterie.	90
Předběžná opatření před nabíjením externí baterie.	91
Nabíjení externí baterie.	91
Opatření pro skladování a likvidaci externí baterie.	92

Výměna inkoustových kazet a dalších spotřebních dílů

Kontrola stavu zbývajících inkoustu a údržbové sady.	93
Kontrola stavu zbývajících inkoustu a údržbové sady - ovládací panel.	93

Kontrola stavu zbývajících inkoustu a údržbové sady - Windows.	93
Kontrola stavu zbývajících inkoustu a údržbové sady — Mac OS.	93
Kódy inkoustových kazet.	94
Bezpečnostní opatření při manipulaci s inkoustovými kazetami.	94
Výměna inkoustových kazet.	97
Kód údržbové sady.	100
Pokyny pro manipulaci s údržbovou sadou.	100
Výměna údržbové sady.	101
Dočasný tisk černým inkoustem.	104
Dočasný tisk černým inkoustem — Windows.	104
Pokračujte v tisku dočasně s černým inkoustem (Mac OS).	106
Šetření černým inkoustem, když dochází (jen pro Windows).	106

Údržba tiskárny

Kontrola a čištění tiskové hlavy.	108
Kontrola stavu tiskové hlavy a její čištění – ovládací panel.	108
Kontrola stavu tiskové hlavy a její čištění – Windows.	109
Kontrola stavu tiskové hlavy a její čištění — systém Mac OS.	109
Nastavení tiskové hlavy.	109
Zarovnání tiskové hlavy — ovládací panel.	110
Čištění dráhy papíru.	110

Informace o síťových službách a softwaru

Služba Epson Connect.	112
Aplikace ke konfiguraci operací tiskárny (Web Config).	112
Spuštění nástroje Web Config ve webovém prohlížeči.	113
Spuštění aplikace Web Config v systému Windows.	113
Spuštění aplikace Web Config v systému Mac OS.	114
Potřebné aplikace.	114
Ovladač tiskárny Windows.	114
Ovladač tiskárny Mac OS.	116
Aplikace pro tisk obrázků (Epson Photo+).	117
Nástroje aktualizace softwaru (EPSON Software Updater).	117

Aplikace pro konfiguraci více zařízení (EpsonNet Config)	118
Odstalace aplikací.	118
Odstalace aplikací — Windows.	119
Odstalace aplikací — Mac OS.	119
Instalace aplikací.	120
Aktualizace aplikací a firmwaru.	121

Řešení problémů

Kontrola stavu tiskárny.	122
Kontrola chybových kódů na LCD displeji.	122
Kontrola stavu tiskárny – Windows.	124
Kontrola stavu tiskárny — systém Mac OS.	124
Odstranění uvízlého papíru.	124
Odstranění uvízlého papíru z Zadní podávání papíru.	125
Odstranění uvízlého papíru z vnitřku tiskárny.	125
Papír není podáván správně.	126
Problémy s napájením a ovládacím panelem.	127
Tiskárna se nezapne.	127
Tiskárna se nevypne.	127
Displej LCD ztmavl.	127
Když je tiskárna napájena z baterie, napájení se náhle vypne.	127
Nelze nabít baterii z počítače.	128
Nebylo možné rozpoznat externí baterii.	128
Nelze tisknout z počítače.	128
Kontrola připojení (USB).	128
Kontrola připojení (sítě).	129
Kontrola softwaru a dat.	129
Kontrola stavu tiskárny z počítače (systém Windows).	131
Kontrola stavu tiskárny z počítače (systém Mac OS).	132
Když se nedaří nastavit síť.	132
Ačkoli s nastavením sítě nejsou problémy, nelze se připojit ze zařízení.	132
Sledování identifikátorů SSID připojených k tiskárně.	134
Kontrola identifikátoru SSID pro počítač.	134
Při používání zařízení USB 3.0 na počítači Mac je připojení k bezdrátové síti LAN (Wi-Fi) nestabilní.	135
Nelze tisknout ze zařízení iPhone, iPad nebo iPod touch.	135
Problémy s výtisky.	136
Kvalita tisku je nízká.	136
Výtisk má nesprávnou polohu, velikost nebo okraje.	137

Papír se rozmazává nebo je kvalita tisku nedostatečná.	138
Tisknou se nesprávné nebo porušené znaky.	138
Vytištěný obraz je zrcadlově převrácený.	138
Problém s výtiskem nebylo možné odstranit.	138
Tisk je příliš pomalý.	139
Jiné problémy.	139
Tiskárna při dotyku slabě probíjí.	139
Provoz tiskárny je hlučný.	140
Aplikace je blokována branou firewall (pouze v systému Windows).	140

Příloha

Technické údaje.	141
Specifikace tiskárny.	141
Specifikace rozhraní.	142
Seznam síťových funkcí.	142
Specifikace sítě Wi-Fi.	143
Protokol zabezpečení.	143
Podporované služby dalších poskytovatelů.	143
Rozměry.	144
Elektrické specifikace.	144
Specifikace provozního prostředí.	146
Požadavky na systém.	146
Informace o normách a předpisech.	147
Standarty a schválení.	147
Omezení týkající se kopírování.	148
Kde najdete pomoc.	149
Webové stránky technické podpory.	149
Kontaktování podpory společnosti Epson.	149

O této příručce

Úvod k příručkám

Nejnovější verze následujících příruček jsou k dispozici na webu podpory společnosti Epson.

<http://www.epson.eu/Support> (Evropa)

<http://support.epson.net/> (mimo Evropu)

❑ Začínáme (tištěná příručka)

Obsahuje informace o nastavení tiskárny, instalaci softwaru, používání tiskárny, řešení problémů a další informace.

❑ Uživatelská příručka (příručka ve formátu PDF)

Tato příručka. Obsahuje souhrnné informace a pokyny k používání tiskárny, síťovému nastavení (pokud tiskárnu používáte v síti) a řešení problémů.

Informace najdete ve výše uvedených příručkách a také v nápovědě dodávané v různých softwarových aplikacích společnosti Epson.

Vyhledání informací pomocí příručky

V této příručce ve formátu PDF můžete vyhledat požadované informace podle klíčových slov nebo přejít přímo na určité části pomocí záložek. Můžete si také vytisknout pouze stránky, které potřebujete. V této části je vysvětleno, jak používat příručku ve formátu PDF otevřenou v aplikaci Adobe Reader X v počítači.

Vyhledávání pomocí klíčových slov

Klikněte na možnost **Úpravy > Rozšířené hledání**. Do okna hledání zadejte klíčové slovo (text) s požadovanými informacemi a poté klikněte na tlačítko **Hledat**. Zobrazí se seznam výsledků. Kliknutím na některý ze zobrazených výsledků přejdete na příslušnou stránku.

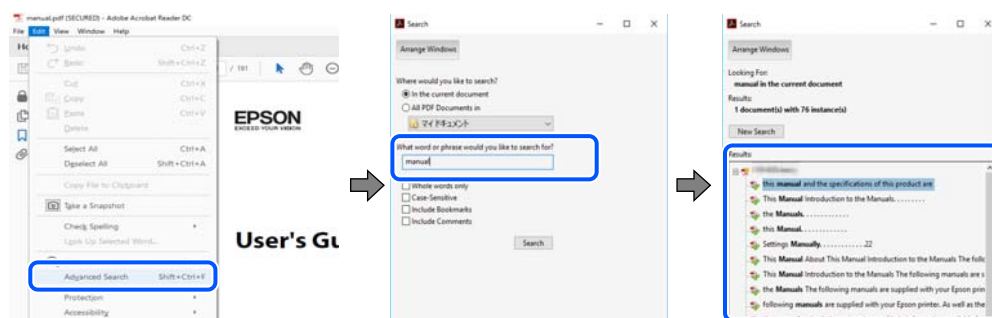

Přechod na stránku přímo ze záložek

Kliknutím na název přejdete přímo na příslušnou stránku. Kliknutím na symbol + nebo > zobrazíte názvy nižších úrovní dané části. Chcete-li se vrátit na předchozí stránku, stiskněte na klávesnici následující zkratku.

❑ Windows: Podržte klávesu **Alt** a poté stiskněte klávesu se symbolem **←**.

O této příručce

- ❑ Mac OS: Podržte klávesu Command a poté stiskněte klávesu se symbolem ←.

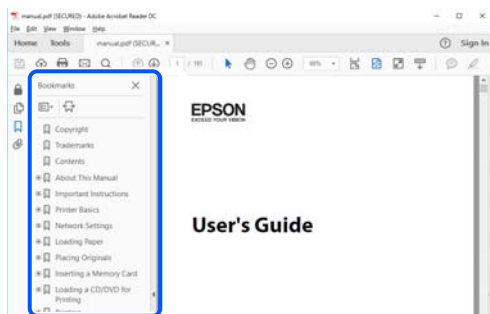

Tisk stránek, které potřebujete

Můžete si také vybrat a vytisknout pouze stránky, které potřebujete. V nabídce **Soubor** klikněte na možnost **Tisknout** a v poli **Stránky** v nabídce **Tisknuté stránky** vyberte stránky, které chcete vytisknout.

- ❑ Chcete-li zadat rozsah stránek, zadejte počáteční a koncovou stránku a oddělte je spojovníkem.

Příklad: 20-25

- ❑ Chcete-li zadat stránky, které nejsou součástí žádného rozsahu, oddělte je čárkami.

Příklad: 5, 10, 15

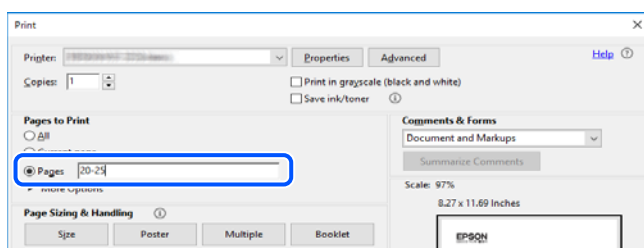

Značky a symboly

Upozornění:

Instrukce, které je nezbytné dodržovat pro eliminaci rizika zranění.

Důležité:

Instrukce, které je nutno zohlednit pro eliminaci rizika poškození zařízení.

Poznámka:

Poskytuje doplňující a referenční informace.

Související informace

- ➔ Odkazuje na relevantní části.

Popisy používané v této příručce

- Snímky obrazovky ovladače tiskárny pocházejí ze systému Windows 10 nebo macOS High Sierra. Obsah zobrazený na snímcích obrazovek se liší v závislosti na konkrétním modelu a situaci.
- Ilustrace použité v této příručce jsou pouze příklady. I když zde mohou existovat nepatrné rozdíly v závislosti na modelu, způsob ovládání je stejný.
- Některé položky nabídky na LCD obrazovce se liší v závislosti na modelu a nastavení.
- Pomocí příslušné aplikace můžete načíst kód QR.

Odkazy na operační systémy

Windows

Termíny „Windows 10“, „Windows 8.1“, „Windows 8“, „Windows 7“, „Windows Vista“, „Windows XP“, „Windows Server 2019“, „Windows Server 2016“, „Windows Server 2012 R2“, „Windows Server 2012“, „Windows Server 2008 R2“, „Windows Server 2008“, „Windows Server 2003 R2“ a „Windows Server 2003“ uvedené v této příručce znamenají následující operační systémy. Kromě toho je použit termín „Windows“ jako odkaz na všechny verze.

- Operační systém Microsoft® Windows® 10
- Operační systém Microsoft® Windows® 8.1
- Operační systém Microsoft® Windows® 8
- Operační systém Microsoft® Windows® 7
- Operační systém Microsoft® Windows Vista®
- Operační systém Microsoft® Windows® XP
- Operační systém Microsoft® Windows® XP Professional x64 Edition
- Operační systém Microsoft® Windows Server® 2019
- Operační systém Microsoft® Windows Server® 2016
- Operační systém Microsoft® Windows Server® 2012 R2
- Operační systém Microsoft® Windows Server® 2012
- Operační systém Microsoft® Windows Server® 2008 R2
- Operační systém Microsoft® Windows Server® 2008
- Operační systém Microsoft® Windows Server® 2003 R2
- Operační systém Microsoft® Windows Server® 2003

Mac OS

V této příručce odkazuje termín „Mac OS“ na systémy macOS Mojave, macOS High Sierra, macOS Sierra, OS X El Capitan, OS X Yosemite, OS X Mavericks, OS X Mountain Lion, Mac OS X v10.7.x a Mac OS X v10.6.8.

Důležité pokyny

Bezpečnostní pokyny

Přečtěte si a dodržujte tyto pokyny, pomocí kterých zajistíte bezpečné používání tiskárny. Tento návod uchovejte pro budoucí použití. Kromě toho respektujte všechna varování a pokyny uvedené na tiskárně.

- ❑ Některé ze symbolů použité na této tiskárně mají zajistit bezpečnost a řádné používání tiskárny. Navštivte následující web, na kterém jsou popsány významy těchto symbolů.
<http://support.epson.net/symbols>
- ❑ Používejte výhradně napájecí kabel dodaný s tiskárnou. Nepoužívejte ho pro jiná zařízení. Použití jiného než dodaného napájecího kabelu s touto tiskárnou nebo použití dodaného napájecího kabelu s jiným zařízením může způsobit požár nebo úraz elektrickým proudem.
- ❑ Používejte pouze typ napájecího zdroje, který je vyznačen na štítku napájecího adaptéru. Napájení zajistěte vždy přímo ze standardní domácí elektrické zásuvky pomocí napájecího kabelu, který splňuje příslušné místní bezpečnostní normy.
- ❑ Nikdy nerozebírejte, neupravujte ani se nepokoušejte opravit napájecí adaptér, napájecí kabel, tiskárnu a příslušenství sami, pokud to není výslovně uvedeno v příručkách k tiskárně. Mohlo by přitom dojít k úrazu, zasažení elektrickým proudem nebo požáru.
- ❑ V následujících případech odpojte tiskárnu a napájecí adaptér od elektrické sítě a svěřte opravu kvalifikovanému servisnímu technikovi:
Napájecí kabel nebo zástrčka jsou poškozeny, do tiskárny nebo síťového adaptéru pronikla kapalina, tiskárna nebo síťový adaptér spadly na zem nebo došlo k poškození jejich krytu, tiskárna nebo síťový adaptér nepracují normálně nebo vykazují výraznou změnu funkčnosti. Nenastavujte ovládací prvky, které nejsou popsány v pokynech k obsluze.
- ❑ Síťový adaptér umístěte v blízkosti elektrické zásuvky, kde lze snadno vytáhnout napájecí kabel.
- ❑ Tiskárnu a napájecí adaptér neumísťujte ani neskladujte venku, v silně znečištěném nebo prašném prostředí, v blízkosti vody, tepelných zdrojů ani na místech vystavených otřesům, vibracím, vysokým teplotám nebo vlhkosti.
- ❑ Nenechávejte tiskárnu na přímém slunečním světle, poblíž topných těles, uvnitř vozidla nebo na jiných místech, která jsou vystavena vysokým teplotám. Může dojít ke zdeformování tiskárny nebo úniku inkoustu.
- ❑ Dbejte na to, aby se do tiskárny a napájecího adaptéru nevyllila žádná tekutina a s tiskárnou a napájecím adaptérem nemanipulujte mokřýma rukama.
- ❑ Model napájecího adaptéru A461H je navržen pro použití s tiskárnou, s níž byl dodán. Nepokoušejte se jej používat s jinými elektronickými zařízeními, není-li tak uvedeno.
- ❑ Udržujte minimální vzdálenost tiskárny od kardiostimulátorů 22 cm. Rádiové vlny vysílané tiskárnou mohou nepříznivě ovlivnit činnost kardiostimulátorů.
- ❑ Při poškození LCD obrazovky kontaktujte prodejce. Pokud se vám roztok tekutých krystalů dostane na ruce, důkladně si je umyjte mýdlem a vodou. Pokud vám roztok tekutých krystalů vnikne do očí, okamžitě je propláchněte vodou. Pokud máte obtíže nebo problémy se zrakem i po důkladném vypláchnutí očí, navštivte ihned lékaře.
- ❑ Použijete-li tiskárnu v místech, kde je používání elektronických zařízení omezeno, např. v letadlech či nemocnicích, dodržujte na těchto místech veškeré pokyny.

Důležité pokyny

- ❑ Při manipulaci s použitou inkoustovou kazetou buďte opatrní, protože kolem otvoru pro přívod inkoustu může být inkoust.
 - ❑ Pokud si pokožku znečistíte inkoustem, důkladně umyjte příslušné místo mýdlem a vodou.
 - ❑ Dostane-li se vám inkoust do očí, vypláchněte je ihned vodou. Pokud máte obtíže nebo problémy se zrakem i po důkladném vypláchnutí očí, navštivte ihned lékaře.
 - ❑ Pokud vám inkoust vnikne do úst, okamžitě vyhledejte lékaře.
- ❑ Inkoustovou kazetu ani údržbovou sadu nerozebírejte. Inkoust by se vám mohl dostat do očí nebo na pokožku.
- ❑ S inkoustovými kazetami netrepteje příliš silně a dávejte pozor, aby vám neupadly. Manipulujte s nimi opatrně, abyste je nepromáčkli, a neodtrhávejte jejich štítky. Mohlo by dojít k úniku inkoustu.
- ❑ Inkoustové kazety a údržbovou sadu uchovávejte mimo dosah dětí.

Bezpečnostní pokyny pro baterii

Níže popsaná externí baterie je volitelná baterie.

- ❑ Pro tuto tiskárnu používejte model baterie Epson Li-ion C12C934941, v souladu s pokyny v uživatelské dokumentaci. Baterii nepoužívejte s nedobíjecími bateriemi (primární článkové baterie) nebo s dobíjecími bateriemi (sekundární článkové baterie) odlišných kapacit nebo typů. Použití baterií, které nejsou určeny pro tuto tiskárnu, může vést k nadměrnému vypotřebením během používání a k nadměrnému proudu protékajícímu během nabíjení. V důsledku toho by se baterie mohla začít silně zahřívat, kouřit, prasknout nebo vzplanout.
- ❑ Tiskárnu nebo externí baterii neumísťte do mikrovlnné trouby ani do vysokotlaké nádoby. V opačném případě by se baterie mohla začít silně zahřívat, kouřit, prasknout nebo vzplanout.
- ❑ Zabraňte pádu tiskárny nebo externí baterie. S tiskárnou nebo externí baterií neházejte. Nevystavujte je silným otřesům. V opačném případě může dojít k vytečení baterie nebo k poškození ochranného okruhu v baterii. V důsledku toho by se baterie mohla začít silně zahřívat, kouřit, prasknout nebo vzplanout.
- ❑ Nepoužívejte nebo nenechávejte tiskárnu či externí baterii v horkém prostředí, tedy například v blízkosti ohně nebo ohříváče. Tiskárna nesmí být v prostředí s teplotou vyšší než 80°C a externí baterie pak v prostředí s teplotou vyšší než 50°C. V opačném případě by se mohla roztavit plastová přepážka a jednotlivé články by se mohly zkratovat. V důsledku toho by se baterie mohla začít silně zahřívat, kouřit, prasknout nebo vzplanout.
- ❑ Tiskárnu nebo externí baterii neponechávejte ve vozidle. V opačném případě by mohlo dojít k přehřátí baterie.
- ❑ Tiskárnu nebo externí baterii nevystavujte vlivu prostředí s vysokou vlhkostí.
- ❑ Nemanipulujte s baterií mokřými rukama a nepoužívejte ji v místech v blízkosti vody. Pokud baterie zvlhne nebo se ponoří do vody, bude při nabíjení procházet nadměrným proudem. V důsledku toho by se baterie mohla začít silně zahřívat, kouřit, prasknout nebo vzplanout.
- ❑ Tiskárnu nebo externí baterii nespalujte nebo neohřívajte. V opačném případě by se baterie mohla začít silně zahřívat, kouřit, prasknout nebo vzplanout.
- ❑ Vyvarujte se kontaktu externí baterie s kovovými předměty, například s mincemi nebo klíči. Nepřenášejte a neukládejte baterii společně s kovovými předměty. Mohlo by dojít ke zkratu externí baterie. V důsledku toho se baterie může začít silně zahřívat, může se objevit kouř, prasklina nebo může dojít ke vzplanutí.
- ❑ Nedotýkejte se svorek externí baterie.
- ❑ Pokud dojde k přehřátí, zbarvení nebo deformaci, vytáhněte externí baterii z tiskárny a už ji nadále nepoužívejte.
- ❑ Nepřipojujte externí baterii k elektrické zásuvce nebo k zásuvce pro cigaretový zapalovač v automobilu. Vysoké napětí v externí baterii může způsobit průtok nadměrného proudu. V důsledku toho se baterie může začít silně zahřívat, může se objevit kouř, prasklina nebo může dojít ke vzplanutí.
- ❑ Externí baterii nikdy nezkratujte.

Důležité pokyny

- ❑ Neodstraňujte vnější pouzdro externí baterie, které působí jako ochrana proti zkratu.
- ❑ Externí baterii nepropichujte, nenarážejte do ní, ani na ni nešlapejte. Pokud je externí baterie poškozena nebo deformována, může to vést ke zkratu. V důsledku toho se baterie může začít silně zahřívat, může se objevit kouř, prasklina nebo může dojít ke vzplanutí.
- ❑ Nevkládejte předměty do otvorů, mohou se dostat do kontaktu s místy s nebezpečným napětím nebo mohou způsobit zkrat komponentů.
- ❑ Nespojíte pájkou jakékoli předměty přímo k externí baterii. Izolace by se mohla roztavit nebo by mohlo dojít k poškození ventilačního otvoru plynů či bezpečnostní funkce. V důsledku toho se baterie může začít silně zahřívat, může se objevit kouř, prasklina nebo může dojít ke vzplanutí.
- ❑ Pokud externí baterii polknete, neprodleně vyhledejte lékařskou pomoc.
- ❑ Externí baterii nikdy nerozebírejte nebo nemodifikujte. Pro zabránění nehodám je externí baterie vybavena bezpečnostní funkcí a ochranným obvodem. Pokud dojde k poškození bezpečnostní funkce nebo ochranného obvodu, může se baterie začít silně zahřívat, může se objevit kouř, prasklina nebo může dojít ke vzplanutí.
- ❑ Tiskárnu nebo externí baterii nepoužívejte, pokud z ní uniká tekutina nebo pokud je jakkoli poškozená. V opačném případě by se baterie mohla začít silně zahřívat, kouřit, prasknout nebo vzplanout.
- ❑ Pokud z tiskárny nebo externí baterie uniká tekutina (nebo pokud z tiskárny nebo externí baterie vychází nepříjemný zápach), okamžitě přesuňte tiskárnu nebo externí baterii co nejdále od hořlavých předmětů. Elektrolyt, který uniká z baterie, se může začít silně zahřívat, může se objevit kouř, prasknutí nebo může dojít ke vzplanutí.
- ❑ Pokud vám kyselina z baterie vnikne do očí, ihned je důkladně vypláchněte pitnou vodou a nemněte si je. Poté ihned vyhledejte lékaře. V opačném případě by mohlo dojít k trvalému poškození zraku.
- ❑ Pokud vám kyselina z baterie potřísní pokožku, postižené místo ihned důkladně opláchněte vodou. Poté ihned vyhledejte lékaře.
- ❑ Pro nabíjení baterie a provozování tiskárny používejte pouze model síťového adaptéru A461H.
- ❑ Nenabíjete tiskárnu nebo externí baterii nebo je nepoužívejte společně se zařízeními, které se liší od specifikovaného produktu. Mohlo by dojít k narušení výkonnosti a zkrácení doby životnosti. Navíc, může dojít k poškození baterie nebo zařízení a k abnormálnímu průtoku proudu. V důsledku toho se baterie může začít silně zahřívat, vydávat kouř, prasknout, vzplanout nebo explodovat.
- ❑ Používejte určenou nabíječku a dodržujte příslušné požadavky. V opačném případě by se tiskárna nebo baterie mohla začít silně zahřívat, kouřit, prasknout nebo vzplanout.
- ❑ Nenabíjete tiskárnu nebo externí baterii v blízkosti otevřeného ohně nebo ve velmi horkém prostředí. Po aktivaci ochranného obvodu v baterii již nebude možné baterii nabíjet. Pokud dojde k poškození ochranného obvodu, může se baterie začít silně zahřívat, může se objevit kouř, prasklina nebo může dojít ke vzplanutí.
- ❑ Pokud se tiskárna nebo baterie v určené době zcela nenabije, ukončete nabíjení. V opačném případě by se tiskárna nebo baterie mohla začít silně zahřívat, kouřit, prasknout nebo vzplanout.
- ❑ Externí baterie má svou polaritu. Nikdy nevklaďte externí baterii do nabíječky nebo produktu násilně, a to i tehdy, když nelze externí baterii vložit volně. Při připojování externí baterie dbejte na dodržení správné polarity. Neměňte polaritu připojení externí baterie (svorky). Pokud je při nabíjení připojena externí baterie nesprávně, dojde k reverznímu nabíjení a v externí baterii může dojít k abnormální chemické reakci. V důsledku toho se baterie může začít silně zahřívat, může se objevit kouř, prasklina nebo může dojít ke vzplanutí.
- ❑ Neměňte polaritu připojení externí baterie (svorky). Pokud je při nabíjení připojena externí baterie nesprávně, dojde k reverznímu nabíjení a v externí baterii může dojít k abnormální chemické reakci. Pokud je externí baterie během vybíjení nesprávně připojena, může dojít k nadměrnému toku proudu. V důsledku toho se baterie může začít silně zahřívat, může se objevit kouř, prasklina nebo může dojít ke vzplanutí.

Varování a důležité informace o tiskárně

Pozorně si přečtěte tyto pokyny a řiďte se jimi, aby nedošlo k poškození tiskárny nebo škodám na majetku. Tuto příručku si uložte pro pozdější použití.

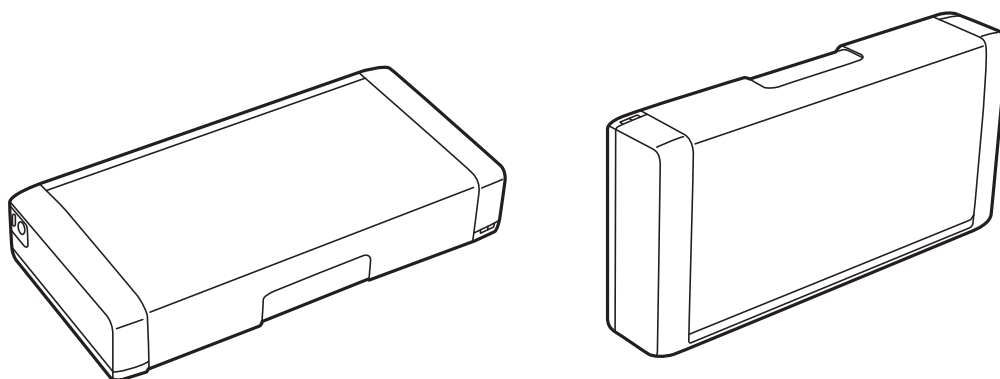

Důležité informace a varování pro nastavení a používání tiskárny

- Neblokujte ani nezakrývejte ventilační a jiné otvory tiskárny.
- Nepoužívejte zásuvky zapojené v okruhu, ve kterém jsou zapojeny kopírky nebo klimatizační systémy, které se pravidelně zapínají a vypínají.
- Nepoužívejte elektrické zásuvky ovládané pomocí nástěnných spínačů nebo automatických vypínačů.
- Nevystavujte žádnou ze součástí počítačového systému působení případných zdrojů elektromagnetického rušení, například reproduktorů nebo základnových jednotek bezdrátových telefonů.
- Napájecí kabely je třeba chránit proti odření, proříznutí, zkroucení a zauzlení a jiným způsobům poškození. Nepokládejte na napájecí kabel ani na napájecí adaptér žádné předměty. Na napájecí kabel se nesmí šlapat ani přes něj přejíždět. Obzvláště dbejte na to, aby napájecí kabely nebyly na koncích a v místech vstupu do transformátoru a výstupu z napájecího adaptéru zkrouceny.
- Jestliže tiskárnu napájíte prodlužovacím kabelem, zkontrolujte, zda celkový odběr všech zařízení zapojených přes prodlužovací kabel nepřesahuje povolenou hodnotu proudu pro tento kabel. Zkontrolujte také, zda celkový odběr všech zařízení zapojených do elektrické zásuvky nepřekračuje maximální hodnotu proudu této zásuvky.
- Chcete-li napájecí adaptér používat v Německu, musí být instalace v budově chráněna 10 nebo 16ampérovými jističi, aby byla zajištěna odpovídající ochrana před zkratem a výrobek byl dostatečně chráněn.
- Při připojování tiskárny k počítači či jinému zařízení pomocí kabelu dbejte na správné zapojení konektorů. Každý konektor lze zapojit jen jedním způsobem. Pokud konektor připojíte s nesprávnou orientací, mohlo by dojít k poškození propojených zařízení.
- Umístěte tiskárnu na rovný pevný povrch, který na všech stranách přesahuje její základnu. Pokud bude nakloněna nebo postavena našikmo, nebude tiskárna pracovat správně.
- Při skladování nebo přepravě tiskárny umístěte tiskárnu dle obrázku.



- Před tiskárnou ponechtejete dostatek volného místa k vysunutí celého papíru.
- Nedávejte tiskárnu na místa vystavená náhlým změnám teploty a vlhkosti. Tiskárnu ani síťový adaptér nevystavujte přímému slunečnímu záření, silnému světlu, vodě nebo tepelným zdrojům.
- Nezasouvejte do otvorů v tiskárně žádné předměty.
- Během tisku nedávejte do tiskárny ruce.

Důležité pokyny

- Nedotýkejte se plochého bílého kabelu uvnitř tiskárny.
- Uvnitř ani v blízkosti tiskárny nepoužívejte aerosolové čističe, které obsahují hořlavé plyny. Mohl by vzniknout požár.
- Nehýbejte tiskovou hlavou pomocí ruky, může dojít k poškození tiskárny.
- Tiskárnu vždy vypínejte tlačítkem . Neodpojujte tiskárnu od zdroje napájení ani nevypínejte přívod proudu k zásuvce, dokud indikátor  nepřestane blikat.
- Před přepravou tiskárny zkontrolujte, zda je tisková hlava v základní poloze (úplně vpravo) a zda jsou inkoustové kazety na svém místě.
- Pokud tiskárnu nebudete delší dobu používat, odpojte napájecí kabel od elektrické zásuvky.

Varování a důležité informace o používání tiskárny s bezdrátovým připojením

- Rádiové vlny vysílané touto tiskárnou mohou nepříznivě ovlivnit funkci elektronických lékařských přístrojů a způsobit jejich selhání. Při používání této tiskárny ve zdravotnických zařízeních nebo v blízkosti lékařských přístrojů dodržujte pokyny autorizovaného personálu zdravotnických zařízení a dodržujte veškerá varování a pokyny uvedené na lékařských přístrojích.
- Rádiové vlny vysílané touto tiskárnou mohou nepříznivě ovlivnit funkci automaticky řízených zařízení, jako jsou automatické dveře nebo požární poplachová zařízení a mohly by způsobit nehody v důsledku selhání. Při používání této tiskárny v blízkosti automaticky řízených zařízení dodržujte veškerá varování a pokyny uvedené na těchto zařízeních.
- Chcete-li používat tuto tiskárnu během letu, dodržujte pokyny letového personálu. Vypněte tiskárnu během vzletu a přistávání podle informací poskytovaných během letu.

Varování a důležité informace o používání displeje LCD

- Displej LCD může obsahovat několik malých jasných nebo tmavých bodů, které mohou způsobovat nestejný jas. To je normální a neznamená to poškození displeje.
- K čištění používejte pouze suchý, měkký hadřík. Nepoužívejte tekuté ani chemické čisticí prostředky.
- Vnější kryt displeje LCD může při velkém nárazu prasknout. obraťte se na prodejce, jestliže se povrch displeje odlomí či praskne. Nedotýkejte se odlomených kousků ani se je nepokoušejte odstranit.

Likvidace evropských modelů tiskáren

Tato tiskárna obsahuje baterii.

Na produktu je umístěn štítek s přeškrtnutou popelnicí. Znamená to, že tento produkt a obsažené baterie nesmí být likvidovány s běžným komunálním odpadem. Zabraňte prosím možnému poškození životního prostředí nebo lidského zdraví. Zlikvidujte tento produkt a jeho baterie odděleně od ostatního odpadu, aby byla zajištěna jejich ekologická recyklace. Podrobnosti o dostupných sběrnách vám poskytne místní samospráva nebo prodejce, u kterého jste tento produkt zakoupili. Použité chemické značky Pb, Cd nebo Hg ukazují, zda jsou tyto kovy obsažené v baterii.

Tyto informace se vztahují pouze na zákazníky v Evropské unii, podle směrnice EVROPSKÉHO PARLAMENTU A RADY 2006/66/ES ze dne 6. září 2006 o bateriích a akumulátorech a použitých bateriích a akumulátorech, se zrušením směrnice 91/157/EHS a právních předpisů pomocí transpozice a implementace do formy různých

Důležité pokyny

vnitrostátních právních systémů; informace se vztahují rovněž na zákazníky v zemích Evropy, Středního východu a Afriky (EMEA), kde jsou zavedeny rovnocenné předpisy.

V ostatních zemích se prosím obraťte na místní správu, aby zjistila, zda je možné produkt recyklovat.



Ochrana osobních informací

Když tiskárnu někomu předáváte nebo ji likvidujete, vymažte veškeré osobní informace uložené v paměti tiskárny tak, že zvolíte možnosti **Nabídka > Obnovit vých. nastavení > Všechna nastavení** na ovládacím panelu.

Tipy pro chytré používání

Tipy: Tisk s použitím základního ovladače Epson (Windows)

Základní ovladač Epson umožňuje snadno tisknout v kanceláři i na cestách. I když nemáte nainstalovaný ovladač tiskárny ve vašem počítači nebo nemáte přístup k Internetu, abyste si stáhli, můžete nainstalovat základní ovladač ze samotné tiskárny. Stačí propojit tiskárnu a váš počítač kabelem micro USB.

Související informace

➔ [„Používání základního ovladače Epson \(pouze pro Windows\)“ na str. 61](#)

Tipy: Nabíjení zabudované baterie

Tiskárnu lze napájet buď prostřednictvím síťového adaptéru, nebo prostřednictvím zabudované baterie. Baterii lze nabít připojením síťového adaptéru k tiskárně nebo pomocí kabelu micro USB.

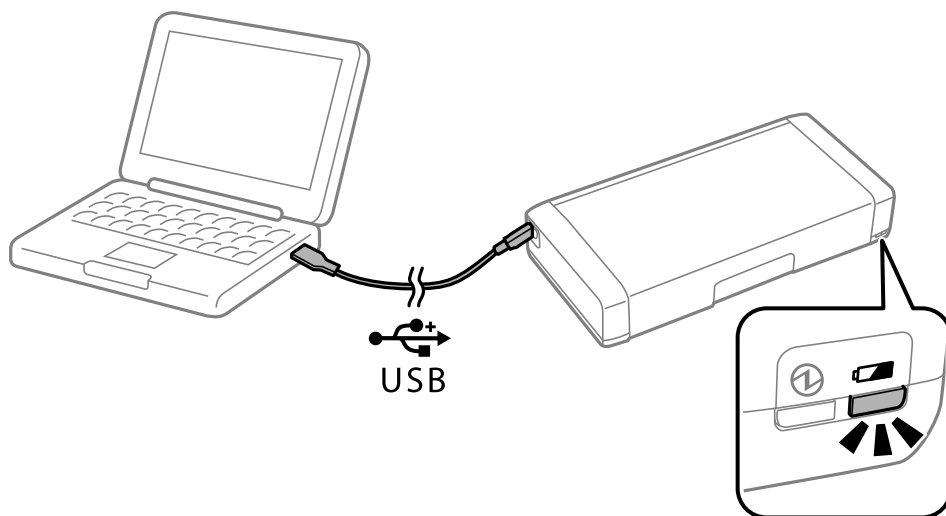

Související informace

➔ [„Nabíjení zabudované baterie“ na str. 86](#)

Tipy: Tisk z chytrého telefonu nebo tabletu

Aplikace Epson iPrint umožňuje tisknout fotografie, dokumenty a webové stránky z chytrých zařízení, jako jsou chytré telefony nebo tablety. Jedna z funkcí aplikace Epson iPrint - „Camera Capture“ - umožňuje nasnímat dokument nebo obrázek s textem pomocí kamery ve vašem chytrém zařízení a vytisknout s možností opravit deformaci a lichoběžníkovitost obrazu. Podrobné informace viz následující webové stránky.

<http://ipr.to>

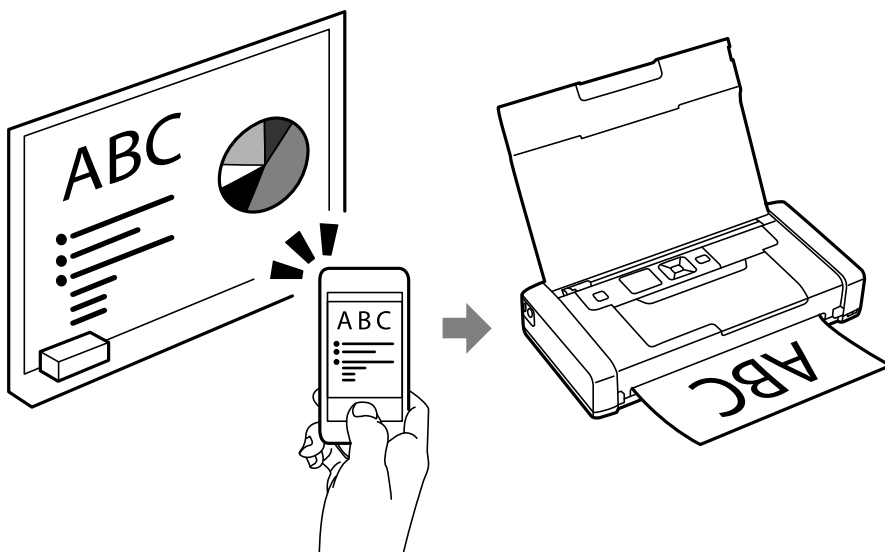

Související informace

➔ „Tisk z chytrých zařízení“ na str. 81

Tipy: Úpravy hustoty nebo barvy

Hustotu a barvu lze upravit na ovládacím panelu tiskárny.

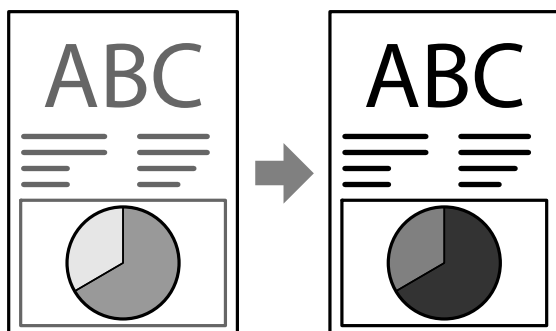

Související informace

➔ „Nabídka“ na str. 23

Tipy: Zohlednění prostředí

- Při používání této tiskárny na místech, na kterých je používání elektronických zařízení omezeno, například v nemocnicích, prosím deaktivujte nastavení Wi-Fi na ovládacím panelu.

Tipy pro chytré používání

- ❑ Na tichých místech, například v knihovnách a v kancelářích s otevřeným uspořádáním, prosím aktivujte tichý režim. Zpomalením provozu tiskárny se sníží její hlučnost.



Související informace

➔ „Nabídka“ na str. 23

Tipy: Skladování tiskárny

Když tiskárna není používána, můžete ji umístit stříbrnou svorkou směrem nahoru. Uchovávejte tiskárnu mimo přímé sluneční záření a umístěte ji na chladné a suché místo.

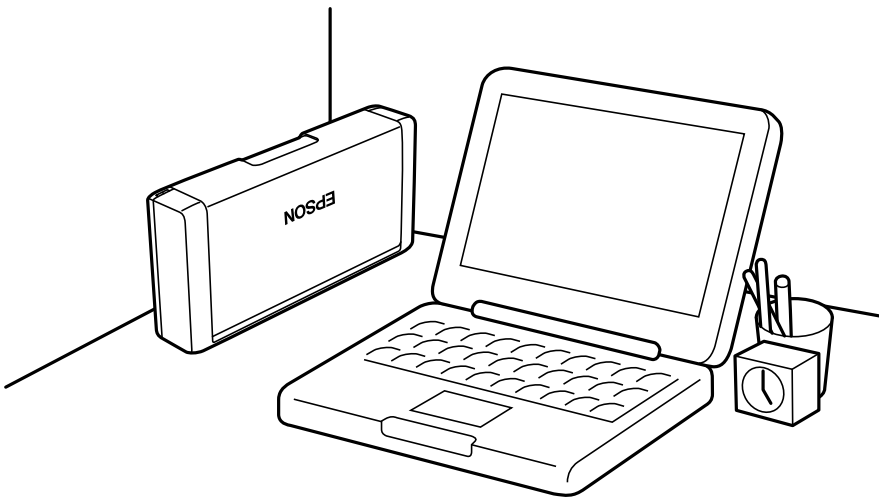

Základní informace o tiskárně

Názvy dílů a funkcí

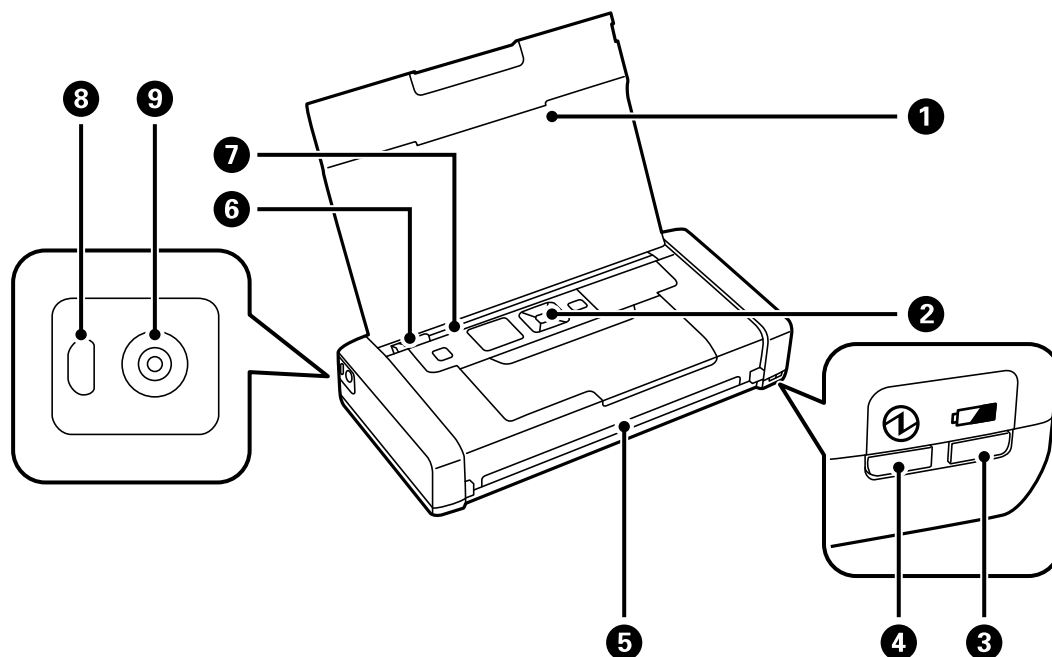

1	Kryt tiskárny	<p>Podepírá vložený papír.</p> <p>Pokud se tiskárna nepoužívá, udržujte tento kryt v uzavřeném stavu, aby se do tiskárny nedostávaly cizí předměty.</p>
2	Ovládací panel	Umožňuje obsluhu tiskárny.
3	Indikátor nabíjení baterie	<p>Svítlí, když se baterie nabíjí, a zhasne, když je baterie nabitá.</p> <p>Bliká, když tiskárna nemůže nabíjet baterii z důvodu příliš nízké (nižší než 5°C) nebo příliš vysoké (vyšší než 40°C) teploty. Baterii nabíjejte při teplotě od 10 do 35°C (50 až 95°F).</p>
4	Kontrolka napájení	<p>Svítlí, když je zapnuté napájení.</p> <p>Bliká, když je tiskárna v provozu nebo když dojde k chybě.</p>
5	Výstupní otvor	Vysune potištěný papír.
6	Vodítko okrajů	Napomáhá tomu, aby byl papír do tiskárny podáván rovně. Posuňte k okraji papíru.
7	Zadní podávání papíru	Slouží k vkládání papíru.
8	port Mikro USB	Slouží k připojení kabelu micro USB.
9	Vstup stejnosměrného proudu	Slouží k připojení síťového adaptéru.

Základní informace o tiskárně

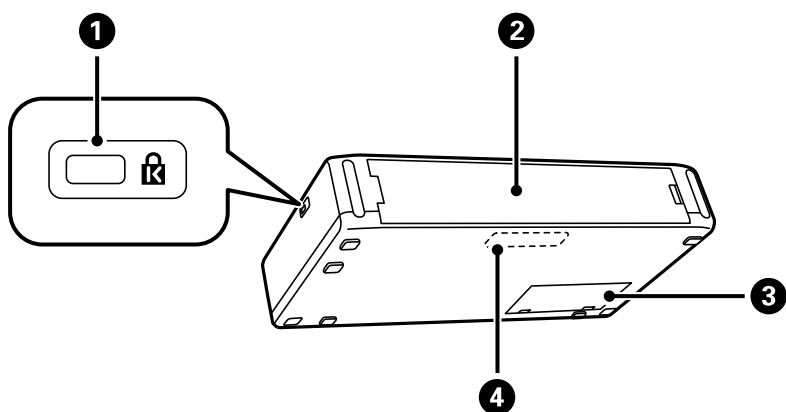

1	Otvor bezpečnostního zámku	Slouží k zasunutí bezpečnostního zámku proti krádeži.
2	Zadní kryt	Odstraňte jej, pokud instalujete volitelnou externí baterii.
3	Kryt krabice údržby	Tuto část otevřete při výměně krabice údržby.
4	Zabudovaná baterie	Umožňuje používat tiskárnu bez připojení síťového adaptéru. Tuto část nesmí vyměňovat sám uživatel.

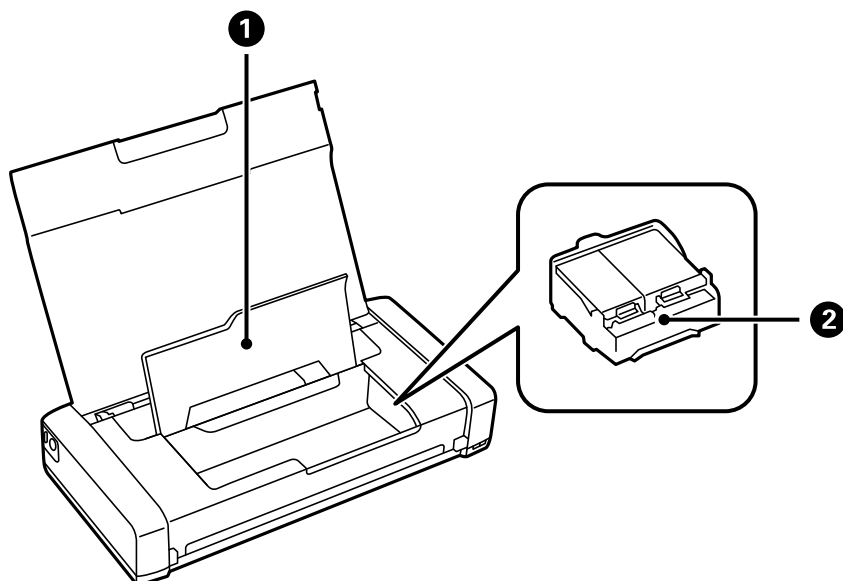

1	Vnitřní kryt	Tento kryt otevřete při výměně inkoustových kazet nebo v případě, že potřebujete vyjmout papír uvízlý v tiskárně.
2	Držák inkoustové kazety	Nainstalujte inkoustové kazety. Inkoust vystupuje z trysek tiskové hlavy na spodní straně.

Ovládací panel

Tlačítka

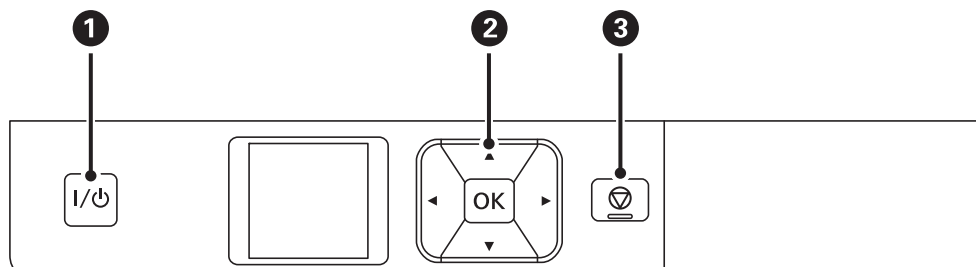

1	I/⏻	Zapíná a vypíná tiskárnu. Po zhasnutí kontrolky odpojte napájecí kabel.
2	◀, ▶, ▲, ▼, OK	Stiskem tlačítek ◀, ▶, ▲ a ▼ vyberte nabídky. Stiskem tlačítka OK potvrďte svůj výběr nebo spusťte vybranou funkci.
3	⏹	Zruší aktuální operaci nebo se vrátí na předchozí obrazovku.

Související informace

➔ „Průvodce k LCD displeji“ na str. 21





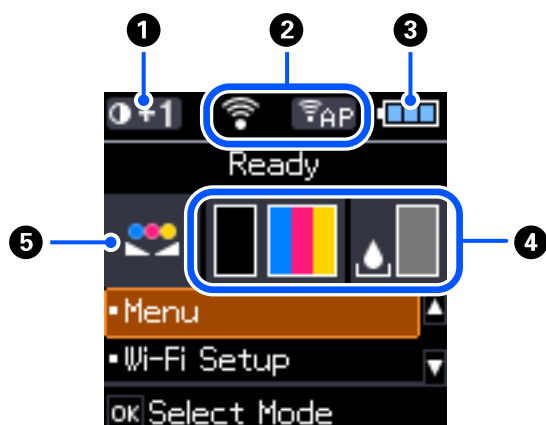









Průvodce k LCD displeji

Po zapnutí tiskárny se zobrazí hlavní obrazovka. Na hlavní obrazovce jsou zobrazeny stavové ikony a zbývající množství inkoustu v inkoustových kazetách.



1	0+1	Zobrazuje hustotu tisku vybranou v Nastavení hustoty obyčejného papíru .
---	-----	---

Základní informace o tiskárně

2	Zobrazí se ikony, které ukazují stav sítě.	
		Ukazuje, že bezdrátová (Wi-Fi) síť je dostupná nebo že se tiskárna připojuje k síti Wi-Fi.
		Ukazuje, že došlo k problému tiskárny s bezdrátovým (Wi-Fi) síťovým připojením, nebo že tiskárna vyhledává připojení k bezdrátové síti Wi-Fi.
		Ukazuje, že tiskárna je připojena k bezdrátové (Wi-Fi) síti. Čím více sloupečků, tím silnější připojení.
		Ukazuje, že režim Wi-Fi Direct není k dispozici nebo že se tiskárna připojuje k režimu Wi-Fi Direct.
		Ukazuje, že tiskárna je připojena v režimu Simple AP.
3	Zobrazí se ikony, které ukazují stav baterie.	
		Zobrazí se údaj o zbývajícím stavu baterie.
		Indikace slabé baterie.
		Indikace příliš horké nebo příliš studené zabudované baterie. Zkontrolujte stav výběrem Nabídka > Baterie .
		Indikace nabíjení zabudované baterie. Po dokončení nabíjení se tato ikona změní na ikonu, která poskytuje informaci o zbývajícím množství energie baterie.
4	Zobrazí přibližné hladiny v inkoustových kazetách a v krabici údržby.	
		Zobrazí přibližné hladiny v inkoustových kazetách.
		Zobrazí přibližnou servisní životnost údržbové sady.
		Svíí, když dochází inkoust v inkoustových kazetách nebo když je údržbová sada téměř plná.
		Svíí, když dojde inkoust v kazetách.
5		Ukazuje barvu, která byla nastavena pomocí funkce Úprava barev .

Základní informace o tiskárně

Zadávání znaků

Při zadávání znaků a symbolů pro síťová nastavení z ovládacího panelu použijte tlačítka ▲, ▼, ◀ a ▶ a softwarovou klávesnici na LCD displeji. Stiskem tlačítka ▲, ▼, ◀ nebo ▶ vyberte znak nebo funkční tlačítko na klávesnici a poté stiskněte tlačítko OK. Po dokončení zadávání znaků vyberte OK a poté stiskněte tlačítko OK.

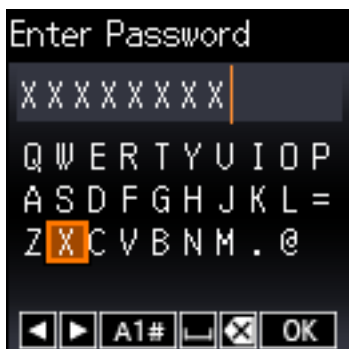

Funkční tlačítka	Popis
◀▶	Přesune kurzor doleva nebo doprava.
A 1 #	Slouží k přepínání typu znaků. Zadat můžete alfanumerické znaky nebo symboly.
⌋	Slouží k vložení mezery.
✕	Odstraní znak vlevo (funkce Backspace).
OK	Slouží k zadání vybraných znaků.

Možnosti nabídky

Nabídka

Nabídka	Nastavení a vysvětlení		
Baterie	Zkontrolujte stav a zbývající kapacitu baterie. Stisknutím tlačítek ◀▶ změníte zobrazení ze zabudované baterie na volitelnou externí baterii. Stiskněte tlačítko ▼ a provedte nastavení pro nabíjení baterie.		
	Nastavení baterie	Napájení USB z PC	Připojte tiskárnu k počítači kabelem micro USB, aby se mohla nabíjet baterie z počítače, když je tiskárna vypnutá nebo když je tiskárna v režimu spánku.

Základní informace o tiskárně

Nabídka	Nastavení a vysvětlení			
Údržba	Výměna ink. kazety	Vymění inkoustovou kazetu.		
	Kontr. trysek	Vytiskne vzorec pro kontrolu možného ucpaní trysek tiskové hlavy.		
	Čištění hlavy	Vyčistí ucpané trysky tiskové hlavy.		
	Zarovnání hlavy	Nastaví tiskovou hlavu za účelem zlepšení kvality tisku.		
	Čištění vodítka papíru	Tato funkce slouží k podávání papíru za účelem čištění, pokud jsou na vnitřních válečcích inkoustové skvrny nebo došlo k problému s podáváním papíru.		
Nastavení hustoty obyčejného papíru	Zvýší hustotu tisku, když je nastaven obyčejný typ papíru a standardní kvalita. Rychlost tisku se však může snížit.			
Úprava barev	Provedte jemné vyladění barev během tisku. Výběrem +1 budou barvy tmavší. Výběrem -1 budou barvy světlejší. Při vyjmutí inkoustové kazety je toto nastavení vynulováno.			
Nast. tiskárny	Nast. zdroje papíru	Nastavení papíru	Vyberte velikost a typu papíru určeného pro vložení do zadní podávání papíru.	
		Upozor. nast. papíru	Zobrazí chybové hlášení, jestliže nastavení velikosti nebo typu papíru v části Nastavení papíru a v nastavení tisku nesouhlasí.	
		Konfigurace papíru	Automaticky zobrazí obrazovku nastavení papíru, když je vložen papír. Je-li možnost AirPrint deaktivována, není k dispozici.	
	Časovač vypnutí	Externí napájení	Čas, po jehož uplynutí bude tiskárna vypnuta, můžete upravit. Každé prodloužení bude mít vliv na energetickou účinnost produktu. Před provedením každé změny berte ohled na životní prostředí.	
		Stav baterie		
	Tichý režim	Redukujte hluk při tisku. Rychlost tisku se však může snížit.		
	Jazyk/Language	Slouží k výběru jazyka.		
	Klávesnice	Změní rozvržení klávesnice na LCD obrazovce.		
	Časovač vypnutí	Slouží k výběru doby, po uplynutí které tiskárna vstoupí do režimu spánku (režim úspory energie), pokud nejsou provedeny žádné operace. Po uplynutí této doby LCD obrazovka zhasne.		
	Jiné	Záměna tiskáren	Pokud je ovladač pro tuto tiskárnu již nainstalován v počítači, toto nastavení zabraňuje opakované instalaci i po připojení jiné tiskárny se stejným názvem produktu kabelem USB. Nastavení bude aktivováno při dalším restartování tiskárny.	

Základní informace o tiskárně

Nabídka	Nastavení a vysvětlení	
Síťová nastavení	Tisknout stav sítě	Tisk nastavení sítě a stavu připojení.
	Nastavení Wi-Fi	Zobrazení stejných položek jako při výběru Nastavení Wi-Fi v domácí obrazovce. Viz popis Nastavení Wi-Fi.
	Kontrola připojení	Zkontroluje stav síťového připojení a vytiskne zprávu o kontrole síťového připojení. Jsou-li s připojením nějaké problémy, podívejte se za účelem vyřešení problému do kontrolní zprávy.
Služby Epson Connect	Službu Epson Connect nebo Google Cloud Print můžete pozastavit nebo obnovit nebo můžete používání služeb stornovat (obnovit výchozí nastavení).	
Služby Google Cloud Print	Viz webové stránky portálu Epson Connect, kde najdete další podrobnosti. https://www.epsonconnect.com/ http://www.epsonconnect.eu (pouze pro Evropu)	
Zákl. ovladač WF-110	Nainstaluje základní ovladač Epson, který je vložen v tiskárně, do počítače.	
Obnovit vých. nastavení	Resetuje vybraná nastavení na výchozí hodnoty.	

Nastavení Wi-Fi

Nabídka	Nastavení a vysvětlení		
Vypnout signál Wi-Fi	V případě zastavení Wi-Fi signálu se zobrazí Odeslat signál Wi-Fi .		
Wi-Fi (doporučeno)	Průvodce nastavením Wi-Fi	Můžete vyhledávat síť Wi-Fi. Z ovládacího panelu tiskárny můžete také nastavit síť Wi-Fi zadáním informací nezbytných k připojení k bezdrátovému směrovači. Chcete-li provést nastavení touto metodou, potřebujete identifikátor SSID a heslo pro bezdrátový směrovač.	
	Nastavení tlač. (WPS)	Síť Wi-Fi můžete automaticky nastavit stisknutím tlačítka na bezdrátovém směrovači. Tuto metodu můžete používat, pokud je bezdrátový směrovač kompatibilní s WPS (chráněné nastavení Wi-Fi) nebo pokud bylo aktuální připojení Wi-Fi zavedeno pomocí stisknutí tlačítka na bezdrátovém směrovači.	
	Jiné	Kód PIN (WPS)	K bezdrátovému směrovači se můžete automaticky připojit pomocí kódu PIN. Tuto metodu můžete použít k nastavení, pokud je bezdrátový směrovač kompatibilní s nastavením WPS (chráněné nastavení Wi-Fi).
		Autom. připojení Wi-Fi	Nastavení sítě na počítači používejte pro bezdrátovou komunikaci s tiskárnou s cílem provést nastavení sítě. Tato metoda nastavení vyžaduje, aby bylo provedeno propojení osobního počítače a bezdrátového směrovače LAN (přístupový bod) pomocí bezdrátového LAN.
	Vypnout Wi-Fi	Problémy se sítí je možné vyřešit vypnutím nastavení sítě Wi-Fi nebo novým nastavením sítě Wi-Fi.	

Základní informace o tiskárně

Nabídka	Nastavení a vysvětlení	
Wi-Fi Direct	iOS	Tato metoda umožňuje připojení tiskárny přímo k zařízením iPhone, iPad nebo iPod touch bez použití bezdrátového směrovače.
	Android	Tato metoda umožňuje připojit tiskárnu přímo k zařízením Android bez bezdrátového směrovače.
	Ostatní zařízení OS	Tuto metodu použijte, pokud nelze provést připojení pomocí iOS , pokud není tiskárna zobrazena na některém ze zařízení Android nebo pokud se připojujete ze svého počítače.
	Upravit	Zde můžete měnit název sítě a heslo, frekvenční rozsah; můžete také deaktivovat systém Wi-Fi Direct nebo provést obnovu výchozího nastavení.

Přemísťování nebo přeprava tiskárny



Důležité:

- Silnými nárazy se může tiskárna poškodit.
- Inkoustové kazety ponechte nainstalované. Kdybyste kazety vytáhli, mohlo by dojít k vysušení tiskové hlavy, což by znemožnilo tisk.
- Nevyjímejte údržbovou kazetu, protože může dojít k úniku inkoustu.
- Nenechávejte tiskárnu na přímém slunečním světle, poblíž topných těles, uvnitř vozidla nebo na jiných místech, která jsou vystavena vysokým teplotám. Může dojít ke zdeformování tiskárny nebo úniku inkoustu.

Poznámka:

Sníží-li se při dalším tisknutí kvalita tisku, vyčistěte a zarovnejte tiskovou hlavu.

Přemísťování v uzavřených nebo venkovních prostorech



Důležité:

V letadle doporučujeme převážet tiskárnu jako příruční zavazadlo. Kontaktujte vaši leteckou společnost a ověřte, zda lze na jejich letech toto zařízení převážet. Vzhledem k silným nárazům při manipulaci na letišti by mohlo dojít k poškození nebo úniku inkoustu.

- Vypněte tiskárnu a zkontrolujte, zda zhasl indikátor napájení a LCD displej.
- Odpojte síťový adaptér a USB kabel.
- Před přenášením tiskárny zavřete její kryt.
- Na tiskárnu neumísťujte žádné předměty.

Převážení

Před převážením tiskárnu připravte, zabalte do ochranných materiálů a vložte do krabice.



Důležité:

Při přepravě tiskárny umístěte tiskárnu dle obrázku.

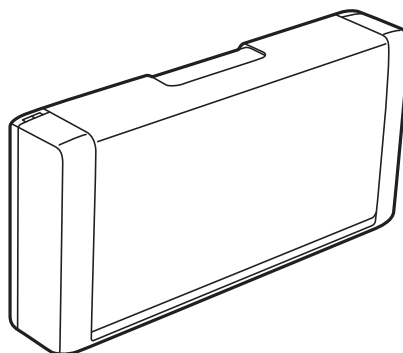
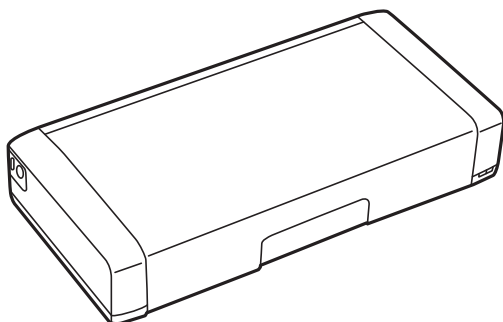

Přemístování nebo přeprava tiskárny

Související informace

- ➔ „Názvy dílů a funkcí“ na str. 19
- ➔ „Kontrola a čištění tiskové hlavy“ na str. 108
- ➔ „Nastavení tiskové hlavy“ na str. 109

Síťová nastavení

Typy síťového připojení

Můžete použít následující způsoby připojení.

Wi-Fi připojení

Připojte tiskárnu a počítač nebo chytré zařízení ke směrovači bezdrátové sítě. Toto je obvyklá metoda připojení pro domácí či kancelářské sítě, kde jsou počítače připojeny přes síť Wi-Fi ke směrovači bezdrátové sítě.

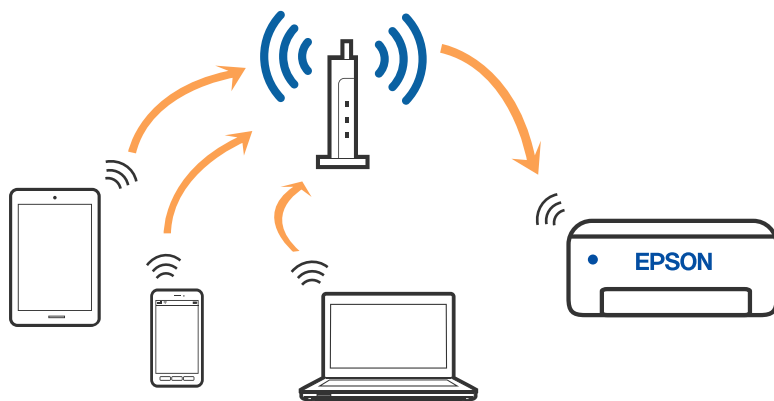

Související informace

- ➔ „Připojení k počítači“ na str. 30
- ➔ „Připojení k chytrému zařízení“ na str. 31
- ➔ „Nastavování sítě Wi-Fi na tiskárně“ na str. 41

Připojení Wi-Fi Direct (jednoduchý přístupový bod)

Tuto metodu připojení použijte, když doma nebo v kanceláři nepoužíváte síť Wi-Fi nebo když chcete tiskárnu počítač nebo chytré zařízení propojit přímo. V tomto režimu pracuje tiskárna jako směrovač bezdrátové sítě a můžete k ní zařízení připojit bez nutnosti použít standardní směrovač bezdrátové sítě. Můžete připojit až osm

zařízení. Nicméně zařízení přímo připojená k tiskárně nemohou mezi sebou komunikovat prostřednictvím tiskárny.

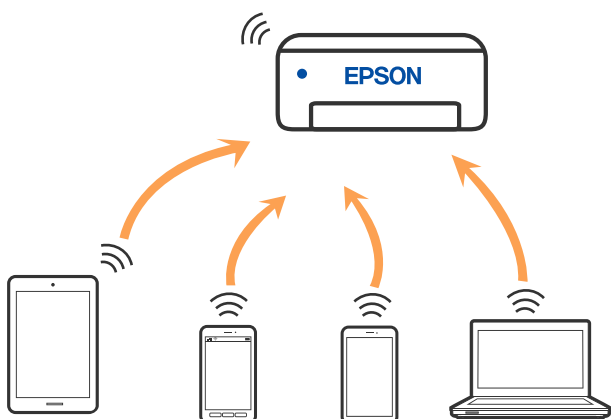

Tiskárna může být současně připojena k síti Wi-Fi a Wi-Fi Direct (jednoduchý přístupový bod). Pokud ale zahájíte síťové připojení v režimu Wi-Fi Direct (jednoduchý přístupový bod), když je tiskárna připojena pomocí sítě Wi-Fi, dojde k dočasnému odpojení sítě Wi-Fi.

Související informace

- ➔ „Připojení k zařízení iPhone, iPad nebo iPod touch pomocí funkce Wi-Fi Direct“ na str. 32
- ➔ „Připojení k zařízením se systémem Android s použitím režimu Wi-Fi Direct“ na str. 35
- ➔ „Připojení k zařízením nevybaveným systémem iOS či Android pomocí funkce Wi-Fi Direct“ na str. 37

Připojení k počítači

Tiskárnu doporučujeme k počítači připojit pomocí instalátoru. Instalátor můžete v počítači spustit některým z následujících způsobů.

Nastavení z webu

Otevřete následující web a pak zadejte název produktu. Přejděte do části **Instalace** a začněte s nastavováním.

<http://epson.sn>

Nastavení pomocí disku se softwarem (pouze pro modely, které se dodávají s tímto diskem a pro uživatele, kteří mají počítač se systémem Windows a s optickou jednotkou)

Vložte do počítače disk se softwarem a postupujte podle pokynů na obrazovce.

Výběr způsobu připojení

Postupujte podle pokynů na obrazovce, dokud se nezobrazí následující obrazovka, poté vyberte způsob připojení tiskárny k počítači.

Vyberte typ připojení a klikněte na tlačítko **Další**.

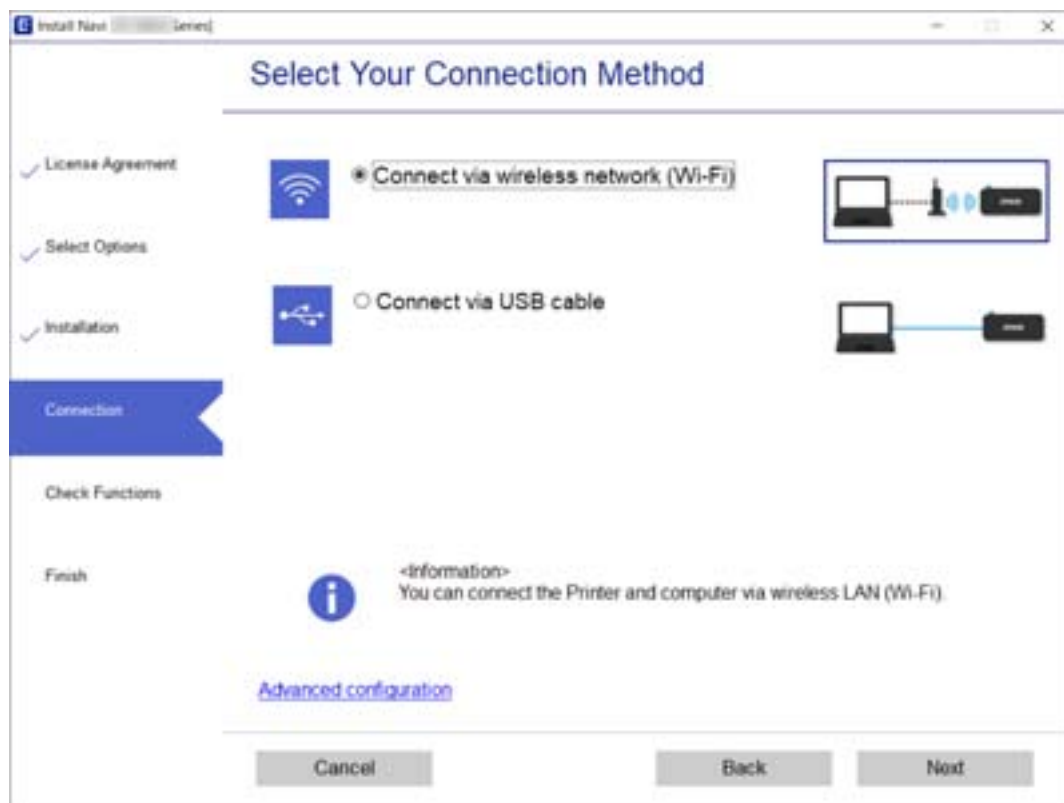

Postupujte podle pokynů na obrazovce.

Připojení k chytrému zařízení

Připojení k chytrému zařízení přes bezdrátový směrovač

Když tiskárnu připojíte ke stejné síti Wi-Fi (SSID) jako chytré zařízení, můžete tiskárnu používat z chytrého zařízení. Abyste mohli tiskárnu používat z chytrého zařízení, proveďte nastavení z následujícího webu. Na web přejděte z chytrého zařízení, které chcete k tiskárně připojit.

<http://epson.sn> > Instalace

Poznámka:

- Pokud chcete připojit počítač a chytré zařízení k tiskárně zároveň, doporučujeme nejprve provést nastavení z počítače s použitím instalačního programu.
- Pokud chcete navázat spojení se smartphonem připojeným k Wi-Fi, zadejte na tiskárně SSID a heslo smartphonu.

Související informace

- ➔ „Provedení Wi-Fi nastavení zadáním SSID a hesla“ na str. 41
- ➔ „Tisk z chytrých zařízení“ na str. 81

Připojení k zařízení iPhone, iPad nebo iPod touch pomocí funkce Wi-Fi Direct

Tato metoda umožňuje připojení tiskárny přímo k zařízením iPhone, iPad nebo iPod touch bez použití bezdrátového směrovače. K připojení pomocí této metody je třeba splnit následující podmínky. Pokud vaše prostředí tyto podmínky nespĺňuje, můžete se připojit s použitím volby **Ostatní zařízení OS**. Podrobnosti o připojení naleznete v části „Související informace“ níže.

- iOS 11 nebo novější
- Použití standardní aplikace kamery ke skenování QR kódu
- Epson iPrint verze 7.0 nebo novější

Epson iPrint se používá k tisku z chytrého zařízení. Nainstalujte aplikaci Epson iPrint do chytrého zařízení předem.

Poznámka:

Pouze potřebujete provést tato nastavení pro tiskárnu a chytré zařízení, které chcete připojit zároveň. Pokud nedeaktivujete Wi-Fi Direct nebo neobnovíte nastavení sítě na výchozí hodnoty, nemusíte tato nastavení provádět znovu.

1. Vyberte položku **Nastavení Wi-Fi** na domovské obrazovce.

Pro výběr položky použijte tlačítka ▲ ▼ ◀ ▶ a potom stiskněte tlačítko OK.

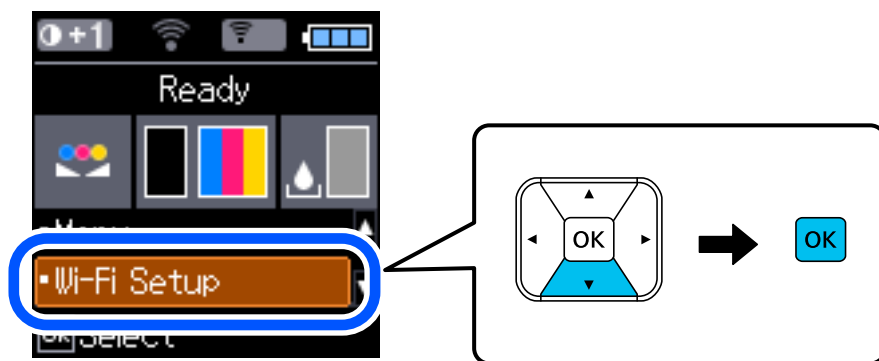

2. Vyberte možnost **Wi-Fi Direct**.
3. Zkontrolujte zprávu a stisknutím tlačítka OK pokračujte v akci.
4. Zkontrolujte zprávu a stisknutím tlačítka OK pokračujte v akci.
5. Vyberte možnost **iOS**.



Sítová nastavení

6. Zkontrolujte zprávu a stisknutím tlačítka OK pokračujte v akci.

QR kód je zobrazený na ovládacím panelu tiskárny.



7. Na svém zařízení iPhone, iPad nebo iPod touch spusťte standardní aplikaci fotoaparátu a pak oskenujte QR kód zobrazený na ovládacím panelu tiskárny v režimu FOTO.



Použijte aplikaci kamery pro iOS 11 nebo novější. Nemůžete se připojit k tiskárně s použitím aplikace kamery pro iOS 10 nebo starší. Také se nemůžete připojit s použitím aplikace ke skenování QR kódů. Pokud se připojení nezdařilo, stiskněte tlačítko ◀. Podrobnosti o připojení naleznete v části „Související informace“ níže.

8. Klepněte na upozornění zobrazené na displeji zařízení iPhone, iPad nebo iPod touch.

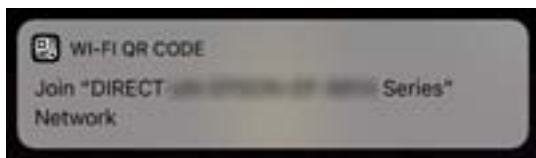

Síťová nastavení

9. Klepněte na možnost **Spojit**.

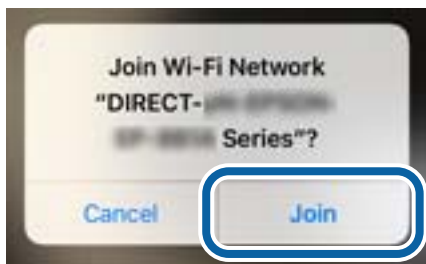

10. Na ovládacím panelu tiskárny stiskněte tlačítko OK.
11. Na svém zařízení iPhone, iPad nebo iPod touch spusťte tiskovou aplikaci Epson.
Příklady tiskových aplikací Epson



Epson iPrint



Epson Creative
Print

12. Na obrazovce tiskové aplikace Epson klepněte na položku **Printer is not selected**.
13. Vyberte tiskárnu, ke které se chcete připojit.



Sítová nastavení

Volbu tiskárny proveďte podle informací zobrazených na ovládacím panelu.



14. Na ovládacím panelu tiskárny stiskněte tlačítko OK.

Pro chytrá zařízení, která byla k tiskárně připojena dříve, zvolte název sítě (SSID) na Wi-Fi obrazovce chytrého zařízení, aby došlo k opětovnému připojení.

Související informace

- ➔ „Připojení k zařízením nevybaveným systémem iOS či Android pomocí funkce Wi-Fi Direct“ na str. 37
- ➔ „Tisk z chytrých zařízení“ na str. 81

Připojení k zařízením se systémem Android s použitím režimu Wi-Fi Direct

Tato metoda umožňuje připojit tiskárnu přímo k zařízení se systémem Android bez směrovače bezdrátové sítě. K použití této funkce je třeba splnit následující podmínky.

- Android 4.4 nebo novější
- Epson iPrint verze 7.0 nebo novější

Epson iPrint slouží k tisku z chytrého zařízení. Předem nainstalujte aplikaci Epson iPrint do chytrého zařízení.

Poznámka:

Tato nastavení stačí provést pouze pro tiskárnu a chytré zařízení, ke kterému se chcete připojit, a to pouze jednou. Pokud nemáte vypnutý režim Wi-Fi Direct nebo obnovíte výchozí nastavení sítě, nemusíte tato nastavení znovu provádět.

1. Vyberte položku **Nastavení Wi-Fi** na domovské obrazovce.

Pro výběr položky použijte tlačítka ▲ ▼ ◀ ▶ a potom stiskněte tlačítko OK.

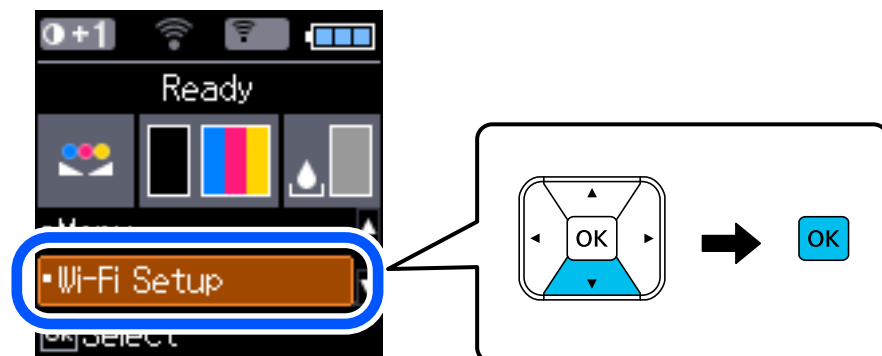

Síťová nastavení

2. Vyberte možnost **Wi-Fi Direct**.
3. Zkontrolujte zprávu a stisknutím tlačítka OK pokračujte v akci.
4. Zkontrolujte zprávu a stisknutím tlačítka OK pokračujte v akci.
5. Vyberte možnost **Android**.



6. Na chytrém zařízení spusťte aplikaci Epson iPrint.



7. Na obrazovce Epson iPrint klepněte na tlačítko **Printer is not selected**.
8. Vyberte tiskárnu, ke které se chcete připojit.



Síťová nastavení

Přečtete si informace zobrazené na ovládacím panelu tiskárny a poté vyberte tiskárnu.



Poznámka:

U některých zařízení se systémem Android se může stát, že se tiskárny nebudou zobrazovat. Pokud tiskárny nejsou zobrazeny, připojte se zvolením možnosti **Ostatní zařízení OS**. Informace o připojení naleznete v části „Související informace“ níže.

9. Když se na zařízení zobrazí obrazovka pro schválení spojení, vyberte možnost **Schválit**.

10. Na ovládacím panelu tiskárny stiskněte tlačítko OK.

V případě chytrých zařízení, která byla předtím připojena k tiskárně, vyberte na obrazovce Wi-Fi chytrého zařízení název sítě (SSID) a znovu je připojte.

Související informace

- ➔ „Připojení k zařízením nevybaveným systémem iOS či Android pomocí funkce Wi-Fi Direct“ na str. 37
- ➔ „Tisk z chytrých zařízení“ na str. 81

Připojení k zařízením nevybaveným systémem iOS či Android pomocí funkce Wi-Fi Direct

Tato metoda umožňuje připojit tiskárnu přímo k chytrým zařízením bez bezdrátového směrovače.

Poznámka:

Pouze potřebujete provést tato nastavení pro tiskárnu a chytré zařízení, které chcete připojit zároveň. Pokud nedeaktivujete Wi-Fi Direct nebo neobnovíte nastavení sítě na výchozí hodnoty, nemusíte tato nastavení provádět znovu.

1. Vyberte položku **Nastavení Wi-Fi** na domovské obrazovce.

Pro výběr položky použijte tlačítka ▲ ▼ ◀ ▶ a potom stiskněte tlačítko OK.

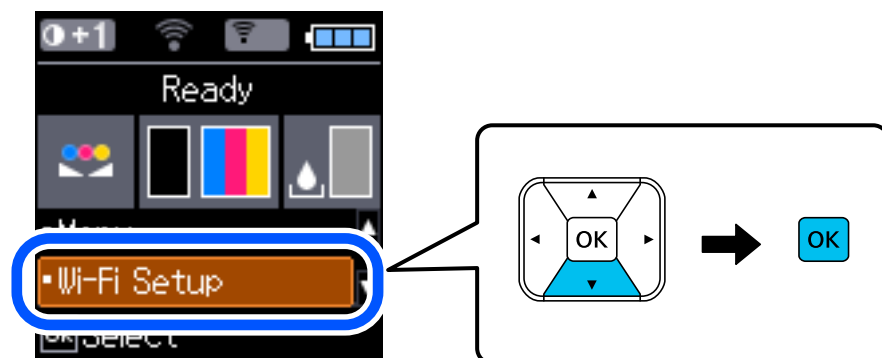

Síťová nastavení

2. Vyberte možnost **Wi-Fi Direct**.
3. Zkontrolujte zprávu a stisknutím tlačítka OK pokračujte v akci.
4. Zkontrolujte zprávu a stisknutím tlačítka OK pokračujte v akci.
5. Vyberte možnost **Ostatní zařízení OS**.



Zobrazí se Název sítě a Heslo pro Wi-Fi Direct pro tiskárnu.

Síťová nastavení

- Na obrazovce Wi-Fi v chytrém zařízení vyberte SSID, zobrazený na ovládacím panelu tiskárny, a pak zadejte heslo.

Snímek obrazovky je příkladem pro zařízení iPhone.



- Na ovládacím panelu tiskárny stiskněte tlačítko OK.

Sítová nastavení

8. Na svém chytrém zařízení spusťte tiskovou aplikaci Epson.

Příklady tiskových aplikací Epson



Epson iPrint



Epson Creative
Print

9. Na obrazovce tiskové aplikace Epson klepněte na položku **Printer is not selected.**
10. Vyberte tiskárnu, ke které se chcete připojit.

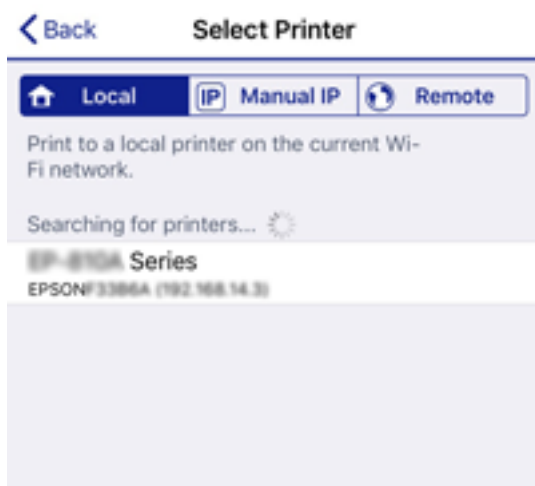

Volbu tiskárny proveďte podle informací zobrazených na ovládacím panelu.

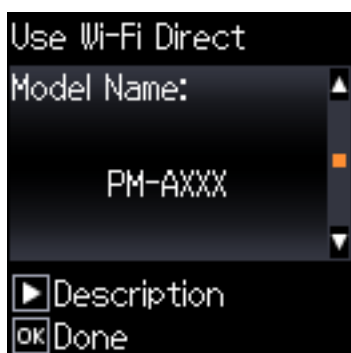

11. Na ovládacím panelu tiskárny stiskněte tlačítko OK.

Pro chytrá zařízení, která byla k tiskárně připojena dříve, zvolte název sítě (SSID) na Wi-Fi obrazovce chytrého zařízení, aby došlo k opětovnému připojení.

Související informace

➔ „Tisk z chytrých zařízení“ na str. 81

Nastavování sítě Wi-Fi na tiskárně

Nastavení sítě můžete provádět pomocí ovládacího panelu tiskárny, a to několika způsoby. Vyberte způsob připojení, který odpovídá použitému síťovému prostředí a podmínkám.

Pokud znáte informace o směrovači bezdrátové sítě, jako např. identifikátor SSID a heslo, můžete nastavení provést ručně.

Pokud směrovač bezdrátové sítě podporuje standard WPS, můžete nastavení provést stisknutím jediného tlačítka.

Po připojení počítače k síti se k tiskárně připojte ze zařízení, které chcete použít (počítač, chytré zařízení, tablet atd.)

Související informace

- ➔ „Provedení Wi-Fi nastavení zadáním SSID a hesla“ na str. 41
- ➔ „Nastavení sítě Wi-Fi stisknutím jediného tlačítka“ na str. 42
- ➔ „Nastavení sítě Wi-Fi pomocí kódu PIN (WPS)“ na str. 43

Provedení Wi-Fi nastavení zadáním SSID a hesla

Z ovládacího panelu můžete nastavit síť Wi-Fi zadáním informací nezbytných k připojení k bezdrátovému směrovači. Chcete-li provést nastavení touto metodou, potřebujete identifikátor SSID a heslo pro bezdrátový směrovač.

Poznámka:

Pokud používáte bezdrátový směrovač s výchozími nastaveními, nachází se identifikátor SSID a heslo na jeho štítku. Pokud neznáte identifikátor SSID a heslo, obraťte se na osobu, která nastavovala bezdrátový směrovač, nebo si projděte dokumentaci dodanou s bezdrátovým směrovačem.

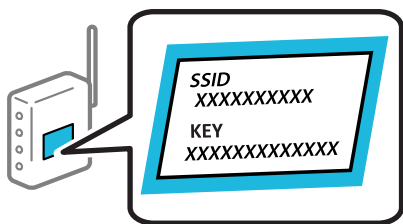

1. Vyberte položku **Nastavení Wi-Fi** na domovské obrazovce.
Pro výběr položky použijte tlačítka ▲ ▼ ◀▶ a potom stiskněte tlačítko OK.
2. Vyberte možnost **Wi-Fi (doporučeno)**.
3. Pokračujte stisknutím tlačítka OK.
4. Vyberte možnost **Průvodce nastavením Wi-Fi**.

Síťová nastavení

- Z ovládacího panelu tiskárny vyberte identifikátor SSID pro směrovač bezdrátové sítě a pak stiskněte tlačítko OK.

Poznámka:

- Pokud není SSID, ke kterému se chcete připojit, zobrazen na ovládacím panelu tiskárny, vyberte položku **Nové hledání**, aby se seznam aktualizoval. Pokud se stále nezobrazí, vyberte možnost **Jiná SSID** a zadejte SSID přímo.
- Pokud neznáte identifikátor SSID, zkontrolujte, zda není uveden na štítku bezdrátového směrovače. Pokud používáte bezdrátový směrovač s výchozími nastaveními, použijte identifikátor SSID uvedený na štítku.

- Zadejte heslo.

Vyberte, zda po dokončení nastavení vytisknout zprávu o připojení sítě či nikoli.

Poznámka:

- Heslo rozeznává velká a malá písmena.
- Pokud neznáte název sítě (SSID), zkontrolujte, zda není uveden na štítku bezdrátového směrovače. Pokud používáte bezdrátový směrovač s výchozími nastaveními, použijte identifikátor SSID na štítku. Pokud nemůžete najít žádné informace, zobrazte si dokumentaci dodanou s bezdrátovým směrovačem.

- Po dokončení zadávání znaků stiskněte tlačítko .

Poznámka:

Pokud se připojení nezdaří, vložte papír a pak stiskněte tlačítko OK, aby se vytiskla zpráva o připojení sítě.

Související informace

- ➔ „Zadávání znaků“ na str. 23
- ➔ „Kontrola stavu síťového připojení“ na str. 44
- ➔ „Když se nedaří nastavit síť“ na str. 132

Nastavení sítě Wi-Fi stisknutím jediného tlačítka

Síť Wi-Fi můžete automaticky nastavit stisknutím tlačítka na směrovači bezdrátové sítě. Pokud jsou splněny následující podmínky, můžete provést nastavení pomocí této metody.

- Směrovač bezdrátové sítě je kompatibilní s nastavením WPS (Wi-Fi Protected Setup).
- Aktuální připojení Wi-Fi bylo navázáno stisknutím tlačítka na směrovači bezdrátové sítě.

- Vyberte položku **Nastavení Wi-Fi** na domovské obrazovce.

Pro výběr položky použijte tlačítka     a potom stiskněte tlačítko OK.

- Vyberte možnost **Wi-Fi (doporučeno)**.
- Pokračujte stisknutím tlačítka OK.
- Vyberte možnost **Nastavení tlač. (WPS)**.

Síťová nastavení

- Podržte tlačítko [WPS] na směrovači bezdrátové sítě, dokud nezačne blikat tlačítko zabezpečení.

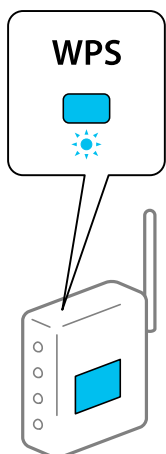

Pokud nevíte, kde se nachází tlačítko [WPS], nebo na směrovači bezdrátové sítě žádná tlačítka nejsou, projděte si podrobnosti v dokumentaci dodané se směrovačem bezdrátové sítě.

- Stiskněte tlačítko OK na ovládacím panelu tiskárny. Dál pokračujte podle pokynů na obrazovce.

Poznámka:

Pokud se připojení nezdaří, restartujte bezdrátový směrovač, přemístěte jej blíže k tiskárně a opakujte akci. Pokud připojení stále nefunguje, vytiskněte zprávu o síťovém připojení a zkontrolujte řešení.

Související informace

- ➔ „Kontrola stavu síťového připojení“ na str. 44
- ➔ „Když se nedaří nastavit síť“ na str. 132

Nastavení sítě Wi-Fi pomocí kódu PIN (WPS)

K bezdrátovému směrovači se můžete automaticky připojit pomocí kódu PIN. Tuto metodu můžete použít k nastavení, pokud směrovač bezdrátové sítě podporuje nastavení WPS (Wi-Fi Protected Setup). Kód PIN zadejte do směrovače bezdrátové sítě pomocí počítače.

- Vyberte položku **Nastavení Wi-Fi** na domovské obrazovce.
Pro výběr položky použijte tlačítka ▲ ▼ ◀ ▶ a potom stiskněte tlačítko OK.
- Vyberte možnost **Wi-Fi (doporučeno)**.
- Pokračujte stisknutím tlačítka OK.
- Vyberte možnost **Jiné**.
- Vyberte možnost **Kód PIN (WPS)**.
- Do dvou minut zadejte pomocí počítače do bezdrátového směrovače kód PIN (číslo s osmi číslicemi) uvedený na ovládacím panelu tiskárny.

Poznámka:

Podrobnosti o zadávání kódu PIN naleznete v dokumentaci dodané se směrovačem bezdrátové sítě.

Síťová nastavení

7. Stiskněte tlačítko OK na tiskárně.

Po zobrazení zprávy o dokončení je nastavení dokončeno.

Poznámka:

Pokud se připojení nezdaří, restartujte bezdrátový směrovač, přemístěte jej blíže k tiskárně a opakujte akci. Pokud připojení stále nefunguje, vytiskněte zprávu o připojení a zkontrolujte řešení.

Související informace

- ➔ „Kontrola stavu síťového připojení“ na str. 44
- ➔ „Když se nedaří nastavit síť“ na str. 132

Kontrola stavu síťového připojení

Stav síťového připojení lze zkontrolovat následujícím způsobem.

Ikona sítě

Pomocí ikony sítě na domovské obrazovce tiskárny můžete zkontrolovat stav síťového připojení a sílu signálu.



Související informace

- ➔ „Průvodce k LCD displeji“ na str. 21

Tisk zprávy o připojení sítě

Po vytisknutí zprávy o síťovém připojení můžete zkontrolovat stav připojení mezi tiskárnou a směrovačem bezdrátové sítě.

1. Vložte papír.
2. Na domovské obrazovce vyberte **Nabídka** a pak stiskněte tlačítko OK.
Pro výběr položky použijte tlačítka ▲ ▼ ◀ ▶ a potom stiskněte tlačítko OK.
3. Vyberte možnost **Síťová nastavení > Kontrola připojení**.
Spustí se kontrola připojení.
4. Stiskněte tlačítko OK a vytiskněte zprávu o připojení sítě.
Pokud chyba vznikla, zkontrolujte zprávu o připojení sítě a postupujte podle vytištěných řešení.

Související informace

➔ „Zprávy a řešení na zprávě o připojení sítě“ na str. 45

Zprávy a řešení na zprávě o připojení sítě

Zkontrolujte zprávy a kódy chyb na zprávě o připojení sítě a postupujte podle řešení.

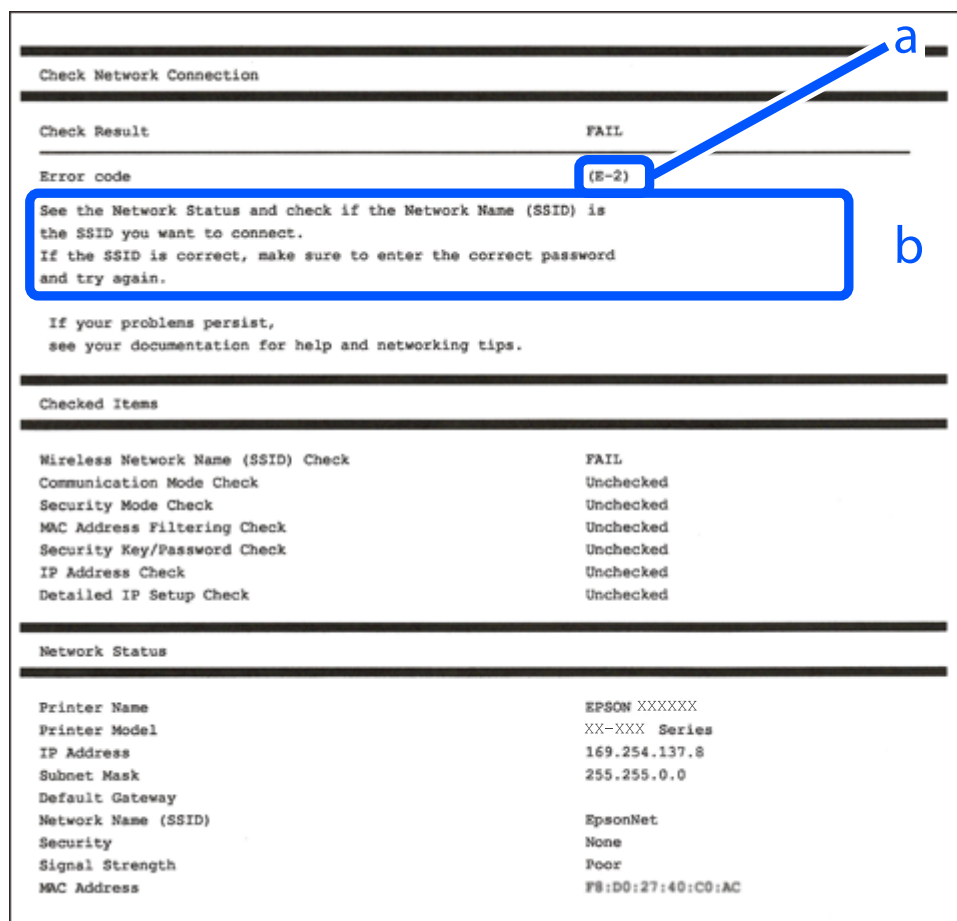

a. Kód chyby

b. Zprávy ohledně síťového prostředí

Související informace

➔ „E-1“ na str. 46

➔ „E-2, E-3, E-7“ na str. 46

➔ „E-5“ na str. 47

➔ „E-6“ na str. 47

➔ „E-8“ na str. 47

➔ „E-9“ na str. 47

➔ „E-10“ na str. 48

➔ „E-11“ na str. 48

➔ „E-12“ na str. 49

Síťová nastavení

- ➔ „E-13“ na str. 49
- ➔ „Zprávy ohledně síťového prostředí“ na str. 50

E-1

Řešení:

- Zkontrolujte, zda je ethernetový kabel řádně připojen k vaší tiskárně a k vašemu rozbočovači nebo jinému síťovému zařízení.
- Zkontrolujte, zda je váš rozbočovač nebo jiné síťové zařízení zapnuté.
- Chcete-li připojit tiskárnu prostřednictvím sítě Wi-Fi, znovu proveďte nastavení Wi-Fi pro tiskárnu, protože je deaktivováno.

E-2, E-3, E-7

Řešení:

- Zkontrolujte, zda je váš bezdrátový směrovač zapnutý.
- Ověřte, zda je váš počítač nebo zařízení správně připojeno k bezdrátovému směrovači.
- Vypněte bezdrátový směrovač. Počkejte přibližně 10 sekund a poté jej znovu zapněte.
- Umístěte tiskárnu blíže ke svému bezdrátovému směrovači a odstraňte všechny překážky mezi nimi.
- Pokud jste zadali SSID ručně, zkontrolujte, zda je správný. Vyhledejte SSID v části **Stav sítě** ve zprávě o síťovém připojení.
- Pokud má bezdrátový směrovač více názvů SSID, vyberte zobrazený název SSID. Pokud název SSID používá nekompatibilní frekvenci, tiskárna jej nezobrazí.
- Pokud vytváříte síťového připojení stisknutím tlačítka, zkontrolujte, zda váš bezdrátový směrovač podporuje WPS. Metodu stisknutí tlačítka nelze použít, pokud váš bezdrátový směrovač nepodporuje WPS.
- Zkontrolujte, zda váš název SSID obsahuje pouze znaky ASCII (alfanumerické znaky a symboly). Tato tiskárna nezobrazí název SSID obsahující jiné znaky, než ASCII.
- Před připojením k bezdrátovému směrovači zkontrolujte, zda znáte svůj název SSID a heslo. Používáte-li výchozí nastavení bezdrátového směrovače, jsou název SSID a heslo uvedené na štítku na bezdrátovém směrovači. Pokud neznáte svůj název SSID a heslo, kontaktujte osobu, která instalovala bezdrátový směrovač, nebo si prostudujte dokumentaci k bezdrátovému směrovači.
- Když se připojujete k názvu SSID, který vygenerovalo sdílené chytré zařízení, vyhledejte název SSID a heslo v dokumentaci dodané s chytrým zařízením.
- Pokud se vaše připojení Wi-Fi náhle odpojí, zkontrolujte následující. Dojde-li k některému z těchto případů, resetujte nastavení sítě spuštěním softwaru, který stáhnete z následujícího webu.

<http://epson.sn> > **Instalace**

- Pomocí nastavení stisknutím jediného tlačítka bylo do sítě přidáno další chytré zařízení.
- Síť Wi-Fi byla vytvořena jinou metodou, než metodou tlačítka.

Související informace

- ➔ „Připojení k počítači“ na str. 30
- ➔ „Nastavování sítě Wi-Fi na tiskárně“ na str. 41

Síťová nastavení

E-5

Řešení:

Zkontrolujte, zda je nastaven některý z následujících typů zabezpečení bezdrátového směrovače. Pokud tomu tak není, změňte typ zabezpečení v bezdrátovém směrovači a potom znovu proveďte síťová nastavení tiskárny.

- WEP-64 bitů (40 bitů)
- WEP-128 bitů (104 bitů)
- WPA PSK (TKIP/AES)*
- WPA2 PSK (TKIP/AES)*
- WPA (TKIP/AES)
- WPA2 (TKIP/AES)

* Typ WPA PSK je rovněž nám jako WPA Personal. Typ WPA2 PSK je rovněž znám jako WPA2 Personal.

E-6

Řešení:

- Zkontrolujte, zda je deaktivováno filtrování adres MAC. Pokud je aktivováno, zaregistrujte adresu MAC tiskárny tak, aby nebyla filtrována. Podrobnosti najdete v dokumentaci dodané s bezdrátovým směrovačem. Adresu MAC tiskárny můžete ověřit v části **Stav sítě** ve zprávě o síťovém připojení.
- Pokud váš bezdrátový směrovač používá sdílené ověřování se zabezpečením WEP, ujistěte se, zda je ověřovací klíč a index správný.
- Pokud je počet připojitelných zařízení na bezdrátovém směrovači menší, než počet síťových zařízení, která chcete připojit, proveďte na bezdrátovém směrovači nastavení pro zvýšení počtu připojitelných zařízení. Pokyny pro nastavení najdete v dokumentaci dodané s bezdrátovým směrovačem.

Související informace

➔ [„Tisk zprávy o připojení sítě“ na str. 44](#)

E-8

Řešení:

- Aktivujte protokol DHCP na bezdrátovém směrovači, pokud je nastavení Získat adresu IP tiskárny nastaveno na **Auto**.
- Pokud je nastavení Získat adresu IP tiskárny nastaveno na možnost Zadán ručně, je ručně zadaná adresa IP neplatná, protože se nachází mimo rozsah (například: 0.0.0.0). Nastavte platnou adresu IP na ovládacím panelu tiskárny nebo použitím Web Config.

E-9

Řešení:

Zkontrolujte následující.

Síťová nastavení

- Zařízení jsou zapnutá.
- Můžete přistupovat k Internetu a ostatním počítačům nebo síťovým zařízením ve stejné síti ze zařízení, která chcete připojit k tiskárně.

Pokud po ověření výše uvedených podmínek přesto nepřipojí vaši tiskárnu a síťová zařízení, vypněte bezdrátový směrovač. Počkejte přibližně 10 sekund a poté jej znovu zapněte. Potom resetujte nastavení sítě spuštěním softwaru, který stáhněte z následujícího webu.

<http://epson.sn> > Instalace

Související informace

➔ „Připojení k počítači“ na str. 30

E-10

Řešení:

Zkontrolujte následující.

- Ostatní zařízení v síti jsou zapnutá.
- Síťové adresy (adresa IP, maska podsítě a výchozí brána) jsou správné, pokud jste nastavili funkci Získat adresu IP tiskárny na Zadat ručně.

Pokud síťová adresa není správná, resetujte ji. Adresu IP, masku podsítě a výchozí bránu můžete ověřit v části **Stav sítě** ve zprávě o síťovém připojení.

Když je aktivován protokol DHCP, změňte nastavení funkce Získat adresu IP tiskárny na možnost **Auto**. Chcete-li IP adresu zadat ručně, zkontrolujte IP adresu v části **Stav sítě** zprávy o připojení sítě a poté na obrazovce nastavení sítě vyberte možnost Ručně. Nastavte masku podsítě na [255.255.255.0].

Pokud přesto nepřipojí vaši tiskárnu a síťová zařízení, vypněte bezdrátový směrovač. Počkejte přibližně 10 sekund a poté jej znovu zapněte.

Související informace

➔ „Tisk zprávy o připojení sítě“ na str. 44

E-11

Řešení:

Zkontrolujte následující.

- Výchozí adresa brány je správná, pokud nastavíte funkci Nastavení TCP/IP tiskárny na možnost Zadat ručně.
- Zařízení, které je nastaveno jako výchozí brána, je zapnuté.

Nastavte správnou adresu výchozí brány. Výchozí adresu brány můžete ověřit v části **Stav sítě** ve zprávě o síťovém připojení.

Související informace

➔ „Tisk zprávy o připojení sítě“ na str. 44

E-12

Řešení:

Zkontrolujte následující.

- Ostatní zařízení v síti jsou zapnutá.
- Síťové adresy (adresa IP, maska podsítě a výchozí brána) jsou správné, pokud je zadáváte ručně.
- Síťové adresy ostatních zařízení (maska podsítě a výchozí brána) jsou totožné.
- Adresa IP nekoliduje s ostatními zařízeními.

Pokud po ověření výše uvedených podmínek přesto nepřipojí vaši tiskárnu a síťová zařízení, vyzkoušejte následující možnosti.

- Vypněte bezdrátový směrovač. Počkejte přibližně 10 sekund a poté jej znovu zapněte.
- Znovu proveďte nastavení sítě pomocí instalátoru. Můžete ho spustit z následujícího webu.
<http://epson.sn> > Instalace
- V bezdrátovém směrovači, který používá typ zabezpečení WEP, můžete zaregistrovat více hesel. Pokud je zaregistrováno více hesel, zkontrolujte, zda je první zaregistrované heslo nastaveno v tiskárně.

Související informace

- ➔ „Tisk zprávy o připojení sítě“ na str. 44
- ➔ „Připojení k počítači“ na str. 30

E-13

Řešení:

Zkontrolujte následující.

- Síťová zařízení, například bezdrátový směrovač, rozbočovač a směrovač, jsou zapnutá.
- Nastavení TCP/IP pro síťová zařízení nebylo provedeno ručně. (Pokud je nastavení TCP/IP provedeno automaticky, zatímco nastavení TCP/IP pro ostatní síťová zařízení je provedeno ručně, síť tiskárny se může lišit od sítě pro ostatní zařízení.)

Pokud to nefunguje ani po ověření výše uvedeného, zkuste následující.

- Vypněte bezdrátový směrovač. Počkejte přibližně 10 sekund a poté jej znovu zapněte.
- Proveďte nastavení sítě v počítači, který je ve stejné síti, jako tiskárna, pomocí instalačního programu. Můžete ho spustit z následujícího webu.
<http://epson.sn> > Instalace
- V bezdrátovém směrovači, který používá typ zabezpečení WEP, můžete zaregistrovat více hesel. Pokud je zaregistrováno více hesel, zkontrolujte, zda je první zaregistrované heslo nastaveno v tiskárně.

Související informace

- ➔ „Tisk zprávy o připojení sítě“ na str. 44
- ➔ „Připojení k počítači“ na str. 30

Zprávy ohledně síťového prostředí

Zpráva	Řešení
Prostředí Wi-Fi je třeba vylepšit. Vypněte a znovu zapněte bezdrátový směrovač. Pokud se připojení nezlepší, prostudujte si dokumentaci k bezdrátovému směrovači.	Po přesunutí tiskárny blíž ke směrovači bezdrátové sítě a odstranění jakýchkoliv překážek mezi nimi vypněte směrovač bezdrátové sítě. Počkejte přibližně 10 sekund a poté jej znovu zapněte. Pokud se stále nepřipojuje, podívejte se do dokumentace dodané společně se směrovačem bezdrátové sítě.
*Nelze připojit žádná další zařízení. Chcete-li přidat další zařízení, odpojte některé z připojených zařízení.	Počítačová a chytrá zařízení, která lze připojit současně, jsou plně připojena přes Wi-Fi Direct (jednoduchý přístupový bod). Chcete-li přidat další počítač nebo chytré zařízení, nejprve odpojte jedno z připojených zařízení nebo jej nejprve připojte k jiné síti. Můžete potvrdit počet bezdrátových zařízení, která mohou být připojena současně, a počet připojených zařízení, a to zkontrolováním stavového listu sítě nebo ovládacího panelu tiskárny.
Stejný název SSID jako Wi-Fi Direct již existuje v tomto prostředí. Pokud nelze připojit chytré zařízení k tiskárně, změňte SSID Wi-Fi Direct.	Na ovládacím panelu tiskárny přejděte na obrazovku Wi-Fi Direct Setup a vyberte nabídku pro změnu nastavení. Můžete změnit název sítě po části DIRECT-XX-. Máte možnost zadat až 32 znaků.

Tisk stavového listu sítě

Po vytisknutí můžete zkontrolovat podrobné informace o síti.

1. Vložte papír.
2. Vyberte položku **Nabídka** na domovské obrazovce.
Pro výběr položky použijte tlačítka ▲ ▼ ◀ ▶ a potom stiskněte tlačítko OK.
3. Vyberte možnost **Sítová nastavení** > **Tisknout stav sítě**.
4. Stiskněte tlačítko OK.
Vytiskne se stavový list sítě.

Výměna nebo přidání nového směrovače bezdrátové sítě

Pokud se SSID změnil z důvodu výměny směrovače bezdrátové sítě nebo pokud byl přidán směrovač bezdrátové sítě a dojde k vytvoření nového síťového prostředí, resetujte nastavení sítě Wi-Fi.

Související informace

➔ „Změna způsobu připojení k počítači“ na str. 51

Změna způsobu připojení k počítači

K dispozici jsou informace o použití instalátoru a opětovném nastavení s jiným způsobem připojení.

Nastavení z webu

Otevřete následující web a pak zadejte název produktu. Přejděte do části **Instalace** a začněte s nastavováním.

<http://epson.sn>

Nastavení pomocí disku se softwarem (pouze pro modely, které se dodávají s tímto diskem a pro uživatele, kteří mají počítač se systémem Windows a s optickou jednotkou)

Vložte do počítače disk se softwarem a postupujte podle pokynů na obrazovce.

Výběr změny způsobu připojení

Dodržujte pokyny na obrazovce, dokud se nezobrazí následující obrazovka.

Na obrazovce Instalovat software vyberte možnost **Znovu nastavit připojení Tiskárna (pro nový síťový směrovač nebo při změně USB na síť atd.)** a poté klikněte na tlačítko **Další**.

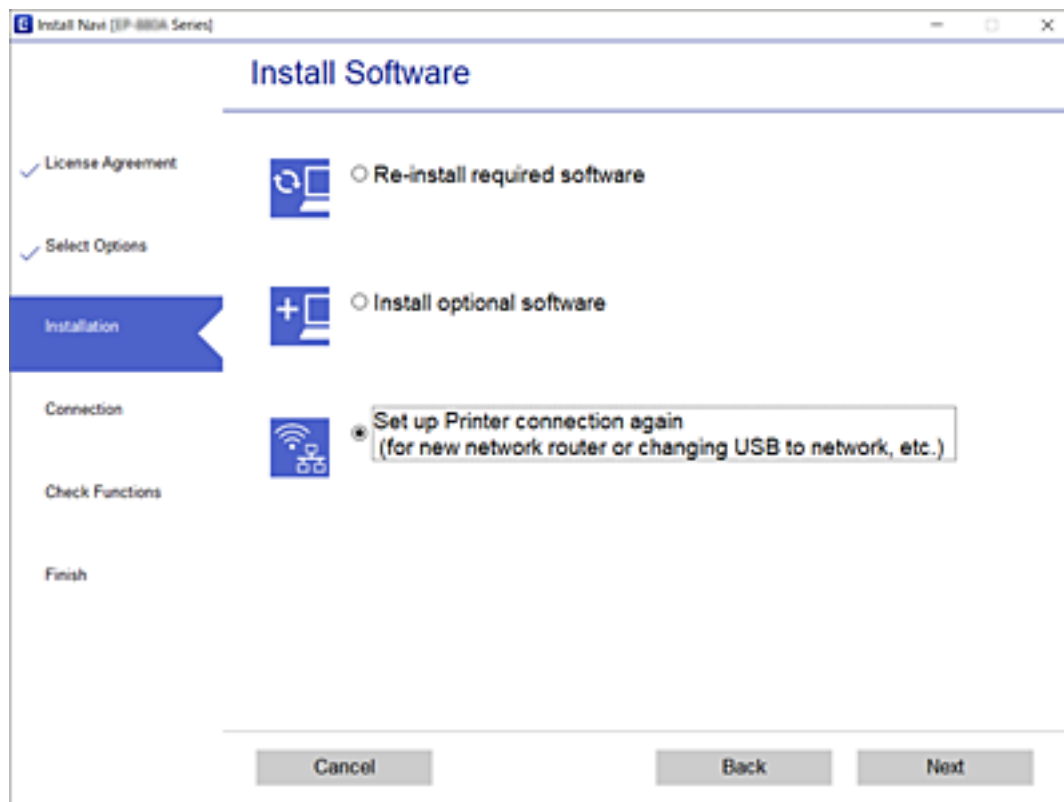

Změna nastavení Wi-Fi Direct (jednoduchý přístupový bod)

Když je povoleno připojení Wi-Fi Direct (jednoduchý přístupový bod), můžete změnit nastavení Wi-Fi Direct, jako je například název sítě a heslo.

Síťová nastavení

1. Vyberte položku **Nastavení Wi-Fi** na domovské obrazovce.

Pro výběr položky použijte tlačítka ▲ ▼ ◀ ▶ a potom stiskněte tlačítko OK.

2. Vyberte možnost **Wi-Fi Direct**.
3. Pokračujte stisknutím tlačítka OK.
4. Pokračujte stisknutím tlačítka OK.
5. Stisknutím tlačítka ▼ se zobrazí obrazovka nastavení.
6. Vyberte položku nabídky, kterou chcete změnit.

Můžete si vybrat následující položky nabídky.

Změnit síťový název

Změňte název sítě Wi-Fi Direct (jednoduchý přístupový bod) (SSID) používaný pro připojení na libovolný název podle svého výběru. Můžete nastavit název sítě (SSID) ve znacích ASCII zobrazených na softwarové klávesnici na ovládacím panelu.

Při změně názvu sítě (SSID) jsou odpojena všechna připojená zařízení. Pokud chcete zařízení opět připojit, zadejte nový název sítě (SSID).

Změnit heslo

Změňte heslo Wi-Fi Direct (jednoduchý přístupový bod) pro připojení na libovolné heslo podle svého výběru. Můžete nastavit heslo ve znacích ASCII zobrazených na softwarové klávesnici na ovládacím panelu.

Při změně hesla jsou odpojena všechna připojená zařízení. Pokud chcete zařízení opět připojit, použijte nové heslo.

Změnit kmitočtový rozsah

Kmitočtový rozsah funkce Wi-Fi Direct používaný k připojení k tiskárně můžete změnit. Můžete vybrat hodnotu 2,4 GHz nebo 5 GHz.

Při změně kmitočtového rozsahu se odpojí všechna připojená zařízení. Zařízení znovu připojte.

Upozorňujeme, že když zvolíte hodnotu 5 GHz, nebude možné se znovu připojit ze zařízení, která nepodporují kmitočtový rozsah 5 GHz.

Deaktivovat Wi-Fi Direct

Deaktivujte nastavení Wi-Fi Direct (jednoduchý přístupový bod) tiskárny. Při deaktivaci jsou všechny počítače a chytrá zařízení připojená k tiskárně ve Wi-Fi Direct (jednoduchý přístupový bod) odpojeny.

Obnovit vých. nastavení

Obnovte veškerá nastavení Wi-Fi Direct (jednoduchý přístupový bod) na výchozí hodnoty.

Informace o připojení Wi-Fi Direct (jednoduchý přístupový bod) o chytrém zařízení uložené na tiskárně budou smazány.

7. Postupujte podle pokynů na obrazovce.

Zastavení a nové odeslání Wi-Fi signálu

Pokud chcete zabránit nežádoucí Wi-Fi komunikaci, například pokud používáte tiskárnu s USB připojením, můžete vypnout Wi-Fi signál a ušetřit tak energii. Tato funkce umožňuje vypnutí signálů Wi-Fi a Wi-Fi Direct. Při dalším použití Wi-Fi můžete zapnout oba signály a provést automatické připojení k Wi-Fi uložené v tiskárně.

Sítová nastavení

1. Vyberte položku **Nastavení Wi-Fi** na domovské obrazovce.

Pro výběr položky použijte tlačítka ▲ ▼ ◀ ▶ a potom stiskněte tlačítko OK.

2. Vyberte možnost **Vypnout signál Wi-Fi**.

V případě zastavení Wi-Fi signálu se zobrazí **Odeslat signál Wi-Fi**.

Při dalším zapnutí signálu Wi-Fi se tiskárna připojí k síti (SSID) nalezené v informacích o připojení Wi-Fi uložených v tiskárně. V případě použití Wi-Fi Direct se připojte k tiskárně ze zařízení, které právě používáte.

Deaktivace sítě Wi-Fi z ovládacího panelu

Pokud odpojíte síť Wi-Fi, odpojí se připojení Wi-Fi.

1. Vyberte položku **Nastavení Wi-Fi** na domovské obrazovce.

Pro výběr položky použijte tlačítka ▲ ▼ ◀ ▶ a potom stiskněte tlačítko OK.

2. Vyberte možnost **Wi-Fi (doporučeno)**.

3. Pokračujte stisknutím tlačítka OK.

4. Vyberte možnost **Jiné**.

5. Vyberte možnost **Vypnout Wi-Fi**.

6. Zkontrolujte zprávu a poté stiskněte tlačítko OK.

Odpojení připojení Wi-Fi Direct (jednoduchý přístupový bod) z ovládacího panelu

Existují dva způsoby, jak zakázat připojení Wi-Fi Direct (jednoduchý přístupový bod). Můžete všechna připojení vypnout pomocí ovládacího panelu tiskárny nebo vypnout každé připojení z počítače nebo chytrého zařízení. Tato část vysvětluje, jak zakázat všechna připojení.

**Důležité:**

Je-li připojení Wi-Fi Direct (jednoduchý přístupový bod) deaktivované, jsou všechna počítače a chytrá zařízení připojená k tiskárně pomocí připojení Wi-Fi Direct (jednoduchý přístupový bod) odpojena.

Poznámka:

Pokud chcete odpojit konkrétní zařízení, proveďte odpojení z daného zařízení a nikoli z tiskárny. Chcete-li odpojit připojení Wi-Fi Direct (jednoduchý přístupový bod) od zařízení, vyberte jednu z následujících metod.

- Odpojte připojení Wi-Fi k síti tiskárny s jiným názvem (SSID).
- Připojte se k síti s jiným názvem (SSID).

1. Vyberte položku **Nastavení Wi-Fi** na domovské obrazovce.

Pro výběr položky použijte tlačítka ▲ ▼ ◀ ▶ a potom stiskněte tlačítko OK.

Síťová nastavení

2. Vyberte možnost **Wi-Fi Direct**.
3. Pokračujte stisknutím tlačítka OK.
4. Pokračujte stisknutím tlačítka OK.
5. Stisknutím tlačítka ▼ se zobrazí obrazovka nastavení.
6. Vyberte možnost **Deaktivovat Wi-Fi Direct**.
7. Zkontrolujte zprávu a poté stiskněte tlačítko OK.

Obnovení nastavení sítě z ovládacího panelu

Veškeré nastavení sítě můžete obnovit na výchozí hodnoty.

1. Vyberte možnost **Nabídka** na domovské obrazovce.
Pro výběr položky použijte tlačítka ▲ ▼ ◀ ▶ a potom stiskněte tlačítko OK.
2. Vyberte položku **Obnovit vých. nastavení > Síťová nastavení**.
3. Zkontrolujte zprávu a poté stiskněte tlačítko OK.

Vkládání papíru

Pokyny k manipulaci s papírem

- ❑ Přečtěte si pokyny dodávané s papírem.
- ❑ Před vložením papíru prolustujte rychlým pohybem mezi prsty a srovnejte okraje. Fotografickým papírem nelustujte ani jej neohýbejte. Mohlo by dojít k poškození tisknutelné strany.

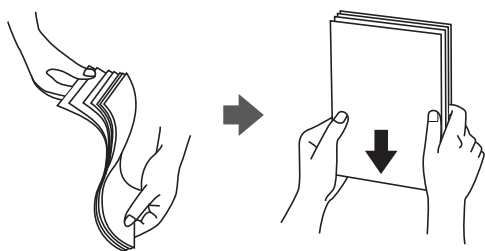

- ❑ Je-li papír zvlněný, před vložením jej vyrovnejte nebo jej lehce prohněte v opačném směru. Při tisku na zvlněný papír může dojít ke vzpříčení papíru a šmouhám na výtisku.

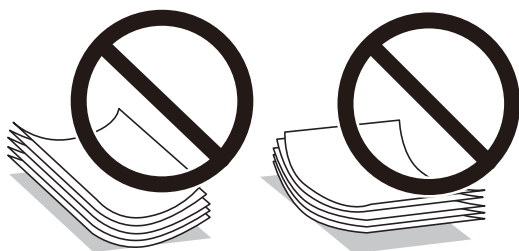

- ❑ Nepoužívejte papír, který je zvlněný, roztržený, nastřížený, složený, vlhký, příliš silný, příliš tenký nebo papír, na kterém jsou nalepeny nálepky. Při používání tohoto typu papíru dochází k uvíznutí papíru v tiskárně a rozmazání výtisku.
- ❑ Před vložením obálky prolustujte rychlým pohybem mezi prsty a srovnejte okraje. Jsou-li naskládané obálky nafouknuté vzduchem, před vložením je stisknutím smáčknete.



- ❑ Nepoužívejte zvlněné nebo přeložené obálky. Při používání těchto obálek dochází k uvíznutí papíru a rozmazání výtisku.
- ❑ Nepoužívejte obálky s lepicími plochami na chlopních nebo obálky s okénky.
- ❑ Nepoužívejte obálky, které jsou příliš tenké a mohly by se během tisku zkroutit.

Související informace

➔ „Specifikace tiskárny“ na str. 141

Dostupný papír a kapacita

Společnost Epson doporučuje používat originální papír Epson, čímž dosáhnete vysoké kvality výtisků.

Originální papír Epson

Název média	Formát	Kapacita vkládání (počet listů)	Ruční oboustranný tisk	Tisk bez okrajů
Epson Bright White Ink Jet Paper	A4	20	✓	-
Epson Ultra Glossy Photo Paper	A4, 13×18 cm (5×7 palců)	5*	-	-
	10×15 cm (4×6 palců)	5*	-	✓
Epson Premium Glossy Photo Paper	A4, 13×18 cm (5×7 palců)	5*	-	-
	Širokoúhlý 16:9 (102×181 mm), 10×15 cm (4×6 palců)	5*	-	✓
Epson Premium Semigloss Photo Paper	A4	5*	-	-
	10×15 cm (4×6 palců)	5*	-	✓
Epson Photo Paper Glossy	A4, 13×18 cm (5×7 palců)	5*	-	-
	10×15 cm (4×6 palců)	5*	-	✓
Epson Matte Paper-Heavyweight	A4	1	-	-
Epson Photo Quality Ink Jet Paper	A4	20	-	-

* Pokud se papír nepodává správně nebo pokud jsou na výtisku nerovnoměrné barvy nebo šmouhy, vkládejte listy papíru jednotlivě.

Poznámka:

Dostupnost papíru se liší podle oblasti. Aktuální informace o dostupnosti papíru ve vaší oblasti vám poskytne podpora společnosti Epson.

Komerčně dostupný papír

Název média	Formát	Kapacita vkládání (listy nebo obálky)	Ruční oboustranný tisk	Tisk bez okrajů
Obyčejný papír	Letter, A4, B5, A5, A6	20	✓	-
Kopírovací papír	Legal, definovaný uživatelem	1	✓	
Obálka	Obálka č. 10, obálka DL, obálka C6	1	-	-

Vkládání papíru

Seznam typů papíru

Chcete-li při tisku dosáhnout optimálních výsledků, vyberte typ vhodný pro daný papír.

Název média	Typ média		
	Ovládací panel	Ovladač tiskárny	Základní ovladač Epson
Kopírovací papír, obyčejný papír Epson Bright White Ink Jet Paper	obyčejný papír	Obyčejný papír	Obyčejný papír
Epson Ultra Glossy Photo Paper	Ultra Glossy	Epson Ultra Glossy	-
Epson Premium Glossy Photo Paper	Prem. Glossy	Epson Premium Glossy	Epson Premium Glossy
Epson Premium Semigloss Photo Paper	Prem. Semigloss	Epson Premium Semigloss	-
Epson Photo Paper Glossy	Glossy	Photo Paper Glossy	-
Epson Matte Paper- Heavyweight Epson Photo Quality Ink Jet Paper	Matte	Epson Matte	Epson Matte
Obálka	Obálka	Obálka	-

Vkládání papíru do Zadní podávání papíru

1. Zvednutím části na přední straně tiskárny otevřete její kryt.

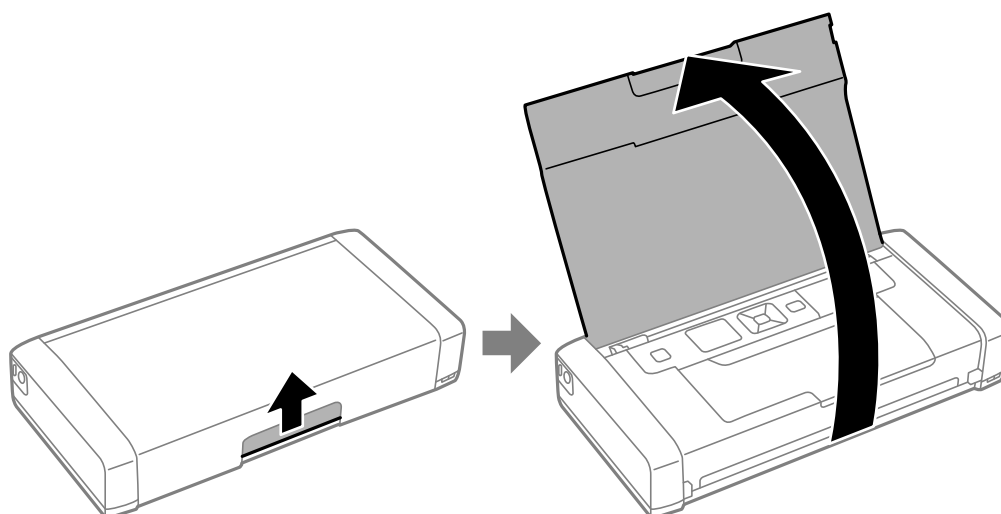

Vkládání papíru

2. Posuňte vodítko okraje.

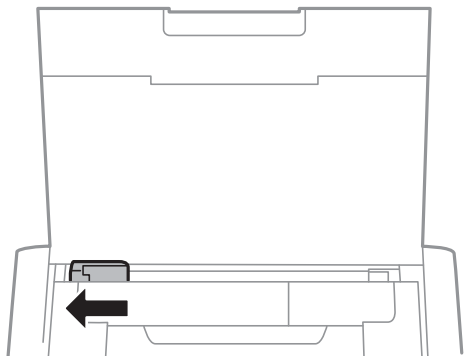

3. Vložte papír svisle podél pravé strany zadního otvoru pro podávání papíru tisknutelnou stranou nahoru.

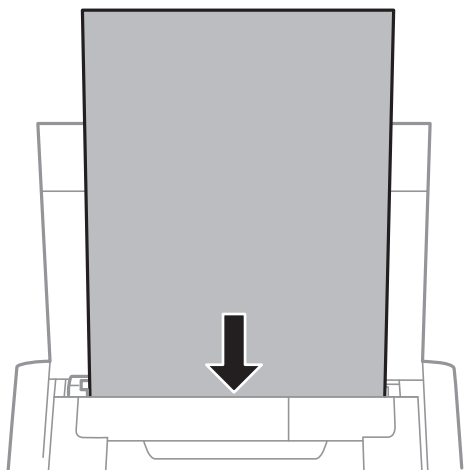

Důležité:

Nevkládejte více, než je uvedený maximální počet listů pro papír.

- Obálky

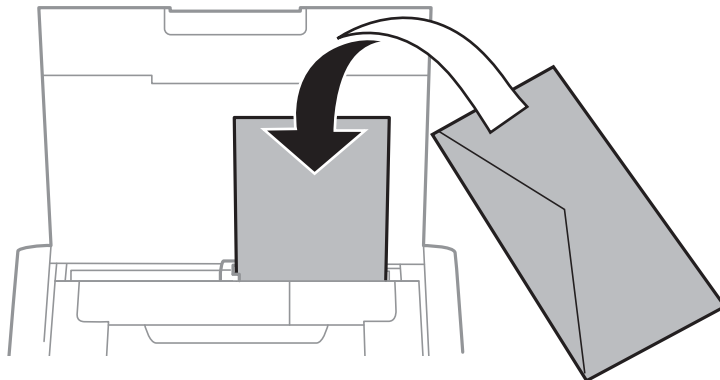

Vkládání papíru

Děrovaný papír

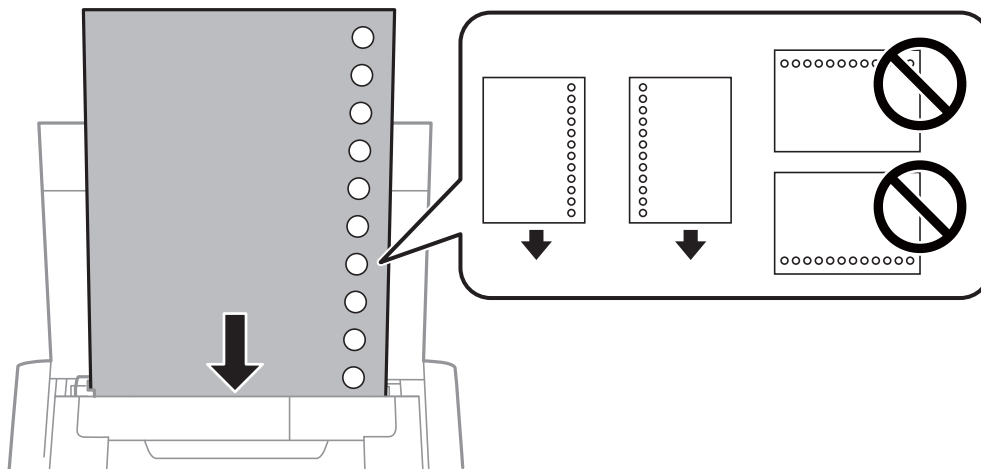

Poznámka:

Za následujících podmínek můžete použít děrovaný papír.

- Kapacita vkládání: Jeden list*
- Dostupná velikost: A4, B5, A5, A6, Letter, Legal*
- Vázací otvory: Nevkládejte papír s vázacími otvory nahoře nebo dole.
Upravte tiskovou pozici souboru, aby nedošlo k tisku přes otvory.*

4. Posuňte vodítko okraje k okraji papíru.

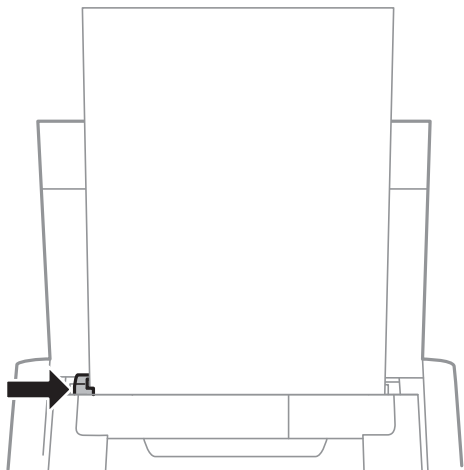

Vkládání papíru

Poznámka:

Pokud vodítko okraje nelze posunout, část na pravé straně pravděpodobně není ve správné poloze. Posuňte vodítko okraje zcela vlevo, posuňte část na pravé straně zcela vpravo a potom to zkuste znovu.

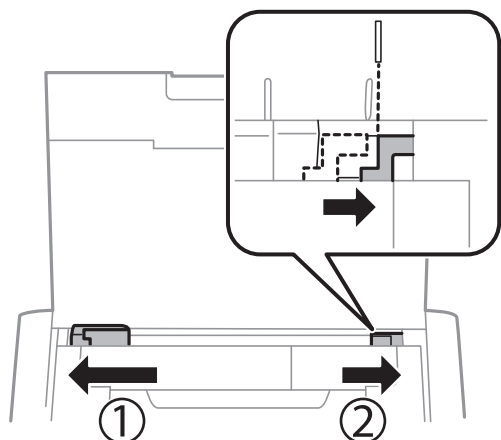

5. Na ovládacím panelu nastavte velikost a typ papíru, který obsahuje zadní podávání papíru.

Poznámka:

- Velikost a typ papíru lze rovněž zobrazit výběrem *Nabídka > Nast. tiskárny > Nast. zdroje papíru > Nastavení papíru*.
- Zbývající papír vraťte do obalu. Ponecháte-li papír v tiskárně, může se papír zkroutit nebo se může zhoršit kvalita tisku.

Související informace

- ➔ „Pokyny k manipulaci s papírem“ na str. 55

Tisk

**Důležité:**

Neodpojujte síťový adaptér, pokud je tiskárna v chodu. Tisk se může zpomalit a může se zaseknout papír.

Tisk z počítače

Používání základního ovladače Epson (pouze pro Windows)

Když v počítači není nainstalován ovladač tiskárny, můžete nainstalovat základní ovladač Epson z tiskárny. Základní ovladač Epson ovšem obsahuje pouze omezené funkce a proto doporučujeme nainstalovat ovladač této tiskárny.

Poznámka:

Je podporován operační systém Windows XP, Service Pack 3 nebo novější.

Instalace základního ovladače Epson (pouze pro Windows)

1. Odpojte tiskárnu od počítače.
2. Na ovládacím panelu vyberte **Nabídka > Zákl. ovladač WF-110**. Stisknutím tlačítka OK zahajte instalaci.
3. Po zobrazení pokynů propojte tiskárnu a počítač kabelem micro USB a potom stiskněte tlačítka OK na ovládacím panelu.

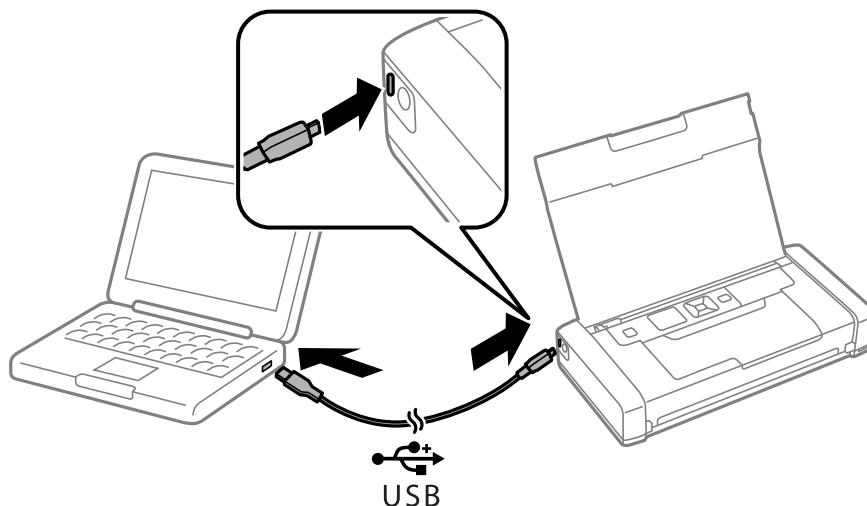

4. V části **Počítač** nebo **Tento počítač** v počítači dvakrát klikněte na **EPSON > SETUP**.
5. Proveďte instalaci podle pokynů na obrazovce.

Základní informace o tisku - základní ovladač Epson (pouze pro Windows)

1. Vložte papír do tiskárny.
2. Otevřete soubor, který chcete vytisknout.
3. Přejděte do okna ovladače tiskárny.
4. Vyberte orientaci, kterou jste nastavili v aplikaci jako položku **Orientace** na kartě **Uspořádání**.

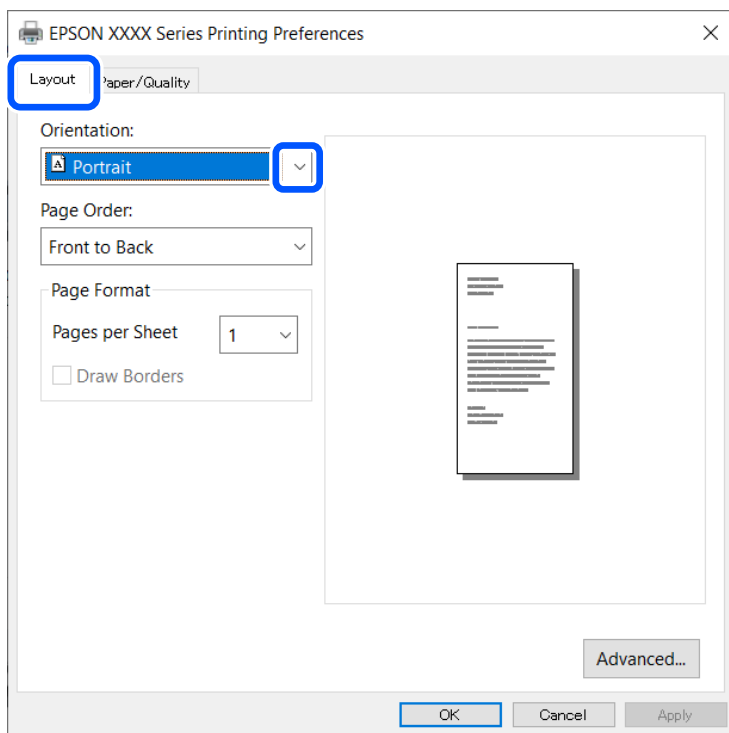

Tisk

5. Na kartě **Papír/kvalita** proveďte následující nastavení.

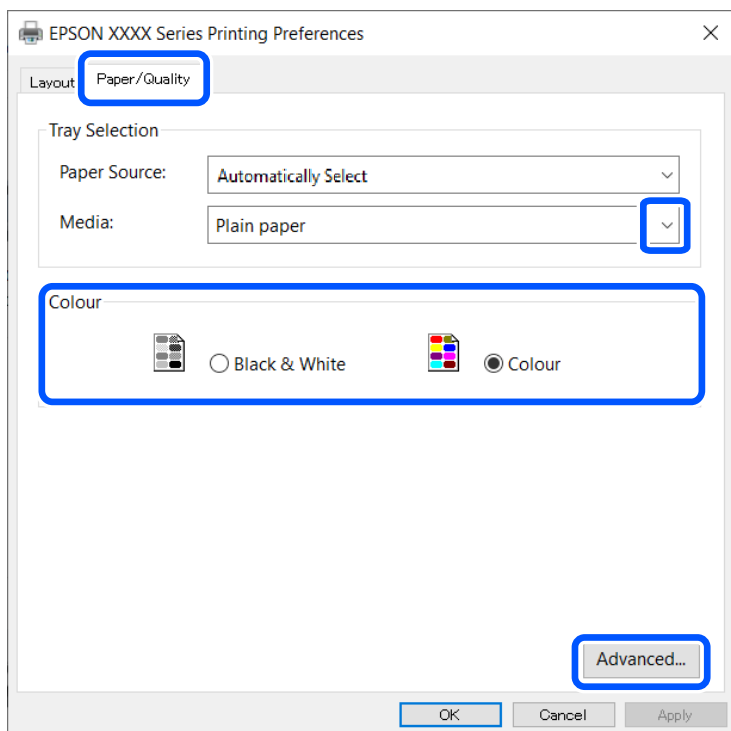

- Médium: Vyberte typ papíru, který jste vložili.
- Barva: Vyberte barevný nebo černobílý tisk

6. Kliknutím na položku **Upřesnit** proveďte následující nastavení a poté klikněte na **OK**.

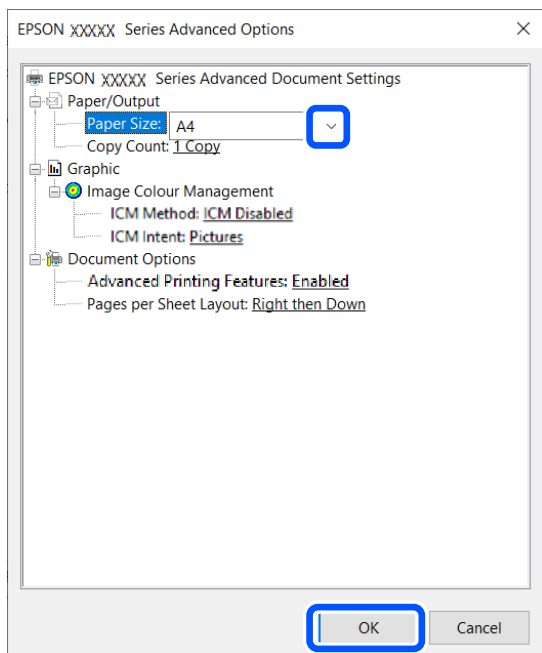

Velikost papíru: Vyberte velikost papíru nastavenou v aplikaci.

7. Klikněte na **OK**.

Tisk

8. Klikněte na tlačítko **Tisk**.

Související informace

➔ „Instalace základního ovladače Epson (pouze pro Windows)“ na str. 61

Základní informace o tisku – Windows

Poznámka:

- Vysvětlení jednotlivých položek nastavení najdete v online nápovědě. Klikněte pravým tlačítkem na položku a dále na možnost **Nápověda**.
- Operace se může lišit v závislosti na aplikaci. Podrobnosti najdete v nápovědě k dané aplikaci.

1. Vložte papír do tiskárny.
2. Otevřete soubor, který chcete vytisknout.
3. V nabídce **Soubor** vyberte možnost **Tisk** nebo **Nastavení tisku**.
4. Vyhledejte požadovanou tiskárnu.
5. Okno ovladače tiskárny otevřete pomocí možnosti **Předvolby** nebo **Vlastnosti**.

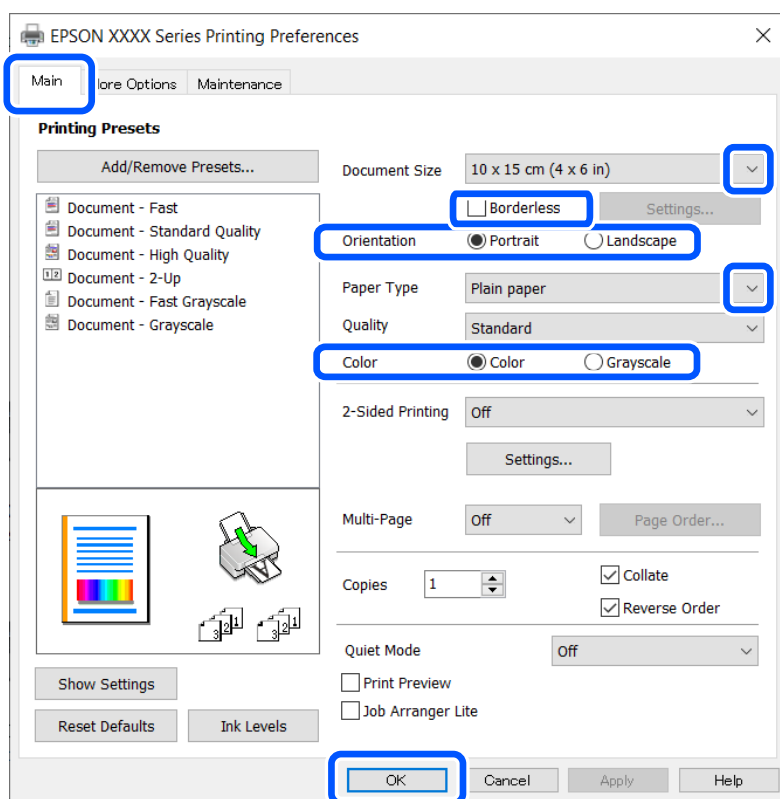

6. Nastavte následující volby.
 - Velikost papíru: Vyberte velikost papíru nastavenou v aplikaci.
 - Bez ohraničení: Tuto možnost vyberte pro tisk bez okrajů kolem obrazu.
 - Orientace: Vyberte orientaci papíru nastavenou v aplikaci.

Tisk

- Typ papíru: Vyberte typ papíru, který jste vložili.
- Barva: Zvolte možnost **Stupně šedi**, chcete-li tisknout černou barvou nebo v odstínech šedé.

Poznámka:

Při tisku na obálky zvolte možnost *Na šířku jako nastavení Orientace*.

7. Kliknutím na tlačítko **OK** zavřete okno ovladače tiskárny.
8. Klikněte na tlačítko **Tisk**.

Související informace

- ➔ „Dostupný papír a kapacita“ na str. 56
- ➔ „Vkládání papíru do Zadní podávání papíru“ na str. 57
- ➔ „Seznam typů papíru“ na str. 57

Základní informace o tisku — systém Mac OS

Poznámka:

V pokynech v této části je jako příklad použit editor TextEdit. Postupy a obrazovky se mohou lišit podle aplikace. Podrobnosti najdete v nápovědě k dané aplikaci.

1. Vložte papír do tiskárny.
2. Otevřete soubor, který chcete vytisknout.
3. Z nabídky **Soubor** vyberte příkaz **Tisk**, případně jiný příkaz, kterým otevřete dialogové okno tisku.

V případě potřeby kliknutím na možnost **Zobrazit podrobnosti** nebo na symbol ▼ rozbalte okno tisku.

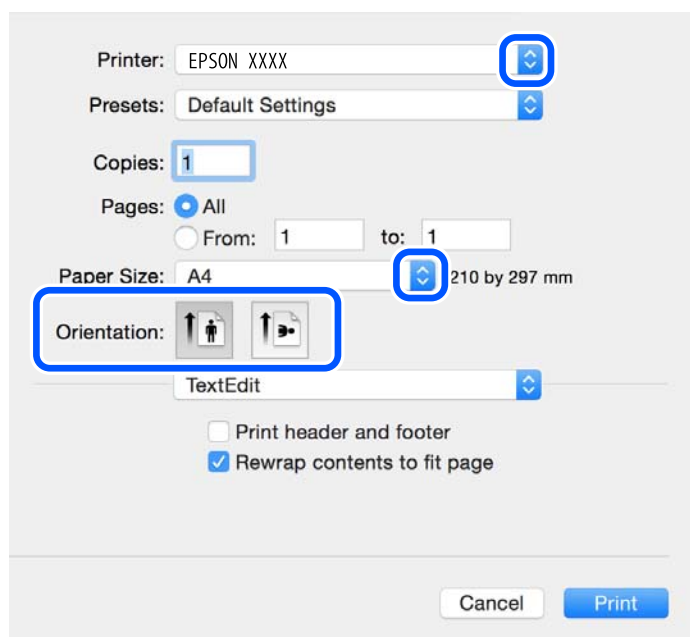

4. Proveďte následující nastavení.
 - Tiskárna: vyberte svou tiskárnu.

Tisk

- Předvolby: vyberte, chcete-li použít zaregistrovaná nastavení.
- Velikost papíru: vyberte velikost papíru vloženého do tiskárny.
Při tisku bez ohraničení vyberte formát papíru „bez okrajů“.
- Orientace: vyberte orientaci papíru nastavenou v aplikaci.

Poznámka:

- Pokud se výše uvedené nabídky nastavení nezobrazí, zavřete okno tisku, vyberte **Nastavení stránky** v nabídce **Soubor** a potom proveďte nastavení.
- Při tisku na obálky vyberte orientaci na šířku.

5. V místní nabídce vyberte možnost **Nastavení tisku**.

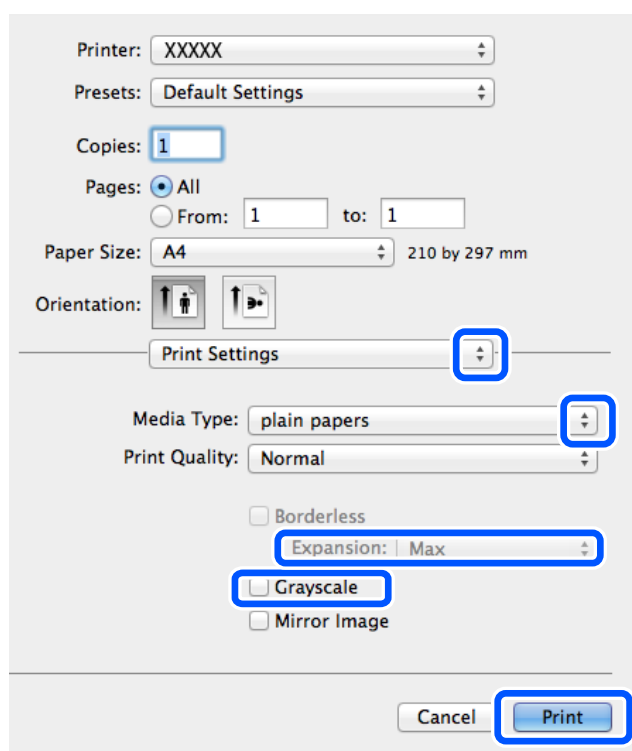
**Poznámka:**

Nezobrazí-li se v systému OS X Mountain Lion nebo vyšší verzi nabídka **Nastavení tisku**, ovladač tiskárny Epson nebyl správně nainstalován.

V nabídce Apple > **Tiskárny a skenery** (nebo **Tisk a skenování**, **Tisk a fax**) vyberte možnost **Předvolby systému**, odeberte tiskárnu a poté tiskárnu znovu přidejte. Tiskárnu přidáte podle postupu níže.

<http://epson.sn>

6. Proveďte následující nastavení.
- Zdroj papíru: vyberte zdroj, do kterého jste vložili papír. Tato položka se nezobrazí v případě, že má tiskárna pouze jeden zdroj papíru.
 - Typ média: vyberte typ papíru, který jste vložili.
 - Kvalita tisku: slouží k výběru kvality tisku.
Pokud vyberete vyšší kvalitu tisku, může dojít ke snížení rychlosti tisku.

Tisk

- Rozšíření: tato možnost je k dispozici při výběru formátu papíru bez okrajů.
V tisku bez okrajů se tisková data o něco zvětší nad rámec velikosti papíru, takže nedojde k vytištění ohraničení při okrajích papíru. Vyberte míru zvětšení.
- Stupně šedi: vyberte tisk černou barvou nebo v odstínech šedé.

7. Klikněte na tlačítko **Tisk**.

Související informace

- ➔ „Dostupný papír a kapacita“ na str. 56
- ➔ „Vkládání papíru do Zadní podávání papíru“ na str. 57
- ➔ „Seznam typů papíru“ na str. 57

Oboustranný tisk (pouze systém Windows)

Ovladač tiskárny tiskne s automatickým oddělováním sudých a lichých stránek. Jakmile tiskárna dokončí tisk lichých stránek, převratte stoh papíru podle následujících pokynů a vytiskněte sudé stránky. Můžete vytisknout také brožuru, kterou lze vytvořit složením výtisku.

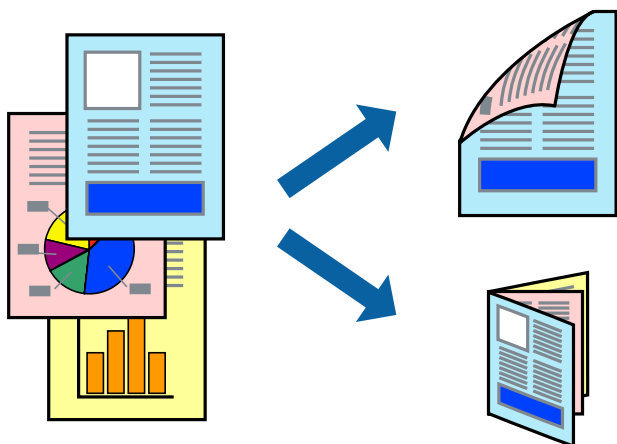

Poznámka:

- Tato funkce není k dispozici při bezokrajovém tisku.
- Nepoužijete-li papír vhodný k oboustrannému tisku, kvalita tisku se může zhoršit a může dojít k uvíznutí papíru.
- V závislosti na papíru a datech může inkoust prosakovat na druhou stranu papíru.
- Je-li nástroj **EPSON Status Monitor 3** zakázán, otevřete ovladač tiskárny, klikněte na tlačítko **Rozšířená nastavení** na kartě **Údržba** a vyberte možnost **Aktivovat EPSON Status Monitor 3**.
- Oboustranný tisk nemusí být k dispozici, je-li k tiskárně přistupováno po síti nebo je používána jako sdílená tiskárna.

1. Vložte papír do tiskárny.
2. Otevřete soubor, který chcete vytisknout.
3. Přejděte do okna ovladače tiskárny.
4. Vyberte možnost **Ručně (vazba na dlouhé hraně)** nebo **Ručně (vazba na krátké hraně)** v části **Oboustranný tisk** na kartě **Hlavní**.

Tisk

- Kliknutím na položku **Nastavení** proveďte požadovaná nastavení a poté klikněte na tlačítko **OK**.

Poznámka:

*Chcete-li tisknout ve formě brožury, vyberte možnost **Brožura**.*

- Podle potřeby nastavte další možnosti na kartách **Hlavní** a **Další možnosti** a klikněte na tlačítko **OK**.
- Klikněte na tlačítko **Tisk**.

Po vytištění první stránky se v počítači zobrazí místní okno. Postupujte podle pokynů na obrazovce.

Související informace

- ➔ „Dostupný papír a kapacita“ na str. 56
- ➔ „Vkládání papíru do Zadní podávání papíru“ na str. 57
- ➔ „Základní informace o tisku – Windows“ na str. 64

Tisk několika stránek na jeden list

Na jeden list papíru můžete vytisknout dvě nebo čtyři stránky dat.



Tisk několika stránek na jeden list – Windows

Poznámka:

Tato funkce není k dispozici při bezokrajovém tisku.

- Vložte papír do tiskárny.
- Otevřete soubor, který chcete vytisknout.
- Přejděte do okna ovladače tiskárny.
- Vyberte možnost **2 na list** nebo **4 na list** jako nastavení **Více stránek** na kartě **Hlavní**.
- Klepněte na možnost **Pořadí stránek**, proveďte odpovídající nastavení a klepnutím na tlačítko **OK** zavřete okno.

Tisk

- Podle potřeby nastavte další možnosti na kartách **Hlavní** a **Další možnosti** a klepněte na tlačítko **OK**.
- Klepněte na příkaz **Tisk**.

Související informace

- ➔ „Vkládání papíru do Zadní podávání papíru“ na str. 57
- ➔ „Základní informace o tisku – Windows“ na str. 64

Tisk několika stránek na jeden list — systém Mac OS

- Vložte papír do tiskárny.
- Otevřete soubor, který chcete vytisknout.
- Otevřete dialogové okno **Tisk**.
- V místní nabídce vyberte možnost **Uspořádání**.
- Nastavte počet stránek v části **Stránky na list**, **Směr uspořádání** (pořadí stránek) a **Okraj**.
- Podle potřeby nastavte také další položky.
- Klikněte na tlačítko **Tisk**.

Související informace

- ➔ „Vkládání papíru do Zadní podávání papíru“ na str. 57
- ➔ „Základní informace o tisku — systém Mac OS“ na str. 65

Tisk odpovídající velikosti papíru

Můžete tisknout tak, aby výstup odpovídal velikosti papíru vloženého do tiskárny.



Tisk odpovídající velikosti papíru – Windows

Poznámka:

Tato funkce není k dispozici při bezokrajovém tisku.

1. Vložte papír do tiskárny.
2. Otevřete soubor, který chcete vytisknout.
3. Přejděte do okna ovladače tiskárny.
4. Na kartě **Další možnosti** proveďte následující nastavení.
 - Velikost papíru: Vyberte velikost papíru nastavenou v aplikaci.
 - Výstupní papír: Vyberte velikost papíru vloženého do tiskárny.
Automaticky bude vybrána možnost **Upravit na stránku**.

Poznámka:

Jestliže chcete vytisknout zmenšený obrázek uprostřed stránky, zvolte možnost **Uprostřed**.

5. Podle potřeby nastavte další možnosti na kartách **Hlavní** a **Další možnosti** a klepněte na tlačítko **OK**.
6. Klepněte na příkaz **Tisk**.

Související informace

- ➔ [„Vkládání papíru do Zadní podávání papíru“ na str. 57](#)
- ➔ [„Základní informace o tisku – Windows“ na str. 64](#)

Tisk na odpovídající formát papíru — systém Mac OS

1. Vložte papír do tiskárny.
2. Otevřete soubor, který chcete vytisknout.
3. Otevřete dialogové okno **Tisk**.
4. Vyberte formát papíru, který jste nastavili v dané aplikaci v části **Velikost papíru**.
5. V místní nabídce vyberte možnost **Zpracování papíru**.
6. Vyberte možnost **Přizpůsobit velikosti papíru**.
7. V části **Cílová velikost papíru** vyberte formát papíru vloženého do tiskárny.
8. Podle potřeby nastavte také další položky.
9. Klikněte na tlačítko **Tisk**.

Související informace

- ➔ [„Vkládání papíru do Zadní podávání papíru“ na str. 57](#)
- ➔ [„Základní informace o tisku — systém Mac OS“ na str. 65](#)

Tisk několika souborů zároveň (pouze v systému Windows)

Nástroj **Organizátor tiskových úloh Lite** dovoluje spojit do jedné tiskové úlohy několik souborů vytvořených v různých aplikacích. Můžete zadat nastavení tisku pro kombinované soubory, jako je uspořádání, pořadí tisku a orientaci.

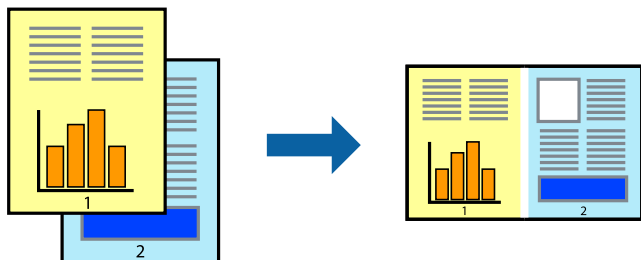

Poznámka:

Chcete-li otevřít **Tisk projektu** uložený v nástroji **Organizátor tiskových úloh Lite**, klikněte na možnost **Organizátor tiskových úloh Lite** na kartě **Údržba** ovladače tiskárny. Poté pomocí příkazu **Otevřít** z nabídky **Soubor** vyberte požadovaný soubor. Přípona uložených souborů je „.ecl“.

1. Vložte papír do tiskárny.
2. Otevřete soubor, který chcete vytisknout.
3. Přejděte do okna ovladače tiskárny.
4. Vyberte možnost **Organizátor tiskových úloh Lite** na kartě **Hlavní**.
5. Klepnutím na tlačítko **OK** zavřete okno ovladače tiskárny.

6. Klepněte na příkaz **Tisk**.

Zobrazí se okno **Organizátor tiskových úloh Lite** a tisková úloha se přidá do skupiny **Tisk projektu**.

7. Okno nástroje **Organizátor tiskových úloh Lite** ponechte otevřené, otevřete soubor, který chcete přidat k aktuálnímu souboru, a zopakujte kroky 3 až 6.

Poznámka:

Zavřete-li okno **Organizátor tiskových úloh Lite**, neuložený **Tisk projektu** bude odstraněn. Chcete-li tisknout později, zvolte možnost **Uložit** v nabídce **Soubor**.

8. Zvolte nabídky **Rozložení** a **Úpravy** v nabídce **Organizátor tiskových úloh Lite** a upravte **Tisk projektu** podle potřeby.
9. Vyberte možnost **Tisk** v nabídce **Soubor**.

Související informace

- ➔ „Vkládání papíru do Zadní podáváníí papíru“ na str. 57
- ➔ „Základní informace o tisku – Windows“ na str. 64

Zvětšení tisku a tvorba plakátů (pouze v systému Windows)

Můžete vytisknout jeden obrázek na více listů papíru a vytvořit tak větší plakát. Můžete vytisknout značky zarovnání, které vám pomohou jednotlivé listy sestavit.

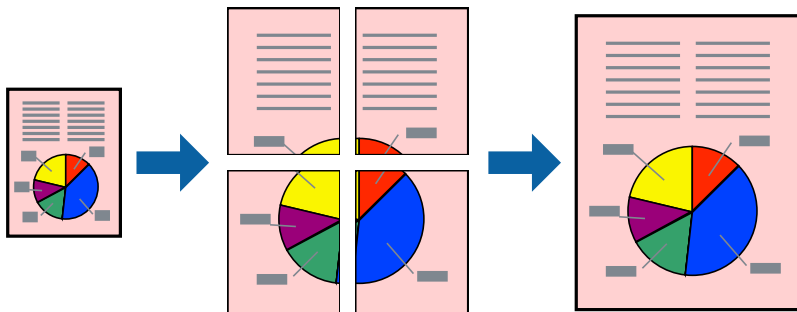

Poznámka:

Tato funkce není k dispozici při bezokrajovém tisku.

1. Vložte papír do tiskárny.
2. Otevřete soubor, který chcete vytisknout.
3. Přejděte do okna ovladače tiskárny.
4. Vyberte možnost **2x1 Plakát**, **2x2 Plakát**, **3x3 Plakát** nebo **4x4 Plakát** v části **Více stránek** na kartě **Hlavní**.
5. Kliknutím na položku **Nastavení** proveďte požadovaná nastavení a poté klikněte na **OK**.
6. Podle potřeby nastavte další možnosti na kartách **Hlavní** a **Další možnosti** a klepněte na tlačítko **OK**.
7. Klepněte na příkaz **Tisk**.

Související informace

- ➔ „Vkládání papíru do Zadní podávání papíru“ na str. 57
- ➔ „Základní informace o tisku – Windows“ na str. 64

Tvorba plakátů s využitím nastavení Překrývající se značky nastavení

Následující příklad ukazuje postup vytvoření plakátu při výběru možnosti **2x2 Plakát** a výběru možnosti **Překrývající se značky nastavení** v části **Vytisknout čáry pro oříznutí**.

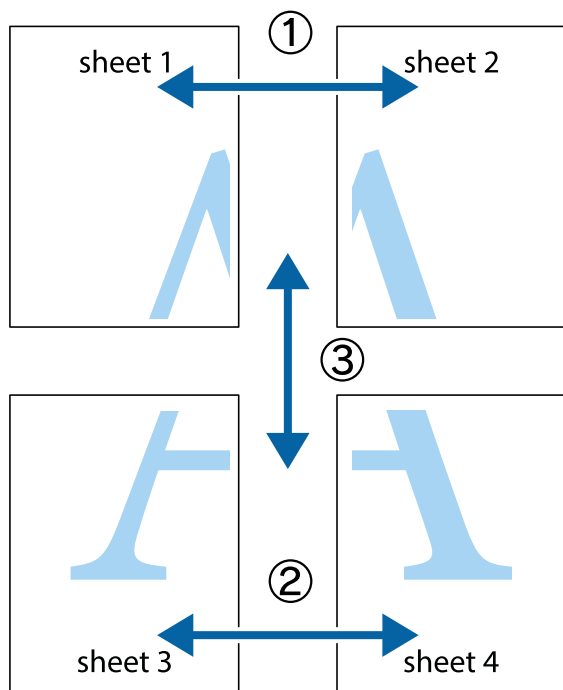

1. Připravte si Sheet 1 a Sheet 2. Odstříhnete okraje Sheet 1 podél svislé modré čáry vedené středem křížových značek nahoře a dole.

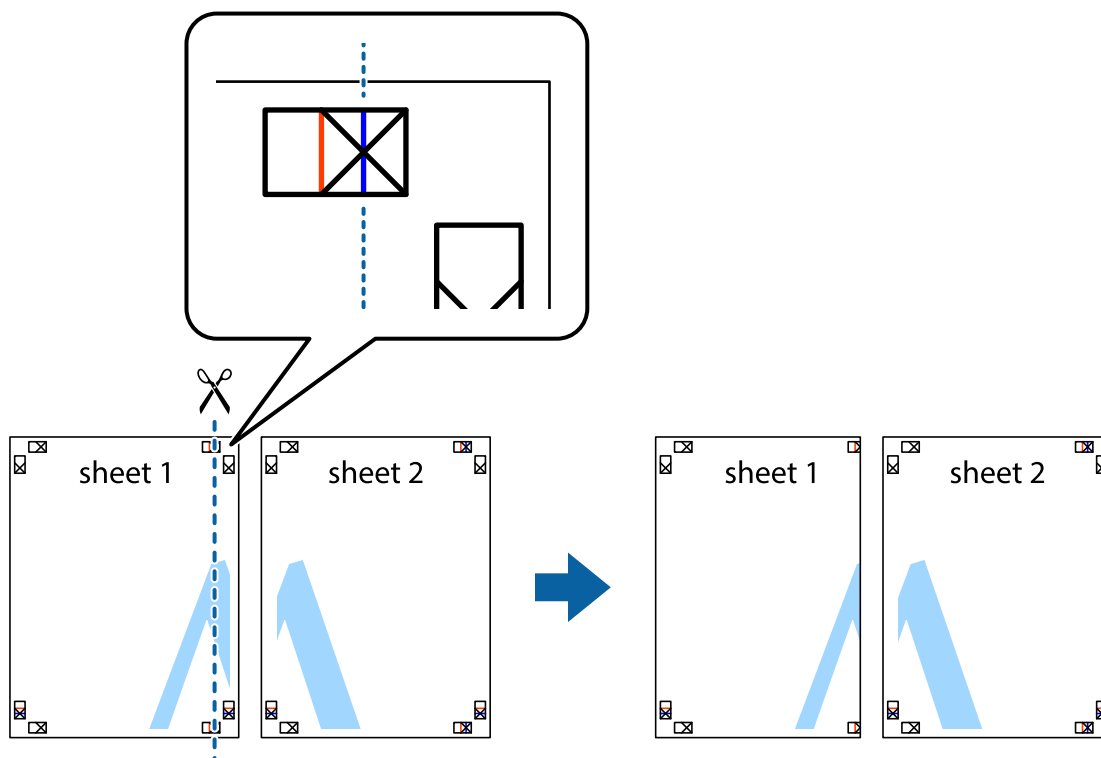

Tisk

- Umístěte okraj Sheet 1 na horní část Sheet 2 a zarovnejte křížové značky, poté listy zezadu dočasně slepte páskou.

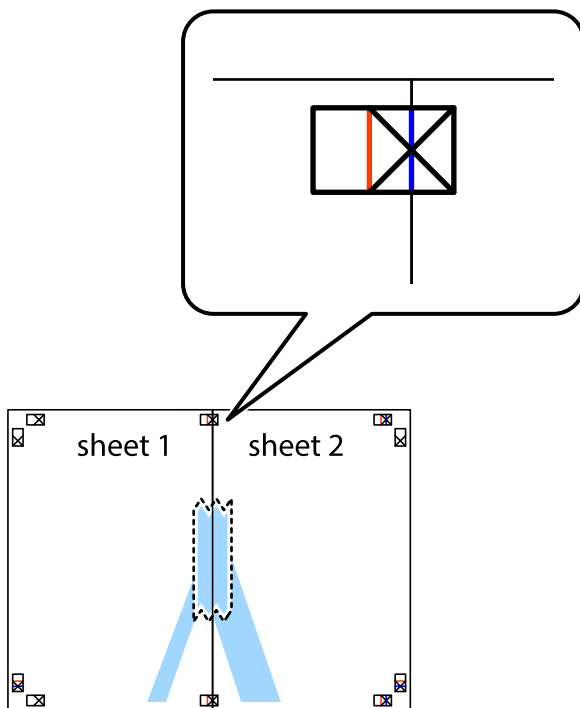

- Slepené listy rozřízněte na dvě části podél svislé červené čáry vedené značkami zarovnání (tentokrát se jedná o čáru vlevo od křížových značek).

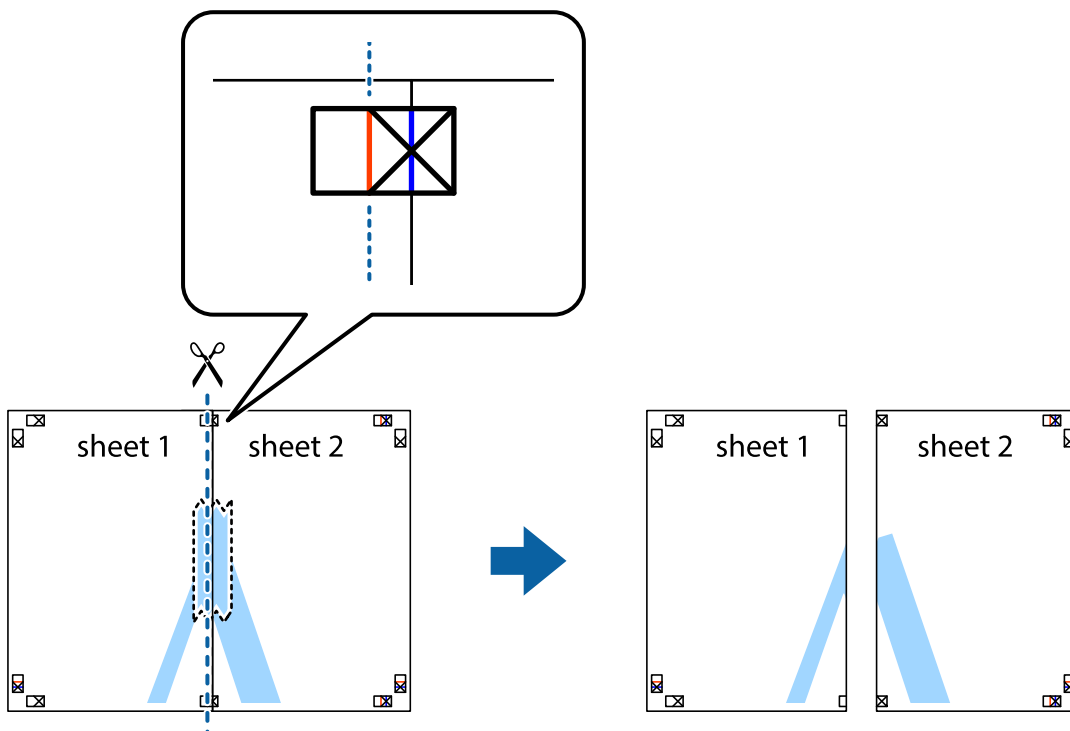

Tisk

4. Listy zezadu spojte lepicí páskou.

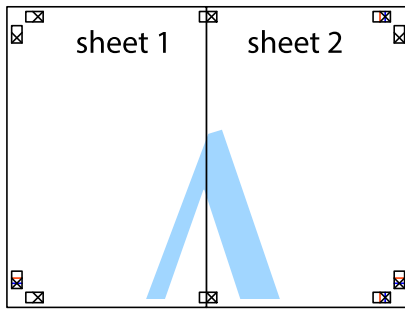

5. Zopakujte kroky 1 až 4, až jsou Sheet 3 a Sheet 4 slepené k sobě.
6. Odstříhnete okraje Sheet 1 a Sheet 2 podél svislé modré čáry vedené středem křížových značek vlevo a vpravo.

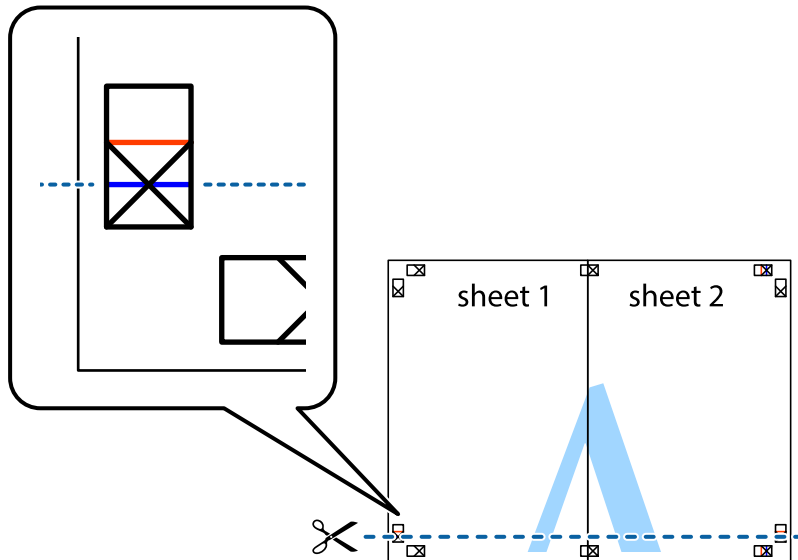

Tisk

- Umístěte okraj Sheet 1 a Sheet 2 na horní část Sheet 3 a Sheet 4 a zarovnejte křížové značky, poté listy zezadu dočasně slepte páskou.

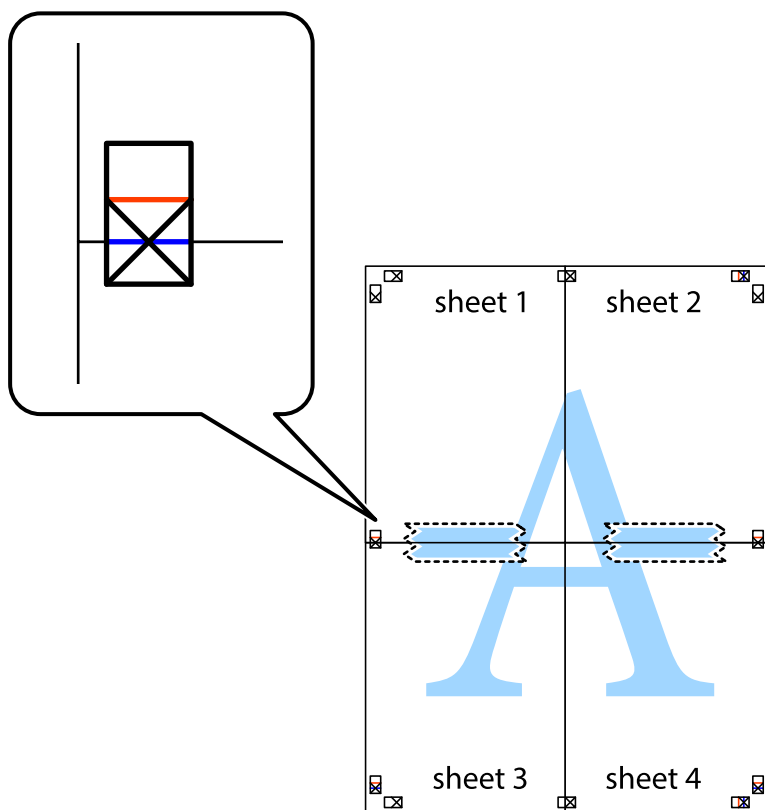

Tisk

8. Spleené listy rozřízněte na dvě části podél vodorovné červené čáry vedené značkami zarovnání (tentokrát se jedná o čáru nad křížovými značkami).

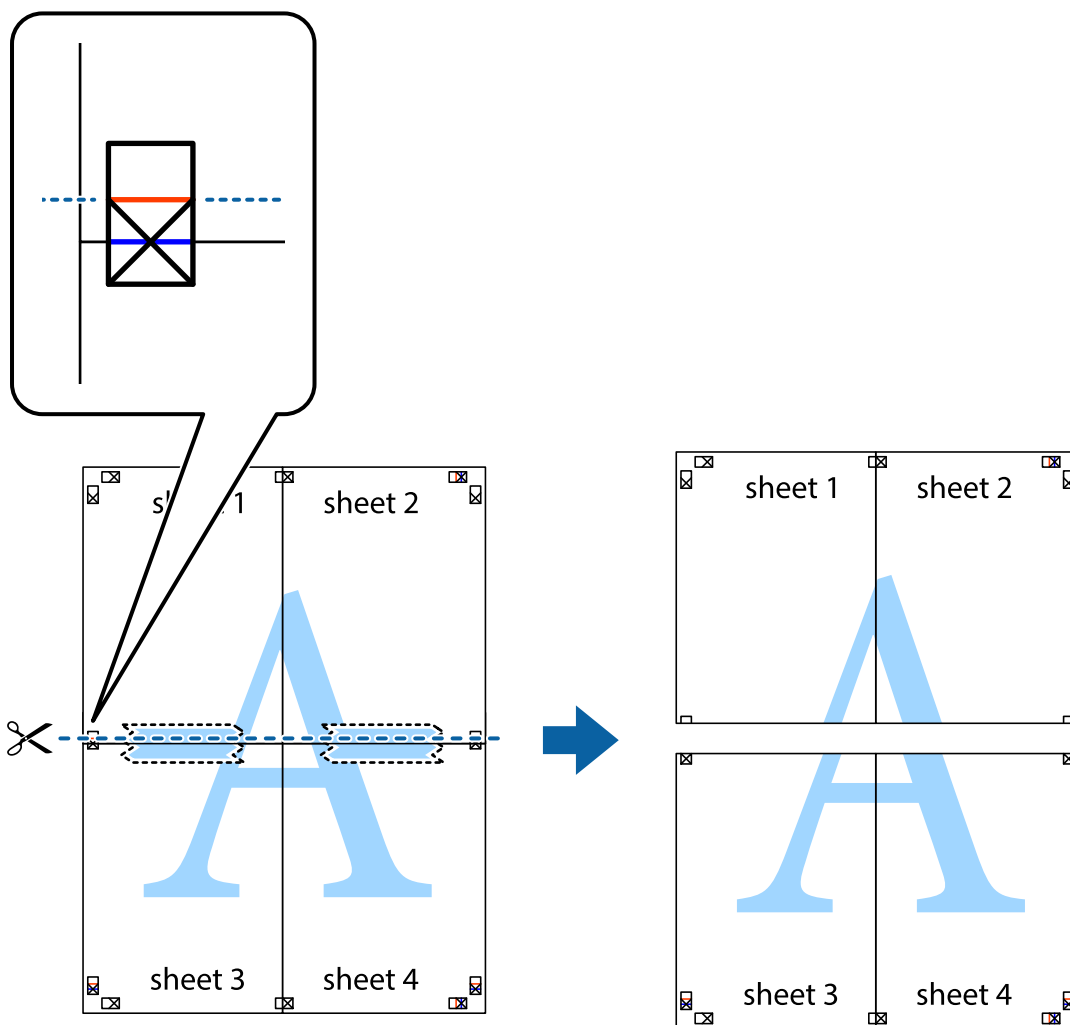

9. Listy zezadu spojte lepicí páskou.

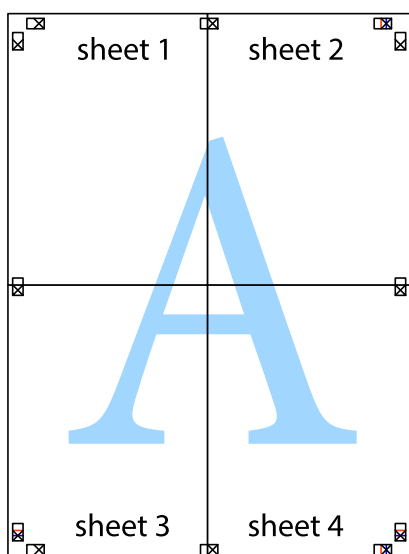

10. Odřízněte přebytečné okraje podél vnějších vodítek.

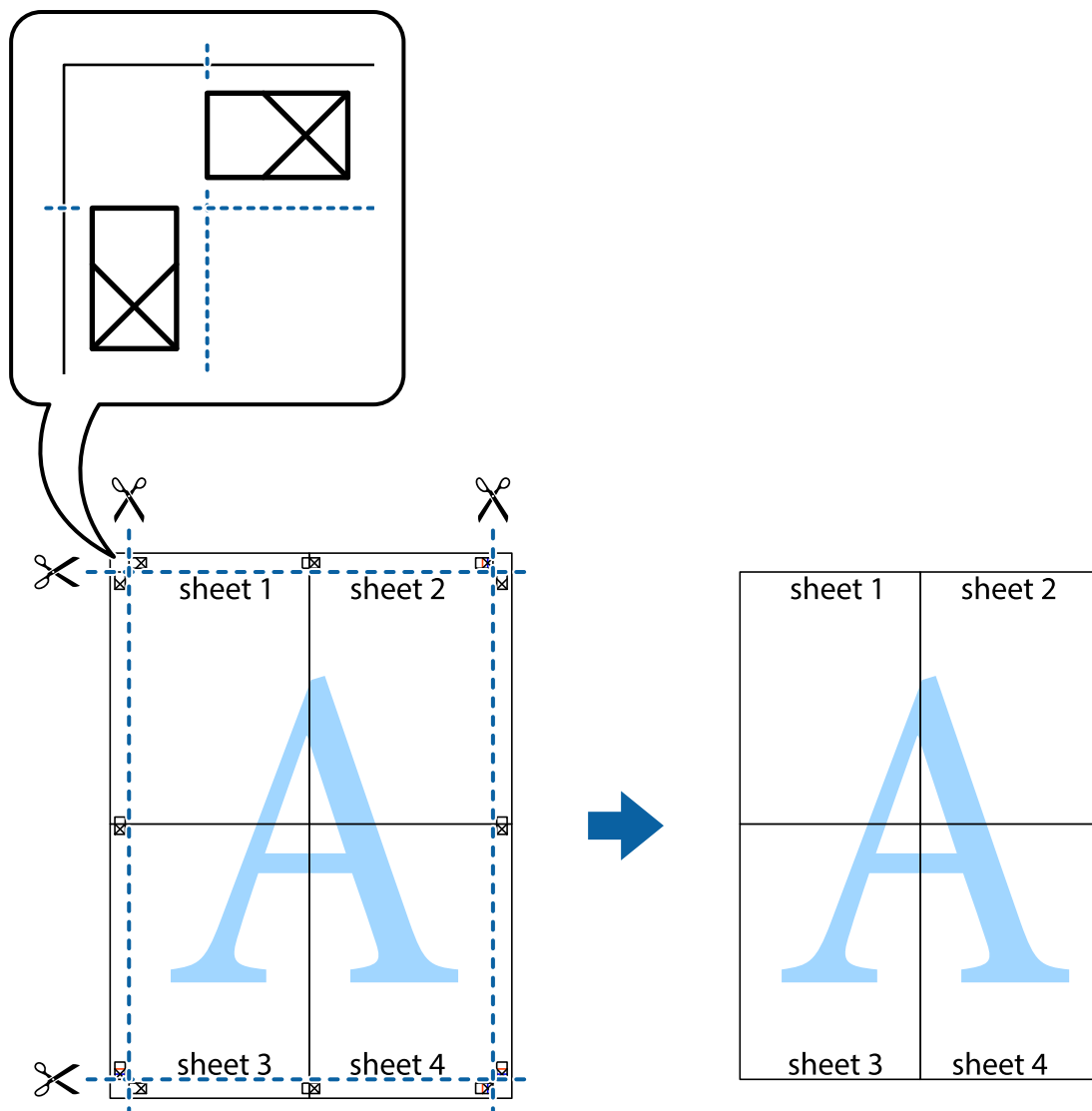

Tisk s využitím pokročilých funkcí

Tato část představuje řadu dalších funkcí pro rozložení a tisk, které jsou dostupné prostřednictvím ovladače tiskárny.

Související informace

- ➔ „Ovladač tiskárny Windows“ na str. 114
- ➔ „Ovladač tiskárny Mac OS“ na str. 116

Přidání předvolby tisku pro usnadnění tisku

Když si vytvoříte vlastní sadu předvoleb obsahující často používaná nastavení tisku v ovladači tiskárny, můžete ji při tisku jednoduše vybrat ze seznamu a použít.

Tisk

Windows

Chcete-li přidat vlastní předvolbu, nastavte položky jako **Velikost papíru** a **Typ papíru** na kartě **Hlavní** nebo **Další možnosti** a poté klikněte na možnost **Přidat/Odebrat předvolby** v části **Předvolby tisku**.

Poznámka:

Chcete-li odstranit přidanou předvolbu, klikněte na tlačítko **Přidat/Odebrat předvolby**, vyberte název předvolby, kterou chcete odstranit ze seznamu, a poté ji odstraňte.

Mac OS

Otevřete dialogové okno **Tisk**. Chcete-li přidat vlastní předvolbu, nastavte položky, jako jsou **Velikost papíru** a **Typ média**, a poté uložte aktuální nastavení jako předvolbu v nastavení **Předvolby**.

Poznámka:

Chcete-li odstranit přidanou předvolbu, klikněte na možnost **Předvolby** > **Zobrazit předvolby**, vyberte název předvolby, kterou chcete odstranit ze seznamu, a poté ji odstraňte.

Tisk zmenšeného nebo zvětšeného dokumentu

Velikost dokumentu můžete při tisku zmenšit nebo zvětšit o zadané procento.

Windows

Poznámka:

Tato funkce není k dispozici při bezokrajovém tisku.

Nastavte položku **Velikost papíru** na kartě **Další možnosti**. Vyberte možnost **Zmenšit nebo zvětšit dokument, Změnit vel. na** a poté zadejte procenta.

Mac OS

Poznámka:

Operace se liší v závislosti na aplikaci. Podrobnosti najdete v nápovědě k dané aplikaci.

Vyberte **Nastavení stránky** (nebo **Tisk**) v nabídce **Soubor**. Vyberte tiskárnu v části **Formát pro**, vyberte velikost papíru a potom zadejte požadované procento v části **Měřítko**. Zavřete okno a tiskněte podle následujících základních pokynů pro tisk.

Související informace

➔ [„Základní informace o tisku — systém Mac OS“ na str. 65](#)

Nastavení barvy tisku

Můžete nastavit barvy používané v tiskové úloze.

Při výběru možnosti **PhotoEnhance** bude výsledný obraz ostřejší se živějšími barvami, protože kontrast, sytost a jas původního obrazu se nastaví automaticky.

Tisk

Poznámka:

- Tyto úpravy se nepoužijí na původní data.
- Funkce **PhotoEnhance** upraví barvy na základě analýzy umístění zachyceného předmětu. Pokud jste tedy umístění předmětu změnili, například zmenšením či zvětšením, oříznutím nebo otočením obrazu, může se nečekaně změnit barva. Ke změně umístění předmětu, která může způsobit změnu barev, vede také nastavení tisku bez okrajů. Jestliže je obrázek rozostřený, odstín může být nepřirozený. Pokud se barvy změní nebo nebudou přirozené, zvolte jiný režim tisku než **PhotoEnhance**.

Windows

Vyberte metodu korekce barev v nabídce **Korekce barev** na kartě **Další možnosti**.

Zvolíte-li možnost **Automatický**, barvy budou automaticky upraveny tak, aby odpovídaly nastavení typu papíru a kvality tisku. Zvolíte-li možnost **Vlastní** a kliknete na tlačítko **Upřesnit**, můžete si vytvořit vlastní nastavení.

Mac OS

Otevřete dialogové okno **Tisk**. V místní nabídce vyberte možnost **Barevná shoda** a poté vyberte položku **EPSON Color Controls**. V místní nabídce vyberte možnost **Možnosti barev** a poté vyberte jednu z dostupných možností. Klikněte na šipku vedle položky **Upřesnit nastavení** a proveďte příslušná nastavení.

Tisk vodoznaku (pouze v systému Windows)

Vytištěné dokumenty můžete doplnit vodoznakem, například s označením „Důvěrné“. Můžete přidat také vlastní vodoznak.

Poznámka:

Tato funkce není k dispozici při bezokrajovém tisku.

Klikněte na položku **Vlastnosti vodoznaku** na kartě **Další možnosti** a vyberte vodoznak. Po kliknutí na možnost **Nastavení** můžete upravit vlastnosti vodoznaku, například barvu a umístění.

Tisk záhlaví a zápatí (je pro Windows)

Jako záhlaví a zápatí můžete vytisknout informace typu uživatelské jméno a datum tisku.

Klikněte na položku **Vlastnosti vodoznaku** na kartě **Další možnosti** a poté vyberte možnost **Záhlaví/zápatí**. Klikněte na **Nastavení** a vyberte nutné položky z rozbalovacího seznamu.

Tisk jasných čárových kódů (pouze pro Windows)

Můžete tisknout jasné čárové kódy, které se snadno skenují. Tuto funkci zapněte pouze v případě, že vaše vytisknuté čárové kódy nelze skenovat.

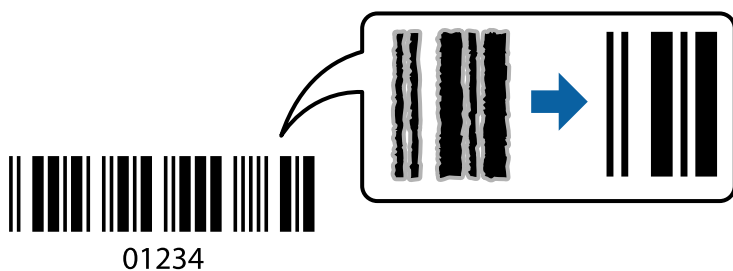

Tisk

Tuto funkci můžete použít za následujících podmínek.

- Papír: Obyčejný papír, kopírovací papír nebo obálka
- Kvalita: **Standardní**

Kvalita tisku se může při tisku změnit. Rychlost tisku se může zpomalit a hustota tisku může být vyšší.

Poznámka:

- Zostření nemusí být vždy možné v závislosti na okolnostech.
- Zvýšením velikosti čárového kódu usnadníte jeho skenování.
- Při tisku pomocí **Režim čárového kódu**, nejsou reflektovány možnosti **Nastavení hustoty obyčejného papíru**.

Nastavení tisku

Na kartě **Údržba** ovladače tiskárny klikněte na možnost **Rozšířená nastavení** a poté vyberte položku **Režim čárového kódu**.

Tisk z chytrých zařízení

Používání funkce Epson iPrint

Funkce Epson iPrint umožňuje tisknout fotografie, dokumenty a webové stránky z chytrých zařízení, jako jsou chytré telefony nebo tablety. Můžete použít místní tisk, tisknout z chytrého zařízení, které je připojeno ke stejné bezdrátové síti, jako vaše tiskárna, nebo vzdálený tisk, tisknout ze vzdáleného umístění přes Internet. Chcete-li použít vzdálený tisk, zaregistrujte vaši tiskárnu u služby Epson Connect.



Související informace

➔ „Služba Epson Connect“ na str. 112

Instalování Epson iPrint

Aplikaci Epson iPrint můžete nainstalovat do vašeho chytrého zařízení z následující adresy URL nebo kódu QR.

<http://ipr.to/c>



Tisk pomocí funkce Epson iPrint

Spusťte aplikaci Epson iPrint ve vašem chytrém zařízení a na hlavní obrazovce vyberte položku, kterou chcete použít.

Následující obrazovky mohou být změněny bez předchozího upozornění. Obsah se může lišit v závislosti na produktu.

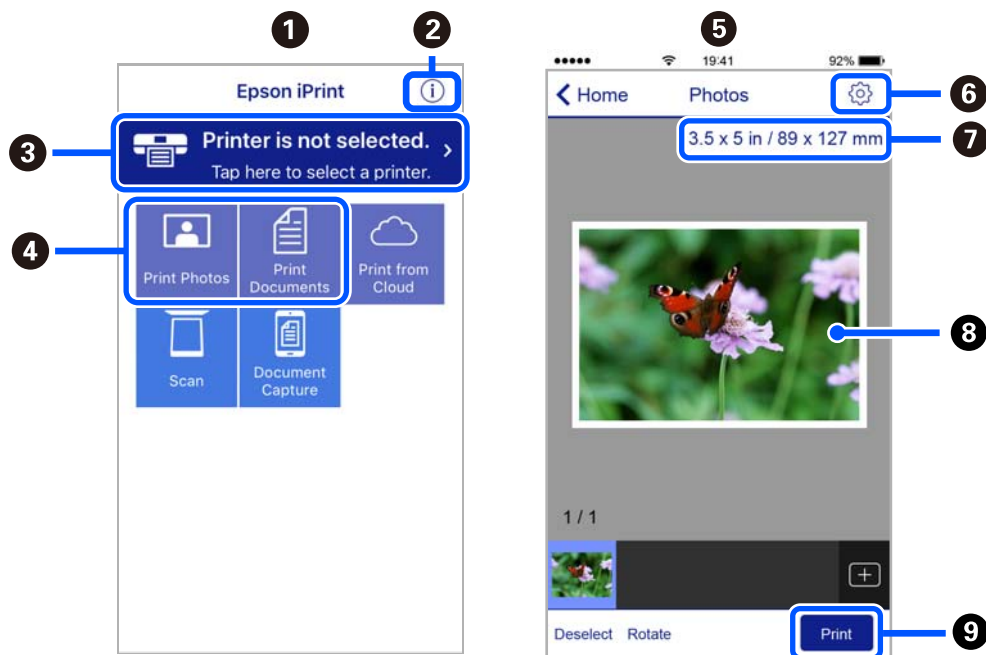

1	Po spuštění aplikace se zobrazí domovská obrazovka.
2	Zobrazí pokyny pro nastavení tiskárny a odpovědi na časté dotazy.
3	Zobrazí obrazovku, na které můžete vybrat tiskárnu a provést nastavení tiskárny. Po výběru tiskárny již nebude nutné ji příště vybírat znovu.
4	Vyberte položky, které chcete vytisknout, například fotografie a dokumenty.
5	Při výběru nabídky fotografie se zobrazí obrazovka tištění fotografií.
6	Zobrazí obrazovku, na které lze provést nastavení tisku, například formátu a typu papíru.
7	Zobrazí velikost papíru. Když je zobrazeno jako tlačítko, klepnutím zobrazíte nastavení papíru aktuálně nastavená v tiskárně.
8	Zobrazí vybrané fotografie a dokumenty.
9	Zahájí tisk.

Poznámka:

Chcete-li tisknout z nabídky dokumentu s použitím přístroje iPhone, iPad a iPod touch s operačním systémem iOS, spusťte aplikaci Epson iPrint poté, co jste přenesli dokument, který chcete tisknout, pomocí funkce sdílení souborů v iTunes.

Použití modulu plug-in Epson Print Enabler

Přímo z telefonu nebo tabletu se systémem Android (systém Android v4.4 nebo novější) můžete bezdrátově tisknout dokumenty, e-maily, fotografie nebo webové stránky. Pomocí pár klepnutí najde vaše zařízení se systémem Android tiskárnu společnosti Epson, která je připojena do stejné bezdrátové sítě.

Poznámka:

Operace se může lišit v závislosti na zařízení.

1. Vložte papír do tiskárny.
2. Nastavte tiskárnu na bezdrátový tisk.
3. Na zařízení se systémem Android nainstalujte z obchodu Google Play modul plug-in Epson Print Enabler.
4. Připojte zařízení se systémem Android ke stejné bezdrátové síti, kterou používá tiskárna.
5. Přejděte do nabídky **Nastavení** v zařízení se systémem Android, zvolte možnost **Připojená zařízení** > **Tisk** a poté povolte modul Epson Print Enabler.
6. V aplikaci v systému Android, například v prohlížeči Chrome, klepněte na ikonu nabídky a vytiskněte data na zobrazené stránce.

Poznámka:

*Pokud nevidíte svou tiskárnu, klepněte na možnost **Všechny tiskárny** a vyberte svou tiskárnu.*

Používání funkce AirPrint

Funkce AirPrint umožňuje okamžitý bezdrátový tisk z telefonu iPhone, ze zařízení iPad a iPod touch s nejnovější verzí systému iOS a z počítačů se systémem Mac s nejnovější verzí systému OS X nebo macOS.



Poznámka:

Pokud jste deaktivovali zprávy o konfiguraci papíru na ovládacím panelu produktu, nemůžete používat funkci AirPrint. V případě potřeby použijte níže uvedený odkaz, kterým zprávy aktivujete.

1. Vložte papír do zařízení.
2. Nastavte zařízení pro bezdrátový tisk. Viz následující odkaz.
<http://epson.sn>
3. Připojte přístroj Apple ke stejné bezdrátové síti, kterou používá vaše zařízení.

4. Tiskněte z přístroje do zařízení.

Poznámka:

Podrobnosti viz stránka AirPrint na webu společnosti Apple.

Související informace

- ➔ „Vkládání papíru do Zadní podávání papíru“ na str. 57
- ➔ „Nabídka“ na str. 23

Zrušení tisku

Poznámka:

- V systému Windows není možné zrušit tiskovou úlohu z počítače poté, co byla celá odeslána do tiskárny. V takovém případě zrušte tiskovou úlohu na ovládacím panelu tiskárny.
- Při tisku více stránek v systému Mac OS není možné zrušit všechny úlohy z ovládacího panelu. V takovém případě zrušte tiskovou úlohu v počítači.
- Jestliže jste odeslali tiskovou úlohu ze systému Mac OS X v10.6.8 po síti, nebude možné zrušit tiskovou úlohu z počítače. V takovém případě zrušte tiskovou úlohu na ovládacím panelu tiskárny.

Zrušení tisku — tlačítko tiskárny

Stisknutím tlačítka  zrušte probíhající tiskovou úlohu.

Zrušení tisku – Windows

1. Přejděte do okna ovladače tiskárny.
2. Vyberte kartu **Údržba**.
3. Klepněte na položku **Tisková fronta**.
4. Klepněte pravým tlačítkem myši na úlohu, kterou chcete zrušit, a vyberte položku **Storno**.

Související informace

- ➔ „Ovladač tiskárny Windows“ na str. 114

Zrušení tisku — systém Mac OS

1. Klepněte na ikonu tiskárny v nástroji **Ukotvit**.
2. Vyberte úlohu, kterou chcete zrušit.

3. Zrušte úlohu.

- OS X Mountain Lion nebo novější

Klikněte na ikonu  vedle ukazatele průběhu.

- Mac OS X v10.6.8 až v10.7.x

Klikněte na možnost **Odstranit**.

Nabíjení zabudované baterie

Předběžná opatření před nabíjením zabudované baterie

- ❑ Baterie se pomalu vybíjí, i když tiskárnu nepoužíváte. Nabijte baterii před používáním tiskárny s baterií.
- ❑ Pro úsporu baterie doporučujeme tiskárnu vypnout vždy, když ji nepoužíváte. Rovněž lze nastavit automatické vypnutí tiskárny.
- ❑ Při nízkých teplotách se doba použitelnosti baterie zkracuje, i když byla baterie zcela nabitá.
- ❑ Před nabíjením není třeba baterii zcela vybit.
- ❑ Bezprostředně po nabíjení nebo používání může být baterie horká. To je normální.
- ❑ Baterii nabíjejte při teplotě od 10 do 35°C (50 až 95°F). Při nabíjení za nízkých nebo vysokých teplot se baterie nemusí plně nabít nebo se může poškodit.
- ❑ Pokud je doba použitelnosti značně krátká i po plném nabití baterie, pravděpodobně končí její životnost. obraťte se na podporu společnosti Epson a požádejte o výměnu baterie.
- ❑ Nebudete-li tiskárnu delší dobu používat, pravidelně nabíjejte baterii, aby se zcela nevybila. Pokud se tiskárna nezapne, nechte baterii nabíjet dalších více než třicet minut a potom znovu zapněte tiskárnu.

Nabíjení zabudované baterie připojením k síťovému adaptéru

Připojte napájecí kabel k síťovému adaptéru, připojte síťový adaptér k tiskárně a potom připojte napájecí kabel k elektrické zásuvce.

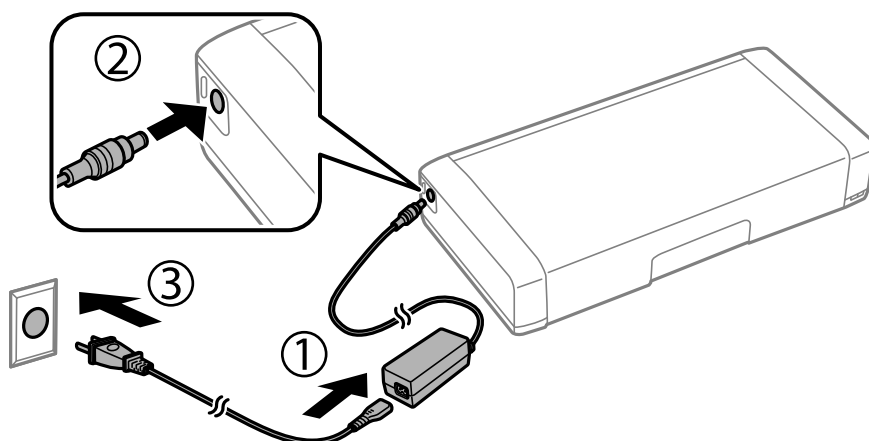

Poznámka:

- ❑ Během nabíjení baterie svítí indikátor nabíjení. Po dokončení nabíjení indikátor zhasne.
- ❑ Plné nabití baterie trvá přibližně 2.5 hodin.

Nabíjení zabudované baterie prostřednictvím připojení USB

Baterii lze nabíjet nabíječkou baterií nebo z počítače prostřednictvím připojení USB.

V následující části jsou uvedeny specifikace nabíjení tiskárny.

- Vstup pro nabíjení prostřednictvím připojení USB: 5 V stejnosměrné (maximálně 1,5 A)
- Doba nabíjení:
 - Port USB (5 V/1,5 A): přibližně 2,5 hodin
 - Port USB (5 V/0,5 A): přibližně 10 hodin
- Proudová kapacita baterie: 1.86 Ah (3.6 V)

Při nabíjení baterie z počítače postupujte podle následujících pokynů.

1. Zkontrolujte, zda je zapnutý počítač. Pokud se počítač nachází v režimu hibernace nebo spánku, baterii nelze nabíjet; pokud k tomu dojde, počítač probudíte.
2. Připojte tiskárnu k počítači kabelem micro USB.

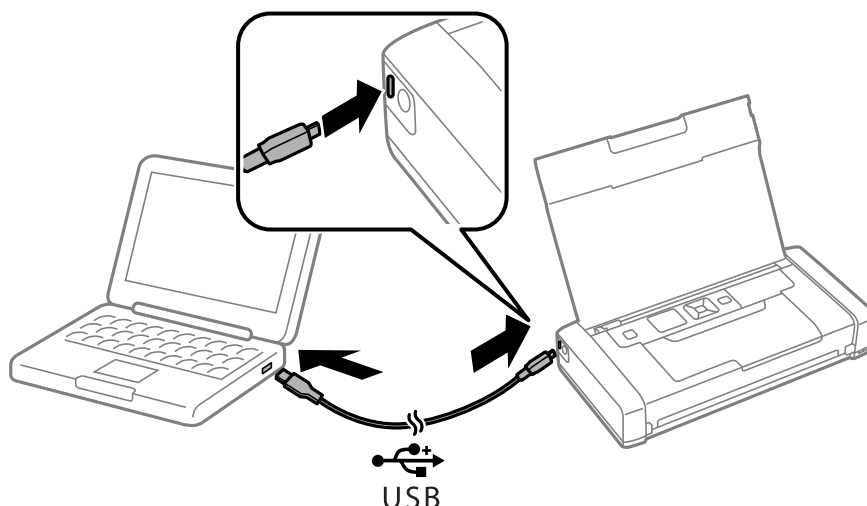

Poznámka:

Baterii nelze nabíjet s použitím rozbočovače USB. Připojte tiskárnu přímo k počítači.

3. Pokud je tiskárna zapnutá, vypněte ji stisknutím tlačítka .

Poznámka:

- Pokud se nabíjení baterie nespustí, na ovládacím panelu vyberte **Nabídka** > **Baterie** > **Nastavení baterie**, povolte položku **Nabíjení USB z PC** a potom to zkuste znovu.
- Baterii je možné nabíjet, když se tiskárna nachází v režimu spánku, i když tiskárnu nevypnete.
- Během nabíjení počítač považuje tiskárnu za velkokapacitní paměťové zařízení USB.
- Když se baterie nabíjí, svítí indikátor nabíjení baterie. Po dokončení nabíjení indikátor zhasne.

Použití volitelné externí baterie

Kód externí baterie

Společnost Epson doporučuje používat originální baterii Epson. Společnost Epson nemůže zaručit kvalitu ani spolehlivost neoriginální baterie. Při použití neoriginální baterie může dojít k poškození, na něž se nebude vztahovat záruka společnosti Epson. Za určitých okolností pak může tiskárna fungovat neočekávaným způsobem.

Dále jsou uvedeny kódy pro originální externí baterii.

C12C934941

Instalace externí baterie

1. Vypněte tiskárnu tlačítkem .
2. Odpojte všechny kabely, např. napájecí kabel a kabel USB.
3. Odstraňte zadní kryt.

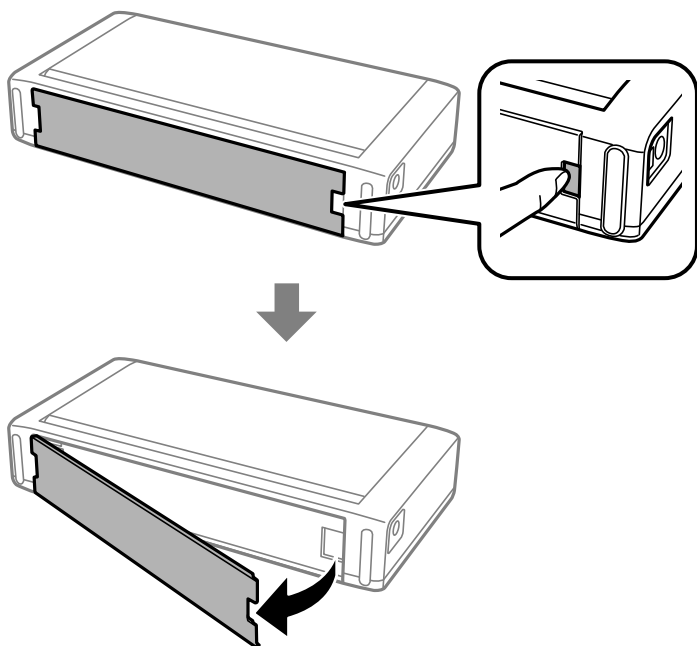

Použití volitelné externí baterie



4. Vložte baterii.

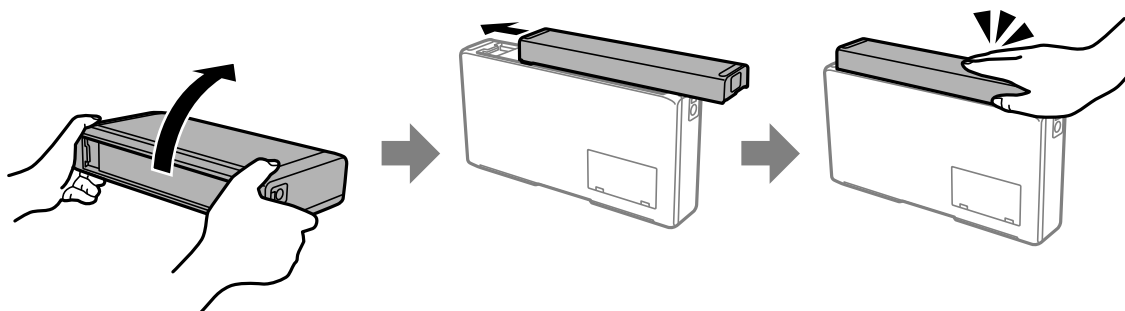

Vytažení externí baterie

1. Vypněte tiskárnu tlačítkem .
2. Odpojte všechny kabely, např. napájecí kabel a kabel USB.
3. Zatlačte část, která je zobrazena na ilustraci, a potom vytáhněte baterii.

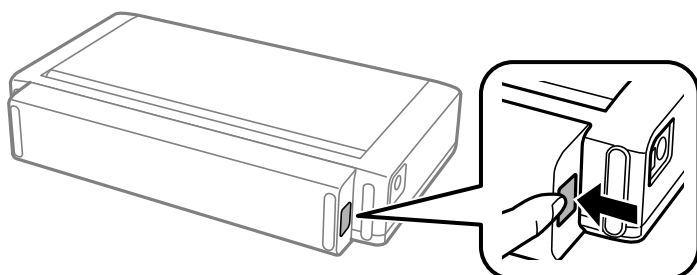

Použití volitelné externí baterie

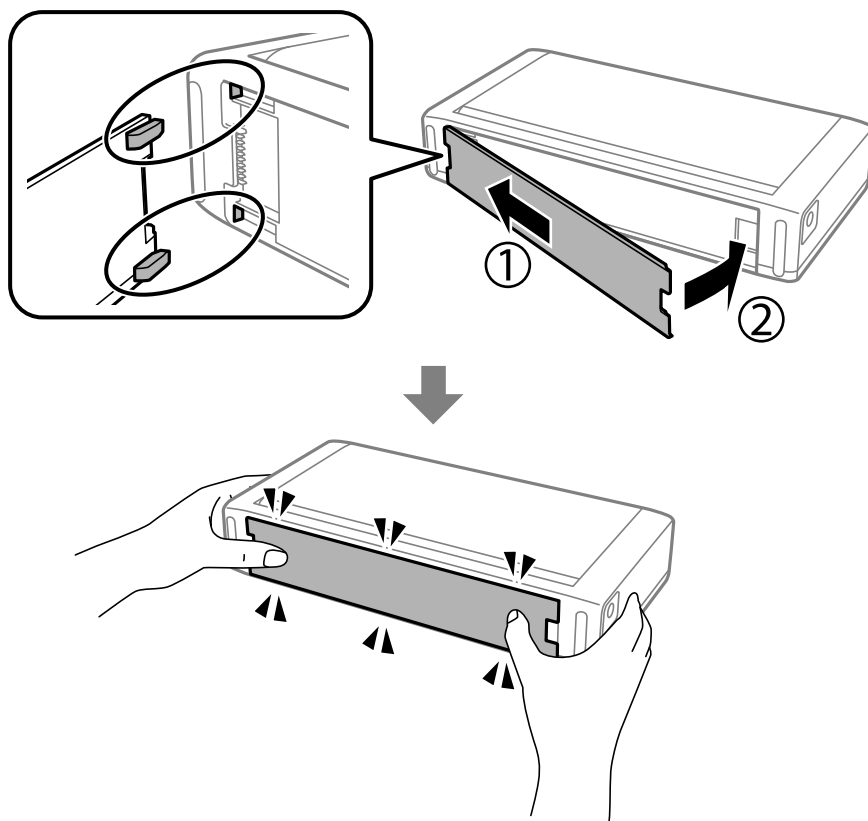

4. Vložte zadní kryt a poté jej tlačte dovnitř, dokud se neozve zaklapnutí.



Kontrola stavu externí baterie

- Můžete zkontrolovat energetický stav baterie. Vyberte položku **Nabídka** > **Baterie** na domovské obrazovce.
Stisknutím tlačítek ◀▶ změníte zobrazení ze zabudované baterie na volitelnou externí baterii.
- Pomocí ikony na domácí obrazovce můžete zkontrolovat stav baterie.
- V případě vybití externí baterie se zobrazení převede na stav s ikonou zabudované baterie.



	Zobrazí zbývající energetický stav externí baterie.
	Indikace slabé energie externí baterie.

Použití volitelné externí baterie

	Indikace stavu, kdy je baterie příliš horká nebo příliš studená. Zkontrolujte stav výběrem Nabídka > Baterie .
	Indikace procesu nabíjení externí baterie.

Předběžná opatření před nabíjením externí baterie

- Baterie se pomalu vybíjí, i když tiskárnu nepoužíváte. Nabijte baterii před používáním tiskárny s baterií.
- Pro úsporu baterie doporučujeme tiskárnu vypnout vždy, když ji nepoužíváte. Rovněž lze nastavit automatické vypnutí tiskárny.
- Při nízkých teplotách se doba použitelnosti baterie zkracuje, i když byla baterie zcela nabitá.
- Před nabíjením není třeba baterii zcela vybit.
- Bezprostředně po nabíjení nebo používání může být baterie horká. To je normální.
- Nabijte baterii v rozmezí 10 až 35°C. Pokud nabíjíte baterie v příliš chladném prostředí (méně než 5°C) nebo v příliš horkém prostředí (více než 40°C), může se stát, že baterie nebude plně nabitá nebo se také může zhoršit její stav.
- Nabíjení může probíhat jen tehdy, když je tiskárna v klidovém stavu, v režimu spánku, nebo když je vypnuta.
- Pokud je doba použitelnosti značně krátká i po plném nabití baterie, pravděpodobně končí její životnost. Doporučujeme vyměnit baterii za novou.
- Nebudete-li tiskárnu delší dobu používat, pravidelně nabíjete baterii, aby se zcela nevybila. Pokud se tiskárna nezapne, nechte baterii nabíjet dalších více než 30 minut a potom znovu zapněte tiskárnu.
- Pokud baterie nebyla po delší dobu používána, je třeba ji před použitím nabít. Pokud se nerozsvítí kontrolka pro nabíjení baterií, nechte baterii nabít po dobu delší než 30 minut. Pokud kontrolka stále nesvítí, kontaktujte oddělení zákaznické podpory Epson.

Nabíjení externí baterie

Připojte napájecí kabel k AC síťovému adaptéru, připojte AC síťový adaptér k tiskárně, v níž je instalována baterie, nebo k samotné baterii, a potom připojte napájecí kabel k elektrické zásuvce.

Po instalaci baterie

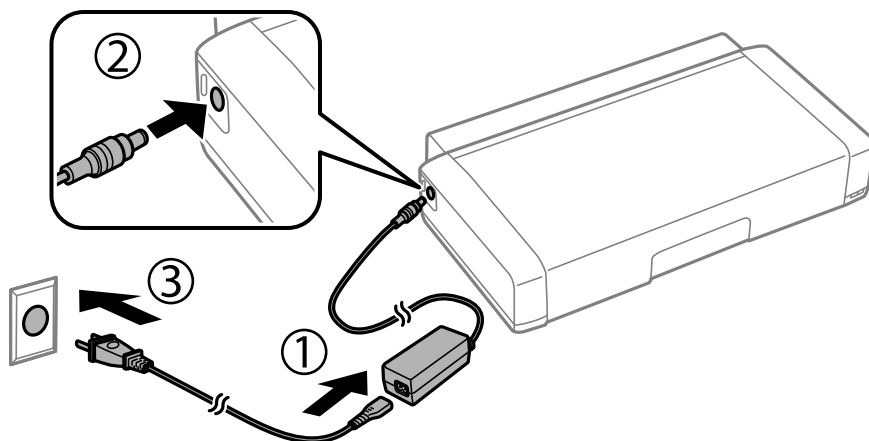

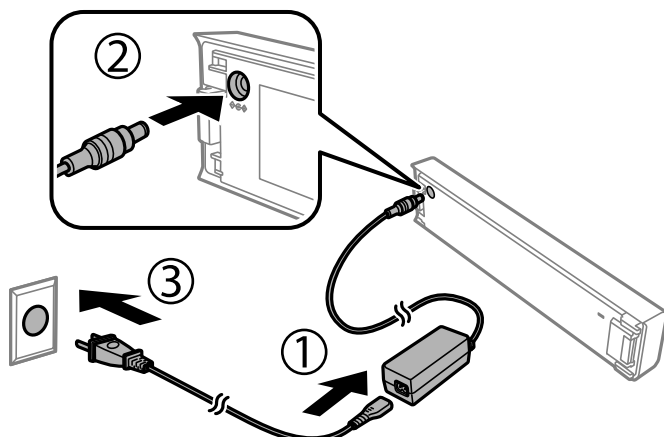

Po samostatném dobíjení baterie

**Poznámka:**

- Po instalaci baterie



se během nabíjení zobrazí na domovské obrazovce. Po dokončení procesu nabíjení se ikona změní na  nebo .

- Samotná baterie

Během nabíjení baterie svítí indikátor nabíjení. Po dokončení nabíjení indikátor zhasne.

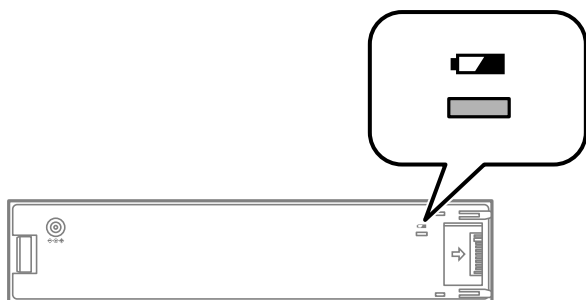

- Plné nabití baterie trvá přibližně 2.5 hodin.

Související informace

➔ [„Předběžná opatření před nabíjením externí baterie“ na str. 91](#)

Opatření pro skladování a likvidaci externí baterie

- Baterii ukládejte mimo dosah dětí, aby děti tuto baterii nemohli spolknout.
- Pokud tiskárnu nepoužíváte po delší dobu, vytáhněte z ní baterie a uložte je zvlášť, aby nedošlo k jejich vybití.
- Neukládejte baterie na místech s příliš vysokou teplotou.
- Před likvidací musí být baterie kompletně vybitá.
- Nelikvidujte baterie s běžným odpadem. Odneste je do sběrného nebo recyklačního boxu, v souladu s místními zákony.
- Baterie nespalujte a nelikvidujte je v ohni.

Výměna inkoustových kazet a dalších spotřebních dílů

Kontrola stavu zbývajících inkoustu a údržbové sady

Přibližnou úroveň inkoustu a přibližnou dobu použitelnosti údržbové sady můžete zkontrolovat na ovládacím panelu nebo v počítači.

Poznámka:

I v případě zobrazení zprávy o tom, že dochází inkoust, můžete pokračovat v tisku. V případě potřeby vyměňte inkoustové kazety.

Kontrola stavu zbývajících inkoustu a údržbové sady - ovládací panel

Na domovské obrazovce můžete zkontrolovat přibližné hladiny inkoustu a přibližnou životnost údržbové kazety.

Související informace

➔ „Průvodce k LCD displeji“ na str. 21

Kontrola stavu zbývajících inkoustu a údržbové sady - Windows

1. Přejděte do okna ovladače tiskárny.
2. Klikněte na položku **EPSON Status Monitor 3** na kartě **Údržba** a poté klikněte na **Podrobnosti**.

Poznámka:

*Pokud je software **EPSON Status Monitor 3** deaktivován, klepněte na možnost **Rozšířená nastavení** na kartě **Údržba** a vyberte položku **Aktivovat EPSON Status Monitor 3**.*

Související informace

➔ „Ovladač tiskárny Windows“ na str. 114

Kontrola stavu zbývajících inkoustu a údržbové sady — Mac OS

1. Vyberte **Předvolby systému** v nabídce Apple > **Tiskárny a skenery** (nebo **Tisk a skenování**, **Tisk a fax**) a potom vyberte tiskárnu.
2. Klikněte na možnost **Volby a materiály** > **Utilita** > **Otevřít Tiskovou utilitu**.
3. Klikněte na možnost **EPSON Status Monitor**.

Kódy inkoustových kazet

Společnost Epson doporučuje používat originální inkoustové kazety Epson. Společnost Epson nemůže zaručit kvalitu ani spolehlivost neoriginálního inkoustu. Při použití neoriginálního inkoustu může dojít k poškození, na něž se nebude vztahovat záruka společnosti Epson. Za určitých okolností pak může tiskárna fungovat neočekávaným způsobem. Informace o hladině neoriginálního inkoustu se nemusí zobrazit.

Dále jsou uvedeny kódy pro originální inkoustové kazety Epson.

Ikona	Black (Černá)	Color (Barva)
Glóbus 	266	267

Poznámka:

Uživatelé v Evropě nalezou informace o výtěžnosti inkoustových kazet společnosti Epson na následujícím webu.

<http://www.epson.eu/pageyield>

Související informace

➔ „Webové stránky technické podpory“ na str. 149

Bezpečnostní opatření při manipulaci s inkoustovými kazetami

Před výměnou inkoustových kazet si přečtěte následující pokyny.

Upozornění pro manipulaci

- Uchovávejte inkoustové kazety za normální pokojové teploty a chraňte je před přímým slunečním světlem.
- Společnost Epson doporučuje spotřebovat inkoustovou kazetu před datem vytištěným na obalu.
- Nejlepších výsledků dosáhnete, jestliže inkoustovou kazetu spotřebujete do šesti měsíců od otevření balení.
- Nejlepších výsledků dosáhnete uskladněním inkoustových kazet spodní stranou dolů.
- Pokud přenesete inkoustovou kazetu z chladného prostředí do teplého, nechejte ji před použitím alespoň tři hodiny ohřívat na pokojovou teplotu.
- Neotvírejte balení inkoustové kazety, dokud ji nebudete připraveni nainstalovat do tiskárny. Kazeta je vakuově balená pro zachování spolehlivosti. Ponecháte-li kazetu před použitím rozbalenou po delší dobu, je možné, že již nepůjde normálně tisknout.

Výměna inkoustových kazet a dalších spotřebních dílů

- ❑ Před instalací je nutné odstranit žlutou pásku z kazety, jinak se může zhoršit kvalita tisku nebo nemusí být možné tisknout. Neodstraňujte ani neodtrhávejte štítek na kazetě, mohlo by dojít k úniku inkoustu.

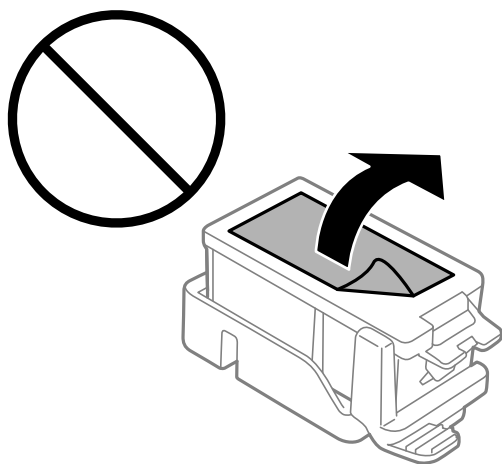

- ❑ Nedotýkejte se částí zobrazených na obrázku. Mohli byste tím ohrozit normální provoz tiskárny a tisk.

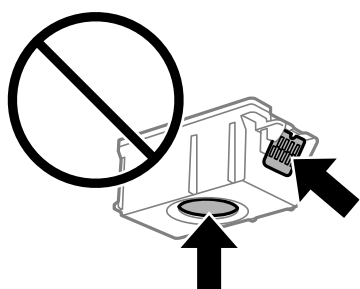

- ❑ Nainstalujte všechny inkoustové kazety. V opačném případě nebude možné tisknout.
- ❑ Inkoustové kazety nevyměňujte při vypnutém napájení. Nehýbejte tiskovou hlavou pomocí ruky, může dojít k poškození tiskárny.
- ❑ Nevypínejte tiskárnu během doplňování inkoustu. Nebude-li doplňování inkoustu dokončeno, nemusí být možné tisknout.
- ❑ Neopouštějte tiskárnu s vyjmutými inkoustovými kazetami ani nevypínejte tiskárnu během výměny kazety. Inkoust v tryskách tiskové hlavy vysychá a následně nemusí být možné tisknout.
- ❑ Dávejte pozor, aby se dovnitř držáku inkoustových kazet nedostal prach nebo jiné předměty. Cizí objekty uvnitř držáku mohou nepříznivě ovlivnit výsledky tisku nebo znemožnit tisk. Dostane-li se do držáku cizí objekt, opatrně jej vyjměte.
- ❑ Vložte inkoustovou kazetu ve správném směru. Je-li kazeta vložena ve špatném směru, může dojít k poškození oblasti pro vložení a tiskárna nemusí následně tisknout.

Výměna inkoustových kazet a dalších spotřebních dílů

- ❑ Vyjmete-li kazetu z tiskárny pro pozdější použití nebo likvidaci, nezapomeňte na přívod inkoustu na kazetě opět namontovat uzávěr, aby se zabránilo vysychání inkoustu nebo aby nedošlo k potřísnění okolního prostoru inkoustem.

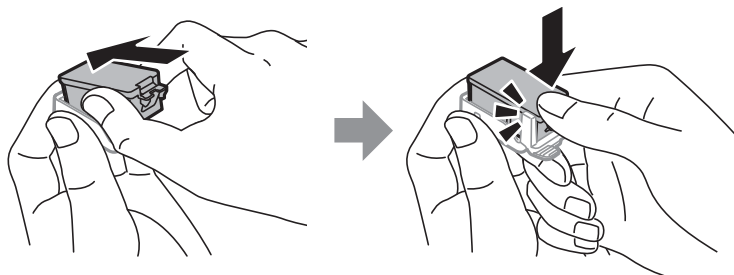

- ❑ Tato tiskárna používá inkoustové kazety vybavené ekologickým čipem, který sleduje určité informace, například množství zbývajících inkoustu v jednotlivých kazetách. To znamená, že i když kazetu vyjmete z tiskárny ještě před jejím spotřebováním, můžete kazetu i nadále používat po opětovném vložení do tiskárny. Pokud však kazetu opětovně vložíte, může být spotřebováno určité množství inkoustu k zajištění provozuschopnosti tiskárny.
- ❑ Pro maximální využití inkoustu vyjměte inkoustovou kazetu pouze tehdy, když ji chcete vyměnit. Inkoustové kazety s nízkým stavem inkoustu nelze po opakovaném vložení použít.
- ❑ Aby byla zajištěna maximální kvalita tisku a ochrana tiskové hlavy, zůstává v kazetě bezpečnostní rezerva inkoustu, když tiskárna oznamuje nutnost výměny kazety. Tato rezerva není součástí uváděné kapacity.
- ❑ Ačkoli inkoustové kazety mohou obsahovat recyklované materiály, nemá to vliv na funkci ani výkonnost tiskárny.
- ❑ Specifikace a vzhled inkoustové kazety se mohou v rámci jejich zlepšování změnit bez předchozího upozornění.
- ❑ Nedemontujte ani nepředělávejte inkoustovou kazetu, jinak nebude možné normálně tisknout.
- ❑ Kazety dodané s tiskárnou k výměně nelze použít.
- ❑ Uvedené hodnoty se mohou lišit v závislosti na tištěných obrazech, typu používaného papíru, frekvenci tisku a podmínkách prostředí, jako je například teplota.
- ❑ Náhradní inkoustovou kazetu ihned spotřebujte. Neopouštějte tiskárnu s vyjmutými inkoustovými kazetami.

Spotřeba inkoustu

- ❑ Aby byla zachována optimální výkonnost tiskové hlavy, spotřebovává se ze všech kazet při provádění údržby určité množství inkoustu. Může se spotřebovávat také po výměně inkoustových kazet nebo zapnutí tiskárny.
- ❑ Při černobílém tisku nebo tisku ve stupních šedi mohou být v závislosti na nastaveném typu papíru nebo kvalitě tisku místo černého inkoustu používány barevné inkousty. Důvodem je to, že se k vytvoření černé barvy používá směs barevných inkoustů.
- ❑ Inkoustové kazety dodávané s tiskárnou se částečně spotřebují při úvodním nastavení. Aby bylo dosaženo kvalitního tisku, tisková hlava tiskárny bude zcela naplněna inkoustem. Tento jednorázový proces spotřebovává množství inkoustu, a proto tyto kazety mohou vytisknout méně stránek ve srovnání s následnými inkoustovými kazetami.

Výměna inkoustových kazet

! *Důležité:*

- Netřeste inkoustovými kazetami.*
- Náhradní inkoustovou kazetu ihned spotřebujte. Neponechávejte tiskárnu s vyjmutými inkoustovými kazetami.*

1. Provedte jednu z následujících akcí.

- Po zobrazení výzvy k výměně inkoustových kazet

Zjistěte inkoustovou kazetu, kterou je třeba vyměnit, a potom stiskněte tlačítko OK. Vyberte volbu **Vyměnit teď** a potom stiskněte tlačítko OK.

- Při výměně inkoustových kazet před jejich vyprázdněním

Na hlavní obrazovce vyberte volbu **Nabídka > Údržba > Výměna ink. kazety** a potom stiskněte tlačítko OK.

2. Vyjměte inkoustovou kazetu z obalu a potom odstraňte pouze žlutou pásku.

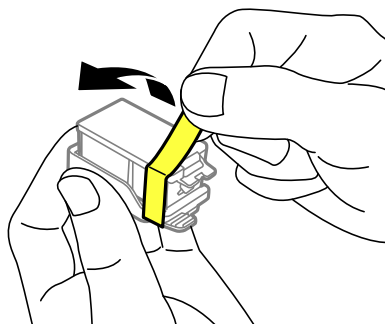

3. Sejměte krytku.

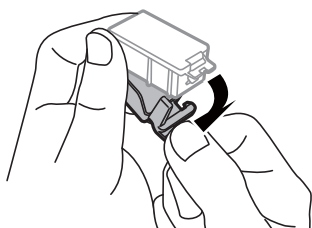

Výměna inkoustových kazet a dalších spotřebních dílů

! **Důležité:**

Nedotýkejte se částí zobrazených na obrázku. Mohli byste tím ohrozit normální provoz tiskárny a tisk.

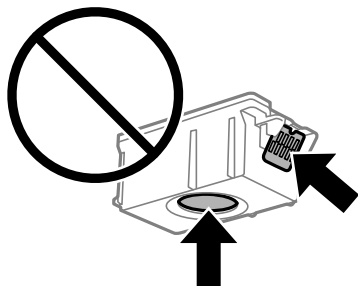

4. Stiskněte tlačítko OK.
5. Otevřete vnitřní kryt.

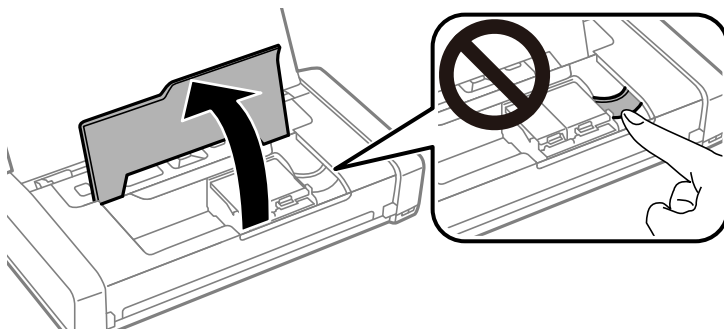

6. Stisknutím páčky uvolníte inkoustovou kazetu a potom ji úhlopříčně vytáhněte.

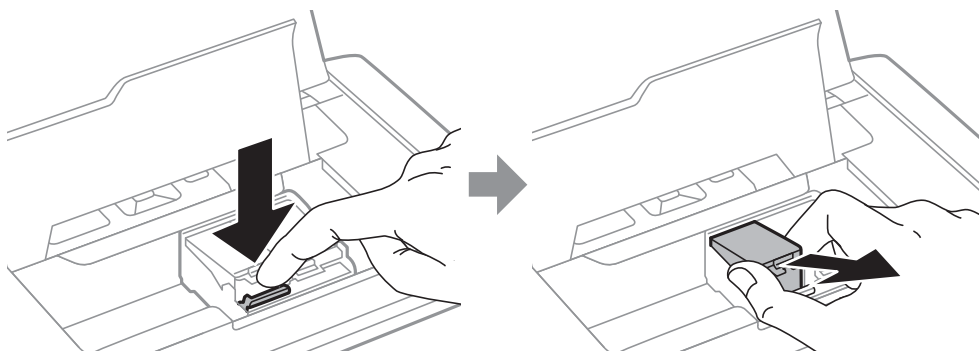

Výměna inkoustových kazet a dalších spotřebních dílů

7. Zasuňte inkoustovou kazetu úhlopříčně do držáku inkoustových kazet a opatrně ji zatlačte dolů, dokud nezaklapne na místo.

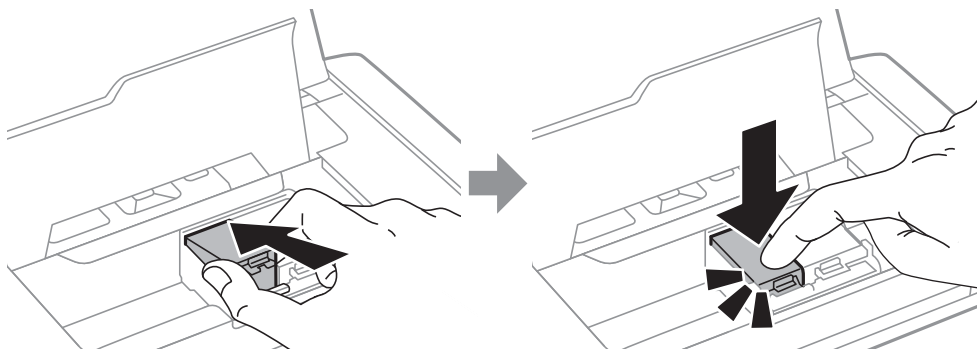

! **Důležité:**

- Vložte inkoustovou kazetu ve správném směru. Je-li kazeta vložena ve špatném směru, může dojít k poškození oblasti pro vložení a tiskárna nemusí následně tisknout.
- Zkontrolujte, zda jste vložili černou tiskovou kazetu do levého držáku a barevnou kazetu do pravého držáku.

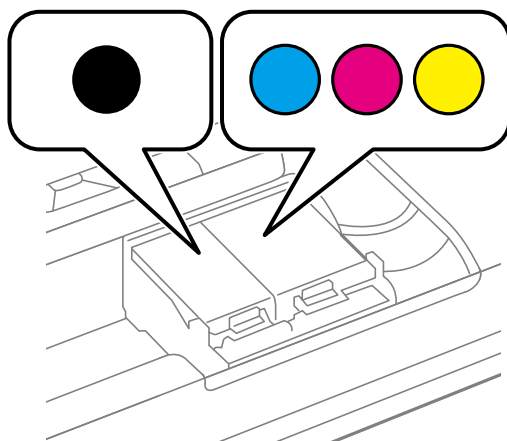

8. Zavřete vnitřní kryt.
9. Stiskněte tlačítko OK.
Bude zahájeno doplňování inkoustu.

Výměna inkoustových kazet a dalších spotřebních dílů

! Důležité:

- Nevypínejte tiskárnu během doplňování inkoustu. Nebude-li doplňování inkoustu dokončeno, nemusí být možné tisknout.
- Vyjmete-li kazetu z tiskárny pro pozdější použití nebo likvidaci, nezapomeňte na přívod inkoustu na kazetě opět namontovat uzávěr, aby se zabránilo vysychání inkoustu nebo aby nedošlo k potřísnění okolního prostoru inkoustem.

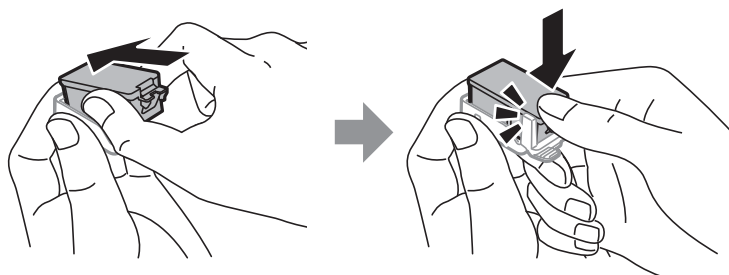

Související informace

➔ „Kódy inkoustových kazet“ na str. 94

➔ „Bezpečnostní opatření při manipulaci s inkoustovými kazetami“ na str. 94

Kód údržbové sady

Společnost Epson doporučuje používat originální údržbové sady Epson.

Dále je uveden kód pro originální údržbovou sadu Epson.

T2950

Pokyny pro manipulaci s údržbovou sadou

Před výměnou údržbové sady si přečtete následující pokyny.

- Nedotýkejte se zeleného čipu na boční straně údržbové sady. Mohli byste tím ohrozit normální provoz tiskárny a tisk.

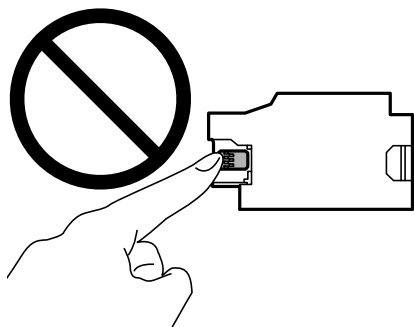

- Netlačte ani neodstraňujte fólii na údržbové kazetě, může dojít k úniku inkoustu.

Výměna inkoustových kazet a dalších spotřebních dílů

- ❑ Nedotýkejte se částí zobrazených na obrázku. Pokud tak učiníte, můžete tím znemožnit normální provoz a potřísnit se inkoustem.

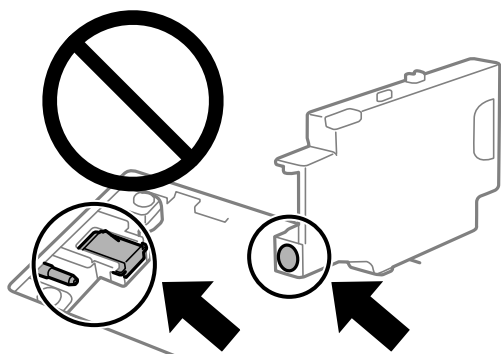

- ❑ Neutěsňujte otvory v údržbové kazetě. Tyto otvory jsou nezbytné pro normální provoz.

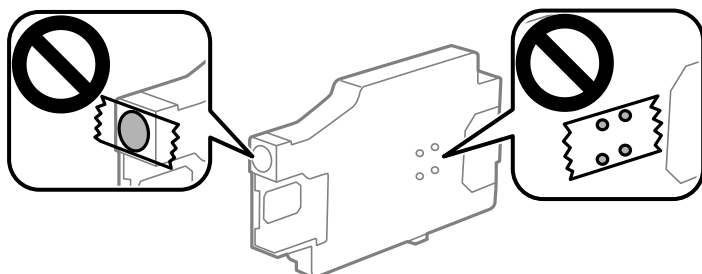

- ❑ Uchovávejte údržbovou sadu mimo přímé sluneční záření.
- ❑ Nevyměňujte údržbovou sadu, je-li tiskárna zapnutá, protože může dojít k úniku inkoustu.
- ❑ Nepoužívejte znovu údržbovou sadu, která byla vyjmuta a ponechána delší dobu odpojena. Inkoust uvnitř sady by zatvrdl a nebylo by možné nasávat další inkoust.
- ❑ Nevyjímejte údržbovou kazetu a kryt s výjimkou výměny údržbové kazety — může dojít k úniku inkoustu.

Výměna údržbové sady

V některých tiskových cyklech může údržbová sada zachytit velmi malé množství přebytečného inkoustu. Aby se předešlo úniku inkoustu z údržbové sady, zastaví tiskárna tisk, jakmile absorpční kapacita údržbové sady dosáhne limitu. Jak často je nutné tuto výměnu provádět a zda vůbec, závisí na počtu vytištěných stran, druhu tiskového materiálu a počtu provedených čistících cyklů tiskárny. Údržbovou sadu vyměňte, jakmile se zobrazí výzva, abyste tak učinili. Nutnost vyměnit tuto součást signalizuje Epson Status Monitor, LCD obrazovka nebo příslušný indikátor na ovládacím panelu. Nutnost výměny sady neznamena, že by tiskárna přestala být funkční ve smyslu specifikace výrobku. Záruka společnosti Epson se na náklady spojené s výměnou této součásti nevztahuje. Jedná se o součást, jejíž servis zajišťuje uživatel.

Výměna inkoustových kazet a dalších spotřebních dílů

1. Vyjměte novou údržbovou sadu z obalu.



Důležité:

- ❑ *Nedotýkejte se zeleného čipu na boční straně údržbové sady. Mohli byste tím ohrozit normální provoz tiskárny a tisk.*

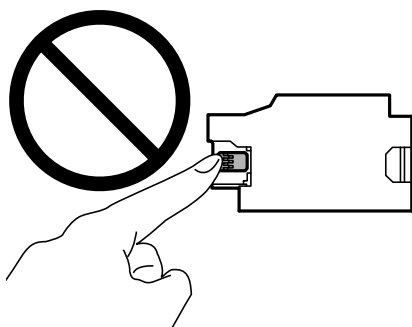

- ❑ *Netlačte ani neodstraňujte fólii na údržbové kazetě, může dojít k úniku inkoustu.*

Poznámka:

S novou údržbovou sadou je dodáván průhledný sáček na použitou údržbovou sadu.

2. Vypněte tiskárnu tlačítkem .
3. Odpojte všechny kabely, např. napájecí kabel a kabel USB.
4. Zavřete kryt tiskárny a potom ji otočte vzhůru nohama.

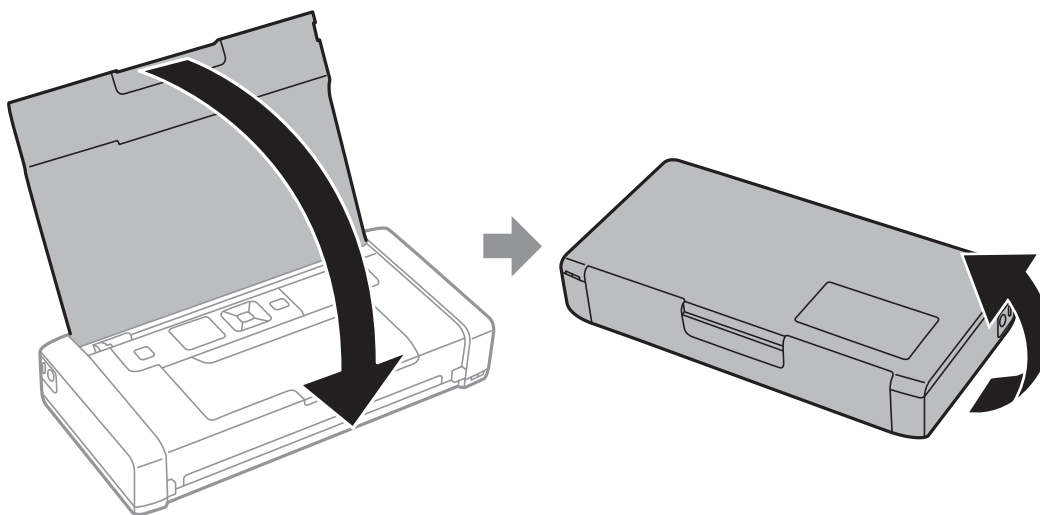

Výměna inkoustových kazet a dalších spotřebních dílů

5. Pomocí úzkého nástroje, například pera, stiskněte jazýček na krytu a poté sejměte kryt údržbové sady.

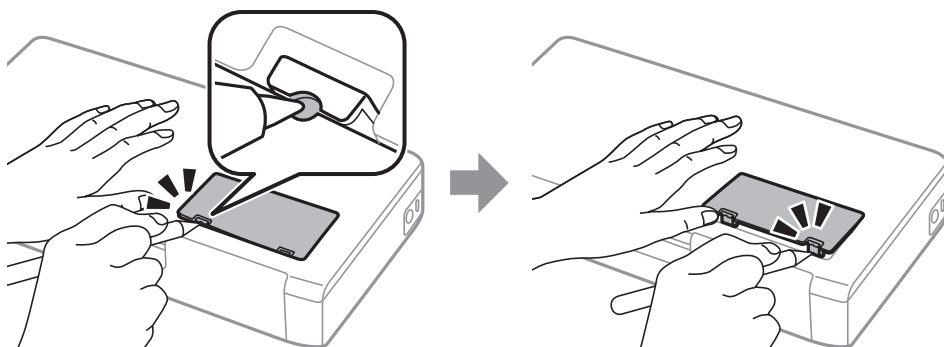

6. Zasuňte údržbovou sadu podle obrázku a potom ji vyjměte.

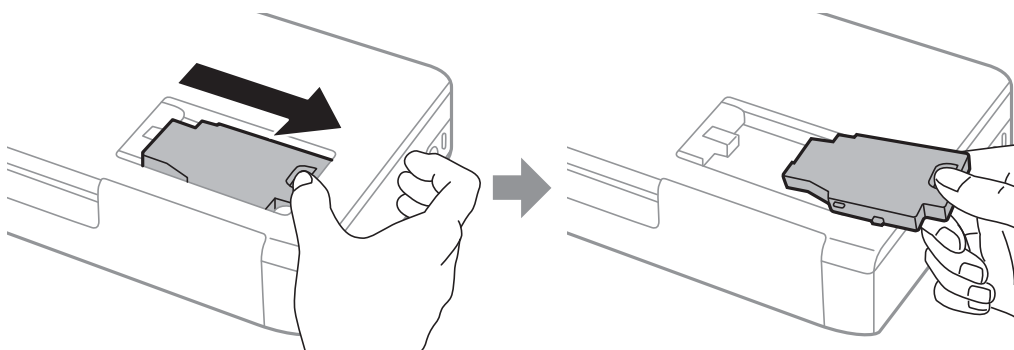

! **Důležité:**

Nedotýkejte se částí zobrazených na obrázku. Pokud tak učiníte, můžete tím znemožnit normální provoz a potřísnit se inkoustem.

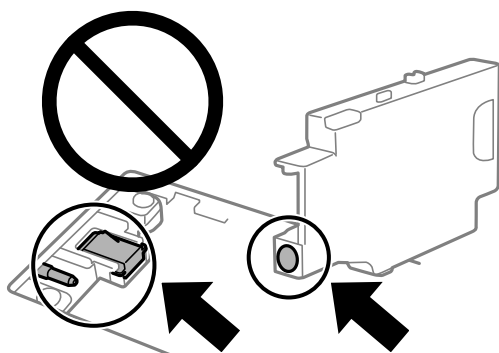

7. Použitou údržbovou sadu vložte do průhledného sáčku, který byl dodán s novou údržbovou sadou, a sáček uzavřete.

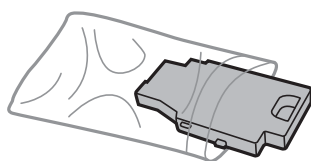

Výměna inkoustových kazet a dalších spotřebních dílů



Důležité:

Neodstraňujte fólii z údržbové kazety.

8. Zasuňte novou údržbovou sadu rovně dolů a potom posunutím nainstalujte.

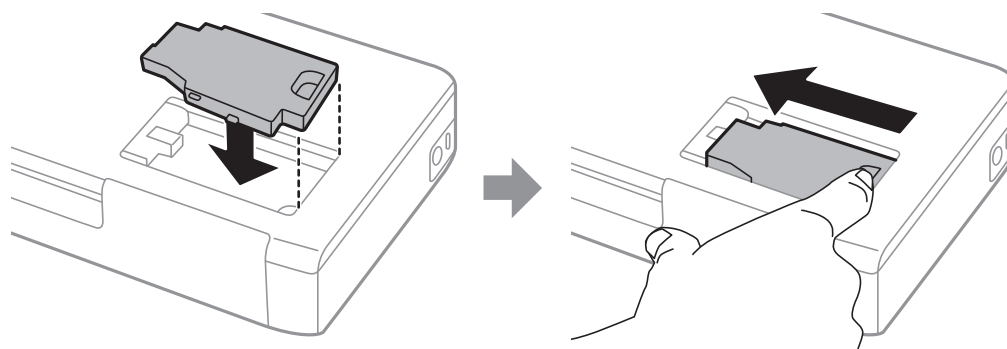

9. Znovu nasadíte kryt údržbové sady.

Poznámka:

Pokud kryt nelze nasadit zpět, údržbová sada pravděpodobně není nainstalována správně. Údržbovou sadu vyjměte a znovu nainstalujte.

Související informace

- ➔ „Kód údržbové sady“ na str. 100
- ➔ „Pokyny pro manipulaci s údržbovou sadou“ na str. 100

Dočasný tisk černým inkoustem

Když dojde barevný inkoust a ještě zbývá černý inkoust, můžete použít následující nastavení a krátce pokračovat v tisku pouze černým inkoustem.

- Typ papíru: obyčejný papír, Obálka
- Barva: **Stupně šedi**
- Bez okrajů: nevybráno
- EPSON Status Monitor 3: povoleno (pouze v systému Windows)

Vzhledem k tomu, že tato funkce je dostupná jen po dobu asi pěti dnů, vyměňte vypotřebovanou inkoustovou kazetu co nejdříve.

Poznámka:

- Je-li nástroj **EPSON Status Monitor 3** zakázán, otevřete ovladač tiskárny, klikněte na tlačítko **Rozšířená nastavení** na kartě **Údržba** a vyberte možnost **Aktivovat EPSON Status Monitor 3**.
- Dostupná doba se liší podle podmínek používání.

Dočasný tisk černým inkoustem — Windows

Proveďte jednu z následujících akcí.

Výměna inkoustových kazet a dalších spotřebních dílů

- Když se objeví následující okno, vyberte možnost **Tisknout černě**.

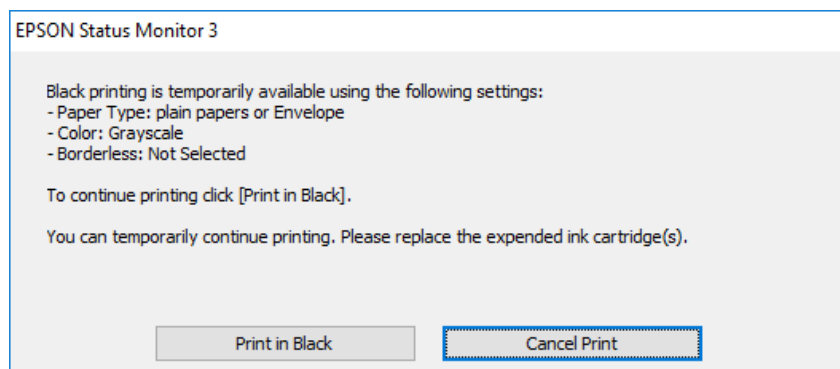

- Když se objeví následující okno, zrušte tisk. Potom tisk opakujte.

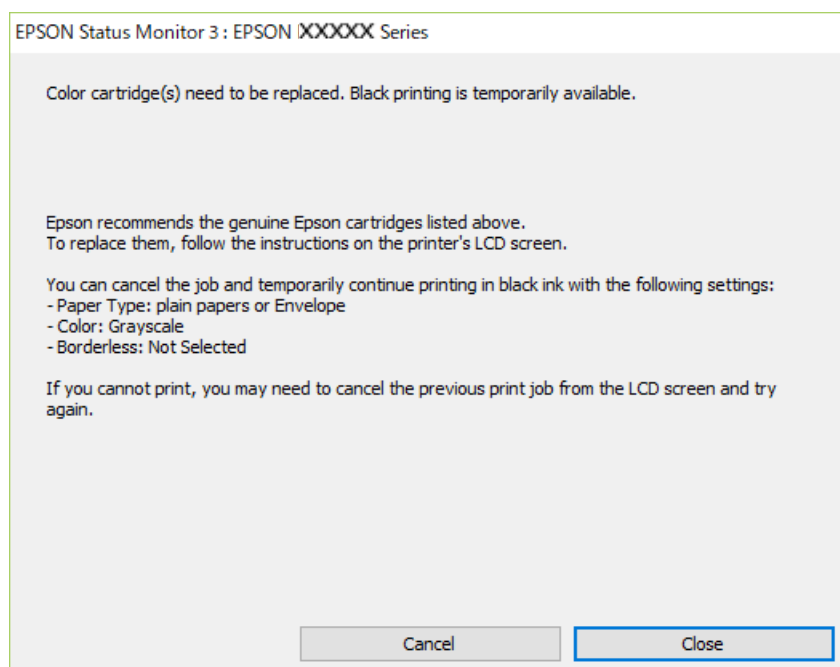

Poznámka:

Jestliže se vám nedaří zrušit tisk v počítači, použijte k tomu ovládací panel tiskárny.

Při opakování tisku postupujte podle následujících kroků.

1. Přejděte do okna ovladače tiskárny.
2. Zrušte zaškrtnutí možnosti **Bez ohraničení** na kartě **Hlavní**.
3. Vyberte možnost **obyčejný papír** nebo **Obálka** jako nastavení **Typ papíru** na kartě **Hlavní**.
4. Vyberte možnost **Stupně šedi**.
5. Podle potřeby nastavte další možnosti na kartách **Hlavní** a **Další možnosti** a klikněte na tlačítko **OK**.
6. Klikněte na tlačítko **Tisk**.

Výměna inkoustových kazet a dalších spotřebních dílů

7. V okně, které se zobrazí, klepněte na možnost **Tisknout černě**.

Související informace

- ➔ „Vkládání papíru do Zadní podávání papíru“ na str. 57
- ➔ „Základní informace o tisku – Windows“ na str. 64

Pokračujte v tisku dočasně s černým inkoustem (Mac OS)

Poznámka:

Chcete-li tuto funkci používat v síti, připojte se pomocí softwaru *Bonjour*.

1. Klikněte na ikonu tiskárny v nástroji **Dock**.
2. Zrušte úlohu.
Poznámka:
Jestliže se vám nedaří zrušit tisk v počítači, použijte k tomu ovládací panel tiskárny.
3. Vyberte **Předvolby systému** v nabídce Apple > **Tiskárny a skenery** (nebo **Tisk a skenování**, **Tisk a fax**) a potom vyberte tiskárnu. Klikněte na možnost **Volby a materiály** > **Volby** (nebo **Ovladač**).
4. Nastavte položku **Povolit dočasný ČB tisk** na hodnotu **Zapnuto**.
5. Otevřete dialogové okno **Tisk**.
6. V místní nabídce vyberte možnost **Nastavení tisku**.
7. V nastavení **Velikost papíru** vyberte libovolnou velikost papíru s výjimkou bezokrajových možností.
8. Vyberte možnost **obyčejný papír** nebo **Obálka** jako nastavení **Typ média**.
9. Vyberte možnost **Stupně šedi**.
10. Podle potřeby nastavte také další položky.
11. Klikněte na tlačítko **Tisk**.

Související informace

- ➔ „Vkládání papíru do Zadní podávání papíru“ na str. 57
- ➔ „Základní informace o tisku — systém Mac OS“ na str. 65

Šetření černým inkoustem, když dochází (jen pro Windows)

Když v kazetě dochází černý inkoust a zbývá dostatek barevného, můžete černou barvu vytvořit ze směsi barevných inkoustů. Můžete tak dál tisknout, než si připravíte novou kazetu s černým inkoustem.

Tato funkce je dostupná pouze v případě, že v ovladači tiskárny vyberete následující nastavení.

- Typ papíru: **obyčejný papír**

Výměna inkoustových kazet a dalších spotřebních dílů

- Kvalita: **Standardní**
- EPSON Status Monitor 3: Aktivováno

Poznámka:

- Pokud je software **EPSON Status Monitor 3** deaktivován, přejděte k ovladači tiskárny, klepněte na položku **Rozšířená nastavení** na kartě **Údržba** a vyberte možnost **Aktivovat EPSON Status Monitor 3**.
- Takto složená černá barva se mírně liší od čisté černé. Navíc dojde ke zpomalení tisku.
- S ohledem na zachování dobrého stavu tiskové hlavy se spotřebovává také černý inkoust.

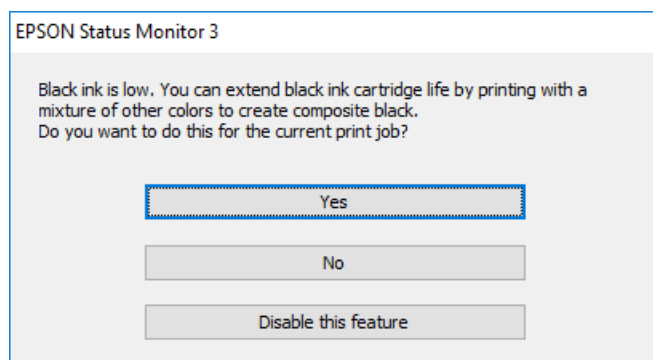

Možnosti	Popis
Ano	Tuto možnost vyberte, chcete-li použít směs barevných inkoustů, které vytvoří černou barvu. Toto okno se zobrazí při příštím tisku obdobné úlohy.
Ne	Tuto možnost vyberte, chcete-li použít zbývající černý inkoust. Toto okno se zobrazí při příštím tisku obdobné úlohy.
Deaktivovat tuto funkci	Tuto možnost vyberte, chcete-li použít zbývající černý inkoust. Toto okno se zobrazí až ve chvíli, kdy bude v nové kazetě opět docházet černý inkoust.

Údržba tiskárny

Kontrola a čištění tiskové hlavy

Při ucpání trysek dochází ke slábnutí tisku, na výtiscích se objevují pruhy nebo barvy neodpovídají očekávání. Pokud se kvalita tisku zhoršila, ověřte pomocí funkce kontroly trysek, zda trysky nejsou ucpané. Při ucpání trysek vyčistěte tiskovou hlavu.

**Důležité:**

Při čištění hlavy neotevírejte vnitřní kryt ani nevypínejte tiskárnu. Nebude-li čištění hlavy dokončeno, nemusí být možné tisknout.

Poznámka:

- Protože při čištění tiskové hlavy dochází ke spotřebování části inkoustu, provádějte čištění tiskové hlavy, pouze když dojde ke zhoršení kvality tisku.
- Když dochází inkoust, nebude případně možné vyčistit tiskovou hlavu.
- Jestliže se kvalita tisku nezlepší po přibližně dvakrát zopakované kontrole trysek a vyčištění hlavy, přestaňte asi na šest hodin tisknout a poté proveďte znovu kontrolu trysek a podle potřeby vyčistěte hlavu. Doporučujeme tiskárnu vypnout. Pokud se ani poté kvalita tisku nezlepší, kontaktujte podporu společnosti Epson.
- Chcete-li zabránit vysychání tiskové hlavy, vždy tiskárnu vypínejte tlačítkem .
- Chcete-li tiskovou hlavu zachovat v co možná nejlepším provozuschopném stavu doporučujeme pravidelně vytisknout několik stránek.

Kontrola stavu tiskové hlavy a její čištění – ovládací panel

1. Vložte do tiskárny obyčejný papír velikosti A4.
2. Na domovské obrazovce zadejte možnost **Nabídka**.
3. Zvolte položku **Údržba > Kontr. trysek**.
4. Podle pokynů na obrazovce vytiskněte vzorec kontroly trysek.

Poznámka:

Zkušební vzorky se u jednotlivých modelů mohou lišit.

5. Srovnajte kvalitu vytištěného kontrolního vzorku s příkladem uvedeným níže.
 - Vytiskly se všechny čáry: Trysky tiskové hlavy jsou v pořádku. Ukončete funkci pro kontrolu trysek.

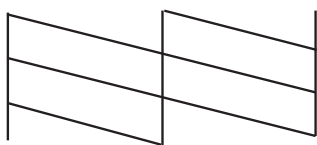

Údržba tiskárny

- Ve výtisku jsou přerušené čáry nebo chybějící segmenty: Trysky tiskové hlavy mohou být ucpané. Přejděte k dalšímu kroku.

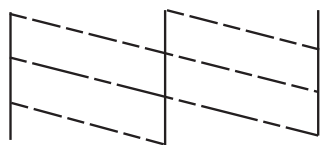

6. Postupujte podle pokynů na obrazovce a vyčistěte tiskovou hlavu.
7. Po dokončení čištění znovu vytiskněte vzorek pro kontrolu trysek. Opakujte čištění a tisk vzorce, dokud nejsou všechny čáry vytištěny úplně.

Kontrola stavu tiskové hlavy a její čištění – Windows

1. Vložte do tiskárny obyčejný papír velikosti A4.
2. Přejděte do okna ovladače tiskárny.
3. Klepněte na možnost **Kontrola trysek** na kartě **Údržba**.
4. Postupujte podle pokynů na obrazovce.

Související informace

➔ [„Ovladač tiskárny Windows“ na str. 114](#)

Kontrola stavu tiskové hlavy a její čištění — systém Mac OS

1. Vložte do tiskárny obyčejný papír formátu A4.
2. Vyberte **Předvolby systému** v nabídce Apple > **Tiskárny a skenery** (nebo **Tisk a skenování**, **Tisk a fax**) a potom vyberte tiskárnu.
3. Klikněte na možnost **Volby a materiály** > **Utilita** > **Otevřít Tiskovou utilitu**.
4. Klikněte na možnost **Kontrola trysek**.
5. Postupujte podle pokynů na obrazovce.

Nastavení tiskové hlavy

Jestliže se svislé čáry rozjíždí nebo tiskárna tiskne rozmazané fotografie, vyrovnejte tiskovou hlavu.

Zarovnání tiskové hlavy — ovládací panel

1. Vložte do tiskárny obyčejný papír formátu A4.
2. Na domovské obrazovce zadejte možnost **Nabídka**.
3. Vyberte možnost **Údržba > Zarovnění hlavy**.
4. Podle stavu výsledků tisku vyberte nabídku pro nastavení, kterou chcete použít k vylepšení výtisků.
 - Svislé zarovnění: vyberte tuto možnost, jestliže výtisky jsou rozmazané nebo svislé řádky jsou nevyrovnané.
 - Vodorovné zarovnění: vyberte tuto možnost, jestliže výtisky obsahují pravidelné horizontální pruhy.
5. Postupujte podle pokynů na obrazovce.
 - Svislé zarovnění: vyhledejte a zadejte číslo nejplnějšího vzorku pro každou skupinu.

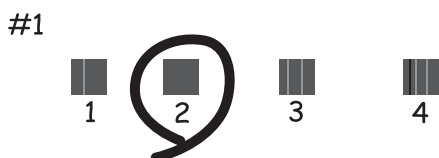

- Vodorovné zarovnění: vyhledejte a zadejte číslo pro nejméně oddělený a překrývající se vzorec.



Poznámka:

Zkušební vzorky se u jednotlivých modelů mohou lišit.

Čištění dráhy papíru

Pokud jsou výtisky rozmazané nebo nekvalitní nebo papír není podáván správně, očistěte válec uvnitř.



Důležité:

K čištění uvnitř tiskárny nepoužívejte papírové kapesníčky. Mohlo by dojít k ucpání trysek tiskové hlavy žmolky.

Údržba tiskárny

1. Vložte čisticí papír do tiskárny.
 - Vložte obyčejný papír formátu A4, pomocí něhož odstraníte potíže s rozmazáním nebo otěrem.
 - Vložte čisticí list, pomocí něhož odstraníte potíže s podávaným papírem.
2. Na domovské obrazovce zadejte možnost **Nabídka**.
3. Vyberte možnost **Údržba > Čištění vodítka papíru**.
4. Při čišění dráhy papíru postupujte podle zobrazených pokynů.

Poznámka:

- Tento postup opakujte, dokud není papír bez inkoustových šmouh.*
- Chcete-li odstranit potíže s podáváním papíru, opakujte tento postup dvakrát nebo třikrát.*
- Čisticí list ztrácí účinnost, použijete-li jej více než třikrát.*

Informace o síťových službách a softwaru

V této části jsou uvedeny síťové služby a softwarové produkty, které jsou pro vaši tiskárnu k dispozici na webu společnosti Epson nebo na dodaném disku se softwarem.

Služba Epson Connect

Pomocí služby Epson Connect, která je k dispozici na internetu, můžete tisknout z chytrého telefonu, tabletu nebo notebooku prakticky kdykoliv a kdekoliv.

Na internetu jsou k dispozici následující funkce.

Email Print	Vzdálený tisk Epson iPrint	Scan to Cloud	Remote Print Driver
✓	✓	-	✓

Podrobnosti najdete na webovém portálu Epson Connect.

<https://www.epsonconnect.com/>

<http://www.epsonconnect.eu> (pouze pro Evropu)

Aplikace ke konfiguraci operací tiskárny (Web Config)

Aplikaci Web Config lze spustit ve webovém prohlížeči, například Internet Explorer a Safari, v počítači nebo chytrém zařízení. Můžete potvrdit stav tiskárny nebo měnit nastavení síťových služeb a tiskárny. Aby bylo možné aplikaci Web Config používat, připojte tiskárnu a počítač nebo zařízení ke stejné síti.

Jsou podporovány následující prohlížeče.

OS	Prohlížeč
Windows XP SP3 nebo novější	Microsoft Edge, Internet Explorer 8 nebo novější, Firefox*, Chrome*
Mac OS X v10.6.8 nebo novější	Safari*, Firefox*, Chrome*
iOS*	Safari*
Android 2.3 nebo novější	Výchozí prohlížeč
Chrome OS*	Výchozí prohlížeč

* Použijte nejnovější verzi.

Spuštění nástroje Web Config ve webovém prohlížeči

1. Zkontrolujte IP adresu tiskárny.

Z ovládacího panelu vyberte možnost **Nabídka > Síťová nastavení > Tisknout stav sítě** a potom stiskněte tlačítko OK. Na vytištěném stavovém listě zkontrolujte adresu IP tiskárny.

2. V počítači nebo chytrém zařízení spusťte webový prohlížeč a potom zadejte IP adresu tiskárny.

Formát:

IPv4: http://IP adresa tiskárny/

IPv6: http://[IP adresa tiskárny]/

Příklady:

IPv4: http://192.168.100.201/

IPv6: http://[2001:db8::1000:1]/

Poznámka:

S použitím chytrého zařízení můžete rovněž spustit nástroj Web Config z obrazovky údržby aplikace Epson iPrint.

Související informace

➔ „Používání funkce Epson iPrint“ na str. 81

Spuštění aplikace Web Config v systému Windows

Při připojování počítače k tiskárně pomocí funkce WSD nakonfigurujte podle následujících kroků aplikaci Web Config.

1. Na počítači otevřete seznam tiskáren.

Windows 10

Klikněte na tlačítko Start a vyberte položku **Systém Windows > Ovládací panely > Zobrazit zařízení a tiskárny** v části **Hardware a zvuk**.

Windows 8.1/Windows 8

V části **Hardware a zvuk** (nebo **Hardware**) vyberte možnost **Plocha > Nastavení > Ovládací panely > Zobrazit zařízení a tiskárny**.

Windows 7

Klikněte na tlačítko Start a vyberte položku **Ovládací panely > Zobrazit zařízení a tiskárny** v části **Hardware a zvuk**.

Windows Vista

Klikněte na tlačítko Start a vyberte položku **Ovládací panely > Tiskárny** v části **Hardware a zvuk**.

2. Klikněte pravým tlačítkem na tiskárnu a vyberte možnost **Vlastnosti**.

3. Vyberte kartu **Webová služba** a klikněte na adresu URL.

Spuštění aplikace Web Config v systému Mac OS

1. Vyberte **Předvolby systému** v nabídce Apple > **Tiskárny a skenery** (nebo **Tisk a skenování**, **Tisk a fax**) a potom vyberte tiskárnu.
2. Klikněte na volbu **Volby a materiály** > **Zobrazit webovou stránku tiskárny**.

Potřebné aplikace

Ovladač tiskárny Windows

Ovladač tiskárny ovládá tiskárnu podle příkazů z aplikace. Nejlepších výsledků tisku dosáhnete nastavením tiskového ovladače. Pomocí nástroje ovladače tiskárny můžete také zkontrolovat stav tiskárny a udržovat ji v optimálním provozuschopném stavu.

Poznámka:

Můžete změnit jazyk ovladače tiskárny. Vyberte jazyk, který chcete použít, v nastavení **Jazyk** na kartě **Údržba**.

Přístup k ovladači tiskárny z aplikací

Chcete-li provést nastavení platná pouze pro používanou aplikaci, konfigurujte nastavení přímo v této aplikaci.

V nabídce **Soubor** vyberte možnost **Tisk** nebo **Nastavení tisku**. Vyberte příslušnou tiskárnu a klikněte na tlačítko **Předvolby** nebo **Vlastnosti**.

Poznámka:

Operace se liší v závislosti na aplikaci. Podrobnosti najdete v nápovědě k dané aplikaci.

Přístup k ovladači tiskárny z ovládacího panelu

Chcete-li provést nastavení pro všechny aplikace, otevřete ovladač tiskárny na ovládacím panelu.

- Windows 10/Windows Server 2019/Windows Server 2016

Klikněte na tlačítko Start a vyberte položku **Systém Windows** > **Ovládací panely** > **Zobrazit zařízení a tiskárny** v části **Hardware a zvuk**. Klikněte pravým tlačítkem na tiskárnu nebo stiskněte a přidržte její ikonu a vyberte možnost **Předvolby tisku**.

- Windows 8.1/Windows 8/Windows Server 2012 R2/Windows Server 2012

Vyberte možnost **Plocha** > **Nastavení** > **Ovládací panely** > **Zobrazit zařízení a tiskárny** v části **Hardware a zvuk**. Klikněte pravým tlačítkem na tiskárnu nebo stiskněte a přidržte její ikonu a vyberte možnost **Předvolby tisku**.

- Windows 7/Windows Server 2008 R2

Klikněte na tlačítko Start a vyberte položku **Ovládací panely** > **Zobrazit zařízení a tiskárny** v části **Hardware a zvuk**. Klikněte pravým tlačítkem na tiskárnu a vyberte možnost **Předvolby tisku**.

- Windows Vista/Windows Server 2008

Klikněte na tlačítko Start a vyberte položku **Ovládací panely** > **Tiskárny** v části **Hardware a zvuk**. Klikněte pravým tlačítkem na tiskárnu a vyberte možnost **Vybrat předvolby tisku**.

- Windows XP/Windows Server 2003 R2/Windows Server 2003

Klikněte na tlačítko Start a vyberte položku **Ovládací panely** > **Tiskárny a jiný hardware** v části **Tiskárny a faxy**. Klikněte pravým tlačítkem na tiskárnu a vyberte možnost **Předvolby tisku**.

Informace o síťových službách a softwaru

Přístup k ovladači tiskárny pomocí ikony tiskárny na hlavním panelu

Ikona tiskárny na hlavním panelu na ploše systému je ikona zástupce pro rychlý přístup k ovladači tiskárny.

Kliknete-li na ikonu tiskárny a vyberete možnost **Nastavení tiskárny**, otevře se stejné okno nastavení tiskárny jako okno zobrazené na ovládacím panelu. Kliknete-li dvakrát na tuto ikonu, můžete zkontrolovat stav tiskárny.

Poznámka:

Nezobrazí-li se ikona tiskárny na hlavním panelu, otevřete okno ovladače tiskárny, klikněte na tlačítko **Předvolby sledování** na kartě **Údržba** a vyberte možnost **Registrace ikony zástupce na hlavním panelu**.

Spuštění nástroje

Přejděte do okna ovladače tiskárny. Klikněte na kartu **Údržba**.

Omezení nastavení pro ovladač tiskárny Windows

Některá nastavení ovladače tiskárny lze zamknout, aby je ostatní uživatelé nemohli měnit.

Poznámka:

Přihlaste se do počítače jako správce.

1. Otevřete kartu **Volitelná nastavení** ve vlastnostech tiskárny.

- Windows 10/Windows Server 2019/Windows Server 2016

Klikněte na tlačítko Start a vyberte položku **Systém Windows > Ovládací panely > Zobrazit zařízení a tiskárny** v části **Hardware a zvuk**. Klikněte pravým tlačítkem na tiskárnu nebo řádek s danou tiskárnou; stiskněte a přidržte a vyberte možnost **Vlastnosti tiskárny**. Klikněte na kartu **Volitelná nastavení**.

- Windows 8.1/Windows 8/Windows Server 2012R2/Windows Server 2012

Vyberte možnost **Plocha > Nastavení > Ovládací panely > Zobrazit zařízení a tiskárny** v části **Hardware a zvuk**. Klikněte pravým tlačítkem na tiskárnu nebo řádek s danou tiskárnou; stiskněte a přidržte a vyberte možnost **Vlastnosti tiskárny**. Klikněte na kartu **Volitelná nastavení**.

- Windows 7/Windows Server 2008 R2

Klikněte na tlačítko Start a vyberte položku **Ovládací panely > Zobrazit zařízení a tiskárny** v části **Hardware a zvuk**. Klikněte pravým tlačítkem myši na tiskárnu a vyberte možnost **Vlastnosti tiskárny**. Klikněte na kartu **Volitelná nastavení**.

- Windows Vista/Windows Server 2008

Klikněte na tlačítko Start a vyberte položku **Ovládací panely > Tiskárny** v části **Hardware a zvuk**. Klikněte pravým tlačítkem myši na tiskárnu a vyberte možnost **Vlastnosti**. Klikněte na kartu **Volitelná nastavení**.

- Windows XP/Windows Server 2003 R2/Windows Server 2003

Klikněte na tlačítko Start a vyberte položku **Ovládací panely > Tiskárny a jiný hardware** v části **Tiskárny a faxy**. Klikněte pravým tlačítkem myši na tiskárnu a vyberte možnost **Vlastnosti**. Klikněte na kartu **Volitelná nastavení**.

2. Klikněte na možnost **Nastavení ovladače**.

3. Vyberte funkci, kterou chcete zakázat.

Vysvětlení jednotlivých položek nastavení najdete v online nápovědě.

4. Klikněte na možnost **OK**.

Provozní nastavení ovladače tiskárny pro Windows

Můžete konfigurovat nastavení, například povolit nástroj **EPSON Status Monitor 3**.

1. Přejděte do okna ovladače tiskárny.
2. Klepněte na možnost **Rozšířená nastavení** na kartě **Údržba**.
3. Proveďte požadovaná nastavení a klikněte na tlačítko **OK**.
Vysvětlení jednotlivých položek nastavení najdete v nápovědě online.

Související informace

➔ „Ovladač tiskárny Windows“ na str. 114

Ovladač tiskárny Mac OS

Ovladač tiskárny ovládá tiskárnu podle příkazů z aplikace. Nejlepších výsledků tisku dosáhnete nastavením tiskového ovladače. Pomocí nástroje ovladače tiskárny můžete také zkontrolovat stav tiskárny a udržovat ji v optimálním provozuschopném stavu.

Přístup k ovladači tiskárny z aplikací

Klikněte na **Nastavení stránky** nebo **Tisk** v nabídce **Soubor** vaší aplikace. Pokud je třeba, kliknutím na možnost **Zobrazit podrobnosti** (nebo na ikonu ▼) rozbalte okno tisku.

Poznámka:

*V závislosti na používané aplikaci se **Nastavení stránky** nemusí zobrazit v nabídce **Soubor** a postup zobrazení obrazovky tisku se může lišit. Podrobnosti najdete v nápovědě k dané aplikaci.*

Spuštění nástroje

Vyberte **Předvolby systému** v nabídce Apple > **Tiskárny a skenery** (nebo **Tisk a skenování**, **Tisk a fax**) a potom vyberte tiskárnu. Klikněte na možnost **Volby a materiály** > **Utilita** > **Otevřít Tiskovou utilitu**.

Provozní nastavení ovladače tiskárny pro systém Mac OS

Otevření okna nastavení operací v ovladači tiskárny pro systém Mac OS

Vyberte **Předvolby systému** v nabídce Apple > **Tiskárny a skenery** (nebo **Tisk a skenování**, **Tisk a fax**) a potom vyberte tiskárnu. Klikněte na možnost **Volby a materiály** > **Volby** (nebo **Ovladač**).

Provozní nastavení ovladače tiskárny Mac OS

- Přeskokovat prázdné stránky: Přeskočí při tisku prázdné stránky.
- Skrytý režim: Snižuje hluk vytvářený tiskárnou, ale tento režim může snížit rychlost tisku. V závislosti na zvoleném typu papíru a nastaveních kvality tisku nemusí vzniknout žádný rozdíl v úrovni hladiny hluku tiskárny.
- Povolit dočasný ČB tisk: Dočasně zajistí tisk pouze černým inkoustem.

Informace o síťových službách a softwaru

- Vysokorychlostní tisk: Zajistí tisk v obou směrech pohybu tiskové hlavy. Rychlost tisku se zvýší, může se však snížit kvalita.
- Upozornění: Umožní ovladači tiskárny zobrazovat varovná upozornění.
- Navázat obousměrnou komunikaci: Tato funkce by obvykle měla být nastavená na **Zapnuto**. Zvolte možnost **Vypnuto**, jestliže získání informací o tiskárně je nemožné z důvodu sdílení tiskárny s počítači Windows v síti nebo z jiného důvodu.

Související informace

➔ „Dočasný tisk černým inkoustem“ na str. 104

Aplikace pro tisk obrázků (Epson Photo+)

Pomocí aplikace Epson Photo+ lze snadno tisknout snímky s různým rozvržením. Můžete také provést korekci snímku a upravit polohu při prohlížení náhledu dokumentu. Snímky můžete také rozjasnit tím, že na kterékoliv místo přidáte text a razítka. Při tisku na originální fotografický papír Epson se maximalizují parametry inkoustu, čímž vznikne krásná povrchová úprava s vynikajícím zabarvením.

Podrobnosti najdete v nápovědě k dané aplikaci.

Poznámka:

- Operační systémy Windows Server nejsou podporované.*
- Chcete-li používat tuto aplikaci, musí být nainstalován ovladač tiskárny pro tuto tiskárnu.*

Spuštění v systému Windows

- Windows 10
Klikněte na tlačítko Start a potom vyberte možnost **Epson Software > Epson Photo+**.
- Windows 8.1/Windows 8
Zadejte název aplikace do ovládacího tlačítka Hledat a poté vyberte zobrazenou ikonu.
- Windows 7/Windows Vista/Windows XP
Klikněte na tlačítko Start a vyberte položku **Všechny programy** nebo **Programy > Epson Software > Epson Photo+**.

Spuštění v systému Mac OS

Zvolte položku **Přejít > Aplikace > Epson Software > Epson Photo+**.

Související informace

➔ „Instalace aplikací“ na str. 120

Nástroje aktualizace softwaru (EPSON Software Updater)

Nástroj EPSON Software Updater internetu sleduje nový nebo aktualizovaný software a instaluje jej. Dále umožňuje aktualizovat firmware tiskárny a získat aktuální příručku.

Poznámka:

Operační systémy Windows Server nejsou podporované.

Informace o síťových službách a softwaru

Způsob instalace

Stáhněte nástroj EPSON Software Updater z webu společnosti Epson.

Pokud používáte počítač se systémem Windows a nemůžete stáhnout nástroj z webu, můžete jej nainstalovat z dodaného disku se softwarem.

<http://www.epson.com>

Spuštění v systému Windows

Windows 10

Klikněte na tlačítko Start a poté vyberte možnost **Epson Software > EPSON Software Updater**.

Windows 8.1/Windows 8

Zadejte název aplikace do ovládacího tlačítka Hledat a poté vyberte zobrazenou ikonu.

Windows 7/Windows Vista/Windows XP

Klikněte na tlačítko Start a poté vyberte položku **Všechny programy** nebo **Programy > Epson Software > EPSON Software Updater**.

Poznámka:

*Nástroj EPSON Software Updater můžete také spustit, kliknete-li na ikonu tiskárny na hlavním panelu na ploše a poté vyberete možnost **Aktualizace softwaru**.*

Spuštění v systému Mac OS

Zvolte položku **Přejít > Aplikace > Epson Software > EPSON Software Updater**.

Aplikace pro konfiguraci více zařízení (EpsonNet Config)

EpsonNet Config je aplikace, která umožňuje nastavit adresy a protokoly síťového rozhraní. Další podrobnosti naleznete v návodu k použití aplikace EpsonNet Config nebo v nápovědě k aplikaci.

Spuštění v systému Windows

Windows 10/Windows Server 2019/Windows Server 2016

Klikněte na tlačítko Start a potom vyberte možnost **EpsonNet > EpsonNet Config**.

Windows 8.1/Windows 8/Windows Server 2012 R2/Windows Server 2012

Zadejte název aplikace do ovládacího tlačítka Hledat a poté vyberte zobrazenou ikonu.

Windows 7/Windows Vista/Windows XP/Windows Server 2008 R2/Windows Server 2008/Windows Server 2003 R2/Windows Server 2003

Klikněte na tlačítko Start a vyberte položku **Všechny programy** nebo **Programy > EpsonNet > EpsonNet Config SE > EpsonNet Config**.

Spuštění v systému Mac OS

Vyberte položku **Přejít > Aplikace > Epson Software > EpsonNet > EpsonNet Config SE > EpsonNet Config**.

Oinstalace aplikací

Přihlaste se do počítače jako správce. Zobrazí-li se výzva, zadejte heslo správce.

Odeinstalace aplikací — Windows

1. Stisknutím tlačítka  vypněte tiskárnu.
2. Ukončete všechny spuštěné aplikace.
3. Otevřete **Ovládací panely**:
 - Windows 10/Windows Server 2019/Windows Server 2016
Klepněte na tlačítko Start a pak vyberte položku **System Windows > Ovládací panely**.
 - Windows 8.1/Windows 8/Windows Server 2012 R2/Windows Server 2012
Klepněte na položky **Plocha > Nastavení > Ovládací panely**.
 - Windows 7/Windows Vista/Windows XP/Windows Server 2008 R2/Windows Server 2008/Windows Server 2003 R2/Windows Server 2003
Klepněte na tlačítko Start a vyberte položku **Ovládací panely**.
4. Otevřete panel **Odeinstalovat program** (případně **Přidat nebo odebrat programy**):
 - Windows 10/Windows 8.1/Windows 8/Windows 7/Windows Vista/Windows Server 2019/Windows Server 2016/Windows Server 2012 R2/Windows Server 2012/Windows Server 2008 R2/Windows Server 2008
V části **Programy** vyberte možnost **Odeinstalovat program**.
 - Windows XP/Windows Server 2003 R2/Windows Server 2003
Klepněte na možnost **Přidat nebo odebrat programy**.
5. Vyberte aplikaci, kterou chcete odeinstalovat.
Pokud existují tiskové úlohy, není možné odeinstalovat ovladač tiskárny. Před odeinstalací odstraňte úlohy nebo počkejte, až budou vytištěny.
6. Odeinstalujte požadované aplikace:
 - Windows 10/Windows 8.1/Windows 8/Windows 7/Windows Vista/Windows Server 2019/Windows Server 2016/Windows Server 2012 R2/Windows Server 2012/Windows Server 2008 R2/Windows Server 2008
Klepněte na **Odeinstalovat nebo změnit** nebo **Odeinstalovat**.
 - Windows XP/Windows Server 2003 R2/Windows Server 2003
Klepněte na **Změnit nebo odebrat** nebo **Odebrat**.

Poznámka:
*Pokud se zobrazí okno **Správa uživatelských účtů**, klepněte na tlačítko **Pokračovat**.*
7. Postupujte podle pokynů na obrazovce.

Odeinstalace aplikací — Mac OS

1. Pomocí nástroje EPSON Software Updater si stáhněte nástroj Uninstaller.
Jakmile si Uninstaller stáhněte, nemusíte jej už při další odeinstalaci dané aplikace stahovat znovu.
2. Stisknutím tlačítka  vypněte tiskárnu.

Informace o síťových službách a softwaru

3. Chcete-li odinstalovat ovladač tiskárny, vyberte v nabídce Apple > **Tiskárny a skenery** (nebo **Tisk a skenování, Tisk a fax**) možnost **Předvolby systému** a poté odeberte tiskárnu ze seznamu povolených tiskáren.
4. Ukončete všechny spuštěné aplikace.
5. Zvolte položku **Přejít > Aplikace > Epson Software > Uninstaller**.
6. Vyberte aplikaci, kterou chcete odinstalovat, a klikněte na tlačítko **Uninstall**.



Důležité:

Nástroj Uninstaller odebere z počítače všechny ovladače inkoustových tiskáren Epson. Jestliže používáte více inkoustových tiskáren Epson a chcete odstranit jen některé ovladače, odstraňte je nejprve všechny a poté znovu nainstalujte potřebný ovladač tiskárny.

Poznámka:

Jestliže se vám v seznamu aplikací nedaří najít aplikaci, kterou chcete odinstalovat, nebudete ji moci odinstalovat pomocí nástroje Uninstaller. V takové situaci zvolte možnost **Přejít > Aplikace > Epson Software**, vyberte aplikaci, kterou chcete odinstalovat, a přetáhněte ji na ikonu koše.

Související informace

➔ „Nástroje aktualizace softwaru (EPSON Software Updater)“ na str. 117

Instalace aplikací

Připojte počítač k síti a nainstalujte nejnovější verzi aplikací z webu.

Poznámka:

- Přihlaste se do počítače jako správce. Zobrazí-li se výzva, zadejte heslo správce.
- Při opětovné instalaci aplikace je nutné aplikaci nejdříve odinstalovat.

1. Ukončete všechny spuštěné aplikace.
2. Při instalaci ovladače tiskárny dočasně odpojte tiskárnu a počítač.

Poznámka:

Nepropojujte tiskárnu s počítačem, dokud k tomu nebudete vyzváni.

3. Přejděte na následující webovou stránku a pak zadejte název produktu.

<http://epson.sn>

4. Zvolte možnost **Instalace** a poté klikněte na položku **Stáhnout**.
5. Klikněte nebo dvakrát klikněte na stažený soubor a potom postupujte podle zobrazených pokynů.

Poznámka:

Používáte-li počítač s operačním systémem Windows a nemůžete stáhnout aplikace z webu, nainstalujte je z disku se softwarem dodávaným k tiskárně.

Související informace

➔ „Odinstalace aplikací“ na str. 118

Aktualizace aplikací a firmwaru

Aktualizace aplikací a firmwaru vám může pomoci odstranit některé problémy a zlepšit nebo přidat funkce. Ověřte, že používáte nejnovější verzi aplikací a firmwaru.

1. Připojte k tiskárně síťový adaptér.
2. Ujistěte se, že je tiskárna připojena k počítači a je aktivní připojení k Internetu.
3. Spusťte aplikaci EPSON Software Updater a aktualizujte tak aplikace nebo firmware.



Důležité:

Nevypínejte počítač ani tiskárnu, dokud se aktualizace nedokončí, protože by se tiskárna mohla porouchat.

Poznámka:

Jestliže se vám v seznamu aplikací nedaří najít aplikaci, kterou chcete aktualizovat, nebudete moci aktualizaci pomocí nástroje EPSON Software Updater provést. Nejnovější verze aplikací vyhledejte na místních webových stránkách společnosti Epson.

<http://www.epson.com>

Související informace

➔ „Nástroje aktualizace softwaru (EPSON Software Updater)“ na str. 117

Řešení problémů

Kontrola stavu tiskárny

Na displeji LCD nebo v počítači můžete zkontrolovat chybová hlášení a přibližnou hladinu inkoustu.

Kontrola chybových kódů na LCD displeji

Dojde-li k chybě nebo pokud je k dispozici informace, která vyžaduje vaši pozornost, na LCD displeji se zobrazí kód.

Kód	Situace	Řešení
E-01	Došlo k chybě tiskárny.	Odstraňte všechny papír nebo ochranné materiály z tiskárny. Jestliže se chybová zpráva nadále zobrazuje i po vypnutí a opětovném zapnutí, obraťte se na podporu společnosti Epson.
E-11	Je třeba vyměnit podložku pro zachytávání inkoustu.	Obraťte se na společnost Epson nebo autorizovaného poskytovatele služeb společnosti Epson, kteří zajistí výměnu inkoustové podložky*. Nejedná se o uživatelsky opravitelnou součást.
E-12	Krabice údržby je plná. Je třeba vyměnit údržbovou sadu.	Vypněte napájení a potom vyměňte starou údržbovou sadu za novou.
E-13	Krabice údržby není nainstalována nebo je nainstalována nesprávně.	Vypněte napájení a potom nainstalujte údržbovou sadu.
E-14	Krabice údržby nebyla rozpoznána.	Vypněte napájení a potom znovu nainstalujte údržbovou sadu. Pokud se tato zpráva zobrazuje i po opakované instalaci údržbové sady, nahraďte ji novou údržbovou sadou.
E-21 E-25	Došlo k chybě baterie. Tiskárna se automaticky vypnula.	Kontaktujte podporu Epson. E-21 je chyba zabudované baterie a E-25 je chyba volitelné externí baterie.
E-22 E-26	Baterie je příliš studená pro použití. Tiskárna se automaticky vypnula.	Tuto tiskárnu používejte při teplotě 10 až 35°C. E-22 a E-23 jsou chyby zabudované baterie a E-26 a E-27 jsou chyby volitelné externí baterie.
E-23 E-27	Baterie je příliš horká pro použití. Tiskárna se automaticky vypnula.	
E-24	Baterie je příliš vybitá pro použití. Tiskárna se automaticky vypnula.	Nabijte baterii nebo připojte k tiskárně síťový adaptér.
W-01	V zadní podávání papíru uvízl papír.	Vyjměte uvízlý papír a stiskněte tlačítko OK.
W-02	V tiskárně uvízl papír.	
W-11	Bliží se konec životnosti podložky pro zachytávání inkoustu.	Obraťte se na společnost Epson nebo autorizovaného poskytovatele služeb společnosti Epson, kteří zajistí výměnu inkoustové podložky*. Nejedná se o uživatelsky opravitelnou součást. Tato zpráva se zobrazuje, dokud nebude vyměněna inkoustová podložka. Stisknutím tlačítka OK pokračujte v tisku.

Řešení problémů

Kód	Situace	Řešení
W-12	Inkoustová kazeta není nainstalovaná správně.	Jemně zatlačte všechny inkoustové kazety. Ověřte, zda zaklaply na místo.
W-13	Nainstalovanou inkoustovou kazetu nelze použít s touto tiskárnou.	Nahradte inkoustovými kazetami, které jsou kompatibilní s touto tiskárnou.
I-22	Nastavte Wi-Fi v části Tlačítko (WPS) .	Stiskněte tlačítko na přístupovém bodu. Pokud na přístupovém bodu není žádné tlačítko, otevřete okno nastavení přístupového bodu a potom klepněte na tlačítko zobrazené v softwaru.
I-23	Nastavte Wi-Fi v části Kód PIN (WPS) .	Zadejte kód PIN zobrazený na LCD displeji do přístupového bodu nebo počítače během dvou minut.
I-31	Nastavte Wi-Fi v části Autom. připojení Wi-Fi .	Nainstalujte software do počítače a po spuštění instalace Wi-Fi stiskněte tlačítko OK.
I-41	Nastavení Konfigurace papíru je deaktivováno. Některé funkce nelze použít.	Pokud je nastavení Konfigurace papíru deaktivováno, nelze použít AirPrint. Navíc se nezobrazí zpráva s upozorněním na neshodu velikosti a typu papíru. Pokud nepoužíváte vždy stejnou velikost a typ papíru a nepotřebujete měnit nastavení papíru, ponechte toto nastavení aktivní.
I-81	Tiskárna přechází do režimu se zabudovanou baterií, protože není připojen síťový adaptér, externí baterie byla vytažena, v baterii již není dostatek energie nebo došlo k chybě u baterie.	Když se tiskárna nachází v režimu zabudované baterie, tisk může být pomalejší. Pokud nechcete měnit rychlost tisku, připojte k tiskárně síťový adaptér nebo instalujte externí baterii.
-	Dochází inkoust.	Můžete pokračovat v tisku, dokud nebudete vyzváni k výměně inkoustové kazety (kazet). Pozor: pokud dojde inkoust v některé inkoustové kazetě, tiskárna nemůže tisknout. Co nejdříve si připravte novou kazetu(y).
-	Došel inkoust a je třeba vyměnit inkoustové kazety.	Aby byla zajištěna maximální kvalita tisku a ochrana tiskové hlavy, zůstává v kazetě bezpečnostní rezerva inkoustu, když tiskárna oznamuje, že je čas na výměnu kazety. Vyměňte kazetu, jakmile se zobrazí výzva, abyste tak učinili.
-	Byla nainstalována neoriginální baterie.	Vytáhněte externí baterii.
Recovery Mode	Tiskárna byla spuštěna v režimu obnovy, protože se nezdařila aktualizace firmwaru.	Pokuste se firmware aktualizovat znovu pomocí následujících kroků. 1. Připojte tiskárnu k síťovému adaptéru. 2. Připojte tiskárnu k počítači kabelem USB. (V režimu obnovy nelze aktualizovat firmware prostřednictvím síťového připojení.) 3. Další pokyny vyhledejte na místních webových stránkách společnosti Epson.

* Během některých cyklů tisku se může v podložce pro zachytávání inkoustu nahromadit velmi malé množství přebytečného inkoustu. Aby nedocházelo k úniku inkoustu z podložky, je tiskárna vyrobena tak, aby se tisk zastavil, jakmile podložka dosáhne limitu. Jak často je nutné tuto výměnu provádět a zda vůbec, závisí na počtu vytištěných stran, druhu tiskového materiálu a počtu provedených čistících cyklů tiskárny. Nutnost výměny podložky neznamená, že by tiskárna přestala být funkční ve smyslu specifikace výrobku. Tiskárna rozpozná, kdy je třeba podložku vyměnit. Tento úkon však smí provádět pouze pracovník autorizovaného servisního střediska Epson. Záruka společnosti Epson se na náklady spojené s výměnou této součásti nevztahuje.

Související informace

- ➔ „Kontaktování podpory společnosti Epson“ na str. 149
- ➔ „Nabíjení zabudované baterie“ na str. 86
- ➔ „Instalace aplikací“ na str. 120
- ➔ „Aktualizace aplikací a firmwaru“ na str. 121
- ➔ „Výměna inkoustových kazet“ na str. 97

Kontrola stavu tiskárny – Windows

1. Přejděte do okna ovladače tiskárny.
2. Klikněte na položku **EPSON Status Monitor 3** na kartě **Údržba** a poté klikněte na **Podrobnosti**.

Poznámka:

Pokud je software EPSON Status Monitor 3 deaktivován, klikněte na možnost Rozšířená nastavení na kartě Údržba a vyberte položku Aktivovat EPSON Status Monitor 3.

Související informace

- ➔ „Ovladač tiskárny Windows“ na str. 114

Kontrola stavu tiskárny — systém Mac OS

1. Vyberte **Předvolby systému** v nabídce Apple > **Tiskárny a skenery** (nebo **Tisk a skenování**, **Tisk a fax**) a potom vyberte tiskárnu.
2. Klikněte na možnost **Volby a materiály** > **Utilita** > **Otevřít Tiskovou utilitu**.
3. Klikněte na možnost **EPSON Status Monitor**.
Můžete zkontrolovat stav tiskárny, hladinu inkoustů a stav chyb.

Odstranění uvízlého papíru

Zkontrolujte chybu zobrazenou na ovládacím panelu, postupujte podle pokynů a odstraňte uvízlý papír včetně případných útržků. Poté odstraňte chybu.

**Důležité:**

Opatrně vyjměte uvízlý papír. Jestliže papír odstraníte prudkým pohybem, může dojít k poškození tiskárny.

Odstranění uvízlého papíru z Zadní podávání papíru

Odstraňte uvízlý papír.

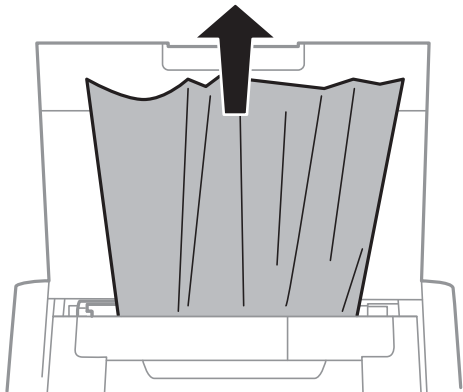

Odstranění uvízlého papíru z vnitřku tiskárny

 **Upozornění:**

Máte-li ruku v tiskárně, nikdy se nedotýkejte tlačítek na ovládacím panelu. Pokud tiskárna začne pracovat, mohlo by dojít ke zranění. Dávejte pozor, abyste se nedotkli vyčnívajících částí, a nedošlo tak ke zranění.

1. Otevřete vnitřní kryt.

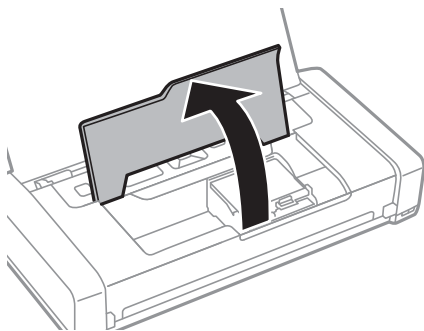

Řešení problémů

2. Odstraňte uvízlý papír.

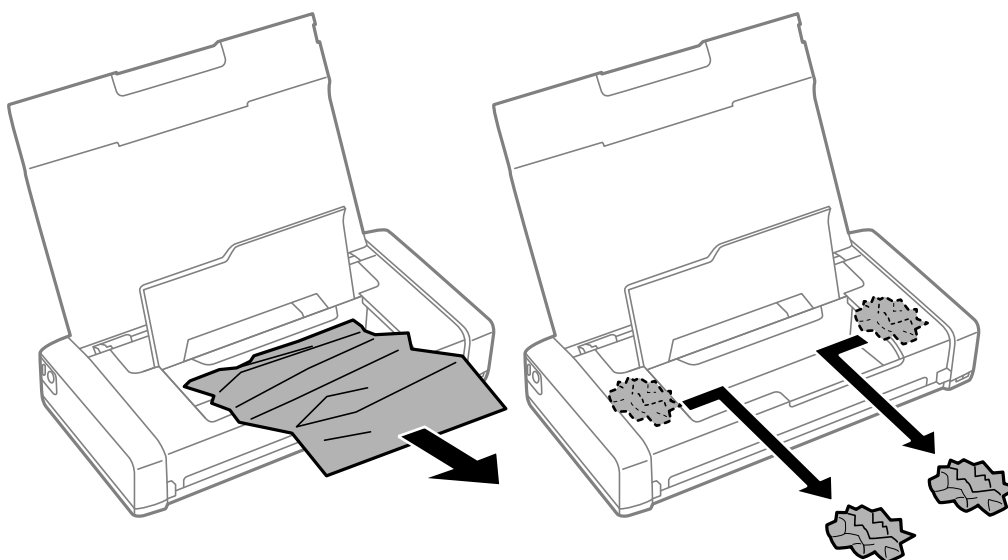

! **Důležité:**

Nedotýkejte se plochého bílého kabelu ani průsvitné části uvnitř tiskárny. Mohlo by tím dojít k závadě.

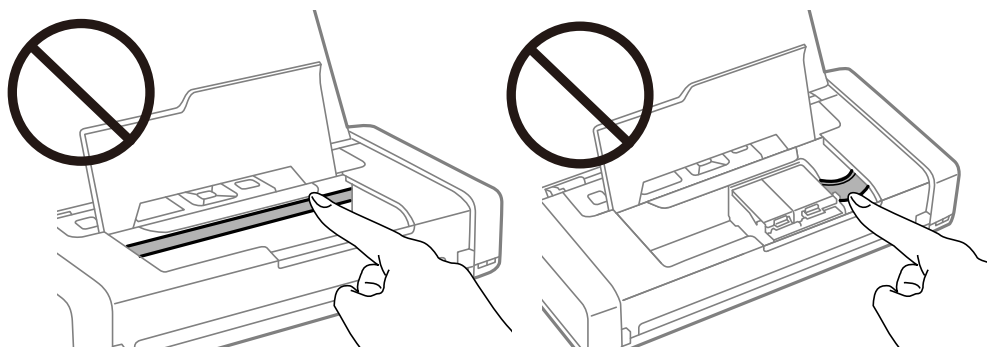

3. Zavřete vnitřní kryt.

Papír není podáván správně

Pokud se papír zasekává, nepodává se rovně, podává se několik listů papíru najednou, podávání papíru neprobíhá nebo je papír vysunován, zkontrolujte, zda jsou splněny následující podmínky.

- Umístěte tiskárnu na rovný povrch a provozujte ji v doporučených podmínkách.
- Baterie se pravděpodobně vybíjí. Připojte síťový adaptér k tiskárně nebo nainstalujte volitelnou externí baterii.
- Používejte papír podporovaný touto tiskárnou.
- Postupujte podle pokynů pro manipulaci s papírem.
- Vložte papír ve správném směru a posuňte vodítko okraje k okraji papíru.
- Nevkládejte více, než je uvedený maximální počet listů pro papír.
- Když tiskárna hlásí, že došel papír, ale papír je v tiskárně vložený, znovu vložte papír k pravému okraji zadní podávání papíru.

Řešení problémů

- Při vkládání více listů papíru vkládejte jednotlivé listy papíru postupně za sebou.
- Pokud se během ručního oboustranného tisku podává několik listů papíru najednou, odeberte veškerý papír vložený ve zdroji a poté jej vložte znovu.
- Vložte a vysuňte papír bez tisku. Tím vyčistíte dráhu papíru.
- Zkontrolujte, zda nastavení velikosti a typu papíru zdroje papíru je správné.

Související informace



- ➔ [„Specifikace provozního prostředí“ na str. 146](#)
- ➔ [„Dostupný papír a kapacita“ na str. 56](#)
- ➔ [„Pokyny k manipulaci s papírem“ na str. 55](#)
- ➔ [„Vkládání papíru do Zadní podávání papíru“ na str. 57](#)
- ➔ [„Čištění dráhy papíru“ na str. 110](#)

Problémy s napájením a ovládacím panelem

Tiskárna se nezapne

- Ujistěte se, že je napájecí kabel bezpečně zapojený.
- Přidržte tlačítko  o něco déle.
- Pokud nelze zapnout napájení tiskárny z baterie, baterie je pravděpodobně vybitá. Připojte síťový adaptér nebo nabijte baterii a potom tiskárnu znovu zapněte.
- Pokud kontrolka napájení svítí, ale LCD obrazovka se nezobrazuje, je možné, že tiskárna nebyla správně vypnuta. Postupujte podle řešení pro problém, k němuž dojde, když se napájení nevypíná.

Tiskárna se nevypne

Odpojte síťový adaptér a USB kabel. Stiskněte a podržte tlačítka  a  současně déle než sedm sekund a potom obě tlačítka uvolněte. Abyste předešli vysychání tiskové hlavy, znovu tiskárnu zapněte a vypněte ji tlačítkem .

Displej LCD ztmaví

Tiskárna přešla do režimu spánku. Stisknutím libovolného tlačítka na ovládacím panelu vrátíte displej LCD do původního stavu.

Když je tiskárna napájena z baterie, napájení se náhle vypne

- V případě nečinnosti se tiskárna vypne. Znovu tiskárnu zapněte.
- Zkontrolujte stav baterie. Pokud je stav baterie nízký, připojte k tiskárně AC síťový adaptér nebo nabijte baterii.

Nelze nabít baterii z počítače

- Na ovládacím panelu vyberte možnost **Nabídka > Baterie > Nastavení baterie** a potom aktivujte možnost **Napájení USB z PC**.
- Zkontrolujte, zda je tiskárna vypnutá nebo v režimu spánku.
- Zapněte počítač. Pokud se počítač nachází v režimu hibernace nebo spánku, probudte jej.
- Baterii nelze nabíjet s použitím rozbočovače USB. Připojte tiskárnu přímo k počítači.
- Počítač může být nakonfigurován tak, aby neumožňoval nabíjení dalších zařízení, když je napájen z vlastní baterie. Zkontrolujte nastavení počítače.
- Volitelná externí baterie nemůže být nabíjena z počítače. Nabíjení pomocí síťového adaptéru.

Související informace

➔ [„Nabíjení zabudované baterie prostřednictvím připojení USB“ na str. 87](#)

Nebylo možné rozpoznat externí baterii

Jakmile se zobrazí níže uvedená obrazovka, vypněte tiskárnu, připojte síťový adaptér a poté tiskárnu znovu zapněte.



Nelze tisknout z počítače

Kontrola připojení (USB)

- Umístěte tiskárnu na rovný povrch a provozujte ji v doporučených podmínkách.
- Řádně připojte kabel USB k tiskárně a k počítači.
- Používáte-li rozbočovač USB, zkuste připojit tiskárnu přímo k počítači.
- Pokud není kabel USB rozpoznán, změňte port nebo změňte kabel USB.

Řešení problémů

- ❑ Pokud nemůže tiskárna tisknout pomocí připojení USB, vyzkoušejte následující možnosti.

Odpojte od počítače kabel USB. Klikněte pravým tlačítkem na ikonu tiskárny zobrazenou na počítači a vyberte položku **Odebrat zařízení**. Poté k počítači připojte kabel USB a vyzkoušejte tisk.

Podle následujících kroků v této příručce znovu nastavte připojení USB a změňte způsob připojení k počítači. Podrobnosti naleznete v odkazu na související informace níže.

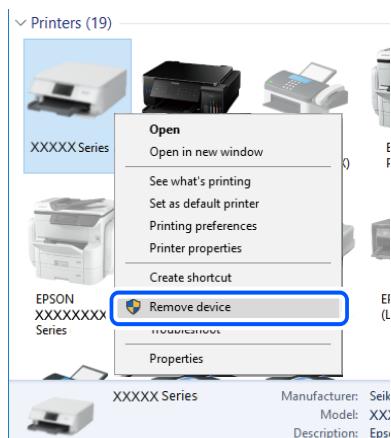

- ❑ Na ovládacím panelu vyberte možnost **Nabídka > Baterie > Nastavení baterie**, poté vypněte **Napájení USB z PC**.

Související informace

➔ „Změna způsobu připojení k počítači“ na str. 51

Kontrola připojení (sít)

- ❑ Pokud jste změнили bezdrátový směrovač nebo poskytovatele služeb, zkuste znovu nastavit síť pro tiskárnu. Počítač nebo chytré zařízení připojte ke stejnému identifikátoru SSID jako tiskárnu.
- ❑ Vypněte zařízení, která chcete připojit k síti. Počkejte asi 10 sekund a potom zařízení zapněte v tomto pořadí: směrovač bezdrátové sítě, počítač nebo chytré zařízení a potom tiskárnu. Přesuňte tiskárnu a počítač nebo chytré zařízení blíž ke směrovači bezdrátové sítě, abyste usnadnili rádiovou komunikaci, a potom znovu zkuste síť nastavit.
- ❑ Vytiskněte zprávu o síťovém připojení. Podrobnosti naleznete v odkazu na související informace níže. Pokud je na zprávě uvedena chyba síťového připojení, zkontrolujte zprávu o síťovém připojení a postupujte podle vytištěných řešení.
- ❑ Pokud je adresa IP přiřazená k tiskárně ve formátu 169.254.XXX.XXX a maska podsítě je 255.255.0.0, není adresa IP zřejmě přiřazena správně. Restartujte bezdrátový směrovač nebo obnovte síťová nastavení tiskárny. Pokud není problém vyřešen, vyhledejte informace v dokumentaci k bezdrátovému směrovači.
- ❑ Zkuste z počítače přejít na jakýkoli web a ověřit, zda jsou síťová nastavení počítače správná. Pokud se na web nedostanete, problém se týká počítače. Zkontrolujte síťového připojení počítače.

Kontrola softwaru a dat

- ❑ Ujistěte se, zda je nainstalován originální ovladač tiskárny společnosti Epson. Pokud není nainstalován originální ovladač tiskárny společnosti Epson, jsou dostupné funkce omezené. Doporučujeme používat originální ovladač tiskárny společnosti Epson. Podrobnosti naleznete v odkazu na související informace níže.

Řešení problémů

- Tisknete-li obrázek s velkým množstvím dat, nemusí být v počítači dostatek paměti. Vytiskněte snímek s nižším rozlišením nebo menší velikostí.

Kontrola originálních ovladačů tiskárny Epson

Pomocí jedné z následujících metod můžete zkontrolovat, zda je v počítači nainstalován originální ovladač Epson.

Windows

Vyberte položku **Ovládací panely > Zobrazit zařízení a tiskárny (Tiskárny, Tiskárny a faxy)** a pak proveďte následující pro otevření okna vlastností tiskového serveru.

- Windows 10/Windows 8.1/Windows 8/Windows 7/Windows Server 2019/Windows Server 2016/Windows Server 2012 R2/Windows Server 2012/Windows Server 2008 R2

Klikněte na ikonu tiskárny a poté klikněte v horní části okna na možnost **Vlastnosti tiskového serveru**.

- Windows Vista/Windows Server 2008

Pravým tlačítkem klikněte na složku **Tiskárny** a pak klikněte na položku **Spustit jako správce > Vlastnosti serveru**.

- Windows XP/Windows Server 2003 R2/Windows Server 2003

V nabídce **Soubor** vyberte **Vlastnosti serveru**.

Klikněte na kartu **Ovladač**. Pokud se váš název tiskárny zobrazí v seznamu, je ve vašem počítači nainstalován originální ovladač tiskárny Epson.

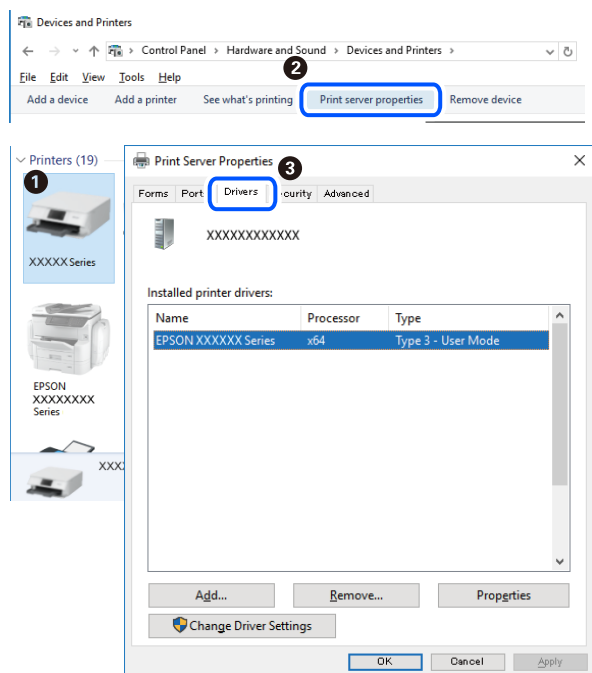

Řešení problémů

Mac OS

Vyberte **Předvolby systému** v nabídce Apple > **Tiskárny a skenery** (nebo **Tisk a skenování**, **Tisk a fax**) a potom vyberte tiskárnu. Klikněte na položku **Volby a materiály** a pokud se v okně zobrazí karta **Možnosti a Nástroje**, je ve vašem počítači nainstalován originální ovladač tiskárny Epson.

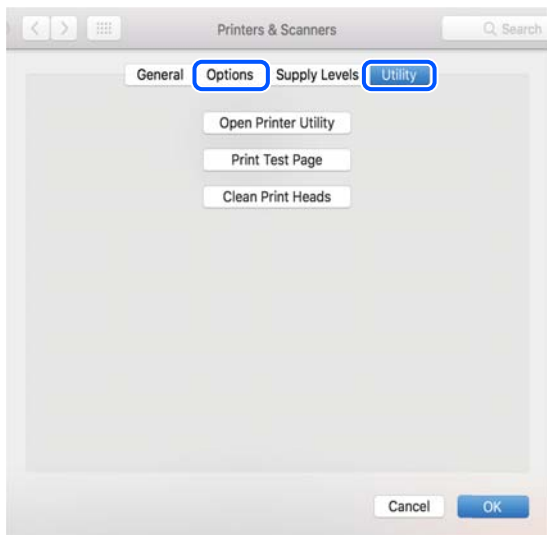

Kontrola stavu tiskárny z počítače (systém Windows)

Klikněte na možnost **Tisková fronta** na kartě **Údržba** ovladače tiskárny a poté si projděte následující body.

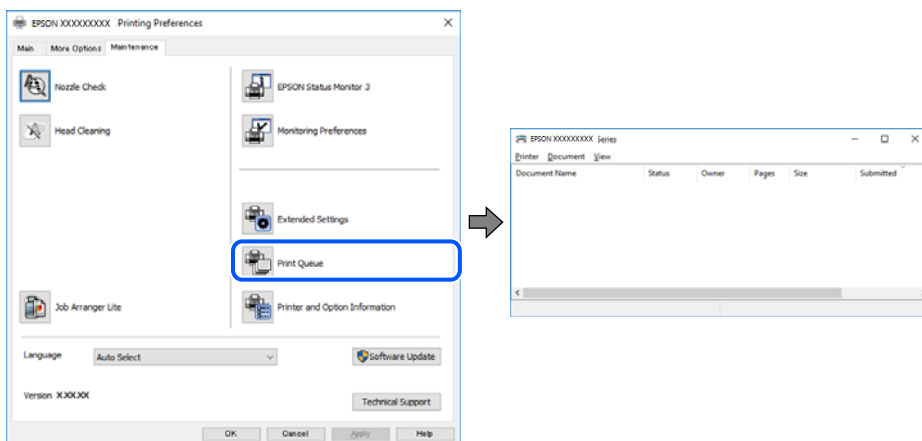

- Vyhledejte případné pozastavené tiskové úlohy.
Pokud nejsou nepotřebná data vymazána, vyberte v nabídce **Tiskárna** možnost **Zrušit tisk všech dokumentů**.
- Zkontrolujte, zda tiskárna není v režimu offline nebo čekání.
Jestliže se tiskárna nachází v režimu offline nebo čekání, zrušte toto nastavení v nabídce **Tiskárna**.

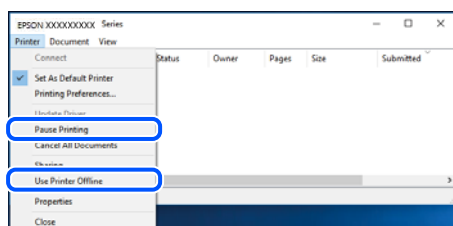

Řešení problémů

- ❑ Zkontrolujte, zda je tiskárna v nabídce **Tiskárna** vybrána jako výchozí (u dané položky nabídky se zobrazuje značka zaškrtnutí).

Pokud tiskárna není vybrána jako výchozí, nastavte ji tak. Pokud je v nabídce **Ovládací panely > Zobrazit zařízení a tiskárny** (**Tiskárny**, **Tiskárny a faxy**) více ikon, vyberte ikonu podle následujícího návodu.

Příklad

Připojení USB: řada EPSON XXXX

Připojení k síti: řada EPSON XXXX (sít)

Pokud jste ovladač tiskárny nainstalovali několikrát, mohou být vytvořeny kopie tohoto ovladače. Pokud jsou vytvořeny kopie, například „Řada EPSON XXXX (kopie 1)“, klikněte pravým tlačítkem na ikonu zkopírovaného ovladače a poté klikněte na možnost **Odebrat zařízení**.

- ❑ Zkontrolujte, že je v dialogu **Vlastnosti > Port** v nabídce **Tiskárna** správně zvolen port tiskárny, jak je uvedeno níže.

V případě připojení USB vyberte možnost „**USBXXX**“ a v případě síťového připojení vyberte možnost „**EpsonNet Print Port**“.

Kontrola stavu tiskárny z počítače (systém Mac OS)

Zkontrolujte, že se tiskárna nenachází ve stavu **Pozastaveno**.

V nabídce Apple > **Tiskárny a skenery** (nebo **Tisk a skenování**, **Tisk a fax**) vyberte možnost **Předvolby systému** a dvakrát klikněte na příslušnou tiskárnu. Jestliže je tiskárna pozastavená, klikněte na možnost **Pokračovat** (nebo **Obnovit tisk v tiskárně**).

Když se nedaří nastavit síť

- ❑ Vypněte zařízení, která chcete připojit k síti. Počkejte asi 10 sekund a potom zařízení zapněte v tomto pořadí: směrovač bezdrátové sítě, počítač nebo chytré zařízení a potom tiskárnu. Přesuňte tiskárnu a počítač nebo chytré zařízení blíž ke směrovači bezdrátové sítě, abyste usnadnili rádiovou komunikaci, a potom znovu zkuste síť nastavit.
- ❑ Vyberte možnost **Nabídka > Síťová nastavení > Kontrola připojení** a potom vytiskněte zprávu o připojení sítě. Pokud došlo k chybě, zkontrolujte zprávu o připojení sítě a postupujte podle vytištěných řešení.

Související informace

- ➔ [„Tisk zprávy o připojení sítě“ na str. 44](#)
- ➔ [„Zprávy a řešení na zprávě o připojení sítě“ na str. 45](#)

Ačkoli s nastavením sítě nejsou problémy, nelze se připojit ze zařízení

Pokud se z počítače nebo z chytrého zařízení nemůžete připojit k tiskárně, i když na kontrolní zprávě síťového připojení nejsou uvedené žádné problémy, přečtěte si následující informace.

Řešení problémů

- ❑ Pokud současně používáte více směrovačů bezdrátové sítě, nemusí být v závislosti na nastavení směrovačů bezdrátové sítě možné použít tiskárnu z počítače nebo chytrého zařízení. Počítač nebo chytré zařízení připojte ke stejnému směrovači bezdrátové sítě jako tiskárnu.

Pokud je v chytrém zařízení povolena funkce sdílení internetového připojení, zakažte ji.

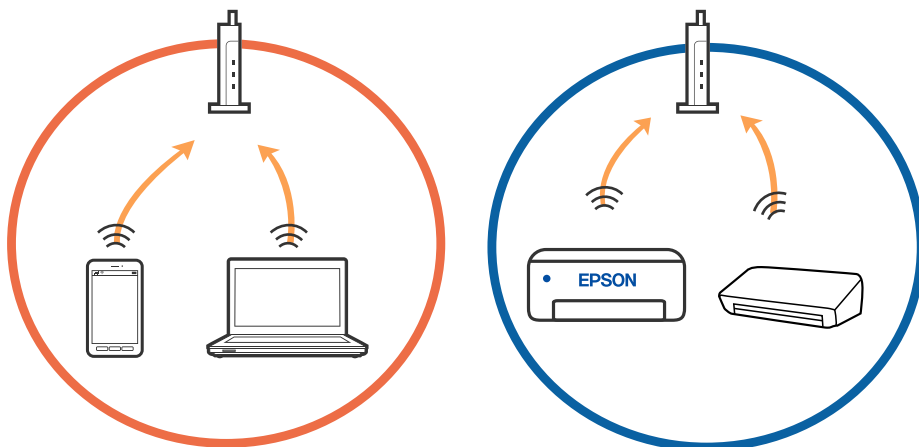

- ❑ Pokud má směrovač bezdrátové sítě více identifikátorů SSID a zařízení jsou připojena k různým identifikátorům SSID na stejném směrovači bezdrátové sítě, nemusí se podařit se ke směrovači bezdrátové sítě připojit. Počítač nebo chytré zařízení připojte ke stejnému identifikátoru SSID jako tiskárnu.

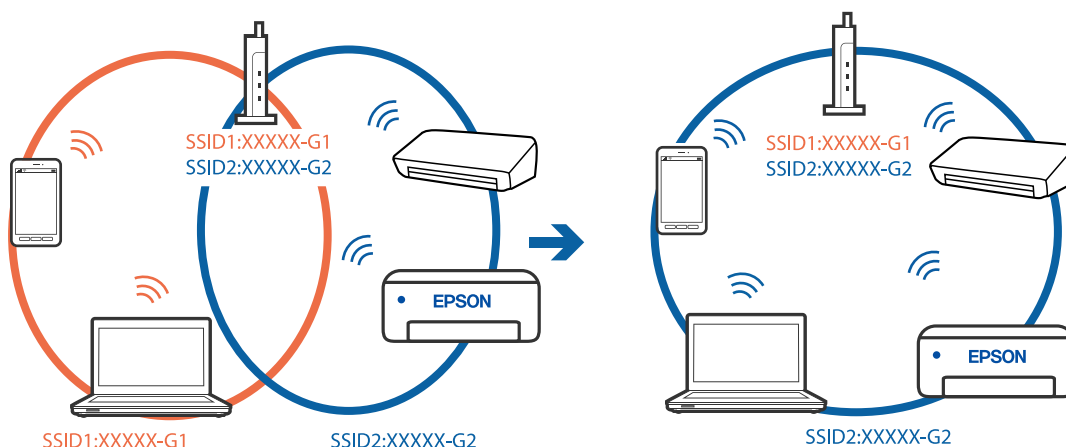

- ❑ Většina směrovačů bezdrátové sítě je vybavena funkcí clony soukromí, která blokuje komunikaci mezi připojenými zařízeními. Pokud tiskárna nemůže komunikovat s počítačem nebo chytrým zařízením, ačkoli jsou připojeny ke stejné síti, zakažte na směrovači bezdrátové sítě funkci clony soukromí. Podrobnosti najdete v příručce dodané se směrovačem bezdrátové sítě.

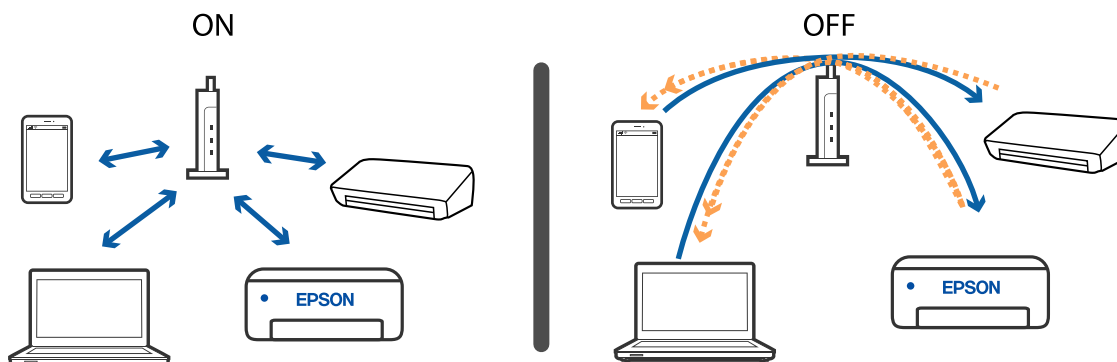

Související informace

- ➔ „Sledování identifikátorů SSID připojených k tiskárně“ na str. 134
- ➔ „Kontrola identifikátoru SSID pro počítač“ na str. 134

Sledování identifikátorů SSID připojených k tiskárně

Identifikátor SSID můžete zkontrolovat vytisknutím zprávy o připojení sítě nebo pomocí nástroje Web Config.

Související informace

- ➔ „Tisk zprávy o připojení sítě“ na str. 44
- ➔ „Tisk stavového listu sítě“ na str. 50

Kontrola identifikátoru SSID pro počítač

Windows

Klikněte na ikonu  na panelu úloh na ploše. V zobrazeném seznamu zkontrolujte identifikátor SSID připojené bezdrátové sítě.



Mac OS

Klikněte na ikonu Wi-Fi v horní části počítačové obrazovky. Zobrazí se seznam identifikátorů SSID a identifikátor SSID připojené bezdrátové sítě je označen značkou zaškrtnutí.



Při používání zařízení USB 3.0 na počítači Mac je připojení k bezdrátové síti LAN (Wi-Fi) nestabilní

Když na počítači Mac připojíte zařízení k portu USB 3.0, může dojít k rušení rádiových kmitočtů. Pokud se vám nedaří připojit se k bezdrátové síti LAN (Wi-Fi) nebo je provoz nestabilní, zkuste následující postup.

- Zařízení, které je připojené k portu USB 3.0, umístěte dál od počítače.
- Pokud tiskárna podporuje kmitočtový rozsah 5 GHz, připojte se k SSID pro rozsah 5 GHz.

Související informace

➔ [„Specifikace sítě Wi-Fi“ na str. 143](#)

Nelze tisknout ze zařízení iPhone, iPad nebo iPod touch

- Připojte zařízení iPhone, iPad nebo iPod touch ke stejné síti (identifikátor SSID) jako tiskárnu.
- V následujících nabídkách aktivujte možnost **Konfigurace papíru**.
Nabídka > Nast. tiskárny > Nast. zdroje papíru > Konfigurace papíru
- Povolte nastavení AirPrint v části Web Config.

Problémy s výtisky

Kvalita tisku je nízká

Projděte si následující body, je-li kvalita tisku nízká kvůli rozmazaným výtiskům, pruhům, chybějícím barvám, vybledlým barvám, vychýlení a mozaikovým vzorům na výtiscích.

- Používejte papír podporovaný touto tiskárnou.
- Netiskněte na vlhký, poškozený nebo příliš starý papír.
- Je-li papír zkroucený nebo obálka nafouklá, narovnejte je.
- Při tisku snímků nebo fotografií tiskněte s využitím dat o vysokém rozlišení. Obrázky na webových stránkách mívají často nízké rozlišení, i když na displeji vypadají docela dobře. Tím může dojít ke zhoršení kvality tisku.
- Vyberte odpovídající nastavení typu papíru v ovladači tiskárny pro daný typ papíru, který je vložen v tiskárně.
- Tiskněte s použitím nastavení vysoké kvality v ovladači tiskárny.
- Dojde-li k vytištění snímků nebo fotografií v neočekávaných barvách, upravte barvu a poté zopakujte tisk. Funkce automatické korekce barev používá standardní režim korekce **PhotoEnhance**. Zkuste použít jiný režim korekce **PhotoEnhance** výběrem jiné volby než **Automatická korekce** jako nastavení **Korekce scény**. Pokud problém přetrvává, použijte jinou funkci korekce barev než **PhotoEnhance**.
 - Windows

Na kartě **Další možnosti** ovladače tiskárny nastavte položku **Korekce barev** na hodnotu **Vlastní**. Klikněte na položku **Upravit** a vyberte hodnotu jinou než **PhotoEnhance** pro nastavení položky **Správa barev**.
 - Mac OS

V místní nabídce okna tisku vyberte možnost **Barevná shoda** a potom možnost **EPSON Color Controls**. Z místní nabídky vyberte možnost **Možnosti barev** a poté cokoliv jiného než **PhotoEnhance**.
- Vypněte obousměrné (nebo vysokorychlostní) nastavení. Je-li toto nastavení povoleno, tisková hlava tiskne během pohybu oběma směry. Může tak dojít k posunu svislých čar. Pokud tuto funkci vypnete, tisk se může zpomalit.
 - Windows

Zrušte zaškrtnutí možnosti **Vysoká rychlost** na kartě **Další možnosti** ovladače tiskárny.
 - Mac OS

Vyberte **Předvolby systému** v nabídce Apple > **Tiskárny a skenery** (nebo **Tisk a skenování**, **Tisk a fax**) a potom vyberte tiskárnu. Klikněte na možnost **Volby a materiály** > **Volby** (nebo **Ovladač**). Nastavte položku **Vysokorychlostní tisk** na hodnotu **Vypnuto**.
- Na ovládacím panelu vyberte možnost **Nabídka** > **Nastavení hustoty obyčejného papíru** a potom upravte hustotu.
- Na ovládacím panelu vyberte možnost **Nabídka** > **Úprava barev** a potom upravte barvu.
- Proveďte kontrolu trysek a poté vyčistěte tiskovou hlavu, je-li některá tryska tiskové hlavy ucpaná.
- Zarovnejte tiskovou hlavu.
- Pokud dochází k chybě zarovnání v intervalech 2.5 cm, vyrovnejte tiskovou hlavu.
- Okamžitě po vytištění nepokládejte papír na sebe.
- Před založením nebo vystavením nechte výtisky nejdříve zcela uschnout. Výtisky během sušení nepokládejte na přímé sluneční světlo, nepoužívejte vysoušeč ani se nedotýkejte potištné strany papíru.

Řešení problémů

- Zkuste použít originální inkoustové kazety Epson. Tento produkt byl navržen tak, aby upravoval barvy na základě použití originálních inkoustových kazet Epson. Použití neoriginálních inkoustových kazet může způsobit zhoršení kvality tisku.
- Společnost Epson doporučuje spotřebovat inkoustovou kazetu před datem vytištěným na obalu.
- Nejlepších výsledků dosáhnete, jestliže inkoustovou kazetu spotřebujete do šesti měsíců od otevření balení.
- Při tisku snímků nebo fotografií doporučuje společnost Epson upřednostnit originální papír Epson před obyčejným papírem. Tiskněte na tisknutelnou stranu originálního papíru Epson.

Související informace

- ➔ „Pokyny k manipulaci s papírem“ na str. 55
- ➔ „Seznam typů papíru“ na str. 57
- ➔ „Kontrola a čištění tiskové hlavy“ na str. 108
- ➔ „Nastavení tiskové hlavy“ na str. 109
- ➔ „Dostupný papír a kapacita“ na str. 56

Výtisk má nesprávnou polohu, velikost nebo okraje

- Vložte papír ve správném směru a posuňte vodítko okraje k okraji papíru.
- Pokud je výtisk posunutý doprava a je na pravé straně oříznutý, pravděpodobně není papír ve správné poloze. Posuňte vodítko okraje zcela vlevo, posuňte část na pravé straně zcela vpravo a potom zkuste znovu vložit papír.

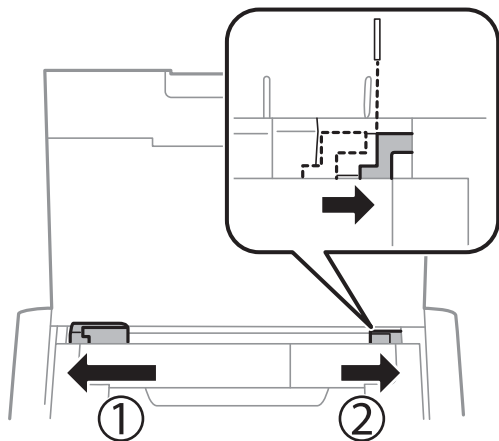

- Vyberte vhodné nastavení velikosti předlohy na ovládacím panelu nebo v ovladači tiskárny.
- Upravte nastavení okrajů v aplikaci tak, aby se okraje nacházely v oblasti tisku.
- Při tisku bez okrajů dojde k mírnému zvětšení obrazu a oříznutí vyčnívající oblasti. Nastavte míru zvětšení.
 - Windows
Klikněte na volbu **Nastavení** v části **Bez ohraničení** na kartě **Hlavní** ovladače tiskárny a vyberte míru zvětšení.
 - Mac OS
Upravte nastavení **Rozšíření** v nabídce **Nastavení tisku** dialogového okna tisku.

Související informace

- ➔ „Vkládání papíru do Zadní podávání papíru“ na str. 57
- ➔ „Oblast tisku“ na str. 141

Papír se rozmazává nebo je kvalita tisku nedostatečná

Projděte si následující body, je-li papír při tisku rozmazaný nebo je kvalita tisku nedostatečná.

- Vyčistěte dráhu papíru.
- Položte papír na rovný povrch a zkontrolujte, jestli není zkroucený. Pokud ano, narovnejte ho.
- Vložte papír ve správném směru.
- Při ručním oboustranném tisku před opětovným vložením papíru zkontrolujte, zda je inkoust zcela suchý.

Související informace

- ➔ „Čištění dráhy papíru“ na str. 110
- ➔ „Vkládání papíru do Zadní podávání papíru“ na str. 57
- ➔ „Kvalita tisku je nízká“ na str. 136

Tisknou se nesprávné nebo porušené znaky

- Připojte řádně kabel rozhraní k tiskárně a k počítači.
- Zrušte případné pozastavení tiskové úlohy.
- Neuvádějte počítač ručně do režimu **Hibernate** nebo **Sleep** v průběhu tisku. Při příštím spuštění počítače se mohou tisknout stránky se zmateným textem.

Související informace

- ➔ „Zrušení tisku“ na str. 84

Vytištěný obraz je zrcadlově převrácený

Zrušte veškerá nastavení zrcadlového obrazu v ovladači tiskárny nebo v aplikaci.

- Windows
Zrušte zaškrtnutí políčka **Zrcadlový obraz** na kartě **Další možnosti** ovladače tiskárny.
- Mac OS
Zrušte zaškrtnutí políčka **Zrcadlový obraz** v nabídce **Nastavení tisku** dialogu tisku.

Problém s výtiskem nebylo možné odstranit

Pokud jste vyzkoušeli všechna řešení a problém přetrvává, zkuste odinstalovat ovladač tiskárny a poté ho nainstalovat znovu.

Související informace

- ➔ „Odinstalace aplikací“ na str. 118
- ➔ „Instalace aplikací“ na str. 120

Tisk je příliš pomalý

- Pokud tisknete nepřetržitě po dobu delší než zhruba 15 minut, tisk se zpomalí, aby se předešlo přehřátí a poškození mechanismu tiskárny. Můžete však dál tisknout. Chcete-li se vrátit k normální rychlosti tisku, zrušte tisk a ponechte tiskárnu nejméně 45 minut zapnutou a nečinnou. Jestliže tiskárnu vypnete, její stav se neobnoví.
- Když je tiskárna napájena ze zabudované baterie, tisk se zpomalí. Připojte síťový adaptér k tiskárně nebo nainstalujte volitelnou externí baterii.
- Zavřete všechny nepotřebné aplikace.
- Snižte nastavení kvality v ovladači tiskárny. Při vysoké kvalitě tisku dochází ke zpomalení rychlosti tisku.
- Povolte obousměrné (nebo vysokorychlostní) nastavení. Je-li toto nastavení povoleno, tisková hlava tiskne při pohybu v obou směrech, čímž se zvyšuje rychlost tisku.
 - Windows
Na kartě **Další možnosti** ovladače tiskárny vyberte možnost **Vysoká rychlost**.
 - Mac OS
Vyberte **Předvolby systému** v nabídce Apple > **Tiskárny a skenery** (nebo **Tisk a skenování**, **Tisk a fax**) a potom vyberte tiskárnu. Klikněte na možnost **Volby a materiály** > **Volby** (nebo **Ovladač**). Nastavte položku **Vysokorychlostní tisk** na hodnotu **Zapnuto**.
- Zakažte tichý režim. Tato funkce snižuje rychlost tisku.
 - Ovládací panel
Na hlavní obrazovce vyberte volbu **Nabídka** > **Nast. tiskárny** > **Tichý režim** a potom ji deaktivujte.
 - Windows
Na kartě **Hlavní** ovladače tiskárny nastavte položku **Skrytý režim** na hodnotu **Vypnuto**.
 - Mac OS
Vyberte **Předvolby systému** v nabídce Apple > **Tiskárny a skenery** (nebo **Tisk a skenování**, **Tisk a fax**) a potom vyberte tiskárnu. Klikněte na možnost **Volby a materiály** > **Volby** (nebo **Ovladač**). Nastavte položku **Skrytý režim** na hodnotu **Vypnuto**.
- Na ovládacím panelu vyberte možnost **Nabídka** > **Nastavení hustoty obyčejného papíru** a potom vyberte možnost **Standardní**.

Jiné problémy

Tiskárna při dotyku slabě probíjí

Pokud je k počítači připojen velký počet periferních zařízení, můžete při dotyku ucítit, že tiskárna slabě probíjí. Připojte k počítači, ke kterému je tiskárna připojena, zemnicí kabel.

Provoz tiskárny je hlučný

Jestliže jsou provozní zvuky příliš hlasité, zapněte tichý režim. Provoz tiskárny se tím však může zpomalit.

Ovládací panel

Na hlavní obrazovce vyberte volbu **Nabídka > Nast. tiskárny > Tichý režim** a potom ji aktivujte.

Ovladač tiskárny Windows

Vyberte možnost **Zapnuto** jako nastavení **Skrytý režim** na kartě **Hlavní**.

Ovladač tiskárny Mac OS

Vyberte **Předvolby systému** v nabídce Apple > **Tiskárny a skenery** (nebo **Tisk a skenování, Tisk a fax**) a potom vyberte tiskárnu. Klikněte na možnost **Volby a materiály > Volby** (nebo **Ovladač**). Nastavte položku **Skrytý režim** na hodnotu **Zapnuto**.

Aplikace je blokována branou firewall (pouze v systému Windows)

Přidejte aplikaci do povolených programů brány Firewall systému Windows v nastavení zabezpečení v **Ovládacích panelech**.

Příloha

Technické údaje

Specifikace tiskárny

Umístění trysek tiskové hlavy		Trysky pro černý inkoust: 180 Trysky pro barevný inkoust: 59 pro každou barvu
Gramáž papíru*	Obyčejný papír	64 až 90 g/m ² (17 až 24 lb)
	Obálky	Obálka č. 10, DL, C6: 75 až 90 g/m ² (20 až 24 lb)

* I když je gramáž papíru v zadaném rozsahu, tiskárna nemusí papír podat nebo se může v závislosti na vlastnostech nebo kvalitě papíru zhoršit kvalita tisku.

Oblast tisku

Kvalita tisku se může ve vyšrafovaných oblastech vzhledem k fungování tiskárny snížit.

Jednotlivé listy (normální tisk)

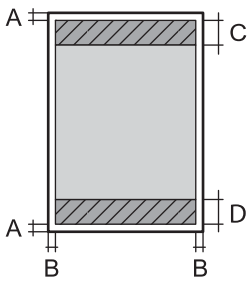
	A	3.0 mm (0.12 palce)
	B	Vyjma velikosti Letter a Legal: 3.0 mm (0.12 palce) Letter, Legal: 6.0 mm (0.24 palce)
	C	41.0 mm (1.62 palce)
	D	37.0 mm (1.46 palce)

Jednotlivé listy (tisk bez okrajů)

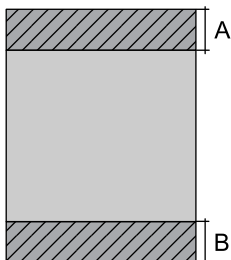
	A	44.0 mm (1.73 palce)
	B	40.0 mm (1.57 palce)

Příloha

Obálky

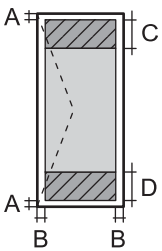
	A	3.0 mm (0.12 palce)
	B	5.0 mm (0.20 palce)
	C	18.0 mm (0.71 palce)
	D	41.0 mm (1.62 palce)

Specifikace rozhraní

Pro počítač	Vysokorychlostní USB
-------------	----------------------

Seznam síťových funkcí

Síťové funkce a IPv4/IPv6

Funkce		Podporované	Poznámky	
Síťový tisk	EpsonNet Print (Windows)	IPv4	✓	-
	Standard TCP/IP (Windows)	IPv4, IPv6	✓	-
	Tisk WSD (Windows)	IPv4, IPv6	✓	Windows Vista nebo novější
	Tisk přes službu Bonjour (Mac OS)	IPv4, IPv6	✓	-
	Tisk přes protokol IPP (Windows, Mac OS)	IPv4, IPv6	✓	-
	Tisk PictBridge (Wi-Fi)	IPv4	-	Digitální fotoaparát
	Epson Connect (Tisk přes email, vzdálený tisk)	IPv4	✓	-
	AirPrint (iOS, Mac OS)	IPv4, IPv6	✓	iOS 5 nebo novější, Mac OS X v10.7 nebo novější
	Google Cloud Print	IPv4, IPv6	✓	-
Skenování přes síť	Epson Scan 2	IPv4, IPv6	-	-
	Event Manager	IPv4	-	-
	Epson Connect (skenování do cloudu)	IPv4	-	-
	AirPrint (skenování)	IPv4, IPv6	-	OS X Mavericks nebo novější

Příloha

Funkce			Podporované	Poznámky
Faxování	Zaslání faxu	IPv4	-	-
	Příjem faxu	IPv4	-	-
	AirPrint (Faxout)	IPv4, IPv6	-	-

Specifikace sítě Wi-Fi

Normy	IEEE 802.11a/b/g/n ^{*1} /ac		
Frekvenční rozsahy	IEEE 802.11b/g/n: 2,4 GHz, IEEE 802.11a/n/ac: 5 GHz		
Kanály	Wi-Fi	2,4 GHz	1/2/3/4/5/6/7/8/9/10/11/12/13
		5 GHz	W52 (36/40/44/48) ^{*2} , W53 (52/56/60/64) ^{*2} , W56 (100/104/108/112/116/120/124/128/132/136/140) ^{*3} , W58 (149/153/157/161/165) ^{*3}
	Wi-Fi Direct	2,4 GHz	1/2/3/4/5/6/7/8/9/10/11/12/13
		5 GHz	W52 (36/40/44/48) ^{*2}
Režimy připojení	Infrastruktura, Wi-Fi Direct (jednoduchý přístupový bod) ^{*4, *5}		
Protokoly zabezpečení ^{*6}	WEP (64/128bit), WPA2-PSK (AES) ^{*7}		

*1 Dostupný pouze pro režim HT20.

*2 Používání produktu ve venkovním prostředí v rámci těchto kanálů je zakázáno.

*3 Dostupnost těchto kanálů se liší podle oblasti. Další informace naleznete v kapitole <http://support.epson.net/wifi5ghz/>

*4 Není podporováno pro IEEE 802.11b.

*5 Infrastruktura a režimy Wi-Fi Direct lze používat simultánně.

*6 Wi-Fi Direct podporuje pouze WPA2-PSK (AES).

*7 Vyhovuje normám WPA2 s podporou standardu WPA/WPA2 Personal.

Protokol zabezpečení

SSL/TLS	HTTPS Server/klient, IPPS
---------	---------------------------

Podporované služby dalších poskytovatelů

AirPrint	Tisk	iOS 5 nebo novější/Mac OS X v10.7.x nebo novější
Google Cloud Print		

Příloha

Rozměry

Rozměry	Úložiště <input type="checkbox"/> Šířka: 309 mm (12.2 palců) <input type="checkbox"/> Hloubka: 159 mm (6.3 palců) <input type="checkbox"/> Výška: 61 mm (2.4 palců) Tisk <input type="checkbox"/> Šířka: 309 mm (12.2 palců) <input type="checkbox"/> Hloubka: 232 mm (9.1 palců) <input type="checkbox"/> Výška: 217 mm (8.5 palců)
Hmotnost*	Přibližně 1.7 kg (3.7 lb)

* Bez inkoustových kazet a síťového adaptéru.

Elektrické specifikace

Síťový adaptér

Model	A461H	
Vstup	Jmenovité vstupní napájecí napětí	Střídavé 100 V až 240 V
	Jmenovitý vstupní proud	1 A
	Jmenovitý kmitočtový rozsah	50 až 60 Hz
Výstup	Jmenovité výstupní napájecí napětí	Stejnoseměrné 24 V
	Jmenovitý výstupní proud	1 A

Elektrické specifikace tiskárny (při použití síťového adaptéru)

Jmenovité vstupní stejnosměrné napětí	Jmenovité vstupní stejnosměrné napájecí napětí	Stejnoseměrné 24 V
	Jmenovitý vstupní stejnosměrný proud (bez nabíjení baterie)	0.4 A
	Jmenovitý vstupní stejnosměrný proud (nabíjení zabudované baterie)	0.6 A
	Jmenovitý vstupní stejnosměrný proud (nabíjení volitelné externí baterie)	0.9 A

Příloha

Spotřeba energie (s USB připojením)	Bez nabíjení baterie	Tisk: přibližně 12.0 W (ISO/IEC24712) Pohotovostní režim: přibližně 3.3 W Režim spánku: přibližně 0.9 W Vypnutý stav: přibližně 0.2 W
	Nabíjení zabudované baterie	Tisk: přibližně 16.0 W (ISO/IEC24712) Pohotovostní režim: přibližně 14.6 W Režim spánku: přibližně 12.1 W Vypnutý stav: přibližně 11.6 W
	Nabíjení volitelné externí baterie	Tisk: - Pohotovostní režim: přibližně 23.6 W Režim spánku: přibližně 21.4 W Vypnutý stav: přibližně 22.0 W

* Totéž jako u spotřeby energie v případě „Stavu bez dobíjení baterie“, protože u tiskárny nelze dobíjet baterii během tisku.

Poznámka:

Informace o napětí najdete na štítku tiskárny.

Uživatelé v Evropě najdou informace o příkonu na následujících webových stránkách.

<http://www.epson.eu/energy-consumption>

Specifikace zabudované baterie

Typ	Li-ion
Jmenovité napájecí napětí	3.6 V
Proudová kapacita	1.86 Ah
Počet nepřetržitých výtisků*1	Barva: přibližně 50 listů Černobíle: přibližně 100 listů
Doba nabíjení*2	Síťový adaptér: přibližně 2.5 hodiny*3 Port USB (5 V/0,5 A): přibližně 10 hodin Port USB (5 V/1,5 A): přibližně 2.5 hodin

*1 Hodnota měřená při tisku vzorků ISO/IEC24712 na papír velikosti A4 s plně nabitou baterií při okolní teplotě 25°C.

*2 Hodnota měřená při nabíjení baterie s vypnutým napájením při okolní teplotě 25°C. Používáte-li tiskárnu při nabíjení baterie, doba nabíjení je delší.

*3 5 minut nabíjení umožňuje vytisknout černobíle vzorek ISO/IEC24712 na přibližně 4 listů papíru velikosti A4 nebo barevně vzorek ISO/IEC24712 na přibližně 2 listů papíru velikosti A4.

Příloha

Specifikace provozního prostředí

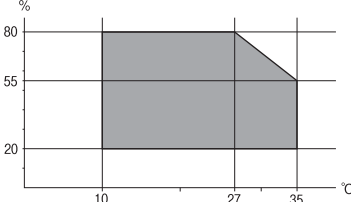
Pro provoz	<p>Tiskárnu používejte v rozsahu uvedeném v následujícím grafu.</p>  <p>Teplota: 10 až 35°C (50 až 95°F)</p> <p>Garantovaná provozní teplota při používání síťového adaptéru: 0 až 40°C (32 až 104°F)</p> <p>Garantovaná provozní teplota při používání zabudované baterie: 5 až 40°C (41 až 104°F)</p> <p>Garantovaná provozní teplota při používání volitelné externí baterie: 5 až 40°C (41 až 104°F)</p> <p>Vlhkost: 20 až 80% relativní vlhkosti (bez kondenzace)</p>
Úložiště	<p>Teplota: -30 až 60°C (-22 až 140°F)*</p> <p>Vlhkost: 5 až 85% relativní vlhkosti (bez kondenzace)</p>

* Můžete skladovat po dobu jednoho týdne při teplotě 60°C (140°F).

Specifikace inkoustových kazet z hlediska prostředí

Teplota skladování	-30 až 40 °C (-22 až 104 °F)*
Teplota mraznutí	<p>-16 °C (3.2 °F)</p> <p>Inkoust roztaje a je použitelný přibližně po 3 hodinách při teplotě 25 °C (77 °F).</p>

* Můžete skladovat po dobu jednoho měsíce při teplotě 40 °C (104 °F).

Požadavky na systém

- Windows 10 (32bitová a 64bitová verze)/Windows 8.1 (32bitová a 64bitová verze)/Windows 8 (32bitová a 64bitová verze)/Windows 7 (32bitová a 64bitová verze)/Windows Vista (32bitová a 64bitová verze)/Windows XP SP3 nebo novější (32bitová verze)/Windows XP Professional x64 Edition SP2 nebo novější/Windows Server 2019/Windows Server 2016/Windows Server 2012 R2/Windows Server 2012/Windows Server 2008 R2/Windows Server 2008/Windows Server 2003 R2/Windows Server 2003 SP2 nebo novější
- macOS Mojave/macOS High Sierra/macOS Sierra/OS X El Capitan/OS X Yosemite/OS X Mavericks/OS X Mountain Lion/Mac OS X v10.7.x/Mac OS X v10.6.8

Poznámka:

- Systém Mac OS nemusí podporovat některé aplikace a funkce.
- Souborový systém UNIX File System (UFS) pro systém Mac OS není podporován.

Informace o normách a předpisech

Standardy a schválení

Normy a schválení pro U.S. model

Výrobek

Elektromagnetická kompatibilita	FCC oddíl 15 pododdíl B třída B CAN ICES-3 (B)/NMB-3 (B)
---------------------------------	---

Toto vybavení obsahuje následující bezdrátový modul.

Výrobce: Seiko Epson Corporation

Typ: J26H005

Tento produkt je v souladu s částí 15 vyhlášky FCC a článkem RSS-210 vyhlášky IC. Společnost Epson nemůže přijmout odpovědnost za žádné selhání při zajišťování požadavků na ochranu, které vyplývá z nedoporučených úprav produktu. Provoz podléhá následujícím dvěma podmínkám: (1) toto zařízení nesmí způsobovat škodlivé rušení a (2) toto zařízení musí absorbovat jakékoli přijaté rušení, včetně rušení, které může způsobit nežádoucí fungování zařízení.

Aby nedocházelo k rádiové interferenci s licencovanými službami, je toto zařízení určeno k provozu v interiérech a v dostatečné vzdálenosti od oken, aby bylo zajištěno maximální stínění. Zařízení (nebo vysílací anténa) instalované venku podléhá licencování.

Toto zařízení vyhovuje limitům vystavení radiaci FCC/IC stanoveným pro nekontrolované prostředí a zásady vystavení rádiové frekvenci (RF) FCC v Dodatku C k OET65 a RSS-102 pravidel pro vystavení rádiové frekvenci (RF) IC. Toto zařízení musí být nainstalováno a provozováno tak, aby byl zářič udržován alespoň 7,9 palců (20 cm) nebo více od těla osoby (vyjma extrémů: rukou, zápěstí, chodidel a kotníků).

Síťový adaptér

Bezpečnost	UL60950-1 CAN/CSA-C22.2 č. 60950-1
Elektromagnetická kompatibilita	FCC oddíl 15 pododdíl B třída B CAN ICES-3 (B)/NMB-3 (B)

Normy a schválení pro evropský model

Pro evropské uživatele

Společnost Seiko Epson Corporation tímto prohlašuje, že následující model rádiového zařízení je ve shodě se směrnicí 2014/53/EU. Plné znění EU prohlášení o shodě je dostupné na následujícím webu.

<http://www.epson.eu/conformity>

B582A

Příloha

Pro použití pouze v Irsku, Velké Británii, Rakousku, Německu, Lichtenštejnsku, Švýcarsku, Francii, Belgii, Lucembursku, Nizozemsku, Itálii, Portugalsku, Španělsku, Dánsku, Finsku, Norsku, Švédsku, na Islandu, v Chorvatsku, na Kypru, v Řecku, Slovinsku, na Maltě, v Bulharsku, České republice, Estonsku, Maďarsku, Lotyšsku, Litvě, Polsku, Rumunsku a na Slovensku.

Společnost Epson nemůže přijmout odpovědnost za žádné selhání při zajišťování požadavků na ochranu, ke kterému došlo v důsledku nedoporučených úprav produktů.

Frekvence	Maximální vysílaný výkon rádiové frekvence
2400–2483,5 MHz	20 dBm (EIRP)
5150–5250 MHz	20 dBm (EIRP)
5250–5350 MHz	20 dBm (EIRP)
5470–5725 MHz	20.5 dBm (EIRP)



Síťový adaptér/volitelná externí baterie

Následující model nese označení CE a je ve shodě se všemi platnými směrnicemi EU. Na následujícím webu máte přístup k plnému prohlášení o shodě včetně odkazů na použité směrnice a harmonizované normy.

<http://www.epson.eu/conformity>

Síťový adaptér	A461H
Volitelná externí baterie	D231A

Omezení týkající se kopírování

Dodržujte následující omezení, aby při použití tiskárny nedošlo k porušení zákonů.

Ze zákona je zakázáno kopírovat následující položky:

- bankovky, mince, státní obchodovatelné cenné papíry, státní akcie a cenné papíry vydávané městem,
- nepoužité poštovní známky, předplacené pohlednice a jiné platné poštovní položky s platným poštovním,
- státní kolky a cenné papíry vydané podle zákonných postupů.

Při kopírování následujících položek buďte obezřetní:

- soukromé obchodovatelné cenné papíry (akciové certifikáty, převoditelné úpisy, šeky atd.), různé průkazy, lístky atd.,
- pasy, řidičské průkazy, doklady způsobilosti, silniční doklady, stravenky, vstupenky a podobně.

Poznámka:

Kopírování těchto dokumentů může být rovněž protizákonné.

Zodpovědné používání materiálů podléhajících autorským právům:

Tiskárny lze zneužít ke kopírování materiálů chráněných autorským právem. Pokud nebudete jednat na radu zkušeného právníka, před zkopírováním publikovaných materiálů si vyžádejte oprávnění držitele autorských práv.

Kde najdete pomoc

Webové stránky technické podpory

Potřebujete-li další pomoc, navštivte následující webové stránky podpory společnosti Epson. Vyberte svou zemi nebo oblast a přejděte do části, která je na místních webových stránkách společnosti Epson věnována podpoře. Na těchto stránkách jsou rovněž k dispozici nejnovější ovladače, odpovědi na nejčastější dotazy, příručky a další materiály ke stažení.

<http://support.epson.net/>

<http://www.epson.eu/Support> (pro Evropu)

Pokud váš výrobek Epson nefunguje správně a nedaří se vám problém vyřešit, obraťte se na služby podpory společnosti Epson.

Kontaktování podpory společnosti Epson

Než se obrátíte na společnost Epson

Nefunguje-li produkt Epson správně a problém nelze odstranit podle informací o řešení potíží v příručkách k produktu, obraťte se na služby podpory společnosti Epson. Není-li podpora společnosti Epson poskytována ve vaší oblasti, obraťte se na prodejce, u kterého jste výrobek zakoupili.

Podpora společnosti Epson vám bude schopna pomoci mnohem rychleji, poskytnete-li následující údaje:

- Sériové číslo produktu
(Štítek se sériovým číslem se obvykle nachází na zadní straně výrobku.)
- Model produktu
- Verze softwaru v produktu
(V softwaru produktu klikněte na tlačítko **About**, **Version Info** nebo na podobné tlačítko.)
- Značka a model počítače
- Název počítačového operačního systému a jeho verze
- Názvy a verze softwarových aplikací, které obvykle s produktem používáte

Poznámka:

V závislosti na konkrétním produktu může nebo nemusí být možné uložit síťová nastavení do paměti produktu. Při poruše nebo opravě výrobku může dojít ke ztrátě těchto nastavení. Společnost Epson nepřebírá odpovědnost za jakoukoli ztrátu, zálohování nebo obnovu nastavení, a to ani v průběhu záruční doby. Doporučujeme, abyste si pořídili vlastní zálohu dat nebo si údaje zaznamenali.

Pomoc pro uživatele v Evropě

Informace pro kontaktování podpory společnosti Epson najdete v dokumentu Záruka pro Evropu.