

**EL** Ξεκινήστε εδώ **CS** Začínáme  
**PL** Rozpocznij tutaj

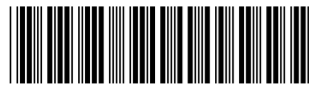

\*413766900\*

© 2019 Seiko Epson Corporation  
Printed in XXXXXX

Δείτε αυτόν τον οδηγό ή το βίντεο-οδηγό της Epson για οδηγίες εγκατάστασης.

Instrukcje przygotowania drukarki można znaleźć w tym przewodniku lub poradnikach wideo firmy Epson.

Pokyny k nastavení tiskárny najdete v této příručce nebo ve videopříručkách Epson.



<http://epson.sn>

Μην ανοίγετε τη συσκευασία του δοχείου μελανιού, παρά μόνο όταν είστε έτοιμοι να το τοποθετήσετε στον εκτυπωτή. Το δοχείο είναι σφραγισμένο αεροστεγώς για να διασφαλίζεται η αξιοπιστία του.

Opakowanie wkładu z tuszem otworzyć dopiero, gdy drukarka będzie przygotowana do jego instalacji. Wkład jest pakowany próżniowo, aby zachować jego niezawodność.

Inkoustovou kazetu neotvírejte, dokud nebudete připraveni ji nainstalovat do tiskárny. Aby se zachovala spolehlivost kazety, je vakuově balená.



Μη συνδέετε καλώδιο USB, εκτός αν σας ζητηθεί κάτι τέτοιο. Kabel USB podłączyć dopiero po wyświetleniu stosownej instrukcji. Nepřipojujte kabel USB, dokud k tomu nebudete vyzváni.

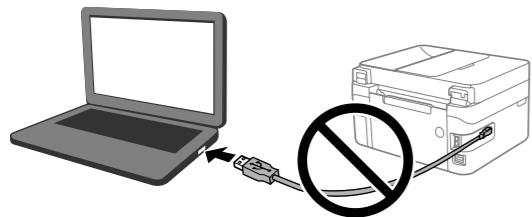

## 1 2 3 4 5 6

### Αποσυσκευασία / Rozpakowanie / Vybalení

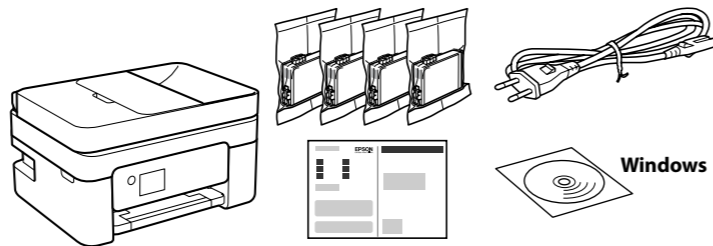

Μπορεί να συμπεριλαμβάνονται επιπλέον στοιχεία αναλόγως της περιοχής. W zestawie mogą być dodatkowe elementy w zależności od lokalizacji. Další položky mohou být přiřazeny v závislosti na umístění.

Για την αρχική εγκατάσταση, βεβαιωθείτε ότι χρησιμοποιείτε τα δοχεία μελάνης που συνόδευαν τον εκτυπωτή. Αυτά τα δοχεία δεν πρέπει να αποθηκευτούν για μετέπειτα χρήση. Τα αρχικά δοχεία μελάνης θα χρησιμοποιηθούν εν μέρει για την φόρτιση της κεφαλής εκτύπωσης. Αυτά τα δοχεία μπορεί να εκτυπώσουν λιγότερες σελίδες σε σύγκριση με τα επόμενα δοχεία μελάνης.

W przypadku pierwszego przygotowywania drukarki należy użyć wkładów z tuszem dostarczonych z drukarką. Tych wkładów nie można zostawiać do użytku w przyszłości.

Początkowe wkłady z tuszem zostaną częściowo zużyte do napełnienia głowicy drukującej. W związku z tym tusz z tych wkładów pozwoli na wydrukowanie mniejszej liczby stron niż kolejne wkłady z tuszem.

Při úvodním nastavení zkontrolujte, že používáte inkoustové kazety dodané s tiskárnou. Tyto kazety nelze uchovat pro pozdější použití. Budou částečně použity k naplnění tiskové hlavy. V porovnání s pozdějšími inkoustovými kazetami můžete s těmito kazetami vytisknout méně stránek.

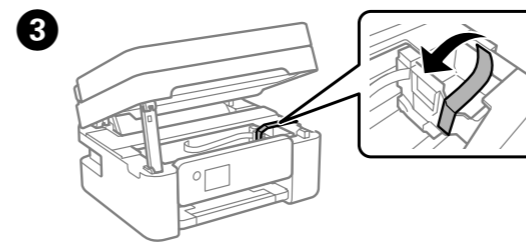
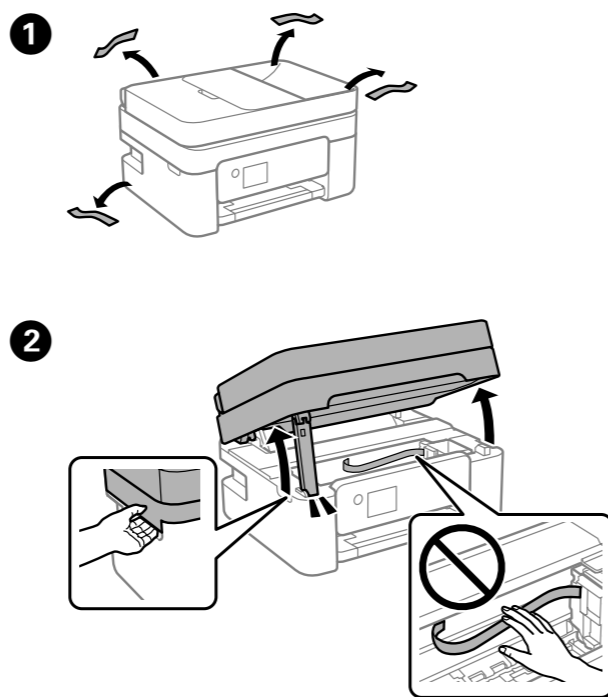

Κλείσιμο. Για ασφάλεια, η μονάδα κλείνει σε δύο βήματα. Zamknij. Ze względów bezpieczeństwa zamykanie urządzenia jest podzielone na dwa etapy. Zavřít. Z bezpečnostních důvodů se tiskárna zavírá ve dvou krocích.

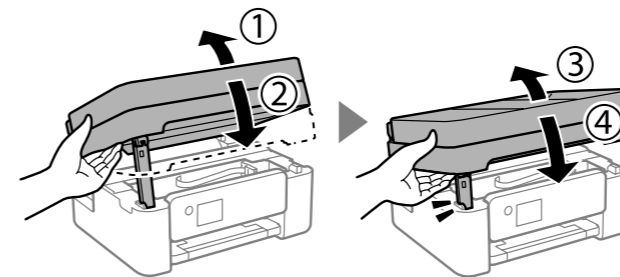

Η μονάδα πρέπει να κλείσει τελείως πριν μπορέσει να ανοίξει ξανά. Urządzenie należy zamknąć całkowicie, aby umożliwić jego ponowne otwarcie. Aby bylo možné tiskárnu znovu otevřít, je nutné ji nejprve zcela zavřít.

## 1 2 3 4 5 6

### Ενεργοποίηση του εκτυπωτή / Włączanie drukarki / Zapnutí tiskárny

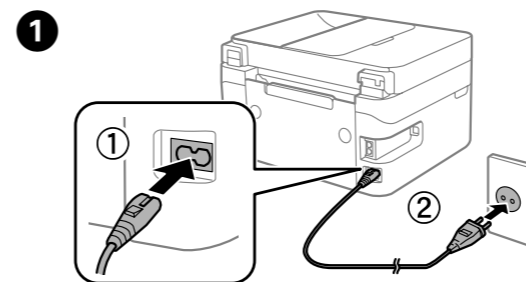

2 Κρατήστε πατημένο το κουμπί μέχρι την έναρξη της λειτουργίας. Przytrzymaj przycisk , aż do włączenia zasilania. Podržení tlačítka zapněte napájení.

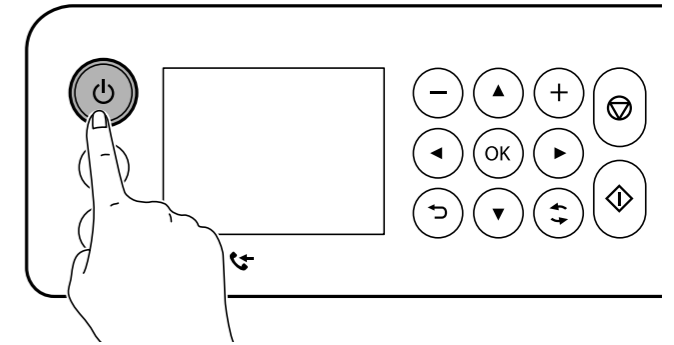

3 Επιλέξτε γλώσσα, χώρα, ημερομηνία και ώρα. Wybierz język, kraj, datę i godzinę. Vyberte jazyk, zemi, datum a čas.

Μπορείτε να καταχωρίσετε την ημερομηνία και την ώρα με τα αριθμητικά κουμπιά. Datę i godzinę można wprowadzić za pomocą klawiatury numerycznej. Datum a čas můžete zadat pomocí číselných tlačítek.

## 1 2 3 4 5 6

### Τοποθέτηση δοχείων μελανιού / Instalowanie wkładów z tuszem / Instalace inkoustových kazet

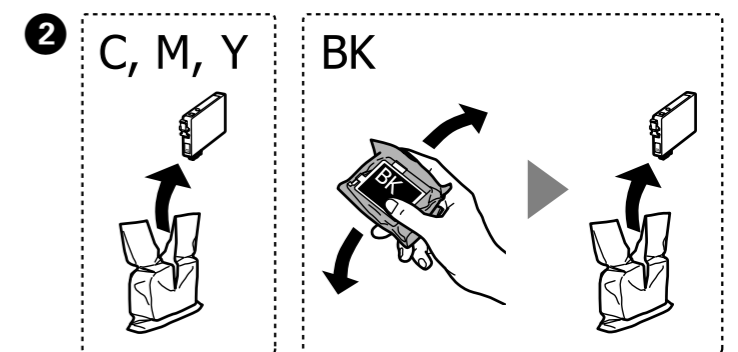
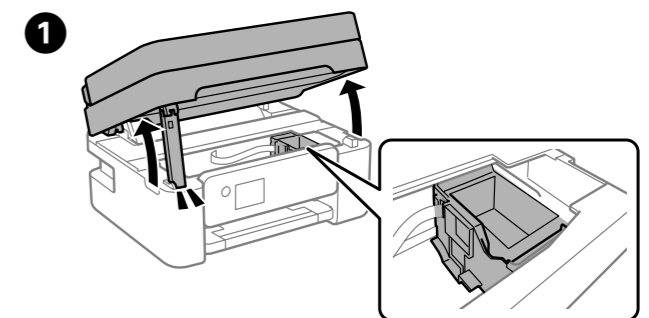

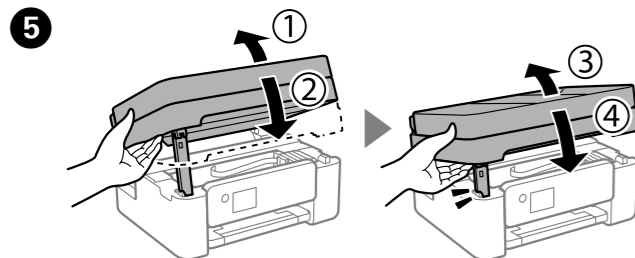
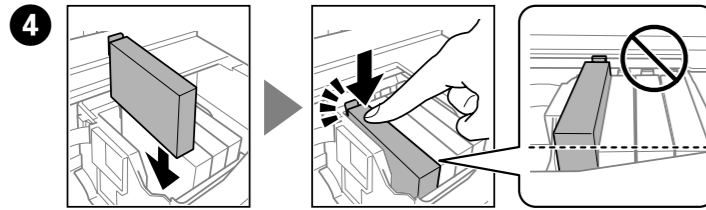
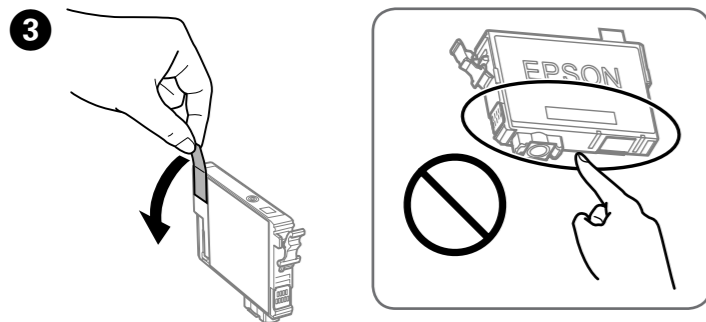

**6** Ακολουθήστε τις οδηγίες της οθόνης LCD. Περιμένετε έως ότου ολοκληρωθεί η πλήρωση.  
Postępuj zgodnie z instrukcjami wyświetlanymi na ekranie LCD. Poczekaj, aż napełnianie zostanie zakończone.  
Postupujte podle pokynů na displeji LCD. Vyčkejte, dokud nebude plnění dokončeno.

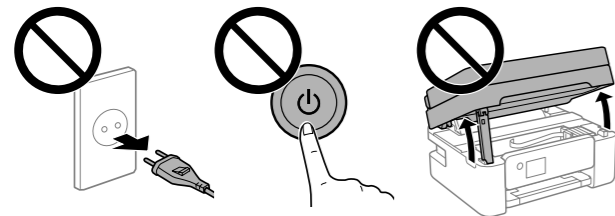

## 1 2 3 4 5 6

### Έλεγχος ποιότητας εκτύπωσης / Sprawdzanie jakości druku / Kontrola kvalitu tisku

**1** Ακολουθήστε τις οδηγίες στην οθόνη για να πραγματοποιήσετε ρυθμίσεις. Όταν εμφανιστεί το μήνυμα τοποθέτησης χαρτιού, μεταβείτε στο επόμενο βήμα.  
Postępuj zgodnie z instrukcjami wyświetlanymi na ekranie, aby wykonać regulację. Po wyświetleniu komunikatu o włożeniu papieru przejdź do następnego kroku.  
Úpravy provedte podle pokynů na displeji LCD. Až se zobrazí zpráva týkající se vložení papíru, přejděte k dalšímu kroku.

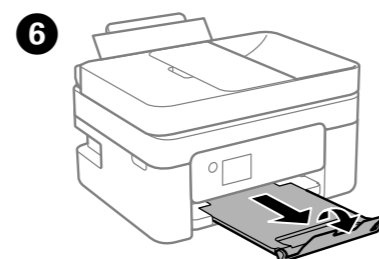
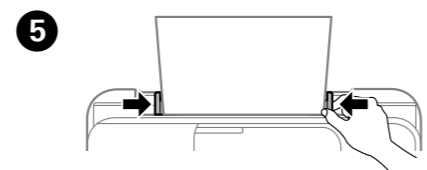
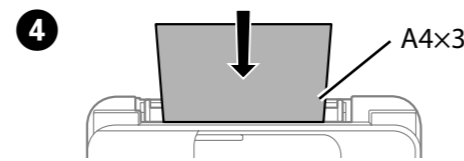
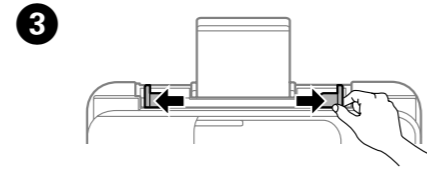
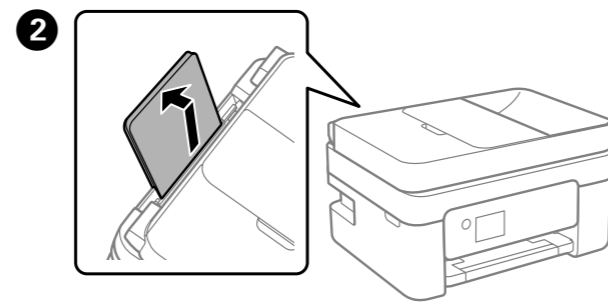

**7** Ακολουθήστε τα βήματα που απομένουν στον οδηγό.  
Wykonaj pozostałe czynności z kreatora.  
Provedte zbývající kroky v průvodci.

## 1 2 3 4 5 6

### Ρύθμιση φαξ / Konfiguracja faksu / Nastavení faxu

Πραγματοποιήστε τις ρυθμίσεις φαξ. Μπορείτε να αλλάξετε τις ρυθμίσεις αυτές αργότερα. Εάν δεν θέλετε να κάνετε τις ρυθμίσεις τώρα, κλείστε την οθόνη ρυθμίσεων φαξ και μεταβείτε στην επόμενη ενότητα.  
Skonfiguruj ustawienia faksu. Ustawienia te można zmieniać później. Aby skonfigurować ustawienia w różniejszym czasie, zamknij ekran ustawień faksu i przejdź do następnej części.  
Provedte nastavení faxu. Tato nastavení můžete změnit později. Pokud nechcete nastavení provádět nyní, zavřete obrazovku nastavení faxu a přejděte do dalšího oddílu.

**1** Συνδέστε ένα καλώδιο τηλεφώνου.  
Podłącz kabel telefoniczny.  
Připojte telefonní kabel.

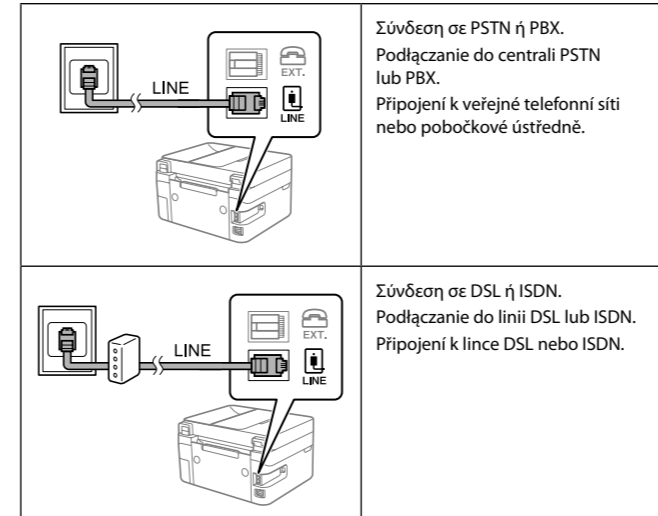

Διαθέσιμο καλώδιο τηλεφώνου	Τηλεφωνική γραμμή RJ-11 / Σύνδεση τηλεφωνική συσκευής RJ-11
Dostępny kabel telefoniczny	Linia telefoniczna RJ-11 / Połączenie zestawu telefonicznego RJ-11
Dostupný telefonní kabel	Telefonní linka RJ-11 / Připojení telefonního přístroje konektorem RJ-11

Αναλόγως της περιοχής, μπορεί ο εκτυπωτής να συνοδεύεται από τηλεφωνικό καλώδιο που μπορείτε να χρησιμοποιήσετε.  
W zależności od obszaru kabel telefoniczny może być dostarczony z drukarką. W takim razie należy go użyć.  
V některých oblastech se s tiskárnou dodává telefonní kabel. Pokud je to váš případ, použijte tento kabel.

**2** Αν θέλετε να χρησιμοποιήσετε την ίδια τηλεφωνική γραμμή με το τηλέφωνό σας, αφαιρέστε το καπάκι και συνδέστε το τηλέφωνο στη θύρα EXT.  
Aby współdzielić linię telefoniczną, usuń zaślepkę i podłącz telefon do portu EXT.  
Pokud chcete použít stejnou telefonní linku jako telefon, sejměte krytku a pak telefon připojte k portu EXT.

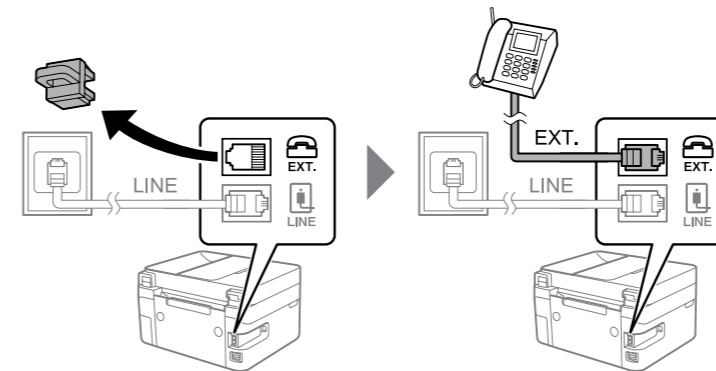

**3** Ακολουθήστε τα βήματα που απομένουν στον οδηγό.  
Wykonaj pozostałe czynności z kreatora.  
Provedte zbývající kroky v průvodci.

## 1 2 3 4 5 6

### Σύνδεση σε συσκευές / Podłączanie do urządzeń / Připojení k zařízením



Επισκεφθείτε τον ιστότοπο για να εγκαταστήσετε το λογισμικό και να διαμορφώσετε το δίκτυο. Οι χρήστες Windows μπορούν να εγκαταστήσουν το λογισμικό και να διαμορφώσουν το δίκτυο χρησιμοποιώντας και το συνοδευτικό CD.  
Odwiedź witrynę, aby zainstalować oprogramowanie i skonfigurować sieć. Użytkownicy systemu Windows mogą też zainstalować oprogramowanie i skonfigurować sieć, używając dostarczonego dysku CD.  
Přejděte na web a nainstalujte software a nakonfigurujte síť. Uživatelé systému Windows můžou k instalaci softwaru a konfiguraci sítě využít dodaný disk CD.

## Κωδικοί δοχείων μελάνης / Kody wkładów z tuszem / Kódy inkoustových kazet

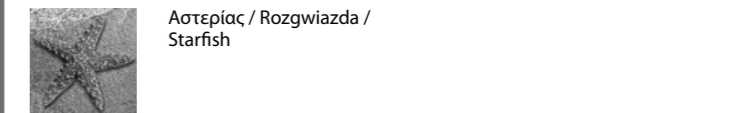

BK	C	M	Y
Μαύρο Czarny Černá	Γαλάζιο Błękitny Azurová	Ματζέντα Amarantowy Purpurová	Κίτρινο Żółty Žlutá
603	603	603	603
603XL	603XL	603XL	603XL

Η σήμανση «XL» υποδεικνύει μεγάλο δοχείο μελάνης.  
„XL” oznacza duże wkłady.  
„XL” znamená velkou kazetu.

Δεν είναι διαθέσιμα όλα τα δοχεία μελανιού σε όλες τις περιοχές.  
Niektóre wkłady są dostępne w wybranych regionach.  
Ne všechny kazety jsou dostupné ve všech oblastech.

Για πληροφορίες σχετικά με την απόδοση των δοχείων μελάνης της Epson, μεταβείτε στον ιστότοπο.  
Więcej informacji o wydajności wkładów z tuszem firmy Epson można znaleźć w witrynie.  
Informace o výtěžnosti inkoustových kazet Epson jsou uvedeny na webových stránkách.

➔ <http://www.epson.eu/pageyield>

## Οδηγός του πίνακα ελέγχου / Przewodnik po panelu sterowania / Pokyny k použití ovládacího panelu

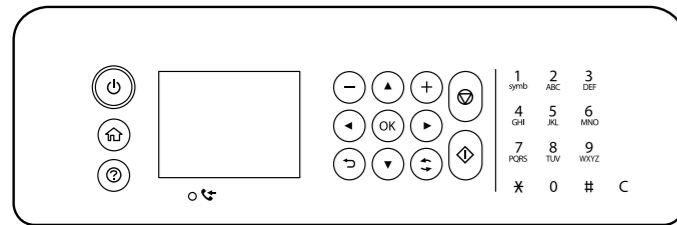

	Ενεργοποιεί ή απενεργοποιεί τον εκτυπωτή. Włączenie lub wyłączenie drukarki. Zapíná a vypíná tiskárnu.
	Εμφανίζει την αρχική οθόνη. Wyświetlanie ekranu głównego. Zobrazí hlavní obrazovku.
	Εμφανίζει τις λύσεις, όταν αντιμετωπίζετε πρόβλημα. Wyświetlanie rozwiązań po wystąpieniu problemów. Zobrazí řešení, pokud jste v nesnázích.
	Επιλέγει τον αριθμό σελίδων για εκτύπωση. Wybór liczby stron do wydrukowania. Vyberte počet stránek k tisku.
	Χρησιμοποιήστε τα κουμπιά  για να επιλέξετε ένα μενού και στη συνέχεια, πατήστε το κουμπί <b>OK</b> , για να εισέλθετε στο επιλεγμένο μενού. Użyj przycisków  do wyboru pozycji menu, a następnie naciśnij przycisk <b>OK</b> , aby przejść do wybranego menu. Stisknutím tlačítek  vyberte nabídku a pak stisknutím tlačítka <b>OK</b> vstupte do vybrané nabídky.
	Σταματά την τρέχουσα λειτουργία. Zatrzymanie bieżącej czynności. Zastaví aktuální akci.
	Ξεκινά μια λειτουργία, όπως εκτύπωση ή αντιγραφή. Rozpoczęcie czynności, takich jak drukowanie lub kopiowanie. Spustí příslušnou operaci, např. tisk nebo kopírování.
	Ισχύει για μian ποικιλία λειτουργιών, ανάλογα με την περίπτωση. Ma zastosowanie do różnych funkcji w zależności od sytuacji. Platí pro různé funkce v závislosti na situaci.
	Επιστρέφει στην προηγούμενη οθόνη. Powrót do poprzedniego ekranu. Provede návrat na předchozí obrazovku.
	Εισάγει αριθμούς, χαρακτήρες και σύμβολα. Wprowadzanie liczb, znaków i symboli. Slouží k zadávání číslic, znaků a symbolů.
	Απαλείφει τις αριθμητικές ρυθμίσεις όπως τον αριθμό αντιγράφων. Kasowanie ustawień liczbowych, takich jak liczba kopii. Slouží k vymazání nastavení, jako je počet kopií.
	Ενεργοποιείται όταν υπάρχουν έγγραφα που δεν έχουν δεχθεί επεξεργασία. Ανατρέξτε στις <i>Οδηγίες χρήστη</i> για πληροφορίες σχετικά με την επίλυση του προβλήματος. Włącza się, gdy dostępne są nieprzetworzone dokumenty. Więcej informacji o rozwiązywaniu tego problemu można znaleźć w <i>Przewodniku użytkownika</i> . Zapne se v případě, že jsou dostupné nezpracované dokumenty. Další informace o řešení tohoto problému obsahuje <i>Uživatelská příručka</i> .

Εάν υπάρχει σφάλμα ή πληροφορία που χρήζει της προσοχής σας, εμφανίζεται ένα μήνυμα στην οθόνη LCD. Ανατρέξτε στις *Οδηγίες χρήστη* για περισσότερες λεπτομέρειες.

Po wystąpieniu błędu lub gdy dostępne są informacje wymagające uwagi użytkownika na ekranie LCD wyświetlany jest komunikat. Więcej informacji można znaleźć w *Przewodniku użytkownika*.

Dojde-li k chybě nebo pokud je k dispozici informace, která vyžaduje vaši pozornost, na LCD displeji se zobrazí zpráva. Další podrobnosti najdete v *Uživatelské příručce*.

## Αντιγραφή / Kopiowanie / Κοπίοι

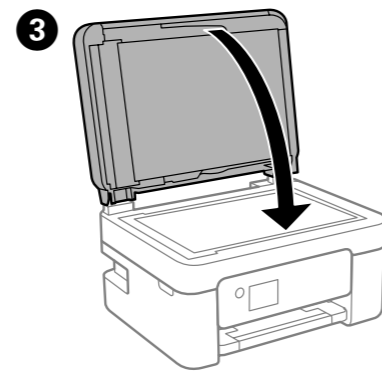
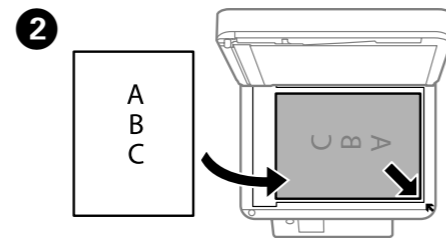
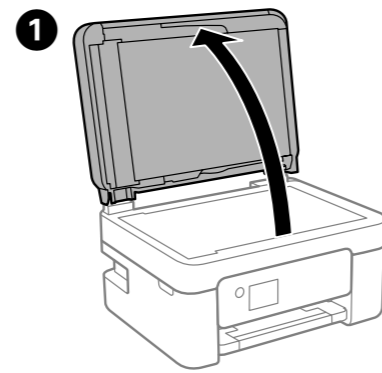

- 4** Επιλέξτε **Αντιγραφή** στον πίνακα ελέγχου.  
Na panelu sterowania wybierz pozycję **Kopiuj**.  
Na ovládacím panelu vyberte **Kopírování**.

- 5** Αλλάξτε τις ρυθμίσεις όπως χρειάζεται. Για να επιλέξετε ένα στοιχείο, χρησιμοποιήστε τα κουμπιά και έπειτα πατήστε το κουμπί **OK**.  
Zmień ustawienia w razie potrzeby. Aby wybrać pozycję, użyj przycisków , a następnie naciśnij przycisk **OK**.  
Podle potřeby změňte nastavení. Položku vyberte pomocí tlačítek a potom stiskněte tlačítko **OK**.

- 6** Πατήστε το κουμπί .  
Naciśnij przycisk .  
Stiskněte tlačítko .

## Αντικατάσταση δοχείων μελανιού / Wymiana wkładów z tuszem / Výměna inkoustových kazet

Όταν ζητηθεί να αντικαταστήσετε κάποιο δοχείο μελανιού, προετοιμάστε ένα νέο δοχείο μελανιού.

Po wyświetleniu monitu o wymianę wkładu z tuszem przygotuj nowy wkład z tuszem.

Když se zobrazí výzva k výměně inkoustové kazety, připravte si inkoustovou kazetu.

Αν αντικαθιστάτε τα δοχεία μελανιού πριν αδειάσουν, επιλέξτε **Συντήρηση > Αντικατάσταση θήκης**.  
W przypadku wymiany wkładów z tuszem przed ich wyczerpaniem należy wybrać pozycję **Konserwacja > Wymiana kartridża(y)**.  
Když chcete vyměnit inkoustovou kazetu, která není prázdná, vyberte **Údržba > Výměna kazet(y)**.

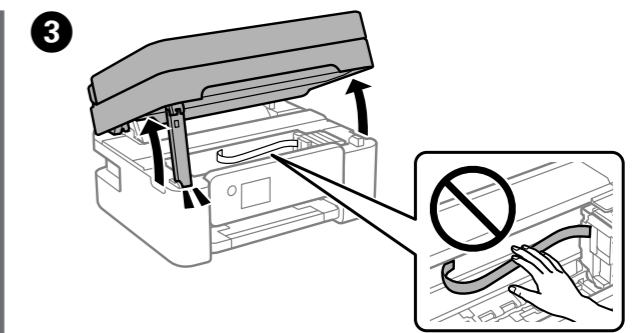
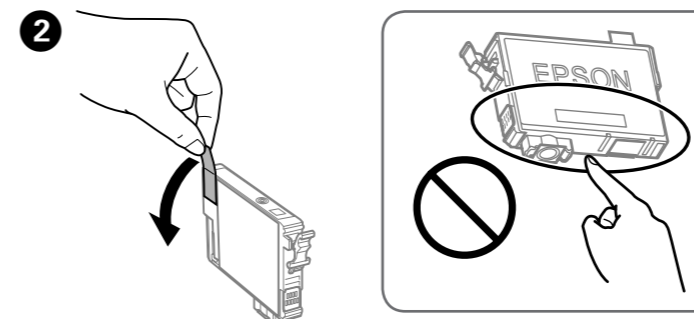
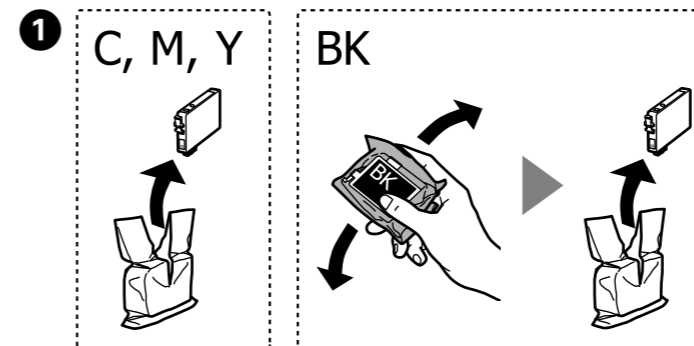

- 4** Επιλέξτε **Επόμενο > Παράβλεψη > Ναι αντικατάσταση τώρα** και ακολουθήστε τις οδηγίες στην οθόνη.  
Wybierz pozycję **Dalej > Usun > Tak, wymień teraz** i postępuj zgodnie z instrukcjami wyświetlanymi na ekranie.  
Vyberte možnost **Další > Zavrít > Ano, nahradit nyní** a postupujte podle pokynů.

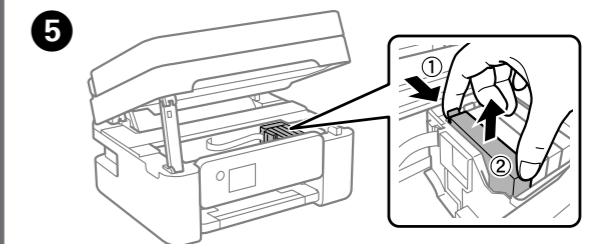

- 6** Τοποθετήστε το νέο δοχείο μελανιού και πιέστε το καλά προς τα κάτω.  
Włóż nowy wkład z tuszem i dociśnij go mocno.  
Vložte novou inkoustovou kazetu a pevně ji zatlačte dolů.

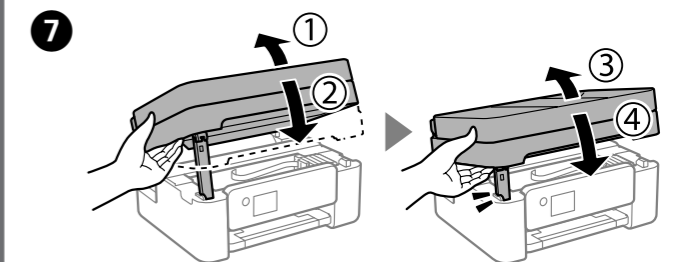
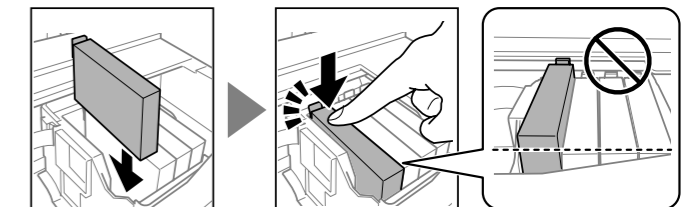

**8** Ακολουθήστε τις οδηγίες της οθόνης LCD. Περιμένετε έως ότου ολοκληρωθεί η πλήρωση.

Postępuj zgodnie z instrukcjami wyświetlanymi na ekranie LCD. Poczekaj, aż napełnianie zostanie zakończone.

Postupujte podle pokynů na displeji LCD. Vyčkejte, dokud nebude plnění dokončeno.

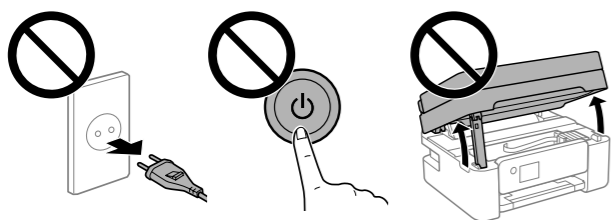

## Βοήθεια ποιότητας εκτύπωσης / Pomoc dotycząca jakości druku / Nápověda kvality tisku

Εάν δείτε να λείπουν τμήματα ή εντοπίζετε σπασμένες γραμμές στις εκτυπώσεις σας, κάντε μια δοκιμαστική εκτύπωση ελέγχου ακροφυσίων, για να διαπιστώσετε εάν έχουν φράξει τα ακροφύσια της κεφαλής εκτύπωσης. Ανατρέξτε στις *Οδηγίες χρήστη* για περισσότερες λεπτομέρειες.

Jeśli na wydrukach widoczne są brakujące części lub przerywane linie, wydrukuj wzór testu dysz, aby sprawdzić, czy dysze głowicy drukującej są zatkane. Więcej informacji można znaleźć w *Przewodniku użytkownika*.

Pokud na výtiscích vidíte chybějící části nebo přerušené čáry, vytiskněte vzorek kontroly trysek a zkontrolujte, zda nejsou ucpané trysky tiskové hlavy. Další podrobnosti najdete v *Uživatelské příručce*.



## Απεμπλοκή χαρτιού / Usuwanie zaciętego papieru / Odstranění uvíznutého papíru

Για να αφαιρέσετε το χαρτί που έχει εμπλακεί, ακολουθήστε τις οδηγίες της οθόνης LCD. Ανατρέξτε στις *Οδηγίες χρήστη* για περισσότερες λεπτομέρειες.

Postępuj zgodnie z instrukcjami wyświetlanymi na ekranie LCD w celu usunięcia zaciętego papieru. Więcej informacji można znaleźć w *Przewodniku użytkownika*.

Uvínutý papír odstraňte podle pokynů na displeji LCD. Další podrobnosti najdete v *Uživatelské příručce*.

## Σημαντικές οδηγίες ασφαλείας / Ważne instrukcje bezpieczeństwa / Důležité bezpečnostní pokyny



Να χρησιμοποιείτε αποκλειστικά το καλώδιο τροφοδοσίας που παρέχεται με αυτό το προϊόν. Η χρήση διαφορετικού καλωδίου μπορεί να οδηγήσει σε πυρκαγιά ή ηλεκτροπληξία. Μην χρησιμοποιείτε το καλώδιο τροφοδοσίας σε συνδυασμό με άλλον εξοπλισμό.

Używać tylko przewodu zasilania dostarczonego z drukarką. Użycie innego przewodu może spowodować pożar lub porażenie. Nie używać przewodu z innymi urządzeniami.

Používejte pouze napájecí kabel dodaný s tiskárnou. Použití jiného kabelu může způsobit požár nebo úraz elektrickým proudem. Napájecí kabel nepoužívejte s žádným jiným zařízením.



Βεβαιωθείτε ότι το καλώδιο τροφοδοσίας εναλλάσσόμενου ρεύματος πληροί τη σχετική τοπική προδιαγραφή ασφαλείας.

Należy używać tylko przewodu zasilania prądem zmiennym zgodnego z odpowiednią lokalną normą bezpieczeństwa.

Zkontrolujte, zda kabel pro napájení střídavým proudem odpovídá místním bezpečnostním předpisům.



Εκτός και αν αναφέρεται στην τεκμηρίωσή σας, μην προσπαθείτε να επισκευάσετε τον εκτυπωτή μόνοι σας.

Poza wyraźne sformułowanymi instrukcjami w dokumentacji nie należy podejmować samodzielnych prób serwisowania drukarki.

Nepokoušejte se provádět jiné servisní činnosti týkající se tiskárny než ty, které jsou výslovně popsány v této dokumentaci.



Μην αφήσετε το καλώδιο τροφοδοσίας να καταστραφεί ή να σπάσει.

Nie dopuszczaj do uszkodzenia ani postrzępienia przewodu zasilania.

Zabraňte jakémukoli poškození napájecího kabelu.

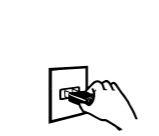

Τοποθετήστε τον εκτυπωτή κοντά σε πρίζα τοίχου από όπου μπορεί να αποσυνδεθεί εύκολα το καλώδιο τροφοδοσίας. Δrukarkę należy umieścić blisko ściennego gniazda zasilania, z którego można łatwo wyjąć wtyczkę przewodu zasilania. Tiskárnu umístěte v blízkosti elektrické zásuvky, kde lze snadno odpojit napájecí kabel.



Μην τοποθετείτε και μην αποθηκεύετε τον εκτυπωτή σε εξωτερικούς χώρους, κοντά σε σημεία με υπερβολική συσσώρευση ακαθαρσιών ή σκόνης, κοντά σε νερό, πηγές θερμότητας ή σημεία που υπόκεινται σε κραδασμούς, δονήσεις, υψηλές θερμοκρασίες ή υγρασία.

Nie należy umieszczać ani przechowywać produktu poza pomieszczeniami, w miejscach o dużym zapyleniu, w pobliżu wody, źródła ciepła ani w miejscach, w których występują drgania, wibracje, wysoka temperatura a wilgotność.

Výrobek neumísťujte ani neskladujte vonku, v silně znečištěném nebo prašném prostředí, v blízkosti vody, tepelných zdrojů ani na místech vystavených otřesům, vibracím, vysokým teplotám nebo vlhkosti.



Προσέξτε να μην χύσετε υγρό στον εκτυπωτή. Μην αγγίζετε τον εκτυπωτή με βρεγμένα χέρια.

Nie należy wylewać płynów na produkt ani obsługiwać go mokrymi dłońmi.

Dbejte na to, aby se na výrobek nevyliila kapalina, a nemanipulujte s výrobkem mokryma rukama.



Διατηρείτε τη συσκευή σε απόσταση τουλάχιστον 22 εκ. από βηματοδότες καρδιάς. Τα ραδιοκύματα από τη συσκευή μπορούν να επηρεάσουν τη λειτουργία των βηματοδοτών καρδιάς.

Osoby z rozrusznikami serca nie powinny się zbliżać do tego produktu na odległość mniejszą niż 22 cm. Fale radiowe emitowane przez ten produkt mogą negatywnie wpływać na pracę rozruszników serca.

S tímto produktem se nepřibližujte blíže než na 22 cm ke kardiostimulátorům. Rádiové vlny z produktu by mohly nepříznivě ovlivnit funkci kardiostimulátorů.



Αν η οθόνη LCD υποστεί ζημιά, επικοινωνήστε με τον προμηθευτή σας. Αν έρθει σε επαφή με τα χέρια σας το υγρό της οθόνης υγρών κρυστάλλων, πλύντε τα πολύ καλά με σαπούνι και νερό. Αν έρθει σε επαφή με τα μάτια σας το υγρό της οθόνης υγρών κρυστάλλων, ξεπλύντε αμέσως με νερό. Αν παραμείνουν ενοχλήσεις ή προβλήματα με την όρασή σας αφού ξεπλύνετε τα μάτια σας, επισκεφτείτε αμέσως έναν γιατρό.

Jeśli ekran LCD jest uszkodzony, należy skontaktować się ze sprzedawcą. W przypadku kontaktu roztworu ciekłego kryształu z dłońmi należy je dokładnie umyć mydłem i spłukać wodą. W przypadku dostania się roztworu ciekłego kryształu do oczu należy natychmiast przemyć je wodą. Jeśli po przemyciu oczu dolegliwości lub problemy ze wzrokiem będą się utrzymywać, należy natychmiast skontaktować się z lekarzem.

Pokud dojde k poškození LCD obrazovky, obraťte se na prodejce. Pokud roztok tekutých krystalů znečistí vaše ruce, pečlivě je omyjte mydlem a vodou. Dostane-li se roztok tekutých krystalů do očí, vypláchněte je ihned vodou. Pokud obtíže nebo problémy se zrakem přetrvávají i po důkladném vypláchnutí očí, navštivte ihned lékaře.



Διατηρείτε αυτόν τον οδηγό πάντα εύκαμπο.

Przechowywać ten przewodnik w miejscu łatwo dostępnym.

Tuto příručku uchovávejte v blízkosti tiskárny.



Διατηρείτε τα δοχεία μελανιού και το κουτί συντήρησης μακριά από παιδιά.

Wkłady z tuszem i pojemnik na zużyty tusz należy przechowywać w miejscu niedostępnym dla dzieci.

Inkoustové kazety a krabice na údržbu udržujte mimo dosah dětí.

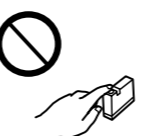

Προσέχετε όταν χειρίζεστε τα χρησιμοποιημένα δοχεία μελανιού, καθώς μπορεί να υπάρχει μελάνι γύρω από τη θύρα παροχής μελανιού. Αν μελάνι έρθει σε επαφή με το δέρμα σας, πλύντε την περιοχή πολύ καλά με σαπούνι και νερό. Αν μελάνι έρθει σε επαφή με τα μάτια σας, ξεπλύντε τα αμέσως με νερό. Αν συνεχίσετε να έχετε ενοχλήσεις ή προβλήματα με την όρασή σας αφού ξεπλύνετε τα μάτια σας, επισκεφτείτε αμέσως έναν γιατρό. Αν μπει μελάνι στο στόμα σας, πηγαίνετε αμέσως σε γιατρό.

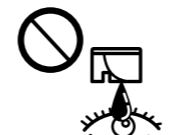

Zachować ostrożność, obsługując zużyte wkłady z tuszem, ponieważ wokół portu podawania tuszu może być trochę tuszu. W przypadku kontaktu tuszu ze skórą należy to miejsce dokładnie umyć mydłem i spłukać wodą. W przypadku dostania się tuszu do oczu należy natychmiast przemyć je wodą. Jeśli po przemyciu oczu występują dolegliwości lub problemy ze wzrokiem, należy natychmiast skontaktować się z lekarzem. W przypadku dostania się tuszu do ust należy natychmiast skontaktować się z lekarzem.

Při manipulaci s inkoustovými kazetami postupujte opatrně, neboť se v plnicím otvoru může nacházet trochu inkoustu. Pokud si pokožku znečistíte inkoustem, důkladně umyjte příslušné místo mydlem a vodou. Dostane-li se vám inkoust do očí, vypláchněte je ihned vodou. Pokud máte obtíže nebo problémy se zrakem i po důkladném vypláchnutí očí, navštivte ihned lékaře. Pokud vám inkoust vnikne do úst, okamžitě vyhledejte lékaře.



Αποφεύγετε τη χρήση του τηλεφώνου κατά τη διάρκεια καταιγίδων. Υπάρχει μικρό ενδεχόμενο ηλεκτροπληξίας από κεραυνό.

Nie używać telefonu w trakcie burzy. Może to spowodować zagrożenie porażenia prądem z wyładowania.

Telefon nepoužívejte za bouře s blesky. Hrozí určité (velmi malé) riziko úrazu elektrickým proudem.



Μην χρησιμοποιείτε το τηλέφωνο για να αναφέρετε διαρροή αερίων, αν βρίσκεστε κοντά στη διαρροή.

Nie używać telefonu do zgłaszania wycieku gazu w pobliżu tego wycieku.

Pokud chcete nahlásit únik plynu a nacházíte se poblíž místa úniku, nepoužívejte k nahlášení telefon.

Αυτός ο οδηγός περιλαμβάνει βασικές πληροφορίες σχετικά με το προϊόν και συμβουλές για λύσεις προβλημάτων. Ανατρέξτε στις *Οδηγίες χρήστη* (ψηφιακό εγχειρίδιο) για περισσότερες λεπτομέρειες. Μπορείτε να λάβετε τις τελευταίες εκδόσεις των παραπάνω εγχειριδίων από τις ακόλουθες ιστοσελίδες.

Ten przewodnik obejmuje podstawowe informacje o produkcie oraz wskazówki dotyczące rozwiązywania problemów. Więcej informacji można znaleźć w *Przewodniku użytkownika* (instrukcja cyfrowa). Najnowsze wersje przewodników można uzyskać w następującej witrynie.

Tato příručka obsahuje základní informace o vašem produktu a typy pro řešení potíží. Další podrobnosti najdete v *Uživatelské příručce* (digitální příručka). Nejnovější verze příruček jsou k dispozici na následujícím webu.

Για περιοχές εκτός Ευρώπης / Regiony inne niż Europa / Mimo Evropy

<http://support.epson.net/>

Για Ευρώπη / Europa / Evropa

<http://www.epson.eu/Support>

## Ειδιοποίηση σχετικά με τη Μετάδοση πληροφοριών εκτυπωτή (μόνο για τους χρήστες στην Ευρώπη)

Συνδέοντας τον εκτυπωτή σας στο Internet (απευθείας ή μέσω υπολογιστή)

θα μεταδώσετε την ταυτότητα του εκτυπωτή στην Epson στην Ιαπωνία.

Η Epson θα χρησιμοποιήσει αυτές τις πληροφορίες για να ελέγξει αν υπάρχει κάποιο πρόγραμμα υποστηριζόμενο από την Epson και θα τις διατηρήσει για να αποφεύγει την επανάληψη γνωστοποιήσεων. Με την πρώτη ευκαιρία, μια γνωστοποίηση μπορεί να αποσταλεί και να εκτυπωθεί στον εκτυπωτή σας συμπεριλαμβανοντας πληροφορίες για σχετικά προϊόντα και υπηρεσίες.

## Uwaga dotycząca przesyłania informacji o drukarce (tylko użytkownicy z Europy)

Podłączenie tej drukarki do Internetu (bezpośrednio lub za pośrednictwem komputera) powoduje przesyłanie tożsamości drukarki do serwerów firmy Epson w Japonii. Firma Epson będzie wykorzystywać te informacje, aby sprawdzać, czy drukarka jest objęta jakimkolwiek programem Epson. Informacje będą przechowywane, aby uniknąć powtarzania potwierdzeń. Przy pierwszym połączeniu może zostać wysłane i wydrukowane na drukarce potwierdzenie zawierające informacje o powiązanych produktach i usługach.

## Oznámení o přenosu informací o tiskárně (pouze pro uživatele v Evropě)

Při připojení tiskárny k internetu (přímo nebo pomocí počítače) poskytnete identitu své tiskárny společnosti Epson v Japonsku. Společnost Epson tuto informaci použije ke kontrole, zda se na tiskárnu vztahuje program podporovaný společností Epson. Poté informaci uloží, aby nebylo nutné ji znovu požadovat. Při prvním připojení se na tiskárnu může odeslat a vytisknout potvrzení, včetně informací o souvisejících produktech a službách.

Windows® is a registered trademark of the Microsoft Corporation.

Maschinenlärminformations-Verordnung 3. GPSGV: Der höchste Schalldruckpegel beträgt 70 dB(A) oder weniger gemäß EN ISO 7779.

Das Gerät ist nicht für die Benutzung im unmittelbaren Gesichtsfeld am Bildschirmarbeitsplatz vorgesehen. Um störende Reflexionen am Bildschirmarbeitsplatz zu vermeiden, darf dieses Produkt nicht im unmittelbaren Gesichtsfeld platziert werden.

Обладнання відповідає вимогам Технічного регламенту обмеження використання деяких небезпечних речовин в електричному та електронному обладнанні.

AEEE Yönetmeliğine Uygundur.

Ürünün Sanayi ve Ticaret Bakanlığınca tespit ve ilan edilen kullanma ömrü 5 yıldır.

Tüketicilerin şikayet ve itirazları konusundaki başvuruları tüketici mahkemelerine ve tüketici hakem heyetlerine yapabilir.

Üretici: SEIKO EPSON CORPORATION  
Adres: 3-5, Owa 3-chome, Suwa-shi, Nagano-ken 392-8502 Japan  
Tel: 81-266-52-3131  
Web: <http://www.epson.com/>

The contents of this manual and the specifications of this product are subject to change without notice.

