

**WF-2830 Series**

# **Guia de l'usuari**

## Contents

### Quant a aquesta guia

Introducció als manuals. . . . .	7
Ús del manual per buscar informació. . . . .	7
Marques i símbols. . . . .	9
Descripcions d'aquest manual. . . . .	9
Referències dels sistemes operatius. . . . .	9

### Instruccions importants

Instruccions de seguretat. . . . .	11
Instruccions de seguretat per la tinta. . . . .	11
Consells i advertències sobre la impressora. . . . .	12
Consells i advertències per instal·lar la impressora. . . . .	12
Consells i advertències per utilitzar la impressora. . . . .	12
Consells i advertències per transportar o emmagatzemar la impressora. . . . .	13
Consells i advertències per utilitzar la impressora amb una connexió sense fil. . . . .	13
Consells i advertències per utilitzar la pantalla LCD. . . . .	13
Protegir la vostra informació personal. . . . .	14

### Aspectes bàsics de la impressora

Noms i funcions de les peces. . . . .	15
Guia del tauler de control. . . . .	18
Tauler de control. . . . .	18
Guia de la pantalla d'inici. . . . .	19
Introducció de caràcters. . . . .	20
Visualització d'animacions. . . . .	21

### Configuració de xarxa

Típus de connexió de xarxa. . . . .	22
Connexió Wi-Fi. . . . .	22
Connexió Wi-Fi Direct (Simple AP). . . . .	22
Connexió amb un ordinador. . . . .	23
Connexió a un dispositiu intel·ligent. . . . .	24
Connexió a un dispositiu intel·ligent a través d'un encaminador sense fil. . . . .	24
Connexió a un iPhone, iPad o iPod touch mitjançant Wi-Fi Direct. . . . .	25
Connexió a dispositius Android mitjançant Wi-Fi Direct. . . . .	28

Connexió a dispositius diferents d'iOS i Android mitjançant Wi-Fi Direct. . . . .	30
Establiment de la configuració Wi-Fi des de la impressora. . . . .	33
Configuració de Wi-Fi introduint el SSID i la contrasenya. . . . .	33
Configuració de Wi-Fi mitjançant la configuració del botó d'ordre. . . . .	34
Configuració de Wi-Fi mitjançant la configuració del codi PIN (WPS). . . . .	35
Comprovació de l'estat de connexió de xarxa. . . . .	36
Icona de xarxa. . . . .	36
Impressió d'un informe de connexió de xarxa. . . . .	36
Impressió d'un full d'estat de xarxa. . . . .	42
Substitució o incorporació de nous encaminadors sense fil. . . . .	43
Canvi del mètode de connexió a un ordinador. . . . .	43
Canvi de la configuració Wi-Fi Direct (Simple AP). . . . .	44
Desactivació del Wi-Fi des del tauler de control. . . . .	45
Desconnexió de la connexió Wi-Fi Direct (Simple AP) des del tauler de control. . . . .	45
Restabliment de la configuració de xarxa des del tauler de control. . . . .	46

### Preparació de la impressora

Càrrega de papers. . . . .	47
Paper i capacitats disponibles. . . . .	47
Càrrega de paper al Alimentació posterior. . . . .	50
Càrrega de sobres i precaucions. . . . .	52
Càrrega de papers llargs. . . . .	53
Llista de tipus de paper. . . . .	53
Col·locació dels originals. . . . .	53
Originals disponibles per a l'ADF. . . . .	54
Col·locació dels originals a l'ADF. . . . .	54
Col·locació dels originals al Vidre de l'escàner. . . . .	56
Administració dels contactes. . . . .	58
Registre o edició contactes. . . . .	58
Registre o edició d'un grup de contactes. . . . .	58
Registre de contactes en un ordinador. . . . .	59
Opcions de menú de Settings. . . . .	60
Opcions de menú de Supply Status. . . . .	60
Opcions de menú de Maintenance. . . . .	60
Opcions de menú de Printer Setup. . . . .	61
Opcions de menú de Network Settings. . . . .	63
Opcions de menú de Epson Connect Services. . . . .	64

## Contents

Opcions de menú de Google Cloud Print Services. . . . .	65
Opcions de menú de Contacts Manager. . . . .	65
Opcions de menú de Fax Settings. . . . .	65
Opcions de menú de Print Status Sheet. . . . .	66
Opcions de menú de Print Counter. . . . .	66
Opcions de menú de Customer Research. . . . .	66
Opcions de menú de Restore Default Settings. . . . .	66
Opcions de menú de Firmware Update. . . . .	67
Estalvi d'energia. . . . .	67
Estalvi d'energia — Tauler de control. . . . .	67

### Configuració del fax

Abans d'utilitzar les funcions de fax. . . . .	68
Connexió a una línia de telèfon. . . . .	68
Línies de telèfon compatibles. . . . .	68
Connexió de la impressora a una línia de telèfon. . . . .	69
Connexió del dispositiu de telèfon a la impressora. . . . .	70
Configurar la impressora perquè estigui a punt per enviar i rebre faxos (amb l'Fax Setting Wizard). . . . .	72
Configuració de paràmetres individualment per a les funcions de fax de la impressora. . . . .	74
Configuració del Receive Mode. . . . .	74
Configuració per a la connexió amb un dispositiu mòbil extern. . . . .	76
Configuració d'opcions per a bloquejar faxos brossa. . . . .	77
Configuració per enviar i rebre faxos en un ordinador. . . . .	77
Opcions de menú de Fax Settings. . . . .	78
Check Fax Connection. . . . .	78
Fax Setting Wizard. . . . .	78
Basic Settings Menú. . . . .	79
Receive Settings Menú. . . . .	80
Report Settings Menú. . . . .	81
Security Settings Menú. . . . .	82
User Default Settings Menú. . . . .	82

### Impressió

Impressió des del controlador de la impressora a Windows. . . . .	83
Accés al controlador de la impressora. . . . .	83
Aspectes bàsics de la impressió. . . . .	84
Impressió a doble cara. . . . .	85
Impressió de diverses pàgines en un full. . . . .	86
Impressió i apilat en l'ordre de les pàgines (impressió en ordre invers). . . . .	87

Impressió de documents reduïts o ampliats. . . . .	87
Impressió d'una imatge ampliada en diversos fulls (creació d'un pòster). . . . .	88
Impressió amb capçalera i peu de pàgina. . . . .	94
Impressió d'una filigrana. . . . .	95
Impressió de diversos fitxers alhora. . . . .	96
Impressió utilitzant la funció d'impressió de color universal. . . . .	96
Ajustament del color de la impressió. . . . .	97
Impressió per destacar línies primes. . . . .	98
Impressió clara de codis de barres. . . . .	98
Cancel·lar la impressió. . . . .	99
Opcions de menú del controlador de la impressora. . . . .	99
Impressió des del controlador de la impressora a Mac OS. . . . .	102
Ajustos bàsics d'impressió. . . . .	102
Impressió a doble cara. . . . .	103
Impressió de diverses pàgines en un full. . . . .	104
Impressió i apilat en l'ordre de les pàgines (impressió en ordre invers). . . . .	105
Impressió de documents reduïts o ampliats. . . . .	105
Ajustament del color de la impressió. . . . .	106
Cancel·lar la impressió. . . . .	106
Opcions de menú del controlador de la impressora. . . . .	107
Configuració del funcionament del controlador de la impressora del Mac OS. . . . .	109
Impressió des de dispositius intel·ligents. . . . .	109
Ús de l'Epson iPrint. . . . .	109
Ús d'Epson Print Enabler. . . . .	111
Ús de l'AirPrint. . . . .	112
Cancel·lació d'un treball en curs. . . . .	112

### Fotocopiar

Fotocopiar. . . . .	113
Còpia a doble cara. . . . .	114
Còpia diversos originals en un full. . . . .	114
Opcions de menú per a copiar. . . . .	114

### Escaneig

Escaneig mitjançant el tauler de control. . . . .	117
Escaneig a un ordinador. . . . .	117
Escaneig mitjançant WSD. . . . .	121
Escaneig des d'un ordinador. . . . .	123
Escaneig amb Epson Scan 2. . . . .	123
Escaneig des de dispositius intel·ligents. . . . .	126
Instal·lació de l'Epson iPrint. . . . .	126
Escaneig amb Epson iPrint. . . . .	126

**Contents**

**Enviament de faxos**

Abans d'utilitzar les funcions de fax. . . . . 128

Enviament de faxos mitjançant la impressora. . . . . 128

    Enviament de faxos mitjançant el tauler de control. . . . . 128

    Diverses maneres d'enviar faxos. . . . . 130

Recepció de faxos a la impressora. . . . . 133

    Recepció de faxos entrants. . . . . 133

    Recepció de faxos mitjançant una trucada telefònica. . . . . 135

Opcions de menú per a enviament de faxos. . . . . 136

    Fax. . . . . 136

    Scan Settings. . . . . 136

    Fax Send Settings. . . . . 137

    More. . . . . 137

    Contacts Manager. . . . . 138

Enviament d'un fax des d'un ordinador. . . . . 138

    Enviament de documents creats mitjançant una aplicació (Windows). . . . . 139

    Enviament de documents creats mitjançant una aplicació (Mac OS). . . . . 141

Recepció de faxos en un ordinador. . . . . 142

    Com desar els faxos rebuts en un ordinador. . . . . 143

    Cancel·lació de la funció que desa faxos entrants a l'ordinador. . . . . 143

    Comprovar si hi ha nous faxos (Windows). . . . . 144

    Comprovar si hi ha nous faxos (Mac OS). . . . . 145

Ús d'altres funcions de fax. . . . . 145

    Impressió manual de l'informe de fax. . . . . 145

**Substitució de cartutxos de tinta i altres consumibles**

Comprovació de l'estat de la tinta restant i de la unitat de manteniment. . . . . 147

    Comprovació de l'estat de la tinta restant i de la caixa de manteniment: tauler de control. . . . . 147

    Comprovació de l'estat de la tinta restant i de la unitat de manteniment: Windows. . . . . 147

    Comprovació de l'estat de la tinta restant i de la caixa de manteniment — Mac OS X. . . . . 148

Codis dels cartutxos de tinta. . . . . 148

Precaucions en la manipulació dels cartutxos de tinta. . . . . 149

Substitució dels cartutxos de tinta. . . . . 151

Codi de la unitat de manteniment. . . . . 152

Precaucions en la manipulació de la caixa de manteniment. . . . . 152

Substitució d'una caixa de manteniment. . . . . 153

Impressió temporal amb tinta negra. . . . . 154

    Impressió temporal amb tinta negra — Tauler de control. . . . . 154

    Impressió temporal amb tinta negra — Windows. . . . . 154

    Impressió temporal amb tinta negra: Mac OS. . . . . 155

Estalvi de tinta negra quan en queda poca (només Windows). . . . . 156

**Manteniment de la impressora**

Prevenició perquè no s'assequi el capçal d'impressió. . . . . 158

Comprovació i neteja del capçal d'impressió. . . . . 158

    Comprovació i neteja del capçal d'impressió — Tauler de control. . . . . 158

    Comprovació i neteja del capçal d'impressió - Windows. . . . . 159

    Comprovació i neteja del capçal d'impressió: Mac OS. . . . . 159

Alineació del capçal d'impressió. . . . . 160

    Alineació del capçal d'impressió — Tauler de control. . . . . 160

Neteja del camí del paper per taques de tinta. . . . . 160

Neteja de l'alimentador de documents. . . . . 161

Neteja del Vidre de l'escàner. . . . . 163

Neteja del film transparent. . . . . 164

**Servei de xarxa i informació de programari**

Aplicació per a la configuració de funcions d'impressora (Web Config). . . . . 167

    Execució de Web Config en un navegador web. . . . . 167

    Execució de Web Config a Windows. . . . . 168

    Execució de Web Config a Mac OS. . . . . 168

Aplicació per escanejar documents i imatges (Epson Scan 2). . . . . 168

    Afegir un escàner de xarxa. . . . . 169

Aplicació per configurar les operacions d'escaneig des del tauler de control (Epson Event Manager). . . . . 170

Aplicació de configuració de funcions i enviament de fax (FAX Utility). . . . . 170

Aplicació per enviar faxos (Controlador PC-FAX). . . . . 171

Aplicació per imprimir imatges (Epson Photo+). . . . . 171

Eines d'actualització de programari (EPSON Software Updater). . . . . 172

Aplicació per configurar diversos dispositius (EpsonNet Config). . . . . 173

**Contents**

Instal·lació de les darreres aplicacions. . . . . 173  
 Actualització de les aplicacions i del  
 microprogramari. . . . . 174  
 Desinstal·lació de les aplicacions. . . . . 175  
     Desinstal·lació de les aplicacions — Windows. . . 175  
     Desinstal·lació de les aplicacions: Mac OS. . . . 176  
 Impressió mitjançant un servei de xarxa. . . . . 176

**Solució de problemes**

Comprovació de l'estat de la impressora. . . . . 178  
     Comprovació de codis d'error a la pantalla LCD 178  
     Comprovació de l'estat de la impressora —  
     Windows. . . . . 179  
     Comprovació de l'estat de la impressora —  
     Mac OS. . . . . 179  
 Comprovació de l'estat del programari. . . . . 180  
 Extracció del paper embossat. . . . . 180  
     Extracció de paper embossat del Alimentació  
     posterior. . . . . 180  
     Extracció de paper embossat de l'interior de  
     la impressora. . . . . 181  
     Extracció de paper embossat de la Coberta  
     posterior. . . . . 183  
     Extracció de paper embossat del ADF. . . . . 184  
 L'alimentació de paper no funciona correctament. 185  
     Embús de paper. . . . . 186  
     El paper s'alimenta inclinat. . . . . 186  
     S'alimenten diversos fulls de paper són  
     alimentats. . . . . 186  
     Es produeix un error de falta de paper. . . . . 186  
     Expulsió de paper durant la impressió. . . . . 186  
     L'original no s'alimenta a l'ADF. . . . . 186  
 Problemes d'alimentació i el tauler de control. . . . 187  
     L'alimentació no s'encén. . . . . 187  
     L'alimentació no s'apaga. . . . . 187  
     L'alimentació s'apaga automàticament. . . . . 187  
     La pantalla LCD és negra. . . . . 188  
 No es pot imprimir des d'un ordinador. . . . . 188  
     Comprovació de la connexió (USB). . . . . 188  
     Comprovació de la connexió (xarxa). . . . . 188  
     Comprovació del programari i les dades. . . . . 189  
     Comprovació de l'estat de la impressora des  
     de l'ordinador (Windows). . . . . 191  
     Comprovació de l'estat de la impressora des  
     de l'ordinador (Mac OS). . . . . 192  
 Quan no es pot establir la configuració de xarxa. . . 192  
     No es pot connectar des de dispositius, fins i  
     tot si no hi ha problemes a la configuració de  
     xarxa. . . . . 192

Comprovació del SSID connectat a la  
 impressora. . . . . 194  
 Comprovació del SSID de l'ordinador. . . . . 194  
 Les connexions sense fil LAN (Wi-Fi) es  
 tornen inestables en utilitzar dispositius USB  
 3.0 en un Mac. . . . . 195  
 No es pot imprimir des de iPhone, iPad i iPod  
 touch. . . . . 195  
 Problemes amb les impressions. . . . . 196  
     Les impressions estan ratllades o falta color. . . . 196  
     Apareixen bandes o colors inesperats. . . . . 196  
     Apareixen bandes de color a intervals  
     d'aproximadament 2.5 cm. . . . . 196  
     Impressions borroses, bandes verticals, o  
     mala alineació. . . . . 197  
     La qualitat de la impressió és deficient. . . . . 197  
     El paper està tacat o ratllat. . . . . 198  
     El paper es taca durant la impressió a dues  
     cares. . . . . 199  
     Les fotos impreses estan enganxoses. . . . . 199  
     Les imatges o fotografies s'imprimeixen en  
     colors inesperats. . . . . 199  
     No es pot imprimir sense marges. . . . . 200  
     Les vores de la imatge es retallen durant la  
     impressió sense vores. . . . . 200  
     La posició, la mida o els marges de la  
     impressió són incorrectes. . . . . 200  
     Els caràcters impresos són incorrectes o estan  
     distorsionats. . . . . 201  
     La imatge impresa apareix invertida. . . . . 201  
     Patrons de tipus mosaic a les impressions. . . . . 201  
     Apareixen colors irregulars, taques, punts o  
     línies rectes a la imatge copiada. . . . . 201  
     A la imatge copiada apareixen patrons de  
     moiré (o de tramat). . . . . 202  
     A la imatge copiada apareix una imatge del  
     revers de l'original. . . . . 202  
     Quan copieu des de l'ADF, apareixen bandes. . . 202  
     No s'ha pogut solucionar el problema  
     d'impressió. . . . . 202  
 Altres problemes d'impressió. . . . . 202  
     La impressió és massa lenta. . . . . 202  
     La impressió o còpia perd velocitat  
     radicalment durant el funcionament continu. . . 203  
     No es pot cancel·lar la impressió des d'un  
     ordinador amb Mac OS X v10.6.8. . . . . 203  
 No es pot iniciar l'escaneig. . . . . 203  
     No es pot començar a escanejar des del tauler  
     de control. . . . . 204  
 Problemes amb la imatge escanejada. . . . . 204  
     Colors irregulars, residus, taques i altres quan  
     s'escaneja des del vidre de l'escàner. . . . . 204

**Contents**

Apareixen línies rectes quan s'escaneja des de l' ADF. . . . .	204	Especificacions de la impressora. . . . .	215
La qualitat de la imatge és dolenta. . . . .	205	Especificacions de l'escàner. . . . .	216
Apareix el desplaçament al fons de les imatges. . . . .	205	Especificacions de la interfície. . . . .	216
El text es veu borrós. . . . .	205	Especificacions del fax. . . . .	216
Efecte moiré (ombres tipus teranyina). . . . .	205	Llista de funcions de xarxa. . . . .	217
No es pot escanejar l'àrea correcta del vidre de l'escàner. . . . .	206	Especificacions de Wi-Fi. . . . .	218
El text no es reconeix correctament quan es desena en un Searchable PDF. . . . .	206	Protocol de seguretat. . . . .	218
No es poden resoldre els problemes a la imatge escanejada. . . . .	207	Serveis de tercers compatibles. . . . .	218
Altres problemes d'escaneig. . . . .	207	Dimensions. . . . .	219
L'escaneig és massa lent. . . . .	207	Especificacions elèctriques. . . . .	219
L'escaneig perd velocitat radicalment durant el funcionament continu. . . . .	208	Especificacions ambientals. . . . .	220
L'escaneig s'atura en escanejar en format PDF/Multi-TIFF. . . . .	208	Requisits del sistema. . . . .	220
Problemes en enviar i rebre faxos. . . . .	208	Informació sobre normatives. . . . .	221
No es poden enviar ni rebre faxos. . . . .	208	Estàndards i aprovacions. . . . .	221
No es poden enviar faxos. . . . .	210	German Blue Angel. . . . .	222
No es poden enviar faxos a un destinatari concret. . . . .	210	Restriccions de còpia. . . . .	222
No es poden enviar faxos a una hora determinada. . . . .	210	Transport i emmagatzematge de la impressora. . . . .	223
No es poden rebre faxos. . . . .	210	Copyright. . . . .	225
Es produeix un error de memòria plena. . . . .	211	Marques comercials. . . . .	226
El fax enviat té una qualitat deficient. . . . .	211	On obtenir ajuda. . . . .	226
Els faxos s'envien amb una mida incorrecta. . . . .	212	Pàgina web d'assistència tècnica. . . . .	226
El fax rebut té una qualitat deficient. . . . .	212	Contactar amb l'assistència d'Epson. . . . .	227
Els faxos rebuts no s'imprimeixen. . . . .	212		
Les pàgines estan en blanc o només una petita quantitat de text s'imprimeix a la segona pàgina en faxos rebuts. . . . .	212		
Altres problemes del fax. . . . .	213		
No es pot trucar al telèfon connectat. . . . .	213		
El contestador automàtic no respon a les trucades. . . . .	213		
El número de fax de l'emissor no es mostra als faxos rebuts o és incorrecte. . . . .	213		
Altres problemes. . . . .	213		
Petites descàrregues elèctriques en tocar la impressora. . . . .	213		
Funciona fent molt de soroll. . . . .	213		
La data i l'hora són incorrectes. . . . .	214		
L'aplicació està bloquejada per un tallafoc (només Windows). . . . .	214		
<b>Apèndix</b>			
Especificacions tècniques. . . . .	215		

# Quant a aquesta guia

---

## Introducció als manuals

Els manuals següents es subministren amb la impressora Epson. A banda d'aquests manuals, consulteu els diversos tipus d'informació d'ajuda disponibles sobre la impressora o sobre les aplicacions de programari d'Epson.

Comenceu aquí (manual d'instruccions)

Proporciona informació sobre la configuració de la impressora, la instal·lació de programari, l'ús de la impressora, la resolució de problemes, etc.

Guia de l'usuari (manual digital)

Aquest manual. Proporciona informació general i instruccions sobre l'ús de la impressora, sobre la configuració de xarxa quan s'utilitza la impressora en una xarxa i sobre la resolució de problemes.

Podeu obtenir les últimes versions dels manuals anteriors amb els següents mètodes.

Manual de paper

Visita el lloc web de suport tècnic d'Epson Europa a <http://www.epson.eu/Support>, o el lloc web de suport d'Epson a tot el món <http://support.epson.net/>.

Manual digital

Inicieu EPSON Software Updater al vostre ordinador. EPSON Software Updater comprova si hi ha actualitzacions disponibles de les aplicacions de programari d'Epson i dels manuals digitals, i us permet baixar els més recents.

### Informació relacionada

➔ [“Eines d'actualització de programari \(EPSON Software Updater\)” a la pàgina 172](#)

---

## Ús del manual per buscar informació

El manual en PDF us permet buscar la informació que necessiteu mitjançant paraules clau o anant directament a seccions específiques utilitzant marcadors. També podeu imprimir-ne únicament les pàgines que necessiteu. Aquesta secció explica com utilitzar un manual en PDF obert amb Adobe Reader X a l'ordinador.

## Quant a aquesta guia

### Cerca per paraules clau

Feu clic a **Editar** > **Cerca avançada**. Introduïu la paraula clau (text) per obtenir la informació que busqueu a la finestra de cerca i, a continuació, feu clic a **Cerca**. Les coincidències es mostraran en una llista. Feu clic a una de les coincidències mostrades per saltar a la pàgina.

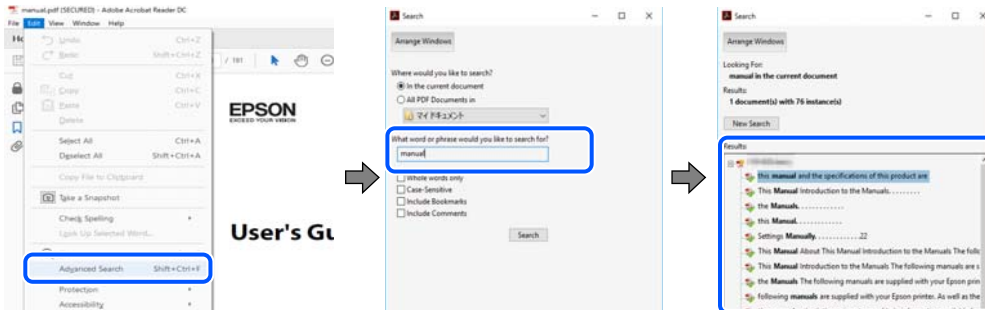

### Saltar directament a marcadors

Feu clic a un títol per saltar a la pàgina. Feu clic a + o > per veure els títols de nivell inferior de la secció. Per tornar a la pàgina anterior, realitzeu l'operació següent al vostre teclat.

- Windows: Mantingueu la tecla **Alt** premuda i, a continuació, premeu ←.
- Mac OS: Mantingueu la tecla de comandament premuda i, a continuació, premeu ←.

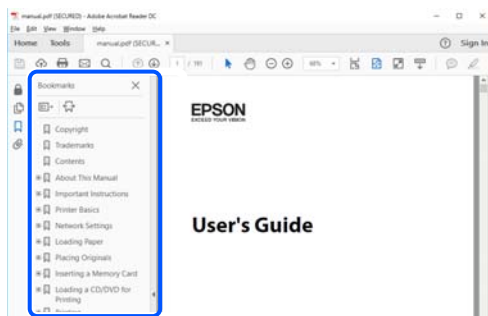

### Imprimir només les pàgines que necessiteu

Podeu extreure i imprimir únicament les pàgines que necessiteu. Feu clic a **Imprimir** al menú **Fitxer** i, a continuació, especifiqueu les pàgines que voleu imprimir a **Pàgines a Pàgines a imprimir**.

- Per especificar una sèrie de pàgines, introduïu un guió entre la pàgina d'inici i la pàgina de fi.  
Exemple: 20-25
- Per especificar pàgines que no es troben a la sèrie, separeu les pàgines per comes.  
Exemple: 5, 10, 15

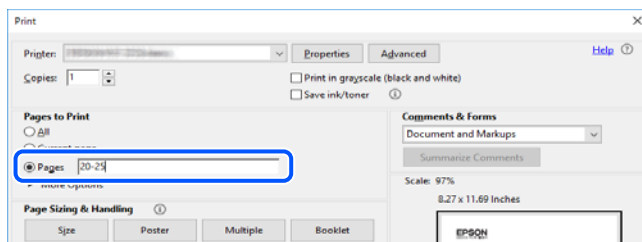



---

## Marques i símbols



**Precaució:**

Instruccions que cal seguir amb cura per prevenir lesions físiques.



**Important:**

Instruccions que cal seguir amb cura per prevenir danys a l'equip.

**Nota:**

Proporciona informació complementària i de referència.

**Informació relacionada**

➔ Enllaços a les seccions relacionades.

---

## Descripcions d'aquest manual

- Les captures del controlador de la impressora i de l'Epson Scan 2 (controlador de l'escàner) són del Windows 10 o del macOS Mojave. El contingut de les pantalles varia segons el model i la situació.
- Les il·lustracions que s'empren en aquest manual només són exemples. Encara que hi hagi petites diferències segons el model, el mètode d'operació és el mateix.
- Alguns elements del menú de la pantalla LCD varien segons el model i la configuració.
- Podeu llegir el codi QR mitjançant l'aplicació específica.

---

## Referències dels sistemes operatius

**Windows**

En aquesta guia, termes com ara "Windows 10", "Windows 8.1", "Windows 8", "Windows 7", "Windows Vista", "Windows XP", "Windows Server 2016", "Windows Server 2012 R2", "Windows Server 2012", "Windows Server 2008 R2", "Windows Server 2008", "Windows Server 2003 R2", i "Windows Server 2003" fan referència als següents sistemes operatius. A més, el terme "Windows" s'utilitza en referència a totes les versions.

- Sistema operatiu Microsoft® Windows® 10
- Sistema operatiu Microsoft® Windows® 8.1
- Sistema operatiu Microsoft® Windows® 8
- Sistema operatiu Microsoft® Windows® 7
- Sistema operatiu Microsoft® Windows Vista®
- Sistema operatiu Microsoft® Windows® XP
- Sistema operatiu Microsoft® Windows® XP Professional x64 Edition
- Sistema operatiu Microsoft® Windows Server® 2016
- Sistema operatiu Microsoft® Windows Server® 2012 R2

## Quant a aquesta guia

- Sistema operatiu Microsoft® Windows Server® 2012
- Sistema operatiu Microsoft® Windows Server® 2008 R2
- Sistema operatiu Microsoft® Windows Server® 2008
- Sistema operatiu Microsoft® Windows Server® 2003 R2
- Sistema operatiu Microsoft® Windows Server® 2003

## Mac OS

En aquesta guia, "Mac OS" s'utilitza en referència a macOS Mojave, macOS High Sierra, macOS Sierra, OS X El Capitan, OS X Yosemite, OS X Mavericks, OS X Mountain Lion, Mac OS X v10.7.x i Mac OS X v10.6.8.

# Instruccions importants

---

## Instruccions de seguretat

Llegiu i teniu en compte aquestes instruccions per tal d'utilitzar aquesta impressora de manera segura. Conserveu aquest manual per consultar-lo en el futur. A més, cal tenir en compte totes les instruccions i advertències marcades a la impressora.

- Alguns dels símbols que s'indiquen a la impressora hi són per garantir la seguretat i l'ús correcte. Per obtenir més informació sobre el significat dels símbols, visiteu el lloc web següent.  
<http://support.epson.net/symbols>
- Utilitzeu només el cable d'alimentació subministrat amb la impressora; no feu servir el cable amb cap altre equip. L'ús d'altres cables amb aquesta impressora o del cable amb altres equips pot provocar un incendi o descàrregues elèctriques.
- Assegureu-vos que el cable d'alimentació de CA compleixi els estàndards de seguretat locals aplicables.
- Mai no desmunteu, modifiqueu ni intenteu reparar el cable d'alimentació, l'endoll, la unitat d'impressió, l'escàner ni els productes opcionals, excepte quan s'expliqui específicament a la guia del producte.
- Desconnecteu la impressora i sol·liciteu que el personal tècnic qualificat se n'encarregui en els casos següents:  
El cable d'alimentació o l'endoll s'han malmès; ha entrat líquid a la impressora; la impressora ha caigut o la carcassa s'ha malmès; la impressora no funciona amb normalitat o manifesta algun canvi en el rendiment. No ajasteu els controls que no estiguin coberts per les instruccions de funcionament.
- Col·loqueu la impressora a prop d'una paret on l'endoll es pugui desconnectar fàcilment.
- No col·loqueu ni deseu la impressora a l'exterior, en llocs on hi hagi massa pols, brutícia, aigua o fonts de calor, ni en llocs subjectes a sacsejades, vibracions, temperatura alta o humitat.
- No vesseu líquid damunt de la impressora ni la manipuleu amb les mans mullades.
- Manteniu la impressora, com a mínim, a 22 cm de distància dels marcapassos cardíacs. Les ones radioelèctriques de la impressora poden afectar al funcionament dels marcapassos.
- Si es malmet la pantalla LCD, contacteu amb el vostre distribuïdor. Si la solució de cristall líquid us entra en contacte amb les mans, renteu-les bé amb aigua i sabó. Si la solució de cristall líquid entra en contacte amb els ulls, renteu-los immediatament amb aigua. Si després de netejar-los bé amb aigua encara noteu cap molèstia o problemes de visió, consulteu el metge immediatament.
- Eviteu de fer servir el telèfon durant una tempesta amb llamps. Hi ha un risc remot de patir la descàrrega elèctrica d'un llamp.
- No feu servir el telèfon per informar d'una fuga de gas a prop dels fets.

## Instruccions de seguretat per la tinta

- Aneu amb compte a l'hora de manipular cartutxos de tinta usats, ja que pot haver una mica de tinta al port de subministrament.
  - Si us taqueu la pell amb tinta, netegeu-vos ben bé amb aigua i sabó.
  - Si us arriba als ulls, netegeu-los immediatament amb aigua. Si després de netejar-los bé amb aigua noteu cap molèstia o els problemes de visió continuen, consulteu el metge immediatament.
  - Si us entra tinta a la boca, consulteu el metge immediatament.

## Instruccions importants

- No desmunteu el cartutx de tinta ni la unitat de manteniment: hi ha perill que la tinta us taqui la pell o us entri als ulls.
- No sacsegeu els cartutxos de tinta amb massa força ni els deixeu caure. Aneu amb compte de no esclafar-los ni d'estripar-ne les etiquetes. S'hi podria filtrar tinta.
- Manteniu els cartutxos de tinta i la unitat de manteniment fora de l'abast dels nens.

---

## Consells i advertències sobre la impressora

Llegiu aquestes instruccions i teniu-les en compte per prevenir danys a la impressora o les vostres instal·lacions. Conserveu aquest manual per consultar-lo en el futur.



## Consells i advertències per instal·lar la impressora

- No bloquegeu ni tapeu les sortides d'aire i obertures de la impressora.
- Feu servir només el tipus de font d'alimentació que s'indica a l'etiqueta de la impressora.
- No utilitzeu en el mateix circuit preses de corrent que tinguin altres aparells connectats, com fotocopiadores o sistemes de ventilació que s'encenguin i s'apaguin regularment.
- Eviteu utilitzar preses de corrent controlades per interruptors de paret o per temporitzadors automàtics.
- Manteniu la impressora i tot el sistema informàtic allunyats de qualsevol font potencial d'interferències electromagnètiques, com ara altaveus o bases de telèfons sense fil.
- Els cables d'alimentació s'han de col·locar de manera que s'evitin les abrasions, els talls, el desgast i els doblaments. No col·loqueu objectes sobre els cables d'alimentació i eviteu trepitjar els cables. Aneu amb molt de compte de mantenir els cables d'alimentació rectes en els extrems i als punts on entrin i surtin del transformador.
- Si utilitzeu un cable allargador, assegureu-vos que l'amperatge total dels dispositius que s'hi connecten no sobrepassi l'amperatge del cable. A més, assegureu-vos que l'amperatge total dels dispositius engegats a la presa de la paret no superi l'amperatge de la presa de corrent.
- Si voleu fer servir el producte a Alemanya, la instal·lació de l'edifici haurà d'estar protegida amb un tallacircuits de 10 o 16 AMP, per proporcionar una protecció adequada contra curtcircuits i per protegir el producte contra sobrecàrregues.
- Quan connecteu la impressora a un ordinador o a un altre dispositiu mitjançant un cable, assegureu-vos que l'orientació dels connectors sigui la correcta. Cada connector té només una orientació correcta. Si s'insereix un connector amb l'orientació errònia, es poden produir danys als dos dispositius connectats pel cable.
- Col·loqueu la impressora sobre una superfície plana i estable més gran que la base de la impressora en totes les direccions. La impressora no funcionarà correctament si està inclinada o en angle.
- Deixeu espai a la part superior de la impressora perquè pugueu alçar totalment la coberta dels documents.
- Deixeu espai suficient a la part frontal del producte perquè el paper es pugui expulsar completament.
- Eviteu llocs on es puguin donar canvis ràpids de temperatura i humitat. A més, manteniu la impressora allunyada de la llum solar directa, de la llum forta i de fonts de calor.

## Consells i advertències per utilitzar la impressora

- No inseriu objectes a les ranures de la impressora.

### Instruccions importants

- No poseu la mà dins de la impressora durant la impressió.
- No toqueu el cable pla i blanc de l'interior de la impressora.
- No feu servir productes d'aerosol que continguin gasos inflamables a l'interior o al voltant de la impressora. Si ho feu, podríeu provocar un incendi.
- No mogueu el capçal d'impressió amb la mà; si ho feu, podríeu malmetre el producte.
- Aneu amb compte de no enganxar-vos els dits quan tanqueu la unitat d'escàner.
- Quan col·loqueu els originals, no premeu la superfície del vidre de l'escàner amb massa força.
- Apagueu sempre la impressora amb el botó . No desconnecteu la impressora ni l'apagueu de la font d'alimentació, fins que l'indicador  deixi de parpellejar.
- Si no feu servir la impressora durant un període de temps llarg, assegureu-vos de desconnectar el cable d'alimentació de la presa de corrent.

### Consells i advertències per transportar o emmagatzemar la impressora

- Quan deseu o transporteu la impressora, no la inclineu ni la deixeu de costat o cap avall: col·loqueu-la en posició vertical. En cas contrari, la tinta es podria filtrar.
- Abans de transportar la impressora, assegureu-vos que el capçal d'impressió estigui en posició d'inici (a la dreta).

### Consells i advertències per utilitzar la impressora amb una connexió sense fil

- Les ones de ràdio d'aquesta impressora poden afectar negativament el funcionament dels equips electrònics mèdics. Quan utilitzeu aquesta impressora a instal·lacions mèdiques o a prop d'equips mèdics, seguiu les indicacions del personal autoritzat que representa les instal·lacions mèdiques i seguiu totes les advertències i indicacions publicades a l'equip mèdic.
- Les ones de ràdio d'aquesta impressora poden afectar negativament el funcionament de dispositius controlats automàticament, com ara portes automàtiques o alarmes contra incendis, i podrien provocar accidents per mal funcionament. Quan utilitzeu aquesta impressora prop de dispositius controlats automàticament, seguiu totes les advertències publicades d'aquests dispositius.

### Consells i advertències per utilitzar la pantalla LCD

- La pantalla LCD pot contenir alguns punts petits, brillants o foscos i, per les seves característiques, és possible que tingui una lluentor desigual. És normal i no indica que estigui danyada.
- Per netejar, utilitzeu només un drap sec i suau. No feu servir cap líquid ni productes químics.
- La coberta exterior de la pantalla LCD es pot trencar si rep un impacte fort. Contacteu amb el vostre distribuïdor si la superfície de la pantalla s'esberla o es trenca, i no la toqueu ni intenteu treure'n els fragments trencats

---

## Protegir la vostra informació personal

Si doneu la impressora o us en desfeu, esborreu tota la informació personal emmagatzemada a la memòria de la impressora seleccionant **Settings > Restore Default Settings > Clear All Data and Settings** al tauler de control.

# Aspectes bàsics de la impressora

## Noms i funcions de les peces

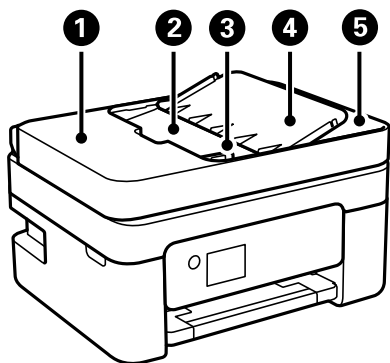

1	Coberta de l'ADF (Alimentador automàtic de documents)	S'obre per enretirar els originals embossats a l'ADF.
2	Safata d'entrada de l'ADF	Alimenta els originals automàticament.
3	Guia de vores de l'ADF	Alimenten els originals directament a la impressora. Es fan lliscar fins a la vora dels originals.
4	Compatibilitat de documents ADF	Compatible amb originals.
5	Safata de sortida de l'ADF	Recull els originals expulsats de l'ADF.

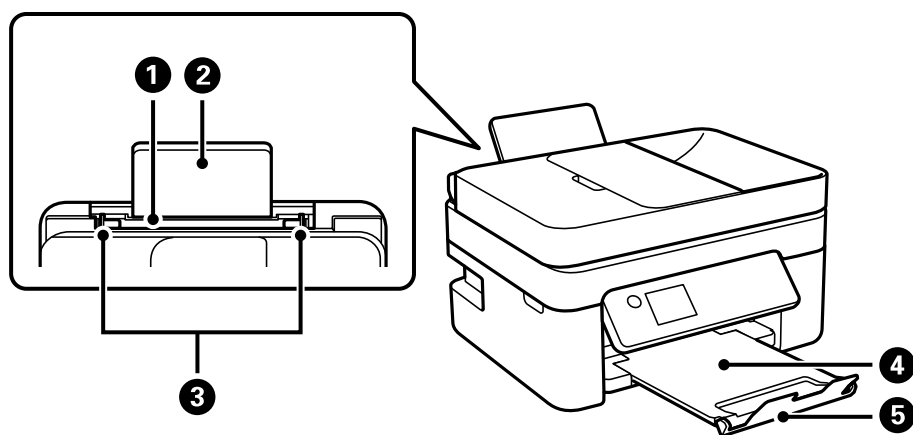

1	Alimentació posterior	Carrega el paper.
2	Suport de paper	Sosté el paper que es carrega.
3	Guia de vores	Alimenten el paper directament a la impressora. Es fan lliscar fins als costats del paper.
4	Safata de sortida	Recull el paper expulsat.

### Aspectes bàsics de la impressora

<b>5</b>	Topall	Impedeix que les impressions caiguin de la safata de sortida.
----------	--------	---

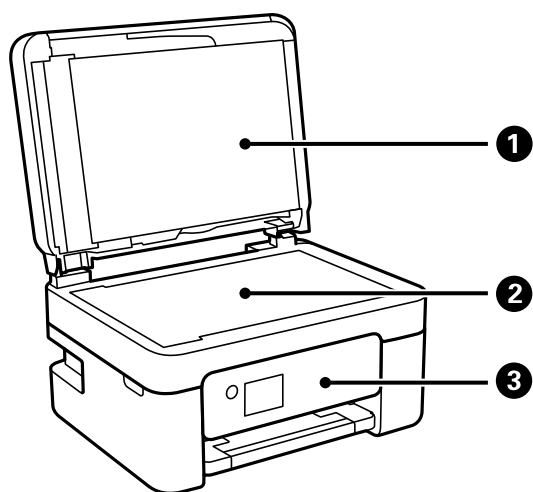

<b>1</b>	Coberta de documents	Bloqueja la llum exterior en escanejar.
<b>2</b>	Vidre de l'escàner	Col·loqueu els originals.
<b>3</b>	Tauler de control	Indica l'estat de la impressora i us permet ajustar la configuració d'impressió.

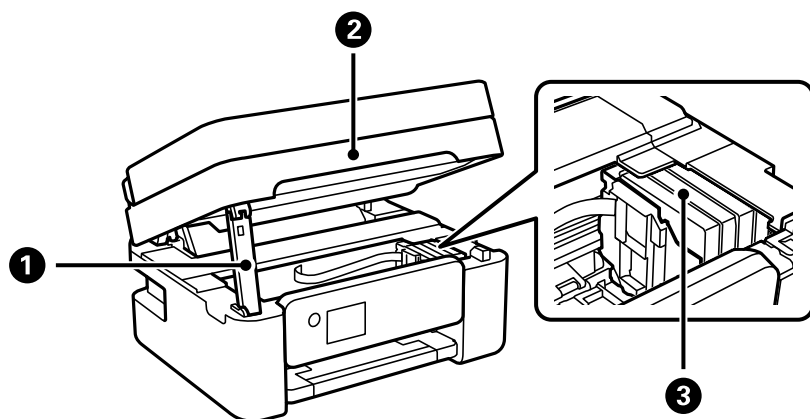

<b>1</b>	Compatibilitat de la unitat d'escàner	És compatible amb la unitat d'escàner.
<b>2</b>	Unitat d'escàner	Escaneja els originals col·locats. S'obre per substituir els cartutxos de tinta o per enretirar el paper embossat dintre de la impressora.
<b>3</b>	Suport del cartutx de tinta	Instal·leu els cartutxos de tinta. La tinta s'expulsa des dels injectors del capçal d'impressió.



## Aspectes bàsics de la impressora

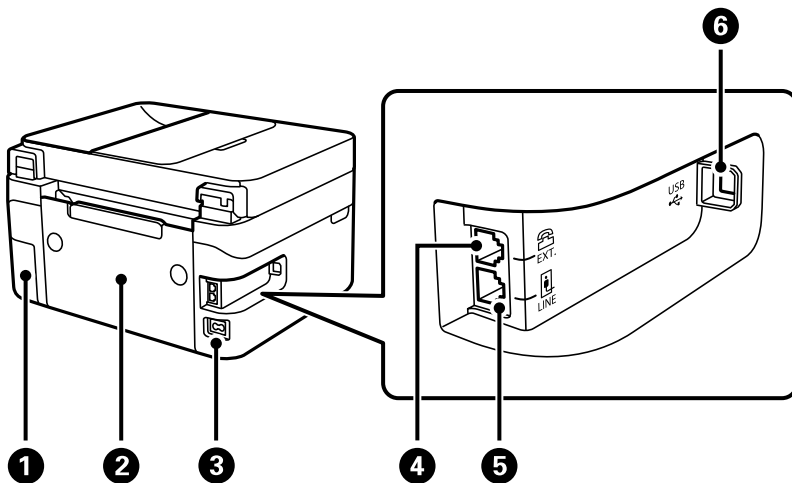

1	Tapa de la caixa de manteniment	Retireu en substituir la caixa de manteniment. La caixa de manteniment és un recipient que recull una petita quantitat de tinta addicional durant la neteja o impressió.
2	Tapa posterior	Es treu per treure el paper encallat.
3	Entrada de CA	Connecta el cable d'alimentació.
4	Port EXT.	Connecta dispositius telefònics externs.
5	Port de LÍNIA	Connecta una línia de telèfon.
6	Port USB	Connecta un cable USB per connectar amb l'ordinador.

### Informació relacionada

➔ [“Tauler de control” a la pàgina 18](#)

# Guia del tauler de control

## Tauler de control

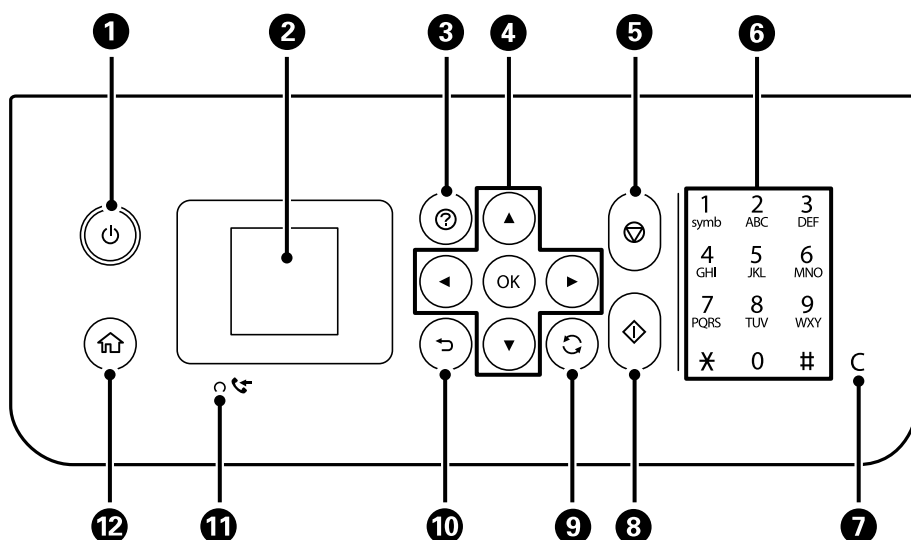

1	Encén o apaga la impressora. Desconnecteu el cable d'alimentació després de comprovar que l'indicador d'encesa estigui apagat.
2	Mostra menús i missatges. Utilitzeu els botons del tauler de control per seleccionar un menú o definir ajustos.
3	Mostra les solucions teniu problemes.
4	Utilitzeu els botons ▲ ▼ ◀ ▶ per seleccionar un menú i, a continuació, premeu el botó OK per entrar al menú seleccionat.
5	Atura l'operació actual.
6	Introdueix números, caràcters i símbols.
7	Esborra opcions numèriques com el nombre de còpies.
8	Inicia una operació com ara impressió o còpia.
9	S'aplica a diverses funcions segons la situació.
10	Torna a la pantalla anterior.
11	S'encén quan els documents rebuts que encara no s'han imprès o desat s'emmagatzemen a la memòria de la impressora.
12	Mostra la pantalla d'inici.

## Guia de la pantalla d'inici



1	Es visualitzen les icones que mostren l'estat de la xarxa.	
		Indica que una xarxa sense fil (Wi-Fi) està desactivada o que la impressora està processant una connexió de xarxa sense fil.
		Indica que hi ha un problema amb la connexió a la xarxa sense fil (Wi-Fi Wi-Fi) de la impressora, o que la impressora està cercant una connexió a una xarxa sense fil (Wi-Fi).
		Indica que la impressora està connectada a una xarxa sense fil (Wi-Fi). El nombre de barres indica la intensitat del senyal de la connexió. Com més barres hi hagi, més forta serà la connexió.
		Indica que Wi-Fi Direct (Simple AP) està activat.
		Indica que Wi-Fi Direct (Simple AP) està desactivat.
2	Quan es mostren ◀ i ▶, podeu desplaçar-vos a dreta i esquerra prement els botons ◀ o ▶.	

### Aspectes bàsics de la impressora

③	Els noms i icones de les funcions es mostren com a icones de menú. Seleccioneu una icona prement els botons ▲▼◀▶ i, a continuació, premeu el botó OK per entrar al menú.	
	Scan	Us permet escanejar un document o una fotografia.
	Copy	Us permet copiar un document.
	Wi-Fi Setup	Us permet configurar la impressora per utilitzar-la en una xarxa sense fil. Aquesta és una dreuera per al menú següent. <b>Settings &gt; Network Settings &gt; Wi-Fi Setup</b>
	Fax	Us permet enviar faxos.
	Quiet Mode	Mostra la configuració <b>Quiet Mode</b> que us permet reduir el soroll de la impressora. Tanmateix, aquesta funció pot alentir la velocitat d'impressió. En funció de la configuració de qualitat de paper i d'impressió que hàgiu seleccionat, és possible que no hi hagi cap diferència en el nivell de soroll de la impressora. Aquesta és una dreuera per al menú següent. <b>Settings &gt; Printer Setup &gt; Quiet Mode</b>
	Settings	Us permet fer ajustos relacionats amb el manteniment, la configuració de la impressora i la configuració de la xarxa.
④	Maintenance	Mostra els menús recomanats per millorar la qualitat de les impressions, com ara desbloquejar els injectors imprimint un patró de comprovació dels injectors i realitzant la neteja del capçals, i millorar el difuminat o les bandes de les impressions alineant el capçal d'impressió. Aquesta és una dreuera per al menú següent. <b>Settings &gt; Maintenance</b>
	Es mostren els botons disponibles. En aquest exemple, podeu procedir al menú seleccionat prement el botó OK.	



## Introducció de caràcters

Per introduir caràcters i símbols per a la configuració de xarxa i registrar contactes des del tauler de control, utilitzeu els botons ▲, ▼, ◀ i ▶ i el teclat del programari que apareix a la pantalla LCD. Utilitzeu els botons ▲, ▼, ◀ o ▶ per seleccionar un botó de caràcter o funció al teclat i, a continuació, premeu el botó OK. Quan hàgiu acabat d'introduir caràcters, seleccioneu **OK** i, a continuació, premeu el botó OK.



Botó de funcions	Descripcions
◀▶	Mou el cursor cap a l'esquerra o la a dreta.

## Aspectes bàsics de la impressora

Botó de funcions	Descripcions
A 1 #	Canvia el tipus de caràcter. Podeu introduir caràcters alfanumèrics o símbols. També podeu alternar-los amb el botó  .
	Introdueix un espai.
	Suprimeix un caràcter cap a l'esquerra (retrocés).
OK	Introduïu els caràcters seleccionats.

## Visualització d'animacions

Podeu veure animacions de les instruccions de funcionament, com ara la càrrega de paper i l'extracció de paper encallat a la pantalla LCD.

- Toqueu el botó : mostra la pantalla d'ajuda. Seleccioneu **How To** i, a continuació, seleccioneu els elements que vulgueu veure.
- Seleccioneu **How to** a la part inferior de la pantalla d'operacions: mostra l'animació relacionada amb el context.

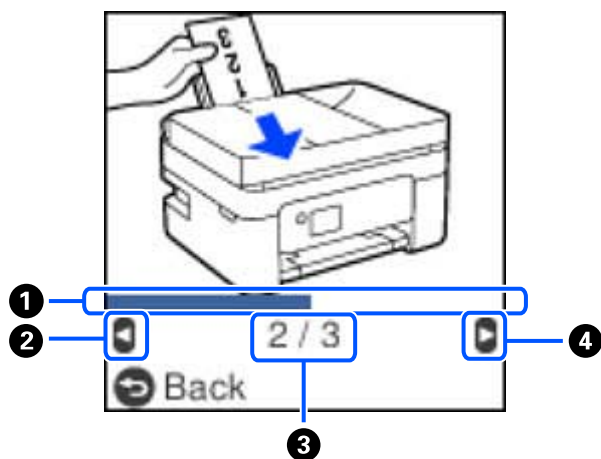

①	Indica el progrés del pas actual. L'animació es repeteix quan la barra de progrés arriba al final.
②	Premeu el botó ◀ per tornar al pas anterior.
③	Indica el nombre total de passos i el nombre del pas actual. A l'exemple anterior, es mostra el pas 2 de 3 passos.
④	Premeu el botó ▶ per anar al pas següent.

# Configuració de xarxa

## Tipus de connexió de xarxa

Podeu utilitzar els mètodes de connexió següents.

### Connexió Wi-Fi

Connecteu la impressora i l'ordinador o dispositiu intel·ligent a l'encaminador sense fil. Aquest és el mètode de connexió típica per a les xarxes domèstiques o d'oficina, on els ordinadors estan connectats per Wi-Fi a través de l'encaminador sense fil.

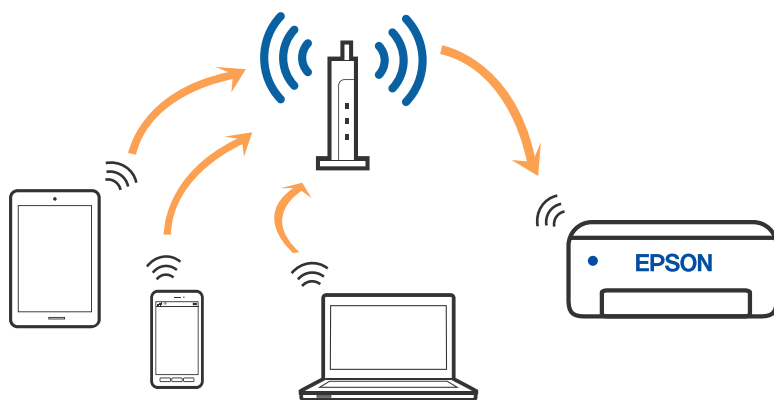

#### Informació relacionada

- ➔ [“Connexió amb un ordinador” a la pàgina 23](#)
- ➔ [“Connexió a un dispositiu intel·ligent a través d'un encaminador sense fil” a la pàgina 24](#)
- ➔ [“Establiment de la configuració Wi-Fi des de la impressora” a la pàgina 33](#)

### Connexió Wi-Fi Direct (Simple AP)

Utilitzeu aquest mètode de connexió quan no estiguen utilitzant Wi-Fi a casa o a l'oficina, o quan vulgueu connectar la impressora i l'ordinador o dispositiu intel·ligent directament. Amb aquest mode, la impressora actua com a encaminador sense fil i es poden connectar fins els dispositius a la impressora sense haver d'utilitzar un

## Configuració de xarxa

encaminador sense fil estàndard. No obstant això, els dispositius connectats directament a la impressora no es poden comunicar entre ells a través de la impressora.

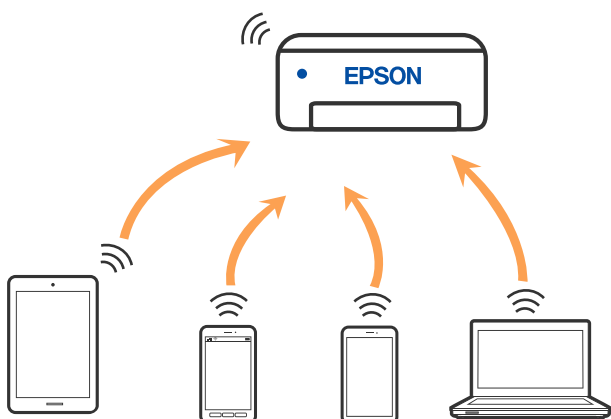

La impressora es pot connectar per Wi-Fi i connexió Wi-Fi Direct (Simple AP) al mateix temps. No obstant això, si s'inicia una connexió de xarxa en una connexió Wi-Fi Direct (Simple AP) quan la impressora està connectada per Wi-Fi, la connexió Wi-Fi es desconnecta temporalment.

### Informació relacionada

- ➔ “Connexió a un iPhone, iPad o iPod touch mitjançant Wi-Fi Direct” a la pàgina 25
- ➔ “Connexió a dispositius Android mitjançant Wi-Fi Direct” a la pàgina 28
- ➔ “Connexió a dispositius diferents d'iOS i Android mitjançant Wi-Fi Direct” a la pàgina 30

---

## Connexió amb un ordinador

Es recomana utilitzar el programa d'instal·lació per connectar la impressora a un ordinador. Podeu executar el programa d'instal·lació utilitzant un dels mètodes següents.

- Configuració des de la pàgina web  
Accediu a la següent pàgina web i, a continuació, introduïu el nom del producte. Aneu a **Configuració** i comenceu la configuració.  
<http://epson.sn>
- Configuració amb el disc de programari (només per als models que vénen amb un disc de programari i per als usuaris amb ordinadors Windows amb unitats de disc).  
Inseriu el disc de programari a l'ordinador, i després seguïu les instruccions que apareixen en pantalla.

### Selecció del mètode d'autenticació

Seguiu les instruccions que apareixen en pantalla fins que aparegui la pantalla següent i, després, seleccioneu el mètode de connexió de la impressora a l'ordinador.

## Configuració de xarxa

Seleccioneu el tipus de connexió i feu clic a **Endavant**.

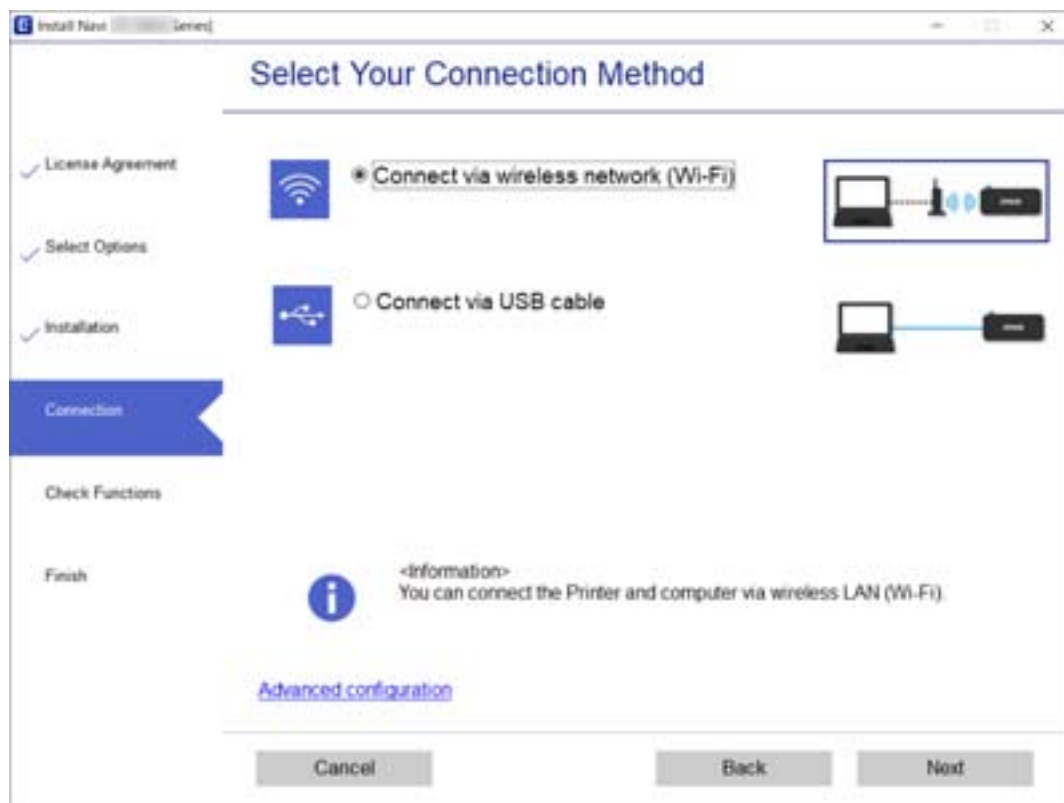

Seguiu les instruccions de la pantalla.

## Connexió a un dispositiu intel·ligent

### Connexió a un dispositiu intel·ligent a través d'un encaminador sense fil

Podeu utilitzar la impressora des d'un dispositiu intel·ligent quan connecteu la impressora a la mateixa xarxa Wi-Fi (SSID) que el dispositiu intel·ligent. Per utilitzar la impressora des d'un dispositiu intel·ligent, configureu la següent pàgina web. Accediu a la pàgina web des del dispositiu intel·ligent que voleu connectar a la impressora.

<http://epson.sn> > Configuració

**Nota:**

*Si voleu connectar un ordinador i un dispositiu intel·ligent a la impressora al mateix temps, es recomana configurar-ho en primer lloc des de l'ordinador mitjançant l'instal·lador.*

**Informació relacionada**

➔ “Impressió des de dispositius intel·ligents” a la pàgina 109



## Connexió a un iPhone, iPad o iPod touch mitjançant Wi-Fi Direct

Aquest mètode us permet connectar la impressora directament a un iPhone, iPad o iPod touch sense un encaminador sense fil. Per connectar mitjançant aquest mètode calen les següents condicions. Si el vostre entorn no compleix aquestes condicions, podeu connectar-vos seleccionant **Other OS Devices**. Per obtenir informació sobre la connexió, consulteu l'enllaç "Informació relacionada" a continuació.

- iOS 11 o posterior
- Ús de l'aplicació estàndard de la càmera per escanejar el codi QR
- Epson iPrint versió 7.0 o posterior

Epson iPrint s'utilitza per imprimir des d'un dispositiu intel·ligent. Instal·leu Epson iPrint al dispositiu intel·ligent per endavant.

**Nota:**

*Només heu de fer aquests ajustos per a la impressora i el dispositiu intel·ligent al qual us voleu connectar una vegada. Tret que inhabiliteu Wi-Fi Direct o restabliu la configuració de xarxa als valors predeterminats, no cal que torneu a configurar aquests paràmetres.*

1. Seleccioneu **Wi-Fi Setup** a la pantalla d'inici.

Per seleccionar un element, utilitzeu els botons ▲ ▼ ◀ ▶ i, a continuació, premeu el botó OK.

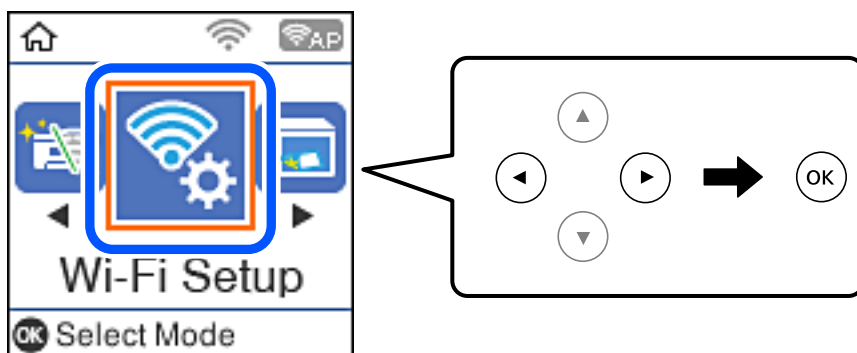

2. Seleccioneu **Wi-Fi Direct**.
3. Comproveu el missatge i, a continuació, premeu el botó OK per continuar.
4. Comproveu el missatge i, a continuació, premeu el botó OK per continuar.
5. Seleccioneu **iOS**.

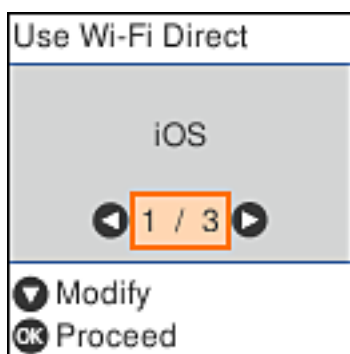

## Configuració de xarxa

- Comproveu el missatge i, a continuació, premeu el botó OK per continuar.  
El codi QR es mostra al tauler de control de la impressora.



- Al vostre iPhone, iPad o iPod touch, inicieu l'aplicació estàndard de la càmera i, a continuació, escanegeu el codi QR que es mostra al tauler de control de la impressora en el mode FOTO.



Utilitzeu l'aplicació de la càmera per a iOS 11 o posterior. No podeu connectar-vos a la impressora mitjançant l'aplicació de la càmera per a iOS 10 o versions anteriors. A més, no podeu connectar-vos mitjançant una aplicació per escanejar codis QR. Si no podeu connectar-vos, premeu el botó ◀. Per obtenir informació sobre la connexió, consulteu l'enllaç "Informació relacionada" a continuació.

- Toqueu l'avís que es mostra a la pantalla de l'iPhone, iPad o iPod touch.

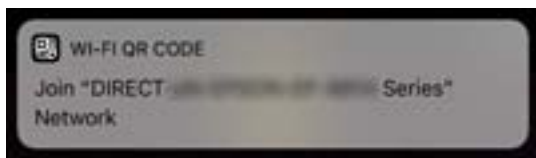

- Toqueu **Unir-se**.

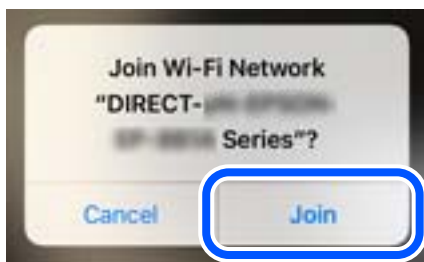

## Configuració de xarxa

- Al tauler de control de la impressora, premeu el botó OK.
- A l'iPhone, iPad o iPod touch, inicieu l'aplicació de la impressora Epson.

Exemples d'aplicacions de la impressora Epson



Epson iPrint



Epson Creative  
Print

- A la pantalla de la impressora Epson, toqueu **Printer is not selected.**
- Seleccioneu la impressora a la que us voleu connectar.



Consulteu la informació que es mostra al tauler de control de la impressora per seleccionar la impressora.



- Al tauler de control de la impressora, premeu el botó OK.

Per als dispositius intel·ligents que abans s'havien connectat a la impressora, seleccioneu el nom de la xarxa (SSID) a la pantalla Wi-Fi del dispositiu intel·ligent per tornar-los a connectar.

## Configuració de xarxa

### Informació relacionada

- ➔ “Connexió a dispositius diferents d'iOS i Android mitjançant Wi-Fi Direct” a la pàgina 30
- ➔ “Impressió des de dispositius intel·ligents” a la pàgina 109

## Connexió a dispositius Android mitjançant Wi-Fi Direct

Aquest mètode us permet connectar la impressora directament al vostre dispositiu Android sense un encaminador sense fil. Per utilitzar aquesta funció calen les següents condicions.

- Android 4.4 o posterior
- Epson iPrint versió 7.0 o posterior

Epson iPrint s'utilitza per imprimir des d'un dispositiu intel·ligent. Instal·leu Epson iPrint al dispositiu intel·ligent per endavant.

### Nota:

Només heu de fer aquests ajustos per a la impressora i el dispositiu intel·ligent al qual us voleu connectar una vegada. Tret que inhabiliteu Wi-Fi Direct o restabliu la configuració de xarxa als valors predeterminats, no cal que torneu a configurar aquests paràmetres.

1. Seleccioneu **Wi-Fi Setup** a la pantalla d'inici.

Per seleccionar un element, utilitzeu els botons ▲ ▼ ◀ ▶ i, a continuació, premeu el botó OK.

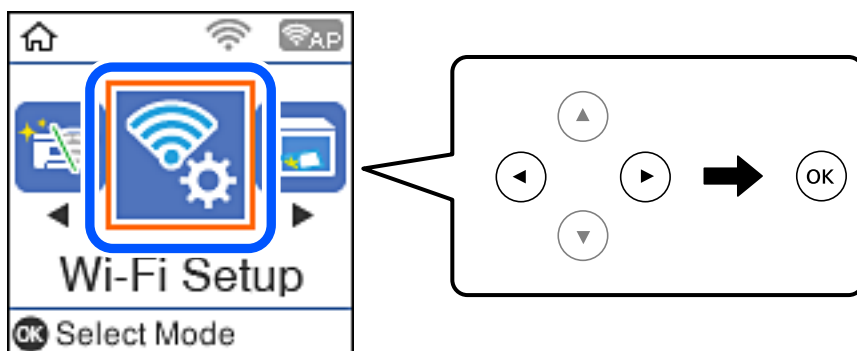

2. Seleccioneu **Wi-Fi Direct**.
3. Comproveu el missatge i, a continuació, premeu el botó D'acord per continuar.
4. Comproveu el missatge i, a continuació, premeu el botó D'acord per continuar.
5. Seleccioneu **Android**.



## Configuració de xarxa

- Al dispositiu intel·ligent, inicieu Epson iPrint.



- A la pantalla d'Epson iPrint, toqueu **Printer is not selected.**
- Seleccioneu la impressora a la que us voleu connectar.



Consulteu la informació que es mostra al tauler de control de la impressora per seleccionar la impressora.



**Nota:**

Segons el dispositiu Android pot ser que no es mostrin les impressores. Si no es mostren les impressores, connecteu-les seleccionant **Other OS Devices**. Veure l'enllaç «Informació relacionada» a continuació per connectar-les.

- Quan es mostri la pantalla d'aprovació de la connexió del dispositiu, seleccioneu **Approve**.
- Al tauler de control de la impressora, premeu el botó D'acord.

Per als dispositius intel·ligents que abans s'havien connectat a la impressora, seleccioneu el nom de la xarxa (SSID) a la pantalla Wi-Fi del dispositiu intel·ligent per tornar-los a connectar.

### Informació relacionada

➔ [“Connexió a dispositius diferents d'iOS i Android mitjançant Wi-Fi Direct” a la pàgina 30](#)

## Configuració de xarxa

➔ “Impressió des de dispositius intel·ligents” a la pàgina 109

### Connexió a dispositius diferents d'iOS i Android mitjançant Wi-Fi Direct

Aquest mètode us permet connectar la impressora directament als dispositius intel·ligents sense encaminador sense fil.

**Nota:**

Només heu de fer aquests ajustos per a la impressora i el dispositiu intel·ligent al qual us voleu connectar una vegada. Tret que inhabiliteu Wi-Fi Direct o restabliu la configuració de xarxa als valors predeterminats, no cal que torneu a configurar aquests paràmetres.

1. Seleccioneu **Wi-Fi Setup** a la pantalla d'inici.

Per seleccionar un element, utilitzeu els botons ▲ ▼ ◀ ▶ i, a continuació, premeu el botó OK.

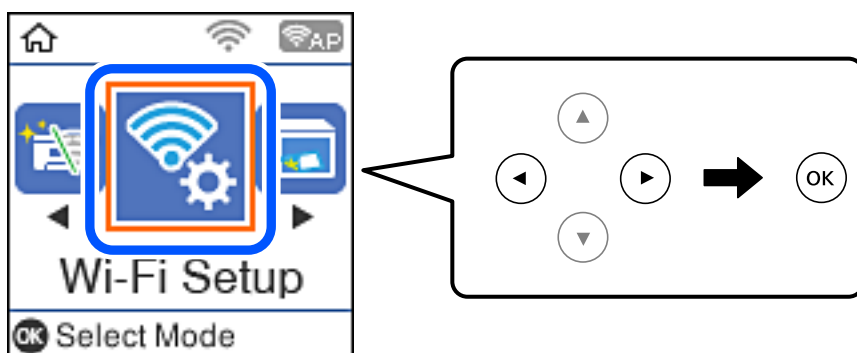

2. Seleccioneu **Wi-Fi Direct**.
3. Comproveu el missatge i, a continuació, premeu el botó OK per continuar.
4. Comproveu el missatge i, a continuació, premeu el botó OK per continuar.
5. Seleccioneu **Other OS Devices**.

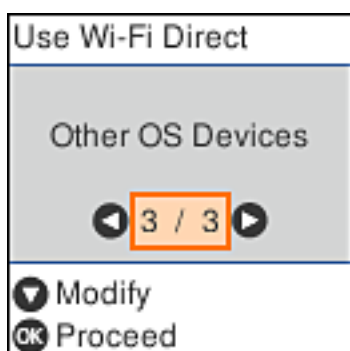

Es mostra el Network Name i el Password del Wi-Fi Direct de la impressora.

### Configuració de xarxa

6. A la pantalla de Wi-Fi del dispositiu intel·ligent, seleccioneu el SSID que es mostra al tauler de control de la impressora i, a continuació, introduïu la contrasenya.

La captura de pantalla és un exemple a l'iPhone.

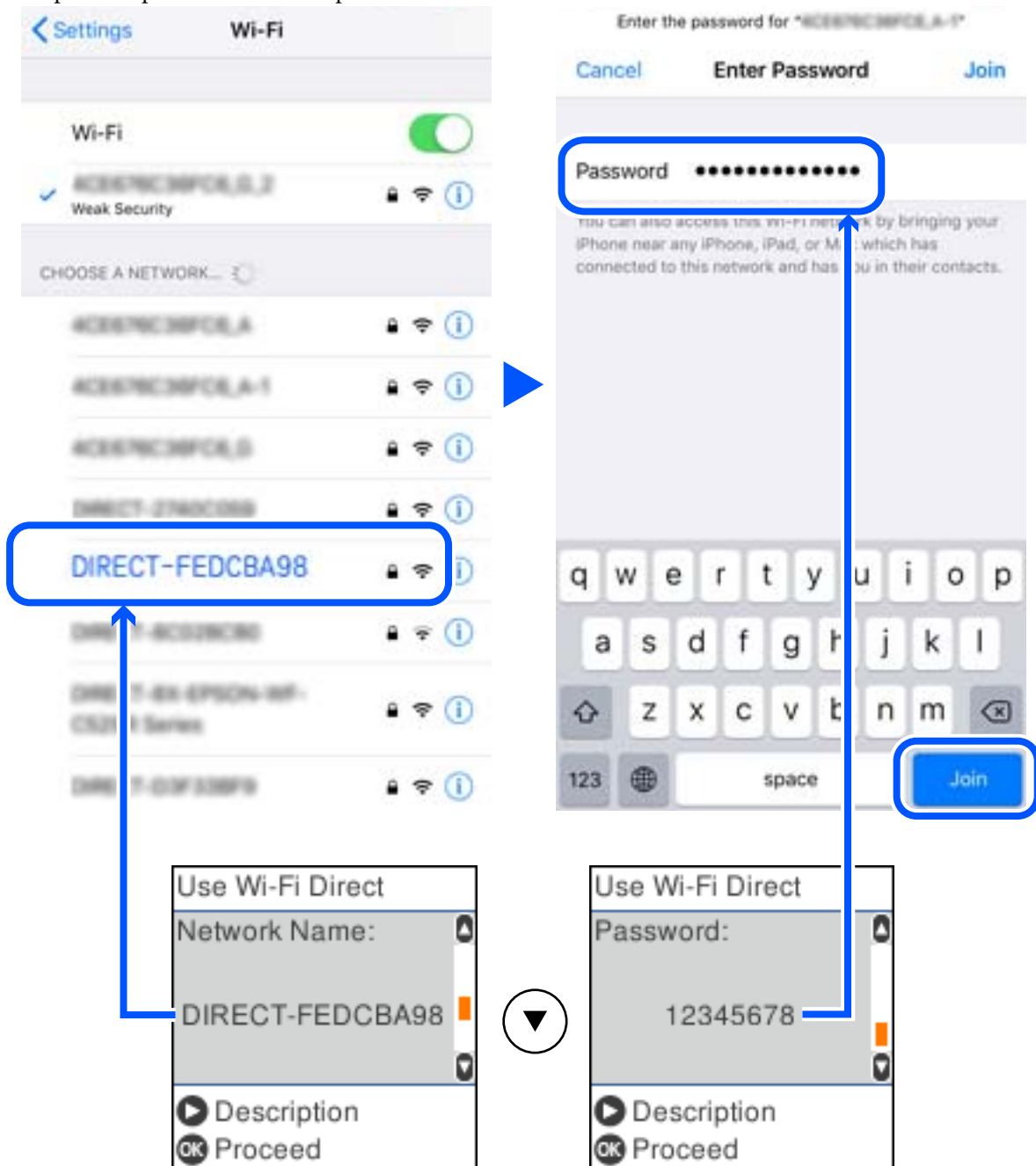

7. Al tauler de control de la impressora, premeu el botó OK.

## Configuració de xarxa

- En el dispositiu intel·ligent, iniciu l'aplicació de la impressora Epson.

Exemples d'aplicacions de la impressora Epson



Epson iPrint



Epson Creative  
Print

- A la pantalla de la impressora Epson, toqueu **Printer is not selected.**
- Seleccioneu la impressora a la que us voleu connectar.

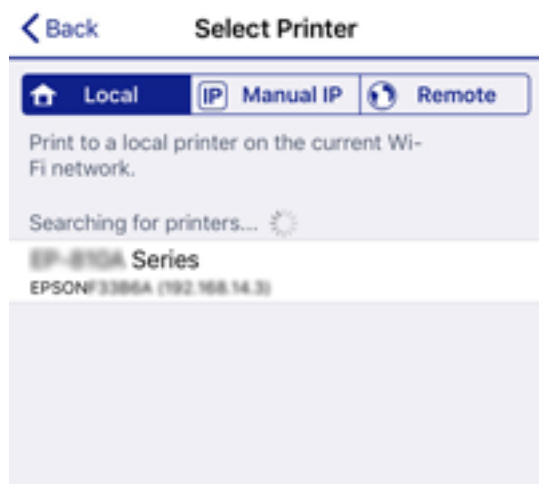

Consulteu la informació que es mostra al tauler de control de la impressora per seleccionar la impressora.

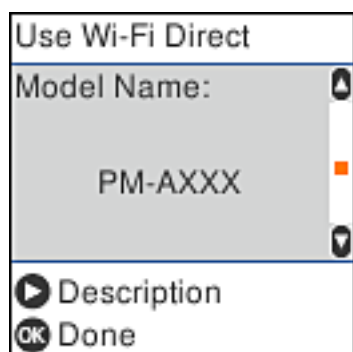

- Al tauler de control de la impressora, premeu el botó OK.

Per als dispositius intel·ligents que abans s'havien connectat a la impressora, seleccioneu el nom de la xarxa (SSID) a la pantalla Wi-Fi del dispositiu intel·ligent per tornar-los a connectar.



**Informació relacionada**

➔ [“Impressió des de dispositius intel·ligents” a la pàgina 109](#)

---

## Establiment de la configuració Wi-Fi des de la impressora

Podeu realitzar la configuració de xarxa des del tauler de control de la impressora de diverses maneres. Escolliu el mètode de connexió que coincideixi amb l'entorn i les condicions que utilitzeu.

Si coneixeu la informació de l'encaminador sense fil, com el SSID i la contrasenya, podeu realitzar la configuració manualment.

Si l'encaminador sense fil és compatible amb WPS, podeu realitzar la configuració mitjançant l'ús de configuració del botó d'ordre.

Després de connectar la impressora a la xarxa, connecteu-vos a la impressora des del dispositiu que vulgueu utilitzar (ordinador, dispositius intel·ligents, tauletes, etc.)

**Informació relacionada**

➔ [“Configuració de Wi-Fi introduint el SSID i la contrasenya” a la pàgina 33](#)

➔ [“Configuració de Wi-Fi mitjançant la configuració del botó d'ordre” a la pàgina 34](#)

➔ [“Configuració de Wi-Fi mitjançant la configuració del codi PIN \(WPS\)” a la pàgina 35](#)

## Configuració de Wi-Fi introduint el SSID i la contrasenya

Podeu configurar una xarxa Wi-Fi introduint la informació necessària per connectar-vos a un encaminador sense fil des del tauler de control de la impressora. Per configurar-ho mitjançant aquest mètode, necessiteu el SSID i la contrasenya d'un encaminador sense fil.

**Nota:**

*Si utilitzeu un encaminador sense fil amb la configuració predeterminada, el SSID i la contrasenya els trobareu a l'etiqueta. Si no sabeu el SSID ni la contrasenya, poseu-vos en contacte amb la persona que va configurar l'encaminador sense fil o consulteu la documentació inclosa amb l'encaminador sense fil.*

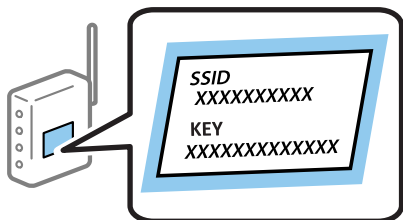

1. Seleccioneu **Wi-Fi Setup** a la pantalla d'inici.

Per seleccionar un element, utilitzeu els botons ▲ ▼ ◀▶ i, a continuació, premeu el botó OK.

2. Seleccioneu **Wi-Fi (Recommended)**.

3. Premeu el botó OK per continuar.

4. Seleccioneu **Wi-Fi Setup Wizard**.

## Configuració de xarxa

5. Seleccioneu el SSID de l'encaminador sense fil des del tauler de control de la impressora i, a continuació, premeu el botó OK.

**Nota:**

- Si el SSID al qual voleu connectar-vos no apareix al tauler de control de la impressora, premeu el botó  per actualitzar la llista. Si encara no es mostra, seleccioneu **Other SSIDs** i, a continuació, introduïu el SSID directament.
- Si no sabeu el SSID, comproveu si està escrit a l'etiqueta de l'encaminador sense fil. Si utilitzeu l'encaminador sense fil amb la configuració predeterminada, utilitzeu el SSID escrit a l'etiqueta.

6. Introduïu la contrasenya.

Seleccioneu si imprimeu, o no, un informe de connexió de la xarxa després d'haver finalitzat la configuració.

**Nota:**

- La contrasenya distingeix minúscules i majúscules.
- Si no sabeu el nom de la xarxa (SSID), comproveu que la informació estigui escrita a l'etiqueta de l'encaminador sense fil. Si utilitzeu l'encaminador sense fil amb la configuració predeterminada, utilitzeu el SSID escrit a l'etiqueta. Si no trobeu la informació, consulteu la documentació inclosa amb l'encaminador sense fil.

7. Quan hàgiu acabat de configurar, premeu el botó .

**Nota:**

Si no es connecta, carregueu paper i, a continuació, premeu el botó  per imprimir un informe de connexió de la xarxa.

### Informació relacionada

- ➔ [“Introducció de caràcters” a la pàgina 20](#)
- ➔ [“Comprovació de l'estat de connexió de xarxa” a la pàgina 36](#)
- ➔ [“Quan no es pot establir la configuració de xarxa” a la pàgina 192](#)

## Configuració de Wi-Fi mitjançant la configuració del botó d'ordre

Podeu configurar automàticament una xarxa Wi-Fi prement un botó a l'encaminador sense fil. Si es compleixen les següents condicions, podeu configurar-la mitjançant l'ús d'aquest mètode.

- L'encaminador sense fil és compatible amb WPS (Wi-Fi Protected Setup).
- La connexió Wi-Fi actual es va establir prement un botó a l'encaminador sense fil.

1. Seleccioneu **Wi-Fi Setup** a la pantalla d'inici.

Per seleccionar un element, utilitzeu els botons     i, a continuació, premeu el botó OK.

2. Seleccioneu **Wi-Fi (Recommended)**.
3. Premeu el botó OK per continuar.
4. Seleccioneu **Push Button Setup (WPS)**.

## Configuració de xarxa

5. Mantingueu premut el botó [WPS] a l'encaminador sense fil fins que la llum de seguretat parpellegi.



Si no sabeu on és el botó [WPS], o no hi ha botons a l'encaminador sense fil, consulteu la documentació inclosa amb l'encaminador sense fil per obtenir més informació.

6. Premeu el botó OK al tauler de control de la impressora. Després, seguiu les instruccions de la pantalla.

**Nota:**

*Si la connexió falla, reinicieu l'encaminador sense fil, moveu-lo més a prop de la impressora i torneu a provar-ho. Si tot i així no funciona, imprimeu un informe de connexió de xarxa i comproveu la solució.*

### Informació relacionada

- ➔ [“Comprovació de l'estat de connexió de xarxa” a la pàgina 36](#)
- ➔ [“Quan no es pot establir la configuració de xarxa” a la pàgina 192](#)

## Configuració de Wi-Fi mitjançant la configuració del codi PIN (WPS)

Podeu connectar automàticament a un encaminador sense fil mitjançant l'ús d'un codi PIN. Podeu utilitzar aquest mètode per configurar si un encaminador sense fil té capacitat per a WPS (Wi-Fi Protected Setup). Utilitzeu un ordinador per introduir un codi PIN a l'encaminador sense fil.

1. Seleccioneu **Wi-Fi Setup** a la pantalla d'inici.

Per seleccionar un element, utilitzeu els botons ▲ ▼ ◀ ▶ i, a continuació, premeu el botó OK.

2. Seleccioneu **Wi-Fi (Recommended)**.

3. Premeu el botó OK per continuar.

4. Seleccioneu **Others**.

5. Seleccioneu **PIN Code (WPS)**.

6. Utilitzeu l'ordinador per introduir el codi PIN (un nombre de vuit dígits) que apareix al tauler de control de la impressora cap a l'encaminador sense fil abans de dos minuts.

**Nota:**

*Consulteu la documentació inclosa amb l'encaminador sense fil per obtenir més informació sobre com s'introdueix un codi PIN.*

## Configuració de xarxa

7. Premeu el botó OK a la impressora.

La configuració es completa quan es mostra el missatge de configuració completa.

**Nota:**

Si la connexió falla, reinicieu l'encaminador sense fil, moveu-lo més a prop de la impressora i torneu a provar-ho. Si tot i així no funciona, imprimeu un informe de connexió i comproveu la solució.

### Informació relacionada

- ➔ [“Comprovació de l'estat de connexió de xarxa” a la pàgina 36](#)
- ➔ [“Quan no es pot establir la configuració de xarxa” a la pàgina 192](#)

---

## Comprovació de l'estat de connexió de xarxa

Podeu comprovar l'estat de connexió de xarxa de la manera següent.

### Icona de xarxa

Podeu comprovar l'estat de connexió de la xarxa i la força de l'ona de ràdio usant la icona de xarxa de la pantalla d'inici de la impressora.



### Informació relacionada

- ➔ [“Guia de la pantalla d'inici” a la pàgina 19](#)

## Impressió d'un informe de connexió de xarxa

Podeu imprimir un informe de connexió de xarxa per comprovar l'estat entre la impressora i l'encaminador sense fil.

1. Carregueu el paper.
2. Seleccioneu **Settings** a la pantalla d'inici i, a continuació, premeu el botó OK.  
Per seleccionar un element, utilitzeu els botons ▲ ▼ ◀ ▶ i, a continuació, premeu el botó OK.
3. Seleccioneu **Network Settings > Connection Check**.  
Comença la comprovació de la connexió.

## Configuració de xarxa

4. Premeu el botó  per imprimir l'informe de connexió de la xarxa.

Si es produeix un error,comproveu l'informe de connexió de xarxa i seguïu les solucions impreses.

### Informació relacionada

➔ “Missatges i solucions a l'informe de connexió de xarxa” a la pàgina 37

## Missatges i solucions a l'informe de connexió de xarxa

Comproveu els missatges i els codis d'error de l'informe de connexió de xarxa i, a continuació, seguïu les instruccions.

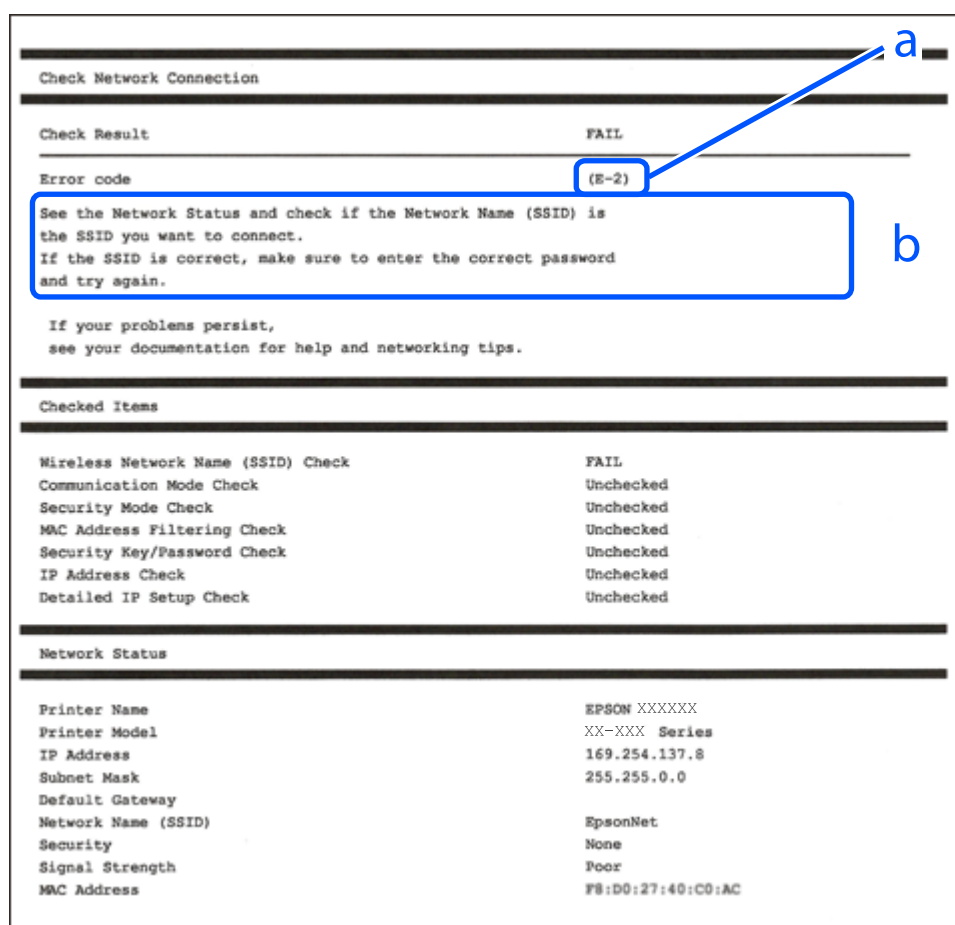

The screenshot shows a network connection report with the following sections:

- Check Network Connection**
- Check Result**: FAIL
- Error code**: (E-2) (highlighted with a blue box and arrow 'a')
- Message**: See the Network Status and check if the Network Name (SSID) is the SSID you want to connect. If the SSID is correct, make sure to enter the correct password and try again. (highlighted with a blue box and arrow 'b')
- Tip**: If your problems persist, see your documentation for help and networking tips.
- Checked Items**
- Network Status**

Checked Items	Result
Wireless Network Name (SSID) Check	FAIL
Communication Mode Check	Unchecked
Security Mode Check	Unchecked
MAC Address Filtering Check	Unchecked
Security Key/Password Check	Unchecked
IP Address Check	Unchecked
Detailed IP Setup Check	Unchecked

Network Status	Value
Printer Name	EPSON XXXXXX
Printer Model	XX-XXX Series
IP Address	169.254.137.8
Subnet Mask	255.255.0.0
Default Gateway	
Network Name (SSID)	EpsonNet
Security	None
Signal Strength	Poor
MAC Address	F8:D0:27:40:C0:AC

a. Codi d'error

b. Missatges a l'entorn de xarxa

### Informació relacionada

➔ “E-1” a la pàgina 38

➔ “E-2, E-3, E-7” a la pàgina 38

➔ “E-5” a la pàgina 39

➔ “E-6” a la pàgina 39

➔ “E-8” a la pàgina 40

## Configuració de xarxa

- ➔ “E-9” a la pàgina 40
- ➔ “E-10” a la pàgina 40
- ➔ “E-11” a la pàgina 41
- ➔ “E-12” a la pàgina 41
- ➔ “E-13” a la pàgina 42
- ➔ “Missatge a l'entorn de xarxa” a la pàgina 42

### E-1

#### Solucions:

- Comproveu que el cable d'Ethernet està ben connectat a la impressora i al concentrador o a un altre dispositiu de la xarxa.
- Comproveu que el concentrador o l'altre dispositiu de la xarxa està encès.
- Si voleu connectar la impressora mitjançant la Wi-Fi, torneu a establir la configuració de Wi-Fi de la impressora perquè s'ha desactivat.

### E-2, E-3, E-7

#### Solucions:

- Comproveu que l'encaminador sense fil està activat.
- Confirmeu que l'ordinador o el dispositiu està connectat correctament a l'encaminador sense fil.
- Desactiveu l'encaminador sense fil. Espereu 10 segons i enceneu-lo.
- Col·loqueu la impressora a prop de l'encaminador sense fil i traieu-ne els obstacles que hi puguin haver entremig.
- Si heu introduït l'SSID manualment, comproveu que és correcte. Podeu consultar l'SSID a l'apartat **Network Status** de l'informe de connexió de la xarxa.
- Si un encaminador sense fil té múltiples SSID, seleccioneu l'SSID que es visualitza. Si l'SSID utilitza freqüències no compatibles, la impressora no les mostra.
- Si utilitzeu la configuració de botó per establir una connexió de xarxa, comproveu que l'encaminador sense fil admet WPS. No podeu utilitzar la configuració de botó si l'encaminador sense fil no admet WPS.
- Comproveu que l'SSID només utilitza caràcters ASCII (caràcters alfanumèrics i símbols). La impressora no pot mostrar un SSID que contingui caràcters en un format diferent a ASCII.
- Abans d'establir una connexió amb l'encaminador sense fil, comproveu que coneixeu l'SSID i la contrasenya. Si feu servir la configuració predeterminada de l'encaminador sense fil, trobareu l'SSID i la contrasenya escrits a l'etiqueta de l'encaminador sense fil. Si no coneixeu l'SSID i la contrasenya, poseu-vos en contacte amb la persona que va configurar l'encaminador sense fil o consulteu la documentació inclosa amb l'encaminador sense fil.
- Si us connecteu a un SSID generat des d'un dispositiu intel·ligent de tethering, consulteu l'SSID i la contrasenya a la documentació del dispositiu intel·ligent.

## Configuració de xarxa

- Si la Wi-Fi es desconnecta de sobte, comproveu les condicions següents. Si algunes d'aquestes condicions són aplicables, baixeu i executeu el programari del lloc web següent per restablir la configuració de la xarxa.

<http://epson.sn> > **Configuració**

- S'ha afegit un altre dispositiu a la xarxa amb la configuració de botó.
- La xarxa Wi-Fi s'ha configurat amb un mètode diferent de la configuració de botó.

### Informació relacionada

- ➔ “Connexió amb un ordinador” a la pàgina 23
- ➔ “Establiment de la configuració Wi-Fi des de la impressora” a la pàgina 33

## E-5

### Solucions:

Comproveu que el tipus de seguretat de l'encaminador sense fil és un dels següents. En cas contrari, canvieu el tipus de seguretat de l'encaminador sense fil i restabliu la configuració de xarxa de la impressora.

- WEP-64 bits (40 bits)
- WEP-128 bits (104 bits)
- WPA PSK (TKIP/AES)\*
- WPA2 PSK (TKIP/AES)\*
- WPA (TKIP/AES)
- WPA2 (TKIP/AES)

\* WPA PSK també s'anomena WPA Personal. WPA2 PSK també s'anomena WPA2 Personal.

## E-6

### Solucions:

- Comproveu si el filtre d'adreces MAC està desactivat. Si està activat, registreu l'adreça MAC de la impressora perquè no es filtri. Consulteu la documentació de l'encaminador sense fil per obtenir més informació. Podeu consultar l'adreça MAC de la impressora a l'apartat **Network Status** de l'informe de connexió de la xarxa.
- Si l'encaminador sense fil es fa servir mitjançant l'autenticació compartida amb seguretat WEP, comproveu que la clau d'autenticació i l'índex són correctes.
- Si el número de dispositius que es poden connectar a l'encaminador sense fil és inferior al número de dispositius de la xarxa que voleu connectar, configureu l'encaminador sense fil per augmentar el número de dispositius que es poden connectar. Consulteu la documentació de l'encaminador sense fil per configurar-lo.

### Informació relacionada

- ➔ “Connexió amb un ordinador” a la pàgina 23

## Configuració de xarxa

### E-8

#### Solucions:

- Habilitau el DHCP a l'encaminador sense fil si Obtenir adreça IP de la impressora s'ha establert en **Automàtic**.
- Si Obtenir adreça IP de la impressora s'ha establert en Manual, l'adreça IP establerta manualment està fora d'abast (per exemple: 0.0.0.0) i no és vàlida. Establiu una adreça IP vàlida al tauler de control de la impressora o feu servir el Web Config.

#### Informació relacionada

➔ [“Impressió d'un full d'estat de xarxa” a la pàgina 42](#)

### E-9

#### Solucions:

Comproveu el següent.

- Els dispositius estan engegats.
- Podeu accedir a Internet i a altres ordinadors o dispositius que voleu connectar a la impressora.

Si la impressora i els dispositius de la xarxa segueixen sense connectar-se després de confirmar els punts anteriors, apagueu l'encaminador sense fil. Espereu 10 segons i enceneu-lo. Seguidament, baixeu i executeu l'instal·lador del lloc web següent per restablir la configuració de la xarxa.

<http://epson.sn> > **Configuració**

#### Informació relacionada

➔ [“Connexió amb un ordinador” a la pàgina 23](#)

### E-10

#### Solucions:

Comproveu el següent.

- Els altres dispositius de la xarxa estan encesos.
- Les adreces de la xarxa (adreça IP, màscara de subxarxa i passarel·la predeterminada) són correctes si s'ha establert Obtenir adreça IP en Manual.

Si són incorrectes, restabliu l'adreça de la xarxa. Podeu consultar l'adreça IP, la màscara de subxarxa i passarel·la predeterminada a l'apartat **Network Status** de l'informe de connexió de la xarxa.

Si heu habilitat DHCP, canvieu Obtenir adreça IP de la impressora a **Automàtic**. Si voleu establir l'adreça IP manualment, comproveu l'adreça IP de la impressora des de l'apartat **Network Status** de l'informe de connexió de la xarxa i, seguidament, seleccioneu Manual a la pantalla de configuració de la xarxa. Establiu la màscara de subxarxa en [255.255.255.0].

Si la impressora i els dispositius de la xarxa segueixen sense connectar-se, apagueu l'encaminador sense fil. Espereu 10 segons i enceneu-lo.



## Configuració de xarxa

### Informació relacionada

➔ [“Impressió d'un full d'estat de xarxa” a la pàgina 42](#)

## E-11

### Solucions:

Comproveu el següent.

- L'adreça de la passarel·la predeterminada és correcta si establiu la Configuració TCP/IP de la impressora en Manual.
- El dispositiu que s'ha establert com a passarel·la predeterminada està encès.

Establiu l'adreça correcta de la passarel·la predeterminada. Podeu consultar l'adreça de la passarel·la predeterminada a l'apartat **Network Status** de l'informe de connexió de la xarxa.

### Informació relacionada

➔ [“Impressió d'un full d'estat de xarxa” a la pàgina 42](#)

## E-12

### Solucions:

Comproveu el següent.

- Els altres dispositius de la xarxa estan encesos.
- Les adreces de la xarxa (adreça IP, màscara de subxarxa i passarel·la predeterminada) són correctes si les introduïu manualment.
- Les adreces de la xarxa d'altres dispositius (màscara de subxarxa i passarel·la predeterminada) són les mateixes.
- L'adreça IP no entra en conflicte amb altres dispositius.

Si la impressora i els dispositius de la xarxa segueixen sense connectar-se després de confirmar els punts anteriors, proveu el següent.

- Desactiveu l'encaminador sense fil. Espereu 10 segons i enceneu-lo.
- Repetiu la configuració de la xarxa amb l'instal·lador. Podeu executar-lo des del lloc web següent:  
<http://epson.sn> > **Configuració**
- Un encaminador sense fil que utilitza el tipus de seguretat WEP permet el registre de diverses contrasenyes. Si registreu diverses contrasenyes, comproveu si la primera contrasenya registrada s'ha configurat a la impressora.

### Informació relacionada

➔ [“Impressió d'un full d'estat de xarxa” a la pàgina 42](#)

➔ [“Connexió amb un ordinador” a la pàgina 23](#)

## Configuració de xarxa

### E-13

#### Solucions:

Comproveu el següent.

- Els dispositius de xarxa, com ara l'enrutador sense fil, el concentrador i l'encaminador estan encesos.
- La configuració TCP/IP dels dispositius de xarxa no s'ha establert manualment. (Si la configuració TCP/IP de la impressora s'estableix automàticament i la configuració TCP/IP d'altres dispositius de la xarxa s'estableix manualment, la xarxa de la impressora pot ser diferent de la xarxa d'altres dispositius.)

Si segueix sense funcionar després de comprovar tots els punts anteriors, proveu el següent.

- Desactiveu l'encaminador sense fil. Espereu 10 segons i enceneu-lo.
- Configureu la xarxa a l'ordinador que es troba a la mateixa xarxa que la impressora amb l'instal·lador. Podeu executar-lo des del lloc web següent:  
<http://epson.sn> > **Configuració**
- Un encaminador sense fil que utilitza el tipus de seguretat WEP permet el registre de diverses contrasenyes. Si registreu diverses contrasenyes, comproveu si la primera contrasenya registrada s'ha configurat a la impressora.

#### Informació relacionada

- ➔ [“Impressió d'un full d'estat de xarxa” a la pàgina 42](#)
- ➔ [“Connexió amb un ordinador” a la pàgina 23](#)

### Missatge a l'entorn de xarxa

Missatge	Solució
The Wi-Fi environment needs to be improved. Turn the wireless router off and then turn it on. If the connection does not improve, see the documentation for the wireless router.	Després d'acostar la impressora a l'encaminador sense fil i d'eliminar qualsevol obstacle entre ells, apagueu l'encaminador sense fil. Espereu uns 10 segons i, a continuació, enceneu-lo. Si encara no es connecta, consulteu la documentació inclosa amb l'encaminador sense fil.
*No more devices can be connected. Disconnect one of the connected devices if you want to add another one.	Els dispositius informàtics i intel·ligents que es poden connectar simultàniament estan connectats íntegrament a la connexió Wi-Fi Direct (Simple AP). Per afegir un altre dispositiu informàtic o intel·ligent, desconnecteu primer un dels dispositius connectats o connecteu-lo primer a l'altra xarxa.  Podeu confirmar el nombre de dispositius sense fil que es poden connectar simultàniament i el nombre de dispositius connectats comprovant el full d'estat de la xarxa o el tauler de control de la impressora.
The same SSID as Wi-Fi Direct exists in the environment. Change the Wi-Fi Direct SSID if you cannot connect a smart device to the printer.	Al tauler de control de la impressora, aneu a la pantalla de configuració de Wi-Fi Direct i seleccioneu el menú per canviar la configuració. Podeu canviar el nom de la xarxa que va després de DIRECT-XX-. Introduïu com a màxim 32 caràcters.

## Impressió d'un full d'estat de xarxa

Podeu comprovar la informació detallada de xarxa imprimint-ne un.

## Configuració de xarxa

1. Carregueu paper.
2. Seleccioneu **Settings** a la pantalla d'inici.  
Per seleccionar un element, utilitzeu els botons ▲ ▼ ◀ ▶ i, a continuació, premeu el botó OK.
3. Seleccioneu **Network Settings** > **Print Status Sheet**.
4. Premeu el botó ⬠.  
S'imprimeix el full d'estat de xarxa.

---

## Substitució o incorporació de nous encaminadors sense fil

Si es fan canvis de SSID causa de la substitució d'un encaminador sense fil o la incorporació d'un nou encaminador sense fil i s'estableix un nou entorn de xarxa, torneu a establir la configuració Wi-Fi.

### Informació relacionada

➔ [“Canvi del mètode de connexió a un ordinador” a la pàgina 43](#)

---

## Canvi del mètode de connexió a un ordinador

Utilització del programa d'instal·lació i reconfiguració d'un mètode de connexió diferent.

Configuració des de la pàgina web

Accediu a la següent pàgina web i, a continuació, introduïu el nom del producte. Aneu a **Configuració** i comenceu la configuració.

<http://epson.sn>

Configuració amb el disc de programari (només per als models que vénen amb un disc de programari i per als usuaris amb ordinadors Windows amb unitats de disc).

Inseriu el disc de programari a l'ordinador, i després seguïu les instruccions que apareixen en pantalla.

### Selecció de canvi del mètode d'autenticació

Seguiu les instruccions que apareixen a la pantalla fins que es mostri la pantalla següent.

## Configuració de xarxa

Seleccioneu **Torneu a establir la connexió Impressora** (en cas d'encaminador de xarxa nou o si es canvia l'USB de la xarxa, etc.) a la pantalla Instal·leu el programari i, a continuació, seleccioneu **Endavant**.

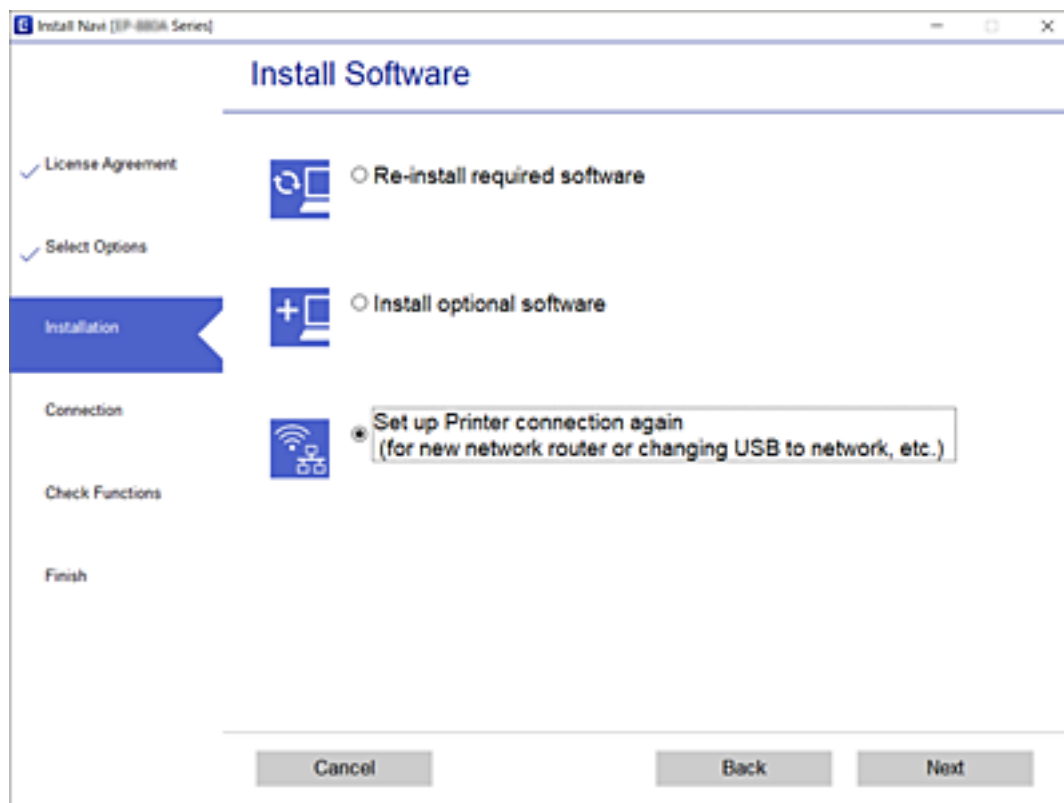

## Canvi de la configuració Wi-Fi Direct (Simple AP)

Quan la connexió Wi-Fi Direct (Simple AP) està activada, podeu canviar els paràmetres de Wi-Fi Direct, com ara el nom de la xarxa i la contrasenya.

1. Seleccioneu **Wi-Fi Setup** a la pantalla d'inici.

Per seleccionar un element, utilitzeu els botons ▲ ▼ ◀ ▶ i, a continuació, premeu el botó OK.

2. Seleccioneu **Wi-Fi Direct**.
3. Premeu el botó D'acord per continuar.
4. Premeu el botó D'acord per continuar.
5. Premeu el botó ▼ per mostrar la pantalla de configuració.
6. Seleccioneu l'element del menú que vulgueu canviar.  
Podeu seleccionar els següents elements del menú.

## Configuració de xarxa

### ❑ **Change Network Name**

Canvieu el nom de la xarxa (SSID) de Wi-Fi Direct (Simple AP) que s'ha utilitzat per connectar-se a la impressora amb el vostre nom arbitrari. Podeu configurar el nom de la xarxa (SSID) amb els caràcters ASCII que es mostren en el teclat de pantalla al tauler de control.

Quan canvieu el nom de xarxa (SSID), tots els dispositius connectats es desconnecten. Utilitzeu el nom de la nova xarxa (SSID) si voleu tornar a connectar el dispositiu.

### ❑ **Change Password**

Canvieu la contrasenya de Wi-Fi Direct (Simple AP) per connectar-se a la impressora amb el vostre valor arbitrari. Podeu establir la contrasenya amb els caràcters ASCII que es mostren en el teclat de pantalla al tauler de control.

Quan canvieu la contrasenya, tots els dispositius connectats es desconnecten. Utilitzeu la nova contrasenya si voleu tornar a connectar el dispositiu.

### ❑ **Disable Wi-Fi Direct**

Inhabiliteu la configuració Wi-Fi Direct (Simple AP) de la impressora. Quan la inhabiliteu, tots els dispositius connectats a la impressora amb la connexió Wi-Fi Direct (Simple AP) es desconnectaran.

### ❑ **Restore Default Settings**

Restabliu la configuració de Wi-Fi Direct (Simple AP) als valors predeterminats.

La informació de connexió Wi-Fi Direct (Simple AP) del dispositiu intel·ligent desada a la impressora, s'esborra.

7. Seguiu les instruccions de la pantalla.

---

## Desactivació del Wi-Fi des del tauler de control

Quan es desactiva el Wi-Fi, la connexió Wi-Fi es desconnecta.

1. Seleccioneu **Wi-Fi Setup** a la pantalla d'inici.

Per seleccionar un element, utilitzeu els botons ▲ ▼ ◀ ▶ i, a continuació, premeu el botó OK.

2. Seleccioneu **Wi-Fi (Recommended)**.

3. Premeu el botó OK per continuar.

4. Seleccioneu **Others**.

5. Seleccioneu **Disable Wi-Fi**.

6. Comproveu el missatge i, seguidament, premeu el botó OK.

---

## Desconnexió de la connexió Wi-Fi Direct (Simple AP) des del tauler de control

Hi ha dos mètodes disponibles per desactivar una connexió Wi-Fi Direct (Simple AP). Podeu desactivar totes les connexions mitjançant el tauler de control de la impressora o desactivar cada connexió des de l'ordinador o el dispositiu intel·ligent. En aquesta secció s'explica com desactivar totes les connexions.

## Configuració de xarxa



### **Important:**

Quan la connexió Wi-Fi Direct (Simple AP) està desactivada, tots els ordinadors i dispositius intel·ligents connectats a la impressora en connexió Wi-Fi Direct (Simple AP) estan desconnectats.

### **Nota:**

Si voleu desconnectar un dispositiu específic, desconnecteu-vos del dispositiu en lloc de la impressora. Utilitzeu un dels mètodes següents per desconnectar la connexió Wi-Fi Direct (Simple AP) des del dispositiu.

Desconnecteu la connexió Wi-Fi del nom de la xarxa de la impressora (SSID).

Connecteu-la a un altre nom de xarxa (SSID).

1. Seleccioneu **Wi-Fi Setup** a la pantalla d'inici.

Per seleccionar un element, utilitzeu els botons ▲ ▼ ◀▶ i, a continuació, premeu el botó OK.

2. Seleccioneu **Wi-Fi Direct**.

3. Premeu el botó D'acord per continuar.

4. Premeu el botó D'acord per continuar.

5. Premeu el botó ▼ per mostrar la pantalla de configuració.

6. Seleccioneu **Disable Wi-Fi Direct**.

7. Comproveu el missatge i, seguidament, premeu el botó D'acord.

---

## Restabliment de la configuració de xarxa des del tauler de control

Podeu restablir tota la configuració de xarxa als ajustos predeterminats.

1. Seleccioneu **Settings** a la pantalla d'inici.

Per seleccionar un element, utilitzeu els botons ▲ ▼ ◀▶ i, a continuació, premeu el botó OK.

2. Seleccioneu **Restore Default Settings > Network Settings**.

3. Comproveu el missatge i, seguidament, premeu el botó OK.

# Preparació de la impressora

## Càrrega de papers

### Paper i capacitats disponibles

**Nota:**

La mida de paper que es mostra varia en funció del controlador.

### Paper Epson original

Per assegurar una impressió de qualitat, Epson recomana fer servir paper Epson original.

**Nota:**

La disponibilitat dels papers varia segons la ubicació. Per obtenir la informació més recent sobre els papers disponibles en la vostra àrea, contacteu amb el servei d'Epson.

### Paper adequat per imprimir documents

Nom del suport	Mida	Capacitat de càrrega (fulls)
Epson Bright White Ink Jet Paper	A4	Fins a la línia indicada mitjançant el símbol de triangle dins la guia de vores.

### Paper adequat per imprimir documents i fotografies

Nom del suport	Mida	Capacitat de càrrega (fulls)
Epson Matte Paper-Heavyweight	A4	20
Epson Photo Quality Ink Jet Paper	A4	80

### Paper adequat per imprimir fotos

Nom del suport	Mida	Capacitat de càrrega (fulls)
Epson Ultra Glossy Photo Paper	A4, 13×18 cm (5×7 in.), 10×15 cm (4×6 in.)	20*
Epson Premium Glossy Photo Paper	A4, 13×18 cm (5×7 in.), 10×15 cm (4×6 in.)	20*
Epson Premium Semigloss Photo Paper	A4, 13×18 cm (5×7 in.), 10×15 cm (4×6 in.)	20*
Epson Photo Paper Glossy	A4, 13×18 cm (5×7 in.), 10×15 cm (4×6 in.)	20*

## Preparació de la impressora

- \* Carregueu els fulls d'un en un si l'alimentació de paper no funciona correctament o si a la impressió apareixen colors irregulars o taques.

### Informació relacionada

- ➔ [“Paper per a impressió sense vores” a la pàgina 48](#)
- ➔ [“Paper per a impressió a dues cares” a la pàgina 49](#)

## Paper disponible comercialment

### Papers normals

Nom del suport	Mida	Capacitat de càrrega (fulls)
Paper normal Paper de còpia	Carta, A4, B5, 16K (195 × 270 mm), A5, A6, B6	Fins a la línia indicada mitjançant el símbol de triangle dins la guia de vores.*1
Capçalera*2	Legal, de 8,5×13 in., Legal (Índia)	1
	Definit per l'usuari (mm) de 54×86 a 215,9×1200	1

- \*1 Carregueu els fulls d'un en un si l'alimentació de paper no funciona correctament o si a la impressió apareixen colors irregulars o taques.

- \*2 Paper sobre la capçalera del qual s'imprimeix prèviament informació com ara el nom del remitent o de l'empresa. Hi ha d'haver un marge de 3 mm o més a la part superior del paper. La impressió a dues cares i la impressió sense vores no estan disponibles per al paper amb capçalera.

### Sobres

Nom del suport	Mida	Capacitat de càrrega (sobres)
Sobre	Sobre núm. 10, Sobre DL, Sobre C6	10

### Informació relacionada

- ➔ [“Paper per a impressió sense vores” a la pàgina 48](#)
- ➔ [“Paper per a impressió a dues cares” a la pàgina 49](#)

## Paper per a impressió sense vores

### *Paper Epson original*

- Epson Bright White Ink Jet Paper
- Epson Photo Quality Ink Jet Paper
- Epson Matte Paper-Heavyweight
- Epson Ultra Glossy Photo Paper
- Epson Premium Glossy Photo Paper



## Preparació de la impressora

- Epson Premium Semigloss Photo Paper
- Epson Photo Paper Glossy

### **Paper disponible comercialment**

Paper normal, paper de còpia (A4, Carta)

## Paper per a impressió a dues cares

### **Paper Epson original**

Epson Bright White Ink Jet Paper

### **Paper disponible comercialment**

Paper normal, paper de còpia\*

\* Per a la impressió a dues cares automàtica, podeu utilitzar mides de paper Carta, A4, B5, 16K o definida per l'usuari (182×257 a 215,9×297 mm).

## Precaucions en la manipulació del paper

- Llegiu les instruccions que se subministren amb el paper.
- Per aconseguir impressions d'alta qualitat amb el paper original Epson, utilitzeu el paper en l'entorn que s'esmenta als fulls subministrats amb el paper.
- Abans de carregar el paper, airegeu i alineu-ne les vores. No ventileu ni rebregueu el paper fotogràfic. Si ho feu, podríeu malmetre la superfície imprimible.

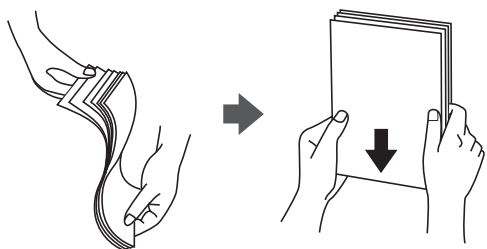

- Si el paper està rebregat, alliseu-lo o caragoleu-lo lleugerament en la direcció oposada abans de carregar-lo. Si imprimiu amb paper rebregat, podria haver-hi un embús de paper i la tinta podria tacar l'imprès.

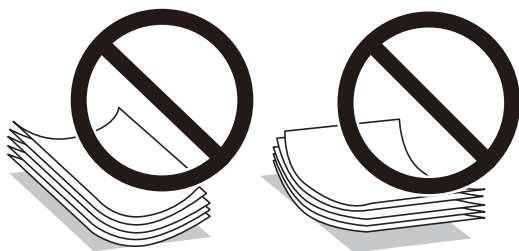

## Preparació de la impressora

- ❑ No feu servir paper que estigui rebregat, trencat, tallat, doblegat, humit, que sigui massa gruixut o massa fi, o paper que tingui enganxats adhesius o etiquetes. Si imprimeu amb aquests tipus de paper, podria haver-hi un embús de paper i la tinta podria tacar l'imprès.
- ❑ Assegureu-vos d'utilitzar paper de gra llarg. Si no esteu segur de quin tipus de paper esteu utilitzant, consulteu el paquet de paper o contacteu amb el fabricant per confirmar les especificacions del paper.

### Informació relacionada

➔ [“Especificacions de la impressora” a la pàgina 215](#)

## Càrrega de paper al Alimentació posterior

1. Retireu el suport de paper.

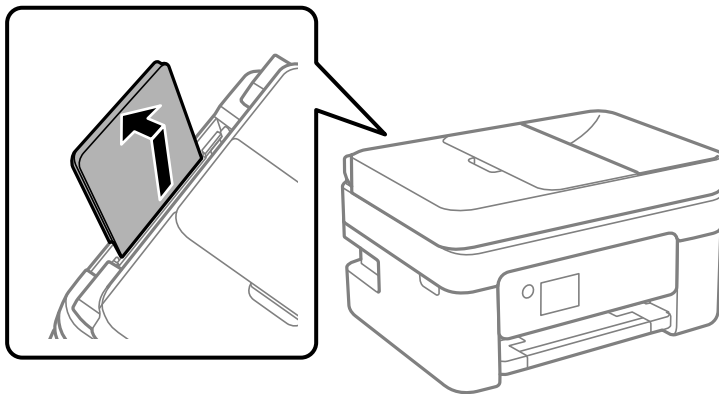

2. Feu lliscar les guies laterals.

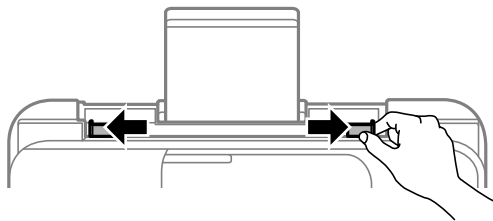

3. Carregueu paper al centre del suport de paper amb la cara a imprimir cap amunt.

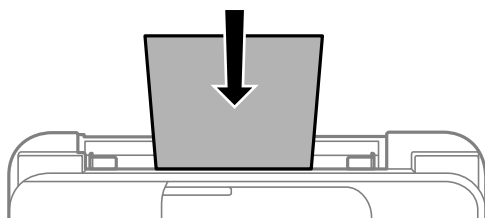

## Preparació de la impressora

### **!** Important:

- ❑ No carregueu més fulls que el nombre màxim especificat per al paper. Si utilitzeu paper normal, no el carregueu més enllà de la línia que hi ha a sota del símbol ▼ de l'interior de la guia de vores.
- ❑ Carregueu el paper primer per la vora curta. Tanmateix, si heu establert la vora llarga com l'amplada de la mida definida per l'usuari, carregueu el paper primer per la vora llarga.

### ❑ Paper preperforat

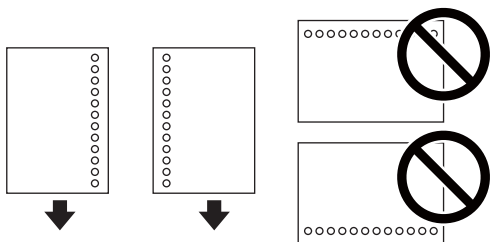

### Nota:

- ❑ Carregueu un sol full de paper normal de mida definida amb orificis d'enquadernació a l'esquerra o la dreta.
- ❑ Ajusteu la posició d'impressió del fitxer per evitar que s'imprimeixi sobre els forats.
- ❑ La impressió a dues cares automàtica no està disponible per al paper preperforat.

4. Feu lliscar les guies laterals fins als costats del paper.

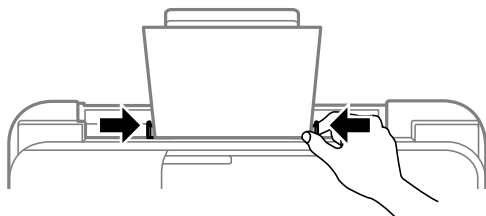

5. Al tauler de control, establiu la mida i el tipus de paper que heu carregat a l'alimentació posterior.

Per seleccionar un element, utilitzeu els botons ▲ ▼ ◀ ▶ i, a continuació, premeu el botó OK.

### Nota:

- ❑ També podeu visualitzar la pantalla de configuració de mida de paper i tipus de paper seleccionant **Settings > Printer Setup > Paper Source Settings > Paper Setting**.
- ❑ Per al paper de capçalera, seleccioneu **Letterhead** com a tipus de paper.
- ❑ En el cas del paper de capçalera, si imprimeu en paper més petit que el que està configurat al controlador de la impressora, la impressora pot imprimir més enllà de les vores del paper, cosa que pot provocar taques de tinta a les impressions i l'acumulació de la tinta sobrant dins la impressora. Comproveu que seleccioneu la configuració de mida de paper correcta.
- ❑ La impressió a dues cares i la impressió sense vores no estan disponibles per al paper amb capçalera. És possible que la impressora funcioni a velocitat inferior.

## Preparació de la impressora

6. Estireu de la safata de sortida.

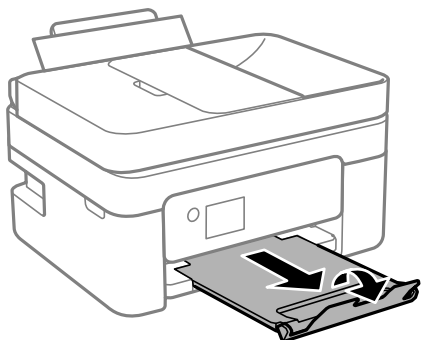

**Nota:**

*Deseu la resta del paper al seu paquet. Si el deixeu a la impressora, el paper es pot doblegar o la qualitat de la impressió es pot deteriorar.*

### Informació relacionada

- ➔ [“Precaucions en la manipulació del paper” a la pàgina 49](#)
- ➔ [“Paper i capacitats disponibles” a la pàgina 47](#)
- ➔ [“Càrrega de sobres i precaucions” a la pàgina 52](#)
- ➔ [“Càrrega de papers llargs” a la pàgina 53](#)

## Càrrega de sobres i precaucions

Carregueu els sobres primer amb la vora curta al centre i la llengüeta cap avall, i feu lliscar les guies laterals fins a la vora dels sobres.

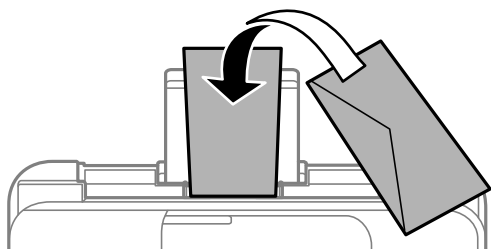

- Abans de carregar els sobres, airegeu i alineu-ne les vores. Si la pila de sobres està inflada, pressioneu cap avall per allisar-los abans de carregar-los.



- No utilitzeu sobres rebregats o doblegats. Si imprimeu amb aquests tipus de sobres, podria haver-hi un embús de paper i la tinta podria tacar l'imprès.
- No utilitzeu sobres amb superfícies adhesives a la llengüeta ni sobres amb finestreta.
- Eviteu utilitzar sobres massa fins, ja que es poden rebregar durant la impressió.

## Preparació de la impressora

### Informació relacionada

- ➔ [“Paper i capacitats disponibles” a la pàgina 47](#)
- ➔ [“Càrrega de paper al Alimentació posterior” a la pàgina 50](#)

## Càrrega de papers llargs

Quan carregueu paper més llarg que la mida legal, deseu el suport del paper i, a continuació, aplaneu l'extrem davanter del paper.

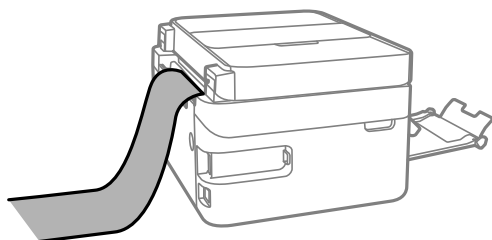

### Informació relacionada

- ➔ [“Paper i capacitats disponibles” a la pàgina 47](#)
- ➔ [“Càrrega de paper al Alimentació posterior” a la pàgina 50](#)

## Llista de tipus de paper

Per aconseguir uns resultats òptims d'impressió, seleccioneu el tipus de paper més adient.

Nom del suport	Tipus de suport	
	Tauler de control	Controlador de la impressora
Epson Bright White Ink Jet Paper	Plain paper	Paper normal
Epson Ultra Glossy Photo Paper	Ultra Glossy	Epson Ultra Glossy
Epson Premium Glossy Photo Paper	Prem. Glossy	Epson Premium Glossy
Epson Premium Semigloss Photo Paper	Prem. Semigloss	Epson Premium Semigloss
Epson Photo Paper Glossy	Glossy	Photo Paper Glossy
Epson Matte Paper-Heavyweight	Matte	Epson Matte
Epson Photo Quality Ink Jet Paper	Photo Quality Ink Jet	Epson Photo Quality Ink Jet

## Col·locació dels originals

Col·loqueu els originals al vidre de l'escàner o l'ADF.

Podeu escanejar diversos originals a la vegada amb l'ADF.

## Preparació de la impressora

## Originals disponibles per a l'ADF

Mides de paper disponibles	A4, Carta, 8,5×13 in., Legal
Tipus de paper	Paper normal
Gruix del paper (pes del paper)	64 a 95 g/m <sup>2</sup>
Capacitat de càrrega	A4, Carta: 30 fulls o 3.3 mm 8,5×13 in., Legal: 10 fulls

Encara que l'original compleixi les especificacions del suport que es pot col·locar a l'ADF, pot ser que no s'alimenti des de l'ADF o que la qualitat de l'escaneig disminueixi en funció de les propietats o les qualitats del paper.

**Important:**

*No carregueu fotografies o il·lustracions originals de valor a l'ADF. L'alimentació per error podria arrugar o danyar l'original. Escaneueu aquests documents en el vidre de l'escàner.*

Per tal que no es produeixin embussos de paper, procureu no col·locar els originals següents a l'ADF. Per a aquests tipus, utilitzeu el vidre de l'escàner.

- Originals trencats, doblegats, arrugats o malmesos
- Originals amb forats d'enquadernació
- Originals enganxats amb cinta, clips, grapes, etc.
- Originals que tenen adhesius o etiquetes enganxades
- Originals tallats de forma irregular o que no tenen els angles rectes
- Originals enquadernats
- Transparències, paper de transferència termal o paper amb recobriments de carboni pel revers

## Col·locació dels originals a l'ADF

1. Alineu les vores dels originals.
2. Obriu la safata d'entrada de l'ADF.

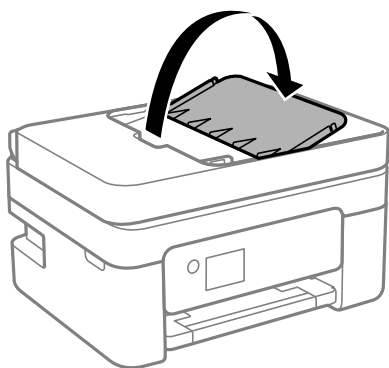

## Preparació de la impressora

3. Feu lliscar la guia de vores de l'ADF.

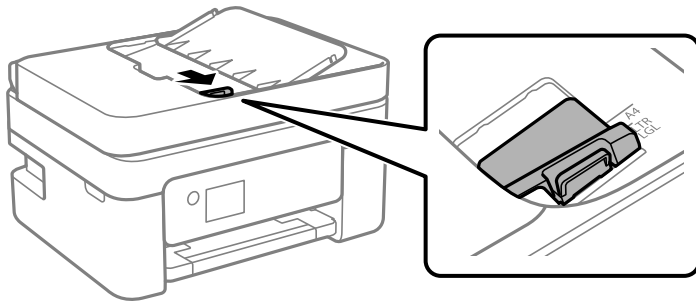

4. Primer col·loqueu els originals a l'ADF cara amunt i per la vora curta i, a continuació, feu lliscar la guia de vores de l'alimentador de documents a la vora dels originals.

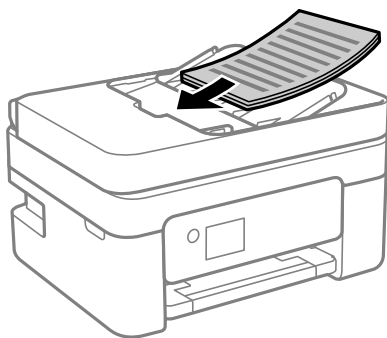

### **!** Important:

- No carregueu originals per sobre de la línia indicada amb el símbol de triangle a l'ADF.

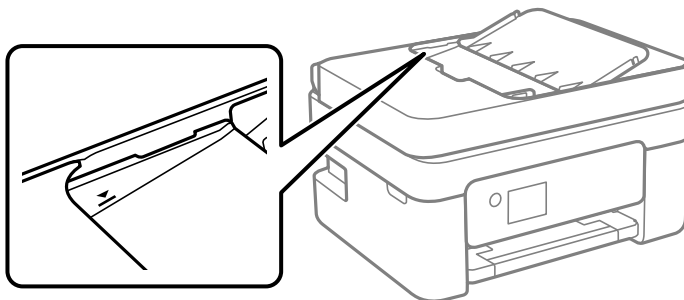

- No afegiu original quan s'estigui escanejant.

## Col·locació dels originals a l'ADF per a còpia a doble cara

Col·loqueu els originals en la direcció que es mostra a la il·lustració i, a continuació, seleccioneu la configuració de l'orientació.

## Preparació de la impressora

- ❑ Originals verticals: seleccioneu **Portrait** al tauler de control tal com es descriu a continuació.

**Multi-Page > 2-up > Original Orientation > Portrait**

Col·loqueu els originals a l'ADF en la direcció de la fletxa.



- ❑ Originals apaïrats: seleccioneu **Landscape** al tauler de control tal com es descriu a continuació.

**Multi-Page > 2-up > Original Orientation > Landscape**

Col·loqueu els originals a l'ADF en la direcció de la fletxa.



## Col·locació dels originals al Vidre de l'escàner

### **Precaució:**

*Aneu amb compte de no enganxar-vos la mà ni els dits quan obriu i tanqueu la coberta dels documents. Us podríeu fer mal.*

### **Important:**

*Quan col·loqueu originals voluminosos com llibres, procureu que no entri llum de l'exterior directament al vidre de l'escàner.*

1. Obriu la coberta dels documents.

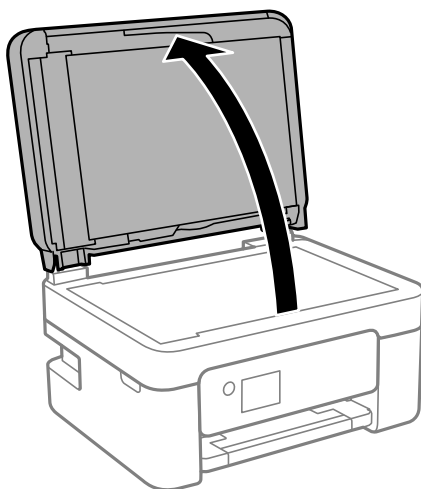



## Preparació de la impressora

- Elimineu qualsevol brutícia o taca a la superfície del vidre de l'escàner mitjançant un drap suau, sec i net.

**Nota:**

Si hi ha cap residu o brutícia al vidre de l'escàner, el rang d'escaneig es pot ampliar per incloure'l, i la imatge original es pot desplaçar o reduir.

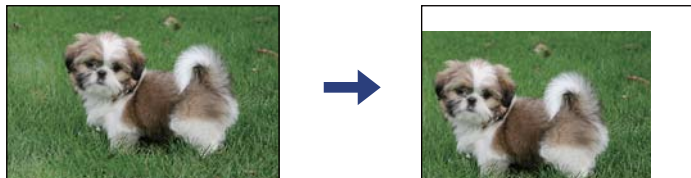

- Col·loqueu l'original cap avall i feu-lo lliscar fins a la marca de la cantonada.

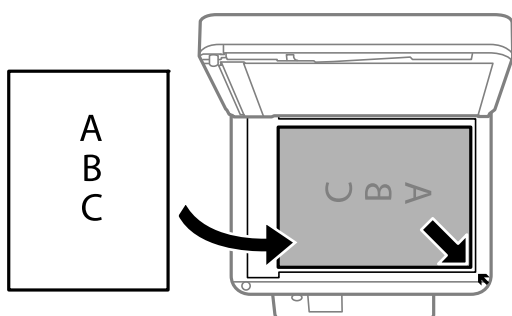

**Nota:**

- Un marge d'1,5 mm de les vores del vidre de l'escàner no s'escaneja.
- Si hi ha originals a l'ADF i al vidre de l'escàner, es donarà prioritat als originals de l'ADF.

- Tanqueu la coberta amb cura.



**Important:**

No premeu amb massa força l'vidre de l'escàner o la coberta de documents. En cas contrari, es poden malmetre.

- Traieu els originals després d'escanejar-los.

**Nota:**

Si deixeu els originals al vidre de l'escàner durant molt de temps, podrien quedar-se enganxats a la superfície del vidre.

## Col·locació d'un document d'identitat per copiar

Col·loqueu un document d'identitat a 5 mm de la marca de la cantonada del vidre de l'escàner.

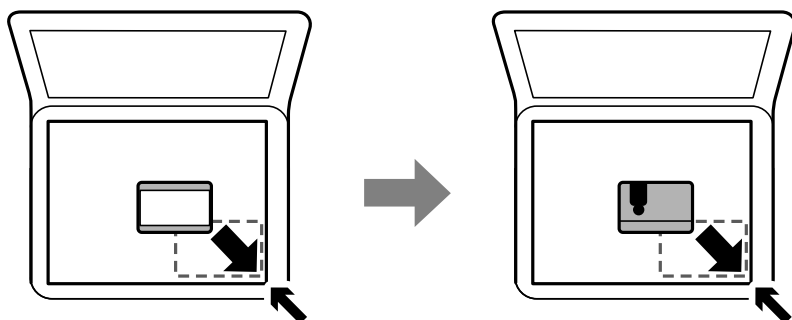

---

## Administració dels contactes

Registrar una llista de contactes us permet introduir destinacions fàcilment. Podeu registrar fins a 100 entrades i podeu utilitzar la llista de contactes quan introduïu un número de fax.

### Registre o edició contactes

1. Seleccioneu **Settings** a la pantalla d'inici.

Per seleccionar un element, utilitzeu els botons ▲ ▼ ◀▶ i, a continuació, premeu el botó OK.

2. Seleccioneu **Contacts Manager**.

3. Feu una de les accions següents.

- Per registrar un contacte nou, seleccioneu **Add Entry** i, a continuació, seleccioneu el número de registre.
- Per editar un contacte nou, seleccioneu **Edit** i, a continuació, seleccioneu el contacte.
- Per eliminar un contacte, seleccioneu **Delete**, seleccioneu el contacte i, a continuació, seleccioneu **Yes**. No calen més passos.

4. Configureu els ajustos necessaris.

**Nota:**

Quan introduïu un número de fax, introduïu un codi d'accés extern a l'inici del número de fax si el vostre sistema de telèfon és una PBX i necessiteu el codi per obtenir una línia externa. Si heu definit el codi d'accés a l'opció de configuració **Line Type**, introduïu un coixinet (#) en comptes del codi d'accés real. Per afegir una pausa (pausa de tres segons) durant el marcatge, premeu el botó ▼ o introduïu un guió (-).

5. Seleccioneu **Add Entry** per completar el registre o l'edició.

### Informació relacionada

➔ [“Introducció de caràcters” a la pàgina 20](#)

### Registre o edició d'un grup de contactes

Afegir contactes a un grup us permet enviar un fax a diverses destinacions al mateix temps.

1. Seleccioneu **Settings** a la pantalla d'inici.

Per seleccionar un element, utilitzeu els botons ▲ ▼ ◀▶ i, a continuació, premeu el botó OK.

2. Seleccioneu **Contacts Manager**.

3. Feu una de les accions següents.

- Per registrar un grup de contactes nou, seleccioneu **Add Group** i, a continuació, seleccioneu el número de registre.
- Per editar un grup de contactes nou, seleccioneu **Edit** i, a continuació, seleccioneu el grup.
- Per eliminar un grup de contactes, seleccioneu **Delete**, seleccioneu el grup i, a continuació, seleccioneu **Yes**. No calen més passos.

## Preparació de la impressora

4. Introduïu o editeu el **Group Name** i, a continuació, seleccioneu **OK**.
  5. Introduïu o editeu el **Index Word** i, a continuació, seleccioneu **OK**.
  6. Seleccioneu els contactes que vulgueu registrar al grup.  
Cada vegada que premeu el botó ►, el contacte es selecciona i es deselecciona alternativament.
- Nota:**  
Podeu registrar fins a 99 contactes.
7. Seleccioneu **Add Entry** per completar el registre o l'edició.

### Informació relacionada

➔ [“Introducció de caràcters” a la pàgina 20](#)

## Registre de contactes en un ordinador

Amb Web Config, podeu crear una llista de contactes al vostre ordinador i importar-la a la impressora.

1. Accediu a Web Config.
2. Seleccioneu **Advanced Settings** a la llista de la part superior dreta de la finestra.
3. Seleccioneu **Contacts**.
4. Seleccioneu el número que vulgueu registrar i, a continuació, feu clic a **Edit**.
5. Introduïu el **Name**, la **Index Word**, el **Fax Number** i la **Fax Speed**.
6. Feu clic a **Apply**.

## Elements de configuració de destinacions

Elements	Configuració i explicació
Name	Introduïu un nom que es mostri als contactes de 30 caràcters o menys en Unicode (UTF-8). Si no ho voleu especificar, deixeu-lo en blanc.
Index Word	Introduïu les paraules per cercar amb 30 caràcters o menys en Unicode (UTF-8). Si no ho voleu especificar, deixeu-lo en blanc.
Type	Aquest element és fix com a <b>Fax</b> . No podeu canviar aquest ajust.
Fax Number	Introduïu entre 1 i 64 caràcters utilitzant 0-9 - * # i espai.
Fax Speed	Seleccioneu una velocitat de comunicació per a una destinació.

## Registre de destinacions com a grup

1. Accediu a Web Config.

## Preparació de la impressora

2. Seleccioneu **Advanced Settings** a la llista de la part superior dreta de la finestra.
3. Seleccioneu **Contacts**.
4. Seleccioneu el número que vulgueu registrar i, a continuació, feu clic a **Edit**.
5. Introduïu un **Name** i una **Index Word**.
6. Seleccioneu un grup a **Type**.
7. Feu clic a **Select** per a **Contact(s) for Group**.  
Es mostren les destinacions disponibles.
8. Seleccioneu les destinacions que vulgueu registrar al grup i, tot seguit, feu clic a **Select**.  
**Nota:**  
*Les destinacions es poden registrar a diversos grups.*
9. Feu clic a **Apply**.

---

## Opcions de menú de Settings



Seleccioneu **Settings** a la pantalla d'inici de la impressora per fer diversos ajustos.

## Opcions de menú de Supply Status

Seleccioneu el menú del tauler de control com es descriu a continuació.



### Settings > Supply Status

#### Ink Level:

Mostra els nivells aproximats dels cartutxos de tinta. Quan es mostra , vol dir que el cartutx de tinta està gairebé buit. Quan es mostra , vol dir que el cartutx de tinta està exhaurit.

Podeu substituir els cartutxos de tinta des d'aquesta pantalla.

#### Maintenance Box Service Life:

Mostra la vida útil aproximada de la unitat de manteniment. Quan es mostra , vol dir que la unitat de manteniment està gairebé plena. Quan es mostra , vol dir que la unitat de manteniment està plena.

## Opcions de menú de Maintenance

Seleccioneu els menús del tauler de control com es descriu a continuació.

### Settings > Maintenance

## Preparació de la impressora

### Nozzle Check:

Seleccioneu aquesta funció per comprovar si els injectors del capçal d'impressió estan bloquejats. La impressora imprimeix un patró de prova dels injectors.

### Head Cleaning:

Seleccioneu aquesta funció per netejar els injectors bloquejats del capçal d'impressió.

### Print Head Alignment:

Seleccioneu aquesta funció per ajustar el capçal d'impressió per millorar la qualitat d'impressió.

#### Vertical Alignment

Seleccioneu aquesta funció si les impressions són borroses o bé si el text i les línies no estan alineats.

#### Horizontal Alignment

Seleccioneu aquesta funció si apareixen bandes horitzontals en intervals regulars a les impressions.

### Ink Cartridge(s) Replacement:

Utilitzeu aquesta funció per reemplaçar el cartutx de tinta abans no es gastí la tinta.

### Paper Guide Cleaning:

Seleccioneu aquesta funció si hi ha taques de tinta als corrons interns. La impressora extreu paper per netejar els corrons interns.

### Informació relacionada

- ➔ [“Comprovació i neteja del capçal d'impressió” a la pàgina 158](#)
- ➔ [“Substitució dels cartutxos de tinta” a la pàgina 151](#)
- ➔ [“Neteja del camí del paper per taques de tinta” a la pàgina 160](#)

## Opcions de menú de Printer Setup

Seleccioneu els menús del tauler de control com es descriu a continuació.

### Settings > Printer Setup

#### Paper Source Settings:

##### Paper Setting:

Seleccioneu la mida i el tipus de paper que heu carregat a la font de paper.

##### A4/Letter Auto Switching:

Seleccioneu **On** per alimentar el paper des de la font de paper definida com a mida A4 quan no hi ha cap font de paper definida com a Carta, o alimenta des de la font de paper definida com a mida de carta quan no hi ha cap font de paper definida com a A4.

##### Error Notice:

Seleccioneu **On** per mostrar un missatge d'error quan la mida de paper seleccionat o el tipus de paper no coincideix amb el paper carregat.

## Preparació de la impressora

### Paper Setup Auto Display:

Seleccioneu **On** per mostrar la pantalla **Paper Setting** quan carregueu paper a la font de paper. Si desactiveu aquesta funció, no podreu imprimir des d'un iPhone, iPad o iPod touch amb AirPrint.

### Sound:

Ajusta el volum.

Mute

Seleccioneu **On** per silenciar tots els sons.

Normal Mode

Seleccioneu el volum com ara **Button Press**.

Quiet Mode

Seleccioneu el volum com ara **Button Press** a **Quiet Mode**.

### Quiet Mode:

És possible que el vostre producte no tingui aquesta funció segons la ubicació de compra.

Seleccioneu **On** per reduir el soroll durant la impressió, tanmateix, això pot disminuir la velocitat d'impressió. En funció de la configuració de qualitat de paper i d'impressió que hàgiu seleccionat, és possible que no hi hagi cap diferència en el nivell de soroll de la impressora.

### Power Off Timer:

El vostre producte pot tenir aquesta funció o la funció **Power Off Settings** depenent de la ubicació de compra.

Seleccioneu aquesta configuració per apagar la impressora automàticament quan no l'utilitzeu durant un període determinat de temps. Podeu ajustar el temps abans que s'apliqui l'administració d'energia. Qualsevol augment afectarà l'eficiència energètica del producte. Tingueu en compte el medi ambient abans de fer cap canvi.

### Power Off Settings:

El vostre producte pot tenir aquesta funció o la funció **Power Off Timer** segons la ubicació de compra.

Power Off If Inactive

Seleccioneu aquesta configuració per apagar la impressora automàticament si no s'utilitza durant un període determinat de temps. Qualsevol augment afectarà l'eficiència energètica del producte. Tingueu en compte el medi ambient abans de fer cap canvi.

Power Off If Disconnected

Seleccioneu aquesta configuració per activar la impressora després de 30 minuts quan tots els ports, incloent el port LINE estiguin desconnectats. Pot ser que aquesta funció no estigui disponible segons la vostra regió.

### Date/Time Settings:

Date/Time

Introduïu la data i l'hora actuals.

Daylight Saving Time

Seleccioneu l'opció d'horari d'estiu que s'apliqui a la vostra zona.

## Preparació de la impressora

### Time Difference

Introduïu la diferència horària entre la vostra hora local i l'UTC (temps universal coordinat).

### Country/Region:

Seleccioneu el país o regió al qual utilitzeu la impressora. Si canvieu el país o regió, la configuració del fax torna als seus valors predeterminats i s'ha de seleccionar de nou.

### Language:

Seleccioneu l'idioma utilitzat a la pantalla LCD.

### Keyboard

Canvieu el disseny del teclat a la pantalla LCD.

### Sleep Timer:

Ajusteu el període de temps per passar al mode de suspensió (mode d'estalvi d'energia) quan la impressora no ha realitzat cap operació. La pantalla LCD es torna negra quan passa el temps predefinit.

### Auto Error Solver:

Seleccioneu l'acció que es produirà quan es produeixi un error d'impressió a doble cara o un error de memòria plena.

#### On

Mostra un advertiment i imprimeix en mode d'una sola cara quan es produeix un error d'impressió a dues cares, o imprimeix només el que la impressora ha pogut processar fins que s'ha produït un error de memòria plena.

#### Off

Es mostra un missatge d'error i cancel·la la impressió.

### Ink Drying Time:

Seleccioneu el temps d'assecat que vulgueu utilitzar quan realitzeu una impressió a doble cara. La impressora imprimeix a l'altra cara després d'imprimir a una. Si la impressió queda tacada, incrementeu l'ajust de temps.

### PC Connection via USB:

Seleccioneu **Enable** per permetre que un ordinador accedeixi a la impressora quan es connecta a través d'USB. Quan se selecciona **Disable**, es restringeixen les impressions i els escanejos que no s'envien a través d'una connexió de xarxa.

### Informació relacionada

➔ [“Estalvi d'energia — Tauler de control” a la pàgina 67](#)

➔ [“Introducció de caràcters” a la pàgina 20](#)

## Opcions de menú de Network Settings

Seleccioneu els menús del tauler de control com es descriu a continuació.

**Settings > Network Settings**

## Preparació de la impressora

### Print Status Sheet:

Imprimeix un full d'estat de xarxa.

### Wi-Fi Setup:

Configureu o canvieu la configuració de xarxa sense fil. Escolliu el mètode de connexió d'entre els següents i seguïu les instruccions que apareixen al tauler de control.

Wi-Fi (Recommended)

Wi-Fi Direct

### Connection Check:

Comprova l'estat de la connexió de xarxa i imprimeix l'informe de connexió de la xarxa. Si hi ha problemes amb la connexió, consulteu l'informe de verificació per resoldre el problema.

### Informació relacionada

- ➔ “Configuració de Wi-Fi introduint el SSID i la contrasenya” a la pàgina 33
- ➔ “Configuració de Wi-Fi mitjançant la configuració del botó d'ordre” a la pàgina 34
- ➔ “Configuració de Wi-Fi mitjançant la configuració del codi PIN (WPS)” a la pàgina 35
- ➔ “Connexió Wi-Fi Direct (Simple AP)” a la pàgina 22
- ➔ “Impressió d'un full d'estat de xarxa” a la pàgina 42
- ➔ “Comprovació de l'estat de connexió de xarxa” a la pàgina 36

## Opcions de menú de Epson Connect Services

Seleccioneu els menús del tauler de control com es descriu a continuació.

### Settings > Epson Connect Services

#### Register/Delete:

Registreu o elimineu la impressora dels serveis d'Epson Connect.

Per obtenir guies d'ús, consulteu el lloc web del portal següent.

<https://www.epsonconnect.com/>

<http://www.epsonconnect.eu> (només Europa)

#### Suspend/Resume:

Seleccioneu si voleu suspendre o reactivar els serveis de Epson Connect.

#### Email Address:

Comproveu l'adreça de correu electrònic de la impressora que està registrada als serveis d'Epson Connect.

#### Status:

Comproveu si la impressora està o no registrada i connectada als serveis de Epson Connect.

### Informació relacionada

- ➔ “Impressió mitjançant un servei de xarxa” a la pàgina 176



## Preparació de la impressora

### Opcions de menú de Google Cloud Print Services

Seleccioneu els menús del tauler de control tal com es descriu a continuació.

#### Settings > Google Cloud Print Services

Suspend/Resume:

Seleccioneu si voleu suspendre o reactivar els serveis de Google Cloud Print.

Unregister:

Cancel·leu el registre dels serveis de Google Cloud Print.

Status:

Comproveu si la impressora està o no registrada i connectada als serveis de Google Cloud Print.

Per al registre i per obtenir guies d'ús, consulteu el lloc web del portal següent.

<https://www.epsonconnect.com/>

<http://www.epsonconnect.eu> (només Europa)

### Opcions de menú de Contacts Manager

Seleccioneu els menús del tauler de control tal com es descriu a continuació.

#### Settings > Contacts Manager

Add Entry:

Registra l'entrada que s'utilitzarà per als faxos en els contactes.

Add Group:

Registra l'entrada dels faxos de grup en els contactes.

Edit:

Edita les entrades i els grups registrats en els contactes.

Delete:

Esborra l'entrada dels faxos de grup en els contactes.

Print Contacts:

Imprimeix la informació d'entrada i la informació de grup dels contactes de la llista.

### Opcions de menú de Fax Settings

Seleccioneu el menú del tauler de control com es descriu a continuació.

#### Settings > Fax Settings

Veure informació relacionada a continuació.

## Preparació de la impressora

### Informació relacionada

➔ [“Opcions de menú de Fax Settings” a la pàgina 78](#)

## Opcions de menú de Print Status Sheet

Seleccioneu els menús del tauler de control com es descriu a continuació.

### Settings > Print Status Sheet

Configuration Status Sheet:

Imprimeix fulls d'informació que mostren l'estat i la configuració actuals de la impressora.

Supply Status Sheet:

Imprimeix fulls d'informació que mostren l'estat dels consumibles.

Usage History Sheet:

Imprimeix fulls d'informació que mostren l'historial d'ús de la impressora.

## Opcions de menú de Print Counter

Seleccioneu els menús del tauler de control tal com es descriu a continuació.

### Settings > Print Counter

Mostra el nombre total de còpies, les impressions en blanc i negre, i les impressions en color inclosos elements com ara el full d'estat des del moment en què es va adquirir la impressora.

## Opcions de menú de Customer Research

Seleccioneu els menús del tauler de control com es descriu a continuació.

### Settings > Customer Research

Seleccioneu **Approve** per enviar informació d'ús del producte, com ara el nombre d'impressions a Seiko Epson Corporation.

## Opcions de menú de Restore Default Settings

Seleccioneu els menús del tauler de control tal com es descriu a continuació.

### Settings > Restore Default Settings

Restableix els menús següents als valors predeterminats.

- Network Settings
- Copy Settings
- Scan Settings

## Preparació de la impressora

- Fax Settings
- Clear All Data and Settings

## Opcions de menú de Firmware Update

Seleccioneu els menús del tauler de control com es descriu a continuació.

### Settings > Firmware Update

#### Update:

Comprova si la darrera versió del microprogramari s'ha penjat al servidor de xarxa. Si hi ha una actualització disponible, podeu seleccionar si voleu iniciar l'actualització o no.

#### Current Version:

Mostra la versió de microprogramari actual de la vostra impressora.

#### Notification:

Comprova si hi ha actualitzacions de microprogramari de manera periòdica i us notifica si hi ha una actualització disponible.

---

## Estalvi d'energia

La impressora passa al mode de suspensió o s'apaga automàticament si no es realitza cap operació durant un període determinat. Podeu ajustar el temps abans que s'apliqui l'administració d'energia. Qualsevol augment afectarà l'eficiència energètica del producte. Tingueu en compte el medi ambient abans de fer cap canvi.

En funció de la ubicació de la compra, la impressora pot tenir una funció que l'apaga automàticament si no està connectada a la xarxa durant 30 minuts.

## Estalvi d'energia — Tauler de control

1. Seleccioneu **Settings** a la pantalla d'inici.

Per seleccionar un element, utilitzeu els botons ▲ ▼ ◀ ▶ i, a continuació, premeu el botó OK.

2. Seleccioneu **Printer Setup**.
3. Feu una de les accions següents.

#### **Nota:**

*El vostre producte pot tenir la funció **Power Off Settings** o **Power Off Timer** en funció de la ubicació de compra.*

- Seleccioneu **Sleep Timer** o **Power Off Settings > Power Off If Inactive** o **Power Off If Disconnected** i, a continuació, definiu la configuració.
- Seleccioneu **Sleep Timer** o **Power Off Timer** i, a continuació, definiu la configuració.

# Configuració del fax

---

## Abans d'utilitzar les funcions de fax

Configureu el següent per utilitzar les funcions de fax.

- Connecteu la impressora correctament amb la línia telefònica i, si cal, amb un telèfon
- Completeu el **Fax Setting Wizard** que és necessari per ajustar la configuració bàsica.

Configureu el següent segons sigui necessari.

- Contacts** registre
- User Default Settings** que defineixen els valors predeterminats per als elements del menú **Fax**
- Report Settings** per imprimir informes quan s'envien o es reben faxos

### Informació relacionada

- ➔ [“Connexió a una línia de telèfon” a la pàgina 68](#)
- ➔ [“Configurar la impressora perquè estigui a punt per enviar i rebre faxos \(amb l’Fax Setting Wizard\)” a la pàgina 72](#)
- ➔ [“Configuració de paràmetres individualment per a les funcions de fax de la impressora” a la pàgina 74](#)
- ➔ [“Opcions de menú de Fax Settings” a la pàgina 78](#)
- ➔ [“Configuració de xarxa” a la pàgina 22](#)
- ➔ [“Administració dels contactes” a la pàgina 58](#)
- ➔ [“User Default Settings Menú” a la pàgina 82](#)
- ➔ [“Report Settings Menú” a la pàgina 81](#)

---

## Connexió a una línia de telèfon

### Línies de telèfon compatibles

Podeu utilitzar la impressora amb línies de telèfon analògiques estàndard (PSTN = xarxa telefònica commutada pública) i sistemes de telèfon PBX (commutador privat).

És possible que no pugueu utilitzar la impressora amb els sistemes o línies de telèfon següents.

- Línia de telèfon VoIP, com ara DSL o servei digital de fibra òptica
- Línia de telèfon digital (ISDN)
- Alguns sistemes de telèfon PBX
- Quan adaptadors com ara adaptadors de terminal, adaptadors VoIP, separadors o un encaminador DSL estan connectats entre el connector de paret del telèfon i la impressora

## Connexió de la impressora a una línia de telèfon

Connecteu la impressora a una presa de telèfon mitjançant un cable de telèfon RJ-11 (6P2C). Quan connecteu un telèfon a la impressora, utilitzeu un segon cable de telèfon RJ-11 (6P2C).

En funció de la zona, és possible que s'inclouï un cable de telèfon amb la impressora. Si és així, utilitzeu aquest cable.

És possible que hàgiu de connectar el cable de telèfon a un adaptador per al vostre país o regió.

**Nota:**

*Retireu la tapa del port EXT. de la impressora només quan connecteu el telèfon a la impressora. No tragueu la tapa si no hi connecteu el telèfon.*

En zones on hi hagi impactes de llamps freqüentment, recomanem que utilitzeu un protector de sobretensions.

## Connexió a una línia de telèfon estàndard (PSTN) o PBX

Connecteu un cable de telèfon des del connector de paret del telèfon o el port PBX al port LINE que hi ha al darrere de la impressora.

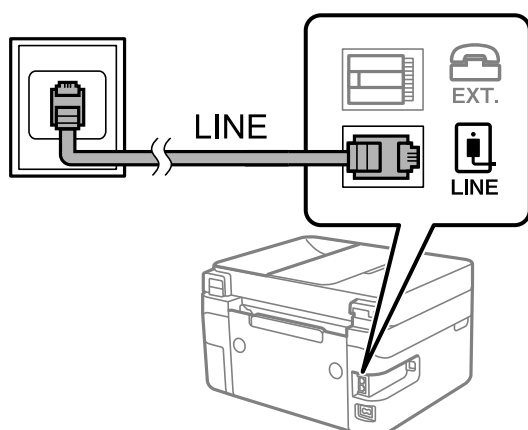

## Connexió a DSL o ISDN

Connecteu un cable de telèfon des del mòdem DSL o l'adaptador del terminal ISDN al port LINE que hi ha al darrere de la impressora. Consulteu la documentació subministrades amb el mòdem o l'adaptador per obtenir més informació.

## Configuració del fax

**Nota:**

Si el mòdem DSL no incorpora un filtre DSL, connecteu un filtre DSL independent.

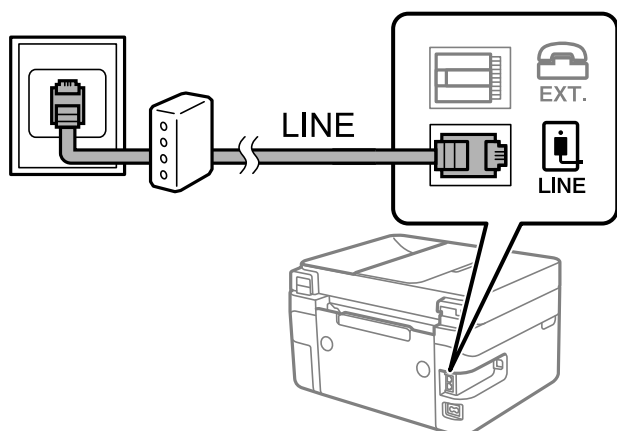

## Connexió del dispositiu de telèfon a la impressora

Quan utilitzeu la impressora i el telèfon amb una única línia de telèfon, connecteu el telèfon a la impressora.

**Nota:**

- ❑ Si el vostre dispositiu de telèfon té funció de fax, inhabiliteu la funció de fax abans de connectar-lo. Consulteu les guies subministrades amb el dispositiu de telèfon per obtenir més informació.
- ❑ Si connecteu un contestador automàtic, comproveu que la configuració **Rings to Answer** de la impressora és superior al nombre de timbres amb què el contestador està configurat per respondre una trucada.

1. Retireu la tapa del port EXT. que hi ha al darrere de la impressora.

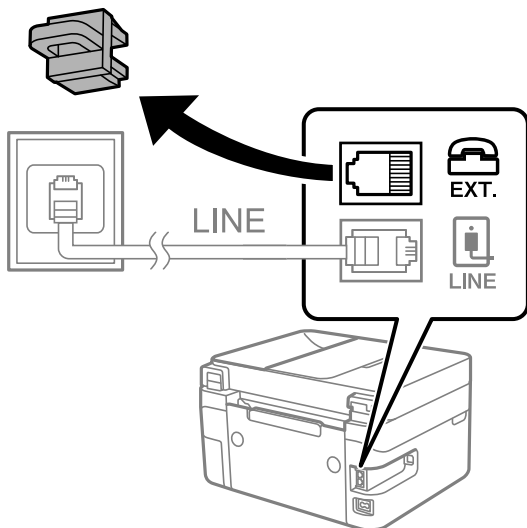

## Configuració del fax

- Connecteu el dispositiu de telèfon i el port EXT. amb un cable de telèfon.

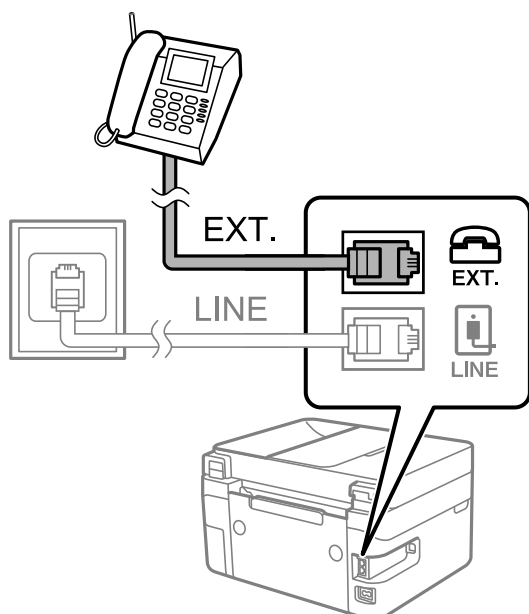

**Nota:**

Quan compartiu una única línia de telèfon, assegureu-vos de connectar el dispositiu de telèfon al port EXT. de la impressora. Si separeu la línia per connectar el dispositiu de telèfon i la impressora de forma independent, el telèfon i la impressora no funcionen correctament.

- Seleccioneu **Fax** a la pantalla d'inici.

Per seleccionar un element, utilitzeu els botons ▲ ▼ ◀ ▶ i, a continuació, premeu el botó OK.

- Agafeu l'auricular.

S'ha establert una connexió quan es mostra a la pantalla el missatge de premeu ◊ per començar a enviar o rebre un fax.



### Informació relacionada

- ➔ [“Configurar la impressora perquè estigui a punt per enviar i rebre faxos \(amb l’Fax Setting Wizard\)” a la pàgina 72](#)
- ➔ [“Configuració d’un contestador automàtic” a la pàgina 76](#)
- ➔ [“Configuració per rebre faxos que funcionen només amb un telèfon connectat \(Remote Receive\)” a la pàgina 76](#)

➔ “Configuració del Receive Mode” a la pàgina 74

---

## Configurar la impressora perquè estigui a punt per enviar i rebre faxes (amb l'Fax Setting Wizard)

**Fax Setting Wizard** configura les funcions de fax bàsiques per tal que la impressora estigui a punt per enviar i rebre faxes.

L'assistent apareix automàticament quan la impressora s'encén per primer cop. També podeu mostrar l'assistent manualment des del tauler de control de la impressora. Si en encendre la impressora per primera vegada o canviar d'entorn de connexió es va ometre l'assistent, heu de tornar a executar-lo.

- A continuació es mostren els elements que podeu configurar amb l'assistent.
  - Header (Your Phone Number i Fax Header)**
  - Receive Mode (Auto o Manual)**
- Els elements següents es configuren automàticament en funció de l'entorn de connexió.
  - Dial Mode** (com ara **Tone** o **Pulse**)
  - Line Type (PSTN o PBX)**
  - Dial Tone Detection**
  - DRD Setting**
- La resta d'elements de **Basic Settings** queden com estan.

Inicieu **Fax Setting Wizard** per completar **Basic Settings** amb les instruccions en pantalla.

1. Comproveu que la impressora està connectada a la línia de telèfon.

**Nota:**

*Com que al final de l'auxiliar s'executa una comprovació automàtica de la connexió del fax, la impressora ha d'estar connectada a la línia de telèfon abans d'iniciar l'auxiliar.*

2. Seleccioneu **Settings** a la pantalla d'inici del tauler de control de la impressora.

Per seleccionar un element, utilitzeu els botons ▲ ▼ ◀ ▶ i, a continuació, premeu el botó OK.

3. Seleccioneu **Fax Settings > Fax Setting Wizard**.

4. Comproveu el missatge a la pantalla que es mostra i, a continuació, seleccioneu **Proceed**.

S'inicia l'auxiliar.

5. A la pantalla d'entrada de la capçalera del fax, introduïu el nom del remitent, com ara el nom de l'empresa i, a continuació, seleccioneu **OK**.

**Nota:**

*El vostre nom de remitent i el número de fax es mostren com a capçalera en els faxes sortints.*

6. A la pantalla d'entrada del número de telèfon, introduïu el vostre número de fax i, a continuació, seleccioneu **Proceed**



## Configuració del fax

7. A la pantalla **DRD Setting**, definiu la configuració següent.
- Si us heu subscrit a un servei de timbres característics de la vostra companyia de telèfon, seleccioneu **Settings** i, a continuació, seleccioneu el patró de timbre que voleu utilitzar per als faxos entrants.
    - Si seleccioneu **All**, continueu al pas 8.
    - Si seleccioneu qualsevol altra configuració, **Receive Mode** s'estableix automàticament a **Auto**. Aneu al pas 10.
  - Si no necessiteu establir aquesta opció: seleccioneu **Skip** i, a continuació, aneu al pas 8.

**Nota:**

- El servei de timbres característics, ofert per moltes companyies telefòniques (el nom del servei varia en funció de la companyia), us permet tenir diversos números de telèfon en una línia de telèfon. A cada número, se li assigna un patró de timbre diferent. Podeu utilitzar un número per a les trucades de veu i un altre per a les trucades de fax. Seleccioneu el patró de timbre assignat a les trucades de fax a **DRD**.*
- En funció de la regió, **On** i **Off** es mostren com les opcions de **DRD**. Seleccioneu **On** per utilitzar la funció de timbre característic.*

8. A la pantalla **Receive Mode Setting**, seleccioneu si utilitzeu el vostre dispositiu de telèfon connectat a la impressora.
- Quan estiguen connectat: seleccioneu **Yes** i, a continuació, aneu al pas següent.
  - Quan estiguen connectat: seleccioneu **No** i, a continuació, aneu al pas 10. **Receive Mode** està definit com a **Auto**.
9. A la pantalla **Receive Mode Setting**, seleccioneu si voleu rebre faxos automàticament.
- Per rebre faxos automàticament: seleccioneu **Yes**. **Receive Mode** està definit com a **Auto**.
  - Per rebre faxos manualment: seleccioneu **No**. **Receive Mode** està definit com a **Manual**.
10. Comproveu els paràmetres que heu ajustat a la pantalla de confirmació que es mostra i, a continuació, seleccioneu **Proceed**.
- Per corregir o canviar la configuració, premeu el botó ↶.

11. A la pantalla **Check Fax Connection**, seleccioneu **Start Checking** per executar la comprovació de la connexió del fax, i quan la pantalla us demani que imprimeixi el resultat de la comprovació, seleccioneu **Print**.

S'imprimeix un informe del resultat de la comprovació que mostra l'estat de la connexió.

**Nota:**

- Si s'informa de qualsevol error, seguiu les instruccions de l'informe per solucionar-lo.*
- Si es mostra la pantalla **Select Line Type**, seleccioneu el tipus de línia.*
  - *Quan connecteu la impressora a un sistema de telèfon PBX o un adaptador de terminal, seleccioneu **PBX**.*
  - *Quan connecteu la impressora a una línia telefònica estàndard, seleccioneu **PSTN**. Quan es mostra el missatge per desactivar la detecció del to de línia a la pantalla, premeu el botó OK. Tanmateix, si es desactiva la detecció del to de línia, pot passar que la impressora se salti el primer dígit del número de fax a l'hora de marcar-lo i envieu el fax a un número equivocat.*

### Informació relacionada

- ➔ [“Connexió de la impressora a una línia de telèfon” a la pàgina 69](#)
- ➔ [“Configuració del Receive Mode” a la pàgina 74](#)
- ➔ [“Configuració d'un contestador automàtic” a la pàgina 76](#)

## Configuració del fax

- ➔ “Configuració per rebre faxos que funcionen només amb un telèfon connectat (Remote Receive)” a la pàgina 76
- ➔ “Basic Settings Menú” a la pàgina 79

# Configuració de paràmetres individualment per a les funcions de fax de la impressora

Podeu configurar les funcions de fax de la impressora individualment mitjançant el tauler de control de la impressora. La configuració que es va definir amb **Fax Setting Wizard** també es pot canviar. Per obtenir més informació, consulteu les descripcions del menú **Fax Settings**.

### Informació relacionada

- ➔ “Opcions de menú de Fax Settings” a la pàgina 78

## Configuració del Receive Mode

Hi ha dues opcions a **Receive Mode** per rebre faxos entrants. Podeu definir la configuració en el menú següent.

**Settings > Fax Settings > Basic Settings > Receive Mode**

Receive Mode	Ús de la línia telefònica
Manual	Principalment per telefonar, però també per enviar fax
Auto	Només per enviar fax (no es necessita cap dispositiu telefònic extern)
	Principalment per enviar fax i, de vegades, per trucar

### Informació relacionada

- ➔ “Ús del mode Auto” a la pàgina 75
- ➔ “Ús del mode Manual” a la pàgina 74
- ➔ “Basic Settings Menú” a la pàgina 79

## Ús del mode Manual

### Recepció de faxos

Quan el telèfon sona, agafeu l'auricular per respondre manualment.

- Si sentiu una senyal de fax (baud):

Seleccioneu **Fax** a la pantalla d'inici de la impressora, premeu el botó # per seleccionar rebre un fax i, a continuació, seleccioneu . A continuació, pengeu l'auricular.

- Si els tons de trucada corresponen a una trucada de veu:

Podeu respondre el telèfon normalment.

## Configuració del fax

### Recepció de faxes només amb el telèfon connectat

Quan s'estableix **Remote Receive**, podeu rebre faxes simplement introduint el codi d'inici.

Si sona el telèfon, despengeu-lo. Si sentiu un to de fax (baud), marqueu el codi d'inici de dos dígits i, a continuació, pengeu l'auricular.

### Informació relacionada

➔ [“Configuració per rebre faxes que funcionen només amb un telèfon connectat \(Remote Receive\)” a la pàgina 76](#)

## Ús del mode Auto

### Recepció de faxes sense un dispositiu telefònic extern

La impressora canvia automàticament per rebre faxes quan es completa el número de tons de trucada que establiu a **Rings to Answer**.

#### **Nota:**

*Us recomanem que configureu **Rings to Answer** en un nombre tan baix com sigui possible.*

### Recepció de faxes amb un dispositiu telefònic extern

Una impressora amb dispositiu telefònic extern funciona de la manera següent.

- Si el vostre dispositiu telefònic és el contestador automàtic, quan el contestador respon en el nombre de tons establert a **Rings to Answer**:
  - Si el to és per a un fax, la impressora canvia automàticament per rebre faxes.
  - Si el to és per a una trucada de veu, el contestador automàtic pot rebre trucades de veu i enregistrar missatges de veu.
- Quan despengeu l'auricular dins del nombre de tons establert a **Rings to Answer**:
  - Si el to és per a un fax, podeu rebre el fax utilitzant els mateixos passos que per al **Manual**.
  - Si el to és per a una trucada de veu, podeu respondre a la trucada normalment.
- Quan la impressora canvia automàticament per rebre faxes:
  - Si el to és per a un fax, la impressora comença a rebre faxes.
  - Si el to és per a una trucada de veu, no podeu respondre a la trucada. Demaneu al contacte que us torni a trucar.

#### **Nota:**

*Definiu els ajustos de **Rings to Answer** de la impressora en un nombre més alt que el nombre de tons del contestador automàtic. Altrament, el contestador automàtic no podrà rebre trucades de veu ni enregistrar els missatges de veu. Per a més informació sobre la configuració del contestador automàtic, consulteu el manual proporcionat amb el contestador automàtic.*

### Informació relacionada

- ➔ [“Configuració d'un contestador automàtic” a la pàgina 76](#)
- ➔ [“Ús del mode Manual” a la pàgina 74](#)

## Configuració per a la connexió amb un dispositiu mòbil extern

### Configuració d'un contestador automàtic

Per fer servir un contestador automàtic, heu de configurar-lo.

1. Seleccioneu **Settings** a la pantalla d'inici del tauler de control de la impressora.  
Per seleccionar un element, utilitzeu els botons ▲ ▼ ◀▶ i, a continuació, premeu el botó OK.
2. Seleccioneu **Fax Settings > Basic Settings**.
3. Establiu **Receive Mode** a **Auto**.
4. Definiu el valor de l'opció de configuració **Rings to Answer** de la impressora en un nombre més alt que el nombre de tons del contestador automàtic.  
Si **Rings to Answer** s'estableix per sota del nombre de tons del contestador automàtic, el contestador no pot rebre trucades de veu per gravar missatges. Consulteu els manuals del contestador automàtic per esbrinar com heu de configurar-lo.

L'opció de configuració **Rings to Answer** de la impressora és possible que no es mostri, depenent de la regió.

#### Informació relacionada

- ➔ [“Ús del mode Auto” a la pàgina 75](#)
- ➔ [“Basic Settings Menú” a la pàgina 79](#)

### Configuració per rebre faxos que funcionen només amb un telèfon connectat (Remote Receive)

Podeu començar a rebre faxos entrants només agafant l'auricular i operant el telèfon, sense treballar amb la impressora per res.

La funció **Remote Receive** està disponible per als telèfons que admeten el marcatge per tons.

1. Seleccioneu **Settings** a la pantalla d'inici del tauler de control de la impressora.  
Per seleccionar un element, utilitzeu els botons ▲ ▼ ◀▶ i, a continuació, premeu el botó OK.
2. Seleccioneu **Fax Settings > Basic Settings > Remote Receive**.
3. Seleccioneu **On**.
4. Introduïu un codi de dos dígitos (podeu introduir 0 a 9, \* i #) com a codi d'inici i, a continuació, premeu el botó OK per aplicar la configuració.

#### Informació relacionada

- ➔ [“Ús del mode Manual” a la pàgina 74](#)
- ➔ [“Basic Settings Menú” a la pàgina 79](#)

## Configuració del fax

### Configuració d'opcions per a bloquejar faxos brossa

Podeu bloquejar faxos brossa.

1. Seleccioneu **Settings** a la pantalla d'inici del tauler de control de la impressora.  
Per seleccionar un element, utilitzeu els botons ▲ ▼ ◀ ▶ i, a continuació, premeu el botó OK.
2. Seleccioneu **Fax Settings > Basic Settings > Rejection Fax**.
3. Establiu la condició per bloquejar els faxos no desitjats.  
Seleccioneu **Rejection Fax** i, a continuació, activeu les opcions següents.
  - Rejection Number List: Rebutja els faxos que estan a la Llista de números de rebuig.
  - Fax Header Blank: Rebutja els faxos que tenen la informació de capçalera en blanc.
  - Caller not in Contacts: Rebutja els faxos que no s'han registrat a la llista de contactes.
4. Premeu ↶ per tornar a la pantalla **Rejection Fax**.
5. Si utilitzeu la **Rejection Number List**, seleccioneu **Edit Blocked Number list** i, a continuació, editeu la llista.

#### Informació relacionada

➔ [“Basic Settings Menú” a la pàgina 79](#)

### Configuració per enviar i rebre faxos en un ordinador

Per enviar i rebre faxos en un ordinador, s'ha d'instal·lar FAX Utility a l'ordinador connectat a través de la xarxa o d'un cable USB.

#### Configuració de l'opció Save to Computer per rebre faxos

Podeu rebre faxos a l'ordinador utilitzant la FAX Utility. Instal·leu la FAX Utility a l'ordinador client i configureu-la. Per a més informació, consulteu Basic Operations a l'ajuda de la FAX Utility (que apareix a la finestra principal).

L'element de configuració següent en el tauler de control de la impressora s'estableix a **Yes**, i els faxos rebuts es poden desar a l'ordinador.

**Settings > Fax Settings > Receive Settings > Save to Computer**

#### Informació relacionada

➔ [“Receive Settings Menú” a la pàgina 80](#)

#### Configuració de l'opció Save to Computer per imprimir a la impressora els faxos rebuts

Podeu definir la configuració d'imprimir els faxos rebuts a la impressora així com desar-los a l'ordinador.

## Configuració del fax

1. Seleccioneu **Settings** a la pantalla d'inici del tauler de control de la impressora.  
Per seleccionar un element, utilitzeu els botons ▲ ▼ ◀ ▶ i, a continuació, premeu el botó OK.
2. Seleccioneu **Fax Settings > Receive Settings**.
3. Seleccioneu **Save to Computer > Yes and Print**.

### Informació relacionada

➔ [“Receive Settings Menú” a la pàgina 80](#)

## Configuració de l'opció Save to Computer per no rebre faxos

Per establir que la impressora no desi els faxos rebuts a l'ordinador, canvieu la configuració de la impressora.

### Nota:

*També podeu canviar la configuració amb la FAX Utility. Tanmateix, si no hi ha cap fax que no s'hagi desat a l'ordinador, la funció no funciona.*

1. Seleccioneu **Settings** a la pantalla d'inici del tauler de control de la impressora.  
Per seleccionar un element, utilitzeu els botons ▲ ▼ ◀ ▶ i, a continuació, premeu el botó OK.
2. Seleccioneu **Fax Settings > Receive Settings**.
3. Seleccioneu **Save to Computer > No**.

### Informació relacionada

➔ [“Receive Settings Menú” a la pàgina 80](#)

---

## Opcions de menú de Fax Settings

Selecció de **Settings > Fax Settings** des del tauler de control de la impressora es mostra aquest menú.

### Check Fax Connection

Podeu trobar el menú al tauler de control de la impressora a continuació:

**Settings > Fax Settings > Check Fax Connection**

Si seleccioneu **Check Fax Connection** es comprova que la impressora està connectada a la línia telefònica i preparada per a la transmissió del fax. Podeu imprimir el resultat de la comprovació en paper normal de mida A4.

### Fax Setting Wizard

Podeu trobar el menú al tauler de control de la impressora a continuació:

**Settings > Fax Settings > Fax Setting Wizard**

## Configuració del fax

Selecció de **Fax Setting Wizard** es realitza la configuració d'opcions de fax bàsiques. Seguiu les instruccions de la pantalla.

### Informació relacionada

➔ “Configurar la impressora perquè estigui a punt per enviar i rebre faxos (amb l’Fax Setting Wizard)” a la pàgina 72

## Basic Settings Menú

Podeu trobar el menú al tauler de control de la impressora a continuació:

**Settings > Fax Settings > Basic Settings**

Element	Descripció
Fax Speed	Seleccioneu la velocitat de transmissió de faxos. Recomanem que seleccioneu <b>Slow(9,600bps)</b> quan es produeixin errors de comunicació amb freqüència, quan envieu o rebreu un fax de l'estranger o quan utilitzeu un servei de telèfon IP (VoIP).
ECM	Automàticament corregeix els errors en la transmissió de faxos (mode de correcció d'errors), la majoria dels quals són causats per soroll a la línia de telèfon. Si aquesta opció està inhabilitada, no podeu enviar ni rebre documents en color.
Dial Tone Detection	Detecta un to de línia abans de començar a marcar. Si la impressora està connectada a una PBX (centraleta privada de telefonia) o a una línia de telèfon digital, és possible que la impressora no pugui començar a marcar. En aquest cas, canvieu la configuració <b>Line Type</b> a <b>PBX</b> . Si no funciona, inhabiliteu aquesta funció. No obstant això, si desactiveu aquesta funció, es podria descartar el primer dígit d'un número de fax i enviar el fax a un número incorrecte.
Dial Mode	Seleccioneu el tipus de sistema de telèfon al qual hàgiu connectat la impressora. Quan està configurat a <b>Pulse</b> , podeu canviar temporalment el mode de marcatge de polsos a tons prement * (s'introdueix «T») mentre introduïu els números a la pantalla superior del fax. Pot ser que aquest paràmetre no es visualitzi segons la vostra regió o país.
Line Type	Seleccioneu el tipus de línia al qual hàgiu connectat la impressora.  Quan utilitzeu la impressora en un entorn que utilitzi extensions i requereixi un codi d'accés extern, com ara 0 i 9, per tenir una línia externa, seleccioneu <b>PBX</b> i registreu el codi d'accés. Una vegada registrat el codi d'accés, introduïu # (coixinet) en lloc del codi d'accés en enviar un fax a un número de fax exterior. En un entorn que utilitzi un mòdem DSL o adaptador de terminal, també es recomana la configuració de <b>PBX</b> .  No es poden enviar faxos als destinataris de <b>Contacts</b> per als quals s'hagi configurat un codi d'accés extern, com ara 0 o 9. Si heu afegit destinataris a <b>Contacts</b> mitjançant un codi d'accés extern com ara 0 o 9, establiu el codi d'accés a <b>Do Not Use</b> . En cas contrari, heu de canviar el codi per # a <b>Contacts</b> .
Header	Introduïu el vostre nom de remitent i el número de fax. Apareixeran com una capçalera en els faxos sortints.  <input type="checkbox"/> Your Phone Number: Podeu introduir fins a 20 caràcters utilitzant 0-9 + o espai.  <input type="checkbox"/> Fax Header: Podeu registrar fins a 21 noms de remittents segons sigui necessari. Podeu introduir fins a 40 caràcters per a cada nom de remitent.
Receive Mode	Seleccioneu el mode de recepció. Per obtenir més informació, consulteu la informació relacionada a continuació.

## Configuració del fax

Element	Descripció
DRD	Si us heu subscrit a un servei de timbres característics de la vostra companyia de telèfon, seleccioneu el patró de timbre que voleu utilitzar per als faxos entrants. El servei de timbres característics, ofert per moltes companyies telefòniques (el nom del servei varia en funció de la companyia), us permet tenir diversos números de telèfon en una línia de telèfon. A cada número, se li assigna un patró de timbre diferent. Podeu utilitzar un número per a les trucades de veu i un altre per a les trucades de fax. En funció de la regió, aquesta opció pot ser <b>On</b> o <b>Off</b> .
Rings to Answer	Seleccioneu quants tons han de sonar abans que la impressora rebi automàticament un fax.
Remote Receive	Quan contesteu un fax entrant en un telèfon connectat a la impressora, podeu començar a rebre el fax introduint el codi mitjançant el telèfon.  Per ajustar o canviar el codi d'inici, establiu <b>Remote Receive</b> a <b>On</b> i introduïu dos caràcters utilitzant 0-9, *, #.
Rejection Fax	<input type="checkbox"/> Rejection Fax: Seleccioneu les opcions per rebutjar faxos brossa. <ul style="list-style-type: none"> <li><input type="checkbox"/> Rejection Number List: Si el número de telèfon de l'altra part es troba a la llista de números de rebuig, establiu si voleu rebutjar els faxos entrants.</li> <li><input type="checkbox"/> Fax Header Blank: Si el número de telèfon de l'altra part està bloquejat, establiu si voleu rebutjar la recepció de faxos.</li> <li><input type="checkbox"/> Caller not in Contacts: Si el número de telèfon de l'altra part no està en els contactes, establiu si voleu rebutjar la recepció de faxos.</li> </ul> <input type="checkbox"/> Edit Blocked Number list: Podeu registrar fins a 30 números de fax per rebutjar els faxos i les trucades. Introduïu fins a 20 caràcters utilitzant 0-9 + o espai.

### Informació relacionada

- ➔ [“Configurar la impressora perquè estigui a punt per enviar i rebre faxos \(amb l’Fax Setting Wizard\)” a la pàgina 72](#)
- ➔ [“Configuració del Receive Mode” a la pàgina 74](#)
- ➔ [“Configuració per rebre faxos que funcionen només amb un telèfon connectat \(Remote Receive\)” a la pàgina 76](#)
- ➔ [“Configuració d'opcions per a bloquejar faxos brossa” a la pàgina 77](#)

## Receive Settings Menú

Podeu trobar el menú al tauler de control de la impressora a continuació:

**Settings > Fax Settings > Receive Settings**

Element	Descripció
Save to Computer	Desa els faxos rebuts com a fitxers PDF en un ordinador connectat a la impressora. Podeu configurar aquest paràmetre a <b>Yes</b> utilitzant només el FAX Utility. Instal·leu la FAX Utility a l'ordinador per endavant. Després de configurar aquest paràmetre a <b>Yes</b> , podeu canviar-lo a <b>Yes and Print</b> .
Auto Reduction	Imprimeix els faxos rebuts amb documents de mida gran reduïts per encaixar amb el paper a la font de paper. En funció de les dades rebudes, la reducció no sempre serà possible. Si inhabiliteu aquesta opció, els documents grans s'imprimiran en la seva mida original en diversos fulls, o bé és possible que s'expulsi una segona pàgina en blanc.
Split Page Settings	Imprimeix els faxos rebuts amb la configuració de separació de pàgines quan la mida del document rebut és més gran que la mida del paper carregat a la impressora.



## Configuració del fax

Element	Descripció
Auto Rotation	Rota els faxos rebuts en orientació apaïxada i documents de mida A5 de manera que s'imprimeixin en el paper de mida A5. Aquesta paràmetre s'aplica quan s'estableix la mida A5 a <b>Settings &gt; Printer Setup &gt; Paper Source Settings &gt; Paper Setting &gt; Paper Size</b> . Selecciónant <b>Off</b> , els faxos rebuts en mida A5, orientació apaïxada i amb la mateixa amplada que els documents A4 en orientació vertical, se suposen i s'imprimeixen com a faxos de mida A4.
Add Reception Information	Imprimeix la informació de recepció en el fax rebut, encara que el remitent no estableixi la informació de capçalera. La informació de recepció inclou la data i hora en què s'ha rebut, l'identificador del remitent i el número de pàgina (per exemple, "P1"). Si s'activa <b>Split Page Settings</b> també s'inclou el número de separació de pàgina.
2-Sided	Imprimeix diverses pàgines de faxos rebuts a les dues cares del paper.
Print Start Timing	Seleccioneu les opcions per començar a imprimir els faxos que es rebran. <input type="checkbox"/> All Pages Received: la impressió comença després de rebre totes les pàgines. Per començar a imprimir des de la primera pàgina o l'última pàgina depèn de la configuració de la funció <b>Collation Stack</b> . Vegeu l'explicació de <b>Collation Stack</b> . <input type="checkbox"/> First Page Received: inicia la impressió quan es rep la primera pàgina i després s'imprimeix en l'ordre que es reben les pàgines. Si la impressora no pot començar a imprimir, per exemple, si està imprimint altres treballs, la impressora començarà a imprimir les pàgines rebudes com a lot quan estigui disponible.
Collation Stack	Com que la primera pàgina s'imprimeix en últim lloc (de baix a dalt), els documents impresos s'apilen amb l'ordre de pàgina correcte. Quan la impressora tingui poc espai de memòria, és possible que aquesta funció no estigui disponible.
Print Suspend Time	Durant el període de temps que heu especificat des de <b>Stop</b> mitjançant el <b>Restart</b> que heu especificat, la impressora desa els documents rebuts a la memòria de la impressora sense imprimir-los. Aquesta funció es pot utilitzar per evitar el soroll a la nit o per evitar que es revelin documents confidencials mentre sou fora. Abans d'utilitzar aquesta funció, assegureu-vos que hi ha prou espai de memòria. Quan establiu aquest paràmetre a <b>Off</b> , podeu imprimir els documents rebuts fins i tot abans del temps de reinici.
Quiet Mode	Redueix el soroll que fa la impressora en imprimir faxos, però la velocitat d'impressió es pot veure reduïda.

## Report Settings Menú

Podeu trobar el menú al tauler de control de la impressora a continuació:

**Settings > Fax Settings > Report Settings**

Element	Descripció
Fax Log Auto Print	Imprimeix el registre de faxos automàticament. Seleccioneu <b>On(Every 30)</b> per imprimir un registre cada cop que es completin 30 treballs de fax. Seleccioneu <b>On(Time)</b> per imprimir el registre a una hora especificada. No obstant això, si el nombre de treballs de fax passa de 30, el registre s'imprimeix abans de l'hora especificada.
Attach Fax image to report	Imprimeix un <b>Transmission Report</b> amb una imatge de la primera pàgina del document enviat. Seleccioneu <b>On(Large Image)</b> per imprimir la part superior de la pàgina sense reduir-la. Seleccioneu <b>On(Small Image)</b> per imprimir la pàgina sencera i la reduïu perquè s'ajusti a l'informe.
Report Format	Selecciona un format per als informes de fax a <b>Fax &gt; Menu &gt; More &gt; Fax Report</b> que no sigui <b>Protocol Trace</b> . Seleccioneu <b>Detail</b> per imprimir-lo amb els codis d'error.

## Configuració del fax

### Security Settings Menú

Podeu trobar el menú al tauler de control de la impressora a continuació:

**Settings > Fax Settings > Security Settings**

Element	Descripció
Direct Dialing Restrictions	<p>Si seleccioneu <b>On</b> es desactiva la introducció manual de números de fax de destinatari i permet que l'operador pugui seleccionar destinataris només de la llista de contactes o l'historial d'enviaments.</p> <p>Si seleccioneu <b>Enter Twice</b> cal que l'operador torni a introduir el número de fax en el cas que el número s'hagi introduït manualment.</p> <p>Si seleccioneu <b>Off</b> permet l'entrada manual dels números de fax del destinatari.</p>
Confirm Address List	<p>Si seleccioneu <b>On</b> es mostra una pantalla de confirmació del destinatari abans d'iniciar la transmissió.</p>
Backup Data Auto Clear	<p>Si seleccioneu <b>On</b> automàticament s'esborren les còpies de seguretat quan s'envia o es rep un document correctament i les còpies de seguretat ja no són necessàries.</p> <p>Si seleccioneu <b>Off</b> la impressora emmagatzema temporalment còpies de seguretat dels documents enviats i rebuts a la seva memòria, a fi d'estar preparat davant d'una apagada inesperada a causa d'una fallada elèctrica o un funcionament incorrecte.</p>
Clear Backup Data	<p>Esborra totes les còpies de seguretat emmagatzemades temporalment a la memòria de la impressora. Executeu aquesta funció abans de donar la impressora a algú altre o tirar-la.</p>

### User Default Settings Menú

Podeu trobar el menú al tauler de control de la impressora a continuació:

**Settings > Fax Settings > User Default Settings**

La configuració establerta en aquest menú serà la configuració predeterminada en el **Fax > Menu**. Per veure'n els detalls, consulteu la informació relacionada a continuació.

#### Informació relacionada

- ➔ [“Scan Settings” a la pàgina 136](#)
- ➔ [“Fax Send Settings” a la pàgina 137](#)

# Impressió

---

## Impressió des del controlador de la impressora a Windows

### Accés al controlador de la impressora

Quan accediu al controlador de la impressora des de tauler de control de l'ordinador, la configuració s'aplica a totes les aplicacions.

#### Accés al controlador de la impressora des del tauler de control

##### Windows 10/Windows Server 2016

Feu clic al botó Inicia i, seguidament, seleccioneu **Sistema Windows > Tauler de control > Visualitza dispositius i impressores a Maquinari i so**. Feu clic amb el botó dret a la impressora o manteniu-la premuda i seleccioneu **Preferències d'impressió**.

##### Windows 8.1/Windows 8/Windows Server 2012 R2/Windows Server 2012

Seleccioneu **Escriptori > Configuració > Tauler de control > Visualitza dispositius i impressores a Maquinari i so**. Feu clic amb el botó dret a la impressora o manteniu-la premuda i seleccioneu **Preferències d'impressió**.

##### Windows 7/Windows Server 2008 R2

Feu clic al botó Inicia i seleccioneu **Tauler de control > Visualitza dispositius i impressores a Maquinari i so**. A continuació, feu clic amb el botó dret a la impressora i seleccioneu **Preferències d'impressió**.

##### Windows Vista/Windows Server 2008

Feu clic al botó Inicia i seleccioneu **Tauler de control > Impressores a Maquinari i so**. A continuació, feu clic amb el botó dret a la impressora i seleccioneu **Preferències d'impressió**.

##### Windows XP/Windows Server 2003 R2/Windows Server 2003

Feu clic al botó Inicia i seleccioneu **Tauler de control > Impressores i altre maquinari > Impressores i faxos**. A continuació, feu clic amb el botó dret a la impressora i seleccioneu **Preferències d'impressió**.

#### Accés al controlador de la impressora des de la icona de la impressora a la barra de tasques

La icona de la impressora a la barra de tasques de l'escriptori és una icona d'accés directe que us permet accedir ràpidament al controlador de la impressora.

Si feu clic a la icona de la impressora i seleccioneu **Paràmetres de la impressora**, podeu accedir a la mateixa finestra de configuració de la impressora que es mostra al tauler de control. Si feu doble clic en aquesta icona, podeu comprovar l'estat de la impressora.

#### **Nota:**

*Si la icona de la impressora no apareix a la barra de tasques, accediu a la finestra del controlador d'impressora, feu clic a **Preferències de monitoratge** a la pestanya **Manteniment** i, a continuació, seleccioneu **Registreu la icona de drecera a la barra de tasques**.*

## Aspectes bàsics de la impressió

### Nota:

Les operacions poden ser diferents segons l'aplicació. Per obtenir més informació, consulteu l'ajuda de l'aplicació.

1. Obriu el fitxer que voleu imprimir.  
Carregueu paper a la impressora si encara no s'ha carregat.
2. Feu clic a **Imprimeix** o **Configuració de pàgina** al menú **Fitxer**.
3. Seleccioneu la impressora.
4. Seleccioneu **Preferències** o **Propietats** per accedir a la finestra del controlador de la impressora.

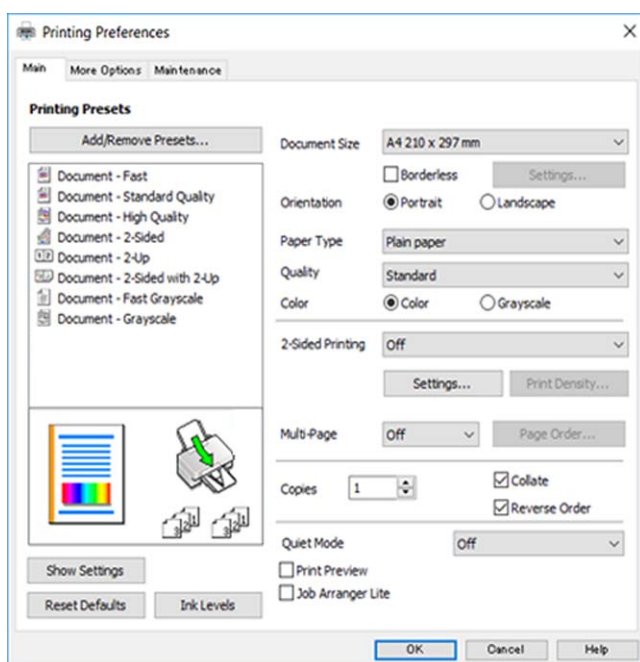

5. Canvieu la configuració segons calgui.  
Consulteu les opcions del menú del controlador de la impressora per obtenir més informació.

### Nota:

- També podeu consultar l'ajuda en línia per obtenir més informació sobre les opcions de configuració. Feu clic amb el botó dret sobre un element per mostrar-ne l'**Ajuda**.
- Quan seleccioneu la **Previsualització d'impressió**, podeu veure una visualització prèvia del document abans d'imprimir-lo.

6. Feu clic a **D'acord** per tancar la finestra del controlador de la impressora.
7. Feu clic a **Imprimeix**.

### Nota:

Si seleccioneu **Previsualització d'impressió**, es mostra una finestra de visualització prèvia. Per canviar la configuració, feu clic a **Cancel·la** i, seguidament, repetiu el procediment des del pas 2.

### Informació relacionada

➔ ["Paper i capacitats disponibles"](#) a la pàgina 47

- ➔ “Càrrega de paper al Alimentació posterior” a la pàgina 50
- ➔ “Pestanya Principal” a la pàgina 99

## Impressió a doble cara

Podeu imprimir a les dues cares del paper. També podeu imprimir un fullet que es pot crear reordenant les pàgines i doblgant la impressió.

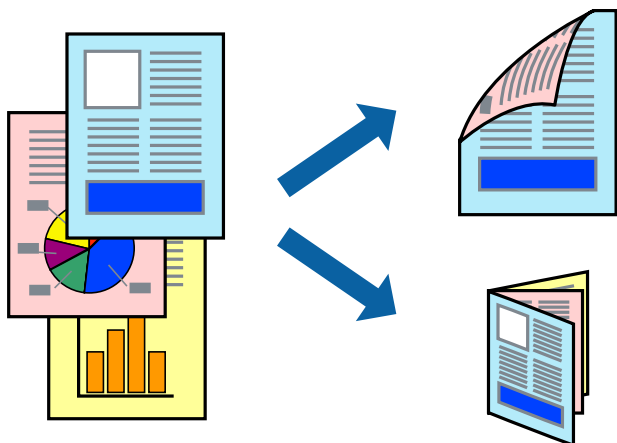

### Nota:

- Aquesta opció no està disponible per a la impressió sense vores.
- Podeu utilitzar la impressió a doble cara manual i automàtica. Durant la impressió a doble cara manual, gireu el paper per imprimir a l'altra cara quan la impressora hagi acabat d'imprimir la primera cara.
- Si no feu servir paper adequat per a la impressió a doble cara, la qualitat de la impressió pot ser inferior i podria haver-hi un embús de paper.
- Segons el tipus de paper i les dades, és possible que la tinta passi a l'altra banda del paper.

### Informació relacionada

- ➔ “Paper i capacitats disponibles” a la pàgina 47

## Configuració d'impressió

La impressió manual a doble cara és possible si l'EPSON Status Monitor 3 està activat. Tanmateix, és possible que no estigui disponible si s'accedeix a la impressora a través d'una xarxa o si es fa servir com a impressora compartida.

### Nota:

Per activar EPSON Status Monitor 3, feu clic a **Paràmetres ampliats** a la pestanya **Manteniment** i, a continuació, seleccioneu **Habilita l'EPSON Status Monitor 3**.

1. A la pestanya **Principal** del controlador de la impressora, seleccioneu ua opció a **Impressió a doble cara**.
2. Feu clic a **Paràmetres**, definiu la configuració adient i, a continuació, feu clic a **D'acord**.

Feu els ajustos de **Densitat impressió** si cal. Aquesta configuració no està disponible quan seleccioneu la impressió a doble cara manual.

## Impressió

**Nota:**

- ❑ Per imprimir un fullet plegat, seleccioneu **Fullet**.
- ❑ Quan establiu la **Densitat impressió**, podeu ajustar la densitat d'impressió en funció del tipus de document.
- ❑ El procés d'impressió pot ser lent en funció de la combinació d'opcions que s'hagi seleccionat per a **Selecció tipus de document** a la finestra Ajust de la densitat d'impressió i per a **Qualitat** a la pestanya **Principal**.

3. Feu clic a **Imprimeix**.

En el cas de la impressió manual a doble cara, quan s'acaba d'imprimir la primera pàgina, a la pantalla de l'ordinador apareix una finestra emergent. Seguiu les instruccions de la pantalla.

**Informació relacionada**

- ➔ “Aspectes bàsics de la impressió” a la pàgina 84
- ➔ “Pestanya Principal” a la pàgina 99

## Impressió de diverses pàgines en un full

Podeu imprimir dues o quatre pàgines en un sol full de paper.

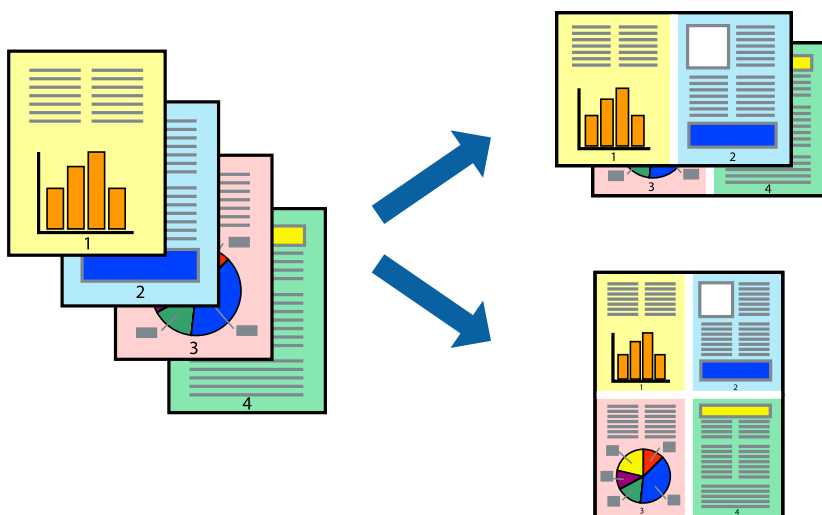

## Configuració d'impressió

A la pestanya **Principal** del controlador d'impressora, seleccioneu **Dos per cara**, o **Quatre per cara** com a configuració **Diverses pàgines**.

**Nota:**

Aquesta opció no està disponible per a la impressió sense vores.

**Informació relacionada**

- ➔ “Aspectes bàsics de la impressió” a la pàgina 84
- ➔ “Pestanya Principal” a la pàgina 99

## Impressió i apilat en l'ordre de les pàgines (impresió en ordre invers)

Podeu imprimir des de l'última pàgina, de manera que els documents s'apilin en l'ordre de les pàgines.

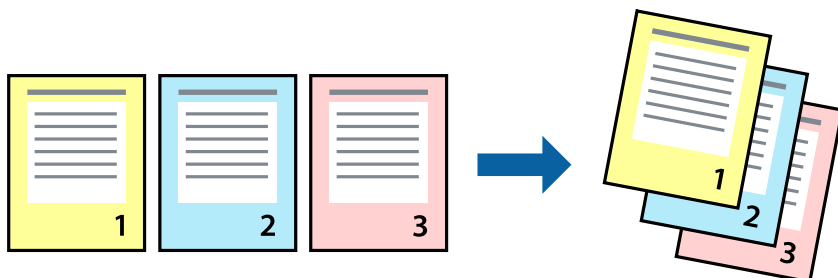

### Configuració d'impressió

A la pestanya **Principal** del controlador de la impressora, seleccioneu **Ordre invers**.

#### Informació relacionada

- ➔ “Aspectes bàsics de la impressió” a la pàgina 84
- ➔ “Pestanya Principal” a la pàgina 99

## Impressió de documents reduïts o ampliats

Podeu reduir o ampliar la mida d'un document en un percentatge concret perquè encaixi amb la mida del paper que heu carregat a la impressora.



### Configuració d'impressió

A la pestanya **Més opcions** del controlador de la impressora, seleccioneu la mida del document al paràmetre **Mida del document**. Seleccioneu la mida de paper que vulgueu imprimir al paràmetre **Paper de sortida**. Seleccioneu **Redueix/Amplia document** i, a continuació, seleccioneu **Encaixa-ho a la pàgina** o **Zoom a**. Si seleccioneu **Zoom a**, introduïu un percentatge.

## Impressió

Seleccioneu **Centre** per imprimir les imatges al centre de la pàgina.

**Nota:**

*Aquesta opció no està disponible per a la impressió sense vores.*

### Informació relacionada

- ➔ “Aspectes bàsics de la impressió” a la pàgina 84
- ➔ “Pestanya Més opcions” a la pàgina 100

## Impressió d'una imatge ampliada en diversos fulls (creació d'un pòster)

Aquesta característica us permet imprimir una imatge en diversos fulls de paper. Podeu crear un pòster més gran si els enganxeu junts.

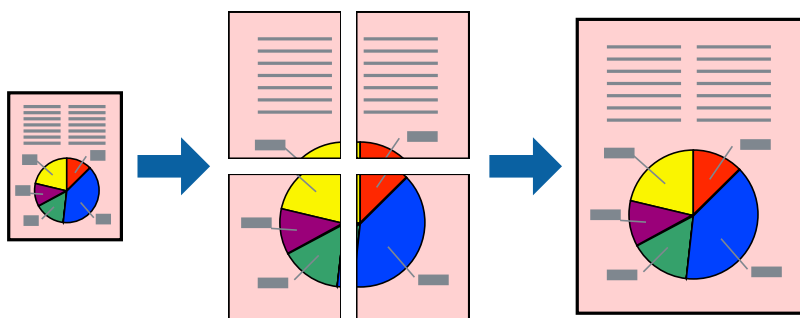

**Nota:**

*Aquesta opció no està disponible per a la impressió sense vores.*

## Configuració d'impressió

A la pestanya **Principal** del controlador d'impressora, seleccioneu **Pòster 2x1**, **Pòster 2x2**, **Pòster 3x3** o **Pòster 4x4** com a configuració **Diverses pàgines**. Si feu clic a **Paràmetres**, podeu seleccionar els taulers que no vulgueu imprimir. També podeu seleccionar les opcions de guia de tall.

### Informació relacionada

- ➔ “Aspectes bàsics de la impressió” a la pàgina 84
- ➔ “Pestanya Principal” a la pàgina 99



## Elaboració de pòsters mitjançant Marques d'alineació de superposició

A continuació, es mostra un exemple de com confeccionar un pòster quan s'ha seleccionat **Pòster 2x2** i s'ha seleccionat **Marques d'alineació de superposició** a **Imprimeix guies de tall**.

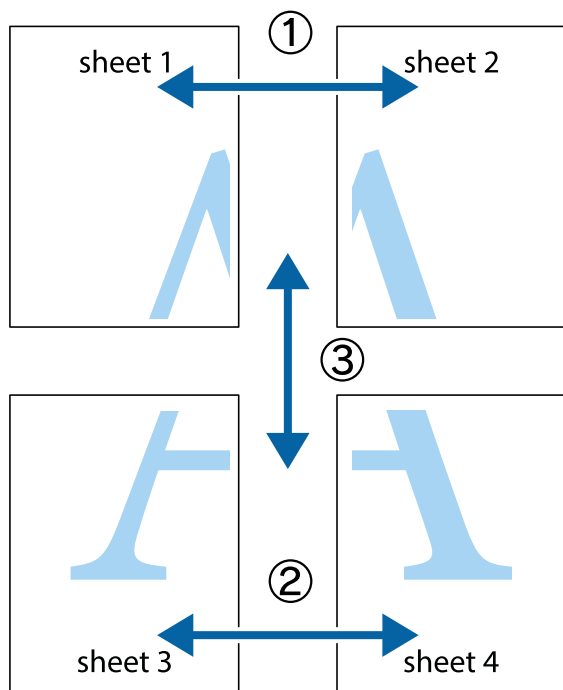

1. Prepareu el Sheet 1 i el Sheet 2. Talleu els marges del Sheet 1 per la línia vertical blava, pel mig de les creus que hi ha a la part superior i inferior.

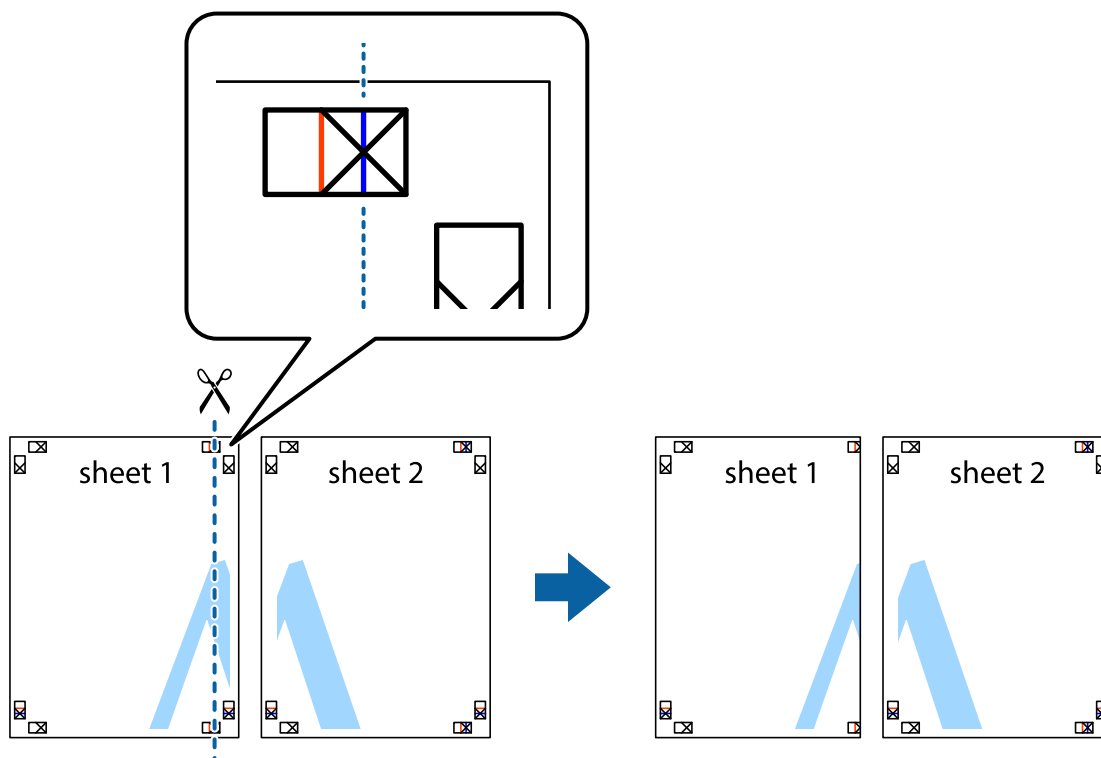

## Impressió

2. Col·loqueu la vora del Sheet 1 sobre el Sheet 2 i alineeu les creus; després, enganxeu temporalment els dos fulls per la part del darrere.

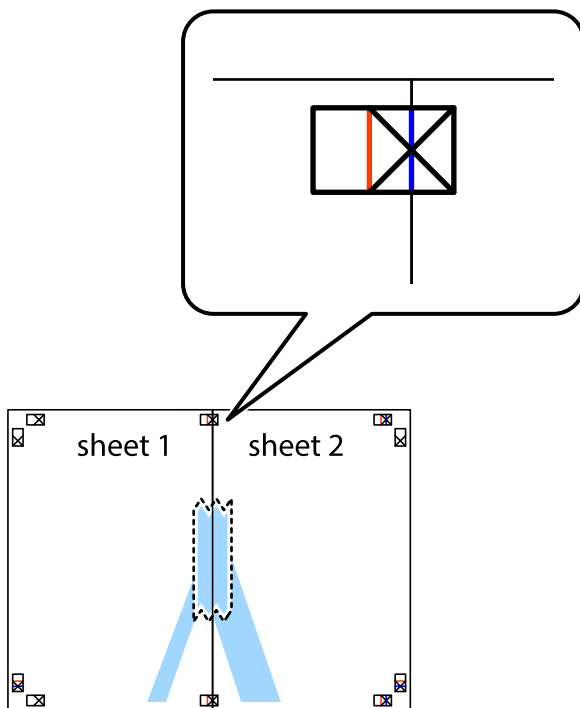

3. Talleu els fulls enganxats per la línia vertical vermella, pel mig de les marques d'alineació (aquest cop, la línia cap a l'esquerra de les creus).

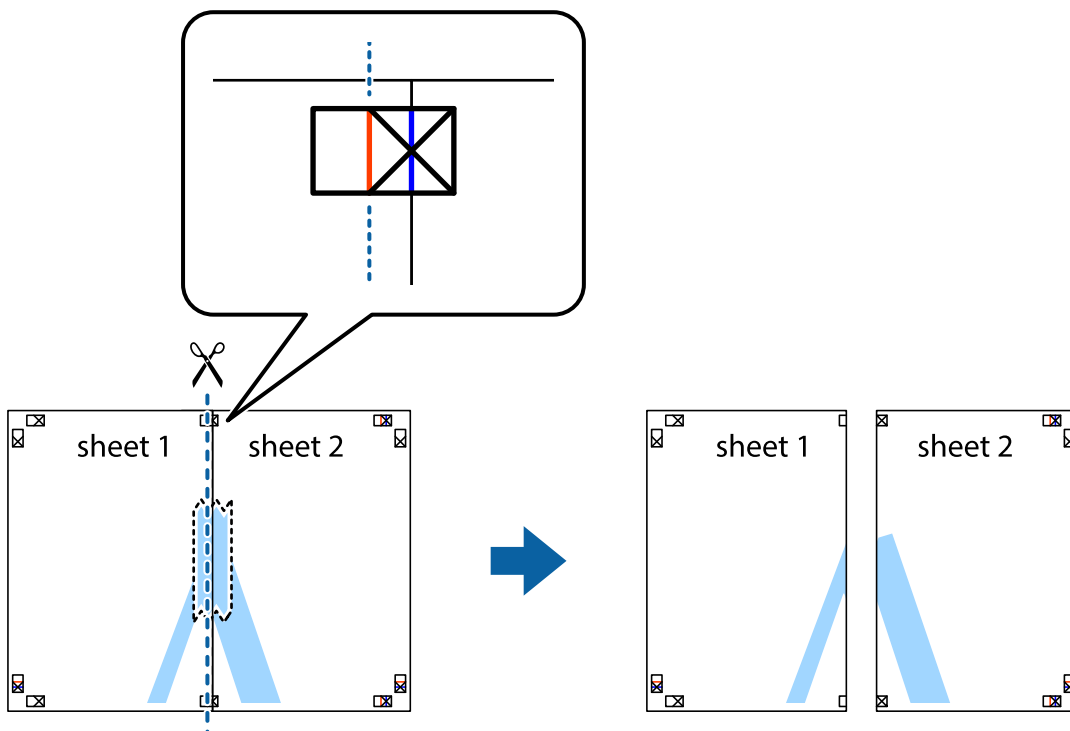

## Impressió

- Enganxeu els fulls per la part del darrere.

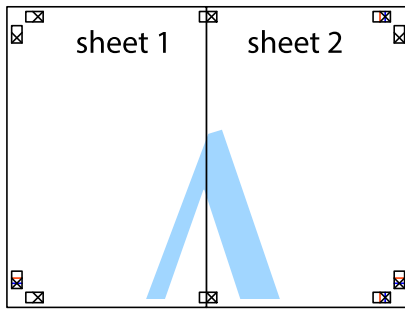

- Repetiu els passos de l'1 al 4 per enganxar plegats el Sheet 3 i el Sheet 4.
- Talleu els marges del Sheet 1 i el Sheet 2 per la línia horitzontal blava, pel mig de les creus que hi ha a la part esquerra i la dreta.

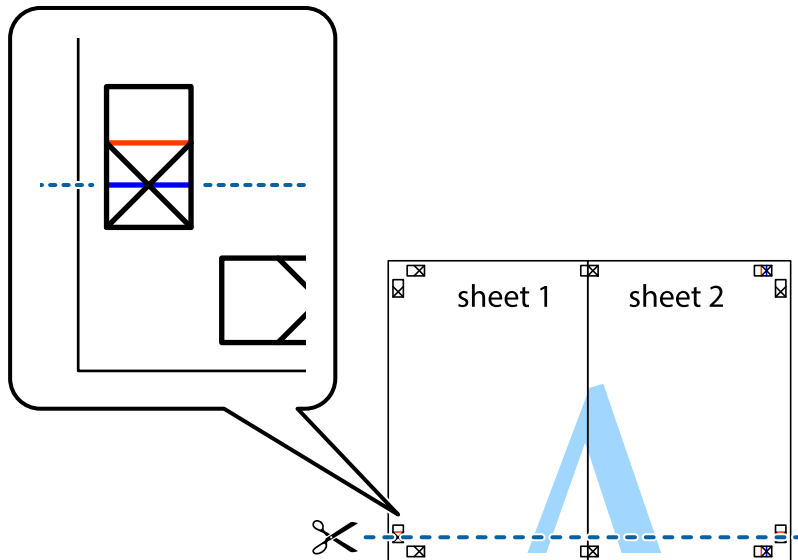

## Impressió

7. Col·loqueu la vora del Sheet 1 i el Sheet 2 sobre el Sheet 3 i el Sheet 4, alineeu les creus i enganxeu temporalment els fulls per la part del darrere.

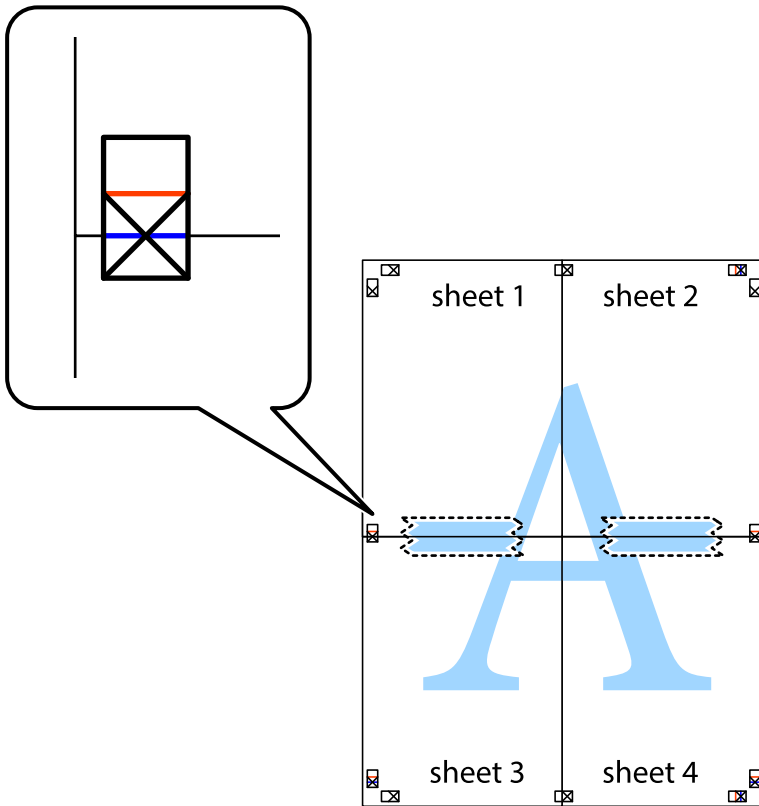

### Impressió

8. Talleu els fulls enganxats per la línia horitzontal vermella, pel mig de les marques d'alineació (aquest cop, la línia de damunt de les creus).

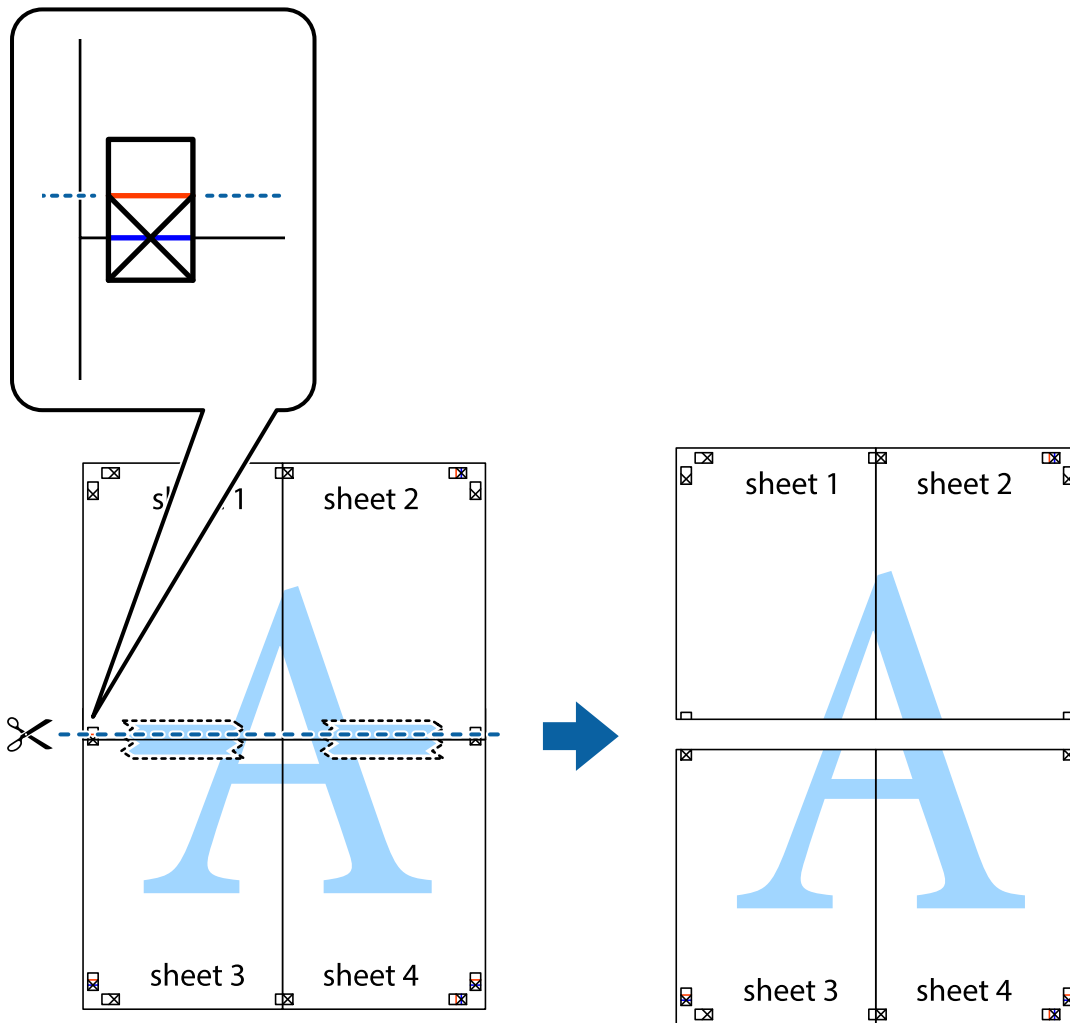

9. Enganxeu els fulls per la part del darrere.

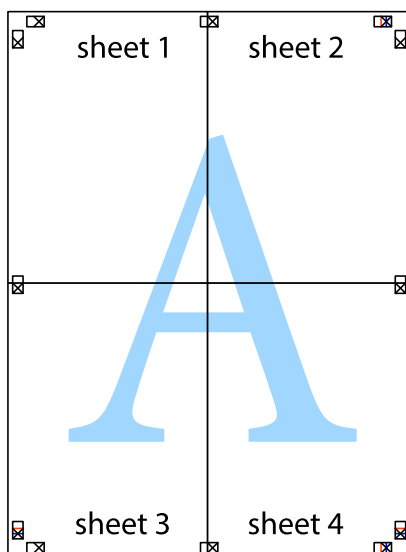

10. Talleu els marges que sobrin per la guia exterior.

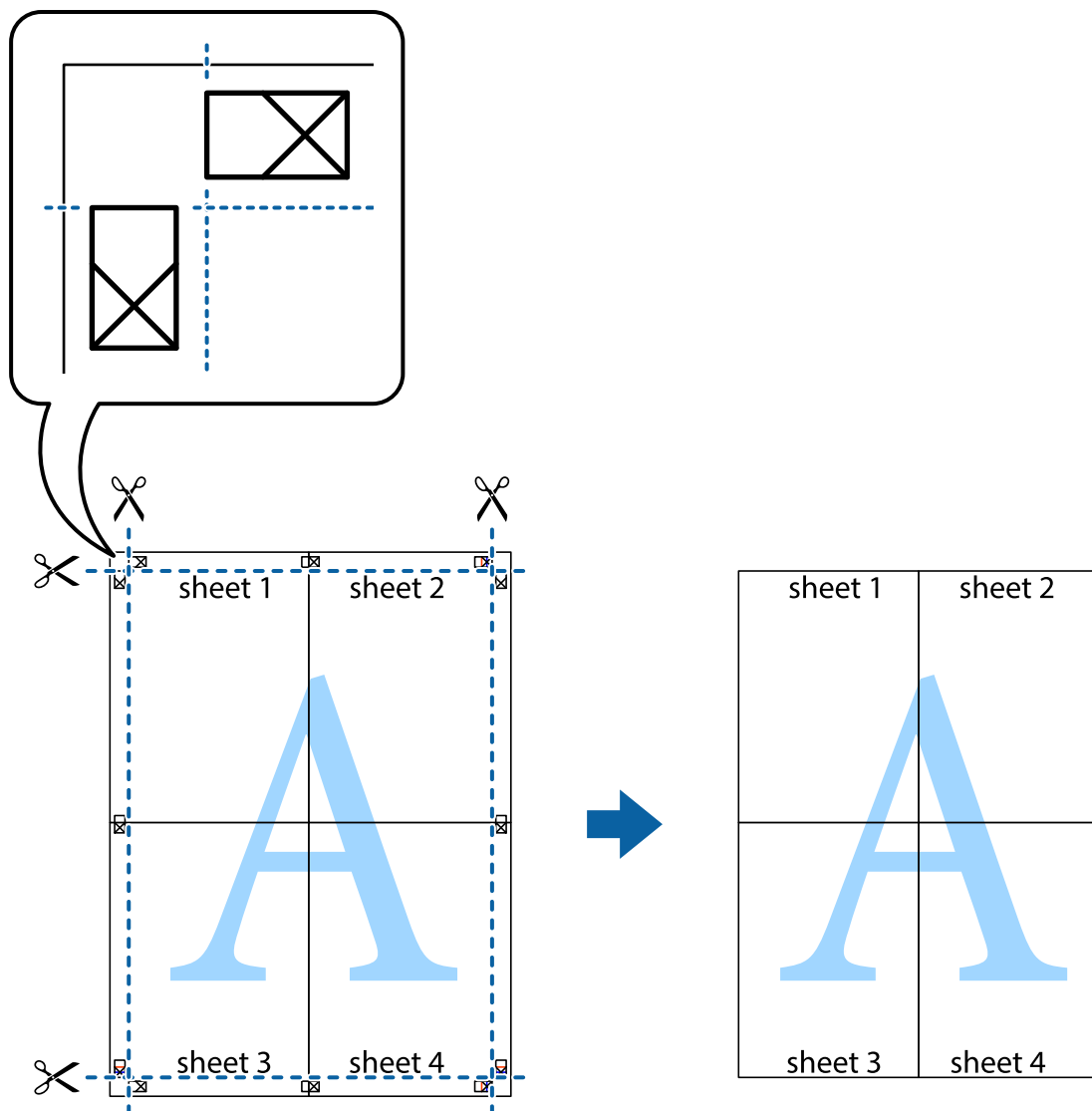

## Impressió amb capçalera i peu de pàgina

Podeu imprimir informació com ara un nom d'usuari i la data d'impressió en capçaleres o peus de pàgina.

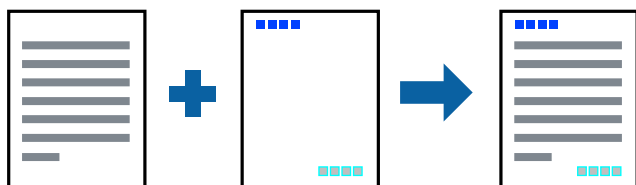

## Configuració d'impressió

A la pestanya **Més opcions** del controlador de la impressora, feu clic a **Funcions de filigrana** i, a continuació, seleccioneu **Capçalera/Peu de pàgina**. Feu clic a **Paràmetres** i, a continuació, seleccioneu els elements que voleu imprimir.

### Informació relacionada

- ➔ [“Aspectes bàsics de la impressió” a la pàgina 84](#)
- ➔ [“Pestanya Més opcions” a la pàgina 100](#)

## Impressió d'una filigrana

A les impressions es poden imprimir filigranes com ara "Confidencial" o un patró anticòpia. Si voleu imprimir amb un patró anticòpia, les lletres ocultes apareixeran quan es fotocopïï per tal de distingir l'original de les còpies.



El patró anticòpia està disponible en les condicions següents:

- Paper: paper normal, paper de còpia
- Sense vores: no seleccionat
- Qualitat: Estàndard
- Impressió automàtica a doble cara: no seleccionada
- Correcció de color: Automàtic

**Nota:**

*També podeu afegir una filigrana o un patró anticòpia.*

## Configuració d'impressió

A la pestanya **Més opcions** del controlador de la impressora, feu clic a **Funcions de filigrana** i, a continuació, seleccioneu Patró anticòpia o Filigrana. Feu clic a **Paràmetres** per canviar detalls com ara la mida, la densitat o la posició del patró o la marca.

### Informació relacionada

- ➔ [“Aspectes bàsics de la impressió” a la pàgina 84](#)
- ➔ [“Pestanya Més opcions” a la pàgina 100](#)

## Impressió de diversos fitxers alhora

Organitzador de treballs Lite us permet combinar diversos fitxers creats en diferents aplicacions i imprimir-los com a un sol treball d'impressió. Podeu especificar la configuració d'impressió per a fitxers combinats, com ara el disseny multipàgines, i la impressió a doble cara.

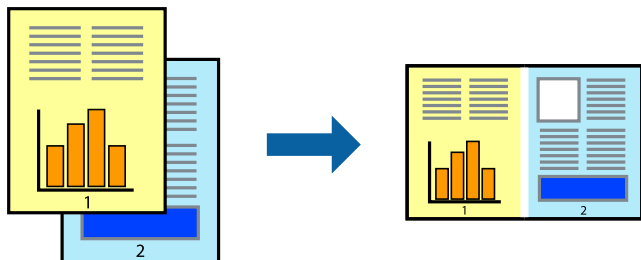

## Configuració d'impressió

A la pestanya **Principal** del controlador de la impressora, seleccioneu **Organitzador de treballs Lite**. En iniciar la impressió, es mostra la finestra Organitzador de treballs Lite. Amb la finestra Organitzador de treballs Lite oberta, obriu el fitxer que vulgueu combinar amb el fitxer actual i repetiu els passos dels anteriors.

En seleccionar un treball d'impressió afegit a Projecte d'impressió a la finestra Organitzador de treballs Lite, podreu editar el disseny de la pàgina.

Feu clic a **Imprimeix** al menú **Fitxer** per començar a imprimir.

### Nota:

*Si tanqueu la finestra Organitzador de treballs Lite abans d'afegir totes les dades d'impressió al Projecte d'impressió, el treball d'impressió en el qual estigueu treballant es cancel·la. Feu clic a **Desa** al menú **Fitxer** per desar el treball actual. L'extensió del fitxer desat és ".ecl".*

*Per obrir un Projecte d'impressió, feu clic a **Organitzador de treballs Lite** a la pestanya **Manteniment** del controlador de la impressora per obrir la finestra Organitzador de treballs Lite. A continuació, seleccioneu **Obre** al menú **Fitxer** per seleccionar el fitxer.*

### Informació relacionada

- ➔ ["Aspectes bàsics de la impressió" a la pàgina 84](#)
- ➔ ["Pestanya Principal" a la pàgina 99](#)

## Impressió utilitzant la funció d'impressió de color universal

Podeu millorar la visibilitat dels textos i les imatges de les còpies impreses.

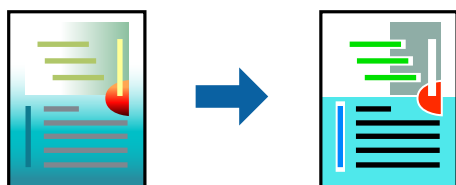

Impressió universal en color només està disponible quan s'ha seleccionat la configuració següent.

- Tipus de paper: paper normal



## Impressió

- Qualitat: **Estàndard** o una qualitat superior
- Color d'impressió: **Color**
- Aplicacions: Microsoft® Office 2007 o posterior
- Mida de text: 96 punts o més petit

### Configuració d'impressió

A la pestanya **Més opcions** del controlador d'impressora, feu clic a **Opcions de la imatge** a la configuració **Correcció de color**. Seleccioneu una opció de la configuració **Impressió universal en color**. Feu clic a **Opcions de millora** per establir altres configuracions.

**Nota:**

- Alguns caràcters es poden veure alterats per patrons, com pot ser “+”, que pot aparèixer com a “±”.*
- Els patrons específics d'aplicacions i els subratllats poden alterar el contingut imprès en utilitzar aquestes configuracions.*
- La qualitat de la impressió es pot reduir en fotografies i altres imatges en utilitzar les configuracions **Impressió universal en color**.*
- La impressió es duu a terme més lentament en utilitzar les configuracions **Impressió universal en color**.*

#### Informació relacionada

- ➔ [“Aspectes bàsics de la impressió” a la pàgina 84](#)
- ➔ [“Pestanya Més opcions” a la pàgina 100](#)

### Ajustament del color de la impressió

Podeu ajustar els colors que s'empren en el treball d'impressió. Aquests ajustaments no s'apliquen a les dades originals.

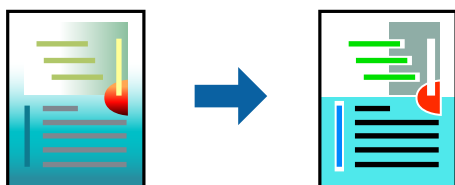

### Configuració d'impressió

A la pestanya **Més opcions** del controlador d'impressora, seleccioneu **Personalitzat** com a configuració **Correcció de color**. Feu clic a **Avançada** per obrir la finestra **Correcció de color** i, a continuació, seleccioneu el mètode de correcció de color.

**Nota:**

- Automàtic** se selecciona com a predeterminat a la pestanya **Més opcions**. Amb aquesta configuració, els colors s'ajustaran automàticament per coincidir amb la configuració de tipus de paper i qualitat d'impressió.
- PhotoEnhance** a la finestra **Correcció de color**, ajusta el color analitzant la posició del tema. Així doncs, si heu canviat la posició del tema reduint, ampliant, retallant o girant la imatge, el color podria canviar de manera inesperada. Si se selecciona l'opció sense vores, la posició del tema també canvia i es generen canvis en el color. Si la imatge està desenfocada, el to podria ser poc natural. Si el color canvia o esdevé poc natural, imprimeu amb un altre mode que no sigui **PhotoEnhance**.

**Informació relacionada**

- ➔ “Aspectes bàsics de la impressió” a la pàgina 84
- ➔ “Pestanya Més opcions” a la pàgina 100

**Impressió per destacar línies primes**

Podeu fer més gruixudes les línies que són massa primes en imprimir.

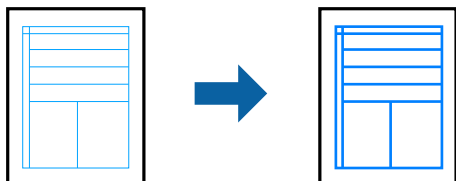
**Configuració d'impressió**

A la pestanya **Més opcions** del controlador d'impressora, feu clic a **Opcions de la imatge** a la configuració **Correcció de color**. Seleccioneu **Destaca les línies fines**.

**Informació relacionada**

- ➔ “Aspectes bàsics de la impressió” a la pàgina 84
- ➔ “Pestanya Més opcions” a la pàgina 100

**Impressió clara de codis de barres**

Podeu imprimir un codi de barres amb claredat i que sigui fàcil d'escanejar. Només activeu aquesta funció si el codi de barres que heu imprès no es pot escanejar.

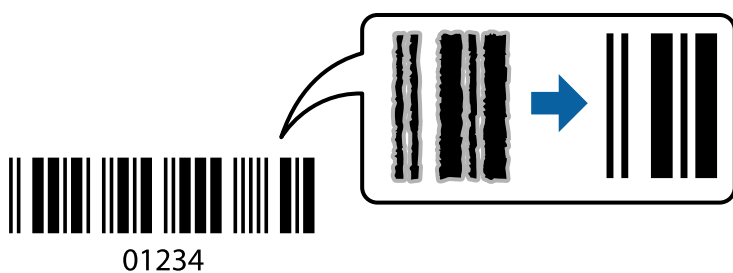

Podeu utilitzar aquesta funció en les següents condicions.

- Paper: paper normal, paper de còpia, capçalera o sobre
- Qualitat: **Estàndard**

La qualitat d'impressió es pot veure afectada en imprimir. La velocitat d'impressió es pot reduir i la densitat d'impressió pot augmentar.

**Nota:**

*No sempre es poden millorar les imatges borroses en funció de les circumstàncies.*

## Configuració d'impressió

A la pestanya **Manteniment** del controlador de la impressora, feu clic a **Paràmetres ampliats** i, a continuació, seleccioneu **Mode de codi de barres**.

### Informació relacionada

- ➔ [“Aspectes bàsics de la impressió” a la pàgina 84](#)
- ➔ [“Pestanya Manteniment” a la pàgina 101](#)

## Cancel·lar la impressió

Podeu cancel·lar un treball d'impressió des de l'ordinador. Això no obstant, no podeu cancel·lar un treball d'impressió des de l'ordinador un cop s'ha enviat completament a la impressora. En aquest cas, cancel·leu el treball d'impressió des del tauler de control de la impressora.

## Cancel·lar

A l'ordinador, feu clic dret a la impressora a **Dispositius i impressores, Impressora**, o a **Impressores i faxos**. Feu clic a **Veure les impressions en curs**, feu clic dret al treball que vulgueu cancel·lar i, a continuació, seleccioneu **Cancel·la**.

## Opcions de menú del controlador de la impressora

Obriu la finestra d'impressió en una aplicació, seleccioneu la impressora i, a continuació, accediu a la finestra del controlador de la impressora.

### Nota:

*Els menús varien en funció de la opció que hàgiu seleccionat.*

## Pestanya Principal

Predefinit d'impressió	Afegeix/Suprimeix predefinit	Podeu afegir o eliminar els vostres propis predefinit per a la configuració d'impressió d'ús freqüent. A la llista, seleccioneu el predefinit que vulgueu utilitzar.
Mostra paràmetres	Mostra una llista dels elements establerts actualment a les pestanyes <b>Principal</b> i <b>Més opcions</b> .	
Restab. valors per defecte	Retorneu tots els paràmetres als valors predeterminats de fàbrica. Els valors de la pestanya <b>Més opcions</b> també es restableixen als seus valors predeterminats.	
Nivells de tinta	Mostra els nivells de tinta aproximats.	
Font del paper	<p>Seleccioneu la font de paper de la qual s'alimenta el paper. Seleccioneu <b>Selecció automàtica</b> per seleccionar automàticament la font de paper seleccionada a la configuració d'impressió al tauler de control de la impressora.</p> <p>Si la impressora té on més una font de paper, aquest element no apareixerà.</p>	
Mida del document	Seleccioneu la mida de paper en la qual voleu imprimir. Si seleccioneu <b>Definit per l'usuari</b> , introduïu l'amplada i alçada del paper.	

## Impressió

Sense vores	Amplia les dades d'impressió una mica més que la mida de paper de manera que no s'imprimeixin marges al voltant dels costats del paper. Feu clic a <b>Paràmetres</b> per seleccionar la quantitat d'ampliació.	
Orientació	Seleccioneu l'orientació que vulgueu utilitzar per imprimir.	
Tipus de paper	Seleccioneu el tipus de paper en el que voleu imprimir.	
Qualitat	Seleccioneu la qualitat d'impressió que vulgueu utilitzar per imprimir. Les opcions disponibles varien segons el tipus de paper que seleccioneu. Feu clic a <b>Més paràmetres</b> per establir altres configuracions.	
Color	Seleccioneu el color per al treball d'impressió.	
Impressió a doble cara	Permet realitzar una impressió a dues cares.	
	Paràmetres	Podeu especificar la vora d'enquadernació i els marges d'enquadernació. En imprimir documents de diverses pàgines, podeu escollir imprimir començant des de la part frontal o dorsal de la pàgina.
	Densitat impressió	Seleccioneu el tipus de document per ajustar la densitat d'impressió. Si se selecciona la densitat d'impressió adequada, podeu evitar que la tinta de les imatges travessi a la cara posterior. Seleccioneu <b>Definit per l'usuari</b> per ajustar manualment la densitat d'impressió.
Diverses pàgines	Permet imprimir diverses pàgines en un full o dur a terme una impressió de pòster. Feu clic a <b>Ordre de pàgines</b> per especificar l'ordre en el qual s'imprimiran les pàgines.	
Còpies	Establiu el nombre de còpies que vulgueu imprimir.	
	Intercala	Imprimir documents de diverses pàgines intercalats en ordre i classificats en conjunts.
	Ordre invers	Permet imprimir des de l'última pàgina perquè les pàgines s'apilin en l'ordre correcte després d'imprimir.
Mode silenciós	Redueix el soroll que fa la impressora. Tanmateix, aquesta funció pot alentir la velocitat d'impressió.	
Previsualització d'impressió	Mostra una previsualització del document abans d'imprimir-lo.	
Organitzador de treballs Lite	Seleccioneu per imprimir utilitzant la funció Organitzador de treballs Lite.	

## Pestanya Més opcions

Predefinit d'impressió	Afegeix/Suprimeix predefinit	Podeu afegir o eliminar els vostres propis predefinit per a la configuració d'impressió d'ús freqüent. A la llista, seleccioneu el predefinit que vulgueu utilitzar.
Mostra paràmetres	Mostra una llista dels elements establerts actualment a les pestanyes <b>Principal</b> i <b>Més opcions</b> .	
Restab. valors per defecte	Retorneu tots els paràmetres als valors predeterminats de fàbrica. Els valors de la pestanya <b>Principal</b> també es restableixen als seus valors predeterminats.	
Mida del document	Seleccioneu la mida del document.	
Paper de sortida	Seleccioneu la mida de paper en la qual voleu imprimir. Si el <b>Paper de sortida</b> és diferent a la <b>Mida del document</b> , se selecciona l'opció <b>Redueix/Amplia document</b> automàticament. No heu de seleccionar-la si imprimeu sense reduir ni ampliar la mida d'un document.	

## Impressió

Redueix/Amplia document	Us permet reduir o ampliar la mida d'un document.	
	Encaixa-ho a la pàgina	Us permet reduir o ampliar el document per adaptar-lo a la mida de paper seleccionada a <b>Paper de sortida</b> .
	Zoom a	Imprimeix amb un percentatge específic.
	Centre	Imprimeix les imatges al centre del paper.
Correcció de color	Automàtic	Ajusta el color de les imatges automàticament.
	Personalitzat	Us permet realitzar la correcció de color manual.Feu clic a <b>Avançada</b> per a altres ajustos.
	Opcions de la imatge	Activa les opcions de qualitat d'impressió, com ara Impressió universal en color o Resol ulls vermells.També podeu espessir les línies fines per fer-les visibles a les impressions.
Funcions de filigrana	Us permet realitzar ajustos per al patró anticòpia o les filigranes.	
Paràmetres addicionals	Gira 180°	Rota les pàgines 180 graus abans de la impressió.Aquesta funció és útil quan imprimeix en paper com ara sobres que es carreguin en una direcció fixa a la impressora.
	Alta velocitat	imprimeix quan el capçal d'impressió es mou en ambdues direccions.La velocitat d'impressió és superior, però la qualitat en pot ser inferior.
	Imatge de rèplica	Inverteix una imatge per imprimir-la com apareixeria en un mirall.

## Pestanya Manteniment

Comprovació d'injectors	Imprimeix un patró de comprovació dels injectors per comprovar si els injectors del capçal d'impressió estan bloquejats.
Neteja del capçal	Neteja els injectors bloquejats del capçal d'impressió. Com que aquesta funció utilitza una mica de tinta, netegeu el capçal d'impressió només si els injectors estan obstruïts.
Organitzador de treballs Lite	Obre la finestra Organitzador de treballs Lite. Podeu desar i editar les dades.
EPSON Status Monitor 3	Obre la finestra EPSON Status Monitor 3. Aquí podeu confirmar l'estat de la impressora i dels consumibles.
Preferències de monitoratge	Us permet realitzar ajustos per als elements de la finestra EPSON Status Monitor 3.
Paràmetres ampliat	Us permet realitzar diversos ajustos. Feu clic a cada element per veure l'Ajuda per obtenir més detalls.
Cua d'impressió	Mostra els treballs en espera de ser impresos. Podeu comprovar, aturar o reprendre els treballs d'impressió.
Idioma	Canvia l'idioma que s'utilitzarà a la finestra del controlador de la impressora. Per aplicar la configuració, tanqueu el controlador d'impressora i, seguidament, torneu a obrir-lo.
Actualització de programari	Inicia EPSON Software Updater per comprovar la versió més recent de les aplicacions a Internet.
Comanda en línia	Us permet accedir al lloc on podeu comprar cartutxos de tinta d'Epson.
Servei tècnic	Us permet accedir a la pàgina web del suport tècnic d'Epson.

# Impressió des del controlador de la impressora a Mac OS

## Ajustos bàsics d'impressió

**Nota:**

Les operacions són diferents segons l'aplicació. Per obtenir més informació, consulteu l'ajuda de l'aplicació.

1. Obriu el fitxer que voleu imprimir.  
Carregueu paper a la impressora si no l'heu carregat encara.
2. Seleccioneu **Imprimir** al menú **Fitxer** o una altra ordre per accedir al diàleg d'impressió.  
Si cal, feu clic a **Mostrar els detalls** o a ▼ per ampliar la finestra d'impressió.
3. Seleccioneu la impressora.
4. Seleccioneu **Paràmetres d'impressió** al menú emergent.

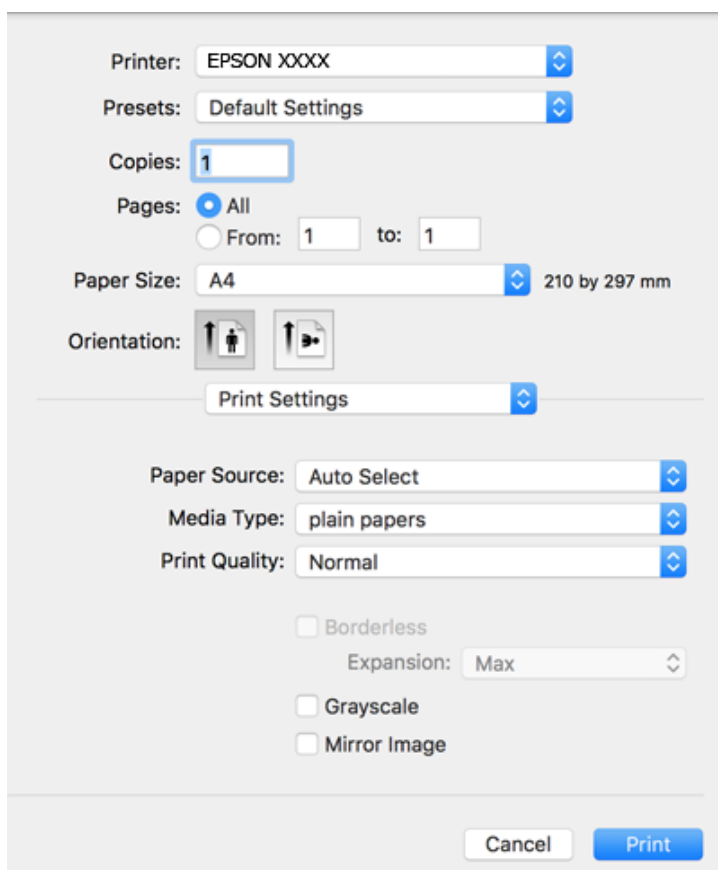

## Impressió

**Nota:**

A OS X Mountain Lion o posterior, si no es mostra el menú **Paràmetres d'impressió**, vol dir que el controlador d'impressora Epson no s'ha instal·lat correctament.

Seleccioneu **Preferències del Sistema** al menú  > **Impressores i Escàners** (o **Impressió i Escaneig**, **Impressió i Fax**), traieu la impressora i després torneu-la a afegir. Consulteu el següent per afegir una impressora.

<http://epson.sn>

5. Configureu els ajustos com calgui.  
Veure opcions de menú del controlador de la impressora per a més informació.
6. Feu clic a **Imprimeix**.

### Informació relacionada

- ➔ “Paper i capacitats disponibles” a la pàgina 47
- ➔ “Càrrega de paper al Alimentació posterior” a la pàgina 50
- ➔ “Opcions de menú de Paràmetres d'impressió” a la pàgina 108

## Impressió a doble cara

Podeu imprimir a les dues cares del paper.

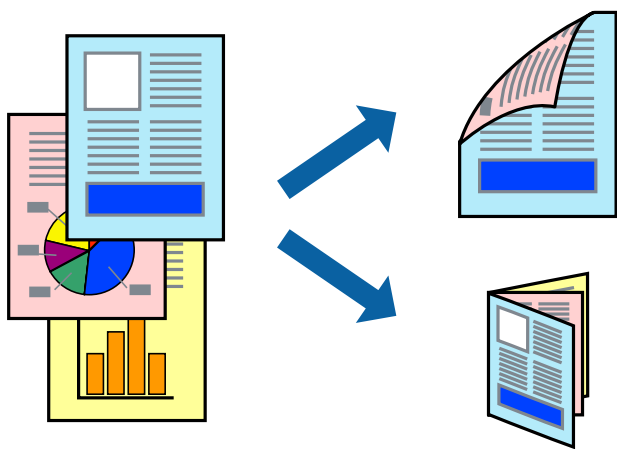

**Nota:**

- Aquesta opció no està disponible per a la impressió sense vores.
- Si no feu servir paper adequat per a la impressió a doble cara, la qualitat de la impressió pot ser inferior i podria haver-hi un embús de paper.
- Segons el tipus de paper i les dades, és possible que la tinta passi a l'altra banda del paper.

### Informació relacionada

- ➔ “Paper i capacitats disponibles” a la pàgina 47

## Configuració d'impressió

Seleccioneu **Two-sided Printing Settings** al menú emergent. Seleccioneu el mètode d'impressió a doble cara i, a continuació, configureu el **Document Type**.

**Nota:**

- ❑ És possible que es redueixi la velocitat d'impressió en funció del tipus de document.
- ❑ Quan s'imprimeixen fotos amb dades denses, seleccioneu **Text & Graphics** o **Text & Photos** a la configuració de **Document Type**. Si les impressions tenen taques o la tinta traspasa a l'altra cara del paper, ajusteu la **Densitat impressió** i el **Increased Ink Drying Time** a **Adjustments**.

### Informació relacionada

- ➔ “Ajustos bàsics d'impressió” a la pàgina 102
- ➔ “Opcions de menú de Two-sided Printing Settings” a la pàgina 108

## Impressió de diverses pàgines en un full

Podeu imprimir dues o quatre pàgines en un sol full de paper.

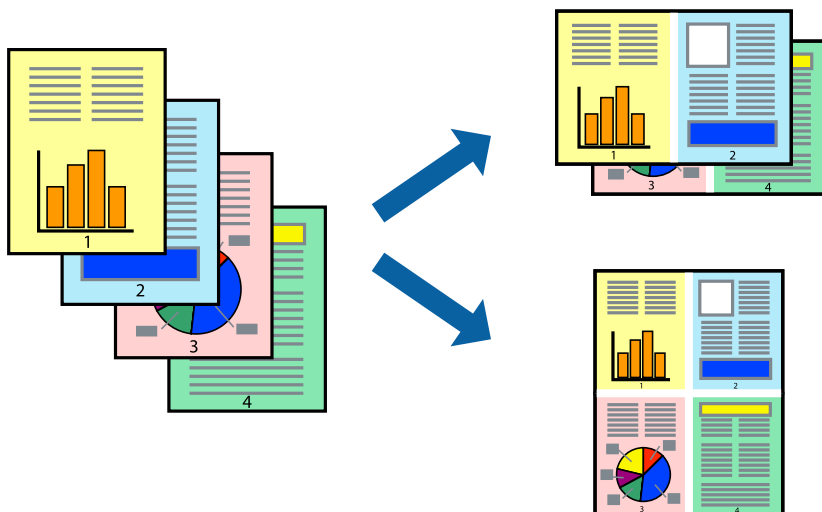

## Configuració d'impressió

Seleccioneu **Disseny** al menú emergent. Definiu el nombre de pàgines a **Pàgines per full**, la **Direcció del disseny** (ordre de pàgina) i **Vora**.

### Informació relacionada

- ➔ “Ajustos bàsics d'impressió” a la pàgina 102
- ➔ “Opcions de menú per al disseny” a la pàgina 107



## Impressió i apilat en l'ordre de les pàgines (impresió en ordre invers)

Podeu imprimir des de l'última pàgina, de manera que els documents s'apilin en l'ordre de les pàgines.

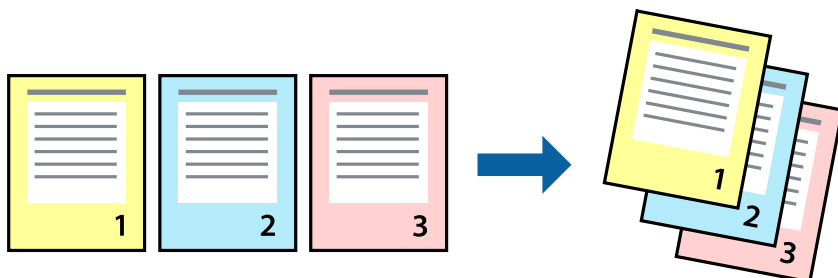

### Configuració d'impresió

Seleccioneu **Manipulació del paper** al menú emergent. Seleccioneu **Invers** a la configuració de l'**Ordre de les pàgines**.

#### Informació relacionada

- ➔ [“Ajustos bàsics d'impresió” a la pàgina 102](#)
- ➔ [“Opcions de menú per a la manipulació del paper” a la pàgina 107](#)

## Impressió de documents reduïts o ampliats

Podeu reduir o ampliar la mida d'un document en un percentatge concret perquè encaixi amb la mida del paper que heu carregat a la impressora.



### Configuració d'impresió

En imprimir per adaptar a la mida de paper, seleccioneu **Manipulació del paper** al menú emergent i, a continuació, seleccioneu **Ajustar les dimensions a la mida del paper**. Seleccioneu la mida del paper que heu

## Impressió

carregat a la impressora a **Mida del paper de destinació**. Si es redueix la mida del document, seleccioneu **Només redueix**.

Quan s'imprimeix en un percentatge específic, feu una de les següents.

- Seleccioneu **Imprimeix** des del menú **Fitxer** a l'aplicació. Seleccioneu **Impressora**, introduïu un percentatge a **Escala**, i després feu clic a **Imprimeix**.
- Seleccioneu **Configuració de pàgina** al menú **Fitxer** a l'aplicació. Seleccioneu la impressora a **Format per a** introduïu un percentatge a **Escala**, i després feu clic a **D'acord**.

### **Nota:**

Seleccioneu la mida del paper que heu establert a l'aplicació com a paràmetre de **Mida del paper**.

### **Informació relacionada**

- ➔ [“Ajustos bàsics d'impressió” a la pàgina 102](#)
- ➔ [“Opcions de menú per a la manipulació del paper” a la pàgina 107](#)

## Ajustament del color de la impressió

Podeu ajustar els colors que s'empren en el treball d'impressió. Aquests ajustaments no s'apliquen a les dades originals.

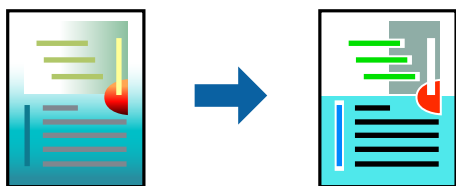

## Configuració d'impressió

Seleccioneu **Correspondència de colors** al menú emergent i seleccioneu **EPSON Color Controls**. Seleccioneu **Color Options** al menú emergent i trieu una de les opcions disponibles. Feu clic a la fletxa que hi ha al costat de **Paràmetres avançats** i, a continuació, definiu una configuració més detallada.

### **Informació relacionada**

- ➔ [“Ajustos bàsics d'impressió” a la pàgina 102](#)
- ➔ [“Opcions de menú de correspondència de colors” a la pàgina 107](#)
- ➔ [“Opcions de menú de Color Options” a la pàgina 108](#)

## Cancel·lar la impressió

Podeu cancel·lar un treball d'impressió des de l'ordinador. Això no obstant, no podeu cancel·lar un treball d'impressió des de l'ordinador un cop s'ha enviat completament a la impressora. En aquest cas, cancel·leu el treball d'impressió des del tauler de control de la impressora.

## Cancel·lar

Feu clic a la icona de la impressora del **Dock**. Seleccioneu el treball que vulgueu cancel·lar i, a continuació, feu una de les accions següents.

- OS X Mountain Lion o posterior

Feu clic a  al costat del mesurador de progrés.

- Mac OS X v10.6.8 a v10.7.x

Feu clic a **Suprimeix**.

## Opcions de menú del controlador de la impressora

Obriu la finestra d'impressió en una aplicació, seleccioneu la impressora i, a continuació, accediu a la finestra del controlador de la impressora.

**Nota:**

*Els menús varien en funció de la opció que hàgiu seleccionat.*

### Opcions de menú per al disseny

Pàgines per full	Seleccioneu el nombre de pàgines per imprimir en un full.
Direcció del disseny	Especifiqueu l'ordre en què s'imprimiran les pàgines.
Vora	Imprimeix una vora a les pàgines.
Orientació de pàgina inversa	Rota les pàgines 180 graus abans de la impressió. Seleccioneu aquest element quan imprimeu en paper com ara sobres que es carreguin en una direcció fixa a la impressora.
Gira horitzontalment	Inverteix una imatge per imprimir-la com apareixeria en un mirall.

### Opcions de menú de correspondència de colors

ColorSync	Seleccioneu el mètode d'ajust de color. Aquestes opcions ajusten els colors entre la impressora i la pantalla de l'ordinador per minimitzar la diferència de color.
EPSON Color Controls	

### Opcions de menú per a la manipulació del paper

Intercalar pàgines	Imprimir documents de diverses pàgines intercalats en ordre i classificats en conjunts.
Pàgines a imprimir	Seleccioneu per imprimir només les pàgines senars o parells.
Ordre de les pàgines	Seleccioneu per imprimir des del principi o des de la darrera pàgina.

## Impressió

Ajust a la mida del paper	Imprimeix ajustant a la mida del paper que heu carregat.	
	Mida del paper de destinació	Seleccioneu la mida del paper en el que voleu imprimir.
	Només reduir	Seleccioneu en reduir la mida del document.

### Opcions de menú de portades

Impressió de portades	Seleccioneu si voleu imprimir o no una portada. Quan vulgueu afegir una contraportada, seleccioneu <b>Contraportada</b> .
Tipus portades	Seleccioneu els continguts de la portada.

### Opcions de menú de Paràmetres d'impressió

Paper Source	Seleccioneu la font de paper des de la qual s'alimenta el paper. Si la impressora té on més una font de paper, aquest element no apareixerà. En seleccionar <b>Selecció automàtica</b> se selecciona automàticament la font de paper que coincideix amb la configuració de paper de la impressora.	
Tipus de suport	Seleccioneu el tipus de paper en el qual voleu imprimir.	
Qualitat d'impressió	Seleccioneu la qualitat d'impressió que voleu utilitzar per a la impressió. Les opcions varien en funció del tipus de paper.	
Sense vores	Aquesta casella de selecció es marca quan seleccioneu una mida de paper sense vores.	
	Ampliació	En la impressió sense vores, les dades d'impressió s'amplien una mica més que la mida de paper perquè no s'imprimeixin els marges al voltant de les vores del paper. Seleccioneu la quantitat d'ampliació.
Escala de grisos	Seleccioneu si voleu imprimir en negre o ombres de gris.	
Mirror Image	Inverteix una imatge per imprimir-la com apareixeria en un mirall.	

### Opcions de menú de Color Options

Paràmetres manuals	Ajust manual dels colors. A <b>Paràmetres avançats</b> , podeu seleccionar configuracions més específiques.
PhotoEnhance	Genera imatges més nítides i colors més vius, ja que ajusta automàticament el contrast, la saturació i la brillantor de les dades de la imatge original.
Off (No Color Adjustment)	Imprimir sense millorar ni ajustar el color de cap manera.

### Opcions de menú de Two-sided Printing Settings

Two-sided Printing	Imprimeix a les dues cares del paper.
--------------------	---------------------------------------

## Configuració del funcionament del controlador de la impressora del Mac OS

### Accés a la finestra de configuració de funcionament del controlador de la impressora de Mac OS

Seleccioneu **Preferències del Sistema** al menú  > **Impressores i Escàners** (o **Impressió i Escaneig**, **Impressió i Fax**) i després seleccioneu la impressora. Feu clic a **Opcions i recanvis** > **Opcions** (o **Controlador**).

### Configuració del funcionament del controlador de la impressora de Mac OS

- Omet pàgina en blanc: impedeix la impressió de pàgines en blanc.
- Mode silenciós: imprimeix en silenci. Tanmateix, pot ser que la velocitat d'impressió sigui inferior.
- Permet temporary black printing: imprimeix només amb tinta negra temporalment.
- High Speed Printing: imprimeix quan el capçal d'impressió es mou en ambdues direccions. La velocitat d'impressió és superior, però la qualitat en pot ser inferior.
- Imprimeix documents per arxivar: alimenta el paper de manera que sigui fàcil d'arxivar quan s'imprimeixen dades de paisatge o impressions a dues cares. La impressió de sobres no és compatible.
- Suprimeix les vores blanques: suprimeix els marges innecessaris durant la impressió sense vores.
- Warning Notifications: permet que la impressora mostri notificacions d'advertència.
- Establish bidirectional communication: normalment, s'hauria de definir en **On**. Seleccioneu **Off** quan sigui impossible obtenir la informació de la impressora perquè es comparteix amb ordinadors amb el Windows en una xarxa o per qualsevol altre motiu.

---

## Impressió des de dispositius intel·ligents

### Ús de l'Epson iPrint

L'Epson iPrint és una aplicació que us permet imprimir fotografies, documents i pàgines web des d'un dispositiu intel·ligent com ara un telèfon o una tauleta. Podeu utilitzar la impressió local des d'un dispositiu intel·ligent que estigui connectat a la mateixa xarxa sense fil que la vostra impressora, o bé utilitzar la impressió remota per imprimir des d'una ubicació remota a través d'Internet. Per utilitzar la impressió remota, registreu la impressora al servei Epson Connect.

Si inicieu Epson iPrint quan la impressora no està connectada a la xarxa, apareixerà un missatge indicant que connecteu amb la impressora. Seguiu les instruccions per completar la connexió. Consulteu l'URL que figura a continuació per a les condicions de funcionament.

<http://epson.sn>



## Impressió

### Informació relacionada

➔ “Impressió mitjançant un servei de xarxa” a la pàgina 176

### Instal·lació de l'Epson iPrint

Podeu instal·lar l'Epson iPrint al vostre dispositiu intel·ligent des de l'adreça URL o el codi QR següents.

<http://ipr.to/c>



### Impressió amb l'Epson iPrint

Inicieu l'Epson iPrint des del dispositiu intel·ligent i seleccioneu l'element que voleu utilitzar des de la pantalla d'inici.

Les pantalles següents estan subjectes a canvis sense previ avís. Els continguts poden variar en funció del producte.

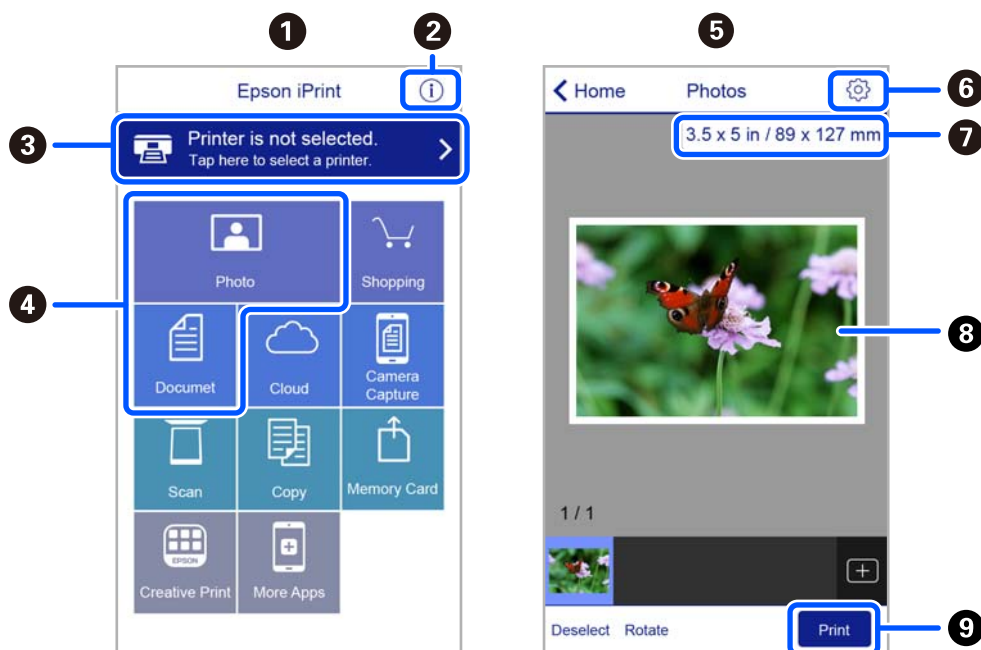

1	Pantalla d'inici que es mostra quan s'inicia l'aplicació.
2	Inclou les PMF i informació sobre com configurar la impressora.
3	Mostra la pantalla des de la qual podeu seleccionar la impressora i configurar-ne els paràmetres. Un cop hàgiu seleccionat la impressora, ja no caldrà tornar-la a seleccionar la propera vegada.
4	Seleccioneu què voleu imprimir, com ara fotografies i documents.
5	La pantalla de fotos a imprimir es mostra quan el menú de fotos està seleccionat.

## Impressió

6	Mostra la pantalla per configurar els paràmetres d'impressió, com ara mida i tipus del paper.
7	Seleccioneu la mida del paper. Quan es mostri com a botó, toqueu-lo per mostrar la configuració actual del paper a la impressora.
8	Mostra les fotografies i els documents que heu seleccionat.
9	Inicia la impressió.

**Nota:**

Per imprimir des del menú del document mitjançant dispositius iPhone, iPad i iPod touch amb iOS, inicieu Epson iPrint després de transferir el document que voleu imprimir amb la funció de compartir fitxers a iTunes.

## Ús d'Epson Print Enabler

Podeu imprimir sense fil els vostres documents, correus electrònics, fotos i pàgines web des del telèfon o la tauleta Android (Android v4.4 o posterior). Amb uns quants tocs, el dispositiu Android trobarà una impressora Epson que està connectada a la mateixa xarxa sense fil.

**Nota:**

El procediment pot variar segons el dispositiu.

1. Carregueu paper a la impressora.
2. Configureu la impressora per a la impressió sense fil.
3. Al vostre dispositiu Android, instal·leu-hi el complement Epson Print Enabler des de Google Play.
4. Connecteu el dispositiu Android a la mateixa xarxa sense fil que la vostra impressora.
5. Aneu a **Configuració** del vostre dispositiu Android, seleccioneu **Dispositius connectats > Impressió** i, a continuació, activeu Epson Print Enabler.
6. Des d'una aplicació Android com ara Chrome, toqueu la icona del menú i imprimeu el que hi ha a la pantalla.

**Nota:**

Si no veieu la vostra impressora, toqueu **Totes les impressores** i seleccioneu la vostra impressora.

### Informació relacionada

- ➔ “Càrrega de paper al Alimentació posterior” a la pàgina 50
- ➔ “Connexió a un dispositiu intel·ligent” a la pàgina 24

## Ús de l'AirPrint

AirPrint permet la impressió sense fil instantània des d'un iPhone, iPad i iPod touch amb la darrera versió d'iOS i Mac amb la darrera versió d'OS X o macOS.



**Nota:**

*Si heu desactivat el missatges de configuració de paper al tauler de control del producte, no podeu utilitzar AirPrint. Vegeu el següent enllaç per permetre als missatges, si cal.*

1. Carregueu paper al producte.
2. Configureu el producte per a la impressió sense fil. Consulteu l'enllaç següent.  
<http://epson.sn>
3. Connecteu el dispositiu d'Apple a la mateixa xarxa sense fil que estigui utilitzant el vostre producte.
4. Imprimiu des del vostre dispositiu al producte.

**Nota:**

*Per obtenir més informació, consulteu la pàgina d'AirPrint al lloc web d'Apple.*

### Informació relacionada

➔ [“Opcions de menú de Printer Setup” a la pàgina 61](#)

---

## Cancel·lació d'un treball en curs

Premeu el botó  del tauler de control de la impressora per cancel·lar el treball d'impressió en curs.



# Fotocopiar

## Fotocopiar

1. Carregueu paper a la impressora.
2. Col·loqueu els originals.

**Nota:**

Quan els originals es col·loquen a l'ADF, ADF es mostra al tauler de control. Quan comenceu a copiar, els originals es copien des de l'ADF, encara que hi hagi un original sobre el vidre de l'escàner.

3. Seleccioneu **Copy** a la pantalla d'inici.

Per seleccionar un element, utilitzeu els botons ▲ ▼ ◀ ▶ i, a continuació, premeu el botó OK.

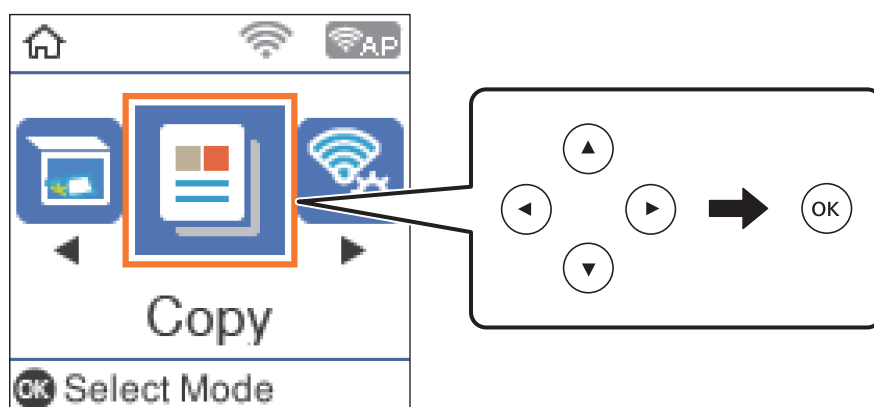

4. Establiu el nombre de còpies.
5. Seleccioneu còpia en color o monocrom.
6. Premeu el botó OK per mostrar i comprovar els paràmetres d'impressió. Per canviar els paràmetres, premeu el botó ▼, seleccioneu els elements de configuració i canvieu els paràmetres. Quan hàgiu acabat, premeu el botó OK.

**Nota:**

Si voleu copiar reduint o ampliant la mida d'un document amb un percentatge concret, seleccioneu qualsevol element que no sigui **Auto Fit** com el paràmetre **Reduce/Enlarge**. Especifiqueu un percentatge a **Custom Size**.

7. Premeu el botó ◊.

### Informació relacionada

- ➔ “Càrrega de papers” a la pàgina 47
- ➔ “Col·locació dels originals” a la pàgina 53
- ➔ “Opcions de menú per a copiar” a la pàgina 114

---

## Còpia a doble cara

1. Seleccioneu **Copy** a la pantalla d'inici.

Per seleccionar un element, utilitzeu els botons ▲ ▼ ◀ ▶ i, a continuació, premeu el botó OK.

2. Premeu el botó OK per mostrar la configuració d'impressió i, a continuació, premeu el botó ▼.
3. Seleccioneu **1→2-Sided** com a configuració **2-Sided** i, seguidament, premeu el botó OK.
4. Seleccioneu l'orientació de l'original per a la configuració **Original Orientation** i, seguidament, premeu el botó OK.
5. Seleccioneu l'orientació de l'enquadernat per a la configuració **Binding(Copy)** i, seguidament, premeu el botó OK.
6. Comproveu altres elements de configuració d'impressió i canvieu-los en cas necessari. A continuació, premeu el botó OK.
7. Premeu el botó ◊.

---

## Còpia diversos originals en un full

1. Seleccioneu **Copy** a la pantalla d'inici.

Per seleccionar un element, utilitzeu els botons ▲ ▼ ◀ ▶ i, a continuació, premeu el botó OK.

2. Premeu el botó OK per mostrar la configuració d'impressió i, a continuació, premeu el botó ▼.
3. Seleccioneu **2-up** com a configuració **Multi-Page** i, seguidament, premeu el botó OK.
4. Seleccioneu l'ordre de la distribució per a la configuració **Layout Order** i, seguidament, premeu el botó OK.
5. Seleccioneu l'orientació de l'original per a la configuració **Original Orientation** i, seguidament, premeu el botó OK.
6. Comproveu altres elements de configuració d'impressió i canvieu-los en cas necessari. A continuació, premeu el botó OK.
7. Premeu el botó ◊.

---

## Opcions de menú per a copiar

### **Nota:**

*Els menús disponibles varien en funció de la distribució que hàgiu seleccionat.*

El nombre de còpies:

Introduïu el nombre de còpies.

## Fotocopiar

### Color:

Copia l'original en color.

### B&W:

Copia l'original en blanc i negre (monocrom).

### 2-Sided:

1→1-Sided

Copia una cara d'un original en una sola cara del paper.

1→2-Sided

Copia dos originals d'una sola cara en dues cares d'un sol full de paper. Seleccioneu l'orientació de l'original i la posició de enquadrant del paper.

### Density:

Augmenta el nivell de densitat quan els resultats de còpia són febles. Disminueix el nivell de densitat quan hi ha taques de tinta.

### Paper Setting:

Establiu la mida i el tipus de paper que heu carregat a la impressora.

### Reduce/Enlarge:

Amplia o redueix els originals.

Actual Size

Còpies amb una ampliació del 100 %.

Auto Fit

Detecta l'àrea d'escaneig i amplia o redueix automàticament l'original per adaptar-lo a la mida de paper que hàgiu seleccionat. Quan hi ha marges blancs al voltant de l'original, els marges blancs de la marca de cantonada del vidre de l'escàner es detecten com l'àrea d'escaneig, però els marges del costat oposat poden quedar retallats.

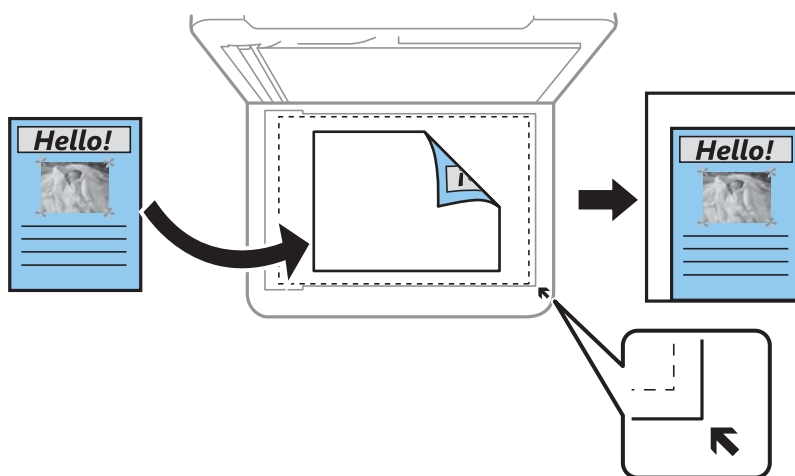

Custom

Seleccioneu per especificar l'ampliació per augmentar o reduir l'original.

## Fotocopiar

### Custom Size:

Especifica l'ampliació utilitzada per augmentar o reduir l'original en un rang del 25 a 400 %.

### Original Size:

Seleccioneu la mida de l'original. Si copieu originals de mida no estàndard, seleccioneu la mida més propera a la de l'original.

### Multi-Page:

Single Page

Copia un original d'una cara en un sol full.

2-up

Copia dos originals d'una sola cara en un full amb disseny de 2 diapositives. Seleccioneu l'ordre del disseny i l'orientació de l'original.

### Quality:

Seleccioneu la qualitat d'impressió. **Draft** proporciona una impressió més ràpida, però les impressions poden resultar febles. **Best** proporciona una impressió de més qualitat, però pot ser que la velocitat d'impressió sigui més baixa.

El mode esborrany no està disponible per als usuaris d'Europa de l'est.

### ID Card Copy:

Escaneja les dues cares d'un document d'identitat i les copia en una cara d'un paper de mida A4.

### Borderless Copy:

Copia sense marges al voltant de les vores. S'amplia la imatge un poc per eliminar les marges de les vores del paper. Seleccioneu quant voleu ampliar al paràmetre **Expansion**.

### Expansion:

A la còpia sense vores s'amplia la imatge una mica per eliminar els costats dels marges del paper. Seleccioneu quant voleu ampliar la imatge.

# Escaneig

## Escaneig mitjançant el tauler de control

Podeu enviar imatges escanejades des del tauler de control de la impressora a les destinacions següents.

To Computer (JPEG)/To Computer (PDF)/To Computer (Email)/To Computer (Custom)

Podeu desar la imatge escanejada a un ordinador connectat a la impressora. Abans d'escanejar, instal·leu Epson Scan 2 i Epson Event Manager al vostre ordinador.

To WSD

Podeu desar la imatge escanejada a un ordinador connectat a la impressora, mitjançant la funció WSD. Si utilitzeu Windows 7/Windows Vista, cal que restabliu la configuració de WSD al vostre ordinador abans d'escanejar.

### Informació relacionada

- ➔ “Escaneig a un ordinador” a la pàgina 117
- ➔ “Escaneig mitjançant WSD” a la pàgina 121

## Escaneig a un ordinador

### Nota:

Abans d'escanejar, instal·leu Epson Scan 2 i Epson Event Manager al vostre ordinador.

1. Col·loqueu els originals.
2. Seleccioneu **Scan** a la pantalla d'inici.

Per seleccionar un element, utilitzeu els botons ▲ ▼ ◀ ▶ i, a continuació, premeu el botó OK.

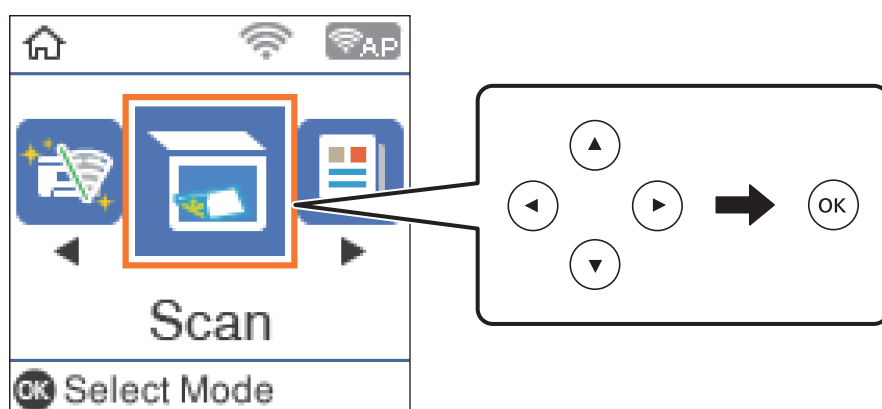

3. Seleccioneu com voleu desar la imatge escanejada a l'ordinador des dels menús següents i, a continuació, premeu el botó OK.
  - To Computer (JPEG)**: desa la imatge escanejada en format JPEG.
  - To Computer (PDF)**: desa la imatge escanejada en format PDF.

## Escaneig

- ❑ **To Computer (Email)**: inicia el client de correu electrònic al vostre ordinador i, seguidament, s'adjunta automàticament a un correu electrònic.
- ❑ **To Computer (Custom)**: desa la imatge escanejada utilitzant la configuració d'Epson Event Manager. Podeu canviar els paràmetres d'escaneig, com ara la mida d'escanejat, la carpeta on es des o el format per desar.

4. A la part superior de la pantalla, seleccioneu l'ordinador al qual voleu desar les imatges escanejades.

**Nota:**

- ❑ *Podeu canviar els paràmetres d'escaneig, com ara la mida d'escanejat, la carpeta on es des o el format per desar mitjançant Epson Event Manager.*
- ❑ *Quan la impressora està connectada a una xarxa, podeu seleccionar l'ordinador al qual voleu desar la imatge escanejada. Es poden visualitzar fins a 20 ordinadors al tauler de control de la impressora. Si configureu el **Network Scan Name (Alphanumeric)** a Epson Event Manager, es mostrarà al tauler de control.*

5. Premeu el botó .

### Informació relacionada

➔ [“Col·locació dels originals” a la pàgina 53](#)

## Configuració personalitzada a Epson Event Manager

Podeu establir la configuració d'escaneig per a **To Computer (Custom)** a Epson Event Manager.

Consulteu l'ajuda de l'Epson Event Manager per obtenir més informació.

1. Inicieu l'Epson Event Manager.

## Escaneig

- Comproveu que el vostre escàner està seleccionat com a **Scanner** a la pestanya **Button Settings** de la pantalla principal.

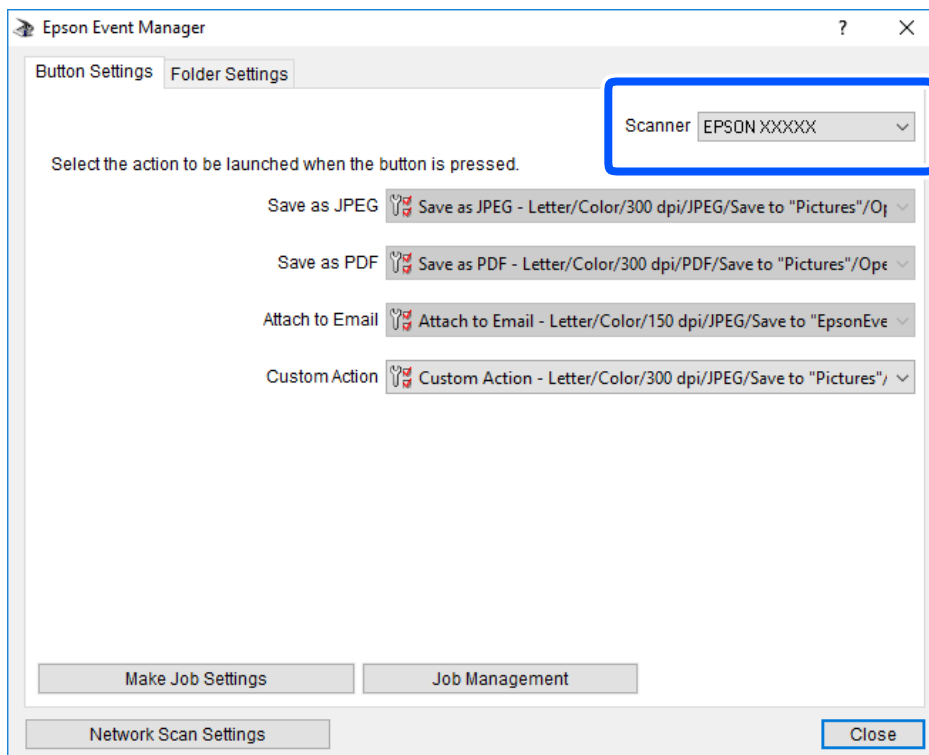

- Feu clic a **Make Job Settings**.

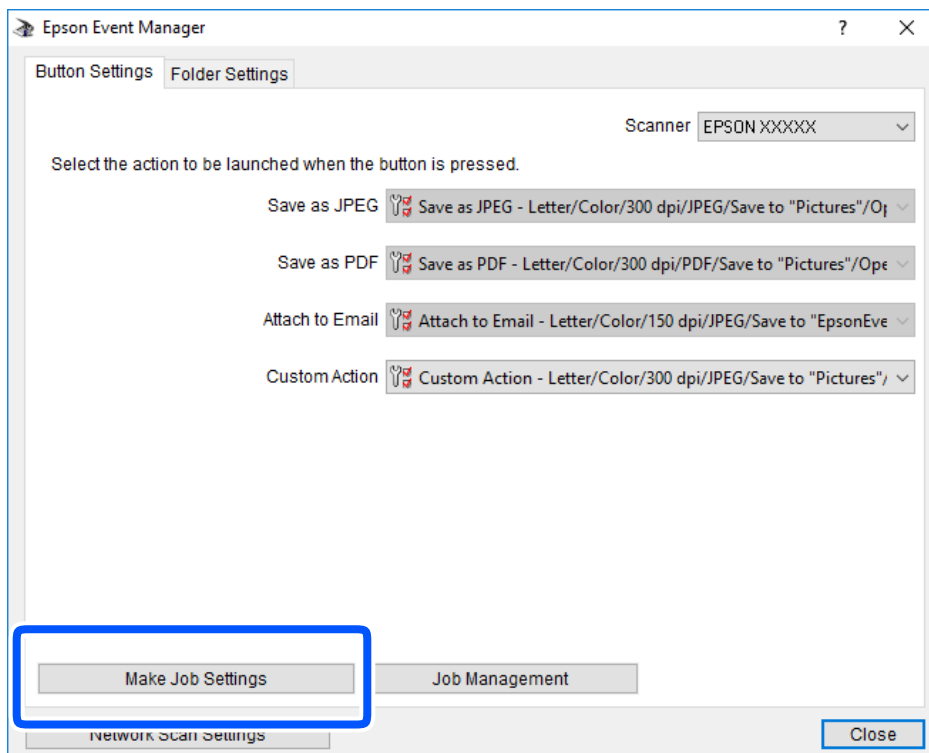

## Escaneig

4. Establiu la configuració d'escaneig a la pantalla **Job Settings**.

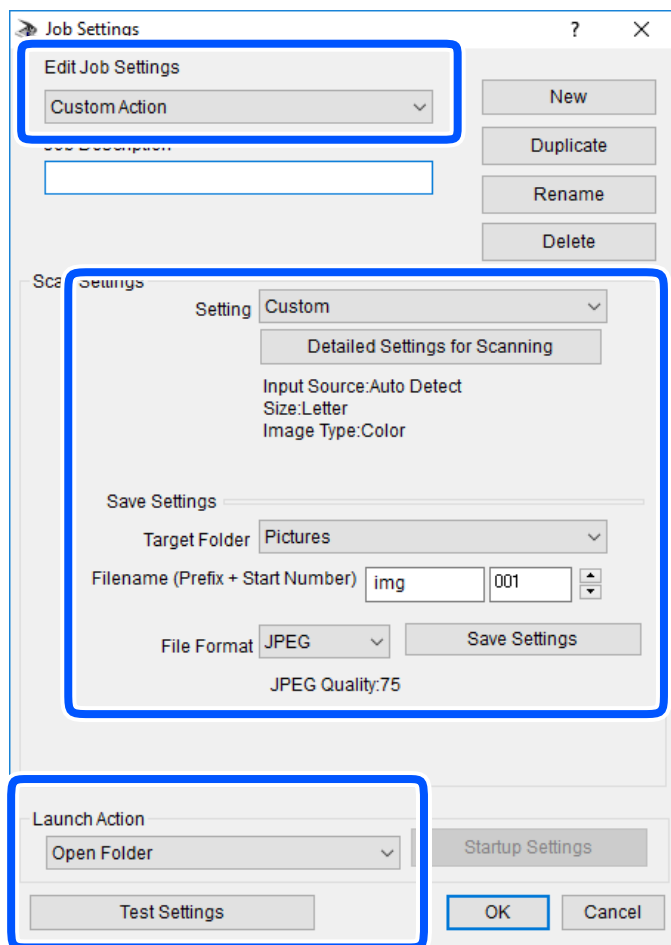

- Edit Job Settings: seleccioneu **Custom Action**.
- Setting: escanegeu utilitzant la millor configuració per al tipus d'original seleccionat. Feu clic a **Detailed Settings for Scanning** per seleccionar elements com ara la resolució o el color per desar la imatge escanejada.
- Target Folder: seleccioneu la carpeta d'emmagatzematge per a la imatge escanejada.
- Filename (Prefix + Start Number): canvieu la configuració per al nom del fitxer que voleu desar.
- File Format: seleccioneu el format per desar.
- Launch Action: seleccioneu l'acció en escanejar.
- Test Settings: inicia l'escaneig de prova utilitzant la configuració actual.

5. Feu clic a **OK** per tornar a la pantalla principal.



## Escaneig

6. Assegureu-vos de seleccionar **Custom Action** a la llist Custom Action.

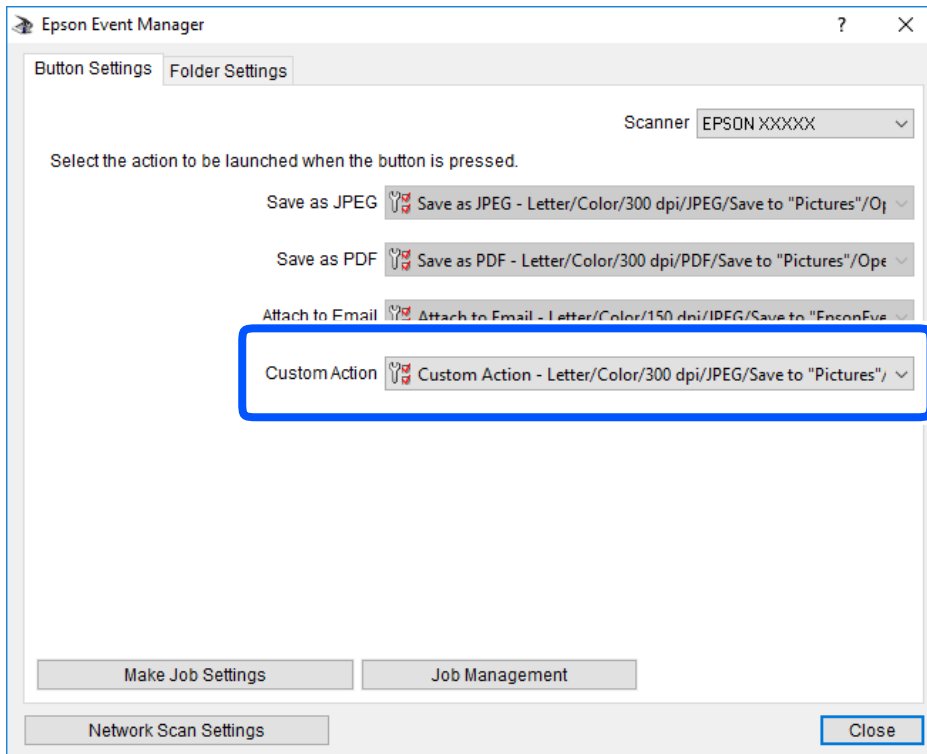

7. Feu clic a **Close** per tancar Epson Event Manager.

## Escaneig mitjançant WSD

**Nota:**

- Aquesta funció només està disponible per als ordinadors que funcionin amb Windows 10/Windows 8.1/Windows 8/Windows 7/Windows Vista.
- Si utilitzeu Windows 7/Windows Vista, haureu de configurar prèviament l'ordinador per utilitzar aquesta funció.

1. Col·loqueu els originals.
2. Seleccioneu **Scan** a la pantalla d'inici.

Per seleccionar un element, utilitzeu els botons ▲ ▼ ◀ ▶ i, a continuació, premeu el botó OK.

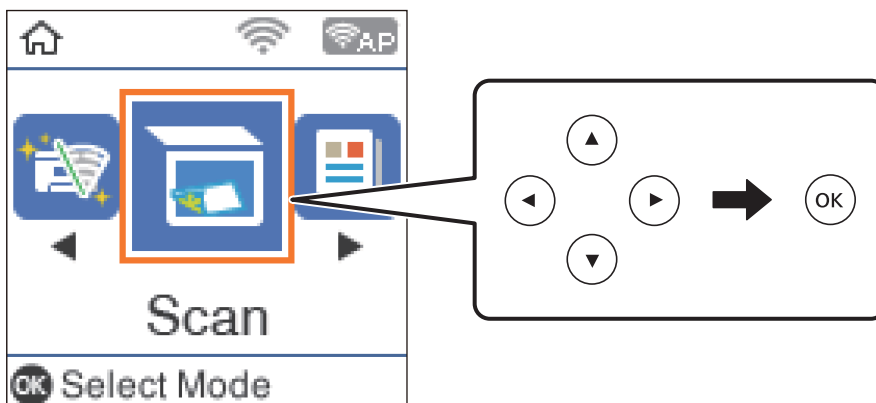

## Escaneig

3. Seleccioneu **To WSD**.
4. Seleccioneu un ordinador.
5. Premeu el botó .

### Informació relacionada

➔ “Col·locació dels originals” a la pàgina 53

## Configuració d'un port WSD

En aquesta secció s'explica com configurar un port WSD per a Windows 7/Windows Vista.

### Nota:

Per a Windows 10/Windows 8.1/Windows 8, el port WSD es configura automàticament.

Les condicions necessàries per configurar un port WSD són les següents.

- La impressora i l'ordinador estan connectats a la xarxa.
- El controlador d'impressora està instal·lat a l'ordinador.

1. Enceneu la impressora.
2. Feu clic a **Inici** i, a continuació, feu clic a **Xarxa** a l'ordinador.
3. Feu clic a la impressora i, a continuació, feu clic a **Instal·la**.

Feu clic a **Continua** quan es mostri la pantalla **Control de comptes d'usuari**.

Feu clic a **Desinstal·la** i torneu a començar si es mostra la pantalla **Desinstal·la**.

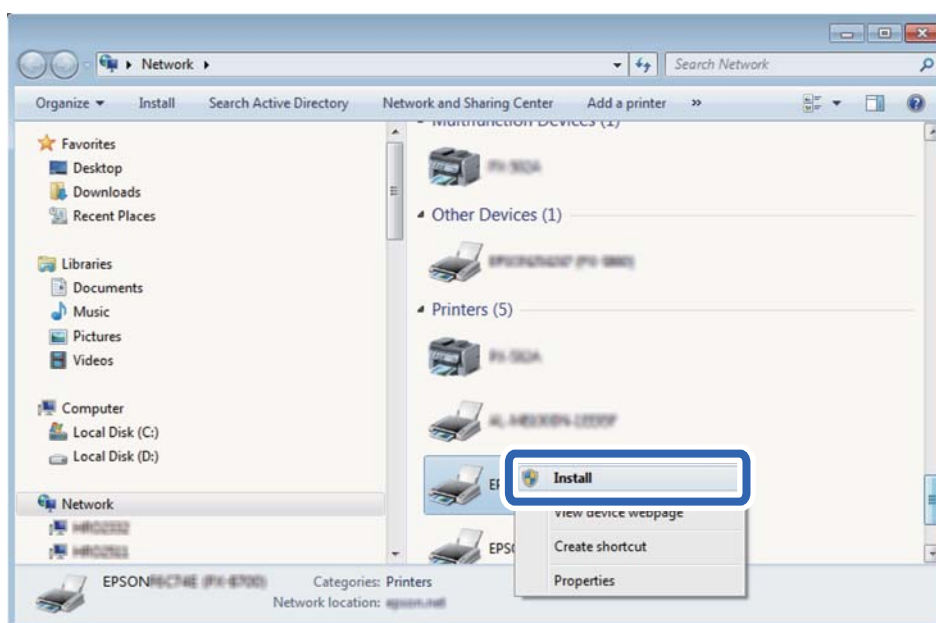

## Escaneig

**Nota:**

El nom de la impressora que hàgiu establert a la xarxa i el nom del model (EPSON XXXXXX (XX-XXXX)) es mostren a la pantalla de la xarxa. Podeu comprovar el nom de la impressora establert a la xarxa des del tauler de control de la impressora o mitjançant la impressió d'un full d'estat de xarxa.

4. Feu clic a **Ja podeu utilitzar el dispositiu**.

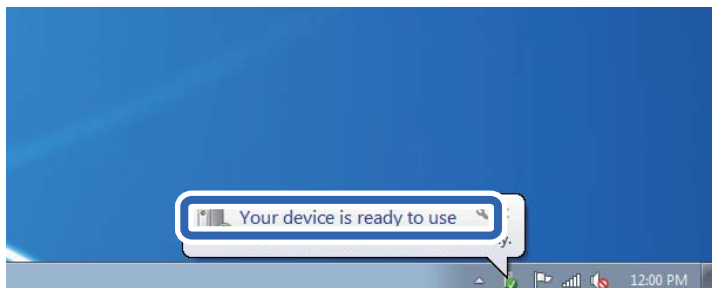

5. Comproveu el missatge i, seguidament, feu clic a **Tanca**.

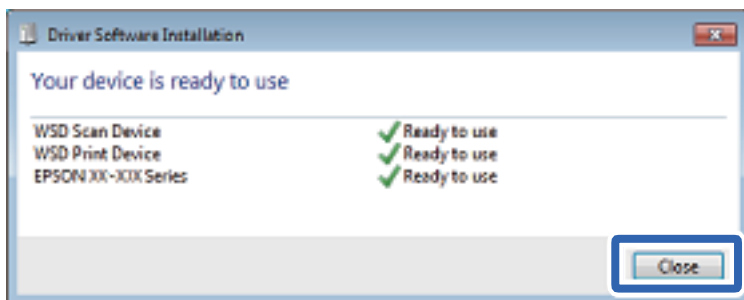

6. Obriu la pantalla **Dispositius i impressores**.

- Windows 7

Feu clic a Inici > **Tauler de control** > **Maquinari i so** (o **Maquinari**) > **Dispositius i impressores**.

- Windows Vista

Feu clic a Inici > **Tauler de control** > **Maquinari i so** > **Impressores**.

7. Comproveu que apareix una icona amb el nom de la impressora a la xarxa.

Seleccioneu el nom de la impressora quan l'utilitzeu amb WSD.

## Escaneig des d'un ordinador

### Escaneig amb Epson Scan 2

Podeu escanejar amb el controlador de l'escàner "Epson Scan 2". Podeu escanejar originals fent servir la configuració detallada que sigui adequada per a documents de text.

Consulteu l'ajuda d'Epson Scan 2 per obtenir una explicació de cada element de la configuració.

## Escaneig

1. Col·loqueu l'original.

**Nota:**

*Si voleu escanejar diversos originals, col·loqueu-los a l'ADF.*

2. Inicieu l'Epson Scan 2.
3. Definiu la configuració següent a la pestanya **Configuració principal**.

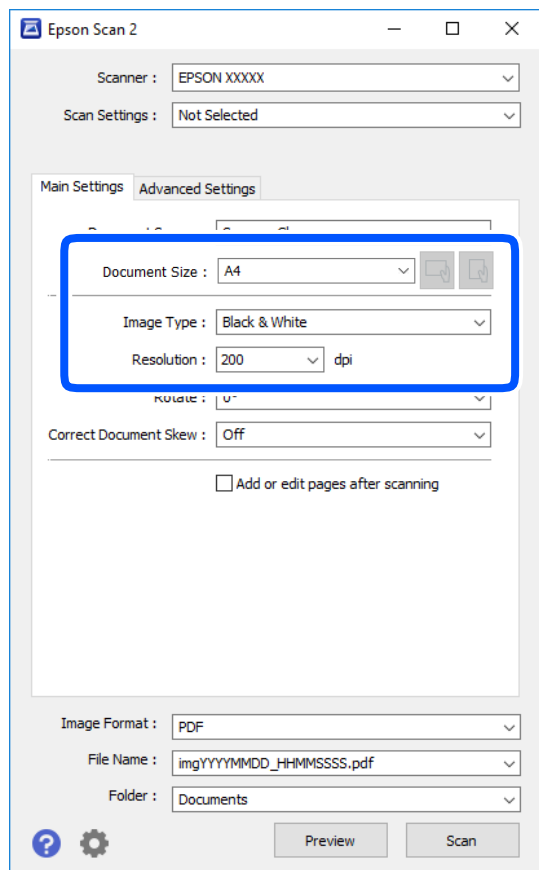

- Origen del document: seleccioneu la font on està situat l'original.
  - Mida del document: seleccioneu la mida de l'original que hàgiu col·locat.
  -  botons (orientació original): seleccioneu la l'orientació de l'original que hàgiu col·locat. Segons la mida de l'original, aquest element es pot establir automàticament i és possible que no pugui modificar-se.
  - Tipus d'imatge: seleccioneu el color per desar la imatge escanejada.
  - Resolució: seleccioneu la resolució.
4. Configureu altres ajustos d'escaneig segons sigui necessari.
    - Podeu previsualitzar la imatge escanejada fent clic al botó **Visualització prèvia**. S'obre la finestra de visualització prèvia i es mostra la visualització prèvia de la imatge.  
Quan feu la visualització prèvia amb l'ADF, s'expulsa l'original de l'ADF. Torneu a col·locar l'original expulsat.

## Escaneig

- ❑ A la pestanya **Paràmetres avançats** podeu definir els valors d'ajust detallats d'imatges que són adequats per a documents de text, com ara els següents.
  - ❑ Elimina el fons: elimineu el fons de l'original.
  - ❑ Millora del text: podeu fer que les lletres poc clares de l'original es vegin clares i nítides.
  - ❑ Segmentació automàtica d'àrea: podeu fer que les lletres es vegin clares i suavitzar les imatges quan es realitza l'escanejat en blanc i negre d'un document que conté imatges.
  - ❑ Millora del color: podeu millorar el color especificat de la imatge escanejada i, a continuació, desar-la en escala de grisos o en blanc i negre.
  - ❑ Llindar: podeu ajustar els marges per al monocrom binari (blanc i negre).
  - ❑ Desenfoca la màscara: podeu millorar i afinar els contorns de la imatge.
  - ❑ Destramat: podeu eliminar els patrons de moiré (ombres en forma de teranyina) que apareixen en escanejar documents impresos, com ara una revista.
  - ❑ Emplenament de vores: podeu eliminar l'ombra creada al voltant de la imatge escanejada.
  - ❑ Sortida d'imatge doble (només Windows): podeu escanejar una vegada i desar dues imatges alhora amb diferents configuracions de sortida.

**Nota:**

*Els elements poden no estar disponibles en funció de la configuració que hàgiu definit.*

5. Establir la configuració per desar fitxers.

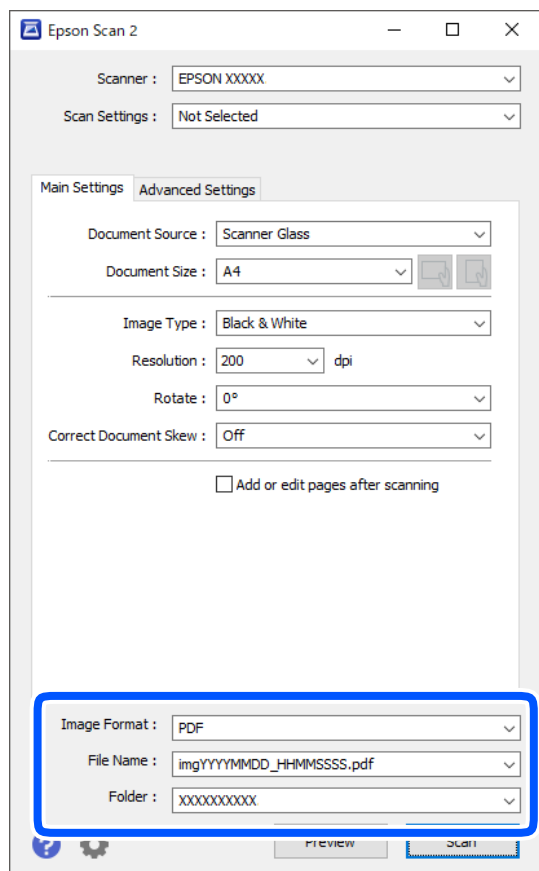

## Escaneig

- Format de la imatge:** seleccioneu el format d'emmagatzematge de la llista.  
Podeu realitzar una configuració detallada per a cada format d'emmagatzematge excepte per a BITMAP i PNG. Seleccioneu **Opcions** a la llista després de seleccionar el format d'emmagatzematge.
- Nom del fitxer:** confirmeu el nom de fitxer desat que es mostra.  
Podeu canviar la configuració per al nom de fitxer si seleccioneu **Configuració** a la llista.
- Carpeta:** seleccioneu la carpeta d'emmagatzematge per a la imatge escanejada a la llista.  
Podeu seleccionar una altra carpeta o podeu crear una carpeta nova si seleccioneu **Selecciona** a la llista.

6. Feu clic a **Escaneja**.

### Informació relacionada

➔ [“Col·locació dels originals” a la pàgina 53](#)

---

## Escaneig des de dispositius intel·ligents

Epson iPrint és una aplicació que permet escanejar fotos i documents des d'un dispositiu intel·ligent, com ara un telèfon intel·ligent o tauleta, que estigui connectat a la mateixa xarxa sense fil que la impressora. Podeu desar les dades escanejades en un dispositiu intel·ligent o a serveis en el núvol, enviar-lo per correu electrònic o imprimir-lo.

Si inicieu Epson iPrint quan la impressora no està connectada a la xarxa, apareixerà un missatge indicant que connecteu amb la impressora. Seguiu les instruccions per completar la connexió. Consulteu l'URL que figura a continuació per a les condicions de funcionament.

<http://epson.sn>



### Instal·lació de l'Epson iPrint

Podeu instal·lar l'Epson iPrint al vostre dispositiu intel·ligent des de l'adreça URL o el codi QR següents.

<http://ipr.to/c>



### Escaneig amb Epson iPrint

Inicieu l'Epson iPrint des del dispositiu intel·ligent i seleccioneu l'element que voleu utilitzar des de la pantalla d'inici.

## Escaneig

Les pantalles següents estan subjectes a canvis sense previ avís.

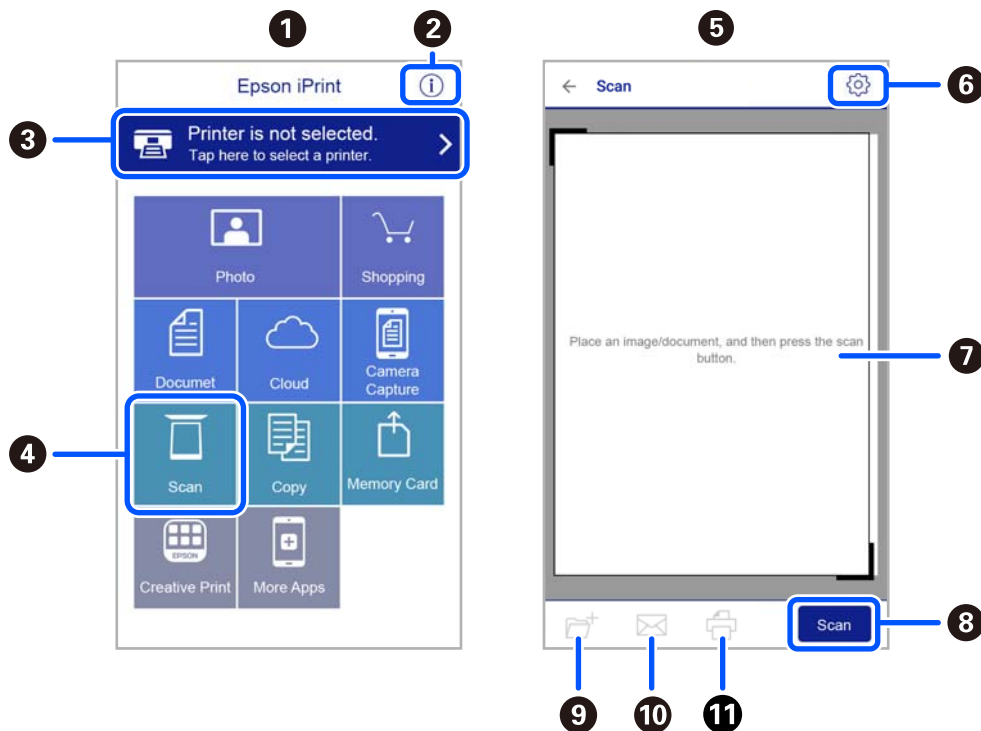

1	Pantalla d'inici que es mostra quan s'inicia l'aplicació.
2	Inclou les PMF i informació sobre com configurar la impressora.
3	Mostra la pantalla des de la qual podeu seleccionar la impressora i configurar-ne els paràmetres. Un cop hàgiu seleccionat la impressora, ja no caldrà tornar-la a seleccionar la propera vegada.
4	Mostra la pantalla d'escaneig.
5	La pantalla d'escaneig es mostra quan el menú d'escaneig està seleccionat.
6	Mostra la pantalla on es poden fer ajustos d'escaneig com ara la resolució.
7	Mostra les imatges escanejades.
8	Comença a escanejar.
9	Mostra la pantalla on podeu desar les dades escanejades a un dispositiu intel·ligent o serveis en el núvol.
10	Mostra la pantalla on podeu enviar les dades escanejades per correu electrònic.
11	Mostra la pantalla on podeu imprimir les dades escanejades.

# Enviament de faxos

---

## Abans d'utilitzar les funcions de fax

Comproveu el següent abans de començar a utilitzar les funcions de fax.

- La impressora i la línia telefònica, i (si és necessari), l'aparell telefònic estan connectats correctament
- La configuració d'opcions de fax bàsiques (Fax Setting Wizard) és completa
- Altres Fax Settings necessaris s'han completat

Consulteu l'enllaç d'«Informació relacionada» a continuació per fer ajustos.

### Informació relacionada

➔ [“Configuració del fax” a la pàgina 68](#)

---

## Enviament de faxos mitjançant la impressora

### Enviament de faxos mitjançant el tauler de control

#### Informació relacionada

➔ [“Enviament de faxos automàticament amb el tauler de control” a la pàgina 128](#)

### Enviament de faxos automàticament amb el tauler de control

Podeu enviar faxos introduint els números de fax dels destinataris mitjançant el tauler de control.

1. Col·loqueu els originals.

Podeu enviar fins a 100 pàgines en una transmissió; tanmateix, en funció de la memòria restant, és possible que no pugueu enviar faxos amb menys de 100 pàgines.



## Enviament de faxos

2. Seleccioneu **Fax** a la pantalla d'inici.

Per seleccionar un element, utilitzeu els botons ▲ ▼ ◀ ▶ i, a continuació, premeu el botó OK.

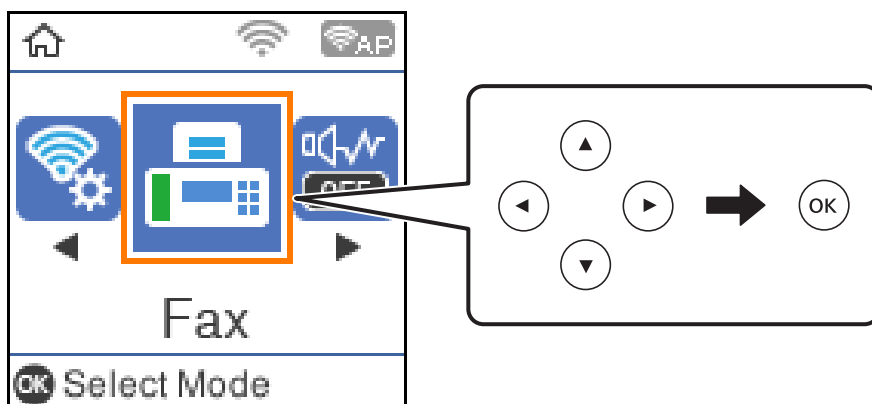

3. Especifiqueu el destinatari.

Podeu enviar el mateix fax monocrom a un màxim de 100 destinataris. Tanmateix, un fax en color només es pot enviar a un destinatari cada vegada.

- Per introduir manualment: premeu el número de fax amb els botons dels números i, a continuació, premeu el botó OK.

- Per afegir una pausa (pausa de tres segons durant el marcatge), premeu el botó ▼.

- Si heu definit un codi d'accés extern a **Line Type**, introduïu "#" (coixinet) en comptes del codi d'accés extern real a l'inici del número de fax.

Nota:

Si no podeu introduir manualment un número de fax, **Direct Dialing Restrictions** a **Security Settings** està establert en **On**. Seleccioneu destinataris de fax de la llista de contactes o de l'històric de faxos enviats.

- Per seleccionar de la llista de contactes: premeu el botó ▲ i seleccioneu els destinataris als quals voleu enviar. Si el destinatari que voleu enviar no s'ha registrat a **Contacts**, registreu-lo des de **Contacts Manager**.

**Fax > Menu > Contacts Manager**

- Per seleccionar l'històric del fax enviat: premeu el botó ▼ i, a continuació, seleccioneu un destinatari.

**Nota:**

Per eliminar els destinataris que heu introduït, premeu el botó ▶ de la pantalla **Fax**, seleccioneu el destinatari i, a continuació, premeu el botó OK. Premeu el botó ↶ per acabar i tornar a la pantalla **Fax**.

4. Premeu el botó OK i, a continuació, seleccioneu **Scan Settings** o **Fax Send Settings** per definir les opcions de configuració, com ara la resolució i el mètode d'enviament, si és necessari.
5. Premeu el botó ↶ fins que torneu a la pantalla **Fax** i, a continuació, premeu el botó ◇ per enviar el fax.
6. Quan s'hagi completat l'enviament, traieu els originals.

## Enviament de faxes

### Nota:

- ❑ Si el número de fax està ocupat o hi ha algun problema, la impressora automàticament torna a marcar després d'un minut.
- ❑ Per cancel·lar l'enviament, premeu el botó .
- ❑ Enviar un fax en color triga més temps perquè la impressora realitza l'escaneig i l'enviament al mateix temps. Mentre la impressora està enviant un fax en color, no podeu utilitzar les altres funcions.

### Informació relacionada

- ➔ [“Administració dels contactes” a la pàgina 58](#)
- ➔ [“Col·locació dels originals” a la pàgina 53](#)
- ➔ [“Opcions de menú per a enviament de faxes” a la pàgina 136](#)





## Enviament de faxes marcant el número des del dispositiu de telèfon extern

Podeu enviar un fax marcant el número amb el telèfon connectat quan voleu parlar per telèfon abans d'enviar un fax o quan la màquina de fax del destinatari no canvia al fax automàticament.

1. Col·loqueu els originals.  
Podeu enviar fins a 100 pàgines en una transmissió.
2. Agafeu l'auricular del telèfon connectat i marqueu el número de fax del destinatari mitjançant el telèfon.

### Nota:

Quan el destinatari agafi el telèfon, podreu parlar amb ell.

3. Seleccioneu **Fax** a la pantalla d'inici.  
Per seleccionar un element, utilitzeu els botons     i, a continuació, premeu el botó OK.
4. Premeu el botó D'acord i, a continuació, seleccioneu **Scan Settings** o **Fax Send Settings** per definir les opcions de configuració, com ara la resolució i el mètode d'enviament, si és necessari.
5. Quan sentiu un to de fax, premeu el botó  i, a continuació, pengeu l'auricular.

### Nota:

Quan es marca un número mitjançant el telèfon connectat, es triga més a enviar un fax perquè la impressora realitza l'escaneig i l'enviament al mateix temps. Mentre envieu un fax, no podeu utilitzar les altres funcions.

6. Quan s'hagi completat l'enviament, traieu els originals.

### Informació relacionada

- ➔ [“Col·locació dels originals” a la pàgina 53](#)
- ➔ [“Fax Send Settings” a la pàgina 137](#)

## Diverses maneres d'enviar faxes

### Informació relacionada

- ➔ [“Enviament de moltes pàgines d'un document monocrom \(Direct Send\)” a la pàgina 131](#)

## Enviament de faxos

- ➔ “Enviament de faxos en blanc i negre a una hora determinada (Send Fax Later)” a la pàgina 131
- ➔ “Enviament de documents amb mides diferents mitjançant l'ADF (ADF Continuous Scan)” a la pàgina 132

### Enviament de moltes pàgines d'un document monocrom (Direct Send)

Quan envieu un fax monocrom, el document escanejat s'emmagatzema temporalment a la memòria de la impressora. Per tant, enviar moltes pàgines pot fer que la impressora es quedi sense memòria i deixi d'enviar el fax. Podeu evitar-ho habilitant la funció **Direct Send**, però es triga més a enviar un fax perquè la impressora realitza l'escaneig i l'enviament al mateix temps. Podeu utilitzar aquesta funció quan només hi ha un destinatari.

1. Col·loqueu els originals.
2. Seleccioneu **Fax** a la pantalla d'inici.  
Per seleccionar un element, utilitzeu els botons ▲ ▼ ◀▶ i, a continuació, premeu el botó OK.
3. Especifiqueu el destinatari.
4. Feu clic al botó OK i, a continuació, seleccioneu **Fax Send Settings**.
5. Seleccioneu **Direct Send** i, a continuació, seleccioneu **On**.  
També podeu configurar paràmetres com ara la resolució i el mètode d'enviament a **Scan Settings** o **Fax Send Settings**, si cal.
6. Premeu el botó ↶ fins que torneu a la pantalla **Fax** i, a continuació, premeu el botó ◊ per enviar el fax.
7. Quan s'hagi completat l'enviament, traieu els originals.

#### Informació relacionada

- ➔ “Col·locació dels originals” a la pàgina 53
- ➔ “Enviament de faxos automàticament amb el tauler de control” a la pàgina 128
- ➔ “Fax Send Settings” a la pàgina 137

### Enviament de faxos en blanc i negre a una hora determinada (Send Fax Later)

Podeu definir que un fax s'envii a una hora determinada. Només es poden enviar faxos monocroms quan es defineix l'hora d'enviament.

1. Col·loqueu els originals.
2. Seleccioneu **Fax** a la pantalla d'inici.  
Per seleccionar un element, utilitzeu els botons ▲ ▼ ◀▶ i, a continuació, premeu el botó OK.
3. Especifiqueu el destinatari.
4. Definiu la configuració per enviar faxos a una hora determinada.
  - ❶ Premeu el botó D'acord i, a continuació, seleccioneu **Fax Send Settings**.
  - ❷ Seleccioneu **Send Fax Later** i, a continuació, seleccioneu **On**.

## Enviament de faxos

3 Introduïu l'hora que voleu enviar el fax i, a continuació, premeu el botó D'acord.

També podeu configurar paràmetres com ara la resolució i el mètode d'enviament a **Scan Settings** o **Fax Send Settings**, si cal.

5. Premeu el botó ↩ fins que torni a la pantalla **Fax** i, a continuació, premeu el botó ◇.

6. Quan s'hagi completat l'enviament, traieu els originals.

### **Nota:**

*Podeu cancel·lar el fax des de la pantalla **Fax**.*

### **Informació relacionada**

➔ [“Col·locació dels originals” a la pàgina 53](#)

➔ [“Enviament de faxos automàticament amb el tauler de control” a la pàgina 128](#)

➔ [“Fax Send Settings” a la pàgina 137](#)

## **Enviament de documents amb mides diferents mitjançant l'ADF (ADF Continuous Scan)**

En enviar faxos col·locant els originals un per un, o col·locant els originals per mida, podeu enviar-los com un sol document amb les mides originals.

Si col·loqueu originals amb mides diferents a l'ADF, tots els originals s'envien amb la mida més gran. Per enviar els originals amb les seves mides originals, no col·loqueu originals amb mides mixtes.

1. Col·loqueu el primer lot d'originals de la mateixa mida.

2. Seleccioneu **Fax** a la pantalla d'inici.

Per seleccionar un element, utilitzeu els botons ▲ ▼ ◀ ▶ i, a continuació, premeu el botó OK.

3. Especifiqueu el destinatari.

4. Feu clic al botó OK i, a continuació, seleccioneu **Scan Settings**.

5. Seleccioneu **ADF Continuous Scan** i, a continuació, seleccioneu **On**.

També podeu configurar paràmetres com ara la resolució i el mètode d'enviament a **Scan Settings** o **Fax Send Settings**, si cal.

6. Premeu el botó ↩ fins que torneu a la pantalla **Fax** i, a continuació, premeu el botó ◇.

7. Quan hàgiu acabat d'escanejar els primers originals i es mostri el missatge **Send another page?** al tauler de control, seleccioneu **Yes**, carregueu els originals següents i, a continuació, premeu el botó ◇.

### **Nota:**

*Si no toqueu la impressora durant 20 segons després que se us demani que definiu els originals següents, la impressora deixa d'emmagatzemar i comença a enviar el document.*

8. Quan s'hagi completat l'enviament, traieu els originals.

**Informació relacionada**

- ➔ [“Col·locació dels originals” a la pàgina 53](#)
- ➔ [“Enviament de faxes automàticament amb el tauler de control” a la pàgina 128](#)
- ➔ [“Fax Send Settings” a la pàgina 137](#)

---

## Recepció de faxes a la impressora

Si la impressora està connectada a la línia telefònica i s'ha completat la configuració bàsica mitjançant l'Fax Setting Wizard, podeu rebre faxes.

Hi ha dues maneres de rebre faxes.

- Recepció d'un fax d'entrada
- Recepció d'un fax mitjançant una trucada (recepció de sondeig)

Els faxes rebuts s'imprimeixen a la configuració inicial de la impressora.

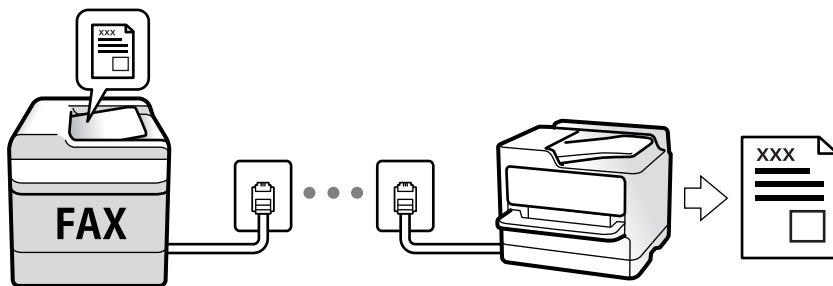

Per comprovar l'estat de configuració del fax, podeu imprimir un **Fax Settings List** seleccionant **Fax > Menu > More > Fax Report > Fax Settings List**.

Consulteu l'enllaç d'«Informació relacionada» a continuació per fer ajustos.

**Informació relacionada**

- ➔ [“Configuració de paràmetres individualment per a les funcions de fax de la impressora” a la pàgina 74](#)

## Recepció de faxes entrants

Hi ha dues opcions a **Receive Mode**.

**Informació relacionada**

- ➔ [“Ús del mode Auto” a la pàgina 133](#)
- ➔ [“Ús del mode Manual” a la pàgina 134](#)

## Ús del mode Auto

Aquest mode us permet utilitzar la línia per als usos següents.

- Utilitzar la línia només per enviar i rebre faxes (no és necessari un telèfon extern)

## Enviament de faxes

- Utilitzar la línia principalment per enviar i rebre faxes i, ocasionalment, per fer i rebre trucades

### Com rebre faxes sense un dispositiu de telèfon extern

La impressora canvia automàticament al mode de recepció de faxes quan es completa el número de tons de trucada que establiu a **Rings to Answer**.

### Com rebre faxes amb un dispositiu de telèfon extern

Una impressora amb un dispositiu de telèfon extern funciona del mode següent.

- Quan el contestador respon dintre del número de tons de trucada que heu establert a **Rings to Answer**:
  - Si els tons de trucada corresponen a un fax: la impressora canvia automàticament al mode de recepció de faxes.
  - Si els tons de trucada corresponen a una trucada de veu: el contestador pot rebre trucades de veu i enregistrar missatges de veu.
- Quan aixequiu l'auricular dintre del número de tons de trucada que heu establert a **Rings to Answer**:
  - Si els tons de trucada corresponen a un fax: podeu rebre el fax en mode **Manual**. Seleccioneu **Fax** a la pantalla d'inici de la impressora, premeu el botó # per seleccionar rebre un fax i, a continuació, premeu el botó . A continuació, pengeu l'auricular.
  - Si els tons de trucada corresponen a una trucada de veu: podeu respondre de la manera habitual.
- Quan finalitzen els tons de trucada i la impressora canvia automàticament al mode de recepció de faxes:
  - Si els tons de trucada corresponen a un fax: la impressora comença a rebre faxes.
  - Si els tons de trucada corresponen a una trucada de veu: no podeu respondre el telèfon. Demaneu a la persona que us truca que us torni a trucar.

#### **Nota:**

*El número de tons de trucada del contestador ha de ser un número més baix que els **Rings to Answer**. Altrament, el contestador automàtic no podrà rebre trucades de veu ni enregistrar els missatges de veu. Trobareu més informació sobre la configuració del contestador al manual del contestador.*

### Informació relacionada

- ➔ [“Ús del mode Manual” a la pàgina 134](#)

## Ús del mode Manual

Aquest mode s'utilitza principalment per fer trucades de telèfon, però també per enviar i rebre faxes.

### Recepció de faxes

Quan el telèfon sona, agafeu l'auricular per respondre manualment.

- Si sentiu una senyal de fax (baud):
  - Seleccioneu **Fax** a la pantalla d'inici de la impressora, premeu el botó # per seleccionar rebre un fax i, a continuació, premeu el botó . A continuació, pengeu l'auricular.
- Si els tons de trucada corresponen a una trucada de veu:
  - Podeu respondre el telèfon normalment.

## Enviament de faxos

### Recepció de faxos només amb el telèfon connectat

Quan s'estableix **Remote Receive**, podeu rebre faxos simplement introduint el codi d'inici.

Si sona el telèfon, despengeu-lo. Si sentiu un to de fax (baud), marqueu el codi d'inici de dos dígit i, a continuació, pengeu l'auricular.

## Recepció de faxos mitjançant una trucada telefònica

Podeu rebre un fax emmagatzemat en un altre aparell de fax si marqueu el número del fax.

### Informació relacionada

➔ [“Recepció de faxos mitjançant un sondeig \(Polling Receive\)” a la pàgina 135](#)

## Recepció de faxos mitjançant un sondeig (Polling Receive)

Podeu rebre un fax emmagatzemat en un altre aparell de fax si marqueu el número del fax. Utilitzeu aquesta opció per rebre un document des d'un servei d'informació de fax.

### Nota:

- Tanmateix, si el servei d'informació de fax té una funció de guia d'àudio que cal seguir per rebre un document, no es podrà utilitzar aquesta funció.*
- Per rebre un document d'un servei d'informació de fax que utilitza una guia d'àudio, només heu de marcar el número de fax el telèfon connectat, i fer funcionar el telèfon i la impressora seguint la guia d'àudio.*

1. Seleccioneu **Fax** a la pantalla d'inici.  
Per seleccionar un element, utilitzeu els botons ▲ ▼ ◀ ▶ i, a continuació, premeu el botó OK.
2. Feu clic al botó D'acord i, a continuació, seleccioneu **More**.
3. Seleccioneu **Polling Receive** i, a continuació, seleccioneu **On**.
4. Especifiqueu el destinatari.

### Nota:

*Si no podeu introduir manualment un número de fax, **Direct Dialing Restrictions a Security Settings** està establert en **On**. Seleccioneu destinataris de fax de la llista de contactes o de l'historial de faxos enviats.*

5. Premeu el botó ◊ per començar **Polling Receive**.

### Informació relacionada

➔ [“Enviament de faxos marcant el número des del dispositiu de telèfon extern” a la pàgina 130](#)

➔ [“More” a la pàgina 137](#)

## Opcions de menú per a enviament de faxes

### Fax

Seleccioneu els menús a **Fax** des de la pantalla d'inici al tauler de control.

Contacts	Seleccioneu un destinatari a la llista de contactes.
Recent	Seleccioneu un destinatari a l'historial de faxes enviats.
Menu	<p>Podeu seleccionar els següents menús.</p> <ul style="list-style-type: none"> <li><input type="checkbox"/> Scan Settings</li> <li><input type="checkbox"/> Fax Send Settings</li> <li><input type="checkbox"/> More</li> <li><input type="checkbox"/> Contacts Manager</li> </ul> <p>Consulteu l'enllaç «Informació relacionada» a continuació per obtenir més informació.</p>
Send Fax	Premeu el botó  per enviar el fax.



#### Informació relacionada

- ➔ [“Scan Settings” a la pàgina 136](#)
- ➔ [“Fax Send Settings” a la pàgina 137](#)
- ➔ [“More” a la pàgina 137](#)
- ➔ [“Contacts Manager” a la pàgina 138](#)

### Scan Settings

Seleccioneu els menús del tauler de control com es descriu a continuació:

#### Fax > Menu > Scan Settings

Resolution	Seleccioneu la resolució del fax de sortida. Si seleccioneu una resolució més alta, la mida de les dades serà més gran i trigarà en enviar-se el fax.
Density	Establiu la densitat del fax de sortida. Premeu  per fer que la densitat sigui més fosca i premeu  per fer-la més clara.
ADF Continuous Scan	En enviar faxes col·locant els originals un per un, o col·locant els originals per mida, podeu enviar-los com un sol document amb les mides originals. Consulteu l'enllaç "Informació relacionada" a continuació sobre aquest tema.
Original Size (Glass)	Seleccioneu la mida i l'orientació de l'original que heu col·locat al vidre de l'escàner.
Color Mode	Seleccioneu si voleu escanejar en color o en monocrom.

#### Informació relacionada

- ➔ [“Enviament de documents amb mides diferents mitjançant l'ADF \(ADF Continuous Scan\)” a la pàgina 132](#)



## Enviament de faxes

### Fax Send Settings

Seleccioneu els menús del tauler de control tal com es descriu a continuació:

#### Fax > Menu > Fax Send Settings

Direct Send	<p>Envia un fax en blanc i negre mentre s'escanegen els originals. Com que els originals escanejats no s'emmagatzemen temporalment a la memòria de la impressora, fins i tot quan s'envia un gran volum de pàgines, podeu evitar errors d'impressora per falta de memòria. Tingueu en compte que enviar amb aquesta funció es triga més temps que si no s'utilitza aquesta funció. Consulteu l'enllaç «Informació relacionada» a continuació sobre aquest tema.</p> <p>No podeu utilitzar aquesta funció quan envieu un fax a diversos destinataris.</p>
Send Fax Later	<p>Envia un fax a una hora especificada. Només hi ha disponible l'opció de fax en blanc i negre quan s'utilitza aquesta opció. Consulteu l'enllaç «Informació relacionada» a continuació sobre aquest tema.</p>
Add Sender Info	<p>Seleccioneu la posició en la qual desitgeu incloure la informació de capçalera (nom del remitent i número de fax) al fax de sortida o si no voleu incloure la informació.</p> <p><input type="checkbox"/> <b>Off:</b> Envia un fax sense cap informació de capçalera.</p> <p><input type="checkbox"/> <b>Outside of Image:</b> Envia un fax amb informació de capçalera al marge blanc superior del fax. Això evita que la capçalera se superposi a la imatge escanejada, però és possible que el fax rebut pel destinatari s'imprimeixi a dues fulles en funció de la mida dels originals.</p> <p><input type="checkbox"/> <b>Inside of Image:</b> Envia un fax amb informació de capçalera aproximadament 7 mm per sota de la part superior de la imatge escanejada. La capçalera pot superposar-se a la imatge, però, el fax rebut pel destinatari no es divideix en dos documents.</p>
Fax Header	<p>Seleccioneu la capçalera per al destinatari. Per utilitzar aquesta funció, heu de registrar diverses capçaleres per endavant.</p>
Additional Header Info	<p>Seleccioneu la informació que vulgueu afegir. Podeu seleccionar un número de <b>Your Phone Number</b> i la <b>Destination List</b>.</p>
Transmission Report	<p>Imprimeix un informe de transmissió després d'enviar el fax.</p> <p><b>Print on Error</b> imprimeix un informe només quan es produeix un error.</p>

#### Informació relacionada

- ➔ [“Enviament de moltes pàgines d'un document monocrom \(Direct Send\)” a la pàgina 131](#)
- ➔ [“Enviament de faxes en blanc i negre a una hora determinada \(Send Fax Later\)” a la pàgina 131](#)

### More

Seleccioneu els menús del tauler de control tal com es descriu a continuació:

#### Fax > Menu > More

Transmission Log	Podeu comprovar l'històric dels treballs de fax enviats o rebuts.
------------------	---

## Enviament de faxes

<p>Fax Report</p>	<ul style="list-style-type: none"> <li><input type="checkbox"/> Last Transmission Imprimeix un informe per a l'anterior fax que s'ha enviat o rebut per sondeig.</li> <li><input type="checkbox"/> Fax Log Imprimeix un informe de transmissió. Podeu establir que aquest informe s'imprimeixi automàticament mitjançant el menú següent. <b>Settings &gt; Fax Settings &gt; Report Settings &gt; Fax Log Auto Print</b></li> <li><input type="checkbox"/> Fax Settings List Imprimeix la configuració de fax actual.</li> <li><input type="checkbox"/> Protocol Trace Imprimeix un informe detallat per a l'anterior fax que s'ha enviat o rebut.</li> </ul>
<p>Reprint Faxes</p>	<p>Podeu tornar a imprimir el fax rebut.</p>
<p>Polling Receive</p>	<p>Quan es configura aquesta opció a <b>On</b> i truqueu al número de fax del remitent, podeu rebre documents des de l'aparell de fax del remitent. Consulteu l'enllaç «Informació relacionada» a continuació sobre aquest tema per obtenir més informació sobre com rebre faxes mitjançant <b>Polling Receive</b>.</p> <p>Quan sortiu del menú Fax, la configuració torna a <b>Off</b> (predeterminat).</p>
<p>Fax Settings</p>	<p>Accedeix a <b>Settings &gt; Fax Settings</b>.</p>

### Informació relacionada

➔ [“Recepció de faxes mitjançant un sondeig \(Polling Receive\)” a la pàgina 135](#)

## Contacts Manager

Seleccioneu els menús del tauler de control tal com es descriu a continuació:

### Fax > Menu > Contacts Manager

Accedeix a **Settings > Contacts Manager**.

Podeu afegir o editar els vostres contactes.

### Informació relacionada

➔ [“Opcions de menú de Contacts Manager” a la pàgina 65](#)

➔ [“Administració dels contactes” a la pàgina 58](#)

---

## Enviament d'un fax des d'un ordinador

Podeu enviar faxes des de l'ordinador mitjançant la FAX Utility i el controlador PC-FAX.

### Nota:

*Per instal·lar la FAX Utility, utilitzeu l'actualitzador de programari d'EPSON. Veure informació relacionada a continuació per a més detalls. Els usuaris de Windows podeu instal·lar-la utilitzant el disquet de programari subministrat amb la impressora.*

## Enviament de faxes

### Informació relacionada

- ➔ “Eines d'actualització de programari (EPSON Software Updater)” a la pàgina 172
- ➔ “Instal·lació de les darreres aplicacions” a la pàgina 173

## Enviament de documents creats mitjançant una aplicació (Windows)

En seleccionar una impressora amb fax al menú **Impressió** en una aplicació com Microsoft Word o Excel, podeu transmetre dades directament, com ara documents, dibuixos i taules que hàgiu creat, amb una portada.

### **Nota:**

*L'explicació següent, utilitza Microsoft Word com a exemple. El funcionament real pot ser diferent segons l'aplicació que utilitzeu. Per a més informació, consulteu l'ajuda de l'aplicació.*

1. Utilitzant una aplicació, creeu un document a transmetre per fax.
2. Feu clic a **Imprimeix** des del menú **Fitxer**.  
Apareix la finestra de l'aplicació **Impressió**.
3. Seleccioneu **XXXXX (FAX)** (on XXXXX és el nom de la vostra impressora) a **Impressora** i, a continuació, comproveu la configuració d'enviament de faxes.
  - Especifiqueu **1 a Número de còpies**. És possible que el fax no s'envii correctament si especifiqueu **2** o més.
  - No podeu utilitzar funcions com ara **Imprimir a fitxer** que canvien el port de sortida.
  - Podeu enviar fins a 100 pàgines inclosa una portada en una sola transmissió de fax.
4. Feu clic a **Propietats de la impressora** o **Propietats** si voleu especificar **Paper Size, Orientation, Color, Image Quality** o **Character Density**.  
Per a més informació, consulteu l'ajuda del controlador del PC-FAX.
5. Feu clic a **Imprimeix**.

### **Nota:**

*En utilitzar FAX Utility per primera vegada, es mostrarà una finestra perquè registreu la vostra informació. Introduïu la informació necessària i, a continuació, feu clic a **OK**. FAX Utility utilitza **Nickname** per gestionar internament els treballs de fax. A la portada, s'afegeixen automàticament altres informacions.*

**Recipient Settings** es mostra la pantalla FAX Utility.

6. Especifiqueu un destinatari i feu clic a **Següent**.
  - Especifiqueu un destinatari (nom, número de fax, etc.) de **PC-FAX Phone Book**:  
Si el destinatari està desat a l'agenda telefònica, seguiu les instruccions descrites a continuació.
    - ➊ Feu clic a la pestanya **PC-FAX Phone Book**.
    - ➋ Seleccioneu el destinatari de la llista i feu clic a **Add**.

## Enviament de faxes

- Especifiqueu un destinatari (nom, número de fax, etc.) dels contactes de la impressora:  
Si el destinatari està desat als contactes de la impressora, seguiu les instruccions descrites a continuació.
  - ➊ Feu clic a la pestanya **Contacts on Printer**.
  - ➋ Seleccioneu contactes de la llista i feu clic a **Add** per anar a la finestra **Add to Recipient**.
  - ➌ Seleccioneu els contactes de la llista mostrada i, a continuació, feu clic a **Edit**.
  - ➍ Afegiu informació personal com ara **Company/Corp.** i **Title**, segons sigui necessari i, seguidament, feu clic a **OK** per tornar a la finestra **Add to Recipient**.
  - ➎ Seleccioneu, segons calgui, la casella de **Register in the PC-FAX Phone Book** per desar els contactes a **PC-FAX Phone Book**.
  - ➏ Feu clic a **OK**.

- Especifiqueu directament un destinatari (nom, número de fax, etc.):

Realitzeu els passos descrits a continuació.

- ➊ Feu clic a la pestanya **Manual Dial**.
- ➋ Introduïu la informació necessària.
- ➌ Feu clic a **Add**.

A més a més, si feu clic a **Save to Phone Book**, podeu desar el destinatari a la llista, dins la pestanya **PC-FAX Phone Book**.

### **Nota:**

- Si el Line Type de la vostra impressora està establert a **PBX** i el codi d'accés s'ha configurat per utilitzar # (coixinet) enlloc d'introduir el codi de prefix exacte, introduïu # (coixinet). Per a més informació, consulteu Line Type a Basic Settings dins l'enllaç següent a informació relacionada.*
- Si heu seleccionat **Enter fax number twice** a la **Optional Settings** a la pantalla principal de FAX Utility, eu d'introduir el mateix número altra vegada en fer clic a **Add** o **Següent**.*

El destinatari s'afegeix a la **Recipient List** que es mostra a la part superior de la finestra.

7. Especifiqueu el contingut de la portada.

➊ Per afegir una portada, seleccioneu una de les mostres de **Cover Sheet**. Introdueix **Subject** i **Message**. Tingueu en compte que no hi ha cap funció per crear una portada original o per afegir una tapa original a la llista.

Si no voleu afegir cap portada, seleccioneu **No cover sheet** a **Cover Sheet**.

- ➋ Feu clic a **Cover Sheet Formatting** per canviar l'ordre dels elements a la portada. Podeu seleccionar la mida de la portada a **Paper Size**. També podeu seleccionar una portada de mida diferent al document que envieu.
- ➌ Feu clic a **Font** per canviar el tipus i la mida de la lletra utilitzada per al text de la portada.
- ➍ Feu clic a **Sender Settings** per canviar la informació del remitent.
- ➎ Feu clic a **Detailed Preview** per verificar la portada amb l'assumpte i el missatge que heu introduït.
- ➏ Feu clic a **Següent**.

8. Comproveu el contingut a enviar i feu clic a **Send**.

Comproveu que el nom i el número de fax del destinatari són correctes abans d'iniciar la transmissió. Feu clic a **Preview** per previsualitzar la portada i el document que voleu enviar.

Una vegada iniciada la transmissió, es mostrarà una finestra on apareixerà l'estat de l'enviament.

## Enviament de faxos

### Nota:

- Per aturar la transmissió, seleccioneu la informació i feu clic a **Cancel·la** . També podeu cancel·lar-ho mitjançant el tauler de control de la impressora.
- Si es produeix un error durant la transmissió, es mostra la finestra **Communication error**. Comproveu la informació sobre l'error i torneu a iniciar la transmissió.
- La pantalla *Fax Status Monitor* (la pantalla mencionada anteriorment on podeu comprovar l'estat de la transmissió) no es mostrarà si *Display Fax Status Monitor During Transmission* no està seleccionat a la pantalla **Optional Settings** a la pantalla principal de *FAX Utility*.

### Informació relacionada

➔ [“Basic Settings Menú” a la pàgina 79](#)

## Enviament de documents creats mitjançant una aplicació (Mac OS)

En seleccionar una impressora amb fax al menú **Impressió** en una aplicació disponible al mercat, podeu enviar dades com ara documents, dibuixos i taules que hàgiu creat.

### Nota:

L'explicació següent, utilitza *Text Edit*, una aplicació Mac OS estàndard com a exemple.

1. Creeu el document que voleu enviar per fax en una aplicació.
2. Feu clic a **Imprimeix** des del menú **Fitxer**.  
Es mostra la finestra de l'aplicació **Impressió**.
3. Seleccioneu la impressora (nom del fax) a **Nom**, feu clic a ▼ per mostrar la configuració detallada, comproveu la configuració d'impressió i, a continuació, feu clic a **OK**.
4. Determineu la configuració per a cada element.
  - Especifiqueu **1** a **Número de còpies**. Encara que especifiqueu **2** o més, només se n'enviarà una còpia.
  - Podeu enviar fins a 100 pàgines en una transmissió de fax.

### Nota:

La mida de pàgina dels documents que envieu és la mateixa que la mida del paper que podeu enviar per fax des de la impressora.

5. Seleccioneu **Fax Settings** al menú emergent i, a continuació, determineu la configuració per a cada element. Consulteu l'ajuda del controlador del PC-FAX per obtenir una explicació de cada element de la configuració.

Feu clic a  a la part inferior esquerra de la finestra per obrir l'ajuda del controlador del PC-FAX.

## Enviament de faxes

6. Seleccioneu el menú Recipient Settings i, a continuació, especifiqueu el destinatari.

- Especifiqueu directament un destinatari (nom, número de fax, etc.):

Feu clic a l'element **Add**, introduïu la informació necessària i, a continuació, feu clic a . El destinatari s'afegeix a la Recipient List que es mostra a la part superior de la finestra.

Si heu seleccionat "Enter fax number twice" a la configuració del controlador del PC-FAX, heu d'introduir el mateix número altra vegada en fer clic a .

Si la línia de connexió del fax requereix un prefix, introduïu External Access Prefix.

**Nota:**

Si el Line Type de la vostra impressora està establert a **PBX** i el codi d'accés s'ha configurat per utilitzar # (coixinet) enlloc d'introduir el codi de prefix exacte, introduïu # (coixinet). Per a més informació, consulteu Line Type a Basic Settings dins l'enllaç següent a informació relacionada.

- Especifiqueu un destinatari (nom, número de fax, etc.) de l'agenda telefònica:

Si el destinatari està desat a l'agenda telefònica, feu clic a . Seleccioneu el destinatari de la llista i, a continuació, feu clic a **Add > OK**.

Si la línia de connexió del fax requereix un prefix, introduïu External Access Prefix.

**Nota:**

Si el Line Type de la vostra impressora està establert a **PBX** i el codi d'accés s'ha configurat per utilitzar # (coixinet) enlloc d'introduir el codi de prefix exacte, introduïu # (coixinet). Per a més informació, consulteu Line Type a Basic Settings dins l'enllaç següent a informació relacionada.

7. Comproveu la configuració del destinatari i, seguidament, feu clic a **Fax**.

Inicieu l'enviament.

Comproveu que el nom i el número de fax del destinatari són correctes abans d'iniciar la transmissió.

**Nota:**

- Si feu clic a la icona de la impressora a Dock, es mostra la pantalla de comprovació d'estat de la transmissió. Per aturar l'enviament, feu clic a les dades i, a continuació, feu clic a **Delete**.
- Si es produeix un error durant la transmissió, es mostra el missatge **Sending failed**. Comproveu els registres de transmissió a la pantalla **Fax Transmission Record**.
- És possible que els documents amb mides diferents barrejades no s'enviïn correctament.

### Informació relacionada

- ➔ ["Basic Settings Menú" a la pàgina 79](#)

---

## Recepció de faxes en un ordinador

Podeu rebre faxes i desar-los com a fitxers PDF a l'ordinador connectat a la impressora. La FAX Utility té funcions que inclouen com especificar una carpeta per desar els faxes. Abans d'utilitzar aquesta funció, instal·leu la FAX Utility.

**Nota:**

Podeu utilitzar un dels següents mètodes per instal·lar la FAX Utility.

- Utilització de EPSON Software Updater (aplicació per a l'actualització del programari)
- Utilitzeu el disc dur subministrat amb la impressora. (Només usuaris de Windows)

## Enviament de faxes

### **Important:**

- Per rebre faxes a l'ordinador, el **Receive Mode** al tauler de control de la impressora cal establir-lo a **Auto**.
- L'ordinador que rebrà els faxes sempre hauria de ser encès. Els documents rebuts es desen a la memòria de la impressora temporalment abans de desar els documents a l'ordinador. Si apagueu l'ordinador, la memòria de la impressora podria emplenar-se, ja que no pot enviar els documents a l'ordinador.
- Quan els faxes rebuts s'han desat temporalment a la memòria de la impressora, la llum  s'encén.
- Per llegir els faxes rebuts, heu d'instal·lar a l'ordinador un visor de PDF, com ara Adobe Reader.

### Informació relacionada

- ➔ [“Configuració del Receive Mode” a la pàgina 74](#)
- ➔ [“Eines d'actualització de programari \(EPSON Software Updater\)” a la pàgina 172](#)
- ➔ [“Instal·lació de les darreres aplicacions” a la pàgina 173](#)

## Com desar els faxes rebuts en un ordinador

Podeu configurar per desar els faxes entrants a un ordinador utilitzant la FAX Utility. Instal·leu la FAX Utility a l'ordinador abans.

Per a més informació, consulteu Basic Operations a l'ajuda de la FAX Utility (que apareix a la finestra principal). Si la pantalla d'entrada de la contrasenya es mostra a la pantalla de l'ordinador mentre feu la configuració, introduïu la contrasenya.

### **Nota:**

*Podeu rebre faxes a l'ordinador i imprimir des de la impressora al mateix temps. Consulteu l'enllaç d'«Informació relacionada» a continuació per fer ajustos.*

### Informació relacionada

- ➔ [“Configuració de l'opció Save to Computer per imprimir a la impressora els faxes rebuts” a la pàgina 77](#)
- ➔ [“Aplicació de configuració de funcions i enviament de fax \(FAX Utility\)” a la pàgina 170](#)

## Cancel·lació de la funció que desa faxes entrants a l'ordinador

Podeu cancel·lar l'emmagatzematge de faxes a l'ordinador mitjançant el FAX Utility.

Per a més informació, consulteu Basic Operations a l'ajuda de la FAX Utility (que apareix a la finestra principal).

### **Nota:**

- Si hi ha cap fax que no s'ha desat a l'ordinador, no podeu cancel·lar la funció que desa faxes a l'ordinador.
- També podeu canviar la configuració a la impressora. Consulteu la "Informació relacionada" a continuació per canviar els ajustos.

### Informació relacionada

- ➔ [“Configuració de l'opció Save to Computer per no rebre faxes” a la pàgina 78](#)
- ➔ [“Aplicació de configuració de funcions i enviament de fax \(FAX Utility\)” a la pàgina 170](#)

## Comprovar si hi ha nous faxes (Windows)

Configurant un ordinador per desar els faxes rebuts a la impressora, podreu comprovar l'estat de processament dels faxes rebuts i saber si hi ha o no nous faxes mitjançant la icona de fax a la barra de tasques de Windows.

Configurant un ordinador per mostrar una notificació quan arribin nous faxes, una pantalla de notificació apareixerà prop de la safata de sistema de Windows, i podreu comprovar si hi ha nous faxes.

### Nota:

- Les dades sobre fax rebuts emmagatzemades a l'ordinador s'eliminaran de la memòria de la impressora.
- Necessiteu Adobe Reader per veure els faxes rebuts perquè s'emmagatzemen com a fitxers PDF.

## Utilitzar la icona del fax a la barra de tasques (Windows)

Podeu comprovar si hi ha nous faxes i quin és l'estat de funcionament utilitzant la icona que es mostra a la barra de tasques Windows.

1. Comproveu la icona.

 : En espera.

 : Comprovant si hi ha nous faxes.

 : La importació de nous faxes ha finalitzat.

2. Feu clic a la icona i, a continuació, feu clic a **Open the received fax folder**.

Es mostra la carpeta del fax rebut. Comproveu la data i el remitent en el nom de fitxer i, a continuació, obriu el fitxer PDF.

Mentre la icona del fax indica que es troba en espera, podeu comprovar si hi ha nous faxes al moment seleccionant **Check new faxes now**.

### Nota:

*Els faxes rebuts es reanomenen automàticament utilitzant la nomenclatura següent.*

*AAAAMMDDHHMMSS\_XXXXXXXXXX\_nnnnn (Any/mes/dia/hora/minut/segon\_número del remitent)*

## Ús de la finestra de notificació (Windows)

Quan establiu que voleu que se us notifiqui quan entrin nous faxes, una finestra de notificacions apareixerà prop de la barra de tasques per a cada fax.

1. Comproveu la pantalla de notificacions que apareix a la pantalla de l'ordinador.

### Nota:

*La pantalla de notificació desapareix si no es duu a terme cap acció durant un període de temps determinat. Podeu canviar la configuració de les notificacions i el temps durant el que es mostren.*

2. Feu clic a qualsevol lloc de la pantalla de notificacions, excepte pel botó .

Sobre la carpeta que hàgiu especificat per desar els faxes. Comproveu la data i el remitent en el nom de fitxer i, a continuació, obriu el fitxer PDF.

### Nota:

*Els faxes rebuts es reanomenen automàticament utilitzant la nomenclatura següent.*

*AAAAMMDDHHMMSS\_XXXXXXXXXX\_nnnnn (Any/mes/dia/hora/minut/segon\_número del remitent)*



## Comprovar si hi ha nous faxos (Mac OS)

Podeu comprovar si hi ha nous faxos utilitzant un dels mètodes següents. Aquesta funció només està disponible en ordinadors configurats per "Save" (save faxes on this computer).

- Obriu la carpeta de recepció de faxos (especificada a **Received Fax Output Settings**.)
- Obriu Fax Receive Monitor i feu clic a **Check new faxes now**.
- Notificació de nous faxos rebuts

Seleccioneu la **Notify me of new faxes via a dock icon** a **Fax Receive Monitor > Preferences** a la utilitat de FAX. La icona de control de recepció de faxos al Dock salta per notificar-vos que han arribat nous faxos.

## Obriu la carpeta de recepció de faxos des del control de faxos rebuts (Mac OS)

Podeu obrir la carpeta de desat de l'ordinador especificada per rebre els faxos en seleccionar "Save" (save faxes on this computer).

1. Feu clic a la icona de control de recepció de faxos a Dock per obrir **Fax Receive Monitor**.
2. Seleccioneu la impressora i feu clic a **Open folder**, o doble clic al nom de la impressora.
3. Comproveu la data i el remitent en el nom de fitxer i, a continuació, obriu el fitxer PDF.

**Nota:**

*Els faxos rebuts es reanomenen automàticament utilitzant la nomenclatura següent.*

*AAAAMMDDHHMMSS\_XXXXXXXXXX\_nnnnn (Any/mes/dia/hora/minut/segon\_número del remitent)*

*La informació enviada pel remitent es mostra com a número de l'emissor. Pot ser que aquest número no es mostri, en funció del remitent.*

---

## Ús d'altres funcions de fax

### Impressió manual de l'informe de fax

1. Seleccioneu **Fax** a la pantalla d'inici.  
Per seleccionar un element, utilitzeu els botons ▲ ▼ ◀ ▶ i, a continuació, premeu el botó OK.
2. Premeu el botó D'acord i seleccioneu **More**.
3. Seleccioneu **Fax Report**.
4. Seleccioneu l'informe que vulgueu imprimir i després seguiu les instruccions que apareixen a la pantalla.

**Nota:**

*Podeu canviar el format de l'informe. A la pantalla d'inici, seleccioneu **Settings > Fax Settings > Report Settings** i, a continuació, canvieu les opcions de configuració **Attach Fax image to report** o **Report Format**.*

#### Informació relacionada

➔ ["More" a la pàgina 137](#)

## Enviament de faxos

➡ [“Report Settings Menú”](#) a la pàgina 81

# Substitució de cartutxos de tinta i altres consumibles

---

## Comprovació de l'estat de la tinta restant i de la unitat de manteniment

Els nivells de tinta aproximats i la vida útil aproximada de la unitat de manteniment es poden comprovar al tauler de control o l'ordinador.

**Nota:**

*Podeu continuar imprimint mentre es mostra el missatge que indica que hi ha poca tinta. Substituiu els cartutxos de tinta quan calgui.*

## Comprovació de l'estat de la tinta restant i de la caixa de manteniment: tauler de control

1. Seleccioneu **Settings** > **Supply Status** a la pantalla d'inici.

Per seleccionar un element, utilitzeu els botons ▲ ▼ ◀ ▶ i, a continuació, premeu el botó OK.

2. Feu una de les accions següents.

Per comprovar el nivell de tinta, seleccioneu **Ink Level**.

Per mostrar la vida útil aproximada de la caixa de manteniment, seleccioneu **Maintenance Box Service Life**.

## Comprovació de l'estat de la tinta restant i de la unitat de manteniment: Windows

1. Accediu a la finestra del controlador de la impressora.
2. Feu clic a **EPSON Status Monitor 3** a la pestanya **Manteniment**.

**Nota:**

*Si EPSON Status Monitor 3 està desactivat, feu clic a **Paràmetres ampliats** a la pestanya **Manteniment** i seleccioneu **Habilita l'EPSON Status Monitor 3**.*

## Comprovació de l'estat de la tinta restant i de la caixa de manteniment — Mac OS X

1. Inicieu la utilitat del controlador de la impressora:

- Mac OS X v10.6.x a v10.9.x

Seleccioneu **Preferències del Sistema** al menú  > **Impressores i Escàners** (o **Impressió i Escaneig, Impressió i Fax**) i després seleccioneu la impressora. Feu clic a **Opcions i recanvis > Utilitat > Obrir la Utilitat Impressora**.

- Mac OS X v10.5.8

Seleccioneu **Preferències del Sistema** al menú  > **Impressió i Fax** i seleccioneu la impressora. Feu clic a **Obrir la cua d'impressió > Utilitat**.

2. Feu clic a **EPSON Status Monitor**.

---

## Codis dels cartutxos de tinta

A continuació teniu els codis dels cartutxos de tinta originals d'Epson.

**Nota:**

- Els codis dels cartutxos de tinta poden variar en funció de la ubicació. Per obtenir els codis correctes a la vostra àrea, contacteu amb el servei d'Epson.
- Encara que els cartutxos poden contenir materials reciclats, la funció i el rendiment del producte no es veuran afectats.
- Les especificacions i l'aspecte del cartutx de tinta estan subjectes a canvis sense previ avís per a fer-hi millores.

### Per a Europa

Icona	BK: Black (Negre)	C: Cyan (Cian)	M: Magenta	Y: Yellow (Groc)
Starfish 	603 603XL*	603 603XL*	603 603XL*	603 603XL*

\* "XL" indica un cartutx gran.

**Nota:**

Els usuaris d'Europa poden visitar el lloc web següent per obtenir informació sobre el rendiment dels cartutxos de tinta d'Epson.

<http://www.epson.eu/pageyield>

## Substitució de cartutxos de tinta i altres consumibles

### Per a Austràlia i Nova Zelanda

BK: Black (Negre)	C: Cyan (Cian)	M: Magenta	Y: Yellow (Groc)
212	212	212	212
212XL*	212XL*	212XL*	212XL*

\* "XL" indica un cartutx gran.

### Per a Àsia

BK: Black (Negre)	C: Cyan (Cian)	M: Magenta	Y: Yellow (Groc)
04E	04E	04E	04E

Epson recomana l'ús de cartutxos originals d'Epson. Epson no garanteix la qualitat ni la seguretat de tintes que no siguin autèntiques. L'ús de productes que no siguin d'Epson podria provocar danys que les garanties d'Epson no cobreixen i, sota algunes circumstàncies, podrien provocar un comportament irregular de la impressora. És possible que no es mostri la informació dels nivells de tinta de cartutxos que no siguin originals.

### Informació relacionada

➔ ["Pàgina web d'assistència tècnica" a la pàgina 226](#)

---

## Precaucions en la manipulació dels cartutxos de tinta

Llegiu les instruccions següents abans de substituir els cartutxos de tinta.

### Precaucions d'emmagatzematge de la tinta

- No exposeu els cartutxos de tinta a la llum directa del sol.
- No emmagatzmeu els cartutxos de tinta a temperatures molt altes o molt baixes.
- Epson recomana utilitzar el cartutx de tinta abans de la data impresa al paquet.
- Per obtenir els millors resultats, gasteu els cartutxos de tinta en els sis mesos següents d'obrir-los.
- Per obtenir els millors resultats, guardeu els paquets de cartutxos de tinta amb la part inferior cap avall.
- Després de treure un cartutx de tinta emmagatzemat en un lloc a temperatura freda, deixeu-lo que s'escalfi a la temperatura ambiental pel cap baix tres hores abans de fer-lo servir.
- No obriu el paquet del cartutx de tinta fins que no l'hàgiu d'instal·lar. El cartutx està envasat al buit per mantenir la seva fiabilitat. Si deixeu un cartutx desempaquetat durant un llarg període de temps abans de fer-lo servir, no serà possible imprimir normalment.

### Precaucions de manipulació per a la substitució de cartutxos de tinta

- Tingueu cura de no trencar els ganxos del lateral del cartutx de tinta quan el traieu del paquet.

## Substitució de cartutxos de tinta i altres consumibles

- ❑ Heu de treure la cinta groga del cartutx abans d'instal·lar-lo, en cas contrari, la qualitat d'impressió pot disminuir o és possible que no pugueu imprimir. No traieu ni trenqueu l'etiqueta del cartutx: pot causar fugues de tinta.

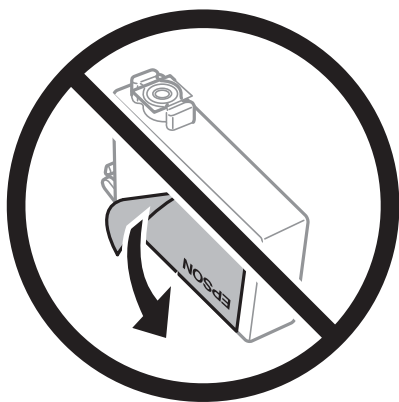

- ❑ No traieu plàstic transparent de la part inferior del cartutx; si ho feu, el cartutx podria quedar inutilitzable.

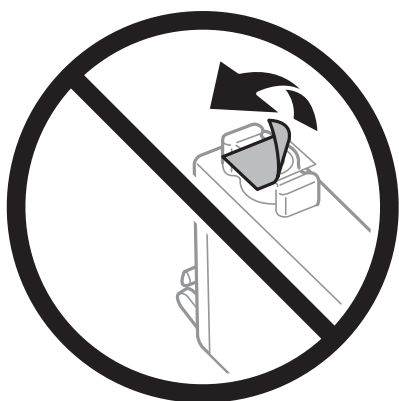

- ❑ No toqueu les seccions que es mostren a la il·lustració. Fer-ho podria afectar el funcionament i la impressió normal.

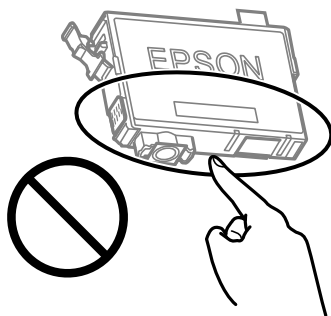

- ❑ Per poder imprimir cal instal·lar tots els cartutxos de tinta.
- ❑ No substituïu els cartutxos de tinta amb l'alimentació apagada. No mogueu el capçal d'impressió amb la mà; si ho feu, podríeu malmetre el producte.
- ❑ No apagueu la impressora durant el carregament de tinta. Si el carregament no es completa, no podreu imprimir.
- ❑ No deixeu la impressora amb els cartutxos de tinta retirats ni apagueu la impressora durant la substitució del cartutx. Si ho feu, la tinta que pugui haver als injectors del capçal d'impressió s'assecarà i no podreu imprimir.

## Substitució de cartutxos de tinta i altres consumibles

- ❑ Si heu de retirar un cartutx de tinta temporalment, protegiu l'àrea de subministrament de tinta de la pols i la humitat. Deseu els cartutxos de tinta en el mateix entorn que la impressora, amb el port de subministrament de tinta cara avall o de costat. No emmagatzemeu els cartutxos de tinta amb el port de subministrament de tinta cara amunt. Com que el port de subministrament de la tinta té una vàlvula la finalitat de la qual és contenir l'excés de tinta, no calen cobertes ni taps.
- ❑ Els cartutxos de tinta extrets poden tenir tinta al voltant del port de subministrament; per tant, quan els traieu aneu amb compte de no tocar els voltants.
- ❑ Aquesta impressora utilitza cartutxos de tinta equipats amb un xip verd que controla la quantitat de tinta que fa servir cada cartutx. D'aquesta manera, encara que el cartutx de tinta es tregui abans que s'hagi gastat, el podeu continuar fent servir després d'haver-lo col·locat de nou a la impressora. Tanmateix, quan torneu a inserir un cartutx, és possible que es consumeixi una mica de tinta per garantir el rendiment de la impressora.
- ❑ Per garantir l'eficiència màxima de la tinta, retireu el cartutx de tinta només quan en tingueu un altre llest per substituir-lo. Els cartutxos de tinta amb un estat de tinta baixa no es poden utilitzar si es tornin a inserir.
- ❑ Per garantir que rebeu la millor qualitat d'impressió i per protegir el capçal d'impressió, quan la impressora indica que heu de canviar el cartutx, encara hi roman una quantitat de tinta de reserva. Les quantitats que s'indiquen al comprador no inclouen aquesta quantitat de reserva.
- ❑ No desmunteu ni modifiqueu el cartutx de tinta; és possible que no pugueu imprimir amb normalitat.
- ❑ No podeu fer servir els cartutxos de tinta subministrats amb la impressora per a la substitució.

### Consum de tinta

- ❑ Per tal de mantenir un rendiment òptim del capçal d'impressió, es consumeix una determinada quantitat de tinta dels cartutxos durant les operacions de manteniment. També es pot consumir tinta quan substituïu els cartutxos de tinta o enceneu la impressora.
- ❑ Si esteu imprimint en monocrom o en escala de grisos, potser s'utilitzin les tintes de color en comptes de tinta negra, segons el tipus de paper o la configuració de qualitat d'impressió. Això es deu a la barreja de tintes de color que s'utilitza per crear el negre.
- ❑ La tinta dels cartutxos de tinta inclosos amb la impressora s'utilitzen parcialment durant la instal·lació inicial. Per obtenir impresos d'alta qualitat, el capçal d'impressió de la impressora haurà d'estar totalment carregat de tinta. Aquest procés, que només es realitza una vegada, consumeix tinta i, per això, aquests cartutxos imprimiran menys pàgines que els cartutxos que utilitzeu les vegades següents.
- ❑ Les quantitats que s'indiquen varien segons les imatges que imprimeu, el tipus de paper que utilitzeu, la freqüència d'impressió i les condicions ambientals, com ara la temperatura.

---

## Substitució dels cartutxos de tinta



### Precaució:

*Aneu amb compte de no enganxar-vos la mà ni els dits quan obriu i tanqueu la unitat d'escàner. Us podríeu fer mal.*

Feu una de les accions següents.

Per seleccionar un element, utilitzeu els botons ▲ ▼ ◀ ▶ i, a continuació, premeu el botó OK.

- ❑ Quan se us demani que substituïu els cartutxos de tinta

Comproveu quin cartutx de tinta s'ha de substituir i, a continuació, premeu el botó OK. Confirmeu el missatge i seleccioneu **Replace now** a la pantalla d'inici.

## Substitució de cartutxos de tinta i altres consumibles

Seleccioneu **How to** i vegeu les animacions que es mostren al tauler de control per saber com substituir els cartutxos de tinta.

- En substituir els cartutxos de tinta abans que es gastin

Seleccioneu **Maintenance > Ink Cartridge(s) Replacement** a la pantalla d'inici.

Seleccioneu **How to** i vegeu les animacions que es mostren al tauler de control per saber com substituir els cartutxos de tinta.

### Informació relacionada

- ➔ [“Codis dels cartutxos de tinta” a la pàgina 148](#)
- ➔ [“Precaucions en la manipulació dels cartutxos de tinta” a la pàgina 149](#)

---

## Codi de la unitat de manteniment

Epson recomana l'ús d'una unitat de manteniment original d'Epson.

Codi de la unitat de manteniment: C9344



### **Important:**

*Una vegada instal·lada en una impressora, la unitat de manteniment no es pot utilitzar en altres impressores.*

---

## Precaucions en la manipulació de la caixa de manteniment

Llegiu les instruccions següents abans de substituir la caixa de manteniment.

- No toqueu les seccions que es mostren a la il·lustració. Si ho feu, és possible que no funcioni normalment i que us pugueu tocar de tinta.

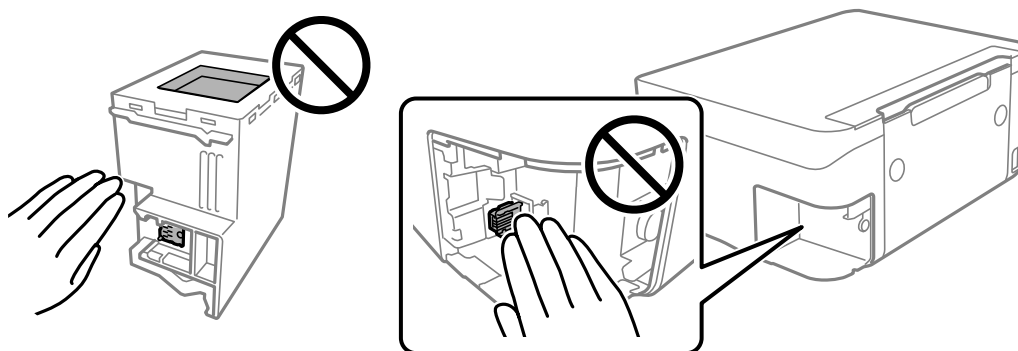

- No deixeu caure la unitat de manteniment ni sotmeteu-la a sacsejades fortes.
- No substituïu la unitat de manteniment durant la impressió, perquè la tinta es podria vessar.
- No traieu la unitat de manteniment ni la coberta excepte quan la substituïu, perquè la tinta es podria vessar.
- Si la coberta no es pot tornar a posar, és possible que la unitat de manteniment no s'hagi instal·lat correctament. Traieu la unitat de manteniment i torneu a instal·lar-la.



## Substitució de cartutxos de tinta i altres consumibles

- No inclineu la unitat de manteniment usada fins que estigui tancada a la bossa de plàstic, perquè la tinta es podria filtrar.
- No toqueu les obertures de la unitat de manteniment, ja que us podeu tocar de tinta.
- No reutilitzeu una unitat de manteniment que es va treure i no s'ha fet servir durant molt de temps. La tinta de l'interior de la unitat s'haurà solidificat i no es pot absorbir més tinta.
- No exposeu la unitat de manteniment a la llum directa del sol.
- No emmagatzemeu la unitat de manteniment a temperatures molt altes o molt baixes.

---

## Substitució d'una caixa de manteniment

És possible que en alguns cicles d'impressió s'acumuli una petita quantitat de tinta addicional a la caixa de manteniment. Per tal de prevenir la fuga de tinta de la caixa de manteniment, la impressora s'ha dissenyat per deixar d'imprimir quan la capacitat d'absorció de la caixa de manteniment arribi al límit. El moment i la freqüència d'aquesta acció dependrà del nombre de pàgines que s'imprimeixin, de la mena de material que s'imprimeixi i de la quantitat de cicles de neteja realitzats per la impressora.

Quan apareix un missatge que us demana que substituïu la caixa de manteniment, consulteu les animacions que es mostren al tauler de control. El fet que calgui substituir la unitat no vol dir que la impressora hagi deixat de funcionar segons les seves especificacions. La garantia d'Epson no cobreix el cost d'aquesta substitució. Aquesta peça l'ha de substituir l'usuari.

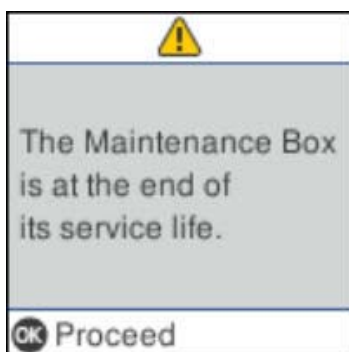

### Nota:

- Quan la caixa de manteniment és plena, no es pot imprimir ni netejar el capçal d'impressió fins que no s'hagi substituït per evitar que la tinta es filtri. Malgrat tot, podeu realitzar operacions que no consumeixin tinta, com ara escanejar.
- Quan apareix la pantalla següent, l'usuari no pot substituir el component per sí mateix. Contacteu amb l'assistència d'Epson.

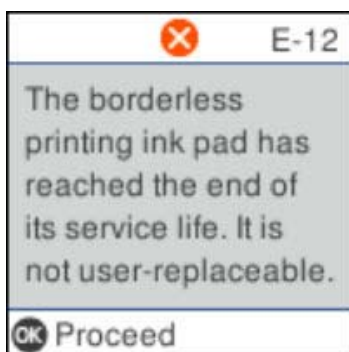

## Impressió temporal amb tinta negra

Si la tinta de color s'ha exhaurit i encara hi ha tinta negra, podeu emprar els paràmetres següents per seguir imprimint una mica més solament amb tinta negra.

- Tipus de paper: papers simples, Sobre
- Color: blanc i negre o Escala de grisos
- Sense vores: no seleccionat
- EPSON Status Monitor 3: activat (quan s'imprimeix des del controlador de la impressora a Windows.)

Com que aquesta funció només està disponible durant cinc dies aproximadament, cal canviar el cartutx de tinta exhaurit al més aviat possible.

### Nota:

- Si l'**EPSON Status Monitor 3** està desactivat, accediu al controlador de la impressora, feu clic a **Paràmetres ampliat** a la pestanya **Manteniment** i seleccioneu **Habilita l'EPSON Status Monitor 3**.
- El període de disponibilitat depèn de les condicions d'ús.

## Impressió temporal amb tinta negra — Tauler de control

1. Si es mostra un missatge que us demana que substituïu els cartutxos de tinta, seleccioneu **Proceed**.  
Es mostra un missatge que us informa que podeu imprimir temporalment amb tinta negra.
2. Comproveu el missatge i, seguidament, seleccioneu **Proceed**.
3. Si voleu imprimir en blanc i negre, seleccioneu **Remind me later**.  
El treball en curs es cancel·la.
4. Ara podeu copiar els originals en paper normal en blanc i negre. Seleccioneu la funció que vulgueu utilitzar a la pantalla d'inici.

### Nota:

La còpia sense vores no està disponible.

## Impressió temporal amb tinta negra — Windows

Feu una de les accions següents.

- Quan es mostri la finestra següent, seleccioneu **Imprimeix en negre**.

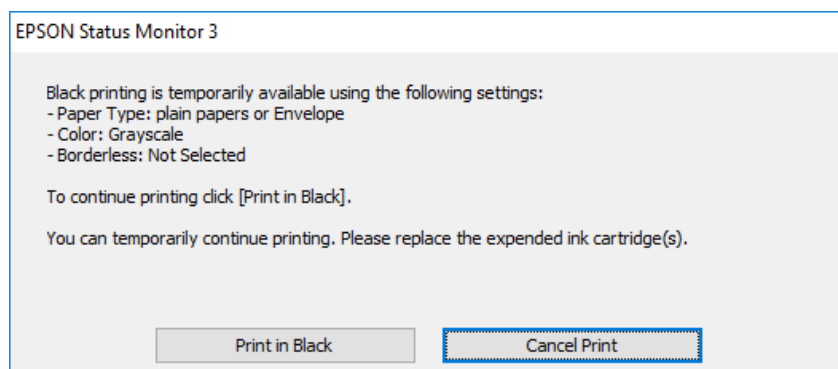

## Substitució de cartutxos de tinta i altres consumibles

- ❑ Quan es mostri la finestra següent, cancel·leu la impressió. I a continuació, imprimeu de nou.

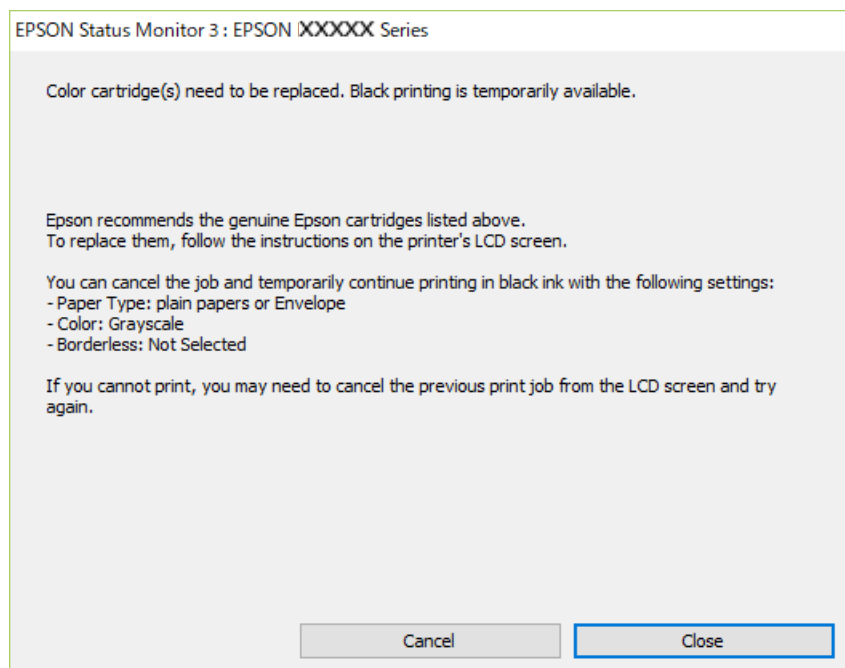

**Nota:**

*Si la impressió no es pot cancel·lar des de l'ordinador, feu-ho des del tauler de control de la impressora.*

Seguiu els passos que figuren a continuació, en tornar a imprimir.

1. Accediu a la finestra del controlador de la impressora.
2. Desmarqueu **Sense vores** a la pestanya **Principal**.
3. Seleccioneu **papers simples** o **Sobre** com a paràmetre de **Tipus de paper** a la pestanya **Principal**.
4. Seleccioneu **Escala de grisos**.
5. Definiu els altres elements a les pestanyes **Principal** i **Més opcions** com sigui necessari, i feu clic a **D'acord**.
6. Feu clic a **Imprimeix**.
7. Feu clic a **Imprimeix en negre** a la finestra que es visualitza.

## Impressió temporal amb tinta negra: Mac OS

**Nota:**

*Per utilitzar aquesta funció a través d'una xarxa, cal connectar-se amb el **Bonjour**.*

1. Feu clic a la icona de la impressora del **Dock**.
2. Cancel·leu el treball.

**Nota:**

*Si la impressió no es pot cancel·lar des de l'ordinador, feu-ho des del tauler de control de la impressora.*

## Substitució de cartutxos de tinta i altres consumibles

3. Seleccioneu **Preferències del Sistema** al menú  > **Impressores i Escàners** (o **Impressió i Escaneig, Impressió i Fax**) i després seleccioneu la impressora. Feu clic a **Opcions i recanvis** > **Opcions** (o **Controlador**).
4. Seleccioneu **On** com a configuració de l'opció **Permit temporary black printing**.
5. Accediu al diàleg d'impressió.
6. Seleccioneu **Paràmetres d'impressió** al menú emergent.
7. Seleccioneu qualsevol mida de paper excepte per a una mida sense vores com a paràmetre de **Mida del paper**.
8. Seleccioneu **papers simples** o **Sobre** com a paràmetre de **Tipus de suport**.
9. Seleccioneu **Escala de grisos**.
10. Si cal, definiu els altres elements.
11. Feu clic a **Imprimeix**.

---

## Estalvi de tinta negra quan en queda poca (només Windows)

Quan queda poca tinta negra i encara hi ha prou tinta de color, podeu fer servir una barreja de tintes de color per crear-ne de negra. Podeu seguir imprimint mentre prepareu un cartutx de tinta negra de recanvi.

Aquesta funció només està disponible quan se selecciona la configuració següent al controlador de la impressora.

- Tipus de paper: **papers simples**
- Qualitat: **Estàndard**
- EPSON Status Monitor 3: activat

### Nota:

- Si l'**EPSON Status Monitor 3** està desactivat, accediu al controlador de la impressora, feu clic a **Paràmetres ampliats** a la pestanya **Manteniment** i seleccioneu **Habilita l'EPSON Status Monitor 3**.
- El negre compost té un aspecte una mica diferent del negre pur. A més, la velocitat d'impressió és més lenta.
- També es consumeix tinta negra per tal de mantenir la qualitat del capçal d'impressió.

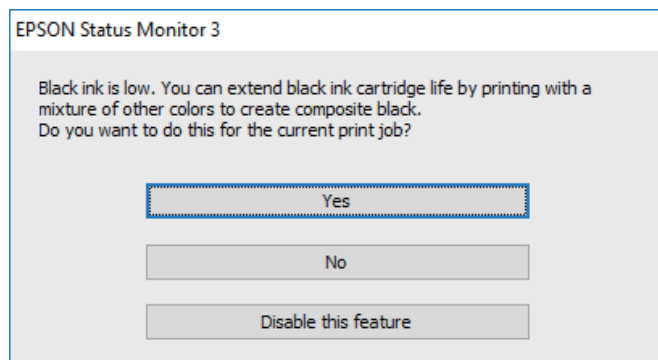

### Substitució de cartutxos de tinta i altres consumibles

Opcions	Descripció
Sí	Seleccioneu aquesta opció per fer servir una barreja de tintes de color per crear el negre. Aquesta finestra es visualitzarà el proper cop que imprimiu un treball semblant.
No	Seleccioneu aquesta opció per utilitzar la tinta negra que encara queda. Aquesta finestra es visualitzarà el proper cop que imprimiu un treball semblant.
Inhabilita aquesta funció	Seleccioneu aquesta opció per utilitzar la tinta negra que encara queda. Aquesta finestra no es visualitzarà fins que no s'hagi substituït el cartutx de tinta negra i en torni a quedar poca, de tinta.

# Manteniment de la impressora

## Prevenició perquè no s'assequi el capçal d'impressió

Utilitzeu sempre el botó d'alimentació en encendre i apagar la impressora.

Comproveu que la llum d'alimentació estigui apagada abans de desconnectar el cable d'alimentació.

La tinta mateixa es pot assecar si no està coberta. De la mateixa manera que es posa un tap en una ploma o una ploma d'oli per evitar que s'assequi, assegureu-vos que el capçal d'impressió estigui tapat correctament per evitar que s'assequi la tinta.

Quan el cable d'alimentació està desconnectat o es produeix una interrupció de la potència mentre la impressora està en funcionament, el capçal d'impressió pot no estar tapat correctament. Si el capçal d'impressió queda tal com ho està, s'assecarà fent que s'obstrueixin els injectors (sortides de la tinta).

En aquests casos, torneu a encendre la impressora tan aviat com sigui possible per tancar el capçal d'impressió.

## Comprovació i neteja del capçal d'impressió

Si els injectors estan bloquejats, les impressions són massa clares, hi ha bandes visibles o apareixen colors imprevistos. Si disminueix la qualitat d'impressió, utilitzeu la funció de comprovació d'injectors per veure si els injectors estan bloquejats. Si n'estan, de bloquejats, netegeu el capçal d'impressió.

### Important:

- No obriu la unitat de l'escàner ni apagueu la impressora durant la neteja del capçal. Si la neteja del capçal no es completa, no podreu imprimir.
- Com la utilitat de neteja del capçal fa servir tinta d'alguns cartutxos, netegeu el capçal només quan la qualitat d'impressió s'ha vist reduïda.
- És possible que no pugueu netejar el capçal si el nivell de tinta és baix.
- Si la qualitat d'impressió no millora després de comprovar l'injector i netejar el capçal unes quatre vegades, espereu un mínim de sis hores sense imprimir i, a continuació, torneu a comprovar l'injector i a netejar el capçal si és necessari. Recomanem que apagueu la impressora. Si la qualitat d'impressió encara no ha millorat, contacteu amb l'assistència tècnica d'Epson.
- Per prevenir que s'assequi el capçal d'impressió, no desendolleu la impressora quan encarta està encesa.

## Comprovació i neteja del capçal d'impressió — Tauler de control

1. Carregueu paper A4 normal a la impressora.
2. Seleccioneu **Maintenance** a la pantalla d'inici.  
Per seleccionar un element, utilitzeu els botons ▲ ▼ ◀ ▶ i, a continuació, premeu el botó OK.
3. Seleccioneu **Nozzle Check**.
4. Seguiu les instruccions que apareixen a la pantalla per imprimir el patró de comprovació dels injectors.

## Manteniment de la impressora

5. Examineu el patró imprès.

- Si no veieu cap línia tallada ni falten segments com es mostra al patró "OK" següent, els injectors del capçal d'impressió no estan bloquejats. Seleccioneu **No** per tancar la funció de comprovació dels injectors. No calen més passos.
- Si hi ha línies tallades o falten segments, com es mostra al patró "NG", és possible que els injectors del capçal d'impressió estiguin bloquejats. Aneu al pas següent.

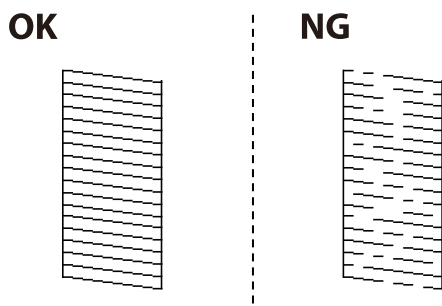

6. Seleccioneu **Yes** i seguiu les instruccions que apareixen a la pantalla per netejar el capçal d'impressió.

7. Quan la neteja hagi finalitzat, torneu a imprimir el patró de comprovació dels injectors. Repetiu la neteja i la impressió del patró fins que totes les línies s'imprimeixin completament.

### Informació relacionada

➔ [“Càrrega de paper al Alimentació posterior” a la pàgina 50](#)

## Comprovació i neteja del capçal d'impressió - Windows

1. Carregueu paper normal de mida A4 a la impressora.
2. Accediu a la finestra del controlador de la impressora.
3. Feu clic a **Comprovació d'injectors** a la pestanya **Manteniment**.
4. Seguiu les instruccions en pantalla.

### Informació relacionada

➔ [“Càrrega de paper al Alimentació posterior” a la pàgina 50](#)

➔ [“Accés al controlador de la impressora” a la pàgina 83](#)

## Comprovació i neteja del capçal d'impressió: Mac OS

1. Carregueu paper A4 normal a la impressora.
2. Seleccioneu **Preferències del Sistema** al menú  > **Impressores i Escàners** (o **Impressió i Escaneig, Impressió i Fax**) i després seleccioneu la impressora.
3. Feu clic a **Opcions i recanvis** > **Utilitat** > **Obrir la Utilitat Impressora**.

## Manteniment de la impressora

4. Feu clic a **Comprovació d'injectors**.
5. Seguiu les instruccions de la pantalla.

### Informació relacionada

➔ [“Càrrega de paper al Alimentació posterior” a la pàgina 50](#)

---

## Alineació del capçal d'impressió

Si els resultats de la impressió contenen els problemes següents, alineu el capçal d'impressió per millorar les impressions.

- Les línies verticals es veuen desalineades o les impressions es veuen borroses
- Apareixen bandes horitzontals a intervals regulars

## Alineació del capçal d'impressió — Tauler de control

1. Seleccioneu **Maintenance** a la pantalla d'inici.  
Per seleccionar un element, utilitzeu els botons ▲ ▼ ◀ ▶ i, a continuació, premeu el botó OK.
2. Seleccioneu **Print Head Alignment**.
3. Seleccioneu el menú d'ajust si voleu ajustar i millorar les impressions segons l'estat dels resultats d'impressió.
  - Les línies verticals es veuen desalineades o les impressions es veuen borroses: seleccioneu **Vertical Alignment**.
  - Apareixen bandes horitzontals a intervals regulars: seleccioneu **Horizontal Alignment**.
4. Seguiu les instruccions de la pantalla.

### Informació relacionada

➔ [“Càrrega de paper al Alimentació posterior” a la pàgina 50](#)

---

## Neteja del camí del paper per taques de tinta

Quan les impressions tenen taques de tinta o ratlles, cal netejar el corró.



### **Important:**

*No feu servir tovallons de paper per netejar l'interior de la impressora. El borrissol pot bloquejar els injectors del capçal d'impressió.*

1. Carregueu paper A4 normal a la impressora.



## Manteniment de la impressora

2. Seleccioneu **Maintenance** a la pantalla d'inici.

Per seleccionar un element, utilitzeu els botons ▲ ▼ ◀ ▶ i, a continuació, premeu el botó OK.

3. Seleccioneu **Paper Guide Cleaning**.

4. Seguiu les instruccions de la pantalla per netejar la ruta del paper.

**Nota:**

*Repetiu el procediment fins que el paper no surti tacat amb tinta.*

### Informació relacionada

➔ [“Càrrega de paper al Alimentació posterior” a la pàgina 50](#)

---

## Neteja de l'alimentador de documents

Si les imatges copiades o escanejades des de l'alimentador de documents apareixen tacades o l'alimentació d'originals a l'alimentador de documents no és correcta, cal netejar l'alimentador de documents.



**Important:**

*Mai no utilitzeu alcohol ni dissolvents per netejar la impressora. Aquest productes químics poden malmetre la impressora.*

1. Obriu la coberta de l'alimentador de documents

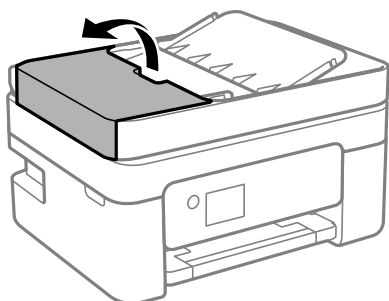

2. Utilitzeu un drap suau i humit per netejar el rodet i l'interior de l'alimentador de documents.

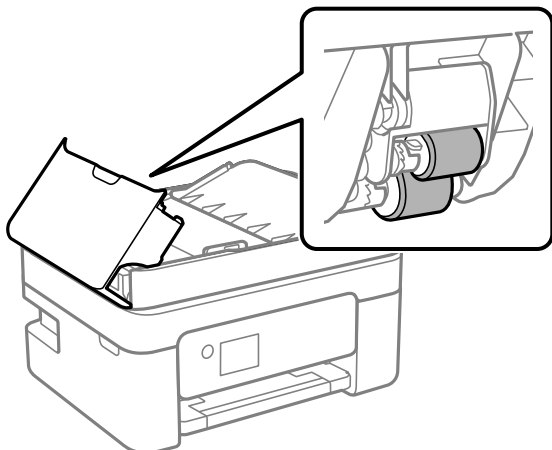

## Manteniment de la impressora

**!** **Important:**

*Amb un drap sec es podria malmetre la superfície del rodet. Utilitzeu l'alimentador de documents quan el rodet s'hagi assecat.*

3. Tanqueu la coberta de l'alimentador de documents i, a continuació, obriu la tapa de documents.

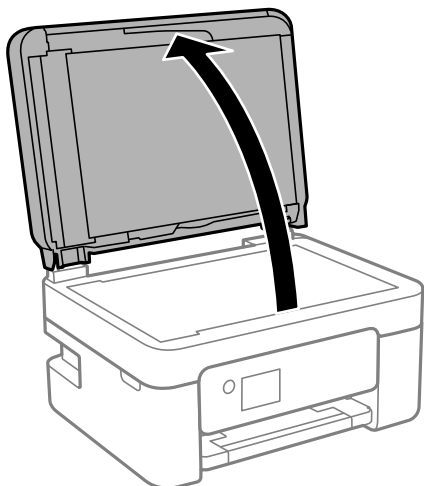

4. Netegeu la peça que es mostra a la il·lustració.

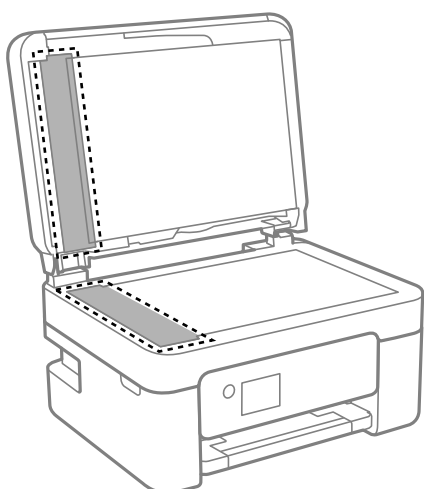

**!** **Important:**

- Si a la superfície del vidre hi ha taques de greix o cap altre material difícil de netejar, utilitzeu una petita quantitat de líquid per netejar vidres i un drap suau per netejar-ho. Eixugueu les restes de líquid.
- No premeu la superfície del vidre amb gaire força.
- Aneu amb compte de no ratllar ni malmetre la superfície del vidre. Una superfície malmesa pot reduir la qualitat de l'escaneig.

## Manteniment de la impressora

5. Si el problema no es pot solucionar, apagueu la impressora prement el botó , obriu la tapa de l'alimentador de documents i, a continuació, aixequeu la safata d'entrada de l'alimentador.

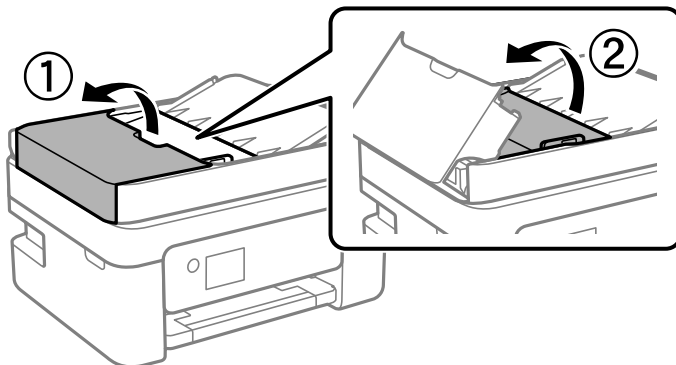

6. Netegeu la peça que es mostra a la il·lustració.

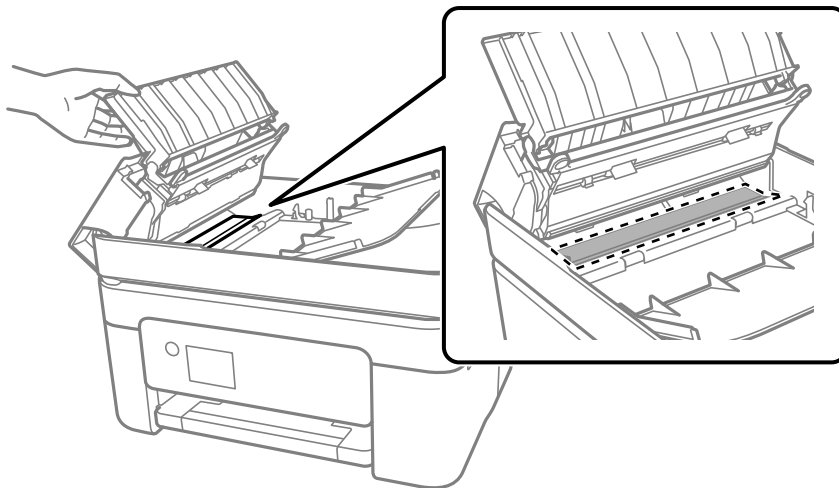

## Neteja del Vidre de l'escàner

Quan les còpies o les imatges escanejades es taquen de tinta, cal netejar el vidre de l'escàner.



**Precaució:**

*Aneu amb compte de no enganxar-vos la mà ni els dits quan obriu i tanqueu la coberta dels documents. Us podríeu fer mal.*



**Important:**

*Mai no utilitzeu alcohol ni dissolvents per netejar la impressora. Aquest productes químics poden malmetre la impressora.*

## Manteniment de la impressora

1. Obriu la coberta dels documents.

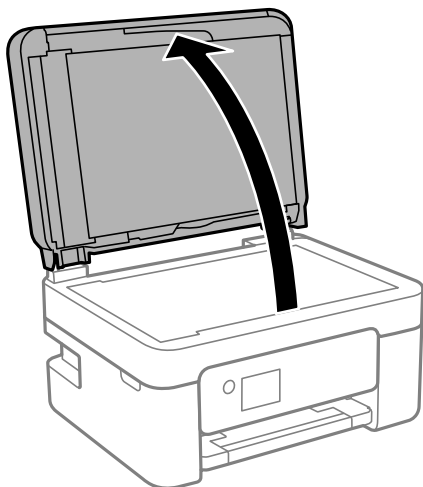

2. Utilitzeu un drap suau, sec i net per netejar la superfície del vidre de l'escàner.

**!** *Important:*

- Si a la superfície del vidre hi ha taques de greix o cap altre material difícil de netejar, utilitzeu una petita quantitat de líquid per netejar vidres i un drap suau per netejar-ho. Eixugueu les restes de líquid.
- No premeu la superfície del vidre amb gaire força.
- Aneu amb compte de no ratllar ni malmetre la superfície del vidre. Una superfície malmesa pot reduir la qualitat de l'escaneig.

---

## Neteja del film transparent

Quan la impressió no millora després d'haver alineat el capçal d'impressió o el camí de neteja del paper, el film transparent de dins de la impressora es pot tacar.

Elements necessaris:

- bastonets de cotó (diversos);
- aigua amb unes poques gotes de detergent (2 o 3 en 1/4 de got d'aigua de l'aixeta); i
- llum per comprovar les taques.

**!** *Important:*

*No utilitzeu cap líquid per netejar que no sigui aigua amb unes quantes gotes de detergent.*

1. Apagueu la impressora prement el botó .

## Manteniment de la impressora

2. Obriu la unitat de l'escàner.

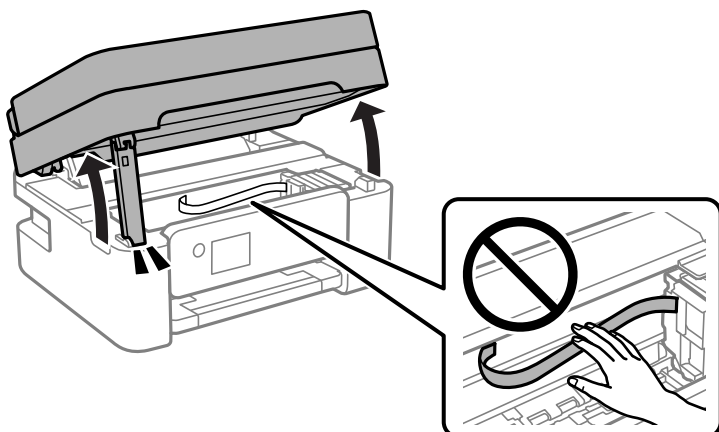

3. Comproveu si el film transparent està tacat. Les taques són més fàcils de veure si s'utilitza una llum. Si hi ha taques (com marques de dits o de greix) al film transparent (A), aneu al pas següent.

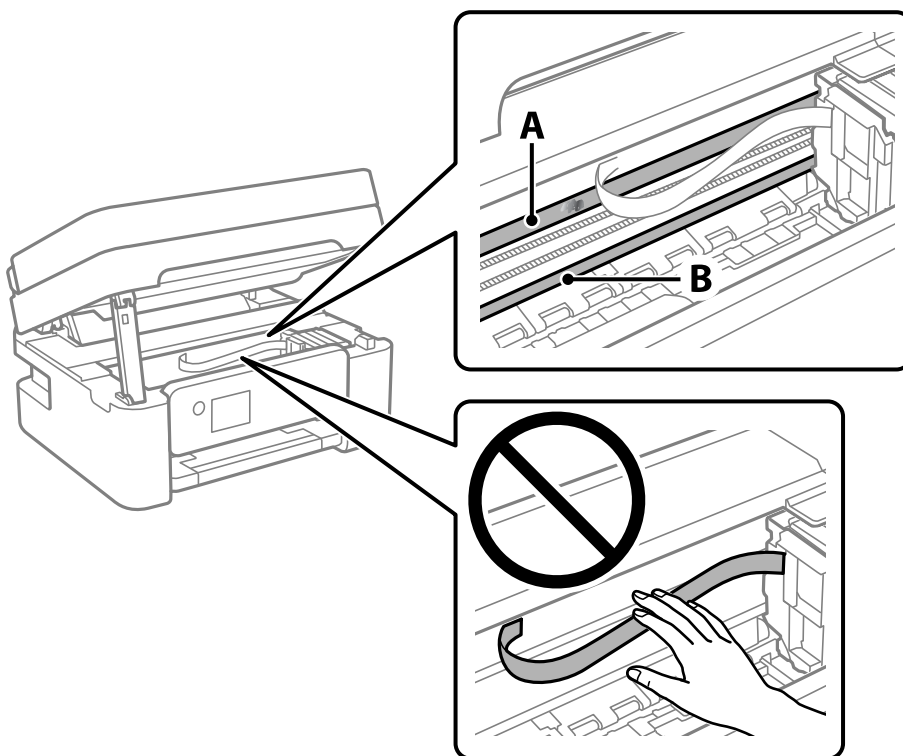

A: film transparent

B: guia

**!** *Important:*

*Aneu amb compte de no tocar la guia (B). En cas contrari, és possible que no pugueu imprimir. No elimineu el greix de les guies, perquè és necessari per al funcionament.*

## Manteniment de la impressora

- Humitegeu un bastonet de cotó amb aigua amb unes poques gotes de detergent per tal que no gotegi, i netegeu la part tacada.

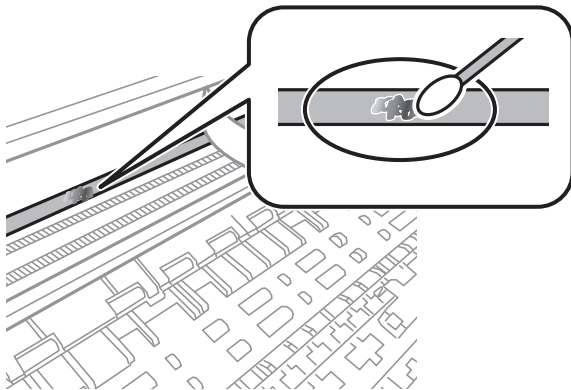

**!** **Important:**

*Elimineu la taca amb compte. Si premeu massa fort el bastonet de cotó contra el plàstic, el ressort del plàstic es pot descol·locar i pot fer malbé la impressora.*

- Utilitzeu un bastonet de cotó nou i sec per netejar el plàstic.

**!** **Important:**

*No hi deixeu fibres.*

**Nota:**

*Per evitar que la taca s'escampi, substituir de manera freqüent el bastonet de cotó per un de nou.*

- Repetiu els passos 4 i 5 fins que el plàstic ja no estigui tacat.
- Comproveu visualment que hi queden taques al plàstic.

# Servei de xarxa i informació de programari

Aquesta secció presenta els serveis de xarxa i els productes de programari disponibles per a la impressora al lloc web d'Epson o al CD subministrat.

## Aplicació per a la configuració de funcions d'impressora (Web Config)

Web Config és una aplicació que s'executa en un navegador web, com Internet Explorer i Safari, en un ordinador o dispositiu intel·ligent. Podeu confirmar l'estat de la impressora o canviar la configuració de serveis de xarxa i de la impressora. Per utilitzar els Web Config, connecteu la impressora i l'ordinador o dispositiu a la mateixa xarxa.

S'admeten els següents navegadors.

Sistema operatiu	Navegador
Windows XP SP3 o posterior	Microsoft Edge, Internet Explorer 8 o posterior, Firefox*, Chrome*
Mac OS X v10.6.8 o posterior	Safari*, Firefox*, Chrome*
iOS*	Safari*
Android 2.3 o posterior	Navegador predeterminat
Chrome OS*	Navegador predeterminat

\* Utilitza la darrera versió.

## Execució de Web Config en un navegador web

1. Comproveu l'adreça IP de la impressora.

Seleccioneu **Settings** > **Network Settings** > **Connection Check** des del tauler de control per iniciar la comprovació de la connexió. Premeu el botó  o el botó OK per imprimir l'informe de connexió de la xarxa. Comproveu l'adreça IP de la impressora a l'informe de connexió de la xarxa que s'ha imprès.

2. Inicieu un navegador web des d'un ordinador o dispositiu intel·ligent i, llavors, introduïu l'adreça IP de la impressora.

Format:

IPv4: http://adreça IP de la impressora/

IPv6: http://[adreça IP de la impressora]/

Exemples:

IPv4: http://192.168.100.201/

IPv6: http://[2001:db8::1000:1]/

## Servei de xarxa i informació de programari

**Nota:**

Amb el dispositiu intel·ligent, també podeu executar Web Config des de la pantalla de manteniment d'Epson iPrint.

### Informació relacionada

- ➔ [“Impressió d'un informe de connexió de xarxa” a la pàgina 36](#)
- ➔ [“Ús de l'Epson iPrint” a la pàgina 109](#)

## Execució de Web Config a Windows

Quan connecteu un ordinador a la impressora mitjançant WSD, seguiu els passos següents per executar Web Config.

1. Obriu la llista d'impressores a l'ordinador.
  - Windows 10/Windows Server 2016  
Feu clic al botó Inicia i, seguidament, seleccioneu **Sistema Windows > Tauler de control > Visualitza dispositius i impressores a Maquinari i so.**
  - Windows 8.1/Windows 8/Windows Server 2012 R2/Windows Server 2012  
Seleccioneu **Escriptori > Configuració > Tauler de control > Visualitza dispositius i impressores a Maquinari i so (o Maquinari).**
  - Windows 7/Windows Server 2008 R2  
Feu clic al botó Inicia i seleccioneu **Tauler de control > Visualitza dispositius i impressores a Maquinari i so.**
  - Windows Vista/Windows Server 2008  
Feu clic al botó Inicia i seleccioneu **Tauler de control > Impressores a Maquinari i so.**
2. Feu clic amb el botó dret a la impressora i seleccioneu **Propietats**.
3. Seleccioneu la pestanya **Serveis web** i feu clic a l'URL.

## Execució de Web Config a Mac OS

1. Seleccioneu **Preferències del Sistema** al menú  > **Impressores i Escàners** (o **Impressió i Escaneig, Impressió i Fax**) i després seleccioneu la impressora.
2. Feu clic a **Opcions i recanvis > Mostra pàgina de la impressora**.

---

## Aplicació per escanejar documents i imatges (Epson Scan 2)

L'Epson Scan 2 és una aplicació per controlar l'escaneig. Es pot ajustar la mida, la resolució, la brillantor, el contrast i la qualitat de la imatge escanejada. Epson Scan 2 també es pot iniciar des d'una aplicació d'escaneig que compleix amb TWAIN. Per obtenir més informació, consulteu l'ajuda de l'aplicació.



## Servei de xarxa i informació de programari

### Inici al Windows

**Nota:**

En el cas dels sistemes operatius Windows Server, assegureu-vos que hi hagi instal·lada la funció **Experiència d'escriptori**.

- Windows 10/Windows Server 2016

Feu clic al botó Inicia i, tot seguit, seleccioneu **EPSON > Epson Scan 2**.

- Windows 8.1/Windows 8/Windows Server 2012 R2/Windows Server 2012

Escriviu el nom de l'aplicació al botó d'accés Cerca i seleccioneu la icona mostrada.

- Windows 7/Windows Vista/Windows XP/Windows Server 2008 R2/Windows Server 2008/Windows Server 2003 R2/Windows Server 2003

Feu clic al botó Inicia i, a continuació, seleccioneu **Tots els programes** o **Programes > EPSON > Epson Scan 2 > Epson Scan 2**.

### Inici al Mac OS

**Nota:**

L'Epson Scan 2 no admet la funció de canvi ràpid d'usuaris del Mac OS. Desactiveu el canvi ràpid d'usuaris.

Seleccioneu **Anar > Aplicacions > Epson Software > Epson Scan 2**.

### Informació relacionada

- ➔ [“Escaneig amb Epson Scan 2” a la pàgina 123](#)
- ➔ [“Instal·lació de les darreres aplicacions” a la pàgina 173](#)

## Afegir un escàner de xarxa

Abans d'utilitzar Epson Scan 2, heu d'afegir l'escàner de xarxa.

1. Inicieu el programari i, a continuació, feu clic a **Afegeix** a la pantalla **Paràmetres de l'escàner**.

**Nota:**

- Si **Afegeix** es torna gris, feu clic a **Habilita l'edició**.

- Si la pantalla principal de Epson Scan 2 es mostra, ja s'ha connectat a l'escàner. Si voleu connectar a una altra xarxa, seleccioneu **Escàner > Configuració** per obrir la pantalla **Paràmetres de l'escàner**.

2. Afegir un escàner de xarxa. Introduïu els següents elements i, a continuació, feu clic a **Afegeix**.

- Model:** Seleccioneu l'escàner al qual voleu connectar.

- Nom:** Introduïu el nom de l'escàner de 32 caràcters.

- Cerca xarxa:** Quan la impressora i l'escàner estan a la mateixa xarxa, es mostra la adreça IP. Si no fos així, feu clic al botó . Si la adreça IP no es mostra, feu clic a **Introdueix adreça** i, a continuació, introduïu la direcció IP directament.

3. Seleccioneu l'escàner a la pantalla **Paràmetres de l'escàner** i, a continuació, feu clic a **D'acord**.

---

## Aplicació per configurar les operacions d'escaneig des del tauler de control (Epson Event Manager)

Epson Event Manager és una aplicació que permet gestionar l'escaneig des del tauler de control i desar les imatges en un ordinador. Podeu afegir els vostres propis ajustos com a valors predefinitos, com ara el tipus de document, la ubicació de la carpeta per desar i el format d'imatge. Per obtenir més informació, consulteu l'ajuda de l'aplicació.

**Nota:**

*Els sistemes operatius Windows Server no són compatibles.*

**Inici al Windows** Windows 10

Feu clic al botó Inicia i, tot seguit, seleccioneu **Epson Software > Event Manager**.

 Windows 8.1/Windows 8

Escriviu el nom de l'aplicació al botó d'accés Cerca i seleccioneu la icona mostrada.

 Windows 7/Windows Vista/Windows XP

Feu clic al botó Inicia i, a continuació, seleccioneu **Tots els programes** o **Programes > Epson Software > Event Manager**.

**Inici al Mac OS**

**Anar > Aplicacions > Epson Software > Event Manager.**

**Informació relacionada**

➔ [“Instal·lació de les darreres aplicacions” a la pàgina 173](#)

---

## Aplicació de configuració de funcions i enviament de fax (FAX Utility)

L'aplicació FAX Utility us permet configurar diverses opcions per enviar faxos des d'un ordinador. Podeu crear o editar la llista de contactes que s'utilitzarà en enviar un fax i configurar que els faxos rebuts es desin en format PDF a l'ordinador, entre d'altres. Per obtenir més informació, consulteu l'ajuda de l'aplicació.

**Nota:**

*Els sistemes operatius Windows Server no són compatibles.*

*Assegureu-vos que heu instal·lat el controlador de la impressora abans d'instal·lar la FAX Utility.*

**Inici al Windows** Windows 10

Feu clic al botó Inicia i seleccioneu **Epson Software > FAX Utility**.

 Windows 8.1/Windows 8

Escriviu el nom de l'aplicació al botó d'accés Cerca i seleccioneu la icona mostrada.

 Windows 7/Windows Vista/Windows XP

Feu clic al botó Inicia i seleccioneu **Tots els programes** (o **Programes**) > **Epson Software > FAX Utility**.

## Inici al Mac OS

Seleccioneu **Preferències del Sistema** al menú  > **Impressores i Escàners** (o **Impressió i Escaneig, Impressió i Fax**) i després seleccioneu la impressora (FAX). Feu clic a **Opcions i recanvis** > **Utilitat** > **Obrir la Utilitat Impressora**.

### Informació relacionada

- ➔ [“Recepció de faxes en un ordinador” a la pàgina 142](#)
- ➔ [“Instal·lació de les darreres aplicacions” a la pàgina 173](#)

---

## Aplicació per enviar faxes (Controlador PC-FAX)

El controlador PC-FAX és una aplicació que permet enviar un document creat en una altra aplicació com a fax directament des de l'ordinador. El controlador PC-FAX s'instal·la en instal·lar la Utilitat de FAX. Per obtenir més informació, consulteu l'ajuda de l'aplicació.

### Nota:

- Els sistemes operatius Windows Server no són compatibles.*
- El funcionament és diferent segons l'aplicació que hàgiu utilitzat per crear el document. Per obtenir més informació, consulteu l'ajuda de l'aplicació.*

### Accés des del Windows

A l'aplicació, feu clic a **Imprimeix** o **Configuració de la impressió** al menú **Fitxer**. Seleccioneu la impressora (FAX) i feu clic a **Preferències** o **Propietats**.

### Accés des del Mac OS

A l'aplicació, feu clic a **Imprimir** des del menú **Arxiu**. Seleccioneu la impressora (FAX) com a paràmetre d'**Impressora**, i seleccioneu **Fax Settings** o **Recipient Settings** al menú emergent.

### Informació relacionada

- ➔ [“Enviament d'un fax des d'un ordinador” a la pàgina 138](#)
- ➔ [“Aplicació de configuració de funcions i enviament de fax \(FAX Utility\)” a la pàgina 170](#)

---

## Aplicació per imprimir imatges (Epson Photo+)

Epson Photo+ és una aplicació que permet imprimir fàcilment imatges amb diversos dissenys. També podeu realitzar correcció d'imatges i ajustar la posició mentre visualitzeu una vista prèvia del document. També podeu aclarir les vostres imatges afegint text i marques on vulgueu. Quan imprimeu en paper fotogràfic original Epson, el rendiment de la tinta es maximitza creant un bonic acabat amb una coloració excel·lent.

Per obtenir més informació, consulteu l'ajuda de l'aplicació.

### Nota:

- Els sistemes operatius Windows Server no són compatibles.*
- Per utilitzar aquesta aplicació, s'ha d'instal·lar el controlador d'aquesta impressora.*

## Servei de xarxa i informació de programari

### Inici

- Windows 10/Windows Server 2016

Feu clic al botó Inicia i, tot seguit, seleccioneu **Epson Software > Epson Photo+**.

- Windows 8.1/Windows 8/Windows Server 2012 R2/Windows Server 2012

Escriviu el nom de l'aplicació al botó d'accés Cerca i seleccioneu la icona mostrada.

- Windows 7/Windows Vista/Windows XP/Windows Server 2008 R2/Windows Server 2008/Windows Server 2003 R2/Windows Server 2003

Feu clic al botó Inicia i seleccioneu **Tots els programes o Programes > Epson Software > Epson Photo+**.

### Inici al Mac OS

Seleccioneu **Anar > Aplicacions > Epson Software > Epson Photo+**.

### Informació relacionada

➔ [“Instal·lació de les darreres aplicacions” a la pàgina 173](#)

---

## Eines d'actualització de programari (EPSON Software Updater)

L'aplicació EPSON Software Updater cerca programari nou o actualitzat a Internet i després l'instal·la. També és possible actualitzar el manual i el microprogramari de la impressora.

#### **Nota:**

*Els sistemes operatius Windows Server no són compatibles.*

### Procediment d'instal·lació

Descàrrega de EPSON Software Updater del web d'Epson.

Si utilitzeu un ordinador amb Windows i no podeu descarregar-les del lloc web, podeu instal·lar-les des del disc de programari subministrat.

<http://www.epson.com>

### Inici al Windows

- Windows 10

Feu clic al botó Inicia i, tot seguit, seleccioneu **Epson Software > EPSON Software Updater**.

- Windows 8.1/Windows 8

Escriviu el nom de l'aplicació al botó d'accés Cerca i seleccioneu la icona mostrada.

- Windows 7/Windows Vista/Windows XP

Feu clic al botó Inicia i, a continuació, seleccioneu **Tots els programes o Programes > Epson Software > EPSON Software Updater**.

#### **Nota:**

*També podeu iniciar el EPSON Software Updater fent clic a la barra de tasques de l'escriptori i, seguidament, seleccionant **Actualització de programari**.*

### Inici al Mac OS

Selecioneu **Anar > Aplicacions > Epson Software > EPSON Software Updater**.

---

## Aplicació per configurar diversos dispositius (EpsonNet Config)

EpsonNet Config és una aplicació que us permet definir les adreces i els protocols de la interfície de xarxa. Consulteu la guia de funcionament d'EpsonNet Config o l'ajuda de l'aplicació per obtenir més informació.

### Inici al Windows

- Windows 10/Windows Server 2016

Feu clic al botó Inicia i, tot seguit, seleccioneu **EpsonNet > EpsonNet Config**.

- Windows 8.1/Windows 8/Windows Server 2012 R2/Windows Server 2012

Escriviu el nom de l'aplicació al botó d'accés Cerca i seleccioneu la icona mostrada.

- Windows 7/Windows Vista/Windows XP/Windows Server 2008 R2/Windows Server 2008/Windows Server 2003 R2/Windows Server 2003

Feu clic al botó Inicia i seleccioneu **Tots els programes o Programes > EpsonNet > EpsonNet Config SE > EpsonNet Config**.

### Inici al Mac OS

**Anar > Aplicacions > Epson Software > EpsonNet > EpsonNet Config SE > EpsonNet Config**.

---

## Instal·lació de les darreres aplicacions

### *Nota:*

*Per tornar a instal·lar una aplicació, primer cal desinstal·lar-la.*

1. Assegureu-vos que l'ordinador i la impressora estiguin disponibles per comunicar-se, i que la impressora estigui connectada a Internet.

## Servei de xarxa i informació de programari

2. Inicieu l'EPSON Software Updater.

La captura de pantalla és un exemple de Windows.

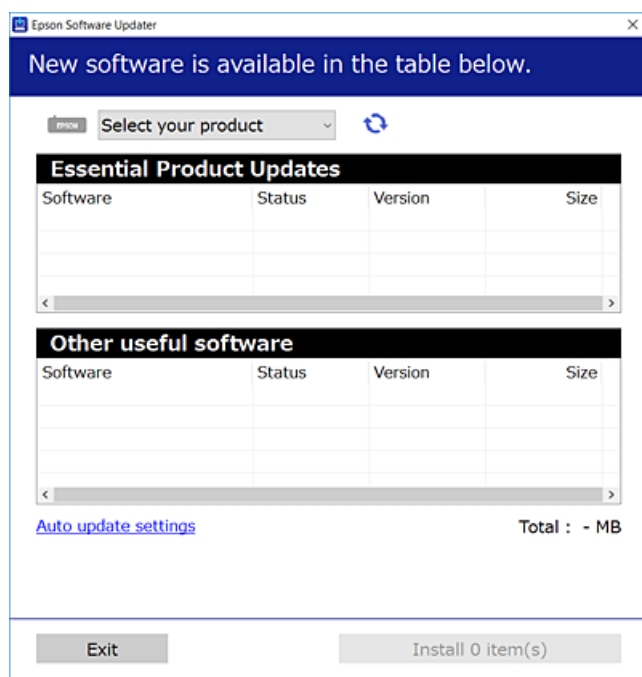

3. Per Windows, seleccioneu la impressora i feu clic a  per comprovar les últimes aplicacions disponibles.
4. Seleccioneu els elements que voleu instal·lar o actualitzar i, a continuació, feu clic al botó d'instal·lació.

**!** **Important:**

*No apagueu ni desconnecteu la impressora fins que l'actualització s'hagi completat; en cas contrari, la impressora pot funcionar malament.*

**Nota:**

- Podeu descarregar les últimes aplicacions des del lloc web d'Epson.

<http://www.epson.com>

- Si utilitzeu els sistemes operatius Windows Server, no podeu utilitzar el EPSON Software Updater. Descarregueu les últimes aplicacions des del lloc web d'Epson.

### Informació relacionada

- ➔ “Eines d'actualització de programari (EPSON Software Updater)” a la pàgina 172
- ➔ “Desinstal·lació de les aplicacions” a la pàgina 175

## Actualització de les aplicacions i del microprogramari

Pot ser que pugueu resoldre certs problemes i afegir funcions o millorar-les si actualitzeu les aplicacions i el microprogramari. Assegureu-vos que feu servir la versió més actual de les aplicacions i del microprogramari.

1. Assegureu-vos que estiguin connectats l'ordinador i la impressora, i que l'ordinador estigui connectat a Internet.

## Servei de xarxa i informació de programari

- Inicieu l'EPSON Software Updater i actualitzeu les aplicacions o el microprogramari.

 **Important:**

*No apagueu l'ordinador ni la impressora fins que l'actualització s'hagi completat; en cas contrari, la impressora pot funcionar malament.*

**Nota:**

*Si l'aplicació que voleu actualitzar no hi és a la llista, no la podeu actualitzar amb l'EPSON Software Updater. Cerqueu les versions més actuals de les actualitzacions al lloc web local d'Epson.*

<http://www.epson.com>

---

## Desinstal·lació de les aplicacions

Inicieu la sessió a l'ordinador com a administrador. Introduïu la contrasenya d'administrador si us ho demana l'ordinador.

### Desinstal·lació de les aplicacions — Windows

- Premeu el botó  per apagar la impressora.
- Sortiu de totes les aplicacions.
- Obriu el **Tauler de control**:
  - Windows 10/Windows Server 2016  
Feu clic al botó Inicia i, a continuació, seleccioneu **Sistema Windows > Tauler de control**.
  - Windows 8.1/Windows 8/Windows Server 2012 R2/Windows Server 2012  
Seleccioneu **Escriptori > Configuració > Tauler de control**.
  - Windows 7/Windows Vista/Windows XP/Windows Server 2008 R2/Windows Server 2008/Windows Server 2003 R2/Windows Server 2003  
Feu clic al botó Inicia i seleccioneu **Tauler de control**.
- Obriu **Desinstal·la un programa** (o **Afegeix o suprimeix programes**):
  - Windows 10/Windows 8.1/Windows 8/Windows 7/Windows Vista/Windows Server 2016/Windows Server 2012 R2/Windows Server 2012/Windows Server 2008 R2/Windows Server 2008  
Seleccioneu **Desinstal·la un programa** a **Programes**.
  - Windows XP/Windows Server 2003 R2/Windows Server 2003  
Feu clic a **Afegeix o suprimeix programes**.
- Seleccioneu l'aplicació que vulgueu desinstal·lar.  
No podeu desinstal·lar el controlador de la impressora si hi ha algun treball d'impressió. Elimineu els treballs o espereu que s'imprimeixin abans de la desinstal·lació.

## Servei de xarxa i informació de programari

6. Desinstal·leu les aplicacions:

- Windows 10/Windows 8.1/Windows 8/Windows 7/Windows Vista/Windows Server 2016/Windows Server 2012 R2/Windows Server 2012/Windows Server 2008 R2/Windows Server 2008

Feu clic a **Desinstal·la o repara** o a **Desinstal·la**.

- Windows XP/Windows Server 2003 R2/Windows Server 2003

Feu clic a **Canvia/Suprimeix** o a **Suprimeix**.

**Nota:**

Si es visualitza la finestra **Control de comptes d'usuari**, feu clic a **Continua**.

7. Seguiu les instruccions de la pantalla.

## Desinstal·lació de les aplicacions: Mac OS

1. Baixeu l'Uninstaller amb l'EPSON Software Updater.

Una vegada que hàgiu baixat l'Uninstaller, no cal que el torneu a baixar cada vegada que desinstal·leu l'aplicació.

2. Premeu el botó  per apagar la impressora.

3. Per desinstal·lar el controlador de la impressora o del PC-FAX, seleccioneu **Preferències del Sistema** al menú  > **Impressores i Escàners** (o **Impressió i Fax, Impressió i Fax**) i suprimiu la impressora de la llista.

4. Sortiu de totes les aplicacions.

5. Seleccioneu **Anar** > **Aplicacions** > **Epson Software** > **Uninstaller**.

6. Seleccioneu l'aplicació que vulgueu desinstal·lar i, a continuació, feu clic a **Uninstall**.

 **Important:**

L'Uninstaller suprimeix tots els controladors de les impressores d'injecció d'Epson de l'ordinador. Si utilitzeu diverses impressores d'injecció d'Epson i només voleu suprimir uns quants controladors, primer suprimiu-los tots i després torneu a instal·lar el controlador d'impressora necessari.

**Nota:**

Si l'aplicació que voleu desinstal·lar no és a la llista, no la podeu desinstal·lar amb l'Uninstaller. En aquest cas, seleccioneu **Anar** > **Aplicacions** > **Epson Software**, seleccioneu l'aplicació que voleu desinstal·lar i arrossegueu-la a la icona de la paperera.

### Informació relacionada

➔ [“Eines d'actualització de programari \(EPSON Software Updater\)” a la pàgina 172](#)

---

## Impressió mitjançant un servei de xarxa

Mitjançant el servei Epson Connect disponible a Internet, podeu imprimir des d'un telèfon intel·ligent, des d'una tauleta o des d'un portàtil en qualsevol moment i pràcticament des de qualsevol lloc. Per utilitzar aquest servei, cal que registreu l'usuari i la impressora a Epson Connect.



## Servei de xarxa i informació de programari

Les funcions disponibles a Internet són les següents.

Email Print

Quan s'envia un correu electrònic amb fitxers adjunts, com ara documents o imatges, a una adreça de correu electrònic assignada a la impressora, podeu imprimir el correu electrònic i els fitxers adjunts des de llocs remots, com ara la impressora de la vostra llar o oficina.

Epson iPrint

Aquesta aplicació és per a iOS i Android i us permet imprimir des d'un telèfon intel·ligent o tauleta. Podeu imprimir documents, imatges i llocs web enviant-los directament a una impressora de la mateixa xarxa LAN sense fil.

Remote Print Driver

Aquest és un controlador compartit compatible amb el controlador d'impressió remota. Quan s'imprimeix amb una impressora en una ubicació remota, podeu imprimir mitjançant el canvi de la impressora a la finestra d'aplicacions habituals.

Consulteu el portal web de l'Epson Connect per obtenir més informació.

<https://www.epsonconnect.com/>

<http://www.epsonconnect.eu> (només Europa)

# Solució de problemes

## Comprovació de l'estat de la impressora

### Comprovació de codis d'error a la pantalla LCD

Es mostrarà un codi a la pantalla LCD en el cas que hi hagi un error o informació que requereixi la vostra atenció. Si es mostra un codi, seguiu les solucions següents per resoldre el problema.

Codi	Situació	Solucions
E-01	S'ha produït un error de la impressora.	Obriu la unitat d'escàner i retireu qualsevol paper o material protector de dins de la impressora. Apagueu-la i torneu a encendre-la.
E-02	S'ha produït un error de l'escàner.	Apagueu-la i torneu a encendre-la.
E-12	Cal que substituïu un coixinet de tinta d'impressió sense vores.	Poseu-vos en contacte amb un proveïdor de serveis autoritzat d'Epson per substituir el tampó d'impressió sense vores*. L'usuari no pot substituir aquesta peça.  La impressió sense vores no està disponible, però la impressió amb una vora sí.
W-01	S'ha produït un embús de paper.	Traieu el paper de la impressora i premeu el botó que es mostra a la part inferior de la pantalla LCD per esborrar l'error. En alguns casos, l'heu d'apagar i tornar a encendre-la.
W-12	Els cartutxos de tinta s'han instal·lat correctament.	Premeu el cartutx de tinta cap avall amb fermesa.
W-13	No es reconeix el cartutx de tinta que es mostra a la pantalla LCD.	Substituïu el cartutx de tinta. Epson recomana l'ús de cartutxos originals d'Epson.
W-14	Un coixinet de tinta d'impressió sense vores s'acosta al final de la seva vida útil.	Poseu-vos en contacte amb un proveïdor de serveis autoritzat d'Epson per substituir el tampó d'impressió sense vores*. L'usuari no pot substituir aquesta peça. El missatge es veurà a la pantalla fins que es canviï el tampó.  Premeu el botó  per continuar imprimint.
I-22	Establiu el Wi-Fi des del <b>Push Button (WPS)</b> .	Premeu el botó del punt d'accés. Si no hi ha cap botó al punt d'accés, obriu la finestra de configuració del punt d'accés i feu clic al botó que es mostra en el programari.
I-23	Establiu el Wi-Fi des del <b>PIN Code (WPS)</b> .	Introduïu el codi PIN que es mostra a la pantalla LCD al punt d'accés o a l'ordinador abans de dos minuts.
I-31	Establiu el Wi-Fi des del <b>Wi-Fi Auto Connect</b> .	Instal·leu el programari a l'ordinador i, a continuació, premeu el botó OK quan s'iniciï la configuració de Wi-Fi.
I-41	<b>Paper Setup Auto Display</b> està desactivat. No es poden utilitzar algunes funcions.	Si l'opció <b>Paper Setup Auto Display</b> està desactivada, no podeu utilitzar AirPrint.

## Solució de problemes

Codi	Situació	Solucions
I-60	És possible que l'ordinador no admeti WSD (Serveis web per a dispositius).	La funció d'escaneig des d'un ordinador (WSD) només està disponible per a ordinadors amb versions en anglès de Windows 10, Windows 8.1, Windows 8, Windows 7 o Windows Vista. Assegureu-vos que la impressora estigui connectada correctament a l'ordinador.
Recovery Mode	La impressora s'ha iniciat en mode de recuperació perquè no s'ha pogut actualitzar el microprogramari.	Apliqueu els passos següents per mirar d'actualitzar el microprogramari una altra vegada. 1. Connecteu l'ordinador i la impressora amb un cable USB. (Durant el mode de recuperació no és possible actualitzar el microprogramari a través d'una connexió de xarxa.) 2. Visiteu el lloc web local d'Epson per obtenir-ne més informació.

\* És possible que en alguns cicles d'impressió s'acumuli una petita quantitat de tinta addicional al tampó. Per prevenir que la tinta del tampó es filtri, la impressora s'ha dissenyat perquè s'aturi quan s'assoleix el seu límit. El moment i la freqüència d'aquesta acció dependran del nombre de pàgines que imprimeu mitjançant l'opció d'impressió sense vores. El fet que calgui substituir el tampó no vol dir que la impressora hagi deixat de funcionar segons les seves especificacions. La impressora només avisarà quan calgui substituir el tampó i aquesta acció només pot dur-la a terme un proveïdor de serveis autoritzat d'Epson. La garantia d'Epson no cobreix el cost d'aquesta substitució.

## Informació relacionada

- ➔ [“Extracció del paper embossat” a la pàgina 180](#)
- ➔ [“Contactar amb l'assistència d'Epson” a la pàgina 227](#)
- ➔ [“Instal·lació de les darreres aplicacions” a la pàgina 173](#)

## Comprovació de l'estat de la impressora — Windows

1. Accediu a la finestra del controlador de la impressora.
2. Feu clic a **EPSON Status Monitor 3** a la pestanya **Manteniment** i, a continuació, feu clic a **Detalls**.  
Podeu comprovar l'estat de la impressora, els nivells de tinta i els estats d'error.

*Nota:*

*Si EPSON Status Monitor 3 està desactivat, feu clic a **Paràmetres ampliats** a la pestanya **Manteniment** i seleccioneu **Habilita l'EPSON Status Monitor 3**.*

## Informació relacionada

- ➔ [“Accés al controlador de la impressora” a la pàgina 83](#)

## Comprovació de l'estat de la impressora — Mac OS

1. Seleccioneu **Preferències del Sistema** al menú  > **Impressores i Escàners** (o **Impressió i Escaneig, Impressió i Fax**) i després seleccioneu la impressora.
2. Feu clic a **Opcions i recanvis** > **Utilitat** > **Obrir la Utilitat Impressora**.

3. Feu clic a **EPSON Status Monitor**.

Podeu comprovar l'estat de la impressora, els nivells de tinta i els estats d'error.

---

## Comprovació de l'estat del programari

És possible que alguns dels problemes se solucionin actualitzant el programari a la darrera versió. Per comprovar l'estat del programari, utilitzeu l'eina d'actualització de programari.

### Informació relacionada

- ➔ [“Eines d'actualització de programari \(EPSON Software Updater\)” a la pàgina 172](#)
- ➔ [“Instal·lació de les darreres aplicacions” a la pàgina 173](#)

---

## Extracció del paper embossat

Comproveu l'error que es mostra al tauler de control i seguiu les instruccions per enretirar el paper embossat i els trossos de paper estripat. A continuació, elimineu l'error.



**Important:**

*Traieu el paper embossat amb compte. La impressora es pot malmetre si el traieu amb força.*

## Extracció de paper embossat del Alimentació posterior

Traieu el paper embossat.

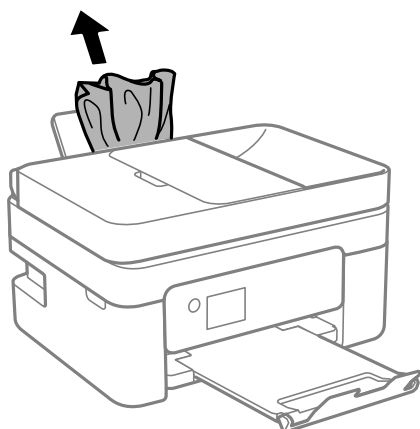

## Extracció de paper embossat de l'interior de la impressora

 **Precaució:**

- ❑ Aneu amb compte de no enganxar-vos la mà ni els dits quan obriu i tanqueu la unitat d'escàner. Us podríeu fer mal.
- ❑ Mai no toqueu els botons del tauler de control si teniu la mà a l'interior de la impressora. Si la impressora comença a funcionar, pot causar lesions. Aneu amb compte de no tocar les parts que sobresurten per prevenir lesions.

1. Obriu la unitat d'escàner amb la coberta de documents tancada.

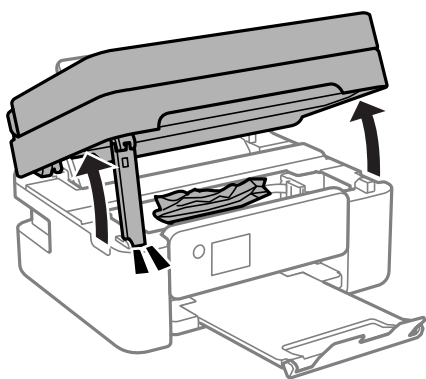

2. Traieu el paper embossat.

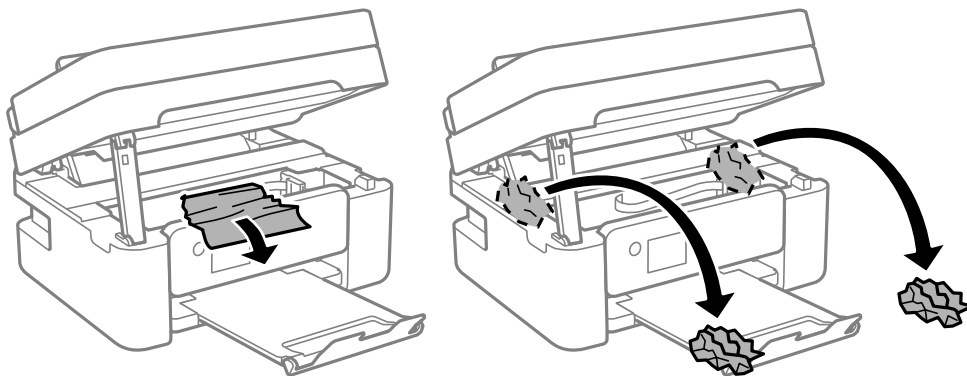

**Solució de problemes**

**! Important:**

No toqueu el cable pla i blanc ni la pel·licula translúcida de l'interior de la impressora. Si ho feu, podríeu provocar una errada de funcionament.

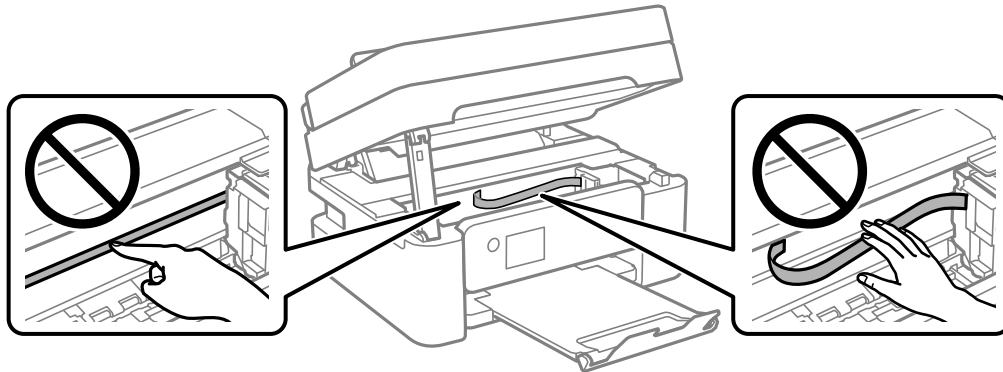

3. Tanqueu la unitat d'escàner.

Per seguretat, la unitat d'escàner es tanca en dos passos.

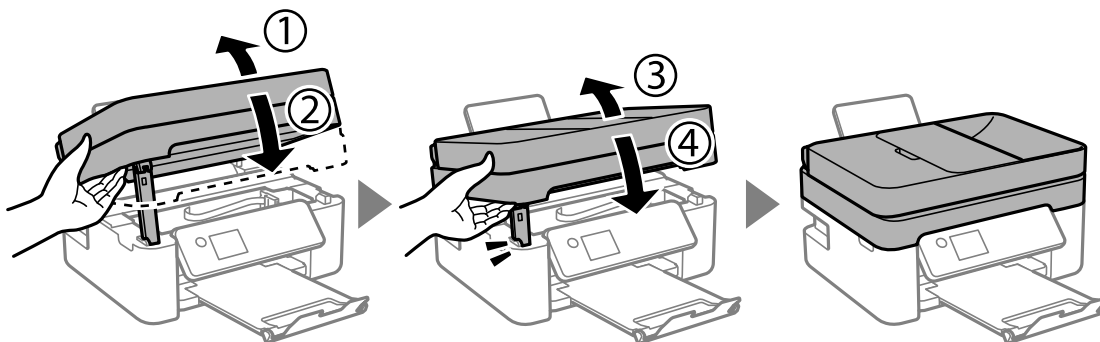

**Nota:**

La unitat d'escàner no es pot obrir des de la posició que es mostra aquí sota. Tanqueu-la completament abans de tornar-la a obrir.

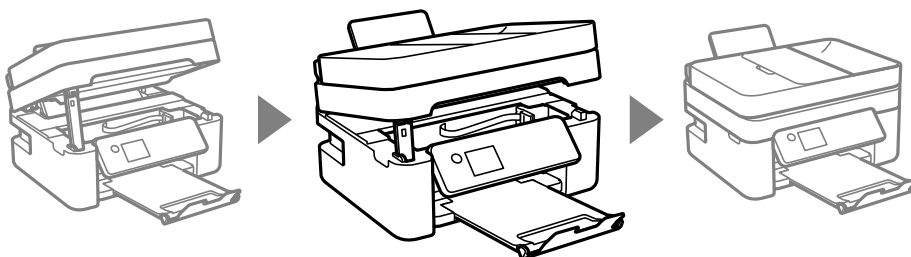

## Extracció de paper embossat de la Coberta posterior

1. Traieu la coberta posterior.

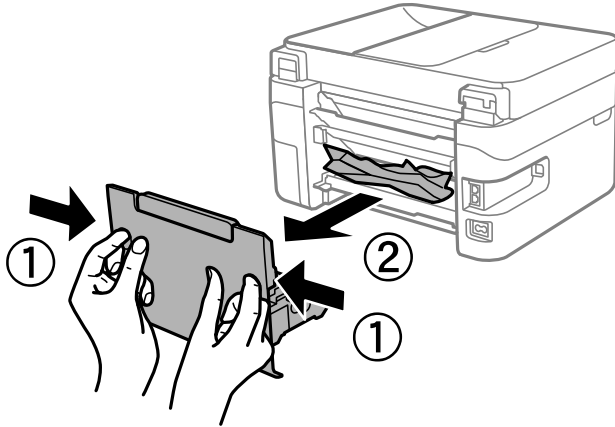

2. Traieu el paper embossat.

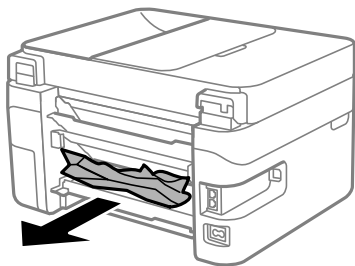

3. Extracció de paper embossat de la coberta posterior.

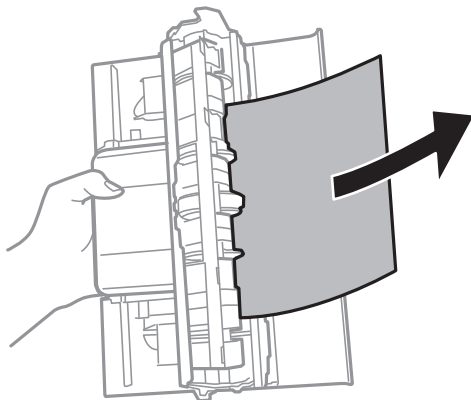

4. Carregueu la coberta posterior a la impressora.

## Extracció de paper embossat del ADF

1. Obriu la tapa de l'ADF.

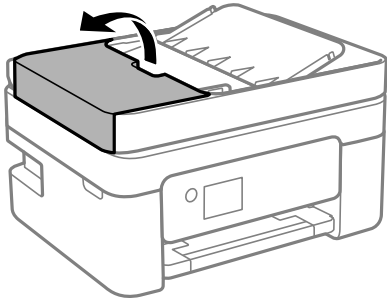

2. Traieu el paper embossat.

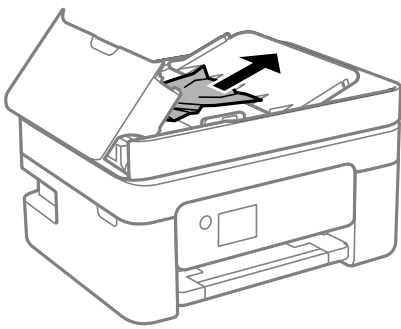

3. Aixequeu la safata d'entrada de l'ADF.



**Important:**

*Assegureu-vos d'obrir la tapa de l'ADF abans de pujar la safata d'entrada de l'ADF. En cas contrari, podria malmetre's l'ADF.*

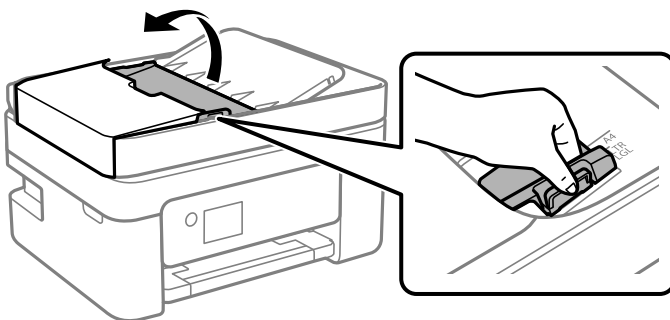



4. Traieu el paper embossat.

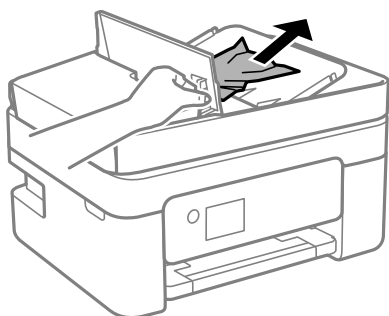

5. Baixeu la safata d'entrada de l'ADF.

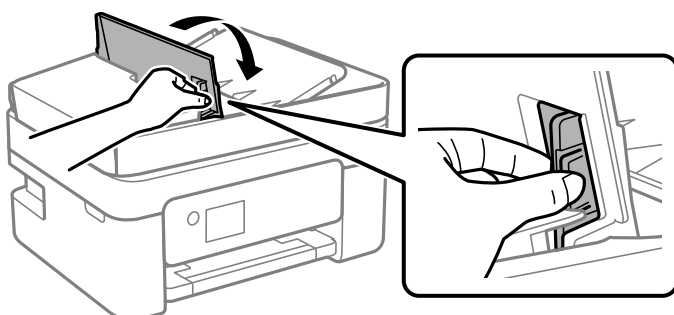

6. Tanqueu la tapa de l'ADF fins que sentiu un clic.

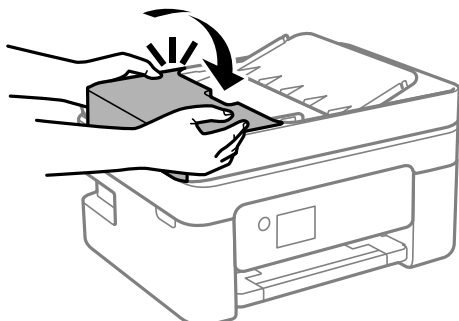

---

## L'alimentació de paper no funciona correctament

Comproveu els següents punts, i després realitzeu les accions apropiades per a resoldre el problema.

- Col·loqueu la impressora en una superfície plana i feu-la funcionar en les condicions ambientals recomanades.
- Utilitzeu paper admès per aquesta impressora.
- Teniu en compte les precaucions en la manipulació del paper.
- No carregueu més fulls que el nombre màxim especificat per al paper. Si utilitzeu paper normal, no el carregueu per sobre de la línia indicada amb el símbol de triangle de la guia lateral.
- Assegureu-vos que la configuració de mida i de tipus de paper coincideixen amb la mida i tipus de paper reals carregat a la impressora.

### Informació relacionada

- ➔ [“Especificacions ambientals” a la pàgina 220](#)
- ➔ [“Precaucions en la manipulació del paper” a la pàgina 49](#)
- ➔ [“Paper i capacitats disponibles” a la pàgina 47](#)
- ➔ [“Llista de tipus de paper” a la pàgina 53](#)

## Embús de paper

- Carregueu el paper en la direcció correcta i feu lliscar les guies laterals cap als costats del paper.
- Carregueu un full de paper alhora si heu carregat diversos fulls de paper.

### Informació relacionada

- ➔ [“Extracció del paper embossat” a la pàgina 180](#)
- ➔ [“Càrrega de paper al Alimentació posterior” a la pàgina 50](#)

## El paper s'alimenta inclinat

Carregueu el paper en la direcció correcta i feu lliscar les guies laterals cap als costats del paper.

### Informació relacionada

- ➔ [“Càrrega de paper al Alimentació posterior” a la pàgina 50](#)

## S'alimenten diversos fulls de paper són alimentats

- Carregueu un full de paper cada vegada.
- Si diversos fulls de paper s'alimenten alhora durant la impressió manual a doble cara, retireu el paper que s'hagi carregat a la impressora abans de tornar a carregar paper.

## Es produeix un error de falta de paper

Si es produeix un error que indica que no hi ha paper encara que n'hi hagi de carregat a l'alimentació posterior, carregueu paper al centre de l'alimentació posterior.

## Expulsió de paper durant la impressió

Quan carregueu paper de capçalera (paper sobre la capçalera del qual s'ha imprès prèviament informació com ara el nom del remitent o de l'empresa), seleccioneu **Letterhead** com a la configuració del tipus de paper.

## L'original no s'alimenta a l'ADF

- Utilitzeu originals admesos per l'ADF.

## Solució de problemes

- Carregueu els originals en la direcció correcta i feu lliscar les guies laterals de l'ADF cap als costats del paper.
- Netegeu l'interior de l'ADF.
- No carregueu originals per sobre de la línia indicada amb el símbol de triangle a l'ADF.

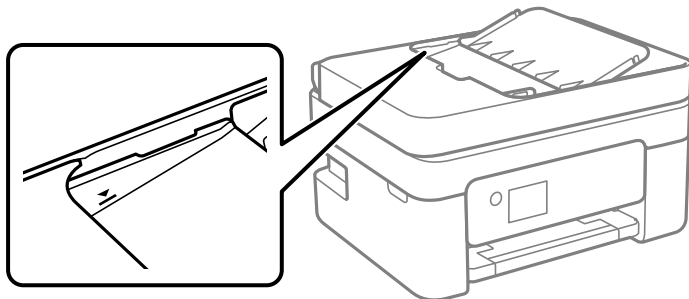

- A la pantalla de còpia, escaneig o fax, comproveu que la icona de l'ADF estigui activada. Si està apagada, torneu a posar els originals.
- Comproveu que no s'hagi col·locat un original al vidre de l'escàner.

### Informació relacionada

- ➔ [“Originals disponibles per a l'ADF” a la pàgina 54](#)
- ➔ [“Col·locació dels originals a l'ADF” a la pàgina 54](#)
- ➔ [“Neteja de l'alimentador de documents” a la pàgina 161](#)

---

## Problemes d'alimentació i el tauler de control

### L'alimentació no s'encén

- Assegureu-vos que el cable d'alimentació estigui ben endollat.
- Manteniu premut el botó una mica més de temps.

### L'alimentació no s'apaga

Manteniu premut el botó una mica més de temps. Si tampoc no podeu apagar la impressora, desendol·leu el cable. Per prevenir que s'assequi la tinta del capçal d'impressió, enceneu i apagueu la impressora prement el botó .

### L'alimentació s'apaga automàticament

- Seleccioneu **Power Off Settings** a **Settings** i després desactiveu la configuració **Power Off If Inactive** i **Power Off If Disconnected**.
- Inhabiliteu la configuració de **Power Off Timer** a **Settings**.

#### Nota:

El vostre producte pot tenir la funció **Power Off Settings** o **Power Off Timer** en funció de la ubicació de compra.

## La pantalla LCD és negra

La impressora és en mode de repòs. Premeu qualsevol botó del tauler de control perquè la pantalla LCD recuperi l'estat anterior.

---

## No es pot imprimir des d'un ordinador

### Comprovació de la connexió (USB)

- Connecteu bé el cable USB a la impressora i a l'ordinador.
- Si feu servir un concentrador USB, proveu de connectar la impressora directament a l'ordinador.
- Si no es pot reconèixer el cable USB, canvieu el port o canvieu el cable USB.
- Si la impressora no pot imprimir amb una connexió USB, proveu el següent.

Desconnecteu el cable USB de l'ordinador. Feu clic a la icona de la impressora que apareix a l'ordinador, i després seleccioneu **Dispositiu remot**. A continuació, connecteu el cable USB a l'ordinador i proveu de fer una prova d'impressió.

Torneu a establir la connexió USB seguint els passos d'aquest manual per canviar el mètode de connexió a un ordinador. Consulteu l'enllaç d'informació relacionada a continuació per a més detalls.

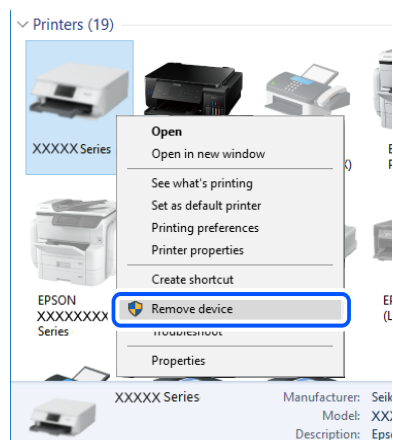

### Informació relacionada

➔ [“Canvi del mètode de connexió a un ordinador” a la pàgina 43](#)

### Comprovació de la connexió (xarxa)

- Si heu canviat el vostre encaminador sense fil o proveïdor, proveu de tornar a fer els ajustos de xarxa per a la impressora. Connecteu l'ordinador o dispositiu intel·ligent al mateix SSID que la impressora.
- Apagueu els dispositius que vulgueu connectar a la xarxa. Espereu uns 10 segons i, a continuació, enceneu els dispositius en l'ordre següent; l'encaminador sense fil, l'ordinador o el dispositiu intel·ligent i, després, la impressora. Moveu la impressora i l'ordinador o dispositiu intel·ligent per acostar-los a l'encaminador sense fil per facilitar la comunicació d'ones de ràdio i, a continuació, proveu de tornar a fer els ajustos de xarxa.

## Solució de problemes

- ❑ Imprimiu l'informe de connexió de xarxa. Consulteu l'enllaç d'informació relacionada a continuació per a més detalls. Si l'informe mostra que la connexió de xarxa no funciona, comproveu l'informe de connexió de xarxa i seguiu les solucions impreses.
- ❑ Si l'adreça IP assignada a la impressora és 169.254.XXX.XXX, i la màscara de subxarxa és 255.255.0.0, pot ser que l'adreça IP no s'assigni correctament. Reinicieu l'encaminador sense fil o restabliu la configuració de la xarxa per a la impressora. Si no es resol el problema, consulteu la documentació de l'encaminador sense fil.
- ❑ Intenteu accedir a qualsevol pàgina web des del vostre ordinador per assegurar-vos que la configuració de xarxa de l'ordinador sigui correcta. Si no podeu accedir a qualsevol pàgina web, hi ha un problema en l'ordinador. Comproveu la connexió de xarxa de l'ordinador.

### Informació relacionada

- ➔ [“Connexió amb un ordinador” a la pàgina 23](#)
- ➔ [“Impressió d'un informe de connexió de xarxa” a la pàgina 36](#)

## Comprovació del programari i les dades

- ❑ Assegureu-vos que hi hagi instal·lat un controlador d'impressora original d'Epson. Si no hi ha un controlador d'impressora original d'Epson instal·lat, les funcions disponibles són limitades. Us recomanem utilitzar un controlador d'impressora original d'Epson. Vegeu l'enllaç d'informació relacionada que es mostra a continuació per obtenir-ne els detalls.
- ❑ Si imprimeu una imatge de grans dimensions de dades, l'equip pot quedar-se sense memòria. Imprimeu la imatge a una resolució més baixa o una mida més petita.

### Informació relacionada

- ➔ [“Comprovació dels controladors d'impressora Epson originals” a la pàgina 189](#)
- ➔ [“Instal·lació de les darreres aplicacions” a la pàgina 173](#)

## Comprovació dels controladors d'impressora Epson originals

Podeu comprovar si s'ha instal·lat un controlador d'impressora Epson original al vostre ordinador utilitzant un dels mètodes següents.

### Windows

Seleccioneu **Tauler de control > Visualitza dispositius i impressores (Impressores, Impressores i faxos)** i, a continuació, feu el següent per obrir la finestra de propietats del servidor d'impressió.

- ❑ Windows 10/Windows 8.1/Windows 8/Windows 7/Windows Server 2016/Windows Server 2012 R2/Windows Server 2012/Windows Server 2008 R2

Feu clic a la icona de la impressora i, a continuació, feu clic a **Propietats del servidor d'impressió** a la part superior de la finestra.

- ❑ Windows Vista/Windows Server 2008

Feu clic dret a la carpeta **Impressores** i, a continuació, feu clic a **Executa com a administrador > Propietats del servidor**.

- ❑ Windows XP/Windows Server 2003 R2/Windows Server 2003

Al menú **Fitxer**, seleccioneu **Propietats del servidor**.

## Solució de problemes

Feu clic a la pestanya **Controlador**. Si el nom de la impressora apareix a la llista, hi ha un controlador d'impressora d'Epson original instal·lat al vostre ordinador.

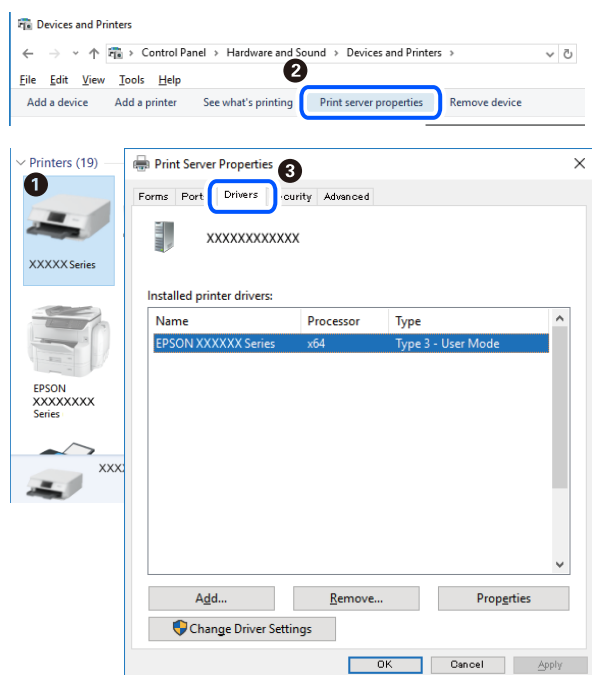

### Mac OS

Seleccioneu **Preferències del Sistema** al menú  > **Impressores i Escàners** (o **Impressió i Escaneig**, **Impressió i Fax**) i després seleccioneu la impressora. Feu clic a **Opcions i recanvis** i si la pestanya **Opcions** i la pestanya **Utilitat** es mostren a la finestra, vol dir que hi ha un controlador d'impressora d'Epson original instal·lat al vostre ordinador.

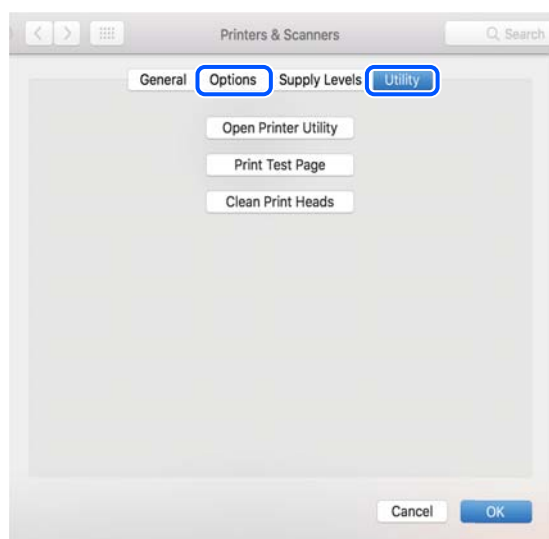

### Informació relacionada

➔ [“Instal·lació de les darreres aplicacions” a la pàgina 173](#)

## Comprovació de l'estat de la impressora des de l'ordinador (Windows)

Feu clic a **Cua d'impressió** a la pestanya **Manteniment** del controlador de la impressora i comproveu el següent.

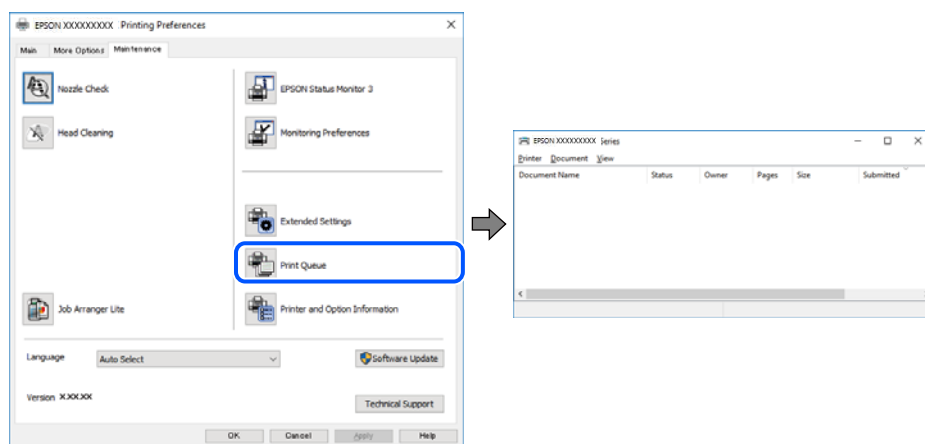

- ❑ Comproveu si hi ha treballs d'impressió aturats.

Si hi queden dades innecessàries, seleccioneu **Cancel·la tots els documents** del menú **Impressora**.

- ❑ Assegureu-vos que la impressora no estigui sense connexió o esperant.

Si la impressora està sense connexió o esperant, en el menú **Impressora** desmarqueu les opcions sense connexió o en espera.

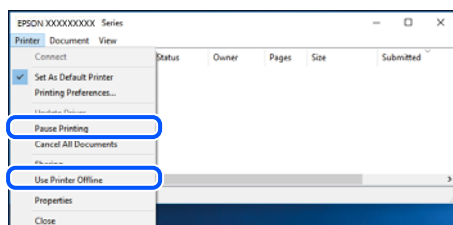

- ❑ En el menú **Impressora**, comproveu que la impressora estigui seleccionada com a predeterminada (l'element de menú ha de tenir una marca de selecció).

Si no ho està, seleccioneu-la com a impressora predeterminada. Si hi ha diverses icones al **Tauler de control > Visualitza dispositius i impressores (Impressores, Impressores i faxos)**, consulteu el següent per seleccionar la icona.

Exemple:

Connexió USB: EPSON Series XXXX

Connexió de xarxa: EPSON Series XXXX (xarxa)

Si instal·leu el controlador de la impressora diverses vegades, es poden crear còpies del controlador d'impressora. Si es creen còpies com ara "EPSON Series XXXX (còpia 1)", feu clic amb el botó dret a la icona del controlador copiat i, a continuació, feu clic a **Suprimeix dispositiu**.

- ❑ Assegureu-vos de seleccionar correctament el port de la impressora a **Propietat > Port** des del menú **Impressora** tal com es mostra a continuació.

Seleccioneu "**USBXXX**" com a connexió USB o "**EpsonNet Print Port**" com a connexió de xarxa.

## Comprovació de l'estat de la impressora des de l'ordinador (Mac OS)

Assegureu-vos que l'estat de la impressora no sigui **Pausa**.

Seleccioneu **Preferències del Sistema** al menú  > **Impressores i Escàners** (o **Impressió i Escaneig**, **Impressió i Fax**) i després feu doble clic a la impressora. Si la impressora està en pausa, feu clic a **Reprendre** (o **Reprendre la Impressora**).

---

## Quan no es pot establir la configuració de xarxa

- ❑ Apagueu els dispositius que vulgueu connectar a la xarxa. Espereu uns 10 segons i, a continuació, enceneu els dispositius en l'ordre següent; l'encaminador sense fil, l'ordinador o el dispositiu intel·ligent i, després, la impressora. Moveu la impressora i l'ordinador o dispositiu intel·ligent per acostar-los a l'encaminador sense fil per facilitar la comunicació d'ones de ràdio i, a continuació, proveu de tornar a fer els ajustos de xarxa.
- ❑ Seleccioneu **Settings** > **Network Settings** > **Connection Check** i, a continuació, imprimeu l'informe de connexió de la xarxa. Si es produeix un error, comproveu l'informe de connexió de la xarxa i seguiu les solucions impreses.

### Informació relacionada

- ➔ [“Impressió d'un informe de connexió de xarxa” a la pàgina 36](#)
- ➔ [“Missatges i solucions a l'informe de connexió de xarxa” a la pàgina 37](#)

## No es pot connectar des de dispositius, fins i tot si no hi ha problemes a la configuració de xarxa

Si no podeu connectar amb la impressora des de l'ordinador o dispositiu intel·ligent tot i que l'informe de la connexió de xarxa no mostra cap problema, consulteu el següent.

- ❑ Si feu servir diversos encaminadors sense fil alhora, és possible que no puguem utilitzar la impressora des de l'ordinador o dispositiu intel·ligent en funció de la configuració dels encaminadors sense fil. Connecteu l'ordinador o dispositiu intel·ligent al mateix encaminador sense fil de la impressora.

Deshabilita la funció de compartició de xarxa al dispositiu intel·ligent, en cas que estigui activada.

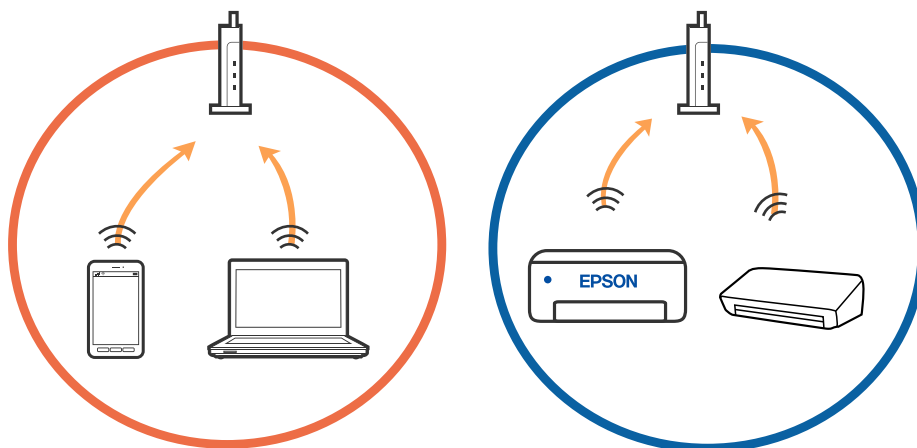



**Solució de problemes**

- ❑ És possible que no pugueu connectar-vos a l'encaminador sense fil si l'encaminador sense fil té diversos SSID i els dispositius estan connectats a diferents SSID al mateix encaminador sense fil. Connecteu l'ordinador o dispositiu intel·ligent al mateix SSID que la impressora.

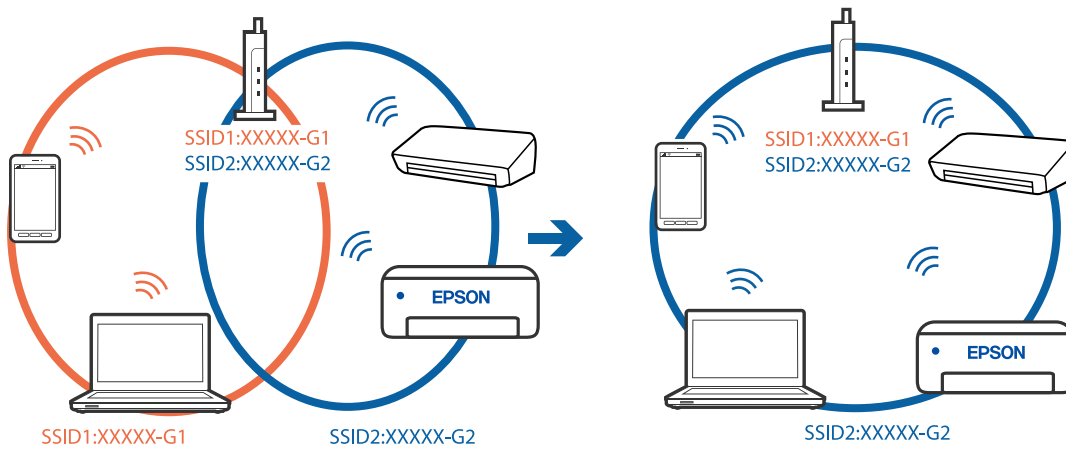

- ❑ Un encaminador sense fil que sigui compatible tant amb IEEE 802.11a com IEEE 802.11g té SSID de 2,4 GHz i 5 GHz. Si connecteu l'ordinador o dispositiu intel·ligent a un SSID de 5 GHz, no es pot connectar a la impressora ja que la impressora només és compatible amb la comunicació a través de 2,4 GHz. Connecteu l'ordinador o dispositiu intel·ligent al mateix SSID que la impressora.

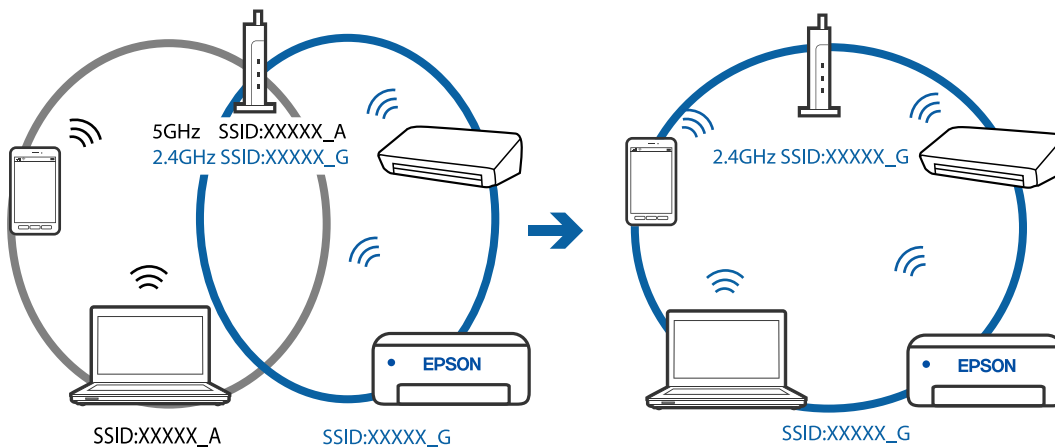

- ❑ La majoria dels encaminadors sense fil tenen una funció de separador de privadesa que bloqueja la comunicació entre els dispositius connectats. Si no podeu establir comunicació entre la impressora i l'ordinador o dispositiu intel·ligent encara que estigui connectats a la mateixa xarxa, desactiveu el separador de privadesa a l'encaminador sense fil. Consulteu la guia subministrada amb l'encaminador sense fil per obtenir més informació.

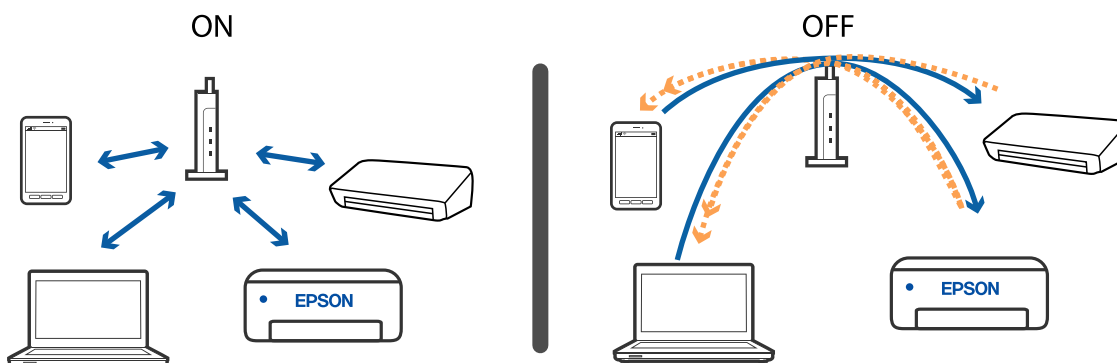

### Informació relacionada

- ➔ [“Comprovació del SSID connectat a la impressora” a la pàgina 194](#)
- ➔ [“Comprovació del SSID de l'ordinador” a la pàgina 194](#)

## Comprovació del SSID connectat a la impressora

Podeu comprovar el SSID imprimint un informe de connexió de xarxa, un full d'estat de la xarxa o a Web Config.

### Informació relacionada

- ➔ [“Impressió d'un informe de connexió de xarxa” a la pàgina 36](#)
- ➔ [“Impressió d'un full d'estat de xarxa” a la pàgina 42](#)

## Comprovació del SSID de l'ordinador

### Windows

Feu clic a  a la safata de tasques de l'escriptori. Comproveu el nom del SSID connectat a la llista que es mostra.



## Mac OS

Feu clic a la icona Wi-Fi a la part superior de la pantalla de l'ordinador. Es mostra una llista dels SSID i els SSID connectats s'indiquen amb una marca de verificació.



## Les connexions sense fil LAN (Wi-Fi) es tornen inestables en utilitzar dispositius USB 3.0 en un Mac

Quan connecteu un dispositiu al port USB 3.0 en un mac, es poden produir interferències de radiofreqüència. Proveu el següent en cas que no pugueu realitzar una connexió sense fil LAN (Wi-Fi) o si les funcions es tornen inestables.

- Col·loqueu el dispositiu connectat al port USB 3.0 més lluny de la impressora.
- Si la impressora és compatible amb l'interval de freqüència de 5 GHz, connecteu l'SSID per a l'interval de 5 GHz.

### Informació relacionada

➔ [“Especificacions de Wi-Fi” a la pàgina 218](#)

---

## No es pot imprimir des de iPhone, iPad i iPod touch

- Connecteu l'iPhone, iPad o iPod touch a la mateixa xarxa (SSID) que la impressora.
- Activeu **Paper Setup Auto Display** als menús següents:  
**Settings > Printer Setup > Paper Source Settings > Paper Setup Auto Display**
- Activeu la configuració d'AirPrint a Web Config.

### Informació relacionada

- ➔ [“Connexió a un dispositiu intel·ligent” a la pàgina 24](#)
- ➔ [“Aplicació per a la configuració de funcions d'impressora \(Web Config\)” a la pàgina 167](#)

---

## Problemes amb les impressions

### Les impressions estan ratllades o falta color

Si no s'ha utilitzat la impressora durant un llarg temps, els injectors del capçal d'impressió poden estar obstruïts i les gotes de tinta no es poden descarregar. Efectueu una comprovació d'injectors i netegeu el capçal d'impressió si cap dels injectors del capçal d'impressió està bloquejat.

#### Informació relacionada

➔ [“Comprovació i neteja del capçal d'impressió” a la pàgina 158](#)

### Apareixen bandes o colors inesperats

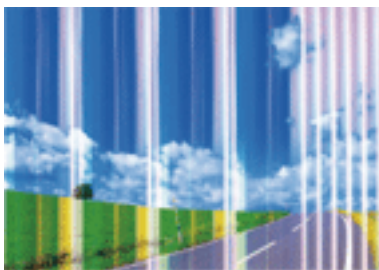

És possible que els injectors del capçal d'impressió estiguin bloquejats. Realitzeu una comprovació dels injectors per comprovar si els injectors del capçal d'impressió estan bloquejats. Netegeu el capçal d'impressió si cap dels injectors del capçal d'impressió està bloquejat.

#### Informació relacionada

➔ [“Comprovació i neteja del capçal d'impressió” a la pàgina 158](#)

### Apareixen bandes de color a intervals d'aproximadament 2.5 cm



- Seleccioneu el paràmetre de tipus de paper adequat per al tipus de paper que hi hagi carregat a la impressora.
- Alineu el capçal d'impressió amb la funció **Horizontal Alignment**.
- Si imprimeu en paper normal, imprimeu amb una configuració d'alta qualitat.

### Informació relacionada

- ➔ “Lista de tipus de paper” a la pàgina 53
- ➔ “Alineació del capçal d'impressió” a la pàgina 160

## Impressions borroses, bandes verticals, o mala alineació



enthalten alle  
 i Aufdruck. W  
 ↓ 5008 "Regel

Alineeu el capçal d'impressió amb la funció **Vertical Alignment**.

### Informació relacionada

- ➔ “Alineació del capçal d'impressió” a la pàgina 160

## La qualitat d'impressió no millora ni tan sols després d'alinejar el capçal d'impressió

Duran la impressió bidireccional (o d'alta velocitat), el capçal d'impressió imprimeix movent-se en ambdues direccions i les línies verticals es poden alinear malament. Si la qualitat d'impressió no millora, desactiveu l'ajust bidireccional (o d'alta velocitat). Si desactiveu aquest ajust, és possible que la impressió sigui més lenta.

#### Windows

Desmarqueu **Alta velocitat** a la pestanya **Més opcions** del controlador de la impressora.

#### Mac OS

Seleccioneu **Preferències del Sistema** al menú  > **Impressores i Escàners** (o **Impressió i Escaneig, Impressió i Fax**) i després seleccioneu la impressora. Feu clic a **Opcions i recanvis** > **Opcions** (o **Controlador**). Seleccioneu **Off** com a configuració de l'opció **High Speed Printing**.

## La qualitat de la impressió és deficient

Comproveu les indicacions següents si la qualitat de la impressió és deficient degut a impressions borroses, bandes visibles, colors que falten i mala alineació a les impressions.

### Comprovació de la impressora

- Efectueu una comprovació d'injectors i netegeu el capçal d'impressió si cap dels injectors del capçal d'impressió està bloquejat.
- Alineeu el capçal d'impressió.

## Solució de problemes

### Comprovació del paper

- Utilitzeu paper admès per aquesta impressora.
- No imprimiu si el paper és humit, està malmès o és massa antic.
- Si el paper està rebregat o el sobre està inflat, alliseu-los.
- No apileu el paper immediatament després d'haver-lo imprès.
- Les impressions han d'assecar-se abans d'arxivar-les o mostrar-les. En assecar les impressions, eviteu la llum solar directa, no feu servir un assecador ni toqueu la cara impresa del paper.
- Per imprimir imatges o fotos, Epson recomana l'ús de paper Epson original. Imprimiu a la superfície imprimible del paper Epson original.

### Comprovació de la configuració de la impressora

- Seleccioneu el paràmetre de tipus de paper adequat per al tipus de paper que hi hagi carregat a la impressora.
- Imprimiu amb una configuració d'alta qualitat.

### Comprovació del cartutx de tinta

- Epson recomana utilitzar el cartutx de tinta abans de la data impresa al paquet.
- Per obtenir els millors resultats, gasteu els cartutxos de tinta en els sis mesos següents d'obrir-los.
- Intenteu fer servir cartutxos originals d'Epson. Aquest producte s'ha dissenyat per ajustar colors mitjançant cartutxos originals d'Epson. L'ús de cartutxos no originals d'Epson pot reduir la qualitat de la impressió.

### Informació relacionada

- ➔ [“Comprovació i neteja del capçal d'impressió” a la pàgina 158](#)
- ➔ [“Alineació del capçal d'impressió” a la pàgina 160](#)
- ➔ [“Paper i capacitats disponibles” a la pàgina 47](#)
- ➔ [“Llista de tipus de paper” a la pàgina 53](#)
- ➔ [“Precaucions en la manipulació del paper” a la pàgina 49](#)

## El paper està tacat o ratllat

- Si apareixen bandes horitzontals o la part superior o inferior del paper està tacat, carregueu el paper en la direcció correcta i feu lliscar les guies laterals cap als costats del paper.



## Solució de problemes

- ❑ Si apareixen bandes verticals o el paper es taca, netegeu el camí del paper.



- ❑ Col·loqueu el paper sobre una superfície plana per a comprovar si està corbat. Si és així, aplaneu-lo.
- ❑ En la impressió manual a doble cara, abans de tornar a carregar el paper assegureu-vos que la tinta s'hagi assecat del tot.

### Informació relacionada

- ➔ [“Càrrega de paper al Alimentació posterior” a la pàgina 50](#)
- ➔ [“Neteja del camí del paper per taques de tinta” a la pàgina 160](#)

## El paper es taca durant la impressió a dues cares

Quan s'utilitza la funció d'impressió a dues cares automàtica i la impressió de dades d'alta densitat com ara imatges i gràfics, establiu la densitat d'impressió per baixar-la i augmenteu el temps d'assecat.

### Informació relacionada

- ➔ [“Opcions de menú de Printer Setup” a la pàgina 61](#)

## Les fotos impreses estan enganxoses

Pot ser que hàgiu imprimit al costat equivocat del paper fotogràfic. Assegureu-vos d'estar imprimint a la cara imprimible.

Quan s'imprimeix al costat equivocat del paper fotogràfic, cal netejar la ruta del paper.

### Informació relacionada

- ➔ [“Neteja del camí del paper per taques de tinta” a la pàgina 160](#)

## Les imatges o fotografies s'imprimeixen en colors inesperats

En imprimir des del controlador de la impressora de Windows, la configuració d'ajust automàtic de fotos Epson s'aplica de manera predeterminada en funció del tipus de paper. Proveu de canviar la configuració.

A la pestanya **Més opcions**, seleccioneu **Personalitzat** a **Correcció de color** i, a continuació, feu clic a **Avançada**. Canvieu l'opció **Correcció de l'escena** de **Correcció automàtica** a qualsevol altra opció. Si el canvi de configuració no funciona, utilitzeu qualsevol altre mètode de correcció del color a part de **PhotoEnhance** a **Gestió de color**.

### Informació relacionada

- ➔ [“Ajustament del color de la impressió” a la pàgina 97](#)

## No es pot imprimir sense marges

Ajusteu la configuració sense vores als paràmetres d'impressió. Si seleccioneu un tipus de paper que no admet la impressió sense vores, no es pot seleccionar **Sense vores**. Seleccioneu un tipus de paper que admeti la impressió sense vores.

### Informació relacionada

- ➔ [“Opcions de menú per a copiar” a la pàgina 114](#)
- ➔ [“Aspectes bàsics de la impressió” a la pàgina 84](#)
- ➔ [“Ajustos bàsics d'impressió” a la pàgina 102](#)

## Les vores de la imatge es retallen durant la impressió sense vores

Durant la impressió sense vores, la imatge apareix lleugerament ampliada i l'àrea que sobresurt s'ha escapçat. Seleccioneu un ajust d'ampliació més petita.

### Tauler de control

Canvieu la configuració d'**Expansion**.

### Windows

Feu clic a **Paràmetres** al costat de la casella **Sense vores** de la pestanya **Principal** del controlador de la impressora; a continuació, canvieu la configuració.

### Mac OS

Canvieu el paràmetre **Ampliació** al menú **Paràmetres d'impressió** del controlador de la impressora.

### Informació relacionada

- ➔ [“Opcions de menú per a copiar” a la pàgina 114](#)

## La posició, la mida o els marges de la impressió són incorrectes

- Carregueu el paper en la direcció correcta i feu lliscar les guies laterals cap als costats del paper.
- En col·locar els originals al vidre de l'escàner, alineu la cantonada de l'original amb la cantonada indicada amb un símbol al marc del vidre de l'escàner. Si les vores de la còpia estan escapçades, allunyeu l'original una mica de la cantonada.
- Quan poseu els originals a la vidre de l'escàner, netegeu el vidre de l'escàner i la coberta de documents. Si el vidre té pols o taques, l'àrea de còpia pot ampliar-se per incloure la pols o les taques, amb la qual cosa es pot copiar una posició incorrecta o les imatges poden esdevenir massa petites.
- Seleccioneu la **Original Size** a la configuració de còpia.
- Seleccioneu la configuració de mida de paper adequada.
- Ajusteu el marge a l'aplicació perquè quedi dintre de l'àrea imprimible.

### Informació relacionada

- ➔ [“Càrrega de paper al Alimentació posterior” a la pàgina 50](#)
- ➔ [“Col·locació dels originals al Vidre de l'escàner” a la pàgina 56](#)
- ➔ [“Neteja del Vidre de l'escàner” a la pàgina 163](#)



➔ [“Àrea imprimible” a la pàgina 215](#)

## Els caràcters impresos són incorrectes o estan distorsionats

- Connecteu bé el cable USB a la impressora i a l'ordinador.
- Cancel·leu qualsevol treball d'impressió aturat.
- No poseu l'ordinador manualment en el mode **Hibernació** o **Suspensió** mentre imprimeu. Es podrien imprimir pàgines de text distorsionat la propera vegada que inicieu l'ordinador.
- Si feu servir el controlador d'impressora que utilitzàveu prèviament, els caràcters impresos poden estar distorsionats. Assegureu-vos que el controlador de la impressora que utilitzeu és per a aquesta impressora. Comproveu el nom de la impressora a la part superior de la finestra del controlador d'impressora.

## La imatge impresa apareix invertida

Desactiveu totes les opcions d'imatge invertida al controlador de la impressora o la aplicació.

- Windows  
Desmarqueu **Imatge de rèplica** a la pestanya **Més opcions** del controlador de la impressora.
- Mac OS  
Desmarqueu **Mirror Image** al menú **Paràmetres d'impressió** del diàleg d'impressió.

## Patrons de tipus mosaic a les impressions

En imprimir imatges o fotos, feu servir dades d'alta resolució. Les imatges dels llocs web solen ser de resolució baixa tot i tenir bon aspecte a la pantalla, per això la qualitat de la impressió pot ser inferior.

## Apareixen colors irregulars, taques, punts o línies rectes a la imatge copiada

- Netegeu la ruta del paper.
- Netegeu el vidre de l'escàner.
- Netegeu l'ADF.
- No premeu l'original ni la coberta dels documents quan col·loqueu els originals al vidre de l'escàner.
- Si el paper està tacat, baixeu la configuració de densitat de còpia.

### Informació relacionada

- ➔ [“Neteja del camí del paper per taques de tinta” a la pàgina 160](#)
- ➔ [“Neteja del Vidre de l'escàner” a la pàgina 163](#)
- ➔ [“Neteja de l'alimentador de documents” a la pàgina 161](#)
- ➔ [“Opcions de menú per a copiar” a la pàgina 114](#)

## A la imatge copiada apareixen patrons de moiré (o de tramat)

Canvieu el paràmetre d'ampliació o reducció, o bé, col·loqueu l'original en un angle una mica diferent.

## A la imatge copiada apareix una imatge del revers de l'original

- Si l'original és prim, col·loqueu-lo al vidre de l'escàner i després poseu-hi a sobre un tros de paper negre.
- Reduïu la densitat de còpia al tauler de control.

### Informació relacionada

→ [“Opcions de menú per a copiar” a la pàgina 114](#)

## Quan copieu des de l'ADF, apareixen bandes

Segons l'original, quan copieu des de l'ADF, poden aparèixer bandes.

- Copieu des del vidre de l'escàner.
- Copieu amb una configuració d'alta qualitat.

## No s'ha pogut solucionar el problema d'impressió

Si heu provat totes les solucions i no heu resolt el problema, proveu de desinstal·lar el controlador de la impressora i de tornar-lo a instal·lar.

---

## Altres problemes d'impressió

### La impressió és massa lenta

- Tanqueu totes les aplicacions innecessàries.
- Baixeu l'ajust de qualitat. Imprimir amb qualitat alta alenteix la velocitat d'impressió.
- Activeu la configuració bidireccional (o d'alta velocitat). Si està activada aquesta opció, el capçal d'impressió imprimeix movent-se en ambdues direccions i la velocitat d'impressió augmenta.

- Windows

Seleccioneu **Alta velocitat** a la pestanya **Més opcions** del controlador de la impressora.

- Mac OS

Seleccioneu **Preferències del Sistema** al menú  > **Impressores i Escàners** (o **Impressió i Escaneig, Impressió i Fax**) i després seleccioneu la impressora. Feu clic a **Opcions i recanvis** > **Opcions** (o **Controlador**). Seleccioneu **On** com a configuració de l'opció **High Speed Printing**.

## Solució de problemes

- Desactiveu el mode silenciós. Aquesta funció alenteix la velocitat d'impressió.
  - Tauler de control
 

Seleccioneu  a la pantalla d'inici i, a continuació, desactiveu **Quiet Mode**.
  - Windows
 

Seleccioneu **Desactivat** com a configuració de l'opció **Mode silenciós** a la pestanya **Principal** del controlador de la impressora.
  - Mac OS
 

Seleccioneu **Preferències del Sistema** al menú  > **Impressores i Escàners** (o **Impressió i Escaneig, Impressió i Fax**) i després seleccioneu la impressora. Feu clic a **Opcions i recanvis** > **Opcions** (o **Controlador**). Seleccioneu **Off** com a configuració de l'opció **Mode silenciós**.

## La impressió o còpia perd velocitat radicalment durant el funcionament continu

La impressió o còpia perd velocitat per prevenir que el mecanisme de la impressora es sobrecalfi o resulti malmès. Tanmateix, podeu seguir amb l'operació. Per tornar a la velocitat normal, deixeu la impressora inactiva durant, com a mínim, 30 minuts. La velocitat no torna a la normalitat si la impressora no està encesa.

## No es pot cancel·lar la impressió des d'un ordinador amb Mac OS X v10.6.8

Si voleu aturar una impressió des de l'ordinador, feu el següent ajustos.

Executeu Web Config i, seguidament, seleccioneu **Port9100** com a configuració de **Top Priority Protocol** a **AirPrint Setup**. Seleccioneu **Preferències del Sistema** al menú  > **Impressores i Escàners** (o **Impressió i Escaneig, Impressió i Fax**), traieu la impressora i després torneu-la a afegir.

---

## No es pot iniciar l'escaneig

- Si escanegeu amb l'ADF, comproveu que la coberta dels documents i la de l'ADF estiguin tancades.
- Connecteu bé el cable USB a la impressora i a l'ordinador. Si feu servir un concentrador USB, proveu de connectar la impressora directament a l'ordinador.
- Si escanegeu amb una resolució alta per xarxa, pot produir-se un error de comunicació. Reduïu la resolució.
- Assegureu-vos de seleccionar la impressora (l'escàner) adient a Epson Scan 2.

### Comproveu si la impressora es reconeix o no quan s'utilitza Windows

Al Windows, assegureu-vos que la impressora (escàner) aparegui a **Escàner i càmera**. La impressora (escàner) s'ha de mostrar com a "EPSON XXXXX (nom de la impressora)". Si la impressora (escàner) no es mostra, desinstal·leu i torneu a instal·lar l'Epson Scan 2. Consulteu els apartats següents per accedir a **Escàner i càmera**.

- Windows 10
 

Feu clic al botó Inicia i seleccioneu **Sistema Windows** > **Tauler de control** introduïu "Escàner i càmera" al botó d'accés Cerca, feu clic a **Visualitza els escàners i les càmeres** i comproveu si hi apareix la impressora.

## Solució de problemes

- Windows 8.1/Windows 8/Windows Server 2012 R2/Windows Server 2012

Seleccioneu **Escriptori** > **Configuració** > **Tauler de control**, escriviu "Escàner i càmera" al botó d'accés Cerca, feu clic a **Mostra l'escàner i la càmera** i comproveu si hi apareix la impressora.

- Windows 7/Windows Server 2008 R2

Feu clic al botó Inicia i seleccioneu **Tauler de control**, escriviu "Escàner i càmera" al botó d'accés Cerca, feu clic a **Visualitza els escàners i les càmeres** i comproveu si hi apareix la impressora.

- Windows Vista/Windows Server 2008

Feu clic al botó Inicia, seleccioneu **Tauler de control** > **Maquinari i so** > **Escàners i càmeres** i comproveu si hi apareix la impressora.

- Windows XP/Windows Server 2003 R2/Windows Server 2003

Feu clic al botó Inicia, seleccioneu **Tauler de control** > **Impressores i altre maquinari** > **Escàner i càmeres** i comproveu si hi apareix la impressora.

### Informació relacionada

- ➔ ["Desinstal·lació de les aplicacions" a la pàgina 175](#)
- ➔ ["Instal·lació de les darreres aplicacions" a la pàgina 173](#)

## No es pot començar a escanejar des del tauler de control

- Assegureu-vos que l'Epson Scan 2 i l'Epson Event Manager s'hagin instal·lat correctament.
- Marqueu l'opció d'escaneig assignada a l'Epson Event Manager.

---

## Problemes amb la imatge escanejada

### Colors irregulars, residus, taques i altres quan s'escaneja des del vidre de l'escàner

- Netegeu el vidre de l'escàner.
- Netegeu la brutícia o els residus que puguin haver quedat enganxats a l'original.
- No feu massa força sobre l'original o la coberta de documents. Si feu massa força, poden aparèixer taques, esborralls i similars.

### Informació relacionada

- ➔ ["Neteja del Vidre de l'escàner" a la pàgina 163](#)

### Apareixen línies rectes quan s'escaneja des de l' ADF

- Netegeu l' ADF.  
Si entra brutícia o residus a l' ADF poden aparèixer línies rectes a la imatge.
- Netegeu la brutícia o els residus que puguin haver quedat enganxats a l'original.

## Solució de problemes

### Informació relacionada

➔ [“Neteja de l'alimentador de documents” a la pàgina 161](#)

## La qualitat de la imatge és dolenta

- A Epson Scan 2 ajusteu la imatge amb els elements de la pestanya **Paràmetres avançats** i, seguidament, escanegeu.
- Si la resolució és baixa, proveu d'incrementar la resolució i després escanejar.

### Informació relacionada

➔ [“Escaneig amb Epson Scan 2” a la pàgina 123](#)

## Apareix el desplaçament al fons de les imatges

Les imatges de la part del darrere de l'original es poden veure a la imatge escanejada.

- A Epson Scan 2, seleccioneu la pestanya **Paràmetres avançats** i, a continuació, ajusteu la **Brillantor**.  
En funció dels ajustos de la pestanya **Configuració principal** > **Tipus d'imatge** o dels ajustos de la pestanya **Paràmetres avançats**, aquesta funció pot no estar disponible.
- A Epson Scan 2, seleccioneu la pestanya **Paràmetres avançats** i, a continuació, seleccioneu **Opció d'imatge** > **Millora del text**.
- Si escanegeu des del vidre de l'escàner, col·loqueu un paper negre o una estoreta d'escriptori sobre l'original.

### Informació relacionada

➔ [“Col·locació dels originals” a la pàgina 53](#)

## El text es veu borrós

- A Epson Scan 2, seleccioneu la pestanya **Paràmetres avançats** i, a continuació, seleccioneu **Opció d'imatge** > **Millora del text**.
- A l'Epson Scan 2, si **Tipus d'imatge** de la pestanya **Configuració principal** s'estableix en **Blanc i negre**, ajusteu **Llindar** a la pestanya **Paràmetres avançats**. Si augmenteu el **Llindar**, el negre guanya força.
- Si la resolució és baixa, proveu d'augmentar la resolució i, després, escanegeu.

### Informació relacionada

➔ [“Escaneig amb Epson Scan 2” a la pàgina 123](#)

## Efecte moiré (ombres tipus teranyina)

Si l'original és un document imprès, pot aparèixer l'efecte moiré (ombres tipus teranyina) a la imatge escanejada.

## Solució de problemes

- ❑ A la pestanya **Paràmetres avançats** d'Epson Scan 2, seleccioneu **Destramat**.



- ❑ Canvieu la resolució i torneu a escanejar.

### Informació relacionada

- ➔ [“Escaneig amb Epson Scan 2” a la pàgina 123](#)

## No es pot escanejar l'àrea correcta del vidre de l'escàner

- ❑ Comproveu que l'original està ben col·locat en relació amb les marques d'alineació.
- ❑ Si falta la vora de la imatge escanejada, allunyeu una mica l'original de la vora del vidre de l'escàner.
- ❑ Si escanegeu des del tauler de control i seleccioneu la funció de retallar àrea d'escaneig automàticament, netegeu bé el vidre de l'escàner i la coberta de documents. Si hi ha brutícia o residus al voltant de l'original, l'interval d'escaneig s'amplia per incloure'ls.

### Informació relacionada

- ➔ [“Col·locació dels originals” a la pàgina 53](#)
- ➔ [“Neteja del Vidre de l'escàner” a la pàgina 163](#)

## El text no es reconeix correctament quan es desa en un Searchable PDF

- ❑ A la finestra **Opcions de format de la imatge** d'Epson Scan 2, comproveu que **Llenguatge del text** està ben ajustat a la pestanya **Text**.
- ❑ Comproveu que l'original està ben recte.
- ❑ Utilitzeu un original amb text clar. El reconeixement de text pot tenir errors amb els següents tipus d'originals.
  - ❑ Originals que s'han copiat moltes vegades
  - ❑ Originals rebuts per fax (a baixa resolució)
  - ❑ Originals amb un espaiat entre caràcters o entre línies massa petit
  - ❑ Originals amb línies de pauta o text subratllat
  - ❑ Originals amb text escrit a mà
  - ❑ Originals arrugats o rebregats
- ❑ A l'Epson Scan 2, si **Tipus d'imatge** de la pestanya **Configuració principal** s'estableix en **Blanc i negre**, ajusteu **Llindar** a la pestanya **Paràmetres avançats**. Quan s'augmenta el **Llindar**, s'amplia l'àrea de color negre.
- ❑ A Epson Scan 2, seleccioneu la pestanya **Paràmetres avançats** i, a continuació, seleccioneu **Opció d'imatge > Millora del text**.

**Informació relacionada**

➔ [“Escaneig amb Epson Scan 2” a la pàgina 123](#)

## No es poden resoldre els problemes a la imatge escanejada

Si heu provat totes les solucions i no heu resolt el problema, inicialitzeu la configuració d'Epson Scan 2 amb Epson Scan 2 Utility.

**Nota:**

*L'Epson Scan 2 Utility és una aplicació que s'inclou amb Epson Scan 2.*

1. Inicieu l'Epson Scan 2 Utility.

Windows 10/Windows Server 2016

Feu clic al botó Inicia i, tot seguit, seleccioneu **EPSON > Epson Scan 2 Utility**.

Windows 8.1/Windows 8/Windows Server 2012 R2/Windows Server 2012

Escriviu el nom de l'aplicació al botó d'accés Cerca i seleccioneu la icona mostrada.

Windows 7/Windows Vista/Windows XP/Windows Server 2008 R2/Windows Server 2008/Windows Server 2003 R2/Windows Server 2003

Feu clic al botó Inicia i, a continuació, seleccioneu **Tots els programes o Programes > EPSON > Epson Scan 2 > Epson Scan 2 Utility**.

Mac OS

Seleccioneu **Anar > Aplicacions > Epson Software > Epson Scan 2 Utility**.

2. Seleccioneu la pestanya **Altres**.

3. Feu clic a **Reinicialitza**.

**Nota:**

*Si el problema no se soluciona inicialitzant, desinstal·leu i torneu a instal·lar l'Epson Scan 2.*

**Informació relacionada**

➔ [“Desinstal·lació de les aplicacions” a la pàgina 175](#)

➔ [“Instal·lació de les darreres aplicacions” a la pàgina 173](#)

---

## Altres problemes d'escaneig

### L'escaneig és massa lent

Reduïu la resolució.

**Informació relacionada**

➔ [“Escaneig amb Epson Scan 2” a la pàgina 123](#)

## L'escaneig perd velocitat radicalment durant el funcionament continu

L'escaneig perd velocitat per prevenir que el mecanisme de la impressora es sobrecalfi o resulti malmès. Tanmateix, podeu seguir escanejant. Per tornar a la velocitat d'escaneig normal, deixeu la impressora inactiva durant, com a mínim, 30 minuts. La velocitat d'escaneig no torna a la normalitat si la impressora no està encesa.

## L'escaneig s'atura en escanejar en format PDF/Multi-TIFF

- En escanejar amb l'Epson Scan 2, podeu escanejar de manera contínua fins a 999 pàgines en format PDF i fins a 200 pàgines en format Multi-TIFF.
- Es recomana escanejar en escala de grisos quan els volums siguin grans.
- Augmenteu l'espai lliure al disc dur de l'ordinador. Si no hi ha prou espai, l'escaneig pot aturar-se.
- Proveu d'escanejar a una resolució inferior. L'escaneig s'atura si la mida total de les dades arriba al límit.

### Informació relacionada

- ➔ [“Escaneig amb Epson Scan 2” a la pàgina 123](#)

---

## Problemes en enviar i rebre faxos

### Informació relacionada



- ➔ [“No es poden enviar ni rebre faxos” a la pàgina 208](#)
- ➔ [“No es poden enviar faxos” a la pàgina 210](#)
- ➔ [“No es poden enviar faxos a un destinatari concret” a la pàgina 210](#)
- ➔ [“No es poden enviar faxos a una hora determinada” a la pàgina 210](#)
- ➔ [“No es poden rebre faxos” a la pàgina 210](#)
- ➔ [“El fax enviat té una qualitat deficient” a la pàgina 211](#)
- ➔ [“Els faxos s'envien amb una mida incorrecta” a la pàgina 212](#)
- ➔ [“El fax rebut té una qualitat deficient” a la pàgina 212](#)
- ➔ [“Els faxos rebuts no s'imprimeixen” a la pàgina 212](#)

## No es poden enviar ni rebre faxos

- Utilitzeu **Check Fax Connection** al tauler de control per executar la comprovació de connexió del fax automàtica. Proveu les solucions que s'imprimeixen a l'informe.
- Comproveu la configuració de l'opció **Line Type**. Si la definiu com a **PBX** es podria resoldre el problema. Si el vostre sistema telefònic requereix un codi d'accés extern per obtenir una línia externa, registreu el codi d'accés amb la impressora i introduïu # (coixinet) al principi d'un número de fax en enviar faxos.
- Si es produeix un error de comunicació, canvieu la configuració de l'opció **Fax Speed** a **Slow(9,600bps)** al tauler de control.
- Comproveu que la connexió del telèfon funcioni. Connecteu-hi un telèfon i proveu-lo. Si no podeu fer ni rebre trucades, poseu-vos en contacte amb la vostra empresa de telecomunicacions.



## Solució de problemes

- ❑ Per connectar-vos a una línia telefònica DSL, heu d'utilitzar un mòdem DSL equipat amb un filtre DSL integrat o instal·lar un filtre DSL separat a la línia. Poseu-vos en contacte amb el vostre proveïdor de DSL.
- ❑ Si us connecteu amb una línia telefònica DSL, connecteu la impressora directament a una connexió de telèfon per veure si la impressora pot enviar faxos. Si això funciona, pot ser que el filtre DSL estigui provocant el problema. Poseu-vos en contacte amb el vostre proveïdor de DSL.
- ❑ Activeu l'opció **ECM** al tauler de control. No es poden enviar ni rebre faxos en color si **ECM** està desactivat.
- ❑ Per enviar o rebre faxos amb l'ordinador, assegureu-vos que la impressora estigui connectada amb un cable USB o a través d'una xarxa, i que el controlador de PC-FAX estigui instal·lat a l'ordinador. El controlador PC-FAX s'instal·la juntament amb la FAX Utility.
- ❑ Al Windows, comproveu que la impressora (fax) aparegui a **Dispositius i impressores, Impressora** o a **Impressores i altre maquinari**. La impressora (fax) es mostra com a "EPSON XXXXX (FAX)". Si la impressora (fax) no es mostra, desinstal·leu i torneu a instal·lar la FAX Utility. Consulteu els apartats següents per accedir a **Dispositius i impressores, Impressora, o Impressores i altre maquinari**.
  - ❑ Windows 10/Windows Server 2016  
Feu clic al botó Inicia i, seguidament, seleccioneu **Sistema Windows > Tauler de control > Visualitza dispositius i impressores a Maquinari i so**.
  - ❑ Windows 8.1/Windows 8  
Seleccioneu **Escriptori > Configuració > Tauler de control > Visualitza dispositius i impressores a Maquinari i so o Maquinari**.
  - ❑ Windows 7  
Feu clic al botó Inicia i seleccioneu **Tauler de control > Visualitza dispositius i impressores a Maquinari i so o a Maquinari**.
  - ❑ Windows Vista  
Feu clic al botó Inicia i seleccioneu **Tauler de control > Impressores a Maquinari i so**.
  - ❑ Windows XP  
Feu clic al botó Inicia i seleccioneu **Configuració > Tauler de control > Impressores i altre maquinari > Impressores i faxos**.
- ❑ Al Mac OS, comproveu el següent.
  - ❑ Seleccioneu **Preferències del Sistema** al menú  > **Impressores i Escàners** (o **Impressió i Escaneig, Impressió i Fax**) i assegureu-vos que es mostri la impressora (fax). La impressora (fax) es mostra com a "FAX XXXX (USB)" o com a "FAX XXXX (IP)". Si la impressora (fax) no es mostra, feu clic a [+] i registreu-la.
  - ❑ Seleccioneu **Preferències del Sistema** al menú  > **Impressores i Escàners** (o **Impressió i Escaneig, Impressió i Fax**) i després feu doble clic a la impressora (fax). Si la impressora està en pausa, feu clic a **Reprendre** (o **Reprendre la Impressora**).

### Informació relacionada

- ➔ [“Connexió a una línia de telèfon” a la pàgina 68](#)
- ➔ [“Basic Settings Menú” a la pàgina 79](#)
- ➔ [“Desinstal·lació de les aplicacions” a la pàgina 175](#)
- ➔ [“Instal·lació de les darreres aplicacions” a la pàgina 173](#)

## No es poden enviar faxos

- ❑ Configureu la informació d'encapçalament per als faxos sortints al tauler de control. Alguns aparells de fax rebutgen automàticament els faxos entrants que no inclouen informació d'encapçalament.
- ❑ Si heu bloquejat l'identificador de trucada, desbloquegeu-lo. Alguns telèfons o aparells de fax rebutgen automàticament les trucades anònimes.
- ❑ Demaneu al destinatari si el número de fax és correcte i si l'aparell de fax del destinatari està preparat per rebre un fax.

### Informació relacionada

➔ [“No es poden enviar ni rebre faxos” a la pàgina 208](#)

## No es poden enviar faxos a un destinatari concret

Comproveu les indicacions següents si no podeu enviar faxos a un destinatari concret a causa d'un error.

- ❑ Si l'aparell del destinatari no agafa la trucada durant 50 segons després que la impressora hagi acabat de marcar el número, la trucada finalitza amb un error. Marqueu amb un telèfon connectat i comproveu el temps que triguen a sentir un to de fax. Si triguen més de 50 segons, afegiu pauses després del número de fax per enviar el fax. S'introdueix un guionet com a marca de la pausa. Una pausa dura aproximadament tres segons. Si cal, afegiu diverses pauses.
- ❑ Si heu seleccionat el destinatari de la llista de contactes, comproveu que la informació registrada sigui correcta. Si la informació és correcta, seleccioneu el destinatari a **Contacts Manager > Edit** i, a continuació, canvieu **Communication Mode** per **Slow(9,600bps)**.

### Informació relacionada

- ➔ [“Enviament de faxos marcant el número des del dispositiu de telèfon extern” a la pàgina 130](#)
- ➔ [“Administració dels contactes” a la pàgina 58](#)
- ➔ [“No es poden enviar ni rebre faxos” a la pàgina 208](#)

## No es poden enviar faxos a una hora determinada

Ajusteu la data i l'hora correctes al tauler de control.

### Informació relacionada

- ➔ [“Enviament de faxos en blanc i negre a una hora determinada \(Send Fax Later\)” a la pàgina 131](#)
- ➔ [“Basic Settings Menú” a la pàgina 79](#)

## No es poden rebre faxos

- ❑ Si us heu subscrit a un servei de desviament de trucades, pot ser que la impressora no pugui rebre faxos. Poseu-vos en contacte amb el proveïdor de serveis.
- ❑ Si no heu connectat un telèfon a la impressora, definiu l'opció **Receive Mode** com a **Auto** al tauler de control.

## Solució de problemes

- ❑ Sota les condicions següents, la impressora es queda sense memòria i no pot rebre faxos. Consulteu la informació de solució de problemes per saber com gestionar un error de memòria plena.
  - ❑ El nombre de documents rebuts han arribat al màxim de 100.
  - ❑ La memòria de la impressora és plena (100%).
- ❑ Comproveu si el número de fax del remitent ha estat registrat a la **Rejection Number List**. Els faxos enviats des de números que s'han afegit a aquesta llista es bloquegen quan s'activa **Rejection Number List** a **Rejection Fax**.
- ❑ Pregunteu al remitent si la informació de capçalera està configurada a la seva màquina de fax. Els faxos que no incloguin informació de capçalera es bloquegen quan s'activa **Fax Header Blank** a **Rejection Fax**.
- ❑ Comproveu si el número de fax del remitent està registrat a la llista de contactes. Els faxos enviats des de números que no s'han registrat a aquesta llista es bloquegen quan s'activa **Caller not in Contacts** a **Rejection Fax**.

### Informació relacionada

➔ [“No es poden enviar ni rebre faxos” a la pàgina 208](#)

## Es produeix un error de memòria plena

- ❑ Si la impressora s'ha definit per desar els faxos rebuts en un ordinador, enceneu l'ordinador que s'hagi definit per desar-hi els faxos. Una vegada que els faxos s'hagin desat a l'ordinador, se suprimiran de la memòria de la impressora.
- ❑ Encara que la memòria sigui plena, podeu enviar un fax monocrom mitjançant la funció **Direct Send**. O bé, dividiu els originals en dues o més parts per enviar-los en diversos lots.
- ❑ Si la impressora no pot imprimir un fax rebut a causa d'un error de la impressora, com ara un embús de paper, es pot produir l'error de memòria plena. Resoleu el problema de la impressora i després poseu-vos en contacte amb l'emissor i demaneu-li que us torni a enviar el fax.

## El fax enviat té una qualitat deficient

- ❑ Netegeu el vidre de l'escàner.
- ❑ Netegeu l'ADF.
- ❑ Canvieu la configuració de l'opció **Density** al tauler de control.
- ❑ Si no esteu segur de la funcionalitat del fax del destinatari, activeu la funció **Direct Send** o seleccioneu **Fine** com a configuració de l'opció **Resolution**.
- ❑ Activeu l'opció **ECM** al tauler de control.

### Informació relacionada

- ➔ [“Fax Send Settings” a la pàgina 137](#)
- ➔ [“Neteja del Vidre de l'escàner” a la pàgina 163](#)
- ➔ [“Neteja de l'alimentador de documents” a la pàgina 161](#)

## Els faxos s'envien amb una mida incorrecta

- ❑ En enviar un fax mitjançant el vidre de l'escàner, col·loqueu l'original correctament alineant-ne la cantonada amb la marca d'origen. Seleccioneu la mida de l'original al tauler de control.
- ❑ Netegeu el vidre de l'escàner i la coberta dels documents. Si el vidre té pols o taques, l'àrea d'escaneig pot ampliar-se per incloure la pols o les taques, amb la qual cosa es pot crear una posició incorrecta de l'escaneig o les imatges poden esdevenir massa petites.

### Informació relacionada

- ➔ [“Fax Send Settings” a la pàgina 137](#)
- ➔ [“Col·locació dels originals” a la pàgina 53](#)
- ➔ [“Neteja del Vidre de l'escàner” a la pàgina 163](#)

## El fax rebut té una qualitat deficient

- ❑ Activeu l'opció **ECM** al tauler de control.
- ❑ Poseu-vos en contacte amb l'emissor i demaneu-li que us l'envii amb un mode de qualitat superior.
- ❑ Torneu a imprimir el fax rebut. Seleccioneu **Fax > Menu > More > Reprint Faxes** per tornar a imprimir el fax.

### Informació relacionada

- ➔ [“More” a la pàgina 137](#)
- ➔ [“Basic Settings Menú” a la pàgina 79](#)

## Els faxos rebuts no s'imprimeixen

Si s'ha produït un error a la impressora, com ara un embús de paper, la impressora no pot imprimir els faxos rebuts. Comproveu la impressora.

### Informació relacionada

- ➔ [“Comprovació de l'estat de la impressora” a la pàgina 178](#)
- ➔ [“Extracció del paper embossat” a la pàgina 180](#)

## Les pàgines estan en blanc o només una petita quantitat de text s'imprimeix a la segona pàgina en faxos rebuts

Podeu imprimir en una pàgina mitjançant l'ús de la funció **Delete Print Data After Split** a **Split Page Settings**. Seleccioneu **Delete Top** o **Delete Bottom** a **Delete Print Data After Split** i, seguidament, ajusteu el **Threshold**. Augmentant el llindar s'augmenta la quantitat esborrada; un llindar més elevat proporciona una possibilitat més gran d'imprimir en una pàgina.

### Informació relacionada

- ➔ [“Receive Settings Menú” a la pàgina 80](#)

---

## Altres problemes del fax

### No es pot trucar al telèfon connectat

Connecteu el telèfon al port EXT. de la impressora i despengeu l'auricular. Si no se sent cap to de línia a través de l'auricular, connecteu el cable del telèfon correctament.

### El contestador automàtic no respon a les trucades

Al tauler de control, definiu la configuració de l'opció **Rings to Answer** de la impressora en un nombre més alt que el nombre de tons per al contestador automàtic.

### El número de fax de l'emissor no es mostra als faxos rebuts o és incorrecte

Pot ser que l'emissor no hagi definit la informació d'encapçalament del fax o que l'hagi definida de manera incorrecta. Poseu-vos en contacte amb l'emissor.

---

## Altres problemes

### Petites descàrregues elèctriques en tocar la impressora

Si la impressora té connectats molts dispositius perifèrics, en tocar la impressora podeu patir petites descàrregues elèctriques. Instal·leu un cable de terra a l'ordinador que està connectat a la impressora.

### Funciona fent molt de soroll

Si la impressora funciona fa molt de soroll, activeu el **Mode silenciós**. Si activeu aquesta funció, es pot alentir la velocitat d'impressió.

Tauler de control

Selecioneu  a la pantalla d'inici i, a continuació, activeu **Quiet Mode**.

Controlador d'impressora Windows

Activeu **Mode silenciós** a la pestanya **Principal**.

Controlador d'impressora Mac OS

Selecioneu **Preferències del Sistema** al menú  > **Impressores i Escàners** (o **Impressió i Escaneig, Impressió i Fax**) i després seleccioneu la impressora. Feu clic a **Opcions i recanvis** > **Opcions** (o **Controlador**). Seleccioneu **On** com a configuració de l'opció **Mode silenciós**.

## La data i l'hora són incorrectes

Ajusteu la data i l'hora correctes al tauler de control. Si hi ha una interrupció del subministrament elèctric degut a un llamp o si fa massa temps que és apagat, el rellotge pot mostrar l'hora incorrecta.

### Informació relacionada

➔ [“Opcions de menú de Printer Setup” a la pàgina 61](#)

## L'aplicació està bloquejada per un tallafoc (només Windows)

Afegiu l'aplicació al programa que tingui permís del Tallafoc del Windows a la configuració de seguretat del **Tauler de control**.

# Apèndix

## Especificacions tècniques

### Especificacions de la impressora

Col·locació de l'injector del capçal d'impressió		Injectors de tinta negra: 180 Injectors de tinta de color: 59 per a cada color
Pes del paper*	Paper normal	De 64 a 90 g/m <sup>2</sup> (de 17 a 24 lb)
	Sobres	Sobre núm. 10, DL, C6: de 75 a 90 g/m <sup>2</sup> (de 20 a 24 lb)

\* Encara que el gruix del paper estigui dins d'aquest interval, pot ser que la impressora no alimenti el paper o la qualitat de la impressió disminueixi en funció de les propietats i la qualitat del paper.

### Àrea imprimible

#### Àrea d'impressió per a fulls individuals

La qualitat de la impressió pot reduir-se a les àrees ombrejades degut al mecanisme de la impressora.

#### Impressió amb vores

	A	3.0 mm (0.12 in.)
	B	3.0 mm (0.12 in.)
	C	41.0 mm (1.61 in.)
	D	37.0 mm (1.46 in.)

#### Impressió sense vores

	A	44.0 mm (1.73 in.)
	B	40.0 mm (1.57 in.)

## Apèndix

### Àrea d'impressió per a sobres

La qualitat de la impressió pot reduir-se a les àrees ombrejades degut al mecanisme de la impressora.

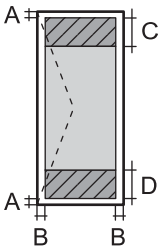
	A	3.0 mm (0.12 in.)
	B	5.0 mm (0.20 in.)
	C	18.0 mm (0.71 in.)
	D	41.0 mm (1.61 in.)

### Especificacions de l'escàner

Tipus d'escàner	Pla
Dispositiu fotoelèctric	CIS
Píxels efectius	10200×14040 píxels (1200 dpi)
Mida màxima del document	216×297 mm (8.5×11.7 in.) A4, Letter
Resolució d'escaneig	1200 dpi (escàner principal) 2400 dpi (escàner secundari)
Resolució de sortida	50 a 9600 en increments d'1 ppp
Profunditat de color	Color <input type="checkbox"/> 48 bits per píxel intern (16 bits per píxel per color intern) <input type="checkbox"/> 24 bits per píxel extern (8 bits per píxel per color extern) Escala de grisos <input type="checkbox"/> 16 bits per píxel intern <input type="checkbox"/> 8 bits per píxel extern Blanc i negre <input type="checkbox"/> 16 bits per píxel intern <input type="checkbox"/> 1 bits per píxel extern
Font de llum	LED

### Especificacions de la interfície

Per a ordinador	USB d'alta velocitat
-----------------	----------------------

### Especificacions del fax

Tipus de fax	Funcionalitat de fax públic en blanc i negre i a color (ITU-T Súper grup 3)
--------------	---



## Apèndix

Línies admeses	Línies telefòniques analògiques estàndard, sistemes telefònics PBX (commutador privat)
Velocitat	Màxim de 33.6 kbps
Resolució	<p>Monocroma</p> <ul style="list-style-type: none"> <li><input type="checkbox"/> Standard: 8 elements d'imatge/mm×3,85 línia/mm (203 elements d'imatge/in.×98 línies/in.)</li> <li><input type="checkbox"/> Fine: 8 elements d'imatge/mm×7,7 línia/mm (203 elements d'imatge/in.×196 línies/in.)</li> <li><input type="checkbox"/> Photo: 8 elements d'imatge/mm×7,7 línia/mm (203 elements d'imatge/in.×196 línies/in.)</li> </ul> <p>Color</p> <p>200×200 ppp</p>
Memòria de pàgines	Fins a 100 pàgines (quan es reben segons el gràfic ITU-T núm. 1 en mode d'esborrany monocrom)
Repetició automàtica de trucada*	2 vegades (amb intervals d'1 minut)
Interfície	Línia de telèfon RJ-11, connexió telefònica RJ-11

\* Les especificacions poden diferir segons el país o la regió.

## Llista de funcions de xarxa

### Funcions de xarxa i IPv4/IPv6

Funcions		Compatibles	Comentaris	
Impressió de xarxa	EpsonNet Print (Windows)	IPv4	✓	-
	Standard TCP/IP (Windows)	IPv4, IPv6	✓	-
	Impressió WSD (Windows)	IPv4, IPv6	✓	Windows Vista o posterior
	Impressió Bonjour (Mac OS)	IPv4, IPv6	✓	-
	Impressió IPP (Windows, Mac OS)	IPv4, IPv6	✓	-
	Impressió UPnP	IPv4	-	Aparell d'informació
	Impressió PictBridge (Wi-Fi)	IPv4	-	Càmera digital
	Epson Connect (Impressió de correu electrònic, Impressió remota)	IPv4	✓	-
	AirPrint (iOS, Mac OS)	IPv4, IPv6	✓	iOS 5 o posterior, Mac OS X v10.7 o posterior
	Google Cloud Print	IPv4, IPv6	✓	-

## Apèndix

Funcions		Compatibles	Comentaris	
Escaneig en xarxa	Epson Scan 2	IPv4, IPv6	✓	-
	Event Manager	IPv4	✓	-
	Epson Connect (Escaneig al núvol)	IPv4	-	-
	AirPrint (Escaneig)	IPv4, IPv6	✓	OS X Mavericks o posterior
Fax	Envia un fax	IPv4	✓	-
	Rep un fax	IPv4	✓	-
	AirPrint (Sortida de fax)	IPv4, IPv6	✓	OS X Mountain Lion o posterior

## Especificacions de Wi-Fi

Estàndards	IEEE 802.11b/g/n*1
Interval de freqüència	2,4 GHz
Potència màxima transmesa de radiofreqüència	20 dBm (EIRP)
Modes de coordinació	Infraestructura, Wi-Fi Direct (Simple AP)*2*3
Seguretat sense fil*4	WEP (64/128bit), WPA2-PSK (AES)*5

\*1 IEEE 802.11n només està disponible per al HT20.

\*2 No compatible amb l'IEEE 802.11b.

\*3 El mode AP únic és compatible amb una connexió Wi-Fi (infraestructura).

\*4 Wi-Fi Direct només es compatible amb WPA2-PSK (AES).

\*5 Compleix els estàndards WPA2 amb compatibilitat amb WPA/WPA2 Personal.

## Protocol de seguretat

SSL/TLS	HTTPS servidor/client, IPPS
---------	-----------------------------

## Serveis de tercers compatibles

AirPrint	Impressió	iOS 5 o posterior, Mac OS X v10.7.x o posterior
	Escaneig	OS X Mavericks o posterior
	Fax	OS X Mountain Lion o posterior

## Apèndix

Google Cloud Print

## Dimensions

Dimensions	<p>Emmagatzematge</p> <ul style="list-style-type: none"> <li><input type="checkbox"/> Amplada: 375 mm (14.8 in.)</li> <li><input type="checkbox"/> Profunditat: 300 mm (11.8 in.)</li> <li><input type="checkbox"/> Alçada: 218 mm (8.6 in.)</li> </ul> <p>Impressió</p> <ul style="list-style-type: none"> <li><input type="checkbox"/> Amplada: 375 mm (14.8 in.)</li> <li><input type="checkbox"/> Profunditat: 578 mm (22.8 in.)</li> <li><input type="checkbox"/> Alçada: 242 mm (9.5 in.)</li> </ul>
Pes*	Aprox. 5.2 kg (11.5 lb)

\* Sense els cartutxos de tinta ni el cable d'alimentació.

## Especificacions elèctriques

Model	Model de 100 a 240 V	Model de 220 a 240 V
Interval de freqüència nominal	50 a 60 Hz	50 a 60 Hz
Corrent nominal	De 0.4 a 0.2 A	0.2 A
Consum d'energia (amb connexió USB)	<p>Còpia independent: aprox. 12.0 W (ISO/IEC24712)</p> <p>Mode a punt: aprox. 4.6 W</p> <p>Mode de repòs: aprox. 0.7 W</p> <p>Apagada: aprox. 0.2 W</p>	<p>Còpia independent: aprox. 12.0 W (ISO/IEC24712)</p> <p>Mode a punt: aprox. 4.6 W</p> <p>Mode de repòs: aprox. 0.7 W</p> <p>Apagada: aprox. 0.3 W</p>

### Nota:

- La informació del voltatge de la impressora és a l'etiqueta.
- Els usuaris d'Europa poden consultar el lloc web següent per obtenir més informació sobre el consum elèctric.  
<http://www.epson.eu/energy-consumption>

## Apèndix

### Especificacions ambientals

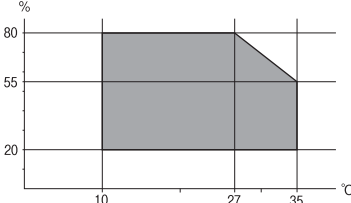
<p>Funcionament</p>	<p>Utilitzeu la impressora dins l'abast que es mostra al gràfic següent.</p>  <p>Temperatura: de 10 a 35 °C (de 50 a 95 °F)                  Humitat: del 20 al 80% d'HR (sense condensació)</p>
<p>Emmagatzematge</p>	<p>Temperatura: de -20 a 40 °C (de -4 a 104 °F)*                  Humitat: del 5 al 85% d'HR (sense condensació)</p>

\* Durant un mes es pot emmagatzemar a 40 °C (104 °F).

### Especificacions mediambientals per als cartutxos de tinta

<p>Temperatura d'emmagatzematge</p>	<p>De -30 a 40 °C (de -22 a 104 °F)*</p>
<p>Temperatura de congelació</p>	<p>-16 °C (3.2 °F)                  La tinta es descongela i es pot utilitzar aproximadament després de 3 hores a 25 °C (77 °F).</p>

\* Durant un mes es pot emmagatzemar a 40 °C (104 °F).

### Requisits del sistema

- Windows 10 (32-bits, 64-bits)/Windows 8.1 (32-bits, 64-bits)/Windows 8 (32-bits, 64-bits)/Windows 7 (32-bits, 64-bits)/Windows Vista (32-bits, 64-bits)/Windows XP SP3 o posterior (32-bits)/Windows XP Professional x64 Edition SP2 o posterior/Windows Server 2016/Windows Server 2012 R2/Windows Server 2012/Windows Server 2008 R2/Windows Server 2008/Windows Server 2003 R2/Windows Server 2003 SP2 o posterior
- macOS Mojave/macOS High Sierra/macOS Sierra/OS X El Capitan/OS X Yosemite/OS X Mavericks/OS X Mountain Lion/Mac OS X v10.7.x/Mac OS X v10.6.8

**Nota:**

- Algunes aplicacions i funcions no són compatibles amb el Mac OS.
- El sistema UNIX (UFS) per a Mac OS no és compatible.

## Informació sobre normatives

### Estàndards i aprovacions

#### Estàndards i aprovacions per al model dels EUA

Seguretat	UL60950-1 CAN/CSA-C22.2 No.60950-1
EMC	FCC Part 15 Subpart B Class B CAN/CSA-CEI/IEC CISPR 22 Class B

Aquest equip conté el mòdul sense fils següent.

Fabricant: Seiko Epson Corporation

Tipus: J26H006

Aquest producte compleix la Part 15 de les normes FCC i RSS-210 de les normes IC. Epson no es farà responsable de l'incompliment amb els requisits de protecció que resultin d'una modificació del producte no recomanada. El funcionament està subjecte a les dues condicions següents: (1) aquest dispositiu no provoca interferències nocives, i (2) aquest dispositiu ha d'acceptar qualsevol interferència rebuda, fins i tot les interferències que puguin provocar un funcionament no desitjat del dispositiu.

Per prevenir les interferències radioelèctriques en aquest servei, el dispositiu s'ha de fer servir a l'interior i allunyat de finestres per tal d'obtenir la major protecció. Els equips (o les seves antenes transmissores) instal·lades a l'exterior, estan subjectes a llicències.

Aquest equip compleix amb els límits d'exposició a la radiació de FCC/IC establerts per a un entorn no controlat i compleix les normes de la FCC sobre exposició a radiofreqüència (RF) en el Suplement C a OET65 i RSS-102 de les normes d'exposició a radiofreqüència (RF) d'IC. Aquest equip s'ha d'instal·lar i fer funcionar de manera que el radiador es mantingui almenys 20 cm (7,9 polzades) o més lluny del cos d'una persona (excloses les extremitats: mans, canells, peus i turmells).

#### Estàndards i aprovacions per al model europeu

Per a usuaris europeus

Per la present, Seiko Epson Corporation declara que el següent model d'equip de ràdio està en conformitat amb la Directiva 2014/53/EU. El text complet de la declaració de conformitat de la UE està disponible a l'adreça següent.

<http://www.epson.eu/conformity>

C624A

Per al seu ús només a Irlanda, Regne Unit, Àustria, Alemanya, Liechtenstein, Suïssa, França, Bèlgica, Luxemburg, Països Baixos, Itàlia, Portugal, Espanya, Dinamarca, Finlàndia, Noruega, Suècia, Islàndia, Croàcia, Xipre, Grècia, Eslovènia, Bulgària, Txèquia, Estònia, Hongria, Letònia, Lituània, Polònia, Romania i Eslovàquia.

Epson no es farà responsable de l'incompliment amb els requisits de protecció que resultin d'una modificació dels productes no recomanada.



## Apèndix

### Estàndards i aprovacions per al model d'Austràlia

EMC	AS/NZS CISPR32 Class B
-----	------------------------

Per la present, Epson declara que els models d'equips següents compleixen amb els requisits fonamentals i altres condicions importants de la directiva AS/NZS4268:

C624A

Epson no es farà responsable de l'incompliment amb els requisits de protecció que resultin d'una modificació dels productes no recomanada.

### Estàndards i aprovacions per al model de Nova Zelanda

#### General Warning

The grant of a Telepermit for any item of terminal equipment indicates only that Telecom has accepted that the item complies with minimum conditions for connection to its network. It indicates no endorsement of the product by Telecom, nor does it provide any sort of warranty. Above all, it provides no assurance that any item will work correctly in all respects with another item of Telepermitted equipment of a different make or model, nor does it imply that any product is compatible with all of Telecom's network services.

Telepermitted equipment only may be connected to the EXT telephone port. This port is not specifically designed for 3-wire-connected equipment. 3-wire-connected equipment might not respond to incoming ringing when attached to this port.

#### Important Notice

Under power failure conditions, this telephone may not operate. Please ensure that a separate telephone, not dependent on local power, is available for emergency use.

This equipment is not capable, under all operating conditions, of correct operation at the higher speeds for which it is designed. Telecom will accept no responsibility should difficulties arise in such circumstances.

This equipment shall not be set up to make automatic calls to the Telecom '111' Emergency Service.

### German Blue Angel

Vegeu el lloc web següent per comprovar si aquesta impressora compleix o no amb els estàndards de German Blue Angel.

<http://www.epson.de/blauerengel>

### Restriccions de còpia

Tingueu en compte les restriccions següents per garantir que la impressora es fa servir de manera responsable i legal.

La llei prohibeix la còpia dels elements següents:

- Bitllets de banc, monedes, títols negociables emesos pel govern, títols valors del govern i títols municipals
- Segells no utilitzats, postals prefranquejades i altres elements postals oficials que portin un franqueig vàlid
- Estampilles fiscals emeses pel govern i títols emesos segons el procediment legal

Aneu amb compte quan copieu els elements següents:

## Apèndix

- Títols negociables privats (certificats d'accions, notes negociables, xecs, etc.), bitllets mensuals, bitllets de concessió, etc.
- Passaports, carnets de conduir, garanties d'adequació, permisos de viatge, bitllets d'aliments, tiquets, etc.

**Nota:**

*És possible que la llei també prohibeixi la còpia d'aquests elements.*

Ús responsable de materials amb copyright:

Les impressores es poden utilitzar incorrectament si es copia material amb copyright. Tret que actueu amb el consell d'un advocat, sigueu responsables i respectuosos i, abans de copiar material publicat, obteniu el permís del titular del copyright.

## Transport i emmagatzematge de la impressora

Si heu de transportar la impressora per moure-la o reparar-la, seguiu els passos següents per empaquetar-la.

 **Precaució:**

*Aneu amb compte de no enganxar-vos la mà ni els dits quan obriu i tanqueu la unitat d'escàner. Us podríeu fer mal.*

 **Important:**

- Quan deseu o transporteu la impressora, no la inclineu ni la deixeu de costat o cap avall: col·loqueu-la en posició vertical. En cas contrari, la tinta es podria filtrar.

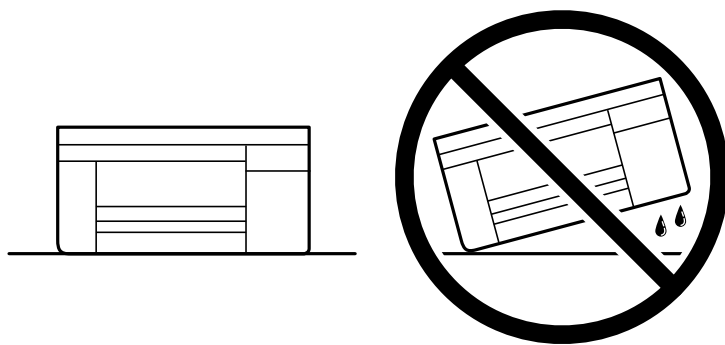

- Deixeu els cartutxos de tinta instal·lats. Si retireu els cartutxos, el capçal d'impressió podria assecat-se i impedir que la impressora imprimeixi.

1. Apagueu la impressora prement el botó .
2. Assegureu-vos que la llum d'encesa s'apagui i desconnecteu el cable d'alimentació.

 **Important:**

*Desconnecteu el cable d'alimentació quan l'indicador d'encesa estigui apagat. Altrament, el capçal d'impressió no torna a la posició inicial fent que la tinta s'assequi i pot arribar a ser impossible imprimir.*

3. Desconnecteu tots els cables, com el cable d'alimentació i el cable USB.

## Apèndix

4. Traieu tot el paper de la impressora.
5. Assegureu-vos que no hi hagi originals a la impressora.
6. Obriu la unitat d'escàner amb la coberta de documents tancada. Assegureu el suport del cartutx de tinta a la caixa amb cinta.

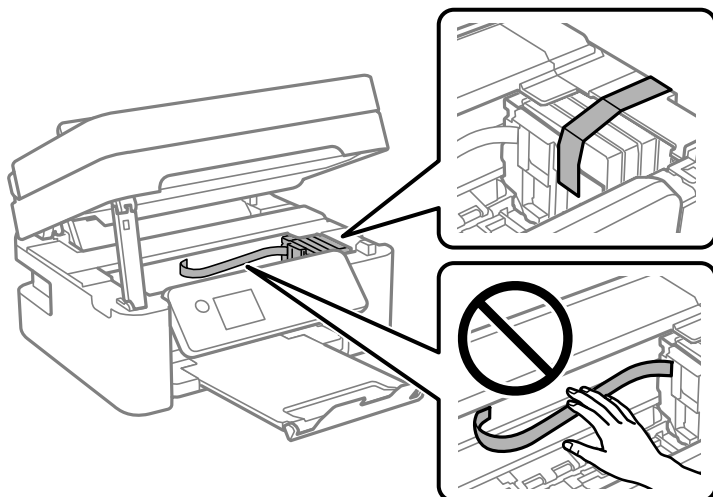

7. Tanqueu la unitat d'escàner.  
Per seguretat, la unitat d'escàner es tanca en dos passos.

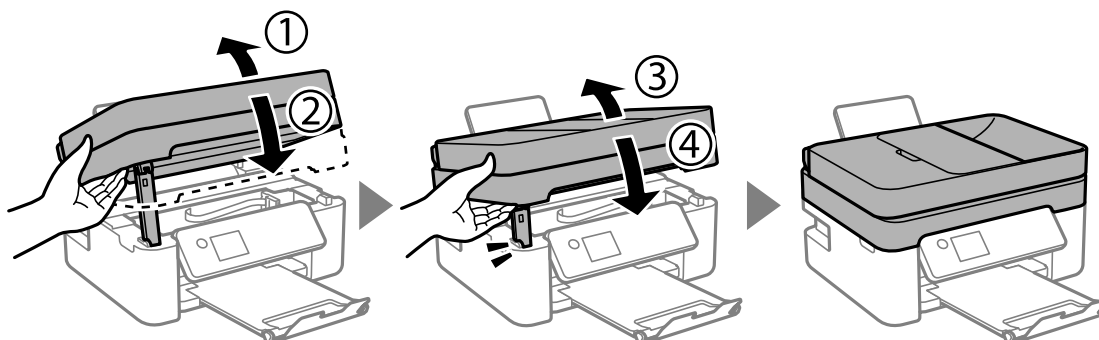

**Nota:**

La unitat d'escàner no es pot obrir des de la posició que es mostra aquí sota. Tanqueu-la completament abans de tornar-la a obrir.

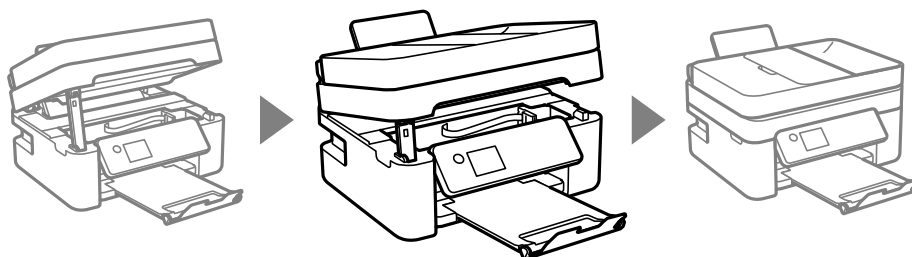



## Apèndix

8. Prepareu-vos per empaquetar la impressora tal com es mostra a continuació.

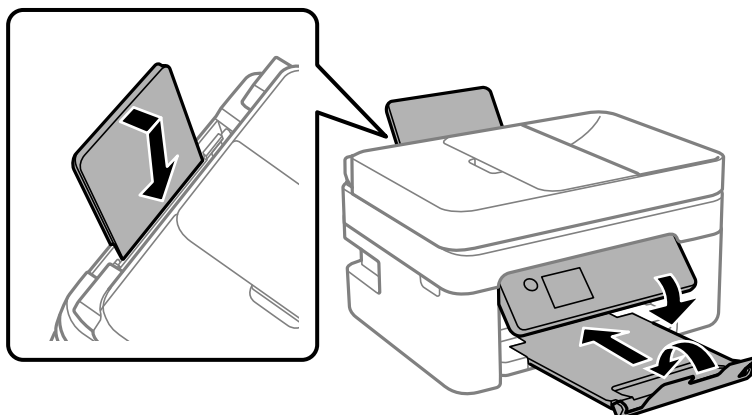

9. Empaqueu la impressora a la seva caixa amb els materials protectors.

Quan torneu a utilitzar la impressora, assegureu-vos de treure la cinta que subjecta el suport del cartutx de tinta. Si la propera vegada que imprimeu observeu una qualitat inferior a les impressions, netegeu i alineu el capçal d'impressió.

### Informació relacionada

- ➔ [“Noms i funcions de les peces” a la pàgina 15](#)
- ➔ [“Comprovació i neteja del capçal d'impressió” a la pàgina 158](#)
- ➔ [“Alineació del capçal d'impressió” a la pàgina 160](#)

---

## Copyright

No es permet de reproduir, emmagatzemar en un sistema de recuperació ni transmetre de cap forma ni per cap mitjà, ja sigui per procediments electrònics, mecànics, fotocòpia, enregistrament, o d'altres, cap part d'aquesta publicació, sense el consentiment per escrit de Seiko Epson Corporation. No s'acceptaran responsabilitats de patent en relació amb l'ús de la informació continguda. Tampoc no s'acceptaran responsabilitats per perjudicis resultants de l'ús de la informació continguda. La informació que contenen aquestes pàgines només es pot fer servir amb aquest producte d'Epson. Epson no acceptarà cap responsabilitat en relació amb l'ús d'aquesta informació amb altres productes.

Seiko Epson Corporation i les seves filials no es responsabilitzaran davant el comprador del producte, o terceres parts, de perjudicis, pèrdues, costos o despeses ocasionats al comprador o a terceres parts com a resultat d'accident, ús inadequat o abús d'aquest producte o modificacions, reparacions o alteracions no autoritzades en aquest producte, o bé (excloent-hi els EUA) el no compliment estricte de les instruccions de funcionament i manteniment de Seiko Epson Corporation.

Seiko Epson Corporation i les seves filials no es responsabilitzaran de perjudicis o problemes resultants de l'ús d'altres elements opcionals o productes consumibles que no siguin els designats com a productes originals d'Epson o productes aprovats per Epson per part de Seiko Epson Corporation.

Seiko Epson Corporation no es responsabilitzarà de perjudicis resultants d'interferències electromagnètiques que es produeixin en fer servir cables d'interfície que no siguin els designats com a productes aprovats per Epson per part de Seiko Epson Corporation.

© 2018 Seiko Epson Corporation

El contingut d'aquest manual i les especificacions d'aquest producte poden variar sense avís previ.

---

## Marques comercials

- ❑ EPSON® és una marca comercial registrada i EPSON EXCEED YOUR VISION o EXCEED YOUR VISION són marques comercials de Seiko Epson Corporation.
- ❑ Epson Scan 2 software is based in part on the work of the Independent JPEG Group.
- ❑ libtiff
  - Copyright © 1988-1997 Sam Leffler
  - Copyright © 1991-1997 Silicon Graphics, Inc.
  - Permission to use, copy, modify, distribute, and sell this software and its documentation for any purpose is hereby granted without fee, provided that (i) the above copyright notices and this permission notice appear in all copies of the software and related documentation, and (ii) the names of Sam Leffler and Silicon Graphics may not be used in any advertising or publicity relating to the software without the specific, prior written permission of Sam Leffler and Silicon Graphics.
  - THE SOFTWARE IS PROVIDED "AS-IS" AND WITHOUT WARRANTY OF ANY KIND, EXPRESS, IMPLIED OR OTHERWISE, INCLUDING WITHOUT LIMITATION, ANY WARRANTY OF MERCHANTABILITY OR FITNESS FOR A PARTICULAR PURPOSE.
  - IN NO EVENT SHALL SAM LEFFLER OR SILICON GRAPHICS BE LIABLE FOR ANY SPECIAL, INCIDENTAL, INDIRECT OR CONSEQUENTIAL DAMAGES OF ANY KIND, OR ANY DAMAGES WHATSOEVER RESULTING FROM LOSS OF USE, DATA OR PROFITS, WHETHER OR NOT ADVISED OF THE POSSIBILITY OF DAMAGE, AND ON ANY THEORY OF LIABILITY, ARISING OUT OF OR IN CONNECTION WITH THE USE OR PERFORMANCE OF THIS SOFTWARE.
- ❑ QR Code is a registered trademark of DENSO WAVE INCORPORATED in Japan and other countries.
- ❑ Intel® is a registered trademark of Intel Corporation.
- ❑ Microsoft®, Windows®, Windows Server®, and Windows Vista® are registered trademarks of Microsoft Corporation.
- ❑ Apple, Macintosh, macOS, OS X, Bonjour, ColorSync, Safari, AirPrint, the AirPrint Logo, iPad, iPhone, iPod touch, and iTunes are trademarks of Apple Inc., registered in the U.S. and other countries.
- ❑ Google Cloud Print, Chrome, Chrome OS, Google Play and Android are trademarks of Google LLC.
- ❑ Adobe and Adobe Reader are either registered trademarks or trademarks of Adobe Systems Incorporated in the United States and/or other countries.
- ❑ **Avis general:** els altres noms de productes utilitzats en aquesta publicació s'inclouen només amb finalitats d'identificació i poden ser marques comercials dels seus respectius propietaris. Epson renuncia a qualsevol dret d'aquestes marques.

---

## On obtenir ajuda

### Pàgina web d'assistència tècnica

Si us cal més ajuda, visiteu el lloc web de suport d'Epson que s'indica a sota. Seleccioneu el vostre país o la vostra regió, i adreceu-vos a la secció d'assistència del vostre lloc web de suport local d'Epson. En aquest lloc també hi trobareu els controladors més actuals, les preguntes freqüents i materials varis que podeu baixar.

<http://support.epson.net/>

<http://www.epson.eu/Support> (Europa)

## Apèndix

Si el vostre producte Epson no funciona correctament i no podeu resoldre el problema, poseu-vos en contacte amb el servei d'assistència al client per obtenir ajuda.

## Contactar amb l'assistència d'Epson

### Abans de contactar amb Epson

Si el vostre producte Epson no funciona correctament i no podeu resoldre el problema mitjançant la informació de solució de problemes inclosa a la documentació del producte, poseu-vos en contacte amb el servei d'assistència al client per obtenir ajuda. Si a continuació no s'enumera el servei d'assistència al client corresponent a la vostra zona, poseu-vos en contacte amb el distribuïdor que us ha venut el producte.

Al servei d'assistència al client us podran ajudar molt més ràpidament si els faciliteu la informació següent:

- Número de sèrie del producte  
(L'etiqueta amb el número es troba habitualment a la part posterior del producte.)
- Model del producte
- Versió del programari del producte  
(Feu clic a **Quant a, Informació de versió** o en un botó semblant al programari del producte.)
- Marca i model de l'ordinador
- Nom i versió del sistema operatiu de l'ordinador
- Noms i versions de les aplicacions de programari que utilitzeu normalment amb el producte

#### **Nota:**

*Segons el producte, les dades de la llista de marcació per al fax o la configuració de la xarxa es podran desar a la memòria del producte. Si el producte s'espatlla o s'ha de reparar, es podrien perdre les dades i la configuració. Fins i tot durant el període de garantia, Epson no es farà responsable de la pèrdua de dades, no farà còpies de seguretat ni recuperarà dades o configuracions. Recomanem que feu les vostres còpies de seguretat o preneu notes.*

### Ajuda per als usuaris d'Europa

Consulteu Pan-European Warranty Document (Document de garantia paneuropea) per obtenir informació sobre com posar-vos en contacte amb el servei d'assistència d'Epson.

### Ajuda per a usuaris de Taiwan

Els contactes d'informació, assistència i servei tècnic són:

#### **World Wide Web**

<http://www.epson.com.tw>

Hi ha disponible informació sobre les especificacions del producte, controladors per descarregar i preguntes sobre el producte.

#### **Epson HelpDesk**

Telèfon: +886-2-80242008

El nostre equip de HelpDesk us pot ajudar telefònicament sobre aquestes qüestions:

## Apèndix

- Consultes de vendes i informació de productes
- Preguntes o problemes referents a l'ús dels productes
- Consultes sobre el servei de reparacions i la garantia

### Centre de reparacions:

<http://www.tekcare.com.tw/branchMap.page>

TekCare Corporation és un centre de servei tècnic autoritzat per a Epson Taiwan Technology & Trading Ltd.

## Ajuda per als usuaris d'Austràlia

Epson Austràlia té com a objectiu oferir un alt nivell d'atenció al client. A més de les guies del producte, s'ofereixen les fonts d'informació següents:

### URL d'Internet

<http://www.epson.com.au>

Proporciona accés a les pàgines web d'Epson Austràlia. Val la pena que hi doneu un cop d'ull. Aquest lloc inclou una zona de baixada de controladors, punts de contacte d'Epson, informació sobre productes nous i servei tècnic (per correu electrònic).

### Epson HelpDesk

Telèfon: 1300-361-054

Epson HelpDesk s'ofereix com a garantia final perquè els clients tinguin accés a assessorament. Els operadors de HelpDesk us ajudaran a instal·lar, configurar i utilitzar els productes Epson. L'equip de HelpDesk de prevenda proporciona documentació sobre els nous productes Epson i informa de la ubicació dels distribuïdors o proveïdors de serveis més propers. Es respon a tota mena de consultes.

Us recomanem que tingueu tota la informació pertinent a l'abast quan feu la trucada. Com més informació tingueu preparada, més de pressa us podrem ajudar a solucionar el problema. Aquesta informació inclou les guies del producte Epson, el tipus d'ordinador, el sistema operatiu, els programes d'aplicació i qualsevol altra informació que considereu oportuna.

### Transport del producte

Epson recomana conversar l'empaquetatge del producte per a un futur transport.

## Ajuda per als usuaris de Nova Zelanda

Epson Nova Zelanda té com a objectiu oferir un alt nivell d'atenció al client. A més de la documentació del producte, s'ofereixen les fonts d'informació següents:

### URL d'Internet

<http://www.epson.co.nz>

Proporciona accés a les pàgines web d'Epson Nova Zelanda. Val la pena que hi doneu un cop d'ull. Aquest lloc inclou una zona de baixada de controladors, punts de contacte d'Epson, informació sobre productes nous i servei tècnic (per correu electrònic).

## Apèndix

### **Epson HelpDesk**

Telèfon: 0800 237 766

Epson HelpDesk s'ofereix com a garantia final perquè els clients tinguin accés a assessorament. Els operadors de HelpDesk us ajudaran a instal·lar, configurar i utilitzar els productes Epson. L'equip de HelpDesk de prevenda proporciona documentació sobre els nous productes Epson i informa de la ubicació dels distribuïdors o proveïdors de serveis més propers. Es respon a tota mena de consultes.

Us recomanem que tingueu tota la informació pertinent a l'abast quan feu la trucada. Com més informació tingueu preparada, més de pressa us podrem ajudar a solucionar el problema. Aquesta informació inclou la documentació del producte Epson, el tipus d'ordinador, el sistema operatiu, els programes d'aplicació i qualsevol altra informació que considereu oportuna.

### **Transport del producte**

Epson recomana conversar l'empaquetatge del producte per a un futur transport.