

WF-3820 Series

Kasutusjuhend



Printimine

Kopeerimine

Skannimine

Faksimine

Printeri hooldamine

Probleemide lahendamine

Sisukord

Selle juhendi kirjeldus

Juhendite tutvustus.	7
Info otsimine.	7
Ainult vajalike lehekülgede printimine.	8
Teave juhendi kohta.	8
Märgid ja sümbolid.	8
Märkused ekraanipiltide ja jooniste kohta.	9
Opsüsteemide viited.	9
Kaubamärgid.	10
Autoriõigus.	10

Olulised juhised

Ohutusjuhised.	13
Ohutusjuhised tindi kasutamiseks.	13
Soovitused ja hoiatused printeri kasutamise kohta.	14
Nõuanded ja hoiatused printeri häälestamise kohta.	14
Nõuanded ja hoiatused printeri kasutamise kohta.	14
Nõuanded ja hoiatused puutekraani kasutamise kohta.	15
Nõuanded ja hoiatused printeri kasutamisel juhtmeta ühendusega.	15
Nõuanded ja hoiatused printeri transportimise või hoistamise kohta.	15
Teie isikliku teabe kaitsmine.	15

Osade nimetused ja funktsioonid

Esikülg.	17
Sisemus.	18
Tagakülg.	19

Juhtpaneeli juhised

Juhtpaneel.	21
Avakuva konfiguratsioon.	22
Võrguikoonide kirjeldus.	23
Menüü ekraani konfiguratsioon.	24
Märkide sisestamine.	25
Animatsioonide vaatamine.	25

Paberi laadimine

Ettevaatusabinõud paberi käsitlemisel.	28
Paberi suuruse ja tüübi sätted.	28

Paberitüüpide loend.	29
Paberi laadimine.	30
Eelaugustatud paberi laadimine.	30
Pikkade paberite laadimine.	31

Algdokumentide paigutamine

Algdokumentide paigutamine.	33
Originaalid, mida ADF ei toeta.	34

Mäluseadme sisestamine ja eemaldamine

Välise USB-seadme sisestamine ja eemaldamine.	36
Mäluseadme andmete jagamine.	36

Printimine

Dokumentide printimine.	39
Arvutist printimine — Windows.	39
Arvutist printimine — Mac OS.	63
Dokumentide printimine nutiseadmetest (iOS).	71
Dokumentide printimine nutiseadmetest (Android).	72
Ümbrikel printimine.	73
Ümbrikute printimine arvutist (Windows).	73
Ümbrikute printimine arvutist (Mac OS).	74
Fotode printimine.	74
Vormingus JPEG failide printimine mäluseadmelt.	74
Vormingus TIFF failide printimine mäluseadmelt.	75
Veebilehtede printimine.	77
Veebilehtede printimine arvutist.	77
Veebilehtede printimine nutiseadmest.	77
Printimine pilveteenusega.	78
Juhtpaneelilt Epsoni ühendamisteenuses registreerimine.	78

Kopeerimine

Võimalikud kopeerimismeetodid.	81
Algdokumentide kopeerimine.	81
Kahepoolne kopeerimine.	82
Kopeerimine suurendamise või vähendamisega.	82
Mitme originaali kopeerimine ühele lehele.	83
Lehekülgede järjestuses kopeerimine.	84
Algdokumentide kopeerimine hea kvaliteediga.	84

ID-kaardi kopeerimine.	85
Põhilised menüüsuvandid kopeerimiseks.	85
Värvirežiim:	85



(2-poolne):	85
Tihedus:	85
Täpsemad menüüsuvandid kopeerimiseks.	86
Pab-sätted:	86
Suum:	86
Dokumendi suurus:	86
Mitu lk:	86
Dokumendi tüüp:	87
Lõpetamine:	87
Suund (orig):	87
Pildi kvaliteet:	87
Veeris:	88
Väh., et mah. paber:	88
Eemalda vari:	88
Eemalda augur. augud:	88
ID-kaardi koopia:	88
Kustuta kõik sätted:	88

Skannimine

Võimalikud skannimismeetodid.	90
Algdokumentide skannimine võrgukausta.	90
Sihtkoha menüüsuvandid kausta skannimiseks.	91
Skannimise menüüsuvandid kausta skannimiseks.	92
Algdokumentide meilile skannimine.	93
Meili skannimise vastuvõtja menüüsuvandid.	94
Meili skannimise menüüsuvandid.	94
Originaalide arvutisse skannimine.	96
Algdokumentide skannimine mäluseadmesse.	97
Põhilised menüüsuvandid mäluseadmesse skannimiseks.	97
Täpsemad menüüsuvandid mäluseadmesse skannimiseks.	98
Algdokumentide pilveteenusesse skannimine.	99
Põhilised menüüsuvandid pilvekeskkonda skannimiseks.	99
Täpsemad menüüsuvandid pilvekeskkonda skannimiseks.	99
WSD skannimine.	100
WSD-pordi seadistamine.	101
Algdokumentide skannimine nutiseadmesse.	102

Faksimine

Enne faksi funktsioonide kasutamist.	104
Printeri faksifunktsioonide ülevaade.	104
Funktsioon: fakside saatmine.	104
Funktsioon: fakside vastuvõtmine.	105
Funktsioon: arvutifaksi saatmine/vastuvõtmine (Windows/Mac OS).	105
Funktsioonid: Erinevad faksiaruanded.	106
Funktsioon: turvalisus fakside saatmisel ja vastuvõtmisel.	106
Funktsioonid: muud kasulikud funktsioonid.	106
Printeriga fakside saatmine.	107
Adressaatide valimine.	107
Erinevad fakside saatmise viisid.	108
Printeriga fakside vastuvõtmine.	110
Sissetulevate fakside vastuvõtmine.	111
Telefonikõne abil fakside vastuvõtmine.	112
Printerisse salvestatud vastuvõetud fakside vaatamine LCD-ekraanilt.	113
Faksimise menüüsuvandid.	114
Saaja.	114
Faksi sätted.	114
Veel.	116
Menüüsuvandid režiimis Sisendkaust.	117
Ava Sisendkaust/Salajane kast (XX lugemata).	117
Muude faksifunktsioonide kasutamine.	118
Faksiaruande käsitsi printimine.	118
Faksi saatmine arvutist.	119
Rakendusega (Windows) koostatud dokumentide saatmine.	119
Rakendusega (Mac OS) koostatud dokumentide saatmine.	121
Fakside vastuvõtmine arvutisse.	123
Uute fakside saabumise kontrollimine (Windows).	123
Uute fakside saabumise kontrollimine (Mac OS).	124
Arvutisse sissetulevaid fakse salvestava funktsiooni tühistamine.	125
Printeri hooldamine	
Tarvikute olekute kontrollimine.	127
Printimise, kopeerimise, skannimise ja faksimise kvaliteedi parandamine.	127
Prindikvaliteedi reguleerimine.	127
Prindipea kontrollimine ja puhastamine.	128
Pihustite ummistumise vältimine.	130
Prindipea joondamine.	130

Paberitee puhastamine tindiplekkidest.	130
Komponendi Skanneri klaas puhastamine.	131
ADF-i puhastamine.	131
Printeri puhastamine.	134
Energia säästmine.	134
Energia säästmine (juhtpaneel).	134
Rakenduste eraldi installimine ja desinstallimine.	135
Rakenduste eraldi installimine.	135
Printeri lisamine (ainult Mac OS).	137
Rakenduste desinstallimine.	137
Rakenduste ja püsivara värskendamine.	139
Printeri transportimine ning hoiustamine.	140

Probleemide lahendamine

Printer ei tööta ootuspäraselt.	144
Printer ei lülitu sisse või välja.	144
Toide lülitub automaatselt välja.	144
Paberit ei söödeta korrektselt.	144
Ei saa printida.	148
Ei õnnestu alustada skannimist.	165
Fakse ei saa saata või vastu võtta.	177
Printerit ei saa ootuspäraselt kasutada.	192
LCD-ekraanil kuvatavad teavitused.	196
Paber ummistub.	198
Paberiummistuste ennetamine.	198
Nüüd on aeg tindikassettide vahetamiseks.	199
Ettevaatusabinõud tindikasseti käsitsemisel.	199
Tindikassettide vahetamine.	201
Printimise ajutine jätkamine ilma tindikassette vahetamata.	201
Nüüd on aeg hoolduskarbi vahetamiseks.	205
Hoolduskarbi käsitsemise ettevaatusabinõud.	205
Hooldekarbi asendamine.	206
Printimise, kopeerimise, skannimise ja faksimise kvaliteet on kehv.	207
Prindikvaliteet on halb.	207
Kopeerimiskvaliteet on halb.	216
Probleemid skannitud pildiga.	223
Saadetud faksi kvaliteet on halb.	225
Vastuvõetud faksi kvaliteet on halb.	227
Probleemi ei õnnestu lahendada.	228
Printimise või kopeerimise probleeme ei saa lahendada.	228

Arvuti või seadmete lisamine või asendamine

Ühenduse loomine võrku ühendatud printeriga.	231
--	-----

Võrguprinteri kasutamine teisest arvutist.	231
Võrguprinteri kasutamine nutiseadmest.	232
Võrguühenduse uuesti seadistamine.	232
Juhtmeta ruuteri asendamisel.	232
Arvuti vahetamisel.	233
Arvutiga ühendamisemeetodi muutmise.	234
Wi-Fi-sätete valimine juhtpaneelilt.	236
Nutiseadme ja printeri otse ühendamine (Wi-Fi Direct).	239
Wi-Fi Direct info.	239
Ühendamine iPhone, iPad või iPod touch seadmetega Wi-Fi Direct abil.	240
Android seadmete ühendamine, kasutades funktsiooni Wi-Fi Direct.	243
Kui kasutate Wi-Fi Direct funktsiooniga teisi seadmeid, kui iOS või Android.	244
Wi-Fi Direct (lihtne AP) ühenduse katkestamine.	247
Wi-Fi Direct (lihtne AP) sätete nagu SSID muutmise.	247
Võrguühenduse oleku kontrollimine.	248
Võrguühenduse oleku kontrollimine juhtpaneelilt.	249
Võrguühenduse aruande printimine.	250
Võrgu olekulehe printimine.	255
Arvuti võrguühenduse kontrollimine (ainult Windows).	256

Tooteteave

Paberi info.	258
Kasutatav paber ja mahud.	258
Mittesobivad paberid.	261
Kulutarvikute info.	262
Tindikasseti koodid.	262
Hooldekarbi kood.	263
Teave tarkvara kohta.	263
Printimistarkvara.	263
Skannimistarkvara.	267
Faksimise tarkvara.	267
Tarkvara paketi loomiseks.	269
Tarkvara seadistamiseks või seadmete haldamiseks.	269
Värskendamistarkvara.	271
Sätete menüü loend.	272
Üldsätted.	272
Toite olek.	285
Hooldus.	285
Printimisoleku leht.	286
Prinditööde loendur.	287

Kasutaja sätted.	287
Kliendiuuring:	287
Taasta vaikesätted.	287
Püsivara värskendamine.	288
Toote spetsifikatsioonid.	288
Printeri spetsifikatsioonid.	288
Skanneri spetsifikatsioonid.	289
ADF-i spetsifikatsioonid.	290
Faksi spetsifikatsioonid.	290
Printeripordi kasutamine.	290
Liideste spetsifikatsioonid.	292
Võrgu spetsifikatsioonid.	292
Toetatud kolmanda osapoole teenused.	295
Mäluseadmete spetsifikatsioonid.	295
Toetatavate failide andmed.	295
Möödud.	296
Elektritoite spetsifikatsioonid.	296
Keskkonnateave.	297
Nõuded seadme paigalduskohale.	298
Süsteeminõuded.	298
Õiguslik teave.	299
Standardid ja heakskiidud.	299
Piirangud kopeerimisel.	300

Administraatori teave

Printeri ühendamine võrku.	303
Enne võrguühenduse tegemist.	303
Juhtpaneelilt võrku ühendamine.	305
Printeri kasutamise sätted.	307
Printimise funktsioonide kasutamine.	307
Funktsiooni AirPrint seadistamine.	313
Meiliserveri konfigureerimine.	313
Jagatud võrgukausta sätted.	317
Kontaktide kättesaadavaks tegemine.	334
Ettevalmistamine skannimiseks.	341
Faksi funktsioonide kasutatavaks muutmine.	343
Printeri tööpõhimõtete seadistamine.	353
Probleemid sätete tegemisel.	355
Printeri haldus.	357
Välisliidese keelamine.	357
Kaugprinteri monitooring.	358
Sätete varundamine.	358
Täpsemad turvalisuse sätted.	359
Turvalisuse sätted ja ohtude vältimine.	360
Juhtimine protokollidega.	360
Digitaalsertifikaadi kasutamine.	364
SSL/TLS-side printeriga.	369
Täpsemate turvasätetega seotud probleemide lahendamine.	371

Kust saada abi?

Tehnilise toe veebisait.	376
Epsoni klienditoega kontakteerumine.	376
Enne Epsoni klienditoe poole pöördumist.	376
Kasutajad Euroopas.	376
Kasutajad Taiwanis.	376
Abi kasutajatele Austraalias.	377
Teave Uus-Meremaa kasutajatele.	377

Selle juhendi kirjeldus

Juhendite tutvustus.	7
Info otsimine.	7
Ainult vajalike lehekülgede printimine.	8
Teave juhendi kohta.	8
Kaubamärgid.	10
Autoriõigus.	10

Juhendite tutvustus

Teie Epsoni printeriga kaasnevad järgmised juhendid. Peale juhendite on printeris või Epsoni tarkvararakendustes saadaval ka mitmesugust abiteavet.

- Oluline ohutusteave (paberjuhend)
Annab teile juhised selle printeri ohutuks kasutamiseks.
- Alusta siit (paberjuhend)
Pakub teavet printeri häälestamiseks ja tarkvara installimiseks.
- Kasutusjuhend (digitaalne juhend)
Käesolev juhend. See juhend on saadaval PDF- ja veebivormis. Sisaldab üldteavet ja juhiseid printeri kasutamise, võrgku ühendatud printeri võrgusätete ja probleemide lahendamise kohta.

Saate hankida ülalnimetatud juhendite uusimad versioonid järgmistel viisidel.

- Paberjuhend
Külastage Epson Europe'i toe veebisaiti aadressil <http://www.epson.eu/support> või Epsoni globaalse toe veebisaiti aadressil <http://support.epson.net/>.
- Digitaalne juhend
Veebijuhendi kasutamiseks külastage järgmist veebisaiti, sisestage toote nimetus ja valige **Tugi**.
<http://epson.sn>

Info otsimine

PDF-juhend võimaldab otsida vajalikku teavet otsingusõnade järgi või liikudes järjehoidjate abil otse kindlatesse jaotistesse. Selles jaotises on kirjeldatud, kuidas kasutada PDF-juhendit, mis on arvutis avatud rakendusega Adobe Acrobat Reader DC.

Otsimine otsingusõna järgi

Klõpsake valikut **Redigeeri** > **Täpsem otsing**. Sisestage otsingusõna (tekst) teabe kohta, mida soovite leida, otsinguaknasse ja seejärel klõpsake valikut **Otsi**. Tabamused kuvatakse loendina. Klõpsake ühte kuvatut tabamustest, et minna vastavale leheküljele.

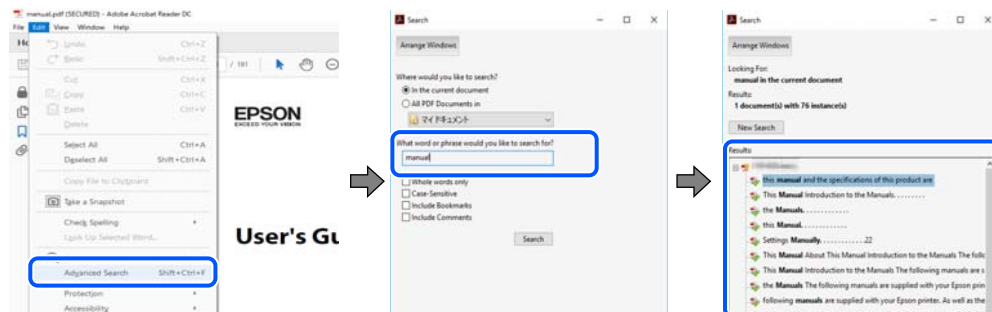

Järjehoidjate abil otse jaotisse liikumine

Klõpsake pealkirja, et minna otse vastavale leheküljele. Klõpsake nuppu + või >, et kuvada vastava jaotise alampealkirjad. Tagasi eelmisele leheküljele naasmiseks tehke klaviatuuril alljärgnev toiming.

- Windows: hoidke all klahvi **Alt** ja seejärel vajutage klahvi ←.

- Mac OS: hoidke all käsuklahvi ja seejärel vajutage klahvi ←.

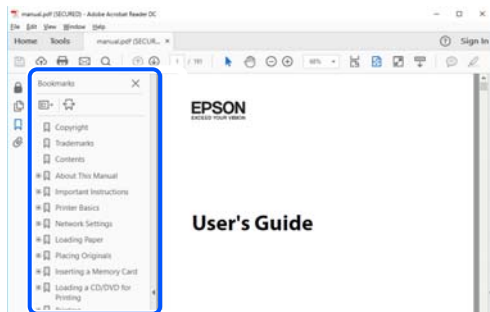

Ainult vajalike lehekülgede printimine

Saate eraldada ja printida ainult need leheküljed, mida teil on vaja. Klõpsake valikut **Prindi** menüüs **Fail** ja seejärel täpsustage, milliseid lehekülgi soovite printida suvandis **Leheküljed** valiku **Prinditavad leheküljed** all.

- Järjestikuste lehekülgede valimiseks pange alguslehekülje ja lõpplehekülje vahele sidekriips.

Näide: 20-25

- Kui valite lehekülgi, mis ei ole järjestikused, eraldage need komadega.

Näide: 5, 10, 15

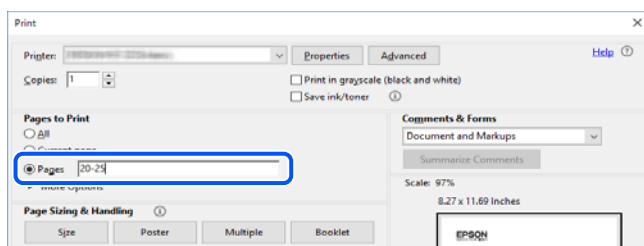

Teave juhendi kohta

Selles jaotises selgitatakse märkide ja sümbolite tähendust, kirjelduste märkuseid ja käesolevas kasutusjuhendis kasutatud operatsioonisüsteemide viiteid.

Märgid ja sümbolid

Ettevaatust!

Juhised, mida tuleb hoolikalt järgida kehavigastuste vältimiseks.

Oluline teave:

Juhised, mida tuleb järgida seadme kahjustamise vältimiseks.

Märkus.

Annab täiendavat ja viidatud informatsiooni.

Seotud teave

➔ Lingid seotud jaotistele.

Märkused ekraanipiltide ja jooniste kohta

- Printeridraiveri ekraanipildid on tehtud opsüsteemis Windows 10 või macOS High Sierra. Ekraanipiltide sisu on mudelist ja olukorrast olenevalt erinev.
- Selles juhendis kujutatud joonised on toodud vaid näiteks. Ehkki sõltuvalt mudelist võivad need olla pisut erinevad, on nende töömeetod sama.
- Mõned LCD-ekraani menüükirjed erinevad olenevalt mudelist ja sätetest.
- Kasutage QR koodi lugemiseks selleks mõeldud rakendust.

Opsüsteemide viited

Windows

Selles juhendis olevad terminid „Windows 10”, „Windows 8.1”, „Windows 8”, „Windows 7”, „Windows Vista”, „Windows XP”, „Windows Server 2019”, „Windows Server 2016”, „Windows Server 2012 R2”, „Windows Server 2012”, „Windows Server 2008 R2”, „Windows Server 2008”, „Windows Server 2003 R2”, ja „Windows Server 2003” viitavad järgmistele operatsioonisüsteemidele. Terminit „Windows” kasutatakse kõikide versioonide puhul.

- Microsoft® Windows® 10 opsüsteem
- Microsoft® Windows® 8.1 opsüsteem
- Microsoft® Windows® 8 opsüsteem
- Microsoft® Windows® 7 opsüsteem
- Microsoft® Windows Vista® opsüsteem
- Microsoft® Windows® XP opsüsteem
- Microsoft® Windows® XP Professional x64 Edition opsüsteem
- Microsoft® Windows Server® 2019 opsüsteem
- Microsoft® Windows Server® 2016 opsüsteem
- Microsoft® Windows Server® 2012 R2 opsüsteem
- Microsoft® Windows Server® 2012 opsüsteem
- Microsoft® Windows Server® 2008 R2 opsüsteem
- Microsoft® Windows Server® 2008 opsüsteem
- Microsoft® Windows Server® 2003 R2 opsüsteem
- Microsoft® Windows Server® 2003 opsüsteem

Mac OS

Selles juhendis kasutatakse terminit „Mac OS” selleks, et viidata opsüsteemidele macOS Catalina, macOS Mojave, macOS High Sierra, macOS Sierra, OS X El Capitan, OS X Yosemite, OS X Mavericks, OS X Mountain Lion, Mac OS X v10.7.x ja Mac OS X v10.6.8.

Kaubamärgid

❑ EPSON® on registreeritud kaubamärk ja EPSON EXCEED YOUR VISION või EXCEED YOUR VISION on ettevõtte Seiko Epson Corporation kaubamärk.

❑ Epson Scan 2 software is based in part on the work of the Independent JPEG Group.

❑ libtiff

Copyright © 1988-1997 Sam Leffler

Copyright © 1991-1997 Silicon Graphics, Inc.

Permission to use, copy, modify, distribute, and sell this software and its documentation for any purpose is hereby granted without fee, provided that (i) the above copyright notices and this permission notice appear in all copies of the software and related documentation, and (ii) the names of Sam Leffler and Silicon Graphics may not be used in any advertising or publicity relating to the software without the specific, prior written permission of Sam Leffler and Silicon Graphics.

THE SOFTWARE IS PROVIDED "AS-IS" AND WITHOUT WARRANTY OF ANY KIND, EXPRESS, IMPLIED OR OTHERWISE, INCLUDING WITHOUT LIMITATION, ANY WARRANTY OF MERCHANTABILITY OR FITNESS FOR A PARTICULAR PURPOSE.

IN NO EVENT SHALL SAM LEFFLER OR SILICON GRAPHICS BE LIABLE FOR ANY SPECIAL, INCIDENTAL, INDIRECT OR CONSEQUENTIAL DAMAGES OF ANY KIND, OR ANY DAMAGES WHATSOEVER RESULTING FROM LOSS OF USE, DATA OR PROFITS, WHETHER OR NOT ADVISED OF THE POSSIBILITY OF DAMAGE, AND ON ANY THEORY OF LIABILITY, ARISING OUT OF OR IN CONNECTION WITH THE USE OR PERFORMANCE OF THIS SOFTWARE.

❑ QR Code is a registered trademark of DENSO WAVE INCORPORATED in Japan and other countries.

❑ Microsoft®, Windows®, Windows Server®, and Windows Vista® are registered trademarks of Microsoft Corporation.

❑ Apple, Mac, macOS, OS X, Bonjour, ColorSync, Safari, AirPrint, iPad, iPhone, iPod touch, and iTunes are trademarks of Apple Inc., registered in the U.S. and other countries.

❑ Use of the Works with Apple badge means that an accessory has been designed to work specifically with the technology identified in the badge and has been certified by the developer to meet Apple performance standards.

❑ Chrome, Google Play, and Android are trademarks of Google LLC.

❑ Adobe and Adobe Reader are either registered trademarks or trademarks of Adobe Systems Incorporated in the United States and/or other countries.

❑ Firefox is a trademark of the Mozilla Foundation in the U.S. and other countries.

❑ Mopria® and the Mopria® Logo are registered and/or unregistered trademarks and service marks of Mopria Alliance, Inc. in the United States and other countries. Unauthorized use is strictly prohibited.

❑ Üldteatis: muid tootenimesid on selles trükises kasutatud ainult tuvastamise eesmärgil ja need võivad olla vastavate omanike kaubamärgid. Epson ütleb lahti kõigist õigustest neilekaubamärkidele.

Autoriõigus

Ühtki käesoleva trükise osa ei tohi paljundada, salvestada otsingusüsteemis ega edastada üheski vormis ega viisil elektrooniliselt, mehaaniliselt, fotokopeerimise, salvestamise ega muul teel ilma ettevõtte Seiko Epson Corporation eelneva kirjaliku loata. Selles esitatud teabe kasutamise suhtes ei võeta vastutust patendiõiguste rikkumise eest. Vastutust ei võeta ka esitatud teabe kasutamisega põhjustatud kahju eest. Käesolevas dokumendis sisalduv teave on

mõeldud kasutamiseks ainult koos selle Epsoni tootega. Epson ei vastuta selle teabe kasutamise eest muude toodete jaoks.

Seiko Epson Corporation ega selle sidusettevõtted ei vastuta selle toote ostja ega kolmanda osapoole ees ostjal või kolmandal osapoolel tootega juhtunud õnnetuse, väärast kasutamisest või kuritarvitamisest või loata tehtud muudatustest või remondist või (v.a USA-s) ettevõtte Seiko Epson Corporation kasutus- ja hooldusjuhiste mittejärgimise tagajärjel tekkinud kahju või kulude eest.

Seiko Epson Corporation ega selle sidusettevõtted ei vastuta kahjude ega probleemide eest, mis tulenevad lisaseadmete või kulumaterjalide kasutamisest, mis ei ole Epsoni originaaltooted või ei ole heaks kiidetud ettevõtte Seiko Epson Corporation poolt.

Seiko Epson Corporation ei vastuta mitte heaks kiidetud liideskaablite kasutamisest tulenevate elektromagnetiliste häiringute põhjustatud kahju eest.

© 2020 Seiko Epson Corporation

Selle kasutusjuhendi sisu ja toote tehnilisi andmeid võidakse ette teatamata muuta.

Olulised juhised

Ohutusjuhised.	13
Soovitused ja hoiatused printeri kasutamise kohta.	14
Teie isikliku teabe kaitsmine.	15

Ohutusjuhised

Lugege ja järgige neid juhiseid, et printeri kasutamine oleks ohutu. Hoidke kindlasti see juhend printeri läheduses. Järgige kindlasti ka kõiki hoiatusi ja juhiseid, mis on printerile märgitud.

- Osa printeril olevatest sümbolitest on vajalikud printeri ohutuse ja nõuetekohase kasutamise tagamiseks. Vaadake nende sümbolite tähendust järgmisest veebisaidist.
<http://support.epson.net/symbols>
- Kasutage ainult printeriga kaasas olevat toitejuhet ja ärge kasutage seda juhet muudeks otstarveteks. Muude juhete kasutamine printeriga või kaasa pandud toitejuhtme kasutamine teiste seadmetega võib põhjustada tulekahju või elektrilöögi.
- Veenduge, et teie vahelduvvoolu toitejuhe vastaks kehtivatele kohalikele ohutusnormidele.
- Ärge proovige toitejuhet, pistikut, printerit, skannerit ega lisaseadmeid ise lahti võtta, muuta ega parandada, välja arvatud juhul, kui selleks on esitatud täpsed juhised printeri juhendites.
- Ühendage printer vooluvõrgust lahti ja toimetage teenindustöödeks kvalifitseeritud tehniku kätte järgmistel juhtudel:
Toitejuhe või pistik on saanud viga; printerisse on sattunud vedelikku; printer on maha kukkunud või selle korpus on vigastatud; printer ei tööta normaalselt või selle tööomadused on märgatavalt muutunud. Ärge kohandage nuppe, mida see kasutusjuhend ei käsitle.
- Paigutage printer pistikupesa lähedale, et pistikut saaks hõlpsalt vooluvõrgust eemaldada.
- Ärge kasutage ega hoidke printerit välistingimustes ja kohtades, kus see võib kokku puutuda mustuse või tolmu, vee või ülemäärase kuumusega. Ärge paigutage printerit kohtadesse, kus see võib saada lööke, puutuda kokku vibratsiooni, kõrge temperatuuri või niiskusega.
- Hoiduge printerile vedelike ajamisest ja ärge kasutage printerit märgade kätega.
- Hoidke printer südamestimulaatoritest vähemalt 22 cm kaugusel. Printerist lähtuvad raadiolained võivad südamestimulaatori tööle halvasti mõjuda.
- Kui vedelkristallekraan on vigastatud, pöörduge printeri müüja poole. Kui vedelkristallekraanist lekib vedelkristallilahust ja see satub kätele, peske käsi hoolikalt vee ning seebiga. Kui vedelkristallilahus satub silma, loputage silmi kohe veega. Kui ebamugavustunne ja nägemisprobleemid püsivad ka pärast põhjalikku loputamist, pöörduge kohe arsti poole.
- Vältige telefoni kasutamist elektritormi ajal. Võib esineda väike risk saada välgust elektrilöök.
- Ärge kasutage telefoni gaasilekkest teatamiseks lekke läheduses.

Ohutusjuhised tindi kasutamiseks

- Olge kasutatud tindikassettide käsitlemisel ettevaatlik, sest tindiväljastusava ümber võib olla tindijääke.
 - Kui tinti satub nahale, peske seda kohta põhjalikult vee ja seebiga.
 - Kui tinti satub silma, loputage silmi kohe veega. Kui ebamugavustunne ja nägemisprobleemid püsivad ka pärast põhjalikku loputamist, pöörduge kohe arsti poole.
 - Kui tint satub suhu, pöörduge kohe arsti poole.
- Ärge võtke tindikassetti ega hoolduskarpi lahti — nii võib tint silma või nahale sattuda.
- Ärge raputage tindikassette liiga järsult ega pillake neid maha. Samuti ärge pigistage kassette ega rebige silte ära. Nii võib tint välja lekkida.
- Hoidke tindikassette ja hooldekarpi lastele kättesaamatus kohas.

Soovitused ja hoiatused printeri kasutamise kohta



Lugege ja järgige neid juhiseid, et vältida printeri ja oma vara kahjustamist. Hoidke see juhend tuleviku tarbeks kindlasti alles.

Nõuanded ja hoiatused printeri häälestamise kohta

- Ärge sulgege ega katke kinni printeri ventilatsiooniavasid ega muid avasid.
- Kasutage ainult printeri tagaküljel olevale sildile märgitud toiteallikatüüpi.
- Ühendage seade pistikupessa, mis kasutab regulaarselt välja ja sisse lülituvatest paljundusmasinatest või ventilatsioonisüsteemidest erinevat vooluahelat.
- Vältige seinalülitite või aegreleede kontrollitavate pistikupesade kasutamist.
- Paigutage kogu arvutisüsteem eemale võimalikest elektromagnetiliste häiringute allikatest, nagu kõlarid ja juhtmeta telefonide alused.
- Paigutage toitejuhtmed nii, et nende vigastamine, keerdumine ja sõlme minek oleks vähetõenäoline. Ärge asetage toitejuhtmete peale esemeid ning vältige toitejuhtmetele astumist ja nendest üle sõitmist. Eriti suure hoolega jälgige seda, toitejuhtmete otsad oleksid sirged, k.a trafosse sisenevate ja sealt väljuvate toitejuhtmete otsad.
- Kui printer on ühendatud pikendusjuhtmega, veenduge, et pikendusjuhtmega ühendatud seadmete koguvoolutugevus ei ületaks pikendusjuhtme nimivoolutugevust. Samuti veenduge, et pistikupessa ühendatud seadmete koguvoolutugevus ei ületaks seinapistikupesa nimivoolutugevust.
- Kui kasutate printerit Saksamaal, peavad kõik vooluringid olema kaitstud 10- või 16-ampriste kaitselülititega, et printer oleks piisavalt kaitstud lühiühenduste ja liigvoolu eest.
- Kui ühendate printeri arvuti või muu seadmega kaabli abil, veenduge pistikute õiges asendis. Igal pistikul on ainult üks õige asend. Pistiku valesti ühendamine võib kahjustada mõlemat juhtmega ühendatud seadet.
- Paigutage printer tasasele kindlale pinnale, mis on igas suunas printeri põhjast laiem. Kaldasendis ei tööta printer korralikult.
- Jätke printeri kohale ruumi, et saaksite dokumendikatte täielikult üles tõsta.
- Jätke printeri ette piisavalt vaba ruumi, et paber saaks täielikult välja tulla.
- Vältige kohti, kus temperatuuri või õhuniiskuse kõikumine on liiga suur. Samuti paigutage printer eemale otsesest päikesevalgusest ning tugevatest valgus- ja soojusallikatest.

Nõuanded ja hoiatused printeri kasutamise kohta

- Ärge pange esemeid printeri piludesse.
- Ärge pange kätt printimise ajal printerisse.
- Ärge puudutage printeri sees olevat valget lintkaablit.
- Ärge kasutage printeri sees ega ümbruses aerosooltooteid, mis sisaldavad kergestisüttivaid gaase. Muidu võib tekkida tuleoht.
- Ärge liigutage printipead käega; muidu võite printerit kahjustada.
- Skanneri sulgemisel ärge jätke selle vahele oma sõrmi.
- Originaaldokumentide skanneri klaasile asetamisel ärge vajutage liiga tugevasti.

- Lülitage printer alati välja nupuga . Ärge ühendage printerit vooluvõrgust lahti ega lülitage pistikupesast voolu välja, enne kui tuli  lõpetab vilkumise.
- Kui te ei kasuta printerit pikema aja jooksul, eemaldage toitejuhe pistikupesast.

Nõuanded ja hoiatused puutekraani kasutamise kohta

- LCD-ekraanil võivad olla mõned heledad või tumedad täpid ja tulenevalt funktsioonidest võib selle eredus olla ebahühtlane. See on normaalne ja ei viita mingisugusele kahjustusele.
- Kasutage puhastamiseks ainult kuiva pehmet lappi. Ärge kasutage vedelaid ega keemilisi puhastusvahendeid.
- Puutekraani väliskate võib tugeva löögi korral puruneda. Kui ekraani pinnale tekib täkkeid või mörasid, pöörduge edasimüüja poole ja ärge puudutage ekraani ega püüdke katkisi osasid eemaldada.
- Vajutage puutekraani kergelt sõrmega. Ärge suruge ekraani jõuga ega vajutage sõrmeküüntega.
- Ärge kasutage toiminguteks teravaid esemeid nagu pastakas või terav pliiats.
- Järskude temperatuuri või õhuniiskuse muudatuste tõttu võib paneeli sisse tekkiv kondensaat halvendada seadme toimimist.

Nõuanded ja hoiatused printeri kasutamisel juhtmeta ühendusega

- Printerist väljastatavad raadiolained võivad mõjuda halvasti elektroonilistele meditsiiniseadmetele, põhjustades nende töös tõrkeid. Kui kasutate seda printerit meditsiinasutuses või meditsiiniseadmete läheduses, järgige meditsiinasutuse volitatud esindaja suuniseid ning kõiki meditsiiniseadmele kantud hoiatusi ja juhtnõore.
- Printerist väljastatavad raadiolained võivad mõjuda halvasti automaatjuhtimisega seadmetele, nagu automaatuksed või tulekahjalarmid, ning põhjustada tõrgete korral õnnetusi. Kui kasutate seda printerit automaatjuhtimisega seadmete lähedal, järgige kõiki neile seadmetele kantud hoiatusi ja juhtnõore.

Nõuanded ja hoiatused printeri transportimise või hoiustamise kohta

- Vältige printerit hoiustades ja transportides selle kallutamist, küljele asetamist ja tagurpidi pööramist, sest vastasel juhul võib kassetidest tinti lekkida.
- Enne printeri transportimist veenduge, et prindipea on algasendis (paremas servas).

Teie isikliku teabe kaitsmine

Kui annate printeri kellelegi teisele või kõrvaldate selle kasutuselt, kustutage kogu printeri mällu salvestatud isiklik teave, valides juhtpaneelil suvandid **Sätted** > **Taasta vaikesätted** > **Kustuta kõik andmed ja sätted**.

Osade nimetused ja funktsioonid

Esikülg.	17
Sisemus.	18
Tagakülg.	19

Esikülg

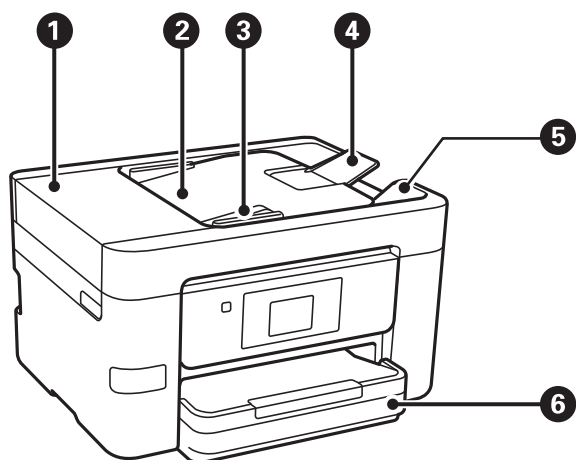

1	ADF-i (automaatse dokumendisööteri) kate	Avage ADF-i kinni jäänud originaalide eemaldamiseks.
2	ADF-i sisendalus	Söödab originaale automaatselt.
3	ADF-i servajuhik	Söödab originaalid otse printerisse. Nihutage originaalide servani.
4	ADF dokumenditugi	Toetab A4-formaadist suuremaid originaale.
5	ADF-i väljastussalv	Hoiab ADF-ist väljastatud originaale.
6	Paberikassett	Laadib paberi.

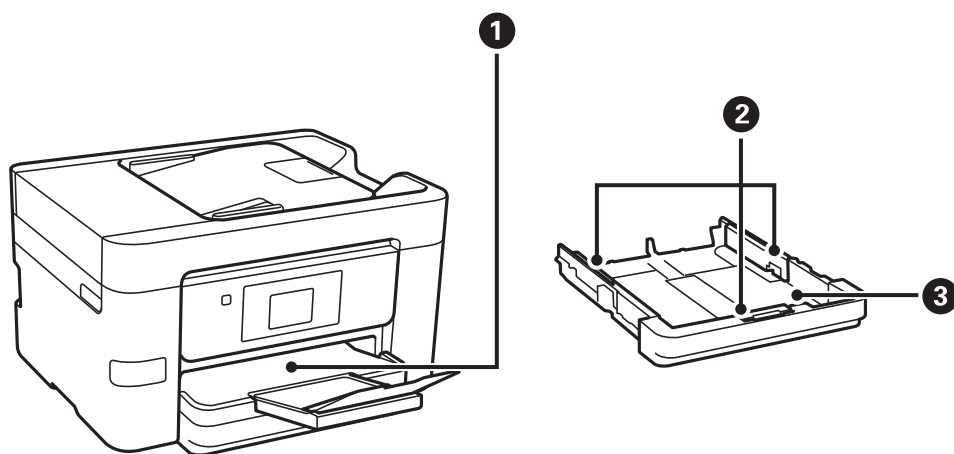

1	Väljastussalv	Hoiab väljastatud paberit.
2	Servajuhik	Söödab paberi otse printerisse. Nihutage paberi servadeni.

3	Paberikassett	Laadib paberi.
---	---------------	----------------

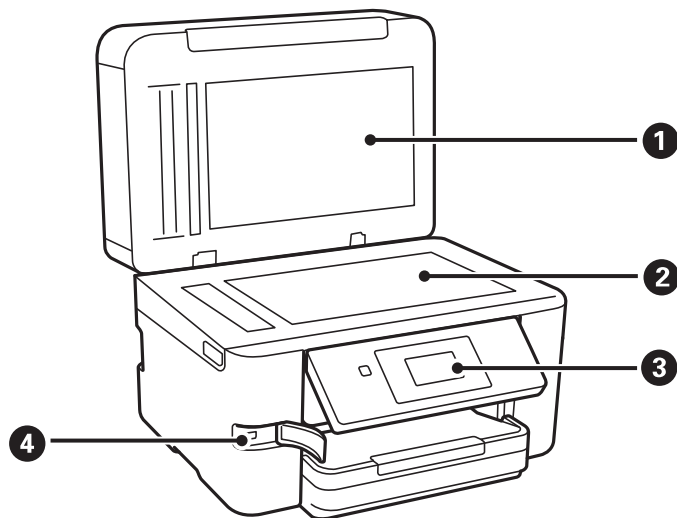

1	Dokumendikaas	Blokeerib skannimise ajal välisvalguse.
2	Skanneri klaas	Asetage algdokumendid seadmesse. Saate paigutada originaale, mida ei söödeta ADF-ist, nagu ümbrikud või paksud raamatud.
3	Juhtpaneel	Võimaldab valida sätteid ja teha printeriga toiminguid. Lisaks kuvab printeri olekut.
4	Välisliidese USB-port	Ühendab mäluseadmed.

Sisemus

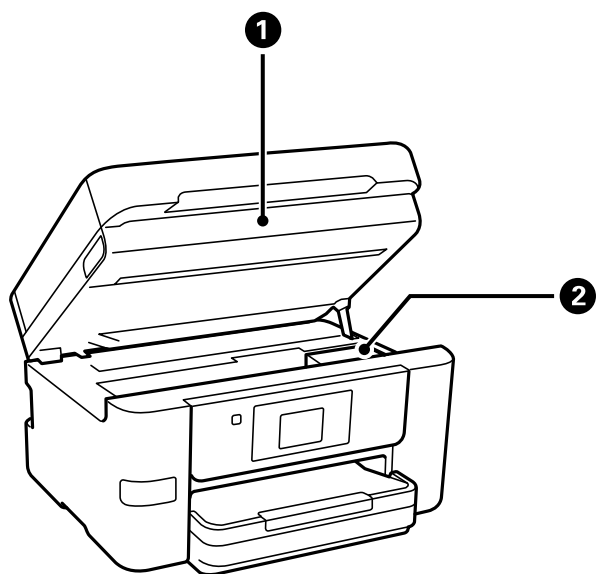

1	Skanner	Skannib kohale asetatud algdokumendid. Avage kate tindikassettide vahetamiseks või printerisse ummistunud paberi eemaldamiseks.
---	---------	---

2	Tindikasseti hoidik	Paigaldage tindikassetid. Tint väljub selle all olevatest prindipea pihustitest.
---	---------------------	--

Tagakülg

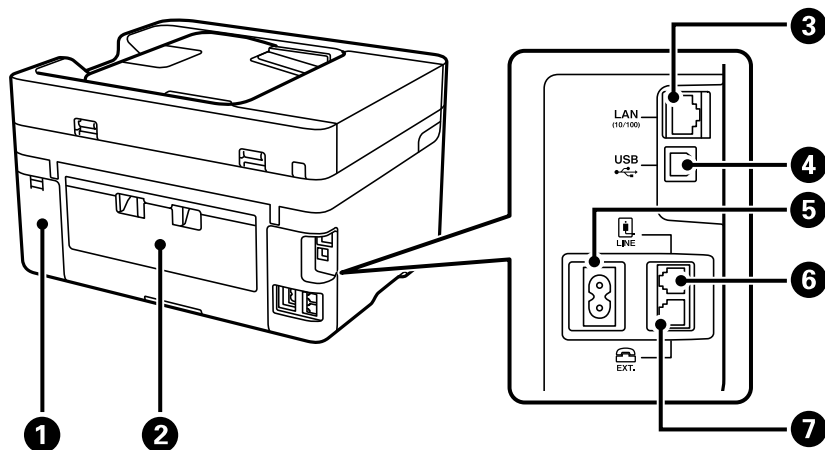

1	Hoolduskarbi kate	Eemaldage hoolduskarbi väljavahetamiseks. Hooldekarp on anum, kuhu koguneb puhastamise või printimise ajal väga väikeses koguses liigset tinti.
2	Tagumine kaas	Eemaldage, kui eemaldate ummistunud paberi.
3	LAN-port	Port LAN-kaabli ühendamiseks.
4	USB-port	Ühendab USB-kaabli arvutiga ühenduse loomiseks.
5	Vahelduvvoolusisend	Toitekaabli ühendamiseks.
6	LINE-port	Telefoniliini ühendamiseks.
7	EXT.-port	Väliste telefonide ühendamiseks.

Juhtpaneeli juhised

Juhtpaneel.	21
Avakuva konfiguratsioon.	22
Menüü ekraani konfiguratsioon.	24
Märkide sisestamine.	25
Animatsioonide vaatamine.	25

Juhtpaneel

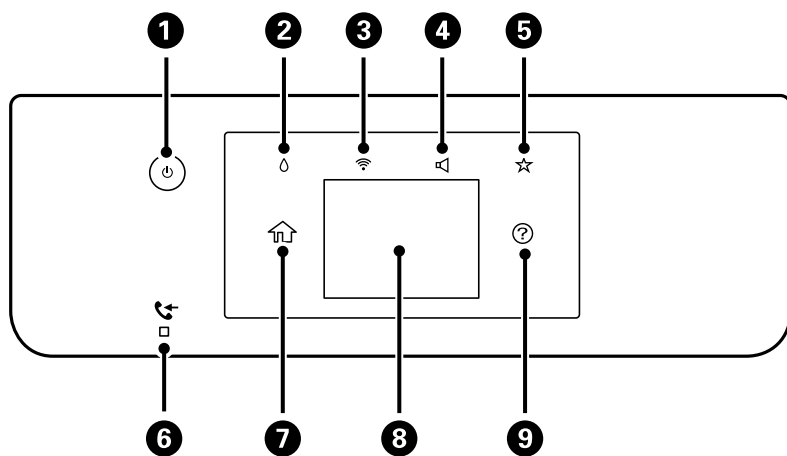

1	Lülitab printeri sisse või välja. Tõmmake toitekaabel pistikupesast välja pärast seda kui olete veendunud, et toitetuli ei põle.
2	Kuvab ekraani Toite olek. Saate kontrollida ligikaudseid tinditasemeid ja hooldekarbi ligikaudset kasutusiga. Samuti saate tindikassette vahetada või printida teabelehe Tarvikute oleku leht.
3	Kuvab ekraani Võrguühenduse sätteid. Puudutage sätete kontrollimiseks ja muutmiseks ikooni.
4	Kuvab ekraani Seadme helisätteid. Saate valida sätteid Vaigista ja Vaikne režiim . Samuti pääsete sellelt ekraanilt menüüsse Heli .
5	Kuvab loendi sätetest, mis on registreeritud suvandis Eelsäte. Saate ka uusi lemmiksätteid registreerida.
6	Lülitub sisse, kui vastuvõetud dokumendid, mida pole veel loetud, prinditud ega salvestatud, salvestatakse printeri mälus.
7	Kuvab avakuva.
8	Kuvab menüüd ja teated. Saate muuta juhtpaneeli nurka. Kui teatud aja jooksul ei tehta ühtegi toimingut, läheb printer unerežiimi ja ekraan lülitub välja. Puudutage ekraani sisselülitamiseks puuteekraani. Sõltuvalt kehtivatest sätetest toob nupu vajutamine printeri unerežiimist välja.
9	Kuvab ekraani Spikker. Siit saate vaadata probleemide lahendusi.



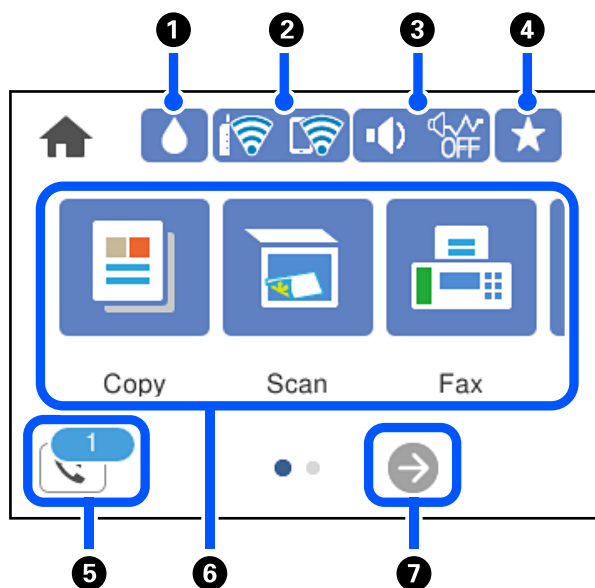



Avakuva konfiguratsioon



1		Kuvab ekraani Toite olek. Saate kontrollida ligikaudseid tinditasemeid ja hooldekarbi ligikaudset kasutust. Samuti saate tindikassette vahetada või printida teabelehte Tarvikute oleku leht.
2		Kuvab võrguühenduse oleku. Lisateabe saamiseks lugege alljärgnevat infot. „Võrguühenduse kirjeldus“ lk 23
3		Kuvab ekraani Seadme helisätteid. Saate valida sätteid Vaigista ja Vaikne režiim . Samuti pääsete sellelt ekraanilt menüüsse Heli . Selle sätte saate samuti valida menüüst Sätted . Sätted > Üldsätted > Põhisätted > Heli
		Näitab, kas Vaikne režiim on printeris valitud. Kui see funktsioon on lubatud, teeb printer töö ajal vähem müra, kuid printimiskiirus võib aeglustuda. Müra ei pruugi aga olenevalt valitud paberitüübist ja prindikvaliteedist alati väheneda.
		Näitab, et Vaigista on printeris valitud.
4		Kuvab loendi sätetest, mis on registreeritud suvandis Eelsäte. Saate ka uusi lemmiksätteid registreerida.
5		Kuvab ekraani Teave faksiaandmete kohta. Kuvatav number näitab veel lugemata, printimata või salvestamata fakside arvu.





6	<p>Kuvab menüüsid.</p> <ul style="list-style-type: none"> <input type="checkbox"/> Kopeeri Võimaldab dokumente kopeerida. <input type="checkbox"/> Skanni Võimaldab skannida dokumente ja salvestada neid mäluseadmesse või arvutisse. <input type="checkbox"/> Faks Võimaldab fakside saatmist. <input type="checkbox"/> Mäluseade Võimaldab printeriga ühendatud mäluseadmelt, nagu näiteks USB-välkmäluseade, printida JPEG või TIFF andmeid. <input type="checkbox"/> Hooldus Kuvab menüüd, mis pakuvad soovitatavaid funktsioone väljaprintide kvaliteedi parandamiseks, nagu pihustite ummistuse likvideerimine pihustite kontrollmusteri printimise ja prindipea puhastuse abil, hägususe ja triipude kõrvaldamine prindipea joonduse abil. Selle sätte saate samuti valida menüüst Sätted. <p>Sätted > Hooldus</p> <ul style="list-style-type: none"> <input type="checkbox"/> Sätted Võimaldab teha hoolduse, printeri sätete ja kasutamisega seotud seadeid.
7	 <p>Kerib ekraani paremale.</p>

Võrguikoonide kirjeldus

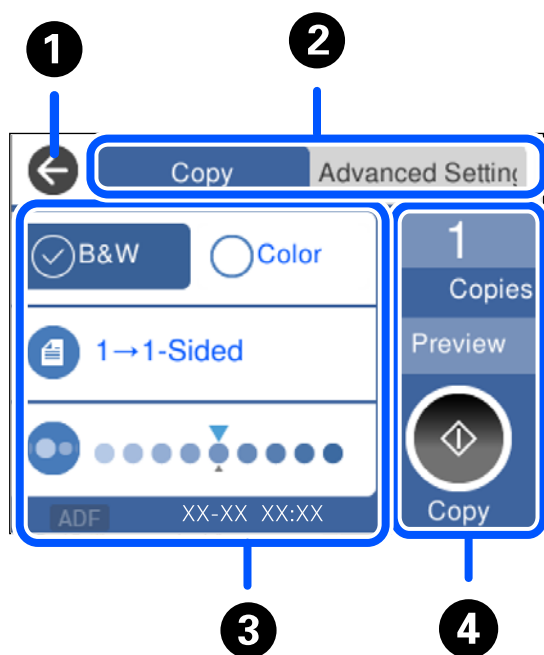
	Printer ei ole ühendatud juhtmega võrku (Ethernet) või see on seadistamata.
	Printer on ühendatud juhtmega võrku (Ethernet).
	Printer ei ole ühendatud raadiovõrku (Wi-Fi).
	Printer otsid SSID-d, seadistamata IP-aadress või probleem raadiovõrguga (Wi-Fi).
	Printer on ühendatud raadiovõrku (Wi-Fi). Pulkade arv näitab ühenduse signaalitugevust. Mida rohkem pulki, seda tugevam on ühendus.
	Printer ei ole ühendatud raadiovõrku (Wi-Fi) režiimis Wi-Fi Direct (lihtne AP).
	Printer on ühendatud raadiovõrku (Wi-Fi) režiimis Wi-Fi Direct (lihtne AP).

Menüü ekraani konfiguratsioon



1	Viib tagasi eelmisele kuvale.						
2	Vahetab vahekaartide abil sätete loendit. Täpsemad sätted vahekaart kuvab muid üksuseid, mida saate seadistada vajalikuks.						
3	<p>Kuvab sätteüksuste loendi. Kui kuvatud on , saate seda ikooni valides vaadata lisateavet. Määrake sätteid, valides üksuse või lisades märke.</p> <p>Halliks toonitud üksused ei ole saadaval. Valige see üksus, et kontrollida, miks see ei ole saadaval.</p> <p>Kui esineb probleeme, kuvatakse üksusel . Valige ikoon, et näha, kuidas probleemi lahendada.</p>						
4	Käivitab toimingud, kasutades praeguseid sätteid. Üksused erinevad olenevalt menüüst.						
	<table border="1"> <tr> <td>Koop.</td> <td>Kuvatakse ekraanil olevat klahvistikku, millega saab koopiate arvu määrata.</td> </tr> <tr> <td>Eelvaade</td> <td>Kuvab enne printimist, kopeerimist, skaneerimist või faksi saatmist pildi eelvaate.</td> </tr> <tr> <td></td> <td>Käivitab printimise, kopeerimise, skannimise või faksi saatmise.</td> </tr> </table>	Koop.	Kuvatakse ekraanil olevat klahvistikku, millega saab koopiate arvu määrata.	Eelvaade	Kuvab enne printimist, kopeerimist, skaneerimist või faksi saatmist pildi eelvaate.		Käivitab printimise, kopeerimise, skannimise või faksi saatmise.
Koop.	Kuvatakse ekraanil olevat klahvistikku, millega saab koopiate arvu määrata.						
Eelvaade	Kuvab enne printimist, kopeerimist, skaneerimist või faksi saatmist pildi eelvaate.						
	Käivitab printimise, kopeerimise, skannimise või faksi saatmise.						

Märkide sisestamine

Saate ekraanil oleva klaviatuuri abil sisestada tärke ja sümboleid, kui määrate võrgusätteid jne.

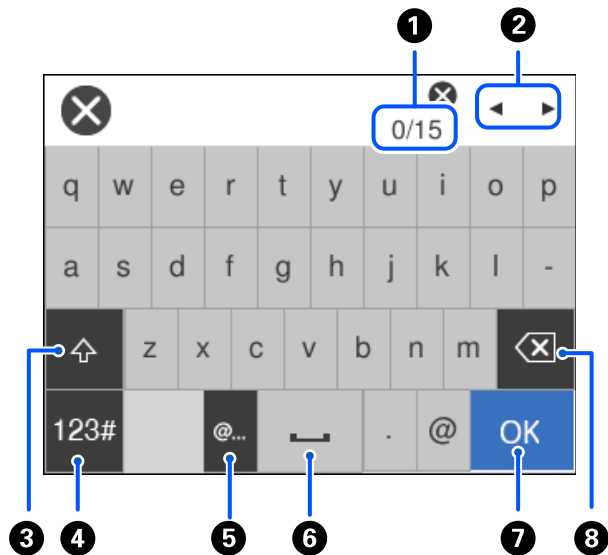

1	Näitab tärkide arvu.
2	Liigutab kursori sisestusasendisse.
3	Lülitub suurelt tähelt väikesele ja vastupidi.
4	Muudab tähemärgi tüüpi. ABC: Tähestik 123#: Numbrid ja sümboolid
5	Sisestab üksuse valimisega sageli kasutatavaid e-posti domeeniaadresse või URL-e.
6	Sisestab tühiku.
7	Sisestab tärgi.
8	Kustutab vasakul oleva tähemärgi. Kustutab paremal asuva tähemärgi, kui kursor asub rea alguses ja vasakul ei ole ühtegi märki.

Animatsioonide vaatamine

Saate LCD-ekraanil vaadata kasutusjuhiste animatsioone näiteks paberi laadimise või kinnijäänud paberi eemaldamise kohta.

Valige (?): kuvatakse spikrikuva. Valige **Õpetus** ja seejärel valige üksused, mida soovite vaadata.

- ❑ Valige toiminguekraani allosal **Õpetus**: kuvatakse kontekstist sõltuv animatsioon.

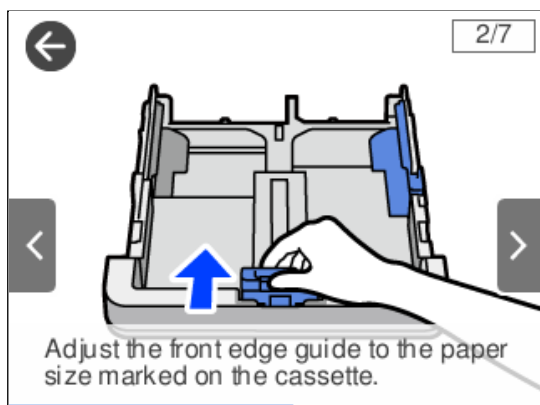

Paberi laadimine

Ettevaatusabinõud paberi käsitlemisel.	28
Paberi suuruse ja tüübi sätted.	28
Paberi laadimine.	30

Ettevaatusabinõud paberi käsitlemisel

- Lugege paberiga kaasnenud juhiseid.
- Epsoni originaalpaberit kasutades kvaliteetsete väljaprintide saamiseks kasutage paberit keskkonnas, mis on toodud paberiga kaasas olevatel lehtedel.
- Enne laadimist lehvitage paberiservasid ja joondage need siis. Ärge lehvitage ega painutage fotopaberit. See võib prinditavat külge kahjustada.

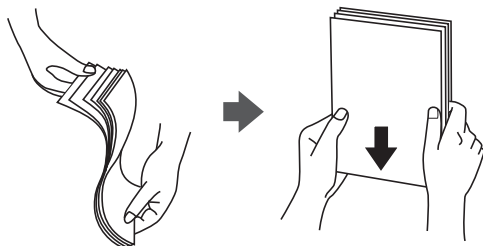

- Kui paber on kaardus, tasandage see või painutage seda pisut vastassuunas, enne kui selle laadite. Kaardus paberile printimine võib põhjustada paberiummistust või väljaprinti määrdumist.

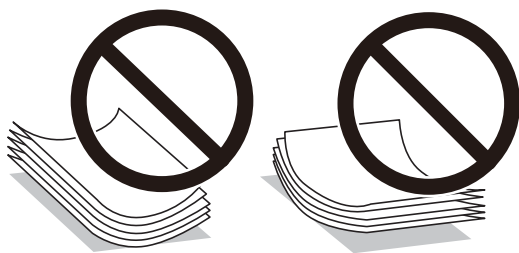

- Eelprintitud paberi ühele küljele printimisel võivad paberi söötmise probleemid sageli esineda käsitsi kahepoolse printimise puhul. Vähendage lehtede arvu poole võrra või vähem või laadige üks paberileht korraga juhul, kui paberiummistused jätkuvad.
- Veenduge, et kasutate pikakiulist paberit. Kui te pole kindel, millist tüüpi paberit kasutate, vaadake paberi pakendit või küsige paberi kohta teavet selle tootjalt.
- Enne laadimist lehvitage ümbrikuservasid ja joondage need. Kui virnastatud ümbrikud on õhku täis, suruge neid enne laadimist tasandamiseks alla.



Seotud teave

➔ [„Mittesobivad paberid” lk 261](#)

Paberi suuruse ja tüübi sätted

Kui registreerite paberikasseti sisestamisel ekraanil kuvatud paberiformaadi ja -tüübi, edastab printer teavituse juhul, kui registreeritud teave ja printimise sätted on erinevad. See aitab vältida paberi ja tindi raiskamist ning te

saate veenduda, et te ei prindi vale suurusega paberile või ei kasuta vale värvi, sest kasutatavad sätted ei vasta paberi tüübile.

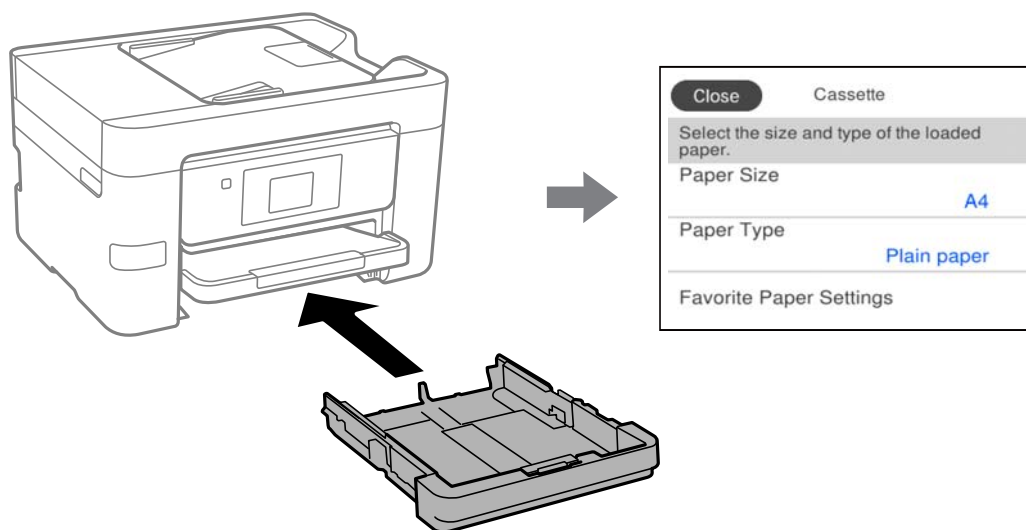

Kui kuvatud paberi formaat ja tüüp erinevad laaditud paberist, valige objekt, mida muuta. Kui seaded vastavad laaditud paberile, sulgege ekraan.

Märkus.

Saate ka kuvada iga paberiläike jaoks paberiformaadi ja -tüübi sätete kuval, valides suvandid **Sätted** > **Üldsätted** > **Printeri sätted** > **Paberilähte sätted** > **Paberi säte**.

Paberitüüpide loend

Parimate printimistulemuste saavutamiseks valige kasutatava paberi tüübile vastav säte.

Kandja nimetus	Kandja tüüp	
	Juhtpaneel	Printeridraiver
Epson Business Paper Epson Bright White Ink Jet Paper	Tavapaber	Tavapaber
Epson Ultra Glossy Photo Paper	Kõrgläikega	Epson Ultra Glossy
Epson Premium Glossy Photo Paper	Kõrgkvaliteetne Läikiv	Epson Premium Glossy
Epson Premium Semigloss Photo Paper	Kõrgkvalit. poolläikiv	Epson Premium Semigloss
Epson Photo Paper Glossy	Läikiv	Photo Paper Glossy
Epson Double-Sided Matte Paper	Matt	Epson Matte
Epson Matte Paper-Heavyweight	Matt	Epson Matte
Epson Photo Quality Ink Jet Paper	Photo Quality Ink Jet	Epson Photo Quality Ink Jet

Paberi laadimine

Paberi või ümbrike laadimiseks vaadake printeri LCD-ekraanil kuvatavaid animatsioone.

Valige  ja seejärel **Õpetus > Laadige paber**. Animatsioonide kuvamiseks valige kasutatav paberitüüp ja allikas. Animatsioonide kuva sulgemiseks valige **Lõpeta**.

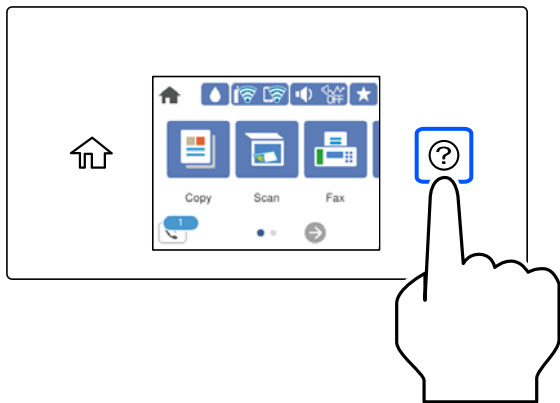

Eelaugustatud paberi laadimine

Laadige paberikassetti üks leht eelaugustatud paberit.

Paberi suurus: A4, B5, A5, A6, Letter, Legal

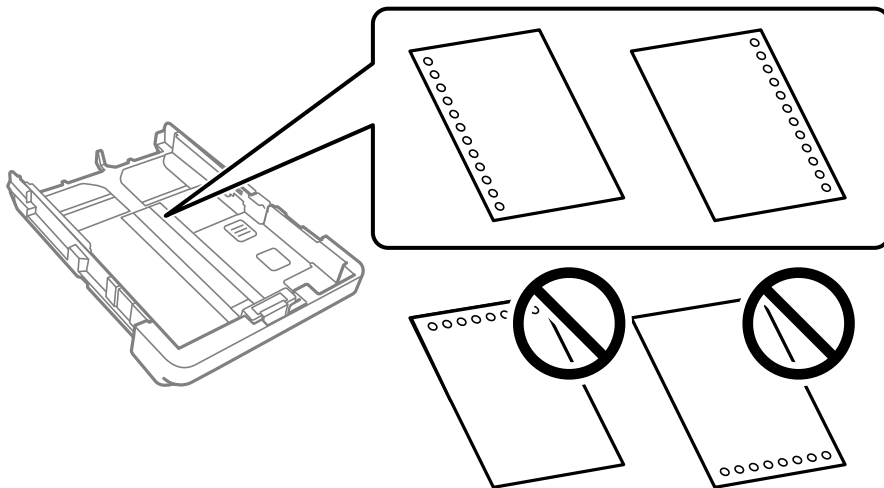

- Kohandage failis printimisasendit, et vältida avade kohale printimist.
- Automaatne kahepoolne printimine pole eelnevalt augustatud paberi puhul võimalik.
- Valige paberi tüübi sätteks **Letterhead** või **Preprinted**.

Pikkade paberite laadimine

Valige paberi formaadi sätteks **Kasutaja poolt määratud**.

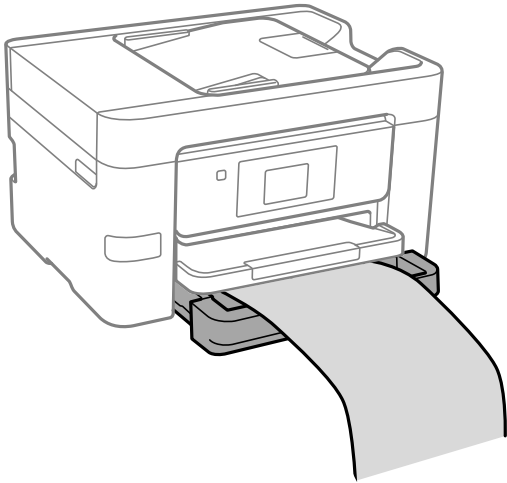

- Veenduge, et paberi ots on lõigatud risti. Diagonaalselt lõikamine võib tekitada paberi söötmisel probleeme.
- Ärge puudutage söödavat ega väljastatavat paberit. See võib vigastada käsi või vähendada prindikvaliteeti.

Algdokumentide paigutamine

Algdokumentide paigutamine.	33
Originaalid, mida ADF ei toeta.	34

Algdokumentide paigutamine

Asetage algdokumendid skanneriklaasile või ADF-i.

ADF-i võib asetada mitu algdokumenti. Kui saadaval on automaatne kahepoolne skannimine saate mõlemat algdokumendi külge samaaegselt skannida. ADF-i sätetega tutvumiseks vajutage järgmisele lingile.

„ADF-i spetsifikatsioonid” lk 290

Järgige allpool toodud samme, et näha videot algdokumentide paigutamise kohta.

Valige (?) ja seejärel **Õpetus > Paigutage originaalid**. Valige kuvatav algdokumentide paigutamise meetod. Animatsioonide kuva sulgemiseks valige **Lõpeta**.

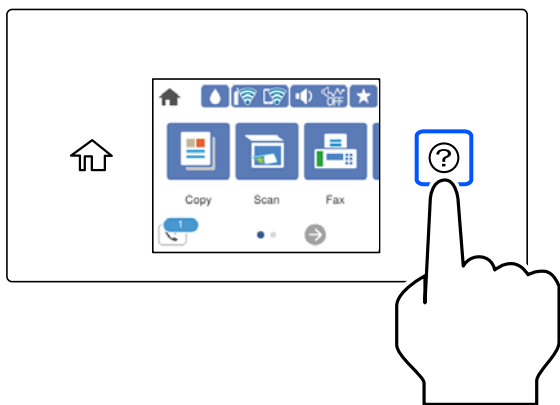

Skanneri klaasi kasutamisel



Ettevaatust!

Dokumendikaane sulgemisel ärge jätke selle vahele oma sõrmi. Vastasel juhul võite viga saada.



Oluline teave:

- Kui paigutate kogukaid algdokumente (nt raamat), ärge laske välisvalgusel paista otse skanneri klaasile.
- Ärge rakendage liiga suurt jõudu skanneri klaasile ega dokumendikaanele. Vastasel korral võib see saada kahjustada.

Märkus.

- Kui skanneri klaas on kaetud tolmu või plekkidega, võivad need skannimisel pilti mõjutada nii, et originaalpilt võib olla nihutatud või udusem. Eemaldage enne skannimist skanneri klaasilt prügi ja mustus.



- 1,5 mm suurust vahemikku skanneri klaasi nurkadest ei skannita.
- Kui algdokumendid on asetatud nii ADF-i kui ka skanneri klaasile, on prioriteetsed ADF-is olevad algdokumendid.
- Kui jätate algdokumendid pikaks ajaks skanneri klaasile, võivad need klaasi külge kinni jääda.

Oluline teave ADF-i kasutamisel

! *Oluline teave:*

- ❑ *Ärge laadige originaale ADF-i servajuhiku siseküljel oleva kolmnurga sümboli all olevast joonest kõrgemale.*

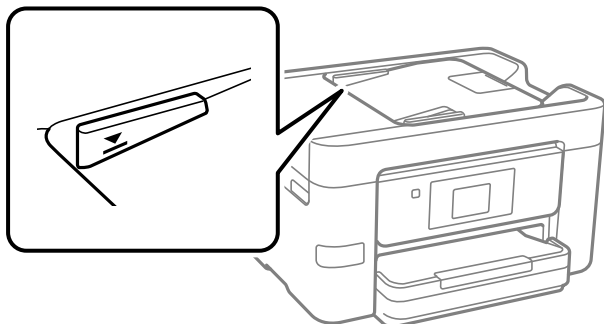

- ❑ *Ärge lisage originaale skannimise ajal.*

Seotud teave

- ➔ [„Originaalid, mida ADF ei toeta” lk 34](#)
- ➔ [„Skanneri spetsifikatsioonid” lk 289](#)

Originaalid, mida ADF ei toeta

! *Oluline teave:*

Ärge söötkte ADF-i fotosid ega väärtuslikke originaalteoseid. Väärsöötmine võib originaali kortsutada või kahjustada. Skannige neid dokumente pigem skanneri klaasil.

Paberiummistuste vältimiseks vältige järgmiste originaalide sisestamist ADF-i. Nende jaoks kasutage skanneri klaasi.

- ❑ Originaalid on rebitud, volditud, kortsus, kahjustatud või kaardus
- ❑ Originaalid, millel on köitmisaugud
- ❑ Originaalid, mida on klammerdatud või hoitud koos teibi või klambrite abil.
- ❑ Originaalid, millele on kinnitatud kleebiseid või silte
- ❑ Originaalid, mis on ebaühtlaselt lõigatud või vale nurga all
- ❑ Originaalid, mis on köidetud
- ❑ OHP-d, termosiirdepaberid või koopiapaberite tagaküljed

Mäluseadme sisestamine ja eemaldamine

Välise USB-seadme sisestamine ja eemaldamine.	36
Mäluseadme andmete jagamine.	36

Välise USB-seadme sisestamine ja eemaldamine

Välise USB-seadme sisestamiseks välisliidese USB-porti viidake printeri LCD-kuval olevatele animatsioonidele.

Valige  ja seejärel **Õpetus** > **USB-mälu ühendus**.

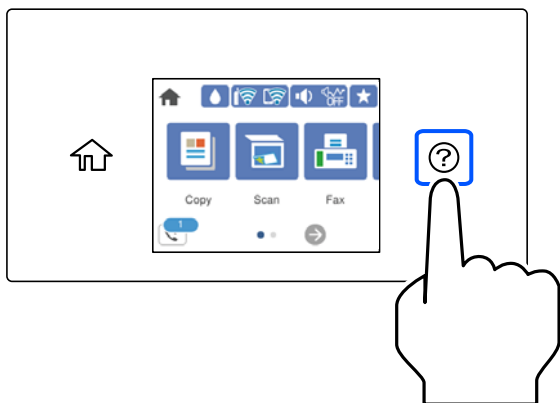

Välise USB-seadme eemaldamiseks teostage sammud vastupidises järjestuses.



Oluline teave:

USB-seadme eemaldamisel printeri kasutamise ajal võivad välisel USB-seadmel olevad andmed minna kaduma.

Seotud teave

➔ „Mäluseadmete spetsifikatsioonid” lk 295

Mäluseadme andmete jagamine

Arvuti abil saate printerisse sisestatud mäluseadmelt, nagu näiteks USB-välkmäluseade, andmeid lugeda ja neid sinna kirjutada.



Oluline teave:

Jagades arvutite vahel printeriga ühendatud mäluseadet, mis on ühendatud USB-liidese või võrgu kaudu, on kirjutusjuurdepääs lubatud ainult arvutitele, mis on ühendatud sama meetodi abil, mida te kasutasite printeris. Mäluseadmesse kirjutamiseks avage juhtpaneelil **Sätted** > **Üldsätted** > **Printeri sätted** > **Mäluseadme liides** > **Failide ühiskasutus** ja valige ühendusmeetod.

Märkus.

Kui ühendatud on suuremahuline mäluseade (nt 2 TB kõvaketas), kulub arvutis andmete tuvastamisele mõnevõrra aega.

Windows

Valige mäluseade suvandist **Arvuti** või **Minu arvuti**. Kuvatakse mäluseadmel olevad andmed.

Märkus.

Kui te ühendasite printeri võrguga ilma tarkvaraplaati või utiliiti Web Installer kasutamata, vastendage välisliidese USB-port võrgudraivina. Valige käsk **Käivita** ja sisestage printeri nimi \\XXXXX või printeri IP-aadress \\XXX.XXX.XXX.XXX väljale **Avaa**. Paremklopsake kuvatud seadme ikooni, et määrata võrk. Võrgudraiv kuvatakse kaustas **Arvuti** või **Minu arvuti**.

Mac OS

Valige vastava seadme ikoon. Kuvatakse välisel mäluseadmel olevad andmed.

Märkus.

- Mäluseadme eemaldamiseks lohistage seadme ikoon prügikasti ikoonile. Vastasel juhul ei pruugita teise mäluseadme sisestamisel jagatud draivil olevaid andmeid õigesti kuvada.
- Juurdepääsuks mäluseadmele üle võrgu valige töölaual olevast menüüst **Mine > Serveriga ühenduse loomine**. Sisestage printeri nimi `cifs://XXXXXX` või `smb://XXXXXX` (kus „XXXXXX” on printeri nimi) väljal **Serveri aadress** ja seejärel klõpsake käsku **Loo ühendus**.

Seotud teave

- ➔ „Mäluseadmete spetsifikatsioonid” lk 295

Printimine

Dokumentide printimine.	39
Ümbrikel printimine.	73
Fotode printimine.	74
Veebilehtede printimine.	77
Printimine pilveteenusega.	78

Dokumentide printimine

Arvutist printimine — Windows

Printimine lihtsate sätetega



Märkus.

Toimingud võivad olenevalt rakendusest erineda. Lisateabe saamiseks lugege rakenduse spikrit.

1. Laadige paber printerisse.
[„Paberi laadimine” lk 30](#)
2. Avage fail, mida soovite printida.
3. Valige menüüst **Fail** suvand **Prindi** või **Prindihäälestus**.
4. Valige printer.

5. Valige printeridraiveri akna avamiseks suvand **Eelistused** või **Atribuudid**.

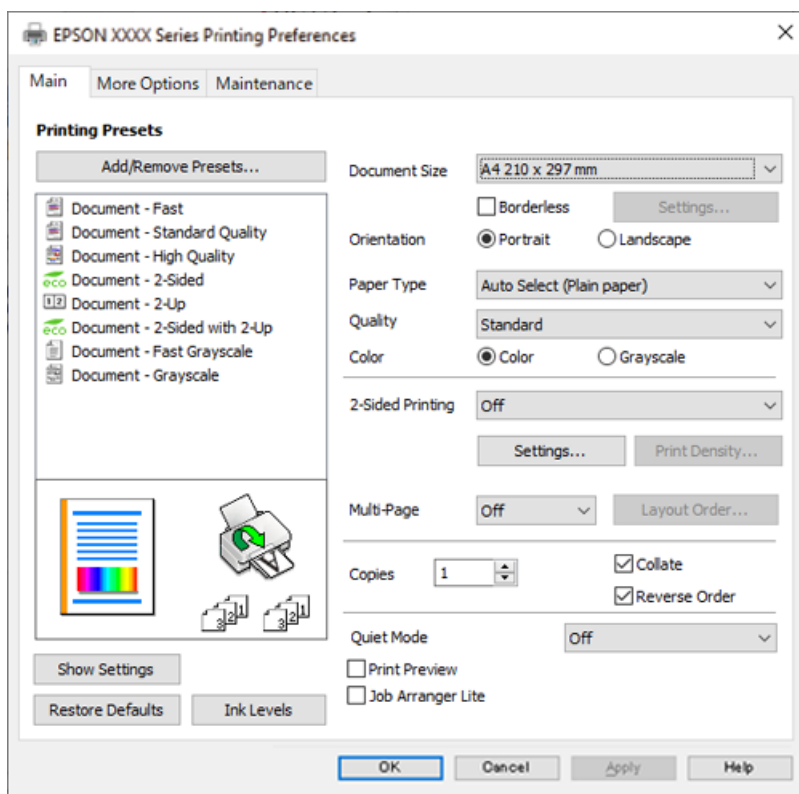

6. Muutke vastavalt vajadusele sätteid.

Lisateabe saamiseks vaadake printeridraiveri menüüsuvandeid.

Märkus.

- Sätete kohta võite lisateavet vaadata ka võrguspikrist. Üksusel paremklõpsu tegemisel kuvatakse **Spikker**.
- Kui teete valiku **Prindivaade**, saate enne printimist vaadata eelvaadet oma dokumendist.

7. Printeridraiveri akna sulgemiseks klõpsake nuppu **OK**.

8. Klõpsake **Prindi**.

Märkus.

- Kui teete valiku **Prindivaade**, kuvatakse eelvaateaken. Sätete muutmiseks klõpsake nuppu **Loobu** ja seejärel korrake protseduuri alates sammust 2.
- Kui soovite printimise katkestada, paremklõpsake arvutis printeri nime asukohas **Seadmed ja printerid**, **Printer** või **Printerid ja faksid**. Klõpsake valikut **Näita, mida prinditakse**, paremklõpsake tööd, mida soovite tühistada ja seejärel valige **Tühista**. Te ei saa aga prinditööd arvutist tühistada, kui see on juba täielikult printerisse saadetud. Sel juhul katkestage prinditöö printeri juhtpaneelilt.

Seotud teave

- ➔ „Kasutatav paber ja mahud” lk 258
- ➔ „Paberitüüpide loend” lk 29
- ➔ „Printeridraiveri menüüsuvandid” lk 41

Printeridraiveri menüüsuvandid

Avage rakenduses printimisaken, valige printer ja seejärel avage printeridraiveri aken.

Märkus.

Menüüid erinevad olenevalt valitud suvandist.

Vahekaart Pealeht

Printimise eelmäärangud:

Lisa/eemalda eelseaded:

Saate lisada või eemaldada oma sageli kasutatavate printisätete eelsätteid. Valige loendist eelsäte, mida soovite kasutada.

Dokumendi formaat:

Valige paberiformaat, millele soovite printida. Kui valite **Kasutaja poolt määratud**, tuleb sisestada paberi laius ja kõrgus ning suurus registreerida.

Ääristeta:

Teeb prindindmed paberi formaadist natuke suuremaks, et paberi äärtele ei jääks printimisel veeriseid. Klõpsake **Sätted**, et valida suurendamise määr.

Suund:

Valige suund, mida soovite printimiseks kasutada.

Paberitüüp:

Valige paberi tüüp, millele hakkate printima.

Kvaliteet:

Valige prindikvaliteet, mida soovite printimiseks kasutada. Saadaoleval sätted olenevad teie valitavast paberi tüübist. Valik **Kõrge** võimaldab parema kvaliteediga printida, kuid printimiskiirus võib väiksem olla.

Värviline:

Valige, kas soovite printida värviliselt või ühevärviliselt.

2-poolne printimine:

Võimaldab teha kahepoolset printimist.

Sätted:

Saate määrata köitmisserva ja köitmisveerised. Kui prindite mitmelehelisi dokumente, saate valida printimise alustamiseks kas paberi esi- või tagakülje.

Printimistihedus:

Valige dokumendi tüüp, et reguleerida printimistihedust. Sobiva printimistiheduse valimisega saate vältida kujutiste läbi paberi valgumist. Valige **Kasutaja poolt määratud**, et reguleerida printimistihedust käsitsi.

Mitu lk:

Võimaldab teil printida ühele paberilehele mitu lehekülge või printida postreid. Klõpsake **paigutuse järjekord**, et määrata lehekülgede printimise järjekord.

Koopiad:

Määrake prinditavate koopiate arv.

Eks. haaval:

Prindib mitmelehelisi dokumente eksemplarhaaval järjekorda seatult ja komplektidesse sorditult.

Pöördjärjestus:

Võimaldab teil alustada printimist viimasest leheküljest, et leheküljed oleksid virnastatud pärast printimist õiges järjekorras.

Vaikne režiim:

Vähendab printeri tekitatavat müra. Selle lubamine võib aga printimist aeglustada.

Prindivaade:

Kuvab enne printimist teie dokumendi eelvaate.

Töökorraldaja:

Funktsiooniga Job Arranger Lite saate ühendada mitu erinevates rakendustes loodud faili ja printida need ühe printimistoiminguga.

Kuva sätted/Peida sätted:

Kuvab üksuste loendi, mis on hetkel valitud vahekaartidel **Pealeht** ja **Veel suvandeid**. Saate kuvada või peita kehtivate seadete loendi ekraani.

Algseadete lähtestamine:

Taastage kõigi sätete tehase vaikeväärtused. Ka vahekaardi **Veel suvandeid** sätted lähtestatakse vaikeväärtustele.

Tinditasemed:

Kuvab ligikaudset tinditaset.

Vahekaart Veel suvandeid

Printimise eelmäärangud:

Lisa/eemalda eelseaded:

Saate lisada või eemaldada oma sageli kasutatavate prindisätete eelsätteid. Valige loendist eelsäte, mida soovite kasutada.

Dokumendi formaat:

Valige paberiformaat, millele soovite printida.

Väljastatav paber:

Valige paberiformaat, millele soovite printida. Kui **Dokumendi formaat** erineb väärtusest **Väljastatav paber**, siis valitakse automaatselt **Vähenda/suurenda dokumenti**. Te ei pea seda valima, kui printite ilma dokumendi formaati vähendamata või suurendamata.

Vähenda/suurenda dokumenti:

Lubab teil dokumendi formaati vähendada või suurendada.

Mahuta lehele:

Vähendage või suurendage dokumenti automaatselt, et see sobiks suvandis **Väljastatav paber** valitud paberiformaadiga.

Suurenda:

Prindib kindla protsentuaalse väärtusega.

Keskel:

Prindib kujutisi paberi keskele.

Värvikorrektsioon:

Automaatne:

Reguleerib automaatselt kujutiste toone.

Kohandatud:

Lubab värve käsitsi korrigeerida. Suvandi **Täpsemalt** klõpsamisel avaneb kuva Värvikorrektsioon, kus saate valida värviparanduse täpse meetodi. Võimaldab teil määrata Universaalne värviprintimine meetodi ja rõhutada teksti ja peenikesi jooni, kui klõpsate valikul **Kujutise sätted**. Võite ka lubada funktsioonid Servade silumine, Vähenda punasilmsust ja prindisätted servade väiksema hägususega.

Vesimärgi omadused:

Lubab teil määrata kopeerimisvastaste mustrite, vesimärkide või päiste ja jaluste sätteid.

Lisa/kustuta:

Võimaldab lisada või eemaldada kopeerimisvastaseid mustreid või vesimärke.

Sätted:

Lubab määrata kopeerimisvastaste mustrite või vesimärkide printimismeetodi.

Päis/jalus:

Saate päistes ja jalustes printida teavet nagu kasutajanimi ja printimiskuupäev. Saate seadistafa värvi, kirjatüübi, suuruse või stiili.

Täiendavad sätted:

Pööra 180°:

Pöörab lehekülgi enne printimist 180 kraadi. Valige see üksus, kui printite paberilehtedele nagu ümbrikud, mida laaditakse printerisse fikseeritud suunas.

Kahesuunaline printimine:

Prinditakse nii, et prindipea liigub mõlemas suunas. Printimine on kiirem, kuid kvaliteet võib olla halvem.

Peegelpilt:

Pöörab kujutist nii, et see prinditakse peegelpildis.

Kuva sätted/Peida sätted:

Kuvab üksuste loendi, mis on hetkel valitud vahekaartidel **Pealeht** ja **Veel suvandeid**. Saate kuvada või peita kehtivate seadete loendi ekraani.

Algseadete lähtestamine:

Taastage kõigi sätete tehase vaikeväärtused. Ka vahekaardi **Pealeht** sätted lähtestatakse vaikeväärtustele.

Vahekaart Hooldus

Prindipea düüside kontroll:

Prindib prindipea pihustite ummistumise kontrollimiseks pihustite kontrollmusteri.

Prindipea puhastus:

Puhastab prindipea ummistunud pihusteid. Kuna see funktsioon kulutab pisut tinti, puhastage prindipead vaid siis, kui pihustid on ummistunud. Printige välja düüside kontrollmuster ning valige seejärel **Puhastamine**.

Töökorraldaja:

Avab akna Töökorraldaja. Siit saate avada ja redigeerida eelnevalt salvestatud andmeid.

EPSON Status Monitor 3:

Avab akna EPSON Status Monitor 3. Siin saate kontrollida printeri ja kulutarvikute olekut.

Seire-eelistused:

Laseb teil määrata üksuste sätteid aknas EPSON Status Monitor 3.

Lisasätted:

Laseb teil määrata erinevaid sätteid. Paremklopsake igat üksust, et kuvada lisateabe nägemiseks Spikker.

Printimisjärjek:

Kuvab printimist ootavad tööd. Saate prinditöid vaadata, peatada ja jätkata.

Keel:

Muudab keelt, mida kasutatakse printeridraiveri aknas. Sätete rakendamiseks sulgege printeridraiver ja seejärel avage see uuesti.

Tarkvara uuendamine:

Käivitab rakenduse EPSON Software Updater, et kontrollida Internetist, kas installitud on rakenduste uusimad versioonid.

Internetitellimus:

Annab juurdepääsu saidile, kust saate osta Epsoni tindikassette.

Tehniline tugi:

Kui juhend on arvutisse installitud, kuvatakse juhendit. Kui seda ei ole installitud, sisenege Epsoni veebisaidile, et vaadata juhendit ja kasutada saadaolevat tehnilist tuge.

Lihtsa printimise prindisätete lisamine

Kui loote sageli kasutatavatest prindisätetest printeridraiveris oma eelseadistuse, võite hõlpsalt printida, valides eelseadistuse loendist.

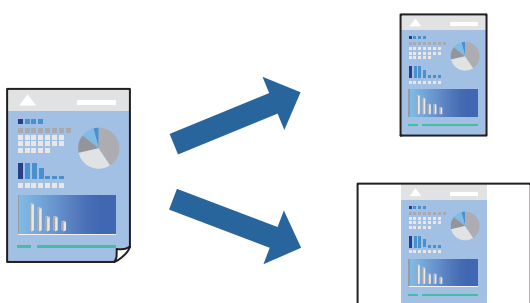

1. Määrake printeridraiverite vahekaardil **Pealeht** või **Veel suvandeid** kõik üksused (nt **Dokumendi formaat** ja **Paberitüüp**).
2. Klõpsake **Lisa/eemalda eelseaded** suvandis **Printimise eelmäärangud**.
3. Sisestage **Nimi** ning vajadusel lisage kommentaar.
4. Klõpsake nuppu **Salvesta**.

Märkus.

Lisatud eelseadistuse kustutamiseks klõpsake **Lisa/eemalda eelseaded**, valige eelseadistuse nimi, mida tahate kustutada ja kustutage see.

[„Vahekaart Pealeht” lk 41](#)

[„Vahekaart Veel suvandeid” lk 42](#)

5. Klõpsake **Prindi**.

Kui soovite järgmisel korral samade sätetega printida, valige registreeritud sätte nimi suvandist **Printimise eelmäärangud**, ja klõpsake **OK**.

Seotud teave

➔ [„Paberi laadimine” lk 30](#)

➔ [„Printimine lihtsate sätetega” lk 63](#)

Lehe kahele poolele printimine

Lehe mõlemale poolele printimiseks võite kasutada ühte järgmistest meetoditest.

- Automaatne kahele poolele printimine
- Käsitsi kahepoolne printimine

Kui printer on ühele poolele printimise lõpetanud, pöörake paber ümber, et printida ka teisele poolele.

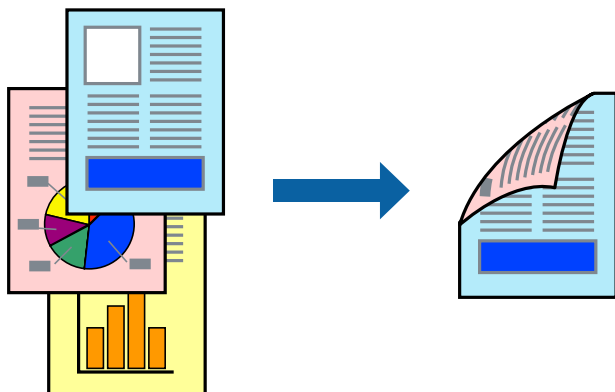

Märkus.

- Seda suvandit ei saa kasutada ääristeta printimisel.
- Kui te ei kasuta kahepoolseks printimiseks sobilikku paberit, võib printikvaliteet olla halvem ja esineda paberiummistust. „Paber kahepoolseks printimiseks” lk 261
- Olenevalt paberist ja andmetest võib tint valguda läbi paberi.
- Kahepoolset käsitsi printimist ei saa kasutada enne **EPSON Status Monitor 3** lubamist. Kui **EPSON Status Monitor 3** on keelatud, avage printeridraiveri aken, klõpsake **Lisasätted** kaardil **Hooldus** ja valige **Lubage EPSON Status Monitor 3**.
- Kui see ei pruugi olla saadaval, kui printerit kasutatakse võrgu kaudu või ühiskasutuses.

1. Valige printeridraiveri vahekaardil **Pealeht** meetod **2-poolne printimine**.
2. Klõpsake **Sätted**, tehke soovitud seadistused ja klõpsake seejärel nuppu **OK**.
3. Klõpsake **Printimistihedus**, tehke soovitud seadistused ja klõpsake seejärel nuppu **OK**.

Printimistihedus sätte määramisega saate reguleerida printimistihedust dokumenditüübi järgi.

Märkus.

- See säte ei ole saadaval, kui valite käsitsi kahepoolse printimise.
 - Printimine võib olla aeglane olenevalt sätetest, mis on valitud suvandile **Printimistihedus** aknas **Valige dokumendi tüüp** ja suvandile **Kvaliteet** vahekaardil **Pealeht**.
4. Vajaduse korral tehke vahekaartidel **Pealeht** ja **Veel suvandeid** veel sätteid ning klõpsake seejärel **OK**.
[„Vahekaart Pealeht” lk 41](#)
[„Vahekaart Veel suvandeid” lk 42](#)
 5. Klõpsake **Prindi**.

Käsitsijuhtimisega kahele poolele printides kuvatakse arvutis hüpikaken, kui esimesele poolele printimine on valmis. Järgige ekraanil kuvatud juhiseid.

Seotud teave

- ➔ [„Kasutatav paber ja mahud” lk 258](#)

- ➔ „Paberi laadimine” lk 30
- ➔ „Printimine lihtsate sätetega” lk 63

Voldiku printimine

Võite printida ka voldiku, mille saate koostada lehekülgi ümber paigutades, voltides selle väljaprintidist kokku.

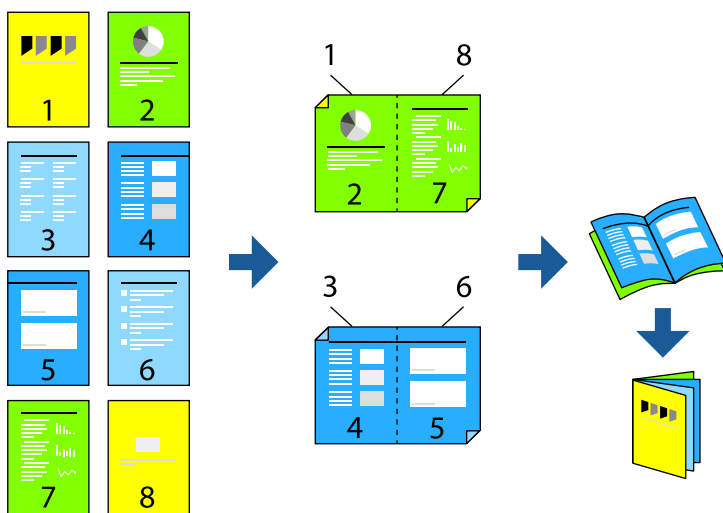

Märkus.

- Seda funktsiooni ei saa kasutada ääristeta printimisel.
 - Kui te ei kasuta kahepoolseks printimiseks sobilikku paberit, võib printikvaliteet olla halvem ja esineda paberiummistust. „Paber kahepoolseks printimiseks” lk 261
 - Olenevalt paberist ja andmetest võib tint valguda läbi paberi.
 - Kahepoolset käsitsi printimist ei saa kasutada enne **EPSON Status Monitor 3** lubamist. Kui **EPSON Status Monitor 3** on keelatud, avage printeridraiveri aken, klõpsake **Lisasätted** kaardil **Hooldus** ja valige **Lubage EPSON Status Monitor 3**.
 - Kui see ei pruugi olla saadaval, kui printerit kasutatakse võrgu kaudu või ühiskasutuses.
1. Valige printeridraiveri **Pealeht** vahekaardil **2-poolne printimine** menüüst pikast küljest köitmise tüüp, mida soovite kasutada.
 2. Klõpsake **Sätted**, valige **Voldik**, ning seejärel **Keskelt köitmine** või **Küljelt köitmine**.
 - Keskelt köitmine: kasutage seda meetodit, kui printide väikese arvu lehekülgi, mida saab virnastada ja kergesti kokku murda.
 - Küljelt köitmine. Kasutage seda meetodit ühe lehe (neli lehekülge) korraga printimiseks, voltides iga lehe pooleks ja pannes need kõik kokku.
 3. Klõpsake **OK**.
 4. Kui printide andmeid, mis sisaldavad palju fotosid ja pilte, klõpsake valikut **Printimistihedus**, tehke vajalikud seadistused ja klõpsake **OK**.

Printimistihedus sätte määramisega saate reguleerida printimistihedust dokumenditüübi järgi.

Märkus.

Printimine võib olla aeglane olenevalt sätetest, mis on valitud suvandile **Valige dokumendi tüüp** aknas
Printimistiheduse reguleerimine ja suvandile **Kvaliteet** vahekaardil **Pealeht**.

- Vajaduse korral tehke vahekaartidel **Pealeht** ja **Veel suvandeid** veel sätteid ning klõpsake seejärel **OK**.
„Vahekaart Pealeht” lk 41
„Vahekaart Veel suvandeid” lk 42
- Klõpsake **Prindi**.

Seotud teave

- ➔ „Kasutatav paber ja mahud” lk 258
- ➔ „Paberi laadimine” lk 30
- ➔ „Printimine lihtsate sätetega” lk 63

Mitme lehekülje printimine ühele lehele

Võite printida ühele paberilehele mitmeid andmelehekülgi.



Märkus.

Seda funktsiooni ei saa kasutada ääristeta printimisel.

- Valige printeridraiveri vahekaartidel **Pealeht 2 lehel, 4 lehel, 6 lehte lehel, 8 lehel, 9 lehte lehel** või **16 lehte lehel** suvandi **Mitu lk** sätteks.
- Klõpsake **paigutuse järjekord**, tehke soovitud seadistused ja klõpsake seejärel nuppu **OK**.
- Vajaduse korral tehke vahekaartidel **Pealeht** ja **Veel suvandeid** veel sätteid ning klõpsake seejärel **OK**.
„Vahekaart Pealeht” lk 41
„Vahekaart Veel suvandeid” lk 42
- Klõpsake **Prindi**.

Seotud teave

- ➔ „Paberi laadimine” lk 30
- ➔ „Printimine lihtsate sätetega” lk 63

Prinditava sobitamine paberi formaadiga

Valige suvandi Sihtpaberi formaat sätteks printerisse laaditud paberi formaat.



Märkus.

Seda funktsiooni ei saa kasutada ääristeta printimisel.

1. Tehke vahekaardil **Veel suvandeid** järgmised seadistused.
 - Dokumendi formaat: valige paberi suurus vastavalt rakenduses määratud paberiformaadile.
 - Väljastatav paber: valige printerisse laaditud paberi formaat.
Mahuta lehele valitakse automaatselt.

Märkus.

Klõpsake **Keskel**, et printida vahendatud kujutis paberi keskele.

2. Vajaduse korral tehke vahekaartidel **Pealeht** ja **Veel suvandeid** veel sätteid ning klõpsake seejärel **OK**.
 - „Vahekaart Pealeht” lk 41
 - „Vahekaart Veel suvandeid” lk 42
3. Klõpsake **Prindi**.

Seotud teave

- ➔ „Paberi laadimine” lk 30
- ➔ „Printimine lihtsate sätetega” lk 63

Vähendatud või suurendatud dokumendi printimine iga muutusega

Võite dokumenti protsendimäära võrra suurendada või vähendada.



Märkus.

Seda funktsiooni ei saa kasutada ääristeta printimisel.

1. Valige printeridraiveri vahekaardil **Veel suvandeid** sätte **Dokumendi formaat** alt dokumendi formaat.
2. Valige sätte **Väljastatav paber** alt paberi formaat, millele soovite printida.
3. Valige **Vähenda/suurenda dokumenti**, **Suurenda** ja seejärel sisestage protsendimäär.
Valige **Keskel**, et printida kujutisi lehekülje keskele.
4. Vajaduse korral tehke vahekaartidel **Pealeht** ja **Veel suvandeid** veel sätteid ning klõpsake seejärel **OK**.
[„Vahekaart Pealeht” lk 41](#)
[„Vahekaart Veel suvandeid” lk 42](#)
5. Klõpsake **Prindi**.

Seotud teave

- ➔ [„Paberi laadimine” lk 30](#)
- ➔ [„Printimine lihtsate sätetega” lk 63](#)

Ühe pildi suurenduseks mitmele lehele printimine (plakati loomine)

See funktsioon võimaldab ühe pildi printida mitmele lehele. Seejärel võite valmistada plakati, kleepides pildid teibiga kokku.

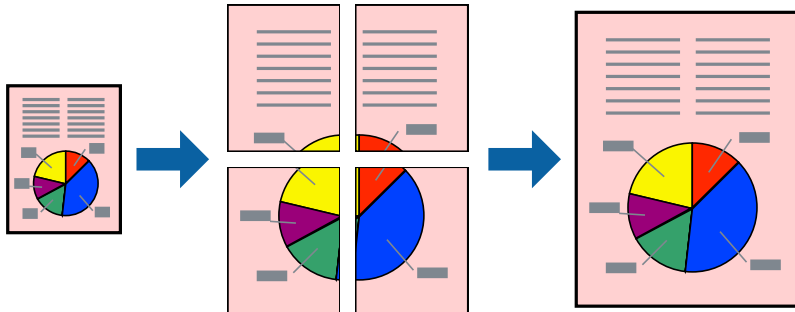

Märkus.

Seda funktsiooni ei saa kasutada ääristeta printimisel.

1. Valige printeridraiveri vahekaardil **Pealeht**, **2x1 Poster**, **2x2 Poster**, **3x3 plakat** või **4x4 plakat** suvandi **Mitu lk** sätteks.
2. Klõpsake **Sätted**, tehke soovitud seadistused ja klõpsake seejärel nuppu **OK**.

Märkus.

Prindi lõikejooned võimaldab printida lõikejuhiku.

3. Vajaduse korral tehke vahekaartidel **Pealeht** ja **Veel suvandeid** veel sätteid ning klõpsake seejärel **OK**.

„Vahekaart Pealeht” lk 41

„Vahekaart Veel suvandeid” lk 42

4. Klõpsake **Prindi**.

Seotud teave

➔ „Paberi laadimine” lk 30

➔ „Printimine lihtsate sätetega” lk 63

Plakatite tegemine, kasutades kattuvaid joondusmärke

Järgnevalt on toodud näide postri printimisest, kui valitud on suvand **2x2 plakat** ja jaotises **Vaheliti joondusmärgised** asuv suvand **Prindi lõikejooned**.

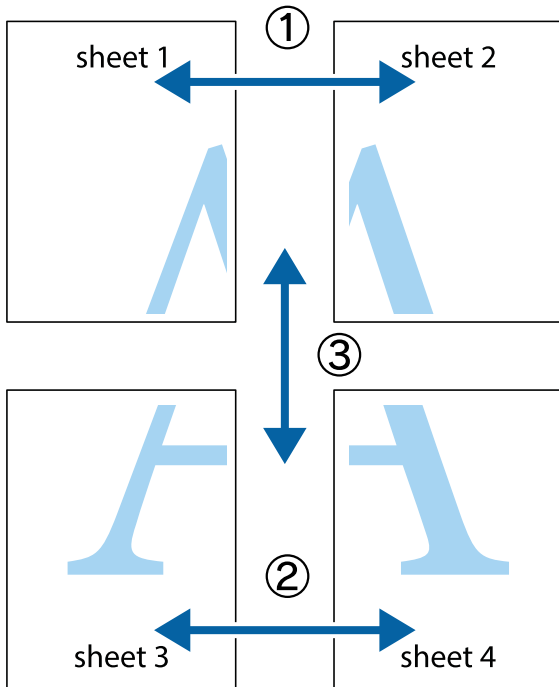

1. Valmistage ette Sheet 1 ja Sheet 2. Lõigake mööda alumise ja ülemise ristide vahelist sinist vertikaalset joont ära Sheet 1 veerisid.

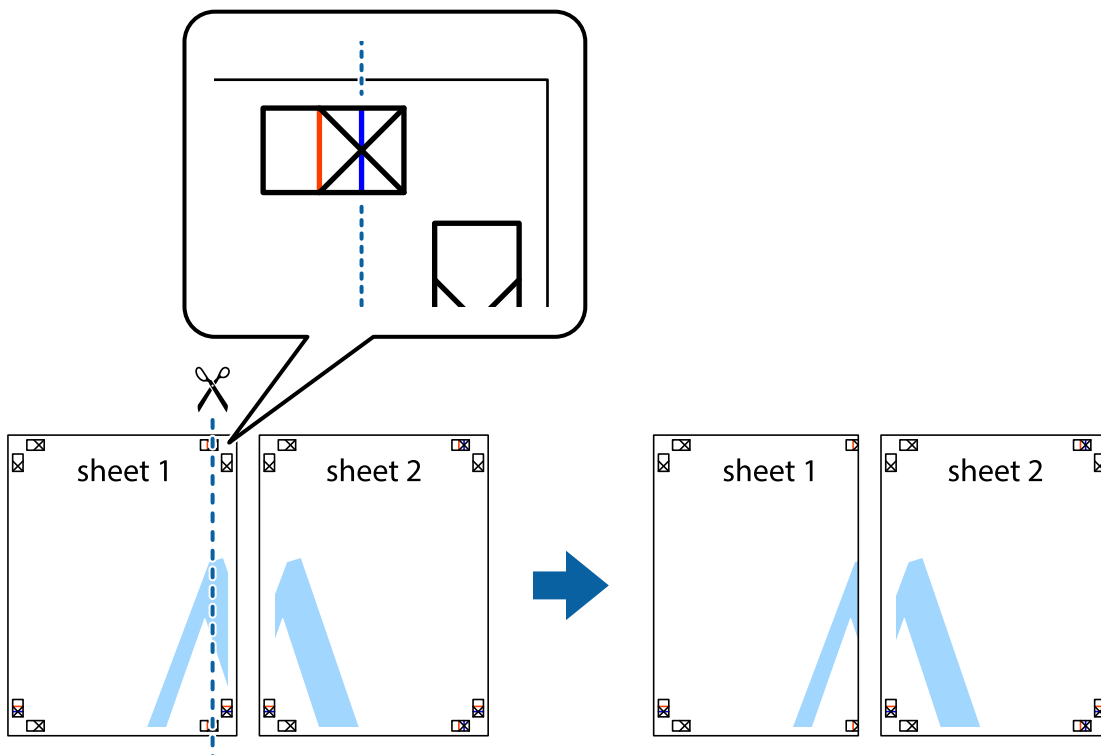

2. Asetage Sheet 1 Sheet 2 peale ja joondage ristid. Seejärel kleepige kaks lehte tagaküljelt ajutiselt kokku.

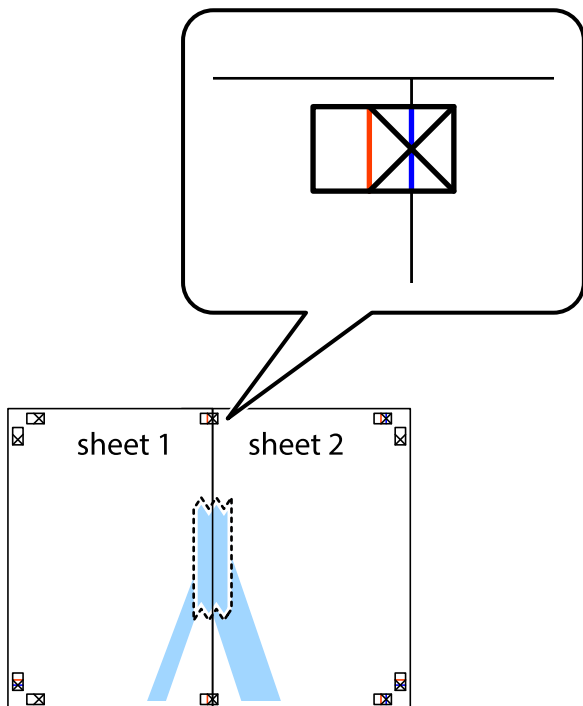

3. Lõigake kleebitud lehed mööda joendusmärkide vahelist vertikaalset punast joont pooleks (järgige ristidest vasakul olevat joont).

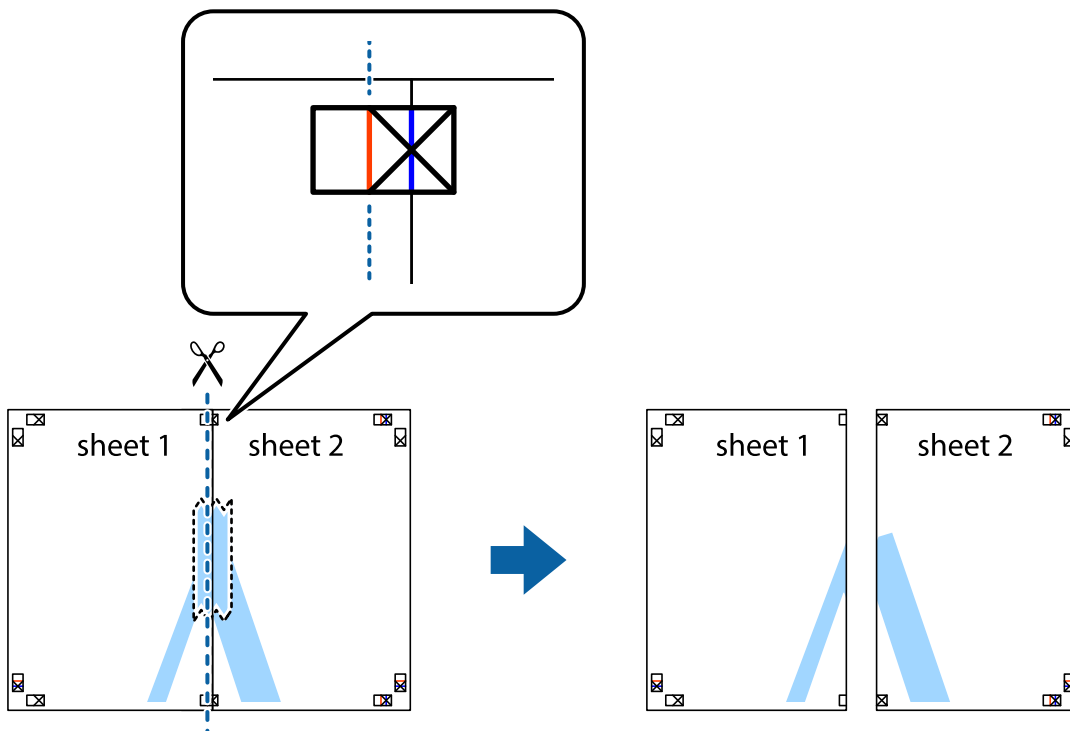

4. Kleepige lehed tagaküljelt kokku.

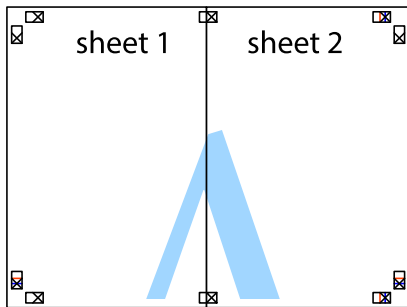

5. Sheet 3 ja Sheet 4 kokkukleepimiseks korrake toiminguid 1–4.

6. Lõigake mööda vasakpoolse ja parempoolse risti vahelist sinist horisontaalset joont Sheet 1 ja Sheet 2 veerised ära.

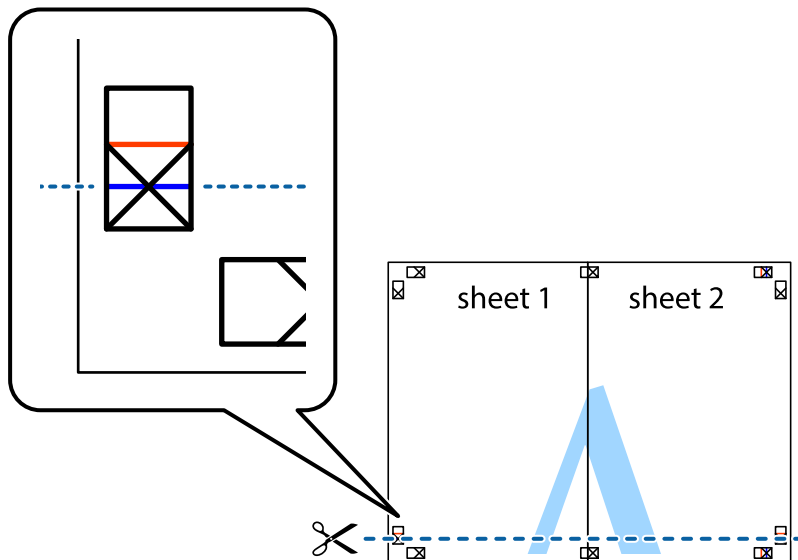

7. Asetage Sheet 1 ja Sheet 2 serv Sheet 3 ja Sheet 4 peale ning joondage ristid. Seejärel kleepige lehed tagaküljelt ajutiselt kokku.

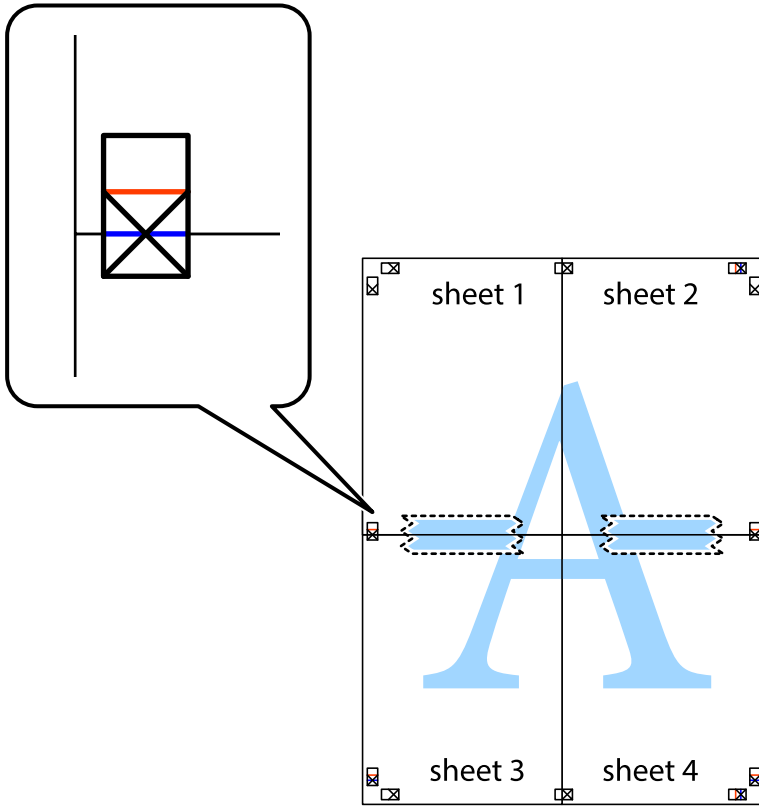

8. Lõigake kleebitud lehed mööda joondusmärkide vahelist horisontaalset punast joont pooleks (järgige ristidest ülalpool olevat joont).

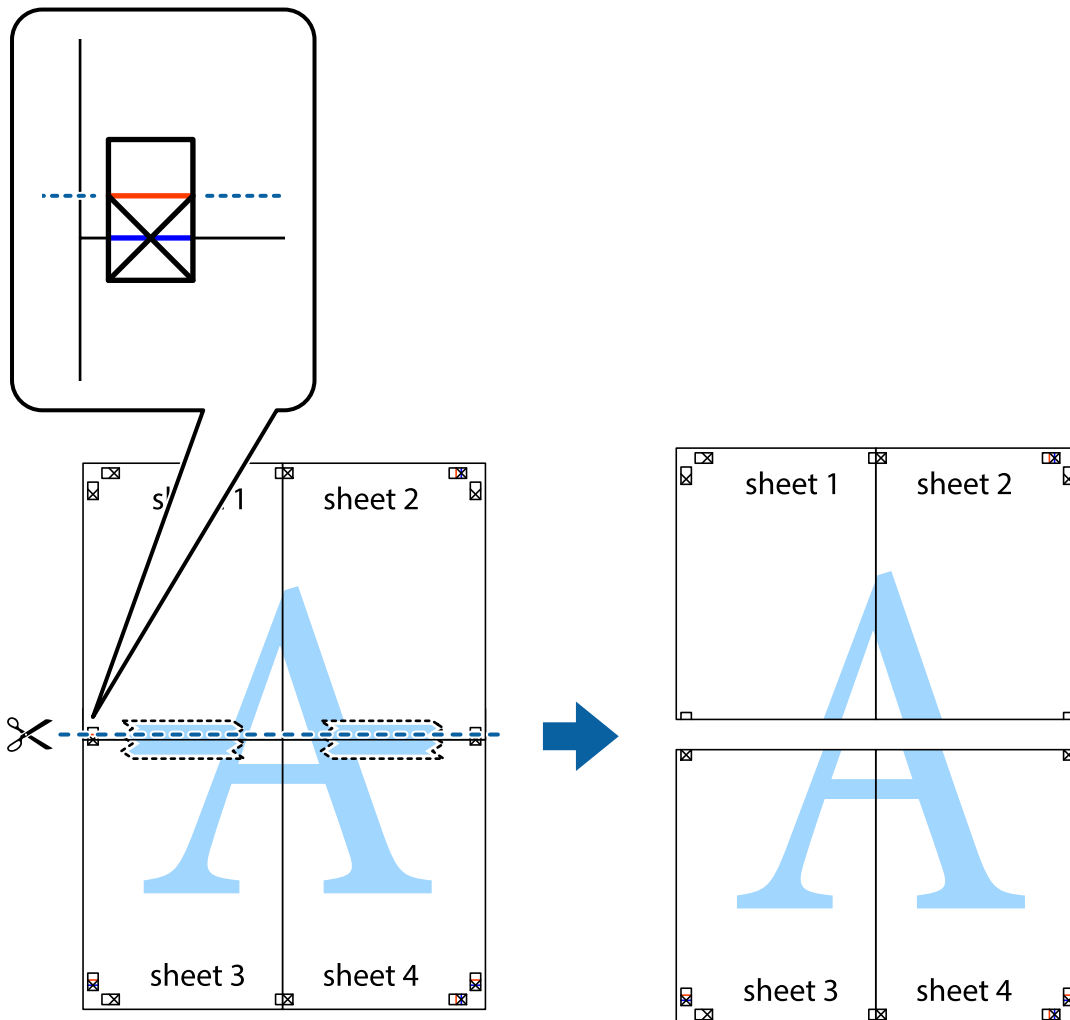

9. Kleepige lehed tagaküljelt kokku.

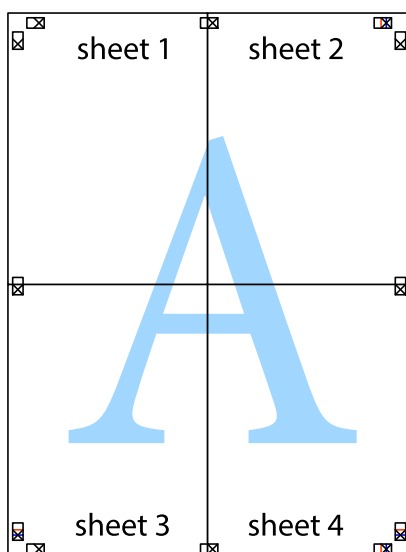

10. Lõigake piki välisjuhikut ära ka ülejäänud veerised.

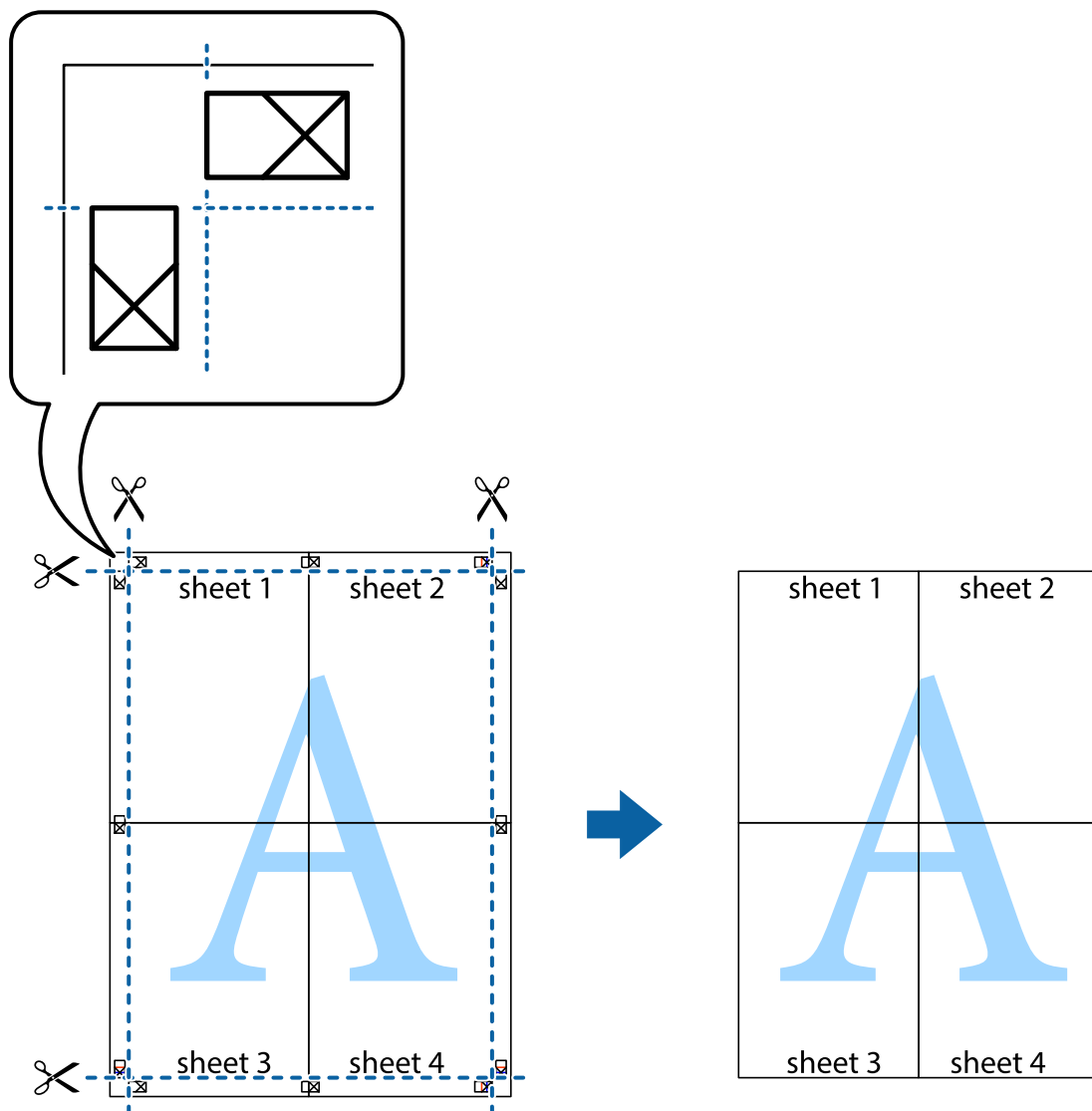

Päise ja jaluse printimine

Saate päistes ja jalustes printida teavet nagu kasutajanimi ja printimiskuupäev.

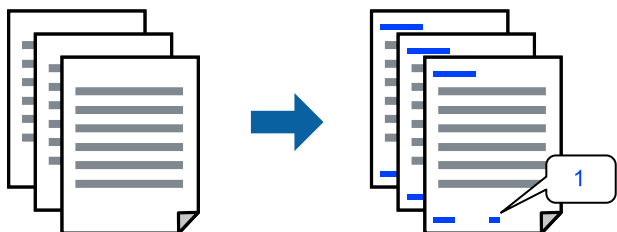

1. Klõpsake printeridraiveri vahekaardil **Veel suvandeid** suvandit **Vesimärgi omadused** ja seejärel valige **Päis/jalus**.

2. **Sätted** ja seejärel valige üksused, mida soovite printida.

Märkus.

- Esimese lehekülje numbri määramiseks valige **Lehtede arv** päise või jaluse asukohast, kust soovite printimist alustada, ning siis valige **Algusnumber** alt number.*
- Kui soovite päisesse või jalusesse teksti printida, märkige asukoht, mida soovite printida, ning valige **Tekst**. Sisestage teksti sisendkasti tekst, mida printida soovite.*

3. Vajaduse korral tehke vahekaartidel **Pealeht** ja **Veel suvandeid** veel sätteid ning klõpsake seejärel **OK**.

„Vahekaart Pealeht” lk 41

„Vahekaart Veel suvandeid” lk 42

4. Klõpsake **Prindi**.

Seotud teave

➔ „Paberi laadimine” lk 30

➔ „Printimine lihtsate sätetega” lk 63

Vesimärgi printimine

Saate printida väljaprintidele vesimärgi, nt „Konfidentsiaalne”, või kopeerimisvastase mustri. Kui printidite kopeerimisvastase mustriga, tulevad fotokopeerimisel nähtavale peidetud tähed, et originaali oleks võimalik kooپیatest eristada.



Kopeerimisvastane mall on saadaval, kui täidetud on alljärgnevad tingimused:

- Paberitüüp: tavaline kooپیapaber, kirjalpalk, ringlussevõetud paber, värviline paber, eeltrükitud paber, kõrge kvaliteediga tavapaber või paks paber
- Ääristeta: ei ole valitud
- Kvaliteet: Standard
- 2-poolne printimine: Väljas, Käsitsi (Pika serva köitmine) või Käsitsi (Lühikese serva köitmine)
- Värvikorrektsioon: Automaatne

Märkus.

Võite lisada ka oma vesimärgi või kopeerimisvastase mustri.

1. Klõpsake printeridraiveri vahekaardil **Veel suvandeid** valikut **Vesimärgi omadused** ja seejärel valige Kopeerimisvastane mall või Vesimärk.
2. Klõpsake valikut **Sätted**, et muuta üksikasju, nagu mustri või märgi suurust, tihedust või asukohta.
3. Vajaduse korral tehke vahekaartidel **Pealeht** ja **Veel suvandeid** veel sätteid ning klõpsake seejärel **OK**.
„Vahekaart Pealeht” lk 41

„Vahekaart Veel suvandeid” lk 42

4. Klõpsake **Prindi**.

Seotud teave

- ➔ „Paberi laadimine” lk 30
- ➔ „Printimine lihtsate sätetega” lk 63

Mitme faili printimine korraga

Funktsiooniga Töökorraldaja saate ühendada mitu erinevates rakendustes loodud faili ja printida need ühe printimistoiminguga. Saate määrata kombineeritud failide prindisätteid, nagu mitme lehekülje paigutus ja kahepoolne printimine.

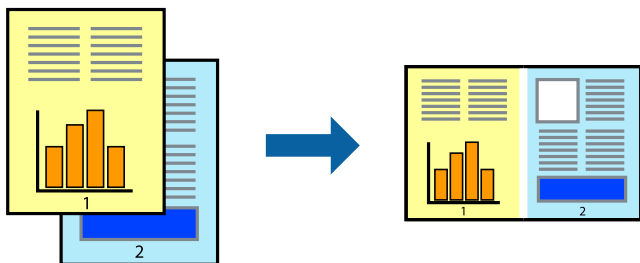

1. Valige printeridraiveri vahekaardil **Pealeht** suvand **Töökorraldaja**.
„Vahekaart Pealeht” lk 41
2. Klõpsake **Prindi**.
Kui alustate printimist, kuvatakse aken Töökorraldaja.
3. Jätke aken Töökorraldaja avatuks ja avage fail, mida soovite praeguse failiga kombineerida, seejärel korrake ülalpool toodud samme.
4. Kui valite prinditöö, mis on lisatud suvandisse Prindiprojekt aknas Töökorraldaja, saate redigeerida lehekülje küljendust.
5. Printimise alustamiseks klõpsake valikut **Prindi** menüüs **Fail**.

Märkus.

*Kui te sulgete akna Töökorraldaja enne kõigi prindiandmete lisamist suvandisse Prindiprojekt, tühistatakse prinditöö, mis teil hetkel pooleli on. Praeguse töö salvestamiseks klõpsake valikut **Salvesta** menüüs **Fail**. Salvestatud failide laiend on „.ecl”.*

*Suvandi Print Project avamiseks klõpsake valikut **Töökorraldaja** printeridraiveri vahekaardil **Hooldus**, et avada aken Job Arranger Lite. Seejärel klõpsake faili valimiseks käsku **Ava** menüüst **Fail**.*

Seotud teave

- ➔ „Paberi laadimine” lk 30
- ➔ „Printimine lihtsate sätetega” lk 63

Printimine funktsiooniga Color Universal Print

Saate parandada tekstide ja piltide nähtavust väljaprintidel.



Universaalne värviprintimine on saadaval vaid siis, kui valitud on järgmised sätted.

- Paberitüüp: tavapaber, koopiapaber, kirjalpalk, ringlussevõetud paber, värviline paber, eeltrükitud paber, tavaline kvaliteetpaber
 - Kvaliteet: **Standard** või kõrgem kvaliteet
 - Prindivärv: **Värviline**
 - Rakendused: Microsoft® Office 2007 või uuem
 - Teksti suurus: 96 punkti või väiksem
1. Klõpsake printeridraiveri vahekaardil **Veel suvandeid** valikut **Kujutise sätted** suvandi **Värvikorreksioon** sättes.
 2. Valige suvandi **Universaalne värviprintimine** säte.
 3. **Parendussuvandid** täiendavate sätete tegemiseks.
 4. Vajaduse korral tehke vahekaartidel **Pealeht** ja **Veel suvandeid** veel sätteid ning klõpsake seejärel **OK**.
[„Vahekaart Pealeht” lk 41](#)
[„Vahekaart Veel suvandeid” lk 42](#)
 5. Klõpsake **Prindi**.
Märkus.
 - Teatud tärke võidakse mustrite poolt muuta, näiteks võib „+” muutuda sümboliks „±”.
 - Rakendusele omased mustrid ja allakriipsutused võivad nende sätete kasutamisel printitud sisu muuta.
 - Fotode ja muude piltide prindikvaliteet võib halveneda, kui kasutatakse suvandit **Universaalne värviprintimine**.
 - Printimine** on suvandi **Universaalne värviprintimine** kasutamise korral aeglasem.

Seotud teave

- ➔ „Paberi laadimine” lk 30
- ➔ „Printimine lihtsate sätetega” lk 63

Prindivärvi reguleerimine

Saate prinditööks kasutatavaid värve reguleerida. Neid kohandusi ei rakendata originaalandmetele.

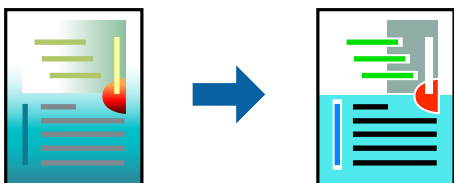

PhotoEnhance muudab kujutised teravamaks ja värvid erksamaks, reguleerides automaatselt originaalkujutiseandmete kontrastsust, küllastust ja heledust.

Märkus.

Funktsioon **PhotoEnhance** kohandab värve objekti asukohta analüüsides. Kui olete pilti vähendades, suurendades, kärpides või pöörates objekti asukohta muutnud, võib värv ootamatult muutuda. Ääristeta printimise valimisel muudetakse samuti pildistatava asukohta, mistõttu muutuvad ka värvid. Kui pilt on fookusest väljas, võib selle toon olla ebaloomulik. Kui värvid muutuvad või mõjuvad ebaloomulikult, printige mõne muu režiimiga, mitte funktsiooniga **PhotoEnhance**.

1. Valige printeridraiveri vahekaardil **Veel suvandeid** sätte **Värvikorrektsioon** alt värvikorrektsiooni meetod.
 - Automaatne: selle sättega reguleeritakse toone automaatselt nii, et need vastaksid paberi tüübi ja prindikvaliteedi sätetele.
 - Kohandatud: klõpsake suvandit **Täpsemalt**, kui soovite luua oma sätteid.
2. Vajaduse korral tehke vahekaartidel **Pealeht** ja **Veel suvandeid** veel sätteid ning klõpsake seejärel **OK**.
 - [„Vahekaart Pealeht” lk 41](#)
 - [„Vahekaart Veel suvandeid” lk 42](#)
3. Klõpsake **Prindi**.

Seotud teave

- ➔ „Paberi laadimine” lk 30
- ➔ „Printimine lihtsate sätetega” lk 63

Printimine peente joonte rõhutamiseks

Saate printimiseks liiga peeneid jooni jämedamaks muuta.

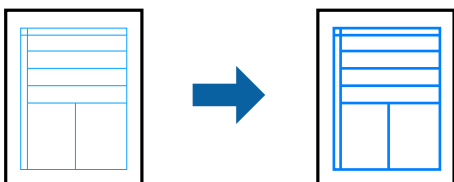

1. Klõpsake printeridraiveri vahekaardil **Veel suvandeid** valikut **Kujutise sätted** suvandi **Värvikorrektsioon** sättes.
2. Valige **Rõhuta õhukesi jooni**.

3. Vajaduse korral tehke vahekaartidel **Pealeht** ja **Veel suvandeid** veel sätteid ning klõpsake seejärel **OK**.
[„Vahekaart Pealeht” lk 41](#)
[„Vahekaart Veel suvandeid” lk 42](#)
4. Klõpsake **Prindi**.

Seotud teave

- ➔ „Paberi laadimine” lk 30
- ➔ „Printimine lihtsate sätetega” lk 63

Selgete vötkoodide printimine

Saate printida vötkoodi selgelt ja muuta selle skannimise lihtsaks. Lubage see funktsioon ainult siis, kui prinditud vötkoodi ei saa skannida.

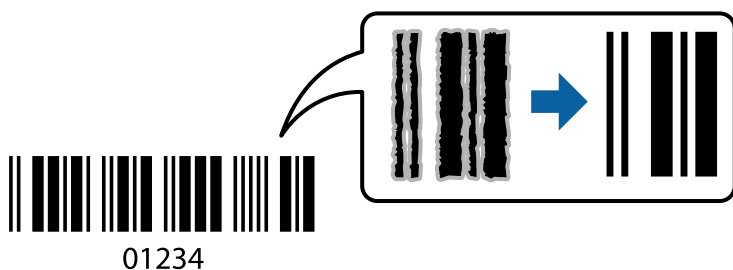

Seda funktsiooni saate kasutada järgmistel tingimustel.

- Paberitüüp: tavapaber, kirjalpalk, ringlussevöetud paber, värviline paber, eeltrükitud paber, kõrge kvaliteediga tavapaber, paks paber, Epson Photo Quality Ink Jet, Epson Matte või ümbrik
- Kvaliteet: **Standard**

1. Klõpsake printeridraiveri vahekaardil **Hooldus** suvandit **Lisasätted** ja seejärel valige **Joonkoodi režiim**.
2. Vajaduse korral tehke vahekaartidel **Pealeht** ja **Veel suvandeid** veel sätteid ning klõpsake seejärel **OK**.
[„Vahekaart Pealeht” lk 41](#)
[„Vahekaart Veel suvandeid” lk 42](#)

3. Klõpsake **Prindi**.

Märkus.

Hägususe eemaldamine ei pruugi oludest olenevalt alati võimalik olla.

Seotud teave

- ➔ „Paberi laadimine” lk 30
- ➔ „Printimine lihtsate sätetega” lk 63

Arvutist printimine — Mac OS

Printimine lihtsate sätetega



Märkus.

Toimingud ja kuvad võivad olenevalt rakendusest erineda. Lisateabe saamiseks lugege rakenduse spikrit.

1. Laadige paber printerisse.
[„Paberi laadimine” lk 30](#)
2. Avage fail, mida soovite printida.
3. Valige menüüst **Fail** suvand **Printi** või mõni muu käsk, millega avada printimisdialog. Vajaduse korral klõpsake printimisakna laiendamiseks nuppu **Kuva üksikasjad** või ▼.
4. Valige printer.
5. Valige hüpikmenüüst suvand **Printeri sätted**.

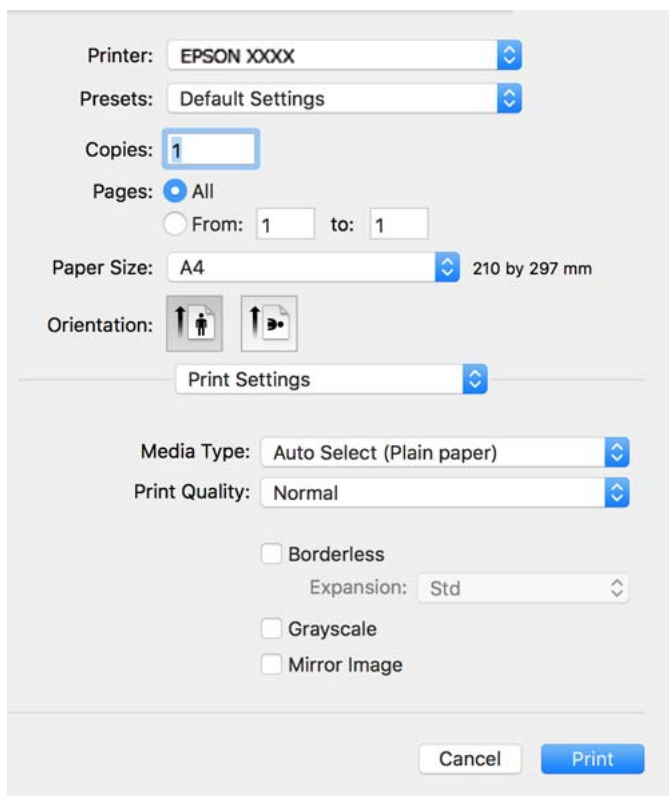

Märkus.

Kui menüüd **Printeri sätted** ei kuvata operatsioonisüsteemis macOS Catalina või uuemas, macOS High Sierra, macOS Sierra, OS X El Capitan, OS X Yosemite, OS X Mavericks ega OS X Mountain Lion, ei ole Epsoni printeridraiver õigesti installitud. Lubage see alljärgnevast menüüst.

Valige **Süsteemi eelistused** Apple menüüst > **Printerid ja skannerid** (või **Prindi ja skanni**, **Prindi ja faksi**), eemaldage printer ja lisage siis printer uuesti. Printeri lisamise kohta lugege altpoolt.

„Printeri lisamine (ainult Mac OS)” lk 137

macOS Mojave kasutamisel ei saa Apple loodud rakendustes nagu TextEdit siseneda menüüse **Printeri sätted**.

6. Muutke vastavalt vajadusele sätteid.

Lisateabe saamiseks vaadake printeridraiveri menüüsuvandeid.

7. Klõpsake **Prindi**.

Märkus.

Kui soovite printimise katkestada, klõpsake arvuti **Dokis** printeri ikooni. Valige töö, mida soovite tühistada, ja seejärel tehke üks alljärgnevatest toimingutest. Te ei saa aga printitööd arvutist tühistada, kui see on juba täielikult printerisse saadetud. Sel juhul katkestage printitöö printeri juhtpaneelilt.

- OS X Mountain Lion või uuem

Klõpsake nuppu  edenemisaegade kõrval.

- Mac OS X v10.6.8 kuni v10.7.x

Klõpsake nuppu **Kustuta**.

Seotud teave

- ➔ „Kasutatav paber ja mahud” lk 258
- ➔ „Paberitüüpide loend” lk 29
- ➔ „Menüüsuvandid režiimis Printeri sätted” lk 65

Printeridraiveri menüüsuvandid

Avage rakenduses printimisaken, valige printer ja seejärel avage printeridraiveri aken.

Märkus.

Menüüd erinevad olenevalt valitud suvandist.

Paigutuse menüüsuvandid

Lehekülgi paberilehe kohta:

Valige ühele paberilehele printitavate lehekülgede arv.

Paigutuse suund:

Määrake, millises järjekorras hakatakse lehekülgi printima.

Äärised:

Prindib lehekülgede ümber äärised.

Lehekülje suuna ümberpööramine:

Pöörab lehekülgi enne printimist 180 kraadi. Valige see üksus, kui printite paberilehtedele nagu ümbrikud, mida laaditakse printerisse fikseeritud suunas.

Horisontaalsuunaline pööramine:

Pöörab printitava kujutise selle peegelpildiks.

Värvide sobitamise menüüsuvandid

ColorSync/EPSON Color Controls:

Valige värvide reguleerimise meetod. Nende suvanditega reguleeritakse värvide erinevus printeri ja arvutiekraani vahel võimalikult väikeseks.

Paberi käsitlemise menüüsuvandid

Eksemplarhaaval:

Printib mitmelehelisi dokumente eksemplarhaaval järjekorda seatult ja komplektidesse sorditult.

Printitavad leheküljed:

Valige printimiseks ainult paaris või paaritud leheküljed.

Leheküljejärjestus:

Valige, et printida viimase lehekülje ülaosast alates.

Sobita paberi formaadiga:

Printib laaditud paberi formaadile sobituvalt.

Sihtpaberi formaat:

Valige paberi formaat, millele printitakse.

Ainult allapoole mastaapimine:

Valige see, kui soovite formaadi vähendada vaid juhul, kui printandiandmed on printerisse laaditud paberi jaoks liiga suured.

Titellehe menüüsuvandid

Titellehe printimine:

Valige, kas tiitelleht printida või mitte. Kui soovite lisada tagakaane, valige **Pärast dokumenti**.

Titellehe tüüp:

Valige tiitellehe sisu.

Menüüsuvandid režiimis Printeri sätted

Meediumitüüp:

Valige paberi tüüp, millele hakkate printima.

Prindikvaliteet:

Valige prindikvaliteet, mida soovite printimiseks kasutada. Suvandid olenevad paberi tüübist.

Ääristeta:

See märkeruut valitakse siis, kui valite ääristeta paberi formaadi.

Ääristeta printimise puhul prindandmeid suurendatakse paberi formaadist natuke suuremaks, et paberi äärtele ei jääks printimisel veeriseid.

Laiendus: valige suurendamise aste.

Halliskaala:

Valige, kui soovite printida mustaga või halltoonides.

Mirror Image:

Pöörab kujutist nii, et see prinditakse peegelpildis.

Menüüsuvandid režiimis Color Options

Käsitsi sätted:

Värvide reguleerimine käsitsi. Suvandis **Täpsemad sätted** saate valida täpsemad sätted.

PhotoEnhance:

Muudab kujutised teravamaks ja värvid erksamaks, reguleerides automaatselt originaalkujutiseandmete kontrastsust, küllastust ja heledust.

Off (No Color Adjustment):

Printige värve parendamata ja reguleerimata.

Menüüsuvandid režiimis Two-sided Printing Settings

Two-sided Printing:

Prindib paberilehe mõlemale küljele.

Lihtsa printimise prindisätete lisamine

Kui loote sageli kasutatavatest prindisätetest printeridraiveris oma eelseadistuse, võite hõlpsalt printida, valides eelseadistuse loendist.

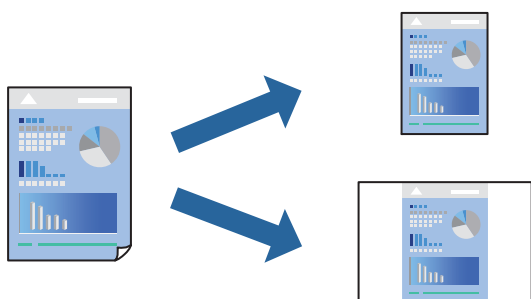

1. Valige iga üksus nagu **Printeri säted** ja **Paigutus (Paberiformaat, Meediumitüüp jne)**.
2. Valige praeguse sätte eelsättena salvestamiseks **Eelseaded**.
3. Klõpsake **OK**.

Märkus.

Lisatud eelseadistuse kustutamiseks klõpsake **Eelseaded > Näita eelseadeid**, valige eelseadistuse nimi, mida tahate kustutada, ja kustutage see.

4. Klõpsake **Prindi**.

Kui soovite järgmisel korral samade sätetega printida, valige registreeritud eelseadistuse nimi suvandist **Eelseaded**.

Seotud teave

- ➔ „Paberi laadimine” lk 30
- ➔ „Printimine lihtsate sätetega” lk 63

Lehe kahele poolele printimine

Te saate printida paberilehe mõlemale küljele.

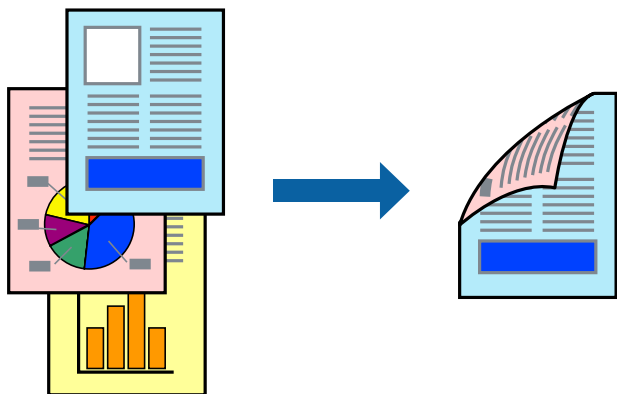

Märkus.

- Seda funktsiooni ei saa kasutada ääristeta printimisel.
- Kui te ei kasuta kahepoolseks printimiseks sobilikku paberit, võib printikvaliteet olla halvem ja esineda paberiummistust. „Paber kahepoolseks printimiseks” lk 261
- Olenevalt paberist ja andmetest võib tint valguda läbi paberi.

1. Valige hüpikmenüüst suvand **Two-sided Printing Settings**.
2. Valige köitmismeetod suvandi **Two-sided Printing** alt.
3. Valige algdokumendi tüüp suvandi **Document Type** alt.

Märkus.

- Printimine võib olenevalt sättest **Document Type** aeglane olla.
- Kui printite suure tihedusega dokumenti, näiteks fotosid või diagramme, valige säte **Text & Photos** või **Text & Graphics** suvandile **Document Type**. Kui tint hõõrdub või imbub läbi lehe teisele küljele, kohandage printimistihedust ja tindi kuivamisega, klõpsates suvandi **Adjustments** kõrval olevat noolt.

4. Vajaduse korral seadistage ka muid sätteid.
5. Klõpsake **Prindi**.

Seotud teave

- ➔ „Kasutatav paber ja mahud” lk 258
- ➔ „Paberi laadimine” lk 30
- ➔ „Printimine lihtsate sätetega” lk 63

Mitme lehekülje printimine ühele lehele

Võite printida ühele paberilehele mitmeid andmelehekülgi.

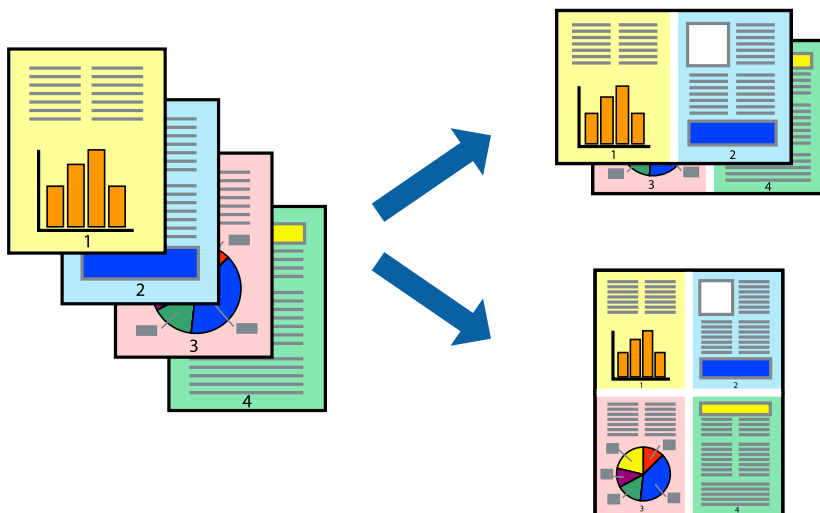

1. Valige hüpikmenüüst suvand **Paigutus**.
2. Määrake lehekülgede arv jaotistes **Lehekülgi paberilehe kohta**, **Paigutuse suund** (lehekülgede järjestus) ja **Äärised**.

„Paigutuse menüüsuvandid” lk 64

3. Vajaduse korral seadistage ka muid sätteid.
4. Klõpsake **Prindi**.

Seotud teave

- ➔ „Paberi laadimine” lk 30
- ➔ „Printimine lihtsate sätetega” lk 63

Prinditava sobitamine paberi formaadiga

Valige suvandi Sihtpaberi formaat sätteks printerisse laaditud paberi formaat.



1. Valige suvandi **Paberiformaat** sätteks rakenduses määratud paberiformaat.
2. Valige hüpikmenüüst **Paberihaldus**.
3. Valige suvand **Sobita paberiformaadiga**.
4. Valige suvandi **Sihtpaberi formaat** sätteks printerisse laaditud paberi formaat.
5. Vajaduse korral seadistage ka muid sätteid.
6. Klõpsake **Prindi**.

Seotud teave

➔ „Paberi laadimine” lk 30

➔ „Printimine lihtsate sätetega” lk 63

Vähendatud või suurendatud dokumendi printimine iga muutusega

Võite dokumenti protsendimäära võrra suurendada või vähendada.



1. Valige menüüst **Fail** suvand **Prindi** või mõni muu käsk, millega avada printimisdialog.
2. Valige rakenduse menüüst **Fail** suvand **Lehe häälestus**.
3. Valige **Printer**, **Paberi formaat**, sisestage protsendimäär suvandis **Mastaap** ja seejärel klõpsake valikut **OK**.

Märkus.

Valige rakenduses suvandi **Paberi formaat** sätteks määratud paberi formaat.

4. Vajaduse korral seadistage ka muid sätteid.
5. Klõpsake **Prindi**.

Seotud teave

➔ „Paberi laadimine” lk 30

➔ „Printimine lihtsate sätetega” lk 63

Prindivärvi reguleerimine

Saate prinditööks kasutatavaid värve reguleerida. Neid kohandusi ei rakendata originaalandmetele.

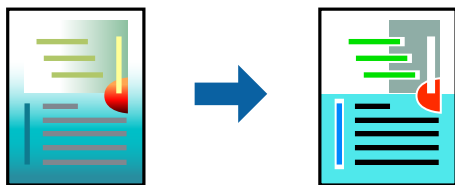

PhotoEnhance muudab kujutised teravamaks ja värvid erksamaks, reguleerides automaatselt originaalkujutiseandmete kontrastsust, küllastust ja heledust.

Märkus.

Funktsioon **PhotoEnhance** kohandab värve objekti asukohta analüüsides. Kui olete pilti vähendades, suurendades, kärpides või pöörates objekti asukohta muutnud, võib värv ootamatult muutuda. Ääristeta printimise valimisel muudetakse samuti pildistatava asukohta, mistõttu muutuvad ka värvid. Kui pilt on fookusest väljas, võib selle toon olla ebaloomulik. Kui värvid muutuvad või mõjuvad ebaloomulikult, printige mõne muu režiimiga, mitte funktsiooniga **PhotoEnhance**.

1. Valige hüpikmenüüst **Värvisobitus** ja seejärel **EPSON Color Controls**.
2. Valige hüpikmenüüst **Color Options** ja seejärel valige üks võimalikest suvanditest.
3. Klõpsake noolt **Täpsemad sätted** kõrval ja muutke sätteid.
4. Vajaduse korral seadistage ka muid sätteid.
5. Klõpsake **Prindi**.

Seotud teave

➔ „Paberi laadimine” lk 30

➔ „Printimine lihtsate sätetega” lk 63

Dokumentide printimine nutiseadmetest (iOS)

Dokumente saab printida nutiseadmetest nagu nutitelefon või tahvelarvuti.

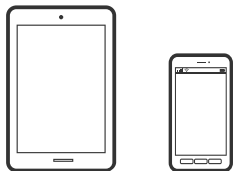

Dokumentide printimine rakendusega Epson Smart Panel

Märkus.

Toimingud võivad olenevalt seadmest erineda.

1. Seadistage printer juhtmeta printimiseks.
2. Kui Epson Smart Panel on installimata, installige see.
[„Rakendus printeri hõlpsaks kasutamiseks nutiseadmest \(Epson Smart Panel\)” lk 266](#)
3. Ühendage nutiseade juhtmeta ruuteriga.
4. Käivitage Epson Smart Panel.
5. Valige avakuval dokumendi printimise menüü.
6. Valige dokument, mida soovite printida.
7. Alustage printimist.

Dokumentide printimine rakendusega AirPrint

AirPrint võimaldab vahetut juhtmeta printimist seadmetest iPhone, iPad, iPod touch ja Mac, ilma et oleks vaja installida draivereid või laadida alla tarkvara.

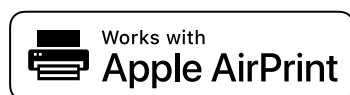

Märkus.

Kui keelasite printeri juhtpaneelil paberi seadistusteated, ei saa te funktsiooni AirPrint kasutada. Teadete lubamiseks vaadake vajaduse korral allpool olevat linki.

1. Seadistage printer juhtmeta printimiseks. Vt allpool olevat linki.
<http://epson.sn>
2. Ühendage Apple'i seade samasse juhtmeta võrku, mida kasutab printer.

3. Printige seadmest printerisse.

Märkus.

Lisateavet leate Apple'i veebisaidilt lehelt AirPrint.

Seotud teave

➔ [„Printida ei saa isegi siis kui ühendus on loodud \(iOS\)” lk 164](#)

Dokumentide printimine nutiseadmetest (Android)

Dokumente saab printida nutiseadmetest nagu nutitelefon või tahvelarvuti.

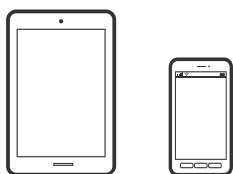

Dokumentide printimine rakendusega Epson Smart Panel

Märkus.

Toimingud võivad olenevalt seadmest erineda.

1. Seadistage printer juhtmeta printimiseks.
2. Kui Epson Smart Panel on installimata, installige see.
[„Rakendus printeri hõlpsaks kasutamiseks nutiseadmetest \(Epson Smart Panel\)” lk 266](#)
3. Ühendage nutiseade juhtmeta ruuteriga.
4. Käivitage Epson Smart Panel.
5. Valige avakuval dokumendi printimise menüü.
6. Valige dokument, mida soovite printida.
7. Alustage printimist.

Dokumentide printimine Epson Print Enabler abil

Te saate dokumente, e-kirju, fotosid ja veebilehekülgi traadita printida otse oma Android telefonist või tahvelarvutist (Android v4.4 või uuem). Paari puudutusega tuvastab teie Android seade sama traadita võrguga ühendatud Epsoni printeri.

Märkus.

Toimingud võivad olenevalt seadmest erineda.

1. Seadistage printer juhtmeta printimiseks.

2. Installige oma Android-seadmele Epson Print Enabler plugin Google Play poest.
3. Ühendage oma Android-seade sama traadita võrguga, mida kasutab teie printer.
4. Minge oma Android-seadmel suvandile **Sätted**, valige **Printimine** ja seejärel lubage Epson Print Enabler.
5. Puudutage Android-rakenduses, näiteks Chrome, menüü ikooni ja printige ekraanil kujutatav sisu.

Märkus.

*Kui te ei näe oma printerit, puudutage suvandit **Kõik printerid** ja valige oma printer.*

Printimine rakendusega Mopria Print Service

Mopria Print Service võimaldab kohest juhtmevaba printimist Android-nutitelefoni või -tahvlist.



1. Laadige Mopria Print Service alla teenusest Google Play.
2. Laadige paber printerisse.
3. Seadistage printer juhtmeta printimiseks. Vt allpool olevat linki.
<http://epson.sn>
4. Ühendage Android-seade samasse juhtmeta võrku, mida kasutab printer.
5. Printige seadmest printerisse.

Märkus.

Lisateavet leiate Mopria veebilehelt <https://mopria.org>.

Seotud teave

➔ „Paberi laadimine” lk 30

Ümbrikele printimine

Ümbrikute printimine arvutist (Windows)

1. Laadige ümbrikud printerisse.
[„Paberi laadimine” lk 30](#)
2. Avage fail, mida soovite printida.
3. Avage printeridraiveri aken.

4. Valige ümbriku suurus valikus **Dokumendi formaat**, mis asub vahekaardil **Pealeht** ja valige seejärel **Paberitüüp** menüüst valik **Ümbrik**.
5. Vajaduse korral tehke vahekaartidel **Pealeht** ja **Veel suvandeid** veel sätteid ning klõpsake seejärel **OK**.
6. Klõpsake **Prindi**.

Ümbrikute printimine arvutist (Mac OS)

1. Laadige ümbrikud printerisse.
[„Paberi laadimine” lk 30](#)
2. Avage fail, mida soovite printida.
3. Valige menüüst **Fail** suvand **Prindi** või mõni muu käsk, millega avada printimisdialog.
4. Valige suvandi **Paberiformaat** sätteks õige formaat.
5. Valige hüpikmenüüst suvand **Printeri sätted**.
6. Valige suvandi **Meediumitüüp** sätteks **Ümbrik**.
7. Vajaduse korral seadistage ka muid sätteid.
8. Klõpsake **Prindi**.

Fotode printimine

Vormingus JPEG failide printimine mäluseadmelt

Printeriga ühendatud mäluseadmelt saate printida faile vormingus JPEG.

1. Ühendage mäluseade printeri välisliidese USB-porti.
[„Välise USB-seadme sisestamine ja eemaldamine” lk 36](#)
2. Valige avakuval **Mäluseade**.
3. Valige **JPEG**.
4. Valige fail ja liikuge järgmisele kuvale.
5. Puudutage .

Sätted JPEG



(Vali fotomenüü):

Valige sätted kujutiseandmete järjestamiseks, valimiseks ja valiku tühistamiseks.

Pab-sätted:

Määrake sätted paberiallikale, millele soovite printida.

Värvirežiim:

Valige värvisäte — kas printite tavaliselt sättega **Mustv.** või **Värviline.**

Paigutus:

Valige vormingus JPEG failide küljendus. **Ääristeta** prindib ühe faili lehe kohta ilma veeristeteta servades. Kujutist on pisut suurendatud, et eemaldada paberi servadest äärised. **Äärisega** prindib ühe faili lehe kohta veeristega servades. **20 lehel** prindib 20 faili ühele lehele. **Indeks** prindib indeksi koos teabega.

Sobita kaadrise:

Valige **Sees**, et kärpida kujutist nii, et see sobiks automaatselt valitud prindiküljendusega. Kui kujutise andmete ja paberiformaadi kuvasuhe on erinev, suurendatakse või vähendatakse kujutist automaatselt, nii et lühikesed küljed vastavad paberi lühikestele külgedele. Kujutise pikka külge kärbitakse, kui see ulatub üle paberi pika külje. See funktsioon ei pruugi toimida panoraamfotode korral.

Kvaliteet:

Valige parema kvaliteediga printimiseks **Kõrge**, aga printimiskiirus võib olla aeglasem.

Kuupäev:

Valige foto jäädvustamis- või salvestamiskuupäeva vorming. Mõnede küljenduste korral kuupäeva ei prindita.

Täiusta:

Valige see režiim, et parandada automaatselt foto heledust, kontrastsust ja küllastust. Automaatse paranduse väljalülitamiseks valige **Parendus väljas**.

Parand.punasilm:

Valige **Sees**, et korrigeerida automaatselt fotodel punasilmsust. Originaalfailis parandusi ei tehta, parandatakse ainult väljaprinte. Olenevalt foto tüübist võidakse korrigeerida ka muid pildi osi peale silmade.

Kustuta kõik sätted:

Lähtestab kõik sätted vaikeväärtustele.

Vormingus TIFF failide printimine mäluseadmelt

Printeriga ühendatud mäluseadmelt saate printida faile vormingus TIFF.

1. Ühendage mäluseade printeri välisliidese USB-porti.
[„Välise USB-seadme sisestamine ja eemaldamine” lk 36](#)

2. Valige avakuval **Mäluseade**.
3. Valige **TIFF**.
4. Valige fail ja liikuge järgmisele kuvale.
5. Puudutage .

Sätted TIFF

Saate oma mäluseadmetes valida printisätteid vormingus TIFF failidele.



Muudab failide järjekorda.

Pab-sätted:

Määrake sätted paberiallikale, millele soovite printida.

Paigutus:

Valige vormingus Multi-TIFF faili küljendus. **Ääristeta** printib ühe lehekülje lehe kohta ilma veeristeta servades. Kujutist on pisut suurendatud, et eemaldada paberi servadest äärised. **Äärisega** printib ühe lehekülje lehe kohta veeristega servades. **20 lehel** printib 20 lehekülge ühele lehele. **Indeks** printib indeksi koos teabega.

Sobita kaadrisse:

Valige **Sees**, et kärpida fotot nii, et see sobiks automaatselt valitud foto küljendusega. Kui kujutise andmete ja paberiformaadi kuvasuhe on erinev, suurendatakse või vähendatakse kujutist automaatselt, nii et lühikesed küljed vastavad paberi lühikestele külgedele. Kujutise pikka külge kärbitakse, kui see ulatub üle paberi pika külje. See funktsioon ei pruugi toimida panoraamfotode korral.

Kvaliteet:

Valige parema kvaliteediga printimiseks **Kõrge**, aga printimiskiirus võib olla aeglasem.

Kuupäev:

Valige foto jäädvustamis- või salvestamiskuupäeva vorming. Mõnede küljenduste korral kuupäeva ei printida.

Kustuta kõik sätted:

Lähtestab kõik sätted vaikeväärtustele.



(Printimisjärjestus):

Valige vormingus TIFF mitmeleheliste failide printimise järjekord.

Värvirežiim:

Valige värvisäte — kas printite tavaliselt sättega **Mustv.** või **Värviline**.

Veebilehtede printimine

Veebilehtede printimine arvutist

Epson Photo+ võimaldab kuvada veebilehti, lõigata vajalik piirkond välja ning seda muuta ja printida. Lisateabe saamiseks lugege rakenduse spikrit.

Veebilehtede printimine nutiseadmest

Märkus.

Toimingud võivad olenevalt seadmest erineda.

1. Seadistage printer juhtmeta printimiseks.
2. Kui Epson iPrint on installimata, installige see.
[„Rakenduse Epson iPrint installimine” lk 266](#)
3. Ühendage nutiseade juhtmeta ruuteriga.
4. Avage veebilehitseja rakendusega veebileht, mida soovite printida.
5. Vajutage veebilehitseja rakenduse menüüs **Jaga**.
6. Valige **iPrint**.
7. Vajutage **Prindi**.

Printimine pilveteenusega

Interneti kaudu kasutatava teenusega Epson Connect saate nutitelefonist, tahvelarvutist või sülearvutist ükskõik millal ja kus printida. Selle teenuse kasutamiseks peate registreerima kasutaja ja printeri teenuses Epson Connect.

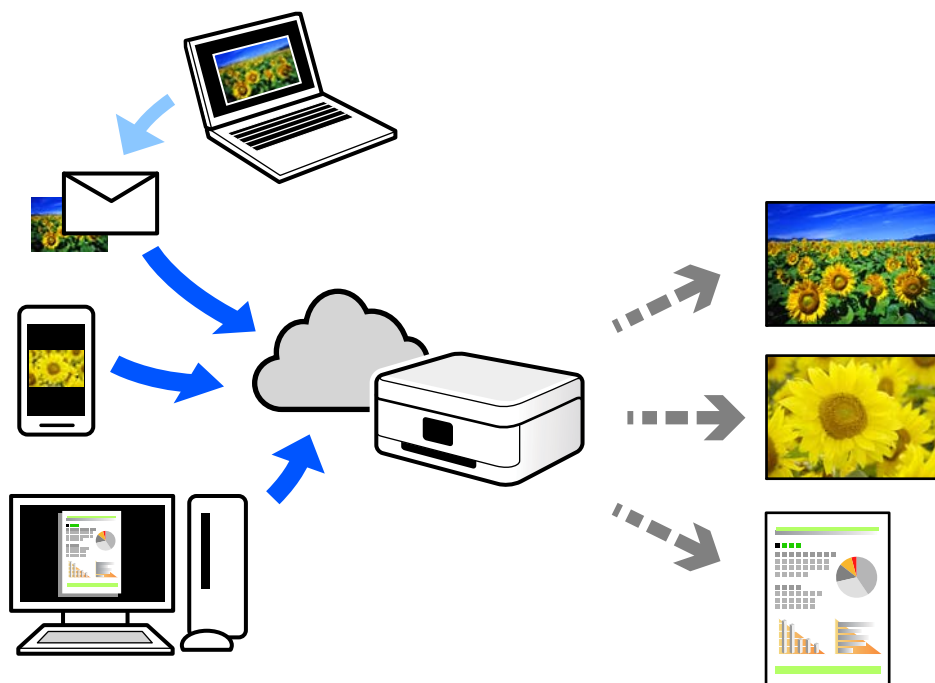

Internetis saadaolevad funktsioonid on järgmised.

Email Print

Kui saadate meili koos manustega (nt dokumendid või pildid) printerile määratud meiliaadressile, saate selle meili koos manustega printida välja eemal viibides, näiteks oma kodusest või kontori printerist.

Epson iPrint

See rakendus on kasutatav operatsioonisüsteemides iOS ja Android ning võimaldab printida ja skannida nutitelefonist või tahvelarvutist. Saate printida dokumente, pilte ja veebisaite, saates need otse samas raadiovõrgus olevasse printerisse.

Remote Print Driver

See on jagatud draiver, mida toetab Remote Print Driver. Printimisel eemal asuvat printerit kasutades saate printimiseks printerit vahetada tavalises rakenduse aknas.

Vaadake seadistamiseks või printimiseks juhiseid portaalist Epson Connect.

<https://www.epsonconnect.com/>

<http://www.epsonconnect.eu> (ainult Euroopa)

Juhtpaneelilt Epsoni ühendamisteenuses registreerimine

Järgige printeri registreerimiseks järgmisi samme.

1. Valige juhtpaneelil suvand **Sätted**.

2. Valige registreerimislehe printimiseks **Üldsätted > Veebiteenuse sätted > Epson Connect teenused > Tühista registreerimine**.
3. Printeri registreerimiseks järgige registreerimislehel toodud juhiseid.

Kopeerimine

Võimalikud kopeerimismeetodid.	81
Põhilised menüüsuvandid kopeerimiseks.	85
Täpsemad menüüsuvandid kopeerimiseks.	86

Võimalikud kopeerimismeetodid

Asetage originaalid skanneri klaasile või ADF-i ja seejärel valige avakuval menüü **Kopeeri**.

Algdokumentide kopeerimine

Saate kopeerida fikseeritud formaadis või kohandatud formaadis originaale värviliselt või ühevärviselt.

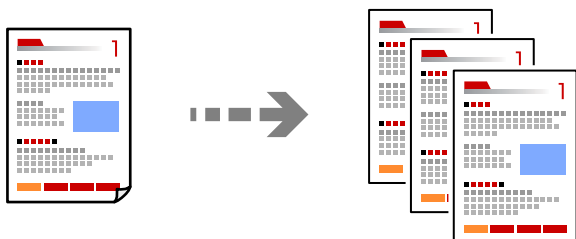

1. Laadige paber printerisse.
[„Paberi laadimine” lk 30](#)
2. Asetage algdokumendid seadmesse.
[„Algdokumentide paigutamine” lk 33](#)
3. Valige avakuval **Kopeeri**.
4. Valige vahekaart **Kopeeri** ja seejärel **Mustv.** või **Värviline**.



5. Puudutage nuppu .

Kahepoolne kopeerimine

Mitme algdokumendi mõlema paberipole kopeerimine.



1. Paigutage kõik originaalid esikülj üleval ADF-i.



Oluline teave:



Kui soovite kopeerida originaale, mida ADF ei toeta, kasutage skanneri klaasi.

„Originaalid, mida ADF ei toeta” lk 34

Märkus.

Samuti võite panna originaalid skanneri klaasile.

„Algdokumentide paigutamine” lk 33

2. Valige avakuval **Kopeeri**.
3. Valige vahekaart **Kopeeri**, klõpsake seal  (**2-poolne**), ning valige menüüst kahepoolne funktsioon, mida soovite kasutada.
4. Täpsustage originaali suund ja kõiteasend ning seejärel valige **Nõus**.
5. Puudutage nuppu .

Kopeerimine suurendamise või vähendamisega

Algdokumente saab kopeerida sobiva suurendamisega.

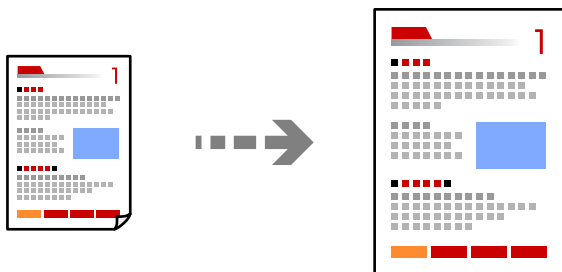

1. Asetage algdokumendid seadmesse.
„Algdokumentide paigutamine” lk 33
2. Valige avakuval **Kopeeri**.

3. Valige vahekaart **Täpsemad sätted** ja valige **Suum**.
4. Täpsustage suurenduse või vähenduse määr ja seejärel valige **Nõus**.
5. Puudutage valikut  vahekaardil **Kopeeri**.

Mitme originaali kopeerimine ühele lehele

Saate kopeerida ühele lehele mitu originaali.

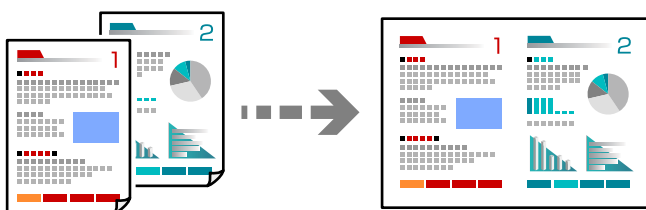

1. Paigutage kõik originaalid esikülj üleval ADF-i.
Asetage need joonisel näidatud suunas.

- Loetav suund

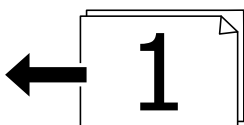

- Vasak suund

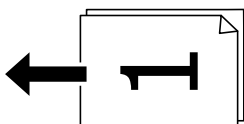

Oluline teave:

Kui soovite kopeerida originaale, mida ADF ei toeta, kasutage skanneri klaasi.

„Originaalid, mida ADF ei toeta” lk 34

Märkus.

Samuti võite panna originaalid skanneri klaasile.

„Algdokumentide paigutamine” lk 33

2. Valige avakuval **Kopeeri**.
3. Valige vahekaart **Täpsemad sätted**, **Mitu lk** ja seejärel **2 lehel** või **4 lehel**.
4. Täpsustage paigutuse järjekord ja originaali suund ning seejärel valige **Nõus**.
5. Puudutage valikut  vahekaardil **Kopeeri**.

Lehekülgede järjestuses kopeerimine

Kui teete mitmelehelisest dokumendist mitu koopiat, siis saate väljastada ühe koopia korraga, lehekülgede järjestuses.

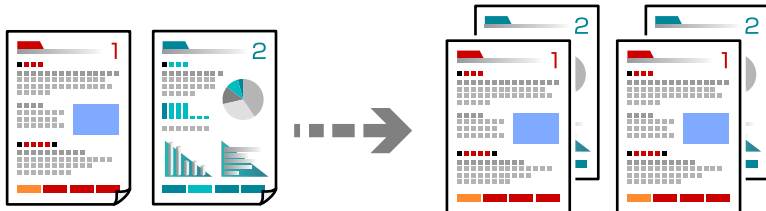

1. Asetage algdokumendid seadmesse.
[„Algdokumentide paigutamine” lk 33](#)
2. Valige avakuval **Kopeeri**.
3. Valige vahekaart **Täpsemad sätted** ja seejärel **Lõpetamine > Eks.h (järj)**.
4. Puudutage valikut  vahekaardil **Kopeeri**.

Algdokumentide kopeerimine hea kvaliteediga

Saate kopeerida originaale ilma varjude ja augukohtadeta.

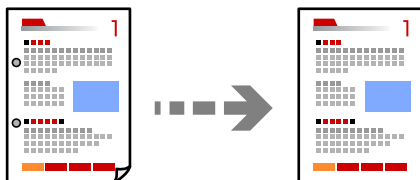

1. Asetage algdokumendid seadmesse.
[„Algdokumentide paigutamine” lk 33](#)
2. Valige avakuval **Kopeeri**.
3. Valige vahekaart **Täpsemad sätted** ja aktiveerige **Eemalda vari** või **Eemalda augur. augud** või reguleerige pildikvaliteeti valikuga **Pildi kvaliteet**.
4. Täpsustage vajalikud prindisätted ja seejärel valige **Nõus**.
5. Puudutage valikut  vahekaardil **Kopeeri**.

ID-kaardi kopeerimine

Skannib ID-kaardi mõlemat poolt ja kopeerib need paberi ühele küljele.

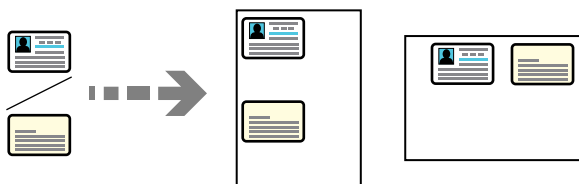

1. Asetage originaal skanneri klaasile.
[„Algdokumentide paigutamine” lk 33](#)
2. Valige avakuval **Kopeeri**.
3. Valige vahekaart **Täpsemad sätted** ja seejärel lubage **ID-kaardi koopia**.
4. Täpsustage suund (algdokument) ja seejärel valige **Nõus**.
5. Puudutage valikut  vahekaardil **Kopeeri**.

Põhilised menüüsuvandid kopeerimiseks

Märkus.

Üksused võivad olla saadaval olenevalt teistest tehtud sätetest.

Värvirežiim:

Valige, kas soovite printida värviliselt või ühevärviliselt.

Mustv.

Algdokumendi mustvalged (monokroomsed) koopiad.

Värviline

Algdokumendi värvilise koopiad.

(2-poolne):

Valige kahepoolne paigutus.

1>1-poolne

Kopeerib originaali ühe külje paberi ühele küljele.

1>2-poolne

Kopeerib kaks ühepoolset originaali ühe paberilehe mõlemale küljele. Valige originaali suund ja paberi köitmiskoht.

Tihedus:

Suurendage tihedust, kui kopeeritud tulemus on hägune. Vähendage tihedust, kui tint hakkab määrima.

Täpsemad menüüsuvandid kopeerimiseks

Märkus.

Üksused võivad olla saadaval olenevalt teistest tehtud sätetest.

Pab-sätted:

Valige laaditud paberi formaat ja tüüp.

Suum:

Konfigureerib suurendamise või vähendamise suurendusteguri. Puudutage väärtust ja täpsustage originaali suurendamiseks või vähendamiseks kasutatav suurendus vahemikus 25 kuni 400%.

Auto

Tuvastab skannimispiirkonna ning suurendab või vähendab automaatselt algdokumendi valitud paberiformaadiga sobivaks. Kui originaali ümber on veerised, tuvastatakse valged veerised

skanneri klaasi nurgatähisest alates (↘) skannimisalana, kuid vastasküljel olevad valged veerised võidakse kärpida.

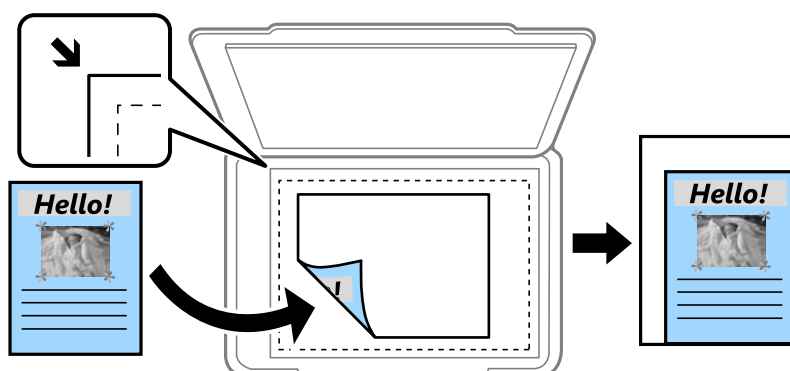

Väh., et mah. paber.

Kopeerib skannitud kujutise väiksemas formaadis kui väärtus Suum, et mahutada see paberi formaadile. Kui suvandi Suum väärtus on paberiformaadist suurem, võidakse andmed printida üle paberiservade.

Tegelik suurus

100% suurendusega koopiad.

A4→A5 ja muud

Suurendab või vähendab algdokumendi automaatselt konkreetse paberiformaadiga sobivaks.

Dokumendi suurus:

Valige originaali formaat. Kui kopeerite ebestandardse formaadiga originaale, valige formaat, mis on originaali formaadile lähim.

Mitu lk:

Valige koopia küljendus.

Üks lk

Kopeerib ühepoolse originaali ühele lehele.

2 lehel

Kopeerib küljendusega 2-ühes kaks ühepoolset originaali ühele lehele. Valige originaali paigutuse järjekord ja suund.

4 lehel

Kopeerib küljendusega 4-ühes neli ühepoolset originaali ühele lehele. Valige originaali paigutuse järjekord ja suund.

Dokumendi tüüp:

Valige originaali tüüp. Kopeerib optimaalse kvaliteediga, mis vastab originaali kvaliteedile.

Lõpetamine:

Valige, kuidas väljutada mitme originaali mitu koopiat.

Rüh (sam lk)

Kopeerib originaale rühmana lehekülje järgi.

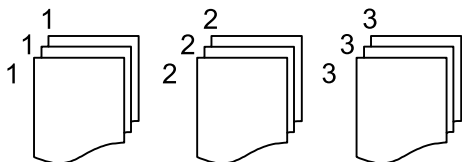

Eks.h (järj)

Kopeerib originaale eksemplarhaaval järjekorda seatult ja komplektidesse sortitud.

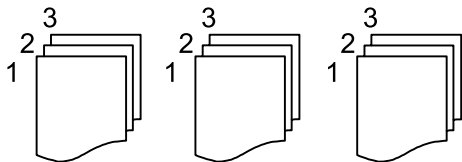

Suund (orig):

Valige originaali suund.

Pildi kvaliteet:

Kohandage kujutise sätteid.

Kontrastsus

Reguleerige erinevust heledate ja tumedate kohtade vahel.

Küllastus

Reguleerige värvide erksust.

Punase tasakaal, Rohelise tasakaal, Sinise tasakaal

Reguleerige iga värvi tihedust.

Teravus

Reguleerige kujutise piirjooni.

Värvitooni reguleerimine

Reguleerige nahatooni. Külmaks muutmiseks (roheline suurendamine) puudutage nuppu „+” ja soojaks muutmiseks (punase suurendamine) puudutage nuppu „-”.

Eemalda taust

Reguleerige taustavärvi tihedust. Heledaks muutmiseks (valge) puudutage nuppu „+” ja tumedaks muutmiseks (must) puudutage nuppu „-”.

Veeris:

Valikud nagu näiteks originaali köitmise positsioon, veeris ja suund.

Väh., et mah. paber.:

Kopeerib skannitud kujutise väiksemas formaadis kui väärtus Suum, et mahutada see paberi formaadile. Kui suvandi Suum väärtus on paberiformaadist suurem, võidakse andmed printida üle paberiservade.

Eemalda vari:

Eemaldab varjud, mis tekkivad paksu paberi kopeerimisel koopiate ümber või voldiku kopeerimisel koopiate keskele.

Eemalda augur. augud:

Eemaldab kopeerimisel köitmisaugud.

ID-kaardi koopia:

Skannib ID-kaardi mõlemat poolt ja kopeerib need paberi ühele küljele.

Kustuta kõik sätted:

Lähtestab koopia sätted vaikeväärtustele.

Skannimine

Võimalikud skannismeetodid.	90
Algdokumentide skannimine võrgukausta.	90
Algdokumentide meilile skannimine.	93
Originaalide arvutisse skannimine.	96
Algdokumentide skannimine mäluseadmesse.	97
Algdokumentide pilveteenusesse skannimine.	99
WSD skannimine.	100
Algdokumentide skannimine nutiseadmesse.	102

Võimalikud skannimismeetodid

Selle printeriga skannimiseks saate kasutada alljärgnevat skannimismeetodeid.

Skannimine võrgukausta

Saate skannitud pildi võrgus asuvasse eelseadistatud kausta salvestada.

[„Algdokumentide skannimine võrgukausta” lk 90](#)

Meilile skannimine

Skannitud pildifaile võite saata otse printerist eelkonfigureeritud meiliserveri kaudu meili teel.

[„Algdokumentide meilile skannimine” lk 93](#)

Arvutisse skannimine

Saate skannitud kujutise salvestada printeriga ühendatud arvutisse.

[„Originaalide arvutisse skannimine” lk 96](#)

Mäluseadmele skannimine

Skannitud kujutisi saab salvestada otse printerisse sisestatud mäluseadmesse.

[„Algdokumentide skannimine mäluseadmesse” lk 97](#)

Pilveteenusesse saatmine

Skannitud kujutisi saate saata printeri juhtpaneelilt pilvteenustesse mis on eelnevalt registreeritud.

[„Algdokumentide pilveteenusesse skannimine” lk 99](#)

WSD skannimine

Saate skannitud kujutise salvestada printeriga ühendatud arvutisse, kasutades WSD-funktsiooni.

[„WSD skannimine” lk 100](#)

Skannimine otse nutiseadmesse

Skannitud kujutisi saab salvestada otse nutiseadmesse, näiteks nutitelefonile või tahvelarvutisse, kasutades nutiseadme Epson Smart Panel rakendust.

[„Algdokumentide skannimine nutiseadmesse” lk 102](#)

Algdokumentide skannimine võrgukausta

Kontrollige enne skannimist järgmist.

- Veenduge, et võrgukaust on ette valmistatud. Võrgus jagatud kausta loomisel vaadake järgmist.



[„Jagatud kausta loomine” lk 317](#)

- Kausta lihtsaks määramiseks registreerige võrguasukoht enne enda kontaktide alla.

[„Kontaktide kättesaadavaks tegemine” lk 334](#)

Märkus.

Veenduge, et printeri sätted **Kuupäev/kellaaeg** ja **Ajavahe** on õiged. Kasutage menüüsid, valides suvandid **Sätted** > **Üldsätted** > **Põhisätted** > **Kuupäeva/kellaaja sätted**.

1. Asetage algdokumentid seadmesse.
[„Algdokumentide paigutamine” lk 33](#)
2. Valige juhtpaneelil suvand **Skanni > Võrgukaust/FTP**.
3. Määrake sihtkoht.
[„Sihtkoha menüüsuvandid kausta skannimiseks” lk 91](#)
Märkus.
Saate printida dokumentide salvestamise kausta ajaloo, valides ikooni .
4. Valige vahekaart **Skannimise sätted** ja seejärel kontrollige ja muutke sätteid, nt salvestusvormingut.
[„Skannimise menüüsuvandid kausta skannimiseks” lk 92](#)
5. Valige uuesti vahekaart **Sihtkoht** ja seejärel puudutage ikooni .

Sihtkoha menüüsuvandid kausta skannimiseks

Klaviatuur:

Avage ekraan **Redigeeri asukohta**. Sisestage kausta tee ja määrake ekraanil kõigi üksuste sätteid.

Redigeeri asukohta:

Sisestage kausta tee ja määrake ekraanil kõigi üksuste sätteid.

Siderežiim:

Valige kausta siderežiim.

Asukoht (nõutav):

Valige skannitud pildi salvestamiseks kaustatee.

Kasutajanimi:

Sisestage määratud kausta sisselogimiseks kasutatav kasutajanimi.

Parool:

Sisestage kasutajanimele vastav parool.

Ühendusrežiim:

Valige kausta ühendusrežiim.

Pordi number:

Sisestage kausta pordinumber.

Kontaktid:

Valige kontaktide loendist sihtkoht.

Kontaktiloendist saate otsida kontakte. Sisestage otsingusõna ekraani ülaosas olevasse kasti.

Skannimise menüüsuvandid kausta skannimiseks

Märkus.

Üksused võivad olla saadaval olenevalt teistest tehtud sätetest.

Värvirežiim:

Valige, kas skannida värviliselt või ühevärviliselt.

Failivorming:

Valige skannitud kujutise salvestusvorming.

PDF-, PDF/A-, või TIFF-vormingu valimisel valige, kas salvestada kõik originaalid ühe failina (mitu lehekülge) või iga originaal eraldi (üks lehekülge).

Tihendusmäär:

Valige, kui palju soovite skannitud kujutist tihendada.

PDF-i sätted:

Kui olete valinud salvestusvormingu sätteks PDF, siis kasutage neid sätteid PDF-failide kaitsmiseks.

Avamisel parooli nõudva PDF-faili loomiseks valige Dokumendi avamise parool. Printimisel ja redigeerimisel parooli nõudva PDF-faili loomiseks valige Õiguste parool.

Kvaliteet

Eraldusvõime:

Valige skannimise eraldusvõime.

Dokumendi tüüp:

Valige originaali tüüp.

Skannimisala:

Valige skannimisala. Skannimisel teksti või pildi ümber oleva valge ruumi kärpimiseks valige **Automaatne kärpimine**. Skanneri klaasi maksimaalse ala skannimiseks valige **Maksimaalne ala**.

Suund (orig):

Valige originaali suund.

Suund (orig):

Valige originaali suund.

Tihedus:

Valige skannitud kujutise kontrastsus.

Eemalda vari:

Eemaldage originaali varjud, mis on näha skannitud kujutisel.

Ümberringi:

Eemaldage varjud originaali servast.

Keskel:

Eemaldage voldiku köitmisveerise varjud.

Eemalda augur. augud:

Eemaldage köitmisaugud, mis on näha skannitud kujutisel. Saate täpsustada ala, kust eemaldatakse köitmisaugud, sisestades selle väärtuse paremal olevasse kasti.

Kustutuskoht:

Valige koht, kust eemaldada köitmisaugud.

Suund (orig):

Valige originaali suund.

Failinimi:

Failinime prefiks:

Sisestage prefiks pildi nime jaoks, kasutades tärke ja sümboleid.

Lisage kuupäev:

Lisage faili nimele kuupäev.

Lisa kellaeg:

Lisage faili nimele kellaeg.

Kustuta kõik sätted

Lähtestab skannimise sätted vaikeväärtustele.

Algdokumentide meilile skannimine

Enne skannimist peate seadistama järgmise.

Seadistage meiliserver.

[„Meiliserveri konfigureerimine” lk 313](#)

Registreerige enne kontaktidesse e-posti aadress, et selle saaks kontaktide kaudu lihtsalt valida.

Veenduge, et printeri sätted **Kuupäev/kellaeg** ja **Ajavahe** on õiged. Kasutage menüüsid, valides suvandid **Sätted > Üldsätted > Põhisätted > Kuupäeva/kellaaja sätted**.

1. Asetage algdokumendid seadmesse.

[„Algdokumentide paigutamine” lk 33](#)

2. Valige juhtpaneelil suvand **Skanni > Meil**.

3. Määrake adressaat.

[„Meili skannimise vastuvõtja menüüsuvandid” lk 94](#)

Märkus.

Teie valitud adressaatide arvu kuvatakse ekraanil paremal. Saate saata meili kuni 10 aadressile ja rühmale.

Kui adressaatide hulgas on rühmad, saate valida kokku kuni 108 individuaalset aadressi, kui nende hulka on arvestatud ka rühmades olevad aadressid.

Valige ekraani ülaosas olev aadressi kasti, et kuvada valitud aadresside loend.

Valige ikoon , et kuvada või printida saatmise ajalugu või muuta meiliserveri sätteid.

4. Valige vahekaart **Skannimise sätted** ja seejärel kontrollige ja muutke sätteid, nt salvestusvormingut.
[„Meili skannimise menüüsuvandid” lk 94](#)
5. Valige uuesti vahekaart **Saaja** ja seejärel puudutage ikooni .

Meili skannimise vastuvõtja menüüsuvandid

Klaviatuur:

Sisestage e-posti aadress käsitsi.

Kontaktid:

Valige kontaktide loendist sihtkoht.

Kontaktiloendist saate otsida kontakte. Sisestage otsingusõna ekraani ülaosas olevasse kasti.

Ajalugu:

Valige ajaloo loendist aadress.

Meili skannimise menüüsuvandid

Märkus.

Üksused võivad olla saadaval olenevalt teistest tehtud sätetest.

Värvirežiim:

Valige, kas skannida värviliselt või ühevärviliselt.

Failivorming:

Valige skannitud kujutise salvestusvorming.

PDF-, PDF/A-, või TIFF-vormingu valimisel valige, kas salvestada kõik originaalid ühe failina (mitu lehekülge) või iga originaal eraldi (üks lehekülge).

Tihendusmäär:

Valige, kui palju soovite skannitud kujutist tihendada.

PDF-i sätted:

Kui olete valinud salvestusvormingu sätteks PDF, siis kasutage neid sätteid PDF-failide kaitsmiseks.

Avamisel parooli nõudva PDF-faili loomiseks valige Dokumenti avamise parool. Printimisel ja redigeerimisel parooli nõudva PDF-faili loomiseks valige Õiguste parool.

Kvaliteet

Eraldusvõime:

Valige skannimise eraldusvõime.

Dokumenti tüüp:

Valige originaali tüüp.

Skannimisala:

Valige skannimisala. Skannimisel teksti või pildi ümber oleva valge ruumi kärpimiseks valige **Automaatne kärpimine**. Skanneri klaasi maksimaalse ala skannimiseks valige **Maksimaalne ala**.

Suund (orig):

Valige originaali suund.

Suund (orig):

Valige originaali suund.

Tihedus:

Valige skannitud kujutise kontrastsus.

Eemalda vari:

Eemaldage originaali varjud, mis on näha skannitud kujutisel.

Ümberringi:

Eemaldage varjud originaali servast.

Keskel:

Eemaldage voldiku köitmisveerise varjud.

Eemalda augur. augud:

Eemaldage köitmisaugud, mis on näha skannitud kujutisel. Saate täpsustada ala, kust eemaldatakse köitmisaugud, sisestades selle väärtuse paremal olevasse kasti.

Kustutuskoht:

Valige koht, kust eemaldada köitmisaugud.

Suund (orig):

Valige originaali suund.

Teema:

Sisestage meili teema, kasutades tähti, numbreid ja sümboleid.

Manusfaili maks. suurus:

Valige suurim faili maht, mida saab lisada e-posti manusesse.

Failinimi:

Failinime prefiks:

Sisestage prefiks pildi nime jaoks, kasutades tärke ja sümboleid.

Lisage kuupäev:

Lisage faili nimele kuupäev.

Lisa kellaeg:

Lisage faili nimele kellaeg.

Kustuta kõik sätted

Lähtestab skannimise sätted vaikeväärtustele.

Originaalide arvutisse skannimine

Märkus.

Selle funktsiooni kasutamiseks veenduge, et teie arvutisse on installitud järgmised rakendused.

- Epson ScanSmart (Windows 7 või hilisem, või OS X El Capitan või hilisem)
- Epson Event Manager (Windows Vista/Windows XP, või OS X Yosemite/OS X Mavericks/OS X Mountain Lion/Mac OS X v10.7.x/Mac OS X v10.6.8)
- Epson Scan 2 (skannerifunktsiooni kasutamist võimaldav rakendus)

Installitud rakenduste kontrollimiseks vaadake järgmist.



Windows 10: klõpsake nuppu Start ja seejärel kontrollige kausta **Epson Software** > **Epson ScanSmart** ning kausta **EPSON** > **Epson Scan 2**.

Windows 8.1/Windows 8: sisestage rakenduse nimi otsimise tuumnuppu ja kontrollige seejärel kuvatud ikooni.

Windows 7: klõpsake nuppu Start ja valige seejärel **Kõik programmid**. Järgmiseks kontrollige kausta **Epson Software** > **Epson ScanSmart** ning kausta **EPSON** > **Epson Scan 2**.

Windows Vista/Windows XP: klõpsake nuppu Start ja valige seejärel **Kõik programmid** või **Programmid**. Järgmiseks kontrollige kausta **Epson Software** > **Epson Event Manager** ning kausta **EPSON** > **Epson Scan 2**.

Mac OS: valige **Mine** > **Rakendused** > **Epson Software**.

1. Asetage algdokumendid seadmesse.
[„Algdokumentide paigutamine” lk 33](#)
2. Valige juhtpaneelil suvand **Skanni** > **Arvuti**.
3. Valige arvuti, kuhu salvestada skannitud pildid.
 - Kui ekraanil kuvatakse **Valige suvand Arvuti**, valige ekraanilt arvuti.
 - Kui ekraanil kuvatakse **Skanni arvutisse** ja arvuti on juba valitud, tuleb veenduda, et valisite õige arvuti.
Kui soovite arvutit vahetada, valige  ja seejärel valige teine arvuti.
4. Valige , et valida, kuidas skannitud kujutis arvutisse salvestada.
 - Eelvaade arvutis (Windows 7 või uuem või OS X El Capitan või uuem): kuvab enne kujutiste salvestamist arvutis skannitud kujutise eelvaate.
 - Salvesta kui JPEG: salvestab skannitud kujutise JPEG-vormingus.
 - Salv. PDF: salvestab skannitud kujutise PDF-vormingus.
5. Puudutage nuppu .

Windows 7 või hilisem, või OS X El Capitan või hilisem: Epson ScanSmart käivitub teie arvutis automaatselt ning alustatakse skannimist.

Märkus.

- Vaadake tarkvara kasutamise kohta lisateavet Epson ScanSmart spikrist. Spikri avamiseks klõpsake Epson ScanSmart kuval valikut **Spikker**.
- Lisaks skannimise alustamisele printerist saate alustada skannimist arvutist, kasutades rakendust Epson ScanSmart.

Algdokumentide skannimine mäluseadmesse

1. Asetage algdokumendid seadmesse.
[„Algdokumentide paigutamine” lk 33](#)
2. Sisestage mäluseade printerisse.
[„Välise USB-seadme sisestamine ja eemaldamine” lk 36](#)
3. Valige juhtpaneelil suvand **Skanni > Mäluseade**.
4. Valige üksused vahekaardil **Skanni**, näiteks salvestusvorming.
[„Põhilised menüüsuvandid mäluseadmesse skannimiseks” lk 97](#)
5. Valige vahekaart **Täpsemad sätted** ja seejärel kontrollige sätteid ja muutke neid vajaduse korral.
[„Täpsemad menüüsuvandid mäluseadmesse skannimiseks” lk 98](#)
6. Valige uuesti vahekaart **Skanni** ja seejärel puudutage ikooni .

Põhilised menüüsuvandid mäluseadmesse skannimiseks

Märkus.

Üksused võivad olla saadaval olenevalt teistest tehtud sätetest.

Mustv./Värviline

Valige, kas skannida värviliselt või ühevärviliselt.

Failivorming:

Valige skannitud kujutise salvestusvorming.

PDF-, PDF/A-, või TIFF-vormingu valimisel valige, kas salvestada kõik originaalid ühe failina (mitu lehekülge) või iga originaal eraldi (üks lehekülg).

Tihendusmäär:

Valige, kui palju soovite skannitud kujutist tihendada.

PDF-i sätted:

Kui olete valinud salvestusvormingu sätteks PDF, siis kasutage neid sätteid PDF-failide kaitsmiseks.

Avamisel parooli nõudva PDF-faili loomiseks valige Dokumenti avamise parool. Printimisel ja redigeerimisel parooli nõudva PDF-faili loomiseks valige Õiguste parool.

Kvaliteet

Eraldusvõime:

Valige skannimise eraldusvõime.

Dokumenti tüüp:

Valige originaali tüüp.

Täpsemad menüüsuvandid mäluseadmesse skannimiseks

Märkus.

Üksused võivad olla saadaval olenevalt teistest tehtud sätetest.

Skannimisala:

Valige skannimisala. Skannimisel teksti või pildi ümber oleva valge ruumi kärpimiseks valige **Automaatne kärpimine**. Skanneri klaasi maksimaalse ala skannimiseks valige **Maksimaalne ala**.

Suund (orig):

Valige originaali suund.

Suund (orig):

Valige originaali suund.

Tihedus:

Valige skannitud kujutise kontrastsus.

Eemalda vari:

Eemaldage originaali varjud, mis on näha skannitud kujutisel.

Ümberringi:

Eemaldage varjud originaali servast.

Keskel:

Eemaldage voldiku köitmisveerise varjud.

Eemalda augur. augud:

Eemaldage köitmisaugud, mis on näha skannitud kujutisel. Saate täpsustada ala, kust eemaldatakse köitmisaugud, sisestades selle väärtuse paremal olevasse kasti.

Kustutuskoht:

Valige koht, kust eemaldada köitmisaugud.

Suund (orig):

Valige originaali suund.

Failinimi:

Failinime prefiks:

Sisestage prefiks pildi nime jaoks, kasutades tärke ja sümboleid.

Lisage kuupäev:

Lisage faili nimele kuupäev.

Lisa kellaeg:

Lisage faili nimele kellaeg.

Kustuta kõik sätted



Lähtestab skannimise sätted vaikeväärtustele.

Algdokumentide pilveteenusesse skannimine

Enne selle funktsiooni kasutamist tehke rakenduse Epson Connect abil sätted. Üksikasjalikku teavet saate portaali Epson Connect veebisaidilt.

<https://www.epsonconnect.com/>

<http://www.epsonconnect.eu> (ainult Euroopa)

1. Asetage algdokumendid seadmesse.
„Algdokumentide paigutamine” lk 33
2. Valige juhtpaneelil suvand **Skanni > Pilv**.
3. Valige ekraani ülaosas ikoon  ja seejärel valige sihtkoht.
4. Määrake skannimise sätted.
„Põhilised menüüsuvandid pilvekeskkonda skannimiseks” lk 99
„Täpsemad menüüsuvandid pilvekeskkonda skannimiseks” lk 99
5. Puudutage nuppu .

Põhilised menüüsuvandid pilvekeskkonda skannimiseks

Märkus.

Üksused võivad olla saadaval olenevalt teistest tehtud sätetest.

Mustv./Värviline

Valige, kas skannida värviliselt või ühevärviliselt.

Failivorming:

Valige skannitud kujutise salvestusvorming.

PDF-vormingu valimisel valige, kas salvestada kõik originaalid ühe failina (mitu lehekülge) või iga originaal eraldi (üks lehekülge).

Täpsemad menüüsuvandid pilvekeskkonda skannimiseks

Märkus.

Üksused võivad olla saadaval olenevalt teistest tehtud sätetest.

Skannimisala:

Valige skannimisala. Skannimisel teksti või pildi ümber oleva valge ruumi kärpimiseks valige **Automaatne kärpimine**. Skanneri klaasi maksimaalse ala skannimiseks valige **Maksimaalne ala**.

Suund (orig):

Valige originaali suund.

Dokumendi tüüp:

Valige originaali tüüp.

Suund (orig):

Valige originaali suund.

Tihedus:

Valige skannitud kujutise kontrastsus.

Eemalda vari:

Eemaldage originaali varjud, mis on näha skannitud kujutisel.

Ümberringi:

Eemaldage varjud originaali servast.

Keskel:

Eemaldage voldiku köitmisveerise varjud.

Eemalda augur. augud:

Eemaldage köitmisaugud, mis on näha skannitud kujutisel. Saate täpsustada ala, kust eemaldatakse köitmisaugud, sisestades selle väärtuse paremal olevasse kasti.

Kustutuskoh:

Valige koht, kust eemaldada köitmisaugud.

Suund (orig):

Valige originaali suund.

Kustuta kõik sätted

Lähtestab skannimise sätted vaikeväärtustele.

WSD skannimine

Märkus.

See funktsioon on kasutatav üksnes arvutis, mis töötavad platvormil Windows 10/Windows 8.1/Windows 8/Windows 7/Windows Vista.

Kui kasutate opsüsteemi Windows 7/Windows Vista, peate selle funktsiooni jaoks arvuti esmalt häälestama. „WSD-pordi seadistamine” lk 101

1. Asetage algdokumendid seadmesse.
„Algdokumentide paigutamine” lk 33
2. Valige juhtpaneelil suvand **Skanni > WSD**.
3. Valige arvuti.
4. Puudutage nuppu .

WSD-pordi seadistamine

Selles jaotises on selgitatud, kuidas seadistada WSD-porti opsüsteemis Windows 7/Windows Vista.

Märkus.

Opsüsteemis Windows 10/Windows 8.1/Windows 8 seadistatakse WSD-port automaatselt.

Alljärgnev on vajalik WSD-pordi seadistamiseks.

Printer ja arvuti on võrku ühendatud.

Printeridraiver on arvutisse installitud.

1. Lülitage printer sisse.
2. Klõpsake arvutis nuppu Start ja seejärel **Võrk**.
3. Paremklõpsake printerit ja seejärel klõpsake **Installi**.

Klõpsake **Jätka**, kui kuvatakse aken **Kasutajakonto kontroll**.

Klõpsake **Desinstalli** ja alustage uuesti, kui kuvatakse aken **Desinstalli**.

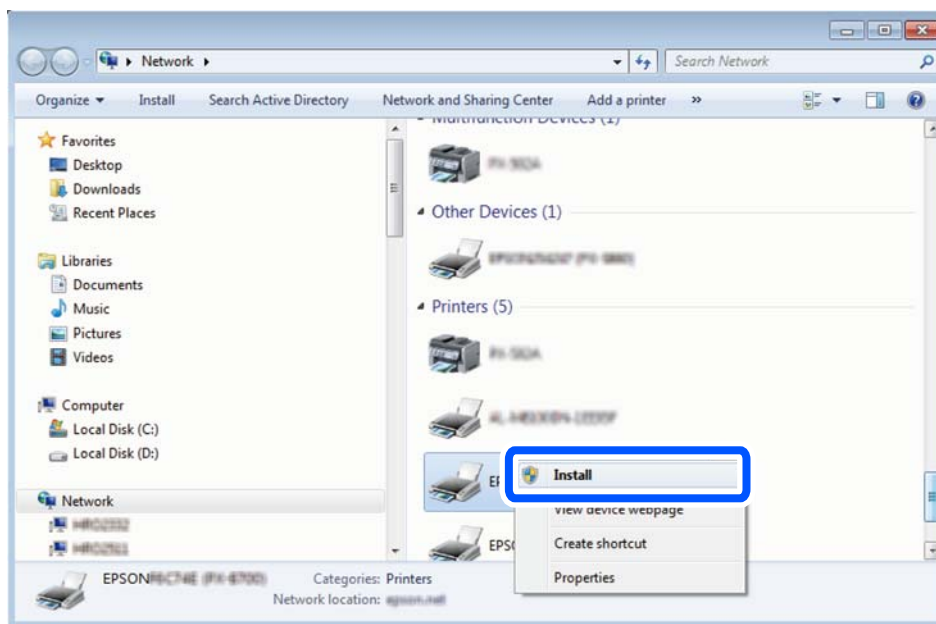

Märkus.

Võrguaknas kuvatakse võrgule seatud printeri nimi ja mudeli nimi (EPSON XXXXXX (XX-XXXX)). Saate võrgule seatud printeri nime kontrollida printeri juhtpaneelilt või printides võrgu olekulehe.

4. Klõpsake **Teie seade on kasutusvalmis**.

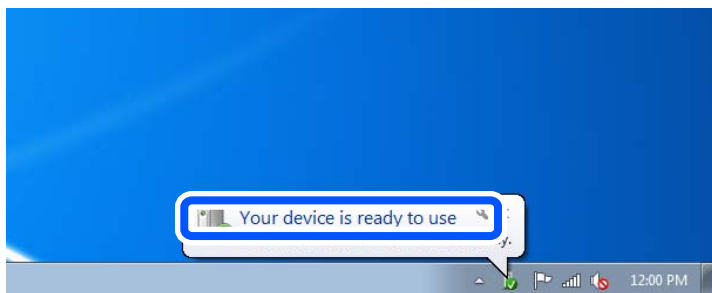

5. Lugege teadet ja seejärel klõpsake **Sulge**.

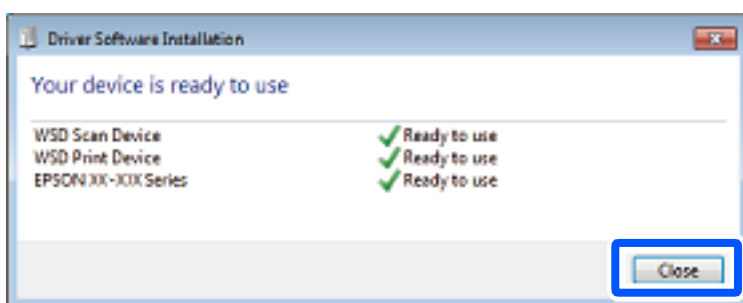

6. Avage aken **Seadmed ja printerid**.

- Windows 7

Klõpsake Start > **Juhtpaneel** > **Riistvara ja heli** (või **Riistvara**) > **Seadmed ja printerid**.

- Windows Vista

Klõpsake Start > **Juhtpaneel** > **Riistvara ja heli** > **Printerid**.

7. Kontrollige, kas kuvatud on ikoon võrgule seatud printeri nimega.

Kui kasutate WSD-d, valige printeri nimi.

Algdokumentide skannimine nutiseadmesse

Märkus.

- Enne skannimist installige nutiseadmesse Epson Smart Panel.
- Epson Smart Panel kuvasid võidakse ilma ette teatamata muuta.
- Epson Smart Panel sisu võib olenevalt tootest varieeruda.

1. Asetage algdokumendid seadmesse.

[„Algdokumentide paigutamine” lk 33](#)

2. Käivitage oma nutiseadmes Epson Smart Panel.

3. Valige avakuval skannimise menüü.

4. Järgige piltide skannimiseks ja salvestamiseks ekraanil kuvatavaid juhiseid.

Faksimine

Enne faksi funktsioonide kasutamist.	104
Printeri faksifunktsioonide ülevaade.	104
Printeriga fakside saatmine.	107
Printeriga fakside vastuvõtmine.	110
Faksimise menüüsuvandid.	114
Menüüsuvandid režiimis Sisendkaust.	117
Muude faksifunktsioonide kasutamine.	118
Faksi saatmine arvutist.	119
Fakside vastuvõtmine arvutisse.	123

Enne faksi funktsioonide kasutamist

Enne faksi funktsioonide kasutamist kontrollige järgmist.

- Printer ja telefoniliin ning (vajaduse korral) telefoniaparaat on õigesti ühendatud
- Faksi põhisätted (Faksisätete viisard) on tehtud
- Muud vajalikud menüü Faksi sätted sätted on tehtud

Üksikasju sätete tegemise kohta vaadake allpool jaotisest „Seotud teave“.

Seotud teave

- ➔ „Printeri ühendamine telefoniliiniga” lk 343
- ➔ „Printeri ettevalmistamine fakside saatmiseks ja vastu võtmiseks” lk 346
- ➔ „Printeri faksifunktsioonide sätete tegemine kasutuspõhiselt” lk 348
- ➔ „Põhisätted” lk 278
- ➔ „Saatmissätted” lk 280
- ➔ „Kontaktide kättesaadavaks tegemine” lk 334
- ➔ „Kasutaja sätted” lk 287

Printeri faksifunktsioonide ülevaade

Funktsioon: fakside saatmine

Saatmismeetodid

- Automaatne saatmine

Kui skannite originaali, puudutades nuppu  (**Saada**), helistab printer adressaadile ja saadab faksi.

„Printeriga fakside saatmine” lk 107

- Käsitsi saatmine

Kui kontrollite käsitsi adressaadile helistades liiniühendust, puudutage nuppu  (**Saada**), et alustada faksi otse saatmist.

„Fakside saatmine välisest telefoniseadmest valimise teel” lk 109

Adressaadi määramine faksi saates

Saate adressaate sisestada, kasutades suvandeid **Klaviat.**, **Kontaktid** ja **Viimatine**.

„Saaja” lk 114

„Kontaktide kättesaadavaks tegemine” lk 334

Skann.sätted faksi saatmisel

Saate fakse saates valida üksusi, nagu **Eraldusvõime** või **Algsuurus (klaas)**.

„Skann.sätted:” lk 114

Menüü Faksi saatmise sätted kasutamine faksi saatmisel

Saate kasutada menüü **Faksi saatmise sätted** sätteid, nagu **Otsesaatmine** (suure dokumendi stabiilselt saatmiseks) või **Saada faks hiljem** (faksi saatmiseks valitud ajal).

„Faksi saatmise sätted:” lk 115

Funktsioon: fakside vastuvõtmine

Vastuvõtturežiim

Suvandis **Vastuvõtturežiim** on sissetulevate fakside vastuvõtmiseks kaks valikut.

Käsitsi

Peamiselt helistamiseks, aga ka faksimiseks

„Käsitsi režiimi kasutamine” lk 111

Auto

- Ainult faksimiseks (välist telefoniaparaati ei ole vaja)

- Peamiselt faksimiseks, aga vahel ka helistamiseks

„Auto režiimi kasutamine” lk 111

Fakside vastuvõtmine ühendatud telefoni abil

Saate fakse vastu võtta, kasutades ainult välist telefoniaparaati.

„Põhisätted” lk 278

„Sätete tegemine telefoniaparaadi ühendamise korral” lk 349

Vastuvõetud fakside sihtkohad

- Vastuvõetud faksid prinditakse vaikimisi. Saate määrata vastuvõetud fakside sisendkausta ja/või välisele mäluseadmele salvestamise. Kui salvestate faksid sisendkausta, saate nende sisu vaadata ekraanil.

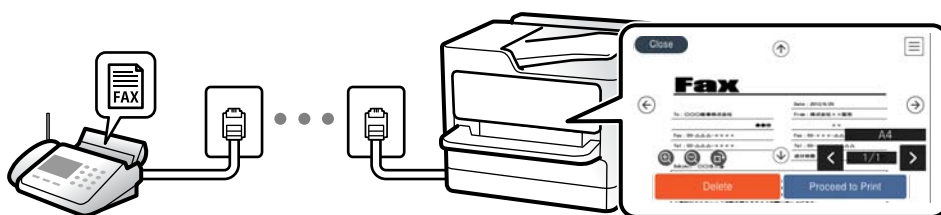

„Faksi väljund” lk 281

„Menüüsuvandid režiimis Sisendkaust” lk 117

„Printerisse salvestatud vastuvõetud fakside vaatamine LCD-ekraanilt” lk 113

Funktsioon: arvutifaksi saatmine/vastuvõtmine (Windows/Mac OS)

Arvutifaksi saatmine

Te saate fakse saata arvutist.

„PC to FAX Function:” lk 281

[„Faksimise tarkvara” lk 267](#)

[„Faksi saatmine arvutist” lk 119](#)

Arvutifaksi vastuvõtmine

Te saate fakse vastu võtta arvutist.

[„Sätted fakside saatmiseks ja vastuvõtmiseks arvutiga” lk 352](#)

[„Faksimise tarkvara” lk 267](#)

[„Fakside vastuvõtmine arvutisse” lk 123](#)

Funktsioonid: Erinevad faksiaruanded

Saate saadetud ja vastuvõetud fakside olekut vaadata.



XX-XXXXXXXXX

EPSON
EXCEED YOUR VISION

Fax Communication Log

PAGE: 001/001
XXXX.XX.XX XX-XX.DM

Name : XXXX
Fax : XXXX XX XXXX

Date	Time	Type	ID	Duration	Pages	Result
XX.XX	XX:XXPM	Send	XX XXXX XXXX	00:00	000/001	No Answer
XX.XX	XX:XXPM	Receive		00:37	001	OK
XX.XX	XX:XXAM	Send	XXX XXX XXXX			OK

[„Aruande sätted” lk 284](#)

[„Faksi saatmise sätted:” lk 115](#)

[„Saatmislogi:” lk 116](#)

[„Faksiaruande:” lk 116](#)

Funktsioon: turvalisus fakside saatmisel ja vastuvõtmisel

Saate kasutada mitmeid turvafunktsioone, näiteks **Otsevalimise piirangud**, et takistada saatmist valesse sihtkohta, või **Varunda automaatkustutuse andmed**, et takistada teabe lekkimist. Saate seadistada printeri sisendkaustale parooli.

[„Turvasätted” lk 284](#)

[„Salvesta sisendkausta:” lk 281](#)

Funktsioonid: muud kasulikud funktsioonid

Rämpsfakside blokeerimine

Saate rämpsfakse blokeerida.

[„Faksi tagasilükkamine:” lk 280](#)

Fakside vastuvõtmine pärast helistamist

Pärast teisele faksiseadmele helistamist on võimalik sellelt seadmelt dokumente vastu võtta.

[„Telefonikõne abil fakside vastuvõtmine” lk 112](#)

[„Vastuvõtu pollimine:” lk 116](#)

Printeriga fakside saatmine

Fakside saatmiseks sisestage printeri juhtpaneeliga adressaatide faksinumbrid.

Märkus.

Ühevärvilise faksi saatmisel saate skannitud pilti enne saatmist LCD-ekraanil vaadata.

1. Asetage algdokumendid seadmesse.

Võite ühe saatmiskorraga saata kuni 100 lehekülge, kuigi olenevalt järelejäänud mälu mahust ei pruugi teil olla võimalik saata fakse, mis sisaldavad isegi vähem kui 100 lehekülge.

[„Algdokumentide paigutamine” lk 33](#)

2. Valige printeri juhtpaneelil **Faks**.

3. Määrake adressaat.

[„Adressaatide valimine” lk 107](#)

4. Valige vahekaart **Faksi sätted** ja tehke vajalikud sätted.

[„Faksi sätted” lk 114](#)

5. Faksi saatmiseks puudutage nuppu .

Märkus.

Kui faksinumber on hõivatud või esineb probleeme, valib printer ühe minuti möödudes numbri automaatselt uuesti.

Saatmise tühistamiseks puudutage ikooni .

Värvilise faksi saatmine võtab kauem aega, kuna printer skannib ja saadab faksi korraga. Kui printer saadab värvilist faksi, ei saa muid funktsioone kasutada.

Adressaatide valimine

Adressaadid järgmistel meetoditel faksi saatmiseks saate valida vahekaardil **Saaja**.

Faksinumbri käsitsi sisestamine

Faksinumbri sisestamiseks kuvatud ekraanil valige **Klaviat.** ja seejärel **OK**.

- Pausi lisamiseks (kolmesekundiline paus valimise ajal) sisestage sidekriips (-).

- Kui olete määranud suvandis **Sideliini tüüp** välissuunakoodi, sisestage faksinumbri ette välissuunakoodi asemel „#” (numbriosundit).

Märkus.

*Kui te ei saa faksinumbrit käsitsi sisestada, siis on **Otsevalimise piirangud** suvandis **Turvasätted** seadistatud olekusse **Sees**. Valige faksi adressaate kontaktiloendist või saadetud fakside ajaloost.*

Adressaatide valimine kontaktiloendist

Valige **Kontaktid** ja valige saatmiseks adressaadid. Kui adressaat ei ole loendis **Kontaktid** registreeritud, valige selle registreerimiseks **Lisa kirje**.

Adressaatide valimine saadetud fakside ajaloost

Valige **Viimaine** ja seejärel adressaat.

Märkus.

Sisestatud adressaatide kustutamiseks kuvage adressaatide loend, puudutades LCD-ekraanil faksinumbri välja või adressaatide arvu, valige loendist adressaat ja seejärel valige **Eemalda**.

Seotud teave





➔ [„Kontaktide kättesaadavaks tegemine” lk 334](#)

Erinevad fakside saatmise viisid



Faksi saatmine pärast skannitud kujutise kontrollimist

Saate skannitud kujutist enne faksi saatmist LCD-ekraanil vaadata. (Ainult ühevärvilised faksid.)

1. Asetage algdokumendid seadmesse.
[„Algdokumentide paigutamine” lk 33](#)
2. Valige avakuval **Faks**.
3. Määrake adressaat.
[„Adressaatide valimine” lk 107](#)
4. Valige vahekaart **Faksi sätted** ja tehke vajalikud sätted.
[„Faksi sätted” lk 114](#)
5. Valige faksi ülemisel kuval **Eelvaade** ja kontrollige skannitud dokumendi kujutist.

-     : liigutab ekraani noolte suunas.

-   : vähendab või suurendab.

-   : liigub eelmisele või järgmisele lehele.

Märkus.

Kui suvand **Otsesaatmine** on lubatud, ei ole eelvaade võimalik.

Kui eelvaate kuval ei tehta suvandis **Sätted** > **Üldsätted** > **Faksi sätted** > **Saatmissätted** > **Faksi eelvaate kuvamisaeg** valitud aja jooksul ühtegi toimingut, saadetakse faks automaatselt.

Saadetud faksi pildikvaliteet võib olenevalt vastuvõtva seadme võimalustest eelvaates nähtust erineda.

6. Valige **Alusta saatmist**. Või valige **Tühista**

Märkus.

Saadetud faksi pildikvaliteet võib olenevalt vastuvõtva seadme võimalustest eelvaates nähtust erineda.

Fakside saatmine välisest telefoniseadmest valimise teel

Võite saata faksi ühendatud telefonist valimise teel, kui soovite enne faksi saatmist telefoniga rääkida või kui adressaadi faksiseade ei lülitu automaatselt faksirežiimile.

1. Võtke ühendatud telefoniseadme toru hargilt ja valige seejärel telefonis adressaadi faksinumber.

Märkus.

Kui adressaat võtab kõne vastu, saate temaga rääkida.

2. Valige avakuval **Faks**.
3. Tehke menüüs **Faksi sätted** vajalikud sätted.

[„Faksi sätted” lk 114](#)

4. Faksitooni kuulmisel puudutage ikooni  ja pange seejärel toru hargile.

Märkus.

Numbri ühendatud telefoni teel valimise korral võtab faksi saatmine kauem aega, kuna printer skannib ja saadab faksi korraga. Faksi saatmise ajal ei saa muid funktsioone kasutada.

Ühevärvilise dokumendi mitme lehekülje saatmine (Otsesaatmine)

Kui saadate ühevärvilist faksi, salvestatakse skannitud dokument ajutiselt printeri mällu. Seega võib paljude lehekülgede saatmisel printeri mälu täis saada ja faksi saatmine katkeda. Saate seda vältida, lubades funktsiooni **Otsesaatmine**. Samas võtab faksi saatmine kauem aega, kuna printer skannib ja saadab faksi samaaegselt. Võite seda funktsiooni kasutada vaid siis, kui adressaate on ainult üks.

Menüü avamine

Leiate menüü printeri juhtpaneelilt allpool viidatud asukohast.

Faks > Faksi sätted Otsesaatmine.

Ühevärviliste fakside saatmine valitud kellaajal (Saada faks hiljem)

Saate määrata sätte, millega saadetakse faks kindlaksmääratud ajal. Kindlaksmääratud saatmisajal saab saata ainult ühevärvilisi fakse.

1. Valige avakuval **Faks**.
2. Määrake adressaat.
[„Adressaatide valimine” lk 107](#)
3. Valige vahekaart **Faksi sätted** ja seejärel valige **Saada faks hiljem**.
4. Puudutage välja **Saada faks hiljem**, et määrata selle sätteks **Sees**.
5. Valige väli **Kellaaeg**, sisestage kellaaeg, millal soovite faksi saata, ja seejärel valige **OK**.

6. Sätete rakendamiseks valige **Nõus**.

Vajaduse korral saate määrata ka sätteid nagu resolutsioon ja saatmisviis.

7. Saatke faks.

Märkus.

*Te ei saa saata teisi fakse, enne kui see faks on määratud ajal ära saadetud. Kui tahate saata teist faksi, peate plaanitud faksi tühistama, valides avakuval **Faks** ja kustutades selle.*

Erineva suurusega dokumentide saatmine ADF-i kasutades (Pidevskannimine (ADF))

Kui soovite saata fakse, paigutades originaale ükshaaval või formaadi järgi, saate neid saata algses formaadis ühe dokumendina.

Kui asetate ADF-i erineva suurusega originaalid, saadetakse kõik originaalid neist suurima originaali suurusega. Originaalide saatmiseks algses formaadis ärge asetage seadmesse erineva formaadiga originaale.

1. Asetage seadmesse esimene samas formaadis olevate originaalide rühm.
2. Valige avakuval **Faks**.
3. Määrake adressaat.
[„Adressaatide valimine” lk 107](#)
4. Valige **Faksi sätted** vahekaart ja seejärel puudutage suvandit **Pidevskannimine (ADF)**, et määrata selle sätteks **Sees**.
Vajaduse korral saate määrata ka sätteid nagu resolutsioon ja saatmisviis.
5. Puudutage nuppu  (**Saada**) vahekaardil **Saaja**.
6. Kui esimese originaalikomplekti skannimine on lõpetatud ja juhtpaneelil kuvatakse teadet järgmise komplekti sisestamise vajaduse kohta, valige **Jah**, sisestage järgmised originaalid ja seejärel valige **Alusta skannimist**.

Märkus.

*Kui kuvatud on teade järgmiste originaalide paigutamiseks ja te ei tee printeriga suvandis **Sätted** > **Üldsätted** > **Faksi sätted** > **Saatmissätted** > **Järgmise originaali ooteaeg** määratud aja jooksul ühtegi toimingut, lõpetab printer salvestamise ja alustab dokumendi saatmist.*

Printeriga fakside vastuvõtmine

Kui printer on ühendatud telefoniliiniga ja põhisätted on Faksisätete viisard rakendusega lõpule viidud, saate fakse vastu võtta.

Saate vastuvõetud fakse salvestada, printeri ekraanil vaadata ja printida.

Vastuvõetud fakse printitakse printeri algsete sätetega.

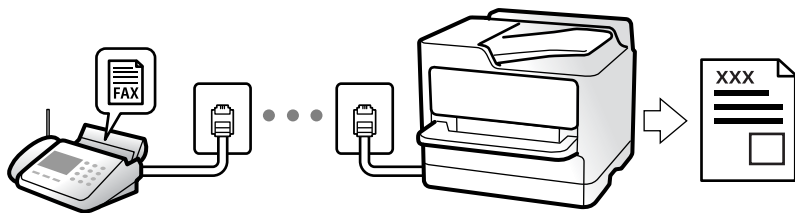

Faksi sätete vaatamiseks printige loend **Faksisätete loend**, mille saate valida menüüst **Faks** >  (Veel) > **Faksiaruanne** > **Faksisätete loend**.

Sissetulevate fakside vastuvõtmine

Vastuvõturežiim režiimis on kaks suvandit.

Seotud teave

- ➔ „Käsitsi režiimi kasutamine” lk 111
- ➔ „Auto režiimi kasutamine” lk 111

Käsitsi režiimi kasutamine

See režiim on peamiselt ette nähtud helistamiseks, kuid seda saab kasutada ka faksimiseks.

Fakside vastuvõtmine

Kui telefon heliseb, saate kõnele käsitsi vastata, tõstes telefonitoru.

- Kui kuulete faksiheli:

Valige printeri avakuvalt **Faks**, valige **Saada/ V. vastuu** > **Võta vastu** ja seejärel puudutage suvandit . Kui printer alustab faksi vastuvõtmist, võite toru hargile panna.

- Kui tegemist on tavakõnega:

Saate telefonile normaalselt vastata.

Ühendatud telefoniga fakside vastuvõtmine

Kui määratud on **Kaugvastuvõtt**, saate fakse vastu võtta lihtsalt **Käivituskood** sisestamise teel.

Kui telefon heliseb, võtke toru hargilt. Faksitooni (andmeside toon) kuulmisel sisestage kahenumbriline **Käivituskood** ja seejärel pange toru hargile. Kui te ei tea alustamiskoodi, küsige seda administraatorilt.

Seotud teave

- ➔ „Kaugvastuvõtt.” lk 280

Auto režiimi kasutamine

Selle režiimiga saate kasutada liini järgmistel eesmärkidel.

- Liini kasutamine ainult faksimiseks (väline telefon ei ole vajalik)
- Liini kasutamine peamiselt faksimiseks, kui mõnikord ka helistamiseks

Fakside vastuvõtmine ilma välise telefonita

Printer lülitub automaatselt fakside vastuvõtmisele, kui täitub suvandis **Helinaid vastamiseni** määratud helinate arv.

Fakside vastuvõtmine välise telefoniga

Printer töötab välise telefoniga alljärgnevalt.

- Kui automaatvastaja vastab suvandis **Helinaid vastamiseni** määratud helinate arvu piires:
 - Kui helin teavitab faksist, lülitub printer automaatselt fakside vastuvõtmisele.
 - Kui helin teavitab häälkõnest: automaatvastaja saab häälkõnesid vastu võtta ja häälteateid salvestada.
- Kui võtate toru hargilt suvandis **Helinaid vastamiseni** määratud helinate arvu piires:
 - Kui helin teavitab faksist, hoidke liini kinni, kuni printer alustab automaatselt faksi vastuvõtmist, kuvades printeri juhtpaneelil teate **Ühendumine**. Kui printer alustab faksi vastuvõtmist, võite toru hargile panna. Faksi kohe vastuvõtmiseks rakendage samu samme nagu sättega **Käisitsi**. Valige printeri juhtpaneelilt **Faks** ja seejärel **Saada/ V. vastuu > Võta vastu**. Järgmisena vajutage  ja pange seejärel toru hargile.
 - Kui helin teavitab häälkõnest: saate kõne tavapärasel viisil vastu võtta.
- Kui helin peatub ning printer lülitub automaatselt fakside vastuvõtmisele:
 - Kui helin teavitab faksist: printer alustab fakside vastu võtmist.
 - Kui helin teavitab häälkõnest: te ei saa kõnet vastu võtta. Paluge helistajal uuesti helistada.

Märkus.

Määrake automaatvastaja vastuvõtmiseks vajalik helinate arv väiksemaks kui suvandis **Helinaid vastamiseni** määratud helinate arv. Vastasel juhul ei saa automaatvastaja häälkõnesid vastu võtta, et häälteateid salvestada. Automaatvastaja seadistamise kohta leiate rohkem teavet automaatvastajaga kaasasolevast juhendist.

Telefonikõne abil fakside vastuvõtmine

Saate vastu võtta fakse, mis on mõnda teise faksiseadmesse salvestatud, valides faksinumbri.

Fakside vastuvõtmine pollimise teel (Vastuvõtu pollimine)

Saate vastu võtta fakse, mis on mõnda teise faksiseadmesse salvestatud, valides faksinumbri. Kasutage seda funktsiooni, et võtta vastu faks infoteenuselt. Ent kui fakside infoteenus on varustatud audiojuhiste, mida te peate dokumendi vastuvõtmiseks jälgima, ei saa seda funktsiooni kasutada.

Märkus.

Dokumendi vastuvõtmiseks helisuuniseid kasutavast faksiteabeteenuselt valige ühendatud telefoni abil lihtsalt faksinumber ning kasutage telefoni ja printerit helisuuniste kohaselt.

1. Valige avakuval **Faks**.
2. Puudutage  (Veel).
3. Puudutage suvandit **Vastuvõtu pollimine**, et määrata selle sätteks **Sees**, ja seejärel puudutage suvandit **Sule**.

4. Sisestage faksinumber.

Märkus.

Kui suvandi **Turvasätted** sätteks on menüüs **Otsevalimise piirangud** määratud **Sees**, saate faksi adressaate ainult kontaktiloendist või saadetud fakside ajaloost valida. Te ei saa faksinumbrit käsitsi sisestada.

5. Puudutage .

Printerisse salvestatud vastuvõetud fakside vaatamine LCD-ekraanilt

Kui häälestate printeri vastuvõetud fakse salvestama, saate vaadata fakside sisu ja selle vajaduse korral printida.

„Vastuvõetud fakside sisendkausta salvestamise seadistamine” lk 350

1. Puudutage avakuval suvandit .





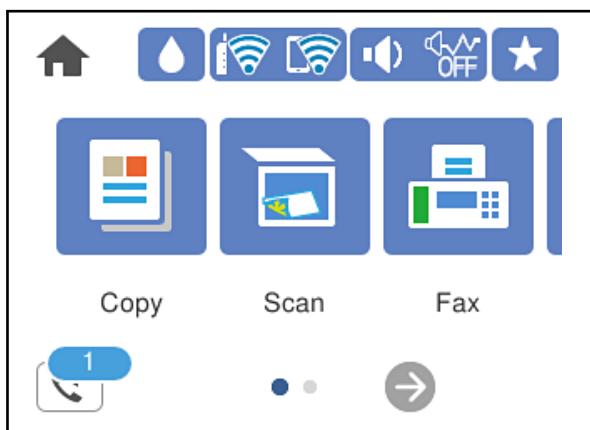



Märkus.

Kui on lugemata vastuvõetud fakse, kuvatakse lugemata dokumentide arv avakuval ikoonil .



2. Puudutage nuppu **Ava Sisendkaust/Salajane kast (XX lugemata)**.
3. Kui sisendkaust on parooliga kaitstud, sisestage sisendkausta parool.
4. Valige loendist faks, mida soovite vaadata.

Faksi sisu kuvatakse ekraanil.

-     : liigutab ekraani noolte suunas.
-   : vähendab või suurendab.
-  : pöörab pilti 90 kraadi paremale.
-   : liigub eelmisele või järgmisele lehele.
- Tööikoonide peitmiseks puudutage eelvaate ekraanil ükskõik millist kohta peale ikoonide. Ikoonide kuvamiseks puudutage uuesti.

5. Valige, kas soovite vaadatud dokumenti printida või kustutada, ning seejärel järgige ekraanil kuvatud juhiseid.



Oluline teave:

Kui printeri mälu on täis, on fakside vastuvõtmine ja saatmine keelatud. Kustutage dokumendid, mille olete juba üle vaadanud või välja printinud.

Faksimise menüüsuvandid

Saaja

Valige juhtpaneelil menüüd allpool kirjeldatud viisil.

Faks > Saaja

Klaviat.:

Sisestage faksinumber käsitsi.

Kontaktid:

Valige kontaktide loendist adressaat. Saate ka lisada kontakti või seda redigeerida.

Viimatine:

Valige adressaat saadetud fakside ajaloost. Saate ka lisada adressaadi kontaktide loendisse.

Seotud teave

➔ [„Adressaatide valimine” lk 107](#)

Faksi sätted

Valige juhtpaneelil menüüd allpool kirjeldatud viisil.

Faks > Faksi sätted

Skan.sätted:

Eraldusvõime:

Valige saadetava faksi resolutsioon. Kui valite kõrgema eraldusvõime, muutub andmemaht suuremaks ja faksi saatmisele kulub rohkem aega.

Tihedus:

Seab saadetava faksi tiheduse. „+” muudab tiheduse tumedamaks ja „-” heledamaks.

Eemalda taust:

Tuvastab originaaldokumendi paberi värvi (taustavärv) ja eemaldab värvi või muudab selle heledamaks. Olenevalt värvi tumedusest ja erksusest ei pruugita seda eemaldada või heledamaks muuta

Teravus:

Parendab kujutise piirjooni või hägustab neid. „+” suurendab teravust ja „-” vähendab teravust.

Pidevskannimine (ADF):

Kui soovite saata fakse, paigutades originaale ükshaaval või formaadi järgi, saate neid saata algses formaadis ühe dokumendina. Vt selle teemaga seotud teavet allpool.

Algsuurus (klaas):

Valige skanneri klaasile asetatud originaali formaat ja suund.

Värvirežiim:

Valige, kas skannida värviliselt või ühevärviliselt.

Faksi saatmise sätted:

Otsesaatmine:

Saadab originaalide skannimise ajal ühevärvilise faksi. Kuna skannitud originaale ei salvestata printeri mällu ajutiselt isegi siis, kui saadetakse suures mahus lehekülgi, saate vältida mälu puudusest tulenevaid printeritõrkeid. Pöörake tähelepanu asjaolule, et selle funktsiooniga saatmisele kulub kauem aega kui funktsiooni mittekasutamise korral. Vt selle teemaga seotud teavet allpool.

Te ei saa seda funktsiooni kasutada, kui saadate faksi mitmele adressaadile.

Saada faks hiljem:

Saadab faksi teie määratud ajal. Selle suvandi kasutamisel on valitav ainult ühevärviline faks. Vt selle teemaga seotud teavet allpool.

Lisa saatja andmed:

Lisa saatja andmed

Valige koht, kuhu soovite väljuval faksil lisada päise teabe (saatja nimi ja faksinumber) või ärge lisage teavet.

- **Väljas:** Saadab faksi ilma päise teabeta.

- **Pildilt väljas:** Saadab faksi päise teabega faksi ülemisel valgel veerisel. See takistab päise katmist skannitud kujutisega, kuid adressaadi poolt vastu võetud faks võidakse printida kahele lehele, kui originaalide suurus seda nõuab.

- **Pildi sees:** Saadab faksi päise teabega ligikaudu 7 mm madalamal kui skannitud kujutise ülaosa. Päis võidakse kujutisega katta, kuid adressaadi poolt vastu võetud faksi ei jagata kaheks dokumendiks.

Faksi päis

Valige päis adressaadi jaoks. Selle funktsiooni kasutamiseks peate eelnevalt registreerima mitu päist.

Lisateave

Valige teave, mida soovite lisada. Saate valikutest **Teie telefoninumber** ja **Sihtkohaloend** valida ühe.

Ülekandearuanne:

Prindib pärast faksi saatmist saatmisaruande.

Prindi tõrke korral prindib aruande ainult tõrke esinemise korral.

Kui **Manusta pilt aruandele** on suvandis **Sätted > Üldsätted > Faksi sätted > Aruande sätted** valitud, prinditakse koos aruandega ka veega faksid.

Kustuta kõik sätted:

Taastab kõik menüüde **Skan.sätted** ja **Faksi saatmise sätted** vaikesätted.

Seotud teave

➔ „Erineva suurusega dokumentide saatmine ADF-i kasutades (Pidevskannimine (ADF))” lk 110

➔ „Ühevärvilise dokumendi mitme lehekülje saatmine (Otsesaatmine)” lk 109

➔ „Ühevärviliste fakside saatmine valitud kellaajal (Saada faks hiljem)” lk 109

Veel

Valides avakuval suvandist **Faks** , kuvatakse **Veel** menüü.

Saatmislogi:

Saate saadetud või vastuvõetud faksitööde ajalugu vaadata.

Faksiaruanne:

Viimane edastus:

Prindib aruande eelmise faksi kohta, mis pollimise teel saadeti või vastu võeti.

Faksilogi:

Prindib saatmisaruande. Saate järgmise menüü kaudu selle aruande automaatset printimist seadistada.

Sätted > Üldsätted > Faksi sätted > Aruande sätted > Faksilogi automaatne printimine

Faksisätete loend:

Prindib praegused faksisätted.

Protokolli jälitamine:

Prindib üksikasjaliku aruande eelmise faksi kohta, mis saadeti või vastu võeti.

Vastuvõtu pollimine:

Te saate dokumente vastu võtta saatja faksiseadmest, kui selleks sätteks on määratud **Sees** ja te helistate saatja faksinumbrile. Suvandi **Vastuvõtu pollimine** abil fakside vastuvõtmise üksikasjade kohta lugege altpoolt seotud teabe lõigust.

Faks menüüst lahkumise korral naaseb see säte olekusse **Välj.** (vaikimisi).

Sisendkaust:

Avage avakuval  (Sisendkaust).

Prindi vastuvõetud faks uuesti:

Prindib uuesti printeris olevad vastuvõetud faksid.

Faksi sätted:

Minge **Sätted** > **Üldsätted** > **Faksi sätted**. Minge sättemenüüsse administraatorina.

Seotud teave

➔ „Fakside vastuvõtmine pollimise teel (Vastuvõtu pollimine)” lk 112

Menüüsuvandid režiimis Sisendkaust



Selle ikooni puudutamisel avaneb sisendkaust, kuhu on salvestatud vastuvõetud faksid. Kui on lugemata vastuvõetud fakse, kuvatakse lugemata dokumentide arv ikoonil

Ava Sisendkaust/Salajane kast (XX lugemata)



(Sisendkausta menüü)

Sätted

Salvesta sisendkausta:

Salvestab vastuvõetud faksid printeri kausta Sisendkaust. Salvestada on võimalik kuni 100 dokumenti. 100 dokumendi salvestamine ei pruugi alati olla võimalik, kuna see oleneb kasutustingimustest, näiteks salvestatud dokumentide failimahust ja mitme faksi salvestamise funktsiooni samaaegsest kasutamisest.

Kuigi vastuvõetud fakse ei prindita automaatselt, saate neid printeri ekraanil vaadata ja printida ainult neid fakse, mida vajate.

Valikud, kui mälu on täis:

Valige, kas kausta Sisendkaust mälu täitumisel prinditakse vastuvõetud faks välja või lükatakse see tagasi.

Sisendkausta parooli sätted:

Parool kaitseb kausta Sisendkaust, et seada kasutajatele vastuvõetud fakside vaatamise piirang. Valige parooli muutmiseks **Muuda** ja seejärel **Lähtesta**, et parooli kaitse tühistada. Parooli muutmiseks või lähtestamiseks on tarvis praegust parooli.

Parooli ei saa seadistada, kui valitud on **Valikud, kui mälu on täis** säte **Võta faksid vastu ja prindi**.

Prindi kõik:

See valik prindib sisendkaustast kõik vastuvõetud faksid.









Kustuta kõik:

See valik kustutab sisendkaustast kõik vastuvõetud faksid.

Sisendkaust (Loend)

Kokku saate sisendkasti salvestada kuni 100 dokumenti.

eelvaate ekraan

-   : vähendab või suurendab.
-  : pöörab pilti 90 kraadi paremale.
-     : liigutab ekraani noolte suunas.
-   : liigub eelmisele või järgmisele lehele.

Tööikoonide peitmiseks puudutage eelvaate ekraanil ükskõik millist kohta peale ikoonide. Ikoonide kuvamiseks puudutage uuesti.

Kustuta:

Kustutab eelvaates kuvatava dokumendi.

Jätka printimisega:

Prindib eelvaates kuvatava dokumendi. Saate enne printima hakkamist muuta sätteid nagu **2-poolne**.

 (eelvaate menüü)

Üksikasjad:

Kuvab valitud dokumendi teabe, näiteks salvestamise kuupäeva ja kellaaja ning lehekülgede koguarvu.

Seotud teave

➔ [„Vastuvõetud fakside sisendkausta salvestamise seadistamine” lk 350](#)

Muude faksifunktsioonide kasutamine

Faksiaruande käsitsi printimine

1. Valige avakuval **Faks**.
2. Puudutage  (Veel).
3. Valige **Faksiaruanne**.
4. Valige printitav aruanne ja järgige seejärel ekraanil kuvatavaid juhiseid.

Märkus.

Saate aruande vormingut muuta. Valige avakuvalt **Sätted > Üldsätted > Faksi sätted > Aruande sätted** ja muutke seejärel **Manusta pilt aruandele** või **Aruande vorming** sätteid.

Faksi saatmine arvutist

Saate fakse arvutist saata, kasutades utiliiti FAX Utility ja draiverit PC-FAX.

Märkus.

Enne selle funktsiooni kasutamist kontrollige, kas FAX Utility ja printeri PC-FAX-draiver on installitud.

„Rakendus faksitoimingute konfigureerimiseks ja fakside saatmiseks (FAX Utility)” lk 267

„Rakendus fakside saatmiseks (PC-FAX-draiver)” lk 268

Kui FAX Utility ei ole installitud, installige FAX Utility rakenduse EPSON Software Updater kaudu (rakendus tarkvara uuendamiseks).

Seotud teave

➔ „Fakside arvutist saatmise aktiveerimine” lk 352

Rakendusega (Windows) koostatud dokumentide saatmine

Valides printeri faksi rakenduse nagu Microsofti Wordi või Exceli **Prindi** menüüst, saate koos tiitellehega otse saata andmeid nagu dokumendid, joonised ja tabelid, mida olete ise koostanud.

Märkus.

Järgmises selgituses on näitena kasutatud Microsoft Wordi. Tegelik toiming võib sellest erineda olenevalt teie kasutatavast rakendusest. Lisateabe saamiseks lugege rakenduse spikrit.

1. Koostage rakendusega dokument, mida soovite faksiga saata.
2. Klõpsake menüüs **Fail** suvandil **Prindi**.
Ekraanile ilmub rakenduse **Prindi** aken.
3. Valige **Printeri** jaotisest **XXXXXX (FAX)** (milles XXXXX on teie printeri nimi) ja kontrollige faksi saatmise sätteid.
 - Määrake välja **Koopiate arv** väärtuseks **1**. Faksi saatmine ei pruugi korralikult õnnestuda, kui määrate väärtuseks **2** või rohkem.
 - Võite ühe faksi saatmiskorraga kuni 100 lehekülge saata.
4. Klõpsake suvandil **Printeri atribuudid** või **Printeri atribuudid**, kui soovite määrata parameetreid **Paper Size**, **Orientation**, **Color**, **Image Quality** või **Character Density**.
Lisateabe saamiseks lugege PC-FAX draiveri spikrit.
5. Klõpsake **Prindi**.

Märkus.

Kui kasutate valikut FAX Utility esimest korda, kuvatakse teie teabe registreerimise aken. Sisestage vajalik teave ja seejärel klõpsake nuppu **OK**.

Kuvatakse FAX Utility ekraani **Recipient Settings**.

6. Kui soovite sama faksiedastusega saata veel dokumente, valige **Add documents to send**.
Dokumentide lisamise aken kuvatakse, kui klõpsate 9. sammus nuppu **Edasi**.

7. Valige vajaduse korral **Attach a cover sheet**.

8. Määrake adressaat.

- Määrake adressaat (nimi, faksinumber jms) valikust **PC-FAX Phone Book**:

Kui adressaat on salvestatud telefoniraamatusse, järgige allpool toodud juhiseid.

① Klõpsake vahekaarti **PC-FAX Phone Book**.

② Valige loendist adressaat ja klõpsake suvandil **Add**.

- Adressaadi (nimi, faksinumber jms) valimine printeri kontaktiloendist:

Kui adressaat on salvestatud printeri kontaktiloendisse, järgige allpool toodud juhiseid.

① Klõpsake vahekaarti **Contacts on Printer**.

② Valige loendist kontaktid ning klõpsake **Add** selleks, et avada aken **Add to Recipient**.

③ Valige kuvatud loendist kontaktid ja klõpsake suvandil **Edit**.

④ Lisage vajadusel personaalandmed nagu **Company/Corp.** ja **Title** ning klõpsake suvandil **OK** selleks, et pöörduda tagasi kuvale **Add to Recipient**.

⑤ Vajadusel tehke märke märkeruutu **Register in the PC-FAX Phone Book** selleks, et kontaktandmed salvestuksid kontaktiloendisse **PC-FAX Phone Book**.

⑥ Klõpsake nuppu **OK**.

- Määrake adressaat (nimi, faksinumber jms) otse:

Järgige allpool toodud juhiseid.

① Klõpsake vahekaarti **Manual Dial**.

② Sisestage vajalik teave.

③ Klõpsake nuppu **Add**.

Lisaks saate **Save to Phone Book** klõpsamisel lisada adressaadi kontaktiloendi aknasse **PC-FAX Phone Book**.

Märkus.

- Kui teie printeri Sideliini tüüp sätteks on määratud **PBX** ja suunakood on seadistatud kasutama täpse prefiksiooni sisestamise asemel märki # (numbriosund), siis sisestage # (numbriosund). Üksikasjade vaatamiseks kasutage allpool olevat seotud teabe linki jaotisesse Sideliini tüüp menüüs Põhisätted.

- Kui olete valinud FAX Utility põhiekraanilt suvandi **Optional Settings** alt **Enter fax number twice**, peate sisestama sama numbri uuesti, kui klõpsate suvandil **Add** või **Edasi**.

Adressaat lisatakse loendisse **Recipient List**, mida kuvatakse akna ülaosas.

9. Klõpsake **Edasi**.

- Kui olete valinud **Add documents to send**, järgige allolevaid samme, et lisada **Document Merging** aknas dokumente.

① Avage dokument, mida soovite lisada, ning valige seejärel sama printer (faksi nimi) aknas **Print**. Dokument lisatakse loendisse **Document List to Merge**.

② Klõpsake **Eelvaade**, et lisatud dokumenti kontrollida.

③ Klõpsake **Edasi**.

Märkus.

Esimese dokumendi jaoks valitud **Image Quality** ja **Color** sätteid rakendatakse ka teistele dokumentidele.

- Kui olete valinud **Attach a cover sheet**, seadistage **Cover Sheet Settings** aknas tiitellehe sisu.
 - ➊ Valige **Cover Sheet** loendis olevate näidete hulgast sobiv tiitelleht. Arvestage, et te ei saa luua ega loendisse lisada originaalset tiitellehte.
 - ➋ Sisestage **Subject** ja **Message**.
 - ➌ Klõpsake **Edasi**.

Märkus.

Seadistage vajaduse kohaselt järgmine **Cover Sheet Settings** alt.

- Klõpsake suvandil **Cover Sheet Formatting**, kui soovite muuta tiitellehel olevate üksuste järjekorda. Tiitellehe formaati saate valida suvandist **Paper Size**. Lisaks saate valida edastatava dokumendi formaadist erineva formaadiga tiitellehe.
- Klõpsake suvandil **Font**, kui soovite muuta tiitellehel oleva teksti fonti.
- Klõpsake suvandil **Sender Settings**, kui soovite muuta saatja teavet.
- Klõpsake suvandil **Detailed Preview**, kui soovite kontrollida tiitellehte koos teemaga ja teie sisestatud teatega.

10. Kontrollige saadetavat sisu ja klõpsake suvandil **Send**.

Enne saatmist veenduge, et adressaadi nimi ja faksinumber on õiged. Klõpsake suvandil **Preview**, et näha saadetava tiitellehe ja dokumendi eelvaadet.

Kui saatmine on alanud, ilmub ekraanile saatmise olekut kuvav aken.

Märkus.

- Saatmise peatamiseks valige vastavad andmed ja klõpsake suvandil **Tühista** . Tühistada saate ka printeri juhtpaneeliga.
- Kui saatmise ajal ilmneb tõrge, ilmub ekraanile **Communication error** aken. Kontrollige tõrketeavet ja saatke faks uuesti.
- Ekraani **Fax Status Monitor** (eespool nimetatud ekraan, millelt saate kontrollida saatmise olekut) ei kuvata, kui **FAX Utility** põhiekraani **Optional Settings** ekraani alt ei ole valitud **Display Fax Status Monitor During Transmission**.

Seotud teave

➔ „Põhisätted” lk 278

Rakendusega (Mac OS) koostatud dokumentide saatmine

Kui valite rakenduse menüüst **Prindi** faksivõimalusega printeri, saate saata andmeid, näiteks enda loodud dokumente, jooniseid ja tabeleid.

Märkus.

Alljärgnevas kirjelduses on näitena kasutatud rakendust *Text Edit*, mis on operatsioonisüsteemi Mac OS standardrakendus.

1. Looge rakenduses dokument, mida soovite faksiga saata.
2. Klõpsake menüüs **Fail** suvandil **Prindi**.
Kuvatakse rakenduse aken **Prindi**.
3. Valige oma printer (faksi nimi) suvandis **Nimi**, klõpsake üksikasjalike sätete kuvamiseks ikooni ▼, kontrollige prindisätteid ja seejärel klõpsake valikut **OK**.

4. Määrake iga üksuse sätted.

- Määrake välja **Koopiate arv** väärtuseks **1**. Isegi kui määrate sätteks **2** või rohkem, saadetakse ainult 1 koopia.
- Võite ühe faksi saatmiskorraga kuni 100 lehekülge saata.

Märkus.

Saadetavate dokumentide leheformaad on sama, mis printerist saadetava faksi paberi formaad.

5. Valige hüpikmenüüst Fax Settings ja määrake iga üksuse sätted.

Lugege iga sätteüksuse kohta selgitust PC-FAX-draiveri spikrist.

Klõpsake akas all vasakul olevat ikooni , et avada PC-FAX-draiveri spikker.

6. Valige menüü Recipient Settings ja määrake seejärel adressaat.

- Adressaadi (nimi, faksinumber jne) määramine otse:

Klõpsake valikut **Add**, sisestage vajalik teave ja seejärel klõpsake ikooni . Adressaat lisatakse loendisse Recipient List, mida kuvatakse akna ülaosas.

Kui olete teinud valiku „Enter fax number twice” PC-FAX-draiveri sätetes, peate sama numbri sisestama uuesti, kui klõpsate ikooni .

Kui teie faksi ühendusliin nõuab prefiksit, sisestage External Access Prefix.

Märkus.

Kui teie printeri Sideliini tüüp sätteks on määratud **PBX** ja suunakood on seadistatud kasutama täpse prefikskoodi sisestamise asemel märki # (numbriosund), siis sisestage # (numbriosund). Üksikasjade vaatamiseks kasutage allpool olevat seotud teabe linki jaotisese Sideliini tüüp menüüs Põhisätted.

- Adressaadi (nimi, faksinumber jne) valimine telefoniraamatust:

Kui adressaat on salvestatud telefoniraamatusse, klõpsake ikooni . Valige loendist adressaat ja klõpsake valikut **Add** > **OK**.

Kui teie faksi ühendusliin nõuab prefiksit, sisestage External Access Prefix.

Märkus.

Kui teie printeri Sideliini tüüp sätteks on määratud **PBX** ja suunakood on seadistatud kasutama täpse prefikskoodi sisestamise asemel märki # (numbriosund), siis sisestage # (numbriosund). Üksikasjade vaatamiseks kasutage allpool olevat seotud teabe linki jaotisese Sideliini tüüp menüüs Põhisätted.

7. Kontrollige adressaadi sätteid ja seejärel klõpsake valikut **Fax**.

Saatmine algab.

Enne saatmist veenduge, et adressaadi nimi ja faksinumber on õiged.

Märkus.

- Kui klõpsate Dockil printeri ikooni, kuvatakse saatmise oleku kontrollaken. Saatmise peatamiseks klõpsake andmeid ja seejärel valikut **Delete**.
- Kui saatmise ajal esineb tõrge, kuvatakse teade **Sending failed**. Kontrollige ekraanil **Fax Transmission Record** saatmise andmeid.
- Erinevates formaatides paberitest koosnevaid dokumente ei pruugita korralikult saata.

Faksid vastuvõtmine arvutisse

Printer saab fakse vastu võtta ja salvestada neid PDF-formaadis printeriga ühendatud arvutisse. Kasutage sätete tegemiseks FAX Utility rakendust.

Üksikasjalikuma teabe saamiseks FAX Utility kasutamise kohta lugege FAX Utility spikrist jaotist Basic Operations (kuvatakse peaaugnas). Kui sätete määramise ajal kuvatakse arvuti ekraanil parooli sisestamise ekraani, siis sisestage parool. Kui te ei tea parooli, võtke ühendust administraatoriga.

Märkus.

- Enne selle funktsiooni kasutamist kontrollige, kas FAX Utility ja printeri PC-FAX-draiver on installitud ning FAX Utility on seadistatud.

„Rakendus faksitoimingute konfigureerimiseks ja faksid saatmiseks (FAX Utility)” lk 267

„Rakendus faksid saatmiseks (PC-FAX-draiver)” lk 268

- Kui FAX Utility ei ole installitud, installige FAX Utility rakenduse EPSON Software Updater kaudu (rakendus tarkvara uuendamiseks).



Oluline teave:

- Arvutisse faksid vastuvõtmiseks peab olema printeri juhtpaneelil **Vastuvõturežiim** väärtuseks seadistatud **Auto**. Printeri sätete oleku kohta saate rohkem teavet oma administraatorilt. Sätete tegemiseks printeri juhtpaneelil valige **Sätted > Üldsätted > Faksi sätted > Põhisätted > Vastuvõturežiim**.
- Fakse vastu võtma seatud arvuti peab alati olema sisse lülitatud. Vastuvõetud dokumendid salvestatakse kuni dokumentide arvutisse salvestamiseni ajutiselt printeri mällu. Kui te arvuti välja lülitate, võib printeri mälu täis saada, sest see ei saa enam dokumente arvutisse saata.
- Ajutiselt printeri mällu salvestatud dokumentide arvu kuvatakse printeri juhtpaneelil ikoonil
- Vastuvõetud faksid lugemiseks peate arvutisse installima PDF-i vaaturi, näiteks rakenduse Adobe Reader.

Seotud teave

- ➔ „Sissetulevate faksid vastuvõtmine” lk 111

Uute faksid saabumise kontrollimine (Windows)

Kui seadistate arvuti salvestama printeri poolt vastu võetud fakse, saate kontrollida vastuvõetud faksid töötlemist ja seda, kas saabunud on uusi fakse, kasutades Windowsi tegumiribal olevat faksi ikooni. Kui seadistate arvuti kuvama teavitusi faksid vastuvõtmise kohta, kuvatakse faksi saabumisel Windowsi süsteemisalve lähedal teavitusekraan ja te saate uusi fakse vaadata.



Märkus.

- Arvutisse salvestatud vastuvõetud faksi andmed eemaldatakse printeri mälust.
- PDF-failidena salvestatud vastuvõetud faksid vaatamiseks vajate rakendust Adobe Reader.

Tegumiribal oleva faksi ikooni kasutamine (Windows)

Saate kontrollida, kas saabunud on uusi fakse ja toimingute olekut, kasutades faksi ikooni, mis on kuvatud operatsioonisüsteemi Windows tegumiribal.

1. Vaadake ikooni.

-  : ootel.
-  : kontrollitakse, kas on uusi fakse.
-  : uute faksid importimine on lõpetatud.

2. Paremklopsake ikooni ja seejärel klõpsake valikut **View Receiving Fax Record**.

Kuvatakse **Receiving Fax Record** ekraani.

3. Kontrollige nimekirjast kuupäeva ja saatjat, seejärel avage kättesaadud fail PDF-formaadis.

Märkus.

- Vastuvõetud faksid nimetatakse automaatselt ümber, kasutades allpool toodud nimevormingut.
YYYYMMDDHHMMSS_XXXXXXXXXX_NNNNN (aasta/kuu/päev/tund/minut/sekund_saatja number)*
- Samuti võite ikoonile paremklopsates vastuvõetud faksid kausta otseselt avada. Üksikasjalikuma teabe saamiseks lugege FAX Utility spikrist jaotist **Optional Settings** (kuvatakse peaaugnas).*

Kui faksi ikoon näitab, et see on ootel, saate kohe kontrollida, kas saabunud on uusi fakse, tehes valiku **Check new faxes now**.

Teavituskna kasutamine (Windows)

Kui valite uutest faksidest teavitamise, kuvatakse iga uue faksi saabumise korral tegumiriba lähedal teavituskna.

1. Vaadake arvuti ekraanil kuvatut teavituskna.

Märkus.

Teavituskna kaob, kui kindla aja jooksul ei tehta ühtegi toimingut. Saate muuta teavitamise sätteid, näiteks kuvamisega.

2. Klõpsake teavitusknas ükskõik kuhu, välja arvatud nuppu .

Kuvatakse **Receiving Fax Record** ekraani.

3. Kontrollige nimekirjast kuupäeva ja saatjat, seejärel avage kättesaadud fail PDF-formaadis.

Märkus.

- Vastuvõetud faksid nimetatakse automaatselt ümber, kasutades allpool toodud nimevormingut.
YYYYMMDDHHMMSS_XXXXXXXXXX_NNNNN (aasta/kuu/päev/tund/minut/sekund_saatja number)*
- Samuti võite ikoonile paremklopsates vastuvõetud faksid kausta otseselt avada. Üksikasjalikuma teabe saamiseks lugege FAX Utility spikrist jaotist **Optional Settings** (kuvatakse peaaugnas).*

Uute faksid saabumise kontrollimine (Mac OS)

Saate kontrollida, kas on uusi fakse, kasutades ühte alljärgnevatest meetoditest. See on saadaval ainult arvutites, milles on valitud säte "Save" (save faxes on this computer).

- Avage vastuvõetud faksid kaust (valitud suvandis **Received Fax Output Settings**.)
- Avage Fax Receive Monitor ja klõpsake valikut **Check new faxes now**.

- Teatis uue faksi vastuvõtmise kohta

Valige **Notify me of new faxes via a dock icon** suvandis **Fax Receive Monitor > Preferences** rakenduses FAX Utility, saabunud faksi jälgimise ikoon dokil annab teile teada, et saabunud on uus faks.

Vastuvõetud fakside kausta avamine saabuvate fakside jälgijast (Mac OS)

Saate salvestuskausta avada arvutist, mis on määratud fakse vastu võtma, kui teete valiku "Save" (save faxes on this computer).

1. Klõpsake saabuvate fakside jälgija ikooni asukohas Dock, et avada **Fax Receive Monitor**.
2. Valige printer ja klõpsake valikul **Open folder** või topeltklõpsake printeri nimel.
3. Kontrollige failinimest kuupäeva ja saatjat, seejärel avage PDF-fail.

Märkus.

Vastuvõetud faksid nimetatakse automaatselt ümber, kasutades allpool toodud nimevormingut.

AAAAKKPPTTMMSS_XXXXXXXXX_nnnnn (aasta/kuu/päev/tund/minut/sekund_saatja number)

Saatja saadetud teave kuvatakse saatja numbrina. Olenevalt saatjast ei pruugita seda numbrit kuvada.

Arvutisse sissetulevaid fakse salvestava funktsiooni tühistamine

Arvutisse fakside salvestamise tühistamiseks kasutage utiliiti FAX Utility.

Üksikasjalikuma teabe saamiseks lugege FAX Utility spikrist jaotist Basic Operations (kuvatakse peaaknas).

Märkus.

- Kui leidub fakse, mida ei ole arvutisse salvestatud, siis ei saa te tühistada funktsiooni, mis salvestab fakse arvutisse.
- Sätteid saate muuta ka printerist. Võtke ühendust administraatoriga, kui soovite saada teavet sätete tühistamise kohta, et salvestada vastuvõetud fakse arvutisse.

Seotud teave

- ➔ [„Suvandi Salvesta arvutisse seadistamine fakse mitte vastu võtma” lk 352](#)

Printeri hooldamine

Tarvikute olekute kontrollimine.	127
Printimise, kopeerimise, skannimise ja faksimise kvaliteedi parandamine.	127
Printeri puhastamine.	134
Energia säästmine.	134
Rakenduste eraldi installimine ja desinstallimine.	135
Printeri transportimine ning hoiustamine.	140

Tarvikute olekute kontrollimine

Ligikaudseid tinditasemeid ja hoolduskarbi ligikaudset kasutusiga saate kontrollida printeri juhtpaneelilt. Valige avakuval .

Märkus.

- Ligikaudset tinditaset ja hoolduskarbi kasutusaega saate kontrollida ka printeridraiveri olekumonitorilt. Üksikasjalikumad teavet leiate allpool toodud seotud teabe lingi alt.
- Kui kuvatakse vähese tindikoguse teade, saate printimist siiski jätkata. Vajadusel vahetage tindikassetid välja.



Seotud teave

- ➔ „Vahekaart Hooldus” lk 44
- ➔ „Operatsioonisüsteemi Mac OS printeridraiveri juhend” lk 265
- ➔ „Nüüd on aeg tindikassetide vahetamiseks” lk 199
- ➔ „Nüüd on aeg hoolduskarbi vahetamiseks” lk 205

Printimise, kopeerimise, skannimise ja faksimise kvaliteedi parandamine

Prindikvaliteedi reguleerimine

Kui märkate, et vertikaaljooned on nihkes, kujutised on hägused või horisontaalseid triipe, reguleerige prindikvaliteeti.

1. Valige printeri juhtpaneelil **Hooldus**.
2. Valige **Prindikvaliteedi kohandamine**.
3. Järgige paberi laadimiseks ja pihustite kontroll-lehe printimiseks ekraanil kuvatavaid juhiseid.
4. Uurige prinditud mustrit.
 - Kui mustris „NG” esineb katkenud jooni või puuduvaid segmente, võivad prindipea pihustid olla ummistunud. Prindipea puhastamiseks valige suvand .
 - Kui te ei näe katkenud jooni ega puuduvaid segmente, nagu alltoodud mustril „OK”, ei ole pihustid ummistunud. Järgmise sättega jätkamiseks valige suvand .

OK

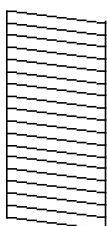

NG

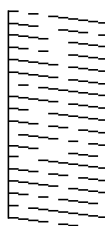

5. Järgige prindipea joondusmustrite printimiseks ekraanil kuvatavaid juhiseid ja seejärel joondage prindipea.

- See muster võimaldab läbi viia joondamise, kui väljaprintidid on hägused.

Leidke ja valige kõige selgema mustri number.

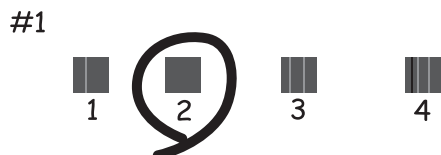

- See muster võimaldab läbi viia joondamise, kui vertikaaljooned ei ole joondatud.

Leidke ja valige selle mustri number, mille vertikaalne joondamatus on kõige väiksem.

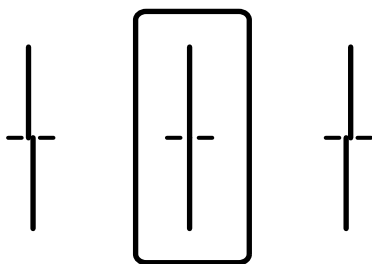

- See muster võimaldab läbi viia joondamise, kui märkate korrapärase interalliga horisontaalseid triipe.

Valige kõige vähem eraldatud ja kattuva mustri number.

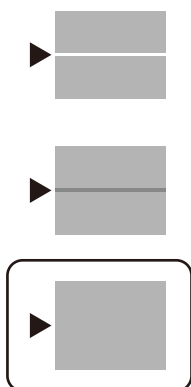

Prindipea kontrollimine ja puhastamine

Kui pihustid on ummistunud, on prinditud kujutis kahvatu, kujutisel on triibud või ootamatud värvid. Kui pihustid on tugevalt ummistunud, prinditakse tühi leht. Kui printimiskvaliteet on halvenenud, kasutage pihusti kontrollimise funktsiooni selleks, et kontrollida, kas pihustid on ummistunud. Kui pihustid on ummistunud, puhastage prindipead.

! *Oluline teave:*

- Ärge prindipea puhastamise ajal avage skannerit ega lülitage printerit välja. Kui prindipea puhastamine ei ole lõpetatud, ei pruugi printimine võimalik olla.
- Kuna prindipea puhastamisel kasutatakse mõnevõrra tinti, puhastage tindipead ainult siis, kui prindikvaliteet halveneb.
- Kui tinti on vähe, ei pruugi prindipea puhastamine võimalik olla.
- Kui prindikvaliteet ei parane pärast seda, kui olete 3 korda pihusteid kontrollinud ja prindipead puhastanud, oodake vähemalt 12 tundi ilma printimata ja kontrollige seejärel uuesti pihusteid ja puhastage prindipead. Soovitame printeri välja lülitada, vajutades nuppu . Kui prindikvaliteet pole endiselt paranenud, võtke ühendust Epsoni toega.
- Prindipea kuivamise vältimiseks ärge eemaldage printeri toitejuhet vooluvõrgust, kui toide on sisse lülitatud.

1. Valige printeri juhtpaneelil **Hooldus**.
2. Valige **Prindipea pihusti kontroll..**
3. Järgige paberi laadimiseks ja pihustite kontroll-lehe printimiseks ekraanil kuvatavaid juhiseid.
4. Uurige prinditud mustrit.
 - Kui mustris „NG” esineb katkenud jooni või puuduvaid segmente, võivad prindipea pihustid olla ummistunud. Jätkake järgmise toiminguga.
 - Kui te ei näe katkenud jooni ega puuduvaid segmente, nagu alltoodud mustril „OK”, ei ole pihustid ummistunud. Prindipea puhastamine pole vajalik. Väljumiseks valige ikoon .

OK

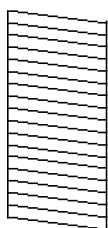

NG

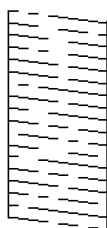

5. Valige .
6. Järgige prindipea puhastamiseks ekraanil kuvatavaid juhiseid.
7. Kui puhastamine on lõppenud, järgige ekraanil olevaid juhiseid pihustite kontrollmusteri uuesti printimiseks. Korraldage puhastamise ja kontroll-lehe printimise toimingut, kuni kõik read prinditakse täielikult välja.

Märkus.

Prindipead saate kontrollida ja puhastada ka printeridraiverilt. Üksikasjalikumad teavet leiate allpool toodud seotud teabe lingi alt.

Seotud teave

- ➔ [„Vahekaart Hooldus” lk 44](#)
- ➔ [„Operatsioonisüsteemi Mac OS printeridraiveri juhend” lk 265](#)

Pihustite ummistumise vältimine

Kasutage alati printeri sisse ning välja lülitamiseks toitenuppu.

Veenduge, et enne toitejuhtme lahti ühendamist oleks printeri toite märgutuli kustunud.

Kui tint ei ole kaetud, võib see kuivada. Asetage kuivamise vältimiseks avale pastapliatsi või sulepea kattedekork ning veenduge, et prindipea oleks korralikult kaetud ja tint ei kuiva.

Kui toitejuhe on pistikupesast eemaldatud või printeri kasutamisel ilmneb elektrikatkestus, ei pruugi prindipea korralikult suletuks jääda. Kui prindipead jäävad sellisesse olukorda, võivad need (tindi väljumisavad) ummistuda.

Sellisel juhul tuleb prindipea läbilaskevõime taastamiseks printer võimalikult kiiresti sisse ning välja lülitada.

Prindipea joondamine

Kui märkate, et vertikaaljooned on nihkes või kujutised on hägused, joondage prindipead.

1. Valige printeri juhtpaneelil **Hooldus**.
2. Valige **Prindipea joondus**.
3. Valige üks joondusmenüü.
 - Joone joondamine: valige see suvand, kui väljaprintidid on hägused või vertikaaljooned pole üksteisega joondatud.
 - Horisontaalne joondus: valige see suvand, kui märkate korrapärase intervalliga horisontaalseid triipe.
4. Järgige paberi laadimiseks ja pihustite joondusmustrit printimiseks ekraanil kuvatavaid juhiseid.

Paberitee puhastamine tindiplekkidest

Kui väljaprintidid on tindiga määrdunud või tint on hõõrdunud, puhastage sisemist rullikut.



Oluline teave:

Ärge puhastage printeri sisemust paberiga. Prindipea pihustid võivad ebemete tõttu ummistuda.

1. Valige printeri juhtpaneelil **Hooldus**.
2. Valige **Paberijuhiku puhastus**.
3. Valige paberiallikas, laadige A4 tavapaber valitud paberiallikale ja järgige paberi tee puhastamiseks ekraanil kuvatavaid juhiseid.

[„Paberi laadimine” lk 30](#)

Märkus.

Korrake seda toimingut, kuni tint enam paberit ei määri. Kui väljaprintidid on endiselt tindiga määrdunud või tint on hõõrdunud, puhastage teisi paberiallikaid.

Komponendi Skanneri klaas puhastamine

Kui koopiad või skannitud kujutised on määrdunud, puhastage komponenti skanneri klaas.

 **Ettevaatust!**

Dokumendikaane avamisel või sulgemisel ärge jätke oma kätt või sõrmi selle vahele. Vastasel juhul võite vigi saada.

 **Oluline teave:**

Ärge kasutage printeri puhastamiseks alkoholi või lahustit. Need kemikaalid võivad printerit kahjustada.

1. Avage dokumendikaas.

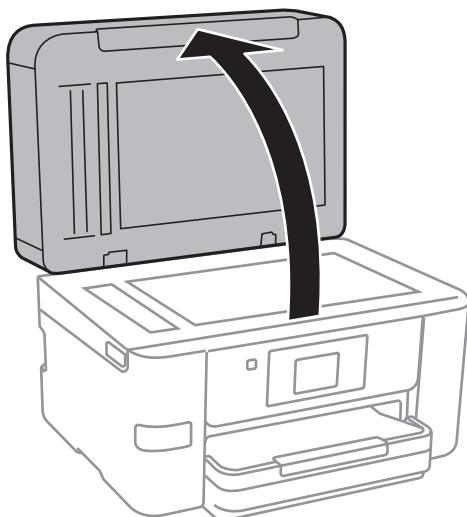

2. Puhastage skanneri klaasi pinda pehme, kuiva ja puhta lapiga.

 **Oluline teave:**

- Kui klaaspind on muutunud rasvaseks või sellele on sattunud mõni muu raskesti eemaldatav aine, kasutage puhastamiseks väikeses koguses klaasipuhastusvahendit ja pehmet lappi. Kuivatage klaaspind.
- Ärge suruge liiga tugevalt klaasi pinnale.
- Olge ettevaatlik, et te klaasi pinda ei kriimustaks või kahjustaks. Klaaspinna kahjustamine võib vähendada skannimise kvaliteeti.

ADF-i puhastamine

Kui ADF-ist kopeeritud või skannitud kujutised on määrdunud või originaale ei söödeta ADF-ist korralikult, puhastage ADF.

 **Oluline teave:**

Ärge kasutage printeri puhastamiseks alkoholi või lahustit. Need kemikaalid võivad printerit kahjustada.

1. Avage ADF-i kate.

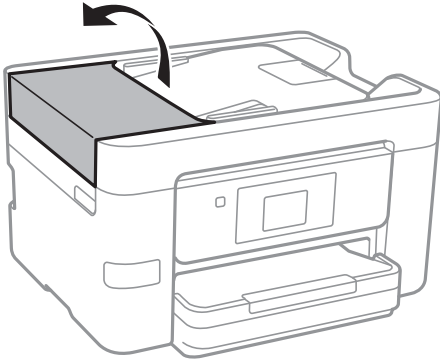

2. Puhastage rullikut ja ADF-i sisemust pehme niiske lapiga.

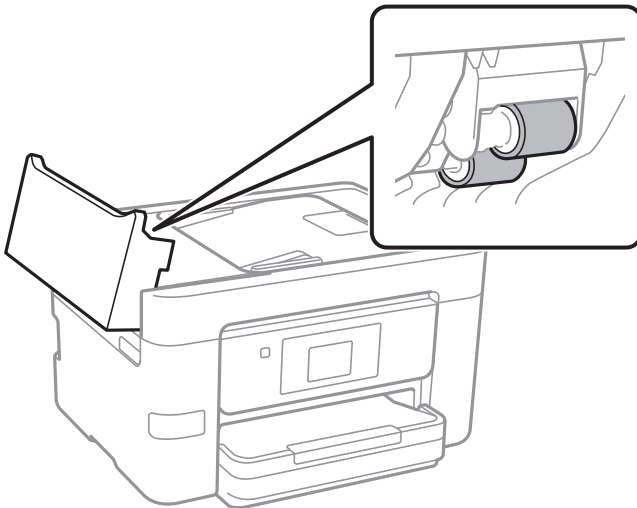

! *Oluline teave:*

- Kuiva lapi kasutamine võib rulliku pinda kahjustada.*
- Kasutage ADF-i pärast rulliku kuivamist.*

3. Sulgege ADF-i kate ja avage dokumendikaas.

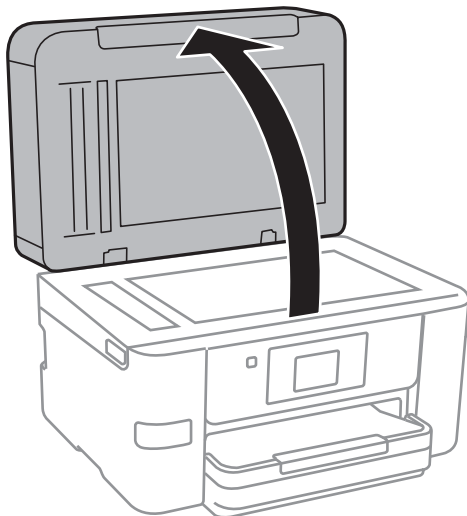

4. Puhastage joonisel näidatud osa.

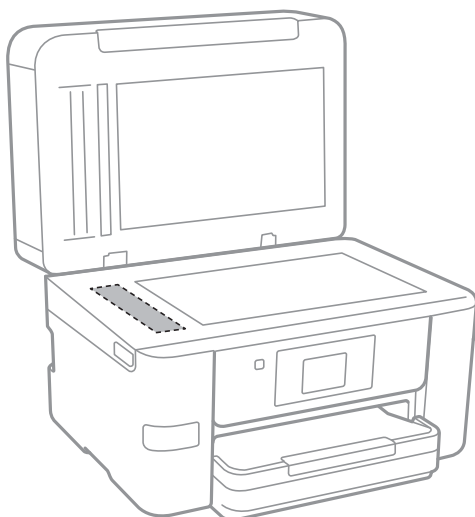

Oluline teave:

- Kui klaaspind on muutunud rasvaseks või sellele on sattunud mõni muu raskesti eemaldatav aine, kasutage puhastamiseks väikeses koguses klaasipuhastusvahendit ja pehmet lappi. Kuivatage klaaspind.
- Ärge suruge liiga tugevalt klaasi pinnale.
- Olge ettevaatlik, et te klaasi pinda ei kriimustaks või kahjustaks. Klaaspinna kahjustamine võib vähendada skannimise kvaliteeti.

Printeri puhastamine

Kui printeri korpuse välispind on määrdunud või tolmune, lülitage printer välja ja puhastage seda pehme, puhta ja niiske lapiga. Kui mustust ei saa eemaldada, proovige seda puhastada pehme, puhta ja niiske lapiga, mida on niisutatud õrna pesuvahendiga.

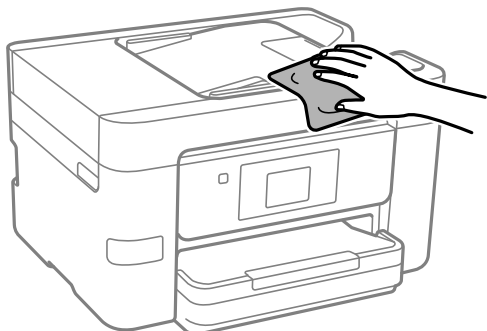

Oluline teave:

- Olge ettevaatlik ja jälgige, et vesi ei satuks printeri mehhanismile ega elektrikomponentidele. Vastasel korral võib printer kahjustada saada.
- Ärge kasutage komponentide ja korpuse puhastamiseks alkoholi ega värvilahustit. Need kemikaalid võivad komponente kahjustada.

Energia säästmine

Kui määratud aja jooksul ei tehta ühtegi toimingut, lülitub printer unerežiimi või automaatselt välja. Saate kohandada aega, mille järel rakendub toitehaldus. Aja mis tahes suurenemine mõjutab toote energiasäästlikkust. Arvestage enne muudatuste tegemist keskkonnaga.

Olenevalt ostu sooritamise kohast võib printeril olla funktsioon, mis lülitab selle automaatselt välja, kui printer ei ole võrguga 30 minutit järjest ühendatud.

Energia säästmine (juhtpaneel)

1. Valige avakuval **Sätted**.
2. Valige **Üldsätted > Põhisätted**.
3. Valige üks alljärgnevatest tegevustest.

Märkus.

Ostu sooritamise kohast olenevalt võib teie tootel olla funktsioon **Välja lülit. säte** või funktsioon **Väljalülitustaimer**.

- Valige suvand **Unetaimer** või valige **Välja lülit. säte > Välja lülitatud kui on inaktiveeritud** või valige suvand **Välja lülit. kui ühendus on lahutatud** ja seejärel seadke sätted.
- Valige **Unetaimer** või **Väljalülitustaimer** ja määrake seejärel sätted.

Rakenduste eraldi installimine ja desinstallimine

Ühendage arvuti võrguga ja installige rakenduste viimased versioonid veebisaidilt. Logige arvutisse sisse administraatorina. Kui arvuti kuvab parooli sisestamise välja, sisestage administraatori parool.

Rakenduste eraldi installimine

Märkus.

Rakenduse uuesti installimiseks peate selle esmalt desinstallima.

1. Veenduge, et printer ja arvuti on ühendatud ja printeril on internetiühendus.
2. Käivitage EPSON Software Updater.

See ekraanitõmmis on näide operatsioonisüsteemist Windows.

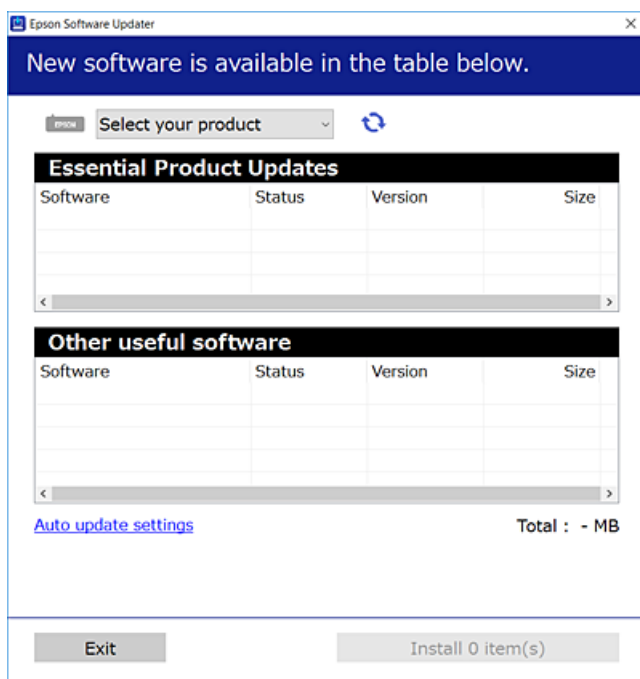

3. Operatsioonisüsteemi Windows puhul valige oma printer ja seejärel klõpsake , et kontrollida uusimaid saadaolevaid rakendusi.
4. Valige üksused, mida soovite installida või värskendada, ja seejärel klõpsake installimisnupul.



Oluline teave:

Ärge lülitage printerit välja ega eemaldage seda vooluvõrgust enne, kui värskendamine on lõppenud. See võib põhjustada printeri talitlushäireid.

Märkus.

- Uusimad rakendused saate alla laadida Epsoni veebisaidilt.

<http://www.epson.com>

- Kui kasutate Windows Server operatsioonisüsteeme, siis ei saa te Epson Software Updater rakendust kasutada. Laadige uusimad rakendused alla Epsoni veebisaidilt.

Seotud teave

➔ „Tarkvara ja püsivara värskendamise rakendus (EPSON Software Updater)” lk 271

➔ „Rakenduste desinstallimine” lk 137

Veenduge, et installitud on originaalne Epsoni printeridraiver — Windows

Saate kontrollida, kas teie arvutisse on installitud originaalne Epsoni printeridraiver, kasutades üht järgmistest meetoditest.

Valige **Juhtpaneel > Kuva seadmed ja printerid (Printerid, Printerid ja faksid)** ning seejärel tehke prindiserveri atribuutide akna avamiseks järgmist.

- Windows Windows 10/Windows 8.1/Windows 8/Windows 7/Windows Server 2019/Windows Server 2016/Windows Server 2012 R2/Windows Server 2012/Windows Server 2008 R2

Klõpsake printeri ikooni ja seejärel klõpsake akna ülaosas valikut **Prindiserveri atribuudid**.

- Windows Vista/Windows Server 2008

Paremklõpsake kausta **Printerid** ja seejärel klõpsake valikut **Käivita administraatorina > Serveri atribuudid**.

- Windows XP/Windows Server 2003 R2/Windows Server 2003

Valige menüüst **Fail Serveri atribuudid**.

Klõpsake vahekaarti **Draiver**. Kui teie printeri nimi on loendis kuvatud, on teie arvutisse installitud originaalne Epsoni printeridraiver.

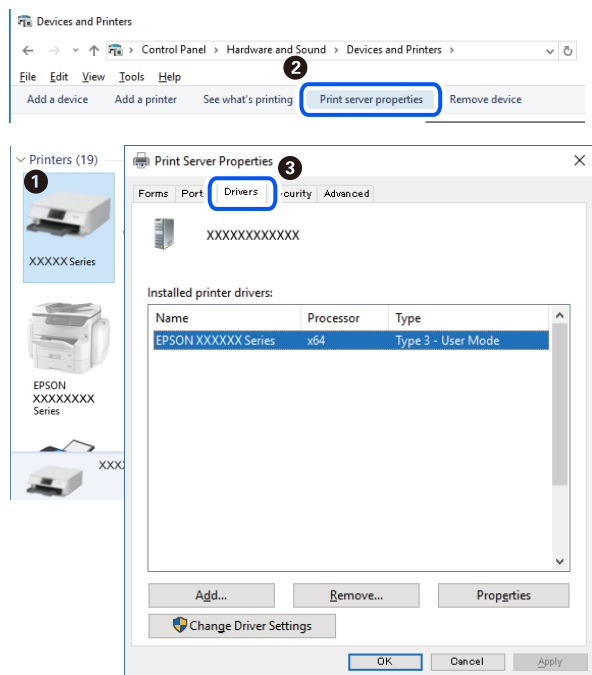

Seotud teave

➔ „Rakenduste eraldi installimine” lk 135

Veenduge, et installitud on originaalne Epsoni printeridraiver — Mac OS

Saate kontrollida, kas teie arvutisse on installitud originaalne Epsoni printeridraiver, kasutades üht järgmistest meetoditest.

Valige **Süsteemi eelistused** Apple menüüst > **Printerid ja skannerid** (või **Prindi ja skanni**, **Prindi ja faksi**) ja seejärel valige printer. Klõpsake valikut **Suvandid ja tarvikud** ja kui aknas kuvatakse vahekaardid **Suvandid** ja **Utiliit**, on teie arvutisse installitud originaalne Epsoni printeridraiver.

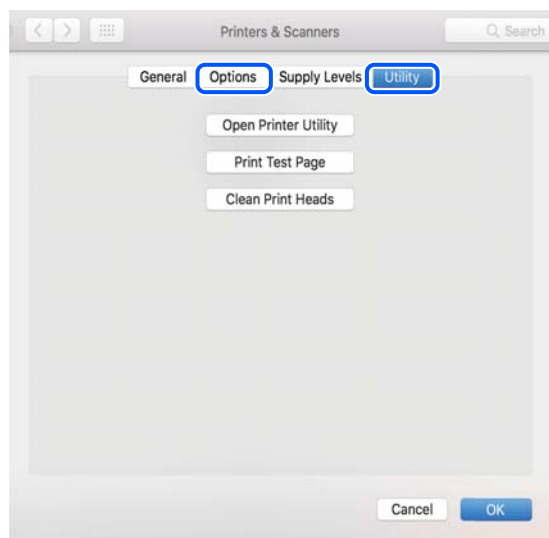

Seotud teave

➔ „Rakenduste eraldi installimine” lk 135

Printeri lisamine (ainult Mac OS)

1. Valige **Süsteemieelistused** menüüst Apple > **Printerid ja skannerid** (või **Printimine ja skannimine**, **Printimine ja faksimine**) suvand.
2. Klõpsake + ja valige seejärel **Lisa muu printer või skanner**.
3. Valige oma printer ja seejärel oma printer suvandis **Kasuta**.
4. Klõpsake nuppu **Lisa**.

Märkus.

Kui printerit pole loendis, veenduge, et see oleks õigesti arvutiga ühendatud ning et printer oleks sisse lülitatud.

Rakenduste desinstallimine

Logige arvutisse sisse administraatorina. Kui arvuti kuvab parooli sisestamise välja, sisestage administraatori parool.

Rakenduste desinstallimine — Windows

1. Vajutage printeri väljalülitamiseks nuppu .
 2. Sulgege kõik töötavad rakendused.
 3. Avage jaotis **Juhtpaneel**:
 - Windows 10/Windows Server 2019/Windows Server 2016
Klõpsake nuppu Start ja seejärel valige **Windows süsteem > Juhtpaneel**.
 - Windows 8.1/Windows 8/Windows Server 2012 R2/Windows Server 2012
Valige **Töölaud > Sätted > Juhtpaneel**.
 - Windows 7/Windows Vista/Windows XP/Windows Server 2008 R2/Windows Server 2008/Windows Server 2003 R2/Windows Server 2003
Klõpsake nuppu Start ja valige **Juhtpaneel**.
 4. Avage **Desinstalli programm** (või **Programmide lisamine või eemaldamine**):
 - Windows 10/Windows 8.1/Windows 8/Windows 7/Windows Vista/Windows Server 2019/Windows Server 2016/Windows Server 2012 R2/Windows Server 2012/Windows Server 2008 R2/Windows Server 2008
Valige jaotises **Programmid** suvand **Desinstalli programm**.
 - Windows XP/Windows Server 2003 R2/Windows Server 2003
Klõpsake **Programmide lisamine või eemaldamine**.
 5. Valige rakendus, mida soovite desinstallida.
Printeridraiverit ei saa desinstallida, kui mõni prinditöö on pooleli. Enne desinstallimist kustutage prinditööd või oodake nende printimise lõpetamiseni.
 6. Desinstallige rakendus:
 - Windows 10/Windows 8.1/Windows 8/Windows 7/Windows Vista/Windows Server 2019/Windows Server 2016/Windows Server 2012 R2/Windows Server 2012/Windows Server 2008 R2/Windows Server 2008
klõpsake **Desinstalli/muuda** või **Desinstalli**.
 - Windows XP/Windows Server 2003 R2/Windows Server 2003
Klõpsake **Muuda/eemalda** või **Eemalda**.
- Märkus.**
Kui kuvatakse aken **Kasutajakonto kontroll**, klõpsake **Jätka**.
7. Järgige ekraanil kuvatud juhiseid.

Rakenduste desinstallimine — Mac OS

1. Laadige alla rakendus Uninstaller EPSON Software Updateriga.
Kui olete rakenduse Uninstaller alla laadinud, ei pea te seda edaspidi rakendusi desinstallides uuesti alla laadima.
2. Vajutage printeri väljalülitamiseks nuppu .

3. Printeridraiveri või PC-FAX-draiveri desinstallimiseks valige **Süsteemi eelistused** menüüst Apple > **Printerid ja skannerid** (või **Prindi ja skanni, Prindi ja faksi**) ja seejärel eemaldage printer aktiveeritud printerite loendist.
4. Sulgege kõik töötavad rakendused.
5. Valige **Mine > Rakendused > Epson Software > Uninstaller**.
6. Valige rakendus, mille soovite desinstallida, ja klõpsake seejärel nuppu **Uninstall**.



Oluline teave:

Uninstaller eemaldab arvutist kõik Epsoni tindiprinterite draiverid. Kui kasutate mitut Epsoni tindiprinterit ja soovite kustutada ainult mõned draiverid, kustutage esmalt kõik ja installige seejärel vajalik printeridraiver uuesti.

Märkus.

*Kui te ei leia desinstallitavat rakendust rakenduste loendist, ei saa te seda Uninstalleriga desinstallida. Sellisel juhul valige suvandid **Mine > Rakendused > Epson Software**, valige rakendus, mida soovite desinstallida, ja lohistage see prügikasti ikoonile.*

Seotud teave

➔ „Tarkvara ja püsivara värskendamise rakendus (EPSON Software Updater)” lk 271

Rakenduste ja püsivara värskendamine

Võib-olla saate rakendusi ja püsivara värskendades teatud probleeme lahendada ning funktsioone parandada või lisada. Kasutage kindlasti rakenduste ja püsivara uusimat versiooni.

1. Veenduge, et printer ja arvuti oleks ühendatud ja arvutil oleks Interneti-ühendus.
2. Käivitage EPSON Software Updater ja värskendage rakendusi või püsivara.



Oluline teave:

Ärge lülitage arvutit ega printeri välja enne, kui värskendamine on lõppenud, vastasel korral võib printeri töös esineda tõrkeid.

Märkus.

Kui te ei leia värskendatavat rakendust rakenduste loendist, ei saa te seda EPSON Software Updateriga värskendada. Otsige rakenduse uusimat versiooni kohalikult Epsoni veebisaidilt.

<http://www.epson.com>

Seotud teave

➔ „Tarkvara ja püsivara värskendamise rakendus (EPSON Software Updater)” lk 271

Printeri püsivara värskendamine juhtpaneeli abil

Kui printer on internetti ühendatud, saate juhtpaneeli abil printeri püsivara värskendada. Samuti saate seada printeri regulaarselt püsivara värskenduse olemasolu kontrollima ja selle korral teid teavitama.

1. Valige avakuval **Sätted**.
2. Valige **Püsivara värskendamine > Värskenda**.

Märkus.

Valige **Teatis > Sees**, et seada printer regulaarselt kontrollima saadaval olevate püsivara värskenduste olemasolu.

3. Lugege ekraanil kuvatavat teadet ja puudutage suvandit **Alusta kontrollimist**, et alustada saadaolevate värskenduste otsimist.
4. Kui LCD-ekraanil kuvatakse teade, mis kinnitab, et püsivara värskendus on saadaval, järgige värskenduse käivitamiseks ekraanile kuvatavaid juhiseid.



Oluline teave:

- ❑ Ärge lülitage printerit välja ega eemaldage seda vooluvõrgust enne, kui värskendamine on lõppenud, vastasel korral võib printeri töös esineda tõrkeid.
- ❑ Kui püsivara värskendamist ei viidud lõpuni või see nurjus, ei käivitu printer tavapärasel viisil ja printeri järgmisel sisselülituskorral kuvatakse LCD-ekraanil teade „Recovery Mode”. Selles olukorras peate püsivara uuesti arvuti abil värskendada. Ühendage printer arvutiga USB-kaabli abil. Kui printeris on kuvatud „Recovery Mode”, ei saa te püsivara võrguühenduse kaudu värskendada. Avage arvutis Epsoni kohalik veebisait ja laadige seejärel alla printeri uusim püsivara. Edasiseks tegevuseks leiate juhised veebisaidilt.

Printeri transportimine ning hoiustamine

Kui teil on vaja printerit hoiustamiseks või parandamiseks transportida, järgige alltoodud juhiseid printeri pakkimiseks.

1. Lülitage printer välja, vajutades nuppu
2. Veenduge, et toitetuli lülitub välja ja seejärel võtke toitekaabel lahti.



Oluline teave:

Tõmmake toitekaabel pistikupesast välja, kui toitetuli ei põle. Muidu ei lähe prindipea algasendisse ning tint hakkab kuivama, mis võib printimise võimatuks muuta.

3. Veenduge, et ühendatud poleks väliseid USB-seadmeid.
4. Võtke kõik kaablid lahti (nt toitekaabel ja USB-kaabel).
5. Eemaldage printerist kogu paber.
6. Veenduge, et printeris ei ole originaale.

7. Avage skanner suletud dokumendikaanega. Kinnitage tindikasseti hoidik teibiga korpuse külge.

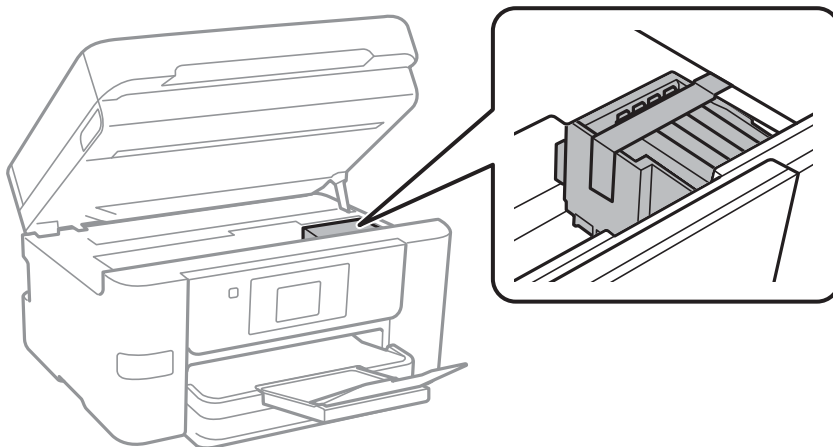

⚠ Ettevaatust!

Skanneri avamisel või sulgemisel ärge jätke oma kätt ega sõrmi selle vahele. Vastasel juhul võite viga saada.

8. Sulgege skanner.

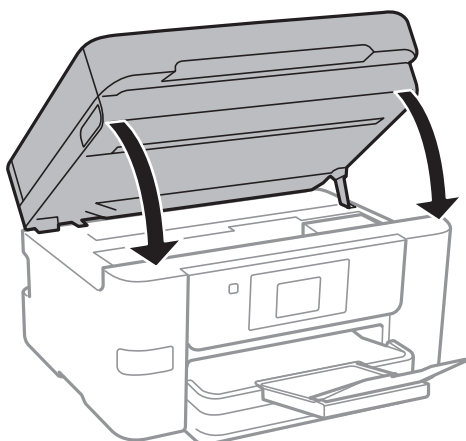

9. Valmistage printer pakkimiseks allnäidatud viisil ette.

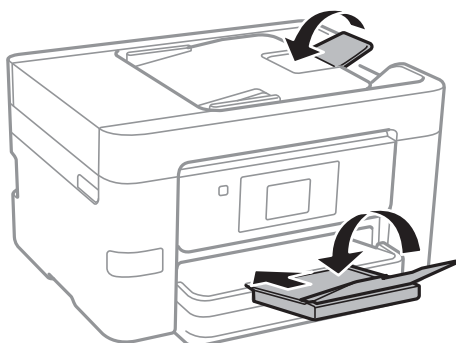

10. Pakkige printer oma kasti, kasutades kaitsematerjale.

 **Oluline teave:**

- ❑ Vältige printerit hoiustades ja transportides selle kallutamist, küljele asetamist ja tagurpidi pööramist, sest vastasel juhul võib kassettidest tinti lekkida.
- ❑ Jätke tindikassetid seadmesse. Kassettide eemaldamisel võib prindipea kuivada ja printimine võib osutuda võimatuks.

Kui te printerit uuesti kasutate, eemaldage tingimata tindikasseti hoidikut hoidev teip. Kui prindikvaliteet on järgmisel printimiskorral langenud, puhastage prindipead ja joondage see.

Seotud teave

- ➔ „Prindipea kontrollimine ja puhastamine” lk 128
- ➔ „Prindipea joondamine” lk 130

Probleemide lahendamine

Printer ei tööta ootuspäraselt.	144
LCD-ekraanil kuvatavad teavitused.	196
Paber ummistub.	198
Nüüd on aeg tindikassettide vahetamiseks.	199
Nüüd on aeg hoolduskarbi vahetamiseks.	205
Printimise, kopeerimise, skannimise ja faksimise kvaliteet on kehv.	207
Probleemi ei õnnestu lahendada.	228

Printer ei tööta ootuspäraselt

Printer ei lülitu sisse või välja

Printer ei lülitu sisse

Võimalikud on alljärgnevad põhjused.

■ Toitejuhe ei ole pistikupesaga korralikult ühendatud.

Lahendused

Veenduge, et toitejuhe oleks kindlalt pistikupesas.

■ Nuppu ei hoitud piisavalt kaua all.



Lahendused

Hoidke nuppu  pisut kauem all.

Printer ei lülitu välja

■ Nuppu ei hoitud piisavalt kaua all.

Lahendused

Hoidke nuppu  pisut kauem all. Kui printer ikka välja ei lülitu, ühendage toitejuhe lahti. Prindipea kuivamise vältimiseks lülitage printer uuesti sisse ja seejärel nuppu  vajutades välja.

Toide lülitub automaatselt välja

■ Välja lülit. säte või Väljalülitustaimer funktsioon on aktiveeritud.

Lahendused

- Valige **Sätted > Üldsätted > Põhisätted > Välja lülit. säte** ja seejärel keelake sätted **Välja lülitatud kui on inaktiveeritud** ja **Välja lülit. kui ühendus on lahutatud**.
- Valige **Sätted > Üldsätted > Põhisätted** ja seejärel keelake säte **Väljalülitustaimer**.

Märkus.

Ostu sooritamise kohast olenevalt võib teie tootel olla funktsioon **Välja lülit. säte** või funktsioon **Väljalülitustaimer**.

Paberit ei söödeta korrektselt

Paberit ei söödeta

Võimalikud on alljärgnevad põhjused.

■ Paigalduskoht on sobimatu.

Lahendused

Asetage printer tasasele pinnale ja kasutage seda soovitatud keskkonnatingimustel.

➔ „Keskkonnateave” lk 297

■ Kasutatakse toetamata paberit.

Lahendused

Kasutage printeri toetatud paberit.

➔ „Kasutatav paber ja mahud” lk 258

➔ „Mittesobivad paberid” lk 261

■ Paberi käsitlemine on sobimatu.

Lahendused

Järgige ettevaatusabinõusid paberi käsitlemisel.

➔ „Ettevaatusabinõud paberi käsitlemisel” lk 28

■ Printerisse on laaditud liiga palju lehti.

Lahendused

Ärge laadige rohkem lehti, kui konkreetse paberi puhul maksimaalselt lubatud.

➔ „Kasutatav paber ja mahud” lk 258

■ Printeri paberiseaded ei ole korrektsed.

Lahendused

Veenduge, et paberi formaadi ja tüübi sätted vastavad printerisse laaditud paberi tegelikule formaadile ja tüübile.

➔ „Paberi suuruse ja tüübi sätted” lk 28

Paber siseneb nurga all

Võimalikud on alljärgnevad põhjused.

■ Paigalduskoht on sobimatu.

Lahendused

Asetage printer tasasele pinnale ja kasutage seda soovitatud keskkonnatingimustel.

➔ „Keskkonnateave” lk 297

■ Kasutatakse toetamata paberit.

Lahendused

Kasutage printeri toetatud paberit.

➔ „Kasutatav paber ja mahud” lk 258

➔ „Mittesobivad paberid” lk 261

■ Paberi käsitlemine on sobimatu.

Lahendused

Järgige ettevaatusabinõusid paberi käsitlemisel.

➔ „Ettevaatusabinõud paberi käsitlemisel” lk 28

■ Paberit ei ole korrektselt laetud.

Lahendused

Laadige paber õiges suunas ja lükake servajuhik vastu paberi serva.

➔ „Paberi laadimine” lk 30

■ Printerisse on laaditud liiga palju lehti.

Lahendused

Ärge laadige rohkem lehti, kui konkreetse paberi puhul maksimaalselt lubatud.

➔ „Kasutatav paber ja mahud” lk 258

■ Printeri paberiseaded ei ole korrektsed.

Lahendused

Veenduge, et paberi formaadi ja tüübi sätted vastavad printerisse laaditud paberi tegelikule formaadile ja tüübile.

➔ „Paberi suuruse ja tüübi sätted” lk 28

Samaaegselt söödetakse mitu paberilehte

Võimalikud on alljärgnevad põhjused.

■ Paigalduskoht on sobimatu.

Lahendused

Asetage printer tasasele pinnale ja kasutage seda soovitud keskkonnatingimustel.

➔ „Keskkonnateave” lk 297

■ Kasutatakse toetamata paberit.

Lahendused

Kasutage printeri toetatud paberit.

➔ „Kasutatav paber ja mahud” lk 258

➔ „Mittesobivad paberid” lk 261

■ Paberi käsitlemine on sobimatu.

Lahendused

Järgige ettevaatusabinõusid paberi käsitlemisel.

➔ „Ettevaatusabinõud paberi käsitlemisel” lk 28

■ Paber on märg või niiske.

Lahendused

Laadige uus paber.

■ Staatiline elekter põhjustab paberilehtede kokkukleepumist.

Lahendused

Tuulutage paberit enne laadimist. Kui paberit ikka ei söödeta, laadige korraga ainult üks paberileht.

■ Printerisse on laaditud liiga palju lehti.

Lahendused

Ärge laadige rohkem lehti, kui konkreetse paberi puhul maksimaalselt lubatud.

➔ „Kasutatav paber ja mahud” lk 258

■ Printeri paberiseaded ei ole korrektsed.

Lahendused

Veenduge, et paberi formaadi ja tüübi sätted vastavad printerisse laaditud paberi tegelikule formaadile ja tüübile.

➔ „Paberi suuruse ja tüübi sätted” lk 28

■ Käsitsi kahepoolse printimise ajal söödetakse korraga mitu lehte.

Lahendused

Enne paberi uuesti laadimist eemaldage paberiallikast eelnevalt laaditud paber.

Originaali ei söödeta ADF-i

Võimalikud on alljärgnevad põhjused.

■ Kasutusel on originaalid, mida ADF ei toeta.

Lahendused

Kasutage ADF-i jaoks sobilikke originaale.

➔ „ADF-i spetsifikatsioonid” lk 290

■ Originaalid on valesti laaditud.

Lahendused

Laadige originaalid õiges suunas ja libistage ADF-i äärehikud originaalide servade vastu.

ADF-i on laaditud liiga palju originaale.

Lahendused

Ärge laadige originaale ADF-i siseküljel oleva kolmnurga sümbolil olevast joonest kõrgemale.

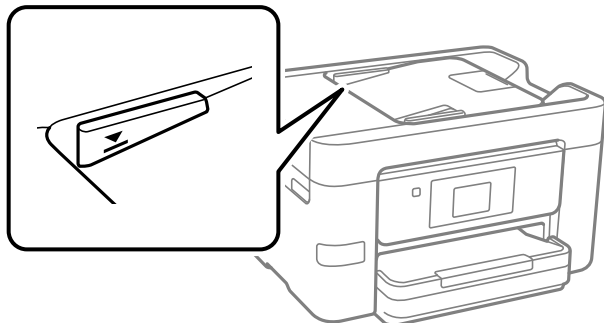

Originaal libiseb, kui paberitolm kleepub rulliku külge.

Lahendused

Puhastage ADF-i sisemust.

➔ „ADF-i puhastamine” lk 131

Originaale ei tuvastata.

Lahendused

Kontrollige, kas kopeerimise, skannimise või faksimise ekraanil on kuvatud ADF-i ikoon. Kui ei põle, paigutage originaalid uuesti.

Ei saa printida

Windows operatsioonisüsteemist ei saa printida

Veenduge, et arvuti ja printer on korrektselt ühendatud.

Probleemi põhjus ja lahendus võivad erineda sõltuvalt sellest, kas need on ühendatud või mitte.

Ühenduse oleku kontrollimine

Kasutage arvuti ja printeri oleku kontrollimiseks valikut Epson Printer Connection Checker. Võimalik, et probleemi saab lahendada sõltuvalt kontrolli tulemustest.

1. Tehke **Epson Printer Connection Checker** ikoonil topeltklõps.

Epson Printer Connection Checker käivitub.

Kui töölaual ei ole ikooni, kasutage Epson Printer Connection Checker käivitamiseks alljärgnevat meetodit.

- Windows 10

Klõpsake nuppu Start ja valige seejärel **Epson Software > Epson Printer Connection Checker**.

- Windows 8.1/Windows 8

Sisestage rakenduse nimi otsimise tuumnuppu ja valige seejärel kuvatud ikoon.

Windows 7

Klõpsake nuppu Start ja valige seejärel **Kõik programmid > Epson Software > Epson Printer Connection Checker**.

2. Järgige kontrollimiseks ekraanil olevaid juhiseid.

Märkus.

Kui printeri nime ei kuvata, installige Epsoni originaal-printeridraiver.

„Veenduge, et installitud on originaalne Epsoni printeridraiver — Windows” lk 136

Kui olete probleemi tuvastanud, järgige ekraanil kuvatavat lahendust.

Kui te ei saa probleemi lahendada, kontrollige vastavalt olukorrale järgmist.

Printerit ei tuvastataud võrguühenduse kaudu

„Võrguga ei saa ühendust luua” lk 149

Printerit ei tuvastataud USB-ühenduse kaudu

„Printer ei ühendu USB liidese kaudu (Windows)” lk 152

Printer tuvastati, kuid printimist ei saa teostada.

„Printida ei saa isegi siis kui ühendus on loodud (Windows)” lk 152

Võrguga ei saa ühendust luua

Probleemide põhjused võivad olla alljärgnevad.

Wi-Fi-ühenduse võrguseadmetega on midagi valesti.

Lahendused

Lülitage välja seadmed, mida soovite võrku ühendada. Oodake ligikaudu 10 sekundit ja seejärel lülitage seadme järgmises järjekorras sisse: ruuter, arvuti või nutiseade ja printer. Viige printer ja arvuti või nutiseade ruuterile lähemale, et soodustada raadiosidet, ning proovige seejärel uuesti võrgusätteid teha.

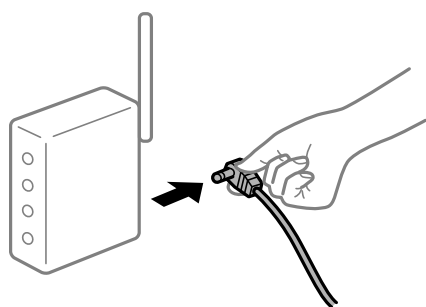

Seadmed ei saa juhtmeta ruuterilt signaale vastu võtta, sest need on üksteisest liiga kaugel.

Lahendused

Pärast arvuti või nutiseadme ja printeri juhtmeta ruuterile lähemale viimist lülitage juhtmeta ruuter välja ja seejärel uuesti sisse.

Juhtmeta ruuteri vahetamisel ei vasta seaded uuele ruuterile.

Lahendused

Tehke ühenduse seaded uuesti, et need vastaksid uuele juhtmeta ruuterile.

➔ „Juhtmeta ruuteri asendamisel” lk 232

Arvutil või nutiseadmel ja nendega ühendatud arvutil on erinevad SSID-d.

Lahendused

Kui kasutate samaaegselt mitut juhtmeta ruuterit või kui juhtmeta ruuteril on mitu SSID-d ja seadmed on ühendatud erinevate SSID-dega, ei saa te juhtmeta ruuteriga ühendust luua.

Ühendage arvuti või nutiseade printeriga sama SSID-ga.

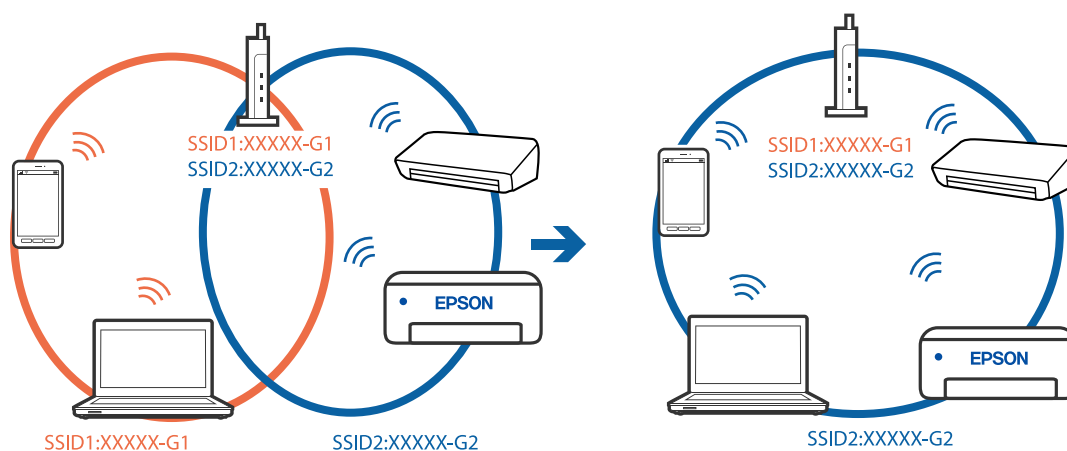

Juhtmeta ruuteri privaatsuseraldaja on aktiivne.

Lahendused

Enamik ruutereid on privaatsuseraldaja funktsiooniga, mis blokeerib sidet ühendatud seadmete vahel. Kui te ei saa luua ühendust printeri ja arvuti või nutiseadme vahel, ehkki need on ühendatud samasse võrku, inaktiveerige ruuteri privaatsuseraldaja. Lugege üksikasju juhtmevaba ruuteriga kaasnenud juhendist.

IP-aadrss ei ole korrektselt määratud.

Lahendused

Kui printerile määratud IP-aadress on 169.254.XXX.XXX ja alamvõrgumask on 255.255.0.0, siis ei pruugi olla IP-aadress määratud õigesti.

Valige printeri juhtpaneelil **Sätted** > **Üldsätted** > **Võrgusätted** > **Täpsem** ja seejärel kontrollige printerile määratud IP-aadressi ja alamvõrgumaski.

Lähtestage ruuter või lähtestage printeri võrgusätted.

➔ „Võrguühenduse uuesti seadistamine” lk 232

Probleem printeri võrgusätetega.

Lahendused

Proovige arvutist pääseda mis tahes veebisaidile veendumaks, et arvuti võrgusätted on õiged. Kui te ei pääse ühelegi veebisaidile, on probleem arvutis.

Kontrollige arvuti võrguühendust. Lugege üksikasju arvutiga kaasnenud dokumentatsioonist.

Printeri kohtvõrguga ühendamisel on kasutatud seadmeid, mis toetavad standardit IEEE 802.3az (energiatõhus Ethernet).

Lahendused

Kui ühendate printeri Ethernetiga, kasutades seadmeid, mis toetavad standardit IEEE 802.3az (energiatõhus Ethernet), võivad olenevalt kasutatavast jaoturist või ruuterist esineda järgmised probleemid.

- Ühendus muutub ebastabiilseks, ühendus printeriga katkeb pidevalt.
- Printeriga ei õnnestu ühendust luua.
- Side kiirus muutub aeglaseks.

Järgige allpool toodud samme standardi IEEE 802.3az keelamiseks printeris ja looge seejärel ühendus uuesti.

1. Eemaldage arvuti ja printeriga ühendatud Etherneti-kaabel.
 2. Kui IEEE 802.3az on arvutis lubatud, keelake see.
Lugege üksikasju arvutiga kaasnenud dokumentatsioonist.
 3. Ühendage arvuti ja printer Etherneti-kaabliga otse.
 4. Printige printeriga võrguühenduse aruanne.
[„Võrguühenduse aruande printimine” lk 250](#)
 5. Vaadake võrguühenduse aruandelt printeri IP-aadressi.
 6. Avage arvutis Web Config.
Käivitage veebibrauser ja sisestage seejärel printeri IP-aadress.
[„Utiliidi Web Config käivitamine veebibrauseris” lk 269](#)
 7. Valige vahekaart **Network Settings** > **Wired LAN**.
 8. Suvandi **OFF** sätteks valige **IEEE 802.3az**.
 9. Klõpsake nuppu **Next**.
 10. Klõpsake nuppu **OK**.
 11. Eemaldage arvuti ja printeriga ühendatud Etherneti-kaabel.
 12. Kui keelasite sammus 2 arvutis standardi IEEE 802.3az, lubage see.
 13. Ühendage sammus 1 eemaldatud Etherneti-kaablid arvuti ja printeriga.
- Kui probleem ei kao, võib probleem olla põhjustatud mõne muu seadme mitte printeri poolt.

Printer ei ühendu USB liidese kaudu (Windows)

Võimalikud on alljärgnevad põhjused.

■ USB-kaabel ei ole elektrivõrgu pistikuga korrektselt ühendatud.

Lahendused

Ühendage USB-kaabel kindlalt printeri ja arvutiga.

■ Probleem USB-jaoturiga.

Lahendused

Kui kasutate USB-jaoturit, püüdke printer otse arvutiga ühendada.

■ Probleem USB-kaabli või USB-pordiga.

Lahendused

Kui USB-kaablit ei õnnestu tuvastada, siis vahetage porti või USB-kaablit.

Printida ei saa isegi siis kui ühendus on loodud (Windows)

Võimalikud on alljärgnevad põhjused.

■ Probleem püsivara või andmetega.

Lahendused

- Veenduge, et installitud on originaalne Epsoni printeridraiver (EPSON XXXXX). Kui installitud ei ole originaalset Epsoni printeridraiverit, on saadaolevad funktsioonid piiratud. Soovitame kasutada originaalset Epsoni printeridraiverit.
- Kui printide suure andmemahuga kujutist, võib arvuti mälust puudu tulla. Printige kujutis madalama resolutsiooniga või väiksemas formaadis.
- Kui olete katsetanud kõiki lahendusi ja pole endiselt probleemi lahendanud, desinstallige printeridraiver ja installige seejärel uuesti.
- Probleemi võib õnnestuda kõrvaldada, kui värskendate tarkvara uusimale versioonile. Tarkvara oleku kontrollimiseks kasutage tarkvara värskendamise tööriista.

➔ „Veenduge, et installitud on originaalne Epsoni printeridraiver — Windows” lk 136

➔ „Veenduge, et installitud on originaalne Epsoni printeridraiver — Mac OS” lk 137

➔ „Rakenduste eraldi installimine ja desinstallimine” lk 135

➔ „Rakenduste ja püsivara värskendamine” lk 139

■ Probleem printeri olekuga.

Lahendused

Klõpsake valikul **EPSON Status Monitor 3** printeridraiveri vahekaardil **Hooldus** ja kontrollige printeri olekut. Kui funktsioon **EPSON Status Monitor 3** pole aktiveeritud, klõpsake nuppu **Lisasätted** vahekaardil **Hooldus** ja seejärel valige suvand **Lubage EPSON Status Monitor 3**.

Töö ootab jätkuvalt printimist.

Lahendused

Klõpsake printeridraiveri kaardil **Hooldus Printimisjärjek.**. Kui ebavajalikud andmed püsivad alles, siis valige menüüst **Printer** suvand **Loobu kõigi dokumentide printimisest**.

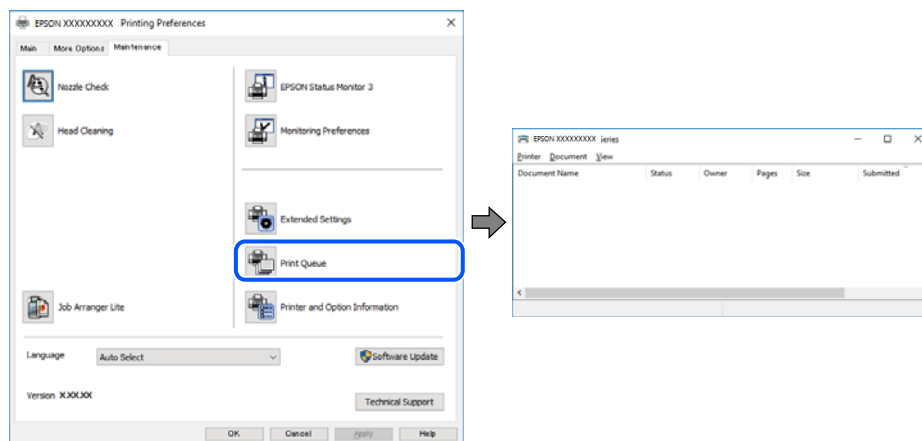

Printer on ootel või välja lülitatud.

Lahendused

Klõpsake printeridraiveri kaardil **Hooldus Printimisjärjek.**

Kui printer on võrguühenduseta või ootel, tühistage vastav olek menüüst **Printer**.

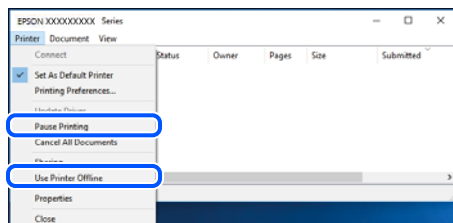

Printer ei ole määratud vaikimisi printeriks.

Lahendused

Tehke menüüs **Juhtpaneel > Kuva printerid ja seadmed** (või **Printerid, Printerid ja faksid**) paremklõps ja klõpsake **Sea vaikeprinteriks**.

Märkus.

Kui printeri ikoone on mitu, vaadake õige printeri valimiseks järgmist.

Näide)

USB-ühendus: EPSON XXXX seeria

Võrguühendus: EPSON XXXX seeria (võrk)

Kui installite printeridraiverit mitu korda, võidakse luua printeridraiveri koopiad. Kui loodud on koopiai, näiteks „EPSON XXXX seeria (koopia 1)”, siis tehke kopeeritud draiveri ikoonil paremklõps ja seejärel klõpsake suvandil **Eemalda seade**.

Printeri liides ei ole korrektselt seadistatud.

Lahendused

Klõpsake printeridraiveri kaardil **Hooldus Printimisjärjek.**

Veenduge, et printeri port on asukohas **Atribuut > Port** menüüs **Printer** valitud õigesti, nagu allpool kirjeldatud.

USB-ühendus: **USBXXX**, Võrguühendus: **EpsonNet Print Port**

Printer ei suuda äkitselt võrguühenduse kaudu printida

Probleemide põhjused võivad olla alljärgnevad.

Võrgukeskkond on muutunud.

Lahendused

Kui olete vahetanud võrgukeskkonda, nagu ruuterit või teenusepakkujat, proovige uuesti määrata printeri võrgusätteid.

Ühendage arvuti või nutiseade printeriga sama SSID-ga.

➔ „Võrguühenduse uuesti seadistamine” lk 232

Wi-Fi-ühenduse võrguseadmetega on midagi valesti.

Lahendused

Lülitage välja seadmed, mida soovite võrku ühendada. Oodake ligikaudu 10 sekundit ja seejärel lülitage seadme järgmises järjekorras sisse: ruuter, arvuti või nutiseade ja printer. Viige printer ja arvuti või nutiseade ruuterile lähemale, et soodustada raadiosidet, ning proovige seejärel uuesti võrgusätteid teha.

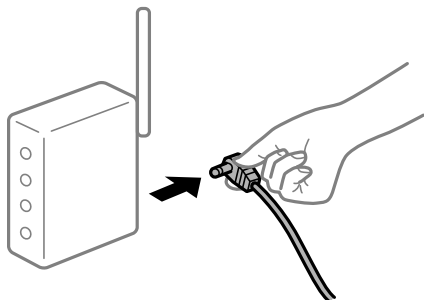

Printer ei ole võrguga ühendatud.

Lahendused

Valige **Sätted > Üldsätted > Võrgusätted > Ühenduse kontrollimine** ja seejärel printige võrguühenduse aruanne. Kui aruanne näitab, et võrguühenduse loomine nurjus, lugege võrguühenduse aruannet ja järgige väljaprintidil pakutud lahendusi.

➔ „Võrguühenduse aruande printimine” lk 250

Probleem printeri võrgusätetega.

Lahendused

Proovige arvutist pääseda mis tahes veebisaidile veendumaks, et arvuti võrgusätted on õiged. Kui te ei pääse ühelegi veebisaidile, on probleem arvutis.

Kontrollige arvuti võrguühendust. Lugege üksikasju arvutiga kaasnenud dokumentatsioonist.

Töö ootab jätkuvalt printimist.

Lahendused

Klõpsake printeridraiveri kaardil **Hooldus Printimisjärjek.**. Kui ebavajalikud andmed püsivad alles, siis valige menüüst **Printer** suvand **Loobu kõigi dokumentide printimisest**.

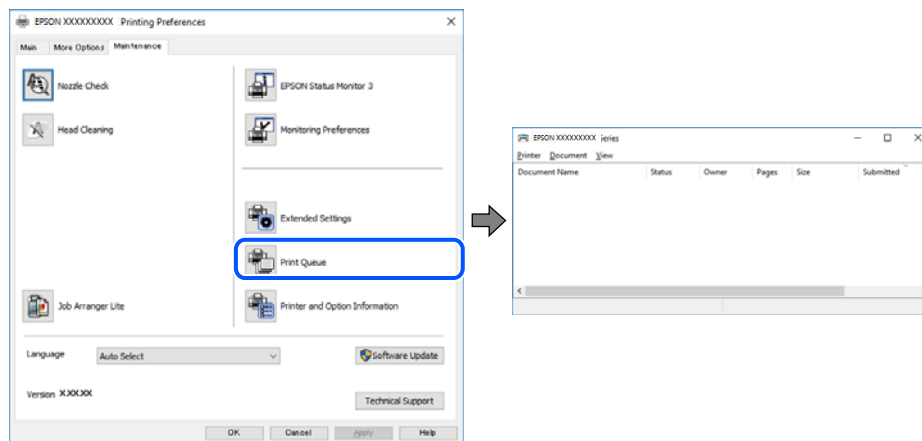

Printer on ootel või välja lülitatud.

Lahendused

Klõpsake printeridraiveri kaardil **Hooldus Printimisjärjek.**

Kui printer on võrguühenduseta või ootel, tühistage vastav olek menüüst **Printer**.

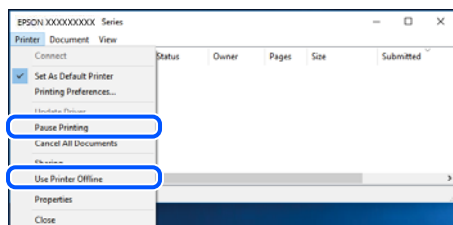

Printer ei ole määratud vaikimisi printeriks.

Lahendused

Tehke menüüs **Juhtpaneel > Kuva printerid ja seadmed** (või **Printerid, Printerid ja faksid**) paremklõps ja klõpsake **Sea vaikeprinteriks**.

Märkus.

Kui printeri ikoone on mitu, vaadake õige printeri valimiseks järgmist.

Näide)

USB-ühendus: EPSON XXXX seeria

Võrguühendus: EPSON XXXX seeria (võrk)

Kui installite printeridraiverit mitu korda, võidakse luua printeridraiveri koopiad. Kui loodud on koopiad, näiteks „EPSON XXXX seeria (koopia 1)”, siis tehke kopeeritud draiveri ikoonil paremklõps ja seejärel klõpsake suvandil **Eemalda seade**.

■ **Printeri liides ei ole korrektselt seadistatud.**

Lahendused

Klõpsake printeridraiveri kaardil **Hooldus Printimisjärjek.**

Veenduge, et printeri port on asukohas **Atribuut > Port** menüüs **Printer** valitud õigesti, nagu allpool kirjeldatud.

USB-ühendus: **USBXXX**, Võrguühendus: **EpsonNet Print Port**

Ei saa printida Mac OSist

Veenduge, et arvuti ja printer on korrektselt ühendatud.

Probleemi põhjus ja lahendus võivad erineda sõltuvalt sellest, kas need on ühendatud või mitte.

Ühenduse oleku kontrollimine

Kasutage arvuti ja printeri oleku kontrollimiseks valikut EPSON Status Monitor.

1. Valige **Süsteemi eelistused** Apple menüüst > **Printerid ja skannerid** (või **Prindi ja skanni, Prindi ja faksi**) ja seejärel valige printer.
2. Klõpsake nuppu **Suvandid ja tarvikud > Suvandid > Ava printeriutiliit**.
3. Klõpsake nuppu **EPSON Status Monitor**.

Kui kuvatakse allesjäänud tinditasemeid, on ühendus arvuti ja printeri vahel edukalt loodud.

Kui ühendust ei loodud, kontrollige järgmist.

- Printerit ei tuvastataud võrguühenduse kaudu
[„Võrguga ei saa ühendust luua” lk 156](#)
- Printerit ei tuvastataud USB-ühenduse kaudu
[„Printer ei ühendu USB liidese kaudu \(Mac OS\)” lk 159](#)

Kui ühendus loodi, kontrollige järgmist.

- Printer tuvastati, kuid printimist ei saa teostada.
[„Printida ei saa isegi siis kui ühendus on loodud \(Mac OS\)” lk 160](#)

Võrguga ei saa ühendust luua

Probleemide põhjused võivad olla alljärgnevad.

Wi-Fi-ühenduse võrguseadmetega on midagi valesti.

Lahendused

Lülitage välja seadmed, mida soovite võrku ühendada. Oodake ligikaudu 10 sekundit ja seejärel lülitage seadme järgmises järjekorras sisse: ruuter, arvuti või nutiseade ja printer. Viige printer ja arvuti või nutiseade ruuterile lähemale, et soodustada raadiosidet, ning proovige seejärel uuesti võrgusätteid teha.

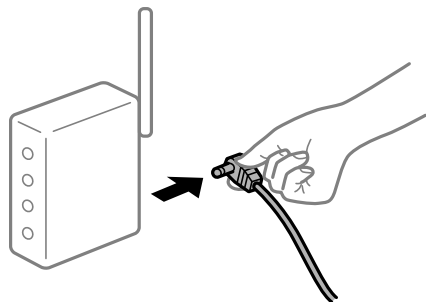

Seadmed ei saa juhtmeta ruuterilt signaale vastu võtta, sest need on üksteisest liiga kaugel.

Lahendused

Pärast arvuti või nutiseadme ja printeri juhtmeta ruuterile lähemale viimist lülitage juhtmeta ruuter välja ja seejärel uuesti sisse.

Juhtmeta ruuteri vahetamisel ei vasta seaded uuele ruuterile.

Lahendused

Tehke ühenduse seaded uuesti, et need vastaksid uuele juhtmeta ruuterile.

→ „Juhtmeta ruuteri asendamisel” lk 232

Arvutil või nutiseadmel ja nendega ühendatud arvutil on erinevad SSID-d.

Lahendused

Kui kasutate samaaegselt mitut juhtmeta ruuterit või kui juhtmeta ruuteril on mitu SSID-d ja seadmed on ühendatud erinevate SSID-dega, ei saa te juhtmeta ruuteriga ühendust luua.

Ühendage arvuti või nutiseade printeriga sama SSID-ga.

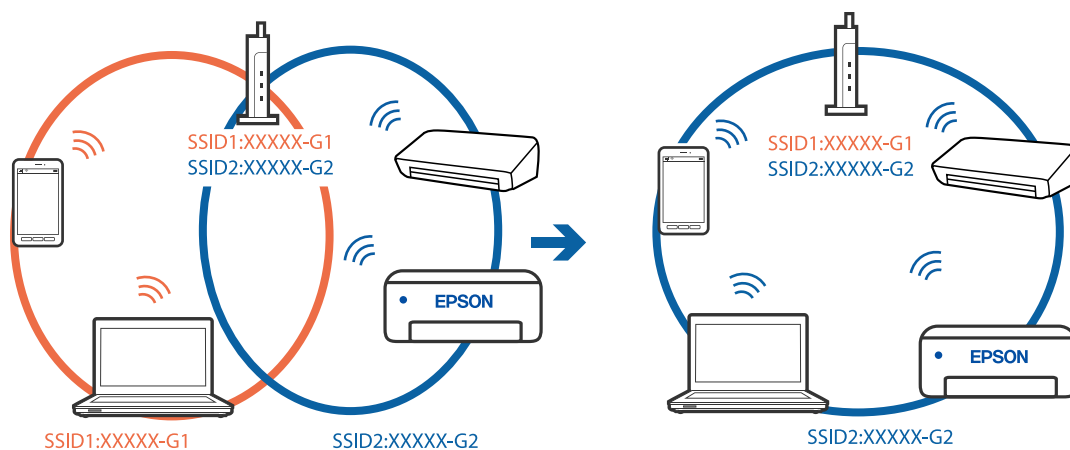

Juhtmeta ruuteri privaatsuseraldaja on aktiivne.

Lahendused

Enamik ruutereid on privaatsuseraldaja funktsiooniga, mis blokeerib sidet ühendatud seadmete vahel. Kui te ei saa luua ühendust printeri ja arvuti või nutiseadme vahel, ehkki need on ühendatud samasse võrku, inaktiveerige ruuteri privaatsuseraldaja. Lugege üksikasju juhtmevaba ruuteriga kaasnenud juhendist.

IP-aadrss ei ole korrektselt määratud.

Lahendused

Kui printerile määratud IP-aadress on 169.254.XXX.XXX ja alamvõrgumask on 255.255.0.0, siis ei pruugi olla IP-aadress määratud õigesti.

Valige printeri juhtpaneelil **Sätted** > **Üldsätted** > **Võrgusätted** > **Täpsem** ja seejärel kontrollige printerile määratud IP-aadressi ja alamvõrgumaski.

Lähtestage ruuter või lähtestage printeri võrgusätted.

➔ „Võrguühenduse uuesti seadistamine” lk 232

Probleem printeri võrgusätetega.

Lahendused

Proovige arvutist pääseda mis tahes veebisaidile veendumaks, et arvuti võrgusätted on õiged. Kui te ei pääse ühelegi veebisaidile, on probleem arvutis.

Kontrollige arvuti võrguühendust. Lugege üksikasju arvutiga kaasnenud dokumentatsioonist.

USB 3.0 porti ühendatud seade põhjustab raadiosageduslikke häireid.

Lahendused

Kui ühendate seadme Mac arvuti USB 3.0 liidesega, võib esineda raadiosagedushäireid. Kui te ei saa ühendust traadita kohtvõrguga (Wi-Fi) või kui toimingud muutuvad ebastabiilseks, proovige alljärgnevat.

Asetage USB 3.0 liidesega ühendatud seade arvutist kaugemale.

Ühendage 5 GHz vahemikus oleva SSID-ga.

➔ „Wi-Fi sätete määramine, sisestades SSID ja parooli” lk 236

Printeri kohtvõrguga ühendamisel on kasutatud seadmeid, mis toetavad standardit IEEE 802.3az (energiatõhus Ethernet).

Lahendused

Kui ühendate printeri Ethernetiga, kasutades seadmeid, mis toetavad standardit IEEE 802.3az (energiatõhus Ethernet), võivad olenevalt kasutatavast jaoturist või ruuterist esineda järgmised probleemid.

Ühendus muutub ebastabiilseks, ühendus printeriga katkeb pidevalt.

Printeriga ei õnnestu ühendust luua.

Side kiirus muutub aeglaseks.

Järgige allpool toodud samme standardi IEEE 802.3az keelamiseks printeris ja looge seejärel ühendus uuesti.

1. Eemaldage arvuti ja printeriga ühendatud Etherneti-kaabel.

2. Kui IEEE 802.3az on arvutis lubatud, keelake see.
Lugege üksikasju arvutiga kaasnenud dokumentatsioonist.
 3. Ühendage arvuti ja printer Etherneti-kaabliga otse.
 4. Printige printeriga võrguühenduse aruanne.
[„Võrguühenduse aruande printimine” lk 250](#)
 5. Vaadake võrguühenduse aruandelt printeri IP-aadressi.
 6. Avage arvutis Web Config.
Käivitage veebibrauser ja sisestage seejärel printeri IP-aadress.
[„Utiliidi Web Config käivitamine veebibrauseris” lk 269](#)
 7. Valige vahekaart **Network Settings** > **Wired LAN**.
 8. Suvandi **OFF** sätteks valige **IEEE 802.3az**.
 9. Klõpsake nuppu **Next**.
 10. Klõpsake nuppu **OK**.
 11. Eemaldage arvuti ja printeriga ühendatud Etherneti-kaabel.
 12. Kui keelasite sammus 2 arvutis standardi IEEE 802.3az, lubage see.
 13. Ühendage sammus 1 eemaldatud Etherneti-kaablid arvuti ja printeriga.
- Kui probleem ei kao, võib probleem olla põhjustatud mõne muu seadme mitte printeri poolt.

Printer ei ühendu USB liidese kaudu (Mac OS)

Võimalikud on alljärgnevad põhjused.

■ USB-kaabel ei ole elektrivõrgu pistikuga korrektselt ühendatud.

Lahendused

Ühendage USB-kaabel kindlalt printeri ja arvutiga.

■ Probleem USB-jaoturiga.

Lahendused

Kui kasutate USB-jaoturit, püüdke printer otse arvutiga ühendada.

■ Probleem USB-kaabli või USB-pordiga.

Lahendused

Kui USB-kaablit ei õnnestu tuvastada, siis vahetage porti või USB-kaablit.

Printida ei saa isegi siis kui ühendus on loodud (Mac OS)

Võimalikud on alljärgnevad põhjused.

■ Probleem püsivara või andmetega.

Lahendused

- Veenduge, et installitud on originaalne Epsoni printeridraiver (EPSON XXXXX). Kui installitud ei ole originaalset Epsoni printeridraiverit, on saadaolevad funktsioonid piiratud. Soovitame kasutada originaalset Epsoni printeridraiverit.
 - Kui printide suure andmemahuga kujutist, võib arvuti mälust puudu tulla. Printige kujutis madalama resolutsiooniga või väiksemas formaadis.
 - Kui olete katsetanud kõiki lahendusi ja pole endiselt probleemi lahendanud, desinstallige printeridraiver ja installige seejärel uuesti.
 - Probleemi võib õnnestuda kõrvaldada, kui värskendate tarkvara uusimale versioonile. Tarkvara oleku kontrollimiseks kasutage tarkvara värskendamise tööriista.
- ➔ „Veenduge, et installitud on originaalne Epsoni printeridraiver — Windows” lk 136
- ➔ „Veenduge, et installitud on originaalne Epsoni printeridraiver — Mac OS” lk 137
- ➔ „Rakenduste eraldi installimine ja desinstallimine” lk 135
- ➔ „Rakenduste ja püsivara värskendamine” lk 139

■ Probleem printeri olekuga.

Lahendused

Veenduge, et printeri olek ei oleks **Paus**.

Valige **Süsteemi eelistused Apple** menüüst > **Printerid ja skannerid** (või **Prindi ja skanni, Prindi ja faksi**) ja seejärel valige printer. Kui printeri töö on peatatud, klõpsake **Jätka**.

■ Kasutaja funktsioonipiirangud on printeris lubatud.

Lahendused

Printer ei pruugi printida, kui kasutaja funktsioonide piirang on aktiveeritud. Võtke ühendust printeri administraatoriga.

Printer ei suuda äkitselt võrgühenduse kaudu printida

Probleemide põhjused võivad olla alljärgnevad.

■ Võrgukeskkond on muutunud.

Lahendused

Kui olete vahetanud võrgukeskkonda, nagu ruuterit või teenusepakkujat, proovige uuesti määrata printeri võrgusätteid.

Ühendage arvuti või nutiseade printeriga sama SSID-ga.

➔ „Võrgühenduse uuesti seadistamine” lk 232

Wi-Fi-ühenduse võrguseadmetega on midagi valesti.

Lahendused

Lülitage välja seadmed, mida soovite võrku ühendada. Oodake ligikaudu 10 sekundit ja seejärel lülitage seadme järgmises järjekorras sisse: ruuter, arvuti või nutiseade ja printer. Viige printer ja arvuti või nutiseade ruuterile lähemale, et soodustada raadiosidet, ning proovige seejärel uuesti võrgusätteid teha.

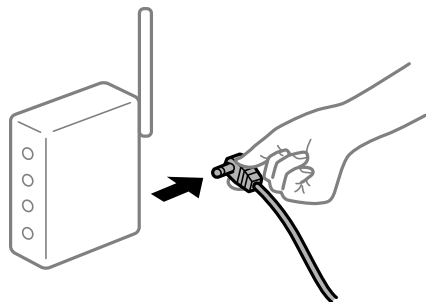

Printer ei ole võrguga ühendatud.

Lahendused

Valige **Sätted** > **Üldsätted** > **Võrgusätted** > **Ühenduse kontrollimine** ja seejärel printige võrguühenduse aruanne. Kui aruanne näitab, et võrguühenduse loomine nurjus, lugege võrguühenduse aruannet ja järgige väljaprintidil pakutud lahendusi.

➔ „Võrguühenduse aruande printimine” lk 250

Probleem printeri võrgusätetega.

Lahendused

Proovige arvutist pääseda mis tahes veebisaidile veendumaks, et arvuti võrgusätted on õiged. Kui te ei pääse ühelegi veebisaidile, on probleem arvutis.

Kontrollige arvuti võrguühendust. Lugege üksikasju arvutiga kaasnenud dokumentatsioonist.

Nutiseadmest ei saa printida

Veenduge, et nutiseade ja printer on korrektselt ühendatud.

Probleemi põhjus ja lahendus võivad erineda sõltuvalt sellest, kas need on ühendatud või mitte.

Ühenduse oleku kontrollimine

Kasutage nutiseadme ja printeri oleku kontrollimiseks Epsoni printimise rakendust.

Epsoni printimiserakenduse näited



Epson iPrint

Epson Smart
Panel

Leidke ja installige App Store'ist või Google Play poest Epsoni printimise rakendus, kui see pole veel installitud.

1. Käivitage nutiseadmel Epsoni printimise rakendus.

2. Veenduge, et printimise rakenduses kuvataks printeri nime.

Kui kuvatakse printeri nime, on ühendus nutiseadme ja printeri vahel edukalt loodud.

Kui kuvatakse alljärgnevat infot, ei loodud nutiseadme ja printeri vahel ühendust.

Printer is not selected.

Communication error.

Kui ühendust ei loodud, kontrollige järgmist.

Printerit ei tuvastatud võrguühenduse kaudu

[„Võrguga ei saa ühendust luua” lk 162](#)

Kui ühendus loodi, kontrollige järgmist.

Printer tuvastati, kuid printimist ei saa teostada.

[„Printida ei saa isegi siis kui ühendus on loodud \(iOS\)” lk 164](#)

Võrguga ei saa ühendust luua

Probleemide põhjused võivad olla alljärgnevad.

■ Wi-Fi-ühenduse võrguseadmetega on midagi valesti.

Lahendused

Lülitage välja seadmed, mida soovite võrku ühendada. Oodake ligikaudu 10 sekundit ja seejärel lülitage seadme järgmises järjekorras sisse: ruuter, arvuti või nutiseade ja printer. Viige printer ja arvuti või nutiseade ruuterile lähemale, et soodustada raadiosidet, ning proovige seejärel uuesti võrgusätteid teha.

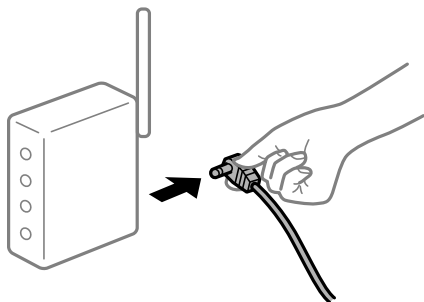

■ Seadmed ei saa juhtmeta ruuterilt signaale vastu võtta, sest need on üksteisest liiga kaugel.

Lahendused

Pärast arvuti või nutiseadme ja printeri juhtmeta ruuterile lähemale viimist lülitage juhtmeta ruuter välja ja seejärel uuesti sisse.

Juhtmeta ruuteri vahetamisel ei vasta seaded uuele ruuterile.

Lahendused

Tehke ühenduse seaded uuesti, et need vastaksid uuele juhtmeta ruuterile.

➔ „Juhtmeta ruuteri asendamisel” lk 232

Arvutil või nutiseadmel ja nendega ühendatud arvutil on erinevad SSID-d.

Lahendused

Kui kasutate samaaegselt mitut juhtmeta ruuterit või kui juhtmeta ruuteril on mitu SSID-d ja seadmed on ühendatud erinevate SSID-dega, ei saa te juhtmeta ruuteriga ühendust luua.

Ühendage arvuti või nutiseade printeriga sama SSID-ga.

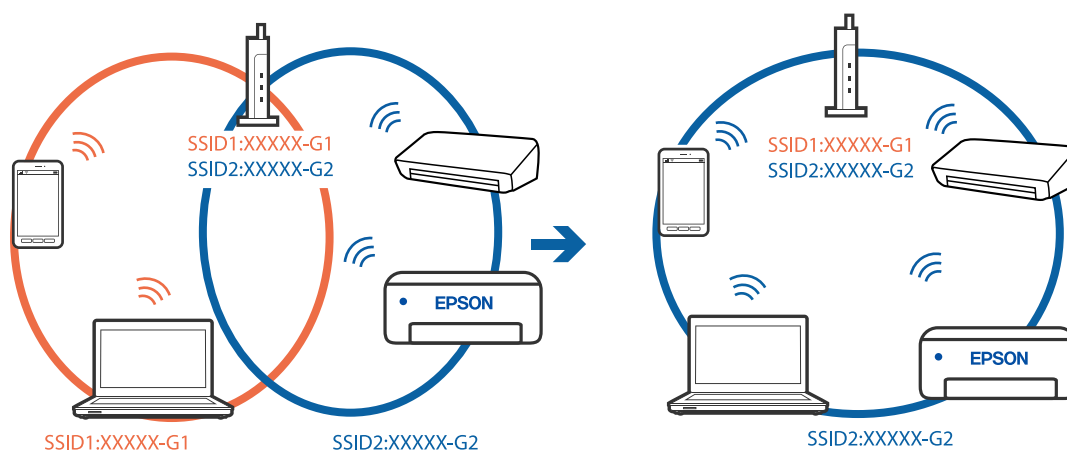

Juhtmeta ruuteri privaatsuseraldaja on aktiivne.

Lahendused

Enamik ruutereid on privaatsuseraldaja funktsiooniga, mis blokeerib sidet ühendatud seadmete vahel. Kui te ei saa luua ühendust printeri ja arvuti või nutiseadme vahel, ehkki need on ühendatud samasse võrku, inaktiveerige ruuteri privaatsuseraldaja. Lugege üksikasju juhtmevaba ruuteriga kaasnenud juhendist.

IP-adrss ei ole korrektselt määratud.

Lahendused

Kui printerile määratud IP-aadress on 169.254.XXX.XXX ja alamvõrgumask on 255.255.0.0, siis ei pruugi olla IP-aadress määratud õigesti.

Valige printeri juhtpaneelil **Sätted** > **Üldsätted** > **Võrgusätted** > **Täpsem** ja seejärel kontrollige printerile määratud IP-aadressi ja alamvõrgumaski.

Lähtestage ruuter või lähtestage printeri võrgusätted.

➔ „Võrguühenduse uuesti seadistamine” lk 232

Probleem nutiseadme võrgusätetega.

Lahendused

Proovige nutiseadmest pääseda mis tahes veebisaidile veendumaks, et nutiseadme võrgusätted on õiged. Kui te ei pääse ühelegi veebisaidile, on probleem nutiseadmes.

Kontrollige arvuti võrguühendust. Üksikasju vaadake nutiseadme dokumentatsioonist.

Printida ei saa isegi siis kui ühendus on loodud (iOS)

Võimalikud on alljärgnevad põhjused.

■ Paberi häälestuse autom. kuvamine on keelatud.

Lahendused

Aktiveerige **Paberi häälestuse autom. kuvamine** järgmises menüüs.

Sätted > Üldsätted > Printeri sätted > Paberilähte sätted > Paberi häälestuse autom. kuvamine

■ AirPrint on keelatud.

Lahendused

Aktiveerige AirPrint utiliidis Web Config.

→ „Rakendus printeritoimingute konfigureerimiseks (Web Config)” lk 269

Printer ei suuda äkitselt võrguühenduse kaudu printida

Probleemide põhjused võivad olla alljärgnevad.

■ Võrgukeskkond on muutunud.

Lahendused

Kui olete vahetanud võrgukeskkonda, nagu ruuterit või teenusepakkujat, proovige uuesti määrata printeri võrgusätted.

Ühendage arvuti või nutiseade printeriga sama SSID-ga.

→ „Võrguühenduse uuesti seadistamine” lk 232

■ Wi-Fi-ühenduse võrguseadmetega on midagi valesti.

Lahendused

Lülitage välja seadmed, mida soovite võrku ühendada. Oodake ligikaudu 10 sekundit ja seejärel lülitage seadme järgmises järjekorras sisse: ruuter, arvuti või nutiseade ja printer. Viige printer ja arvuti või nutiseade ruuterile lähemale, et soodustada raadiosidet, ning proovige seejärel uuesti võrgusätteid teha.

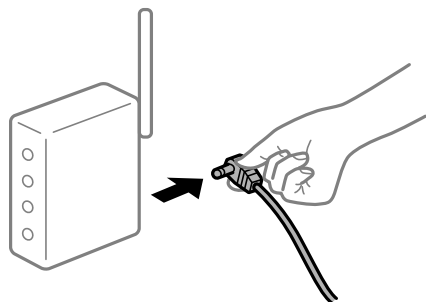

Printer ei ole võrguga ühendatud.

Lahendused

Valige **Sätted > Üldsätted > Võrgusätted > Ühenduse kontrollimine** ja seejärel printige võrguühenduse aruanne. Kui aruanne näitab, et võrguühenduse loomine nurjus, lugege võrguühenduse aruannet ja järgige väljaprindil pakutud lahendusi.

➔ „Võrguühenduse aruande printimine” lk 250

Probleem nutiseadme võrgusätetega.

Lahendused

Proovige nutiseadmest pääseda mis tahes veebisaidile veendumaks, et nutiseadme võrgusätted on õiged. Kui te ei pääse ühelegi veebisaidile, on probleem nutiseadmes.

Kontrollige arvuti võrguühendust. Üksikasju vaadake nutiseadme dokumentatsioonist.

Ei õnnestu alustada skannimist

Windows opsüsteemist ei saa skannimist käivitada

Veenduge, et arvuti ja printer on korrektselt ühendatud.

Probleemi põhjus ja lahendus võivad erineda sõltuvalt sellest, kas need on ühendatud või mitte.

Ühenduse oleku kontrollimine

Kasutage arvuti ja printeri oleku kontrollimiseks valikut Epson Printer Connection Checker. Võimalik, et probleemi saab lahendada sõltuvalt kontrolli tulemustest.

1. Tehke **Epson Printer Connection Checker** ikoonil topeltklõps.

Epson Printer Connection Checker käivitub.

Kui töölaual ei ole ikooni, kasutage Epson Printer Connection Checker käivitamiseks alljärgnevat meetodit.

- Windows 10

Klõpsake nuppu Start ja valige seejärel **Epson Software > Epson Printer Connection Checker**.

- Windows 8.1/Windows 8

Sisestage rakenduse nimi otsimise tuumnuppu ja valige seejärel kuvatud ikoon.

- Windows 7

Klõpsake nuppu Start ja valige seejärel **Kõik programmid > Epson Software > Epson Printer Connection Checker**.

2. Järgige kontrollimiseks ekraanil olevaid juhiseid.

Märkus.

Kui printeri nime ei kuvata, installige Epsoni originaal-printeridraiver.

„Veenduge, et installitud on originaalne Epsoni printeridraiver — Windows” lk 136

Kui olete probleemi tuvastanud, järgige ekraanil kuvatavat lahendust.

Kui te ei saa probleemi lahendada, kontrollige vastavalt olukorrale järgmist.

- Printerit ei tuvastatud võrguühenduse kaudu
[„Võrguga ei saa ühendust luua” lk 166](#)
- Printerit ei tuvastatud USB-ühenduse kaudu
[„Printer ei ühendu USB liidese kaudu \(Windows\)” lk 152](#)
- Printer tuvastati, kuid skannimist ei saa teostada.
[„Skannida ei saa isegi siis kui ühendus on korrektselt loodud \(Windows\)” lk 169](#)

Võrguga ei saa ühendust luua

Probleemide põhjused võivad olla alljärgnevad.

Wi-Fi-ühenduse võrguseadmetega on midagi valesti.

Lahendused

Lülitage välja seadmed, mida soovite võrku ühendada. Oodake ligikaudu 10 sekundit ja seejärel lülitage seadme järgmises järjekorras sisse: ruuter, arvuti või nutiseade ja printer. Viige printer ja arvuti või nutiseade ruuterile lähemale, et soodustada raadiosidet, ning proovige seejärel uuesti võrgusätteid teha.

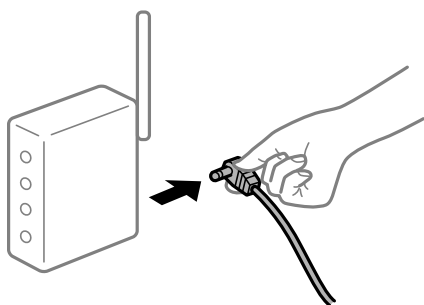

Seadmed ei saa juhtmeta ruuterilt signaale vastu võtta, sest need on üksteisest liiga kaugel.

Lahendused

Pärast arvuti või nutiseadme ja printeri juhtmeta ruuterile lähemale viimist lülitage juhtmeta ruuter välja ja seejärel uuesti sisse.

Juhtmeta ruuteri vahetamisel ei vasta seaded uuele ruuterile.

Lahendused

Tehke ühenduse seaded uuesti, et need vastaksid uuele juhtmeta ruuterile.

➔ [„Juhtmeta ruuteri asendamisel” lk 232](#)

Arvutil või nutiseadmel ja nendega ühendatud arvutil on erinevad SSID-d.

Lahendused

Kui kasutate samaaegselt mitut juhtmeta ruuterit või kui juhtmeta ruuteril on mitu SSID-d ja seadmed on ühendatud erinevate SSID-dega, ei saa te juhtmeta ruuteriga ühendust luua.

Ühendage arvuti või nutiseade printeriga sama SSID-ga.



Juhtmeta ruuteri privaatsuseraldaja on aktiivne.

Lahendused

Enamik ruutereid on privaatsuseraldaja funktsiooniga, mis blokeerib sidet ühendatud seadmete vahel. Kui te ei saa luua ühendust printeri ja arvuti või nutiseadme vahel, ehkki need on ühendatud samasse võrku, inaktiveerige ruuteri privaatsuseraldaja. Lugege üksikasju juhtmevaba ruuteriga kaasnenud juhendist.

IP-aadress ei ole korrektselt määratud.

Lahendused

Kui printerile määratud IP-aadress on 169.254.XXX.XXX ja alamvõrgumask on 255.255.0.0, siis ei pruugi olla IP-aadress määratud õigesti.

Valige printeri juhtpaneelil **Sätted** > **Üldsätted** > **Võrgusätted** > **Täpsem** ja seejärel kontrollige printerile määratud IP-aadressi ja alamvõrgumaski.

Lähtestage ruuter või lähtestage printeri võrgusätted.

➔ „Võrguühenduse uuesti seadistamine” lk 232

Probleem printeri võrgusätetega.

Lahendused

Proovige arvutist pääseda mis tahes veebisaidile veendumaks, et arvuti võrgusätted on õiged. Kui te ei pääse ühelegi veebisaidile, on probleem arvutis.

Kontrollige arvuti võrguühendust. Lugege üksikasju arvutiga kaasnenud dokumentatsioonist.

Printeri kohtvõrguga ühendamisel on kasutatud seadmeid, mis toetavad standardit IEEE 802.3az (energiatõhus Ethernet).

Lahendused

Kui ühendate printeri Ethernetiga, kasutades seadmeid, mis toetavad standardit IEEE 802.3az (energiatõhus Ethernet), võivad olenevalt kasutatavast jaoturist või ruuterist esineda järgmised probleemid.

- Ühendus muutub ebastabiilseks, ühendus printeriga katkeb pidevalt.
- Printeriga ei õnnestu ühendust luua.

- ❑ Side kiirus muutub aeglaseks.

Järgige allpool toodud samme standardi IEEE 802.3az keelamiseks printeris ja looge seejärel ühendus uuesti.

1. Eemaldage arvuti ja printeriga ühendatud Etherneti-kaabel.
2. Kui IEEE 802.3az on arvutis lubatud, keelake see.
Lugege üksikasju arvutiga kaasnenud dokumentatsioonist.
3. Ühendage arvuti ja printer Etherneti-kaabliga otse.
4. Printige printeriga võrguühenduse aruanne.
[„Võrguühenduse aruande printimine” lk 250](#)
5. Vaadake võrguühenduse aruandelt printeri IP-aadressi.
6. Avage arvutis Web Config.
Käivitage veebibrauser ja sisestage seejärel printeri IP-aadress.
[„Utiliidi Web Config käivitamine veebibrauseris” lk 269](#)
7. Valige vahekaart **Network Settings** > **Wired LAN**.
8. Suvandi **OFF** sätteks valige **IEEE 802.3az**.
9. Klõpsake nuppu **Next**.
10. Klõpsake nuppu **OK**.
11. Eemaldage arvuti ja printeriga ühendatud Etherneti-kaabel.
12. Kui keelasite sammus 2 arvutis standardi IEEE 802.3az, lubage see.
13. Ühendage sammus 1 eemaldatud Etherneti-kaablid arvuti ja printeriga.
Kui probleem ei kao, võib probleem olla põhjustatud mõne muu seadme mitte printeri poolt.

Printer ei ühendu USB liidese kaudu (Windows)

Võimalikud on alljärgnevad põhjused.

■ USB-kaabel ei ole elektrivõrgu pistikuga korrektselt ühendatud.

Lahendused

Ühendage USB-kaabel kindlalt printeri ja arvutiga.

■ Probleem USB-jaoturiga.

Lahendused

Kui kasutate USB-jaoturit, püüdke printer otse arvutiga ühendada.

■ **Probleem USB-kaabli või USB-pordiga.**

Lahendused

Kui USB-kaablit ei õnnestu tuvastada, siis vahetage porti või USB-kaablit.

Skannida ei saa isegi siis kui ühendus on korrektselt loodud (Windows)

■ **Kõrge eraldusvõimega skannimine võrgu kaudu.**

Lahendused

Proovige skannida madalama resolutsiooniga.

Mac OS opsüsteemist ei saa skannimist käivitada

Veenduge, et arvuti ja printer on korrektselt ühendatud.

Probleemi põhjus ja lahendus võivad erineda sõltuvalt sellest, kas need on ühendatud või mitte.

Ühenduse oleku kontrollimine

Kasutage arvuti ja printeri oleku kontrollimiseks valikut EPSON Status Monitor.

1. Valige **Süsteemi eelistused** Apple menüüst > **Printerid ja skannerid** (või **Prindi ja skanni, Prindi ja faksi**) ja seejärel valige printer.
2. Klõpsake nuppu **Suvandid ja tarvikud** > **Suvandid** > **Ava printeriutiliit**.
3. Klõpsake nuppu **EPSON Status Monitor**.

Kui kuvatakse allesjäänud tinditasemeid, on ühendus arvuti ja printeri vahel edukalt loodud.

Kui ühendust ei loodud, kontrollige järgmist.

- Printerit ei tuvastataud võrguühenduse kaudu
[„Võrguga ei saa ühendust luua” lk 169](#)
- Printerit ei tuvastataud USB-ühenduse kaudu
[„Printer ei ühendu USB liidese kaudu \(Mac OS\)” lk 159](#)

Kui ühendus loodi, kontrollige järgmist.

- Printer tuvastati, kuid skaneerimist ei saa teostada.
[„Skannida ei saa isegi siis kui ühendus on korrektselt loodud \(Mac OS\)” lk 173](#)

Võrguga ei saa ühendust luua

Probleemide põhjused võivad olla alljärgnevad.

Wi-Fi-ühenduse võrguseadmetega on midagi valesti.

Lahendused

Lülitage välja seadmed, mida soovite võrku ühendada. Oodake ligikaudu 10 sekundit ja seejärel lülitage seadme järgmises järjekorras sisse: ruuter, arvuti või nutiseade ja printer. Viige printer ja arvuti või nutiseade ruuterile lähemale, et soodustada raadiosidet, ning proovige seejärel uuesti võrgusätteid teha.

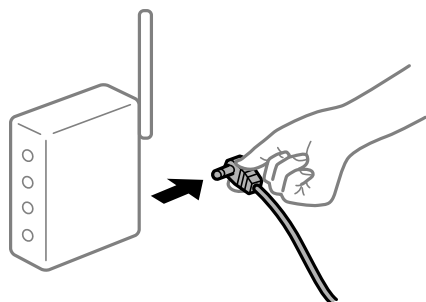

Seadmed ei saa juhtmeta ruuterilt signaale vastu võtta, sest need on üksteisest liiga kaugel.

Lahendused

Pärast arvuti või nutiseadme ja printeri juhtmeta ruuterile lähemale viimist lülitage juhtmeta ruuter välja ja seejärel uuesti sisse.

Juhtmeta ruuteri vahetamisel ei vasta seaded uuele ruuterile.

Lahendused

Tehke ühenduse seaded uuesti, et need vastaksid uuele juhtmeta ruuterile.

→ „Juhtmeta ruuteri asendamisel” lk 232

Arvutil või nutiseadmel ja nendega ühendatud arvutil on erinevad SSID-d.

Lahendused

Kui kasutate samaaegselt mitut juhtmeta ruuterit või kui juhtmeta ruuteril on mitu SSID-d ja seadmed on ühendatud erinevate SSID-dega, ei saa te juhtmeta ruuteriga ühendust luua.

Ühendage arvuti või nutiseade printeriga sama SSID-ga.

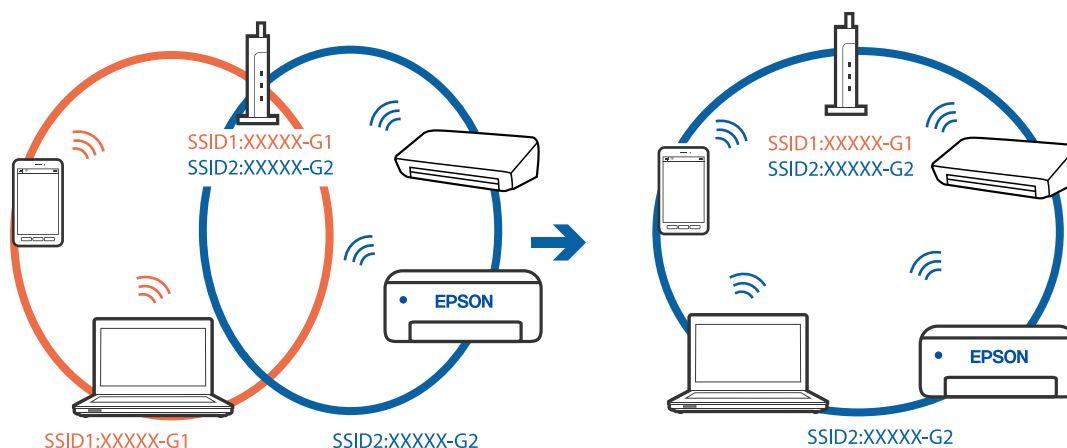

■ Juhtmeta ruuteri privaatsuseraldaja on aktiivne.

Lahendused

Enamik ruutereid on privaatsuseraldaja funktsiooniga, mis blokeerib sidet ühendatud seadmete vahel. Kui te ei saa luua ühendust printeri ja arvuti või nutiseadme vahel, ehkki need on ühendatud samasse võrku, inaktiveerige ruuteri privaatsuseraldaja. Lugege üksikasju juhtmevaba ruuteriga kaasnenud juhendist.

■ IP-aadrss ei ole korrektselt määratud.

Lahendused

Kui printerile määratud IP-aadress on 169.254.XXX.XXX ja alamvõrgumask on 255.255.0.0, siis ei pruugi olla IP-aadress määratud õigesti.

Valige printeri juhtpaneelil **Sätted** > **Üldsätted** > **Võrgusätted** > **Täpsem** ja seejärel kontrollige printerile määratud IP-aadressi ja alamvõrgumaski.

Lähtestage ruuter või lähtestage printeri võrgusätted.

➔ „Võrguühenduse uuesti seadistamine” lk 232

■ Probleem printeri võrgusätetega.

Lahendused

Proovige arvutist pääseda mis tahes veebisaidile veendumaks, et arvuti võrgusätted on õiged. Kui te ei pääse ühelegi veebisaidile, on probleem arvutis.

Kontrollige arvuti võrguühendust. Lugege üksikasju arvutiga kaasnenud dokumentatsioonist.

■ USB 3.0 porti ühendatud seade põhjustab raadiosageduslikke häireid.

Lahendused

Kui ühendate seadme Mac arvuti USB 3.0 liidesega, võib esineda raadiosagedushäireid. Kui te ei saa ühendust traadita kohtvõrguga (Wi-Fi) või kui toimingud muutuvad ebastabiilseks, proovige alljärgnevat.

Asetage USB 3.0 liidesega ühendatud seade arvutist kaugemale.

Ühendage 5 GHz vahemikus oleva SSID-ga.

➔ „Wi-Fi sätete määramine, sisestades SSID ja parooli” lk 236

■ Printeri kohtvõrguga ühendamisel on kasutatud seadmeid, mis toetavad standardit IEEE 802.3az (energiatõhus Ethernet).

Lahendused

Kui ühendate printeri Ethernetiga, kasutades seadmeid, mis toetavad standardit IEEE 802.3az (energiatõhus Ethernet), võivad olenevalt kasutatavast jaoturist või ruuterist esineda järgmised probleemid.

Ühendus muutub ebastabiilseks, ühendus printeriga katkeb pidevalt.

Printeriga ei õnnestu ühendust luua.

Side kiirus muutub aeglaseks.

Järgige allpool toodud samme standardi IEEE 802.3az keelamiseks printeris ja looge seejärel ühendus uuesti.

1. Eemaldage arvuti ja printeriga ühendatud Etherneti-kaabel.

2. Kui IEEE 802.3az on arvutis lubatud, keelake see.
Lugege üksikasju arvutiga kaasnenud dokumentatsioonist.
3. Ühendage arvuti ja printer Etherneti-kaabliga otse.
4. Printige printeriga võrguühenduse aruanne.
[„Võrguühenduse aruande printimine” lk 250](#)
5. Vaadake võrguühenduse aruandelt printeri IP-aadressi.
6. Avage arvutis Web Config.
Käivitage veebibrauser ja sisestage seejärel printeri IP-aadress.
[„Utiliidi Web Config käivitamine veebibrauseris” lk 269](#)
7. Valige vahekaart **Network Settings** > **Wired LAN**.
8. Suvandi **OFF** sätteks valige **IEEE 802.3az**.
9. Klõpsake nuppu **Next**.
10. Klõpsake nuppu **OK**.
11. Eemaldage arvuti ja printeriga ühendatud Etherneti-kaabel.
12. Kui keelasite sammus 2 arvutis standardi IEEE 802.3az, lubage see.
13. Ühendage sammus 1 eemaldatud Etherneti-kaablid arvuti ja printeriga.
Kui probleem ei kao, võib probleem olla põhjustatud mõne muu seadme mitte printeri poolt.

Printer ei ühendu USB liidese kaudu (Mac OS)

Võimalikud on alljärgnevad põhjused.

■ **USB-kaabel ei ole elektrivõrgu pistikuga korrektselt ühendatud.**

Lahendused

Ühendage USB-kaabel kindlalt printeri ja arvutiga.

■ **Probleem USB-jaoturiga.**

Lahendused

Kui kasutate USB-jaoturit, püüdke printer otse arvutiga ühendada.

■ **Probleem USB-kaabli või USB-pordiga.**

Lahendused

Kui USB-kaablit ei õnnestu tuvastada, siis vahetage porti või USB-kaablit.

Skannida ei saa isegi siis kui ühendus on korrektselt loodud (Mac OS)

■ Kõrge eraldusvõimega skannimine võrgu kaudu.

Lahendused

Proovige skannida madalama resolutsiooniga.

Nutiseadmest ei saa skannimist käivitada

Veenduge, et nutiseade ja printer on korrektselt ühendatud.

Probleemi põhjus ja lahendus võivad erineda sõltuvalt sellest, kas need on ühendatud või mitte.

Ühenduse oleku kontrollimine

Kasutage nutiseadme ja printeri oleku kontrollimiseks Epsoni printimise rakendust.

Epsoni printimiserakenduse näited



Epson iPrint

Epson Smart
Panel

Leidke ja installige App Store'ist või Google Play poest Epsoni printimise rakendus, kui see pole veel installitud.

1. Käivitage nutiseadmel Epsoni printimise rakendus.
2. Veenduge, et printimise rakenduses kuvataks printeri nime.
Kui kuvatakse printeri nime, on ühendus nutiseadme ja printeri vahel edukalt loodud.
Kui kuvatakse alljärgnevat infot, ei loodud nutiseadme ja printeri vahel ühendust.

Printer is not selected.

Communication error.

Kui ühendust ei loodud, kontrollige järgmist.

Printerit ei tuvastatud võrguühenduse kaudu

[„Võrguga ei saa ühendust luua” lk 173](#)

Kui ühendus loodi, kontrollige järgmist.

Printer tuvastati, kuid skannimist ei saa teostada.

[„Printida ei saa isegi siis kui ühendus on loodud \(iOS\)” lk 164](#)

Võrguga ei saa ühendust luua

Probleemide põhjused võivad olla alljärgnevad.

Wi-Fi-ühenduse võrguseadmetega on midagi valesti.

Lahendused

Lülitage välja seadmed, mida soovite võrku ühendada. Oodake ligikaudu 10 sekundit ja seejärel lülitage seadme järgmises järjekorras sisse: ruuter, arvuti või nutiseade ja printer. Viige printer ja arvuti või nutiseade ruuterile lähemale, et soodustada raadiosidet, ning proovige seejärel uuesti võrgusätteid teha.

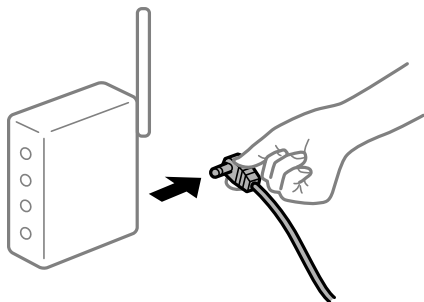

Seadmed ei saa juhtmeta ruuterilt signaale vastu võtta, sest need on üksteisest liiga kaugel.

Lahendused

Pärast arvuti või nutiseadme ja printeri juhtmeta ruuterile lähemale viimist lülitage juhtmeta ruuter välja ja seejärel uuesti sisse.

Juhtmeta ruuteri vahetamisel ei vasta seaded uuele ruuterile.

Lahendused

Tehke ühenduse seaded uuesti, et need vastaksid uuele juhtmeta ruuterile.

→ „Juhtmeta ruuteri asendamisel” lk 232

Arvutil või nutiseadmel ja nendega ühendatud arvutil on erinevad SSID-d.

Lahendused

Kui kasutate samaaegselt mitut juhtmeta ruuterit või kui juhtmeta ruuteril on mitu SSID-d ja seadmed on ühendatud erinevate SSID-dega, ei saa te juhtmeta ruuteriga ühendust luua.

Ühendage arvuti või nutiseade printeriga sama SSID-ga.

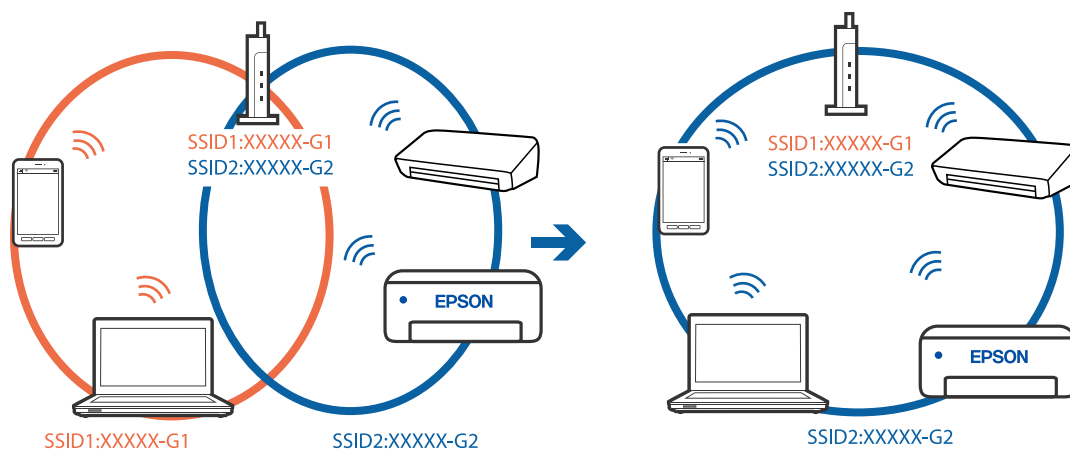

■ Juhtmeta ruuteri privaatsuseraldaja on aktiivne.

Lahendused

Enamik ruutereid on privaatsuseraldaja funktsiooniga, mis blokeerib sidet ühendatud seadmete vahel. Kui te ei saa luua ühendust printeri ja arvuti või nutiseadme vahel, ehkki need on ühendatud samasse võrku, inaktiveerige ruuteri privaatsuseraldaja. Lugege üksikasju juhtmevaba ruuteriga kaasnenud juhendist.

■ IP-aadrss ei ole korrektselt määratud.

Lahendused

Kui printerile määratud IP-aadress on 169.254.XXX.XXX ja alamvõrgumask on 255.255.0.0, siis ei pruugi olla IP-aadress määratud õigesti.

Valige printeri juhtpaneelil **Sätted** > **Üldsätted** > **Võrgusätted** > **Täpsem** ja seejärel kontrollige printerile määratud IP-aadressi ja alamvõrgumaski.

Lähtestage ruuter või lähtestage printeri võrgusätted.

➔ „Võrguühenduse uuesti seadistamine” lk 232

■ Probleem nutiseadme võrgusätetega.

Lahendused

Proovige nutiseadmest pääseda mis tahes veebisaidile veendumaks, et nutiseadme võrgusätted on õiged. Kui te ei pääse ühelegi veebisaidile, on probleem nutiseadmes.

Kontrollige arvuti võrguühendust. Üksikasju vaadake nutiseadme dokumentatsioonist.

Skannitud kujutisi ei saa ühiskausta salvestada

Teated kuvatakse juhtpaneelil

Tõrketeadete juhtpaneelil kuvamisel kontrollige probleemi lahendamiseks teadet või järgmist loendit.

Teated	Lahendused
DNS-i tõrge. Kontrollige DNS-i sätteid.	<p>Arvutiga ei õnnestu ühendust luua. Kontrollige järgmist.</p> <ul style="list-style-type: none"> <input type="checkbox"/> Veenduge, et aadress printeri kontaktiloendis ja ühiskausta aadress oleks samad. <input type="checkbox"/> Kui arvuti IP-aadress on staatiline ja määratud käsitsi, muutke arvuti nimi võrgutees IP-aadressiks. Näide: muutke \\EPSON02\SCAN nimeks \\192.168.xxx.xxx\SCAN <input type="checkbox"/> Veenduge, et arvuti oleks sisse lülitatud ja ei oleks unerežiimis. Kui arvuti on unerežiimis, ei saa te skannitud kujutisi ühiskausta salvestada. <input type="checkbox"/> Lülitage ajutiselt välja arvuti tulemüür ja turbetarkvara. Kui see kustutab tõrke, kontrollige turbetarkvara sätteid. <input type="checkbox"/> Kui võrgukohaks on valitud Avalik võrk, ei saa te skannitud kujutisi ühiskausta salvestada. Seadistage iga pordi jaoks edasisaatmise sätteid. <input type="checkbox"/> Kui kasutate sülearvutit ja IP-aadressiks on määratud DHCP, võib IP-aadress võrguga uuesti ühenduse loomisel muutuda. Hankige IP-aadress uuesti. <input type="checkbox"/> Kontrollige, kas DNS-i säte on õige. DNS-i sätete kohta küsige oma võrguadministraatorilt. <input type="checkbox"/> Arvuti nimi ja IP-aadress võivad olla erinevad, kui DNS-serveri haldustabelit ei ole värskendatud. Pöörduge oma DNS-serveri administraatori poole.
Tõrge autentimistõrge. Kontrollige autentimismeetodit, autenditud kontot ja autenditud parooli.	<p>Veenduge, et kasutajanimi ja parool oleksid arvutis ja printeri kontaktides õiged. Samuti kontrollige, et parool ei oleks aegunud.</p>
Sidetõrge. Kontrollige Wi-Fi-ühendust võrguühendust.	<p>Kontaktiloendis registreeritud võrgukaustaga ei õnnestu ühendust luua. Kontrollige järgmist.</p> <ul style="list-style-type: none"> <input type="checkbox"/> Veenduge, et Use Microsoft network sharing oleks rakenduses Web Config lubatud. Valige Network > MS Network rakenduses Web Config. <input type="checkbox"/> Veenduge, et aadress printeri kontaktiloendis ja ühiskausta aadress oleks samad. <input type="checkbox"/> Pääsuõigused kontaktiloendis olevale kasutajale tuleb lisada ühiskausta atribuutide vahekaartidel Ühiskasutus ja Turve. Lisaks tuleb kasutaja õigused seada „lubatuks“.
Faili nimi on juba kasutusel. Andke failile uus nimi ja proovige uuesti.	<p>Muutke failinime sätteid. Vastasel korral tuleb failid teisaldada või kustutada või muuta ühiskaustas failinime.</p>
Skannitud fail(id) on liiga suur(ed). Ainult XX leht(e) on saadetud. Kontrollige, kas Asukohas on piisavalt ruumi.	<p>Arvutis ei ole piisavalt kettaruumi. Suurendage arvutis vaba mälumahtu.</p>

Tõrke tekkimise koha kontrollimine

Lahendused

Kui salvestate skannitud kujutisi ühiskausta, toimub salvestamisprotsess alljärgnevalt. Te saate kontrollida, kus kohas tekkis tõrge.

Üksused	Toiming	Tõrketeated
Ühendamine	Printerist arvutiga ühenduse loomine.	DNS-i tõrge. Kontrollige DNS-i sätteid.

Üksused	Toiming	Tõrketeated
Arvutisse sisselogimine	Logige kasutajanime ja parooliga arvutisse sisse.	Tõrge autentimistõrge. Kontrollige autentimismeetodit, autenditud kontot ja autenditud parooli.
Salvestuskausta kontrollimine	Kontrollige ühiskausta võrguteed.	Sidetõrge. Kontrollige Wi-Fi-ühendust võrguühendust.
Failinime kontrollimine	Kontrollige, kas on olemas sama nimega fail nagu see, mida tahate kausta salvestada.	Faili nimi on juba kasutusel. Andke failile uus nimi ja proovige uuesti.
Faili kirjutamine	Kirjutage uus fail.	Skannitud fail(id) on liiga suur(ed). Ainult XX leht(e) on saadetud. Kontrollige, kas Asukohas on piisavalt ruumi.

Skannitud kujutiste salvestamisele kulub palju aega

■ Nime lahendamise vastamine „Domeeninimi“ ja „IP-aadress“ puhul võtab väga kaua aega.

Lahendused

Kontrollige alljärgnevat.

- Kontrollige, kas DNS-i säte on õige.
- Veenduge, et kõik DNS-i sätted oleksid õiged, kui olete rakenduses Web Config.
- Kontrollige, kas DNS-i domeeninimi on õige.

Fakse ei saa saata või vastu võtta

Fakse ei saa saata või vastu võtta

Võimalikud on alljärgnevad põhjused.

■ Telefoni seinapistmikuga esineb probleeme.

Lahendused

Veenduge, et telefonikontakt töötab, ühendades sellega telefoni ja proovides seda. Kui te ei saa kõnesid teha ega vastu võtta, võtke ühendust oma sideettevõttega.

■ Telefoniliini ühendamisega esineb probleeme.

Lahendused

Valige juhtpaneelil **Sätted** > **Üldsätted** > **Faksi sätted** > **Kontrollige faksiühendust**, et käivitada automaatne faksiühenduse kontroll. Proovige aruandes trükitud lahendusi.

■ Esineb sidetõrge.

Lahendused

Valige juhtpaneelil **Aeglane(9600 bit/s)** suvandis **Sätted** > **Üldsätted** > **Faksi sätted** > **Põhisätted** > **Faksi kiirus**.

■ DSL-telefoniliiniga on loodud ühendus ilma DSL-filtrita.

Lahendused

DSL-telefoniliini ühendamiseks tuleb kasutada sisseehitatud DSL-filtriga DSL-modemit või installida liinile eraldi DSL-filter. Võtke ühendust DSL-i pakkujaga.

[„DSL-i või ISDN-i ühendamine” lk 344](#)

■ DSL-telefoniliini ühendamisel esineb DSL-filtriga probleeme.

Lahendused

Kui te ei saa faksi saata või vastu võtta, ühendage printer otse telefoniliini seinapistmikku, et näha, kas printeriga saab faksi saata. Kui see toimib, võib probleemi põhjuseks olla DSL-filter. Võtke ühendust DSL-i pakkujaga.

Faksi ei saa saata

Võimalikud on alljärgnevad põhjused.

■ Ühendusliiniks on valitud PSTN asutuses, kus on kasutusel kodukeskjaam (PBX).

Lahendused

Valige juhtpaneelil **PBX** suvandis **Sätted > Üldsätted > Faksi sätted > Põhisätted > Sideliini tüüp**.

■ Fakside saatmine ilma pääsukoodi sisestamata keskkonnas, kus on installitud PBX.

Lahendused

Kui telefonisüsteem nõuab välisliini jaoks välissuunakoodi, registreerige printeris suunakood ja sisestage faksi saatmisel faksinumbri algusesse märk # (numbriosund).

■ Väljuvate fakside päiseteavet ei registreerita.

Lahendused

Valige **Sätted > Üldsätted > Faksi sätted > Põhisätted > Päis** ja seadistage päiseteave. Mõned faksiseadmed lükkavad päiseteabeta sissetulevad faksid automaatselt tagasi.

■ Teie helistaja ID on blokeeritud.

Lahendused

Pöörduge oma sideteenuse pakkuja poole, et helistaja ID deblokeerida. Mõned telefonid või faksiseadmed lükkavad anonüümsed kõned automaatselt tagasi.

■ Adressaadi faksinumber on vale.

Lahendused

Kontrollige, kas teie kontakti loendis registreeritud või klahvistikuga otse sisestatud adressaadi number on õige. Või küsige adressaadilt, kas faksinumber on õige.

■ Adressaadi faksiaparaat ei ole faksi vastuvõtmiseks valmis.

Lahendused

Küsi adressaadilt, kas tema faksiaparaat on faksi vastuvõtmiseks valmis.

■ Saadetud andmete maht on liiga suur.

Lahendused

Saate saadetava faksi andmemahtu vähendada järgmiselt.

- Kui saadate ühevärvilise faksi, lubage **Otsesaatmine** menüüs **Faks > Faksi sätted > Faksi saatmise sätted**.

„Ühevärvilise dokumendi mitme lehekülje saatmine (Otsesaatmine)” lk 109

- Ühendatud telefoni kasutamine

„Fakside saatmine välisest telefoniseadmest valimise teel” lk 109

- Originaalide eraldamine

Faksi ei saa vastu võtta

Võimalikud on alljärgnevad põhjused.

■ Kõneedastusteenuse tellimine.

Lahendused

Kui olete tellinud kõne edasisaatmise teenuse, ei pruugi printer fakse vastu võtta. Võtke ühendust teenusepakkujaga.

■ Suvandi Vastuvõtturežiim säte on Käsi, kui printeriga on ühendatud väline telefoniaparaat.

Lahendused

Kui printeriga on ühendatud ja sellega jagab telefoniliini väline telefoniaparaat, valige **Sätted > Üldsätted > Faksi sätted > Põhisätted** ja seadke suvandi **Vastuvõtturežiim** sätteks **Auto**.

■ Sisendkaustas ei ole piisavalt vaba mälu.

Lahendused

Sisendkausta on salvestatud 100 vastu võetud dokumenti. Kustutage ebavajalikud dokumendid.

■ Vastuvõetud fakse salvestav arvuti ei ole sisse lülitatud.

Lahendused

Kui olete valinud sätte vastuvõetud fakside salvestamiseks arvutisse, lülitage arvuti sisse. Vastuvõetud faks kustutatakse, kui see on arvutisse salvestatud.

■ Saatja faksinumber on registreeritud loendis Tagasilükatavate numbrite loend.

Lahendused

Veenduge enne kustutamist, et saatja numbrit oleks võimalik loendist **Tagasilükatavate numbrite loend** kustutada. Kustutage see asukohast **Sätted > Üldsätted > Faksi sätted > Põhisätted > Faksi tagasilükkamine > Redigeeri blokeeritud numbrite loend**. Või keelake **Tagasilükatavate numbrite loend** suvandis **Sätted > Üldsätted > Faksi sätted > Põhisätted > Faksi tagasilükkamine > Faksi tagasilükkamine**. Selles loendis registreerimata numbritelt saadetud faksid blokeeritakse, kui see säte on lubatud.

■ Saatja faksinumber ei ole kontaktiloendis registreeritud.

Lahendused

Registreerige saatja faksinumber kontaktiloendis. Või keelake **Registreerimata kontaktid** suvandis **Sätted > Üldsätted > Faksi sätted > Põhisätted > Faksi tagasilükkamine > Faksi tagasilükkamine**. Selles loendis registreerimata numbritelt saadetud faksid blokeeritakse.

■ Saatja on saatnud faksi ilma päise teabeta.

Lahendused

Küsi saatjalt, kas päise teave on tema faksiseadmes seadistatud. Või keelake **Faksipäise tühik blokeeritud** suvandis **Sätted > Üldsätted > Faksi sätted > Põhisätted > Faksi tagasilükkamine > Faksi tagasilükkamine**. Ilma päise teabeta faksid blokeeritakse, kui see säte on lubatud.

Fakse ei saa määratud adressaadile saata

■ Kontaktiloendis registreeritud suvandi Faksi kiirus säte on vale.

Lahendused

Valige kontaktiloendist adressaat ja seejärel **Redigeeri > Faksi kiirus > Aeglane(9600 bit/s)**.

Faksi ei saa saata määratud ajal

■ Printeri kuupäev ja kellaaeg on valed.

Lahendused

Valige **Sätted > Üldsätted > Põhisätted > Kuupäeva/kellaaja sätted** ja seadke kuupäev ja kellaaeg õigeks.

Fakse saadetakse vales formaadis

Võimalikud on alljärgnevad põhjused.

■ Originaalid ei ole õigesti paigutatud.

Lahendused

- Veenduge, et originaal on paigutatud õigesti vastu joondusmärke.
- Kui skannitud kujutise servad puuduvad, liigutage originaali veidi skanneriklaasi servast eemale. Te ei saa skaneerida piirkonda, mis jääb skanneri klaasi servast umbes 1,5 mm (0,06 tolli) kaugusele.

➔ „Aldokumentide paigutamine” lk 33

■ Skanneri klaasil või originaalidel esineb tolmu või plekke.

Lahendused

Eemaldage originaalidele kleepunud tolmu või mustus ja puhastage skanneri klaasi.

➔ „Komponendi Skanneri klaas puhastamine” lk 131

Vastuvõetud fakse ei saa salvestada mäluseadmele

Võimalikud on alljärgnevad põhjused.

■ Vastuvõetud fakside välisele mäluseadmele salvestamise säte on keelatud.

Lahendused

Valige **Sätted > Üldsätted > Faksi sätted > Vastuvõtmise sätted** ja seejärel lubage igas menüüs **Salvesta mäluseadmesse**.

■ Mäluseade ei ole printeriga ühendatud.

Lahendused

Ühendage printeriga mäluseade, millele olete loonud kausta fakside salvestamiseks. Kui faksid on seadmesse salvestatud, kustutatakse need printeri mälust.

■ Seadmes ei ole piisavalt vaba ruumi.

Lahendused

Kustutage ruumi vabastamiseks seadmest ebavajalikud andmed. Või ühendage muu seade, milles on piisavalt vaba ruumi.

■ Mäluseade on kirjutuskaitstud.

Lahendused

Keelake mäluseadme kirjutuskaitse.

Vastuvõetud fakse ei prindita välja

Võimalikud on alljärgnevad põhjused.

■ Printeris on esinenud tõrge, nt paberiummistus.

Lahendused

Kõrvaldage tõrge ja paluge saatjal faks uuesti saata.

■ Vastuvõetud fakside printimine on praeguste sätetega keelatud.

Lahendused

Kui suvandi **Salvesta arvutisse** säte on **Jah**, valige sätteks **Jah ja prindi**. Või keelake **Salvesta sisendkausta** ja **Salvesta arvutisse** lubab printimist.

Suvandid **Salvesta sisendkausta** ja **Salvesta arvutisse** leiate asukohast **Sätted > Üldsätted > Faksi sätted > Vastuvõtmise sätted > Faksi väljund**.

Fakse ei saa saata ega vastu võtta (Windows)

Veenduge, et arvuti ja printer oleksid õigesti ühendatud. Probleemi põhjus ja lahendus võivad erineda sõltuvalt sellest, kas need on ühendatud või mitte.

Ühenduse oleku kontrollimine

Kasutage arvuti ja printeri oleku kontrollimiseks valikut Epson Printer Connection Checker. Võimalik, et probleemi saab lahendada sõltuvalt kontrolli tulemustest.

1. Tehke **Epson Printer Connection Checker** ikoonil topeltklõps.

Epson Printer Connection Checker käivitub.

Kui töölaua ei ole ikooni, kasutage Epson Printer Connection Checker käivitamiseks alljärgnevat meetodit.

- Windows 10

Klõpsake nuppu Start ja valige seejärel **Epson Software > Epson Printer Connection Checker**.

- Windows 8.1/Windows 8

Sisestage rakenduse nimi otsimise tuumnuppu ja valige seejärel kuvatud ikoon.

- Windows 7

Klõpsake nuppu Start ja valige seejärel **Kõik programmid > Epson Software > Epson Printer Connection Checker**.

2. Järgige kontrollimiseks ekraanil olevaid juhiseid.

Märkus.

Kui printeri nime ei kuvata, installige Epsoni originaal-printeridraiver.

„Veenduge, et installitud on originaalne Epsoni printeridraiver — Windows” lk 136

Kui olete probleemi tuvastanud, järgige ekraanil kuvatavat lahendust.

Kui te ei saa probleemi lahendada, kontrollige vastavalt olukorrale järgmist.

- Printerit ei tuvastataud võrguühenduse kaudu

„Võrguga ei saa ühendust luua” lk 149

- Printerit ei tuvastataud USB-ühenduse kaudu

„Printer ei ühendu USB liidese kaudu (Windows)” lk 152

- Printer tuvastati, kuid printimist ei saa teostada.

„Printida ei saa isegi siis kui ühendus on loodud (Windows)” lk 152

Võrguga ei saa ühendust luua

Probleemide põhjused võivad olla alljärgnevad.

Wi-Fi-ühenduse võrguseadmetega on midagi valesti.

Lahendused

Lülitage välja seadmed, mida soovite võrku ühendada. Oodake ligikaudu 10 sekundit ja seejärel lülitage seadme järgmises järjekorras sisse: ruuter, arvuti või nutiseade ja printer. Viige printer ja arvuti või nutiseade ruuterile lähemale, et soodustada raadiosidet, ning proovige seejärel uuesti võrgusätteid teha.

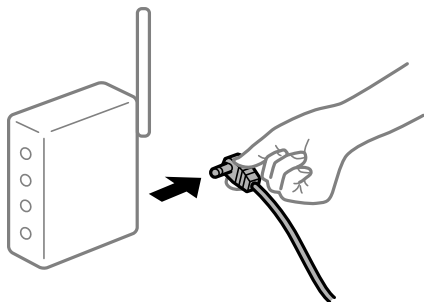

Seadmed ei saa juhtmeta ruuterilt signaale vastu võtta, sest need on üksteisest liiga kaugel.

Lahendused

Pärast arvuti või nutiseadme ja printeri juhtmeta ruuterile lähemale viimist lülitage juhtmeta ruuter välja ja seejärel uuesti sisse.

Juhtmeta ruuteri vahetamisel ei vasta seaded uuele ruuterile.

Lahendused

Tehke ühenduse seaded uuesti, et need vastaksid uuele juhtmeta ruuterile.

→ „Juhtmeta ruuteri asendamisel” lk 232

Arvutil või nutiseadmel ja nendega ühendatud arvutil on erinevad SSID-d.

Lahendused

Kui kasutate samaaegselt mitut juhtmeta ruuterit või kui juhtmeta ruuteril on mitu SSID-d ja seadmed on ühendatud erinevate SSID-dega, ei saa te juhtmeta ruuteriga ühendust luua.

Ühendage arvuti või nutiseade printeriga sama SSID-ga.

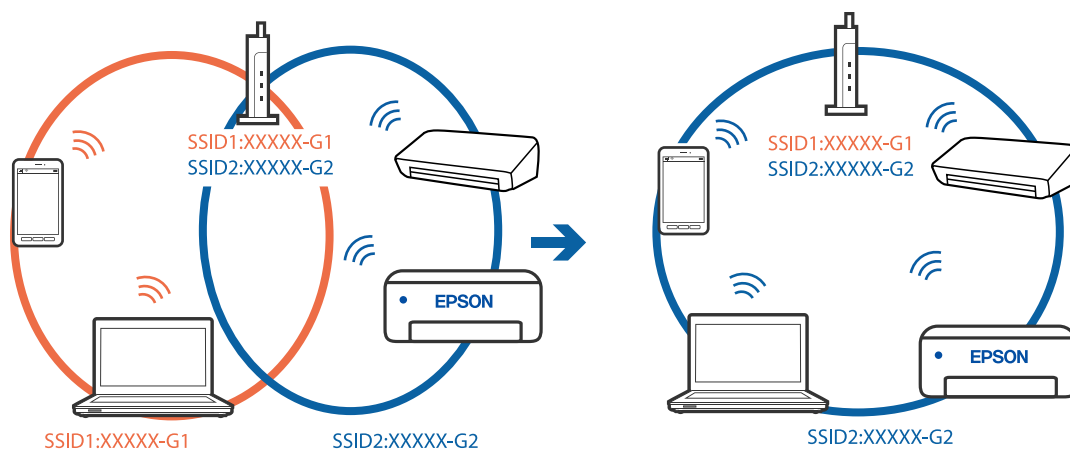

Juhtmeta ruuteri privaatsuseraldaja on aktiivne.

Lahendused

Enamik ruutereid on privaatsuseraldaja funktsiooniga, mis blokeerib sidet ühendatud seadmete vahel. Kui te ei saa luua ühendust printeri ja arvuti või nutiseadme vahel, ehkki need on ühendatud samasse võrku, inaktiveerige ruuteri privaatsuseraldaja. Lugege üksikasju juhtmevaba ruuteriga kaasnenud juhendist.

IP-aadrss ei ole korrektselt määratud.

Lahendused

Kui printerile määratud IP-aadress on 169.254.XXX.XXX ja alamvõrgumask on 255.255.0.0, siis ei pruugi olla IP-aadress määratud õigesti.

Valige printeri juhtpaneelil **Sätted** > **Üldsätted** > **Võrgusätted** > **Täpsem** ja seejärel kontrollige printerile määratud IP-aadressi ja alamvõrgumaski.

Lähtestage ruuter või lähtestage printeri võrgusätted.

➔ „Võrguühenduse uuesti seadistamine” lk 232

Probleem printeri võrgusätetega.

Lahendused

Proovige arvutist pääseda mis tahes veebisaidile veendumaks, et arvuti võrgusätted on õiged. Kui te ei pääse ühelegi veebisaidile, on probleem arvutis.

Kontrollige arvuti võrguühendust. Lugege üksikasju arvutiga kaasnenud dokumentatsioonist.

Printeri kohtvõrguga ühendamisel on kasutatud seadmeid, mis toetavad standardit IEEE 802.3az (energiatõhus Ethernet).

Lahendused

Kui ühendate printeri Ethernetiga, kasutades seadmeid, mis toetavad standardit IEEE 802.3az (energiatõhus Ethernet), võivad olenevalt kasutatavast jaoturist või ruuterist esineda järgmised probleemid.

Ühendus muutub ebastabiilseks, ühendus printeriga katkeb pidevalt.

Printeriga ei õnnestu ühendust luua.

Side kiirus muutub aeglaseks.

Järgige allpool toodud samme standardi IEEE 802.3az keelamiseks printeris ja looge seejärel ühendus uuesti.

1. Eemaldage arvuti ja printeriga ühendatud Etherneti-kaabel.

2. Kui IEEE 802.3az on arvutis lubatud, keelake see.

Lugege üksikasju arvutiga kaasnenud dokumentatsioonist.

3. Ühendage arvuti ja printer Etherneti-kaabliga otse.

4. Printige printeriga võrguühenduse aruanne.

„Võrguühenduse aruande printimine” lk 250

5. Vaadake võrguühenduse aruandelt printeri IP-aadressi.
6. Avage arvutis Web Config.
Käivitage veebibrauser ja sisestage seejärel printeri IP-aadress.
[„Utiliidi Web Config käivitamine veebibrauseris” lk 269](#)
7. Valige vahekaart **Network Settings** > **Wired LAN**.
8. Suvandi **OFF** sätteks valige **IEEE 802.3az**.
9. Klõpsake nuppu **Next**.
10. Klõpsake nuppu **OK**.
11. Eemaldage arvuti ja printeriga ühendatud Etherneti-kaabel.
12. Kui keelasite sammus 2 arvutis standardi IEEE 802.3az, lubage see.
13. Ühendage sammus 1 eemaldatud Etherneti-kaablid arvuti ja printeriga.
Kui probleem ei kao, võib probleem olla põhjustatud mõne muu seadme mitte printeri poolt.

Printer ei ühendu USB liidese kaudu (Windows)

Võimalikud on alljärgnevad põhjused.

■ USB-kaabel ei ole elektrivõrgu pistikuga korrektselt ühendatud.

Lahendused

Ühendage USB-kaabel kindlalt printeri ja arvutiga.

■ Probleem USB-jaoturiga.

Lahendused

Kui kasutate USB-jaoturit, püüdke printer otse arvutiga ühendada.

■ Probleem USB-kaabli või USB-pordiga.

Lahendused

Kui USB-kaablit ei õnnestu tuvastada, siis vahetage porti või USB-kaablit.

Peate USB-ühenduse uuesti konfigureerima.

Lahendused

Ühendage USB-kaabel arvuti küljest lahti. Paremklõpsake arvutis kuvataval printeriikoonil ja valige seejärel **Eemalda seade**. Seejärel ühendage USB-kaabel arvutiga.

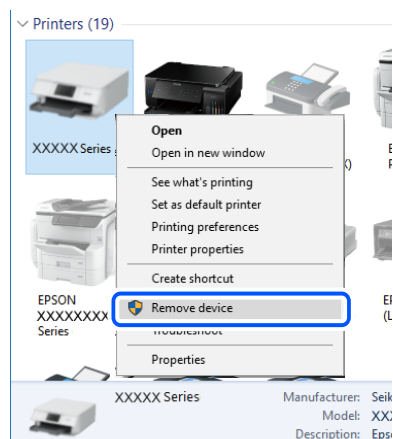

Kui te ei saa USB-kaablit kasutada, lähtestage USB-ühendus, järgides samme arvutiga ühendamise meetodi muutmiseks. Üksikasjalikumad teavet leiате allpool toodud seotud teabe lingi alt.

➔ „Arvutiga ühendamise sätete tegemine” lk 232

Fakside saatmine ja vastuvõtmine ei ole võimalik isegi siis, kui ühendus on õigesti loodud (Windows)

Võimalikud on alljärgnevad põhjused.

Tarkvara ei ole installitud.

Lahendused

Veenduge, et PC-FAX-draiver oleks arvutisse installitud. PC-FAX-draiver installitakse koos utiliidiga FAX Utility. Järgige allpool toodud samme, et kontrollida, kas see on installitud.

Veenduge, et printer (faks) oleks kuvatud suvandis **Seadmed ja printerid**, **Printer** või **Printerid ja muu riistvara**. Printeri (faksiseadme) nimetus on EPSON XXXXX (FAX). Kui printerit (faksiseadet) ei kuvata, siis desinstallige FAX Utility ja seejärel installige see uuesti. Loenditele **Seadmed ja printerid**, **Printer** või **Printerid ja muu riistvara** juurde pääsemiseks tehke järgmist.

Windows 10

Klõpsake nuppu Start ja valige **Windowsi süsteem > Juhtpaneel > Kuva seadmed ja printerid** jaotisest **Riistvara ja heli**.

Windows 8.1/Windows 8

Valige suvandis **Riistvara ja heli** või **Riistvara Töölaud > Sätted > Juhtpaneel > Kuva seadmed ja printerid**.

Windows 7

Klõpsake nuppu Start ja valige suvandid **Juhtpaneel > Kuva seadmed ja printerid** jaotisest **Riistvara ja heli** või **Riistvara**.

Windows Vista

Klõpsake nuppu Start ja valige **Riistvara ja heli** alt **Juhtpaneel > Printerid**.

- Windows XP

Klõpsake Start ja valige **Sätted > Juhtpaneel > Printerid ja riistvara > Printerid ja faksid**.

Kasutaja autentimine nurjus arvutist faksi saatmisel.

Lahendused

Määrake printeridraiveris kasutajanimi ja parool. Kui saadate arvutist faksi ja valitud on turvafunktsioon, mis piirab printeri faksifunktsiooni kasutamise kasutajate poolt, autenditakse kasutajaid printeridraiveris seadistatud kasutajanime ja parooliga.

Faksi ühenduse ja faksi sätetega on probleeme.

Lahendused

Proovige lahendusi faksi ühenduse ja faksi sätete jaoks.

Fakse ei saa saata ega vastu võtta (Mac OS)

Veenduge, et arvuti ja printer oleksid õigesti ühendatud. Probleemi põhjus ja lahendus võivad erineda sõltuvalt sellest, kas need on ühendatud või mitte.

Ühenduse oleku kontrollimine

Kasutage arvuti ja printeri oleku kontrollimiseks valikut EPSON Status Monitor.

1. Valige **Süsteemi eelistused** Apple menüüst > **Printerid ja skannerid** (või **Prindi ja skanni, Prindi ja faksi**) ja seejärel valige printer.
2. Klõpsake nuppu **Suvandid ja tarvikud > Suvandid > Ava printeriutiliit**.
3. Klõpsake nuppu **EPSON Status Monitor**.

Kui kuvatakse allesjäänud tinditasemeid, on ühendus arvuti ja printeri vahel edukalt loodud.

Kui ühendust ei loodud, kontrollige järgmist.

- Printerit ei tuvastataud võrguühenduse kaudu
[„Võrguga ei saa ühendust luua” lk 156](#)
- Printerit ei tuvastataud USB-ühenduse kaudu
[„Printer ei ühendu USB liidese kaudu \(Mac OS\)” lk 159](#)

Kui ühendus loodi, kontrollige järgmist.

- Printer tuvastati, kuid printimist ei saa teostada.
[„Printida ei saa isegi siis kui ühendus on loodud \(Mac OS\)” lk 160](#)

Võrguga ei saa ühendust luua

Probleemide põhjused võivad olla alljärgnevad.

Wi-Fi-ühenduse võrguseadmetega on midagi valesti.

Lahendused

Lülitage välja seadmed, mida soovite võrku ühendada. Oodake ligikaudu 10 sekundit ja seejärel lülitage seadme järgmises järjekorras sisse: ruuter, arvuti või nutiseade ja printer. Viige printer ja arvuti või nutiseade ruuterile lähemale, et soodustada raadiosidet, ning proovige seejärel uuesti võrgusätteid teha.

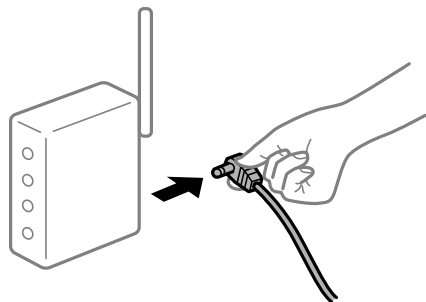

Seadmed ei saa juhtmeta ruuterilt signaale vastu võtta, sest need on üksteisest liiga kaugel.

Lahendused

Pärast arvuti või nutiseadme ja printeri juhtmeta ruuterile lähemale viimist lülitage juhtmeta ruuter välja ja seejärel uuesti sisse.

Juhtmeta ruuteri vahetamisel ei vasta seaded uuele ruuterile.

Lahendused

Tehke ühenduse seaded uuesti, et need vastaksid uuele juhtmeta ruuterile.

➔ „Juhtmeta ruuteri asendamisel” lk 232

Arvutil või nutiseadmel ja nendega ühendatud arvutil on erinevad SSID-d.

Lahendused

Kui kasutate samaaegselt mitut juhtmeta ruuterit või kui juhtmeta ruuteril on mitu SSID-d ja seadmed on ühendatud erinevate SSID-dega, ei saa te juhtmeta ruuteriga ühendust luua.

Ühendage arvuti või nutiseade printeriga sama SSID-ga.

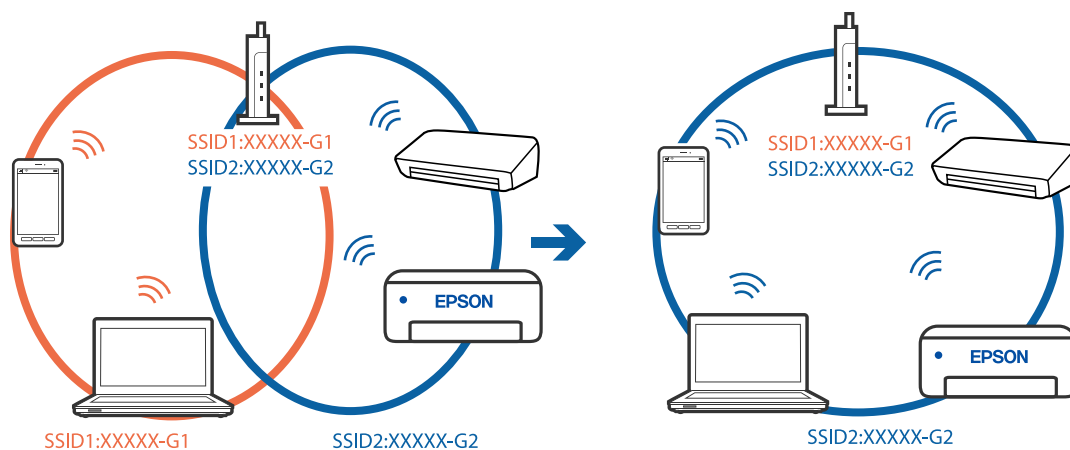

■ Juhtmeta ruuteri privaatsuseraldaja on aktiivne.

Lahendused

Enamik ruutereid on privaatsuseraldaja funktsiooniga, mis blokeerib sidet ühendatud seadmete vahel. Kui te ei saa luua ühendust printeri ja arvuti või nutiseadme vahel, ehkki need on ühendatud samasse võrku, inaktiveerige ruuteri privaatsuseraldaja. Lugege üksikasju juhtmevaba ruuteriga kaasnenud juhendist.

■ IP-aadrss ei ole korrektselt määratud.

Lahendused

Kui printerile määratud IP-aadress on 169.254.XXX.XXX ja alamvõrgumask on 255.255.0.0, siis ei pruugi olla IP-aadress määratud õigesti.

Valige printeri juhtpaneelil **Sätted** > **Üldsätted** > **Võrgusätted** > **Täpsem** ja seejärel kontrollige printerile määratud IP-aadressi ja alamvõrgumaski.

Lähtestage ruuter või lähtestage printeri võrgusätted.

➔ „Võrguühenduse uuesti seadistamine” lk 232

■ Probleem printeri võrgusätetega.

Lahendused

Proovige arvutist pääseda mis tahes veebisaidile veendumaks, et arvuti võrgusätted on õiged. Kui te ei pääse ühelegi veebisaidile, on probleem arvutis.

Kontrollige arvuti võrguühendust. Lugege üksikasju arvutiga kaasnenud dokumentatsioonist.

■ Printeri kohtvõrguga ühendamisel on kasutatud seadmeid, mis toetavad standardit IEEE 802.3az (energiatõhus Ethernet).

Lahendused

Kui ühendate printeri Ethernetiga, kasutades seadmeid, mis toetavad standardit IEEE 802.3az (energiatõhus Ethernet), võivad olenevalt kasutatavast jaoturist või ruuterist esineda järgmised probleemid.

Ühendus muutub ebastabiilseks, ühendus printeriga katkeb pidevalt.

Printeriga ei õnnestu ühendust luua.

Side kiirus muutub aeglaseks.

Järgige allpool toodud samme standardi IEEE 802.3az keelamiseks printeris ja looge seejärel ühendus uuesti.

1. Eemaldage arvuti ja printeriga ühendatud Etherneti-kaabel.
2. Kui IEEE 802.3az on arvutis lubatud, keelake see.
Lugege üksikasju arvutiga kaasnenud dokumentatsioonist.
3. Ühendage arvuti ja printer Etherneti-kaabliga otse.
4. Printige printeriga võrguühenduse aruanne.
5. Vaadake võrguühenduse aruandelt printeri IP-aadressi.

6. Avage arvutis Web Config.
Käivitage veebibrauser ja sisestage seejärel printeri IP-aadress.
 7. Valige akna üleval paremal nurgas kuvatavast loendist **Advanced Settings**.
 8. Valige **Network Settings > Wired LAN**.
 9. Suvandi **OFF** sätteks valige **IEEE 802.3az**.
 10. Klõpsake nuppu **Next**.
 11. Klõpsake nuppu **OK**.
 12. Eemaldage arvuti ja printeriga ühendatud Etherneti-kaabel.
 13. Kui keelasite sammus 2 arvutis standardi IEEE 802.3az, lubage see.
 14. Ühendage sammus 1 eemaldatud Etherneti-kaablid arvuti ja printeriga.
- Kui probleem ei kao, võib probleem olla põhjustatud mõne muu seadme mitte printeri poolt.

Printer ei ühendu USB liidese kaudu (Mac OS)

Võimalikud on alljärgnevad põhjused.

■ USB-kaabel ei ole elektrivõrgu pistikuga korrektselt ühendatud.

Lahendused

Ühendage USB-kaabel kindlalt printeri ja arvutiga.

■ Probleem USB-jaoturiga.

Lahendused

Kui kasutate USB-jaoturit, püüdke printer otse arvutiga ühendada.

■ Probleem USB-kaabli või USB-pordiga.

Lahendused

Kui USB-kaablit ei õnnestu tuvastada, siis vahetage porti või USB-kaablit.

Peate USB-ühenduse uuesti konfigureerima.

Lahendused

Ühendage USB-kaabel arvuti küljest lahti. Paremklopsake arvutis kuvataval printeriikoonil ja valige seejärel **Eemalda seade**. Seejärel ühendage USB-kaabel arvutiga.

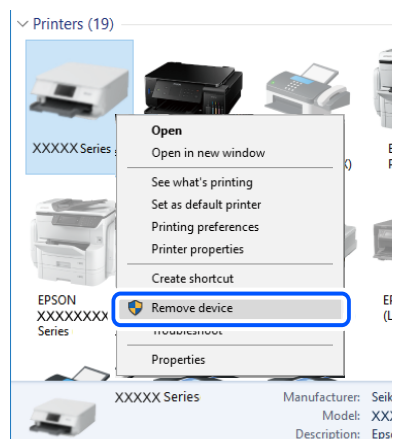

Kui te ei saa USB-kaablit kasutada, lähtestage USB-ühendus, järgides samme arvutiga ühendamise meetodi muutmiseks. Üksikasjalikumat teavet leiate allpool toodud seotud teabe lingi alt.

➔ „Arvutiga ühendamise sätete tegemine” lk 232

Saatmine ja vastuvõtmine ei ole võimalik isegi siis, kui ühendus on õigesti loodud (Mac OS)

Võimalikud on alljärgnevad põhjused.

Tarkvara ei ole installitud.

Lahendused

Veenduge, et PC-FAX-draiver oleks arvutisse installitud. PC-FAX-draiver installitakse koos utiliidiga FAX Utility. Järgige allpool toodud samme, et kontrollida, kas see on installitud.

Valige Apple'i menüüst **Süsteemi eelistused > Printerid ja skannerid** (või **Printimine ja skannimine, Printimine ja faksimine**) ja seejärel veenduge, et kuvatud oleks printer (faks). Printeri (faksi) nimetus on „FAX XXXX (USB)” või „FAX XXXX (IP)”. Kui printerit (faksi) ei kuvata, siis klõpsake [+] ja registreerige seejärel printer (faks).

PC-FAX-draiver on peatatud.

Lahendused

Valige Apple'i menüüst **Süsteemi eelistused > Printerid ja skannerid** (või **Printimine ja skannimine, Printimine ja faksimine**) ja seejärel topeltklopsake printerit (faksi). Kui printeri töö on peatatud, klõpsake nuppu **Jätka** (või **Jätka printimist**).

Kasutaja autentimine nurjus arvutist faksi saatmisel.

Lahendused

Määrake printeridraiveris kasutajanimi ja parool. Kui saadate arvutist faksi ja valitud on turvafunktsioon, mis piirab printeri faksifunktsiooni kasutamise kasutajate poolt, autenditakse kasutajaid printeridraiveris seadistatud kasutajanime ja parooliga.

■ Faksi ühenduse ja faksi sätetega on probleeme.

Lahendused

Proovige lahendusi faksi ühenduse ja faksi sätete jaoks.

Printerit ei saa ootuspäraselt kasutada

Toimingud on aeglased

Printimine on liiga aeglane

Võimalikud on alljärgnevad põhjused.

■ Ebavajalikud rakendused töötavad.

Lahendused

Sulgege kõik arvutis või nutiseadmes töötavad ebavajalikud rakendused.

■ Määratud on kõrge prindikvaliteet.

Lahendused

Määrake madalama kvaliteedi säte.

■ Kahesuunaline printimine on keelatud.

Lahendused

Aktiveerige kahesuunaline (või suure kiiruse) säte. Kui see säte on lubatud, prindib prindipea mõlemas suunas liikudes ja printimiskiirus on suurem.

Windows

Valige printeridraiveri vahekaardilt **Veel suvandeid Kahesuunaline printimine**.

Mac OS

Valige Apple'i menüüst **Süsteemi eelistused > Printerid ja skannerid** (või **Prindi ja skanni, Prindi ja faksi**) ja seejärel valige printer. Valige **Suvandid ja tarvikud > Suvandid** (või **Draiver**). Valige **Kahesuunaline printimine** sätteks On.

■ Vaikne režiim on aktiveeritud.

Lahendused

Keelake **Vaikne režiim**. Printimiskiirus aeglustub, kui printer töötab režiimis **Vaikne režiim**.

Juhtpaneel

Valige avakuvalt  ja seejärel valige **Välj.**

Windows

Valige printeridraiveri kaardil **Pealeht** suvandi **Vaikne režiim** sätteks **Väljas**.

❑ Mac OS

Valige **Süsteemi eelistused** Apple menüüst > **Printerid ja skannerid** (või **Prindi ja skanni, Prindi ja faksi**) ja seejärel valige printer. Valige **Suvandid ja tarvikud** > **Suvandid** (või **Draiver**). Valige **Vaikne režiim** sätteks Off.

Printimine muutub pideva printimise jooksul väga aeglaseks

Funktsioon, mis takistab printeri mehhanismi ülekuumenemist ja kahjustamist, on aktiveeritud.

Lahendused

Võite printimist jätkata. Tavalise prindikiiruse taastamiseks jätke printer vähemalt 30 minutiks jõudeolekusse. Tavaline prindikiirus ei taastu, kui toide välja lülitatakse.

Skannimiskiirus on aeglane

Skannimine suure resolutsiooniga.

Lahendused

Proovige skannida madalama resolutsiooniga.

LCD-ekraan kustub

Printer on unerežiimis.

Lahendused

Puudutage mis tahes kohta LCD-ekraanil, et taastada selle eelmine olek.

Puutekraan ei reageeri

Võimalikud on alljärgnevad põhjused.

Puutekraanil on kaitsev kleebis.

Lahendused

Kui kleebite puutekraanile kaitsva kleebise, ei pruugi optiline puutekraan reageerida. Eemaldage kaitsekiht.

Ekraan on määrdunud.

Lahendused

Lülitage printer välja ja pühkige ekraan pehme kuiva lapiga puhtaks. Kui ekraan on määrdunud, ei pruugi see reageerida.

Ekraanil kuvatakse märki „x” ning fotosid ei saa valida

■ Kujutisefail ei ole toetatud.

Lahendused

„x” kuvatakse LCD-ekraanil siis, kui toode ei toeta kujutisefaili. Kasutage faili, mida toode toetab.

➔ „Toetatavate failide andmed” lk 295

Mäluseadet ei suudeta tuvastada

■ Mäluseade on välja lülitatud.

Lahendused

Valige juhtpaneelilt **Sätted** > **Üldsätted** > **Printeri sätted** > **Mäluseadme liides** ja lülitage mäluseade sisse.

Andmeid ei saa mäluseadmele salvestada

Võimalikud on alljärgnevad põhjused.

■ Mäluseade on kirjutuskaitstud.

Lahendused

Keelake mäluseadme kirjutuskaitse.

■ Mäluseadmes ei ole piisavalt vaba ruumi.

Lahendused

Kustutage ebavalikud andmed või sisestage teine mäluseade.

Printer tekitab valju müra

■ Vaikne režiim on keelatud.

Lahendused

Kui printerimüra on liiga vali, aktiveerige **Vaikne režiim**. Selle funktsiooni valimine võib muuta printimise aeglasemaks.

- Juhtpaneel

Valige avakuval  ja seejärel lubage **Vaikne režiim**.

- Windowsi printeridraiver

Lubage **Vaikne režiim** vahekaardil **Pealeht**.

- Mac OSi printeridraiver

Valige **Süsteemi eelistused** Apple menüüst > **Printerid ja skannerid** (või **Prindi ja skanni**, **Prindi ja faksi**) ja seejärel valige printer. Valige **Suvandid ja tarvikud** > **Suvandid** (või **Draiver**). Valige **Vaikne režiim** sätteks **On**.

Kuupäev ja kellaaeg on vale

■ Toiteallikas esines tõrge.

Lahendused

Pärast pikselöögi tõttu tekkinud toitekatkestust või kui toide on väga kaua välja lülitatud olnud, võib kell olla vale. Seadke juhtpaneelil suvandis **Sätted > Üldsätted > Põhisätted > Kuupäeva/kellaaja sätted** kuupäev ja kellaaeg õigeks.

Juursertifikaati tuleb värskendada

■ Juursertifikaat on aegunud.

Lahendused

Käivitage Web Config ja värskendage seejärel juursertifikaati.

Printimist ei saa katkestada arvutist, millel on operatsioonisüsteem Mac OS X v10.6.8

■ Probleem rakenduse AirPrint häälestusega.

Lahendused

Käivitage Web Config ja valige **Port9100** suvandi **Kõrgprioriteedi protokoll** sätteks jaotises **AirPrinti häälestus**. Valige **Süsteemi eelistused** Apple menüüst > **Printerid ja skannerid** (või **Prindi ja skanni, Prindi ja faksi**), eemaldage printer ja lisage siis printer uuesti.

➔ „Rakendus printeritoimingute konfigureerimiseks (Web Config)” lk 269

Parool on ununenud

■ Vajate hooldustöötajate abi.

Lahendused

Kui unustate administraatori parooli, võtke ühendust Epsoni toega.

Koopiad on tehtud või faksid on saadetud tahtmatult

■ Võõrkehad puudutavad optilist puutepaneeli.

Lahendused

Valige **Sätted > Üldsätted > Põhisätted > Puhkerežiimist äratamine**, ja seejärel lülitage **Äratamine LCD-ekraani puudutamise**ga välja. Sellisel juhul ei välju printer unerežiimist (energiasääst) enne nupu  vajutamist.

Saatja faksinumbrit ei kuvata

■ Saatja faksinumber on saatja masinas vale.

Lahendused

Saatja võib olla faksinumbri määramata jätnud. Võtke saatjaga ühendust.

Vastuvõetud faksidel kuvatud saatja faksinumber on vale

■ Saatja faksinumber on saatja masinas vale.

Lahendused

Saatja võib olla faksinumbri valesti seadistanud. Võtke saatjaga ühendust.

Ühendatud telefonile ei saa helistada

■ Telefonikaabel ei ole õigesti ühendatud.

Lahendused

Ühendage telefon printeri pordiga EXT. ja võtke telefonitoru hargilt. Kui te telefonitorus tooni ei kuule, ühendage telefonikaabel õigesti.

Automaatvastaja ei saa häälkõnesid vastu võtta

■ Printeri suvandi Helinaid vastamiseni sätteks on valitud väiksem arv helinaid kui automaatvastajas.

Lahendused

Valige Aeglane(9600 bit/s) suvandi Sätted > Üldsätted > Faksi sätted > Põhisätted > Helinaid vastamiseni sätteks ja seejärel seadke helinate arv automaatvastajast kõrgemaks.

Vastu on võetud palju rämpsfakse

■ Printeri räpsfaksi blokeerimise funktsiooni pole seadistatud.

Lahendused

Seadistage Faksi tagasilükkamine jaotises Sätted > Üldsätted > Faksi sätted > Põhisätted.

„Sätete tegemine rämpsfakside blokeerimiseks” lk 351

LCD-ekraanil kuvatavad teavitused

Kui LCD-ekraanile kuvatakse tõrketead, järgige probleemi lahendamiseks ekraanijuhiseid või alltoodud juhiseid.

Tõrketeaded	Lahendused
<p>Printeri tõrge</p> <p>Lülitage printer uuesti sisse. Vaadake täiendavat infot dokumentatsioonist.</p>	<p>Eemaldage printerist paber või kaitsematerjal. Kui tõrketeadet kuvatakse endiselt, võtke ühendust Epsoni toega.</p>
<p>Paber lõppenud üksuses XX.</p>	<p>Laadige paber ja seejärel sisestage tervenisti paberikassett.</p>
<p>Te peate asendama Tindikassett.</p>	<p>Kõrge prindikvaliteedi tagamiseks ning prindipea kaitsmiseks säilib kassettis reservina väike kogus tinti ka siis, kui printer teatab, et kassetti tuleks vahetada. Vahetage kassetti, kui seda nõutakse.</p>
<p>Printeri ääristeta printimise tindipadja kasutusaeg on lõppemas. See tindipadi ei ole kasutaja vahetav osa. Palun võtke ühendust Epsoni tugiteenustega.</p>	<p>Ääristeta printimise tindipadja vahetamiseks võtke ühendust Epsoni või volitatud Epsoni teenusepakkujaga*. Tegemist ei ole kasutaja hooldatava detailiga.</p> <p>Printimise jätkamiseks puudutage nuppu OK.</p>
<p>Printeri ääristeta printimise tindipadja kasutusaeg on lõppenud. See tindipadi ei ole kasutaja vahetav osa. Palun võtke ühendust Epsoni tugiteenustega.</p>	<p>Ääristeta printimise tindipadja vahetamiseks võtke ühendust Epsoni või volitatud Epsoni teenusepakkujaga*. Tegemist ei ole kasutaja hooldatava detailiga.</p> <p>Äärteta printimine ei ole võimalik, kuid äärtega printimine on lubatud.</p>
<p>Paberi häälestuse autom. kuvamine on seatud olekusse Väljas. Mõni funktsioonidest ei pruugi saadaval olla. Üksikasju vaadake dokumentatsioonist.</p>	<p>Kui Paberi häälestuse autom. kuvamine on keelatud, ei saa te kasutada funktsiooni AirPrint.</p>
<p>Ei tuvastatud valimistooni.</p>	<p>Seda probleemi võib olla võimalik lahendada, kui teete valiku Sätted > Üldsätted > Faksi sätted > Põhisätted > Sideliini tüüp ja seejärel PBX. Kui telefonisüsteem nõuab välisliini jaoks välissuunakoodi, määrake pärast sätte PBX valimist suunakood. Kasutage välise faksinumbri sisestamisel tegeliku suunakoodi asemel märki # (numbriosundit). See muudab ühenduse turvalisemaks.</p> <p>Kui tõrketeadet kuvatakse endiselt, keelake Valimistooni tuvastam. sätted. Kuid selle funktsiooni keelamisel on võimalik, et faksinumbri esimene number kaob ära ja faks saadetakse valele numbrile.</p>
<p>IP-aadressi ja alamvõrgu maski kombinatsioon on sobimatu. Vt üksikasju dokumentatsioonist.</p>	<p>Sisestage korrektne IP-aadress või vaikelüüs. Võtke abi saamiseks ühendust võrku seadistanud isikuga.</p>
<p>Värskendage juursertifikaati, et kasutada pilveteenuseid.</p>	<p>Käivitage Web Config ja värskendage seejärel juursertifikaati.</p>
<p>Kontrollige, kas printeri pordi sätted (nagu IP-aadress) või printeridraiver on arvutiga ühendatud.</p>	<p>Veenduge, et printeri port oleks asukohast Atribuut > Port menüüs Printer valitud õigesti, nagu allpool kirjeldatud.</p> <p>Valige USB-ühenduseks „USBXXX” või võrguühenduseks „EpsonNet Print Port”.</p>
<p>Recovery Mode</p> <p>Update Firmware</p>	<p>Printer käivitus taasterežiimis, sest püsivara värskendamine nurjus. Järgige alltoodud juhiseid, et püüda püsivara uuesti värskendada.</p> <ol style="list-style-type: none"> 1. Ühendage arvuti ja printer USB-kaabliga. (Taasterežiimis ei saa püsivara võrguühenduse kaudu värskendada.) 2. Lisateavet saate kohalikult Epsoni veebisaidilt.

* Mõne printimistsükli käigus võib ääristeta printimise puhul koguneda tindipadjale vähene kogus liigset tinti. Vältimaks tindi padjalt lekkimist on toode seadistatud nii, et see katkestab printimise enne tindipadja täitumist. Selle toimingu sagedus oleneb sellest, kui sageli te ääristeta printimise funktsiooni kasutate. Padja vahetamise

vajadus ei tähenda, et printer ei tööta enam tehnilistele nõuetele vastavalt. Printer teatab, kui patja peab vahetama. Seda saab teha vaid volitatud Epsoni teenusepakkuja. Epsoni garantii ei kata selle detaili vahetamise kulusid.

Paber ummistub

Kontrollige juhtpaneelile kuvatud tõrget ja järgige juhiseid kinni jäänud paberi ja selle tükide eemaldamiseks. LCD-ekraan kuvab animatsiooni, mis näitab teile, kuidas eemaldada kinnijäänud paber. Järgmiseks valige tõrke eemaldamiseks **Nõus**.

Ettevaatust!

Ärge kunagi puudutage juhtpaneeli nuppe, kui teie käsi on printeri sees. Kui printer hakkab tööle, võib see põhjustada vigastusi. Hoiduge puudutamast väljaulatuvaid osi, et vältida vigastusi.

Oluline teave:

Eemaldage ettevaatlikult kinni jäänud paber. Paberi jõuliselt eemaldamine võib printerit kahjustada.

Paberiummistuste ennetamine

Kui paberiummistusi esineb sageli, kontrollige järgmist.

- Asetage printer tasasele pinnale ja kasutage seda soovitatud keskkonnatingimustel.
[„Keskkonnateave” lk 297](#)
- Kasutage printeri poolt toetatud paberit.
[„Kasutatav paber ja mahud” lk 258](#)
- Järgige ettevaatusabinõusid paberi käsitlemisel.
[„Ettevaatusabinõud paberi käsitlemisel” lk 28](#)
- Laadige paber õiges suunas ja lükake servajuhik vastu paberi serva.
[„Paberi laadimine” lk 30](#)
- Tõstke üles ADF- dokumenditugi.

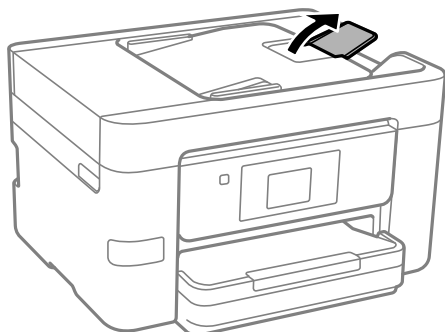

- Ärge laadige rohkem lehti, kui konkreetse paberi puhul on maksimaalselt lubatud.
- Mitme paberilehe puhul laadige korraga üks leht.

- Veenduge, et paberi formaadi ja tüübi sätted vastavad printerisse laaditud paberi tegelikule formaadile ja tüübile.

[„Paberitüüpide loend” lk 29](#)

Nüüd on aeg tindikassettide vahetamiseks

Ettevaatusabinõud tindikasseti käsitsemisel

Enne tindikassettide vahetamist lugege järgmisi juhiseid.

Ettevaatusabinõud tindipudelite hoiustamisel

- Kaitske tindikassetti otsese päikesevalguse eest.
- Ärge hoidke tindikassetti kõrge ega väga madala temperatuuri käes.
- Parimate tulemuste saavutamiseks soovib Epson kasutada tindikassette enne pakendile märgitud "parim enne" kuupäeva või kuue kuu jooksul pärast pakendi avamist, olenevalt sellest, kumb kuupäev on varasem.
- Parima tulemuse saavutamiseks hoidke tindikassettide pakendite alumine osa allpool.
- Kui olete hoidnud tindikassetti külmas, laske sel vähemalt kolm tundi enne kasutamist toatemperatuurini soojeneda.
- Ärge avage tindikasseti pakendit enne, kui olete valmis seda printerisse paigaldama. Kassett on töökindluse säilitamiseks pakitud vaakumpakendisse. Kui te jätate kasseti pakendamata kujul pikalt seisma, ei pruugi printimine sellega enam võimalik olla.

Ettevaatusabinõud kassettide vahetamisel

- Olge ettevaatlik, et tindikasseti pakendist eemaldamise ajal mitte lõhkuda konkse selle küljel.
- Ärge raputage kassette pärast pakendi avamist, need võivad lekkida.
- Te peate kassetilt enne paigaldamist eemaldama kollase teibi; muidu võib prindikvaliteet langeda või printimine olla võimatu. Ärge eemaldage ega rebige kassetil olevat silti; see võib põhjustada lekkimist.

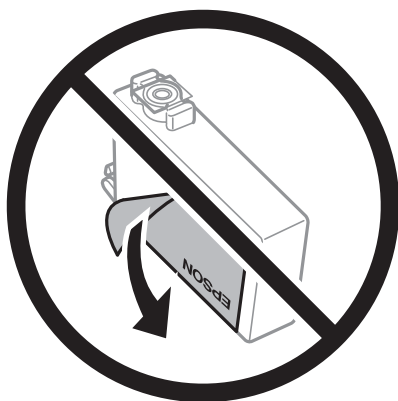

- ❑ Ärge eemaldage läbipaistvat sulgurit kasseti alt; muidu võib kassett muutuda kasutuskõlbmatuks.

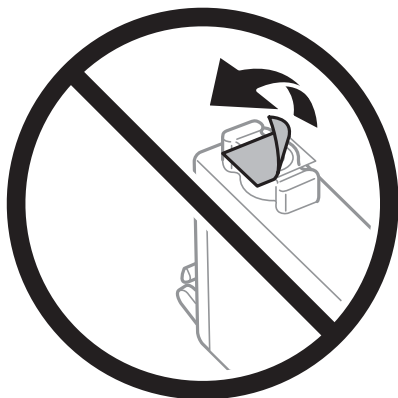

- ❑ Ärge puudutage joonisel näidatud kohti. Sellega võite kahjustada normaalset töötamist ja printimist.



- ❑ Paigaldage kõik tindikassetid; vastasel juhul ei saa te printida.
- ❑ Ärge vahetage tindikassette väljalülitatud toitega. Ärge liigutage prindipead käega; muidu võite printerit kahjustada.
- ❑ Ärge lülitage tindi laadimise ajal printerit välja. Kui tindi laadimine ei ole lõpetatud, ei pruugi printimine võimalik olla.
- ❑ Ärge jätke printerit seisma eemaldatud tindikassettidega ega lülitage seda välja kassettide vahetamise ajal. Vastasel korral hakkab prindipea pihustitesse jäänud tint kuivama ja printimine võib muutuda võimatuks.
- ❑ Kui teil on vaja tindikassetti ajutiselt eemaldada, kaitske kindlasti tindivarustuse ala mustuse ja tolmu eest. Hoidke tindikassetti samas keskkonnas printeriga, tindivarustusava alla või küljele suunatult. Ärge hoidke tindikassettide tindivarustusava üles suunatult. Kuna tindivarustusavas on klapp, mis kontrollib ülearuse tindi väljumist, ei ole rohkem katteid ega korke vaja kasutada.
- ❑ Eemaldatud tindikassettide tindiväljastusava ümber võib olla tinti, seega olge kassettide eemaldamisel ettevaatlik, et ümbrusse ei satuks tinti.
- ❑ Printer kasutab tindikassette, millel on roheline kiip info jälgimiseks (nt allesolev tindikogus igas kassetis). See tähendab, et isegi kui kassett printerist enne tühjenemist eemaldatakse, saab seda hiljem tagasi printerisse pannes edasi kasutada. Kasseti tagasi panemisel võib pisut tinti printeri töö kvaliteedi tagamisele kuluda.

- Maksimaalse efektiivsuse tagamiseks eemaldage tindikassett alles siis, kui olete valmis seda vahetama. Vähesed tindiga tindikassette ei saa tagasi pannes enam kasutada.
- Kõrge printimiskvaliteedi tagamiseks ning prindipea kaitsmiseks säilib kassetis reservina väike kogus tinti ka siis, kui printer teatab, et kassetti tuleks vahetada. Viidatud printimismahud ei arvesta seda reservi.
- Ärge võtke tindikassetti koost lahti ega tehke sellele muudatusi, sest sel juhul ei pruugi normaalne printimine enam võimalik olla.
- Ärge asendage kassette printeriga kaasas olnud kassettidega.

Tindikulu

- Prindipea optimaalse töökvaliteedi hoidmiseks kulutatakse kõigist tindikassettidest pisut tinti ka printeri hooldustoimingute ajal. Tinti võidakse kulutada ka tindikasseti vahetamise või printeri sisselülitamise ajal.
- Ühevärviliselt või hallskaalas printimisel võidakse musta tindi asemel kasutada värvilisi tinte, olenevalt paberi tüübist või prindikvaliteedi sätetest. See toimub seetõttu, et musta loomiseks kasutatakse värvitintide segu.
- Printeriga kaasas olevate tindikassettide tinti kasutatakse osaliselt esmase häälestamise ajal. Kvaliteetsete väljaprintide tegemiseks täidetakse prindipea printeris täielikult tindiga. See ühekordne protsess tarbib teatud koguses tinti ning seetõttu võivad need kassetid tühjaks saada natuke kiiremini kui täiesti uued tindikassetid.
- Toodud kogused võivad varieeruda sõltuvalt prinditavatest kujutistest, kasutatava paberi tüübist, printimise sagedusest ning keskkonnatingimustest, näiteks temperatuurist.

Tindikassettide vahetamine

Kui kuvatakse teade, mis käseb komponendid tindikassetid välja vahetada, valige **Õpetus** ja vaadake juhtpaneelil kuvatavaid animatsioone, mis juhendavad, kuidas vahetada tindikassette.

Kui teil on vaja tindikassette vahetada enne nende tühjaks saamist, valige avakuval **Hooldus > Tindikasseti (kassettide) vahetus** ja järgige ekraanil kuvatavaid juhiseid. Lisainfo saamiseks valige **Õpetus**.

Ettevaatust!

Skanneri avamisel või sulgemisel ärge jätke oma kätt ega sõrmi selle vahele. Vastasel juhul võite viga saada.

Seotud teave

- ➔ „Tindikasseti koodid” lk 262
- ➔ „Ettevaatusabinõud tindikasseti käsitlemisel” lk 199

Printimise ajutine jätkamine ilma tindikassette vahetamata

Ajutine printimine musta tindiga

Kui värviline tint on otsa saanud ja musta tinti on veel järel, saate kasutada järgmisi sätteid, et jätkata lühiajaliselt printimist musta tindiga.

- Paberitüüp: tavapaberid, Ümbrik
- Värv: mustvalge või Halliskaala
- Ääristeta: ei ole valitud

- EPSON Status Monitor 3: lubatud (kui prinditakse printeridraiverist operatsioonisüsteemis Windows)

Kuna see funktsioon on kasutatav ainult ligikaudu viis päeva, vahetage tühjenenud tindikassett võimalikult kiiresti välja.

Märkus.

- Kui **EPSON Status Monitor 3** on keelatud, avage printeridraiver, klõpsake **Lisasätted** kaardil **Hooldus** ja valige **Lubage EPSON Status Monitor 3**.
- Kasutatav periood varieerub, olenevalt kasutustingimustest.

Printimise ajutine jätkamine, kasutades ainult musta tinti (Juhtpaneel)

1. Kui kuvatakse teade, mis palub tindikassetid välja vahetada, puudutage valikut **Jätka**.
Kuvatakse teade, mis annab teada, et saate ajutiselt printida musta tindiga.
2. Lugege teadet ja seejärel valige **Jätka**.
3. Kui soovite printida ühevärviliselt, valige **Ei, tuleta hiljem meelde**.
Poolleliolev töö tühistatakse.
4. Nüüd saate originaale kopeerida või vastuvõetud fakse printida ühevärviliselt tavapaberile. Valige avakuval funktsioon, mida soovite kasutada.

Märkus.

Ääristeta printimine ei ole saadaval.

Seotud teave

- ➔ [„Ajutine printimine musta tindiga” lk 201](#)

Printimise ajutine jätkamine, kasutades ainult musta tinti (Windows)

Valige üks alljärgnevatest tegevustest.

- Järgmise akna kuvamisel valige **Prindi mustvalgelt**.

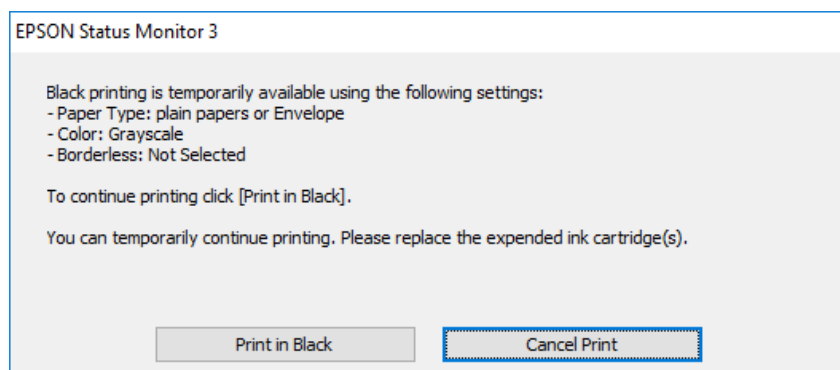

- Järgmise akna kuvamisel katkestage printimine. Seejärel printige uuesti.

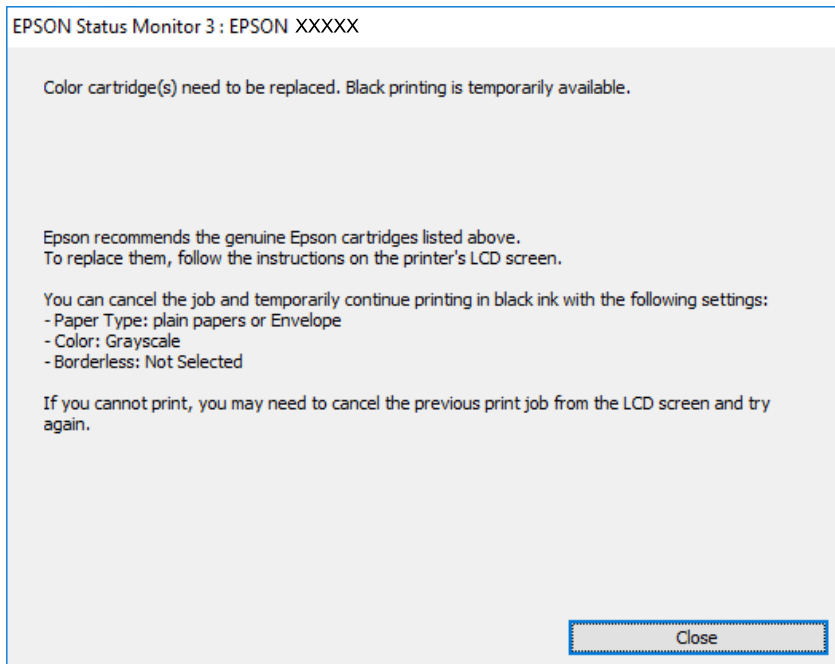

Märkus.

Kui te ei saa printimist arvutist tühistada, tühistage see printeri juhtpaneelilt.

Uuesti printimisel järgige allpool toodud juhiseid.

1. Avage printeridraiveri aken.
2. Tühjendage ruut **Ääristeta** vahekaardil **Pealeht**.
3. Valige paberitüüp **Paberitüüp** vahekaardilt **Pealeht**.
 - tavapaberid
 - Ümbrik
4. Valige **Halliskaala**.
5. Vajaduse korral tehke vahekaartidel **Pealeht** ja **Veel suvandeid** veel sätteid ning klõpsake seejärel **OK**.
6. Klõpsake **Prindi**.
7. Klõpsake kuvatud aknas **Prindi mustvalgelt**.

Seotud teave

➔ [„Ajutine printimine musta tindiga” lk 201](#)

Printimise ajutine jätkamine, kasutades ainult musta tinti (Mac OS)

Märkus.

*Selle funktsiooni võrgu kaudu kasutamiseks looge ühendus rakendusega **Bonjour**.*

1. Klõpsake **Dokil** olevat printeriikooni.
2. Tühistage töö.
Märkus.
Kui te ei saa printimist arvutist tühistada, tühistage see printeri juhtpaneelilt.
3. Valige **Süsteemi eelistused** Apple menüüst > **Printerid ja skannerid** (või **Prindi ja skanni, Prindi ja faksi**) ja seejärel valige printer. Valige **Suvandid ja tarvikud** > **Suvandid** (või **Draiver**).
4. Valige **Permit temporary black printing** sätteks **On**.
5. Avage printimisdialog.
6. Valige hüpikmenüüst suvand **Printeri sätted**.
7. Valige suvandi **Paberiformaat** sätteks mis tahes paberiformaat (v.a ääristeta).
8. Valige **tavapaberid** või **Ümbrik** suvandi **Meediumitüüp** sätteks.
9. Valige **Halliskaala**.
10. Vajaduse korral seadistage ka muid sätteid.
11. Klõpsake **Prindi**.

Seotud teave

➔ [„Ajutine printimine musta tindiga” lk 201](#)

Printimise jätkamine, säästes musta tinti (ainult Windows)

Kui must tint on lõppemas ja värvilist tinti on jäänud piisavalt, saate kasutada värviliste tintide segu musta värvi saamiseks. Võite uue musta tindi kasseti ettevalmistamise vältel printimist jätkata.

Seda funktsiooni saab kasutada üksnes siis, kui valite printeridraiveris järgmised sätted.

- Paberitüüp: **tavapaberid**
- Kvaliteet: **Standard**
- EPSON Status Monitor 3: lubatud

Märkus.

- Kui **EPSON Status Monitor 3** on keelatud, avage printeridraiver, klõpsake **Lisasätted** kaardil **Hooldus** ja valige **Lubage EPSON Status Monitor 3**.
- Värvidest segatud must erineb veidi ehedast mustast. Lisaks sellele väheneb ka printimiskiirus.
- Musta tindi kasutatakse ka prindipea kvaliteedi säilitamiseks.

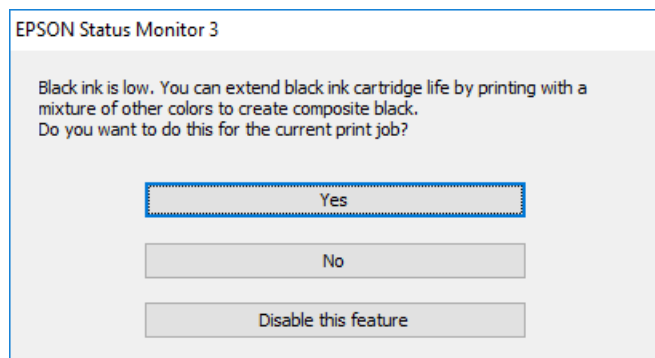

Suvandid	Kirjeldus
Jah	Valige see suvand, et kasutada värviliste tintide segu musta saamiseks. See aken kuvatakse järgmine kord, kui teil on sarnane prinditöö.
Ei	Valige see suvand, et jätkata järelejäänud musta tindi kasutamist. See aken kuvatakse järgmine kord, kui teil on sarnane prinditöö.
Keela see funktsioon	Valige see suvand, et jätkata järelejäänud musta tindi kasutamist. Seda akent ei kuvata enne, kui olete musta tindikasseti vahetanud ja see uuesti tühjeneb.

Nüüd on aeg hoolduskarbi vahetamiseks

Hoolduskarbi käsitlemise ettevaatusabinõud

Enne hoolduskarbi vahetamist lugege järgmisi juhiseid.

- Ärge puudutage hoolduskarbi küljel olevat rohelist kiipi. Sellega võite kahjustada normaalset töötamist ja printimist.
- Ärge kallutage kasutatud hoolduskarpi enne, kui see on suletud kilekotti pandud. Vastasel juhul võib tint lekkida.
- Kaitske hoolduskarpi otsese päikesevalguse eest.
- Ärge hoidke hooldekarpi kõrge ega väga madala temperatuuri käes.
- Ärge vahetage hoolduskarp printimise ajal. Nii võib tint lekkida.
- Ärge kasutage uuesti hoolduskarpi, mis on välja võetud ning pikemaks ajaks seadmest eraldi olnud. Karbis olev tint on kuivanud ja karp ei suuda enam tinti imada.
- Ärge eemaldage hooldekarpi, välja arvatud selle vahetamise ajal, muidu võib tinti lekkida.

Hooldekarbi asendamine

Mõne printimistsükliga võib hooldekarpi koguneda väga väike kogus tinti. Tindi hooldekarbist väljalekkimise takistamiseks peatab printer printimise, kui hooldekarpi on määratud piirini täitunud. Kas ja kui tihti see vajalikuks osutub, oleneb printitavate lehekülgede arvust, materjalist, millele te printite, ja printeri puhastustsüklite arvust.

Kui kuvatakse teade, mis käseb hooldekarbi välja vahetada, vaadake juhtpaneelil kuvatavaid animatsioone. Karbi vahetamise vajadus ei tähenda, et printer ei tööta enam tehnilistele nõuetele vastavalt. Epsoni garantii ei kata selle detaili vahetamise kulusid. Tegemist on kasutaja hooldatava detailiga.

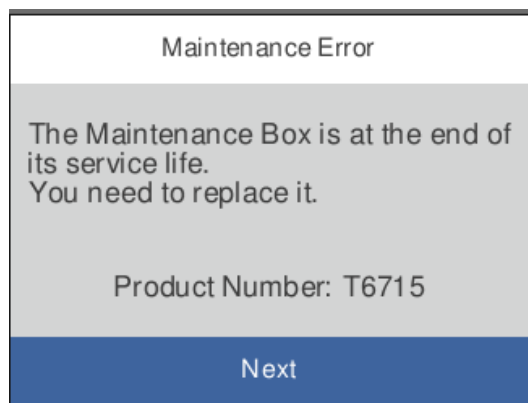

Märkus.

- Kui hooldekarpi on täis, ei saa te tindi lekkimise vältimiseks printida ja puhastada prindipead. Funktsioonid, mis ei tinti ei vaja (nt skannimine) on endiselt kasutatavad.
- Kui kuvatakse järgmist ekraaniteadet, ei saa kasutaja seda osa asendada. Pöörduge Epsoni klienditoe poole.

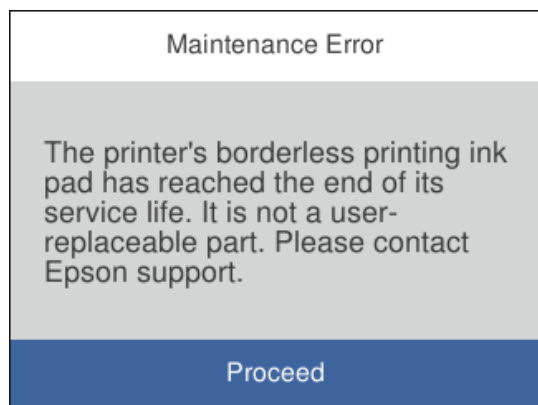

Seotud teave

- ➔ „Hooldekarbi kood” lk 263
- ➔ „Hoolduskarbi käsitlemise ettevaatusabinõud” lk 205

Printimise, kopeerimise, skannimise ja faksimise kvaliteet on kehv

Prindikvaliteet on halb

Printimisel ilmnevad värvikaod, triibud või ootamatud värvid



■ Prindipea pihustid võivad olla ummistunud.

Lahendused

Kasutage funktsiooni **Prindikvaliteedi kohandamine**. Kui te ei ole printerit pikka aega kasutanud, siis on võimalik, et prindipea pihustid on ummistunud ja tinditilgad ei saa väljuda.

➔ „Prindikvaliteedi reguleerimine” lk 127

Värvilised triibud ilmuvad ligikaudu iga 1.1 või 3.3 cm tagant



Võimalikud on alljärgnevad põhjused.

■ Paberitüübi seadistus ei vasta laaditud paberile.

Lahendused

Valige paberitüübi säte vastavalt printerisse laaditud paberile.

➔ „Paberitüüpide loend” lk 29

■ Määratud on madal prindikvaliteet.

Lahendused

Tavapaberile printides kasutage kõrgema kvaliteedi sätet.

Juhtpaneel

Kui printeri sätete all on vahekaart **Täpsemad sätted**, valige vahekaart **Täpsemad sätted**, ja seejärel tehke **Kvaliteet** all valik **Kõrge**.

Windows

Valige printeridraiveri vahekaardil **Pealeht** oleva valiku **Kvaliteet** alt **Kõrge**.

Mac OS

Valige printimisdialogi menüüs **Printeri sätted** oleva valiku **Prindikvaliteet** alt **Kvaliteetne**.

Prindipea ei ole joondatud.

Lahendused

Joondage prindipea, kasutades funktsiooni **Prindikvaliteedi kohandamine**.

➔ „Prindikvaliteedi reguleerimine” lk 127

Hägasid väljaprintid, vertikaalsed jooned või vale joondus



enthalten alle
Aufdruck. W
↓ 5008 "Regel

Võimalikud on alljärgnevad põhjused.

Prindipea ei ole joondatud.

Lahendused

Joondage prindipea, kasutades funktsiooni **Prindikvaliteedi kohandamine**.

Kahesuunalise printimise sätted on lubatud.

Lahendused

Kui prindikvaliteet ei parane isegi pärast prindipea joondamist, keelake Kahesuunalise printimise sätted.

Kui mõlemas suunas (või suurel kiirusel) printimine on lubatud, prindib prindipea mõlemas suunas liikudes ja vertikaalsed jooned ei pruugi olla õigesti joondatud. Selle sätte keelamine võib vähendada printimiskiirust, kuid parandada prindikvaliteeti.

Windows

Tühistage säte **Kahesuunaline printimine** printeridraiveri vahekaardil **Veel suvandeid**.

Mac OS

Valige **Süsteemi eelistused** Apple menüüst > **Printerid ja skannerid** (või **Prindi ja skanni**, **Prindi ja faksi**) ja seejärel valige printer. Valige **Suvandid ja tarvikud** > **Suvandid** (või **Draiver**). Valige **Kahesuunaline printimine** sätteks **Off**.

Ilmuvad triibulised mustrid



■ Kahesuunalise printimise sätted on lubatud.

Lahendused

Tavapaberile printimiseks lülitage kahesuunaline printimine välja.

Kui mõlemas suunas (või suurel kiirusel) printimine on lubatud, prindib prindipea mõlemas suunas liikudes ja vertikaalsed jooned ei pruugi olla õigesti joondatud. Selle sätte keelamine võib vähendada printimiskiirust, kuid parandada prindikvaliteeti.

- Windows

Tühistage säte **Kahesuunaline printimine** printeridraiveri vahekaardil **Veel suvandeid**.

- Mac OS

Valige **Süsteemi eelistused** Apple menüüst > **Printerid ja skannerid** (või **Prindi ja skanni, Prindi ja faksi**) ja seejärel valige printer. Valige **Suvandid ja tarvikud** > **Suvandid** (või **Draiver**). Valige **High Speed Printing** sätteks **Off**.

■ Määratud on madal prindikvaliteet.

Lahendused

Fotopaberile printides kasutage kõrgema kvaliteedi sätet.

- Juhtpaneel

Kui printeri sätete all on vahekaart **Täpsemad sätted**, valige vahekaart **Täpsemad sätted**, ja seejärel tehke **Kvaliteet** all valik **Kõrge**.

- Windows

Valige printeridraiveri vahekaardil **Pealeht** oleva valiku **Kvaliteet** alt **Kõrge**.

- Mac OS

Valige printimisdialoogi menüüs **Printeri sätted** oleva valiku **Prindikvaliteet** alt **Kvaliteetne**.

■ Prindipea pihustid võivad olla ummistunud.

Lahendused

Kasutage funktsiooni **Prindikvaliteedi kohandamine**. Kui te ei ole printerit pikka aega kasutanud, siis on võimalik, et prindipea pihustid on ummistunud ja tinditilgad ei saa väljuda.

➔ „Prindikvaliteedi reguleerimine” lk 127

Väljatrükk väljub tühja lehena

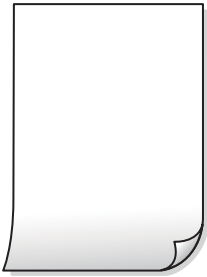

■ Prindipea pihustid võivad olla ummistunud.

Lahendused

Kasutage funktsiooni **Prindikvaliteedi kohandamine**. Kui te ei ole printerit pikka aega kasutanud, siis on võimalik, et prindipea pihustid on ummistunud ja tinditilgad ei saa väljuda.

➔ „Prindikvaliteedi reguleerimine” lk 127

■ Prindisätted ja printerisse laaditud paberiformaat on erinevad.

Lahendused

Muutke prindisätteid vastavalt paberikassetti laaditud paberi formaadile. Laadige paberikassetti paber, mis vastab prindisätetele.

■ Samaaegselt söödetakse printerisse mitu paberilehte.

Lahendused

Selleks, et vältida printerisse samaaegselt mitme paberilehe söötmist, vaadake järgmist.

➔ „Samaaegselt söödetakse mitu paberilehte” lk 146

Paber on määrdunud või kulunud välimusega



Võimalikud on alljärgnevad põhjused.

■ Paberit ei ole korrektselt laetud.

Lahendused

Kui ilmneb horisontaalseid triipe (printimissuunaga ristsuunas) või paberi üla- või alaosa on määrdunud, laadige paber õiges suunas ja lükake servajuhikud vastu paberi servi.

➔ „Paberi laadimine” lk 30

■ **Paberitee on määrdunud.**

Lahendused

Kui ilmneb vertikaalseid triipe (horisontaalses või printimissuunas) või paber on määrdunud, puhastage paberiteed.

➔ „Paberitee puhastamine tindiplekkidest” lk 130

■ **Paber on kaardus.**

Lahendused

Pange paber tasapinnale kontrollimaks, kas see on kaardus. Kui jah, siis tasandage seda.

■ **Prindipea hõõrub paberi pinda.**

Lahendused

Paksule paberile printimise korral on prindipea prinditava pinna lähedal ja paber võib hõõrduda. Sel juhul lubage hõõrdumise vähendamise sätte. Kui te aktiveerite selle sätte, võib prindikvaliteet langeda või printimine aeglustuda.

Juhtpaneel

Valige **Sätted** > **Üldsätted** > **Printeri sätted** ja seejärel lubage **Paks paber**.

Windows

Klõpsake suvandit **Lisasätted** printeridraiveri vahekaardil **Hooldus** ja valige seejärel suvand **Paks paber ja ümbrikud**.

Mac OS

Valige **Süsteemi eelistused** Apple menüüst > **Printerid ja skannerid** (või **Prindi ja skanni, Prindi ja faksi**) ja seejärel valige printer. Valige **Suvandid ja tarvikud** > **Suvandid** (või **Draiver**). Valige suvandi **On** sätteks **Paks paber ja ümbrikud**.

■ **Paberi tagakülge trükiti enne, kui eelnevalt trükitud pool jõudis kuivada.**

Lahendused

Kui prindite käsitsi kahepoolselt, veenduge, et tint oleks enne paberi uuesti laadimist täielikult kuivanud.

■ **Kui kasutate printimisel automaatset kahepoolset printimist, on prinditihedus liiga suur ja kuivamisaaeg on liiga lühike.**

Lahendused

Kui kasutate automaatset kahepoolset printimist ja prindite suure tihedusega andmeid nagu pilte ja graafikuid, seadke printimistihendus madalamale sättele ja kuivamisaaeg pikemaks.

➔ „Lehe kahele poolele printimine” lk 45

➔ „Lehe kahele poolele printimine” lk 67

Prinditud fotod on kleepuvad



Prinditakse fotopaberi valele küljele.

Lahendused

Veenduge, et prindiksite prinditavale küljele. Kui printisite fotopaberi valele küljele, peate paberitee puhastama.

➔ „Paberitee puhastamine tindiplekkidest” lk 130

Kujutised või fotod prinditakse ootamatute värvidega



Võimalikud on alljärgnevad põhjused.

Prindipea pihustid võivad olla ummistunud.

Lahendused

Kasutage funktsiooni **Prindikvaliteedi kohandamine**. Kui te ei ole printerit pikka aega kasutanud, siis on võimalik, et prindipea pihustid on ummistunud ja tinditilgad ei saa väljuda.

➔ „Prindikvaliteedi reguleerimine” lk 127

Rakendatud on värvikorrektsioon.

Lahendused

Printides juhtpaneelilt või Windowsi printeridraiverist rakendatakse vaikimisi Epsoni automaatne foto kohandamise funktsiooni, mis sõltub paberi tüübist. Proovige sätet muuta.

Juhtpaneel

Asendage **Täiusta** suvand **Automaatne** mis tahes muu suvandiga. Kui sätte muutmine ei toimi, valige **Parendus väljas** suvandi **Täiusta** sätteks.

Windowsi printeridraiver

Valige kaardil **Veel suvandeid** asukohas **Värvikorrektsioon Kohandatud** ja klõpsake seejärel **Täpsemalt**. Asendage **Vaate korrektsoon** suvand **Automaatne** mis tahes muu suvandiga. Kui sätte muutmine ei toimi, kasutage asukohas **Värvihaldus** mis tahes muud värviparandusfunktsiooni kui **PhotoEnhance**.

➔ „Sätted JPEG” lk 75

➔ „Prindivärvi reguleerimine” lk 61

Veeristeta ei saa printida



■ Ääristeta printimine ei ole printimise sätetes valitud.

Lahendused

Valige prindisätetest ääristeta säte. Kui valite paberitüübi, mis ei toeta ääristeta printimist, ei saa teha valikut **Ääristeta**. Valige paberitüüp, mis toetab ääristeta printimist.

Juhtpaneel

Valige suvand **Ääristeta** režiimi **Paigutus** sätteks.

Windows

Valige printeridraiveri kaardilt **Pealeht Ääristeta**.

Mac OS

Valige ääristeta paberi suurus suvandist **Paberiformaat**.

➔ „Sätted JPEG” lk 75

➔ „Sätted TIFF” lk 76

➔ „Paber äärteta printimiseks” lk 260

Pildi servad kärbitakse ääristeta printimisel



■ Kuna kujutist veidi suurendatakse, kärbitakse üle ulatuvat osa.

Lahendused

Valige väiksem suurendamise aste.

Windows

Klõpsake nuppu **Sätted** märkeruudu **Ääristeta** kõrval (printeridraiveri vahekaardil **Pealeht**) ja muutke sätteid.

Mac OS

Muutke sätet **Laiendus** printimisdialoogi menüüst **Printeri sätted**.

Väljaprindi asukoht, formaat või veerised on valed



Võimalikud on alljärgnevad põhjused.

Paberit ei ole korrektselt laetud.

Lahendused

Laadige paber õiges suunas ja lükake servajuhik vastu paberi serva.

➔ „Paberi laadimine” lk 30

Paberi suurust ei ole korrektselt määratud.

Lahendused

Valige õige paberiformaadi säte.

Rakendusest ei jää veerise säte prinditavasse alasse.

Lahendused

Reguleerige rakendusest veerise sätet, et see jääks prinditavasse alasse.

➔ „Prinditav ala” lk 288

Prinditud tähemärgid on valed või moonutatud

<B00 L0·0斥慧二 ZA材録・コ i2 瀧・J・サ-8Q0/70r
0b8 0!\$ NB000· B7kBcT,0· B·*:JEE0P%00J2; ·017
M0u

0 ?00 ?▲0 ?000000000000000000000000000000000000
06æA‘HcIG—0E0‘00;C0%!“A;é00`ro
00icr`jaL0+0+u)“”mä·N-hfûháS0%w0æc
ryôyoZII, Ü0i0-CÉâs-Æ00£0w0ZxIÉ}0‘0-C
0NAe”N=0PE”! ?0!C”æuZ;Zâa»’(ÜE-00£0

Võimalikud on alljärgnevad põhjused.

USB-kaabel ei ole korrektselt ühendatud.

Lahendused

Ühendage USB-kaabel kindlalt printeri ja arvutiga.

Töö ootab printimist.

Lahendused

Tühistage kõik peatatud printimistööd.

Arvuti on printimise ajal käsitsi lülitatud Talveunerežiimi või Unerežiimi.

Lahendused

Ärge seadke arvutit printimise ajal käsitsi **Talveunerežiimi** või **Unerežiimi**. Moonutatud tekstiga leheküljed saate välja printida järgmine kord, kui arvuti käivitata.

Kasutate muu printeri printeridraiverit.

Lahendused

Veenduge, et kasutatav printeridraiver oleks ette nähtud selle printeri jaoks. Kontrollige printeri nime printeridraiveri akna ülasosas.

Prinditud kujutis on ümberpööratud



Kujutis on seatud printimise sätetes horisontaalselt ümberpööramiseks.

Lahendused

Tühistage rakenduses või printeridraiveris peegelpildis printimise sätted.

- Windows

Tühistage säte **Peegelpilt** printeridraiveri vahekaardil **Veel suvandeid**.

- Mac OS

Eemaldage **Mirror Image** printimisdiálogoi menüüst **Printeri sätted**.

Mosaigilaadsed mustrid väljaprintidel



Kujutised või fotod on prinditud madala resolutsiooniga.

Lahendused

Kujutiste või fotode printimisel kasutage kõrget resolutsiooni. Veebisaitidel olevad kujutised on tihti liiga madala resolutsiooniga, isegi kui need näevad kuvamiseks piisavalt head välja, mistõttu prindikvaliteet võib halveneda.

Kopeerimiskvaliteet on halb

Kopeerimisel ilmnevad värvikaod, triibud või ootamatud värvid



■ Prindipea pihustid võivad olla ummistunud.

Lahendused

Kasutage funktsiooni **Prindikvaliteedi kohandamine**. Kui te ei ole printerit pikka aega kasutanud, siis on võimalik, et prindipea pihustid on ummistunud ja tinditilgad ei saa väljuda.

➔ „Prindikvaliteedi reguleerimine” lk 127

Värvilised triibud ilmuvad ligikaudu iga 1.1 või 3.3 cm tagant



Võimalikud on alljärgnevad põhjused.

■ Paberitüübi seadistus ei vasta laaditud paberile.

Lahendused

Valige paberitüübi säte vastavalt printerisse laaditud paberile.

➔ „Paberitüüpide loend” lk 29

■ Prindipea ei ole joondatud.

Lahendused

Joondage prindipea, kasutades funktsiooni **Prindikvaliteedi kohandamine**.

➔ „Prindikvaliteedi reguleerimine” lk 127

Hägasad koopiad, vertikaalsed jooned või vale joondus



enthalten alle
Aufdruck. W
5008 "Regel

Võimalikud on alljärgnevad põhjused.

■ Prindipea ei ole joondatud.

Lahendused

Joondage prindipea, kasutades funktsiooni **Prindikvaliteedi kohandamine**.

■ Kahe-suunalise printimise sätted on lubatud.

Lahendused

Kui prindikvaliteet ei parane isegi pärast prindipea joondamist, keelake Kahe-suunalise printimise sätted.

Kui mõlemas suunas (või suurel kiirusel) printimine on lubatud, prindib prindipea mõlemas suunas liikudes ja vertikaalsed jooned ei pruugi olla õigesti joondatud. Selle sätte keelamine võib vähendada printimiskiirust, kuid parandada prindikvaliteeti.

Valige **Sätted > Üldsätted > Printeri sätted** ja lülitage juhtpaneelilt välja **Kahe-suunaline**.

Ilmuvad triibulised mustrid



■ Kahe-suunalise printimise sätted on lubatud.

Lahendused

Tavapaberile printimiseks lülitage kahe-suunaline printimine välja.

Kui mõlemas suunas (või suurel kiirusel) printimine on lubatud, prindib prindipea mõlemas suunas liikudes ja vertikaalsed jooned ei pruugi olla õigesti joondatud. Selle sätte keelamine võib vähendada printimiskiirust, kuid parandada prindikvaliteeti.

Valige **Sätted > Üldsätted > Printeri sätted** ja lülitage juhtpaneelilt välja **Kahe-suunaline**.

■ Prindipea pihustid võivad olla ummistunud.

Lahendused

Kasutage funktsiooni **Prindikvaliteedi kohandamine**. Kui te ei ole printerit pikka aega kasutanud, siis on võimalik, et prindipea pihustid on ummistunud ja tinditilgad ei saa väljuda.

➔ „Prindikvaliteedi reguleerimine” lk 127

Väljatrükk väljub tühja lehega

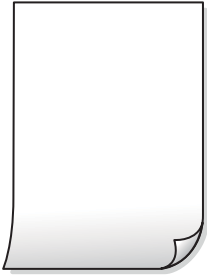

■ Prindipea pihustid võivad olla ummistunud.

Lahendused

Kasutage funktsiooni **Prindikvaliteedi kohandamine**. Kui te ei ole printerit pikka aega kasutanud, siis on võimalik, et prindipea pihustid on ummistunud ja tinditilgad ei saa väljuda.

➔ „Prindikvaliteedi reguleerimine” lk 127

■ Prindisätted ja printerisse laaditud paberiformaat on erinevad.

Lahendused

Muutke prindisätteid vastavalt paberikassetti laaditud paberi formaadile. Laadige paberikassetti paber, mis vastab prindisätetele.

■ Samaaegselt söödetakse printerisse mitu paberilehte.

Lahendused

Selleks, et vältida printerisse samaaegselt mitme paberilehe söötmist, vaadake järgmist.

➔ „Samaaegselt söödetakse mitu paberilehte” lk 146

Paber on määrdunud või kulunud välimusega



Võimalikud on alljärgnevad põhjused.

■ **Paberit ei ole korrektselt laetud.**

Lahendused

Kui ilmneb horisontaalseid triipe (printimissuunaga ristsuunas) või paberi üla- või alaosa on määrdunud, laadige paber õiges suunas ja lükake servajuhikud vastu paberi servi.

➔ „Paberi laadimine” lk 30

■ **Paberitee on määrdunud.**

Lahendused

Kui ilmneb vertikaalseid triipe (horisontaalses või printimissuunas) või paber on määrdunud, puhastage paberiteed.

➔ „Paberitee puhastamine tindiplekkidest” lk 130

■ **Paber on kaardus.**

Lahendused

Pange paber tasapinnale kontrollimaks, kas see on kaardus. Kui jah, siis tasandage seda.

■ **Prindipea hõõrub paberi pinda.**

Lahendused

Paksule paberile kopeerimise korral on prindipea prinditava pinna lähedal ja paber võib hõõrduda. Sel juhul lubage hõõrdumise vähendamise säte.

Valige juhtpaneelil **Sätted** > **Üldsätted** > **Printeri sätted** ja seejärel lubage **Paks paber**. Kui te aktiveerite selle sätte, võib prindikvaliteet langeda või printimine võib aeglustuda.

Kopeeritud fotod on kleepuvad



■ **Kopeeritakse fotopaberi valele küljele.**

Lahendused

Veenduge, et kopeerite prinditavale küljele. Kui kopeerisite kogemata fotopaberi valele küljele, peate paberitee puhastama.

➔ „Paberi laadimine” lk 30

➔ „Paberitee puhastamine tindiplekkidest” lk 130

Prinditud koopial on vale asukoht, suurus või veerised



Võimalikud on alljärgnevad põhjused.

■ Paberit ei ole korrektselt laetud.

Lahendused

Laadige paber õiges suunas ja lükake servajuhik vastu paberi serva.

➔ „Paberi laadimine” lk 30

■ Paberi suurst ei ole korrektselt määratud.

Lahendused

Valige õige paberiformaadi säte.

■ Originaalid ei ole õigesti paigutatud.

Lahendused

- Veenduge, et originaal on paigutatud õigesti vastu joondusmärke.
- Kui skannitud kujutise servad puuduvad, liigutage originaali veidi skanneriklaasi servast eemale. Te ei saa skaneerida piirkonda, mis jääb skanneri klaasi servast umbes 1,5 mm (0,06 tolli) kaugusele.

➔ „Algdokumentide paigutamine” lk 33

■ Skanneri klaasil esineb tolmu või plekke.

Lahendused

Kui asetate algdokumente skanneri klaasile, tuleb neilt eemaldada igasugune tolm ja mustus ning puhastada skanneri klaas. Kui klaasil on tolmu või plekke, võib kopeeritav ala ka tolmule või plekkidele laieneda, muutes kopeerimiskoha valeks või pildid väikeseks.

■ Dokumendi suurus on koopia sätetes vale.

Lahendused

Valige kopeerimise sätetes sobiv funktsiooni **Dokumendi suurus** säte.

➔ „Täpsemad menüüsuvandid kopeerimiseks” lk 86

Kopeeritud kujutisel on ebaühtlased värvid, plekid, täpid või jooned



Võimalikud on alljärgnevad põhjused.

■ Paberitee on määrdunud.

Lahendused

Laadige ja väljastage paber ilma printimata, et paberiteed puhastada.

➔ „Paberitee puhastamine tindiplekkidest” lk 130

■ Skanneri klaasil või originaalidel esineb tolmu või plekke.

Lahendused

Eemaldage originaalidele kleepunud tolm või mustus ja puhastage skanneri klaasi.

➔ „Komponendi Skanneri klaas puhastamine” lk 131

■ ADF või originaalid on tolmused või määrdunud.

Lahendused

Puhastage ADF ja eemaldage originaalidelt kogu tolm ja mustus.

➔ „ADF-i puhastamine” lk 131

■ Originaali on liiga kõvasti surutud.

Lahendused

Kui te vajutate liiga suure jõuga, võib esineda hägusust, määrdumist ja plekke.

Ärge vajutage liiga tugevalt originaalile või dokumendikaanele.

➔ „Algdokumentide paigutamine” lk 33

■ Kopeerimistihedus on liiga suur.

Lahendused

Vähendage kopeerimistiheduse sätteid.

➔ „Põhilised menüüsuvandid kopeerimiseks” lk 85

Kopeeritud kujutisel on muaree (võrgumuster)

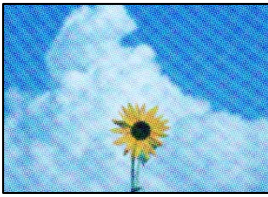

Kui originaal on trükitud dokument, näiteks ajakiri või kataloog, ilmub täpiline interferentsmuster.

Lahendused

Muutke vähendamise ja suurendamise seadistust. Kui täpiline interferentsmuster ei kao, pange originaal seadmesse teise nurga all.

→ „Põhilised menüüsuvandid kopeerimiseks” lk 85

Kopeeritud pildil on originaaldokumendi vastaskülje pilt



Võimalikud on alljärgnevad põhjused.

Õhukeste originaalide skannimisel saab skannida samaaegselt ka tagakülje kujutisi.

Lahendused

Asetage originaal skanneri klaasile ja katke see musta paberitükiga.

→ „Algdokumentide paigutamine” lk 33

Kopeerimistihedus on liiga suur.

Lahendused

Vähendage kopeerimistiheduse sätteid.

→ „Põhilised menüüsuvandid kopeerimiseks” lk 85

Probleemid skannitud pildiga

Skanneri klaasilt skannides esinevad ebahütlased värvid, mustus, plekid jne



Skanneri klaasil või originaalidel esineb tolmu või plekke.

Lahendused

Eemaldage originaalidele kleepunud tolm või mustus ja puhastage skanneri klaasi.

➔ „Komponendi Skanneri klaas puhastamine” lk 131

Originaali on liiga kõvasti surutud.

Lahendused

Kui te vajutate liiga suure jõuga, võib esineda hägusust, määrdumist ja plekke.

Ärge vajutage liiga tugevalt originaalile või dokumendikaanele.

➔ „Algdokumentide paigutamine” lk 33

ADF-ist tehtud skannidel on sirged jooned

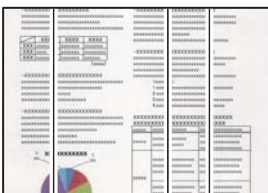

ADF või originaalid on tolmused või määrdunud.

Lahendused

Puhastage ADF ja eemaldage originaalidelt kogu tolm ja mustus.

➔ „ADF-i puhastamine” lk 131

Skannitud kujutiste taustal ilmneb nihe



■ Õhukeste originaalide skannimisel saab skannida samaaegselt ka tagakülje kujutisi.

Lahendused

Skanneri klaasilt skannimisel asetage originaali peale must paber või alusmatt.

➔ „Algdokumentide paigutamine” lk 33

Ei saa skannida õiget ala skanneriklaasil

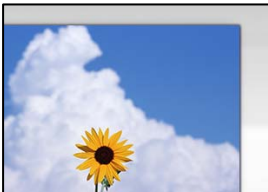

■ Originaalid ei ole õigesti paigutatud.

Lahendused

- Veenduge, et originaal on paigutatud õigesti vastu joondusmärke.
- Kui skannitud kujutise servad puuduvad, liigutage originaali veidi skanneriklaasi servast eemale. Te ei saa skaneerida piirkonda, mis jääb skanneri klaasi servast umbes 1,5 mm (0,06 tolli) kaugusele.

➔ „Algdokumentide paigutamine” lk 33

■ Skanneri klaasil või dokumendimatil on tolm või mustus.

Lahendused

Kui skannite juhtpaneeli abil ja valite skannimisala automaatse kärpimise funktsiooni, eemaldage skanneri klaasilt ja dokumendimatilt kogu mustus. Kui originaali ümber on prügi või mustust, siis skannimisvahemik laieneb selle kaasamiseks.

➔ „Komponendi Skanneri klaas puhastamine” lk 131

Ei saa lahendada skannitud kujutise probleeme

Kontrollige järgmist, kui olete proovinud kõiki lahendusi ja probleemi ei õnnestu lahendada.

■ Probleemid skannimistarkvara püsivara sätetega.

Lahendused

Kasutage skanneri tarkvara sätete lähtestamiseks utiliiti Epson Scan 2 Utility.

Märkus.

Epson Scan 2 Utility on rakendus, mis on kaasas skanneri tarkvaraga.

1. Käivitage Epson Scan 2 Utility.
 - Windows 10
Klõpsake nuppu Start ja valige seejärel EPSON > Epson Scan 2 Utility.
 - Windows 8.1/Windows 8
Sisestage rakenduse nimi otsimise tuumnuppu ja valige seejärel kuvatud ikoon.

- Windows 7/Windows Vista/Windows XP

Klõpsake nuppu Start ja valige suvandid **Kõik programmid** või **Programmid** > **EPSON** > **Epson Scan 2** > **Epson Scan 2 Utility**.

- Mac OS

Valige **Mine** > **Rakendused** > **Epson Software** > **Epson Scan 2 Utility**.

2. Valige vahekaart **Veel**.
3. Klõpsake nuppu **Lähtesta**.

Kui lähtestamine probleemi ei lahenda, siis desinstallige skanneri tarkvara ja installige see uuesti.

➔ „[Rakenduste eraldi installimine](#)” lk 135

Saadetud faksi kvaliteet on halb

Saadetud faksi kvaliteet on halb

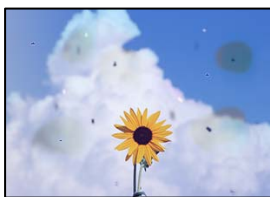

Võimalikud on alljärgnevad põhjused.

■ **Skanneri klaasil või originaalidel esineb tolmu või plekke.**

Lahendused

Eemaldage originaalidele kleepunud tolmu või mustus ja puhastage skanneri klaasi.

➔ „[Komponendi Skanneri klaas puhastamine](#)” lk 131

■ **Originaali on liiga kõvasti surutud.**

Lahendused

Kui te vajutate liiga suure jõuga, võib esineda hägusust, määrdumist ja plekke.

Ärge vajutage liiga tugevalt originaalile või dokumendikaanele.

➔ „[Algdokumentide paigutamine](#)” lk 33

ADF-ist saadetud faksidel on sirged jooned

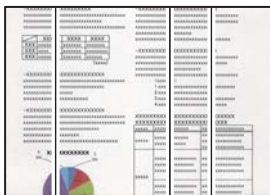

Võimalikud on alljärgnevad põhjused.

■ ADF või originaalid on tolmused või määrdunud.

Lahendused

Puhastage ADF ja eemaldage originaalidelt kogu tolm ja mustus.

➔ „ADF-i puhastamine” lk 131

Saadetud faksi pildikvaliteet on halb



Võimalikud on alljärgnevad põhjused.

■ Määratud on madal eraldusvõime.

Lahendused

Kui te pole teadlik saatja faksiaparaadi spetsifikatsioonidest, seadistage enne faksi saatmist alljärgnev.

Valige **Faks > Faksi sätted** ja määrake **Eraldusvõime** kõrgeimale kvaliteedile.

Valige **Faks > Faksi sätted** ja seejärel lubage **Otsesaatmine**.

Arvestage, et kui seate suvandi **Eraldusvõime** sätteks **Foto**, kuid saadate faksi lubamata suvandit **Otsesaatmine**, võidakse faks saata madalama eraldusvõimega.

■ ECM on keelatud.

Lahendused

Valige juhtpaneelilt **Sätted > Üldsätted > Faksi sätted > Põhisätted** ja lubage ECM. See võib eemaldada tõrked, mille põhjuseks on ühendusprobleemid. Arvestage, et kui ECM on keelatud, võib fakside saatmine ja vastuvõtmine aeglasem olla.

Saadetud faksile ilmub originaali vastaspoole kujutis



Võimalikud on alljärgnevad põhjused.

■ Õhukeste originaalide skannimisel saab skannida samaaegselt ka tagakülje kujutisi.

Lahendused

Asetage originaal skanneri klaasile ja katke see musta paberitükiga.

→ „Algdokumentide paigutamine” lk 33

■ Tiheduse säte on fakside saatmisel kõrge.

Lahendused

Valige **Faks** > **Faksi sätted** > **Skan.sätted** > **Tihedus** ja valige seejärel madalam säte.

Vastuvõetud faksi kvaliteet on halb

Vastuvõetud faksi pildikvaliteet on kehv



Võimalikud on alljärgnevad põhjused.

■ ECM on keelatud.

Lahendused

Valige juhtpaneelilt **Sätted** > **Üldsätted** > **Faksi sätted** > **Põhisätted** ja lubage ECM. See võib eemaldada tõrked, mille põhjuseks on ühendusprobleemid. Arvestage, et kui ECM on keelatud, võib fakside saatmine ja vastuvõtmine aeglasem olla.

■ Saatja faksiaparaadi pildikvaliteedi säte on madal.

Lahendused

Paluge saatjal saata fakse kõrgema kvaliteediga.

Probleemi ei õnnestu lahendada

Kui teil ei õnnestu pärast kõikide ülalkirjeldatud lahenduste proovimist siiski probleemi lahendada, pöörduge Epsoni toe poole.

Kui te ei suuda printimise või kopeerimise probleeme lahendada, vaadake järgmist seotud teavet.

Seotud teave

➔ [„Printimise või kopeerimise probleeme ei saa lahendada” lk 228](#)

Printimise või kopeerimise probleeme ei saa lahendada

Alustage probleemide lahendamiseks ülevalpool toodud lahendustega kuni probleemi lahendamiseni.

- Veenduge, et printerisse asetatud paberi tüüp ja printeris määratud paberi tüüp vastavad printeri draiveri paberi tüübi sätetele.

[„Paberi suuruse ja tüübi sätted” lk 28](#)

- Valige juhtpaneelilt või printeridraiverist kõrge kvaliteedi säte.

- Paigaldage printerisse tagasi varem paigaldatud tindikassetid.

Tindikassettide uuesti paigaldamine võib eemaldada prindipea düüside ummistumise ja võimaldab tindil sujuvalt voolata.

Kuna tindikassetti uuesti paigaldamisel kulutatakse tinti, võib sõltuvalt järelejäänud tindi hulgast ekraanile ilmuda teade, mis palub teil tindikassetti asendada.

[„Nüüd on aeg tindikassettide vahetamiseks” lk 199](#)

- Joondage prindipea.

[„Prindipea joondamine” lk 130](#)

- Prindipea pihustite ummistumise kontrollimiseks käivitage pihustite kontroll.

Kui pihustite kontrollmusteris puuduvad mõned segmentid, võivad pihustid ummistuda. Korra ke pea puhastamist ja düüside kontrollimist vaheldumisi 3 korda ja kontrollige, kas ummistus on eemaldatud.

Pange tähele, et prindipea puhastamine kasutab mõningal määral tinti.

[„Prindipea kontrollimine ja puhastamine” lk 128](#)

- Lülitage printer välja, oodake vähemalt 12 tundi ja seejärel kontrollige, kas ummistus on eemaldatud.

Kui probleemiks on ummistumine, võib probleemi lahendada printimise katkestamine ja printeri seiskamine mõneks ajaks.

Kui printer on välja lülitatud, saate kontrollida järgmisi punkte.

- Kontrollige, kas kasutate ehtsaid Epsoni tindikassette.

Proovige kasutada originaalseid Epsoni tindikassette. See toode on seadistatud printima värve ehtsate Epsoni tindikassettide alusel. Muude tootjate tindikassetid võivad prindikvaliteeti halvendada.

[„Tindikassetti koodid” lk 262](#)

- Veenduge, et printeri sisse ei jääks paberiosakesi.

Paberi eemaldamisel ärge puudutage läbipaistvat kilet käe või paberiga.

Kontrollige paberit.

Kontrollige, et paber ei loki ja on asetatud prinditava poolega ülespoole.

[„Ettevaatusabinõud paberi käsitlemisel” lk 28](#)

[„Kasutatav paber ja mahud” lk 258](#)

[„Mittesobivad paberid” lk 261](#)

Veenduge, et te ei kasuta vana tindikasseti.

Parimate tulemuste saavutamiseks soovib Epson kasutada tindikasseti enne pakendile märgitud "parim enne" kuupäeva või kuue kuu jooksul pärast pakendi avamist, olenevalt sellest, kumb kuupäev on varasem.

Kui te ei saa ülaltoodud lahenduste abil probleemi lahendada, tuleb vajadusel pöörduda hooldusfirmasse. Pöörduge Epsoni klienditoe poole.

Seotud teave

➔ [„Enne Epsoni klienditoe poole pöördumist” lk 376](#)

➔ [„Epsoni klienditoeaga kontakteerumine” lk 376](#)

Arvuti või seadmete lisamine või asendamine

Ühenduse loomine võrku ühendatud printeriga.	231
Võrguühenduse uuesti seadistamine.	232
Nutiseadme ja printeri otse ühendamine (Wi-Fi Direct).	239
Võrguühenduse oleku kontrollimine.	248

Ühenduse loomine võrku ühendatud printeriga

Kui printer on võrguga juba ühendatud, saate arvutit või nutiseadet ühendada printeriga võrguühenduse abil.

Võrguprinteri kasutamine teisest arvutist

Soovitame printeri ühendamiseks arvutiga kasutada installerit. Saate installeri käivitada, kasutades ühte alljärgnevatest meetoditest.

- Seadistamine veebisaidilt

Minge alljärgnevale veebisaidile ja sisestage toote nimi. Valige **Häälestus** ja alustage seadistamist.

<http://epson.sn>

- Seadistamine tarkvaraketta abil (ainult mudelid, millega on kaasas tarkvaraketas, ja Windows arvutid, millel on kettadraiv).

Sisestage tarkvaraketas arvutisse ja seejärel järgige ekraanil kuvatud juhiseid.

Printeri valimine

Järgige ekraanil kuvatud juhiseid, kuni kuvatakse järgmine aken, valige printeri nimi, millega soovite ühendust luua, ja seejärel klõpsake nuppu **Edasi**.

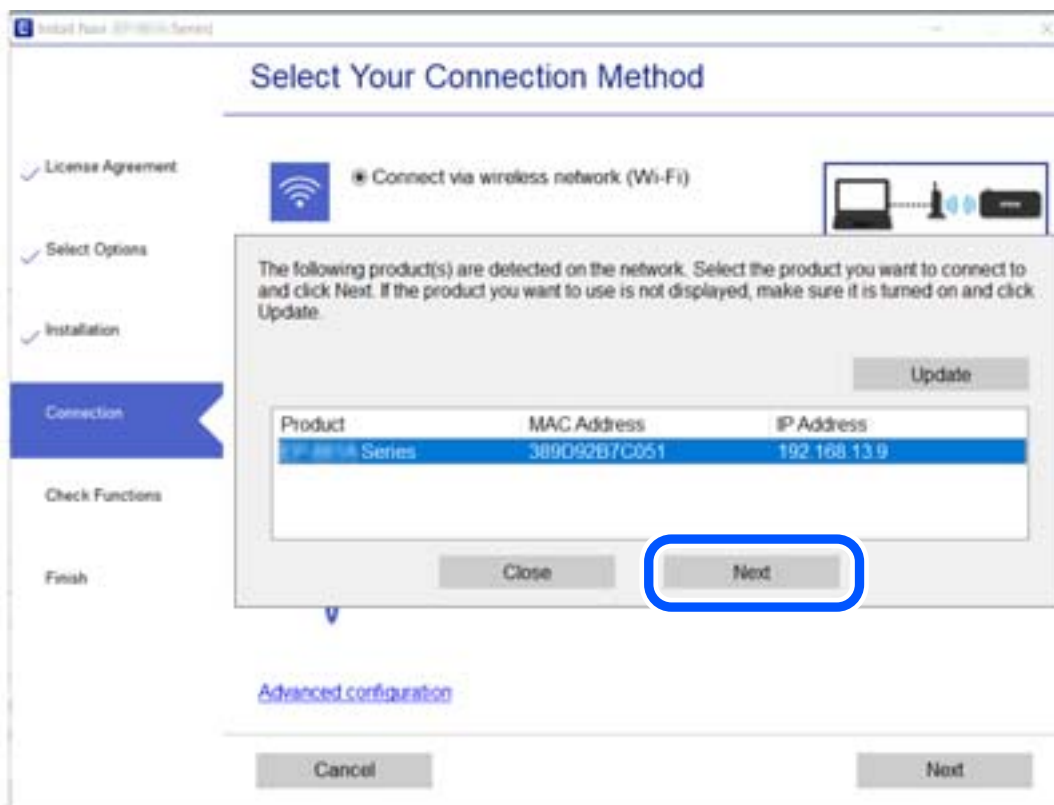

Järgige ekraanil kuvatud juhiseid.

Võrguprinteri kasutamine nutiseadmest

Saate nutiseadme ühendada arvutiga, kasutades ühte alljärgnevatest meetoditest.

Ühendamine juhtmeta ruuteri abil

Ühendage nutiseadme printeriga samasse Wi-Fi võrku (SSID).

Lisateabe saamiseks lugege alljärgnevat infot.

„Nutiseadmega ühendamise sätete tegemine” lk 233

Ühendamine Wi-Fi Direct abil

Ühendage nutiseade printeriga otse ilma juhtmeta ruuterita.

Lisateabe saamiseks lugege alljärgnevat infot.

„Nutiseadme ja printeri otse ühendamine (Wi-Fi Direct)” lk 239

Võrguühenduse uuesti seadistamine

Selles jaotises selgitatakse, kuidas juhtmeta ruuteri või arvuti vahetamisel võrguühenduse seadeid ja ühendusmeetodit muuta.

Juhtmeta ruuteri asendamisel

Kui asendate juhtmeta ruuteri, tehke seaded arvuti või nutiseadme ja printeri vahelise ühenduse loomiseks.

Need sätted tuleb määrata, kui vahetate sideteenuse pakkujat jne.

Arvutiga ühendamise sätete tegemine

Soovitame printeri ühendamiseks arvutiga kasutada installerit. Saate installeri käivitada, kasutades ühte alljärgnevatest meetoditest.

Seadistamine veebisaidilt

Minge alljärgnevale veebisaidile ja sisestage toote nimi. Valige **Häälestus** ja alustage seadistamist.

<http://epson.sn>

Seadistamine tarkvaraketta abil (ainult mudelid, millega on kaasas tarkvaraketas, ja Windows arvutid, millel on kettadraiv).

Sisestage tarkvaraketas arvutisse ja seejärel järgige ekraanil kuvatud juhiseid.

Ühendusmeetodite valimine

Järgige ekraanil kuvatud juhiseid, kuni kuvatakse järgmine ekraan.

Valige **Muutke ühendusviis seadmele printer (uue marsruuteri jaoks, üleminekul USB-lt võrguühendusele jne)** ekraanilt Valige oma toiming ja seejärel klõpsake valikut **Edasi**.

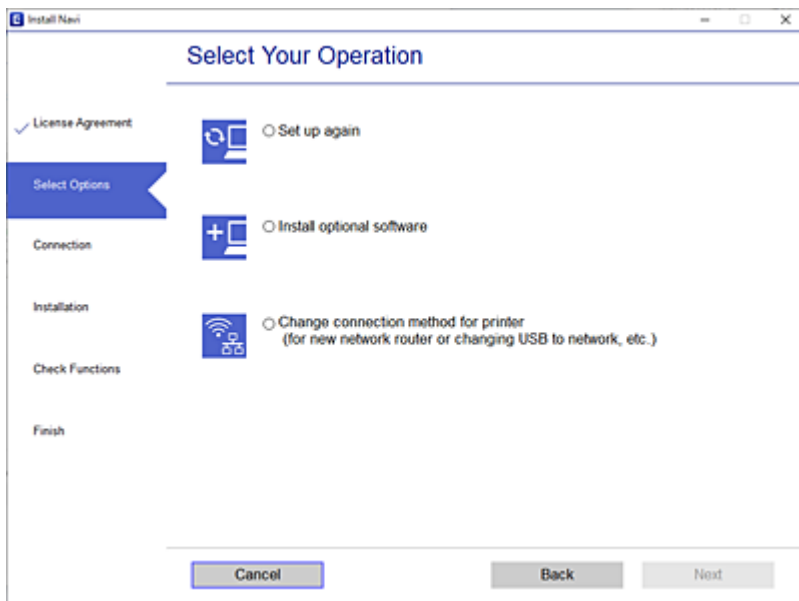

Järgige ekraanil kuvatud juhiseid.

Kui te ei saa ühendust, püüdke lahendus leida allpool kirjeldatu abil.

- Windows: „Võrguga ei saa ühendust luua” lk 149
- Mac OS: „Võrguga ei saa ühendust luua” lk 156

Nutiseadmega ühendamise sätete tegemine

Te saate printerit kasutada nutiseadmest, kui ühendate printeri nutiseadmega samasse Wi-Fi võrku (SSID). Printeri kasutamiseks nutiseadmest seadistage see järgmiselt veebisaidilt. Minge veebisaidile nutiseadmest, mida soovite printeriga ühendada.

<http://epson.sn> > Häälestus

Arvuti vahetamisel

Arvuti vahetamisel tehke ühenduse seaded arvuti ja printeri vahel.

Arvutiga ühendamise sätete tegemine

Soovitame printeri ühendamiseks arvutiga kasutada installerit. Saate installeri käivitada, kasutades ühte alljärgnevatest meetoditest.

- Seadistamine veebisaidilt

Minge alljärgnevale veebisaidile ja sisestage toote nimi. Valige **Häälestus** ja alustage seadistamist.

<http://epson.sn>

- Seadistamine tarkvaraketta abil (ainult mudelid, millega on kaasas tarkvaraketas, ja Windows arvutid, millel on kettadraiv).

Sisestage tarkvaraketas arvutisse ja seejärel järgige ekraanil kuvatud juhiseid.

Järgige ekraanil kuvatud juhiseid.

Arvutiga ühendamismeetodi muutmine

Selles lõigus selgitatakse, kuidas muuta ühendamismeetodit, kui arvuti ja printer on ühendatud.

Võrguühenduse muutmine võrguühendusest Wi-Fi ühenduseks

Muutke võrguühendus Wi-Fi ühenduseks printeri juhtpaneeli abil. Ühendusviisi muutmise meetod on põhimõtteliselt samasugune, kui Wi-Fi ühenduse seaded.

Seotud teave

➔ „Wi-Fi-sätete valimine juhtpaneelilt” lk 236

Võrguühenduse muutmine Wi-Fi ühendusest võrguühenduseks

Võrguühenduse muutmiseks Wi-Fi ühendusest võrguühenduseks järgige allpooltoodud samme.

1. Valige avakuval **Sätted**.
2. Valige **Üldsätted** > **Võrgusätted** > **Kaabel-LAN-i häälestus**.
3. Järgige ekraanil kuvatud juhiseid.

USB ühenduse muutmine võrguühenduseks

Installeri kasutamine ja ümberseadistamine erineva ühendusmeetodiga.

- Seadistamine veebisaidilt

Minge alljärgnevale veebisaidile ja sisestage toote nimi. Valige **Häälestus** ja alustage seadistamist.

<http://epson.sn>

- Seadistamine tarkvaraketta abil (ainult mudelid, millega on kaasas tarkvaraketas, ja Windows arvutid, millel on kettadraiv).

Sisestage tarkvaraketas arvutisse ja seejärel järgige ekraanil kuvatud juhiseid.

Ühendusmeetodite vahetamise valimine

Järgige ekraanil kuvatud juhiseid, kuni kuvatakse järgmine ekraan.

Valige **Muutke ühendusviis seadmele printer (uue marsruuteri jaoks, üleminekul USB-lt võrguühendusele jne)** ekraanilt Valige oma toiming ja seejärel klõpsake valikut **Edasi**.

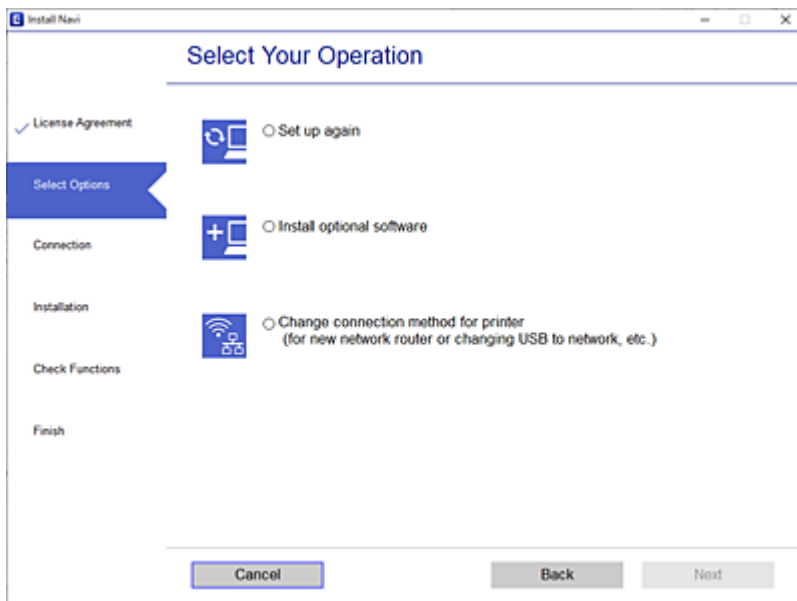

Valige võrguühendus, mida soovite kasutada — **Ühenda raadiovõrgu (Wi-Fi) kaudu** või **Ühenda arvutivõrgu (Ethernet) abil** — ja klõpsake seejärel nuppu **Edasi**.

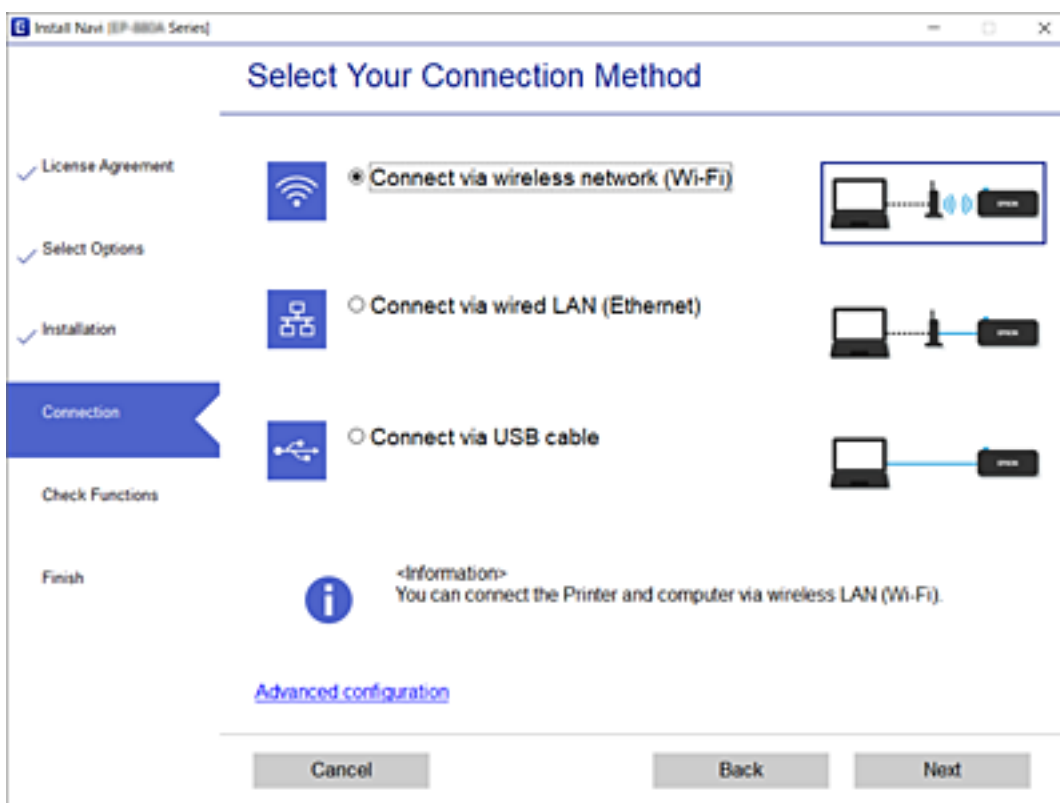

Järgige ekraanil kuvatud juhiseid.

Wi-Fi-sätete valimine juhtpaneelilt

Võrgusätteid saab juhtpaneelilt määrata mitmel viisil. Valige ühendusmeetod, mis vastab kasutatavale keskkonnale ja tingimustele.

Kui teile on teada ruuteri teave, nagu SSID ja parool, saate sätteid määrata käsitsi.

Kui ruuter toetab ainult WPS-i, saate sätteid määrata surunupuga seadistamise abil.

Pärast printeri ühendamist võrku looge printeriga ühendus seadmest, mida soovite kasutada (arvuti, nutiseade, tahvelarvuti jne).

Seotud teave

- ➔ „Wi-Fi sätete määramine, sisestades SSID ja parooli” lk 236
- ➔ „Wi-Fi-sätete määramine nupuga seadistuse abil (WPS)” lk 237
- ➔ „Wi-Fi sätete tegemine PIN-koodiga seadistades (WPS)” lk 238

Wi-Fi sätete määramine, sisestades SSID ja parooli

Te saate seadistada Wi-Fi pääsupunktiga ühenduse loomiseks vajalikud andmed käsitsi printeri juhtpaneeli kaudu. Käsitsi seadistamiseks vajate pääsupunkti SSID-d ja parooli.

Märkus.

Kui kasutate juhtmevaba pääsupunkti nende vaikesätetega, leiate SSID ja parooli andmesildilt. Kui te ei tea seadme SSID-d ja parooli, tutvuge juhtmevaba ruuteri kasutusjuhendiga.

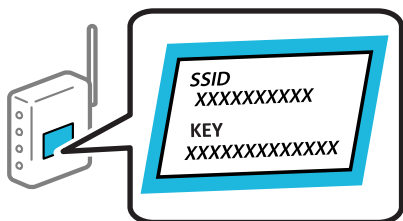

1. Puudutage avakuval suvandit .
2. Valige **Wi-Fi (soovitav)**.
Kui printer on juba ühendatud Ethernetiga, siis valige **Ruuter**.
3. Puudutage **Käivita häälestus**.
Kui võrguühendus on juba seadistatud, kuvatakse ühenduse üksikasjad. Puudutage sätete muutmiseks valikut **Muuda sätteid**.
Kui printer on juba ühendatud Ethernetiga, siis puudutage **Lülitage ümber Wi-Fi-ühendusele.**, lugege kuvatavat teadet ja valige **Jah**.
4. Valige **Wi-Fi häälestusviisard**.

5. Valige juhtmevaba pääsupunkti SSID.

Märkus.

- Kui SSID, millega soovite ühendust luua, ei ole printeri juhtpaneelil kuvatud, puudutage loendi värskendamiseks valikut **Otsi uuesti**. Kui seda ikka ei kuvata, puudutage valikut **Sisestage käsitsi** ja sisestage seejärel SSID otse.
- Kui te võrgunime (SSID) ei tea, kontrollige, kas see on kirjutatud juhtmevaba pääsupunkti andmesildile. Kui kasutate juhtmevaba pääsupunkti vaikesätetega, kasutage andmesildile kirjutatud SSID-d. Kui te infot ei leia, tutvuge juhtmevaba pääsupunktiga kaasneva dokumentatsiooniga.

6. Puudutage valikut **Sisestage parool** ja seejärel sisestage parool.

Märkus.

- Parool on tõstutundlik.
- Kui te parooli ei tea, kontrollige, kas see on kirjutatud juhtmevaba pääsupunkti andmesildile. Andmesildil võib parool olla kirjutatud väljale „Network Key”, „Wireless Password” vms. Kui kasutate juhtmevaba pääsupunkti vaikesätetega, kasutage andmesildile kirjutatud parooli.

7. Kui olete lõpetanud, puudutage nuppu **OK**.

8. Kontrollige sätteid ja seejärel puudutage valikut **Käivita häälestus**.

9. Lõpetamiseks puudutage valikut **Nõus**.

Märkus.

Kui ühenduse loomine nurjub, laadige printerisse A4-formaadis tavapaber ja seejärel valige **Prindi kontrollmuster**, et printida ühenduse aruanne.

10. Sulgege ekraan **Võrguühenduse sätteid**.

Seotud teave

- ➔ „Märkide sisestamine” lk 25
- ➔ „Võrguühenduse oleku kontrollimine” lk 248

Wi-Fi-sätete määramine nupuga seadistuse abil (WPS)

Saate Wi-Fi-võrgu automaatselt seadistada ruuteril nuppu vajutades. Kui alljärgnevad tingimused on täidetud, saate seadistada selle meetodiga.

- Ruuter ühildub WPS-iga (Wi-Fi Protected Setup).
- Hetkel toimiv Wi-Fi-ühendus on loodud ruuteril nuppu vajutades.

1. Puudutage avakuval valikut .

2. Valige **Wi-Fi (soovitatav)**.

Kui printer on juba ühendatud Ethernetiga, siis valige **Ruuter**.

3. Puudutage valikut **Käivita häälestus**.

Kui võrguühendus on juba seadistatud, kuvatakse ühenduse üksikasjad. Puudutage sätete muutmiseks valikut **Muuda sätteid**.

Kui printer on juba ühendatud Ethernetiga, siis puudutage **Lülitage ümber Wi-Fi-ühendusele.**, lugege kuvatavat teadet ja valige **Jah**.

4. Valige **Surunupu häälestus (WPS)**.
5. Hoidke ruuteril all nuppu [WPS], kuni turvatuli hakkab vilkuma.

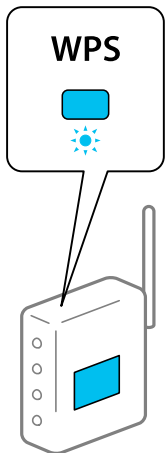

Kui te ei tea, kus nupp [WPS] asub, või ruuteril pole nuppe, lugege ruuteriga kaasnenud dokumentatsiooni.

6. Puudutage printeril valikut **Käivita häälestus**.
7. Sulgege ekraan.
Pärast teatud ajavahemikku sulgub ekraan automaatselt.

Märkus.

Kui ühenduse loomine ei õnnestu, lähtestage juhtmevaba pääsupunkt, viige see printerile lähemale ja proovige uuesti. Kui see ikka ei toimi, printige võrguühenduse aruanne ja otsige lahendust.

8. Sulgege ekraan **Võrguühenduse sättes**.

Seotud teave

➔ „Võrguühenduse oleku kontrollimine” lk 248

Wi-Fi sätete tegemine PIN-koodiga seadistades (WPS)

PIN-koodi kasutades saate pääsupunktiga ühenduse luua automaatselt. Saate seda meetodit häälestamiseks kasutada, kui ruuteril on olemas WPS (Wi-Fi kaitstud seadistus). Kasutage arvutit, et sisestada PIN-kood ruuterisse.

1. Puudutage avakuval valikut .

2. Valige **Wi-Fi (soovitatav)**.

Kui printer on juba ühendatud Ethernetiga, siis valige **Ruuter**.

3. Vajutage **Käivita häälestus**.

Kui võrguühendus on juba seadistatud, kuvatakse ühenduse üksikasjad. Puudutage sätete muutmiseks valikut **Muuda sätteid**.

Kui printer on juba ühendatud Ethernetiga, siis puudutage **Lülitage ümber Wi-Fi-ühendusele**., lugege kuvatavat teadet ja valige **Jah**.

4. Valige suvandid **Muud > PIN-koodi häälestus (WPS)**.

5. Kasutage arvutit printeri juhtpaneelil näidatava PIN-koodi (kaheksakohaline arv) sisestamiseks juhtmevabasse pääsupunkti kahe minuti jooksul.

Märkus.

Lugege üksikasju PIN-koodi sisestamise kohta ruuteriga kaasnenud dokumentatsioonist.

6. Puudutage printeri juhtpaneelil **Käivita häälestus**.

7. Sulgege ekraan.

Pärast teatud ajavahemikku sulgub ekraan automaatselt.

Märkus.

Kui ühenduse loomine ei õnnestu, taaskäivitage juhtmevaba pääsupunkt, viige see printerile lähemale ja proovige uuesti. Kui see ikka ei toimi, printige ühenduse aruanne ja otsige lahendust.

8. Sulgege ekraan **Võrguühenduse sätteid**.

Seotud teave

➔ „Võrguühenduse oleku kontrollimine” lk 248

Nutiseadme ja printeri otse ühendamine (Wi-Fi Direct)

Wi-Fi Direct (lihtne AP) võimaldab ühendada nutiseadme otse printeriga ilma juhtmeta ruuterita ja printida nutiseadmest.

Wi-Fi Direct info

Kasutage seda meetodit, kui te ei kasuta kodus või kontoris Wi-Fi või kui soovite otseühendust printeri ja arvuti või nutiseadme vahel. Selles režiimis toimib printer ruuterina ja te saate standardset juhtmevaba ruuterit

kasutamata ühendada printeriga kuni neli seadet. Printeriga ühendatud seadmeid ei saa siiski üksteisega printeri kaudu andmeid vahetada.

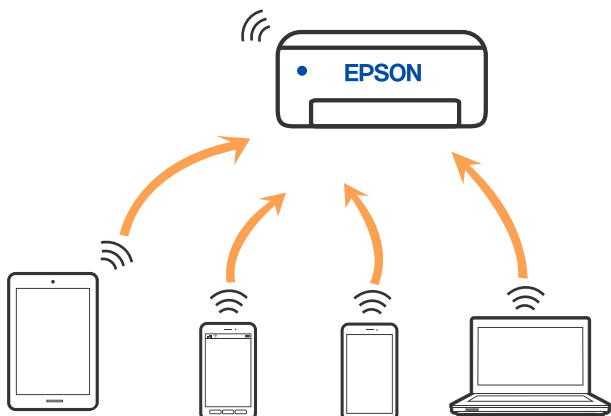

Printer võib samaaegselt olla ühendatud Wi-Fi või Etherneti ja Wi-Fi Directi (lihtne AP) ühenduse abil. Siiski on nii, et kui te käivitate võrguühenduse Wi-Fi Directi (lihtne AP) abil ja printer on ühendatud Wi-Fi kaudu, siis Wi-Fi-ühendus ajutiselt katkestatakse.

Ühendamine iPhone, iPad või iPod touch seadmetega Wi-Fi Direct abil

See meetod võimaldab teil ühendada printeri iPhone, iPad või iPod touch seadmetega otse ilma juhtmevaba ruuterita. Selle funktsiooni kasutamiseks tuleb täita järgmised tingimused. Kui keskkond ei vasta nendele nõuetele, valige ühendamiseks **Muu opsüsteemiga seadmed**. Üksikasjalikumat teavet ühendamise kohta leiate allpool toodud seotud teabe lingi alt.

- iOS 11 või uuem
- Kasutage QR koodi skannimiseks tavalist kaamerarakendust
- Epsoni printimiskrakendus iOS-i jaoks.

Epsoni printimiskrakenduse näited



Epson iPrint



Epson Smart Panel

Installige eelnevalt nutiseadmesse Epsoni printimiskrakendus.

Märkus.

Määrake ainult need printeri ja nutiseadme sätted, mida kasutate seadmete ühekordsel ühendamisel. Kui te ei lülita funktsiooni Wi-Fi Direct välja ning ei lähtesta võrgusätteid, ei pea neid sätteid uuesti tegema.

1. Puudutage avakuval suvandit .
2. Puudutage nuppu **Wi-Fi Direct**.

3. Puudutage nuppu **Käivita häälestus**.

4. Puudutage nuppu **iOS**.

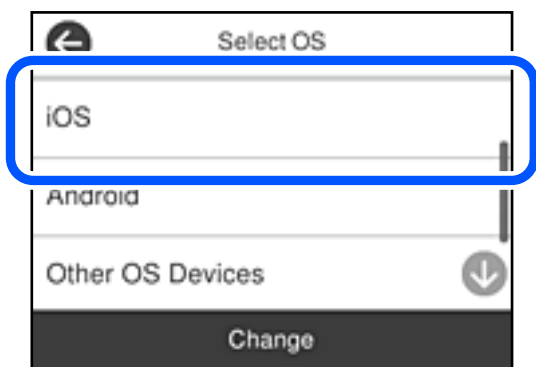

QR koodi kuvatakse printeri juhtpaneelil.



5. Käivitage seadmel iPhone, iPad või iPod touch standardne kaamerarakendus ning skannige juhtpaneelil FOTO režiimis kuvatud QR koodi.

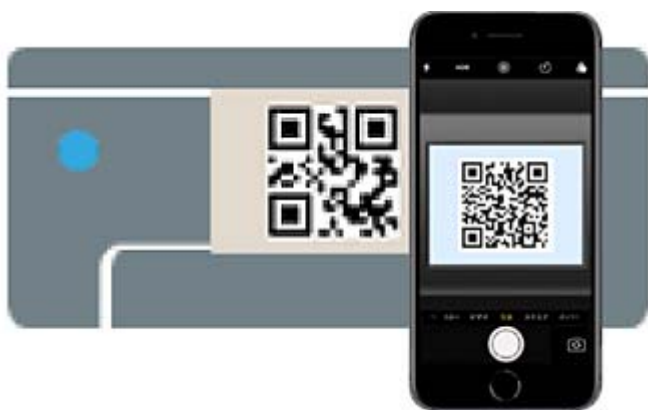

Kasutage kaamerarakendust iOS 11 või uuemat. Operatsioonisüsteemi iOS 10 või vanema kaamerarakenduse kasutamisel ei saa printerit ühendada. Samuti ei saa te ühendamiseks kasutada QR koodi skannimise rakendust. Kui ühenduse loomine ebaõnnestub, valige printeri juhtpaneelilt **Muud meetodid**. Üksikasjalikumat teavet ühendamise kohta leiate allpool toodud seotud teabe lingi alt.

6. Puudutage seadmete iPhone, iPad või iPod touch ekraanile ilmuvat teavitust.

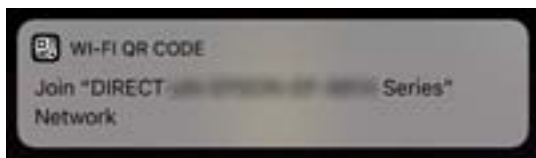

7. Puudutage **Liitu**.

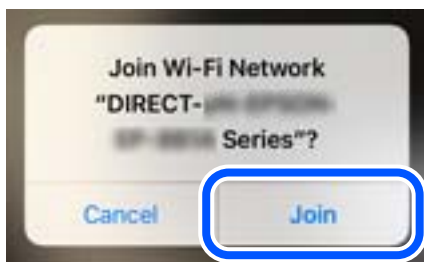

8. Valige printeri juhtpaneelil **Edasi**.
9. Käivitage seadmes iPhone, iPad või iPod touch Epsoni printimise rakendus.
10. Epsoni printimise rakenduse ekraanil puudutage **Printer is not selected**.
Epson Smart Paneli käivitamisel võtab nutiseade automaatselt printeriga ühendust.
11. Valige printeri nimi, millega soovite ühendust luua.
Printeri valimiseks jälgige printeri juhtpaneelile kuvatud teavet.



12. Valige printeri juhtpaneelil **Valmis**.

Eelnevalt printeriga ühendatud nutiseadmete ühenduse taastamiseks valige nutitelefonil Wi-Fi ekraanil uuesti võrgunimi (SSID).

Seotud teave

➔ „Kui kasutate Wi-Fi Direct funktsiooniga teisi seadmeid, kui iOS või Android” lk 244

Android seadmete ühendamine, kasutades funktsiooni Wi-Fi Direct

See meetod võimaldab teil ühendada printerit Android seadmega otse ilma juhtmevaba ruuterita. Selle funktsiooni kasutamiseks tuleb täita järgmised tingimused.

- Android 4.4 või uuem
- Epsoni printimiskrakendus Androidi jaoks.
Epsoni printimiskrakenduse näited



Epson iPrint



Epson Smart
Panel

Installige eelnevalt nutiseadmesse Epsoni printimiskrakendus.

Märkus.

Määrake ainult need printeri ja nutiseadme sätted, mida kasutate seadmete ühekordsel ühendamisel. Kui te ei lülita funktsiooni Wi-Fi Direct välja ning ei lähtesta võrgusätteid, ei pea neid sätteid uuesti tegema.

1. Puudutage avakuval suvandit .
2. Puudutage nuppu **Wi-Fi Direct**.
3. Puudutage nuppu **Käivita häälestus**.
4. Puudutage nuppu **Android**.

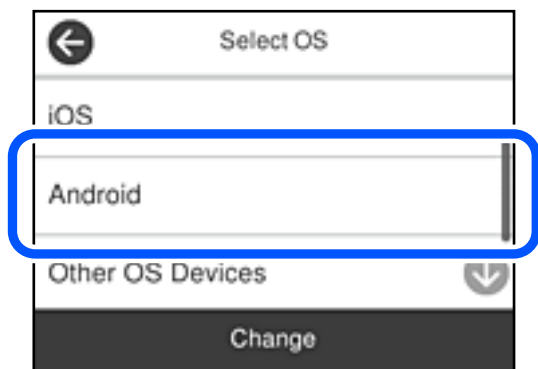

5. Käivitage nutiseadmel Epsoni printimise rakendus.
6. Epsoni printimise rakenduse ekraanil puudutage **Printer is not selected**.
Epson Smart Paneli käivitamisel võtab nutiseade automaatselt printeriga ühendust.

7. Valige printeri nimi, millega soovite ühendust luua.
Printeri valimiseks jälgige printeri juhtpaneelile kuvatud teavet.



Märkus.

Sõltuvalt Androidi seadmest võib juhtuda, et printereid ei kuvata. Kui printereid ei kuvata, kasutage ühendamiseks **Muu opsüsteemiga seadmed**. Ühendusega seotud teavet leiate allpool toodud teabe lingi alt.

8. Kui kuvatakse seadme kinnitamise ekraani, valige **Kinnita**.
9. Valige printeri juhtpaneelil **Valmis**.

Eelnevalt printeriga ühendatud nutiseadmete ühenduse taastamiseks valige nutitelefonil Wi-Fi ekraanil uuesti võrgunimi (SSID).

Seotud teave

➔ [„Kui kasutate Wi-Fi Direct funktsiooniga teisi seadmeid, kui iOS või Android” lk 244](#)

Kui kasutate Wi-Fi Direct funktsiooniga teisi seadmeid, kui iOS või Android

See meetod võimaldab teil ühendada printerit seadmetega otse ilma juhtmevaba ruuterita.

Märkus.

Määrake ainult need printeri ja nutiseadme sätted, mida kasutate seadmete ühekordsel ühendamisel. Kui te ei lülita funktsiooni Wi-Fi Direct välja ning ei lähtesta võrgusätteid, ei pea neid sätteid uuesti tegema.

1. Puudutage avakuval suvandit .
2. Puudutage nuppu **Wi-Fi Direct**.
3. Puudutage nuppu **Käivita häälestus**.

4. Puudutage nuppu **Muu opsüsteemiga seadmed**.

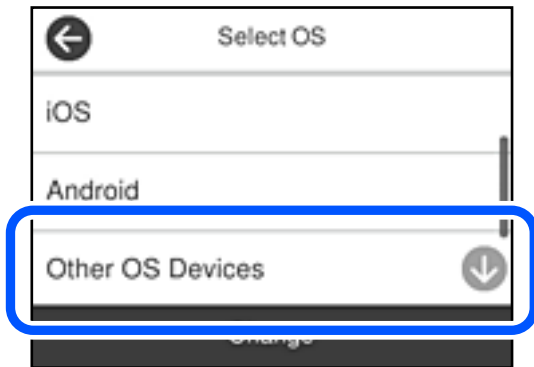

Kuvatakse printeri Wi-Fi Direct võrgunime Võrgu nimi (SSID) ning parooli Parool.

5. Ühendamiseks valige nutiseadme Wi-Fi-ekraanilt SSID, mis on kuvatud printeri juhtpaneelil ning sisestage parool.

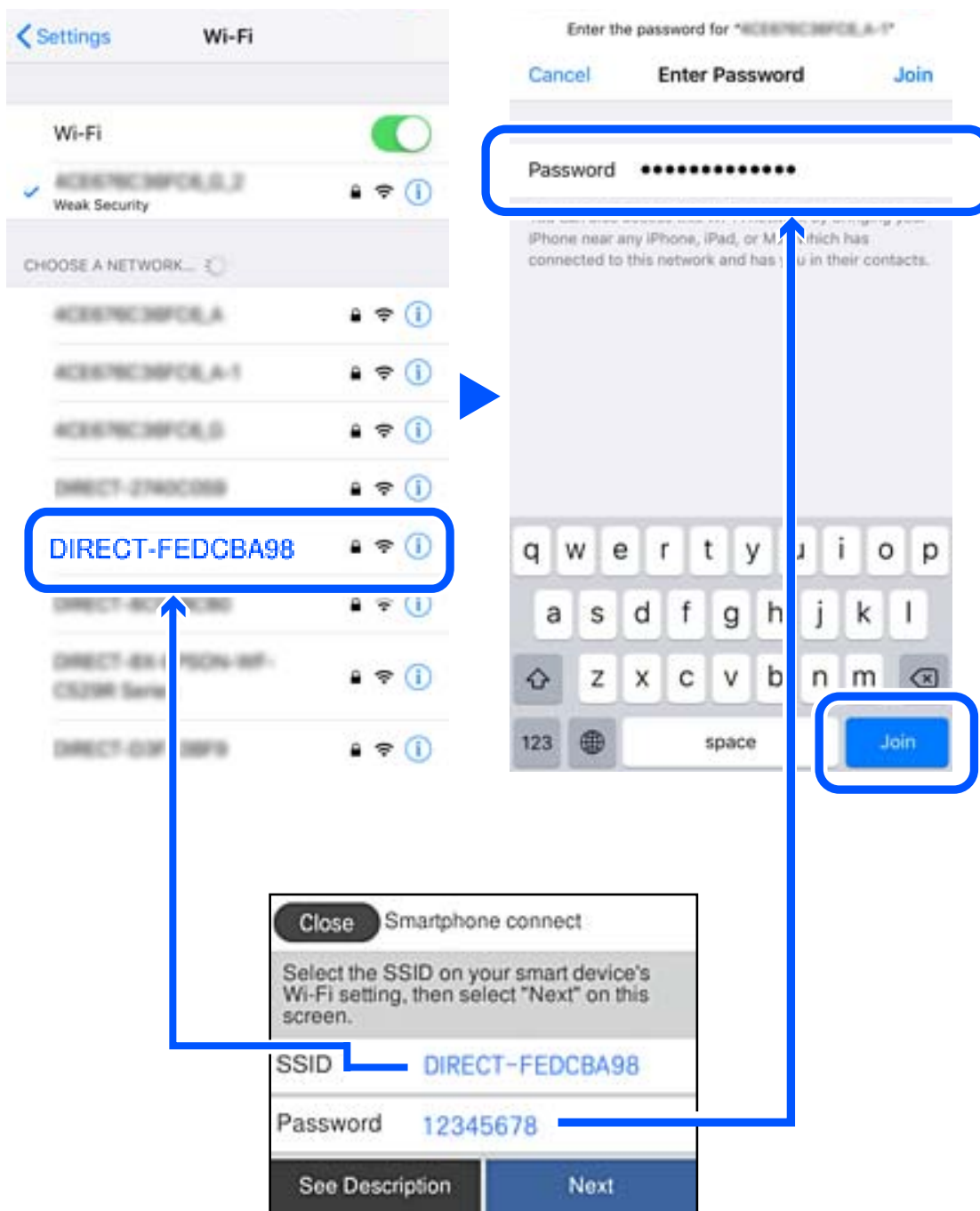

6. Valige printeri juhtpaneelil **Edasi**.

7. Valige nutiseadme printimisrakenduse kuvalt printer, millega soovite ühenduse luua. Printeri valimiseks jälgige printeri juhtpaneelile kuvatud teavet.



8. Valige printeri juhtpaneelil **Valmis**.

Eelnevalt printeriga ühendatud nutiseadmete ühenduse taastamiseks valige nutitelefoni Wi-Fi ekraanil uuesti võrgunimi (SSID).

Wi-Fi Direct (lihtne AP) ühenduse katkestamine

Ühendust Wi-Fi Direct (lihtne AP) saab katkestada kahel meetodil; saate keelata kõik ühendused printeri juhtpaneelilt või keelata iga ühenduse eraldi arvutist või nutiseadmest. Kui soovite kõik ühendused keelata, vaadake üksikasju alltoodud seotud teabe lingilt.



Oluline teave:

Kui Wi-Fi Directi (lihtne AP) ühendus on keelatud, katkestatakse ühendus kõigi arvutite ja nutiseadmetega, mis on printeriga ühendatud Wi-Fi Directi (lihtne AP) ühenduse abil.

Märkus.

Kui soovite katkestada ühenduse konkreetse seadmega, katkestage ühenduse printeri asemel seadmest. Ühenduse Wi-Fi Direct (lihtne AP) katkestamiseks seadmest kasutage ühte järgmistest meetoditest.

- Lahutage Wi-Fi-ühendus printeri võrgu nimega (SSID).
- Looge ühendus muu võrgu nimega (SSID).

Seotud teave

➔ [„Wi-Fi Direct \(lihtne AP\) sätete nagu SSID muutmine” lk 247](#)

Wi-Fi Direct (lihtne AP) sätete nagu SSID muutmine

Kui Wi-Fi Direct (lihtne AP) ühendus on lubatud, valige sätete muutmiseks  > **Wi-Fi Direct** > **Käivita häälestus** > **Muuda**, ekraanil kuvatakse alljärgnevaid suvandeid.

Muuda võrgu nime

Muutke Wi-Fi Direct (lihtne AP) võrgunimetust (SSID), mis on vabalt valitav nimi, mida kasutatakse printeri ühendamisel. Saate määrata võrgunime (SSID) ASCII tähemärkides, mida kuvatakse juhtpaneeli klaviatuuril. Te saate sisestada kuni 22 tähemärki.

Pärast võrgunime (SSID) muutmist katkestatakse kõikide ühendatud seadmete ühendused. Kasutage seadmete uuesti ühendamiseks uut võrgunime (SSID).

Muuda parooli

Muutke Wi-Fi Direct (lihtne AP) parooli, mis on vabalt valitav nimi, mida kasutatakse printeri ühendamisel. Saate määrata parooli ASCII tähemärkides, mida kuvatakse juhtpaneeli klaviatuuril. Te saate sisestada 8 kuni 22 tähemärki.

Pärast parooli muutmist katkestatakse kõikide ühendatud seadmete ühendused. Kasutage seadmete uuesti ühendamiseks uut parooli.

Muuda sagedusvahemikku

Wi-Fi Direct sisendsageduse muutmine printeriga ühendamiseks. Valikuteks on 2,4 GHz või 5 GHz.

Pärast sisendsageduse muutmist katkestatakse kõikide ühendatud seadmete ühendused. Ühendage seade uuesti.

5 GHz valimisel ei ole võimalik uuesti ühendada seadmeid, mis ei toeta 5 GHz sagedusala.

Olenevalt piirkonnast ei pruugita seda sätet kuvada.

Keela funktsioon Wi-Fi Direct

Funktsiooni Wi-Fi Direct (lihtne AP) välja lülitamine printeri seadetes. Pärast selle välja lülitamist katkestatakse kõik Wi-Fi Direct (lihtne AP) funktsiooni abil printeriga ühendatud seadmed.

Taasta vaikesätted

Lähtestab kõik Wi-Fi Direct (lihtne AP) sätted vaikeväärtustele.

Nutiseadmesse salvestatud Wi-Fi Direct (lihtne AP) ühenduse teave on kustutatud.

Märkus.

Alljärgnevat sätete muutmiseks avage menüü *Web Config* > **Network** > **Wi-Fi Direct**.

Wi-Fi Direct (lihtne AP) funktsiooni sisse või välja lülitamine

Võrgunime (SSID) muutmine

Parooli muutmine

Sisendsageduse muutmine

Olenevalt piirkonnast ei pruugita seda sätet kuvada.

Wi-Fi Directi (lihtne AP) sätete lähtestamine

Võrguühenduse oleku kontrollimine

Saate kontrollida võrguühenduse olekut allpool toodud viisil.

Seotud teave

➔ [„Võrguühenduse oleku kontrollimine juhtpaneelilt” lk 249](#)

➔ „Võrgühenduse aruande printimine” lk 250

Võrgühenduse oleku kontrollimine juhtpaneelilt

Saate võrgühenduse olekut kontrollida, kasutades printeri juhtpaneelil olevat võrguikooni või võrguinfot.

Võrgühenduse oleku kontrollimine võrguikooni abil

Saate kontrollida võrgühenduse olekut ja raadiolaine tugevust printeri avakuval oleva võrguikooni abil.



Seotud teave

➔ „Võrguikoonide kirjeldus” lk 23

Üksikasjaliku võrguteabe kuvamine juhtpaneel

Kui printer on ühendatud võrku, saate kuvada ka muud võrguga seotud teavet, valides võrgumenüüsid, mida soovite vaadata.

1. Valige avakuval **Sätted**.
2. Valige **Üldsätted > Võrgusätted > Võrgu olek**.
3. Teabe vaatamiseks valige menüüd, mida soovite vaadata.
 - Juhtmega LAN-i / Wi-Fi olek**
Kuvab võrguteabe (seadme nimi, ühendus, signaalitugevus jne) Etherneti- või Wi-Fi-ühenduse kohta.
 - Wi-Fi Directi olek**
Kuvab, kas Wi-Fi Direct on lubatud või keelatud ning SSID-parooli jmt režiimi Wi-Fi Direct ühenduste kohta.
 - Meiliserveri olek**
Kuvab meiliserveri võrguteavet.
 - Prindi olekuleht**
Prindib võrgu olekulehe. Teave ühenduste Ethernet, Wi-Fi, Wi-Fi Direct jne kohta prinditakse kahele või enamale leheküljele.

Võrgühenduse aruande printimine

Printeri ja ruuteri vahelise oleku kontrollimiseks saate printida võrgühenduse aruande.

1. Valige avakuval **Sätted**.
2. Valige **Üldsätted > Võrgusätted > Ühenduse kontrollimine**.
Algab ühenduse kontrollimine.
3. Valige **Prindi kontrollmuster**.
4. Printige võrgühenduse aruanne.
Kui on tekkinud tõrge, lugege võrgühenduse aruannet ja järgige prinditud lahendusi.

Seotud teave

➔ „Teated ja lahendused võrgühenduse aruandel” lk 250

Teated ja lahendused võrgühenduse aruandel

Kontrollige võrgühenduse aruandel esitatud teateid ja veakoode ning tegutsege vastavalt esitatud lahendustele.

Check Network Connection	
Check Result	FAIL
Error code	(E-2)
<p>See the Network Status and check if the Network Name (SSID) is the SSID you want to connect. If the SSID is correct, make sure to enter the correct password and try again.</p> <p>If your problems persist, see your documentation for help and networking tips.</p>	
Checked Items	
Wireless Network Name (SSID) Check	FAIL
Communication Mode Check	Unchecked
Security Mode Check	Unchecked
MAC Address Filtering Check	Unchecked
Security Key/Password Check	Unchecked
IP Address Check	Unchecked
Detailed IP Setup Check	Unchecked
Network Status	
Printer Name	EPSON XXXXXX
Printer Model	XX-XXX Series
IP Address	169.254.137.8
Subnet Mask	255.255.0.0
Default Gateway	
Network Name (SSID)	EpsonNet
Security	None
Signal Strength	Poor
MAC Address	F8:D0:27:40:C0:AC

a. Veakood

b. Teated võrgukeskkonna kohta

Seotud teave

- ➔ „E-1” lk 251
- ➔ „E-2, E-3, E-7” lk 251
- ➔ „E-5” lk 252
- ➔ „E-6” lk 252
- ➔ „E-8” lk 253
- ➔ „E-9” lk 253
- ➔ „E-10” lk 253
- ➔ „E-11” lk 254
- ➔ „E-12” lk 254
- ➔ „E-13” lk 254
- ➔ „Teade võrgukeskkonna kohta” lk 255

E-1

Lahendused:

- Veenduge, et Etherneti-kaabel on teie printeri ja jaoturi või muu võrguseadmega turvaliselt ühendatud.
- Veenduge, et teie jaotur või muu võrguseade on sisse lülitatud.
- Kui soovite luua printeriga ühenduse Wi-Fi kaudu, määrake printeri jaoks Wi-Fi sätteid uuesti, sest see on inaktiveeritud.

E-2, E-3, E-7

Lahendused

- Veenduge, et juhtmeta ruuter on sisse lülitatud.
- Kontrollige, kas arvuti või seade on juhtmeta ruuteriga õigesti ühendatud.
- Lülitage juhtmeta ruuter välja. Oodake umbes 10 sekundit ja lülitage ruuter sisse.
- Paigutage printer juhtmeta ruuterile lähemale ja eemaldage seadmete vahelt takistused.
- Kui sisestasite SSID-i käsitsi, kontrollige, kas see on õige. Kontrollige SSID-d võrguühenduse aruande osast **Network Status**.
- Kui juhtmeta ruuteril on mitu SSID-d, valige SSID, mis on kuvatud. Kui SSID toimib sagedusel, millega printer ei ühildu, siis printer seda ei kuva.
- Kui kasutate võrguühenduse loomiseks nupplülitiga häälestust, veenduge, et juhtmeta ruuter toetab WPS-i. Nupplülitiga häälestust ei saa kasutada, kui juhtmeta ruuter WPS-i ei toeta.
- Veenduge, et SSID-s on kasutusel ainult ASCII märgid (tähed, numbrid ja kirjavahemärgid). Printer ei saa kuvada SSID-i, mis sisaldab muid märke peale ASCII märkide.
- Enne ühenduse loomist juhtmeta ruuteriga peate teadma SSID-d ja parooli. Kui te kasutate juhtmeta ruuterit vaikesätetega, kasutage juhtmeta ruuteri sildile kirjutatud SSID-d ja parooli. Kui te ei tea SSID-d ja parooli, küsige neid juhtmeta ruuteri häälestanud inimeselt või vaadake juhtmeta ruuteri dokumentatsioonist.

- Kui soovite ühenduse luua SSID-iga, mille on genereerinud nutiseadme jagamisfunktsioon, kontrollige SSID-i ja parooli nutiseadme dokumentatsioonist.
- Kui Wi-Fi-ühendus katkeb ootamatult, siis kontrollige järgmist. Kui mõni nendest tingimustest on täidetud, lähtestage võrgusätted, laadides ja käivitades tarkvara, mis on saadaval järgmisel veebisaidil.

<http://epson.sn> > Häälestus

- Võrku lisati teine nutiseade, kasutades nupplülitiga häälestust.
- Wi-Fi võrk häälestati, kasutades mis tahes muud häälestusmeetodit kui nupplülitiga häälestus.

Seotud teave

- ➔ „Arvutiga ühendamise sätete tegemine” lk 233
- ➔ „Wi-Fi-sätete valimine juhtpaneelilt” lk 236

E-5

Lahendused:

Veenduge, et juhtmeta ruuteri turbetüüp oleks üks järgmistest. Kui ei ole, siis muutke juhtmeta ruuteri turbetüüpi ja lähtestage seejärel printeri võrgusätted.

- WEP-64 bit (40 bit)
- WEP-128 bit (104 bit)
- WPA PSK (TKIP/AES)*
- WPA2 PSK (TKIP/AES)*
- WPA (TKIP/AES)
- WPA2 (TKIP/AES)
- WPA3-SAE (AES)

* WPA PSK on tuntud ka nimega WPA Personal. WPA2 PSK on tuntud ka nimega WPA2 Personal.

E-6

Lahendused

- Kontrollige, kas MAC-aadresside filtrimine on keelatud. Kui see on lubatud, registreerige printeri MAC-aadress, et seda ei filtritaks. Vaadake üksikasju juhtmeta ruuteriga kaasnenud dokumentatsioonist. Võite printeri MAC aadressi kontrollida võrguühenduse aruande osast **Network Status**.
- Kui juhtmeta ruuteris kasutatakse WEP-ga jagatud autentimist, veenduge, et autentimisvõti ja indeks on õiged.
- Kui juhtmeta ruuter võimaldab ühendada väiksema arvu võrguseadmeid, kui teie soovite võrguga ühendada, suurendage juhtmeta ruuteris ühendatavate seadmete arvu seadistamisega. Vaadake teavet sätete muutmise kohta juhtmeta ruuteriga kaasnenud dokumentatsioonist.

Seotud teave

- ➔ „Arvutiga ühendamise sätete tegemine” lk 233

E-8

Lahendused:

- Lubage juhtmeta ruuteril DHCP, kui printeri funktsioonile Hangi IP-aadress on valitud säte Auto.
- Kui printeri funktsiooni Hangi IP-aadress sätteks on valitud Käsitsi, on käsitsi seatud IP-aadress kehtetu, sest see on vahemikust väljas (näiteks 0.0.0.0). Seadke kehtiv IP-aadress printeri juhtpaneelilt.

Seotud teave

➔ „Võrgusätted” lk 276

E-9

Lahendused

Kontrollige järgmist.

- Seadmed on sisse lülitatud.
- Te saate kasutada Internetti ja teisi arvuteid või võrguseadmeid samasse võrku kuuluvatelt seadmetelt, mida te soovite printeriga ühendada.

Kui printerit ja võrguseadet ei õnnestu ka pärast kõige eelneva kontrollimist ühendada, lülitage juhtmeta ruuter välja. Oodake umbes 10 sekundit ja lülitage ruuter sisse. Seejärel lähtestage võrgusätted, laadides ja käivitades installirakenduse, mis on saadaval järgmisel veebisaidil.

<http://epson.sn> > Häälestus

Seotud teave

➔ „Arvutiga ühendamise sätete tegemine” lk 233

E-10

Lahendused:

Kontrollige järgmist.

- Teised võrku ühendatud seadmed on sisse lülitatud.
- Võrguaadressid (IP-aadress, alamvõrgumask ja vaikelüüs) on õiged, kui olete valinud printeri funktsiooni Hangi IP-aadress sätteks Käsitsi.

Kui need on valed, lähtestage võrguaadress. IP-aadressi, alamvõrgumaski ja vaikelüüsi saate kontrollida võrguühenduse aruande osast **Network Status**.

Kui DHCP on lubatud, valige printeri funktsiooni Hangi IP-aadress sätteks Auto. Kui soovite IP-aadressi käsitsi seada, kontrollige printeri IP-aadressi võrguühenduse aruande osast **Network Status** ja valige seejärel võrgusätete kuval Manual. Seadke alamvõrgumaskiks [255.255.255.0].

Kui teie printer ja võrguseadmed ikka ei ühendu, siis lülitage traadita pääsupunkt välja. Oodake umbes 10 sekundit ja seejärel lülitage see uuesti sisse.

Seotud teave

➔ „Võrgusätted” lk 276

E-11

Lahendused

Kontrollige järgmist.

- Vaikelüüsi aadress on õige, kui printeri funktsiooni TCP/IP väärtuseks on seatud Käsitsi.
- Seade, mis on seatud vaikelüüsiks, on sisse lülitatud.

Seadke õige vaikelüüsi aadress. Võite kontrollida vaikelüüsi aadressi kontrollida võrguühenduse aruande osast **Network Status**.

Seotud teave

➔ „Võrgusätted” lk 276

E-12

Lahendused

Kontrollige järgmist.

- Teised seadmed võrgus on sisse lülitatud.
- Võrguaadressid (IP-aadress, alamvõrgumask ja vaikelüüs) on õiged, kui sisestate need käsitsi.
- Teiste seadmete võrguaadressid (alamvõrgu mask ja vaikelüüs) on samad.
- IP-aadress ei ole konfliktis teiste seadmetega.

Kui printerit ja võrguseadet ei õnnestu ka pärast eelneva kontrollimist ühendada, proovige järgmist.

- Lülitage juhtmeta ruuter välja. Oodake umbes 10 sekundit ja lülitage ruuter sisse.
- Häälstage võrk installirakendust kasutades uuesti. Võite rakenduse käivitada järgmiselt veebisaidilt.

<http://epson.sn> > **Häälestus**

- Saate registreerida mitu parooli juhtmeta ruuteris, mis kasutab turvalisustüüpi WEP. Kui registreeritud on mitu parooli, siis kontrollige, kas esimene registreeritud parool on printeril seatud.

Seotud teave

➔ „Võrgusätted” lk 276

➔ „Arvutiga ühendamise sätete tegemine” lk 233

E-13

Lahendused

Kontrollige järgmist.

- Võrguseadmed nagu juhtmetar ruuter, jaotur ja ruuter on sisse lülitatud.

- ❑ Funktsiooni TCP/IP häälestus pole võrguseadmetel häälestatud käsitsi. (Kui printeri TCP/IP häälestus seatud automaatseks ja samal ajal on teistel võrguseadmetel TCP/IP käsitsi häälestatav, võib printeri võrk teiste seadmete võrgust erineda.)

Kui see ei toimi ikkagi pärast ülaltoodu kontrollimist, proovige järgmist.

- ❑ Lülitage juhtmeta ruuter välja. Oodake umbes 10 sekundit ja lülitage ruuter sisse.
- ❑ Seadke võrgusätted arvutis, mis on samas võrgus kui printer, kasutades installitarkvara. Võite rakenduse käivitada järgmiselt veebisaidilt.
<http://epson.sn> > **Häälestus**
- ❑ Saate registreerida mitu parooli juhtmeta ruuteris, mis kasutab turvalisustüüpi WEP. Kui registreeritud on mitu parooli, siis kontrollige, kas esimene registreeritud parool on printeril seatud.

Seotud teave

- ➔ „Võrgusätted” lk 276
- ➔ „Arvutiga ühendamise sätete tegemine” lk 233

Teade võrgukeskkonna kohta

Teade	Lahendus
The Wi-Fi environment needs to be improved. Turn the wireless router off and then turn it on. If the connection does not improve, see the documentation for the wireless router.	Pärast printeri ruuterile lähemale viimist ja nendevaheliste takistuste eemaldamist lülitage ruuter välja. Oodake umbes 10 sekundit ja seejärel lülitage see uuesti sisse. Kui ikka ei õnnestu ühendust luua, lugege ruuteriga kaasnenud dokumentatsiooni.
*No more devices can be connected. Disconnect one of the connected devices if you want to add another one.	Samaaegselt ühendatavad arvutid ja nutiseadmed ühendatakse kõik ühendusega Wi-Fi Direct (lihtne AP). Täiendava arvuti või nutiseadme lisamiseks katkestage esmalt ühendus ühe ühendatud seadmega või ühendage see esmalt muu võrguga. Saate vaadata, mitu raadioseadet saab samaaegselt ühendada ja mitu seadet on juba ühendatud võrgu olekulehelt printeri juhtpaneelil.
The same SSID as Wi-Fi Direct exists in the environment. Change the Wi-Fi Direct SSID if you cannot connect a smart device to the printer.	Minge printeri juhtpaneelil ühenduse Wi-Fi Direct häälestusekraanile ja valige sätte muutmise menüü. Saate muuta võrgu nime, mille ees on DIRECT-XX-. Sisestage kuni 22 tärki.

Võrgu olekulehe printimine

Te saate üksikasjaliku võrguteabe kontrollimiseks selle välja printida.

1. Valige avakuval **Sätted**.
2. Valige **Üldsätted > Võrgusätted > Võrgu olek**.
3. Valige **Prindi olekuleht**.
4. Lugege teadet ja seejärel printige võrgu olekuleht.

Arvuti võrgühenduse kontrollimine (ainult Windows)

Kontrollige käsuviiba abil arvuti ühenduse olekut ja ühendusteed printeriga. See aitab teil probleeme lahendada.

Käsk ipconfig

Kuvab hetkel arvuti poolt kasutatava võrguliidese ühenduse oleku.

Kui võrdlete omavahel säteteavet ja tegelikku sidet, saate kontrollida, kas ühendus on õige. Kui samas võrgus on mitu DHCP-serverit, saate kindlaks teha arvutile omistatud tegeliku aadressi, viidatud DNS-serveri jne.

Vorming: ipconfig /all

Näited:

```
Administrator: Command Prompt
c:\>ipconfig /all
Windows IP Configuration

Host Name . . . . . : WIN2012R2
Primary Dns Suffix . . . . . : pubs.net
Node Type . . . . . : Hybrid
IP Routing Enabled. . . . . : No
WINS Proxy Enabled. . . . . : No
DNS Suffix Search List. . . . . : pubs.net

Ethernet adapter Ethernet:

    Connection-specific DNS Suffix . . . :
    Description . . . . . : Gigabit Network Connection
    Physical Address. . . . . : xx-xx-xx-xx-xx-xx
    DHCP Enabled. . . . . : No
    Autoconfiguration Enabled . . . . . : Yes
    Link-local IPv6 Address . . . . . : fe80::38fb:7546:18a8:d20e%14(Preferred)
    IPv4 Address. . . . . : 192.168.111.10(Preferred)
    Subnet Mask . . . . . : 255.255.255.0
    Default Gateway . . . . . : 192.168.111.1
    DHCPv6 Iaid . . . . . : 203142549
    DHCPv6 Client DUID. . . . . : 00-01-00-01-20-40-2F-45-00-1D-73-6A-44-00
    DNS Servers . . . . . : 192.168.111.2
    NetBIOS over Tcpip. . . . . : Enabled

Tunnel adapter isatap.{00000000-ABCD-EFGH-IJK-LMNOPQRSTUUV}:

    Media State . . . . . : Media disconnected
    Connection-specific DNS Suffix . . . :
    Description . . . . . : Microsoft ISATAP Adapter #2
    Physical Address. . . . . : 00-00-00-00-00-00-E0
    DHCP Enabled. . . . . : No
    Autoconfiguration Enabled . . . . . : Yes

c:\>_
```

käsk pathping

Saate kontrollida sihthosti läbivate ruuterite loendit ja side marsruutimist.

Vorming: pathping xxx.xxx.xxx.xxx

Näited: pathping 192.0.2.222

```
Administrator: Command Prompt
c:\>pathping 192.168.111.20
Tracing route to EPSONAB12AB [192.168.111.20]
over a maximum of 30 hops:
  0  WIN2012R2.pubs.net [192.168.111.10]
  1  EPSONAB12AB [192.168.111.20]

Computing statistics for 25 seconds...
Hop  RTT      Source to Here   This Node/Link   Address
  0          Lost/Sent = Pct  Lost/Sent = Pct  Address
  0          0/ 100 = 0%      0/ 100 = 0%      WIN2012R2.pubs.net [192.168.111.10]
  1  38ms      0/ 100 = 0%      0/ 100 = 0%      EPSONAB12AB [192.168.111.20]

Trace complete.

c:\>_
```

Tooteteave

Paberi info.	258
Kulutarvikute info.	262
Teave tarkvara kohta.	263
Sätete menüü loend.	272
Toote spetsifikatsioonid.	288
Õiguslik teave.	299

Paberi info

Kasutatav paber ja mahud

Epsoni originaalpaber

Epson soovib väljaprintide kvaliteedi tagamiseks kasutada Epsoni originaalpaberit.

Märkus.

- Paberi kättesaadavus erineb piirkonniti. Pöörduge Epsoni toe poole, et saada uusimat teavet teie piirkonnas kättesaadava paberi kohta.
- Allpool on toodud informatsioon müügil olevate paberite kohta ääristeta ja kahepoolseks printimiseks.
 - „Paber ääristeta printimiseks” lk 260
 - „Paber kahepoolseks printimiseks” lk 261

Dokumentide printimiseks sobiv paber

Kandja nimetus	Formaat	Laadimismaht (lehed)
Epson Business Paper	A4	250
Epson Bright White Ink Jet Paper	A4	250

Dokumentide ja fotode printimiseks sobiv paber

Kandja nimetus	Formaat	Laadimismaht (lehed)
Epson Photo Quality Ink Jet Paper	A4	100
Epson Matte Paper-Heavyweight	A4, 20x25 cm (8x10 tolli)*	50
Epson Double-Sided Matte Paper	A4	50

* Printida saab ainult arvutist.

Fotode printimiseks sobiv paber

Kandja nimetus	Formaat	Laadimismaht (lehed)
Epson Ultra Glossy Photo Paper	A4, 13x18 cm (5x7 tolli), 10x15 cm (4x6 tolli), 20x25 cm (8x10 tolli)*	50
Epson Premium Glossy Photo Paper	A4, 13x18 cm (5x7 tolli), 10x15 cm (4x6 tolli), 20x25 cm (8x10 tolli)*, 16:9 lai (4x7,11 tolli)	50

Kandja nimetus	Formaat	Laadimismaht (lehed)
Epson Premium Semigloss Photo Paper	A4, 13×18 cm (5×7 tolli), 10×15 cm (4×6 tolli)	50
Epson Photo Paper Glossy	A4, 13×18 cm (5×7 tolli), 10×15 cm (4×6 tolli)	50

* Printida saab ainult arvutist.

Müügil olev paber

Märkus.

Allpool on toodud informatsioon müügil olevate paberite kohta ääristeta ja kahepoolseks printimiseks.

„Paber ääristeta printimiseks” lk 260

„Paber kahepoolseks printimiseks” lk 261

Tavapaberid

Kandja nimetus	Formaat	Laadimismaht (lehed)
Tavapaber, koopiapaber Eeltrükitud paber* ¹ Kirjaplank Värviline paber Ringlussevõetud paber	Legal, Letter, 8,5×13 tolli, A4, Executive* ² , B5, A5, A6, B6, 16K (195×270 mm), Indian-Legal, SP1 (210×270 mm)* ² , SP2 (210×149 mm)* ² , SP3 (100×170 mm)* ² , SP4 (130×182 mm)* ² SP5 (192×132 mm)* ²	250
Tavaline kvaliteetpaber	Kasutaja määratud* ² (mm) 89 kuni 215,9×127 kuni 355,6	250
	Kasutaja määratud* ² (mm) 89 kuni 215,9×355,7 kuni 1200	1

*1 Paper erinevate vormide eelprintimiseks, nt palgalehed või väärtpaberid.

*2 Printida saab ainult arvutist.

Paksud paberid

Kandja nimetus	Formaat	Laadimismaht (lehed)
Paks paber	Legal, Letter, 8,5×13 tolli, A4, Executive*, B5, A5, A6, B6, 16K (195×270 mm), Indian-Legal, SP1 (210×270 mm)*, SP2 (210×149 mm)*, SP3 (100×170 mm)*, SP4 (130×182 mm)*, SP5 (192×132 mm)*	50
	Kasutaja määratud* (mm) 89 kuni 215,9×127 kuni 355,6	50
	Kasutaja määratud* (mm) 89 kuni 215,9×355,7 kuni 1200	1

* Printida saab ainult arvutist.

Ümbrik

Kandja nimetus	Formaat	Laadimismaht (ümbrikud)
Ümbrik	Ümbrik #10, Ümbrik DL, Ümbrik C6	10

Paber äärteta printimiseks

Epsoni originaalpaber

- Epson Business Paper*
- Epson Bright White Ink Jet Paper*
- Epson Photo Quality Ink Jet Paper*
- Epson Matte Paper-Heavyweight
- Epson Double-Sided Matte Paper
- Epson Ultra Glossy Photo Paper
- Epson Premium Glossy Photo Paper
- Epson Premium Semigloss Photo Paper
- Epson Photo Paper Glossy

* Need võivad prindipead hõõruda, põhjustades väljatrükkide määrdumist.

Seotud teave

➔ [„Kasutatav paber ja mahud” lk 258](#)

Müügil olev paber

- Tavapaber, koopiapaber, eeltrükitud paber, kirjaplank, värviline paber, ringlussevõetud paber, kõrge kvaliteediga tavapaber (Letter, A4)*
- Paks paber (Letter, A4)*

* Need võivad prindipead hõõruda, põhjustades väljatrükkide määrdumist.

Seotud teave

➔ [„Kasutatav paber ja mahud” lk 258](#)

Paber kahepoolseks printimiseks

Epsoni originaalpaber

- Epson Business Paper
- Epson Bright White Ink Jet Paper

Seotud teave

➔ [„Kasutatav paber ja mahud” lk 258](#)

Müügil olev paber

- Tavapaber, koopiapaber, eeltrükitud paber, kirjaplank, värviline paber, ringlussevõetud paber, kõrge kvaliteediga tavapaber*
- Paks paber*

* A5, A6, B6, Indian-Legal, 8,5×13 tolli, Legal, SP2, SP3, SP4, SP5 formaadis paber ei ole automaatseks kahele poolele printimiseks toetatud.

Automaatse 2-poolse printimise jaoks kasutaja poolt määratud paberiformaatides saate kasutada paberi suuruseid 182 kuni 215,9×257 kuni 297 mm.

Seotud teave

➔ [„Kasutatav paber ja mahud” lk 258](#)

Mittesobivad paberid

Ärge kasutage alljärgnevaid pabereid. Sellise paberi kasutamine võib põhjustada paberiummistust või väljaprindi määrdumist.

- Lainelised paberid
- Rebenenud või löigatud paberid
- Volditud paberid
- Niisked paberid
- Liiga paksud või õhukesed paberid

- Kleebistega paberid

Ärge kasutage alljärgnevat ümbrikuid. Selliste paberite kasutamine võib põhjustada paberiummistusi või väljaprindi määrdumist.

- Kortsus või volditud ümbrikud
- Kleepuva pinnaga suletavad või aknaga ümbrikud
- Liiga õhukesed ümbrikud
Need võivad printimise ajal kortsuda.

Kulutarvikute info

Tindikasseti koodid

Allpool on toodud Epsoni originaaltindikassettide koodid.

Märkus.

- Tindikassettide koodid võivad piirkonniti erineda. Teie asukohas kehtivad koodid saate Epsoni toelt.
- Kuigi tindikassettid võivad sisaldada taaskasutatud materjale, ei mõjuta see kuidagi printeri talitlust ega tehnilisi omadusi.
- Tindikasseti spetsifikatsioonid ja välimus võivad ilma ette teatamiseta parandamise eesmärgil muutuda.

Euroopa

Icoon	BK: Black (Must)	C: Cyan (Tsüaan)	M: Magenta	Y: Yellow (Kollane)
Kohver 	405 405XL*	405 405XL*	405 405XL*	405 405XL*

* „XL“ viitab suurele kassetile.

Märkus.

Euroopa kasutajad leiavad Epsoni tindikassettide printimismahtude kohta infot järgmiselt veebisaidilt.

<http://www.epson.eu/pageyield>

For Australia and New Zealand

BK: Black (Must)	C: Cyan (Tsüaan)	M: Magenta	Y: Yellow (Kollane)
812 812XL*	812 812XL*	812 812XL*	812 812XL*

* „XL“ viitab suurele kassetile.

Aasia

BK: Black (Must)	C: Cyan (Tsüaan)	M: Magenta	Y: Yellow (Kollane)
05Y	05Y	05Y	05Y

Epson soovib kasutada Epsoni originaaltindikassette. Epson ei garanteeri mitteoriginaalse tindi kvaliteeti ega töökindlust. Mitteoriginaalse tindi kasutamine võib põhjustada kahjustusi, mida Epsoni garantiid ei kata, ning teatud olukordades printeri talitlushäireid. Teavet mitteoriginaalse tindi tasemetest ei pruugita kuvada.

Hooldekarbi kood

Epson soovib kasutada Epsoni originaalhoolduskarpi.

Hooldekarbi kood: T6715



Oluline teave:

Kui hooldekarp on printerisse paigaldatud, ei saa seda teistes printerites kasutada.

Teave tarkvara kohta

Selles jaotises tutvustatakse võrguteenuseid ja tarkvaratooteid, mis on printeri jaoks saadaval Epsoni veebisaidil või komplekti kuuluval tarkvarakettil.

Printimistarkvara

Arvutist printimise rakendus (Windows printeridraiver)

Printeridraiver juhib printerit rakendusest saadud käskude järgi. Printeridraiverist sätteid tehes saab printimisel parima tulemuse. Samuti saate printeridraiveri utiliidiga kontrollida printeri olekut ja hoida printeri parimas töökorras.

Märkus.

Printeridraiveri keelt saab vahetada. Valige soovitud keel suvandist **Keel** vahekaardil **Hooldus**.

Printeridraiveri avamine rakendustest

Kui tahate teha vaid kasutatavat rakendust puudutavaid sätteid, avage printeridraiver läbi selle rakenduse.

Valige menüüst **Fail** suvand **Prindi** või **Prindihäälestus**. Valige printer ja klõpsake seejärel nuppu **Eelistused** või **Atribuudid**.

Märkus.

Toimingud erinevad rakendusest olenevalt. Lisateabe saamiseks lugege rakenduse spikrit.

Juurdepääs printeridraiverile juhtpaneelilt

Kõigile rakendustele kehtivate sätete seadistamiseks avage printeridraiver juhtpaneelilt.

Windows 10/Windows Server 2019/Windows Server 2016

Klõpsake nuppu Start ja valige **Windows süsteem > Juhtpaneel > Kuva seadmed ja printerid** jaotisest **Riistvara ja heli**. Tehke printeril paremklõps või klõpsake seda ja hoidke klahvi all ning seejärel valige suvand **Printimiseelistused**.

Windows 8.1/Windows 8/Windows Server 2012 R2/Windows Server 2012

Valige jaotisest **Riistvara ja heli** suvandid **Töölaud > Sätted > Juhtpaneel > Kuva seadmed ja printerid**. Tehke printeril paremklõps või klõpsake seda ja hoidke klahvi all ning seejärel valige suvand **Printimiseelistused**.

Windows 7/Windows Server 2008 R2

Klõpsake nuppu Start ja valige **Riistvara ja heli** alt **Juhtpaneel > Kuva seadmed ja printerid**. Tehke printeril paremklõps ja valige suvand **Printimiseelistused**.

Windows Vista/Windows Server 2008

Klõpsake nuppu Start ja valige jaotisest **Riistvara ja heli** suvandid **Juhtpaneel > Printerid**. Tehke printeril paremklõps ja valige suvand **Printimiseelistused**.

Windows XP/Windows Server 2003 R2/Windows Server 2003

Klõpsake nuppu Start ja valige suvandid **Juhtpaneel > Printerid ja muu riistvara > Printerid ja faksid**. Tehke printeril paremklõps ja valige suvand **Printimiseelistused**.

Printeridraiveri avamine tegumiribal printeri ikooni abil

Printeri ikoon töölaua tegumiribal on otseteeikoon, mis võimaldab kiiret juurdepääsu printeridraiverile.

Kui klõpsate printeri ikoonil ja valite **Printeri sätted**, pääsete samasse printerisätete aknasse, mida kuvatakse juhtpaneelil. Kui teete sellel ikoonil topeltklõpsu, saate kontrollida printeri olekut.

Märkus.

*Kui printeri ikooni pole tegumiribal kuvatud, avage printeridraiveri aken, klõpsake **Seire-eelistused** vahekaardil **Hooldus** ja valige **Registreerige tegumireale otseteeikoon**.*

Utiliidi käivitamine

Avage printeridraiveri aken. Klõpsake vahekaarti **Hooldus**.

Seotud teave

➔ [„Printeridraiveri menüüsuvandid” lk 41](#)

Arvutist printimise rakendus (Mac OS printeridraiver)

Printeridraiver juhhib printerit rakendusest saadud käskude järgi. Printeridraiverist sätteid tehes saab printimisel parima tulemuse. Samuti saate printeridraiveri utiliidiga kontrollida printeri olekut ja hoida printeri parimas töökorras.

Printeridraiveri avamine rakendustest

Klõpsake suvandit **Lehe häälestus** või **Prindi** rakenduse menüüs **Fail**. Vajaduse korral klõpsake printimisakna laiendamiseks nuppu **Kuva üksikasjad** (või ▼).

Märkus.

*Sõltuvalt kasutatavast rakendusest on võimalik, et suvandit **Lehe häälestus** menüüs **Fail** ei kuvata ja toimingud printimiskraanil võivad olla erinevad. Lisateabe saamiseks vaadake rakenduse juhiseid.*

Utiliidi käivitamine

Valige **Süsteemi eelistused** Apple menüüst > **Printerid ja skannerid** (või **Prindi ja skanni**, **Prindi ja faksi**) ja seejärel valige printer. Klõpsake nuppu **Suvandid ja tarvikud** > **Suvandid** > **Ava printeriutiliit**.

Seotud teave

➔ „Printeridraiveri menüüsuvandid” lk 64

Operatsioonisüsteemi Mac OS printeridraiveri juhend

Epson Printer Utility

Saate käivitada hooldusfunktsioonid, nagu pihustite kontrollimine ja prindipea puhastamine, ning rakenduse EPSON Status Monitor käivitamisel saate kontrollida printeri olekut ja tõrketeavet.

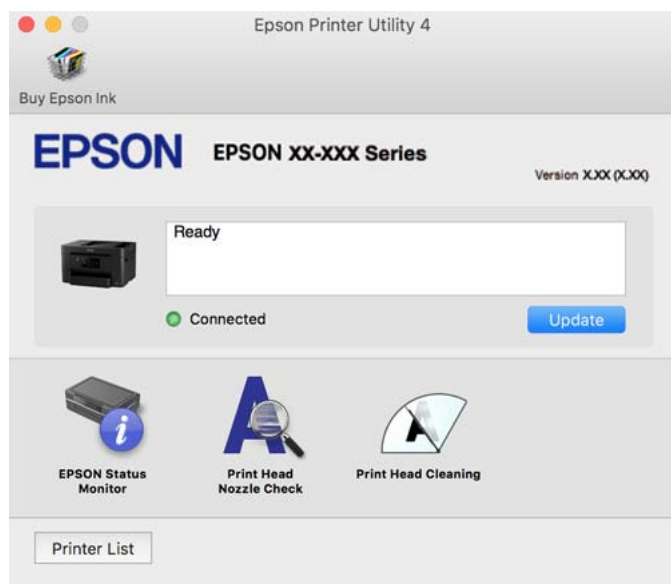

Rakendus kiireks ja lõbusaks printimiseks arvutist (Epson Photo+)

Epson Photo+ on rakendus, mis võimaldab mugavalt erinevate küljendustega kujutisi printida. Samuti on võimalik kujutise parandus ja asukoha reguleerimine dokumendi eelvaates. Saate lisaks kujutisi põnevamaks muuta, lisades neile oma valitud kohtadele tekste ja klepse. Kui prindite originaalsele Epsoni fotopaberile, kasutatakse tinti võimalikult optimaalselt ja tulemus on kaunis ning erksate värvidega.

Lisateabe saamiseks lugege rakenduse spikrit.

Märkus.

- Windows Server opsüsteeme ei toetata.
- Selle rakenduse kasutamiseks peab olema installitud selle printeri printeridraiver.

Käivitamine opsüsteemis Windows

- Windows 10
Klõpsake nuppu Start ja seejärel valige **Epson Software** > **Epson Photo+**.
- Windows 8.1/Windows 8
Sisestage rakenduse nimi otsimise tuumnuppu ja valige seejärel kuvatud ikoon.

- Windows 7/Windows Vista/Windows XP

Klõpsake nuppu Start ja valige suvandid **Kõik programmid** või **Programmid** > **Epson Software** > **Epson Photo+**.

Käivitamine opsüsteemis Mac OS

Valige **Mine** > **Rakendused** > **Epson Software** > **Epson Photo+**.

Seotud teave

➔ „Rakenduste eraldi installimine” lk 135

Rakendus printeri hõlpsaks kasutamiseks nutiseadmest (Epson Smart Panel)

Epson Smart Panel on rakendus, millega saate hõlpsalt printida, kopeerida ja skannida nutiseadmest, näiteks nutitelefonist või tahvelarvutist. Saate printeri ja nutiseadme ühendada üle raadivõrgu ning seejärel kontrollida tinditasemeid, printeri olekut ja otsida tõrke esinemisel lahendusi. Lisaks saate hõlpsalt kopeerida, registreerides kopeerimise lemmiku.

Leidke ja installige rakendus Epson Smart Panel App Store'ist või Google Play poest.



Rakendus lihtsaks printimiseks nutiseadmest (Epson iPrint)

Epson iPrint on rakendus, millega saate printida fotosid, dokumente ja veebilehti nutiseadmest (nt nutitelefon või tahvelarvuti). Saate kasutada kohalikku printimist, printimist nutiseadmest, mis on ühendatud printeriga samasse juhtmeta võrku, või kaugprintimist (kaugasukohast Interneti kaudu). Kaugprintimise kasutamiseks registreerige printer teenuses Epson Connect.



Rakenduse Epson iPrint installimine

Rakenduse Epson iPrint saate oma nutiseadmesse installida järgmist URL-i või QR-koodi kasutades.

<http://ipr.to/c>



Android-rakendusest lihtsa printimise rakendus (Epson Print Enabler)

Epson Print Enabler on rakendus, mis võimaldab dokumente, e-kirju, fotosid ja veebilehekülgi juhtmeta printida otse oma Android telefonist või tahvelarvutist (Android v4.4 või uuem). Paari puudutusega tuvastab teie Android seade sama traadita võrguga ühendatud Epsoni printeri.

Otsige Google Play rakendustepoest rakendust Epson Print Enabler ja installige see.

Skannimistarkvara

Rakendus arvutist skannimiseks (Epson ScanSmart)

See rakendus võimaldab teil dokumente lihtsalt skannida ning seejärel salvestada skannitud kujutisi mõne lihtsa sammuga.

Vaadake funktsioonide kasutamise kohta lisateavet Epson ScanSmart spikrist.

Käivitamine opsüsteemis Windows

Windows 10

Klõpsake nuppu Start ja valige seejärel **Epson Software > Epson ScanSmart**.

Windows 8.1/Windows 8

Sisestage rakenduse nimi otsimise tuumnuppu ja valige seejärel kuvatud ikoon.

Windows 7

Klõpsake nuppu Start ja valige seejärel **Kõik programmid > Epson Software > Epson ScanSmart**.

Käivitamine opsüsteemis Mac OS

Valige **Mine > Rakendused > Epson Software > Epson ScanSmart**.

Faksimise tarkvara

Rakendus faksitoimingute konfigureerimiseks ja fakside saatmiseks (FAX Utility)

FAX Utility on rakendus, mis võimaldab teil arvutist fakside saatmise sätteid konfigureerida. Saate faksi saatmiseks kasutatava kontaktiloendi luua või seda muuta, sätteid konfigureerida, nii et vastuvõetud faksid salvestatakse arvutisse PDF-vormingus jne. Lisateabe saamiseks lugege rakenduse spikrit.

Märkus.

Windows Server opsüsteeme ei toetata.

Veenduge enne utiliidi FAX Utility installimist, et printeridraiver oleks installitud.

Veenduge, et utiliit FAX Utility oleks installitud. Lugege teavet jaotises „Käivitamine opsüsteemis Windows“ või „Käivitamine opsüsteemis Mac OS“, et saada teada, kuidas kontrollida, kas rakendus on installitud.

Käivitamine opsüsteemis Windows

Windows 10

Klõpsake nuppu Start ja valige **Epson Software > FAX Utility**.

Windows 8.1/Windows 8

Sisestage rakenduse nimi otsimise tuumnuppu ja valige seejärel kuvatud ikoon.

Windows 7/Windows Vista/Windows XP

Klõpsake Start ja valige **Kõik programmid** (või **Programmid**) > **Epson Software > FAX Utility**.

Käivitamine opsüsteemis Mac OS

Valige **Süsteemi eelistused** menüüst Apple > **Printerid ja skannerid** (või **Printimine ja skannimine, Printimine ja faksimine**) ja seejärel valige printer (FAKS). Klõpsake nuppu **Suvandid ja tarvikud > Suvandid > Ava printeriutiliit**.

Seotud teave

➔ „Faksi saatmine arvutist” lk 119

➔ „Fakside vastuvõtmine arvutisse” lk 123

Rakendus fakside saatmiseks (PC-FAX-draiver)

PC-FAX-i draiver on rakendus, millega saate saata muus rakenduses loodud dokumendi faksina otse arvutist. PC-FAX-i draiver installitakse koos utiliidiga FAX Utility. Lisateabe saamiseks lugege rakenduse spikrit.

Märkus.

Windows Server opsüsteeme ei toetata.

Kontrollige, kas PC-FAX draiver on installitud. Vt allpool „Juurdepäas Windowsist“ või „Juurdepäas Mac OSist“.

Toiming erineb olenevalt dokumendi loomiseks kasutatavast rakendusest. Lisateabe saamiseks lugege rakenduse spikrit.

Juurdepäas Windows-ist

Valige rakenduse menüüst **Fail** suvand **Prindi** või **Prindihäälestus**. Valige printer (FAKS) ja seejärel klõpsake nuppu **Eelistused** või **Atribuudid**.

Juurdepäas Mac OS-ist

Valige rakenduses menüüst **Fail** suvand **Prindi**. Valige sättega **Printer** oma printer (FAKS) ja seejärel hüpikmenüüst suvand **Fax Settings** või **Recipient Settings**.

Seotud teave

➔ „Faksi saatmine arvutist” lk 119

Tarkvara paketi loomiseks

Application for Creating Driver Packages (EpsonNet SetupManager)

EpsonNet SetupManager on tarkvara, millega saab luua paketi printeri lihtsaks installimiseks, näiteks printeridraiveri installimiseks, utiliidi EPSON Status Monitor installimiseks ja printeripordi loomiseks. See tarkvara võimaldab administraatoril luua unikaalseid tarkvarapakette ja neid rühmade vahel jagada.

Lisateavet vaadake ettevõtte Epson regionaalselt veebisaidilt.

<http://www.epson.com>

Tarkvara seadistamiseks või seadmete haldamiseks

Rakendus printeritoimingute konfigureerimiseks (Web Config)

Web Config on rakendus, mis töötab arvuti või nutiseadme veebibrauseris, nagu Internet Explorer ja Safari. Saate kontrollida printeri olekut või muuta võrguteenuse ja printeri sätteid. Rakenduse Web Config kasutamiseks ühendage printer ja arvuti või seade samasse võrku.

Toetatud on järgmised brauserid.

Microsoft Edge, Internet Explorer 8 või uuem, Firefox*, Chrome*, Safari*

* Kasutage uusimat versiooni.

Märkus.

Kui Web Config kasutamiseks ei ole administraatori parooli seadistatud, tuleb see administraatori parooli sätete lehel seadistada.

Utiliidi Web Config käivitamine veebibrauseris

1. Kontrollige printeri IP-aadressi.

Printeri IP-aadressi kontrollimiseks valige printeri avakuval võrguikoon ja seejärel aktiivne ühendusmeetod.

Märkus.

IP-aadressi saate kontrollida ka prinditud võrguühenduse aruandest.

2. Käivitage veebibrauser arvutist või nutiseadmest ja sisestage seejärel printeri IP-aadress.

Vorming:

IPv4: `http://printeri IP-aadress/`

IPv6: `http://[printeri IP-aadress]/`

Näited:

IPv4: `http://192.168.100.201/`

IPv6: `http://[2001:db8::1000:1]/`

Märkus.

Nutiseadet kasutades saate käivitada utiliidi Web Config ka rakenduse Epson Smart Panel tooteinfo kuvalt.

Kuigi printer kasutab HTTPS aadressile pöördumisel iseallkirjastatud sertifikaati, kuvatakse Web Config käivitamisel brauseris hoiatust; see ei tähenda probleemi ja seda võib ohutult ignoreerida.

Seotud teave

- ➔ „Rakendus printeri hõlpsaks kasutamiseks nutiseadmest (Epson Smart Panel)” lk 266
- ➔ „Võrguühenduse aruande printimine” lk 250

Utiliidi Web Config käivitamine Windowsis

Kui ühendate arvuti printeriga, kasutades WSD-d, järgige alltoodud samme utiliidi Web Config käivitamiseks.

1. Avage arvutis printerite loend.
 - Windows 10
Klõpsake nuppu Start ja valige **Windows süsteem > Juhtpaneel > Kuva seadmed ja printerid** jaotisest **Riistvara ja heli**.
 - Windows 8.1/Windows 8
Valige **Riistvara ja heli** (või **Riistvara**) alt **Töölaud > Sätted > Juhtpaneel > Kuva seadmed ja printerid**.
 - Windows 7
Klõpsake nuppu Start ja valige **Riistvara ja heli** alt **Juhtpaneel > Kuva seadmed ja printerid**.
 - Windows Vista
Klõpsake nuppu Start ja valige jaotisest **Riistvara ja heli** suvandid **Juhtpaneel > Printerid**.
2. Tehke printeril paremklops ja valige **Atribuudid**.
3. Valige kaart **Veebiteenus** ja klõpsake URL-i.
Kuigi printer kasutab HTTPS aadressile pöördumisel iseallkirjastatud sertifikaati, kuvatakse Web Config käivitamisel brauseris hoiatust; see ei tähenda probleemi ja seda võib ohutult ignoreerida.

Utiliidi Web Config käivitamine Mac OSis

1. Valige **Süsteemi eelistused** Apple menüüst > **Printerid ja skannerid** (või **Prindi ja skanni, Prindi ja faksi**) ja seejärel valige printer.
2. Klõpsake suvanditel **Suvandid ja tarvikud > Näita printeri veebilehte**.
Kuigi printer kasutab HTTPS aadressile pöördumisel iseallkirjastatud sertifikaati, kuvatakse Web Config käivitamisel brauseris hoiatust; see ei tähenda probleemi ja seda võib ohutult ignoreerida.

Rakendus seadme häälestamiseks võrgus (EpsonNet Config)

EpsonNet Config on rakendus, mis võimaldab teil võrguliidese aadresse ja protokolle seadistada. Vaadake lisateavet rakenduse EpsonNet Config kasutusjuhendist või rakenduse pikrist.

Käivitamine opsüsteemis Windows

- Windows 10/Windows Server 2019/Windows Server 2016
Klõpsake nuppu Start ja valige seejärel **EpsonNet > EpsonNet Config**.

- Windows 8.1/Windows 8/Windows Server 2012 R2/Windows Server 2012
Sisestage rakenduse nimi otsimise tuumnuppu ja valige seejärel kuvatud ikoon.
- Windows 7/Windows Vista/Windows XP/Windows Server 2008 R2/Windows Server 2008/Windows Server 2003 R2/Windows Server 2003
Klõpsake nuppu Start ja valige suvandid **Kõik programmid** või **Programmid** > **EpsonNet** > **EpsonNet Config SE** > **EpsonNet Config**.

Käivitamine opsüsteemis Mac OS

Mine > Rakendused > Epson Software > EpsonNet > EpsonNet Config SE > EpsonNet Config.

Seotud teave

➔ „Rakenduste eraldi installimine” lk 135

Tarkvara võrguseadmete haldamiseks (Epson Device Admin)

Epson Device Admin on multifunktsionaalne utiliit, mis haldab võrguseadet.

Saadaval on järgmised funktsioonid.

- Segmendis saab jälgida või hallata kuni 2000 printerit või skannerit
- Koostage üksikasjalik raport, näiteks kulumaterjali või toote oleku kohta
- Toote püsivara uuendamine
- Seadme võrku lisamine
- Mitme seadme sätete ühtlustamine.

Epson Device Admin on allalaaditav Epsoni veebisaidilt. Lisateavet leiate utiliidi Epson Device Admin dokumentatsioonist või spikrist.

Värskendamistarkvara

Tarkvara ja püsivara värskendamise rakendus (EPSON Software Updater)

EPSON Software Updater on utiliit uue tarkvara installimiseks ja püsivara/juhendite värskendamiseks Interneti-ühendusega. Kui soovite värskenduste teavet regulaarselt kontrollida, saate määrata värskenduste kontrollimise intervalli rakenduse EPSON Software Updater automaatvärskenduste sätetest.

Märkus.

Windows Server opsüsteeme ei toetata.

Käivitamine opsüsteemis Windows

- Windows 10
Klõpsake nuppu Start ja valige seejärel **Epson Software** > **EPSON Software Updater**.
- Windows 8.1/Windows 8
Sisestage rakenduse nimi otsimise tuumnuppu ja valige seejärel kuvatud ikoon.

- Windows 7/Windows Vista/Windows XP

Klõpsake nuppu Start ja seejärel valige **Kõik programmid** või **Programmid** > **Epson Software** > **EPSON Software Updater**.

Märkus.

Samuti saate rakenduse EPSON Software Updater käivitada, kui klõpsate töölaua tegumiribal printeri ikoonil ja valite **Tarkvara uuendamine**.

Käivitamine opsüsteemis Mac OS

Valige **Mine** > **Rakendused** > **Epson Software** > **EPSON Software Updater**.

Seotud teave

➔ „Rakenduste eraldi installimine” lk 135

Sätete menüü loend

Valige erinevate sätete tegemiseks printeri avakuval suvand **Sätted**.

Üldsätted

Valige juhtpaneelil menüüd allpool kirjeldatud viisil.

Sätted > **Üldsätted**

Põhisätted

Valige juhtpaneelil menüüd allpool kirjeldatud viisil.

Sätted > **Üldsätted** > **Põhisätted**

LCD heledus:

Kohandage LCD-ekraani eredust.

Heli:

Helitugevuse seadmine.

- Vaigista

Kõigi helide vaigistamiseks valige **Sees**.

- Tavarežiim

Valige helitugevus, nagu **Nupuvajutus**.

- Vaikne režiim

Valige helitugevus, nagu **Nupuvajutus**, suvandis **Vaikne režiim**.

Unetaimer:

Reguleerige unerežiimi (energiasäästurežiim) sisenemise aega, kui printer ei ole teinud ühtegi toimingut. Sättega määratud aja möödudes läheb LCD-ekraan mustaks.

Puhkerežiimist äratamine:

Äratamine LCD-ekraani puudutamisega:

Valige **Sees**, et lõpetada unerežiim (energiasäästu režiim) puutepaneeli toksamise teel. Kui see sätte on väljalülitatud, peate printeri ärastamiseks vajutama juhtpaneeli nuppu. Funktsiooni keelamine võimaldab vältida printeri ettevaatamatut kasutamist, kui mõni võõrkeha peaks puudutama puutepaneeli. Liasks võite seada ajavahemiku, mille vältel funktsioon sisse või välja lülitub.

Väljalülitustaimer:

Ostu sooritamise kohast olenevalt võib teie tootel olla see funktsioon või funktsioon **Välja lülit. säte**.

Valige see säte, et lülitada printer automaatselt välja, kui seda määratud ajavahemiku jooksul ei kasutata. Saate kohandada aega, mille järel rakendub toitehaldus. Aja mis tahes suurenemine mõjutab toote energiasäästlikkust. Arvestage enne muudatuste tegemist keskkonnaga.

Välja lülit. säte:

Ostu sooritamise kohast olenevalt võib teie tootel olla see funktsioon või funktsioon **Väljalülitustaimer**.

Välja lülitatud kui on inaktiveeritud

Valige see säte, et lülitada printer automaatselt välja, kui seda määratud ajavahemiku jooksul ei kasutata. Aja mis tahes suurenemine mõjutab toote energiasäästlikkust. Arvestage enne muudatuste tegemist keskkonnaga.

Välja lülit. kui ühendus on lahutatud

Valige see säte, et lülitada printer välja 30 minuti pärast, kui katkeb ühendus kõigi portidega, kaasa arvatud LINE-pordiga. Olenevalt regioonist on võimalik, et see funktsioon ei ole saadaval.

Kuupäeva/kellaaja sätted:

Kuupäev/kellaeg

Sisestage praegune kuupäev ja kellaeg.

Suveaeg

Valige teie piirkonnas kehtiv suveaja säte.

Ajavahe

Sisestage kohaliku aja ja UTC (koordineeritud maailmaaja) vaheline erinevus.

Riik/Regioon:

Valige riik või regioon, kus te printerit kasutate. Kui te muudate riiki või regiooni, taastatakse faksi vaikesätted ja te peate need uuesti määrama.

Keel/Language:

Valige LCD-ekraanil kasutatav keel.

Taustapilt:

Muutke LCD-ekraani taustavärvi.

Toimingu ajalõpp:

Valige **Sees**, et naasta lähtekuvale, kui määratud aja jooksul ei ole tehtud ühtegi toimingut. Kui rakendatud on kasutajapiirangud ja määratud aja jooksul ei ole tehtud ühtegi toimingut, logitakse teid välja ja viiakse tagasi lähtekuvale.

Klaviatuur:

Muutke LCD-ekraanil klaviatuuri paigutust.

Seotud teave

➔ „Energia säästmine” lk 134

➔ „Märkide sisestamine” lk 25

Printeri sätted

Valige juhtpaneelil menüüd allpool kirjeldatud viisil.

Sätted > Üldsätted > Printeri sätted

Paberilähte sätted:

Paberi häälestus:

Valige paberilähtesse laaditud paberi formaat ja tüüp.

A4/Letter automaatne ümberlülitus:

Valige **Sees**, et sööta paberit A4-formaadi paberilähtest, kui ühegi paberilähte formaadiks pole määratud Letter, või Letter-formaadi paberilähtest, kui ühegi paberilähte formaadiks pole määratud A4.

Tõrketeade:

Valige **Sees**, et kuvada tõrketeade, kui valitud paberiformaat või -tüüp ei vasta laaditud paberile.

Paberi häälestuse autom. kuvamine:

Valige **Sees**, et paberikasseti täitmise ajal avada kuva **Paberi säte**. Kui te keelate selle funktsiooni, ei saa te seadmest iPhone, iPad ega iPod rakendusega AirPrint printida.

Universaal. printimissätted:

Need prindisätted rakenduvad, kui kasutate printimiseks välist seadet ilma printeridraiverita. Nihke sätted rakenduvad, kui kasutate printimiseks printeridraiverit.

Nihe üles:

Kohandage paberi ülemist veerist.

Nihe vasakule:

Kohandage paberi vasakut veerist.

Nihe üles tagaküljel:

Kohandage kahepoolsel printimisel lehe tagakülje ülemist veerist.

Nihe vasakule tagaküljel:

Kohandage kahepoolsel printimisel lehe tagakülje vasakut veerist.

Kontrollige paberi laiust:

Valige **Sees**, et kontrollida enne printimist paberi laiust. See hoiab ära printimise üle paberi servade, kui paberiformaadi säte on vale, kuid võib vähendada printimiskiirust.

Jäta tühi leht vahele:

Jätab tühjad lehed printimisel automaatselt vahele.

Automaatne veaparandaja:

Valige kahepoolse printimise tõrke või mälu täitumise tõrke korral tehtav toiming.

Sees

Kuvab hoiatuse ja prindib ühepoolses režiimis, kui esineb kahepoolse printimise tõrge, või prindib ainult printeril töödelda õnnestunud andmed, kui esineb mälu täitumise tõrge.

Välj.

Kuvab tõrketeate ja katkestab printimise.

Mäluseadme liides:

Mäluseade:

Valige **Aktiveeri**, et lubada printerile juurdepääs sisestatud mäluseadmele. Kui valitud on **Deaktiveeri**, ei saa te printeriga salvestada andmeid mäluseadmele. See aitab vältida konfidentsiaalsete dokumentide skannimist ja ebaseaduslikult mäluseadmele salvestamist.

Failide ühiskasutus:

Valige, kas soovite anda mäluseadmele kirjutusõiguse USB-ühendusega arvutist või võrguühendusega arvutist.

Paks paber:

Valige **Sees**, et hoida ära väljaprintide määrdumist tindiga, see võib aga vähendada printimiskiirust.

Vaikne režiim:

Valige **Sees**, et vähendada printimise ajal müra, see aga võib vähendada printimiskiirust. Olenevalt paberi tüübist ja valitud prindikvaliteedi sätetest ei pruugi printeri müratasemes erinevust olla.

Tindi kuivamisaeg:

Valige tindi kuivamisaeg kahepoolse printimise jaoks. Printer prindib teisele poole pärast esimese poole printimist. Kui väljaprintid on määrdunud, muutke ajasätet suuremaks.

Kahesuunaline:

Valige **Sees**, et muuta printimise suunda. Prindib, kui prindipea liigub vasakule ja paremale. Kui vertikaalsed või horisontaalsed jooned teie väljaprintidil on hägused või valesi joondatud, võib selle funktsiooni keelamine probleemi lahendada; kuid sellisel juhul võib printimiskiirus väheneda.

Avuti ühendamine USB kaudu:

Valige **Aktiveeri**, et anda USB-ga ühendatud arvutile printerile juurdepääs. Valiku **Deaktiveeri** korral on piiratud printimine ja skannimine, mida ei ole saadetud üle võrgu.

Seotud teave

➔ „Paberi laadimine” lk 30

Võrgusätted

Valige juhtpaneelil menüüd allpool kirjeldatud viisil.

Sätted > Üldsätted > Võrgusätted

Wi-Fi häälestus:

Seadistage või muutke raadiovõrgu sätteid. Valige allpool toodud valikutest ühendusmeetod ja seejärel järgige juhtpaneelil kuvatud juhiseid.

Wi-Fi (soovitav):

- Wi-Fi häälestusviisard
- Surunupu häälestus (WPS)
- Muud
 - PIN-koodi häälestus (WPS)
 - Wi-Fi automaatne ühendus
 - Keela Wi-Fi

Võimalik, et võrguprobleeme saab lahendada, keelates Wi-Fi sätteid või määrates need

uuesti. Puudutage  > **Wi-Fi (soovitav)** > **Muuda sätteid** > **Muud** > **Keela Wi-Fi** > **Käivita häälestus**.

Wi-Fi Direct:

- iOS
- Android
- Muu opsüsteemiga seadmed
- Muuda
 - Muuda võrgu nime
 - Muuda parooli
 - Muuda sagedusvahemikku
Olenevalt regioonist ei pruugita seda numbrit kuvada.
 - Keela funktsioon Wi-Fi Direct
 - Taasta vaikesätted

Kaabel-LAN-i häälestus:

Seadistage või muutke võrguühendust, mis kasutab LAN-kaablit ja marsruuterit. Kui kasutatakse seda, on Wi-Fi-ühendused keelatud.

Võrgu olek:

Kuvab või prindib praegused võrgusätted.

- Juhtmega LAN-i / Wi-Fi olek
- Wi-Fi Directi olek
- Meiliserveri olek
- Prindi olekuleht

Ühenduse kontrollimine:

Kontrollib praegust võrguühendust ja prindib aruande. Kui ühendusega on probleeme, vaadake probleemide lahendamiseks aruannet.

Täpsem:

Määrake alljärgnevad üksikasjalikud sätted.

- Seadme nimi
- TCP/IP
- Puhverserver
- Meiliserver
- IPv6 aadress
- Ühenduskiirus ja dupleks

Seotud teave

- ➔ „Wi-Fi sätete määramine, sisestades SSID ja parooli” lk 236
- ➔ „Wi-Fi-sätete määramine nupuga seadistuse abil (WPS)” lk 237
- ➔ „Wi-Fi sätete tegemine PIN-koodiga seadistades (WPS)” lk 238
- ➔ „Nutiseadme ja printeri otse ühendamine (Wi-Fi Direct)” lk 239
- ➔ „Võrguühenduse aruande printimine” lk 250
- ➔ „Võrguühenduse oleku kontrollimine” lk 248

Veebiteenuse sätted

Valige juhtpaneelil menüüd allpool kirjeldatud viisil.

Sätted > Üldsätted > Veebiteenuse sätted

Epson Connect teenused:

Kuvab teabe selle kohta, kas printer on teenuses Epson Connect registreeritud ja sellega ühendatud.

Saate teenuse registreerida, valides **Registreeri** ja järgides juhiseid.

Kui olete registreeritud, saate muuta alljärgnevaid sätteid.

- Peata/Jätka
- Tühista registreerimine

Üksikasju vaadake alljärgnevalt veebisaidilt.

<https://www.epsonconnect.com/>

<http://www.epsonconnect.eu> (ainult Euroopa)

Seotud teave

- ➔ „Printimine pilveteenusega” lk 78

Faksi sätted

Valige juhtpaneelil menüüd allpool kirjeldatud viisil.

Sätted > Üldsätted > Faksi sätted

Märkus.

- Lisaks saate ligipääsu seadistusele Faksi sätted menüüst Web Config. Vajutage **Fax** sakile ekraanil Web Config.
- Kui kasutate rakendust Web Config menüü **Faksi sätted** kuvamiseks, võivad kasutajaliides ja asukohad olla printeri juhtpaneelist pisut erinevad.

Seotud teave

- ➔ „Kontrollige faksiühendust” lk 278
- ➔ „Faksisätete viisard” lk 278
- ➔ „Põhisätted” lk 278
- ➔ „Saatisätted” lk 280
- ➔ „Vastuvõtmise sätted” lk 281
- ➔ „Aruande sätted” lk 284
- ➔ „Turvasätted” lk 284

Kontrollige faksiühendust

Leiate menüü printeri juhtpaneelilt allpool viidatud asukohast.

Sätted > Üldsätted > Faksi sätted > Kontrollige faksiühendust

Märkus.

Seda menüüd ei saa utiliidi Web Config kuval kuvada.

Valikuga **Kontrollige faksiühendust** kontrollitakse, kas printer on ühendatud telefoniliiniga ja fakside edastamiseks valmis. Saate kontrollitulemuse printida A4-formaadis tavapaberile.

Faksisätete viisard

Leiate menüü printeri juhtpaneelilt allpool viidatud asukohast.

Sätted > Üldsätted > Faksi sätted > Faksisätete viisard

Märkus.

Seda menüüd ei saa utiliidi Web Config kuval kuvada.

Valiku **Faksisätete viisard** korral määratakse faksi põhisätted. Järgige ekraanil kuvatud juhiseid.

Seotud teave

- ➔ „Põhisätted” lk 278
- ➔ „Printeri ettevalmistamine fakside saatmiseks ja vastu võtmiseks” lk 346

Põhisätted

Leiate menüü printeri juhtpaneelilt allpool viidatud asukohast.

Sätted > Üldsätted > Faksi sätted > Põhisätted

Märkus.

Utiliidi *Web Config* kuvalt leiate allpool viidatud menüü.

Vahekaart *Fax* > *Basic Settings*

Faksi kiirus:

Valige faksi saatmise kiirus. Soovitame valida sätte **Aeglane(9600 bit/s)**, kui faksi välismaale saatmisel/välismaalt saamisel või IP-telefoniteenuse (VoIP) kasutamisel esineb tihti sidetõrge.

ECM:

Parandab automaatselt faksi saatmisel esinevad tõrked (tõrkeparanduse režiim), mille põhjuseks on enamasti telefoniliinide müra. Kui see funktsioon on keelatud, ei saa te värvilisi dokumente saata ega vastu võtta.

Valimistooni tuvastam.:

Tuvastab enne valima hakkamist tooni. Kui printer on ühendatud kodukeskjaama või digitaaltelefoniliiniga, ei pruugi seade valima hakata. Sellisel juhul seadke **Sideliini tüüp** väärtuseks **PBX**. Kui see ei toimi, keelake funktsioon. Kuid selle funktsiooni keelamisel on võimalik, et faksinumbri esimene number kaob ära ja faks saadetakse valele numbrile.

Numbri valimise režiim:

Valige selle telefonisüsteemi tüüp, millega olete printeri ühendanud. Kui sätteks on määratud **Impulss**, võite valimisrežiimi ajutiselt impulssvalimisest toonvalimiseks muuta, vajutades nuppu * (sisestatakse „T”), sisestades samal ajal faksi ülemisel kuval numbreid. Olenevalt regioonist ning riigist on võimalik, et see säte ei ole saadaval.

Sideliini tüüp:

Valige liini tüüp, millega olete printeri ühendanud.

Kui kasutate printerit keskkonnas, kus on kasutusel laiendid ja välisliini jaoks välissuunakoodid, nagu 0 ja 9, valige **PBX**. Keskkonna jaoks, kus on kasutusel DSL-modem või terminaliadapter, on samuti soovitatav kasutada sätet **PBX**.

Pääsukood

Valige **Kasuta** ja registreerige seejärel välissuunakood, nagu 0 või 9. Kui saadate seejärel faksi välisele faksinumbrile, sisestage tegeliku suunakoodi asemel # (numbriosund). Numbriosundit # tuleb välissuunakoodina kasutada ka loendis **Kontaktid**. Kui kontaktile on määratud välissuunakood (nt 0 või 9), ei saa kontaktile fakse saata. Sellisel juhul määrake suvandi **Pääsukood** sätteks **Ära kasuta**, vastasel korral tuleb kood loendis **Kontaktid** asendada sümboliga #.

Päis:

Sisestage saatja nimi ja faksinumber. Need trükitakse saadetavate fakside päisesse.

Teie telefoninumber: Võite sisestada kuni 20 tärki, kasutades tärke 0–9, + ja tühik. Väljale *Web Config* võite sisestada kuni 30 tärki.

Faksi päis: Saate registreerida kuni 21 saatja nime. Saatja nime väljale saate sisestada kuni 40 tärki. Väljale *Web Config* sisestage päis Unicode (UTF-8) formaadis.

Vastuvõtturežiim:

Valige vastuvõtturežiim. Lisainfot leiate altpoolt.

DRD:

Kui olete telefonifirmalt eristuva helina teenuse tellinud, valige sissetulevate fakside jaoks kasutatav helin. Paljude telefonifirmade pakutav eristuva helina teenus (teenuse nimi olenevalt ettevõttest) võimaldab teil ühel telefoniliinil mitut telefoninumbrit kasutada. Igale numbrile määratakse erinev helin. Võite kasutada üht numbrit häälkõnede ja teist faksikõnede jaoks. Olenevalt piirkonnast võib selleks sätteks olla **Sees** või **Välj.**

Helinaid vastamiseni:

Valige helinate arv, mille järel printer automaatselt faksi vastu võtab.

Kaugvastuvõtt:

Kaugvastuvõtt

Kui vastate sissetulevale faksikõnele printeriga ühendatud telefonist, võite alustada faksi vastuvõtmist, sisestades telefoni teel koodi.

Käivituskood

Määrake suvandile **Kaugvastuvõtt** käivituskood. Sisestage 2 tärki, kasutades tärke 0–9, *, #.

Faksi tagasilükkamine:

Faksi tagasilükkamine

Valige suvandid rämpsfakside blokeerimiseks.

- Tagasilükatavate numbrite loend: Kui teise poole number on blokeeritud numbrite loendis, siis määrake, kas sellelt numbrilt saadetud faksid tuleb ka blokeerida.
- Faksipäise tühik blokeeritud: Kui teise poole number on blokeeritud, siis määrake, kas sellelt numbrilt saadetud faksid tuleb blokeerida.
- Registreerimata kontaktid: Kui teise poole numbrit ei ole kontaktide hulgas, siis määrake, kas sellelt numbrilt saadetud faksid tuleb blokeerida.

Redigeeri blokeeritud numbrite loend

Saate registreerida kuni 30 faksinumbrit, millelt saabuvad faksid ja kõned blokeeritakse. Sisestage kuni 20 tärki, kasutades tärke 0–9 + või tühik.

Seotud teave

- ➔ „Printeri ettevalmistamine fakside saatmiseks ja vastu võtmiseks” lk 346
- ➔ „Kodukeskjaama telefonisüsteemi sätete määramine” lk 348
- ➔ „Sissetulevate fakside vastuvõtmine” lk 111
- ➔ „Sätete tegemine rämpsfakside blokeerimiseks” lk 351

Saatmissätted

Leiate menüü printeri juhtpaneelilt allpool viidatud asukohast.

Sätted > Üldsätted > Faksi sätted > Saatmissätted

Märkus.

Utiliidi *Web Config* kuvalt leiate allpool viidatud menüü.

Vahekaart *Fax* > *Send Settings*

Järgmise originaali ooteaeg:

Määrake järgmise originaali sisestamise ooteaeg. Printer alustab faksi saatmist, kui see aeg on möödunud.

Faksi eelvaate kuvamisaeg:

Saate määrata aja skannitud dokumendi eelvaate kuvamisaja enne selle saatmist. Printer alustab faksi saatmist, kui see aeg on möödunud.

PC to FAX Function:

Seda toiminguriba kuvatakse ainult ekraanikuval *Web Config*. Võimaldab fakside saatmist arvutikliendiga.

Vastuvõtmise sätted

Seotud teave

➔ „Faksi väljund” lk 281

➔ „Printimissätted” lk 282

Faksi väljund

Leiate menüü printeri juhtpaneelilt allpool viidatud asukohast.

Sätted > Üldsätted > Faksi sätted > Vastuvõtmise sätted > Faksi väljund

Märkus.

Utiliidi *Web Config* kuvalt leiate allpool viidatud menüü.

Vahekaart *Fax* > *Fax Output*.

Salvesta sisendkausta:

Salvesta sisendkausta:

Salvestab vastuvõetud faksid printeri kausta Sisendkaust. Salvestada on võimalik kuni 100 dokumenti. 100 dokumendi salvestamine ei pruugi alati olla võimalik, kuna see oleneb kasutustingimustest, näiteks salvestatud dokumentide failimahust ja mitme faksi salvestamise funktsiooni samaaegsest kasutamisest.

Kuigi vastuvõetud fakse ei prindita automaatselt, saate neid printeri ekraanil vaadata ja printida ainult neid fakse, mida vajate.

Valikud, kui mälu on täis:

Valige, kas kausta Sisendkaust mälu täitumisel prinditakse vastuvõetud faks välja või lükatakse see tagasi.

Sisendkausta parooli sätted:

Parool kaitseb kausta Sisendkaust, et seada kasutajatele vastuvõetud fakside vaatamise piirang. Valige parooli muutmiseks **Muuda** ja seejärel **Lähtesta**, et parooli kaitse tühistada. Parooli muutmiseks või lähtestamiseks on tarvis praegust parooli.

Parooli ei saa seadistada, kui valitud on **Valikud, kui mälu on täis** säte **Võta faksid vastu ja prindi**.

Salvesta arvutisse:

Salvestab vastu võetud faksid printeriga ühendatud arvutisse PDF failina. Valikuks saab määrata ainult **Jah**, kui kasutate rakendust FAX Utility. Seda ei saa printeri juhtpaneeli kaudu lubada. Installige FAX Utility eelnevalt arvutisse. Kui olete valikuks määranud **Jah**, saate seda printeri juhtpaneelilt muuta valikuks **Jah ja prindi**.

Salvesta mäluseadmesse:

Salvestab vastu võetud faksid printeriga ühendatud välisesse mäluseadmesse PDF failina. Kui valite **Jah ja prindi**, prinditakse vastu võetud faksid mäluseadmele salvestamise ajal välja.

Vastu võetud dokumendid salvestatakse ajutiselt printeri mälus enne seda, kui need salvestatakse printeriga ühendatud seadme mälus. Kuna mälu täitumise tõrge keelab fakside saatmise ja vastuvõtmise, siis tuleb mäluseade printeriga ühendatuna hoida.

Seotud teave

- ➔ „Vastuvõetud fakside sisendkausta salvestamise seadistamine” lk 350
- ➔ „Vastuvõetud fakside välisesse mäluseadmesse salvestamise seadistamine” lk 351
- ➔ „**Funktsioon: arvutifaksi saatmine/vastuvõtmine (Windows/Mac OS)**” lk 105

Printimissätted

Leiate menüü printeri juhtpaneelilt allpool viidatud asukohast.

Sätted > Üldsätted > Faksi sätted > Vastuvõtmise sätted > Printimissätted

Märkus.

Utiliidi *Web Config* kuvalt leiate allpool viidatud menüü.

Vahekaart *Fax > Print Settings*

Automaatne vähendamine:

Suureformaadiliste dokumentidena vastu võetud faksid prinditakse nii, et see sobiks printerisse laaditud paberiga. Vähendamine ei pruugi olenevalt vastuvõetud andmetest alati võimalik olla. Kui see funktsioon on välja lülitatud, prinditakse suured dokumendid originaalformaadis mitmele lehele või seade väljastab tühja lisalehe.

Lehe tükeldamise sätted:

Vastu võetud faksi printimisel kasutatakse jagatud lehe sätted, kui vastuvõetud dokumendi formaat on suurem kui printerisse laaditud paberi formaat.

Automaatne pööramine:

Pöörab horisontaalpaigutusega, A5-formaadis dokumentidena vastuvõetud fakse nii, et need prinditakse A5-formaadis paberile. Seda sätet rakendatakse siis, kui fakside printimiseks kasutatud vähemalt ühe paberilika paberi formaadi sätteks on seatud A5.

Valiku **Välj.** korral käsitletakse ja printitakse horisontaalpaigutusega A5-formaadis vastuvõetud fakse, mis on sama laiusega A4-formaadis vertikaalpaigutusega dokumentidega, A4-formaadis faksidena.

Kontrollige fakside printimise paberilika sätteid ja paberilicate paberi formaadi sätteid järgmistest menüüdest **Sätted > Üldsätted > Printeri sätted > Paberilähte sätted.**

Sätete automaatne valimine

Paberi säte > Paberi formaat

Lisa vastuvõtja andmed:

Prindib vastuvõetud faksile vastuvõtmise teabe, isegi kui saatja päise teavet ei määra. Vastuvõtmise teabes sisalduvad vastuvõtmise kuupäev ja kellaaeg, saatja ID ja lehekülje number (nt „P1”). Kui **Lehe tükeldamise sätted** on lubatud, lisatakse ka jagatud lehekülje number.

2-poolne:

Prindib mitu faksiga vastu võetud dokumendi lehekülge paberi mõlemale poolele.

Printimise käivitamise ajastus:

Valige suvandid vastuvõetud fakside printimise alustamiseks.

Kõik lehed vastu võetud: Printimist alustatakse pärast kõikide lehekülgede vastuvõtmist. Seda, kas printimist alustatakse esimesest lehest või viimasest lehest, määrab **Sortimisreeglid** funktsioon. Lugege **Sortimisreeglid** selgitust.

Esimene leht vastu võetud: Alustab printimist, kui esimene lehekülge on vastu võetud, ja seejärel prindib lehekülgede vastuvõtmise järjekorras. Kui printer ei saa alustada printimist (näiteks siis, kui see prindib muid töid), alustab printer vastuvõetud lehekülgede printimist pakatina, kui see on saadaval.

Sortimisreeglid:

Kuna esimene leht printitakse viimasena (väljastatakse pealmisena), on printitud dokumendid paigutatud õigesse järjekorda. Kui printeri mälu hakkab täis saama, ei pruugi see funktsioon olla kasutatav.

Printimise edasilükkamise aeg:

Printimise edasilükkamise aeg

Määratud ajavahemiku jooksul salvestab printer vastuvõetud dokumendid printeri mälu ilma neid printimata. Funktsiooni võib kasutada selleks, et öösel printimise korral müra vähendada või teie äraolekul vastu võetud konfidentsiaalseid dokumente varjata. Veenduge enne selle funktsiooni kasutamist, et mälus on piisavalt ruumi.

Kellaaeg peatamiseks

Peatab dokumentide printimise.

Taaskäivitamise aeg

Taaskäivitab dokumentide printimise automaatselt.

Vaikne režiim:

Vähendab müra, mida printer tekitab fakside printimisel, aga printimiskiirus võib väheneda.

Aruande sätted

Leiate menüü printeri juhtpaneelilt allpool viidatud asukohast.

Sätted > Üldsätted > Faksi sätted > Aruande sätted

Märkus.

Utiliidi *Web Config* kuvalt leiate allpool viidatud menüü.

Vahekaart **Fax > Report Settings**

Faksilogi automaatne printimine:

Prindib automaatselt faksilogi. Valige suvand **Sees(30 järel)**, et printida logi iga kord, kui 30 faksitööd on lõpule viidud. Valige suvand **Sees(Aeg)**, et printida logi määratud kellaajal. Kui faksitööde arv ületab 30, printitakse logi enne määratud aega.

Manusta pilt aruandele:

Prindib aruande **Ülekandearuanne** koos saadetud dokumendi esilehe pildiga. Valige suvand **Sees (suur pilt)**, et printida lehe ülemine osa seda vähendamata. Valige suvand **Sees (väike pilt)**, et printida kogu leht, vähendades seda nii, et see mahub aruandele.

Aruande vorming:

Valib faksiaruannete jaoks vormingu suvandis **Faks > vahekaart Veel > Faksiaruanne** (välja arvatud **Protokolli jälitamine**). Printimiseks koos tõrkekoodidega valige **Üksikasjalik**.

Turvasätted

Leiate menüü printeri juhtpaneelilt allpool viidatud asukohast.

Sätted > Üldsätted > Faksi sätted > Turvasätted

Märkus.

Utiliidi *Web Config* kuvalt leiate allpool viidatud menüü.

Vahekaart **Fax > Security Settings**

Otsevalimise piirangud:

Valik **Sees** keelab adressaadi faksinumbrite käsitsi sisestamise, võimaldades kasutajal valida adressaate ainult kontaktiloendist või saadetud fakside ajaloost.

Valik **Sisestage kaks korda** nõuab, et kasutaja sisestaks faksinumbri uuesti, kui see sisestati käsitsi.

Valik **Välj.** lubab adressaadi faksinumbreid käsitsi sisestada.

Levi piirangud:

Valik **Sees** lubab adressaadiks sisestada ainult ühe faksinumbri.

Kinnita aadresside loend:

Valik **Sees** kuvab enne faksi saatmist adressaadi kinnituskuva.

Adressaatideks saate valida sätte **Kõik** või **Ainult levi jaoks**.

Varunda automaatkustutuse andmed:

Valik **Sees** kustutab automaatselt varukoopiaid, kui dokumendi saatmine või vastuvõtmine on edukalt lõpule viidud ja varukoopiaid pole enam vaja.

Valik **Välj.** salvestab ajutiselt saadetud ja vastuvõetud dokumentide varukoopiad mälus, et olla valmis ootamatuks toitekatkestuseks, kui elekter kaob, või seadme tõrkeks.

Kustuta varundatud andmed:

Kustutab kõik varukoopiad, mis on ajutiselt printeri mälus salvestatud. Käivitage see funktsioon enne, kui printeri kellelegi annate või seadme kõrvaldate.

Seda menüüd ei kuvata rakenduse Web Config ekraanil.

Skannimise sätted

Kinnitage adressaat

Kontrollige sihtkohta enne skannimist.

Meiliserver

Määrake skannimiseks kasutatavad meiliserveri sätted menüüst **Meil.**

Serverisätted

Meiliserverile ligipääsu saamiseks valige printeri autentimismeetod.

[„Meiliserveri sättekirjed” lk 314](#)

Ühenduse kontrollimine



Kontrollige meiliserveri ühendust.

Toite olek

Valige juhtpaneelil menüüd allpool kirjeldatud viisil.

Sätted > Toite olek

Kuvab tindi ligikaudse taseme ja hooldekarbi ligikaudse kasutusea.

Kui kuvatakse märki , hakkab tint otsa saama või hooldekarp on peaaegu täis. Kui kuvatakse märki , peate üksuse välja vahetama, sest tint on otsas või hooldekarp on täis.

Seotud teave

➔ [„Tindikassettide vahetamine” lk 201](#)

Hooldus

Valige juhtpaneelil menüüd allpool kirjeldatud viisil.

Sätted > Hooldus

Prindikvaliteedi kohandamine:

Valige see funktsioon, kui väljaprintidega on mingeid probleeme. Saate kontrollida pihustite ummistumist ja vajaduse korral puhastada prindipead ning seejärel kohandada prindikvaliteedi parandamiseks mõningaid parameetreid.

Prindipea pihusti kontroll:

Valige see funktsioon, et kontrollida, kas prindipea pihustid on ummistunud. Printer prindin pihustite kontrollmusteri.

Prindipea puhastamine:

Valige see funktsioon, et puhastada prindipeas ummistunud pihustid.

Prindipea joendus:

Valige see funktsiooni prindipea reguleerimiseks, et prindikvaliteeti parandada.

Joone joondamine

Valige see funktsioon, et joondada vertikaaljooned.

Horisontaalne joendus

Valige see funktsioon, kui väljaprintidel on korrapärase intervalliga horisontaalsed triibud.

Tindikasseti (kassettide) vahetus:

Kasutage seda funktsiooni tindikassettide vahetamiseks enne tindi otsa lõppemist.

Paberijuhiku puhastus:

Valige see funktsioon, kui sisemistel rullikutel on tindiplekke. Printer söödab paberit, et puhastada sisemisi rullikuid.

Eemalda paber:

Valige see funktsioon, kui pärast kinnijäänud paberi eemaldamist on printeris endiselt rebenenud paberitükke. Printer suurendab ruumi prindipea ja paberi pinna vahel, et paberi rebenenud tükke oleks lihtne eemaldada.

Seotud teave

- ➔ [„Prindipea kontrollimine ja puhastamine” lk 128](#)
- ➔ [„Tindikassettide vahetamine” lk 201](#)
- ➔ [„Paberitee puhastamine tindiplekkidest” lk 130](#)

Printimisoleku leht

Valige juhtpaneelil menüüd allpool kirjeldatud viisil.

Sätted > Printimisoleku leht

Häälestusoleku leht:

Printige teabelehti, mis näitavad printeri praegust olekut ja sätteid.

Tarvikute oleku leht:

Printige teabelehti, millel on näidatud tarvikute olek.

Kasutusajaloo leht:

Printige teabelehti, mis näitavad printeri kasutusajalugu.

Prinditööde loendur

Valige juhtpaneelil menüüd allpool kirjeldatud viisil.

Sätted > Prinditööde loendur

Kuvab väljaprintide, mustvalgete väljaprintide ja värviliste väljaprintide koguarvu olekulehena alates printeri ostmise hetkest.

Kasutaja sätted

Valige juhtpaneelil menüüd allpool kirjeldatud viisil.

Sätted > Kasutaja sätted

Saate muuta sageli kasutatavate skannimis-, kopeerimis- ja faksimissätete vaikesätteid. Lisateabe saamiseks lugege allpool seotud teavet.

- Skanni võrgukausta/FTP-sse
- Skanni meili
- Skanni arvutisse
- Skanni mäluseadmesse
- Skannimine pilve
- Kopeerimissätted
- Faks

Kliendiuuring:

Valige toote kasutamise info, nagu Seiko Epson Corporation printimiste arvu edastamiseks **Kinnita**.

Taasta vaikesätted

Valige juhtpaneelil menüüd allpool kirjeldatud viisil.

Sätted > Taasta vaikesätted

Lähtestab alljärgnevad menüüd vaikeväärtustele.

- Võrgusätted
- Kopeerimissätted
- Skannimise sätted
- Faksi sätted
- Kustuta kõik andmed ja sätted

Püsivara värskendamine

Valige juhtpaneelil menüüd allpool kirjeldatud viisil.

Sätted > Püsivara värskendamine

Kuvab printeris hetkel kasutatava püsivara versiooni.

Toote spetsifikatsioonid

Printeri spetsifikatsioonid

Prindipea pihusti paigutus		Musta tindi pihustid: 800 Värvilise tindi pihustid: 256 igale värvile
Paberi kaal*	Tavapaber	64 kuni 90 g/m ² (17 kuni 24 naela)
	Paks paber	91 kuni 256 g/m ² (25 kuni 68 naela)
	Ümbrikud	Ümbrik #10, DL, C6: 75 kuni 100 g/m ² (20 kuni 27 naela)

* Isegi kui paberi paksus on selles vahemikus, ei pruugita olenevalt paberi omadustest või kvaliteedist paberit printerisse süüta või võib printimiskvaliteet langeda.

Prinditav ala

Üksikute lehtede prinditav ala

Prindikvaliteet võib varjustatud aladel printeri mehhanismi tõttu langeda.

Printimine ääristega

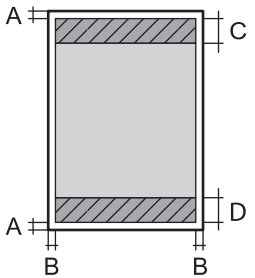
	A	3.0 mm (0.12 tolli)
	B	3.0 mm (0.12 tolli)
	C	47.0 mm (1.85 tolli)
	D	45.0 mm (1.77 tolli)

Ääristeta printimine

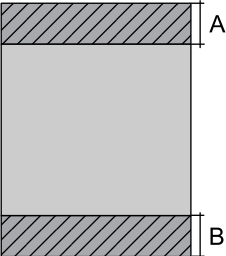
	A	50.0 mm (1.97 tolli)
	B	48.0 mm (1.89 tolli)

Ümbrike prinditav ala

Prindikvaliteet võib varjastatud aladel printeri mehhanismi tõttu langeda.

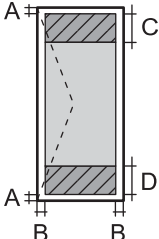
	A	3.0 mm (0.12 tolli)
	B	3.0 mm (0.12 tolli)
	C	18.0 mm (0.71 tolli)
	D	47.0 mm (1.85 tolli)

Skanneri spetsifikatsioonid

Skanneri tüüp	Lameskanner
Fotoelektriline seade	CIS
Efektiiwsed pikslid	10200×14040 pikslit (1200 dpi)
Maksimaalne dokumendi formaat	216×297 mm (8.5×11.7 tolli) A4, Letter
Resolutsioon skannimisel	1200 dpi (primaarne skannimine) 2400 dpi (sekundaarne skannimine)
Väljundresolutsioon	50–9600 dpi, 1 dpi suuruste sammudega
Värvisügavus	<p>Värviline</p> <ul style="list-style-type: none"> <input type="checkbox"/> 48 bitti piksli kohta sisemine (16 bitti piksli kohta värvi kohta sisemine) <input type="checkbox"/> 24 bitti piksli kohta välimine (8 bitti piksli kohta värvi kohta välimine) <p>Halliskaala</p> <ul style="list-style-type: none"> <input type="checkbox"/> 16 bitti piksli kohta sisemine <input type="checkbox"/> 8 bitti piksli kohta välimine <p>Mustvalge</p> <ul style="list-style-type: none"> <input type="checkbox"/> 16 bitti piksli kohta sisemine <input type="checkbox"/> 1 bitti piksli kohta välimine

Tuled	LED
-------	-----

ADF-i spetsifikatsioonid

Kasutatavad paberiformaadid	A4, Indian-Legal, Letter, 8.5×13 in, Legal
Paberi tüüp	Tavapaber
Paberi kaal	64 kuni 90 g/m ² (17 kuni 24 naela)
Laadimismaht	A4, Letter: 35 lehte või 3.85 mm Indian-Legal, 8.5×13 in, Legal: 10 lehte
Automaatne kahepoolne skannimine	Ei ole toetatud

Isegi kui originaal vastab ADF-i paigaldatavate kandjate spetsifikatsioonidele, ei pruugita seda ADF-ist sööta või võib skannimiskvaliteet olenevalt paberi omadustest või kvaliteedist langeda.

Faksi spetsifikatsioonid

Faksi tüüp	Mustvalge ja värvilise faksi saatmise võimalus (ITU-T Super Group 3)
Toetatavad liinid	Standardised analoogtelefoniliinid, kodukeskjaamaga telefonisüsteemid
Kiirus	Kuni 33.6 kbit/s
Resolutsioon	<p>Mustvalge</p> <ul style="list-style-type: none"> <input type="checkbox"/> Standardne: 8 pel/mm × 3,85 rida/mm (203 pel/toll × 98 rida/toll) <input type="checkbox"/> Peen: 8 pel/mm × 7,7 rida/mm (203 pel/toll × 196 rida/toll) <input type="checkbox"/> Ülipeen: 8 pel/mm × 15,4 rida/mm (203 pel/toll × 392 rida/toll) <input type="checkbox"/> Ultrapeen: 16 pel/mm × 15,4 rida/mm (406 pel/toll × 392 rida/toll) <input type="checkbox"/> Foto: 8 pel/mm × 7,7 rida/mm (203 pel/toll × 196 rida/toll) <p>Värviline</p> <p>200 × 200 dpi</p>
Leheküljemälu	Kuni 180 lehekülge (ITU-T kaardi nr 1 vastuvõtmisel ühevärvilise mustandi režiimis)
Kordusvalimine*	2 korda (1-minutilise intervalliga)
Liides	RJ-11 telefoniliin, RJ-11 telefoniühendus

* Tehnilised nõuded võivad riigiti või regiooniti erineda.

Printeripordi kasutamine

Printer kasutab järgmist porti. Need pordid tuleks võrguadministraatori poolt vajadusepõhiselt vabastada.

Kui saatja (klient) on printer

Kasutus	Siht (server)	Protokoll	Pordinumber
Failide saatmine (printeri võrgukausta skannimise funktsiooni kasutamisel)	FTP-server	FTP (TCP)	20
			21
	Failiserver	SMB (TCP)	445
		NetBIOS (UDP)	137
		NetBIOS (TCP)	138
E-kirjade saatmine (printeri e-kirja skannimise funktsiooni kasutamisel)	SMTP-server	SMTP (TCP)	25
		SMTP SSL/TLS (TCP)	465
		SMTP STARTTLS (TCP)	587
POP enne SMTP ühendust (printeri e-kirja skannimise funktsiooni kasutamisel)	POP-server	POP3 (TCP)	110
Teenuse Epson Connect kasutamisel	Epson Connecti server	HTTPS	443
		XMPP	5222
WSD-juhtimine	Klientarvuti	WSD (TCP)	5357
Otsige arvutit töökeskannimisega rakenduses Epson ScanSmart	Klientarvuti	Võrgu avastamine töökeskannimisega	2968

Kui saatja (klient) on klientarvuti

Kasutus	Siht (server)	Protokoll	Pordinumber
Avastage printer rakendusega, nagu EpsonNet Config, printeridraiver, skanneridraiver.	Printer	ENPC (UDP)	3289
Koguge ja häälestage MIB-teave rakenduses, nagu EpsonNet Config, printeridraiver, skanneridraiver.	Printer	SNMP (UDP)	161
LPR-andmete edastamine	Printer	LPR (TCP)	515
RAW-andmete edastamine	Printer	RAW (port 9100) (TCP)	9100
AirPrint-andmete edastamine (IPP/IPPS-printimine)	Printer	IPP/IPPS (TCP)	631
WSD-printeri otsimine	Printer	WS-Discovery (UDP)	3702
Skanniandmete edastamine rakendusest Epson ScanSmart	Printer	Võrguskannimine (TCP)	1865
Tööteabe kogumine töökeskannimisega rakenduses Epson ScanSmart	Printer	Võrgu töökeskannimine	2968

Liideste spetsifikatsioonid

Arvuti	Hi-Speed USB*
Väline USB-seade	Hi-Speed USB

* USB 3.0 juhtmed ei ole toetatud.

Võrgu spetsifikatsioonid

Wi-Fi tehnilised andmed

Järgmisest tabelist leiate Wi-Fi tehnilised andmed.

Üleval nimetatust erinevad riigid või piirkonnad	Tabel A
Austraalia Uus-Meremaa Taiwan	Tabel B

Tabel A

Standardid	IEEE 802.11b/g/n* ¹
Sagedusvahemik	2,4 GHz
Kanalid	1/2/3/4/5/6/7/8/9/10/11/12/13
Koordinatsioonirežiimid	Infrastruktuur, Wi-Fi Direct (lihtne AP)* ² ³
Turvaprotokollid* ⁴	WEP (64/128bit), WPA2-PSK (AES)* ⁵ , WPA3-SAE (AES)

*1 Saadaval ainult HT20 korral.

*2 Ei toetata IEEE 802.11b korral.

*3 Infrastruktuuri ja Wi-Fi Direct režiime või Ethernet võrguühendust saab kasutada samaaegselt.

*4 Wi-Fi Direct toetab ainult režiimi WPA2-PSK (AES).

*5 Vastab WPA2 standarditele ja toetab režiimi WPA/WPA2 Personal.

Tabel B

Standardid	IEEE 802.11a/b/g/n* ¹ /ac
Sagedusvahemikud	IEEE 802.11b/g/n: 2,4 GHz, IEEE 802.11a/n/ac: 5 GHz

Kanalid	Wi-Fi	2,4 GHz	1/2/3/4/5/6/7/8/9/10/11/12* ² /13* ²
		5 GHz* ³	W52 (36/40/44/48), W53 (52/56/60/64), W56 (100/104/108/112/116/120/124/128/132/136/140/144), W58 (149/153/157/161/165)
	Wi-Fi Direct	2,4 GHz	1/2/3/4/5/6/7/8/9/10/11/12* ² /13* ²
		5 GHz* ³	W52 (36/40/44/48) W58 (149/153/157/161/165)
Ühendusrežiimid	Infrastruktuur, Wi-Fi Direct (lihtne AP)* ⁴ , * ⁵		
Turvaprotokollid* ⁶	WEP (64/128bit), WPA2-PSK (AES)* ⁷ , WPA3-SAE (AES)		

*1 Saadaval ainult HT20 korral.

*2 Pole Taiwanis saadaval.

*3 Nende kanalite kättesaadavus ja võimalus seadet üle nende kanalite välitingimustes kasutada varieerub olenevalt asukohast. Lisateavet leiate järgmisel veebisaidil.

<http://support.epson.net/wifi5ghz/>

*4 Ei toetata IEEE 802.11b korral.

*5 Infrastruktuuri ja Wi-Fi Direct režiime või Ethernet võrguühendust saab kasutada samaaegselt.

*6 Wi-Fi Direct toetab ainult režiimi WPA2-PSK (AES).

*7 Vastab WPA2 standarditele ja toetab režiimi WPA/WPA2 Personal.

Etherneti spetsifikatsioonid

Standardid	IEEE802.3i (10BASE-T)* ¹ IEEE802.3u (100BASE-TX) IEEE802.3az (Energiatõhus Ethernet)* ²
Siderežiim	Automaatne, 10 Mbps täisdupleks-, 10 Mbps pooldupleks-, 100 Mbps täisdupleks-, 100 Mbps pooldupleksrežiim
Pistik	RJ-45

*1 Kasutage 5e või kõrgema kategooriaga STP (varjestatud keerdpaar) kaablit, et vältida raadiohäirete tekkimise ohtu.

*2 Ühendatud seade peab vastama standardi IEEE802.3az nõuetele.

Võrgufunktsioonid ja IPv4/IPv6

Funktsioonid			Toetatud	Märkused
Võrguprintimine	EpsonNet Print (Windows)	IPv4	✓	-
	Standard TCP/IP (Windows)	IPv4, IPv6	✓	-
	WSD-printimine (Windows)	IPv4, IPv6	✓	Windows Vista või uuem
	Bonjour-printimine (Mac OS)	IPv4, IPv6	✓	-
	IPP-printimine (Windows, Mac OS)	IPv4, IPv6	✓	-
	PictBridge printimine (Wi-Fi)	IPv4	-	Digikaamera
	Epson Connect (e-posti printimine, kaugprintimine)	IPv4	✓	-
	AirPrint (iOS, Mac OS)	IPv4, IPv6	✓	iOS 5 või hilisem, Mac OS X v10.7 või hilisem
Võrguskannimine	Epson Scan 2	IPv4, IPv6	✓	-
	Epson ScanSmart	IPv4	✓	Windows 7 või hilisem, Mac OS X El Capitan või hilisem
	Event Manager	IPv4	✓	Windows XP, Vista, Mac OS X v10.6 kuni Yosemite
	Epson Connect (skannimine pilve)	IPv4	✓	-
	AirPrint (skannimine)	IPv4, IPv6	✓	OS X Mavericks või uuem
Faksimine	Faksi saatmine	IPv4	✓	-
	Faksi vastuvõtt	IPv4	✓	-
	AirPrint (Faxout)	IPv4, IPv6	✓	OS X Mountain Lion või uuem

Turvaprotokoll

SSL/TLS	HTTPS-server/-klient, IPPS
SMTPS (STARTTLS, SSL/TLS)	
SNMPv3	

Toetatud kolmanda osapoole teenused

AirPrint	Printimine	iOS 5 või hilisem/Mac OS X v10.7.x või hilisem
	Skannimine	OS X Mavericks või uuem
	Faksimine	OS X Mountain Lion või uuem

Mäluseadmete spetsifikatsioonid

Seadmed	Maksimaalsed tehnilised võimalused
Kõvaketas* ¹ USB-seade	2 TB (vormindatud FAT, FAT32 või exFAT-iga)
Mitme kaardi lugeja* ²	2 TB (vormindatud FAT, FAT32 või exFAT-iga)

*1: Me ei soovita kasutada USB-toitega väliseid USB-seadmeid. Kasutage ainult sõltumatu vahelduvvooluallikaga väliseid USB-seadmeid.

*2: Sisestage mitme kaardi lugejasse ainult üks mälukaart. Mitme kaardi lugejad, millesse on sisestatud rohkem kui kaks mälukaart, ei ole toetatud.

Kasutada ei saa järgmisi seadmeid:

- Seadet, mis vajab sihtotstarbelist draiverit
- Seadet, millel on turbesätted (parool, krüptimine jne)
- Seadet, millele on sisse ehitatud USB-jaotur

Epson ei garanteeri väliselt ühendatud seadmete tööd.

Toetatavate failide andmed

Failivorming	JPEG (*.JPG) (standardi Exif versioon 2.31), jäädvustatud standardi DCF* ¹ versiooniga 1.0 või 2.0* ² ühilduva digikaameraga TIFF 6.0-ga ühilduvad kujutised, nagu allpool kirjeldatud <input type="checkbox"/> RGB-värvpildid (tihendamata) <input type="checkbox"/> Binaarsed kujutised (tihendamata või CCITT-kodeeringuga)
Pildi suurus	Horisontaalne: 80 kuni 10200 pikslit Vertikaalne: 80 kuni 10200 pikslit
Faili suurus	Vähem kui 2 GB
Maksimaalne failide arv	JPEG: 9990* ³ TIFF: 999

*1 Kujundusreegel kaamera failisüsteemile.

*2 Sisseehitatud mälu digikaameras salvestatud pildiandmeid ei toetata.

*3 Korraga saab kuvada kuni 999 faili. (Kui failide arv on suurem kui 999, kuvatakse failid rühmades.)

Märkus.

LCD-ekraanil kuvatakse sümbol „!“, kui printer ei tunne kujutisefaili ära. Kui valite sellises olukorras mitme kujutisega küljenduse, printitakse tühjad kohad.

Mõõdud

Mõõdud	<p>Hoiundamisel</p> <ul style="list-style-type: none"> <input type="checkbox"/> Laius: 425 mm (16.7 tolli) <input type="checkbox"/> Sügavus: 379 mm (14.9 tolli) <input type="checkbox"/> Kõrgus: 249 mm (9.8 tolli) <p>Printimisel</p> <ul style="list-style-type: none"> <input type="checkbox"/> Laius: 425 mm (16.7 tolli) <input type="checkbox"/> Sügavus: 494 mm (19.4 tolli) <input type="checkbox"/> Kõrgus: 249 mm (9.8 tolli)
Kaal*	Ligikaudu 8.8 kg (19.4 naela)

* Tindikassetide ja toitekaablita.

Elektritoite spetsifikatsioonid

Voolutoite hinne	Vahelduvvool 100–240 V
Nimisageduse vahemik	50–60 Hz
Nimivool	0.5–0.3 A
Energiatarbimine (USB-ühendusega)	<p>Iseseisev kopeerimine: ligikaudu 17.0 W (ISO/IEC24712)</p> <p>Valmisoleku režiim: ligikaudu 6.2 W</p> <p>Unerežiim: ligikaudu 1.2 W</p> <p>Väljalülitatud: ligikaudu 0.2 W</p>

Märkus.

- Kontrollige printeril olevalt sildilt selle pinget.
- Euroopa kasutajad saavad üksikasjalikku teavet võimsustarbe kohta järgmiselt veebisaidilt.
<http://www.epson.eu/energy-consumption>

Keskkonnateave

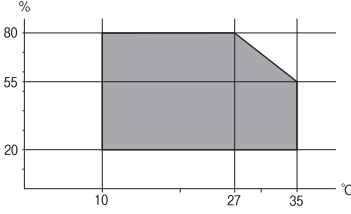
<p>Toiming</p>	<p>Kasutage printerit graafikul näidatud vahemikus.</p>  <p>Temperatuur: 10 kuni 35°C (50 kuni 95°F) Õhuniiskus: 20 kuni 80% suhtelist niiskust (kondensatsioonita)</p>
<p>Säilitamine</p>	<p>Temperatuur pärast esmast tindi laadimist: -15 kuni 40°C (5 to 104°F)* Temperatuur enne esmast tindi laadimist: -20 kuni 40°C (-4 to 104°F)* Õhuniiskus: 5 kuni 85% suhtelist niiskust (kondensatsioonita)</p>

* Võite ladustada ühe kuu vältel temperatuuril kuni 40°C (104°F).

Tindikassettide keskkonnaandmed

<p>Säilitustemperatuur</p>	<p>-30 kuni 40°C (-22 kuni 104°F)*</p>
<p>Külmumistemperatuur</p>	<p>-16°C (3.2°F) Tint sulab kasutuskõlblikuks ligikaudu 3 tunniga, kui seda hoida temperatuuril 25°C (77°F).</p>

* Võite säilitada ühe kuu vältel temperatuuril kuni 40°C (104°F).

Nõuded seadme paigalduskohale

Seadme paigaldamiseks ning kasutamiseks peab olema piisavalt ruumi.

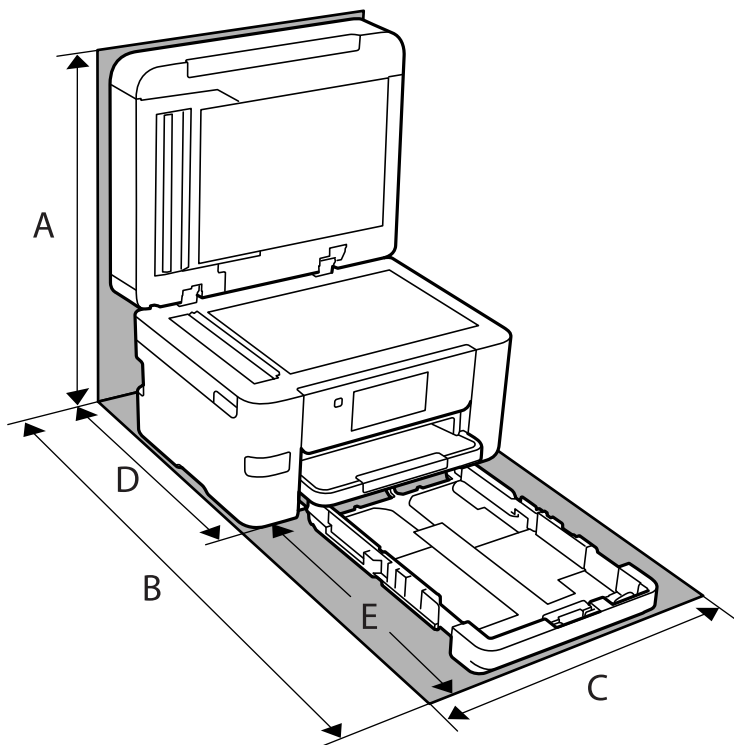

A	535 mm
B	725 mm
C	425 mm
D	422 mm
E	303 mm

Keskkonnatingimuste kontrollimiseks vaadake selle juhendi jaotist „Ohutusjuhised”.

Seotud teave

➔ [„Nõuanded ja hoiatused printeri häälestamise kohta” lk 14](#)

Süsteeminõuded

Windows

Windows Vista, Windows 7, Windows 8/8.1, Windows 10 või uuem (32-bit, 64-bit)

Windows XP SP3 (32-bit)

Windows XP Professional x64 Edition SP2

Windows Server 2003 (SP2) või uuem

Mac OS

Mac OS X v10.6.8 või uuem

Märkus.

Mac OS ei pruugi kõiki rakendusi ja funktsioone toetada.

UNIX-i failisüsteemi (UFS) platvormil Mac OS ei toetata.

Õiguslik teave

Standardid ja heakskiidud

USA mudeli standardid ja heakskiidud

Ohutus	UL60950-1 CAN/CSA-C22.2 No.60950-1
Elektromagnetiline ühilduvus (EMC)	FCC Part 15 Subpart B Class B CAN ICES-3 (B)/NMB-3 (B)

See seade sisaldab järgmist raadiosidemoodulit.

Tootja: Seiko Epson Corporation

Tüüp: J26H005

See seade vastab FCC (USA Föderaalne Sidekomisjoni) eeskirjade 15. osas ja IC (Industry Canada) standardis RSS-210 toodud nõuetele. Epson ei võta endale vastutust, kui toote mittesoovitavast muutmisest tulenevalt ei suuda seade enam kaitsenõudeid rahuldada. Kasutamisel peab arvestama järgmise kahe tingimusega: (1) seade ei tohi põhjustada kahjulikke häireid ja (2) seade peab taluma sellele mõjuvaid mis tahes häireid, sealhulgas häiret, mis võib põhjustada seadme soovimatut talitlust.

Litsentsitud teenuste raadiohäirete vältimiseks on see seade mõeldud kasutamiseks siseruumides ja eemal akendest, et pakkuda maksimaalset kaitset. Seadme (või selle saateantenni) paigutamiseks välitingimustes tuleb taotleda luba.

See seade vastab kontrollimata keskkonnale sätestatud FCC/IC kiirgusnormidele ja FCC raadiosagedusliku (RF) kiirguse juhtnõuetele vastavalt määruse OET65 lisale C ja IC raadiosageduse (RF) kiirgusnormidele vastavalt määrusele RSS-102. See seade tuleb paigaldada ja seda tuleb kasutada nii, et selle radiaator jääb vähemalt 20 cm kaugusele inimese kehast (välja arvatud jäsemed: käed, randmed, jalad ja pahklud).

Euroopa mudeli standardid ja heakskiit

Euroopa kasutajatele

Käesoleva deklareerib Seiko Epson Corporation, et järgmine raadioseadme mudel on vastavuses direktiiviga 2014/53/EU. ELi vastavusdeklaratsiooni täistekst on saadaval järgmisel veebisaidil.

<http://www.epson.eu/conformity>

C772B

Kasutamiseks ainult Iirimaal, Ühendkuningriigis, Austrias, Saksamaal, Liechtensteinis, Šveitsis, Prantsusmaal, Belgias, Luksemburgis, Hollandis, Itaalias, Portugalis, Hispaanias, Taanis, Soomes, Norras, Rootsis, Islandil, Horvaatias, Küprosel, Kreekas, Sloveenias, Maltal, Bulgaarias, Tšehhis, Eestis, Ungaris, Lätis, Leedus, Poolas, Rumeenias ja Slovakkias.

Epson ei võta endale vastutust, kui toote mittesoovitavast muutmisest tulenevalt ei suuda seade enam kaitsenõudeid rahuldada.

Sagedus	Maksimaalne edastatav raadiosageduslik võimsus
2400–2483,5 MHz	20 dBm (EIRP)



Austraalia mudeli standardid ja heakskiit

Elektromagnetiline ühilduvus (EMC)	AS/NZS CISPR32 Class B
------------------------------------	------------------------

Epson teatab käesolevaga, et järgmised seadmemudelid vastavad standardis AS/NZS4268 esitatud põhinõuetele ja muudele asjakohastele sätetele:

C772A

Epson ei võta endale vastutust, kui toote mittesoovitavast muutmisest tulenevalt ei suuda seade enam kaitsenõudeid rahuldada.

Uus-Meremaa mudeli standardid ja heakskiit

General Warning

The grant of a Telepermit for any item of terminal equipment indicates only that Telecom has accepted that the item complies with minimum conditions for connection to its network. It indicates no endorsement of the product by Telecom, nor does it provide any sort of warranty. Above all, it provides no assurance that any item will work correctly in all respects with another item of Telepermitted equipment of a different make or model, nor does it imply that any product is compatible with all of Telecom's network services.

Telepermitted equipment only may be connected to the EXT telephone port. This port is not specifically designed for 3-wire-connected equipment. 3-wire-connected equipment might not respond to incoming ringing when attached to this port.

Important Notice

Under power failure conditions, this telephone may not operate. Please ensure that a separate telephone, not dependent on local power, is available for emergency use.

This equipment is not capable, under all operating conditions, of correct operation at the higher speeds for which it is designed. Telecom will accept no responsibility should difficulties arise in such circumstances.

This equipment shall not be set up to make automatic calls to the Telecom '111' Emergency Service.

Piirangud kopeerimisel

Toote vastutustundlikuks ja õiguspäraseks kasutamiseks lähtuge järgmistest juhistest.

Seadusega on keelatud koopiate tegemine:

- pangatähtedest, müntidest, riigiväärtpaberitest, riigivõlakirjadest ja munitsipaalväärtpaberitest;
- kasutamata postmarkidest, eelnevalt tembeldatud postkaartidest ja muudest ametlikest postisaadetistest, millel on kehtiv postmark;
- riiklikest maksumärkidest ja õiguslikul alusel välja antud väärtpaberitest.

Eriti ettevaatlik olge koopiate tegemisel:

- likviidsetest väärtpaberitest (aktsiatähed, müüdavad vekslid, tšekid jne), kuupiletitest, sooduspiletitest jne;
- passidest, juhilubadest, sõidukite tehnilise ülevaatusse tõenditest, teekasutuslubadest, toidutalongidest, piletitest jne.

Märkus.

Eelmainitud esemete kopeerimine võib samuti olla seadusega keelatud.

Autoriõigusega kaitstud materjalide vastutustundlik kasutamine.

Printereid võidakse kasutada valel eesmärgil, kopeerides autoriõigusega materjale. Kui te ei tegutse just asjatundliku juristi nõuannete kohaselt, olge vastutustundlik ja lugupidav ning hankige enne avaldatud materjali kopeerimist autoriõiguse valdaja luba.

Administratori teave

Printeri ühendamine võrku.	303
Printeri kasutamise sätted.	307
Printeri haldus.	357
Täpsemad turvalisuse sätted.	359

Printeri ühendamine võrku

Saate ühendada printeri võrku mitmel moel.

- Ühendage, kasutades juhtpaneeli täpsemaid sätteid.
- Ühendage, kasutades installerit veebisaidil või tarkvarakettal.

Selles jaotises on kirjeldatud printeri võrku ühendamise protseduuri printeri juhtpaneeli abil.

Enne võrguühenduse tegemist

Võrguga ühenduse loomiseks kontrollige eelnevalt ühendusmeetodit ja ühenduse seadistamise teavet.

Teabe kogumine ühenduse seadistuse kohta

Pange valmis ühenduse loomiseks vajalik seadistusteave. Kontrollige eelnevalt järgmist teavet.

Jaotis	Üksused	Märkus
Seadme ühendusmeetod	<input type="checkbox"/> Ethernet <input type="checkbox"/> Wi-Fi	Otsustage, kuidas printer võrku ühendada. Juhtmega LAN-i korral ühendage see juhtme abil kommutaatoriga. Wi-Fi-ühenduse korral looge ühendus pääsupunkti võrguga (SSID).
LAN-ühenduse teave	<input type="checkbox"/> IP-aadress <input type="checkbox"/> Alamvõrgumask <input type="checkbox"/> Vaikelüüs	Otsustage, kuidas määrata printerile IP-aadress. Kui määrate IP-aadressi staatiliselt, tuleb sisestada kõik väärtused. Kui määrate IP-aadressi dünaamiliselt DHCP-funktsiooniga, ei ole see teave vajalik, kuna see määratakse automaatselt.
Wi-Fi-ühenduse teave	<input type="checkbox"/> SSID <input type="checkbox"/> Parool	Need on SSID (võrgu nimi) ja parool, mis kuuluvad pääsupunktile, millega printer ühendatakse. Kui seadistatud on MAC-aadressi filtrimine, registreerige eelnevalt printeri MAC-aadress, et saaksite printeri registreerida. Toetatud standardeid vaadake allpool. „Wi-Fi tehnilised andmed“ lk 292
DNS-serveri teave	<input type="checkbox"/> Peamise DNS-i IP-aadress <input type="checkbox"/> Sekundaarse DNS-i IP-aadress	Need on vajalikud DNS-serverite täpsustamise korral. Sekundaarne DNS seadistatakse, kui süsteemil on liigne konfiguratsioon ja olemas on sekundaarne DNS-server. Kui teie organisatsioon on väike ja te ei seadista DNS-serverit, siis määrake selleks ruuteri IP-aadress.
Puhverserveri teave	<input type="checkbox"/> Puhverserveri nimi	Seadistage see, kui teie võrgukeskkond kasutab juurdepääsuks sisevõrgust internetile puhverserverit ja te kasutate funktsiooni, mis annab printerile otsejuurdepääsu internetile. Järgmiste funktsioonide jaoks loob printer internetiga otseühenduse. <ul style="list-style-type: none"> <input type="checkbox"/> Epson Connecti teenused <input type="checkbox"/> Muude ettevõtete pilveteenused <input type="checkbox"/> Püsivara värskendamine

Jaotis	Üksused	Märkus
Pordinumbri teave	<input type="checkbox"/> Pordinumber avamiseks	Kontrollige printeri ja arvuti kasutatavat pordinumbrit ja seejärel avage vajaduse korral tulemüüri blokeeritud port. Printeri kasutatava pordinumbri kohta lugege alljärgnevast jaotisest. „Printeripordi kasutamine“ lk 290

IP-aadressi määramine

Allpool on toodud IP-aadressi määramise võimalused.

Staatiline IP-aadress:

Määrake eelmääratletud IP-aadress printerile (host) käsitsi.

Võrguühenduse teave (alamvõrgumask, vaikelüüs, DNS-server jne) tuleb seadistada käsitsi.

IP-aadress ei muutu, isegi kui seade välja lülitatakse. See on kasulik, kui tahate seadmeid hallata keskkonnas, kus IP-aadressi ei saa muuta, või kui tahate seadmeid hallata IP-aadressi kaudu. Soovitame kasutada printeri, serveri jne sätteid, millele on juurdepääs paljudel arvutitel.

Automaatne määramine DHCP-funktsiooni abil (dünaamiline IP-aadress):

Määrake IP-aadress printerile (host) automaatselt, kasutades DHCP-serveri või ruuteri DHCP-funktsiooni.

Võrguühenduse teave (alamvõrgumask, vaikelüüs, DNS-server jne) määratakse automaatselt, mis muudab seadme võrku ühendamise lihtsaks.

Kui seade või ruuter välja lülitatakse — või olenevalt DHCP-serveri sätetest — võib IP-aadress uuesti ühendamise korral muutuda.

Soovitame seadmeid hallata muul viisil peale IP-aadressi kasutamise ja kasutada sideks protokolle, mis jälgivad IP-aadressi.

Märkus.

Kui kasutate DHCP IP-aadressi reserveerimise funktsiooni, saate seadmetele igal ajal määrata sama IP-aadressi.

DNS-server ja puhverserver

DNS-serveril on hostinimi, meiliaadressi domeeninimi jms seoses IP-aadressi teabega.

Andmeside ei ole võimalik, kui teist osapoolt kirjeldab hostinimi, domeeninimi jms ajal, mil arvuti või printer teostab IP-sidet.

Küsib DNS-serverilt seda teavet ja saab teise osapoole IP-aadressi. Seda protsessi kutsutakse nimelahenduseks.

Seega saavad seadmed nagu arvutid ja printerid suhelda IP-aadressi abil.

Nimelahendus on vajalik selleks, et printer saaks teostada andmesidet meilifunktsiooni või internetiühenduse funktsiooni abil.

Neid funktsioone kasutades määrake DNS-serveri sätteid.

Kui määrate printeri IP-aadressi DHCP-serveri DHCP-funktsiooniga või ruuteriga, määratakse see automaatselt.

Puhverserver asub lüüsis võrgu ja Interneti vahel ning suhtleb arvuti, printeri ja Internetiga (vastasserver) arvuti, printeri ja Interneti asemel. Vastasserver suhtleb ainult puhverserveriga. Seega ei ole võimalik näha printeri teavet, nagu IP-aadress ja pordinumber, mis suurendab turvalisust.

Kui loote internetiühenduse puhverserveri kaudu, konfigureerige puhverserver printeris.

Juhtpaneelilt võrku ühendamine

Ühendage printer võrku, kasutades printeri juhtpaneeli.

IP-aadressi määramine

Seadistage põhiüksused, nagu hosti aadress, Alamvõrgumask, Vaikelüüs.

Selles jaotrsies on selgitatud, kuidas seadistada staatilist IP-aadressi.

1. Lülitage printer sisse.
2. Valige juhtpaneeli avakuval valik **Sätted**.
3. Valige **Üldsätted > Võrgusätted > Täpsem > TCP/IP**.
4. Suvandi **Käsitsi** sätteks valige **Hangi IP-aadress**.

Kui määrate IP-aadressi automaatselt, kasutades ruuteri DHCP-funktsiooni, valige **Automaatne**. Sellisel juhul määratakse ka **IP-aadress**, **Alamvõrgumask** ja **Vaikelüüs** sammudes 5 kuni 6 automaatselt, seega jätkake sammust 7.

5. Sisestage IP-aadress.

Valikutega ◀ ja ▶ muutub aktiivseks järgmine või eelmine segment, mis on eraldatud punktiga.

Kontrollige eelmisel kuval näidatud väärtust.

6. Seadistage **Alamvõrgumask** ja **Vaikelüüs**.

Kontrollige eelmisel kuval näidatud väärtust.



Oluline teave:

*Kui suvandite IP-aadress, Alamvõrgumask ja Vaikelüüs kombinatsioon on väär, on **Käivita häälestus** inaktiveeritud ja seadistamist ei saa jätkata. Kontrollige, et kirjes ei oleks vigu.*

7. Sisestage peamise DNS-serveri IP-aadress.

Kontrollige eelmisel kuval näidatud väärtust.

Märkus.

*Kui valite IP aadressi määramise säteteks **Automaatne**, siis saate valida suvandi **Käsitsi** või **Automaatne** alt DNS-serveri sätteid. Kui DNS-serveri aadressi ei saa automaatselt hankida, valige **Käsitsi** ja sisestage DNS-serveri aadress. Seejärel sisestage otse sekundaarse DNS-serveri aadress. Kui teete valiku **Automaatne**, jätkake sammust 9.*

8. Sisestage sekundaarse DNS-serveri IP-aadress.

Kontrollige eelmisel kuval näidatud väärtust.

9. Puudutage nuppu **Käivita häälestus**.

Puhverserveri seadistamine

Seadistage puhverserver, kui kehtivad mõlemad järgmistest tingimustest.

- Puhverserver on loodud internetiühenduseks.
 - Kui kasutate funktsiooni, millega printer loob internetiga otseühenduse, (nt teenus Epson Connect või muu ettevõtte pilveteenus).
1. Valige avakuval **Sätted**.
Kui teete sätteid pärast IP-aadressi määramist, kuvatakse kuva **Täpsem**. Minge sammule 3.
 2. Valige **Üldsätted > Võrgusätted > Täpsem**.
 3. Valige **Puhverserver**.
 4. Suvandi **Kasuta** sätteks valige **Puhverserveri sätted**.
 5. Sisestage puhverserveri aadress IPv4- või FQDN-vormingus.
Kontrollige eelmisel kuval näidatud väärtust.
 6. Sisestage puhverserveri pordinumber.
Kontrollige eelmisel kuval näidatud väärtust.
 7. Puudutage nuppu **Käivita häälestus**.

Ühendamine LAN-võrku

Ühendage printer võrku Etherneti või Wi-Fi kaudu.

Ühendamine Ethernetiga

Ühendage printer võrku, kasutades Etherneti-kaablit, ja kontrollige ühendust.

1. Ühendage printer ja jaotur (LAN-kommutaator) Etherneti-kaabli abil.
2. Valige avakuval **Sätted**.
3. Valige **Üldsätted > Võrgusätted > Ühenduse kontrollimine**.
Kuvatakse ühenduse diagnoosi tulemus. Kontrollige, kas ühendus on õige.
4. Lõpetamiseks puudutage valikut **Nõus**.
Puudutades valikut **Prindi kontrollmuster** saate printida diagnoosi tulemuse. Järgige selle printimiseks ekraanil olevaid juhiseid.

Seotud teave

➔ „Võrguühenduse muutmine Wi-Fi ühendusest võrguühenduseks” lk 234

Ühendamine raadiovõrku (Wi-Fi)

Saate ühendada printeri raadiovõrku (Wi-Fi) mitmel moel. Valige ühendusmeetod, mis vastab kasutatavale keskkonnale ja tingimustele.

Kui teile on teada ruuteri teave, nagu SSID ja parool, saate sätted määrata käsitsi.

Kui ruuter toetab ainult WPS-i, saate sätted määrata surunupuga seadistamise abil.

Pärast printeri ühendamist võrku looge printeriga ühendus seadmest, mida soovite kasutada (arvuti, nutiseade, tahvelarvuti jne).

Seotud teave

- ➔ „Wi-Fi sätete määramine, sisestades SSID ja parooli” lk 236
- ➔ „Wi-Fi-sätete määramine nupuga seadistuse abil (WPS)” lk 237
- ➔ „Wi-Fi sätete tegemine PIN-koodiga seadistades (WPS)” lk 238

Printeri kasutamise sätted

Printimise funktsioonide kasutamine

Aktiveerige printimise funktsioon võrgust.

Printeri võrgus kasutamiseks tuleb määrata võrguühenduse port arvutis ja printeri võrguühendus.

Printeri ühenduse tüübid

Printeri võrguühenduse jaoks on saadaval järgmised kaks meetodit.

- Seadmetevaheline otseühendus (otse printimine)
- Serveri/kliendi ühendus (printerit jagamine Windowsi serveriga)

Seadmetevahelise ühenduse sätted

Seda ühendust kasutatakse võrguprinteri ja arvuti otse ühendamiseks. Ühendada saab ainult võrgutoega mudeli.

Ühendusmeetod:

Ühendage printer võrku otse, läbi jaoturi või juurdepääsupunkti.

Printeridraiver:

Paigaldage igale klientarvutile printeridraiver.

EpsonNet SetupManager kasutamisel saate lisada draiveripaki mis sisaldab ka printeri sätteid.

Funktsioonid:

- Printimine algab kohe sest ülesanne saadetakse otse printerisse.
- Printida saab alati, kui printer on sisse lülitatud.

Serveri/kliendi ühenduse seaded

See on serveri arvuti printeriga jagatav ühendus. Ühenduse keelamiseks ilma serveri arvutit läbimata saate täiustada turvalisust.

USB kasutamisel saab jagada ka võrgufunktsioonita printerit.

Ühendusmeetod:

Ühendage printer võrku üle LAN-jaoturi või juurdepääsupunkti.

Lisaks saate printeri serveriga ühendada ka USB-kaabliga otse.

Printeridraiver:

Paigaldage printeridraiver Windows serverisse vastavalt klientarvutite operatsioonisüsteemile.

Windows serveri avamisel ja printeri linkimisel paigaldatakse printeridraiver klientarvutisse ja seda saab kasutada.

Funktsioonid:

- Printerite ja printeridraiverite hulgihaldus.
- Sõltuvalt serveri tehnilistest andmetest võib printimistööga alustamine võtta aega, sest printimise serveri läbivad kõik tööd.
- Kui Windows server on välja lülitatud, siis printida ei saa.

Printimise sätted seadmetevahelise ühenduse puhul

Seadmetevahelise ühenduse (otse printimine) puhul on printeri ja klientarvuti vahel otseühendus.

Igas klientarvutis peab olema paigaldatud printeridraiver.

Serveri/kliendiühenduse prindisätted

Lubage printimine printerist, mis on ühendatud serveri/kliendiühendusena.

Serveri/kliendiühenduse jaoks seadistage esmalt prindiserver ja seejärel jagage printerit võrgus.

USB-kaabli abil serveriga ühendamisel seadistage samuti esmalt prindiserver ja seejärel jagage printerit võrgus.

Võrguportide seadistamine

Looge printimisserveril võrguprintimiseks printimisjärjekord, kasutades standardset TCP/IP-d, ja seejärel seadistage võrguport.

Selle näite puhul on kasutusel Windows 2012 R2.

1. Avage seadmete ja printerite aken.
Töölaud > Sätted > Juhtpaneel > Riistvara ja heli või Riistvara > Seadmed ja printerid.
2. Lisage printer.
Klõpsake **Lisa printer** ja valige seejärel **Minu soovitud printerit pole loendis**.
3. Lisage kohalik printer.
Valige **Lisa kohalik printer või võrguprinter käsitsi määratud sätetega** ja seejärel klõpsake **Edasi**.

4. Valige **Loo uus port**, valige portitüübiks **Standardne TCP/IP-port** ja seejärel klõpsake **Edasi**.

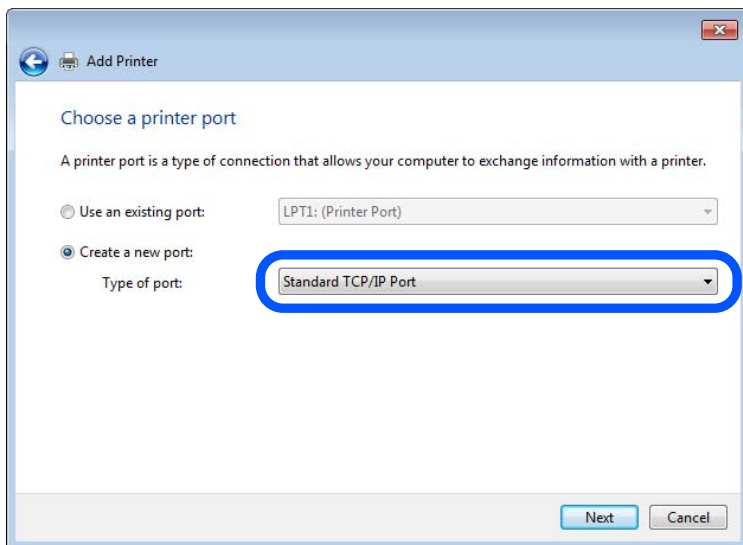

5. Sisestage printeri IP-aadress või printeri nimi väljale **Hosti nimi või IP-aadress** või **Printeri nimi või IP-aadress** ja seejärel klõpsake valikut **Edasi**.

Näide:

- Printeri nimi: EPSONA1A2B3C
- IP-aadress: 192.0.2.111

Ärge tehke muudatusi väljal **Pordi nimi**.

Klõpsake **Jätka**, kui kuvatakse aken **Kasutajakonto kontroll**.

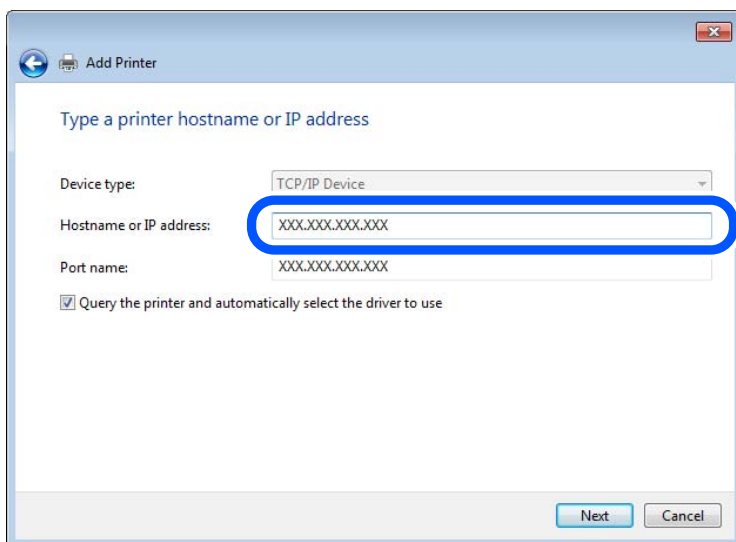

Märkus.

Kui määrate printeri nime võrgus, kus on saadaval nimelahendus, jälitatakse IP-aadressi ka siis, kui DHCP on printeri IP-aadressi muutnud. Saate kontrollida printeri nime võrgu olekuekraanilt printeri juhtpaneelil või võrgu olekulehelt.

6. Printeridraiveri määramine.

- Kui printeridraiver on juba installitud:

Valige **Tootja** ja **Printerid**. Klõpsake **Edasi**.

7. Järgige ekraanil kuvatud juhiseid.

Kui kasutate printerit serveri-/kliendiühenduse alt (printerit ühiskasutus operatsioonisüsteemi Windows serverit kasutades), määrake seejärel ühiskasutuse sätted.

Pordi konfiguratsiooni kontrollimine — Windows

Kontrollige, kas printeri prindijärjekorrale on määratud õige port.

1. Avage seadmete ja printerite aken.

Töölaud > Sätted > Juhtpaneel > Riistvara ja heli või Riistvara > Seadmed ja printerid.

2. Avage printeri atribuutide ekraan.

Paremklõpsake printeri ikooni ja seejärel klõpsake **Printeri atribuudid**.

3. Klõpsake vahekaarti **Pordid**, valige **Standardne TCP/IP-port** ja seejärel klõpsake **Konfigureeri port**.

4. Kontrollige pordi konfiguratsiooni.

- RAW-protokoll

Kontrollige, kas **Raw** on valitud suvandi **Protokoll** sätteks ja seejärel klõpsake **OK**.

- LPR-protokoll

Kontrollige, kas **LPR** on valitud suvandi **Protokoll** sätteks. Sisestage „PASSTHRU“ väljale **Järjekorra nimi** valikust **LPR-sätted**. Valige **LPR-i baidiloendus lubatud** ja seejärel klõpsake **OK**.

Printeri ühiskasutus (ainult Windows)

Kui kasutate printerit serveri-/kliendiühenduse alt (printerit ühiskasutus operatsioonisüsteemi Windows serverit kasutades), häälestage printeri ühiskasutus prindiserverist.

1. Valige prindiserveris **Juhtpaneel > Kuva printerid ja seadmed**.

2. Paremkõpsake selle printeri ikooni (prindijärjekord), mida soovite ühiskasutusse anda, ja seejärel valige vahekaart **Printeri atribuudid > Ühiskasutus**.

3. Valige **Anna see printer ühiskasutusse** ja sisestage seejärel nimi väljale **Ühiskasutusnimi**.

Operatsioonisüsteemi Windows Server 2012 korral klõpsake valikut **Muuda ühiskasutuse suvandeid** ning seejärel konfigureerige sätted.

Lisadraiverite installimine (ainult Windows)

Kui serveri ja kliendi operatsioonisüsteemi Windows versioonid erinevad, on soovitatav prindiserverisse installida lisadraiverid.

1. Valige prindiserveris **Juhtpaneel > Kuva printerid ja seadmed**.

2. Paremklõpsake selle printeri ikoonil, mida soovite klientidega jagada, ning klõpsake seejärel vahekaardil **Printeri atribuudid > Ühiskasutus**.
3. Klõpsake suvandil **Täiendavad draiverid**.
Operatsioonisüsteemi Windows Server 2012 korral klõpsake valikut Change Sharing Options ning konfigureerige seejärel sätted.
4. Valige klientide operatsioonisüsteemi Windows versioonid ja klõpsake seejärel valikut OK.
5. Valige printeridraiveri teabefail (*.inf) ja seejärel installige draiver.

Ühiskasutatava printeri kasutamine – Windows

Administraator peab kliente teavitama prindiserverile määratud arvuti nimest ning sellest, kuidas seda arvutitele lisada. Kui täiendavad draiverid ei ole veel häälestatud, teavitage kliente sellest, kuidas kasutada suvandit **Seadmed ja printerid** ühiskasutatava printeri lisamiseks.

Kui täiendavad draiverid on prindiserveris juba konfigureeritud, järgige alljärgnevaid suuniseid.

1. Valige prindiserverile programmis **Windows Explorer** määratud nimi.
2. Topeltklõpsake printeril, mida soovite kasutada.

Printimise põhisätted

Määrake prindisätted nagu paberi formaat või printimisviga.

Paberiallika valimine

Määrake iga paberiallika jaoks laaditud paberi suurus ja tüüp.

1. Avage Web Config ja valige vahekaart **Print > Paper Source Settings**.
2. Märkige kõik üksused.
Kuvatud üksused sõltuvad erinevatest olukordadest.
 - Paberiallika nimi**
Paberiallika nime kuvamine, näiteks **paper tray, Cassette 1**.
 - Paper Size**
Valige rippmenüüst paberi suurus.
 - Unit**
Valige kasutaja määratud suuruse jaoks ühik. See on valitav, kui **User defined** on **Paper Size** valikuks.
 - Width**
Valige kasutaja määratud suuruse horisontaalne pikkus.
Siin sisestata vahemik sõltub paberiallikast, mida näidatakse **Width** kõrval.
Kui **Unit** valikuks on **mm**, siis saate sisestada kuni ühe komakoha.
Kui **Unit** valikuks on **inch**, siis saate sisestada kuni kaks komakohta.

Height

Valige kasutaja määratud suuruse vertikaalne pikkus.

Siin sisestatud vahemik sõltub paberiallikast, mida näidatakse **Height** kõrval.

Kui **Unit** valikuks on **mm**, siis saate sisestada kuni ühe komakoha.

Kui **Unit** valikuks on **inch**, siis saate sisestada kuni kaks komakohta.

Paper Type

Valige rippmenüüst paberi tüüp.

3. Kontrollige sätteid ja klõpsake **OK**.

Seadistuse tõrked

Seadistage tõrgete kuvamine seadmel.

1. Avage Web Config ja valige vahekaart **Print > Error Settings**.

2. Märkige kõik üksused.

Paper Size Notice

Määrake kas juhtpaneelil kuvatakse tõrge kui määratud paberiallika paberi suurus erineb printimise andmete paberi suuruselt.

Paper Type Notice

Määrake kas juhtpaneelil kuvatakse tõrge kui määratud paberiallika paberi tüüp erineb printimise andmete paberi tüübist.

Auto Error Solver

Määrake kas tõrge tühistatakse automaatselt, kui juhtpaneeli viie sekundi jooksul pärast tõrke kuvamist ei kasutata.

3. Kontrollige sätteid ja klõpsake **OK**.

Universaalse printimise seadistus

Määrake see funktsiooni kui printite välistelt seadmetelt printeridraiverita.

Sõltuvalt teie printeri printimise keelest ei kuvata kõiki üksuseid.

1. Avage Web Config ja valige vahekaart **Print > Universal Print Settings**.

2. Märkige kõik üksused.

3. Kontrollige sätteid ja klõpsake **OK**.

Basic

Üksused	Selgitus
Top Offset(-30.0-30.0mm)	Määrab paberi, millele hakatakse printima, vertikaalasendi.
Left Offset(-30.0-30.0mm)	Määrab paberi, millele hakatakse printima, horisontaalasendi.

Üksused	Selgitus
Top Offset in Back(-30.0-30.0mm)	Määrab paberi, mille tagaküljele hakatakse dupleksprintima, vertikaalasendi.
Left Offset in Back(-30.0-30.0mm)	Määrab paberi, mille tagaküljele hakatakse dupleksprintima, horisontaalasendi.
Check Paper Width	Määrake, kas printimise ajal kontrollitakse paberi laiust.
Skip Blank Page	Kui prindandmed sisaldavat tühja lehte, määrake tühja lehe printimata jätmine.

Funktsiooni AirPrint seadistamine

Määrake millal kasutatakse printimiseks ja skannimiseks funktsiooni AirPrint.

Avage Web Config ja valige vahekaart **Network > AirPrint Setup**.

Üksused	Selgitus
Bonjour Service Name	Sisestage Bonjour teenuse nimi pikkusega 1–41 tähti vormingus ASCII (0x20–0x7E).
Bonjour Location	Sisestage asukoha teave, nt printeri asukoht, alla 127 baidise mahuga ja kodeeringus Unicode (UTF-8).
Geolocation Latitude and Longitude (WGS84)	Sisestage printeri asukohateave. Tegemist on valikulise väljaga. Sisestage väärtused WGS-84 daatumis, mis eraldab pikkus ja laiuskraadid komaga. Laiuse jaoks saate sisestada väärtuse -90 kuni +90 ja pikkuse jaoks -180 kuni +180. Võite kasutada kuni kuute komakohta ja „+“ lisamine ei ole vajalik.
Top Priority Protocol	Määrake IPP ja port 9100 esimese prioriteedi protokoll.
Wide-Area Bonjour	Määrake, kas Wide-Area Bonjour on kasutusel või mitte. Selle funktsiooni kasutamisel tuleb printerid segmendis otsingu võimaldamiseks registreerida DNS-serveris.
Require PIN Code when using IPP printing	Valige kas IPP printimisel küsitakse PIN-koodi või mitte. Yes valimisel ei salvestata printerisse IPP printimistõid ilma PIN-koodita.
Enable AirPrint	IPP, Bonjour, AirPrint (Scan service) on aktiveeritud ja IPP luuakse ainult turvalise sidega.

Meiliserveri konfigureerimine

Seadistage meiliserver Web Config kaudu.

Enne seadistamist kontrollige allolevat.

- Printer peab olema ühendatud meiliserverile juurdepääsuga võrku.
- E-posti seadistused arvutis, mis kasutab printeriga sama meiliserverit.

Märkus.

- Interneti meiliserveri kasutamisel kontrollige seadistuse andmeid teenusepakkuja või veebisaidi kaudu.
- Meiliserveri seadistuse saate teha ka printeri juhtpaneelilt. Juurdepääs on järgmine.

Sätted > Üldsätted > Võrgusätted > Täpsem > Meiliserver > Serverisätted

1. Avage Web Config ja valige vahekaart **Network > Email Server > Basic**.
2. Sisestage iga üksuse jaoks väärtus.
3. Valige **OK**.
Kuvatakse teie valitud sätted.
Seadistuse lõppedes kontrollige ühendust.

Seotud teave

➔ „Utiliidi Web Config käivitamine veebibrauseris” lk 269

Meilserveri sättekirjed

The screenshot shows the Epson Web Config interface for the 'Email Server > Basic' settings. The top navigation bar includes 'Status', 'Print', 'Scan/Copy', 'Fax', 'Network', 'Network Security', 'Product Security', 'Device Management', and 'Epson Open Platform'. The left sidebar menu lists various settings categories, with 'Email Server' selected and 'Basic' highlighted. The main content area is titled 'Email Server > Basic' and contains the following fields and options:

- Authentication Method:** SMTP AUTH (dropdown)
- Authenticated Account:** XXXXXXXX
- Authenticated Password:** *****
- Sender's Email Address:** epson@epsonetest.com
- SMTP Server Address:** 192.0.2.127
- SMTP Server Port Number:** 25
- Secure Connection:** None (dropdown)
- Certificate Validation:** Enable Disable

Below these fields, there is a warning message: "It is recommended to enable the Certificate Validation. It will be connected without confirming the safety of the email server when the Certificate Validation is disabled." At the bottom of the page, there is an 'OK' button.

Üksused	Sätted ja selgitused	
Authentication Method	Määrake printerile autentimismeetod, mida kasutatakse meiliserverile juurdepääsul.	
	Off	Määrake, millal ei vaja meiliserver autentimist.
	SMTP AUTH	Autendib SMTP-serveris (väljaminevate meilide server) meili saatmise korral. Meiliserver peab toetama SMTP-autentimist.
	POP before SMTP	Autendib POP3-serveris (vastuvõetavate meilide server) enne meili saatmist. Kui valite selle üksuse, siis määrake POP3-server.
Authenticated Account	<p>Kui te valite SMTP AUTH või POP before SMTP autentimisviisiks Authentication Method, sisestage autentimiskonto nimi, mille pikkus on vahemikus 0 kuni 255 tähemärki ASCII (0x20–0x7E) vormingus.</p> <p>Kui valite SMTP AUTH, sisestage SMTP-serveri konto. Kui valite POP before SMTP, sisestage POP3-serveri konto.</p>	
Authenticated Password	<p>Kui te valite SMTP AUTH või POP before SMTP autentimisviisiks Authentication Method, sisestage autentimisparool, mille pikkus on vahemikus 0 kuni 20 tähemärki ASCII (0x20–0x7E) vormingus.</p> <p>Kui valite SMTP AUTH, sisestage SMTP-serveri autenditud konto. Kui valite POP before SMTP, sisestage POP3-serveri autenditud konto.</p>	
Sender's Email Address	<p>Sisestage saatja meiliaadress, näiteks süsteemi administraatori meiliaadress. Kuna seda kasutatakse autentimisel, sisestage meiliserverisse registreeritud kehtiv meiliaadress.</p> <p>Sisestage 0–255 tähemärki standardkoodis ASCII (0x20–0x7E), kuid ärge kasutage sümboleid : () < > [] ; ¥. Punkt „,“ ei tohi olla esimeseks tähemärgiks.</p>	
SMTP Server Address	Sisestage 0–255 tähemärki (A–Z a–z 0–9 . -). Te võite kasutada vormingut IPv4 või FQDN.	
SMTP Server Port Number	Sisestage number vahemikus 1 kuni 65535.	
Secure Connection	Valige meiliserveriga andmesideks kasutatav krüptimismeetod.	
	None	Kui valite suvandi Authentication Method alt POP before SMTP , siis ühendust ei krüptita.
	SSL/TLS	See on saadaval, kui Authentication Method on seadistatud olekusse Off või SMTP AUTH . Andmesidet hakatakse algusest peale krüptima.
	STARTTLS	See on saadaval, kui Authentication Method on seadistatud olekusse Off või SMTP AUTH . Andmesidet ei hakata algusest peale krüptima, vaid olenevalt võrgukeskkonnast muudetakse asjaolu, kas andmesidet krüptitakse või mitte.
Certificate Validation	Kui see on aktiveeritud, on sert kontrollitud. Soovitame selle sätteks määrata Enable . Seadistamiseks peate importima printerisse sertifikaadi CA Certificate.	
POP3 Server Address	Kui valite sätte POP before SMTP suvandi Authentication Method sätteks, sisestage POP3-serveri aadress pikkusega 0–255 tähemärki (A–Z a–z 0–9 . -). Te võite kasutada vormingut IPv4 või FQDN.	
POP3 Server Port Number	Kui valite sätte POP before SMTP suvandi Authentication Method sätteks, sisestage arv 1–65535.	

Meiliserveri ühenduse kontrollimine

Meiliserveri ühenduse kontrollimiseks saate teha ühenduse testi.

1. Avage Web Config ja valige vahekaart **Network > Email Server > Connection Test**.
2. Valige **Start**.

Algab e-posti serveri ühenduse test. Pärast testimist kuvatakse kontrolli aruanne.

Märkus.

Lisaks saate meiliserveri ühendust kontrollida printeri juhtpaneelilt. Sellele pääsete ligi alljärgnevalt.

Sätted > Üldsätted > Võrgusätted > Täpsem > Meiliserver > Ühenduse kontrollimine

Meiliserveri ühenduse testimisviited

Teated	Põhjus
Connection test was successful.	See teade kuvatakse siis, kui ühendus serveriga toimib ja vastab nõuetele.
SMTP server communication error. Check the following. - Network Settings	Ekraanil kuvatakse teade alljärgnevas olukorras <input type="checkbox"/> Printer ei ole võrku ühendatud <input type="checkbox"/> SMTP-server ei tööta <input type="checkbox"/> Võrguühendus katkes sidepidamise ajal <input type="checkbox"/> Vastuvõetud andmed on puudulikud
POP3 server communication error. Check the following. - Network Settings	Ekraanil kuvatakse teade alljärgnevas olukorras <input type="checkbox"/> Printer ei ole võrku ühendatud <input type="checkbox"/> POP3-server ei tööta <input type="checkbox"/> Võrguühendus katkes sidepidamise ajal <input type="checkbox"/> Vastuvõetud andmed on puudulikud
An error occurred while connecting to SMTP server. Check the followings. - SMTP Server Address - DNS Server	Ekraanil kuvatakse teade alljärgnevas olukorras <input type="checkbox"/> Ühendamine DNS-serveriga ebaõnnestus <input type="checkbox"/> Nimelahendus SMTP-serveris ebaõnnestus
An error occurred while connecting to POP3 server. Check the followings. - POP3 Server Address - DNS Server	Ekraanil kuvatakse teade alljärgnevas olukorras <input type="checkbox"/> Ühendamine DNS-serveriga ebaõnnestus <input type="checkbox"/> Nimelahendus POP3-serveris ebaõnnestus
SMTP server authentication error. Check the followings. - Authentication Method - Authenticated Account - Authenticated Password	See teade kuvatakse siis, kui SMTP-serveri autentimine ebaõnnestus.
POP3 server authentication error. Check the followings. - Authentication Method - Authenticated Account - Authenticated Password	See teade kuvatakse siis, kui POP3-serveri autentimine ebaõnnestus.
Unsupported communication method. Check the followings. - SMTP Server Address - SMTP Server Port Number	See teade kuvatakse siis, kui soovite saada ühendust mittetoetatud protokolle kasutades.

Teated	Põhjus
Connection to SMTP server failed. Change Secure Connection to None.	See teade kuvatakse, kui SMTP-serveris ilmneb serveri ja kliendi andmete lahknevus või kui server ei toeta SMTP turvalist ühendust (SSL-ühendus).
Connection to SMTP server failed. Change Secure Connection to SSL/TLS.	See teade kuvatakse, kui SMTP-serveris ilmneb serveri ja kliendi andmete lahknevus või kui server nõuab SSL/TLS-ühenduse kasutamist SMTP turvalise ühenduse jaoks.
Connection to SMTP server failed. Change Secure Connection to STARTTLS.	See teade kuvatakse, kui SMTP-serveris ilmneb serveri ja kliendi andmete lahknevus või kui server nõuab STARTTLS-ühenduse kasutamist SMTP turvalise ühenduse jaoks.
The connection is untrusted. Check the following. - Date and Time	See teade kuvatakse siis, kui printeri kuupäeva ja kellaaja sätted on valed või sertifikaat on aegunud.
The connection is untrusted. Check the following. - CA Certificate	See teade kuvatakse siis, kui printeril puudub juursert, mis vastab serverile või kui sert CA Certificate on importimata.
The connection is not secured.	See teade kuvatakse siis, kui saadud sert on vigastatud.
SMTP server authentication failed. Change Authentication Method to SMTP-AUTH.	See teade kuvatakse, kui serveri ja kliendi autentimisviisid ei ole vastavuses. Server toetab autentimisviisi SMTP AUTH.
SMTP server authentication failed. Change Authentication Method to POP before SMTP.	See teade kuvatakse, kui serveri ja kliendi autentimisviisid ei ole vastavuses. Server ei toeta autentimisviisi SMTP AUTH.
Sender's Email Address is incorrect. Change to the email address for your email service.	See teade kuvatakse siis, kui määratud saatja e-posti aadress on vale.
Cannot access the printer until processing is complete.	See teade kuvatakse, kui printer on hõivatud.

Jagatud võrgukausta sätted

Seadistage skannitud kujutise salvestamiseks võrgukaust.

Faili kausta salvestamisel logib printer sisse kausta loomiseks kasutatud arvuti kasutajana.

Lisaks veenduge, et seadistate jagatud võrgukausta loomisel ka MS Networki.

Jagatud kausta loomine

Enne jagatud kausta loomist

Enne jagatud kausta loomist kontrollige alljärgnevat.

- Printer on ühendatud võrku, mille kaudu see pääseb ligi arvutile, kuhu luuakse jagatud kaust.
- Arvuti, kuhu luuakse jagatud kaust, nimi ei sisalda mitmebaidist tärki.

! *Oluline teave:*

Kui arvuti nimi sisaldab mitmebaidist tärki, ei pruugi faili salvestamine jagatud kausta õnnestuda.

Sel juhul kasutage arvutit, mille nimi ei sisalda mitmebaidist tärki, või muutke algse arvuti nime.

Arvuti nime muutes kinnitage see eelnevalt administraatoriga üle, sest see võib mõjutada mõningaid sätteid nagu arvuti haldus, juurdepääs ressurssidele jms.

Võrguprofiili kontrollimine

Kontrollige arvutist, kuhu luuakse jagatud kaust, kas kausta jagamine on lubatud.

1. Logige sisse arvutisse, kuhu luuakse jagatud kaust administraatori volituse kasutajakontoga.
2. Valige **Juhtpaneel > Võrk ja Internet > Võrgu- ja ühiskasutuskeskus**.
3. Klõpsake suvandil **Ühiskasutuse täpsemad sätted** ja seejärel klõpsake kuvatud võrguprofiilide hulgast profiilil, mille juures on (**praegune profiil**).
4. Kontrollige, kas suvandi **Failide ja printerite ühiskasutus** alt on valitud **Lülita failide ja printerite ühiskasutus sisse**.
Kui see on juba valitud, klõpsake nuppu **Loobu** ja sulgege aken.
Kui muudate sätteid, klõpsake **Salvesta muudatused** ja sulgege aken.

Seotud teave

➔ [„Jagatud kausta loomise koht ja näide turvalisusest” lk 318](#)

Jagatud kausta loomise koht ja näide turvalisusest

Turvalisus ja mugavus olenevad jagatud kausta loomise kohast.

Jagatud kausta haldamiseks printeritest või teistest arvutitest on vajalikud järgmised kausta lugemise ja muutmise õigused.

Vahekaart **Ühiskasutus > Täpsemad ühiskasutuse suvandid > Õigused**

See juhib jagatud kausta võrgu juurdepääsu õigust.

Vahekaardi **Turvalisus** juurdepääsu õigus

See juhib jagatud kausta võrgu juurdepääsu ja kohaliku juurdepääsu õigust.

Kui määrate jagatud kausta loomise näitena töölauale loodud jagatud kausta sätteks **Kõik**, saavad sellele ligi pääseda kõik kasutajad, kes pääsevad ligi arvutile.

Kuid ilma volitusega kasutaja ei pääse sellele ligi, sest töölaud (kaust) on kasutaja kausta kontrolli all ning sel juhul kehtivad kasutaja kausta turvasätted ka sellele. Kasutaja, kellel puudub ligipääs vahekaardil **Turvalisus** (antud juhul sisselogitud kasutaja ja administraator), saab seda kausta hallata.

Õige asukoha loomiseks lugege altpoolt.

Selles näites luuakse kaust „skanni_kaust“.

Seotud teave

- ➔ „Konfigureerimise näide failiserverite jaoks” lk 319
- ➔ „Konfigureerimise näide personaalarvuti jaoks” lk 324

Konfigureerimise näide failiserverite jaoks

Selles osas on näite alusel selgitatud jagatud arvutis oleva draiveri juurele jagatud kausta loomist, näiteks failiserver järgmistel tingimustel.

Reguleeritava juurdepääsuga kasutajad, nagu isikud, kellel on jagatud kausta loomiseks arvuti sama domeen, pääsevad jagatud kaustale ligi.

Määrake see konfiguratsioon siis, kui lubate ükskõik millisel kasutajal lugeda arvutis olevat jagatud kausta ja sellesse kirjutada, näiteks failiserveri ja jagatud arvuti puhul.

- Jagatud kausta loomise koht: draiveri juur
- Kausta rada: C:\skanni_kaust
- Juurdepääsu õigus võrgu kaudu (Jaga õiguseid): kõik
- Juurdepääsu õigus failisüsteemis (Turvalisus): autenditud kasutajad

1. Logige sisse arvutisse, kuhu luuakse jagatud kaust administraatori volituse kasutajakontoga.
2. Käivitage Explorer.
3. Looge kaust draiveri juurele ja pange sellele nimeks „skanni_kaust“.

Sisestage kausta nimi 1–12 tähemärgiga. Kui ületate kausta nime tähemärkide piiri, ei pruugi te saada sellele tavapärasest juurdepääsu erilaadse keskkonna tõttu.

4. Paremklopsake kaustal ja seejärel valige **Atribuudid**.

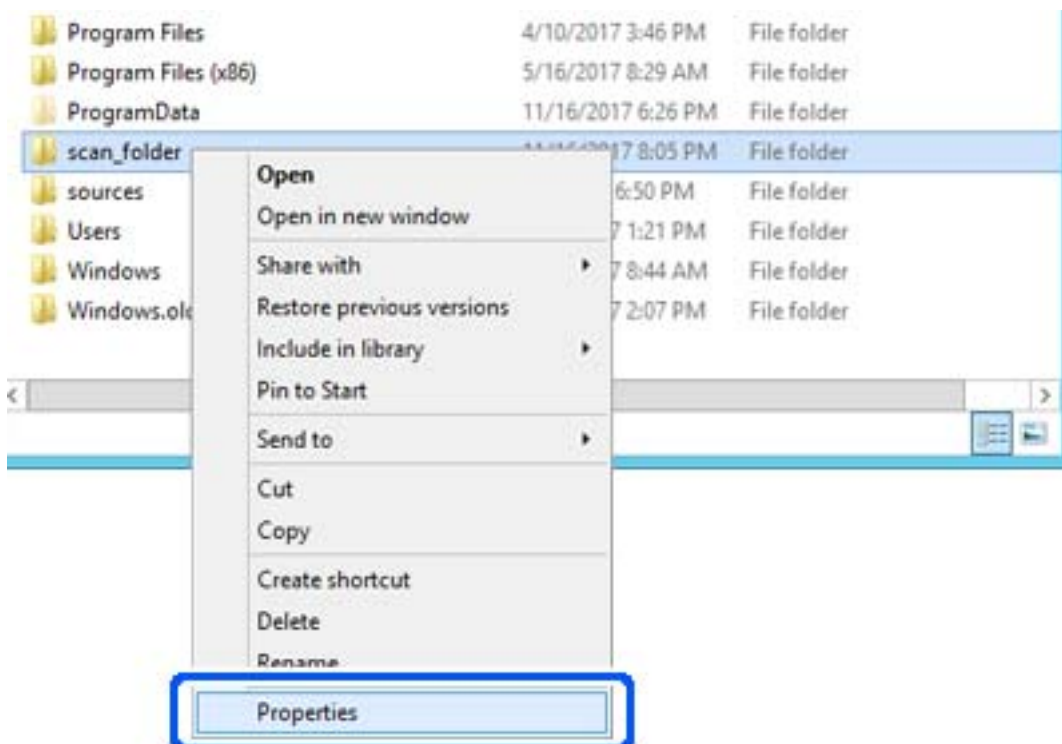

5. Klõpsake vahekaardil **Ühiskasutus** valikut **Täpsemad ühiskasutuse suvandid**.

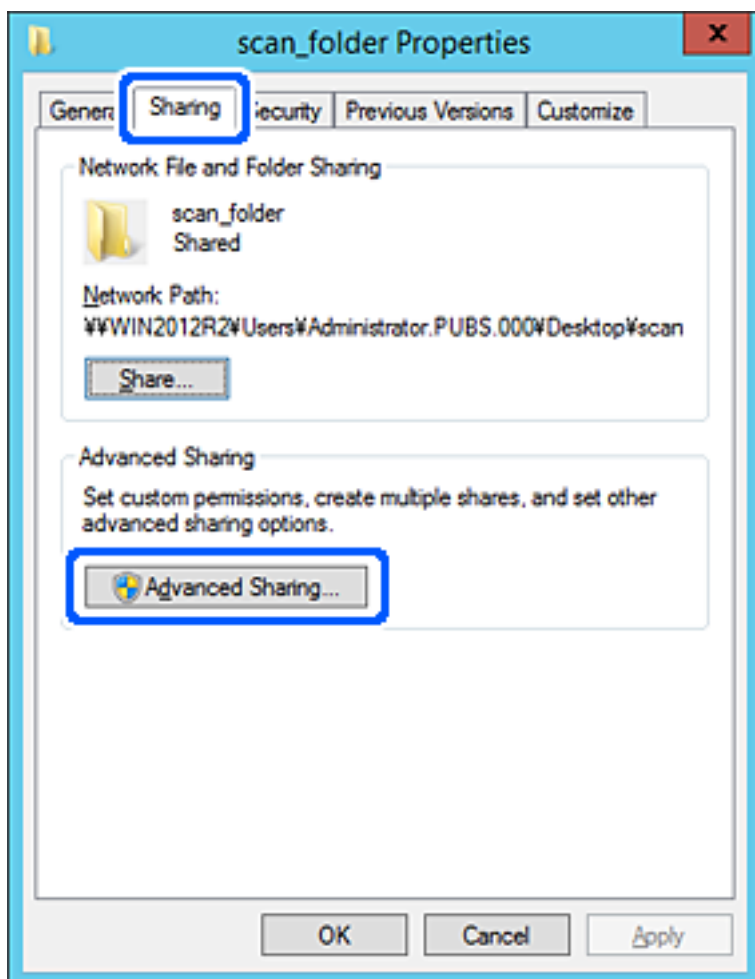

6. Valige **Anna see kaust ühiskasutusse** ja seejärel klõpsake **Õigused**.

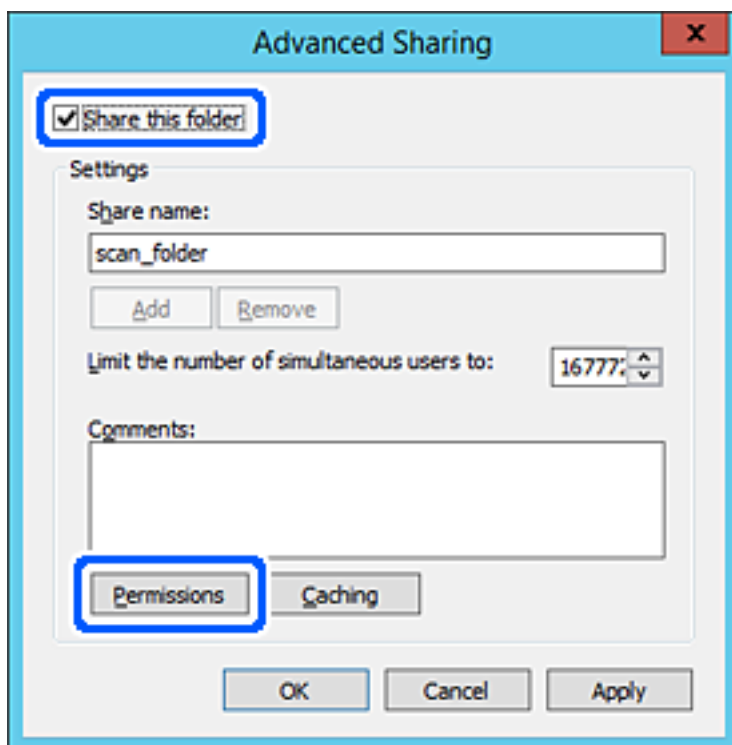

7. Valige **Rühma-** või **kasutajanimed** alt rühm **Kõik**, valige **Rakendamine** alt **Luba** ja seejärel klõpsake **OK**.

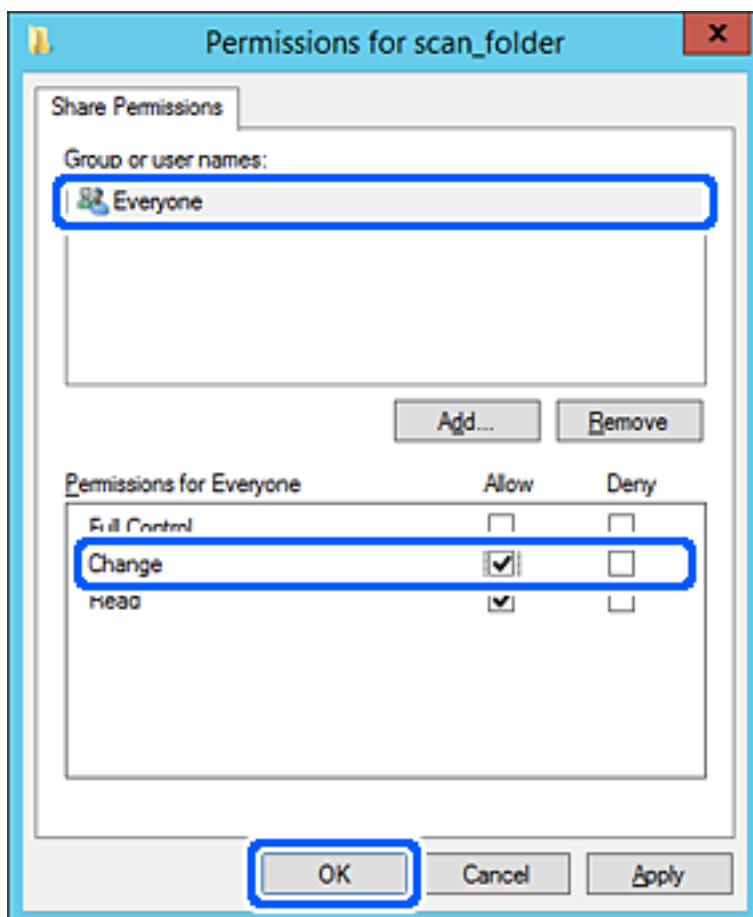

8. Klõpsake OK.
9. Valige vahekaart **Turvalisus** ja seejärel valige **Rühma-** või **kasutajanimed** alt **Autenditud kasutajad**.

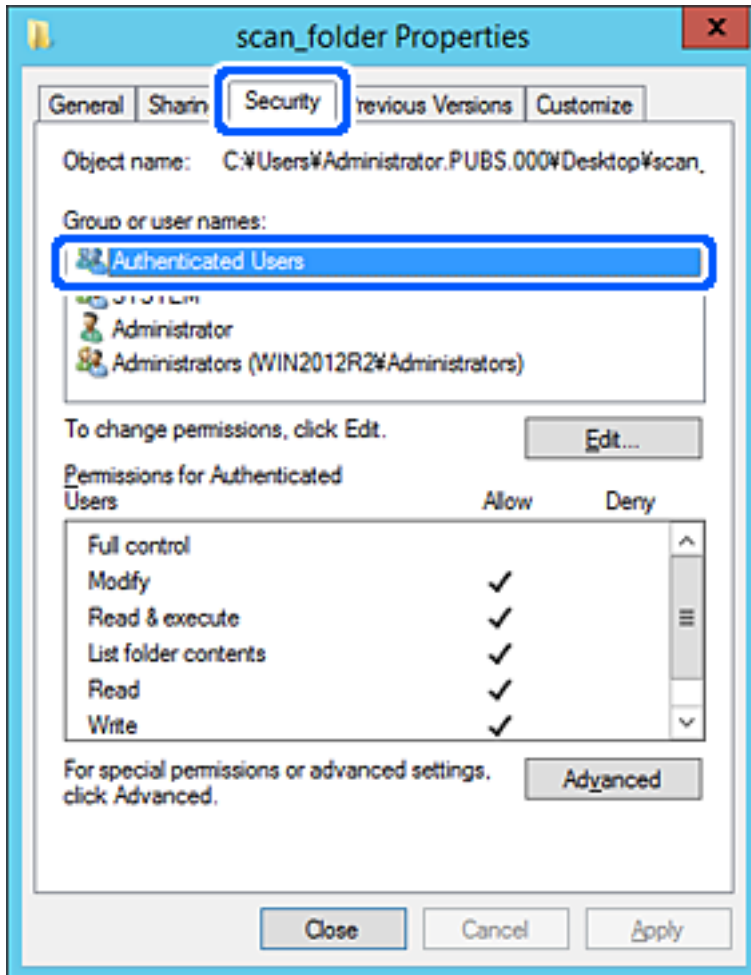

„Autenditud kasutajad“ on erirühm, mis hõlmab kõiki kasutajaid, kes saavad domeeni või arvutisse sisse logida. Seda rühma kuvatakse ainult siis, kui kaust luuakse vahetult juurkausta alla.

Kui seda ei kuvata, klõpsake selle lisamiseks nuppu **Redigeerimine**. Rohkem teavet leiate seotud teabe jaotisest.

10. Kontrollige, kas **Autenditud kasutajate õigused** all jaotises **Muutmine** on valitud **Rakendamine**.

Kui see ei ole valitud, valige **Autenditud kasutajad**, klõpsake **Redigeerimine**, valige **Autenditud kasutajate õigused** alt jaotisest **Muutmine** suvand **Rakendamine** ja seejärel klõpsake **OK**.

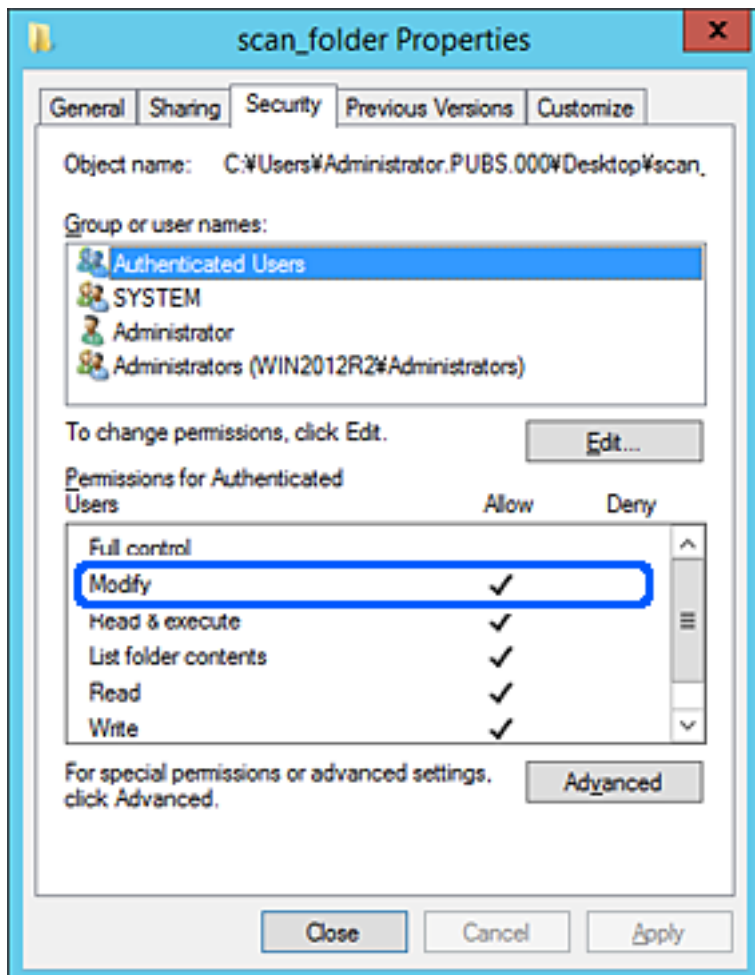

11. Valige vahekaart **Ühiskasutus**.

Kuvatakse jagatud kausta võrguteed. Seda kasutatakse printeri kontaktide juurde registreerimisel. Palun kirjutage see üles.

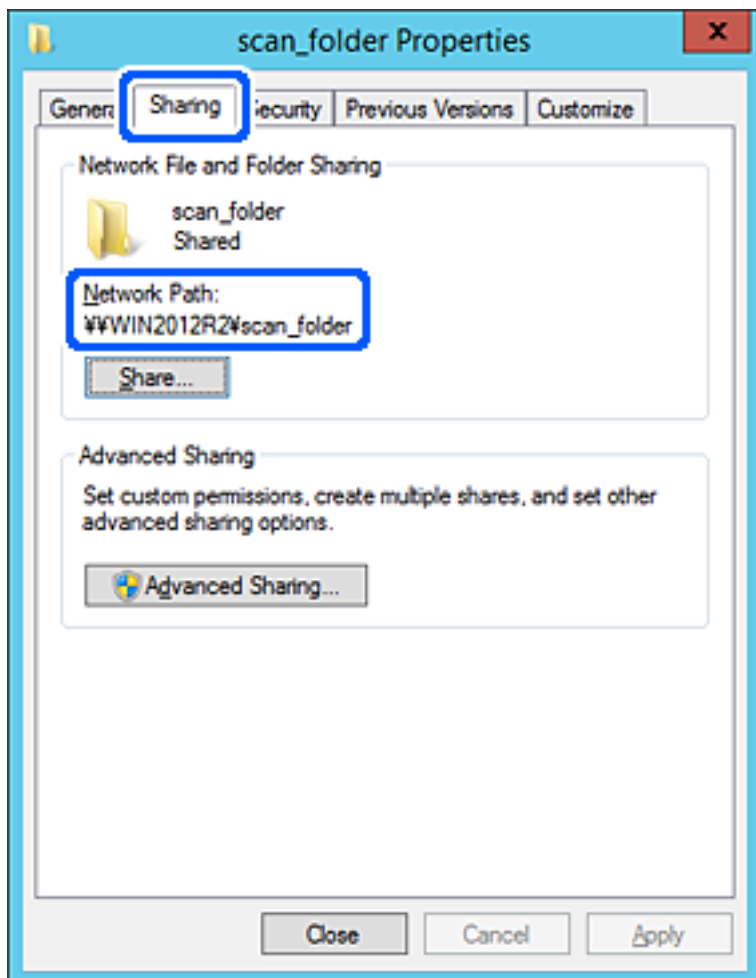

12. Ekraani sulgemiseks klõpsake nuppu **OK** või **Sule**.

Kontrollige, kas faili saab sama domeeni arvutites olevas jagatud kaustas kirjutada või lugeda.

Seotud teave

➔ „Juurdepääsu lubava rühma või kasutaja lisamine” lk 329

Konfigureerimise näide personaalarvuti jaoks

Selles osas on näite alusel selgitatud jagatud kausta loomist praegu arvutisse sisse logiva kasutaja töölauale.

Kasutaja, kes logib arvutisse sisse ja kellel on administraatori volitus, pääseb ligi töölaua kaustale ja dokumendi kaustale, mis on kasutaja kaustas.

Määrake see konfiguratsioon siis, kui te EI luba teisel kasutajal personaalarvutis olevat jagatud kausta lugeda ega kirjutada.

- Jagatud kausta loomise koht: Töölaud
- Kaustatee: C:\Kasutajad\xxxx\Töölaud\skanni_kaust

- Juurdepääsu õigus võrgu kaudu (Jaga õiguseid): Igaüks
- Juurdepääsu õigus failisüsteemis (Turvalisus): ärge lisage või lisage kasutaja-/rühmanimesid, et lubada juurdepääsu

1. Logige sisse arvutisse, kuhu luuakse jagatud kaust administraatori volituse kasutajakontoga.

2. Käivitage Explorer.

3. Looge kaust töölauale ja pange sellele nimeks „skanni_kaust“.

Sisestage kausta nimi 1–12 tähemärgiga. Kui ületate kausta nime tähemärkide piiri, ei pruugi te saada sellele tavapäraselt juurdepääsu erilaadse keskkonna tõttu.

4. Paremklopsake kaustal ja seejärel valige **Atribuudid**.

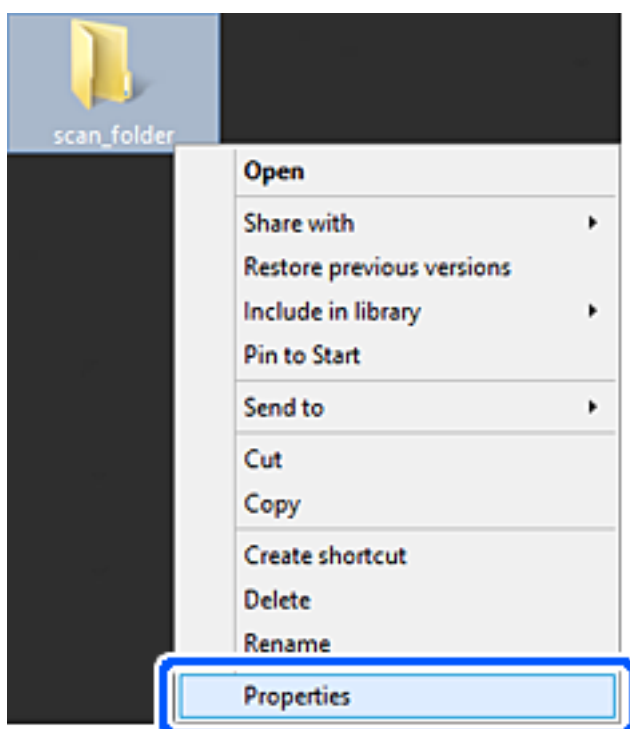

5. Klõpsake vahekaardil **Ühiskasutus** valikut **Täpsemad ühiskasutuse suvandid**.

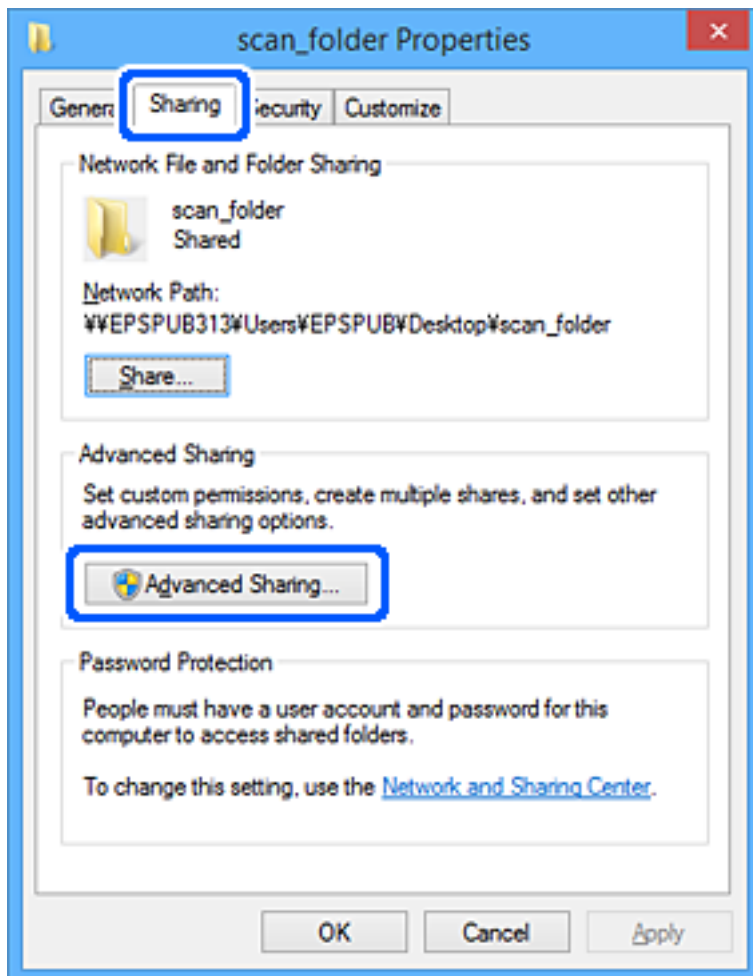

6. Valige **Anna see kaust ühiskasutusse** ja seejärel klõpsake **Õigused**.

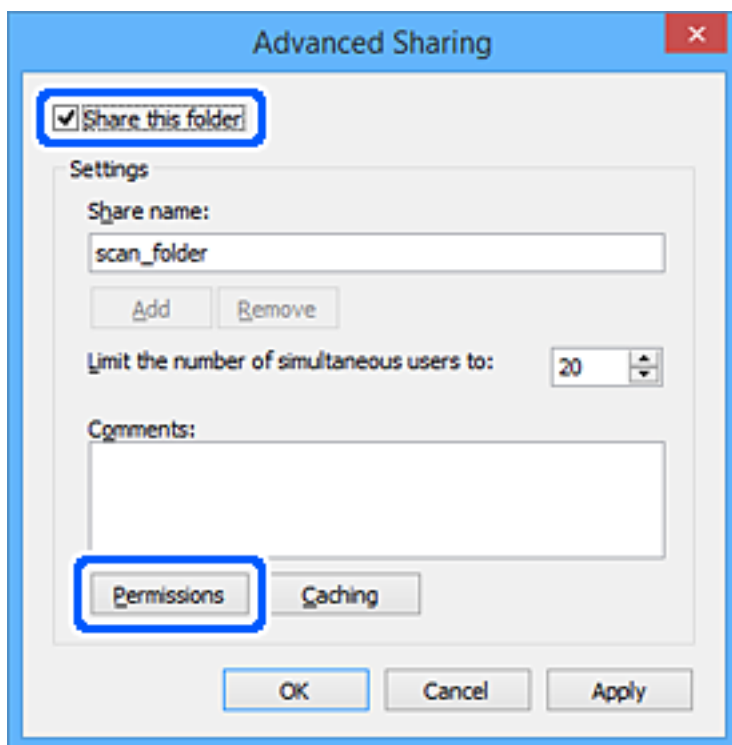

7. Valige **Rühma-** või **kasutajanimed** alt rühm **Kõik**, valige **Rakendamine** alt **Luba** ja seejärel klõpsake **OK**.

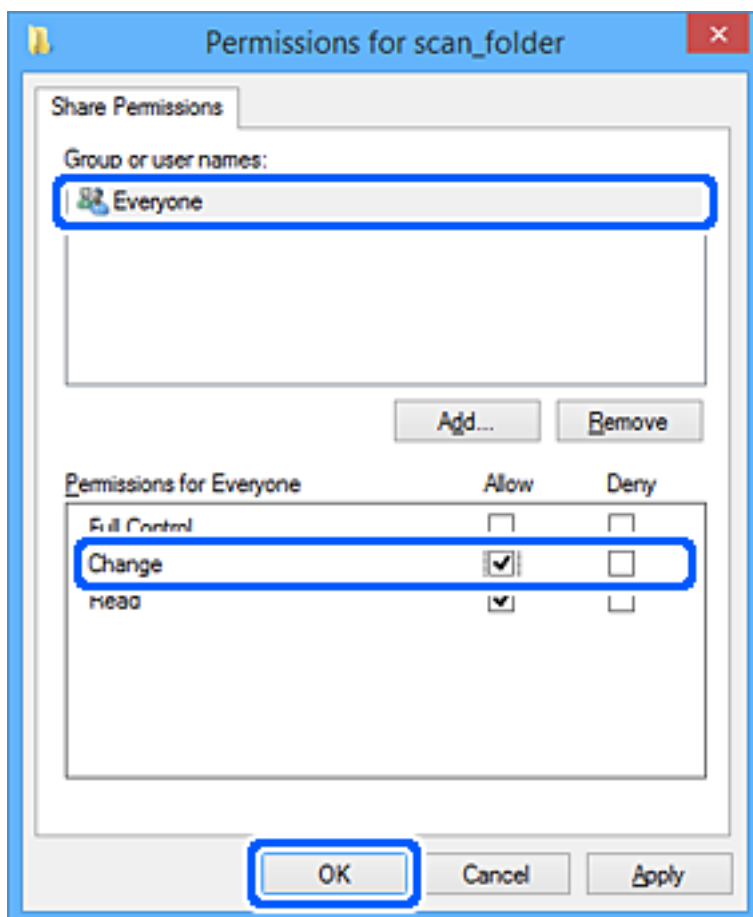

8. Klõpsake **OK**.
9. Valige vahekaart **Turvalisus**.
10. Kontrollige rühma või kasutajat **Rühma- või kasutajanimed** alt.

Siin kuvatav rühm või kasutaja pääseb ligi jagatud kaustale.

Sel juhul pääsevad jagatud kaustale ligi kasutaja, kes logib sellesse arvutisse sisse, ja administraator.

Vajaduse korral lisage juurdepääsu õigus. Selle lisamiseks klõpsake nuppu **Redigeerimine**. Rohkem teavet leiate seotud teabe jaotisest.

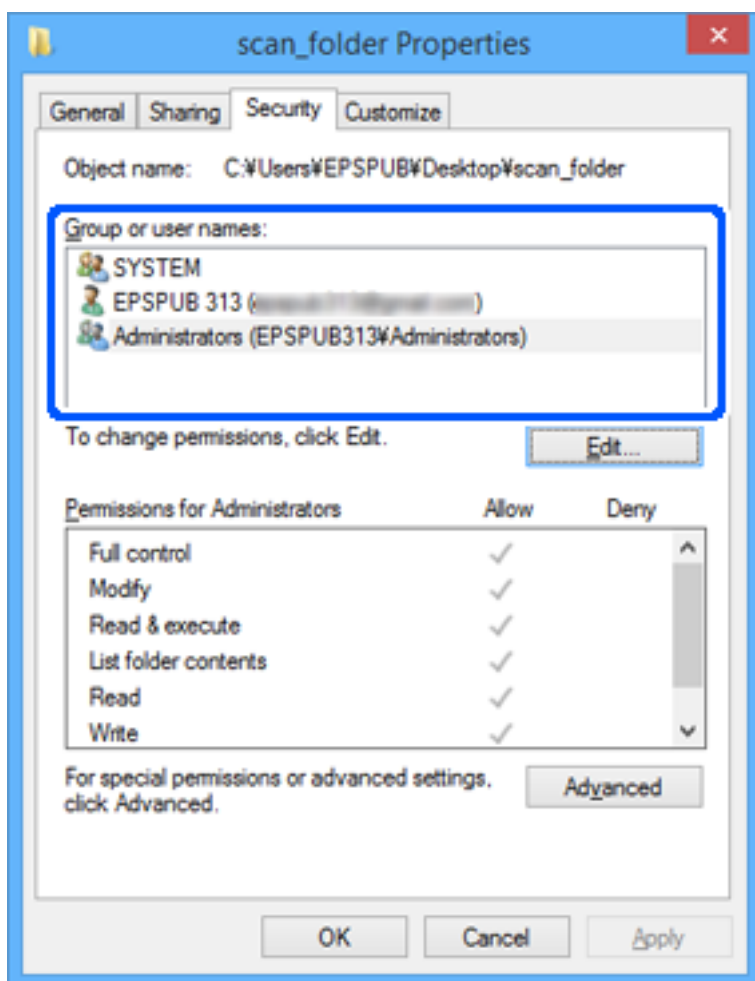

11. Valige vahekaart **Ühiskasutus**.

Kuvatakse jagatud kausta võrguteed. Seda kasutatakse printeri kontakti juurde registreerimisel. Palun kirjutage see üles.

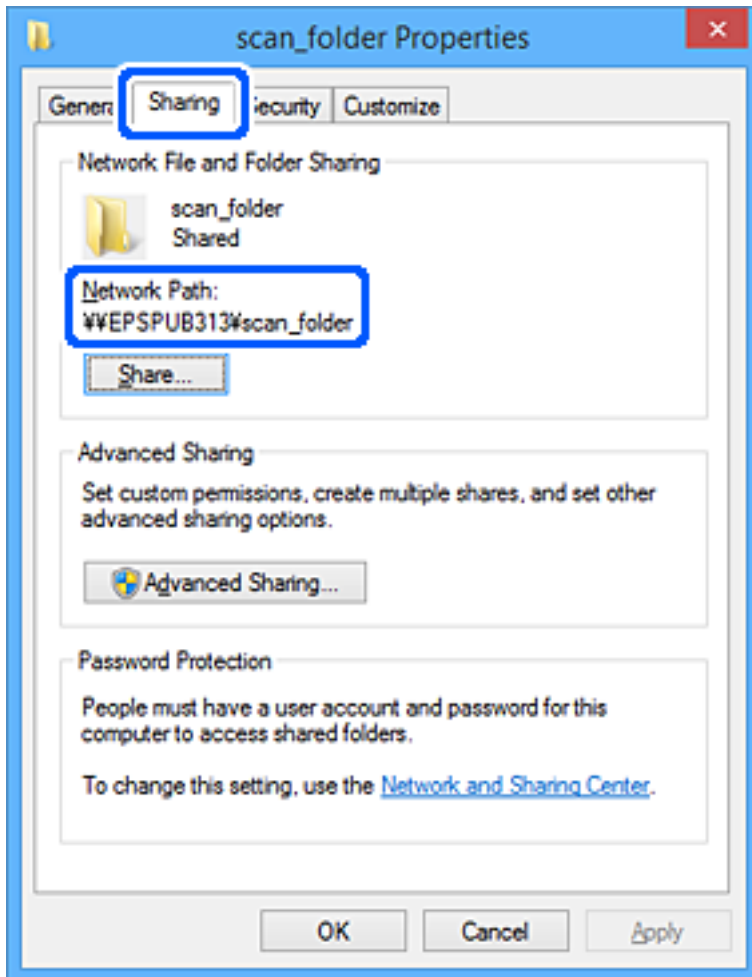

12. Ekraani sulgemiseks klõpsake nuppu **OK** või **Sule**.

Kontrollige, kas faili saab juurdepääsu õigusega kasutajate või rühmade arvutites olevas jagatud kaustas kirjutada või lugeda.

Seotud teave

➔ „Juurdepääsu lubava rühma või kasutaja lisamine” lk 329

Juurdepääsu lubava rühma või kasutaja lisamine

Te saate lisada rühma või kasutaja, mis lubab juurdepääsu.

1. Paremklopsake kaustal ja valige **Atribuudid**.
2. Valige vahekaart **Turvalisus**.

3. Klõpsake nuppu **Redigeeri**.

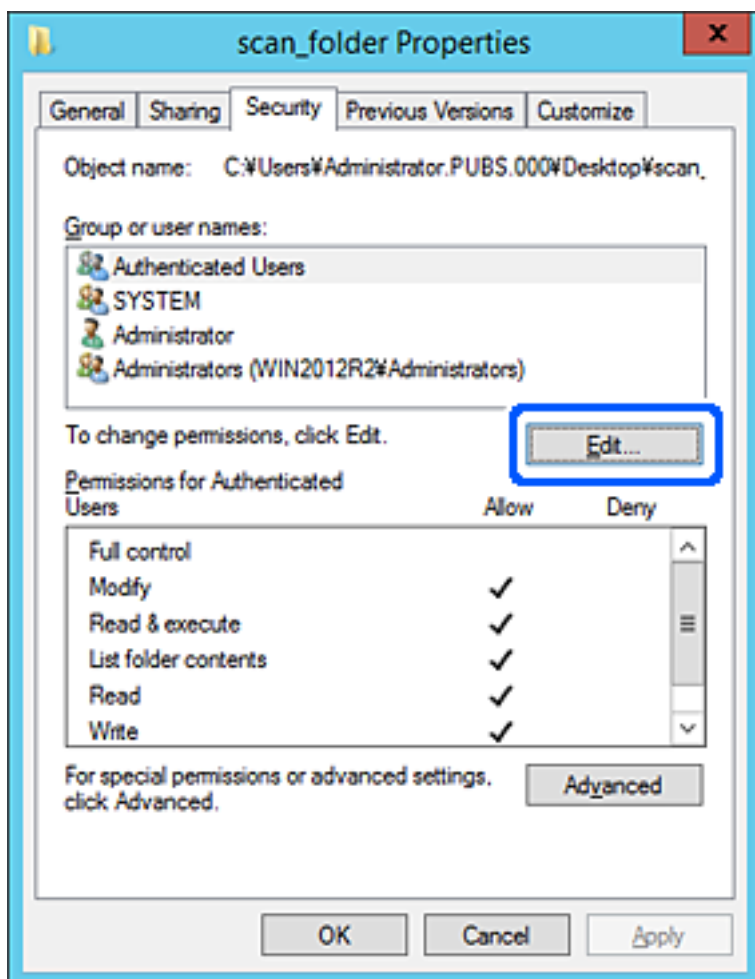

4. Klõpsake jaotise **Rühma- või kasutajanimed** all nuppu **Lisa**.

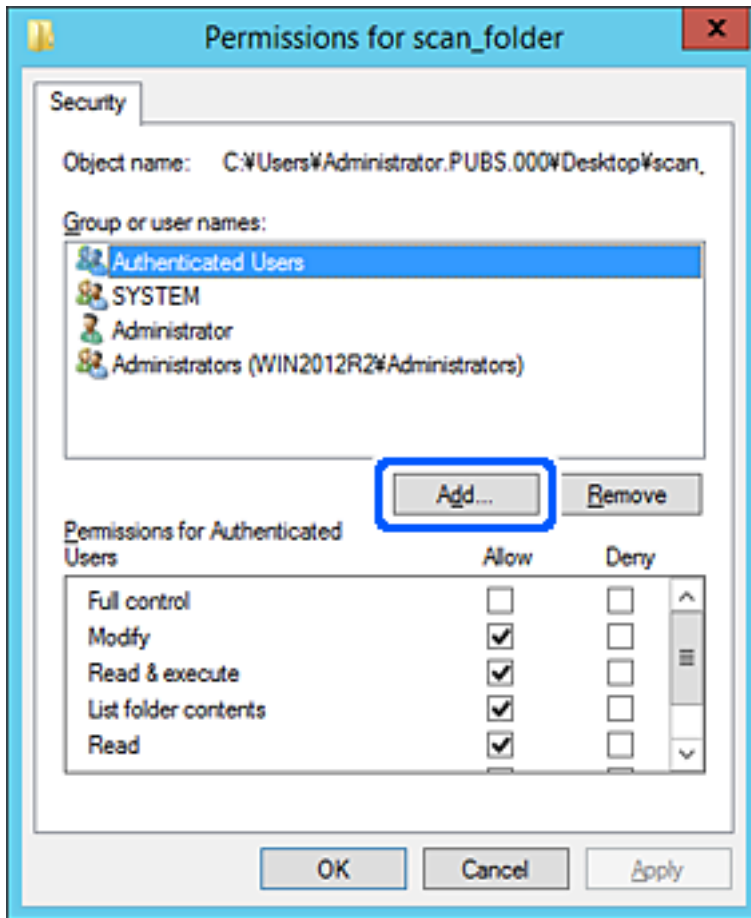

5. Sisestage juurdepääsu lubava rühma- või kasutajanimi ja seejärel klõpsake suvandil **Kontrolli nimesid**. Vastav nimi kriipsutatakse alla.

Märkus.

Kui te ei tea rühma või kasutaja täisnime, sisestage osa nimest ja seejärel klõpsake suvandil **Kontrolli nimesid**. Kuvatakse loetelu rühma- või kasutajanimedest, mis osaliselt ühtivad osalise nimega, ja te saate loetelust valida täisnime.

Kui ühtib ainult üks nimi, kuvatakse allakriipsutatud täisnime väljal **Sisestage valitava objekti nimi**.

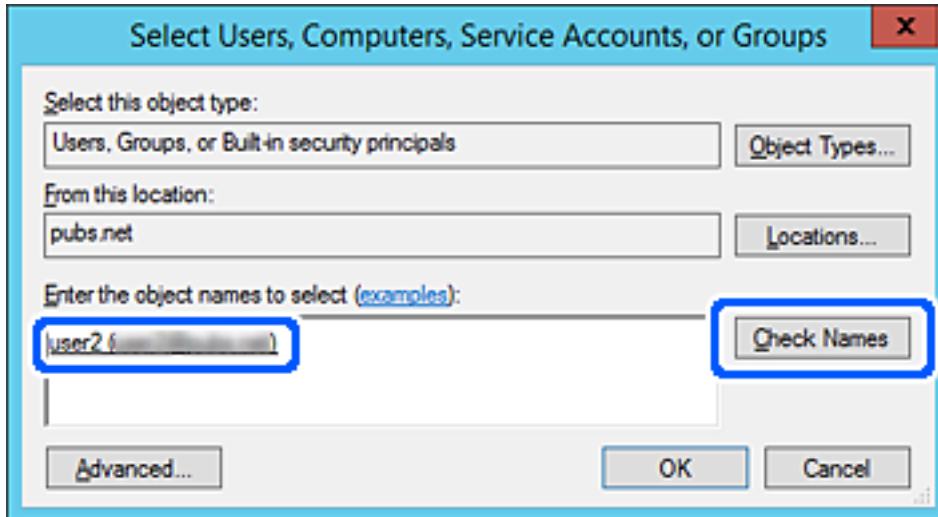

6. Klõpsake OK.

7. Valige õiguste ekraanilt kasutajanimi, mis on sisestatud väljale **Rühma- või kasutajanimed**, valige juurdepääsu luba suvandi **Muutmine** alt ja seejärel klõpsake nuppu **OK**.

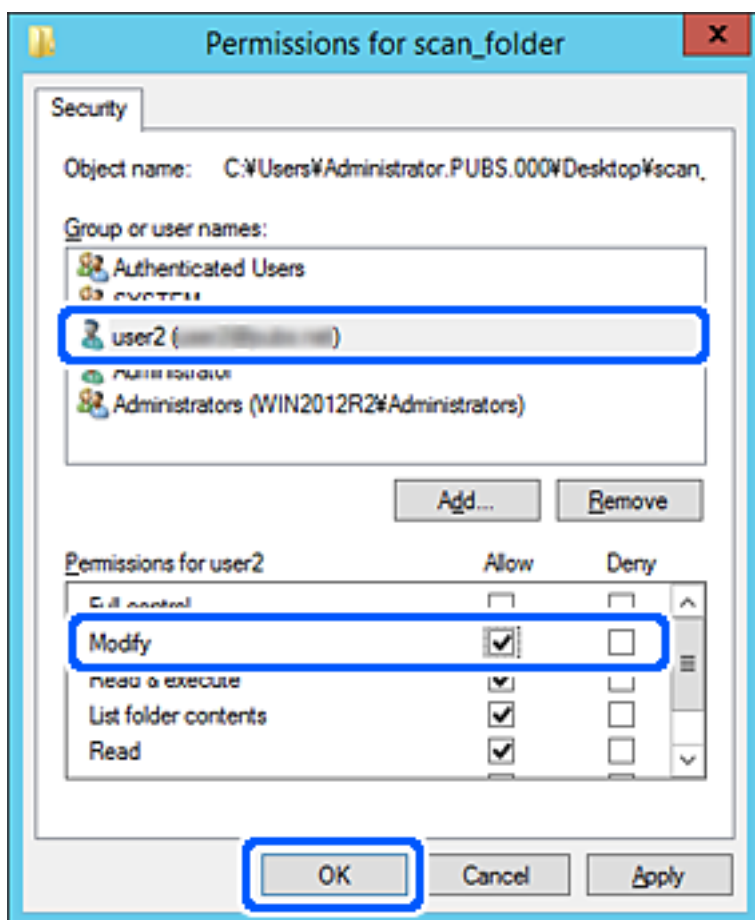

8. Ekraani sulgemiseks klõpsake nuppu **OK** või **Sule**.

Kontrollige, kas faili saab juurdepääsu õigusega kasutajate või rühmade arvutites olevas jagatud kaustas kirjutada või lugeda.

Microsofti võrgufailide ühiskasutus

Selle funktsiooni kasutamine annab järgmised võimalused.

- Printeriga ühendatud USB-mäluseade jagatakse võrgus.
- Edastab skannimise tulemuse arvuti jagatud kausta.

1. Avage Web Config ja valige vahekaart **Network** > **MS Network**.
2. Valige **Use Microsoft network sharing**.
3. Märkige kõik üksused.
4. Klõpsake nuppu **Next**.
5. Kinnitage sätted ja klõpsake **OK**.

6. Sisestage arvuti failihaldurisse järgmine teave ja vajutage Enter-nuppu.

Kontrollige, kas võrgukaust on olemas ja kas teil on sellele ligipääs.

\\Printeri IP-aadress

Näide: \\192.0.2.111

Seotud teave

➔ „Utiliidi Web Config käivitamine veebibrauseris” lk 269

MS Network sätteüksused

Üksused	Selgitus
Use Microsoft network sharing	Valige MS Network jagamise aktiveerimisel.
SMB1.0 SMB2/SMB3	Valige protokoll, mida soovite kasutada. Saate valida ainult kas SMB1.0 või SMB2/SMB3.
File Sharing	Valige kas failijagamine on sees või mitte. Lubage see järgmistes olukordades. <input type="checkbox"/> Printeriga ühendatud USB-mäluseade jagatakse võrgus. <input type="checkbox"/> Edastab skannimise tulemuse arvuti jagatud kausta.
User Authentication	Valge kas printeriga ühendatud USB-mäluseadme võrgust kasutamisel teostatakse kasutaja autentimine.
User Name	Sisestage kasutaja autentimiseks kasutajanimi. Sisestage 1 kuni 127 ASCII tähemärki, välja arvatud "\[\]; =+*?<>@%". Sisestada ei saa ühte punkti või punkti („") ja tühiku kombinatsiooni.
Password	Sisestage kasutaja autentimiseks parool. Sisestage 1 kuni 64 ASCII tähemärki. Määrata ei saa ainult 10 täрни „*“.
Encrypted Communication	Määrake kas kasutatakse krüptitud sidet. See on valitav, kui Enable on User Authentication valikuks.
Host Name	Kuvab printeri MS Network hostinime. Selle muutmiseks valige vahekaart Network > Basic ja muutke valikut Device Name .
Workgroup Name	Sisestage MS Networki töörühma nimi. Sisestage 0 kuni 15 ASCII tähemärki.
Access Attribute	Määrake failijagamise Access Attribute.
Shared Name(USB Host)	Kuvatakse faili jagamisel jagatud nimena.

Kontaktide kättesaadavaks tegemine

Sihtkohtade registreerimine printeri kontaktidesse võimaldab lihtsamaid valikuid skannimisel või fakside saatmisel.

Märkus.

Kontaktloendis saab registreerida järgmiseid kontaktide tüüpe. Kokku saate registreerida kuni 100 kannet.

Märkus.

Faks	Faksi sihtkoht
Meil	E-kirja sihtkoht Enne peate seadistama meiliserveri sätted.
Võrgukaust (SMB)	Skanni andmete sihtkoht
Võrgukaust/FTP	

Kontaktisätete võrdlus

Printeri kontaktide seadistamiseks on kolm tööriista: Web Config, Epson Device Admin ja printeri juhtpaneel. Allolevas tabelis on välja toodud nende kolme tööriista erinevused.

Funktsioonid	Web Config	Epson Device Admin	Printeri juhtpaneel
Sihtkoha registreerimine	✓	✓	✓
Sihtkoha muutmine	✓	✓	✓
Grupi lisamine	✓	✓	✓
Grupi muutmine	✓	✓	✓
Sihtkoha või gruppide kustutamine	✓	✓	✓
Kõikide sihtkohtade kustutamine	✓	✓	-
Faili importimine	✓	✓	-
Faili eksportimine	✓	✓	-

Märkus.

Faksi sihtkohta saate seadistada ka utiliidiga FAX Utility.

Kontaktidele sihtkoha registreerimine rakendusega Web Config

Märkus.

Saate kontakte registreerida ka printeri juhtpaneelilt.

1. Avage Web Config ja valige vahekaart **Scan/Copy** või **Fax > Contacts**.
2. Valige number, mida soovite registreerida, ja seejärel klõpsake valikut **Edit**.
3. Sisestage **Name** ja **Index Word**.
4. Valige sihtkoha tüüp suvandi **Type** sätteks.

Märkus.

Te ei saa suvandi **Type** sätet pärast registreerimise lõpetamist muuta. Kui tahate muuta tüüpi, kustutage sihtkoht ja seejärel registreerige see uuesti.

5. Sisestage igale üksusele väärtus ja seejärel klõpsake valikut **Apply**.

Seotud teave

➔ „Utiliidi Web Config käivitamine veebibrauseris” lk 269

Sihtkoha sätteüksused

Üksused	Sätted ja selgitused
Üldsätted	
Name	Sisestage kontaktides kuvatav nimi pikkusega kuni 30 tärki vormingus Unicode (UTF-8). Kui te seda ei täpsusta, jätke see tühjaks.
Index Word	Sisestage otsitavad sõnad pikkusega kuni 30 tärki vormingus Unicode (UTF-8). Kui te seda ei täpsusta, jätke see tühjaks.
Type	Valige registreeritava aadressi tüüp.
Assign to Frequent Use	Üksust kuvatakse Web Config ekraanil, kuid see ei ole printeri jaoks saadaval.
Fax	
Fax Number	Sisestage 1–64 tärki, kasutades tärke „0–9”, „-”, „*”, „#” ja tühik.
Fax Speed	Valige sihtkoha jaoks sidekiirus.
Email	
Email Address	Sisestage kombinatsioon pikkusega 1–255 tärki, kasutades tärke „A–Z”, „a–z” ja „0–9” ja ! # \$ % & ' * + - . / = ? ^ _ { } ~ @.
Network Folder (SMB)	
Save to	\\„Kausta asukoht” Sisestage asukoht, kus sihtkaust asub pikkusega 1–253 tärki vormingus Unicode (UTF-8), arvates välja tärgid „\”.

Üksused	Sätted ja selgitused
User Name	Sisestage võrgukaustale juurdepääsuks kasutajanimi pikkusega kuni 30 tärki vormingus Unicode (UTF-8). Vältige aga juhtmärkide kasutamist (0x00–0x1F, 0x7F).
Password	Sisestage võrgukaustale juurdepääsuks parool pikkusega kuni 20 tärki vormingus Unicode (UTF-8). Vältige aga juhtmärkide kasutamist (0x00–0x1F, 0x7F).
FTP	
Save to	Sisestage serveri nimi pikkusega 1–253 tärki vormingus ASCII (0x20–0x7E), arvates välja tärgid „ftp://“.
User Name	Sisestage FTP-serverile juurdepääsuks kasutajanimi pikkusega kuni 30 tärki vormingus Unicode (UTF-8). Vältige aga juhtmärkide kasutamist (0x00–0x1F, 0x7F). Kui server lubab anonüümset ühendamist, sisestage kasutajanimiks näiteks Anonymous või FTP. Kui te seda ei täpsusta, jätke see tühjaks.
Password	Sisestage FTP-serverile juurdepääsuks parool pikkusega kuni 20 tärki vormingus Unicode (UTF-8). Vältige aga juhtmärkide kasutamist (0x00–0x1F, 0x7F). Kui te seda ei täpsusta, jätke see tühjaks.
Connection Mode	Valige menüüst ühendusrežiim. Kui printeri ja FTP-serveri vahel on tule müür, valige Passive Mode .
Port Number	Sisestage FTP-serveri pordinumber vahemikus 1–65535.

Sihtkohtade registreerimine rühmana Web Config kaudu

Kui sihtkoha tüübiks on määratud **Fax** või **Email**, saate registreerida sihtkohti rühmana.

1. Avage Web Config ja valige vahekaart **Scan/Copy** või **Fax** > **Contacts**.
2. Valige number, mida soovite registreerida, ja seejärel klõpsake valikut **Edit**.
3. Valige rühm suvandist **Type**.
4. Klõpsake valikut **Select** suvandi **Contact(s) for Group** jaoks.
Kuvatakse saadaval sihtkohad.

5. Valige sihtkoht, mida soovite registreerida rühma, ja seejärel klõpsake valikut **Select**.

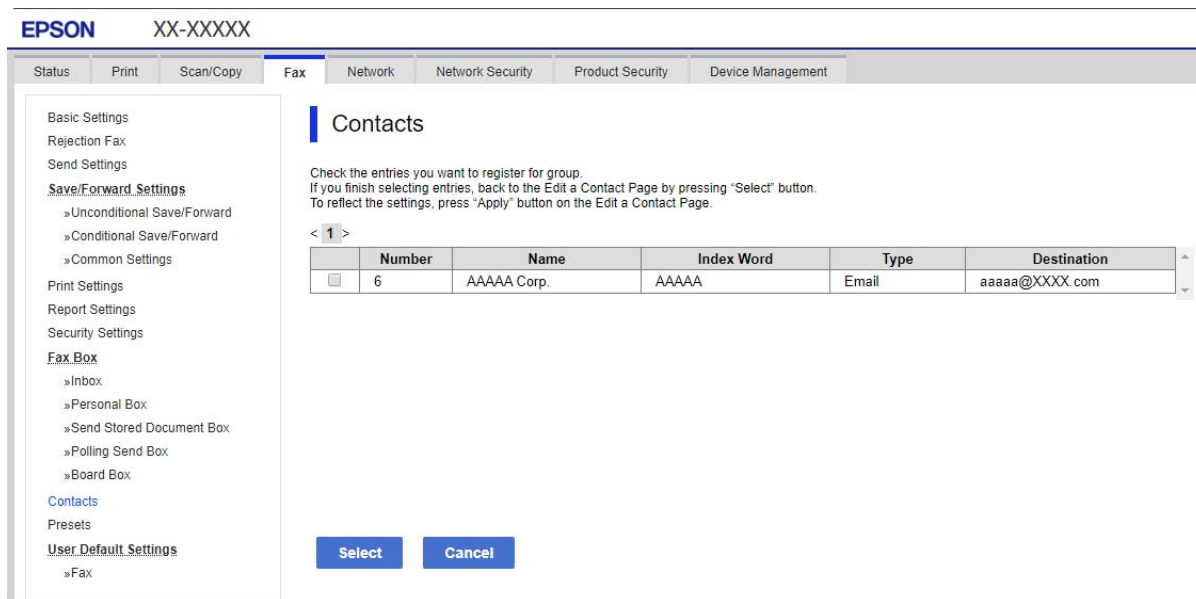

6. Sisestage **Name** ja **Index Word**.
7. Valige, kas registreeritud rühm määratakse sageli kasutatavaks rühmaks.

Märkus.

Sihtkohti saab registreerida mitmesse rühma.

8. Klõpsake nuppu **Apply**.

Seotud teave

➔ „Utiliidi Web Config käivitamine veebibrauseris” lk 269

Kontaktide varundamine ja importimine

Kontakte saate varundada ja importida rakendusega Web Config või muude tööriistadega.

Rakendusega Web Config kontaktide varundamiseks saate eksportida printeri sätteid, mis sisaldavad kontakte. Eksporditud faili ei ole võimalik redigeerida, sest seda eksporditakse kahendfailina.

Printerisse printeri sätteid importides kirjutatakse kontaktid üle.

Rakenduse Epson Device Admin puhul saab kontakte eksportida ainult seadme atribuutide aknast. Lisaks, kui te ei ekspordid turvalisusega seotud üksuseid, saate redigeerida eksporditud kontakte ja neid importida, sest seda saab salvestada SYLK-failina või CSV-failina.

Kontaktide importimine Web Config kaudu

Kui teil on teine printer, mis võimaldab kontakte varundada ja on selle printeriga ühilduv, saate kontakte lihtsalt lisada, kasutades varufaili importimise võimalust.

Märkus.

Printeri kontaktide varundamiseks tutvuge printeriga kaasas oleva kasutusjuhendiga.

Järgige kontaktide importimiseks järgmisi samme.

1. Avage Web Config ning valige **Device Management > Export and Import Setting Value > Import**.
2. Valige loodud varundusfail **File**, sisestage parool ning klõpsake valikul **Next**.
3. Valige märkeruut **Contacts** ning seejärel klõpsake **Next**.

Seotud teave

➔ „Utiliidi Web Config käivitamine veebibrauseris” lk 269

Kontaktide varundamine Web Config kaudu

Kontaktide andmed võivad printeri rikke tõttu kaotsi minna. Soovitame teil andmeid värskendamisel varundada. Epson ei vastuta mingisuguste andmete kadumise, andmete ja/või sätete varundamise ega taastamise eest isegi garantiiajal.

Kasutades rakendust Web Config, saate ka printeris salvestatud kontaktandmed arvutis varundada.

1. Avage Web Config ning valige sakk **Device Management > Export and Import Setting Value > Export**.
2. Märgistage üks **Contacts** märkeruutudest.
Näiteks juhul kui olete valinud **Scan/Copy** kategooriast **Contacts**, on kategoorias Fax märgitud sama märkeruut.
3. Eksporditud faili krüptimiseks sisestage parool.
Faili importimiseks on vajalik parool. Kui te ei taha faili krüptida, jätke see tühjaks.
4. Klõpsake nuppu **Export**.

Seotud teave

➔ „Utiliidi Web Config käivitamine veebibrauseris” lk 269

Kontaktide eksportimine ja hulgiregistreerimine tööriista abil

Kui kasutate tööriista Epson Device Admin, saate varundada üksnes kontakte ja redigeerida eksporditud faile ning neid seejärel kõiki korruga registreerida.

See on kasulik juhul, kui soovite varundada ainult kontakte või vahetate printerit ja soovite kontaktid vanast printerist uude üle kanda.

Kontaktide eksportimine

Salvestage kontaktide teave failile.

Te saate redigeerida SYLK- või CSV-vormingus salvestatud faile arvutustabeli rakenduse või tekstiredaktoriga. Te saate registreerida kõiki korruga pärast teabe kustutamist või lisamist.

Turvaüksuseid sisaldavat teavet, näiteks parool ja isikuandmed, saab salvestada binaarformaadis parooliga. Faili ei ole võimalik redigeerida. Seda saab kasutada teabe, sealhulgas turvaüksuste, varufailina.

1. Käivitage Epson Device Admin.
2. Valige külgriba tegumimenüüst **Devices**.
3. Valige seadmete loendist seade, mida soovite konfigurida.
4. Klõpsake ribamenüüs oleva **Home** vahekaardi suvandil **Device Configuration**.
Kui administraatori parool on määratud, sisestage see ja klõpsake suvandil **OK**.
5. Klõpsake valikut **Common > Contacts**.
6. Valige eksportimise vorming suvanditest **Export > Export items**.
 - All Items
Eksportige krüptitud kahendfail. Valige, millal te soovite lisada turvaüksuseid nagu parool ja isikuandmed. Faili ei ole võimalik redigeerida. Seda valides peate määrama parooli. Klõpsake suvandil **Configuration** ja määrake 8–63 tähemärgi pikkune parool standardkoodis ASCII. Seda parooli vajatakse kahendfaili importimiseks.
 - Items except Security Information
Eksportige SYLK- või CSV-vormingus failid. Valige, millal te soovite redigeerida eksporditud faili teavet.
7. Klõpsake nuppu **Export**.
8. Määrake koht, kuhu fail salvestatakse, valige faili tüüp ja seejärel klõpsake suvandil **Save**.
Kuvatakse lõpetamise teadet.
9. Klõpsake nuppu **OK**.
Kontrollige, kas fail salvestati määratud kohta.

Kontaktide importimine

Importige faililt kontaktide teave.

Saate importida SYLK- või CSV-vormingus salvestatud faile või turvaüksuseid sisaldavat varundatud kahendfaili.

1. Käivitage Epson Device Admin.
2. Valige külgriba tegumimenüüst **Devices**.
3. Valige seadmete loendist seade, mida soovite konfigurida.
4. Klõpsake ribamenüüs oleva **Home** vahekaardi suvandil **Device Configuration**.
Kui administraatori parool on määratud, sisestage see ja klõpsake suvandil **OK**.
5. Klõpsake valikut **Common > Contacts**.
6. Klõpsake **Browse** suvandis **Import**.
7. Valige importimiseks fail ja klõpsake suvandil **Open**.
Kui valite kahendfaili, sisestage faili eksportimise ajal määratud parool suvandis **Password**.

8. Klõpsake nuppu **Import**.
Kuvatakse kinnitusekraan.
9. Klõpsake nuppu **OK**.
Kuvatakse valideerimistulemus.
 - Edit the information read
Klõpsake, kui soovite seda teavet eraldi redigeerida.
 - Read more file
Klõpsake, kui soovite importida mitut faili.
10. Klõpsake suvandil **Import** ja seejärel klõpsake importimise lõpetamise ekraanil suvandil **OK**.
Naaske seadme atribuutide ekraanile.
11. Klõpsake nuppu **Transmit**.
12. Klõpsake kinnitusteatel **OK**.
Sätted saadetakse printerile.
13. Klõpsake saatmise lõpetamise ekraanil suvandil **OK**.
Printeri teavet värskendatakse.

Avage kontaktid kas rakendusest Web Config või printeri juhtpaneelilt ja seejärel kontrollige, kas kontakti on värkendatud.

Ettevalmistamine skannimiseks

Juhtpaneelilt skannimine

Printeri juhtpaneelilt võrgukausta skannimise funktsioon ja meilile skannimise funktsioon ning skannitulemuste edastamine meilile, kaustadesse jne tehakse tööd arvutist täitmisele pöörates.

Serverite ja kaustade sätted

Nimi	Sätted	Asukoht	Nõue
Skannimine võrgukausta (SMB)	Looge ja häälestage salvestuskausta ühiskasutusse andmine	Arvuti, milles asub salvestuskaust	Administratiivne kasutajakonto arvutisse, mis loob salvestuskaustu.
	Võrgukausta skannimise (SMB) sihtkoht	Seadme kontaktid	Kasutajanimi ja parool sisselogimiseks arvutisse, kus on salvestuskaust ja õigus salvestuskausta värskendamiseks.

Nimi	Sätted	Asukoht	Nõue
Skannimine võrgukausta (FTP)	FTP-serverisse sisselogimise häälestamine	Seadme kontaktid	FTP-serveri sisselogimisteave ja õigus salvestuskausta värskendamiseks.
Skannimine meili	Meiliserveri häälestus	Seade	Meiliserveri häälestusteave
Skannimine pilve	Printeri registreerimine rakenduses Epson Connect	Seade	Interneti-ühenduse keskkond
	Kontakti registreerimine rakenduses Epson Connect	Teenus Epson Connect	Kasutaja ja printeri registreerimine teenuses Epson Connect

Seotud teave

- ➔ „Jagatud võrgukausta sätted” lk 317
- ➔ „Meiliserveri konfigureerimine” lk 313

Arvutist skannimine

Installige tarkvara ja kontrollige, et võrguskannimise teenus oleks lubatud, et skannida arvutist võrgu kaudu.

Installitav tarkvara

- Epson ScanSmart
- Epson Scan 2 (skannerifunktsiooni kasutamist võimaldav rakendus)

Võrguskannimise aktiveerituse kontrollimine

Saate kasutada võrguskannimise teenust, kui skannite üle võrgu klientarvutist. Vaikimisi on see aktiveeritud.

1. Avage rakendus Web Config ja valige vahekaart **Scan/Copy > Network Scan**.
2. Veenduge, et **Enable scanning** oleks valitud suvandis **EPSON Scan**.
Kui see on valitud, on ülesanne täidetud. Sulgege Web Config.
Kui see on valimata, valige see ja minge järgmise sammu juurde.
3. Klõpsake nuppu **Next**.
4. Klõpsake nuppu **OK**.
Võrguga luuakse uuesti ühendus ja sätted aktiveeritakse.

Seotud teave

- ➔ „Utiliidi Web Config käivitamine veebibrauseris” lk 269

Faksi funktsioonide kasutatavaks muutmine

Enne faksi funktsioonide kasutamist

Tehke faksi funktsioonide kasutamiseks järgmised seadistused.

- Ühendage printer õigesti telefoniliiniga ja vajaduse korral ka telefoniga
- Läbige **Faksisätete viisard**, mis on vajalik põhisätete määramiseks.

Seadistage vajaduse kohaselt järgmine.

- Väljundsihtkohad ja seotud sätted, nagu võrgu sätted.
- Kontaktid**: registreerimine
- Kasutaja sätted**: sätted, mis määratlevad menüü **Faks** üksuste vaikeväärtused
- Aruande sätted**: aruannete printimiseks fakside saatmise või vastuvõtmise korral

Seotud teave

- ➔ „Printeri ühendamine telefoniliiniga” lk 343
- ➔ „Printeri ettevalmistamine fakside saatmiseks ja vastu võtmiseks” lk 346
- ➔ „Printeri faksifunktsioonide sätete tegemine kasutuspõhiselt” lk 348
- ➔ „Faksi sätted” lk 278
- ➔ „Kontaktide kättesaadavaks tegemine” lk 334
- ➔ „Kasutaja sätted” lk 287
- ➔ „Aruande sätted” lk 284

Printeri ühendamine telefoniliiniga

Ühilduvad telefoniliinid

Võite printerit kasutada standardsete analoogtelefoniliinidega (PSTN ehk kanalikommutatsiooniga avalik telefonivõrk) ja kodukeskjaama telefonisüsteemides.

Printerit ei pruugi olla võimalik kasutada järgmiste telefoniliinide või -süsteemidega.

- VoIP-telefoniliin, nagu DSL või kiudoptika digitaalteenus
- Digitaaltelefoniliin (ISDN)
- Mõned kodukeskjaama telefonisüsteemid
- Kui telefonikontakti ja printeri vahele on ühendatud adapterid, nagu terminaliadapterid, VoIP-adapterid, jagurid või DSL-marsruuter.

Printeri ühendamine telefoniliiniga

Ühendage printer telefonipesaga, kasutades RJ-11 (6P2C) telefonikaablit. Ühendades telefoni printeriga, kasutage teist RJ-11 (6P2C) telefonikaablit.

Olenevalt piirkonnast võib telefonikaabel printeriga kaasas olla. Kui kaabel on printeriga kaasas, kasutage seda.

Võimalik, et teil tuleb telefonikaabel konkreetses riigis või piirkonnas ettenähtud adapteriga ühendada.

Märkus.

Eemaldage printeri pordilt EXT. kate üksnes siis, kui ühendate telefoni printeriga. Ärge eemaldage katet, kui te telefoni ei ühenda.

Piirkondades, kus esineb sageli äikest, soovitame teil volukaitset kasutada.

Standardse telefoniliini (PSTN) või kodukeskjaamaga ühendamine

Ühendage telefonikontaktist või kodukeskjaamast tulev telefonikaabel printeri tagaküljel asuva pordiga LINE.

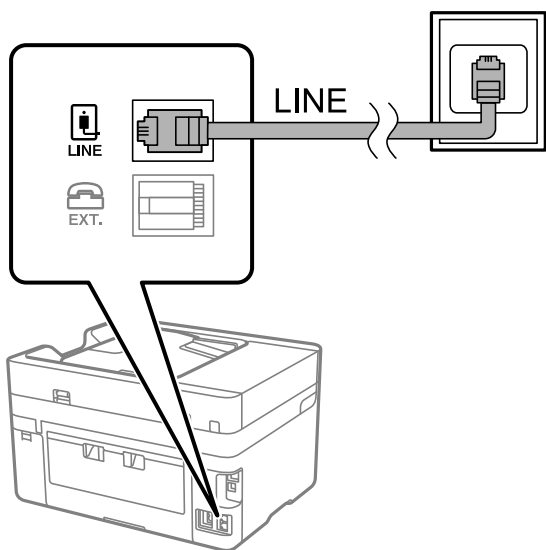

DSL-i või ISDN-i ühendamine

Ühendage DSL-modemist või ISDN-i ühendusterminalist tulev telefonikaabel printeri tagaküljel asuva pordiga LINE. Vaadake üksikasju modemi või adapteri dokumentatsioonist.

Märkus.

Kui DSL-modemil pole sisseehitatud DSL-filtrit, ühendage eraldi DSL-filtrit.

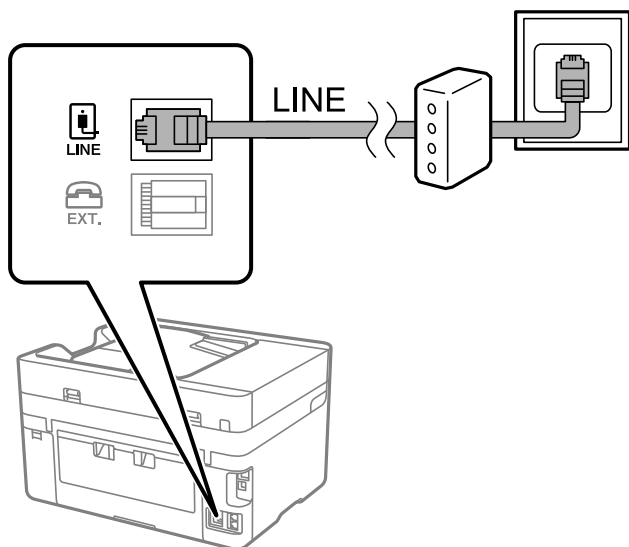

Telefoniseadme ühendamine printeriga

Kui kasutate printerit ja telefoni ühel telefoniliinil, ühendage telefon printeriga.

Märkus.

- ❑ Kui telefoniseadmel on faksifunktsioon, keelake see enne ühendamist. Vaadake üksikasju telefoniseadme juhenditest. Sõltuvalt telefoniseadme mudelist ei saa faksifunktsiooni täielikult keelata, seega ei saa te seadet kasutada välise telefoniga.
- ❑ Kui ühendate automaatvastaja, siis veenduge, et printeri sätte **Helinaid vastamiseni** väärtus on suurem kui automaatvastaja vastamiseni kulumate helinate arv.

1. Eemaldage printeri tagaküljel olevalt pordilt EXT. kate.

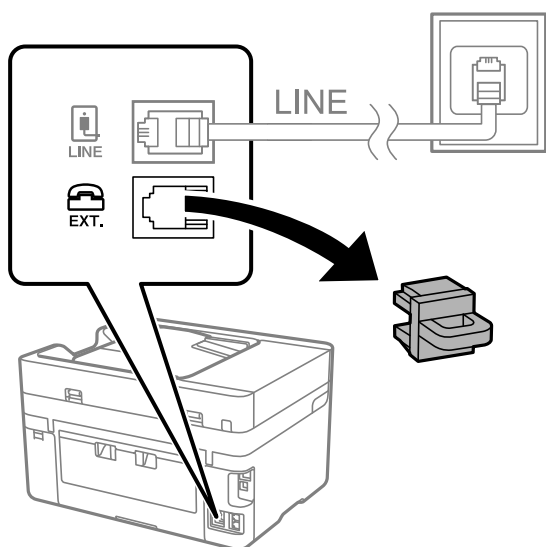

2. Ühendage telefoniseade ja port EXT. telefonikaabli abil.

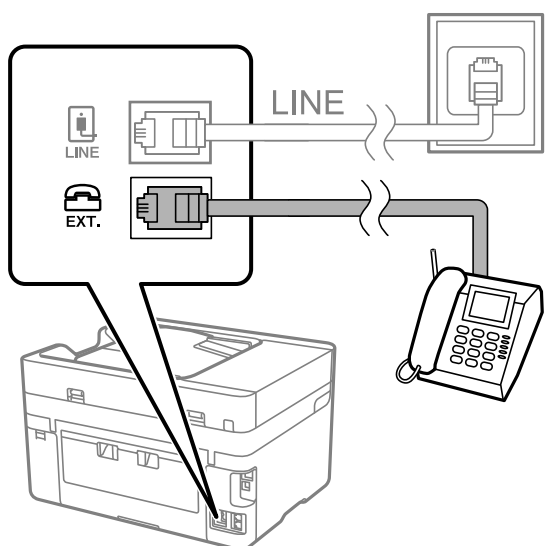

Märkus.

Kui seadmed jagavad üht telefoniliini, veenduge, et telefoniseade on printeri pordiga EXT. ühendatud. Kui jaotate liini kaheks ning ühendate telefoniseadme ja printeri eraldi, ei tööta telefon ja printer õigesti.

3. Valige printeri juhtpaneelil **Faks**.

4. Võtke toru hargilt.

Kui kuvatakse teadet faksi saatmise või vastuvõtmise kohta nii nagu on näidatud allpool toodud ekraanipildil, on ühendus loodud.



Seotud teave

- ➔ „Printeri ettevalmistamine fakside saatmiseks ja vastu võtmiseks” lk 346
- ➔ „Automaatvastaja kasutamise seadistamine” lk 349
- ➔ „Seadistamine fakside vastuvõtmiseks ainult ühendatud telefoni kasutades” lk 349
- ➔ „Vastuvõturežiim:” lk 280

Printeri ettevalmistamine fakside saatmiseks ja vastu võtmiseks

Faksisätete viisard häälestab faksi põhifunktsioonid, et valmistada printer ette fakside saatmiseks ja vastu võtmiseks.

Kui printer esimest korda sisse lülitatakse, kuvatakse viisard automaatselt. Viisardi saate kuvada ka käsitsi printeri juhtpaneelilt. Teil on vaja viisard uuesti käivitada, kui see on esimesel käivitamisel kõrvale jäetud või siis, kui ühenduskeskkonda on muudetud.

- Allpool on esitatud funktsioonid, mida te saate viisardi abil seadistada.
 - Päis (Teie telefoninumber ja Faksi päis)**
 - Vastuvõturežiim (Auto või Käsitsi)**
 - Distinctive Ring Detection (DRD) sätted**
- Allpool loetletud funktsioonid seadistatakse vastavalt ühenduskeskkonnale automaatselt.
 - Numbri valimise režiim** (näiteks **Toon** või **Impulss**)
- Muud funktsioonid jaotises **Põhisätted** jäävad endiseks.

Seotud teave

- ➔ „Põhisätted” lk 278

Printeri ettevalmistamine fakside saatmiseks ja vastu võtmiseks funktsiooniga Faksisätete viisard

1. Valige printeri juhtpaneelilt **Sätted** ja seejärel valige **Üldsätted** > **Faksi sätted** > **Faksisätete viisard**.
2. Järgige ekraanil kuvatud juhiseid, et sisestada saatja nimi (nt oma ettevõtte nimi) ja faksinumber.

Märkus.

Saatja nimi ja faksinumber kuvatakse saadetavate fakside päisena.

3. Määrake eristuva helina tuvastamise (DRD) säte.
 - Kui olete telefonifirmalt eristuva helina teenuse tellinud, tehke järgmist:
Minge järgmisele kuvale ja valige helina muster sissetulevate fakside jaoks.
Kui puudutate mõnda muud üksust kui **Kõik**, määratakse suvandi **Vastuvõtturežiim** sätteks **Auto** ja teid viiakse järgmisele kuvale, kus saate kontrollida tehtud sätteid.
 - Kui olete eristuva helina teenuse sideteenuse pakkujalt tellinud või teil ei ole seda suvandit vaja seadistada:
Jätke see seadistus vahele ja minge kuvale, kus saate kontrollida tehtud sätteid.

Märkus.

- Paljude telefonifirmade pakutav eristuva helina teenus (teenuse nimi erineb olenevalt ettevõttest) võimaldab teil ühel telefoniliinil mitut telefoninumbrit kasutada. Igale numbrile määratakse erinev helin. Võite kasutada üht numbrit häälkõnede ja teist faksikõnede jaoks. Valige suvandis **DRD** faksikõnede helin.
- Olenevalt piirkonnast kuvatakse sätted **Sees** ja **Välj.** suvandi **DRD** valikutena. Valige eristuva helina funktsiooni kasutamiseks säte **Sees**.

4. Määrake suvandi Vastuvõtturežiim säte.
 - Kui teil ei ole vaja printeriga telefoniaparaati ühendada, tehke järgmist:
Valige **Ei**.
Suvandi **Vastuvõtturežiim** sätteks määratakse **Auto**.
 - Kui teil on vaja printeriga telefoniaparaat ühendada, tehke järgmist:
Valige **Jah** ja seejärel valige, kas fakse võetakse vastu automaatselt.

5. Kontrollige tehtud sätteid kuvatud ekraanil ja seejärel minge järgmisele kuvale.

Sätete parandamiseks või muutmiseks puudutage ikooni .

6. Kontrollige faksiühendust valikuga **Alusta kontrollimist** ja seejärel valige **Prindi**, et printida aruanne, millel on näidatud ühenduse olek.

Märkus.

- Kui aruandes on välja toodud tõrked, järgige nende lahendamiseks aruandes antud juhiseid.
- Ekraani **Valige Liini tüüp** kuvamisel valige liinitüüp.
 - Kui ühendate printeri kodukeskjaama telefonisüsteemi või terminaliadapteriga, valige **PBX**.
 - Kui ühendate printeri standardse telefoniliiniga, valige **PSTN** ja seejärel valige **Ära tuvasta** kuvataval ekraanil **Kinnitus**. Suvandi **Ära tuvasta** korral võib aga printer valimisel faksinumbri esimese numbri ära jätta ja faksi valele numbrile saata.

Seotud teave

➔ „Printeri ühendamine telefoniliiniga” lk 343

- ➔ „Automaatvastaja kasutamise seadistamine” lk 349
- ➔ „Vastuvõtturežiim:” lk 280
- ➔ „Seadistamine fakside vastuvõtmiseks ainult ühendatud telefoni kasutades” lk 349
- ➔ „Põhisätted” lk 278

Printeri faksifunktsioonide sätete tegemine kasutuspõhiselt

Printeri faksifunktsioone saab printeri juhtpaneelil kasutuspõhiselt eraldi konfigurereida. Muuta saab ka utiliidiga **Faksisätete viisard** tehtud sätteid. Lugege lisateavet menüü **Faksi sätted** kirjeldustest.

Märkus.

- Rakendusega *Web Config* saab konfigurereida printeri faksifunktsioone.
- Kui kasutate rakendust *Web Config* menüü **Faksi sätted** kuvamiseks, võivad kasutajaliides ja asukohad olla printeri juhtpaneelist pisut erinevad.

Seotud teave

- ➔ „Faksi sätted” lk 278
- ➔ „Kodukeskjaama telefonisüsteemi sätete määramine” lk 348
- ➔ „Sätete tegemine telefoniaparaadi ühendamise korral” lk 349
- ➔ „Sissetulevate fakside vastuvõtmine” lk 111
- ➔ „Sätete määramine vastuvõetud fakside salvestamiseks” lk 349
- ➔ „Sätete tegemine rämps-fakside blokeerimiseks” lk 351
- ➔ „Sätted fakside saatmiseks ja vastuvõtmiseks arvutiga” lk 352

Kodukeskjaama telefonisüsteemi sätete määramine

Määrake järgmised sätted, kui kasutate printerit kontorites, kus on kasutusel laiendid ja välisliini jaoks välissuunakoodid, nagu 0 ja 9.

1. Valige printeri juhtpaneelil **Sätted**.
Kasutage kirje valimiseks nuppe ▲ ▼ ◀ ▶ ja seejärel vajutage nuppu OK.
2. Valige **Üldsätted > Faksi sätted > Põhisätted**.
3. Valige **Sideliini tüüp** ja seejärel **PBX**.
4. Kui saadate välisele faksinumbriale faksi, kasutades tegeliku välissuunakoodi asemel sümbolit „#” (numbriosund), valige kast **Pääsukood**, et määrata selle sätteks **Kasuta**.
Tegeliku suunakoodi asemel sisestatud „#” asendatakse valimise korral salvestatud suunakoodiga. Märki # kasutamine aitab välisliiniga ühendamisel ühendusprobleeme vältida.

Märkus.

Te ei saa saata fakse loendis **Kontaktid** olevatele adressaatidele, kelle välissuunakood on näiteks 0 või 9.

Kui olete registreerinud adressaate loendis **Kontaktid**, kasutades näiteks välissuunakoodi 0 või 9, määrake suvandi **Pääsukood** sätteks **Ära kasuta**. Vastasel juhul peate muutma koodi loendis **Kontaktid** sümboliks „#”.

5. Puudutage suvandi **Pääsukood** sisendkasti, sisestage oma telefonisüsteemis kasutatav välissuunakood ja seejärel puudutage valikut OK.

6. Sätete rakendamiseks valige **Nõus**.
Suunakood salvestatakse printerisse.

Sätete tegemine telefoniaparaadi ühendamise korral

Automaatvastaja kasutamise seadistamine

Automaatvastaja kasutamiseks tuleb sätted määrata.

1. Valige printeri juhtpaneeli avakuval **Sätted**.
2. Valige **Üldsätted > Faksi sätted > Põhisätted**.
3. Valige suvandi **Vastuvõturežiim** sätteks **Auto**.
4. Määrake printeri režiimi **Helinaid vastamiseni** sätteks suurem arv kui automaatvastaja helinate oma.
Kui suvandi **Helinaid vastamiseni** säte on madalam kui automaatvastaja helinate arv, ei saa automaatvastaja helisõnumite salvestamiseks kõnesid vastu võtta. Vaadake automaatvastaja sätteid selle juhenditest.

Printeri sätet **Helinaid vastamiseni** ei pruugita olenevalt piirkonnast kuvada.

Seotud teave

➔ „Põhisätted” lk 278

Seadistamine fakside vastuvõtmiseks ainult ühendatud telefoni kasutades

Sissetulevaid fakse on võimalik vastu võtta lihtsalt telefonitoru hargilt tõstes ja telefoni kasutades, ilma et printeriga oleks vaja midagi teha.

Funktsiooni **Kaugvastuvõtt** saab kasutada toonvalimist toetavate telefonide puhul.

1. Valige juhtpaneeli avakuval valik **Sätted**.
2. Valige **Üldsätted > Faksi sätted > Põhisätted > Kaugvastuvõtt**.
3. Puudutage valikut **Kaugvastuvõtt**, et määrata selle sätteks **Sees**.
4. Valige **Käivituskood**, sisestage kahekohaline kood (võite sisestada numbreid 0–9 ning märke * ja #) ja seejärel puudutage valikut **Nõus**.
5. Sätete rakendamiseks valige **Nõus**.

Seotud teave

➔ „Põhisätted” lk 278

Sätete määramine vastuvõetud fakside salvestamiseks

Vaikimisi on printer seatud vastuvõetud fakse printima. Lisaks printimisele saate seada printeri vastuvõetud fakse salvestama.

Printeri Sisendkaust

Saate vastuvõetud fakside salvestada kausta Sisendkaust. Saate neid vaadata printeri juhtpaneelil, et printida ainult valitud faksid ja ülejäänud faksid kustutada.

Väline mäluseade

Võite seada vastuvõetud dokumentide teisendamise PDF-vormingusse ja salvestamise printeriga ühendatud välisesse mäluseadmesse.

Arvuti (arvutifaksi vastuvõtmine)

Loetletud funktsioone on võimalik kasutada samaaegselt. Kui kasutate neid funktsioone samaaegselt, salvestatakse vastuvõetud dokumendid sisendkausta, välisele mäluseadmele ja arvutisse. Vastuvõetud fakside salvestamine arvutisse tehke sätted utiliidiga FAX Utility.

Seotud teave

- ➔ „Vastuvõetud fakside sisendkausta salvestamise seadistamine” lk 350
- ➔ „Vastuvõetud fakside välisesse mäluseadmesse salvestamise seadistamine” lk 351
- ➔ „Sätted fakside saatmiseks ja vastuvõtmiseks arvutiga” lk 352

Vastuvõetud fakside sisendkausta salvestamise seadistamine

Saate seadistada vastuvõetud fakside salvestamise kausta Sisendkaust. Saate neid vaadata printeri juhtpaneelil, et printida ainult valitud faksid ja ülejäänud faksid kustutada.

1. Valige printeri juhtpaneelil **Sätted**.

Kasutage kirje valimiseks nuppe ▲ ▼ ◀ ▶ ja seejärel vajutage nuppu OK.

2. Valige **Üldsätted > Faksi sätted > Vastuvõtmise sätted > Faksi väljund**.

3. Kui kuvatakse kinnitusteade, kontrollige seda ja seejärel puudutage valikut **Nõus**.

4. Valige **Salvesta sisendkausta**.

5. Valige suvandi **Salvesta sisendkausta** sätteks **Sees**

6. Valige suvand **Valikud, kui mälu on täis** juhuks, kui sisendkaust on täis.

Võta faksid vastu ja prindi: printer prindib välja kõik vastuvõetud dokumendid, mida ei saa salvestada sisendkausta.

Hülga sissetulevad faksid: printer ei vasta sissetulevatele faksikõnedele.

7. Saate seadistada sisendkaustale parooli. Valige **Sisendkausta parooli sätted** ja seejärel määrake parool.

Märkus.

*Parooli ei saa seadistada, kui suvandi **Valikud, kui mälu on täis** säte on **Võta faksid vastu ja prindi**.*

Seotud teave

- ➔ „Printerisse salvestatud vastuvõetud fakside vaatamine LCD-ekraanilt” lk 113

Vastuvõetud fakside välisesse mäluseadmesse salvestamise seadistamine

Võite seada vastuvõetud dokumentide teisendamise PDF-vormingusse ja salvestamise printeriga ühendatud välisesse mäluseadmesse.



Oluline teave:

Vastu võetud dokumendid salvestatakse ajutiselt printeri mälus enne seda, kui need salvestatakse printeriga ühendatud seadme mälus. Kuna mälu täitumise tõrge keelab fakside saatmise ja vastuvõtmise, siis tuleb mäluseade printeriga ühendatuna hoida. Printeri mälus ajutiselt salvestatud dokumentide arvu kuvatakse printeri juhtpaneelil ikoonil .

1. Valige printeri juhtpaneelil **Sätted**.
Kasutage kirje valimiseks nuppe ▲ ▼ ◀▶ ja seejärel vajutage nuppu OK.
2. Valige **Üldsätted > Faksi sätted > Vastuvõtmise sätted > Faksi väljund**.
3. Kui kuvatakse kinnitusteade, kontrollige seda ja seejärel puudutage valikut **Nõus**.
4. Valige **Salvesta mäluseadmesse**.
5. Valige **Jah**. Dokumentide automaatseks printimiseks nende mäluseadmesse salvestamisel valige suvand **Jah ja prindi**.
6. Kontrollige ekraanil kuvatud teadet ja valige **Loo**.
Mäluseadmesse luuakse kaust vastuvõetud dokumentide salvestamiseks.

Sätete tegemine rämpsfaxide blokeerimiseks

Saate rämpsfakse blokeerida.

1. Valige juhtpaneeli avakuval valik **Sätted**.
2. Valige **Üldsätted > Faksi sätted > Põhisätted > Faksi tagasilükkamine**.
3. Määrake tingimus rämpsfakside blokeerimiseks.
Valige **Faksi tagasilükkamine** ja lubage järgmised suvandid.
 - Tagasilükatavate numbrite loend: Blokeerib faksid, mis asuvad blokeeritud numbrite loendis.
 - Faksipäise tühik blokeeritud: Blokeerib faksid, mille päiseteave on tühi.
 - Registreerimata kontaktid: Blokeerib faksid, mida ei ole lisatud kontaktiloendisse.
4. Puudutage , et naasta ekraanile **Faksi tagasilükkamine**.
5. Kui kasutate funktsiooni **Tagasilükatavate numbrite loend**, valige **Redigeeri blokeeritud numbrite loend** ja seejärel redigeerige loendit.

Sätted fakside saatmiseks ja vastuvõtmiseks arvutiga

Fakside saatmiseks ja vastuvõtmiseks arvutiga peab FAX Utility olema installitud arvutisse, mis on ühendatud võrgu või USB-kaabliga.

Fakside arvutist saatmise aktiveerimine

Tehke Web Config kaudu järgmised seadistused.

1. Avage Web Config, klõpsake vahekaardil **Fax** ja seejärel **Send Settings**.
2. Valige **Use** seadistusele **PC to FAX Function**.
PC to FAX Function vaikesäte on **Use**. Fakside arvutist saatmise välja lülitamiseks valige **Do Not Use**.
3. Klõpsake nuppu **OK**.

Suvandi Salvesta arvutisse seadistamine fakse vastu võtma

Saate fakse vastu võtta arvutiga, kasutades rakendust FAX Utility. Installige arvutisse FAX Utility ja valige vastav säte. Üksikasjalikuma teabe saamiseks lugege FAX Utility spikrist jaotist Basic Operations (kuvatakse peaaknas).

Allpool oleva suvandi sätteks printeri juhtpaneelil määratakse **Jah** ja vastuvõetud faksid saab salvestada arvutisse.

Sätted > Üldsätted > Faksi sätted > Vastuvõtmise sätted > Faksi väljund > Salvesta arvutisse

Suvandi Salvesta arvutisse seadistamine vastuvõetud fakse printeriga printima

Saate valida sätte, millega vastuvõetud faksid salvestatakse arvutisse ja lisaks prinditakse printeriga.

1. Valige juhtpaneeli avakuval **Sätted**.
2. Valige **Üldsätted > Faksi sätted > Vastuvõtmise sätted**.
3. Valige **Faksi väljund > Salvesta arvutisse > Jah ja prindi**.

Suvandi Salvesta arvutisse seadistamine fakse mitte vastu võtma

Printeri seadistamiseks vastuvõetud fakse arvutisse mitte salvestama muutke printeris sätteid.

Märkus.

Sätteid saate muuta ka rakendusega FAX Utility. Kui aga eksisteerib fakse, mis ei ole arvutisse salvestatud, siis see funktsioon ei tööta.

1. Valige juhtpaneeli avakuval **Sätted**.
2. Valige **Üldsätted > Faksi sätted > Vastuvõtmise sätted**.
3. Valige **Faksi väljund > Salvesta arvutisse > Ei**.

Seotud teave

➔ „Utiliidi Web Config käivitamine veebibrauseris” lk 269

Printeri tööpõhimõtete seadistamine

Juhtpaneeli seadistamine

Printeri juhtpaneeli häälestus. Võite paneeli häälestada järgmiselt.

1. Avage Web Config ja valige vahekaart **Device Management > Control Panel**.
2. Vajadusel seadistage järgmised üksused.
 - Language
Valige juhtpaneelil kuva keel.
 - Operation Timeout
Kui olete sisse logitud pääsukontrolli läbinud kasutaja või administraatorina ning teete valiku **ON**, logitakse teid teatud aja möödudes tegevuse puudumisel automaatselt välja ning kuvatakse avakuva.
Väljalogimise aega on võimalik seadistada sekundi kaupa vahemikus 10 kuni 240 sekundit.

Märkus.

Seadistuse saate teha ka printeri juhtpaneelilt.

- Language: **Sätted > Üldsätted > Põhisätted > Keel/Language**
- Operation Timeout: **Sätted > Üldsätted > Põhisätted > Toimingu ajalõpp** (Saate teha valiku **ON** või **OFF**.)

3. Klõpsake nuppu **OK**.

Energiasäästu sätted tegevusetuse korral

Saate määrata aja mille möödumisel lülitub seade energiasäästurežiimi või lülitub välja, kui printeri juhtpaneeli ei ole kasutatud. Määrake aeg sõltuvalt enda kasutuskeskkonnast.

1. Avage Web Config ja valige vahekaart **Device Management > Power Saving**.
2. Vajadusel seadistage järgmised üksused.
 - Sleep Timer
Sisestage aeg, millal lülituda tegevusetuse korral energiasäästurežiimi.

Märkus.

Seadistuse saate teha ka printeri juhtpaneelilt.

Sätted > Üldsätted > Põhisätted > Unetaimer

- Power Off Timer või Power Off If Inactive
Valige aeg, mille möödudes printer välja lülitada, kui seda ei kasutata. Kui kasutate faksi funktsiooni, valige **None** või **Off**.

Märkus.

Seadistuse saate teha ka printeri juhtpaneelilt.

Sätted > Üldsätted > Põhisätted > Väljalülitustaimer või **Välja lülit. säte**

Power Off If Disconnected

Valige see säte, et lülitada printer automaatselt välja 30 minuti pärast, kui katkeb ühendus kõigi portidega, kaasa arvatud LINE-pordiga.

Olenevalt regionist on võimalik, et see funktsioon ei ole saadaval.

Märkus.

Seadistuse saate teha ka printeri juhtpaneelilt.

Sätted > Üldsätted > Põhisätted > Välja lülit. säte > Välja lülit. kui ühendus on lahutatud

3. Klõpsake nuppu OK.

Heli seadistamine

Seadistage heli juhtpaneeli kasutamiseks, printimiseks, faksi saatmiseks jne.

Märkus.

Seadistuse saate teha ka printeri juhtpaneelilt.

Sätted > Üldsätted > Põhisätted > Heli

1. Avage Web Config ja valige vahekaart **Device Management > Sound**.

2. Vajadusel seadistage järgmised üksused.

Normal Mode

Seadistage heli kui printer määratakse olekule **Normal Mode**.

Quiet Mode

Seadistage heli kui printer määratakse olekule **Quiet Mode**.

See aktiveeritakse kui üks järgmistest üksustest on aktiveeritud.

Printeri juhtpaneel:

Sätted > Üldsätted > Printeri sätted > Vaikne režiim

Sätted > Üldsätted > Faksi sätted > Vastuvõtmise sätted > Printimissätted > Vaikne režiim

Web Config:

Fax sakk > Print Settings > Quiet Mode

3. Klõpsake nuppu OK.

Kuupäeva ja kellaaja sünkroonimine ajaserveriga

Ajaserveriga (NTP-serveriga) sünkroonimisel saate printeri ja arvuti kellaaja võrgus sünkroonida. Ajaserver või olla organisatsiooni sisene või internetipõhine.

CA-sertifikaadi või Kerberose abil autentimisel on võimalik kellaajaga seotud probleeme vältida, sünkroonides kellaaja serveriga.

1. Avage Web Config ja valige vahekaart **Device Management > Date and Time > Time Server**.

2. Suvandi **Use** sätteks valige **Use Time Server**.

3. Sisestage **Time Server Address** alt ajaserveri aadress.
Võite kasutada IPv4, IPv6 või FQDN-formaati. Sisestage kuni 252 tähemärki. Kui te seda ei täpsusta, jätke see tühjaks.
4. Sisestage **Update Interval (min)**.
Saate minuti täpsusega sisestada kuni 10 080 minutit.
5. Klõpsake nuppu **OK**.
Märkus.
*Ühenduse oleku ajaserveriga saate kinnitada **Time Server Status** alt.*

Fakside skannimise, kopeerimise ja saatmise vaikemäärangu seadistamine. (Kasutaja vaikesätted)

Funktsioonidele saab määrata vaikemäärangud.

Määrata saab järgmised funktsioonid.

- Scan to Network Folder/FTP
- Scan to Email
- Scan to Memory Device
- Scan to Cloud
- Copy
- Fax

1. Avage Web Config ja valige funktsioonid, millele soovite määrata vaikesätted vahekaardile **Scan/Copy > User Default Settings**.
Faksi vaikesätte määramiseks valige vahekaart **Fax > User Default Settings**.
2. Märkige kõik üksused.
3. Klõpsake nuppu **OK**.
Kui väärtuse kombinatsioon on kehtetu, siis muudetakse sedasi automaatselt ja määratakse kehtiv väärtus.

Probleemid sätete tegemisel

Nõuandeid probleemide lahendamiseks

- Veateate kontrollimine
Tõrke ilmumise korral kontrollige esmalt, kas printeri juhtpaneelil või draiveri ekraanil on teateid. Kui olete määranud sündmuste ilmumise korral teavitusemeili saamise, saate selle oleku kiiresti teada.
- Võrguühenduse aruanne
Diagnoosige võrgu ja printeri olekut ning seejärel printige tulemus.
Diagnoositud vea leiate printeri poolelt.

Andmeside oleku kontrollimine

Kontrollige serveri- või klientarvuti andmeside olekut, kasutades käsklust nagu ping ja ipconfig.

Ühendustest

Printeri ja meiliserveri vahelise ühenduse kontrollimiseks teostage printerist ühendustest. Lisaks kontrollige klientarvuti ja serveri vahelist ühendust, et kontrollida andmeside olekut.

Sätete käivitamine

Kui sätted ja andmeside olek ühtegi probleemi ei näita, võib probleemide lahendamiseks piisata printeri võrgusätete inaktiveerimine või käivitamine ja nende uuesti seadistamine.

Utiliiti Web Config ei õnnestu avada

Printerile ei ole IP-aadressi määratud.

Printerile ei ole määratud kehtivat IP-aadressi. Konfigureerige IP-aadress printeri juhtpaneeli abil. Kehtivat säteteavet saate vaadata võrgu olekulehelt või printeri juhtpaneelilt.

Veebibrauser ei toeta SSL/TLS-i krüptimistugevust.

SSL/TLS-il on Encryption Strength. Saate utiliidi Web Config avada, kasutades veebibrauserit, mis toetab allpool toodud hulgikrüptimisi. Kontrollige, kas kasutate toetatud brauserit.

80 bitti: AES256/AES128/3DES

112 bitti: AES256/AES128/3DES

128 bitti: AES256/AES128

192 bitti: AES256

256 bitti: AES256

CA-signed Certificate on aegunud.

Kui esineb probleeme sertifikaadi aegumisega, kuvatakse SSL/TLS-ühenduse (https) loomisel utiliidiga Web Config teade „Sertifikaat on aegunud”. Kui teade kuvatakse enne sertifikaadi aegumiskuupäeva, kontrollige, kas printeri kuupäev on õigesti konfigureeritud.

Sertifikaadi pärisnimi ja printer ei sobi kokku.

Kui sertifikaadi pärisnimi ja printer ei sobi kokku, kuvatakse SSL/TLS-ühenduse (https) loomisel utiliidiga Web Config teade „Turvasertifikaadi nimi ei sobi...”. See juhtub, kuna järgmised IP-aadressid ei sobi.

Printeri pärisnime alla sisestatud IP-aadress, millega luua Self-signed Certificate või CSR

Utiliidi Web Config käivitamisel veebibrauserisse sisestatud IP-aadress

Sertifikaadi Self-signed Certificate jaoks tuleb sertifikaati värskendada.

Sertifikaadi CA-signed Certificate jaoks tuleb sertifikaat printeri jaoks uuesti võtta.

Veebibrauseris on seadistamata kohaliku aadressi puhverserver.

Kui printer on seadistatud kasutama puhverserverit, konfigureerige veebibrauser nii, et see ei looks puhverserveri kaudu ühendust kohaliku aadressiga.

Windows:

Valige **Juhtpaneel > Võrk ja Internet > Interneti-suvandid > Ühendused > Kohtvõrgu sätted > Puhverserver** ja seejärel konfigureerige kohtvõrgu puhverserveri mittekasutamine (kohalikud aadressid).

Mac OS:

Valige **Süsteemi eelistused > Võrk > Täpsem > Puhvrid** ja seejärel registreerige kohalik aadress suvandis **Ära kasuta puhvisätteid nende hostide ja domeenide jaoks**.

Näide:

192.168.1.*: Kohalik aadress 192.168.1.XXX, alamvõrgumask 255.255.255.0

192.168.*.*: Kohalik aadress 192.168.XXX.XXX, alamvõrgumask 255.255.0.0

Printeri haldus

Välisliidese keelamine

Saate keelata liidese, mida kasutatakse seadme ühendamiseks printeriga. Määrake piirangu sätted, et piirata printimist ja skannimist väljastpoolt võrku.

Märkus.

Piirangu sätteid saate määrata ka printeri juhtpaneelilt.

*Memory Device: **Sätted > Üldsätted > Printeri sätted > Mäluseadme liides > Mäluseade***

*Avuti ühendamine USB kaudu: **Sätted > Üldsätted > Printeri sätted > Avuti ühendamine USB kaudu***

1. Avage Web Config ja valige vahekaart **Product Security > External Interface**.

2. Valige säte **Disable** funktsioonidele, mida soovite keelata.

Valige **Enable**, kui soovite keelamise tühistada.

Memory Device

Keelake andmete salvestamine välismälule välisseadme USB-pordi kaudu.

Avuti ühendamine USB kaudu

Saate USB-ühenduse kasutamist piirata arvutist. Kui soovite selle keelata, valige **Disable**.

3. Klõpsake nuppu **OK**.

4. Kontrollige, et keelatud porti ei saaks kasutada.

Memory Device

Kontrollige, et välisliidese USB-porti ühendatud mäluseade (nt USB-mäluseade) ei reageeriks.

Avuti ühendamine USB kaudu

Kui printeridraiver on arvutisse installitud

Ühendage printer USB-kaabli abil arvutiga ja seejärel kontrollige, et printer ei prindiks ega skanniks.

Kui draiver ei ole arvutisse installitud

Windows:

Avage seadmehaldur, ühendage printer USB-kaabli abil arvutiga ja seejärel kontrollige, et seadmehalduri näidatav sisu ei oleks muutunud.

Mac OS:

Ühendage printer USB-kaabli abil arvutiga ja seejärel kontrollige, et printer ei oleks loendis, kui soovite printeri lisada asukohast **Printerid ja skannerid**.

Seotud teave

➔ [„Rakendus printeritoimingute konfigureerimiseks \(Web Config\)” lk 269](#)

Kaugprinteri monitooring

Kaugprinteri teabe vaatamine

Saate kontrollida töötava printeri järgmiseid andmeid vahekaardilt **Status** tarkvaras Web Config.

Product Status

Kontrollige olekut, pilveteenust, tootenumbrit, MAC-aadressi jne.

Network Status

Kontrollige võrguühenduse olekut, IP-aadressi, DNS-serverit jne.

Usage Status

Kontrollige esimest printimise kuupäeva, prinditud lehekülgi, iga keele printimise arvu, skannimiste arvu jne.

Hardware Status

Kontrollige printeri iga funktsiooni olekut.

Seotud teave

➔ [„Rakendus printeritoimingute konfigureerimiseks \(Web Config\)” lk 269](#)

Sätete varundamine

Te saate eksportida rakenduses Web Config määratud sätteväärtuse failile. Selle abil saate varundada kontakte ja sätteväärtuseid ning printerit välja vahetada jms.

Eksporditud faili ei ole võimalik redigeerida, sest seda eksporditakse kahendfailina.

Sätete eksportimine

Eksportige printeri jaoks sätted.

1. Avage Web Config ja seejärel valige vahekaart **Device Management > Export and Import Setting Value > Export**.
2. Valige sätted, mida te soovite eksportida.
Valige sätted, mida soovite eksportida. Kui valite algkateegooria, tuleb valida ka alamkatekoooriad. Kuid valida ei saa neid alamkatekoooriad, mis põhjustavad dubleerimistõrkeid sama võrgu piires (näiteks IP-aadress jne).
3. Eksporditud faili krüptimiseks sisestage parool.
Faili importimiseks on vajalik parool. Kui te ei taha faili krüptida, jätke see tühjaks.
4. Klõpsake nuppu **Export**.

**Oluline teave:**

*Kui soovite eksportida printeri võrgusätteid, nagu seadme nimi ja IPv6-aadress, valige **Enable to select the individual settings of device** ja valige rohkem sätteid. Kasutage valitud väärtusi ainult asendusprinterile.*

Seotud teave

➔ [„Rakendus printeritoimingute konfigureerimiseks \(Web Config\)” lk 269](#)

Sätete import

Importige rakendusest Web Config eksporditud fail printerisse.

**Oluline teave:**

Individuaalset teavet, nagu näiteks printeri nimi või IP-aadress, sisaldavate väärtuste importimisel veenduge, et võrgus juba ei ole sama IP-aadressil.

1. Avage Web Config ning valige sakk **Device Management > Export and Import Setting Value > Import**.
2. Valige eksporditud fail ja sisestage seejärel krüptitud parool.
3. Klõpsake nuppu **Next**.
4. Valige imporditavad sätted ja klõpsake **Next**.
5. Klõpsake nuppu **OK**.

Sätted rakendatakse printeris.

Seotud teave

➔ [„Rakendus printeritoimingute konfigureerimiseks \(Web Config\)” lk 269](#)

Täpsemad turvalisuse sätted

See jaotis kirjeldab täpsemaid turvaelemente.

Turvalisuse sätted ja ohtude vältimine

Võrku ühendatud printerile saab eemalt juurdepääsu. Lisaks võivad printerit jagada mitmed inimesed, mis on kasulik töötõhususe ja mugavuse täiustamiseks. Samas suureneb õigusvastase juurdepääsu, ebaseadusliku kasutamise ja andmete rikkumise oht. Kui kasutate printerit Interneti-ühendusega keskkonnas, on riskid veelgi suuremad.

Välise juurdepääsu eest kaitsmata printerite puhul saab Interneti kaudu lugeda printerisse salvestatud printimistööde logisid.

Selle riski vältimiseks on Epsoni printerites kasutusel erinevad turvalisuse tehnoloogiad.

Seadistage printer vastavalt kliendi keskkonnatingimuste vajadustele.

Nimi	Funktsiooni tüüp	Mida seadistada	Mida vältida
Protokolli kontrollimine	Kontrollib protokolle ja teenuseid printeri ja arvutite vahelise suhtluse puhul ja lülitab funktsioone sisse või välja.	Funktsioonile kohaldatav protokoll või teenus on eraldi lubatud või keelatud.	Väärkasutusest põhjustatud turvariskide vähendamine läbi kasutajate jaoks ebaoluliste funktsioonide välistamise.
SSL/TLS side	Epsoni Internetis asuva serveri printerist kasutamisel, näiteks arvutiga suhtlemisel läbi veebibrauseri, rakenduse Epson Connect kasutamisel ja püsivara värskendamisel krüptitakse ühendus SSL/TLS sidega.	Hankige CA-allkirjastatud sertifikaat ja importige see printerisse.	Printeri tuvastamine CA-allkirjastatud sertifikaadiga takistab kehastamist ja lubamatu juurdepääsu. Lisaks on SSL/TLS ühenduse sisu kaitstud, mis takistab prinditavate andmete ja sätete lekkimist.

Seotud teave

➔ „Juhtimine protokollidega” lk 360

➔ „SSL/TLS-side printeriga” lk 369

Juhtimine protokollidega

Te saate printimiseks kasutada mimeid radasid ja protokolle.

Mitmeotstarbelise printeri kasutamisel saate kasutada võrgu skannimist ja arvutifaksi võrgus olevate arvutite kindlakstegemata numbrilt.

Saate langetada kasutamisel ilmnevaid turvariske, kui piirate printimist teatud radade kaudu või kui vaatate üle saadaolevad funktsioonid.

Juhtimisprotokollid

Häälestage protokollide sätted.

1. Avage Web Config ja seejärel valige vahekaart **Network Security > Protocol**.
2. Määrake kõik sätted.
3. Klõpsake nuppu **Next**.

4. Klõpsake nuppu **OK**.

Sätted rakenduvad printerile.

Seotud teave

- ➔ „Rakendus printeritoimingute konfigureerimiseks (Web Config)” lk 269
- ➔ „Protokollid, mida on võimalik lubada või keelata” lk 361
- ➔ „Protokolli sätteüksused” lk 361

Protokollid, mida on võimalik lubada või keelata

Protokoll	Kirjeldus
Bonjour Settings	Saate valida, kas kasutada funktsiooni Bonjour. Funktsioon Bonjour on mõeldud seadmete otsimiseks, printimiseks jne.
SLP Settings	Saate lubada või keelata funktsiooni SLP. Funktsioon SLP on mõeldud nupuvajutusega skannimiseks ja suvandis EpsonNet Config võrgu otsimiseks.
WSD Settings	Saate lubada või keelata funktsiooni WSD. Kui see on lubatud, saate lisada WSD-seadmeid ja printida WSD-pordist.
LLTD Settings	Saate lubada või keelata funktsiooni LLTD. Kui see on lubatud, kuvatakse see Windowsi võrgukaardil.
LLMNR Settings	Saate lubada või keelata funktsiooni LLMNR. Kui see on lubatud, saate nime lahendamist ilma NetBIOSita kasutada ka siis, kui DNS. ei ole võimalik.
LPR Settings	Saate valida, kas lubada või keelata LPR-printimist. Kui see on lubatud, saate printida LPR-pordist.
RAW(Port9100) Settings	Saate valida, kas lubada või keelata printimist RAW-pordist (port 9100). Kui see on lubatud, saate printida RAW-pordist (port 9100).
IPP Settings	Saate valida, kas lubada või keelata IPP-printimist. Kui see on lubatud, saate printida üle interneti.
SNMPv1/v2c Settings	Saate valida, kas lubada või keelata SNMPv1/v2c. Seda kasutatakse seadmete ülesseadmiseks, jälgimiseks jne.
SNMPv3 Settings	Saate valida, kas lubada või keelata SNMPv3. Seda kasutatakse krüpteeritud seadmete ülesseadmiseks, jälgimiseks jne.

Seotud teave

- ➔ „Juhtimisprotokollid” lk 360
- ➔ „Protokolli sätteüksused” lk 361

Protokolli sätteüksused

Bonjour Settings

Üksused	Seadistuse väärtus ja kirjeldus
Use Bonjour	Valige see, et otsida või kasutada teenuseid läbi Bonjour.

Üksused	Seadistuse väärtus ja kirjeldus
Bonjour Name	Kuvab Bonjour nime.
Bonjour Service Name	Kuvab Bonjour teenuse nime.
Location	Kuvab Bonjour asukoha nime.
Top Priority Protocol	Valige Bonjour printimise esimese prioriteedi protokoll.

SLP Settings

Üksused	Seadistuse väärtus ja kirjeldus
Enable SLP	Valige SLP funktsiooni aktiveerimiseks. Seda kasutatakse võrguotsinguks rakenduses EpsonNet Config.

WSD Settings

Üksused	Seadistuse väärtus ja kirjeldus
Enable WSD	Valige, et lubada seadmete lisamine WSD kaudu ja printimine/skannimine WSD-pordist.
Printing Timeout (sec)	Sisestage WSD printimise side ajalõpu väärtus vahemikus 3 kuni 3600 sekundit.
Scanning Timeout (sec)	Sisestage WSD skannimise side ajalõpu väärtus vahemikus 3 kuni 3600 sekundit.
Device Name	Kuvab WSD seadme nime.
Location	Kuvab WSD asukoha nime.

LLTD Settings

Üksused	Seadistuse väärtus ja kirjeldus
Enable LLTD	Valige, et lubada LLTD. Printer kuvatakse Windowsi võrgukaardil.
Device Name	Kuvab LLTD seadme nime.

LLMNR Settings

Üksused	Seadistuse väärtus ja kirjeldus
Enable LLMNR	Valige, et lubada LLMNR. Nime lahendamist saate ilma Net-BIOSita kasutada ka siis, kui DNS ei ole võimalik.

LPR Settings

Üksused	Seadistuse väärtus ja kirjeldus
Allow LPR Port Printing	Valige, et lubada printimine LPR-pordist.

Üksused	Seadistuse väärtus ja kirjeldus
Printing Timeout (sec)	Sisestage LPR printimise ajalõpu väärtus vahemikus 0 kuni 3600 sekundit. Kui te ajalõppu kasutada ei soovi, sisestage 0.

RAW(Port9100) Settings

Üksused	Seadistuse väärtus ja kirjeldus
Allow RAW(Port9100) Printing	Valige, et lubada printimine RAW-pordist (port 9100).
Printing Timeout (sec)	Sisestage RAW-printimise (port 9100) ajalõpu väärtus vahemikus 0 kuni 3600 sekundit. Kui te ajalõppu kasutada ei soovi, sisestage 0.

IPP Settings

Üksused	Seadistuse väärtus ja kirjeldus
Enable IPP	Valige IPP side lubamiseks. Kuvatakse ainult IPP toega printerid.
Allow Non-secure Communication	Printeri turvameetmeteta (IPP) side lubamiseks valige Allowed .
Communication Timeout (sec)	Sisestage IPP printimise ajalõpu väärtus vahemikus 0 kuni 3600 sekundit.
URL (võrk)	Kuvab IPP URL-id (http ja https) kui printer on ühendatud võrku. URL kombineeritakse printeri IP-aadressi, pordinumbriga ja IPP printeri nime väärtustega.
URL (Wi-Fi Direct)	Kuvab IPP URL-id (http ja https) kui printer on ühendatud Wi-Fi Direct kaudu. URL kombineeritakse printeri IP-aadressi, pordinumbriga ja IPP printeri nime väärtustega.
Printer Name	Kuvab IPP printeri nime.
Location	Kuvab IPP asukohta.

SNMPv1/v2c Settings

Üksused	Seadistuse väärtus ja kirjeldus
Enable SNMPv1/v2c	Valige SNMPv1/v2c lubamiseks.
Access Authority	Seadistage juurdepääsuõigused SNMPv1/v2c lubamisel. Valige Read Only või Read/Write .
Community Name (Read Only)	Sisestage 0 kuni 32 ASCII (0x20–0x7E) tähemärki.
Community Name (Read/Write)	Sisestage 0 kuni 32 ASCII (0x20–0x7E) tähemärki.

SNMPv3 Settings

Üksused	Seadistuse väärtus ja kirjeldus
Enable SNMPv3	SNMPv3 on lubatud, kui märkeruut on täidetud.

Üksused		Seadistuse väärtus ja kirjeldus
User Name		Sisestage 1 kuni 32 tähemärki, kasutades ainult 1-baidiseid tärke.
Authentication Settings		
	Algorithm	Valige SNMPv3 autentimise algoritm.
	Password	Sisestage SNMPv3 autentimise parool. Sisestage 8 kuni 32 ASCII (0x20–0x7E) tähemärki. Kui te seda ei täpsusta, jätkke see tühjaks.
	Confirm Password	Sisestage kinnitamiseks määratud parool.
Encryption Settings		
	Algorithm	Valige SNMPv3 krüptimise algoritm.
	Password	Sisestage SNMPv3 krüptimise parool. Sisestage 8 kuni 32 ASCII (0x20–0x7E) tähemärki. Kui te seda ei täpsusta, jätkke see tühjaks.
	Confirm Password	Sisestage kinnitamiseks määratud parool.
Context Name		Sisestage kuni 32 tärki vormingus Unicode (UTF-8). Kui te seda ei täpsusta, jätkke see tühjaks. Sisestatavate tähemärkide arv võib sõltuvalt keelest erineda.

Seotud teave

- ➔ „Juhtimisprotokollid” lk 360
- ➔ „Protokollid, mida on võimalik lubada või keelata” lk 361

Digitaalsertifikaadi kasutamine

Digitaalsest sertimisest

CA-signed Certificate

See on sertimiskeskuse (SK) poolt allkirjastatud sertifikaat. Seda on võimalik sertimiskeskusest taotleda. See sertifikaat kinnitab printeri olemasolu ja seda kasutatakse SSL/TLS side jaoks, tagamaks seeläbi andmeside turvalisuse.

SK-sertifikaat

See kuulub CA-signed Certificate'ide alla ja seda nimetatakse ka SK-sertifikaadiks. Veebibrauser kasutab seda printeri sertifikaadi asukoha kontrollimiseks, et pääseda ligi teise osapoole serverile või utiliidile Web Config.

SK-sertifikaadi puhul tuleb määrata, millal lubada printerist juurdepääsu serveri sertifikaadile. Printeri puhul tuleb määrata CA-signed Certificate'i asukoht SSL/TLS side jaoks.

Printeri SK-sertifikaadi saate SK-sertifikaate väljastavast sertimiskeskusest.

Samuti saate teise osapoole serveri valideerimiseks kasutatava SK-sertifikaadi hankida teise serveri CA-signed Certificate'i väljastanud sertimiskeskusest.

Self-signed Certificate

Selle sertifikaadi allkirjastab ja väljastab printer ise. Seda nimetatakse ka juursertifikaadiks. Kuna sertifikaadi väljastaja serdib iseennast, ei ole see usaldusväärne ning ei ole võimalik välistada pettust.

Kasutage seda turvasätete tegemisel ja lihtsa SSL/TLS side teostamisel ilma CA-signed Certificate'ita.

Kui kasutate seda sertifikaati SSL/TLS side jaoks, võib veebibrauser kuvada turvahoiatuse, sest sertifikaat ei ole veebibrauseris registreeritud. Self-signed Certificate'i kasutamine on võimalik ainult SSL/TLS side jaoks.

Seotud teave

- ➔ „CA-signed Certificate seadistamine” lk 365
- ➔ „Iseallkirjastatud sertifikaadi värskendamine” lk 368
- ➔ „CA Certificate seadistamine” lk 369

CA-signed Certificate seadistamine

Sertimiskeskuse allkirjastatud sertifikaadi hankimine

Looge sertimiskeskuse allkirjastatud sertifikaadi hankimiseks sertifikaadi allkirjastamisaotlus (CSR — Certificate Signing Request) ja edastage see sertimiskeskusele. Te saate sertifikaadi allkirjastamisaotluse luua rakendust Web Config ja arvutit kasutades.

Järgige rakenduse Web Config abil sertifikaadi allkirjastamisaotluse loomisel ja sertimiskeskuse allkirjastatud sertifikaadi hankimisel alljärgnevaid suuniseid. Kui loote sertifikaadi allkirjastamisaotluse rakenduse Web Config abil, on sertifikaat PEM/DER-vormingus.

1. Avage Web Config ja seejärel valige vahekaart **Network Security** > **SSL/TLS** > **Certificate**.
2. Klõpsake nuppu **Generate** valiku **CSR** all.
Avaneb sertifikaadi allkirjastamisaotluse loomisleht.
3. Sisestage kõigile kirjetele väärtus.
Märkus.
Kasutatav võtme pikkus ja lühendid varieeruvad sertimiskeskuste lõikes. Looge konkreetse sertimiskeskuse reeglitele vastav taotlus.
4. Klõpsake nuppu **OK**.
Kuvatakse lõpetamise teade.
5. Valige vahekaart **Network Security** > **SSL/TLS** > **Certificate**.
6. Klõpsake sertifikaadi allkirjastamisaotluse arvutisse allalaadimiseks ühte taotluse **CSR** allalaadimisnuppudest, lähtudes konkreetse sertimiskeskuse määratud vormingust.



Oluline teave:

Ärge CSR-faili enam genereerige. Kui seda teete, ei ole teil enam võimalik CA-signed Certificate importida ja väljastada.

7. Saatke CSR sertimiskeskusele ja teile väljastatakse CA-signed Certificate.
Järgige saatmismeetodi ja vormi valimisel konkreetse sertimiskeskuse reegleid.
8. Salvestage sertimiskeskuse poolt välja antud CA-signed Certificate printeriga ühendatud arvutisse.
Sertimiskeskuse CA-signed Certificate on lõppenud, kui olete sertifikaadi sihtkohta salvestanud.

Seotud teave

➔ „Rakendus printeritoimingute konfigureerimiseks (Web Config)” lk 269

CSR sätteüksused

Üksused	Sätted ja selgitused
Key Length	Valige CSR võtme pikkus.
Common Name	Saate sisestada 1 kuni 128 tähemärki. Kui tegemist on IP-aadressiga, siis peab see olema staatiline IP-aadress. Saate sisestada 1 kuni 5 komaga eraldatud IPv4 aadressi, IPv6 aadressi, hostinime, FQDN-i. Esimene element salvestatakse üldise nimena ja ülejäänud sertifikaadi teema aliaste väljale. Näide: Printeri IP-aadress: 192.0.2.123, printeri nimi: EPSONA1B2C3 Common Name: EPSONA1B2C3,EPSONA1B2C3.local,192.0.2.123
Organization/ Organizational Unit/ Locality/ State/Province	Saate sisestada 0 kuni 64 ASCII (0x20–0x7E) tähemärki. Eraldi nimed saate eraldada komadega.
Country	Sisestage ISO-3166 kohane kahekohaline riigikood.
Sender's Email Address	Meiliserveri seadistuse jaoks saate sisestada saatja e-posti aadressi. Sisestage sama e-posti aadress mille sisestate väljale Sender's Email Address vahekaardil Network > Email Server > Basic .

Seotud teave

➔ „Sertimiskeskuse allkirjastatud sertifikaadi hankimine” lk 365

Sertimiskeskuse allkirjastatud sertifikaadi importimine



Oluline teave:

- Veenduge, et printeri kuupäev ja kellaaeg oleks õigesti seadistatud.
- Kui hangite sertifikaadi rakenduses Web Config loodud sertifikaadi allkirjastamisaotlust kasutades, saate korraga importida ühe sertifikaadi.

1. Avage Web Config ja seejärel valige vahekaart **Network Security > SSL/TLS > Certificate**.
2. Klõpsake nuppu **Import**
Avaneb sertifikaadi importimisleht.

3. Sisestage kõigile kirjetele väärtus.

Nõutavad sätted võivad varieeruda olenevalt sertifikaadi allkirjastamisaotluse loomise kohast ning sertifikaadi failivormingust. Sisestage nõutavatele kirjetele väärtused, lähtudes alljärgnevast.

PEM/DER-vormingus sertifikaat, mis on hangitud rakendusest Web Config

Private Key: Ärge konfigureerige, sest printer sisaldab privaatvõtit.

Password: Ärge konfigureerige.

CA Certificate 1/CA Certificate 2: Valikuline

PEM/DER-vormingus sertifikaat, mis on hangitud arvutist

Private Key: Vajalik on seadistamine.

Password: Ärge konfigureerige.

CA Certificate 1/CA Certificate 2: Valikuline

PKCS#12-vormingus sertifikaat, mis on hangitud arvutist

Private Key: Ärge konfigureerige.

Password: Valikuline

CA Certificate 1/CA Certificate 2: Ärge konfigureerige.

4. Klõpsake nuppu **OK**.

Kuvatakse lõpetamise teade.

Märkus.

Klõpsake nuppu *Confirm*, et kontrollida sertifikaadi teavet.

Seotud teave

➔ [„Rakendus printeritoimingute konfigureerimiseks \(Web Config\)” lk 269](#)

CA-allkirjastatud sertifikaadi importimise sätted

Üksused	Sätted ja selgitused
Server Certificate	Valige sertifikaadi vorming.
Private Key	Kui hangite PEM/DER vormingus sertifikaadi arvutis loodid CSR-i kasutades, siis määrake sertifikaadile vastav privaatne võtmefail.
Password	Kui failivorming on Certificate with Private Key (PKCS#12) , siis sisestage privaatse võtmefaili jaoks sertifikaadi hankimisel määratud parool.
CA Certificate 1	Kui sertifikaadi vorming on Certificate (PEM/DER) , siis importige sertifikaat sertifitseerimisasutuselt mis väljastas serveri sertifikaadina kasutatava CA-signed Certificate'i. Vajadusel määrake fail.
CA Certificate 2	Kui sertifikaadi vorming on Certificate (PEM/DER) , siis importige sertifikaat sertifitseerimisasutuse CA Certificate 1. Vajadusel määrake fail.

Seotud teave

➔ [„Sertimiskeskuse allkirjastatud sertifikaadi importimine” lk 366](#)

Sertimiskeskuse allkirjastatud sertifikaadi kustutamine

Te saate imporditud sertifikaadi kustutada, kui sertifikaat on aegunud või kui krüptitud ühendus ei ole enam vajalik.



Oluline teave:

Kui hangite sertifikaadi rakendusest Web Config loodud sertifikaadi allkirjastamisaotlust kasutades, ei saa te kustutatud sertifikaati uuesti importida. Sellisel juhul looge sertifikaadi allkirjastamisaotlus ja hankige sertifikaat uuesti.

1. Avage rakendus Web Config ja seejärel valige vahekaart **Network Security > SSL/TLS > Certificate**.
2. Klõpsake nuppu **Delete**.
3. Kinnitage, et soovite kuvatava serdi kustutada.

Seotud teave

➔ [„Rakendus printeritoimingute konfigureerimiseks \(Web Config\)” lk 269](#)

Iseallkirjastatud sertifikaadi värskendamine

Kuna Self-signed Certificate väljastab printer, saate seda värskendada, kui see on aegunud või kui kirjeldatud sisu muutub.

1. Avage Web Config ja valige vahekaart **Network Security** tab > **SSL/TLS > Certificate**.
2. Klõpsake nuppu **Update**.
3. Sisestage nimi väljale **Common Name**.

Te saate sisestada kuni 5 IPv4 aadressi, IPv6 aadressi, hostinime, FQDN-formaate pikkusega 1 kuni 128 tähti, eraldades need komadega. Esimene parameeter salvestatakse ühisnime juurde ning teised salvestatakse sertifikaadi subjekti aliase välja juurde.

Näide:

Printeri IP-aadress: 192.0.2.123, Printeri nimi: EPSONA1B2C3

Ühisnimi: EPSONA1B2C3,EPSONA1B2C3.local,192.0.2.123

4. Määrake sertifikaadi kehtivusperiood.
5. Klõpsake nuppu **Next**.
Kuvatakse kinnitusteade.
6. Klõpsake nuppu **OK**.
Printerit värskendatakse.

Märkus.

Sertifikaadi teavet saate kontrollida, kui lähete **Network Security** vahekaardile > **SSL/TLS > Certificate > Self-signed Certificate** ja klõpsate **Confirm**.

Seotud teave

➔ [„Rakendus printeritoimingute konfigureerimiseks \(Web Config\)” lk 269](#)

CA Certificate seadistamine

CA Certificate määramisel saate valideerida CA-sertifikaadi tee printeri kasutatavas serveris. See võib vältida isiku kehastamist.

CA Certificate on saadaval CA-signed Certificate väljastuskoha sertifitseerimisasutuselt.

CA Certificate import

Importige CA Certificate printerisse.

1. Avage Web Config ja valige vahekaart **Network Security** > **CA Certificate**.
2. Klõpsake nuppu **Import**.
3. Määrake imporditav CA Certificate.
4. Klõpsake nuppu **OK**.

Pärast importi liigute tagasi kuvale **CA Certificate** kus on näha imporditud CA Certificate.

Seotud teave

➔ [„Rakendus printeritoimingute konfigureerimiseks \(Web Config\)” lk 269](#)

CA Certificate kustutamine

Imporditud CA Certificate on kustutatav.

1. Avage Web Config ja valige vahekaart **Network Security** > **CA Certificate**.
2. Klõpsake **Delete** kustutatava CA Certificate kõrval.
3. Kinnitage kuvatava sõnumi juures, et soovite sertifikaadi kustutada.
4. Klõpsake **Reboot Network** ja kontrollige, et kustutatud CE Certificate on uuendatud kuvalt kadunud.

Seotud teave

➔ [„Rakendus printeritoimingute konfigureerimiseks \(Web Config\)” lk 269](#)

SSL/TLS-side printeriga

Kui serveri sertifikaat on määratud kasutama printeriga suhtlemiseks SSL/TLS-sidet (turvasoklite kiht/transpordikihi turve), saate sidetee arvutite vahel krüptida. Tehke seda, kui soovite takistada kaug- ja volitamata juurdepääsu.

SSL/TLS põhisätete seadistamine

Kui printeril on HTTPS serveri funktsioon, saate kasutada side krüptimiseks SSL/TLS sidet. Printerit saate seadistada ja hallata turvaliselt Web Config kaudu.

Seadistage krüptimise tugevus ja ümbersuunamise funktsioon.

1. Avage Web Config ja valige vahekaart **Network Security** > **SSL/TLS** > **Basic**.
2. Valige iga üksuse jaoks väärtus.
 - Encryption Strength
Valige krüptimise taseme tugevus.
 - Redirect HTTP to HTTPS
Suunake HTTP juurdepääs ümber HTTPS peale.
3. Klõpsake nuppu **Next**.
Kuvatakse kinnitussõnum.
4. Klõpsake nuppu **OK**.
Printer on värskendatud.

Seotud teave

➔ [„Rakendus printeritoimingute konfigureerimiseks \(Web Config\)” lk 269](#)

Printeri serveri sertifikaadi seadistamine

1. Avage Web Config ja valige vahekaart **Network Security** > **SSL/TLS** > **Certificate**.
2. Määrake kasutatav sertifikaat menüüst **Server Certificate**.
 - Self-signed Certificate
Printer on genereerinud ise-allkirjastatud sertifikaadi. Kui te ei hangi CA-allkirjastatud sertifikaati, siis valige see.
 - CA-signed Certificate
Kui olete hankinud ja juba importinud CA-allkirjastatud sertifikaadi, siis saate valida selle.
3. Klõpsake nuppu **Next**.
Kuvatakse kinnitussõnum.
4. Klõpsake nuppu **OK**.
Printer on värskendatud.

Seotud teave

- ➔ [„Rakendus printeritoimingute konfigureerimiseks \(Web Config\)” lk 269](#)
- ➔ [„CA-signed Certificate seadistamine” lk 365](#)
- ➔ [„Iseallkirjastatud sertifikaadi värskendamine” lk 368](#)

Täpsemate turvasätetega seotud probleemide lahendamine

Probleemid võrgu turvafunktsioonide kasutamisel

Turvalise IPP-printimispordi loomine ei ole võimalik

SSL-/TLS-andmeside jaoks ei ole serveri sertifikaadina määratud õige sertifikaat.

Kui määratud sertifikaat ei ole õige, võib pordi loomine nurjuda. Kontrollige, kas kasutusel on õige sertifikaat.

Sertimiskeskuse sertifikaat ei ole imporditud arvutisse, mida kasutatakse juurdepääsuks printerile.

Kui sertimiskeskuse sertifikaat ei ole arvutisse imporditud, võib pordi loomine nurjuda. Kontrollige, kas sertimiskeskuse sertifikaat on imporditud.

Seotud teave

➔ [„Printeri serveri sertifikaadi seadistamine” lk 370](#)

Probleemid digitaalsertifikaadi kasutamisel

Sertifikaadi CA-signed Certificate importimine ei õnnestu

Sertifikaat CA-signed Certificate ja sertifikaadi allkirjastamisaotlusel olev teave ei ühti.

Kui sertifikaadi CA-signed Certificate ja sertifikaadi allkirjastamisaotlusel ei ole ühesugune informatsioon, ei ole sertifikaadi allkirjastamisaotluse importimine võimalik. Kontrollige alljärgnevat:

Kas püüate importida sertifikaati seadmesse, millel ei ole sama informatsiooni?

Kontrollige sertifikaadi allkirjastamisaotlusel sisalduvat teavet ning importige seejärel sertifikaat seadmesse, millel on sama informatsioon.

Kas kirjutasite printerisse salvestatud sertifikaadi allkirjastamisaotluse pärast sertifikaadi allkirjastamisaotluse sertimiskeskusele saatmist üle?

Hankige sertimiskeskuse allkirjastatud sertifikaat uuesti, kasutades sertifikaadi allkirjastamisaotlust.

CA-signed Certificate on üle 5 KB.

Te ei saa importida sertifikaati CA-signed Certificate, mis on suurem kui 5 KB.

Sertifikaadi importimiseks kasutatav parool on vale.

Sisestage õige parool. Kui unustasite parooli, ei ole sertifikaadi importimine võimalik. Hankige sertifikaat CA-signed Certificate uuesti.

Seotud teave

➔ [„Sertimiskeskuse allkirjastatud sertifikaadi importimine” lk 366](#)

Iseallkirjastatud sertifikaadi värskendamine ei ole võimalik

Common Name väljale ei ole midagi sisestatud.

Common Name peab olema sisestatud.

Common Name väljale on sisestatud tähemärke, mida ei toetata.

Sisestage 1 kuni 128 tähemärki, mis vastavad Interneti-protokollile IPv4, IPv6 või hostinimele, või on FQDN-vormingus, kasutades standardkoodi ASCII (0x20–0x7E).

Ühisnimes on kasutatud koma või tühikut.

Kui sisestatud on koma, jagatakse **Common Name** koma sisestuskohas. Kui enne või pärast koma on sisestatud ainult tühik, ei vasta ühisnimi nõuetele.

Seotud teave

➔ „Iseallkirjastatud sertifikaadi värskendamine” lk 368

Sertifikaadi allkirjastamistoetluse loomine ei ole võimalik

Common Name väljale ei ole midagi sisestatud.

Common Name peab olema sisestatud.

Väljadele Common Name, Organization, Organizational Unit, Locality ja State/Province on sisestatud tähemärke, mida ei toetata.

Sisestage tähemärgid, mis vastavad Interneti-protokollile IPv4, IPv6 või hostinimele, või on FQDN-vormingus, kasutades standardkoodi ASCII (0x20–0x7E).

Common Name sisaldab koma või tühikut.

Kui sisestatud on koma, jagatakse **Common Name** koma sisestuskohas. Kui enne või pärast koma on sisestatud ainult tühik, ei vasta ühisnimi nõuetele.

Seotud teave

➔ „Sertimiskeskuse allkirjastatud sertifikaadi hankimine” lk 365

Kuvatakse digitaalsertifikaadiga seotud hoiatus

Teated	Põhjus/tegevusmeede
Enter a Server Certificate.	Põhjus: Te ei ole importimiseks faili valinud. Tegevusmeede: Valige fail ja klõpsake nuppu Import .

Teated	Põhjus/tegevusmeede
CA Certificate 1 is not entered.	<p>Põhjus: Sertimiskeskuse sertifikaat 1 ei ole sisestatud ning sisestatud on üksnes sertimiskeskuse sertifikaat 2.</p> <p>Tegevusmeede: Importige esimesena sertimiskeskuse sertifikaat 1.</p>
Invalid value below.	<p>Põhjus: Faili tee ja/või parool sisaldab toetamata tähemärke.</p> <p>Tegevusmeede: Kontrollige, kas tähemärgid on väljale õigesti sisestatud.</p>
Invalid date and time.	<p>Põhjus: Printeri kuupäev ja kellaaeg on seadistamata.</p> <p>Tegevusmeede: Seadistage kuupäev ja kellaaeg rakendusega Web Config, EpsonNet Config või printeri juhtpaneelilt.</p>
Invalid password.	<p>Põhjus: Sertimiskeskuse sertifikaadile määratud parool ja sisestatud parool ei ühti.</p> <p>Tegevusmeede: Sisestage õige parool.</p>
Invalid file.	<p>Põhjus: Imporditava sertifikaadi fail ei ole X509-vormingus.</p> <p>Tegevusmeede: Kontrollige, kas olete valinud õige sertifikaadi, mille on saatnud usaldusväärne sertimiskeskus.</p>
	<p>Põhjus: Imporditud fail on liiga suur. Maksimaalne lubatud faili maht on 5 KB.</p> <p>Tegevusmeede: Kui valisite õige faili, võib sertifikaat olla rikutud või võltsitud.</p>
	<p>Põhjus: Sertifikaadis sisalduv ahel on lubamatu.</p> <p>Tegevusmeede: Küllastage sertifikaadi kohta lisateabe saamiseks sertimiskeskuse veebisaiti.</p>
Cannot use the Server Certificates that include more than three CA certificates.	<p>Põhjus: PKCS#12-vormingus sertifikaadi fail sisaldab rohkem kui kolme sertimiskeskuse sertifikaati.</p> <p>Tegevusmeede: Importige kõik sertifikaadid, konvertides PKCS#12-vormingu PEM-vormingusse, või importige PKCS#12-vormingus sertifikaadi fail, mis sisaldab kuni kahte sertimiskeskuse sertifikaati.</p>

Teated	Põhjus/tegevusmeede
<p>The certificate has expired. Check if the certificate is valid, or check the date and time on your printer.</p>	<p>Põhjus: Sertifikaat on aegunud.</p> <p>Tegevusmeede:</p> <ul style="list-style-type: none"> <input type="checkbox"/> Kui sertifikaat on aegunud, hankige ja importige uus sertifikaat. <input type="checkbox"/> Kui sertifikaat ei ole aegunud, kontrollige, kas printeri kuupäev ja kellaaeg on õigesti seadistatud.
<p>Private key is required.</p>	<p>Põhjus: Sertifikaadiga ei ole seotud ühtegi privaatvõtit.</p> <p>Tegevusmeede:</p> <ul style="list-style-type: none"> <input type="checkbox"/> Kui sertifikaat on PEM/DER-vormingus ja see on hangitud arvutist saadetud sertifikaadi allkirjastamisaotlusega, määratlege privaatvõtme fail. <input type="checkbox"/> Kui sertifikaat on PKCS#12-vormingus ja see on hangitud arvutist saadetud sertifikaadi allkirjastamisaotlusega, looge privaatvõtit sisaldav fail. <p>Põhjus: Olete uuesti importinud PEM/DER-vormingus sertifikaadi, mis on hangitud rakendusest Web Config saadetud sertifikaadi allkirjastamisaotlusega.</p> <p>Tegevusmeede: Kui sertifikaat on PEM/DER-vormingus ja see on hangitud rakendusest Web Config saadetud sertifikaadi allkirjastamisaotlusega, saate sertifikaati importida vaid ühe korra.</p>
<p>Setup failed.</p>	<p>Põhjus: Konfigureerimise lõpetamine ei ole võimalik printeri ja arvuti vahelise sideühenduse nurjumise tõttu või ei ole faili lugemine teatud vigadest tingitult võimalik.</p> <p>Tegevusmeede: Kontrollige määratud faili ja sideühendust ning importige fail seejärel uuesti.</p>

Seotud teave

➔ [„Digitaalsest sertimisest” lk 364](#)

Sertimiskeskuse allkirjastatud sertifikaadi kogemata kustutamine

Sertimiskeskuse allkirjastatud sertifikaadi varufaili ei ole.

Kui teil on varufail, importige sertifikaat uuesti.

Kui hangite sertifikaadi rakendusest Web Config loodud sertifikaadi allkirjastamisaotlust kasutades, ei saa te kustutatud sertifikaati uuesti importida. Looge sertifikaadi allkirjastamisaotlus ja hankige uus sertifikaat.

Seotud teave

➔ [„Sertimiskeskuse allkirjastatud sertifikaadi importimine” lk 366](#)

➔ [„Sertimiskeskuse allkirjastatud sertifikaadi kustutamine” lk 368](#)

Kust saada abi?

Tehnilise toe veebisait. 376

Epsoni klienditoega kontakteerumine. 376

Tehnilise toe veebisait

Kui vajate veel abi, külastage alltoodud Epsoni klienditoe veebisaiti. Valige oma riik või piirkond ja avage kohaliku Epsoni veebisaidi klienditoe jaotis. Veebisaidil on saadaval ka uusimad draiverid, KKK-d, juhendid ja muud allalaaditavad materjalid.

<http://support.epson.net/>

<http://www.epson.eu/support> (Euroopa)

Kui teie Epsoni seade ei tööta korralikult ja teil ei õnnestu probleemi lahendada, pöörduge abi saamiseks Epsoni tugiteenuste poole.

Epsoni klienditoega kontakteerumine

Enne Epsoni klienditoe poole pöördumist

Kui teie Epsoni seade ei tööta korralikult ja teil ei õnnestu probleemi lahendada seadme juhendites sisalduva tõrkeotsinguteabe abil, pöörduge abi saamiseks Epsoni tugiteenuste poole. Kui allpool ei ole esitatud teie piirkonna Epsoni klienditoe kontaktandmeid, pöörduge edasimüüja poole, kelle käest seadme ostsite.

Epsoni klienditugi saab teid aidata palju kiiremini, kui saate neile anda alljärgneva informatsiooni.

- Seadme seerianumber
(seerianumber asub tavaliselt seadme taga)
- Seadme mudel
- Seadme tarkvara versioon
(Klõpsake nuppu **Teave, Versiooniteave** või muud sarnast nuppu toote tarkvaras.)
- Teie arvuti mark ja mudel
- Teie arvuti operatsioonisüsteemi nimi ja versioon
- Koos seadmega tavaliselt kasutatavate programmide nimed ja versioonid

Märkus.

Olenevalt tootest võidakse faksi valimisloendi andmed ja/või võrgusätted salvestada toote mälli. Seadmerikke või toote parandamise tagajärjel võivad andmed ja/või sätted kaotsi minna. Epson ei vastuta mingisuguste andmete kadumise, andmete ja/või sätete varundamise ega taastamise eest isegi garantiiajal. Soovitame andmed ise varundada või teha vajalikud märkmed.

Kasutajad Euroopas

Leiate teavet Epsoni klienditoega ühenduse võtmise kohta oma üleeuroopalisest garantiidokumendist.

Kasutajad Taiwanis

Teave, kasutajatugi ja teenused.

Veebisait

<http://www.epson.com.tw>

Saadaval tootekirjeldused, draiverid ja tootepäringud.

Epsoni klienditugi

Telefon: +886-2-80242008

Meie klienditoe meeskond suudab teid telefoni teel aidata järgmistes küsimustes.

- Hinnapäringud ja tooteteave
- Küsimused toodete kasutamise või probleemide kohta
- Päringud remondi ja garantii kohta

Remondikeskus

<http://www.tekcare.com.tw/branchMap.page>

TekCare on Epson Taiwan Technology & Trading Ltd volitatud hooldekeskus.

Abi kasutajatele Austraalias

Epson Australia soovib teile pakkuda kõrgetasemelist teenindust. Peale seadme dokumentatsiooni saate lisateavet järgmistest kohtadest.

Interneti-URL

<http://www.epson.com.au>

Külastage Epson Australia veebisaiti. Siia tasub aeg-ajalt vaadata. Saidilt saate draivereid alla laadida, vaadata Epsoni esinduste asukohti, teavet uute toodete kohta ja võtta ühendust tehnilise toega (e-posti teel).

Epsoni klienditugi

Telefon: 1300-361-054

Epsoni klienditugi tagab klientidele viimase võimalusena abi. Klienditoe operaatorid aitavad teid Epsoni toodete paigaldamisel, seadistamisel ja kasutamisel. Meie müügieelse klienditoe töötajad jagavad kirjandust uute Epsoni toodete ning teavet lähimate edasimüüjate või teenindusagentide kohta. Siit saate vastuse paljudele oma küsimustele.

Helistades hoidke kogu oluline teave käepärast. Mida paremini olete ette valmistunud, seda kiiremini suudame probleemi lahendada. Eelmainitud teave hõlmab teie Epsoni toote dokumentatsiooni, arvuti tüüpi, operatsioonisüsteemi nime, rakendusprogrammide nimesid ning muud teavet, mida peate vajalikuks.

Toote transportimine

Epson soovib toote pakendi hilisema transportimise jaoks alles hoida.

Teave Uus-Meremaa kasutajatele

Epson New Zealand soovib teile pakkuda kõrgetasemelist teenindust. Lisaks seadme dokumentatsioonile saate täiendavat teavet järgmistest kohtadest.

Veebisait

<http://www.epson.co.nz>

Külastage Epson New Zealand veebisaiti. Siia tasub aeg-ajalt vaadata. Saidilt saate draivereid alla laadida, vaadata Epsoni esinduste asukohti, teavet uute toodete kohta ja võtta ühendust tehnilise toega (e-posti teel).

Epsoni klienditugi

Telefon: 0800 237 766

Epsoni klienditugi on meie klientide jaoks viimane võimalus abi saada. Klienditoe operaatorid aitavad teid Epsoni toodete paigaldamisel, seadistamisel ja kasutamisel. Meie müügieelse klienditoe töötajad jagavad kirjandust uute Epsoni toodete ning teavet lähimate edasimüüjate või teenindusagentide kohta. Siit saate vastuse paljudele oma küsimustele.

Helistades hoidke kogu oluline teave käepärast. Mida paremini olete ette valmistunud, seda kiiremini suudame probleemi lahendada. Eelmainitud teave hõlmab teie Epsoni tootedokumentatsiooni, arvuti tüüpi, operatsioonisüsteemi nime, rakendusprogrammide nimesid ning muud teavet, mida peate vajalikuks.

Toote transport

Epson soovib toote pakendi hilisema transportimise jaoks alles hoida.