



Priručnik za uporabu

Home Projector

EF-12 | androidtv

Oznake u Priručniku	5	Isključivanje projektor	30
Uvod u projektor	8	Načini projekcije	31
Dijelovi i funkcije projektor	9	Promjena načina projekcije pomoću izbornika	31
Dijelovi projektor - prednji/gornji dio	9	Podešavanje visine slike	32
Dijelovi projektor - stražnji dio	10	Oblik slike	33
Dijelovi projektor - baza	10	Automatsko ispravljanje oblika slike i fokusa	33
Dijelovi projektor - upravljačka ploča	11	Ručno ispravljanje oblika slike	33
Dijelovi projektor - daljinski upravljač projektor	12	Ispravljanje oblika slike pomoću podešavanja kuta	34
Postavljanje projektor	14	Izoštavanje slike pomoću izbornika projektor	36
Položaj i mjesto projektor	15	Biranje izvora slike	37
Postavljanje projektor i mogućnosti za instalaciju	16	Format slike	38
Mjere opreza prilikom postavljanja	17	Promjena formata slike	38
Udaljenost zaslona	18	Dostupni formati slike	39
Postavljanje projektor na hardver za ugradnju usklađen s VESA standardom ili na tronožac	18	Podešavanje kvalitete slike (način rada u boji)	40
Priključci projektor	21	Promjena načina rada u boji	40
Priključivanje na video izvore	21	Dostupni načini rada u boji	41
Priključivanje slušalica	21	Uključivanje automatskog podešavanja svjetline	42
Povezivanje na ARC kompatibilni AV sustav	22	Detaljno podešavanje kvalitete slike	43
Stavite baterije u daljinski upravljač	23	Podešavanje svjetline izvora svjetla	44
Rad daljinskog upravljača	24	Upravljanje glasnoćom pomoću gumba za glasnoću	45
Postavljanje Android TV™	25	Podešavanje postavki zvuka (Način „zvuk“)	46
Početni zaslon Android TV™	26	Dostupni načini rada sa zvukom	47
Korištenje osnovnih funkcija projektor	27	Detaljne postavke zvuka	47
Uključivanje projektor	28	Prilagodba značajki projektor	49
Sigurnosne upute za AC adapter	28	Uporaba projektor kao Bluetooth zvučnika	50
		Bluetooth specifikacije	50
		Privremeno isključivanje slike	52

Značajke HDMI CEC.....	53	Rješavanje problema s uključivanjem projektor.....	76
Upravljanje povezanim uređajima uporabom značajki HDMI CEC.....	53	Rješavanje problema s isključivanjem projektor.....	76
Montaža sigurnosnog užeta.....	55	Rješavanje problema sa slikom	77
Ažuriranje firmvera projektor.....	56	Rješavanje problema nedostajuće slike.....	77
Inicijalizacija projektor.....	57	Podešavanje slike koja nije pravokutna.....	77
Podešavanje postavki izbornika	58	Podešavanje slike koja nije nezoštrene ili mutne slike	78
Korištenje postavki projektor.....	59	Rješavanje problema s djelomičnim prikazom slike	78
Postavke kvalitete slike - izbornik Slika	60	Podešavanje slike koja ima šum ili statičke smetnje.....	78
Postavke kvalitete zvuka - izbornik Zvuk.....	62	Podešavanje slike neodgovarajuće svjetline ili boja.....	79
Postavke značajke projektor - izbornik Zaslona.....	64	Podešavanje izokrenute slike.....	79
Postavke značajki projektor - izbornik Postavke	65	Rješavanje problema sa zvukom.....	80
Održavanje projektor.....	66	Rješavanje problema ako nema zvuka ili je glasnoća premala	80
Održavanje projektor	67	Rješavanje problema s načinom rada Bluetooth zvučnika.....	80
Čišćenje objektiva	68	Rješavanje problema s daljinskim upravljačem	82
Čišćenje kućišta projektor.....	69	Rješavanje problema sa HDMI CEC	83
Održavanje zračnog filtra i otvora	70	Rješavanje problema s Wi-Fi mrežom.....	84
Čišćenje zračnog filtra i otvora.....	70	Rješavanje problema s Android TV™	85
Zamjena zračnog filtra.....	70	Dodaci	86
Rješavanje problema	73	Dodatna oprema i zamjenski dijelovi	87
Problemi s projekcijom.....	74	Nosači.....	87
Status pokazivača projektor.....	75	Zamjenski dijelovi	87
Rješavanje problema s uključivanjem ili isključivanjem projektor.....	76	Veličina zaslona i udaljenost za projekciju	88
		Podržane razlučivosti zaslona monitora	90
		Tehnički podaci projektor.....	91
		Specifikacije AC adaptera.....	91
		Tehnički podaci priključaka	91
		Vanjske dimenzije	92
		Popis simbola o sigurnosti i upute.....	93



Sigurnosne informacije o laseru.....	95
Naljepnice s upozorenjem o laseru	95
Rječnik.....	97
Obavijesti.....	98
Indication of the manufacturer and the importer in accordance with requirements of EU directive	98
Ograničenje uporabe	98
Trgovački znakovi.....	98
Obavijest o pravima na softver	99
Pripisivanje autorskog prava.....	99

Oznake u Priručniku







Simboli o sigurnosti

Projektor i njegovi priručnici koriste grafičke simbole i naljepnice koji označavaju sadržaj koji vam govori kako na siguran način koristiti projektor.

Pročitajte i pažljivo slijedite upute označene tim simbolima i naljepnicama kako biste izbjegli tjelesne ozljede i oštećenja imovine.

 Upozorenje	Ovaj simbol označava informaciju koja u slučaju nepridržavanja može dovesti do tjelesne ozljede ili čak smrti.
 Oprez	Ovaj simbol upućuje na informaciju koja, ako se zanemari, može rezultirati ozljedom ili materijalnom štetom zbog nepravilne uporabe.

Oznake općih obavijesti

Pozor	Ova naljepnica označava postupke koji mogu završiti oštećenjem ili ozljedama ako se ne poduzmu potrebne mjere.
	Ova naljepnica označava dodatne informacije koje je korisno znati.
 gumb	Označava gumb na daljinskom upravljaču ili upravljačkoj ploči. Primjer: gumb 
Naziv izbornika/postavke	Označava nazive izbornika projektoru i postavki. Primjer: Odaberite izbornik Slika .  Slika > Boja
	Ova naljepnica označava veze sa srodnim stranicama.
	Ova naljepnica označava trenutnu razinu izbornika projektoru.

Korištenje priručnika za traženje informacija

Priručnik u PDF formatu omogućava traženje informacija uporabom ključnih riječi ili izravno učitavanje određenih poglavlja uporabom knjižnih oznaka. Isto tako možete ispisivati samo one stranice koje trebate. Ovo poglavlje opisuje kako koristiti priručnik u PDF formatu koji ćete otvoriti programom Adobe Reader X na svojem računalu.

Traženje uporabom ključne riječi

Kliknite **Uredi > Napredno traženje**. Unesite ključnu riječ (tekst) za informaciju koju želite pronaći u prozoru za traženje i zatim kliknite **Pretraži**. Popis prikazuje sve pogotke. Kliknite jedan od prikazanih pogodaka za učitavanje te stranice.

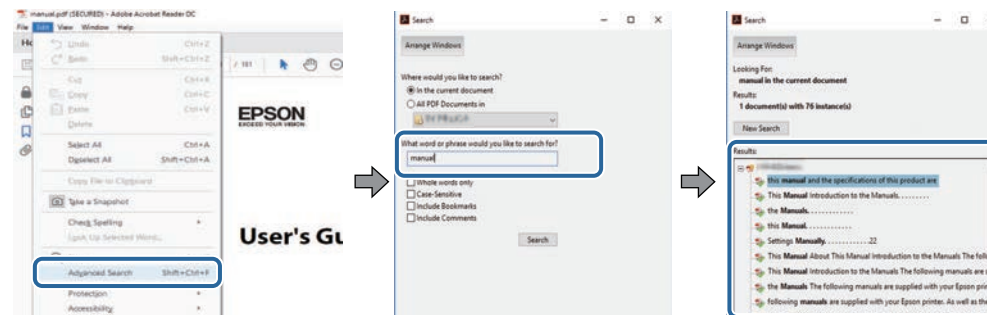

Učitavanje izravno pomoću knjižnih oznaka

Kliknite na naslov za učitavanje te stranice. Kliknite + ili > za pregled niže razine naslova u tom poglavlju. Za povrat na prethodnu stranicu na tipkovnici izvršite sljedeću radnju.

- Windows: držite pritisnutom tipku **Alt** i zatim pritisnite ←.
- Mac OS: držite pritisnutim tipku za naredbu i zatim pritisnite ←.

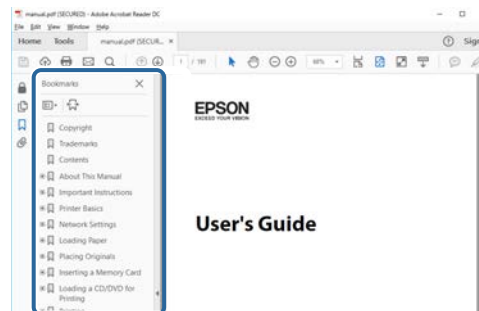

Ispisivanje samo jedne stranice koju trebate

Možete odvojiti i ispisati samo stranice koje trebate. Kliknite **Ispis** u izborniku **Datoteka** i zatim navedite stranice koje želite ispisati u polju **Stranice** u **Stranice za ispis**.

- Za navođenje niza stranica, između početne i završne stranice unesite crticu.

Primjer: 20-25

- Za navođenje stranica koje nisu u nizu, odvojite stranice zarezom.

Primjer: 5, 10, 15

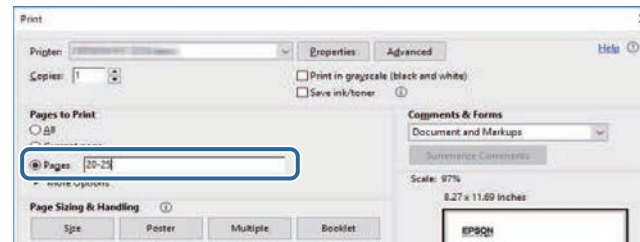

Uvod u projektor

Pogledajte ova poglavlja kako biste upoznali rad projektor.

► **Srodne poveznice**

- "Dijelovi i funkcije projektor" [str.9](#)

U sljedećim odjeljcima objašnjeni su dijelovi projektor i njihove funkcije.

► **Srodne poveznice**

- "Dijelovi projektor - prednji/gornji dio" [str.9](#)
- "Dijelovi projektor - stražnji dio" [str.10](#)
- "Dijelovi projektor - baza" [str.10](#)
- "Dijelovi projektor - upravljačka ploča" [str.11](#)
- "Dijelovi projektor - daljinski upravljač projektor" [str.12](#)

Dijelovi projektor - prednji/gornji dio

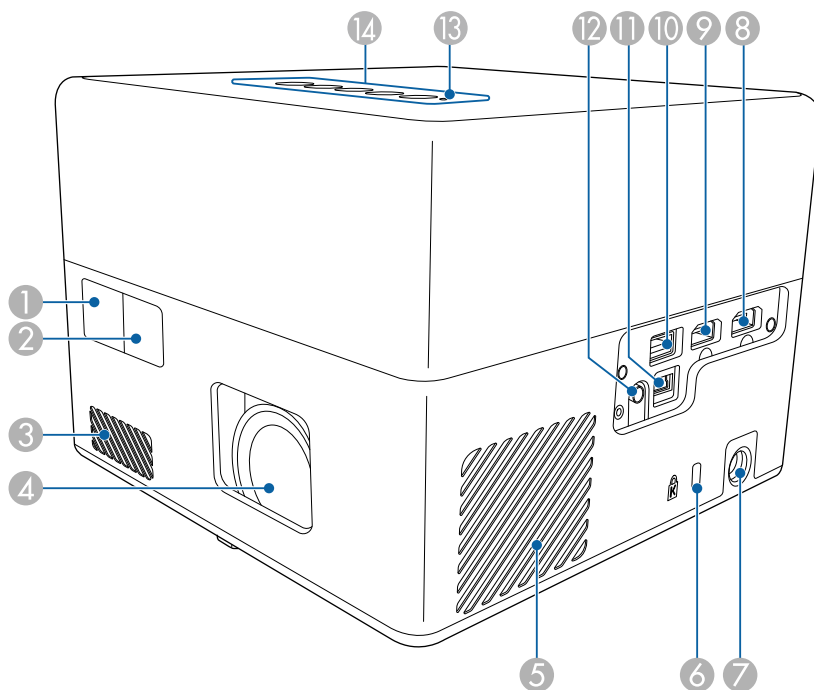

Naziv	Funkcija
1 Prijamnik daljinskog upravljača	Prima signale s daljinskog upravljača.
2 Fotoaparat	Automatski podešava oblik i fokus projicirane slike.
3 Otvor za usis zraka	Usisava zrak za unutarnje hlađenje projektor.
4 Objektiv	Slike se projiciraju s ovog mjesta.
5 Otvor za usis zraka (zračni filter)	Usisava zrak za unutarnje hlađenje projektor.
6 Sigurnosni utor	Sigurnosni utor kompatibilan je sa sigurnosnim sustavom Microsaver Security System koji proizvodi tvrtka Kensington.
7 Priklučak za AC adapter	Priključivanje AC adaptera.
8 HDMI1 priključak	Primanje videosignala s HDMI-kompatibilne video opreme i računala. Ovaj projektor je kompatibilan s HDMI 2.3.
9 Priklučak HDMI2 (ARC)	Primanje videosignala s HDMI-kompatibilne video opreme i računala. Ovaj projektor je kompatibilan s HDMI 2.3. Ovaj priključak kompatibilan je s HDMI ARC.
10 Priklučak USB-A	Povezuje komercijalno dostupan USB uređaj poput web kamere, vanjskog HDD ili tipkovnice. Priključivanje komercijalno dostupnog RJ45 adaptera kako bi se omogućila veza kablenskog LAN-a. <div style="border: 1px solid black; padding: 5px; margin-top: 10px;">  Za taj priključak nije moguće jamčiti da će raditi sa svim uređajima koji podržavaju USB. </div>
11 Priklučak Service	Ovaj priključak obično se ne koristi.
12 Audio Out priključak	Šalje zvuk iz trenutnog ulaznog izvora u slušalice.
13 Pokazivač statusa	Označava status projektor.
14 Upravljačka ploča	Upravljanje projektorom.

» Srodne poveznice

- "Rad daljinskog upravljača" [str.24](#)
- "Status pokazivača projektor" [str.75](#)
- "Priključivanje na video izvore" [str.21](#)
- "Povezivanje na ARC kompatibilni AV sustav" [str.22](#)
- "Priključivanje slušalica" [str.21](#)
- "Montaža sigurnosnog užeta" [str.55](#)

Dijelovi projektor - stražnji dio

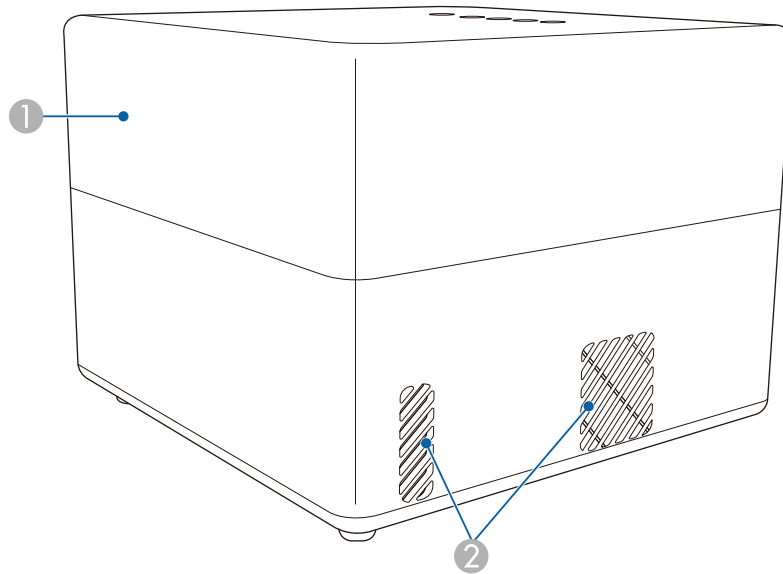

Naziv	Funkcija
1 Zvučnik	Omogućuje reprodukciju zvuka.

Naziv	Funkcija
2 Zračni odvodi	Zračni odvodi služe za unutarnje hlađenje projektor. <div style="border: 1px solid black; padding: 5px; margin-top: 10px;"> <p>⚠ Oprez</p> <p>Tijekom projiciranja ne stavljate lice ili ruke blizu zračnog odvoda, kao ni predmete koje bi toplina mogla deformirati ili oštetiti u blizini odvoda. Vruć zrak iz zračnog odvoda može izazvati opekline, deformacije ili nezgode.</p> </div>

Dijelovi projektor - baza

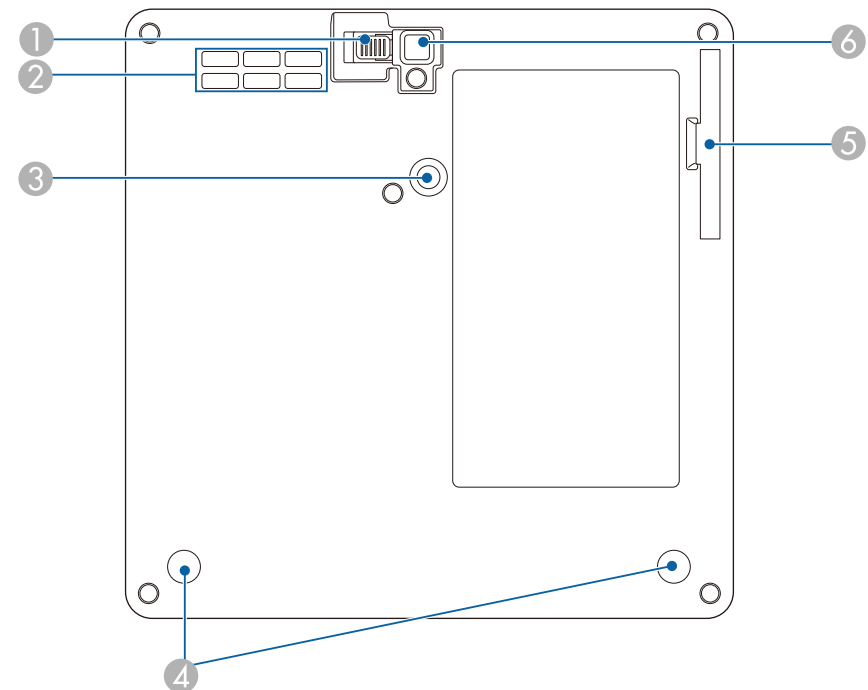

Naziv	Funkcija
① Ručica za oslobađanje nožice	Pritisnite ručicu za oslobađanje nožice za izvlačenje ili uvlačenje prednje podesive nožice.
② Otvor za usis zraka	Usisava zrak za unutarnje hlađenje projektor.
③ Točka pričvršćivanja ugradne ploče	Ovdje pričvrstite dodatnu ili isporučenu ugradnu ploču.
④ Stražnje nožice (točka pričvršćivanja ugradne ploče)	Opustite te nožice okrećući ih suprotno od kazaljke sata i skinite ih kako biste pričvrstili dodatnu ili isporučenu ugradnu ploču.
⑤ Poklopac zračnog filtra	Otvorite za pristup do filtra zraka.
⑥ Podesiva prednja nožica	Prilikom postavljanja na površinu kao što je stol, izvucite nožicu radi podešavanja položaja slike.

» Srodne poveznice

- "Održavanje zračnog filtra i otvora" [str.70](#)
- "Postavljanje projektor na hardver za ugradnju usklađen s VESA standardom ili na tronožac" [str.18](#)
- "Podešavanje visine slike" [str.32](#)

Naziv	Funkcija
④ Gumb Način rada s Bluetooth zvučnikom	Uključuje Način rada s Bluetooth zvučnikom.
⑤ Gumbi za povećavanje/smanjivanje glasnoće	Podešava glasnoću zvučnika i slušalica.

» Srodne poveznice

- "Status pokazivača projektor" [str.75](#)
- "Uporaba projektor kao Bluetooth zvučnika" [str.50](#)



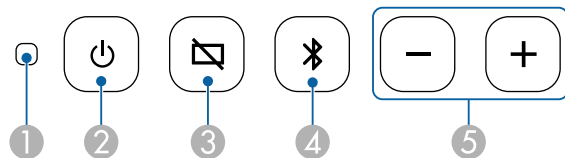



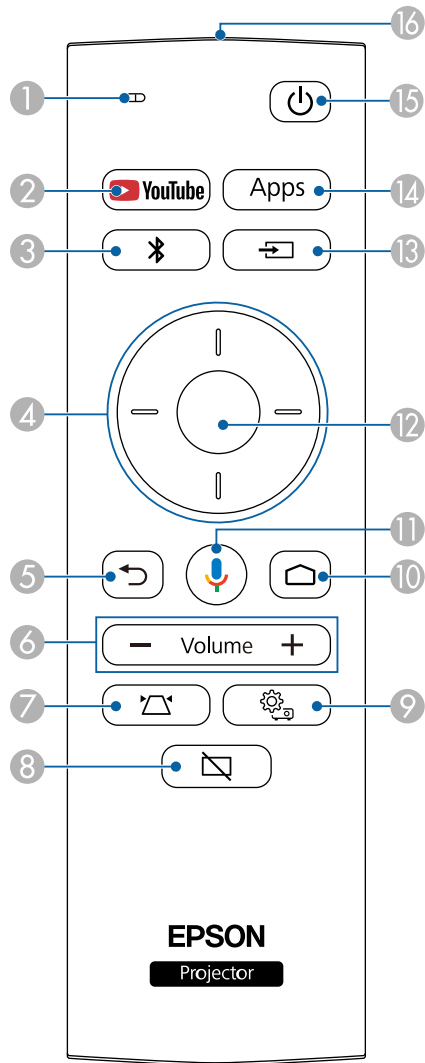

Dijelovi projektor - upravljačka ploča



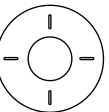



Naziv	Funkcija
① Pokazivač statusa	Označava status projektor.
② Gumb za uklj./isklj.	Uključivanje i isključivanje projektor.
③ Gumb Prazno	Privremeno uključivanje i isključivanje video signala.

Dijelovi projektor - daljinski upravljač projektor



Naziv	Funkcija
① Pokazivač / mikrofon	Uključuje se prilikom izlaza signala s daljinskog upravljača. Otkriva zvuk kad pritisnete gumb mikrofona.
② YouTube gumb 	Pokreće YouTube aplikaciju.
③ Gumb Način rada s Bluetooth zvučnikom 	Uključuje Način rada s Bluetooth zvučnikom.
④ Gumbi sa strelicama 	Služi za izbor stavki izbornika dok prikazuje izbornik projektor.
⑤ Gumb Esc 	Zaustavljanje aktivne funkcije. Vraća se na prethodnu razinu izbornika dok prikazuje izbornik projektor.
⑥ Gumbi za povećavanje/smanjivanje glasnoće 	Podešava glasnoću zvučnika i slušalica.
⑦ Gumb ugradnje projektor 	Automatski podešava oblik i fokus projicirane slike.
⑧ Gumb Prazno 	Privremeno uključivanje i isključivanje video signala.
⑨ Gumb postavki projektor 	Prikazuje i zatvara izbornik projektor. Izbornike projektor možete koristiti za podešavanje postavki koje upravljaju načinom rada projektor.

Naziv		Funkcija
10	Gumb Home 	Prikazuje početni zaslon Android TV™.
11	Gumb za Google traženje 	Traži s pomoću vašeg glasa. Kad pritisnete taj gumb mikrofon daljinskog upravljača započne prijem glasovnih naredbi.
12	Gumb [Enter]	Potvrđuje trenutni odabir i pomiče se na sljedeću razinu dok istodobno prikazuje izbornik projektor.
13	Gumb Source Search 	Prikazuje popis raspoloživih ulaznih izvora.
14	Gumb aplikacija 	Prikazuje popis aplikacija dostupnih na Android TV™.
15	Gumb za uklj./isklj. 	Uključivanje i isključivanje projektor.
16	Područje emitiranja svjetla daljinskog upravljača	Slanje signala daljinskog upravljača.

» Srodne poveznice

- "Uporaba projektor kao Bluetooth zvučnika" [str.50](#)
- "Ručno ispravljanje oblika slike" [str.33](#)
- "Ispravljanje oblika slike pomoću podešavanja kuta" [str.34](#)
- "Uključivanje projektor" [str.28](#)
- "Upravljanje glasnoćom pomoću gumba za glasnoću" [str.45](#)
- "Privremeno isključivanje slike" [str.52](#)
- "Korištenje postavki projektor" [str.59](#)

Postavljanje projektor

Slijedite upute u ovim odjeljcima za postavljanje vašeg projektor.

► Srodne poveznice

- "Položaj i mjesto projektor" [str.15](#)
- "Priklučci projektor" [str.21](#)
- "Stavite baterije u daljinski upravljač" [str.23](#)
- "Postavljanje Android TV™" [str.25](#)

Za projiciranje slike projektor možete postaviti na gotovo bilo koju ravnu površinu.

Projektor možete ugraditi na nosač ako ga želite koristiti uvijek na istom mjestu. Prilikom ugradnje projektora na komercijalno dostupan tronožac ili hardver za ugradnju usklađen s VESA standardom potrebna je dodatna ili isporučena ugradna ploča.

Projektor se može ugraditi pod različitim kutovima. Nema vertikalnog ili horizontalnog ograničenja kako ugraditi projektor.

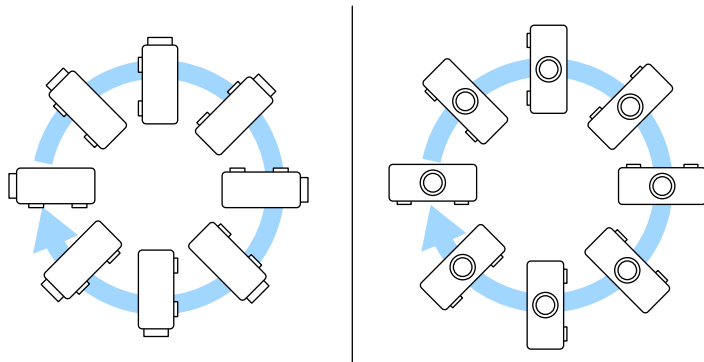

Vodite računa o sljedećem prilikom odabira lokacije za projektor:

- Postavite projektor na čvrstu, ravnu površinu ili ga ugradite pomoću kompatibilnog nosača.

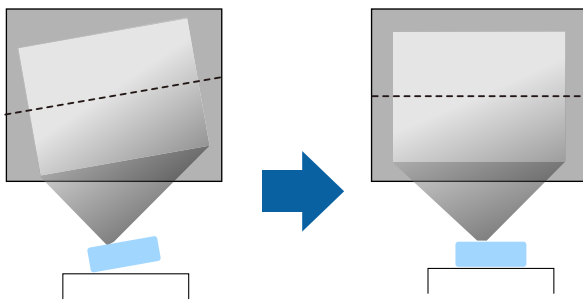

- Ostavite dovoljno prostora oko i ispod projektora radi ventilacije i nemojte ga stavljati na ili pored predmeta koji mogu blokirati zračne otvore.
- Postavite projektor tako da je pod pravim kutom okrenut prema projekcijskom zaslonu, a nikako ne pod kutom.

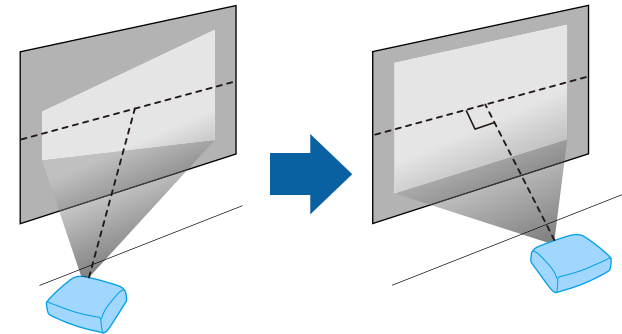

Ako ne možete projektor postaviti pod pravim kutom prema zaslonu, ispravite izobličenje geometrije slike pomoću kontrola projektora. Za najbolju kvalitetu slika preporučujemo prilagođavanje položaja ugradnje projektora kako bi se postigla pravilna veličina i oblik slike.

Upozorenje

- Koristite stropni nosač ako želite učvrstiti projektor za strop. Ako projektor ne ugradite na pravila način, on može pasti i uzrokovati oštećenja ili ozljede.
- Nemojte koristiti ljepila na mjestima za pričvršćenje na ugradnu ploču kako se vijci ne bi otpustili i nemojte nanositi maziva, ulje i slične tvari na projektor jer kućište projektora može napuknuti i projektor može ispasti iz stropnog nosača. To bi moglo prouzročiti teške ozljede osoba ispod visećeg nosača i oštetiti projektor.
- Neispravno postavljanje ugradne ploče, držača za AC adapter, hardvera za ugradnju i projektora može prouzročiti pad projektora. Nakon postavljanja projektora na hardver za ugradnju usklađenog s VESA standardom (75 × 75 mm) pomoću dodatne ili isporučene ugradne ploče (ELPMB65) uvjerite se da je hardver za ugradnju čvrsto i sigurno pričvršćen na sve točke za pričvršćivanje ugradne ploče na projektoru. Uz to pričvrstite projektor i hardver za ugradnju kabelom koji je dovoljne nosivosti za njihovu težinu.
- Ne ugrađujte projektor na mjesta podložna visokoj količini prašine ili vlage ili na mjestima gdje ima dima ili pare. U suprotnom to bi moglo prouzročiti požar ili strujni udar. U suprotnom je moguće pogoršanje kvalitete ili oštećenje kućišta projektora što može prouzročiti pad projektora s nosača.

Primjeri okoline koja može prouzročiti pad projektora zbog narušavanja kvalitete / oštećivanja

- Mjesta s puno dima ili uljnih čestica u zraku poput tvornica ili kuhinja
- Mjesta koja sadrže hlapljiva otapala ili kemikalije, kao što su tvornice ili laboratoriji
- Mjesta na kojima projektor može biti izložen deterđentima ili kemijskim tvarima poput tvornica ili kuhinja
- Mjesta na kojim se često koriste ulja arome, kao što su sobe za opuštanje
- U blizini uređaja koji proizvode prekomjernu količinu dima ili izbacuju čestice ulja ili pjenu u zrak

Upozorenje

- Ne prekrivajte otvor za usis zraka ili izlaz zraka na projektoru. Ako su otvori pokriveni, može doći do porasta unutarnje temperature što može uzrokovati požar.
- Projektor ne koristite niti ga ne pohranjujte na mjestima gdje ima prašine ili prljavštine. U suprotnom je moguće pogoršanje projicirane slike ili se zračni filter može začepiti što može prouzročiti kvar ili požar.
- Projektor ne postavljajte na nestabilnu površinu ili na mjesto koje ne podnosi specificiranu težinu projektora. U suprotnom, projektor bi se mogao preokrenuti i pasti i prouzročiti nezgodu i ozljede.
- Pri postavljanju projektora na visoko mjesto, osigurajte ga od pada žicama zbog sigurnosti u hitnim slučajevima kao što su potresi; osim toga, tako sprječavate pojavu nezgoda. Ako ga ne postavite ispravno, mogao bi pasti i prouzročiti nesreću ili ozljede.
- Nemojte postavljati na mjesta na kojima mogu nastati oštećenja zbog soli ili na mjesta izložena korozivnim plinovima, kao što je sumporni plin iz vrućih izvora. U protivnom, korozija može prouzročiti pad projektora. Također može prouzročiti kvar projektora.

» Srodne poveznice

- "Postavljanje projektora i mogućnosti za instalaciju" [str.16](#)
- "Udaljenost zaslona" [str.18](#)
- "Postavljanje projektora na hardver za ugradnju usklađen s VESA standardom ili na tronožac" [str.18](#)
- "Oblik slike" [str.33](#)
- "Postavke kvalitete zvuka - izbornik Zvuk" [str.62](#)
- "Podešavanje visine slike" [str.32](#)
- "Izoštavanje slike pomoću izbornika projektora" [str.36](#)

Postavljanje projektora i mogućnosti za instalaciju

Projektor možete postaviti ili instalirati na sljedeće načine:

Standardno

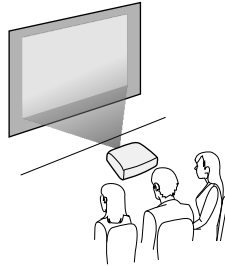

Dno prema gore

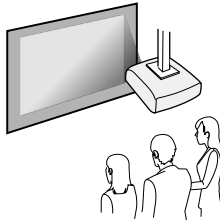

Projiciranje slika na strop

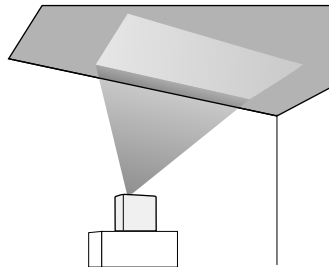

Oprez

Ne pokrivajte objektiv projektora. Ako je objektiv pokriven, moguć je porast temperature unutar projektora što može prouzročiti kvar.

Pozor

- Preporučujemo ugradnju projektora na zaštitnu prostirku koja će spriječiti oštećivanje projektora ili materijala koji prekriva zvučnik te stvaranja mrlja boje na nezaštićenim površinama.
- Zvuk iz zvučnika projektora može biti prigušen.

» **Srodne poveznice**

- "Mjere opreza prilikom postavljanja" [str.17](#)
- "Načini projekcije" [str.31](#)

Mjere opreza prilikom postavljanja

Prilikom postavljanja projektora, vodite računa o sljedećem.

Prostor ugradnje

Pozor

Svakako ostavite dovoljno prostora oko projektora kako se otvori za usis ispuštanje zraka ne bi blokirali prema podacima dolje.

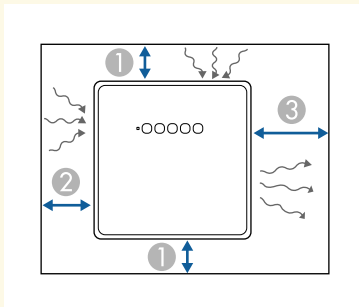

- ① 10 cm
- ② 20 cm
- ③ 30 cm

⚠ Oprez

Postavite isporučeni AC adapter dalje od 30 cm od projektora. Ako se temperatura AC adaptera poveća zbog topline iz projektora, projektor možda neće pravilno raditi.

Udaljenost zaslona

Udaljenost od zaslona na koju ćete postaviti projektor određuje približnu veličinu slike. Veličina slike povećava se što je projektor udaljeniji od zaslona, ali ovisi i o formatu zaslona i ostalim postavkama.

Pogledajte Dodaci radi pojedinosti o tome koliko daleko morate postaviti projektor od zaslona na temelju veličine projicirane slike.



Prilikom ispravljanja izobličenja geometrije slike, vaša slika će biti nešto manja.

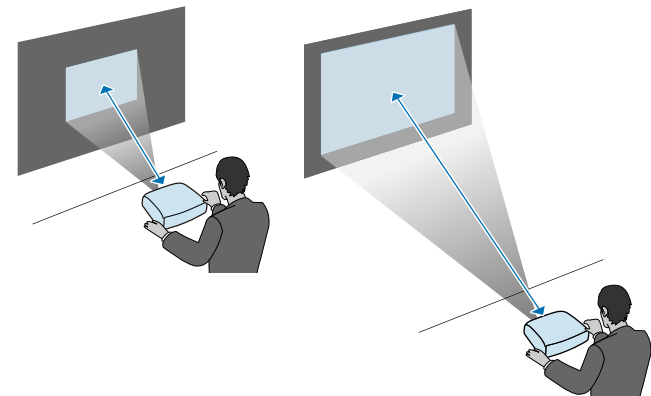

» Srodne poveznice

- "Veličina zaslona i udaljenost za projekciju" [str.88](#)

Postavljanje projektora na hardver za ugradnju usklađen s VESA standardom ili na tronožac

Projektor možete postaviti na hardver za ugradnju usklađen s VESA standardom ili na tronožac pomoću dodatne ili isporučene ugradne ploče (ELPMB65).



- Projektor možete postaviti na hardver za ugradnju usklađen s VESA standardom (75 × 75 mm).
- Projektor možete postaviti na tronožac za koji se mogu koristiti vijci za pričvršćivanje veličine 1/4-20UNC.
- Prilikom postavljanja projektora na visoko mjesto obvezno radi sigurnosti ugradite dodatni komplet sigurnosnog kabela (ELPWR01).

- 1** Okrenite projektor naopako.
- 2** Opustite stražnje nožice okrećući suprotno od kazaljke sata, a zatim ih uklonite.

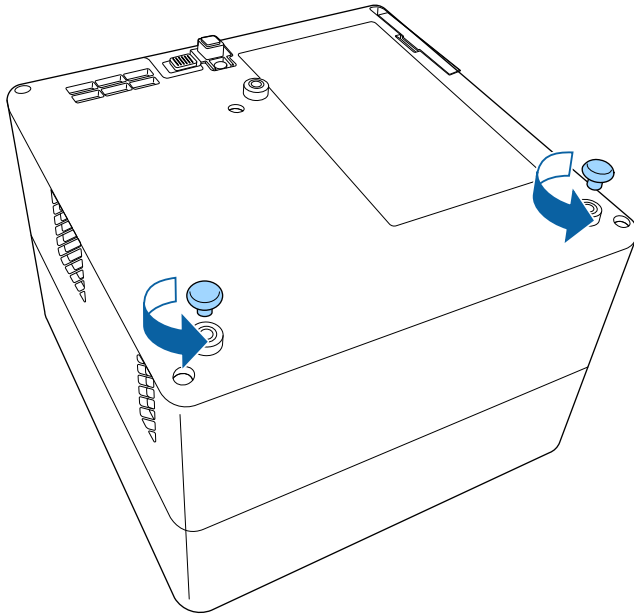

- 3** Prilikom postavljanja projektora na visoko mjesto provucite dodatni komplet sigurnosnog kabela (ELPWR01) kroz ugradnu ploču.

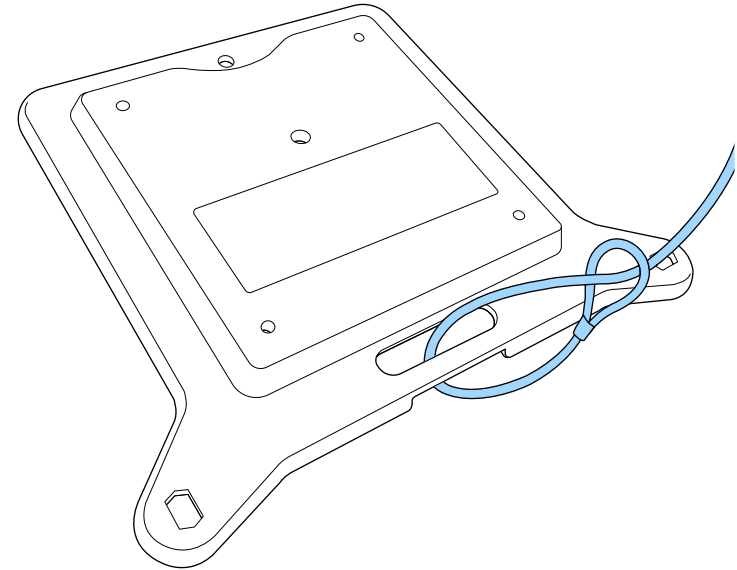

- 4** Pričvrstite ugradnu ploču na projektor i učvrstite je vijcima isporučenim s ugradnom pločom.

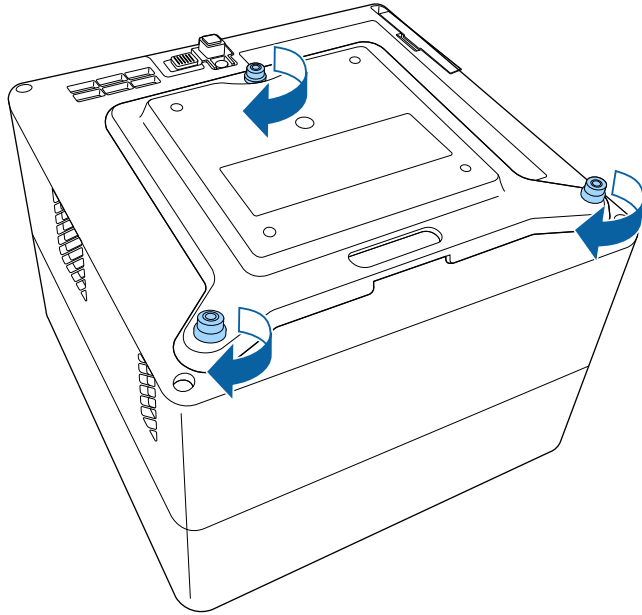

⚠ Oprez

Za pričvršćivanje ugradne ploče ne koristite stražnje nožice koje ste uklonili u koraku 2. Mogu se otpustiti i prouzročiti pad projektora.

- 5** Postavljanje projektora na hardver za ugradnju usklađen s VESA standardom ili na tronožac. Pojediniosti potražite u dokumentaciji isporučenoj s hardverom za ugradnju ili s tronošcem.

⚠ Oprez

Prilikom postavljanja projektora na tronožac obvezno sigurno pričvrstite vijke tronošca. Ako projektor postavljate s dnom prema gore, vijci bi se mogli opustiti i prouzročiti pad projektora s tronošca.



Prilikom postavljanja projektora na visoko mjesto poput stropa, provjerite ima li mjesto za pričvršćivanje nosača dodatnog sigurnosnog kompleta kabela (ELPWR01) dovoljnu nosivost za težinu projektora i hardvera za ugradnju.

- 6** Ako je potrebno pričvrstite AC adapter na zid ili strop pomoću držača za AC adapter isporučenog s pločom za ugradnju.

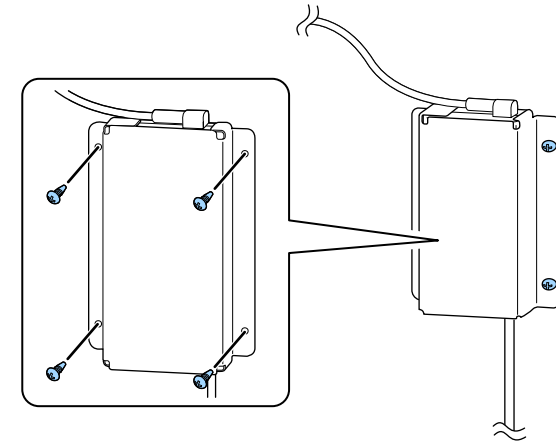

Prilikom pričvršćivanja AC adaptera na zid ili strop koristite vijke prikladne za materijal zida ili stropa.

Pogledajte te sekcije za priključivanje projektor na različite projekcijske izvore.

Pozor

Provjerite oblik i usmjerenje priključaka na bilo kojem kabelu kojeg namjeravate priključiti. Nemojte gurati konektor u priključak ako ne odgovara oblikom. Možete oštetiti uređaj i projektor ili može doći do kvara.

» Srodne poveznice

- "Priključivanje na video izvore" [str.21](#)
- "Priključivanje slušalica" [str.21](#)
- "Povezivanje na ARC kompatibilni AV sustav" [str.22](#)

Priključivanje na video izvore

Ako je vaš video izvor ima HDMI priključak, moći ćete ga priključiti u projektor putem HDMI kabela i s projiciranom slikom poslati zvuk s izvora slike.

Pozor

Ne uključujte video izvor prije nego ga povežete s projektorom. Time možete oštetiti projektor.



- Ako priključak na priključenom uređaju ima neobičan oblik, koristite kabel isporučen uz uređaj ili dodatni kabel za spajanje s projektorom.
- Neka video oprema može imati više različitih vrsta izlaznih signala. Provjerite korisnički priručnik isporučen s video opremom kako biste utvrdili vrstu izlaznih signala tih uređaja.

- 1 Priključite HDMI kabel u HDMI izlazni priključak na video izvoru.

- 2 Drugi kraj priključite u HDMI priključak projektor.

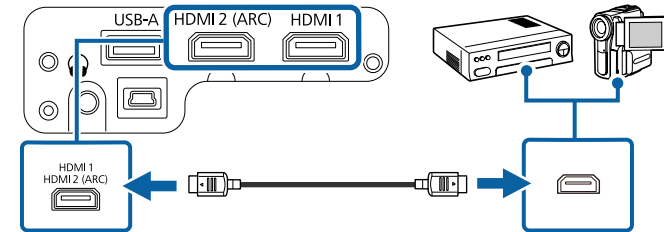

Priključivanje slušalica

Slušalice možete priključiti na priključak Audio Out projektor. Glasnoćom upravljate koristeći daljinski upravljač projektor.

Pozor

Priključak Audio Out projektor podržava samo 3-polne slušalice. Ako koristite bilo koje druge slušalice, izlaz zvuka možda neće biti normalan.

- 1 Priključite mini utikač kabela stereo slušalica u priključak Audio Out projektor.

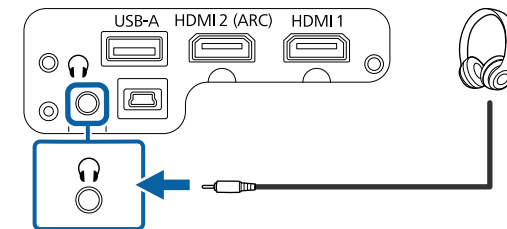

⚠ Oprez

Nemojte pokretati reprodukciju s visoko postavljenom glasnoćom. Iznenadni glasni zvukovi mogu oštetiti sluh.

Uvijek smanjite glasnoću prije isključivanja, tako da je možete postupno povećavati nakon sljedećeg uključivanja.

Povezivanje na ARC kompatibilni AV sustav

Ako vaš AV sustav podržava HDMI priključak možete ga povezati na projektor HDMI kablom (ARC kompatibilnim) radi reprodukcije zvuka na AV sustavu.

- 1** Priključite HDMI kabel u HDMI ulazni priključak na video izvoru (ARC kompatibilan).
- 2** Drugi kraj priključite u HDMI2 (ARC) priključak projektor.

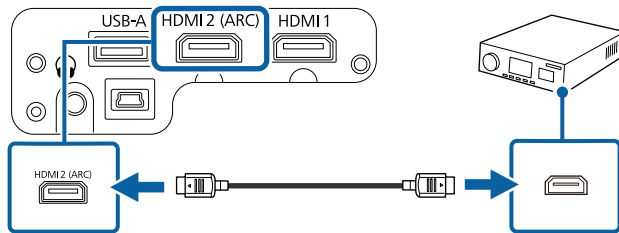

- Za preusmjeravanje zvuka iz projektor s HDMI2 (ARC) priključka projektor postavite **HDMI2 ARC** na **Uključeno** i **Izlazni uređaj za zvuk** na ARC u izborniku projektor.
 - **Postavke > HDMI CEC > CEC upravljanje > HDMI2 ARC**
 - **Zvuk > Izlazni uređaj za zvuk**
- Ako želite reproducirati zvuk više kvalitete postavite **Izlazni format zvuka** na **Auto** u izborniku **Zvuk** projektor.

Daljinski upravljač koristi dvije AAA baterije koje se isporučuju s projektorom.

Pozor

Svakako pročitajte *Sigurnosne upute* prije rukovanja s baterijama.

- 1 Skinite poklopac baterije kako je prikazano.

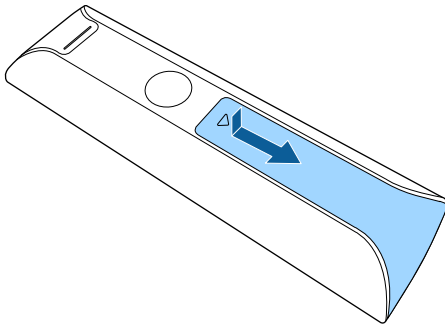

- 2 Izvadite stare baterije ako su u upravljaču.



Iskorištene baterije zbrinite sukladno lokalnim propisima.

- 3 Umetnite bateriju sa stranama + i - usmjerenim kako je prikazano.

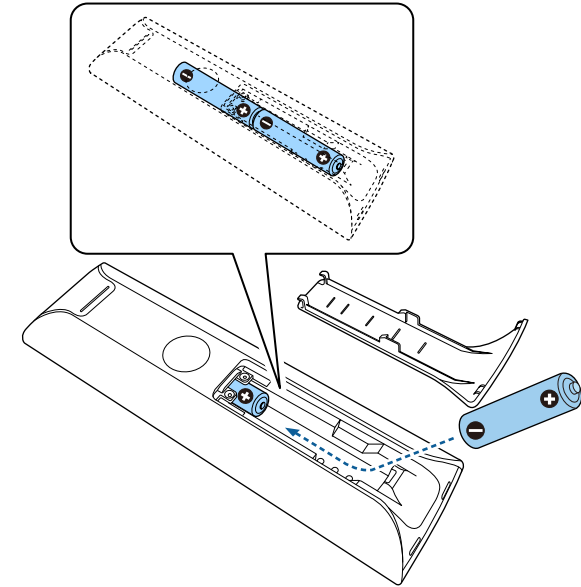

⚠ Upozorenje

Pri stavljanju baterija pripazite na oznake (+) i (-) u odjeljku za baterije kako biste ih stavili na propisani način. Ako baterije ne koristite na ispravan način, one mogu eksplodirati ili procuriti, što može dovesti do požara, ozljeda ili oštećenja uređaja.

- 4** Vratite poklopac baterije i pritiskajte ga dok ne sjedne na mjesto.

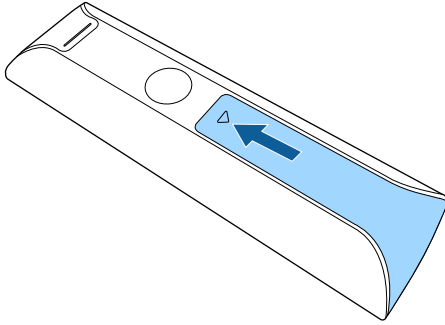

Nemojte koristiti daljinski upravljač u uvjetima sa jarkim fluorescentnim svjetlom ili izravnim sunčevim svjetlom, inače projektor neće reagirati na naredbe. Ako daljinski upravljač nećete koristiti duže vrijeme, izvadite baterije.

► Srodne poveznice

- "Rad daljinskog upravljača" [str.24](#)

Rad daljinskog upravljača

Daljinski upravljač omogućava upravljanje projektorom s gotovo bilo kojeg mjesta u prostoriji.

Preporučuje se usmjeriti daljinski upravljač prema prijemnicima projektora unutar ovdje navedenih razdaljina i pod kutovima koji su ovdje navedeni.

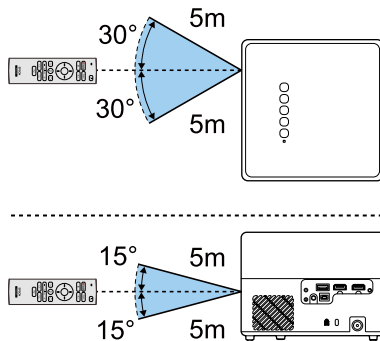

Prilikom prvog uključivanja projektoru potrebno je podesiti ugrađeni Android TV™.



Svaku od postavki moguće je mijenjati čak i nakon završetka početnog postavljanja. Promjena postavki u prikazanom izborniku kad pritisnete  na gornjem desnom dijelu Android TV™ početnog zaslona.

1 Uključite projektor.

2 Dok je prikazan zaslon za uparivanje istodobno držite gumb [Enter] i gumb  na daljinskom upravljaču radi uparivanja daljinskog upravljača i projektoru.

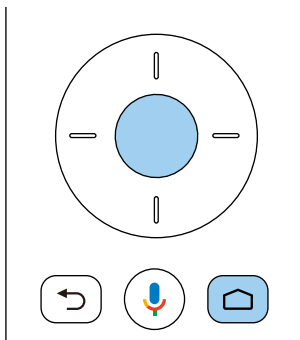

Nakon što uparivanje započne, pokazivač na daljinskom upravljaču počne treptati. Nakon završetka uparivanja pokazivač će se isključiti.

3 Kad je prikazan zaslon za odabir jezika, odaberite jezik koji želite koristiti.

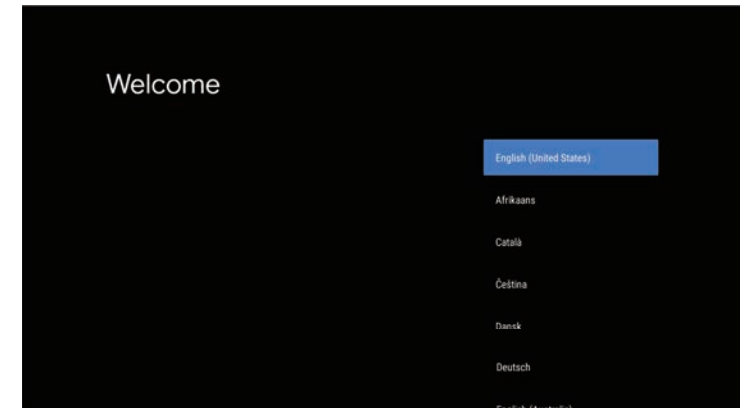

4 Kad je prikazan zaslon Wi-Fi postavke odaberite bežičnu mrežu koju želite koristiti, a zatim slijedite upute na zaslonu radi potrebnog podešavanja postavki.

- Za pregledavanje mrežnih sadržaja potrebna je internetska veza. Provjerite možete li koristiti Wi-Fi uslugu.
- Korisnik je odgovoran za sve moguće komunikacijske naknade zbog preuzimanja aplikacija ili pregledavanja mrežnih sadržaja.

5 Kad se pojavi zaslon za prijavu, prijavite se svojim Google računom.

- Nakon što se prijavite svojim Google računom moći ćete preuzimati razne popularne aplikacije i igre iz Google Playa.
- Google račun možete izraditi na svojem računalu ili pametnom uređaju.

Nakon završetka početnog postavljanja prikazat će se početni zaslon.

» Srodne poveznice

- "Početni zaslon Android TV™" [str.26](#)

Početni zaslon Android TV™

Nakon što uključite projektor ili pritisnete gumb  na daljinskom upravljaču prikazat će se početni zaslon Android TV™.

S početnog zaslona jednostavno je pristupiti mrežnim sadržajima, aplikacijama i postavkama projektor.

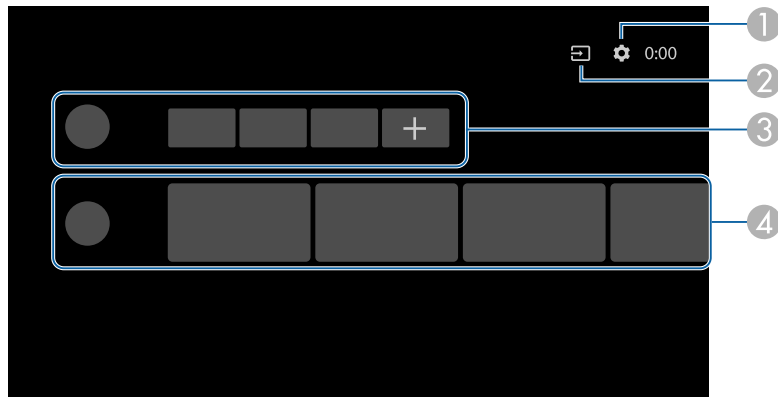

- 1 Prikazuje izbornik **Postavke** za Android TV™. Možete odabrati različite postavke kao što su postavke za Wi-Fi, postavke jezika i podatke Google računa.
- 2 Prikazuje popis raspoloživih ulaznih izvora.
- 3 Prikazuje popis aplikacija preuzetih na Android TV™. Aplikacije možete i dodati na taj popis odabirom ikone +.
- 4 Prikazuje mrežni sadržaj koji aplikacije preporučuju.



Sadržaj početnog zaslona može se promijeniti ovisno o inačici Android TV™.

Korištenje osnovnih funkcija projektora

Slijedite upute u ovim odjeljcima za uporabu osnovnih značajki projektora.

► Srodne poveznice

- "Uključivanje projektora" [str.28](#)
- "Isključivanje projektora" [str.30](#)
- "Načini projekcije" [str.31](#)
- "Podešavanje visine slike" [str.32](#)
- "Oblik slike" [str.33](#)
- "Izoštavanje slike pomoću izbornika projektora" [str.36](#)
- "Biranje izvora slike" [str.37](#)
- "Format slike" [str.38](#)
- "Podešavanje kvalitete slike (način rada u boji)" [str.40](#)
- "Uključivanje automatskog podešavanja svjetline" [str.42](#)
- "Detaljno podešavanje kvalitete slike" [str.43](#)
- "Podešavanje svjetline izvora svjetla" [str.44](#)
- "Upravljanje glasnoćom pomoću gumba za glasnoću" [str.45](#)
- "Podešavanje postavki zvuka (Način „zvuk“)" [str.46](#)

Nakon što priključite video opremu na projektor uključite onu koju želite koristiti nakon uključivanja projektor.

- 1** Priključite AC adapter u priključak AC adaptera na projektoru.
- 2** Priključite kabel za napajanje na AC adapter.
- 3** Priključite kabel za napajanje u električnu utičnicu.

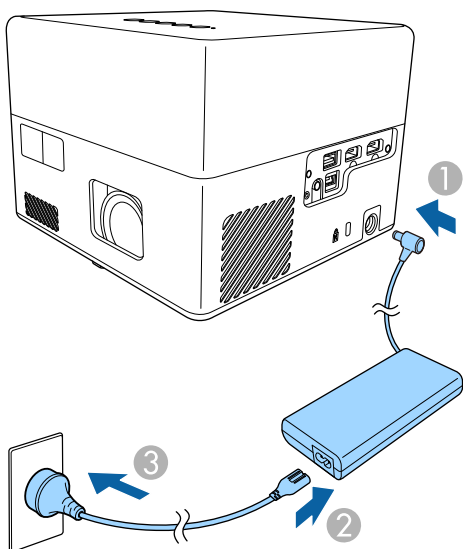

Projektor ulazi u način na čekanju. To označava kako projektor ima napajanje, ali još nije uključen.

- 4** Pritisnite gumb za uključivanje na upravljačkoj ploči ili daljinskom upravljaču kako biste uključili projektor.

Pokazivač stanja trepće plavo dok se projektor zagrijava. Kada se projektor zagrije, pokazivač stanja će prestati treptati i početi neprekidno svijetliti plavo.

Prilikom prvog uključivanja projektor prikazat će se zaslon uparivanja daljinskog upravljača i zaslon početnog postavljanja. Slijedite upute na zaslonu za završetak postavki.

⚠ Upozorenje

- Nikada nemojte gledati u objektiv projektor kada je uključen izvor svjetla. Tako možete oštetiti oči, a posebna opasnost prijati djeci.
- Kad projektor uključujete s udaljenosti pomoću daljinskog upravljača, uvjerite se da nitko ne gleda u objektiv.
- Za vrijeme projekcije nemojte zaklanjati izlaz svjetlosti iz projektor knjigom ili drugim predmetima. Ako se izlaz svjetlosti iz projektor zakloni, područje u kojemu svjetlost izlazi postat će vruće što može dovesti do rastaljivanja, gorenja ili izbijanja požara. Također, objektiv se može zagrijati zbog reflektirane svjetlosti što može dovesti do neispravnog rada projektor. Za prekid projiciranja isključite projektor.

» Srodne poveznice

- "Sigurnosne upute za AC adapter" [str.28](#)
- "Postavke značajki projektor - izbornik Postavke" [str.65](#)

Sigurnosne upute za AC adapter

Pri korištenju isporučenog AC adaptera pridržavajte se sljedećih sigurnosnih uputa.

⚠ Upozorenje

- U sljedećim slučajevima odvojite utikač projektor iz utičnice i sve popravke prepustite ovlaštenom serviseru. Daljnja upotreba u tim uvjetima može prouzročiti požar ili strujni udar.
 - Ako iz AC adaptera izlazi dim.
 - Ako se iz AC adaptera šire čudni mirisi ili zvukovi.
 - Ako je AC adapter oštećen.
 - Ako u AC adapter uđe tekućina ili strani predmeti.

Upozorenje

- Nepravilno postupanje s AC adapterom može prouzročiti kvar, požar ili strujni udar. Prilikom korištenju AC adaptera poduzmite sljedeće mjere opreza.
 - Ne koristite drugi AC adapter osim onog koji je isporučen s projektorom.
 - Isporučeni AC adapter projektiran je posebno za taj model projektora. Ne koristite ni s kojim drugim modelom.
 - Ne primjenjujte snažan pritisak ni udarce na AC adapter.
 - Ne držite AC adapter vlažnim rukama.
 - Ne postavljajte AC adapter u skućeni prostor niti ga ne pokrivate tkaninom.
 - Ne držite dulje vrijeme AC adapter tijekom rada. Može prouzročiti opekline.
 - Ne prskajte zapaljive plinove poput insekticida po AC adapteru.
 - Ne stavljajte AC adapter u visokotlačni spremnik ili aparate za kuhanje poput mikrovalne pećnice.
 - Ne stavljajte AC adapter u blizinu zračnih otvora na projektoru.
 - Ne omatajte kabel za napajanje oko AC adaptera.

Isključite projektor nakon upotrebe.



- Isključite ovaj proizvod kada se ne koristi radi produženja radnog vijeka projektora. Radni vijek izvora svjetla ovisi o uvjetima u okolini i uporabi. Svjetlina se smanjuje s vremenom.

1 Pritisnite gumb za uključivanje upravljačkoj ploči ili na daljinskom upravljaču.

Izvor svjetla će se isključiti i pokazivač stanja će se isključiti.

2 Za prijevoz ili pohranu projektora provjerite jesu li svi indikatori na projektoru isključeni, a zatim iskopčajte kabel za napajanje.



- Možete nastaviti dovoditi napajanje projektoru odabirom **Obustava** za **Postavke gumba za uključivanje**. Tako će se nakon ponovnog uključivanja projektor brže pokrenuti.
- Kad su **postavke gumba za uključivanje** postavljene na **Obustava**, projektor možete uključiti pritiskom bilo kojeg gumba na upravljačkoj ploči ili daljinskom upravljaču.

☛ **Postavke > Postavke gumba za uključivanje**

» Srodne poveznice

- "Postavke značajki projektora - izbornik Postavke" [str.65](#)

Ovisno o tome kako se postavili projektor, možda ćete morati promijeniti način projekcije kako bi se vaše slike mogle pravilno projicirati.

- **Standardno** omogućava projiciranje sa stola ispred zaslona.
- **Dno prema gore** izokreće sliku od vrha prema dnu radi izokrenute projekcije sa stropa ili zidnog nosača.

» Srodne poveznice

- "Promjena načina projekcije pomoću izbornika" [str.31](#)
- "Postavljanje projektor i mogućnosti za instalaciju" [str.16](#)

Promjena načina projekcije pomoću izbornika

Iz izbornika projektor možete promijeniti način projekcije kako biste prekrenuli sliku od vrha prema dnu.

- 1** Uključite projektor i prikažite sliku.
- 2** Pritisnite gumb  na daljinskom upravljaču.

- 3** Odaberite izbornik **Zaslon** i pritisnite gumb [Enter].

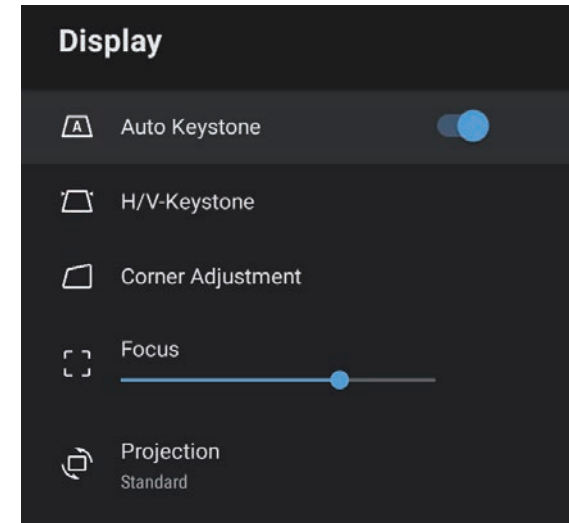

- 4** Odaberite **Projekcija** i pritisnite [Enter].
- 5** Odaberite način projekcije pa pritisnite [Enter].
 - **Standardno** omogućava projiciranje sa stola ispred zaslona.
 - **Dno prema gore** izokreće sliku od vrha prema dnu radi izokrenute projekcije sa stropa ili zidnog nosača.
- 6** Pritisnite  za izlaz iz izbornika.

Ako projicirate sa stola ili druge ravne površine, a slika je previsoka ili preniska, možete prilagoditi visinu slike koristeći podesive nožice projektor.

Što je kut nagiba veći, teže je izoštriti sliku. Postavite projektor tako da ga je potrebno nagibati samo za mali kut.

- 1** Uključite projektor i prikažite sliku.
- 2** Pritisnite ručicu za oslobađanje nožice za izvlačenje ili uvlačenje prednje podesive nožice.

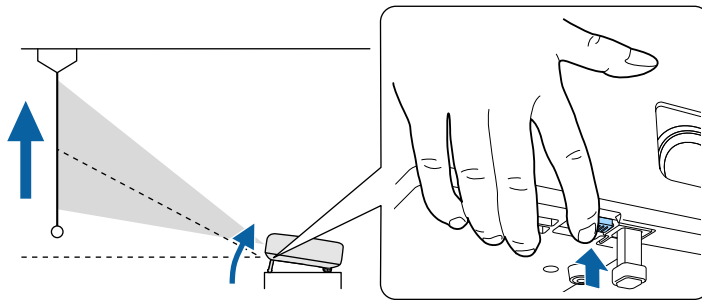

Nožica će se produljiti izvan projektor.

Položaj možete podesiti do otklona od 9 stupnjeva.

- 3** Oslobodite ručicu da fiksirate nožicu.

Ako projicirana slika ima oblik neravnomjernog pravokutnika, prilagodite njen oblik.

» Srodne poveznice

- "Oblik slike" [str.33](#)

Ravnomjernu, pravokutnu sliku ćete projicirati tako da projektor postavite izravno ispred središta zaslona i držite ga ravnim. Ako projektor postavite pod kutom u odnosu na zaslon ili ga nagnete gore, dolje ili u stranu, morat ćete ispraviti oblik slike.

Nakon ispravljanja, slika će biti nešto manja.

Za najbolju kvalitetu slika preporučujemo prilagođavanje položaja ugradnje projektoru kako bi se postigla pravilna veličina i oblik slike.

» Srodne poveznice

- "Automatsko ispravljanje oblika slike i fokusa" [str.33](#)
- "Ručno ispravljanje oblika slike" [str.33](#)
- "Ispravljanje oblika slike pomoću podešavanja kuta" [str.34](#)

Automatsko ispravljanje oblika slike i fokusa

Kad pritisnete gumb  na daljinskom upravljaču ili kad premjestite ili nagnete projektor **Auto geometrija** automatski namješta fokus i ispravlja izobličenje geometrije (keystone) projicirane slike.

Auto geometrija radi pod sljedećim uvjetima:

- Veličina zaslona iznosi 100 inča ili manje.
- Udaljenost projekcije iznosi otprilike 0,7 do 2,2 m.
- **Auto geometrija** je postavljena na **Uključeno** na izborniku **Zaslon** projektoru.
- **Projekcija** je postavljena na **Standardno** na izborniku **Zaslon** projektoru.



- **Auto geometrija** radi i za veličine projekcije veće od 100 inča. No podešavanje može biti neuspješno ovisno o kutu pod kojim je projektor ugrađen, svjetlosti u prostorije i materijalu površine na koju se projicira. Prema potrebi ručno podesite postavke izobličenja geometrije (keystone) i fokusa pomoću izbornika projektoru.
- Ako postavite **Auto geometrija** na **Isključeno**, pritisak na gumb  na daljinskom upravljaču automatski ugađa fokus.

» Srodne poveznice

- "Postavke značajke projektoru - izbornik Zaslon" [str.64](#)

Ručno ispravljanje oblika slike

Oblik i veličinu slike koja nije jednoliko pravokutna možete ispraviti iz izbornika projektoru **Zaslon**.

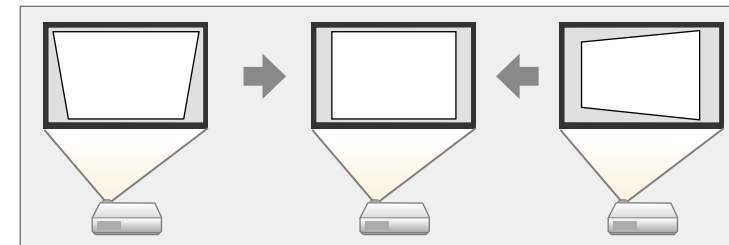

- Nije moguće kombinirati ispravak H/V-geometrija s ostalim metodama ispravaka oblika slike.
- Moguće je ispraviti izobličenu vertikalnu geometriju do 34° prema gore ili dolje.
- Moguće je ispraviti izobličenu horizontalnu geometriju slike do 40° udesno ili ulijevo.

1

Uključite projektor i prikažite sliku.

2

Pritisnite gumb  na daljinskom upravljaču.

3 Odaberite izbornik **Zaslon** i pritisnite gumb [Enter].

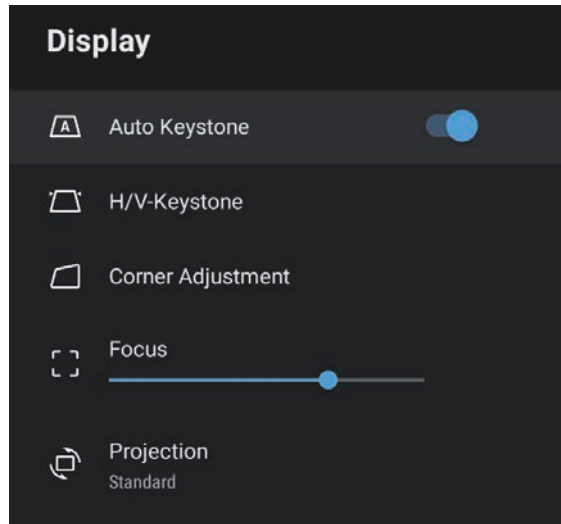

4 Odaberite **H/V-geometrija** i pritisnite [Enter].

5 Prema potrebi koristite gume sa strelicama na daljinskom upravljaču za odabir ispravljanja vertikalne ili horizontalne geometrije i za podešavanje oblika slike.

• **V-geometrija**

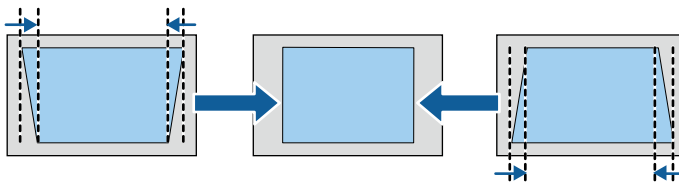

• **H-geometrija**

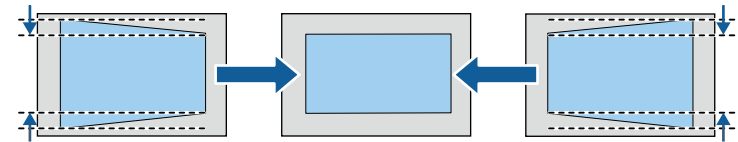

6 Nakon završetka, pritisnite .

Nakon ispravljanja, slika će biti nešto manja.

» **Srodne poveznice**

• "Postavke značajke projektor - izbornik Zaslon" [str.64](#)

Ispravljanje oblika slike pomoću podešavanja kuta

Oblik i veličinu slike koja nije jednoliko pravokutna možete ispraviti s izbornika projektor **Podešavanje kuta**.

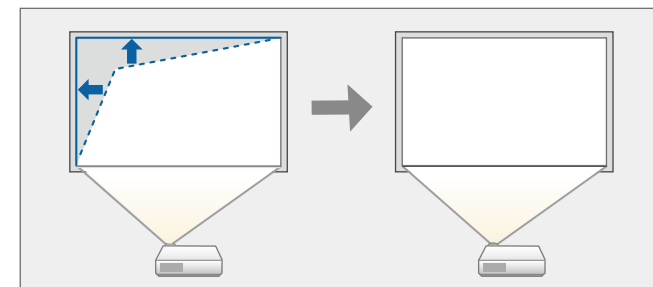

1 Uključite projektor i prikažite sliku.

2 Pritisnite gumb  na daljinskom upravljaču.

3 Odaberite izbornik **Zaslon** i pritisnite gumb [Enter].

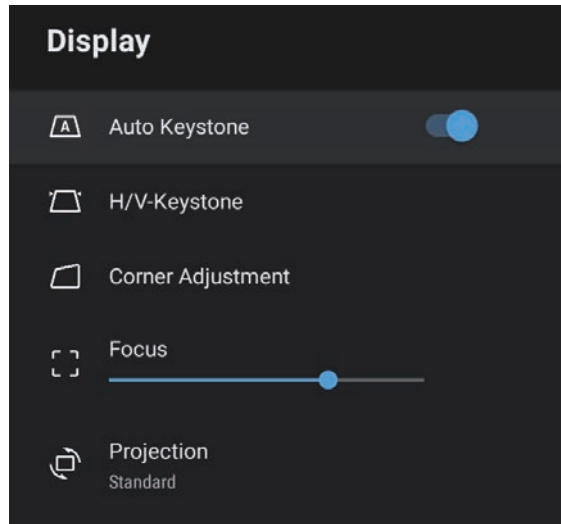

4 Odaberite **Podešavanje kuta** i pritisnite [Enter].

Prikazuje se zaslon **Podešavanje kuta**.

5 Koristite gumbe sa strelicama za odabir područja slike koje želite prilagoditi, zatim pritisnite [Enter].

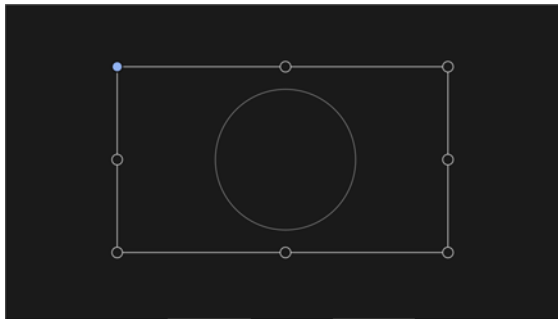

6 Koristite gumbe za strelicama za podešavanje oblika slike prema potrebi.

Za povratak na zaslon za odabir područja, pritisnite .



Ako tipka smjera na zaslonu postane sive boje više nije moguće vršiti daljnja podešavanja u tom smjeru.

7 Za podešavanje preostalih područja ponovite korake 5 i 6.

8 Nakon završetka, pritisnite .

» **Srodne poveznice**

- "Postavke značajke projektora - izbornik Zaslon" [str.64](#)

Fokus možete ugoditi i pomoću izbornika projektor.



Kad pritisnete gumb  na daljinskom upravljaču, **Auto geometrija** automatski namješta fokus i ispravlja izobličenje geometrije (keystone) projicirane slike.

- 1** Uključite projektor i prikažite sliku.
- 2** Pritisnite gumb  na daljinskom upravljaču.
- 3** Odaberite izbornik **Zaslon** i pritisnite gumb [Enter].

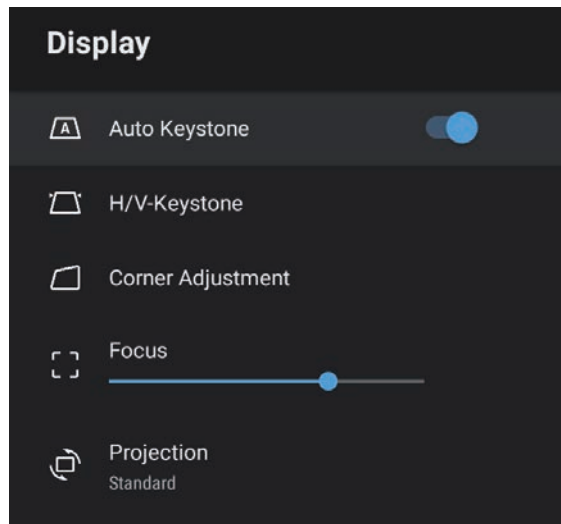

- 4** Odaberite **Fokus**.
- 5** Pritisnite gume lijeve i desne strelice na daljinskom upravljaču radi podešavanje postavke fokusa.
- 6** Nakon završetka, pritisnite .

» Srodne poveznice

- "Postavke značajke projektor - izbornik Zaslon" [str.64](#)

Ako se na projektor priključi više izvora slike, kao što su računalo i DVD player, možete prelaziti s jednog izvora slike na drugi.

- 1** Pobrinite se da bude uključen priključeni izvor slike kojeg želite koristiti.
- 2** Za izvore video slike stavite DVD ili drugi video medij pa pritisnite tipku za reprodukciju.
- 3** Pritisnite gumb  na daljinskom upravljaču.
- 4** Pritisnite gumb sa strelicom prema gore ili radi odabira željenog izvora slike.



Ako nije otkriven signal slike provjerite kabele i veze između projektora i izvora slike.

Projektor može prikazivati slike u različitim omjerima širine i visine koji se nazivaju formatima. Obično ulazni signal s vašeg video izvora određuje format slike. No za neke slike možete promijeniti format zaslona kako bi odgovarale veličini zaslona.

Ako uvijek želite koristiti određeni format zaslona za određeni izvor video ulaza, možete ga odabrati pomoću izbornika **Slika** projektor.

» Srodne poveznice

- "Promjena formata slike" [str.38](#)
- "Dostupni formati slike" [str.39](#)

Promjena formata slike

Možete promijeniti format prikazane slike.

- 1** Uključite projektor i prikažite sliku.
- 2** Pritisnite gumb  na daljinskom upravljaču.

- 3** Odaberite **Slika** i pritisnite gumb [Enter].

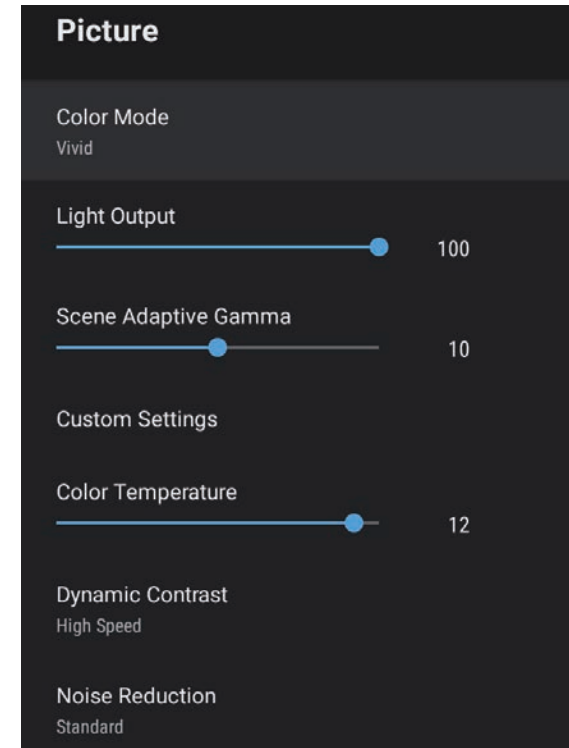

- 4** Odaberite **Format zaslona** i pritisnite [Enter].
- 5** Odaberite jednu od raspoloživih formata zaslona za ulazni signal i pritisnite [Enter].
- 6** Pritisnite  za izlaz iz izbornika.

Dostupni formati slike

Možete odabrati sljedeće formate slike, ovisno o ulaznom signalu s vašeg izvora slike.



- Primijetite kako upotrebom funkcije projektora za format zaslona u svrhu smanjivanja, povećavanja ili dijeljenja projicirane slike za komercijalne potrebe ili javni prikaz možete prekršiti prava vlasnika te slike u skladu sa zakonom o autorskom pravu.

Način određivanja formata zaslona	Opis
Normalno	Automatski postavlja format slike ovisno o ulaznom signalu.
Puno	Prikazuje slike na punoj veličini projekcijskoj područja, ali ne zadržava format slike.
Zumiranje	Prikazuje slike po cijeloj širini cijelog projekcijskog područja i zadržava format slike.

Projektor ima različite načine rada u boji koji omogućavaju optimalnu svjetlinu, kontrast i boju u raznim uvjetima gledanja i za razne vrste slika. Možete odabrati način predviđen za vašu sliku i okolinu, a možete i eksperimentirati s raspoloživim načinima.

» Srodne poveznice

- "Promjena načina rada u boji" [str.40](#)
- "Dostupni načini rada u boji" [str.41](#)

Promjena načina rada u boji

Način rada u boji projektoru možete promijeniti pomoću daljinskog upravljača kojim ćete optimizirati sliku prema uvjetima u okolini.

- 1** Uključite projektor i prikažite sliku.
- 2** Pritisnite gumb  na daljinskom upravljaču.

- 3** Odaberite izbornik **Slika** i pritisnite gumb [Enter].

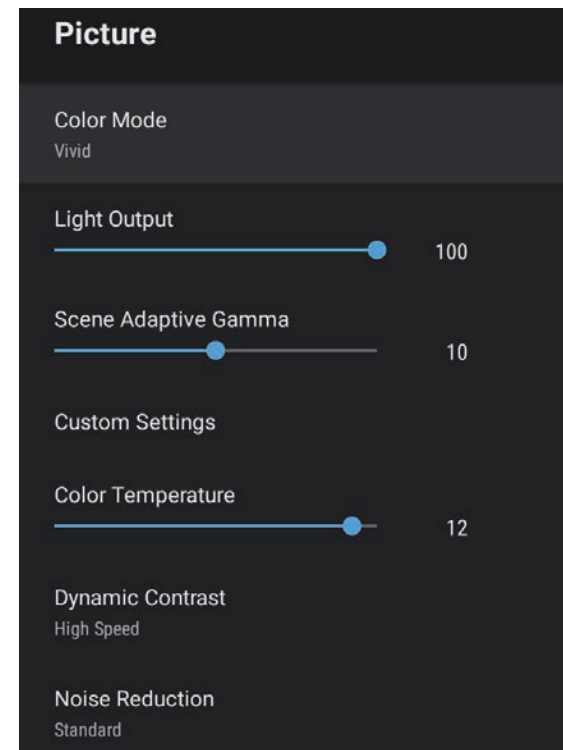

- 4** Odaberite **Način rada u boji** i pritisnite [Enter].
- 5** Odaberite način rada u boji s popisa koji želite koristiti i pritisnite [Enter].
- 6** Pritisnite  za izlaz iz izbornika.

» Srodne poveznice

- "Postavke kvalitete slike - izbornik Slika" [str.60](#)

Dostupni načini rada u boji

Projektor možete postaviti tako da koristi te načine rada u boji, ovisno o okolini i vrstama slike.

Način rada u boji	Opis
Dinamično	Ovo je najsvjetliji način rada. Najbolje za razvrstavanje svjetline po prioritetu.
Jarko	Najbolje za uživanje u raznim sadržajima u svijetloj okolini.
Svijetlo kino	Najbolje za uživanje u sadržajima kao što su filmovi u svijetloj okolini.
Kino	Najbolje za uživanje u sadržajima kao što su filmovi u tamnoj okolini.
Prirodno	Najbolje za podešavanje boje slike.

Uključite Dinamički kontrast ako želite automatsku optimizaciju svjetline slike. Tako se poboljšava kontrast slike na temelju svjetline sadržaja koji projicirate.

- 1** Uključite projektor i prikažite sliku.
- 2** Pritisnite gumb  na daljinskom upravljaču.
- 3** Odaberite izbornik **Slika** i pritisnite gumb [Enter].

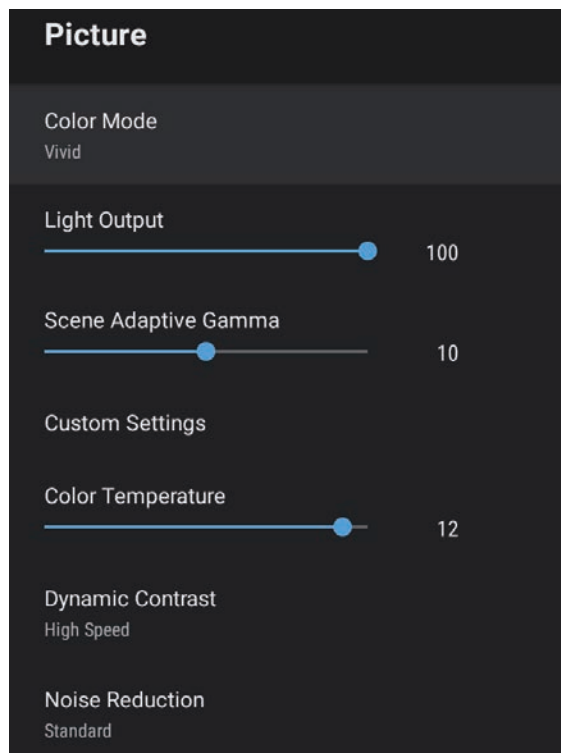

- 4** Odaberite **Dinamički kontrast** i pritisnite [Enter].

- 5** Odaberite jednu od sljedećih mogućnosti i pritisnite [Enter]:
 - **Velika brzina** za podešavanje svjetline odmah nakon promjene prizora.
 - **Normalno** za standardno podešavanje svjetline.

- 6** Pritisnite  za izlaz iz izbornika.

» Srodne poveznice

- "Postavke kvalitete slike - izbornik Slika" [str.60](#)

Možete fino ugoditi različite aspekte kvalitete i prikazivanja boje na projiciranim slikama.



Za optimiziranje tona boje u skladu s prizorom i za dobivanje jarkijih slika, ispravite sliku podešavanjem postavke **Gama prilag. prizoru**.

- 1** Uključite projektor i prikažite sliku.
- 2** Pritisnite gumb  na daljinskom upravljaču.
- 3** Odaberite izbornik **Slika** i pritisnite gumb [Enter].

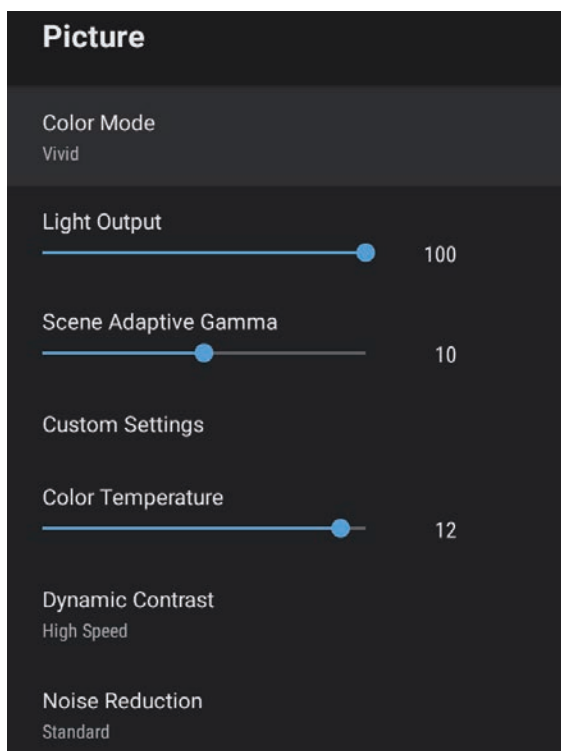

4 Odaberite **Prilagođene postavke** i pritisnite [Enter].

5 Odaberite neku od sljedećih opcija:

- Za podešavanje ukupne svjetline boje, podesite postavku **Svjetlina**.
- Za podešavanje razlike između svijetlih i tamnih područja na slici podesite postavku **Kontrast**.
- Za podešavanje ukupne živosti boje, podesite postavku **Zasićenje**.
- Za postizanje uravnoteženosti odnosa zelene do purpurne nijanse na slici podesite postavku **Nijansa**.
- Za podešavanje isticanja slike podesite postavku **Oštrina**.

6 Pritisnite  za izlaz iz izbornika.



Možete postaviti sveukupni ton boje podešavanjem postavke **Temperatura boje** u izborniku **Slika** ako je slika previše plavkasta ili crvenkasta.

» Srodne poveznice

- "Postavke kvalitete slike - izbornik Slika" [str.60](#)

Možete podesiti svjetlinu izvora svjetla vašeg projektor.

- 1** Uključite projektor i prikažite sliku.
- 2** Pritisnite gumb  na daljinskom upravljaču.
- 3** Odaberite izbornik **Slika** i pritisnite gumb [Enter].

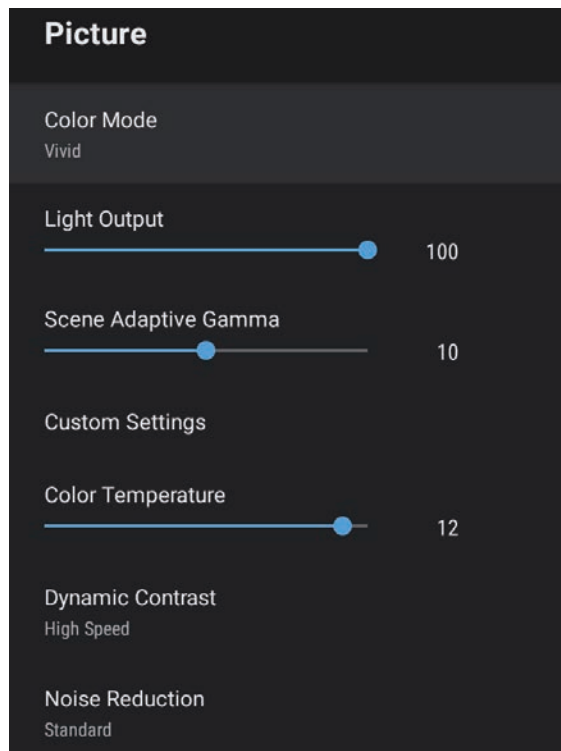



- 4** Odaberite **Izlaz svjetla**.
- 5** Pritisnite gumbe sa strelicama ulijevo i udesno za odabir svjetline.

- 6** Pritisnite  za izlaz iz izbornika.

» Srodne poveznice

- "Postavke kvalitete slike - izbornik Slika" [str.60](#)

Gumbi za reguliranje glasnoće upravljaju sustavom unutarnjih zvučnika projektor.

- 1** Uključite projektor i pokrenite videozapis.
- 2** Za smanjivanje ili povećavanje glasnoće, pritisnite gumb  ili  na upravljačkoj ploči ili daljinskom upravljaču.
Na zaslonu će se prikazati mjerač glasnoće.

Oprez

Nemojte pokretati reprodukciju s visoko postavljenom glasnoćom. Iznenadni glasni zvukovi mogu oštetiti sluh.

Uvijek smanjite glasnoću prije isključivanja, tako da je možete postupno povećavati nakon sljedećeg uključivanja.

Projektor nudi različite postavke zvuka za fino ugađanje kvalitete zvuka za različite okoline slušatelja.

Možete odabrati način predviđen za vašu sliku, a možete i isprobavati sve raspoložive načine rada.



Postavke zvuka objašnjene u sljedećem odjeljku dostupne su samo za zvuk koji se reproducira kao izlaz iz zvučnika projektor.

- 1** Uključite projektor i pokrenite videozapis.
- 2** Pritisnite gumb  na daljinskom upravljaču.

- 3** Odaberite izbornik **Zvuk** i pritisnite gumb [Enter].

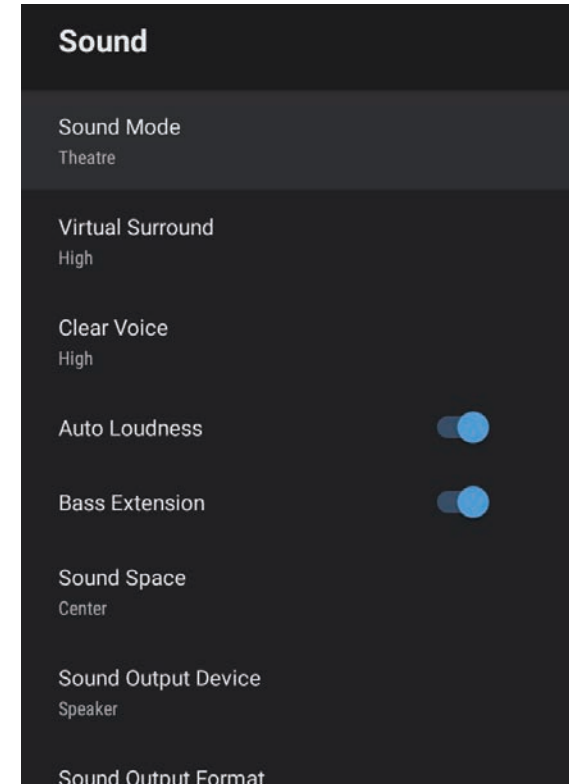

- 4** Odaberite **Način „zvuk“** i pritisnite [Enter].
- 5** Odaberite željeni način za zvuk i pritisnite [Enter].
- 6** Odaberite detaljne postavke zvuka poput efekta okruženja zvukom i prema potrebi ugodite postavke kako bi odgovarale okolini slušatelja.
- 7** Pritisnite  za izlaz iz izbornika.

» Srodne poveznice

- "Dostupni načini rada sa zvukom" [str.47](#)
- "Detaljne postavke zvuka" [str.47](#)
- "Postavke kvalitete zvuka - izbornik Zvuk" [str.62](#)

Dostupni načini rada sa zvukom

U izborniku **Zvuk** projektor možete postaviti sljedeće načine reprodukcije zvuka.

Način „zvuk“	Opis
Kazalište	Efekt okruženja zvukom predočuje akustičnu okolinu poput kino dvorane. Omogućava uživanje u realističnom i snažnom zvuku.
TV	Jasno i razumljivo reproducira glas. Idealno za gledanje vijesti, dokumentarnih i ostalih TV emisija.
Studio	Sa širokim rasponom frekvencija reprodukcije i uravnoteženom kvalitetom zvuka, ova značajka reproducira zvuk koji žele autori i umjetnici.
Stadion	Realistično reproducira atmosferu na stadionima i gužvama, omogućavajući čistu i jasnu reprodukciju glasa. Omogućava uživanje u gledanju sportskih utakmica u realističnom ugođaju.
Koncert	Reproducira jeku i prostranstvo koncertnog prostora, pružajući istinski doživljaj ushićenja.
Karaoke način rada	Idealan za reproduciranje karaoke sadržaja budući da reproducira jeku i prostranstva koncertnog prostora. Omogućava reproduciranje melodija bez žrtvovanja vokalnih efekata koje pružaju karaoke aplikacije i mikrofoni.

Detaljne postavke zvuka

Možete postaviti projektor kako bi koristio te detaljne izbornike zvuka ovisno o okolini u kojoj slušate.

Postavka	Opis
Virtualna okolina	Podešava jačinu efekta okruženja zvukom. Postavka je pohranjena za svaki Način "zvuk".
Jasan glas	Podešava glas kako bi bio jasan i razumljiv. Postavka je pohranjena za svaki Način "zvuk".
Automatska glasnoća	Čak i prilikom tihe reprodukcije ova postavka automatski ispravlja uravnoteženost odnosno balans visokih i niskih tonova zvuka kako ne bi zvučali neujednačeno.
Proširenje basa	Pojačava razine basa za reproduciranje snažnog basa.
Prostor zvuka	Podešava kvalitetu zvuka kako bi odgovarala položaju gledatelja.
Izlazni uređaj za zvuk	Odabire uređaj za izlaz zvuka. Zvučnik: izlaz zvuka je sa zvučnika projektor. ARC: izlaz zvuka s ARC kompatibilnog AV sustava. Priključite HDMI kabel na priključak HDMI2 (ARC) projektor.
Izlazni format zvuka	Odabire izlazni format zvuka kad ga reproducirate na vanjskom audio uređaju. PCM: izlaz zvuka u PCM formatu (2 ch). Auto: izlaz zvuka više kvalitete. Ovaj projektor podržava sljedeće audio kodeke: <ul style="list-style-type: none"> • PCM (2 ch) • AC-3 (do 5.1 ch) • DTS (do 5.1 ch)



Ako izlaz zvuka nije ispravan odaberite **PCM**.

Postavka	Opis
Kašnjenje audio izlaza	<p data-bbox="452 279 1052 339">Podešava kašnjenje audija. Ako je zvuk prebrz, odaberite višu vrijednost.</p> <p data-bbox="452 347 1052 379">Ova stavka dostupna je samo za sljedeće vrste zvuka</p> <ul data-bbox="452 387 1052 448" style="list-style-type: none"><li data-bbox="452 387 1052 419">• izlaz zvuka sa zvučnika projektora<li data-bbox="452 419 1052 448">• izlaz zvuka s priključka HDMI2 (ARC)

Prilagodba značajki projektora

Slijedite upute u ovim odjeljcima za uporabu podesivih značajki projektora.

► Srodne poveznice

- "Uporaba projektora kao Bluetooth zvučnika" [str.50](#)
- "Privremeno isključivanje slike" [str.52](#)
- "Značajke HDMI CEC" [str.53](#)
- "Montaža sigurnosnog užeta" [str.55](#)
- "Ažuriranje firmvera projektora" [str.56](#)
- "Inicijalizacija projektora" [str.57](#)

Zvučnik projektor možete koristiti za izlaz zvuka s video/audio uređaja povezanog Bluetoothom.

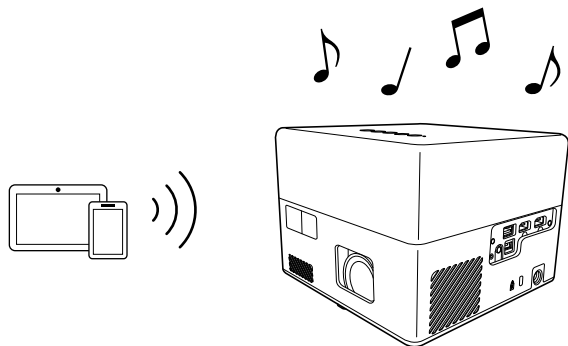

1 Pritisnite gumb  na upravljačkoj ploči ili daljinskom upravljaču kako biste pokrenuli **Način rada s Bluetooth zvučnikom**.

Nakon pokretanja **načina rada s Bluetooth zvučnikom** pojavit će se sljedeća poruka.

Bluetooth Speaker Mode On

2 Omogućite Bluetooth funkciju na uređaju koji želite povezati i s popisa dostupnih uređaja odaberite **Projector**. Za dodatne informacije pogledajte dokumentaciju priloženu uz uređaj.



- Ako želite uživati samo u zvuku s projektor, privremeno možete isključiti projiciranu sliku pritiskom gumba  na upravljačkoj ploči ili daljinskom upravljaču.
- Za prekid Bluetooth veze prekinite vezu s povezanim uređajem.

3 Za izlaz iz **načina rada s Bluetooth zvučnikom** ponovno pritisnite

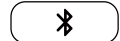

Nakon prekida **načina rada s Bluetooth zvučnikom** pojavit će se sljedeća poruka.

Bluetooth Speaker Mode Off



- Postoji kašnjenje izlaza zvuka sa svih Bluetooth audio uređaja.
- Nije moguće istodobno Bluetoothom povezati više video/audio uređaja.
- Projektor možete povezati i na Bluetooth audio uređaje poput zvučnika ili slušalica radi reprodukcije zvuka s projektor na tim uređajima. Izvršite uparivanje odabirom **željenih postavki uređaja** iz  na gornjem desnom dijelu Android TV™ početnog zaslona.
- Bluetooth audio uređaji nisu podržani u nekim državama i područjima.

» Srodne poveznice

- "Bluetooth specifikacije" [str.50](#)

Bluetooth specifikacije

Inačica	Bluetooth ver. 5.0
Podržani profili	A2DP, AVRCP, HID, HOGP
Korištena frekvencija	Pojas 2,4 GHz (2,402 do 2,480 GHz)

Upozorenje

Nemojte koristiti uređaj u blizini medicinske opreme ili automatski upravljane opreme kao što su automatska vrata ili vatrodojavni alarmi. Elektromagnetska interferencija uređaja može uzrokovati neispravnost takve opreme i prouzročiti nezgode.



- Povezivanje možda neće biti moguće ovisno o standardu i vrsti uređaja.
- Čak i prilikom povezivanja unutar navedene komunikacijske razdaljine, veza se može izgubiti zbog statusa signala.
- Komunikacijska metoda za Bluetooth koristi istu frekvenciju (2,4 GHz) kao uređaji za bežični LAN (IEEE802.11b/g) ili mikrovalne pećnice. Stoga ako istodobno koristite te uređaje mogu se pojaviti smetnje zbog interferencije radijskih valova, moguća je pojava prekida zvuka ili nemogućnosti komunikacije. Ako te uređaje morate koristiti istodobno provjerite postoji li dovoljna razdaljina između tih uređaja i Bluetooth uređaja.

Ako želite uživati samo u zvuku s projektor, privremeno možete isključiti projiciranu sliku.

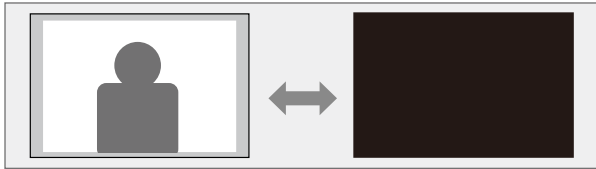

1 Pritisnite gumb  na upravljačkoj ploči ili na daljinskom upravljaču.
Svjetlo se isključuje i prekida se projiciranje slike.

2 Ako želite ponovno uključiti sliku, ponovno pritisnite .

Kada audio/video izvor koji zadovoljava HDMI CEC standard spojite u HDMI priključak projektor, daljinski upravljač projektor moći ćete koristiti za upravljanje određenim funkcijama povezanog uređaja.

» Srodne poveznice

- "Upravljanje povezanim uređajima uporabom značajki HDMI CEC" [str.53](#)

Upravljanje povezanim uređajima uporabom značajki HDMI CEC

Povezanim audio/video uređajima možete upravljati pomoću značajki HDMI CEC.



- Također, morate konfigurirati i povezani uređaj. Za dodatne informacije pogledajte dokumentaciju priloženu uz uređaj.
- Neki spojeni uređaji ili funkcije tih uređaja možda neće raditi pravilno čak ni ako oni podržavaju standarde HDMI CEC. Za dodatne informacije pogledajte dokumentaciju priloženu uz uređaj.
- Koristite kabel koji podržava HDMI standard.

1 Pritisnite gumb  na daljinskom upravljaču.

2 Odaberite izbornik **Postavke** i pritisnite gumb [Enter].

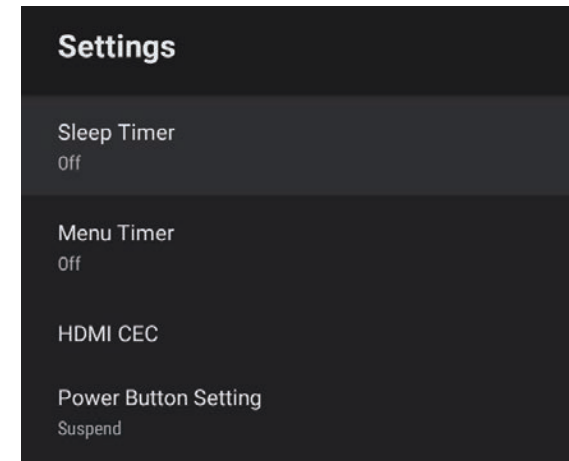

3 Odaberite **HDMI CEC** i pritisnite [Enter].

4 Postavite **HDMI CEC** na **Uključeno**.

5 Prema potrebi podesite sljedeće **HDMI CEC** postavke.

- Za automatsko isključivanje povezanog uređaja kad isključite projektor, postavite **Automatsko isključivanje uređaja** na **Uključeno**.
- Za automatsku izmjenu postavki jezika na povezanom uređaju prema odabranim postavkama jezika na projektoru, postavite **Automatska promjena jezika** na **Uključeno**.
- Za izlaz zvuka na HDMI ARC kompatibilan AV sustav postavite **HDMI2 ARC** na **Uključeno**.

6 Pritisnite  za izlaz iz izbornika.

Daljinskim upravljačem projektor možete upravljati povezanim uređajem: pokretati reprodukciju, zaustavljati je i podešavati glasnoću.

» Srodne poveznice

- "Postavke značajki projektora - izbornik Postavke" [str.65](#)

Koristite sigurnosni utor na projektoru za priključivanje zaštitnog sustava Microsaver tvrtke Kensington radi sprječavanja otuđivanja.



Više pojedinosti o zaštitnom sustavu Microsaver potražite na <http://www.kensington.com/>.



» Srodne poveznice

- "Dijelovi projektora - prednji/gornji dio" [str.9](#)

Najnoviju verziju firmvera projektora možete dobiti putem interneta.



Kad je dostupna nova verzija firmvera obavijest o tome automatski će se prikazati na zaslonu projektora. Slijedite upute na zaslonu za ažuriranje firmvera.

- 1** Pritisnite gumb  na daljinskom upravljaču.
- 2** Odaberite  s popisa aplikacija i pritisnite gumb [Enter].
- 3** Slijedite upute na zaslonu za ažuriranje firmvera.



Oprez

Ne isključujte projektor tijekom ažuriranja firmvera.

Sve postavke projektor možete poništiti i postaviti ih na zadane vrijednosti.



Ako inicijalizirate projektor sve informacije poput instaliranih aplikacija, podataka za prijavu na Google račun i **Postavke projektor** bit će izbrisane. Prije provođenja inicijalizacije zapišite postavke koje ne želite izgubiti.

- 1** Pritisnite gumb  na daljinskom upravljaču.
- 2** Odaberite  na desnom gornjem dijelu Android TV™ početnog zaslona.

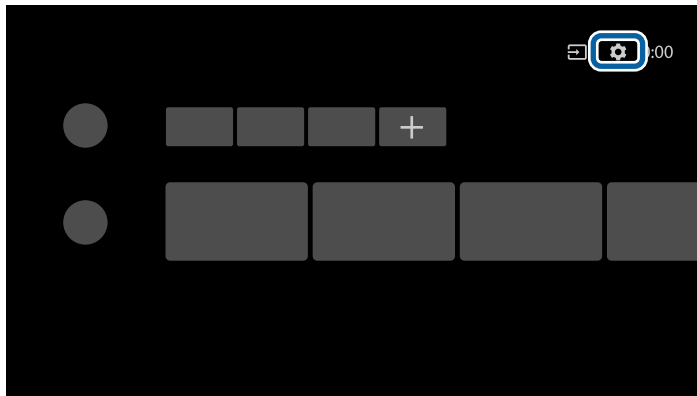

- 3** Odaberite **Preference uređaja** i odaberite izbornik za poništavanje.
- 4** Slijedite upute na zaslonu za početak inicijalizacije projektor.

Podlašavanje postavki izbornika

Slijedite upute u ovim odjeljcima za pristup sustav izbornika projektora i mijenjanje postavki projektora.



» Srodne poveznice

- "Korištenje postavki projektora" [str.59](#)
- "Postavke kvalitete slike - izbornik Slika" [str.60](#)
- "Postavke kvalitete zvuka - izbornik Zvuk" [str.62](#)
- "Postavke značajke projektora - izbornik Zaslon" [str.64](#)
- "Postavke značajki projektora - izbornik Postavke" [str.65](#)

Izbornike projektor možete koristiti za podešavanje postavki koje upravljaju načinom rada projektor. Projektor prikazuje izbornike na zaslonu.

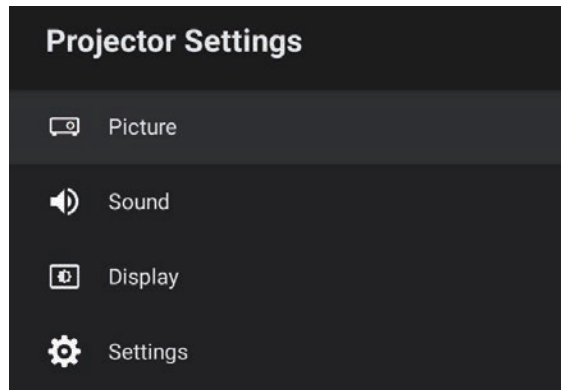
- 1** Pritisnite gumb  na daljinskom upravljaču. Na zaslonu će se prikazati **Postavke projektor**.



- 2** Gumbima sa strelicama gore i dolje pomičite se kroz izbornike na zaslonu.
- 3** Za promjenu postavki u prikazanom izborniku pritisnite gumb [Enter].
- 4** Koristite gumb sa strelicama gore i dolje za pomicanje kroz postavke.
- 5** Prema potrebi gumbima mijenjajte postavke.
- 6** Kada završite s mijenjanjem postavki u izborniku, pritisnite .
- 7** Pritisnite  za izlaz iz izbornika.

Postavke u izborniku **Slika** omogućavaju podešavanje kvalitete slike za ulazni izvor koji trenutno koristite.

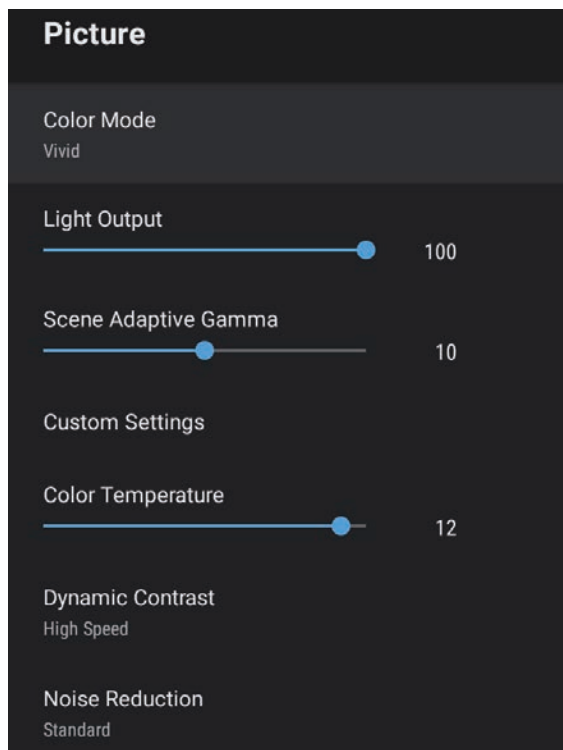

Postavka	Opcije	Opis
Način rada u boji	Dinamično Jarko Svjetlo kino Kino Prirodno	Odabire način rada u boji prikladan za sadržaje koje projicirate.
Izlaz svjetla	Dostupne su različite razine	Podešava jačinu svjetla za svaki Način rada u boji.

Postavka	Opcije	Opis
Gama prilag. prizoru	Dostupne su različite razine	Podešava boju prema prizoru radi postizanja jarkije slike. Odaberite veliki broj za pojačanje kontrasta.
Prilagođene postavke	Svjetlina	Posvjetljuje ili potamnjuje cijelu sliku.
	Kontrast	Podešava razlike između svijetlih i tamnih područja na slici.
	Zasićenje	Podešava intenzitet boja na slici.
	Nijansa	Podešava ravnotežu odnosa zelene do purpurne nijanse na slici.
Oštrina	Podešavanje oštine ili mekoće slike za svaki Način rada u boji.	
Temperatura boje	Dostupne su različite razine	Postavlja temperaturu boje u skladu s odabranim načinom rada u boji. Više vrijednosti će slici dati plavu nijansu, a niže crvenu.
Dinamički kontrast	Velika brzina Normalno Isključeno	Podešava se projicirana luminencija u skladu sa svjetlinom slike za svaki Način rada u boji.
Smanjenje buke	Jako Standardno Slabo Isključeno	Smanjuje podrhtavanje u analognim slikama. Odabire intenzitet postavke Smanjenje buke.
Poboljš. pojedinosti	Dostupne su različite razine	Stvara naglašeniju teksturu i živopisniji osjet slike za svaki Način rada u boji.
Format zaslona	Normalno Puno Zumiranje	Postavlja format slike (omjer širine i visine) za odabrani ulazni izvor.
HDMI video raspon	Auto Puno Ograničeno	Postavlja video raspon tako da odgovara postavci uređaja spojenog u HDMI priključak.

» Srodne poveznice

- "Podešavanje kvalitete slike (način rada u boji)" [str.40](#)
- "Dostupni načini rada u boji" [str.41](#)
- "Detaljno podešavanje kvalitete slike" [str.43](#)
- "Uključivanje automatskog podešavanja svjetline" [str.42](#)
- "Podešavanje svjetline izvora svjetla" [str.44](#)

Postavke u izborniku **Zvuk** omogućavaju optimalan zvuk za razne vrste slika. Možete odabrati način predviđen za vašu sliku, a možete i isprobavati sve raspoložive načine rada.

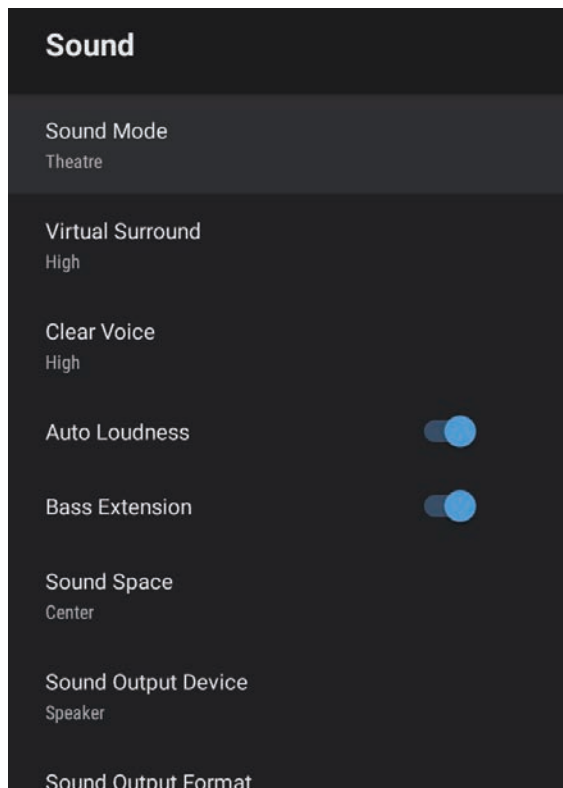

Postavka	Opcije	Opis
Način „zvuk“	Kazalište TV Studio Stadion Koncert Karaoke način rada	Odaberite svoj omiljeni način izlaza zvuka putem sustava zvučnika projektoru prema sadržaju koji se reproducira.

Postavka	Opcije	Opis
Virtualna okolina	Visoko Nisko Isključeno	Podešava jačinu efekta okruženja zvukom. Postavka je pohranjena za svaki Način "zvuk".
Jasan glas	Visoko Nisko Isključeno	Podešava glas kako bi bio jasan i razumljiv. Postavka je pohranjena za svaki Način "zvuk".
Automatska glasnoća	Uključeno Isključeno	Čak i prilikom tihe reprodukcije ova postavka automatski ispravlja uravnoteženost odnosno balans visokih i niskih tonova zvuka kako ne bi zvučali neujednačeno.
Proširenje basa	Uključeno Isključeno	Pojačava razine basa za reproduciranje snažnog basa.
Prostor zvuka	Desno Sredina Lijevo	Podešava kvalitetu zvuka kako bi odgovarala položaju gledatelja.
Izlazni uređaj za zvuk	Zvučnik ARC	Odabire uređaj za izlaz zvuka. Zvučnik: izlaz zvuka je sa zvučnika projektoru. ARC: izlaz zvuka s ARC kompatibilnog AV sustava. Priključite HDMI kabel na priključak HDMI2 (ARC) projektoru.
Izlazni format zvuka	PCM Auto	Odabire izlazni format zvuka kad ga reproducirate na vanjskom audio uređaju. PCM: izlaz zvuka u PCM formatu (2 ch). Auto: izlaz zvuka više kvalitete. Ovaj projektor podržava sljedeće audio kodeke: <ul style="list-style-type: none"> • PCM (2 ch) • AC-3 (do 5.1 ch) • DTS (do 5.1 ch) Ako izlaz zvuka nije ispravan odaberite PCM .

Postavka	Opcije	Opis
Kašnjenje audio izlaza	Dostupne su različite razine	<p>Podešava kašnjenje audija. Ako je zvuk prebrz, odaberite višu vrijednost.</p> <p>Ova stavka dostupna je samo za sljedeće vrste zvuka</p> <ul style="list-style-type: none">• izlaz zvuka sa zvučnika projektora• izlaz zvuka s priključka HDMI2 (ARC)

» Srodne poveznice

- "Podešavanje postavki zvuka (Način „zvuk“)" [str.46](#)

Postavke u izborniku **Zaslou** osiguravaju pravilan način ispravnog projiciranja slike.

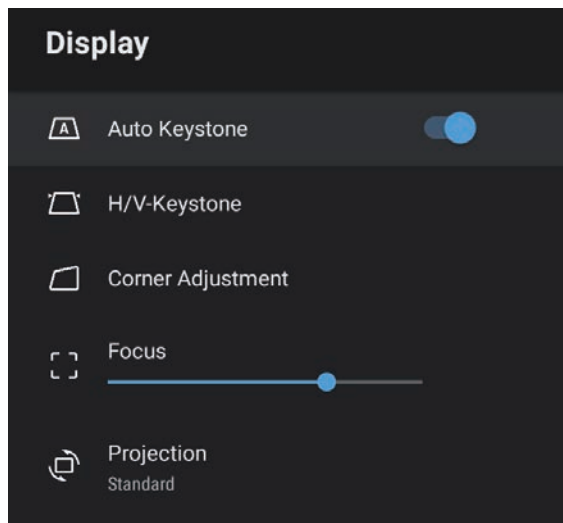

» **Srodne poveznice**

- "Oblik slike" [str.33](#)
- "Načini projekcije" [str.31](#)

Postavka	Opcije	Opis
Auto geometrija	Uključeno Isključeno	Odaberite Uključeno za automatsko ispravljanje fokusa i mogućeg horizontalnog/vertikalnog izobličenja projicirane slike.
H/V-geometrija	H-geometrija	Ručno ispravlja vodoravno izobličenje projicirane slike.
	V-geometrija	Ručnim ispravlja okomito izobličenje projicirane slike.
Podlašavanje kuta	-	Ispravlja oblik slike i poravnanje pomoću prikaza na zaslonu.
Fokus	Dostupne su različite razine	Ispravlja fokus projicirane slike.
Projekcija	Standardno Dno prema gore	Određuje način na koji je projektor okrenut prema zaslonu kako bi slika bila pravilno usmjerena.

Opcije u izborniku **Postavke** omogućavaju prilagodbu raznih značajki projektora.

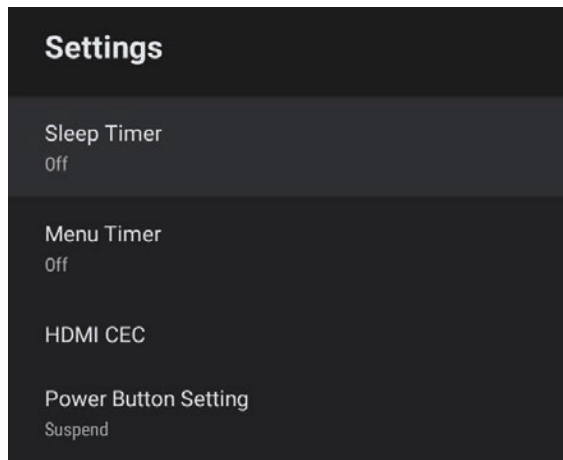

Postavka	Opcije	Opis
Mjerač vremena za mirovanje	0 do 120 minuta	Postavlja vrijeme neaktivnosti nakon kojeg će se projektor automatski isključiti.
Mjerač vremena za izbornik	0 do 240 sekundi	Postavlja interval neaktivnosti nakon kojeg će se izbornik projektora automatski zatvoriti.
HDMI CEC	CEC upravljanje	<p>Omogućava značajke CEC upravljanje kad je na HDMI priključak projektora priključen audio/video uređaj koji udovoljava HDMI CEC standard.</p> <p>HDMI CEC: odaberite Uključeno za upravljanje priključenim audio/video uređajem pomoću daljinskog upravljača projektora.</p> <p>Kad je to postavljeno na Uključeno, projektor će se automatski uključiti nakon uključivanja priključenog uređaja ili početka reprodukcije na tom uređaju .</p>

Postavka	Opcije	Opis
		<p>Automatsko isključivanje uređaja: odaberite Uključeno ako želite automatsko isključivanja priključenog audio/video uređaja nakon što isključite projektor.</p> <p>Automatska promjena jezika: odaberite Uključeno za automatsku izmjenu postavki jezika priključenog audio/video uređaja prema odabranim postavkama jezika projektora.</p> <p>HDMI2 ARC: odaberite Uključeno kako biste omogućili HDMI ARC na HDMI2 (ARC) priključku.</p>
Postavke gumba za uključivanje	Obustava Isključivanje	<p>Određuje radnju koju će projektor provesti nakon što pritisnete gumb za uključivanje.</p> <p>Obustava: brzo pokreće projektor iz načina na čekanju.</p> <p>Isključivanje: na najmanju mjeru smanjuje potrošnju energije u načinu na čekanju. No potrebno je dulje vrijeme za pokretanje projektora nego kad je uključen način rada Obustava.</p>

» Srodne poveznice

- "Značajke HDMI CEC" [str.53](#)

Održavanje projektora

Slijedite upute u ovim odjeljcima za održavanje projektora.

► Srodne poveznice

- "Održavanje projektora" [str.67](#)
- "Čišćenje objektiva" [str.68](#)
- "Čišćenje kućišta projektora" [str.69](#)
- "Održavanje zračnog filtra i otvora" [str.70](#)

Povremeno je potrebno očistiti objektiv projektor te zračni filter i otvore za zrak kako bi se spriječilo pregrijavanje projektor zbog onemogućene ventilacije.

Jedini dijelovi koje trebate mijenjati su filter zraka i baterije daljinskog upravljača. Ako je potrebno zamijeniti bilo koji drugi dio, obratite se u Epson ili ovlaštenom Epson serviseru.

Upozorenje

Prije čišćenja bilo kojeg dijela, isključite projektor i odvojite kabel napajanja. Nikada ne podižite poklopce na projektoru, osim ako se to izričito traži u ovom priručniku. Opasan električni napon u projektoru može uzrokovati teške ozljede.

Povremeno očistite objektiv projektora ili uvijek kada na površini primijetite prašinu ili prljavštinu.

- Ako želite ukloniti prašinu ili prljavštinu, pažljivo prebrišite objektiv papirom za čišćenje objektiva.
- Za uklanjanje tvrdokorne prljavštine navlažite meku krpu bez niti sa sredstvom za čišćenje objektiva i pažljivo prebrišite objektiv. Nemojte raspršivati tekućine izravno po objektivu.

Upozorenje

Ne koristite sredstva za čišćenje objektiva koja sadrže zapaljive plinove. Velika toplina koju stvara projektor može prouzročiti požar.

Pozor

Za čišćenje objektiva nemojte koristiti sredstva za čišćenje stakla ili druge grube predmete i ne izlažite objektiv udarcima jer se može oštetiti. Ne koristite komprimirani zrak jer plinovi mogu ostaviti zapaljive ostatke.

Prije čišćenja kućišta, isključite projektor i odvojite kabel napajanja.

- Koristite meku, suhu krpnu bez niti za uklanjanje prašine.
- Koristite meku krpnu navlaženu blagom otopinom sapuna u vodi za uklanjanje tvrdokorne prljavštine. Nemojte raspršivati tekućine izravno po projektoru.

Pozor

Za čišćenje projektor ne koristite vosak, alkohol, benzin, razrjeđivač za boje i druge kemikalije. One mogu oštetiti kućište. Ne koristite komprimirani zrak jer plinovi mogu ostaviti zapaljive ostatke.

Za održavanje projektoru važno je redovito održavanje filtra. Očistite filter kada se prikaže poruka s obavijesti da je temperatura u projektoru visoka. Preporučujemo čišćenje ovih dijelova barem svakih 5.000 sati. Čistite ih češće ako projektor koristite u okolini s mnogo prašine. (Pod pretpostavkom da se projektor koristi u atmosferskim uvjetima sa česticama u zraku u količini manjoj od 0,04 do 0,2 mg/m³.)

Pozor

Ako ne provodite redovito održavanje, vaš Epson projektor će vas obavijestiti kada je temperatura u njegovoj unutrašnjosti visoka. Ne čekajte pojavu upozorenja kako biste održavali filter projektoru jer dugotrajna izloženost visokoj temperaturi može skratiti radni vijek projektoru.

► Srodne poveznice

- "Čišćenje zračnog filtra i otvora" [str.70](#)
- "Zamjena zračnog filtra" [str.70](#)

Čišćenje zračnog filtra i otvora

Očistite zračni filter ili otvore projektoru ako su prašnjava ili ako se prikaže poruka koja vam govori da ih trebate očistiti.

- 1** Isključite projektor i odvojite kabel napajanja.

- 2** Pažljivo uklonite prašinu koristeći mali usisivač predviđen za računala ili vrlo mekanu četku (kao što je kist za bojanje).

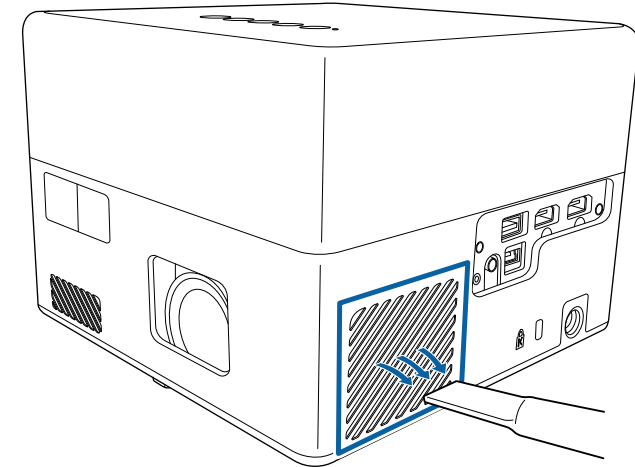

Zračni filter možete izvaditi, što omogućava da očistite obje njegove strane. Ne uranjajte zračni filter u vodu i ne čistite ga bilo kakvim deterdžentima ili otapalima.

Pozor

Ne koristite komprimirani zrak. Plinovi mogu ostaviti zapaljive ostatke ili utjerati prašinu i sitne materijala u optičke dijelove projektoru ili druga osjetljiva područja.

- 3** Ako je teško ukloniti prašinu ili je zračni filter oštećen, zamijenite zračni filter.

Zamjena zračnog filtra

Zračni filter morate zamijeniti u sljedećim situacijama:

- Zračni filter je poderan ili oštećen.

Zračni filter možete zamijeniti kada je projektor pričvršćen za strop ili postavljen na stol.

- 1** Isključite projektor i odvojite kabel napajanja.
- 2** Okrenite projektor naopako.
- 3** Otvorite poklopac zračnog filtra.

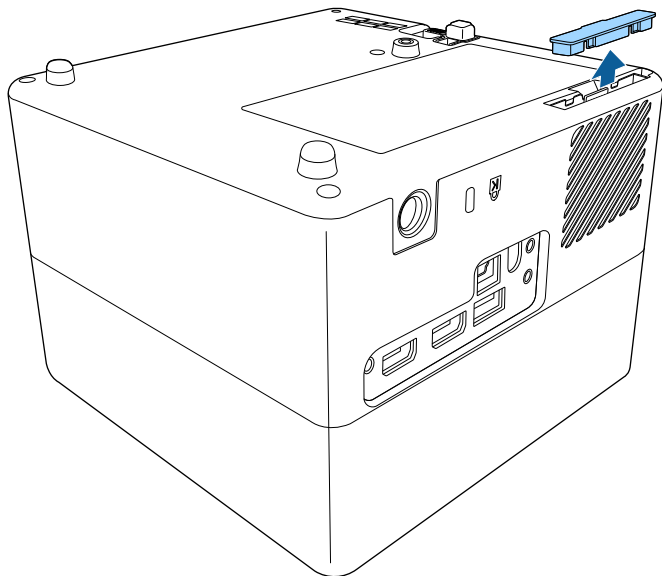

- 4** Izvucite zračni filter iz projektora.

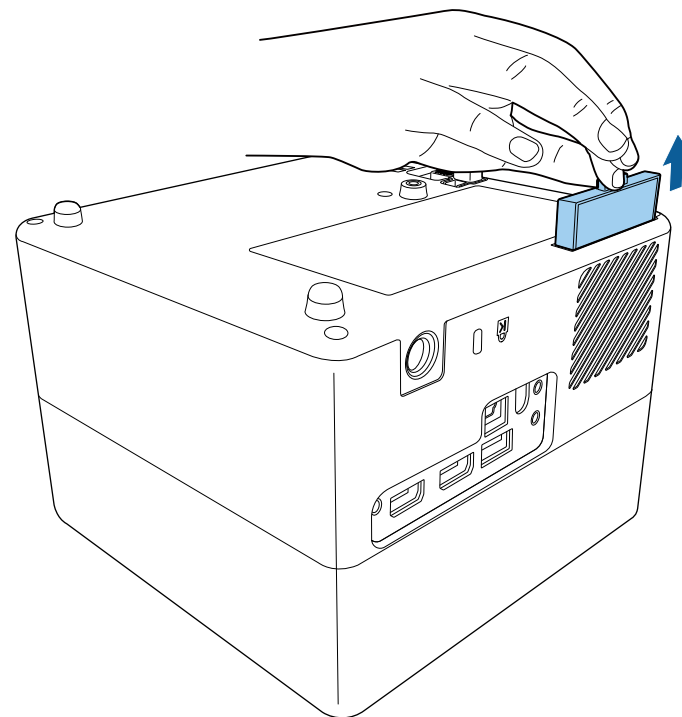

Iskorištene zračne filtre zbrinite sukladno lokalnim propisima.

- Okvir filtra: ABS
- Filtar: poliuretanska pjena

- 5** Novi zračni filter stavite u projektor kao što je prikazano na slici i lagano ga gurajte dok ne sjedne na mjesto.

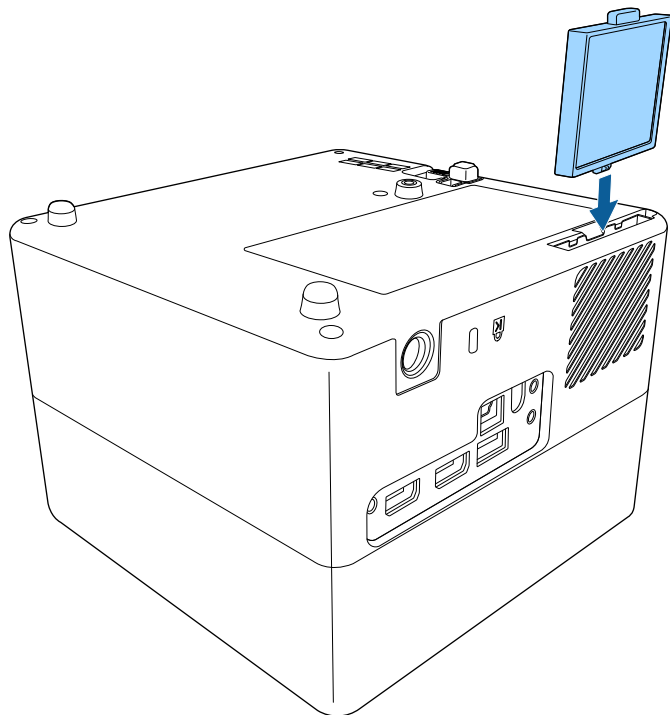

- 6** Zatvorite poklopac zračnog filtra.

» **Srodne poveznice**

- "Zamjenski dijelovi" [str.87](#)

Rješavanje problema

Ako imate problema pri korištenju projektor, potražite rješenja u sljedećim odjeljcima.

» Srodne poveznice

- "Problemi s projekcijom" [str.74](#)
- "Status pokazivača projektor" [str.75](#)
- "Rješavanje problema s uključivanjem ili isključivanjem projektor" [str.76](#)
- "Rješavanje problema sa slikom" [str.77](#)
- "Rješavanje problema sa zvukom" [str.80](#)
- "Rješavanje problema s daljinskim upravljačem" [str.82](#)
- "Rješavanje problema sa HDMI CEC" [str.83](#)
- "Rješavanje problema s Wi-Fi mrežom" [str.84](#)
- "Rješavanje problema s Android TV™" [str.85](#)

Ako projektor ne radi ispravno, isključite ga, odvojite pa ponovno spojite i uključite.

Ako se na taj način ne riješi problem, provjerite sljedeće:

- Pokazivači na projektoru mogu javljati problem.
- Rješenja u ovom priručniku mogu pomoći da riješite mnoge probleme.

Ako nijedno od ovih rješenja ne pomogne, obratite se tvrtki Epson i zatražite tehničku podršku.



Nakon popravka projektor Epson vam može vratiti Projektor u početnom stanju. Svakako zabilježite podatke o računu na svakoj mrežnoj usluzi prije no što kontaktirate svojeg lokalnog prodavača ili najbliži Epson servisni centar.

Pokazivači na projektoru označavaju stanje projektor i javljaju vam kada se pojavi određeni problem. Provjerite stanje i boju pokazivača i zatim u sljedećoj tablici potražite rješenje.

 Ako pokazivači prikazuju uzorak koji nije naveden u gornjoj tablici, isključite projektor, odvojite ga i kontaktirajte Epson za pomoć.

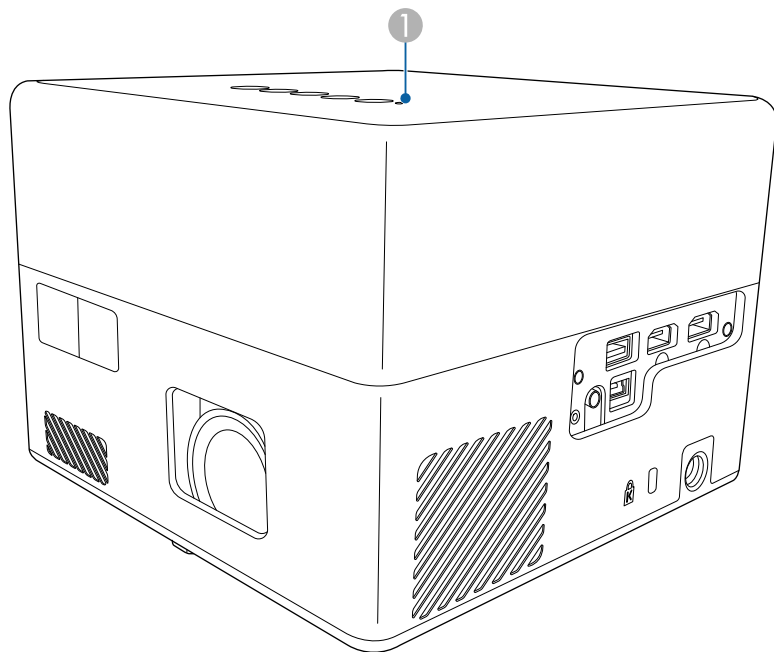

1 Pokazivač statusa

Status projektor

Status indikacije	Problem i rješenja
Svijetli plavo	Normalan rad.

Status indikacije	Problem i rješenja
Trepće plavo	Zagrijavanje, isključivanje ili početno pokretanje projektor. Kad pokazivač trepće plavo upravljanje daljinskim upravljačem može biti onemogućeno.
Isključeno	Način čekanja ili mirovanja. Kada pritisnete gumb za uključivanje, projekcija će započeti.
Svijetli narančasto	Projektor se pregrijao i isključio. Ostavite ga isključenog 5 minuta da se ohladi. <ul style="list-style-type: none"> • Provjerite jesu li zračni otvori i zračni filter začepljeni prašinom ili zapriječeni obližnjim predmetima. • Pobrinite se da temperatura u okolini nije previsoka. • Očistite ili zamijenite filter zraka. • Ako problem ne nestane, odvojite projektor i obratite se u Epson za pomoć.
	Upozorenje na laser. Isključite projektor, odvojite ga i kontaktirajte Epson za pomoć.
Trepće narančasto	Postoji problem s laserom. Isključite projektor, odvojite ga i kontaktirajte Epson za pomoć.
	Postoji problem s ventilatorom ili senzorom. Isključite projektor, odvojite ga i kontaktirajte Epson za pomoć.
	Unutarnja greška projektor. Isključite projektor, odvojite ga i kontaktirajte Epson za pomoć.

» Srodne poveznice

- "Postavke značajki projektor - izbornik Postavke" [str.65](#)
- "Čišćenje zračnog filtra i otvora" [str.70](#)
- "Zamjena zračnog filtra" [str.70](#)

U ovim odjeljcima pronađite rješenja ako se projektor ne uključuje nakon pritiska gumba za uključivanje ili se neočekivano isključi.

» Srodne poveznice

- "Rješavanje problema s uključivanjem projektora" [str.76](#)
- "Rješavanje problema s isključivanjem projektora" [str.76](#)

Rješavanje problema s uključivanjem projektora

Ako se projektor ne uključuje nakon pritiska na gumb za uključivanje pokušajte sa sljedećim postupcima do rješavanja problema.

- 1** Provjerite je li kabel napajanja sigurno priključen u projektor i u ispravnu električnu utičnicu.
- 2** Ako koristite daljinski upravljač, provjerite umetnute baterije.
- 3** Kabel napajanja možda je neispravan. Odspojite kabel i kontaktirajte Epson za pomoć.

» Srodne poveznice

- "Uključivanje projektora" [str.28](#)
- "Stavite baterije u daljinski upravljač" [str.23](#)

Rješavanje problema s isključivanjem projektora

Ako se izvor svjetla projektora neočekivano isključuje pokušajte sa sljedećim postupcima do rješavanja problema.

- 1** Projektori su možda pokrenuli način mirovanja nakon što je proteklo vrijeme definirano u **Mjerač vremena za mirovanje** u izborniku **Postavke** projektora. Pritisnite gumb za uključivanje na upravljačkoj ploči ili daljinskom upravljaču kako biste pokrenuli projektor.



Nakon pokretanja projektora **Mjerač vremena za mirovanje** automatski će se postaviti na **Isključeno**.

2

Kad pokazivač statusa svijetli narančasto, projektor se pregrijao i isključio.



Ventilatori za hlađenje mogu raditi u načinu rada na čekanju, ovisno o postavkama projektora. Također, kada se projektor pokrene iz stanja mirovanja, ventilatori mogu proizvesti neočekivanu buku. To nije znak kvara.

» Srodne poveznice

- "Postavke značajki projektora - izbornik Postavke" [str.65](#)

Ako imate problema s projiciranom slikom, potražite rješenja u sljedećim odjeljcima.

» Srodne poveznice

- "Rješavanje problema nedostajuće slike" [str.77](#)
- "Podešavanje slike koja nije pravokutna" [str.77](#)
- "Podešavanje neizoštrene ili mutne slike" [str.78](#)
- "Rješavanje problema s djelomičnim prikazom slike" [str.78](#)
- "Podešavanje slike koja ima šum ili statičke smetnje" [str.78](#)
- "Podešavanje slike neodgovarajuće svjetline ili boja" [str.79](#)
- "Podešavanje izokrenute slike" [str.79](#)

Rješavanje problema nedostajuće slike

Ako nema projicirane slike pokušajte sa sljedećim postupcima do rješavanja problema.

1 Provjerite status projektora:

- Pritisnite gumb  na upravljačkoj ploči ili daljinskom upravljaču kako biste provjerili je li slika privremeno isključena.
- Provjerite pokazivač statusa kako biste provjerili je li projektor u normalnom radnom stanju.
- Pritisnite gumb za uključivanje projektora kako biste ga probudili iz načina na čekanju ili načina mirovanja.

☛ **Postavke > Mjerač vremena za mirovanje**

2 Provjerite kableske priključke:

- Provjerite jesu li svi potrebni kabeli čvrsto priključeni i je li projektor uključen.
- Priključite video izvor izravno na projektor.
- Zamijenite HDMI kabel kraćim.

3 Provjerite status video izvora:

- Provjerite zadovoljava li povezani uređaj HDMI CEC standard. Za dodatne informacije pogledajte dokumentaciju priloženu uz uređaj.
- Ako projicirate s prijenosnog računala, provjerite je li ono postavljeno za prikaz na vanjskom monitoru.

4 Provjerite sljedeće stavke:

- Za praćenje mrežnih sadržaja potrebna je internetska veza. Provjerite je li Wi-Fi uključen.
- Ponovno postavite CEC funkciju priključenog uređaja i ponovno pokrenite uređaj.
- Pobrinite se da razlučivost računalnog zaslona ne prekoračuje ograničenja za razlučivost i frekvenciju projektora. Ako je potrebno, odaberite drugu razlučivost zaslona za vaše računalo. (Pojedinih potražite u priručniku računala.)
- Poništava sve postavke projektora na zadane vrijednosti.

» Srodne poveznice

- "Postavke značajki projektora - izbornik Postavke" [str.65](#)

Podešavanje slike koja nije pravokutna

Ako projicirana slika nije pravokutna pokušajte sa sljedećim postupcima do rješavanja problema.

1 Postavite projektor izravno ispred sredine zaslona, tako da je prema njemu izravno okrenut, ako je to moguće.

2 Pritisnite gumb na daljinskom upravljaču za provođenje ispravke **Auto geometrija**.

3 Podesite oblik slike pomoću **H/V-geometrija** ili **Podešavanje kuta** u izborniku **Zaslon**.

» Srodne poveznice

- "Automatsko ispravljanje oblika slike i fokusa" [str.33](#)
- "Ručno ispravljanje oblika slike" [str.33](#)
- "Ispravljanje oblika slike pomoću podešavanja kuta" [str.34](#)

Podešavanje neizoštrene ili mutne slike

Ako je projicirana slika neizoštrena ili mutna pokušajte sa sljedećim postupcima do rješavanja problema.

- 1** Podesite postavku **Fokus** u izborniku **Zaslon**.
- 2** Provjerite sljedeće stavke:
 - Postavite projektor dovoljno blizu zaslonu.
 - Postavite projektor tako da kut podešavanja geometrije slike nije toliko širok da izobličuje sliku.

- 3** Očistite objektiv projektora.



Prije početka korištenja pričekajte dok se projektor ne zagrije na temperaturu prostorije kako biste spriječili kondenzaciju na objektivu nakon premještanja projektora iz hladne okoline.

- 4** Namjestite postavku **Oštrina** u izborniku **Slika** projektora radi poboljšavanja kvalitete slike.
☛ **Slika > Prilagođene postavke > Oštrina**
- 5** Ako projicirate s računala, koristite slabiju razlučivost ili odaberite razlučivost koja odgovara izvornoj razlučivosti projektora.

» Srodne poveznice

- "Postavke kvalitete slike - izbornik Slika" [str.60](#)
- "Izoštavanje slike pomoću izbornika projektora" [str.36](#)
- "Čišćenje objektiva" [str.68](#)

Rješavanje problema s djelomičnim prikazom slike

Ako je projiciran samo dio slike s računala pokušajte sa sljedećim postupcima do rješavanja problema.

- 1** Ako je **Format zaslona** u izborniku **Slika** postavljen na **Zumiranje**, promijenite ga u **Normalno**.
- 2** Svakako odaberite ispravan način projekcije. Ovo možete odabrati koristeći postavku **Projekcija** u izborniku **Zaslon** projektora.
- 3** Provjerite postavke računalnog zaslona pa onemogućite dvostruki zaslon i postavite razlučivost unutar ograničenja projektora. (Pojednosti potražite u priručniku računala.)

» Srodne poveznice

- "Postavke značajke projektora - izbornik Zaslon" [str.64](#)

Podešavanje slike koja ima šum ili statičke smetnje

Ako projicirana slika sadrži elektroničku interferenciju (šum) ili statičke smetnje pokušajte sa sljedećim postupcima do rješavanja problema.

- 1** Provjerite kabele koji povezuju video izvor s projektorom. Oni:
 - Mora biti odvojeni od kabela napajanja kako bi se onemogućile smetnje
 - Moraju biti sigurno učvršćeni na oba kraja
 - Ne smiju biti priključeni u produžni kabel
- 2** Ako ste oblik slike prilagodili kontrolama projektora, pokušajte smanjiti postavku **Oštrina** u izborniku **Slika** projektora kako biste poboljšali kvalitetu slike.
☛ **Slika > Prilagođene postavke > Oštrina**

3 Ako ste priključili produžni kabel napajanja, pokušajte projicirati bez njega kako biste provjerili je li on bio uzrok smetnji u signalu.

4 Odaberite razlučivost video slike na računalu i brzinu osvježavanja koji će biti kompatibilni s projektorom.

» Srodne poveznice

- "Postavke kvalitete slike - izbornik Slika" [str.60](#)

Podešavanje slike neodgovarajuće svjetline ili boja

Ako je projicirana slika previše tamna ili svijetla ili su boje neodgovarajuće pokušajte sa sljedećim postupcima do rješavanja problema.

1 Isprobajte različite načine rada u boji za slike i okolinu odabirom postavke **Način rada u boji** u izborniku **Slika** projektor.

2 Provjerite postavke video izvora.

3 Podesite **Prilagođene postavke** i **Temperatura boje** u izborniku **Slika** za trenutni ulazni izvor.

4 Provjerite jeste li odabrali ispravnu postavku za **HDMI video raspon** u izborniku **Slika** projektor, ako su te postavke raspoložive za vaš izvor slike.

5 Provjerite i čvrsto priključite sve kabele u projektor i video opremu. Ako ste priključili dugačke kabele, zamijenite ih kraćima.

6 Postavite projektor dovoljno blizu zaslona.

» Srodne poveznice

- "Postavke kvalitete slike - izbornik Slika" [str.60](#)

Podešavanje izokrenute slike

Ako je projicirana slika naopako okrenuta, odaberite ispravan način projiciranja.

☛ **Zaslon > Projekcija**

» Srodne poveznice

- "Postavke značajke projektor - izbornik Zaslon" [str.64](#)



Ako imate problema sa zvukom projiciranja, potražite rješenja u sljedećim odjeljcima.

» Srodne poveznice

- "Rješavanje problema ako nema zvuka ili je glasnoća premala" [str.80](#)
- "Rješavanje problema s načinom rada Bluetooth zvučnika" [str.80](#)

Rješavanje problema ako nema zvuka ili je glasnoća premala

Ako nema zvuka ili je glasnoća premala pokušajte sa sljedećim postupcima do rješavanja problema.

- 1** Podesite postavku glasnoće projektor gumbima  ili  na upravljačkoj ploči ili daljinskom upravljaču.
- 2** Provjerite priključke kabela između projektor i video izvora.
- 3** Provjerite sljedeće postavke na video opremi:
 - Provjerite je li uključen glasnoća na videoizvoru i je li izlaz zvuka postavljen za odgovarajući izvor.
 - Kada projektor HDMI kabelom priključujete na Mac računalo, provjerite podržava li Mac zvuk putem HDMI priključka.
- 4** Ako želite preusmjeriti zvuk iz zvučnika projektor, pokušajte sa sljedećim rješenjima:
 - Postavite **Izlazni uređaj za zvuk** na **Zvučnik** u izborniku **Zvuk**.
 - Postavite **Izlazni format zvuka** na **PCM** u izborniku **Zvuk**.
- 5** Ako želite izlaz zvuka na vanjski audio uređaj putem HDMI kabela, pokušajte sljedeća rješenja:
 - Provjerite je li HDMI kabel priključen na priključak HDMI2 (ARC) projektor.

- Postavite **HDMI CEC** na **Uključeno** u izborniku **Postavke**.
- Postavite **HDMI2 ARC** na **Uključeno** u izborniku **Postavke**.
- Postavite **Izlazni uređaj za zvuk** na **ARC** u izborniku **Zvuk**.
- Postavite **Izlazni format zvuka** na **PCM** u izborniku **Zvuk**.
- Provjerite je li HDMI kabel usklađen s HDMI ARC.



Prilikom reprodukcije zvuka i izlaza putem HDMI kabela na vanjski audio uređaj koji ne podržava HDMI ARC postavite **HDMI CEC** na **Isključeno** u izborniku **Postavke**.

» Srodne poveznice

- "Postavke kvalitete zvuka - izbornik Zvuk" [str.62](#)

Rješavanje problema s načinom rada Bluetooth zvučnika

Ako projektor ne možete povezati s Bluetooth audio uređajem pokušajte sljedeće postupke.

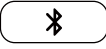
- 1** Pritisnite gumb  na upravljačkoj ploči ili daljinskom upravljaču kako biste pokrenuli **Način rada s Bluetooth zvučnikom**.
- 2** Odaberite **Projector** s popisa dostupnih Bluetooth uređaja prikazanog na vašem uređaju.
- 3** Provjerite da je na projektor priključen samo jedan Bluetooth uređaj. Nije moguće istodobno povezati više Bluetooth audio uređaja na projektor.
- 4** Provjerite zadovoljava li uređaj Bluetooth specifikacije projektor.

5 Provjerite sljedeće stavke:

- Provjerite postoje li prepreke između Bluetooth audio uređaja i projektor a i promijenite njihove položaje kako biste poboljšali komunikaciju.
- Bluetooth audio uređaj priključite unutar specificiranog komunikacijskog dosega.
- Izbjegavajte koristiti projektor u blizini bežičnih mreža, mikrovalnih pećnica, bežičnih telefona na 2,4 GHz ili drugih uređaja koji koriste frekvencijski pojas od 2,4 GHz. Ti uređaji mogu uzrokovati interferenciju odnosno međudjelovanje signala između projektor a i Bluetooth audio uređaja.

» Srodne poveznice

- "Bluetooth specifikacije" [str.50](#)
- "Uporaba projektor a kao Bluetooth zvučnika" [str.50](#)

Ako projektor ne reagira na naredbe s daljinskog upravljača pokušajte sa sljedećim postupcima do rješavanja problema.



Ako izgubite daljinski upravljač, naručite novi od tvrtke Epson.

- 1** Provjerite jesu li baterije umetnute na pravilan način u daljinski upravljač i jesu li pune. Ako je potrebno, zamijenite baterije.
- 2** Provjerite je li neki gumb na daljinskom upravljaču zaglavljnjen, zbog čega bi mogao pokrenuti način mirovanja. Oslobodite gumb i aktivirajte daljinski upravljač.
- 3** Ako se s projektoru projicira slika, daljinski upravljač svakako koristite unutar kuta za prijam i unutar dometa projektoru.
- 4** Provjerite pokazivač statusa kako biste provjerili je li projektor u normalnom radnom stanju.
- 5** Jaka fluorescentna rasvjeta, izravna sunčeva svjetlost ili signali infracrvenih uređaja možda ometaju rad daljinskih prijemnika projektoru. Zatamnite svjetla ili odmaknite projektor od sunčeve svjetlosti ili opreme koja uzrokuje smetnje.
- 6** Ako je prikazan zaslon uparivanja ponovno izvršite uparivanje držeći približno tri sekunde istodobno pritisnutim gumbe [Enter] i  na daljinskom upravljaču.

» Srodne poveznice

- "Rad daljinskog upravljača" [str.24](#)
- "Status pokazivača projektoru" [str.75](#)
- "Stavite baterije u daljinski upravljač" [str.23](#)

Ako povezanim uređajima ne možete upravljati s projektora pokušajte sa sljedećim postupcima do rješavanja problema.

- 1** Provjerite zadovoljava li kabel HDMI CEC standard.
- 2** Provjerite zadovoljava li povezani uređaj HDMI CEC standard. Za dodatne informacije pogledajte dokumentaciju priloženu uz uređaj.
- 3** Postavite **HDMI CEC** na **Uključeno** u izborniku **Postavke**.
☛ **Postavke > HDMI CEC > CEC upravljanje**
- 4** Provjerite i čvrsto priključite sve kabele u projektor i video opremu.



Priključite HDMI kabel na priključak HDMI2 (ARC) projektora.

- 5** Provjerite jesu li povezani uređaji uključeni i jesu li postavljeni u stanje mirovanja. Za dodatne informacije pogledajte dokumentaciju priloženu uz uređaj.
- 6** Ako ste priključili novi uređaj ili promijenili vezu, ponovno postavite funkciju CEC za povezani uređaj i ponovno ga pokrenite.

» Srodne poveznice

- "Postavke značajki projektora - izbornik Postavke" [str.65](#)
- "Upravljanje povezanim uređajima uporabom značajki HDMI CEC" [str.53](#)

Ako projektor ne možete povezati s Wi-Fi mrežom, probajte sa sljedećim rješenjima.

- 1** Provjerite rade li ispravno vaš Wi-Fi usmjernik i modem. Ponovno pokretanje tih uređaja ponekad može riješiti problem s povezivanjem na mrežu.
- 2** Provjerite postoje li prepreke između Wi-Fi usmjernika i projektor, a ako postoje promijenite njihove položaje kako biste poboljšali komunikaciju.
- 3** Mrežne postavke možete provjeriti u izborniku koji se pojavljuje kad pritisnete  na gornjem desnom dijelu Android TV™ početnog zaslona.
- 4** Ako inicijalizirate projektor potrebno je ponovno odabrati mrežne postavke na zaslonu početnog postavljanja.

» Srodne poveznice

- "Inicijalizacija projektor" [str.57](#)

Pogledajte sljedeću stranicu ako imate bilo kakvih problema dok gledate Android TV.

<https://support.google.com/androidtv/>

Dodaci

Tehničke podatke i važne napomene o projektoru ćete pronaći u sljedećim odjeljcima.

► Srodne poveznice

- "Dodatna oprema i zamjenski dijelovi" [str.87](#)
- "Veličina zaslona i udaljenost za projekciju" [str.88](#)
- "Podržane razlučivosti zaslona monitora" [str.90](#)
- "Tehnički podaci projektora" [str.91](#)
- "Vanjske dimenzije" [str.92](#)
- "Popis simbola o sigurnosti i upute" [str.93](#)
- "Sigurnosne informacije o laseru" [str.95](#)
- "Rječnik" [str.97](#)
- "Obavijesti" [str.98](#)

Dostupna je sljedeća dodatna oprema i zamjenski dijelovi. Molimo da ove proizvode nabavljate ako i kada zatrebaju.

Sljedeći popis dodatne opreme i potrošnog pribora važeći je od: kolovoza 2020.

Podaci o dodatnoj opremi mogu se mijenjati bez najave, a dostupnost može ovisiti o državi nabave.

► Srodne poveznice

- "Nosачi" [str.87](#)
- "Zamjenski dijelovi" [str.87](#)

Nosači

Ploča za montažu ELPMB65

Koristite prilikom postavljanja projektora na hardver za ugradnju usklađen s VESA standardom ili na tronožac.

Komplet sigurnosnih kabela ELPWR01

Koristite prilikom priključivanja projektora na nosač za ugradnju radi sprječavanja pada projektora.



Potrebna je posebna stručnost za ovješene projektora sa stropa. Obratite se u Epson za pomoć.

► Srodne poveznice

- "Postavljanje projektora na hardver za ugradnju usklađen s VESA standardom ili na tronožac" [str.18](#)

Zamjenski dijelovi

Zračni filter ELPAF61

Služi kao zamjena za rabljene zračne filtre.

► Srodne poveznice

- "Zamjena zračnog filtra" [str.70](#)

Koristite sljedeću tablicu kako biste odredili koliko daleko morate postaviti projektor od zaslona na temelju veličine projicirane slike.

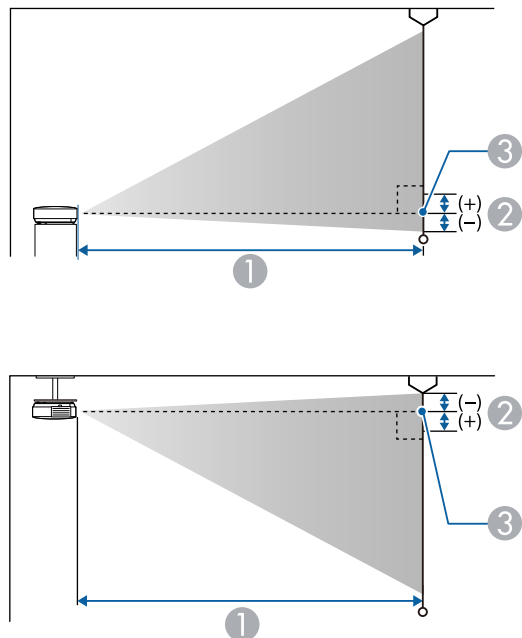

- ① Daljina projekcije (cm)
- ② Udaljenost od sredine objektiva do osnovice zaslona (ili vrha zaslona, ako je učvršćen za strop) (cm)
- ③ Sredina objektiva

Veličina zaslona 16:9		①	②
30"	66 × 37	65	0
40"	89 × 50	88	0
50"	111 × 62	110	0
60"	133 × 75	133	0
70"	155 × 87	156	0

Veličina zaslona 16:9		①	②
80"	177 × 100	179	0
90"	199 × 112	202	0
100"	221 × 125	224	0
120"	266 × 149	270	0
150"	332 × 187	338	0

Veličina zaslona 16:10		①	②
30"	65 × 40	70	0
40"	86 × 54	95	0
50"	108 × 67	120	0
60"	129 × 81	144	0
70"	151 × 94	169	0
80"	172 × 108	194	0
90"	194 × 121	218	0
100"	215 × 135	243	0
120"	258 × 162	292	0
130"	280 × 175	317	0
140"	302 × 188	341	0

Veličina zaslona 4:3		①	②
30"	61 × 46	80	0
40"	81 × 61	108	0
50"	102 × 76	136	0
60"	122 × 91	164	0
70"	142 × 107	192	0
80"	163 × 122	220	0
90"	183 × 137	247	0

Veličina zaslona 4:3		①	②
100"	203 × 152	275	0
120"	244 × 183	331	0

Sljedeća tablica sadrži kompatibilne brzine osvježavanja i razlučivosti za svaki kompatibilni format prikaza video slike.

Ulazni signali HDMI priključka

Signal	Učestalost osvježavanja (Hz)	Razlučivost (točke)	Prostor boje
VGA	60	640 × 480	RGB*
SDTV (480i/480p)	59,94	720 × 480	4:2:2/4:4:4/RGB
SDTV (576i/576p)	50	720 × 576	4:2:2/4:4:4/RGB
HDTV (720p)	50/59,94/60	1280 × 720	4:2:2/4:4:4/RGB
HDTV (1080i)	50/59,94/60	1920 × 1080	4:2:2/4:4:4/RGB
HDTV (1080p)	23,98/24/29,97/30/50/59,94/60	1920 × 1080	4:2:2/4:4:4/RGB
4K (3840 × 2160)	23,98/24/25/29,97/30	3840 × 2160	4:2:2/4:4:4*/RGB*
	50/59,94/60		4:2:0*
4K (4096 × 2160)	23,98/24/25/29,97/30	4096 × 2160	4:2:2/4:4:4*/RGB*
	50/59,94/60		4:2:0*

* Podržava samo 8 bitnu.

Sljedeći signali podržavaju HDR10 i HLG.

Signal	Učestalost osvježavanja (Hz)	Razlučivost (točke)	Prostor boje**
1080p (1920 × 1080)	23,98/24/29,97/30/50/59,94/60	1920 × 1080	4:2:2/4:4:4/RGB
4K (3840 × 2160)	23,98/24/25/29,97/30	3840 × 2160	4:2:2
4K (4096 × 2160)	23,98/24/25/29,97/30	4096 × 2160	4:2:2

** Podržava samo 10-bitnu i 12-bitnu.

Naziv proizvoda	EF-12
Dimenzije	175 (Š) × 128 (V) × 175 (D) mm (bez podignutog dijela)
Veličina LCD zaslona	0,62"
Način prikazivanja	Polisilicijski TFT aktivni matični prikaz
Razlučivost	2.073.600 piksela Full HD (1.920 (Š) × 1.080 (V) točaka) × 3
Namještanje fokusa	Auto
Izvor svjetla	Laserska dioda
Izlazna snaga izvora svjetla	Do 22,5 W
Valna duljina	449 do 461 nm
Radni vijek izvora svjetla *	Do približno 20.000 sati
Maks. snaga zvuka	5 W × 2
Zvučnik	2 (Stereo)
El. napajanje	24 V DC 4,1 A
Potrošnja energije tijekom rada	102 W
Potrošnja u mirovanju	Komunikacija uključena: 2,0 W Komunikacija isključena: 0,5 W
Radna nadmorska visina	Visina od 0 do 3.000 m
Radna temperatura	Visina od 0 do 2.286 m: 5 do +35 °C (bez kondenzacije) Visina od 2.287 do 3.000 m: 5 do +30 °C (vlažnost od 20 do 80%, bez kondenzacije)
Skladišna temperatura	-10 do +60 °C (vlažnost od 10 do 90%, bez kondenzacije)
Masa	Oko 2,1 kg

* Približno vrijeme do smanjenja svjetline izvora svjetla na pola izvorne vrijednosti. (Pod pretpostavkom da se projektor koristi u atmosferskim uvjetima sa česticama u zraku u količini manjoj od 0,04 do 0,2 mg/m³. Procijenjeno vrijeme razlikuje se s obzirom na korištenje projektora i radne uvjete.)

» Srodne poveznice

- "Specifikacije AC adaptera" [str.91](#)
- "Tehnički podaci priključaka" [str.91](#)

Specifikacije AC adaptera

Proizvođač	EPSON
Model	AD10370LF
Ulazno napajanje	100 - 240 V AC ±10% 50/60 Hz 1,75A
Izlazna snaga	24,0 V DC 5,0 A 120,0 W

Tehnički podaci priključaka

Audio Out priključak	1	Stereo mini konektor
HDMI1 priključak	1	HDMI
Priključak HDMI2 (ARC)	1	HDMI
Priključak USB-A	1	USB priključak (Type A)
Priključak Service	1	USB priključak (Mini-B)

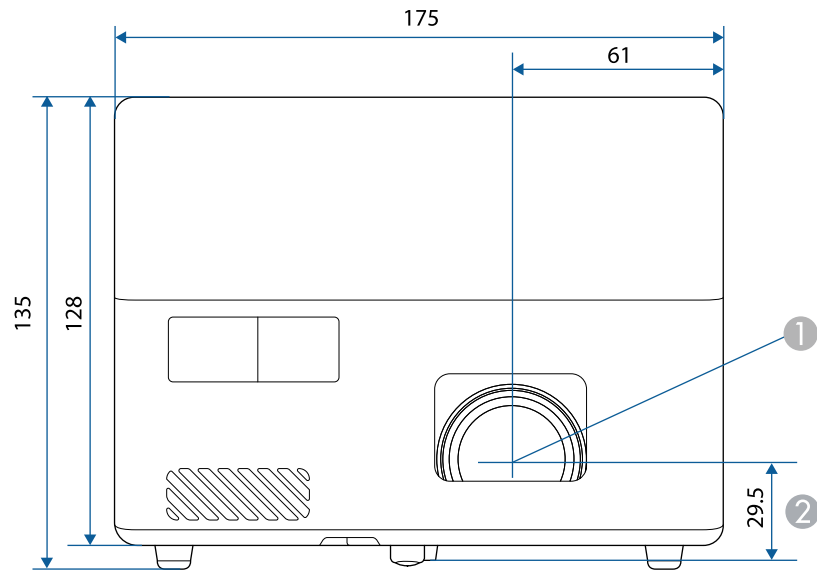





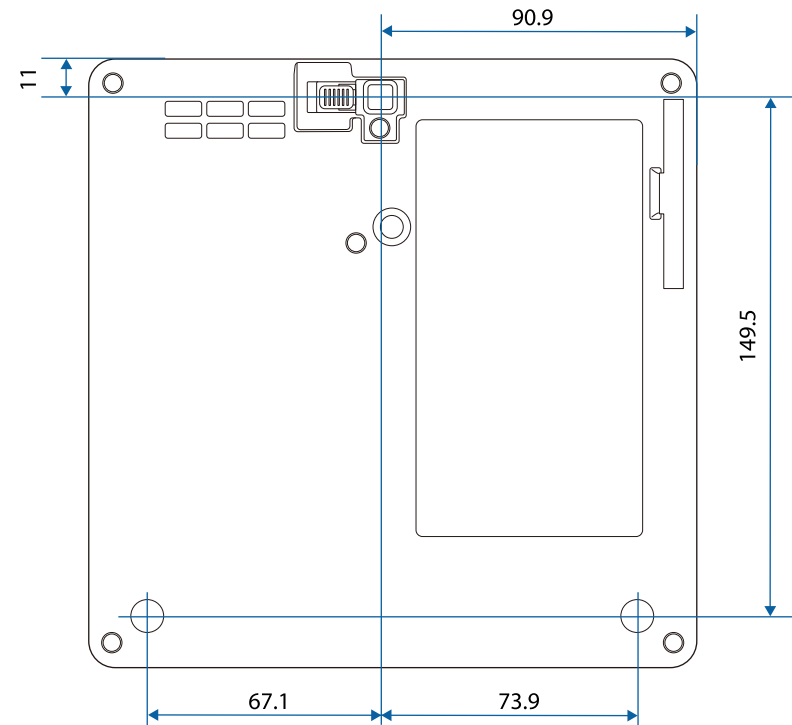

1 Sredina objektiva









2 Udaljenost od sredine objektiva do mjesta ugradnje visećeg nosača









Jedinice na ovim ilustracijama su mm.

U sljedećoj tablici navedeno je značenje sigurnosnih simbola koji su naznačeni na opremi.

Br.	Simbolički znak	Potvrđeni standardi	Opis
1		IEC60417 No. 5007	"UKLJUČENO" (napajanje) Označava priključak na električnu mrežu.
2		IEC60417 No. 5008	"ISKLJUČENO" (napajanje) Označava odvojenost od električne mreže.
3		IEC60417 No. 5009	Čekanje Ako želite prepoznati sklopku ili njen položaj pomoću uvida u koji dio opreme je uključen, a radi stavljanja u stanje čekanja.
4		ISO7000 No. 0434B, IEC3864-B3.1	Oprez Za označavanje općeg opreza pri korištenju proizvoda.
5		IEC60417 No. 5041	Oprez, vruća površina Označava da je predmet s ovom oznakom vruć i ne smije se dirati bez mjera opreza.
6		IEC60417 No. 6042 ISO3864-B3.6	Oprez, opasnost od električnog udara Označava opremu koja može dovesti do električnog udara.
7		IEC60417 No. 5957	Samo za upotrebu u zatvorenom prostoru Označava električnu opremu predviđenu prvenstveno za upotrebu u zatvorenom.

Br.	Simbolički znak	Potvrđeni standardi	Opis
8		IEC60417 No. 5926	Polaritet priključka za istosmjerno napajanje Označava pozitivne i negativne priključke (polaritet) na dijelu opreme do koje se dovodi istosmjerno napajanje.
9		—	Isto kao br. 8.
10		IEC60417 No. 5001B	Baterija, općenito Oprema koja se napaja pomoću baterije. Označava uređaj, primjerice, poklopac baterijskog odjeljka ili priključke.
11		IEC60417 No. 5002	Položaj ćelije Za prepoznavanje samog držača baterije i za prepoznavanje položaja ćelije/ćelija unutar držača baterije.
12		—	Isto kao br. 11.
13		IEC60417 No. 5019	Zaštitno uzemljenje Označava priključak predviđen za spajanje u vanjski vodič za zaštitu od električnog udara u slučaju kvara ili priključak elektrode zaštitnog uzemljenja.
14		IEC60417 No. 5017	Uzemljenje Označava priključak uzemljenja (masa) u slučajevima u kojima nije izričito propisana upotreba simbola br. 13.
15		IEC60417 No. 5032	Izmjenična struja Na nazivnoj pločici označava da je oprema prikladna samo za izmjeničnu struju; označava odgovarajuće priključke.

Br.	Simbolički znak	Potvrđeni standardi	Opis
16		IEC60417 No. 5031	Istosmjerna struja Na nazivnoj pločici označava da je oprema prikladna samo za istosmjernu struju; označava odgovarajuće priključke.
17		IEC60417 No. 5172	Oprema klase II Označava da oprema zadovoljava sigurnosne zahtjeve za opremu klase II prema normi IEC 61140.
18		ISO 3864	Opće zabrana Označava zabranjene radnje i postupke.
19		ISO 3864	Zabrana dodira Označava mogućnost ozljeđivanja u slučaju dodirivanja određenog dijela opreme.
20		—	Nikada nemojte gledati u objektiv uključenog projektor.
21		—	Označeni predmet ne smije se stavljati na projektor.
22		ISO3864 IEC60825-1	Oprez, lasersko zračenje Označava da se u opremi nalazi dio s laserski zračenjem.
23		ISO 3864	Zabrana rasklapanja Označava opasnost od ozljede, primjerice, električnog udara, u slučaju rastavljanja opreme.
24		IEC60417 No. 5266	Čekanje, djelomično čekanje Označava da je dio opreme u spremnom stanju.

Br.	Simbolički znak	Potvrđeni standardi	Opis
25		ISO3864 IEC60417 No. 5057	Oprezni, pokretni dijelovi Označava da morate biti podalje od pokretnih dijelova, sukladno standardima zaštite.
26		IEC60417 No. 6056	Pažnja (Pokretne lopatice ventilatora) Za svaki slučaj stojite dalje od pokretnih lopatica ventilatora.
27		IEC60417 No. 6043	Oprez (Oštri kutovi) Označava oštre kutove koje ne biste smjeli dirati.
28		—	Označava zabranu gledanja leća objektivna tijekom projiciranja.
29		ISO7010 No. W027 ISO 3864	Upozorenje, optičko zračenje (poput UV, vidljivog zračenja, infracrvenog) Pazite kako biste spriječili ozljede očiju i kože u blizini optičkog zračenja.
30		IEC60417 No. 5109	Nije za upotrebu u stambenim područjima. Označava električnu opremu koja nije prikladna za upotrebu u stambenim područjima.

Ovaj projektor je laserski proizvod klase 1 koji zadovoljava međunarodni standard IEC/EN60825-1:2014 za lasere.

Pri korištenju projektoru pridržavajte se sljedećih sigurnosnih uputa.

⚠ Upozorenje

- Ne otvarajte kućište projektoru. Projektor je opremljen laserom velike snage.
- Potencijalno opasno optičko zračenje iz ovog proizvoda. Ne gledajte u izvor svjetla u radnom stanju. Može doći do oštećenja očiju.

⚠ Oprez

Projektor nemojte rastaviti kada ga zbrinjavate. Zbrinjavanje izvršite sukladno lokalnim ili nacionalnim zakonima i propisima.



Projektor za izvor svjetla koristi laser. Laser ima sljedeća obilježja.

- Ovisno o okolini, svjetlina izvora svjetla može se smanjiti. Svjetlina će se jako smanjiti kada je temperatura previsoka.
- Svjetlina izvora svjetla smanjuje se s njegovim korištenjem. Možete postaviti odnos postavki vremena korištenja i svjetline.

» Srodne poveznice

- "Naljepnice s upozorenjem o laseru" [str.95](#)

Naljepnice s upozorenjem o laseru

Naljepnice s upozorenjem o laseru postavljene su na projektor.

Unutrašnjost



Bočna strana

Ne gledajte izravno u zraku svjetlosti, što vrijedi za svaki izvor jake svjetlosti;
RG2 IEC/EN 62471-5:2015.

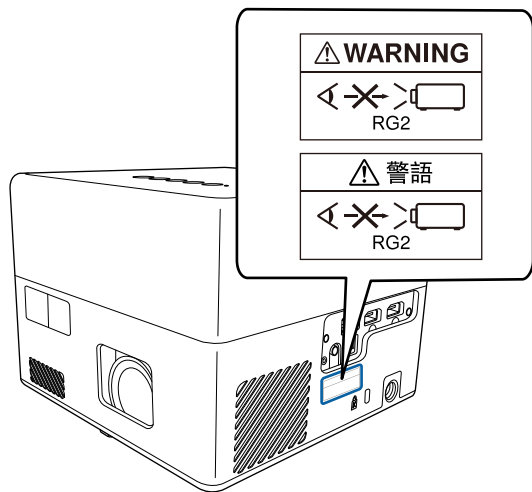

U ovom odjeljku ukratko su objašnjeni nepoznati pojmovi koji nisu objašnjeni u priručniku. Pojediniosti o njima možete pročitati u drugim publikacijama.

Format zaslona	Omjer duljine i širine slike. Zaslone s vodoravnim:okomitim omjerom 16:9, poput HDTV zaslona, poznati su kao širokokutni zaslone. SDTV i uobičajeni računalni zaslone imaju format zaslona od 4:3.
Kontrast	Relativna svjetlina svijetlih i tamnih dijelova slike može se povećati i smanjiti kako bi tekst i grafika bili istaknuti ili djelovali mekše. Namještanje ovog svojstva slike naziva se namještanje kontrasta.
Full HD	Standard veličine zaslona s razlučivošću od 1.920 (vodoravnih) x 1.080 (okomitih) točaka.
HDCP	HDCP je kratica od High-bandwidth Digital Content Protection. Tehnologija služi za sprječavanje nezakonitog kopiranja i zaštitu autorskih prava šifriranjem digitalnih signala koji se šalju putem priključaka DVI i HDMI. Buduci da HDMI priključak na ovom projektoru podržava HDCP, on može projicirati digitalne slike zaštićene tehnologijom HDCP. No, projektor možda neće moći projicirati slike zaštićene aktualiziranim ili izmijenjenim inačicama sustava šifriranja HDCP.
HDMI™	Kratica od High Definition Multimedia Interface. HDMI™ je standard namijenjen digitalnim potrošačkim elektroničkim uređajima i računalima. Ovo je standard za digitalni prijenos HD slika i višekanalnih audio signala. Buduci da digitalni signal nije sabijen, može se prenijeti slika najveće moguće kvalitete. Uz to postoji mogućnost šifriranja digitalnog signala.
HDTV	Kratica od High-Definition Television koja se odnosi na sustave visoke definicije koji ispunjavaju sljedeće uvjete: <ul style="list-style-type: none"> • Vertikalna razlučivost 720p ili 1.080i ili veća (p = Progresivno, i = Isprepletano) • Format zaslona 16:9

Uparivanje	Registriranje uređaja unaprijed kako bi se osigurala međusobna komunikacija pri povezivanju Bluetooth uređaja.
Učestalost osvjež.	Element zaslona za emitiranje svjetlosti održava isto osvjetljenje i boju u vrlo kratkom razdoblju. Zbog toga se slika mora više puta skenirati u jednoj sekundi kako bi se osvježilo element za emitiranje svjetlosti. Broj osvježavanja u sekundi naziva se učestalost osvježavanja i izražava se u hercima (Hz).
SDTV	Kratica od Standard Definition Television koja se odnosi na standardne televizijske sustave koji ne ispunjavaju uvjete za HDTV televiziju visoke definicije.
VGA	Standard veličine zaslona s razlučivošću od 640 (vodoravnih) x 480 (okomitih) točaka.
WXGA	Standard veličine zaslona s razlučivošću od 1.280 (vodoravnih) x 800 (okomitih) točaka.

U sljedećim odjeljcima nalaze se važne obavijesti o vašem projektoru.

► Srodne poveznice

- "Indication of the manufacturer and the importer in accordance with requirements of EU directive" [str.98](#)
- "Ograničenje uporabe" [str.98](#)
- "Trgovački znakovi" [str.98](#)
- "Obavijest o pravima na softver" [str.99](#)
- "Pripisivanje autorskog prava" [str.99](#)

Indication of the manufacturer and the importer in accordance with requirements of EU directive

Manufacturer: SEIKO EPSON CORPORATION
 Address: 3-5, Owa 3-chome, Suwa-shi, Nagano-ken 392-8502 Japan
 Telephone: 81-266-52-3131
<http://www.epson.com/>

Importer: EPSON EUROPE B.V.
 Address: Atlas Arena, Asia Building, Hoogoorddreef 5,1101 BA Amsterdam Zuidoost
 The Netherlands
 Telephone: 31-20-314-5000
<http://www.epson.eu/>

Ograničenje uporabe

Ako se ovaj proizvod koristi u svrhe koje zahtijevaju veliku pouzdanost ili sigurnost, poput transportnih uređaja vezanih uz zrakoplovstvo, željeznicu, brodski promet, automobilsku industriju itd.; uređaja za sprečavanje nesreća; raznih sigurnosnih uređaja itd.; ili funkcionalnih/preciznih uređaja itd., proizvod trebate koristiti samo uz osiguranje pomoćnih i redundantnih sustava radi održavanja sigurnosti i pouzdanosti sustava. Od vas se traži procjena o

prikladnosti proizvoda nakon punog razmatranja, zbog toga što ovaj proizvod nije predviđen za upotrebu u primjene koje zahtijevaju vrlo visoku pouzdanost/sigurnost, kao što je svemirska oprema, osnovna komunikacijska oprema, oprema za upravljanje nuklearnom energijom ili medicinska oprema za pružanje izravne medicinske skrbi itd.

Trgovački znakovi

EPSON je registrirani trgovački znak, EXCEED YOUR VISION i njihovi logotipi su registrirani trgovački znakovi ili trgovački znakovi tvrtke Seiko Epson Corporation.

Mac, OS X i macOS su zaštitni znakovi tvrtke Apple Inc.

Microsoft, Windows i logotip Windows zaštitni su znakovi ili registrirani zaštitni znakovi tvrtke Microsoft Corporation u Sjedinjenim Američkim Državama i / ili drugim zemljama.

Google, Google Play, YouTube i Android TV zaštitni su znaci tvrtke Google LLC.

Proizvedeno prema licenci Dolby Laboratories. Dolby, Dolby Audio i simbol dvostrukog slova D su zaštitni znaci Dolby Laboratories.

HDMI, HDMI logotip i High-Definition Multimedia Interface su zaštitni znaci ili registrirani zaštitni znaci tvrtke HDMI Licensing Administrator, Inc.



Miracast™ je zaštitni znak tvrtke Wi-Fi Alliance.

Riječ Bluetooth® i logotipovi su registrirani zaštitni znaci tvrtke Bluetooth SIG., a Seiko Epson Corporation te znakove koristi prema dobivenoj licenci. Ostali zaštitni znaci ili robni nazivi pripadaju svojim vlasnicima.

Adobe i Adobe Reader su ili zaštićeni zaštitni znaci ili zaštitni znaci tvrtke Adobe Systems Incorporated u Sjedinjenim Američkim Državama i/ili drugim zemljama.

Ostali nazivi proizvoda u ovom izdanju služe samo za identifikaciju i mogu biti zaštitni znakovi njihovih vlasnika. Epson se odriče svih prava na te znakove.

Obavijest o pravima na softver

Sva prava pridržana. Ni jedan dio ove publikacije ne smije se umnožavati, spremati na sustav pohrane ni prenositi u bilo kojem obliku i na bilo koji način, bilo elektronički, mehanički, fotokopiranjem, snimanjem ili na neki drugi način, bez prethodna pisanog odobrenja tvrtke Seiko Epson Corporation. Ne preuzimamo patentnu odgovornost za uporabu informacija u ovoj publikaciji. Također ne preuzimamo bilo kakvu odgovornost za oštećenja koja nastanu uslijed uporabe informacije iz ove publikacije.

Tvrtka Seiko Epson Corporation ni njezini zastupnici neće biti odgovorni kupcu ovog proizvoda ili trećim stranama za oštećenja, gubitke, troškove ili naknade koje izazove kupac ili treće strane uslijed nesreće, pogrešne uporabe ili zlorabe ovog proizvoda ili neovlaštenih izmjena, popravaka ili promjena na proizvodu, ili (osim za SAD) nepoštivanja uputa za rad i održavanje koje je izdala tvrtka Seiko Epson Corporation.

Tvrtka Seiko Epson Corporation neće biti odgovorna za bilo kakva oštećenja ili poteškoće nastale zbog uporabe dodatne opreme ili potrošnog pribora koji nisu označeni kao originalni Epsonovi proizvodi (Original Epson Product) ili odobreni Epsonovi proizvodi (Epson Approved Product) tvrtke Seiko Epson Corporation.

Sadržaj ovog priručnika može se mijenjati i ažurirati bez prethodne najave.

Crteži u priručniku mogu odstupati od stvarnog izgleda projektora.

Pripisivanje autorskog prava

Ove informacije mogu se promijeniti bez obavijesti.

© 2020 Seiko Epson Corporation

2020.12 414042801HR