

# ET-8500 Series L8160 Series

# Vartotojo vadovas



**Spausdinimas**

**Kopijavimas**

**Nuskaitymas**

**Spausdintuvo priežiūra**

**Problemų sprendimas**

## **Turinys**

### **Nuoroda į šį vadovą**

Ižanga apie vadovus. . . . .	7
Informacijos paieška. . . . .	7
Tik reikalingų puslapių spausdinimas. . . . .	8
Apie šį vadovą. . . . .	8
Žymos ir simboliai. . . . .	8
Pastabos apie momentines nuotraukas ir paveikslėlius. . . . .	9
Operacinių sistemų nuorodos. . . . .	9
Prekės ženklai. . . . .	10
Autorių teisės. . . . .	11

### **Svarbios instrukcijos**

Saugos instrukcijos. . . . .	13
Rašalo naudojimo saugos taisyklės. . . . .	13
Su spausdintuvu susiję patarimai ir įspėjimai. . . . .	14
Patarimai ir įspėjimai dėl spausdintuvo nustatymo. . . . .	14
Patarimai ir įspėjimai dėl spausdintuvo naudojimo. . . . .	14
Su jutiklinio ekrano naudojimu susiję patarimai ir įspėjimai. . . . .	15
Su spausdintuvo naudojimu belaidžiu ryšiu susiję patarimai ir įspėjimai. . . . .	15
Su atminties kortelių naudojimu susiję patarimai ir įspėjimai. . . . .	15
Patarimai ir įspėjimai dėl spausdintuvo gabenimo arba saugojimo. . . . .	15
Asmeninės informacijos apsaugojimas. . . . .	16

### **Dalių pavadinimai ir funkcijos**

Priekis. . . . .	18
Vidus. . . . .	20
Galas. . . . .	21

### **Valdymo skydelio vadovas**

Jutiklinio ekrano operacijos. . . . .	24
Pradžios ekrano konfigūravimas. . . . .	25
Nuoroda į tinklo piktogramą. . . . .	26
Meniu ekrano konfigūravimas. . . . .	27
Pagrindiniai veiksmai. . . . .	28
Simbolių įvedimas. . . . .	29
Animacijos peržiūrėjimas. . . . .	29
Operaciją atitinkančio meniu rodymas. . . . .	30

### **Popieriaus ir CD / DVD įdėjimas**

Popieriaus įdėjimas. . . . .	33
Atsargumo priemonės dėl popieriaus naudojimo. . . . .	33
Pastabos apie popieriaus įdėjimą. . . . .	34
Popieriaus dydžio ir tipo nuostatos. . . . .	34
Popieriaus įdėjimas. . . . .	36
CD / DVD įdėjimas. . . . .	38
Spausdinami CD / DVD. . . . .	38
Atsargumo priemonės dėl CD / DVD naudojimo. . . . .	38
CD / DVD įdėjimas ir išėmimas. . . . .	39

### **Originalų dėjimas**

Originalų dėjimas. . . . .	41
----------------------------	----

### **Atminties įrenginio įdėjimas ir išėmimas**

Atminties kortelės įdėjimas ir išėmimas. . . . .	44
Išorinio USB įrenginio prijungimas ir atjungimas. . . . .	44

### **Spausdinimas**

Nuotraukų spausdinimas. . . . .	47
Nuotraukų spausdinimas iš atminties įrenginio. . . . .	47
Nuotraukų spausdinimas iš kompiuterio. . . . .	56
Nuotraukų spausdinimas iš išmaniųjų įrenginių (iOS). . . . .	56
Nuotraukų spausdinimas iš išmaniųjų įrenginių (Android). . . . .	57
Nuotraukų spausdinimas iš skaitmeninio fotoaparato. . . . .	59
Spausdinimas ant vokų. . . . .	61
Spausdinimas ant vokų iš kompiuterio (Windows). . . . .	61
Spausdinimas ant vokų iš kompiuterio (Mac OS). . . . .	61
Dokumentų spausdinimas. . . . .	62
Spausdinimas iš kompiuterio Windows. . . . .	62
Spausdinimas iš kompiuterio Mac OS. . . . .	81
Dokumentų spausdinimas iš išmaniųjų įrenginių (iOS). . . . .	87
Dokumentų spausdinimas iš išmaniųjų įrenginių (Android). . . . .	88
Spausdinimas ant CD / DVD etiketės. . . . .	90
Nuotraukų spausdinimas ant CD / DVD. . . . .	90

Nuotraukos spausdinimas ant kompaktinio disko dėklo aplanko. . . . .	92
Nuotraukų spausdinimas ant CD/DVD etiketės naudojant Epson Photo+. . . . .	93
Tinklalapio puslapių spausdinimas. . . . .	93
Tinklalapio puslapių spausdinimas iš kompiuterio. . . . .	93
Tinklalapio puslapių spausdinimas iš išmaniųjų įrenginių. . . . .	94
Įvairių elementų spausdinimas. . . . .	94
Popieriaus su šablonais (dizaino popieriaus) spausdinimas. . . . .	94
Linuoto popieriaus spausdinimas. . . . .	95
Rašymo popieriaus spausdinimas. . . . .	96
Tvarkaraščio spausdinimas. . . . .	97
Originalių kalendorių su nuotraukomis spausdinimas. . . . .	97
Pranešimo kortelės spausdinimas. . . . .	98
Spalvinimo knygielių spausdinimas naudojant nuotraukas. . . . .	99
Spausdinimas naudojant debesies paslaugą. . . . .	100
„Epson Connect Service“ registracija valdymo skyde. . . . .	101

## **Kopijavimas**

Originalų kopijavimas. . . . .	103
Kopijavimo meniu parinktys. . . . .	103
Kopijavimas ant abiejų pusių. . . . .	105
Kopijavimas didinant arba mažinant. . . . .	106
Kelių puslapių originalų kopijavimas ant vieno lapo. . . . .	107
Nuotraukų kopijavimas. . . . .	108
Meniu parinktys popieriaus ir spausdinimo nustatymams nuotraukų kopijavimui. . . . .	109
Nuotraukų reguliavimo meniu parinktys nuotraukų kopijavimui. . . . .	110
ID kortelės kopijavimas. . . . .	110
Knygų kopijavimas. . . . .	112
Kopijavimas be paraščių. . . . .	113
Kopijavimas ant CD / DVD etiketės. . . . .	113
Kopijuoti į CD/DVD meniu parinktys. . . . .	116

## **Nuskaitymas**

Pagrindinė informacija apie nuskaitymą. . . . .	118
Nuskaitymas — kas tai?. . . . .	118
Nuskaitymo panaudojimo būdai. . . . .	118
Galimi nuskaitymo būdai. . . . .	118
Rekomenduojami failo formatai, tinkami jūsų tikslui. . . . .	120

Rekomenduojamos skiriamosios gebos reikšmės, tinkamos jūsų tikslui. . . . .	121
Originalų nuskaitymas į atminties įrenginį. . . . .	121
Nuskaitymo parinktys nuskaitant į atminties įrenginį. . . . .	122
Išplėstinės parinktys nuskaitant į atminties įrenginį. . . . .	123
Originalų nuskaitymas į kompiuterį. . . . .	123
Nuskaitymas iš valdymo skydo. . . . .	124
Nuskaitymas iš kompiuterio. . . . .	125
Originalų nuskaitymas į debesį. . . . .	125
Nuskaitymo parinktys nuskaitant į debesį. . . . .	127
Išplėstinės parinktys nuskaitant į debesį. . . . .	127
Originalų nuskaitymas naudojant WSD. . . . .	127
WSD prievado nustatymas. . . . .	128
Originalų nuskaitymas iš išmaniųjų įrenginių. . . . .	129
Išplėstinis nuskaitymas. . . . .	130
Kelių nuotraukų nuskaitymas tuo pat metu. . . . .	130

## **Duomenų įrašymas ir bendrinimas**

Duomenų bendrinimas atminties įrenginyje. . . . .	132
---	-----

## **Spausdintuvo priežiūra**

Reikmens būsenos patikrinimas. . . . .	134
Popieriaus padavimo problemų gerinimas. . . . .	134
Spausdinimo, kopijavimo ir nuskaitymo kokybės gerinimas. . . . .	137
Spausdinimo galvutės patikra ir valymas. . . . .	137
Nuodugnus valymas vykdymas. . . . .	138
Purkštukų užsikimšimo prevencija. . . . .	139
Spausdinimo galvutės lygiavimas. . . . .	140
Popieriaus kelio rašalo dėmių valymas (kai ant spaudinio paviršiaus yra vertikalių dėmių). . . . .	140
Popieriaus kelio rašalo dėmių valymas (kai spaudinio galinė dalis nešvari). . . . .	142
Skaitytuvo stiklas valymas. . . . .	143
Permatomos plėvelės valymas. . . . .	144
Spausdintuvo priežiūros meniu parinktys. . . . .	147
Spausdintuvo valymas. . . . .	148
Išsipyliusio rašalo valymas. . . . .	149
Bendrojo puslapių, tiekiamų per spausdintuvą, skaičiaus tikrinimas. . . . .	150
Energijos taupymas. . . . .	150
Programų įdiegimas ir pašalinimas atskirai. . . . .	150
Programų įdiegimas atskirai. . . . .	151
Spausdintuvo pridėjimas (tik „Mac OS“). . . . .	153
Programų šalinimas. . . . .	153

Programų ir programinės aparatinės įrangos naujinimas. . . . .	155
Spausdintuvo gabenimas ir saugojimas. . . . .	156

## **Problemų sprendimas**

Spausdintuvas neveikia taip, kaip tikėtasi. . . . .	163
Spausdintuvas neišsijungia arba neišsijungia. . . . .	163
Popierius tiekiamas netinkamai. . . . .	164
Neįmanoma spausdinti. . . . .	167
Nepavyksta pradėti nuskaitymo. . . . .	184
Negalima naudoti spausdintuvo kaip tikėtasi. . . . .	194
Skystųjų kristalų ekrane rodomas pranešimas. . . . .	199
Popierius vis įstringa. . . . .	201
Įstringusio popieriaus išėmimas. . . . .	202
Popieriaus įstringimo prevencija. . . . .	206
Laikas papildyti rašalo atsargas. . . . .	207
Atsargumo priemonės dėl rašalo buteliukų naudojimo. . . . .	207
Rašalo talpyklų papildymas. . . . .	208
Laikas pakeisti priežiūros dėžutę. . . . .	212
Darbo su techninės priežiūros dėžute atsargumo priemonės. . . . .	212
Tech. priežiūros dėžutės keitimas. . . . .	213
Spausdinimo, kopijavimo ir nuskaitymo kokybė yra prasta. . . . .	214
Prasta spausdinimo kokybė. . . . .	214
Prasta kopijavimo kokybė. . . . .	224
Su nuskaitytais vaizdais susijusios problemos. . . . .	232
Nepavyksta išspręsti problemos. . . . .	234
Negalima išspręsti spausdinimo arba kopijavimo problemų. . . . .	234

## **Kompiuterio arba įrenginių pridėjimas arba keitimas**

Prisijungimas prie spausdintuvo, kuris buvo prijungtas prie tinklo. . . . .	237
Tinklo spausdintuvo naudojimas iš antrojo kompiuterio. . . . .	237
Tinklo spausdintuvo naudojimas iš išmaniojo įrenginio. . . . .	238
Pakartotinis tinklo ryšio nustatymas. . . . .	238
Belaidžio ryšio maršruto parinktuvo keitimas. . . . .	238
Kompiuterio keitimas. . . . .	239
Prijungimo prie kompiuterio būdo pakeitimas. . . . .	239
Belaidžio ryšio „Wi-Fi“ nustatymas valdymo skydelyje. . . . .	240
Tiesioginis išmaniojo įrenginio ir spausdintuvo sujungimas (Wi-Fi Direct). . . . .	244

Apie Wi-Fi Direct. . . . .	244
Jungimas prie įrenginių naudojant Wi-Fi Direct „Wi-Fi Direct“ (paprastojo prieigos taško) prijungimas. . . . .	247
Wi-Fi Direct (paprastojo prieigos taško) nuostatų, pavyzdžiui, SSID, keitimas. . . . .	247
Tinklo jungties būsenos tikrinimas. . . . .	248
Tinklo ryšio būsenos tikrinimas valdymo skydelyje. . . . .	248
Tinklo ryšio ataskaitos spausdinimas. . . . .	249
Tinklo būsenos lapo spausdinimas. . . . .	255

## **Produkto informacija**

Popieriaus informacija. . . . .	257
Galimas popierius ir talpa. . . . .	257
Negalimos popieriaus rūšys. . . . .	261
Informacija apie reikmenis. . . . .	262
Rašalo buteliukų kodai. . . . .	262
Tech. priežiūros dėžutės kodas. . . . .	263
Programinės įrangos informacija. . . . .	263
Programinė įranga spausdinimui. . . . .	263
Programinė įranga nuskaitymui. . . . .	269
Programinė įranga parinkti nuostatas. . . . .	269
Programinė įranga naujinimui. . . . .	271
Nuostatų meniu sąrašas. . . . .	272
Spaudinių skaitiklis. . . . .	272
Pagrind. nuostatos. . . . .	272
Spausdintuvo parametrai. . . . .	273
Tinklo nuostatos. . . . .	275
Tinklo priežiūros nuostatos. . . . .	276
Failų bendrinimo konfigūracija. . . . .	276
Fotoaparato spausdinimo nuostatos. . . . .	277
Vadovo funkcijos. . . . .	277
Klientų apklausa. . . . .	277
Programinės aparatinės įrangos atnaujinimas. . . . .	278
Atkurti numatytąsias nuostatas. . . . .	278
Produkto specifikacijos. . . . .	278
Spausdintuvo techniniai duomenys. . . . .	278
Skaitytuvo techniniai duomenys. . . . .	279
Sąsajos techniniai duomenys. . . . .	280
Tinklo specifikacijos. . . . .	280
Palaikomos trečiųjų šalių paslaugos. . . . .	283
Atminties įrenginio specifikacijos. . . . .	283
Palaikomų duomenų specifikacijos. . . . .	284
Matmenys. . . . .	285
Elektros šaltinio techniniai duomenys. . . . .	285
Su aplinka susiję techniniai duomenys. . . . .	286
Sistemos reikalavimai. . . . .	286
Reguliavimo informacija. . . . .	287

---

Standartai ir patvirtinimai. . . . .	287
Kopijavimo apribojimai. . . . .	288

### ***Kur ieškoti pagalbos***

Techninio klientų aptarnavimo svetainė. . . . .	290
Kreipimasis į „Epson“ klientų aptarnavimo skyrių. . . . .	290
Prieš susisiekdami su „Epson“. . . . .	290
Pagalba naudotojams Europoje. . . . .	290
Pagalba naudotojams Australijoje. . . . .	290
Pagalba naudotojams Naujojoje Zelandijoje. . . . .	291

---

# Nuoroda į šį vadovą

Ižanga apie vadovus. ....	7
Informacijos paieška. ....	7
Tik reikalingų puslapių spausdinimas. ....	8
Apie šį vadovą. ....	8
Prekės ženklai. ....	10
Autorių teisės. ....	11

## Įžanga apie vadovus

Su „Epson“ spausdintuvu pateikiami toliau nurodyti vadovai. Įvairios pagalbinės informacijos ieškokite ne tik šiuose vadovuose, bet ir spausdintuvo bei „Epson“ programų žinyuose.

### ❑ Svarbios saugos instrukcijos (popierinis vadovas)

Pateikiamos instrukcijos, užtikrinančios saugų spausdintuvo naudojimą.

### ❑ Pradėkite čia (popierinis vadovas)

Jame pateikiama informacija apie spausdintuvo nustatymą ir programinės įrangos įdiegimą.

### ❑ Vartotojo vadovas (skaitmeninis vadovas)

Šis vadovas. Šis vadovas pateikiamas PDF ir žiniatinklio versijomis. Suteikia bendrosios informacijos ir instrukcijų apie spausdintuvo naudojimą, tinklo nustatymus naudojant spausdintuvą tinkle ir apie problemų sprendimą.

Naujausias pirmiau minėtų vadovų versijas galite įsigyti vienu iš toliau nurodytų būdų.

### ❑ Popierinis vadovas

Naujausios informacijos rasite Europos „Epson“ pagalbos svetainėje <http://www.epson.eu/support> arba „Epson“ pagalbos visame pasaulyje svetainėje <http://support.epson.net/>.

### ❑ Skaitmeninis vadovas

Jei norite perskaityti žiniatinklio vadovą, apsilankykite toliau nurodytoje svetainėje, įveskite įrenginio pavadinimą, tada eikite **Pagalba**.

<http://epson.sn>

## Informacijos paieška

PDF vadovas leidžia ieškoti informacijos pagal raktinį žodį arba peršokti tiesiai į konkrečius skyrius, naudojant žymes. Šiame skyriuje paaiškinama, kaip naudotis PDF vadovu, kuris kompiuteryje atidarytas naudojant Adobe Acrobat Reader DC.

### Paieška pagal raktinį žodį

Spustelėkite **Redaguoti > Išplėstinė paieška**. Paieškos lange įveskite ieškomos informacijos raktinį žodį (tekstą), tada spustelėkite **Ieškoti**. Rezultatai rodomi sąrašė. Spustelėkite vieną iš rodomų rezultatų, norėdami peršokti į tą puslapį.

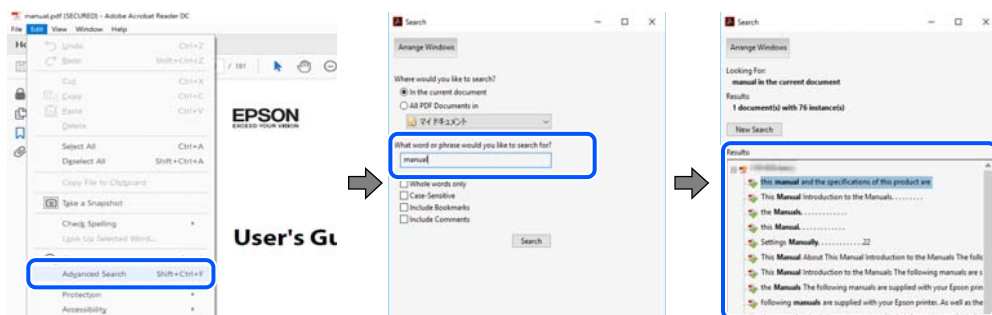

### Tiesioginis peršokimas iš žymių

Spustelėkite antraštę, norėdami peršokti į tą puslapį. Spustelėkite + arba >, norėdami peržiūrėti to skyriaus žemesnio lygio antraštes. Norėdami grįžti į ankstesnį puslapį, klaviatūra atlikite šią operaciją.

- Windows: laikykite nuspaudę **Alt** ir paspauskite ←.
- Mac OS: laikykite nuspaudę komandos klavišą ir paspauskite ←.

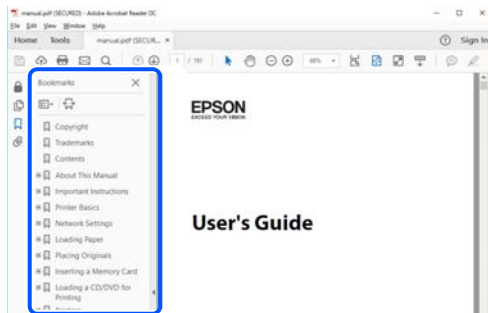

## Tik reikalingų puslapių spausdinimas

Galite išrinkti ir atspausdinti tik reikalingus puslapius. Meniu **Failas** spustelėkite **Spausdinti**, tada nurodykite norimus spausdinti puslapius ties **Puslapiai**, esančiame **Spausdinami puslapiai**.

- Norėdami nurodyti puslapių seriją, įveskite brūkšnelį tarp pradinio puslapio ir pabaigos puslapio.  
Pavyzdys: 20-25
- Norėdami nurodyti ne iš eilės einančius puslapius, atskirkite juos kableliais.  
Pavyzdys: 5, 10, 15

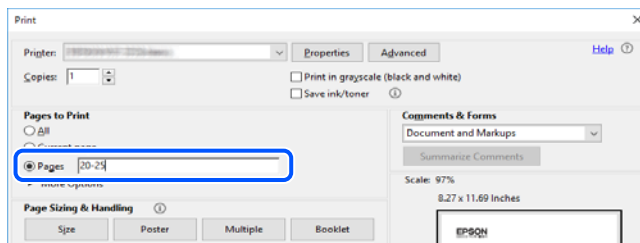

## Apie šį vadovą

Šiame skyriuje paaiškinama, žymų ir simbolių reikšmė, pateikiamos aprašymų pastabos bei šiame vadove naudojama operacinių sistemų nuorodų informacija.

## Žymos ir simboliai



### **Perspėjimas:**

*Instrukcijos, kurių reikia griežtai laikytis, siekiant išvengti sužalojimų.*



### **Svarbu:**

*Instrukcijos, kurių reikia laikytis, siekiant nesugadinti įrangos.*



**Pastaba:**

*Pateikiama papildoma ir nuorodinė informacija.*

**Susijusi informacija**

➔ Nuorodos į susijusius skyrius.

## Pastabos apie momentines nuotraukas ir paveikslėlius

- Spausdintuvo tvarkyklės momentinės nuotraukos padarytos naudojant Windows 10 arba macOS High Sierra. Koks turinys rodomas ekranuose, lemia modelis ir aplinkybės.
- Šiame vadove naudojami paveikslėliai yra tik pavyzdžiai. Nors, atsižvelgiant į modelį, gali būti nedidelių skirtumų, tačiau naudojimo būdas nesiskiria.
- Kokie meniu punktai yra rodomi skystųjų kristalų ekrane, lemia modelis ir nustatymai.
- QR kodą galite nuskaityti specialia programėle.

## Operacinių sistemų nuorodos

### Windows

Šiame vadove sąvokos, pavyzdžiui, Windows 10, Windows 8.1, Windows 8, Windows 7, Windows Vista, Windows XP, Windows Server 2019, Windows Server 2016, Windows Server 2012 R2, Windows Server 2012, Windows Server 2008 R2, Windows Server 2008, Windows Server 2003 R2 ir Windows Server 2003, reiškia šias operacines sistemas. Be to, Windows naudojama, kai turimos omenyje visos versijos.

- Microsoft® Windows® 10 operacinė sistema
- Microsoft® Windows® 8.1 operacinė sistema
- Microsoft® Windows® 8 operacinė sistema
- Microsoft® Windows® 7 operacinė sistema
- Microsoft® Windows Vista® operacinė sistema
- Microsoft® Windows® XP operacinė sistema
- Microsoft® Windows® XP Professional x64 Edition operacinė sistema
- Microsoft® Windows Server® 2019 operacinė sistema
- Microsoft® Windows Server® 2016 operacinė sistema
- Microsoft® Windows Server® 2012 R2 operacinė sistema
- Microsoft® Windows Server® 2012 operacinė sistema
- Microsoft® Windows Server® 2008 R2 operacinė sistema
- Microsoft® Windows Server® 2008 operacinė sistema
- Microsoft® Windows Server® 2003 R2 operacinė sistema
- Microsoft® Windows Server® 2003 operacinė sistema

### Mac OS

Šiame vadove „Mac OS“ naudojama, kai turima omenyje Mac OS X v10.6.8 ar vėlesnė versija.

## Prekės ženklai

- „EPSON®“ yra registruotasis prekės ženklas, o EPSON EXCEED YOUR VISION arba EXCEED YOUR VISION yra prekių ženklai, priklausantys bendrovei „Seiko Epson Corporation“.
- Epson Scan 2 software is based in part on the work of the Independent JPEG Group.

- libtiff

Copyright © 1988-1997 Sam Leffler

Copyright © 1991-1997 Silicon Graphics, Inc.

Permission to use, copy, modify, distribute, and sell this software and its documentation for any purpose is hereby granted without fee, provided that (i) the above copyright notices and this permission notice appear in all copies of the software and related documentation, and (ii) the names of Sam Leffler and Silicon Graphics may not be used in any advertising or publicity relating to the software without the specific, prior written permission of Sam Leffler and Silicon Graphics.

THE SOFTWARE IS PROVIDED "AS-IS" AND WITHOUT WARRANTY OF ANY KIND, EXPRESS, IMPLIED OR OTHERWISE, INCLUDING WITHOUT LIMITATION, ANY WARRANTY OF MERCHANTABILITY OR FITNESS FOR A PARTICULAR PURPOSE.

IN NO EVENT SHALL SAM LEFFLER OR SILICON GRAPHICS BE LIABLE FOR ANY SPECIAL, INCIDENTAL, INDIRECT OR CONSEQUENTIAL DAMAGES OF ANY KIND, OR ANY DAMAGES WHATSOEVER RESULTING FROM LOSS OF USE, DATA OR PROFITS, WHETHER OR NOT ADVISED OF THE POSSIBILITY OF DAMAGE, AND ON ANY THEORY OF LIABILITY, ARISING OUT OF OR IN CONNECTION WITH THE USE OR PERFORMANCE OF THIS SOFTWARE.

- SDXC Logo is a trademark of SD-3C, LLC.



- PictBridge is a trademark.



- QR Code is a registered trademark of DENSO WAVE INCORPORATED in Japan and other countries.
- Microsoft®, Windows®, Windows Server®, and Windows Vista® are registered trademarks of Microsoft Corporation.
- Apple, Mac, macOS, OS X, Bonjour, ColorSync, Safari, AirPrint, iPad, iPhone, iPod touch, and iTunes are trademarks of Apple Inc., registered in the U.S. and other countries.
- Use of the Works with Apple badge means that an accessory has been designed to work specifically with the technology identified in the badge and has been certified by the developer to meet Apple performance standards.
- Chrome, Google Play, and Android are trademarks of Google LLC.
- Adobe, Acrobat, and Reader are either registered trademarks or trademarks of Adobe in the United States and/or other countries.
- Firefox is a trademark of the Mozilla Foundation in the U.S. and other countries.

- ❑ Mopria® and the Mopria® Logo are registered and/or unregistered trademarks and service marks of Mopria Alliance, Inc. in the United States and other countries. Unauthorized use is strictly prohibited.
- ❑ Bendroji pastaba: kiti čia pateikti gaminių pavadinimai yra skirti tik gaminiams atpažinti ir gali būti atitinkamų savininkų prekių ženklai. „Epson“ nepriklauso jokios teisės į šiuos ženklus.

---

## Autorių teisės

Jokia šio leidinio dalis negali būti atgaminta, saugoma gavimo sistemoje arba siunčiama bet kokia forma arba bet kokiomis priemonėmis, elektroninėmis, mechaninėmis, kopijuojant, įrašant arba kitaip, neturint išankstinio raštiško „Seiko Epson Corporation“ sutikimo. Neprisiimama jokia patentų atsakomybė, susijusi su čia pateiktos informacijos naudojimu. Taip pat neprisiimama atsakomybė už žalą, sukeltą čia pateiktos informacijos naudojimu. Čia pateikta informacija skirta naudojimui tik su šiuo „Epson“ produktu. „Epson“ neprisiima atsakomybės už bet kokią šios informacijos taikymą kitiems produktams.

Nei „Seiko Epson Corporation“, nei dukterinės bendrovės nebus atsakingos šio produkto pirkėjui arba bet kokioms trečiosioms šalims už žalą, nuostolius, kaštus arba išlaidas, pirkėjo arba trečiųjų šalių patirtas dėl nelaimingo atsitikimo, netinkamo naudojimo arba piktnaudžiavimo šio produktu arba neleistinių modifikacijų, remontų arba šio produkto pakeitimų, arba (išskyrus JAV) griežtai nesilaikant „Seiko Epson Corporation“ naudojimo ir priežiūros instrukcijų.

„Seiko Epson Corporation“ ir dukterinės bendrovės nebus atsakingos už bet kokią žalą arba problemas, kylančias naudojant bet kokias parinktis arba eksploatacines medžiagas, išskyrus originalius „Epson“ produktus arba „Seiko Epson Corporation“ produktus, patvirtintus „Epson“.

„Seiko Epson Corporation“ nebus atsakinga už jokią žalą dėl elektromagnetinių trukdžių, kylančių naudojant kitus sąsajos laidus, nei „Epson“ patvirtintus „Seiko Epson Corporation“ produktus.

© 2020 „Seiko Epson Corporation“

Šio vadovo turinys ir šio produkto specifikacijos gali keistis bet perspėjimo.

---

# Svarbios instrukcijos

Saugos instrukcijos. . . . .	13
Su spausdintuvu susiję patarimai ir įspėjimai. . . . .	14
Asmeninės informacijos apsaugojimas. . . . .	16

## Saugos instrukcijos

Kad šiuo spausdintuvu naudotumėtės saugiau, perskaitykite šias instrukcijas ir jų laikykitės. Šį vadovą saugokite ateičiai. Be to, būtina vadovaukitės visais ant spausdintuvo nurodytais įspėjimais ir instrukcijomis.

- Kai kurie ant šio spausdintuvo nurodyti simboliai skirti saugai užtikrinti ir spausdintuvui tinkamai naudoti. Norėdami sužinoti šių simbolių reikšmę, apsilankykite toliau nurodytoje interneto svetainėje.  
<http://support.epson.net/symbols>
- Naudokite tik su spausdintuvu pateiktą maitinimo laidą. Šio laido nenaudokite su jokių kitu gaminiu. Su šiuo spausdintuvu naudojant kitus laidus arba naudojant šį laidą su kitais įrenginiais, gali kilti gaisras arba įvykti elektros smūgis.
- Įsitinkite, kad naudojamas kintamosios srovės elektros laidas atitinka taikomus vietinius saugos standartus.
- Niekada neišrinkite, nekeiskite ir nemėginkite patys remontuoti elektros laido, kištuko, spausdintuvo, skaitytuvo arba jų priedų, nebent spausdintuvo vadove būtų ypač aiškiai nurodyta, kaip tai daryti.
- Toliau nurodytais atvejais atjunkite spausdintuvą ir pristatykite jį remontuoti kvalifikuotiems aptarnavimo skyriaus darbuotojams:  
Pažeistas elektros laidas arba kištukas; į spausdintuvą pateko skysčio; spausdintuvas nukrito arba pažeistas jo korpusas; spausdintuvas neveikia kaip įprastai arba jo veikimas akivaizdžiai pakito. Nereguliuokite valdiklių, jei tai nenurodyta naudojimo instrukcijoje.
- Pastatykite spausdintuvą šalia sieninio lizdo, nuo kurio lengva atjungti kištuką.
- Nestatykite ir nelaikykite spausdintuvo lauke, labai nešvariose arba dulketose vietose, arti vandens ir šilumos šaltinių, taip pat ten, kur juntamas smūgių poveikis, vibracija, aukšta temperatūra arba didelis drėgnis.
- Neapliekite spausdintuvo ir nenaudokite jo šlapiomis rankomis.
- Šį spausdintuvą reikia laikyti ne arčiau kaip per 22 cm nuo širdies stimuliatorių. Šio spausdintuvo skleidžiamos radijo bangos gali sutrikdyti širdies stimuliatorių veikimą.
- Jei pažeisite skystųjų kristalų ekraną, kreipkitės į platintoją. Skystųjų kristalų tirpalui patekus ant rankų, jas kruopščiai nuplaukite muilu ir vandeniu. Skystųjų kristalų tirpalui patekus į akis, jas nedelsdami išplaukite vandeniu. Jei kruopščiai praplovę akis jausite diskomfortą arba pastebėsite, kad suprastėjo regėjimas, nedelsdami kreipkitės į gydytoją.

## Rašalo naudojimo saugos taisyklės

- Būkite atsargūs, kad dirbdami su rašalo talpyklomis, rašalo talpyklų dangteliais ir atidarytais rašalo buteliukais ar rašalo buteliukų dangteliais, nepaliestumėte rašalo.
  - Jei rašalo patenka jums ant odos, kruopščiai nuplaukite suteptą sritį muilu ir vandeniu.
  - Jei rašalo patenka į akis, nedelsdami praplaukite vandeniu. Jei kruopščiai praplovus akis vis tiek jaučiamas diskomfortas ar regėjimo sutrikimai, nedelsdami kreipkitės į gydytoją.
  - Jei rašalo patenka į burną, iškart kreipkitės į gydytoją.
- Neardykite techninės priežiūros dėžutės ir nekeiskite jos konstrukcijos, nes rašalo gali patekti į akis ar ant odos.
- Pernelyg nepurtykite rašalo buteliuko ir saugokite nuo stiprių smūgių, priešingu atveju gali pratekėti rašalas.
- Laikykite rašalo buteliukus ir tech. priežiūros dėžutę vaikams nepasiekiamoje vietoje. Neleiskite vaikams gerti iš rašalo buteliukų.

## Su spausdintuvu susiję patarimai ir įspėjimai



Perskaitykite šias instrukcijas ir jų laikykitės, kad nesugadintumėte spausdintuvo arba kitų daiktų. Būtinai pasilikite šį vadovą, kad prirėikus, vėliau galėtumėte paskaityti.

### Patarimai ir įspėjimai dėl spausdintuvo nustatymo

- Neuždenkite ir neužblokuokite spausdintuvo ventiliacijos ir kitų angų.
- Naudokite tik spausdintuvo etiketėje nurodyto tipo maitinimo šaltinį.
- Nejunkite prie lizdų, priklausančių esančių elektros grandinei, prie kurios prijungti reguliariai įjungiami ir išjungiami kopijavimo aparatai arba oro kondicionavimo sistemos.
- Nejunkite prie elektros lizdų, valdomų sieniniais jungikliais arba automatiniais laikmačiais.
- Laikykite visą kompiuterio sistemą atokiau nuo galimų elektromagnetinių trikdžių šaltinių, tokių kaip garsiakalbiai arba baziniai belaidžių telefonų įrenginiai.
- Elektros tiekimo laidai turi būti ištiesti taip, kad nebūtų braižomi, spaudžiami, nediltų, nebūtų susukti ir sumegzti. Ant elektros laidų nestatykite jokių daiktų, jų taip pat negalima mindyti arba ant jų važinėti. Itin svarbu, kad tose vietose, kur elektros laidai yra prijungti prie transformatoriaus (įvadai ir išvadai) jų galai būtų tiesūs.
- Jei spausdintuvą naudojate su ilgintuvu, įsitikinkite, kad bendra prie ilgintuvo prijungtų prietaisų galia neviršija leistinos laido galios. Taip pat įsitikinkite, kad bendra visų prietaisų, įjungtų į sieninį elektros lizdą, galia neviršytų sieninio lizdo galios.
- Jei planuojate naudoti spausdintuvą Vokietijoje, pastato instaliacija turi būti apsaugota 10 arba 16 amperų grandinės pertraukikliu, užtikrinant tinkamą apsaugą nuo trumpojo jungimosi ir spausdintuvo apsaugą nuo srovės perkrovų.
- Kai spausdintuvą kabeliu jungiate prie kompiuterio arba kito įrenginio, įsitikinkite, kad jungtys yra nukreiptos tinkama kryptimi. Kiekvieną jungtį galima jungti tik viena kryptimi. Prijungus jungtį netinkama kryptimi, galima sugadinti abu laidu sujungtus įrenginius.
- Statykite spausdintuvą ant lygaus, stabilaus paviršiaus, kuris būtų platesnis ir ilgesnis už spausdintuvo pagrindą. Pakrypęs spausdintuvas tinkamai neveikia.
- Palikite vietos virš spausdintuvo, kad galėtumėte iki galo pakelti dokumentų dangtį.
- Palikite užtektinai vietos iš priekio, kad popierius būtų išstumiamas iki galo.
- Stenkitės nelaikyti spausdintuvo tokiose vietose, kuriose dažni staigūs temperatūros ir drėgnio pokyčiai. Be to, saugokite jį nuo tiesioginių saulės spindulių, stiprių šviesos arba šilumos šaltinių.

### Patarimai ir įspėjimai dėl spausdintuvo naudojimo

- Nekiškite daiktų į spausdintuvo angas.
- Kai spausdinama, nekiškite į spausdintuvą rankų ir nelieskite rašalo kasečių.
- Nelieskite spausdintuvo viduje esančio balto plokščio laido ir rašalo vamzdelių.
- Į spausdintuvo vidų arba šalia spausdintuvo nepurškite produktų, kurių sudėtyje yra degių dujų. Taip galite sukelti gaisrą.
- Jei nenurodyta kitaip, nemėginkite pajudinti spausdinimo galvutės ranka; taip elgiantis galima sugadinti spausdintuvą.

- Uždarydami skaitytuvo įrenginį stenkitės neprispausti pirštų.
- Dėdami originalus per stipriai nespauskite skaitytuvo stiklas.
- Jei kuri nors rašalo talpykla nėra užpildyta iki apatinės linijos, kaip galima greičiau užpildykite rašalu. Kai rašalo lygis nesiekia apatinės linijos, ilgai naudojant spausdintuvą jį galima sugadinti.
- Visada išjunkite spausdintuvą paspausdami mygtuką . Atjungti spausdintuvą ir išjungti elektros tinklo lizdo srovę galima tik tada, kai nenustos mirksėti lemputė .
- Jei spausdintuvo ilgą laiką nenaudosite, ištraukite elektros laido kištuką iš sieninio lizdo.

## Su jutiklinio ekrano naudojimu susiję patarimai ir įspėjimai

- Skystųjų kristalų ekrane gali būti keletas nedidelių šviesių ar tamsių taškų. Dėl ekrano savybių jos gali būti nevienodo ryškumo. Tai yra normalu ir nerodo jokio gedimo.
- Valykite tik sausa minkšta šluoste. Nenaudokite skystų ar cheminių valiklių.
- Smarkiai stuktelėjus gali sudužti jutiklinio ekrano išorinis dangtis. Skydelio paviršiui sudužus arba įskilus kreipkitės į pardavėją, duženų nelieskite ir nemėginkite išimti.
- Jutiklinį ekraną reikia nestipriai spausti pirštu. Nespauskite jo jėga ir nelieskite nagais.
- Operacijoms atlikti nenaudokite aštrių daiktų, pvz., šratinukų arba smailų pieštukų.
- Dėl staigaus temperatūros pokyčio arba drėgmės jutiklinio ekrano viduje susidariusi kondensacija gali pabloginti veikimą.

## Su spausdintuvo naudojimu belaidžiu ryšiu susiję patarimai ir įspėjimai

- Šio spausdintuvo skleidžiamos radijo bangos gali turėti neigiamo poveikio medicininės elektroninės įrangos veikimui, todėl ji gali sugesti. Kai šiuo spausdintuvu naudojate medicinos įstaigose ar šalia medicininės įrangos, vykdykite medicinos įstaigą atstovaujančių įgaliotųjų darbuotojų nurodymus taip pat visų ant medicininės įrangos pateiktų įspėjimų ir nurodymų.
- Šio spausdintuvo skleidžiamos radijo bangos gali turėti neigiamo poveikio automatiškai valdomų įrenginių veikimui, pvz., automatinėms durims ar priešgaisrinei signalizacijai, o dėl jų sutrikimo gali įvykti nelaimingi atsitikimai. Besinaudodami šiuo spausdintuvu šalia automatiškai valdomų įrenginių, vykdykite visus ant šių įrenginių nurodytus įspėjimus ir nurodymus.

## Su atminties kortelių naudojimu susiję patarimai ir įspėjimai

- Neišimkite atminties kortelės arba neišjunkite spausdintuvo, kol mirksi atminties kortelės lemputė.
- Skirtingų tipų atminties kortelių naudojimas skiriasi. Išsamios informacijos ieškokite su atminties kortele pateiktoje instrukcijoje.
- Naudokite tik su šiuo spausdintuvu suderinamas atminties korteles.

## Patarimai ir įspėjimai dėl spausdintuvo gabenimo arba saugojimo

- Sandėliuodami arba transportuodami spausdintuvą, jo nepaverskite, nepastatykite vertikaliai ar neapverskite, nes gali ištekti rašalas.

- Prieš transportuodami spausdintuvą, įsitikinkite, kad transportavimo užraktas yra nustatytas į užrakinimo (transportavimo) padėtį ir kad spausdinimo galvutė yra pradinėje (dešiniausioje) padėtyje.

---

## **Asmeninės informacijos apsaugojimas**

Jei spausdintuvą ketinate atiduoti arba išmesti, ištrinkite visą spausdintuvo atmintyje saugomą asmeninę informaciją, valdymo skydelyje pasirinkdami **Nuostatos** > **Atkurti numatytasias nuostatas** > **Visi parametrai**.



---

# Dalių pavadinimai ir funkcijos

Priekis. ....	18
Vidus. ....	20
Galas. ....	21

## Priekis

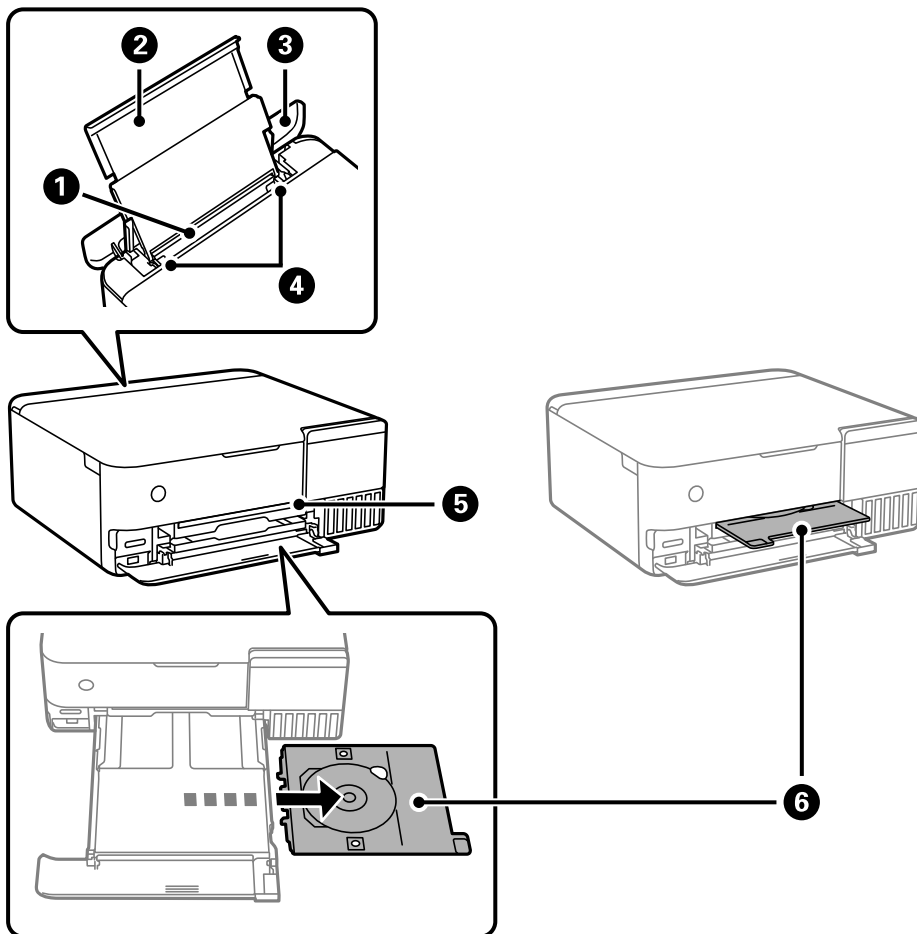

<b>1</b>	Galinis popieriaus tiektuvas	Įdedamas popierius.
<b>2</b>	Popieriaus atrama	Prilaiko įdėtą popierių.
<b>3</b>	Tiektuvo apsauginis komponentas	Saugo, kad į spausdintuvą nepatektų pašalinių medžiagų. Šis dangtis paprastai turi būti uždarytas.
<b>4</b>	Krašto kreiptuvas	Užtikrina, kad popierius į spausdintuvą būtų tiekiamas tiesiai. Pristumkite prie popieriaus kraštų.
<b>5</b>	CD / DVD dėklo lizdas	Įkiškite CD / DVD dėklą su įdėtu CD / DVD, ant kurio ketinama spausdinti etiketę, į viršutinę išvesties dėklo dalį, kur šviečia lemputė.
<b>6</b>	CD / DVD dėklas	Spausdinant ant CD / DVD, išimkite jį iš spausdintuvo apačios, uždėkite CD / DVD ir įdėkite į CD / DVD dėklo lizdą. Nespausdinant ant CD / DVD, laikykite jį spausdintuvo apačioje, neįdėję CD / DVD.

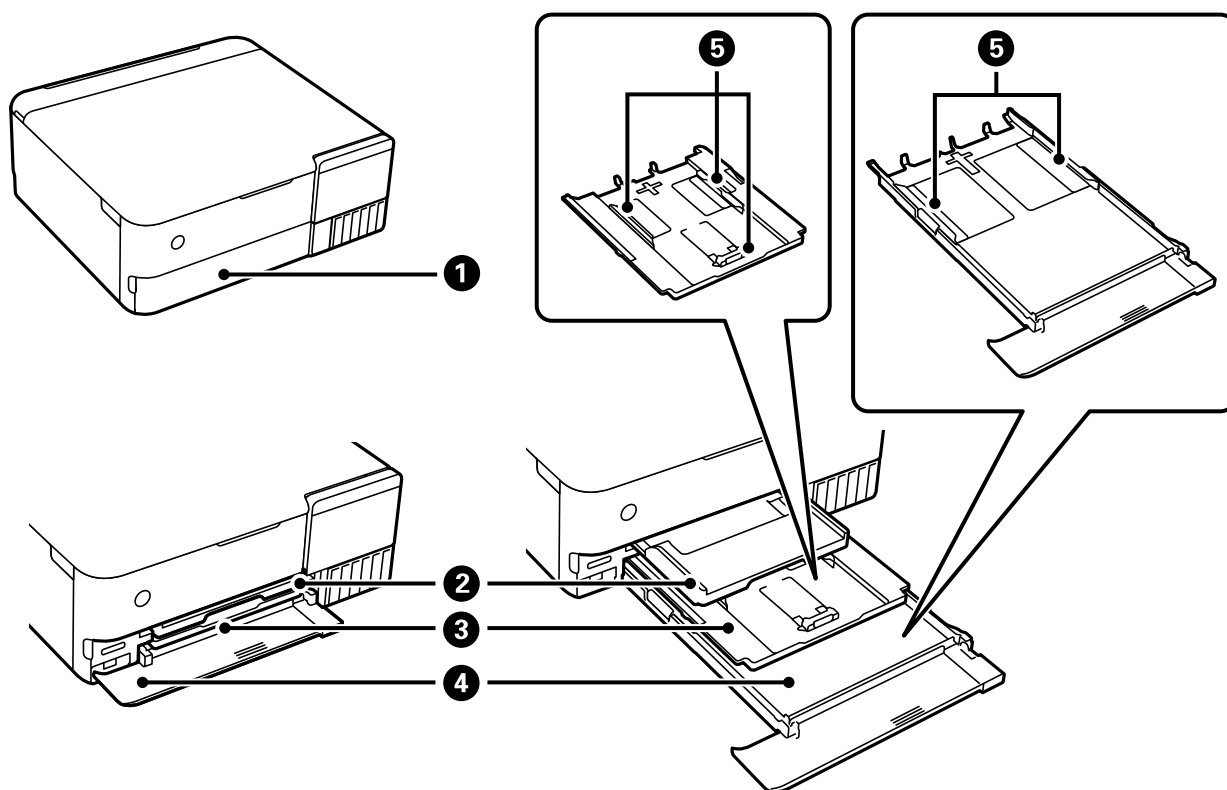

1	Priekinis dangtis	Atidarykite, norėdami įdėti popierių į popieriaus kasetę.
2	Išvesties dėklas	Prilaiko išstumtą popierių. Pradėjus spausdinimą, šis dėklas automatiškai išstumiamas ir įsijungia lemputė. Palietus <b>Taip</b> ekrane, rodomame išjungiant spausdintuvą, jis laikomas automatiškai. Norėdami rankiniu būdu išsaugoti dėklą, pradžios ekrane palieskite  .
3	Popieriaus kasetė 1	Įdedamas popierius.
4	Popieriaus kasetė 2	
5	Krašto kreiptuvas	Užtikrina, kad popierius į spausdintuvą būtų tiekiamas tiesiai. Pristumkite prie popieriaus kraštų.

## Vidus

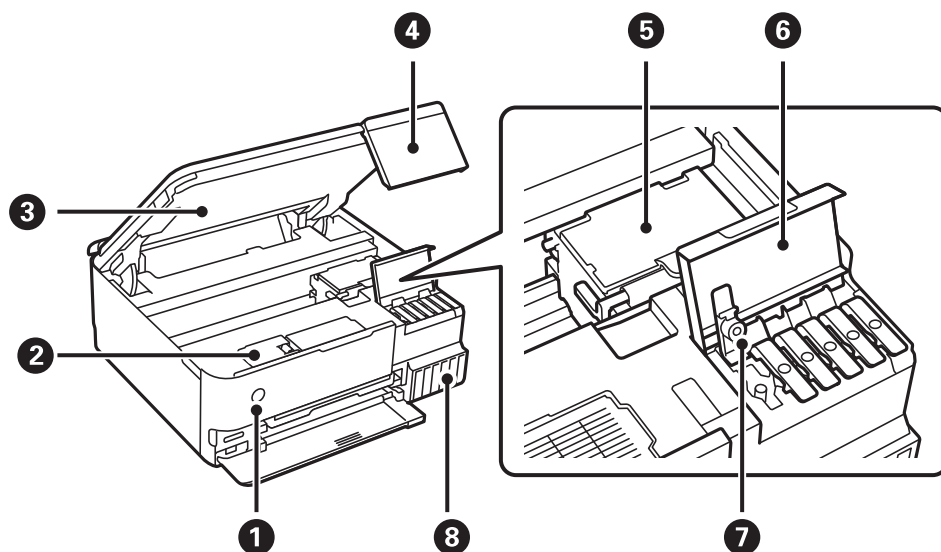

1	⏻ (maitinimo mygtukas / lemputė)	Ijungiamas arba išjungiamas spausdintuvas. Įsitikinę, kad užgeso maitinimo lemputė, atjunkite maitinimo laidą.
2	Priežiūros dėžutės dangtelis	Atidarykite, keisdami techninės priežiūros dėžutę. Techninės priežiūros dėžutė — tai talpykla, kurioje valymo ar spausdinimo metu kaupiasi labai nedidelis rašalo kiekis.
3	Skaitytuvo įrenginys	Nuskaito įdėtus originalus. Atidarykite norėdami papildyti rašalo talpyklą ar išimti užstrigusį popierių. Šis įrenginys įprastai turi būti laikomas uždarytas.
4	Valdymo skydelis	Nurodo spausdintuvo būseną ir leidžia nustatyti spausdinimo nustatymus. Jūs galite keisti valdymo skydelio kampą.
5	Spausdinimo galvutė	Rašalas išpurškiamas per apačioje esančius spausdinimo galvutės purkštukus.
6	Rašalo talpyklos gaubtas	Atidaromas papildyti rašalo talpyklą.
7	Rašalo talpyklos dangtelis	Atidaromas papildyti rašalo talpyklą.
8	Rašalo talpykla	Tiekia rašalą į spausdinimo galvutę.

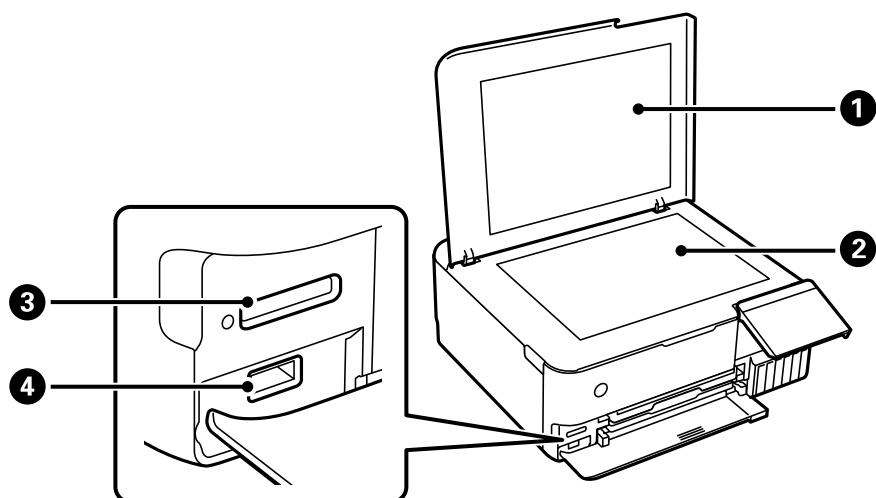

1	Dokumentų dangtis	Nuskaitant neleidžia patekti šviesai iš išorės.
2	Skaitytuvo stiklas	Įdėkite originalus.
3	SD kortelės lizdas	Įdėkite atminties kortelę.
4	Išorinės sąsajos USB prievadas	Prijungia išorinį laikmenos įrenginį arba su „PictBridge“ suderinamą įrenginį.

## Galas

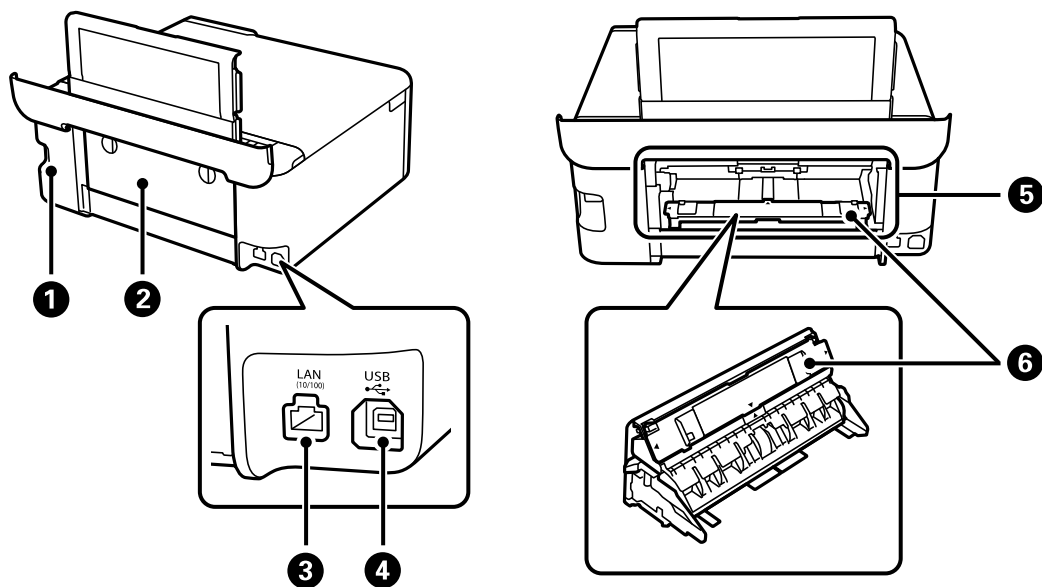

1	Kintamosios srovės įvadas	Prijungiamas maitinimo laidas.
2	Galinis gaubtas	Išimkite, kad įdėtumėte popierių į galinę popieriaus tiekimo angą.
3	LAN prievadas	Skirtas LAN kabeliui prijungti.
4	USB prievadas	Prijungia USB laidą, skirtą jungti prie kompiuterio.

5	Galinė popieriaus tiekimo anga	Rankomis dedama po vieną popieriaus lapą. Išsamiau apie tai, kaip prie šios angos pritvirtinti popieriaus tiekimo įrenginį, ieškokite toliau pateiktoje susijusios informacijos nuorodoje. <a href="#">„Popieriaus įdėjimas“ puslapyje 36</a>
6	Popieriaus tiekimo įrenginys	Nuimkite šį įrenginį nuo galinio dangčio ir pritvirtinkite prie galinės popieriaus tiekimo angos. Išsamiau apie tai, kaip pritvirtinti šį įrenginį, ieškokite toliau pateiktoje susijusios informacijos nuorodoje. <a href="#">„Popieriaus įdėjimas“ puslapyje 36</a>

---

# Valdymo skydelio vadovas

Jutiklinio ekrano operacijos. . . . .	24
Pradžios ekrano konfigūravimas. . . . .	25
Meniu ekrano konfigūravimas. . . . .	27
Pagrindiniai veiksmai. . . . .	28
Simbolių įvedimas. . . . .	29
Animacijos peržiūrėjimas. . . . .	29
Operaciją atitinkančio meniu rodymas. . . . .	30

## Jutiklinio ekrano operacijos



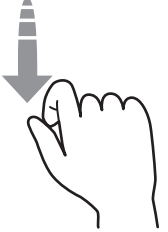
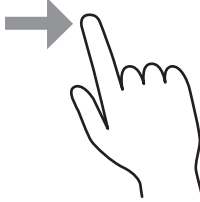
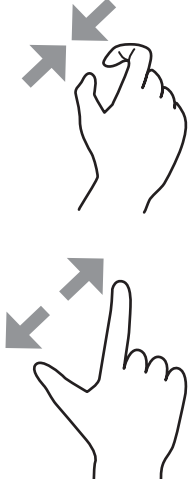

Jutiklinis ekranas suderinamas su šiomis operacijomis.

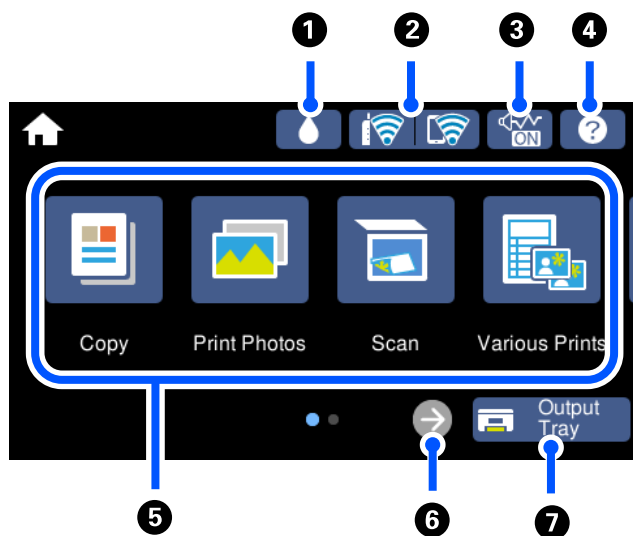

Paliėjimas		Paspauskite arba pasirinkite elementus arba piktogramas.
Sprigtelėjimas		Greitai slinkite ekraną.
Braukimas		Laikykite ir judinkite elementus.
Pirštus suglauskite Pirštus išskėskite		Spausdindami nuotraukas padidinkite arba sumažinkite atvaizdo rodinį valdymo skydelyje.









## Pradžios ekrano konfigūravimas



1		Galite patikrinti apytikslį techninės priežiūros dėžutės eksploataavimo laiką.
2		Rodoma tinklo ryšio būseną. Daugiau informacijos ieškokite toliau. „Nuoroda į tinklo piktogramą“ puslapyje 26
3		Nurodo, kad spausdintuvui nustatyta <b>Tylusis režimas</b> . Kai yra įjungta ši funkcija, spausdintuvo keliamas triukšmas yra sumažinamas, tačiau gali sulėtėti spausdinimo greitis. Tačiau priklausomai nuo pasirinkto popieriaus tipo ir spausdinimo kokybės, triukšmas gali nesumažėti. Palieskite, norėdami pakeisti nustatymus. Šią nuostatą taip pat galite parinkti meniu <b>Nuostatos</b> . <b>Nuostatos &gt; Spausdintuvo parametrai &gt; Tylusis režimas</b>
4		Rodomas <b>Pagalba</b> ekranas. Galite peržiūrėti naudojimo instrukcijas arba problemų sprendimus.

5		<p>Rodomas kiekvienas meniu.</p> <ul style="list-style-type: none"> <li><input type="checkbox"/> Kopijuoti Leidžia kopijuoti dokumentus ir nuotraukas.</li> <li><input type="checkbox"/> Nuotraukų spausdinimas Leidžia spausdinti nuotraukas, esančias atminties įrenginyje, pavyzdžiui, atminties kortelėje arba USB atminties įrenginyje.</li> <li><input type="checkbox"/> Nuskaityti Leidžia nuskaityti dokumentus ir nuotraukas bei išsaugoti jas atminties įrenginyje arba kompiuteryje.</li> <li><input type="checkbox"/> Įvairūs spaudiniai Leidžia paruošti įvairias kopijas bei atspausdinti dizaino popierių arba įvairius originalius elementus.</li> <li><input type="checkbox"/> Nuostatos Leidžia parinkti nuostatas, susijusias su technine priežiūra, spausdintuvo nuostatomis ir operacijomis.</li> <li><input type="checkbox"/> Priežiūra Rodomi rekomenduojami meniu, kuriais naudojantis gali būti pagerinta spaudinių kokybė, pvz., atkremšami purkštukai išspausdinant purkštukų patikros šabloną ir atliekamas galvutės valymas bei sumažinamas spaudiniuose esantis spalvų išblukimas arba juostų kiekis, sulygiuojant spausdinimo galvutę.</li> <li><input type="checkbox"/> Išmaniojo telefono prijungimas Rodomas meniu, kuriuo naudojantis spausdintuvą galima prijungti prie išmaniojo įrenginio arba planšetinio kompiuterio.</li> </ul>
6		Slenka ekraną į dešinę.
7		Išsaugo išvesties dėklą.

## Nuoroda į tinklo piktogramą

	Spausdintuvas neprijungtas prie laidinio tinklo (eternet) arba jis anuluotas.
	Spausdintuvas prisijungtas prie laidinio (eternet) tinklo.
	Spausdintuvas ieško SSID, anuluotas IP adresas arba yra problema su belaidžiu („Wi-Fi“) tinklu.
	Spausdintuvas prijungtas prie belaidžio („Wi-Fi“) tinklo. Stulpelių skaičius nurodo ryšio signalo stiprumą. Kuo daugiau stulpelių, tuo geresnis ryšys.
	Spausdintuvas nėra prijungtas prie belaidžio („Wi-Fi“) tinklo „Wi-Fi Direct“ (paprastojo prieigos taško) režime.
	Spausdintuvas yra prijungtas prie belaidžio („Wi-Fi“) tinklo „Wi-Fi Direct“ (paprastojo prieigos taško) režime.

Pasirinkite piktogramą ir atidarykite ekraną **Tinklo ryšio nuostatos**.

- ☐ Kai spausdintuvas dar neprijungtas prie tinklo.

Pasirinkite būdą, kurį norite naudoti prisijungimui, piktogramą, tada palieskite **Pradėti sąranką** kitame ekrane, kad būtų parodytas nustatymų meniu.

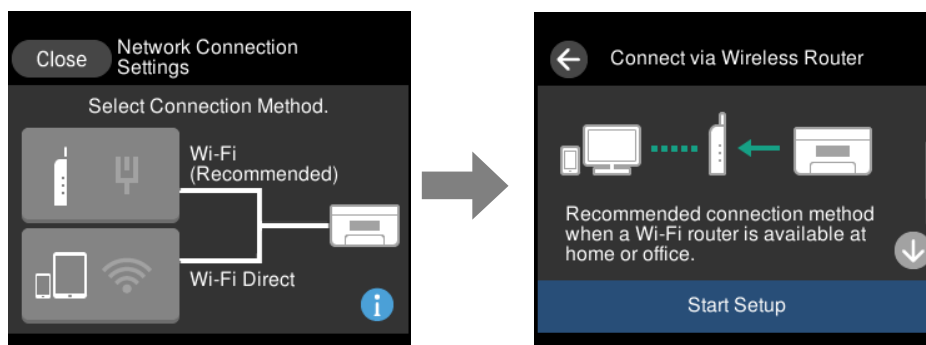

- ☐ Kai spausdintuvas jau prijungtas prie tinklo.

Parodo tinklo nustatymų informaciją, pvz. spausdintuvo IP adresą.

Šią nuostatą taip pat galite parinkti meniu **Nuostatos**.

**Nuostatos > Tinklo nuostatos > Wi-Fi ryšio nustatymas**

## Meniu ekrano konfigūravimas

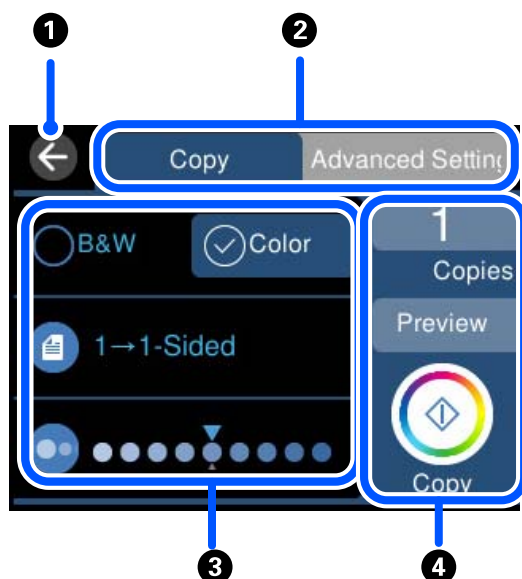

1	Grįžtama į ankstesnį ekraną.
2	Perjungia nustatymų sąrašą, naudojant skirtukus. Skirtukas kairėje rodo dažnai naudojamus elementus. Skirtuke <b>Išplėstiniai parametrai</b> rodomi kiti elementai, kuriuos galima nustatyti pagal poreikį.
3	Parodo nustatymo elementų sąrašą. Pasirinkite nustatymus, pasirinkdami elementą arba pažymėdami. Pilkai pažymėti elementai nepasiekiami. Pasirinkite elementą, kad patikrintumėte kodėl jis yra nepasiekiamas.

4	Veiksmai pradunami naudojant esamas nuostatas. Elementai skiriasi priklausomai nuo meniu.	
	Kopijos	Rodoma ekrano klaviatūra, kurioje galite įvesti kopijų skaičių.
	Peržiūra	Prieš spausdinant, kopijuojant arba nuskaitymą, rodoma vaizdo peržiūra.
	◇	Paleidžiamas spausdinimas, kopijavimas arba nuskaitymas.

## Pagrindiniai veiksmai

Palieskite bet kurią nuostatos elemento vietą, kad įjungtumėte arba išjungtumėte.

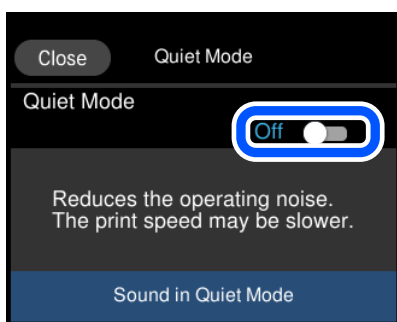

Norėdami įvesti vertę, pavadinimą ir pan., palieskite įvesties lauką.

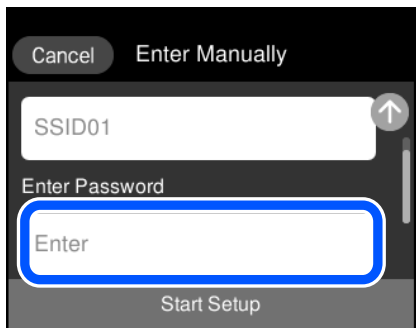

## Simbolių įvedimas

Rinkdamiesi tinklo parametrus ar kt. ženklus ir simbolius galite įvesti ekrane rodoma klaviatūra.

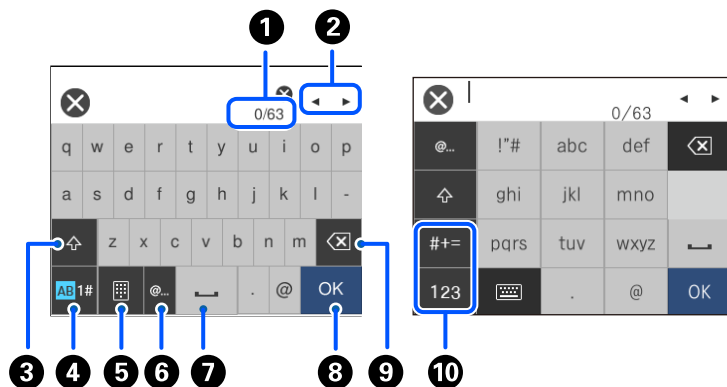

1	Nurodo simbolių skaičių.
2	Perkelia žymeklį į įvesties padėtį.
3	Kaitaliojamas didžiųjų ir mažųjų raidžių parametras.
4	Kaitaliojimas simbolių tipas. AB: raidės 1#: skaičiai ir simboliai
5	Keičiamas klaviatūros išdėstymas.
6	Įvedami dažnai naudojamų el. pašto adresų domenai arba URL; tiesiog pasirenkamas elementas.
7	Įvedamas tarpas.
8	Įvedamas simbolis.
9	Panaikinamas kairėje esantis simbolis. Panaikinamas dešinėje esantis simbolis, kai žymeklis yra eilutės pradžioje ir daugiau nėra jokių simbolių.
10	Kaitaliojimas simbolių tipas. abc: raidės 123: skaičiai #+=: simboliai

## Animacijos peržiūrėjimas

Skystųjų kristalų ekrane galite peržiūrėti veikimo instrukcijų animaciją, pavyzdžiui, popieriaus įdėjimas arba užstrigusio popieriaus išėmimas.

☐ Palieskite : rodomas pagalbos ekranas. Palieskite **Kaip** ir pasirinkite elementus, kuriuos norite peržiūrėti.

- ❑ Veikimo ekrano apačioje pasirinkite **Kaip**: rodoma su kontekstu susijusi animacija. Atkreipkite dėmesį, kad animacija priklauso nuo spausdintuvo modelio.

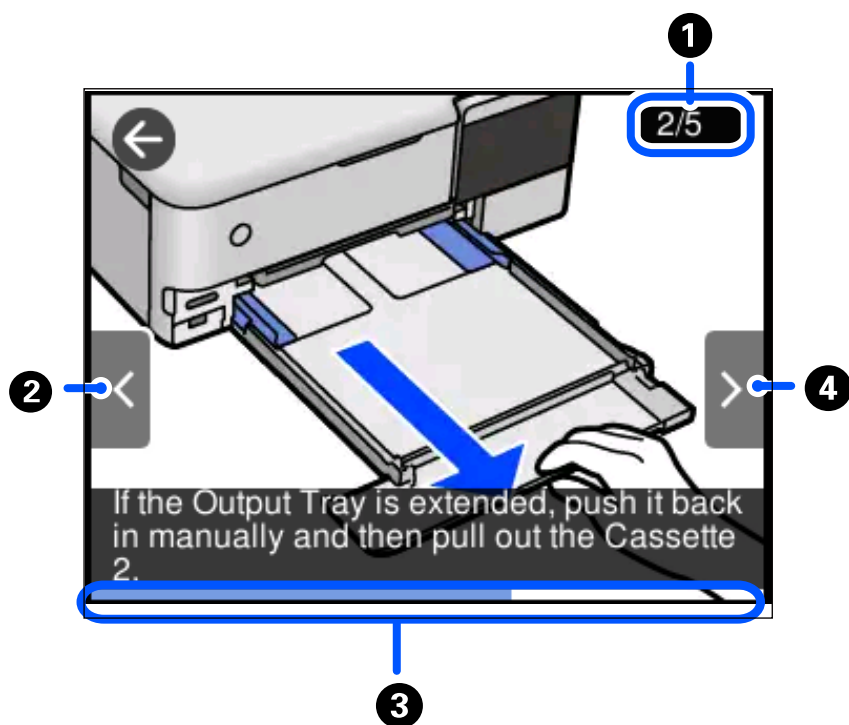

❶	Nurodomas bendras žingsnių skaičius ir esamas žingsnių skaičius. Anksčiau pateiktame pavyzdyje rodomas 2 žingsnis iš 5 žingsnių.
❷	Grįžtama į ankstesnį žingsnį.
❸	Nurodo jūsų progresą esamame žingsnyje. Animacija kartojasi, kai progreso juosta pasiekia pabaigą.
❹	Pereinama į kitą žingsnį.

## Operaciją atitinkančio meniu rodymas

Spausdintuvas automatiškai rodo meniu, atitinkančius operaciją. Jei norite sustabdyti šią funkciją, išjunkite **Automatinio parinkimo režimas** nuostatą.

**Nuostatos > Vadovo funkcijos > Automatinio parinkimo režimas**

- ❑ Įdėkite išorinį atminties įrenginį, pvz. atminties kortelę arba USB įrenginį.

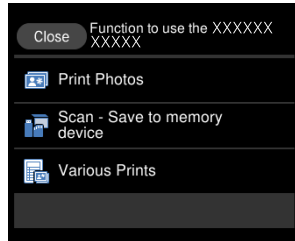
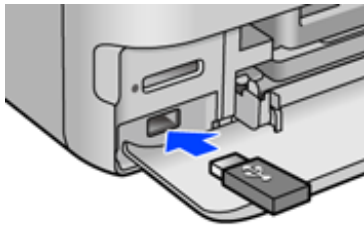
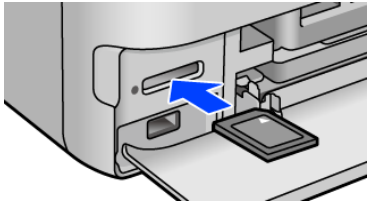

---

# Popieriaus ir CD / DVD įdėjimas

Popieriaus įdėjimas. ....	33
CD / DVD įdėjimas. ....	38



## Popieriaus įdėjimas

### Atsargumo priemonės dėl popieriaus naudojimo

- ❑ Perskaitykite kartu su popieriumi gautus instrukcijų lapus.
- ❑ Prieš įdėdami, išskleiskite ir sulygiuokite popieriaus kraštus. Neišskleiskite ar nesuvyniokite fotopopieriaus. Nesilaikydami nurodymo galite sugadinti spausdinamąją pusę.

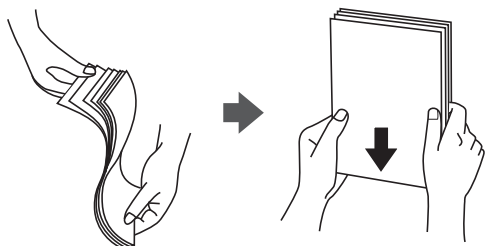

- ❑ Jei popierius yra susiraitęs, prieš įdėdami jį ištiesinkite arba šiek tiek sulenkite į priešingą pusę. Spausdinant ant susiraičiusio popieriaus, popierius gali įstrigti ir spaudinyje bus dėmių.

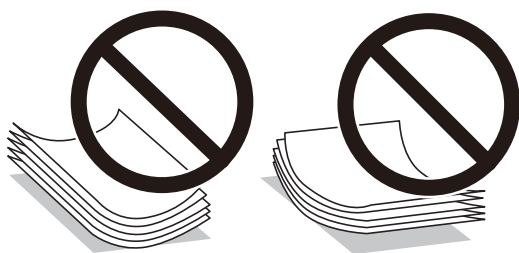

- ❑ Popieriaus padavimo problemos dažnai gali įvykti atliekant rankinį dvipusį spausdinimą, kai spausdinama viena jau atspausdinto popieriaus pusė. Sumažinkite lapų skaičių iki pusės arba mažiau arba vienu metu įdėkite vieną popieriaus lapą, jei popierius toliau įstringa.
- ❑ Prieš įdėdami, išskleiskite ir sulygiuokite vokų kraštus. Kai krūvelėje sudėti vokai yra išsipūtę dėl viduje esančio oro, prieš įdėdami juos paspauskite.



#### Susijusi informacija

- ➔ [„Negalimos popieriaus rūšys” puslapyje 261](#)

## Pastabos apie popieriaus įdėjimą

Spausdintuve yra keturi popieriaus šaltiniai. Įdėkite spausdinimo paskirtį atitinkančio formato ir rūšies popierių.

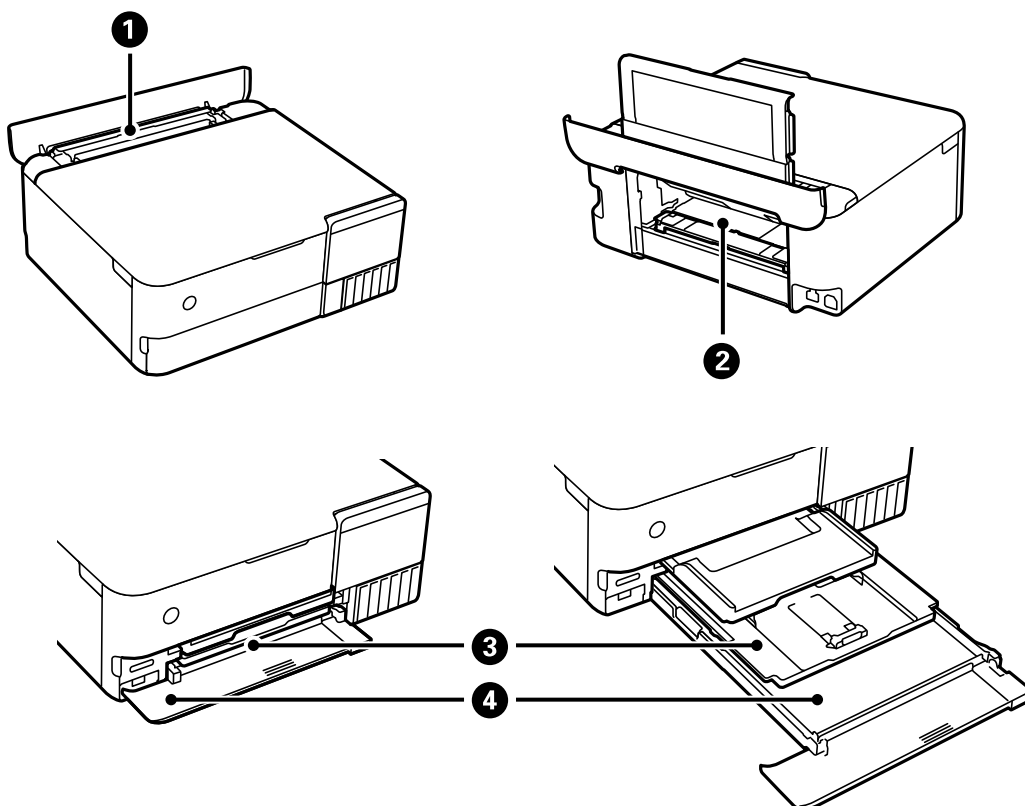

1	Galinis popieriaus tiektuvas	<ul style="list-style-type: none"> <li><input type="checkbox"/> Galite dėti rinkoje siūlomą ploną popierių, kurio negalima dėti į 1 arba 2 popieriaus kasetę, arba popierių su skylutėmis, pvz., palaidus lapus. Tačiau jis gali nebūti tiekiamas, atsižvelgiant į jo kietumą ir skaidrumą.</li> </ul>
2	Galinė popieriaus tiekimo anga	<ul style="list-style-type: none"> <li><input type="checkbox"/> Galite dėti storą popierių, pvz., kartoną (iki 1,3 mm storio).</li> <li><input type="checkbox"/> Prieš įdėdami popierių sumontuokite popieriaus tiekimo įrenginį.</li> <li><input type="checkbox"/> Įdėkite popierių, kai valdymo skydelyje rodomas pranešimas, nurodantis įdėti popieriaus.</li> </ul>
3	1 popieriaus kasetė	<ul style="list-style-type: none"> <li><input type="checkbox"/> Galite įdėti kelis lapus mažo formato nuotraukų popieriaus.</li> <li><input type="checkbox"/> Jei į 1 ir 2 popieriaus kasetę įdėsite tokį pat popierių ir kaip popieriaus šaltinį pasirinksite <b>1 &gt;2 popieriaus kasetė</b>, spausdintuvas automatiškai teks popierių iš 2 popieriaus kasetės, kai baigsis popierius 1 kasetėje.</li> </ul>
4	2 popieriaus kasetė	<p>Rekomenduojame įdėti A4 formato paprastą popierių, nes jis dažnai naudojamas.</p>

## Popieriaus dydžio ir tipo nuostatos

Jei jūs registruosite popieriaus dydį ir tipą ekrane, rodomame, kai įdedate popieriaus kasetę, spausdintuvas praneša jums, kai registruota informacija ir spausdinimo nuostatos skiriasi. Tai neleidžia švaistyti popieriaus ir rašalo,

užtikrinant, kad jūs negalėsite spausdinti ant netinkamo dydžio popieriaus arba netinkama spalva dėl to, kad naudojate popieriaus tipo neatitinkančias nuostatas.

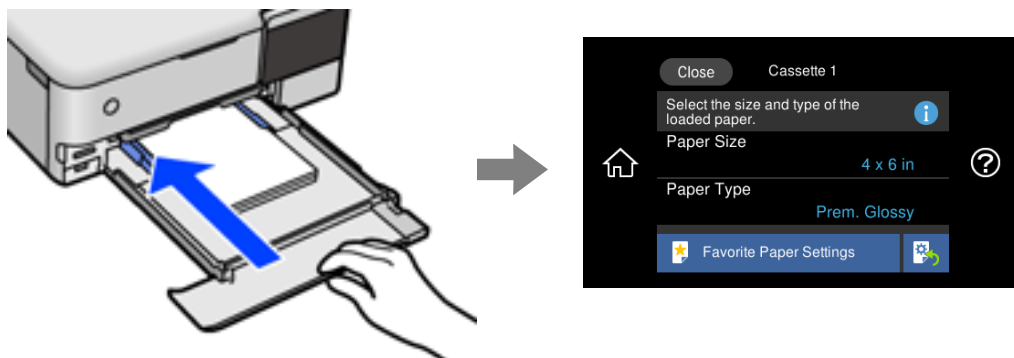

Jei rodomas popieriaus formatas ir tipas skiriasi nuo įdėto popieriaus, pasirinkite elementą, kurį keisite. Jei nuostatos atitinka įdėtą popierių, uždarykite ekraną.

**Pastaba:**

- ❑ Galite palengvinti nuostatų parinkimą priregistruodami dažniausiai naudojamus popieriaus dydžio ir tipo derinius kaip parankinius. Popieriaus nustatymus galite pasirinkti tiesiog pasirinkdami užregistruotą išankstinį nustatymą. Norėdami užregistruoti išankstinį nustatymą, pasirinkite **Mėgstamos popieriaus nuostatos**, kitame ekrane pasirinkite „>“, tada nurodykite popieriaus formatą ir popieriaus rūšį.
- ❑ Popieriaus nustatymo ekranas nerodomas, jeigu toliau pavaizduotuose meniu išjungėte **Popieriaus konfigūracija**. Tokiu atveju negalite spausdinti iš iPhone, iPad arba iPod touch, naudodami AirPrint.

Nuostatos > Spausdintuvo parametrai > Popieriaus šaltinio nuostata > Popieriaus konfigūracija

## Popieriaus rūšių sąrašas

Siekiant aukščiausios kokybės spausdinimo rezultatų, reikia pasirinkti popierių atitinkančią popieriaus rūšį.

Laikmenos pavadinimas	Laikmenos tipas	
	Valdymo skydelis	Spausdintuvo tvarkyklė, išmanusis įrenginys*
Epson Business Paper	Paprastas popierius	Paprastas popierius
Epson Bright White Ink Jet Paper	Paprastas popierius	Paprastas popierius
Epson Ultra Glossy Photo Paper	Ypač blizgus	Epson Ultra Glossy
Epson Premium Glossy Photo Paper	Aukšč. kok. Blizgus	Epson Premium Glossy
Epson Premium Semigloss Photo Paper	Aukš.kok.Pus.blizgus	Epson Premium Semigloss
Epson Photo Paper Glossy	Blizgus	Photo Paper Glossy
Epson Matte Paper-Heavyweight Epson Double-Sided Matte Paper	Matinis	Epson Matte
Epson Photo Quality Ink Jet Paper Epson Double-sided Photo Quality Ink Jet Paper	Photo Quality Ink Jet	Epson Photo Quality Ink Jet
Epson Photo Stickers	Nuotraukų lipdukai	Epson Photo Stickers

Laikmenos pavadinimas	Laikmenos tipas	
	Valdymo skydelis	Spausdintuvo tvarkyklė, išmanusis įrenginys*
Epson Iron-On Cool Peel Transfer Paper	Paprastas popierius	Paprastas popierius
Paprastas popierius	Paprastas popierius	Paprastas popierius
Plonas popierius	Plonas popierius	Plonas popierius
Storas popierius (nuo 0,61 iki 0,80 mm)	Storas popierius1	Storas popierius1
Storas popierius (nuo 0,81 iki 1,30 mm)	Storas popierius 2	Storas popierius2
Vokas	Vokas	Vokas

\* Naudojant išmaniuosius įrenginius, šiuos medijos tipus galima pasirinkti, kai spausdinama naudojant „Epson iPrint“.

## Popieriaus įdėjimas

Norėdami įdėti popierių, vokus arba storą fotopopierių, žiūrėkite spausdintuvo LCD ekrane rodomas animacijas.

Pasirinkite , tada pasirinkite **Kaip > Įdėkite popieriaus**. Pasirinkite popieriaus tipą ir popieriaus šaltinį, kuriuos norite rodydami animacijas. Pasirinkite **Baigti**, kad uždarytumėte animacijos ekraną.



## Popieriaus su skylutėmis įdėjimas

Įdėkite popierių galinio popieriaus tiektuvo centre spausdinamąją pusę į viršų.

Įdėkite vieną nustatyto dydžio paprasto popieriaus lapą su susegimo skylutėmis kairėje arba dešinėje. Sureguliuokite failo spausdinimo vietą, kad nebūtų spausdinama ant skylučių.

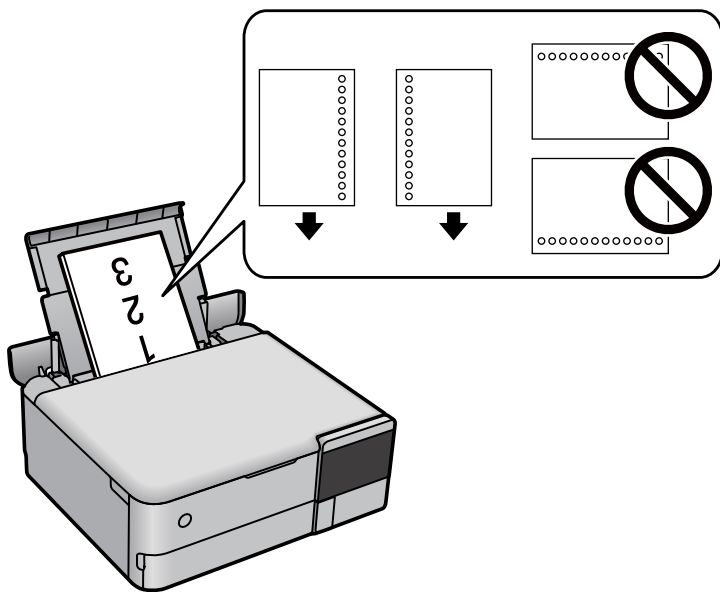

## Nuotraukų lipdukų įdėjimas

Vykdykite lipdukais pateiktas instrukcijas, norėdami įdėti vieną Epson Photo Stickers lapą. Į šį produktą nedėkite pagalbinių įdėjimo lapų.

- ❑ 1 popieriaus kasetė arba 2 popieriaus kasetė

Lipduką dėkite spausdinamąja puse į apačią, kol palies 1 popieriaus kasetės arba 2 popieriaus kasetės galą.

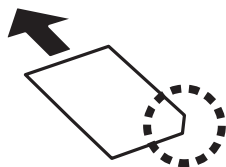

- ❑ Galinis popieriaus tiektuvas

Įdėkite lipduką galinio popieriaus tiektuvo centre spausdinamąja puse į viršų.

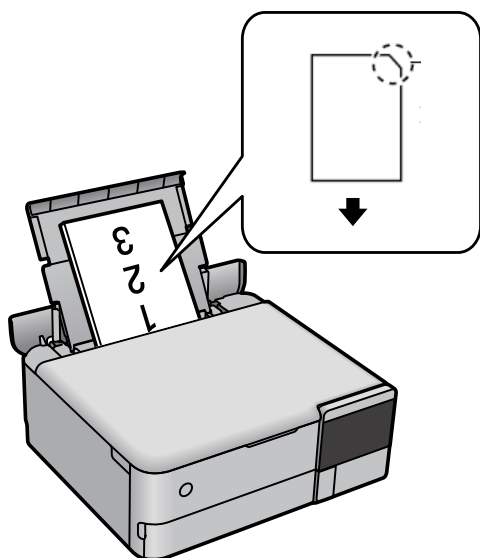

## CD / DVD įdėjimas

### Spausdinami CD / DVD

Galite spausdinti ant apvalaus 12 cm CD / DVD, kuris yra pažymėtas kaip tinkamas spausdinti, pvz., „galima spausdinti ant etiketės paviršiaus“ arba „galima spausdinti naudojant rašalinius spausdintuvus“.

Be to, galite spausdinti ant diskų „Blu-ray Discs™“.

### Atsargumo priemonės dėl CD / DVD naudojimo

- ❑ Norėdami gauti daugiau informacijos apie CD / DVD naudojimą arba duomenų įrašymą, skaitykite kartu su CD / DVD gautus dokumentus.
- ❑ Jei į CD / DVD dar neįrašėte duomenų, ant jo nespausdinkite. Nesilaikant nurodymo, ant paviršiaus atsiradę pirštų atspaudai, nešvarumai ar įbrėžimai įrašymo metu gali lemti klaidas.
- ❑ Atsižvelgiant į CD / DVD tipą arba spausdinimo duomenis, gali atsirasti dėmių. Pamėginkite atlikti bandomąjį spausdinimą ant atsarginio CD / DVD. Palaukę vieną dieną, patikrinkite išspausdintą paviršių.
- ❑ Palyginus su spausdinimu ant originalaus „Epson“ popieriaus, kad ant CD / DVD neatsirastų rašalo dėmių, spausdinimo tankis turi būti sumažinamas. Pagal poreikį nustatykite spausdinimo tankį.
- ❑ Apsaugoję nuo tiesioginių saulės spindulių, palikite išspausdintus CD / DVD išdžiūti bent 24 valandas. Kol CD / DVD visiškai neišdžiūvę, nekraukite jų į krūvą ir nedėkite į įrenginį.
- ❑ Jei išspausdintas paviršius yra lipnus net išdžiūvęs, sumažinkite spausdinimo tankį.
- ❑ Iš naujo spausdinant ant to paties CD / DVD, spausdinio kokybė gali nepagerėti.
- ❑ Jei netyčia būtų išspausdinta ant disko dėklo arba vidinio permatomo skyriaus, nedelsdami nuvalykite rašalą.
- ❑ Atsižvelgiant į spausdinimo srities nustatymą, CD / DVD arba disko dėklas gali tapti nešvarus. Norėdami spausdinti spausdinimo srityje, atlikite nustatymus.

- Jūs galite nustatyti CD / DVD spausdinimo diapazoną taip, kad vidinis skersmuo mažiausiai būtų 18 mm, o išorinis skersmuo – daugiausiai 120 mm. Atsižvelgiant į nustatymus, CD / DVD arba disko dėklas gali tapti nešvarus. Nustatykite norimo spausdinti CD / DVD spausdinimo diapazoną.

## **CD / DVD įdėjimas ir išėmimas**

Spausdinant ant CD / DVD arba juos kopijuojant, valdymo skyde rodomos instrukcijos, informuojančios, kada įdėti CD / DVD. Vadovaukitės ekrane rodomomis instrukcijomis.

---

# Originalų dėjimas

Originalų dėjimas. .... 41



## Originalų dėjimas

Padėkite originalus ant skaitytuvo stiklo.

Vykdydami toliau pateiktus žingsnius galėsite peržiūrėti vaizdo įrašą, paaiškinantį kaip įdėti originalus.

Pasirinkite , tada pasirinkite **Kaip** > **Padėkite originalius dokumentus**. Pasirinkite **Baigti**, kad uždarytumėte animacijos ekraną.



### Skaitytuvo stiklo naudojimas



**Perspėjimas:**

*Uždarydami dokumentų dangtį stenkitės neprispausti pirštų. Taip galite susižeisti.*



**Svarbu:**

- Dėdami sunkius originalius failus, pvz., knygas, neleiskite išorinei šviesai šviesti tiesiai į skaitytuvo stiklą.
- Nenaudokite per daug jėgos su skaitytuvo stiklu arba dokumentų dangčiu. Priešingu atveju galite pažeisti juos.
- Nedėkite originalų, kol nuskaitoma.

**Pastaba:**

- ❑ *Jei ant skaitytuvo stiklo yra šiukšlių arba purvo, nuskaitymo diapazonas gali būti išplėstas, kad jie patektų į jį, todėl originalo vaizdo padėtis gali pakisti arba jis sumažės. Prieš nuskaitydami pašalinkite šiukšles ir nešvarumus nuo skaitytuvo stiklo.*

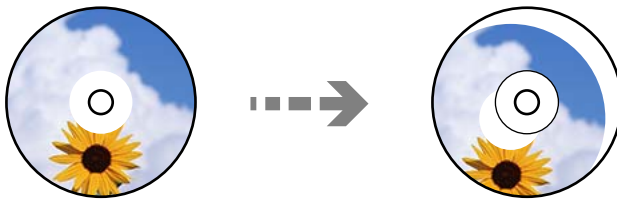
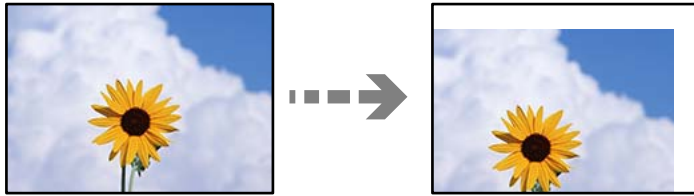

- ❑ *Jei originalus ilgam laikui paliksite ant skaitytuvo stiklo, jie gali prilipti prie stiklo paviršiaus.*

**Susijusi informacija**

- ➔ [„Skaitytuvo techniniai duomenys” puslapyje 279](#)

---

# Atminties įrenginio įdėjimas ir išėmimas

Atminties kortelės įdėjimas ir išėmimas. . . . . 44

Išorinio USB įrenginio prijungimas ir atjungimas. . . . . 44

## Atminties kortelės įdėjimas ir išėmimas

Į spausdintuvą galite įdėti atminties kortelę vadovaudamiesi animacijomis, rodomomis spausdintuvo LCD ekrane.

Pasirinkite , tada pasirinkite **Kaip** > **Įdėti Atminties kortelę**.



Norėdami išimti atminties kortelę, atlikite veiksmus atvirkštine tvarka.



**Svarbu:**

*Jei atminties kortelę išimsite mirksint lemputei, galite prarasti joje įrašytus duomenis.*

**Pastaba:**

*Jei atminties kortelę pasieksite naudodami kompiuterį, turėsite naudoti kompiuterį, kad galėtumėte saugiai išimti keičiamąjį įrenginį.*

**Susijusi informacija**

➔ „Atminties įrenginio specifikacijos” puslapyje 283

## Išorinio USB įrenginio prijungimas ir atjungimas

Prie išorinės sąsajos USB priedado galite prijungti išorinį USB įrenginį — žr. animaciją spausdintuvo LCD ekrane.

Pasirinkite , tada pasirinkite **Kaip** > **USB atminties jungtis**.

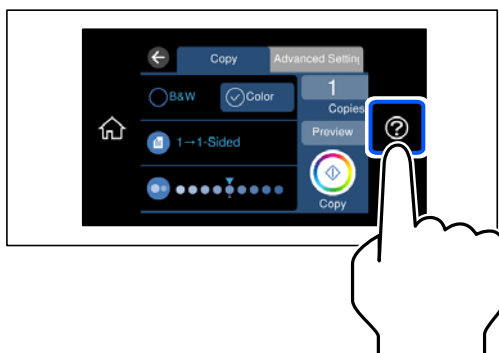

Išorinį USB įrenginį išimkite veiksmus atlikdami atvirkščia tvarka.



**Svarbu:**

*Jei pašalinsite išorinį USB įrenginį, kai spausdintuvas naudojamas, išorinio USB įrenginio duomenys gali būti prarasti.*

**Susijusi informacija**

➔ [„Atminties įrenginio specifikacijos” puslapyje 283](#)

# Spausdinimas

Nuotraukų spausdinimas. . . . .	47
Spausdinimas ant vokų. . . . .	61
Dokumentų spausdinimas. . . . .	62
Spausdinimas ant CD / DVD etiketės. . . . .	90
Tinklalo puslapių spausdinimas. . . . .	93
Įvairių elementų spausdinimas. . . . .	94
Spausdinimas naudojant debesies paslaugą. . . . .	100

## Nuotraukų spausdinimas

### Nuotraukų spausdinimas iš atminties įrenginio

Galite spausdinti duomenis iš atminties įrenginio, pvz atminties kortelės arba išorinio USB įrenginio.

#### Susijusi informacija

➔ „Atminties įrenginio specifikacijos” puslapyje 283

### Pasirinktų nuotraukų spausdinimas



1. Į spausdintuvą įdėkite popieriaus.  
[„Popieriaus įdėjimas” puslapyje 36](#)
2. Įdėkite atminties įrenginį į SD kortelės lizdą arba spausdintuvo išorinės sąsajos USB prievadą.  
[„Atminties kortelės įdėjimas ir išėmimas” puslapyje 44](#)  
[„Išorinio USB įrenginio prijungimas ir atjungimas” puslapyje 44](#)  
Jei **Automatinio parinkimo režimas** ties **Vadovo funkcijos** įjungtas, rodomas pranešimas. Patikrinkite žinutę ir pasirinkite **į funkcijos rodyklę**.
3. Valdymo skydelyje pasirinkite **Nuotraukų spausdinimas**.
4. Pasirinkite **Spausd**.
5. Kai parodomas pranešimas, kad nuotraukų įkėlimas užbaigtas, pasirinkite **Gerai**.
6. Pasirinkite nuotrauką, kurią norite atspausdinti iš ekrano, kuriame pateikiamas miniatiūrų vaizdas.  
Ant pasirinktos nuotraukos yra žymė ir spaudinių skaičius (iš pradžių 1).



**Pastaba:**

☐ Pasirinkite  ekrano viršuje dešinėje, norėdami pamatyti **Pasirinkti Nuotraukų meniu**. Jei nurodėte datą, naudodami **Naršyti**, rodomos tik nuotraukos su nurodyta data.

„Nuotraukų pasirinkimo meniu parinktys“ puslapyje 53

☐ Norėdami pakeisti spaudinių skaičių, pasirinkite **Vienas vaizdas**, tada naudokite „-“ arba „+“. Jei piktogramos nerodomos, palieskite bet kur ekrane.

„Nuotraukos pasirinkimo ekranas (Vienas vaizdas)“ puslapyje 49

7. Pasirinkite **Vienas vaizdas**, tuomet pasirinkite , kad, jei reikia, suredaguotumėte nuotrauką.  
„Nuotraukų redagavimo meniu parinktys“ puslapyje 55
8. Pasirinkite **Toliau**, parinkite nuostatas skirtuke **Pagrind. nuostatos**, tuomet pasirinkite kopijų skaičių.  
„Meniu parinktys popieriaus ir spausdinimo nustatymams“ puslapyje 54
9. Pasirinkite skirtuką **Išplėstiniai parametrai**, tada pagal poreikį pakeiskite nuostatas.
10. Pasirinkite skirtuką **Pagrind. nuostatos**, tada palieskite .
11. Įsitikinkite, kad spausdinimas užbaigtas, tada pasirinkite **Uždaryti**.  
Jei pastebite spausdinimo kokybės problemas, pvz., juostas, netikėtas spalvas arba išblukusius vaizdus, palieskite **Trikčių šalinimas**, norėdami pamatyti sprendimus.

**Nuotraukos pasirinkimo ekranas (Išklotinės vaizdas)**

Galite pasirinkti nuotraukas miniatiūrų ekrane. Tai naudinga renkantis kelias nuotraukas iš didelio nuotraukų skaičiaus.

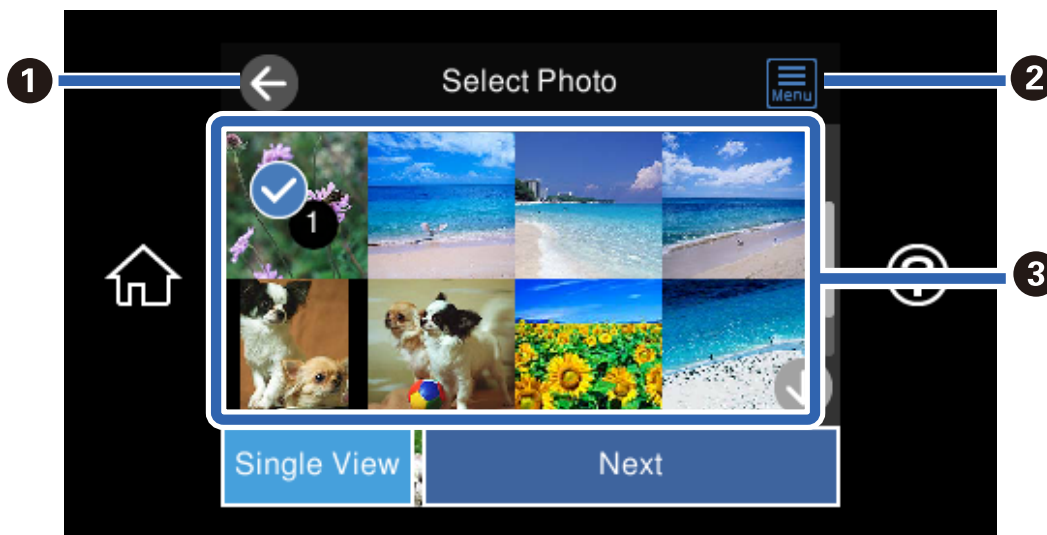

<b>1</b>	Grįžtama į ankstesnį ekraną.
<b>2</b>	Rodo <b>Pasirinkti Nuotraukų meniu</b> , leidžiantį paprastai pasirinkti nuotraukas.
<b>3</b>	Palieskite nuotraukas, norėdami jas pasirinkti. Pasirinktos nuotraukos turi žymes ir spaudinių skaičių.



### Nuotraukos pasirinkimo ekranas (Vienas vaizdas)

Pasirinkite **Vienas vaizdas** nuotraukos pasirinkimo ekrane, norėdami pamatyti šį ekraną. Čia galite po vieną peržiūrėti padidintas nuotraukas.



1	Grįžtama į ankstesnį ekraną.
2	Rodo <b>Pasirinkti Nuotraukų meniu</b> , leidžiantį paprastai pasirinkti nuotraukas.
3	Rodo „Exif“ informaciją, pvz. fotografavimo datą arba užrakto greitį.
4	Padidina nuotrauką. Palieskite +, norėdami padidinti nuotrauką ir slinkite, norėdami pamatyti vietą, kurią norite patikrinti. Palieskite -, norėdami grįžti į pradinį rodinį. Taip pat galite išplėsti pirštus, kad padidintumėte atvaizdą ir suglausti pirštus, kad jį sumažinti. Padidinimas šiame ekrane nepakeičia spausdinimo rezultato.
5	Galite apkarpyti nuotrauką ir pritaikyti spalvų koregavimą.
6	Atidaromas pradžios ekranas.
7	Slenka ekraną dešinėn arba kairėn ir parodo kitą nuotrauką.
8	Nustato spaudinių skaičių. Pasirinkite - arba +, arba pasirinkite reikšmę, norėdami įvesti spaudinių skaičių ekrano klaviatūra.
9	Pasirinkite norėdami perjungti tarp <b>Taisymas įjungtas</b> ir <b>Taisymas išjungtas</b> . Kai pasirinkta <b>Taisymas įjungtas</b> , <b>Vaizdo nuostatos</b> ekrane nustatytas spalvos koregavimas tampa matomas ekrane. Kai pasirinkta <b>Taisymas išjungtas</b> , spalvos koregavimas išlieka nematomas, tačiau jis taikomas spaudiniui.
10	Palietus tuščią ekrano dalį piktogramos paslepiamos. Palieskite ekraną dar kartą, norėdami grąžinti piktogramas.

## Nuotraukų koliažų ir fono šablonų spausdinimas

Jūs galite atspausdinti nuotraukas, esančias atminties įrenginyje, sukurdami išdėstymą ir pridėdami fono dizainą.



- Į spausdintuvą įdėkite popieriaus.  
[„Popieriaus įdėjimas“ puslapyje 36](#)
- Įdėkite atminties įrenginį į SD kortelės lizdą arba spausdintuvo išorinės sąsajos USB prievadą.  
[„Atminties kortelės įdėjimas ir išėmimas“ puslapyje 44](#)  
[„Išorinio USB įrenginio prijungimas ir atjungimas“ puslapyje 44](#)
- Valdymo skydelyje pasirinkite **Nuotraukų spausdinimas**.
- Pasirinkite **Koliažas > Nuotraukų koliažas**.
- Pasirinkite išdėstymą.
- Pasirinkite norimo naudoti fono tipą. Ši funkcija gali būti neprieinama naudojant tuos pačius išdėstymus.
  - Dizainas  
Pasirinkite šablona, pavyzdžiui, rėmelius arba taškelius, arba **Originalus dizainas**, tuomet pasirinkite šablona, kurį sukūrėte naudodami dizaino popieriaus funkciją.
  - Be fono  
Pereikite prie kito žingsnio.
- Kai parodomas pranešimas, kad nuotraukų įkėlimas užbaigtas, pasirinkite **Gerai**.
- Atlikite vieną iš šių veiksmų.
  - Kai pasirenkate vienos nuotraukos išdėstymą 5 žingsnyje: pasirinkite **+**, nuotraukos pasirinkimo ekrane pasirinkite vieną nuotrauką, tuomet pasirinkite **Toliau**. Pereikite prie 13 žingsnio.
  - Kai pasirenkate kelių nuotraukų išdėstymą 5 žingsnyje ir nuotraukas dedate automatiškai: pasirinkite **Automatinis maketas**, nuotraukų pasirinkimo ekrane pasirinkite nuotraukas, tuomet pasirinkite **Toliau**. Pereikite prie 13 žingsnio.
  - Kai pasirenkate kelių nuotraukų išdėstymą ir nuotraukas dedate ranka: pereikite prie kito žingsnio.
- Pasirinkite **+**.
- Nuotraukos pasirinkimo ekrane pasirinkite norimą spausdinti nuotrauką, tada pasirinkite **Atlikta**.  
Pasirinkite **Vienas vaizdas**, tuomet pasirinkite **☑**, kad, jei reikia, suredaguotumėte nuotrauką.



[„Nuotraukų redagavimo meniu parinktys“ puslapyje 55](#)

11. Kartokite žingsnius nuo 9 iki 10, kol visos nuotraukos bus padėtos.
12. Pasirinkite **Toliau**.
13. Pasirinkite nuostatas skirtuke **Pagrind. nuostatos**, tuomet nustatykite kopijų skaičių.  
[„Meniu parinktys popieriaus ir spausdinimo nustatymams“ puslapyje 54](#)
14. Pasirinkite skirtuką **Išplėstiniai parametrai**, tada pagal poreikį pakeiskite nuostatas.
15. Pasirinkite skirtuką **Pagrind. nuostatos**, tada palieskite .

## Spausdinimas naudojant ID nuotraukų dydį

Galite spausdinti ID nuotraukas, naudodami atminties įrenginio duomenis. Atspausdinamos dviejų dydžių vienos nuotraukos kopijos, 50,8×50,8 mm ir 45,0×35,0 mm, ant 10×15 cm (4×6 col.) formato nuotraukų popieriaus.



1. Į spausdintuvą įdėkite popieriaus.  
[„Popieriaus įdėjimas“ puslapyje 36](#)
2. Įdėkite atminties įrenginį į SD kortelės lizdą arba spausdintuvo išorinės sąsajos USB prievadą.  
[„Atminties kortelės įdėjimas ir išėmimas“ puslapyje 44](#)  
[„Išorinio USB įrenginio prijungimas ir atjungimas“ puslapyje 44](#)
3. Valdymo skydelyje pasirinkite **Nuotraukų spausdinimas**.
4. Pasirinkite **Koliažas > Spausdinti Identifikavimo dokumentas su nuotrauka**.
5. Kai parodomas pranešimas, kad nuotraukų įkėlimas užbaigtas, pasirinkite **Gerai**.
6. Pasirinkite .
7. Nuotraukos pasirinkimo ekrane pasirinkite norimą spausdinti nuotrauką, tada pasirinkite **Atlikta**.  
Pasirinkite **Vienas vaizdas**, tuomet pasirinkite , kad, jei reikia, suredaguotumėte nuotrauką.  
[„Nuotraukų redagavimo meniu parinktys“ puslapyje 55](#)
8. Pasirinkite **Toliau**.

9. Pasirinkite nuostatas skirtuke **Pagrind. nuostatos**, tuomet nustatykite kopijų skaičių.  
[„Meniu parinkty's popieriaus ir spausdinimo nustatymams” puslapyje 54](#)
10. Pasirinkite skirtuką **Išplėstiniai parametrai**, tada pagal poreikį pakeiskite nuostatas.
11. Pasirinkite skirtuką **Pagrind. nuostatos**, tada palieskite .

## Nuotraukų su ranka rašytomis pastabomis spausdinimas

Jūs galite spausdinti atminties įrenginyje esančią nuotrauką kartu su ranka parašytu tekstu arba brėžiniais. Taip galėsite sukurti autentiškų atvirukų, pvz., Naujiesiems metams arba gimtadieniui.

Pirmiausia pasirinkite nuotrauką ir spausdinkite šabloną ant paprastojo popieriaus. Rašykite ar pieškite ant šablono, tada jį nuskaitykite spausdintuvu. Galiausia, galite spausdinti nuotrauką kartu su asmeninėmis pastabomis ir brėžiniais.



1. Įdėkite atminties įrenginį į SD kortelės lizdą arba spausdintuvo išorinės sąsajos USB prievadą.  
[„Atminties kortelės įdėjimas ir išėmimas” puslapyje 44](#)  
[„Išorinio USB įrenginio prijungimas ir atjungimas” puslapyje 44](#)



**Svarbu:**

*Neištraukite atminties įrenginio, kol spausdinimas nebus baigtas.*

2. Valdymo skydelyje pasirinkite **Įvairūs spaudiniai**.
3. Pasirinkite **Sveikinimo atvirukas** > **Pasirinkti nuotrauką ir spausdinimo šabloną**.
4. Kai parodomas pranešimas, kad nuotraukų įkėlimas užbaigtas, pasirinkite **Gerai**.
5. Nuotraukos pasirinkimo ekrane pasirinkite norimą spausdinti nuotrauką, tada pasirinkite **Toliau**.
6. Pasirinkite spausdinimo nustatymus, pvz. popieriaus rūšį arba išdėstymą nuotraukos su ranka rašytomis pastabomis spausdinimui, tuomet pasirinkite **Pasirinkti nuotrauką ir spausdinimo šabloną**.
7. Įdėkite A4 formato paprastą popierių į popieriaus kasetę 2, norėdami spausdinti šabloną.  
[„Popieriaus įdėjimas” puslapyje 36](#)
8. Palieskite , norėdami spausdinti šabloną.

9. Patikrinkite spaudinį ir pasirinkite **Uždaryti**.
10. Norėdami rašyti arba piešti, vadovaukitės šablono instrukcijomis.
11. Uždarykite išvesties dėklą. Įdėkite nuotraukų popierių į popieriaus kasetę 1.  
[„Popieriaus įdėjimas“ puslapyje 36](#)
12. Pasirinkite **Spausdinti naudojant šabloną**.
13. Pasirinkite **Kaip**, tuomet padėkite šabloną ant skaitytuvo stiklas.

**Pastaba:**

*Prieš padėdami šabloną ant skaitytuvo stiklas įsitikinkite, kad jame užrašytas tekstas yra visiškai išdžiūvęs. Jei ant skaitytuvo stiklas yra dėmių, jos taip pat bus išspausdintos nuotraukoje.*

[„Originalų dėjimas“ puslapyje 41](#)

14. Pasirinkite **Redag** ir, jei reikia, redaguokite nuotrauką.  
[„Nuotraukų redagavimo meniu parinktys“ puslapyje 55](#)
15. Nustatykite kopijų skaičių, tuomet palieskite .

## Spausdinimo iš valdymo skydo meniu parinktys

### Nuotraukų pasirinkimo meniu parinktys

#### Naršyti:

Parodo atminties įrenginyje esančias nuotraukas, surūšiuotas pagal nurodytas sąlygas. Galimo parinktys priklauso nuo naudojamų funkcijų.

- Atšaukti naršymą:

Atšaukia nuotraukų rūšiavimą ir parodo visas nuotraukas.

- mm:

Pasirinkite norimų rodyti nuotraukų metus.

- mmmm/mm:

Pasirinkite norimų rodyti nuotraukų metus ir mėnesį.

- mmmm/mm/dd:

Pasirinkite norimų rodyti nuotraukų metus, mėnesį ir datą.

#### Rodymo tvarka:

Pakeičia nuotraukų rodymą tvarką į didėjančią arba mažėjančią.

#### Pasirinkti visas nuotraukas:

Pasirenka visas nuotraukas ir nustato spaudinių skaičių.

#### Visas nuotraukas atžymėti:

Visų spaudinių kopijų skaičius grąžinimas į 0 (nulį).

Pasirinkti atminties prietaisą:

Pasirinkite įrenginį, iš kurio norite įkelti nuotraukas.

### Meniu parinktys popieriaus ir spausdinimo nustatymams

Pop. Nustatymai:

Pasirinkite norimą naudoti popieriaus šaltinį. Pasirinkite  ir pasirinkite popieriaus formatą ir tipą.

Krašto nustatymas

Be kraštinių:

Spaudiniai, be paraščių. Spausdinimo duomenys šiek tiek išdidinami (palyginti su popieriaus dydžiu), kad nebūtų išspausdintos paraštės.

Su kraštinėmis:

Spaudiniai su baltomis paraštėmis.

Išplėtimas:

Spausdinant be paraščių, vaizdas yra šiek tiek išdidinamas, siekiant pašalinti paraštes nuo popieriaus kraštų. Pasirinkite, kiek išdidinti vaizdą.

Pritaikyti rėmeliui:

Jei vaizdo duomenų ir popieriaus dydžio proporcijos nesutampa, vaizdas automatiškai padidinamas arba sumažinamas, kad jo trumpoji pusė atitiktų popieriaus trumpąją pusę. Ilgoji vaizdo pusė apkarpoma, jei išlenda už ilgosios popieriaus pusės. Ši funkcija gali neveikti spausdinant panoramines nuotraukas.

Kokybė:

Pasirinkite spausdinimo kokybę. Pasirinkus **Didelis**, spausdinama kokybiškiau, bet galbūt lėčiau. Jei norite atspausdinti ant paprasto popieriaus žymiai geresne kokybe, pasirinkite **Geriausia**. Atkreipkite dėmesį, kad pastebimai gali sumažėti spausdinimo greitis.

Data:

Nuotraukoms, kuriose yra nurodyta fotografavimo data, pasirinkite formatą, naudojamą datai ant nuotraukų spausdinti. Esant kai kuriems išdėstymams data nebus spausdinama.

Spausdinti informaciją. Nuotraukose

Išjungta:

Spausdina be informacijos.

Fotoaparato nustatymai:

Spausdina su kai kuria Exif informacija, pvz. užrakto greičiu, f santykiu arba ISO jautrumu. Neužfiksuota informacija nėra spausdinama.

Fotoaparato tekstas:

Spausdina skaitmeniniame fotoaparate nustatytą tekstą. Norėdami gauti informacijos apie teksto nustatymus, žr. kartu su fotoaparatu gautus dokumentus. Informaciją galima spausdinti tik naudojant spausdinimą be paraščių ant 10×15 cm, 13×18 cm arba 16:9 plataus formato.

Orientyras:

Spausdina vietos arba žymaus objekto pavadinimą, jei nuotrauka padaryta su skaitmeniniu fotoaparatu, turinčiu žymių objektų funkciją. Daugiau informacijos ieškokite savo fotoaparato gamintojo tinklalapyje. Informaciją galima spausdinti tik naudojant spausdinimą be paraščių ant 10×15 cm, 13×18 cm arba 16:9 plataus formato.

Valyti visas nuostatas:

Grąžinamos numatytosios popieriaus ir spausdinimo nustatymų reikšmės.

CD tankis:

CD / DVD spausdinimui. Pasirinkite, kokį tankį norite naudoti spausdindami ant CD / DVD.

Tankis:

Spalvinimo knygelių spausdinimui. Pasirinkite spalvinimo lapo kontūrų tankio lygį.

Linijos aptikimas:

Spalvinimo knygelių spausdinimui. Pasirinkite jautrumą, naudojamą kontūrų aptikimui nuotraukoje.

### **Nuotraukų redagavimo meniu parinktys**

Padidinti / pasukti:

Koreguoja apkarpyimo sritį. Galite perkelti rėmelį į sritį, kurią norite apkarpyti, arba pakeisti jo dydį, slinkdami ● kampuose. Taip pat galite pasukti rėmelį.

Filtrai:

Spausdinama tamsiai rusvai arba vienspalviai.

Patobulinti:

Pasirinkite vieną iš vaizdo reguliavimo parinkčių. **Automatinis**, **Žmonės**, **Gamtovaizdis** arba **Nakties scena**, gaunami ryškesni vaizdai ir ryškesnės spalvos, kadangi originalaus vaizdo duomenų kontrastas, sodrumas ir ryškumas yra nustatomi automatiškai.

Automatinis:

Spausdintuvas aptinka vaizdo turinį ir automatiškai paryškina vaizdą pagal aptiktą turinį.

Žmonės:

Rekomenduojama vaizdams su žmonėmis.

Gamtovaizdis:

Rekomenduojama peizažams.

Nakties scena:

Rekomenduojama nakties vaizdams.

Tobulinimas išj.:

Išjungia **Patobulinti** funkciją.

Taisyti raudonų akių efektą:

Ištaisomas raudonų akių efektas nuotraukose. Originalus failas nekoreguojamas — koreguojami tik spaudiniai. Atsižvelgiant į nuotraukos rūšį, gali būti pakoreguotos ne tik raudonų akių efekto, bet ir kitos sritys.

Ryškusumas:

Sureguliuojamas vaizdo ryškumas.

Kontrastas:

Sureguliuojamas skirtumas tarp ryškumo ir tamsumo.

Ryškusumas:

Pagerinamas arba pašalinamas vaizdo kontūrų fokusavimas.

Sotis:

Sureguliuojamos vaizdo spalvos.

## Nuotraukų spausdinimas iš kompiuterio

Epson Photo+ leidžia jums paprastai ir kokybiškai spausdinti nuotraukas įvairiais išdėstymais ant nuotraukų popieriaus arba CD / DVD etiketes (CD / DVD etikečių spausdinimas palaikomas tik kai kurių modelių). Išsamios informacijos ieškokite programėlės žinyne.

## Nuotraukų spausdinimas iš išmaniųjų įrenginių (iOS)

Galite atspausdinti nuotraukas iš išmaniojo įrenginio, pavyzdžiui, išmaniojo telefono arba planšetinio kompiuterio.

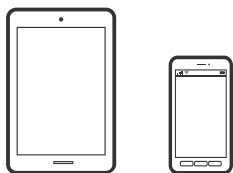

## Nuotraukų spausdinimas naudojant Epson Smart Panel

**Pastaba:**

*Veiksmai gali skirtis priklausomai nuo įrenginio.*

1. Į spausdintuvą įdėkite popieriaus.  
[„Popieriaus įdėjimas” puslapyje 36](#)
2. Nustatykite spausdintuvą belaidžiam spausdinimui.
3. Jei Epson Smart Panel nėra įdiegta, įdiekite ją.  
[„Programėlė, skirta spausdintuvui iš išmaniojo įrenginio lengvai valdyti \(Epson Smart Panel\)” puslapyje 267](#)
4. Prijunkite išmanųjį įrenginį prie to paties belaidžio ryšio tinklo, kaip ir spausdintuvą.
5. Paleiskite Epson Smart Panel.
6. Pradžios ekrane pasirinkite nuotraukų spausdinimo meniu.



7. Pasirinkite norimą spausdinti nuotrauką.
8. Pradėkite spausdinti.

## Nuotraukų spausdinimas naudojant AirPrint

Naudojant AirPrint galima belaidžiu būdu iškart išspausdinti iš „iPhone“, „iPad“, „iPod touch“ ir „Mac“ įrenginių, nediegiant tvarkyklių ir nesisiunčiant programinės įrangos.



### **Pastaba:**

Jei jūsų produkto valdymo skyde išjungėte popieriaus konfigūravimo pranešimus, negalėsite naudotis AirPrint. Jei reikia, kad įjungtumėte pranešimus, žiūrėkite toliau esančią nuorodą.

1. Į spausdintuvą įdėkite popieriaus.  
[„Popieriaus įdėjimas“ puslapyje 36](#)
2. Nustatykite spausdintuvą belaidžiam spausdinimui. Žiūrėkite toliau esančią nuorodą.  
<http://epson.sn>
3. Prijunkite „Apple“ įrenginį sujunkite su tuo pačiu belaidžio ryšio tinklu, kurį naudoja jūsų produktas.
4. Iš savo įrenginio spausdinkite į produktą.

### **Pastaba:**

Daugiau informacijos rasite „Apple“ tinklalapio puslapyje AirPrint.

### **Susijusi informacija**

➔ [„Negalima spausdinti, nors ryšys užmegztas \(iOS\)“ puslapyje 183](#)

## Nuotraukų spausdinimas iš išmaniųjų įrenginių (Android)

Galite atspausdinti nuotraukas iš išmaniojo įrenginio, pavyzdžiui, išmaniojo telefono arba planšetinio kompiuterio.

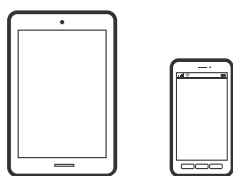

## Nuotraukų spausdinimas naudojant Epson Smart Panel

### **Pastaba:**

Veiksmai gali skirtis priklausomai nuo įrenginio.

1. Į spausdintuvą įdėkite popieriaus.  
[„Popieriaus įdėjimas” puslapyje 36](#)
2. Nustatykite spausdintuvą belaidžiam spausdinimui.
3. Jei Epson Smart Panel nėra įdiegta, įdiekite ją.  
[„Programėlė, skirta spausdintuvui iš išmaniojo įrenginio lengvai valdyti \(Epson Smart Panel\)” puslapyje 267](#)
4. Prijunkite išmanųjį įrenginį prie to paties belaidžio ryšio tinklo, kaip ir spausdintuvą.
5. Paleiskite Epson Smart Panel.
6. Pradžios ekrane pasirinkite nuotraukų spausdinimo meniu.
7. Pasirinkite norimą spausdinti nuotrauką.
8. Pradėkite spausdinti.

## **Nuotraukų spausdinimas naudojant „Epson“ spausdinimo įgalinimo įrankį**

Galite bevieliu būdu spausdinti dokumentus, el. laiškus, nuotraukas ir tinklalapius tiesiai iš Android telefono arba planšetinio kompiuterio („Android v 4.4“ arba naujesnė). Keliais paspaudimais „Android“ įrenginys atras „Epson“ spausdintuvą, prijungtą prie to paties bevielio tinklo.

### ***Pastaba:***

*Veiksmai gali skirtis priklausomai nuo įrenginio.*

1. Į spausdintuvą įdėkite popieriaus.  
[„Popieriaus įdėjimas” puslapyje 36](#)
2. Nustatykite spausdintuvą belaidžiam spausdinimui.
3. „Android“ įrenginyje įdiekite „Epson“ spausdinimo įgalinimo įskiepį iš Google Play.
4. Prijunkite „Android“ įrenginį prie to paties bevielio tinklo, kaip ir spausdintuvą.
5. Eikite į **Nustatymai** „Android“ įrenginyje, pasirinkite **Spausdinimas**, tada įgalinkite „Epson“ spausdinimo įgalinimo įrankį.
6. Android programoje, pvz. Chrome, palieskite meniu piktogramą ir spausdinkite tai, kas rodoma ekrane.

### ***Pastaba:***

*Jei nematote spausdintuvo, palieskite **Visi spausdintuvai** ir pasirinkite savo spausdintuvą.*

## Spausdinimas naudojant „Mopria Print Service“

Naudojant Mopria Print Service galima tiesiogiai belaidžiu būdu spausdinti iš Android išmaniųjų telefonų arba planšetinių kompiuterių.



1. Įdiekite Mopria Print Service apsilankę Google Play parduotuvėje.
2. Į spausdintuvą įdėkite popieriaus.
3. Nustatykite spausdintuvą belaidžiam spausdinimui. Žiūrėkite toliau esančią nuorodą.  
<http://epson.sn>
4. Prijunkite „Android“ įrenginį prie to paties belaidžio ryšio tinklo, prie kurio prijungtas spausdintuvas.
5. Iš savo įrenginio spausdinkite į spausdintuvą.

**Pastaba:**

Norėdami sužinoti daugiau, apsilankykite „Mopria“ interneto svetainėje adresu <https://mopria.org>.

## Nuotraukų spausdinimas iš skaitmeninio fotoaparato

**Pastaba:**

- Jūs galite spausdinti nuotraukas tiesiogiai iš su „PictBridge“ suderinamo skaitmeninio fotoaparato. Norėdami gauti daugiau informacijos, kaip fotoaparate atlikti tam tikrus veiksmus, žr. kartu su fotoaparatu gautus dokumentus.
- Įprastai skaitmeninio fotoaparato nustatymams yra teikiama pirmenybė; tačiau šiais atvejais teikiama pirmenybė spausdintuvo nustatymams.
  - Kai fotoaparato spausdinimo nustatymai yra nustatyti kaip „naudoti spausdintuvo nustatymus“
  - Kai parinktis **Sepija** arba **Monochrominis** yra nustatyta spausdintuvo spausdinimo nustatymuose.
  - Kai sujungiami fotoaparato ir spausdintuvo spausdinimo nustatymai, gaunami nustatymai nėra galimi spausdintuve.

## Nuotraukų spausdinimas iš skaitmeninio fotoaparato, prijungto USB laidu

Jūs galite spausdinti nuotraukas tiesiogiai iš skaitmeninio fotoaparato, prijungto USB laidu.

1. Išimkite atminties įrenginį iš spausdintuvo.
2. Į spausdintuvą įdėkite popieriaus.  
[„Popieriaus įdėjimas“ puslapyje 36](#)
3. Valdymo skydelyje pasirinkite **Nuostatos > Fotoaparato spausdinimo nuostatos**.
4. Pasirinkite **Spausdinimo nuostatos** arba **Nuotraukų taisym.** ir pakeiskite nustatymus, jei reikia.

5. Įjunkite skaitmeninį fotoaparatą, tada USB laidu prijunkite spausdintuvą.

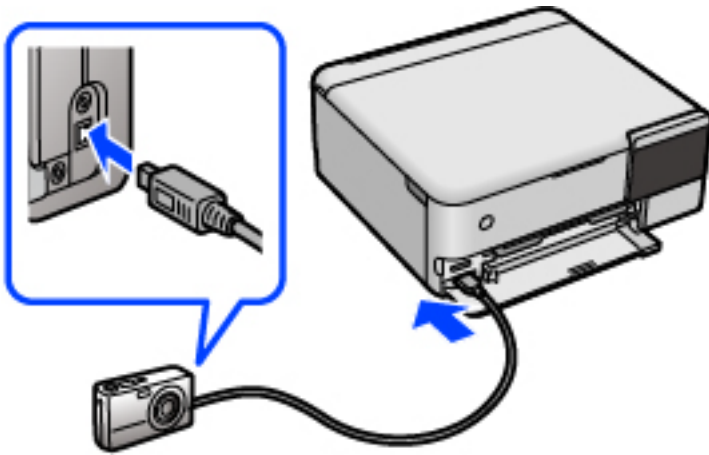

**Pastaba:**

Naudokite trumpesnę nei dviejų metrų USB laidą.

6. Skaitmeniniame fotoaparate pasirinkite norimas spausdinti nuotraukas, parinkite nustatymus, tokius kaip kopijų skaičius, tada pradėkite spausdinti.

## Bevielis nuotraukų spausdinimas iš skaitmeninio fotoaparato

Galite bevieliu būdu spausdinti nuotraukas iš skaitmeninių fotoaparato, palaikančių DPS per IP standartą (toliau — PictBridge (bevielis LAN)).

1. Įsitikinkite, kad pradžios ekrane rodoma piktograma, reiškianti, kad spausdintuvas prijungtas prie bevielio tinklo.  
[„Nuoroda į tinklo piktogramą” puslapyje 26](#)
2. Į spausdintuvą įdėkite popieriaus.  
[„Popieriaus įdėjimas” puslapyje 36](#)
3. Valdymo skydelyje pasirinkite **Nuostatos > Fotoaparato spausdinimo nuostatos**.
4. Pasirinkite **Spausdinimo nuostatos** arba **Nuotraukų taisym.** ir pakeiskite nustatymus, jei reikia.
5. Prijunkite skaitmeninį fotoaparatą prie to tinklo, prie kurio prijungtas spausdintuvas.
6. Skaitmeniniame fotoaparate atidarykite galimų spausdintuvų sąrašą, tada pasirinkite spausdintuvą, prie kurio norite prisijungti.

**Pastaba:**

- Norėdami patikrinti spausdintuvo pavadinimą, palieskite tinklo būsenos piktogramą pradžios ekrane.
- Jei skaitmeninis fotoaparatas turi funkciją, leidžiančią registruoti spausdintuvus, kitą kartą galite prisijungti prie spausdintuvo pasirinkdami jį.

7. Skaitmeniniame fotoaparate pasirinkite norimas spausdinti nuotraukas, parinkite nustatymus, tokius kaip kopijų skaičius, tada pradėkite spausdinti.

8. Skaitmeniniame fotoaparate atjunkite PictBridge (bevielį LAN) ryšį su spausdintuvu.



**Svarbu:**

*Naudojant PictBridge (bevielį LAN), negalite naudoti kitų spausdintuvo funkcijų arba spausdinti iš kitų įrenginių. Baigę spausdinimą nedelsiant atsijunkite.*

---

## Spausdinimas ant vokų

### Spausdinimas ant vokų iš kompiuterio (Windows)

1. Į spausdintuvą įdėkite vokų.  
[„Popieriaus įdėjimas“ puslapyje 36](#)
2. Atidarykite norimą spausdinti failą.
3. Atidarykite spausdintuvo tvarkyklės langą.
4. Pasirinkite voko dydį parinktyje **Dokumento dydis**, esančioje skirtuke **Pagrindinis**, tuomet pasirinkite **Vokas**, esantį **Popier. tipas**.
5. Jei reikia, skirtukuose **Pagrindinis** ir **Daugiau pasirinkčių** nustatykite kitus elementus ir spustelėkite **Gerai**.
6. Spustelėkite **Spausdinti**.

### Spausdinimas ant vokų iš kompiuterio (Mac OS)

1. Į spausdintuvą įdėkite vokų.  
[„Popieriaus įdėjimas“ puslapyje 36](#)
2. Atidarykite norimą spausdinti failą.
3. Meniu **Failai** pasirinkite **Spausdinti** arba kitą komandą, kad būtų atidarytas spausdinimo dialogo langas.
4. Pasirinkite formatą kaip **Popier. dydis** nuostatą.
5. Išskleidžiamajame meniu pasirinkite **Spausdinimo nustatymai**.
6. Pasirinkite **Vokas** kaip **Laikmenos tipas** nuostatą.
7. Jei reikia, nustatykite kitus elementus.
8. Spustelėkite **Spausdinti**.

# Dokumentų spausdinimas

## Spausdinimas iš kompiuterio Windows

### Spausdinimas naudojant paprastas nuostatas

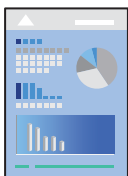

**Pastaba:**

*Veiksmai gali skirtis priklausomai nuo programos. Išsamios informacijos ieškokite programėlės žinyne.*

1. Į spausdintuvą įdėkite popieriaus.  
[„Popieriaus įdėjimas“ puslapyje 36](#)
2. Atidarykite norimą spausdinti failą.
3. Meniu **Failas** pasirinkite **Spausdinti** arba **Spausdinimo nustatymas**.
4. Pasirinkite naudojamą spausdintuvą.

5. Pasirinkite **Nuostatos** arba **Ypatybės**, kad būtų atidarytas spausdintuvo tvarkyklės langas.

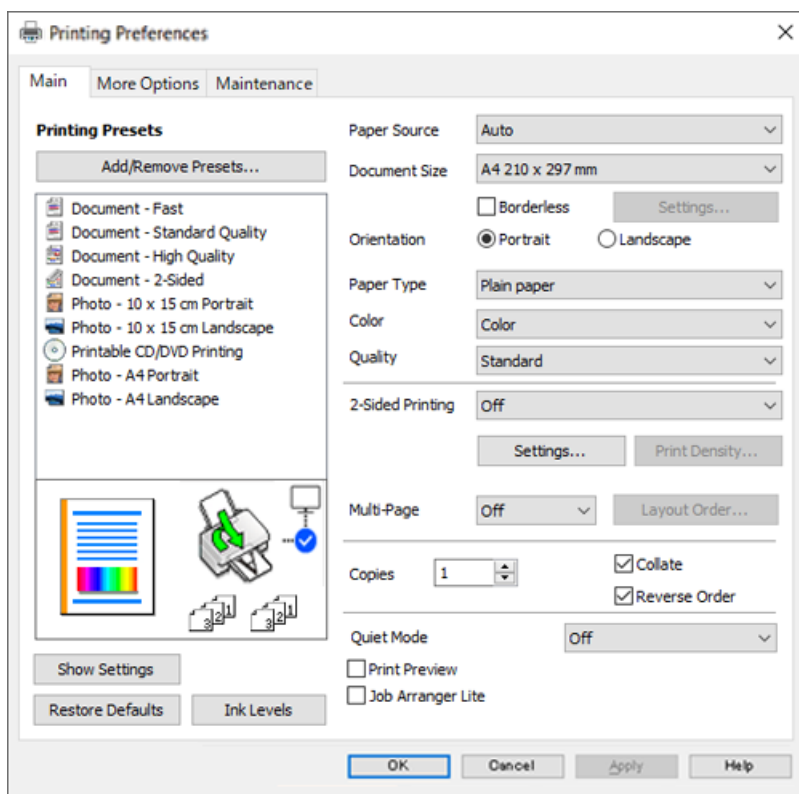

6. Jei reikia, pakeiskite nustatymus.

Paaikškinimą, kaip nustatyti elementus, žr. interneto žinyne. Paspaudus elementą dešiniuoju pelės klavišu rodomas **Žinynas**.

7. Norėdami uždaryti spausdintuvo tvarkyklės langą, spustelėkite **OK**.
8. Spustelėkite **Spausdinti**.

### Susijusi informacija

➔ „Galimas popierius ir talpa” puslapyje 257

## Išankstinių spausdinimo nuostatų pridėjimas lengvam spausdinimui

Sukūrę ir spausdintuvo tvarkyklėje išsaugoję išankstinius dažnai naudojamus spausdinimo nustatymus, galite lengvai spausdinti iš sąrašo pasirinkdami išankstinį nustatymą.

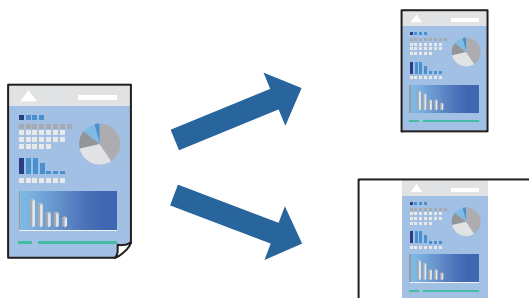

1. Spausdintuvo tvarkyklės skirtuke **Pagrindinis** arba **Daugiau pasirinkčių** nustatykite kiekvieną elementą (pvz., **Dokumento dydis** ir **Popier. tipas**).
2. Spustelėkite **Pridėti / šalinti išankstinius nustatymus**, esantį **Išankst. spausd. nustat..**
3. Eikite į **Pavad.** ir, jei reikia, įveskite komentarą.
4. Spustelėkite **Įrašyti**.

**Pastaba:**

Norėdami ištrinti pridėtą išankstinį nustatymą, spustelėkite **Pridėti / šalinti išankstinius nustatymus**, sąraše pasirinkite norimą pašalinti pavadinimą ir jį pašalinkite.

5. Spustelėkite **Spausdinti**.

Kitą kartą, kai norėsite spausdinti naudodami tas pačias nuostatas, pasirinkite registruotą nuostatos pavadinimą iš **Išankst. spausd. nustat.** ir tuomet spustelėkite **OK**.

### Susijusi informacija

- ➔ „Popieriaus įdėjimas” puslapyje 36
- ➔ „Spausdinimas naudojant paprastas nuostatas” puslapyje 62

## Spausdinimas ant abiejų pusių

Spausdinti ant abiejų popieriaus pusių galima vienu iš toliau nurodytų būdų.

- Automatinis 2-pusis spausdinimas
- Rankinis dvipusis spausdinimas

Spausdintuvui baigus spausdinti ant vienos pusės, apverskite lapą, kad būtų spausdinama ant kitos pusės.

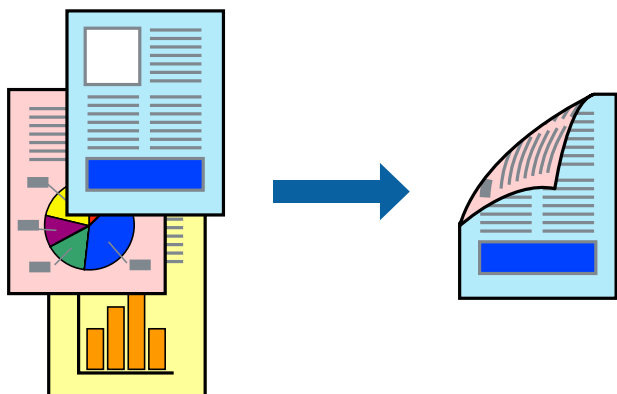



**Pastaba:**

- Spausdinant be paraščių ši funkcija negalima.
- Jei nenaudojate dvipusiam spausdinimui tinkančio popieriaus, gali suprastėti spausdinimo kokybė, o popierius įstrigti. „Popierius dvipusiam spausdinimui” puslapyje 261
- Atsižvelgiant į popierių ir duomenis, rašalas gali prasisunkti į kitą popieriaus pusę.
- Jūs negalite paleisti rankinio dvipusio spausdinimo, išskyrus atvejus, kai įjungta parinktis **EPSON Status Monitor 3**. Jei išjungta parinktis **EPSON Status Monitor 3**, eikite į spausdintuvo tvarkyklės langą, spustelėkite **Išplėstinės nuostatos**, esančią skirtuke **Tech. priežiūra**, tuomet pasirinkite **Igalinti "EPSON Status Monitor 3"**.
- Tačiau, kai spausdintuvą pasiekėte per tinklą arba jis naudojamas kaip bendras spausdintuvas, ši funkcija gali būti negalima.

1. Spausdintuvo tvarkyklės skirtuke **Pagrindinis** pasirinkite metodą **2-pusis spausdinimas**.

2. Spustelėkite **Nuostatos**, pasirinkite atitinkamas nuostatas ir spustelėkite **Gerai**.

3. Spustelėkite **Spausdinimo tankis**, pasirinkite atitinkamas nuostatas ir spustelėkite **Gerai**.

Nustatydami **Spausdinimo tankis** galite reguliuoti spausdinimo tankį priklausomai nuo dokumento tipo.

**Pastaba:**

- Šis nustatymas negalimas pasirinkus dvipusį spausdinimą rankiniu būdu.
- Atsižvelgiant į lange **Pasirinkti dokumento tipą** pasirinktos Spausdinimo tankio koregavimas parinkties ir skirtuke **Pagrindinis** pasirinktos **Kokybė** parinkties derinį, gali būti lėtai spausdinama.

4. Jei reikia, skirtukuose **Pagrindinis** ir **Daugiau pasirinkčių** nustatykite kitus elementus ir spustelėkite **Gerai**.

5. Spustelėkite **Spausdinti**.

Kai 2-pusis spausdinimas vykdomas rankiniu būdu, spausdintuvui baigus spausdinti ant vienos pusės, kompiuterio ekrane atidaromas išskleidžiamasis langas. Vadovaukitės ekrane rodomomis instrukcijomis.

**Susijusi informacija**

- ➔ „Galimas popierius ir talpa” puslapyje 257
- ➔ „Popieriaus įdėjimas” puslapyje 36
- ➔ „Spausdinimas naudojant paprastas nuostatas” puslapyje 62

## Lankstinuko spausdinimas

Galima išspausdinti ir lankstinuką, gaunamą keičiant puslapių tvarką ir sulanksčius spaudinį.

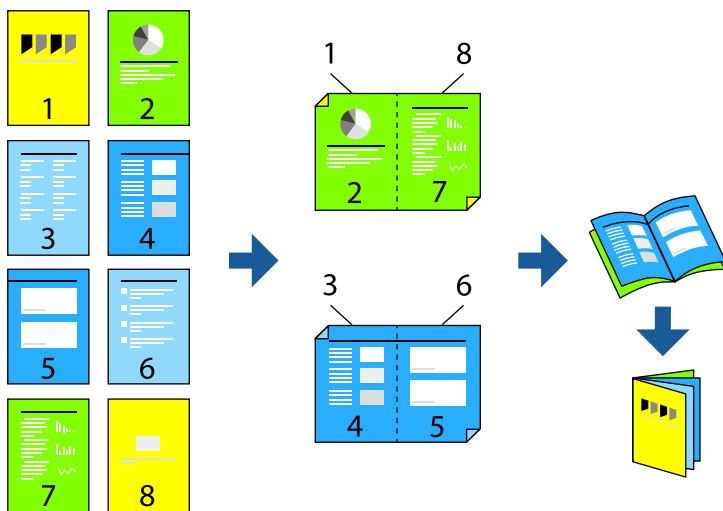

### Pastaba:

- Spausdinant be paraščių ši funkcija negalima.
- Jei nenaudojate dvipusiam spausdinimui tinkančio popieriaus, gali suprastėti spausdinimo kokybė, o popierius įstrigti. „Popierius dvipusiam spausdinimui“ puslapyje 261
- Atsižvelgiant į popierių ir duomenis, rašalas gali prisisunkti į kitą popieriaus pusę.
- Jūs negalite paleisti rankinio dvipusio spausdinimo, išskyrus atvejus, kai įjungta parinktis **EPSON Status Monitor 3**. Jei išjungta parinktis **EPSON Status Monitor 3**, eikite į spausdintuvo tvarkyklės langą, spustelėkite **Išplėstinės nuostatos**, esančią skirtuke **Tech. priežiūra**, tuomet pasirinkite **Igalinti "EPSON Status Monitor 3"**.
- Tačiau, kai spausdintuvą pasiekėte per tinklą arba jis naudojamas kaip bendras spausdintuvas, ši funkcija gali būti negalima.

1. Spausdintuvo tvarkyklės skirtuke **Pagrindinis** reikia pasirinkti norimą ilgojo krašto surišimo tipą naudojant **2-pusis spausdinimas**.
2. Spustelėkite **Settings**, pasirinkite **Brošiūra**, tada pasirinkite **Centrinis įrišimas** arba **Šoninis įrišimas**.
  - Centrinis įrišimas. Šį būdą naudokite, kai spausdinate mažą kiekį puslapių, kurie gali būti sudėti vienas ant kito ir lengvai perlenkti per pusę.
  - Šoninis įrišimas. Šį būdą naudokite, kai spausdinate vieną lapą (keturis puslapius) vienu metu, ketindami kiekvieną jų perlenkti per pusę, tuomet sudėdami juos į vieną tomą.
3. Paspauskite **OK**.
4. Jei spausdinate duomenis su daug nuotraukų ir vaizdų, pasirinkite **Spausdinimo tankis**, tada atlikite reikiamus nustatymus ir spustelėkite **Gerai**.

Nustatydami **Spausdinimo tankis** galite reguliuoti spausdinimo tankį priklausomai nuo dokumento tipo.

### Pastaba:

Atsižvelgiant į lange **Pasirinkti dokumento tipą** pasirinktos Spausdinimo tankio koregavimas parinkties ir skirtuke **Pagrindinis** pasirinktos **Kokybė** parinkties derinį, gali būti lėtai spausdinama.

5. Jei reikia, skirtukuose **Pagrindinis** ir **Daugiau pasirinkčių** nustatykite kitus elementus ir spustelėkite **Gerai**.

6. Spustelėkite **Spausdinti**.

### Susijusi informacija

- ➔ „Galimas popierius ir talpa” puslapyje 257
- ➔ „Popieriaus įdėjimas” puslapyje 36
- ➔ „Spausdinimas naudojant paprastas nuostatas” puslapyje 62

## Kelių puslapių spausdinimas ant vieno lapo

Ant vieno popieriaus lapo galima išspausdinti kelių puslapių duomenis.

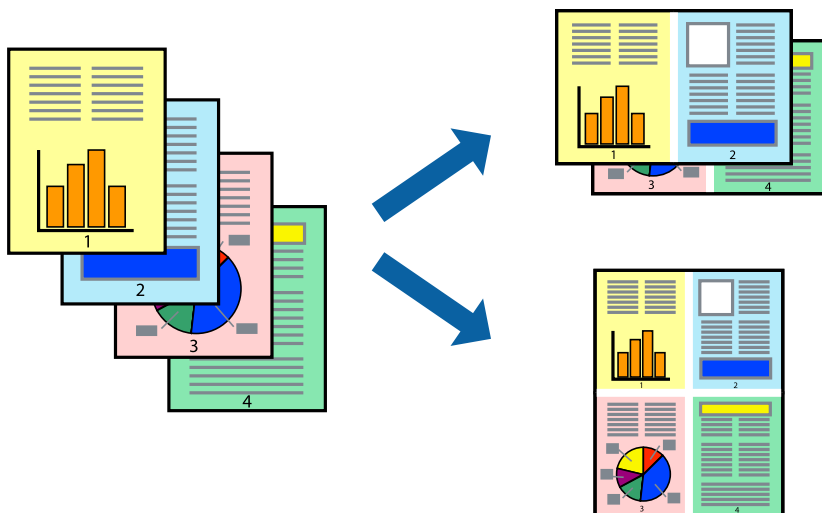

### **Pastaba:**

Spausdinant be paraščių ši funkcija negalima.

1. Spausdintuvo tvarkyklės skirtuke **Pagrindinis** pasirinkite **2 viename, 4 viename, 6 puslapiai, 8 viename, 9 puslapiai** arba **16 puslapiai** kaip **Keli puslapiai** nustatymą.
2. Spustelėkite **maketo išdėstymas**, pasirinkite atitinkamas nuostatas ir spustelėkite **Gerai**.
3. Jei reikia, skirtukuose **Pagrindinis** ir **Daugiau pasirinkčių** nustatykite kitus elementus ir spustelėkite **Gerai**.
4. Spustelėkite **Spausdinti**.

### Susijusi informacija

- ➔ „Popieriaus įdėjimas” puslapyje 36
- ➔ „Spausdinimas naudojant paprastas nuostatas” puslapyje 62

## Spausdinimas pagal popieriaus formatą

Nustatydami paskirties popieriaus formatą, pasirinkite į spausdintuvą įdėto popieriaus formatą.



### **Pastaba:**

Spausdinant be paraščių ši funkcija negalima.

1. Spausdintuvo tvarkyklės skirtuke **Daugiau pasirinkčių** sukonfigūruokite tolesnius nustatymus.

Dokumento dydis: pasirinkite popieriaus, kurį pasirinkote programos nuostatose, dydį.

Išvesties popierius: pasirinkite į spausdintuvą įdėto popieriaus formatą.

**Talpinti į puslapį** pasirenkama automatiškai.

### **Pastaba:**

Spustelėkite **Centras** ir atspausdinkite sumažintą vaizdą popieriaus viduryje.

2. Jei reikia, skirtukuose **Pagrindinis** ir **Daugiau pasirinkčių** nustatykite kitus elementus ir spustelėkite **Gerai**.

3. Spustelėkite **Spausdinti**.

### **Susijusi informacija**

➔ „Popieriaus įdėjimas” puslapyje 36

➔ „Spausdinimas naudojant paprastas nuostatas” puslapyje 62

## Sumažinto arba padidinto dokumento spausdinimas esant bet kokiam didinimui

Pasirinkdami konkretų procentą galite atitinkamai sumažinti arba padidinti dokumentą.



### **Pastaba:**

Spausdinant be paraščių ši funkcija negalima.

1. Spausdintuvo tvarkyklės skirtuke **Daugiau pasirinkčių, Dokumento dydis** nustatyme pasirinkite dokumento dydį.
2. **Išvesties popierius** nustatyme pasirinkite spausdinamo popieriaus formatą.
3. Pasirinkite **Mažinti / didinti dokumentą, Priartinti** ir įveskite procentus.
4. Jei reikia, skirtukuose **Pagrindinis** ir **Daugiau pasirinkčių** nustatykite kitus elementus ir spustelėkite **Gerai**.
5. Spustelėkite **Spausdinti**.

### **Susijusi informacija**

- ➔ „Popieriaus įdėjimas” puslapyje 36
- ➔ „Spausdinimas naudojant paprastas nuostatas” puslapyje 62

## Vieno vaizdo spausdinimas ant kelių lapų padidinimui (plakato kūrimas)

Ši funkcija leidžia išspausdinti vieną vaizdą ant kelių popieriaus lapų. Suklijuodami juos, galite sukurti didesnę plakata.

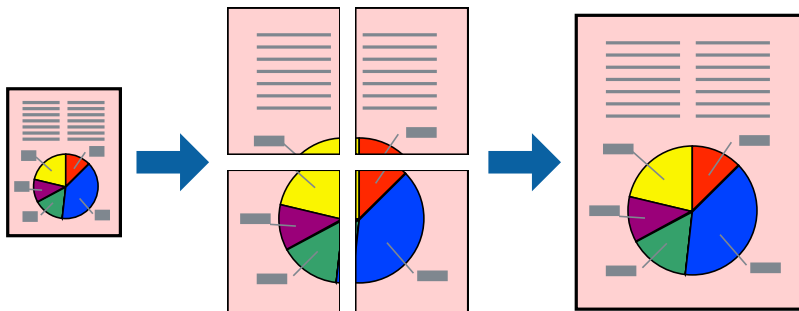

1. Spausdintuvo tvarkyklės skirtuke **Pagrindinis** pasirinkite **2x1 plakatas**, **2x2 plakatas**, **3x3 plakatas**, arba **4x4 plakatas** kaip **Keli puslapiai** nustatymą.
2. Spustelėkite **Nustatymai**, pasirinkite atitinkamas nuostatas ir spustelėkite **Gerai**.  
*Pastaba:*  
*Spausdinti apipjovimo kreipiam. leidžia spausdinti pjovimo gidą.*
3. Jei reikia, skirtukuose **Pagrindinis** ir **Daugiau pasirinkčių** nustatykite kitus elementus ir spustelėkite **Gerai**.
4. Spustelėkite **Spausdinti**.

### Susijusi informacija

- ➔ „Popieriaus įdėjimas” puslapyje 36
- ➔ „Spausdinimas naudojant paprastas nuostatas” puslapyje 62

### Plakatų spausdinimas naudojant persidengiančias lygiavimo žymes

Toliau pateiktas plakatų kūrimo pavyzdys pasirinkus 2x2 plakatas ir dalyje **Persideng. išlygiavimo žymės** pasirinkus **Spausdinti apipjovimo kreipiam..**

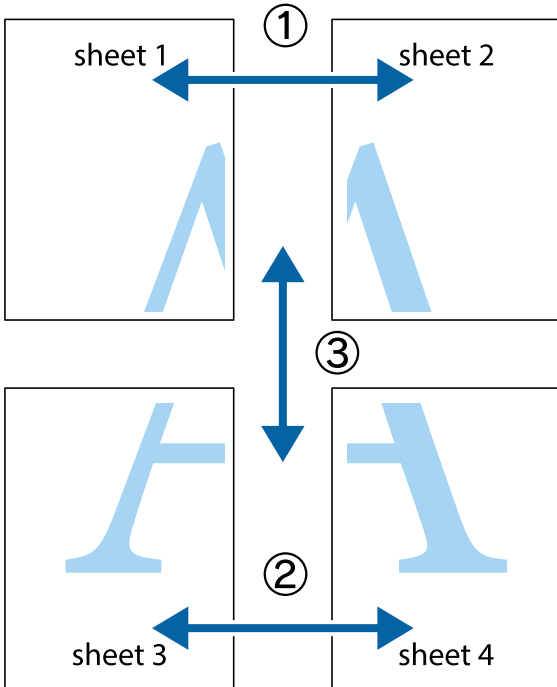

1. Paruoškite Sheet 1 ir Sheet 2. Nukirpkite Sheet 1 paraštes pagal vertikalią mėlyną liniją, einančia per viršutinio ir apatinio kryžiuokų vidurį.

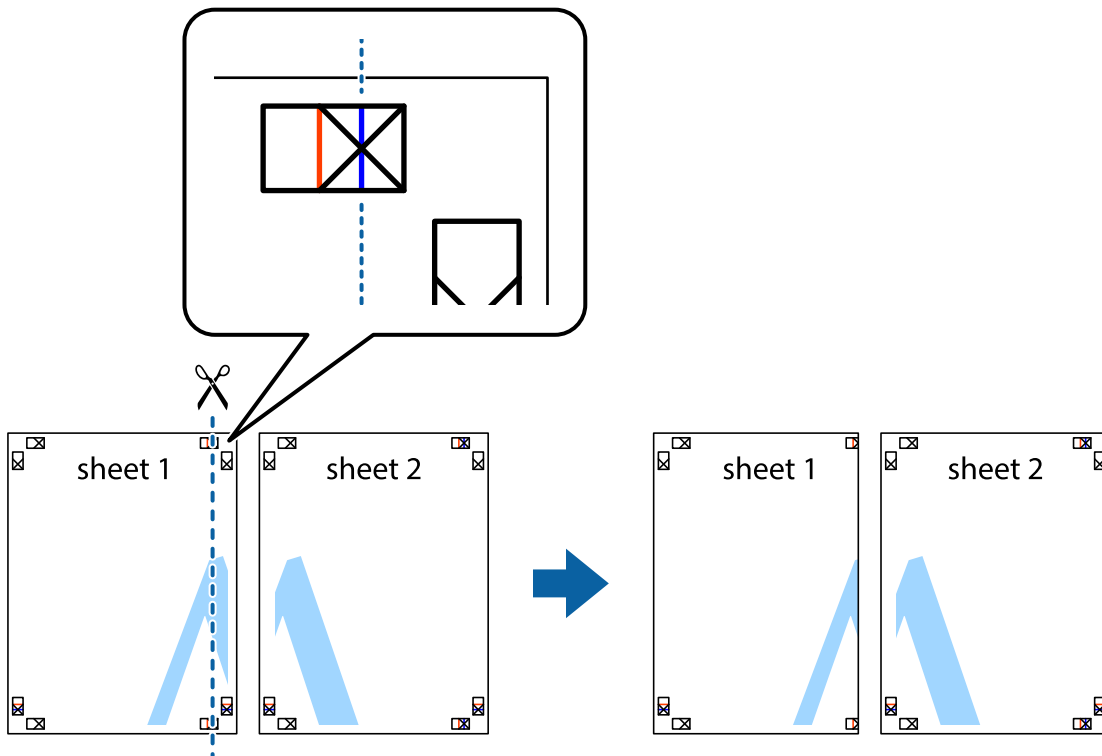

- Sheet 1 kraštą uždėkite ant Sheet 2 ir sulygiuokite kryžiuokus. Tada laikinai iš kitos pusės suklijuokite abu lapus.

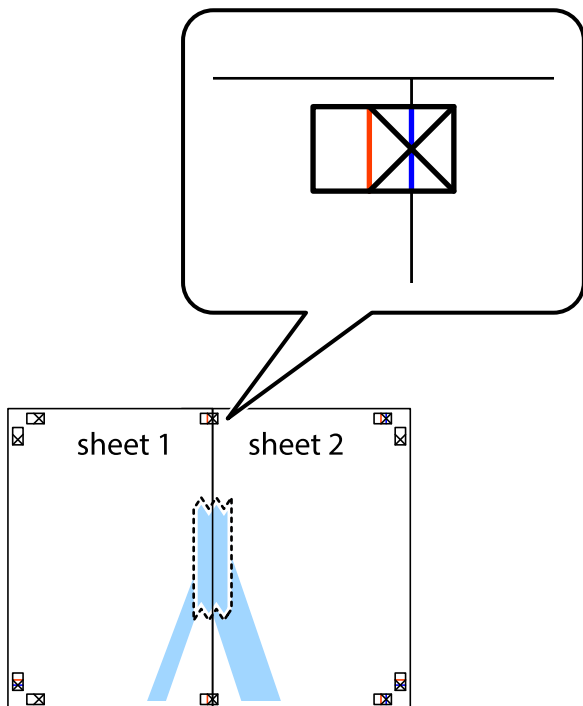

- Perkirpkite suklijuotus lapus pagal vertikalią raudoną liniją, einančią per lygiavimo žymas (tai kairėje kryžiuokų pusėje esanti linija).

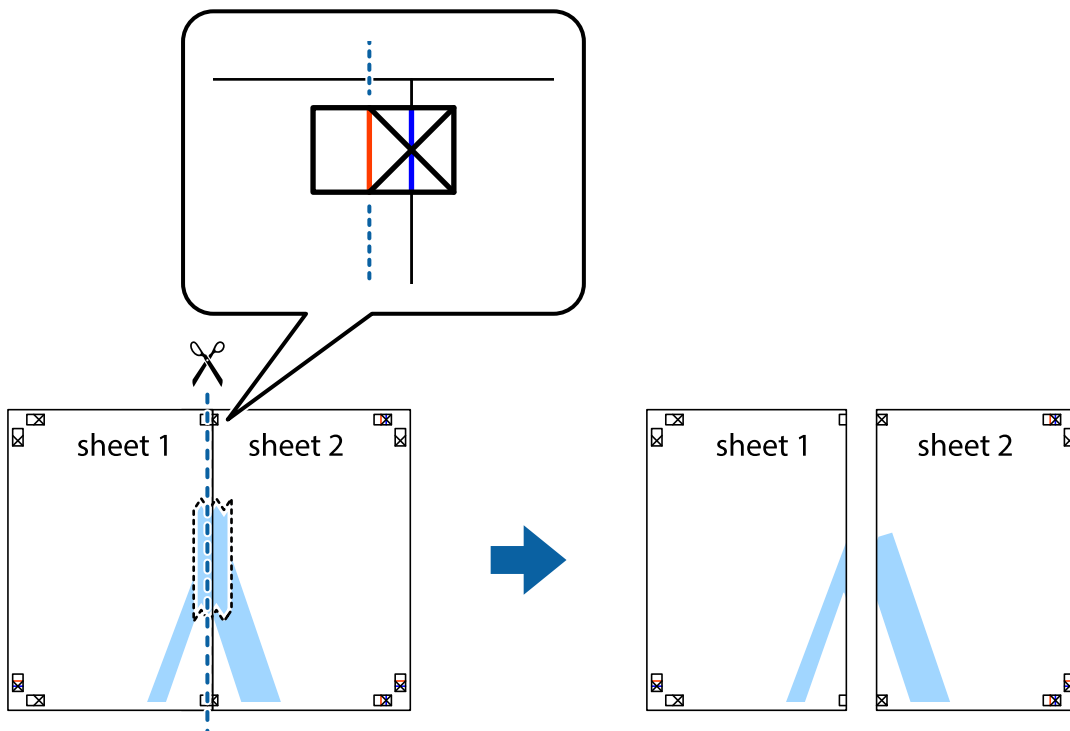



4. Suklijuokite lapus iš kitos pusės.

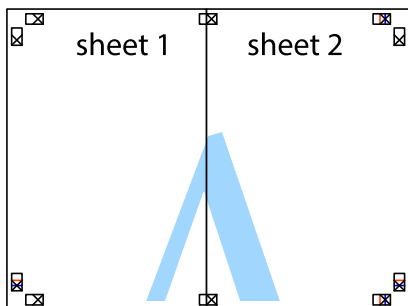

5. Kartodami 1–4 veiksmus suklijuokite Sheet 3 ir Sheet 4.

6. Nukirpkite Sheet 1 ir Sheet 2 paraštes pagal horizontalią mėlyną liniją, einančią per kairiojo ir dešiniojo kryžiuokų vidurį.

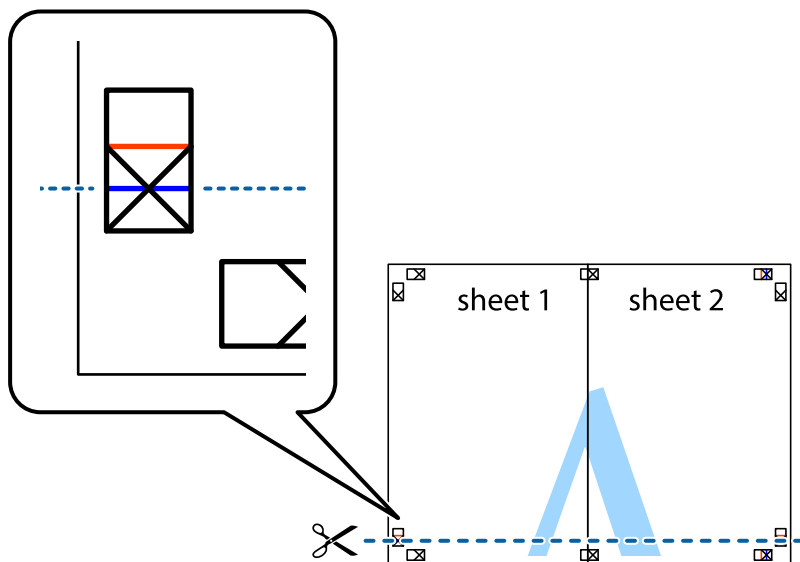

7. Sheet 1 ir Sheet 2 kraštus uždėkite ant Sheet 3 ir Sheet 4, sulygiuokite kryžiuokus ir laikinai suklijuokite lapus iš kitos pusės.

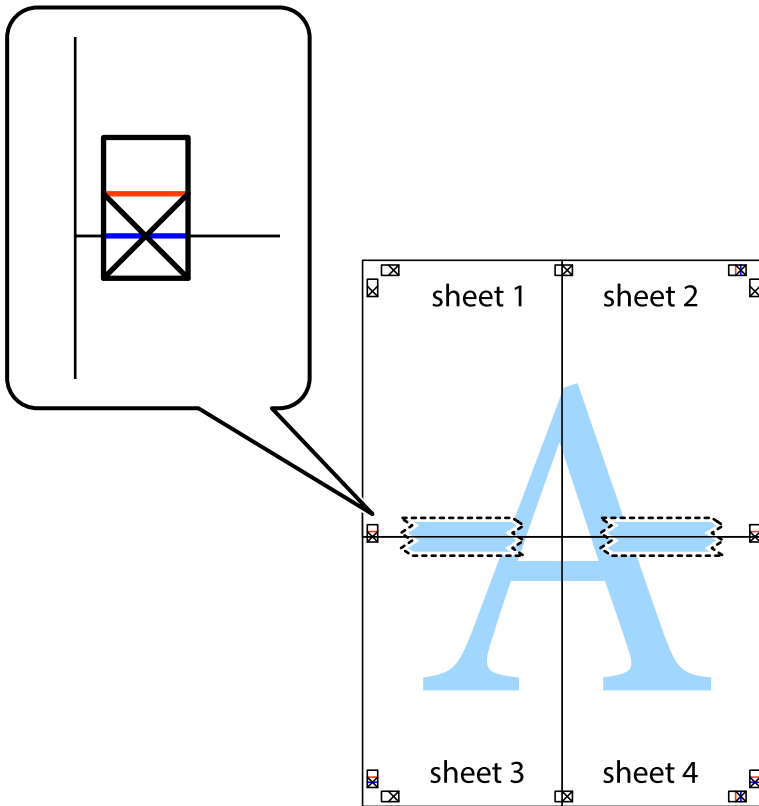

8. Perkirpkite suklijuotus lapus pagal horizontalią raudoną liniją, einančią per lygiavimo žymas (tai virš kryžiuokų esanti linija).

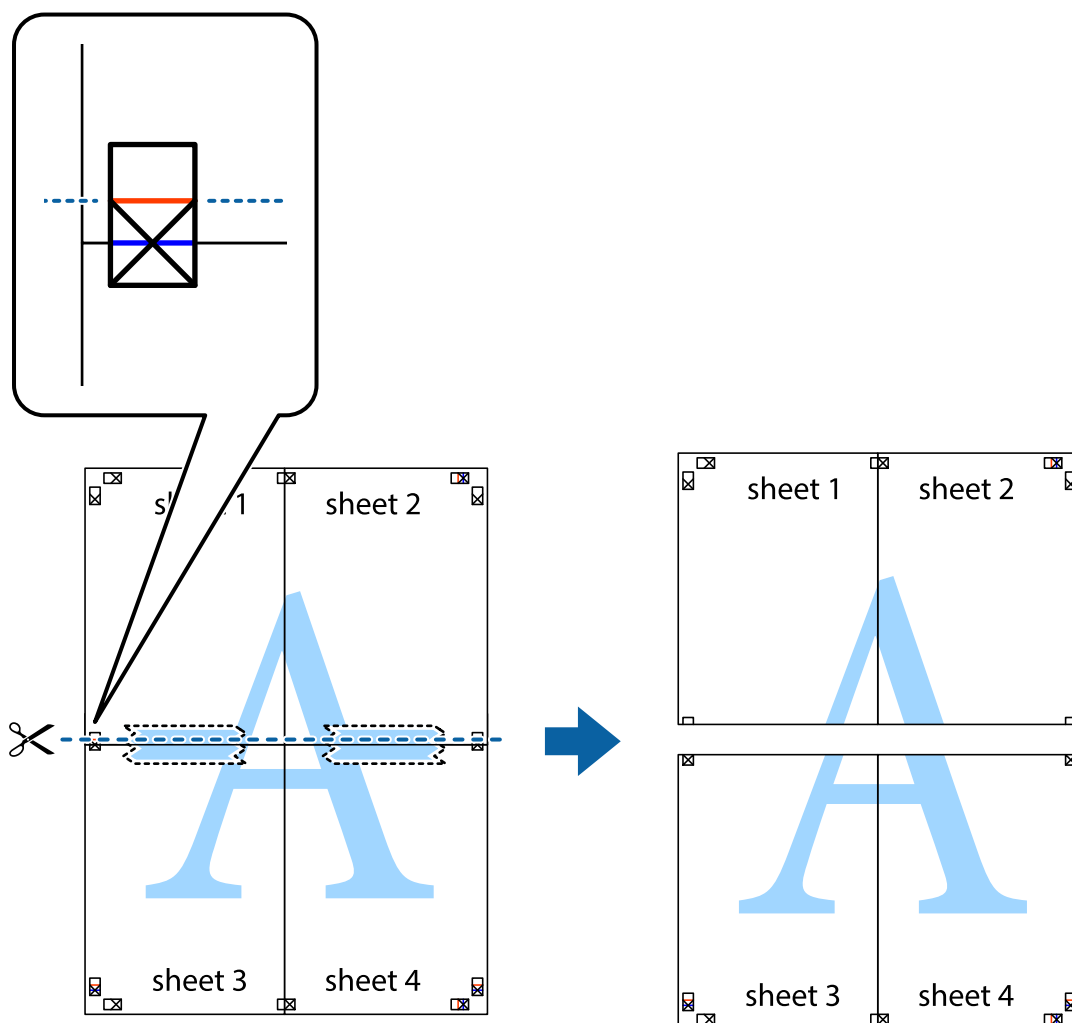

9. Suklijuokite lapus iš kitos pusės.

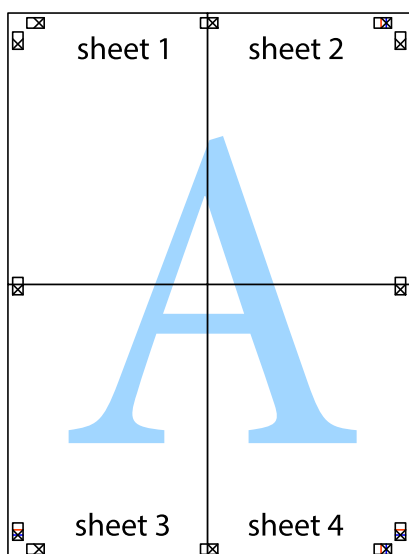

10. Pagal išorines nuorodas nukirpkite likusias parašes.

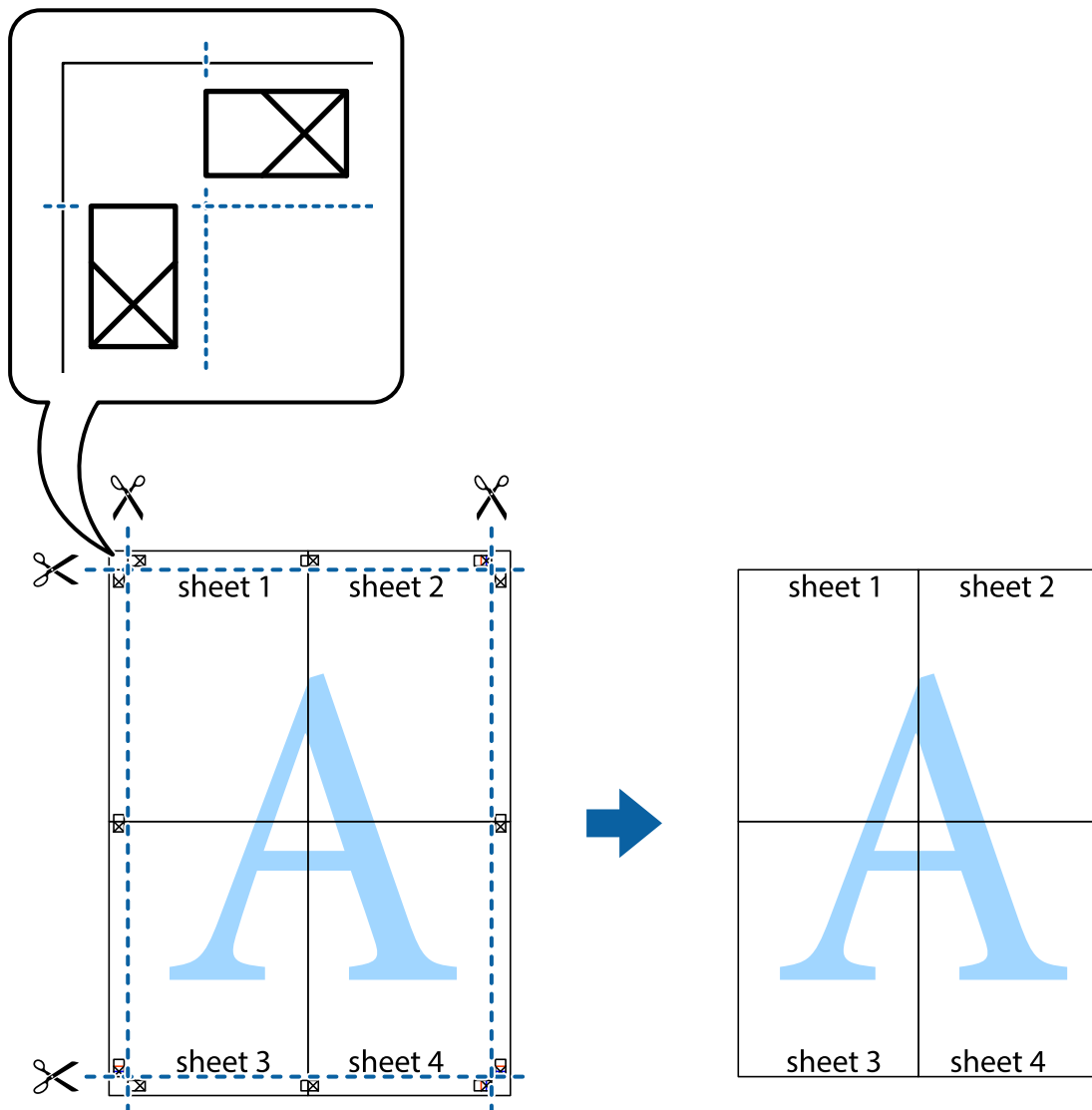

## Spausdinimas su antrašte ir porašte

Antraštėse ir poraštėse galima spausdinti tokią informaciją kaip naudotojo vardas ir spausdinimo data.

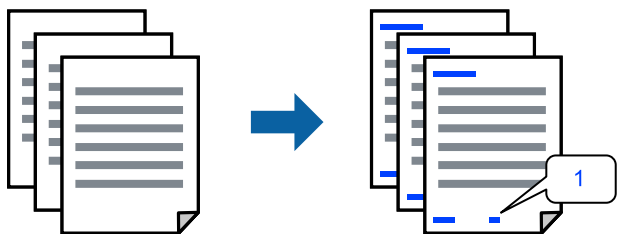

1. Spausdintuvo tvarkyklės skirtuke **Daugiau pasirinkčių** spustelėkite **Vandenženklis funkcijos**, tada pasirinkite **Viršutinė / apatinė antraštė**.

2. **Nustatymai** ir pasirinkite elementus, kuriuos norite spausdinti, tada spustelėkite „OK“.

**Pastaba:**

- Kad nurodytumėte pirmojo puslapio numerį, iš antraštės ar poraštės vietos, kurioje norite spausdinti, pasirinkite **Puslapio numeris** ir lauke **Pradinis numeris** pasirinkite numerį.
- Jeigu antraštėje ar poraštėje norite spausdinti tekstą, pasirinkite vietą, kurioje norite spausdinti, tada pasirinkite **Tekstas**. Teksto įvesties lauke įveskite spausdintą tekstą.

3. Jei reikia, skirtukuose **Pagrindinis** ir **Daugiau pasirinkčių** nustatykite kitus elementus ir spustelėkite **Gerai**.
4. Spustelėkite **Spausdinti**.

### Susijusi informacija

- ➔ „Popieriaus įdėjimas“ puslapyje 36
- ➔ „Spausdinimas naudojant paprastas nuostatas“ puslapyje 62

## Vandens ženklų spausdinimas

Spaudiniuose galima atspausdinti vandens ženklus, pavyzdžiui, „Konfidencialu“ ar kopijuoti draudžiantį ženklą. Jei norite spausdinti su kopijuoti draudžiančiu ženklų, atspausdinus atsiranda paslėptos raidės, tokiu būdu galima atskirti originalą nuo kopijos.



Nuo kopijavimo apsaugantis piešinys galima esant žemiau patiektomis sąlygomis:

- Popier. tipas: Paprastas popierius, Letterhead
- Be paraščių: nepasirinkta
- Kokybė: Standartin.
- 2-pusis spausdinimas: Išjungtas, Rankinis (apvadas ilgajame krašte) arba Rankinis (apvadas trumpajame krašte)
- Spalvų korekcija: Automatinis r.
- Skersinio pluošto popierius: nepasirinkta

**Pastaba:**

Galima įtraukti ir pačių sukurtą vandens ženklą arba kopijuoti draudžiantį ženklą.

1. Spausdintuvo tvarkyklės skirtuke **Daugiau pasirinkčių** spustelėkite **Vandenženklų funkcijos**, tada pasirinkite Nuo kopijavimo apsaugantis piešinys arba Vandenženklis.
2. Spustelėkite **Nustatymai**, norėdami keisti išsamią informaciją, pvz. šablono arba ženklų formatą, tankį arba vietą.
3. Jei reikia, skirtukuose **Pagrindinis** ir **Daugiau pasirinkčių** nustatykite kitus elementus ir spustelėkite **Gerai**.
4. Spustelėkite **Spausdinti**.

## Susijusi informacija

- ➔ „Popieriaus įdėjimas” puslapyje 36
- ➔ „Spausdinimas naudojant paprastas nuostatas” puslapyje 62

## Kelių failų spausdinimas kartu

Parinktis Užduočių tvarkyklė Lite leidžia sujungti kelis skirtingomis programomis sukurtus failus ir išspausdinti juos kaip vieną spaudinį. Galite nurodyti spausdinimo nustatymus sujungtiems failams, pvz. kelių puslapių išdėstymą ir dvipusį spausdinimą.

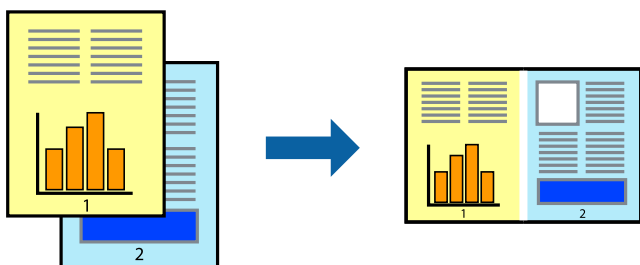

1. Spausdinimo tvarkyklės skirtuke **Pagrindinis** pasirinkite **Užduočių tvarkyklė Lite**.
2. Spustelėkite **Spausdinti**.  
Pradėjus spausdinimą rodomas Užduočių tvarkyklė Lite langas.
3. Atidarę langą Užduočių tvarkyklė Lite atidarykite su dabartiniu failu norimą sujungti failą ir pakartokite anksčiau pateiktus paveiktus veiksmus.
4. Pasirinkus spausdinimo užduotį, įtrauktą į „Spausdinamas projektas Lite“ lange Užduočių tvarkyklė Lite, galite redaguoti puslapio išdėstymą.
5. Spustelėkite **Spausdinti** meniu **Failas**, norėdami pradėti spausdinimą.

### **Pastaba:**

Jei uždarysite langą Užduočių tvarkyklė Lite prieš įtraukdami visus spausdinimo duomenis į Spausdinamas projektas, spausdinimo užduotis, su kuria šiuo metu dirbate, atšaukiama. Meniu **Failas** spustelėkite **Įrašyti**, norėdami išsaugoti dabartinę užduotį. Įrašyto failo plėtinys yra .ecl.

Norėdami atidaryti spausdinimo parinktį, spustelėkite parinktį **Užduočių tvarkyklė Lite**, esančią spausdintuvo tvarkyklės skirtuke **Tech. priežiūra** bei atidarykite langą „Job Arranger Lite“. Tada meniu **Atverti** pasirinkite **Failas** ir pasirinkite failą.

## Susijusi informacija

- ➔ „Popieriaus įdėjimas” puslapyje 36
- ➔ „Spausdinimas naudojant paprastas nuostatas” puslapyje 62

## Spausdinimas naudojant universalus spalvoto spausdinimo funkciją

Galite paryškinti spausdinių tekstų ir vaizdų matomumą.

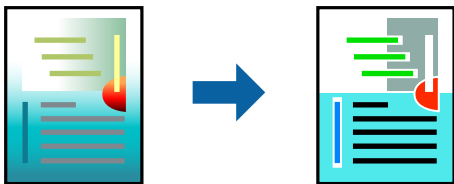

Spalvotas universalus spaudinys galima tik pasirinkus toliau nurodytus nustatymus.

- Popier. tipas: Paprastas popierius, Letterhead
- Kokybė: **Standartin.** arba aukštesnė kokybė
- Spausdinimo spalvos: **Spalvot.**
- Programos: „Microsoft® Office 2007“ arba naujesnė
- Teksto dydis: 96 taškų arba mažesnis

1. Spausdintuvo tvarkyklės skirtuke **Daugiau pasirinkčių** spustelėkite **Vaizdo parinktys** nustatyme **Spalvų korekcija**.
2. Pasirinkite parinktį iš **Spalvotas universalus spaudinys** nustatymo.
3. **Patobulinimo parinktys** tolesniems nustatymams.
4. Jei reikia, skirtukuose **Pagrindinis** ir **Daugiau pasirinkčių** nustatykite kitus elementus ir spustelėkite **Gerai**.
5. Spustelėkite **Spausdinti**.

### **Pastaba:**

- Tam tikrus simbolius gali pakeisti šablonai, pvz. „+“ gali atrodyti kaip „±“.
- Nuo konkrečios programos priklausantys šablonai ir pabraukimai gali pakeisti naudojant šiuos parametrus atspausdintą turinį.
- Nuotraukų ir kitų vaizdų spausdinimo kokybė gali suprastėti, naudojant Spalvotas universalus spaudinys nustatymus.
- Naudojant Spalvotas universalus spaudinys nustatymus spausdinama lėčiau.

### **Susijusi informacija**

- ➔ „Popieriaus įdėjimas“ puslapyje 36
- ➔ „Spausdinimas naudojant paprastas nuostatas“ puslapyje 62

## Spausdinimo spalvų nustatymas

Galite nustatyti spausdinimo užduotyje naudojamą spalvą. Šie pakoregavimai nėra taikomi originaliems duomenims.

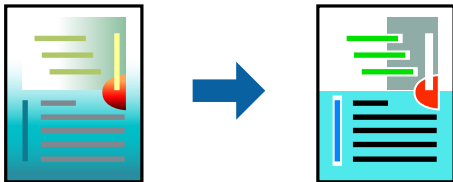

Naudojant **PhotoEnhance**, gaunami ryškesni vaizdai ir ryškesnės spalvos, kadangi originalaus vaizdo duomenų kontrastas, sodrumas ir ryškumas yra nustatomi automatiškai.

### **Pastaba:**

*Pasirinkus režimą **PhotoEnhance**, spalvos koreguojamos pagal objekto vietą. Todėl, jei sumažinus, padidinus, apkirpus arba pasukus vaizdą objekto vieta pasikeitė, ant spaudinio galima pastebėti netikėtų spalvos pokyčių. Pasirinkus spausdinimą be paraščių, objekto vieta taip pat pakinta, todėl pakinta ir spalvos. Jei vaizdas yra nesufokusuotas, tonas gali atrodyti nenatūraliai. Jei pasikeitė spalvos arba jos atrodo netikroviškai, spausdinkite pasirinkę ne **PhotoEnhance**, o kitą režimą.*

1. Spausdintuvo tvarkyklės skirtuke **Daugiau pasirinkčių** pasirinkite spalvų koregavimo metodą iš **Spalvų korekcija** nustatymo.
  - Automatinis r.: šis nustatymas automatiškai reguliuoja toną ir pritaiko jį prie popieriaus tipo ir spausdinimo kokybės nustatymų.
  - Vartotojo nustatymas: spustelėję **Patobulintas**, galėsite patys atlikti nuostatas.
2. Jei reikia, skirtukuose **Pagrindinis** ir **Daugiau pasirinkčių** nustatykite kitus elementus ir spustelėkite **Gerai**.
3. Spustelėkite **Spausdinti**.

### **Susijusi informacija**

- ➔ „Popieriaus įdėjimas” puslapyje 36
- ➔ „Spausdinimas naudojant paprastas nuostatas” puslapyje 62

## Spausdinimas paryškinant plonas linijas

Galite pastorinti linijas, per plonas spausdinimui.

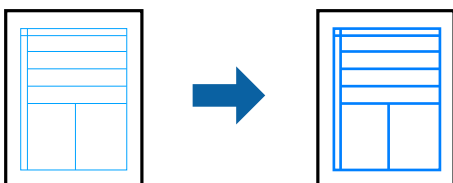

1. Spausdintuvo tvarkyklės skirtuke **Daugiau pasirinkčių** spustelėkite **Vaizdo parinkty** nustatyme **Spalvų korekcija**.
2. Pasirinkite **Išskirti plonas linijas**.
3. Jei reikia, skirtukuose **Pagrindinis** ir **Daugiau pasirinkčių** nustatykite kitus elementus ir spustelėkite **Gerai**.



4. Spustelėkite **Spausdinti**.

#### Susijusi informacija

- ➔ „Popieriaus įdėjimas” puslapyje 36
- ➔ „Spausdinimas naudojant paprastas nuostatas” puslapyje 62

## Aiškių brūkšninių kodų spausdinimas

Galite aiškiai atspausdinti brūkšninį kodą, kad būtų lengva jį nuskaityti. Įjunkite šią funkciją tik jei atspausdinto brūkšninio kodo nepavyksta nuskaityti.

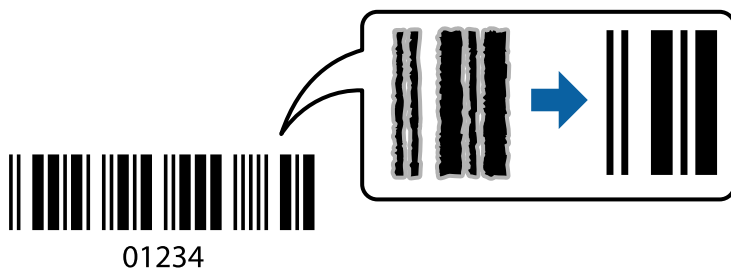

Šią funkciją galima naudoti toliau nurodytomis sąlygomis.

- Popier. tipas: Paprastas popierius, Letterhead arba Vokas
- Kokybė: **Standartin.**

1. Spausdintuvo tvarkyklės skirtuke **Tech. priežiūra** spustelėkite **Išplėstinės nuostatos**, tada pasirinkite **Brūkšninio kodo režimas**.
2. Jei reikia, skirtukuose **Pagrindinis** ir **Daugiau pasirinkčių** nustatykite kitus elementus ir spustelėkite **Gerai**.
3. Spustelėkite **Spausdinti**.

**Pastaba:**

*Priklausomai nuo aplinkybių, neryškumo pašalinimas gali būti galimas ne visada.*

#### Susijusi informacija

- ➔ „Popieriaus įdėjimas” puslapyje 36
- ➔ „Spausdinimas naudojant paprastas nuostatas” puslapyje 62

## Spausdinimas iš kompiuterio Mac OS

### Spausdinimas naudojant paprastas nuostatas

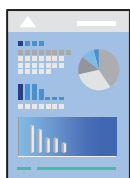

**Pastaba:**

Veiksmai ir ekranai gali skirtis priklausomai nuo programos. Išsamios informacijos ieškokite programėlės žinyne.

1. Į spausdintuvą įdėkite popieriaus.  
[„Popieriaus įdėjimas” puslapyje 36](#)
2. Atidarykite norimą spausdinti failą.
3. Meniu **Failai** pasirinkite **Spausdinti** arba kitą komandą, kad būtų atidarytas spausdinimo dialogo langas.  
Jei reikia, spustelėkite **Rodyti informaciją** arba ▼, kad būtų išplėstas spausdinimo langas.
4. Pasirinkite naudojamą spausdintuvą.
5. Išskleidžiamajame meniu pasirinkite **Spausdinimo nustatymai**.

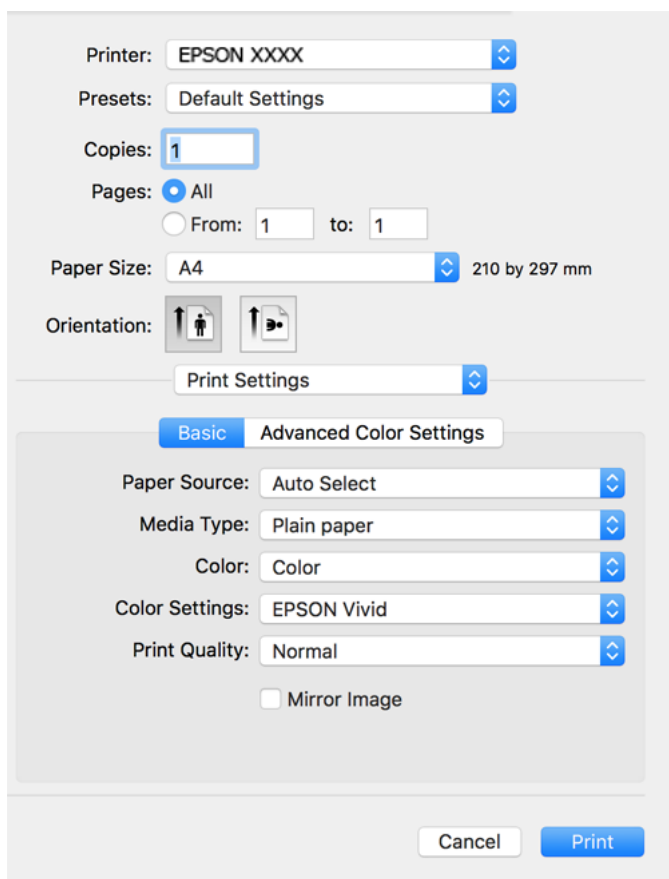

6. Jei reikia, pakeiskite nustatymus.
7. Spustelėkite **Spausdinti**.

**Susijusi informacija**

➔ [„Galimas popierius ir talpa” puslapyje 257](#)

## Išankstinių spausdinimo nuostatų pridėjimas lengvam spausdinimui

Sukūrę ir spausdintuvo tvarkyklėje išsaugoję išankstinius dažnai naudojamus spausdinimo nustatymus, galite lengvai spausdinti iš sąrašo pasirinkdami išankstinę nustatymą.

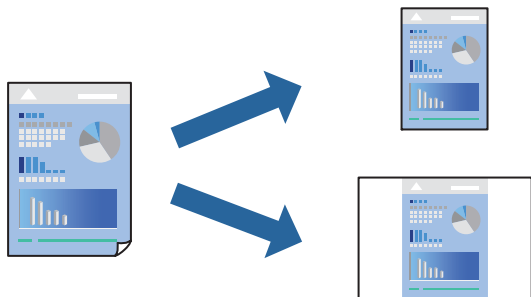

1. Nustatykite kiekvieną elementą, pavyzdžiui, **Spausdinimo nustatymai** ir **Išdėstymas (Popier. dydis, Laikmenos tipas** ir t. t.).
2. Spustelėkite **Išankstinės nuostatos** ir išsaugokite dabartinius nustatymus kaip išankstinę nuostatą.
3. Paspauskite **OK**.

**Pastaba:**

Norėdami pašalinti pridėtą išankstinę nustatymą, spustelėkite **Išankstinės nuostatos > Rodyti išankstines parinktis**, tada sąraše pasirinkite norimą pašalinti pavadinimą ir jį pašalinkite.

4. Spustelėkite **Spausdinti**.

Kitą kartą, kai norėsite spausdinti naudodami tas pačias nuostatas, pasirinkite registruotą nuostatos pavadinimą iš **Išankstinės nuostatos**.

### Susijusi informacija

- ➔ „Popieriaus įdėjimas” puslapyje 36
- ➔ „Spausdinimas naudojant paprastas nuostatas” puslapyje 81

## Spausdinimas ant abiejų pusių

Galite spausdinti ant abiejų popieriaus pusių.

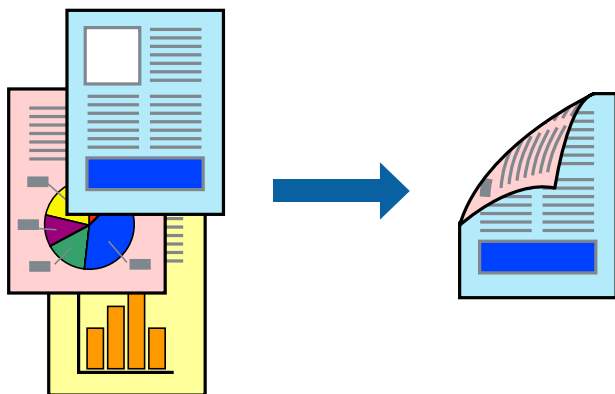

**Pastaba:**

- Spausdinant be paraščių ši funkcija negalima.
  - Jei nenaudojate dvipusiam spausdinimui tinkančio popieriaus, gali suprastėti spausdinimo kokybę, o popierius įstrigti. „Popierius dvipusiam spausdinimui” puslapyje 261
  - Atsižvelgiant į popierių ir duomenis, rašalas gali prasisunkti į kitą popieriaus pusę.
1. Išskleidžiamajame meniu pasirinkite **Two-sided Printing Settings**.
  2. Pasirinkite įrišimo nustatymus ties **Two-sided Printing**.
  3. Pasirinkite originalo rūšį ties **Document Type**.

**Pastaba:**

- Atsižvelgiant į **Document Type** nustatymą, gali būti lėtai spausdinama.
  - Jei spausdinate didelio tankio duomenis, pvz., nuotraukas arba grafiką, pasirinkite **Tekstas su nuotrauka** nustatymą **Photo** arba **Document Type**. Jei vaizdas susilieja arba persigeria kitoje pusėje, pakoreguokite spaudinio tankį ir rašalo džiuvimo trukmę spustelėdami šalia **Adjustments** esančią rodyklę.
4. Jei reikia, nustatykite kitus elementus.
  5. Spustelėkite **Spausdinti**.

**Susijusi informacija**

- ➔ „Galimas popierius ir talpa” puslapyje 257
- ➔ „Popieriaus įdėjimas” puslapyje 36
- ➔ „Spausdinimas naudojant paprastas nuostatas” puslapyje 81

## Kelių puslapių spausdinimas ant vieno lapo

Ant vieno popieriaus lapo galima išspausdinti kelių puslapių duomenis.

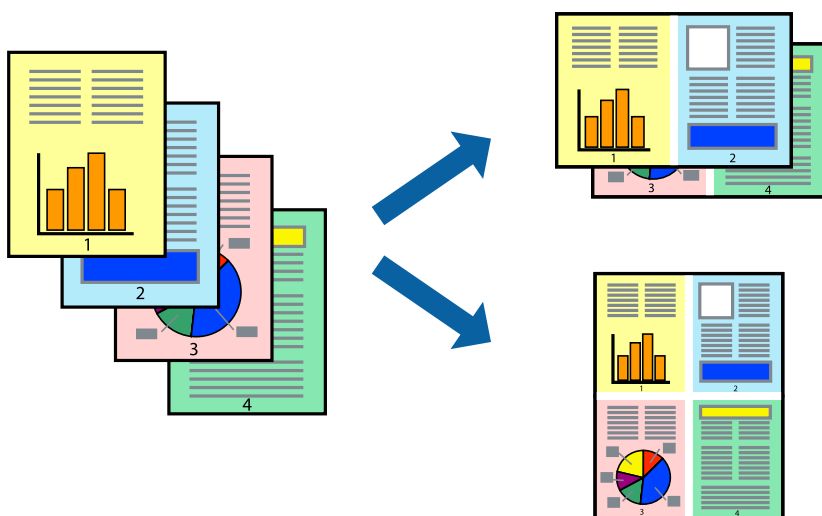

1. Iškylančiajame meniu pasirinkite **Išdėstymas**.

2. Dalyje **Puslapių skaičius lape** nustatykite puslapių skaičių, taip pat **Išdėstymo kryptis** (puslapių tvarka) ir **Kraštinė** nustatymus.
3. Jei reikia, nustatykite kitus elementus.
4. Spustelėkite **Spausdinti**.

#### **Susijusi informacija**

- ➔ „Popieriaus įdėjimas” puslapyje 36
- ➔ „Spausdinimas naudojant paprastas nuostatas” puslapyje 81

### **Spausdinimas pagal popieriaus formatą**

Nustatydami paskirties popieriaus formatą, pasirinkite į spausdintuvą įdėto popieriaus formatą.



1. Nustatydami **Popier. dydis** nustatymą pasirinkite naudojant programą nustatytą popieriaus formatą.
2. Išskylančiame meniu pasirinkite **Popieriaus tvarkymas**.
3. Pasirinkite **Pritaikyti mastelį popieriaus formatui**.
4. Nustatydami **Paskirties popieriaus formatą**, pasirinkite į spausdintuvą įdėto popieriaus formatą.
5. Jei reikia, nustatykite kitus elementus.
6. Spustelėkite **Spausdinti**.

#### **Susijusi informacija**

- ➔ „Popieriaus įdėjimas” puslapyje 36
- ➔ „Spausdinimas naudojant paprastas nuostatas” puslapyje 81

## Sumažinto arba padidinto dokumento spausdinimas esant bet kokiam didinimui

Pasirinkdami konkretų procentą galite atitinkamai sumažinti arba padidinti dokumentą.



1. Meniu **Failai** pasirinkite **Spausdinti** arba kitą komandą, kad būtų atidarytas spausdinimo dialogo langas.
2. Programos meniu **Failas** pasirinkite **Puslapio sąranka**.
3. Pasirinkite **Spausdintuvus, Popieriaus formatas**, įveskite procentą ties **Mastelis**, tuomet spustelėkite **OK**.

**Pastaba:**

Nustatydami **Popieriaus formatus** nustatymą pasirinkite į spausdintuvą įdėto popieriaus formatą.

4. Jei reikia, nustatykite kitus elementus.
5. Spustelėkite **Spausdinti**.

### Susijusi informacija

- ➔ „Popieriaus įdėjimas” puslapyje 36
- ➔ „Spausdinimas naudojant paprastas nuostatas” puslapyje 81

## Spausdinimo spalvų nustatymas

Galite nustatyti spausdinimo užduotyje naudojamą spalvą. Šie pakoregavimai nėra taikomi originaliems duomenims.

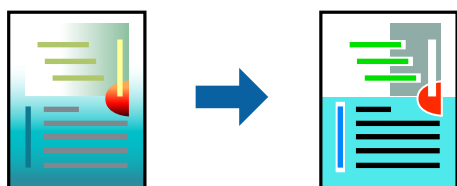

Naudojant **PhotoEnhance**, gaunami ryškesni vaizdai ir ryškesnės spalvos, kadangi originalaus vaizdo duomenų kontrastas, sodrumas ir ryškumas yra nustatomi automatiškai.

**Pastaba:**

Pasirinkus režimą **PhotoEnhance**, spalvos koreguojamos pagal objekto vietą. Todėl, jei sumažinus, padidinus, apkirpus arba pasukus vaizdą objekto vieta pasikeitė, ant spaudinio galima pastebėti netikėtų spalvos pokyčių. Pasirinkus spausdinimą be paraščių, objekto vieta taip pat pakinta, todėl pakinta ir spalvos. Jei vaizdas yra nesufokusuotas, tonas gali atrodyti nenatūraliai. Jei pasikeitė spalvos arba jos atrodo netikroviškai, spausdinkite pasirinkę ne **PhotoEnhance**, o kitą režimą.

1. Išskleidžiamajame meniu pasirinkite **Spalvų atitikimo**, tada pasirinkite **EPSON Color Controls**.
2. Išskleidžiamajame meniu pasirinkite **Spausdinimo nustatymai**.
3. Skirtuke **Basic** pasirinkite spalvos koregavimo tipą iš **Color Settings**.
4. Pasirinkite skirtuką **Advanced Color Settings** ir nustatykite atitinkamus nustatymus.
5. Jei reikia, nustatykite kitus elementus.
6. Spustelėkite **Spausdinti**.

**Susijusi informacija**

- ➔ „Popieriaus įdėjimas” puslapyje 36
- ➔ „Spausdinimas naudojant paprastas nuostatas” puslapyje 81

## Dokumentų spausdinimas iš išmaniųjų įrenginių (iOS)

Galite atspausdinti dokumentus iš išmaniojo įrenginio, pavyzdžiui, išmaniojo telefono arba planšetinio kompiuterio.

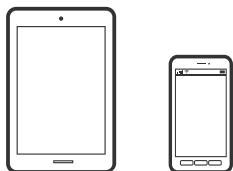

## Dokumentų spausdinimas naudojant Epson Smart Panel

**Pastaba:**

Veiksmai gali skirtis priklausomai nuo įrenginio.

1. Į spausdintuvą įdėkite popieriaus.  
[„Popieriaus įdėjimas” puslapyje 36](#)
2. Nustatykite spausdintuvą belaidžiam spausdinimui.
3. Jei Epson Smart Panel nėra įdiegta, įdiekite ją.  
[„Programėlė, skirta spausdintuvui iš išmaniojo įrenginio lengvai valdyti \(Epson Smart Panel\)” puslapyje 267](#)
4. Prijunkite išmanųjį įrenginį prie to paties belaidžio ryšio tinklo, kaip ir spausdintuvą.
5. Paleiskite Epson Smart Panel.

6. Pradžios ekrane pasirinkite dokumento spausdinimo meniu.
7. Pasirinkite norimą spausdinti dokumentą.
8. Pradėkite spausdinti.

## Dokumentų spausdinimas naudojant AirPrint

Naudojant AirPrint galima belaidžiu būdu iškart išspausdinti iš „iPhone“, „iPad“, „iPod touch“ ir „Mac“ įrenginių, nediegiant tvarkyklių ir nesisiunčiant programinės įrangos.



### **Pastaba:**

*Jei savo spausdintuvo valdymo skyde išjungsite popieriaus konfigūravimo pranešimus, negalėsite naudotis AirPrint. Jei reikia, kad įjungtumėte pranešimus, žiūrėkite toliau esančią nuorodą.*

1. Į spausdintuvą įdėkite popieriaus.  
[„Popieriaus įdėjimas“ puslapyje 36](#)
2. Nustatykite spausdintuvą belaidžiam spausdinimui. Žiūrėkite toliau esančią nuorodą.  
<http://epson.sn>
3. Prijunkite „Apple“ įrenginį sujunkite su tuo pačiu belaidžio ryšio tinklu, kurį naudoja jūsų spausdintuvas.
4. Iš savo įrenginio spausdinkite į spausdintuvą.

### **Pastaba:**

*Daugiau informacijos rasite „Apple“ tinklalapio puslapyje AirPrint.*

### **Susijusi informacija**

➔ [„Negalima spausdinti, nors ryšys užmegztas \(iOS\)“ puslapyje 183](#)

## Dokumentų spausdinimas iš išmaniųjų įrenginių (Android)

Galite atspausdinti dokumentus iš išmaniojo įrenginio, pavyzdžiui, išmaniojo telefono arba planšetinio kompiuterio.

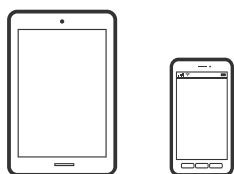



## Dokumentų spausdinimas naudojant Epson Smart Panel

**Pastaba:**

*Veiksmai gali skirtis priklausomai nuo įrenginio.*

1. Į spausdintuvą įdėkite popieriaus.  
[„Popieriaus įdėjimas” puslapyje 36](#)
2. Nustatykite spausdintuvą belaidžiam spausdinimui.
3. Jei Epson Smart Panel nėra įdiegta, įdiekite ją.  
[„Programėlė, skirta spausdintuvui iš išmaniojo įrenginio lengvai valdyti \(Epson Smart Panel\)” puslapyje 267](#)
4. Prijunkite išmanųjį įrenginį prie to paties belaidžio ryšio tinklo, kaip ir spausdintuvą.
5. Paleiskite Epson Smart Panel.
6. Pradžios ekrane pasirinkite dokumento spausdinimo meniu.
7. Pasirinkite norimą spausdinti dokumentą.
8. Pradėkite spausdinti.

## Dokumentų spausdinimas naudojant „Epson“ spausdinimo įgalinimo įrankį

Galite bevieliu būdu spausdinti dokumentus, el. laiškus, nuotraukas ir tinklalapius tiesiai iš Android telefono arba planšetinio kompiuterio („Android v 4.4“ arba naujesnė). Keliais paspaudimais „Android“ įrenginys atras „Epson“ spausdintuvą, prijungtą prie to paties bevielio tinklo.

**Pastaba:**

*Veiksmai gali skirtis priklausomai nuo įrenginio.*

1. Į spausdintuvą įdėkite popieriaus.  
[„Popieriaus įdėjimas” puslapyje 36](#)
2. Nustatykite spausdintuvą belaidžiam spausdinimui.
3. „Android“ įrenginyje įdiekite „Epson“ spausdinimo įgalinimo įskiepį iš Google Play.
4. Prijunkite „Android“ įrenginį prie to paties bevielio tinklo, kaip ir spausdintuvą.
5. Eikite į **Nustatymai** „Android“ įrenginyje, pasirinkite **Spausdinimas**, tada įgalinkite „Epson“ spausdinimo įgalinimo įrankį.
6. Android programoje, pvz. Chrome, palieskite meniu piktogramą ir spausdinkite tai, kas rodoma ekrane.

**Pastaba:**

*Jei nematote spausdintuvo, palieskite **Visi spausdintuvai** ir pasirinkite savo spausdintuvą.*

## Spausdinimas naudojant „Mopria Print Service“

Naudojant Mopria Print Service galima tiesiogiai belaidžiu būdu spausdinti iš Android išmaniųjų telefonų arba planšetinių kompiuterių.



1. Įdiekite Mopria Print Service apsilankę Google Play parduotuvėje.
2. Į spausdintuvą įdėkite popieriaus.
3. Nustatykite spausdintuvą belaidžiam spausdinimui. Žiūrėkite toliau esančią nuorodą.  
<http://epson.sn>
4. Prijunkite „Android“ įrenginį prie to paties belaidžio ryšio tinklo, prie kurio prijungtas spausdintuvas.
5. Iš savo įrenginio spausdinkite į spausdintuvą.

**Pastaba:**

Norėdami sužinoti daugiau, apsilankykite „Mopria“ interneto svetainėje adresu <https://mopria.org>.

---

## Spausdinimas ant CD / DVD etiketės

### Nuotraukų spausdinimas ant CD / DVD



Galite pasirinkti atminties įrenginyje saugomas nuotraukas ir jas išspausdinti ant CD / DVD.



**Svarbu:**

- Prieš spausdindami ant CD / DVD, peržvelkite atsargumo priemones dėl CD / DVD naudojimo.
- Kol veikia spausdintuvas, nedėkite CD / DVD dėklo. Tai gali pakenkti spausdintuvui.

1. Įdėkite atminties įrenginį į SD kortelės lizdą arba spausdintuvo išorinės sąsajos USB prievadą.  
[„Atminties kortelės įdėjimas ir išėmimas“ puslapyje 44](#)  
[„Išorinio USB įrenginio prijungimas ir atjungimas“ puslapyje 44](#)
2. Valdymo skydelyje pasirinkite **Įvairūs spaudiniai**.

3. Pasirinkite **Kopijuoti į CD/DVD > Spausdinti ant CD/DVD**.

4. Pasirinkite išdėstymą.

Galimi **CD / DVD nuo 1**, **CD / DVD nuo 4** ir **Įv. CD / DVD**.

**Pastaba:**

Jei keičiate išorinį arba vidinį skersmenį, ekrano viršuje dešinėje pasirinkite , tuomet pasirinkite **Vidinis / išorinis**

**CD**. Nustatykite išorinį ir vidinį skersmenį, naudodami  , tuomet pasirinkite **Gerai**. Skersmenį taip pat galite nustatyti pasirinkdami reikšmę rėmelyje ir naudodami ekrano klaviatūrą.

Išorinį skersmenį galite nustatyti 114–120 mm, o vidinį — 18–46 mm 1 mm padalomis.

Atspausdinus disko etiketę, atkuriamos numatytosios vidinio ir išorinio skersmens reikšmės. Numatytąsias reikšmes galite pakeisti **Nuostatos > Spausdintuvo parametrai > Vidinis / išorinis CD**.

5. Kai parodomas pranešimas, kad nuotraukų įkėlimas užbaigtas, pasirinkite **Gerai**.

6. Atlikite vieną iš šių veiksmų.

**CD / DVD nuo 1:** pasirinkite , pasirinkite nuotrauką, tada pasirinkite **Atlikta**. Pasirinkite **Toliau**, tada pereikite prie 9 žingsnio.

**CD / DVD nuo 4:** pereikite prie kito žingsnio.

**Įv. CD / DVD:** rinkitės nuotraukas, kol nuotraukų, kurias galima nustatyti, skaičius pasieks 0. Pasirinkite **Toliau**, tada pereikite prie 9 žingsnio.

7. Pasirinkite , nuotraukos pasirinkimo ekrane pasirinkite norimą spausdinti nuotrauką, tada pasirinkite **Atlikta**.

Pasirinkite **Vienas vaizdas**, tuomet pasirinkite , kad, jei reikia, suredaguotumėte nuotrauką.

[„Nuotraukų redagavimo meniu parinktys” puslapyje 55](#)

8. Kartokite 7 žingsnį, kol bus pasirinktos visos nuotraukos, tada pasirinkite **Toliau**.

9. Pasirinkite **CD/DVD**, esantį skirtuke **Pagrind. nuostatos**.

[„Menu parinktys popieriaus ir spausdinimo nustatymams” puslapyje 54](#)

**Pastaba:**

Norėdami atlikti bandomąjį spausdinimą, pasirinkite **bandomasis**, tada į popieriaus kasetę 2 įdėkite A4 paprastojo popieriaus. Prieš spausdindami ant CD / DVD etiketės, galite patikrinti spaudinio vaizdą.

[„Popieriaus įdėjimas” puslapyje 36](#)

10. Pasirinkite **Kaip**, tuomet įdėkite CD / DVD, vadovaukitės instrukcijomis.

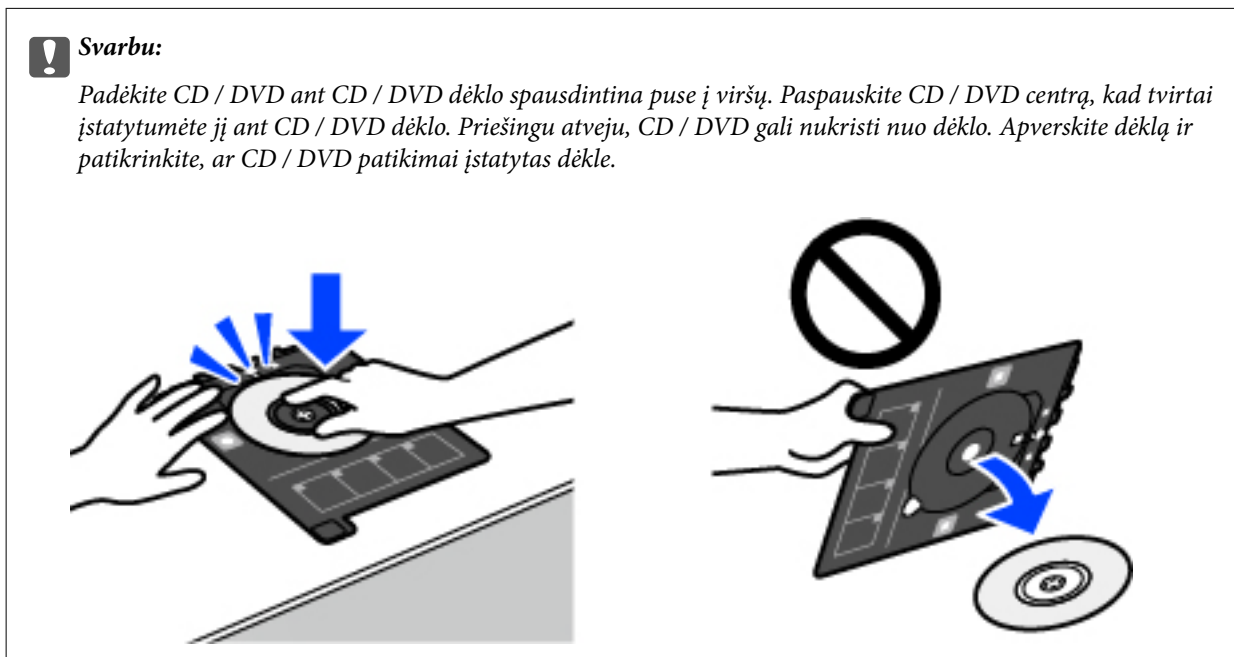

**Pastaba:**

*Įdėdami dėklą į spausdintuvą gali pajusti silpną trintį. Tai yra normalu, tęskite įdėjimą horizontaliai.*

11. Pasirinkite skirtuką **Išplėstiniai parametrai**, tada pagal poreikį pakeiskite nuostatas.
12. Pasirinkite skirtuką **Pagrind. nuostatos**, tada palieskite .
13. Baigę spausdinti, CD / DVD dėklas išmetamas. Išimkite dėklą iš spausdintuvo, tada pasirinkite **Spausdin. baigtas**.

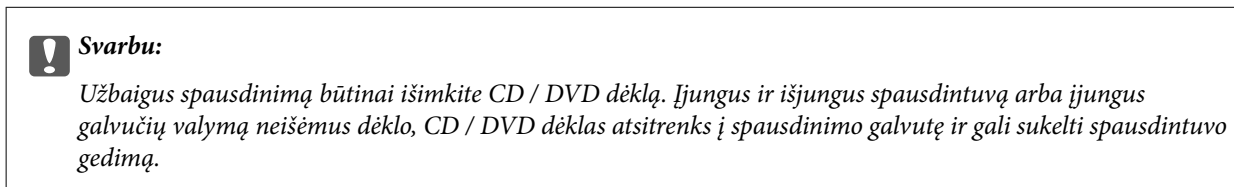



14. Išimkite CD / DVD ir laikykite CD / DVD dėklą popieriaus kasetė 2 apačioje.

## Nuotraukos spausdinimas ant kompaktinio disko dėklo aplanko

Galite lengvai spausdinti nuotraukas ant kompaktinio disko dėklo aplanko, naudodami atminties įrenginyje esančią nuotrauką. Atspausdinkite aplanką ant A4 formato popieriaus, tada apkirpkite, kad tilptų į kompaktinio disko dėklą.



1. Į spausdintuvą įdėkite popieriaus.  
[„Popieriaus įdėjimas” puslapyje 36](#)
2. Įdėkite atminties įrenginį į SD kortelės lizdą arba spausdintuvo išorinės sąsajos USB prievadą.  
[„Atminties kortelės įdėjimas ir išėmimas” puslapyje 44](#)  
[„Išorinio USB įrenginio prijungimas ir atjungimas” puslapyje 44](#)
3. Valdymo skydelyje pasirinkite **Įvairūs spaudiniai**.
4. Pasirinkite **Kopijuoti į CD/DVD > Spausdinti ant disko dėklo**.
5. Pasirinkite išdėstymą.
6. Kai parodomas pranešimas, kad nuotraukų įkėlimas užbaigtas, pasirinkite **Gerai**.
7. Atlikite vieną iš šių veiksmų.
  - Kai atlikdami 5 žingsnį pasirenkate **Viršutinis diskas**: pasirinkite , nuotraukos pasirinkimo ekrane pasirinkite vieną nuotrauką, tuomet pasirinkite **Atlikta**. Pasirinkite **Toliau**.
  - Kai atlikdami 5 žingsnį pasirenkate **Diskų rodyklė**: pasirinkite nuotraukas, kol nuotraukų, kurias galima nustatyti, skaičius pasieks 0, tuomet pasirinkite **Toliau**.

Pasirinkite **Vienas vaizdas**, tuomet pasirinkite , kad, jei reikia, suredaguotumėte nuotrauką.  
[„Nuotraukų redagavimo meniu parinkty” puslapyje 55](#)
8. Skirtuke **Pagrind. nuostatos** pasirinkite nuostatas.  
[„Menu parinkty popieriaus ir spausdinimo nustatymams” puslapyje 54](#)
9. Pasirinkite skirtuką **Išplėstiniai parametrai**, tada pagal poreikį pakeiskite nuostatas.
10. Pasirinkite skirtuką **Pagrind. nuostatos**, tada palieskite .

## **Nuotraukų spausdinimas ant CD/DVD etiketės naudojant Epson Photo+**

Epson Photo+ leidžia jums paprastai ir kokybiškai spausdinti nuotraukas įvairiais išdėstymais ant nuotraukų popieriaus arba CD / DVD etiketes (CD / DVD etikečių spausdinimas palaikomas tik kai kurių modelių). Išsamios informacijos ieškokite programėlės žinyne.

---

## **Tinklapių puslapių spausdinimas**

### **Tinklapių puslapių spausdinimas iš kompiuterio**

Epson Photo+ leidžia jums peržiūrėti tinklapius, iškirpti nurodytą sritį ir tuomet redaguoti ir atspausdinti jas. Išsamios informacijos ieškokite programėlės žinyne.

## Tinklapių puslapių spausdinimas iš išmaniųjų įrenginių

**Pastaba:**

Veiksmai gali skirtis priklausomai nuo įrenginio.

1. Į spausdintuvą įdėkite popieriaus.  
[„Popieriaus įdėjimas” puslapyje 36](#)
2. Nustatykite spausdintuvą belaidžiam spausdinimui.
3. Jei Epson Smart Panel nėra įdiegta, įdiekite ją.  
[„Programėlė, skirta spausdintuvui iš išmaniojo įrenginio lengvai valdyti \(Epson Smart Panel\)” puslapyje 267](#)
4. Prijunkite išmanųjį įrenginį prie to paties belaidžio ryšio tinklo, kaip ir spausdintuvą.
5. Savo žiniatinklio naršyklėje atidarykite tinklapių puslapį, kurį norite atspausdinti.
6. Palieskite **Bendrinti**, esantį žiniatinklio naršyklės programos meniu.
7. Pasirinkite **Smart Panel**.
8. Palieskite **Spausdinti**.

---

## Įvairių elementų spausdinimas

### Popieriaus su šablonais (dizaino popieriaus) spausdinimas

Galite spausdinti ant įvairaus dizaino popieriaus, naudodami spausdintuve saugomus šablonus, pvz., rėmelius ir taškelius. Taip pat galite spausdinti originalius šablonus su nuotrauka iš atminties įrenginio. Tokiu būdu popierių galite naudoti įvairiai, pvz., kurti rankų darbo knygų viršelius, dovanų popierių ir t. t. Apsilankykite nurodytoje interneto svetainėje, kurioje rasite daugiau informacijos apie tai, kaip susikurti savo popieriaus dizainą.

<http://epson.sn>



**Pastaba:**

Epson Creative Print leidžia atspausdinti dizaino popierių su įvairiais šablonais.

[„Programa, skirta spausdinti įvairias nuotraukas \(Epson Creative Print\)” puslapyje 268](#)

1. Į spausdintuvą įdėkite popieriaus.  
[„Popieriaus įdėjimas” puslapyje 36](#)

2. Valdymo skydelyje pasirinkite **Įvairūs spaudiniai**.
3. Pasirinkite **Asmeninis blankas > Popieriaus dizainas**.
4. Atlikite vieną iš šių veiksmų.
  - Norėdami naudoti šablonus, saugomus spausdintuve, pasirinkite šabloną, pavyzdžiui, rėmelius arba taškelius.
  - Norėdami naudoti nuotraukas, esančias atminties įrenginyje, pasirinkite **Originalus dizainas**, tuomet įdėkite atminties įrenginį. Norėdami sukurti naują šabloną, pasirinkite **Kurti**, tuomet vadovaukitės ekrane rodomomis instrukcijomis bei pasirinkite ir išsaugokite nuotrauką.

[„Atminties kortelės įdėjimas ir išėmimas” puslapyje 44](#)  
[„Išorinio USB įrenginio prijungimas ir atjungimas” puslapyje 44](#)
5. Pasirinkite popieriaus nustatymus.
6. Įveskite kopijų skaičių, tada palieskite .

## Liniuoto popieriaus spausdinimas

Galite spausdinti kelias liniuoto, milimetrinio arba muzikos popieriaus rūšis arba sukurti savo originalią užrašų knygutę arba palaidus lapus.



1. Į spausdintuvą įdėkite popieriaus.  
[„Popieriaus įdėjimas” puslapyje 36](#)
2. Valdymo skydelyje pasirinkite **Įvairūs spaudiniai**.
3. Pasirinkite **Asmeninis blankas > Popieriaus rulonas**.
4. Pasirinkite linijos rūšį.
5. Pasirinkite popieriaus nustatymus.
6. Įveskite kopijų skaičių, tada palieskite .

## Rašymo popieriaus spausdinimas

Galite lengvai spausdinti originalų rašymo popierių su atminties įrenginyje esančia nuotrauka, naudojama fonui. Fotografija atspausdinama neryškiai, kad ant popieriaus būtų galima lengvai rašyti.





1. Į spausdintuvą įdėkite popieriaus.  
[„Popieriaus įdėjimas” puslapyje 36](#)
2. Įdėkite atminties įrenginį į SD kortelės lizdą arba spausdintuvo išorinės sąsajos USB prievadą.  
[„Atminties kortelės įdėjimas ir išėmimas” puslapyje 44](#)  
[„Išorinio USB įrenginio prijungimas ir atjungimas” puslapyje 44](#)
3. Valdymo skydelyje pasirinkite **Įvairūs spaudiniai**.
4. Pasirinkite **Asmeninis blankas > Rašomasis popierius**.
5. Pasirinkite rašymo popieriaus rūšį.
6. Pasirinkite foną.  
Parinktys skiriasi priklausomai nuo rašymo popieriaus tipo.
7. Atlikite vieną iš šių, pagal 6 žingsnyje pasirinktą foną.  
Parinktys skiriasi priklausomai nuo fono tipo.
  - Dizainas  
Pasirinkite šabloną, pavyzdžiui, rėmelius arba taškelius, arba **Originalus dizainas**, tuomet pasirinkite šabloną, kurį sukūrėte naudodami dizaino popieriaus funkciją.
  - Nuotrauka  
Kai parodomas pranešimas, kad nuotraukų įkėlimas užbaigtas, pasirinkite **Gerai**. Pasirinkite **+**, nuotraukos pasirinkimo ekrane pasirinkite norimą spausdinti nuotrauką, tada pasirinkite **Atlikta**. Pasirinkite **Toliau**.
  - Spalva  
Pasirinkite fono spalvą.
  - Be fono  
Pereikite prie kito žingsnio.
8. Pasirinkite popieriaus nustatymus.
9. Įveskite kopijų skaičių, tada palieskite **◇**.

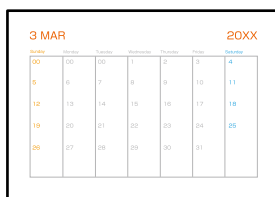

## Tvarkaraščio spausdinimas

Galite lengvai atspausdinti Kas mėnesį, Kas savaitę arba Kasdien tvarkaraštį.





1. Į spausdintuvą įdėkite popieriaus.  
[„Popieriaus įdėjimas” puslapyje 36](#)
2. Valdymo skydelyje pasirinkite **Įvairūs spaudiniai**.
3. Pasirinkite **Asmeninis blankas > Tvarkaraštis**.
4. Pasirinkite tvarkaraščio tipą.
5. Pasirinkus **Kas mėnesį** arba **Kasdien**, nustatykite datą, tada pasirinkite **Gerai**.
6. Pasirinkite popieriaus nustatymus.
7. Įveskite kopijų skaičių, tada palieskite .

## Originalių kalendorių su nuotraukomis spausdinimas

Galite lengvai spausdinti originalius kalendorius su atminties įrenginyje esančiomis nuotraukomis.



1. Į spausdintuvą įdėkite popieriaus.  
[„Popieriaus įdėjimas” puslapyje 36](#)
2. Įdėkite atminties įrenginį į SD kortelės lizdą arba spausdintuvo išorinės sąsajos USB prievadą.  
[„Atminties kortelės įdėjimas ir išėmimas” puslapyje 44](#)  
[„Išorinio USB įrenginio prijungimas ir atjungimas” puslapyje 44](#)

3. Valdymo skydelyje pasirinkite **Įvairūs spaudiniai**.
4. Pasirinkite **Asmeninis blankas > Kalendorius**.
5. Pasirinkite kalendoriaus tipą.
6. Nustatykite metus ir mėnesį, tada pasirinkite **Gerai**.
7. Kai parodomas pranešimas, kad nuotraukų įkėlimas užbaigtas, pasirinkite **Gerai**.
8. Pasirinkite .
9. Nuotraukos pasirinkimo ekrane pasirinkite norimą spausdinti nuotrauką, tada pasirinkite **Atlikta**.  
Pasirinkite **Vienas vaizdas**, tuomet pasirinkite , kad, jei reikia, suredaguotumėte nuotrauką.  
[„Nuotraukų redagavimo meniu parinktys” puslapyje 55](#)
10. Pasirinkite **Toliau**.
11. Įveskite kopijų skaičių, tada palieskite .

## Pranešimo kortelės spausdinimas

Galite lengvai spausdinti originalias pranešimo korteles, naudodami atminties įrenginyje esančią nuotrauką.



1. Į spausdintuvą įdėkite popieriaus.  
[„Popieriaus įdėjimas” puslapyje 36](#)
2. Įdėkite atminties įrenginį į SD kortelės lizdą arba spausdintuvo išorinės sąsajos USB priedą.  
[„Atminties kortelės įdėjimas ir išėmimas” puslapyje 44](#)  
[„Išorinio USB įrenginio prijungimas ir atjungimas” puslapyje 44](#)
3. Valdymo skydelyje pasirinkite **Įvairūs spaudiniai**.
4. Pasirinkite **Asmeninis blankas > Pranešimo kortelė**.
5. Pasirinkite vaizdo padėtį.  
Viršuje dešinėje pasirinkite  ir pakeiskite linijų tipą arba spalvą.
6. Pasirinkite vaizdą, kurio vietą norite pakeisti.  
 Dizainas: pasirinkite šabloną, tuomet eikite prie 11 žingsnio.

- Nuotrauka: pereikite prie kito žingsnio.
- 7. Kai parodomas pranešimas, kad nuotraukų įkėlimas užbaigtas, pasirinkite **Gerai**.
- 8. Pasirinkite **+**.
- 9. Nuotraukos pasirinkimo ekrane pasirinkite norimą spausdinti nuotrauką, tada pasirinkite **Atlikta**.  
Pasirinkite **Vienas vaizdas**, tuomet pasirinkite **🔍**, kad, jei reikia, suredaguotumėte nuotrauką.  
[„Nuotraukų redagavimo meniu parinktys” puslapyje 55](#)
- 10. Pasirinkite **Toliau**.
- 11. Įveskite kopijų skaičių, tada palieskite **◇**.

## Spalvinimo knygelių spausdinimas naudojant nuotraukas

Galite spausdinti paveikslėlius, išgaudami tik nuotraukų arba iliustracijų kontūrus. Tai leidžia sukurti unikalias spalvinimo knygeles.



### **Pastaba:**

*Kai spalvinimo knygelių kūrimui naudojate originalus, kurių autorių teisės saugomos, turite gauti autorių teisių savininko leidimą, nebent jos skirtos asmeniniam naudojimui (namuose arba kitose ribotose vietose).*

- 1. Į spausdintuvą įdėkite popieriaus.  
[„Popieriaus įdėjimas” puslapyje 36](#)
- 2. Jei norite naudoti atminties įrenginyje esančią nuotrauką, įdėkite įrenginį į SD kortelės lizdą arba prijunkite prie spausdintuvo išorinės sąsajos USB prievado.  
[„Atminties kortelės įdėjimas ir išėmimas” puslapyje 44](#)  
[„Išorinio USB įrenginio prijungimas ir atjungimas” puslapyje 44](#)
- 3. Valdymo skydelyje pasirinkite **Įvairūs spaudiniai**.
- 4. Pasirinkite **Spalvinimo knygelė**.
- 5. Atlikite vieną iš šių veiksmų.
  - Jei renkatės **Nuskaityti originalą**: pasirinkite spausdinimo nustatymus, tada padėkite originalus ant skaitytuvo stiklas. Palieskite **◇**.  
[„Originalų dėjimas” puslapyje 41](#)

- ❑ Jei pasirenkate **Pasirinkti iš atminties kortelės**: kai parodomas pranešimas, kad nuotraukų įkėlimas užbaigtas, pasirinkite **Gerai**. Pasirinkite norimą spausdinti nuotrauką ir pasirinkite **Toliau**. Kai renkatės nuostatas skirtuke **Pagrind. nuostatos**, pasirinkite skirtuką **Išplėstiniai parametrai**, tuomet, jei reikia, pakeiskite nuostatas. Pasirinkite skirtuką **Pagrind. nuostatos**, tada palieskite **◇**.

## Spausdinimas naudojant debesies paslaugą

Naudojant internete pasiekiamą Epson Connect tarnybą, galima bet kada ir beveik bet kur spausdinti iš išmaniojo telefono, planšetės arba nešiojamojo kompiuterio. Norėdami naudotis šia paslauga, „Epson Connect“ užregistruokite naują naudotoją ir spausdintuvą.

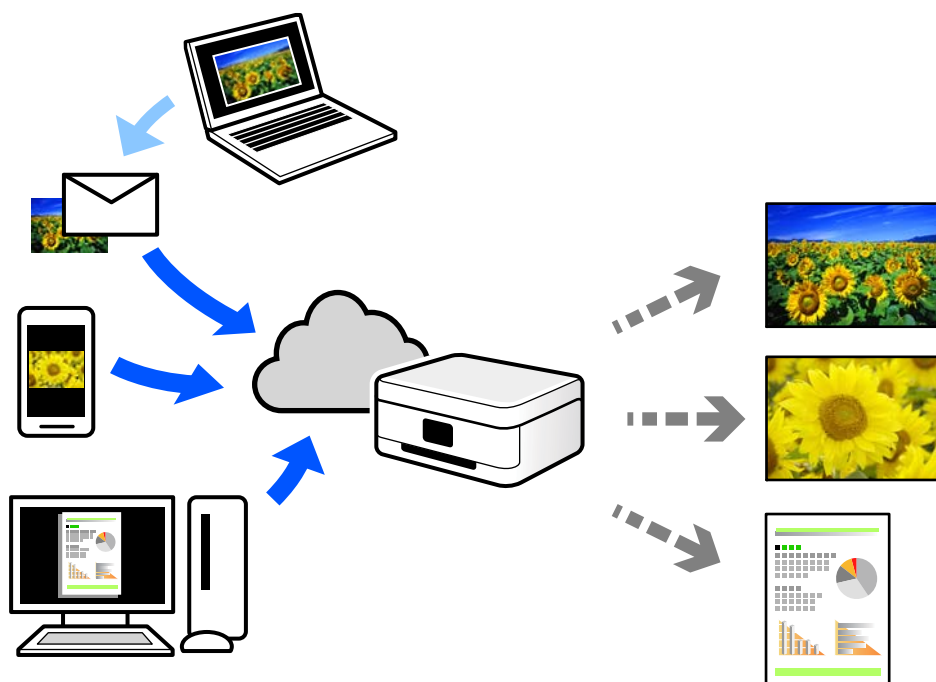

Internetu pasiekiamos toliau pateikiamos funkcijos.

- ❑ **Email Print**  
Siųsdami el. laiškus su priedais, tokiais kaip dokumentai ar vaizdai, į el. pašto adresą, kuris priskirtas spausdintuvui, galite spausdinti šiuo el. laiškus ir priedus nuotoliniu būdu iš, pavyzdžiui, namų ar ofiso spausdintuvo.
- ❑ **Epson iPrint**  
Ši iOS ir Android skirta programa suteikia galimybę spausdinti ar nuskaityti iš išmaniojo telefono arba planšetinio kompiuterio. Dokumentus, vaizdus ir svetaines galite spausdinti nusiuntę juos tiesiogiai į spausdintuvą, kuris prijungtas prie to paties belaidžio LAN.
- ❑ **Remote Print Driver**  
Tai nuotolinio spausdinimo tvarkyklės („Remote Print Driver“) bendroji tvarkyklė. Spausdindami nuotoliniu būdu, spausdintuvą galite keisti įprastame programos lange.

Informacijos, kaip nustatyti arba atspausdinti, ieškokite Epson Connect žiniatinklio portale.

<https://www.epsonconnect.com/>

<http://www.epsonconnect.eu> (tik Europoje)

## **„Epson Connect Service“ registracija valdymo skyde**

Vykdykite toliau pateiktus žingsnius, norėdami užregistruoti spausdintuvą.

1. Valdymo skydelyje pasirinkite **Nuostatos**.
2. Pasirinkite **Tinklo priežiūros nuostatos** > **Epson Connect paslaugos** > **Registruoti** > **Pradėti sąranką** ir atspausdinkite registracijos lapą.
3. Vykdykite instrukcijas registracijos lape, norėdami užregistruoti spausdintuvą.

# Kopijavimas

Originalų kopijavimas. . . . .	103
Nuotraukų kopijavimas. . . . .	108
ID kortelės kopijavimas. . . . .	110
Knygų kopijavimas. . . . .	112
Kopijavimas be paraščių. . . . .	113
Kopijavimas ant CD / DVD etiketės. . . . .	113

## Originalų kopijavimas

Šiame skyriuje paaiškinama, kaip naudoti valdymo skydelio meniu **Kopijuoti** kopijuojant originalus.

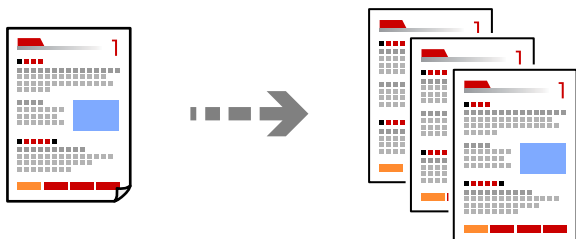

1. Į spausdintuvą įdėkite popieriaus.  
„Popieriaus įdėjimas” puslapyje 36
2. Įdėkite originalus.  
„Originalų dėjimas” puslapyje 41
3. Valdymo skydelyje pasirinkite **Kopijuoti**.
4. Pasirinkite skirtuką **Kopijuoti**, tada pasirinkite **Nespalv.** arba **Spalvota**.



5. Nustatykite kopijų skaičių.
  6. Palieskite .
- Pastaba:**
- Jei pasirinksite **Peržiūra**, galėsite patikrinti nuskaitytą vaizdą.
  - Nukopijuoto vaizdo spalva, dydis ir paraštės šiek tiek skiriasi nuo originalo.

## Kopijavimo meniu parinktys

Skirtukuose **Kopijuoti** ir **Išplėstiniai parametrai** prieinami elementai skiriasi, priklausomai nuo pasirinkto meniu.

Peržiūra:

Parodo nuskaitytą vaizdą kopijavimo rezultatų peržiūrai.

Nespalv.:

Nukopijuoja originalą nespaltvotai (vienspalvis).

Spalvota:

Nukopijuoja originalą spalvotai.

 (Dvipusis):

1>1-pusis

Viena originalaus dokumento pusė kopijuojama ant vienos popieriaus pusės.

1>Dvipusis

Du vienpusiai originalūs dokumentai kopijuojami ant abiejų vieno popieriaus lapo pusių. Pasirinkite originalo padėtį, bei popieriaus susėgimo vietą.

 (Tankis):

Jei kopijuojama per blankiai, padidinkite tankio lygį, naudodami +. Kai rašalas tepa popierių, sumažinkite tankio lygį, naudodami -.

 (Mast. keit.):

Konfigūruojamas padidinimo lygis norint padidinti arba sumažinti. Pasirinkite reikšmę ir nurodykite didinimą, naudojamą originalo padidinimui arba sumažinimui diapazone nuo 25 iki 400 %.

Faktinis dydis

Kopijuoja naudodamas 100 % didinimą.

Aut. pritaik. p.

Nustato nuskaitymo sritį ir automatiškai padidina ar sumažina originalą, kad jis tilptų į pasirinktą popieriaus dydį. Kai originalas turi baltas paraštes, baltos paraštės nuo skaitytuvo stiklo kampinės žymos yra aptinkamos kaip nuskaitymo sritis, tačiau paraštės esančios kitoje pusėje gali būti pašalintos.

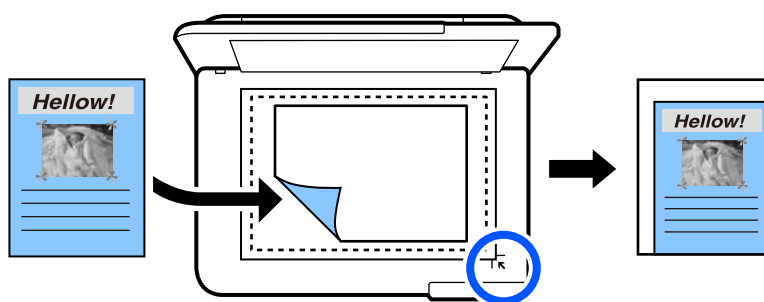

10x15 cm->A4, A4->10x15 cm ir pan

Automatiškai padidina ar sumažina originalą, kad jis tilptų į konkretaus dydžio popieriaus lapą.

 (Pop. Nustatymai):

Pasirinkite norimą naudoti popieriaus šaltinį. Pasirinkite  ir pasirinkite įdėto popieriaus formatą ir rūšį.



#### Maketas:

- Vienas puslapis

Nukopijuojami vienusi originalų dokumentą į vieną popieriaus lapą.

- 2 viename

Nukopijuojami du vienpusiai originalūs dokumentai į vieną popieriaus lapą, išdėsčius juos po 2 puslapius lape.

- Vienas psl.

Kopijuoja vieną knygos puslapį ant vienos popieriaus pusės. Šis meniu rodomas tik meniu Knygos kopija.

- 2 aukštyn

Kopijuoja su knygos puslapius ant vienos popieriaus pusės. Šis meniu rodomas tik meniu Knygos kopija.

#### Kokybė:

Pasirinkite kopijų kokybę. Pasirinkus **Didelis**, spausdinama kokybiškiau, bet galbūt lėčiau. Jei norite atspausdinti ant paprasto popieriaus žymiai geresne kokybe, pasirinkite **Geriausia**. Atkreipkite dėmesį, kad pastebimai gali sumažėti spausdinimo greitį.

#### Pašalinti foną:

Aptinka originalaus dokumento popieriaus spalvą (fono spalvą) ir pašalina arba pašviesina ją. Priklausomai nuo spalvos tamsumo arba ryškumo, ji gali būti nepašalinama arba nepašviesinama.

#### Išplėtimas:

Kopijuojant be paraščių, vaizdas yra šiek tiek išdidinamas, siekiant pašalinti paraštes nuo popieriaus kraštų. Pasirinkite, kiek išdidinti vaizdą.

#### Valyti visas nuostatas:

Grąžinamos numatytosios kopijavimo nuostatų reikšmės.

## Kopijavimas ant abiejų pusių

Kopijuokite kelis originalus ant abiejų popieriaus pusių.



1. Į spausdintuvą įdėkite popieriaus.  
[„Popieriaus įdėjimas” puslapyje 36](#)
2. Įdėkite originalus.  
[„Originalų dėjimas” puslapyje 41](#)
3. Valdymo skydelyje pasirinkite **Kopijuoti**.

4. Pasirinkite  (Dvipusis), esantį skirtuke **Kopijuoti**.
5. Pasirinkite **1>Dvipusis**.
6. Nurodykite originalo pasukimą ir įrišimo paraštę, tada pasirinkite **Gerai**. Užbaigtą vaizdą galite patikrinti ekrano dešinėje.

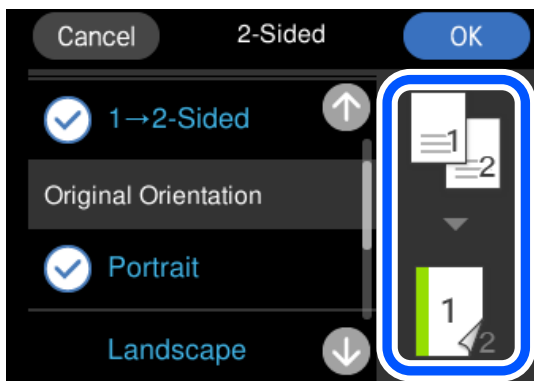

7. Palieskite .

**Pastaba:**

- Jei pasirinksite **Peržiūra**, galėsite patikrinti nuskaitytą vaizdą.
- Nukopijuoto vaizdo spalva, dydis ir paraštės šiek tiek skiriasi nuo originalo.

## Kopijavimas didinant arba mažinant

Jūs galite nukopijuoti originalus naudodami nurodytą didinimą.

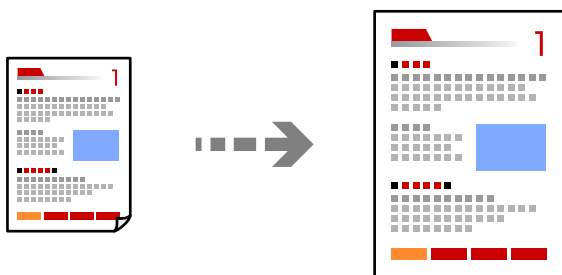

1. Į spausdintuvą įdėkite popieriaus.  
[„Popieriaus įdėjimas” puslapyje 36](#)
2. Įdėkite originalus.  
[„Originalų dėjimas” puslapyje 41](#)
3. Valdymo skydelyje pasirinkite **Kopijuoti**.
4. Pasirinkite skirtuką **Išplėstiniai parametrai**, tada pasirinkite **Mast. keit..**

5. Nurodykite didinimą, kuris atitiktų originalo dydį ir jūsų nustatytą popieriaus formatą, tuomet pasirinkite **Gerai**.

Jei pasirinkite **Aut. pritaik. p.**, bus automatiškai aptikta nuskaitymo sritis bei padidintas arba sumažintas originalas, kad jis atitiktų jūsų pasirinktą popieriaus formatą.

6. Pasirinkite skirtuką **Kopijuoti**.

7. Palieskite .

**Pastaba:**

- Jei pasirinksite **Peržiūra**, galėsite patikrinti nuskaitytą vaizdą.
- Nukopijuoto vaizdo spalva, dydis ir paraštės šiek tiek skiriasi nuo originalo.

## Kelių puslapių originalų kopijavimas ant vieno lapo

Nukopijuojami du vienpusiai originalūs dokumentai į vieną popieriaus lapą, išdėsčius juos po 2 puslapius lape.

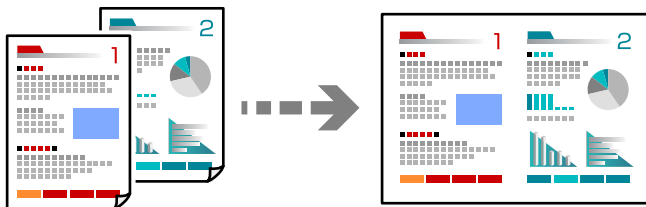

1. Į spausdintuvą įdėkite popieriaus.  
[„Popieriaus įdėjimas“](#) puslapyje 36
2. Įdėkite originalus.  
[„Originalų dėjimas“](#) puslapyje 41
3. Valdymo skydelyje pasirinkite **Kopijuoti**.
4. Pasirinkite skirtuką **Išplėstiniai parametrai**, tada pasirinkite **Maketas**.
5. Pasirinkite **2 viename**.

- Nurodykite originalo pasukimą ir formatą, tada pasirinkite **Gerai**.  
Užbaigtą vaizdą galite patikrinti ekrano dešinėje.

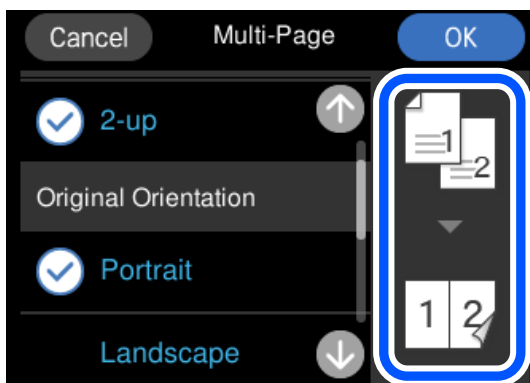

- Pasirinkite skirtuką **Kopijuoti**.

- Palieskite .

**Pastaba:**

- Jei pasirinksite **Peržiūra**, galėsite patikrinti nuskaitytą vaizdą.
- Nukopijuoto vaizdo spalva, dydis ir paraštės šiek tiek skiriasi nuo originalo.

---

## Nuotraukų kopijavimas

Jūs galite paprastai kopijuoti nuotraukas. Be to, galite atkurti išblukusių nuotraukų spalvas.

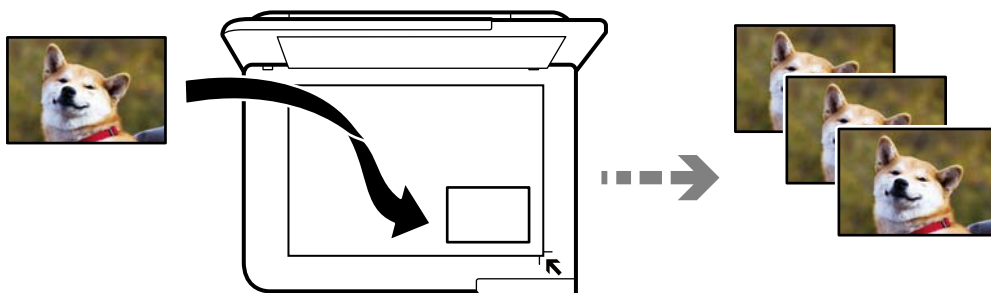

Mažiausias galimo nukopijuoti originalaus failo dydis yra 30×40 mm.

**Pastaba:**

Balta vieta aplink nuotrauką gali būti neaptikta.

- Į spausdintuvą įdėkite popieriaus.  
[„Popieriaus įdėjimas“ puslapyje 36](#)
- Valdymo skydelyje pasirinkite **Įvairūs spaudiniai**.
- Pasirinkite **Įvairios kopijos > Nuotraukų kopijavimas / restauravimas**.

4. Pagal poreikį pakeiskite spausdinimo nustatymus, tada pasirinkite **Originalų padėjimas**.

„Meniu parinktys popieriaus ir spausdinimo nustatymams nuotraukų kopijavimui” puslapyje 109

5. Padėkite originalą gerąja puse į apačią ir pristumkite jį prie kampe esančios žymos.

Nuotraukas padėkite 5 mm atstumu nuo skaitytuvo stiklo kampinės žymos. Jūs galite padėti kelias nuotraukas arba skirtingų formatų nuotraukas.

Jei dedate kelias nuotraukas, tarp nuotraukų palikite bent 5 mm tarpą.

Didžiausias dydis: 10×15 cm (4×6 col.)

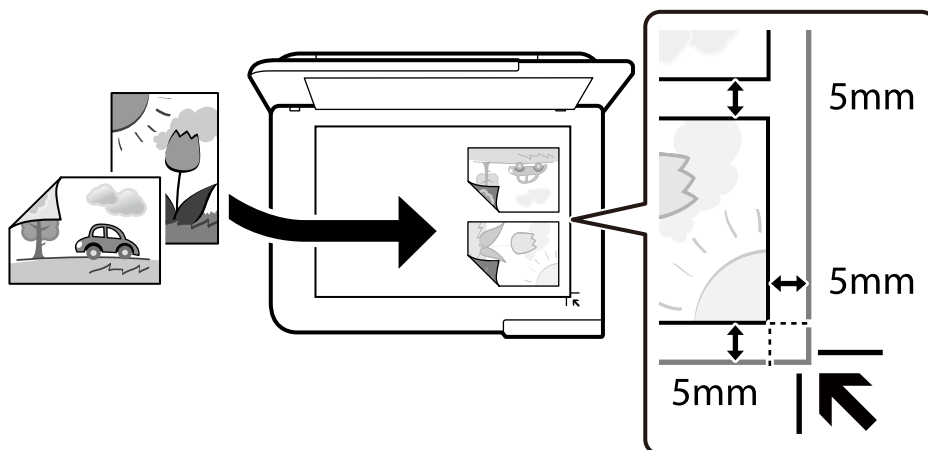

6. Pasirinkite **Pradėti nuskaitymą**.

Nuotraukos yra nuskaitytos ir rodomos ekrane.

7. Pasirinkite **Redag**, jei reikia pasirinkti nustatymus, pvz. nuotraukos koregavimus.

**Pastaba:**

Jei norite spausdinti padidinę nuotraukos dalį, pasirinkite **Apkarpyti / keisti mastelį**, tada pasirinkite nustatymus.

Slinkite spausdinimo srities rėmelį kairėn, dešinėn, aukštyn ir žemyn, tada pakeiskite rėmelio dydį, naudodami ● rėmelio kampuose.

„Nuotraukų reguliavimo meniu parinktys nuotraukų kopijavimui” puslapyje 110

8. Palieskite .

**Pastaba:**

Nukopijuoto vaizdo spalva, dydis ir paraštės šiek tiek skiriasi nuo originalo.

## Meniu parinktys popieriaus ir spausdinimo nustatymams nuotraukų kopijavimui

Atkurti spalvą:

Atkuriamos išblukusių nuotraukų spalvos.

#### Pop. Nustatymai:

Pasirinkite norimą naudoti popieriaus šaltinį. Pasirinkite  ir pasirinkite įdėto popieriaus formatą ir rūšį.

#### Krašto nustatymas:

Be kraštinių

Kopijos be paraščių. Vaizdas yra šiek tiek išdidinamas, siekiant pašalinti paraštes nuo popieriaus kraštų. Išplėtimas nustatyme pasirinkite, kiek išdidinti vaizdą.

Su kraštinėmis

Kopijos su paraštėmis.

#### Valyti visas nuostatas:

Grąžinamos numatytosios kopijavimo nuostatų reikšmės.

## Nuotraukų reguliavimo meniu parinktytys nuotraukų kopijavimui

#### Nuotraukų taisym.::

Pasirinkus **Patobulinti nuotrauką**, gaunami ryškesni vaizdai ir gyvesnės spalvos, nes originalaus vaizdo duomenų kontrastas, sodrumas ir ryškumas yra nustatomi automatiškai.

#### Filtrai:

Kopijuoja vienspalves.

#### Apkarpyti / keisti mastelį:

Padidina kopijuojamą nuotraukos dalį.

#### Išv. Redaguoti.:

Panaikinti nuotraukų redagavimą.

---

## ID kortelės kopijavimas

Nuskaitomos abi ID kortelės pusės ir nukopijuojamos ant vienos A4 formato popieriaus pusės.

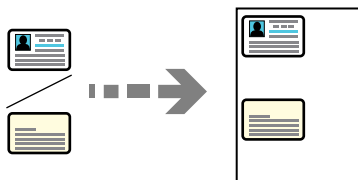

1. Į spausdintuvą įdėkite popieriaus.  
[„Popieriaus įdėjimas“ puslapyje 36](#)

2. Padėkite originalą gerąja puse į apačią ir pristumkite jį prie kampe esančios žymos.  
ID kortelę padėkite 5 mm atstumu nuo skaitytuvo stiklo kampinės žymos.

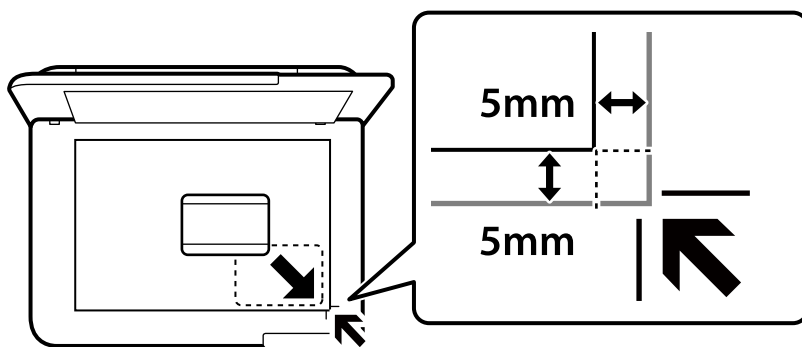

3. Valdymo skydelyje pasirinkite **Įvairūs spaudiniai**.
4. Pasirinkite **Įvairios kopijos > ID kortelė**.
5. Nurodykite popieriaus šaltinį ir formatą, tada pasirinkite **Gerai**.
6. Pasirinkite skirtuką **Kopijuoti**.
7. Palieskite **◇**.

**Pastaba:**

*Jei paliesite **Peržiūra**, galėsite patikrinti nuskaitytą vaizdą.*

8. Sekite ekrane pateiktus nurodymus, kaip padėti originalo nugarėlę, tuomet palieskite **Pradėti nuskaitymą**.  
ID kortelę padėkite 5 mm atstumu nuo skaitytuvo stiklo kampinės žymos.

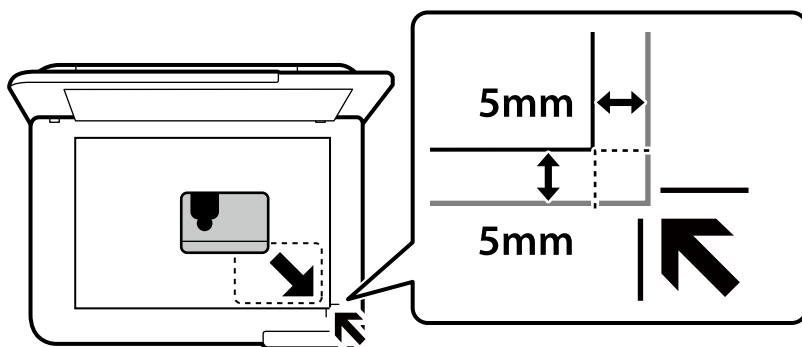



**Pastaba:**

*Nukopijuoto vaizdo spalva, dydis ir paraštės šiek tiek skiriasi nuo originalo.*

## Knygų kopijavimas

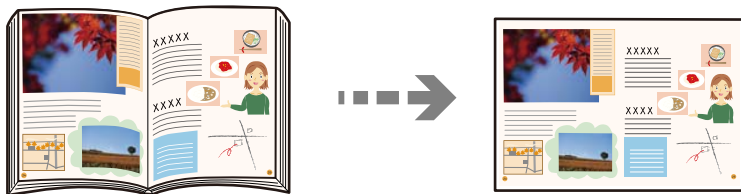
Nukopijuoja du knygos ar pan. A4 puslapius ant vieno popieriaus lapo.



1. Į spausdintuvą įdėkite popieriaus.  
„Popieriaus įdėjimas” puslapyje 36
2. Valdymo skydelyje pasirinkite **Įvairūs spaudiniai**.
3. Pasirinkite **Įvairios kopijos > Knygos kopija**.
4. Įdėkite originalus.  
Sekite ekrane pateiktus nurodymus, kaip padėti pirmą originalo puslapį, tuomet palieskite **Spausdinimo nuostatos**.
5. Pasirinkite skirtuką **Išplėstiniai parametrai**, tada pagal poreikį pakeiskite nustatymus.  
Jei pasirenkate **2 aukštyn**, esantį **Maketas**, galite atspausdinti du atverstus knygos puslapius ant vieno popieriaus lapo.
6. Pasirinkite skirtuką **Kopijuoti**.
7. Palieskite .
- Pastaba:**  
*Jei paliesite **Peržiūra**, galėsite patikrinti nuskaitytą vaizdą.*
8. Sekite ekrane pateiktus nurodymus, kaip padėti antrą originalo puslapį, tuomet palieskite **Pradėti nuskaitymą**.  
**Pastaba:**  
*Nukopijuoto vaizdo spalva, dydis ir paraštės šiek tiek skiriasi nuo originalo.*



## Kopijavimas be paraščių

Kopijos be paraščių. Vaizdas yra šiek tiek išdidinamas, siekiant pašalinti paraštes nuo popieriaus kraštų.

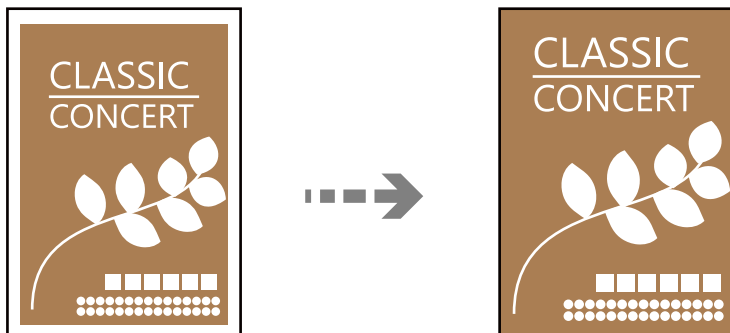

1. Į spausdintuvą įdėkite popieriaus.  
„Popieriaus įdėjimas” puslapyje 36
2. Įdėkite originalus.  
„Originalų dėjimas” puslapyje 41
3. Valdymo skydelyje pasirinkite **Įvairūs spaudiniai**.
4. Pasirinkite **Įvairios kopijos > Kopija Be paraščių**.
5. Pasirinkite skirtuką **Kopijuoti**.
6. Palieskite **◇**.

**Pastaba:**

- Jei pasirinksite **Peržiūra**, galėsite patikrinti nuskaitytą vaizdą.
- Nukopijuoto vaizdo spalva, dydis ir paraštės šiek tiek skiriasi nuo originalo.

## Kopijavimas ant CD / DVD etiketės

Jūs galite nukopijuoti disko etiketę arba kvadrato formos originalą, pvz., nuotrauką, ant CD / DVD etiketės.

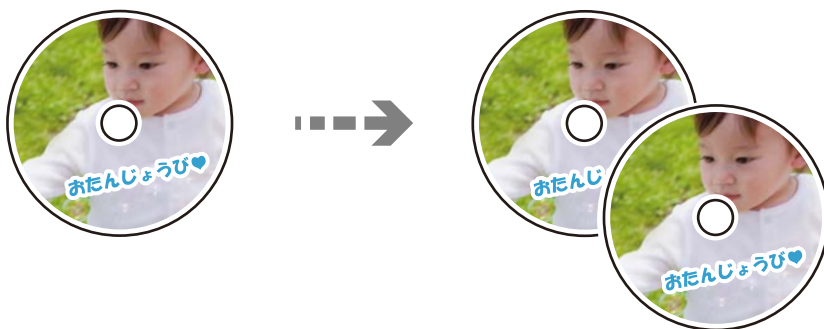



**Svarbu:**

- Prieš spausdindami ant CD / DVD, peržvelkite atsargumo priemones dėl CD / DVD naudojimo. „Atsargumo priemonės dėl CD / DVD naudojimo“ puslapyje 38*
- Kol veikia spausdintuvas, nedėkite CD / DVD dėklo. Tai gali pakenkti spausdintuvui.*
- Neįdėkite CD / DVD dėklo tol, kol būsite paraginti tai padaryti. Priešingu atveju įvyksta klaida ir CD / DVD išmetamas.*

1. Valdymo skydelyje pasirinkite **Įvairūs spaudiniai**.
2. Pasirinkite **Kopijuoti į CD/DVD > Kopijuoti į CD/DVD**.
3. Laikydami rodomų instrukcijų padėkite originalą, tada pasirinkite **Pereikite į parinkčių Išorinis / Vidinis nustatymą**.

Jei CD / DVD nepadėsite tiksliai viduryje, padėtis bus pakoreguota automatiškai.

4. Nurodykite vidinį ir išorinį skersmenis, naudodami  , tuomet pasirinkite **Pasirinkti tipą**. Taip pat galite pasirinkti vidinio ir išorinio skersmens rėmelio viduje, tada įvesti reikšmę ekrano klaviatūra.

**Pastaba:**

- Išorinį skersmenį galite nustatyti 114–120 mm, o vidinį — 18–46 mm 1 mm padalomis.*
- Atspausdinus disko etiketę, atkuriamos numatytosios išorinio ir vidinio skersmens reikšmės. Šiuos skersmenis reikia nustatyti kaskart spausdinant.*

[„Kopijuoti į CD/DVD meniu parinktys“ puslapyje 116](#)

5. Pasirinkite **spausdinti ant CD / DVD**.

**Pastaba:**

Norėdami atlikti bandomąjį spausdinimą, pasirinkite **Bandomasis spausdinimas ant A4 popieriaus**, tada į popieriaus kasetę įdėkite A4 paprastojo popieriaus. Prieš spausdindami ant CD / DVD etiketės, galite patikrinti spausdinio vaizdą.

- Kai ekrane rodomas pranešimas, liepiantis įdėti CD / DVD, pasirinkite **Kaip**, tada įdėkite, CD / DVD, vykdydami instrukcijas ekrane.

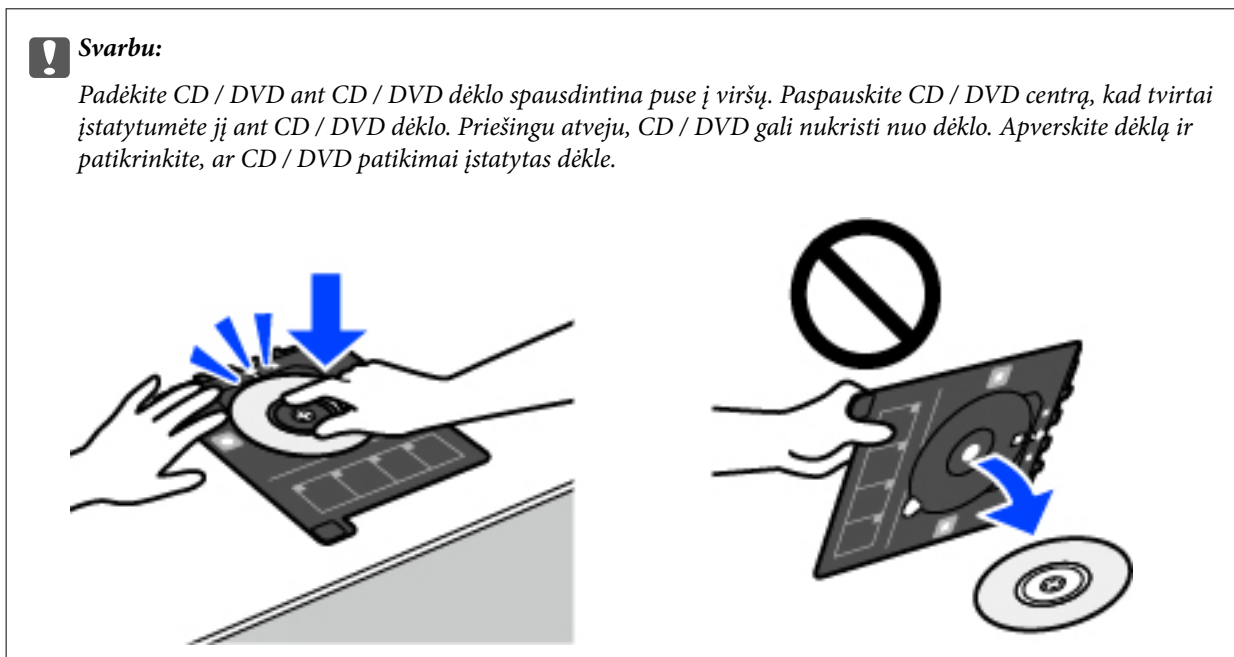

**Pastaba:**

Įdėdami dėklą į spausdintuvą gali pajusti silpną trintį. Tai yra normalu, tęskite įdėjimą horizontaliai.

- Pasirinkite **Įdėta**.
- Pasirinkite skirtuką **Spausdinti ant CD/DVD**, pasirinkite spalvotą arba nespalvotą kopiją, tuomet pagal poreikį keiskite kopijos tankį.

**Pastaba:**

Pasirinkite , norėdami peržiūrėti nuskaitytą vaizdą. Peržiūros ekrane galite reguliuoti spausdinimo padėtį.

„Kopijuoti į CD/DVD meniu parinktys” puslapyje 116

- Pasirinkite skirtuką **Išplėstiniai parametrai**, tada pagal poreikį pakeiskite nustatymus.  
„Kopijuoti į CD/DVD meniu parinktys” puslapyje 116
- Pasirinkite skirtuką **Spausdinti ant CD/DVD**, tuomet palieskite .
- Baigę spausdinti, CD / DVD dėklas išmetamas. Išimkite dėklą iš spausdintuvo, tada, vykdydami instrukcijas ekrane, pasirinkite **Spausdin. baigtas**.

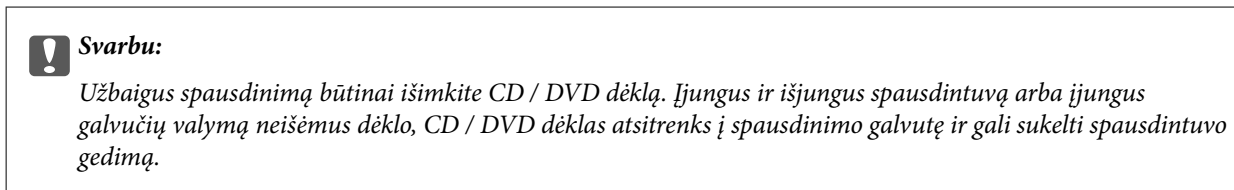

- Išimkite CD / DVD ir laikykite CD / DVD dėklą popieriaus kasetė 2 apačioje.

## Kopijuoti į CD/DVD meniu parinktys

### Vidinis, Išorinis:

Pasirinkite spausdinimo diapazoną. Galima nustatyti iki 120 mm išorinį skersmenį ir bent 18 mm vidinį skersmenį. Atsižvelgiant į nustatymą, CD / DVD arba CD / DVD dėklas gali tapti nešvarus. Nustatykite diapazoną, kad atitiktų CD / DVD spausdinamąją sritį.

### spausdinti ant CD / DVD, Bandomasis spausdinimas ant A4 popieriaus:

Pasirinkite, ar spausdinti ant CD / DVD, ar atlikti bandomąjį spausdinimą ant A4 formato paprasto popieriaus. Pasirinkus **Bandomasis spausdinimas ant A4 popieriaus**, galite patikrinti spausdinimo rezultatus, prieš spausdindami ant CD/DVD.



### (spausdinimo padėties reguliavimas):

Pradeda originalo nuskaitymą ir parodo nuskaitytą vaizdą. Peržiūros ekrane galite reguliuoti spausdinimo padėtį.

### Spalvota:

Nukopijuoja originalą spalvotai.

### Nespalv.:

Nukopijuoja originalą nespaltvotai (vienspalvis).



### (Tankis):

Jei kopijuojama per blankiai, padidinkite tankio lygį, naudodami +. Kai rašalas tepa popierių, sumažinkite tankio lygį, naudodami -.

### Kokybė:

Pasirinkite kopijų kokybę. Pasirinkus **Didelis**, spausdinama kokybiškiau, bet galbūt lėčiau. Jei norite atspausdinti ant paprasto popieriaus žymiai geresne kokybe, pasirinkite **Geriausia**. Atkreipkite dėmesį, kad pastebimai gali sumažėti spausdinimo greitis.

### Valyti visas nuostatas:

Grąžinamos numatytosios kopijavimo nuostatų reikšmės.

# Nuskaitymas

Pagrindinė informacija apie nuskaitymą. . . . .	118
Originalų nuskaitymas į atminties įrenginį. . . . .	121
Originalų nuskaitymas į kompiuterį. . . . .	123
Originalų nuskaitymas į debesį. . . . .	125
Originalų nuskaitymas naudojant WSD. . . . .	127
Originalų nuskaitymas į išmanųjį įrenginį. . . . .	129
Išplėstinis nuskaitymas. . . . .	130

## Pagrindinė informacija apie nuskaitymą

### Nuskaitymas — kas tai?

„Nuskaitymas“ yra popieriaus duomenų (pavyzdžiui, dokumentų, žurnalų iškarpų, nuotraukų, rašytinių paveikslėlių ir pan.) optinės informacijos konvertavimo į skaitmeninius vaizdo duomenis procesas.

Jūs galite įrašyti nuskaitytus duomenis kaip skaitmeninį vaizdą, pavyzdžiui, JPEG arba PDF.

Tuomet galite spausdinti vaizdą, siųsti jį el. paštu ir pan.

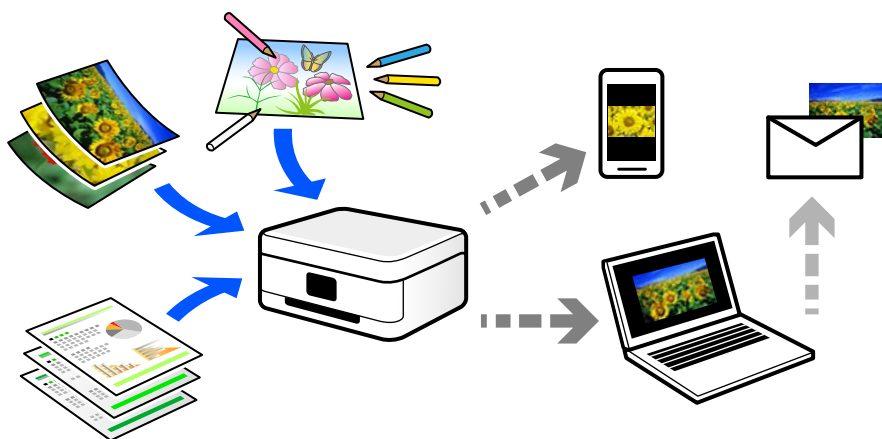

### Nuskaitymo panaudojimo būdai

Nuskaitymo funkciją galite naudoti įvairiais būdais ir palengvinti savo gyvenimą.

- Nuskaitydami popierinį dokumentą ir konvertuodami jį į skaitmeninius duomenis, galite skaityti jį kompiuteryje arba išmaniajame įrenginyje.
- Nuskaite bilietus arba skrajutes į skaitmeninis duomenis, galite pašalinti originalus ir sumažinti netvarką.
- Nuskaite svarbius dokumentus, galite sukurti jų atsarginę kopiją į debesį arba kitą saugojimo laikmeną, jei netyčia juos prarastumėte.
- Nuskaitytas nuotraukas arba dokumentus galite siųsti draugams el. paštu.
- Nuskaite ranka sudarytus paveikslėlius ir pan., galite bendrinti juos socialinės žiniasklaidos priemonėse žymiai geresne kokybe, negu tiesiog padarę nuotrauką išmaniuoju įrenginiu.
- Nuskaite mėgstamiausius puslapius iš laikraščių arba žurnalų, galite juos išsaugoti ir pašalinti originalus.

### Galimi nuskaitymo būdai

Norėdami nuskaityti šiuo spausdintuvu, galite tai padaryti vienu iš toliau nurodytų būdų.

#### Susijusi informacija

- ➔ „Nuskaitymas į atmintinę“ puslapyje 119
- ➔ „Nuskaitymas į kompiuterį“ puslapyje 119
- ➔ „Siuntimo į debesį paslauga“ puslapyje 120

- ➔ „Nuskaitymas naudojant WSD” puslapyje 120
- ➔ „Nuskaitymas tiesiai iš išmaniųjų įrenginių” puslapyje 120

## Nuskaitymas į atmintinę

Galite įrašyti nuskaitytus vaizdus tiesiai į atminties įrenginį, įdėtą į spausdintuvą.

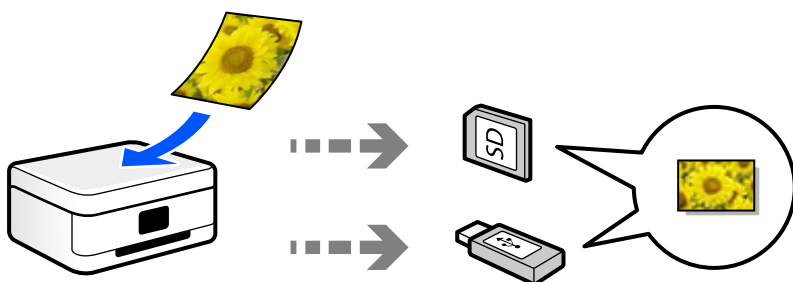

### Susijusi informacija

- ➔ „Atminties įrenginio specifikacijos” puslapyje 283

## Nuskaitymas į kompiuterį

Originalus nuskaityti į kompiuterį galima dviem būdais: nuskaityti naudojant spausdintuvo valdymo skydelį ir nuskaityti iš kompiuterio.

Paprastai nuskaityti galite iš valdymo skydelio.

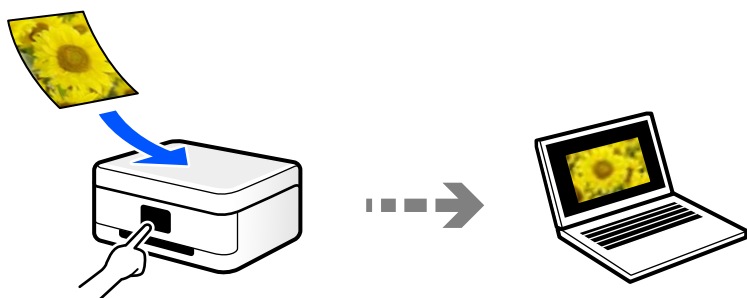

Norėdami nuskaityti iš kompiuterio, naudokite nuskaitymo programą Epson ScanSmart. Nuskaitytus vaizdus galite redaguoti.

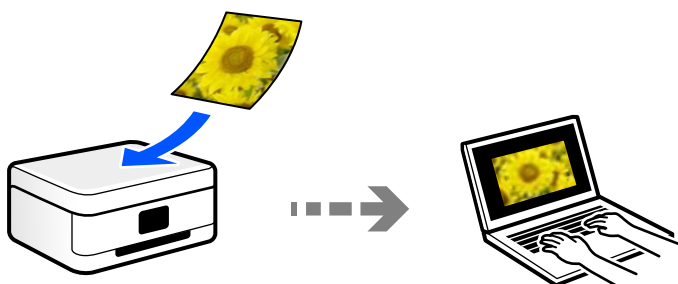

## Siuntimo į debesį paslauga

Iš spausdintuvo valdymo skydelio nuskaitytus vaizdus galite nusiųsti į debesies paslaugą, kurioje prisiregistravote iš anksto.

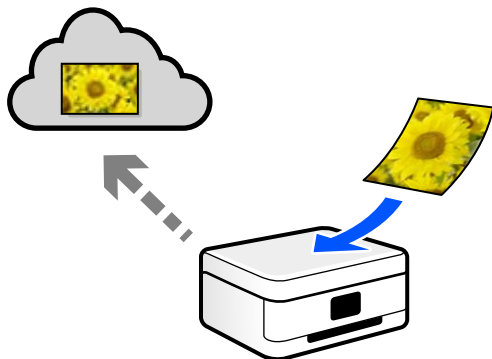

## Nuskaitymas naudojant WSD

Nuskaitytą vaizdą galite įrašyti į kompiuterį, prijungtą prie spausdintuvo, bei naudodami WSD funkciją.

Jei naudojate „Windows 7“ / „Windows Vista“, prieš nuskaitymą savo kompiuteryje turėsite atlikti WSD nustatymus.

## Nuskaitymas tiesiai iš išmaniųjų įrenginių

Jūs galite įrašyti nuskaitytus vaizdus tiesiai į išmanųjį įrenginį, pavyzdžiui, išmanųjį telefoną arba planšetinį kompiuterį, naudodami programą Epson Smart Panel išmaniajame įrenginyje.

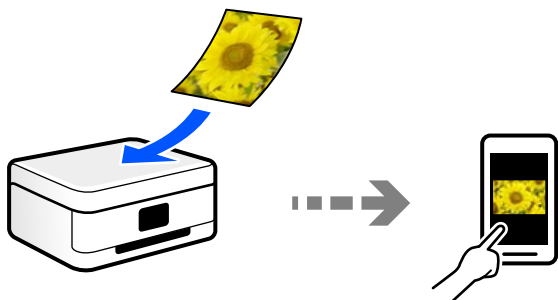

## Rekomenduojami failo formatai, tinkami jūsų tikslui

Bendrai kalbant, JPEG formatas yra tinkamas nuotraukoms, o PDF formatas — dokumentams.

Žr. toliau pateiktus aprašymus, kad išsirinktumėte geriausią formatą tam, ką norite atlikti.

Failo formatas	Aprašas
JPEG (.jpg)	<p>Failo formatas, kuris leidžia jums suglaudinti duomenis, kuriuos norite įrašyti. Jei glaudinimo santykis yra didelis, vaizdo kokybė suprastėja, o jūs nebegalite konvertuoti vaizdo atgal į originalią kokybę.</p> <p>Tai yra standartinis vaizdo formatas skaitmeniniams fotoaparatus. Šis formatas yra tinkamas vaizdams, kuriuose yra daug spalvų.</p>



Failo formatas	Aprašas
PDF (.pdf)	Bendrasis failo formatas, kuris gali būti naudojamas įvairioms operacinėms sistemoms bei suteikia tokį patį ekrano rodmenį ir spausdinimo rezultato lygį.  PDF failus galite peržiūrėti naudodami specialiai skirtą PDF skaitymo programinę įrangą arba žiniatinklio naršyklę.

## Rekomenduojamos skiriamosios gebos reikšmės, tinkamos jūsų tikslui

Skiriamoji geba nurodo pikselių (mažiausios vaizdo srities) skaičių kiekvienam coliui (25,4 mm) ir yra matuojama tašk./col. (taškais colyje). Skiriamosios gebos didinimo privalumas yra tai, kad vaizdo detalės tampa aukštesnės kokybės. Tačiau tai taip pat gali turėti ir toliau nurodytų trūkumų.

- Failas tampa didelis  
(Jei skiriamąją gebą padidinate dvigubai, failo dydis padidėja keturiais kartais.)
- Vaizdo nuskaitymas, išsaugojimas ir skaitymas trunka ilgai
- Vaizdas tampa per didelis, kad tilptų į ekraną arba kad būtų atspausdintas ant popieriaus

Žr. lentelę ir nustatykite skiriamąją gebą, tinkamą jūsų nuskaityto vaizdo tikslui.

Tikslas	Skiriamoji geba (etaloninė)
Rodymas kompiuteryje Siuntimas el. paštu	Iki 200 tašk./col.
Spausdinimas naudojant spausdintuvą	200–300 tašk./col.

## Originalų nuskaitymas į atminties įrenginį

Nuskaitytą vaizdą galite įrašyti į atmintinę.

1. Įdėkite originalus.  
[„Originalų dėjimas“ puslapyje 41](#)
2. Įdėkite atminties įrenginį į spausdintuvą.  
[„Atminties kortelės įdėjimas ir išėmimas“ puslapyje 44](#)  
[„Išorinio USB įrenginio prijungimas ir atjungimas“ puslapyje 44](#)
3. Valdymo skydelyje pasirinkite **Nuskaityti**.
4. Pasirinkite **Atminties įrenginys**.  
Jei prie spausdintuvo prijungėte kelis atminties įrenginius, pasirinkite tą, kuriame išsaugoti nuskaityti vaizdai.

5. Nustatykite **Nuskaityti** skirtuko elementus, pvz., išsaugojimo formatą.  
[„Nuskaitymo parinktys nuskaitant į atminties įrenginį“ puslapyje 122](#)



6. Pasirinkite **Išplėstiniai parametrai** skirtuką, patikrinkite nustatymus ir pakeiskite, jei reikia.  
[„Išplėstinės parinktys nuskaitant į atminties įrenginį“ puslapyje 123](#)

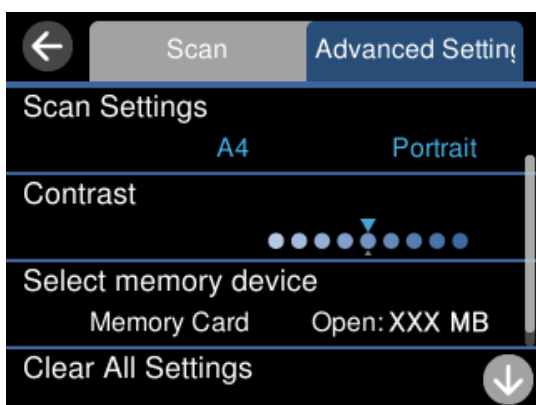

7. Dar kartą pasirinkite skirtuką **Nuskaityti**, tada palieskite .

**Pastaba:**

- Nuskaityti vaizdai išsaugomi aplankuose nuo „001“ iki „999“ aplanke „EPSCAN“.
- Nuskaityto vaizdo spalva, dydis ir paraštės nebus tokie patys kaip originalo.

## Nuskaitymo parinktys nuskaitant į atminties įrenginį

Nespalv. / Spalvota

Pasirinkite, ar nuskaityti viena spalva, ar spalvotai.

JPEG / PDF

Pasirinkite formatą, kuriuo reikia įrašyti nuskaitytą vaizdą.

 (Kokybė)

- Dokumento tipas:  
Pasirinkite originalo rūšį.
- Skiriamoji geba:  
Pasirinkite nuskaitymo skiriamąją gebą.

## Išplėstinės parinktys nuskaitymą į atminties įrenginį

### Nuskaitymo nuostatos

- nuskaitymo srities dydis:  
Pasirinkite nuskaitymo dydį. Norėdami nuskaitymą nukirpti baltą aplink vaizdą esančią sritį, pasirinkite **Automatinis apkarpyimas**. Norėdami nuskaityti taikant didžiausią skaitytuvo stiklas plotą, pasirinkite **Didž. sritis**.
- Originalo padėtis:  
Pasirinkite originalo padėtį.

### Kontrastas

Pasirinkite nuskaityto vaizdo kontrastą.

### Pasirinkti atminties prietaisą

Pasirinkite atminties įrenginį, kuriame norite įrašyti nuskaitytą vaizdą.

### Valyti visas nuostatas

Grąžinamos numatytosios nuskaitymo nuostatų reikšmės.

---

## Originalų nuskaitymas į kompiuterį

Originalus nuskaityti į kompiuterį galima dviem būdais: nuskaityti naudojant spausdintuvo valdymo skydelį ir nuskaityti iš kompiuterio.

### Susijusi informacija

- ➔ „Nuskaitymas iš valdymo skydo” puslapyje 124
- ➔ „Nuskaitymas iš kompiuterio” puslapyje 125

## Nuskaitymas iš valdymo skydo

### **Pastaba:**

Norėdami naudoti šią funkciją, įsitikinkite, kad jūsų kompiuteryje įdiegtos toliau nurodytos programos.

- „Epson ScanSmart“ („Windows 7“ ar naujesnė, arba „OS X El Capitan“ ar naujesnė)
- „Epson Event Manager“ („Windows Vista/Windows XP“ arba „OS X Yosemite/OS X Mavericks/OS X Mountain Lion/Mac OS X v10.7.x/Mac OS X v10.6.8“)
- Epson Scan 2 (programa, būtina norint naudoti skaitytuvo funkciją)

Žr. toliau pateikus veiksmus ir patikrinkite įdiegtas programas.

Windows 10: spustelėkite pradžios mygtuką ir pasirinkite **Epson Software** aplanką > **Epson ScanSmart** ir **EPSON** aplanką > **Epson Scan 2**.

Windows 8.1/Windows 8: pagrindinio ieškos mygtuko lauke įveskite programos pavadinimą ir pasirinkite rodomą piktogramą.

Windows 7: spustelėkite pradžios mygtuką ir pasirinkite **Visos programos**. Tada pasirinkite **Epson Software** aplanką > **Epson ScanSmart** ir **EPSON** aplanką > **Epson Scan 2**.

Windows Vista/Windows XP: spustelėkite pradžios mygtuką ir pasirinkite **Visos programos** arba **Programos**. Tada pasirinkite **Epson Software** aplanką > **Epson Event Manager** ir **EPSON** aplanką > **Epson Scan 2**.

„Mac OS“: pasirinkite **Eiti** > **Programos** > **Epson Software**.

1. Įdėkite originalus.  
„Originalų dėjimas“ puslapyje 41
2. Valdymo skydelyje pasirinkite **Nuskaityti**.
3. Pasirinkite **Kompiuteris**.
4. Pasirinkite kompiuterį, į kurį reikia įrašyti nuskaitytus vaizdus.
  - Jei rodomas ekranas **Pasirinkti kompiuterį**, ekrane pasirinkite kompiuterį.
  - Jei rodomas ekranas **Nuskaityti į kompiuterį** ir kompiuteris jau pasirinktas, įsitikinkite, kad pasirinktas teisingas kompiuteris. Jei norite pakeisti kompiuterį, pasirinkite , tuomet pasirinkite kitą kompiuterį.

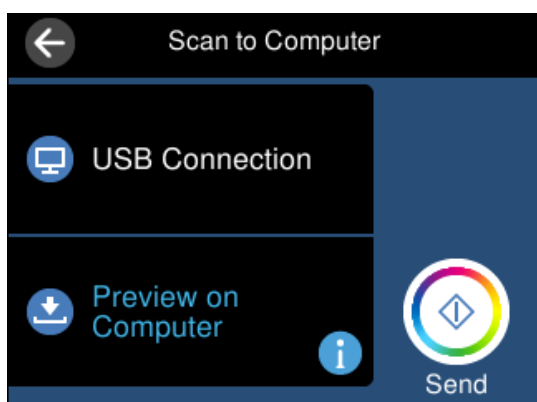

5. Pasirinkite , norėdami pasirinkti, kaip išsaugoti nuskaitytus vaizdus į kompiuterį.
  - Peržiūra kompiuteryje (Windows 7 arba naujesnė arba OS X El Capitan arba naujesnė): prieš įrašant vaizdus kompiuteryje parodoma nuskaityto vaizdo peržiūra.

- Įrašyti kaip JPEG: nuskaitytas vaizdas yra įrašomas JPEG formatu.
- Įrašyti kaip PDF: nuskaitytas vaizdas yra įrašomas PDF formatu.

6. Palieskite .

Jei naudojate „Windows 7“ ar naujesnę versiją, arba „OS X El Capitan“ ar naujesnę versiją: kompiuteryje automatiškai paleidžiama Epson ScanSmart ir prasideda nuskaitymas.

**Pastaba:**

- Išsamios informacijos, kaip naudoti programinę įrangą, žr. Epson ScanSmart žinyne. Jei norite atverti žinyną, Epson ScanSmart ekrane spustelėkite **Žinynas**.*
- Nuskaityto vaizdo spalva, dydis ir paraštės nebus tokie patys kaip originalo.*

## Nuskaitymas iš kompiuterio

Nuskaityti iš kompiuterio galite naudodami Epson ScanSmart.

Ši programa jums leidžia lengvai nuskaityti dokumentus ir nuotraukas, tuomet įrašyti nuskaitytus vaizdus atliekant paprastus veiksmus.

1. Įdėkite originalus.

[„Originalų dėjimas“ puslapyje 41](#)

2. Paleiskite Epson ScanSmart.

- „Windows 10“

Spustelėkite pradžios mygtuką ir pasirinkite **Epson Software > Epson ScanSmart**.

- „Windows 8.1“ / „Windows 8“

Pagrindinio ieškos mygtuko lauke įveskite programos pavadinimą ir pasirinkite rodomą piktogramą.

- „Windows 7“

Spustelėkite pradžios mygtuką ir pasirinkite **Visos programos > Epson Software > Epson ScanSmart**.

- „Mac OS“

Pasirinkite **Eiti > Programos > Epson Software > Epson ScanSmart**.

3. Kai rodomas ekranas Epson ScanSmart, norėdami atlikti nuskaitymą, vadovaukitės ekrane rodomomis instrukcijomis.

**Pastaba:**

*Spustelėkite **Žinynas** ir peržiūrėkite išsamią veikimo informaciją.*

---

## Originalų nuskaitymas į debesį

Nuskaitytus vaizdus galima siųsti į debesies saugyklas. Prieš naudodami šią funkciją pasirinkite parametrus per Epson Connect. Išsamios informacijos ieškokite toliau nurodytoje Epson Connect portalo svetainėje.

<https://www.epsonconnect.com/>

<http://www.epsonconnect.eu> (tik Europoje)

1. Įsitikinkite, kad pasirinkote parametrus naudodami Epson Connect.

- Įdėkite originalą.  
[„Originalų dėjimas” puslapyje 41](#)
- Valdymo skydelyje pasirinkite **Nuskaityti**.
- Pasirinkite **Debesis**.
- Ekranu viršuje pasirinkite , tada pasirinkite paskirties vietą.

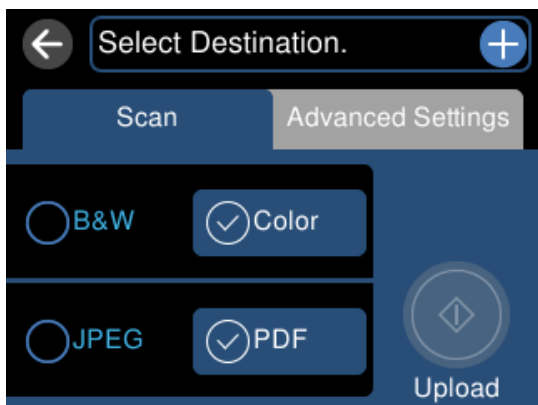

- Nustatykite **Nuskaityti** skirtuko elementus, pvz., išsaugojimo formatą.  
[„Nuskaitymo parinktys nuskaitant į debesį” puslapyje 127](#)
- Pasirinkite **Išplėstiniai parametrai** skirtuką, patikrinkite nustatymus ir pakeiskite, jei reikia.  
[„Išplėstinės parinktys nuskaitant į debesį” puslapyje 127](#)

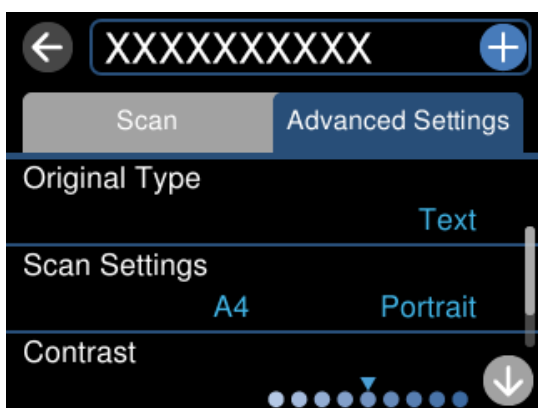

- Dar kartą pasirinkite skirtuką **Nuskaityti**, tada palieskite .

**Pastaba:**

Nuskaityto vaizdo spalva, dydis ir paraštės nebus tokie patys kaip originalo.

## Nuskaitymo parinktys nuskaitant į debesį

### Nespalv. / Spalvota

Pasirinkite, ar nuskaityti viena spalva, ar spalvotai.

### JPEG / PDF

Pasirinkite formatą, kuriuo reikia įrašyti nuskaitytą vaizdą.

## Išplėstinės parinktys nuskaitant į debesį

### Dokumento tipas

Pasirinkite originalo rūšį.

### Nuskaitymo nuostatos

nuskaitymo srities dydis:

Pasirinkite nuskaitymo dydį. Norėdami nuskaitant nukirpti baltą aplink vaizdą esančią sritį, pasirinkite **Automatinis apkarpyimas**. Norėdami nuskaityti taikant didžiausią skaitytuvo stiklas plotą, pasirinkite **Didž. sritis**.

Originalo padėtis:

Pasirinkite originalo padėtį.

### Kontrastas

Pasirinkite nuskaityto vaizdo kontrastą.

### Valyti visas nuostatas

Grąžinamos numatytosios nuskaitymo nuostatų reikšmės.

---

## Originalų nuskaitymas naudojant WSD

Nuskaitytą vaizdą galite įrašyti į kompiuterį, prijungtą prie spausdintuvo, bei naudodami WSD funkciją.

### **Pastaba:**

- Šią funkciją galima naudoti tik tada, jei kompiuteryje veikia Windows 10/Windows 8.1/Windows 8/Windows 7/Windows Vista.
- Jei naudojate Windows 7/Windows Vista, naudodami šią funkciją, turite kompiuterį nustatyti iš anksto.

1. Įdėkite originalus.  
[„Originalų dėjimas“ puslapyje 41](#)
2. Valdymo skydelyje pasirinkite **Nuskaityti**.
3. Pasirinkite **WSD**.
4. Pasirinkite kompiuterį.
5. Palieskite .

**Pastaba:**

Nuskaityto vaizdo spalva, dydis ir paraštės nebus tokie patys kaip originalo.

## WSD prievado nustatymas

Šiame skyriuje aprašoma, kaip nustatyti WSD prievadą operacinėse sistemose „Windows 7/Windows Vista“.

**Pastaba:**

Naudojant „Windows 10/Windows 8.1/Windows 8“, WSD prievadas nustatomas automatiškai.

Toliau pateikiamos sąlygos yra būtinos, kad nustatytumėte WSD prievadą.

- Spausdintuvas ir kompiuteris turi būti prijungti prie tinklo.
- Kompiuteryje turi būti įdiegta spausdintuvo tvarkyklė.

1. Spausdintuvas turi būti įjungtas.
2. Kompiuteryje paspauskite „Pradžią“ ir **Tinklas**.
3. Dešiniuoju pelės mygtuku paspauskite ant spausdintuvo ir **Diegti**.  
Paspauskite **Tęsti**, kai atsiranda langas **Vartotojo abonento valdiklis**.  
Paspauskite **Pašalinti** ir pradėkite iš naujo, jeigu atsiranda langas **Pašalinti**.

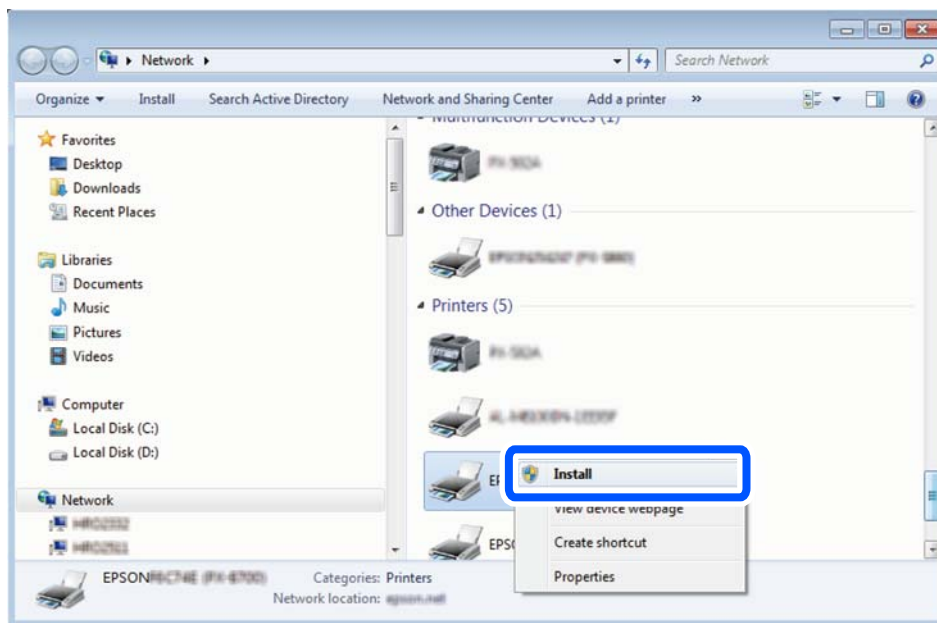

**Pastaba:**

Tinkle nustatytas spausdintuvo pavadinimas ir modelis (EPSON XXXXXX (XX-XXXX)) parodomi tinklo lange. Tinkle nustatytą spausdintuvo pavadinimą galite patikrinti spausdintuvo valdymo skyde arba išspausdindami tinklo būsenos lapą.



4. Paspauskite **Jūsų įrenginiai yra parengti naudoti**.

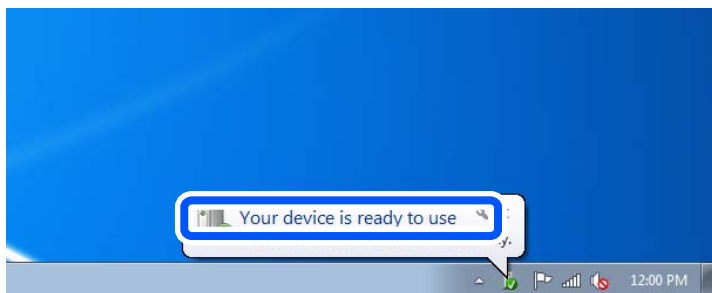

5. Patikrinkite žinutę ir paspauskite **Uždaryti**.

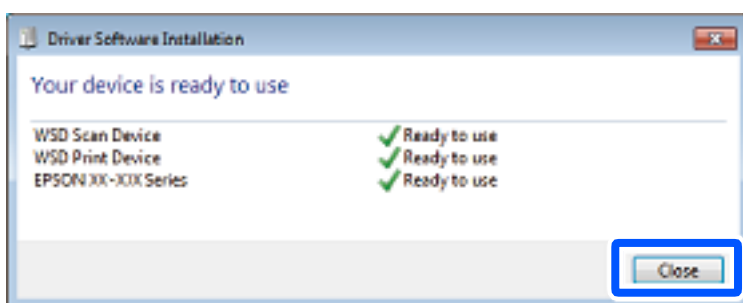

6. Atidarykite langą **Įrenginiai ir spausdintuvai**.

- Windows 7

Paspauskite „Pradžią“ > **Valdymo skydelis** > **Aparatūra ir garsas** (arba **Aparatūra**) > **Įrenginiai ir spausdintuvai**.

- Windows Vista

Paspauskite „Pradžią“ > **Valdymo skydelis** > **Aparatūra ir garsas** > **Spausdintuvai**.

7. Patikrinkite, ar tinkle rodoma piktograma su spausdintuvo pavadinimu.

Naudojant WSD prievadą, pasirinkite spausdintuvo pavadinimą.

---

## Originalų nuskaitymas į išmanųjį įrenginį

### **Pastaba:**

- Prieš nuskaitydami savo išmaniajame įrenginyje įdėkite Epson Smart Panel.

- Epson Smart Panel ekranai gali būti keičiami nepranešus.

- Epson Smart Panel turinys gali skirtis priklausomai nuo produkto.

1. Įdėkite originalus.

„Originalų dėjimas“ puslapyje 41

2. Išmaniajame įrenginyje paleiskite Epson Smart Panel.

3. Pradžios ekrane pasirinkite nuskaitymo meniu.

4. Atlikdami ekrane pateikiamus nurodymus nuskaitykite ir įrašykite vaizdus.

## Išplėstinis nuskaitymas

### Kelių nuotraukų nuskaitymas tuo pat metu

Naudodami Epson ScanSmart, galite nuskaityti kelias nuotraukas tuo pat metu ir kiekvieną vaizdą išsaugoti.

1. Padėkite nuotraukas ant spausdintuvo stiklo. Padėkite jas už 4,5 mm (0,2 col.) nuo vertikalinių ir horizontalių spausdintuvo stiklo kraštų ir padėkite jas bent 20 mm (0,8 col.) vieną nuo kitos.

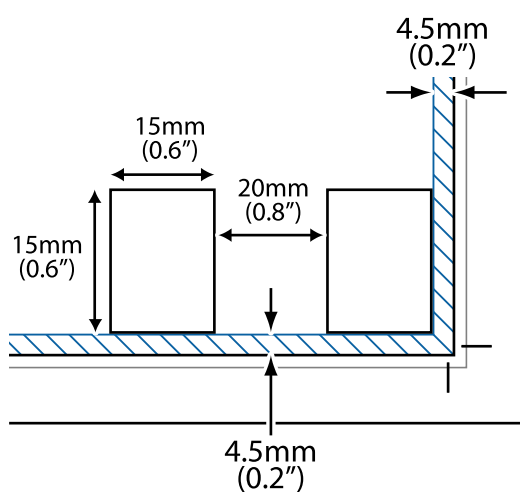

**Pastaba:**

Nuotraukos turėtų būti didesnės nei 15×15 mm (0,6×0,6 col.).

2. Paleiskite Epson ScanSmart.

„Windows 10“

Spustelėkite pradžios mygtuką ir pasirinkite **Epson Software > Epson ScanSmart**.

„Windows 8.1“ / „Windows 8“

Pagrindinio ieškos mygtuko lauke įveskite programos pavadinimą ir pasirinkite rodomą piktogramą.

„Windows 7“

Spustelėkite pradžios mygtuką ir pasirinkite **Visos programos > Epson Software > Epson ScanSmart**.

„Mac OS“

Pasirinkite **Eiti > Programos > Epson Software > Epson ScanSmart**.

3. Kai rodomas ekranas Epson ScanSmart, norėdami atlikti nuskaitymą, vadovaukitės ekrane rodomomis instrukcijomis.

Nuskaitytos nuotraukos išsaugomos kaip atskiri vaizdai.

---

# Duomenų įrašymas ir bendrinimas

Duomenų bendrinimas atminties įrenginyje. . . . . 132

## Duomenų bendrinimas atminties įrenginyje

Iš kompiuterio galite įrašyti arba perskaityti duomenis atminties įrenginyje, pvz., atminties kortelėje, kuri buvo įdėta į spausdintuvą.



### Svarbu:

- Pašalinę apsaugą nuo įrašymo, įdėkite atminties kortelę.
- Jei išsaugosite vaizdą į atminties kortelę iš kompiuterio, skystųjų kristalų ekrane vaizdas ir nuotraukų skaičius nebus atnaujinti. Išimkite ir vėl įdėkite atminties kortelę.
- Prie spausdintuvo prijungtą atminties įrenginį bendrinant su per USB arba tinklą prijungtais kompiuteriais, rašymo prieiga leidžiama tik kompiuteriams, prijungtiems jūsų spausdintuve pasirinktu būdu. Norėdami įrašyti informaciją į atminties įrenginį, valdymo skydelyje paspauskite **Nuostatos**, paskui pasirinkite **Failų bendrinimo konfigūracija** ir prijungimo būdą.

### Pastaba:

Prijungus didelį atminties įrenginį, pvz., 2 TB atminties įrenginį, reikės šiek tiek palaukti, kol bus atpažinti duomenys iš kompiuterio.

### Windows

Pasirinkite atminties įrenginį iš **Kompiuteris** arba **Mano kompiuteris**. Rodomi atminties įrenginio duomenys.

### Pastaba:

Jei spausdintuvą prie tinklo prijungėte nenaudodami programinės įrangos disko arba Web Installer, nustatykite atminties kortelės lizdą arba USB prievadą kaip tinklo įrenginį. Atidarykite **Vykdyti** ir įveskite spausdintuvo pavadinimą \\XXXXXX arba spausdintuvo IP adresą \\XXX.XXX.XXX.XXX, kad **Atidarytumėte**. Dešiniuoju pelės klavišu spustelėkite rodomą įrenginio piktogramą, kad priskirtumėte tinklą. Tinklo įrenginys rodomas lange **Kompiuteris** arba **Mano kompiuteris**.

### Mac OS

Pasirinkite atitinkamo įrenginio piktogramą. Rodomi išorinės laikmenos duomenys.

### Pastaba:

- Norėdami pašalinti atminties įrenginį, įrenginio piktogramą vilkite ir numeskite ant šiukšlių dėžės piktogramos. Kitu atveju prijungus kitą atminties įrenginį, bendroje tvarkyklėje esantys duomenys gali būti rodomi netinkamai.
- Norėdami per tinklą patekti į atminties įrenginį, ekrano meniu pasirinkite **Eikite į > Prisijungti prie serverio**. Įveskite spausdintuvo pavadinimą cifs://XXXXXX arba smb://XXXXXX (kur XXXXX yra spausdintuvo pavadinimas) skiltyje **Serverio adresas**, tada spustelėkite **Sujungti**.

### Susijusi informacija

➔ „Atminties įrenginio specifikacijos“ puslapyje 283

# Spausdintuvo priežiūra

Reikmens būsenos patikrinimas. . . . .	134
Popieriaus padavimo problemų gerinimas. . . . .	134
Spausdinimo, kopijavimo ir nuskaitymo kokybės gerinimas. . . . .	137
Spausdintuvo valymas. . . . .	148
Išsipylusio rašalo valymas. . . . .	149
Bendrojo puslapių, tiekiamų per spausdintuvą, skaičiaus tikrinimas. . . . .	150
Energijos taupymas. . . . .	150
Programų įdiegimas ir pašalinimas atskirai. . . . .	150
Spausdintuvo gabenimas ir saugojimas. . . . .	156

## Reikmens būsenos patikrinimas

Apytikslį priežiūros dėžutės eksploatavimo laiką galite patikrinti spausdintuvo valdymo skydelyje. Pradžios ekrane pasirinkite .

Norėdami sužinoti, kiek faktiškai liko rašalo, pažiūrėkite, koks rašalo lygis visose spausdintuvo talpyklose.

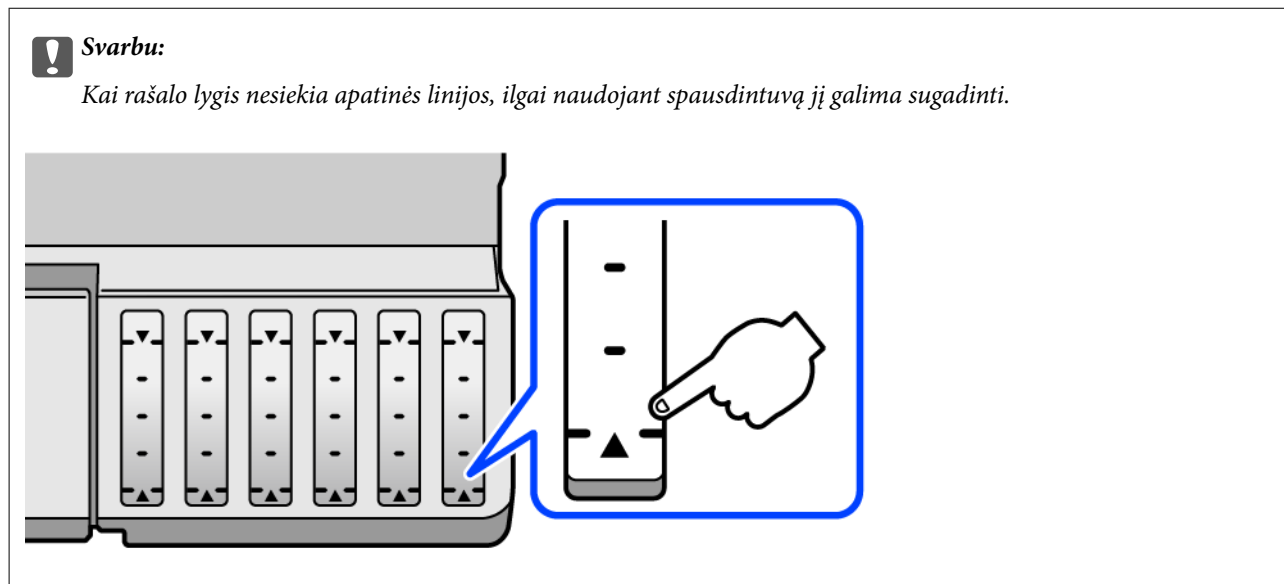

### **Pastaba:**

Taip pat galite patikrinti apytikrius rašalo lygius ir apytikslį tech. priežiūros dėžutės eksploatavimo laiką spausdintuvo tvarkyklės būsenos monitoriuje. Išsamios informacijos ieškokite toliau pateiktoje susijusios informacijos nuorodoje.

### **Susijusi informacija**

- ➔ „Programa, suteikianti galimybę spausdinti iš kompiuterio (Windows spausdintuvo tvarkyklė)” puslapyje 263
- ➔ „Mac OS spausdintuvo tvarkyklės vadovas” puslapyje 266
- ➔ „Laikas papildyti rašalo atsargas” puslapyje 207
- ➔ „Laikas pakeisti priežiūros dėžutę” puslapyje 212

## Popieriaus padavimo problemų gerinimas

Jei popierius iš popieriaus kasetės tiekiamas netinkamai, nuvalykite vidinį volelį.

1. Išjunkite spausdintuvą paspausdami mygtuką .
2. Ištraukite maitinimo laidą iš lizdo, tada jį atjunkite.
3. Atjunkite USB laidą, tada išimkite atminties kortelę ir išorinį USB įrenginį.

4. Įsitikinkite, kad rašalo talpyklos dangtelis sandariai uždarytas.

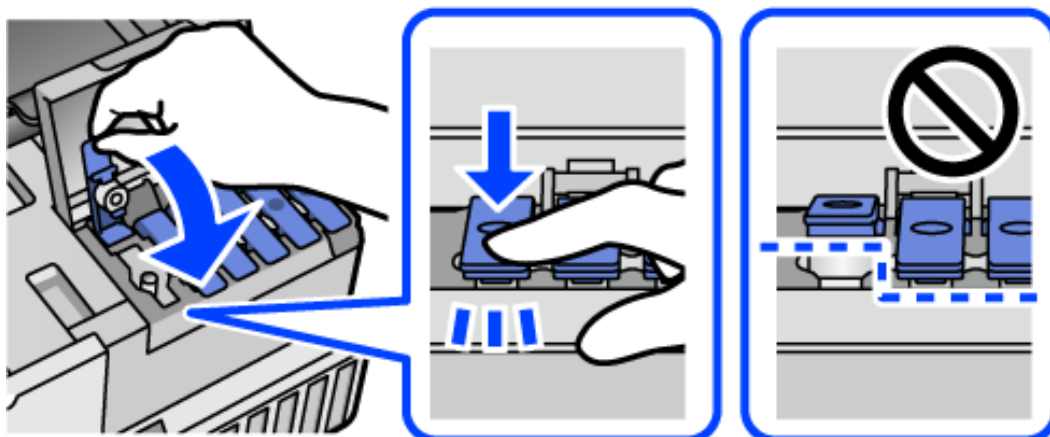

**Svarbu:**

*Priešingu atveju gali ištekėti rašalas.*

5. Uždarykite skaitytuvo įrenginį.
6. Ištraukite popieriaus kasetę ir išimkite popierių.

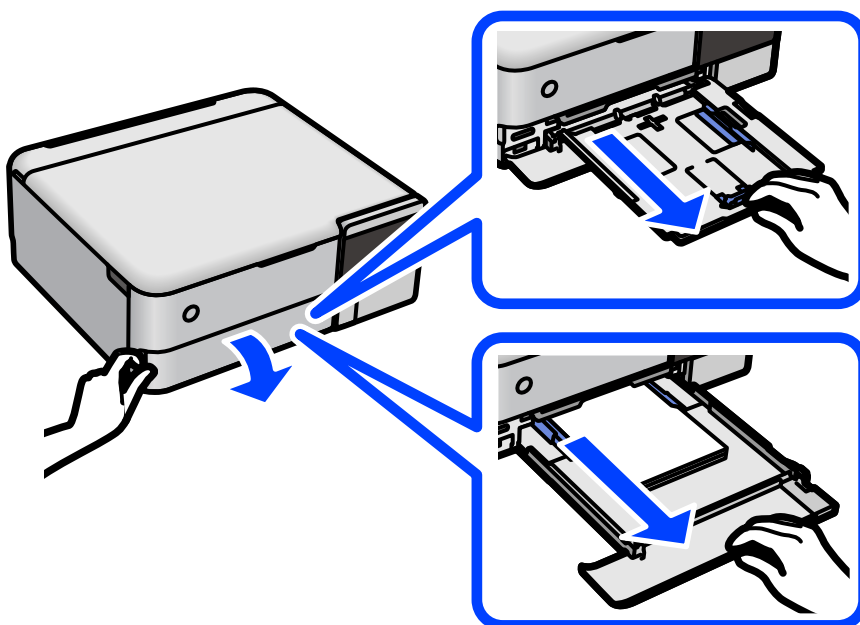

7. Pastatykite spausdintuvą ant šono, rašalo talpykla turi būti apačioje.

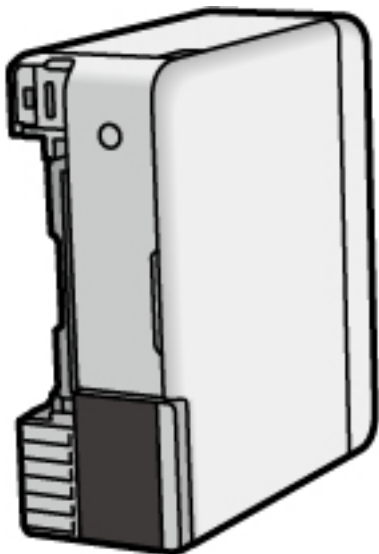

**⚠ Paspėjimas:**

*Elkitės atsargiai: statydami spausdintuvą stenkitės neprispausti rankos arba pirštų. Taip galite susižeisti.*

**! Svarbu:**

*Nepalikite spausdintuvo pastatyto ilgą laiką.*

8. Suvilgykite minkštą šluostę vandeniu, gerai išgręžkite ir sukamuoju judesiu išvalykite velenėlį.

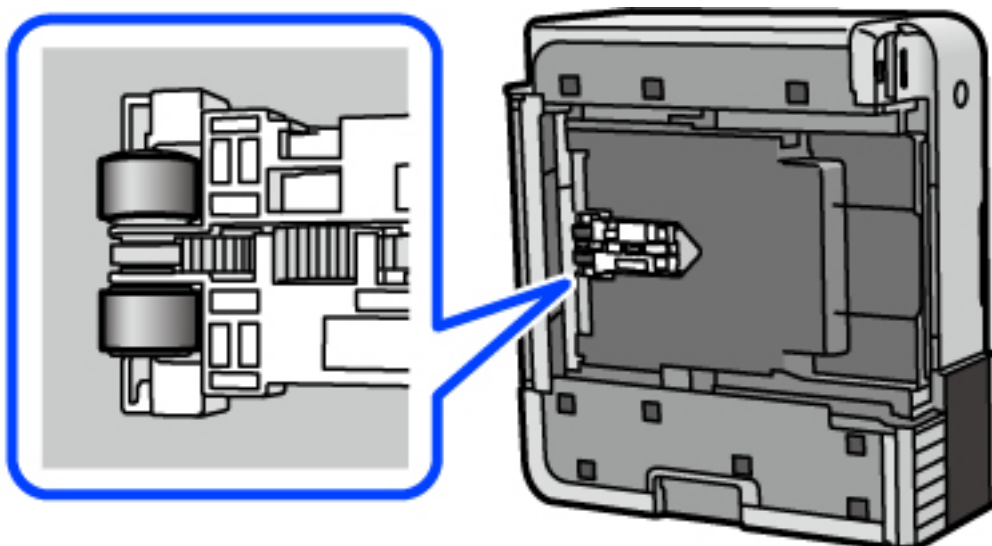

9. Gražinkite spausdintuvą į įprastą padėtį ir įdėkite popieriaus kasetę.
10. Prijunkite maitinimo laidą.



## Spausdinimo, kopijavimo ir nuskaitymo kokybės gerinimas

### Spausdinimo galvutės patikra ir valymas

Jei purkštukai užsikimšę, spaudiniai tampa blankūs, juose matyti juostos arba pastebimos nepageidaujamos spalvos. Jei purkštukai itin stipriai užsikimšę, bus atspausdintas tuščias lapas. Pablogėjus spausdinimo kokybei, pirmiausia naudokite purkštukų patikros funkciją patikrinimui, ar neužsikimšę purkštukai. Jei purkštukai užsikimšę, išvalykite spausdinimo galvutę.



**Svarbu:**

- Neatidarykite skaitytuvo ar neišjunkite spausdintuvo, kol vyksta galvutės valymas. Kai galvutės valymas nėra baigtas, gali nepavykti spausdinti.
- Valant galvutę, suvartojama rašalo, todėl negalima šio veiksmo atlikti daugiau negu reikia.
- Kai rašalo lygis yra žemas, gali nepavykti išvalyti spausdinimo galvutės.
- Jei po maždaug 3 purkštukų patikrų ir galvutės valymo procesų spausdinimo kokybė nepagerėja, bent 12 valandų nespausdinkite, o tada vėl atlikite purkštukų patikrą ir, jei reikia, išvalykite galvutę. Rekomenduojame išjungti spausdintuvą paspaudžiant mygtuką . Jei spaudos kokybė vis tiek nepagerėja, paleiskite Nuodugnus valymas.
- Kad spausdinimo galvutė neuždziūtų, neatjunkite spausdintuvo, kol maitinimas yra įjungtas.

1. Spausdintuvo valdymo skydelyje pasirinkite **Priežiūra**.
2. Pasirinkite **Spaus. galvutės purkšt. tikrini.**
3. Vykdydami ekrane pateiktas instrukcijas, įdėkite popieriaus ir išspausdinkite purkštukų patikros šabloną.
4. Patikrinkite atspausdintą šabloną, kad pamatytumėte, ar neužsikimšę spausdinimo galvutės purkštukai.

**A) OK**

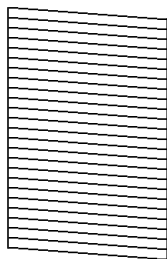

**B) NG**

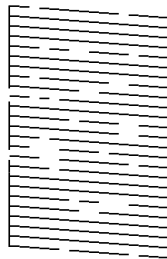

**C) NG**

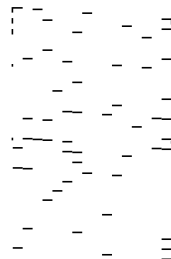

A:

Visos linijos išspausdintos. Pasirinkite . Nereikia papildomų žingsnių.

B arba beveik B

Kai kurie purkštukai yra užsikimšę. Pasirinkite  ir vadovaudamiesi ekrane pateikiamais nustatymais išvalykite spausdinimo galvutę.

C arba beveik C

Jei trūksta daugumos linijų arba jos neatspausdintos, tai reiškia, kad daugumą purkštukų yra užsikimšę.

Norėdami išjungti purkštukų patikros funkciją, pasirinkite , tada paleiskite Nuodugnus valymas. Išsamios informacijos žr. toliau esančiame poskyryje „Susijusi informacija“.

5. Pasibaigus valymo procesui, dar kartą išspausdinkite purkštukų patikros šabloną. Valykite ir spausdinkite šabloną tol, kol išspausdintos linijos bus be pertrūkių.



**Svarbu:**

*Jei po maždaug 3 purkštukų patikrų ir galvutės valymo procesų spausdinimo kokybė nepagerėja, bent 12 valandų nespausdinkite, o tada vėl atlikite purkštukų patikrą ir, jei reikia, išvalykite galvutę. Rekomenduojame išjungti spausdintuvą paspaudžiant mygtuką . Jei spaudos kokybė vis tiek nepagerėja, paleiskite Nuodugnus valymas.*

**Pastaba:**

Spausdinimo galvutę taip pat galite patikrinti ir nuvalyti naudodami spausdintuvo tvarkyklę. Išsamios informacijos ieškokite toliau pateiktoje susijusios informacijos nuorodoje.

**Susijusi informacija**

- ➔ „Programa, suteikianti galimybę spausdinti iš kompiuterio (Windows spausdintuvo tvarkyklė)” puslapyje 263
- ➔ „Mac OS spausdintuvo tvarkyklės vadovas” puslapyje 266
- ➔ „Nuodugnus valymas vykdymas” puslapyje 138

## Nuodugnus valymas vykdymas

Priemonė **Nuodugnus valymas** suteikia galimybę pakeisti visą rašalo vamzdeliuose esantį rašalą. Toliau nurodytose situacijose šios funkcijos gali prireikti norint pagerinti spausdinimo kokybę.

- Jūs spausdinote ar atlikote galvutės valymą esant per žemam rašalo lygiui, kai jo nesimato pro talpyklos langelius.
- 3 kartus atlikote purkštukų patikrą bei galvutės valymą ir palaukėte bent 12 valandų, tačiau spausdinimo kokybė nepagerėjo.

Prieš naudodamiesi šia funkcija, perskaitykite instrukciją žemiau.



**Svarbu:**

*Įsitikinkite, kad rašalo talpyklose liko pakankamai rašalo.*

*Vizualiai įsitikinkite, kad rašalo talpyklos pripildytos bent trečdaliu. Jei Nuodugnus valymas metu rašalo lygis bus per žemas, galite pažeisti gaminį.*



**Svarbu:**

*Tarp kiekvieno Nuodugnus valymas turi būti 12 valandų intervalas.*

*Įprastai išspręsti spausdinimo kokybės problemą galima per 12 valandų su vienu Nuodugnus valymas. Taigi, venkite naudoti rašalą be reikalo, prieš bandydami spausdinti dar kartą, palaukite 12 valandų.*



**Svarbu:**

Gali prireikti pakeisti techninės priežiūros dėžutę.

Tada rašalas kaupsis techninės priežiūros dėžutėje. Jei ji prisipildė, norėdami toliau spausdinti, paruoškite ir įdėkite kitą techninės priežiūros dėžutę.

**Pastaba:**

Jei rašalo lygis yra per žemas ar techninės priežiūros dėžutėje nėra pakankamai vietos, nenaudokite Nuodugnus valymas funkcijos. Tačiau, rašalo lygis ir dėžutės tūris yra pakankami spausdinimo darbams.

1. Spausdintuvo valdymo skydelyje pasirinkite **Priežiūra**.
2. Pasirinkite **Nuodugnus valymas**.
3. Sekdami ekrano nurodymais pradėkite vykdyti Nuodugnus valymas funkciją.

**Pastaba:**

Jei šios funkcijos vykdyti negalite, išspręskite ekrane nurodytą problemą. Toliau, norėdami vėl vykdyti šią funkciją, atlikite šią procedūrą nuo 1 žingsnio.

4. Paleidę šią funkciją, patikrinkite purkštukus, ar šie neužsikimšę.  
Toliau pateikiama informacinė nuoroda, kaip atlikti purkštukų patikrą.



**Svarbu:**

Jei spausdinimo kokybė nepagerėjo paleidus Nuodugnus valymas, palaukite bent 12 valandas nespausdindami, tuomet dar kartą atspausdinkite purkštukų patikros šablono. Priklausomai nuo atspausdinto šablono, dar kartą paleiskite Spausdinimo galvutės valymas arba Nuodugnus valymas. Jei kokybė nepagerėja, susisiekite su „Epson“ pagalbos skyriumi.

**Pastaba:**

Galingo valymo procedūrą taip pat galite paleisti naudodami spausdintuvo tvarkyklę. Išsamios informacijos ieškokite toliau pateiktoje susijusios informacijos nuorodoje.

## Susijusi informacija

- ➔ [„Programa, suteikianti galimybę spausdinti iš kompiuterio \(Windows spausdintuvo tvarkyklė\)“ puslapyje 263](#)
- ➔ [„Mac OS spausdintuvo tvarkyklės vadovas“ puslapyje 266](#)
- ➔ [„Spausdinimo galvutės patikra ir valymas“ puslapyje 137](#)

## Purkštukų užsikimšimo prevencija

Spausdintuvo įjungimui ir išjungimui visada naudokite maitinimo mygtuką.

Prieš atjungdami maitinimo laidą įsitikinkite, kad maitinimo lemputė yra užgesusi.

Rašalas savaime gali uždžiūti, jeigu nebus uždengtas. Tai kaip parkeriui arba rašikliui uždėtumėte kamštelį, kad neleistumėte jam uždžiūti. Įsitikinkite, kad spausdintuvo galvutė yra tinkamai uždengta, kad apsaugotumėte rašalą nuo išdžiuvimo.

Kai maitinimo laidas yra atjungtas arba veikiant spausdintuvui yra nutraukiamas elektros maitinimas, spausdintuvo galvutė gali būti netinkamai uždengta. Jeigu spausdintuvo galvutė paliekama neuždengta, joje esantis rašalas uždžius ir užsikis purkštukai (rašalo išėjimo angos).

Tokiais atvejais kaip galima greičiau įjunkite spausdintuvą ir vėl išjunkite, kad būtų uždengta rašalo galvutė.

## Spausdinimo galvutės lygiavimas

Jei pastebėsite vertikalių linijų poslinkį arba susiliejusius vaizdus, sulygiuokite spausdinimo galvutę.

1. Spausdintuvo valdymo skydelyje pasirinkite **Priežiūra**.
2. Pasirinkite **Spausdinimo galvutės lygiavimas**.
3. Pasirinkite vieną iš lygiavimo meniu.
  - Vertikalios linijos atrodo netinkamai sulygiuotos arba spaudiniai neryškūs: pasirinkite **Vertikalus sulygiavimas**.
  - Atsiranda reguliariais intervalais išdėstytos horizontalios juostos: pasirinkite **Horizontalusis lygiavimas**.
4. Atlikdami ekrane pateikiamus nurodymus, įdėkite popieriaus ir išspausdinkite lygiavimo šabloną.

## Popieriaus kelio rašalo dėmių valymas (kai ant spaudinio paviršiaus yra vertikalių dėmių)

Jei spaudiniai dėmėti arba brūkšniuoti, išvalykite vidinį velenėlį.

Kad galėtumėte atlikti procedūras nuo 4 veiksmo, jums reikia toliau nurodytų elementų.

- Plonos lazdelės
- Gerai išgręžtos drėgnos marlės ar šluostės

1. Spausdintuvo valdymo skydelyje pasirinkite **Priežiūra**.
2. Pasirinkite **Pop. kreiptuvo valymas**.
3. Vykdydami ekrane pateiktas instrukcijas išvalykite popieriaus kelią.

Kartokite anksčiau aprašytą procedūrą, kol popierius nebus tepamas rašalu. Jei popierius išpurvinamas rašalu net atlikus valymą kelis kartus, pereikite prie kito žingsnio.
4. Apvyniokite gerai išgręžtą drėgną marlę arba šluostę aplink plonos lazdelės galiuką.



5. Išjunkite spausdintuvą paspausdami mygtuką .
6. Ištraukite maitinimo laidą iš lizdo, tada jį atjunkite.
7. Ištraukite išvesties dėklą.

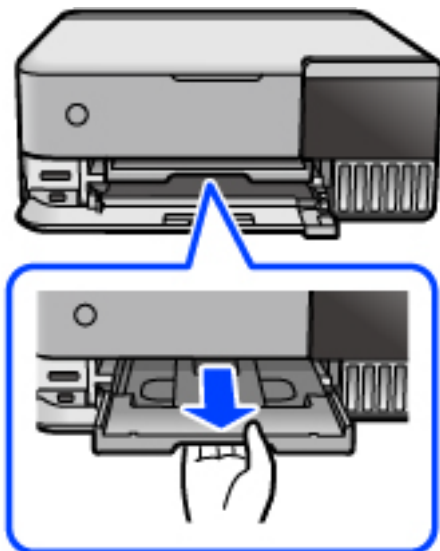

8. Naudodami per 4 veiksmą paruoštą lazdelę, nuvalykite du baltus velenėlius juos sukdami.

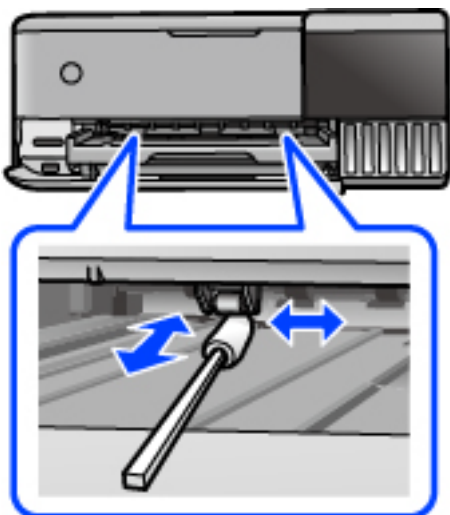

**Svarbu:**

Spausdintuvo vidaus negalima valyti popierine servetėle. Pūkeliai gali užkimšti spausdinimo galvutės purkštukus.

9. Prijunkite maitinimo laidą.

## Popieriaus kelio rašalo dėmių valymas (kai spausdinio galinė dalis nešvari)

1. Išjunkite spausdintuvą paspausdami mygtuką .
2. Uždarykite dokumentų dangtį, jei jis atidarytas.
3. Abiem rankomis atidarykite skaitytuvo įrenginį, kol jis užsifiksuos.

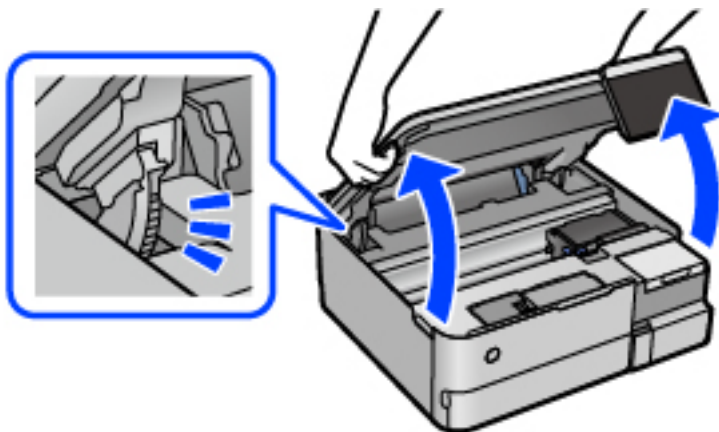

4. Medvilniniu tamponu nuvalykite rašalą nuo vidinių spausdintuvo dalių, pavaizduotų toliau pateiktame paveikslėlyje.

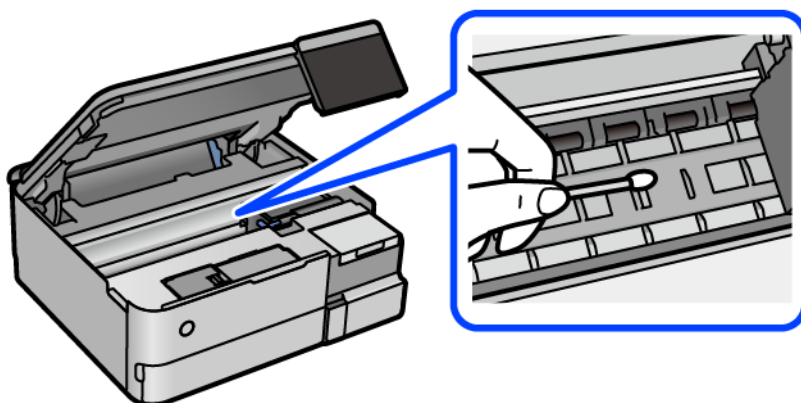

**!** *Svarbu:*

- ❑ *Spausdintuvo vidaus negalima valyti popierine servetėle. Pūkeliai gali užkimšti spausdinimo galvutės purkštukus.*
- ❑ *Nelieskite dalies, pavaizduotos toliau pateiktame paveikslėlyje. Taip galite sukelti triktį.*

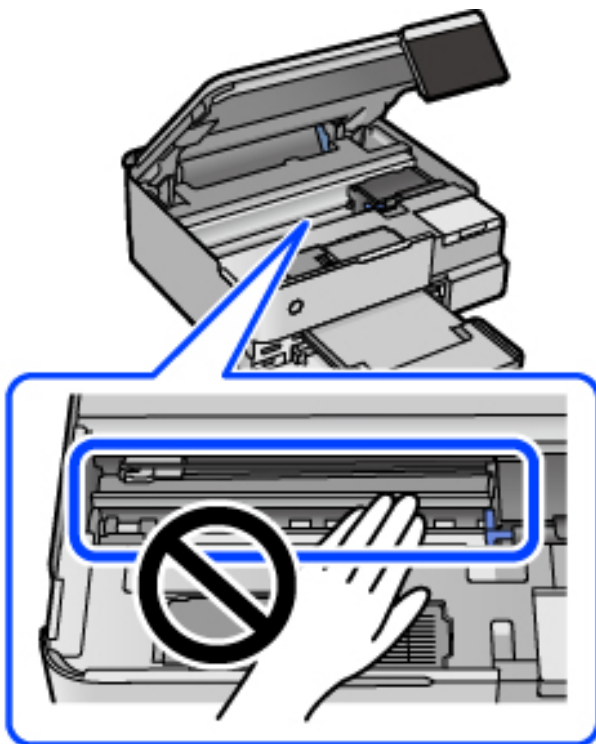

5. Uždarykite skaitytuvo įrenginį.

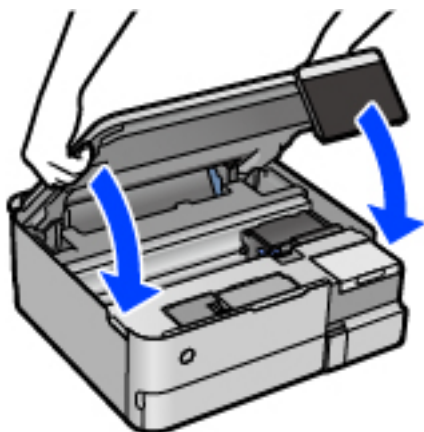

**Pastaba:**

*Skaitytuvo įrenginys užsidarys lėtai, šiek tiek bus jaučiamas pasipriešinimas, nes tokia yra atsargumo priemonė, kad neprispaustumėte pirštų. Uždarykite skaitytuvą, netgi jei jausite pasipriešinimą.*

## Skaitytuvo stiklas valymas

Kai ant kopijų ar nuskaitytų vaizdų yra dėmių, nuvalykite skaitytuvo stiklas.



**Svarbu:**

*Spausdintuvo niekada nevalykite spiritu arba skiedikliu. Šie chemikalai gali pakenkti gaminiui.*

1. Atidarykite dokumentų dangtį.

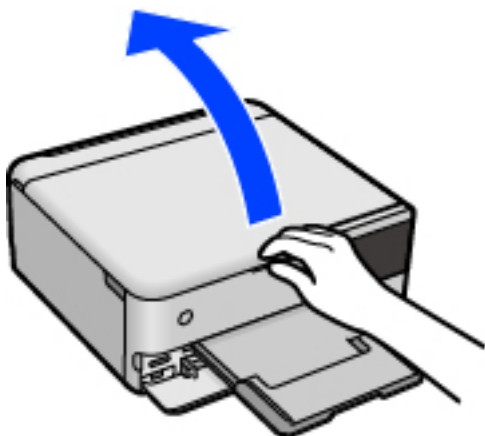

2. skaitytuvo stiklas paviršių valykite minkštu, sausu, švariu audeklu.



**Svarbu:**

- Jei stiklinis paviršius suteptas riebalais arba kita sunkiai pašalinama medžiaga, jį valykite minkštu nedideliu stiklo valiklio kiekiu sudrėkintu audeklu. Likusį skystį nušluostykite.
- Nespauskite stiklo per stipriai.
- Stenkitės nesubraižyti ir nepažeisti stiklo paviršiaus. Pažeidus stiklo paviršių gali pablogėti nuskaitymo kokybė.

## Permatomos plėvelės valymas

Jei po spausdinimo galvutės lygiavimo arba popieriaus kelio išvalymo spausdinio kokybė nepagerėjo, gali būti, kad užsiteršę spausdintuvo viduje esanti permatoma plėvelė.

Jums reikės:

- Medvilnės tamponų (kelių)
- Vandens ir kelių lašų valymo skysčio (1/4 stiklinei vandens 2–3 valymo priemonės lašai)
- Šviesos šaltinio nešvarumams pamatyti



**Svarbu:**

*Vietoje valymo priemonės naudokite tik vandenį ir kelis lašus valymo priemonės.*

1. Išjunkite spausdintuvą paspausdami mygtuką .
2. Uždarykite dokumentų dangtį, jei jis atidarytas.



3. Abiem rankomis atidarykite skaitytuvo įrenginį, kol jis užsifiksuos.

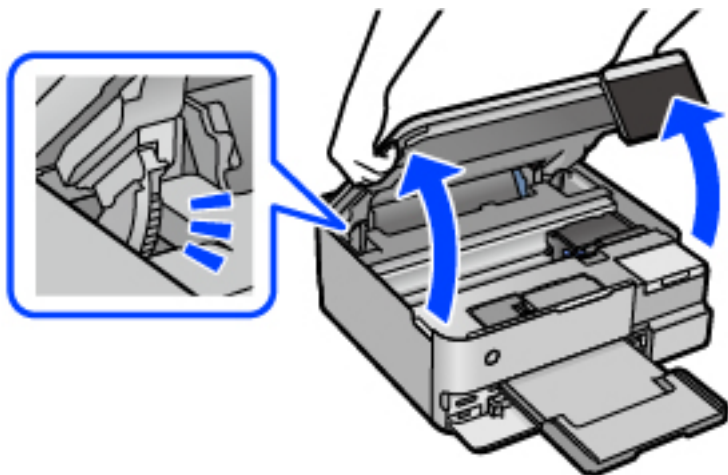

4. Patikrinkite, ar ant permatomos plėvelės yra nešvarumų. Nešvarumus lengviausia pamatyti šviesoje. Jei ant permatomos plėvelės (A) pastebėjote nešvarumų (pavyzdžiui, pirštų antspaudus ar riebalus), pakeikite prie kito žingsnio.

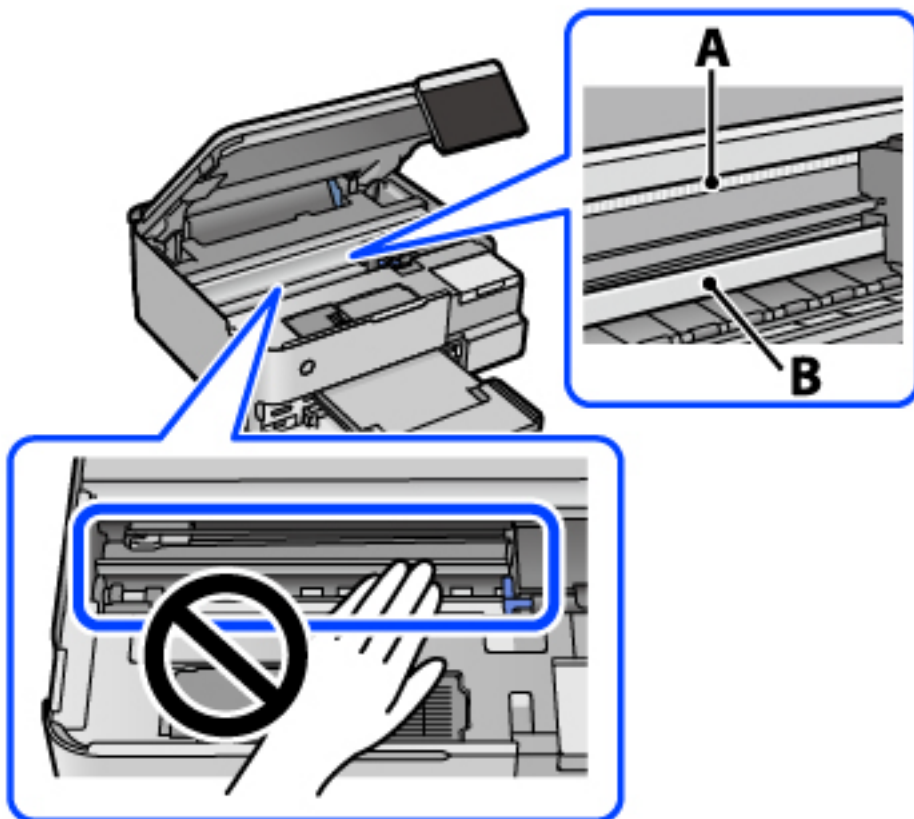

A: permatoma plėvelė

B: skersinis

**! Svarbu:**

*Atsargiai, nelieskite skersinio (B). Priešingu atveju negalėsite spausdinti. Nevalykite tepalais sutepto skersinio, šis dalis yra svarbi prietaiso veikimui.*

5. Šiek tiek suvilgykite medvilnės tamponą vandens ir kelių valymo priemonės lašų mišinyje, tada išvalykite užterštą vietą.



**! Svarbu:**

*Švelniai nuvalykite nešvarumus. Jei tamponu per daug spausite plėvelę, galite išjudinti plėvelės spyruoklę iš vietos ir taip sugadinti spausdintuvą.*

6. Nuvalykite plėvelę nauju ir sausu medvilnės tamponu.

**! Svarbu:**

*Nepalikite ant plėvelės jokių plaušų.*

**Pastaba:**

*Norėdami išvengti nešvarumo plėtimosi, dažnai keiskite medvilnės tamponą nauju.*

7. Kartokite 5 ir 6 žingsnius, kol išvalysite plėvelę.
8. Vizualiai patikrinkite, ar ant plėvelės nėra nešvarumų.
9. Uždarykite skaitytuvo įrenginį.

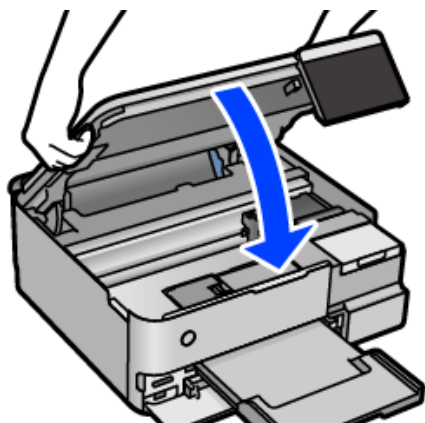

**Pastaba:**

Skaitytuvo įrenginys užsidarys lėtai, šiek tiek bus jaučiamas pasipriešinimas, nes tokia yra atsargumo priemonė, kad neprispaustumėte pirštų. Uždarykite skaitytuvą, netgi jei jusite pasipriešinimą.

## Spausdintuvo priežiūros meniu parinktys

Spausdintuvo valdymo skydelyje pasirinkite Priežiūra.

### Spaus. galvutės purkšt. tikrini.:

Pasirinkite šią funkciją, norėdami patikrinti, ar spausdinimo galvutės purkštukai užsikimšę. Spausdintuvas atspausdina purkštukų patikros šabloną.

### Spausdinimo galvutės valymas:

Pasirinkite šią funkciją, norėdami išvalyti užsikimšusius spausdinimo galvutės purkštukus.

### Nuodugnus valymas:

Pasirinkite šią funkciją norėdami pakeisti visą rašalo vamzdeliuose esantį rašalą. Rašalo suvartojama daugiau, nei įprasto valymo metu. Išsamios informacijos, kaip naudoti šią funkciją, žr. „Susijusi informacija“ žemiau.

### Spausdinimo galvutės lygiavimas:

Pasirinkite šią funkciją norėdami sureguliuoti spausdinimo galvutę ir pagerinti spausdinimo kokybę.

Vertikalus sulygiavimas

Jei spaudiniai sulieti arba tekstas ir linijos nesulygiuoti, pasirinkite šią funkciją.

Horizontalusis lygiavimas

Jei spaudiniuose vienodais intervalais matote horizontalias juostas, pasirinkite šią funkciją.



### Pripilkite rašalo:

Pasirinkite šią funkciją, kad pildydami rašalo talpyklą rašalo lygį nustatytumėte į 100 %.

### Rašalo lygio nuostata:

Pasirinkite šią funkciją, kad rašalo lygį nustatytumėte pagal faktinį likusio rašalo kiekį.

### Likusi Priežiūros dėžutės talpa:

Rodomas apytikslis techninės priežiūros dėžutės eksploatavimo laikas. Jei rodomas  ženklas, beveik prisipildė techninės priežiūros dėžutė. Jei rodomas  ženklas, prisipildė techninės priežiūros dėžutė.

### Pop. kreiptuvo valymas:

Pasirinkite šią funkciją, jei ant vidinių velenėlių yra rašalo dėmių. Spausdintuvas tiekia popierių, kad nuvalytų vidinius velenėlius.

### Susijusi informacija

- ➔ „Spausdinimo galvutės patikra ir valymas“ puslapyje 137
- ➔ „Nuodugnus valymas vykdymas“ puslapyje 138
- ➔ „Rašalo talpyklų papildymas“ puslapyje 208

➔ „Popieriaus kelio rašalo dėmių valymas (kai ant spaudinio paviršiaus yra vertikalių dėmių)” puslapyje 140

---

## Spausdintuvo valymas

Jei komponentai ir dėklas yra nešvarūs ar dulkėti, išjunkite spausdintuvą ir nuvalykite minėtas dalis minkšta, švara, vandeniu sudrėkinta šluoste. Jei nešvarumų pašalinti nepavyksta, bandykite užpilti nedidelį švelnaus ploviklio kiekį ir sudrėkinti šluostę.

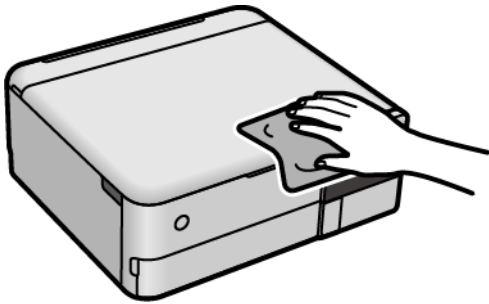

**!** **Svarbu:**

- ❑ Saugokite, kad į spausdintuvo mechanizmo vidų arba elektros komponentus nepatektų vandens. Kitu atveju galite pažeisti spausdintuvą.
- ❑ Komponentų ir dangčio niekada nevalykite spiritu arba dažų skiedikliu. Šios cheminės medžiagos gali pažeisti minėtas dalis.
- ❑ Nelieskite dalių, parodytų toliau pateiktame paveikslėlyje. Taip galite sukelti triktį.

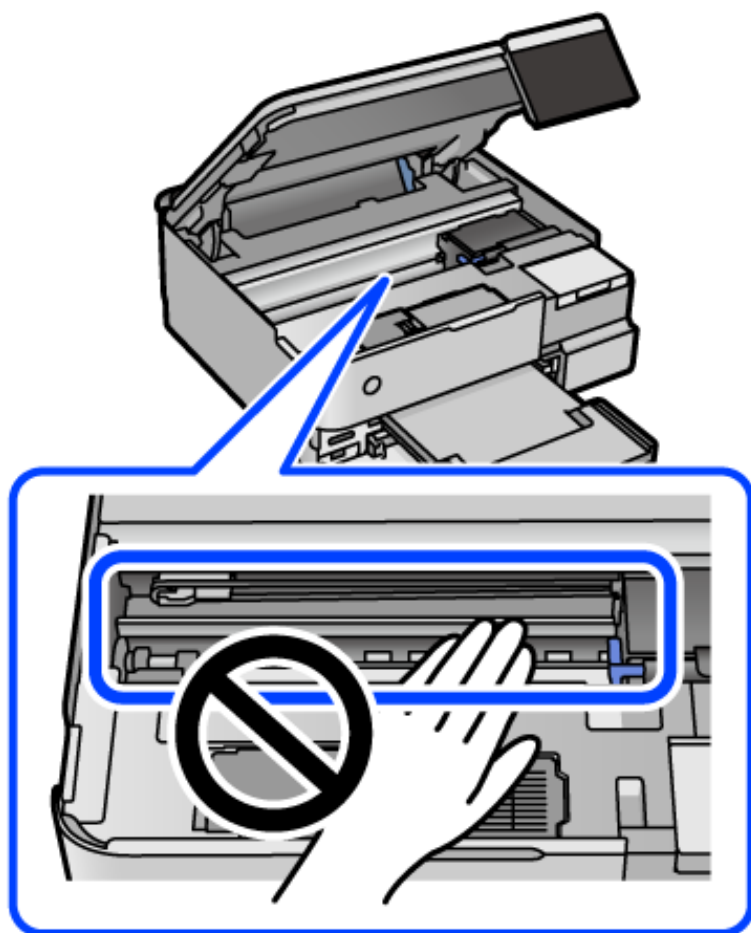

## Išsipylusio rašalo valymas

Išsipylus rašalui išvalykite jį toliau nurodytais būdais.

- ❑ Jei aplink talpyklą pateko rašalo, nuvalykite jį švariu audiniu be pūkelių arba medvilnės tamponu.
- ❑ Jei rašalas išsipylė ant stalo ar grindų, nedelsiant išvalykite. Išdžiuvusias rašalo dėmes itin sunku išvalyti. Norėdami išvengti dėmės plitimo, nušluostykite rašalo sausu audiniu, tada nuvalykite drėgnu audiniu.
- ❑ Jei rašalo pateko ant rankų, nuplaukite jas vandeniu ir muilu.

## Bendrojo puslapių, tiekiamų per spausdintuvą, skaičiaus tikrinimas

Galite patikrinti bendrąjį puslapių, tiekiamų per spausdintuvą, skaičių. Informacija išspausdinama kartu su purkštukų patikros šablonu.

1. Spausdintuvo valdymo skydelyje pasirinkite **Priežiūra**.
2. Pasirinkite **Spaus. galvutės purkšt. tikrini..**
3. Vykdydami ekrane pateiktas instrukcijas įdėkite popieriaus ir išspausdinkite purkštukų patikros šabloną.

### **Pastaba:**

Taip pat galite patikrinti bendrąjį puslapių, tiekiamų spausdintuvo tvarkyklės, skaičių. Išsamios informacijos ieškokite toliau pateiktoje susijusios informacijos nuorodoje.

### **Susijusi informacija**

- ➔ „Programa, suteikianti galimybę spausdinti iš kompiuterio (Windows spausdintuvo tvarkyklė)” puslapyje 263
- ➔ „Mac OS spausdintuvo tvarkyklės vadovas” puslapyje 266

---

## Energijos taupymas

Jei nustatytą laikotarpį neatliekama jokių veiksmų, spausdintuvas ima veikti miego režimu arba išsijungia automatiškai. Galite nustatyti laiką, po kurio turi būti vykdomas energijos valdymas. Jį pailginus, gaminys ne taip efektyviai vartos energiją. Prieš atlikdami keitimus, apsvarstykite aplinkai daromą žalą.

1. Pradžios ekrane pasirinkite **Nuostatos**.
2. Pasirinkite **Pagrind. nuostatos**.
3. Atlikite vieną iš šių veiksmų.
  - Pasirinkite **Miego laikmatis** arba **Išjungimo nuostatos** > **Išjungti, jei neaktyvus** arba **Išjungti, jei atjungtas**.
  - Pasirinkite **Miego laikmatis** arba **Išjungimo laikmatis**.

### **Pastaba:**

Jūsų gaminys gali turėti funkciją **Išjungimo nuostatos** arba **Išjungimo laikmatis**, atsižvelgiant į įsigijimo vietą.

4. Pasirinkite nustatymą.

---

## Programų įdiegimas ir pašalinimas atskirai

Prijunkite kompiuterį prie tinklo ir įdiekite naujausią programų versiją iš interneto svetainės. Prisijunkite prie kompiuterio administratoriaus teisėmis. Kompiuteriui paraginus įveskite administratoriaus slaptažodį.

## Programų įdiegimas atskirai

### Pastaba:

Įdiegdami programą iš naujo, ją pirmiausia turite pašalinti.

1. Įsitikinkite, kad spausdintuvas prijungtas prie kompiuterio, o kompiuteris prijungtas prie interneto.
2. Paleiskite EPSON Software Updater.

Momentinė nuotrauka yra pavyzdys naudojant Windows.

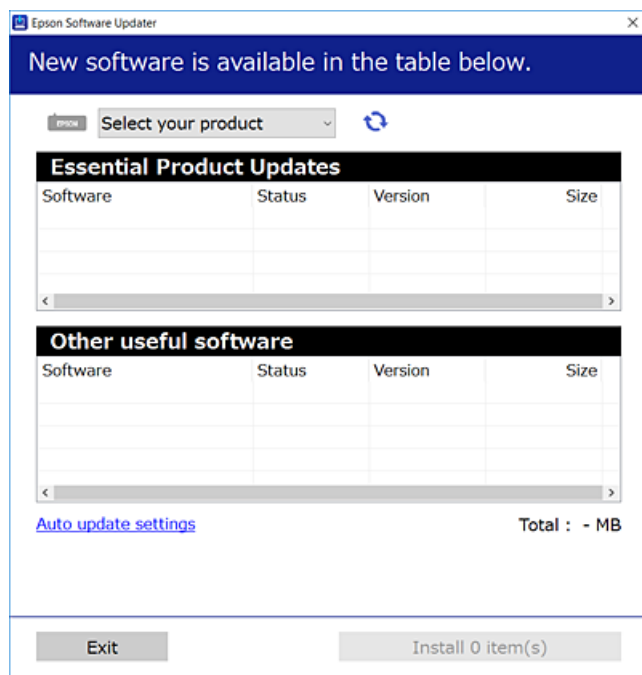

3. Jei naudojate Windows, pasirinkite spausdintuvą, tada spustelėkite , kad patikrintumėte naujausią programos versiją.
4. Pasirinkite elementus, kuriuos norite įdiegti ar atnaujinti, tada spustelėkite diegimo mygtuką.



### Svarbu:

Neišjunkite spausdintuvo ir neatjunkite maitinimo, kol nebus užbaigtas naujinimas. Spausdintuvas gali sugesti.

### Pastaba:

- Naujausią programų versiją galite atsisiųsti iš „Epson“ svetainės.  
<http://www.epson.com>
- Jei naudojate operacinę sistemą Windows Server, negalėsite naudoti Epson Software Updater. Atsisiųskite naujausią programų versiją iš „Epson“ svetainės.

### Susijusi informacija

- ➔ „Programa, skirta naujinti programinę įrangą ir programinę aparatinę įrangą (EPSON Software Updater)“ puslapyje 271
- ➔ „Programų šalinimas“ puslapyje 153

## Patikrinimas, ar įdiegta originali „Epson“ spausdintuvo tvarkyklė („Windows“)

Pasinaudoję toliau nurodytu būdu galite patikrinti, ar jūsų kompiuteryje įdiegtos originalios „Epson“ spausdintuvo tvarkyklės.

Pasirinkite **Valdymo skydas > Peržiūrėti įrenginius ir spausdintuvus (Spausdintuvai, Spausdintuvai ir faksai)**, tada, norėdami atidaryti spausdinimo serverio ypatybių langą, atlikite toliau nurodytus veiksmus.

Windows Windows 10/Windows 8.1/Windows 8/Windows 7/Windows Server 2019/Windows Server 2016/Windows Server 2012 R2/Windows Server 2012/Windows Server 2008 R2

Spustelėkite spausdintuvo piktogramą, tada lango viršuje spustelėkite **Spausdinimo serverio ypatybės**.

Windows Vista/Windows Server 2008

Dešiniuju pelės klavišu spustelėkite piktogramą **Spausdintuvai** ir tuomet spustelėkite **Paleisti administratoriaus teisėmis > Serverio ypatybės**.

Windows XP/Windows Server 2003 R2/Windows Server 2003

Meniu **Failas** pasirinkite **Serverio ypatybės**.

Spustelėkite skirtuką **Tvarkyklė**. Jei sąrašė matote savo spausdintuvo pavadinimą, reiškia, kad jūsų kompiuteryje įdiegta originali „Epson“ spausdintuvo tvarkyklė.

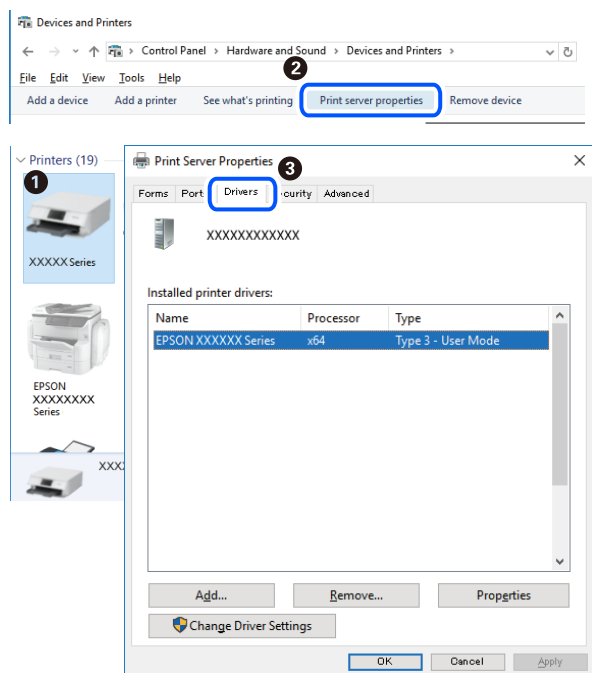

### Susijusi informacija

➔ „Programų įdiegimas atskirai“ puslapyje 151

## Patikrinkite, ar įdiegta originali „Epson“ spausdintuvo tvarkyklė (Mac OS)

Pasinaudoję toliau nurodytu būdu galite patikrinti, ar jūsų kompiuteryje įdiegtos originalios „Epson“ spausdintuvo tvarkyklės.

Pasirinkite **Sistemos nuostatos**, atidarę meniu „Apple“, spauskite **Spausdintuvai ir skaitytuvai** (arba **Spausdinti ir nuskaityti, Spausdinti ir siųsti faksogramą**), tada pasirinkite spausdintuvą. Spustelėkite **Parinktys ir tiekimas**, jei



lange rodomi skirtukai **Parinktys** ir **Paslaugos**, reiškia, kad jūsų kompiuteryje įdiegta originali „Epson“ spausdintuvo tvarkyklė.

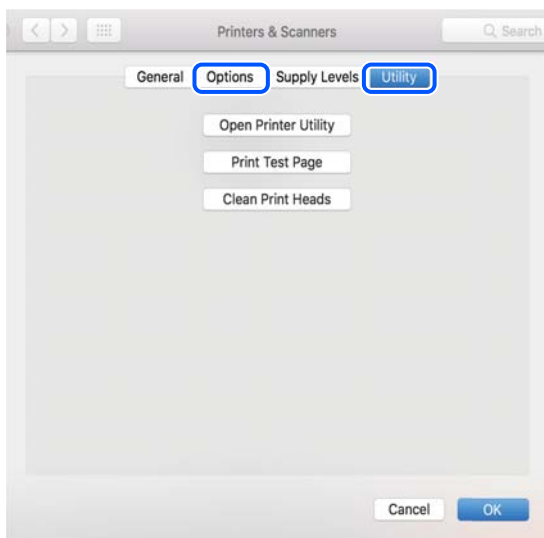

### Susijusi informacija

➔ „Programų įdiegimas atskirai“ puslapyje 151

## Spausdintuvo pridėjimas (tik „Mac OS“)

1. Pasirinkite **Sistemos nuostatos**, atidarę Apple meniu > **Spausdintuvai ir skaitytuvai** (arba **Spausdinti ir nuskaityti, Spausdinti ir siųsti faksu**).
2. Spustelėkite + ir pasirinkite **Pridėti kitą spausdintuvą arba skaitytuvą**.
3. Pasirinkite naudojamą spausdintuvą, tada naudojamą spausdintuvą pasirinkite srityje **Naudoti**.
4. Spustelėkite **Pridėti**.

### **Pastaba:**

*Jei spausdintuvo sąrašė nėra, patikrinkite ar jis yra tinkamai prijungtas prie kompiuterio ir įjungtas.*

## Programų šalinimas

Prisijunkite prie kompiuterio administratoriaus teisėmis. Kompiuteriui paraginus įveskite administratoriaus slaptažodį.

### Programų šalinimas — Windows

1. Norėdami išjungti spausdintuvą, paspauskite mygtuką .
2. Išjunkite visas veikiančias programas.

3. Atidarykite **Valdymo skydelis**:
    - Windows 10/Windows Server 2019/Windows Server 2016  
Spustelėkite pradžios mygtuką ir pasirinkite „**Windows**“ sistema > **Valdymo skydelis**.
    - Windows 8.1/Windows 8/Windows Server 2012 R2/Windows Server 2012  
Pasirinkite **Darbalaukis** > **Parametrai** > **Valdymo skydelis**.
    - Windows 7/Windows Vista/Windows XP/Windows Server 2008 R2/Windows Server 2008/Windows Server 2003 R2/Windows Server 2003  
Spustelėkite pradžios mygtuką ir pasirinkite **Valdymo skydelis**.
  4. Atidarykite **Pašalinti programą** (arba **Įtraukti arba pašalinti programas**):
    - Windows 10/Windows 8.1/Windows 8/Windows 7/Windows Vista/Windows Server 2019/Windows Server 2016/Windows Server 2012 R2/Windows Server 2012/Windows Server 2008 R2/Windows Server 2008  
Dalyje **Programos** pasirinkite **Pašalinti programą**.
    - Windows XP/Windows Server 2003 R2/Windows Server 2003  
Spustelėkite **Įtraukti arba pašalinti programas**.
  5. Pasirinkite norimą pašalinti programą.  
Negalite pašalinti spausdintuvo tvarkyklės, jei yra spausdinimo užduočių. Prieš pašalindami iš trinkite užduotis arba palaukite, kol jos bus atspausdintos.
  6. Pašalinkite programas:
    - Windows 10/Windows 8.1/Windows 8/Windows 7/Windows Vista/Windows Server 2019/Windows Server 2016/Windows Server 2012 R2/Windows Server 2012/Windows Server 2008 R2/Windows Server 2008  
Spustelėkite **Pašalinti / keisti** arba **Pašalinti**.
    - Windows XP/Windows Server 2003 R2/Windows Server 2003  
Spustelėkite **Keisti / pašalinti** arba **Pašalinti**.
- Pastaba:**  
*Jei bus atidarytas langas **Vartotojo abonemento valdymas**, spustelėkite **Tęsti**.*
7. Vadovaukitės ekrane rodomomis instrukcijomis.

## **Programų šalinimas — Mac OS**

1. Naudodami Uninstaller atsisiųškite EPSON Software Updater.  
Kartą atsisiuntus Uninstaller šalinimo programą, jos nebereikės siųstis kaskart norint pašalinti programą.
2. Norėdami išjungti spausdintuvą, paspauskite mygtuką .
3. Norėdami pašalinti spausdintuvo tvarkyklę, pasirinkite **Sistemos nuostatos**, esančią Apple menu > **Spausdintuvai ir skaitytuvai** (arba **Spausdinti ir nuskaityti**, **Spausdinti ir siųsti faksu**), tada pašalinkite spausdintuvą iš įgalintų spausdintuvų sąrašo.
4. Išjunkite visas veikiančias programas.
5. Pasirinkite **Eiti** > **Programos** > **Epson Software** > **Uninstaller**.

6. Pasirinkite norimą pašalinti programą ir spustelėkite **Uninstall**.



**Svarbu:**

*Uninstaller pašalins visas kompiuteryje įdiegtas „Epson“ rašalinių spausdintuvų tvarkykles. Jei naudojate kelis „Epson“ rašalinius spausdintuvus ir norite panaikinti tik kai kurias tvarkykles, pirmiausia panaikinkite visas, o tada vėl įdiekite būtinąją spausdintuvo tvarkyklę.*

**Pastaba:**

*Jei programų sąraše norimos pašalinti programos nėra, naudodami Uninstaller jos pašalinti negalėsite. Tokiu atveju pasirinkite **Eiti** > **Programos** > **Epson Software**, pasirinkite norimą pašalinti programą ir nuvilkite ją į šiukšlinės piktogramą.*

### Susijusi informacija

➔ „Programa, skirta naujinti programinę įrangą ir programinę aparatinę įrangą (EPSON Software Updater)“ puslapyje 271

## Programų ir programinės aparatinės įrangos naujinimas

Atnaujinant programas ir programinę aparatinę įrangą gali pavykti išspręsti kai kurias problemas ir pagerinti veikimą arba pridėti funkcijų. Įsitikinkite, kad naudojamos programos ir programinė aparatinė įranga yra naujausios versijos.

1. Įsitikinkite, kad spausdintuvas yra prijungtas prie kompiuterio, o kompiuteris prijungtas prie interneto.
2. Paleiskite EPSON Software Updater ir atnaujinkite programas arba programinę aparatinę įrangą.



**Svarbu:**

*Neišjunkite kompiuterio arba spausdintuvo, kol nebus užbaigtas naujinimas, kitaip spausdintuvas gali sugesti.*

**Pastaba:**

*Jei sąraše norimos atnaujinti programos nėra, naudodami EPSON Software Updater jos atnaujinti negalėsite. Vietinėje „Epson“ svetainėje patikrinkite, ar nesiūlomos naujausios programų versijos.*

<http://www.epson.com>

### Susijusi informacija

➔ „Programa, skirta naujinti programinę įrangą ir programinę aparatinę įrangą (EPSON Software Updater)“ puslapyje 271

## Spausdintuvo programinės aparatinės įrangos naujinimas naudojant valdymo skydą

Jei spausdintuvas gali būti prijungtas prie interneto, galite naujinti spausdintuvo programinę aparatinę įrangą naudodami valdymo skydelį. Taip pat galite nustatyti spausdintuvą reguliariai ieškoti programinės aparatinės įrangos naujinimų ir pranešti, jei naujinimų yra.

## Susijusi informacija

➔ „Programa, skirta naujinti programinę įrangą ir programinę aparatinę įrangą (EPSON Software Updater)“ puslapyje 271

---

# Spausdintuvo gabenimas ir saugojimas

Kai spausdintuvą turite palikti saugojimui, gabenti į kitą vietą ar remontuoti, vykdykite toliau nurodytus spausdintuvo supakavimo veiksmus.

1. Išjunkite spausdintuvą paspausdami mygtuką .
2. Įsitikinkite, kad užgeso maitinimo lemputė, tada atjunkite maitinimo laidą.



**Svarbu:**

*Užgesus maitinimo lemputei atjunkite maitinimo laidą. Jei taip nėra, spausdinimo galvutė negrįš į pradinę padėtį ir rašalas uždžius, todėl gali tapti neįmanoma spausdinti.*

3. Atjunkite visus laidus, pvz., maitinimo laidą ir USB laidą.
4. Išimkite visą popierių iš spausdintuvo.
5. Įsitikinkite, kad jokie originalai neįdėti į spausdintuvą.
6. Atidarykite skaitytuvo įrenginį, o dokumentų dangtį palikite uždarytą.



**Perspėjimas:**

*Elkitės atsargiai: atidarydami ir uždarydami skaitytuvo įrenginio dangtį stenkitės neprispausti rankos arba pirštų. Taip galite susižeisti.*

7. Nustatykite transportavimo užraktą į užrakinimo (transportavimo) padėtį.

Transportavimo užraktas sustabdo rašalo tiekimą, kad transportuojant ir sandėliuojant prietaisą neištekėtų rašalas.

Jeigu spausdinimo galvutė nėra toliau parodytoje padėtyje, pastumkite ją ranka.

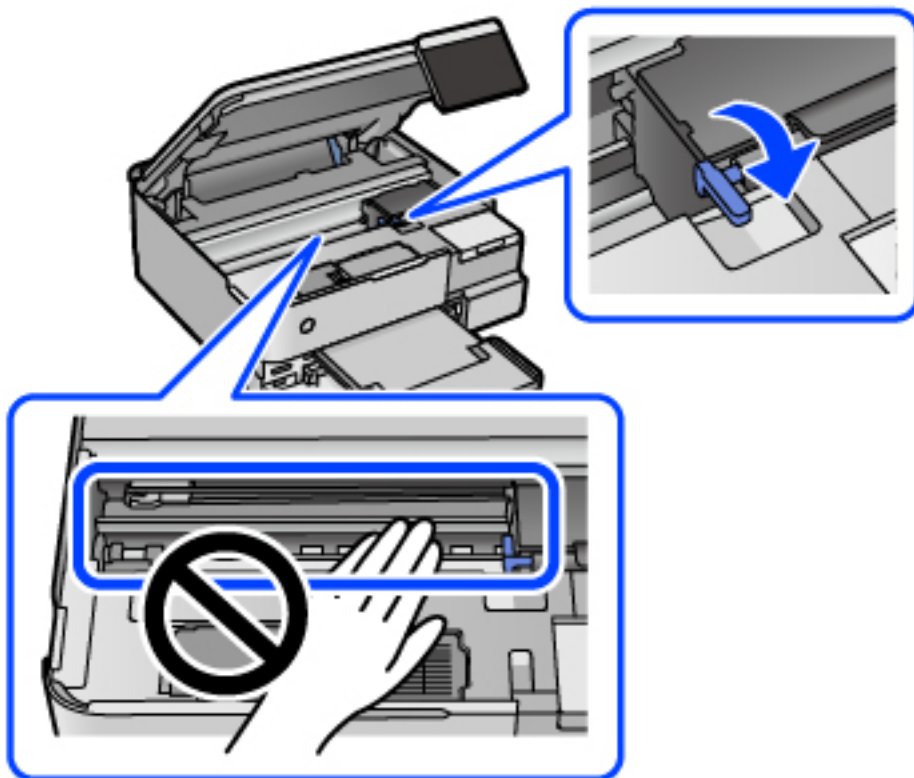

8. Lipnia juosta pritvirtinkite spausdinimo galvutę prie dėklo.

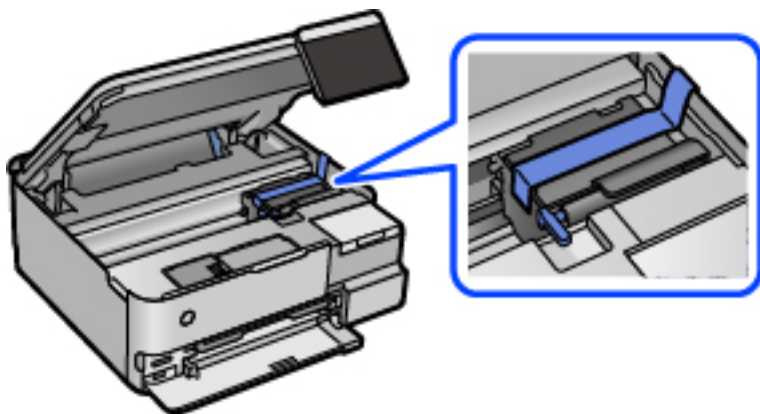

9. Būtinai sandariai uždarykite rašalo talpyklos dangtelį.

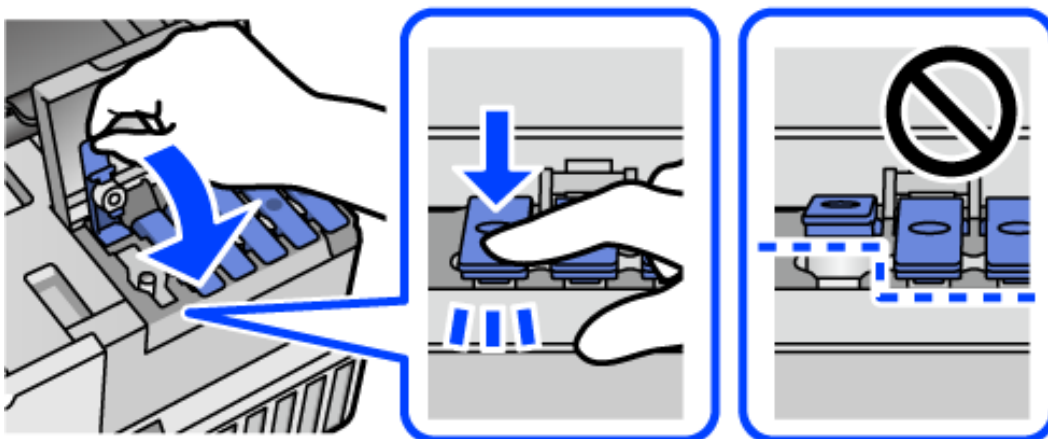

10. Patikimai uždarykite rašalo talpyklos gaubtą.

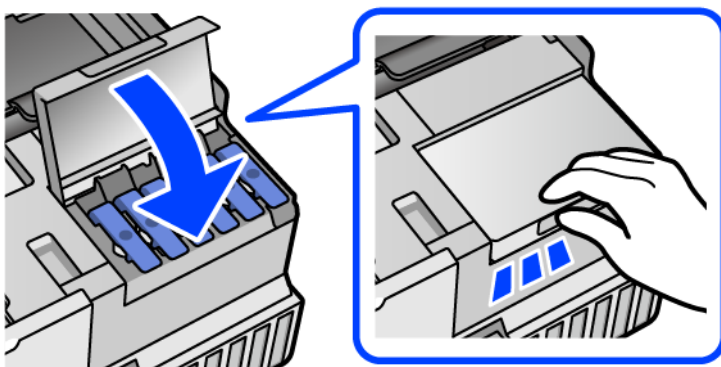

11. Uždarykite skaitytuvo įrenginį.

Skaitytuvo įrenginys uždarys lėtai, šiek tiek bus jaučiamas pasipriešinimas, nes tokia yra atsargumo priemonė, kad neprispaustumėte pirštų. Uždarykite skaitytuvą, netgi jei jausite pasipriešinimą.

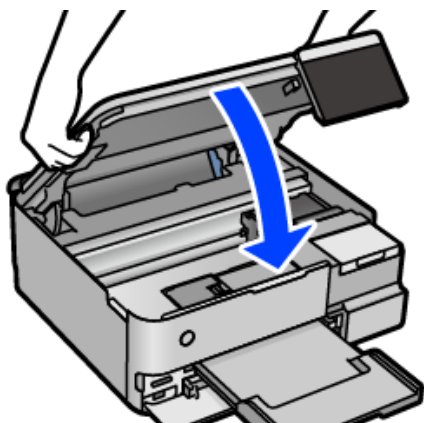

12. Pasiruoškite supakuoti spausdintuvą, kaip parodyta toliau.

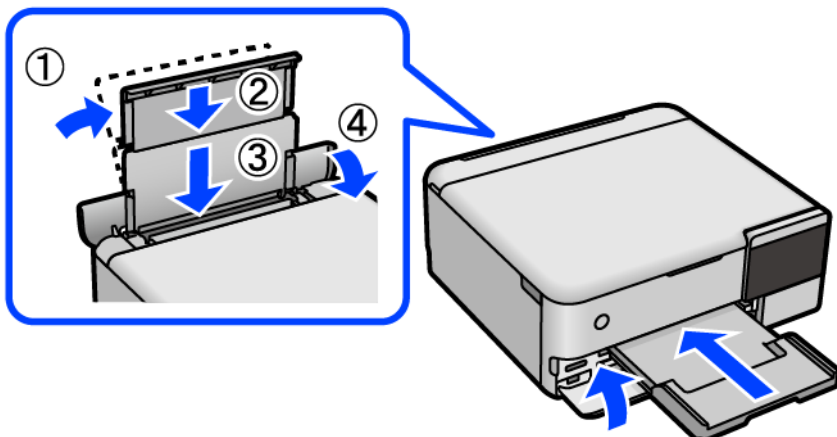

13. Įdėkite spausdintuvą į plastikinį maišą, skirtą transportuoti, ir jį užlenkite.

14. Supakuokite spausdintuvą jo dėžėje, naudodami apsaugines medžiagas.

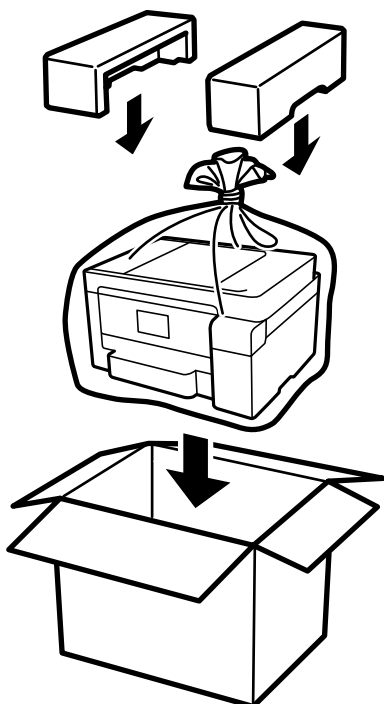

**!** *Svarbu:*

- ❑ *Kelkite spausdintuvą tvirtai stovėdami. Jei kelsite spausdintuvą iš nepatogios padėties, galite susižeisti.*
- ❑ *Keliant spausdintuvą, rankas reikia laikyti taip, kaip pavaizduota. Nelaikykite spausdintuvo už priekio ir galo.*

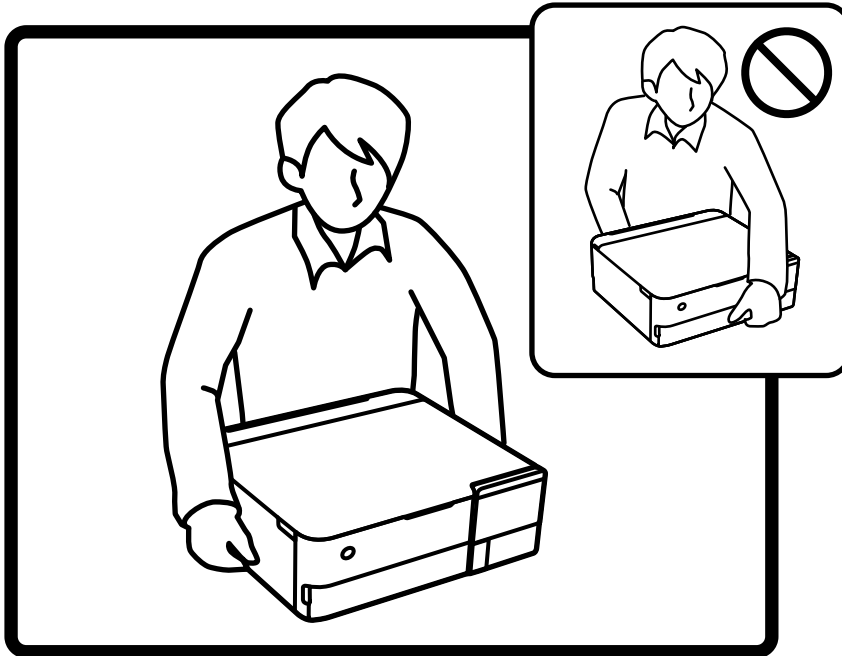



**!** **Svarbu:**

- ❑ Norėdami sandėliuoti arba gabenti rašalo buteliuką, nepakreipkite buteliuko ir saugokite jį nuo smūgių bei temperatūros pokyčių. Nesilaikant nurodymo, net ir tvirtai uždėjus rašalo buteliuko dangtelį gali pratekėti rašalas. Uždėdami dangtelį buteliuką laikykite vertikaliaje padėtyje, taip pat apsaugokite jį taip, kad gabenant rašalo buteliuką, pavyzdžiui, dedant jį į krepšį, neištekėtų rašalas.



- ❑ Atidarytų rašalo buteliukų nedėkite į dėžę su spausdintuvu.



Kai kitą kartą naudosite spausdintuvą, nepamirškite nuplėšti spausdinimo galvutę laikančią lipniąją juostą ir nustatyti transportavimo užraktą į atrakinimo (spausdinimo) padėtį. Jei kitą kartą spausdinant kokybė pablogėja, nuvalykite ir sulygiuokite spausdinimo galvutę.

**Susijusi informacija**

- ➔ „Spausdinimo galvutės patikra ir valymas” puslapyje 137
- ➔ „Spausdinimo galvutės lygiavimas” puslapyje 140

# Problemų sprendimas

Spausdintuvas neveikia taip, kaip tikėtasi. . . . .	163
Skystųjų kristalų ekrane rodomas pranešimas. . . . .	199
Popierius vis įstringa. . . . .	201
Laikas papildyti rašalo atsargas. . . . .	207
Laikas pakeisti priežiūros dėžutę. . . . .	212
Spausdinimo, kopijavimo ir nuskaitymo kokybė yra prasta. . . . .	214
Nepavyksta išspręsti problemos. . . . .	234

## Spausdintuvas neveikia taip, kaip tikėtasi

### Spausdintuvas neįsijungia arba neišsijungia

#### Nepavyksta įjungti maitinimo

Galima apsvarstyti kelias priežastis.

##### ■ Maitinimo laidas nėra tinkamai įjungtas į elektros lizdą.

###### Sprendimai

Įsitikinkite, kad maitinimo laidas tinkamai prijungtas.

##### ■ Mygtukas nebuvo nuspaustas pakankamai ilgai.

###### Sprendimai

Šiek tiek ilgiau palaikykite nuspaustą mygtuką .

### Spausdintuvas neįsijungia automatiškai

##### ■ Automatinis įjungimas yra išjungtas.

###### Sprendimai



- Pasirinkite **Nuostatos > Pagrind. nuostatos**, tuomet įjunkite **Automatinis įjungimas** nuostatą.
- Kai prijungiate naudodami USB laidą, įsitikinkite, kad prie spausdintuvo ir kompiuterio jį prijungiate saugiai.
- Kai prijungiate naudodami tinklą, spausdintuvo pradžios ekrane įsitikinkite, kad spausdintuvas yra tinkamai prijungtas prie tinklo.

➔ „Nuoroda į tinklo piktogramą” puslapyje 26

#### Nepavyksta išjungti maitinimo

##### ■ Mygtukas nebuvo nuspaustas pakankamai ilgai.

###### Sprendimai

Šiek tiek ilgiau palaikykite nuspaustą mygtuką . Jei vis tiek nepavyksta išjungti spausdintuvo, atjunkite maitinimo laidą. Kad neuždžiūtų spausdinimo galvutė, vėl įjunkite spausdintuvą ir išjunkite jį paspausdami mygtuką .

## Popierius tiekiamas netinkamai

### Netiekiamas popierius

Galima apsvarstyti kelias priežastis.

#### Įdiegimo vieta yra netinkama.

##### Sprendimai

Padėkite spausdintuvą ant lygaus paviršiaus ir naudokite esant rekomenduojamoms aplinkos sąlygoms.

➔ „Su aplinka susiję techniniai duomenys” puslapyje 286

#### Naudojamas nepalaikomas popierius.

##### Sprendimai

Naudokite šio spausdintuvo palaikomą popierių.

➔ „Galimas popierius ir talpa” puslapyje 257

➔ „Negalimos popieriaus rūšys” puslapyje 261

#### Popierius naudojamas netinkamai.

##### Sprendimai

Laikykitės atsargumo priemonių dėl popieriaus naudojimo.

➔ „Atsargumo priemonės dėl popieriaus naudojimo” puslapyje 33

#### Spausdintuve per daug lapų.

##### Sprendimai

Nedėkite daugiau lapų, nei nurodyta tam tikros rūšies popieriui.

➔ „Galimas popierius ir talpa” puslapyje 257

#### Popieriaus nuostatos spausdintuve yra netinkamos.

##### Sprendimai

Įsitikinkite, ar popieriaus dydžio ir popieriaus tipo nuostatos atitinka į spausdintuvą įdėto popieriaus faktinį dydį ir tipą.

➔ „Popieriaus dydžio ir tipo nuostatos” puslapyje 34

#### Popierius slysta, kai popieriaus dulkės prilimpa prie volelio.

##### Sprendimai

Nuvalykite volelį.

➔ „Popieriaus padavimo problemų gerinimas” puslapyje 134

### Kreivai tiekiamas popierius

Galima apsvarstyti kelias priežastis.

### ■ Įdiegimo vieta yra netinkama.

#### Sprendimai

Padėkite spausdintuvą ant lygaus paviršiaus ir naudokite esant rekomenduojamoms aplinkos sąlygoms.

➔ „Su aplinka susiję techniniai duomenys” puslapyje 286

### ■ Naudojamas nepalaikomas popierius.

#### Sprendimai

Naudokite šio spausdintuvo palaikomą popierių.

➔ „Galimas popierius ir talpa” puslapyje 257

➔ „Negalimos popieriaus rūšys” puslapyje 261

### ■ Popierius naudojamas netinkamai.

#### Sprendimai

Laikykitės atsargumo priemonių dėl popieriaus naudojimo.

➔ „Atsargumo priemonės dėl popieriaus naudojimo” puslapyje 33

### ■ Popierius įdėtas netinkamai.

#### Sprendimai

Įdėkite popieriaus tinkama kryptimi ir priekinio krašto kreiptuvą pristumkite prie popieriaus krašto.

➔ „Popieriaus įdėjimas” puslapyje 36

### ■ Spausdintuve per daug lapų.

#### Sprendimai

Nedėkite daugiau lapų, nei nurodyta tam tikros rūšies popieriui.

➔ „Galimas popierius ir talpa” puslapyje 257

### ■ Popieriaus nuostatos spausdintuve yra netinkamos.

#### Sprendimai

Įsitikinkite, ar popieriaus dydžio ir popieriaus tipo nuostatos atitinka į spausdintuvą įdėto popieriaus faktinį dydį ir tipą.

➔ „Popieriaus dydžio ir tipo nuostatos” puslapyje 34

### ■ Popierius slysta, kai popieriaus dulkės prilimpa prie volelio.

#### Sprendimai

Nuvalykite volelį.

➔ „Popieriaus padavimo problemų gerinimas” puslapyje 134

## **Vienu metu tiekiami keli popieriaus lapai**

Galima apsvarstyti kelias priežastis.

### ■ Įdiegimo vieta yra netinkama.

#### Sprendimai

Padėkite spausdintuvą ant lygaus paviršiaus ir naudokite esant rekomenduojamoms aplinkos sąlygoms.

➔ „Su aplinka susiję techniniai duomenys” puslapyje 286

### ■ Naudojamas nepalaikomas popierius.

#### Sprendimai

Naudokite šio spausdintuvo palaikomą popierių.

➔ „Galimas popierius ir talpa” puslapyje 257

➔ „Negalimos popieriaus rūšys” puslapyje 261

### ■ Popierius naudojamas netinkamai.

#### Sprendimai

Laikykitės atsargumo priemonių dėl popieriaus naudojimo.

➔ „Atsargumo priemonės dėl popieriaus naudojimo” puslapyje 33

### ■ Popierius yra drėgnas arba šlapias.

#### Sprendimai

Įdėkite naują popierių.

### ■ Dėl statinės elektros popieriaus lapai sulimpa vienas su kitu.

#### Sprendimai

Iškleiskite popieriaus lapus prieš juos įdėdami. Jei popierius vis tiek nepaduodamas, vienu metu dėkite tik vieną popieriaus lapą.

### ■ Spausdintuve per daug lapų.

#### Sprendimai

Nedėkite daugiau lapų, nei nurodyta tam tikros rūšies popieriui.

➔ „Galimas popierius ir talpa” puslapyje 257

### ■ Popieriaus nuostatos spausdintuve yra netinkamos.

#### Sprendimai

Įsitikinkite, ar popieriaus dydžio ir popieriaus tipo nuostatos atitinka į spausdintuvą įdėto popieriaus faktinį dydį ir tipą.

➔ „Popieriaus dydžio ir tipo nuostatos” puslapyje 34

### ■ Popierius slysta, kai popieriaus dulkės prilimpa prie volelio.

#### Sprendimai

Nuvalykite volelį.

➔ „Popieriaus padavimo problemų gerinimas” puslapyje 134

## ■ **Vienu metu paduoti keli popieriaus lapai atliekant rankinį dvipusį spausdinimą.**

### **Sprendimai**

Prieš pakartotinai įdėdami popierių pašalinkite popierių, kuris įdėtas į popieriaus šaltinį.

## **Popierius išmetamas spausdinimo metu**

### ■ **Letterhead nepasirinktas kaip popieriaus tipas.**

#### **Sprendimai**

Įdėjus popierių su antrašte (popierių su antraštėje išspausdinta informacija, pvz. siuntėjo vardu arba įmonės pavadinimu), kaip popieriaus tipo nustatymą pasirinkite **Letterhead**.

## **Neįmanoma spausdinti**

### **Negalima spausdinti iš „Windows“**

Įsitikinkite, kad kompiuteris ir spausdintuvas yra sujungti teisingai.

Problemos priežastis ir sprendimas skiriasi priklausomai nuo, ar jie sujungti ar ne.

#### **Tinklo ryšio patikrinimas**

Norėdami patikrinti kompiuterio ir spausdintuvo ryšio būseną, naudokite Epson Printer Connection Checker. Priklausomai nuo patikrinimo rezultatų, jūs galite pats galėti išspręsti problemą.

1. Darbalaukyje dukart spustelėkite piktogramą **Epson Printer Connection Checker**.

Paleidžiama Epson Printer Connection Checker programa.

Jei darbalaukyje nėra piktogramos, vadovaukitės toliau pateiktais būdais ir paleiskite Epson Printer Connection Checker.

- Windows 10

Spustelėkite pradžios mygtuką ir pasirinkite **Epson Software > Epson Printer Connection Checker**.

- „Windows 8.1“ / „Windows 8“

Pagrindinio ieškos mygtuko lauke įveskite programos pavadinimą ir pasirinkite rodomą piktogramą.

- „Windows 7“

Spustelėkite pradžios mygtuką ir pasirinkite **Visos programos > Epson Software > Epson Printer Connection Checker**.

2. Vadovaukitės ekrane pateiktomis instrukcijomis, kad galėtumėte patikrinti.

#### **Pastaba:**

*Jei spausdintuvo pavadinimas nerodomas, įdiekite originalią „Epson“ tvarkyklę.*

*„Patikrinimas, ar įdiegta originali „Epson“ spausdintuvo tvarkyklė („Windows“)“ puslapyje 152*

Kai identifikuosite problemą, vadovaukitės sprendimu, rodomu ekrane.

Jei negalite išspręsti problemos, pagal situaciją, patikrinkite toliau pateiktus elementus.

- ❑ Spausdintuvas neatpažintas per tinklo ryšį  
[„Negalima prisijungti prie tinklo” puslapyje 168](#)
- ❑ Spausdintuvas neatpažintas naudojant USB jungtį  
[„Spausdintuvo negalima prijungti naudojant USB \(Windows\)” puslapyje 170](#)
- ❑ Spausdintuvas atpažintas, tačiau spausdinti negalima.  
[„Negalima spausdinti, nors ryšys užmegztas \(Windows\)” puslapyje 171](#)

## Negalima prisijungti prie tinklo

Problema gali būti susijusi su vienu iš toliau pateiktų klausimų.

### ■ **Kažkas nutiko tinklo įrenginiams, skirtiems „Wi-Fi” ryšiui.**

#### **Sprendimai**

Išjunkite įrenginius, kuriuos norite prijungti prie tinklo. Palaukite apie 10 sekundžių, tada įjunkite įrenginius šia tvarka: belaidis maršrutizatorius, kompiuteris ar išmanusis įrenginys, spausdintuvas. Perkelkite spausdintuvą ir kompiuterį ar išmanųjį įrenginį arčiau belaidžio maršrutizatoriaus, kad pagerintumėte radijo bangų ryšį, ir bandykite vėl atlikti tinklo nustatymus.

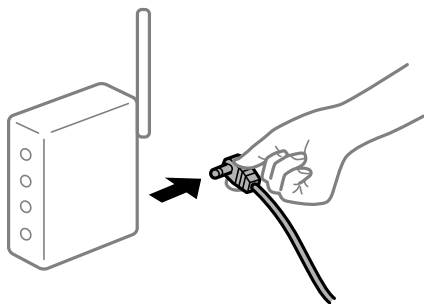

### ■ **Įrenginiai negali gauti signalų iš belaidžio ryšio maršruto parinktuvo, nes jie yra per toli vienas nuo kito.**

#### **Sprendimai**

Perkėlę kompiuterį arba išmanųjį įrenginį bei spausdintuvą arčiau belaidžio ryšio maršruto parinktuvo, išjunkite belaidžio ryšio maršruto parinktuvą, tuomet jį vėl įjunkite.

### ■ **Keičiant belaidžio ryšio maršruto parinktuvą nuostatos neatitinka naujojo maršruto parinktuvo.**

#### **Sprendimai**

Dar kartą parinkite ryšio nuostatas, kad jos atitiktų naująjį belaidžio ryšio maršruto parinktuvą.

➔ [„Belaidžio ryšio maršruto parinktuvo keitimas” puslapyje 238](#)

### ■ **Iš kompiuterio arba išmaniojo įrenginio prijungti SSID skiriasi nuo kompiuterio.**

#### **Sprendimai**

Kai vienu metu naudojate kelis belaidžio ryšio maršruto parinktuvus arba kai belaidžio ryšio maršruto parinktuvas turi kelis SSID arba įrenginius, prijungtus prie skirtingų SSID, jums nepavyks prisijungti prie belaidžio ryšio maršruto parinktuvo.



Prijunkite kompiuterį ar išmanųjį įrenginį prie to paties SSID kaip ir spausdintuvus.

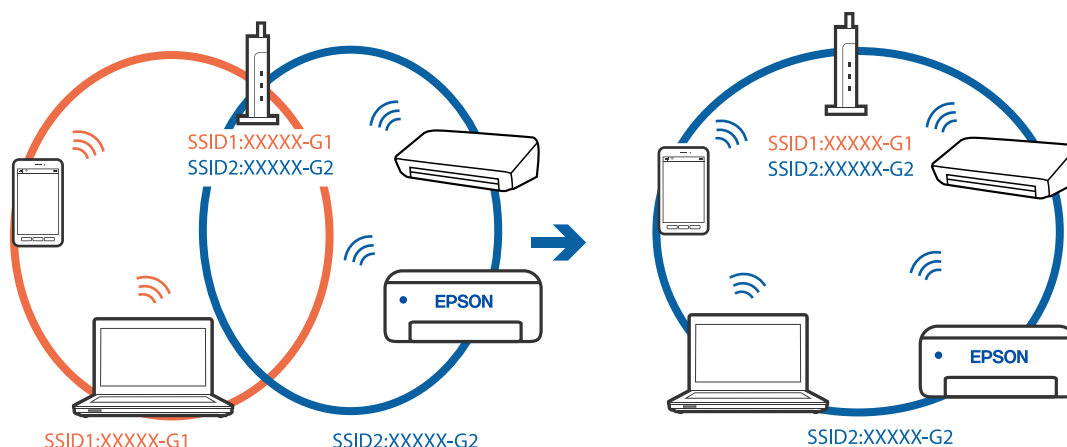

### Belaidžio ryšio maršruto parinkikliui galima parinkti privatumo skyriklį.

#### Sprendimai

Dauguma belaidžių maršruto parinkiklių turi atskirtuvo funkciją, kuri blokuoja ryšį tarp įrenginių su tuo pačiu SSID. Jei negalite sujungti spausdintuvo ir kompiuterio ar išmaniojo įrenginio, nors jie prisijungę prie to paties tinklo, išjunkite belaidžio maršruto parinkiklio atskirtuvo funkciją. Daugiau informacijos ieškokite su belaidžiu maršrutizatoriumi pateikiamame vadove.

### IP adresas nėra tinkamai priskirtas.

#### Sprendimai

Jei spausdintuvui priskirtas IP adresas yra 169.254.XXX.XXX, o potinklio šablonas yra 255.255.0.0, gali būti, kad IP adresas priskirtas neteisingai.

Spausdintuvo valdymo skydelyje pasirinkite **Nuostatos > Tinklo nuostatos > Išplėstinės**, tuomet patikrinkite IP adresą ir spausdintuvui priskirtą potinklio šabloną.

Iš naujo įjunkite belaidį maršrutizatorių arba iš naujo nustatykite spausdintuvo tinklo nuostatas.

➔ „Pakartotinis tinklo ryšio nustatymas” puslapyje 238

### Kilo problema su tinklo nuostatomis kompiuteryje.

#### Sprendimai

Pabandykite prisijungti prie svetainės per kompiuterį, kad įsitikintumėte, kad kompiuterio tinklo parametrai yra teisingi. Jei negalite prisijungti prie jokios svetainės, problema yra kompiuteryje.

Patikrinkite kompiuterio ryšį su tinklu. Daugiau informacijos ieškokite su kompiuteriu pateikiamoje dokumentacijoje.

### Spausdintuvus prijungtas naudojant eternetu įrenginius, kurie palaiko IEEE 802.3az (efektyvaus energijos vartojimo eternetas).

#### Sprendimai

Prijungus spausdintuvą prie eternetu naudojant įrenginius, kuriuose palaikomas IEEE 802.3az (efektyvaus energijos vartojimo eternetas), priklausomai nuo jūsų naudojamo šakotuvo ar maršrutizatoriaus gali iškilti toliau nurodytų problemų.

- Ryšys tampa nestabilus, spausdintuvus pakartotinai įsijungia ir išsijungia.
- Nepavyksta prisijungti prie spausdintuvo.

❑ Sulėtėja ryšio sparta.

Vadovaukitės toliau pateiktais veiksmais, kad spausdintuve išjungtumėte IEEE 802.3az ir prisijungtumėte iš naujo.

1. Atjunkite etherneto kabelį, kuriuo sujungtas kompiuteris ir spausdintuvas.
2. Kai spausdintuve įjungtas IEEE 802.3az, jį išjunkite.  
Daugiau informacijos ieškokite su kompiuteriu pateikiamoje dokumentacijoje.
3. Etherneto kabeliu tiesiogiai prijunkite spausdintuvą prie kompiuterio.
4. Naudodamiesi spausdintuvu išspausdinkite tinklo ryšio ataskaitą.  
[„Tinklo ryšio ataskaitos spausdinimas” puslapyje 249](#)
5. Išsiaiškinkite spausdintuvo IP adresą — jis nurodytas tinklo ryšio ataskaitoje.
6. Kompiuteryje atidarykite Web Config.  
Paleiskite žiniatinklio naršyklę ir įveskite spausdintuvo IP adresą.  
[„Spausdintuvo operacijų konfigūravimo programa \(Web Config\)” puslapyje 269](#)
7. Iš sąrašo, esančio lango viršutinės dalies dešinėje, pasirinkite **Advanced Settings**.
8. Pasirinkite **Network Settings > Wired LAN**.
9. Funkcijai **OFF** pasirinkite nuostatą **IEEE 802.3az**.
10. Spustelėkite **Next**.
11. Spustelėkite **OK**.
12. Atjunkite etherneto kabelį, kuriuo sujungtas kompiuteris ir spausdintuvas.
13. Jei atlikdami 2 veiksmą kompiuteriu išjungėte IEEE 802.3az, vėl jį įjunkite.
14. Prie kompiuterio ir spausdintuvo prijunkite atliekant 1 veiksmą atjungtus etherneto kabelius.  
Jei problema vis tiek išlieka, problemą gali būti kalti kiti įrenginiai, bet ne spausdintuvas.

## **Spausdintuvo negalima prijungti naudojant USB (Windows)**

Galima apsvarstyti kelias priežastis.

### **■ USB laidas nėra teisingai įjungtas į elektros lizdą.**

#### **Sprendimai**

Tvirtai prijunkite USB laidą prie spausdintuvo ir kompiuterio.

## ■ Kilo problema su USB šakotuvu.

### Sprendimai

Jei naudojate USB šakotuvą, spausdintuvąjunkite tiesiai prie kompiuterio.

## ■ Kilo problema su USB laidu arba USB įvadu.

### Sprendimai

Jei USB laidas neatpažįstamas, pakeiskite prievadą arba pakeiskite USB laidą.

## Negalima spausdinti, nors ryšys užmegztas (Windows)

Galima apsvarstyti kelias priežastis.

## ■ Neįdiegta originali „Epson“ spausdintuvo tvarkyklė.

### Sprendimai

Jei originali „Epson“ spausdintuvo tvarkyklė (EPSON XXXXX) neįdiegta, galimos funkcijos veikia ribotai. Rekomenduojame naudoti originalią „Epson“ spausdintuvo tvarkyklę.

➔ [„Patikrinimas, ar įdiegta originali „Epson“ spausdintuvo tvarkyklė \(„Windows“\)"](#) puslapyje 152

➔ [„Patikrinkite, ar įdiegta originali „Epson“ spausdintuvo tvarkyklė \(Mac OS\)"](#) puslapyje 152

## ■ Kilo problema su programine įranga arba duomenimis.

### Sprendimai

Jei spausdinate didelį duomenų vaizdą, kompiuteryje gali baigtis atmintis. Spausdinkite mažesnės skiriamosios gebos arba formato vaizdą.

Jei pritaikius visus sprendimus problemos išspręsti nepavyko, pabandykite pašalinti spausdintuvo tvarkyklę ir iš naujo ją įdiegti

➔ [„Programų įdiegimas ir pašalinimas atskirai" puslapyje 150](#)

## ■ Kilo problema su spausdintuvo būseną.

### Sprendimai

Spustelėkite **EPSON Status Monitor 3**, esantį spausdintuvo tvarkyklės **Tech. priežiūra** kortelėje, tada patikrinkite spausdintuvo būseną. Jei **EPSON Status Monitor 3** išjungta, skirtuke **Išplėstinės nuostatos** spustelėkite **Tech. priežiūra** ir pasirinkite **Įgalinti ""EPSON Status Monitor 3""**.

## Vis dar yra spausdinimo laukianti užduotis.

### Sprendimai

Spausdintuvo tvarkyklės skirtuke **Tech. priežiūra** spustelėkite **Spausdinimo eilė**. Jei lieka nereikalingų duomenų, pasirinkite **Atšaukti visus dokumentus** meniu **Spausdintuvas**.

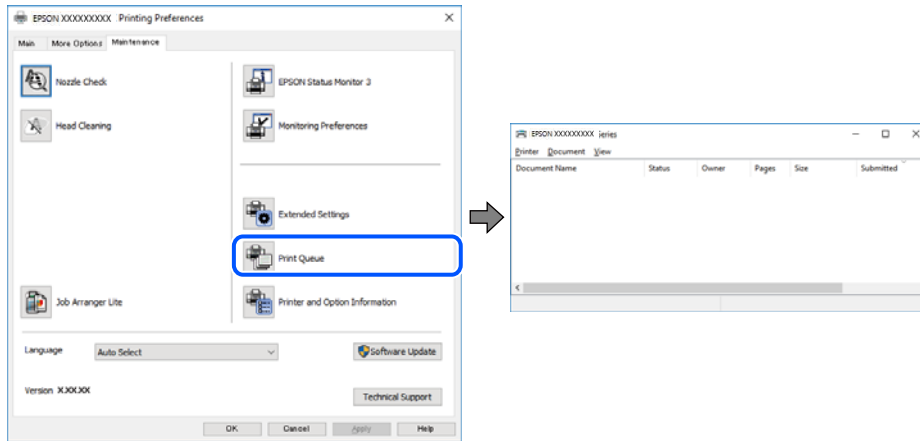

## Spausdintuvas veikia laukimo arba atjungties režimu.

### Sprendimai

Spausdintuvo tvarkyklės skirtuke **Tech. priežiūra** spustelėkite **Spausdinimo eilė**.

Jei spausdintuvas veikia atjungties arba laukimo režimu, pereikite į meniu **Spausdintuvas** ir atšaukite atjungties arba laukimo režimo nuostatas.

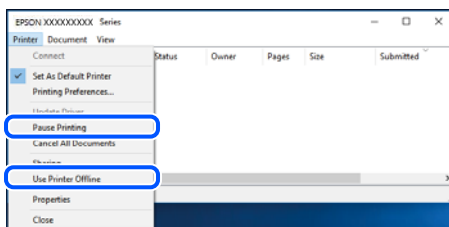

## Spausdintuvas nėra pasirinktas kaip numatytasis spausdintuvas.

### Sprendimai

Dešiniu pelės klavišu spustelėkite spausdintuvo piktogramą **Valdymo skydelis > Peržiūrėti įrenginius ir spausdintuvus** (arba **Spausdintuvai, Spausdintuvai ir faksai**) ir spustelėkite **Nustatyti kaip numatytąjį spausdintuvą**.

#### **Pastaba:**

Jei yra kelios spausdintuvo piktogramos, žr. toliau ir pasirinkite tinkamą spausdintuvą.

Pavyzdys)

USB ryšys: „EPSON XXXX“ serija

Tinklo ryšys: „EPSON XXXX“ serija (tinklas)

Jei spausdintuvo tvarkyklę įdiegsite kelis kartus, gali būti sukurtos jos kopijos. Jei sukuriamos kopijos, pvz. „EPSON XXXX serija (1 kopija)“, dešiniu klavišu spustelėkite ant tvarkyklės kopijos piktogramos ir spustelėkite **Pašalinti įrenginį**.

## ■ Spausdintuvo nuostatos parinktos netinkamai.

### Sprendimai

Spausdintuvo tvarkyklės skirtuke **Tech. priežiūra** spustelėkite **Spausdinimo eilė**.

Patikrinkite, ar kortelėje **Ypatybės > Prievadas**, atidaromoje pasirinkus meniu **Spausdintuvas**, nustatytas tinkamas spausdintuvo prievadas, kaip parodyta toliau.

USB jungtis: **USBXXX**, tinklo ryšys: **EpsonNet Print Port**

## ■ Spausdintuvai netikėtai negali spausdinti per tinklo ryšį

Problema gali būti susijusi su vienu iš toliau pateiktų klausimų.

## ■ Pakeista tinklo aplinka.

### Sprendimai

Jei pakeitėte tinklo aplinką, pavyzdžiui, belaidžio ryšio maršruto parinktuvą, bandykite vėl nustatyti spausdintuvo tinklo nuostatas.

Prijunkite kompiuterį ar išmanųjį įrenginį prie to paties SSID kaip ir spausdintuvas.

➔ „Pakartotinis tinklo ryšio nustatymas” puslapyje 238

## ■ Kažkas nutiko tinklo įrenginiams, skirtiems „Wi-Fi” ryšiui.

### Sprendimai

Išjunkite įrenginius, kuriuos norite prijungti prie tinklo. Palaukite apie 10 sekundžių, tada įjunkite įrenginius šia tvarka: belaidis maršrutizatorius, kompiuteris ar išmanusis įrenginys, spausdintuvas. Perkelkite spausdintuvą ir kompiuterį ar išmanųjį įrenginį arčiau belaidžio maršrutizatoriaus, kad pagerintumėte radijo bangų ryšį, ir bandykite vėl atlikti tinklo nustatymus.

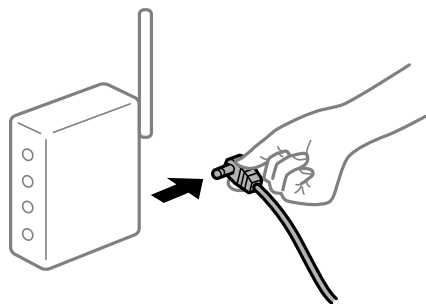

## ■ Spausdintuvas neprijungtas prie tinklo.

### Sprendimai

Pasirinkite **Nuostatos > Tinklo nuostatos > Ryšio patikrinimas** ir išspausdinkite tinklo ryšio ataskaitą. Jei ataskaita parodo, kad tinklo ryšio užmegzti nepavyko, patikrinkite tinklo ryšio ataskaitą ir laikykitės išspausdintų sprendimų.

➔ „Tinklo ryšio ataskaitos spausdinimas” puslapyje 249

## Kilo problema su tinklo nuostatomis kompiuteryje.

### Sprendimai

Pabandykite prisijungti prie svetainės per kompiuterį, kad įsitikintumėte, kad kompiuterio tinklo parametrai yra teisingi. Jei negalite prisijungti prie jokios svetainės, problema yra kompiuteryje.

Patikrinkite kompiuterio ryšį su tinklu. Daugiau informacijos ieškokite su kompiuteriu pateikiamoje dokumentacijoje.

## Vis dar yra spausdinimo laukianti užduotis.

### Sprendimai

Spausdintuvo tvarkyklės skirtuke **Tech. priežiūra** spustelėkite **Spausdinimo eilė**. Jei lieka nereikalingų duomenų, pasirinkite **Atšaukti visus dokumentus** meniu **Spausdintuvas**.

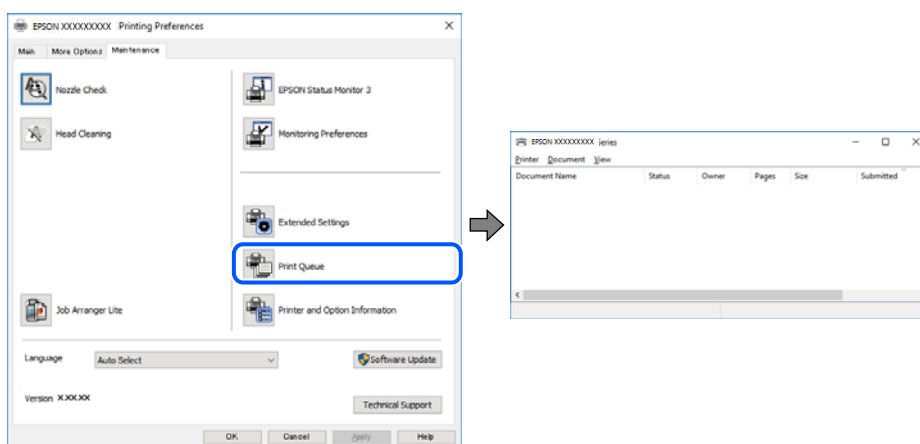

## Spausdintuvas veikia laukimo arba atjungties režimu.

### Sprendimai

Spausdintuvo tvarkyklės skirtuke **Tech. priežiūra** spustelėkite **Spausdinimo eilė**.

Jei spausdintuvas veikia atjungties arba laukimo režimu, pereikite į meniu **Spausdintuvas** ir atšaukite atjungties arba laukimo režimo nuostatas.

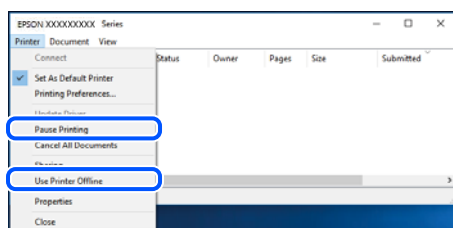

## Spausdintuvas nėra pasirinktas kaip numatytasis spausdintuvas.

### Sprendimai

Dešiniuoju pelės klavišu spustelėkite spausdintuvo piktogramą **Valdymo skydelis > Peržiūrėti įrenginius ir spausdintuvus** (arba **Spausdintuvai, Spausdintuvai ir faksai**) ir spustelėkite **Nustatyti kaip numatytąjį spausdintuvą**.

#### **Pastaba:**

Jei yra kelios spausdintuvo piktogramos, žr. toliau ir pasirinkite tinkamą spausdintuvą.

Pavyzdys)

USB ryšys: „EPSON XXXX“ serija

Tinklo ryšys: „EPSON XXXX“ serija (tinklas)

Jei spausdintuvo tvarkyklę įdiegsite kelis kartus, gali būti sukurtos jos kopijos. Jei sukuriamos kopijos, pvz. „EPSON XXXX serija (1 kopija)“, dešiniu klavišu spustelėkite ant tvarkyklės kopijos piktogramos ir spustelėkite **Pašalinti įrenginį**.

## ■ Spausdintuvo nuostatos parinktos netinkamai.

### Sprendimai

Spausdintuvo tvarkyklės skirtuke **Tech. priežiūra** spustelėkite **Spausdinimo eilė**.

Patikrinkite, ar kortelėje **Ypatybės > Prievadas**, atidaromoje pasirinkus meniu **Spausdintuvas**, nustatytas tinkamas spausdintuvo prievadas, kaip parodyta toliau.

USB jungtis: **USBXXX**, tinklo ryšys: **EpsonNet Print Port**

## Negalima spausdinti iš Mac OS

Įsitikinkite, kad kompiuteris ir spausdintuvas yra sujungti teisingai.

Problemos priežastis ir sprendimas skiriasi priklausomai nuo, ar jie sujungti ar ne.

### *Tinklo ryšio patikrinimas*

Norėdami patikrinti kompiuterio ir spausdintuvo ryšio būseną, naudokite EPSON Status Monitor.

1. Pasirinkite **Sistemos nuostatos**, atidarę meniu „Apple“, spauskite **Spausdintuvai ir skaitytuvai** (arba **Spausdinti ir nuskaityti, Spausdinti ir siųsti faksogramą**), tada pasirinkite spausdintuvą.
2. Spustelėkite **Parinktyr ir tiekimas > Paslaugų programa > Atidaryti spausdintuvo paslaugų programą**.
3. Spustelėkite **EPSON Status Monitor**.

Kai rodomas likęs rašalo lygis, ryšys tarp kompiuterio ir spausdintuvo buvo sėkmingas užmegztas.

Patinkite toliau pateiktus elementus, jei ryšys nebuvo užmegztas.

- Spausdintuvas neatpažintas per tinklo ryšį  
[„Negalima prisijungti prie tinklo“ puslapyje 175](#)
- Spausdintuvas neatpažintas naudojant USB jungtį  
[„Spausdintuvo negalima prijungti naudojant USB \(Mac OS\)“ puslapyje 178](#)

Patinkite toliau pateiktus elementus, jei ryšys buvo užmegztas.

- Spausdintuvas atpažintas, tačiau spausdinti negalima.  
[„Negalima spausdinti, nors ryšys užmegztas \(Mac OS\)“ puslapyje 179](#)

## Negalima prisijungti prie tinklo

Problema gali būti susijusi su vienu iš toliau pateiktų klausimų.

## ■ Kažkas nutiko tinklo įrenginiams, skirtiems „Wi-Fi“ ryšiui.

### Sprendimai

Išjunkite įrenginius, kuriuos norite prijungti prie tinklo. Palaukite apie 10 sekundžių, tada įjunkite įrenginius šia tvarka: belaidis maršrutizatorius, kompiuteris ar išmanusis įrenginys, spausdintuvas. Perkelkite spausdintuvą ir kompiuterį ar išmanųjį įrenginį arčiau belaidžio maršrutizatoriaus, kad pagerintumėte radijo bangų ryšį, ir bandykite vėl atlikti tinklo nustatymus.

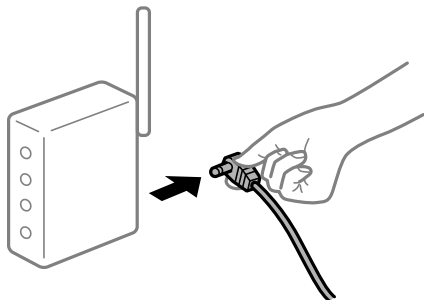

## ■ Įrenginiai negali gauti signalų iš belaidžio ryšio maršruto parinktuvo, nes jie yra per toli vienas nuo kito.

### Sprendimai

Perkėlę kompiuterį arba išmanųjį įrenginį bei spausdintuvą arčiau belaidžio ryšio maršruto parinktuvo, išjunkite belaidžio ryšio maršruto parinktuvą, tuomet jį vėl įjunkite.

## ■ Keičiant belaidžio ryšio maršruto parinktuvą nuostatos neatitinka naujojo maršruto parinktuvo.

### Sprendimai

Dar kartą parinkite ryšio nuostatas, kad jos atitiktų naująjį belaidžio ryšio maršruto parinktuvą.

➔ „Belaidžio ryšio maršruto parinktuvo keitimas“ puslapyje 238

## ■ Iš kompiuterio arba išmaniojo įrenginio prijungti SSID skiriasi nuo kompiuterio.

### Sprendimai

Kai vienu metu naudojate kelis belaidžio ryšio maršruto parinktuvus arba kai belaidžio ryšio maršruto parinktuvas turi kelis SSID arba įrenginius, prijungtus prie skirtingų SSID, jums nepavyks prisijungti prie belaidžio ryšio maršruto parinktuvo.

Prijunkite kompiuterį ar išmanųjį įrenginį prie to paties SSID kaip ir spausdintuvas.

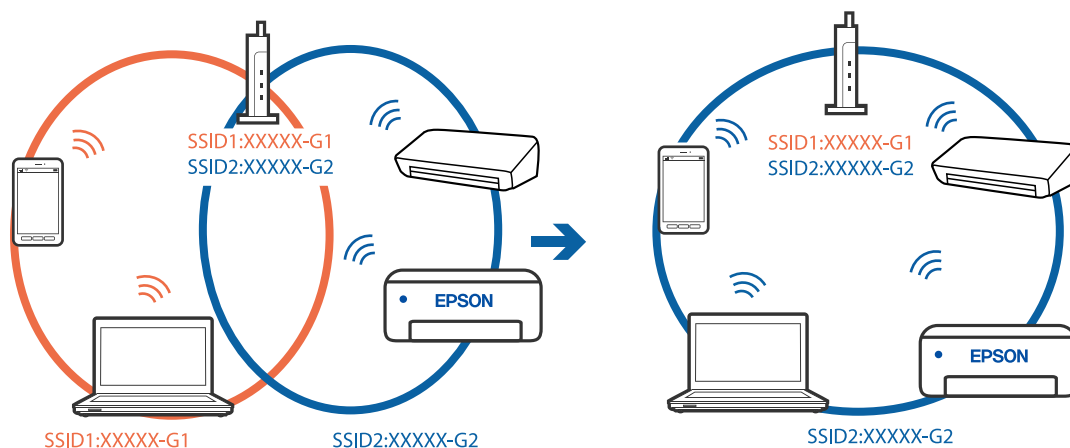



## ■ Belaidžio ryšio maršruto parinkikliui galima parinkti privatumo skyriklij.

### Sprendimai

Dauguma belaidžių maršruto parinkiklių turi atskirtuvo funkciją, kuri blokuoja ryšį tarp įrenginių su tuo pačiu SSID. Jei negalite sujungti spausdintuvo ir kompiuterio ar išmaniojo įrenginio, nors jie prisijungę prie to paties tinklo, išjunkite belaidžio maršruto parinkiklio atskirtuvo funkciją. Daugiau informacijos ieškokite su belaidžiu maršrutizatoriumi pateikiamame vadove.

## ■ IP adresas nėra tinkamai priskirtas.

### Sprendimai

Jei spausdintuvui priskirtas IP adresas yra 169.254.XXX.XXX, o potinklio šablonas yra 255.255.0.0, gali būti, kad IP adresas priskirtas neteisingai.

Spausdintuvo valdymo skydelyje pasirinkite **Nuostatos > Tinklo nuostatos > Išplėstinės**, tuomet patikrinkite IP adresą ir spausdintuvui priskirtą potinklio šabloną.

Iš naujo įjunkite belaidį maršrutizatorių arba iš naujo nustatykite spausdintuvo tinklo nuostatas.

➔ „Pakartotinis tinklo ryšio nustatymas“ puslapyje 238

## ■ Kilo problema su tinklo nuostatomis kompiuteryje.

### Sprendimai

Pabandykite prisijungti prie svetainės per kompiuterį, kad įsitikintumėte, kad kompiuterio tinklo parametrai yra teisingi. Jei negalite prisijungti prie jokios svetainės, problema yra kompiuteryje.

Patikrinkite kompiuterio ryšį su tinklu. Daugiau informacijos ieškokite su kompiuteriu pateikiamoje dokumentacijoje.

## ■ Įrenginys, prijungtas prie USB 3.0 prievado, sukelia radijo dažnių trukdžius.

### Sprendimai

Prijungus įrenginį prie „Mac“ USB 3.0 prievado, gali atsirasti radijo dažnio trukdžių. Jei negalite prisijungti prie belaidžio LAN („Wi-Fi“) arba jei veikimas tampa nestabilus, išbandykite toliau nurodytus veiksmus.

Prie USB 3.0 prievado prijungtą įrenginį patraukite toliau nuo kompiuterio.

Jei reikia 5 GHz diapazono, prijunkite prie SSID.

➔ „„Wi-Fi“ nustatymų parinkimas įvedant SSID ir slaptažodį“ puslapyje 241

## ■ Spausdintuvas prijungtas naudojant eternetu įrenginius, kurie palaiko IEEE 802.3az (efektyvaus energijos vartojimo eternetas).

### Sprendimai

Prijungus spausdintuvą prie eternetu naudojant įrenginius, kuriuose palaikomas IEEE 802.3az (efektyvaus energijos vartojimo eternetas), priklausomai nuo jūsų naudojamo šakotuvo ar maršrutizatoriaus gali iškilti toliau nurodytų problemų.

Ryšys tampa nestabilus, spausdintuvas pakartotinai įsijungia ir išsijungia.

Nepavyksta prisijungti prie spausdintuvo.

Sulėtėja ryšio sparta.

Vadovaukitės toliau pateiktais veiksmais, kad spausdintuve išjungtumėte IEEE 802.3az ir prisijungtumėte iš naujo.

1. Atjunkite eterneto kabelį, kuriuo sujungtas kompiuteris ir spausdintuvas.
2. Kai spausdintuve įjungtas IEEE 802.3az, jį išjunkite.  
Daugiau informacijos ieškokite su kompiuteriu pateikiamoje dokumentacijoje.
3. Eterneto kabeliu tiesiogiai prijunkite spausdintuvą prie kompiuterio.
4. Naudodamiesi spausdintuvu išspausdinkite tinklo ryšio ataskaitą.  
[„Tinklo ryšio ataskaitos spausdinimas” puslapyje 249](#)
5. Išsiaiškinkite spausdintuvo IP adresą — jis nurodytas tinklo ryšio ataskaitoje.
6. Kompiuteryje atidarykite Web Config.  
Paleiskite žiniatinklio naršyklę ir įveskite spausdintuvo IP adresą.  
[„Spausdintuvo operacijų konfigūravimo programa \(Web Config\)” puslapyje 269](#)
7. Iš sąrašo, esančio lango viršutinės dalies dešinėje, pasirinkite **Advanced Settings**.
8. Pasirinkite **Network Settings > Wired LAN**.
9. Funkcijai **OFF** pasirinkite nuostatą **IEEE 802.3az**.
10. Spustelėkite **Next**.
11. Spustelėkite **OK**.
12. Atjunkite eterneto kabelį, kuriuo sujungtas kompiuteris ir spausdintuvas.
13. Jei atlikdami 2 veiksmą kompiuteriu išjungėte IEEE 802.3az, vėl jį įjunkite.
14. Prie kompiuterio ir spausdintuvo prijunkite atliekant 1 veiksmą atjungtus eterneto kabelius.  
Jei problema vis tiek išlieka, problemą gali būti kalti kiti įrenginiai, bet ne spausdintuvas.

## **Spausdintuvo negalima prijungti naudojant USB (Mac OS)**

Galima apsvarstyti kelias priežastis.

### **■ USB laidas nėra teisingai įjungtas į elektros lizdą.**

#### **Sprendimai**

Tvirtai prijunkite USB laidą prie spausdintuvo ir kompiuterio.

### **■ Kilo problema su USB šakotuvu.**

#### **Sprendimai**

Jei naudojate USB šakotuvą, spausdintuvą junkite tiesiai prie kompiuterio.

## ■ Kilo problema su USB laidu arba USB įvadu.

### Sprendimai

Jei USB laidas neatpažįstamas, pakeiskite prievadą arba pakeiskite USB laidą.

## ■ Negalima spausdinti, nors ryšys užmegztas (Mac OS)

Galima apsvarstyti kelias priežastis.

## ■ Neįdiegta originali „Epson“ spausdintuvo tvarkyklė.

### Sprendimai

Jei originali „Epson“ spausdintuvo tvarkyklė (EPSON XXXXX) neįdiegta, galimos funkcijos veikia ribotai. Rekomenduojame naudoti originalią „Epson“ spausdintuvo tvarkyklę.

➔ [„Patikrinimas, ar įdiegta originali „Epson“ spausdintuvo tvarkyklė \(„Windows“\)"](#) puslapyje 152

➔ [„Patikrinkite, ar įdiegta originali „Epson“ spausdintuvo tvarkyklė \(Mac OS\)"](#) puslapyje 152

## ■ Kilo problema su programine įranga arba duomenimis.

### Sprendimai

Jei spausdinate didelį duomenų vaizdą, kompiuteryje gali baigtis atmintis. Spausdinkite mažesnės skiriamosios gebos arba formato vaizdą.

Jei pritaikius visus sprendimus problemos išspręsti nepavyko, pabandykite pašalinti spausdintuvo tvarkyklę ir iš naujo ją įdiegti

➔ [„Programų įdiegimas ir pašalinimas atskirai" puslapyje 150](#)

## ■ Kilo problema su spausdintuvo būseną.

### Sprendimai

Įsitikinkite, kad spausdintuvo būseną nėra **Pristabdyta**.

Pasirinkite **Sistemos nuostatos**, atidarę meniu „**Apple**" > **Spausdintuvai ir skaitytuvai** (arba **Spausdinti ir nuskaityti, Spausdinti ir siųsti faksogramą**), tuomet dukart spustelėkite spausdintuvą. Jei spausdintuvas pristabdytas, spustelėkite **Tęsti**.

## ■ Spausdintuvai netikėtai negali spausdinti per tinklo ryšį

Problema gali būti susijusi su vienu iš toliau pateiktų klausimų.

## ■ Pakeista tinklo aplinka.

### Sprendimai

Jei pakeitėte tinklo aplinką, pavyzdžiui, belaidžio ryšio maršruto parinktuvą, bandykite vėl nustatyti spausdintuvo tinklo nuostatas.

Prijunkite kompiuterį ar išmanųjį įrenginį prie to paties SSID kaip ir spausdintuvas.

➔ [„Pakartotinis tinklo ryšio nustatymas" puslapyje 238](#)

## ■ Kažkas nutiko tinklo įrenginiams, skirtiems „Wi-Fi“ ryšiui.

### Sprendimai

Išjunkite įrenginius, kuriuos norite prijungti prie tinklo. Palaukite apie 10 sekundžių, tada įjunkite įrenginius šia tvarka: belaidis maršrutizatorius, kompiuteris ar išmanusis įrenginys, spausdintuvas. Perkelkite spausdintuvą ir kompiuterį ar išmanųjį įrenginį arčiau belaidžio maršrutizatoriaus, kad pagerintumėte radijo bangų ryšį, ir bandykite vėl atlikti tinklo nustatymus.

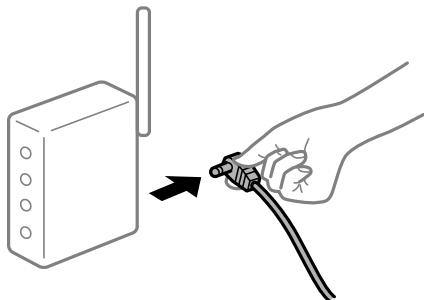

## ■ Spausdintuvas neprijungtas prie tinklo.

### Sprendimai

Pasirinkite **Nuostatos > Tinklo nuostatos > Ryšio patikrinimas** ir išspausdinkite tinklo ryšio ataskaitą. Jei ataskaita parodo, kad tinklo ryšio užmegzti nepavyko, patikrinkite tinklo ryšio ataskaitą ir laikykitės išspausdintų sprendimų.

➔ „Tinklo ryšio ataskaitos spausdinimas“ puslapyje 249

## ■ Kilo problema su tinklo nuostatomis kompiuteryje.

### Sprendimai

Pabandykite prisijungti prie svetainės per kompiuterį, kad įsitikintumėte, kad kompiuterio tinklo parametrai yra teisingi. Jei negalite prisijungti prie jokios svetainės, problema yra kompiuteryje.

Patikrinkite kompiuterio ryšį su tinklu. Daugiau informacijos ieškokite su kompiuteriu pateikiamoje dokumentacijoje.

## Nerodomas meniu Spausdinimo nustatymai.

Toliau nurodytos galimos priežastys.

## ■ „Epson“ spausdintuvo tvarkyklė įdiegta netinkamai

### Sprendimai

Jei meniu **Spausdinimo nustatymai** nerodomas macOS Catalina (10.15) ar naujesnėje versijoje, macOS High Sierra (10.13), macOS Sierra (10.12), OS X El Capitan (10.11), OS X Yosemite (10.10), OS X Mavericks (10.9), OS X Mountain Lion (10.8), „Epson“ spausdintuvo tvarkyklė nebuvo tinkamai įdiegta. Įjunkite iš toliau pateikto meniu.

Pasirinkite **Sistemos nuostatos**, kurią rasite Apple meniu > **Spausdintuvai ir skaitytuvai** (arba **Spausdinti ir nuskaityti, Spausdinti ir siųsti faksogramą**), pašalinkite spausdintuvą, tuomet vėl jį pridėkite. Kaip pridėti spausdintuvą, žr. toliau.

„Spausdintuvo pridėjimas (tik „Mac OS““ puslapyje 153

macOS Mojave (10.14) negali pasiekti **Spausdinimo nustatymai** „Apple“ sukurtose programose, pavyzdžiui, „TextEdit“.

## Negalima spausdinti iš išmaniojo įrenginio

Įsitikinkite, kad išmanusis įrenginys ir spausdintuvas yra sujungti teisingai.

Problemos priežastis ir sprendimas skiriasi priklausomai nuo, ar jie sujungti ar ne.

### Patikrinkite ryšį su išmaniuoju įrenginiu

Norėdami patikrinti ryšį tarp išmaniojo įrenginio ir spausdintuvo, pasinaudokite „Epson Smart Panel“.

Atidarykite „Epson Smart Panel“. Jei prie spausdintuvo prisijungti nepavyksta, norėdami nustatyti iš naujo, ekrano viršuje palieskite [+].

Jei „Epson Smart Panel“ nenaudojate, žr. toliau esančią nuorodą.

<http://epson.sn>

## Negalima prisijungti prie tinklo

Problema gali būti susijusi su vienu iš toliau pateiktų klausimų.

### ■ Kažkas nutiko tinklo įrenginiams, skirtiems „Wi-Fi“ ryšiui.

#### Sprendimai

Išjunkite įrenginius, kuriuos norite prijungti prie tinklo. Palaukite apie 10 sekundžių, tada įjunkite įrenginius šia tvarka: belaidis maršrutizatorius, kompiuteris ar išmanusis įrenginys, spausdintuvas. Perkelkite spausdintuvą ir kompiuterį ar išmanųjį įrenginį arčiau belaidžio maršrutizatoriaus, kad pagerintumėte radijo bangų ryšį, ir bandykite vėl atlikti tinklo nustatymus.

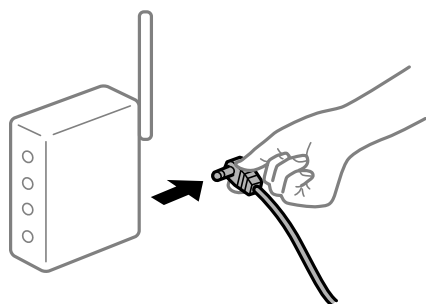

### ■ Įrenginiai negali gauti signalų iš belaidžio ryšio maršruto parinktuvo, nes jie yra per toli vienas nuo kito.

#### Sprendimai

Perkėlę kompiuterį arba išmanųjį įrenginį bei spausdintuvą arčiau belaidžio ryšio maršruto parinktuvo, išjunkite belaidžio ryšio maršruto parinktuvą, tuomet jį vėl įjunkite.

### ■ Keičiant belaidžio ryšio maršruto parinktuvą nuostatos neatitinka naujojo maršruto parinktuvo.

#### Sprendimai

Dar kartą parinkite ryšio nuostatas, kad jos atitiktų naująjį belaidžio ryšio maršruto parinktuvą.

➔ „Belaidžio ryšio maršruto parinktuvo keitimas“ puslapyje 238

## Iš kompiuterio arba išmaniojo įrenginio prijungti SSID skiriasi nuo kompiuterio.

### Sprendimai

Kai vienu metu naudojate kelis belaidžio ryšio maršruto parinktuvas arba kai belaidžio ryšio maršruto parinktuvas turi kelis SSID arba įrenginius, prijungtus prie skirtingų SSID, jums nepavyks prisijungti prie belaidžio ryšio maršruto parinktuvo.

Prijunkite kompiuterį ar išmanųjį įrenginį prie to paties SSID kaip ir spausdintuvus.

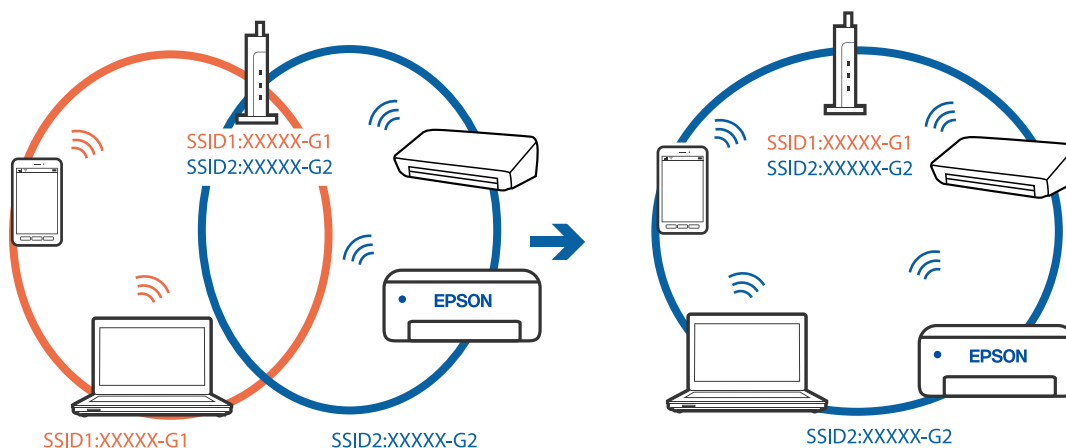

## Belaidžio ryšio maršruto parinkikliui galima parinkti privatumo skyriklį.

### Sprendimai

Dauguma belaidžių maršruto parinkiklių turi atskirtuvo funkciją, kuri blokuoja ryšį tarp įrenginių su tuo pačiu SSID. Jei negalite sujungti spausdintuvo ir kompiuterio ar išmaniojo įrenginio, nors jie prisijungę prie to paties tinklo, išjunkite belaidžio maršruto parinkiklio atskirtuvo funkciją. Daugiau informacijos ieškokite su belaidžiu maršrutizatoriumi pateikiamame vadove.

## IP adresas nėra tinkamai priskirtas.

### Sprendimai

Jei spausdintuvui priskirtas IP adresas yra 169.254.XXX.XXX, o potinklio šablonas yra 255.255.0.0, gali būti, kad IP adresas priskirtas neteisingai.

Spausdintuvo valdymo skydelyje pasirinkite **Nuostatos > Tinklo nuostatos > Išplėstinės**, tuomet patikrinkite IP adresą ir spausdintuvui priskirtą potinklio šabloną.

Iš naujo įjunkite belaidį maršrutizatorių arba iš naujo nustatykite spausdintuvo tinklo nuostatas.

➔ „Pakartotinis tinklo ryšio nustatymas” puslapyje 238

## Kilo problema su tinklo nuostatomis išmaniajame įrenginyje.

### Sprendimai

Pabandykite prisijungti prie svetainės per išmanųjį įrenginį, kad įsitikintumėte, kad išmaniojo įrenginio tinklo parametrai yra teisingi. Jei negalite prisijungti prie jokios svetainės, problema yra išmaniajame įrenginyje.

Patikrinkite kompiuterio ryšį su tinklu. Norėdami gauti daugiau informacijos, skaitykite prie išmaniojo įrenginio pridėtus dokumentus.

## Negalima spausdinti, nors ryšys užmegztas (iOS)

Galima apsvarstyti kelias priežastis.

### ■ Popieriaus konfigūracija yra išjungtas.

#### Sprendimai

Toliau nurodytame meniu įjunkite **Popieriaus konfigūracija**.

Nuostatos > Spausdintuvo parametrai > Popieriaus šaltinio nuostata > Popieriaus konfigūracija

### ■ AirPrint yra išjungtas.

#### Sprendimai

Įjunkite parametrą AirPrint Web Config.

➔ „Spausdintuvo operacijų konfigūravimo programa (Web Config)” puslapyje 269

## Spausdintuvai netikėtai negali spausdinti per tinklo ryšį

Problema gali būti susijusi su vienu iš toliau pateiktų klausimų.

### ■ Pakeista tinklo aplinka.

#### Sprendimai

Jei pakeitėte tinklo aplinką, pavyzdžiui, belaidžio ryšio maršruto parinktuvą, bandykite vėl nustatyti spausdintuvo tinklo nuostatas.

Prijunkite kompiuterį ar išmanųjį įrenginį prie to paties SSID kaip ir spausdintuvas.

➔ „Pakartotinis tinklo ryšio nustatymas” puslapyje 238

### ■ Kažkas nutiko tinklo įrenginiams, skirtiems „Wi-Fi” ryšiui.

#### Sprendimai

Išjunkite įrenginius, kuriuos norite prijungti prie tinklo. Palaukite apie 10 sekundžių, tada įjunkite įrenginius šia tvarka: belaidis maršrutizatorius, kompiuteris ar išmanusis įrenginys, spausdintuvas. Perkelkite spausdintuvą ir kompiuterį ar išmanųjį įrenginį arčiau belaidžio maršrutizatoriaus, kad pagerintumėte radijo bangų ryšį, ir bandykite vėl atlikti tinklo nustatymus.

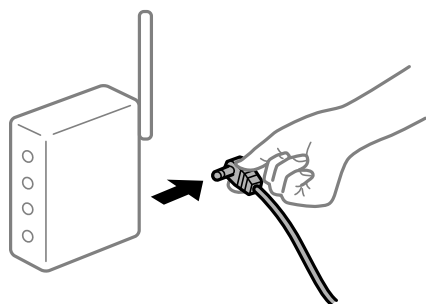

## ■ Spausdintuvas neprijungtas prie tinklo.

### Sprendimai

Pasirinkite **Nuostatos > Tinklo nuostatos > Ryšio patikrinimas** ir išspausdinkite tinklo ryšio ataskaitą. Jei ataskaita parodo, kad tinklo ryšio užmegzti nepavyko, patikrinkite tinklo ryšio ataskaitą ir laikykitės išspausdintų sprendimų.

➔ „Tinklo ryšio ataskaitos spausdinimas” puslapyje 249

## ■ Kilo problema su tinklo nuostatomis išmaniajame įrenginyje.

### Sprendimai

Pabandykite prisijungti prie svetainės per išmanųjį įrenginį, kad įsitikintumėte, kad išmaniojo įrenginio tinklo parametrai yra teisingi. Jei negalite prisijungti prie jokios svetainės, problema yra išmaniajame įrenginyje.

Patikrinkite kompiuterio ryšį su tinklu. Norėdami gauti daugiau informacijos, skaitykite prie išmaniojo įrenginio pridėtus dokumentus.

## Nepavyksta pradėti nuskaitymo

### Negalima pradėti nuskaitymo iš „Windows“

Įsitinkinkite, kad kompiuteris ir spausdintuvas yra sujungti teisingai.

Problemos priežastis ir sprendimas skiriasi priklausomai nuo, ar jie sujungti ar ne.

#### **Tinklo ryšio patikrinimas**

Norėdami patikrinti kompiuterio ir spausdintuvo ryšio būseną, naudokite Epson Printer Connection Checker. Priklausomai nuo patikrinimo rezultatų, jūs galite pats galėti išspręsti problemą.

1. Darbalaukyje dukart spustelėkite piktogramą **Epson Printer Connection Checker**.

Paleidžiama Epson Printer Connection Checker programa.

Jei darbalaukyje nėra piktogramos, vadovaukitės toliau pateiktais būdais ir paleiskite Epson Printer Connection Checker.

- Windows 10

Spustelėkite pradžios mygtuką ir pasirinkite **Epson Software > Epson Printer Connection Checker**.

- „Windows 8.1“ / „Windows 8“

Pagrindinio ieškos mygtuko lauke įveskite programos pavadinimą ir pasirinkite rodomą piktogramą.

- „Windows 7“

Spustelėkite pradžios mygtuką ir pasirinkite **Visos programos > Epson Software > Epson Printer Connection Checker**.

2. Vadovaukitės ekrane pateiktomis instrukcijomis, kad galėtumėte patikrinti.

#### **Pastaba:**

Jei spausdintuvo pavadinimas nerodomas, įdiekite originalią „Epson“ tvarkyklę.

„Patikrinimas, ar įdiegta originali „Epson“ spausdintuvo tvarkyklė („Windows“)” puslapyje 152



Kai identifikuosite problemą, vadovaukitės sprendimu, rodomu ekrane.

Jei negalite išspręsti problemos, pagal situaciją, patikrinkite toliau pateiktus elementus.

- Spausdintuvas neatpažintas per tinklo ryšį  
[„Negalima prisijungti prie tinklo” puslapyje 185](#)
- Spausdintuvas neatpažintas naudojant USB jungtį  
[„Spausdintuvo negalima prijungti naudojant USB \(Windows\)” puslapyje 170](#)
- Spausdintuvas atpažintas, tačiau nuskaityti negalima.  
[„Negalima nuskaityti, nors ryšys teisingai užmegztas \(Windows\)” puslapyje 188](#)

## Negalima prisijungti prie tinklo

Problema gali būti susijusi su vienu iš toliau pateiktų klausimų.

### ■ **Kažkas nutiko tinklo įrenginiams, skirtiems „Wi-Fi” ryšiui.**

#### **Sprendimai**

Išjunkite įrenginius, kuriuos norite prijungti prie tinklo. Palaukite apie 10 sekundžių, tada įjunkite įrenginius šia tvarka: belaidis maršrutizatorius, kompiuteris ar išmanusis įrenginys, spausdintuvas. Perkelkite spausdintuvą ir kompiuterį ar išmanųjį įrenginį arčiau belaidžio maršrutizatoriaus, kad pagerintumėte radijo bangų ryšį, ir bandykite vėl atlikti tinklo nustatymus.

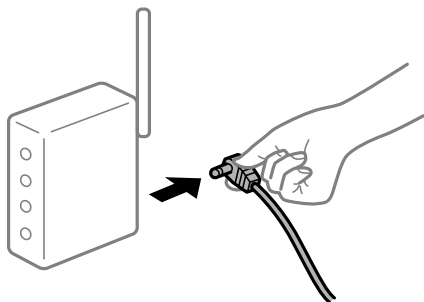

### ■ **Įrenginiai negali gauti signalų iš belaidžio ryšio maršruto parinktuvo, nes jie yra per toli vienas nuo kito.**

#### **Sprendimai**

Perkėlę kompiuterį arba išmanųjį įrenginį bei spausdintuvą arčiau belaidžio ryšio maršruto parinktuvo, išjunkite belaidžio ryšio maršruto parinktuvą, tuomet jį vėl įjunkite.

### ■ **Keičiant belaidžio ryšio maršruto parinktuvą nuostatos neatitinka naujojo maršruto parinktuvo.**

#### **Sprendimai**

Dar kartą parinkite ryšio nuostatas, kad jos atitiktų naująjį belaidžio ryšio maršruto parinktuvą.

➔ [„Belaidžio ryšio maršruto parinktuvo keitimas” puslapyje 238](#)

## Iš kompiuterio arba išmaniojo įrenginio prijungti SSID skiriasi nuo kompiuterio.

### Sprendimai

Kai vienu metu naudojate kelis belaidžio ryšio maršruto parinktuvas arba kai belaidžio ryšio maršruto parinktuvas turi kelis SSID arba įrenginius, prijungtus prie skirtingų SSID, jums nepavyks prisijungti prie belaidžio ryšio maršruto parinktuvo.

Prijunkite kompiuterį ar išmanųjį įrenginį prie to paties SSID kaip ir spausdintuvus.

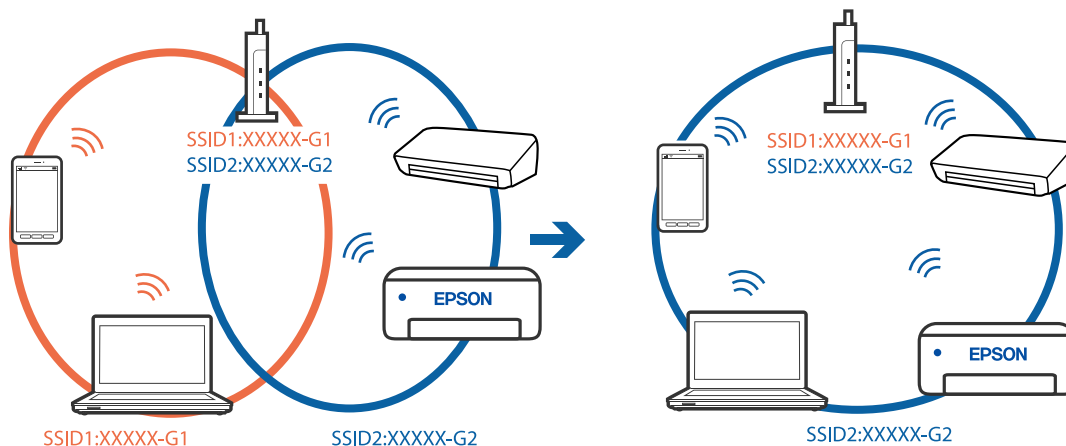

## Belaidžio ryšio maršruto parinkikliui galima parinkti privatumo skyriklį.

### Sprendimai

Dauguma belaidžių maršruto parinkiklių turi atskirtuvo funkciją, kuri blokuoja ryšį tarp įrenginių su tuo pačiu SSID. Jei negalite sujungti spausdintuvo ir kompiuterio ar išmaniojo įrenginio, nors jie prisijungę prie to paties tinklo, išjunkite belaidžio maršruto parinkiklio atskirtuvo funkciją. Daugiau informacijos ieškokite su belaidžiu maršrutizatoriumi pateikiamame vadove.

## IP adresas nėra tinkamai priskirtas.

### Sprendimai

Jei spausdintuvui priskirtas IP adresas yra 169.254.XXX.XXX, o potinklio šablonas yra 255.255.0.0, gali būti, kad IP adresas priskirtas neteisingai.

Spausdintuvo valdymo skydelyje pasirinkite **Nuostatos > Tinklo nuostatos > Išplėstinės**, tuomet patikrinkite IP adresą ir spausdintuvui priskirtą potinklio šabloną.

Iš naujo įjunkite belaidį maršrutizatorių arba iš naujo nustatykite spausdintuvo tinklo nuostatas.

➔ „Pakartotinis tinklo ryšio nustatymas“ puslapyje 238

## Kilo problema su tinklo nuostatomis kompiuteryje.

### Sprendimai

Pabandykite prisijungti prie svetainės per kompiuterį, kad įsitikintumėte, kad kompiuterio tinklo parametrai yra teisingi. Jei negalite prisijungti prie jokios svetainės, problema yra kompiuteryje.

Patikrinkite kompiuterio ryšį su tinklu. Daugiau informacijos ieškokite su kompiuteriu pateikiamoje dokumentacijoje.

## Spausdintuvas prijungtas naudojant eternetu įrenginius, kurie palaiko IEEE 802.3az (efektyvaus energijos vartojimo eternetas).

### Sprendimai

Prijungus spausdintuvą prie eternetu naudojant įrenginius, kuriuose palaikomas IEEE 802.3az (efektyvaus energijos vartojimo eternetas), priklausomai nuo jūsų naudojamo šakotuvo ar maršrutizatoriaus gali iškilti toliau nurodytų problemų.

- Ryšys tampa nestabilus, spausdintuvas pakartotinai įsijungia ir išsijungia.
- Nepavyksta prisijungti prie spausdintuvo.
- Sulėtėja ryšio sparta.

Vadovaukitės toliau pateiktais veiksmais, kad spausdintuve išjungtumėte IEEE 802.3az ir prisijungtumėte iš naujo.

1. Atjunkite eternetu kabelį, kuriuo sujungtas kompiuteris ir spausdintuvas.
2. Kai spausdintuve įjungtas IEEE 802.3az, jį išjunkite.  
Daugiau informacijos ieškokite su kompiuteriu pateikiamoje dokumentacijoje.
3. Eternetu kabeliu tiesiogiai prijunkite spausdintuvą prie kompiuterio.
4. Naudodamiesi spausdintuvu išspausdinkite tinklo ryšio ataskaitą.  
[„Tinklo ryšio ataskaitos spausdinimas” puslapyje 249](#)
5. Išsiaiškinkite spausdintuvo IP adresą — jis nurodytas tinklo ryšio ataskaitoje.
6. Kompiuteryje atidarykite Web Config.  
Paleiskite žiniatinklio naršyklę ir įveskite spausdintuvo IP adresą.  
[„Spausdintuvo operacijų konfigūravimo programa \(Web Config\)” puslapyje 269](#)
7. Iš sąrašo, esančio lango viršutinės dalies dešinėje, pasirinkite **Advanced Settings**.
8. Pasirinkite **Network Settings > Wired LAN**.
9. Funkcijai **OFF** pasirinkite nuostatą **IEEE 802.3az**.
10. Spustelėkite **Next**.
11. Spustelėkite **OK**.
12. Atjunkite eternetu kabelį, kuriuo sujungtas kompiuteris ir spausdintuvas.
13. Jei atlikdami 2 veiksmą kompiuteriu išjungėte IEEE 802.3az, vėl jį įjunkite.
14. Prie kompiuterio ir spausdintuvo prijunkite atliekant 1 veiksmą atjungtus eternetu kabelius.  
Jei problema vis tiek išlieka, problemą gali būti kalti kiti įrenginiai, bet ne spausdintuvas.

## Spausdintuvo negalima prijungti naudojant USB (Windows)

Galima apsvarstyti kelias priežastis.

### ■ USB laidas nėra teisingai įjungtas į elektros lizdą.

#### Sprendimai

Tvirtai prijunkite USB laidą prie spausdintuvo ir kompiuterio.

### ■ Kilo problema su USB šakotuvu.

#### Sprendimai

Jei naudojate USB šakotuvą, spausdintuvąjunkite tiesiai prie kompiuterio.

### ■ Kilo problema su USB laidu arba USB įvadu.

#### Sprendimai

Jei USB laidas neatpažįstamas, pakeiskite prievadą arba pakeiskite USB laidą.

## Negalima nuskaityti, nors ryšys teisingai užmegztas (Windows)

### ■ Nuskaitymas naudojant didelę skiriamąją gebą per tinklą.

#### Sprendimai

Pabandykite nuskaityti pasirinkę mažesnę skiriamąją gebą.

## Negalima paleisti nuskaitymo iš „Mac OS“

Įsitikinkite, kad kompiuteris ir spausdintuvas yra sujungti teisingai.

Problemos priežastis ir sprendimas skiriasi priklausomai nuo, ar jie sujungti ar ne.

### ***Tinklo ryšio patikrinimas***

Norėdami patikrinti kompiuterio ir spausdintuvo ryšio būseną, naudokite EPSON Status Monitor.

1. Pasirinkite **Sistemos nuostatos**, atidarę meniu „Apple“, spauskite **Spausdintuvai ir skaitytuvai** (arba **Spausdinti ir nuskaityti, Spausdinti ir siųsti faksogramą**), tada pasirinkite spausdintuvą.
2. Spustelėkite **Parinkty s ir tiekimas > Paslaugų programa > Atidaryti spausdintuvo paslaugų programą**.
3. Spustelėkite **EPSON Status Monitor**.

Kai rodomas likęs rašalo lygis, ryšys tarp kompiuterio ir spausdintuvo buvo sėkmingas užmegztas.

Patinkite toliau pateiktus elementus, jei ryšys nebuvo užmegztas.

- Spausdintuvas neatpažintas per tinklo ryšį  
[„Negalima prisijungti prie tinklo“ puslapyje 189](#)
- Spausdintuvas neatpažintas naudojant USB jungtį  
[„Spausdintuvo negalima prijungti naudojant USB \(Mac OS\)“ puslapyje 178](#)

Patinkite toliau pateiktus elementus, jei ryšys buvo užmegztas.

- Spausdintuvas atpažintas, tačiau nuskaityti negalima.

[„Negalima nuskaityti, nors ryšys teisingai užmegztas \(Mac OS\)” puslapyje 192](#)

## Negalima prisijungti prie tinklo

Problema gali būti susijusi su vienu iš toliau pateiktų klausimų.

### ■ Kažkas nutiko tinklo įrenginiams, skirtiems „Wi-Fi“ ryšiui.

#### Sprendimai

Išjunkite įrenginius, kuriuos norite prijungti prie tinklo. Palaukite apie 10 sekundžių, tada įjunkite įrenginius šia tvarka: belaidis maršrutizatorius, kompiuteris ar išmanusis įrenginys, spausdintuvas. Perkelkite spausdintuvą ir kompiuterį ar išmanųjį įrenginį arčiau belaidžio maršrutizatoriaus, kad pagerintumėte radijo bangų ryšį, ir bandykite vėl atlikti tinklo nustatymus.

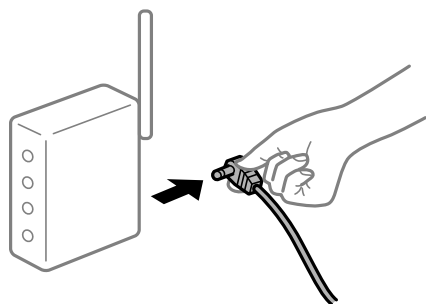

### ■ Įrenginiai negali gauti signalų iš belaidžio ryšio maršruto parinktuvo, nes jie yra per toli vienas nuo kito.

#### Sprendimai

Perkėlę kompiuterį arba išmanųjį įrenginį bei spausdintuvą arčiau belaidžio ryšio maršruto parinktuvo, išjunkite belaidžio ryšio maršruto parinktuvą, tuomet jį vėl įjunkite.

### ■ Keičiant belaidžio ryšio maršruto parinktuvą nuostatos neatitinka naujojo maršruto parinktuvo.

#### Sprendimai

Dar kartą parinkite ryšio nuostatas, kad jos atitiktų naująjį belaidžio ryšio maršruto parinktuvą.

➔ [„Belaidžio ryšio maršruto parinktuvo keitimas” puslapyje 238](#)

### ■ Iš kompiuterio arba išmaniojo įrenginio prijungti SSID skiriasi nuo kompiuterio.

#### Sprendimai

Kai vienu metu naudojate kelis belaidžio ryšio maršruto parinktuvus arba kai belaidžio ryšio maršruto parinktuvas turi kelis SSID arba įrenginius, prijungtus prie skirtingų SSID, jums nepavyks prisijungti prie belaidžio ryšio maršruto parinktuvo.

Prijunkite kompiuterį ar išmanųjį įrenginį prie to paties SSID kaip ir spausdintuvus.

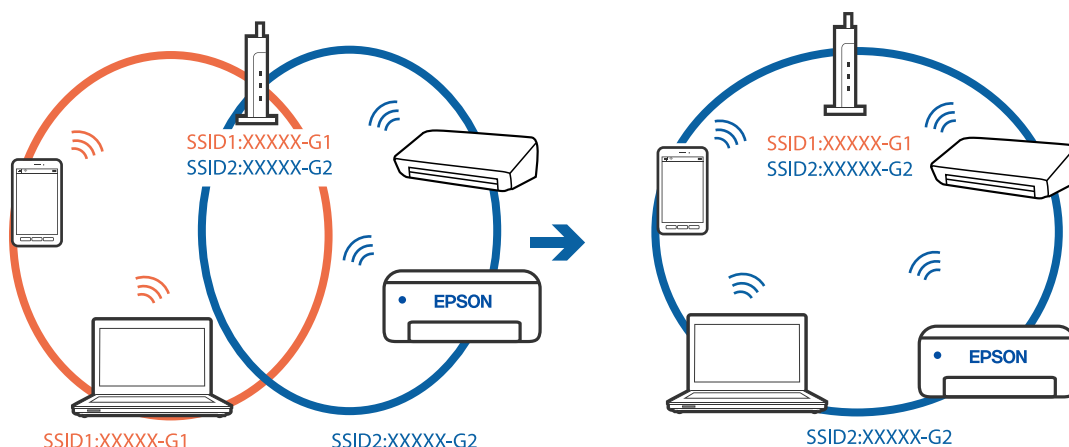

### ■ Belaidžio ryšio maršruto parinkikliui galima parinkti privatumo skyriklį.

#### Sprendimai

Dauguma belaidžių maršruto parinkiklių turi atskirtuvo funkciją, kuri blokuoja ryšį tarp įrenginių su tuo pačiu SSID. Jei negalite sujungti spausdintuvo ir kompiuterio ar išmaniojo įrenginio, nors jie prisijungę prie to paties tinklo, išjunkite belaidžio maršruto parinkiklio atskirtuvo funkciją. Daugiau informacijos ieškokite su belaidžiu maršrutizatoriumi pateikiamame vadove.

### ■ IP adresas nėra tinkamai priskirtas.

#### Sprendimai

Jei spausdintuvui priskirtas IP adresas yra 169.254.XXX.XXX, o potinklio šablonas yra 255.255.0.0, gali būti, kad IP adresas priskirtas neteisingai.

Spausdintuvo valdymo skydelyje pasirinkite **Nuostatos** > **Tinklo nuostatos** > **Išplėstinės**, tuomet patikrinkite IP adresą ir spausdintuvui priskirtą potinklio šabloną.

Iš naujo įjunkite belaidį maršrutizatorių arba iš naujo nustatykite spausdintuvo tinklo nuostatas.

➔ „Pakartotinis tinklo ryšio nustatymas“ puslapyje 238

### ■ Kilo problema su tinklo nuostatomis kompiuteryje.

#### Sprendimai

Pabandykite prisijungti prie svetainės per kompiuterį, kad įsitikintumėte, kad kompiuterio tinklo parametrai yra teisingi. Jei negalite prisijungti prie jokios svetainės, problema yra kompiuteryje.

Patikrinkite kompiuterio ryšį su tinklu. Daugiau informacijos ieškokite su kompiuteriu pateikiamoje dokumentacijoje.

### ■ Įrenginys, prijungtas prie USB 3.0 prievado, sukelia radijo dažnių trukdžius.

#### Sprendimai

Prijungus įrenginį prie „Mac“ USB 3.0 prievado, gali atsirasti radijo dažnių trukdžių. Jei negalite prisijungti prie belaidžio LAN („Wi-Fi“) arba jei veikimas tampa nestabilus, išbandykite toliau nurodytus veiksmus.

Prie USB 3.0 prievado prijungtą įrenginį patraukite toliau nuo kompiuterio.

Jei reikia 5 GHz diapazono, prijunkite prie SSID.

➔ „Wi-Fi“ nustatymų parinkimas įvedant SSID ir slaptažodį” puslapyje 241

## Spausdintuvas prijungtas naudojant eternetą įrenginius, kurie palaiko IEEE 802.3az (efektyvaus energijos vartojimo eternetas).

### Sprendimai

Prijungus spausdintuvą prie eternetą naudojant įrenginius, kuriuose palaikomas IEEE 802.3az (efektyvaus energijos vartojimo eternetas), priklausomai nuo jūsų naudojamo šakotuvo ar maršrutizatoriaus gali iškilti toliau nurodytų problemų.

Ryšys tampa nestabilus, spausdintuvas pakartotinai įsijungia ir išsijungia.

Nepavyksta prisijungti prie spausdintuvo.

Sulėtėja ryšio sparta.

Vadovaukitės toliau pateiktais veiksmais, kad spausdintuve išjungtumėte IEEE 802.3az ir prisijungtumėte iš naujo.

1. Atjunkite eternetą kabelį, kuriuo sujungtas kompiuteris ir spausdintuvas.
2. Kai spausdintuve įjungtas IEEE 802.3az, jį išjunkite.  
Daugiau informacijos ieškokite su kompiuteriu pateikiamoje dokumentacijoje.
3. Eterneto kabeliu tiesiogiai prijunkite spausdintuvą prie kompiuterio.
4. Naudodamiesi spausdintuvu išspausdinkite tinklo ryšio ataskaitą.  
„Tinklo ryšio ataskaitos spausdinimas” puslapyje 249
5. Išsiaiškinkite spausdintuvo IP adresą — jis nurodytas tinklo ryšio ataskaitoje.
6. Kompiuteryje atidarykite Web Config.  
Paleiskite žiniatinklio naršyklę ir įveskite spausdintuvo IP adresą.  
„Spausdintuvo operacijų konfigūravimo programa (Web Config)” puslapyje 269
7. Iš sąrašo, esančio lango viršutinės dalies dešinėje, pasirinkite **Advanced Settings**.
8. Pasirinkite **Network Settings > Wired LAN**.
9. Funkcijai **OFF** pasirinkite nuostatą **IEEE 802.3az**.
10. Spustelėkite **Next**.
11. Spustelėkite **OK**.
12. Atjunkite eternetą kabelį, kuriuo sujungtas kompiuteris ir spausdintuvas.
13. Jei atlikdami 2 veiksmą kompiuteriu išjungėte IEEE 802.3az, vėl jį įjunkite.
14. Prie kompiuterio ir spausdintuvo prijunkite atliekant 1 veiksmą atjungtus eternetą kabelius.

Jei problema vis tiek išlieka, problemą gali būti kalti kiti įrenginiai, bet ne spausdintuvas.

## **Spausdintuvo negalima prijungti naudojant USB (Mac OS)**

Galima apsvarstyti kelias priežastis.

### **■ USB laidas nėra teisingai įjungtas į elektros lizdą.**

#### **Sprendimai**

Tvirtai prijunkite USB laidą prie spausdintuvo ir kompiuterio.

### **■ Kilo problema su USB šakotuvu.**

#### **Sprendimai**

Jei naudojate USB šakotuvą, spausdintuvą junkite tiesiai prie kompiuterio.

### **■ Kilo problema su USB laidu arba USB įvadu.**

#### **Sprendimai**

Jei USB laidas neatpažįstamas, pakeiskite prievadą arba pakeiskite USB laidą.

## **Negalima nuskaityti, nors ryšys teisingai užmegztas (Mac OS)**

### **■ Nuskaitymas naudojant didelę skiriamąją gebą per tinklą.**

#### **Sprendimai**

Pabandykite nuskaityti pasirinkę mažesnę skiriamąją gebą.

## **Negalima paleisti nuskaitymo iš išmaniojo įrenginio**

Įsitikinkite, kad išmanusis įrenginys ir spausdintuvas yra sujungti teisingai.

Problemos priežastis ir sprendimas skiriasi priklausomai nuo, ar jie sujungti ar ne.

### ***Patikrinkite ryšį su išmaniuoju įrenginiu***

Norėdami patikrinti ryšį tarp išmaniojo įrenginio ir spausdintuvo, pasinaudokite „Epson Smart Panel“.

Atidarykite „Epson Smart Panel“. Jei prie spausdintuvo prisijungti nepavyksta, norėdami nustatyti iš naujo, ekrano viršuje palieskite [+].

Jei „Epson Smart Panel“ nenaudojate, žr. toliau esančią nuorodą.

<http://epson.sn>

## **Negalima prisijungti prie tinklo**

Problema gali būti susijusi su vienu iš toliau pateiktų klausimų.



## ■ Kažkas nutiko tinklo įrenginiams, skirtiems „Wi-Fi“ ryšiui.

### Sprendimai

Išjunkite įrenginius, kuriuos norite prijungti prie tinklo. Palaukite apie 10 sekundžių, tada įjunkite įrenginius šia tvarka: belaidis maršrutizatorius, kompiuteris ar išmanusis įrenginys, spausdintuvas. Perkelkite spausdintuvą ir kompiuterį ar išmanųjį įrenginį arčiau belaidžio maršrutizatoriaus, kad pagerintumėte radijo bangų ryšį, ir bandykite vėl atlikti tinklo nustatymus.

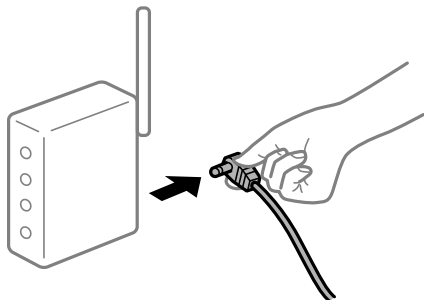

## ■ Įrenginiai negali gauti signalų iš belaidžio ryšio maršruto parinktuvo, nes jie yra per toli vienas nuo kito.

### Sprendimai

Perkėlę kompiuterį arba išmanųjį įrenginį bei spausdintuvą arčiau belaidžio ryšio maršruto parinktuvo, išjunkite belaidžio ryšio maršruto parinktuvą, tuomet jį vėl įjunkite.

## ■ Keičiant belaidžio ryšio maršruto parinktuvą nuostatos neatitinka naujojo maršruto parinktuvo.

### Sprendimai

Dar kartą parinkite ryšio nuostatas, kad jos atitiktų naująjį belaidžio ryšio maršruto parinktuvą.

➔ „Belaidžio ryšio maršruto parinktuvo keitimas“ puslapyje 238

## ■ Iš kompiuterio arba išmaniojo įrenginio prijungti SSID skiriasi nuo kompiuterio.

### Sprendimai

Kai vienu metu naudojate kelis belaidžio ryšio maršruto parinktuvus arba kai belaidžio ryšio maršruto parinktuvas turi kelis SSID arba įrenginius, prijungtus prie skirtingų SSID, jums nepavyks prisijungti prie belaidžio ryšio maršruto parinktuvo.

Prijunkite kompiuterį ar išmanųjį įrenginį prie to paties SSID kaip ir spausdintuvas.

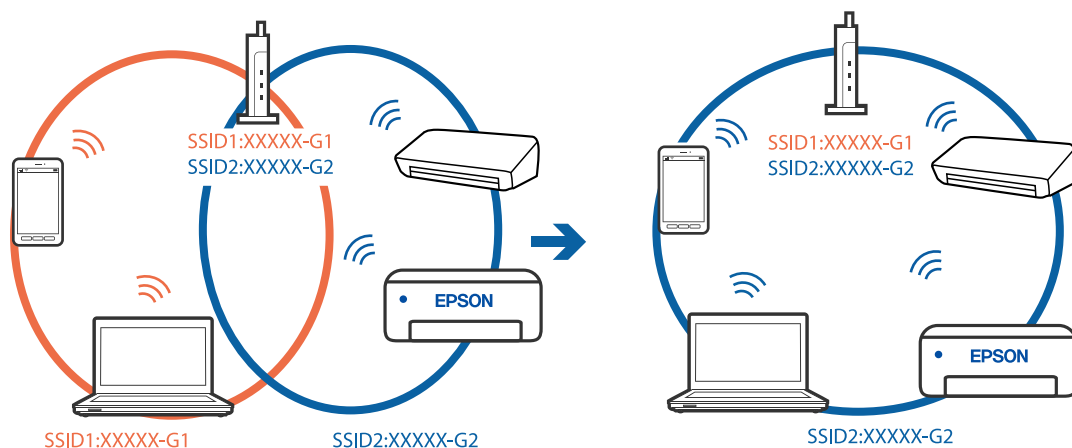

## ■ **Belaidžio ryšio maršruto parinkikliui galima parinkti privatumo skyriklį.**

### **Sprendimai**

Dauguma belaidžių maršruto parinkiklių turi atskirtuvo funkciją, kuri blokuoja ryšį tarp įrenginių su tuo pačiu SSID. Jei negalite sujungti spausdintuvo ir kompiuterio ar išmaniojo įrenginio, nors jie prisijungę prie to paties tinklo, išjunkite belaidžio maršruto parinkiklio atskirtuvo funkciją. Daugiau informacijos ieškokite su belaidžiu maršrutizatoriumi pateikiamame vadove.

## ■ **IP adresas nėra tinkamai priskirtas.**

### **Sprendimai**

Jei spausdintuvui priskirtas IP adresas yra 169.254.XXX.XXX, o potinklio šablonas yra 255.255.0.0, gali būti, kad IP adresas priskirtas neteisingai.

Spausdintuvo valdymo skydelyje pasirinkite **Nuostatos > Tinklo nuostatos > Išplėstinės**, tuomet patikrinkite IP adresą ir spausdintuvui priskirtą potinklio šabloną.

Iš naujo įjunkite belaidį maršrutizatorių arba iš naujo nustatykite spausdintuvo tinklo nuostatas.

➔ „Pakartotinis tinklo ryšio nustatymas” puslapyje 238

## ■ **Kilo problema su tinklo nuostatomis išmaniajame įrenginyje.**

### **Sprendimai**

Pabandykite prisijungti prie svetainės per išmanųjį įrenginį, kad įsitikintumėte, kad išmaniojo įrenginio tinklo parametrai yra teisingi. Jei negalite prisijungti prie jokios svetainės, problema yra išmaniajame įrenginyje.

Patikrinkite kompiuterio ryšį su tinklu. Norėdami gauti daugiau informacijos, skaitykite prie išmaniojo įrenginio pridėtus dokumentus.

## **Negalima naudoti spausdintuvo kaip tikėtasi**

### **Spausdintuvas lėtai veikia**

#### **Spausdinama per lėtai**

Galima apsvarstyti kelias priežastis.

## ■ **Veikia nereikalingos programos.**

### **Sprendimai**

Uždarykite nereikalingas programas kompiuteryje arba išmaniajame įrenginyje.

## ■ **Nustatyta aukšta spausdinimo kokybė.**

### **Sprendimai**

Sumažinkite kokybės nuostatą.

## ■ Išjungtas dvikryptis spausdinimas.

### Sprendimai

Išjunkite dvikrypčio (arba ypač spartaus) spausdinimo nuostatą. Kai ši nuostata įjungta, spausdinimo galvutė spausdina judėdama abiem kryptimis ir padidėja spausdinimo greitis.

- Valdymo skydelis

Igalinkite **Dvikryptis** ties **Nuostatos > Spausdintuvo parametrai**.

- Windows

Spausdintuvo tvarkyklės skirtuke **Dvikryptis spausdinimas** pasirinkite **Daugiau pasirinkčių**.

- Mac OS

Pasirinkite **Sistemos nuostatos**, atidarę meniu Apple, spauskite **Spausdintuvai ir skaitytuvai** (arba **Spausdinti ir nuskaityti, Spausdinti ir siųsti faksogramą**), tada pasirinkite spausdintuvą. Spustelėkite **Parinktys ir tiekimas > Parinktys** (arba **Tvarkyklė**). Pasirinkite On kaip **Ypač spartus spausdinimas** nuostatą.

## ■ Įjungtas Tylusis režimas.

### Sprendimai

Išjunkite **Tylusis režimas**. Spausdinimo greitis sumažėja, kai spausdintuvas veikia **Tylusis režimas**.

- Valdymo skydelis

Pradžios ekrane pasirinkite , paskui — **Išj.**

- Windows

Spausdintuvo tvarkyklės skirtuke **Išjungtas** pasirinkite **Tylusis režimas** nuostatą **Pagrindinis**.

- Mac OS

Pasirinkite **Sistemos nuostatos**, atidarę meniu „Apple“, spauskite **Spausdintuvai ir skaitytuvai** (arba **Spausdinti ir nuskaityti, Spausdinti ir siųsti faksogramą**), tada pasirinkite spausdintuvą. Spustelėkite **Parinktys ir tiekimas > Parinktys** (arba **Tvarkyklė**). Pasirinkite Off kaip **Tylusis režimas** nuostatą.

## ■ Gali būti tinklo ryšio problemų, susijusių su belaidžio ryšio maršruto parinktuvu.

### Sprendimai

Perkraukite belaidžio ryšio maršruto parinktuvą atsižvelgdami apie kitus vartotojus, prijungtus prie tinklo. Jei tai neišsprendžia problemos, pastatykite spausdintuvą arčiau belaidžio ryšio maršruto parinktuvo arba žr. dokumentus, pristatomus su prieigos tašku.

## ■ Spausdintuvas ant paprasto popieriaus spausdina didelio tankio duomenis, pavyzdžiui, nuotraukas.

### Sprendimai

Jei spausdinate didelio tankio duomenis, pvz. nuotraukas, ant paprasto popieriaus, spausdinimas gali užtrukti, siekiant išlaikyti spausdinimo kokybę. Tai nėra gedimas.

## Spausdinant nepertraukiamai, spausdinimo greitis itin sumažėja

### ■ Ijungta funkcija, kuri saugo spausdintuvą nuo perkaitimo ir pažeidimo.

#### Sprendimai

Galite spausdinti toliau. Norėdami grįžti į normalų spausdinimo greitį, palikite spausdintuvą veikti tuščiaja eiga bent 30 minučių. Jei maitinimas išjungtas, spausdinimo greitis negrįžta į normalų lygį.

## Nuskaitymas lėtas

### ■ Nuskaitymas naudojant didelę skiriamąją gebą.

#### Sprendimai

Pabandykite nuskaityti pasirinkę mažesnę skiriamąją gebą.

## Užgęsta skystųjų kristalų ekranas

### ■ Spausdintuvas veikia miego režimu.

#### Sprendimai

Palieskite bet kurią skystųjų kristalų ekrano vietą, kad grįžtumėte į pradinę būklę.

## „!“ rodomas ekrane, jūs galite pasirinkti nuotraukas

### ■ Vaizdo failas nepalaikomas.

#### Sprendimai

„!“ yra rodomas skystųjų kristalų ekrane, kai gaminys nepalaiko vaizdo failo. Naudokite produkto palaikomus failus.

➔ [„Palaikomų duomenų specifikacijos“ puslapyje 284](#)

### ■ Failo pavadinimas yra per ilgas, kad spausdintuvas jį atpažintų.

#### Sprendimai

Norėdami atspausdinti nuotraukas, galite naudoti toliau pateiktus sprendimus.

Spausdinti iš kompiuterio

Spausdinti iš išmaniojo įrenginio naudojant Epson Smart Panel

Jums nereikia pašalinti atminties kortelės iš išmaniojo įrenginio.

## Nepavyksta suglausti ir išskėsti

### ■ Ekranas nepakankamai spaudžiamas.

#### Sprendimai

Jei nepavyksta tinkamai suglausti ir išskėsti, operacijas atlikite švelniai spausdami ekraną.

## Negalima uždaryti skaitytuvo įrenginio

**Skaitytuvo įrenginys užsidarys lėtai, šiek tiek bus jaučiamas pasipriešinimas, nes tokia yra atsargumo priemonė, kad neprispaustumėte pirštų.**

### Sprendimai

Uždarykite skaitytuvą, netgi jei jausite pasipriešinimą.

## Atsiskyrė dokumentų dangtis

Atidarykite tiektuvo apsauginį komponentą, tada įstatykite dokumentų dangtį vertikaliai tiesiomis ašelėmis.

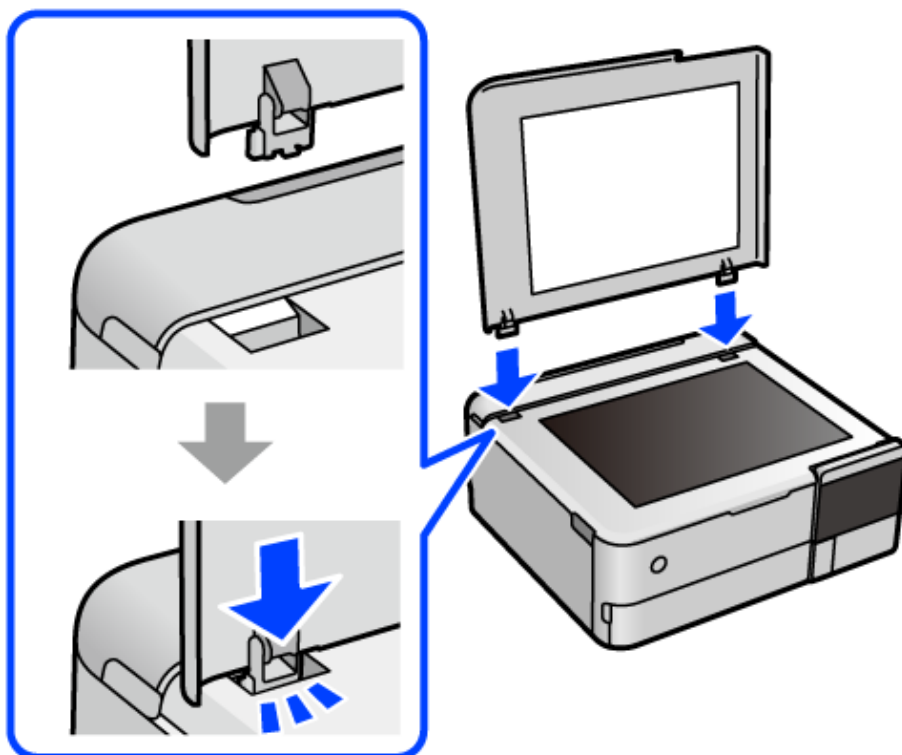

## Negalima uždaryti galinės popieriaus atramos

Pastatykite popieriaus atramą vertikaliai ir įstatykite ją į angą, kaip pavaizduota toliau pateiktame paveikslėlyje.

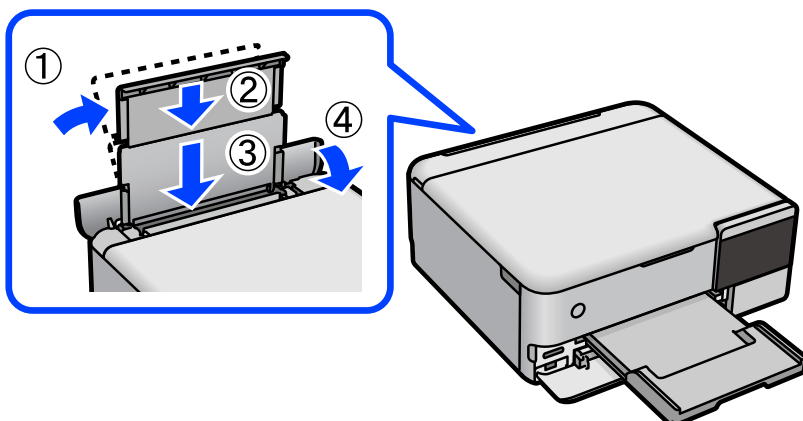

## Į atmintinę nepavyksta įrašyti duomenų

Galima apsvarstyti kelias priežastis.

### ■ Naudojamas nepalaikomas atminties įrenginys.

#### Sprendimai

Naudokite produkto palaikomą atminties įrenginį.

### ■ Į atmintinę draudžiama rašyti.

#### Sprendimai

Išjunkite rašymo į atmintinę apsaugą.

### ■ Atminties įrenginyje nėra pakankamai vietos.

#### Sprendimai

Panaikinkite nereikalingus duomenis arba įdėkite kitą atminties įrenginį.

## Veikimas sukelia daug triukšmo

### ■ Tylusis režimas spausdintuve yra išjungtas.

#### Sprendimai

Jei veikimo triukšmas labai didelis, įjunkite **Tylusis režimas**. Įjungus šią funkciją, gali sumažėti spausdinimo greitis.

- Valdymo skydelis

Pradžios ekrane pasirinkite , paskui — **Įjungti**.

- Windows

Pasirinkite **Įjungtas** parinkčiai **Tylusis režimas**, esančiai spausdintuvo tvarkyklės skirtuke **Pagrindinis**.

- Mac OS

Pasirinkite **Sistemos nuostatos**, atidarę meniu „Apple“, spauskite **Spausdintuvai ir skaitytuvai** (arba **Spausdinti ir nuskaityti, Spausdinti ir siųsti faksogramą**), tada pasirinkite spausdintuvą. Spustelėkite **Parinktys ir tiekimas > Parinktys** (arba **Tvarkyklė**). Pasirinkite On kaip **Tylusis režimas** nuostatą.

## Reikia atnaujinti šakninį sertifikatą

### ■ Pasibaigė šakninio sertifikato galiojimo laikas.

#### Sprendimai

Paleiskite Web Config, tada atnaujinkite šakninį sertifikatą.

➔ „Spausdintuvo operacijų konfigūravimo programa (Web Config)“ puslapyje 269

## Atšaukti spausdinimą iš kompiuterio, kuriame veikia „Mac OS X v10.6.8“, negalima

### ■ Kilo problema su AirPrint sąranka.

#### Sprendimai

Ijunkite Web Config ir pasirinkite **Port9100**, kaip **Pagrindinis protokolas** nuostatą „AirPrint“ sąrankoje. Pasirinkite **Sistemos nuostatos**, kurią rasite Apple meniu > **Spausdintuvai ir skaitytuvai** (arba **Spausdinti ir nuskaityti, Spausdinti ir siųsti faksogramą**), pašalinkite spausdintuvą, tuomet vėl jį pridėkite.

➔ „Spausdintuvo operacijų konfigūravimo programa (Web Config)“ puslapyje 269

## Skystųjų kristalų ekrane rodomas pranešimas

Jei skystųjų kristalų ekrane rodomas klaidos pranešimas, norėdami išspręsti problemą, sekite ekrane pateiktus nurodymus arba taikykite toliau pateiktus sprendimus.

Klaidų pranešimai	Sprendimas
Neleistinas IP adreso ir potinklio šablono derinys. Išsamiau žr. dokumentuose.	Iveskite teisingą IP adresą arba numatytąjį tinklų sietuvą. Susisiekite su asmeniu, kuris įdiegė tinklą, kad jis jums padėtų.
Reguliavimas atšauktas. Spausdinimo galvutės purkštukų problema. Daugiau informacijos ieškokite dokumentuose.	<p>Jei po maždaug 3 purkštukų patikrų ir galvutės valymo procesų spausdinimo kokybė nepagerėja, bent 12 valandų nespausdinkite, o tada vėl atlikite purkštukų patikrą ir, jei reikia, išvalykite galvutę. Rekomenduojame išjungti spausdintuvą paspaudžiant mygtuką . Jei spaudos kokybė vis tiek nepagerėjo, paleiskite Nuodugnus valymas.</p> <p>Jei spausdinimo kokybė nepagerėjo paleidus Nuodugnus valymas, palaukite bent 12 valandas nespausdindami, tuomet dar kartą atspausdinkite purkštukų patikros šabloną. Priklausomai nuo atspausdinto šablono, dar kartą paleiskite Išvalykite spausdinimo galvutę arba Nuodugnus valymas. Jei kokybė nepagerėja, susisiekite su „Epson“ pagalbos skyriumi.</p>
Dėl išsamesnės informacijos spauskite nuorodą arba žr. dokumentaciją. Patvirtinę pasirinkite [Supratau].	<p>Jei negalite nuskaityti QR kodo, prisijunkite išmaniuoju įrenginiu. Daugiau informacijos ieškokite toliau.</p> <p><a href="#">„Nuostatų parinkimas prisijungimui prie išmaniojo prietaiso“ puslapyje 238</a></p>
Ryšio klaida. Patikrinkite, ar kompiuteris prijungtas.	<p>Tinkamai sujunkite kompiuterį ir spausdintuvą. Jei prisijungiate per tinklą, peržiūrėkite puslapį, kuriame aprašytas prisijungimo per tinklą iš kompiuterio metodas.</p> <p>Jei nuskaitant rodomas klaidos pranešimas, įsitikinkite, kad kompiuteryje įdiegta Epson ScanSmart.</p> <p><a href="#">„Nuostatų parinkimas prisijungimui prie kompiuterio“ puslapyje 238</a></p>
Norėdami naudotis debesų paslaugomis atnaujinkite šakninį sertifikatą.	<p>Paleiskite Web Config, tada atnaujinkite šakninį sertifikatą.</p> <p><a href="#">„Web Config vykdymas žiniatinklio naršyklėje“ puslapyje 269</a></p>
Norėdami naudoti šią funkciją kompiuteryje įdiekite programinę įrangą. Daugiau informacijos žr. dokumentuose.	<p>Kompiuteryje įdiekite Epson ScanSmart.</p> <p><a href="#">„Programų įdiegimas atskirai“ puslapyje 151</a></p>

Klaidų pranešimai	Sprendimas
<p>Jeigu kompiuteris nerastas, patikrinkite šiuos dalykus.</p> <ul style="list-style-type: none"> <li>- spausdintuvo ir kompiuterio ryšį (per USB arba tinklo);</li> <li>- ar įdiegta reikiama programinė įranga;</li> <li>- kompiuterio maitinimą;</li> <li>- ugniasienės nuostatas ir pan.</li> <li>- pakartokite paiešką. Išsamesnės informacijos ieškokite dokumentuose.</li> </ul>	<p>Įsitikinkite, kad kompiuteris prijungtas tinkamai.</p> <p><a href="#">„Tinklo ryšio patikrinimas“ puslapyje 167</a></p> <p><a href="#">„Tinklo ryšio patikrinimas“ puslapyje 175</a></p> <p>Įsitikinkite, kad kompiuteryje įdiegta „Epson ScanSmart“.</p> <p><a href="#">„Programų įdiegimas atskirai“ puslapyje 151</a></p>
<p>Patikrinkite, ar kompiuteriui tinka Spausdintuvo prievado nuostatos (pavyzdžiui, IP adresas) arba spausdintuvo tvarkyklė.</p>	<p>Patikrinkite, ar kortelėje <b>Ypatybės &gt; Prievadas</b>, atidarojame pasirinkus meniu <b>Spausdintuvas</b>, pasirinktas tinkamas spausdintuvo prievadas.</p>
<p>Patikrinkite, ar kompiuteriui tinka prievado nuostatos arba spausdintuvo tvarkyklė. Išsamesnės informacijos ieškokite dokumentuose.</p>	<p>Pasirinkite <b>USBXXX</b> USB jungčiai arba <b>EpsonNet Print Port</b> patikrai, ar tinkle yra įdiegta spausdintuvo tvarkyklė.</p>
<p>Popieriaus konfigūracija nustatyta į padėtį Išjungta. Gali neveikti kai kurios funkcijos. Išsamesnės informacijos žr. dokumentaciją.</p>	<p>Jei išjungtas <b>Popieriaus konfigūracija</b>, AirPrint naudoti negalėsite.</p>
<p>Negalima naudoti įdėto atminties prietaiso. Daugiau informacijos žr. dokumentuose.</p>	<p>Naudokite produkto palaikomą atminties įrenginį.</p> <p><a href="#">„Atminties įrenginio specifikacijos“ puslapyje 283</a></p>
<p>Spausdinimas atšauktas, nes spausdinant ilgas popierius gali būti išstumtas įpusėjus spausdinimui. Popieriaus ilgį nustatykite trumpesnį nei 1300 mm. Išsamesnės informacijos ieškokite dokumentacijoje.</p>	<p>Dėl aukštos temperatūros spausdinimas ilgai užtrunka ir ilgas popierius gali būti išstumtas spausdinimo procesui įpusėjus.</p> <ul style="list-style-type: none"> <li><input type="checkbox"/> Nustatykite tokį popieriaus ilgį, kad jis būtų trumpesnis nei 1,3 m.</li> <li><input type="checkbox"/> Spausdinkite žemesnėje nei 32 °C temperatūroje.</li> </ul>
<p>Spausdinimas atšauktas, nes spausdinant ilgas popierius gali būti išstumtas įpusėjus spausdinimui. Nustatykite <b>Kokybė</b> į Standartinės. Išsamesnės informacijos ieškokite dokumentacijoje.</p>	<p>Dėl didelio spausdinimo duomenų kiekio spausdinimas ilgai užtrunka ir ilgas popierius gali būti išstumtas spausdinimo procesui įpusėjus.</p> <p>Nustatykite <b>Kokybė</b> nustatymą <b>Standartinis</b>.</p>
<p>Baigėsi spausdintuvo rašalo pagalvėlės spausdinimui be paraščių naudojimo laikas. Šios dalies pats pakeisti negali. Kreipkitės į „Epson“ palaikymą.</p>	<p>Dėl spausdinimo be paraščių rašalo pagalvėlės keitimo kreipkitės į „Epson“ arba įgaliojimą „Epson“ techninės priežiūros skyrių*. Už šios dalies priežiūrą nėra atsakingas naudotojas.</p> <p>Spausdinimas be paraščių negalimas, tačiau galima spausdinti su paraštėmis.</p> <p><a href="#">„Kreipimasis į „Epson“ klientų aptarnavimo skyrių“ puslapyje 290</a></p>
<p>Netrukus baigsis spausdintuvo rašalo pagalvėlės spausdinimui be paraščių naudojimo laikas. Šios dalies pats pakeisti negali. Kreipkitės į „Epson“ palaikymą.</p>	<p>Dėl spausdinimo be paraščių rašalo pagalvėlės keitimo kreipkitės į „Epson“ arba įgaliojimą „Epson“ techninės priežiūros skyrių*. Už šios dalies priežiūrą nėra atsakingas naudotojas.</p> <p>Palieskite <b>OK</b> ir tęskite spausdinimą.</p> <p><a href="#">„Kreipimasis į „Epson“ klientų aptarnavimo skyrių“ puslapyje 290</a></p>



Klaidų pranešimai	Sprendimas
<p>Spausdintuvo klaida</p> <p>Ijunkite ir vėl įjunkite. Jei problema išlieka, paspauskite „Tęsti“.</p>	<p>Atlikite toliau aprašytus veiksmus.</p> <p>1. Atidarykite skaitytuvą ir iš spausdintuvo išimkite visą popierių arba apsauginę medžiagą. Nuvalykite permatomą plėvelę, jei ji nešvari.</p> <p>„Ištrigusio popieriaus išėmimas“ puslapyje 202</p> <p>„Permatomos plėvelės valymas“ puslapyje 144</p> <p>2. Uždarykite skaitytuvą, išjunkite ir vėl įjunkite maitinimą.</p> <p>Jei išjungus ir vėl įjungus maitinimą vis dar rodomas klaidos pranešimas, kreipkitės į „Epson“ pagalbos skyrių.</p> <p>„Kreipimasis į „Epson“ klientų aptarnavimo skyrių“ puslapyje 290</p>
<p>Išsaugant įvyko klaida. Patikrinkite ir, jei būtina, pakeiskite atminties prietaisą.</p>	<p>Išorinės laikmenos įrenginys gali būti sugedęs, pvz., atminties kortelė. Patikrinkite, ar įrenginys yra prieinamas.</p> <p>„Atminties įrenginio specifikacijos“ puslapyje 283</p>
<p>Nepavyksta atpažinti medijos. Išsamiau apie mediją žr. pateiktuose dokumentuose.</p>	<p>Naudokite produkto palaikomą atminties įrenginį.</p> <p>„Atminties įrenginio specifikacijos“ puslapyje 283</p>
<p>Ar įdėjote šį popierių į XX?</p>	<p>Pakeiskite spausdinimo nuostatas arba į popieriaus kasetę įdėkite spausdinimo nustatymus atitinkančio popieriaus, tuomet pakeiskite popieriaus nuostatas.</p> <p>Jei norite, kad kitą kartą pranešimas nebūtų rodomas, pasirinkite <b>Nuostatos &gt; Vadovo funkcijos</b>, tada nustatykite <b>Popierius neatitinka į Išj.</b></p>
<p>Recovery Mode</p> <p>Update Firmware</p>	<p>Spausdintuvas pradėjo veikti atkūrimo režimu, nes nepavyko atnaujinti programinės aparatinės įrangos. Atlikdami toliau nurodytus veiksmus, dar kartą pabandykite atnaujinti programinę aparatinę įrangą.</p> <p>1. USB kabeliu prijunkite spausdintuvą prie kompiuterio. (Jei nustatytas atkūrimo režimas, per tinklo ryšį programinės aparatinės įrangos atnaujinti nepavyks.)</p> <p>2. Daugiau nurodymų rasite vietinėje „Epson“ svetainėje.</p>

\* Kai kuriuose spausdinimo cikluose spausdinimo be paraščių rašalo pagalvėlėje gali susikaupti labai mažas perteklinio rašalo kiekis. Kad rašalas nepradėtų tekėti iš pagalvėlės, pasiekus pagalvėlės sugerties ribą gaminys sustabdo spausdinimą be paraščių. Keitimo būtinybę ir dažnį lemia pasirinkus spausdinimo be paraščių funkciją išspausdintų puslapių skaičius. Tai, kad reikia pakeisti pagalvėlę nereiškia, kad spausdintuvo veikimas nebeatitinka techninių duomenų. Prireikus pakeisti pagalvėlę, spausdintuvas pateks apie tai informuojantį pranešimą. Tai atlikti gali tik įgaliotasis „Epson“ techninės priežiūros skyriaus atstovas. Šio pakeitimo išlaidos pagal „Epson“ garantiją nepadengiamos.

## Popierius vis įstringa

Peržiūrėkite valdymo skydelyje rodomą klaidą ir vykdykite instrukcijas, kad pašalintumėte įstrigusį popierių, įskaitant suplyšusias dalis. Tada pašalinkite klaidą. Animacija LCD ekrane rodo, kaip išimti įstrigusį popierių.

 **Perspėjimas:**

Kol ranka yra spausdintuvo viduje, niekada nelieskite valdymo skydelio mygtukų. Jei spausdintuvas pradės veikti, galite susižaloti. Elkitės atsargiai, kad nepaliestumėte kyšančių dalių ir nesusižeistumėte.

 **Svarbu:**

Atsargiai išimkite įstringusį popierių. Mėginant išimti popierių jėga galima pakenkti spausdintuvui.

## Įstringusio popieriaus išėmimas

 **Perspėjimas:**

- Elkitės atsargiai: atidarydami ir uždarydami skaitytuvo įrenginio dangtį stenkitės neprispausti rankos arba pirštų. Taip galite susižeisti.
- Kol ranka yra spausdintuvo viduje, niekada nelieskite valdymo skydelio mygtukų. Jei spausdintuvas pradės veikti, galite susižaloti. Elkitės atsargiai, kad nepaliestumėte kyšančių dalių ir nesusižeistumėte.

1. Uždarykite dokumentų dangtį, jei jis atidarytas.
2. Abiem rankomis atidarykite skaitytuvo įrenginį, kol jis užsifiksuos.

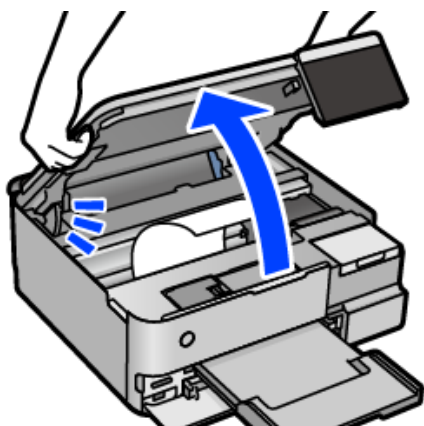

3. Išimkite įstringusį popierių.

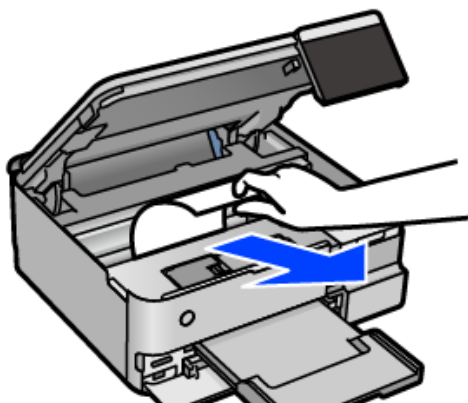

**!** **Svarbu:**

Nelieskite spausdintuvo viduje esančio balto plokščio laido, permatomos plėvelės ir transportavimo užrakto. Taip galite sukelti triktį.

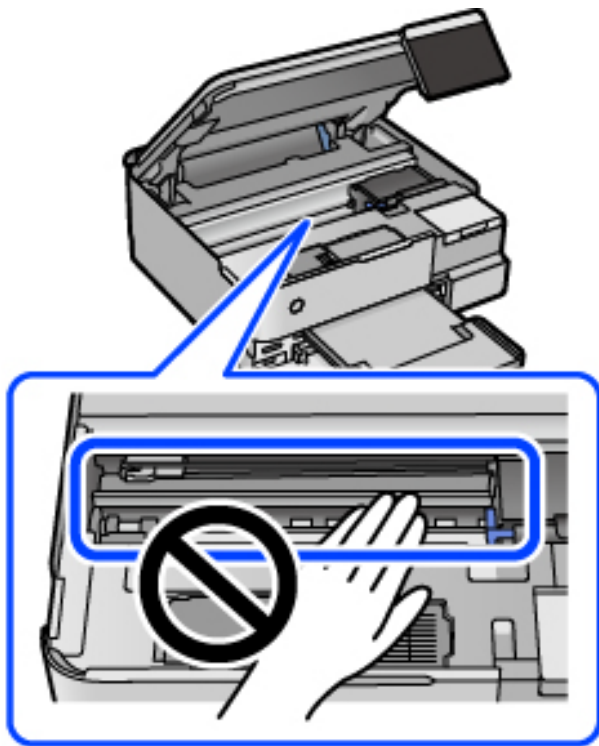

4. Uždarykite skaitytuvo įrenginį.

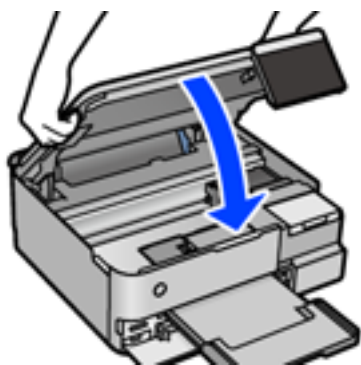

**Pastaba:**

Skaitytuvo įrenginys užsidarys lėtai, šiek tiek bus jaučiamas pasipriešinimas, nes tokia yra atsargumo priemonė, kad neprispaustumėte pirštų. Uždarykite skaitytuvą, netgi jei jausite pasipriešinimą.

5. Išimkite galinį gaubtas.

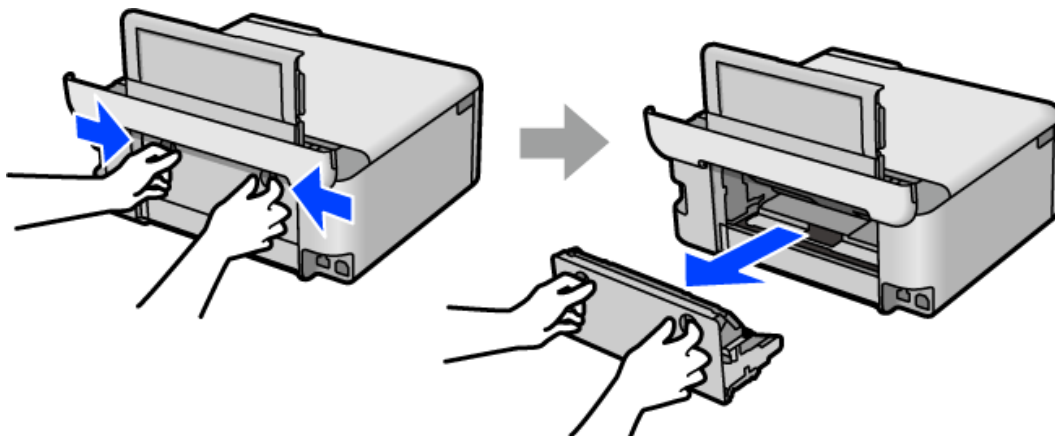

6. Išimkite įstringusį popierių.

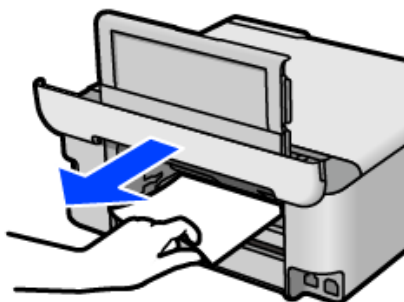

7. Išimkite įstringusį popierių iš galinio gaubtas.

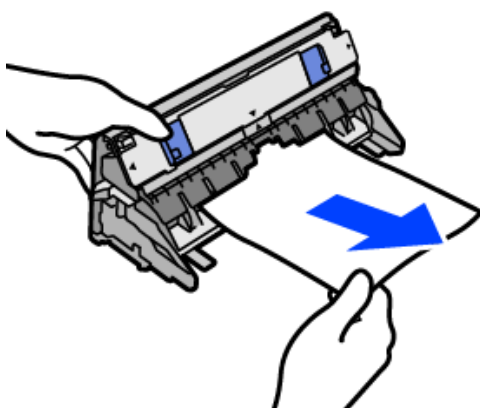

**! Svarbu:**

*Nelieskite dalių, pavaizduotų toliau pateiktame paveikslėlyje. Priešingu atveju galite pažeisti juos.*

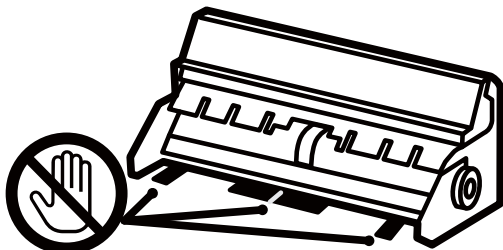

8. Įstumkite galinis gaubtas į spausdintuvą.

9. Uždarykite išvesties dėklą.

10. Ištraukite popieriaus kasetę.

Jei popierių norite išimti iš popieriaus kasetė 2, ją šiek tiek pakelkite, tada ištraukite.

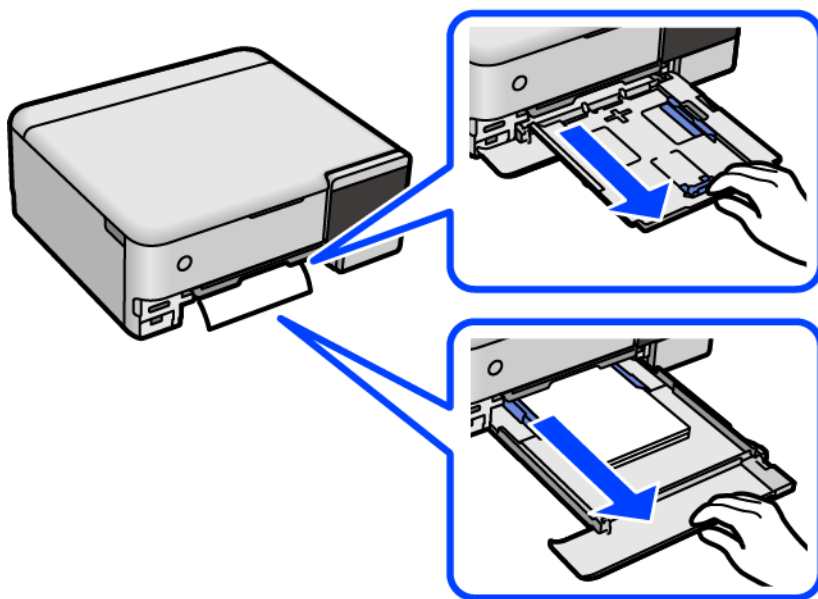

11. Išimkite įstringusį popierių.

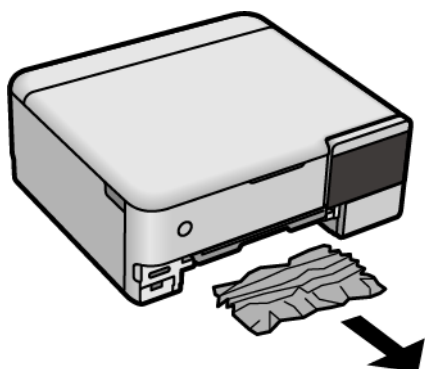

12. Išlygiuokite popieriaus kraštus ir krašto kreiptuvus pristumkite prie popieriaus kraštų.

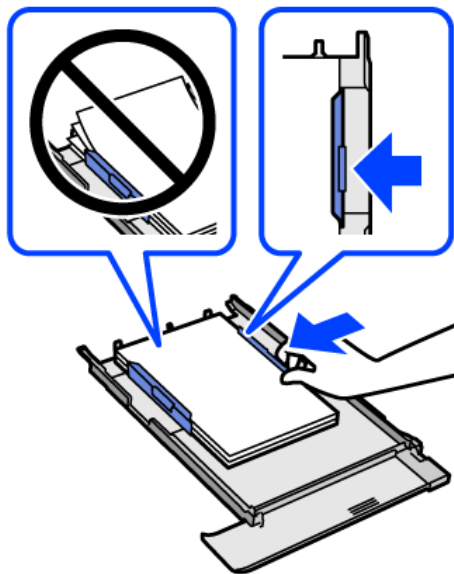

13. Įstumkite popieriaus kasetę į spausdintuvą.

## Popieriaus įstringimo prevencija

Patikrinkite toliau nurodytus elementus, jei popierius įstringa dažnai.

- Padėkite spausdintuvą ant lygaus paviršiaus ir naudokite esant rekomenduojamoms aplinkos sąlygoms.  
[„Su aplinka susiję techniniai duomenys” puslapyje 286](#)
- Naudokite šio spausdintuvo palaikomą popierių.  
[„Galimas popierius ir talpa” puslapyje 257](#)
- Laikykitės atsargumo priemonių dėl popieriaus naudojimo.  
[„Atsargumo priemonės dėl popieriaus naudojimo” puslapyje 33](#)
- Įdėkite popieriaus tinkama kryptimi ir priekinio krašto kreiptuvą pristumkite prie popieriaus krašto.  
[„Popieriaus įdėjimas” puslapyje 36](#)
- Nedėkite daugiau lapų, nei nurodyta tam tikros rūšies popieriui.
- Jeigu reikia įdėti kelis popieriaus lapus, juos dėkite po vieną.
- Įsitikinkite, ar popieriaus dydžio ir popieriaus tipo nuostatos atitinka į spausdintuvą įdėto popieriaus faktinį dydį ir tipą.  
[„Popieriaus rūšių sąrašas” puslapyje 35](#)
- Išvalykite spausdintuvo viduje esantį velenėlį.  
[„Popieriaus padavimo problemų gerinimas” puslapyje 134](#)

## Laikas papildyti rašalo atsargas

### Atsargumo priemonės dėl rašalo butelių naudojimo

Prieš papildydami rašalo lygį, perskaitykite šias instrukcijas.

#### Rašalo saugojimo atsargumo priemonės

- Rašalo butelius saugokite nuo tiesioginių saulės spindulių poveikio.
- Nelaikykite rašalo butelių aukštose temperatūrose arba žemiau nulio laipsnių.
- „Epson“ rekomenduoja sunaudoti rašalo butelį iki ant pakuotės išpaustos datos.
- Norėdami sandėliuoti arba gabenti rašalo butelį, nepakreipkite butelio ir saugokite jį nuo smūgių bei temperatūros pokyčių. Nesilaikant nurodymo, net ir tvirtai uždėjus rašalo butelio dangtelį gali pratekti rašalas. Uždėdami dangtelį butelį laikykite vertikaliaje padėtyje, taip pat apsaugokite jį taip, kad gabenant rašalo butelį, pavyzdžiui, dedant jį į krepšį, neištekėtų rašalas.
- Atnešę rašalo butelį iš šaltos laikymo vietos, prieš naudodami, leiskite jam sušilti iki kambario temperatūros bent tris valandas.
- Kol nebūsate pasiruošę užpildyti rašalo talpyklą, neatidarykite rašalo butelio pakuotės. Siekiant užtikrinti rašalo butelio patikimumą, jis supakuotas naudojant vakuumą. Jei prieš naudodami rašalo butelį paliksite išpakuotą ilgą laiką, gali nepavykti spausdinti įprastai.
- Atidarius rašalo butelį rekomenduojama kuo greičiau jį panaudoti.

#### Rašalo pildymui skirtos atsargumo priemonės

- Kad spausdiniai būtų aukščiausios kokybės, o spausdinimo galvutė apsaugota, užpildyti talpyklą nurodoma tada, kai joje dar yra tam tikras saugus rašalo kiekis. Į nurodytą kiekį šis kiekis neįeina.
- Optimaliam spausdinimo rezultatui užtikrinti stenkitės, kad rašalo lygis nebūtų žemas per ilgai.
- Šiam spausdintuvui naudokite rašalo butelius su tinkamu dalies kodu.
- Su šiame spausdintuve pateiktu rašalu reikia elgtis atsargiai. Kai rašalo talpyklos yra užpildomos ar pakartotinai papildomos rašalu, rašalas gali taškytis. Jei ant jūsų drabužių arba daiktų patektų rašalo, gali nepavykti jo pašalinti.
- Pernelyg nepurtykite ir nespauskite rašalo butelių.
- Kai rašalo lygis nesiekia apatinės linijos, ilgai naudojant spausdintuvą jį galima sugadinti. Pripildykite išjungto spausdintuvo rašalo talpyklą iki viršutinės linijos. Siekiant, kad būtų rodomas teisingas rašalo lygis, pripildę talpyklą nustatykite rašalo lygį iš naujo.
- Norėdami pasiekti optimalių spausdinimo rezultatų, bent kartą per metus pripildykite rašalo talpyklas iki viršutinės linijos.

#### Rašalo sąnaudos

- Siekiant užtikrinti optimalų spausdinimo galvutės našumą, šiek tiek rašalo iš visų talpyklų sunaudojama atliekant priežiūros veiksmus, pavyzdžiui, valant spausdinimo galvutę. Rašalas taip pat gali būti vartojamas įjungus spausdintuvą.
- Spausdinant monochrominius ar pilkų tonų spaudinius, vietoje juodo rašalo gali būti naudojami spalvoti rašalai priklausomai nuo popieriaus tipo ar spausdinimo kokybės parametrų. Taip yra dėl to, kad maišant spalvotus rašalus sukuriama juoda spalva.

- ❑ Pradinio nustatymo metu rašalas iš karto su spausdintuvu gautų rašalo buteliukų yra dalinai sunaudojamas. Siekiant gauti aukštos kokybės spaudinius, spausdintuvo spausdinimo galvutė bus pilnai užpildyta rašalu. Šio vieną kartą atliekamo proceso metu sunaudojama rašalo, todėl naudojant tokius buteliukus bus išspausdinama mažiau puslapių (lyginant su vėlesniais rašalo buteliukais).
- ❑ Įvertinta išėiga gali skirtis, priklausomai nuo spausdinamų vaizdų, naudojamo popieriaus rūšies, spausdinimo dažnumo ir aplinkos sąlygų, pvz., temperatūros.
- ❑ Vizualiai patikrinkite rašalo lygius esamose rašalo talpyklose. Kai rašalas išnaudotas, toliau naudojant spausdintuvą jį galima sugadinti. Norint nustatyti rašalo lygį iš naujo, Epson rekomenduoja užpildyti rašalo talpyklą iki viršutinės linijos, kai spausdintuvas neveikia.

## Rašalo talpyklų papildymas

1. Uždarykite dokumentų dangtį, jei jis atidarytas.
2. Abiem rankomis atidarykite skaitytuvo įrenginį, kol jis užsifiksuos.

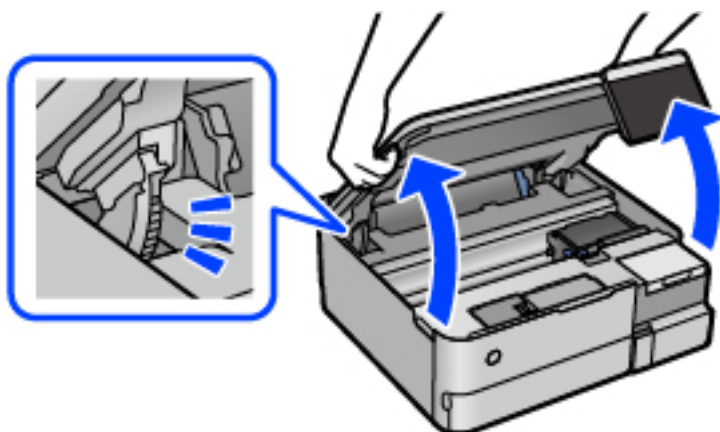

3. Atidarykite rašalo talpyklos gaubtą.

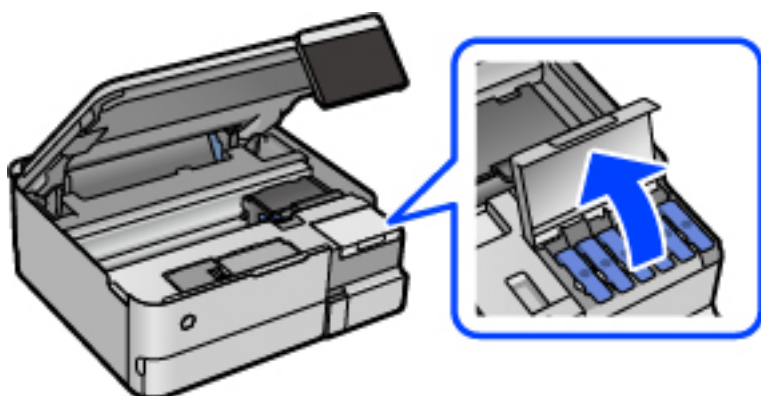

Perskaitykite visas ekrane rodomas su rašalo pildymu susijusias atsargumo priemones, tada pereikite prie kito ekrano.



4. Atidarykite rašalo talpyklos dangtelį.

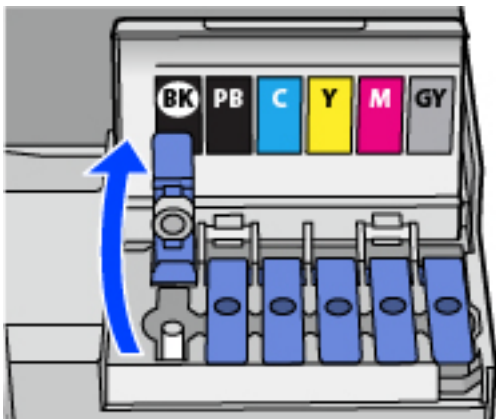

**Svarbu:**

*Įsitikinkite, kad rašalo talpyklos spalva sutampa su ta, kurią norite pakartotinai užpildyti.*

5. Laikydami rašalo buteliuką vertikaliai, lėtai pasukite ir nuimkite dangtelį.

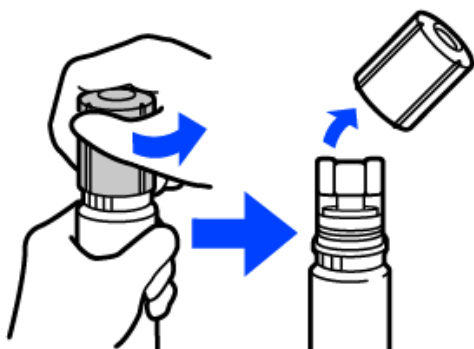

**Svarbu:**

- „Epson“ rekomenduoja naudoti autentiškus „Epson“ rašalo buteliukus.
- Elkitės atsargiai, kad neišlietumėte rašalo.

6. Patikrinkite rašalo talpyklos viršutinę liniją (a).

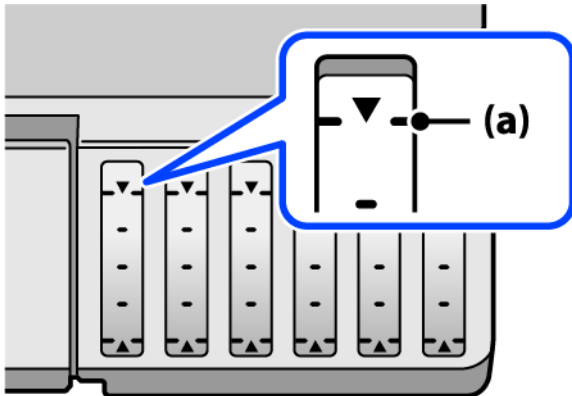

7. Sulygiuokite rašalo buteliuko viršų su pildymo anga, tada įstatykite buteliuką tiesiai į angą ir pripildykite rašalo, kol jis savaime nustos tekėti pasiekęs viršutinę liniją.

Įstačius rašalo buteliuką į atitinkamos spalvos angą, rašalas pradeda tekėti ir srautas automatiškai sustabdomas, kai rašalas pasiekia viršutinę liniją.

Jei rašalas neteka į talpyklą, ištraukite rašalo buteliuką ir įdėkite iš naujo. Tačiau rašalui pasiekus viršutinę liniją rašalo buteliuko iš naujo neišimkite ir nedėkite, nes gali ištekėti rašalas.

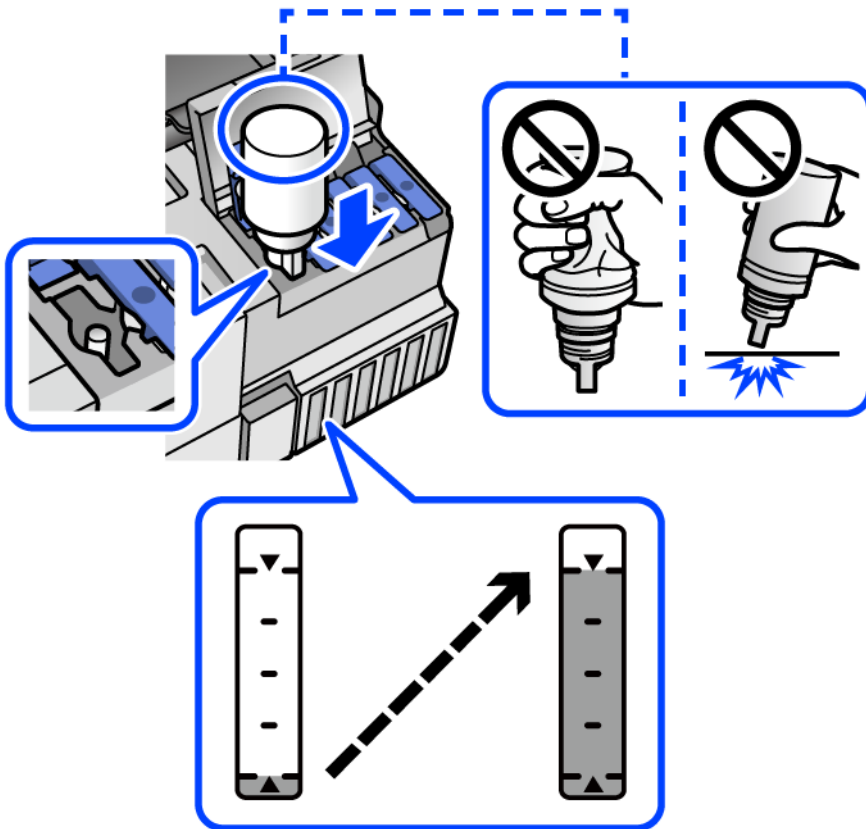

8. Pripildę rašalo buteliuką ištraukite.



**Svarbu:**

*Nepalikite įdėti rašalo buteliuko, priešingu atveju galite jį pažeisti arba gali išsipilti rašalas.*

**Pastaba:**

*Jei rašalo buteliuke liko rašalo, uždėkite dangtelį ir rašalo buteliuką laikykite vertikaliaje padėtyje vėlesniam laikui.*

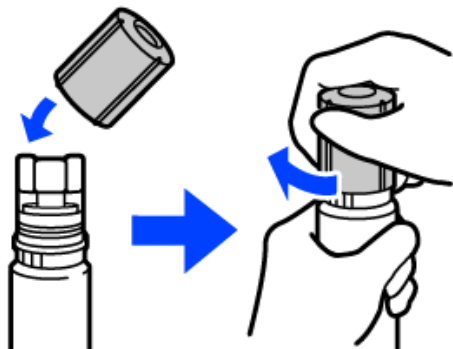

9. Tvirtai uždarykite rašalo talpyklos dangtelį.

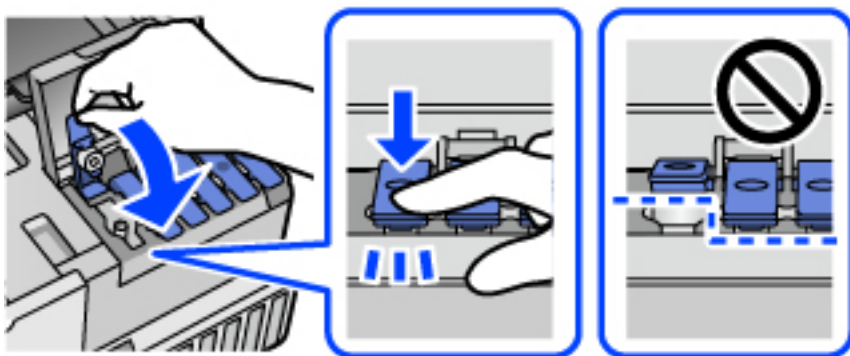

10. Tvirtai uždarykite rašalo talpyklos gaubtą.

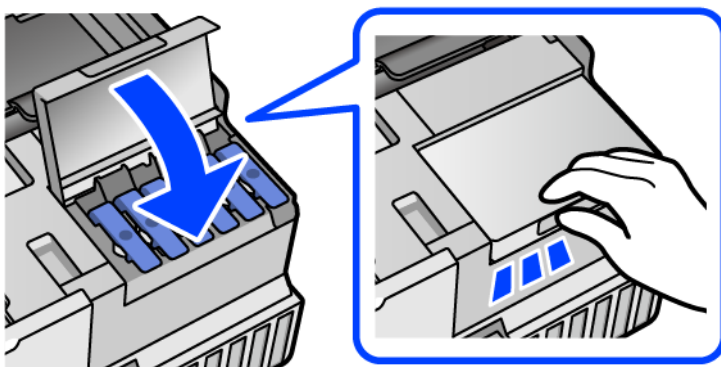

11. Uždarykite skaitytuvo įrenginį.

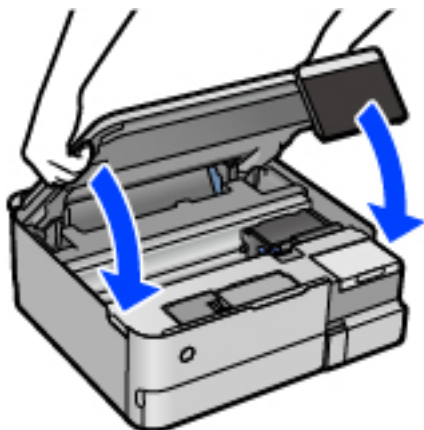

**Pastaba:**

Skaitytuvo įrenginys užsidarys lėtai, šiek tiek bus jaučiamas pasipriešinimas, nes tokia yra atsargumo priemonė, kad neprispaustumėte pirštų. Uždarykite skaitytuvą, netgi jei jausite pasipriešinimą.

12. Vadovaukitės ekrane rodomomis instrukcijomis, kad nustatytumėte pildomos spalvos rašalo lygį.

**! Svarbu:**

Spausdintuvu toliau naudotis galite net ir nepripildę rašalo iki viršutinės rašalo talpyklos linijos. Norėdami, kad spausdintuvas veiktų geriausiai, pripildykite rašalo talpyklą iki pat viršutinės linijos ir nedelsiant nustatykite rašalo lygį.

**Susijusi informacija**

- ➔ „Rašalo buteliukų kodai” puslapyje 262
- ➔ „Atsargumo priemonės dėl rašalo buteliukų naudojimo” puslapyje 207
- ➔ „Išsipylusio rašalo valymas” puslapyje 149

---

## Laikas pakeisti priežiūros dėžutę

### Darbo su techninės priežiūros dėžute atsargumo priemonės

Prieš keisdami techninės priežiūros dėžutę, perskaitykite šiuos nurodymus.

- Nelieskite žalio lusto tech. priežiūros dėžutės šone. Tai padarius su šia kasete nebus įmanoma tinkamai spausdinti ir ji gali tinkamai neveikti.
- Nekeiskite tech. priežiūros dėžutės spausdinimo metu, nes gali ištekti rašalas.
- Neišimkite techninės priežiūros dėžutės ir neatidarykite jos dangtelio (išskyrus atvejus, kai keičiate); jei taip padarysite, gali ištekti rašalas.
- Pakartotinai nenaudokite tech. priežiūros dėžutės, kuri buvo išimta ir ilgą laiką tarpą atjungta. Dėžutės viduje esantis rašalas sukietėja, ir rašalas daugiau nesugeriamas.
- Nepakreipkite panaudotos tech. priežiūros dėžutės, kai ji įdedama į plastikinį maišelį, nes gali ištekti rašalas.
- Nelaikykite techninės priežiūros dėžutėse aukštose temperatūrose arba žemiau nulio laipsnių.

- Saugokite tech. priežiūros dėžutę nuo tiesioginių saulės spindulių poveikio.
- Nenumeskite techninės priežiūros dėžutės ir saugokite ją nuo stiprių smūgių.
- Nelieskite tech. priežiūros dėžutės angų, galite išsitepti rašalu.

## Tech. priežiūros dėžutės keitimas

Vykdamas kai kuriuos spausdinimo ciklus, priežiūros dėžutėje gali susikaupti nedidelis rašalo perteklius. Kad rašalas nepradėtų tekėti iš priežiūros dėžutės, pasiekus priežiūros dėžutės sugerties ribą spausdintuvas nustoja spausdinti. Keitimo būtinybę ir dažnį lemia išspausdintų puslapių skaičius, spausdinama medžiaga ir spausdintuvo vykdomi valymo ciklai.

Kai rodomas pranešimas, raginantis pakeisti priežiūros dėžutę, žr. valdymo skyde rodomą animaciją. Tai, kad reikia pakeisti dėžutę nereiškia, kad spausdintuvo veikimas nebeatitinka techninių duomenų. Šio pakeitimo išlaidos pagal „Epson“ garantiją nepadengiamos. Už šią dalį yra atsakingas naudotojas.

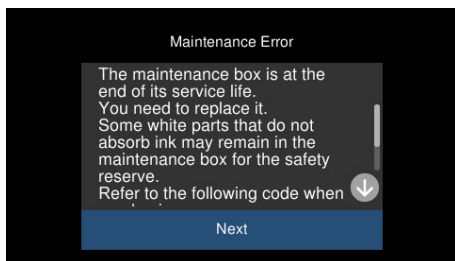

### **Pastaba:**

- Kai priežiūros dėžutė prisipildo, negalėsite spausdinti ir valyti spausdinimo galvutės, kol priežiūros dėžutė nebus pakeista, kad neištekėtų rašalas. Tačiau galite atlikti veiksmus, kuriems nereikalingas rašalas, pavyzdžiui, nuskaityti.*
- Kai rodomas šis ekranas, naudotojas negali pakeisti dalies. Kreipkitės į „Epson“ pagalbos skyrių.*

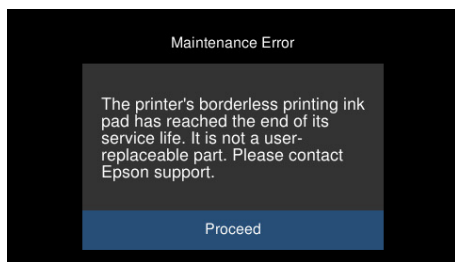

### **Susijusi informacija**

- ➔ [„Tech. priežiūros dėžutės kodas“ puslapyje 263](#)
- ➔ [„Darbo su techninės priežiūros dėžute atsargumo priemonės“ puslapyje 212](#)

## Spausdinimo, kopijavimo ir nuskaitymo kokybė yra prasta

### Prasta spausdinimo kokybė

**Trūksta spalvos, juostų arba spaudinyje pastebimos nepageidaujamos spalvos**



#### **Greičiausiai užsikimšę spausdinimo galvutės purkštukai.**

##### **Sprendimai**

Atlikite purkštukų patikrą ir pažiūrėkite, ar spausdinimo galvutės purkštukai nėra užsikimšę. Atlikite purkštukų patikrą ir, jei kuris nors spausdinimo galvutės purkštukas užsikimšęs, išvalykite spausdinimo galvutę. Jeigu spausdintuvas buvo ilgai nenaudotas, gali būti užsikimšę spausdinimo galvutės purkštukai, todėl rašalas gali būti netiekiamas.

➔ [„Spausdinimo galvutės patikra ir valymas” puslapyje 137](#)

### Naudojant juodą rašalą, spausdinimo kokybė yra prasta

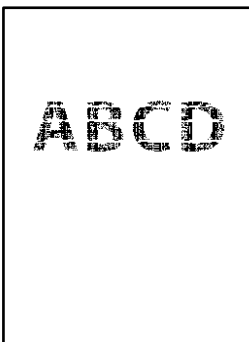

#### **Greičiausiai užsikimšę spausdinimo galvutės purkštukai.**

- Atlikite purkštukų patikrą ir pažiūrėkite, ar spausdinimo galvutės purkštukai nėra užsikimšę. Atlikite purkštukų patikrą ir, jei kuris nors spausdinimo galvutės purkštukas užsikimšęs, išvalykite spausdinimo galvutę. Jeigu spausdintuvas buvo ilgai nenaudotas, gali būti užsikimšę spausdinimo galvutės purkštukai, todėl rašalas gali būti netiekiamas.

„Spausdinimo galvutės patikra ir valymas” puslapyje 137

- Jei nuvalius galvutę problemos išspręsti nepavyksta, galite nedelsdami spausdinti spalvotų rašalų mišiniu, kad sukurtumėte sudėtinę juodą spalvą pakeisdami toliau nurodytus nustatymus lange Windows.

Spausdintuvo tvarkyklės skirtuke **Tech. priežiūra** spustelėkite **Išplėstinės nuostatos**. Pasirinkę **Naudoti spalvotus rašalus juodai spalvai sukurti**, galite spausdinti **Standartin.** spausdinimo kokybe, kai **Popier. tipas** yra **Paprastas popierius** arba **Vokas**.

Atkreipkite dėmesį, kad ši funkcija nepadeda išspręsti užsikimšusio purkštuko problemos. Jei norite išspręsti užsikimšusio purkštuko problemą, rekomenduojame kreiptis į „Epson“ pagalbos skyrių dėl remonto.

## Maždaug kas 2.5 cm matomos spalvotos juostos



Galima apsvarstyti kelias priežastis.

### ■ Popieriaus tipo nuostata neatitinka įdėto popieriaus.

#### Sprendimai

Atsižvelgdami į popieriaus, įdėto į spausdintuvą tipą, pasirinkite tinkamą popieriaus tipo nustatymą.

### ■ Nustatyta žema spausdinimo kokybė.

#### Sprendimai

Spausdindami ant paprasto popieriaus naudokite aukštesnės kokybės nustatymą.

- Valdymo skydelis

Pasirinkite **Didelis** kaip **Kokybė** nuostatą.

[„Meniu parinktytys popieriaus ir spausdinimo nustatymams“ puslapyje 54](#)

- Windows

Pasirinkite **Didelis** iš **Kokybė** spausdintuvo tvarkyklės skirtuke **Pagrindinis**.

- Mac OS

Pasirinkite **Gera** kaip **Spausdinimo kokybė** iš spausdinimo dialogo meniu **Spausdinimo nustatymai**.

### ■ Spausdinimo galvutės padėtis yra nesulygiuota.

#### Sprendimai

Pasirinkite valdymo skydelio meniu **Priežiūra** > **Spausdinimo galvutės lygiavimas** > **Horizontalusis lygiavimas** ir sulygiuokite spausdinimo galvutę.

## Neaiškus spaudinys, vertikalios juostos, netinkamas lygiavimas



enthalten alle  
Aufdruck. W  
↓ 5008 "Regel

Galima apsvarstyti kelias priežastis.

### ■ Spausdinimo galvutės padėtis yra nesulygiuota.

#### Sprendimai

Pasirinkite valdymo skydelio meniu **Priežiūra > Spausdinimo galvutės lygiavimas > Vertikalus sulygiavimas** ir sulygiuokite spausdinimo galvutę.

### ■ Įjungtas dvikrypčio spausdinimo nustatymas.

#### Sprendimai

Jeigu po spausdinimo galvutės lygiavimo spausdinimo kokybė nepagerėja, išjunkite dvikryptį spausdinimą.

Dvikrypčio (arba ypač spartaus) spausdinimo metu, spausdinimo galvutė spausdina judėdama abiem kryptimis, todėl gali būti netinkamai sulygiuotos vertikalios linijos. Išjungus šią nuostatą gali sumažėti spausdinimo greitis, tačiau pagerės spausdinimo kokybė.

#### Valdymo skydelis

Išjunkite **Dvikryptis Nuostatos**, esančias **Nuostatos > Spausdintuvo parametrai**.

#### Windows

Spausdintuvo tvarkyklės skirtuke **Daugiau pasirinkčių** atžymėkite **Dvikryptis spausdinimas**.

#### Mac OS

Pasirinkite **Sistemos nuostatos**, atidarę meniu Apple, spauskite **Spausdintuvai ir skaitytuvai** (arba **Spausdinti ir nuskaityti, Spausdinti ir siųsti faksogramą**), tada pasirinkite spausdintuvą. Spustelėkite **Parinktys ir tiekimas > Parinktys** (arba **Tvarkyklė**). Pasirinkite **Off** kaip **High Speed Printing** nuostatą.

## Spaudinys atspausdinamas kaip tuščias lapas

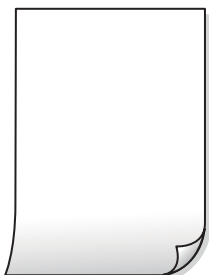



## ■ Greičiausiai užsikimšę spausdinimo galvutės purkštukai.

### Sprendimai

Atlikite purkštukų patikrą, tada, jei purkštukai užsikimšę, bandykite atlikti procedūrą Nuodugnus valymas.

➔ „Nuodugnus valymas vykdytas” puslapyje 138

## ■ Spausdinimo nuostatos ir į spausdintuvą įdėto popieriaus dydis skiriasi.

### Sprendimai

Pakeiskite spausdinimo nuostatas pagal į popieriaus kasetę įdėto popieriaus dydį. Įdėkite popierių į popieriaus kasetę, kuri atitinka spausdinimo nuostatas.

## ■ Vienu metu į spausdintuvą paduoti keli popieriaus lapai.

### Sprendimai

Žr. toliau, ką daryti, kad vienu metu į spausdintuvą nebūtų paduoti keli popieriaus lapai.

➔ „Vienu metu tiekiami keli popieriaus lapai” puslapyje 165

## Ant popieriaus yra dėmių arba jis nusitrynęs



Galima apsvarstyti kelias priežastis.

## ■ Popierius įdėtas netinkamai.

### Sprendimai

Atsiradus horizontalioms juostoms (statmenai spausdinimo kryptčiai) arba popieriaus viršuje ar apačioje atsiradus dėmių, įdėkite popierių tinkama kryptimi ir paslinkite krašto kreiptuvus link popieriaus kraštų.

➔ „Popieriaus įdėjimas” puslapyje 36

## ■ Popieriaus kelias yra nešvarus.

### Sprendimai

Atsiradus vertikalioms juostoms (horizontalioms spausdinimo kryptčiai), nuvalykite popieriaus kelią.

➔ „Popieriaus kelio rašalo dėmių valymas (kai ant spaudinio paviršiaus yra vertikalių dėmių)” puslapyje 140

➔ „Popieriaus kelio rašalo dėmių valymas (kai spaudinio galinė dalis nešvari)” puslapyje 142

## ■ Popierius banguotas.

### Sprendimai

Padėkite popierių ant plokščio paviršiaus, kad patikrintumėte, ar jis susiraitęs. Jei popierius susiraitęs, ištiesinkite jį.

## ■ Spausdinimo galvutė trinasi į popieriaus paviršių.

### Sprendimai

Spausdinant ant storo popieriaus, spausdinimo galvutė yra arti spausdinimo paviršiaus ir popierius gali būti nutrintas. Šiuo atveju įgalinkite nutrynimo sumažinimo parametrą. Įjungus šią funkciją spaudiniai gali būti prastesnės kokybės arba lėčiau spausdinami.

Valdymo skydelis

Pradžios ekrane pasirinkite **Nuostatos > Spausdintuvo parametrai** ir įjunkite **Storas popierius**.

Windows

Spausdintuvo tvarkyklės skirtuke **Išplėstinės nuostatos** spustelėkite **Tech. priežiūra** ir pasirinkite **Storas popierius ir vokai**.

Mac OS

Pasirinkite **Sistemos nuostatos**, atidarę meniu Apple, spauskite **Spausdintuvai ir skaitytuvai** (arba **Spausdinti ir nuskaityti, Spausdinti ir siųsti faksogramą**), tada pasirinkite spausdintuvą. Spustelėkite **Parinktys ir tiekimas > Parinktys** (arba **Tvarkyklė**). Pasirinkite **On** kaip **Storas popierius ir vokai** nuostatą.

## ■ Kita popieriaus pusė buvo atspausdinta prieš išdžiūstant jau atspausdintai pusei.

### Sprendimai

Kai vykdate dvipusį spausdinimą, prieš įdėdami popierių iš naujo įsitikinkite, kad rašalas visiškai išdžiūvęs.

## ■ Kai spausdinate naudodami automatinį dvipusį spausdinimą, spausdinimo tankis yra per didelis, o džiūvimo laikas — per trumpas.

### Sprendimai

Naudodami automatinio dvipusio spausdinimo funkciją ir spausdindami didelio tankio duomenis, pvz., vaizdus arba grafiką, sumažinkite spaudinio tankio nustatymą ir pasirinkite ilgesnę džiūvimo trukmę.

➔ „Spausdinimas ant abiejų pusių“ puslapyje 64

➔ „Spausdinimas ant abiejų pusių“ puslapyje 64

## Išspausdintos nuotraukos yra lipnios



## ■ Spaudinys paruoštas ant netinkamos nuotraukų popieriaus pusės.

### Sprendimai

Patikrinkite, ar spausdinate ant tam skirtos pusės. Spausdinant ant blogosios fotografinio popieriaus pusės reikia išvalyti popieriaus kelią.

➔ „Popieriaus kelio rašalo dėmių valymas (kai ant spausdinio paviršiaus yra vertikalinių dėmių)” puslapyje 140

## Vaizdai arba nuotraukos spausdinami neįprastomis spalvomis



Galima apsvarstyti kelias priežastis.

## ■ Greičiausiai užsikimšę spausdinimo galvutės purkštukai.

### Sprendimai

Atlikite purkštukų patikrą ir pažiūrėkite, ar spausdinimo galvutės purkštukai nėra užsikimšę. Atlikite purkštukų patikrą ir, jei kuris nors spausdinimo galvutės purkštukas užsikimšęs, išvalykite spausdinimo galvutę. Jeigu spausdintuvas buvo ilgai nenaudotas, gali būti užsikimšę spausdinimo galvutės purkštukai, todėl rašalas gali būti netiekiamas.

➔ „Spausdinimo galvutės patikra ir valymas” puslapyje 137

## ■ Pritaikytas spalvos koregavimas.

### Sprendimai

Spausdinant iš valdymo skydelio arba iš Windows spausdintuvo tvarkyklės, pagal numatytuosius popieriaus tipo parametrus bus taikomas „Epson“ automatinio nuotraukų koregavimo nustatymas (Patobulinti nuotrauką). Pabandykite pakeisti parametą.

#### Valdymo skydelis

Pakeiskite **Patobulinti** nuostatą iš **Automatinis į Žmonės, Nakties scena** arba **Gamtovaizdis**. Jei nuostatos pakeitimas nesuveikia, išjunkite **Patobulinti nuotrauką**, pasirinkdami **Tobulinimas išj.**

#### Windows spausdintuvo tvarkyklė

Skirtuke **Daugiau pasirinkčių** pasirinkite **Vartotojo nustatymas Spalvų korekcija** ir paspauskite **Patobulintas**. Pakeiskite parametą **Vaizdo koregavimas** iš **Automatinis į bet koki kitą** pasirinkimą. Jei parametro pakeitimas nepaveda, išbandykite bet koki kitą spalvos koregavimo metodą, išskyrus **PhotoEnhance Spalvų tvarkymas**.

➔ „Nuotraukų redagavimo meniu parinkty” puslapyje 55

➔ „Spausdinimo spalvų nustatymas” puslapyje 80

## Spalvos spaudinyje skiriasi nuo spalvų, rodomų ekrane



### Naudojamo rodymo prietaiso spalvų ypatybės nebuvo tinkamai pakoreguotos.

#### Sprendimai

Rodymo prietaisai, pvz., kompiuterių ekranai, turi savo spalvinius nustatymus. Jei ekranas nesubalansuotas, vaizdas rodomas netinkamo ryškumo ir spalvų. Koreguokite įrenginio ypatybes. Po to atlikite toliau nurodytus veiksmus.

#### Windows

Atidarykite spausdintuvo tvarkyklės langą, pasirinkite **Vartotojo nustatymas** kaip **Spalvų korekcija** nustatymą skirtuke **Daugiau pasirinkčių**, tada spustelėkite **Patobulintas**. Pasirinkite **EPSON standartas** kaip **Spalv. režimas** nuostatą.

#### Mac OS

Atidarykite spausdinimo dialogo langą. Išskylančiajame meniu pasirinkite **Color Options**, tada spustelėkite rodyklę prie **Sudėtingesnės nuostatos**. Pasirinkite **EPSON standartas** kaip **Mode** nuostatą.

### Rodymo prietaisas atspindi šviesą iš išorės.

#### Sprendimai

Venkite tiesioginių saulės spindulių ir patikrinkite vaizdą esant tinkamam apšvietimui.

### Rodymo prietaisas pasižymi didele skiriamąja geba.

#### Sprendimai

Spalvos gali skirtis nuo spalvų, matomų išmaniuosiuose įrenginiuose, pvz., telefonuose ar planšetiniuose kompiuteriuose su didelės skyros ekranais.

### Rodymo prietaisas ir spausdintuvas skirtingai atkuria spalvas.

#### Sprendimai

Ekranas spalvas nevisiškai atitinka popierinės versijos spalvas, nes rodymo įrenginys ir skaitytuvas skirtingai atkuria spalvas. Pakoreguokite spalvų ypatybes, kad spalvos būtų identiškios.

## Spausdinti be paraščių negalima



### ■ Spausdinimo nuostatose nėra nustatytas spausdinimas be paraščių.

#### Sprendimai

Spausdinimo nuostatose įjunkite spausdinimo be paraščių nuostatą. Jeigu pasirinksite popieriaus tipą, kuris nepalaiko spausdinimo be paraščių, jūs negalėsite pasirinkti **Be rėmelių**. Pasirinkite popierių, palaikantį spausdinimą be paraščių.

- Valdymo skydelis

Pasirinkite **Be kraštinių** kaip **Krašto nustatymas**.

- Windows

Spausdintuvo tvarkyklės skirtuke **Be rėmelių** pasirinkite **Pagrindinis**.

- Mac OS

Pasirinkite popieriaus formatą be paraščių **Popier. dydis**.

➔ „Meniu parinktys popieriaus ir spausdinimo nustatymams” puslapyje 54

➔ „Popierius spausdinimui be paraščių” puslapyje 260

## Spausdinant be paraščių vaizdo kraštai apkarpomi



### ■ Kadangi vaizdas kiek padidinamas, išsikišanti sritis yra apkarpoma.

#### Sprendimai

Pasirinkite mažesnio padidinimo nuostatą.

- Valdymo skydelis

Pakeiskite formato nuostatą **Išplėtimas**.

- Windows

Spausdintuvo tvarkyklės skirtuke **Nustatymai** spustelėkite šalia **Be rėmelių** esančią parinktį **Pagrindinis** ir pakoreguokite nuostatas.

Mac OS

Išplėtimas nuostatą pakeiskite spausdinimo dialogo **Spausdinimo nustatymai** meniu.

➔ „Meniu parinktys popieriaus ir spausdinimo nustatymams” puslapyje 54

## Netinkama spaudinio padėtis, dydis arba paraštės



Galima apsvarstyti kelias priežastis.

### ■ Popierius įdėtas netinkamai.

#### Sprendimai

Įdėkite popieriaus tinkama kryptimi ir priekinio krašto kreiptuvą pristumkite prie popieriaus krašto.

➔ „Popieriaus įdėjimas” puslapyje 36

### ■ Popieriaus formatas yra nustatytas netinkamai.

#### Sprendimai

Pasirinkite tinkamą popieriaus formato nuostatą.

### ■ Paraščių nuostata programos programinėje įrangoje neatitinka spausdinimo srities.

#### Sprendimai

Programoje pakoreguokite paraščių nustatymus taip, kad jos patektų į spausdinamą sritį.

➔ „Spausdinimo sritis” puslapyje 279

## Nuotraukų lipdukų spausdinimo padėtis neteisinga

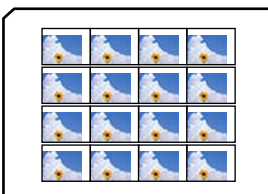

### ■ Reikia pakoreguoti spausdinimo padėtį.

#### Sprendimai

Pakoreguokite spausdinimo padėtį valdymo skydelio meniu **Nuostatos > Spausdintuvo parametrai > Lipdukai**.



## Spaudiniuose matomi mozaiką primenantys raštai

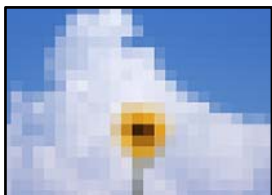

### ■ Atspausdinti mažos skiriamosios gebos vaizdai arba nuotraukos.

#### Sprendimai

Spausdindami vaizdus arba nuotraukas, naudokite aukštos skiriamosios gebos duomenis. Nors ekrane atrodo pakankamai gerai, įprastai vaizdai žiniatinklio svetainėse yra žemos skiriamosios gebos, todėl gali suprastėti spausdinimo kokybė.

## Prasta kopijavimo kokybė

### Trūksta spalvos, juostų arba kopijose pastebimos nepageidaujamos spalvos



### ■ Greičiausiai užsikimšę spausdinimo galvutės purkštukai.

#### Sprendimai

Atlikite purkštukų patikrą ir pažiūrėkite, ar spausdinimo galvutės purkštukai nėra užsikimšę. Atlikite purkštukų patikrą ir, jei kuris nors spausdinimo galvutės purkštukas užsikimšęs, išvalykite spausdinimo galvutę. Jeigu spausdintuvas buvo ilgai nenaudotas, gali būti užsikimšę spausdinimo galvutės purkštukai, todėl rašalas gali būti netiekiamas.

➔ „Spausdinimo galvutės patikra ir valymas“ puslapyje 137

### ■ Galima nustatyti spausdintuvo juodraščio spausdinimo kokybę.

#### Sprendimai

Pakeikite spausdinimo kokybės nustatymą į kitą nei Juodraštis, tada spausdinkite dar kartą.

### Maždaug kas 2.5 cm matomos spalvotos juostos





Galima apsvarstyti kelias priežastis.

### ■ Popieriaus tipo nuostata neatitinka įdėto popieriaus.

#### Sprendimai

Atsižvelgdami į popieriaus, įdėto į spausdintuvą tipą, pasirinkite tinkamą popieriaus tipo nustatymą.

### ■ Nustatyta žema spausdinimo kokybė.

#### Sprendimai

Spausdindami ant paprasto popieriaus naudokite aukštesnės kokybės nustatymą.

Pasirinkite **Išplėstiniai parametrai** > **Kokybė** ir tuomet kiekvienos kopijos meniu pasirinkite **Didelis**.

### ■ Spausdinimo galvutės padėtis yra nesulygiuota.

#### Sprendimai

Pasirinkite valdymo skydelio meniu **Priežiūra** > **Spausdinimo galvutės lygiavimas** > **Horizontalusis lygiavimas** ir sulygiuokite spausdinimo galvutę.

## Neaiškios kopijos, vertikalios juostos, netinkamas lygiavimas



enthalten alle  
Aufdruck. W  
↓ 5008 "Regel

Galima apsvarstyti kelias priežastis.

### ■ Spausdinimo galvutės padėtis yra nesulygiuota.

#### Sprendimai

Pasirinkite valdymo skydelio meniu **Priežiūra** > **Spausdinimo galvutės lygiavimas** > **Vertikalusis lygiavimas** ir sulygiuokite spausdinimo galvutę.

### ■ Įjungtas dvikryptis spausdinimas.

#### Sprendimai

Jei spausdinimo kokybė nepagerėja netgi sulygiavus spausdinimo galvutę, valdymo skydelyje pasirinkite **Nuostatos** > **Spausdintuvo parametrai**, tuomet išjunkite **Dvikryptis**.

Dvikrypčio (arba ypač spartaus) spausdinimo metu, spausdinimo galvutė spausdina judėdama abiem kryptimis, todėl gali būti netinkamai sulygiuotos vertikalios linijos. Išjungus šią nuostatą gali sumažėti spausdinimo greitis.

## Spaudinys atspausdinamas kaip tuščias lapas

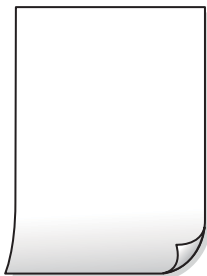

### ■ Greičiausiai užsikimšę spausdinimo galvutės purkštukai.

#### Sprendimai

Atlikite purkštukų patikrą, tada, jei purkštukai užsikimšę, bandykite atlikti procedūrą Nuodugnus valymas.

➔ „Nuodugnus valymas vykdymas” puslapyje 138

### ■ Spausdinimo nuostatos ir į spausdintuvą įdėto popieriaus dydis skiriasi.

#### Sprendimai

Pakeiskite spausdinimo nuostatas pagal į popieriaus kasetę įdėto popieriaus dydį. Įdėkite popierių į popieriaus kasetę, kuri atitinka spausdinimo nuostatas.

### ■ Vienu metu į spausdintuvą paduoti keli popieriaus lapai.

#### Sprendimai

Žr. toliau, ką daryti, kad vienu metu į spausdintuvą nebūtų paduoti keli popieriaus lapai.

➔ „Vienu metu tiekiami keli popieriaus lapai” puslapyje 165

## Ant popieriaus yra dėmių arba jis nusitrynęs



Galima apsvarstyti kelias priežastis.

### ■ Popierius įdėtas netinkamai.

#### Sprendimai

Atsiradus horizontalioms juostoms (statmenai spausdinimo kryptčiai) arba popieriaus viršuje ar apačioje atsiradus dėmių, įdėkite popierių tinkama kryptimi ir paslinkite krašto kreiptuvus link popieriaus kraštų.

➔ „Popieriaus įdėjimas” puslapyje 36

## ■ Popieriaus kelias yra nešvarus.

### Sprendimai

Atsiradus vertikalioms juostoms (horizontalioms spausdinimo kryptčiai), nuvalykite popieriaus kelią.

➔ „Popieriaus kelio rašalo dėmių valymas (kai ant spausdinio paviršiaus yra vertikalių dėmių)” puslapyje 140

➔ „Popieriaus kelio rašalo dėmių valymas (kai spausdinio galinė dalis nešvari)” puslapyje 142

## ■ Popierius banguotas.

### Sprendimai

Padėkite popierių ant plokščio paviršiaus, kad patikrintumėte, ar jis susiraitęs. Jei popierius susiraitęs, ištiesinkite jį.

## ■ Spausdinimo galvutė trinasi į popieriaus paviršių.

### Sprendimai

Jei spaudiniai yra nešvarūs, kai kopijuojamas storas popierius, įjunkite parinktį **Storas popierius**, esančią valdymo skydelio meniu **Nuostatos > Spausdintuvo parametrai**. Jei įjungsite šią nuostatą, kopijos kokybės gali suprastėti arba gali būti lėčiau spausdinama.

## Nukopijuotos nuotraukos yra lipnios



## ■ Kopija paruošta ant netinkamos nuotraukų popieriaus pusės.

### Sprendimai

Patikrinkite, ar kopijuojate ant tam skirtos pusės. Jei netyčia nukopijavote ant blogosios fotografinio popieriaus pusės reikia išvalyti popieriaus kelią.

➔ „Popieriaus įdėjimas” puslapyje 36

➔ „Popieriaus kelio rašalo dėmių valymas (kai ant spausdinio paviršiaus yra vertikalių dėmių)” puslapyje 140

## Negalima kopijuoti be paraščių



## ■ Spausdinimo nuostatose nėra nustatytas spausdinimas be paraščių.

### Sprendimai

Valdymo skydelyje pasirinkite **Įvairūs spaudiniai > Įvairios kopijos > Nuotraukų kopijavimas / restauravimas > Krašto nustatymas > Be kraštinių**. Jei pasirenkate popierių, kuris nepalaiko spausdinimo be paraščių, jūs negalite įjungti spausdinimo be paraščių nuostatos. Pasirinkite popierių, palaikantį spausdinimą be paraščių.

➔ „Kopijavimas be paraščių” puslapyje 113

➔ „Popierius spausdinimui be paraščių” puslapyje 260

## Kopijuojant be paraščių vaizdo kraštai apkarpomi



## ■ Kadangi vaizdas kiek padidinamas, išsikišanti sritis yra apkarpoma.

### Sprendimai

Pasirinkite mažesnio padidinimo nuostatą.

Nuotraukų kopijavimas

Valdymo skydelyje pasirinkite **Įvairūs spaudiniai > Įvairios kopijos > Nuotraukų kopijavimas / restauravimas > Krašto nustatymas > Be kraštinių**, tuomet pakeiskite nuostatą **Išplėtimas**.

Kopijavimas be paraščių

Valdymo skydelyje pasirinkite **Įvairūs spaudiniai > Įvairios kopijos > Kopija Be paraščių > Išplėstiniai parametrai > Išplėtimas**, tuomet pakeiskite nuostatą.

➔ „Kopijavimas be paraščių” puslapyje 113

## Netinkama kopijų padėtis, dydis arba paraštės

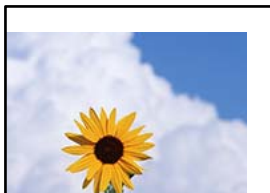

Galima apsvarstyti kelias priežastis.

### ■ Popierius įdėtas netinkamai.

#### Sprendimai

Įdėkite popieriaus tinkama kryptimi ir priekinio krašto kreiptuvą pristumkite prie popieriaus krašto.

➔ „Popieriaus įdėjimas” puslapyje 36

### ■ Originalai nėra tinkamai uždėti.

#### Sprendimai

Įsitikinkite, kad originalas tinkamai padėtas pagal lygiavimo žymas.

Jei nėra nuskaityto vaizdo krašto, paslinkite originalą šiek tiek toliau nuo skaitytuvo stiklo krašto.

➔ „Originalų dėjimas” puslapyje 41

### ■ Ant skaitytuvo stiklo yra dulkių arba dėmių.

#### Sprendimai

Nuvalykite skaitytuvo stiklą ir dokumentų dangtį sausa, minkšta, švaria šluoste. Jei ant stiklo šalia originalų yra dulkių arba dėmių, kopijavimo sritis gali būti išplėsta, kad apimtų dulkes ir dėmes: tada gali būti klaidingai nustatyta kopijavimo padėtis arba sumažintas vaizdas.

➔ „Skaitytuvo stiklas valymas” puslapyje 143

### ■ Popieriaus formatas yra nustatytas netinkamai.

#### Sprendimai

Pasirinkite tinkamą popieriaus formato nuostatą.

## Kopijavimo ant CD / DVD padėtis neteisinga



Galima apsvarstyti kelias priežastis.

### ■ Reikia pakoreguoti spausdinimo padėtį.

#### Sprendimai

Valdymo skydelio meniu pasirinkite **Nuostatos** > **Spausdintuvo parametrai** > **CD/DVD** ir pakoreguokite spausdinimo padėtį.

## ■ Ant skaitytuvo stiklo yra dulkių arba dėmių.

### Sprendimai

Nuvalykite skaitytuvo stiklą ir dokumentų dangtį sausa, minkšta, švaria šluoste. Jei ant stiklo šalia originalų yra dulkių arba dėmių, kopijavimo sritis gali būti išplėsta, kad apimtų dulkes ir dėmes: tada gali būti klaidingai nustatyta kopijavimo padėtis arba sumažintas vaizdas.

➔ „Skaitytuvo stiklas valymas” puslapyje 143

## Nukopijuotame vaizde matosi netolygios spalvos, dėmės, taškai ar tiesios linijos



Galima apsvarstyti kelias priežastis.

## ■ Popieriaus kelias yra nešvarus.

### Sprendimai

Norėdami išvalyti popieriaus kelią, įdėkite ir išstumkite popierių nespausdindami.

➔ „Popieriaus kelio rašalo dėmių valymas (kai ant spaudinio paviršiaus yra vertikalinių dėmių)” puslapyje 140

## ■ Ant originalų arba skaitytuvo stiklo yra dulkių arba nešvarumų.

### Sprendimai

Pašalinkite dulkes arba nešvarumus, prikibusius prie originalų, bei nuvalykite skaitytuvo stiklą.

➔ „Skaitytuvo stiklas valymas” puslapyje 143

## ■ Originalas buvo prispaustas per stipriai.

### Sprendimai

Jei spausite per stipriai, gali atsirasti neryškumų, ištepimų ir dėmių.

Nespauskite originalo arba dokumentų dangčio per stipriai.

➔ „Originalų dėjimas” puslapyje 41

## ■ Kopijos tankio nuostata yra per aukšta.

### Sprendimai

Sumažinkite kopijos tankio nuostatą.

➔ „Kopijavimo meniu parinktys” puslapyje 103

## Nukopijuotame vaizde pastebimas muaro efektas (matyti susikertantys brūkšneliai)

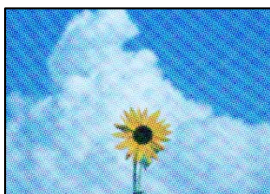

**Jeį originalas yra atspausdintas dokumentas, pavyzdžiui, žurnalas arba katalogas, bus matomas taškuotas muaro šablonas.**

### Sprendimai

Pakeiskite sumažinimo arba didinimo nuostatą. Jei vis tiek matomas muaro efektas, originalą padėkite šiek tiek kitokiu kampu.

➔ „Kopijavimo meniu parinktys” puslapyje 103

## Ant kopijos matyti ir kitoje originalo pusėje esantis vaizdas



Galima apsvarstyti kelias priežastis.

**Kai nuskaitymi ploni originalai, vienu metu gali būti nuskaitymi vaizdai, esantys kitoje pusėje.**

### Sprendimai

Padėkite originalą ant skaitytuvo stiklo, tuomet ant kitos originalo pusės uždėkite juodą popieriaus lapą.

➔ „Originalų dėjimas” puslapyje 41

**Kopijos tankio nuostata yra per aukšta.**

### Sprendimai

Sumažinkite kopijos tankio nuostatą.

➔ „Kopijavimo meniu parinktys” puslapyje 103

## Į vieną lapą nukopijuojami keli originalai

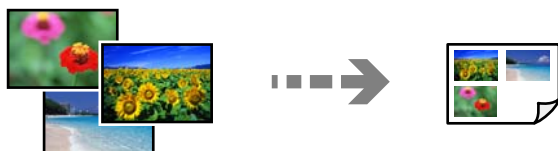

## ■ Tarpas tarp originalų yra per mažas.

### Sprendimai

Jei ant skaitytuvo stiklo dedate kelis originalus ir norite nukopijuoti juos atskirai, bet jie nukopijuojami ant vieno lapo, palikite tarp originalų bent 5 mm tarpus. Jei problema išlieka, originalus dėkite po vieną.

➔ „Nuotraukų kopijavimas” puslapyje 108

## Su nuskaitytais vaizdais susijusios problemos

### Nuskaitytame vaizde matosi netolygios spalvos, dėmės, taškai ir pan



## ■ Ant originalų arba skaitytuvo stiklo yra dulkių arba nešvarumų.

### Sprendimai

Pašalinkite dulkes arba nešvarumus, prikibusius prie originalų, bei nuvalykite skaitytuvo stiklą.

➔ „Skaitytuvo stiklas valymas” puslapyje 143

## ■ Originalas buvo prispaustas per stipriai.

### Sprendimai

Jei spausite per stipriai, gali atsirasti neryškumų, ištepimų ir dėmių.

Nespauskite originalo arba dokumentų dangčio per stipriai.

➔ „Originalų dėjimas” puslapyje 41

### Nuskaitytų vaizdų fone pastebimas poslinkis



## ■ Kai nuskaitymi ploni originalai, vienu metu gali būti nuskaitymi vaizdai, esantys kitoje pusėje.

### Sprendimai

Kai nuskaityma nuo skaitytuvo stiklo, ant originalo uždėkite juodo popieriaus arba stalo kilimėlį.

➔ „Originalų dėjimas” puslapyje 41



## Negalima nuskaityti teisingos srities

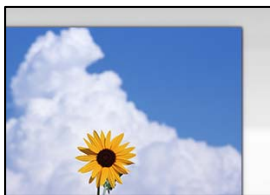

### Originalai nėra tinkamai uždėti.

#### Sprendimai

- Įsitikinkite, kad originalas tinkamai padėtas pagal lygiavimo žymas.
  - Jei nėra nuskaityto vaizdo krašto, paslinkite originalą šiek tiek toliau nuo skaitytuvo stiklo krašto.
- ➔ „Originalų dėjimas“ puslapyje 41

### Ant skaitytuvo stiklo yra dulkių arba nešvarumų.

#### Sprendimai

Nuskaitydami iš valdymo skydelio ir pasirinkdami automatinio nuskaitymo vietos apkarpyimo funkciją, pašalinkite nuo skaitytuvo stiklo ir dokumentų dangčio visas šiukšles ir purvą. Jei aplink originalą bus šiukšlių ar purvo, nuskaitymo sritis išsiplės ir jie bus įtraukti į nuskaitytą vaizdą.

➔ „Skaitytuvo stiklas valymas“ puslapyje 143

### Kai naudojant Epson ScanSmart nuskaitymi keli originalai, tarp originalų nėra palikta pakankamo tarpelio.

#### Sprendimai

Ant skaitytuvo stiklo dėdami kelis originalus įsitikinkite, kad tarp jų yra bent 20 mm (0,8 col.) tarpas.

➔ „Kelių nuotraukų nuskaitymas tuo pat metu“ puslapyje 130

## Nepavyksta išspręsti problemų nuskaitytame vaizde

Patikrinkite šiuos dalykus, jei išbandėte visus sprendimus, tačiau problemos neišsprendėte.

### Yra problemų su nuskaitymo programinės įrangos nuostatomis.

#### Sprendimai

Naudodami „Epson Scan 2 Utility“ inicijuokite nuostatas skaitytuvo programinei įrangai.

#### **Pastaba:**

„Epson Scan 2 Utility“ — tai su skaitytuvo programine įranga pridedama taikomoji programa.

1. Paleiskite „Epson Scan 2 Utility“.
  - Windows 10  
Spustelėkite pradžios mygtuką ir tuomet pasirinkite **EPSON > Epson Scan 2 Utility**.
  - Windows 8.1/Windows 8  
Pagrindinio ieškos mygtuko lauke įveskite programos pavadinimą ir pasirinkite rodomą piktogramą.

- Windows 7/Windows Vista/Windows XP

Spustelėkite pradžios mygtuką ir pasirinkite **Visos programos** arba **Programos > EPSON > Epson Scan 2 > Epson Scan 2 Utility**.

- Mac OS

Pasirinkite **Eiti > Programos > Epson Software > Epson Scan 2 Utility**.

2. Pasirinkite skirtuką **Kita**.

3. Spustelėkite **Atstatyti**.

Jei inicijavus problemos išspręsti nepavyksta, pašalinkite ir iš naujo įdiekite skaitytuvo programinę įrangą.

➔ „Programų įdiegimas ir pašalinimas atskirai” puslapyje 150

---

## Nepavyksta išspręsti problemos

Jeigu išmėginus visus sprendimus nepavyko pašalinti problemos, susisiekite su „Epson“ pagalbos tarnyba.

Jei negalite išspręsti spausdinimo arba kopijavimo problemų, žr. toliau pateiktą susijusią informaciją.

### Susijusi informacija

➔ „Negalima išspręsti spausdinimo arba kopijavimo problemų” puslapyje 234

## Negalima išspręsti spausdinimo arba kopijavimo problemų

Išbandykite toliau pateiktas problemas iš eilės, pradėdant nuo viršaus, kol išspręsite problemą.

- Įsitikinkite, kad į spausdintuvą įdėtas popieriaus tipas ir spausdintuve nustatytas popieriaus tipas atitinka popieriaus tipo nuostatas spausdintuvo tvarkyklėje.

„Popieriaus dydžio ir tipo nuostatos” puslapyje 34

- Naudokite aukštesnės kokybės nuostatą valdymo skydelyje arba spausdintuvo tvarkyklėje.

- Sulygiuokite spausdinimo galvutę.

„Spausdinimo galvutės lygiavimas” puslapyje 140

- Atlikite purkštukų patikrą ir pažiūrėkite, ar spausdinimo galvutės purkštukai nėra užsikimšę.

Jei purkštukų patikros šablone trūksta segmentų, gali būti, kad purkštukai yra užsikimšę. Pakartokite galvutės valymą ir purkštukų patikrą pakaitomis 3 kartus bei patikrinkite, ar užsikimšimas pašalintas.

Atkreipkite dėmesį, kad valant spausdinimo galvutę naudojamas rašalas.

„Spausdinimo galvutės patikra ir valymas” puslapyje 137

- Išjunkite spausdintuvą, palaukite bent 12 valandas ir patikrinkite, ar užsikimšimas pašalintas.

Jei problema yra užsikimšimas, ji gali būti išspręsta kurį laiką nespausdinant spausdintuvu.

Kol spausdintuvas išjungtas, galite patikrinti toliau nurodytus elementus.

- Patikrinkite, ar naudojate originalius „Epson“ rašalo buteliukus.

Pamėginkite naudoti autentiškus „Epson“ rašalo buteliukus. Naudojant neautentiškus rašalo buteliukus, spausdinimo kokybė gali suprastėti.

- Patikrinkite, ar ant permatomos plėvelės yra nešvarumų.  
Jei ant permatomos plėvelės yra nešvarumų, atsargiai juos nuvalykite.  
[„Permatomos plėvelės valymas” puslapyje 144](#)
- Įsitikinkite, kad spausdintuvo viduje nėra likusių popieriaus fragmentų.  
Jei šalinote popierių, nelieskite permatomos plėvelės rankomis arba popieriumi.
- Patikrinkite popierių.  
Patikrinkite, ar popierius nėra susiraitęs ir ar yra įdėtas spausdinamąja puse į viršų.  
[„Atsargumo priemonės dėl popieriaus naudojimo” puslapyje 33](#)  
[„Galimas popierius ir talpa” puslapyje 257](#)  
[„Negalimos popieriaus rūšys” puslapyje 261](#)
- Jei išjungiame spausdintuvą, palaukite bent 12 valandas, o jei spausdinimo kokybė nepagerėja, paleiskite Nuodugnus valymas.  
[„Nuodugnus valymas vykdymas” puslapyje 138](#)

Jei problemos negalite išspręsti patikrindami pirmiau pateiktus sprendimus, jums gali tekti kreiptis dėl remonto darbų. Kreipkitės į „Epson“ pagalbos skyrių.

---

# Kompiuterio arba įrenginių pridėjimas arba keitimas

Prisijungimas prie spausdintuvo, kuris buvo prijungtas prie tinklo. . . . .	237
Pakartotinis tinklo ryšio nustatymas. . . . .	238
Tiesioginis išmaniojo įrenginio ir spausdintuvo sujungimas (Wi-Fi Direct). . . . .	244
Tinklo jungties būsenos tikrinimas. . . . .	248

## Prisijungimas prie spausdintuvo, kuris buvo prijungtas prie tinklo

Jei spausdintuvas jau prijungtas prie tinklo, jūs galite prijungti kompiuterį arba išmanųjį įrenginį prie spausdintuvo per tinklą.

### Tinklo spausdintuvo naudojimas iš antrojo kompiuterio

Spausdintuvo prijungimui prie kompiuterio rekomenduojame naudoti diegimo programą. Paleisti diegimo programą galite naudodami vieną iš šių būdų.

Sąranka per tinklalapį

Eikite į toliau nurodytą tinklalapį ir įveskite produkto pavadinimą. Eikite į **Sąranka** ir tuomet pradėkite sąranką.  
<http://epson.sn>

Nustatymas naudojant programinės įrangos diską (tik modeliams su pridėtu programinės įrangos disku ir naudotojams, kurių Windows kompiuteriai turi diskų skaitymo įrenginį.)

Įdėkite programinės įrangos diską į kompiuterį ir laikykitės ekrane esančių instrukcijų.

### Spausdintuvo pasirinkimas

Laikykitės ekrane esančių instrukcijų, kol pasirodo šis ekranas, pasirinkite spausdintuvo, kurį norite prijungti, pavadinimą, tada spustelėkite **Toliau**.

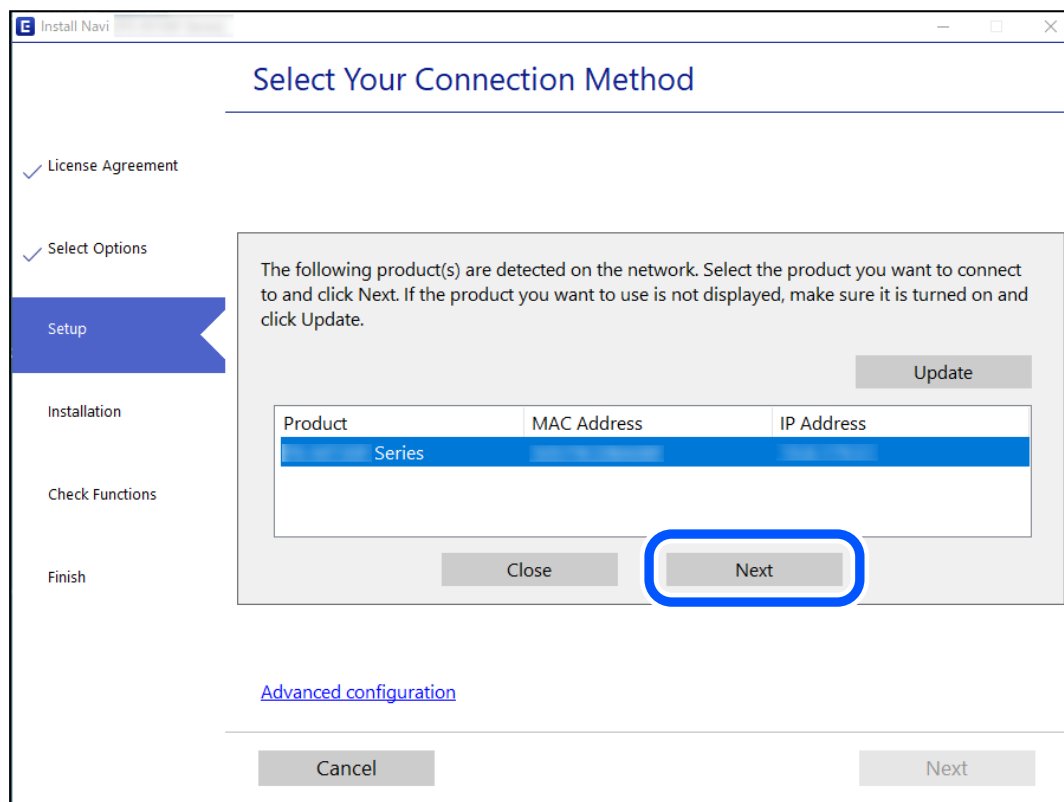

Vadovaukitės ekrane rodomomis instrukcijomis.

## Tinklo spausdintuvo naudojimas iš išmaniojo įrenginio

Išmaniųjų įrenginių prie spausdintuvo galite prijungti naudodami vieną iš toliau nurodytų būdų.

### Prijungimas naudojant belaidžio ryšio maršruto parinktuvo

Prijunkite išmanųjį įrenginį prie to paties „Wi-Fi“ tinklo (paslaugos rinkinio identifikavimo priemonės), prie kurio prijungtas spausdintuvas.

Daugiau informacijos ieškokite toliau.

[„Nuostatų parinkimas prisijungimui prie išmaniojo prietaiso“ puslapyje 238](#)

### Prijungimas naudojant Wi-Fi Direct

Prijunkite išmanųjį įrenginį tiesiai prie spausdintuvo nenaudodami belaidžio ryšio maršruto parinktuvo.

Daugiau informacijos ieškokite toliau.

[„Tiesioginis išmaniojo įrenginio ir spausdintuvo sujungimas \(Wi-Fi Direct\)“ puslapyje 244](#)

---

## Pakartotinis tinklo ryšio nustatymas

Šiame skyriuje paaiškinama, kaip parinkti tinklo ryšio nuostatas ir pakeisti ryšio būdą keičiant belaidžio ryšio maršruto parinktuvą arba kompiuterį.

## Belaidžio ryšio maršruto parinktuvo keitimas

Keisdami belaidžio ryšio maršruto parinktuvą parinkite nuostatas ryšiui tarp kompiuterio arba išmaniojo įrenginio ir spausdintuvo.

Šias nuostatas nustatyti turite tada, jei keičiate interneto paslaugų teikėją ir pan.

## Nuostatų parinkimas prisijungimui prie kompiuterio

Spausdintuvo prijungimui prie kompiuterio rekomenduojame naudoti diegimo programą. Paleisti diegimo programą galite naudodami vieną iš šių būdų.

- Sąranka per tinklalapį

Eikite į toliau nurodytą tinklalapį ir įveskite produkto pavadinimą. Eikite į **Sąranka** ir tuomet pradėkite sąranką.

<http://epson.sn>

- Nustatymas naudojant programinės įrangos diską (tik modeliams su pridėtu programinės įrangos disku ir naudotojams, kurių Windows kompiuteriai turi diskų skaitymo įrenginį.)

Įdėkite programinės įrangos diską į kompiuterį ir laikykitės ekrane esančių instrukcijų.

## Nuostatų parinkimas prisijungimui prie išmaniojo prietaiso

Galite naudoti spausdintuvą per išmanųjį įrenginį prijungę spausdintuvą prie to paties „Wi-Fi“ tinklo (SSID) kaip ir išmanųjį įrenginį. Kad naudotumėte spausdintuvą per išmanųjį įrenginį, atlikite sąranką per šią svetainę. Prisijunkite prie svetainės per išmanųjį įrenginį, kurį norite prijungti prie spausdintuvo.

<http://epson.sn> > Sąranka

## Kompiuterio keitimas

Keisdami kompiuterį parinkite ryšio nuostatas tarp kompiuterio ir spausdintuvo.

### Nuostatų parinkimas prisijungimui prie kompiuterio

Spausdintuvo prijungimui prie kompiuterio rekomenduojame naudoti diegimo programą. Paleisti diegimo programą galite naudodami vieną iš šių būdų.

Sąranka per tinklalapį

Eikite į toliau nurodytą tinklalapį ir įveskite produkto pavadinimą. Eikite į **Sąranka** ir tuomet pradėkite sąranką.  
<http://epson.sn>

Nustatymas naudojant programinės įrangos diską (tik modeliams su pridėtu programinės įrangos disku ir naudotojams, kurių Windows kompiuteriai turi diskų skaitymo įrenginį.)

Įdėkite programinės įrangos diską į kompiuterį ir laikykitės ekrane esančių instrukcijų.

Vadovaukitės ekrane rodomomis instrukcijomis.

## Prijungimo prie kompiuterio būdo pakeitimas

Šiame skyriuje paaiškinama, kaip pakeisti ryšio būdą, kai kompiuteris ir spausdintuvas yra sujungti.

### Tinklo ryšio keitimas iš eterneto į „Wi-Fi“

Eterneto ryšį į „Wi-Fi“ galite pakeisti spausdintuvo valdymo skydelyje. Ryšio keitimo būdas iš esmės yra toks pat kaip ir „Wi-Fi“ ryšio nuostatos.

#### Susijusi informacija

➔ „Belaidžio ryšio „Wi-Fi“ nustatymas valdymo skydelyje“ puslapyje 240

### Tinklo ryšio keitimas iš „Wi-Fi“ į eternetą

Vadovaukitės toliau pateiktais žingsniais ir pakeiskite „Wi-Fi“ ryšį į eterneto.

1. Pradžios ekrane palieskite **Nuostatos**.
2. Palieskite **Tinklo nuostatos > Laidinio LAN nustatymas**.
3. Palieskite **Pradėti sąranką**.
4. Patikrinkite žinutę ir palieskite **Gerai**.
5. Eterneto laidu prijunkite spausdintuvą prie maršrutizatoriaus.

## USB keitimas į tinklo ryšį

Diegimo programos naudojimas ir sąrankos nustatymas iš naujo naudojant kitą prijungimo būdą.

### Sąranka per tinklalapį

Eikite į toliau nurodytą tinklalapį ir įveskite produkto pavadinimą. Eikite į **Sąranka** ir tuomet pradėkite sąranką.  
<http://epson.sn>

### Nustatymas naudojant programinės įrangos diską (tik modeliams su pridėtu programinės įrangos disku ir naudotojams, kurių Windows kompiuteriai turi diskų skaitymo įrenginį.)

Įdėkite programinės įrangos diską į kompiuterį ir laikykitės ekrane esančių instrukcijų.

## Pasirinkimas „Pakeisti prisijungimo metodus“

Laikykitės ekrane esančių instrukcijų, kol pasirodo šis ekranas.

Pasirinkite norimą naudoti tinklo ryšį — **Prisijungti naudojant belaidį tinklą (Wi-Fi)** arba **Prijungti naudojant LAN (eternetą)** ir spustelėkite **Toliau**.

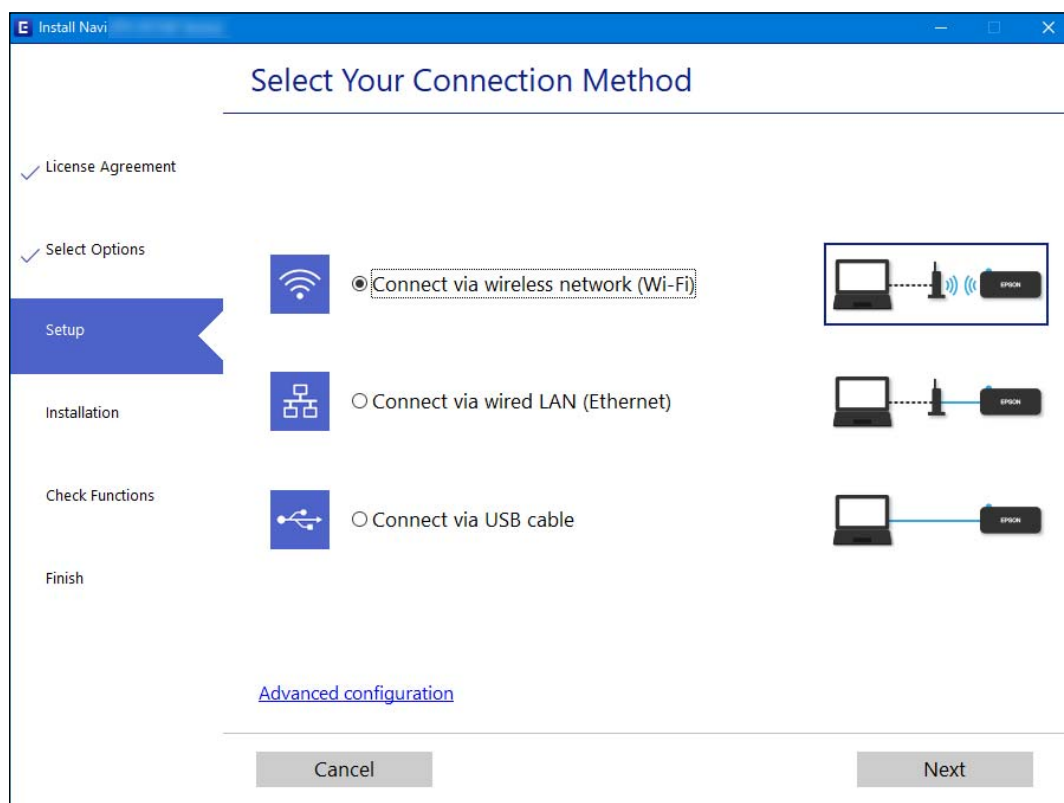

### **Pastaba:**

Rodomas ryšio būdas skiriasi priklausomai nuo modelio.

Vadovaukitės ekrane rodomomis instrukcijomis.

## Belaidžio ryšio „Wi-Fi“ nustatymas valdymo skydelyje

Galite keliais būdais pasirinkti tinklo parametrus per spausdintuvo valdymo skydelį. Pasirinkite ryšio tipą, atitinkantį jūsų naudojimo aplinką ir sąlygas.



Jeigu žinote belaidžio maršrutizatoriaus informaciją, pvz. SSID ir slaptažodį, galite nustatymus atlikti rankiniu būdu.

Jeigu belaidis maršrutizatorius palaiko WPS, nustatymus galite atlikti naudodami sąrankos mygtukus.

Prijungę spausdintuvą prie tinklo prijunkite jį prie įrenginio, kurį norite naudoti (kompiuterio, išmaniojo įrenginio, planšetės ir pan.).

### Susijusi informacija

- ➔ „Wi-Fi“ nustatymų parinkimas įvedant SSID ir slaptažodį” puslapyje 241
- ➔ „Wi-Fi“ nustatymų nustatymas per mygtukų sąranką (WPS)” puslapyje 242
- ➔ „Wi-Fi“ nustatymų nustatymas per PIN kodo sąranką (WPS)” puslapyje 243



## „Wi-Fi“ nustatymų parinkimas įvedant SSID ir slaptažodį

„Wi-Fi“ tinklą galite nustatyti įvesdami informaciją, kuri reikalinga prisijungti prie belaidžio maršruto parinktuvo, spausdintuvo valdymo skyde. Norint nustatyti šiuo būdu, jums reikės belaidžio maršruto parinktuvo SSID ir slaptažodžio.

### Pastaba:

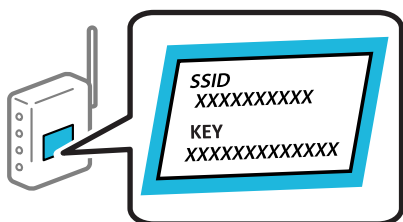
Jeį naudojate standartinius belaidžio maršrutizatoriaus parametrus, SSID ir slaptažodis yra ant etiketės. Jeį nežinote SSID ir slaptažodžio, žr. su belaidžiu maršrutizatoriumi pateiktą dokumentaciją.



1. Pradžios ekrane palieskite  .
2. Palieskite „Wi-Fi“ (rekomend.).  
Jeį spausdintuvas jau prijungtas prie eternetu, palieskite **Kelvedis**.
3. Palieskite **Pradėti sąranką**.  
Jeį tinklo ryšys jau nustatytas, rodoma išsami ryšio informacija. Palieskite **Keisti nuostatas**, kad pakeistumėte nustatymus.  
Jeį spausdintuvas jau prijungtas prie eternetu, palieskite **Pakeisti į „Wi-Fi“ ryšį**, tada, patvirtinę pranešimą, palieskite **Taip**.
4. Palieskite „Wi-Fi“ **konfigūravimo vediklis**.

5. Pasirinkite belaidžio maršruto parinktuvo SSID.

**Pastaba:**

- Jeigu SSID, prie kurio norite prisijungti, nėra rodomas spausdintuvo valdymo skyde, palieskite **Ieškoti dar kartą**, kad atnaujintumėte sąrašą. Jei vis dar nematote, palieskite **Įvesti rankiniu būdu**, tada tiesiogiai įveskite SSID.
- Jei nežinote tinklo pavadinimo (SSID), patikrinkite, ar jis nenurodytas belaidžio maršruto parinktuvo etiketėje. Jei naudojate standartinius belaidžio maršruto parinktuvo parametrus, naudokite etiketėje nurodytą SSID. Jei jokios informacijos rasti nepavyko, žr. su belaidžiu maršruto parinktuvu gautą dokumentaciją.

6. Palieskite **Įveskite slaptažodį** laukelį, tada įveskite slaptažodį.

**Pastaba:**

- Slaptažodyje skirkite didžiąsias ir mažąsias raides.
- Jei nežinote slaptažodžio, patikrinkite, ar jis nenurodytas belaidžio maršruto parinktuvo etiketėje. Etiketėje slaptažodis gali būti nurodytas kaip „Network Key“, „Wireless Password“ ir pan. Jei naudojate standartinius belaidžio maršruto parinktuvo parametrus, naudokite etiketėje nurodytą slaptažodį.

7. Užbaigę sąranką, palieskite **Pradėti sąranką**.

8. Palieskite **Uždaryti**.

Ekranas automatiškai užsidarys po tam tikro laiko tarpo, jei nepaliesite **Uždaryti**.

**Pastaba:**

Jei nepavyksta prisijungti, įdėkite paprasto A4 formato popieriaus, tada palieskite **Spausdinti patikros ataskaitą**, kad atspausdintumėte prisijungimo ataskaitą.

9. Tinklo ryšio nuostatų ekrane palieskite **Uždaryti**.

## Susijusi informacija

- ➔ „Simbolių įvedimas“ puslapyje 29
- ➔ „Tinklo jungties būsenos tikrinimas“ puslapyje 248

## „Wi-Fi“ nustatymų nustatymas per mygtukų sąranką (WPS)

Galite automatiškai nustatyti Wi-Fi tinklą paspausdami belaidžio ryšio maršruto parinktuvo mygtuką. Jeigu įvykdytos toliau nurodytos sąlygos, galite nustatyti vadovaudamiesi šiuo metodu.

- Belaidis maršruto parinktuvas yra suderintas su WPS (belaidžio ryšio apsaugota sąranka).
- Esama Wi-Fi ryšio jungtis buvo sudaryta paspaudžiant belaidžio ryšio maršruto parinktuvo mygtuką.

1. Pradžios ekrane palieskite .

2. Palieskite **„Wi-Fi“ (rekomend.)**.

Jei spausdintuvas jau prijungtas eternetu, palieskite **Kelvedis**.

3. Palieskite **Pradėti sąranką**.

Jei tinklo ryšys jau nustatytas, rodoma išsami ryšio informacija. Palieskite **Keisti nuostatas**, kad pakeistumėte nustatymus.

Jei spausdintuvas jau prijungtas eternetu, palieskite **Pakeisti į „Wi-Fi“ ryšį**, tada palieskite **Taip** patvirtinę pranešimą.

4. Palieskite **Mygtuko paspaudimo konfigūracija (WPS)**.
5. Palaikykite paspaudę belaidžio ryšio maršruto parinktuvo mygtuką [WPS], iki kol sumirksi apsaugos indikatorius.

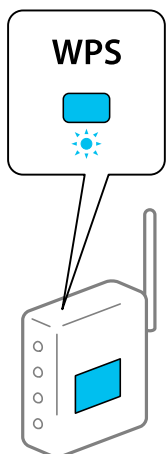

Jeigu nežinote, kur yra [WPS] mygtukas arba jeigu jo nėra ant belaidžio ryšio maršruto parinktuvo, žr. su belaidžio ryšio maršruto parinktuvu pateikiamą dokumentaciją.

6. Palieskite **Pradėti sąranką**.
7. Palieskite **Uždaryti**.  
Ekranas automatiškai užsidarys po tam tikro laiko tarpo, jei nepaliesite **Uždaryti**.

**Pastaba:**

*Nepavykus prisijungti, iš naujo nustatykite belaidį maršruto parinktuvą, perkeltkite jį arčiau prie spausdintuvo ir bandykite vėl. Jei tai nepadeda, išspausdinkite tinklo ryšio ataskaitą ir peržiūrėkite sprendimą.*

8. Tinklo ryšio nuostatų ekrane palieskite **Uždaryti**.



### Susijusi informacija

➔ „Tinklo jungties būsenos tikrinimas” puslapyje 248

## „Wi-Fi“ nustatymų nustatymas per PIN kodo sąranką (WPS)

Prie belaidžio maršrutizatoriaus galite automatiškai prisijungti naudodami PIN kodą. Šį būdą galite naudoti nustatymui, jei belaidžio ryšio maršruto parinktuvas turi WPS (belaidžio ryšio apsaugota sąranka). Kompiuteriu įveskite belaidžio ryšio maršruto parinktuvo PIN kodą.



1. Pradžios ekrane palieskite  .
2. Palieskite **„Wi-Fi“ (rekomend.)**.  
Jei spausdintuvas jau prijungtas eternetu, palieskite **Kelvedis**.

3. Palieskite **Pradėti sąranką**.

Jei tinklo ryšys jau nustatytas, rodoma išsami ryšio informacija. Palieskite **Keisti nuostatas**, kad pakeistumėte nustatymus.

Jei spausdintuvas jau prijungtas ethernetu, palieskite **Pakeisti į „Wi-Fi“ ryšį**, tada, patvirtinę pranešimą, palieskite **Taip**.

4. Palieskite **Kiti > PIN kodo nustatymas (WPS)**.

5. Per dvi minutes belaidžiam maršrutizatoriuje kompiuteriu įveskite PIN kodą (aštuoni skaitmenys), rodomą spausdintuvo valdymo skyde.

**Pastaba:**

*Išsamiau apie PIN kodo įvedimą žr. su belaidžio ryšio maršruto parinktuvu pateikiamą dokumentaciją.*

6. Spausdintuvo valdymo skydelyje palieskite **Pradėti sąranką**.

7. Palieskite **Uždaryti**.

Ekranas automatiškai užsidarys po tam tikro laiko tarpo, jei nepaliesite **Uždaryti**.

**Pastaba:**

*Nepavykus prisijungti, iš naujo įjunkite belaidį maršrutizatorių, perkeltkite jį arčiau prie spausdintuvo ir bandykite vėl. Jei tai nepadeda, išspausdinkite ryšio ataskaitą ir peržiūrėkite sprendimą.*

8. Tinklo ryšio nuostatų ekrane palieskite **Uždaryti**.

### Susijusi informacija

➔ „Tinklo jungties būsenos tikrinimas“ puslapyje 248

---

## Tiesioginis išmaniojo įrenginio ir spausdintuvo sujungimas (Wi-Fi Direct)

Wi-Fi Direct (paprastasis prieigos taškas) leidžia tiesiogiai prijungti išmanųjį įrenginį prie spausdintuvo be belaidžio ryšio maršruto parinktuvo bei spausdinti iš išmaniojo įrenginio.

### Apie Wi-Fi Direct

Naudokite šį ryšio metodą, kai namuose ar biure nenaudojate Wi-Fi ar kai norite tiesiogiai sujungti spausdintuvą su kompiuteriu ar išmaniuoju įrenginiu. Šiame režime spausdintuvas veikia kaip belaidis maršrutizatorius, todėl

galite prie spausdintuvo prijungti įrenginius, nenaudodami standartinio belaidžio maršrutizatoriaus. Tačiau tiesiogiai prie spausdintuvo prijungti įrenginiai tarpusavyje komunikuoti per spausdintuvą negali.

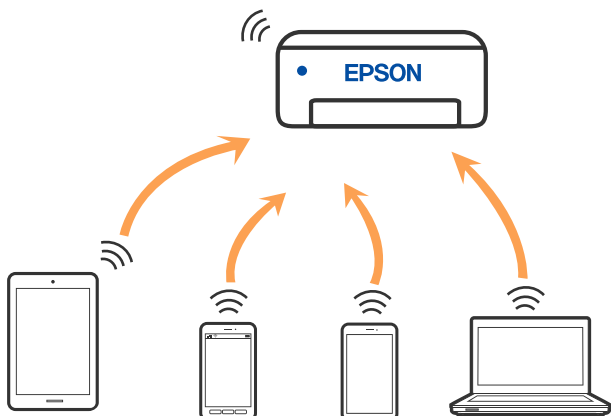

Spausdintuvas tuo pačiu metu gali būti prijungtas prie Wi-Fi ar eterneto ir prie Wi-Fi Direct (paprastojo prieigos taško). Tačiau jei užmezgate tinklo ryšį per Wi-Fi Direct (paprastojo prieigos taško) ryšį, kai spausdintuvas yra prisijungęs prie Wi-Fi, Wi-Fi yra laikinai atjungiamas.

## Jungimas prie įrenginių naudojant Wi-Fi Direct

Šis būdas leidžia tiesiogiai prijungti spausdintuvą prie belaidžio ryšio maršruto parinktuvo neturinčių įrenginių.

### **Pastaba:**

„iOS“ ir „Android“ naudotojai sąranką gali patogiai atlikti naudodami „Epson Smart Panel“.

Šiuos nustatymus turite parinkti tik norimam prijungti spausdintuvui ir įrenginiui. Kol neišjungsite „Wi-Fi Direct“ ar neatkursite tinklo numatytųjų nustatymų, šių nustatymų nereikės pasirinkti iš naujo.

1. Pradžios ekrane palieskite .
2. Palieskite **Wi-Fi Direct**.
3. Palieskite **Pradėti sąranką**.
4. Pasirinkite **Kiti metodai**.
5. Pasirinkite **Kiti OS įrenginiai**.

- Įrenginio „Wi-Fi“ ekrane pasirinkite spausdintuvo valdymo skydelyje rodomą SSID, tada įveskite slaptažodį.

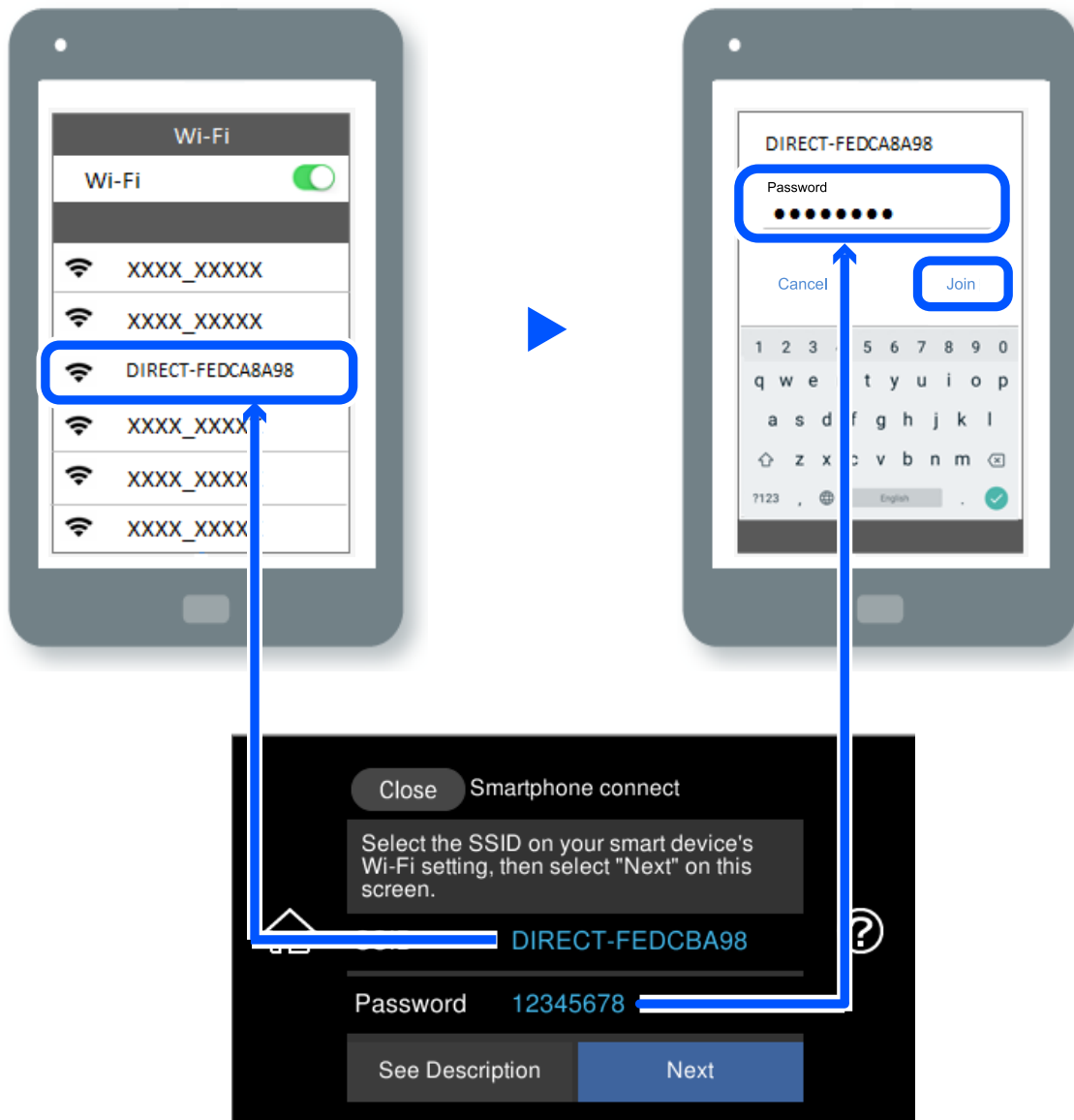

- Įrenginio spausdinimo programėlės ekrane pasirinkite spausdintuvą, kurį pageidaujate prijungti.

- Spausdintuvo valdymo skydelyje pasirinkite **Baigti**.

Kai naudojate įrenginius, kurie anksčiau buvo prijungti prie spausdintuvo, kad juos vėl prijungtumėte, įrenginio „Wi-Fi“ ekrane pasirinkite tinklo pavadinimą (SSID).



**Pastaba:**

Jei naudojate „iOS“ įrenginį, prijungti taip pat galite standartiniu „iOS“ fotoaparatu nuskaitę QR kodą. Žiūrėkite toliau esančią nuorodą <http://epson.sn>.



## „Wi-Fi Direct“ (paprastojo prieigos taško) prijungimas

### **Pastaba:**

Išjungus Wi-Fi Direct (paprastojo prieigos taško) ryšį visi prie spausdintuvo per Wi-Fi Direct (paprastojo prieigos taško) ryšį prijungti kompiuteriai ir išmanieji įrenginiai yra atjungiami. Jei norite atjungti konkretų įrenginį, atsijunkite nuo įrenginio, o ne nuo spausdintuvo.

1. Pradžios ekrane palieskite .
2. Pasirinkite **Wi-Fi Direct**.  
Rodoma Wi-Fi Direct informacija.
3. Palieskite **Pradėti sąranką**.
4. Palieskite .
5. Pasirinkite **Pasyvinti „Wi-Fi Direct“**.
6. Palieskite **Išjungti nuostatas**.
7. Kai parodomas užbaigimo pranešimas, uždarykite ekraną.  
Po tam tikro laiko tarpo ekranas uždaromas automatiškai.
8. Uždarykite **Tinklo ryšio nuostatos** ekraną.

## Wi-Fi Direct (paprastojo prieigos taško) nuostatų, pavyzdžiui, SSID, keitimas

Kai Wi-Fi Direct (paprastojo prieigos taško) ryšys įjungtas, nustatymus galite pakeisti  > **Wi-Fi Direct** > **Pradėti sąranką** , tada rodomi toliau pateikti meniu elementai.

### **Keisti tinklo pavadinimą**

Pakeiskite spausdintuvui prijungti naudotą Wi-Fi Direct (paprastojo prieigos taško) tinklo pavadinimą (SSID) į savo pasirinktą pavadinimą. Tinklo pavadinimą (SSID) galite nustatyti ASCII ženklais, kurie rodomi valdymo skydelio programinės įrangos klaviatūroje. Galite įvesti iki 22 simbolių.

Keičiant tinklo pavadinimą (SSID) atjungiami visi prijungti įrenginiai. Jei norite vėl prijungti įrenginį, naudokite naują tinklo pavadinimą (SSID).

### **Pakeisti slaptažodį**

Pakeiskite spausdintuvui prijungti naudotą Wi-Fi Direct (paprastojo prieigos taško) slaptažodį į savo pasirinktą reikšmę. Slaptažodį galite nustatyti ASCII ženklais, kurie rodomi valdymo skydelio programinės įrangos klaviatūroje. Galite įvesti nuo 8 iki 22 simbolių.

Keičiant slaptažodį atjungiami visi prijungti įrenginiai. Jei norite vėl prijungti įrenginį, naudokite naują slaptažodį.

### Keisti dažnio diapazoną

Pakeiskite prisijungimui prie spausdintuvo naudojamą Wi-Fi Direct dažnio diapazoną. Galite pasirinkti 2,4 GHz arba 5 GHz.

Keičiant dažnio diapazoną atjungiami visi prijungti įrenginiai. Vėl prijunkite įrenginį.

Atkreipkite dėmesį, kad negalite pakartotinai prijungti įrenginių, nepalaikančių 5 GHz dažnio diapazono, jei pakeičiate į 5 GHz.

### Pasyvinti „Wi-Fi Direct“

Išjunkite spausdintuvo Wi-Fi Direct (paprastojo prieigos taško) nustatymus. Išjungus atjungiami visi įrenginiai, prijungti prie spausdintuvo „Wi-Fi Direct“ (paprastojo prieigos taško) ryšiu.

### Atkurti numatytašias nuostatas

Atkurkite visas numatytašias Wi-Fi Direct (paprastojo prieigos taško) nustatymų reikšmes.

Panaikinama spausdintuve įrašyto išmaniojo įrenginio „Wi-Fi Direct“ (paprastojo prieigos taško) prijungimo informacija.

---

## Tinklo jungties būsenos tikrinimas

Toliau pateikiamu būdu galite patikrinti tinklo ryšio būseną.

### Susijusi informacija

- ➔ „Tinklo ryšio būsenos tikrinimas valdymo skydelyje“ puslapyje 248
- ➔ „Tinklo ryšio ataskaitos spausdinimas“ puslapyje 249

## Tinklo ryšio būsenos tikrinimas valdymo skydelyje

Spausdintuvo valdymo skydelio tinklo indikatoriumi arba tinklo piktograma galite patikrinti tinklo ryšio būseną.

## Tinklo ryšio būsenos patikrinimas naudojant tinklo piktogramą

Naudodami spausdintuvo pradžios ekrane esančią tinklo piktogramą, galite patikrinti tinklo ryšio būseną ir radijo bangos stiprumą.



### Susijusi informacija

- ➔ „Nuoroda į tinklo piktogramą“ puslapyje 26



## Išsamios tinklo informacijos rodymas valdymo skydelyje

Kai spausdintuvas prijungtas prie tinklo, tai pat galite peržiūrėti kitą su tinklu susijusią informaciją pasirinkdami tinklo meniu, kurį norite peržiūrėti.

1. Pradžios ekrane palieskite **Nuostatos**.
2. Pasirinkite **Tinklo nuostatos > Tinklo būseną**.
3. Norėdami patikrinti informaciją, pasirinktie meniu, kuriuos norite tikrinti.
  - Laidinio LAN / „Wi-Fi“ būseną  
Rodoma eternetu arba „Wi-Fi“ ryšio tinklo informacija (įrenginio pavadinimas, ryšys, signalo stiprumas, suteiktas IP adresas ir pan.).
  - „Wi-Fi Direct“ būseną  
Rodo, ar Wi-Fi Direct (paprastas prieigos taškas) įjungtas ar išjungtas Wi-Fi Direct (paprasto prieigos taško) ryšiams.
  - Spausdinimo būsenos lapas  
Išspausdina tinklo būsenos lapą. Eterneto, „Wi-Fi“, Wi-Fi Direct (paprasto prieigos taško) ir pan. informacija yra atspausdinama ant dviejų arba daugiau lapų.

## Tinklo ryšio ataskaitos spausdinimas

Galite atspausdinti tinklo ryšio ataskaitą, kad patikrintumėte ryšio tarp spausdintuvo ir belaidžio maršrutizatoriaus būseną.

1. Įdėkite popierių.
2. Pradžios ekrane palieskite **Nuostatos**.
3. Palieskite **Tinklo nuostatos > Ryšio patikrinimas**.  
Prasideda ryšio patikrinimas.
4. Palieskite **Spausdinti patikros ataskaitą**.
5. Vykdykite instrukcijas spausdintuvo ekrane, norėdami atspausdinti tinklo ryšio ataskaitą.  
Jei įvyko klaida, patikrinkite tinklo ryšio ataskaitą ir laikykitės atspausdintų sprendimo būdų.
6. Palieskite **Uždaryti**.

### Susijusi informacija

➔ „Tinklo ryšio ataskaitos pranešimai ir sprendimai“ puslapyje 250

## Tinklo ryšio ataskaitos pranešimai ir sprendimai

Patikrinkite tinklo ryšio ataskaitos pranešimus, klaidų kodus ir vadovaukitės sprendimais.

Check Network Connection

Check Result FAIL

Error code (E-2)

See the Network Status and check if the Network Name (SSID) is the SSID you want to connect.  
If the SSID is correct, make sure to enter the correct password and try again.

If your problems persist,  
see your documentation for help and networking tips.

Checked Items

Wireless Network Name (SSID) Check	FAIL
Communication Mode Check	Unchecked
Security Mode Check	Unchecked
MAC Address Filtering Check	Unchecked
Security Key/Password Check	Unchecked
IP Address Check	Unchecked
Detailed IP Setup Check	Unchecked

Network Status

Printer Name	EPSON XXXXXX
Printer Model	XX-XXX Series
IP Address	169.254.137.8
Subnet Mask	255.255.0.0
Default Gateway	
Network Name (SSID)	EpsonNet
Security	None
Signal Strength	Poor
MAC Address	F8:D0:27:40:C0:AC

a. Klaidos kodas

b. Pranešimai tinklo aplinkoje

### Susijusi informacija

- ➔ „E-1” puslapyje 251
- ➔ „E-2, E-3, E-7” puslapyje 251
- ➔ „E-5” puslapyje 252
- ➔ „E-6” puslapyje 252
- ➔ „E-8” puslapyje 252
- ➔ „E-9” puslapyje 253
- ➔ „E-10” puslapyje 253
- ➔ „E-11” puslapyje 253
- ➔ „E-12” puslapyje 254
- ➔ „E-13” puslapyje 254
- ➔ „Pranešimas tinklo aplinkoje” puslapyje 255

## E-1

### Sprendimai:

- Įsitikinkite, kad prie spausdintuvo ir koncentratoriaus ar kitų tinklo įrenginių patikimai prijungtas eterneto laidas.
- Įsitikinkite, kad koncentratorius ar kitas tinklo įrenginys yra įjungtas.
- Jeigu spausdintuvą norite prijungti naudodami „Wi-Fi“ ryšį, dar kartą nustatykite spausdintuvo „Wi-Fi“ nustatymus, nes jie yra išjungti.

## E-2, E-3, E-7

### Sprendimai:

- Įsitikinkite, ar belaidis kelvedis yra įjungtas.
- Patikrinkite, ar kompiuteris arba įrenginys yra tinkamai prijungti prie belaidžio kelvedžio.
- Išjunkite belaidį kelvedį. Palaukite maždaug 10 sekundžių, tada įjunkite jį.
- Padėkite spausdintuvą arčiau belaidžio kelvedžio ir pašalinkite tarp jų esančias kliūtis.
- Jei SSID įvedėte rankiniu būdu, patikrinkite, ar teisingai. Patikrinkite SSID, kurį rasite elemente **Network Status**, esančiame tinklo ryšio ataskaitoje.
- Jei belaidis kelvedis turi kelis SSID, pasirinkite rodomą SSID. Jei SSID naudoja nesuderinamą dažnį, jis nebus rodomas spausdintuve.
- Jei tinklo ryšiui nustatyti naudojate mygtuko sąranką, įsitikinkite, ar belaidis kelvedis palaiko WPS. Jei belaidis kelvedis nepalaiko WPS, mygtuko sąrankos naudoti negalėsite.
- Įsitikinkite, ar SSID naudojami tik ASCII simboliai (raidiniai ir skaitiniai simboliai bei ženklai). Spausdintuvus negali parodyti SSID, kuris sudarytas iš ne ASCII simbolių.
- Prieš prijungdami belaidį kelvedį patikrinkite, ar žinote savo SSID ir slaptažodį. Belaidį kelvedį įrenginį naudojate su jo numatytaisiais parametrais, SSID ir slaptažodis yra nurodyti belaidžio kelvedžio etiketėje. Jei SSID ir slaptažodžio nežinote, kreipkitės į asmenį, kuris nustatė belaidį kelvedį arba žr. dokumentus, pateiktus su belaidžiu kelvedžiu.
- Kai jungiatės prie SSID, sukurto naudojant išmaniojo prietaiso modemo funkciją, patikrinkite SSID ir slaptažodį dokumentuose, pateiktuose su išmaniuoju prietaisu.
- Jei „Wi-Fi“ ryšys staiga nutrūksta, patikrinkite šias sąlygas. Jei yra kuri nors iš išvardytų sąlygų, atkurkite tinklo parametrus, atsisiųsdami ir paleisdami programinę įrangą iš šios interneto svetainės.  
<http://epson.sn> > **Sąranka**
  - Kitas išmanusis prietaisas yra pridėtas prie tinklo naudojant mygtuko sąranką.
  - „Wi-Fi“ tinklas buvo nustatytas kitu nei mygtuko sąrankos būdu.

### Susijusi informacija

- ➔ „Nuostatų parinkimas prisijungimui prie kompiuterio“ puslapyje 239
- ➔ „Belaidžio ryšio „Wi-Fi“ nustatymas valdymo skydelyje“ puslapyje 240

## E-5

### Sprendimai:

Įsitikinkite, kad belaidžio ryšio maršruto apsaugos tipas yra nustatytas į vieną iš toliau nurodytų. Priešingu atveju pakeiskite belaidžio ryšio maršruto apsaugos tipą ir iš naujo nustatykite spausdintuvo tinklo nuostatas.

- WEP-64 bitų (40 bitai)
- WEP-128 bitų (104 bitai)
- WPA PSK (TKIP / AES)\*
- WPA2 PSK (TKIP / AES)\*
- WPA (TKIP / AES)
- WPA2 (TKIP / AES)
- WPA3-SAE (AES)

\* WPA PSK taip pat žinomas kaip „WPA Personal“. WPA2 PSK taip pat žinomas kaip „WPA2 Personal“.

## E-6

### Sprendimai:

- Patikrinkite, ar išjungtas MAC adreso filtravimas. Jei jis suaktyvintas, užregistruokite spausdintuvo MAC adresą, kad jis nebūtų filtruojamas. Išsamios Informacijos ieškokite su belaidžiu kelvedžiu pateikiamuose dokumentuose. Spausdintuvo MAC adresą rasite elemente **Network Status**, esančiame tinklo ryšio ataskaitoje.
- Jei belaidis kelvedis naudoja bendrą autentifikaciją su WEP apsaugos metodu, įsitikinkite, ar autentifikacijos raktas ir indeksas yra teisingi.
- Jei įrenginių, kuriuos galima prijungti prie belaidžio kelvedžio, skaičius yra mažesnis nei jūsų norimas, pakeiskite belaidžio kelvedžio parametrus ir padidinkite prijungiamų įrenginių skaičių. Norėdami atlikti nustatymus, žr. su belaidžiu kelvedžiu pateikiamus dokumentus.

### Susijusi informacija

➔ [„Nuostatų parinkimas prisijungimui prie kompiuterio“ puslapyje 239](#)

## E-8

### Sprendimai:

- Jei spausdintuvo IP gavimo adresas yra nustatytas kaip automatinis, įjunkite belaidžio ryšio maršruto parinkiklio DHCP.
- Jei spausdintuvo IP gavimo adresas yra nustatytas kaip rankinis, rankiniu būdu nustatytas IP adresas yra neleistinas, nes nepatenka į diapazoną (pvz., 0.0.0.0.). Spausdintuvo valdymo skydelyje nustatykite teisingą IP adresą.

### Susijusi informacija

➔ [„Tinklo nuostatos“ puslapyje 275](#)

## E-9

### Sprendimai:

Patikrinkite šiuos duomenis.

- Įrenginiai įjungti.
- Internetą ir kitus kompiuterius arba tinklo įrenginius tame pačiame tinkle galite pasiekti iš įrenginių, kuriuos norite sujungti su spausdintuvu.

Jei patikrinote šiuos duomenis ir vis tiek negalite prijungti spausdintuvo arba tinklo įrenginių, išjunkite belaidį kelvedį. Palaukite maždaug 10 sekundžių, tada įjunkite jį. Tada atkurkite tinklo parametrus, atsisiųsdami ir paleisdami diegimo programą iš šios interneto svetainės.

<http://epson.sn> > Sąranka

### Susijusi informacija

➔ „Nuostatų parinkimas prisijungimui prie kompiuterio“ puslapyje 239

## E-10

### Sprendimai:

Patikrinkite šiuos dalykus.

- Įjungti kiti tinklo įrenginiai.
- Jei nustatėte rankinį spausdintuvo IP adreso gavimo būdą: tinklo adresai (IP adresai, potinklio šablonas ir numatytasis šliuzas) yra teisingi.

Jei tinklo adresai neteisingi, nustatykite juos iš naujo. Galite patikrinti IP adresą, potinklio šabloną ir numatytąjį šliuzą tinklo ryšio ataskaitos dalyje **Network Status**.

Jei įgalintas DHCP, pakeiskite spausdintuvo IP adreso gavimo nustatymą į automatinį. Jei norite nustatyti IP adresą rankiniu būdu, patikrinkite spausdintuvo IP adresą tinklo ryšio ataskaitos dalyje **Network Status** ir tinklo parametrų ekrane pasirinkite „Rankinis“. Nustatykite potinklio šabloną kaip [255.255.255.0].

Jei spausdintuvas ir tinklo įrenginiai vis tiek nesujungiami, išjunkite belaidžio ryšio maršruto parinktuvą. Palaukite maždaug 10 sekundžių, tada įjunkite.

### Susijusi informacija

➔ „Tinklo nuostatos“ puslapyje 275

## E-11

### Sprendimai:

Patikrinkite šiuos duomenis.

- Numatytosios tinklų sąsajos adresai teisingi, jei nustatote spausdintuvo funkcijos „TCP/IP sąranka“ parametras „Rankiniu būdu“.
- Numatytąją tinklų sąsają nustatytas įrenginys įjungtas.

Nustatykite teisingą numatytosios tinklų sąsajos adresą. Spausdintuvo numatytosios tinklų sąsajos adresą rasite elemente **Network Status**, esančiame tinklo ryšio ataskaitoje.

### Susijusi informacija

➔ „Tinklo nuostatos” puslapyje 275

## E-12

### Sprendimai:

Patikrinkite šiuos duomenis.

- Įjungti kiti šį tinklą naudojančius įrenginius.
- Tinklo adresai (IP adresas, potinklio kaukė ir numatytoji tinklų sąsaja) yra teisingi, jei įvedate juos rankiniu būdu.
- Kitų įrenginių tinklo adresai (potinklio kaukė ir numatytoji tinklų sąsaja) yra tie patys.
- IP adresas konflikto su kitais įrenginiais nekelia.

Jei patikrinote šiuos duomenis ir vis tiek negalite prijungti spausdintuvo arba tinklo įrenginių, atlikite toliau nurodytus veiksmus.

- Išjunkite belaidį kelvedį. Palaukite maždaug 10 sekundžių, tada įjunkite jį.
- Naudodami diegimo programą iš naujo atlikite tinklo nustatymus. Diegimo programą galite paleisti iš šios interneto svetainės.

<http://epson.sn> > Sąranka

- Galite užregistruoti kelis slaptažodžius belaidžiame kelvedyje, naudojančiame WEP saugos tipą. Jei užregistruoti keli slaptažodžiai, patikrinkite, ar pirmas užregistruotas slaptažodis nustatytas spausdintuve.

### Susijusi informacija

➔ „Tinklo nuostatos” puslapyje 275

➔ „Nuostatų parinkimas prisijungimui prie kompiuterio” puslapyje 239

## E-13

### Sprendimai:

Patikrinkite šiuos duomenis.

- Tinklo įrenginiai, pvz., belaidis kelvedis, koncentratorius ir kelvedis, yra įjungti.
- Tinklo įrenginių TCP/IP sąranka nebuvo nustatyta rankiniu būdu. (Jei spausdintuvo TCP/IP sąranka nustatoma automatiškai, o kitų tinklo įrenginių TCP/IP sąranka atliekama rankiniu būdu, spausdintuvo tinklas gali skirtis nuo kitų įrenginių tinklo.)

Jei, patikrinus pirmiau nurodytus duomenis, jis vis tiek neveikia, bandykite atlikti šiuos veiksmus.

- Išjunkite belaidį kelvedį. Palaukite maždaug 10 sekundžių, tada įjunkite jį.
- Kompiuterio, naudojančio tą patį tinklą kaip ir spausdintuvą, tinklo parametrus nustatykite naudodami diegimo programą. Diegimo programą galite paleisti iš šios interneto svetainės.

<http://epson.sn> > Sąranka

- ❑ Galite užregistruoti kelis slaptažodžius belaidžiame kelvedyje, naudojančiame WEP saugos tipą. Jei užregistruoti keli slaptažodžiai, patikrinkite, ar pirmas užregistruotas slaptažodis nustatytas spausdintuve.

### Susijusi informacija

- ➔ „Tinklo nuostatos” puslapyje 275
- ➔ „Nuostatų parinkimas prisijungimui prie kompiuterio” puslapyje 239

## Pranešimas tinklo aplinkoje

Pranešimas	Sprendimas
The Wi-Fi environment needs to be improved. Turn the wireless router off and then turn it on. If the connection does not improve, see the documentation for the wireless router.	Perkėlę spausdintuvą arčiau belaidžio maršrutizatoriaus ir pašalinę bet kokias kliūtis tarp šių įrenginių, išjunkite belaidį maršrutizatorių. Palaukite maždaug 10 sekundžių, tada įjunkite. Jei vis dar nepavyksta prisijungti, vadovaukitės prie belaidžio maršrutizatoriaus pridėtais dokumentais.
*No more devices can be connected. Disconnect one of the connected devices if you want to add another one.	Kompiuterį ir išmaniuosius įrenginius, kurios galima prijungti tuo pat metu, galima visiškai prijungti naudojant „Wi-Fi Direct“ (paprastojo prieigos taško) ryšį. Norėdami pridėti dar vieną kompiuterį ar išmanųjį įrenginį, pirmiausiai atjunkite vieną iš prijungtų įrenginių arba pirmiausia prijunkite įrenginį prie kito tinklo.  Kiek belaidžių įrenginių tuo pat metu galima prijungti ir prijungtų įrenginių skaičių galite pamatyti tinklo būsenos lape arba spausdintuvo valdymo skydelyje.
The same SSID as Wi-Fi Direct exists in the environment. Change the Wi-Fi Direct SSID if you cannot connect a smart device to the printer.	Spausdintuvo valdymo skydelyje eikite į „Wi-Fi Direct“ sąrankos ekraną ir pasirinkite meniu, skirtą keisti nuostatą. Tinklo pavadinimą galite keisti nuo DIRECT-XX-. Įveskite ne daugiau kaip 22 simbolius.

## Tinklo būsenos lapo spausdinimas

Išsamią tinklo informaciją galite patikrinti ją atspausdinę.

1. Popieriaus įdėjimas.
2. Pradžios ekrane palieskite **Nuostatos**.
3. Palieskite **Tinklo nuostatos > Tinklo būseną**.
4. Palieskite **Spausdinimo būsenos lapas**.
5. Patikrinkite pranešimą, tada atspausdinkite tinklo būsenos lapą.
6. Palieskite **Uždaryti**.

---

# Produkto informacija

Popieriaus informacija. . . . .	257
Informacija apie reikmenis. . . . .	262
Programinės įrangos informacija. . . . .	263
Nuostatų meniu sąrašas. . . . .	272
Produkto specifikacijos. . . . .	278
Reguliavimo informacija. . . . .	287



## Popieriaus informacija

### Galimas popierius ir talpa

#### Originalus „Epson“ popierius

Norint gauti aukštos kokybės spaudinius, „Epson“ rekomenduoja naudoti originalų „Epson“ popierių.

**Pastaba:**

- Galimybės įsigyti popieriaus lemia vietovė. Norėdami gauti naujausios informacijos apie jūsų vietovėje parduodamą popierių, kreipkitės į „Epson“ pagalbos skyrių.
- Žr. toliau pateiktą informaciją apie galimas popieriaus rūšis, skirtas spausdinimui be paraščių arba dvipusiam spausdinimui.
  - „Popierius spausdinimui be paraščių“ puslapyje 260
  - „Popierius dvipusiam spausdinimui“ puslapyje 261

#### Dokumentų spausdinimui tinkantis popierius

Laikmenos pavadinimas	Dydis	Talpa (lapais)			
		Popieriaus kasetė 1	Popieriaus kasetė 2	Galinis popieriaus tiek tuvas	„Gal. pop. tiek. anga“*
Epson Bright White Ink Jet Paper	A4	-	100	40	1

\* Jei naudojate galinę popieriaus tiekimo angą, negalite spausdinti 20 mm nuo apatinio krašto srityje.

#### Dokumentų ir nuotraukų spausdinimui tinkantis popierius

Laikmenos pavadinimas	Dydis	Talpa (lapais)			
		Popieriaus kasetė 1	Popieriaus kasetė 2	Galinis popieriaus tiek tuvas	„Gal. pop. tiek. anga“*
Epson Photo Quality Ink Jet Paper	A4	-	80	40	1
Epson Double-sided Photo Quality Ink Jet Paper	A4	-	50	1	1
Epson Matte Paper-Heavyweight	A4	-	20	20	1
Epson Double-Sided Matte Paper	A4	-	1	20	1

\* Jei naudojate galinę popieriaus tiekimo angą, negalite spausdinti 20 mm nuo apatinio krašto srityje.

## Nuotraukų spausdinimui tinkantis popierius

Laikmenos pavadinimas	Dydis	Talpa (lapais)			
		Popieriaus kasetė 1	Popieriaus kasetė 2	Galinis popieriaus tiek tuvas	„Gal. pop. tiek. anga“ <sup>*</sup>
Epson Ultra Glossy Photo Paper	A4	-	20	20	1
	13×18 cm (5×7 col.), 10×15 cm (4×6 col.)	20	20	20	-
Epson Premium Glossy Photo Paper	A4	-	20	20	1
	13×18 cm (5×7 col.), 10×15 cm (4×6 col.)	20	20	20	-
Epson Premium Semigloss Photo Paper	A4	-	20	20	1
	10×15 cm (4×6 col.)	20	20	20	-
Epson Photo Paper Glossy	A4	-	20	20	1
	13×18 cm (5×7 col.), 10×15 cm (4×6 col.)	20	20	20	-
Epson Value Glossy Photo Paper	A4	-	20	20	1
	10×15 cm (4×6 col.)	20	20	20	-

\* Jei naudojate galinę popieriaus tiekimo angą, negalite spausdinti 20 mm nuo apatinio krašto srityje.

## Įvairūs kiti popieriaus tipai

Laikmenos pavadinimas	Dydis	Talpa (lapais)			
		Popieriaus kasetė 1	Popieriaus kasetė 2	Galinis popieriaus tiek tuvas	Gal. pop. tiek. anga <sup>*1</sup>
Epson Photo Stickers <sup>*2</sup>	A6	1	1	1	-
Epson Iron-On Cool Peel Transfer Paper <sup>*2</sup>	A4	-	1	1	1

\*1 Jei naudojate galinę popieriaus tiekimo angą, negalite spausdinti 20 mm nuo apatinio krašto srityje.

\*2 Galima spausdinti tik iš kompiuterio.

## Rinkoje siūlomas popierius

### Pastaba:

Žr. toliau pateiktą informaciją apie galimas popieriaus rūšis, skirtas spausdinimui be paraščių arba dvipusiam spausdinimui.

„Popierius spausdinimui be paraščių“ puslapyje 260

„Popierius dvipusiam spausdinimui“ puslapyje 261

### Paprastas popierius

Laikmenos pavadinimas	Dydis	Talpa (lapais)			
		Popieriaus kasetė 1	Popieriaus kasetė 2	Galinis popieriaus tiektuvas	Gal. pop. tiek. anga <sup>*1</sup>
Kopijavimo popierius Paprastas popierius <sup>*2</sup> Popierius su antrašte <sup>*3</sup>	„Legal“, 8,5×13 col., „Indian Legal“	–	–	50	1
	A4, B5, „Letter“, 16K (195×270 mm)	–	100	50	1
	A5	–	100	50	–
	A6, B6	20	100	50	–
	Nustatyta naudotojo <sup>*4</sup> (mm) Nuo 89×127 iki 215,9×297	–	1	–	–
	Nustatyta naudotojo <sup>*4</sup> (mm) Nuo 54×86 iki 215,9×2000	–	–	1	–
	Nustatyta naudotojo <sup>*4</sup> (mm) Nuo 182×254 iki 215,9×2000	–	–	–	1

\*1 Jei naudojate galinę popieriaus tiekimo angą, negalite spausdinti 20 mm nuo apatinio krašto srityje.

\*2 Norėdami įdėti popierių su skylutėmis, naudokite galinį popieriaus tiektuvą.

\*3 Popierius, kurio antraštėje spausdinama informacija, pvz. siuntėjo vardas arba įmonės pavadinimas. Popieriaus viršuje turi būti 5 mm arba didesnė paraštė. Naudojant popierių su antrašte, dvipusio spausdinimo ir spausdinimo be paraščių vykdyti negalima.

\*4 Galima spausdinti tik iš kompiuterio.

## Plonas popierius, storas popierius

Laikmenos pavadinimas	Dydis	Talpa (lapais)			
		Popieriaus kasetė 1	Popieriaus kasetė 2	Galinis popieriaus tiek tuvas	Gal. pop. tiek. anga* <sup>1</sup>
Plonas popierius	„Legal“, „Letter“, 8,5×13 col., A4, B5, A5, A6, B6, 16K (195×270 mm), „Indian Legal“	-	-	1	-
	Nustatyta naudotojo* <sup>2</sup> (mm) Nuo 54×86 iki 215,9×2000	-	-	1	-
Storas popierius (nuo 0,61 mm iki 1,30 mm)	„Legal“, „Letter“, 8,5×13 col., A4, B5, 16K (195×270 mm), „Indian Legal“	-	-	-	1
	Nustatyta naudotojo* <sup>2</sup> (mm) Nuo 182×254 iki 215,9×2000	-	-	-	1

\*1 Jei naudojate galinę popieriaus tiekimo angą, negalite spausdinti 20 mm nuo apatinio krašto srityje.

\*2 Galima spausdinti tik iš kompiuterio.

## Vokas

Laikmenos pavadinimas	Dydis	Talpa (vokais)			
		Popieriaus kasetė 1	Popieriaus kasetė 2	Galinis popieriaus tiek tuvas	Gal. pop. tiek. anga
Vokas	Vokas Nr. 10, DL, C6 formatų vokai	-	10	10	-

## Popierius spausdinimui be paraščių

### Originalus „Epson“ popierius

- Epson Bright White Ink Jet Paper
- Epson Photo Quality Ink Jet Paper
- Epson Double-sided Photo Quality Ink Jet Paper
- Epson Matte Paper-Heavyweight
- Epson Ultra Glossy Photo Paper
- Epson Premium Glossy Photo Paper

- Epson Premium Semigloss Photo Paper
- Epson Photo Paper Glossy
- Epson Value Glossy Photo Paper

#### **Susijusi informacija**

➔ [„Galimas popierius ir talpa” puslapyje 257](#)

#### **Rinkoje siūlomas popierius**

- Paprastas popierius, kopijavimo popierius, firminis blankas\*
- Plonas popierius\*

\* Jei norite spausdinti be paraščių, galite naudoti „Legal“, „Letter“ A4 ir naudotojo nustatytus popieriaus formatus.

#### **Susijusi informacija**

➔ [„Galimas popierius ir talpa” puslapyje 257](#)

## **Popierius dvipusiam spausdinimui**

#### **Originalus „Epson“ popierius**

- Epson Bright White Ink Jet Paper
- Epson Double-sided Photo Quality Ink Jet Paper
- Epson Double-Sided Matte Paper

#### **Susijusi informacija**

➔ [„Galimas popierius ir talpa” puslapyje 257](#)

#### **Rinkoje siūlomas popierius**

- Kopijavimo popierius, paprastas popierius\*<sup>1</sup>
- Plonas popierius, storas popierius\*<sup>2</sup>

\*<sup>1</sup> Automatiniam dvipusiam spausdinimui galite naudoti A4, „Letter“, B5, 16K ir naudotojo nustatytus (nuo 182×257 iki 215,9×297 mm) popieriaus formatus.

\*<sup>2</sup> Tik rankinis dvipusis spausdinimas.

#### **Susijusi informacija**

➔ [„Galimas popierius ir talpa” puslapyje 257](#)

## **Negalimos popieriaus rūšys**

Nenaudokite šių popierių. Naudojant tokio tipo popierių, popierius gali įstrigti ir spaudinyje bus dėmių.

- Banguoto popieriaus
- Suplėšyto arba sukarpyto popieriaus
- Sulankstyto popieriaus
- Drėgno popieriaus
- Per storo arba per plono popieriaus
- Popieriaus su lipdukais

Nenaudokite šių vokų. Naudojant tokio tipo voką, popierius gali įstrigti ir spaudinyje bus dėmių.

- Banguotų ar sulenktų vokų
- Vokų su lipniais atvartų pakraščiais, taip pat vokų su langeliais
- Per plonų vokų  
Jie spausdinant gali susivynioti.

## Informacija apie reikmenis

### Rašalo buteliukų kodai

„Epson“ rekomenduoja naudoti autentiškus „Epson“ rašalo buteliukus.

Toliau pateikti autentiškų „Epson“ rašalo buteliukų kodai.



**Svarbu:**

- Epson garantija netaikoma žalai, patirtai naudojant kitus nei nurodyti rašalus, įskaitant bet kokį originalų šiam spausdintuvui neskirtą Epson rašalą, arba bet kokį trečiosios šalies rašalą.*
- Naudojant kitus ne „Epson“ pagamintus gaminius galima patirti žalos, kuriai nėra taikomos „Epson“ garantijos. Tam tikromis aplinkybėmis spausdintuvas gali pradėti veikti su klaidomis.*

**Pastaba:**

- Rašalo buteliukų kodai gali skirtis atsižvelgiant į vietovę. Norėdami sužinoti teisingus kodus jūsų vietai, kreipkitės į „Epson“ pagalbos skyrių.*
- Nors rašalo buteliukuose gali būti perdirbtų medžiagų, tačiau tai neturi poveikio spausdintuvo veikimui ar rezultatams.*
- Rašalo buteliuko techniniai duomenys ir išvaizda gali būti keičiami tobulinant, iš anksto nepranešus.*

### Europoje

Gaminys	BK: Black (Juoda)	PB: Photo Black (Foto juoda)	C: Cyan (Žydra)	M: Magenta (Purpurinė)	Y: Yellow (Geltona)	GY: Grey (Pilka)
ET-8500 Series	114	114	114	114	114	114
L8160 Series	115	115	115	115	115	115

**Pastaba:**

Apsilankykite šioje interneto svetainėje, norėdami gauti informacijos apie „Epson“ rašalo buteliuko sąnaudas.

<http://www.epson.eu/pageyield>

## For Australia and New Zealand

BK: Black (Juoda)	PB: Photo Black (Foto juoda)	C: Cyan (Žydra)	M: Magenta (Purpurinė)	Y: Yellow (Geltona)	GY: Grey (Pilka)
552	552	552	552	552	552

## Tech. priežiūros dėžutės kodas

Tech. priežiūros dėžutę gali įsigyti ir pakeisti naudotojas. „Epson“ rekomenduoja naudoti originalią „Epson“ tech. priežiūros dėžutę.

Toliau pateiktas autentiškos „Epson“ tech. priežiūros dėžutės kodas.

C9345



**Svarbu:**

Sumontavus techninės priežiūros dėžutę spausdintuve, jos negalima naudoti su kitais spausdintuvais.

## Programinės įrangos informacija

Šiame skyriuje pristatomos spausdintuvui skirtos tinklo paslaugos ir programinės įrangos produktai, kuriuos galima atsisiųsti iš „Epson“ svetainės.

## Programinė įranga spausdinimui

### Programa, suteikianti galimybę spausdinti iš kompiuterio (Windows spausdintuvo tvarkyklė)

Spausdintuvo tvarkyklė valdo spausdintuvą pagal programos komandas. Atlikus nustatymus spausdintuvo tvarkyklėje pasiekiami geriausių spausdinimo rezultatų. Be to, naudodami spausdintuvo tvarkyklės priemonę, jūs galite patikrinti spausdintuvo būseną arba ją matyti veikimo būsenoje.

**Pastaba:**

Jūs galite keisti spausdintuvo tvarkyklės kalbą. Nustatyme **Kalba**, kurį rasite skirtuke **Tech. priežiūra**, pasirinkite norimą naudoti kalbą.

### Prisijungimas prie spausdintuvo tvarkyklės iš programų

Norėdami parinkti nustatymus, taikytinus tik naudojamai programai, įjunkite tą programą.

Meniu **Failas** pasirinkite **Spausdinti** arba **Spausdinimo nustatymas**. Pasirinkite spausdintuvą ir paspauskite **Nuostatos** arba **Ypatybės**.

**Pastaba:**

Veiksmai skiriasi priklausomai nuo programos. Išsamios informacijos ieškokite programėlės žinyne.

### Prisijungimas prie spausdintuvo tvarkyklės iš valdymo skydelio

Norėdami parinkti visoms programoms taikytinus nustatymus, prisijunkite iš valdymo skydelio.

Windows 10/Windows Server 2019/Windows Server 2016

Spustelėkite pradžios mygtuką ir skyriuje **Aparatūra ir garsas** pasirinkite „**Windows**“ sistema > **Valdymo skydelis** > **Peržiūrėti įrenginius ir spausdintuvus**. Dešiniuoju pelės mygtuku spustelėkite naudojamą spausdintuvą arba paspauskite ir neatleisdami pasirinkite **Spausdinimo nuostatos**.

Windows 8.1/Windows 8/Windows Server 2012 R2/Windows Server 2012

Dalyje **Aparatūra ir garsas** pasirinkite **Darbalaukis** > **Parametrai** > **Valdymo skydelis** > **Peržiūrėti įrenginius ir spausdintuvus**. Dešiniuoju pelės mygtuku spustelėkite naudojamą spausdintuvą arba paspauskite ir neatleisdami pasirinkite **Spausdinimo nuostatos**.

Windows 7/Windows Server 2008 R2

Spustelėkite pradžios mygtuką ir skyriuje **Aparatūra ir garsas** pasirinkite **Valdymo skydelis** > **Peržiūrėti įrenginius ir spausdintuvus**. Dešiniuoju pelės mygtuku spustelėkite naudojamą spausdintuvą ir pasirinkite **Spausdinimo nuostatos**.

Windows Vista/Windows Server 2008

Spustelėkite pradžios mygtuką ir skyriuje **Aparatūra ir garsas** pasirinkite **Valdymo skydelis** > **Spausdintuvai**. Dešiniuoju pelės mygtuku spustelėkite naudojamą spausdintuvą ir pasirinkite **Spausdinimo nuostatos**.

Windows XP/Windows Server 2003 R2/Windows Server 2003

Spustelėkite pradžios mygtuką ir pasirinkite **Valdymo skydelis** > **Spausdintuvai ir kita aparatūra** > **Spausdintuvai ir faksai**. Dešiniuoju pelės mygtuku spustelėkite naudojamą spausdintuvą ir pasirinkite **Spausdinimo nuostatos**.

### Prisijungimas prie spausdintuvo tvarkyklės naudojant spausdintuvo piktogramą užduočių juostoje

Darbalaukio užduočių juostoje esanti spausdintuvo piktograma yra nuorodos piktograma, kuri suteikia galimybę greitai pasiekti spausdintuvo tvarkyklę.

Paspaudus spausdintuvo piktogramą ir pasirinkus **Spausdintuvo nustatymai**, galima įjungti tą patį spausdintuvo nustatymų langą, kuris rodomas pasirinkus iš valdymo skydelio. Dukart paspaudus šią piktogramą, galima patikrinti spausdintuvo būseną.

**Pastaba:**

*Jei spausdintuvo piktograma užduočių juostoje nėra rodoma, įjunkite spausdintuvo tvarkyklės langą, spustelėkite **Stebėjimo pasirinktys** skirtuke **Tech. priežiūra** ir pasirinkite **Registruoti sparčiosios nuorodos piktogramą užduočių juostoje**.*

### Paslaugų programos paleidimas

Atidarykite spausdintuvo tvarkyklės langą. Spustelėkite skirtuką **Tech. priežiūra**.

### Susijusi informacija

➔ [„Spausdinimas iš kompiuterio Windows“ puslapyje 62](#)

### „Windows“ spausdintuvo tvarkyklės naudojimo nustatymų parinkimas

Nustatymus galite parinkti įgalinę „EPSON Status Monitor 3“.

1. Atidarykite spausdintuvo tvarkyklės langą.
2. Skirtuke **Išplėstinės nuostatos** spustelėkite **Tech. priežiūra**.
3. Nustatykite reikiamus nustatymus ir spustelėkite **Gerai**.  
Paaikškinimo, kaip nustatyti elementus, žr. internetiniame žinyne.



## Susijusi informacija

➔ „Programa, suteikianti galimybę spausdinti iš kompiuterio (Windows spausdintuvo tvarkyklė)” puslapyje 263

## Programa, suteikianti galimybę spausdinti iš kompiuterio (Mac OS spausdintuvo tvarkyklė)

Spausdintuvo tvarkyklė valdo spausdintuvą pagal programos komandas. Atlikus nustatymus spausdintuvo tvarkyklėje pasiekiami geriausių spausdinimo rezultatų. Be to, naudodami spausdintuvo tvarkyklės priemonę, jūs galite patikrinti spausdintuvo būseną arba ją matyti veikimo būsenoje.

### Prisijungimas prie spausdintuvo tvarkyklės iš programų

Spustelėkite nuostatas **Puslapio sąranka** arba **Spausdinti**, esančias programos meniu **Failas**. Jei reikia, spustelėkite **Rodyti informaciją** (arba ▼), kad būtų išplėstas spausdinimo langas.

#### *Pastaba:*

*Atsižvelgiant į naudojamą programą, **Puslapio sąranka** meniu **Failas** gali būti nerodoma, o spausdinimo ekrano rodymo veiksmai gali skirtis. Išsamios informacijos ieškokite programėlės žinyne.*

### Paslaugų programos paleidimas

Pasirinkite **Sistemos nuostatos**, atidarę meniu „Apple“, spauskite **Spausdintuvai ir skaitytuvai** (arba **Spausdinti ir nuskaityti, Spausdinti ir siųsti faksogramą**), tada pasirinkite spausdintuvą. Spustelėkite **Parinktys ir tiekimas > Paslaugų programa > Atidaryti spausdintuvo paslaugų programą**.

## Susijusi informacija

➔ „Spausdinimas iš kompiuterio Mac OS” puslapyje 81

## Mac OS spausdintuvo tvarkyklės vadovas

### Epson Printer Utility

Galite įjungti techninės priežiūros funkciją, pvz., purkštukų patikrą ir spausdinimo galvutės valymą, ir paleisdami EPSON Status Monitor, galite patikrinti spausdintuvo būseną ir klaidų informaciją.

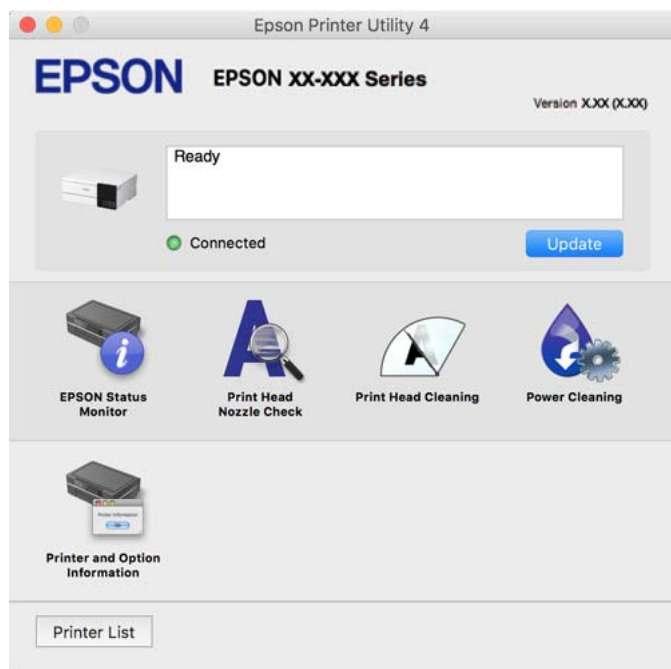

### Prieiga prie „Mac OS“ spausdintuvo tvarkyklės operacijos nustatymų lango

Pasirinkite **Sistemos nuostatos**, atidarę meniu „Apple“, spauskite **Spausdintuvai ir skaitytuvai** (arba **Spausdinti ir nuskaityti, Spausdinti ir siųsti faksogramą**), tada pasirinkite spausdintuvą. Spustelėkite **Parinktys ir tiekimas > Parinktys** (arba **Tvarkyklė**).

## Programa, skirta greitam ir maloniam spausdinimui iš kompiuterio (Epson Photo+)

„Epson Photo+“ yra programa, suteikianti galimybę spausdinti vaizdus parinkus įvairius išdėstymus. Taip pat galite naudoti daugybę šablonų ir koreguoti vaizdą bei peržiūrėdami dokumentą reguliuoti padėtį. Be to, vaizdus galima bet kada pašviesinti pridėjus teksto arba antspaūdų. Spausdinant ant originalaus „Epson“ fotopopieriaus, rašalo kokybė pagerinama iki geriausios įmanomos, o paviršius gražiai padengiamas idealiai perteiktomis spalvomis.

Taip pat pateikiamos toliau aprašytos funkcijos. Išsamios informacijos ieškokite programėlės žinyne. Naujausią programų versiją galite atsisiųsti iš „Epson“ svetainės.

<http://www.epson.com>

- Diskų etikečių spausdinimas (tik palaikomuose modeliuose)
- Sukurtų QR kodų spausdinimas
- Nuotraukų, kuriose rodoma fotografavimo data ir laikas, spausdinimas

**Pastaba:**

- Windows Server operacinės sistemos nepalaikomos.
- Norint naudoti šią programą, turi būti įdiegta šio spausdintuvo tvarkyklė.

**Paleidimas Windows operacinėje sistemoje**

- Windows 10  
Spustelėkite pradžios mygtuką ir tuomet pasirinkite **Epson Software > Epson Photo+**.
- Windows 8.1/Windows 8  
Pagrindinio ieškos mygtuko lauke įveskite programos pavadinimą ir pasirinkite rodomą piktogramą.
- Windows 7/Windows Vista/Windows XP  
Spustelėkite pradžios mygtuką ir pasirinkite **Visos programos** arba **Programos > Epson Software > Epson Photo+**.

**Paleidimas Mac OS operacinėje sistemoje**

Pasirinkite **Eiti > Programos > Epson Software > Epson Photo+**.

**Susijusi informacija**

➔ [„Programų įdiegimas atskirai“ puslapyje 151](#)

**Programėlė, skirta spausdintuvui iš išmaniojo įrenginio lengvai valdyti (Epson Smart Panel)**

Epson Smart Panel yra programėlė, leidžianti lengvai vykdyti spausdintuvo operacijas, įskaitant spausdinimą, kopijavimą ir nuskaitymą iš išmaniojo įrenginio, pavyzdžiui, išmaniojo telefono arba planšetinio kompiuterio. Galite prijungti spausdintuvą prie išmaniojo įrenginio per belaidį tinklą, patikrinti rašalų lygius ir spausdintuvo būseną bei rasti trikčių šalinimo būdus, jei įvyktų klaida. Taip pat galite lengvai kopijuoti, užregistravę mėgstamą kopiją.

Raskite ir įdiekite Epson Smart Panel iš App Store arba Google Play.



**Nuoroda į ekraną Epson Smart Panel**

Išmaniajame įrenginyje paleiskite Epson Smart Panel ir pradžios ekrane pasirinkite norimą naudoti elementą.

Šie ekranai gali būti keičiami nepranešus. Turinys gali skirtis priklausomai nuo produkto.



1	☰ rodomi programos nustatymai ir informacija, kaip naudoti programą. + pradeda registruoti spausdintuvą.
2	Rodo spausdintuvo pavadinimą ir rašalų lygius.
3	Jums pasirinkus norimą naudoti meniu, rodomas meniu ekranas.

## Programa, skirta spausdinti įvairias nuotraukas (Epson Creative Print)

Epson Creative Print yra programa, leidžianti spausdinti įvairių rūšių nuotraukas, pavyzdžiui, koliažus, iš išmaniojo įrenginio, pavyzdžiui, išmaniojo telefono arba planšetės.

Programą galite įdiegti iš pradžios ekrano Epson iPrint.



## Programa, skirta paprastai spausdinti iš „Android“ programos („Epson“ spausdinimo įgalinimo įrankis)

„Epson“ spausdinimo įgalinimo įrankis yra programa, skirta bevieliu būdu spausdinti dokumentus, el. laiškus, nuotraukas ir tinklalapius tiesiai iš „Android“ telefono arba planšetinio kompiuterio („Android v4.4“ arba naujesnė). Keliais paspaudimais „Android“ įrenginys atras „Epson“ spausdintuvą, prijungtą prie to paties bevielio tinklo.

„Epson“ spausdinimo įgalinimo įrankio ieškokite įdiekite iš „Google Play“.

## Programinė įranga nuskaitymui

### Programa, skirta nuskaitymui iš kompiuterio (Epson ScanSmart)

Ši programa jums leidžia lengvai nuskaityti dokumentus ir nuotraukas, tuomet įrašyti nuskaitytus vaizdus atliekant paprastus veiksmus.

Išsamios informacijos, kaip naudoti funkcijas, ieškokite Epson ScanSmart žinyne.

#### Paleidimas Windows operacinėje sistemoje

##### Windows 10

Spustelėkite pradžios mygtuką ir pasirinkite **Epson Software > Epson ScanSmart**.

##### „Windows 8.1“ / „Windows 8“

Pagrindinio ieškos mygtuko lauke įveskite programos pavadinimą ir pasirinkite rodomą piktogramą.

##### „Windows 7“

Spustelėkite pradžios mygtuką ir pasirinkite **Visos programos > Epson Software > Epson ScanSmart**.

#### Paleidimas Mac OS operacinėje sistemoje

Pasirinkite **Eiti > Programos > Epson Software > Epson ScanSmart**.

## Programinė įranga parinkti nuostatas

### Spausdintuvo operacijų konfigūravimo programa (Web Config)

Web Config yra programa, veikianti žiniatinklio naršyklėje, pvz., Internet Explorer ir Safari, kompiuteryje arba išmaniajame įrenginyje. Galite patvirtinti spausdintuvo būseną ar pakeisti tinklo tarnybą ir spausdintuvo nustatymus. Norėdami naudoti Web Config, prijunkite spausdintuvą ir kompiuterį ar įrenginį prie to paties tinklo.

Palaikomos šios naršyklės.

Microsoft Edge, Internet Explorer 8 arba naujesnė, Firefox\*, Chrome\*, Safari\*

\* Naudokite naujausią versiją.

#### **Pastaba:**

Pradinė Web Config administratoriaus slaptažodžio vertė yra gaminio serijos numeris. Patikrinkite gaminio serijos numerį ant spausdintuvo etiketės.

#### Web Config vykdymas žiniatinklio naršyklėje

1. Patikrinkite spausdintuvo IP adresą.

Spausdintuvo pradžios ekrane pasirinkite tinklo piktogramą, tada pasirinkite aktyvų ryšio metodą, kad patvirtintumėte spausdintuvo IP adresą.

**Pastaba:**

Taip pat patikrinkite IP adresą, atspausdindami tinklo ryšio ataskaitą.

2. Kompiuteryje arba išmaniajame įrenginyje paleiskite žiniatinklio naršyklę ir įveskite spausdintuvo IP adresą.

Formatas:

IPv4: http://spausdintuvo IP adresas/

IPv6: http://[spausdintuvo IP adresas]/

Pavyzdžiai:

IPv4: http://192.168.100.201/

IPv6: http://[2001:db8::1000:1]/

**Pastaba:**

Išmaniuoju įrenginiu taip pat galite vykdyti Web Config, atidarę Epson Smart Panel gaminio informacijos ekraną.

Kadangi spausdintuvus, užmegzdamas ryšį su HTTPS, naudoja paties pasirašymą sertifikatą, kai paleidžiate Web Config, rodomas įspėjamasis pranešimas; tai nereiškia problemos ir gali būti saugiai ignoruojama.

## Susijusi informacija

- ➔ [„Programėlė, skirta spausdintuvui iš išmaniojo įrenginio lengvai valdyti \(Epson Smart Panel\)“ puslapyje 267](#)
- ➔ [„Tinklo ryšio ataskaitos spausdinimas“ puslapyje 249](#)

## Web Config vykdymas operacinėje sistemoje Windows

Kai kompiuteris su spausdintuvu sujungiamas naudojant WSD, atlikite toliau nurodytus veiksmus konfigūruoti Web Config.

1. Atidarykite spausdintuvų sąrašą kompiuteryje.
  - Windows 10  
Spustelėkite pradžios mygtuką ir skyriuje **Aparatūra ir garsas** pasirinkite **„Windows“ sistema > Valdymo skydelis > Peržiūrėti įrenginius ir spausdintuvus**.
  - Windows 8.1/Windows 8  
Dalyje **Aparatūra ir garsas** arba **Aparatūra** pasirinkite **Darbalaukis > Parametrai > Valdymo skydelis > Peržiūrėti įrenginius ir spausdintuvus**.
  - Windows 7  
Spustelėkite pradžios mygtuką ir skyriuje **Aparatūra ir garsas** pasirinkite **Valdymo skydelis > Peržiūrėti įrenginius ir spausdintuvus**.
  - Windows Vista  
Spustelėkite pradžios mygtuką ir skyriuje **Aparatūra ir garsas** pasirinkite **Valdymo skydelis > Spausdintuvai**.
2. Dešiniuoju pelės mygtuku spustelėkite naudojamą spausdintuvą ir pasirinkite **Ypatybės**.
3. Pasirinkite kortelę **Žiniatinklio paslauga** ir spustelėkite URL.

Kadangi spausdintuvus, užmegzdamas ryšį su HTTPS, naudoja paties pasirašymą sertifikatą, kai paleidžiate Web Config, rodomas įspėjamasis pranešimas; tai nereiškia problemos ir gali būti saugiai ignoruojama.

### **Web Config vykdymas operacinėje sistemoje Mac OS**

1. Pasirinkite **Sistemos nuostatos**, atidarę meniu „Apple“, spauskite **Spausdintuvai ir skaitytuvai** (arba **Spausdinti ir nuskaityti, Spausdinti ir siūsti faksogramą**), tada pasirinkite spausdintuvą.
2. Spustelėkite **Parinkty ir tiekimas > Rodyti spausdintuvo tinklalapį**.  
Kadangi spausdintuvai, užmegzdamas ryšį su HTTPS, naudoja paties pasirašymą sertifikatą, kai paleidžiate Web Config, rodomas išpėjamas pranešimas; tai nereiškia problemos ir gali būti saugiai ignoruojama.

### **Prie tinklo prijungtam įrenginiui nustatyti skirta taikomoji programa (EpsonNet Config)**

„EpsonNet Config“ — tai programa, kurią naudojant galima nustatyti tinklo sąsajos adresus ir protokolus. Norėdami gauti daugiau informacijos, žr. „EpsonNet Config“ vadovą arba programos žinyną.

#### **Paleidimas Windows operacinėje sistemoje**

- Windows 10/Windows Server 2019/Windows Server 2016  
Spustelėkite pradžios mygtuką ir pasirinkite **EpsonNet > EpsonNet Config**.
- Windows 8.1/Windows 8/Windows Server 2012 R2/Windows Server 2012  
Pagrindinio ieškos mygtuko lauke įveskite programos pavadinimą ir pasirinkite rodomą piktogramą.
- Windows 7/Windows Vista/Windows XP/Windows Server 2008 R2/Windows Server 2008/Windows Server 2003 R2/Windows Server 2003  
Spustelėkite pradžios mygtuką ir pasirinkite **Visos programos** arba **Programos > EpsonNet > EpsonNet Config SE > EpsonNet Config**.

#### **Paleidimas Mac OS operacinėje sistemoje**

Eiti > Programos > Epson Software > EpsonNet > EpsonNet Config SE > EpsonNet Config.

### **Programinė įranga naujinimui**

#### **Programa, skirta naujinti programinę įrangą ir programinę aparatinę įrangą (EPSON Software Updater)**

„EPSON Software Updater“ yra programa, kuri įdiegia naują programinę įrangą ir atnaujiną programinę aparatinę įrangą bei vadovus internetu. Jei norite reguliariai tikrinti atnaujinimų informaciją, EPSON Software Updater automatinio atnaujinimo nustatymuose galite nustatyti atnaujinimų tikrinimo intervalą.

#### **Pastaba:**

*Windows Server operacinės sistemos nepalaikomos.*

#### **Paleidimas Windows operacinėje sistemoje**

- Windows 10  
Spustelėkite pradžios mygtuką ir pasirinkite **Epson Software > EPSON Software Updater**.
- Windows 8.1/Windows 8  
Pagrindinio ieškos mygtuko lauke įveskite programos pavadinimą ir pasirinkite rodomą piktogramą.

Windows 7/Windows Vista/Windows XP

Spustelėkite pradžios mygtuką, tada pasirinkite **Visos programos** (arba **Programos**) > **Epson Software** > **EPSON Software Updater**.

**Pastaba:**

Be to, EPSON Software Updater galite paleisti paspausdami spausdintuvo piktogramą darbalaukio užduočių juostoje ir pasirinkdami **Programinės įrangos naujinimas**.

**Paleidimas Mac OS operacinėje sistemoje**

Pasirinkite **Eiti** > **Programos** > **Epson Software** > **EPSON Software Updater**.

**Susijusi informacija**

➔ „Programų įdiegimas atskirai“ puslapyje 151

---

## Nuostatų meniu sąrašas

Spausdintuvo pradžios ekrane pasirinkite **Nuostatos**, norėdami nustatyti įvairius nustatymus.

### Spaudinių skaitiklis

Pasirinkite meniu valdymo skydelyje, kaip aprašyta toliau.

**Nuostatos > Spaudinių skaitiklis**

Rodomas bendras, juodai baltų, spalvotų spaudinių ir bendras per spausdintuvą tiekų puslapių skaičius, taip pat tam tikri elementai, pvz., būsenos lapas, nuo spausdintuvo įsigijimo.

### Pagrind. nuostatos

Pasirinkite toliau aprašytus valdymo skydo meniu.

**Nuostatos > Pagrind. nuostatos**

Garsas:

Reguliuokite garsą.

LCD šviesumas:

Sureguliuokite skystųjų kristalų ekrano ryškumą.

Automatinis įjungimas:

Pasirinkite **Įjungti**, norėdami automatiškai įjungti spausdintuvą, kai jis gauna spausdinimo arba nuskaitymo užduotį per USB arba tinklo ryšį. Norėdami pradėti spausdinimą, turite ištraukti išvesties dėtuve. Be to, įgalinus **Automatinis įjungimas** šiek tiek padidėja energijos suvartojimas budėjimo būsenoje, lyginant su visišku spausdintuvo išjungimu.



Naudokite **Išjungimo laikmatis** nuostatą, jei norite, kad spausdintuvas automatiškai išsijungtų, kai spausdinimo arba nuskaitymo užduotis užbaigiama ir praeina nustatytas laiko tarpas, per kurį nevykdomos operacijos. Tai naudinga spausdinant iš nuotolinės vietos, pvz. per internetą.

#### Išjungimo laikmatis:

Jūsų gaminys gali turėti šią funkciją arba funkciją **Išjungimo nuostatos**, atsižvelgiant į įsigijimo vietą.

Pasirinkite šį nustatymą, norėdami, kad spausdintuvas automatiškai išsijungtų, jei jis nenaudojamas nurodytą laiko tarpą. Galite nustatyti laiką, po kurio turi būti vykdomas energijos valdymas. Jį pailginus, gaminys ne taip efektyviai vartos energiją. Prieš atlikdami keitimus, apsvarstykite aplinkai daromą žalą.

#### Išjungimo nuostatos:

Jūsų gaminys gali turėti šią funkciją arba funkciją **Išjungimo laikmatis**, atsižvelgiant į įsigijimo vietą.

##### Išjungti, jei neaktyvus

Pasirinkite šį nustatymą, norėdami, kad spausdintuvas automatiškai išsijungtų, jei jis nenaudojamas nurodytą laiko tarpą. Jį pailginus, gaminys ne taip efektyviai vartos energiją. Prieš atlikdami keitimus, apsvarstykite aplinkai daromą žalą.

##### Išjungti, jei atjungtas

Pasirinkite šį nustatymą, norėdami, kad spausdintuvas išsijungtų praėjus 30 minučių nuo visų prievadų, įskaitant prievadą USB, atjungimo. Ši funkcija gali būti neįtraukta, priklausomai nuo regiono.

#### Miego laikmatis:

Nustatykite laiko tarpą, po kurio pereinama į miego režimą (energijos taupymo režimą), jei spausdintuvas neatlieka jokių operacijų. Praėjus nustatytam laikui LCD ekranas užgessta.

#### Kalba/Language:

Pasirinkite LCD ekrane naudojamą kalbą.

#### Fono spalva:

Pakeisti LCD ekrano fono spalvą.

#### Išvesties dėklo diodo šviesumas:

Spausdindami sureguliuokite išvesties dėklo LED ryškumą. Norėdami išjungti išvesties dėklo LED spausdinant, pasirinkite „Išjungti“.

#### Valyti visas nuostatas:

Atstato **Pagrind. nuostatos** numatytąsias reikšmes.

### Susijusi informacija

➔ „Energijos taupymas“ puslapyje 150

## Spausdintuvo parametrai

Pasirinkite toliau aprašytus valdymo skydo meniu.

**Nuostatos > Spausdintuvo parametrai**

#### Popieriaus šaltinio nuostata:

##### Popieriaus konfigūracija:

Pasirinkite kiekviename popieriaus šaltinyje įdėto popieriaus formatą ir rūšį. **Mėgstamos popieriaus nuostatos** galite nustatyti popieriaus dydį ir tipą.

##### Popieriaus konfigūracija:

Pasirinkite **Ijung**, kad įdėjus popierių į popieriaus šaltinį popieriaus nustatymų ekranas būtų rodomas automatiškai, remiantis **Nuostatos > Spausdintuvo parametrai > Popieriaus šaltinio nuostata > Popieriaus konfigūracija**. Išjungę šią funkciją, negalėsite spausdinti iš iPhone, iPad arba iPod touch naudodami AirPrint.

#### CD/DVD:

Reguliuoja CD / DVD spausdinimo padėtį, judinant aukštyn, žemyn, kairėn arba dešinėn, kad atitiktų.

#### Vidinis / išorinis CD:

Reguliuoja CD / DVD išorinio ir vidinio skersmens spausdinimo padėtis. Galima nustatyti iki 120 mm išorinį skersmenį ir bent 18 mm vidinį skersmenį. Atsižvelgiant į nustatymą, CD / DVD arba CD / DVD dėklas gali tapti nešvarus. Nustatykite diapazoną, kad atitiktų CD / DVD spausdinamąją sritį. Čia nustatyta spausdinama sritis yra pradinė reikšmė, spausdinant nuotraukas iš atminties kortelės ant CD / DVD.

#### Lipdukai:

Reguliuoja nuotraukos lipduko spausdinimo padėtį, judinant aukštyn, žemyn, kairėn arba dešinėn, kad atitiktų.

#### Storas popierius:

Pasirinkite **Ijungti**, norėdami išvengti rašalo ištepimo ant spaudinių, tačiau spausdinimas gali sulėtėti.

#### Tylusis režimas:

Pasirinkite **Ijung**, norėdami sumažinti triukšmą spausdinimo metu, tačiau spausdinimas gali sulėtėti. Priklausomai nuo popieriaus tipo ir pasirinktų spausdinimo kokybės nustatymų spausdintuvo skleidžiamas triukšmas gali nepakisti.

#### Rašalo džiūvimo laikas:

Jei vykdote dvipusį spausdinimą, pasirinkite norimą naudoti rašalo džiūvimo laiką. Atspausdinęs vieną pusę, spausdintuvas spausdina kitą. Jei spaudinys ištemptas, padidinkite laiko nustatymą.

#### Dvikryptis:

Pasirinkite **Ijungti**, norėdami pakeisti spausdinimo kryptį; spausdinama, kol spausdinimo galvutė juda kairėn ir dešinėn. Jei spausdinio vertikalios ar horizontalios linijos atrodo išsilieję arba nesulygiuotos, išjungus šią funkciją problema gali būti išspręsta, tačiau gali sumažėti spausdinimo sparta.

#### Tankis:

Reguliuojamas spausdinimo tankis.

Valyti visas nuostatas

Atstato **Spausdintuvo parametrai** numatytašias reikšmes.

## Tinklo nuostatos

Pasirinkite toliau aprašytus valdymo skydo meniu.

### Nuostatos > Tinklo nuostatos

Wi-Fi ryšio nustatymas:

Nustatykite arba pakeiskite bevielio tinklo nustatymus. Iš pateiktų pasirinkite ryšio būdą ir vykdykite instrukcijas valdymo skyde.

„Wi-Fi“ (rekomend.):

- „Wi-Fi“ konfigūravimo vediklis
- Mygtuko paspaudimo konfigūracija (WPS)
- Kiti
  - PIN kodo nustatymas (WPS)
  - Wi-Fi auto. prijungimas
  - Išjungti Wi-Fi

Su tinklu susijusias problemas gali pavykti išspręsti išjungiant „Wi-Fi“ nuostatas arba iš naujo parenkant „Wi-Fi“ nuostatas. Pasirinkite  > „Wi-Fi“ (rekomend.) > **Keisti nuostatas > Kiti > Išjungti Wi-Fi > Pradėti sąranką.**

Wi-Fi Direct:

- „iOS“
- Kiti OS įrenginiai
- Menu
  - Keisti tinklo pavadinimą
  - Pakeisti slaptažodį
  - Keisti dažnio diapazoną  
Priklausomai nuo siuntėjo, ši nuostata gali būti nerodoma.
  - Pasyvinti „Wi-Fi Direct“
  - Atkurti numatytašias nuostatas

Laidinio LAN nustatymas:

Nustatykite arba pakeiskite tinklo ryšį, naudojantį LAN laidą ir kelvedį. Kai tai naudojama, „Wi-Fi“ ryšiai išjungti.

Tinklo būseną:

Rodomas arba išspausdinamos dabartinės tinklo nuostatos.

- Laidinio LAN / „Wi-Fi“ būseną

- „Wi-Fi Direct“ būseną
- Spausdinimo būsenos lapas

#### Ryšio patikrinimas:

Patikrina dabartinį tinklo ryšį ir atspausdina ataskaitą. Jei su ryšiu susijusių problemų nėra, problemą spręskite vadovaudamiesi ataskaita.

#### Išplėstinės:

Nustatykite toliau nurodytus išsamius parametrus.

- Įrenginio pavadin.
- TCP/IP
- Tarpinis serveris

#### Susijusi informacija

- ➔ „Wi-Fi“ nustatymų parinkimas įvedant SSID ir slaptažodį” puslapyje 241
- ➔ „Wi-Fi“ nustatymų nustatymas per mygtukų sąranką (WPS)” puslapyje 242
- ➔ Tiesioginis išmaniojo įrenginio ir spausdintuvo sujungimas (Wi-Fi Direct)” puslapyje 244
- ➔ Tinklo jungties būsenos tikrinimas” puslapyje 248

## Tinklo priežiūros nuostatos

Pasirinkite meniu valdymo skydelyje, kaip aprašyta toliau.

### Nuostatos > Tinklo priežiūros nuostatos

#### Epson Connect paslaugos:

Rodoma, ar spausdintuvas yra priregistruotas ir prijungtas prie Epson Connect paslaugos. Pasirinkdami **Registruoti** ir sekdami instrukcijomis galite užsiregistruoti serveryje. Užsiregistravus galite keisti toliau pateiktus nustatymus.

- Sustabdyti/Tęsti
- Neužregistruota

Išsamiau žr. toliau pateiktą tinklalapį.

<https://www.epsonconnect.com/>

<http://www.epsonconnect.eu> (tik Europoje)

#### Susijusi informacija

- ➔ „Spausdinimas naudojant debesies paslaugą” puslapyje 100

## Failų bendrinimo konfigūracija

Pasirinkite toliau aprašytus valdymo skydo meniu.

### Nuostatos > Failų bendrinimo konfigūracija

Pasirinkite spausdintuvo ir kompiuterio sujungimo metodą, kuris turės leidimą įrašyti duomenis į spausdintuvą įdėtą atminties kortelę. Nuskaitymo ir įrašymo leidimas yra suteikiamas kompiuteriui su prioritetiniu ryšiu. Kitiems kompiuteriams suteikiamas leidimas tik nuskaityti informaciją.

## Fotoaparato spausdinimo nuostatos

Pasirinkite toliau aprašytus valdymo skydo meniu.

### Nuostatos > Fotoaparato spausdinimo nuostatos

Pasirinkite nustatymus, spausdindami iš skaitmeninio fotoaparato.

#### Susijusi informacija

➔ „Nuotraukų redagavimo meniu parinktys” puslapyje 55

## Vadovo funkcijos

Pasirinkite toliau aprašytus valdymo skydo meniu.

### Nuostatos > Vadovo funkcijos

#### Popierius neatitinka:

Parodo įspėjimą, jei popieriaus nustatymai (spausdinimo nustatymai) spausdinimo užduočiai neatitinka spausdintuvo popieriaus nustatymų, kuriuos pasirinkote įdėdami popierių. Šis nustatymas apsaugo nuo spausdinimo klaidų.

#### Automatinio parinkimo režimas:

Kai atliekama kuri nors iš šių operacijų, rodomi atitinkami operacijų meniu.

- Įdedama atminties kortelė.
- Įdedama USB atmintinė.

#### Visi nustatymai:

Ijungia arba išjungia visas nurodymų funkcijas.

#### Valyti visus nuostatas:

Atstato **Vadovo funkcijos** nustatymų numatytąsias reikšmes.

## Klientų apklausa

Pasirinkite toliau aprašytus valdymo skydo meniu.

### Nuostatos > Klientų apklausa

Pasirinkite **Patvirtinti** norėdami „Seiko Epson Corporation“ teikti informaciją apie produkto naudojimą, pvz. spaudinių skaičių.

## Programinės aparatinės įrangos atnaujinimas

Pasirinkite toliau aprašytus valdymo skydo meniu.

### Nuostatos > Programinės aparatinės įrangos atnaujinimas

Atnaujinti:

Patikrinkite, ar į tinklo serverį buvo įkelta naujausia programinės aparatinės įrangos versija. Programinė aparatinė įranga naujinama, kai randama nauja programinė aparatinė įranga. Kai naujinamas pradedamas, jo negalima pertraukti.

Pranešimas:

Norėdami gauti pranešimą apie prieinamą programinės aparatinės įrangos naujinimą, pasirinkite **Įjung**.

### Susijusi informacija

➔ [„Spausdintuvo programinės aparatinės įrangos naujinimas naudojant valdymo skydą” puslapyje 155](#)

## Atkurti numatytašias nuostatas

Pasirinkite toliau aprašytus valdymo skydo meniu.

### Nuostatos > Atkurti numatytašias nuostatas

Tinklo nuostatos

Grąžinamos numatytosios tinklo nuostatų vertės.

Viskas, išskyrus Tinklo nuostatas

Atkuria numatytuosius parametrus, išskyrus tinklo.

Visi parametrai

Atkuriami visi numatytieji parametrai.

---

## Produkto specifikacijos

### Spausdintuvo techniniai duomenys

Spausdinimo galvutės purkštukų išdėstymas		Juodo rašalo purkštukai: 180 Spalvoto rašalo purkštukai: 180 kiekvienai spalvai
Popieriaus svoris*	Paprastas popierius	Nuo 64 iki 90 g/m <sup>2</sup> (nuo 17 iki 24 svar.)
	Vokai	Vokas Nr. 10, DL, C6: nuo 75 iki 100 g/m <sup>2</sup> (nuo 20 iki 27 svar.)

\* Net kai popieriaus storis patenka į šį diapazoną, popierius gali būti netiekiamas į spausdintuvą arba spausdinimo kokybė gali suprastėti, priklausomai nuo popieriaus ypatybių arba kokybės.

## Spausdinimo sritis

### Atskirų lapų spausdinimo sritis

Dėl spausdintuvo mechanizmo pritemdytose srityse gali suprastėti spausdinimo kokybė.

### Spausdinimas su paraštėmis

Jei spausdinate naudodami galinę popieriaus tiekimo angą, negalite spausdinti 20.0 mm nuo apatinio krašto srityje.

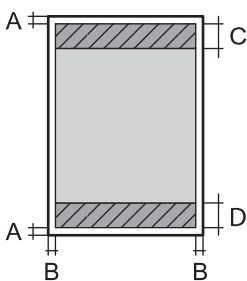
	A	3.0 mm (0.12 col.)
	B	3.0 mm (0.12 col.)
	C	41.0 mm (1.62 col.)
	D	37.0 mm (1.46 col.)

### Spausdinimas be paraščių

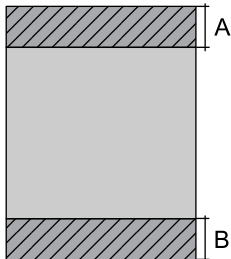
	A	44.0 mm (1.73 col.)
	B	40.0 mm (1.57 col.)

### Vokų spausdinimo sritis

Dėl spausdintuvo mechanizmo pritemdytose srityse gali suprastėti spausdinimo kokybė.

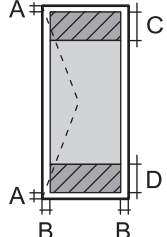
	A	3.0 mm (0.12 col.)
	B	3.0 mm (0.12 col.)
	C	18.0 mm (0.71 col.)
	D	41.0 mm (1.62 col.)

## Skaitytuvo techniniai duomenys

Skaitytuvo tipas	Plokštuminis
------------------	--------------

Fotoelektrinis prietaisas	CIS
Maksimalus dokumento dydis	216×297 mm (8.5×11.7 col.) A4, Letter
Skiriamoji geba	1200 dpi (pagrindinis nuskaitymas) 4800 dpi (papildomas nuskaitymas)
Spalvos gylis	Spalva <input type="checkbox"/> 48 bitai viename taške (viduje) (16 bitai vienoje spalvoje (viduje)) <input type="checkbox"/> 24 bitai viename taške (išorėje) (8 bitai vienoje spalvoje (išorėje)) Pilki tonai <input type="checkbox"/> 16 bitai viename taške (viduje) <input type="checkbox"/> 8 bitai viename taške (išorėje) Nespaltvotai <input type="checkbox"/> 16 bitai viename taške (viduje) <input type="checkbox"/> 1 bitai viename taške (išorėje)
Šviesos šaltinis	LED

## Sąsajos techniniai duomenys

Kompiuterio	Itin spartus USB*
Išorinių USB įrenginių ir „PictBridge“	Itin spartus USB

\* USB 3.0 laidai nėra palaikomi.



## Tinklo specifikacijos

### „Wi-Fi“ specifikacijos

Tolesnėje lentelėje žr. „Wi-Fi“ specifikacijas.

Šalys arba regionai, išskyrus toliau nurodytuosius	A lentelė
Airija, JK, Austrija, Vokietija, Lichtenšteinas, Šveicarija, Prancūzija, Belgija, Liuksemburgas, Nyderlandai, Italija, Portugalija, Ispanija, Danija, Suomija, Norvegija, Švedija, Islandija, Australija, Naujoji Zelandija, Kinija, Pietų Korėja	B lentelė



<p>Gvadelupa, Martinika, Majotas, Naujoji Kaledonija, Sen Pjeras, Mikelonas, Reunjonas, Prancūzijos Polinezija, Prancūzijos Gajana, Volisas ir Futūna</p>	<p>Jei galite pasirinkti šį meniu, žr. B lentelę. Jei negalite, žiūrėkite A lentelę.</p> <p><b>Nuostatos &gt; Tinklo nuostatos &gt; Wi-Fi ryšio nustatymas &gt;</b></p> <p><b>Wi-Fi Direct</b> &gt;  &gt; <b>Keisti dažnio diapazoną</b></p> <p>* Pasirinkus pirmiau minėtą meniu, įsijungia Wi-Fi Direct.</p> <p>Jei norite išjungti Wi-Fi Direct, pasirinkite <b>Nuostatos &gt; Tinklo nuostatos &gt; Wi-Fi ryšio nustatymas &gt; Wi-Fi Direct</b></p> <p>&gt;  &gt; <b>Pasyvinti „Wi-Fi Direct“</b></p>
---	---

### A lentelė

Standartai	IEEE 802.11b/g/n*1
Dažnio diapazonas	2,4 GHz
Kanalai	1 / 2 / 3 / 4 / 5 / 6 / 7 / 8 / 9 / 10 / 11 / 12 / 13
Koordinacių režimai	Infrastruktūra, „Wi-Fi Direct“ (paprastasis prieigos taškas)*2, *3
Saugos protokolai*4	WEP (64/128bit), WPA2-PSK (AES)*5, WPA3-SAE (AES)

\*1: Siūlomas tik su HT20.

\*2: Nepalaikoma IEEE 802.11b atveju.

\*3: Vienu metu galima naudoti infrastruktūros ir „Wi-Fi Direct“ režimus arba eternetu ryšį.

\*4: „Wi-Fi Direct“ palaiko tik WPA2-PSK (AES).

\*5: Atitinka WPA2 standartus ir palaiko WPA / WPA2 Personal.

### B lentelė

Standartai	IEEE 802.11a/b/g/n*1/ac		
Dažnių diapazonai	IEEE 802.11b/g/n: 2,4 GHz, IEEE 802.11a/n/ac: 5 GHz		
Kanalai	„Wi-Fi“	2,4 GHz	1 / 2 / 3 / 4 / 5 / 6 / 7 / 8 / 9 / 10 / 11 / 12 / 13
		5 GHz*2	W52 (36 / 40 / 44 / 48), W53 (52 / 56 / 60 / 64), W56 (100 / 104 / 108 / 112 / 116 / 120 / 124 / 128 / 132 / 136 / 140), W58 (149 / 153 / 157 / 161 / 165)
	„Wi-Fi Direct“	2,4 GHz	1 / 2 / 3 / 4 / 5 / 6 / 7 / 8 / 9 / 10 / 11 / 12 / 13
		5 GHz*2	W52 (36 / 40 / 44 / 48) W58 (149 / 153 / 157 / 161 / 165)
Ryšio režimai	Infrastruktūra, „Wi-Fi Direct“ (paprastasis prieigos taškas)*3, *4		
Saugos protokolai*5	WEP (64/128bit), WPA2-PSK (AES)*6, WPA3-SAE (AES)		

- \*1: Siūlomas tik su HT20.
- \*2: Šių kanalų prieinamumas ir gaminio naudojimas lauke šiais kanalais įvairiose vietovėse skiriasi. Daugiau informacijos ieškokite <http://support.epson.net/wifi5ghz/>
- \*3: Nepalaikoma IEEE 802.11b atveju.
- \*4: Vienu metu galima naudoti infrastruktūros ir „Wi-Fi Direct“ režimus arba eterneto ryšį.
- \*5: „Wi-Fi Direct“ palaiko tik WPA2-PSK (AES).
- \*6: Atitinka WPA2 standartus ir palaiko WPA / WPA2 Personal.

## Eterneto specifikacijos

Standartai	IEEE802.3i (10BASE-T)* <sup>1</sup> IEEE802.3u (100BASE-TX) IEEE802.3az (efektyvaus energijos vartojimo eternetas)* <sup>2</sup>
Ryšio režimas	Automatinis, 10 Mbps dvipusis, 10 Mbps pusiau dvipusis, 100 Mbps dvipusis, 100 Mbps pusiau dvipusis
Jungtis	RJ-45

\*1 Naudokite 5e arba aukštesnės kategorijos STP (ekranuotą vytos poros) kabelį, kad išvengtumėte radijo ryšio trikdžių.

\*2 Prijungtas įrenginys turi atitikti IEEE802.3az standartus.

## Tinklo funkcijos ir IPv4 / IPv6

Funkcijos			Palaikoma	Pastabos
Spausdinimas tinklu	EpsonNet Print (Windows)	IPv4	✓	-
	Standard TCP/IP (Windows)	IPv4, IPv6	✓	-
	Spausdinimas WSD („Windows“)	IPv4, IPv6	✓	Windows Vista arba naujesnė
	„Bonjour“ spausdinimas („Mac OS“)	IPv4, IPv6	✓	-
	IPP spausdinimas („Windows“, „Mac OS“)	IPv4, IPv6	✓	-
	PictBridge spausdinimas („Wi-Fi“)	IPv4	✓	Skaitmeninis fotoaparatas
	Epson Connect (spausdinimas el. paštu, spausdinimas nuotoliniu būdu)	IPv4	✓	-
	AirPrint (iOS, Mac OS)	IPv4, IPv6	✓	iOS 5 arba naujesnė / Mac OS X v10.7 arba naujesnė

Funkcijos			Palaikoma	Pastabos
Nuskaitymas per tinklą	Epson Scan 2	IPv4, IPv6	✓	-
	Epson ScanSmart	IPv4	✓	Windows 7 arba naujesnė / Mac OS X El Capitan arba naujesnė
	Event Manager	IPv4	✓	„Windows XP, Vista“, „Mac OS X v10.6“ iki „Yosemite“
	Epson Connect (nuskaitymas į debesiją)	IPv4	✓	-
	AirPrint (nuskaitymas)	IPv4, IPv6	✓	OS X Mavericks arba naujesnė
Siuntimas faksu	Siųsti faksogramą	IPv4	-	-
	Gauti faksogramą	IPv4	-	-
	„AirPrint“ (fakso siuntimas)	IPv4, IPv6	-	-

## Saugos protokolas

SSL / TLS	HTTPS serveris / klientas, IPPS
SNMPv3	

## Palaikomos trečiųjų šalių paslaugos

AirPrint	Spausdinti	iOS 5 arba naujesnė / Mac OS X v10.7.x arba naujesnė
	Nuskaitymas	OS X Mavericks arba naujesnė

## Atminties įrenginio specifikacijos

### Palaikomos atminties kortelės techniniai duomenys

Suderinamos atminties kortelės	Didžiausia talpa
„miniSD“*	2 GB
„miniSDHC“*	32 GB
„microSD“*	2 GB
„microSDHC“*	32 GB

Suderinamos atminties kortelės	Didžiausia talpa
„microSDXC“*	64 GB
SD	2 GB
SDHC	32 GB
SDXC	64 GB

\* Atitinkamai pagal atminties kortelės lizdą, prijunkite adapterį. Antraip kortelė gali įstrigti.

## Palaikomo atminties įrenginio techniniai duomenys

Suderinami atminties įrenginiai	Didžiausia talpa
„CD-R Drive“* <sup>1</sup> , * <sup>2</sup>	CD-ROM / CD-R: 700 MB
„DVD-R Drive“* <sup>1</sup> , * <sup>2</sup>	DVD-ROM / DVD-R: 4,7 GB
„Blu-ray™ Drive“* <sup>1</sup> , * <sup>2</sup>	(CD-RW, DVD+R, DVD±RW, DVD-RAM ir „Blu-ray Disc™“ nėra palaikomi.)
HDD* <sup>1</sup> Atmintukas	2 TB (suformatuota kaip FAT, FAT32 arba „exFAT“)
Kelių kortelių skaitytuvas* <sup>3</sup>	2 TB (suformatuota kaip FAT, FAT32 arba „exFAT“)

\*<sup>1</sup> Per USB maitinamų atminties įrenginių naudoti nerekomenduojame. Naudokite tik iš atskirų kintamosios srovės šaltinių maitinamus atminties įrenginius.

\*<sup>2</sup> Tik skaitymui.

\*<sup>3</sup> Į kelių kortelių skaitytuvą įdėkite tik vieną atminties kortelę. Kelių kortelių skaitytuvai su daugiau negu dviem atminties kortelėmis nėra palaikomi.

Jūs negalite naudoti šių įrenginių:

- Įrenginio, kuriam reikalinga jam skirta tvarkyklė
- Įrenginio su saugos nustatymais (slaptažodis, šifravimas ir t. t.)
- Įrenginio su vidiniu USB šakotuvu

Garantijos dėl visų išorinių prijungtų įrenginių veikimo „Epson“ neteikia.

## Palaikomų duomenų specifikacijos

Failo formatas	JPEG (*.JPG) su „Exif“ 2.31 versijos standartu, naudojamu skaitmeninių fotoaparatais, suderinamų su DCF* <sup>1</sup> 1.0 arba 2.0* <sup>2</sup> versija
Vaizdo dydis	Horizontalus: nuo 80 iki 10200 tašk Vertikalus: nuo 80 iki 10200 tašk
Failo dydis	Mažiau nei 2 GB
Didžiausias failų skaičius	9990* <sup>3</sup>

- \*1 DCF („Design rule for Camera File system“) (fotoaparato failų sistemos projektavimo taisyklė).
- \*2 Nepalaikomi nuotraukos duomenys, saugomi skaitmeninio fotoaparato vidinėje atmintyje.
- \*3 Vienu metu gali būti rodoma iki 999 failų. (Jei failų skaičius viršija 999, jie yra rodomi grupėmis.)

**Pastaba:**

„!“ yra rodoma skystųjų kristalų ekrane, kai spausdintuvui nepavyksta atpažinti vaizdo failo. Tokiu atveju, pasirinkus kelių vaizdų išdėstymą, gali būti išspausdintos tuščios dalys.

## Matmenys

Matmenys	<p><b>Atmintis</b></p> <ul style="list-style-type: none"> <li><input type="checkbox"/> Plotis: 403 mm (15.9 col.)</li> <li><input type="checkbox"/> Gylis: 369 mm (14.5 col.)</li> <li><input type="checkbox"/> Aukštis: 162 mm (6.4 col.)</li> </ul> <p><b>Spausdinimas</b></p> <ul style="list-style-type: none"> <li><input type="checkbox"/> Plotis: 403 mm (15.9 col.)</li> <li><input type="checkbox"/> Gylis: 612 mm (24.1 col.)</li> <li><input type="checkbox"/> Aukštis: 347 mm (13.7 col.)</li> </ul>
Svoris*	Maždaug 8.4 kg (18.5 svar.)

\* Be rašalo ir maitinimo kabelio.

## Elektros šaltinio techniniai duomenys

Maitinimo šaltinio vardinė srovė	KS 100–120 V	KS 220–240 V	KS 220–240 V*
Vardinio dažnio diapazonas	50–60 Hz	50–60 Hz	50–60 Hz
Vardinė srovė	0.6 A	0.3 A	0.3 A
Maitinimo sąnaudos (su USB jungtimi)	<p>Autonominis kopijavimas: maždaug 17.0 W (ISO/IEC24712)</p> <p>Parengties režimas: maždaug 7.4 W</p> <p>Miego režimas: maždaug 0.8 W</p> <p>Išjungimas: maždaug 0.2 W</p>	<p>Autonominis kopijavimas: maždaug 17.0 W (ISO/IEC24712)</p> <p>Parengties režimas: maždaug 7.5 W</p> <p>Miego režimas: maždaug 0.8 W</p> <p>Išjungimas: maždaug 0.3 W</p>	<p>Autonominis kopijavimas: maždaug 17.0 W (ISO/IEC24712)</p> <p>Parengties režimas: maždaug 7.5 W</p> <p>Miego režimas: maždaug 0.9 W</p> <p>Išjungimas: maždaug 0.2 W</p>

\* Skirta naudotojams Artimuosiuose Rytuose, Prancūzijos užjūrio valdose, Afrikoje ir Kinijoje.

**Pastaba:**

- Norėdami sužinoti įtampą žr. ant spausdintuvo pritvirtintą etiketę.
- Apie energijos suvartojimą Europos vartotojams skaityti šią svetainę.

<http://www.epson.eu/energy-consumption>

## Su aplinka susiję techniniai duomenys

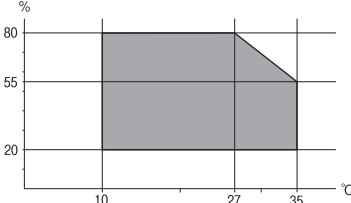
Veikimas	<p>Spausdintuvą naudokite šiame brėžinyje parodytame diapazone.</p>  <p>Temperatūra: nuo 10 iki 35°C (nuo 50 iki 95°F)                  Drėgmė: nuo 20 iki 80 % RH (be kondensacijos)</p>
Atmintis	<p>Temperatūra: nuo -20 iki 40°C (nuo -4 iki 104°F)*                  Drėgmė: nuo 5 iki 85 % RH (be kondensacijos)</p>

\* Vieną mėnesį galima laikyti 40°C (104°F) temperatūroje.

## Su aplinka susiję rašalo buteliukų techniniai duomenys

Laikymo temperatūra	-30 – 40 °C (-22 – 104 °F)*
Užšalimo temperatūra	-16 °C (3.2 °F) Rašalas atitirpsta ir jį galima naudoti po maždaug 3 valandų 25 °C (77 °F) temperatūroje.

\* Vieną mėnesį galima laikyti 40 °C (104 °F) temperatūroje.

## Sistemos reikalavimai

### Windows

Windows Vista, Windows 7, Windows 8/8.1, Windows 10 ar naujesnė versija (32 bitų, 64 bitų)

Windows XP SP3 (32 bitų)

Windows XP Professional x64 Edition SP2

Windows Server 2003 (SP2) arba naujesnė

### Mac OS

Mac OS X v10.6.8 arba naujesnė

### **Pastaba:**

„Mac OS“ gali nepalaikyti kai kurių programų ir funkcijų.

„UNIX File System“ (UFS), skirta „Mac OS“, nėra palaikoma.

## Reguliavimo informacija

### Standartai ir patvirtinimai

#### JAV skirtam modeliui taikomi standartai ir atitikties

Sauga	UL60950-1 CAN/CSA-C22.2 No.60950-1
EMC	FCC Part 15 Subpart B Class B CAN ICES-3 (B)/NMB-3 (B)

Šiuose įrenginiuose yra toliau nurodytas belaidis modulis.

Gamintojas: Seiko Epson Corporation

Tipas: J26H005

Šis gaminys atitinka FCC taisyklių 15 dalį ir IC taisyklių RSS-210. „Epson“ neatsako dėl aplinkosaugos reikalavimų nesilaikymo, susijusio su nerekomenduotu gaminio pakeitimu. Naudojimui galioja šios dvi sąlygos: (1) šis įrenginys negali kelti žalingų trukdžių ir (2) šis įrenginys turi priimti visus gaunamus trukdžius, įskaitant ir tokius, kurie gali trikdyti jo darbą.

Kad licencijuoto įrenginio neveiktų radijo trukdžiai, šį įrenginį reikia naudoti patalpoje, statyti toliau nuo langų, kad būtų užtikrintas kuo didesnis ekranavimas. Lauke montuojama įranga (arba jos perdavimo antena) turi būti licencijuota.

Šis įrenginys neviršija leistinų FCC/IC radiacijos poveikio apribojimų, nustatytų įrenginį naudojant nekontroliuojamoje aplinkoje, ir atitinka FCC radijo dažnio (RF) poveikio reikalavimus OET65, išdėstytus C priede, ir IC radijo dažnio (RF) poveikio taisyklės RSS-102. Šį įrenginį reikia įrengti ir naudoti taip, kad radiatorius būtų mažiausiai 7,9 colio (20 cm) arba didesniu atstumu nuo žmogaus kūno (neįskaitant galūnių: rankų, riešų, pėdų ir kulkšnių).

#### Europai skirtam modeliui taikomi standartai ir atitikties

Naudotojams Europoje

Šiuo dokumentu „Seiko Epson Corporation“ deklaruoja, kad šie radijo įrangos modeliai atitinka direktyvą 2014/53/EU. Visas ES atitikimo deklaracijos tekstas yra prieinamas toliau nurodytoje svetainėje.

<http://www.epson.eu/conformity>

C721A

Naudoti tik Airijoje, Jungtinėje Karalystėje, Austrijoje, Vokietijoje, Lichtenšteine, Šveicarijoje, Prancūzijoje, Belgijoje, Liuksemburge, Nyderlanduose, Italijoje, Portugalijoje, Ispanijoje, Danijoje, Suomijoje, Norvegijoje, Švedijoje, Islandijoje, Kroatijoje, Kipre, Graikijoje, Slovėnijoje, Maltoje, Bulgarijoje, Čekijoje, Estijoje, Vengrijoje, Latvijoje, Lietuvoje, Lenkijoje, Rumunijoje ir Slovakijoje.

„Epson“ neatsako dėl aplinkosaugos reikalavimų nesilaikymo, susijusio su nerekomenduotu gaminio pakeitimu.

Dažnis	Maksimali radijo dažnio perdavimo galia
2400–2483,5 MHz	20 dBm (EIRP)

5150–5250 MHz	20 dBm (EIRP)
5250–5350 MHz	20 dBm (EIRP)
5470–5725 MHz	20 dBm (EIRP)



## Australijai skirtam modeliui taikomi standartai ir atitiktys

EMC	AS/NZS CISPR32 Class B
-----	------------------------

Šiuo dokumentu „Epson“ pareiškia, kad toliau nurodyti įrangos modeliai atitinka esminius AS/NZS4268 reikalavimus ir kitas atitinkamas nuostatas:

C721A

„Epson“ neatsako dėl aplinkosaugos reikalavimų nesilaikymo, susijusio su nerekomenduotu gaminio pakeitimu.

## Kopijavimo apribojimai

Siekdami užtikrinti atsakingą ir teisėtą spausdintuvo naudojimą, laikykite toliau išvardytų apribojimų.

Toliau išvardytų elementų kopijavimą draudžia įstatymas.

- Banknotų, monetų, valstybės leidžiamų vertybinių popierių, vyriausybės ir municipalinių vertybinių popierių.
- Nenaudojamų pašto antspaudų, iš anksto suantspauduotų atvirukų ir kitų oficialių pašto ženklų, rodančių tinkamą siuntimą paštu.
- Valstybinių pajamų spaudų ir vertybinių popierių, išduotų laikantis teisinės procedūros.

Kopijuojant toliau išvardytus elementus reikia elgtis ypač apdairai.

- Privačius komercinius vertybinius popierius (akcijų sertifikatus, perduodamus vekselius, čekius ir kt.), mėnesinius bilietus, nuolaidų korteles ir kt.
- Pusus, vairuotojo pažymėjimus, atitikties pažymėjimus, mokesčių už kelius bilietus, maisto spaudus, bilietus ir pan.

### **Pastaba:**

*Šių elementų kopijavimą taip pat gali drausti įstatymas.*

Autorių teisėmis saugomą medžiagą naudokite atsakingai.

Spausdintuvais gali būti piktnaudžiaujama netinkamai kopijuojant medžiagą, kurios autorių teisės yra saugomos. Jei tai darote nepasitarę su kvalifikuotu teisininku, prieš kopijuodami publikuotą medžiagą elkitės garbingai ir būtinai gaukite leidimus iš autorių teisių savininko.



---

## **Kur ieškoti pagalbos**

Techninio klientų aptarnavimo svetainė. . . . .	290
Kreipimasis į „Epson“ klientų aptarnavimo skyrių. . . . .	290

## Techninio klientų aptarnavimo svetainė

Jei reikia daugiau pagalbos, apsilankykite toliau nurodytoje „Epson“ klientų aptarnavimo svetainėje. Pasirinkite savo šalį arba regioną ir pereikite į klientų aptarnavimo skyrių vietinėje „Epson“ svetainėje. Svetainėje taip pat rasit naujausias tvarkyklių versijas, DUK, vadovus ir kitą atsisiųsti siūlomą medžiagą.

<http://support.epson.net/>

<http://www.epson.eu/support> (Europoje)

Jei „Epson“ gaminys veikia netinkamai ir problemos išspręsti nepavyksta, pagalbos kreipkitės į „Epson“ klientų aptarnavimo tarnybas.

---

## Kreipimasis į „Epson“ klientų aptarnavimo skyrių

### Prieš susisiekdami su „Epson“

Jei jūsų „Epson“ gaminys veikia netinkamai ir jums nepavyksta pašalinti problemos naudojantis gaminių vadovuose pateikta trikčių šalinimo informacija, kad gautumėte pagalbos, susisiekite su „Epson“ pagalbos tarnybomis. Jei jūsų vietovėje veikianti „Epson“ pagalbos tarnyba nėra nurodyta toliau, susisiekite su prekybos atstovu, iš kurio įsigijote gaminį.

Jei pateiksite toliau nurodytą informaciją, „Epson“ pagalbos tarnyba galės jums padėti žymiai greičiau:

- Gaminio serijos numeris  
(Įprastai serijos numerio etiketė yra gaminio gale.)
- Gaminio numeris
- Gaminio programinės įrangos versija  
(Spustelėkite **About**, **Version Info** arba panašų gaminio programinės įrangos mygtuką.)
- Kompiuterio prekės ženklas arba modelis
- Kompiuterio operacinės sistemos pavadinimas ir versija
- Programinės įrangos programų, kurias įprastai naudojate su savo gaminiu, pavadinimai ir versijos

#### **Pastaba:**

*Atsižvelgiant į gaminį, tinklo nuostatas saugoti galima gaminio atmintyje. Gaminiumi sugedus arba jį remontuojant, galite prarasti nuostatas. Net garantijos galiojimo laikotarpiu „Epson“ neatsako už duomenų praradimą, neprivalo sukurti atsarginių nuostatų kopijų arba jų atkurti. Atsargines duomenų kopijas arba įrašus rekomenduojame kurti patiems.*

## Pagalba naudotojams Europoje

Kaip kreiptis į „Epson“ klientų aptarnavimo skyrių, žr. visos Europos garantijos dokumente.

## Pagalba naudotojams Australijoje

„Epson Australia“ yra pasirengusi suteikti itin kokybiškas klientų techninio aptarnavimo paslaugas. Informacijos siūlome ieškoti ne tik gaminio vadovuose, bet ir toliau nurodytuose šaltiniuose.

### **Interneto URL**

<http://www.epson.com.au>

Prisijunkite prie „Epson Australia“ tinklalapių. Verta pasiimti savo modemą net ir įprastai naršant internete! Svetainėje siūloma atsisiųsti tvarkyklių, pateikti „Epson“ kontaktiniai duomenys, informacija apie naujus gaminius ir klientų aptarnavimą techniniais klausimais (el. paštas).

### **„Epson“ pagalbos skyrius**

Tel.: 1300-361-054

„Epson“ pagalbos skyrius yra galutinė priemonė, užtikrinanti, kad klientams bus suteikta pagalba. pagalbos skyriaus operatoriai gali padėti įdiegti, sukongūruoti ir naudoti „Epson“ gaminius. Pagalbos skyriaus už prekybos skatinimą atsakingi darbuotojai gali pateikti informacijos apie naujus „Epson“ gaminius ir informuoti, kur rasit artimiausią parduotuvę arba paslaugų agentą. Čia atsakoma į įvairiausias užklausas.

Prieš skambinant siūlome surinkti visą reikiamą informaciją. Kuo daugiau informacijos surinksite, tuo greičiau galėsime padėti išspręsti problemą. Reikalinga informacija, susijusi su „Epson“ gaminio vadovais, kompiuterio tipu, operacine sistema, programomis, ir kita, jūsų manymu, būtina informacija.

### **Gaminio gabenimas**

„Epson“ rekomenduoja išsaugoti gaminio pakuotę gaminiui gabenti vėliau. Taip pat rekomenduojama lipnią juosta pritvirtinti rašalo kasetę ir laikyti gaminį vertikaliai.

## **Pagalba naudotojams Naujojoje Zelandijoje**

Epson New Zealand yra pasirengusi suteikti itin kokybiškas klientų techninio aptarnavimo paslaugas. Informacijos siūlome ieškoti ne tik gaminio dokumentuose, bet ir toliau nurodytuose šaltiniuose.

### **Interneto URL**

<http://www.epson.co.nz>

Prisijunkite prie Epson New Zealand tinklalapių. Verta pasiimti savo modemą net ir įprastai naršant internete! Svetainėje siūloma atsisiųsti tvarkyklių, pateikti „Epson“ kontaktiniai duomenys, informacija apie naujus gaminius ir klientų aptarnavimą techniniais klausimais (el. paštas).

### **„Epson“ pagalbos skyrius**

Tel.: 0800 237 766

„Epson“ pagalbos skyrius yra galutinė priemonė, užtikrinanti, kad klientams bus suteikta pagalba. pagalbos skyriaus operatoriai gali padėti įdiegti, sukongūruoti ir naudoti „Epson“ gaminius. Pagalbos skyriaus už prekybos skatinimą atsakingi darbuotojai gali pateikti informacijos apie naujus „Epson“ gaminius ir informuoti, kur rasit artimiausią parduotuvę arba paslaugų agentą. Čia atsakoma į įvairiausias užklausas.

Prieš skambinant siūlome surinkti visą reikiamą informaciją. Kuo daugiau informacijos surinksite, tuo greičiau galėsime padėti išspręsti problemą. Reikiama informacija susijusi su Epson gaminio dokumentais, kompiuterio tipu, operacine sistema, programomis, ir kitais, jūsų manymu, būtinais duomenimis.

### **Gaminio gabenimas**

„Epson“ rekomenduoja išsaugoti gaminio pakuotę gaminiui gabenti vėliau. Taip pat rekomenduojama lipnią juosta pritvirtinti rašalo kasetę ir laikyti gaminį vertikaliai.