

L1210 Series

Brugervejledning

Udskrivning

Vedligeholdelse af printeren

Løsning af problemer

Indholdsfortegnelse

Vejledning til denne manual

Introduktion til vejledningerne.	5
Informationssøgning.	5
Sådan udskrives kun de nødvendige sider.	6
Om denne vejledning.	6
Mærker og symboler.	6
Bemærkninger om skærbilleder og illustrationer.	7
Henvisninger til operativsystemer.	7
Varemærker.	7
Copyright.	8

Vigtige instruktioner

Sikkerhedsvejledning.	10
Sikkerhedsinstruktioner vedrørende blæk.	10
Rådgivning og advarsler for printeren.	10
Råd og advarsler i forbindelse med konfiguration af printeren.	11
Råd og advarsler i forbindelse med brug af printeren.	11
Råd og advarsler i forbindelse med transport eller opbevaring af printeren.	12

Delenes navne og funktioner

Delenes navne og funktioner.	14
--------------------------------------	----

Vejledning til kontrolpanel

Taster og funktioner.	17
Kontrol af indikatorer og printerstatus.	17

Ilægning af papir

Forholdsregler til papirhåndtering.	21
Liste over papirtype.	21
Ilægning af papir i den bageste papirindføring.	22
Ilægning af konvolutter i den bageste papirindføring.	23
Ilægning af forskelligt papir.	25
Ilægning af hullet papir.	25
Indføring af langt papir.	25

Udskrivning

Udskriv dokumenter.	27
-----------------------------	----

Udskrivning fra en computer — Windows.	27
Udskrivning fra en computer — Mac OS.	44
Udskrivning på konvolutter.	49
Udskrivning på konvolutter fra en computer (Windows).	49
Udskrivning på konvolutter fra en computer (Mac OS).	50
Udskrivning af websider.	50
Udskrivning af websider fra en computer.	50

Vedligeholdelse af printeren

Kontrol af blækniveauerne.	52
Forbedring af udskriftskvaliteten.	52
Kontrol og rengøring af printheadet.	52
Kørsel af Grundig rengøring.	54
Forebyggelse af dysetilstopning.	55
Justering af skrivehovedet.	55
Rengøring af papirbanen.	56
Rengøring af printeren.	57
Oprensning af spildt blæk.	57
Kontrol af det samlede antal sider, der er kørt gennem printeren.	57
Strømbesparelse.	58
Strømbesparelse — Windows.	58
Strømbesparelse — Mac OS.	58
Installation eller afinstallation af programmer separat.	59
Installation af programmerne separat.	59
Tilføjelse af printer (kun for Mac OS).	62
Afinstallation af programmer.	62
Opdatering af programmer og firmware.	64
Transport og opbevaring af printeren.	64

Løsning af problemer

Printeren fungerer ikke som forventet.	70
Printeren tændes ikke eller slukkes ikke.	70
Strømmen slukker automatisk.	70
Papiret indføres forkert.	71
Kan ikke udskrive.	73
Kan ikke betjene printeren som forventet.	79
Kontrol af indikatorer og printerstatus.	80
Papiret sidder fast.	82
Fjernelse af fastklemt papir.	82
Forhindring af papirstop.	85
Det er tid til at udskifte blækket.	86

Forholdsregler ved håndtering af blækflasker.	86
Fyldning af blæktankene.	87
Udskriftskvaliteten er dårlig.	90
Manglende farve, striber eller uventede farver vises i udskrifter.	90
Udskriftskvaliteten er dårlig med sort blæk.	91
Der forekommer farvede striber med intervaller på ca. 2.5 cm.	92
Utydelige udskrifter, lodrette striber eller fejlstjustering.	92
Udskrifter kommer ud som et tomt ark.	93
Papir er udtværet eller sløret.	94
Udskrevne billeder er klistrede.	95
Billeder og fotos udskrives i uventede farver.	95
Kan ikke udskrive uden margener.	96
Billedets kanter beskæres under udskrivning uden kant.	96
Positionen eller størrelsen af eller margenen for udskriften er forkert.	97
De udskrevne tegn er forkerte eller forvanskede.	97
Det udskrevne billede er vendt om.	98
Mosaiklignende mønstre i udskrifterne.	98
Problemet kan ikke løses.	99
Kan ikke løse udskrivningsproblemer.	99

Produktinformation

Papiroplysninger.	102
Anvendeligt papir og kapaciteter.	102
Utilgængelige papirtyper.	104
Oplysninger om forbrugsvarer.	105
Blækflaskekoder.	105
Oplysninger om softwaren.	106
Software til udskrivning.	106
Software til oprettelse af pakker.	109
Software til opdatering.	109
Produktspecifikationer.	110
Printerspecifikationer.	110
Interfacespecifikationer.	111
Mål.	111
Elektriske specifikationer.	112
Miljømæssige specifikationer.	112
Systemkrav.	113
Lovmæssige oplysninger.	113
Standarder og godkendelser.	113
Kopieringsbegrænsninger.	113

Sådan får du hjælp

Websted for teknisk support.	116
--------------------------------------	-----

Kontakt til Epsons supportafdeling.	116
Inden du kontakter Epson.	116
Hjælp til brugere i Europa.	116
Hjælp til brugere i Taiwan.	116
Hjælp til brugere i Singapore.	117
Hjælp til brugere i Thailand.	117
Hjælp til brugere i Vietnam.	118
Hjælp til brugere i Indonesien.	118
Hjælp til brugere i Malaysia.	121
Hjælp til brugere i Filippinerne.	122

Vejledning til denne manual

Introduktion til vejledningerne.	5
Informationssøgning.	5
Sådan udskrives kun de nødvendige sider.	6
Om denne vejledning.	6
Varemærker.	7
Copyright.	8

Introduktion til vejledningerne

Følgende vejledninger følger med Epson-printeren. På samme måde som ovenstående vejledninger kan du se hjælpen i de forskellige Epson-softwareprogrammer.

- ❑ **Vigtige sikkerhedsanvisninger (trykt vejledning)**
Giver dig anvisninger for at garantere den sikre brug af printeren.
- ❑ **Start her (trykt vejledning)**
Giver dig information om installation af printeren og softwaren.
- ❑ **Brugervejledning (digital vejledning)**
Denne vejledning. Denne vejledning fås i PDF- og Web-udgaver. Indeholder generelle oplysninger og vejledning vedrørende brug af printeren og løsning af problemer.

Du kan hente de seneste versioner af ovennævnte vejledninger på følgende måder.

- ❑ **Trykt vejledning**
Gå ind på Epson Europas supportwebsted på <http://www.epson.eu/support> eller på Epsons verdensomspændende supportwebsted på <http://support.epson.net/>.
- ❑ **Digital vejledning**
For at se Webvejledningen, skal du åbne følgende hjemmeside, indtaste produktnavnet og derefter gå til **Support**.
<http://epson.sn>

Informationssøgning

PDF-vejledningen gør det muligt for dig at søge efter den information, du mangler, ved brug af nøgleord eller ved at springe direkte til bestemte afsnit ved hjælp af bogmærkerne. Dette afsnit forklarer, hvordan du anvender en PDF-vejledning, som er blevet åbnet i Adobe Acrobat Reader DC på din computer.

Søgning med nøgleord

Klik på **Rediger > Avanceret søgning**. Angiv det nøgleord (tekst) for oplysninger du vil finde i søgevinduet, og klik derefter på **Søg**. Resultater vises på en liste. Klik på et af de viste resultater, for at komme til den side.

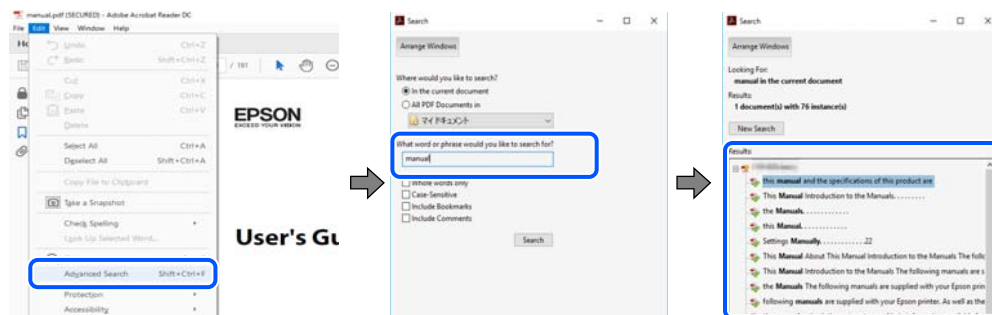

Direkte adgang med bogmærker

Klik på en titel for at komme til den side. Klik på + eller > for at vise afsnittets undertitler. Udfør følgende handling på dit tastatur, for at vende tilbage til den forrige side.

- ❑ **Windows:** hold **Alt** nede, og tryk ←.

- ❑ Mac OS: hold kommando-tasten nede og tryk ←.

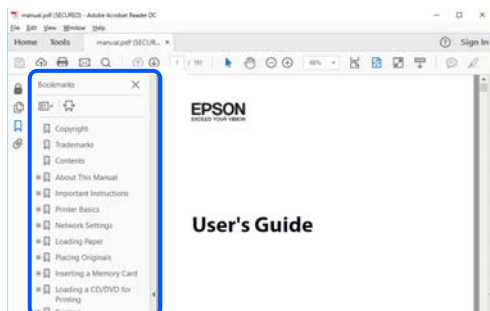

Sådan udskrives kun de nødvendige sider

Du kan hente og udskrive kun de sider du mangler. Tryk på **Udskriv** i menuen **Filer** og angiv så de sider, du ønsker at udskrive i **Sider** i **Sider, der skal udskrives**.

- ❑ For at angive en serie af sider, skal du indtaste en bindestreg mellem startside og slutside.

Eksempel: 20-25

- ❑ For at angive sider som ikke er i rækkefølge, skal du adskille siderne med kommaer.

Eksempel: 5, 10, 15

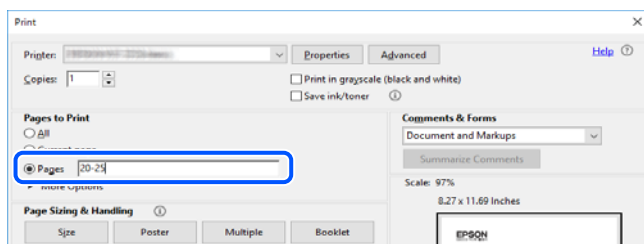

Om denne vejledning

Dette afsnit forklarer betydningen af mærker og symboler, bemærkninger om beskrivelser og operativsystemets referenceoplysninger, der anvendes i denne vejledning.

Mærker og symboler



Forsigtig:

Vejledninger, som skal følges omhyggeligt for at undgå personskader.



Vigtigt:

Vejledninger, som skal følges for at undgå beskadigelse af udstyret.

Bemærk:

Giver yderligere oplysninger og referencer.

Relaterede oplysninger

➔ Link til relaterede afsnit.

Bemærkninger om skærbilleder og illustrationer

- Skærbillederne af printerdriveren er fra Windows 10 eller macOS High Sierra. Det viste skærminhold varierer afhængigt af modellen og situationen.
- Illustrationerne i denne vejledning er vejledende. Selvom der kan være små forskelle afhængigt af modellen, er betjeningsmetoden den samme.

Henvisninger til operativsystemer

Windows

I denne vejledning henviser udtryk som "Windows 10", "Windows 8.1", "Windows 8", "Windows 7", "Windows Vista", "Windows XP", "Windows Server 2019", "Windows Server 2016", "Windows Server 2012 R2", "Windows Server 2012", "Windows Server 2008 R2", "Windows Server 2008", "Windows Server 2003 R2" og "Windows Server 2003" til følgende operativsystemer. Windows bruges desuden til at henviser til alle versioner.

- Microsoft® Windows® 10 operativsystem
- Microsoft® Windows® 8.1 operativsystem
- Microsoft® Windows® 8 operativsystem
- Microsoft® Windows® 7 operativsystem
- Microsoft® Windows Vista® operativsystem
- Microsoft® Windows® XP operativsystem
- Microsoft® Windows® XP Professional x64 Edition operativsystem
- Microsoft® Windows Server® 2019 operativsystem
- Microsoft® Windows Server® 2016 operativsystem
- Microsoft® Windows Server® 2012 R2 operativsystem
- Microsoft® Windows Server® 2012 operativsystem
- Microsoft® Windows Server® 2008 R2 operativsystem
- Microsoft® Windows Server® 2008 operativsystem
- Microsoft® Windows Server® 2003 R2 operativsystem
- Microsoft® Windows Server® 2003 operativsystem

Mac OS

I denne vejledning henviser "Mac OS" til Mac OS X v10.6.8 eller nyere.

Varemærker

- EPSON® er et registreret varemærke, og EPSON EXCEED YOUR VISION eller EXCEED YOUR VISION er et varemærke tilhørende Seiko Epson Corporation.

- Microsoft®, Windows®, Windows Server®, and Windows Vista® are registered trademarks of Microsoft Corporation.
- Apple, Mac, macOS, OS X, and ColorSync are trademarks of Apple Inc., registered in the U.S. and other countries.
- Adobe, Acrobat, and Reader are either registered trademarks or trademarks of Adobe in the United States and/or other countries.
- Generel bemærkning: Andre produktnavne, der nævnes heri, anvendes udelukkende til identifikationsformål og kan være varemærker tilhørende deres respektive ejere. Epson frasiger sig alle rettigheder til disse mærker.

Copyright

Ingen del af denne publikation må reproduceres, gemmes i et søgesystem eller overføres i nogen form eller på nogen måde, elektronisk, mekanisk, ved fotokopiering, optagelse eller på anden måde, uden forudgående skriftlig tilladelse fra Seiko Epson Corporation. Der er ikke antaget noget patentansvar med hensyn til brugen af oplysningerne heri. Der antages heller ikke noget ansvar for skader som følge af brugen af oplysningerne heri. De heri indeholdte oplysninger er kun beregnet til brug sammen med dette Epson-produkt. Epson er ikke ansvarlig for enhver brug af disse oplysninger i forbindelse med andre produkter.

Hverken Seiko Epson Corporation eller dets datterselskaber er ansvarlige over for køberen af dette produkt eller tredjepart for skader, tab, omkostninger eller udgifter, som køberen eller tredjemand som følge af uheld, forkert brug eller misbrug af dette produkt eller uautoriserede modifikationer, reparationer eller ændringer af dette produkt, eller (undtagen USA) manglende overholdelse af Seiko Epson Corporations betjenings- og vedligeholdelsesvejledninger.

Seiko Epson Corporation og dets partnere er ikke ansvarlig for skader eller problemer, der skyldes brug af ekstraudstyr eller andre end dem, der er udpeget som originale Epson-produkter eller godkendte Epson-produkter af Seiko Epson Corporation.

Seiko Epson Corporation kan ikke holdes ansvarlig for skader som følge af elektromagnetisk interferens, der opstår ved brug af andre end dem, der er udpeget som Epson godkendte produkter af Seiko Epson Corporation.

© 2020 Seiko Epson Corporation

Indholdet af denne brugsanvisning og specifikationerne for dette produkt kan ændres uden varsel.

Vigtige instruktioner

Sikkerhedsvejledning. 10

Rådgivning og advarsler for printeren. 10

Sikkerhedsvejledning

Læs og følg disse anvisninger for at sikre, at printeren bruges på en sikker måde. Sørg for at gemme denne vejledning til fremtidig brug. Sørg også for at følge alle advarsler og instruktioner, som er angivet på printeren.

- Nogle af symbolerne på din printer er beregnet til at sikre din sikkerhed, samt korrekt brug af printeren. På følgende hjemmeside kan du lære, hvad symbolerne betyder.
<http://support.epson.net/symbols>
- Brug kun det strømkabel, der fulgte med printeren, og brug ikke kablet til andet udstyr. Brug af andre kabler med denne printer eller brug af det medfølgende kabel med andet udstyr kan resultere i brand eller elektrisk stød.
- Sørg for, at netledningen opfylder de relevante lokale sikkerhedsstandarder.
- Du må aldrig selv skille strømkablet, stikket, printerenheden eller ekstraudstyret ad eller ændre eller forsøge at reparere disse ting, medmindre det specifikt forklares i vejledningerne til printeren.
- Tag printerens stik ud, og sørg for, at produktet efterses af kvalificerede serviceteknikere, hvis følgende gør sig gældende:
Netledningen eller stikket er beskadiget, der er kommet væske ind i printeren, printeren er blevet tabt, eller dækslet er beskadiget, printeren fungerer ikke normalt eller udviser en markant ændring af ydeevnen. Juster ikke reguleringsenheder, der ikke nævnt i betjeningsvejledningen.
- Anbring printeren i nærheden af en stikkontakt, hvor stikket nemt kan tages ud af stikkontakten.
- Opstil ikke printeren udendørs, i nærheden af meget snavs eller støv, i nærheden af varmekilder eller på steder, der er udsat for stød, vibrationer, høje temperaturer eller fugtighed.
- Pas på ikke at spilde væske på printeren, og håndter ikke printeren med våde hænder.

Sikkerhedsinstruktioner vedrørende blæk

- Pas på ikke at røre ved blæk, når du håndterer blæktanke, blæktankshætter og åbne blækflasker eller blækflaskehætter.
 - Hvis du får blæk på huden, skal du vaske området omhyggeligt med vand og sæbe.
 - Hvis du får blæk i øjnene, skal du straks skylle dem med vand. Hvis du stadig oplever ubehag eller problemer med synet, efter at du har skyllet øjnene grundigt, bør du straks søge læge.
 - Hvis du får blæk i munden, skal du omgående søge læge.
- Ryst ikke blækflasken for voldsomt, og udsæt den ikke for kraftige stød, da dette kan forårsage, at blækket siver ud.
- Opbevar blækflaskerne utilgængeligt for børn. Lad ikke børn drikke fra blækflaskerne.



Rådgivning og advarsler for printeren

Læs og følg disse instruktioner for at undgå beskadigelse af printeren eller din ejendom. Sørg for at gemme denne vejledning til fremtidig reference.

Råd og advarsler i forbindelse med konfiguration af printeren

- Undgå at blokere eller tildække ventilationshullerne og åbningerne i printeren.
- Brug kun den type strømkilde, der er angivet på printerens mærkat.
- Undgå at bruge stikkontakter på samme strømkreds som fotokopimaskiner eller luftreguleringssystemer, der jævnligt tændes og slukkes.
- Brug ikke strømudtag, der styres af vægkontakter eller automatiske timere.
- Hold hele computersystemet på afstand af potentielle kilder til elektromagnetisk interferens, f.eks. højttalere eller basestationer til trådløse telefoner.
- Strømforsyningsledninger skal placeres, så der undgås slitage og skarpe genstande, og de må ikke blive krøllede eller snoede. Undlad at placere objekter oven på strømforsyningsledninger, og placer ikke strømforsyningsledninger, så der kan trædes på dem eller køres hen over dem. Vær især omhyggelig med at holde strømforsyningsledninger lige i enderne og på de punkter, hvor de går ind i eller ud af transformatoren.
- Hvis du bruger en forlængerledning sammen med printeren, skal du sørge for, at den samlede amperedimensionering for de enheder, der er tilsluttet forlængerledningen, ikke overstiger ledningens amperedimensionering. Kontroller desuden, at den samlede amperedimensionering for alle de enheder, der er tilsluttet stikkontakten, ikke overstiger stikkontaktens amperedimensionering.
- Hvis du planlægger at bruge printeren i Tyskland, skal byggeinstallationen beskyttes ved hjælp af et 10- eller 16-ampères relæ, så printeren beskyttes tilstrækkeligt mod kortslutning og for høj strømspænding.
- Ved tilslutning af printeren til en computer eller en anden enhed med et kabel, skal du sikre, at kabelstikkene vender korrekt. Hvert stik skal vende på en bestemt måde. Hvis et stik vender forkert, når du sætter det i, kan det beskadige begge de enheder, der er tilsluttet via kablet.
- Anbring printeren på en jævn, stabil overflade, der er større end printerens bundareal, så der er plads hele vejen rundt om printeren. Printeren fungerer ikke korrekt, hvis den står skævt.
- Gør plads oven over printeren, så printerlåget kan åbnes helt.
- Sørg for plads nok foran printeren, så papiret kan skubbes helt ud.
- Undgå steder, hvor der forekommer hurtige temperatur- eller fugtighedsændringer. Udsæt heller ikke printeren for direkte sollys, stærkt lys eller varmekilder.

Råd og advarsler i forbindelse med brug af printeren

- Undgå at indføre genstande gennem hullerne i printeren.
- Før ikke hånden ind i printeren under udskrivning.
- Rør ikke ved det hvide, flade kabel inde i printeren.
- Brug ikke spraydåseprodukter, der indeholder letantændelige gasser, i eller i nærheden af printeren. Dette kan føre til brand.
- Flyt ikke skrivehovedet med hånden, da printeren derved kan tage skade.
- Fortsat brug af printeren, når blækniveauet ligger under den nederste streg, kan beskadige printeren. Fyld blæktanken til den øverste linje, mens printeren ikke er i drift. For at få vist de korrekte estimerede blækniveauer, skal du nulstille blækniveauet, når du har fyldt tanken.
- Sluk altid printeren på knappen . Tag ikke stikket til printeren ud, og sluk ikke for strømmen, før indikatoren  holder op med at blinke.
- Hvis printeren ikke skal bruges i en længere periode, skal du tage stikket ud af stikkontakten.

Råd og advarsler i forbindelse med transport eller opbevaring af printeren

- Ved opbevaring eller transport af printeren skal du undgå at vippe den, stille den lodret eller vende den på hovedet, da der i så fald kan løbe blæk ud.
- Kontroller, at skrivehovedet er i udgangspositionen (længst til højre), inden printeren transporteres.

Delenes navne og funktioner

Delenes navne og funktioner. 14

Delenes navne og funktioner

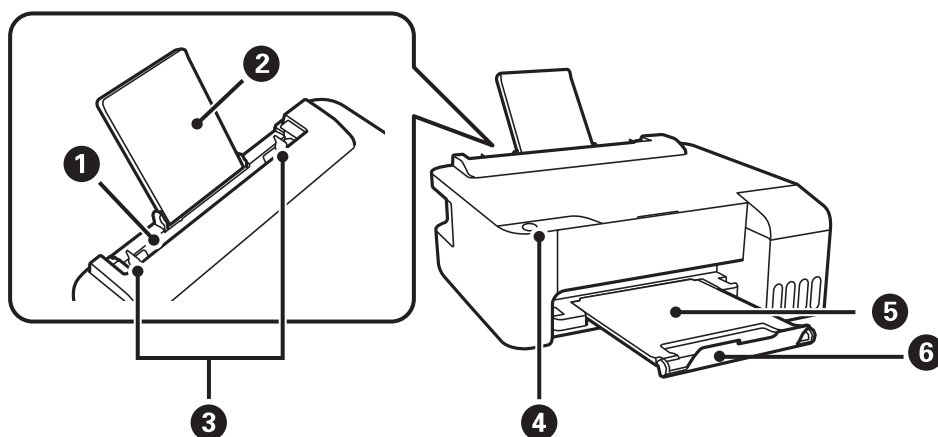

1	Bageste papirindføring	Indfører papir.
2	Papirstøtte	Understøtter det ilagte papir.
3	Kantstyr	Fører papiret direkte ind i printeren. Skub til papirets kanter.
4	Kontrolpanel	Gør det muligt at betjene printeren og angiver printerens status.
5	Udbakke	Rummer det udskubbede papir.
6	Prop	Placer proppen for at forhindre udskrifter i at falde ned fra udbakken.

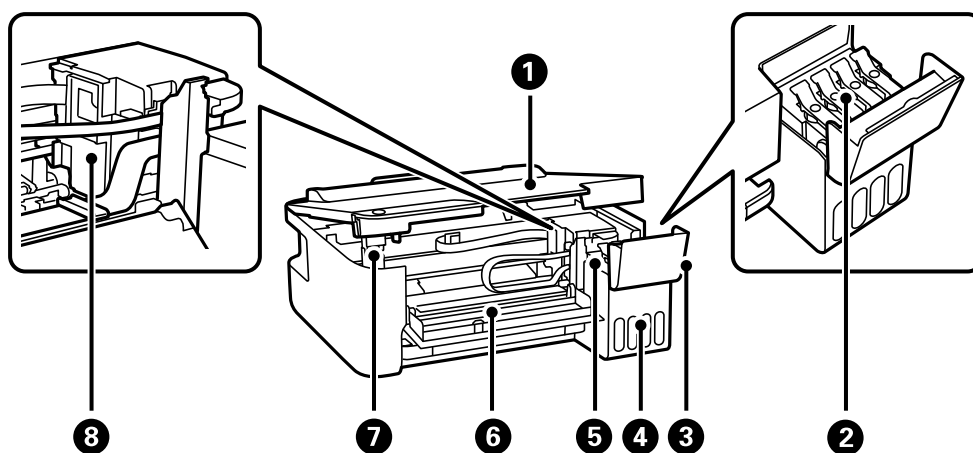

1	Printerdæksel	Åbnes, når der er fastklemt papir inde i printeren. Hold dette dæksel lukket, når printeren ikke er i brug for at forhindre fremmede stoffer i at komme ind i printeren.
2	Blæktankhætte	Åbn for at genopfylde blæktanken.
3	Blæktankdæksel	
4	Blæktansenhed	Indeholder blæktankene.
5	Blækbeholdertank (blæktank)	Forsyner printhovedet med blæk.

6	Frontdæksel	Åbnes, når der er fastklemt papir inde i printeren.
7	Støtte til printerdæksel	Støtter printerdækslet, når det åbnes.
8	Printhoved	Blækket skubbes ud af printhovedets dyser nedenunder.

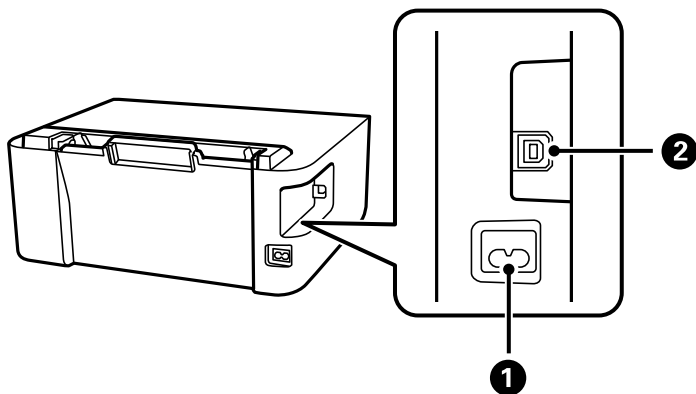

1	Vekselstrømsindgang (AC)	Bruges til tilslutning af strømkablet.
2	USB-port	Bruges til tilslutning af et USB-kabel fra computeren.

Vejledning til kontrolpanel

Taster og funktioner.	17
Kontrol af indikatorer og printerstatus.	17

Taster og funktioner

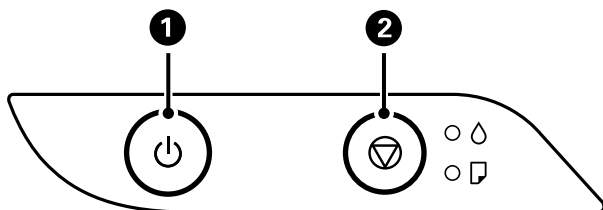

1	Tænder eller slukker for printeren. Tag strømkablet ud, efter du har kontrolleret, at strømindikatoren er slukket.
2	Stopper den nuværende funktion. Annullerer papirmangelfejl og papirstopfej. Hold denne knap nede i fem sekunder, til knappen blinker for at køre en skrivehovedrensning.

Funktioner ved brug af tastekombinationer

	Udskriv dysetjekmønstre Tænd printeren, mens du holder knappen nede for at udskrive dysetjekmønstret. Det samlede antal sider, der føres gennem printeren, udskrives også sammen med dysetjekmønstret.
--	--

Kontrol af indikatorer og printerstatus













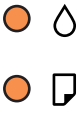

Når der opstår en fejl, lyser eller blinker indikatoren. Oplysninger om fejlen vises på computerskærmen.

: Tændt

: Blinkende

Indikator	Situation	Løsninger
	Den indledende blækpåfyldning er muligvis ikke gennemført.	Se plakaten <i>Start her</i> for at gennemføre den indledende blækpåfyldning.
	Der er ikke lagt papir i, eller mere end ét ark er indført ad gangen.	Læg papir i, og tryk på knappen .

Indikator	Situation	Løsninger
	Der er opstået et papirstop.	<p>Fjern papiret, og tryk på knappen .</p> <p>Hvis papirstopfejlen fortsætter, efter at du har fjernet papiret og slukket og tændt igen for strømmen, kan der stadig sidde papir fast inde i printeren. Ilæg papir i A4-format i bageste papirindføring, og tryk derefter på knappen  for at fjerne papiret indeni. Ilæg papir i stående retning.</p> <p>Hvis dette ikke løser fejlen, skal du kontakte Epson support.</p>
	<p>Når strømmen er tændt eller blinker</p> <ul style="list-style-type: none"> <input type="checkbox"/> Printeren blev ikke slukket korrekt.* <input type="checkbox"/> Fordi printeren blev slukket under drift, kan dyserne være blevet tørre og tilstoppede. <p>* Strømmen blev slukket på en strømskinne eller med en afbryder, eller stikket blev trukket ud af stikkontakten, eller der opstod en strømafbrydelse.</p>	<ul style="list-style-type: none"> <input type="checkbox"/> Vi anbefaler, at du udfører et dysetjek, efter du har rettet fejlen ved at trykke på knappen . Annuller evt. afventende udskriftsjob. <input type="checkbox"/> Sørg for, at du trykke på knappen  for at slukke printeren.
	<p>Når strømmen er slået fra</p> <p>Printeren er startet i gendannelsestilstand, fordi firmwareopdateringen mislykkedes.</p>	<p>Følg trinene nedenfor for at forsøge at opdatere firmwaren igen.</p> <ol style="list-style-type: none"> 1. Opret forbindelse mellem computeren og printeren med et USB-kabel. 2. Der er flere instruktioner på det lokale Epson-websted.
	<p>Når indikatoren  og indikatoren  blinker samtidig</p> <p>En blækpude er ved at være brugt op.</p>	<p>Blækpuderne skal udskiftes.</p> <p>Kontakt Epson eller en autoriseret Epson-tjenesteudbyder med henblik på at udskifte blækpuden.*¹ Denne del kan ikke udskiftes af brugeren.</p> <p>Når der på computeren vises en meddelelse om, at du kan fortsætte udskrivning, skal du trykke på knappen  for at fortsætte udskrivning. Indikatoren holder midlertidigt op med at blinke, men den vil fortsætte med at blinke med jævne mellemrum, til puden er udskiftet.</p>
	<p>Når indikatoren  og indikatoren  blinker skiftevis</p> <p>En blækpude til udskrivning uden kant er ved at være brugt op.</p>	<p>Blækpuden til udskrivning uden kant skal udskiftes.</p> <p>Kontakt Epson eller en autoriseret Epson-tjenesteudbyder med henblik på at udskifte blækpuden.*² Denne del kan ikke udskiftes af brugeren.</p> <p>Når der på computeren vises en meddelelse om, at du kan fortsætte udskrivning, skal du trykke på knappen  for at fortsætte udskrivning. Indikatoren holder midlertidigt op med at blinke, men den vil fortsætte med at blinke med jævne mellemrum, til puden er udskiftet.</p> <p>Udskrivning uden kant er ikke tilgængelig, men udskrivning med kant er tilgængelig.</p>

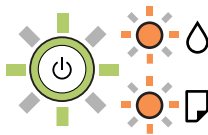
Indikator	Situation	Løsninger
	Der er opstået en printerfejl.	<p>Fjern eventuelt fastklemt papir i printeren. Sluk og tænd for strømmen igen.</p> <p>Kontakt Epson support, hvis fejlmeddelelsen stadig vises, efter at du har slukket og tændt for strømmen igen.</p>

*1 I nogle udskrivningscyklusser kan der blive opsamlet en meget lille mængde overskydende blæk i blækpuden. Hvis du vil forhindre, at der løber blæk ud af blækpuden, er printeren designet således, at udskrivningen stoppes, når blækpudens grænse er nået. Om og hvor ofte dette vil være nødvendigt, vil variere afhængigt af antallet af sider, du udskriver, typen af materiale, der udskrives, og antallet af rengøringscyklusser, som udføres på printeren. Behovet for udskiftning af puden betyder ikke, at printeren er holdt op med at virke, som beskrevet i specifikationerne. Der vises en advarsel på printeren, hvis blækpuden skal udskiftes, og dette kan kun gøres af en autoriseret Epson-tjenesteudbyder. Epson-garantien dækker derfor ikke omkostningen for denne udskiftning.

*2 Under visse udskriftscyklusser kan der ophobes en meget lille mængde overskydende blæk i blækpuden til udskrivning uden kant. Hvis du vil forhindre, at der løber blæk ud af blækpuden, er produktet designet således, at udskrivning uden kant stoppes, når blækpudens grænse er nået. Hvor tit dette er nødvendigt afhænger af antallet af sider, som du udskriver uden kant. Behovet for udskiftning af puden betyder ikke, at printeren er holdt op med at virke, som beskrevet i specifikationerne. Der vises en advarsel på printeren, hvis blækpuden skal udskiftes, og dette kan kun gøres af en autoriseret Epson-tjenesteudbyder. Epson-garantien dækker derfor ikke omkostningen for denne udskiftning.

Relaterede oplysninger

- ➔ [“Fjernelse af fastklemt papir” på side 82](#)
- ➔ [“Kontakt til Epsons supportafdeling” på side 116](#)

Ilægning af papir

Forholdsregler til papirhåndtering.	21
Liste over papirtype.	21
Ilægning af papir i den bageste papirindføring.	22
Ilægning af konvolutter i den bageste papirindføring.	23
Ilægning af forskelligt papir.	25

Forholdsregler til papirhåndtering

- ❑ Læs instruktionsarkene, der leveres sammen med papiret.
- ❑ For at opnå udskrifter i høj kvalitet med ægte Epson-papir skal du bruge papir fra omgivelserne, som er angivet på de ark, som følger med papiret.
- ❑ Luft papiret, og ret dets kanter ind, før det lægges i. Man må ikke lufte eller krølle fotopapir. Det kan beskadige udskriftssiden.



- ❑ Hvis papiret er krøllet, skal du rette det ud eller bøje det en smule i den modsatte retning, inden du lægger det i. Hvis du udskriver på krøllet papir, kan det medføre papirstop og udtværing på udskriften.

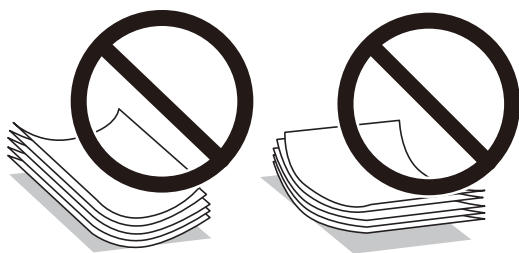

- ❑ Problemer med papirindføring kan hyppigt forekomme under manuel 2-sidet udskrivning, når der udskrives på den ene side af det fortrykte papir. Reducer antallet af ark til halvdelen eller mindre, eller ilæg ét ark papir ad gangen, hvis der opstår papirstop.
- ❑ Kontroller, at der anvendes langfibret papir. Hvis du ikke er sikker på, hvilken slags papir der anvendes, kan du se på papirets emballage eller kontakte producenten for at få oplyst papirets specifikationer.
- ❑ Luft konvolutterne, og ret kanterne ind, før de lægges i. Når du lufter konvolutstakken, skal du trykke ned på den for at glatte konvolutterne ud før ilægning.

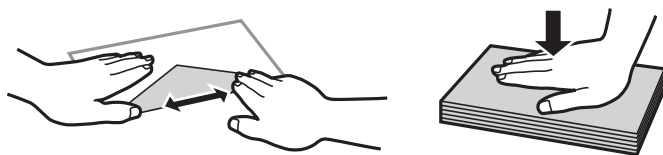

Liste over papirtype

Vælg papirtypen, som passer til papiret for at få de bedste udskriftsresultater.

Papirnavn	Medietype
Epson Bright White Ink Jet Paper	Almindelige papirer

Papirnavn	Medietype
Epson Ultra Glossy Photo Paper Epson Value Glossy Photo Paper	Epson Ultra Glossy
Epson Premium Glossy Photo Paper	Epson Premium Glossy
Epson Premium Semigloss Photo Paper	Epson Premium Semigloss
Epson Photo Paper Glossy	Photo Paper Glossy
Epson Matte Paper-Heavyweight Epson Double-Sided Matte Paper	Epson Matte
Epson Photo Quality Ink Jet Paper Epson Double-sided Photo Quality Ink Jet Paper	Epson Photo Quality Ink Jet

Ilægning af papir i den bageste papirindføring

1. Træk papirstøtten ud.

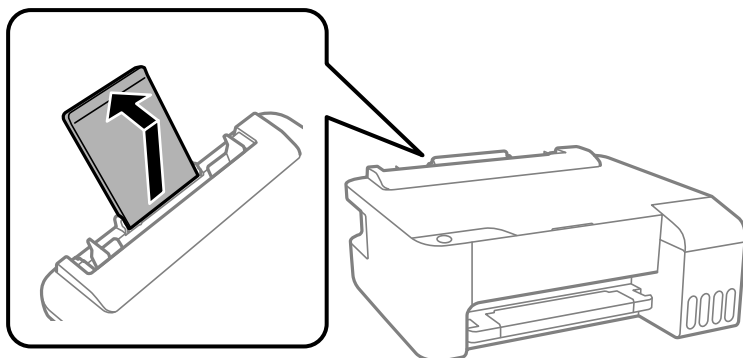

2. Juster kantstyrene.

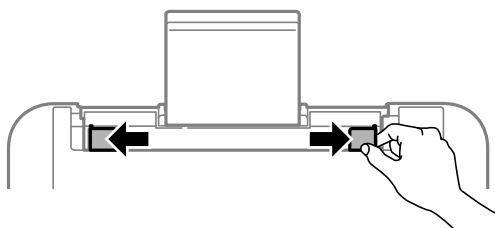

3. Læg papiret i midten af papirstøtten med udskriftssiden opad.

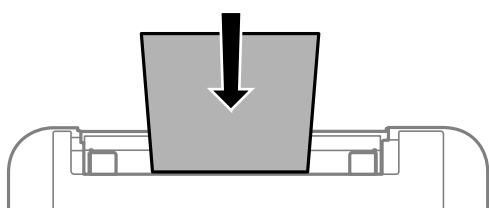

! **Vigtigt:**

- ❑ Læg ikke mere papir i end det maksimale antal ark, som er angivet for papiret. Læg ikke almindeligt papir i over linjen lige under symbolet ▼ inde i kantstyret.
- ❑ Læg papiret i med den korte kant først. Når du har indstillet den lange kant som bredden af den brugerdefinerede størrelse, skal du imidlertid lægge papir i med den lange kant først.

4. Skub kantstyrene til papirets kanter.

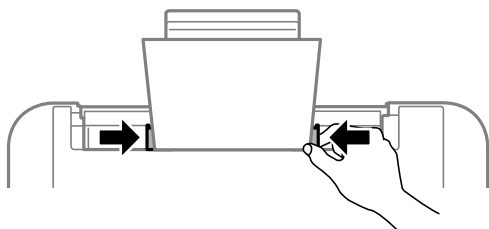

5. Træk udbakken ud.

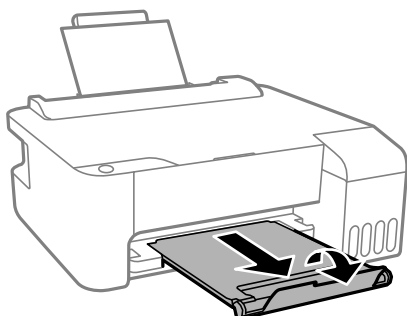

Bemærk:

Sæt det resterende papir tilbage i sin pakke. Hvis du lader det blive i printeren, kan papiret krølle eller papirkvaliteten forringes.

Ilægning af konvolutter i den bageste papirindføring

1. Åbn arkføderbeskyttelsen, og træk papirstøtten ud.

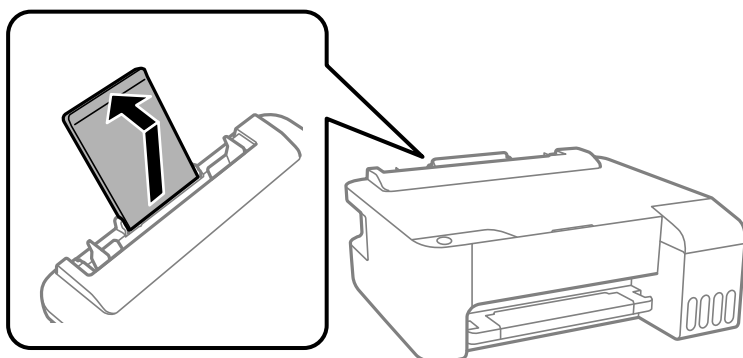

2. Juster kantstyrene.

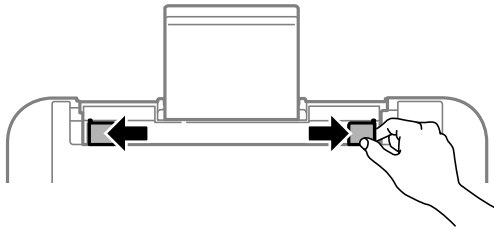

3. Læg først konvolutternes korte kant midt i papirstøtten med klappen nedad.

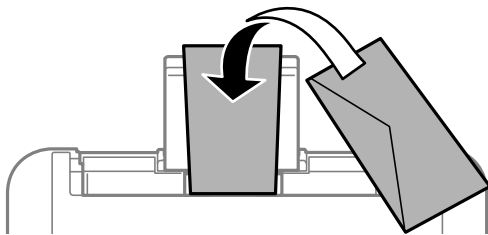

Vigtigt:

Læg ikke mere papir i end det maksimale antal ark, som er angivet for konvolutterne.

4. Skub kantstyrene til konvoluttens kanter.

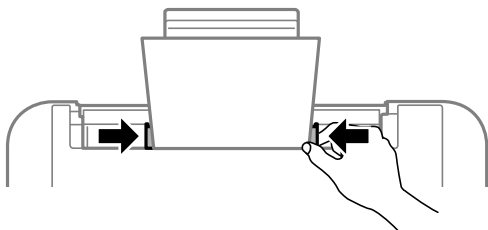

5. Træk udbakken ud.

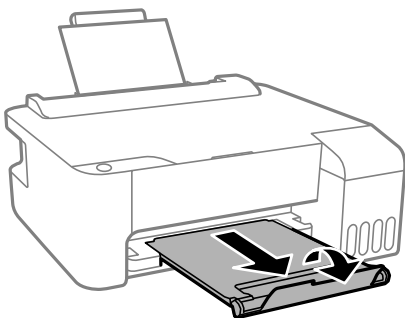

Ilægning af forskelligt papir

Ilægning af hullet papir

Læg papiret i midten af pilemærket på papirstøtten med udskriftssiden opad.

Læg et enkelt ark af en defineret størrelse normalt papir med indbindingshuller til venstre eller højre. Juster filens udskrivningsposition, så du undgår udskrivning over hullerne.

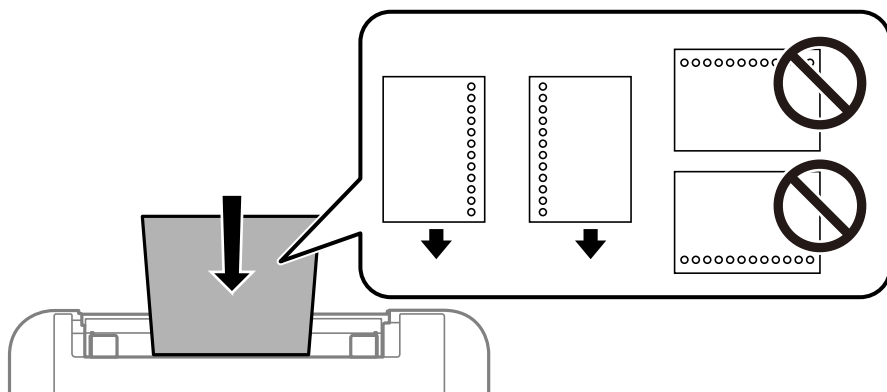

Indføring af langt papir

Når du lægger papir, som er længere end den tilladte størrelse, skal du fjerne papirstøtten og derefter udjævne papirets forkant.

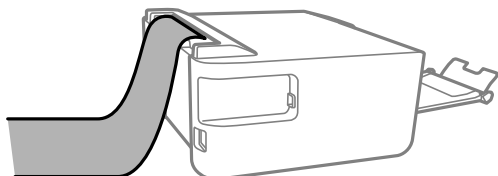

Udskrivning

Udskriv dokumenter.	27
Udskrivning på konvolutter.	49
Udskrivning af websider.	50

Udskriv dokumenter

Udskrivning fra en computer — Windows

Udskrivning ved hjælp af nemme indstillinger



Bemærk:

Brugen kan variere afhængigt af programmet. Der er flere oplysninger i hjælpen til programmet.

1. Læg papir i printeren.
“[Ilægning af papir i den bageste papirindføring](#)” på side 22
2. Åbn den fil, du vil udskrive.
3. Vælg **Udskriv** eller **Udskriftsopsætning** i menuen **Filer**.
4. Vælg din printer.
5. Vælg **Indstillinger** eller **Egenskaber** for at åbne printerdrivervinduet.

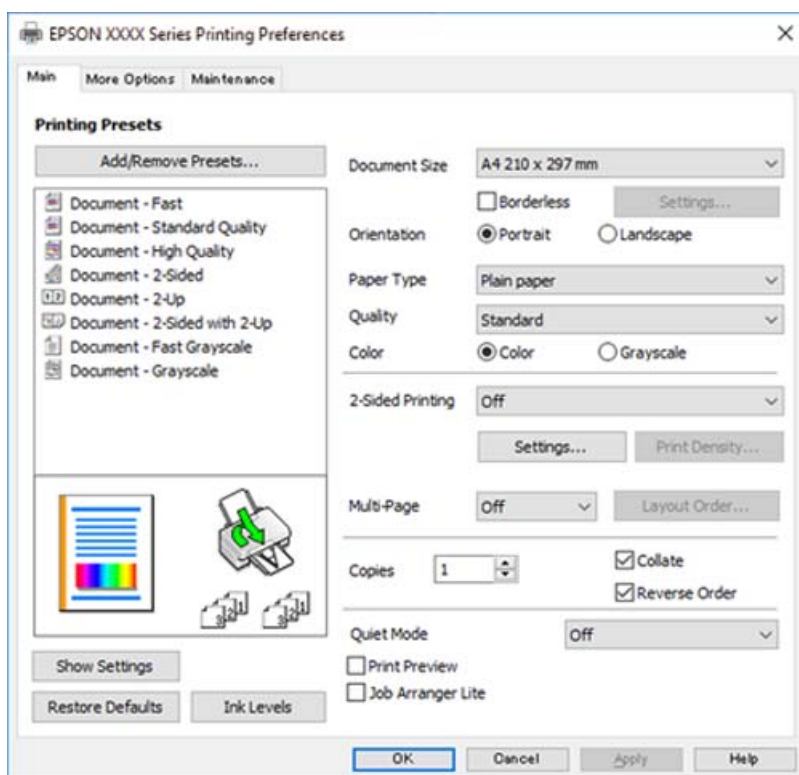

6. Skift de nødvendige indstillinger.
Du kan finde hjælp online med forklaringer til indstillingselementerne. Højreklikkes der på et element, vises **Hjælp**.
7. Klik på **OK** for at lukke printerdrivervinduet.
8. Klik på **Udskriv**.

Relaterede oplysninger

- ➔ [“Anvendeligt papir og kapaciteter” på side 102](#)
- ➔ [“Liste over papirtype” på side 21](#)

Tilføjelse af faste udskriftsindstillinger for nem udskrivning

Hvis du opretter din egen faste indstilling med de udskrivningsindstillinger, du bruger ofte, i printerdriveren, kan du nemt udskrive ved at vælge denne faste udskrivningsindstilling fra listen.

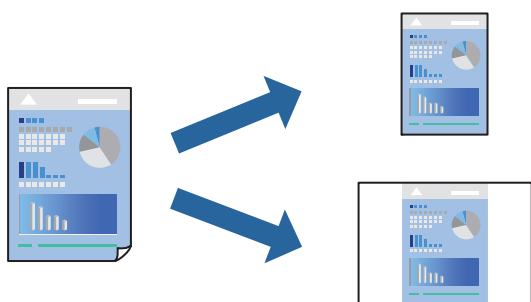

1. På printerdriverens fane **Hovedmenu** eller **Flere indstillinger** skal du indstille hvert element (såsom **Papirstørrelse** og **Papirtype**).
2. Klik på **Tilføj/fjern faste indstillinger** i **Faste udsk. indstillinger**.
3. Indtast et **Navn** og en kommentar om nødvendigt.
4. Klik på **Gem**.

Bemærk:

Hvis du vil slette en tilføjet, fast indstilling, skal du klikke på **Tilføj/fjern faste indstillinger**, vælg navnet på den faste indstilling, du vil slette fra listen og derefter slette den.

5. Klik på **Udskriv**.

Næste gang du vil udskrive med de samme indstillinger, skal du vælge det registrerede indstillingsnavn fra **Faste udsk. indstillinger** og klikke på **OK**.

Relaterede oplysninger

- ➔ [“Ilægning af papir i den bageste papirindføring” på side 22](#)
- ➔ [“Udskrivning ved hjælp af nemme indstillinger” på side 27](#)

Udskrivning på 2 sider

Printerdriveren udskriver automatisk ulige og lige sider separat. Når de ulige sider er blevet udskrevet, skal du vende papiret i henhold til instruktionerne og udskrive de lige sider.



Bemærk:

- Denne funktion kan ikke bruges sammen med udskrivning uden kant.
- Hvis du ikke bruger papir, der er egnet til 2-sidet udskrivning, kan udskriftskvaliteten forringes og papirstop opstå.
“Papir til 2-sidet udskrivning” på side 104
- Alt afhængigt af papiret og dataene kan det ske, at blækket trænger igennem til den anden side af papiret.
- Du kan ikke udføre manuel 2-sidet udskrivning, medmindre **EPSON Status Monitor 3** er aktiveret. Hvis **EPSON Status Monitor 3** er deaktiveret, skal du åbne printerdrivervinduet ved at klikke på **Udvidede indstillinger** på fanen **Vedligeholdelse** og så vælge **Aktiver EPSON Status Monitor 3**.

1. På printerdriverens fane **Hovedmenu** skal du vælge metoden **2-sidet udskrivning**.
2. Klik på **Indstillinger**, foretag de nødvendige indstillinger, og klik så på **OK**.
3. Indstil de andre punkter på fanerne **Hovedmenu** og **Flere indstillinger** som nødvendigt, og klik så på **OK**.
4. Klik på **Udskriv**.

Når den første side er blevet udskrevet, vises der et pop op-vindue på computeren. Følg vejledningen på skærmen.

Relaterede oplysninger

- ➔ “Anvendeligt papir og kapaciteter” på side 102
- ➔ “Ilægning af papir i den bageste papirindføring” på side 22
- ➔ “Udskrivning ved hjælp af nemme indstillinger” på side 27

Udskrivning af en brochure

Du kan også udskrive en brochure, som kan oprettes ved at ændre rækkefølgen på siderne og folde udskriften.

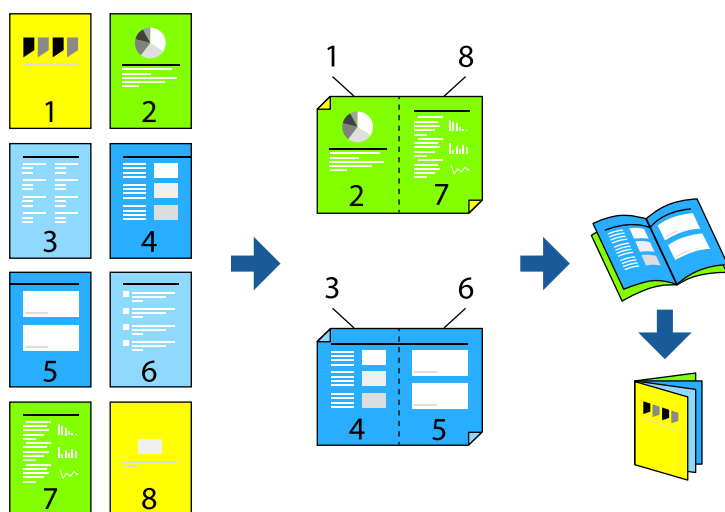

Bemærk:

- Denne funktion kan ikke bruges sammen med udskrivning uden kant.
- Hvis du ikke bruger papir, der er egnet til 2-sidet udskrivning, kan udskriftskvaliteten forringes og papirstop opstå.
[“Papir til 2-sidet udskrivning” på side 104](#)
- Alt afhængigt af papiret og dataene kan det ske, at blækket trænger igennem til den anden side af papiret.
- Du kan ikke udføre manuel 2-sidet udskrivning, medmindre **EPSON Status Monitor 3** er aktiveret. Hvis **EPSON Status Monitor 3** er deaktiveret, skal du åbne printerdrivervinduet ved at klikke på **Udvidede indstillinger** på fanen **Vedligeholdelse** og så vælge **Aktiver EPSON Status Monitor 3**.

1. På printerdriverens fane **Hovedmenu** skal du vælge den type indbinding til lang kant, du vil bruge, fra **2-sidet udskrivning**.
2. Klik på **Indstillinger**, vælg **Hæfte**, og vælg derefter **Indbinding i midten** eller **Indbinding i siden**.
 - Centrert indbinding: brug denne metode, når du udskriver et lille antal sider, der nemt kan stables og foldes på midten.
 - Indbinding i siden. Brug denne metode, når du udskriver et ark (fire sider) ad gangen, som hver foldes på midten, og sætter dem sammen i en enhed.
3. Klik på **OK**.
4. Indstil de andre punkter på fanerne **Hovedmenu** og **Flere indstillinger** som nødvendigt, og klik så på **OK**.
5. Klik på **Udskriv**.

Relaterede oplysninger

- ➔ [“Anvendeligt papir og kapaciteter” på side 102](#)
- ➔ [“Ilægning af papir i den bageste papirindføring” på side 22](#)
- ➔ [“Udskrivning ved hjælp af nemme indstillinger” på side 27](#)

Udskrivning af flere sider på ét ark

Du kan udskrive flere sider af data på et enkelt ark papir.

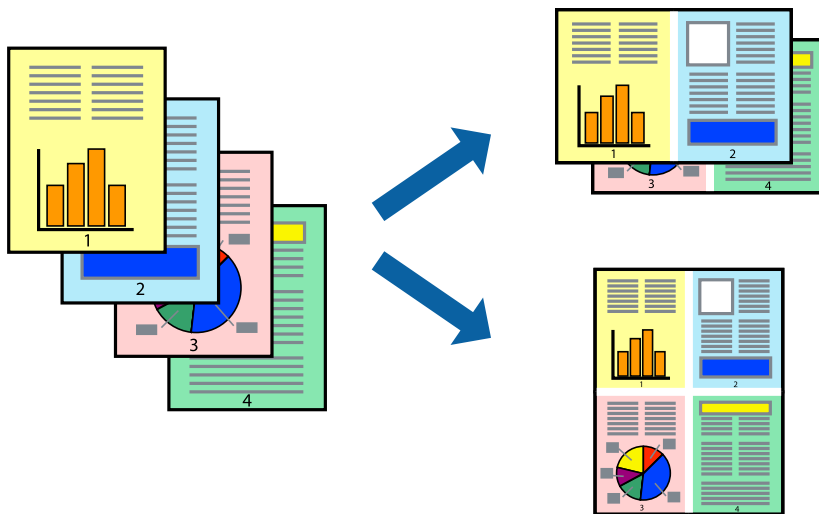

Bemærk:

Denne funktion kan ikke bruges sammen med udskrivning uden kant.

1. På printerdriverens fane **Hovedmenu** skal du vælge **2-op, 4-op, 6-op, 8-op, 9-op** eller **16-op** som **Flere sider-**indstillingen.
2. Klik på **Layout-rækkef.**, foretag de nødvendige indstillinger, og klik så på **OK**.
3. Indstil de andre punkter på fanerne **Hovedmenu** og **Flere indstillinger** som nødvendigt, og klik så på **OK**.
4. Klik på **Udskriv**.

Relaterede oplysninger

- ➔ [“Ilægning af papir i den bageste papirindføring”](#) på side 22
- ➔ [“Udskrivning ved hjælp af nemme indstillinger”](#) på side 27

Udskrivning, som passer til papirstørrelsen

Vælg den papirstørrelse, du lagde i printerens, som indstilling for modtagerens papirstørrelse.



Bemærk:

Denne funktion kan ikke bruges sammen med udskrivning uden kant.

1. På printerdriverens fane **Flere indstillinger** skal du foretage følgende indstillinger.
 - Papirstørrelse: vælg størrelsen på det papir, du indstillede i programmet.
 - Outputpapir: vælg den papirstørrelse, du har lagt i printerens.
Tilpas til side er valgt automatisk.

Bemærk:

*Klik på **Centrer** for at udskrive det reducerede billede midt på papiret.*

2. Indstil de andre punkter på fanerne **Hovedmenu** og **Flere indstillinger** som nødvendigt, og klik så på **OK**.
3. Klik på **Udskriv**.

Relaterede oplysninger

- ➔ [“Ilægning af papir i den bageste papirindføring” på side 22](#)
- ➔ [“Udskrivning ved hjælp af nemme indstillinger” på side 27](#)

Udskrivning af et formindsket eller forstørret dokument ved alle forstørrelser

Du kan formindske eller forstørre et dokument størrelse med en bestemt procent.



Bemærk:

Denne funktion kan ikke bruges sammen med udskrivning uden kant.

1. På printerdriverens fane **Flere indstillinger** skal du vælge dokumentstørrelsen fra indstillingen **Papirstørrelse**.
2. Vælg den papirstørrelse du vil printe på fra indstillingen **Outputpapir**.
3. Vælg **Formindsk/forstør dokument**, **Zoom til**, og angiv så en procent.
4. Indstil de andre punkter på fanerne **Hovedmenu** og **Flere indstillinger** som nødvendigt, og klik så på **OK**.
5. Klik på **Udskriv**.

Relaterede oplysninger

- ➔ [“Ilægning af papir i den bageste papirindføring” på side 22](#)
- ➔ [“Udskrivning ved hjælp af nemme indstillinger” på side 27](#)

Sådan udskrives et billede på flere ark til forstørrelse (Sådan laves en plakat)

Med denne funktion kan du udskrive et billede på flere ark papir. Derefter kan du lave en stor plakat, ved at tape arkene sammen.

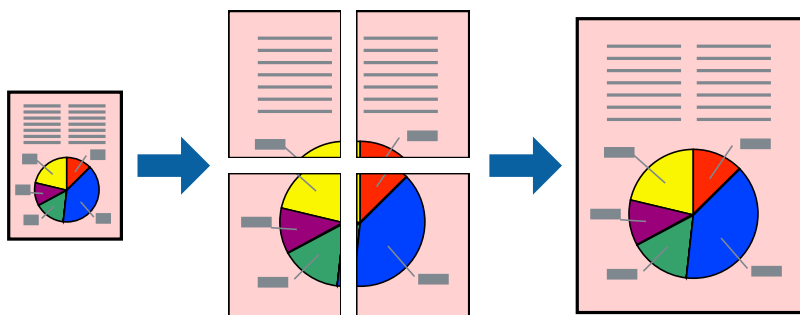

1. På printerdriverens fane **Hovedmenu** skal du vælge **2x1 plakat**, **2x2 plakat**, **3x3 plakat**, eller **4x4 plakat** som **Flere sider**-indstillingen.
2. Klik på **Indstillinger**, foretag de nødvendige indstillinger, og klik så på **OK**.

Bemærk:

Udskriv beskæringslinjer lader dig udskrive en skærelinje.

3. Indstil de andre punkter på fanerne **Hovedmenu** og **Flere indstillinger** som nødvendigt, og klik så på **OK**.
4. Klik på **Udskriv**.

Relaterede oplysninger

- ➔ [“Iægning af papir i den bageste papirindføring” på side 22](#)
- ➔ [“Udskrivning ved hjælp af nemme indstillinger” på side 27](#)

Lav plakater ved hjælp af overlappende justeringsmærker

Her er et eksempel på, hvordan man laver en plakat, når **2x2 plakat** er valgt, og **Overlappende justeringsmærker** er valgt under **Udskriv beskæringslinjer**.

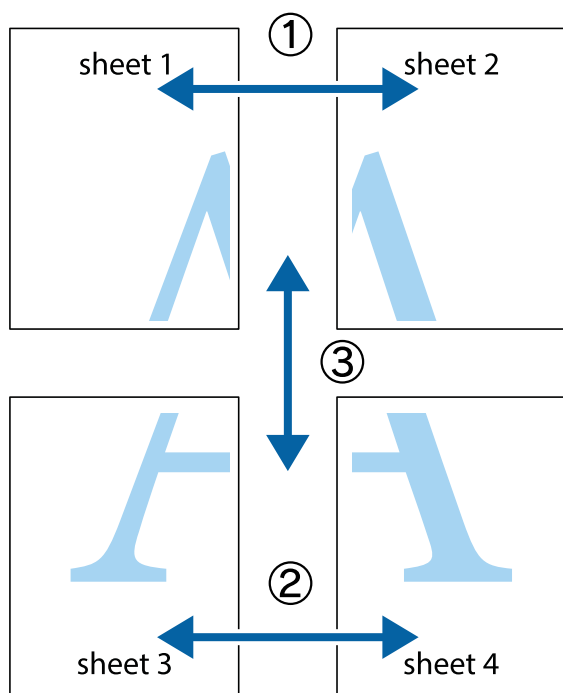

1. Forbered Sheet 1 og Sheet 2. Klip margenen af Sheet 1 langs den lodrette blå linje, som løber gennem midten af krydsmærket øverst og nederst på siden.

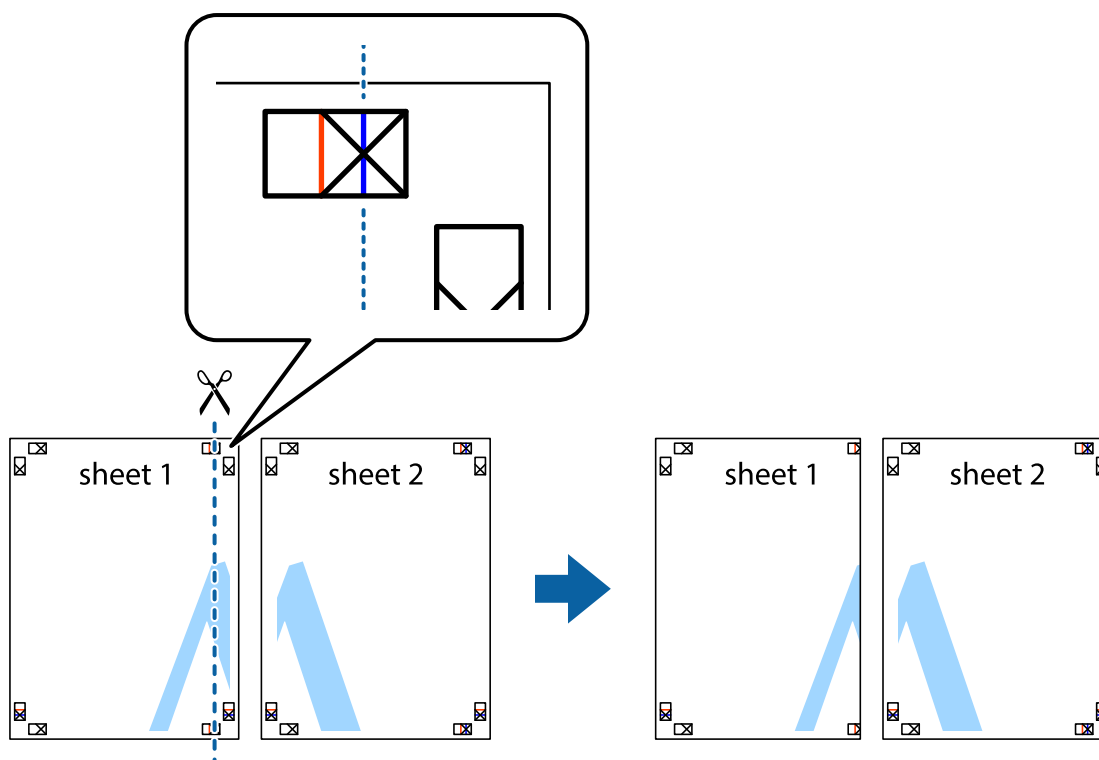

2. Placer kanten af Sheet 1 oven på Sheet 2, så krydsmærkerne passer sammen, og tape så de to ark sammen midlertidigt på bagsiden.

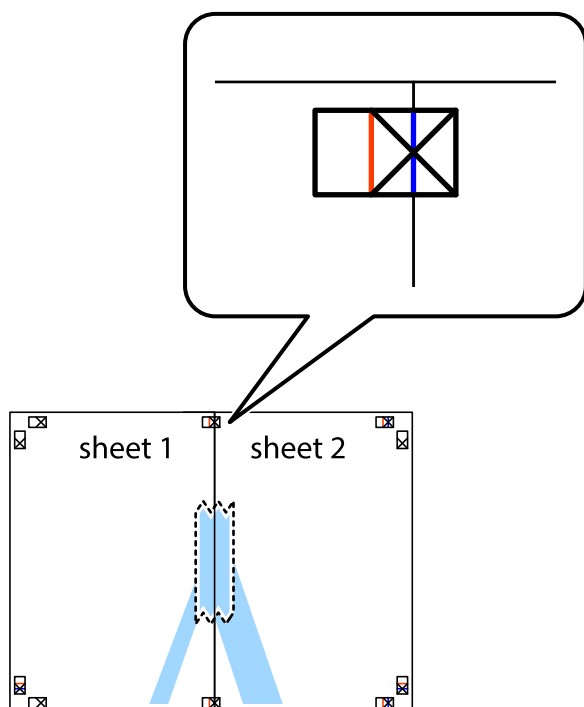

3. Klip de sammentapede ark i to langs den lodrette røde linje, som løber gennem justeringsmærkerne (denne gang er det linjen til venstre for krydsmærkerne).

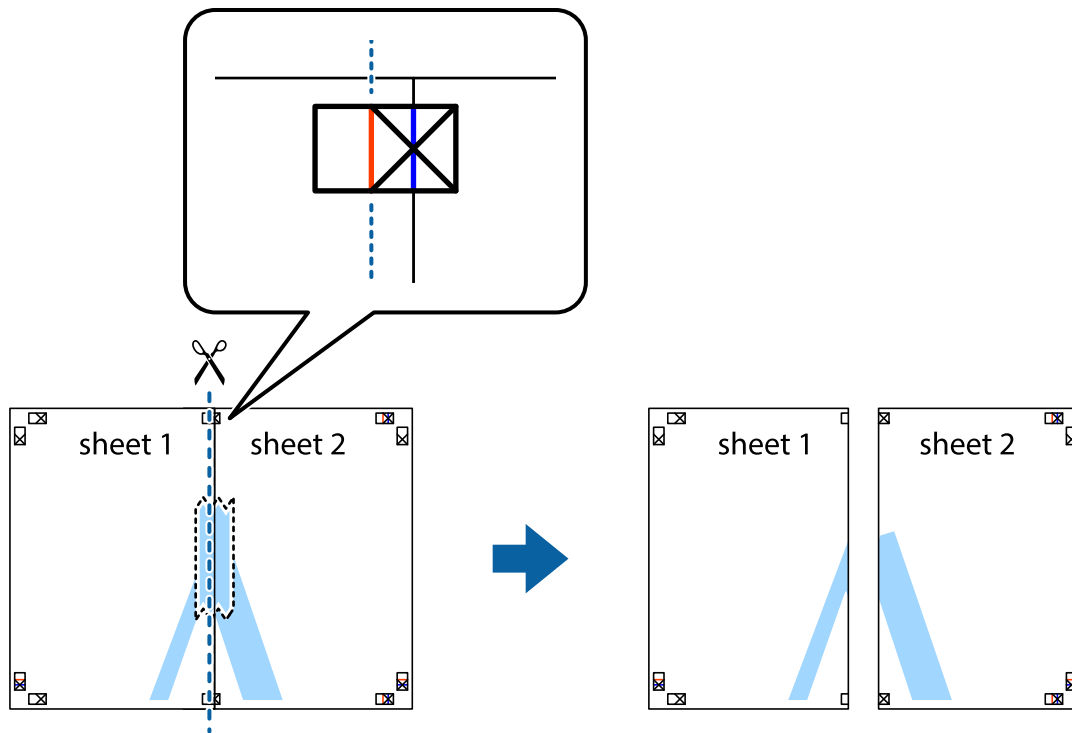

4. Tape arkene sammen bagfra.

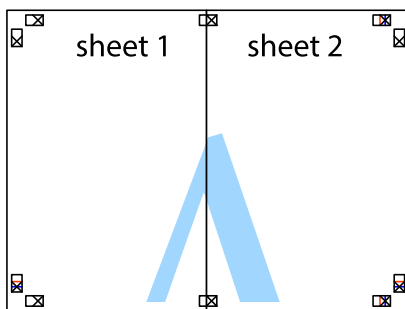

5. Gentag trin 1 til 4 for at tape Sheet 3 og Sheet 4 sammen.

6. Klip margenen af Sheet 1 og Sheet 2 langs den vandrette blå linje, som løber gennem midten af krydsmærket i venstre og højre side.

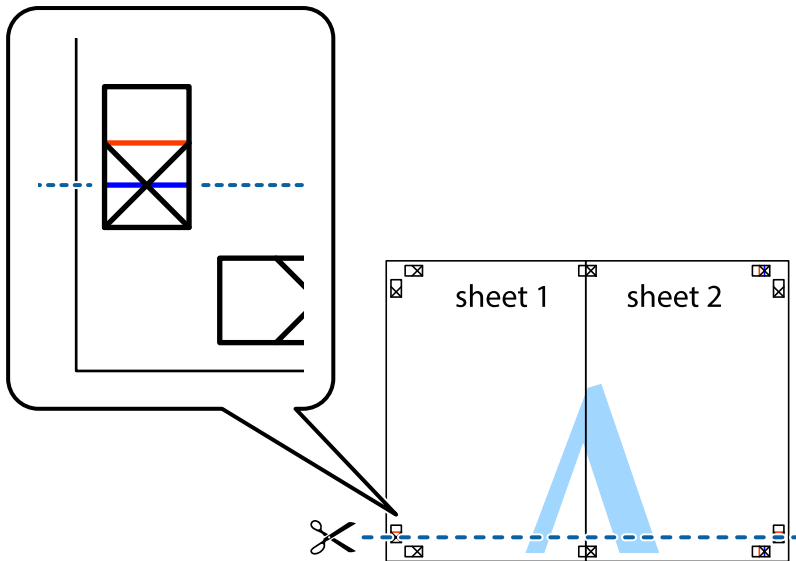

7. Anbring kanten af Sheet 1 og Sheet 2 oven på Sheet 3 og Sheet 4, så krydsmærkerne passer sammen, og tape så arkene sammen midlertidigt på bagsiden.

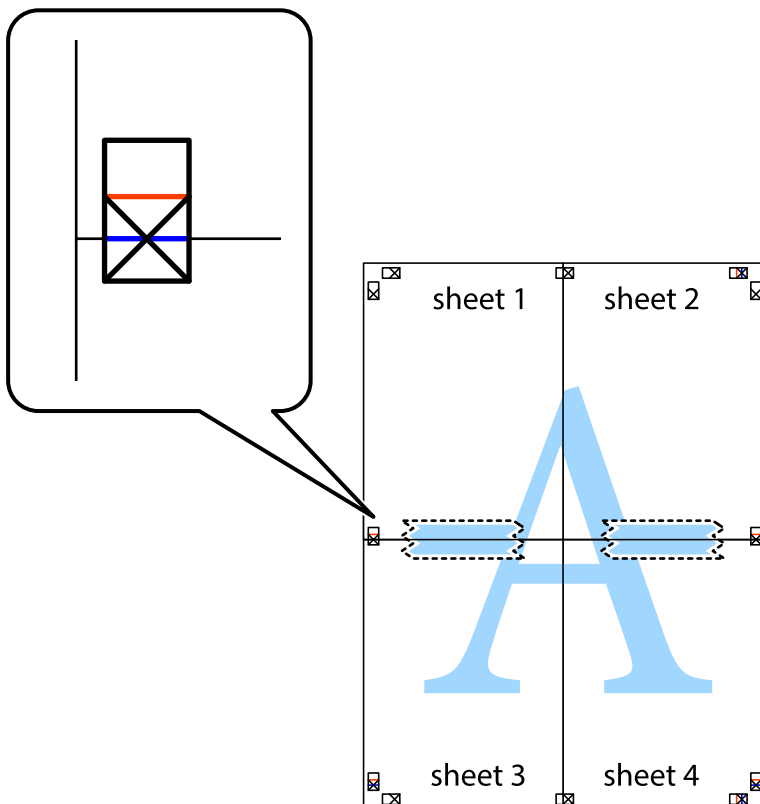

8. Klip de sammentapede ark i to langs den vandrette røde linje, som løber gennem justeringsmærkerne (denne gang er det linjen oven for krydsmærkerne).

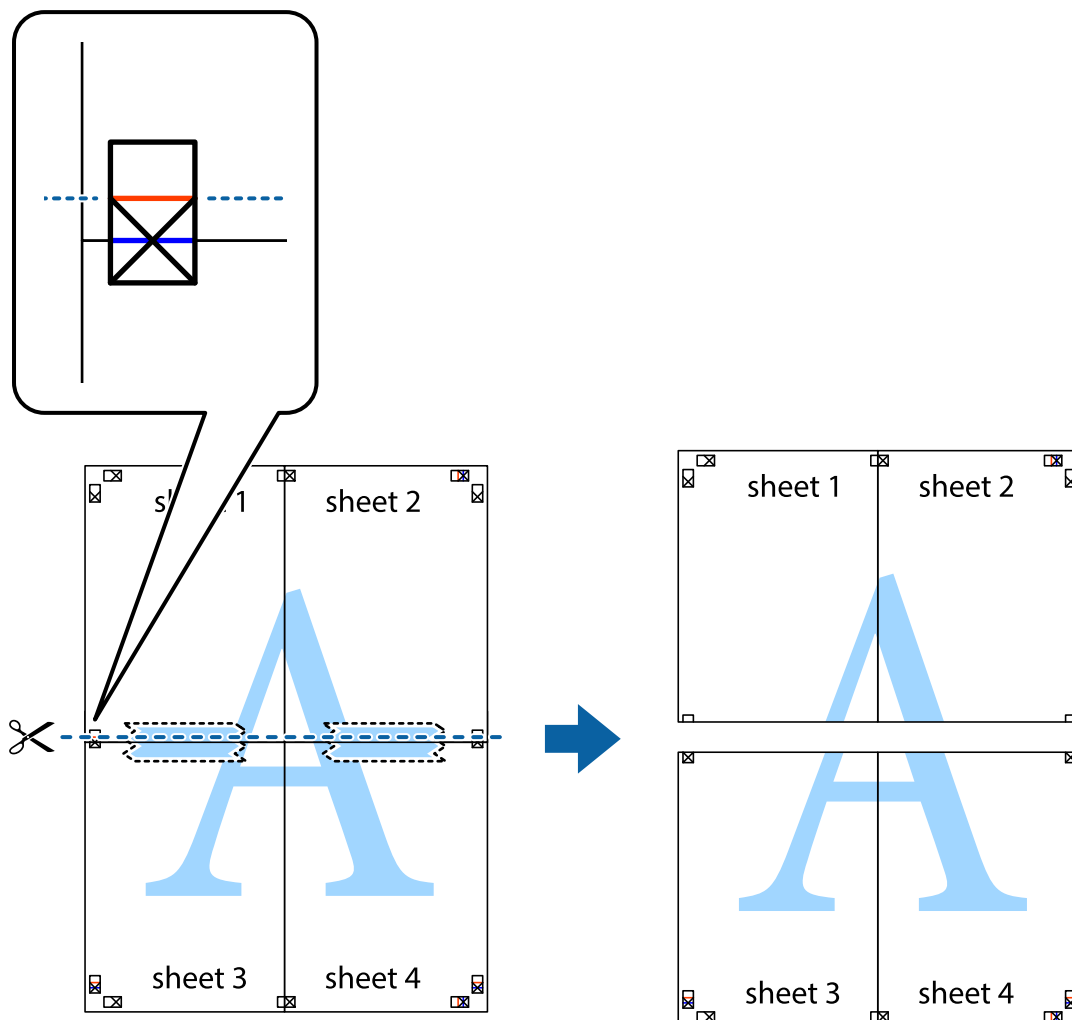

9. Tape arkene sammen bagfra.

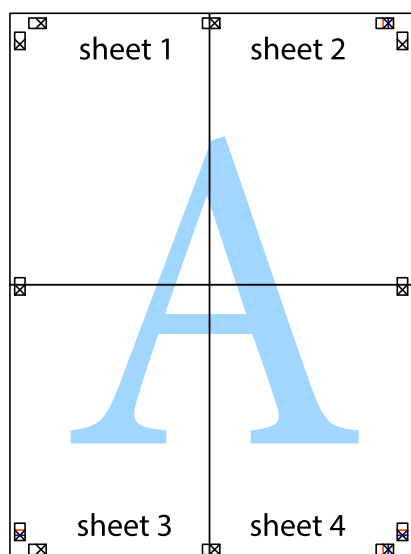

10. Klip de resterende margener af langs yderste linje.

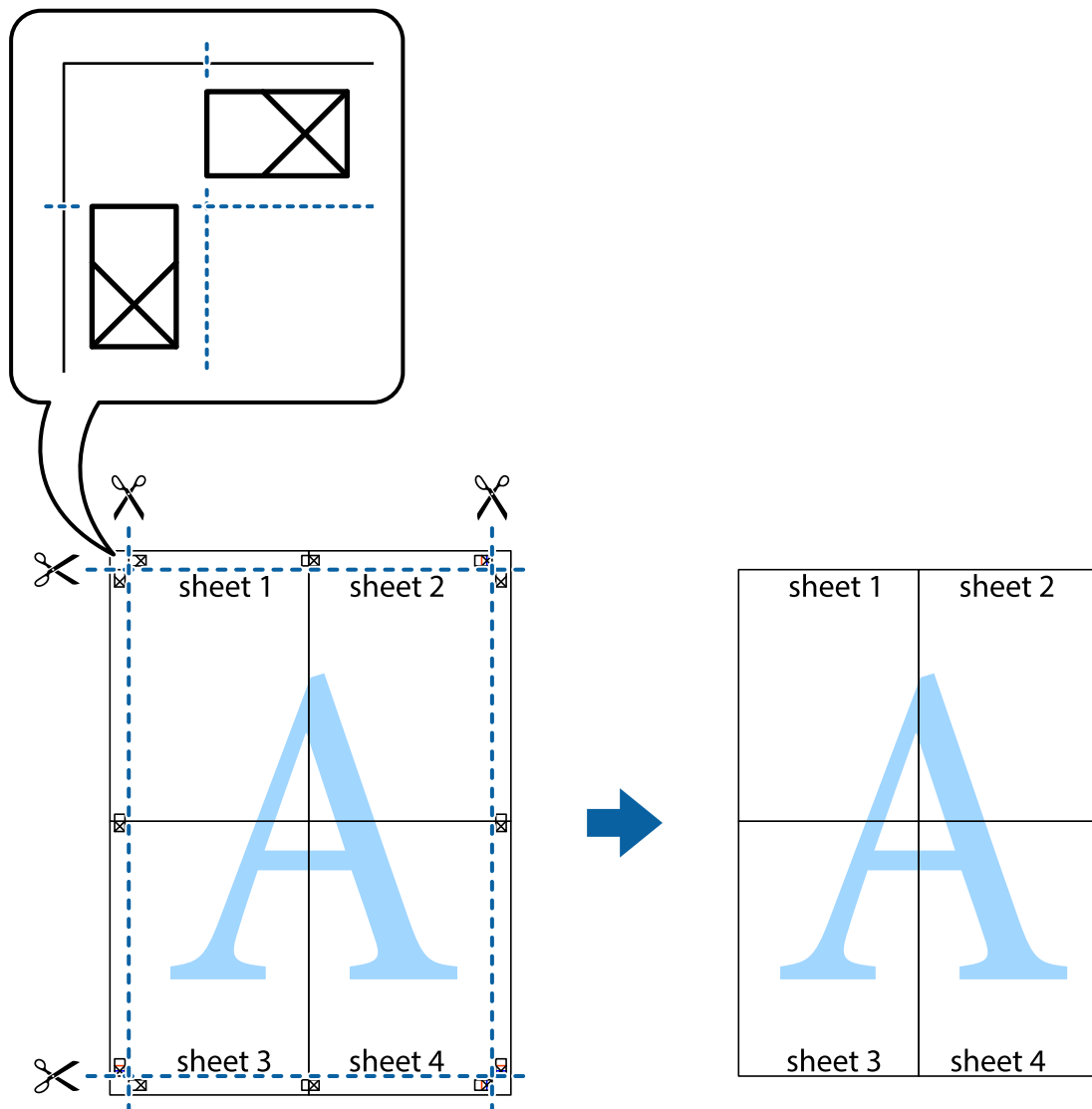

Udskrivning med sidehoved og sidefod

Du kan udskrive oplysninger såsom brugernavn og udskriftsdato i sidehoveder eller sidefodder.

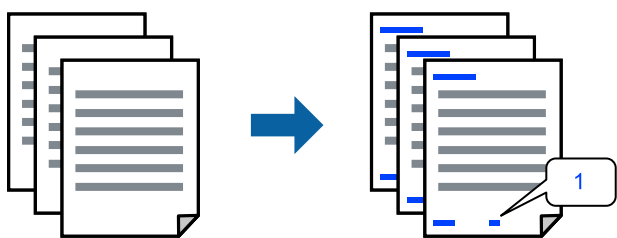

1. På printerdriverens fane **Flere indstillinger** skal du klikke **Vandmærkefunktioner** og derefter vælge **Sidehoved/sidefod**.

2. **Indstillinger**, og vælg de elementer du ønsker at udskrive.

Bemærk:

- Vælg **Sidenummer** for at specificere det første sidetal fra den position, du vil udskrive i sidehovedet eller sidefoden, og vælg derefter tallet i **Startnummer**.
- Hvis du vil udskrive tekst i sidehovedet eller sidefoden, skal du vælge den position, du vil udskrive, og derefter vælge **Tekst**. Indtast den tekst, du vil udskrive, i feltet for tekstindtastning.

3. Indstil de andre punkter på fanerne **Hovedmenu** og **Flere indstillinger** som nødvendigt, og klik så på **OK**.

4. Klik på **Udskriv**.

Relaterede oplysninger

- ➔ ["Ilægning af papir i den bageste papirindføring"](#) på side 22
- ➔ ["Udskrivning ved hjælp af nemme indstillinger"](#) på side 27

Udskrivning af et vandmærke

Du kan udskrive et vandmærke såsom "Fortroligt" eller et anti-kopimønster på dine udskrifter. Hvis du udskriver med et anti-kopimønster, fremstår de skjulte bogstaver ved fotokopiering, så originalen kan skelnes fra kopierne.



Anti-kopimønster er tilgængeligt under de følgende betingelser:

- Papirtype: Almindeligt papir
- Uden kant: ikke valgt
- Kvalitet: Standard
- 2-sidet udskrivning: Fra, Manuel (indbinding langs den lange kant) eller Manuel (indbinding langs den korte kant)
- Farvekorrektion: Automatisk

Bemærk:

Du kan også tilføje dit eget vandmærke eller anti-kopimønster.

1. På printerdriverens fane **Flere indstillinger** skal du klikke på **Vandmærkefunktioner** og derefter vælge Anti-kopimønster eller Vandmærke.
2. Klik på **Indstillinger** for at ændre oplysninger såsom størrelse, tæthed eller placering af mønsteret eller mærket.
3. Indstil de andre punkter på fanerne **Hovedmenu** og **Flere indstillinger** som nødvendigt, og klik så på **OK**.
4. Klik på **Udskriv**.

Relaterede oplysninger

- ➔ [“Ilægning af papir i den bageste papirindføring” på side 22](#)
- ➔ [“Udskrivning ved hjælp af nemme indstillinger” på side 27](#)

Udskrivning af flere filer samlet

Jobarrangør Lite gør det muligt for dig at kombinere flere filer, der er oprettet i forskellige programmer, og udskrive dem som et enkelt udskriftsjob. Du kan angive udskriftsindstillingerne for kombinerede filer såsom flersidet layout og 2-sidet udskrivning.

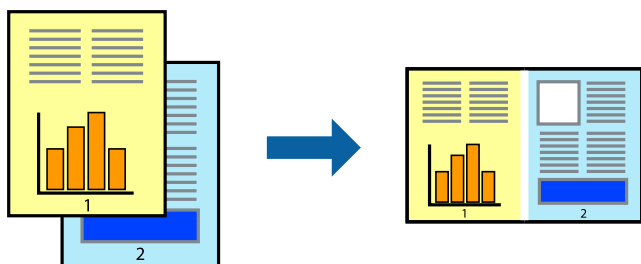

1. På printerdriverens fane **Hovedmenu** skal du vælge **Jobarrangør Lite**.
2. Klik på **Udskriv**.
Når du begynder at udskrive, vises vinduet Jobarrangør Lite.
3. Lad vinduet for Jobarrangør Lite være åbent og åbn den fil, du vil kombinere med den nuværende fil, og gentag så de ovenstående trin.
4. Når du vælger et udskriftsjob, der er tilføjet til Udskrivningsprojekt Lite i vinduet Jobarrangør Lite, kan du redigere sidelayoutet.
5. Klik på **Udskriv** fra menuen **Filer** for at påbegynde udskrivningen.

Bemærk:

Hvis du lukker vinduet Jobarrangør Lite før tilføjelse af alle udskriftsdata til Udskrivningsprojekt, vil det udskriftsjob, du arbejder på, annulleres. Klik på **Gem** fra menuen **Filer**, for at gemme det nuværende job. Filtypenavnet for de gemte filer er ".ecl".

Når du vil åbne et udskrivningsprojekt, skal du klikke på **Jobarrangør Lite** på printerdriverens fane **Vedligeholdelse** for at åbne vinduet Job Arranger Lite. Herefter skal du vælge **Åbn** i menuen **Filer** for at vælge filen.

Relaterede oplysninger

- ➔ [“Ilægning af papir i den bageste papirindføring” på side 22](#)
- ➔ [“Udskrivning ved hjælp af nemme indstillinger” på side 27](#)

Udskrivning ved brug af funktionen Universaludskrivning i farve

Du kan forbedre synligheden af tekster og billeder på udskrifter.



Color Universal Print er kun tilgængelig, når de følgende indstillinger er valgt.

- Papirtype: Almindeligt papir
- Kvalitet: **Standard** eller en højere kvalitet
- Udskriftsfarve: **Farve**
- Programmer: Microsoft® Office 2007 eller nyere
- Tekststørrelse: 96 eller mindre

1. På printerdriverens fane **Flere indstillinger** skal du klikke på **Billedindstillinger** under indstillingen **Farvekorrektion**.
2. Vælg en indstilling for **Color Universal Print**.
3. **Forbedringsindstillinger** for at foretage yderligere indstillinger.
4. Indstil de andre punkter på fanerne **Hovedmenu** og **Flere indstillinger** som nødvendigt, og klik så på **OK**.
5. Klik på **Udskriv**.

Bemærk:

- Visse tegn kan ændres af mønstre såsom "+" der vises som "±".*
- Programspecifikke mønstre og understregninger kan ændre det indhold, der udskrives ved brug af disse indstillinger.*
- Udskriftskvalitet kan forringes for fotos og andre billeder, når indstillingerne Color Universal Print anvendes.*
- Udskrivning er langsommere ved brug af indstillingerne Color Universal Print.*

Relaterede oplysninger

- ➔ ["Ilægning af papir i den bageste papirindføring"](#) på side 22
- ➔ ["Udskrivning ved hjælp af nemme indstillinger"](#) på side 27

Justering af udskriftsfarven

Du kan justere farverne, der anvendes i udskriftsjobbet. Disse justeringer anvendes ikke på de originale data.

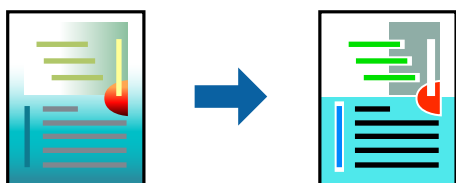

PhotoEnhance giver skarpere billeder og mere levende farver ved automatisk at justere kontrast, mætning og lysstyrke for de oprindelige billeddata.

Bemærk:

Med **PhotoEnhance** justeres farven ved at analysere motivets placering. Hvis du har ændret motivets placering ved at formindske, forstørre, beskære eller rotere billedet, kan farven derfor ændres uventet. Hvis du vælger udskrivning uden kant, ændres motivets placering også, hvilket kan føre til ændringer af farven. Hvis billedet er uskarpt, kan farvetonen blive unaturlig. Hvis farven ændres eller ser unaturlig ud, skal du udskrive med en anden funktion end **PhotoEnhance**.

1. På printerdriverens fane **Flere indstillinger** skal du vælge metoden til farvekorrektion fra indstillingen **Farvekorrektion**.
 - Automatisk: denne indstilling justerer automatisk tonen for at matche papirtypen og udskriftskvaliteten.
 - Tilpasset: når du klikker på **Avanceret**, kan du foretage dine egne indstillinger.
2. Indstil de andre punkter på fanerne **Hovedmenu** og **Flere indstillinger** som nødvendigt, og klik så på **OK**.
3. Klik på **Udskriv**.

Relaterede oplysninger

- ➔ [“Ilægning af papir i den bageste papirindføring” på side 22](#)
- ➔ [“Udskrivning ved hjælp af nemme indstillinger” på side 27](#)

Udskrivning for at markere tynde linjer

Du kan gøre tynde linjer tykkere, hvis de er for tynde til udskrivning.

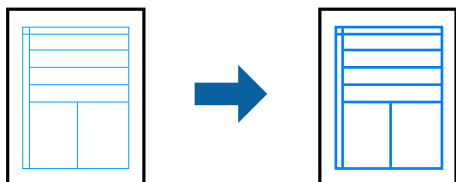

1. På printerdriverens fane **Flere indstillinger** skal du klikke på **Billedindstillinger** under indstillingen **Farvekorrektion**.
2. Vælg **Fremhæv tynde linjer**.
3. Indstil de andre punkter på fanerne **Hovedmenu** og **Flere indstillinger** som nødvendigt, og klik så på **OK**.
4. Klik på **Udskriv**.

Relaterede oplysninger

- ➔ [“Ilægning af papir i den bageste papirindføring” på side 22](#)
- ➔ [“Udskrivning ved hjælp af nemme indstillinger” på side 27](#)

Udskrivning af tydelige stregkoder

Du kan udskrive en stregkode tydeligt og gøre den nem at scanne. Du skal kun aktivere denne funktion, hvis stregkoden, som du har udskrevet, ikke kan scannes.

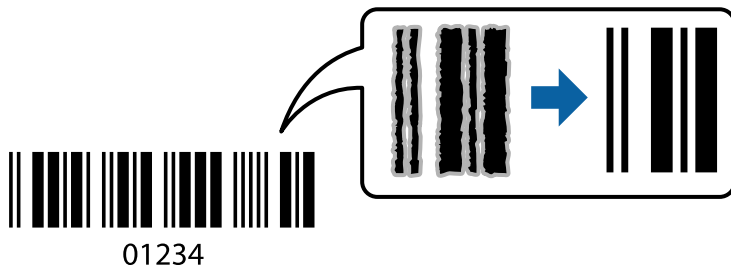

Du kan bruge denne funktion under følgende forhold.

- Papirtype: Almindeligt papir
- Kvalitet: **Standard**

1. På printerdriverens fane **Vedligeholdelse** skal du klikke **Udvidede indstillinger** og derefter vælge **Stregkodelstilstand**.
2. Indstil de andre punkter på fanerne **Hovedmenu** og **Flere indstillinger** som nødvendigt, og klik så på **OK**.
3. Klik på **Udskriv**.

Bemærk:

Fjernelse af sløring er måske ikke altid muligt, afhængigt af omstændighederne.

Relaterede oplysninger

- ➔ [“Ilægning af papir i den bageste papirindføring” på side 22](#)
- ➔ [“Udskrivning ved hjælp af nemme indstillinger” på side 27](#)

Udskrivning fra en computer — Mac OS

Udskrivning ved hjælp af nemme indstillinger



Bemærk:

Betjening og skærme varierer afhængigt af programmet. Der er flere oplysninger i hjælpen til programmet.

1. Læg papir i printerens.
2. Åbn den fil, du vil udskrive.

3. Vælg **Udskriv** i menuen **Filer** eller en anden kommando for at vise udskriftsdialogkassen.
Hvis det er nødvendigt, skal du klikke på **Vis info** eller ▼ for at udvide udskrivningsvinduet.
4. Vælg din printer.
5. Vælg **Udskriftsindstillinger** i pop op-menuen.

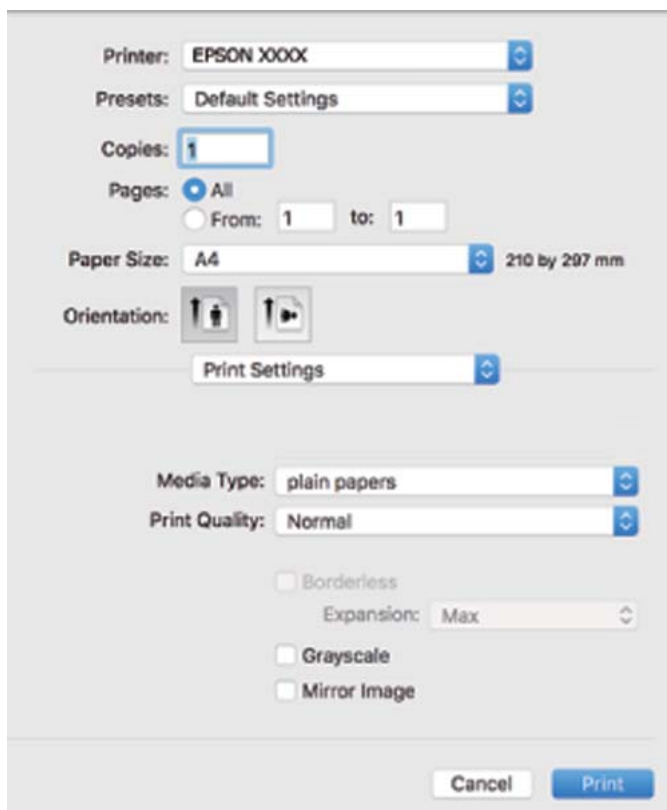

6. Skift de nødvendige indstillinger.
7. Klik på **Udskriv**.

Relaterede oplysninger

- ➔ [“Anvendeligt papir og kapaciteter” på side 102](#)
- ➔ [“Liste over papirtype” på side 21](#)

Tilføjelse af faste udskriftsindstillinger for nem udskrivning

Hvis du opretter din egen faste indstilling med de udskrivningsindstillinger, du bruger ofte, i printerdriveren, kan du nemt udskrive ved at vælge denne faste udskrivningsindstilling fra listen.



1. Indstil hvert element som f.eks. **Udskriftsindstillinger** og **Layout (Papirstørrelse, Medietype og så videre)**.
2. Klik på **Faste indstillinger** for at gemme de aktuelle indstillinger som faste indstillinger.
3. Klik på **OK**.

Bemærk:

*Hvis du vil slette en tilføjet fast indstilling, skal du klikke på **Faste indstillinger** > **Vis faste indstillinger**, vælge navnet på den faste indstilling, du vil slette fra listen og derefter slette den.*

4. Klik på **Udskriv**.

Næste gang du vil udskrive med de samme indstillinger, skal du vælge det registrerede forudindstillede navn fra **Faste indstillinger**.

Relaterede oplysninger

- ➔ [“Ilægning af papir i den bageste papirindføring”](#) på side 22
- ➔ [“Udskrivning ved hjælp af nemme indstillinger”](#) på side 44

Udskrivning af flere sider på ét ark

Du kan udskrive flere sider af data på et enkelt ark papir.

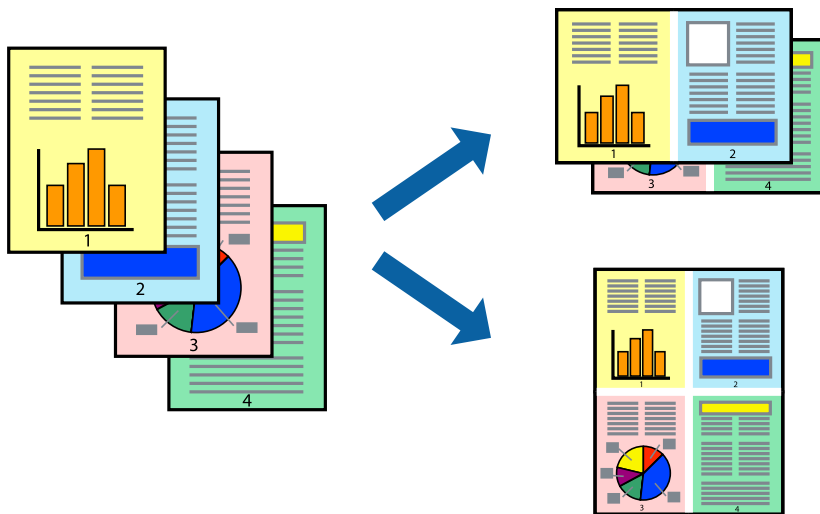

1. Vælg **Layout** i pop op-menuen.
2. Angiv antallet af sider under **Sider pr. ark**, **Retning** (siderækkefølgen) og **Kant**.
3. Indstil de andre elementer efter behov.
4. Klik på **Udskriv**.

Relaterede oplysninger

- ➔ [“Ilægning af papir i den bageste papirindføring”](#) på side 22
- ➔ [“Udskrivning ved hjælp af nemme indstillinger”](#) på side 44

Udskrivning, som passer til papirstørrelsen

Vælg den papirstørrelse, du lagde i printerens, som indstilling for modtagerens papirstørrelse.



1. Vælg størrelsen på det papir, du indstillede i programmet, som **Papirstørrelse**.

2. Vælg **Papirhåndtering** i pop op-menuen.
3. Vælg **Skaler til papirstørrelse**.
4. Vælg den papirstørrelse, du lagde i printeren, som indstilling for **Modtagerens papirstørrelse**.
5. Indstil de andre elementer efter behov.
6. Klik på **Udskriv**.

Relaterede oplysninger

- ➔ [“Ilægning af papir i den bageste papirindføring” på side 22](#)
- ➔ [“Udskrivning ved hjælp af nemme indstillinger” på side 44](#)

Udskrivning af et formindsket eller forstørret dokument ved alle forstørrelser

Du kan formindske eller forstørre et dokumentets størrelse med en bestemt procent.



1. Vælg **Udskriv** i menuen **Filer** eller en anden kommando for at vise udskriftsdialogkassen.
2. Vælg **Sideopsætning** fra menuen **Filer** i programmet.
3. Vælg **Printer**, **Papirstørrelse**, angiv procentsatsen i **Skaler** og klik derefter på **OK**.
Bemærk:
*Vælg den papirstørrelse, du valgte i programmet som indstilling for **Papirstørrelse**.*
4. Indstil de andre elementer efter behov.
5. Klik på **Udskriv**.

Relaterede oplysninger

- ➔ [“Ilægning af papir i den bageste papirindføring” på side 22](#)
- ➔ [“Udskrivning ved hjælp af nemme indstillinger” på side 44](#)

Justering af udskriftsfarven

Du kan justere farverne, der anvendes i udskriftsjobbet. Disse justeringer anvendes ikke på de originale data.



PhotoEnhance giver skarpere billeder og mere levende farver ved automatisk at justere kontrast, mætning og lysstyrke for de oprindelige billeddata.

Bemærk:

Med **PhotoEnhance** justeres farven ved at analysere motivets placering. Hvis du har ændret motivets placering ved at formindske, forstørre, beskære eller rotere billedet, kan farven derfor ændres uventet. Hvis du vælger udskrivning uden kant, ændres motivets placering også, hvilket kan føre til ændringer af farven. Hvis billedet er uskarpt, kan farvetonen blive unaturlig. Hvis farven ændres eller ser unaturlig ud, skal du udskrive med en anden funktion end **PhotoEnhance**.

1. Vælg **Farvetilpasning** fra pop op-menuen, og vælg derefter **EPSON Farveindstillinger**.
2. Vælg **Farveindstillinger** fra pop op-menuen, og vælg derefter en af de tilgængelige indstillinger.
3. Klik på pilen ved siden af **Avancerede indstillinger**, og foretag de nødvendige indstillinger.
4. Indstil de andre elementer efter behov.
5. Klik på **Udskriv**.

Relaterede oplysninger

- ➔ [“Ilægning af papir i den bageste papirindføring” på side 22](#)
- ➔ [“Udskrivning ved hjælp af nemme indstillinger” på side 44](#)

Udskrivning på konvolutter

Udskrivning på konvolutter fra en computer (Windows)

1. Læg konvolutter i printerens.
[“Ilægning af konvolutter i den bageste papirindføring” på side 23](#)
2. Åbn den fil, du vil udskrive.
3. Åbn printerdrivervinduet.
4. Vælg konvolutstørrelse fra **Papirstørrelse** på fanen **Hovedmenu**, og vælg derefter **Konvolut** fra **Papirtype**.
5. Indstil de andre punkter på fanerne **Hovedmenu** og **Flere indstillinger** som nødvendigt, og klik så på **OK**.

6. Klik på **Udskriv**.

Udskrivning på konvolutter fra en computer (Mac OS)

1. Læg konvolutter i printeren.
[“Iægning af konvolutter i den bageste papirindføring” på side 23](#)
2. Åbn den fil, du vil udskrive.
3. Vælg **Udskriv** i menuen **Filer** eller en anden kommando for at vise udskriftsdialogkassen.
4. Vælg størrelsen som svarer til indstillingen for **Papirstørrelse**.
5. Vælg **Udskriftsindstillinger** i pop op-menuen.
6. Vælg **Konvolut** som indstillingen for **Medietype**.
7. Indstil de andre elementer efter behov.
8. Klik på **Udskriv**.

Udskrivning af websider

Udskrivning af websider fra en computer

Epson Photo+ giver dig mulighed for at få vist websider, beskære det angivne område og derefter redigere og udskrive det. Der er flere oplysninger i hjælpen til programmet.

Vedligeholdelse af printeren

Kontrol af blækniveauerne.	52
Forbedring af udskriftskvaliteten.	52
Rengøring af printeren.	57
Oprensning af spildt blæk.	57
Kontrol af det samlede antal sider, der er kørt gennem printeren.	57
Strømbesparelse.	58
Installation eller afinstallation af programmer separat.	59
Transport og opbevaring af printeren.	64

Kontrol af blækniveauerne

Kontroller visuelt blækniveauerne i alle printerens tanke for at kontrollere den faktiske mængde resterende blæk.

! **Vigtigt:**

Fortsat brug af printeren, når blækniveauet ligger under den nederste streg, kan beskadige printeren.

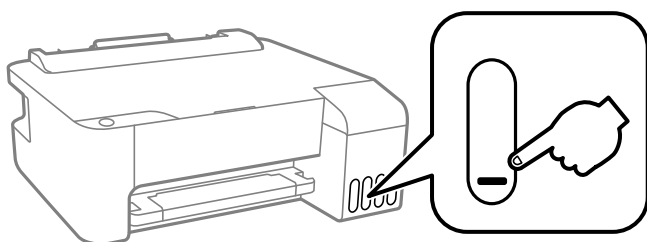

Relaterede oplysninger

→ [“Fyldning af blæktankene” på side 87](#)

Forbedring af udskriftskvaliteten

Kontrol og rengøring af printhovedet

Hvis dyserne er tilstoppede, bliver udskrifterne utydelige, eller også er der linjer eller uventede farver på dem. Hvis dyserne er stærkt tilstoppede, udskrives et tomt ark. Når udskriftskvaliteten er forringet, skal du først bruge funktionen til dysetjek til at kontrollere, om dyserne er tilstoppede. Hvis dyserne er tilstoppede, skal du rengøre printhovedet.

! **Vigtigt:**

- Luk ikke det forreste dæksel op, og undlad at slukke printeren, mens skrivehovedet renses. Hvis rensning af skrivehovedet ikke er afsluttet, kan du muligvis ikke udskrive.
- Printheadrensning forbruger blæk og bør ikke udføres oftere, end det er nødvendigt.
- Når blækniveauet er lavt, kan du muligvis ikke rense skrivehovedet.
- Hvis udskriftskvaliteten ikke er forbedret, efter at du har gentaget dysetjek og rengøring af printhovedet 3 gange, skal du vente i mindst 12 timer uden at udskrive og derefter køre dysetjekket igen og gentage rengøringen af printhovedet, hvis det er nødvendigt. Vi anbefaler, at du slukker for printeren ved at trykke på knappen . Hvis udskriftskvaliteten ikke er forbedret, skal du køre Grundig rengøring.
- For at undgå udtørring af printhovedet må du ikke trække printerens stik ud, mens den er tændt.

Du kan kontrollere og rengøre printhovedet ved hjælp af printerens kontrolpanel.

1. Læg almindeligt A4-papir i printeren.
2. Tryk på  for at slukke printeren.

3. Tænd printeren, mens du holder knappen  nede, og slip derefter knapperne, når strømindikatorens blinker.

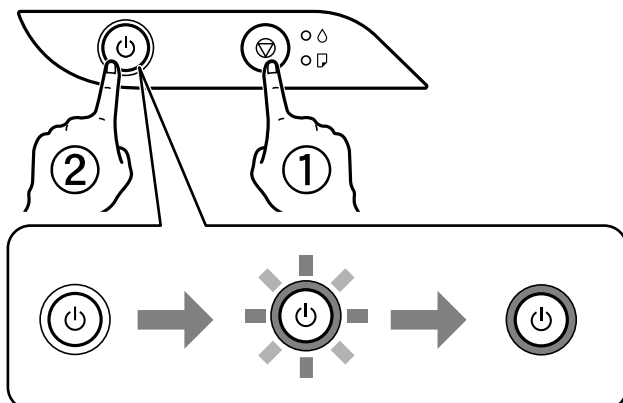

Dysetjekmønstret udskrives.

Bemærk:

Det kan tage lidt tid at begynde at udskrive dysetjekmønstret.

4. Kontroller udskriftsmønstret for at se, om printheadets dyser er tilstoppede.

A) OK

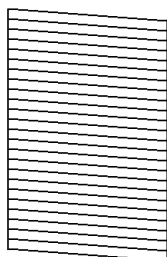

B) NG

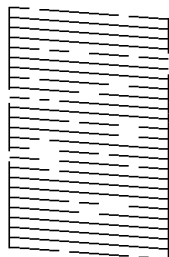

C) NG

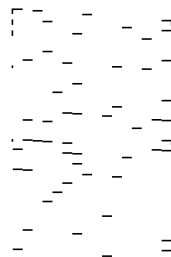

A:

Alle linjerne er udskrevet. Der er ikke behov for yderligere skridt.

B eller tæt på B

Nogle dyser er tilstoppede. Hold knappen  nede i fem sekunder, til strømindikatorens blinker. Skrivehovedrensningen starter.

Bemærk:

Det kan tage lidt tid at begynde rengøring af skrivehovedet.

C eller tæt på C

Hvis de fleste linjer mangler eller ikke udskrives, betyder det, at de fleste dyser er tilstoppede. Kør Grundig rengøring. For nærmere information skal du se "Relaterede oplysninger" nedenfor.

5. Udskriv et dysecheckmønster igen, når strømindikatorens holder op med at blinke. Gentag rengøringen og udskrivningen af mønstret, indtil alle linjer er udskrevet helt.

 **Vigtigt:**

Hvis udskriftskvaliteten ikke er forbedret, efter at du har gentaget dysetjek og rengøring af printhovedet 3 gange, skal du vente i mindst 12 timer uden at udskrive og derefter køre dysetjekket igen og gentage rengøringen af printhovedet, hvis det er nødvendigt. Vi anbefaler, at du slukker for printeren ved at trykke på knappen . Hvis udskriftskvaliteten ikke er forbedret, skal du køre Grundig rengøring.

Bemærk:

Du kan også kontrollere og rense printhovedet fra printerdriveren. Se linket til relaterede oplysninger nedenfor for nærmere oplysninger.

Relaterede oplysninger

- ➔ [“Driftsmæssige indstillinger for Windows-printerdriveren” på side 107](#)
- ➔ [“Guide til Mac OS printerdriver” på side 108](#)
- ➔ [“Kørsel af Grundig rengøring” på side 54](#)

Kørsel af Grundig rengøring

Med hjælpeværktøjet **Grundig rengøring** kan du udskifte alt blæk inde i blækrørene. I følgende situationer skal du muligvis bruge denne funktion til at forbedre udskriftskvaliteten.

- Du har udskrevet eller udført rensning af skivehoved, når blækniveauerne var for lave til at være synlige i blæktankene.
- Du har udført dysekontrol og rensning af skrivehoved flere gange og har derefter ventet i mindst 12 timer uden at udskrive, men udskriftskvaliteten er stadig ikke blevet bedre.

Læs følgende instruktioner, før du køre denne funktion.

 **Vigtigt:**

Sørg for, at der er nok blæk i blæktankene.

Kontroller visuelt, at alle blæktanke er mindst en tredjedel fulde. Lave blækniveauer under Grundig rengøring kan skade produktet.

 **Vigtigt:**

Det er påkrævet med et interval på 12 timer mellem hver Grundig rengøring.

Normalt vil en enkelt Grundig rengøring løse problemet med udskriftskvaliteten inden for 12 timer. Derfor skal du for at undgå unødvendigt blækforbrug vente 12 timer, før du prøver igen.

 **Vigtigt:**

Denne funktion påvirker blækpudens levetid. Blækpuderne opbruger deres kapacitet tidligere, når du bruger denne funktion. Hvis blækpatronerne har nået slutningen af deres levetid, skal du kontakte Epson Support for at anmode om udskiftning.

Bemærk:

Når blækniveauerne er utilstrækkelige til Grundig rengøring, kan du ikke køre denne funktion. Selv i dette tilfælde kan niveauerne til udskrivning opretholdes.

Relaterede oplysninger

➔ [“Kontrol og rengøring af printhovedet” på side 52](#)

Kørsel af Grundig rengøring (Windows)

1. Åbn printerdrivervinduet.
2. Klik på **Grundig rengøring** i fanen **Vedligeholdelse**.
3. Følg vejledningen på skærmen.

Kørsel af Grundig rengøring (Mac OS)

1. Vælg **Systemindstillinger** i menuen **Apple > Printere & Scannere** (eller **Udskriv & Scan, Udskriv & Fax**), og vælg derefter printeren.
2. Klik på **Indstillinger & Forsyninger > Værktøj > Åbn printerværktøj**.
3. Klik på **Grundig rengøring**.
4. Følg vejledningen på skærmen.

Forebyggelse af dysetilstopning

Brug altid tænd/sluk-knappen, når du tænder og slukker for printeren.

Kontroller, at strømindikatoren er slukket, inden du tager strømledningen ud.

Selve blækket kan tørre ud, hvis det ikke er tildækket. Ligesom når du sætter dækslet på en fyldepen for at forhindre den i at tørre ud, skal du sørge for, at printhovedet har hættten korrekt på for at forhindre, at blækket tørrer ud.

Hvis strømledningen er taget ud, eller der er strømafbrydelse, mens printeren er i brug, sidder hættten muligvis ikke korrekt på printhovedet. Hvis printhovedet efterlades sådan, vil det tørre ud, hvilket giver tilstopning af dyserne (blækudtag).

I disse tilfælde skal du tænde og slukke printeren igen så hurtigt som muligt, så hættten igen sidder korrekt på printhovedet.

Justering af skrivehovedet

Juster skrivehovedet, hvis du opdager en fejljustering i lodrette linjer eller utydelige billeder.

Justering af skrivehovedet — Windows

1. Læg almindeligt A4-papir i printeren.
2. Åbn printerdrivervinduet.

3. Klik på **Skrivehovedjustering** i fanen **Vedligeholdelse**.
4. Følg vejledningen på skærmen.

Justering af skrivehovedet — Mac OS

1. Læg almindeligt A4-papir i printeren.
2. Vælg **Systemindstillinger** i menuen **Apple > Printere og scannere** (eller **Udskriv og scan, Udskriv og fax**), og vælg derefter printeren.
3. Klik på **Indstillinger & Forsyninger > Værktøj > Åbn printerværktøj**.
4. Klik på **Skrivehovedjustering**.
5. Følg vejledningen på skærmen.

Rengøring af papirbanen

Hvis udskrifterne er slørede eller udtværede, skal du rengøre rullen inde i printeren.



Vigtigt:

Brug ikke servietter til at rengøre printeren indvendigt. Skrivehovedets dyser kan blive tilstoppede, hvis der kommer fnug på dem.

Rengøring af papirbanen — Windows

1. Åbn printerdrivervinduet.
2. Klik på **Rensning af papirstyr** i fanen **Vedligeholdelse**.
3. Følg vejledningen på skærmen.

Rengøring af papirbanen — Mac OS

1. Vælg **Systemindstillinger** i menuen **Apple > Printere og scannere** (eller **Udskriv og scan, Udskriv og fax**), og vælg derefter printeren.
2. Klik på **Indstillinger & Forsyninger > Værktøj > Åbn printerværktøj**.
3. Klik på **Rensning af papirstyr**.
4. Følg vejledningen på skærmen.

Rengøring af printeren

Hvis komponenterne og kabinettet er snavset eller støvet, skal du slukke for printeren og rengøre dem med en blød, ren klud, der er fugtet med vand. Hvis du ikke kan fjerne snavs, kan du prøve at tilføje en lille mængde mildt rengøringsmiddel til den fugtige klud.

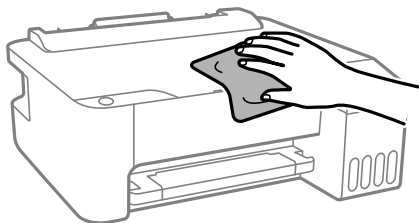

! Vigtigt:

- Pas på ikke at få vand på printermekanismen eller andre elektriske komponenter. Ellers kan printeren blive beskadiget.
- Brug aldrig alkohol, maling eller fortynder til rengøring af komponenterne og kabinettet. Disse kemikalier kan skade dem.

Orensning af spildt blæk

Hvis der er spildt blæk, kan du rense det op på følgende måder.

- Hvis der klæber blæk til området omkring tanken, skal du tørre det af med en fnugfri, ren klud eller en vatpind.
- Hvis der spildes blæk på skrivebordet eller gulvet, skal du straks tørre det af. Når blæk tørrer, er det svært at fjerne. For at forhindre tilsmudsningen i at sprede sig skal du opsuge blækket med en tør klud og derefter tørre af med en fugtig klud.
- Hvis der kommer blæk på dine hænder, skal du vaske dem med vand og sæbe.

Kontrol af det samlede antal sider, der er kørt gennem printeren

Du kan kontrollere det samlede antal sider, der er kørt gennem printeren. Disse oplysninger udskrives sammen med dysetjekkemonsteret.

1. Læg almindeligt A4-papir i printeren.
2. Tryk på  for at slukke printeren.
3. Tænd printeren, mens du holder knappen  nede, og slip derefter knapperne, når strømindikatoren blinker.

Bemærk:

Du kan også kontrollere det samlede antal sider, der er kørt gennem printeren, fra printerdriveren. Se linket til relaterede oplysninger nedenfor for nærmere oplysninger.

Relaterede oplysninger

- ➔ “Driftsmæssige indstillinger for Windows-printerdriveren” på side 107
- ➔ “Guide til Mac OS printerdriver” på side 108

Strømbesparelse

Printeren går automatisk i dvaletilstand eller slukkes, hvis der ikke foretages nogen handlinger i et indstillet tidsrum. Du kan justere tiden, inden der anvendes strømstyring. Enhver øgning vil påvirke produktets energieffektivitet. Tag hensyn til miljøet, inden du foretager eventuelle ændringer.

Afhængigt af hvor produktet er købt, har printeren muligvis en funktion, der automatisk slukker apparatet, hvis det ikke forbindes inden for 30 minutter.

Strømbesparelse — Windows

1. Åbn printerdrivervinduet.
2. Klik på **Oplysninger om printer og indstillinger** i fanen **Vedligeholdelse**.
3. Gør et af følgende.

Bemærk:

*Dit produkt har muligvis funktionen **Sluktimer** eller **Sluk ved afbrydelse** og **Sluk hvis afbrudt**, afhængig af hvor produktet er købt.*

- Vælg det tidsrum, der skal gå, før printeren går i dvaletilstand, som indstilling for **Dvaletimer**, og klik på **Send**. For at få printeren til at slukke automatisk skal du vælge tidsrum for indstillingen **Sluktimer** og klikke på **Send**.
- Vælg det tidsrum, der skal gå, før printeren går i dvaletilstand, som indstilling for **Dvaletimer**, og klik på **Send**. For at få printeren til at slukke automatisk skal du vælge tidsrum i indstillingen **Sluk hvis inaktiv** eller **Sluk hvis afbrudt** og derefter klikke på **Send**.

4. Klik på **OK**.

Strømbesparelse — Mac OS

1. Vælg **Systemindstillinger** i menuen **Apple > Printere og scannere** (eller **Udskriv og scan, Udskriv og fax**), og vælg derefter printeren.
2. Klik på **Indstillinger & Forsyninger > Værktøj > Åbn printerværktøj**.
3. Klik på **Printerindstillinger**.
4. Gør et af følgende.

Bemærk:

*Dit produkt har muligvis funktionen **Sluktimer** eller funktionerne **Sluk hvis inaktiv** og **Sluk hvis afbrudt**, afhængig af hvor produktet er købt.*

- ❑ Vælg det tidsrum, der skal gå, før printeren går i dvaletilstand, som indstilling for **Dvaletimer**, og klik på **Anvend**. For at få printeren til at slukke automatisk skal du vælge tidsrum for indstillingen **Sluktimer** og klikke på **Anvend**.
- ❑ Vælg det tidsrum, der skal gå, før printeren går i dvaletilstand, som indstilling for **Dvaletimer**, og klik på **Anvend**. For at få printeren til at slukke automatisk skal du vælge tidsrum i indstillingen **Sluk hvis inaktiv** eller **Sluk hvis afbrudt** og derefter klikke på **Anvend**.

Installation eller afinstallation af programmer separat

Forbind din computer til netværket og installer den seneste version af programmerne fra websiden. Log på computeren som administrator. Hvis du bliver bedt om det, skal du indtaste administratoradgangskoden.

Installation af programmerne separat

Bemærk:

Når du geninstallere et program, skal du først afinstallere det.

1. Sørg for at printeren og computeren er tilgængelige til kommunikation, og at printeren er sluttet til internettet.
2. Start EPSON Software Updater.
Skærmbilledet er et eksempel på Windows.

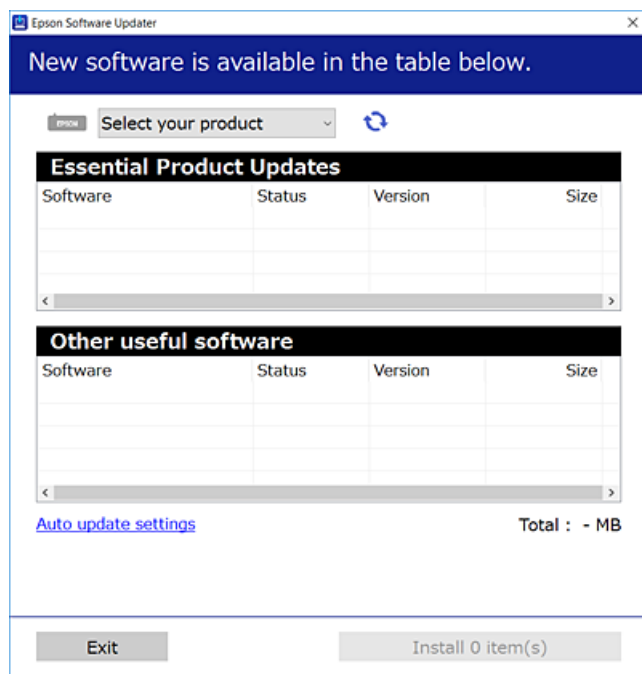

3. Hvis du bruger Windows, skal du vælge din printer, og derefter klikke på  for at søge efter de senest tilgængelige programmer.

4. Vælg de elementer, du vil installere eller opdatere, og klik derefter på installationsknappen.



Vigtigt:

Sluk ikke printeren, og træk ikke stikket ud, før opdateringen er gennemført. Hvis du gør det, kan det medføre fejl i printeren.

Bemærk:

- Du kan downloade de seneste applikationer fra Epsons websted.
<http://www.epson.com>
- Hvis du bruger styresystemerne Windows Server, kan du ikke bruge Epson Software Updater. Download de nyeste programmer fra Epsons websted.

Relaterede oplysninger

➔ [“Afinstallation af programmer” på side 62](#)

Kontrol af, om en ægte Epson-printerdriver er installeret — Windows

Du kan kontrollere, om en original Epson-printerdriver er installeret på din computer ved hjælp af en af følgende metoder.

Vælg **Kontrolpanel > Vis enheder og printere (Printere, Printere og faxenheder)**, og gør derefter følgende for at åbne vinduet til egenskaber for printerserverer.

- Windows Windows 10/Windows 8.1/Windows 8/Windows 7/Windows Server 2019/Windows Server 2016/Windows Server 2012 R2/Windows Server 2012/Windows Server 2008 R2

Klik på printerikonet, og klik derefter på **Egenskaber for printerserverer** øverste i vinduet.

- Windows Vista/Windows Server 2008

Højreklik på mappen **Printere**, og klik derefter på **Kør som administrator > Serveregenskaber**.

- Windows XP/Windows Server 2003 R2/Windows Server 2003

Fra menuen **Filer** skal du vælge **Serveregenskaber**.

Klik på fanen **Driver**. Hvis dit printernavn vises på listen, er der installeret en original Epson-printerdriver på din computer.

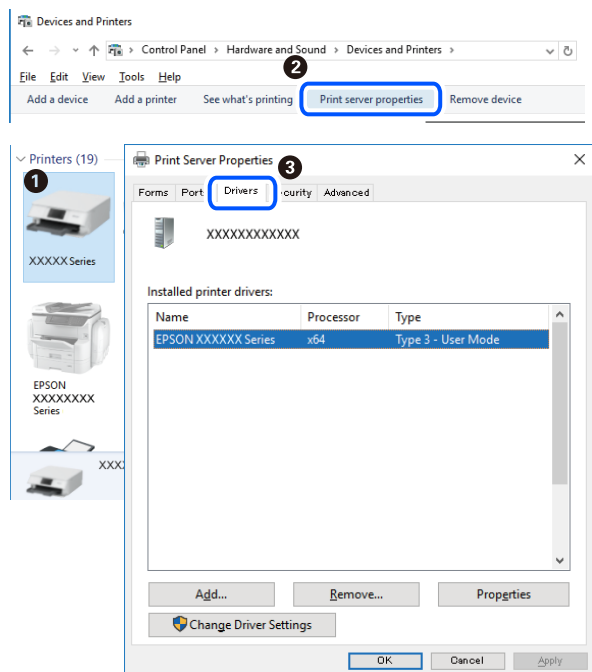

Relaterede oplysninger

➔ [“Installation af programmerne separat” på side 59](#)

Kontrol af, om en ægte Epson-printerdriver er installeret — Mac OS

Du kan kontrollere, om en original Epson-printerdriver er installeret på din computer ved hjælp af en af følgende metoder.

Vælg **Systemindstillinger** i menuen Apple > **Printere & Scannere** (eller **Udskriv & Scan**, **Udskriv & Fax**), og vælg derefter printeren. Klik på **Indstillinger og forbrugsvarer**, og hvis fanen **Indstillinger** og fanen **Værktøjer** vises i vinduet, er der installeret en original Epson-printerdriver på din computer.



Relaterede oplysninger

➔ [“Installation af programmerne separat” på side 59](#)

Tilføjelse af printer (kun for Mac OS)

1. Vælg **Systemindstillinger** fra menuen **Apple > Printere og scannere** (eller **Udskriv og scan, Udskriv og fax**).
2. Klik på **+**, og vælg så **funktionen til at tilføje en anden printer eller scanner**.
3. Vælg din printer, og vælg derefter din printer fra **Brug**.
4. Klik på **Tilføj**.

Bemærk:

Hvis din printer ikke er på listen, skal du kontrollere, at den er sluttet korrekt til computeren, og at printeren er tændt.

Afinstallation af programmer

Log på computeren som administrator. Hvis du bliver bedt om det, skal du indtaste administratoradgangskoden.

Afinstallation af programmer — Windows

1. Tryk på  for at slukke printeren.
2. Luk alle programmer, der kører.
3. Åbn **Kontrolpanel**:
 - Windows 10/Windows Server 2019/Windows Server 2016
Klik på startknappen, og vælg så **Windows-system > Kontrolpanel**.
 - Windows 8.1/Windows 8/Windows Server 2012 R2/Windows Server 2012
Vælg **Skrivebord > Indstillinger > Kontrolpanel**.
 - Windows 7/Windows Vista/Windows XP/Windows Server 2008 R2/Windows Server 2008/Windows Server 2003 R2/Windows Server 2003
Klik på startknappen, og vælg **Kontrolpanel**.
4. Åbn **Fjern et program** (eller **Tilføj eller fjern programmer**):
 - Windows 10/Windows 8.1/Windows 8/Windows 7/Windows Vista/Windows Server 2019/Windows Server 2016/Windows Server 2012 R2/Windows Server 2012/Windows Server 2008 R2/Windows Server 2008
Vælg **Fjern et program** under **Programmer**.
 - Windows XP/Windows Server 2003 R2/Windows Server 2003
Klik på **Tilføj eller fjern programmer**.

5. Vælg det program, du vil afinstallere.

Du kan ikke afinstallere printerdriveren, hvis der er nogle udskriftsjobs. Slet eller vent på, at disse jobs bliver udskrevet, før du afinstallerer.

6. Afinstaller programmerne:

Windows 10/Windows 8.1/Windows 8/Windows 7/Windows Vista/Windows Server 2019/Windows Server 2016/Windows Server 2012 R2/Windows Server 2012/Windows Server 2008 R2/Windows Server 2008

Klik på **Fjern/rediger** eller **Fjern**.

Windows XP/Windows Server 2003 R2/Windows Server 2003

Klik på **Rediger/fjern** eller **Fjern**.

Bemærk:

Hvis vinduet **Kontrol af brugerkonti** vises, skal du klikke på **Fortsæt**.

7. Følg vejledningen på skærmen.

Afinstallation af programmer — Mac OS

1. Download Uninstaller vha. EPSON Software Updater.

Når du har downloadet Uninstaller, behøver du ikke downloade det igen, hver gang du afinstallerer programmet.

2. Tryk på  for at slukke printeren.

3. Hvis du vil afinstallere printerdriveren, skal du vælge **Systemindstillinger** i menuen Apple > **Printere & Scannere** (eller **Udskriv & Scan, Udskriv & Fax**) og derefter fjerne printeren fra listen over aktiverede printere.

4. Luk alle programmer, der kører.

5. Vælg **Gå > Programmer > Epson Software > Uninstaller**.

6. Vælg det program, du vil afinstallere, og klik så på **Afinstaller**.

 **Vigtigt:**

Med Uninstaller fjernes alle drivere til Epson-blækstråleprintere fra computeren. Hvis du bruger flere Epson-blækstråleprintere, og du kun vil slette nogle af driverne, skal du først slette dem alle sammen og så installere den nødvendige printerdriver igen.

Bemærk:

Hvis du ikke kan finde det program, du vil afinstallere, på listen over programmer, kan du ikke afinstallere det vha. Uninstaller. I så fald skal du vælge **Gå > Programmer > Epson Software**, vælge det program, du vil afinstallere, og så trække det til skraldespandsikonet.

Opdatering af programmer og firmware

Du kan muligvis løse visse problemer og forbedre eller tilføje funktioner ved at opdatere programmerne og firmwaren. Sørg for, at du bruger den seneste version af programmerne og firmwaren.

1. Sørg for, at der er forbindelse mellem printeren og computeren, og at computeren har forbindelse til internettet.
2. Start EPSON Software Updater, og opdater programmerne eller firmwaren.



Vigtigt:

Sluk ikke for computeren eller printeren, og træk ikke stikket ud, før opdateringen er gennemført; ellers kan printeren fungere forkert.

Bemærk:

Hvis du ikke kan finde det program, du vil opdatere, på listen over programmer, kan du ikke opdatere det vha. EPSON Software Updater. Søg efter de seneste versioner af programmerne på det lokale Epson-websted.

<http://www.epson.com>

Transport og opbevaring af printeren

Når du skal opbevare eller transportere printeren af hensyn til flytning eller reparation, skal du følge nedenstående trin for at pakke printeren.

1. Sluk for printeren ved at trykke på knappen .
2. Sørg for, at strømløst slukkes, og tag så strømkablet ud af stikket.



Vigtigt:

Tag strømkablet ud, når strømindikatoren er slukket. Ellers vender skriverhovedet ikke tilbage til udgangspositionen, hvilket får blækket til at tørre, og udskrivning bliver umulig.

3. Alle kabler, som f.eks. strømkablet og USB-kablet, skal kobles fra.
4. Fjern alt papir fra printeren.

5. Luk omhyggeligt hættten på blæktanken.

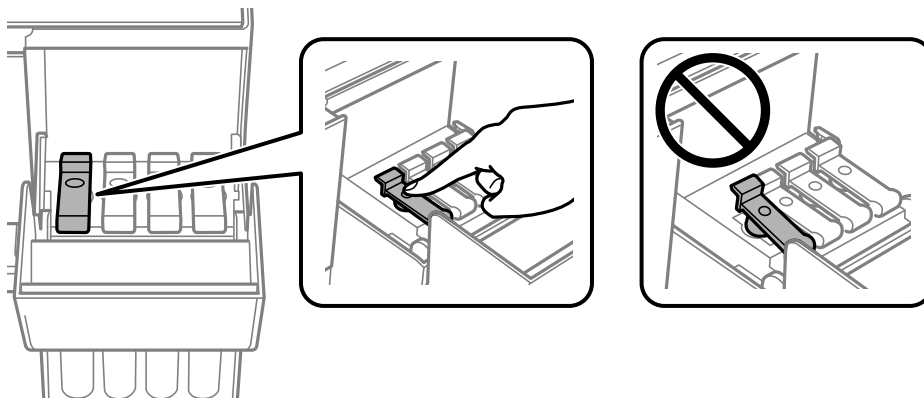

6. Luk blæktankdækslet omhyggeligt.

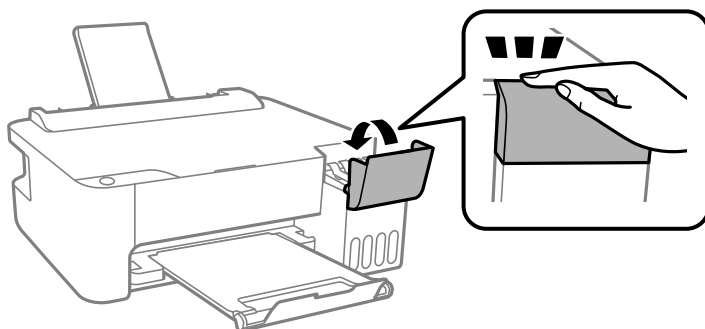

7. Klargør til at pakke printeren ned som vist nedenfor.

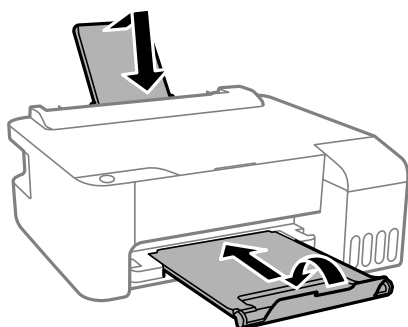

8. Placer printeren i plastikposen, og luk den ved at folde åbningen ned.

9. Pak printeren ned i kassen ved brug af det beskyttende materiale.

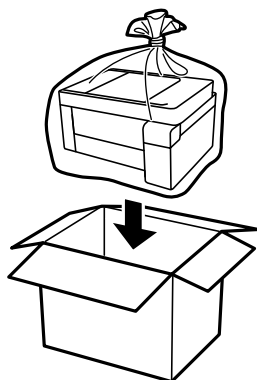

! **Vigtigt:**

- ❑ Når du opbevarer eller transporterer printeren, skal du placere printeren i plastikposen og lukke den ved at folde åbningen ned. Undgå at vippe printeren, at placere den lodret eller at vende den på hovedet, da dette kan forårsage, at blækket siver ud.

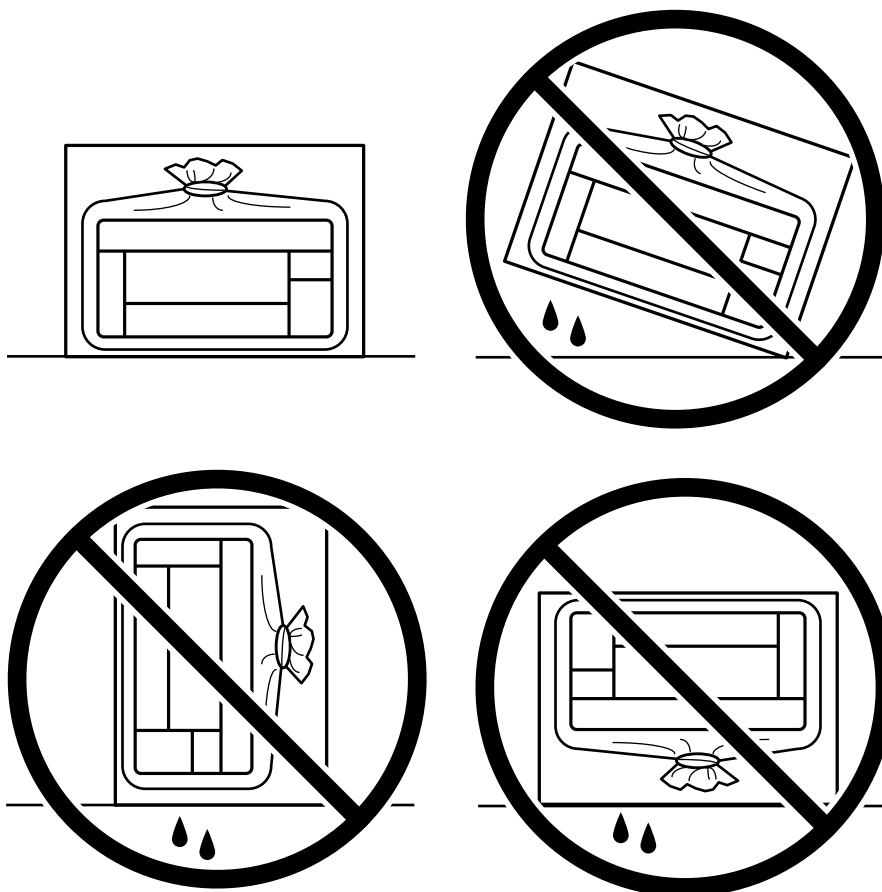

- ❑ Ved opbevaring eller transport af blækflasker, må flasken ikke vippes eller udsættes for stød eller temperaturændringer. I så fald kan der løbe blæk ud, selvom blækflasken er lukket helt. Hold altid flasken lodret, når hættten skrues på, og træf forholdsregler, så blækket ikke løber ud under transport af flasken, for eksempel hvis du lægger flasken i en taske.
- ❑ Sæt ikke åbnede blækflasker i kassen sammen med printeren.



Rens og juster printhovedet, hvis udskriftskvaliteten er forringet næste gang, du udskriver.

Relaterede oplysninger

- ➔ [“Kontrol og rengøring af printhovedet” på side 52](#)
- ➔ [“Justering af skrivehovedet” på side 55](#)

Løsning af problemer

Printeren fungerer ikke som forventet.	70
Kontrol af indikatorer og printerstatus.	80
Papiret sidder fast.	82
Det er tid til at udskifte blækket.	86
Udskriftskvaliteten er dårlig.	90
Problemet kan ikke løses.	99

Printeren fungerer ikke som forventet

Printeren tændes ikke eller slukkes ikke

Der tændes ikke for strømmen

Følgende årsager kan overvejes.

■ Netledningen er ikke sluttet korrekt til stikkontakten.

Løsninger

Sørg for, at strømkablet er sat korrekt i.

■ Knappen blev ikke holdt nede længe nok.



Løsninger

Hold -knappen nede lidt længere.

Der slukkes ikke for strømmen

■ Knappen blev ikke holdt nede længe nok.

Løsninger

Hold -knappen nede lidt længere. Hvis du stadig ikke kan slukke for printeren, skal du tage strømkablet ud. Tænd for printeren igen, og sluk for den ved at trykke på -knappen for at undgå, at printhovedet tørrer ud.

Strømmen slukker automatisk

■ Funktionen Sluktimer eller Sluk hvis inaktiv og funktionen Sluk hvis afbrudt er aktiveret.

Løsninger

Windows

Klik på **Oplysninger om printer og indstillinger** i fanen **Vedligeholdelse** i printerdriveren.

Slå indstillingerne **Sluk hvis inaktiv** og **Sluk hvis afbrudt** fra.

Slå indstillingen **Sluktimer** fra.

Mac OS

Vælg **Systemindstillinger** i menuen **Apple > Printere og scannere** (eller **Udskriv og scan, Udskriv og fax**), og vælg derefter printeren. Klik på **Indstillinger og forsyninger > Værktøj > Åbn printerværktøj**, og klik derefter på **Printerindstillinger**.

Slå indstillingerne **Sluk hvis inaktiv** og **Sluk hvis afbrudt** fra.

Slå indstillingen **Sluktimer** fra.

Bemærk:

Dit produkt har muligvis funktionen **Sluktimer** eller funktionerne **Sluk hvis inaktiv** og **Sluk hvis afbrudt**, afhængig af hvor produktet er købt.

Papiret indføres forkert

Ingen papirføder

Følgende årsager kan overvejes.

■ Installationsstedet er ikke passende.

Løsninger

Anbring printeren på en flad overflade, og betjen den under de anbefalede miljøforhold.

➔ [“Miljømæssige specifikationer” på side 112](#)

■ Der bruges ikke-understøttet papir.

Løsninger

Brug papir, der understøttes af printeren.

➔ [“Anvendeligt papir og kapaciteter” på side 102](#)

➔ [“Utilgængelige papirtyper” på side 104](#)

■ Ukorrekt papirhåndtering.

Løsninger

Følg forholdsreglerne for papirhåndtering.

➔ [“Forholdsregler til papirhåndtering” på side 21](#)

■ Der er lagt for mange ark i printeren.

Løsninger

Læg ikke mere papir i end det maksimale antal ark, som er angivet for papiret. Læg ikke almindeligt papir i over linjen angivet med trekantsymbolet på kantstyret.

➔ [“Anvendeligt papir og kapaciteter” på side 102](#)

Papiret indføres skævt

Følgende årsager kan overvejes.

■ Installationsstedet er ikke passende.

Løsninger

Anbring printeren på en flad overflade, og betjen den under de anbefalede miljøforhold.

➔ [“Miljømæssige specifikationer” på side 112](#)

Der bruges ikke-understøttet papir.

Løsninger

Brug papir, der understøttes af printeren.

➔ [“Anvendeligt papir og kapaciteter” på side 102](#)

➔ [“Utilgængelige papirtyper” på side 104](#)

Ukorrekt papirhåndtering.

Løsninger

Følg forholdsreglerne for papirhåndtering.

➔ [“Forholdsregler til papirhåndtering” på side 21](#)

Papiret er indført forkert.

Løsninger

Ilæg papir i den korrekte retning, og skub kantstyret mod papirets kanter.

➔ [“Ilægning af papir i den bageste papirindføring” på side 22](#)

Der er lagt for mange ark i printeren.

Løsninger

Læg ikke mere papir i end det maksimale antal ark, som er angivet for papiret. Læg ikke almindeligt papir i over linjen angivet med trekantsymbolet på kantstyret.

➔ [“Anvendeligt papir og kapaciteter” på side 102](#)

Flere papirark indføres samtidigt

Følgende årsager kan overvejes.

Installationsstedet er ikke passende.

Løsninger

Anbring printeren på en flad overflade, og betjen den under de anbefalede miljøforhold.

➔ [“Miljømæssige specifikationer” på side 112](#)

Der bruges ikke-understøttet papir.

Løsninger

Brug papir, der understøttes af printeren.

➔ [“Anvendeligt papir og kapaciteter” på side 102](#)

➔ [“Utilgængelige papirtyper” på side 104](#)

■ Ukorrekt papirhåndtering.

Løsninger

Følg forholdsreglerne for papirhåndtering.

➔ [“Forholdsregler til papirhåndtering” på side 21](#)

■ Papiret er fugtigt.

Løsninger

Læg nyt papiret i.

■ Statisk elektricitet forårsager, at papirarkene klæber sig sammen.

Løsninger

Ventiler papiret, før du lægger det i. Hvis papiret stadig ikke indføres, skal du lægge ét ark papir i ad gangen.

■ Der er lagt for mange ark i printeren.

Løsninger

Læg ikke mere papir i end det maksimale antal ark, som er angivet for papiret. Læg ikke almindeligt papir i over linjen angivet med trekantsymbolet på kantstyret.

➔ [“Anvendeligt papir og kapaciteter” på side 102](#)

■ Der lægges flere ark papir i.

Løsninger

Læg ét ark papir i ad gangen.

■ Der indføres flere ark papir på samme tid under manuel 2-sidet udskrivning.

Løsninger

Fjern eventuelt papir, der er lagt i papirkilden, inden du indfører papiret igen.

Fejl pga. manglende papir

■ Der er ikke lagt papir i midten af bageste papirindføring.

Løsninger

Når der vises en fejlmeddelelse om, at der ikke er papir, selvom der er lagt papir i den bageste papirindføring, skal du lægge papiret igen i midten af den bageste papirindføring.

Kan ikke udskrive

Kan ikke udskrive fra Windows

Sørg for, at computeren og printeren er tilsluttet korrekt.

Årsagen og løsningen på problemet varierer afhængigt af, om de er tilsluttet eller ej.

Kontrol af forbindelsesstatus

Brug Epson Printer Connection Checker for at kontrollere forbindelsesstatus for computeren og printeren. Du kan muligvis løse problemet afhængigt af resultaterne af tjekket.

1. Dobbeltklik på ikonet **Epson Printer Connection Checker** på skrivebordet.

Epson Printer Connection Checker starter.

Hvis der ikke er noget ikon på skrivebordet, skal du følge nedenstående metoder for at starte Epson Printer Connection Checker.

- Windows 10

Klik på startknappen, og vælg derefter **Epson Software > Epson Printer Connection Checker**.

- Windows 8.1/Windows 8

Indtast programnavnet i søgeamulettens, og vælg så det viste ikon.

- Windows 7

Klik på startknappen, og vælg derefter **Alle programmer > Epson Software > Epson Printer Connection Checker**.

2. Følg vejledningen på skærmen for at kontrollere.

Bemærk:

Hvis printernavnet ikke vises, skal du installere en original Epson-printerdriver.

["Kontrol af, om en ægte Epson-printerdriver er installeret — Windows"](#) på side 60

Når du har identificeret problemet, skal du følge den løsning, der vises på skærmen.

Hvis du ikke kan løse problemet, skal du kontrollere følgende, afhængigt af din situation.

- Printeren genkendes ikke ved hjælp af en USB-forbindelse

["Printeren kan ikke oprette forbindelse via USB \(Windows\)"](#) på side 74

- Printeren genkendes, men udskrivningen kan ikke udføres.

["Kan ikke udskrive, selvom der er oprettet forbindelse \(Windows\)"](#) på side 75

Printeren kan ikke oprette forbindelse via USB (Windows)

Følgende årsager kan overvejes.

■ USB-kablet er ikke sat korrekt i stikkontakten.

Løsninger

Sæt USB-kablet helt ind i printeren og computeren.

■ Der er opstået et problem med USB-hub'en.

Løsninger

Hvis du bruger en USB-hub, skal du prøve at slutte printeren direkte til computeren.

Der er et problem med USB-kablet eller USB-indgangen.

Løsninger

Hvis USB-kablet ikke kan genkendes, skal du ændre porten eller skifte USB-kablet.

Kan ikke udskrive, selvom der er oprettet forbindelse (Windows)

Følgende årsager kan overvejes.

Der er opstået et problem med softwaren eller dataene.

Løsninger

- Sørg for, at en original Epson-printerdriver (EPSON XXXXX) er installeret. Hvis en original Epson-printerdriver ikke er installeret, er de tilgængelige funktioner begrænset. Vi anbefaler, at du bruger en original Epson-printerdriver.
 - Hvis du udskriver et billede med stor datamængde, har computeren muligvis ikke nok hukommelse. Udskriv billedet i en lavere opløsning eller mindre størrelse.
 - Hvis du har prøvet alle løsningerne og ikke har fundet en løsning på problemet, skal du prøve at afinstallere og så geninstallere printerdriveren.
 - Du kan muligvis løse problemet ved at opdatere softwaren til den nyeste version. Brug softwareopdateringsværktøjet til at kontrollere status på softwaren.
- ➔ [“Kontrol af, om en ægte Epson-printerdriver er installeret — Windows” på side 60](#)
 - ➔ [“Kontrol af, om en ægte Epson-printerdriver er installeret — Mac OS” på side 61](#)
 - ➔ [“Installation eller afinstallation af programmer separat” på side 59](#)
 - ➔ [“Opdatering af programmer og firmware” på side 64](#)

Der er opstået et problem med printerens status.

Løsninger

Klik på **EPSON Status Monitor 3** på printerdriverens fane **Vedligeholdelse**, og kontroller printerstatus. Hvis **EPSON Status Monitor 3** er deaktiveret, skal du klikke på **Udvidede indstillinger** på fanen **Vedligeholdelse** og så vælge **Aktiver EPSON Status Monitor 3**.

Der er stadig et job, der venter på at blive udskrevet.

Løsninger

Klik på **Udskriftskø** i fanen **Vedligeholdelse** i printerdriveren. Hvis unødvendige data stadig forefindes, skal du vælge **Annuller alle dokumenter** fra menuen **Printer**.

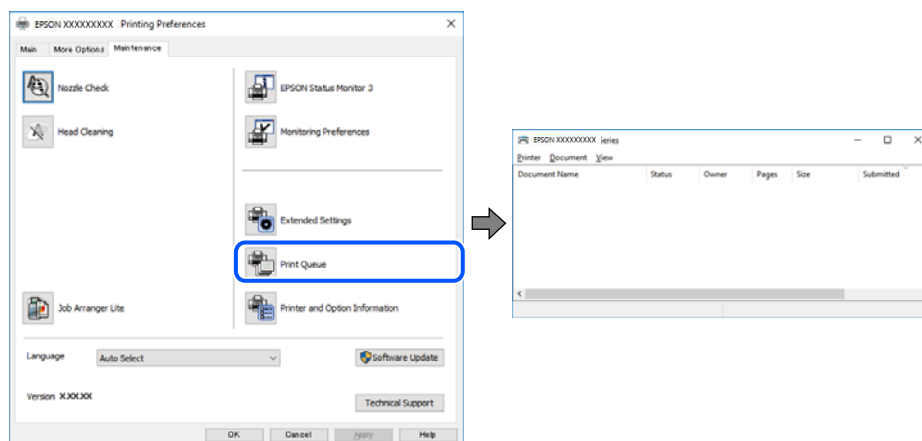

Printeren er afventende eller offline.

Løsninger

Klik på **Udskriftskø** i fanen **Vedligeholdelse** i printerdriveren.

Hvis printeren er offline eller i venteposition, skal du fravælge indstillingen for offline eller venteposition i menuen **Printer**.



Printeren er ikke valgt som standardprinter.

Løsninger

Højreklik på printerikonet i **Kontrolpanel** > **Vis enheder og printere** (eller **Printere, Printer og faxenheder**), og klik på **Indstil som standardprinter**.

Bemærk:

Hvis der er flere printerikoner, skal du se følgende for at vælge den korrekte printer.

Eksempel)

USB-forbindelse: EPSON XXXX-serien

Hvis du installerer printerdriveren flere gange, kan der blive oprettet kopier af printerdriveren. Hvis der oprettes kopier som f.eks. "EPSON XXXX-serien (kopi 1)", skal du højreklikke på det kopierede driverikon og derefter klikke på **Fjern enhed**.

■ **Printerporten er ikke indstillet korrekt.**

Løsninger

Klik på **Udskriftskø** i fanen **Vedligeholdelse** i printerdriveren.

Kontroller, at printerporten er indstillet korrekt som vist nedenfor i **Egenskab > Port** i menuen **Printer**.

USB-forbindelse: **USBXXX**

Kan ikke udskrive fra Mac OS

Sørg for, at computeren og printeren er tilsluttet korrekt.

Årsagen og løsningen på problemet varierer afhængigt af, om de er tilsluttet eller ej.

Kontrol af forbindelsesstatus

Brug EPSON Status Monitor for at kontrollere forbindelsesstatus for computeren og printeren.

1. Vælg **Systemindstillinger** i menuen **Apple > Printere & Scannere** (eller **Udskriv & Scan, Udskriv & Fax**), og vælg derefter printeren.
2. Klik på **Indstillinger & Forsyninger > Værktøj > Åbn printerværktøj**.
3. Klik på **EPSON Status Monitor**.

Når de resterende blækniveauer vises, er der etableret en forbindelse mellem computeren og printeren.

Kontroller følgende, hvis der ikke er etableret en forbindelse.

- Printeren genkendes ikke ved hjælp af en USB-forbindelse
[“Printeren kan ikke oprette forbindelse via USB \(Mac OS\)” på side 77](#)

Kontroller følgende, hvis der er etableret en forbindelse.

- Printeren genkendes, men udskrivningen kan ikke udføres.
[“Kan ikke udskrive, selvom der er oprettet forbindelse \(Mac OS\)” på side 78](#)

Printeren kan ikke oprette forbindelse via USB (Mac OS)

Følgende årsager kan overvejes.

■ **USB-kablet er ikke sat korrekt i stikkontakten.**

Løsninger

Sæt USB-kablet helt ind i printeren og computeren.

■ **Der er opstået et problem med USB-hub'en.**

Løsninger

Hvis du bruger en USB-hub, skal du prøve at slutte printeren direkte til computeren.

Der er et problem med USB-kablet eller USB-indgangen.

Løsninger

Hvis USB-kablet ikke kan genkendes, skal du ændre porten eller skifte USB-kablet.

Kan ikke udskrive, selvom der er oprettet forbindelse (Mac OS)

Følgende årsager kan overvejes.

Der er opstået et problem med softwaren eller dataene.

Løsninger

- Sørg for, at en original Epson-printerdriver (EPSON XXXXX) er installeret. Hvis en original Epson-printerdriver ikke er installeret, er de tilgængelige funktioner begrænset. Vi anbefaler, at du bruger en original Epson-printerdriver.
 - Hvis du udskriver et billede med stor datamængde, har computeren muligvis ikke nok hukommelse. Udskriv billedet i en lavere opløsning eller mindre størrelse.
 - Hvis du har prøvet alle løsningerne og ikke har fundet en løsning på problemet, skal du prøve at afinstallere og så geninstallere printerdriveren.
 - Du kan muligvis løse problemet ved at opdatere softwaren til den nyeste version. Brug softwareopdateringsværktøjet til at kontrollere status på softwaren.
- ➔ [“Kontrol af, om en ægte Epson-printerdriver er installeret — Windows” på side 60](#)
- ➔ [“Kontrol af, om en ægte Epson-printerdriver er installeret — Mac OS” på side 61](#)
- ➔ [“Installation eller afinstallation af programmer separat” på side 59](#)
- ➔ [“Opdatering af programmer og firmware” på side 64](#)

Der er et problem med printerens status.

Løsninger

Kontroller, at printerens status ikke er **Pause**.

Vælg **Systemindstillinger** i menuen **Apple > Printere & Scannere** (eller **Udskriv & Scan, Udskriv & Fax**), og dobbeltklik derefter på printeren. Hvis printeren er sat på pause, skal du klikke på **Genoptag**.

Der er aktiveret brugerfunktionsbegrænsninger for printeren.

Løsninger

Printeren kan muligvis ikke udskrive, hvis funktionen til brugerbegrænsning er aktiveret. Kontakt din printeradministrator.

Menuen Udskriftsindstillinger vises ikke.

Følgende årsager kan overvejes.

Epson-printerdriveren er ikke installeret korrekt

Løsninger

Hvis menuen **Udskriftsindstillinger** ikke vises på macOS Catalina (10.15) eller nyere, macOS High Sierra (10.13), macOS Sierra (10.12), OS X El Capitan (10.11), OS X Yosemite (10.10), OS X Mavericks (10.9),

OS X Mountain Lion (10.8), er Epson-printerdriveren ikke installeret korrekt. Aktiver det fra den følgende menu.

Vælg **Systemindstillinger** i menuen Apple > **Printere & Scannere** (eller **Udskriv & Scan, Udskriv & Fax**), fjern printeren, og tilføj derefter printeren igen. Hvis du vil tilføje en printer, skal du se følgende.

[“Tilføjelse af printer \(kun for Mac OS\)” på side 62](#)

macOS Mojave (10.14) kan ikke få adgang til **Udskriftsindstillinger** i programmer fra Apple som f.eks. TextEdit.

Kan ikke betjene printeren som forventet

Driften er langsom

Udskrivningen går for langsomt

Følgende årsager kan overvejes.

■ Der kører unødvendige applikationer.

Løsninger

Luk eventuelle unødvendige applikationer på din computer eller smartenhed.

■ Udskriftskvaliteten er indstillet til høj.

Løsninger

Reducer kvalitetsindstillingen.

■ Tovejsudskrivning er deaktiveret.

Løsninger

Aktiver tovejsindstillingen (eller højhastighedsindstillingen). Når denne indstilling er aktiveret, udskrives der, når printheadet bevæges i begge retninger, og udskrivningshastigheden øges.

Windows

Vælg **Tovejsudskrivning** i fanen **Flere indstillinger** i printerdriveren.

Mac OS

Vælg **Systemindstillinger** i menuen Apple > **Printere & Scannere** (eller **Udskriv & Scan, Udskriv & Fax**), og vælg derefter printeren. Klik på **Indstillinger & Forsyninger > Indstillinger** (eller **Driver**). Vælg Til for indstillingen **Tovejsudskrivning**.

■ Lydsvag tilst. er aktiveret.

Løsninger

Deaktiver **Lydsvag tilst.**. Udskrivningshastigheden sænkes, når printeren kører i **Lydsvag tilst.**.

Windows

Vælg **Fra** som indstilling for **Lydsvag tilst.** på fanen **Hovedmenu** i printerdriveren.

❑ Mac OS

Vælg **Systemindstillinger** i menuen Apple > **Printere & Scannere** (eller **Udskriv & Scan**, **Udskriv & Fax**), og vælg derefter printeren. Klik på **Indstillinger og forsyninger** > **Indstillinger** (eller **Driver**). Vælg **Fra** for indstillingen **Lydsvag tilst.**.

Udskrivningshastigheden falder kraftigt under kontinuerlig udskrivning

Den funktion, som forhindrer printermekanismen i at overophede og blive beskadiget, er i drift.

Løsninger

Du kan fortsætte udskrivningen. For at vende tilbage til normal udskrivningshastighed skal du lade printeren være inaktiv i mindst 30 minutter. Udskrivningshastigheden vender ikke tilbage til normal hastighed, hvis printeren er slukket.

Driftslydene er høje

Lydsvag tilst. er deaktiveret.

Løsninger

Hvis driftslydene er for høje, kan du aktivere **Lydsvag tilst.**. Udskrivningshastigheden kan dog blive reduceret, når denne funktion aktiveres.

❑ Windows-printerdriver

Aktiver **Lydsvag tilst.** under fanen **Hovedmenu**.

❑ Mac OS-printerdriver

Vælg **Systemindstillinger** i menuen Apple > **Printere og scannere** (eller **Udskriv og scan**, **Udskriv og fax**), og vælg derefter printeren. Klik på **Indstillinger og forsyninger** > **Indstillinger** (eller **Driver**). Vælg **Til** for indstillingen **Lydsvag tilst.**.

Kontrol af indikatorer og printerstatus













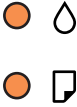

Når der opstår en fejl, lyser eller blinker indikatoren. Oplysninger om fejlen vises på computerskærmen.

●: Tændt

☀: Blinkende

Indikator	Situation	Løsninger
● ☔	Den indledende blækpåfyldning er muligvis ikke gennemført.	Se plakaten <i>Start her</i> for at gennemføre den indledende blækpåfyldning.
● 📄	Der er ikke lagt papir i, eller mere end ét ark er indført ad gangen.	Læg papir i, og tryk på knappen 🗑.

Indikator	Situation	Løsninger
	<p>Der er opstået et papirstop.</p>	<p>Fjern papiret, og tryk på knappen .</p> <p>Hvis papirstopfejlen fortsætter, efter at du har fjernet papiret og slukket og tændt igen for strømmen, kan der stadig sidde papir fast inde i printeren. Ilæg papir i A4-format i bageste papirindføring, og tryk derefter på knappen  for at fjerne papiret indeni. Ilæg papir i stående retning.</p> <p>Hvis dette ikke løser fejlen, skal du kontakte Epson support.</p>
	<p>Når strømmen er tændt eller blinker</p> <ul style="list-style-type: none"> <input type="checkbox"/> Printeren blev ikke slukket korrekt.* <input type="checkbox"/> Fordi printeren blev slukket under drift, kan dyserne være blevet tørre og tilstoppede. <p>* Strømmen blev slukket på en strømskinne eller med en afbryder, eller stikket blev trukket ud af stikkontakten, eller der opstod en strømafbrydelse.</p> <p>Når strømmen er slået fra</p> <p>Printeren er startet i gendannelsestilstand, fordi firmwareopdateringen mislykkedes.</p>	<ul style="list-style-type: none"> <input type="checkbox"/> Vi anbefaler, at du udfører et dysetjek, efter du har rettet fejlen ved at trykke på knappen . Annuller evt. afventende udskriftsjob. <input type="checkbox"/> Sørg for, at du trykke på knappen  for at slukke printeren. <p>Følg trinene nedenfor for at forsøge at opdatere firmwaren igen.</p> <ol style="list-style-type: none"> 1. Opret forbindelse mellem computeren og printeren med et USB-kabel. 2. Der er flere instruktioner på det lokale Epson-websted.
	<p>Når indikatoren  og indikatoren  blinker samtidig</p> <p>En blækpude er ved at være brugt op.</p> <p>Når indikatoren  og indikatoren  blinker skiftevis</p> <p>En blækpude til udskrivning uden kant er ved at være brugt op.</p>	<p>Blækpuderne skal udskiftes.</p> <p>Kontakt Epson eller en autoriseret Epson-tjenesteudbyder med henblik på at udskifte blækpuden.*¹ Denne del kan ikke udskiftes af brugeren.</p> <p>Når der på computeren vises en meddelelse om, at du kan fortsætte udskrivning, skal du trykke på knappen  for at fortsætte udskrivning. Indikatoren holder midlertidigt op med at blinke, men den vil fortsætte med at blinke med jævne mellemrum, til puden er udskiftet.</p> <p>Blækpuden til udskrivning uden kant skal udskiftes.</p> <p>Kontakt Epson eller en autoriseret Epson-tjenesteudbyder med henblik på at udskifte blækpuden.*² Denne del kan ikke udskiftes af brugeren.</p> <p>Når der på computeren vises en meddelelse om, at du kan fortsætte udskrivning, skal du trykke på knappen  for at fortsætte udskrivning. Indikatoren holder midlertidigt op med at blinke, men den vil fortsætte med at blinke med jævne mellemrum, til puden er udskiftet.</p> <p>Udskrivning uden kant er ikke tilgængelig, men udskrivning med kant er tilgængelig.</p>

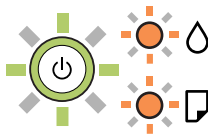
Indikator	Situation	Løsninger
	Der er opstået en printerfejl.	<p>Fjern eventuelt fastklemmt papir i printeren. Sluk og tænd for strømmen igen.</p> <p>Kontakt Epson support, hvis fejlmeddelelsen stadig vises, efter at du har slukket og tændt for strømmen igen.</p>

*1 I nogle udskrivningscyklusser kan der blive opsamlet en meget lille mængde overskydende blæk i blækpuden. Hvis du vil forhindre, at der løber blæk ud af blækpuden, er printeren designet således, at udskrivningen stoppes, når blækpudens grænse er nået. Om og hvor ofte dette vil være nødvendigt, vil variere afhængigt af antallet af sider, du udskriver, typen af materiale, der udskrives, og antallet af rengøringscyklusser, som udføres på printeren. Behovet for udskiftning af puden betyder ikke, at printeren er holdt op med at virke, som beskrevet i specifikationerne. Der vises en advarsel på printeren, hvis blækpuden skal udskiftes, og dette kan kun gøres af en autoriseret Epson-tjenesteudbyder. Epson-garantien dækker derfor ikke omkostningen for denne udskiftning.

*2 Under visse udskriftscyklusser kan der ophobes en meget lille mængde overskydende blæk i blækpuden til udskrivning uden kant. Hvis du vil forhindre, at der løber blæk ud af blækpuden, er produktet designet således, at udskrivning uden kant stoppes, når blækpudens grænse er nået. Hvor tit dette er nødvendigt afhænger af antallet af sider, som du udskriver uden kant. Behovet for udskiftning af puden betyder ikke, at printeren er holdt op med at virke, som beskrevet i specifikationerne. Der vises en advarsel på printeren, hvis blækpuden skal udskiftes, og dette kan kun gøres af en autoriseret Epson-tjenesteudbyder. Epson-garantien dækker derfor ikke omkostningen for denne udskiftning.

Relaterede oplysninger

- ➔ [“Fjernelse af fastklemmt papir” på side 82](#)
- ➔ [“Kontakt til Epsons supportafdeling” på side 116](#)

Papiret sidder fast

Kontroller den fejl, der vises på kontrolpanelet, og følg anvisningerne for at fjerne det fastklemte papir, inklusive eventuelle iturevne papirstykker. Dernæst ryddes fejlen.



Vigtigt:

- Fjern forsigtigt det fastklemte papir. Hvis papiret fjernes for kraftigt, kan det beskadige printeren.
- Når du fjerner fastklemmt papir, skal du undgå at vippe printeren, at placere den lodret eller at vende den på hovedet, da dette kan forårsage, at blækket siver ud.

Fjernelse af fastklemmt papir



Forsigtig:

Rør ikke ved knapperne på kontrolpanelet, mens du har hånden inde i printeren. Hvis printeren begynder at arbejde, kan det forårsage personskade. Pas på ikke at røre ved fremspringende dele for at undgå skade.

1. Fjern det fastklemte papir.

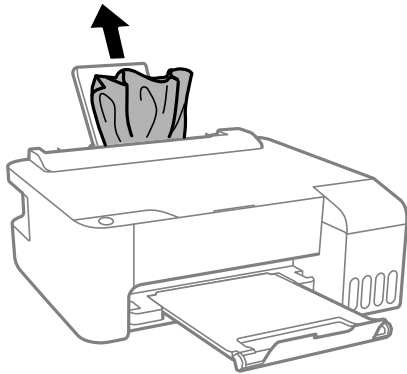

2. Åbn frontlågen.

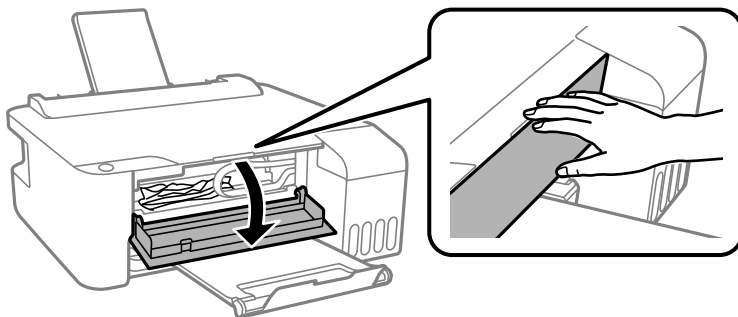

3. Åbn printerdækslet, indtil der lyder et klik.

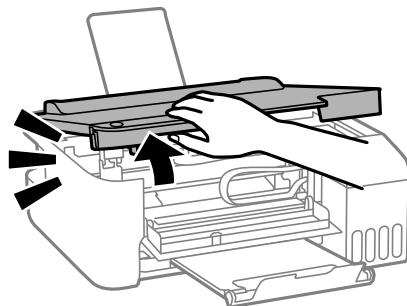

Vigtigt:

Rør ikke de dele, der er vist i illustrationen af printerens inderside. Dette kan forårsage en funktionsfejl.

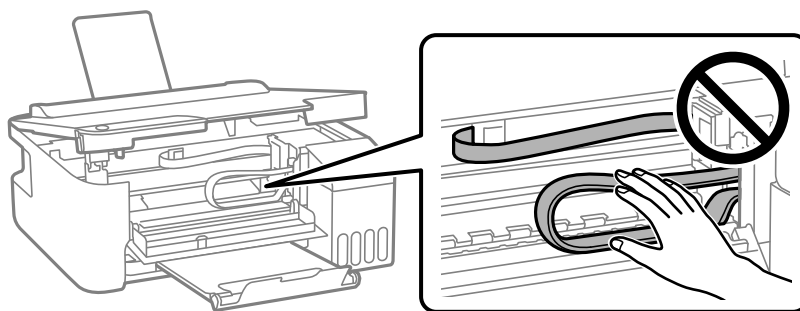

4. Fjern det fastklemte papir.

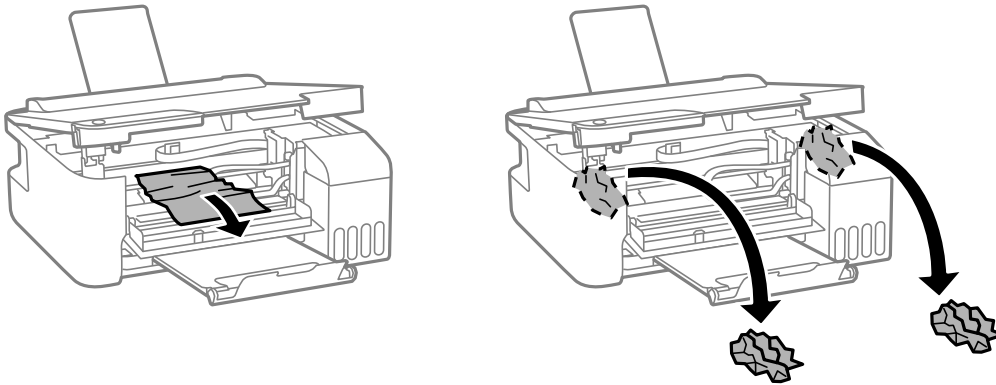

! **Vigtigt:**

Rør ikke de dele, der er vist i illustrationen af printerens inderside. Dette kan forårsage en funktionsfejl.

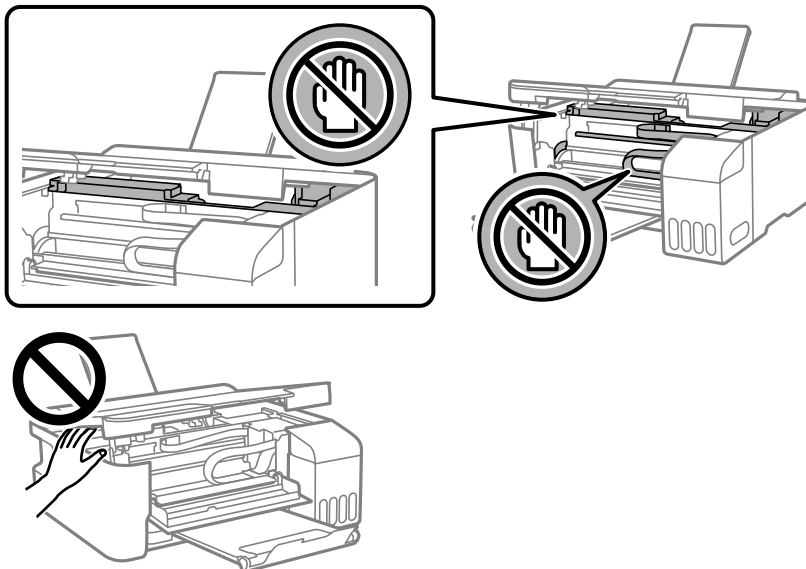

5. Luk printerdækslet.

Af sikkerhedsmæssige grunde skal printerdækslet lukkes i to trin.

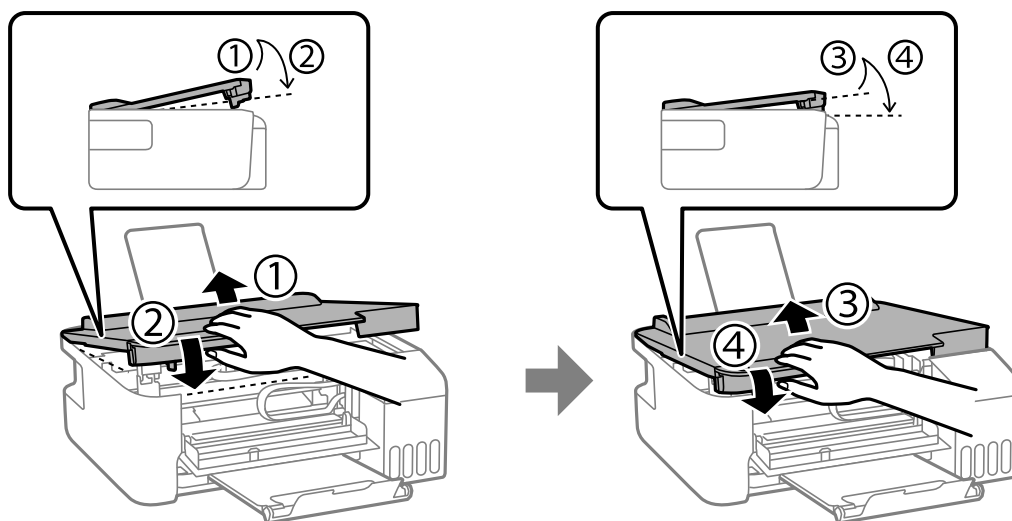

Bemærk:

Printerdækslet skal være lukket helt, før den kan åbnes igen.

6. Luk frontdækslet.

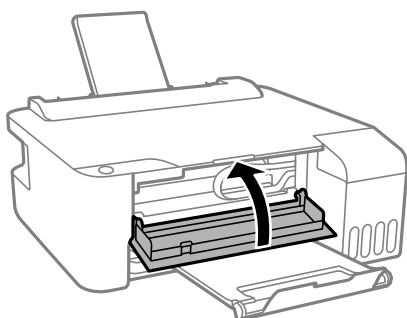

Forhindring af papirstop

Kontroller følgende, hvis der ofte opstår papirstop.

- Anbring printeren på en flad overflade, og betjen den under de anbefalede miljøforhold.
“Miljømæssige specifikationer” på side 112
- Brug papir, der understøttes af denne printer.
“Anvendeligt papir og kapaciteter” på side 102
- Følg forholdsreglerne for papirhåndtering.
“Forholdsregler til papirhåndtering” på side 21
- Ilæg papir i den korrekte retning, og skub kantstyret mod papirets kanter.
“Ilægning af papir i den bageste papirindføring” på side 22
- Læg ikke mere papir i end det maksimale antal ark, som er angivet for papiret.
- Ilæg ét papirark ad gangen ved ilægning af flere papirark.

Det er tid til at udskifte blækket

Forholdsregler ved håndtering af blækflasker

Læs følgende anvisninger før påfyldning af blæk.

Forholdsregler ved opbevaring af blæk

- Hold blækflasken borte fra direkte sollys.
- Opbevar ikke blækflasker ved høje temperaturer eller i frostgrader.
- Epson anbefaler, at blækflasker bruges før den dato, der er trykt på pakken.
- Ved opbevaring eller transport af blækflasker, må flasken ikke vippes eller udsættes for stød eller temperaturændringer. I så fald kan der løbe blæk ud, selvom blækflasken er lukket helt. Hold altid flasken lodret, når hættten skrues på, og træf forholdsregler, så blækket ikke løber ud under transport af flasken, for eksempel hvis du lægger flasken i en taske.
- Når du tager en blækflaske ind fra et koldt opbevaringssted, skal du lade den varme op til rumtemperatur i mindst tre timer, før du bruger den.
- Åbn ikke pakken med blækpatronen, før du er klar til at fylde blæktanken. Blækflasken er lukket vakuumsikkert for at bevare driftssikkerheden. Hvis du har en blækflaske, der er blevet åbnet i lang tid før brug, kan du muligvis ikke udskrive normalt.
- Vi anbefaler, at du bruger indholdet så hurtigt som muligt, efter du har åbnet en flaske.

Forholdsregler ved håndtering af genopfyldning af blæk

- For optimale udskriftsresultater må du ikke opretholde lave blækniveauer i længere perioder.
- Brug blækflasker med det korrekte delnummer til denne printer.
- Blækket til denne printer skal håndteres omhyggeligt. Blækket kan sprøjte, når blækbeholderne fyldes eller fyldes igen med blæk. Hvis du får blæk på tøjet, kan det muligvis ikke gå af igen.
- Ryst ikke for kraftigt og klem ikke blækflaskerne.
- Hvis blæktanken ikke er fyldt op til den nederste streg, skal du snarest påfylde blæk. Fortsat brug af printeren, når blækniveauet ligger under den nederste streg, kan beskadige printeren.

Blækforbrug

- For at opretholde optimal ydelse for skrivehovedet forbruges der noget blæk fra blæktanken, ikke kun ved udskrivning, men også ved vedligeholdelsesoperationer såsom rensning af skrivehovedet. Der kan også blive brugt blæk, når du tænder for printeren.
- Under udskrivning i monokrom eller gråtoneskala kan der blive brugt farveblæk i stedet for sort blæk, afhængigt af papirtypen eller udskriftskvalitetsindstillingerne. Dette er på grund af, at der bruges en blanding af farveblæk til at skabe sort.
- En del af blækket i blækflaskerne, der følger med printeren, bruges under første opsætning. For at kunne fremstille udskrifter af høj kvalitet fyldes skrivehovedet i printeren helt op med blæk. Denne engangsproces forbruger en vis mængde blæk, og derfor udskrives der muligvis færre sider med disse flasker end med efterfølgende blækflasker.
- Den angivne udskriftsmængde kan variere afhængigt af de billeder, du udskriver, og den papirtype, du bruger, udskrivningshyppigheden og de omgivende forhold som f.eks. temperatur.

Fyldning af blæktankene

1. Åbn blæktankdækslet.

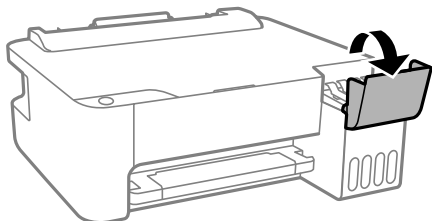

2. Åbn blæktankhætten.

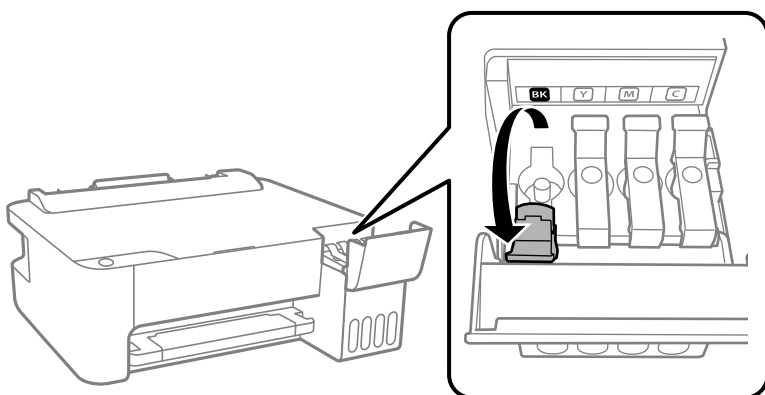

Vigtigt:

Kontroller, at farven på blæktanken stemmer overens med den blækfarve, du vil fylde på.

3. Mens du holder blækflasken oprejst, skal du langsomt dreje hættens for at tage den af.

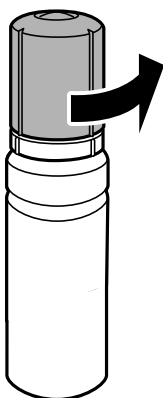

! **Vigtigt:**

- Epson anbefaler brug af originale Epson-blækflasker.
- Pas på ikke at spilde blæk.

4. Kontroller den øverste linje (a) i blæktanken.

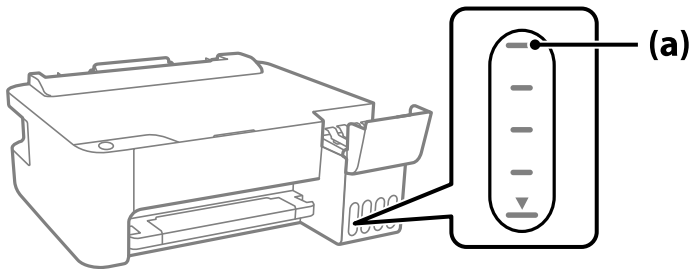

5. Juster toppen af blækflasken, så den flugter med påfyldningsåbningen, og træk den derefter lige ind i åbningen for at påfylde blæk til den øverste linje, til den stopper automatisk.

Når du indsætter blækflasken i påfyldningsporten for den rigtige farve, begynder blækket at flyde og stopper automatisk, når blækniveauet når den øverste linje.

Hvis blækket ikke begynder at flyde ind i tanken, skal du fjerne blækflasken og prøve indsætte den igen. Fjern og indsæt ikke blækflasken igen, når blækket har nået den øverste linje, da blækket ellers kan lække.

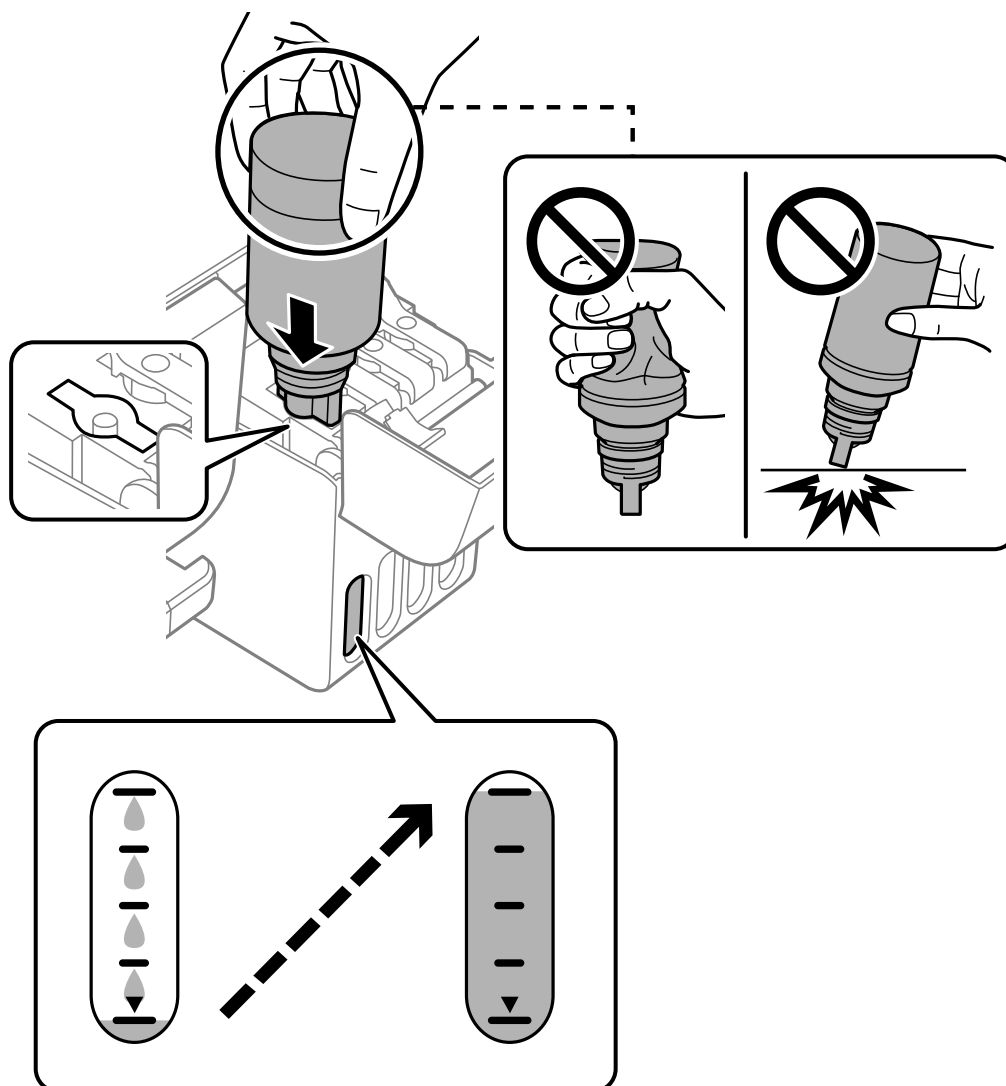

6. Når du er færdig med at genopfylde blækket, skal du fjerne blækflasken og derefter lukke blæktankhætten fast.

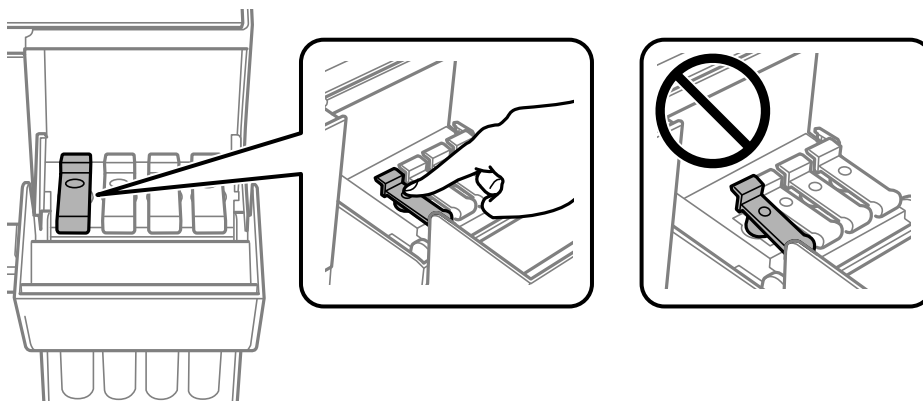

! **Vigtigt:**

Lad ikke flasken blive siddende, da flasken kan blive beskadiget, eller blækket kan lække.

Bemærk:

Hvis der er blæk tilbage i blækflasken, skal du stramme hættten og opbevare flasken oprejst til senere brug.



7. Luk blæktankdækslet omhyggeligt.

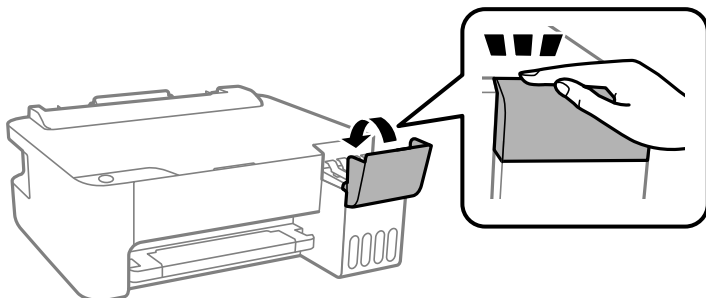

Relaterede oplysninger

- ➔ [“Blækflaskekoder” på side 105](#)
- ➔ [“Forholdsregler ved håndtering af blækflasker” på side 86](#)
- ➔ [“Oprensning af spildt blæk” på side 57](#)

Udskriftskvaliteten er dårlig

Manglende farve, striber eller uventede farver vises i udskrifter

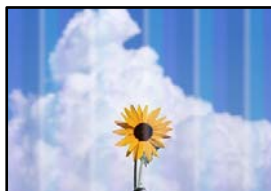

Printhovedets dyser kan være tilstoppede.

Løsninger

- ❑ Udskriver et dysetjek for at kontrollere, om printhovedets dyser er tilstoppede. Udfør et dysetjek, og rens printhovedet, hvis nogen af dyserne på printhovedet er tilstoppede. Hvis du ikke har brugt printeren i længere tid, kan printhovedets dyser være tilstoppede, og blækdråberne kan ikke afgives.
- ❑ Hvis du har udskrevet, mens blækniveauet har været for lavt til at være synligt i blæktankens vinduer, skal du påfylde blæktankene til de øverste linjer og derefter bruge **Grundig rengøring**-værktøjet til at udskifte blækket inde i blækrørene. Efter du har brugt værktøjet, skal du udføre et dysetjek for at se, om udskriftskvaliteten er forbedret.

➔ [“Kontrol og rengøring af printhovedet” på side 52](#)

➔ [“Kørsel af Grundig rengøring” på side 54](#)

Udskriftskvaliteten er dårlig med sort blæk

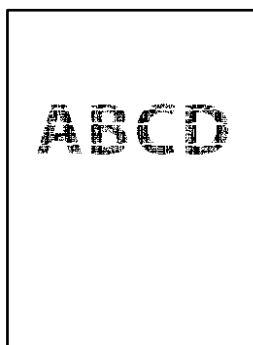

Printhovedets dyser kan være tilstoppede.

Løsninger

- ❑ Udskriver et dysetjek for at kontrollere, om printhovedets dyser er tilstoppede. Udfør et dysetjek, og rens printhovedet, hvis nogen af dyserne på printhovedet er tilstoppede. Hvis du ikke har brugt printeren i længere tid, kan printhovedets dyser være tilstoppede, og blækdråberne kan ikke afgives.

[“Kontrol og rengøring af printhovedet” på side 52](#)

- ❑ Hvis du ikke kan løse problemet ved hjælp af printhovedrensning, kan du udskrive med det samme ved hjælp af en blanding af farvet blæk for at oprette sammensat sort ved at ændre følgende indstillinger i Windows.

Klik på **Udvidede indstillinger** i fanen **Vedligeholdelse** i printerdriveren. Hvis du vælger **Use a Mixture of Color Inks to Create Black**, kan du udskrive med udskriftskvaliteten **Standard**, når **Papirtype** er **Almindelige papirer** eller **Konvolut**.

Bemærk, at denne funktion ikke kan løse tilstopning af dysen. For at løse problemer med en tilstoppet dyse anbefaler vi, at du kontakter Epsons support med henblik på reparation.

Der forekommer farvede striber med intervaller på ca. 2.5 cm



Følgende årsager kan overvejes.

Indstillingen af papirtype stemmer ikke overens med det ilagte papir.

Løsninger

Vælg den relevante indstilling for papirtype i forhold til den papirtype, der er lagt i printeren.

➔ [“Liste over papirtype” på side 21](#)

Udskriftskvaliteten er indstillet til lav.

Løsninger

Ved udskrivning på almindeligt papir skal du udskrive med en højere kvalitetsindstilling.

Windows

Vælg **Høj** fr **Kvalitet** på fanen **Hovedmenu** i printerdriveren.

Mac OS

Vælg **Fin** som **Udskriftskval.** fra menuen i printerens dialogkasse **Udskriftsindstillinger**.

Printhovedets position er ikke justeret korrekt.

Løsninger

Juster printhovedet.

Windows

Klik på **Skrivehovedjustering** i fanen **Vedligeholdelse** i printerdriveren.

Mac OS

Vælg **Systemindstillinger** i menuen **Apple > Printere og scannere** (eller **Udskriv og scan, Udskriv og fax**), og vælg derefter printeren. Klik på **Indstillinger og forsyninger > Værktøj > Åbn printerværktøj**, og klik derefter på **Skrivehovedjustering**.

Utydelige udskrifter, lodrette striber eller fejljustering



enthalten alle
Aufdruck. W
↓ 5008 "Regel

Følgende årsager kan overvejes.

■ Printheadets position er ikke justeret korrekt.

Løsninger

Juster printheadet.

Windows

Klik på **Skrivehovedjustering** i fanen **Vedligeholdelse** i printerdriveren.

Mac OS

Vælg **Systemindstillinger** i menuen **Apple > Printere og scannere** (eller **Udskriv og scan, Udskriv og fax**), og vælg derefter printerens. Klik på **Indstillinger og forsyninger > Værktøj > Åbn printerværktøj**, og klik derefter på **Skrivehovedjustering**.

■ Indstillingen for tovejsudskrivning er aktiveret.

Løsninger

Hvis udskriftskvaliteten ikke forbedres, selv efter at printheadet er justeret, skal deaktivere tovejsindstillingen.

Under tovejsudskrivning (eller udskrivning med høj hastighed) udskrives der, når printheadet bevæges i begge retninger, og lodrette linjer kan være fejljusterede. Deaktivering af denne indstilling kan reducere udskrivningshastigheden, men forbedre udskriftskvaliteten.

Windows

Fjern markeringen af **Tovejsudskrivning** på printerdriverens fane **Flere indstillinger**.

Mac OS

Vælg **Systemindstillinger** i menuen **Apple > Printere & Scannere** (eller **Udskriv & Scan, Udskriv & Fax**), og vælg derefter printerens. Klik på **Indstillinger & Forsyninger > Indstillinger** (eller **Driver**). Vælg **Fra** for indstillingen **Tovejsudskrivning**.

Udskrifter kommer ud som et tomt ark

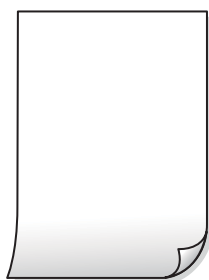

■ Printheadets dyser kan være tilstoppede.

Løsninger

Udfør dysetjekket, og prøv derefter Grundig rengøring, hvis printheadets dyser er tilstoppede.

➔ [“Kontrol og rengøring af printheadet” på side 52](#)

■ Flere ark papir føres samtidig ind i printeren.

Løsninger

Se følgende for at forhindre, at flere papirark føres samtidig ind i printeren.

➔ [“Flere papirark indføres samtidig”](#) på side 72

Papir er udtværet eller sløret



Følgende årsager kan overvejes.

■ Forkert indført papir.

Løsninger

Hvis der er udtværede, vandrette striber øverst eller nederst på papiret (vinkelret på udskrivningsretningen), skal du lægge papiret i den korrekte retning og skubbe kantstyrene ind til papirets kanter.

➔ [“Ilægning af papir i den bageste papirindføring”](#) på side 22

■ Papiret er snavset.

Løsninger

Rengør papirbanen, hvis der er udtværede, lodrette striber på papiret (vinkelret på udskrivningsretningen).

➔ [“Rengøring af papirbanen”](#) på side 56

■ Papiret er krøllet.

Løsninger

Placer papiret på en flad overflade for at kontrollere, om det er krøllet. Hvis det er, glat det ud.

■ Printheadet gnider på overfladen af papiret.

Løsninger

Når der udskrives på tykt papir, er printheadet tæt på udskriftens overflade, og papiret kan blive udtværet. I dette tilfælde skal du aktivere indstillingen til reduktion af udtværing. Hvis du aktiverer denne indstilling, kan udskriftskvaliteten forringes, eller udskrivningen blive langsommere.

Windows

Klik på **Udvidede indstillinger** i fanen **Vedligeholdelse** i printerdriveren, og vælg så **Papir med bred bane**.

■ Bagsiden af papiret blev udskrevet før den side, der allerede var udskrevet, var tør.

Løsninger

Når du udfører en manuel 2-sidet udskrivning, skal du sikre dig, at blækket er helt tørt, inden du lægger papiret i printeren igen.

Udskrevne billeder er klistrede



■ Udskrivning er foretaget på den forkerte side af fotopapiret.

Løsninger

Sørg for, at du udskriver på den udskrivbare side. Ved udskrivning på den forkerte side af fotopapiret, er du nødt til at rense papirgangen.

→ [“Rengøring af papirbanen” på side 56](#)

Billeder og fotos udskrives i uventede farver



Følgende årsager kan overvejes.

■ Printheadets dyser kan være tilstoppede.

Løsninger

Udskriver et dysetjek for at kontrollere, om printheadets dyser er tilstoppede. Udfør et dysetjek, og rens printheadet, hvis nogen af dyserne på printheadet er tilstoppede. Hvis du ikke har brugt printeren i længere tid, kan printheadets dyser være tilstoppede, og blækdråberne kan ikke afgives.

■ Farvekorrektion er blevet anvendt.

Løsninger

Når der udskrives ved brug af Windows printerdriveren, bruges Epsons automatiske billedjusteringer som standard, afhængigt af papirtypen. Prøv at ændre indstillingen.

På fanen **Flere indstillinger**, skal du vælge **Tilpasset** i **Farvekorrektion**, og klik derefter på **Avanceret**. Skift indstillingen **Motivkorrektion** fra **Automatisk** til en anden indstilling. Hvis ændring af indstillingen ikke virker, kan du bruge en anden farvekorrektionsmetode end **PhotoEnhance** i **Farvestyring**.

→ [“Justering af udskriftsfarven” på side 42](#)

Kan ikke udskrive uden margener



Uden kant er ikke indstillet i udskriftsindstillingerne.

Løsninger

Skift udskriftsindstillingerne til indstillingen uden kant. Hvis du vælger en papirtype, der ikke understøtter udskrivning uden kant, kan du ikke vælge **Uden kant**. Vælg en papirtype, der understøtter udskrivning uden kant.

Windows

Vælg **Uden kant** i fanen **Hovedmenu** i printerdriveren.

Mac OS

Vælg et papirformat uden kant fra **Papirstørrelse**.

➔ [“Papir til udskrivning uden kant” på side 104](#)

Billedets kanter beskæres under udskrivning uden kant



Da billedet forstørres en lille smule, bliver det udtrængende område beskåret.

Løsninger

Vælg en mindre indstilling for forstørrelse.

Windows

Klik på **Indstillinger** ud for afkrydsningsfeltet **Uden kant** på printerdriverens fane **Hovedmenu**, og skift indstillingerne.

Mac OS

Skift indstillingen **Udvidelse** i udskriftsdialogens menu **Udskriftsindstillinger**.

■ Computeren er manuelt sat i Dvale eller i Slumring under udskrivning.

Løsninger

Du må ikke manuelt sætte computeren i tilstanden **Dvale** eller **Slumring**, mens der udskrives. Der kan udskrives sider med forvansket tekst, næste gang du starter computeren.

■ Du bruger en printerdriver, som tilhører en anden printer.

Løsninger

Sørg for, at den printerdriver, du bruger, hører til denne printer. Kontroller printernavnet øverst på printerdriverens vindue.

Det udskrevne billede er vendt om



■ Billedet er indstillet til at invertere vandret i udskriftsindstillingerne.

Løsninger

Fjern evt. indstillinger for spejlbilleder i printerdriveren eller programmet.

- Windows

Fjern markeringen af **Spejlbillede** på printerdriverens fane **Flere indstillinger**.

- Mac OS

Fjern **Spejlbillede** fra printerdialogkassens menu **Udskriftsindstillinger**.

Mosaiklignende mønstre i udskrifterne



■ Billeder eller fotos med lav opløsning er udskrevet.

Løsninger

Ved udskrivning af billeder eller fotos skal der udskrives ved hjælp af højopløsningsdata. Billeder på websteder er ofte i lav opløsning, selvom de ser godt nok ud på skærmen. Du kan derfor godt reducere billedkvaliteten.

Problemet kan ikke løses

Kontakt Epson support, hvis du ikke kan løse problemet efter at prøvet alle løsningerne.

Hvis du ikke kan løse problemer med udskrivning, skal du se følgende relaterede oplysninger.

Relaterede oplysninger

➔ [“Kan ikke løse udskrivningsproblemer” på side 99](#)

Kan ikke løse udskrivningsproblemer

Prøv følgende løsninger fra en ende af, indtil du har løst problemet.

- Sørg for, at den papirtype, der er lagt i printeren, passer med indstillingerne for papirtype i printerdriveren.
- Brug af en højkvalitetsindstilling i printerdriveren.
- Kontroller visuelt blækniveauerne i printerens tank for at kontrollere den faktiske mængde resterende blæk. Genfyld blæktankene, hvis blækniveauerne er under de nederste linjer.
- Juster printhovedet.
[“Justering af skrivehovedet” på side 55](#)
- Kør et dysetjek for at kontrollere, om printhovedets dyser er tilstoppede.
Hvis der mangler segmenter i dysetjekmønsteret, kan dyserne være tilstoppede. Gentag printhovedrensning og dysetjek skiftevis 3 gange, og kontroller, om tilstopningen er væk.
Bemærk, at printhovedrensning bruger noget blæk.
[“Kontrol og rengøring af printhovedet” på side 52](#)
- Sluk for printeren, vent i mindst 12 timer, og kontroller, om tilstopningen er væk.
Hvis problemet handler om tilstopning, kan du løse problemet, hvis du lader printeren stå et stykke tid uden udskrivning.
Du kan kontrollere følgende emner, mens printeren er slukket.
- Kontroller, at du bruger ægte Epson-blækflasker.
Prøv at bruge originale Epson-blækflasker. Brug af ikke-originale blækflasker kan reducere udskriftskvaliteten.
- Sørg for, at der ikke er nogen papirstykker tilbage inde i printeren.
Når du fjerner papiret, må du ikke berøre den gennemsigtige film med din hånd eller papiret.
- Kontroller papiret.
Kontroller, om papiret er krøllet eller indført med udskriftssiden opad.
[“Forholdsregler til papirhåndtering” på side 21](#)
[“Anvendeligt papir og kapaciteter” på side 102](#)
[“Utilgængelige papirtyper” på side 104](#)
- Hvis du slukker for printeren, skal du vente i mindst 12 timer, og hvis udskriftskvaliteten endnu ikke er forbedret, skal du køre Grundig rengøring.
[“Kørsel af Grundig rengøring” på side 54](#)

Hvis du ikke kan løse problemet ved hjælp af ovenstående løsninger, skal du muligvis anmode om reparation. Kontakt Epson support.

Relaterede oplysninger

- ➔ [“Inden du kontakter Epson” på side 116](#)
- ➔ [“Kontakt til Epsons supportafdeling” på side 116](#)

Produktinformation

Papiroplysninger.	102
Oplysninger om forbrugsvarer.	105
Oplysninger om softwaren.	106
Produktspecifikationer.	110
Lovmæssige oplysninger.	113

Papiroplysninger

Anvendeligt papir og kapaciteter

Originalt Epson-papir

Epson anbefaler brug af originalt Epson-papir for at sikre udskrifter i høj kvalitet.

Bemærk:

- Hvilke papirer der kan fås, afhænger af området. Hvis du ønsker oplysninger om, hvilket papir der kan fås i dit område, skal du kontakte Epsons support.
- Se følgende for oplysninger om tilgængelige papirtyper til udskrivning uden kant og 2-sidet udskrivning.
 - “Papir til udskrivning uden kant” på side 104
 - “Papir til 2-sidet udskrivning” på side 104

Papir, som er velegnet til udskrivning af dokumenter

Papirnavn	Størrelse	Ilægningskapacitet (ark)
Epson Bright White Ink Jet Paper	A4	Op til linjen, der er angivet af trekantssymbolet på kantstyret.

Papir, som er velegnet til udskrivning af dokumenter og fotos

Papirnavn	Størrelse	Ilægningskapacitet (ark)
Epson Photo Quality Ink Jet Paper	A4	80
Epson Double-sided Photo Quality Ink Jet Paper	Letter, A4	80
Epson Matte Paper-Heavyweight	A4	20
Epson Double-Sided Matte Paper	A4	1

Papir, som er velegnet til udskrivning af fotos

Papirnavn	Størrelse	Ilægningskapacitet (ark)
Epson Ultra Glossy Photo Paper	A4, 13×18 cm (5×7 tommer), 10×15 cm (4×6 tommer)	20*
Epson Premium Glossy Photo Paper	A4, 13×18 cm (5×7 tommer), 16:9 bred størrelse (102×181 mm), 10×15 cm (4×6 tommer)	20*

Papirnavn	Størrelse	Ilægningskapacitet (ark)
Epson Premium Semigloss Photo Paper	A4, 13×18 cm (5×7 tommer), 10×15 cm (4×6 tommer)	20*
Epson Photo Paper Glossy	A4, 13×18 cm (5×7 tommer), 10×15 cm (4×6 tommer)	20*
Epson Value Glossy Photo Paper	A4, 10×15 cm (4×6 tommer)	20*

* Ilæg ét papirark ad gangen, hvis papiret ikke føres ind korrekt, eller hvis udskriftet har ujævne farver eller udtværede områder.

Andre papirtyper

Papirnavn	Størrelse	Ilægningskapacitet (ark)
Epson Photo Quality Self Adhesive Sheets	A4	1

Kommercielt tilgængeligt papir

Bemærk:

Se følgende for oplysninger om tilgængelige papirtyper til udskrivning uden kant og 2-sidet udskrivning.

["Papir til udskrivning uden kant" på side 104](#)

["Papir til 2-sidet udskrivning" på side 104](#)

Almindeligt papir

Almindeligt papir, herunder kopipapir

Størrelse	Ilægningskapacitet (ark)
Letter, A4, B5, A5, A6, B6, 16K (195×270 mm)	Op til linjen angivet med trekantsymbolet på kantstyret.*1
Legal, 8,5×13 tommer, Indian-Legal	1
Brugerdefineret*2 (mm) 54×86 til 215,9×1.200	1

*1 Ilæg ét papirark ad gangen, hvis papiret ikke føres ind korrekt, eller hvis udskriftet har ujævne farver eller udtværede områder.

*2 Kun udskrivning fra computer er tilgængelig.

Konvolut

Størrelse	Ilægningskapacitet (konvolutter)
Konvolut #10, Konvolut DL, Konvolut C6	10

Papir til udskrivning uden kant

Originalt Epson-papir

- Epson Ultra Glossy Photo Paper (10x15 cm (4x6"))
- Epson Premium Glossy Photo Paper (10x15 cm (4x6")), 16:9 bredformat (102x181 mm)
- Epson Premium Semigloss Photo Paper (10x15 cm (4x6"))
- Epson Photo Paper Glossy (10x15 cm (4x6"))
- Epson Value Glossy Photo Paper (10x15 cm (4x6"))

Relaterede oplysninger

➔ ["Anvendeligt papir og kapaciteter" på side 102](#)

Papir til 2-sidet udskrivning

Originalt Epson-papir

- Epson Bright White Ink Jet Paper
- Epson Double-sided Photo Quality Ink Jet Paper
- Epson Double-Sided Matte Paper

Relaterede oplysninger

➔ ["Anvendeligt papir og kapaciteter" på side 102](#)

Kommercielt tilgængeligt papir

- Almindeligt papir, kopipapir

Relaterede oplysninger

➔ ["Anvendeligt papir og kapaciteter" på side 102](#)

Utilgængelige papirtyper

Du må ikke bruge følgende papirtyper. Brug af disse papirtyper medfører papirstop og udtværing på udskriften.

- Papirer, der er bølgede
- Papirer, der er iturevne eller skårede
- Papirer, der er foldet
- Papirer, der er fugtige
- Papirer, der er for tykke eller for tynde
- Papirer, der har klistermærker

Du må ikke bruge følgende konvolutter. Brug af disse konvoluttyper medfører papirstop og udtværing på udskriften.

- Konvolutter, der er krøllede eller foldede
- Konvolutter med selvklæbende overflader på flapperne eller rudekonvolutter
- Konvolutter, der er for tynde
De kan krølle under udskrivningen.

Oplysninger om forbrugsvarer

Blækflaskekoder

Epson anbefaler brug af originale Epson-blækflasker.

Koderne for originale Epson-blækflasker vises nedenfor.



Vigtigt:

- Epsons garanti dækker ikke skader på dækslet forårsaget af andre blæktyper end de specificerede, herunder original Epson-blæk, som ikke er designet til denne printer, eller blæk fra tredjeparter.
- Andre produkter, der ikke er fremstillet af Epson, kan forårsage skader, der ikke er omfattet af Epsons garanti, og som under visse omstændigheder kan forårsage uregelmæssig printeradfærd.

Bemærk:

- Koderne på blækflaskerne kan variere efter område. Hvis du ønsker oplysninger om de korrekte koder i dit område, skal du kontakte Epsons support.
- Selvom blækflaskerne kan indeholde genbrugsmateriale, påvirker dette ikke printerens funktion eller ydeevne.
- Blækflaskens specifikationer og udseende kan ændres uden forudgående varsel pga. forbedringer.

For Europa

BK: Black (Sort)	C: Cyan	M: Magenta	Y: Yellow (Gul)
103	103	103	103

Bemærk:

Gå til følgende websted for oplysninger om kapaciteten af Epsons blækflasker.

<http://www.epson.eu/pageyield>

For Asien

BK: Black (Sort)	C: Cyan	M: Magenta	Y: Yellow (Gul)
003	003	003	003

Oplysninger om softwaren

Dette afsnit introducerer softwareprodukterne, der kan købes til din printer på Epsons websted.

Software til udskrivning

Program til udskrivning fra en computer (Printerdriver til Windows)

Printerdriveren styrer printeren i henhold til kommandoer fra et program. De bedste udskriftsresultater opnås ved at foretage indstillinger i printerdriveren. Du kan også kontrollere status for printeren eller holde den i optimal driftstilstand vha. printerdriverhjælpeprogrammet.

Bemærk:

Du kan ændre printerdriverens sprog. Vælg det sprog, du vil bruge, i indstillingen **Sprog** i fanen **Vedligeholdelse**.

Åbning af printerdriveren fra programmer

Hvis du vil foretage indstillinger, der kun gælder for det program, du bruger, skal du åbne fra dette program.

Vælg **Udskriv** eller **Udskriftsopsætning** i menuen **Filer**. Vælg din printer, og klik derefter på **Indstillinger** eller **Egenskaber**.

Bemærk:

Handlinger varierer afhængigt af programmet. Der er flere oplysninger i hjælpen til programmet.

Adgang til printerdriveren fra kontrolpanelet

Hvis du vil angive indstillinger, der skal gælde for alle programmer, skal du åbne printerdriveren fra kontrolpanelet.

Windows 10/Windows Server 2019/Windows Server 2016

Klik på startknappen, og vælg **Windows-system > Kontrolpanel > Vis enheder og printere** i **Hardware og lyd**. Højreklik på din printer, eller hold fingeren nede på den, og vælg **Udskriftsindstillinger**

Windows 8.1/Windows 8/Windows Server 2012 R2/Windows Server 2012

Vælg **Skrivebord > Indstillinger > Kontrolpanel > Vis enheder og printere** i **Hardware og lyd**. Højreklik på din printer, eller hold fingeren nede på den, og vælg **Udskriftsindstillinger**

Windows 7/Windows Server 2008 R2

Klik på startknappen, og vælg **Kontrolpanel > Vis enheder og printere** i **Hardware og lyd**. Højreklik på din printer, og vælg **Udskriftsindstillinger**.

Windows Vista/Windows Server 2008

Klik på startknappen, og vælg **Kontrolpanel > Printere** i **Hardware og lyd**. Højreklik på din printer, og vælg **Udskriftsindstillinger**.

Windows XP/Windows Server 2003 R2/Windows Server 2003

Klik på startknappen, og vælg **Kontrolpanel > Printere og anden hardware > Printere og faxenheder**. Højreklik på din printer, og vælg **Udskriftsindstillinger**.

Sådan åbner du printerdriveren fra printerikonet eller proceslinjen

Printerikonet på skrivebordets proceslinje er et genvejsikon til hurtigt at åbne printerdriveren.

Hvis du klikker på printerikonet og vælger **Printerindstillinger**, kan du få adgang til samme printerindstillingsvindue som det, der vises på kontrolpanelet. Hvis du dobbeltklikker på dette ikon, kan du kontrollere status for printeren.

Bemærk:

Hvis printerikonet ikke vises på proceslinjen, skal du åbne printerdrivervinduet, klikke på **Overvågningsindstillinger** i fanen **Vedligeholdelse** og derefter vælge **Registrer genvejsikonet til proceslinjen**.

Start af programmet

Åbn printerdrivervinduet. Klik på fanen **Vedligeholdelse**.

Driftsmæssige indstillinger for Windows-printerdriveren

Du kan foretage indstillinger, som f.eks. aktivering af **EPSON Status Monitor 3**.

1. Åbn vinduet for printerdriveren.
2. Klik på **Udvidede indstillinger** på fanen **Vedligeholdelse**.
3. Foretag de nødvendige indstillinger, og klik så på **OK**.

Der er forklaringer af indstillingspunkterne i den online hjælp.

Relaterede oplysninger

➔ [“Program til udskrivning fra en computer \(Printerdriver til Windows\)”](#) på side 106

Program til udskrivning fra en computer (Printerdriver til Mac OS)

Printerdriveren styrer printeren i henhold til kommandoer fra et program. De bedste udskriftsresultater opnås ved at foretage indstillinger i printerdriveren. Du kan også kontrollere status for printeren eller holde den i optimal driftstilstand vha. printerdriverhjælpeprogrammet.

Åbning af printerdriveren fra programmer

Klik på **Sideopsætning** eller **Udskriv** i menuen **Filer** i dit program. Hvis det er nødvendigt, skal du klikke på **Vis info** (eller ▼) for at udvide udskrivningsvinduet.

Bemærk:

Afhængig af det anvendte program vises **Sideopsætning** muligvis ikke i menuen **Filer** og handlingerne for at vise udskrivningsskærmen kan variere. Der er flere oplysninger i hjælpen til programmet.

Start af programmet

Vælg **Systemindstillinger** i menuen **Apple > Printere & Scannere** (eller **Udskriv & Scan**, **Udskriv & Fax**), og vælg derefter printeren. Klik på **Indstillinger & Forsyninger > Værktøj > Åbn printerværktøj**.

Guide til Mac OS printerdriver

Epson Printer Utility

Du kan køre en vedligeholdelsesfunktion som f.eks. dysetjek og rensning af printhoved, og du kan kontrollere printerstatus og fejloplysninger ved at starte **EPSON Status Monitor**.

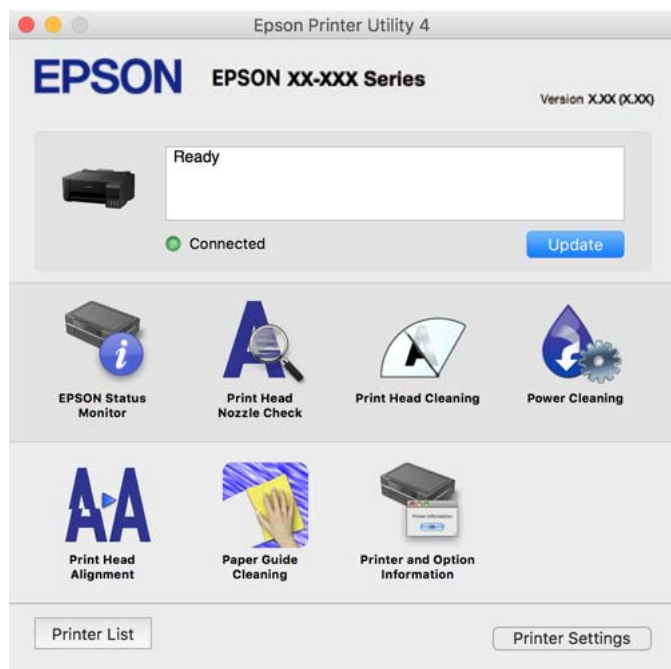

Sådan tilgås vinduet Driftsindstillinger på printerdriveren til Mac OS

Vælg **Systemindstillinger** i menuen Apple > **Printere & Scannere** (eller **Udskriv & Scan, Udskriv & Fax**), og vælg derefter printeren. Klik på **Indstillinger & Forsyninger > Indstillinger** (eller **Driver**).

Program til hurtig og sjov udskrivning fra en computer (Epson Photo+)

Epson Photo+ er et program, hvormed du nemt kan udskrive billeder med forskellige layouts. Du kan også udføre billedkorrektion og justere positionen, mens du får vist et eksempel af dit dokument. Du kan også tilpasse dine billeder ved at tilføje tekst og stempler, hvor du ønsker det. Når du udskriver på ægte Epson-fotopapir, maksimeres blækydelsen og skaber en smuk finish med fremragende farver.

Der er flere oplysninger i hjælpen til programmet.

Bemærk:

- Windows Server-operativsystemer understøttes ikke.
- Printerdriveren for denne printer skal være installeret for at bruge dette program.

Sådan starter du i Windows

- Windows 10
Klik på startknappen, og vælg så **Epson Software > Epson Photo+**.
- Windows 8.1/Windows 8
Indtast programnavnet i søgeomuleten, og vælg så det viste ikon.

- Windows 7/Windows Vista/Windows XP

Klik på startknappen, og vælg **Alle programmer** eller **Programmer** > **Epson Software** > **Epson Photo+**.

Sådan starter du i Mac OS

Vælg **Gå** > **Programmer** > **Epson Software** > **Epson Photo+**.

Relaterede oplysninger

➔ [“Installation af programmerne separat” på side 59](#)

Software til oprettelse af pakker

Application for Creating Driver Packages (EpsonNet SetupManager)

EpsonNet SetupManager er en software, som bruges til at oprette en pakke til en simpel printerinstallation, som f.eks. installation af printerdriver, installation af EPSON Status Monitor og oprettelse af en printerport. Denne software giver administratoren mulighed for at oprette unikke softwarepakker og distribuere dem mellem grupper.

For mere information, se Epson-webstedet for dit område.

<http://www.epson.com>

Software til opdatering

Program til opdatering af software og firmware (EPSON Software Updater)

EPSON Software Updater er et program, der installerer ny software og opdaterer firmware og manualer via internettet. Hvis du regelmæssigt vil tjekke for opdateringsoplysninger, kan du indstille intervallet for at kontrollere, om der er opdateringer, i indstillingerne for automatisk opdatering i EPSON Software Updater.

Bemærk:

Windows Server-operativsystemer understøttes ikke.

Sådan starter du i Windows

- Windows 10

Klik på startknappen, og vælg derefter **Epson Software** > **EPSON Software Updater**.

- Windows 8.1/Windows 8

Indtast programnavnet i søgeamuletten, og vælg så det viste ikon.

- Windows 7/Windows Vista/Windows XP

Klik på startknappen, og vælg derefter **Alle programmer** (eller **Programmer**) > **Epson Software** > **EPSON Software Updater**.

Bemærk:

*Du kan også starte EPSON Software Updater ved at klikke på printerikonet på skrivebordets proceslinje og derefter vælge **Softwareopdatering**.*

Sådan starter du i Mac OS

Vælg Gå > Programmer > Epson Software > EPSON Software Updater.

Relaterede oplysninger

➔ [“Installation af programmerne separat” på side 59](#)

Produktspecifikationer

Printerspecifikationer

Placering af dyserne på printhovedet		Dyserne til sort blæk: 180 Dyserne til farvet blæk: 59 for hver farve
Papirets vægt*	Almindeligt papir	64 til 90 g/m ² (17 til 24 pund)
	Konvolutter	Konvolut #10, DL, C6: 75 til 100 g/m ² (20 til 27 pund)

* Selv når papirets tykkelse ligger inden for dette område, kan papiret muligvis ikke fremføres i printeren, eller udskriftskvaliteten kan falde, afhængigt af papirets egenskaber eller kvalitet.

Udskriftsområde

Udskriftsområde for enkeltark

Udskriftskvaliteten kan forringes i de skyggelagte områder på grund af printerens mekanisme.

Udskrivning med kanter

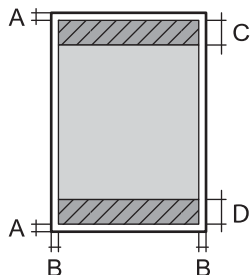
	A	3.0 mm (0.12 tommer)
	B	3.0 mm (0.12 tommer)
	C	41.0 mm (1.61 tommer)
	D	37.0 mm (1.46 tommer)

Udskrivning uden kant

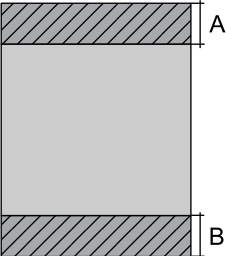
	A	44.0 mm (1.73 tommer)
	B	40.0 mm (1.57 tommer)

Udskriftsområde for konvolutter

Udskriftskvaliteten kan forringes i de skyggelagte områder på grund af printerens mekanisme.

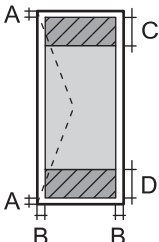
	A	3.0 mm (0.12 tommer)
	B	3.0 mm (0.12 tommer)
	C	18.0 mm (0.71 tommer)
	D	41.0 mm (1.61 tommer)

Interfacespecifikationer

For computer	USB
--------------	-----

Mål

Mål	<p>Opbevaring</p> <ul style="list-style-type: none"> <input type="checkbox"/> Bredde: 375 mm (14.8 tommer) <input type="checkbox"/> Dybde: 347 mm (13.7 tommer) <input type="checkbox"/> Højde: 169 mm (6.7 tommer) <p>Udskrivning</p> <ul style="list-style-type: none"> <input type="checkbox"/> Bredde: 375 mm (14.8 tommer) <input type="checkbox"/> Dybde: 578 mm (22.8 tommer) <input type="checkbox"/> Højde: 253 mm (10.0 tommer)
Vægt*	Ca. 2.8 kg (6.2 pund)

* Uden blæk og strømkabel.

Elektriske specifikationer

Strømforsyningens nominelle effekt	AC 100–240 V	AC 220–240 V
Nominelt frekvensområde	50–60 Hz	50–60 Hz
Nominal strømstyrke	0.4–0.2 A	0.2 A
Strømforbrug (med USB-forbindelse)	Udskrivning: ca. 12.0 W (ISO/IEC24712) Klar-tilstand: ca. 3.0 W Dvaletilstand: ca. 0.4 W Slukket: ca. 0.2 W	Udskrivning: ca. 12.0 W (ISO/IEC24712) Klar-tilstand: ca. 3.0 W Dvaletilstand: ca. 0.4 W Slukket: ca. 0.2 W

Bemærk:

- Oplysninger om printerens spænding finder du på mærkaten på printeren.
- Europæiske brugere kan besøge følgende websted for oplysninger om strømforbruget.
<http://www.epson.eu/energy-consumption>

Miljømæssige specifikationer

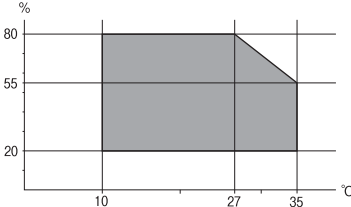
Drift	<p>Brug printeren inden for det område, der vises på følgende graf.</p>  <p>Temperatur: 10 til 35°C (50 til 95°F) Fugtighed: 20 til 80% RF (uden kondensation)</p>
Opbevaring	<p>Temperatur: -20 til 40°C (-4 til 104°F)* Fugtighed: 5 til 85% RF (uden kondensation)</p>

* Kan opbevares ved 40°C i en måned (104°F).

Miljømæssige specifikationer for blækflasker

Opbevaringstemperatur	-20 til 40 °C (-4 til 104 °F)*
Frysningstemperatur	-15 °C (5 °F) Blækket tøs op og kan anvendes efter ca. 2 timer ved 25 °C (77 °F).

* Kan opbevares ved 40 °C (104 °F) i en måned.

Systemkrav

Windows

Windows Vista, Windows 7, Windows 8/8.1, Windows 10 eller senere (32-bit, 64-bit)

Windows XP SP3 (32-bit)

Windows XP Professional x64 Edition SP2

Windows Server 2003 (SP2) eller senere

Mac OS

Mac OS X v10.6.8 eller senere

Bemærk:

Mac OS understøtter muligvis ikke alle applikationer og funktioner.

Filsystemet UNIX (UFS) understøttes ikke i Mac OS.

Lovmæssige oplysninger

Standarder og godkendelser

Standarder og godkendelser for den europæiske model

Den følgende model er CE-mærket og i overensstemmelse med alle de gældende EU-direktiver. For yderligere oplysninger, skal du besøge følgende websted for at få adgang til den fulde overensstemmelseserklæring, der indeholder henvisning til de direktiver og harmoniserede standarder, der anvendes til overensstemmelseserklæringen.

<http://www.epson.eu/conformity>

B631D

Kopieringsbegrænsninger

Overhold følgende begrænsninger for at sikre ansvarlig og lovlig brug af printerens.

Kopiering af følgende emner er forbudt:

- Pengesedler, mønter, børsapirer, obligationer og værdipapirer
- Ubrugte frimærker, forudstemplede postkort og anden officiel post, der er gyldigt frankeret
- Stempelmærker og værdipapirer, der er udstedt i henhold til juridiske procedurer

Vær forsigtig, når du kopierer følgende emner:

- Private værdipapirer (aktiecertifikater, checks osv.), månedlige overførsler, rabatkort osv.
- Pas, kørekort, garantier, kvitteringer for betalte vejafgifter, madkuponer, billetter osv.

Bemærk:

Kopiering af disse ting kan også være forbudt ved lov.

Ansvarlig brug af ophavsretligt beskyttet materiale:

Printere kan misbruges til ulovlig kopiering af ophavsretligt beskyttet materiale. Hvis du ikke har en fuldmagt, bør du udvise ansvarlighed og omtanke ved at indhente tilladelse fra indehaveren af ophavsretten, inden du kopierer det ophavsretligt beskyttede materiale.

Sådan får du hjælp

Websted for teknisk support.116

Kontakt til Epsons supportafdeling.116

Websted for teknisk support

Hvis du har brug for yderligere hjælp, kan du besøge Epsons websted for support, som er angivet nedenfor. Vælg dit land eller område, og gå til supportafsnittet på dit lokale Epson-websted. Du kan også finde de seneste drivere, ofte stillede spørgsmål, vejledninger eller andre materialer, som kan downloades, på dette websted.

<http://support.epson.net/>

<http://www.epson.eu/support> (Europa)

Hvis dit Epson-produkt ikke fungerer korrekt, og du ikke kan løse problemet, kan du kontakte Epsons kundesupport for at få hjælp.

Kontakt til Epsons supportafdeling

Inden du kontakter Epson

Hvis dit Epson-produkt ikke fungerer korrekt, og du ikke kan løse problemet vha. fejlfindingsoplysningerne i dine produktvejledninger, kan du kontakte Epsons kundesupportservice for at få hjælp. Kontakt den forhandler, hvor du købte produktet, hvis der ikke er anført en Epson-supportafdeling for dit område herunder.

Epson-supportafdelingen kan hjælpe dig meget hurtigere, hvis du oplyser følgende:

- Produktets serienummer
(Mærkatens serienummer er normalt placeret på produktets bagside.)
- Produktmodel
- Produktets softwareversion
(Klik på **About**, **Version Info** eller en lignende knap i produktsoftwaren.)
- Din computers mærke og model
- Din computers operativsystems navn og version
- Navne og versioner for de programmer, du normalt bruger sammen med produktet

Hjælp til brugere i Europa

I dit paneuropæiske garantibevis finder du oplysninger om, hvordan du kontakter Epsons supportafdeling.

Hjælp til brugere i Taiwan

Du kan få oplysninger, support og service følgende steder:

Internettet

<http://www.epson.com.tw>

Her findes oplysninger om produktspecifikationer, drivere, som kan downloades, samt produktforespørgsler.

Epson HelpDesk

Telefon: +886-2-80242008

Vores HelpDesk-medarbejdere kan hjælpe dig med følgende pr. telefon:

- Salgsforespørgsler og produktoplysninger
- Spørgsmål vedrørende brug af eller problemer med produktet
- Forespørgsler vedrørende reparation og garanti

Reparationsservicecenter:

<http://www.tekcare.com.tw/branchMap.page>

TekCare Corporation er et autoriseret servicecenter for Epson Taiwan Technology & Trading Ltd.

Hjælp til brugere i Singapore

Du kan få oplysninger, support og service fra Epson Singapore her:

Internettet

<http://www.epson.com.sg>

Her findes oplysninger om produktspecifikationer, drivere, som kan downloades, ofte stillede spørgsmål (FAQ), salgsforespørgsler og teknisk support via e-mail.

Epson HelpDesk

Frikaldsnummer: 800-120-5564

Vores HelpDesk-medarbejdere kan hjælpe dig med følgende pr. telefon:

- Salgsforespørgsler og produktoplysninger
- Spørgsmål vedrørende brug af produktet eller fejlfinding
- Forespørgsler vedrørende reparation og garanti

Hjælp til brugere i Thailand

Du kan få oplysninger, support og service følgende steder:

Internettet

<http://www.epson.co.th>

Her findes oplysninger om produktspecifikationer, drivere, som kan downloades, ofte stillede spørgsmål (FAQ) og muligheder for at sende e-mail.

Epsons callcenter

Telefon: 66-2685-9899

E-mail: support@eth.epson.co.th

Vores medarbejdere i callcenteret kan hjælpe dig med følgende pr. telefon:

- Salgsforespørgsler og produktoplysninger

- Spørgsmål vedrørende brug af eller problemer med produktet
- Forespørgsler vedrørende reparation og garanti

Hjælp til brugere i Vietnam

Du kan få oplysninger, support og service følgende steder:

Epson Servicecenter

65 Truong Dinh Street, District 1, Ho Chi Minh City, Vietnam.

Telefon (Ho Chi Minh City): 84-8-3823-9239, 84-8-3825-6234

29 Tue Tinh, Quan Hai Ba Trung, Hanoi City, Vietnam

Telefon (Hanoi City): 84-4-3978-4785, 84-4-3978-4775

Hjælp til brugere i Indonesien

Du kan få oplysninger, support og service følgende steder:

Internettet

<http://www.epson.co.id>

- Oplysninger vedrørende produktspecifikationer og drivere, der kan downloades
- Ofte stillede spørgsmål (FAQ), salgsforespørgsler, spørgsmål via e-mail

Epson Hotline

Telefon: +62-1500-766

Fax: +62-21-808-66-799

Vores Hotline-medarbejdere kan hjælpe dig med følgende pr. telefon eller fax:

- Salgsforespørgsler og produktoplysninger
- Teknisk support

Epson Servicecenter

Område	Virksomhedsnavn	Adresse	Telefon E-mail
JAKARTA	Epson Sales and Service Jakarta (SUDIRMAN)	Wisma Keiai Lt. 1 Jl. Jenderal Sudirman Kav. 3 Jakarta Pusat - DKI JAKARTA 10220	021-5724335 ess@epson-indonesia.co.id; ess.support@epson-indonesia.co.id
SERPONG	Epson Sales and Service Serpong	Ruko Melati Mas Square Blok A2 No.17 Serpong-Banten	082120090084 / 082120090085 esstag@epson-indonesia.co.id; esstag.support@epson-indonesia.co.id

Område	Virksomhedsnavn	Adresse	Telefon E-mail
SEMARANG	Epson Sales and Service Semarang	Komplek Ruko Metro Plaza Block C20 Jl. MT Haryono No. 970 Semarang -JAWA TENGAH	024 8313807 / 024 8417935 esssmg@epson-indonesia.co.id; esssmg.support@epson-indonesia.co.id
JAKARTA	Epson Sales and Service Jakarta (MANGGA DUA)	Ruko Mall Mangga Dua No. 48 Jl. Arteri Mangga Dua, Jakarta Utara - DKI JAKARTA	021 623 01104 jkt-technical1@epson-indonesia.co.id; jkt-admin@epson-indonesia.co.id
BANDUNG	Epson Sales and Service Bandung	Jl. Cihampelas No. 48 A Bandung Jawa Barat 40116	022 420 7033 bdg-technical@epson-indonesia.co.id; bdg-admin@epson-indonesia.co.id
MAKASSAR	Epson Sales and Service Makassar	Jl. Cendrawasih NO. 3A, kunjung mae, mariso, MAKASSAR - SULSEL 90125	0411- 8911071 mksr-technical@epson-indonesia.co.id; mksr-admin@epson-indonesia.co.id
MEDAN	Epson Service Center Medan	Jl. Bambu 2 Komplek Graha Niaga Nomor A-4, Medan - SUMUT	061- 42066090 / 42066091 mdn-technical@epson-indonesia.co.id; mdn-adm@epson-indonesia.co.id
PALEMBANG	Epson Service Center Palembang	Jl. H.M Rasyid Nawawi No. 249 Kelurahan 9 Ilir Palembang Sumatera Selatan	0711 311 330 escplg@epson-indonesia.co.id; escplg.support@epson-indonesia.co.id
PEKANBARU	Epson Service Center Pekanbaru	Jl. Tuanku Tambusai No. 459 A Kel. Tangkerang barat Kec Marpoyan damai Pekanbaru - Riau 28282	0761- 8524695 pkb-technical@epson-indonesia.co.id; pkb-admin@epson-indonesia.co.id
PONTIANAK	Epson Service Center Pontianak	Komp. A yani Sentra Bisnis G33, Jl. Ahmad Yani - Pontianak Kalimantan Barat	0561- 735507 / 767049 pontianak-technical@epson-indonesia.co.id; pontianak-admin@epson-indonesia.co.id
SAMARINDA	Epson Service Center Samarinda	Jl. KH. Wahid Hasyim (M. Yamin) Kelurahan Sempaja Selatan Kecamatan Samarinda UTARA - SAMARINDA - KALTIM	0541 7272 904 escsmd@epson-indonesia.co.id; escsmd.support@epson-indonesia.co.id
SURABAYA	Epson Sales & Service Surabaya (barat)	Jl. Haji Abdul Wahab Saimin, Ruko Villa Bukit Mas RM-11, Kec. Dukuh Pakis, Surabaya - 60225	031- 5120994 sby-technical@epson-indonesia.co.id; sby-admin@epson-indonesia.co.id
YOGYAKARTA	Epson Service Center Yogyakarta	YAP Square, Block A No. 6 Jl. C Simanjutak Yogyakarta - DIY	0274 581 065 ygy-technical@epson-indonesia.co.id; ygy-admin@epson-indonesia.co.id

Område	Virksomhedsnavn	Adresse	Telefon E-mail
JEMBER	Epson Service Center Jember	JL. Panglima Besar Sudirman Ruko no.1D Jember-Jawa Timur (Depan Balai Penelitian & Pengolahan Kakao)	0331- 488373 / 486468 jmr-admin@epson-indonesia.co.id; jmr-technical@epson-indonesia.co.id
MANADO	EPSON SALES AND SERVICE Manado	Jl. Piere Tendean Blok D No 4 Kawasan Mega Mas Boulevard - Manado 95111	0431- 8805896 MND-ADMIN@EPSON-INDONESIA.CO.ID; MND-TECHNICAL@EPSON-INDONESIA.CO.ID
CIREBON	EPSON SERVICE CENTER Cirebon	Jl. Tuparev No. 04 (Depan Hotel Apita) Cirebon, JAWA BARAT	0231- 8800846 cbn-technical@epson-indonesia.co.id
CIKARANG	EPSON SALES AND SERVICE CIKARANG	Ruko Metro Boulevard B1 Jababeka cikarang - Jawa Barat,	021- 89844301 / 29082424 ckg-admin@epson-indonesia.co.id; ckg-technical@epson-indonesia.co.id
MADIUN	EPSON SERVICE CENTER MADIUN	Jl. Diponegoro No.56, MADIUN - JAWA TIMUR	0351- 4770248 mun-admin@epson-indonesia.co.id ; mun-technical@epson-indonesia.co.id
PURWOKERTO	EPSON SALES AND SERVICE Purwokerto	Jl. Jendral Sudirman No. 4 Kranji Purwokerto - JAWA TENGAH	0281- 6512213 pwt-admin@epson-indonesia.co.id ; pwt-technical@epson-indonesia.co.id
BOGOR	EPSON SALES AND SERVICE Bogor	Jl.Pajajaran No 15B Kel Bantarjati Kec Bogor Utara - JAWA BARAT 16153	0251- 8310026 bgr-admin@epson-indonesia.co.id ; bgr-technical@epson-indonesia.co.id
SERANG	EPSON SERVICE CENTER Serang	Jl. Ahmad Yani No.45C, SERANG - BANTEN	0254- 7912503 srg-admin@epson-indonesia.co.id ; srg-technical@epson-indonesia.co.id
PALU	EPSON SALES AND SERVICE Palu	Jl. Juanda No. 58, Palu - Sulteng	0451- 4012 881 plw-admin@epson-indonesia.co.id; plw-technical@epson-indonesia.co.id
BANJARMASIN	EPSON SERVICE CENTER BANJARMASIN	Jl. Gatot Soebroto NO. 153 BANJARMASIN - KALSEL 70235	0511- 6744135 (TEKNISI) / 3266321 (ADMIN) bdj-admin@epson-indonesia.co.id; bdj-technical@epson-indonesia.co.id

Område	Virksomhedsnavn	Adresse	Telefon E-mail
DENPASAR	EPSON SALES AND SERVICE Denpasar	JL. MAHENDRADATA NO. 18, DENPASAR - BALI	0361- 3446699 / 9348428 dps-admin@epson-indonesia.co.id; dps-technical@epson-indonesia.co.id
JAKARTA	EPSON SALES AND SERVICE CILANDAK	CIBIS Business Park Tower 9 LT. MEZZANINE, Jalan TB Simatupang No.2, Jakarta Selatan - DKI JAKARTA 12560	021- 80866777 esscibis.support1@epson-indonesia.co.id; esscibis.support2@epson-indonesia.co.id; esscibis.admin@epson-indonesia.co.id; esscibis.sales@epson-indonesia.co.id
SURABAYA	EPSON SALES AND SERVICE SURABAYA (GUBENG)	JL. RAYA GUBENG NO. 62, SURABAYA - JAWA TIMUR	031- 99444940 / 99446299 / 99446377 esssby@epson-indonesia.co.id; esssby.support@epson-indonesia.co.id
AMBON	EPSON SERVICE CENTER AMBON	Jl. Diponegoro No.37 (Samping Bank Mandiri Syariah) Kel.Ahusen, Kec.Sirimau - Ambon 97127	-

Ring til Hotline på 08071137766 vedrørende andre byer, der ikke er anført her.

Hjælp til brugere i Malaysia

Du kan få oplysninger, support og service følgende steder:

Internettet

<http://www.epson.com.my>

- Oplysninger vedrørende produktspecifikationer og drivere, der kan downloades
- Ofte stillede spørgsmål (FAQ), salgsforespørgsler, spørgsmål via e-mail

Epsons callcenter

Telefon: 1800-81-7349 (gratisnummer)

E-mail: websupport@emsb.epson.com.my

- Salgsforespørgsler og produktoplysninger
- Spørgsmål vedrørende brug af eller problemer med produktet
- Forespørgsler vedrørende reparation og garanti

Hovedkontor

Telefon: 603-56288288

Fax: 603-5628 8388/603-5621 2088

Hjælp til brugere i Filippinerne

Brugerne er velkomne til at kontakte Epson Philippines Corporation på nedenstående telefon- og faxnumre samt e-mail-adresser for at få teknisk support samt andre eftersalgstjenester:

Internettet

<http://www.epson.com.ph>

Her findes oplysninger om produktspecifikationer, drivere, som kan downloades, ofte stillede spørgsmål (FAQ) og e-mail-forespørgsler.

Epson Philippines Kundepleje

Frikaldsnummer: (PLDT) 1-800-1069-37766

Frikaldsnummer: (Digital) 1-800-3-0037766

Metro Manila: (632) 8441 9030

Websted: <https://www.epson.com.ph/contact>

E-mail: customercare@epc.epson.com.ph

Åbent mellem 9.00 og 18.00 mandag til lørdag (undtagen på helligdage)

Vores kundeserviceteam kan hjælpe dig med følgende over telefonen:

- Salgsforespørgsler og produktoplysninger
- Spørgsmål vedrørende brug af eller problemer med produktet
- Forespørgsler vedrørende reparation og garanti

Epson Philippines Corporation

Hovednummer: +632-706-2609

Fax: +632-706-2663