

**L1210 Series**

# **Navodila za uporabo**

---

**Tiskanje**

---

**Vzdrževanje tiskalnika**

---

**Odpravljanje težav**

## Vsebina

### Vodnik za ta priročnik

Uvod k navodilom za uporabo. . . . .	5
Iskanje informacij. . . . .	5
Tiskanje samo strani, ki jih potrebujete. . . . .	6
O priročniku. . . . .	6
Oznake in simboli. . . . .	6
Opombe ob posnetkih zaslona in ilustracijah. . . . .	7
Omembe operacijskih sistemov. . . . .	7
Blagovne znamke. . . . .	7
Avtorske pravice. . . . .	8

### Pomembna navodila

Varnostna navodila. . . . .	10
Varnostna navodila v povezavi s črnilom. . . . .	10
Nasveti za uporabo tiskalnika in opozorila. . . . .	10
Nasveti in opozorila za nastavitve tiskalnika. . . . .	10
Nasveti in opozorila za uporabo tiskalnika. . . . .	11
Nasveti in opozorila za transport ali skladiščenje tiskalnika. . . . .	11

### Imena delov in funkcije

Imena delov in funkcije. . . . .	14
----------------------------------	----

### Vodnik za nadzorno ploščo

Gumbi in funkcije. . . . .	17
Preverjanje lučk in stanja tiskalnika. . . . .	17

### Nalaganje papirja

Opozorila pri delu s papirjem. . . . .	21
Seznam vrst papirja. . . . .	21
Nalaganje papirja v zadnji podajalnik papirja. . . . .	22
Nalaganje ovojnic v zadnji podajalnik papirja. . . . .	23
Vstavljanje različnega papirja. . . . .	25
Vstavljanje preluknjanega papirja. . . . .	25
Nalaganje dolgega papirja. . . . .	25

### Tiskanje

Tiskanje dokumentov. . . . .	27
Tiskanje iz računalnika — Windows. . . . .	27
Tiskanje iz računalnika — Mac OS. . . . .	44
Tiskanje na ovojnice. . . . .	49
Tiskanje na ovojnice iz računalnika (Windows). . . . .	49

Tiskanje na ovojnice iz računalnika (Mac OS). . . . .	50
Tiskanje spletnih strani. . . . .	50
Tiskanje spletnih strani iz računalnika. . . . .	50

### Vzdrževanje tiskalnika

Preverjanje ravni črnila. . . . .	52
Izboljševanje kakovosti papirja. . . . .	52
Preverjanje in čiščenje tiskalne glave. . . . .	52
Zagon funkcije Močno čiščenje. . . . .	54
Preprečevanje zamašitve šob. . . . .	55
Poravnava tiskalne glave. . . . .	55
Čiščenje poti papirja. . . . .	56
Čiščenje tiskalnika. . . . .	57
Čiščenje razlitega črnila. . . . .	57
Preverjanje skupnega števila strani, ki so šle skozi tiskalnik. . . . .	57
Varčevanje z energijo. . . . .	58
Varčevanje energije — Windows. . . . .	58
Varčevanje z energijo — Mac OS. . . . .	58
Ločena namestitve ali odstranitev aplikacij. . . . .	59
Ločena namestitve aplikacij. . . . .	59
Dodajanje tiskalnika (samo v sistemu Mac OS). . . . .	62
Odstranjevanje programov. . . . .	62
Posodobljanje programov in vdolane programske opreme. . . . .	64
Prevoz in shranjevanje tiskalnika. . . . .	64

### Odpravljanje težav

Tiskalnik ne deluje po pričakovanjih. . . . .	70
Tiskalnik se ne vklopi ali izklopi. . . . .	70
Napajanje se samodejno izklopi. . . . .	70
Papir se ne podaja ustrezno. . . . .	71
Ni mogoče tiskati. . . . .	73
Tiskalnika ni mogoče običajno upravljati. . . . .	78
Preverjanje lučk in stanja tiskalnika. . . . .	80
Papir se zatakne. . . . .	82
Odstranjevanje zataknenega papirja. . . . .	82
Preprečevanje zatikanja papirja. . . . .	85
Treba je doliti črnilo. . . . .	85
Previdnostni ukrepi pri ravnanju s stekleničkami s črnilom. . . . .	85
Dopolnitev rezervoarjev za črnilo. . . . .	86
Nizka kakovost tiskanja. . . . .	90
Manjkajoča barva, pasovi ali nepričakovane barve na natisu. . . . .	90

Nizka kakovost tiskanja ob uporabi črnega črnila. . . . .	90
Pojavljajo se barvni pasovi v približno 2.5-centimetrskih intervalih. . . . .	91
Nejasni natisi, vodoravni pasovi ali nepravilnosti. . . . .	92
Dokument je natisnjen kot prazen list. . . . .	93
Papir je zamazan ali popraskan. . . . .	93
Natisnjene fotografije so lepljive. . . . .	94
Slike in fotografije so natisnjene v nepričakovanih barvah. . . . .	94
Tisk brez robov ni mogoč. . . . .	95
Med tiskanjem brez obrob so robovi slike odrezani. . . . .	95
Položaj, velikost ali robovi na natisnjem papirju so nepravilni. . . . .	96
Natisnjeni znaki so nepravilni ali popačeni. . . . .	96
Natisnjena slika je preobrnjena. . . . .	97
Na natisih se pojavijo vzorci, podobni mozaiku. . . . .	97
Težave ni mogoče odpraviti. . . . .	98
Težav pri tiskanju ni mogoče odpraviti. . . . .	98

Pomoč uporabnikom v Tajvanu. . . . .	115
Pomoč uporabnikom v Singapurju. . . . .	116
Pomoč uporabnikom na Tajskem. . . . .	116
Pomoč uporabnikom v Vietnamu. . . . .	117
Pomoč uporabnikom v Indoneziji. . . . .	117
Pomoč uporabnikom v Maleziji. . . . .	120
Pomoč uporabnikom na Filipinih. . . . .	121

## **Podatki izdelkov**

Podatki o papirju. . . . .	101
Papir, ki je na voljo, in njegove zmogljivosti. . . . .	101
Vrste papirja, ki niso na voljo. . . . .	103
Informacije o potrošnih izdelkih. . . . .	104
Kode stekleničk s črnilom. . . . .	104
Podatki o programski opremi. . . . .	105
Programska oprema za tiskanje. . . . .	105
Programska oprema za ustvarjanje paketov. . . . .	108
Programska oprema za posodabljanje. . . . .	108
Tehnični podatki izdelkov. . . . .	109
Tehnični podatki tiskalnika. . . . .	109
Specifikacije vmesnikov. . . . .	110
Dimenzije. . . . .	110
Električni tehnični podatki. . . . .	111
Okoljski tehnični podatki. . . . .	111
Sistemske zahteve. . . . .	112
Informacije pravnega značaja. . . . .	112
Standardi in odobritve . . . . .	112
Omejitve pri kopiranju. . . . .	112

## **Kje lahko dobite pomoč**

Spletno mesto s tehnično podporo. . . . .	115
Posvetovanje z Epsonovo službo za podporo. . . . .	115
Preden se obrnete na Epson. . . . .	115
Pomoč uporabnikom v Evropi. . . . .	115

---

# Vodnik za ta priročnik

Uvod k navodilom za uporabo. . . . .	5
Iskanje informacij. . . . .	5
Tiskanje samo strani, ki jih potrebujete. . . . .	6
O priročniku. . . . .	6
Blagovne znamke. . . . .	7
Avtorske pravice. . . . .	8

## Uvod k navodilom za uporabo

Tiskalniku družbe Epson so priloženi ti priročniki. Poleg teh priročnikov je na voljo tudi pomoč v posameznih programih družbe Epson.

- ❑ Pomembni varnostni napotki (tiskana navodila za uporabo)  
Zagotavlja navodila za varno uporabo tiskalnika.
- ❑ Začnite tukaj (tiskana navodila za uporabo)  
V tem priročniku najdete informacije o nastavitvi tiskalnika in namestitvi programske opreme.
- ❑ Navodila za uporabo (digitalna navodila za uporabo)  
Ta navodila za uporabo. Ta priročnik je na voljo v različici PDF in kot spletni priročnik. Nudijo splošne informacije in navodila o uporabi tiskalnika in reševanju težav.

Najnovejše različice zgoraj navedenih navodil za uporabo lahko pridobite na spodaj opisane načine.

- ❑ Tiskana navodila za uporabo  
Obiščite spletno mesto za podporo družbe Epson v Evropi na <http://www.epson.eu/support> ali spletno mesto družbe Epson za podporo po vsem svetu na <http://support.epson.net/>.
- ❑ Digitalna navodila za uporabo  
Za ogled spletnega priročnika obiščite to spletno mesto, vnesite ime izdelka in nato izberite **Podpora**.  
<http://epson.sn>

## Iskanje informacij

V priročniku PDF lahko zelene informacije poiščete tako, da za iskanje uporabite ključno besedo, lahko pa uporabite zaznamke, da neposredno odprete določena poglavja. V tem poglavju je opisana uporaba priročnika PDF, ki ga odprete v aplikaciji Adobe Acrobat Reader DC v računalniku.

### Iskanje po ključni besedi

Kliknite **Uredi > Napredno iskanje**. V okno za iskanje vnesite ključno besedo (besedilo) za informacije, ki jih želite poiskati, in nato kliknite **Išči**. Rezultati se prikažejo v obliki seznama. Kliknite enega od rezultatov, da odprete to stran.

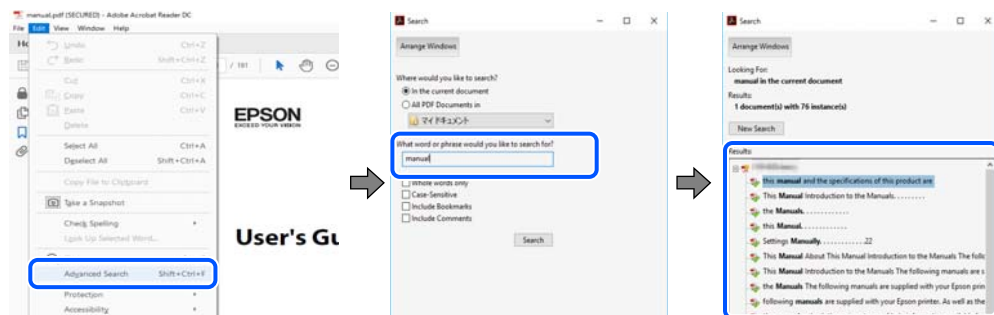

### Neposredno odpiranje iz zaznamkov

Kliknite naslov, da odprete to stran. Kliknite + ali > za ogled naslovov na nižjih ravneh v tem poglavju. Če se želite vrniti na prejšnjo stran, izvedite ta postopek s tipkovnico.

- ❑ Windows: pritisnite in pridržite tipko **Alt** ter nato pritisnite tipko **←**.

- ❑ Mac OS: pritisnite in pridržite tipko Command ter nato pritisnite tipko ←.

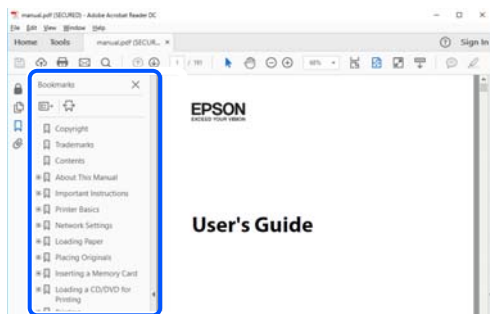

## Tiskanje samo strani, ki jih potrebujete

Izvlčete in natisnete lahko samo strani, ki jih potrebujete. Kliknite **Natisni** v meniju **Datoteka** in nato v polju **Strani** v razdelku **Strani za tiskanje** določite strani, ki jih želite natisniti.

- ❑ Če želite določiti niz strani, vnesite vezaj med začetno in končno stran.

Primer: 20-25

- ❑ Če želite določiti strani, ki niso v nizu, razdelite strani z vejicami.

Primer: 5, 10, 15

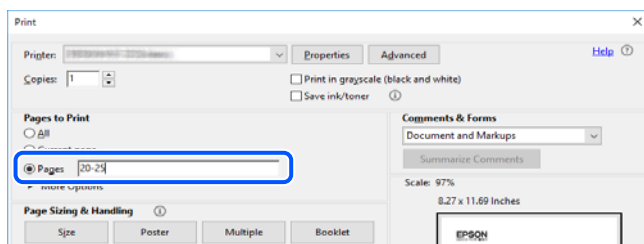

## O priročniku

V tem razdelku boste izvedeli več o oznakah in simbolih, opombah ob opisih in informacijah operacijskih sistemov, ki se uporabljajo v tem priročniku.

### Oznake in simboli



**Pozor:**

Navodila, ki jih morate upoštevati, da se izognete telesnim poškodbam.



**Pomembno:**

Navodila, ki jih morate upoštevati, da se izognete poškodbam opreme.

**Opomba:**

Zagotavlja dopolnilne in referenčne informacije.

### Povezane informacije

➔ Navedene so povezave na sorodna poglavja.

## Opombe ob posnetkih zaslona in ilustracijah

- Posnetki zaslona gonilnika tiskalnika so bili zajeti v sistemu Windows 10 ali macOS High Sierra. Na zaslonih prikazana vsebina se razlikuje glede na model in situacijo.
- Slike, uporabljene v tem priročniku, so samo primeri. Čeprav obstajajo manjše razlike med posameznimi modeli, je način delovanja enak.

## Omembe operacijskih sistemov

### Windows

V tem priročniku se izrazi, kot so »Windows 10«, »Windows 8.1«, »Windows 8«, »Windows 7«, »Windows Vista«, »Windows XP«, »Windows Server 2019«, »Windows Server 2016«, »Windows Server 2012 R2«, »Windows Server 2012«, »Windows Server 2008 R2«, »Windows Server 2008«, »Windows Server 2003 R2« in »Windows Server 2003«, nanašajo na te operacijske sisteme. Izraz »Windows« se uporablja za vse različice.

- Operacijski sistem Microsoft® Windows® 10
- Operacijski sistem Microsoft® Windows® 8.1
- Operacijski sistem Microsoft® Windows® 8
- Operacijski sistem Microsoft® Windows® 7
- Operacijski sistem Microsoft® Windows Vista®
- Operacijski sistem Microsoft® Windows® XP
- Operacijski sistem Microsoft® Windows® XP Professional x64 Edition
- Operacijski sistem Microsoft® Windows Server® 2019
- Operacijski sistem Microsoft® Windows Server® 2016
- Operacijski sistem Microsoft® Windows Server® 2012 R2
- Operacijski sistem Microsoft® Windows Server® 2012
- Operacijski sistem Microsoft® Windows Server® 2008 R2
- Operacijski sistem Microsoft® Windows Server® 2008
- Operacijski sistem Microsoft® Windows Server® 2003 R2
- Operacijski sistem Microsoft® Windows Server® 2003

### Mac OS

Izraz »Mac OS« se v tem priročniku nanaša na Mac OS X v10.6.8.

---

## Blagovne znamke

- EPSON® je registrirana blagovna znamka, EPSON EXCEED YOUR VISION in EXCEED YOUR VISION pa sta blagovni znamki družbe Seiko Epson Corporation.

- Microsoft®, Windows®, Windows Server®, and Windows Vista® are registered trademarks of Microsoft Corporation.
- Apple, Mac, macOS, OS X, and ColorSync are trademarks of Apple Inc., registered in the U.S. and other countries.
- Adobe, Acrobat, and Reader are either registered trademarks or trademarks of Adobe in the United States and/or other countries.
- Splošno obvestilo: imena drugih izdelkov so v tem dokumentu uporabljena zgolj za namene prepoznavanja in so lahko blagovne znamke njihovih lastnikov. Epson se odpoveduje vsem pravicam za te znamke.

---

## **Avtorske pravice**

Nobenega dela tega dokumenta ni dovoljeno razmnoževati, shraniti v sistem za upravljanje dokumentov ali prenašati v kateri koli obliki ali na kakršen koli način, in sicer elektronsko, mehansko, s fotokopiranjem, snemanjem ali drugače, brez predhodnega pisnega dovoljenja družbe Seiko Epson Corporation. V zvezi z uporabo informacij v tem dokumentu ne prevzemamo nobene odgovornosti za kršitve patentov. Poleg tega ne prevzemamo nobene odgovornosti za škodo, ki nastane zaradi uporabe informacij v tem dokumentu. Informacije v tem dokumentu so namenjene uporabi samo z izdelkom družbe Epson. Družba Epson ni odgovorna za kakršno koli uporabo teh informacij z drugimi izdelki.

Družba Seiko Epson Corporation in njena lastniška povezana podjetja kupcu tega izdelka ali tretjim osebam niso odgovorne za škodo, izgubo, stroške ali izdatke, ki so jih kupec ali tretje osebe imeli zaradi nezgode pri uporabi, napačne uporabe ali zlorabe tega izdelka, zaradi nepooblaščenega spreminjanja, popravljanja ali drugačnega poseganja v izdelek oziroma zaradi nedoslednega upoštevanja navodil družbe Seiko Epson Corporation glede uporabe in vzdrževanja (slednje ne velja za ZDA).

Družba Seiko Epson Corporation in njena lastniško povezana podjetja niso odgovorni za kakršno koli škodo ali težavo, do katere pride zaradi uporabe katerega koli dodatka ali potrošnega materiala, ki jih družba Seiko Epson Corporation ni označila kot originalne izdelke (Original Epson Products) ali odobrene izdelke (Epson Approved Products).

Družba Seiko Epson Corporation ni odgovorna za kakršno koli škodo, ki nastane zaradi elektromagnetnih motenj, do katerih pride zaradi uporabe katerega koli vmesniškega kabla, ki ga družba Seiko Epson Corporation ni označila kot odobreni izdelek (Original Epson Products).

© 2020 Seiko Epson Corporation

Vsebina tega priročnika in tehnični podatki tega izdelka se lahko spremenijo brez predhodnega obvestila.



---

# Pomembna navodila

Varnostna navodila . . . . . 10

Nasveti za uporabo tiskalnika in opozorila . . . . . 10

## Varnostna navodila

Preberite in upoštevajte naslednja navodila, da zagotovite varno uporabo tiskalnika. Ta navodila shranite za poznejšo uporabo. Poleg tega upoštevajte vsa opozorila in navodila na samem tiskalniku.

- Nekateri simboli na tiskalniku so namenjeni zagotavljanju varnosti in pravilne uporabe tiskalnika. Če želite izvedeti več o pomenu simbolov, obiščite to spletno mesto.  
<http://support.epson.net/symbols>
- Uporabite samo napajalni kabel, ki je bil priložen tiskalniku, in ne uporabljajte tega kabla z nobeno drugo opremo. Z uporabo drugih kablov s tem tiskalnikom ali z uporabo priloženega napajalnega kabla z drugo opremo lahko povzročite požar ali električni udar.
- Prepričajte se, ali napajalni kabel ustreza vsem pomembnim lokalnim varnostnim standardom.
- Napajalnega kabla, vtiča, tiskalne enote ali dodatnih delov nikoli ne razstavljajte, ne spreminjajte in jih ne poskušajte popraviti sami, razen kot je natančno opisano v priročnikih tiskalnika.
- V naslednjih primerih iztaknite napajalni kabel tiskalnika in se za popravilo obrnite na ustrezno usposobljenega serviserja:  
Napajalni kabel ali vtič je poškodovan; tekočina je vstopila v tiskalnik; tiskalnik je padel na tla ali je poškodovano ohišje; tiskalnik ne deluje pravilno ali se je delovanje bistveno spremenilo. Kontrolnikov, ki niso razloženi v navodilih za uporabo, ne spreminjajte.
- Tiskalnik postavite blizu zidne vtičnice, kjer lahko zlahka iztaknete napajalni kabel.
- Tiskalnika ne hranite na prostem, umazanem ali prašnem prostoru, blizu vode, virov toplote in na mestih, ki so izpostavljeni udarcem, tresljajem, visokim temperaturam in vlažnosti.
- Pazite, da po tiskalniku ne razlijete tekočine, in ne uporabljajte tiskalnika z mokrimi rokami.

## Varnostna navodila v povezavi s črnilom

- Bodite previdni, da se ne dotaknete črnila, ko delate z rezervoarji črnila, s pokrovi rezervoarjev črnila in odprtimi stekleničkami za črnilo in njihovimi pokrovi.
  - Če pride črnilo v stik s kožo, območje temeljito sperite z milom in vodo.
  - Če pride črnilo v stik z očmi, jih nemudoma sperite z vodo. Če po temeljitem spiranju še vedno čutite neugodje ali imate težave z vidom, nemudoma obiščite zdravnika.
  - Če črnilo pride v stik z usti, takoj obiščite zdravnika.
- Stekleničke s črnilom ne stresajte preveč in je ne izpostavljajte udarcem, saj lahko črnilo začne iztekati.
- Stekleničke s črnilom hranite zunaj dosega otrok. Otrokom ne dovolite, da pijejo iz stekleničk s črnilom.

---

## Nasveti za uporabo tiskalnika in opozorila



Preberite in upoštevajte ta navodila, da preprečite poškodbe tiskalnika ali vaše lastnine. Shranite ta priročnik za prihodnjo uporabo.

## Nasveti in opozorila za nastavitvev tiskalnika

- Ne ovirajte in ne pokrivajte prezračevalnih rež in odprtih na tiskalniku.

- Uporabite samo vrsto napajanja, ki je navedena na oznaki tiskalnika.
- Izogibajte se uporabi vtičnic, ki so na istem omrežju kot fotokopirni stroji ali sistemi za nadzor zraka, ki se redno vklapljajo in izklaplajo.
- Izogibajte se električnih vtičnic, ki so povezane s stenskimi stikali ali samodejnimi časovniki.
- Celotnega računalnika ne hranite blizu morebitnih virov elektromagnetnih motenj, npr. zvočnikov ali osnovnih enot za brezžične telefone.
- Napajalne kable napeljite tako, da se ne bodo odrgnili, prerezali, obrabili, prepogibali in vozli. Na napajalne kable ne polagajte nobenih predmetov in ne dovolite, da se po njih hodi ali vozi. Bodite posebej pozorni, da so vsi napajalni kabli na koncu in na točkah, kjer vstopajo in izstopajo iz pretvornika, ravni.
- Če pri tiskalniku uporabljate podaljšek, se prepričajte, da skupna nazivna obremenitev naprav, ki so priključene na podaljšek, ne presega nazivne obremenitve kabla. Prepričajte se tudi, da skupna nazivna obremenitev naprav, ki so priključene na zidno vtičnico, ne presega nazivne obremenitve zidne vtičnice.
- Če boste tiskalnik uporabljali v Nemčiji, mora biti električna napeljava v zgradbi, v kateri je priključen izdelek, zaščiten z 10- ali 16-ampersko varovalko, da se zagotovi ustrezna zaščita izdelka pred kratkimi stiki in poškodbami zaradi čezmernega toka.
- Ko tiskalnik s kablom priključujete v računalnik ali drugo napravo pazite na pravilno usmerjenost priključkov. Vsak priključek je pravilno obrnjen samo v eno smer. Če priključek obrnete napačno, lahko poškodujete obe napravi, ki ju povezujete s kablom.
- Tiskalnik postavite na ravno, stabilno površino, ki je v vseh smereh širša od spodnje ploskve izdelka. Tiskalnik ne bo deloval pravilno, če je postavljen pod kotom.
- Nad tiskalnikom pustite dovolj prostora, da boste lahko popolnoma dvignili pokrov tiskalnika.
- Na sprednji strani tiskalnika pustite dovolj prostora, da bo lahko papir v celoti izvržen.
- Izogibajte se prostorom, ki so izpostavljeni hitrim temperaturnim spremembam in vlažnosti. Tiskalnik zavarujte pred neposredno sončno svetlobo, močno svetlobo in viri toplote.

## Nasveti in opozorila za uporabo tiskalnika

- Skozi reže tiskalnika ne vstavljajte predmetov.
- Med tiskanjem ne segajte z rokami v tiskalnik.
- Ne dotikajte se belega ploščatega kabla in cevka za črnilo v notranjosti tiskalnika.
- Znotraj in okrog tiskalnika ne uporabljajte razpršilnikov, ki vsebujejo vnetljive pline. S tem lahko povzročite požar.
- Tiskalne glave ne premikajte ročno, sicer lahko tiskalnik poškodujete.
- Nadaljnja uporaba tiskalnika, ko raven črnila pade pod spodnjo črto, lahko povzroči poškodbe tiskalnika. Napolnite posodo s črnilom do zgornje oznake, kadar tiskalnik ne deluje. Če želite prikazati pravilne predvidene ravni črnila, ponastavite raven črnila, ko napolnite posodo.
- Tiskalnik vedno izklopite z gumbom . Tiskalnika ne izključite ali prekinite napajanja, dokler lučka  utripa.
- Če tiskalnika ne nameravate uporabljati dalj časa izvlecite napajalni kabel iz električne vtičnice.

## Nasveti in opozorila za transport ali skladiščenje tiskalnika

- Med shranjevanjem ali prevozom tiskalnika ne nagibajte, postavljajte navpično ali obračajte, ker lahko izteče črnilo.

- Pred prevozom tiskalnika se prepričajte, da je tiskalna glava v osnovnem položaju (skrajno desno).

---

# Imena delov in funkcije

Imena delov in funkcije. ....14

## Imena delov in funkcije

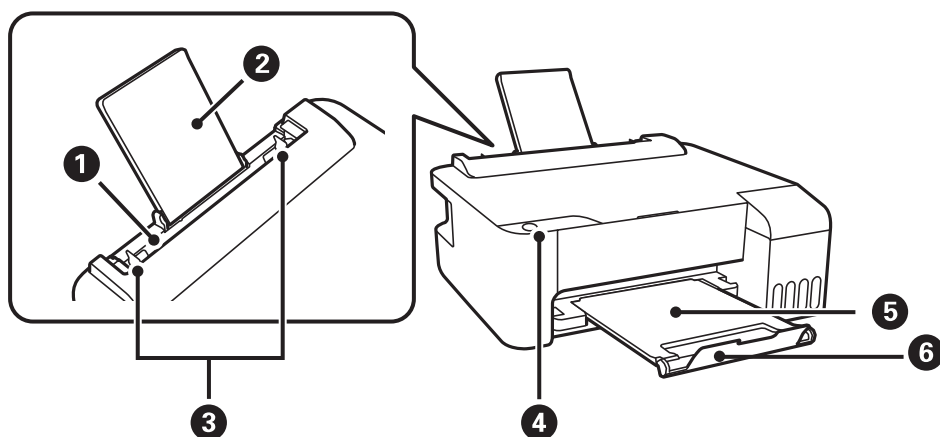

1	Zadnji podajalnik za papir	Za nalaganje papirja.
2	Podpora papirja	Podpira naložen papir.
3	Vodilo za rob	Papir poda neposredno v tiskalnik. Prilagodite ga robovom papirja.
4	Nadzorna plošča	Omogoča, da upravljate tiskalnik, in prikazuje stanje tiskalnika.
5	Izhodni pladenj	Pridrži izvržen papir.
6	Zapora	Izvlечite zaporo, da preprečite padec natisov z izhodnega pladnja.

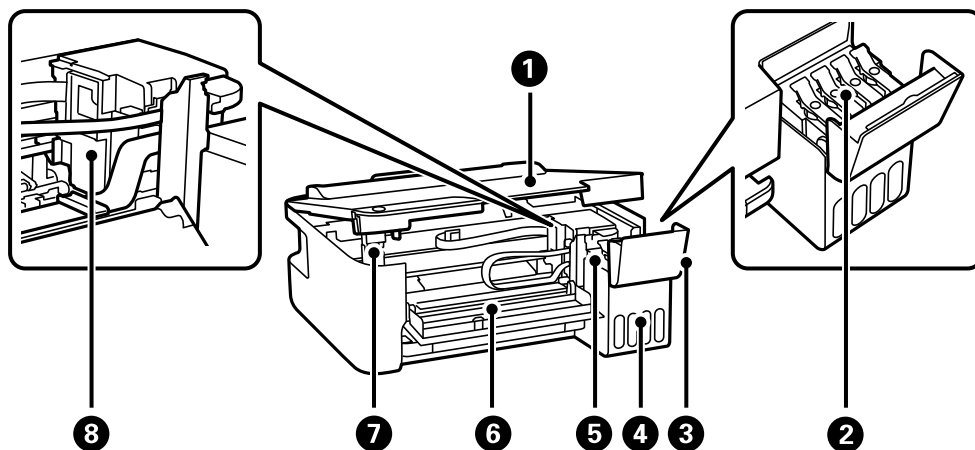

1	Pokrov tiskalnika	Odprite pri odstranjevanju zagozdenega papirja v tiskalniku. Kadar tiskalnik ni v uporabi, mora biti ta pokrov zaprt, da preprečite vstop tujkov v tiskalnik.
2	Pokrovček rezervoarja za črnilo	Odprite ga pri polnjenju rezervoarja za črnilo.
3	Pokrov rezervoarja za črnilo	
4	Enota rezervoarja za črnilo	Vsebuje rezervoarje za črnilo.
5	Rezervoar za črnilo	Dovaja črnilo tiskalni glavi.

6	Pokrov spredaj	Odprite pri odstranjevanju zagozdenega papirja v tiskalniku.
7	Podpora pokrova tiskalnika	Podpira pokrov tiskalnika, ko ga odpira.
8	Tiskalna glava	Črnilo je izbrizgano iz šob tiskalne glave pod nosilcem.

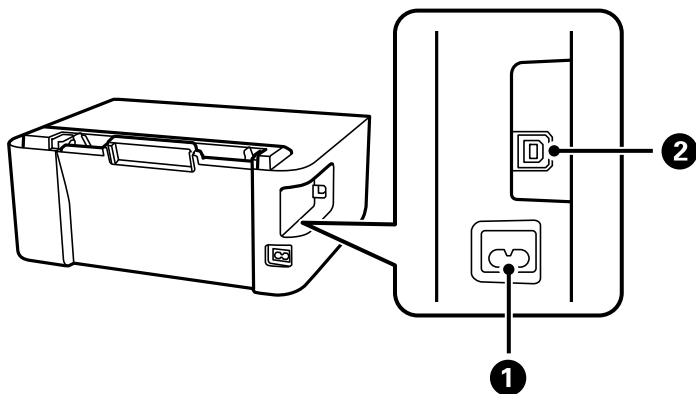

1	Priključek za elektriko	Za priključitev napajalnega kabla.
2	Vrata USB	Za priključitev kabla USB, s katerim lahko tiskalnik priključite na računalnik.

---

# Vodnik za nadzorno ploščo

Gumbi in funkcije. . . . .17

Preverjanje lučk in stanja tiskalnika. . . . . 17



## Gumbi in funkcije

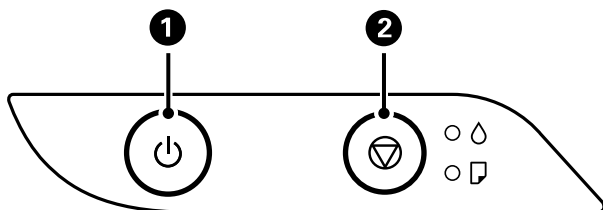

<b>1</b>	Vklopi ali izklopi tiskalnik. Napajalni kabel izključite, ko se prepričate, da je lučka napajanja izklopljena.
<b>2</b>	Zaustavi postopek, ki je trenutno v teku. Odpravi napake z izvrženjem papirja in napake z zastojem papirja. Pritisnite ta gumb in ga držite več kot pet sekund, dokler gumb  ne začne utripati, da zaženete čiščenja tiskalne glave.

### Funkcije s kombinacijo gumbov

+	<b>Tiskanje vzorca za preverjanje šob</b> Vklopite tiskalnik, ko držite gumb , da natisnete vzorec za preverjanje šob. Poleg vzorca za preverjanje šob je natisnjeno tudi skupno število strani, podanih v tiskalnik.
---	---

## Preverjanje lučk in stanja tiskalnika

















Ko pride do napake, se lučka vklopi ali začne utripati. Podrobnosti o napaki se prikažejo na zaslonu računalnika.

: sveti

: utripa

Lučka	Primer	Rešitve
	Začetno polnjenje s črnilom morda ni končano.	Za dokončanje začetnega polnjenja s črnilom glejte plakat <i>Začnite tukaj</i> .
	Ni vstavljenega papirja ali pa je bilo podanih več listov hkrati.	Naložite papir in pritisnite gumb .

Lučka	Primer	Rešitve
	<p>Papir se je zagostil.</p>	<p>Odstranite papir in pritisnite gumb .</p> <p>Če je napaka o zagostjenem papirju še vedno prikazana, ko odstranite papir ter izklopite in znova vklopite tiskalnik, je papir morda ostal v tiskalniku. V enoto zadnji pladenj za papir vstavite papir velikosti A4 in pritisnite gumb , da odstranite papir iz notranjosti tiskalnika. Papir naložite v pokončni usmerjenosti.</p> <p>Če napake ni mogoče odpraviti, se obrnite na Epson za podporo.</p>
 	<p>Če lučka za napajanje sveti ali utripa</p> <ul style="list-style-type: none"> <li><input type="checkbox"/> Tiskalnik ni bil pravilno izklopljen.*</li> <li><input type="checkbox"/> Tiskalnik je bil izklopljen med delovanjem, zato so se šobe morda posušile in zamašile.</li> </ul> <p>* Napajanje je bilo izklopljeno z razdelilnikom ali odklopnikom, vtič je bil izvlečen iz vtičnice ali pa je prišlo do izpada električnega napajanja.</p> <p>Če lučka za napajanje ne sveti</p> <p>Tiskalnik se je zagnal v načinu obnovitve, ker vdelane programske opreme ni bilo mogoče posodobiti.</p>	<ul style="list-style-type: none"> <li><input type="checkbox"/> Ko odpravite napako s pritiskom gumba , priporočamo, da izvedete preverjanje šob. Prekličite vsa čakajoča tiskalniška opravila.</li> <li><input type="checkbox"/> Za izklop tiskalnika morate obvezno pritisniti gumb .</li> </ul> <p>Upošteвайте spodnja navodila, da poskusite znova posodobiti vdelano programsko opremo.</p> <ol style="list-style-type: none"> <li>1. S kablom USB priključite tiskalnik na računalnik.</li> <li>2. Za nadaljnja navodila obiščite lokalno spletno mesto družbe Epson.</li> </ol>
 	<p>Če lučki  in  utripata istočasno</p> <p>Življenjska doba blazinice za črnilo se bo kmalu iztekla oz. se je že iztekla.</p>	<p>Zamenjajte blazinice za črnilo.</p> <p>Za zamenjavo blazinice za črnilo se obrnite na Epson ali na pooblaščenega ponudnika storitev družbe Epson.*<sup>1</sup> To ni del, ki ga lahko servisira uporabnik.</p> <p>Ko se na zaslonu računalnika prikaže sporočilo, da lahko nadaljujete tiskanje, pritisnite gumb , da nadaljujete tiskanje. Lučki začasno prenehata utripati, vendar bosta znova začeli utripati v rednih intervalih, dokler ne zamenjate blazinice za črnilo.</p>
	<p>Če lučki  in  utripata izmenično</p> <p>Življenjska doba blazinice za črnilo za tiskanje brez obrob bo kmalu potekla oz. je že potekla.</p>	<p>Zamenjajte blazinico za črnilo za tiskanje brez obrob.</p> <p>Za zamenjavo blazinice za črnilo se obrnite na Epson ali na pooblaščenega ponudnika storitev družbe Epson.*<sup>2</sup> To ni del, ki ga lahko servisira uporabnik.</p> <p>Ko se na zaslonu računalnika prikaže sporočilo, da lahko nadaljujete tiskanje, pritisnite gumb , da nadaljujete tiskanje. Lučki začasno prenehata utripati, vendar bosta znova začeli utripati v rednih intervalih, dokler ne zamenjate blazinice za črnilo.</p> <p>Tiskanje brez obrob ni na voljo, vendar pa je tiskanje z obrobami na voljo.</p>

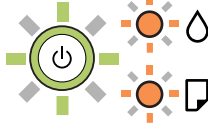
Lučka	Primer	Rešitve
	Prišlo je do napake tiskalnika.	Odstranite papir iz notranjosti tiskalnika. Izklopite in znova vklopite tiskalnik. Če napake ne odpravite niti z izklopom in ponovnim vklopom, se obrnite na Epsonovo podporo.

\*1 V nekaterih ciklih tiskanja se lahko v blazinici za črnilo zbere zelo majhna količina odvečnega črnila. Da bi preprečili uhajanje črnila iz blazinice, bo tiskalnik nehal tiskati, ko bo blazinica dosegla svoje omejitve. Ali je zamenjava potrebna in kako pogosto, je odvisno od števila natisnjenih strani, vrste gradiva, ki ga tiskate, in števila ciklov čiščenja, ki jih izvede tiskalnik. Potreba po zamenjavi blazinice ne pomeni, da je tiskalnik prenehal delovati v skladu v svojimi specifikacijami. Tiskalnik vas bo obvestil, kdaj je treba blazinico zamenjati, kar pa lahko opravi samo pooblaščen ponudnik storitev družbe Epson. Garancija družbe Epson ne krije stroškov zamenjave tega dela.

\*2 V nekaterih ciklih tiskanja se lahko v blazinici za črnilo za tiskanje brez obrob zbere zelo majhna količina odvečnega črnila. Izdelek je zaradi preprečitve iztekanja črnila iz blazinice zasnovan tako, da ustavi tiskanje brez obrob, ko blazinica doseže svojo omejitev. Ali je to potrebno in kako pogosto, je odvisno od števila strani, ki jih natisnete s funkcijo tiskanja brez robov. Potreba po zamenjavi blazinice ne pomeni, da je tiskalnik prenehal delovati v skladu v svojimi specifikacijami. Tiskalnik vas bo obvestil, kdaj je treba blazinico zamenjati, kar pa lahko opravi samo pooblaščen ponudnik storitev družbe Epson. Garancija družbe Epson ne krije stroškov zamenjave tega dela.

### Povezane informacije

- ➔ [“Odstranjevanje zataknjenega papirja” na strani 82](#)
- ➔ [“Posvetovanje z Epsonovo službo za podporo” na strani 115](#)

---

# Nalaganje papirja

Opozorila pri delu s papirjem. . . . .	21
Seznam vrst papirja. . . . .	21
Nalaganje papirja v zadnji podajalnik papirja. . . . .	22
Nalaganje ovojnic v zadnji podajalnik papirja. . . . .	23
Vstavljanje različnega papirja. . . . .	25

## Opozorila pri delu s papirjem

- ❑ Preberite navodila, ki ste jih dobili s papirjem.
- ❑ Za tiskanje visoke kakovosti z originalnim papirjem Epson uporabite papir v okolju, navedenem na listih, ki so priloženi papirju.
- ❑ Paket papirja s prstom preberite in poravnajte njegove robove, preden ga vložite. Foto papirja ne prebirajte ali zvijajte. To lahko poškoduje stran za tisk.



- ❑ Če je papir zvit, ga zravnajte ali rahlo zvijte v nasprotno smer, preden ga naložite. Tiskanje na zvit papir lahko povzroči zatikanje papirja in razmazano črnilo na natisnjeni kopiji.

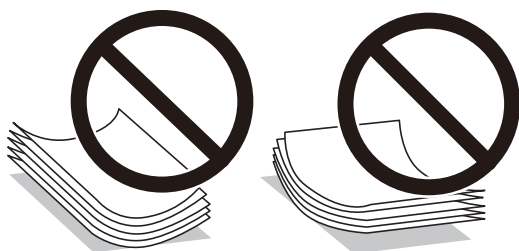

- ❑ Težave pri podajanju papirja se lahko pogosto pojavljajo v ročnem obojestranskem tiskanju, ko tiskate na eno stran vnaprej natisnjene papirja. Če se papir še vedno zatika, zmanjšajte število listov za polovico ali več, ali pa vstavljajte po en list papirja hkrati.
- ❑ Obvezno uporabite papir z vzdolžnimi vlakni. Če niste prepričani, katero vrsto papirja uporabljate, preverite ovojnino papirja ali pa se s proizvajalcem posvetujte o specifikacijah papirja.
- ❑ Paket pisemskih ovojnic s prstom preberite in poravnajte njegove robove, preden ga vložite. Če so zložene ovojnice napihnjene, jih stisnite, preden jih vložite.



## Seznam vrst papirja

Za optimalne rezultate tiskanja izberite vrsto papirja, ki ustreza papirju.

Ime medija	Vrsta medija
Epson Bright White Ink Jet Paper	Navaden papir

Ime medija	Vrsta medija
Epson Ultra Glossy Photo Paper Epson Value Glossy Photo Paper	Papir z izredno svetlečim premazom Epson
Epson Premium Glossy Photo Paper	Prvovrstni papir s svetlečim premazom Epson
Epson Premium Semigloss Photo Paper	Prvovrstni papir s polsvetlečim premazom Epson
Epson Photo Paper Glossy	Photo Paper Glossy
Epson Matte Paper-Heavyweight Epson Double-Sided Matte Paper	Matiran papir Epson
Epson Photo Quality Ink Jet Paper Epson Double-sided Photo Quality Ink Jet Paper	Papir za fotografije za brizgalne tiskalnike Epson

## Nalaganje papirja v zadnji podajalnik papirja

1. Izvlecite podprt papir.

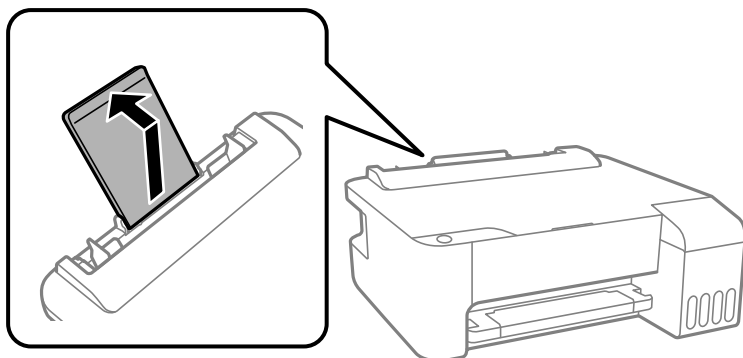

2. Potisnite vodila robov.

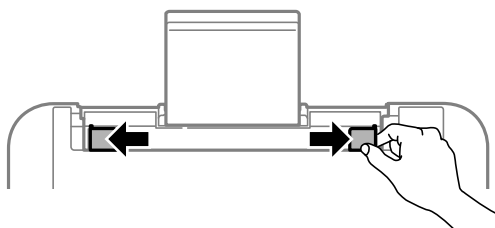

3. Papir naložite na sredino opore za papir tako, da je stran za tiskanje obrnjena navzgor.

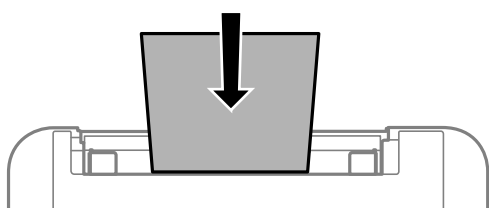

**!** **Pomembno:**

- ❑ Ne nalagajte več kot največje število listov, določeno za papir. Pri uporabi navadnega papirja ga ne vstavljajte nad črto tik pod simbolom ▼ na stranskem vodilu.
- ❑ Papir naložite tako, da najprej vstavite krajši rob. Toda, če ste za širino uporabniške velikosti nastavili daljši rob, najprej vstavite daljši rob.

4. Vodila robov nastavite ob rob papirja.

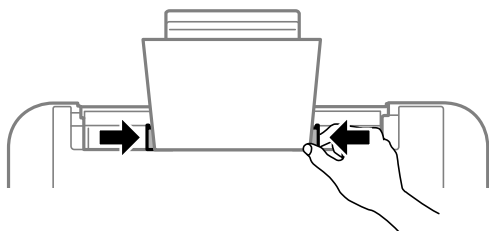

5. Izvlecite izhodni pladenj.

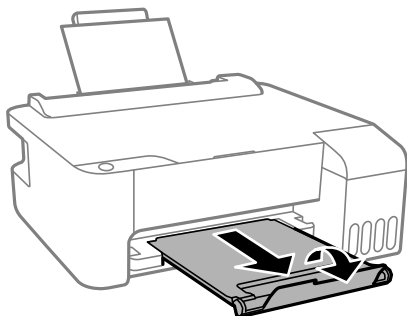

**Opomba:**

Preostanek papirja pospravite nazaj v paket. Če ga pustite v tiskalniku, se lahko papir zvije ali zniža kakovost tiskanja.

---

## Nalaganje ovojnic v zadnji podajalnik papirja

1. Odprite varovalo podajalnika in izvlecite oporo za papir.

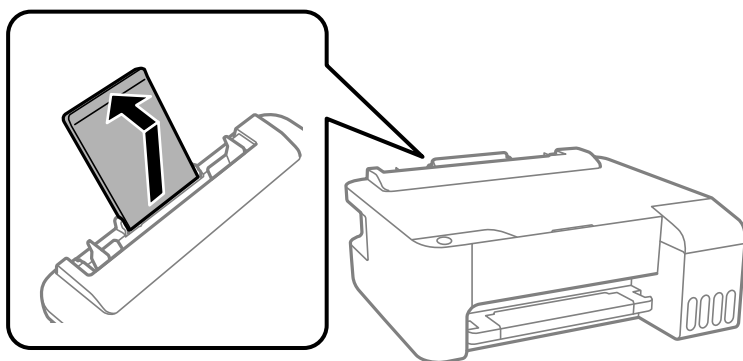

2. Potisnite vodila robov.

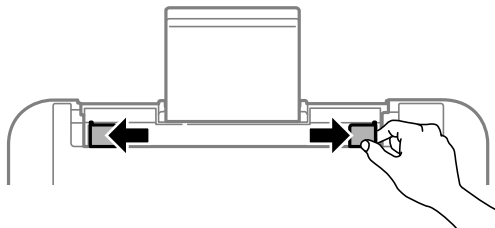

3. Najprej naložite krajši rob ovojnice na sredino podpore papirja tako, da je zavihek obrnjen navzdol.

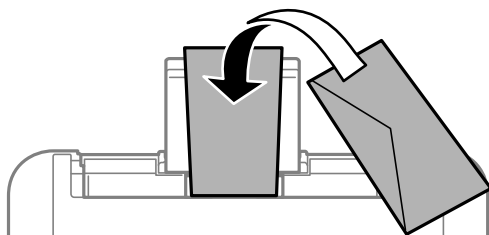

**Pomembno:**

*Ne vstavljajte več kot največje število listov, določeno za ovojnice.*

4. Vodila robov nastavite ob rob ovojnic.

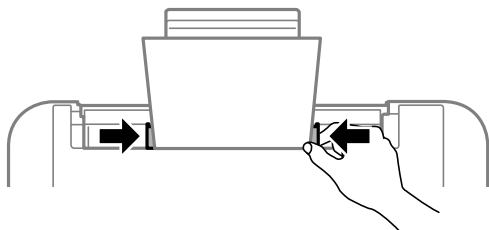

5. Izvlecite izhodni pladenj.

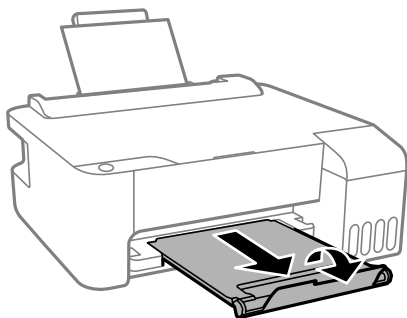



## Vstavljanje različnega papirja

### Vstavljanje preluknjanega papirja

Naložite papir na sredino puščične oznake podprtega papirja tako, da je stran za tiskanje obrnjena navzgor.

Vstavite en list navadnega papirja določene velikosti z luknjami za vezavo na levi ali desni strani. Nastavite položaj tiskanja vaše datoteke, da preprečite tiskanje prek lukenj.

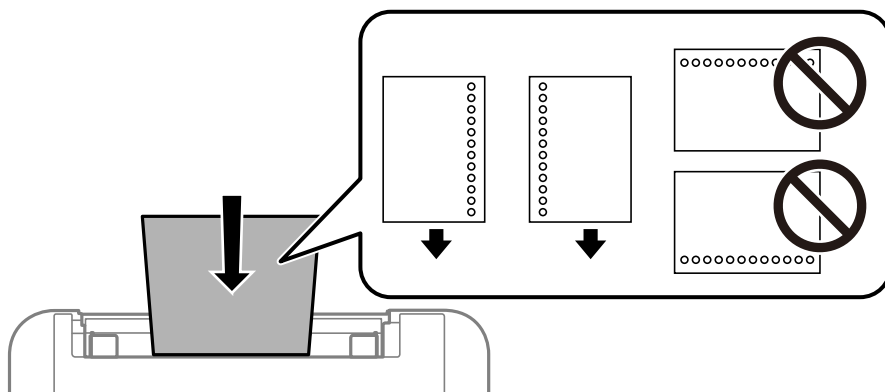

### Nalaganje dolgega papirja

Pri nalaganju papirja, ki je daljši od velikosti Legal, shranite podporo za papir in nato poravnajte vodilni rob papirja.

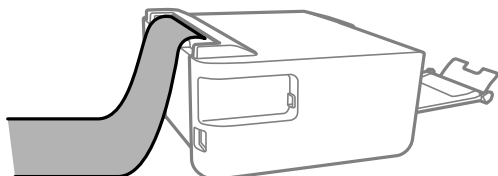

---

# Tiskanje

Tiskanje dokumentov. . . . .	27
Tiskanje na ovojnice. . . . .	49
Tiskanje spletnih strani. . . . .	50

# Tiskanje dokumentov

## Tiskanje iz računalnika — Windows

### Tiskanje s preprostimi nastavitvami

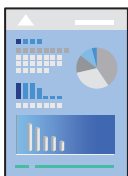

#### Opomba:

Postopki se lahko razlikujejo glede na aplikacijo. Podrobnosti najdete v pomoči za aplikacijo.

1. V tiskalnik vstavite papir.  
“Nalaganje papirja v zadnji podajalnik papirja” na strani 22
2. Odprite datoteko, ki jo želite natisniti.
3. Izberite **Natisni** ali **Nastavitve tiskanja** v meniju **Datoteka**.
4. Izberite tiskalnik.
5. Izberite **Prednosti** ali **Lastnosti** za dostop do okna gonilnika tiskalnika.

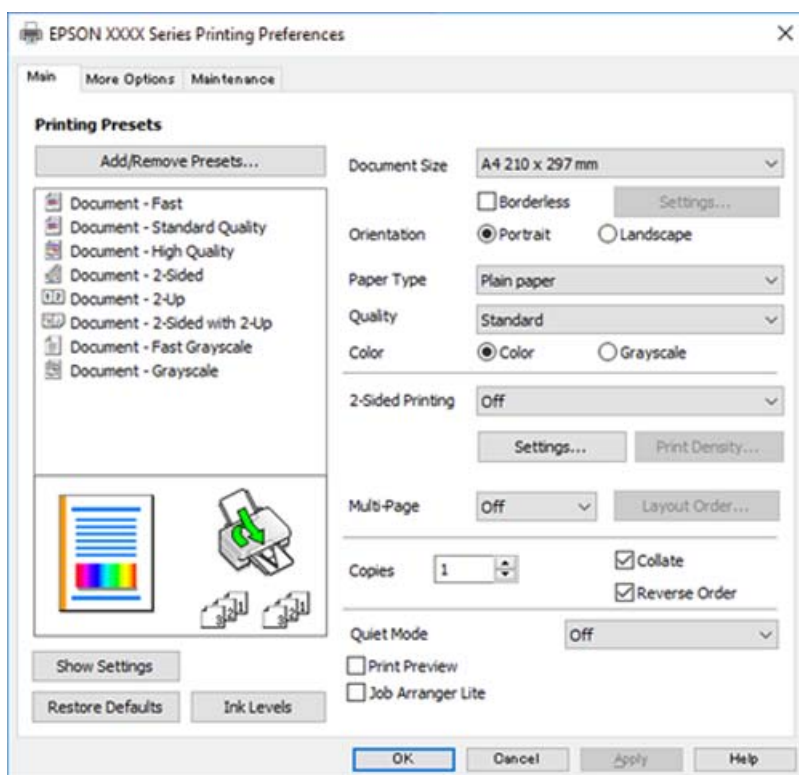

- Po potrebi spremenite nastavitve.  
Ogledate si lahko spletno pomoč za razlage nastavitvev. Če element kliknete z desno tipko miške, prikažete **Pomoč**.
- Kliknite **OK**, da zaprete okno gonilnika tiskalnika.
- Kliknite **Natisni**.

### Povezane informacije

- ➔ “Papir, ki je na voljo, in njegove zmogljivosti” na strani 101
- ➔ “Seznam vrst papirja” na strani 21

## Dodajanje vnaprejšnjih nastavitvev za preprosto tiskanje

Če ustvarite svojo vnaprejšnjo nastavitvev pogosto uporabljenih nastavitvev tiskanja za gonilnik tiskalnika, lahko enostavno tiskate z vnaprejšnjimi nastavitvami iz seznama.

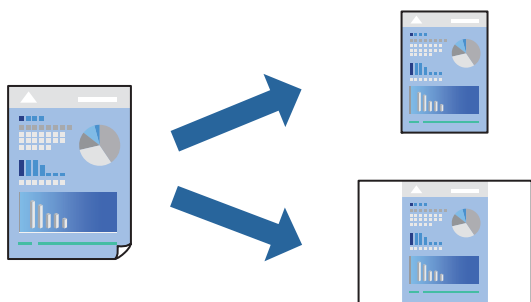

- V gonilniku tiskalnika na zavihku **Glavno** ali **Več možnosti** nastavite posamezen element (na primer **Velikost dokumenta** in **Tip papirja**).
- V razdelku **Prednastavitve tiskanja** kliknite **Dodajte/odstranite prednastavitve**.
- Vnesite **Ime** in po potrebi še komentar.
- Kliknite **Shrani**.  
**Opomba:**  
*Za izbris dodane vnaprejšnje nastavitve kliknite **Dodajte/odstranite prednastavitve**, izberite ime vnaprejšnje nastavitve, ki jo želite izbrisati s seznama, in jo izbrišite.*
- Kliknite **Natisni**.

Ko boste naslednjič želeli tiskati z istimi nastavitvami, izberite registrirano ime nastavitve v razdelku **Prednastavitve tiskanja** in kliknite **OK**.

### Povezane informacije

- ➔ “Nalaganje papirja v zadnji podajalnik papirja” na strani 22
- ➔ “Tiskanje s preprostimi nastavitvami” na strani 27

## Obojestransko tiskanje

Gonilnik tiskalnika samodejno ločeno natisne lihe in sode strani. Ko so natisnjene lihe strani, obrnite papir v skladu z navodili in natisnite sode strani.

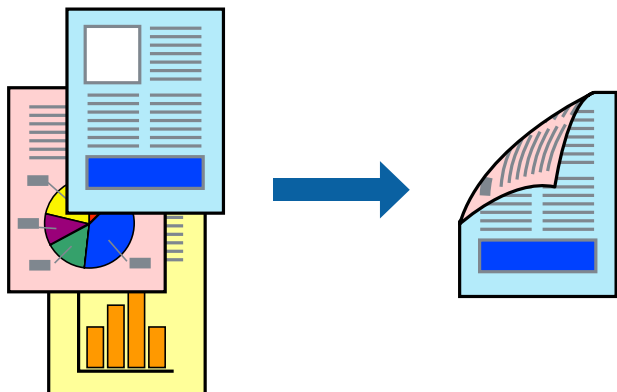

### Opomba:

- Ta funkcija ni na voljo za tiskanje brez obrob.
- Če ne uporabljate papirja, ki je primeren za obojestransko tiskanje, se lahko kakovost tiskanja poslabša in papir se lahko zagozdi.

*“Papir za dvostransko tiskanje” na strani 103*

- Glede na vrsto papirja in podatkov je mogoče, da bo črnilo pronicalo na drugo stran papirja.
- Ročno obojestransko tiskanje ni na voljo, razen če ni omogočen funkcija **EPSON Status Monitor 3**. Če je **EPSON Status Monitor 3** onemogočen, odprite okno gonilnika tiskalnika, kliknite **Razširjene nastavitve** na zavihku **Vzdrževanje** in nato izberite **Omogoči EPSON Status Monitor 3**.

1. V gonilniku tiskalnika na zavihku **Glavno** izberite način v nastavitvi **Dvostransko tiskanje**.
2. Kliknite **Nastavitve**, konfigurirajte ustrezne nastavitve in kliknite **V redu**.
3. Nastavite druge elemente v zavihkih **Glavno** in **Več možnosti** kot je potrebno in nato kliknite **V redu**.
4. Kliknite **Natisni**.

Ko je prva stran natisnjena, se na računalniku prikaže pojavno okno. Upoštevajte navodila na zaslonu.

### Povezane informacije

- ➔ [“Papir, ki je na voljo, in njegove zmogljivosti” na strani 101](#)
- ➔ [“Nalaganje papirja v zadnji podajalnik papirja” na strani 22](#)
- ➔ [“Tiskanje s preprostimi nastavitvami” na strani 27](#)

## Tiskanje knjižice

Natisnete lahko tudi knjižico, ki jo natisnete z razvrščanjem strani ali zgibanjem natisa.

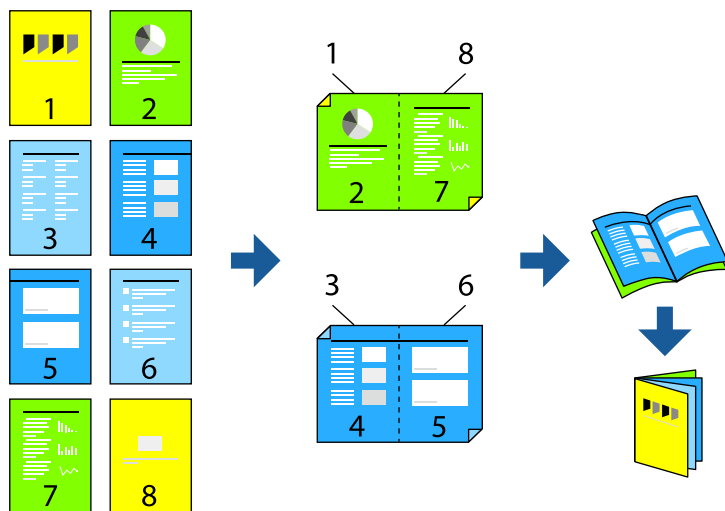

### Opomba:

- Ta funkcija ni na voljo pri tiskanju brez robov.
- Če ne uporabljate papirja, ki je primeren za obojestransko tiskanje, se lahko kakovost tiskanja poslabša in papir se lahko zagozdi.

*“Papir za dvostransko tiskanje” na strani 103*

- Glede na vrsto papirja in podatkov je mogoče, da bo črnilo pronicalo na drugo stran papirja.
- Ročno obojestransko tiskanje ni na voljo, razen če ni omogočen funkcija **EPSON Status Monitor 3**. Če je **EPSON Status Monitor 3** onemogočen, odprite okno gonilnika tiskalnika, kliknite **Razširjene nastavitve** na zavihku **Vzdrževanje in nato izberite Omogoči EPSON Status Monitor 3**.

1. V gonilniku tiskalnika na zavihku **Glavno** v polju **Dvostransko tiskanje** izberite vrsto vezave na dolgem robu, ki jo želite uporabiti.
2. Kliknite **Nastavitve**, izberite **Knjižica** in nato izberite **Središčna vezava** ali **Stranska vezava**.
  - Sredinska vezava: ta način uporabite, če želite natisniti majhno število strani, ki jih lahko zvežete in preprosto zložite po polovici.
  - Stranska vezava: Ta način uporabite, če želite hkrati natisniti en list (štiri strani) — vsakega zložite po polovici in jih nato vstavite v en medij.
3. Kliknite **OK**.
4. Nastavite druge elemente v zavihkih **Glavno** in **Več možnosti** kot je potrebno in nato kliknite **V redu**.
5. Kliknite **Natisni**.

### Povezane informacije

- ➔ “Papir, ki je na voljo, in njegove zmogljivosti” na strani 101
- ➔ “Nalaganje papirja v zadnji podajalnik papirja” na strani 22
- ➔ “Tiskanje s preprostimi nastavitvami” na strani 27

## Tiskanje več strani na en list

Na eno stran papirja lahko natisnete več strani podatkov.

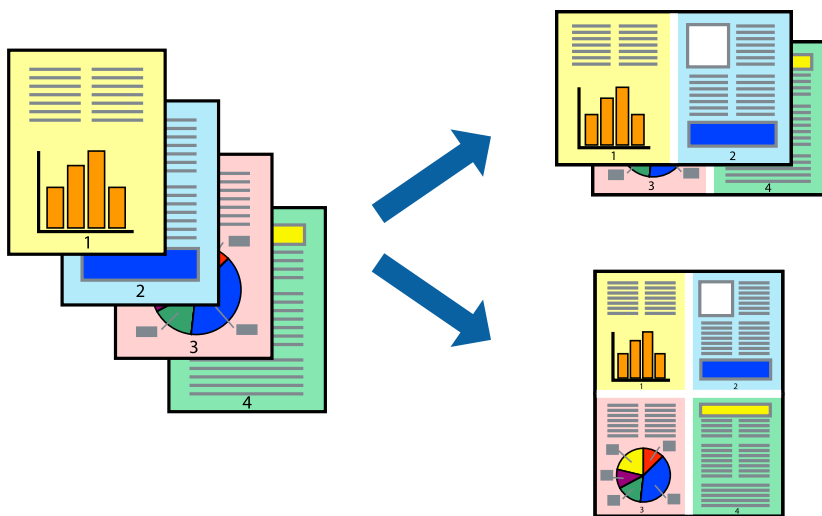

### Opomba:

*Ta funkcija ni na voljo pri tiskanju brez robov.*

1. V gonilniku tiskalnika na zavihku **Glavno** izberite **2 na list**, **4 na list**, **6-gor**, **8 na list**, **9-gor** ali **16-gor** za nastavitve **Več str.**.
2. Kliknite **red postavitve**, izberite ustrezno nastavitve in kliknite **V redu**.
3. Nastavite druge elemente v zavihkih **Glavno** in **Več možnosti** kot je potrebno in nato kliknite **V redu**.
4. Kliknite **Natisni**.

### Povezane informacije

- ➔ “Nalaganje papirja v zadnji podajalnik papirja” na strani 22
- ➔ “Tiskanje s preprostimi nastavitvami” na strani 27

## Tiskanje s prilagoditvijo velikosti papirja

Izberite velikost papirja, ki ste jo vstavili v tiskalnik kot nastavitev »Ciljna velikost papirja«.



### **Opomba:**

*Ta funkcija ni na voljo pri tiskanju brez robov.*

1. V gonilniku tiskalnika na zavihku **Več možnosti** konfigurirajte te nastavitve.
  - Velikost dokumenta: izberite velikost papirja, ki ste jo nastavili v aplikaciji.
  - Izhodni papir: izberite velikost papirja, ki ste jo vstavili v tiskalnik.  
Možnost **Prilagodi strani** je izbrana samodejno.

### **Opomba:**

*Kliknite **Na sredini**, če želite natisniti pomanjšano sliko na sredini lista.*

2. Nastavite druge elemente v zavihkih **Glavno** in **Več možnosti** kot je potrebno in nato kliknite **V redu**.
3. Kliknite **Natisni**.

### **Povezane informacije**

- ➔ [“Nalaganje papirja v zadnji podajalnik papirja” na strani 22](#)
- ➔ [“Tiskanje s preprostimi nastavitvami” na strani 27](#)



## Tiskanje pomanjšanega ali povečanega dokumenta pri poljubni povečavi

Velikost dokumenta lahko zmanjšate ali povečate za določen odstotek.



### Opomba:

Ta funkcija ni na voljo pri tiskanju brez robov.

1. V gonilniku tiskalnika na zavihku **Več možnosti** izberite velikost dokumenta v nastavitvi **Velikost dokumenta**.
2. V nastavitvi **Izhodni papir** izberite velikost papirja, na katerega želite tiskati.
3. Izberite **Zmanjšaj/povečaj dokument, Povečaj na** in nato vnesite odstotek.
4. Nastavite druge elemente v zavihkih **Glavno** in **Več možnosti** kot je potrebno in nato kliknite **V redu**.
5. Kliknite **Natisni**.

### Povezane informacije

- ➔ [“Nalaganje papirja v zadnji podajalnik papirja”](#) na strani 22
- ➔ [“Tiskanje s preprostimi nastavitvami”](#) na strani 27

## Tiskanje ene slike na več listih za povečavo (ustvarjanje plakata)

S to funkcijo lahko natisnete eno sliko na več listov papirja. Ustvarite lahko večji plakat, tako da zlepite slike.

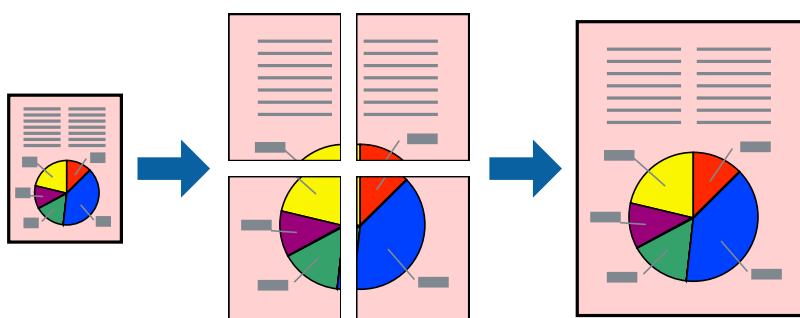

1. V gonilniku tiskalnika na zavihku **Glavno** izberite **2x1 plakat**, **2x2 plakat**, **3x3 plakat** ali **4x4 plakat** za nastavitve **Več str.**.

2. Kliknite **Nastavitve**, izberite ustrezno nastavitve in kliknite **V redu**.

**Opomba:**

*Navodila za izrezovanje tiskanja vam omogoča tiskanje vodiča za rezanje.*

3. Nastavite druge elemente v zavihkih **Glavno** in **Več možnosti** kot je potrebno in nato kliknite **V redu**.

4. Kliknite **Natisni**.

**Povezane informacije**

➔ [“Nalaganje papirja v zadnji podajalnik papirja” na strani 22](#)

➔ [“Tiskanje s preprostimi nastavitvami” na strani 27](#)

**Ustvarjanje plakatov s prekrivajočimi se oznakami za poravnavo**

Tukaj je primer, kako ustvariti plakat, ko izberete **2x2 plakat** in **Oznake poravnave prekrivanja** za Navodila za izrezovanje tiskanja.

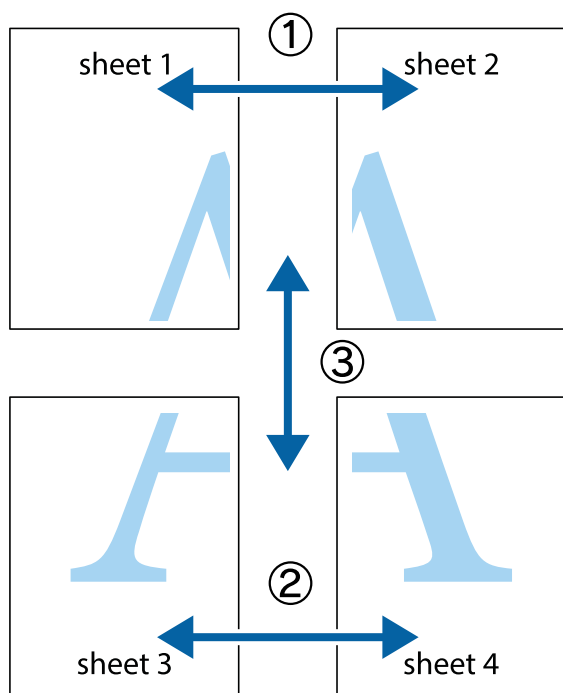

1. Pripravite Sheet 1 in Sheet 2. Obrežite robove Sheet 1 vzdolž navpične modre linije, skozi središče zgornje in spodnje prečne oznake.

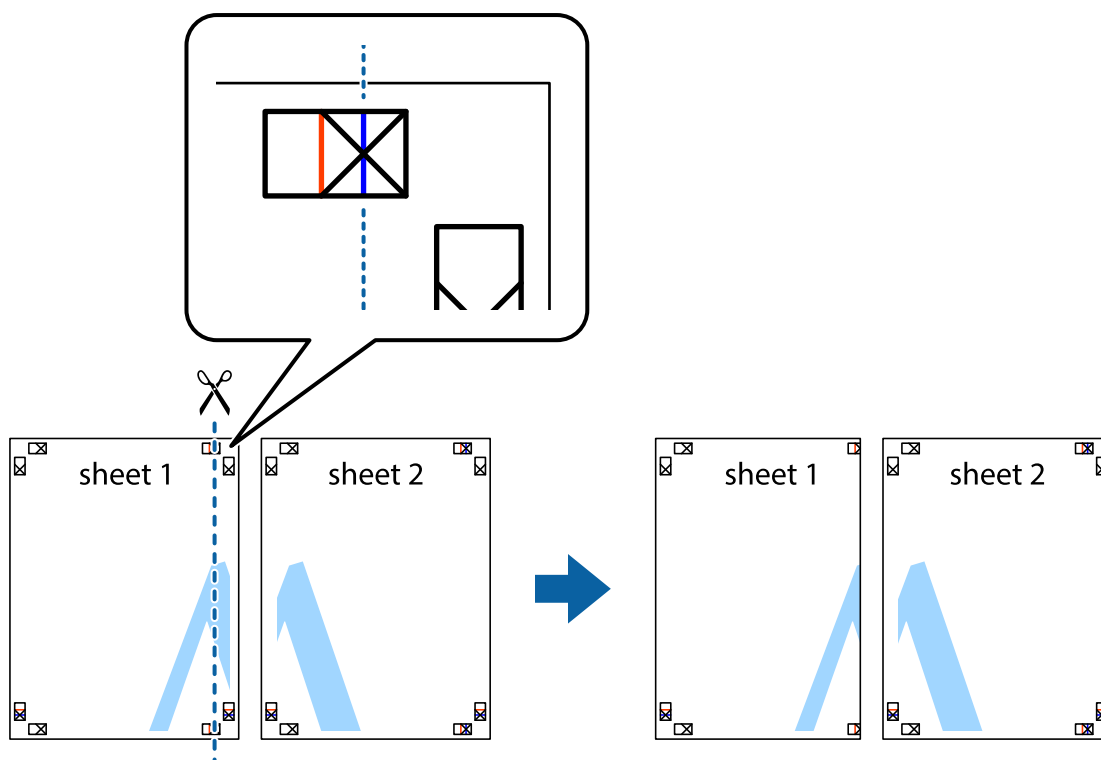

2. Položite rob lista Sheet 1 na Sheet 2 in poravnajte prečni oznaki, nato pa oba lista papirja na hrbtni strani začasno zlepite.

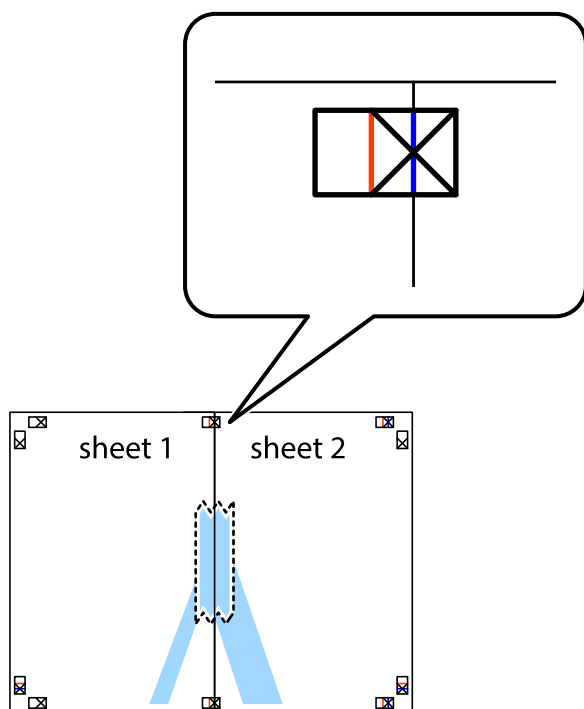

3. Zlepljena lista narežite na dva dela vzdolž navpične rdeče linije skozi oznake za poravnavo (tokrat linija na levi strani prečnih oznak).

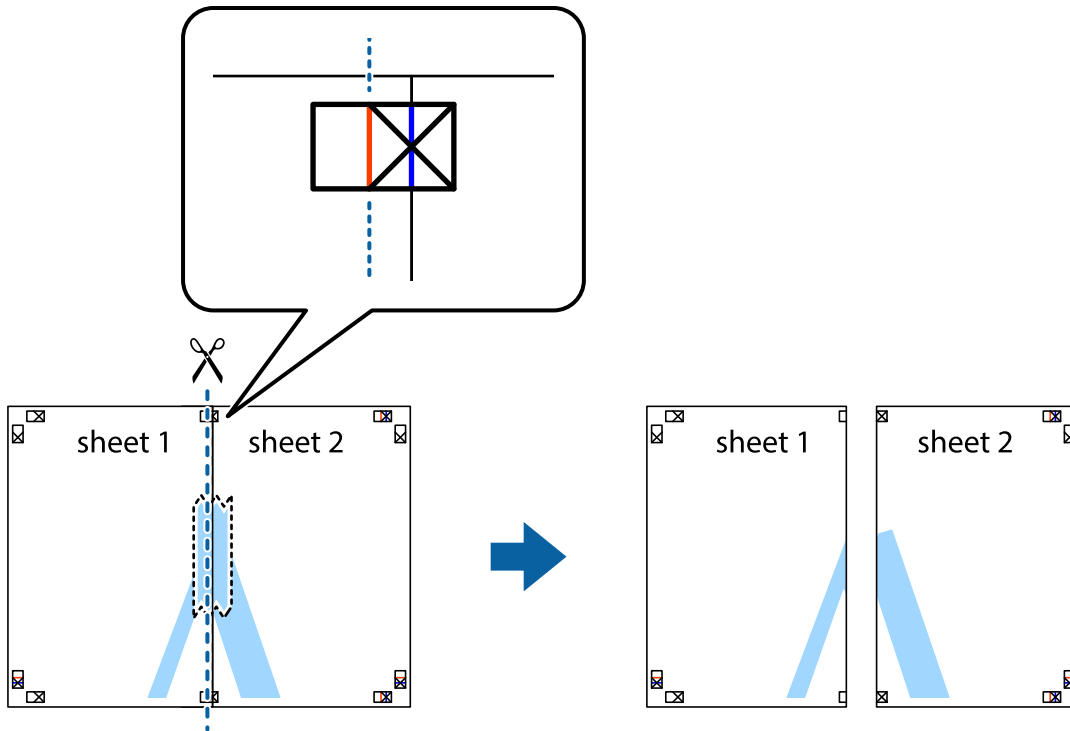

4. Liste zlepite skupaj na hrbtni strani.

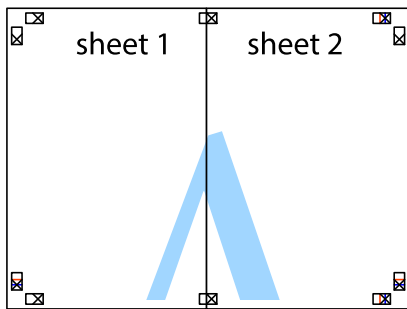

5. Ponovite korake 1 do 4, da zlepite lista Sheet 3 in Sheet 4.

6. Odrežite robove lista Sheet 1 in Sheet 2 vzdolž vodoravne modre linije, skozi središče leve in desne prečne oznake.

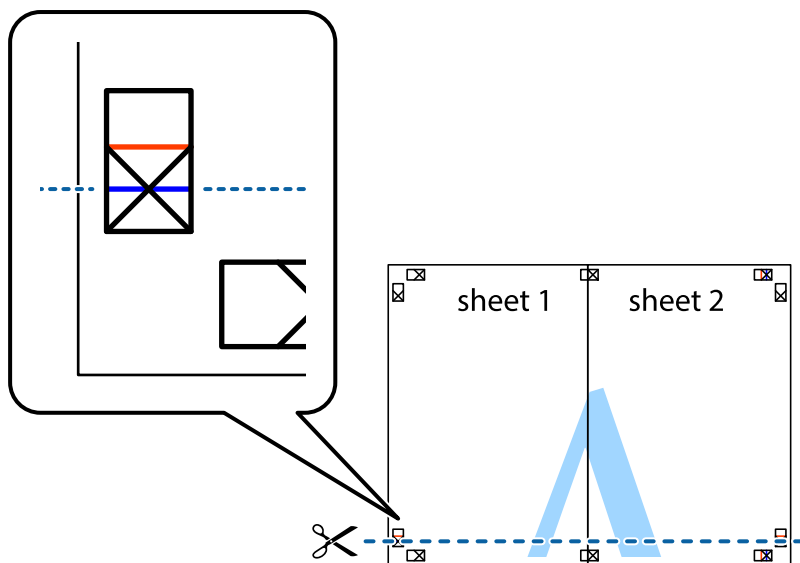

7. Rob lista Sheet 1 in Sheet 2 položite na Sheet 3 in Sheet 4 in poravnajte prečne oznake ter jih začasno zlepite na hrbtni strani.

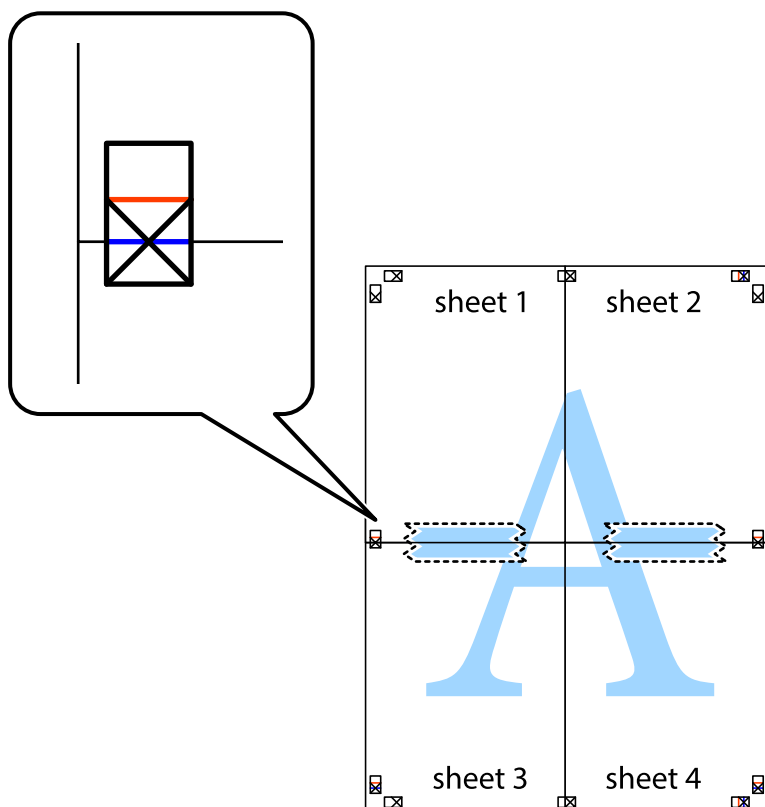

8. Zlepljena lista razrežite na dva dela vzdolž vodoravne rdeče črte skozi oznake za poravnavo (tokrat črta nad prečnimi oznakami).

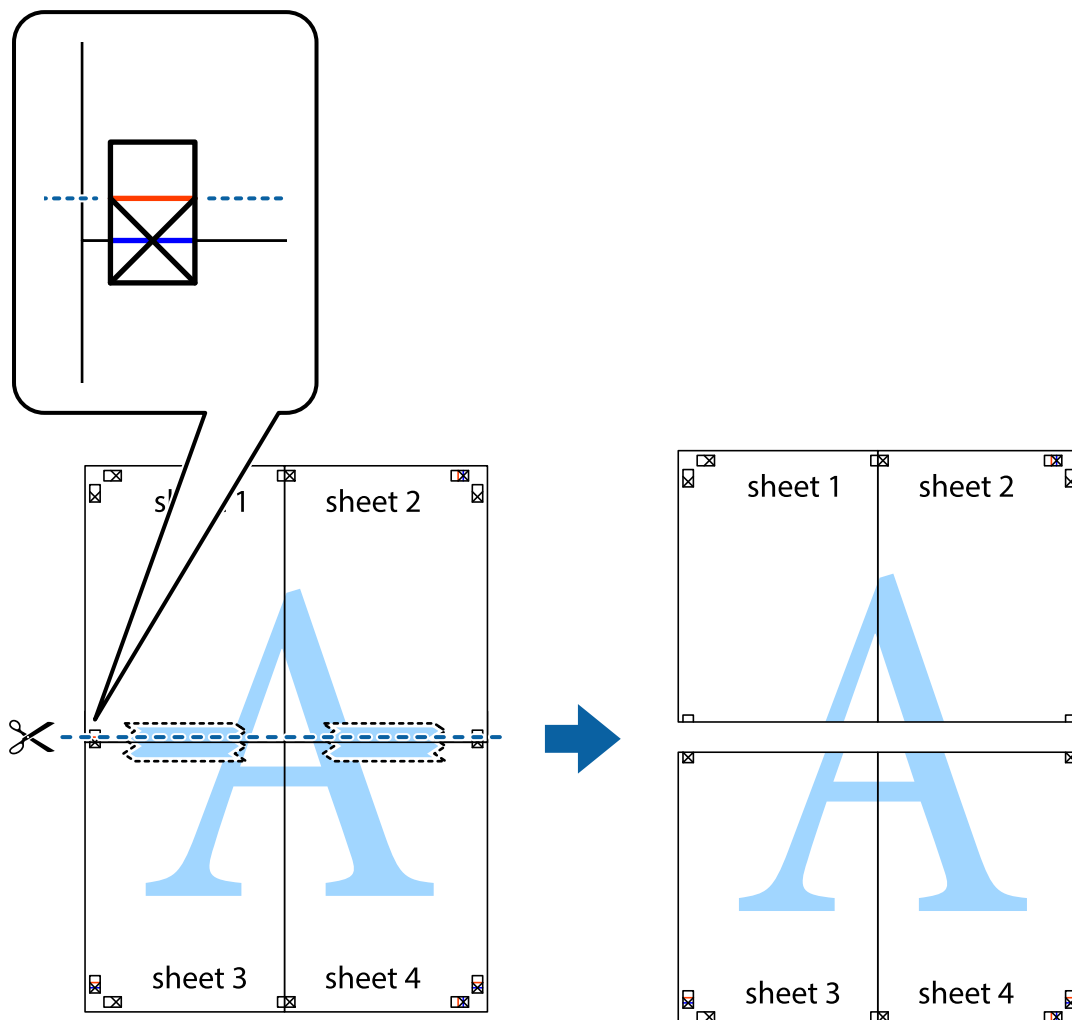

9. Liste zlepite skupaj na hrbtni strani.

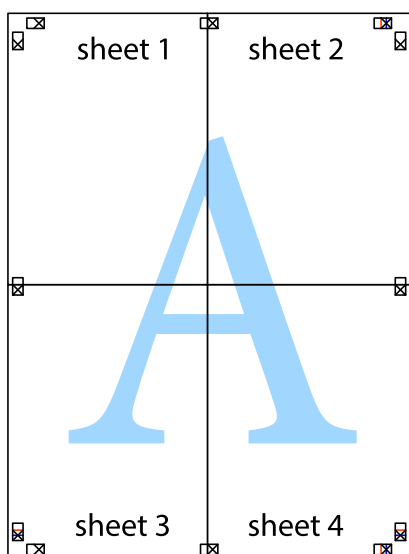

10. Izrežite ostale robove vzdolž zunanje vodila.

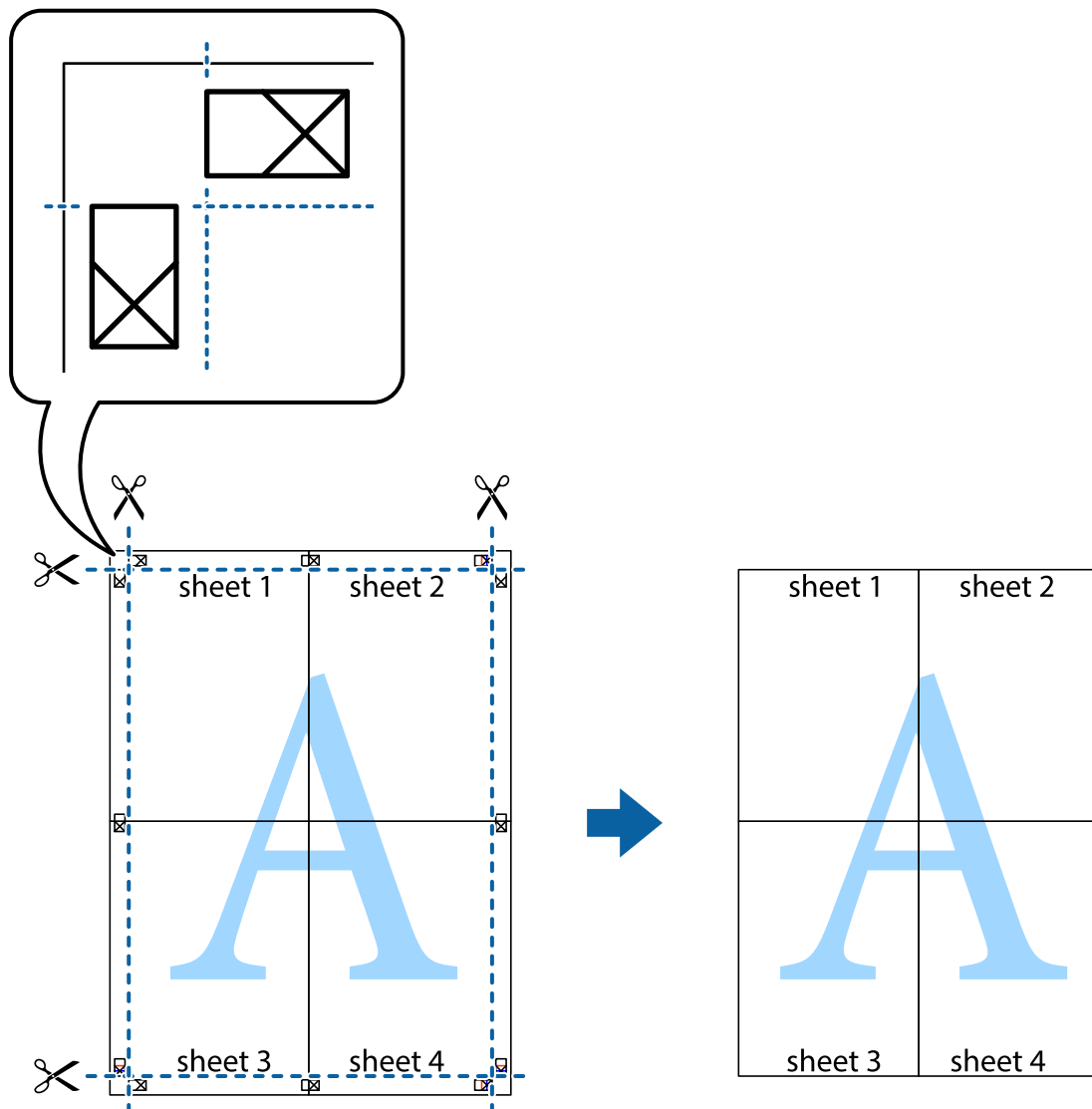

## Tiskanje z glavo in nogo

Podatke, kot sta uporabniško ime in datum tiskanja, lahko natisnete v glavah ali nogah.

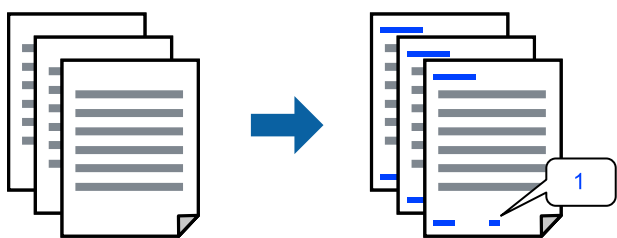

1. V gonilniku tiskalnika na zavihku **Več možnosti** kliknite **Funkcije vodnega žiga** in izberite **Glava/noga**.

2. **Nastavitve** in izberite elemente, ki jih želite natisniti.

**Opomba:**

- Če želite določiti številko prve strani, izberite **Številka strani** na mestu, kjer želite natisniti številko v glavi ali nogi, nato pa izberite številko v polju **Začetna številka**.
- Če želite natisniti besedilo v glavi ali nogi, izberite mesto, kjer želite natisniti besedilo, in nato izberite **Tekst**. V polje za vnos besedila vnesite besedilo, ki ga želite natisniti.

3. Nastavite druge elemente v zavihkih **Glavno** in **Več možnosti** kot je potrebno in nato kliknite **V redu**.

4. Kliknite **Natisni**.

### Povezane informacije

- ➔ [“Nalaganje papirja v zadnji podajalnik papirja” na strani 22](#)
- ➔ [“Tiskanje s preprostimi nastavitvami” na strani 27](#)

## Tiskanje vodnega žiga

Na natisne lahko natisnete vodni žig, na primer »Zaupno«, ali vzorec za zaščito pred kopiranjem. Če tiskate z vzorcem za zaščito pred kopiranjem, se lahko pri fotokopiranju prikažejo skrite črke, po katerih lahko izvirnik ločite od kopij.



Anti-Kopiraj Pattern je na voljo v naslednjih pogojih:

- Vrsta papirja: navaden papir
- Brez obrob: ni izbrano
- Kakovost: Standarden
- Dvostransko tiskanje: Izklop, Ročno (vezanje po daljšem robu) ali Ročno (vezanje po krajšem robu)
- Prilagojene barve: Samodejno

**Opomba:**

Dodate lahko tudi svoj vodni žig ali vzorec za zaščito pred kopiranjem.

1. V gonilniku tiskalnika na zavihku **Več možnosti** kliknite **Funkcije vodnega žiga** in nato izberite Anti-Kopiraj Pattern ali Vodni žig.
2. Kliknite **Nastavitve**, če želite spremeniti podrobnosti, kot so velikost, gostota ali mesto vzorca ali vodnega žiga.
3. Nastavite druge elemente v zavihkih **Glavno** in **Več možnosti** kot je potrebno in nato kliknite **V redu**.
4. Kliknite **Natisni**.



## Povezane informacije

- ➔ “Nalaganje papirja v zadnji podajalnik papirja” na strani 22
- ➔ “Tiskanje s preprostimi nastavitvami” na strani 27

## Tiskanje več datotek hkrati

Urejevalec nalog omogoča kombiniranje številnih datotek, ki so ustvarjene z različnimi programi, in tiskanje le-teh kot samostojen tiskalni posel. Določite lahko nastavitve tiskanja za združene datoteke, kot so večstranska postavitve in 2-stransko tiskanje.

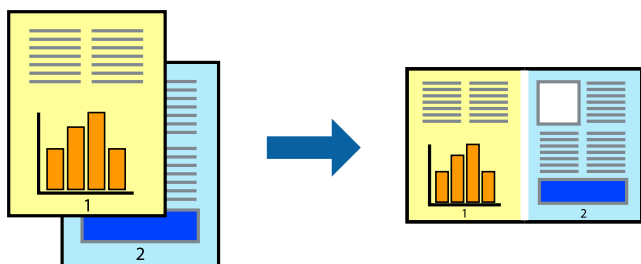

1. V gonilniku tiskalnika na zavihku **Glavno** izberite **Urejevalec nalog**.
2. Kliknite **Natisni**.  
Ob začetku tiskanja se odpre okno **Urejevalec nalog**.
3. Ko je okno **Urejevalec nalog** odprto, odprite datoteko, ki jo želite združiti s trenutno datoteko, in ponovite zgornje korake.
4. Če izberete tiskalno opravilo, dodano v razdelek **Natisni projekt Lite** v oknu **Urejevalec nalog**, lahko uredite postavitev strani.
5. Kliknite **Natisni** v meniju **Datoteka**, da začnete tiskanje.

### **Opomba:**

Če zaprete okno **Urejevalec nalog**, preden dodate vse podatke za tiskanje v razdelek **Natisni projekt**, je tiskalno opravilo, ki ga trenutno urejate, preklicano. Kliknite **Shrani** v meniju **Datoteka**, da shranite trenutno opravilo. Podaljšek shranjenih datotek je »ecl«.

Če želite odpreti tiskalniški posel, kliknite **Urejevalec nalog** na zavihku **Vzdrževanje** v gonilniku tiskalnika, da odprete okno **Job Arranger Lite**. Nato izberite **Odpri** iz menija **Datoteka**, da izberete datoteko.

## Povezane informacije

- ➔ “Nalaganje papirja v zadnji podajalnik papirja” na strani 22
- ➔ “Tiskanje s preprostimi nastavitvami” na strani 27

## Tiskanje s funkcijo univerzalnega barvnega tiskanja

Vidljivost besedil in slik na izpisih lahko izboljšate.



Funkcije Tiskanje v univerzalnih barvah je na voljo samo, če so izbrane naslednje nastavitve.

- Vrsta papirja: navaden papir
- Kakovost: **Standarden** ali višja kakovost
- Barva tiskanja: **Barva**
- Uporaba: Microsoft® Office 2007 ali novejši
- Velikost besedila: 96 točk ali manjša

1. V gonilniku tiskalnika na zavihku **Več možnosti** kliknite **Možnosti slike** v nastavitvi **Prilagojene barve**.
2. Izberite eno od možnosti v nastavitvi **Tiskanje v univerzalnih barvah**.
3. **Možnosti izboljšav**, če želite konfigurirati dodatne nastavitve.
4. Nastavite druge elemente v zavihkih **Glavno** in **Več možnosti** kot je potrebno in nato kliknite **V redu**.
5. Kliknite **Natisni**.

### **Opomba:**

- Nekateri znaki bodo morda spremenjeni z vzorci, na primer znak »+« bo morda prikazan kot »±«.
- Vzorci in podčrte, ki veljajo za določene programe, lahko spremenijo vsebino, ki je natisnjena s temi nastavitvami.
- Če uporabite nastavitve za Tiskanje v univerzalnih barvah, se kakovost tiskanja lahko zmanjša pri fotografijah in drugih slikah.
- Če uporabite nastavitve za Tiskanje v univerzalnih barvah, je tiskanje počasnejše.

### **Povezane informacije**

- ➔ [“Nalaganje papirja v zadnji podajalnik papirja” na strani 22](#)
- ➔ [“Tiskanje s preprostimi nastavitvami” na strani 27](#)

## Prilagoditev barve tiska

Nastavite lahko barve, ki bodo uporabljene za tiskanje. Te prilagoditve ne vplivajo na izvirne podatke.

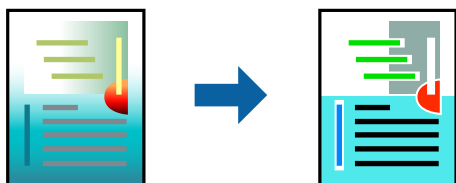

**PhotoEnhance** proizvede ostrejšje slike in bolj žive barve s samodejno prilagoditvijo kontrasta, nasičenja in svetlosti podatkov izvirne slike.

**Opomba:**

**PhotoEnhance** prilagaja barvo z analiziranjem lokacije zadeve. Če ste torej spremenili lokacijo zadeve z zmanjšanjem, povečanjem, obrezovanjem ali rotiranjem slike, se lahko barva nepričakovano spremeni. Izbira nastavitve »Brez obrobo« prav tako spremeni lokacijo zadeve, kar povzroči spremembe barve. Če je slika neostra, barva morda ne bo naravna. Če se barva spremeni ali postane nenaravna, tiskajte v drugem načinu kot **PhotoEnhance**.

1. V gonilniku tiskalnika na zavihku **Več možnosti** izberite način za popravljanje barv v nastavitvi **Prilagojene barve**.
  - Samodejno: ta nastavev samodejno prilagodi ton glede na vrsto papirja in nastavitve kakovosti tiska.
  - Po meri: kliknite **Napredno**, da boste lahko konfigurirali lastne nastavitve.
2. Nastavite druge elemente v zavihkih **Glavno** in **Več možnosti** kot je potrebno in nato kliknite **V redu**.
3. Kliknite **Natisni**.

**Povezane informacije**

- ➔ [“Nalaganje papirja v zadnji podajalnik papirja” na strani 22](#)
- ➔ [“Tiskanje s preprostimi nastavitvami” na strani 27](#)

## Tiskanje s poudarkom tankih črt

Tanke črte, ki so pretanke za tiskanje, lahko odebelite.

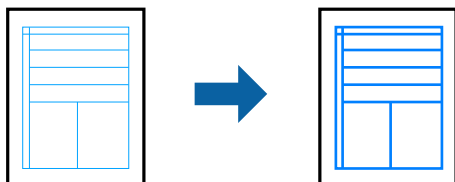

1. V gonilniku tiskalnika na zavihku **Več možnosti** kliknite **Možnosti slike** v nastavitvi **Prilagojene barve**.
2. Izberite **Poudari tanke črte**.
3. Nastavite druge elemente v zavihkih **Glavno** in **Več možnosti** kot je potrebno in nato kliknite **V redu**.
4. Kliknite **Natisni**.

**Povezane informacije**

- ➔ [“Nalaganje papirja v zadnji podajalnik papirja” na strani 22](#)
- ➔ [“Tiskanje s preprostimi nastavitvami” na strani 27](#)

## Tiskanje jasnih črtnih kod

Črtno kodo lahko natisnete jasno, da jo boste lahko lažje optično prebrali. To funkcijo uporabite samo, če črtne kode, ki ste jo natisnili, ni mogoče optično prebrati.

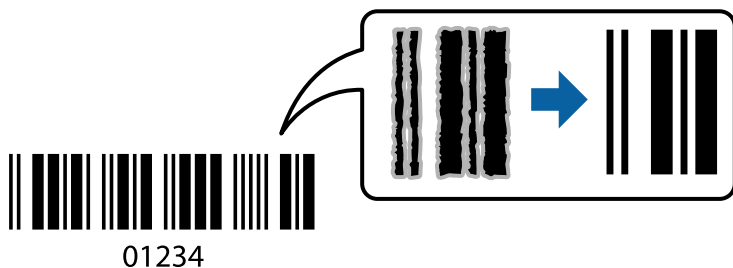

To funkcijo lahko uporabite v teh primerih.

- Vrsta papirja: navaden papir
- Kakovost: **Standarden**

1. V gonilniku tiskalnika na zavihku **Vzdrževanje** kliknite **Razširjene nastavitve** in izberite **Način črtne kode**.
2. Nastavite druge elemente v zavihkih **Glavno** in **Več možnosti** kot je potrebno in nato kliknite **V redu**.
3. Kliknite **Natisni**.

**Opomba:**

*Zmanjšanje motnosti morda ne bo vedno mogoče, odvisno od okoliščin.*

### Povezane informacije

- ➔ [“Nalaganje papirja v zadnji podajalnik papirja” na strani 22](#)
- ➔ [“Tiskanje s preprostimi nastavitvami” na strani 27](#)

## Tiskanje iz računalnika — Mac OS

### Tiskanje s preprostimi nastavitvami



**Opomba:**

*Postopki in zasloni so lahko drugačni, odvisno od uporabljenega programa. Podrobnosti najdete v pomoči za aplikacijo.*

1. V tiskalnik vstavite papir.
2. Odprite datoteko, ki jo želite natisniti.

- Izberite **Natisni** v meniju **Datoteka** ali drug ukaz za dostop do okna za tiskanje.  
Po potrebi kliknite **Pokaži podrobnosti** ali ▼ za razširitev okna tiskanja.
- Izberite tiskalnik.
- V pojavnem meniju izberite **Nastavitve tiskanja**.

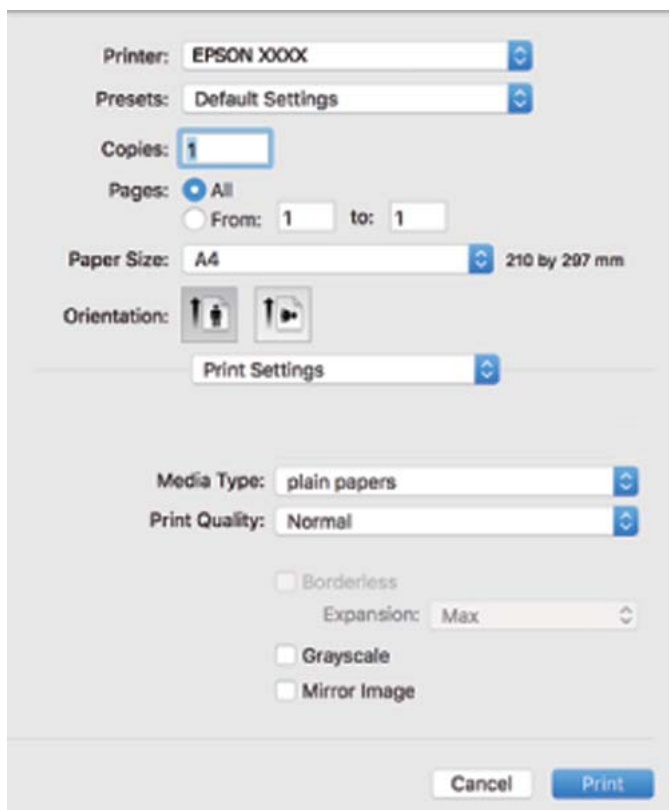

- Po potrebi spremenite nastavitve.
- Kliknite **Natisni**.

### Povezane informacije

- ➔ “Papir, ki je na voljo, in njegove zmogljivosti” na strani 101
- ➔ “Seznam vrst papirja” na strani 21

## Dodajanje vnaprejšnjih nastavitev za preprosto tiskanje

Če ustvarite svojo vnaprejšnjo nastavitve pogosto uporabljenih nastavitev tiskanja za gonilnik tiskalnika, lahko enostavno tiskate z vnaprejšnjimi nastavitvami iz seznama.



1. Nastavite vse elemente, denimo **Nastavitve tiskanja** in **Postavitev (Velikost papir, Media Type itd.)**.
2. Kliknite **Vnaprejšnje nastavitve**, da trenutne nastavitve shranite v sklopu vnaprejšnjih nastavitev.
3. Kliknite **OK**.

**Opomba:**

Če želite izbrisati dodano vnaprejšnjo nastavitve kliknite **Vnaprejšnje nastavitve > Prikaži vnaprejšnje nastavitve**, izberite ime vnaprejšnje nastavitve, ki jo želite izbrisati s seznama, in jo izbrišite.

4. Kliknite **Natisni**.

Ko boste naslednjič želeli tiskati z istimi nastavitvami, izberite registrirano ime vnaprejšnje nastavitve v razdelku **Vnaprejšnje nastavitve**.

### Povezane informacije

- ➔ [“Nalaganje papirja v zadnji podajalnik papirja” na strani 22](#)
- ➔ [“Tiskanje s preprostimi nastavitvami” na strani 44](#)

## Tiskanje več strani na en list

Na eno stran papirja lahko natisnete več strani podatkov.

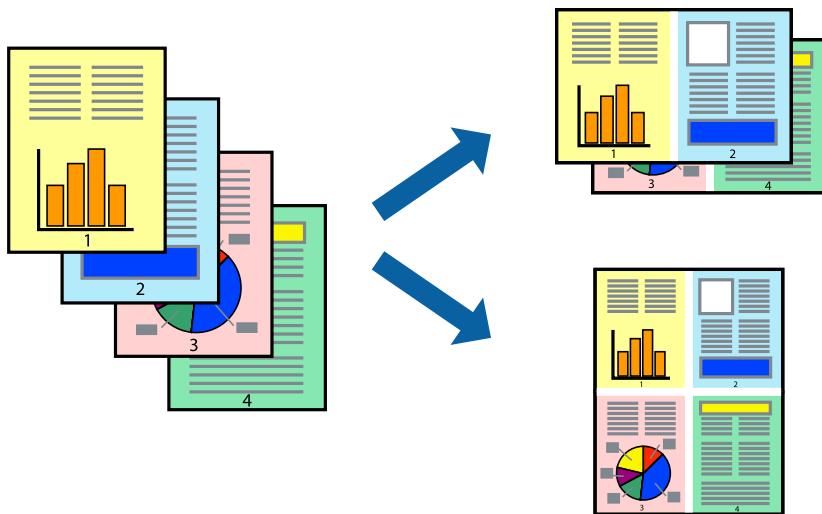

1. V pojavnem oknu izberite **Postavitev**.
2. Nastavite število strani pri možnosti **Strani na list**, **Smer postavitve** (vrstni red strani) in **Obrobo**.
3. Ostale elemente nastavite kot potrebno.
4. Kliknite **Natisni**.

### Povezane informacije

- ➔ [“Nalaganje papirja v zadnji podajalnik papirja”](#) na strani 22
- ➔ [“Tiskanje s preprostimi nastavitvami”](#) na strani 44

## Tiskanje s prilagoditvijo velikosti papirja

Izberite velikost papirja, ki ste jo vstavili v tiskalnik kot nastavev »Ciljna velikost papirja«.



1. Izberite velikost papirja, ki ste jo nastavili v programu kot nastavev **Velikost papirja**.

2. V pojavnem meniju izberite **Ravnanje s papirjem**.
3. Izberite **Lestvica za prilagoditev velikosti papirja**.
4. Izberite velikost papirja, ki ste jo vstavili v tiskalnik kot nastavitev »**Ciljna velikost papirja**«.
5. Ostale elemente nastavite kot potrebno.
6. Kliknite **Natisni**.

### Povezane informacije

- ➔ [“Nalaganje papirja v zadnji podajalnik papirja” na strani 22](#)
- ➔ [“Tiskanje s preprostimi nastavitvami” na strani 44](#)

## Tiskanje pomanjšanega ali povečanega dokumenta pri poljubni povečavi

Velikost dokumenta lahko zmanjšate ali povečate za določen odstotek.



1. Izberite **Natisni** v meniju **Datoteka** ali drug ukaz za dostop do okna za tiskanje.
2. V aplikaciji v meniju **Datoteka** izberite **Priprava strani**.
3. Izberite **Tiskalnik**, **Velikost papirja**, vnesite odstotek v polje **Merilo** in kliknite **OK**.

#### **Opomba:**

Izberite velikost papirja, ki ste ga nastavili v programu, kot nastavitev **Velikost papirja**.

4. Ostale elemente nastavite kot potrebno.
5. Kliknite **Natisni**.

### Povezane informacije

- ➔ [“Nalaganje papirja v zadnji podajalnik papirja” na strani 22](#)
- ➔ [“Tiskanje s preprostimi nastavitvami” na strani 44](#)



## Prilagoditev barve tiska

Nastavite lahko barve, ki bodo uporabljene za tiskanje. Te prilagoditve ne vplivajo na izvirne podatke.



**PhotoEnhance** proizvede ostrejšše slike in bolj žive barve s samodejno prilagoditvijo kontrasta, nasičenja in svetlosti podatkov izvirne slike.

### Opomba:

**PhotoEnhance** prilagaja barvo z analiziranjem lokacije zadeve. Če ste torej spremenili lokacijo zadeve z zmanjšanjem, povečanjem, obrezovanjem ali rotiranjem slike, se lahko barva nepričakovano spremeni. Izbira nastavitve »Brez obrob« prav tako spremeni lokacijo zadeve, kar povzroči spremembe barve. Če je slika neostra, barva morda ne bo naravna. Če se barva spremeni ali postane nenaravna, tiskajte v drugem načinu kot **PhotoEnhance**.

1. Izberite **Barvno ujemanje** s pojavnega menija in nato izberite **EPSON Color Controls**.
2. Izberite **Color Options** s pojavnega menija ter izberite eno od možnosti, ki so na voljo.
3. Kliknite puščico poleg **Napredne nastavitve** in nastavite želene nastavitve.
4. Ostale elemente nastavite kot potrebno.
5. Kliknite **Natisni**.

### Povezane informacije

- ➔ ["Nalaganje papirja v zadnji podajalnik papirja"](#) na strani 22
- ➔ ["Tiskanje s preprostimi nastavitvami"](#) na strani 44

---

## Tiskanje na ovojnice

### Tiskanje na ovojnice iz računalnika (Windows)

1. V tiskalnik vstavite ovojnice.  
["Nalaganje ovojnic v zadnji podajalnik papirja"](#) na strani 23
2. Odprite datoteko, ki jo želite natisniti.
3. Odprite okno gonilnika tiskalnika.
4. V razdelku **Velikost dokumenta** zavihka **Glavno** izberite velikost ovojnice in nato izberite **Ovojnica** v razdelku **Tip papirja**.

5. Nastavite druge elemente v zavihkih **Glavno** in **Več možnosti** kot je potrebno in nato kliknite **V redu**.
6. Kliknite **Natisni**.

## Tiskanje na ovojnice iz računalnika (Mac OS)

1. V tiskalnik vstavite ovojnice.  
“Nalaganje ovojnic v zadnji podajalnik papirja” na strani 23
2. Odprite datoteko, ki jo želite natisniti.
3. Izberite **Natisni** v meniju **Datoteka** ali drug ukaz za dostop do okna za tiskanje.
4. Izberite velikost za nastavev **Velikost papir**.
5. V pojavnem meniju izberite **Nastavitve tiskanja**.
6. Izberite **Ovojnica** za nastavev **Media Type**.
7. Ostale elemente nastavite kot potrebno.
8. Kliknite **Natisni**.

---

## Tiskanje spletnih strani

### Tiskanje spletnih strani iz računalnika

Z aplikacijo Epson Photo+ lahko prikažete spletne strani, obrežete določeno območje, ga uredite in nato natisnete. Podrobnosti najdete v pomoči za aplikacijo.

# Vzdrževanje tiskalnika

Preverjanje ravni črnila. . . . .	52
Izboljševanje kakovosti papirja. . . . .	52
Čiščenje tiskalnika. . . . .	57
Čiščenje razlitega črnila. . . . .	57
Preverjanje skupnega števila strani, ki so šle skozi tiskalnik. . . . .	57
Varčevanje z energijo. . . . .	58
Ločena namestitvev ali odstranitvev aplikacij. . . . .	59
Prevoz in shranjevanje tiskalnika. . . . .	64

## Preverjanje ravni črnila

Za potrditev dejanskega stanja preostalega črnila preverite ravni črnila v vseh rezervoarjih tiskalnika.

**!** **Pomembno:**

*Nadaljnja uporaba tiskalnika, ko raven črnila pade pod spodnjo črto, lahko povzroči poškodbe tiskalnika.*

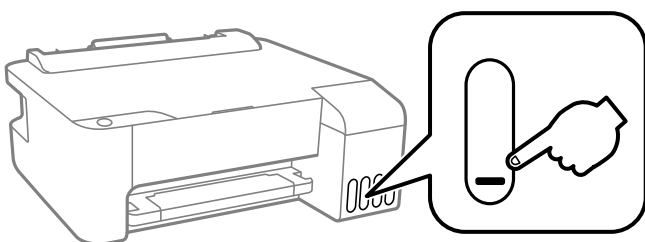

### Povezane informacije

➔ [“Dopolnitev rezervoarjev za črnilo” na strani 86](#)

## Izboljševanje kakovosti papirja

### Preverjanje in čiščenje tiskalne glave

Če so šobe zamašene, izpisi postanejo bledi, pojavijo pa se vidni pasovi ali nepričakovane barve. Če so šobe precej zamašene, bo natisnjen prazen list. Če se kakovost tiskanja poslabša, s funkcijo za preverjanje šob preverite, ali so šobe zamašene. Če so šobe zamašene, očistite tiskalno glavo.

**!** **Pomembno:**

- Med čiščenjem tiskalne glave ne odpirajte sprednjega pokrova ali izklaplajte tiskalnika. Če je čiščenje glave nedokončano, morda ne boste mogli tiskati.
- Funkcija čiščenja glave porabi črnilo in je ne zaganjajte prepogosto.
- Ko je raven črnila nizka, morda ne boste mogli očistiti tiskalne glave.
- Če se kakovost tiskanja ni izboljšala niti po 3-kratnem preverjanju šob in čiščenju glave, pred tiskanjem počakajte najmanj 12 in nato po potrebi znova zaženite preverjanje šob ter ponovite čiščenje glav. Priporočamo, da tiskalnik izklopite z gumbom . Če se kakovost tiskanja še vedno ne izboljša, zaženite Močno čiščenje.
- Da preprečite zasušitev tiskalne glave, ne iztaknite napajalnega kabla, medtem ko je tiskalnik prižgan.

Tiskalno glavo lahko preverite in jo očistite na nadzorni plošči tiskalnika.

1. V tiskalnik vstavite navaden papir velikosti A4.
2. Pritisnite gumb , da izklopite tiskalnik.

3. Vključite tiskalnik, medtem ko držite gumb , in nato spustite gumba, ko začne lučka napajanja utripati.

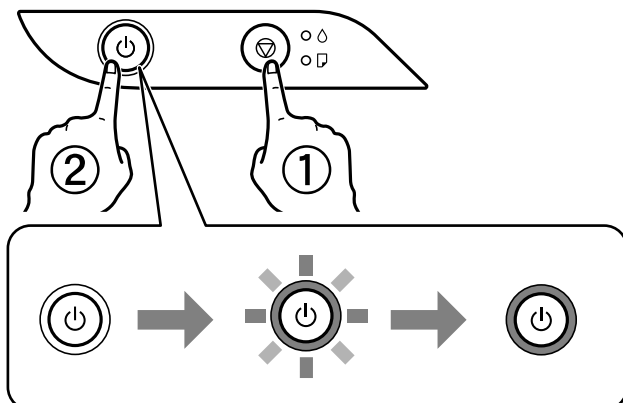

Natisne se vzorec za preverjanje šob.

**Opomba:**

Tiskanje vzorca za preverjanje šob se bo morda začelo šele čez nekaj časa.

4. Oglejte si natisnjen vzorec in preverite, ali so šobe tiskalne glave zamašene.

**A) OK**

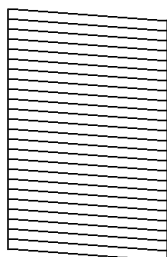

**B) NG**

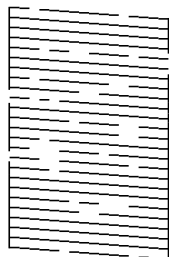

**C) NG**

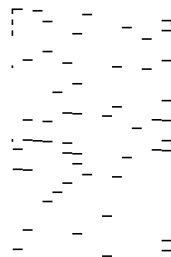

A:

Vse črte so natisnjene. Izvesti vam ni treba nobenega nadaljnjega koraka.

B ali blizu B

Nekatere šobe so zamašene. Pritisnite gumb  in ga držite pet sekund, da začne lučka za napajanje utripati. Zažene se čiščenje tiskalne glave.

**Opomba:**

Tiskanje tiskalne glave se bo morda začelo šele čez nekaj časa.

C ali blizu C

Če manjka oz. ni natisnjenih večine črt, je večina šob zamašenih. Zaženite Močno čiščenje. Za podrobnosti si spodaj oglejte sorodne informacije.

5. Ko lučka napajanja preneha utripati, znova natisnite vzorec za preverjanje šob. Ponavljajte čiščenje in tiskanje vzorca, dokler se ne natisnejo vse črte v celoti.

**!** **Pomembno:**

Če se kakovost tiskanja ni izboljšala niti po 3-kratnem preverjanju šob in čiščenju glave, pred tiskanjem počakajte najmanj 12 in nato po potrebi znova zaženite preverjanje šob ter ponovite čiščenje glav. Priporočamo, da tiskalnik izklopite z gumbom . Če se kakovost tiskanja še vedno ne izboljša, zaženite Močno čiščenje.

**Opomba:**

Tiskalno glavo lahko preverite in jo očistite v gonilniku tiskalnika. Podrobnosti najdete na spodnji povezavi »Sorodne informacije«.

**Povezane informacije**

- ➔ [“Nastavljanje postopkov za gonilnik tiskalnika Windows” na strani 106](#)
- ➔ [“Navodila za gonilnik tiskalnika za Mac OS” na strani 107](#)
- ➔ [“Zagon funkcije Močno čiščenje” na strani 54](#)

## Zagon funkcije Močno čiščenje

Orodje **Močno čiščenje** omogoča zamenjavo črnila v cevkah za črnilo. V spodnjih primerih boste morda morali uporabiti to funkcijo, da boste izboljšali kakovost tiskanja.

- Tiskanje ali čiščenje glave ste izvedli s prenizkimi ravni črnila, da bi jih bilo mogoče prikazati v oknih s posodami s črnilom.
- Preverjanje šob in čiščenje glave ste izvedli večkrat ter nato najmanj 12 ur niste tiskali, vendar se kakovost tiskanja še vedno ni izboljšala.

Pred uporabo te funkcije preberite ta navodila.

**!** **Pomembno:**

Prepričajte se, da je v posodah s črnilom dovolj črnila.

Vizualno preverite, ali so vse posode s črnilom napolnjene vsaj do tretjine. Če so ravni črnila med postopkom Močno čiščenje nizke, lahko poškodujete izdelek.

**!** **Pomembno:**

Med posameznimi postopki Močno čiščenje je treba počakati 12 ur.

Z enim postopkom Močno čiščenje bi v 12 urah običajno morali odpraviti težavo s kakovostjo tiskanja. Če želite preprečiti nepotrebno porabo črnila, morate pred ponovnim poskusom počakati 12 ur.

**!** **Pomembno:**

Ta funkcija vpliva na življenjsko dobo blazinic za črnilo. Če uporabite to funkcijo, blazinice za črnilo prej dosežejo svojo zmogljivost. Če se je življenjska doba blazinic za črnilo iztekla, se za nadomestno blazinico obrnite na podporo strankam družbe Epson.

**Opomba:**

Če ravni črnila niso ustrezne za izvedbo postopka Močno čiščenje, te funkcije ne smete zagnati. Tudi v tem primeru lahko ostanejo ravni za tiskanje.

## Povezane informacije

➔ [“Preverjanje in čiščenje tiskalne glave” na strani 52](#)

## Zagon funkcije Močno čiščenje (Windows)

1. Odprite okno gonilnika tiskalnika.
2. Kliknite **Močno čiščenje** na zavihku **Vzdrževanje**.
3. Upoštevajte navodila na zaslonu.

## Zagon funkcije Močno čiščenje (Mac OS)

1. Izberite **Nastavitve sistema** v meniju Apple > **Tiskalniki in optični bralniki** (ali **Tiskanje in optično branje, Tiskanje in faks**) in nato izberite tiskalnik.
2. Kliknite **Možnosti & Zaloge** > **Pripomoček** > **Odpiranje pripomočka tiskalnika**.
3. Kliknite **Močno čiščenje**.
4. Upoštevajte navodila na zaslonu.

## Preprečevanje zamašitve šob

Za vklop in izklop tiskalnika vedno uporabite gumb za vklop/izklop.

Predem izključite napajalni kabel, se prepričajte, da je lučka za napajanje izklopljena.

Samo črnilo se lahko izsuši, če ni pokrito. Tako kot morate nataktniti pokrovček na nalivno ali oljno pero, da se ne posuši, morate tudi ustrezno zapreti tiskalno glavo, da preprečite zasušitev črnila.

Če napajalni kabel ni priključen ali če pride do izpada električne energije med delovanjem tiskalnika, tiskalna glava morda ne bo pravilno zaprta. Če tiskalno glavo pustite v takem stanju, se lahko zasuši in povzroči zamašitev šob (izhodnih odprtih za črnilo).

V takih primerih čim prej izklopite in znova vklopite tiskalnik, da zaprete tiskalno glavo.

## Poravnava tiskalne glave

Če opazite nepravilnost navpičnih črt ali zamegljene slike, poravnajte tiskalno glavo.

## Poravnava tiskalne glave — Windows

1. V tiskalnik vstavite navaden papir, velikosti A4.
2. Odprite okno gonilnika tiskalnika.

3. Kliknite **Poravnava tiskalne glave** v zavihku **Vzdrževanje**.
4. Upoštevajte navodila na zaslonu.

## Poravnava tiskalne glave — Mac OS

1. V tiskalnik vstavite navaden papir velikosti A4.
2. Izberite **Nastavitve sistema** v meniju Apple > **Tiskalniki in optični bralniki** (ali **Tiskanje in optično branje, Tiskanje in faks**) in nato izberite tiskalnik.
3. Kliknite **Možnosti in potrošni material** > **Pripomočki** > **Odpri pripomoček tiskalnika**.
4. Kliknite **Print Head Alignment**.
5. Upoštevajte navodila na zaslonu.

## Čiščenje poti papirja

Če so natisnjene kopije še vedno razmazane ali opraskane, očistite valj v notranjosti tiskalnika.



**Pomembno:**

*Notranjosti tiskalnika ne čistite s papirnatimi brisačami. Vlakna lahko zamašijo šobe tiskalne glave.*

## Čiščenje poti papirja — Windows

1. Odprite okno gonilnika tiskalnika.
2. Kliknite **Čiščenje vodila papirja** na zavihku **Vzdrževanje**.
3. Upoštevajte navodila na zaslonu.

## Čiščenje poti papirja — Mac OS

1. Izberite **Nastavitve sistema** v meniju Apple > **Tiskalniki in optični bralniki** (ali **Tiskanje in optično branje, Tiskanje in faks**) in nato izberite tiskalnik.
2. Kliknite **Možnosti in potrošni material** > **Pripomočki** > **Odpri pripomoček tiskalnika**.
3. Kliknite **Paper Guide Cleaning**.
4. Upoštevajte navodila na zaslonu.



## Čiščenje tiskalnika

Če so komponente in ohišje umazani ali prašni, izklopite tiskalnik in ga očistite z mehko, čisto krpo, ki ste jo navlažili z vodo. Če umazanije ne morete odstraniti, vlažni krpi dodajte majhno količino blagega detergenta.

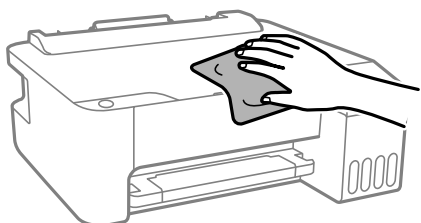

### **!** Pomembno:

- Pazite, da v mehanizem tiskalnika ali električne komponente ne vdre voda. V nasprotnem primeru lahko poškodujete tiskalnik.
- Za čiščenje sestavnih delov in pokrova nikoli ne uporabljajte alkohola ali razredčila za barve. S temi kemikalijami jih lahko poškodujete.



## Čiščenje razlitega črnila

Če se črnilo razlije, ga očistite na spodaj opisane načine.

- Če se črnilo prilepi na območje okrog posode, ga obrišite s čisto krpo, ki ne pušča vlaken, ali vatirano palčko.
- Če se črnilo razlije po mizi ali tleh, ga takoj obrišite. Če se črnilo posuši, boste težko odstranili madež. Če želite preprečiti, da bi se madež povečal, popivnjajte črnilo s suho krpo in ga nato obrišite z vlažno krpo.
- Če si umažete roke s črnilom, jih umijte z vodo in milom.

## Preverjanje skupnega števila strani, ki so šle skozi tiskalnik

Preverite lahko skupno število strani, ki so šle skozi tiskalnik. Informacija je natisnjena skupaj z vzorcem za preverjanje šobe.

1. V tiskalnik vstavite navaden papir velikosti A4.
2. Pritisnite gumb , da izklopite tiskalnik.
3. Vklonite tiskalnik, medtem ko držite gumb , in nato spustite gumba, ko začne lučka napajanja utripati.

### **Opomba:**

Prav tako lahko preverite skupno število strani, ki jih je podal gonilnik tiskalnika. Podrobnosti najdete na spodnji povezavi »Sorodne informacije«.

### Povezane informacije

- ➔ “Nastavljanje postopkov za gonilnik tiskalnika Windows” na strani 106
- ➔ “Navodila za gonilnik tiskalnika za Mac OS” na strani 107

---

## Varčevanje z energijo

Tiskalnik preide v stanje spanja ali se samodejno izklopi, če v določenem obdobju ne izvedete nobenega dejanja. Čas, po katerem je uporabljeno upravljanje porabe energije, lahko prilagodite. Kakršno koli povečanje bo vplivalo na energijsko učinkovitost izdelka. Pred kakršnim koli spreminjanjem upoštevajte okoljske razmere.

Glede na mesto nakupa je tiskalnik morda opremljen s funkcijo, ki ga samodejno izklopi, če 30 minut ni povezan.

### Varčevanje energije — Windows

1. Odprite okno gonilnika tiskalnika.
2. Kliknite **Informacije o tiskanju in možnostih** v zavihku **Vzdrževanje**.
3. Izvedite eno od spodnjih dejanj.

**Opomba:**

*V vašem izdelku sta morda na voljo funkciji **Izključi časovnik** in **Izklop ob prekinjeni povezavi**, odvisno od kraja nakupa.*

- V nastavitvi **Časovnik za mirovanje** izberite časovno obdobje do prehoda tiskalnika v stanje spanja in kliknite **Pošlji**. Če želite, da se tiskalnik samodejno izklopi, izberite časovno obdobje v nastavitvi **Izključi časovnik** in kliknite **Pošlji**.
- V nastavitvi **Časovnik za mirovanje** izberite časovno obdobje do prehoda tiskalnika v stanje spanja in kliknite **Pošlji**. Če želite, da se tiskalnik samodejno izklopi, izberite časovno obdobje v nastavitvi **Izklop ob neaktivnosti** ali **Izklop ob prekinjeni povezavi** in nato kliknite **Pošlji**.

4. Kliknite **V redu**.

### Varčevanje z energijo — Mac OS

1. Izberite **Nastavitve sistema** v meniju Apple > **Tiskalniki in optični bralniki** (ali **Tiskanje in optično branje, Tiskanje in faks**) in nato izberite tiskalnik.
2. Kliknite **Možnosti in potrošni material** > **Pripomočki** > **Odpri pripomoček tiskalnika**.
3. Kliknite **Nastavitve tiskalnika**.
4. Izvedite eno od spodnjih dejanj.

**Opomba:**

*V vašem izdelku je morda na voljo funkcija **Izključi časovnik** ali **Izklop ob neaktivnosti** in **Izklop ob prekinjeni povezavi**, odvisno od kraja nakupa.*

- ❑ V nastavitvi **Časovnik za mirovanje** izberite časovno obdobje do prehoda tiskalnika v stanje spanja in kliknite **Uporabi**. Če želite, da se tiskalnik samodejno izklopi, izberite časovno obdobje v nastavitvi **Izključi časovnik** in kliknite **Uporabi**.
- ❑ V nastavitvi **Časovnik za mirovanje** izberite časovno obdobje do prehoda tiskalnika v stanje spanja in kliknite **Uporabi**. Če želite, da se tiskalnik samodejno izklopi, izberite časovno obdobje v nastavitvi **Izklop ob neaktivnosti** ali **Izklop ob prekinjeni povezavi** in nato kliknite **Uporabi**.

## Ločena namestitev ali odstranitev aplikacij

V računalniku vzpostavite povezavo z omrežjem in namestite najnovejšo različico programa s spletnega mesta. V računalnik se prijavite kot skrbnik. Ko vas računalnik pozove, vnesite geslo administratorskega računa.

### Ločena namestitev aplikacij

**Opomba:**

Če aplikacijo ponovno nameščate, jo morate najprej odstraniti.

1. Prepričajte se, da sta tiskalnik in računalnik na voljo za komunikacijo ter da ima tiskalnik vzpostavljeno povezavo z internetom.
2. Zaženite EPSON Software Updater.

Posnetek zaslona je primer iz sistema Windows.

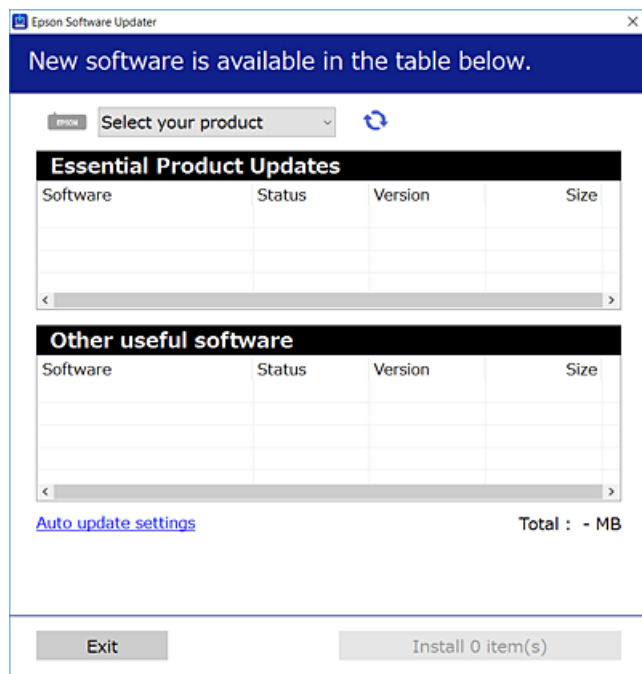

3. V sistemu Windows izberite tiskalnik in kliknite , da preverite, ali so na voljo najnovejše različice programov.

4. Izberite elemente, ki jih želite namestiti ali posodobiti, in nato kliknite gumb za namestitev.



**Pomembno:**

Tiskalnika ne izklopite ali izključite, dokler se posodobitev ne dokonča. V nasprotnem primeru lahko povzročite nepravilno delovanje tiskalnika.

**Opomba:**

- Najnovejše različice programov lahko prenesete s spletnega mesta družbe Epson.  
<http://www.epson.com>
- Če uporabljate operacijski sistem Windows Server, ne morete uporabljati programa Epson Software Updater. Najnovejše različice programov prenesite s spletnega mesta družbe Epson.

**Povezane informacije**

➔ “Odstranjevanje programov” na strani 62

## Preverjanje, ali je nameščen originalni gonilnik za tiskalnik Epson — Windows

Z enim od naslednjih dveh načinov lahko preverite, ali je v vašem računalniku nameščen originalni gonilnik za tiskalnik Epson.

Izberite **Nadzorna plošča > Ogled naprav in tiskalnikov** (Tiskalniki, Tiskalniki in faksi) in nato storite naslednje, da se odpre okno z lastnostmi tiskalnega strežnika.

- Windows Windows 10/Windows 8.1/Windows 8/Windows 7/Windows Server 2019/Windows Server 2016/Windows Server 2012 R2/Windows Server 2012/Windows Server 2008 R2

Kliknite ikono tiskalnika in nato na vrhu okna kliknite **Lastnosti tiskalnega strežnika**.

- Windows Vista/Windows Server 2008

Z desno tipko miške kliknite mapo **Tiskalniki** in nato **Zaženi kot skrbnik > Lastnosti strežnika**.

- Windows XP/Windows Server 2003 R2/Windows Server 2003

V meniju **Datoteka** izberite **Lastnosti strežnika**.

Kliknite zavihek **Gonilnik**. Če je na seznamu prikazano ime vašega tiskalnika, je originalni gonilnik za tiskalnik Epson nameščen v vašem računalniku.

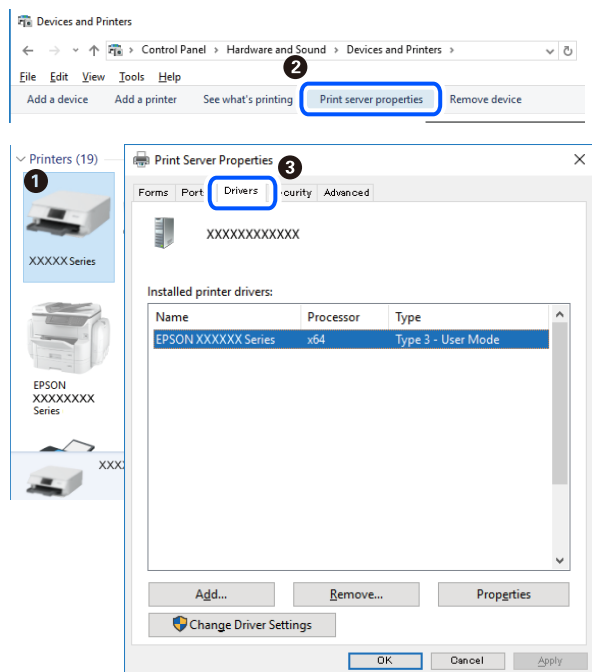

### Povezane informacije

➔ [“Ločena namestitev aplikacij” na strani 59](#)

## Preverjanje, ali je nameščen originalni gonilnik za tiskalnik Epson — Mac OS

Z enim od naslednjih dveh načinov lahko preverite, ali je v vašem računalniku nameščen originalni gonilnik za tiskalnik Epson.

Izberite **System Preferences** v meniju Apple > **Printers & Scanners** (ali **Print & Scan**, **Print & Fax**) in nato izberite tiskalnik. Kliknite **Options & Supplies** in če sta v oknu prikazana zavihka **Options** in **Utility**, je originalni gonilnik za tiskalnik Epson nameščen v vašem računalniku.



## Povezane informacije

➔ [“Ločena namestitev aplikacij” na strani 59](#)

## Dodajanje tiskalnika (samo v sistemu Mac OS)

1. Izberite **Prednostne nastavitve sistema** v meniju Apple > **Tiskalniki in bralniki** (ali **Tiskanje in branje, Tiskanje in faks**).
2. Kliknite + in nato izberite **Dodaj drug tiskalnik ali bralnik**.
3. Izberite tiskalnik in nato svoj tiskalnik izberite v možnosti **Uporabi**.
4. Kliknite **Dodaj**.

### **Opomba:**

Če vaš tiskalnik ni naveden, preverite, ali je pravilno priključen na računalnik in ali je vklopljen.

## Odstranjevanje programov

V računalnik se prijavite kot skrbnik. Ko vas računalnik pozove, vnesite geslo skrbniškega računa.

## Odstranjevanje aplikacij — Windows

1. Pritisnite gumb , da izklopite tiskalnik.
2. Zaprite vse zagnane programe.
3. Odprite **Nadzorna plošča**:
  - Windows 10/Windows Server 2019/Windows Server 2016  
Kliknite gumb »Start« in izberite **Sistem Windows > Nadzorna plošča**.
  - Windows 8.1/Windows 8/Windows Server 2012 R2/Windows Server 2012  
Izberite **Namizje > Nastavitve > Nadzorna plošča**.
  - Windows 7/Windows Vista/Windows XP/Windows Server 2008 R2/Windows Server 2008/Windows Server 2003 R2/Windows Server 2003  
Kliknite gumb »Start« in izberite **Nadzorna plošča**.
4. Odprite **Odstranitev programa** (ali **Dodaj ali odstrani programe**):
  - Windows 10/Windows 8.1/Windows 8/Windows 7/Windows Vista/Windows Server 2019/Windows Server 2016/Windows Server 2012 R2/Windows Server 2012/Windows Server 2008 R2/Windows Server 2008  
Izberite **Odstranitev programa** v **Programi**.
  - Windows XP/Windows Server 2003 R2/Windows Server 2003  
Kliknite **Dodaj ali odstrani programe**.

- Izberite program, ki ga želite odstraniti.

Gonilnika tiskalnika ne morete odstraniti, če so v njem kakršna koli tiskalna opravila. Pred odstranjevanjem programa izbrišite opravila ali počakajte, da jih tiskalnik natisne.

- Odstranite program:

Windows 10/Windows 8.1/Windows 8/Windows 7/Windows Vista/Windows Server 2019/Windows Server 2016/Windows Server 2012 R2/Windows Server 2012/Windows Server 2008 R2/Windows Server 2008

Kliknite **Odstrani/spremeni** ali **Odstrani**.

Windows XP/Windows Server 2003 R2/Windows Server 2003

Kliknite **Spremeni/odstrani** ali **Odstrani**.

**Opomba:**

Če se vam prikaže *Nadzor uporabniškega računa*, kliknite *Naprej*.

- Upoštevajte navodila na zaslonu.

## Odstranjevanje aplikacij — Mac OS

- Prenesite Uninstaller s programom EPSON Software Updater.

Ko program Uninstaller prenesete v svoj računalnik, ga ni treba ponovno prenesti vsakokrat, ko odstranite program.

- Pritisnite gumb , da izklopite tiskalnik.

- Za odstranitev gonilnika tiskalnika izberite **Sistemske nastavitve** v meniju Apple > **Tiskalniki in optični bralniki** (ali **Tiskanje in optično branje**, **Tiskanje in faksiranje**) in nato odstranite tiskalnik s seznama omogočenih tiskalnikov.

- Zaprte vse zagnane programe.

- Izberite **Pojdi > Programi > Epson Software > Uninstaller**.

- Izberite program, ki ga želite odstraniti, in kliknite **Uninstall**.



**Pomembno:**

Uninstaller odstrani vse gonilnike za brizgalne tiskalnike Epson iz računalnika. Če uporabljate več brizgalnih tiskalnikov Epson in želite samo izbrisati nekatere gonilnike, jih najprej izbrišite in nato znova namestite potrebni gonilnik tiskalnika.

**Opomba:**

Če programa, ki ga želite odstraniti, ne najdete na seznamu programov, ga ne boste mogli odstraniti s programom Uninstaller. V tem primeru izberite **Pojdi > Programi > Epson Software**, izberite program, ki ga želite odstraniti, in ga povlecite na ikono koša.

## Posodabljanje programov in vdelane programske opreme

S posodobitvijo programov in vdelane programske opreme boste morda lahko odpravili nekatere težave in izboljšali ali dodali funkcije. Pazite, da boste uporabili najnovejšo različico programov ali vdelane programske opreme.

1. Prepričajte se, da sta tiskalnik in računalnik povezana ter da je računalnik povezan z internetom.
2. Zaženite EPSON Software Updater in posodobite programe ali vdelano programsko opremo.



**Pomembno:**

*Računalnika ali tiskalnika ne izklopite, dokler posodobitev ne bo dokončana, saj lahko v nasprotnem primeru povzročite okvaro tiskalnika.*

**Opomba:**

*Če na seznamu ne najdete programa, ki ga želite posodobiti, tega ne boste mogli storiti z EPSON Software Updater. Preverite, ali so najnovejše različice programov na Epsonovi spletni strani.*

<http://www.epson.com>

---

## Prevoz in shranjevanje tiskalnika

Če morate tiskalnik shraniti ali ga prenesti, ker ga želite premakniti na drugo mesto ali ga odnesti na popravilo, upoštevajte spodnja navodila za pakiranje tiskalnika.

1. Tiskalnik izklopite s pritiskom gumba .
2. Zagotovite, da je lučka napajanja ugasnjena, in odklopit napajalni kabel.



**Pomembno:**

*Napajalni kabel odklopite, ko je lučka napajanja izklopljena. V nasprotnem primeru se tiskalna glava ne vrne v izhodiščni položaj, kar povzroči zasušitev črnila in lahko onemogoči nadaljnje tiskanje.*

3. Odklopite vse kable, kot sta napajalni kabel in kabel USB.
4. Iz tiskalnika odstranite ves papir.



5. Čvrsto pritrdite pokrovček na rezervoar za črnilo.

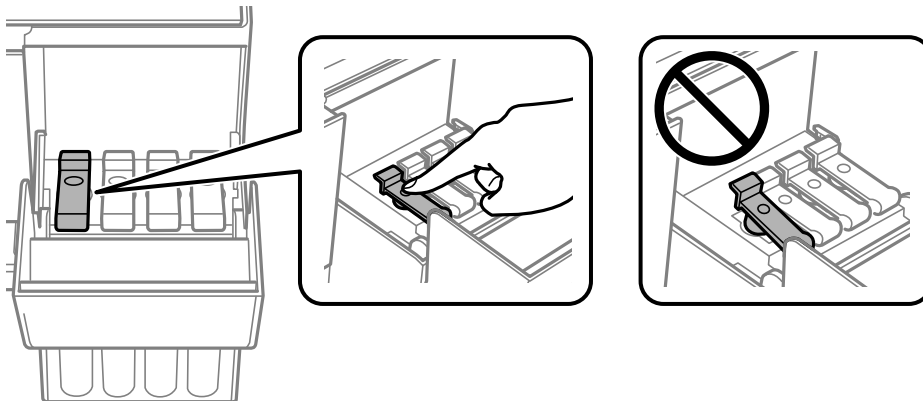

6. Tesno zaprite pokrov rezervoarja za črnilo.

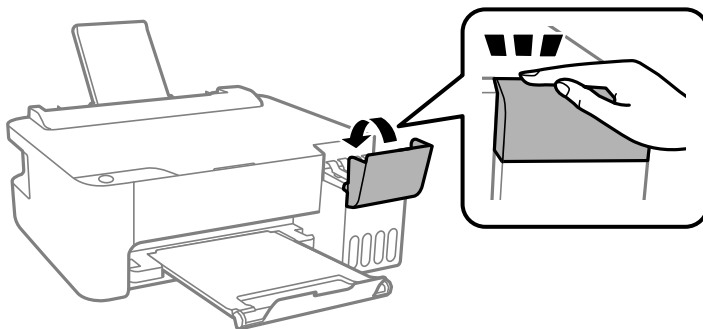

7. Pripravite se na pakiranje tiskalnika, kot je prikazano spodaj.

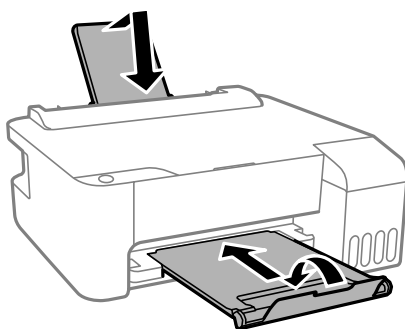

8. Tiskalnik vstavite v plastično vrečko in ga zaprite.

9. Tiskalnik pripravite v škatlo s priloženimi zaščitnimi materiali.

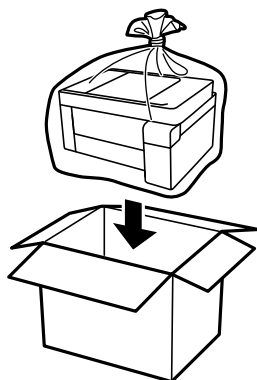

**!** Pomembno:

- ❑ Tiskalnik pred shranjevanjem ali prevozom vstavite v plastično vrečko in ga zaprite. Tiskalnika ne nagibajte, ne postavljajte ga navpično ali obračajte, saj lahko črnilo izteče.

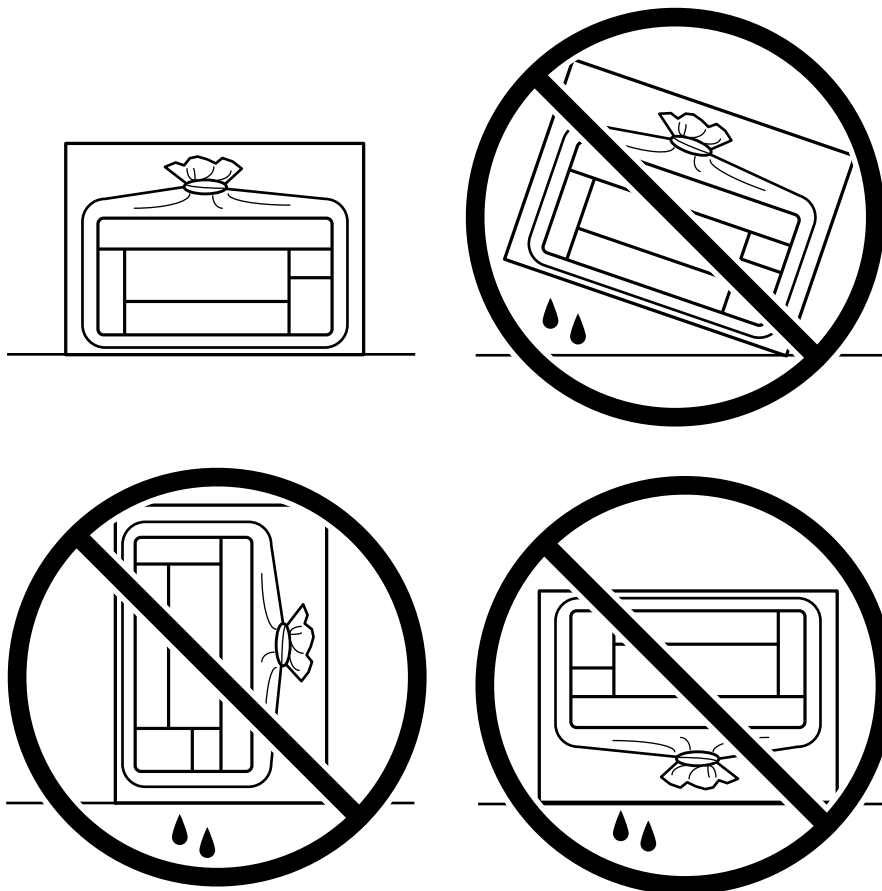

- ❑ Stekleničke s črnilom pri shranjevanju ali prevozu ne nagibajte in je ne izpostavljajte udarcem ali temperaturnim spremembam. V nasprotnem primeru lahko pride do puščanja črnila, čeprav je pokrovček na steklenički s črnilom varno zatesnjen. Zagotovite, da je steklenička s črnilom v pokončnem položaju, ko zatesnite pokrovček, in z ustreznimi ukrepi zagotovite, da črnilo med prevozom stekleničke ne bo iztekalo (stekleničko na primer vstavite v vrečko).
- ❑ Odprtih stekleničk s črnilom ne polagajte v isto škatlo kot tiskalnik.



Če pri naslednjem tiskanju opazite slabšo kakovosti tiskanja, očistite in poravnajte tiskalno glavo.

**Povezane informacije**

- ➔ [“Preverjanje in čiščenje tiskalne glave” na strani 52](#)
- ➔ [“Poravnava tiskalne glave” na strani 55](#)

---

# Odpravljanje težav

Tiskalnik ne deluje po pričakovanjih. . . . .	70
Preverjanje lučk in stanja tiskalnika. . . . .	80
Papir se zatakne. . . . .	82
Treba je doliti črnilo. . . . .	85
Nizka kakovost tiskanja. . . . .	90
Težave ni mogoče odpraviti. . . . .	98

## Tiskalnik ne deluje po pričakovanjih

### Tiskalnik se ne vklopi ali izklopi

#### Tiskalnik se ne vklopi

Vzroki za to težavo so lahko naslednji.

##### ■ Napajalni kabel ni pravilno priključen v električno vtičnico.

###### Rešitve

Preverite, ali je napajalni kabel čvrsto priključen.

##### ■ Gumba niste pridržali dovolj dolgo.



###### Rešitve

Držite gumb  malce dlje.

#### Tiskalnik se ne izklopi

##### ■ Gumba niste pridržali dovolj dolgo.

###### Rešitve

Držite gumb  malce dlje. Če se tiskalnik še vedno ne izklopi, odklopite napajalni kabel iz vtičnice. Da preprečite izsuševanje tiskalne glave, vklopite tiskalnik nazaj in ga nato izklopite z gumbom .

#### Napajanje se samodejno izklopi

##### ■ Funkcija Izključi časovnik ali Izklop ob neaktivnosti in funkcija Izklop ob prekinjeni povezavi je omogočena.

###### Rešitve

###### Windows

Kliknite **Informacije o tiskanju in možnostih** na zavihku **Vzdrževanje** v gonilniku tiskalnika.

Onemogočite nastavitvi **Izklop ob neaktivnosti** in **Izklop ob prekinjeni povezavi**.

Onemogočite nastavitev **Izključi časovnik**.

###### Mac OS

Izberite **Nastavitve sistema** v meniju **Apple > Tiskalniki in optični bralniki** (ali **Tiskanje in optično branje, Tiskanje in faks**) in nato izberite tiskalnik. Kliknite **Možnosti in materiali > Pripomoček > Odpri pripomoček tiskalnika** in nato **Nastavitve tiskalnika**.

Onemogočite nastavitvi **Izklop ob neaktivnosti** in **Izklop ob prekinjeni povezavi**.

Onemogočite nastavitev **Izključi časovnik**.

**Opomba:**

V vašem izdelku je morda na voljo funkcija **Izključi časovnik ali Izklop ob neaktivnosti in Izklop ob prekinjeni povezavi**, odvisno od kraja nakupa.

## Papir se ne podaja ustrezno

### Papir se ne podaja

Vzroki za to težavo so lahko naslednji.

#### ■ Mesto namestitve ni primerno.

##### Rešitve

Tiskalnik namestite na ravno površino in delajte v priporočenih okoljskih pogojih.

➔ [“Okoljski tehnični podatki” na strani 111](#)

#### ■ Uporablja se nepodprta vrsta papirja.

##### Rešitve

Uporabljajte papir, ki ga ta tiskalnik podpira.

➔ [“Papir, ki je na voljo, in njegove zmogljivosti” na strani 101](#)

➔ [“Vrste papirja, ki niso na voljo” na strani 103](#)

#### ■ Neustrezno delo s papirjem.

##### Rešitve

Upoštevajte opozorila glede dela s papirjem.

➔ [“Opozorila pri delu s papirjem” na strani 21](#)

#### ■ V tiskalnik je vstavljenih preveč listov papirja.

##### Rešitve

Ne nalagajte več kot največje število listov, določeno za papir. Navadnega papirja ne vložite nad linijo, ki jo označuje trikotni simbol na vodilu robov.

➔ [“Papir, ki je na voljo, in njegove zmogljivosti” na strani 101](#)

### Papir se podaja poševno

Vzroki za to težavo so lahko naslednji.

#### ■ Mesto namestitve ni primerno.

##### Rešitve

Tiskalnik namestite na ravno površino in delajte v priporočenih okoljskih pogojih.

➔ [“Okoljski tehnični podatki” na strani 111](#)

### ■ Uporablja se nepodprta vrsta papirja.

#### Rešitve

Uporablajte papir, ki ga ta tiskalnik podpira.

➔ [“Papir, ki je na voljo, in njegove zmogljivosti” na strani 101](#)

➔ [“Vrste papirja, ki niso na voljo” na strani 103](#)

### ■ Neustrezno delo s papirjem.

#### Rešitve

Upoštevajte opozorila glede dela s papirjem.

➔ [“Opozorila pri delu s papirjem” na strani 21](#)

### ■ Papir ni pravilno vstavljen.

#### Rešitve

Papir vstavite obrnjen v pravilno smer in vodilo za rob premaknite do roba papirja.

➔ [“Nalaganje papirja v zadnji podajalnik papirja” na strani 22](#)

### ■ V tiskalnik je vstavljenih preveč listov papirja.

#### Rešitve

Ne nalagajte več kot največje število listov, določeno za papir. Navadnega papirja ne vložite nad linijo, ki jo označuje trikotni simbol na vodilu robov.

➔ [“Papir, ki je na voljo, in njegove zmogljivosti” na strani 101](#)

## Hkrati je podanih več listov papirja

Vzroki za to težavo so lahko naslednji.

### ■ Mesto namestitve ni primerno.

#### Rešitve

Tiskalnik namestite na ravno površino in delajte v priporočenih okoljskih pogojih.

➔ [“Okoljski tehnični podatki” na strani 111](#)

### ■ Uporablja se nepodprta vrsta papirja.

#### Rešitve

Uporablajte papir, ki ga ta tiskalnik podpira.

➔ [“Papir, ki je na voljo, in njegove zmogljivosti” na strani 101](#)

➔ [“Vrste papirja, ki niso na voljo” na strani 103](#)



### ■ Neustrezno delo s papirjem.

#### Rešitve

Upoštevajte opozorila glede dela s papirjem.

➔ [“Opozorila pri delu s papirjem” na strani 21](#)

### ■ Papir je vlažen.

#### Rešitve

Vstavite nov papir.

### ■ Zaradi statične elektrike so zlepljeni listi papirja.

#### Rešitve

Prevetrite papir, preden ga vstavite. Če papirja še vedno ni mogoče podajati, vstavljajte po en list hkrati.

### ■ V tiskalnik je vstavljenih preveč listov papirja.

#### Rešitve

Ne nalagajte več kot največje število listov, določeno za papir. Navadnega papirja ne vložite nad linijo, ki jo označuje trikotni simbol na vodilu robov.

➔ [“Papir, ki je na voljo, in njegove zmogljivosti” na strani 101](#)

### ■ Naloženih je več listov papirja.

#### Rešitve

Naložite po en list papirja naenkrat.

### ■ Med ročnim obojestranskim tiskanjem se podaja več listov papirja hkrati.

#### Rešitve

Odstranite papir, ki je vstavljen v vir papirja, in nato znova vstavite papir.

## Napaka, ker ni papirja

### ■ Papir ni naložen na sredino zadnjega podajalnika za papir.

#### Rešitve

Če se prikaže sporočilo o napaki, da ni papirja, čeprav je papir naložen na zadnjemu podajalniku za papir, znova naložite papir na sredino zadnjega podajalnika za papir.

## Ni mogoče tiskati

### Tiskanje ni mogoče v sistemu Windows

Prepričajte se, da sta računalnik in tiskalnik pravilno povezana.

Vzrok in rešitev težave se razlikujeta glede na to, ali sta napravi med seboj povezani.

### **Preverjanje stanja povezave**

S pripomočkom Epson Printer Connection Checker preverite stanje povezave računalnika in tiskalnika. Težavo boste morda lahko odpravili, kar je odvisno od rezultatov preverjanja.

1. Dvokliknite ikono **Epson Printer Connection Checker** na namizju.  
Epson Printer Connection Checker se zažene.  
Če ikona ni prikazana na namizju, upoštevajte spodnja navodila za zagon pripomočka Epson Printer Connection Checker.
  - Windows 10  
Kliknite gumb »Start« in izberite **Epson Software > Epson Printer Connection Checker**.
  - Windows 8.1/Windows 8  
Vnesite ime aplikacije v iskalno vrstico in nato izberite prikazano ikono.
  - Windows 7  
Kliknite gumb »Start« in izberite **Vsi programi > Epson Software > Epson Printer Connection Checker**.
2. Upoštevajte navodila na zaslonu za preverjanje.

#### **Opomba:**

Če se ime tiskalnika ne prikaže, namestite originalni gonilnik tiskalnika Epson.

*“Preverjanje, ali je nameščen originalni gonilnik za tiskalnik Epson — Windows” na strani 60*

Ko prepoznate težavo, izvedite rešitev, prikazano na zaslonu.

Če težave ni mogoče odpraviti, preverite naslednje glede na dano situacijo.

- Tiskalnika ni mogoče prepoznati prek povezave USB  
*“Povezave s tiskalnikom prek kabla USB ni mogoče vzpostaviti (Windows)” na strani 74*
- Tiskalnik je bil zaznan, vendar tiskanje ni mogoče.  
*“Tiskanje ni mogoče, čeprav je povezava vzpostavljena pravilno (Windows)” na strani 75*

### **Povezave s tiskalnikom prek kabla USB ni mogoče vzpostaviti (Windows)**

Vzroki za to težavo so lahko naslednji.

#### **■ Kabel USB ni pravilno priključen v električno vtičnico.**

##### **Rešitve**

Čvrsto priključite kabel USB na tiskalnik in računalnik.

#### **■ Prišlo je do težave z zvezdiščem USB.**

##### **Rešitve**

Če uporabljate zvezdišče USB, poskusite tiskalnik priključiti neposredno na računalnik.

#### **■ Prišlo je do težave s kablom USB ali vhodom USB.**

##### **Rešitve**

Če kabla USB ni mogoče prepoznati, zamenjajte vrata ali kabel USB.

## Tiskanje ni mogoče, čeprav je povezava vzpostavljena pravilno (Windows)

Vzroki za to težavo so lahko naslednji.

### ■ Prišlo je do težave s programsko opremo ali podatki.

#### Rešitve

- Preverite, ali je nameščen izvirni gonilnik tiskalnika Epson (EPSON XXXXX). Če izvirni gonilnik tiskalnika Epson ni nameščen, so funkcije, ki so na voljo, omejene. Priporočamo, da uporabite izvirni gonilnik tiskalnika Epson.
  - Če tiskate veliko sliko, računalnik morda ne bo imel dovolj pomnilnika. Natisnite sliko v nižji ločljivosti ali manjši velikosti.
  - Če ste preizkusili vse spodaj navedene možne rešitve in težave niste mogli odpraviti, poskusite odstraniti in ponovno namestiti gonilnik tiskalnika.
  - Težavo morda lahko rešite s tem, da posodobite programsko opremo na najnovejšo različico. Za preverjanje stanja programske opreme uporabite orodje za posodabljanje programske opreme.
- ➔ [“Preverjanje, ali je nameščen originalni gonilnik za tiskalnik Epson — Windows” na strani 60](#)
- ➔ [“Preverjanje, ali je nameščen originalni gonilnik za tiskalnik Epson — Mac OS” na strani 61](#)
- ➔ [“Ločena namestitvev ali odstranitvev aplikacij” na strani 59](#)
- ➔ [“Posodabljanje programov in vdelane programske opreme” na strani 64](#)

### ■ Pojavila se je težava s stanjem gonilnika.

#### Rešitve

Kliknite **EPSON Status Monitor 3** na zavihku **Vzdrževanje** gonilnika tiskalnika in nato preverite stanje tiskalnika. Če je **EPSON Status Monitor 3** onemogočen, kliknite **Razširjene nastavitve** v zavihku **Vzdrževanje** nato pa izberite **Omogoči EPSON Status Monitor 3**.

### ■ Še vedno je na voljo opravilo, ki čaka na tiskanje.

#### Rešitve

Kliknite **Natisni vrsto** na zavihku **Vzdrževanje** v gonilniku tiskalnika. Če so ostali nepotrebni podatki, izberite **Prekliči vse dokumente** v meniju **Tiskalnik**.

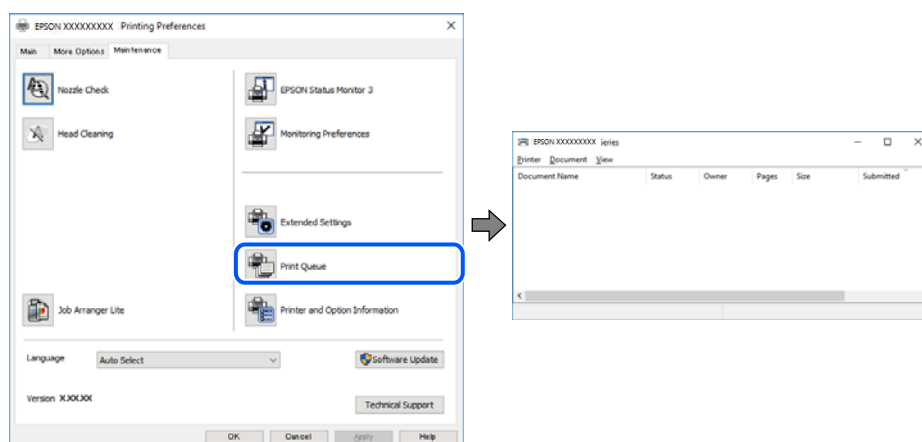

## Tiskalnik je na čakanju ali nima vzpostavljene povezave.

### Rešitve

Kliknite **Natisni vrsto** na zavihku **Vzdrževanje** v gonilniku tiskalnika.

Če tiskalnik nima povezave ali je v čakanju, odstranite to nastavitv v meniju **Tiskalnik**.

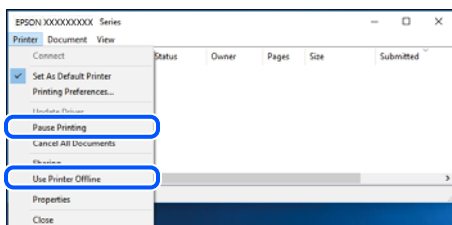

## Tiskalnik ni izbran kot privzeti tiskalnik.

### Rešitve

Ikono tiskalnika kliknite z desno tipko miške v razdelku **Nadzorna plošča > Ogljed naprav in tiskalnikov** (ali **Tiskalniki, Tiskalniki in faksi**) in kliknite **Nastavi kot privzeti tiskalnik**.

#### **Opomba:**

Če je na voljo več ikon tiskalnikov, upoštevajte naslednje, da boste izbrali pravilni tiskalnik.

Primer:

Povezava USB: EPSON XXXX Series

Če gonilnik tiskalnika namestite večkrat, se lahko ustvarijo kopije gonilnika tiskalnika. Če so ustvarjene kopije, na primer »EPSON XXXX Series (kopija 1)«, z desno tipko miške kliknite ikono kopiranega gonilnika in nato kliknite **Odstrani napravo**.

## Vrata tiskalnika niso pravilno nastavljena.

### Rešitve

Kliknite **Natisni vrsto** na zavihku **Vzdrževanje** v gonilniku tiskalnika.

Prepričajte se, da so vrata tiskalnika pravilno nastavljena v razdelku **Lastnost > Vrata menija Tiskalnik**.

Povezava USB: **USBXXX**

## Tiskanje ni mogoče v sistemu Mac OS

Prepričajte se, da sta računalnik in tiskalnik pravilno povezana.

Vzrok in rešitev težave se razlikujeta glede na to, ali sta napravi med seboj povezani.

### **Preverjanje stanja povezave**

S pripomočkom EPSON Status Monitor preverite stanje povezave računalnika in tiskalnika.

1. Izberite **Nastavitve sistema** v meniju Apple > **Tiskalniki in optični bralniki** (ali **Tiskanje in optično branje, Tiskanje in faks**) in nato izberite tiskalnik.
2. Kliknite **Možnosti in potrošni material > Pripomočki > Odpri pripomoček tiskalnika**.

3. Kliknite **EPSON Status Monitor**.

Če so prikazane ravni preostalega črnila, je povezava med računalnikom in tiskalnikom uspešno vzpostavljena.

Preverite naslednje, če povezava ni bila vzpostavljena.

- Tiskalnika ni mogoče prepoznati prek povezave USB

[“Povezave s tiskalnikom prek kabla USB ni mogoče vzpostaviti \(Mac OS\)” na strani 77](#)

Preverite naslednje, če je bila povezava vzpostavljena.

- Tiskalnik je bil zaznan, vendar tiskanje ni mogoče.

[“Tiskanje ni mogoče, čeprav je povezava vzpostavljena pravilno \(Mac OS\)” na strani 77](#)

## **Povezave s tiskalnikom prek kabla USB ni mogoče vzpostaviti (Mac OS)**

Vzroki za to težavo so lahko naslednji.

### **■ Kabel USB ni pravilno priključen v električno vtičnico.**

#### **Rešitve**

Čvrsto priključite kabel USB na tiskalnik in računalnik.

### **■ Prišlo je do težave z zvezdiščem USB.**

#### **Rešitve**

Če uporabljate zvezdišče USB, poskusite tiskalnik priključiti neposredno na računalnik.

### **■ Prišlo je do težave s kablom USB ali vhodom USB.**

#### **Rešitve**

Če kabla USB ni mogoče prepoznati, zamenjajte vrata ali kabel USB.

## **Tiskanje ni mogoče, čeprav je povezava vzpostavljena pravilno (Mac OS)**

Vzroki za to težavo so lahko naslednji.

### **■ Prišlo je do težave s programsko opremo ali podatki.**

#### **Rešitve**

- Preverite, ali je nameščen izvirni gonilnik tiskalnika Epson (EPSON XXXXX). Če izvirni gonilnik tiskalnika Epson ni nameščen, so funkcije, ki so na voljo, omejene. Priporočamo, da uporabite izvirni gonilnik tiskalnika Epson.
- Če tiskate veliko sliko, računalnik morda ne bo imel dovolj pomnilnika. Natisnite sliko v nižji ločljivosti ali manjši velikosti.
- Če ste preizkusili vse spodaj navedene možne rešitve in težave niste mogli odpraviti, poskusite odstraniti in ponovno namestiti gonilnik tiskalnika.
- Težavo morda lahko rešite s tem, da posodobite programsko opremo na najnovejšo različico. Za preverjanje stanja programske opreme uporabite orodje za posodabljanje programske opreme.
- ➔ [“Preverjanje, ali je nameščen originalni gonilnik za tiskalnik Epson — Windows” na strani 60](#)
- ➔ [“Preverjanje, ali je nameščen originalni gonilnik za tiskalnik Epson — Mac OS” na strani 61](#)

- ➔ [“Ločena namestitvev ali odstranitev aplikacij” na strani 59](#)
- ➔ [“Posodabljanje programov in vdelane programske opreme” na strani 64](#)

## ■ **Pojavila se je težava s stanjem tiskalnika.**

### **Rešitve**

Prepričajte se, da tiskalnik ni v načinu **Premor**.

Izberite **System Preferences** v meniju **Apple > Printers & Scanners** (ali **Print & Scan, Print & Fax**) in nato dvokliknite tiskalnik. Če je tiskalnik v načinu premora, kliknite **Nadaljuj**.

## ■ **Za tiskalnik so omogočene omejitve funkcij za uporabnika.**

### **Rešitve**

Tiskalnik morda ne bo tiskal, če je omogočena funkcija omejevanja uporabniških funkcij. Obrnite se na skrbnika tiskalnika.

## **Meni Nastavitve tiskanja ni prikazan.**

Vzroki za to težavo so lahko naslednji.

## ■ **Gonilnik tiskalnika Epson ni pravilno nameščen**

### **Rešitve**

Če meni **Nastavitve tiskanja** ni prikazan v sistemu macOS Catalina (10.15) ali novejši različici, macOS High Sierra (10.13), macOS Sierra (10.12), OS X El Capitan (10.11), OS X Yosemite (10.10), OS X Mavericks (10.9) ali OS X Mountain Lion (10.8), gonilnik tiskalnika Epson ni bil pravilno nameščen. Omogočite ga v tem meniju.

Izberite **Nastavitve sistema** v meniju **Apple > Tiskalniki in optični bralniki** (ali **Tiskanje in optično branje, Tiskanje in faks**), odstranite tiskalnik in ga znova dodajte. Navodila za dodajanje tiskalnika najdete na tem spletnem mestu.

[“Dodajanje tiskalnika \(samo v sistemu Mac OS\)” na strani 62](#)

macOS Mojave (10.14) ne more dostopati do menija **Nastavitve tiskanja** v aplikacijah družbe Apple, kot je TextEdit.

## **Tiskalnika ni mogoče običajno upravljati**

### **Postopki so počasni**

### **Tiskanje je prepočasno**

Vzroki za to težavo so lahko naslednji.

## ■ **Izvajajo se nepotrebne aplikacije.**

### **Rešitve**

Zaprte nepotrebne aplikacije v računalniku ali pametni napravi.

## ■ Kakovost tiskanja je previsoka.

### Rešitve

Izberite nižjo kakovost tiskanja.

## ■ Dvosmerno tiskanje je onemogočeno.

### Rešitve

Omogočite dvosmerno (ali visokohitrostno) nastavitvev. Če je ta nastavitvev omogočena, tiska tiskalna glava s premikanjem v obe smeri, kar poveča hitrost tiska.

#### Windows

Izberite **Dvosmerno tiskanje** na zavihku **Več možnosti** gonilnika tiskalnika.

#### Mac OS

Izberite **Nastavitve sistema** v meniju Apple > **Tiskalniki in optični bralniki** (ali **Tiskanje in optično branje**, **Tiskanje in faks**) in nato izberite tiskalnik. Kliknite **Možnosti in potrošni material** > **Možnosti** (ali **Gonilnik**). Izberite On za nastavitvev **Dvosmerno tiskanje**.

## ■ Omogočen je Tihi način.

### Rešitve

Onemogočite **Tihi način**. Hitrost tiskanja se upočasni, če je za tiskalnik izbran **Tihi način**.

#### Windows

Izberite **Izklop** kot nastavitvev **Tihi način** na zavihku **Glavno** gonilnika tiskalnika.

#### Mac OS

Izberite **Nastavitve sistema** v meniju Apple > **Tiskalniki in optični bralniki** (ali **Tiskanje in optično branje**, **Tiskanje in faks**) in nato izberite tiskalnik. Kliknite **Možnosti in potrošni material** > **Možnosti** (ali **Gonilnik**). Izberite Off za nastavitvev **Tihi način**.

## Tiskanje se zelo upočasni pri neprekinjenem tiskanju

## ■ Aktivirana je funkcija, ki mehanizmu tiskalnika preprečuje, da bi se pregrel in poškodoval.

### Rešitve

Nadaljujete tiskanje. Tiskalnik pustite pri miru vsaj 30 minut, da se vrne na običajno hitrost tiskanja. Hitrost tiskanja se ne vrne na običajno, če je tiskalnik izklopljen.

## Glasnost med delovanjem je visoka

## ■ Možnost Tihi način je onemogočena.

### Rešitve

Če so zvoki delovanja preglasni, omogočite način **Tihi način**. Če omogočite to funkcijo, bo tiskanje morda počasnejše.

#### Gonilnik tiskalnika sistema Windows

Omogočite **Tihi način** na zavihku **Glavno**.

☐ Gonilnik tiskalnika sistema Mac OS

Izberite **Nastavitve sistema** v meniju Apple > **Tiskalniki in optični bralniki** (ali **Tiskanje in optično branje, Tiskanje in faks**) in nato izberite tiskalnik. Kliknite **Možnosti in potrošni material** > **Možnosti** (ali **Gonilnik**). Izberite **On** za nastavitvev **Tihi način**.

## Preverjanje lučk in stanja tiskalnika









Ko pride do napake, se lučka vklopi ali začne utripati. Podrobnosti o napaki se prikažejo na zaslonu računalnika.

●: sveti

☀: utripa

Lučka	Primer	Rešitve
● ●	Začetno polnjenje s črnilom morda ni končano.	Za dokončanje začetnega polnjenja s črnilom glejte plakat <i>Začnite tukaj</i> .
● 📄	Ni vstavljenega papirja ali pa je bilo podanih več listov hkrati.	Naložite papir in pritisnite gumb 📄.
☀ 📄	Papir se je zagostil.	Odstranite papir in pritisnite gumb 📄.  Če je napaka o zagostjenem papirju še vedno prikazana, ko odstranite papir ter izklopite in znova vklopite tiskalnik, je papir morda ostal v tiskalniku. V enoto zadnji pladenj za papir vstavite papir velikosti A4 in pritisnite gumb 📄, da odstranite papir iz notranjosti tiskalnika. Papir naložite v pokončni usmerjenosti.  Če napake ni mogoče odpraviti, se obrnite na Epson za podporo.
● ●	Če lučka za napajanje sveti ali utripa ☐ Tiskalnik ni bil pravilno izklopljen.* ☐ Tiskalnik je bil izklopljen med delovanjem, zato so se šobe morda posušile in zamašile.  * Napajanje je bilo izklopljeno z razdelilnikom ali odklopnikom, vtič je bil izvlečen iz vtičnice ali pa je prišlo do izpada električnega napajanja.	☐ Ko odpravite napako s pritiskom gumba 📄, priporočamo, da izvedete preverjanje šob. Prekličite vsa čakajoča tiskalniška opravila.  ☐ Za izklop tiskalnika morate obvezno pritisniti gumb 📄.
● ●	Če lučka za napajanje ne sveti Tiskalnik se je zagnal v načinu obnovitve, ker vdelane programske opreme ni bilo mogoče posodobiti.	Upoštevajte spodnja navodila, da poskusite znova posodobiti vdelano programsko opremo.  1. S kablom USB priključite tiskalnik na računalnik.  2. Za nadaljnja navodila obiščite lokalno spletno mesto družbe Epson.

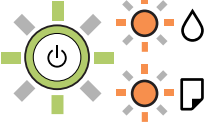

Lučka	Primer	Rešitve
	<p>Če lučki  in  utripata istočasno</p> <p>Življenjska doba blazinice za črnilo se bo kmalu iztekla oz. se je že iztekla.</p>	<p>Zamenjajte blazinice za črnilo.</p> <p>Za zamenjavo blazinice za črnilo se obrnite na Epson ali na pooblaščenega ponudnika storitev družbe Epson.*<sup>1</sup> To ni del, ki ga lahko servisira uporabnik.</p> <p>Ko se na zaslonu računalnika prikaže sporočilo, da lahko nadaljujete tiskanje, pritisnite gumb , da nadaljujete tiskanje. Lučki začasno prenehata utripati, vendar bosta znova začeli utripati v rednih intervalih, dokler ne zamenjate blazinice za črnilo.</p>
	<p>Če lučki  in  utripata izmenično</p> <p>Življenjska doba blazinice za črnilo za tiskanje brez obrob bo kmalu potekla oz. je že potekla.</p>	<p>Zamenjajte blazinico za črnilo za tiskanje brez obrob.</p> <p>Za zamenjavo blazinice za črnilo se obrnite na Epson ali na pooblaščenega ponudnika storitev družbe Epson.*<sup>2</sup> To ni del, ki ga lahko servisira uporabnik.</p> <p>Ko se na zaslonu računalnika prikaže sporočilo, da lahko nadaljujete tiskanje, pritisnite gumb , da nadaljujete tiskanje. Lučki začasno prenehata utripati, vendar bosta znova začeli utripati v rednih intervalih, dokler ne zamenjate blazinice za črnilo.</p> <p>Tiskanje brez obrob ni na voljo, vendar pa je tiskanje z obrobami na voljo.</p>
	<p>Prišlo je do napake tiskalnika.</p>	<p>Odstranite papir iz notranjosti tiskalnika. Izklopite in znova vklopite tiskalnik.</p> <p>Če napake ne odpravite niti z izklopom in ponovnim vklopom, se obrnite na Epsonovo podporo.</p>

\*1 V nekaterih ciklih tiskanja se lahko v blazinici za črnilo zbere zelo majhna količina odvečnega črnila. Da bi preprečili uhajanje črnila iz blazinice, bo tiskalnik nehal tiskati, ko bo blazinica dosegla svoje omejitve. Ali je zamenjava potrebna in kako pogosto, je odvisno od števila natisnjenih strani, vrste gradiva, ki ga tiskate, in števila ciklov čiščenja, ki jih izvede tiskalnik. Potreba po zamenjavi blazinice ne pomeni, da je tiskalnik prenehal delovati v skladu v svojimi specifikacijami. Tiskalnik vas bo obvestil, kdaj je treba blazinico zamenjati, kar pa lahko opravi samo pooblaščen ponudnik storitev družbe Epson. Garancija družbe Epson ne krije stroškov zamenjave tega dela.

\*2 V nekaterih ciklih tiskanja se lahko v blazinici za črnilo za tiskanje brez obrob zbere zelo majhna količina odvečnega črnila. Izdelek je zaradi preprečitve iztekanja črnila iz blazinice zasnovan tako, da ustavi tiskanje brez obrob, ko blazinica doseže svojo omejitev. Ali je to potrebno in kako pogosto, je odvisno od števila strani, ki jih natisnete s funkcijo tiskanja brez robov. Potreba po zamenjavi blazinice ne pomeni, da je tiskalnik prenehal delovati v skladu v svojimi specifikacijami. Tiskalnik vas bo obvestil, kdaj je treba blazinico zamenjati, kar pa lahko opravi samo pooblaščen ponudnik storitev družbe Epson. Garancija družbe Epson ne krije stroškov zamenjave tega dela.

### Povezane informacije

- ➔ [“Odstranjevanje zataknenega papirja” na strani 82](#)
- ➔ [“Posvetovanje z Epsonovo službo za podporo” na strani 115](#)

## Papir se zatakne

Preverite, katero napako naprava javlja na upravljalni plošči, in sledite navodilom za odstranitev zataknenega papirja, vključno z morebitnimi odtrganimi delci. Nato odstranite napako.



### **Pomembno:**

- Previdno odstranite zataknen papir. Odstranjevanje papirja na silo lahko tiskalnik poškoduje.
- Pri odstranjevanju zagozdenega papirja ne nagibajte tiskalnika, ne postavljajte ga navpično ali obračajte, saj lahko črnilo izteče.

## Odstranjevanje zataknenega papirja



### **Pozor:**

Ko je vaša roka v notranjosti tiskalnika, se nikoli ne dotikajte gumbov na nadzorni plošči. Če tiskalnik začne delati, lahko pride do poškodb. Pazite, da se ne dotaknete štrlečih delov, da se izognete poškodbam.

1. Odstranite zagozdeni papir.

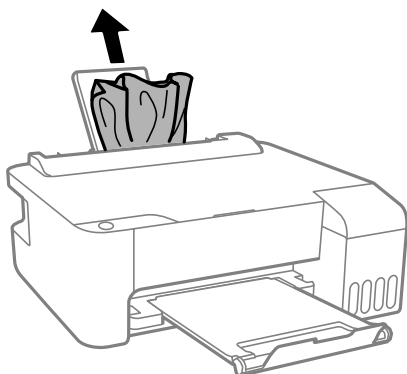

2. Odprite sprednji pokrov.

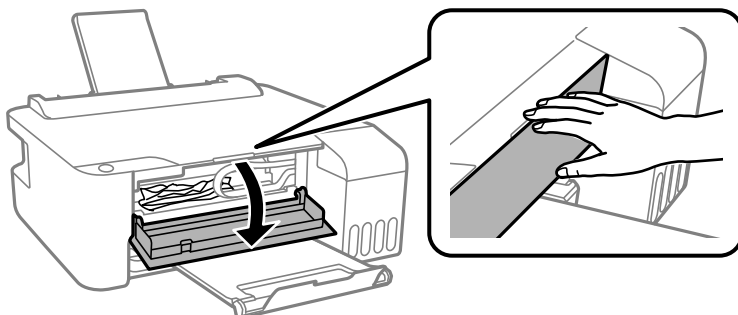

3. Odprite pokrov tiskalnika tako, da se zaskoči na mestu.

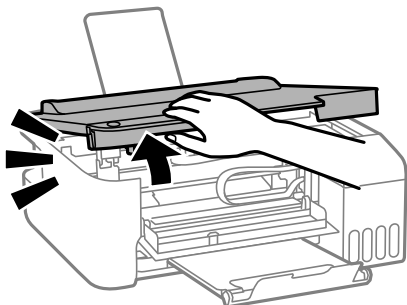

**Pomembno:**

Ne dotikajte se delov v notranjosti tiskalnika, prikazanih na sliki. V nasprotnem primeru lahko pride do okvare.

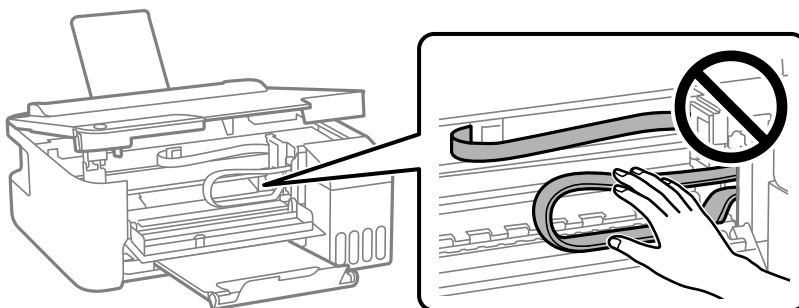

4. Odstranite zagozdeni papir.

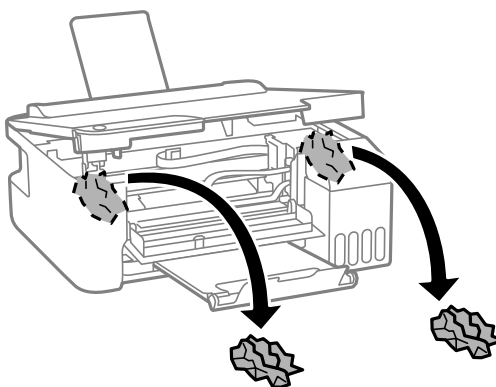
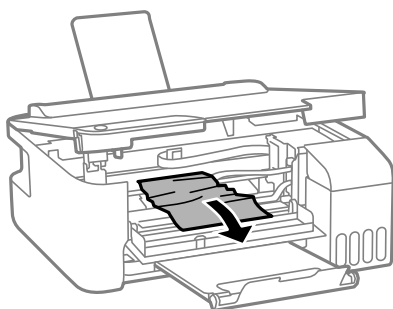

**!** Pomembno:

Ne dotikajte se delov v notranjosti tiskalnika, prikazanih na sliki. V nasprotnem primeru lahko pride do okvare.

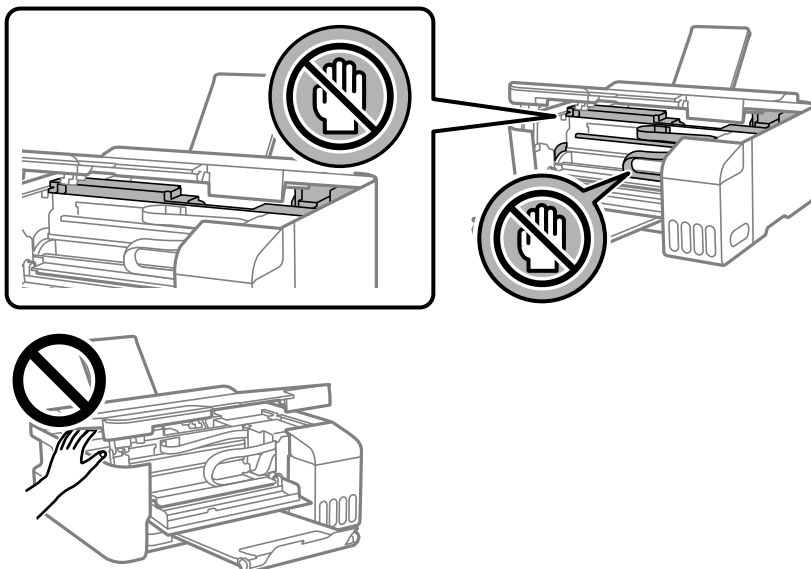

5. Zaprite pokrov tiskalnika.

Zaradi varnostnih razlogov se pokrov tiskalnika zapre v dveh korakih.

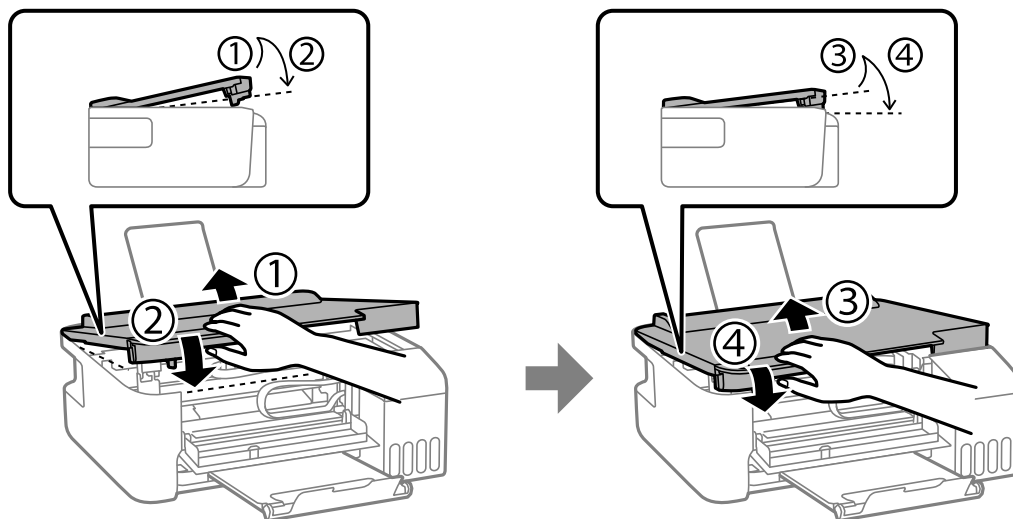

**Opomba:**

Pokrov tiskalnika mora biti popolnoma zaprt, preden ga znova odprete.

6. Zaprite sprednji pokrov.

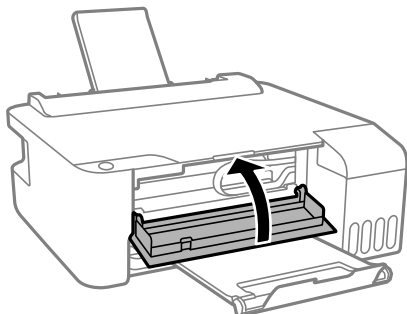

## Preprečevanje zatikanja papirja

Preverite naslednje, če se papir pogosto zatakne.

- Tiskalnik namestite na ravno površino in delajte v priporočenih okoljskih pogojih.  
“Okoljski tehnični podatki” na strani 111
- Uporabljajte papir, ki ga podpira ta tiskalnik.  
“Papir, ki je na voljo, in njegove zmogljivosti” na strani 101
- Upoštevajte opozorila glede dela s papirjem.  
“Opozorila pri delu s papirjem” na strani 21
- Papir vstavite obrnjen v pravilno smer in vodilo za rob premaknite do roba papirja.  
“Nalaganje papirja v zadnji podajalnik papirja” na strani 22
- Ne vstavite večjega števila, kot je največje dovoljeno število listov, določeno za papir.
- Če ste vstavili več listov papirja naenkrat, ga vstavljajte enega po enega.

---

## Treba je doliti črnilo

### Previdnostni ukrepi pri ravnanju s stekleničkami s črnilom

Preden dolivate črnilo, preberite naslednja navodila.

#### Previdnostni ukrepi pri shranjevanju črnila

- Stekleničke s črnilom hranite na mestu, ki ni izpostavljeno neposredni sončni svetlobi.
- Stekleničk s črnilom ne hranite v prostoru z visoko ali zelo nizko temperaturo.
- Epson priporoča, da stekleničko s črnilom porabite pred datumom, odtisnjem na embalaži.
- Stekleničke s črnilom pri shranjevanju ali prevozu ne nagibajte in je ne izpostavljajte udarcem ali temperaturnim spremembam. V nasprotnem primeru lahko pride do puščanja črnila, čeprav je pokrovček na steklenički s črnilom varno zatesnjen. Zagotovite, da je steklenička s črnilom v pokončnem položaju, ko zatesnite pokrovček, in z ustreznimi ukrepi zagotovite, da črnilo med prevozom stekleničke ne bo iztekalo (stekleničko na primer vstavite v vrečko).
- Ko stekleničko s črnilom prinesete iz mrzlega skladišča, jo pustite vsaj tri ure, da se segreje na sobno temperaturo, preden jo uporabite.

- Embalaže stekleničke s črnilom ne odprite, dokler niste pripravljeni na polnjenje rezervoarja za črnilo. Steklenička s črnilom je vakuumsko pakirana, da ohrani svojo zanesljivost. Če stekleničko s črnilom pred uporabo pustite dlje časa odpakirano, normalno tiskanje morda ne bo mogoče.
- Ko odprete stekleničko s črnilom, priporočamo, da jo čim prej porabite.

### **Previdnostni ukrepi pri dolivanju črnila**

- Natisi bodo najboljši, če nizkih ravni črnila ne boste ohranjali dolgo časa.
- Uporabljajte stekleničke s črnilom z ustrezno šifro dela za ta tiskalnik.
- Previdno ravnajte s črnilom tega tiskalnika. Pri polnjenju ali dolivanju posod s črnilom se lahko poškopite s črnilom. Če s črnilom zapackate svoje obleko ali predmete, ga morda ne boste mogli odstraniti.
- Stekleničk s črnilom ne stresajte premočno in jih ne stiskajte.
- Če je raven črnila v rezervoarju pod spodnjo črto, ga kmalu dopolnite. Nadaljnja uporaba tiskalnika, ko raven črnila pade pod spodnjo črto, lahko povzroči poškodbe tiskalnika.

### **Poraba črnila**

- Za ohranjanje optimalnega delovanja tiskalne glave je nekaj črnila porabljenega iz vseh rezervoarjev za črnilo med vzdrževanjem, npr. med čiščenjem tiskalne glave. Črnilo je lahko porabljeno tudi pri vklopu tiskalnika.
- Ko tiskate črno-belo ali sivine, bo lahko uporabljeno barvno črnilo namesto črnega, odvisno od vrste papirja ali nastavitve kvalitete papirja. To je zaradi tega, ker mešanica barvnega črnila ustvari črno.
- Črnilo iz stekleničk s črnilom, ki ste jih prejeli s tiskalnikom, se delno porabi med uvodnim nastavljanjem. Za zagotavljanje visokokakovostnih natisov bo tiskalna glava vašega tiskalnika popolnoma napolnjena s črnilom. Ta enkratni postopek porabi določeno količino črnila, zato je mogoče, da bodo te prve stekleničke omogočile manjše skupno število natisnjenih strani v primerjavi z naslednjimi stekleničkami s črnilom.
- Donos je odvisen od slik, ki jih tiskate, vrste papirja, ki ga uporabljate, hitrosti izpisov in okoljskih pogojev, kot npr. temperature.

## **Dopolnitev rezervoarjev za črnilo**

1. Odprite pokrov rezervoarja za črnilo.

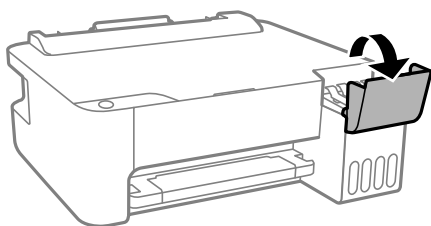

2. Odprite pokrovček rezervoarja za črnilo.

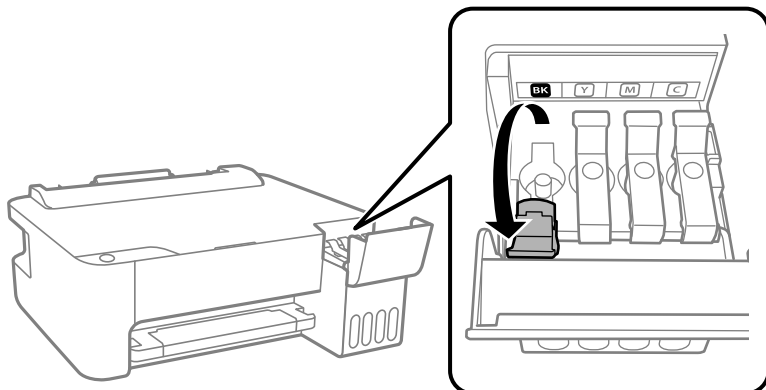

**Pomembno:**

Prepričajte se, da barva rezervoarja za črnilo ustreza barvi črnila, ki ga želite dopolniti.

3. Steklениčko s črnilom držite v pokončnem položaju in počasi odvijte pokrovček, da ga odstranite.

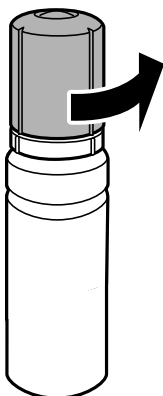

**Pomembno:**

- Epson priporoča uporabo originalnih stekleničk s črnilom Epson.
- Bodite previdni, da črnila ne polijete.

4. Preverite zgornjo črto (a) na rezervoarju za črnilo.

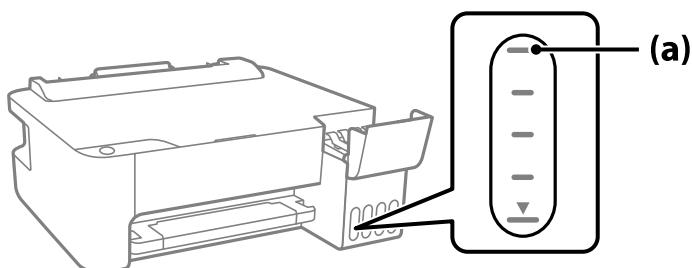

5. Zgornji del stekleničke s črnilom poravnajte z odprtino za polnjenje in jo vstavite naravnost v odprtino, da dolijete črnilo, dokler se ne ustavi samodejno na zgornji črti.

Ko vstavite stekleničko s črnilom v odprtino za polnjenje za pravilno barvo, začne črnilo teči in nato samodejno preneha teči, ko raven črnila doseže zgornjo črto.

Če črnilo ne začne teči v posodo, odstranite stekleničko s črnilom in jo znova vstavite. Če pa je črnilo doseglo zgornjo črto, ne odstranite in vstavite stekleničke s črnilom, saj v nasprotnem primeru lahko začne črnilo iztekati.

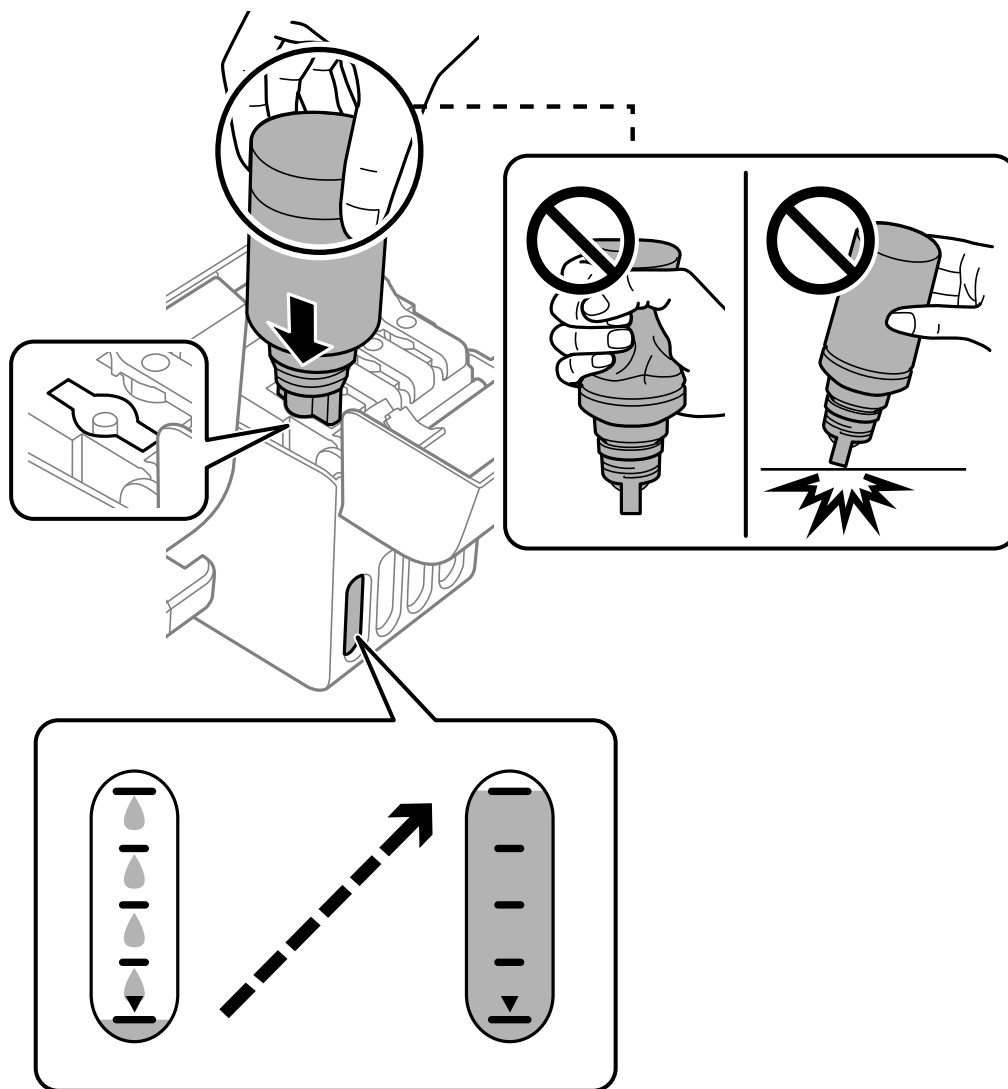



6. Ko napolnite posodo s črnilom, odstranite stekleničko s črnilom in tesno zaprite pokrovček rezervoarja za črnilo.

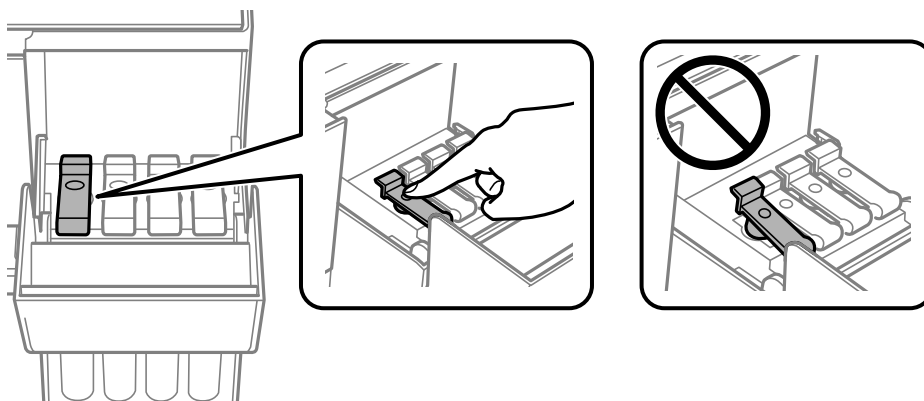

**! Pomembno:**

*Stekleničko s črnilom morate odstraniti, saj se lahko v nasprotnem primeru poškoduje ali pa začne črnilo iztekati.*

**Opomba:**

*Če v steklenički s črnilom ostane črnilo, privijte pokrovček in shranite stekleničko v pokončnem položaju za poznejšo uporabo.*



7. Čvrsto zaprite pokrov rezervoarja za črnilo.

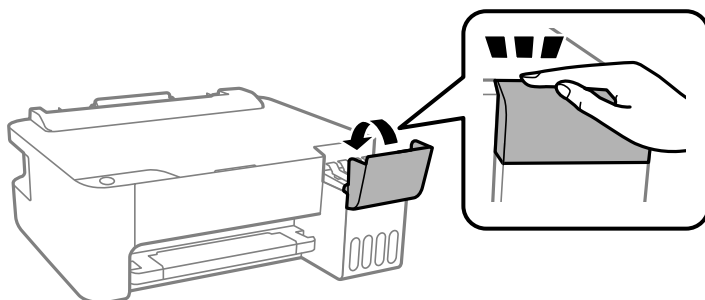

### Povezane informacije

- ➔ [“Kode stekleničk s črnilom” na strani 104](#)
- ➔ [“Previdnostni ukrepi pri ravnanju s stekleničkami s črnilom” na strani 85](#)
- ➔ [“Čiščenje razlitega črnila” na strani 57](#)

---

## Nizka kakovost tiskanja

### Manjkajoča barva, pasovi ali nepričakovane barve na natisu

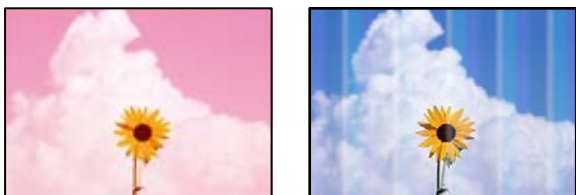

#### ■ Šobe tiskalne glave so morda zamašene.

##### Rešitve

- Izvedite preverjanje šob, da preverite, ali so šobe tiskalne glave zamašene. Zaženite preverjanje šob in očistite tiskalno glavo, če je katera od šob tiskalne glave zamašena. Če tiskalnika dalj časa niste uporabljali, so šobe v tiskalni glavi morda zamašene in kapljice črnila ne morejo skozi.
  - Če ste tiskali s prenizkimi ravnmi črnila, da bi jih bilo mogoče prikazati v oknih s posodami s črnilom, znova napolnite posode s črnilom do zgornjih črt in nato s pripomočkom **Močno čiščenje** zamenjajte črnilo v cevkah za črnilo. Po uporabi pripomočka izvedite preverjanje šob, da preverite, ali se je kakovost natisa izboljšala.
- ➔ [“Preverjanje in čiščenje tiskalne glave” na strani 52](#)
  - ➔ [“Zagon funkcije Močno čiščenje” na strani 54](#)

### Nizka kakovost tiskanja ob uporabi črnega črnila

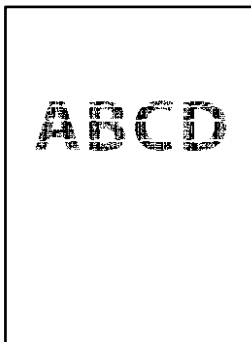

## Šobe tiskalne glave so morda zamašene.

### Rešitve

- Izvedite preverjanje šob, da preverite, ali so šobe tiskalne glave zamašene. Zaženite preverjanje šob in očistite tiskalno glavo, če je katera od šob tiskalne glave zamašena. Če tiskalnika dalj časa niste uporabljali, so šobe v tiskalni glavi morda zamašene in kapljice črnila ne morejo skozi.

[“Preverjanje in čiščenje tiskalne glave” na strani 52](#)

- Če težave ne odpravite s čiščenjem glave, lahko tiskate takoj z mešanico barvnih črnil, da ustvarite kompozitno črno, vendar v sistemu Windows spremeniti te nastavitve.

Kliknite **Razširjene nastavitve** na zavihku **Vzdrževanje** v gonilniku tiskalnika. Če izberete **Use a Mixture of Color Inks to Create Black**, lahko tiskate s kakovostjo tiskanja **Standarden**, če je možnost **Tip papirja** nastavljen na **Navaden papir** ali **Ovojnica**.

S to funkcijo ne morete odpraviti težave zaradi zamašenih šob. Če želite odpraviti težave z zamašenimi šobami, priporočamo, da se za popravilo obrnete na oddelek za podporo uporabnikom družbe Epson.

## Pojavljajo se barvni pasovi v približno 2.5-centimetrskih intervalih



Vzroki za to težavo so lahko naslednji.

## Nastavitev vrste papirja se ne ujema z vstavljenim papirjem.

### Rešitve

Izberite ustrezno nastavitev za vrsto papirja, naloženega v tiskalnik.

➔ [“Seznam vrst papirja” na strani 21](#)

## Kakovost tiskanja je prenizka.

### Rešitve

Za tiskanje na navaden papir izberite nastavitev višje kakovosti.

- Windows

Izberite **Visoko** v **Kakovost** na zavihku gonilnika tiskalnika **Glavno**.

- Mac OS

Izberite **Fino** za možnost **Print Quality** v meniju **Nastavitve tiskanja** pogovornega okna za tiskanje.

## Položaj tiskalne glave ni poravnan.

### Rešitve

Poravnajte tiskalno glavo.

- Windows

Kliknite **Poravnava tiskalne glave** na zavihku **Vzdrževanje** v gonilniku tiskalnika.

Mac OS

Izberite **Nastavitve sistema** v meniju Apple > **Tiskalniki in optični bralniki** (ali **Tiskanje in optično branje, Tiskanje in faks**) in nato izberite tiskalnik. Kliknite **Možnosti in materiali** > **Pripomoček** > **Odpri pripomoček tiskalnika** in nato **Print Head Alignment**.

## Nejasni natisi, vodoravni pasovi ali nepravilna tiskanje



enthalten alle  
Aufdruck. W  
↓ 5008 "Regel

Vzroki za to težavo so lahko naslednji.

### ■ Položaj tiskalne glave ni poravnano.

#### Rešitve

Poravnajte tiskalno glavo.

Windows

Kliknite **Poravnava tiskalne glave** na zavihku **Vzdrževanje** v gonilniku tiskalnika.

Mac OS

Izberite **Nastavitve sistema** v meniju Apple > **Tiskalniki in optični bralniki** (ali **Tiskanje in optično branje, Tiskanje in faks**) in nato izberite tiskalnik. Kliknite **Možnosti in materiali** > **Pripomoček** > **Odpri pripomoček tiskalnika** in nato **Print Head Alignment**.

### ■ Omogočena je nastavitve dvosmernega tiskanja.

#### Rešitve

Če se kakovost tiskanja tudi po poravnavi tiskalne glave ne izboljša, onemogočite nastavitve dvosmernega tiskanja.

Med dvosmernim (ali visokohitrošnim) tiskanjem tiskalna glava tiska s premikanjem v obe smeri, zato so lahko navpične črte nepravilne. Če onemogočite to nastavitve, se lahko tiskanje upočasni, kakovost tiskanja pa se izboljša.

Windows

V gonilniku tiskalnika počistite polje **Dvosmerno tiskanje** na zavihku **Več možnosti**.

Mac OS

Izberite **Nastavitve sistema** v meniju Apple > **Tiskalniki in optični bralniki** (ali **Tiskanje in optično branje, Tiskanje in faks**) in nato izberite tiskalnik. Kliknite **Možnosti in potrošni material** > **Možnosti** (ali **Gonilnik**). Izberite **Off** za nastavitve **Dvosmerno tiskanje**.

## Dokument je natisnjen kot prazen list



### ■ Šobe tiskalne glave so morda zamašene.

#### Rešitve

Zaženite funkcijo preverjanja šob in nato poskusite Močno čiščenje, da preverite, ali so šobe tiskalne glave zamašene.

➔ [“Preverjanje in čiščenje tiskalne glave” na strani 52](#)

### ■ Več listov papirja se poda hkrati v tiskalnik.

#### Rešitve

Preberite ta razdelek, da preprečite sočasno podajanje več listov papirja v tiskalnik.

➔ [“Hkrati je podanih več listov papirja” na strani 72](#)

## Papir je zamazan ali popraskan



Vzroki za to težavo so lahko naslednji.

### ■ Papir ni pravilno vstavljen.

#### Rešitve

Če se pojavijo vodoravni pasovi (navpično glede na smer tiskanja) ali je papir na vrhu ali dnu zamazan, papir vstavite v pravi smeri in vodila robov potisnite do robov papirja.

➔ [“Nalaganje papirja v zadnji podajalnik papirja” na strani 22](#)

### ■ Pot papirja je razmazana.

#### Rešitve

Če se pojavijo navpični pasovi (vodoravno na smer tiskanja) ali je papir zamazan, očistite pot papirja.

➔ [“Čiščenje poti papirja” na strani 56](#)

### ■ **Papir je zvit.**

#### **Rešitve**

Papir položite na ravno površino, da preverite, ali je zvit. Če je zvit, ga poravnajte.

### ■ **Tiskalna glava se drgne ob papir.**

#### **Rešitve**

Če tiskate na debel papir, je tiskalna glava blizu površine papirja, papir pa se lahko opraska. V tem primeru omogočite nastavitve za zmanjšanje popraskanosti. Če to funkcijo omogočite, se kakovost tiskanja lahko poslabša oziroma hitrost tiskanja se lahko zmanjša.

Windows

Kliknite **Razširjene nastavitve** v zavihku **Vzdrževanje gonilnika tiskalnika** in nato izberite **Papir z vzporednimi vlakni**.

### ■ **Natisnjena je bila hrbtna stran lista, preden se je posušilo črnilo na sprednji strani tega lista.**

#### **Rešitve**

Ko izvajate ročno dvostransko tiskanje se prepričajte, da je črnilo popolnoma suho, preden papir znova vstavite.

## **Natisnjene fotografije so lepljive**



### ■ **Tisk je bil izveden na napačni strani fotografskega papirja.**

#### **Rešitve**

Prepričajte se, da tiskate na stran, ki je namenjena za tiskanje. Če tiskate na napačno stran fotografskega papirja, morate očistiti pot papirja.

➔ [“Čiščenje poti papirja” na strani 56](#)

## **Slike in fotografije so natisnjene v nepričakovanih barvah**



Vzroki za to težavo so lahko naslednji.

### Šobe tiskalne glave so morda zamašene.

#### Rešitve

Izvedite preverjanje šob, da preverite, ali so šobe tiskalne glave zamašene. Zaženite preverjanje šob in očistite tiskalno glavo, če je katera od šob tiskalne glave zamašena. Če tiskalnika dalj časa niste uporabljali, so šobe v tiskalni glavi morda zamašene in kapljice črnila ne morejo skozi.

### Uporabljena je bila funkcija popravka barv.

#### Rešitve

Pri tiskanju z gonilnikom tiskalnika sistema Windows je privzeto uporabljena Epsonova nastavitve za samodejno prilagajanje fotografij, odvisno od vrste papirja. Poskusite spremeniti nastavitve.

Na zavihku **Več možnosti** izberite **Po meri** v razdelku **Prilagojene barve** in kliknite **Napredno**. Nastavitve **Popravljanje prizorov** spremenite iz možnosti **Samodejno** na katero koli drugo možnost. Če težave ne odpravite s spremembo nastavitve, namesto nastavitve **PhotoEnhance** v razdelku **Upravljanje barve** izberite kateri koli drug način popravljanja barv.

➔ [“Prilagoditev barve tiska” na strani 42](#)

## Tisk brez robov ni mogoč



### Možnost brez obrob ni nastavljena v nastavitvah tiskanja.

#### Rešitve

V nastavitvah za tiskanje izberite nastavitve tisk brez obrob. Če izberete vrsto papirja, ki ne podpira tiska brez obrob, ne morete izbrati **Brez obrob**. Izberite vrsto papirja, ki podpira tiskanje brez obrob.

Windows

Izberite **Brez obrob** na zavihku **Glavno** gonilnika tiskalnika.

Mac OS

V razdelku **Velikost papir** izberite velikost papirja brez obrob.

➔ [“Papir za tiskanje brez obrob” na strani 103](#)

## Med tiskanjem brez obrob so robovi slike odrezani







Vzroki za to težavo so lahko naslednji.

### ■ Kabel USB ni pravilno priključen.

#### Rešitve

Čvrsto priključite kabel USB na tiskalnik in računalnik.

### ■ Na voljo je opravilo, ki čaka na tiskanje.

#### Rešitve

Prekličite kakršnekoli zaustavljene tiskalniške posle.

### ■ Med tiskanjem je bil za računalnik ročno izbran način Mirovanje ali Spanje.

#### Rešitve

Med tiskanjem ne preklopite računalnika ročno v stanje **Mirovanje** ali **Spanje**. Strani popačenega besedila se bodo morda natisnile ob naslednjem zagonu računalnika.

### ■ Uporabljate gonilnik tiskalnika za drug tiskalnik.

#### Rešitve

Prepričajte se, da je gonilnik tiskalnika, ki ga uporabljate, primeren za ta tiskalnik. Preverite ime tiskalnika na vrhu okna gonilnika tiskalnika.

## Natisnjena slika je preobrnjena



### ■ Slika je v nastavitvah tiskanja nastavljena na vodoravno zrcaljenje.

#### Rešitve

Počistite morebitne nastavitve zrcaljenja pri gonilniku tiskalnika programa.

#### Windows

V gonilniku tiskalnika počistite polje **Zrcalna slika** na zavihku **Več možnosti**.

#### Mac OS

Onemogočite **Mirror Image** v meniju **Nastavitve tiskanja** okna za tisk.

## Na natisih se pojavijo vzorci, podobni mozaiku



## ■ Natisnjene so bile slike ali fotografije z nizko ločljivostjo.

### Rešitve

Za tiskanje slik ali fotografij uporabite podatke z visoko ločljivostjo. Slike na spletnih mestih so pogosto v nizki ločljivosti in čeprav je njihov videz na zaslonih zadovoljiv, pa bo kakovost teh natisnjenih slik lahko slabša.

---

## Težave ni mogoče odpraviti

Če težave ne morete odpraviti, tudi ko ste poskusili vse rešitve, se obrnite na Epsonovo podporo.

Če ne morete odpraviti težav s tiskanjem, preberite te povezane informacije.

### Povezane informacije

➔ [“Težav pri tiskanju ni mogoče odpraviti” na strani 98](#)

## Težav pri tiskanju ni mogoče odpraviti

Izvedite ta opravila (začnite pri vrhu), dokler ne odpravite težave.

- Prepričajte se, da se vrsta papirja, vstavljenega v tiskalnik, ujema z nastavitvami vrste papirja v gonilniku tiskalnika.
- Tiskajte z nastavljenjo višjo kakovostjo v gonilniku tiskalnika.
- Če želite preveriti dejansko količino preostalega črnila, vizualno preverite ravni črnila v rezervoarjih tiskalnika. Če so ravni črnila pod spodnjimi črtami, napolnite rezervoarje za črnilo.
- Poravnajte tiskalno glavo.  
[“Poravnava tiskalne glave” na strani 55](#)
- Izvedite preverjanje šob, da preverite, ali so šobe tiskalne glave zamašene.  
Če je vzorec za preverjanje šob prekinjen, so šobe lahko zamašene. 3-krat izmenično zaženite čiščenje glave in preverjanje šob, da preverite, ali so šobe sedaj odmašene.  
Za čiščenje tiskalne glave je potrebna določena količina črnila.  
[“Preverjanje in čiščenje tiskalne glave” na strani 52](#)
- Izklopite tiskalnik, počakajte vsaj 12 ur in nato preverite, ali so šobe še vedno zamašene.  
Če je težava v zamašitvi, tiskalnika nekaj časa ne uporabljajte. Na ta način boste morda odpravili težavo zamašitve.  
Preverite te elemente, ko je tiskalnik izklopljen.
- Preverite, ali uporabljate originalne stekleničke s črnilom Epson.  
Poskušajte uporabljati originalne stekleničke s črnilom Epson. Uporaba neoriginalnih stekleničk s črnilom lahko povzroči padec kakovosti tiska.
- Prepričajte se, da v tiskalniku ni nobenih koščkov papirja.  
Pri odstranjevanju papirja se ne dotikajte prozornega filma z dlanmi oz. papirjem.

Preverite papir.

Preverite, ali je papir zvit oz. vstavljen s stranjo za tiskanje, obrnjeno navzgor.

[“Opozorila pri delu s papirjem” na strani 21](#)

[“Papir, ki je na voljo, in njegove zmogljivosti” na strani 101](#)

[“Vrste papirja, ki niso na voljo” na strani 103](#)

Če izklopite tiskalnik, počakajte vsaj 12 ur in če se kakovost tiskanja še vedno ni izboljšala, zaženite Močno čiščenje.

[“Zagon funkcije Močno čiščenje” na strani 54](#)

Če ste upoštevali navedena opravila za razreševanje, a se težava kljub temu še vedno pojavlja, bo morda treba naročiti popravilo. Obrnite se na Epsonovo službo za podporo.

**Povezane informacije**

➔ [“Preden se obrnete na Epson” na strani 115](#)

➔ [“Posvetovanje z Epsonovo službo za podporo” na strani 115](#)

---

# Podatki izdelkov

Podatki o papirju. . . . .	101
Informacije o potrošnih izdelkih. . . . .	104
Podatki o programski opremi. . . . .	105
Tehnični podatki izdelkov. . . . .	109
Informacije pravnega značaja. . . . .	112

## Podatki o papirju

### Papir, ki je na voljo, in njegove zmogljivosti

#### Originalni papir Epson

Epson priporoča originalni papir Epson, ki zagotavlja visokokakovosten tisk.

**Opomba:**

- Razpoložljivost papirja je odvisna od lokacije. Za zadnje informacije o razpoložljivih vrstah papirja v vaši okolici se obrnite na Epsonovo službo za podporo.*
- Oglejte si te informacije o vrstah papirja, ki so na voljo za obojestransko tiskanje brez obrob.*  
["Papir za tiskanje brez obrob" na strani 103](#)  
["Papir za dvostransko tiskanje" na strani 103](#)

#### Papir, ustrezen za tiskanje dokumentov

Ime medija	Velikost	Zmogljivost nalaganja (listi)
Epson Bright White Ink Jet Paper	A4	Do črte, ki jo označuje simbol trikotnika na vodilu za rob.

#### Papir, ustrezen za tiskanje dokumentov in fotografij

Ime medija	Velikost	Zmogljivost nalaganja (listi)
Epson Photo Quality Ink Jet Paper	A4	80
Epson Double-sided Photo Quality Ink Jet Paper	Letter, A4	80
Epson Matte Paper-Heavyweight	A4	20
Epson Double-Sided Matte Paper	A4	1

#### Papir, ustrezen za tiskanje fotografij

Ime medija	Velikost	Zmogljivost nalaganja (listi)
Epson Ultra Glossy Photo Paper	A4, 13x18 cm (5x7 palcev), 10x15 cm (4x6 palcev)	20*
Epson Premium Glossy Photo Paper	A4, 13 x 18 cm (5 x 7 palcev), 16:9 široka velikost (102 x 181 mm), 10 x 15 cm (4 x 6 palcev)	20*

Ime medija	Velikost	Zmogljivost nalaganja (listi)
Epson Premium Semigloss Photo Paper	A4, 13×18 cm (5×7 palcev), 10×15 cm (4×6 palcev)	20*
Epson Photo Paper Glossy	A4, 13×18 cm (5×7 palcev), 10×15 cm (4×6 palcev)	20*
Epson Value Glossy Photo Paper	A4, 10×15 cm (4×6 palcev)	20*

\* Če papir ni podan pravilno ali če so na natisu neenakomerne ali razmazane barve, vstavite en list papirja hkrati.

### Različne druge vrste papirja

Ime medija	Velikost	Zmogljivost nalaganja (listi)
Epson Photo Quality Self Adhesive Sheets	A4	1

## Papir, ki je na voljo na trgu

### Opomba:

Oglejte si te informacije o vrstah papirja, ki so na voljo za obojestransko tiskanje brez obrob.

[“Papir za tiskanje brez obrob” na strani 103](#)

[“Papir za dvostransko tiskanje” na strani 103](#)

### Navaden papir

Navadni papir vključuje kopirni papir.

Velikost	Zmogljivost nalaganja (listi)
Letter, A4, B5, A5, A6, B6, 16K (195×270 mm)	Do črte, ki jo označuje trikotni simbol na vodilu robov.*1
Legal, 8,5×13 palcev, Indian-Legal	1
Uporabniško določeno*2 (mm) Od 54×86 do 215,9×1200	1

\*1 Če papir ni podan pravilno ali če so na natisu neenakomerne ali razmazane barve, vstavite en list papirja hkrati.

\*2 Na voljo je zgolj tiskanje z računalnika.

### Ovojnica

Velikost	Zmogljivost nalaganja (ovojnice)
Ovojnica #10, ovojnica DL, ovojnica C6	10

## Papir za tiskanje brez obrob

### **Originalni papir Epson**

- Epson Ultra Glossy Photo Paper (10 x 15 cm (4 x 6 palcev))
- Epson Premium Glossy Photo Paper (10 x 15 cm (4 x 6 palcev), 16:9 široka velikost (102 x 181 mm))
- Epson Premium Semigloss Photo Paper (10 x 15 cm (4 x 6 palcev))
- Epson Photo Paper Glossy (10 x 15 cm (4 x 6 palcev))
- Epson Value Glossy Photo Paper (10 x 15 cm (4 x 6 palcev))

### **Povezane informacije**

- ➔ [“Papir, ki je na voljo, in njegove zmogljivosti” na strani 101](#)

## Papir za dvostransko tiskanje

### **Originalni papir Epson**

- Epson Bright White Ink Jet Paper
- Epson Double-sided Photo Quality Ink Jet Paper
- Epson Double-Sided Matte Paper

### **Povezane informacije**

- ➔ [“Papir, ki je na voljo, in njegove zmogljivosti” na strani 101](#)

### **Papir, ki je na voljo na trgu**

- Navadni papir, kopirni papir

### **Povezane informacije**

- ➔ [“Papir, ki je na voljo, in njegove zmogljivosti” na strani 101](#)

## Vrste papirja, ki niso na voljo

Ne uporabljajte teh vrst papirja. Uporaba teh vrst papirja povzroča zatikanje papirja in razmazano črnilo na natisnjeni kopiji.

- Valovi papir
- Raztrgan ali razrezan papir
- Prepognjen papir
- Vlažen papir
- Predebel ali pretanek papir
- Papir z nalepkami

Ne uporabljajte teh vrst ovojníc. Uporaba teh vrst ovojníc povzroča zatikanje papirja in razmazano črnilo na natisnjeni kopiji.

- Zvite ali zložene ovojníc
- Ovojnice z lepilnimi površinami na zavihkih ali ovojníc z okenci
- Pretanke ovojníc  
Med tiskanjem se lahko zvijejo.

## Informacije o potrošnih izdelkih

### Kode stekleničk s črnilom

Epson priporoča uporabo originalnih stekleničk s črnilom Epson.

Spodaj so navedene kode originalnih stekleničk s črnilom družbe Epson.



**Pomembno:**

- Garancija družbe Epson ne krije poškodb, do katerih pride zaradi uporabe nenavedenih črnil, vključno z originalnimi črnili Epson, ki niso namenjena za ta tiskalnik, ali črnili drugih izdelovalcev.
- Uporaba izdelkov, ki jih ni proizvedel Epson, lahko povzroči škodo, ki je Epsonova garancija ne krije, in pod določenimi pogoji lahko povzroči nepredvidljivo delovanje tiskalnika.

**Opomba:**

- Kode stekleničk s črnilom se lahko razlikujejo glede na lokacijo. Za pravilne kode kartuše na vašem območju se obrnite na Epsonov oddelek za podporo.
- Čeprav stekleničke s črnilom lahko vsebujejo recikliran material, to ne vpliva na funkcionalnost ali zmogljivost tiskalnika.
- Specifikacije in videz stekleničk s črnilom se lahko zaradi izboljšav kadarkoli, brez predhodnega obvestila spremenijo.

#### Za Evropo

BK: Black (Črna)	C: Cyan (Ciano modra)	M: Magenta (Vijolična)	Y: Yellow (Rumena)
103	103	103	103

**Opomba:**

Na tem spletnem mestu najdete podatke o zmogljivosti stekleničk s črnilom Epson.

<http://www.epson.eu/pageyield>

#### Za Azijo

BK: Black (Črna)	C: Cyan (Ciano modra)	M: Magenta (Vijolična)	Y: Yellow (Rumena)
003	003	003	003



## Podatki o programski opremi

V tem razdelku je predstavljena programska oprema, ki je na voljo za vaš tiskalnik na spletnem mestu družbe Epson.

### Programska oprema za tiskanje

#### Aplikacija za tiskanje iz računalnika (gonilnik tiskalnik za sistem Windows)

Gonilnik tiskalnika upravlja tiskalnik v skladu z ukazi iz programa. Spreminjanje nastavitvev gonilnika tiskalnika zagotavlja najboljše rezultate tiskanja. Tu lahko preverite tudi stanje tiskalnika in ga ohranjate v vrhunskem delovnem stanju s pomočjo programa gonilnika tiskalnika.

**Opomba:**

Spremenite lahko tudi jezik gonilnika tiskalnika. V nastavitvi **Jezik** na zavihku **Vzdrževanje** izberite zelen jezik.

#### Dostop do gonilnika tiskalnika iz programov

Za nastavitve, ki veljajo le za posamezen program, ki ga uporabljate, do njih dostopajte preko tega programa.

Izberite **Natisni** ali **Nastavitve tiskanja** v meniju **Datoteka**. Izberite svoj tiskalnik in kliknite **Nastavitve** ali **Lastnosti**.

**Opomba:**

Postopki se razlikujejo glede na aplikacijo. Podrobnosti najdete v pomoči za aplikacijo.

#### Dostop do gonilnika tiskalnika prek nadzorne plošče

Za nastavitve, ki se bodo nanašale na vse programe, uporabite dostop prek upravljalne plošče.

Windows 10/Windows Server 2019/Windows Server 2016

Kliknite gumb »Začetni zaslon« in izberite **Sistem Windows > Nadzorna plošča > Ogled naprav in tiskalnikov** v razdelku **Strojna oprema in zvok**. Z desno tipko miške kliknite svoj tiskalnik ali ga pritisnite in pridržite ter izberite **Nastavitve tiskanja**.

Windows 8.1/Windows 8/Windows Server 2012 R2/Windows Server 2012

Izberite **Namizje > Nastavitve > Nadzorna plošča > Ogled naprav in tiskalnikov** in **Strojna oprema in zvok**. Z desno tipko miške kliknite svoj tiskalnik ali ga pritisnite in pridržite ter izberite **Nastavitve tiskanja**.

Windows 7/Windows Server 2008 R2

Kliknite gumb »Začetni zaslon«, izberite **Nadzorna plošča > Ogled naprav in tiskalnikov** in **Strojna oprema in zvok**. Kliknite desni miškin gumb na vašem tiskalniku in izberite **Nastavitve tiskanja**.

Windows Vista/Windows Server 2008

Kliknite gumb »Začetni zaslon« in izberite **Nadzorna plošča > Tiskalniki** v možnosti **Strojna oprema in zvok**. Kliknite desni miškin gumb na vašem tiskalniku in izberite **Nastavitve tiskanja**.

Windows XP/Windows Server 2003 R2/Windows Server 2003

Kliknite gumb »Začetni zaslon« in izberite **Nadzorna plošča > Tiskalniki in druga strojna oprema > Tiskalniki in faksi**. Kliknite desni miškin gumb na vašem tiskalniku in izberite **Nastavitve tiskanja**.

#### Dostop do gonilnika tiskalnika prek ikone tiskalnika v opravilni vrstici

Ikona tiskalnika v opravilni vrstici namizja je ikona bližnjice, ki omogoča hiter dostop do gonilnika tiskalnika.

Če kliknete na ikono tiskalnika in izberete **Nastavitve tiskalnika**, boste odprli isto okno z nastavitvami tiskalnika, kot če do njega dostopate preko upravljalne plošče. Če dvokliknete na to ikono, lahko preverite stanje tiskalnika.

**Opomba:**

Če ikona tiskalnika ni prikazana v *opravilni vrstici*, odprite okno gonilnika tiskalnika, kliknite **Nastavitve nadzorovanja** na zavihku **Vzdrževanje** in nato izberite **Registriraj ikono bližnjice v opravilni vrstici**.

### Zagon pripomočka

Odprite okno gonilnika tiskalnika. Kliknite zavihek **Vzdrževanje**.

### Nastavljanje postopkov za gonilnik tiskalnika Windows

Prilagajate lahko nastavitve in omogočite npr. **EPSON Status Monitor 3**.

1. Dostopajte do okna gonilnika tiskalnika.
2. Kliknite **Razširjene nastavitve** v zavihku **Vzdrževanje**.
3. Izberite ustrezno nastavitvev in kliknite **V redu**.  
Glejte spletno pomoč glede razlage nastavitvev.

### Povezane informacije

➔ [“Aplikacija za tiskanje iz računalnika \(gonilnik tiskalnik za sistem Windows\)”](#) na strani 105

## Aplikacija za tiskanje iz računalnika (gonilnik tiskalnik za sistem Mac OS)

Gonilnik tiskalnika upravlja tiskalnik v skladu z ukazi iz programa. Spreminjanje nastavitvev gonilnika tiskalnika zagotavlja najboljše rezultate tiskanja. Tu lahko preverite tudi stanje tiskalnika in ga ohranjate v vrhunskem delovnem stanju s pomočjo programa gonilnika tiskalnika.

### Dostop do gonilnika tiskalnika iz programov

Kliknite **Priprava strani** ali **Natisni** v meniju **Datoteka** v programu. Po potrebi kliknite **Pokaži podrobnosti** (ali ▼) za razširitev okna tiskanja.

**Opomba:**

Glede na aplikacijo, ki jo uporabljate, možnost **Priprava strani** morda ne bo prikazana v meniju **Datoteka**, postopek za prikaz zaslona za tiskanje pa bo morda drugačen. Za podrobnosti preberite pomoč aplikacije.

### Zagon pripomočka

Izberite **System Preferences** v meniju **Apple > Printers & Scanners** (ali **Print & Scan, Print & Fax**) in nato izberite tiskalnik. Kliknite **Options & Supplies > Utility > Open Printer Utility**.

## Navodila za gonilnik tiskalnika za Mac OS

### Epson Printer Utility

Zažene lahko funkcijo vzdrževanja, npr. preverjanje šob in čiščenje tiskalne glave, s programom **EPSON Status Monitor** pa lahko preverite stanje tiskalnika in informacije o napakah.

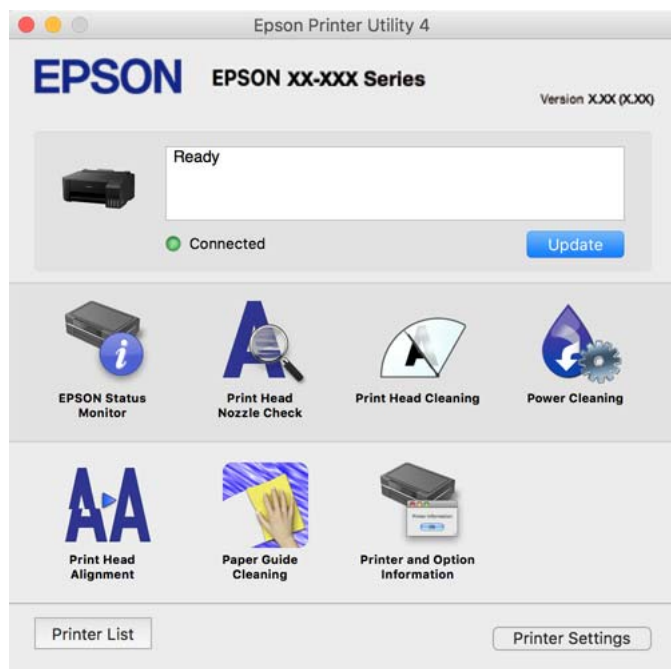

### Odpiranje okna z nastavitvami delovanja v gonilniku tiskalnika sistema Mac OS

Izberite **Nastavitve sistema** v meniju Apple > **Tiskalniki in optični bralniki** (ali **Tiskanje in optično branje**, **Tiskanje in faks**) in nato izberite tiskalnik. Kliknite **Možnosti in materiali** > **Možnosti** (ali **Gonilnik**).

### Aplikacija za hitro in zabavno tiskanje iz računalnika (Epson Photo+)

Epson Photo+ je aplikacija, s katero lahko preprosto tiskate slike z različnimi postavitvami. Prav tako lahko popravite sliko in prilagodite njen položaj, ko imate prikazan predogled dokumenta. Slike lahko tudi poudarite tudi z besedilom in oznakami, ki jih postavljate na poljubna mesta. Pri tiskanju na originalni papir za tiskanje fotografij Epson, je zmogljivost črnila nastavljena na najvišjo možno mero, tako da bodo vaše fotografije izgledale naravnost odlično.

Podrobnosti najdete v pomoči za aplikacijo.

#### Opomba:

- Operacijski sistemi Windows Server niso podprti.
- Če želite uporabljati to aplikacijo, morate namestiti gonilnik tiskalnika za ta tiskalnik.

### Zagon v sistemu Windows

- Windows 10

Kliknite gumb »Začetni zaslon« in izberite **Epson Software** > **Epson Photo+**.

- Windows 8.1/Windows 8

Vnesite ime aplikacije v iskalno vrstico in nato izberite prikazano ikono.

- Windows 7/Windows Vista/Windows XP

Kliknite gumb »Začetni zaslon« in izberite **Vsi programi** ali **Programi** > **Epson Software** > **Epson Photo+**.

### Zagon v sistemu Mac OS

Izberite **Pojdi** > **Aplikacije** > **Epson Software** > **Epson Photo+**.

### Povezane informacije

➔ «Ločena namestitvev aplikacij» na strani 59

## Programska oprema za ustvarjanje paketov

### Application for Creating Driver Packages (EpsonNet SetupManager)

EpsonNet SetupManager je programska oprema za ustvarjanje paketa za preprosto namestitvev tiskalnika, kot je namestitvev gonilnika za tiskalnik, namestitvev aplikacije EPSON Status Monitor in ustvarjanje vrat tiskalnika. Ta programska oprema omogoča skrbniku, da ustvari enolične pakete programske opreme in jih porazdeli med skupine.

Več informacij najdete na regionalnem spletnem mestu družbe Epson.

<http://www.epson.com>

## Programska oprema za posodabljanje

### Aplikacija za posodobitev programske opreme in vdelane programske opreme (EPSON Software Updater)

EPSON Software Updater je aplikacija, ki namesti novo programsko opremo ter posodobi vdelano programsko opremo in priročnike prek interneta. Če želite redno preverjati, ali so na voljo posodobitve, v oknu z nastavitvami za samodejno posodobitev v aplikaciji EPSON Software Updater nastavite interval za preverjanje, ali so na voljo posodobitve.

#### **Opomba:**

*Operacijski sistemi Windows Server niso podprti.*

### Zagon v sistemu Windows

- Windows 10

Kliknite gumb »Začetni zaslon« in izberite **Epson Software** > **EPSON Software Updater**.

- Windows 8.1/Windows 8

Vnesite ime aplikacije v iskalno vrstico in nato izberite prikazano ikono.

- Windows 7/Windows Vista/Windows XP

Kliknite gumb »Začetni zaslon« in izberite **Vsi programi** (ali **Programi**) > **Epson Software** > **EPSON Software Updater**.

**Opomba:**

EPSON Software Updater lahko zaženete tudi s klikom na ikono tiskalnika v opravilni vrstici na namizju in nato z izbiro Posodobitev programske opreme.

**Zagon v sistemu Mac OS**

Izberite **Pojdi > Aplikacije > Epson Software > EPSON Software Updater**.

**Povezane informacije**

➔ [“Ločena namestitvev aplikacij” na strani 59](#)

## Tehnični podatki izdelkov

### Tehnični podatki tiskalnika

Namestitev šob tiskalne glave		Šobe črnega črnila: 180 Šobe barvnega črnila: 59 za vsako barvo
Teža papirja*	Navaden papir	Od 64 do 90 g/m <sup>2</sup> (od 17 do 24 funtov)
	Ovojnice	Ovojnica #10, ovojnica DL, C6: 75 do 100 g/m <sup>2</sup> (20 do 27 funtov)

\* Tudi če je debelina papirja v navedenem razponu, papir morda ne bo podajan v tiskalnik ali pa bo kakovost tiskanja slabša, kar je odvisno od lastnosti in kakovosti papirja.

### Območje za tisk

**Območje za tisk posameznih listov**

Kakovost tiska v osenčenih območjih lahko zaradi mehanizma tiskalnika upade.

**Tiskanje z robovi**

	A	3.0 mm (0.12 palcev)
	B	3.0 mm (0.12 palcev)
	C	41.0 mm (1.61 palcev)
	D	37.0 mm (1.46 palcev)

### Tiskanje brez obrob

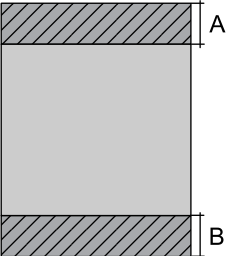
	A	44.0 mm (1.73 palcev)
	B	40.0 mm (1.57 palcev)

### Območje za tisk pisemskih ovojníc

Kakovost tiska v osenčenih območjih lahko zaradi mehanizma tiskalnika upade.

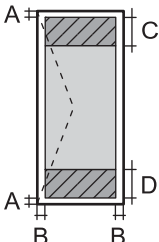
	A	3.0 mm (0.12 palcev)
	B	3.0 mm (0.12 palcev)
	C	18.0 mm (0.71 palcev)
	D	41.0 mm (1.61 palcev)

### Specifikacije vmesnikov

Za računalnik	USB
---------------	-----

### Dimenzije

Dimenzije	<p>Prostor za shranjevanje</p> <ul style="list-style-type: none"> <li><input type="checkbox"/> Širina: 375 mm (14.8 palcev)</li> <li><input type="checkbox"/> Globina: 347 mm (13.7 palcev)</li> <li><input type="checkbox"/> Višina: 169 mm (6.7 palcev)</li> </ul> <p>Tiskanje</p> <ul style="list-style-type: none"> <li><input type="checkbox"/> Širina: 375 mm (14.8 palcev)</li> <li><input type="checkbox"/> Globina: 578 mm (22.8 palcev)</li> <li><input type="checkbox"/> Višina: 253 mm (10.0 palcev)</li> </ul>
Teža*	Približno 2.8 kg (6.2 funtov)

\* Brez črnila in napajalnega kabla.

## Električni tehnični podatki

Nazivna moč napajanja	100–240 V izmeničnega toka	220–240 V izmeničnega toka
Nazivni frekvenčni razpon	50–60 Hz	50–60 Hz
Nazivni tok	0.4–0.2 A	0.2 A
Poraba električne energije (pri povezavi USB)	Tiskanje: pribl. 12.0 W (ISO/IEC24712) Način pripravljenosti: pribl. 3.0 W Način spanja: pribl. 0.4 W Izklop: pribl. 0.2 W	Tiskanje: pribl. 12.0 W (ISO/IEC24712) Način pripravljenosti: pribl. 3.0 W Način spanja: pribl. 0.4 W Izklop: pribl. 0.2 W

### Opomba:

- Preverite napetost tiskalnika na oznaki na tiskalniku.
- Evropski uporabniki preverite podatke o porabi električne energije na naslednjem spletnem mestu.  
<http://www.epson.eu/energy-consumption>

## Okoljski tehnični podatki

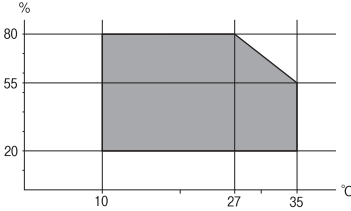
Delovanje	<p>Tiskalnik uporabljajte v razponu, ki je prikazan na spodnjem grafu.</p>  <p>Temperatura: od 10 do 35 °C (od 50 do 95 °F) Vlažnost: od 20 do 80% relativne vlažnosti (brez kondenzacije)</p>
Skladiščenje	<p>Temperatura: od -20 do 40 °C (od -4 do 104 °F)* Vlažnost: od 5 do 85% relativne vlažnosti (brez kondenzacije)</p>

\* Shranite lahko en mesec pri 40 °C (104 °F).

## Okoljske specifikacije za stekleničke s črnilom

Temperatura shranjevanja	-20 do 40 °C (-4 do 104 °F)*
Temperatura zmrzovanja	-15 °C (5 °F) Črnilo se odtaja in je po približno 2 urah na temperaturi 25 °C (77 °F) znova uporabno.

\* Shranjujete ga lahko mesec dni pri 40 °C (104 °F).

## Sistemske zahteve

### Windows

Windows Vista, Windows 7, Windows 8/8.1, Windows 10 ali novejša različica (32- ali 64-bitna različica)

Windows XP SP3 (32-bitna različica)

Windows XP Professional x64 Edition SP2

Windows Server 2003 (SP2) ali novejša različica

### Mac OS

Mac OS X v10.6.8 ali novejša različica

#### **Opomba:**

Mac OS morda ne podpira nekaterih programov in funkcij.

Datotečni sistem UNIX (UFS) za Mac OS ni podprt.

---

## Informacije pravnega značaja

### Standardi in odobritve

#### Standardi in odobritve za evropski model

Spodaj navedeni model ima oznako CE in je skladen z vsemi veljavnimi direktivami EU. Če želite dodatne podrobnosti, obiščite spletno mesto, na katerem najdete celotne izjave o skladnosti, ki vsebujejo povezave do direktiv in usklajenih standardov, uporabljenih pri sestavljanju izjav o skladnosti.

<http://www.epson.eu/conformity>

B631D

### Omejitve pri kopiranju

Za odgovorno in zakonito uporabo tiskalnika upoštevajte naslednje omejitve.

Kopiranje spodnjih elementov je zakonsko prepovedano:

- Blagajniški zapisi, kovanci, državni tržni vrednostni papirji, državne obveznice in občinski vrednostni papirji
- Neuporabljene poštno znamke, predhodno ožigosane razglednice in ostale uradne poštno elemente, ki nosijo veljavno poštnino
- Koleki in vrednostni papirji, izdani v skladu s pravnimi postopki

Pri kopiranju naslednjih elementov bodite previdni:

- Zasebni tržni vrednostni papirji (potrdila o izdanih delnicah, čeki ipd.), mesečne prepustnice, dovoljenja ipd.
- Potni listi, vozniška dovoljenja, zdravniška dovoljenja, cestne prepustnice, boni za prehrano, karte ipd.

#### **Opomba:**

*Kopiranje teh elementov je tudi lahko zakonsko prepovedano.*

Odgovorna uporaba avtorskoppravno varovanih gradiv:



Tiskalnike je mogoče uporabiti za nezakonito kopiranje predmetov, ki jih varuje zakonodaja o zaščiti avtorskih pravic. Če vam dejanja ni svetoval izkušen odvetnik, bodite odgovorni in spoštljivi in pridobite dovoljenje lastnika avtorskih pravic, preden kopirate objavljena gradiva.

---

# Kje lahko dobite pomoč

Spletno mesto s tehnično podporo. . . . . 115

Posvetovanje z Epsonovo službo za podporo. . . . . 115

## Spletno mesto s tehnično podporo

Če rabite dodatno pomoč, obiščite Epsonovo spletno stran za podporo, navedeno spodaj. Izberite svojo regijo ali državo in obiščite Epsonovo podporo za vaše lokalno območje. Na tej spletni strani so na voljo tudi najnovejši gonilniki, pogosta vprašanja, priročniki in drugi materiali.

<http://support.epson.net/>

<http://www.epson.eu/support> (Evropa)

Posvetujte se s podjetjem Epson, če vaš izdelek ne deluje pravilno in če sami ne morete odpraviti težav.

---

## Posvetovanje z Epsonovo službo za podporo

### Preden se obrnete na Epson

Če vaš izdelek Epson ne deluje pravilno, težave pa ne morete odpraviti z informacijami o odpravljanju težav, ki so na voljo v navodilih za uporabo, se za pomoč obrnite na Epsonovo podporno službo. Če na spodnjem seznamu ni Epsonove podpore za vaše območje, se obrnite na prodajalca, pri katerem ste izdelek kupili.

Epsonova podpora vam bo lahko hitreje pomagala, če jim boste dali naslednje informacije:

- Serijsko številko izdelka  
(Oznaka s serijsko številko je običajno na zadnji strani izdelka.)
- Model izdelka
- Različico programske opreme izdelka  
(Kliknite **Vizitka, Informacije o različici** oz. podoben gumb v programski opremi izdelka.)
- Znamko in model vašega računalnika
- Ime in različico operacijskega sistema na vašem računalniku
- Imena in različice programov, ki jih običajno uporabljate skupaj z izdelkom

### Pomoč uporabnikom v Evropi

Preverite Vseevropsko garancijo za informacije o tem, kako stopiti v stik z Epsonovo podporo.

### Pomoč uporabnikom v Tajvanu

Kontaktne podatke za informacije, podporo in storitve so:

#### Svetovni splet

<http://www.epson.com.tw>

Na voljo so informacije o specifikacijah izdelkov, gonilnikih za prenos in povpraševanju o izdelkih.

#### Epsonov center za pomoč

Telefon: +886-2-80242008

Naša ekipa v centru vam lahko preko telefona pomaga pri naslednjem:

- Povpraševanjih o prodaji in informacijah o izdelkih
- Vprašanjih v zvezi z uporabo izdelkov ali problemih
- Povpraševanjih v zvezi s servisnim popravilom in garancijah

#### **Center za popravila:**

<http://www.tekcare.com.tw/branchMap.page>

TekCare Corporation je pooblaščen servisni center podjetja Epson Taiwan Technology & Trading Ltd.

## **Pomoč uporabnikom v Singapurju**

Viri informacij, podpora in storitve, ki so na voljo v Epson Singapore, so:

#### **Svetovni splet**

<http://www.epson.com.sg>

Na voljo so informacije o specifikacijah izdelka, gonilnikih za prenos, pogosto zastavljenih vprašanjih (FAQ), povpraševanja o prodaji in tehnična podpora po e-pošti.

#### **Epsonov center za pomoč**

Brezplačna številka: 800-120-5564

Naša ekipa v centru vam lahko preko telefona pomaga pri:

- Povpraševanjih o prodaji in informacijah o izdelkih
- Vprašanjih v zvezi z uporabo izdelkov ali problemih
- Povpraševanjih v zvezi s servisnim popravilom in garancijah

## **Pomoč uporabnikom na Tajskem**

Kontaktne podatke za informacije, podporo in storitve so:

#### **Svetovni splet**

<http://www.epson.co.th>

Na voljo so informacije o tehničnih podatkih izdelka, gonilnikih za prenos, pogostih vprašanjih in e-pošti.

#### **Epsonov klicni center**

Telefon: 66-2685-9899

E-pošta: [support@eth.epson.co.th](mailto:support@eth.epson.co.th)

Naša ekipa v klicnem centru vam lahko prek telefona pomaga pri:

- Povpraševanjih o prodaji in informacijah o izdelkih
- Vprašanjih v zvezi z uporabo izdelkov ali problemih
- Povpraševanjih v zvezi s servisnim popravilom in garancijah

## Pomoč uporabnikom v Vietnamu

Kontaktne podatke za informacije, podporo in storitve so:

### Epsonov servisni center

65 Truong Dinh Street, District 1, Ho Chi Minh City, Vietnam.

Telefon (Hošiminh): 84-8-3823-9239, 84-8-3825-6234

29 Tue Tinh, Quan Hai Ba Trung, Hanoi City, Vietnam

Telefon (Hanoi): 84-4-3978-4785, 84-4-3978-4775

## Pomoč uporabnikom v Indoneziji

Kontaktne podatke za informacije, podporo in storitve so:

### Svetovni splet

<http://www.epson.co.id>

- Informacije o tehničnih podatkih izdelkov, gonilnikih za prenos,
- pogostih vprašanjih, povpraševanjih o prodaji, vprašanjih po e-pošti

### Epsonova vroča linija

Telefon: +62-1500-766

Faks: +62-21-808-66-799

Naša ekipa na vroči liniji vam lahko preko telefona ali faksa pomaga pri:

- Povpraševanjih o prodaji in informacijah o izdelkih
- Tehnična podpora

### Epsonov servisni center

Provinca	Ime družbe	Naslovi	Telefon E-pošta
JAKARTA	Epson Sales and Service Jakarta (SUDIRMAN)	Wisma Keiai Lt. 1 Jl. Jenderal Sudirman Kav. 3 Jakarta Pusat - DKI JAKARTA 10220	021-5724335 ess@epson-indonesia.co.id; ess.support@epson-indonesia.co.id
SERPONG	Epson Sales and Service Serpong	Ruko Melati Mas Square Blok A2 No.17 Serpong-Banten	082120090084 / 082120090085 esstag@epson-indonesia.co.id; esstag.support@epson-indonesia.co.id
SEMARANG	Epson Sales and Service Semarang	Komplek Ruko Metro Plaza Block C20 Jl. MT Haryono No. 970 Semarang -JAWA TENGAH	024 8313807 / 024 8417935 esssmg@epson-indonesia.co.id; esssmg.support@epson-indonesia.co.id

Provinca	Ime družbe	Naslovi	Telefon E-pošta
JAKARTA	Epson Sales and Service Jakarta (MANGGA DUA)	Ruko Mall Mangga Dua No. 48 Jl. Arteri Mangga Dua, Jakarta Utara - DKI JAKARTA	021 623 01104 jkt-technical1@epson-indonesia.co.id; jkt-admin@epson-indonesia.co.id
BANDUNG	Epson Sales and Service Bandung	Jl. Cihampelas No. 48 A Bandung Jawa Barat 40116	022 420 7033 bdg-technical@epson-indonesia.co.id; bdg-admin@epson-indonesia.co.id
MAKASSAR	Epson Sales and Service Makassar	Jl. Cendrawasih NO. 3A, kunjung mae, mariso, MAKASSAR - SULSEL 90125	0411- 8911071 mksr-technical@epson-indonesia.co.id; mksr-admin@epson-indonesia.co.id
MEDAN	Epson Service Center Medan	Jl. Bambu 2 Komplek Graha Niaga Nomor A-4, Medan - SUMUT	061- 42066090 / 42066091 mdn-technical@epson-indonesia.co.id; mdn-adm@epson-indonesia.co.id
PALEMBANG	Epson Service Center Palembang	Jl. H.M Rasyid Nawawi No. 249 Kelurahan 9 Ilir Palembang Sumatera Selatan	0711 311 330 escplg@epson-indonesia.co.id; escplg.support@epson-indonesia.co.id
PEKANBARU	Epson Service Center Pekanbaru	Jl. Tuanku Tambusai No. 459 A Kel. Tangkerang barat Kec Marpoyan damai Pekanbaru - Riau 28282	0761- 8524695 pkb-technical@epson-indonesia.co.id; pkb-admin@epson-indonesia.co.id
PONTIANAK	Epson Service Center Pontianak	Komp. A yani Sentra Bisnis G33, Jl. Ahmad Yani - Pontianak Kalimantan Barat	0561- 735507 / 767049 pontianak-technical@epson-indonesia.co.id; pontianak-admin@epson-indonesia.co.id
SAMARINDA	Epson Service Center Samarinda	Jl. KH. Wahid Hasyim (M. Yamin) Kelurahan Sempaja Selatan Kecamatan Samarinda UTARA - SAMARINDA - KALTIM	0541 7272 904 escsmd@epson-indonesia.co.id; escsmd.support@epson-indonesia.co.id
SURABAYA	Epson Sales & Service Surabaya (barat)	Jl. Haji Abdul Wahab Saimin, Ruko Villa Bukit Mas RM-11, Kec. Dukuh Pakis, Surabaya - 60225	031- 5120994 sby-technical@epson-indonesia.co.id; sby-admin@epson-indonesia.co.id
YOGYAKARTA	Epson Service Center Yogyakarta	YAP Square, Block A No. 6 Jl. C Simanjutak Yogyakarta - DIY	0274 581 065 ygy-technical@epson-indonesia.co.id; ygy-admin@epson-indonesia.co.id
JEMBER	Epson Service Center Jember	JL. Panglima Besar Sudirman Ruko no.1D Jember-Jawa Timur (Depan Balai Penelitian & Pengolahan Kakao)	0331- 488373 / 486468 jmr-admin@epson-indonesia.co.id; jmr-technical@epson-indonesia.co.id

Provinca	Ime družbe	Naslovi	Telefon E-pošta
MANADO	EPSON SALES AND SERVICE Manado	Jl. Piere Tendean Blok D No 4 Kawasan Mega Mas Boulevard - Manado 95111	0431- 8805896 MND-ADMIN@EPSON-INDONESIA.CO.ID; MND-TECHNICAL@EPSON-INDONESIA.CO.ID
CIREBON	EPSON SERVICE CENTER Cirebon	Jl. Tuparev No. 04 ( Depan Hotel Apita ) Cirebon, JAWA BARAT	0231– 8800846 cbn-technical@epson-indonesia.co.id
CIKARANG	EPSON SALES AND SERVICE CIKARANG	Ruko Metro Boulevard B1 Jababeka cikarang - Jawa Barat,	021- 89844301 / 29082424 ckg-admin@epson-indonesia.co.id; ckg-technical@epson-indonesia.co.id
MADIUN	EPSON SERVICE CENTER MADIUN	Jl. Diponegoro No.56, MADIUN - JAWA TIMUR	0351- 4770248 mun-admin@epson-indonesia.co.id ; mun-technical@epson-indonesia.co.id
PURWOKERTO	EPSON SALES AND SERVICE Purwokerto	Jl. Jendral Sudirman No. 4 Kranji Purwokerto - JAWA TENGAH	0281- 6512213 pwt-admin@epson-indonesia.co.id ; pwt-technical@epson-indonesia.co.id
BOGOR	EPSON SALES AND SERVICE Bogor	Jl.Pajajaran No 15B Kel Bantarjati Kec Bogor Utara - JAWA BARAT 16153	0251- 8310026 bgr-admin@epson-indonesia.co.id ; bgr-technical@epson-indonesia.co.id
SERANG	EPSON SERVICE CENTER Serang	Jl. Ahmad Yani No.45C, SERANG - BANTEN	0254- 7912503 srg-admin@epson-indonesia.co.id ; srg-technical@epson-indonesia.co.id
PALU	EPSON SALES AND SERVICE Palu	Jl. Juanda No. 58, Palu - Sulteng	0451- 4012 881 plw-admin@epson-indonesia.co.id; plw-technical@epson-indonesia.co.id
BANJARMASIN	EPSON SERVICE CENTER BANJARMASIN	Jl. Gatot Soebroto NO. 153 BANJARMASIN - KALSEL 70235	0511- 6744135 (TEKNISI) / 3266321(ADMIN) bdj-admin@epson-indonesia.co.id; bdj-technical@epson-indonesia.co.id
DENPASAR	EPSON SALES AND SERVICE Denpasar	JL. MAHENDRADATA NO. 18, DENPASAR - BALI	0361- 3446699 / 9348428 dps-admin@epson-indonesia.co.id; dps-technical@epson-indonesia.co.id

Provinca	Ime družbe	Naslovi	Telefon E-pošta
JAKARTA	EPSON SALES AND SERVICE CILANDAK	CIBIS Business Park Tower 9 LT. MEZZANINE, Jalan TB Simatupang No.2, Jakarta Selatan - DKI JAKARTA 12560	021- 80866777 esscibis.support1@epson-indonesia.co.id; esscibis.support2@epson-indonesia.co.id; esscibis.admin@epson-indonesia.co.id; esscibis.sales@epson-indonesia.co.id
SURABAYA	EPSON SALES AND SERVICE SURABAYA (GUBENG)	JL. RAYA GUBENG NO. 62, SURABAYA - JAWA TIMUR	031- 99444940 / 99446299 / 99446377 esssby@epson-indonesia.co.id; esssby.support@epson-indonesia.co.id
AMBON	EPSON SERVICE CENTER AMBON	Jl. Diponegoro No.37 (Samping Bank Mandiri Syariah) Kel.Ahusen, Kec.Sirimau - Ambon 97127	-

Za druga mesta, ki niso navedena tukaj, pokličite vročo linijo: 08071137766.

## Pomoč uporabnikom v Maleziji

Kontaktne podatke za informacije, podporo in storitve so:

### Svetovni splet

<http://www.epson.com.my>

- Informacije o tehničnih podatkih izdelkov, gonilnikih za prenos,
- pogostih vprašanjih, povpraševanjih o prodaji, vprašanjih po e-pošti

### Epsonov klicni center

Telefon: 1800-81-7349 (brezplačna številka)

E-pošta: [websupport@emsb.epson.com.my](mailto:websupport@emsb.epson.com.my)

- Povpraševanjih o prodaji in informacijah o izdelkih
- Vprašanjih v zvezi z uporabo izdelkov ali problemih
- Povpraševanjih v zvezi s servisnim popravilom in garancijah

### Glavna pisarna

Telefon: 603-56288288

Faks: 603-5628 8388/603-5621 2088



## Pomoč uporabnikom na Filipinih

Za tehnično pomoč in ostale poprodajne storitve se obrnite na Epson Philippines Corporation na spodnjo telefonsko številko, številko faksa ali e-poštni naslov:

### Svetovni splet

<http://www.epson.com.ph>

Na voljo so informacije o tehničnih podatkih izdelka, gonilnikih za prenos, pogostih vprašanjih in povpraševanja po e-pošti.

### Skrb za kupce podjetja Epson Philippines

Brezplačna številka: (PLDT) 1-800-1069-37766

Brezplačna številka: (digitalna) 1-800-3-0037766

Metro Manila: (632) 8441 9030

Spletno mesto: <https://www.epson.com.ph/contact>

E-pošta: [customercare@epc.epson.com.ph](mailto:customercare@epc.epson.com.ph)

Na voljo od ponedeljka do sobote med 9.00 in 18.00 (razen med državnimi prazniki)

Naša ekipa, ki skrbi za kupce, vam lahko preko telefona pomaga pri:

- Povpraševanjih o prodaji in informacijah o izdelkih
- Vprašanjih v zvezi z uporabo izdelkov ali problemih
- Povpraševanjih v zvezi s servisnim popravilom in garancijah

### Epson Philippines Corporation

Linija: +632-706-2609

Faks: +632-706-2663