

ET-1810 Series L1250 Series

Ghidul utilizatorului



Tipărirea

Întreținerea imprimantei

Soluționarea problemelor

Cuprins

Ghidul acestui manual

Introducere în manuale.	6
Căutarea informațiilor.	6
Tipărirea numai a paginilor necesare.	7
Despre acest manual.	7
Mărci și simboluri.	7
Informații despre capturi de ecran și ilustrații.	8
Referințe sisteme de operare.	8
Mărci înregistrate.	9
Drept de proprietate intelectuală.	9

Instrucțiuni importante

Instrucțiuni de securitate.	11
Instrucțiuni de siguranță privind cerneala.	11
Sfaturi și avertismente legate de imprimantă.	11
Sfaturi și avertismente pentru configurarea imprimantei.	12
Sfaturi și avertismente pentru utilizarea imprimantei.	12
Sfaturi și avertismente pentru utilizarea imprimantei cu o conexiune wireless.	13
Sfaturi și avertismente pentru transportul sau depozitarea imprimantei.	13
Protejarea informațiilor personale.	13

Denumirea și funcțiile componentelor

Denumirea și funcțiile componentelor.	15
---	----

Ghid pentru panoul de comandă

Butoane și funcții.	18
Se verifică indicatoarele luminoase și starea imprimantei.	19

Încărcarea hârtiei

Precauții la manevrarea hârtiei.	23
Lista tipurilor de hârtie.	23
Încărcarea hârtiei în alimentatorul cu hârtie din spate.	24
Încărcarea plicurilor în alimentatorul cu hârtie din spate.	26
Încărcarea diferitelor tipuri de hârtii.	27
Încărcare hârtie pre-perforată.	27
Încărcarea hârtiei de format lung.	28

Tipărirea

Tipărirea documentelor.	30
Tipărirea de pe un computer — Windows.	30
Tipărirea de pe un computer — Mac OS.	49
Tipărirea documentelor de pe dispozitive inteligente (iOS).	54
Tipărirea documentelor de pe dispozitive inteligente (Android).	55
Tipărirea pe plicuri.	56
Tipăriți pe plicuri de pe un computer (Windows).	56
Tipăriți pe plicuri de pe un computer (Mac OS).	56
Tipărire pagini web.	57
Tipărirea paginilor web de pe un computer.	57
Tipărirea paginilor web de pe un dispozitiv inteligent.	57
Tipărirea utilizând un serviciu cloud.	58

Întreținerea imprimantei

Verificarea nivelului de cerneală.	60
Îmbunătățirea calității tipăririi.	60
Verificarea și curățarea capului de imprimare.	60
Rularea utilitarului Curățare intensivă.	62
Prevenirea înfundării duzelor.	63
Alinierea capului de imprimare.	63
Curățarea traseului hârtiei.	64
Curățarea imprimantei.	65
Curățarea cernelii vărsate.	65
Verificarea numărului total de pagini alimentate prin imprimantă.	65
Economisirea energiei.	66
Economisirea energiei — Windows.	66
Economisirea energiei — Mac OS.	66
Instalarea sau dezinstalarea separată a aplicațiilor.	67
Instalarea separată a aplicațiilor.	67
Adăugarea imprimantei (numai pentru Mac OS).	70
Dezinstalarea aplicațiilor.	70
Actualizarea aplicațiilor și a firmware-ului.	72
Transportarea și depozitarea imprimantei.	72

Soluționarea problemelor

Imprimanta nu funcționează conform așteptărilor.	77
Imprimanta nu pornește sau nu se oprește.	77
Alimentarea se oprește automat.	77

Hârtia nu este alimentată corect.	78
Nu se poate tipări.	80
Imprimanta nu poate fi utilizată conform așteptărilor.	97
Se verifică indicatoarele luminoase și starea imprimantei.	98
Hârtia se blochează.	101
Scoaterea hârtiei blocate.	101
Prevenirea blocajelor de hârtie.	104
Este momentul să reumpleți cu cerneală.	105
Precauții la manevrarea sticlelor cu cerneală.	105
Reumplerea rezervoarelor de cerneală.	106
Calitatea tipăririi este slabă.	110
Culori lipsă, benzi sau culori neașteptate apar în materialul tipărit.	110
Calitatea tipăririi este slabă cu cerneală neagră.	110
Apar benzi colorate la intervale de aproximativ 2.5 cm.	111
Tipăriri neclare, benzi verticale sau aliniere incorectă.	112
Materialul tipărit iese ca foaie albă.	112
Hârtia este pătată sau zgâriată.	113
Fotografiile tipărite sunt lipicioase.	114
Imaginile sau fotografiile sunt imprimate în culori neașteptate.	114
Tipărirea fără margini nu poate fi efectuată.	115
Marginile imaginii sunt tăiate în timpul tipăririi fără margini.	115
Poziția, formatul sau marginile materialului tipărit sunt incorecte.	116
Caracterele tipărite sunt incorecte sau corupte.	116
Imaginea tipărită este inversată.	117
Modele tip mozaic în imaginile tipărite.	117
Nu se poate rezolva problema.	118
Nu se pot rezolva problemele de tipărire.	118

Adăugarea sau ștergerea computerului sau a dispozitivelor

Conectarea la o imprimantă care a fost conectată la rețea.	121
Utilizarea o imprimantă de rețea de la un computer secundar.	121
Utilizarea unei imprimante de rețea de la un dispozitiv inteligent.	122
Restabilirea conexiunii la rețea.	122
Când schimbați routerul wireless.	122
Când schimbați computerul.	123
Schimbarea metodei de conectare la computer.	123
Efectuarea setărilor Wi-Fi din panoul de comandă.	124

Conectarea directă a unui dispozitiv inteligent și a unei imprimante (Wi-Fi Direct).	127
Despre Wi-Fi Direct.	127
Conectarea la dispozitive prin Wi-Fi Direct.	128
Verificarea stării conexiunii la rețea.	129
Verificarea stării rețelei utilizând indicatorul luminos de rețea.	129
Tipărirea unui raport de conexiune la rețea.	129
Tipărirea unei fișe de stare a rețelei.	135
Verificarea rețelei computerului (doar Windows).	135

Informații despre produs

Informații hârtie.	138
Hârtia disponibilă și capacitățile.	138
Tipuri de hârtie indisponibile.	140
Informații despre produse consumabile.	141
Codurile sticlelor cu cerneală.	141
Informații software.	142
Software pentru tipărire.	142
Software pentru crearea pachetului.	146
Software pentru efectuarea setărilor.	146
Software pentru actualizare.	148
Specificații de produs.	149
Specificațiile imprimantei.	149
Specificațiile interfeței.	150
Specificații de rețea.	150
Dimensiuni.	151
Specificații electrice.	152
Specificații de mediu.	152
Cerințele sistemului.	153
Informații de reglementare.	153
Standarde și aprobări.	153
Restricții la copiere.	154

Unde puteți obține ajutor

Site-ul web de asistență tehnică.	156
Contactarea serviciului de asistență clienți.	156
Înainte de a contacta Epson.	156
Ajutor pentru utilizatorii din Europa.	156
Ajutor pentru utilizatorii din Australia.	156
Ajutor pentru utilizatorii din Noua Zeelandă.	157
Ajutor pentru utilizatorii din Singapore.	158
Ajutor pentru utilizatorii din Tailanda.	158
Ajutor pentru utilizatorii din Vietnam.	158
Ajutor pentru utilizatorii din Indonezia.	159
Ajutor pentru utilizatorii din Malaezia.	161
Ajutor pentru utilizatorii din India.	162

Ajutor pentru utilizatorii din Filipine.162

Ghidul acestui manual

Introducere în manuale.	6
Căutarea informațiilor.	6
Tipărirea numai a paginilor necesare.	7
Despre acest manual.	7
Mărci înregistrate.	9
Drept de proprietate intelectuală.	9

Introducere în manuale

Următoarele manuale sunt livrate împreună cu imprimanta dumneavoastră Epson. Consultați atât manualele, cât și secțiunea de ajutor inclusă în diferite aplicații software Epson.

Instrucțiuni importante privind siguranța (manual pe hârtie)

Vă oferă instrucțiuni pentru a facilita utilizarea în siguranță a acestei imprimante.

Începeți aici (manual pe hârtie)

Vă oferă informații legate de configurarea imprimantei și de instalarea software-ului.

Ghidul utilizatorului (manual digital)

Acest manual. Acest manual este disponibil în versiune PDF și web. Oferă informații generale și instrucțiuni privind utilizarea imprimantei, setările de rețea la utilizarea imprimantei într-o rețea, precum și instrucțiuni privind rezolvarea problemelor.

Puteți obține cele mai recente versiuni ale manualelor enumerate mai sus folosind metodele următoare.

Manual pe hârtie

Vizitați site-ul web de asistență Epson pentru Europa la adresa <http://www.epson.eu/support> sau site-ul web de asistență Epson global la adresa <http://support.epson.net/>.

Manual digital

Pentru a vizualiza manualul web, vizitați site-ul următor, introduceți numele produsului, apoi accesați **Asistență**.

<http://epson.sn>

Căutarea informațiilor

Manualul PDF permite căutarea de informații în funcție de cuvinte cheie sau puteți accesa direct anumite secțiuni cu ajutorul marcajelor. În această secțiune se explică modul de utilizare a unui manual PDF deschis în Adobe Acrobat Reader DC pe computerul dumneavoastră.

Căutarea după cuvinte cheie

Faceți clic pe **Editare > Căutare avansată**. Introduceți cuvântul cheie (textul) pentru informațiile pe care doriți să le găsiți în fereastra de căutare, apoi faceți clic pe **Căutare**. Corespondențele sunt marcate sub forma unei liste. Faceți clic pe una dintre corespondențe pentru a accesa pagina respectivă.

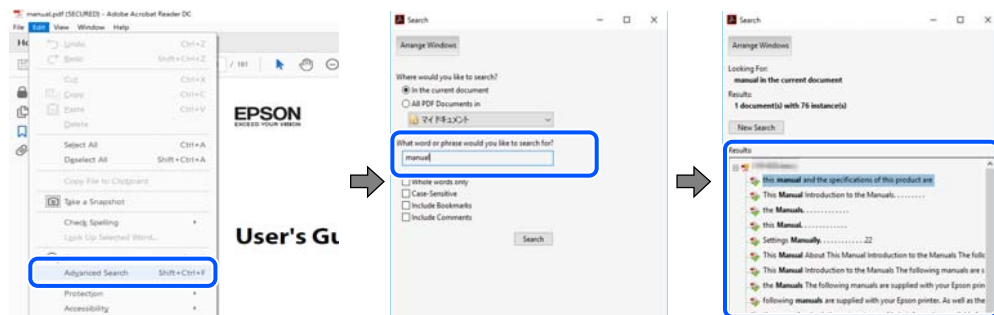

Acesul direct de la marcaje

Faceți clic pe un titlu pentru a accesa pagina respectivă. Faceți clic pe + sau > pentru a vizualiza titlurile de nivel inferior din secțiunea respectivă. Pentru a reveni la pagina precedentă, efectuați următoarea operație la tastatură.

- ❑ Windows: mențineți apăsată tasta **Alt**, apoi apăsați pe ←.
- ❑ Mac OS: mențineți apăsată tasta de comandă și apoi apăsați pe ←.

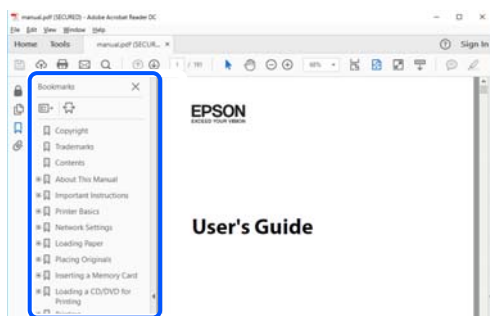

Tipărirea numai a paginilor necesare

Puteți extrage și tipări numai paginile de care aveți nevoie. Faceți clic pe **Tipărire** în meniul **Fișier**, apoi specificați paginile pe care doriți să le tipăriți în opțiunea **Pagini** din **Pagini de tipărit**.

- ❑ Pentru a specifica o serie de pagini, introduceți o cratimă între pagina de început și cea de sfârșit.
Exemplu: 20-25
- ❑ Pentru a specifica pagini care nu se află într-o serie, separați paginile prin virgule.
Exemplu: 5, 10, 15

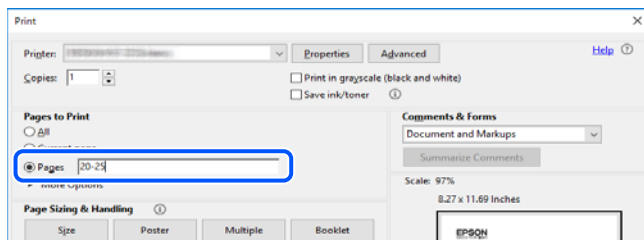

Despre acest manual

Această secțiune explică semnificația mărcilor și a simbolurilor, a notelor de pe descrieri și a informațiilor de referință ale sistemelor de operare folosite în acest manual.

Mărci și simboluri



Atenție:

Instrucțiuni care trebuie respectate cu atenție pentru evitarea accidentărilor.



Important:

Instrucțiuni care trebuie respectate pentru evitarea deteriorării echipamentului.

Notă:

Oferă informații complementare și de referință.

Informații conexe

➔ Legături către secțiunile relevante.

Informații despre capturi de ecran și ilustrații

- Capturile de ecran cu driver-ul imprimantei sunt efectuate în Windows 10 sau macOS High Sierra. Conținutul afișat pe ecran diferă în funcție de model și situație.
- Ilustrațiile utilizate în acest manual sunt doar exemple. Cu toate că în funcție de model pot exista mici diferențe, modul de funcționare este același.

Referințe sisteme de operare

Windows

În acest manual, termeni precum „Windows 10”, „Windows 8.1”, „Windows 8”, „Windows 7”, „Windows Vista”, „Windows XP”, „Windows Server 2019”, „Windows Server 2016”, „Windows Server 2012 R2”, „Windows Server 2012”, „Windows Server 2008 R2”, „Windows Server 2008”, „Windows Server 2003 R2” și „Windows Server 2003” se referă la următoarele sisteme de operare. În plus, termenul „Windows” este utilizat cu referire la toate versiunile.

- Sistem de operare Microsoft® Windows® 10
- Sistem de operare Microsoft® Windows® 8.1
- Sistem de operare Microsoft® Windows® 8
- Sistem de operare Microsoft® Windows® 7
- Sistem de operare Microsoft® Windows Vista®
- Sistem de operare Microsoft® Windows® XP
- Sistem de operare Microsoft® Windows® XP Professional x64 Edition
- Sistem de operare Microsoft® Windows Server® 2019
- Sistem de operare Microsoft® Windows Server® 2016
- Sistem de operare Microsoft® Windows Server® 2012 R2
- Sistem de operare Microsoft® Windows Server® 2012
- Sistem de operare Microsoft® Windows Server® 2008 R2
- Sistem de operare Microsoft® Windows Server® 2008
- Sistem de operare Microsoft® Windows Server® 2003 R2
- Sistem de operare Microsoft® Windows Server® 2003

Mac OS

În acest manual, termenul „Mac OS” este utilizat cu referire la Mac OS X v10.6.8 sau o versiune ulterioară.

Mărci înregistrate

- ❑ EPSON® este o marcă comercială înregistrată, iar EPSON EXCEED YOUR VISION sau EXCEED YOUR VISION este o marcă comercială a Seiko Epson Corporation.
- ❑ QR Code is a registered trademark of DENSO WAVE INCORPORATED in Japan and other countries.
- ❑ Microsoft®, Windows®, Windows Server®, and Windows Vista® are registered trademarks of Microsoft Corporation.
- ❑ Apple, Mac, macOS, OS X, Bonjour, ColorSync, Safari, iPad, iPhone, iPod touch, and iTunes are trademarks of Apple Inc., registered in the U.S. and other countries.
- ❑ Chrome, Google Play, and Android are trademarks of Google LLC.
- ❑ Adobe, Acrobat, and Reader are either registered trademarks or trademarks of Adobe in the United States and/or other countries.
- ❑ Firefox is a trademark of the Mozilla Foundation in the U.S. and other countries.
- ❑ Notă generală: În publicația de față sunt utilizate alte nume de produse doar în scopuri de identificare și acestea pot fi mărci comerciale ale proprietarilor respectivi. Epson își declină orice drepturi asupra acestor mărci.

Drept de proprietate intelectuală

Nicio parte a acestei publicații nu poate fi reprodusă, stocată pe un sistem de preluare sau transmisă în orice formă sau prin orice mijloc electronic, mecanic, prin fotocopiere, înregistrare sau în alt mod, fără permisiunea scrisă prealabilă a Seiko Epson Corporation. Nu se presupune nicio responsabilitate în ceea ce privește brevetele relativ la utilizarea informațiilor incluse în prezentul manual. De asemenea, nu se presupune nicio responsabilitate pentru daune rezultând din utilizarea informațiilor incluse în prezentul manual. Informațiile incluse în prezentul manual sunt destinate a fi utilizate numai cu acest produs Epson. Epson nu este responsabilă de utilizarea acestor informații prin aplicarea la alte produse.

Nici Seiko Epson Corporation și nici filialele sale nu vor fi responsabile față de persoana care a achiziționat acest produs sau față de terți pentru daune, pierderi, costuri sau cheltuieli suportate de achizitor sau de terți ca rezultat al unui accident, utilizări eronate sau abuzive a acestui produs sau a unor modificări sau reparații neautorizate ale acestui produs sau (exclusiv teritoriul S.U.A.) nerespectarea strictă a instrucțiunilor de operare și de întreținere ale Seiko Epson Corporation.

Seiko Epson Corporation și filialele sale nu vor fi responsabile pentru nicio daună sau problemă apărută ca urmare a utilizării opțiunilor sau a altor produse consumabile altele decât cele desemnate de către Seiko Epson Corporation ca fiind produse originale Epson sau produse aprobate Epson.

Seiko Epson Corporation nu va fi responsabilă pentru nicio daună rezultată ca urmare a interferențelor electromagnetice care survin în urma utilizării oricăror cabluri de interfață altele decât cele desemnate ca produse aprobate Epson de către Seiko Epson Corporation.

© 2020 Seiko Epson Corporation

Conținutul acestui manual și specificațiile acestui produs se pot modifica fără notificare prealabilă.

Instrucțiuni importante

Instrucțiuni de securitate.11

Sfaturi și avertismente legate de imprimantă.11

Protejarea informațiilor personale. 13

Instrucțiuni de securitate

Citiți și respectați aceste instrucțiuni pentru a asigura utilizarea în siguranță a acestei imprimante. Păstrați acest manual pentru a-l putea consulta ulterior. De asemenea, trebuie să respectați toate avertismentele și instrucțiunile afișate pe imprimantă.

- Unele simboluri folosite pe imprimanta dvs. au rolul de a asigura utilizarea în siguranță și corespunzătoare a imprimantei. Vizitați următorul site web pentru a afla mai multe despre semnificația simbolurilor.
<http://support.epson.net/symbols>
- Folosiți doar cablul de alimentare furnizat împreună cu imprimanta și nu folosiți cablul cu niciun alt echipament. În urma folosirii altor cabluri cu această imprimantă sau a folosirii cablului livrat cu alte echipamente, există pericolul de incendiu sau de electrocutare.
- Asigurați-vă de conformitatea cablului de alimentare cu c.a. cu standardele de siguranță locale.
- Nu dezasamblați, modificați sau încercați să reparați cablul de alimentare, priza, imprimanta sau alte componente, cu excepția cazurilor explicate expres în manualele imprimantei.
- Deconectați imprimanta de la priză și apelați la personal de service autorizat pentru reparații în următoarele condiții:
Cablul de alimentare sau priza sunt deteriorate; în imprimantă a pătruns lichid; imprimanta a fost supusă șocurilor mecanice sau carcasa este deteriorată; imprimanta nu funcționează normal sau prezintă modificări clare în funcționare. Nu reglați butoanele care nu sunt incluse în instrucțiunile de funcționare.
- Amplasați imprimanta în apropierea unei prize de rețea de unde fișa poate fi deconectată cu ușurință.
- Nu amplasați sau depozitați imprimanta afară, lângă surse excesive de mizerie sau praf, apă, sau lângă surse de încălzire, sau în locații în care se produc șocuri, vibrații, valori mari de temperatură și umiditate.
- Nu vărsați lichide pe imprimantă și nu manevrați imprimanta cu mâinile ude.
- Țineți imprimanta la o distanță de cel puțin 22 cm față de stimulatoarele cardiace. Este posibil ca undele radio generate de imprimantă să afecteze în mod negativ funcționarea stimulatoarelor cardiace.

Instrucțiuni de siguranță privind cerneala

- Fiți atenți, nu atingeți cerneala în timp ce manevrați rezervoarele de cerneală, capacele rezervoarelor de cerneală și sticlele cu cerneală deschise sau capacele sticlelor cu cerneală.
 - Dacă cerneala intră în contact cu pielea, spălați temeinic zona afectată cu apă și săpun.
 - Dacă cerneala intră în contact cu ochii, clătiți imediat cu apă. Dacă starea de disconfort sau problemele de vedere persistă după o clătire temeinică, solicitați imediat asistență medicală.
 - Dacă cerneala vă pătrunde în gură, consultați imediat un medic.
- Nu scuturați prea puternic sticla de cerneală și nu o supuneți la șocuri intense, deoarece pot apărea scurgeri de cerneală.
- Nu lăsați sticlele de cerneală la îndemâna copiilor. Nu permiteți copiilor să bea din sticlele cu cerneală.



Sfaturi și avertismente legate de imprimantă

Citiți și urmați aceste instrucțiuni, pentru a evita deteriorarea imprimantei sau a altor echipamente personale. Păstrați acest manual pentru referințe ulterioare.

Sfaturi și avertismente pentru configurarea imprimantei

- Nu blocați și nu acoperiți orificiile de ventilație și deschiderile imprimantei.
- Folosiți numai tipul de sursă de alimentare indicat pe eticheta imprimantei.
- Evitați utilizarea prizelor pe același circuit cu fotocopiatoarele sau sistemele de climatizare ce pornesc și se opresc periodic.
- Evitați prizele electrice controlate prin comutatoare de perete sau temporizatoare automate.
- Mențineți întregul computer departe de sursele potențiale de interferențe electromagnetice cum ar fi difuzoarele sau unitățile de bază ale telefoanelor fără fir.
- Cablurile de alimentare trebuie amplasate astfel încât să se evite frecările, tăieturile, rosăturile, îndoirile și răsucirile. Nu așezați obiecte peste cablurile de alimentare cu curent și nu permiteți amplasarea cablurilor în zonele în care se circulă. Fiți foarte atenți și păstrați toate cablurile de alimentare drepte la capete și în punctele în care intră și ies din transformator.
- Dacă folosiți un prelungitor cu imprimanta, verificați dacă intensitatea nominală totală a aparatelor conectate la acesta nu depășește intensitatea nominală a prelungitorului respectiv. De asemenea, verificați dacă intensitatea nominală totală a tuturor aparatelor conectate la priză nu depășește intensitatea nominală a prizei respective.
- Dacă intenționați să utilizați imprimanta în Germania, instalația electrică a clădirii trebuie protejată de un disjuncteur de 10 sau 16 A pentru asigurarea unei protecții adecvate la scurtcircuit și supraintensitate pentru produs.
- Atunci când conectați imprimanta la un computer sau la un alt dispozitiv cu ajutorul unui cablu, asigurați-vă de orientarea corectă a conectorilor. Fiecare conector are o singură orientare corectă. Introducerea unui conector cu orientare incorectă poate cauza deteriorarea ambelor dispozitive conectate prin cablu.
- Amplasați imprimanta pe o suprafață orizontală stabilă ce depășește perimetrul bazei în toate direcțiile. Imprimanta nu va funcționa corect dacă este înclinată.
- Lăsați suficient spațiu deasupra imprimantei pentru a putea ridica și capacul imprimantei.
- Lăsați spațiu suficient în fața imprimantei pentru evacuarea completă a hârtiei.
- Evitați locurile expuse modificărilor bruște de temperatură și umiditate. De asemenea, păstrați imprimanta departe de lumina solară directă, sursele de lumină puternică și de căldură.

Sfaturi și avertismente pentru utilizarea imprimantei

- Nu introduceți obiecte prin fantele imprimantei.
- Nu introduceți mâinile în interiorul imprimantei în timpul tipăririi.
- Nu atingeți cablu alb plat și tuburile de cerneală din interiorul imprimantei.
- Nu folosiți în interiorul sau în exteriorul imprimantei produse cu aerosoli care conțin gaze inflamabile. Asemenea acțiuni pot cauza incendii.
- Nu mutați capul de tipărire cu mâna; în caz contrar imprimanta se poate defecta.
- Dacă utilizați în continuare imprimanta după ce nivelul cernelii a coborât sub marcajul inferior, imprimanta se poate defecta. Umpleți rezervorul de cerneală până la linia superioară atunci când imprimanta nu funcționează. Pentru a afișa valorile estimate corecte ale nivelului de cerneală, reseați nivelul de cerneală după umplerea rezervorului.
- Opriți întotdeauna imprimanta folosind butonul . Nu scoateți imprimanta din priză și nu opriți alimentarea de la sursă decât după ce indicatorul  nu mai pâlpâie.

- Dacă urmează să nu folosiți imprimanta pentru o perioadă lungă de timp, deconectați cablul de alimentare din priza de curent.

Sfaturi și avertismente pentru utilizarea imprimantei cu o conexiune wireless

- Undele radio emise de această imprimantă pot afecta negativ funcționarea echipamentelor electronice medicale, determinând funcționarea incorectă a acestora. Dacă utilizați această imprimantă într-o unitate medicală sau în apropierea unui echipament medical, respectați instrucțiunile primite de la personalul autorizat de respectiva unitate medicală și respectați toate avertizările și instrucțiunile afișate pe echipamentul medical.
- Undele radio emise de această imprimantă pot afecta negativ funcționarea dispozitivelor cu control automat precum ușile automate sau alarmele de incendiu și pot determina producerea unor accidente datorită funcționării defectuoase a acestora. Dacă utilizați această imprimantă în apropierea unor dispozitive cu control automat, respectați toate avertizările și instrucțiunile afișate pe aceste dispozitive.

Sfaturi și avertismente pentru transportul sau depozitarea imprimantei

- Dacă depozitați sau transportați imprimanta, încercați să nu o înclinați, să nu o așezați vertical sau să nu o răsuciți; în caz contrar cerneala se poate scurge din cartușe.
- Înainte de a transporta imprimanta, capul de tipărire trebuie să se afle în poziția de repaus (extremă dreapta); verificați.

Protejarea informațiilor personale

Dacă oferiți imprimanta altcuiva sau încercați să o eliminați, restabiliți setările implicite de rețea folosind butoanele imprimantei.

Informații conexe

- ➔ [„Butoane și funcții” la pagina 18](#)

Denumirea și funcțiile componentelor

Denumirea și funcțiile componentelor. 15

Denumirea și funcțiile componentelor

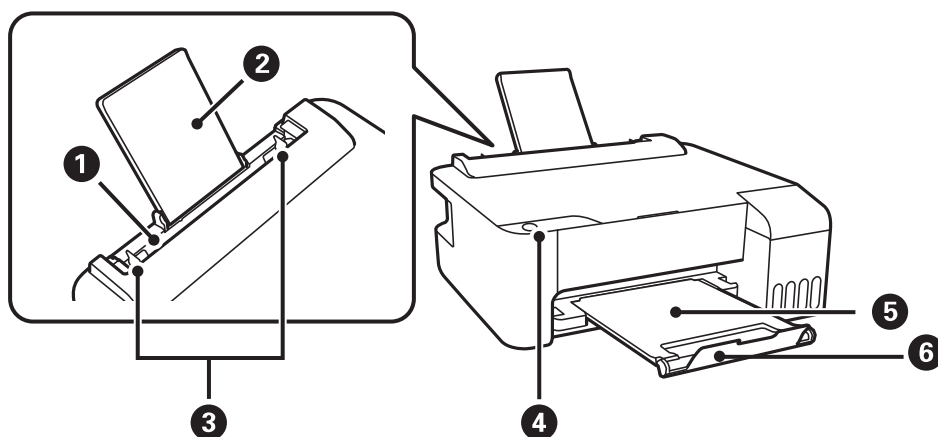

1	Alimentator cu hârtie din spate	Asigură încărcarea hârtiei.
2	Suport hârtie	Susține hârtia încărcată.
3	Ghidaj de margine	Alimentează hârtia direct în imprimantă. Împingeți până la marginile hârtiei.
4	Panou de comandă	Vă permite să operați imprimanta și indică starea imprimantei.
5	Tavă de ieșire	Ține hârtia evacuată.
6	Opritor	Poziționați opritorul pentru a preveni căderea tipărilor din tava de ieșire.

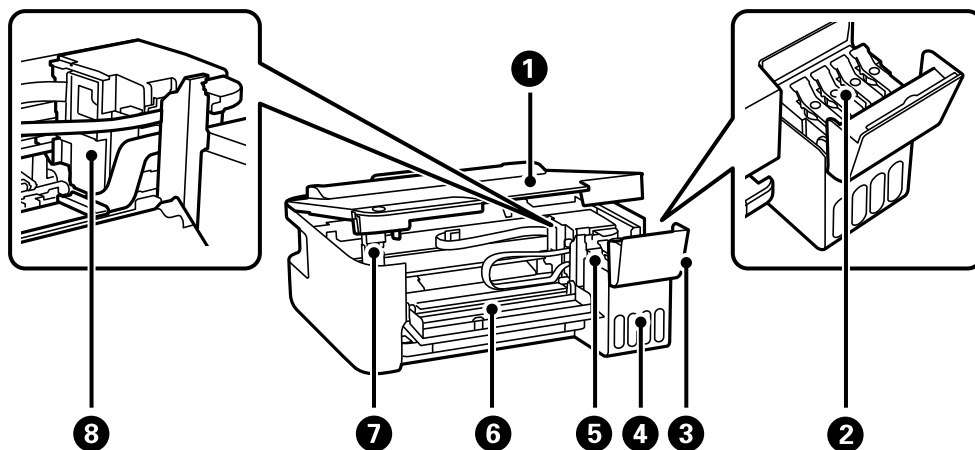

1	Capac imprimantă	Deschideți pentru a îndepărta hârtia blocată în imprimantă. Mențineți acest capac închis atunci când nu folosiți imprimanta pentru a împiedica pătrunderea substanțelor străine în imprimantă.
2	Dop rezervor de cerneală	Deschideți pentru a reumple rezervorul de cerneală.
3	Capac rezervor de cerneală	
4	Unitate rezervor de cerneală	Conține rezervoarele de cerneală.
5	Rezervor de cerneală	Alimentează cu cerneală capul de imprimare.

6	Capac frontal	Deschideți pentru a îndepărta hârtia blocată în imprimantă.
7	Suport pentru capacul imprimantei	Sprrijină capacul imprimantei la deschiderea acestuia.
8	Cap de imprimare	Cerneala iese prin duzele capului de imprimare din partea de jos.

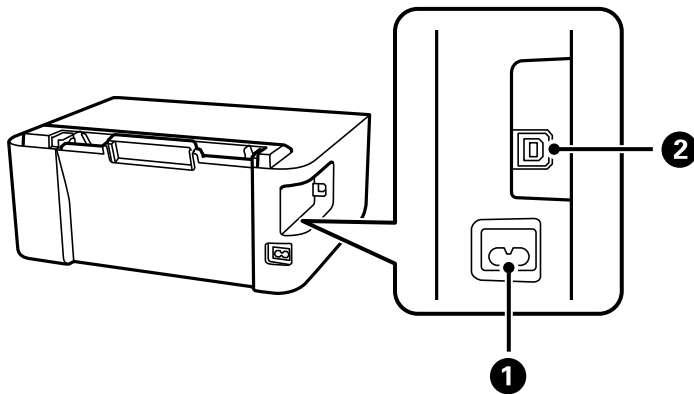

1	Intrare CA	Permite conectarea cablului de alimentare.
2	Port USB	Conectează un cablu USB pentru conectarea la un computer.

Ghid pentru panoul de comandă

Butoane și funcții. 18

Se verifică indicatoarele luminoase și starea imprimantei.19

Butoane și funcții

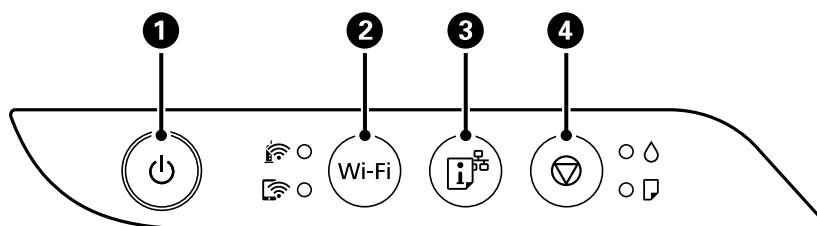

1	Pornește sau oprește imprimanta. Deconectați cablul de alimentare după ce verificați că indicatorul de alimentare s-a stins.
2	Dacă se produce o eroare de rețea, apăsând pe acest buton eroarea va fi anulată. Țineți apăsat acest buton pentru minimum 5 secunde pentru a efectua configurarea automată a Wi-Fi utilizând butonul de comandă WPS.
3	Tipărește un raport de conexiune la rețea, permițându-vă să determinați cauzele oricăror probleme pe care le puteți avea la utilizarea imprimantei într-o rețea. Dacă aveți nevoie de starea conexiunii și de setări de rețea mai detaliate, țineți apăsat acest buton timp de cel puțin 7 secunde pentru a tipări o fișă de stare a rețelei.
4	Oprește operația curentă. Pentru a efectua curățarea capului de imprimare, țineți apăsat acest buton pentru cinci secunde până când butonul începe să lumineze intermitent.

Funcții utilizând combinație de butoane

Wi-Fi +	Configurare cod PIN (WPS) Mențineți apăsat simultan butoanele Wi-Fi și pentru a începe configurarea cu cod PIN (WPS).
Wi-Fi +	Configurare Wi-Fi Direct (Simple AP) Mențineți apăsat simultan butoanele Wi-Fi și pentru a începe configurarea modului Wi-Fi Direct (Simple AP).
+	Restaurarea setărilor implicite ale rețelei Porniți imprimanta în timp ce țineți apăsat butonul pentru a restaura setările implicite ale rețelei. La restabilirea setărilor de rețea, imprimanta pornește, iar indicatoarele de stare a rețelei luminează intermitent.
+	Tipăriți modelul de verificare a duzelor Porniți imprimanta în timp ce țineți apăsat butonul pentru a imprima modelul de verificare a duzelor. Numărul total de pagini alimentate în imprimantă este tipărit de asemenea ca și modelul de verificare a duzelor.

Se verifică indicatoarele luminoase și starea imprimantei

Luminile panoului de control indică starea imprimantei.

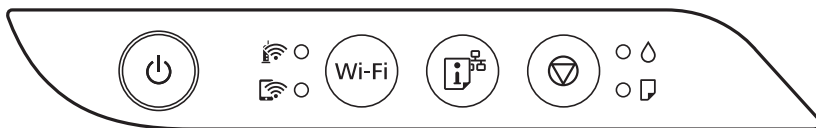

Stare normală

●: Aprins

Indicator	Stare
●	Imprimanta este conectată la o rețea fără fir (Wi-Fi).
●	Imprimanta este conectată la o rețea în modul Wi-Fi Direct (Punct de acces simplu).















Stare de eroare

Dacă se produce o eroare, indicatoarele se vor aprinde sau vor lumina intermitent. Detaliile referitoare la eroarea respectivă sunt afișate pe ecranul computerului.

●/●: Aprins

/ : Luminează intermitent

Indicator	Stare	Soluții
	A survenit o eroare la conexiunea Wi-Fi.	Apăsați pe butonul Wi-Fi pentru a șterge eroare și apoi reîncercați.
	Este posibil ca încărcarea cernelii inițiale să nu se fi terminat.	Consultați <i>Începeți aici</i> pentru a termina încărcarea inițială a cernelii.
	Hârtia nu este încărcată sau au fost alimentate simultan mai multe hârtii.	Încărcați hârtia și apăsați pe butonul .
	Hârtia s-a blocat.	Scoateți hârtia și apăsați pe butonul Dacă eroarea de hârtie blocată continuă după ce scoateți hârtia și după oprire și repornire, este posibil ca hârtia să fi rămas în imprimantă. Încărcați hârtie în format A4 în alimentare hârtie spate și apoi apăsați butonul pentru a îndepărta hârtia din interior. Încărcați hârtia în direcție portret. În cazul în care eroarea nu poate fi remediată, contactați serviciul de asistență Epson.

Indicator	Stare	Soluții
 	<ul style="list-style-type: none"> <input type="checkbox"/> Imprimanta nu a fost oprită corespunzător.* <input type="checkbox"/> Deoarece imprimanta a fost oprită în timpul funcționării, este posibil ca duzele să se fi uscat și înfundat. <p>* Alimentarea a fost întreruptă de la un prelungitor sau disjunctor, fișa a fost scoasă din priză sau s-a produs o defecțiune de natură electrică.</p>	<ul style="list-style-type: none"> <input type="checkbox"/> După eliminarea erorii prin apăsarea pe butonul , recomandăm efectuarea unei verificări a duzei. Anulați comenzile de tipărire în așteptare. <input type="checkbox"/> Pentru a opri imprimanta, asigurați-vă că apăsați pe butonul .
 	<p>Când indicatorul  și indicatorul  iluminează simultan</p> <p>Un tampon de cerneală se apropie sau este la sfârșitul duratei de utilizare.</p>	<p>Tampoanele de cerneală trebuie să fie înlocuite.</p> <p>Contactați Epson sau un furnizor de service autorizat Epson pentru înlocuirea tamponului de cerneală.*¹ Această componentă nu poate fi înlocuită de utilizator.</p> <p>Dacă pe computer este afișat un mesaj prin care vi se spune că puteți continua imprimarea, apăsați pe butonul  pentru a continua imprimarea. Indicatoarele nu mai luminesc intermitent pentru moment, totuși, acestea vor continua să luminesc intermitent la intervale regulate până la înlocuirea tampoanelor de cerneală.</p>
	<p>Când indicatorul luminos  și indicatorul luminos  luminesc alternativ</p> <p>Un tampon de cerneală fără margini se apropie sau este la sfârșitul duratei sale de utilizare.</p>	<p>Tampoanele de cerneală fără margini trebuie înlocuite.</p> <p>Contactați Epson sau un furnizor de service autorizat Epson pentru înlocuirea tamponului de cerneală.*² Această componentă nu poate fi înlocuită de utilizator.</p> <p>Dacă pe computer este afișat un mesaj prin care vi se spune că puteți continua imprimarea, apăsați pe butonul  pentru a continua imprimarea. Indicatoarele nu mai luminesc intermitent pentru moment, totuși, acestea vor continua să luminesc intermitent la intervale regulate până la înlocuirea tampoanelor de cerneală.</p> <p>Tipărirea fără margini nu este disponibilă, însă tipărirea cu margini este disponibilă.</p>
 	<p>Imprimanta a pornit în modul de recuperare deoarece actualizarea firmware-ului a eșuat.</p>	<p>Urmați pașii de mai jos pentru a încerca din nou să actualizați firmware-ul.</p> <ol style="list-style-type: none"> 1. Conectați computerul și imprimanta utilizând un cablu USB. (În cadrul modului de recuperare nu puteți actualiza firmware-ul printr-o conexiune de rețea.) 2. Vizitați site-ul web Epson local pentru instrucțiuni suplimentare.

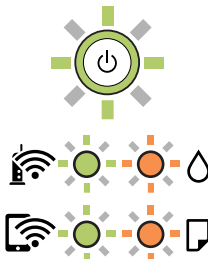
Indicator	Stare	Soluții
	A survenit o eroare la imprimantă.	<p>Îndepărtați hârtia blocată în imprimantă. Oprțiți și apoi reporniți imprimanta.</p> <p>Dacă eroarea persistă după ce ați oprit și repornit imprimanta, contactați serviciul de asistență Epson.</p>

*1 În cadrul anumitor cicluri de tipărire, este posibil ca pe tamponul de cerneală se să acumuleze un mic surplus de cerneală. Pentru a împiedica scurgerile de cerneală din tampon, imprimanta se va opri când a fost atinsă limita de uzură a tamponului. Dacă și cât de des este necesară înlocuirea, depinde de numărul de pagini tipărite, tipul materialului de tipărit și numărul ciclurilor de curățare pe care le execută imprimanta. Necesitatea de a înlocui tamponul nu înseamnă că imprimanta nu mai funcționează în conformitate cu specificațiile sale. Imprimanta va afișa un mesaj când trebuie înlocuit tamponul de cerneală, iar această operație poate fi executată numai la un furnizor de servicii autorizat Epson. Garanția Epson nu acoperă cheltuielile acestei înlocuiri.

*2 În cadrul anumitor cicluri de tipărire, este posibil ca pe tamponul de cerneală pentru tipărirea fără margini se să acumuleze un mic surplus de cerneală. Pentru a împiedica scurgerile de cerneală din tampon, produsul va opri tipărirea fără margini când a fost atinsă limita de uzură a tamponului. Momentul și frecvența de înlocuire a acestuia variază în funcție de numărul de pagini tipărite cu opțiunea de tipărire fără margini. Necesitatea de a înlocui tamponul nu înseamnă că imprimanta nu mai funcționează în conformitate cu specificațiile sale. Imprimanta va afișa un mesaj când trebuie înlocuit tamponul de cerneală, iar această operație poate fi executată numai la un furnizor de servicii autorizat Epson. Garanția Epson nu acoperă cheltuielile acestei înlocuiri.

Informații conexe

- ➔ „Scoaterea hârtiei blocate” la pagina 101
- ➔ „Contactarea serviciului de asistență clienți” la pagina 156

Încărcarea hârtiei

Precauții la manevrarea hârtiei.	23
Lista tipurilor de hârtie.	23
Încărcarea hârtiei în alimentatorul cu hârtie din spate.	24
Încărcarea plicurilor în alimentatorul cu hârtie din spate.	26
Încărcarea diferitelor tipuri de hârtii.	27

Precauții la manevrarea hârtiei

- ❑ Citiți fișa cu instrucțiuni primită cu hârtia.
- ❑ Pentru a obține tipăriri de înaltă calitate cu hârtie Epson originală, utilizați hârtia în mediul specificat pe fișele livrate cu hârtia.
- ❑ Răsfoiți și aliniați marginile hârtiei înainte de a o încărca. Nu răsfoiți și nu îndoiți hârtia foto. În caz contrar, fața pe care se face tipărirea poate fi afectată.

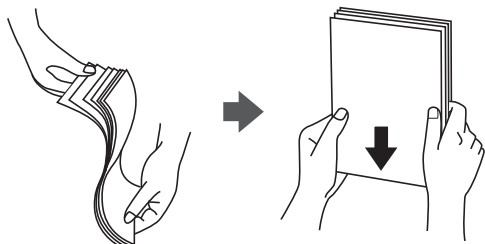

- ❑ Dacă hârtia este îndoită, aplatizați-o sau îndoiți-o ușor în direcția opusă înainte de a o încărca. Dacă tipăriți pe hârtia îndoită pot apărea blocaje de hârtie și pete pe documentul tipărit.

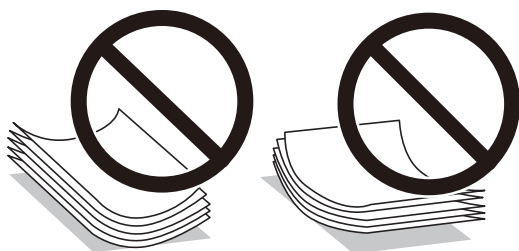

- ❑ Problemele referitoare la alimentarea cu hârtie pot apărea frecvent pentru tipărirea manuală pe 2 fețe când de printează pe o față a hârtiei preprintate. Reduceți numărul de coli la jumătate sau mai puțin sau încărcați pe rând câte o coală de hârtie dacă hârtia continuă să se blocheze.
- ❑ Utilizați doar hârtie long-grain. Dacă nu sunteți sigur în privința tipului de hârtie utilizat, verificați ambalajul acesteia sau contactați producătorul pentru a confirma specificațiile hârtiei.
- ❑ Răsfoiți și aliniați marginile plicurilor înainte de a le încărca. Dacă în plicurile stivuite este aer, apăsați-le pentru a le aplatiza înainte de a le încărca.



Lista tipurilor de hârtie

Pentru a obține rezultate de tipărire optime, selectați tipul de hârtie corespunzător hârtiei.

Nume suport de tipărire	Tip suport
Epson Bright White Ink Jet Paper	hârtii normale

Nume suport de tipărire	Tip suport
Epson Ultra Glossy Photo Paper Epson Value Glossy Photo Paper	Epson Ultra Glossy
Epson Premium Glossy Photo Paper	Epson Premium Glossy
Epson Premium Semigloss Photo Paper	Epson Premium Semigloss
Epson Photo Paper Glossy	Photo Paper Glossy
Epson Matte Paper-Heavyweight Epson Double-Sided Matte Paper	Epson Matte
Epson Photo Quality Ink Jet Paper Epson Double-sided Photo Quality Ink Jet Paper	Epson Photo Quality Ink Jet

Încărcarea hârtiei în alimentatorul cu hârtie din spate

1. Trageți în afară suportul pentru hârtie.

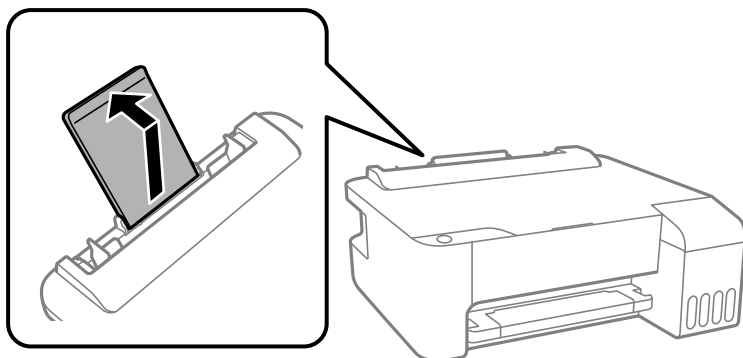

2. Împingeți ghidajele de margine.

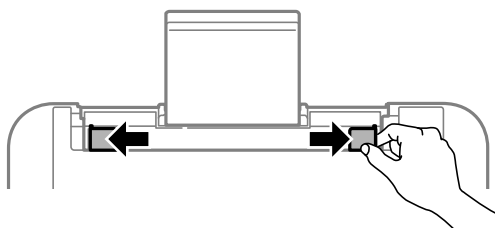

3. Încărcați hârtia în centrul suportului pentru hârtie, cu fața pentru tipărit orientată în sus.

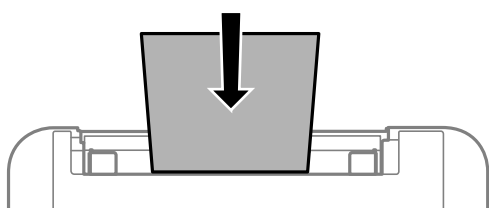

! **Important:**

- ❑ Nu încărcați mai multă hârtie decât numărul maxim de coli specificat pentru hârtia respectivă. Dacă folosiți hârtie obișnuită, aceasta nu trebuie să depășească linia de sub simbolul ▼ aflat în interiorul ghidajului de margine.
- ❑ Încărcați hârtia cu marginea scurtă înainte. Totuși, dacă ați setat marginea lungă drept lățime a unui tip definit de utilizator, încărcați hârtia cu marginea lungă înainte.

4. Împingeți ghidajele de margine până la marginile hârtiei.

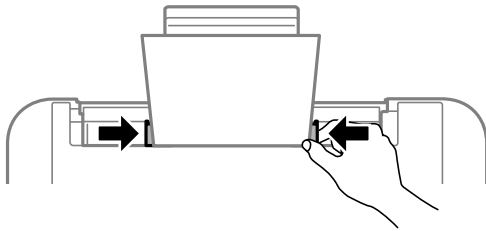

5. Glisați în exterior tava de ieșire.

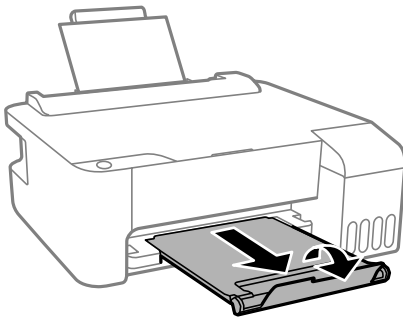

Notă:

Puneți hârtia rămasă înapoi în ambalaj. Dacă o lăsați în imprimantă, hârtia se poate ondula sau calitatea tipăririi poate scădea.

Încărcarea plicurilor în alimentatorul cu hârtie din spate

1. Deschideți elementul de protecție alimentator și extrageți suportul pentru hârtie.

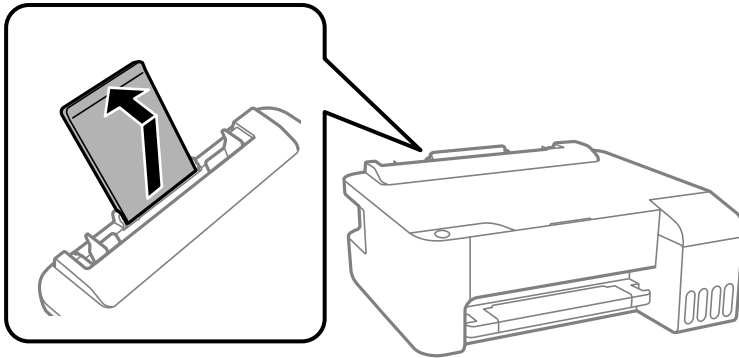

2. Împingeți ghidajele de margine.

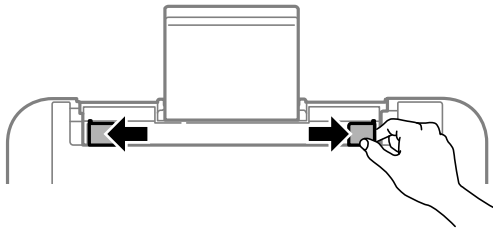

3. Încărcați plicurile cu marginea scurtă mai întâi în centrul suportului pentru hârtie, cu deschiderea orientată în jos.

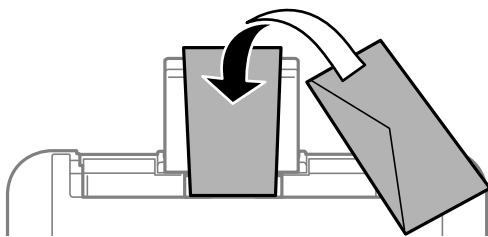

! *Important:*

Nu încărcați mai multă hârtie decât numărul maxim de coli specificat pentru plicurile respective.

4. Împingeți ghidajele de margine până la marginile plicurilor.

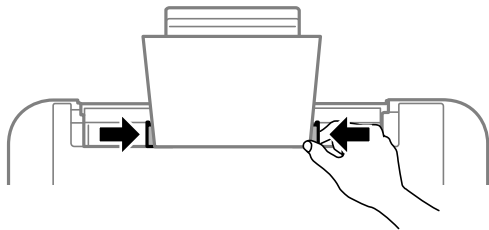

5. Glisați în exterior tava de ieșire.

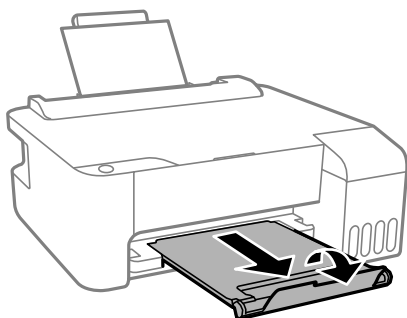

Încărcarea diferitelor tipuri de hârtii

Încărcare hârtie pre-perforată

Încărcați hârtia la marcajul central cu săgeată al suportului de hârtie cu fața pentru tipărit în sus.

Încărcați o singură coală de hârtie simplă cu un format definit, cu găuri de legare în partea dreaptă sau stângă. Ajustați poziția de tipărire a fișierului astfel încât să evitați tipărirea peste găuri.

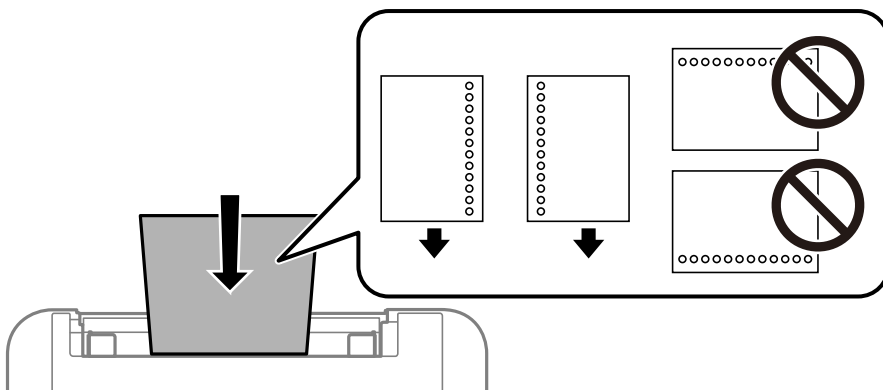

Încărcarea hârtiei de format lung

Când încărcați hârtie de un format mai lung decât cel al formatului legal, depozitați suportul de hârtie și aplatizați marginea frontală a hârtiei.

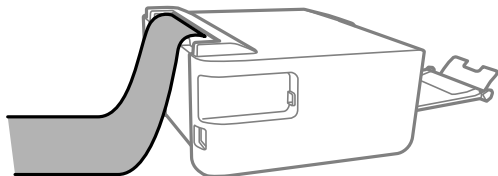

Tipărirea

Tipărirea documentelor.	30
Tipărirea pe plicuri.	56
Tipărire pagini web.	57
Tipărirea utilizând un serviciu cloud.	58

Tipărirea documentelor

Tipărirea de pe un computer — Windows

Tipăriți folosind setări ușoare



Notă:

Operațiile pot să difere în funcție de aplicație. Consultați secțiunea de ajutor a aplicației pentru detalii.

1. Încărcați hârtie în imprimantă.
[„Încărcarea hârtiei în alimentatorul cu hârtie din spate” la pagina 24](#)
2. Deschideți fișierul pe care doriți să-l tipăriți.
3. Selectați **Tipărire** sau **Configurare tipărire** din meniul **Fișier**.
4. Selectați imprimanta.

5. Selectați **Preferințe** sau **Proprietăți** pentru a accesa fereastra driver-ului imprimantei.

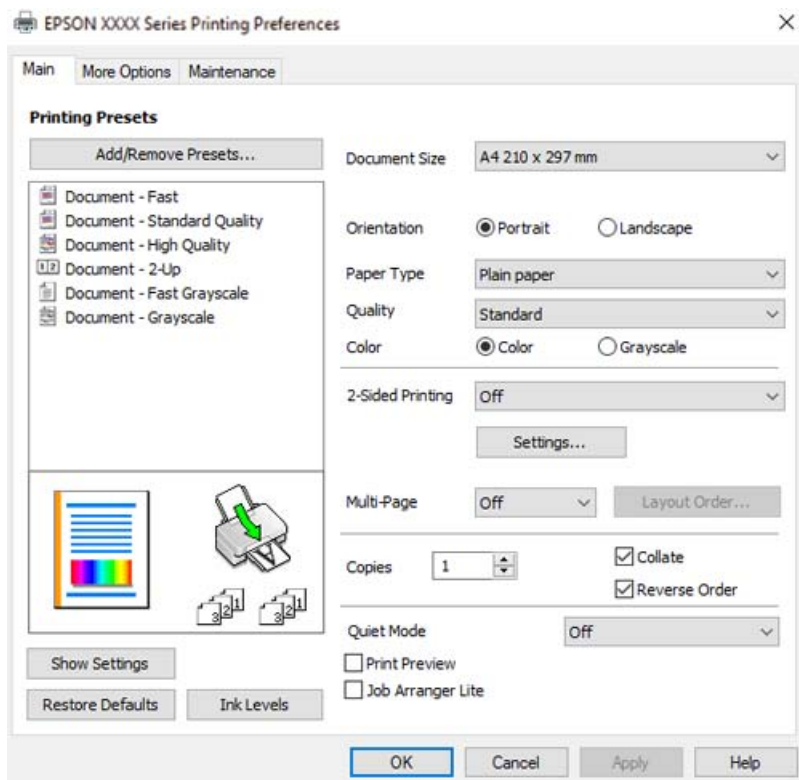

6. Modificați setările după cum este necesar.
Puteți consulta și asistența online pentru explicații cu privire la setarea elementelor. Prin efectuarea clic dreapta pe un element se afișează **Ajutor**.
7. Faceți clic pe **OK** pentru a închide fereastra driverului de imprimantă.
8. Faceți clic pe **Tipărire**.

Informații conexe

- ➔ „Hârtia disponibilă și capacitățile” la pagina 138
- ➔ „Lista tipurilor de hârtie” la pagina 23

Adăugarea presetărilor de tipărire pentru tipărire ușoară

Creați-vă propria presetare pentru setările de tipărire utilizate în mod frecvent în driver-ul imprimantei, pentru a tipări mai ușor selectând presetarea din listă.

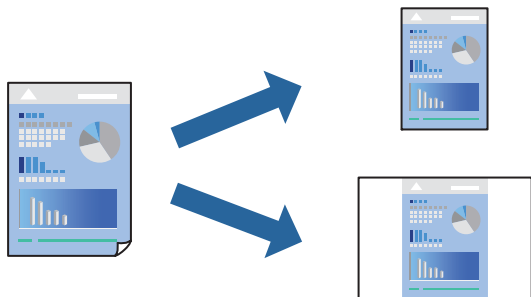

1. În fila **Principal** sau **Mai multe opțiuni** a driverului imprimantei, setați fiecare element (precum **Dimensiuni document** și **Tip hârtie**).
2. Faceți clic pe **Ad./eliminare presetări** în **Presetări tipărire**.
3. Introduceți un **Nume** și, dacă este necesar, introduceți un comentariu.
4. Faceți clic pe **Salvare**.

Notă:

*Pentru a șterge o presetare adăugată, faceți clic pe **Ad./eliminare presetări**, selectați numele setării predefinite pe care doriți să o ștergeți din listă și apoi ștergeți-o.*

5. Faceți clic pe **Tipărire**.

Următoarea dată când doriți să tipăriți folosind aceleași setări, selectați numele setării înregistrate din **Presetări tipărire**, și faceți clic pe **OK**.

Informații conexe

- ➔ „Încărcarea hârtiei în alimentatorul cu hârtie din spate” la pagina 24
- ➔ „Tipăriți folosind setări ușoare” la pagina 30

Tipărirea față-verso

Driverul imprimantei tipărește automat separând paginile pare de cele impare. După ce paginile impare au fost tipărite, întoarceți hârtia conform instrucțiunilor și tipăriți paginile pare.

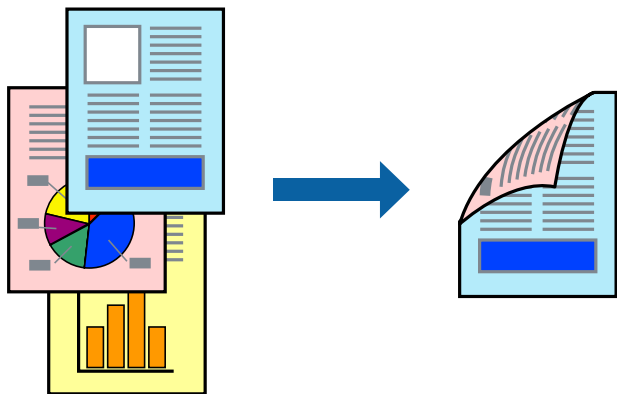

Notă:

- Această funcție nu este disponibilă pentru tipărire fără margini.
- Dacă nu utilizați hârtie adecvată pentru tipărirea față-verso, calitatea tipăririi se poate reduce și hârtia se poate bloca. [„Hârtie pentru tipărire pe ambele părți” la pagina 140](#)
- În funcție de hârtia folosită și de datele tipărite, cerneala poate trece pe cealaltă parte a hârtiei.
- Nu puteți efectua tipărirea manuală față-verso dacă nu este activat **EPSON Status Monitor 3**. Dacă **EPSON Status Monitor 3** este dezactivat, deschideți fereastra driverului imprimantei, faceți clic pe **Setări extinse** din fila **Întreținere** și apoi selectați **Activare EPSON Status Monitor 3**.
- Totuși, este posibil ca această funcție să nu fie disponibilă dacă imprimanta este accesată prin rețea sau dacă este utilizată ca imprimantă partajată.

1. În fila **Principal** a driverului imprimantei, selectați metoda **Tipărire duplex**.
2. Faceți clic pe **Setări**, efectuați setările corespunzătoare, apoi faceți clic pe **OK**.
3. Setări celelalte elemente din filele **Principal** și **Mai multe opțiuni** în funcție de caz și faceți clic pe **OK**.
4. Faceți clic pe **Tipărire**.

Când tipărirea pe fața hârtiei s-a terminat, pe ecranul calculatorului este afișată o fereastră contextuală (pop-up). Urmați instrucțiunile afișate pe ecran.

Informații conexe

- ➔ [„Hârtia disponibilă și capacitățile” la pagina 138](#)
- ➔ [„Încărcarea hârtiei în alimentatorul cu hârtie din spate” la pagina 24](#)
- ➔ [„Tipăriți folosind setări ușoare” la pagina 30](#)

Tipărirea unei broșuri

Puteți, de asemenea, tipări o broșură care poate fi creată prin reordonarea paginilor și pliarea exemplarelor tipărite.

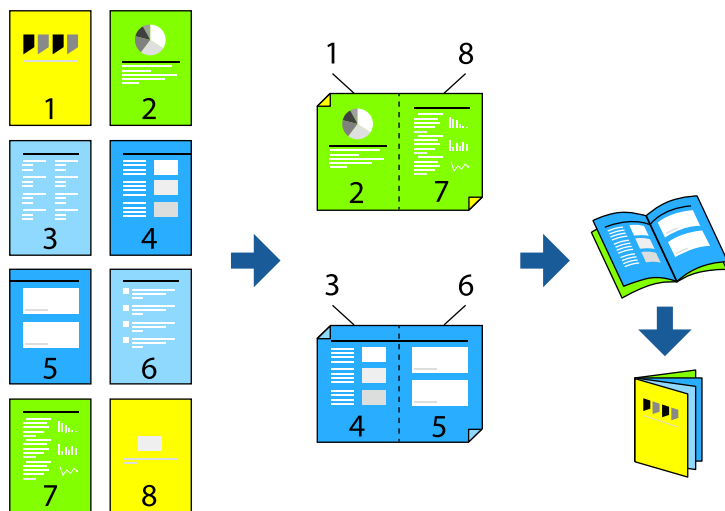

Notă:

- Această funcție nu este disponibilă pentru tipărirea fără margini.
- Dacă nu utilizați hârtie adecvată pentru tipărirea față-verso, calitatea tipăririi se poate reduce și hârtia se poate bloca.
„Hârtie pentru tipărire pe ambele părți” la pagina 140
- În funcție de hârtia folosită și de datele tipărite, cerneala poate trece pe cealaltă parte a hârtiei.
- Nu puteți efectua tipărirea manuală față-verso dacă nu este activat **EPSON Status Monitor 3**. Dacă **EPSON Status Monitor 3** este dezactivat, deschideți fereastra driverului imprimantei, faceți clic pe **Setări extinse** din fila **Întreținere** și apoi selectați **Activare EPSON Status Monitor 3**.
- Totuși, este posibil ca această funcție să nu fie disponibilă dacă imprimanta este accesată prin rețea sau dacă este utilizată ca imprimantă partajată.

1. Din fila **Principal** a driverului imprimantei, selectați tipul de legare pe muchia lungă pe care doriți să-l utilizați din **Tipărire duplex**.
2. Faceți clic pe **Setări**, selectați **Broșură** și apoi selectați **Legare pe centru** sau **Legare laterală**.
 - Legare centrală: utilizați această metodă atunci când tipăriți un număr mic de pagini care pot fi stivuite și împăturite cu ușurință în jumătate.
 - Legare laterală. Utilizați această metodă atunci când tipăriți câte o coală (patru pagini) pe rând, pliindu-le în jumătate pe fiecare și apoi punându-le împreună într-un singur volum.
3. Executați clic pe **OK**.
4. Setați celelalte elemente din filele **Principal** și **Mai multe opțiuni** în funcție de caz și faceți clic pe **OK**.
5. Faceți clic pe **Tipărire**.

Informații conexe

- ➔ „Hârtia disponibilă și capacitățile” la pagina 138
- ➔ „Încărcarea hârtiei în alimentatorul cu hârtie din spate” la pagina 24

➔ „Tipăriți folosind setări ușoare” la pagina 30

Tipărirea mai multor pagini pe o singură coală

Puteți tipări mai multe pagini de date pe o singură coală de hârtie.

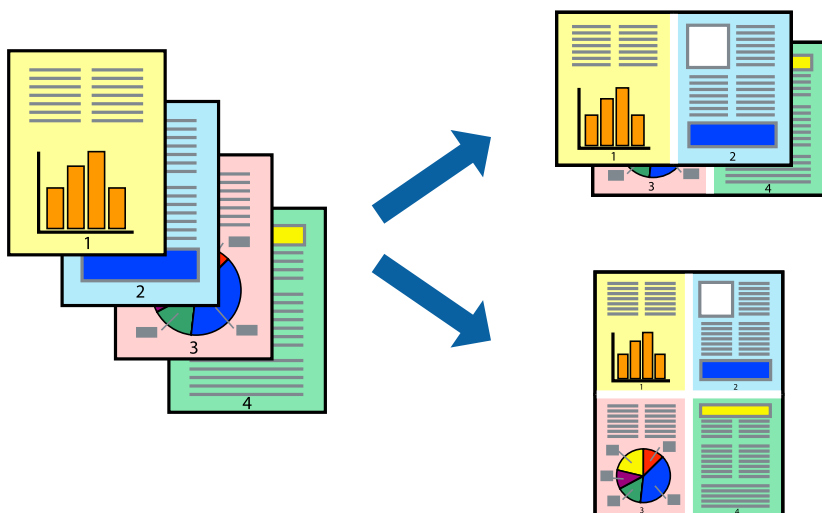

Notă:

Această funcție nu este disponibilă pentru tipărirea fără margini.

1. În fila **Principal** din driverul imprimantei, selectați **2-sus, 4-sus, 6 pe o foaie, 8-sus, 9 pe o foaie** sau **16 pe o foaie** ca setare **Pg. mlt.**
2. Faceți clic pe **Ordine aspect**, efectuați setările corespunzătoare, apoi faceți clic pe **OK**.
3. Setări celelalte elemente din filele **Principal** și **Mai multe opțiuni** în funcție de caz și faceți clic pe **OK**.
4. Faceți clic pe **Tipărire**.

Informații conexe

- ➔ „Încărcarea hârtiei în alimentatorul cu hârtie din spate” la pagina 24
- ➔ „Tipăriți folosind setări ușoare” la pagina 30

Tipărirea în funcție de formatul hârtiei

Selectați formatul hârtiei încărcate în imprimantă ca setare pentru Format hârtie destinație.



Notă:

Această funcție nu este disponibilă pentru tipărirea fără margini.

1. În fila **Mai multe opțiuni** a driverului pentru imprimantă, realizați următoarele setări.
 - Dimensiuni document: selectați formatul de hârtie pe care l-ați definit în setarea aplicației.
 - Rezultat tipărire: selectați formatul de hârtie încărcat în imprimantă.
Adaptare la format pagină este selectat automat.

Notă:

Faceți clic pe **Centru** pentru a tipări imaginea cu dimensiune redusă în mijlocul hârtiei.

2. Setări celelalte elemente din filele **Principal** și **Mai multe opțiuni** în funcție de caz și faceți clic pe **OK**.
3. Faceți clic pe **Tipărire**.

Informații conexe

- ➔ „Încărcarea hârtiei în alimentatorul cu hârtie din spate” la pagina 24
- ➔ „Tipăriți folosind setări ușoare” la pagina 30

Tipărirea unui document micșorat sau mărit la orice grosiment

Puteți micșora sau mări dimensiunea unui document cu un anumit procent.



Notă:

Această funcție nu este disponibilă pentru tipărirea fără margini.

1. În fila **Mai multe opțiuni** a driverului de tipărire, selectați dimensiunea documentului din setarea **Dimensiuni document**.
2. Selectați formatul hârtiei pe care doriți să tipăriți din setarea **Rezultat tipărire**.
3. Selectați **Micșorare/Mărire document**, **Mărire la**, și apoi introduceți un procent.
4. Setări celelalte elemente din filele **Principal** și **Mai multe opțiuni** în funcție de caz și faceți clic pe **OK**.
5. Faceți clic pe **Tipărire**.

Informații conexe

- ➔ „Încărcarea hârtiei în alimentatorul cu hârtie din spate” la pagina 24
- ➔ „Tipăriți folosind setări ușoare” la pagina 30

Tipărirea unei imagini pe mai multe coli pentru mărire (crearea unui poster)

Această funcție vă permite să tipăriți o imagine pe mai multe coli de hârtie. Puteți să creați un poster mai mare prin lipirea acestor coli.

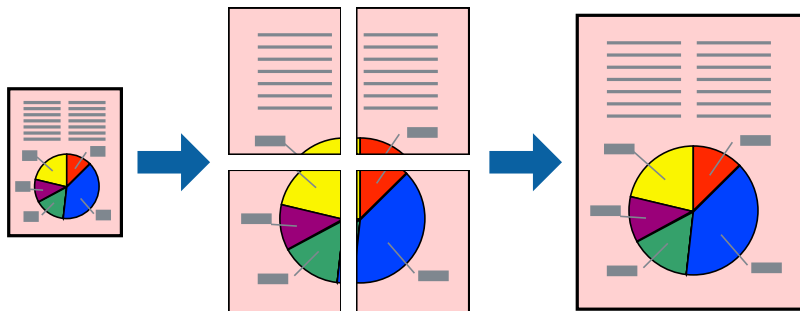

1. În fila **Principal** din driverul imprimantei, selectați **2x1 Poster**, **2x2 Poster**, **3x3 Poster** sau **4x4 Poster** ca setare pentru **Pg. mlt.**
2. Faceți clic pe **Parametrii**, efectuați setările corespunzătoare, apoi faceți clic pe **OK**.
Notă:
Tipărire ghidaj de tăiere vă permite să tipăriți un ghidaj de tăiere.
3. Setați celelalte elemente din filele **Principal** și **Mai multe opțiuni** în funcție de caz și faceți clic pe **OK**.
4. Faceți clic pe **Tipărire**.

Informații conexe

- ➔ „Încărcarea hârtiei în alimentatorul cu hârtie din spate” la pagina 24
- ➔ „Tipăriți folosind setări ușoare” la pagina 30

Crearea de postere folosind marcaje de aliniere suprapuse

Iată un exemplu despre cum puteți crea un afiș cu opțiunea **2x2 Poster** selectată, și opțiunea **Suprapunere repere de aliniere** selectată în **Tipărire ghidaje de tăiere**.

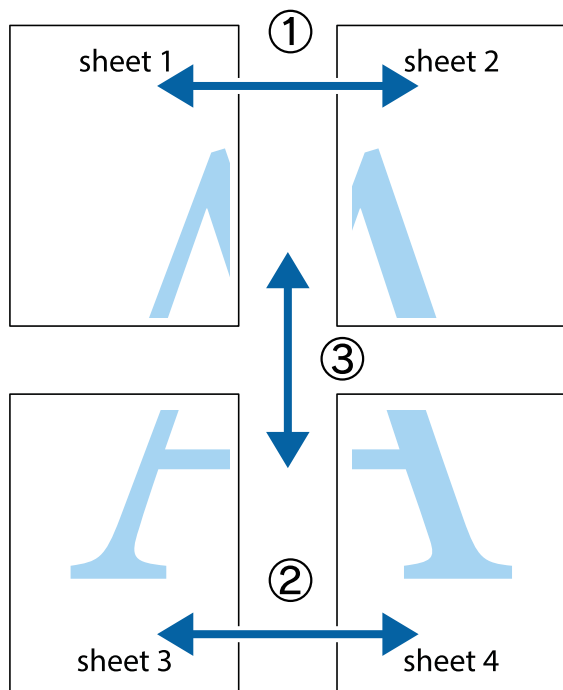

1. Pregătiți Sheet 1 și Sheet 2. Tăiați marginile Sheet 1 de-a lungul liniei verticale albastre, prin mijlocul marcajelor în cruce de sus și de jos.

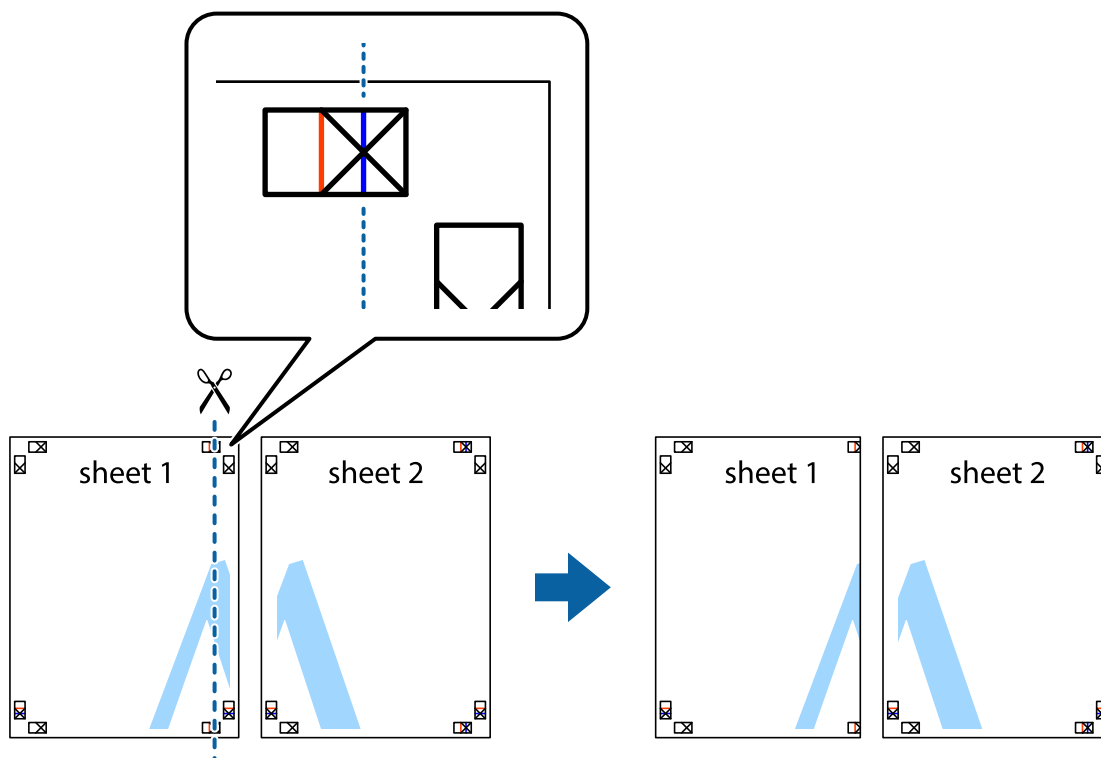

2. Așezați Sheet 1 peste Sheet 2 și aliniați marcajele în cruce, apoi lipiți temporar cele două coli cu bandă adezivă pe spate.

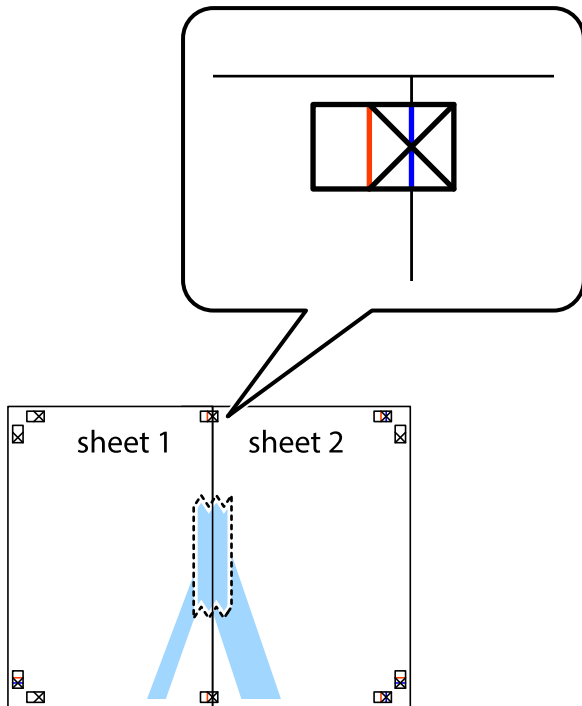

3. Tăiați colile lipite în două, de-a lungul liniei verticale roșii, prin marcajele de aliniere (de această dată, linia din partea stângă a marcajelor în cruce).

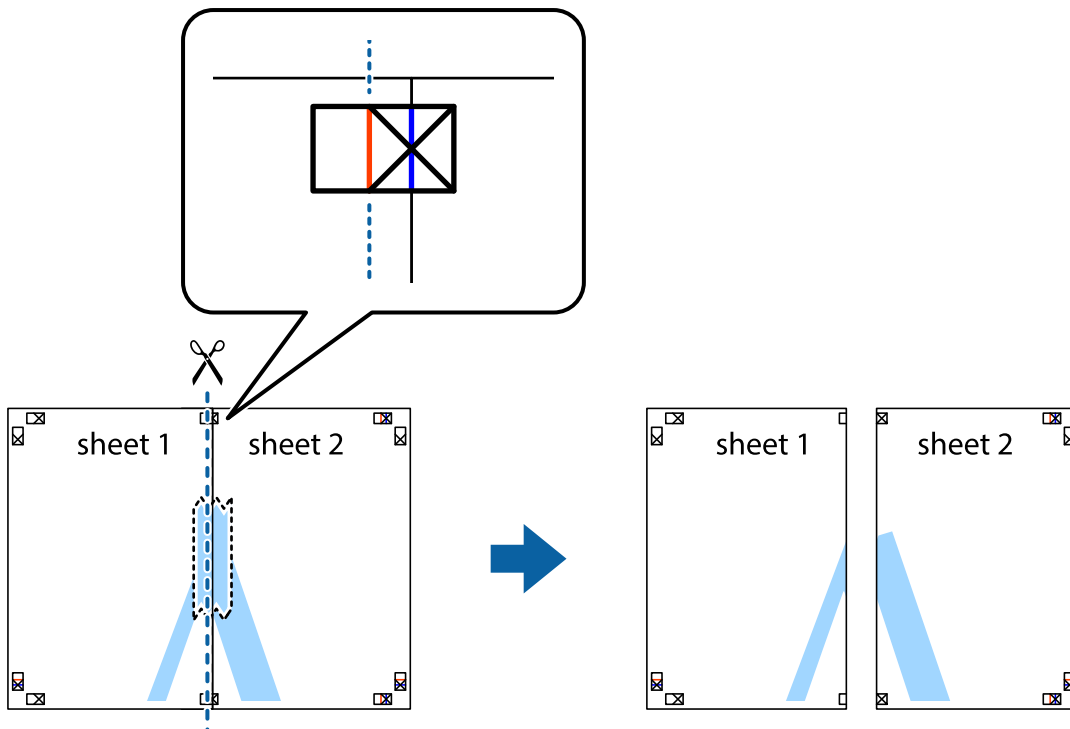

4. Lipiți colile cu bandă adezivă pe spate.

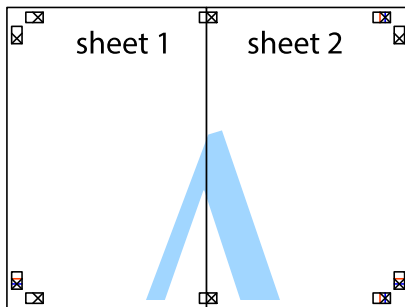

5. Repetați pașii 1–4 pentru a lipi Sheet 3 și Sheet 4.
6. Tăiați marginile Sheet 1 și Sheet 2 de-a lungul liniei verticale albastre, prin mijlocul marcajelor în cruce din stânga și din dreapta.

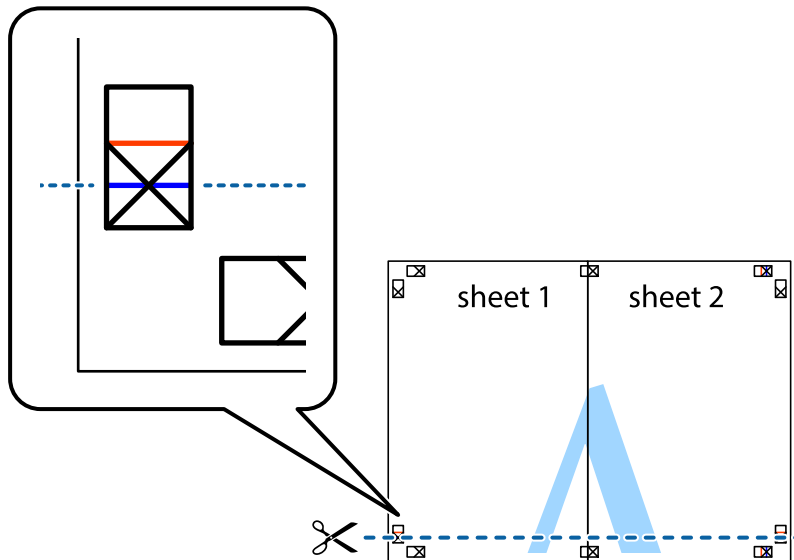

7. Așezați Sheet 1 și Sheet 2 peste Sheet 3 și Sheet 4 și aliniați marcajele în cruce, apoi lipiți temporar cele două coli cu bandă adezivă pe spate.

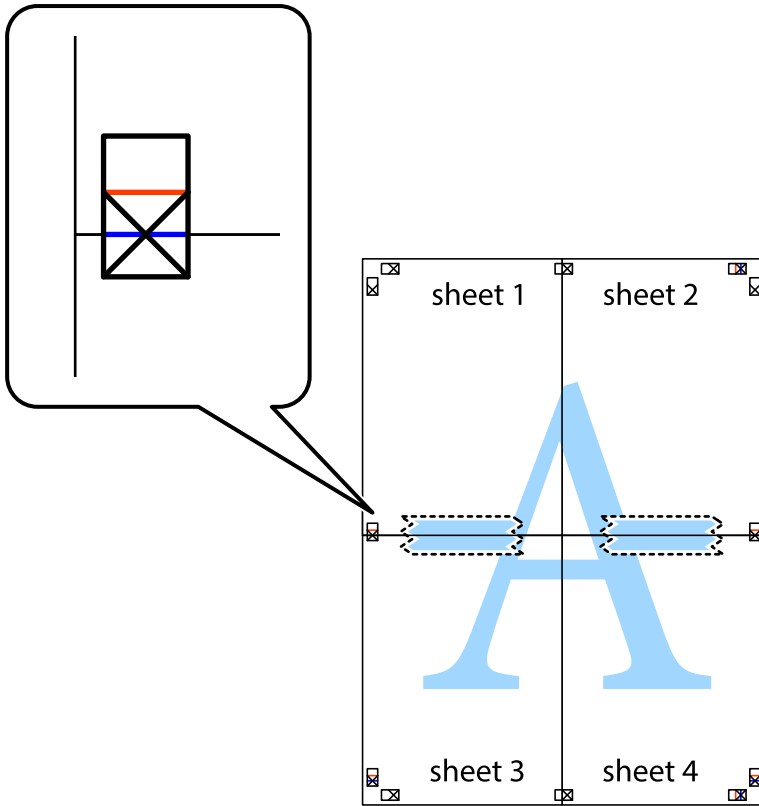

8. Taiiați colile lipite în două, de-a lungul liniei orizontale roșii, prin marcajele de aliniere (de această dată, linia de deasupra marcajelor în cruce).

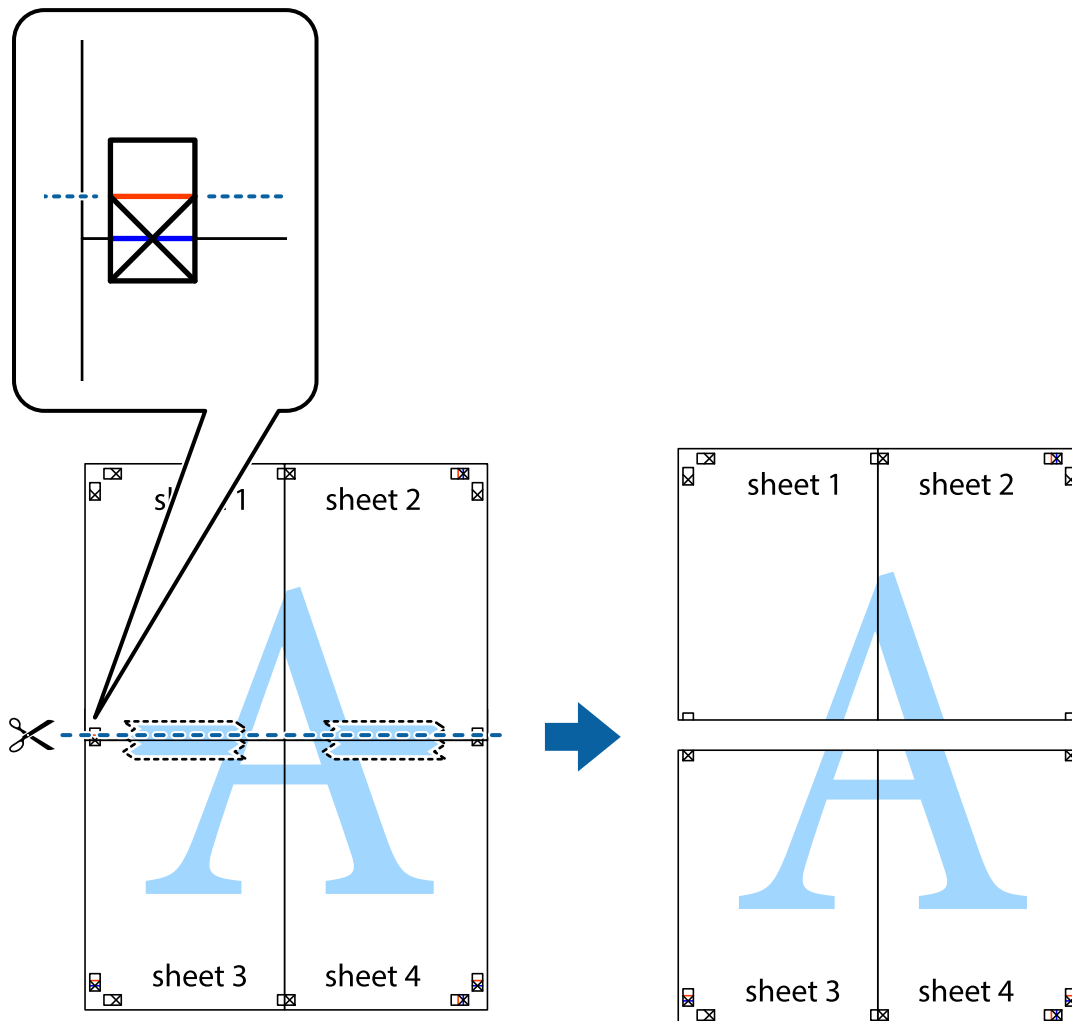

9. Lipiți colile cu bandă adezivă pe spate.

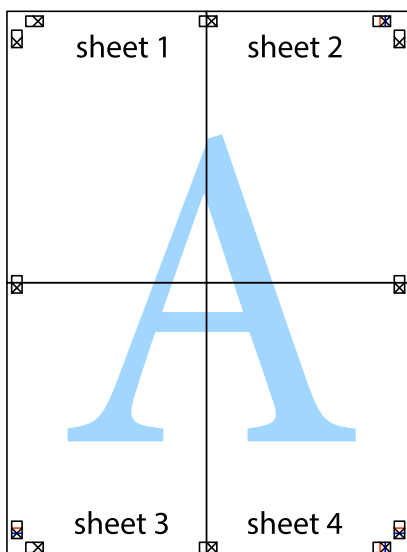

10. Tăiați marginile rămase de-a lungul ghidajului extern.

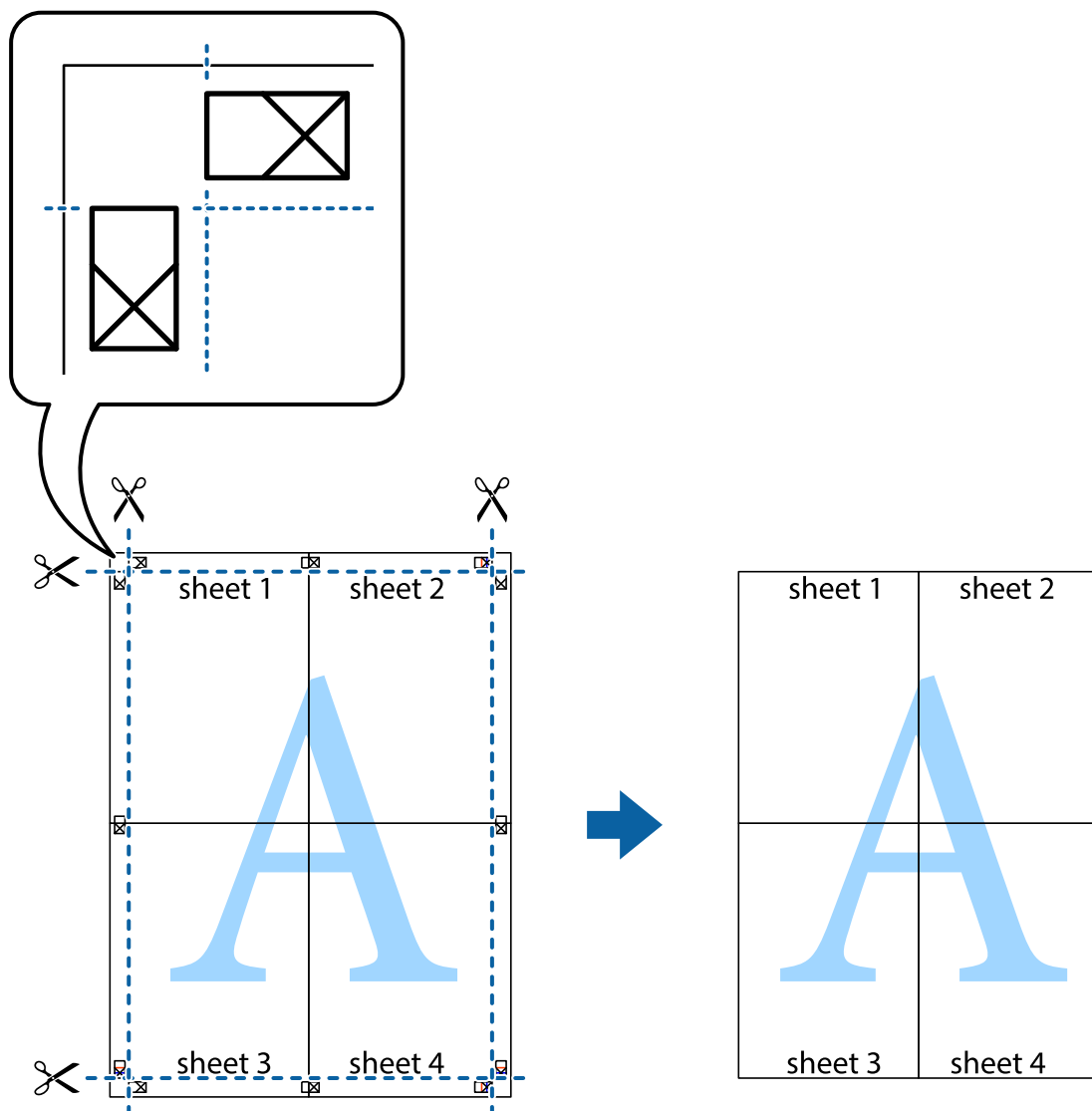

Tipărirea cu antet și subsol

Puteți tipări informații precum numele de utilizator și data tipăririi în antete sau subsoluri.

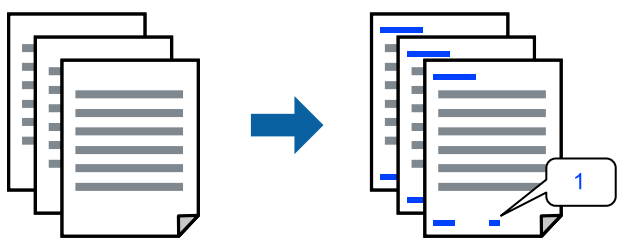

1. În fila **Mai multe opțiuni** a driverului de imprimantă, faceți clic pe **Funcțiile de inscripționare**, apoi selectați **Antet/Subsol**.

2. **Parametrii**, apoi selectați elementele pe care doriți să le imprimați și faceți clic pe OK.

Notă:

- Pentru a specifica numărul primei pagini, selectați **Număr pagină** de pe poziția unde doriți să-l tipăriți în antet sau subsol și apoi selectați numărul în **Număr pornire**.
- Dacă doriți să tipăriți text în antet sau subsol, selectați poziția unde doriți să tipăriți și apoi selectați **Text**. Introduceți textul pe care doriți să-l tipăriți în câmpul de introducere a textului.

3. Setați celelalte elemente din filele **Principal** și **Mai multe opțiuni** în funcție de caz și faceți clic pe **OK**.

4. Faceți clic pe **Tipărire**.

Informații conexe

- ➔ „Încărcarea hârtiei în alimentatorul cu hârtie din spate” la pagina 24
- ➔ „Tipăriți folosind setări ușoare” la pagina 30

Tipărirea unei inscripții

Puteți tipări o inscripție precum „Confidențial” sau un model anti-copiere pe exemplarele tipărite. Dacă tipăriți cu un model anti-copiere, literele ascunse apar la fotocopiere, în vederea distingerii originalului de copii.



Șablon anticopiere este disponibil în următoarele condiții:

- Tip hârtie: hârtii normale
- Fără margini: neselectată
- Calitate: Standard
- Tipărire duplex: Oprit, Manual (legare pe marginea lungă), sau Manual (legare pe marginea scurtă)
- Corectare culoare: Automat
- Hârtie cu granulație transversală: neselectată

Notă:

De asemenea, puteți adăuga propria inscripție sau propriul model anti-copiere.

1. În fila **Mai multe opțiuni** a driverului de imprimantă, faceți clic pe **Funcțiile de inscripționare**, apoi selectați Șablon anticopiere sau Inscripționare.
2. Faceți clic pe **Parametrii** pentru a schimba detalii precum dimensiunea, densitatea sau poziția modelului sau a marcajului.
3. Setați celelalte elemente din filele **Principal** și **Mai multe opțiuni** în funcție de caz și faceți clic pe **OK**.
4. Faceți clic pe **Tipărire**.

Informații conexe

- ➔ „Încărcarea hârtiei în alimentatorul cu hârtie din spate” la pagina 24
- ➔ „Tipăriți folosind setări ușoare” la pagina 30

Tipărirea mai multor fișiere simultan

Organizator comenzi vers. lite vă permite să combinați mai multe fișiere create de diferite aplicații și să le tipăriți sub forma unei singure sarcini de tipărire. Puteți specifica setările de tipărire pentru fișiere combinate, de ex. formatul cu pagini multiple și tipărirea față-verso.

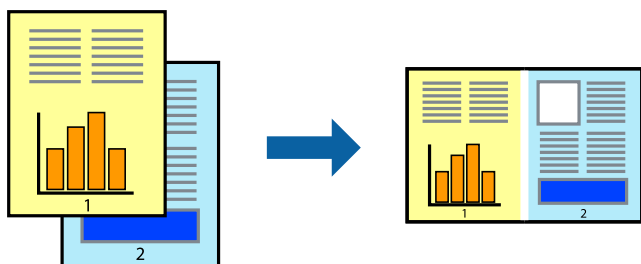

1. În fila **Principal** a driverului imprimantei, selectați **Organizator comenzi vers. lite**.
2. Faceți clic pe **Tipărire**.
Când începeți tipărirea, se afișează fereastra Organizator comenzi vers. lite.
3. Cu fereastra Organizator comenzi vers. lite deschisă, deschideți fișierul pe care doriți să îl combinați cu fișierul curent și apoi repetați pașii de mai sus.
4. Când selectați o sarcină de tipărire adăugată la Tipărire proiect Lite în fereastra Organizator comenzi vers. lite, puteți edita formatul paginii.
5. Faceți clic pe **Tipărire** din meniul **Fișier** pentru a începe tipărirea.

Notă:

Dacă închideți fereastra Organizator comenzi vers. lite înainte de a adăuga toate datele de tipărit la Tipărire proiect, sarcina de tipărire la care lucrați este anulată. Faceți clic pe **Salvare** din meniul **Fișier** pentru a salva sarcina curentă. Extensia fișierelor salvate este „.ecl”.

Pentru a deschide un Proiect de Tipărire, faceți clic pe **Organizator comenzi vers. lite** din fila **Întreținere** a driverului imprimantei pentru a deschide fereastra Job Arranger Lite. Apoi, selectați **Deschidere** din meniul **Fișier** pentru a selecta un fișier.

Informații conexe

- ➔ „Încărcarea hârtiei în alimentatorul cu hârtie din spate” la pagina 24
- ➔ „Tipăriți folosind setări ușoare” la pagina 30

Tipărirea utilizând funcționalitatea Tipărire universală color

Puteți îmbunătăți vizibilitatea textelor și a imaginilor din exemplarele tipărite.

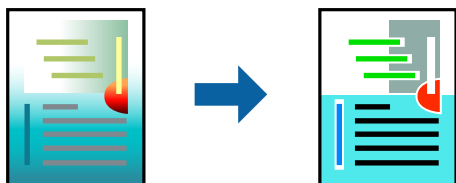

Tipărire culori universale este disponibilă doar la selectarea următoarelor setări.

- Tip hârtie: hârtii normale
- Calitate: **Standard** sau o calitate standard
- Color: **Color**
- Aplicații: Microsoft® Office 2007 sau ulterioare
- Format text: 96 pct sau mai mic

1. În fila **Mai multe opțiuni** a driverului de imprimare, faceți clic pe **Opțiuni imagine** în setarea **Corectare culoare**.
2. Selectați o opțiune din setarea **Tipărire culori universale**.
3. **Opțiuni de îmbunătățire** pentru a efectua alte setări.
4. Setări celelalte elemente din filele **Principal** și **Mai multe opțiuni** în funcție de caz și faceți clic pe **OK**.
5. Faceți clic pe **Tipărire**.

Notă:

- Anumite caractere pot fi modificate de modele, precum „+” care apare ca „±”.
- Modelele specifice aplicației și sublinierile pot altera conținutul tipărit folosind aceste setări.
- Calitatea tipăririi se poate reduce la fotografii și alte imagini atunci când utilizați setările **Tipărire culori universale**.
- Tipărirea este mai lentă atunci când utilizați setările **Tipărire culori universale**.

Informații conexe

- ➔ „Încărcarea hârtiei în alimentatorul cu hârtie din spate” la pagina 24
- ➔ „Tipăriți folosind setări ușoare” la pagina 30

Ajustarea culorii de tipărire

Puteți ajusta culorile utilizate în comanda de tipărire. Aceste ajustări nu vor fi aplicate datelor originale.

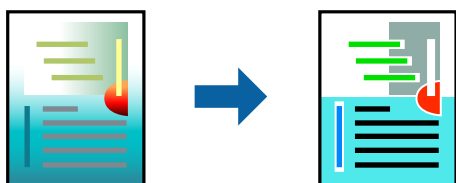

Folosind opțiunea **PhotoEnhance** obțineți imagini mai clare și culori mai vii prin ajustarea automată a contrastului, saturației și a luminozității datelor imaginii originale.

Notă:

PhotoEnhance ajustează culoarea analizând locația subiectului. Ca urmare, dacă ați modificat locația subiectului micșorând, măbind, tăind sau rotind imaginea, culoarea se poate modifica în mod neașteptat. Selectarea setării pentru tipărirea fără margini modifică de asemenea locația subiectului și determină schimbări de culoare. Dacă imaginea este defocalizată, tonurile ar putea fi nenaturale. În cazul schimbării culorii sau dacă aceasta devine nenaturală, tipăriți într-un mod diferit de **PhotoEnhance**.

1. În fila **Mai multe opțiuni** a driverului de imprimantă, selectați metoda de corectare a culorii din setarea **Corectare culoare**.
 - Automat: această setare ajustează automat tonul în funcție de tipul de hârtie folosit și de setările de calitate a tipăririi.
 - Personalizat: faceți clic pe **Avansat** dacă doriți să creați propriile setări.
2. Setări celelalte elemente din filele **Principal** și **Mai multe opțiuni** în funcție de caz și faceți clic pe **OK**.
3. Faceți clic pe **Tipărire**.

Informații conexe

- ➔ „Încărcarea hârtiei în alimentatorul cu hârtie din spate” la pagina 24
- ➔ „Tipăriți folosind setări ușoare” la pagina 30

Tipărirea pentru scoaterea în evidență a liniilor subțiri

Puteți îngroșa liniile prea subțiri pentru a fi tipărite.

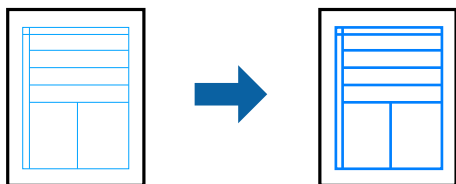

1. În fila **Mai multe opțiuni** a driverului de imprimare, faceți clic pe **Opțiuni imagine** în setarea **Corectare culoare**.
2. Selectați **Accentuare linii fine**.
3. Setări celelalte elemente din filele **Principal** și **Mai multe opțiuni** în funcție de caz și faceți clic pe **OK**.
4. Faceți clic pe **Tipărire**.

Informații conexe

- ➔ „Încărcarea hârtiei în alimentatorul cu hârtie din spate” la pagina 24
- ➔ „Tipăriți folosind setări ușoare” la pagina 30

Tipărirea codurilor de bare clare

Puteți tipări un cod de bare în mod clar, pentru a fi ușor de scanat. Activați această funcție doar dacă nu puteți scana codul de bare tipărit.

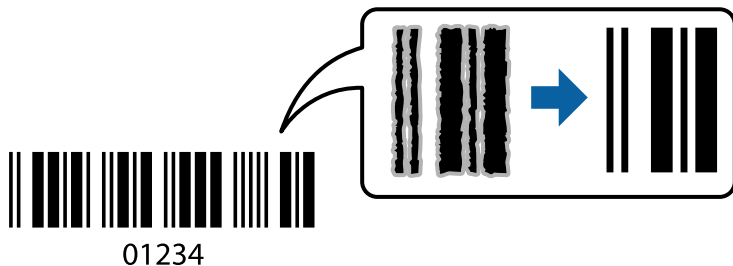

Puteți utiliza această funcție în următoarele condiții.

- Tip hârtie: hârtii normale, Plic
- Calitate: **Standard**

1. În fila **Întreținere** a driverului de imprimantă, faceți clic pe **Setări extinse**, apoi selectați **Mod cod de bare**.
2. Setează celelalte elemente din filele **Principal** și **Mai multe opțiuni** în funcție de caz și faceți clic pe **OK**.
3. Faceți clic pe **Tipărire**.

Notă:

Eliminarea neclarității ar putea să nu fie posibilă întotdeauna, în funcție de circumstanțe.

Informații conexe

- ➔ [„Încărcarea hârtiei în alimentatorul cu hârtie din spate” la pagina 24](#)
- ➔ [„Tipăriți folosind setări ușoare” la pagina 30](#)

Tipărirea de pe un computer — Mac OS

Tipăriți folosind setări ușoare

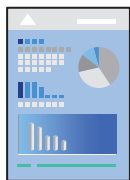

Notă:

Operațiunile și ecranele pot să difere în funcție de aplicație. Consultați secțiunea de ajutor a aplicației pentru detalii.

1. Încărcați hârtie în imprimantă.
2. Deschideți fișierul pe care doriți să-l tipăriți.

3. Selectați **Tipărire** din meniul **Fișier** sau o altă comandă pentru a accesa caseta de dialog pentru tipărire.
Dacă este cazul, faceți clic pe **Afișare detalii** sau ▼ pentru a extinde fereastra de tipărire.
4. Selectați imprimanta.
5. Selectați **Setări tipărire** din meniul contextual.

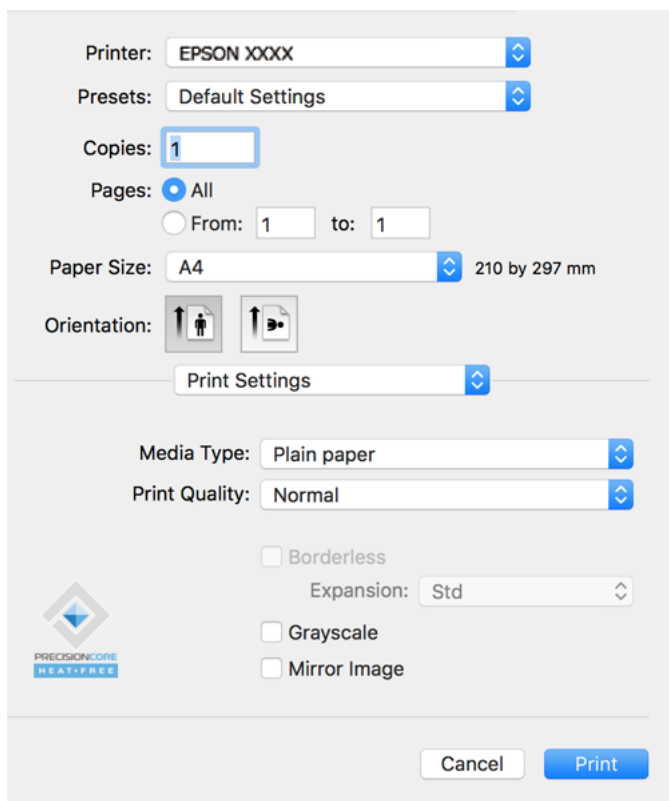

6. Modificați setările după cum este necesar.
7. Faceți clic pe **Tipărire**.

Informații conexe

- ➔ „Hârtia disponibilă și capacitățile” la pagina 138
- ➔ „Lista tipurilor de hârtie” la pagina 23

Adăugarea presetărilor de tipărire pentru tipărire ușoară

Creați-vă propria presetare pentru setările de tipărire utilizate în mod frecvent în driver-ul imprimantei, pentru a tipări mai ușor selectând presetarea din listă.

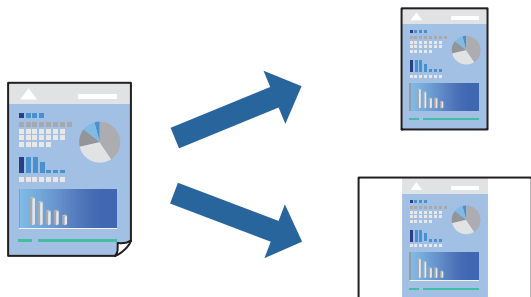

1. Setează fiecare element, precum **Setări tipărire** și **Format** (**Format hârtie**, **Tip media**, și așa mai departe).
2. Faceți clic pe **Presetări** pentru a salva setările curente ca presetare.
3. Executați clic pe **OK**.

Notă:

*Pentru a șterge o presetare adăugată, faceți clic pe **Presetări** > **Arată presetări**, selectați numele presetării pe care doriți să o ștergeți din listă, apoi ștergeți-o.*

4. Faceți clic pe **Tipărire**.

Următoarea dată când doriți să tipăriți folosind aceleași setări, selectați numele presetării înregistrate din **Presetări**.

Informații conexe

- ➔ „Încărcarea hârtiei în alimentatorul cu hârtie din spate” la pagina 24
- ➔ „Tipăriți folosind setări ușoare” la pagina 49

Tipărirea mai multor pagini pe o singură coală

Puteți tipări mai multe pagini de date pe o singură coală de hârtie.

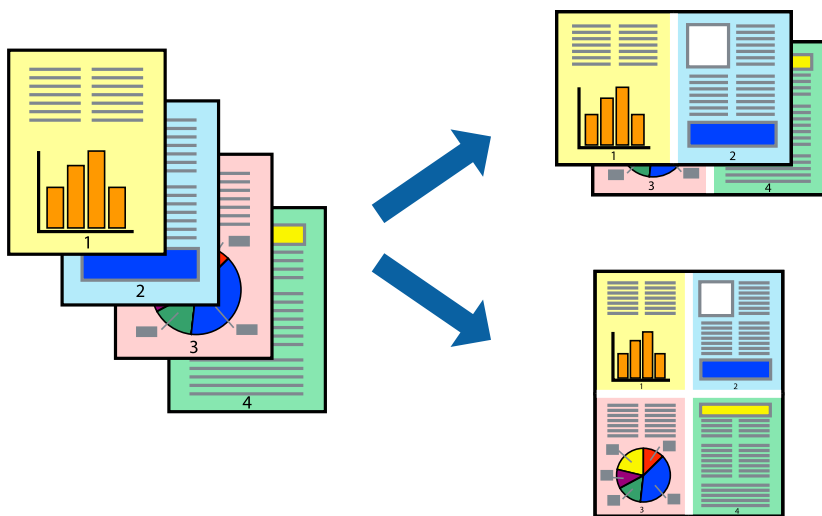

1. Selectați **Format** din meniul contextual.
2. Setați numărul de pagini din **Pagini pe coală**, **Direcție format** (ordine pagini) și **Margine**.
3. Setați celelalte elemente în funcție de caz.
4. Faceți clic pe **Tipărire**.

Informații conexe

- ➔ „Încărcarea hârtiei în alimentatorul cu hârtie din spate” la pagina 24
- ➔ „Tipăriți folosind setări ușoare” la pagina 49

Tipărirea în funcție de formatul hârtiei

Selectați formatul hârtiei încărcate în imprimantă ca setare pentru **Format hârtie** destinație.



1. Selectați formatul de hârtie definit în aplicație ca setare pentru **Format hârtie**.

2. Selectați **Manipulare hârtie** din meniul contextual.
3. Selectați **Scalare la formatul hârtiei**.
4. Selectați formatul hârtiei încărcate în imprimantă ca setare pentru **Format hârtie destinație**.
5. Setați celelalte elemente în funcție de caz.
6. Faceți clic pe **Tipărire**.

Informații conexe

- ➔ „Încărcarea hârtiei în alimentatorul cu hârtie din spate” la pagina 24
- ➔ „Tipăriți folosind setări ușoare” la pagina 49

Tipărirea unui document micșorat sau mărit la orice grosiment

Puteți micșora sau mări dimensiunea unui document cu un anumit procent.



1. Selectați **Tipărire** din meniul **Fișier** sau o altă comandă pentru a accesa caseta de dialog pentru tipărire.
2. Selectați **Configurare pagină** din meniul **Fișier** al aplicației.
3. Selectați **Imprimantă**, **Format hârtie**, introduceți procentul în opțiunea **Scalare** și faceți clic pe **OK**.

Notă:

Selectați formatul hârtiei setate în aplicație ca setare pentru **Format hârtie**.

4. Setați celelalte elemente în funcție de caz.
5. Faceți clic pe **Tipărire**.

Informații conexe

- ➔ „Încărcarea hârtiei în alimentatorul cu hârtie din spate” la pagina 24
- ➔ „Tipăriți folosind setări ușoare” la pagina 49

Ajustarea culorii de tipărire

Puteți ajusta culorile utilizate în comanda de tipărire. Aceste ajustări nu vor fi aplicate datelor originale.

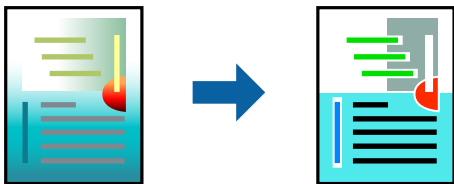

Folosind opțiunea **PhotoEnhance** obțineți imagini mai clare și culori mai vii prin ajustarea automată a contrastului, saturației și a luminozității datelor imaginii originale.

Notă:

PhotoEnhance ajustează culoarea analizând locația subiectului. Ca urmare, dacă ați modificat locația subiectului micșorând, mărinđ, tăinđ sau rotinđ imaginea, culoarea se poate modifica în mod neașteptat. Selectarea setării pentru tipărirea fără margini modifică de asemenea locația subiectului și determină schimbări de culoare. Dacă imaginea este defocalizată, tonurile ar putea fi nenaturale. În cazul schimbării culorii sau dacă aceasta devine nenaturală, tipăriți într-un mod diferit de **PhotoEnhance**.

1. Selectați **Potrivire culoare** din meniul pop-up și apoi selectați **EPSON Color Controls**.
2. Selectați **Opțiuni culoare** din meniul pop-up și apoi selectați una dintre opțiunile disponibile.
3. Faceți clic pe săgeata aflată în dreptul opțiunii **Setări avansate** și definiți setările respective.
4. Setări celelalte elemente în funcție de caz.
5. Faceți clic pe **Tipărire**.

Informații conexe

- ➔ „Încărcarea hârtiei în alimentatorul cu hârtie din spate” la pagina 24
- ➔ „Tipăriți folosind setări ușoare” la pagina 49

Tipărirea documentelor de pe dispozitive inteligente (iOS)

Puteți tipări documente de pe dispozitive inteligente cum ar fi smartphone sau tabletă.

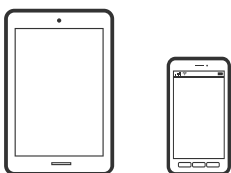

Tipărirea documentelor folosind Epson Smart Panel

Notă:

Operațiunile pot să difere în funcție de dispozitiv.

1. Dacă nu este instalat Epson Smart Panel, instalați-l.
[„Aplicație pentru utilizarea cu ușurință a imprimantei de pe un dispozitiv inteligent. \(Epson Smart Panel\)” la pagina 145](#)
2. Porniți Epson Smart Panel.
3. Selectați meniul pentru tipărirea documentului de pe ecranul principal.
4. Selectați documentul pe care doriți să îl tipăriți.
5. Începeți tipărirea.

Tipărirea documentelor de pe dispozitive inteligente (Android)

Puteți tipări documente de pe dispozitive inteligente cum ar fi smartphone sau tabletă.

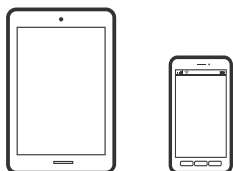

Tipărirea documentelor folosind Epson Smart Panel

Notă:

Operațiile pot să difere în funcție de dispozitiv.

1. Dacă nu este instalat Epson Smart Panel, instalați-l.
[„Aplicație pentru utilizarea cu ușurință a imprimantei de pe un dispozitiv inteligent. \(Epson Smart Panel\)” la pagina 145](#)
2. Porniți Epson Smart Panel.
3. Selectați meniul pentru tipărirea documentului de pe ecranul principal.
4. Selectați documentul pe care doriți să îl tipăriți.
5. Începeți tipărirea.

Tipărire documente folosind Epson Print Enabler

Notă:

Operațiile pot să difere în funcție de dispozitiv.

1. La dispozitivul Android, instalați modulul plugin Epson Print Enabler din Google Play.
2. Accesați **Setări** la dispozitivul Android, selectați **Tipărire**, apoi activați Epson Print Enabler.

3. De la o aplicație Android precum Chrome, atingeți pictograma de meniu și tipăriți întreg conținutul ecranului.

Notă:

*Dacă nu vedeți imprimanta, atingeți **Toate imprimantele** și selectați imprimanta.*

Tipărirea pe plicuri

Tipăriți pe plicuri de pe un computer (Windows)

1. Încărcați plicuri în imprimantă.
[„Încărcarea plicurilor în alimentatorul cu hârtie din spate” la pagina 26](#)
2. Deschideți fișierul pe care doriți să-l tipăriți.
3. Accesați fereastra pentru driver-ul imprimantei.
4. Selectați dimensiunea plicului din **Dimensiuni document** din fila **Principal** și apoi selectați **Plic** din **Tip hârtie**.
5. Setează celelalte elemente din filele **Principal** și **Mai multe opțiuni** în funcție de caz și faceți clic pe **OK**.
6. Faceți clic pe **Tipărire**.

Tipăriți pe plicuri de pe un computer (Mac OS)

1. Încărcați plicuri în imprimantă.
[„Încărcarea plicurilor în alimentatorul cu hârtie din spate” la pagina 26](#)
2. Deschideți fișierul pe care doriți să-l tipăriți.
3. Selectați **Tipărire** din meniul **Fișier** sau o altă comandă pentru a accesa caseta de dialog pentru tipărire.
4. Selectați dimensiunea ca setare **Format hârtie**.
5. Selectați **Setări tipărire** din meniul contextual.
6. Selectați **Plic** ca setare pentru **Tip media**.
7. Setează celelalte elemente în funcție de caz.
8. Faceți clic pe **Tipărire**.

Tipărire pagini web

Tipărirea paginilor web de pe un computer

Epson Photo+ vă permite să afișați pagini web, să decupați zona specificată, iar apoi să le editați și să le tipăriți. Consultați secțiunea de ajutor a aplicației pentru detalii.

Tipărirea paginilor web de pe un dispozitiv inteligent

Notă:

Operațiile pot să difere în funcție de dispozitiv.

1. Configurați imprimanta pentru tipărirea fără fir.
2. Dacă nu este instalat Epson Smart Panel, instalați-l.
[„Aplicație pentru utilizarea cu ușurință a imprimantei de pe un dispozitiv inteligent. \(Epson Smart Panel\)” la pagina 145](#)
3. Conectați dispozitivul inteligent la aceeași rețea fără fir pe care o utilizează imprimanta.
4. Deschideți pagina web pe care doriți să o tipăriți în aplicația browserului web al dumneavoastră.
5. Atingeți **Partajare** din meniul aplicației browserului web.
6. Selectați **Smart Panel**.
7. Atingeți **Tipărire**.

Tipărirea utilizând un serviciu cloud

Utilizând serviciul Epson Connect disponibil prin internet, puteți tipări de pe smartphone, tabletă sau laptop oricând și practic oriunde. Pentru a utiliza acest serviciu, trebuie să înregistrați utilizatorul și imprimanta în Epson Connect.

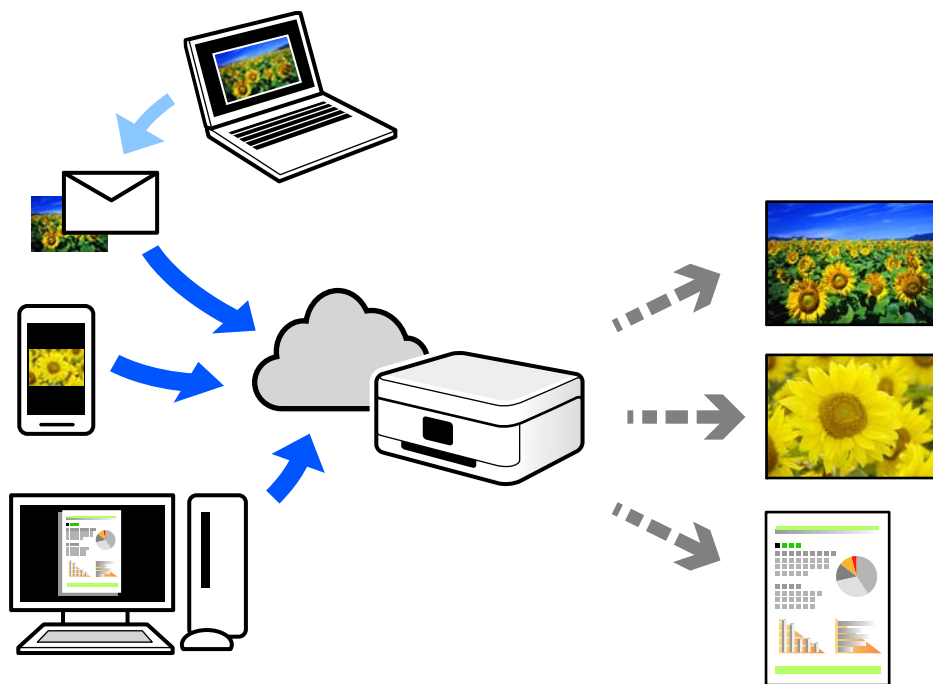

Caracteristicile disponibile prin internet sunt enumerate mai jos.

Email Print

Când trimiteți un e-mail cu fișiere atașate, precum documente sau imagini, la o adresă de e-mail atribuită imprimantei, puteți imprima mesajul respectiv și fișierele atașate din locații aflate la distanță, precum imprimanta de acasă sau de la birou.

Epson iPrint

Această aplicație este pentru iOS și Android și vă permite să tipăriți sau să scanați de la un smartphone sau o tabletă. Puteți tipări documente, imagini și site-uri web trimițându-le direct la o imprimantă din aceeași rețea LAN wireless.

Remote Print Driver

Acesta este un driver partajat, compatibil cu Remote Print Driver. Când tipăriți utilizând o imprimantă dintr-o locație aflată la distanță, puteți tipări prin modificarea imprimantei din fereastra uzuală a aplicației.

Consultați portalul web Epson Connect pentru detalii despre cum să efectuați configurarea sau tipărirea.

<https://www.epsonconnect.com/>

<http://www.epsonconnect.eu> (doar Europa)

Întreținerea imprimantei

Verificarea nivelelor de cerneală.60
Îmbunătățirea calității tipăririi.60
Curățarea imprimantei.	65
Curățarea cernelii vărsate.	65
Verificarea numărului total de pagini alimentate prin imprimantă.65
Economisirea energiei.66
Instalarea sau deinstalarea separată a aplicațiilor.67
Transportarea și depozitarea imprimantei.72

Verificarea nivelelor de cerneală

Pentru a confirma cantitatea de cerneală rămasă de fapt, verificați vizual nivelurile cernelii din rezervoarele imprimantei.



Important:

Dacă utilizați în continuare imprimanta după ce nivelul cernelii a coborât sub marcajul inferior, imprimanta se poate defecta.

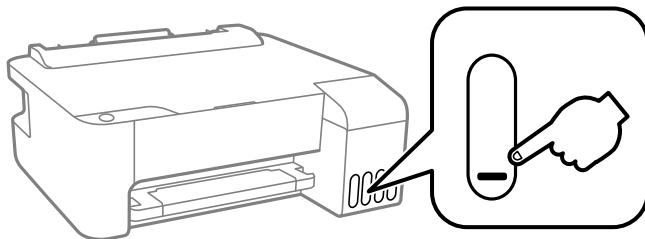

Informații conexe

➔ „Reumplerea rezervoarelor de cerneală” la pagina 106

Îmbunătățirea calității tipăririi

Verificarea și curățarea capului de imprimare

Dacă duzele sunt înfundate, rezultatul tipăririi este estompat, apar benzi vizibile sau culori neașteptate. Dacă duzele sunt extrem de înfundate, va fi tipărită o pagină goală. În cazul reducerii calității de tipărire, utilizați mai întâi funcția de verificare a duzelor pentru a verifica dacă sunt înfundate duzele. Dacă sunt înfundate, curățați capul de imprimare.



Important:

- Nu deschideți capacul frontal și nu opriți imprimanta în timpul curățării capului. Dacă operația de curățare a capului de tipărire nu s-a terminat, nu veți putea tipări.
- Curățarea capului consumă cerneală și nu ar trebui efectuată mai mult decât este necesar.
- Dacă nivelul cernelii este scăzut, probabil nu veți putea curăța capul de tipărire.
- În cazul în care calitatea tipăririi nu s-a îmbunătățit după ce ați repetat operația de verificare a duzelor și după ce ați curățat capul de 3 ori, așteptați cel puțin 12 ore fără să tipăriți, și apoi repetați verificarea duzelor și curățarea capului de imprimare dacă este necesar. Recomandăm oprirea imprimantei apăsând pe butonul . În cazul în care calitatea tipăririi nu s-a îmbunătățit, rulați Curățare intensivă.
- Pentru a preveni uscarea capului de imprimare, nu scoateți imprimanta din priză în timp ce este pornită.

Puteți verifica și curăța capul de imprimare, utilizând panoul de comandă al capului de imprimare.

1. Încărcați hârtie simplă A4 în imprimantă.
2. Apăsați pe butonul pentru a închide imprimanta.

3. Porniți imprimanta în timp ce țineți apăsat butonul  și apoi eliberați butoanele în momentul în care indicatorul de alimentare luminează intermitent.

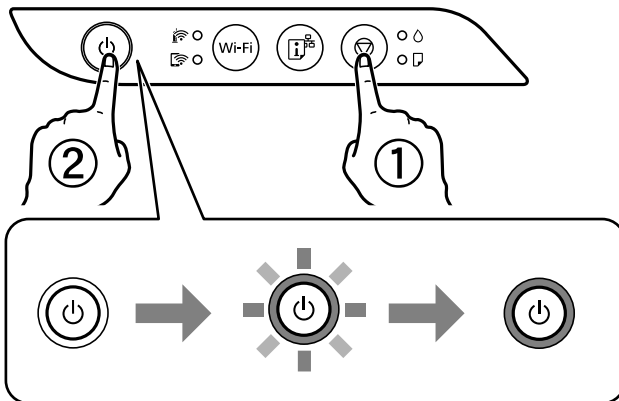

Va fi imprimat modelul de verificare a duzelor.

Notă:

Tipărirea modelului de verificare a duzelor necesită timp.

4. Verificați modelul tipărit pentru a verifica dacă duzele de capului de imprimare sunt înfundate.

A) OK

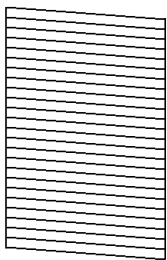

B) NG

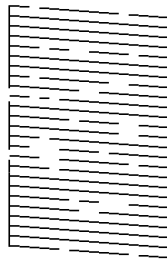

C) NG

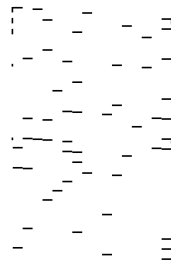

A:

Sunt tipărite toate liniile. Nu sunt necesari pași suplimentari.

B sau similar cu B

Câteva duze sunt înfundate. Țineți apăsat butonul  pentru cinci secunde până când indicatorul de alimentare luminează intermitent.

Începe operația de curățare a capului de imprimare.

Notă:

Operația de curățare a capului de imprimare necesită timp.

C sau similar cu C

Dacă lipsesc sau nu sunt tipărite mai multe linii, înseamnă că majoritatea duzelor sunt înfundate. Executați Curățare intensivă. Pentru detalii, consultați „Informații aferente” de mai jos.

5. Dacă indicatorul de alimentare nu mai luminează intermitent, tipăriți din nou un model de verificare a duzelor. Repetați operația de curățare și tipărirea modelului până la tipărirea completă a tuturor liniilor.

! **Important:**

În cazul în care calitatea tipăririi nu s-a îmbunătățit după ce ați repetat operația de verificare a duzelor și după ce ați curățat capul de 3 ori, așteptați cel puțin 12 ore fără să tipăriți, și apoi repetați verificarea duzelor și curățarea capului de imprimare dacă este necesar. Recomandăm oprirea imprimantei apăsând pe butonul . În cazul în care calitatea tipăririi nu s-a îmbunătățit, rulați Curățare intensivă.

Notă:

De asemenea, puteți verifica și curăța capul de imprimare, utilizând driverul imprimantei.

Windows

Faceți clic pe **Verif. duză cap imprimare** din fila **Întreținere**.

Mac OS

Meniu Apple > **Preferințe sistem** > **Imprimante & Scanere** (sau **Imprimare & Scanare**, **Imprimare & Fax**) > Epson(XXXX) > **Opțiuni & Consumabile** > **Utilitar** > **Deschidere utilitar imprimantă** > **Verif. duză cap imprimare**

Informații conexe

➔ „Rularea utilitarului Curățare intensivă” la pagina 62

Rularea utilitarului Curățare intensivă

Utilitarul **Curățare intensivă** permite înlocuirea în totalitate a cernelii din tuburile de cerneală. În următoarele situații, se recomandă utilizarea acestei funcții pentru îmbunătățirea calității tipăririi.

- Ați tipărit sau ați efectuat curățarea capului atunci când nivelurile de cerneală erau prea reduse pentru a fi vizibile în ferestrele rezervorului de cerneală.
- Ați efectuat de mai multe ori verificarea duzelor și curățarea capului, apoi ați așteptat timp de cel puțin 12 ore fără a tipări, dar calitatea tipăririi s-a menținut la o valoare redusă.

Înainte de a rula această funcție, citiți următoarele instrucțiuni.

! **Important:**

Asigurați-vă că există cerneală suficientă în rezervoare.

Verificați vizual dacă toate rezervoarele de cerneală sunt pline până la cel puțin o treime. Un nivel redus de cerneală în timpul operației Curățare intensivă poate deteriora produsul.

! **Important:**

Este necesar un interval de 12 ore între două operații Curățare intensivă.

În mod normal, o singură operație Curățare intensivă trebuie să rezolve problema de calitate a tipăririi în termen de 12 ore. Ca atare, pentru a evita un consum inutil de cerneală, trebuie să așteptați 12 ore înainte de a încerca din nou.

! **Important:**

Această funcție afectează durata de utilizare a tampoanelor de absorbție a cernelii. Dacă utilizați această funcție, tampoanele se vor umple mai rapid cu cerneală. În cazul în care tampoanele de absorbție a cernelii au ajuns la sfârșitul perioadei de utilizare, contactați serviciul de asistență Epson pentru a solicita înlocuirea.

Notă:

Când nivelurile de cerneală sunt insuficiente pentru operația *Curățare intensivă*, această funcție nu poate fi utilizată. Chiar și în acest caz, nivelurile pentru tipărire se mențin.

Informații conexe

➔ „Verificarea și curățarea capului de imprimare” la pagina 60

Rularea utilitarului *Curățare intensivă* (Windows)

1. Accesați fereastra pentru driver-ul imprimantei.
2. Faceți clic pe **Curățare intensivă** din fila **Întreținere**.
3. Urmați instrucțiunile afișate pe ecran.

Rularea *Curățare intensivă* (Mac OS)

1. Selectați **Preferințe sistem** din meniul Apple > **Imprimante și scanere** (sau **Tipărire și scanare**, **Tipărire și Fax**), și apoi selectați imprimanta.
2. Faceți clic pe **Opțiuni și consumabile** > **Utilitar** > **Deschide utilitar imprimantă**.
3. Faceți clic pe **Curățare intensivă**.
4. Urmați instrucțiunile afișate pe ecran.

Prevenirea înfundării duzelor

Când porniți sau opriți imprimanta, utilizați întotdeauna butonul de pornire

Verificați ca indicatorul luminos de alimentare să fie stins înainte de a deconecta cablul de alimentare.

Cerneala se poate evapora dacă nu este acoperită. Exact ca în cazul punerii unui capac la un stilou sau la un dispozitiv de ungere cu ulei pentru a preveni uscarea acestora, asigurați-vă de acoperirea corespunzătoare a capului de imprimare pentru a preveni uscarea cernelii.

Când cablul de alimentare este deconectat sau survine o cădere de tensiune în timp ce imprimanta funcționează, capul de imprimare poate să nu fie acoperit corespunzător. Dacă capul de imprimare este lăsat în starea în care este, acesta se va evapora cauzând înfundarea duzelor (ieșirilor cernelii).

În aceste cazuri porniți și opriți imprimanta din nou pentru a acoperi capul de imprimare.

Alinierea capului de imprimare

Dacă observați o decalare a liniilor verticale sau dacă imaginile sunt neclare, aliniați capul de tipărire.

Alinierea capului de tipărire — Windows

1. Încărcați hârtie normală A4 în imprimantă.
2. Accesați fereastra pentru driver-ul imprimantei.
3. Faceți clic pe **Alinierea capului de tipărire** din fila **Întreținere**.
4. Urmați instrucțiunile afișate pe ecran.

Alinierea capului de tipărire — Mac OS

1. Încărcați hârtie simplă A4 în imprimantă.
2. Selectați **Preferințe sistem** din meniul Apple > **Imprimante & Scanere** (sau **Imprimare & Scanare, Imprimare & Fax**) și apoi selectați imprimanta.
3. Faceți clic pe **Opțiuni și consumabile** > **Utilitar** > **Deschide utilitar imprimantă**.
4. Faceți clic pe **Alinierea capului de tipărire**.
5. Urmați instrucțiunile afișate pe ecran.

Curățarea traseului hârtiei

Dacă materialele tipărite sunt pătate sau zgâriate, curățați rola la interior.



Important:

Nu utilizați șervețele de hârtie pentru a curăța interiorul imprimantei. Duzele capului de imprimare ar putea fi înfundate cu scame.

Curățarea traseului hârtiei — Windows

1. Accesați fereastra pentru driver-ul imprimantei.
2. Faceți clic pe **Curățarea dispozitiv ghidare hârtie** din fila **Întreținere**.
3. Urmați instrucțiunile afișate pe ecran.

Curățarea traseului hârtiei — Mac OS

1. Selectați **Preferințe sistem** din meniul Apple > **Imprimante & Scanere** (sau **Imprimare & Scanare, Imprimare & Fax**) și apoi selectați imprimanta.
2. Faceți clic pe **Opțiuni și consumabile** > **Utilitar** > **Deschide utilitar imprimantă**.

3. Faceți clic pe **Paper Guide Cleaning**.
4. Urmați instrucțiunile afișate pe ecran.

Curățarea imprimantei

Dacă există murdărie sau praf la nivelul componentelor sau carcasei, opriți imprimanta și curățați-le cu o lavetă moale, curată, care a fost umezită cu apă. Dacă nu puteți îndepărta murdăria, încercați să adăugați o cantitate mică de detergent delicat pe laveta moale.

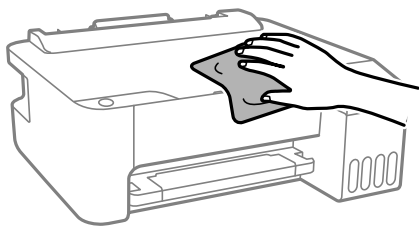

! Important:

- Aveți grijă să nu pătrundă apă în mecanismul de tipărire sau în oricare altă componentă electrică. În caz contrar, imprimanta se poate defecta.
- Nu utilizați niciodată alcool sau solvenți pentru vopsele pentru a curăța componentele și carcasa. Aceste substanțe chimice le pot deteriora.

Curățarea cernelei vărsate

Dacă vărsați cerneală, curățați-o în următoarele moduri.

- În cazul în care cerneala se lipește pe porțiunea din jurul rezervorului, ștergeți-o utilizând o lavetă curată, fără scame, sau un bețișor cu vată.
- Dacă se varsă cerneală pe birou sau pe podea, ștergeți-o imediat. După uscarea cernelei, pata va fi mai dificil de înlăturat. Pentru a preveni dispersarea petei, ștergeți cerneala cu o lavetă uscată, apoi curățați cu o lavetă umedă.
- Dacă mâinile intră în contact cu cerneala, spălați-le cu apă și săpun.

Verificarea numărului total de pagini alimentate prin imprimantă

Puteți verifica numărul total de pagini alimentate prin imprimantă. Informația va fi tipărită odată cu modelul de verificare a duzelor.

1. Încărcați hârtie simplă A4 în imprimantă.
2. Apăsăți pe butonul  pentru a închide imprimanta.

3. Porniți imprimanta în timp ce țineți apăsat butonul  și apoi eliberați butoanele în momentul în care indicatorul de alimentare luminează intermitent.

Notă:

De asemenea, puteți verifica numărul total de pagini alimentate din driverul imprimantei.

Windows

Faceți clic pe **Informații despre imprimantă și opțiuni** din fila **Întreținere**.

Mac OS

Meniu Apple > **Preferințe sistem** > **Imprimante & Scanere** (sau **Imprimare & Scanare, Imprimare & Fax**) > Epson(XXXX) > **Opțiuni & Consumabile** > **Utilitar** > **Deschidere utilitar imprimantă** > **Printer and Option Information**

Economisirea energiei

Imprimanta va intra în modul inactiv sau se va închide automat dacă nu efectuați nicio operație într-un anumit interval de timp. Puteți regla timpul înainte de aplicarea modului de gestionare a energiei. Orice creștere va afecta eficiența energetică a produsului. Luați în considerare mediul înconjurător înainte de a efectua vreo modificare.

În funcție de locul de achiziționare, imprimanta poate avea o caracteristică prin care se oprește în mod automat dacă nu este conectată la rețea timp de 30 de minute.

Economisirea energiei — Windows

1. Accesați fereastra pentru driver-ul imprimantei.
2. Faceți clic pe **Informații despre imprimantă și opțiuni** din fila **Întreținere**.
3. Procedați în unul dintre următoarele moduri.

Notă:

Produsul poate avea funcțiile **Cronometru oprire** și **Oprire în caz de deconectare** în funcție de locația de achiziție.

- Selectați timpul după care imprimanta trece în modul inactiv definind **Cronometru** și apoi faceți clic pe **Trimitere**. Pentru ca imprimanta să se oprească automat, selectați timpul după care imprimanta se oprește definind **Cronometru oprire** și apoi faceți clic pe **Trimitere**.
 - Selectați timpul după care imprimanta trece în modul inactiv definind **Cronometru** și apoi faceți clic pe **Trimitere**. Pentru ca imprimanta să se oprească automat, selectați intervalul de timp după care imprimanta se oprește în setarea **Oprire în caz de inactivitate** sau **Oprire în caz de deconectare** și faceți clic pe **Trimitere**.
4. Faceți clic pe **OK**.

Economisirea energiei — Mac OS

1. Selectați **Preferințe sistem** din meniul Apple > **Imprimante & Scanere** (sau **Imprimare & Scanare, Imprimare & Fax**) și apoi selectați imprimanta.
2. Faceți clic pe **Opțiuni și consumabile** > **Utilitar** > **Deschide utilitar imprimantă**.

3. Faceți clic pe **Setări imprimantă**.
4. Procedați în unul dintre următoarele moduri.

Notă:

*Produsul dvs. ar putea avea caracteristica **Cronometru oprire** sau caracteristicile **Oprire în caz de inactivitate** și **Oprire în caz de deconectare** în funcție de locația de achiziție.*

- Selectați timpul după care imprimanta trece în modul inactiv definind **Cronometru** și apoi faceți clic pe **Se aplică**. Pentru ca imprimanta să se oprească automat, selectați timpul după care imprimanta se oprește definind **Cronometru oprire** și apoi faceți clic pe **Se aplică**.
- Selectați timpul după care imprimanta trece în modul inactiv definind **Cronometru** și apoi faceți clic pe **Se aplică**. Pentru ca imprimanta să se oprească automat, selectați intervalul de timp după care imprimanta se oprește în setarea **Oprire în caz de inactivitate** sau **Oprire în caz de deconectare** și faceți clic pe **Se aplică**.

Instalarea sau deinstalarea separată a aplicațiilor

Conectați computerul la rețea și instalați cea mai recentă versiune a aplicațiilor de pe site-ul web. Conectați-vă la computer ca administrator. Introduceți parola de administrator dacă vă este solicitat acest lucru.

Instalarea separată a aplicațiilor

Notă:

Pentru a reinstala o aplicație, aceasta trebuie să fie mai întâi deinstalată.

1. Asigurați-vă că imprimanta și computerul sunt disponibile pentru comunicații și că imprimanta este conectată la internet.

2. Porniți EPSON Software Updater.
Captura de ecran este Windows.

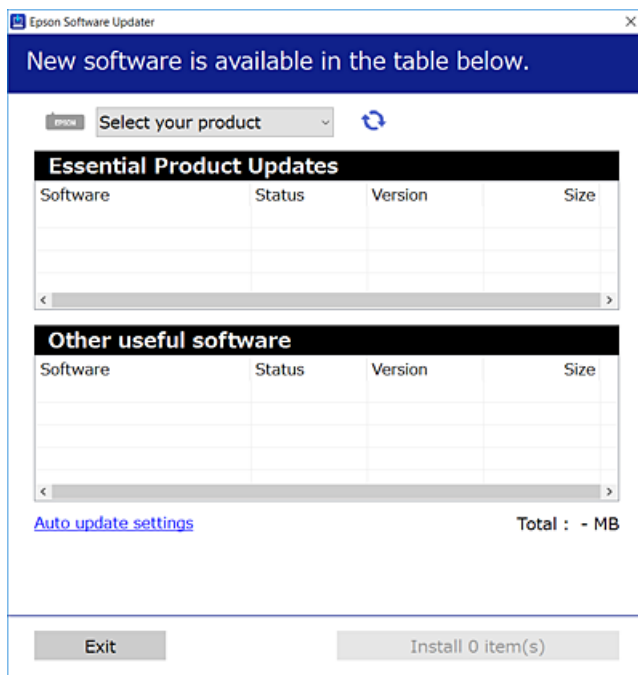

3. Pentru Windows, selectați imprimanta, apoi faceți clic pe  pentru cele mai recente aplicații disponibile.
4. Selectați elementele pe care doriți să le instalați sau să le actualizați, apoi faceți clic pe butonul de instalare.

 **Important:**

Nu opriți și nu deconectați imprimanta de la sursa de alimentare electrică înainte de finalizarea actualizării.
În caz contrar se poate produce o defecțiune a imprimantei.

Notă:

- Puteți descărca aplicațiile cele mai recente de pe site-ul web Epson.
<http://www.epson.com>
- Dacă utilizați sistemele de operare Windows Server, nu puteți utiliza Epson Software Updater. Descărcați aplicațiile cele mai recente de pe site-ul web Epson.

Informații conexe

- ➔ „Aplicație pentru actualizare software și firmware (EPSON Software Updater)” la pagina 148
- ➔ „Dezinstalarea aplicațiilor” la pagina 70

Verificarea faptului că este instalat un driver al imprimantei Epson original — Windows

Puteți verifica dacă este instalat un driver al imprimantei Epson original pe computerul dumneavoastră utilizând una dintre următoarele metode.

Selecționați **Panou de comandă > Vizualizare dispozitive și imprimante (Imprimante, Imprimante și faxuri)** și apoi efectuați următoarele operațiuni pentru a deschide fereastra de proprietăți a serverului imprimantei.

- ❑ Windows Windows 10/Windows 8.1/Windows 8/Windows 7/Windows Server 2019/Windows Server 2016/Windows Server 2012 R2/Windows Server 2012/Windows Server 2008 R2

Faceți clic pe pictograma imprimantei, apoi faceți clic pe **Proprietăți server tipărire** în partea de sus a ferestrei.

- ❑ Windows Vista/Windows Server 2008

Executați clic-dreapta pe folderul **Imprimante** și apoi clic pe **Executare ca administrator > Proprietăți server**.

- ❑ Windows XP/Windows Server 2003 R2/Windows Server 2003

Din meniul **Fișier**, selecționați **Proprietăți server**.

Faceți clic pe fila **Driver**. Dacă numele imprimantei este afișat în listă, un driver de imprimantă Epson original este instalat pe computerul dumneavoastră.

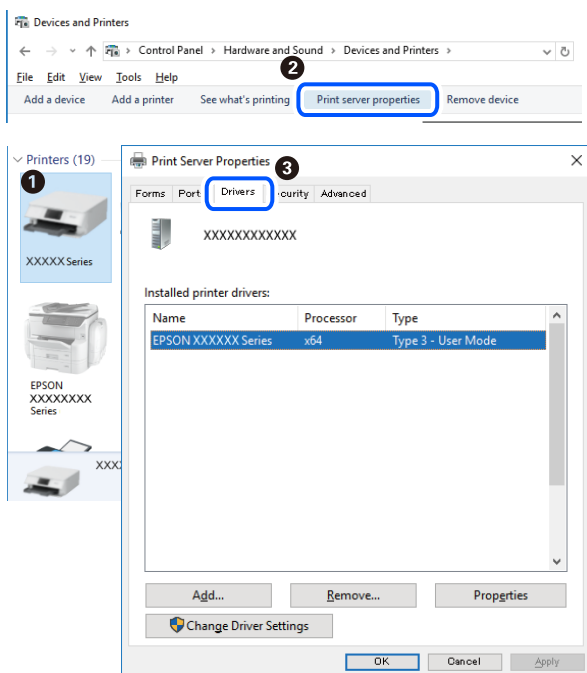

Informații conexe

➔ „Instalarea separată a aplicațiilor” la pagina 67

Verificarea faptului că este instalat un driver al imprimantei Epson original — Mac OS

Puteți verifica dacă este instalat un driver al imprimantei Epson original pe computerul dumneavoastră utilizând una dintre următoarele metode.

Selecțați **Preferințe sistem** din meniul Apple > **Imprimante și scanere** (sau **Tipărire și scanare**, **Tipărire și Fax**), și apoi selecțați imprimanta. Faceți clic pe **Opțiuni și consumabile** și dacă filele **Opțiuni** și **Utilitar** sunt afișate în fereastră, un driver al imprimantei Epson original este instalat pe computerul dumneavoastră.

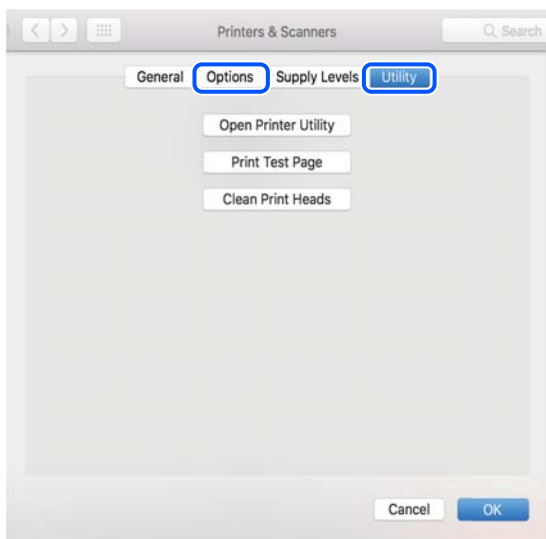

Informații conexe

➔ [„Instalarea separată a aplicațiilor” la pagina 67](#)

Adăugarea imprimantei (numai pentru Mac OS)

1. Selecțați **Preferințe sistem** din meniul Apple > **Imprimante și scanere** (sau **Tipărire și scanare**, **Tipărire și fax**).
2. Faceți clic pe +, apoi selecțați **Adăugare altă imprimantă sau alt scanner**.
3. Selecțați imprimanta și apoi selecțați imprimanta din **Utilizare**.
4. Executați clic pe **Adăugare**.

Notă:

Dacă imprimanta dvs. nu este în listă, verificați dacă este conectată corect la computer și dacă este pornită.

Dezinstalarea aplicațiilor

Conectați-vă la computer ca administrator. Introduceți parola de administrator dacă vă este solicitat acest lucru.

Dezinstalarea aplicațiilor — Windows

1. Apăsăți pe butonul  pentru a închide imprimanta.
2. Închideți toate aplicațiile care rulează.

3. Deschideți **Panou de comandă**:
 - Windows 10/Windows Server 2019/Windows Server 2016
Faceți clic pe butonul start și apoi selectați **Sistem Windows > Panou de comandă**.
 - Windows 8.1/Windows 8/Windows Server 2012 R2/Windows Server 2012
Selectați **Desktop > Setări > Panou de comandă**.
 - Windows 7/Windows Vista/Windows XP/Windows Server 2008 R2/Windows Server 2008/Windows Server 2003 R2/Windows Server 2003
Faceți clic pe butonul Start și selectați **Panou de comandă**.
4. Deschideți **Deinstalare program** (sau **Adăugare sau eliminare programe**):
 - Windows 10/Windows 8.1/Windows 8/Windows 7/Windows Vista/Windows Server 2019/Windows Server 2016/Windows Server 2012 R2/Windows Server 2012/Windows Server 2008 R2/Windows Server 2008
Selectați **Deinstalare program** din **Programe**.
 - Windows XP/Windows Server 2003 R2/Windows Server 2003
Faceți clic pe **Adăugare sau eliminare programe**.
5. Selectați aplicația pe care doriți să o dezinstalați.
Deinstalarea driverului de imprimantă nu este posibilă dacă există sarcini de tipărire. Ștergeți sarcinile de tipărire sau așteptați tipărirea acestora înainte de a dezinstala.
6. Dezinstalați aplicațiile:
 - Windows 10/Windows 8.1/Windows 8/Windows 7/Windows Vista/Windows Server 2019/Windows Server 2016/Windows Server 2012 R2/Windows Server 2012/Windows Server 2008 R2/Windows Server 2008
Faceți clic pe **Deinstalare/Modificare** sau pe **Deinstalare**.
 - Windows XP/Windows Server 2003 R2/Windows Server 2003
Faceți clic pe **Modificare/Eliminare** sau pe **Eliminare**.

Notă:
*Dacă este afișată fereastra **Control cont utilizator**, faceți clic pe **Continuare**.*
7. Urmați instrucțiunile afișate pe ecran.

Deinstalarea aplicațiilor — Mac OS

1. Descărcați Uninstaller utilizând EPSON Software Updater.
După ce ați descărcat Uninstaller, nu mai trebuie să îl descărcați din nou de fiecare dată când dezinstalați aplicația.
2. Apăsați pe butonul  pentru a închide imprimanta.
3. Pentru a dezinstala driverul de imprimantă, selectați **Preferințe sistem** din meniul Apple > **Imprimante și scanere** (sau **Tipărire și scanare**, **Tipărire și fax**), apoi eliminați imprimanta din lista cu imprimante activate.
4. Închideți toate aplicațiile care rulează.

5. Selectați **Start > Aplicații > Epson Software > Uninstaller**.
6. Selectați aplicația pe care doriți să o dezinstalați și apoi faceți clic pe **Uninstall**.

**Important:**

Uninstaller elimină toate driver-ele de imprimante Epson inkjet de pe computer. Dacă utilizați mai multe imprimante Epson și doriți să ștergeți doar anumite drivere, ștergeți-le mai întâi pe toate și apoi reinstalați-le pe cele necesare.

Notă:

*Dacă nu găsiți aplicația pe care doriți să o dezinstalați în lista de aplicații, nu o puteți dezinstala utilizând Uninstaller. În acest caz, selectați **Salt > Aplicații > Epson Software**, selectați aplicația pe care doriți să o dezinstalați și apoi trageți-o peste pictograma pentru coșul de gunoi.*

Informații conexe

➔ „Aplicație pentru actualizare software și firmware (EPSON Software Updater)” la pagina 148

Actualizarea aplicațiilor și a firmware-ului

Anumite probleme ar putea fi soluționate prin actualizarea aplicațiilor și a firmware-ului. Totodată, ați putea beneficia de funcții suplimentare sau îmbunătățite. Asigurați-vă că utilizați cea mai recentă versiune a aplicațiilor și firmware-ului.

1. Asigurați-vă că imprimanta și computerul sunt conectate și că aveți computerul conectat la internet.
2. Porniți EPSON Software Updater și actualizați aplicațiile sau firmware-ul.

**Important:**

Nu opriți și nu deconectați computerul sau imprimanta de la sursa de alimentare electrică înainte de finalizarea actualizării; în caz contrar, imprimanta poate suferi o defecțiune.

Notă:

Dacă nu găsiți aplicația pe care doriți să o actualizați în lista de aplicații, nu o puteți actualiza utilizând EPSON Software Updater. Căutați cele mai recente versiuni ale aplicațiilor pe site-ul web Epson local.

<http://www.epson.com>

Transportarea și depozitarea imprimantei

Dacă trebuie să depozitați imprimanta sau să o transportați pentru a o muta sau pentru reparații, urmați instrucțiunile de mai jos pentru ambalarea imprimantei.

1. Opriți imprimanta apăsând pe butonul

2. Verificați dacă indicatorul de alimentare s-a stins și apoi scoateți cablul de alimentare.



Important:

Deconectați cablul de alimentare după stingerea indicatorului de alimentare. În caz contrar, capul de imprimare nu va reveni în poziția inițială, iar cerneala se va usca; în acest caz este posibil să nu mai puteți tipări.

3. Deconectați toate cablurile, de exemplu cablul de alimentare și cablul USB.
4. Scoateți toată hârtia din imprimantă.
5. Asigurați-vă că închideți bine capacul rezervorului de cerneală.

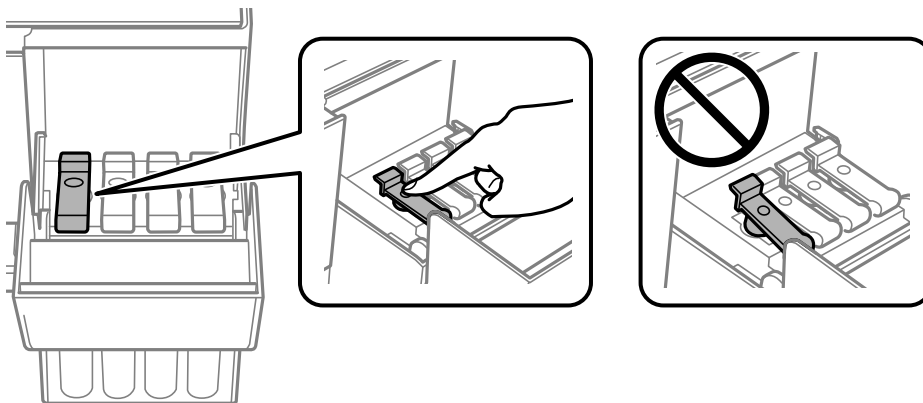

6. Închideți capacul rezervorului de cerneală în mod corespunzător.

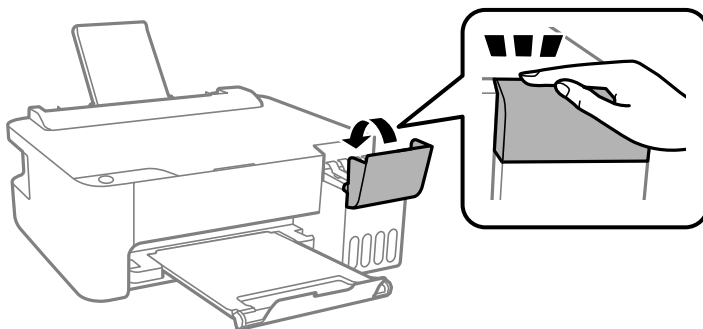

7. Pregătiți-vă să ambalați imprimanta urmând instrucțiunile de mai jos.

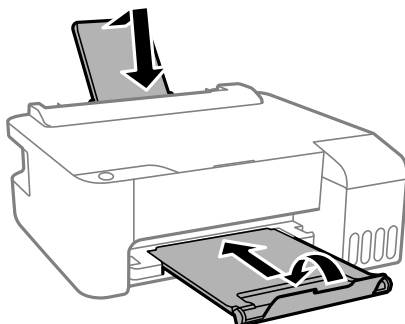

8. Amplasați imprimanta în punga de plastic și pliați punga pentru a o închide.
9. Ambalați imprimanta în cutia acesteia folosind materialele de protecție.

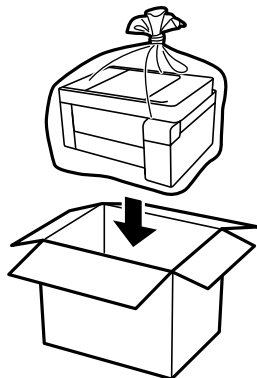

! Important:

- ❑ La depozitarea sau transportarea imprimantei, amplasați imprimanta în punga de plastic și pliați punga pentru a o închide. Evitați să înclinați imprimanta, să o așezați vertical sau să o răsturnați; în caz contrar, cerneala se poate scurge.

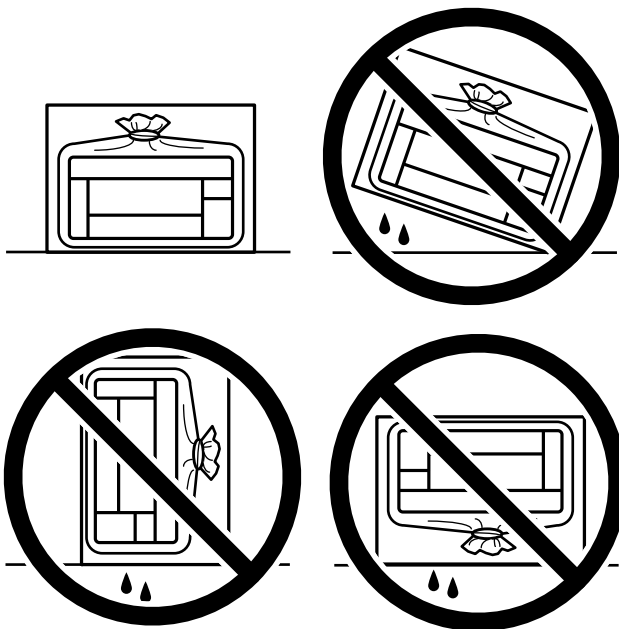

- ❑ Dacă depozitați sau transportați o sticlă de cerneală, nu înclinați sticla și nu o supuneți la șocuri sau la modificări de temperatură. În caz contrar, cerneala se poate scurge chiar dacă ați închis foarte bine capacul sticlei de cerneală. Țineți sticla de cerneală dreaptă în timp ce înșurubați capacul și luați măsuri de precauție pentru a preveni scurgerea cernelii în timpul transportului, de exemplu, la introducerea sticlei într-un recipient.
- ❑ Nu așezați sticlele desigilate în cutia imprimantei.



În cazul în care calitatea tipăririi a scăzut la următoarea tipărire, curățați și aliniați capul de imprimare.

Informații conexe

- ➔ „Verificarea și curățarea capului de imprimare” la pagina 60
- ➔ „Alinierea capului de imprimare” la pagina 63

Soluționarea problemelor

Imprimanta nu funcționează conform așteptărilor.	77
Se verifică indicatoarele luminoase și starea imprimantei.	98
Hârtia se blochează.	101
Este momentul să reumpleți cu cerneală.	105
Calitatea tipăririi este slabă.	110
Nu se poate rezolva problema.	118

Imprimanta nu funcționează conform așteptărilor

Imprimanta nu pornește sau nu se oprește

Imprimanta nu pornește

Se pot considera următoarele cauze.

■ **Cablul de alimentare nu este conectat în mod corespunzător la priza electrică.**

Soluții

Verificați dacă ați conectat bine cablul de alimentare.

■ **Butonul nu a fost apăsat îndeajuns de mult.**



Soluții

Țineți apăsat mai mult timp butonul .

Imprimanta nu se oprește

■ **Butonul nu a fost apăsat îndeajuns de mult.**

Soluții

Țineți apăsat mai mult timp butonul . Dacă tot nu puteți opri imprimanta, deconectați cablul de alimentare. Pentru a preveni uscarea capului de imprimare, reporniți imprimanta și opriți-o din nou apăsând butonul .

Alimentarea se oprește automat

■ **Funcția Cronometru oprire sau Opreire în caz de inactivitate și Opreire în caz de deconectare sunt activate.**

Soluții

Windows

Faceți clic pe **Informații despre imprimantă și opțiuni** din fila **Întreținere** a driverului imprimantei.

Dezactivați setările **Opreire în caz de inactivitate** și **Opreire în caz de deconectare**.

Dezactivați setarea **Cronometru oprire**.

Mac OS

Selectați **Preferințe sistem** din meniul Apple > **Imprimante & Scanere** (sau **Imprimare & Scanare, Imprimare & Fax**) și apoi selectați imprimanta. Faceți clic pe **Opțiuni și consumabile** > **Utilitar** > **Deschidere utilitar imprimantă**, apoi faceți clic pe **Setări imprimantă**.

Dezactivați setările **Opreire în caz de inactivitate** și **Opreire în caz de deconectare**.

Dezactivați setarea **Cronometru oprire**.

Notă:

Produsul dvs. ar putea avea caracteristica **Cronometru oprire** sau caracteristicile **Oprire în caz de inactivitate** și **Oprire în caz de deconectare** în funcție de locația de achiziție.

Hârtia nu este alimentată corect

Nu este alimentată hârtie

Se pot considera următoarele cauze.

■ **Locația de instalare nu este corespunzătoare.**

Soluții

Așezați imprimanta pe o suprafață plană și utilizați imprimanta în condițiile de mediu recomandate.

➔ „Specificații de mediu” la pagina 152

■ **Este folosită hârtie necompatibilă.**

Soluții

Utilizați hârtie compatibilă cu această imprimantă.

➔ „Hârtia disponibilă și capacitățile” la pagina 138

➔ „Tipuri de hârtie indisponibile” la pagina 140

■ **Manevrarea hârtiei nu este corespunzătoare.**

Soluții

Respectați precauțiile de manevrare a hârtiei.

➔ „Precauții la manevrarea hârtiei” la pagina 23

■ **Au fost încărcate prea multe coli în imprimantă.**

Soluții

Nu încărcați mai multă hârtie decât numărul maxim de coli specificat pentru hârtia respectivă. Dacă folosiți hârtie normală, aceasta nu trebuie să depășească nivelul indicat de simbolul triunghiular de pe ghidajul de margine.

➔ „Hârtia disponibilă și capacitățile” la pagina 138

Hârtia este alimentată oblic

Se pot considera următoarele cauze.

■ **Locația de instalare nu este corespunzătoare.**

Soluții

Așezați imprimanta pe o suprafață plană și utilizați imprimanta în condițiile de mediu recomandate.

➔ „Specificații de mediu” la pagina 152

Este folosită hârtie necompatibilă.

Soluții

Utilizați hârtie compatibilă cu această imprimantă.

➔ „Hârtia disponibilă și capacitățile” la pagina 138

➔ „Tipuri de hârtie indisponibile” la pagina 140

Manevrarea hârtiei nu este corespunzătoare.

Soluții

Respectați precauțiile de manevrare a hârtiei.

➔ „Precauții la manevrarea hârtiei” la pagina 23

Hârtia este încărcată incorect.

Soluții

Încărcați hârtia în direcția corectă, apoi împingeți ghidajul de margine până când acesta atinge hârtia.

➔ „Încărcarea hârtiei în alimentatorul cu hârtie din spate” la pagina 24

Au fost încărcate prea multe coli în imprimantă.

Soluții

Nu încărcați mai multă hârtie decât numărul maxim de coli specificat pentru hârtia respectivă. Dacă folosiți hârtie normală, aceasta nu trebuie să depășească nivelul indicat de simbolul triunghiular de pe ghidajul de margine.

➔ „Hârtia disponibilă și capacitățile” la pagina 138

Sunt alimentate mai multe coli de hârtie în același timp

Se pot considera următoarele cauze.

Locația de instalare nu este corespunzătoare.

Soluții

Așezați imprimanta pe o suprafață plană și utilizați imprimanta în condițiile de mediu recomandate.

➔ „Specificații de mediu” la pagina 152

Este folosită hârtie necompatibilă.

Soluții

Utilizați hârtie compatibilă cu această imprimantă.

➔ „Hârtia disponibilă și capacitățile” la pagina 138

➔ „Tipuri de hârtie indisponibile” la pagina 140

■ Manevrarea hârtiei nu este corespunzătoare.

Soluții

Respectați precauțiile de manevrare a hârtiei.

➔ [„Precauții la manevrarea hârtiei” la pagina 23](#)

■ Hârtia este umedă.

Soluții

Încărcați hârtie nouă.

■ Filele se pot lipi între ele din cauza electricității statice.

Soluții

Vânturați hârtiile înainte de a le încărca. Dacă hârtia încă nu se alimentează, încărcați pe rând câte o coală de hârtie.

■ Au fost încărcate prea multe coli în imprimantă.

Soluții

Nu încărcați mai multă hârtie decât numărul maxim de coli specificat pentru hârtia respectivă. Dacă folosiți hârtie normală, aceasta nu trebuie să depășească nivelul indicat de simbolul triunghiular de pe ghidajul de margine.

➔ [„Hârtia disponibilă și capacitățile” la pagina 138](#)

■ Sunt introduse mai multe coli de hârtie.

Soluții

Încărcați o coală de hârtie în același timp.

■ Sunt încărcate mai multe coli de hârtie simultan în timpul tipăririi manuale pe ambele fețe.

Soluții

Scoateți toate colile de hârtie care sunt încărcate în sursa de hârtie înainte de a reîncărca hârtia.

Apare o eroare la ieșirea hârtiei

■ Hârtia nu este încărcată în centrul alimentatorului cu hârtie din spate.

Soluții

Când apare o eroare de hârtie consumată, deși este încărcată hârtie în tava pentru hârtie, reîncărcați hârtia în centrul alimentatorului cu hârtie din spate.

Nu se poate tipări

Nu se poate tipări din Windows

Asigurați-vă că imprimanta și computerul sunt conectate corespunzător.

Cauza și soluția problemei diferă în funcție de cazul în care sunt sau nu conectate.

Verificarea stării conexiunii

Folosiți Epson Printer Connection Checker pentru a verifica starea conexiunii pentru computer și imprimantă. Puteți rezolva problema în funcție de rezultatele verificării.

1. Faceți dubli clic pe pictograma **Epson Printer Connection Checker** de pe desktop.

Aplicația Epson Printer Connection Checker pornește.

Dacă nu este nicio pictogramă pe desktop, urmați metodele de mai jos pentru a porni Epson Printer Connection Checker.

- Windows 10

Executați clic pe butonul Start și apoi selectați **Epson Software > Epson Printer Connection Checker**.

- Windows 8.1/Windows 8

Introduceți numele aplicației în câmpul de căutare, apoi selectați pictograma afișată.

- Windows 7

Faceți clic pe butonul Start, iar apoi selectați **Toate programele > Epson Software > Epson Printer Connection Checker**.

2. Pentru verificare, urmați instrucțiunile de pe ecran.

Notă:

Dacă numele imprimantei nu este afișat, instalați un driver original de imprimantă Epson.

„Verificarea faptului că este instalat un driver al imprimantei Epson original — Windows” la pagina 68

Atunci când identificați problema, urmați soluția afișată pe ecran.

Atunci când nu puteți rezolva problema, verificați următoarele, în funcție de situația dumneavoastră.

- Imprimanta nu este recunoscută printr-o conexiune la rețea

„Nu se poate realiza conexiunea la rețea” la pagina 81

- Imprimanta nu este recunoscută dacă este utilizată o conexiune USB

„Imprimanta nu poate fi conectată prin USB (Windows)” la pagina 83

- Imprimanta este recunoscută, dar nu se poate efectua tipărirea.

„Nu se poate tipări deși a fost stabilită o conexiune (Windows)” la pagina 84

Nu se poate realiza conexiunea la rețea

Această problemă ar putea avea una dintre următoarele cauze.

■ Ceva este în neregulă cu dispozitivele de rețea pentru conexiunea Wi-Fi.

Soluții

Opriti dispozitivele pe care doriți să le conectați la rețea. Așteptați circa 10 secunde și apoi porniți dispozitivele în următoarea ordine: routerul wireless, computerul sau dispozitivul inteligent și apoi imprimanta. Reduceți distanța dintre imprimantă, computer sau dispozitivul inteligent față de routerul

wireless pentru a facilita comunicațiile prin undă radio, apoi încercați să realizați din nou setările de rețea.



Dispozitivele nu pot primi semnale de la routerul wireless pentru că sunt prea departe unul de celălalt.

Soluții

După ce mutați computerul sau dispozitivul inteligent și imprimanta mai aproape de routerul wireless, opriți routerul wireless și apoi reporniți-l.

Atunci când schimbați routerul wireless, setările nu se potrivesc cu noul router.

Soluții

Efectuați din nou setările de conexiune pentru a se potrivi cu noul router wireless.

SSID-urile conectate de la computer sau de la dispozitivul inteligent și computer sunt diferite.

Soluții

Atunci când folosiți mai multe routere wireless în același timp sau când routerul wireless are mai multe SSID-uri, iar dispozitivele sunt conectate la SSID-uri diferite, nu puteți realiza conexiunea la routerul wireless.

Conectați computerul sau dispozitivul inteligent la același SSID ca imprimanta.

Exemplu de conexiune la SSID-uri diferite

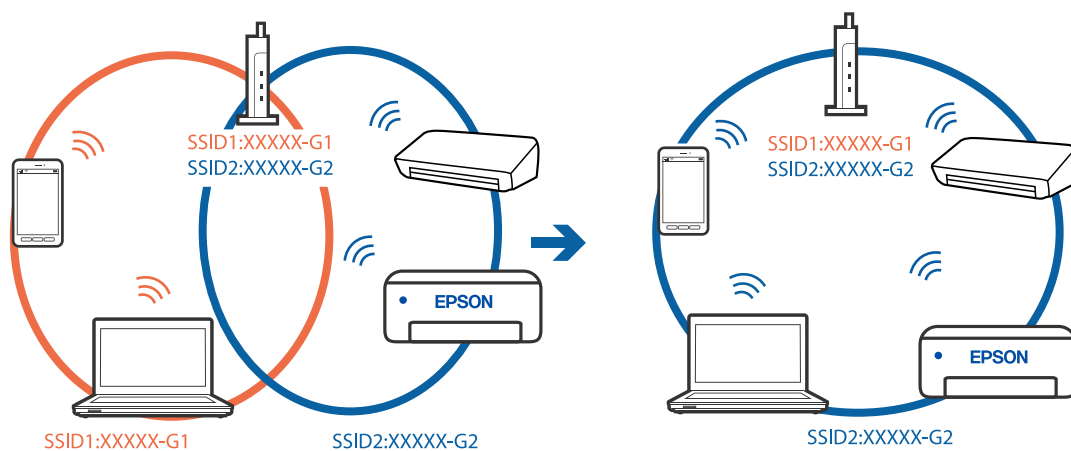

- ❑ Exemplu de conexiune la SSID-uri cu domeniu de frecvență diferit

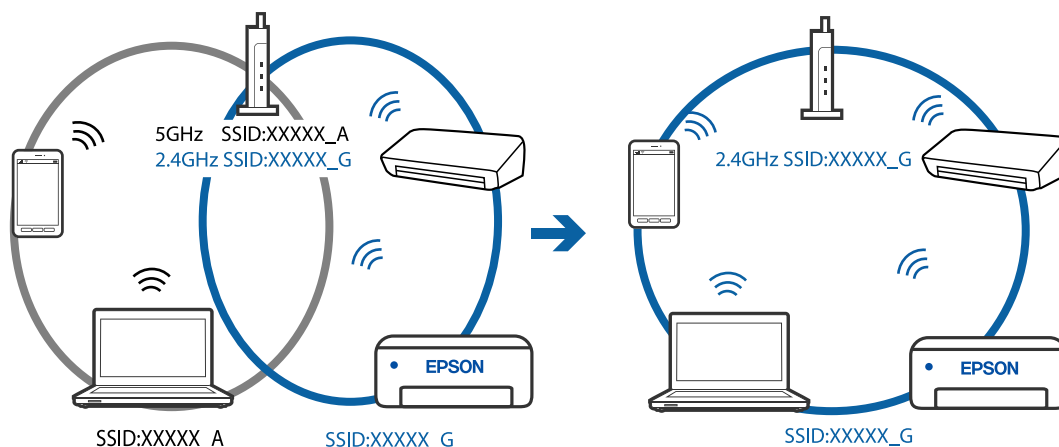

Este disponibil un separator de confidențialitate pe routerul wireless.

Soluții

Majoritatea routerelor wireless includ o funcție de separator care blochează comunicarea dintre dispozitivele de pe același SSID. Dacă nu puteți efectua comunicarea între imprimantă și computer sau dispozitivul inteligent, chiar dacă acestea sunt conectate la aceeași rețea, dezactivați funcția de separare de la routerul wireless. Consultați manualul furnizat cu routerul wireless pentru detalii.

Adresa IP nu este atribuită corespunzător.

Soluții

Dacă adresa IP atribuită imprimantei este 169.254.XXX.XXX, iar masca de subrețea este 255.255.0.0, este posibil ca adresa IP să nu fie atribuită corespunzător.

Tipăriți raportul de conectare la rețea, apoi verificați adresa IP și masca de subrețea atribuită imprimantei.

Pentru a tipări raportul de conexiune la rețea, apăsați butonul  de pe panoul de comandă al imprimantei.

Reporniți routerul wireless sau resetați setările de rețea ale imprimantei.

Există o problemă cu setările de rețea pe computer.

Soluții

Încercați să accesați orice site web de la computer, pentru a vă asigura că setările de rețea ale computerului sunt corecte. Dacă nu puteți accesa niciun site web, există o problemă cu computerul.

Verificați conexiunea computerului la rețea. Consultați documentația furnizată cu computerul pentru detalii.

Imprimanta nu poate fi conectată prin USB (Windows)

Se pot considera următoarele cauze.

Cablul USB nu este conectat în mod corect la priza electrică.

Soluții

Conectați corect cablul USB dintre imprimantă și computer.

Există o problemă cu hub-ul USB.

Soluții

Dacă utilizați un hub USB, încercați să conectați imprimanta direct la computer.

Există o problemă cu cablul USB sau cu intrarea USB.

Soluții

În cazul în care cablul USB nu poate fi recunoscut, modificați portul sau schimbați cablul USB.

Nu se poate tipări deși a fost stabilită o conexiune (Windows)

Se pot considera următoarele cauze.

Există o problemă cu software-ul sau cu datele.

Soluții

Asigurați-vă că este instalat un driver de imprimantă Epson original (EPSON XXXXX). Dacă nu este instalat un driver de imprimantă Epson original, funcțiile disponibile sunt limitate. Recomandăm utilizarea unui driver de imprimantă Epson original.

Dacă imprimați o imagine de mari dimensiuni, este posibil ca respectivul computer să nu aibă suficientă memorie. Tipăriți imaginea la o rezoluție mai mică sau la dimensiuni mai mici.

Dacă ați încercat toate soluțiile de mai jos și nu ați rezolvat problema, încercați să dezinstalați și apoi să reinstalați driver-ul imprimantei.

Anumite probleme ar putea fi soluționate prin actualizarea software-ului la ultima versiune. Pentru a verifica starea software-ului, folosiți instrumentul de actualizare software.

➔ „Verificarea faptului că este instalat un driver al imprimantei Epson original — Windows” la pagina 68

➔ „Verificarea faptului că este instalat un driver al imprimantei Epson original — Mac OS” la pagina 69

➔ „Instalarea sau dezinstalarea separată a aplicațiilor” la pagina 67

➔ „Actualizarea aplicațiilor și a firmware-ului” la pagina 72

Există o problemă cu starea imprimantei.

Soluții

Faceți clic pe **EPSON Status Monitor 3** din fila **Întreținere** a driverului imprimantei, apoi verificați starea imprimantei. Dacă **EPSON Status Monitor 3** este dezactivată, faceți clic pe **Setări extinse** din fila **Întreținere** și apoi selectați **Activare EPSON Status Monitor 3**.

O sarcină încă așteaptă să fie tipărită.

Soluții

Faceți clic pe **Coadă tipărire** din fila **Întreținere** a driverului imprimantei. Dacă au rămas date care nu sunt necesare, selectați **Anulare toate documentele** din meniul **Imprimantă**.

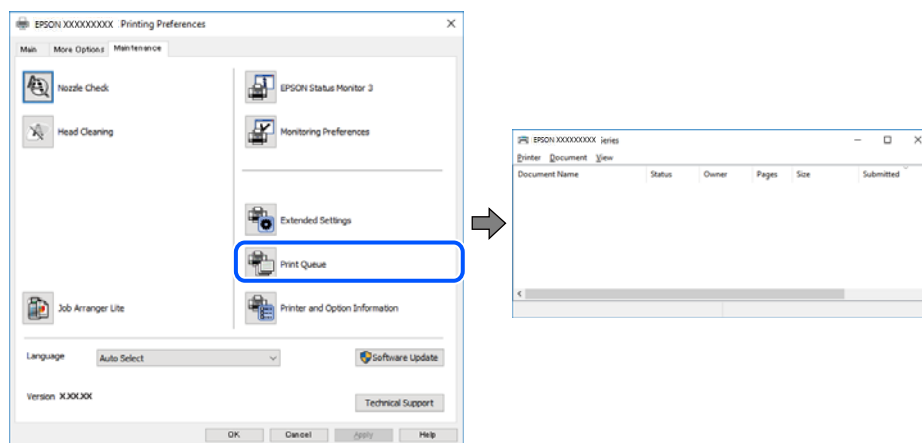

Imprimanta este în așteptare sau este oprită.

Soluții

Faceți clic pe **Coadă tipărire** din fila **Întreținere** a driverului imprimantei.

Dacă imprimanta este offline sau în așteptare, deselectați setarea offline sau în așteptare din meniul **Imprimantă**.

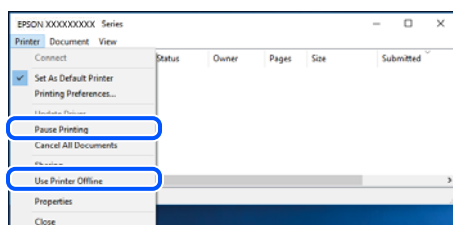

Imprimanta nu este selectată ca imprimantă implicită.

Soluții

Executați clic pe pictograma imprimantei în **Panou de comandă > Vizualizare dispozitive și imprimante** (sau **Imprimantă, Imprimante și faxuri**) și faceți clic pe **Setați imprimanta ca implicită**.

Notă:

Dacă există mai multe pictograme pentru imprimantă, consultați următoarele pentru a selecta imprimanta potrivită.

Exemplu)

Conexiune USB: EPSON XXXX Series

Conexiune de rețea: EPSON XXXX Series (rețea)

Dacă instalați driverul imprimantei de mai multe ori, este posibilă crearea de copii ale driverului imprimantei. Dacă se creează copii precum „EPSON XXXX Series (copie 1)”, faceți clic dreapta pe pictograma driverului copiat și faceți clic pe **Eliminare dispozitiv**.

Portul imprimantei nu este setat corect.

Soluții

Faceți clic pe **Coadă tipărire** din fila **Întreținere** a driverului imprimantei.

Asigurați-vă că portul imprimantei este setat corect în **Proprietate > Port** din meniul **Imprimantă** urmând instrucțiunile de mai jos.

Conexiune USB: **USBXXX**, Conexiune la rețea: **EpsonNet Print Port**

Brusc, imprimanta nu poate tipări utilizând o conexiune în rețea

Această problemă ar putea avea una dintre următoarele cauze.

Mediul de rețea a fost modificat.

Soluții

La modificarea mediului de rețea, cum ar fi routerul wireless sau furnizorul, încercați să refaceți setările de rețea pentru imprimantă.

Conectați computerul sau dispozitivul inteligent la același SSID ca imprimanta.

Ceva este în neregulă cu dispozitivele de rețea pentru conexiunea Wi-Fi.

Soluții

Oprii dispozitivele pe care doriți să le conectați la rețea. Așteptați circa 10 secunde și apoi porniți dispozitivele în următoarea ordine: routerul wireless, computerul sau dispozitivul inteligent și apoi imprimanta. Reduceți distanța dintre imprimantă, computer sau dispozitivul inteligent față de routerul wireless pentru a facilita comunicațiile prin undă radio, apoi încercați să realizați din nou setările de rețea.

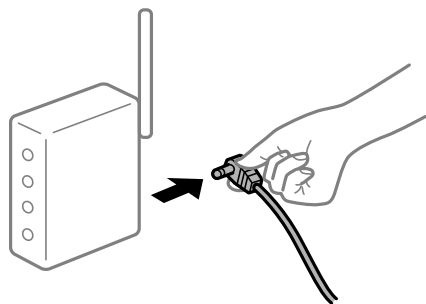

Imprimanta nu este conectată la rețea.

Soluții

Apăsăți pe butonul  pentru a tipări raportul de conexiune la rețea. Dacă raportul indică faptul că respectiva conexiune la rețea a eșuat, verificați raportul de conexiune la rețea și apoi urmați soluțiile tipărite.

Există o problemă cu setările de rețea pe computer.

Soluții

Încercați să accesați orice site web de la computer, pentru a vă asigura că setările de rețea ale computerului sunt corecte. Dacă nu puteți accesa niciun site web, există o problemă cu computerul.

Verificați conexiunea computerului la rețea. Consultați documentația furnizată cu computerul pentru detalii.

O sarcină încă așteaptă să fie tipărită.

Soluții

Faceți clic pe **Coadă tipărire** din fila **Întreținere** a driverului imprimantei. Dacă au rămas date care nu sunt necesare, selectați **Anulare toate documentele** din meniul **Imprimantă**.

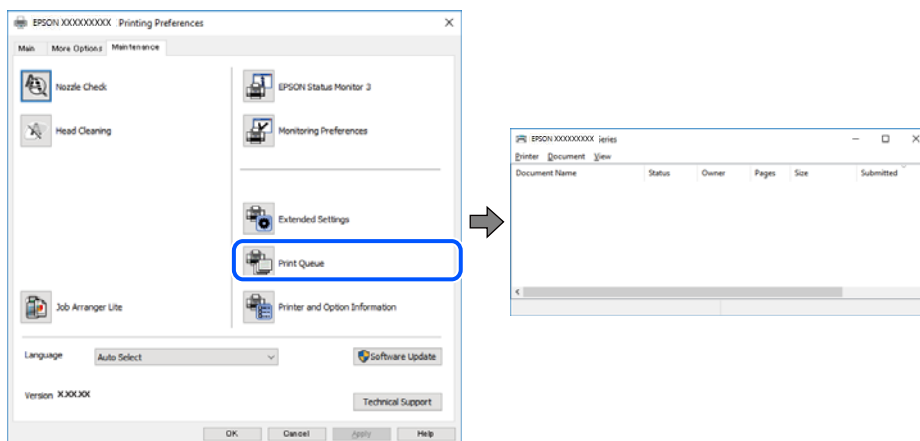

Imprimanta este în așteptare sau este oprită.

Soluții

Faceți clic pe **Coadă tipărire** din fila **Întreținere** a driverului imprimantei.

Dacă imprimanta este offline sau în așteptare, deselectați setarea offline sau în așteptare din meniul **Imprimantă**.

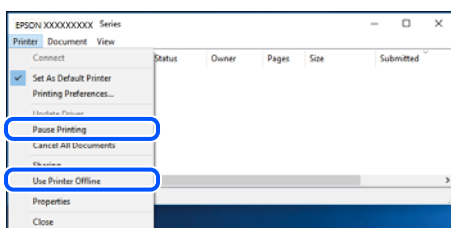

Imprimanta nu este selectată ca imprimantă implicită.

Soluții

Executați clic pe pictograma imprimantei în **Panou de comandă > Vizualizare dispozitive și imprimante** (sau **Imprimantă, Imprimante și faxuri**) și faceți clic pe **Setați imprimanta ca implicită**.

Notă:

Dacă există mai multe pictograme pentru imprimantă, consultați următoarele pentru a selecta imprimanta potrivită.

Exemplu)

Conexiune USB: EPSON XXXX Series

Conexiune de rețea: EPSON XXXX Series (rețea)

Dacă instalați driverul imprimantei de mai multe ori, este posibilă crearea de copii ale driverului imprimantei. Dacă se creează copii precum „EPSON XXXX Series (copie 1)”, faceți clic dreapta pe pictograma driverului copiat și faceți clic pe **Eliminare dispozitiv**.

■ Portul imprimantei nu este setat corect.

Soluții

Faceți clic pe **Coadă tipărire** din fila **Întreținere** a driverului imprimantei.

Asigurați-vă că portul imprimantei este setat corect în **Proprietate > Port** din meniul **Imprimantă** urmând instrucțiunile de mai jos.

Conexiune USB: **USBXXX**, Conexiune la rețea: **EpsonNet Print Port**

Nu se poate tipări de la un Mac OS

Asigurați-vă că imprimanta și computerul sunt conectate corespunzător.

Cauza și soluția problemei diferă în funcție de cazul în care sunt sau nu conectate.

Verificarea stării conexiunii

Folosiți EPSON Status Monitor pentru a verifica starea conexiunii pentru computer și imprimantă.

1. Selectați **Preferințe sistem** din meniul Apple > **Imprimante și scanere** (sau **Tipărire și scanare, Tipărire și Fax**), și apoi selectați imprimanta.
2. Faceți clic pe **Opțiuni și consumabile > Utilitar > Deschide utilitar imprimantă**.
3. Faceți clic pe **EPSON Status Monitor**.

Atunci când sunt afișate nivelurile de cerneală rămase, s-a stabilit cu succes o conexiune între computer și imprimantă.

Verificați următoarele aspecte dacă nu a fost stabilită conexiunea.

- Imprimanta nu este recunoscută printr-o conexiune la rețea
[„Nu se poate realiza conexiunea la rețea” la pagina 88](#)
- Imprimanta nu este recunoscută dacă este utilizată o conexiune USB
[„Imprimanta nu poate fi conectată prin USB \(Mac OS\)” la pagina 91](#)

Verificați următoarele aspecte dacă a fost stabilită conexiunea.

- Imprimanta este recunoscută, dar nu se poate efectua tipărirea.
[„Nu se poate tipări deși a fost stabilită o conexiune \(Mac OS\)” la pagina 91](#)

Nu se poate realiza conexiunea la rețea

Această problemă ar putea avea una dintre următoarele cauze.

Ceva este în neregulă cu dispozitivele de rețea pentru conexiunea Wi-Fi.

Soluții

Opriți dispozitivele pe care doriți să le conectați la rețea. Așteptați circa 10 secunde și apoi porniți dispozitivele în următoarea ordine: routerul wireless, computerul sau dispozitivul inteligent și apoi imprimanta. Reduceți distanța dintre imprimantă, computer sau dispozitivul inteligent față de routerul wireless pentru a facilita comunicațiile prin undă radio, apoi încercați să realizați din nou setările de rețea.

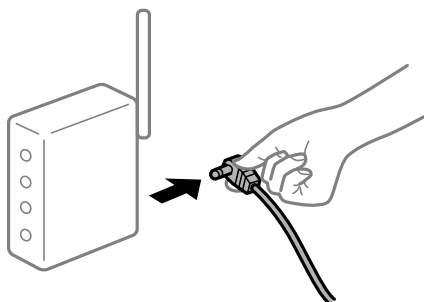

Dispozitivele nu pot primi semnale de la routerul wireless pentru că sunt prea departe unul de celălalt.

Soluții

După ce mutați computerul sau dispozitivul inteligent și imprimanta mai aproape de routerul wireless, opriți routerul wireless și apoi reporniți-l.

Atunci când schimbați routerul wireless, setările nu se potrivesc cu noul router.

Soluții

Efectuați din nou setările de conexiune pentru a se potrivi cu noul router wireless.

SSID-urile conectate de la computer sau de la dispozitivul inteligent și computer sunt diferite.

Soluții

Atunci când folosiți mai multe routere wireless în același timp sau când routerul wireless are mai multe SSID-uri, iar dispozitivele sunt conectate la SSID-uri diferite, nu puteți realiza conexiunea la routerul wireless.

Conectați computerul sau dispozitivul inteligent la același SSID ca imprimanta.

❑ Exemplu de conexiune la SSID-uri diferite

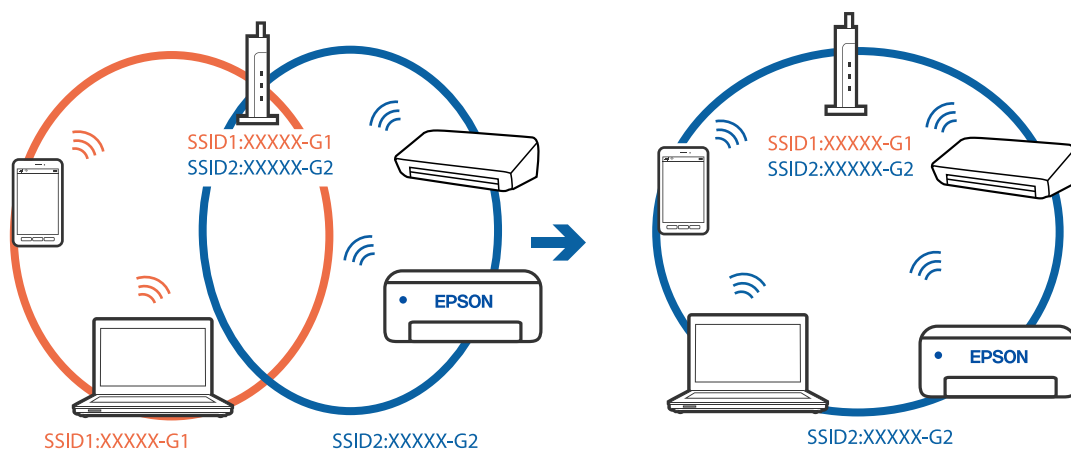

❑ Exemplu de conexiune la SSID-uri cu domeniu de frecvență diferit

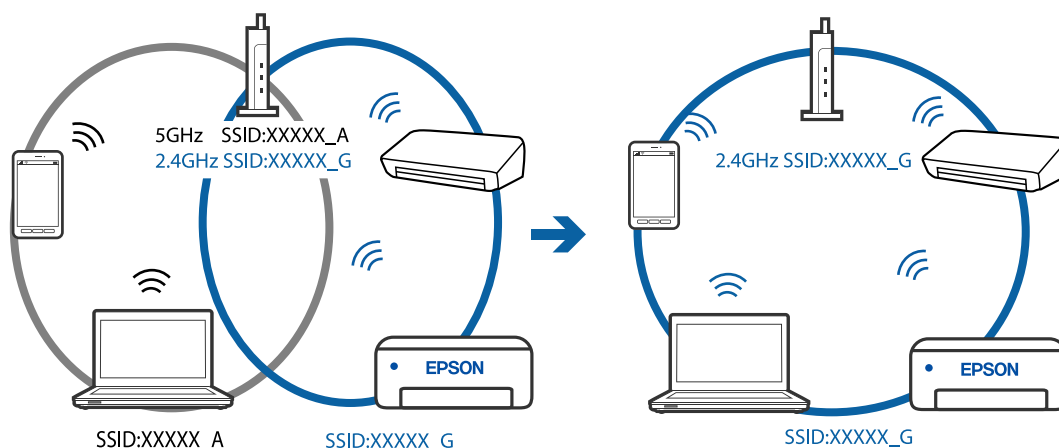

■ Este disponibil un separator de confidențialitate pe routerul wireless.

Soluții

Majoritatea routerelor wireless includ o funcție de separator care blochează comunicarea dintre dispozitivele de pe același SSID. Dacă nu puteți efectua comunicarea între imprimantă și computer sau dispozitivul inteligent, chiar dacă acestea sunt conectate la aceeași rețea, dezactivați funcția de separare de la routerul wireless. Consultați manualul furnizat cu routerul wireless pentru detalii.

■ Adresa IP nu este atribuită corespunzător.

Soluții

Dacă adresa IP atribuită imprimantei este 169.254.XXX.XXX, iar masca de subrețea este 255.255.0.0, este posibil ca adresa IP să nu fie atribuită corespunzător.

Tipăriți raportul de conectare la rețea, apoi verificați adresa IP și masca de subrețea atribuită imprimantei.

Pentru a tipări raportul de conexiune la rețea, apăsați butonul  de pe panoul de comandă al imprimantei.

Reporniți routerul wireless sau resetați setările de rețea ale imprimantei.

■ Există o problemă cu setările de rețea pe computer.

Soluții

Încercați să accesați orice site web de la computer, pentru a vă asigura că setările de rețea ale computerului sunt corecte. Dacă nu puteți accesa niciun site web, există o problemă cu computerul.

Verificați conexiunea computerului la rețea. Consultați documentația furnizată cu computerul pentru detalii.

■ Dispozitivul conectat la portul USB 3.0 poate cauza interferențe ale frecvenței radio.

Soluții

Când conectați un dispozitiv la portul USB 3.0 pe Mac, poate surveni interferența frecvenței radio. Încercați următoarele dacă nu puteți să vă conectați la wireless LAN (Wi-Fi) sau dacă operațiile devin instabile.

- Plasați dispozitivul care este conectat la portul USB 3.0 mai departe de computer.

Imprimanta nu poate fi conectată prin USB (Mac OS)

Se pot considera următoarele cauze.

■ Cablul USB nu este conectat în mod corect la priza electrică.

Soluții

Conectați corect cablul USB dintre imprimantă și computer.

■ Există o problemă cu hub-ul USB.

Soluții

Dacă utilizați un hub USB, încercați să conectați imprimanta direct la computer.

■ Există o problemă cu cablul USB sau cu intrarea USB.

Soluții

În cazul în care cablul USB nu poate fi recunoscut, modificați portul sau schimbați cablul USB.

Nu se poate tipări deși a fost stabilită o conexiune (Mac OS)

Se pot considera următoarele cauze.

■ Există o problemă cu software-ul sau cu datele.

Soluții

- Asigurați-vă că este instalat un driver de imprimantă Epson original (EPSON XXXXX). Dacă nu este instalat un driver de imprimantă Epson original, funcțiile disponibile sunt limitate. Recomandăm utilizarea unui driver de imprimantă Epson original.
- Dacă imprimați o imagine de mari dimensiuni, este posibil ca respectivul computer să nu aibă suficientă memorie. Tipăriți imaginea la o rezoluție mai mică sau la dimensiuni mai mici.
- Dacă ați încercat toate soluțiile de mai jos și nu ați rezolvat problema, încercați să dezinstalați și apoi să reinstalați driver-ul imprimantei.

❑ Anumite probleme ar putea fi soluționate prin actualizarea software-ului la ultima versiune. Pentru a verifica starea software-ului, folosiți instrumentul de actualizare software.

➔ „Verificarea faptului că este instalat un driver al imprimantei Epson original — Windows” la pagina 68

➔ „Verificarea faptului că este instalat un driver al imprimantei Epson original — Mac OS” la pagina 69

➔ „Instalarea sau dezinstalarea separată a aplicațiilor” la pagina 67

➔ „Actualizarea aplicațiilor și a firmware-ului” la pagina 72

■ Există o problemă cu starea imprimantei.

Soluții

Asigurați-vă că starea imprimantei nu este **Pauză**.

Selecționați **Preferințe sistem** din meniul **Apple** > **Imprimante și scanere** (sau **Tipărire și scanare**, **Tipărire și fax**) și apoi faceți dublu clic pe imprimantă. Dacă imprimanta este în pauză, faceți clic pe **Reluare**.

■ Restricționarea accesului în funcție de utilizator este activată pentru imprimantă.

Soluții

Este posibil ca imprimanta să nu tipărească dacă este activată restricționarea accesului în funcție de utilizator. Contactați administratorul imprimantei.

Brusc, imprimanta nu poate tipări utilizând o conexiune în rețea

Această problemă ar putea avea una dintre următoarele cauze.

■ Mediul de rețea a fost modificat.

Soluții

La modificarea mediului de rețea, cum ar fi routerul wireless sau furnizorul, încercați să refaceți setările de rețea pentru imprimantă.

Conectați computerul sau dispozitivul inteligent la același SSID ca imprimanta.

■ Ceva este în neregulă cu dispozitivele de rețea pentru conexiunea Wi-Fi.

Soluții

Opriti dispozitivele pe care doriți să le conectați la rețea. Așteptați circa 10 secunde și apoi porniți dispozitivele în următoarea ordine: routerul wireless, computerul sau dispozitivul inteligent și apoi imprimanta. Reduceți distanța dintre imprimantă, computer sau dispozitivul inteligent față de routerul wireless pentru a facilita comunicațiile prin undă radio, apoi încercați să realizați din nou setările de rețea.

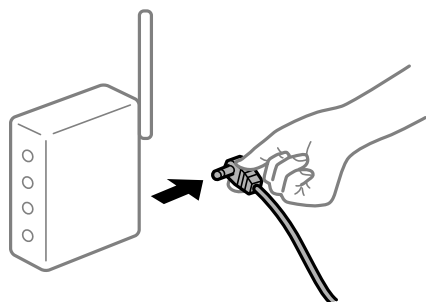

Imprimanta nu este conectată la rețea.

Soluții

Apăsați pe butonul  pentru a tipări raportul de conexiune la rețea. Dacă raportul indică faptul că respectiva conexiune la rețea a eșuat, verificați raportul de conexiune la rețea și apoi urmați soluțiile tipărite.

Există o problemă cu setările de rețea pe computer.

Soluții

Încercați să accesați orice site web de la computer, pentru a vă asigura că setările de rețea ale computerului sunt corecte. Dacă nu puteți accesa niciun site web, există o problemă cu computerul.

Verificați conexiunea computerului la rețea. Consultați documentația furnizată cu computerul pentru detalii.

Meniul Setări tipărire nu este afișat.

Se pot considera următoarele cauze.

Driverul de imprimantă Epson nu a fost instalat corect

Soluții

Dacă meniul **Setări tipărire** nu este afișat în macOS Catalina (10.15) sau o versiune ulterioară, macOS High Sierra (10.13), macOS Sierra (10.12), OS X El Capitan (10.11), OS X Yosemite (10.10), OS X Mavericks (10.9), OS X Mountain Lion (10.8), driverul de imprimantă Epson nu a fost instalat corect. Activați-l din următorul meniu.

Selecționați **Preferințe sistem** din meniul Apple > **Imprimante și scanere** (sau **Tipărire și scanare, Tipărire și fax**), eliminați imprimanta și apoi adăugați-o din nou. Pentru a adăuga imprimanta urmați instrucțiunile de mai jos.

[„Adăugarea imprimantei \(numai pentru Mac OS\)” la pagina 70](#)

macOS Mojave (10.14) nu poate accesa **Setări tipărire** în aplicațiile realizate de Apple, precum TextEdit.

Nu se poate tipări de la un dispozitiv inteligent

Asigurați-vă că dispozitivul inteligent și imprimanta sunt conectate corespunzător.

Cauza și soluția problemei diferă în funcție de cazul în care sunt sau nu conectate.

Verificați conexiunea cu dispozitivul inteligent

Folosiți Epson Smart Panel pentru a verifica conexiunea între dispozitivul inteligent și imprimantă.

Deschideți Epson Smart Panel. Dacă nu vă puteți conecta la imprimantă, atingeți [+] în partea de sus a ecranului pentru resetare.

Dacă nu folosiți Epson Smart Panel, consultați link-ul de mai jos.

<http://epson.sn>

Nu se poate realiza conexiunea la rețea

Această problemă ar putea avea una dintre următoarele cauze.

■ Ceva este în neregulă cu dispozitivele de rețea pentru conexiunea Wi-Fi.

Soluții

Oprii dispozitivele pe care doriți să le conectați la rețea. Așteptați circa 10 secunde și apoi porniți dispozitivele în următoarea ordine: routerul wireless, computerul sau dispozitivul inteligent și apoi imprimanta. Reduceți distanța dintre imprimantă, computer sau dispozitivul inteligent față de routerul wireless pentru a facilita comunicațiile prin undă radio, apoi încercați să realizați din nou setările de rețea.

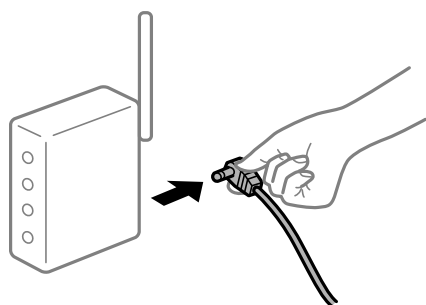

■ Dispozitivele nu pot primi semnale de la routerul wireless pentru că sunt prea departe unul de celălalt.

Soluții

După ce mutați computerul sau dispozitivul inteligent și imprimanta mai aproape de routerul wireless, oprii routerul wireless și apoi reporniți-l.

■ Atunci când schimbați routerul wireless, setările nu se potrivesc cu noul router.

Soluții

Efectuați din nou setările de conexiune pentru a se potrivi cu noul router wireless.

■ SSID-urile conectate de la computer sau de la dispozitivul inteligent și computer sunt diferite.

Soluții

Atunci când folosiți mai multe routere wireless în același timp sau când routerul wireless are mai multe SSID-uri, iar dispozitivele sunt conectate la SSID-uri diferite, nu puteți realiza conexiunea la routerul wireless.

Conectați computerul sau dispozitivul inteligent la același SSID ca imprimanta.

❑ Exemplu de conexiune la SSID-uri diferite

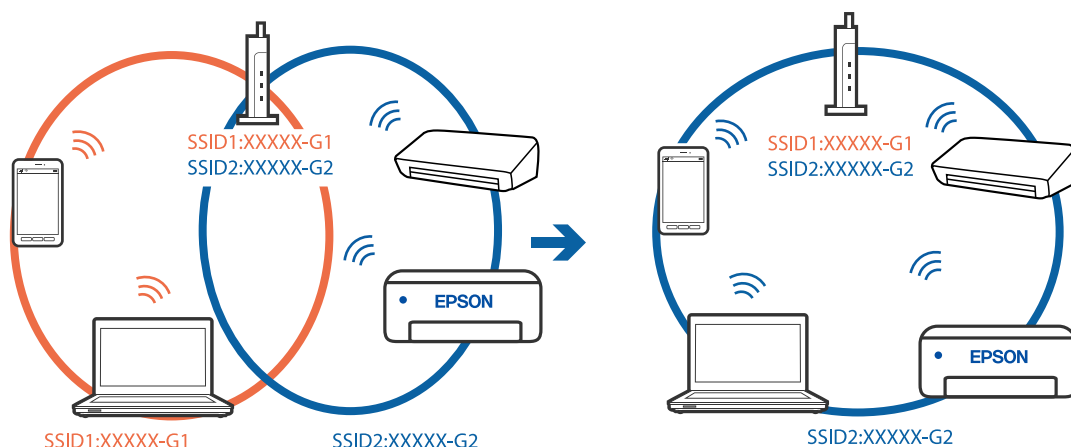

❑ Exemplu de conexiune la SSID-uri cu domeniu de frecvență diferit

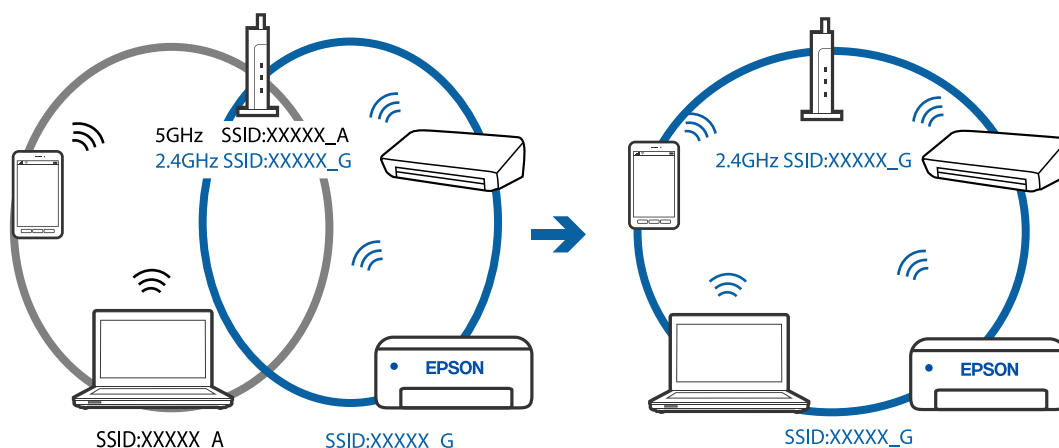

■ Este disponibil un separator de confidențialitate pe routerul wireless.

Soluții

Majoritatea routerelor wireless includ o funcție de separator care blochează comunicarea dintre dispozitivele de pe același SSID. Dacă nu puteți efectua comunicarea între imprimantă și computer sau dispozitivul inteligent, chiar dacă acestea sunt conectate la aceeași rețea, dezactivați funcția de separare de la routerul wireless. Consultați manualul furnizat cu routerul wireless pentru detalii.

■ Adresa IP nu este atribuită corespunzător.

Soluții

Dacă adresa IP atribuită imprimantei este 169.254.XXX.XXX, iar masca de subrețea este 255.255.0.0, este posibil ca adresa IP să nu fie atribuită corespunzător.

Tipăriți raportul de conectare la rețea, apoi verificați adresa IP și masca de subrețea atribuită imprimantei.

Pentru a tipări raportul de conexiune la rețea, apăsați butonul  de pe panoul de comandă al imprimantei.

Reporniți routerul wireless sau resetați setările de rețea ale imprimantei.

Există o problemă cu setările de rețea pe dispozitivul inteligent.

Soluții

Încercați să accesați orice site web de la dispozitivul inteligent pentru a vă asigura că setările de rețea ale dispozitivului inteligent sunt corecte. Dacă nu puteți accesa niciun site web, există o problemă cu dispozitivul inteligent.

Verificați conexiunea computerului la rețea. Consultați documentația furnizată cu dispozitivul inteligent pentru detalii.

Brusc, imprimanta nu poate tipări utilizând o conexiune în rețea

Această problemă ar putea avea una dintre următoarele cauze.

Mediul de rețea a fost modificat.

Soluții

La modificarea mediului de rețea, cum ar fi routerul wireless sau furnizorul, încercați să refaceți setările de rețea pentru imprimantă.

Conectați computerul sau dispozitivul inteligent la același SSID ca imprimanta.

Ceva este în neregulă cu dispozitivele de rețea pentru conexiunea Wi-Fi.

Soluții

Opriti dispozitivele pe care doriți să le conectați la rețea. Așteptați circa 10 secunde și apoi porniți dispozitivele în următoarea ordine: routerul wireless, computerul sau dispozitivul inteligent și apoi imprimanta. Reduceți distanța dintre imprimantă, computer sau dispozitivul inteligent față de routerul wireless pentru a facilita comunicațiile prin undă radio, apoi încercați să realizați din nou setările de rețea.

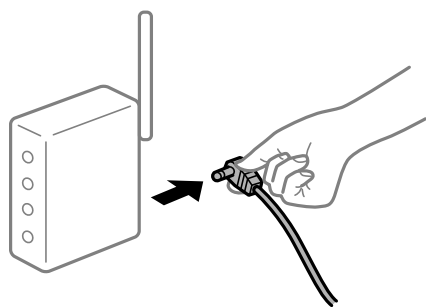

Imprimanta nu este conectată la rețea.

Soluții

Apăsăți pe butonul  pentru a tipări raportul de conexiune la rețea. Dacă raportul indică faptul că respectiva conexiune la rețea a eșuat, verificați raportul de conexiune la rețea și apoi urmați soluțiile tipărite.

Există o problemă cu setările de rețea pe dispozitivul inteligent.

Soluții

Încercați să accesați orice site web de la dispozitivul inteligent pentru a vă asigura că setările de rețea ale dispozitivului inteligent sunt corecte. Dacă nu puteți accesa niciun site web, există o problemă cu dispozitivul inteligent.

Verificați conexiunea computerului la rețea. Consultați documentația furnizată cu dispozitivul inteligent pentru detalii.

Imprimanta nu poate fi utilizată conform așteptărilor

Operațiunile se desfășoară lent

Tipărirea se face prea încet

Se pot considera următoarele cauze.

■ Rulează aplicații care nu sunt necesare.

Soluții

Închideți toate aplicațiile care nu sunt necesare de pe computerul sau dispozitivul inteligent al dumneavoastră.

■ Calitatea tipăririi este setată la un nivel prea înalt.

Soluții

Reduceți setarea referitoare la calitate.

■ Tipărirea bidirecțională este dezactivată.

Soluții

Activați setarea de tipărire bidirecțională (sau de mare viteză). Dacă această setare este activată, capul de imprimare va tipări în ambele direcții, iar viteza de tipărire va crește.

Windows

Selectați **Tipărire bidirecțională** din fila **Mai multe opțiuni** a driverului imprimantei.

Mac OS

Selectați **Preferințe sistem** din meniul Apple > **Imprimante și scanere** (sau **Tipărire și scanare, Tipărire și Fax**), și apoi selectați imprimanta. Faceți clic pe **Opțiuni și consumabile** > **Opțiuni** (sau **Driver**). Selectați Activat ca setare pentru **Tipărire bidirecțională**.

■ Modul silențios este activat.

Soluții

Dezactivați **Modul silențios**. Viteza de tipărire este redusă atunci când imprimanta funcționează în **Modul silențios**.

Windows

Selectați **Oprit** ca setare pentru **Modul silențios** din fila **Principal** a driver-ului imprimantei.

Mac OS

Selectați **Preferințe sistem** din meniul Apple > **Imprimante și scanere** (sau **Tipărire și scanare, Tipărire și Fax**), și apoi selectați imprimanta. Faceți clic pe **Opțiuni & Consumabile** > **Opțiuni** (sau **Driver**). Selectați Dezactivat ca setare pentru **Modul silențios**.

Viteza de tipărire scade foarte mult la tipărirea continuă

Funcția care previne supraîncălzirea și deteriorarea mecanismului de tipărire funcționează.

Soluții

Puteți continua tipărirea. Pentru a reveni la viteza normală de tipărire, lăsați imprimanta inactivă timp de cel puțin 30 de minute. Viteza de tipărire nu va reveni la normal dacă întrerupeți alimentarea.

Funcționarea imprimantei este zgomotoasă

Funcția Modul silențios este dezactivată.

Soluții

Dacă imprimanta este prea zgomotoasă, activați **Modul silențios**. Este posibil ca activarea acestei caracteristici să determine reducerea vitezei de tipărire.

- Driverul imprimantei pentru Windows

Activați **Modul silențios** din fila **Principal**.

- Driverul imprimantei pentru Mac OS

Selectați **Preferințe sistem** din meniul Apple > **Imprimante & Scanere** (sau **Imprimare & Scanare, Imprimare & Fax**) și apoi selectați imprimanta. Faceți clic pe **Opțiuni & Consumabile** > **Opțiuni** (sau **Driver**). Selectați **Activat** ca setare pentru **Modul silențios**.

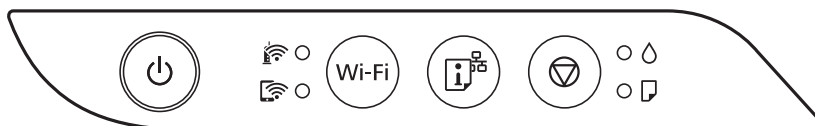

Se verifică indicatoarele luminoase și starea imprimantei

Luminile panoului de control indică starea imprimantei.



Stare normală

●: Aprins











Indicator	Stare
	Imprimanta este conectată la o rețea fără fir (Wi-Fi).
	Imprimanta este conectată la o rețea în modul Wi-Fi Direct (Punct de acces simplu).









Stare de eroare

Dacă se produce o eroare, indicatoarele se vor aprinde sau vor lumina intermitent. Detaliile referitoare la eroarea respectivă sunt afișate pe ecranul computerului.

●/●: Aprins

: Luminează intermitent

Indicator	Stare	Soluții
	A survenit o eroare la conexiunea Wi-Fi.	Apăsați pe butonul Wi-Fi pentru a șterge eroare și apoi reîncercați.
	Este posibil ca încărcarea cernelii inițiale să nu se fi terminat.	Consultați <i>Începeți aici</i> pentru a termina încărcarea inițială a cernelii.
	Hârtia nu este încărcată sau au fost alimentate simultan mai multe hârtii.	Încărcați hârtia și apăsați pe butonul  .
	Hârtia s-a blocat.	<p>Scoateți hârtia și apăsați pe butonul .</p> <p>Dacă eroarea de hârtie blocată continuă după ce scoateți hârtia și după oprire și repornire, este posibil ca hârtia să fi rămas în imprimantă. Încărcați hârtie în format A4 în alimentare hârtie spate și apoi apăsați butonul  pentru a îndepărta hârtia din interior. Încărcați hârtia în direcție portret.</p> <p>În cazul în care eroarea nu poate fi remediată, contactați serviciul de asistență Epson.</p>
 	<p><input type="checkbox"/> Imprimanta nu a fost oprită corespunzător.*</p> <p><input type="checkbox"/> Deoarece imprimanta a fost oprită în timpul funcționării, este posibil ca duzele să se fi uscat și înfundat.</p> <p>* Alimentarea a fost întreruptă de la un prelungitor sau disjunctori, fișa a fost scoasă din priză sau s-a produs o defecțiune de natură electrică.</p>	<p><input type="checkbox"/> După eliminarea erorii prin apăsarea pe butonul , recomandăm efectuarea unei verificări a duzei. Anulați comenzile de tipărire în așteptare.</p> <p><input type="checkbox"/> Pentru a opri imprimanta, asigurați-vă că apăsați pe butonul .</p>

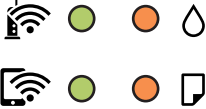
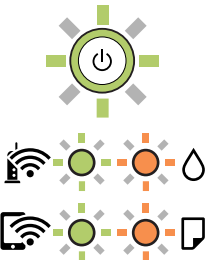
Indicator	Stare	Soluții
	<p>Când indicatorul  și indicatorul  iluminează simultan</p> <p>Un tampon de cerneală se apropie sau este la sfârșitul duratei de utilizare.</p>	<p>Tampoanele de cerneală trebuie să fie înlocuite.</p> <p>Contactați Epson sau un furnizor de service autorizat Epson pentru înlocuirea tamponului de cerneală.*¹ Această componentă nu poate fi înlocuită de utilizator.</p> <p>Dacă pe computer este afișat un mesaj prin care vi se spune că puteți continua imprimarea, apăsați pe butonul  pentru a continua imprimarea. Indicatoarele nu mai luminează intermitent pentru moment, totuși, acestea vor continua să lumineze intermitent la intervale regulate până la înlocuirea tampoanelor de cerneală.</p>
	<p>Când indicatorul luminos  și indicatorul luminos  luminează alternativ</p> <p>Un tampon de cerneală fără margini se apropie sau este la sfârșitul duratei sale de utilizare.</p>	<p>Tampoanele de cerneală fără margini trebuie înlocuite.</p> <p>Contactați Epson sau un furnizor de service autorizat Epson pentru înlocuirea tamponului de cerneală.*² Această componentă nu poate fi înlocuită de utilizator.</p> <p>Dacă pe computer este afișat un mesaj prin care vi se spune că puteți continua imprimarea, apăsați pe butonul  pentru a continua imprimarea. Indicatoarele nu mai luminează intermitent pentru moment, totuși, acestea vor continua să lumineze intermitent la intervale regulate până la înlocuirea tampoanelor de cerneală.</p> <p>Tipărirea fără margini nu este disponibilă, însă tipărirea cu margini este disponibilă.</p>
	<p>Imprimanta a pornit în modul de recuperare deoarece actualizarea firmware-ului a eșuat.</p>	<p>Urmați pașii de mai jos pentru a încerca din nou să actualizați firmware-ul.</p> <ol style="list-style-type: none"> 1. Conectați computerul și imprimanta utilizând un cablu USB. (În cadrul modului de recuperare nu puteți actualiza firmware-ul printr-o conexiune de rețea.) 2. Vizitați site-ul web Epson local pentru instrucțiuni suplimentare.
	<p>A survenit o eroare la imprimantă.</p>	<p>Îndepărtați hârtia blocată în imprimantă. Opriți și apoi reporniți imprimanta.</p> <p>Dacă eroarea persistă după ce ați oprit și repornit imprimanta, contactați serviciul de asistență Epson.</p>

*1 În cadrul anumitor cicluri de tipărire, este posibil ca pe tamponul de cerneală se să acumuleze un mic surplus de cerneală. Pentru a împiedica scurgerile de cerneală din tampon, imprimanta se va opri când a fost atinsă limita de uzură a tamponului. Dacă și cât de des este necesară înlocuirea, depinde de numărul de pagini tipărite, tipul materialului de tipărit și numărul ciclurilor de curățare pe care le execută imprimanta. Necesitatea de a înlocui tamponul nu înseamnă că imprimanta nu mai funcționează în conformitate cu specificațiile sale. Imprimanta va afișa un mesaj când trebuie înlocuit tamponul de cerneală, iar această operație poate fi executată numai la un furnizor de servicii autorizat Epson. Garanția Epson nu acoperă cheltuielile acestei înlocuiri.

*2 În cadrul anumitor cicluri de tipărire, este posibil ca pe tamponul de cerneală pentru tipărirea fără margini se să acumuleze un mic surplus de cerneală. Pentru a împiedica scurgerile de cerneală din tampon, produsul va opri tipărirea fără margini când a fost atinsă limita de uzură a tamponului. Momentul și frecvența de înlocuire a acestuia variază în funcție de numărul de pagini tipărite cu opțiunea de tipărire fără margini. Necesitatea de a înlocui tamponul nu înseamnă că imprimanta nu mai funcționează în conformitate cu specificațiile sale. Imprimanta va afișa un mesaj când trebuie înlocuit tamponul de cerneală, iar această operație poate fi executată numai la un furnizor de servicii autorizat Epson. Garanția Epson nu acoperă cheltuielile acestei înlocuiri.

Informații conexe

- ➔ „Scoaterea hârtiei blocate” la pagina 101
- ➔ „Contactarea serviciului de asistență clienți” la pagina 156

Hârtia se blochează

Verificați eroarea afișată pe panoul de comandă și urmați instrucțiunile pentru a scoate hârtia blocată, inclusiv bucățile rupte. Apoi anulați eroarea.

! Important:

- Scoateți cu atenție hârtia blocată. Dacă scoateți hârtia forțat, imprimanta se poate defecta.
- La scoaterea hârtiei blocate, evitați să înclinați imprimanta, să o așezați vertical sau să o răsturnați; în caz contrar, cerneala se poate scurge.

Scoaterea hârtiei blocate

⚠ Atenție:

Nu atingeți butoanele de pe panoul de comandă în timp ce mâna dumneavoastră este în interiorul imprimantei. Dacă imprimanta începe să funcționeze, vă puteți răni. Aveți grijă să nu atingeți părțile proeminente pentru a nu vă răni.

1. Scoateți hârtia blocată.

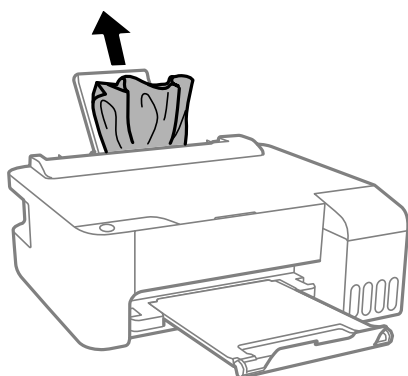

2. Deschideți capacul din față.

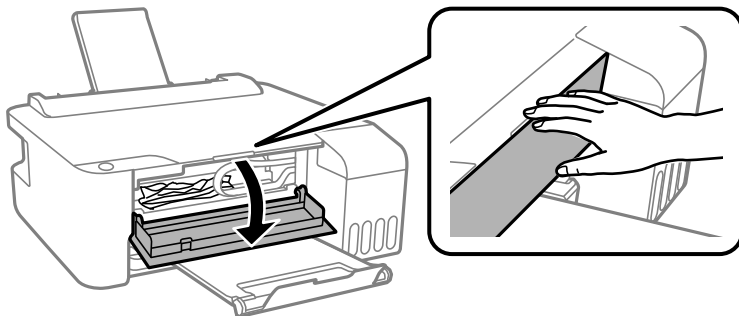

3. Deschideți capacul imprimantei până la auzirea unui clic.

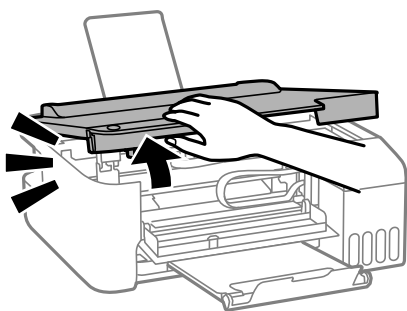

! *Important:*

Nu atingeți componentele afișate în ilustrația interiorul imprimantei. În caz contrar se poate produce o defecțiune.

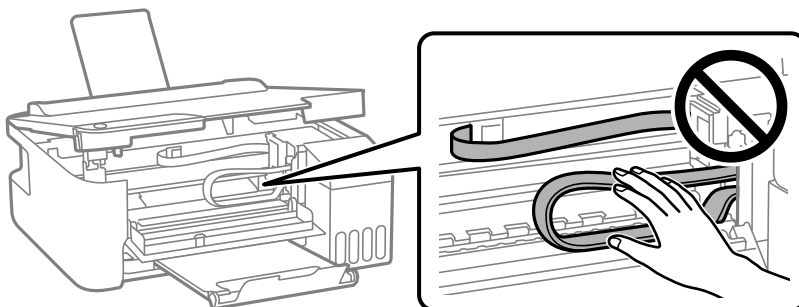

4. Scoateți hârtia blocată.

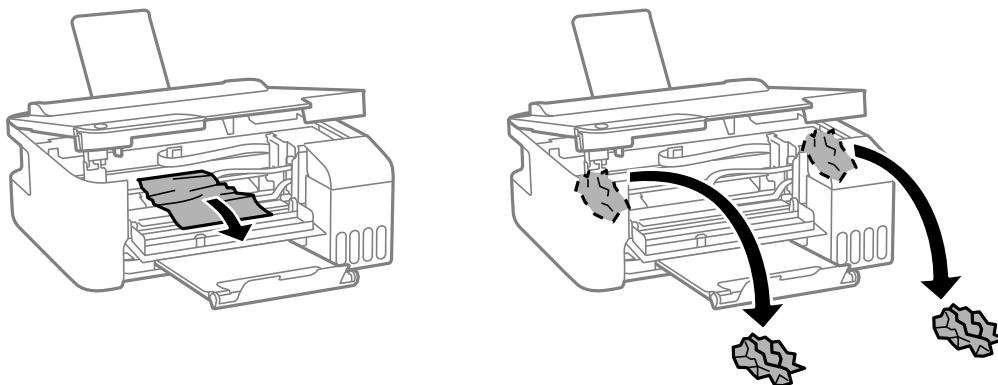

! *Important:*

Nu atingeți componentele afișate în ilustrația interiorului imprimantei. În caz contrar se poate produce o defecțiune.

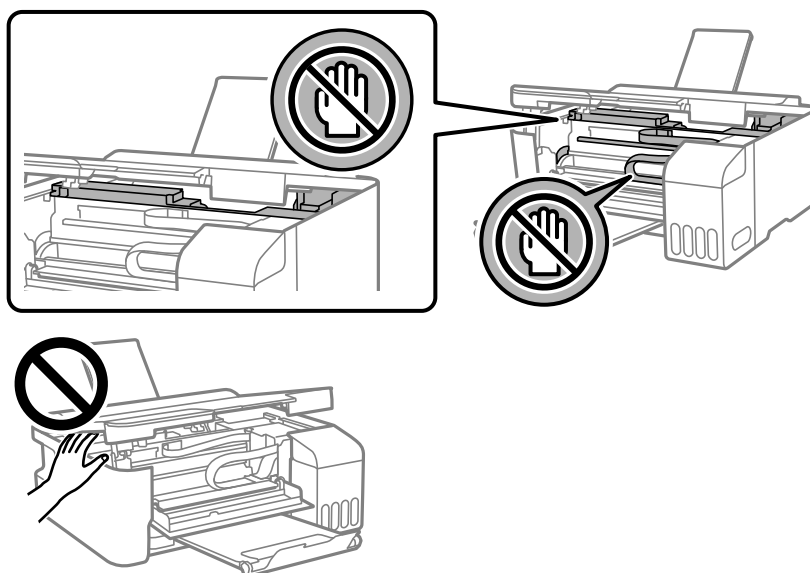

5. Închideți capacul imprimantei.

Pentru siguranță, capacul imprimantei este închis în doi pași.

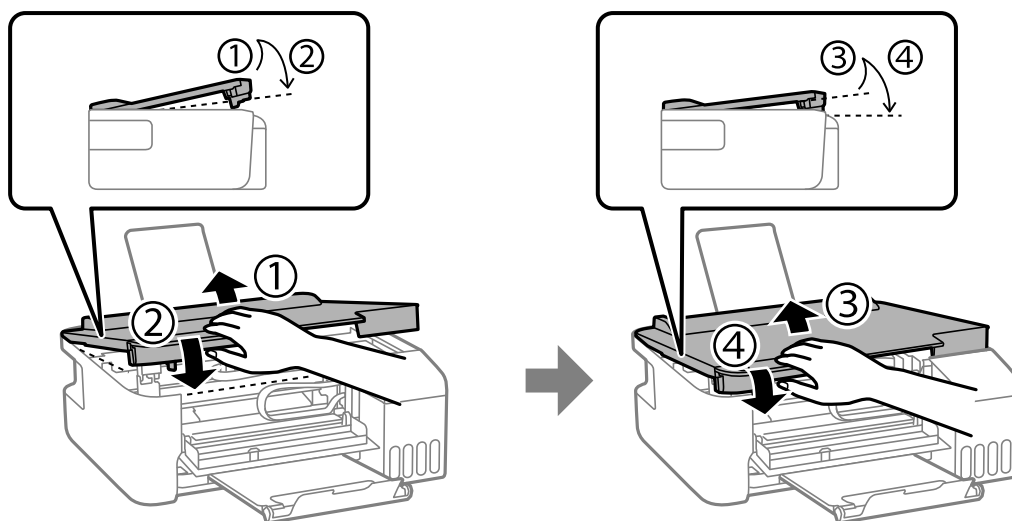

Notă:

Capacul imprimantei trebuie să fie închis complet înainte de a putea fi deschis din nou.

6. Închideți capacul din față.

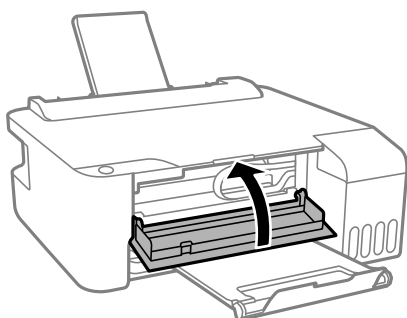

Prevenirea blocajelor de hârtie

Verificați următoarele aspecte dacă au loc frecvent blocaje de hârtie.

- Așezați imprimanta pe o suprafață plană și utilizați imprimanta în condițiile de mediu recomandate.
„Specificatii de mediu” la pagina 152
- Utilizați hârtia compatibilă cu această imprimantă.
„Hârtia disponibilă și capacitățile” la pagina 138
- Respectați precauțiile de manevrare a hârtiei.
„Precauții la manevrarea hârtiei” la pagina 23
- Încărcați hârtia în direcția corectă, apoi împingeți ghidajul de margine până când acesta atinge hârtia.
„Încărcarea hârtiei în alimentatorul cu hârtie din spate” la pagina 24
- Nu încărcați mai multă hârtie decât numărul maxim de coli specificat pentru hârtie.
- Încărcați pe rând câte o coală de hârtie dacă încărcați mai multe coli de hârtie.

Este momentul să reumpleți cu cerneală

Precauții la manevrarea sticlelor cu cerneală

Înainte de a efectua operația de reumplere cu cerneală, citiți instrucțiunile de mai jos.

Măsurile de precauție la depozitare cernelii

- Țineți sticlele de cerneală departe de lumina directă a soarelui.
- Nu depozitați sticlele de cerneală la temperaturi ridicate sau de îngheț.
- Epson recomandă utilizarea sticlei de cerneală înainte de expirarea datei inscripționate pe ambalaj.
- Dacă depozitați sau transportați o sticlă de cerneală, nu înclinați sticla și nu o supuneți la șocuri sau la modificări de temperatură. În caz contrar, cerneala se poate scurge chiar dacă ați închis foarte bine capacul sticlei de cerneală. Țineți sticla de cerneală dreaptă în timp ce înșurubați capacul și luați măsuri de precauție pentru a preveni scurgerea cernelii în timpul transportului, de exemplu, la introducerea sticlei într-un recipient.
- După ce ați adus o sticlă de cerneală în interior dintr-un depozit rece, lăsați-o să ajungă la temperatura camerei cel puțin trei ore înainte de a o utiliza.
- Nu deschideți ambalajul sticlei de cerneală decât în momentul în care sunteți pregătit să umpleți rezervorul de cerneală. Sticla de cerneală este ambalată în vid pentru a-și păstra caracteristicile. Dacă lăsați o sticlă de cerneală neambalată mai mult timp înainte de a o utiliza, este posibil să nu puteți tipări normal.
- După deschiderea unei sticle de cerneală, recomandăm utilizarea acesteia în cel mai scurt timp.

Precauții la manevrare pentru reumplerea cu cerneală

- Pentru rezultate de imprimare optime, nu mențineți niveluri reduse de cerneală pentru perioade extinse de timp.
- Utilizați sticle de cerneală pe care este inscripționat codul corect pentru această imprimantă.
- Cerneala pentru această imprimantă trebuie manipulată cu atenție. Cerneala poate fi împrăștiată atunci când rezervoarele de cerneală sunt încărcate sau reîncărcate cu cerneală. Dacă cerneala ajunge pe hainele sau pe lucrurile dumneavoastră, acestea se vor păta.
- Nu scuturați prea puternic și nu strângeți sticlele de cerneală.
- Dacă rezervorul de cerneală nu este umplut până la marcajul inferior, umpleți-l cât mai repede. Dacă utilizați în continuare imprimanta după ce nivelul cernelii a coborât sub marcajul inferior, imprimanta se poate defecta.

Consumul de cerneală

- Pentru a menține performanțe optime ale capului de tipărire, o parte din cerneală este consumată din toate rezervoarele de cerneală în timpul operațiunilor de întreținere precum curățarea capului de tipărire. De asemenea, cerneala poate fi consumată și la pornirea imprimantei.
- La tipărirea monocromă sau în tonuri de gri, se pot utiliza cernelurile colorate în locul cernelii negre, în funcție de tipul de hârtie sau de setările calității de imprimare. Asta deoarece se utilizează un amestec de cerneluri colorate pentru a crea culoarea neagră.
- O parte din cerneala din sticlele de cerneală primite la cumpărarea imprimantei va fi utilizată în timpul instalării inițiale. Pentru a produce documente tipărite de foarte bună calitate, capul de tipărire al imprimantei trebuie să fie complet încărcat cu cerneală. Acest proces consumă o cantitate de cerneală și din acest motiv cu aceste sticle veți tipări mai puține pagini decât cu următoarele.

- ❑ Consumurile indicate pot varia în funcție de imaginile pe care le tipăriți, tipul de hârtie folosit, frecvența tipăririi și condițiile de mediu, precum temperatura.

Reumplerea rezervoarelor de cerneală

1. Deschideți dopul rezervorului de cerneală.

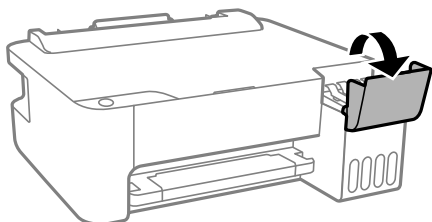

2. Deschideți dopul rezervorului de cerneală.

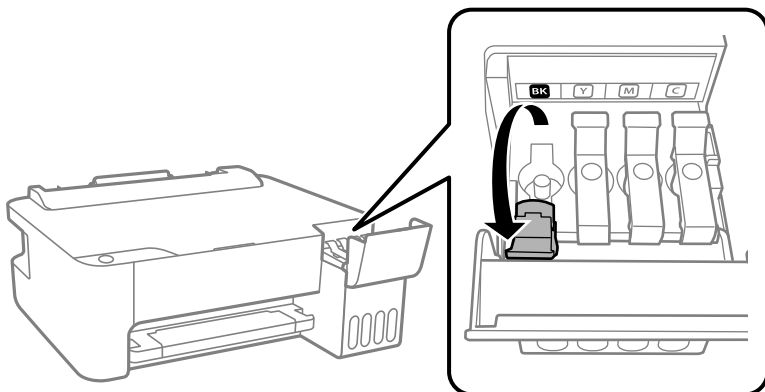

! **Important:**

Culoarea din rezervorul de cerneală trebuie să corespundă cu culoarea de cerneală pe care doriți să o reumpleți.

3. Ținând sticla de cerneală în direcție verticală, rotiți lent bușonul pentru a-l scoate.

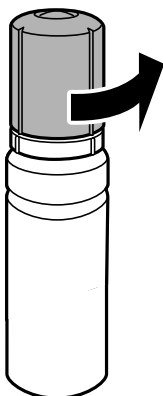

! **Important:**

- ❑ *Epson recomandă utilizarea sticlelor de cerneală originale Epson.*
- ❑ *Fiți atenți să nu vărsați cerneala.*

4. Verificați linia superioară (a) din rezervorul de cerneală.

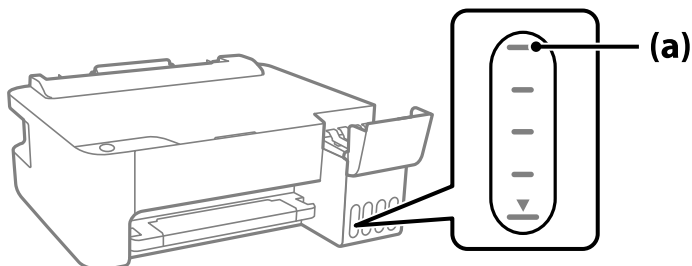

5. Aliniați partea de sus a sticlei de cerneală cu orificiul de umplere și apoi introduceți direct în port pentru a umple cu cerneală până se oprește automat la linia superioară.

Când introduceți sticla de cerneală în portul de umplere pentru culoarea corectă, cerneala începe să curgă și debitul se oprește automat când cerneala atinge linia superioară.

În cazul în care cerneala nu începe să curgă în rezervor, scoateți sticla de cerneală și încercați să o reintroduceți. Totuși, nu scoateți și reintroduceți sticla de cerneală atunci când cerneala a atins linia superioară; altfel cerneala se poate scurge.

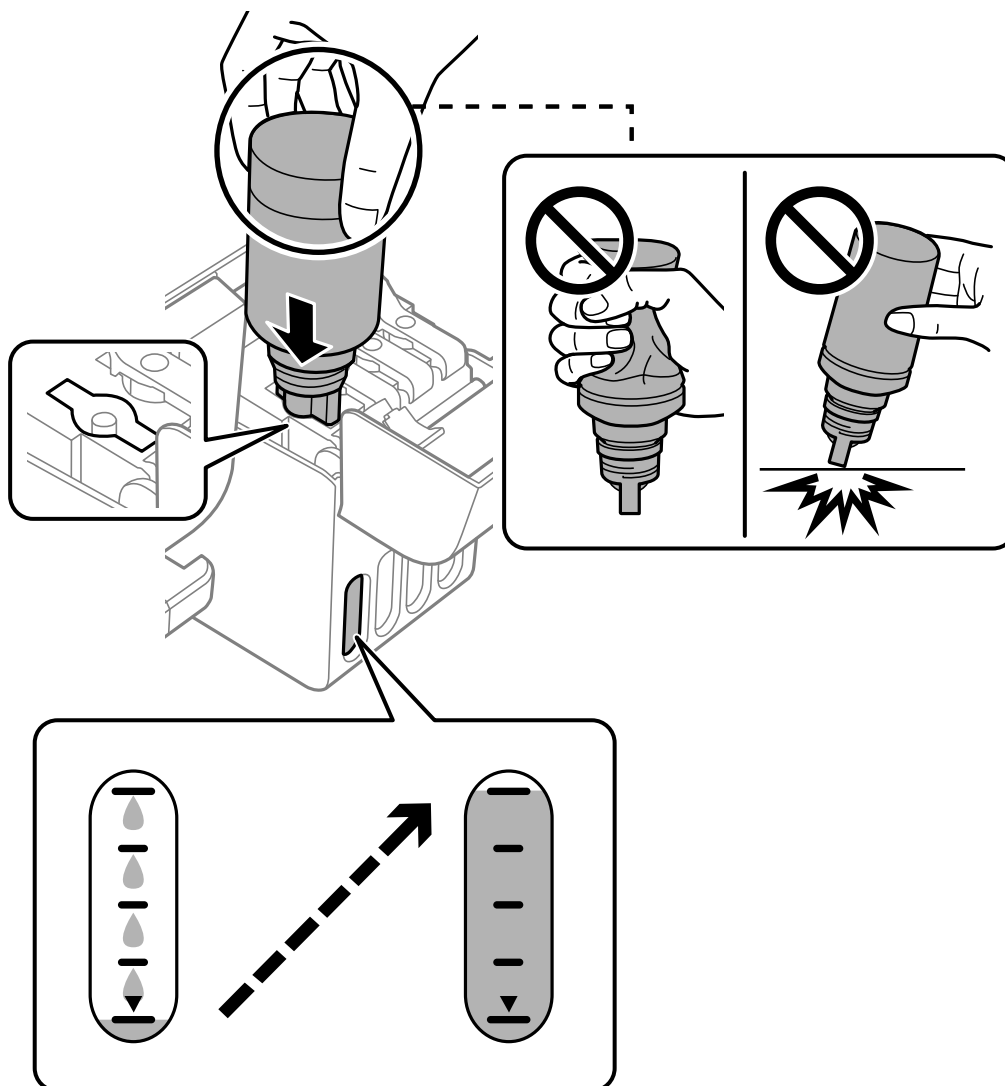

6. Când ați terminat reumplerea cu cerneală, scoateți sticla cu cerneală și apoi închideți bine dopul rezervorului de cerneală.

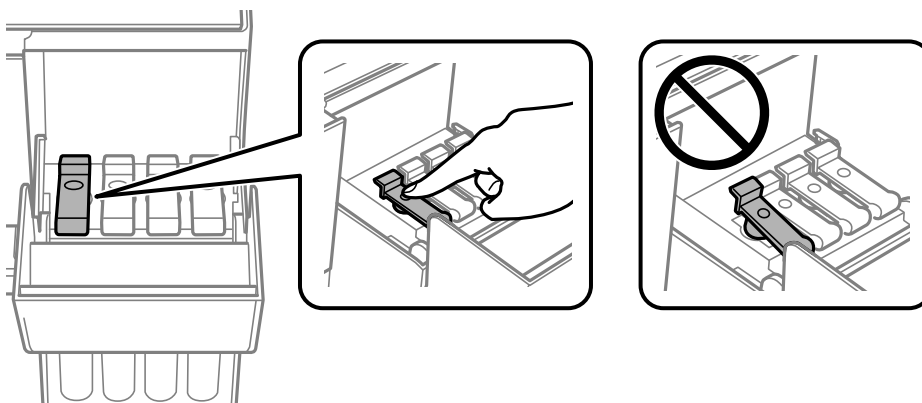

! **Important:**

Nu lăsați sticla de cerneală introdusă; în caz contrar, sticla se poate deteriora sau cerneala se poate scurge.

Notă:

Dacă rămâne cerneală în sticla de cerneală, strângeți capacul și depozitați sticla în poziție verticală, pentru utilizare ulterioară.



7. Închideți ferm capacul rezervorului de cerneală.

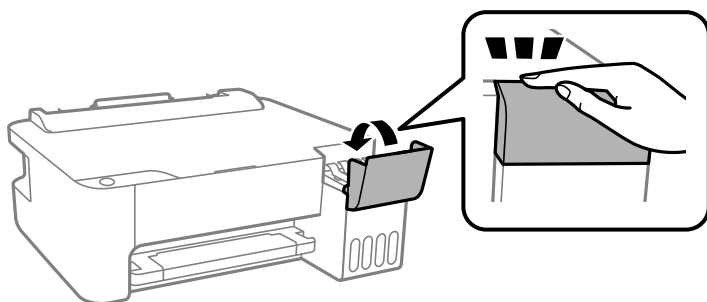

Informații conexe

- ➔ „Codurile sticlelor cu cerneală” la pagina 141
- ➔ „Precauții la manevrarea sticlelor cu cerneală” la pagina 105
- ➔ „Curățarea cernelii vărsate” la pagina 65

Calitatea tipăririi este slabă

Culori lipsă, benzi sau culori neașteptate apar în materialul tipărit



■ Duzele capului de imprimare ar putea fi înfundate.

Soluții

- Efectuați o verificare a duzei pentru a verifica dacă duzele capului de imprimare sunt înfundate. Efectuați o verificare a duzelor și apoi curățați capul de imprimare dacă vreuna dintre duzele capului de imprimare este înfundată. Dacă nu ați utilizat imprimanta o perioadă îndelungată, este posibil ca duzele capului de imprimare să se fi astupat, ceea ce poate face ca picăturile de cerneală să nu poată ieși.
 - Dacă ați tipărit când nivelurile de cerneală erau prea scăzute pentru a putea fi vizibile în ferestrele corespunzătoare rezervoarelor de cerneală, reumpleți rezervoarele de cerneală până la marcajele de sus, apoi utilizați utilitarul **Curățare intensivă** pentru a înlocui cerneala din interiorul tuburilor de cerneală. După utilizarea utilitarului, efectuați o verificare a duzelor pentru a vedea dacă s-a îmbunătățit calitatea tipăririi.
- ➔ „Verificarea și curățarea capului de imprimare” la pagina 60
- ➔ „Rularea utilitarului Curățare intensivă” la pagina 62

Calitatea tipăririi este slabă cu cerneală neagră

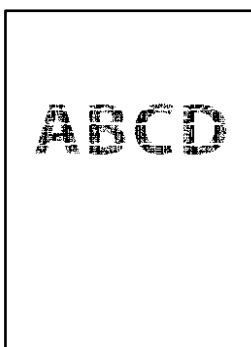

■ Duzele capului de imprimare ar putea fi înfundate.

Soluții

- Efectuați o verificare a duzei pentru a verifica dacă duzele capului de imprimare sunt înfundate. Efectuați o verificare a duzelor și apoi curățați capul de imprimare dacă vreuna dintre duzele capului de imprimare este înfundată. Dacă nu ați utilizat imprimanta o perioadă îndelungată, este posibil ca duzele capului de imprimare să se fi astupat, ceea ce poate face ca picăturile de cerneală să nu poată ieși.
- „Verificarea și curățarea capului de imprimare” la pagina 60

- Dacă nu puteți rezolva problema folosind curățarea capului, puteți tipări imediat cu un amestec de cerneluri color pentru a crea negru compozit modificând următoarele setări în Windows.

Faceți clic pe **Setări extinse** din fila **Întreținere** a driverului imprimantei. Dacă selectați **Use a Mixture of Color Inks to Create Black**, puteți tipări la o calitate de tipărire **Standard** atunci când **Tip hârtie** este **hârtii normale** sau **Plic**.

Rețineți că această funcție nu poate rezolva înfundarea duzelor. Pentru a rezolva înfundarea duzelor, vă recomandăm să contactați serviciul de asistență Epson pentru reparații.

Apar benzi colorate la intervale de aproximativ 2.5 cm



Se pot considera următoarele cauze.

■ **Setarea pentru tipul de hârtie nu este compatibilă cu hârtia încărcată.**

Soluții

Selectați setarea adecvată pentru tipul de hârtie în funcție de tipul de hârtie încărcat în imprimantă.

➔ „Lista tipurilor de hârtie” la pagina 23

■ **Calitatea tipării este setată la un nivel prea scăzut.**

Soluții

La tipărirea pe hârtie simplă, tipăriți folosind o setare de calitate mai ridicată.

- Windows

Selectați **Înalt** din **Calitate** din fila **Principal** a driverului imprimantei.

- Mac OS

Selectați **Fin** ca **Calitate tipărire** din caseta de dialog a meniului **Setări tipărire**.

■ **Poziția capului de imprimare nu este ajustată.**

Soluții

Aliniați capul de imprimare.

- Windows

Faceți clic pe **Alinierea capului de tipărire** din fila **Întreținere** a driverului imprimantei.

- Mac OS

Selectați **Preferințe sistem** din meniul Apple > **Imprimante & Scanere** (sau **Imprimare & Scanare, Imprimare & Fax**) și apoi selectați imprimanta. Faceți clic pe **Opțiuni și consumabile** > **Utilitar** > **Deschidere utilitar imprimantă**, apoi faceți clic pe **Alinierea capului de tipărire**.

Tipăriri neclare, benzi verticale sau aliniere incorectă



enthalten alle
Aufdruck. W
5008 "Regel

Se pot considera următoarele cauze.

■ Poziția capului de imprimare nu este ajustată.

Soluții

Aliniați capul de imprimare.

Windows

Faceți clic pe **Alinierea capului de tipărire** din fila **Întreținere** a driverului imprimantei.

Mac OS

Selecționați **Preferințe sistem** din meniul Apple > **Imprimante & Scanere** (sau **Imprimare & Scanare, Imprimare & Fax**) și apoi selecționați imprimanta. Faceți clic pe **Opțiuni și consumabile** > **Utilitar** > **Deschidere utilitar imprimantă**, apoi faceți clic pe **Alinierea capului de tipărire**.

■ Setarea pentru tipărire bidirecțională este activată.

Soluții

În cazul în care calitatea tipăririi nu se îmbunătățește nici după alinierea capului de imprimare, dezactivați opțiunea de tipărire bidirecțională.

În timpul tipăririi bidirecționale (sau de mare viteză), capul de imprimare tipărește când se deplasează în ambele direcții, iar liniile verticale ar putea fi aliniate incorect. Dezactivarea acestei setări ar putea determina reducerea vitezei de tipărire, însă ar putea îmbunătăți calitatea tipăririi.

Windows

Deselecționați opțiunea **Tipărire bidirecțională** din driverul imprimantei, din fila **Mai multe opțiuni**.

Mac OS

Selecționați **Preferințe sistem** din meniul Apple > **Imprimante și scanere** (sau **Tipărire și scanare, Tipărire și fax**) și apoi selecționați imprimanta. Faceți clic pe **Opțiuni și consumabile** > **Opțiuni** (sau **Driver**). Selecționați **Dezactivat** ca setare pentru **Tipărire bidirecțională**.

Materialul tipărit iese ca foaie albă

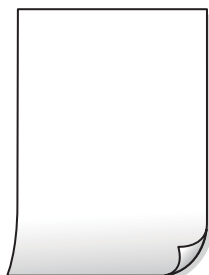

■ Duzele capului de imprimare ar putea fi înfundate.

Soluții

Efectuați verificarea duzelor și apoi încercați Curățare intensivă dacă duzele capului de imprimare sunt înfundate.

➔ „Verificarea și curățarea capului de imprimare” la pagina 60

➔ „Rularea utilitarului Curățare intensivă” la pagina 62

■ Imprimanta este alimentată cu mai multe coli de hârtie în același timp.

Soluții

Consultați următoarele pentru a preveni ca imprimanta să fie alimentată cu mai multe coli de hârtie în același timp.

➔ „Sunt alimentate mai multe coli de hârtie în același timp” la pagina 79

Hârtia este pătată sau zgâriată



Se pot considera următoarele cauze.

■ Hârtia este încărcată incorect.

Soluții

Când apar benzi orizontale (perpendiculare pe direcția de tipărire) sau când partea de sus sau de jos a hârtiei se murdărește, încărcați hârtia în direcția corectă și glisați ghidajele de margine la marginile hârtiei.

➔ „Încărcarea hârtiei în alimentatorul cu hârtie din spate” la pagina 24

■ Traseul hârtiei este pătat.

Soluții

Când apar benzi verticale (orizontale pe direcția de tipărire) sau hârtia se murdărește, curățați calea de hârtie.

➔ „Curățarea traseului hârtiei” la pagina 64

■ Hârtia este ondulată.

Soluții

Amplasați hârtia pe o suprafață plană pentru a verifica dacă este ondulată. Dacă da, îndreptați-o.

■ **Capul de imprimare se freacă de suprafața hârtiei.**

Soluții

La tipărirea pe carton, capul de imprimare este aproape de suprafața de tipărire și hârtia se poate păta. În acest caz, activați setarea de reducere a frecării. Dacă activați această setare, calitatea sau viteza tipăririi ar putea fi redusă.

Windows

Faceți clic pe **Setări extinse**, în fila **Întreținere** a driver-ului, apoi selectați **Hârtie cu granulație transversală**.

■ **Partea din spate a hârtiei a fost tipărită înainte să se usuce partea deja tipărită.**

Soluții

Dacă efectuați o tipărire manuală pe ambele fețe ale hârtiei, asigurați-vă că cerneala s-a uscat complet înainte de a reîncărca hârtia.

Fotografiile tipărite sunt lipicioase



■ **Tipărirea a fost efectuată pe partea greșită a hârtiei foto.**

Soluții

Asigurați-vă că tipăriți pe partea pentru tipărit. La tipărirea pe partea incorectă a hârtiei foto, trebuie să curățați traseul hârtiei.

➔ [„Curățarea traseului hârtiei” la pagina 64](#)

Imaginile sau fotografiile sunt imprimate în culori neașteptate



Se pot considera următoarele cauze.

■ **Duzele capului de imprimare ar putea fi înfundate.**

Soluții

Efectuați o verificare a duzei pentru a verifica dacă duzele capului de imprimare sunt înfundate. Efectuați o verificare a duzelor și apoi curățați capul de imprimare dacă vreuna dintre duzele capului de imprimare este înfundată. Dacă nu ați utilizat imprimanta o perioadă îndelungată, este posibil ca duzele capului de imprimare să se fi astupat, ceea ce poate face ca picăturile de cerneală să nu poată ieși.

Corecția de culoare a fost aplicată.

Soluții

La tipărirea din driverul de imprimantă Windows, setarea de ajustare automată a fotografiei Epson este aplicată în mod implicit în funcție de tipul hârtiei. Încercați să modificați setarea.

Pe fila **Mai multe opțiuni**, selectați **Personalizat** în **Corectare culoare** și apoi executați clic pe **Avansat**. Modificați setarea **Corecție scenă** din **Automat** la orice altă opțiune. Dacă modificarea setării nu are niciun efect, utilizați orice altă metodă de corectare a culorilor în afară de **PhotoEnhance** din **Management culori**.

➔ [„Ajustarea culorii de tipărire” la pagina 47](#)

Tipărirea fără margini nu poate fi efectuată



Tipărirea fără margini nu este setată în setările de tipărire.

Soluții

Executați setarea de tipărire fără margini în setările de tipărire. Dacă selectați un tip de hârtie care nu poate fi folosit la tipărirea fără margini, nu puteți selecta **Fără margini**. Selectați un tip de hârtie compatibil cu tipărirea fără margini.

Windows

Selectați **Fără margini** din fila **Principal** a driverului imprimantei.

Mac OS

Selectați un format de hârtie fără margini din **Format hârtie**.

➔ [„Hârtie pentru tipărire fără margini” la pagina 140](#)

Marginile imaginii sunt tăiate în timpul tipăririi fără margini



Pentru că imaginea este ușor mărită, zona care iese în afară este tăiată.

Soluții

Selectați o setare de mărire mai mică.

■ **Cablul USB nu este corect conectat.**

Soluții

Conectați corect cablul USB dintre imprimantă și computer.

■ **O sarcină așteaptă să fie tipărită.**

Soluții

Anulați comenzile de tipărire întrerupte.

■ **Computerul a fost trecut manual în modul Hibernare sau Repaus în timpul tipării.**

Soluții

Nu treceți computerul manual în modul **Hibernare** sau **Repaus** în timpul tipării. Riscați să se tipărească automat pagini cu text corupt la următoarea pornire a computerului.

■ **Utilizați driverul imprimantei pentru o altă imprimantă.**

Soluții

Asigurați-vă că driverul de imprimantă utilizat este adecvat acestei imprimante. Verificați numele imprimantei în partea de sus a ferestrei driverului de imprimantă.

Imagina tipărită este inversată



■ **Imagina este setată pentru a fi inversată orizontal în setările de tipărire.**

Soluții

Deselectați toate setările pentru imagini în oglindă din driver-ul imprimantei sau aplicație.

Windows

Deselectați opțiunea **Imagine în oglindă** din driverul imprimantei, din fila **Mai multe opțiuni**.

Mac OS

Deselectați opțiunea **Imag în oglindă** din caseta de dialog a meniului **Setări tipărire**.

Modele tip mozaic în imaginile tipărite



Au fost tipărite imagini sau fotografii cu rezoluție scăzută.

Soluții

La tipărirea imaginilor sau a fotografiilor, tipăriți folosind date cu rezoluție înaltă. Chiar dacă sunt bine afișate pe ecran, imaginile de pe site-urile web au în general o rezoluție scăzută și, astfel, calitatea poate scădea la tipărire.

Nu se poate rezolva problema

Dacă nu ați putut rezolva problema după ce ați încercat toate soluțiile, contactați serviciul de asistență Epson.

Dacă nu puteți rezolva problemele de tipărire, consultați următoarele informații asociate.

Informații conexe

➔ [„Nu se pot rezolva problemele de tipărire” la pagina 118](#)

Nu se pot rezolva problemele de tipărire

Încercați pe rând rezolvările de la următoarele probleme până când rezolvați problema.

- Asigurați-vă că tipul de hârtie încărcat în imprimantă este compatibil cu setările pentru tipul de hârtie din driverul imprimantei.
- Tipăriți folosind o setare de înaltă calitate din driverul de imprimantă.
- Pentru verificarea cantității de cerneală rămasă, verificați vizual nivelul de cerneală din rezervor. Reumpleți rezervoarele de cerneală dacă nivelul cernelii scade sub linia inferioară.
- Aliniați capul de imprimare.
[„Alinierea capului de imprimare” la pagina 63](#)
- Efectuați o verificare a duzei pentru a verifica dacă duzele capului de imprimare sunt înfundate.
Dacă există segmente lipsă în modelul de verificare al duzelor, s-ar putea să fie înfundate. Repetați alternativ procesele de curățare a capului și de verificare a duzelor de 3 ori și verificați dacă duzele înfundate s-au curățat.
Rețineți că în procesul de curățare al capului de imprimare se consumă cerneală.
[„Verificarea și curățarea capului de imprimare” la pagina 60](#)
- Închideți imprimanta, așteptați pentru cel puțin 12 ore și apoi verificați dacă duzele înfundate s-au curățat.
Dacă problema este înfundarea, aceasta s-ar putea rezolva dacă nu printați nimic pentru un timp.
Puteți să verificați următoarele aspecte cât timp imprimanta este închisă.
- Verificați dacă folosiți sticle de cerneală originale Epson.
Încercați să utilizați sticle de cerneală originale Epson. Utilizarea sticlelor de cerneală neoriginale poate determina scăderea calității tipăririi.
- Asigurați-vă că nu au fost lăsate bucăți de hârtie înăuntrul imprimantei.
Când scoateți hârtia, nu atingeți filmul translucid cu mâna sau cu hârtia.

Verificați hârtia.

Verificați dacă hârtia este ondulată sau încărcată cu fața pentru tipărit în sus.

[„Precauții la manevrarea hârtiei” la pagina 23](#)

[„Hârtia disponibilă și capacitățile” la pagina 138](#)

[„Tipuri de hârtie indisponibile” la pagina 140](#)

Dacă închideți imprimanta, așteptați pentru cel puțin 12 ore și în cazul în care calitatea continuă să se mențină la un nivel redus, rulați Curățare intensivă.

[„Rularea utilitarului Curățare intensivă” la pagina 62](#)

Dacă nu puteți rezolva problema executând soluțiile de mai sus, este posibil să fie nevoie de un tehnician. Contactați serviciul de asistență Epson.

Informații conexe

➔ [„Înainte de a contacta Epson” la pagina 156](#)

➔ [„Contactarea serviciului de asistență clienți” la pagina 156](#)

Adăugarea sau ștergerea computerului sau a dispozitivelor

Conectarea la o imprimantă care a fost conectată la rețea.	121
Restabilirea conexiunii la rețea.	122
Conectarea directă a unui dispozitiv inteligent și a unei imprimante (Wi-Fi Direct). .	127
Verificarea stării conexiunii la rețea.	129

Conectarea la o imprimantă care a fost conectată la rețea

Dacă imprimanta a fost deja conectată la rețea, puteți conecta un computer sau un dispozitiv inteligent la imprimantă prin rețea.

Utilizarea o imprimantă de rețea de la un computer secundar

Recomandăm utilizarea programului de instalare pentru conectarea imprimantei la un computer. Puteți rula programul de instalare utilizând una dintre următoarele metode.

Configurarea de pe site-ul web

Accesați următorul site web și introduceți numele produsului. Mergeți la **Configurarea** și apoi începeți configurarea.

<http://epson.sn>

Configurarea utilizând discul cu software (numai pentru modelele prevăzute cu un disc cu software și utilizatorii cu computere Windows cu unități de disc).

Introduceți discul cu software în computer și urmați instrucțiunile de pe ecran.

Selectarea imprimantei

Urmați instrucțiunile de pe ecran până la afișarea ecranului următor, selectați numele imprimantei la care doriți să vă conectați și apoi executați clic pe **Înainte**.

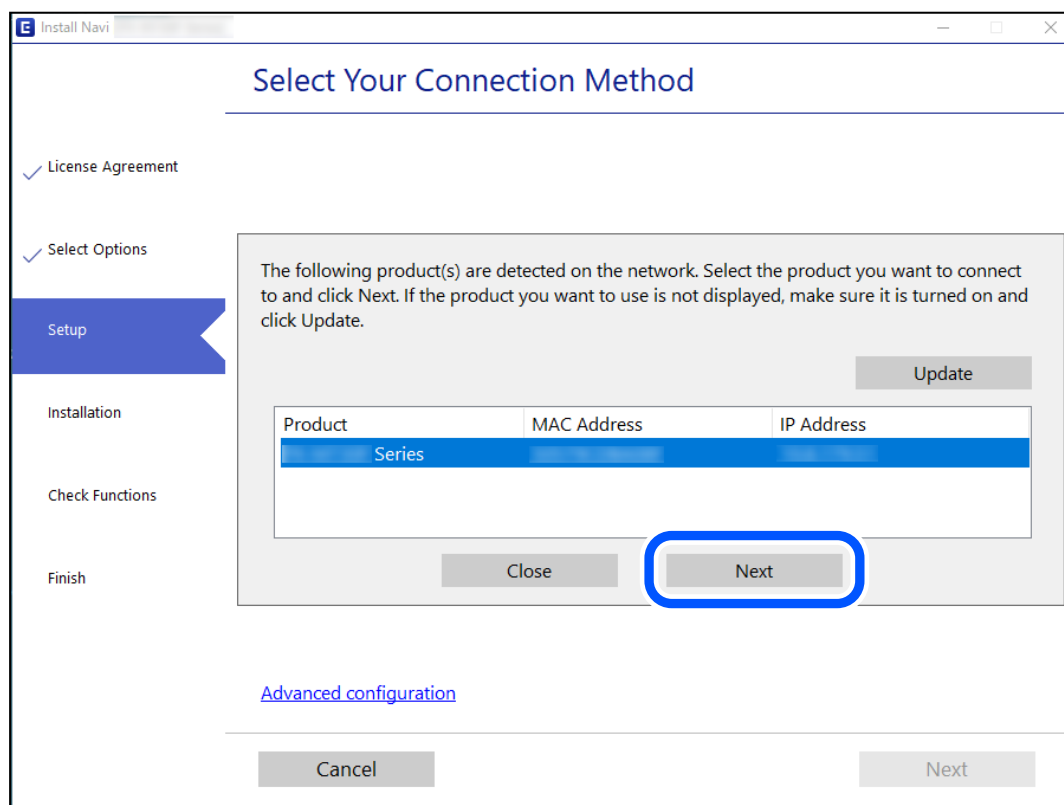

Urmați instrucțiunile afișate pe ecran.

Utilizarea unei imprimante de rețea de la un dispozitiv inteligent

Puteți conecta un dispozitiv inteligent la imprimantă folosind una dintre următoarele metode.

Conectarea la un router wireless

Conectați dispozitivul inteligent la aceeași rețea Wi-Fi ca imprimanta.

Consultați informațiile de mai jos pentru mai multe detalii.

„Efectuarea setărilor de conectare la un dispozitiv inteligent” la pagina 122

Conectarea prin Wi-Fi Direct

Conectați dispozitivul inteligent direct la imprimantă fără un router wireless.

Consultați informațiile de mai jos pentru mai multe detalii.

„Conectarea directă a unui dispozitiv inteligent și a unei imprimante (Wi-Fi Direct)” la pagina 127

Restabilirea conexiunii la rețea

Această secțiune explică modul de setare a conexiunii de rețea și de schimbare a metodei de conexiune atunci când schimbați routerul wireless sau computerul.

Când schimbați routerul wireless

Când schimbați routerul wireless, efectuați setările pentru conexiunea dintre computer sau dispozitivul inteligent la imprimantă.

Trebuie să efectuați aceste setări dacă modificați furnizorul de Internet sau faceți alte modificări.

Efectuarea setărilor de conectare la computer

Recomandăm utilizarea programului de instalare pentru conectarea imprimantei la un computer. Puteți rula programul de instalare utilizând una dintre următoarele metode.

Configurarea de pe site-ul web

Accesați următorul site web și introduceți numele produsului. Mergeți la **Configurarea** și apoi începeți configurarea.

<http://epson.sn>

Configurarea utilizând discul cu software (numai pentru modelele prevăzute cu un disc cu software și utilizatorii cu computere Windows cu unități de disc.)

Introduceți discul cu software în computer și urmați instrucțiunile de pe ecran.

Efectuarea setărilor de conectare la un dispozitiv inteligent

Puteți utiliza imprimanta de la un dispozitiv inteligent atunci când conectați imprimanta la aceeași rețea Wi-Fi (SSID) ca dispozitivul inteligent. Pentru a utiliza imprimanta de la un dispozitiv inteligent, efectuați configurarea respectând indicațiile de pe următorul website. Accesați website-ul de pe dispozitivul inteligent pe care doriți să-l conectați la imprimantă.

<http://epson.sn> > Configurarea

Când schimbați computerul

Când schimbați computerul, efectuați setările de conexiune dintre computer și imprimantă.

Efectuarea setărilor de conectare la computer

Recomandăm utilizarea programului de instalare pentru conectarea imprimantei la un computer. Puteți rula programul de instalare utilizând una dintre următoarele metode.

Configurarea de pe site-ul web

Accesați următorul site web și introduceți numele produsului. Mergeți la **Configurarea** și apoi începeți configurarea.

<http://epson.sn>

Configurarea utilizând discul cu software (numai pentru modelele prevăzute cu un disc cu software și utilizatorii cu computere Windows cu unități de disc).

Introduceți discul cu software în computer și urmați instrucțiunile de pe ecran.

Urmați instrucțiunile afișate pe ecran.

Schimbarea metodei de conectare la computer

Această secțiune explică modul de schimbare a metodei de conectare atunci când computerul și imprimanta sunt conectate.

Trecerea de la USB la conexiune de rețea

Utilizați programul de instalare și reconfigurați cu o altă metodă de conectare.

Configurarea de pe site-ul web

Accesați următorul site web și introduceți numele produsului. Mergeți la **Configurarea** și apoi începeți configurarea.

<http://epson.sn>

Configurarea utilizând discul cu software (numai pentru modelele prevăzute cu un disc cu software și utilizatorii cu computere Windows cu unități de disc.)

Introduceți discul cu software în computer și urmați instrucțiunile de pe ecran.

Selectarea opțiunii de modificare a metodelor de conectare

Urmați instrucțiunile de pe ecran până la afișarea ecranului următor.

Selecționați conexiunea de rețea pe care doriți să o utilizați, **Conectare prin rețeaua wireless (Wi-Fi)** sau **Conectare prin LAN cu fir (Ethernet)** și apoi faceți clic pe **Înainte**.

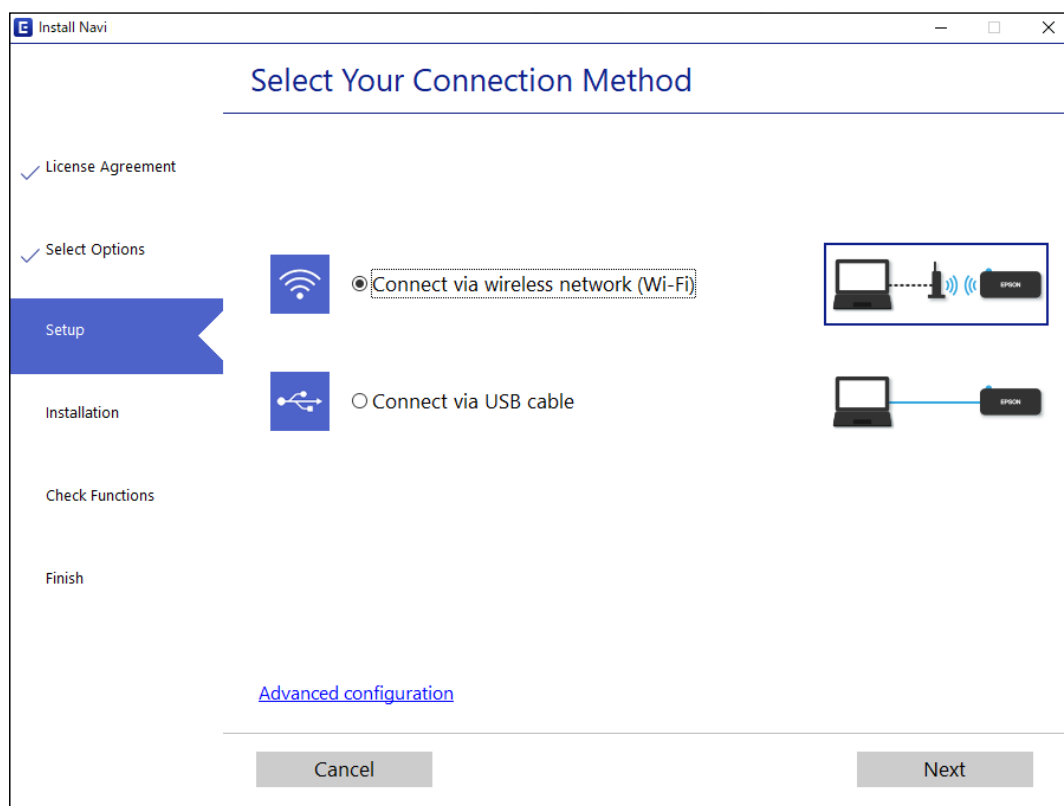

Notă:

Metoda de conexiune afișată diferă în funcție de model.

Urmați instrucțiunile afișate pe ecran.

Efectuarea setărilor Wi-Fi din panoul de comandă

Puteți efectua setări de rețea de la panoul de comandă al imprimantei, în mai multe moduri. Alegeți metoda de conexiune care corespunde mediului și condițiilor de utilizare.

Dacă routerul wireless acceptă WPS, puteți efectua setările folosind configurarea prin apăsarea unui buton.

După conectarea imprimantei la rețea, conectați-vă la imprimantă de la dispozitivul pe care doriți să îl utilizați (computer, dispozitiv inteligent, tabletă etc.)

Informații conexe

- ➔ „Efectuarea setărilor Wi-Fi prin Push Button Setup (Configurare prin apăsarea unui buton)” la pagina 125
- ➔ „Efectuarea setărilor prin PIN Code Setup (Configurare cod PIN) (WPS)” la pagina 126

Efectuarea setărilor Wi-Fi prin Push Button Setup (Configurare prin apăsarea unui buton)

Puteți configura automat o rețea Wi-Fi prin apăsarea unui buton pe routerul wireless. Dacă sunt îndeplinite următoarele condiții, puteți efectua configurarea utilizând această metodă.

- Routerul wireless este compatibil cu WPS (Wi-Fi Protected Setup — Configurare protejată Wi-Fi).
- Conexiunea Wi-Fi curentă a fost stabilită prin apăsarea unui buton pe routerul wireless.



Notă:

Dacă nu puteți găsi butonul sau efectuați configurarea utilizând software-ul, consultați documentația furnizată cu routerul wireless.

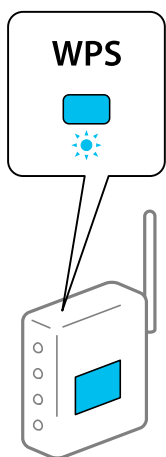
1. Țineți apăsat butonul [WPS] de pe routerul wireless, până când indicatorul luminos de securitate luminează intermitent.





Dacă nu știți unde este butonul [WPS] sau nu există butoane pe routerul wireless, consultați documentația furnizată cu routerul wireless pentru detalii.

2. Țineți apăsat butonul Wi-Fi de pe imprimantă timp de cel puțin cinci secunde până când indicatorul  și indicatorul  luminează intermitent.

Setarea conexiunii va începe. La stabilirea unei conexiuni, indicatorul luminos  se aprinde.



Notă:

Imprimanta este într-o stare de eroare a conexiunii când indicatoarele luminoase  și  luminează intermitent simultan. După eliminarea erorii imprimantei prin apăsarea butonului Wi-Fi de la imprimantă, reporniți routerul wireless, amplasați-l aproape de imprimantă și încercați din nou. Dacă problema nu poate fi remediată, tipăriți un raport de conexiune la rețea și verificați soluția.







Informații conexe

- ➔ „Verificarea stării conexiunii la rețea” la pagina 129
- ➔ „Tipărirea unui raport de conexiune la rețea” la pagina 129

Efectuarea setărilor prin PIN Code Setup (Configurare cod PIN) (WPS)

Vă puteți conecta la un router wireless prin utilizarea unui cod PIN care este tipărit pe fișa de stare a rețelei. Puteți utiliza această metodă pentru a configura dacă un router wireless este capabil de WPS (Configurare protejată Wi-Fi). Utilizați un computer pentru a introduce un cod PIN în routerul wireless.



1. Încărcați hârtia.
2. Mențineți apăsat butonul  de la imprimantă timp de cel puțin șapte secunde.
Este tipărită fișa de stare a rețelei.
3. În timp ce țineți apăsat butonul Wi-Fi, apăsați butonul  timp până când indicatoarele luminoase  și  luminează alternativ.
4. Folosiți computerul pentru a introduce codul PIN (un număr format din opt cifre) tipărit pe coloana [WPS-PIN Code] a fișei de stare rețea în routerul wireless într-un interval de două minute.

La stabilirea unei conexiuni, indicatorul luminos  se aprinde.



Notă:

❑ Consultați documentația furnizată cu routerul wireless pentru detalii privind introducerea unui cod PIN.

❑ Imprimanta este într-o stare de eroare a conexiunii când indicatoarele luminoase  și  luminează intermitent simultan. După eliminarea erorii imprimantei prin apăsarea butonului Wi-Fi de la imprimantă, reporniți routerul wireless, amplasați-l aproape de imprimantă și încercați din nou. Dacă problema nu poate fi remediată, tipăriți un raport de conexiune la rețea și verificați soluția.



Informații conexe

- ➔ „Tipărirea unei fișe de stare a rețelei” la pagina 135
- ➔ „Verificarea stării conexiunii la rețea” la pagina 129
- ➔ „Tipărirea unui raport de conexiune la rețea” la pagina 129

Conectarea directă a unui dispozitiv inteligent și a unei imprimante (Wi-Fi Direct)

Wi-Fi Direct (Simple AP) permite conectarea unui dispozitiv inteligent direct la imprimantă fără un router wireless și tipărirea din dispozitivul inteligent.

Despre Wi-Fi Direct

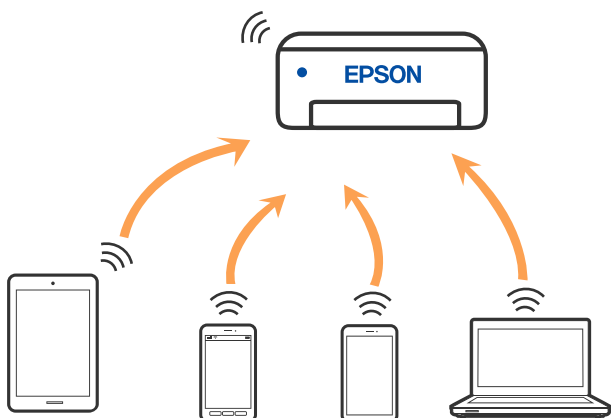

Utilizați această metodă de conectare atunci când nu utilizați Wi-Fi la domiciliu sau la birou sau atunci când doriți să conectați direct imprimanta și computerul sau dispozitivul inteligent. În acest mod, imprimanta acționează ca router wireless și puteți conecta dispozitivul la imprimantă, fără a fi necesară utilizarea unui router wireless standard. Totuși, dispozitivele conectate direct la imprimantă nu pot comunica între ele prin intermediul imprimantei.



Imprimanta poate fi conectată prin Wi-Fi și conexiune Wi-Fi Direct (Simple AP) simultan. Totuși, dacă inițiați o conexiune la rețea în modul Wi-Fi Direct (Simple AP) atunci când imprimanta este conectată prin Wi-Fi, Wi-Fi va fi deconectat temporar.

Conectarea la dispozitive prin Wi-Fi Direct

Această metodă permite conectarea imprimantei direct la dispozitive fără un router wireless. Imprimanta se comportă ca un router wireless.

1. În timp ce țineți apăsat butonul Wi-Fi, apăsați butonul  timp până când indicatoarele luminoase  și  luminează alternativ.

Așteptați încheierea procesului.

La stabilirea unei conexiuni, indicatorul luminos  se aprinde.



Notă:

Dacă activați Wi-Fi Direct o dată, acesta rămâne activat dacă nu restaurați setările implicite al rețelei.

2. Încărcați hârtia.
3. Mențineți apăsat butonul  de la imprimantă timp de cel puțin șapte secunde.
Este tipărită fișa de stare a rețelei. În această fișă puteți verifica SSID și parola pentru Wi-Fi Direct (Simple AP).
4. Pe ecranul de conexiune la rețea al computerului sau pe ecranul Wi-Fi al dispozitivului inteligent, selectați același SSID indicat în fișa de stare a rețelei pentru a vă conecta.

```

<Wi-Fi Direct>
Wi-Fi Direct Mode           On
Communication Mode         Simple AP
Operation Mode              IEEE802.11g/n
Communication Speed         Auto
SSID                        DIRECT-11304000
Password                    88888878
Channel                     11
Security Level              WPA2-PSK(AES)
Link Status                  Unknown
Connected Devices           2(Max 4)
Client MAC List             9C:5C:F9:38:C3:74
                             20:02:AF:C1:92:6B
    
```

5. Introduceți parola tipărită pe fișa de stare a rețelei în computer sau dispozitivul inteligent.
Puteți confirma starea Wi-Fi Direct în fișa de stare a rețelei.

Notă:

La conectarea la un dispozitiv inteligent care utilizează conexiunea Wi-Fi Direct (pentru Android)

Când utilizați un dispozitiv Android și vă conectați la imprimantă utilizând Wi-Fi Direct, indicatoarele luminoase  și



luminează intermitent simultan la imprimantă.

Apăsați butonul Wi-Fi pentru a accepta solicitarea de conexiune.

Apăsați butonul  dacă doriți să respingeți solicitarea de conexiune.

Informații conexe

- ➔ „Tipărirea unei fișe de stare a rețelei” la pagina 135
- ➔ „Verificarea stării conexiunii la rețea” la pagina 129

Verificarea stării conexiunii la rețea

Puteți verifica starea conexiunii la rețea în următorul mod.

Informații conexe

- ➔ „Verificarea stării rețelei utilizând indicatorul luminos de rețea” la pagina 129
- ➔ „Tipărirea unui raport de conexiune la rețea” la pagina 129

Verificarea stării rețelei utilizând indicatorul luminos de rețea

Puteți verifica starea conexiunii de rețea utilizând indicatorul luminos de rețea de la panoul de control al imprimantei.

Informații conexe

- ➔ „Se verifică indicatoarele luminoase și starea imprimantei” la pagina 19

Tipărirea unui raport de conexiune la rețea

Puteți tipări un raport de conexiune la rețea pentru a verifica starea dintre imprimantă și routerul wireless.

1. Încărcați hârtie.
2. Apăsați butonul .
Este tipărit raportul de conexiune la rețea.

Mesaje și soluții în raportul de conexiune la rețea

Citiți mesajele și codurile de eroare din raportul de conexiune la rețea, apoi urmați soluțiile oferite.

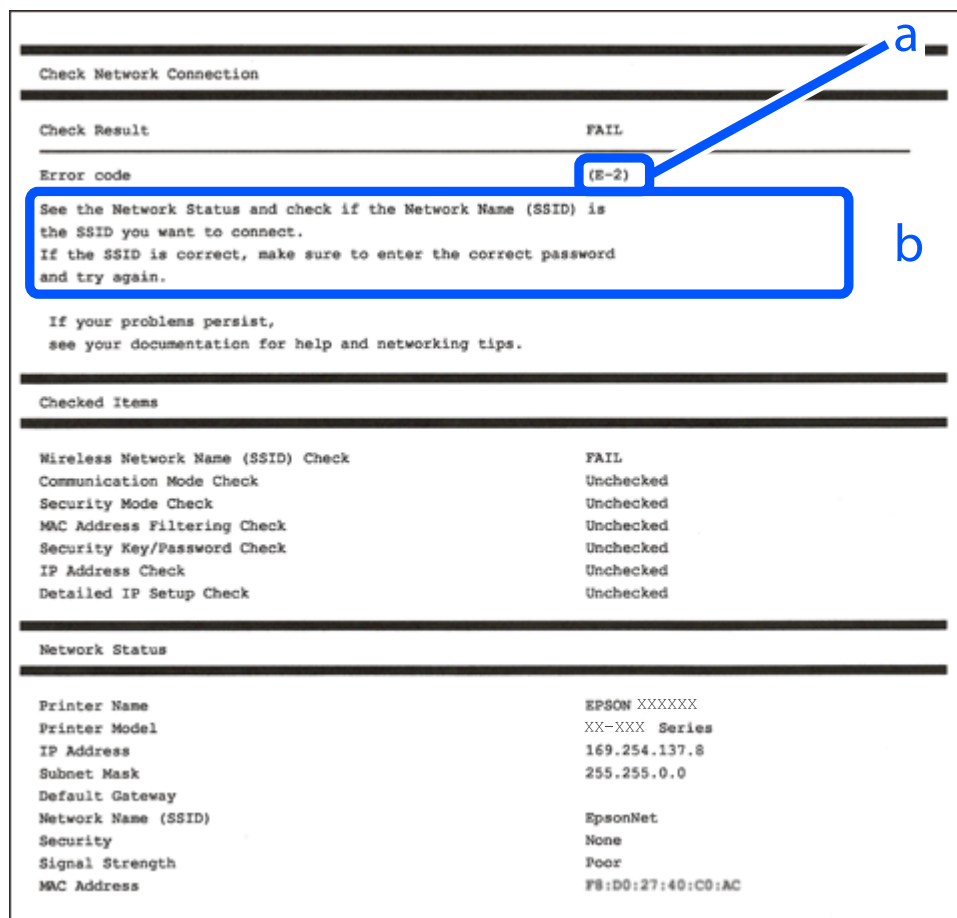

- a. Cod de eroare
- b. Mesaje în mediul de rețea

Informații conexe

- ➔ „E-1” la pagina 131
- ➔ „E-2, E-3, E-7” la pagina 131
- ➔ „E-5” la pagina 132
- ➔ „E-6” la pagina 132
- ➔ „E-8” la pagina 132
- ➔ „E-9” la pagina 133
- ➔ „E-10” la pagina 133
- ➔ „E-11” la pagina 133
- ➔ „E-12” la pagina 134
- ➔ „E-13” la pagina 134
- ➔ „Mesaj în mediul de rețea” la pagina 135

E-1

Soluții:

- Asigurați-vă că hubul sau alt dispozitiv de rețea este pornit.
- Dacă doriți să conectați imprimanta prin Wi-Fi, efectuați din nou setările de Wi-Fi pentru imprimantă, deoarece sunt dezactivate.

E-2, E-3, E-7

Soluții:

- Verificați dacă routerul fără fir este pornit.
- Confirmați conectarea corectă a computerului sau a dispozitivului la routerul fără fir.
- Dezactivați routerul fără fir. Așteptați aproximativ 10 secunde și apoi porniți-l.
- Puneți imprimanta mai aproape de routerul fără fir și eliminați toate obstacolele dintre ele.
- Dacă ați introdus SSID manual, verificați dacă acesta este corect. Verificați identificatorul SSID din secțiunea **Starea rețelei** din raportul privind conectarea la rețea.
- Dacă un router fără fir are mai multe identificatoare SSID, selectați-l pe cel afișat. Când identificatorul SSID folosește o frecvență care nu este compatibilă, imprimanta nu îl afișează.
- Dacă folosiți configurarea prin apăsarea de buton pentru stabilirea unei conexiuni de rețea, asigurați-vă că routerul fără fir acceptă WPS. Nu puteți folosi funcția de configurare prin apăsarea de buton dacă routerul fără fir nu acceptă WPS.
- Asigurați-vă că identificatorul SSID folosește numai caractere ASCII (caractere alfanumerice și simboluri). Imprimanta nu poate afișa un identificator SSID care conține caractere non-ASCII.
- Asigurați-vă că vă cunoașteți identificatorul SSID și parola înainte de conectarea la routerul fără fir. Dacă folosiți un router fără fir cu setările predefinite, identificatorul SSID și parola sunt scrise pe etichetă de pe routerul fără fir. Dacă nu cunoașteți identificatorul SSID și parola, contactați persoana care a configurat routerul fără fir sau consultați documentația furnizată împreună cu acesta.
- Când vă conectați la un identificator SSID generat de un dispozitiv inteligent cu funcție tethering, verificați identificatorul SSID și parola pe documentația furnizată împreună cu dispozitivul inteligent.
- În cazul în care conexiunea Wi-Fi se întrerupe brusc, consultați condițiile afișate mai jos. Dacă aceste condiții sunt aplicabile, resetați condițiile rețelei descărcând și executând programul software din următorul site web.
<http://epson.sn> > **Configurarea**
 - A fost adăugat la rețea alt dispozitiv inteligent folosindu-se configurarea prin apăsare de buton.
 - Rețeaua Wi-Fi a fost configurată prin altă metodă decât configurarea prin apăsare de buton.

Informații conexe

- ➔ „Efectuarea setărilor de conectare la computer” la pagina 123
- ➔ „Efectuarea setărilor Wi-Fi din panoul de comandă” la pagina 124

E-5

Soluții:

Asigurați-vă că tipul de securitate al router-ului wireless este setat la una dintre următoarele opțiuni. Dacă nu este, modificați tipul de securitate al router-ului wireless și reinițializați setările de rețea ale imprimantei.

- WEP-64 biți (40 biți)
- WEP-128 biți (104 biți)
- WPA PSK (TKIP/AES)*
- WPA2 PSK (TKIP/AES)*
- WPA (TKIP/AES)
- WPA2 (TKIP/AES)
- WPA3-SAE (AES)

* WPA PSK este cunoscut și ca WPA Personal. WPA2 PSK este cunoscut și ca WPA2 Personal.

E-6

Soluții:

- Verificați dacă filtrarea adreselor MAC este dezactivată. Dacă filtrarea este activată, înregistrați adresa MAC a imprimantei, pentru ca aceasta să nu fie filtrată. Pentru detalii, consultați documentația furnizată împreună cu routerul fără fir. Puteți verifica adresa MAC a imprimantei din **Starea rețelei** din raportul privind conexiunea de rețea.
- Dacă routerul fără fir folosește autentificarea partajată cu metoda de securitate WEP, asigurați-vă că cheia și indexul de autentificare sunt corecte.
- Dacă numărul de dispozitive care se pot conecta la routerul fără fir este mai mic decât numărul de dispozitive de rețea pe care vreți să le conectați, efectuați setările pe routerul fără fir pentru a mări numărul de dispozitive care se pot conecta. Consultați documentația furnizată împreună cu routerul fără fir pentru efectuarea setărilor.

Informații conexe

➔ [„Efectuarea setărilor de conectare la computer” la pagina 123](#)

E-8

Soluții:

- Activați DHCP la routerul wireless dacă parametrul Obținere adresă IP al imprimantei este setat la Auto.
- Dacă parametrul Obținere adresă IP al imprimantei este setat la Manual, adresa IP pe care ați definit-o manual este nevalidă, deoarece se află în afara intervalului (de exemplu: 0.0.0.0). Setati o adresă IP validă de la panoul de comandă al imprimantei.

Informații conexe

➔ [„Tipărirea unei fișe de stare a rețelei” la pagina 135](#)

E-9

Soluții:

Verificați următoarele.

- Dispozitivele sunt pornite.
- Puteți accesa internetul și alte calculatoare sau dispozitive din aceeași rețea de pe dispozitivele pe care doriți să le conectați la imprimantă.

Dacă imprimanta și dispozitivele de rețea tot nu se conectează după confirmarea celor de mai sus, dezactivați routerul fără fir. Așteptați aproximativ 10 secunde și apoi porniți-l. Resetați condițiile rețelei descărcând și executând programul software din următorul site web.

<http://epson.sn> > **Configurarea**

Informații conexe

➔ „Efectuarea setărilor de conectare la computer” la pagina 123

E-10

Soluții:

Verificați următoarele aspecte.

- Alte dispozitive din rețea sunt pornite.
- Adresele de rețea (adresa IP, masca de subrețea și gateway-ul implicit) sunt corecte dacă ați setat parametrul Obținere adresă IP al imprimantei la Manual.

Reinițializați adresa de rețea dacă aceste valori sunt incorecte. Puteți verifica adresa IP, masca de subrețea și gateway-ul implicit din secțiunea **Starea rețelei** de pe raportul de conexiune la rețea.

Dacă DHCP este activat, modificați valoarea parametrului Obținere adresă IP al imprimantei la Auto. Dacă doriți să setați adresa IP manual, verificați adresa IP a imprimantei din secțiunea **Starea rețelei** de pe raportul de conexiune la rețea și apoi selectați Manual pe ecranul de setări de rețea. Definiți masca de subrețea [255.255.255.0].

Dacă încă nu se reușește conectarea imprimantei și a dispozitivelor de rețea, opriți routerul wireless. Așteptați circa 10 secunde, apoi porniți-l.

Informații conexe

➔ „Tipărirea unei fișe de stare a rețelei” la pagina 135

E-11

Soluții:

Verificați următoarele.

- Adresa gateway-ului implicit este corectă când setați opțiunea Configurare TCP/IP a imprimantei la Manual.
- Dispozitivul care este setat ca gateway implicit este pornit.

Setați adresa corectă a gateway-ului implicit. Puteți verifica adresa gateway-ului implicit din secțiunea **Starea rețelei** din raportul privind conexiunea de rețea.

Informații conexe

➔ „Tipărirea unei fișe de stare a rețelei” la pagina 135

E-12

Soluții:

Verificați următoarele.

- Celelalte dispozitive din rețea sunt pornite.
- Adresele de rețea (adresa IP, masca de subrețea și gateway-ul implicit) sunt corecte dacă le introduceți manual.
- Adresele de rețea pentru celelalte dispozitive (masca de subrețea și gateway-ul implicit) sunt identice.
- Adresa IP nu este în conflict cu adresele IP ale celorlalte dispozitive.

Dacă imprimanta și dispozitivele de rețea tot nu se conectează după confirmarea celor de mai sus, încercați următorii pași.

- Dezactivați routerul fără fir. Așteptați aproximativ 10 secunde și apoi porniți-l.
- Efectuați din nou setările de rețea folosind utilitarul de instalare. Îl puteți rula de pe următorul site web.
<http://epson.sn> > **Configurarea**
- Puteți înregistra mai multe parole pe un router fără fir care folosește securitate de tipul WEP. Dacă sunt înregistrate mai multe parole, verificați dacă prima parolă înregistrată este setată pe imprimantă.

Informații conexe

➔ „Tipărirea unei fișe de stare a rețelei” la pagina 135

➔ „Efectuarea setărilor de conectare la computer” la pagina 123

E-13

Soluții:

Verificați următoarele.

- Dispozitivele de rețea, cum ar fi routerul fără fir, hubul și routerul, sunt pornite.
- Opțiunea Configurare TCP/IP pentru dispozitivele de rețea nu a fost configurată manual. (Dacă opțiunea Configurare TCP/IP a imprimantei este setată automat, în timp ce Configurarea TCP/IP pentru celelalte dispozitive de rețea este efectuată manual, rețeaua imprimantei poate diferi de rețeaua celorlalte dispozitive.)

Dacă după verificarea celor de mai sus întâmpinați în continuare probleme, încercați următoarele.

- Dezactivați routerul fără fir. Așteptați aproximativ 10 secunde și apoi porniți-l.
- Efectuați setările de rețea pe computerul care se află în aceeași rețea ca și imprimanta, folosind utilitarul de instalare. Îl puteți rula de pe următorul site web.
<http://epson.sn> > **Configurarea**
- Puteți înregistra mai multe parole pe un router fără fir care folosește securitate de tipul WEP. Dacă sunt înregistrate mai multe parole, verificați dacă prima parolă înregistrată este setată pe imprimantă.

Informații conexe

- ➔ „Tipărirea unei fișe de stare a rețelei” la pagina 135
- ➔ „Efectuarea setărilor de conectare la computer” la pagina 123

Mesaj în mediul de rețea

Mesaj	Soluție
Mediul Wi-Fi necesită îmbunătățire. Opriți ruterul fără fir și apoi reporniți-l. Dacă nu se îmbunătățește conexiunea, consultați documentația ruterului fără fir.	După ce apropiați imprimanta de routerul fără fir și după ce eliminați toate obstacolele dintre ele, opriți routerul fără fir. Așteptați circa 10 secunde, apoi porniți-l. Dacă în continuare nu se poate realiza conexiunea, consultați documentația furnizată împreună cu routerul fără fir.
*Nu se mai pot conecta alte dispozitive. Deconectați unul din dispozitivele conectate dacă doriți să adăugați un altul.	Computerul și dispozitivele inteligente care pot fi conectate simultan sunt conectate complet în conexiunea Wi-Fi Direct (Simple AP). Pentru a adăuga alt computer sau dispozitiv inteligent, deconectați mai întâi unul dintre dispozitivele conectate sau conectați-l la cealaltă rețea. Puteți confirma numărul de dispozitive wireless care pot fi conectate simultan și numărul de dispozitive conectate verificând fișa de stare rețea.

Tipărirea unei fișe de stare a rețelei

Puteți verifica informațiile detaliate referitoare la rețea tipărindu-le cum ar fi pe cele referitoare la numărul maxim al dispozitivelor pe care le puteți conecta prin Wi-Fi Direct (Simple AP).

1. Încărcați hârtia.
2. Țineți apăsat butonul  de pe panoul de control al imprimantei timp de cel puțin 7 secunde.
Este tipărită fișa de stare a rețelei.

Verificarea rețelei computerului (doar Windows)

Utilizând promptul de comandă, verificați starea conexiunii computerului și calea de conectare la imprimantă. Acest lucru va ajuta la rezolvarea problemelor.

❑ comandă ipconfig

Afișați starea de conexiune a interfeței de rețea care este utilizată în prezent de computer.

Comparând informațiile de setare cu comunicarea reală, puteți verifica dacă respectiva conexiune este corectă. În cazul în care există mai multe servere DHCP pe aceeași rețea, puteți afla adresa reală atribuită computerului, serverul DNS de referință etc.

❑ Format: ipconfig /all

❑ Exemple:

```
c:\>ipconfig /all

Windows IP Configuration

Host Name . . . . . : WIN2012R2
Primary Dns Suffix . . . . . : pubs.net
Node Type . . . . . : Hybrid
IP Routing Enabled. . . . . : No
WINS Proxy Enabled. . . . . : No
DNS Suffix Search List. . . . . : pubs.net

Ethernet adapter Ethernet:

Connection-specific DNS Suffix . . : 
Description . . . . . : Gigabit Network Connection
Physical Address. . . . . : XX-XX-XX-XX-XX-XX
DHCP Enabled. . . . . : No
Autoconfiguration Enabled . . . . . : Yes
Link-local IPv6 Address . . . . . : fe80::38fb:7546:18a8:d20e%14(Preferred)
IPv4 Address. . . . . : 192.168.111.10(Preferred)
Subnet Mask . . . . . : 255.255.255.0
Default Gateway . . . . . : 192.168.111.1
DHCPv6 IAID . . . . . : 283142549
DHCPv6 Client DUID. . . . . : 00-01-00-01-20-40-2F-45-00-1D-73-6A-44-08
DNS Servers . . . . . : 192.168.111.2
NetBIOS over Tcpip. . . . . : Enabled

Tunnel adapter isatap.{00000000-ABCD-EFGH-IJK-LMNOPQRSTUUV}>:

Media State . . . . . : Media disconnected
Connection-specific DNS Suffix . . : 
Description . . . . . : Microsoft ISATAP Adapter #2
Physical Address. . . . . : 00-00-00-00-00-00-E0
DHCP Enabled. . . . . : No
Autoconfiguration Enabled . . . . . : Yes

c:\>_
```

❑ comandă pathping (ping cale)

Puteți confirma lista de routere care trec prin gazda de destinație și rutarea comunicării.

❑ Format: pathping (ping cale) xxx.xxx.xxx.xxx

❑ Exemple: pathping (ping cale) 192.0.2.222

```
c:\>pathping 192.168.111.20

Tracing route to EPSONAB12AB [192.168.111.20]
over a maximum of 30 hops:
 0  WIN2012R2.pubs.net [192.168.111.10]
 1  EPSONAB12AB [192.168.111.20]

Computing statistics for 25 seconds..
Hop  RTT      Source to Here   This Node/Link   Address
 0      0/ 100 = 0%      0/ 100 = 0%      WIN2012R2.pubs.net [192.168.111.10]
 1  38ms     0/ 100 = 0%      0/ 100 = 0%      EPSONAB12AB [192.168.111.20]

Trace complete.

c:\>_
```

Informații despre produs

Informații hârtie.	138
Informații despre produse consumabile.	141
Informații software.	142
Specificații de produs.	149
Informații de reglementare.	153

Informații hârtie

Hârtia disponibilă și capacitățile

Hârtia originală Epson

Epson vă recomandă să utilizați hârtie originală Epson pentru a obține tipărituri de foarte bună calitate.

Notă:

- Disponibilitatea hârtiei diferă în funcție de localizarea dumneavoastră. Pentru a afla cele mai recente informații referitoare la hârtia disponibilă în zona dumneavoastră, contactați serviciul de asistență Epson.
- Consultați următoarele pentru informații despre tipurile de hârtie disponibile pentru tipărire fără margini și tipărire față-verso.
 - „Hârtie pentru tipărire fără margini” la pagina 140
 - „Hârtie pentru tipărire pe ambele părți” la pagina 140

Hârtie adecvată pentru tipărirea documentelor

Nume suport de tipărire	Dimensiune	Capacitate de încărcare (foi)
Epson Bright White Ink Jet Paper	A4	Până la nivelul indicat de simbolul triunghiular de pe ghidajul de margine.

Hârtie adecvată pentru tipărirea documentelor și fotografiilor

Nume suport de tipărire	Dimensiune	Capacitate de încărcare (foi)
Epson Photo Quality Ink Jet Paper	A4	80
Epson Double-sided Photo Quality Ink Jet Paper	Letter, A4	80
Epson Matte Paper-Heavyweight	A4	20
Epson Double-Sided Matte Paper	A4	1

Hârtie adecvată pentru tipărirea fotografiilor

Nume suport de tipărire	Dimensiune	Capacitate de încărcare (foi)
Epson Ultra Glossy Photo Paper	A4, 13x18 cm (5x7 in.), 10x15 cm (4x6 in.)	20*
Epson Premium Glossy Photo Paper	A4, 13x18 cm (5x7 in.), 16:9 format lat (102x181 mm), 10x15 cm (4x6 in.)	20*

Nume suport de tipărire	Dimensiune	Capacitate de încărcare (foi)
Epson Premium Semigloss Photo Paper	A4, 13×18 cm (5×7 in.), 10×15 cm (4×6 in.)	20*
Epson Photo Paper Glossy	A4, 13×18 cm (5×7 in.), 10×15 cm (4×6 in.)	20*
Epson Value Glossy Photo Paper	A4, 10×15 cm (4×6 in.)	20*

* Încărcați o coală de hârtie odată în cazul în care hârtia nu este alimentată corect sau în cazul în care rezultatul tipăririi are culori neuniforme sau pete.

Diferite alte tipuri de hârtie

Nume suport de tipărire	Dimensiune	Capacitate de încărcare (foi)
Epson Photo Quality Self Adhesive Sheets	A4	1

Hârtie disponibilă în comerț

Notă:

Consultați următoarele pentru informații despre tipurile de hârtie disponibile pentru tipărire fără margini și tipărire față-verso.

[„Hârtie pentru tipărire fără margini” la pagina 140](#)

[„Hârtie pentru tipărire pe ambele părți” la pagina 140](#)

Hârtii simple

Hârtia obișnuită include hârtia de copiere.

Dimensiune	Capacitate de încărcare (foi)
Letter, A4, B5, A5, A6, B6, 16K (195×270 mm)	Până la nivelul indicat de simbolul triunghiular de pe ghidajul de margine.*1
Legal, 8,5×13 in., Indian-Legal	1
Definit de utilizator*2 (mm) De la 54×86 la 215,9×1200	1

*1 Încărcați o coală de hârtie odată în cazul în care hârtia nu este alimentată corect sau în cazul în care rezultatul tipăririi are culori neuniforme sau pete.

*2 Este disponibilă numai tipărirea de la computer.

Plic

Dimensiune	Capacitate de încărcare (plicuri)
Plic #10, Plic DL, Plic C6	10

Hârtie pentru tipărire fără margini

Hârtia originală Epson

- Epson Ultra Glossy Photo Paper (10x15 cm (4x6 in.))
- Epson Premium Glossy Photo Paper (10x15 cm (4x6 in.), 16:9 format lat (102x181 mm))
- Epson Premium Semigloss Photo Paper (10x15 cm (4x6 in.))
- Epson Photo Paper Glossy (10x15 cm (4x6 in.))
- Epson Value Glossy Photo Paper (10x15 cm (4x6 in.))

Informații conexe

➔ [„Hârtia disponibilă și capacitățile” la pagina 138](#)

Hârtie pentru tipărire pe ambele părți

Hârtia originală Epson

- Epson Bright White Ink Jet Paper
- Epson Double-sided Photo Quality Ink Jet Paper
- Epson Double-Sided Matte Paper

Informații conexe

➔ [„Hârtia disponibilă și capacitățile” la pagina 138](#)

Hârtie disponibilă în comerț

- Hârtie obișnuită, hârtie de copiere

Informații conexe

➔ [„Hârtia disponibilă și capacitățile” la pagina 138](#)

Tipuri de hârtie indisponibile

Nu utilizați următoarele tipuri de hârtie. Dacă utilizați aceste tipuri de hârtie, pot apărea blocaje de hârtie și pete pe documentul tipărit.

- Hârtie ondulată
- Hârtie ruptă sau tăiată
- Hârtie pliată
- Hârtie umedă
- Hârtie prea groasă sau prea subțire
- Hârtie cu autocolante

Nu utilizați următoarele plicuri. Dacă utilizați aceste tipuri de plicuri, pot apărea blocaje de hârtie și pete pe documentul tipărit.

- Plicuri ondulate sau îndoite
- Plicuri cu adeziv pe clapă sau plicuri cu fereastră
- Plicuri care sunt prea subțiri

Este posibil să se îndoie în timpul tipăririi.

Informații despre produse consumabile

Codurile sticlelor cu cerneală

Epson recomandă utilizarea sticlelor de cerneală originale Epson.

Mai jos sunt prezentate codurile sticlelor cu cerneală originală Epson.



Important:

- Garanția oferită de Epson nu acoperă deteriorările cauzate de utilizarea unor cerneluri diferite de cele specificate, inclusiv a cernelurilor originale Epson care nu sunt destinate acestei imprimante sau oricărui tip de cerneală de la terți.*
- Alte produse care nu sunt fabricate de Epson pot produce defecțiuni care nu sunt acoperite de garanțiile oferite de Epson, și în anumite condiții, poate determina funcționarea aleatorie a imprimantei Epson.*

Notă:

- Codurile sticlelor de cerneală pot varia în funcție de locație. Pentru codurile corecte în zona dumneavoastră, contactați serviciul de asistență Epson.*
- Cu toate că sticlele de cerneală pot conține materiale reciclate, acest lucru nu afectează funcționarea sau performanțele imprimantei.*
- Specificațiile și aspectul sticlei de cerneală pot fi modificate fără notificare prealabilă, pentru a fi îmbunătățite.*

Pentru Europa

Produs	BK: Black (Negru)	C: Cyan	M: Magenta	Y: Yellow (Galben)
ET-1810 Series	104	104	104	104
L1250 Series	103	103	103	103

Notă:

Pentru informații despre randamentul sticlelor de cerneală Epson vizitați următorul site web.

<http://www.epson.eu/pageyield>

For Australia and New Zealand

BK: Black (Negru)	C: Cyan	M: Magenta	Y: Yellow (Galben)
522	522	522	522

Pentru Asia

BK: Black (Negru)	C: Cyan	M: Magenta	Y: Yellow (Galben)
003	003	003	003

Informații software

Această secțiune prezintă serviciile de rețea și produsele software disponibile pentru imprimanta dvs. prin intermediul site-ului web Epson.

Software pentru tipărire

Aplicație pentru tipărire de la computer (driver al imprimantei Windows)

Driverul imprimantei controlează imprimanta în funcție de comenzile primite de la o aplicație. Prin definirea setărilor în driverul imprimantei obțineți cele mai bune rezultate la tipărire. De asemenea, puteți verifica starea imprimantei sau o puteți menține în cele mai bune condiții de funcționare folosind utilitarul driverului imprimantei.

Notă:

Puteți modifica limba utilizată de driverul imprimantei. Selectați limba pe care doriți să o utilizați folosind opțiunea **Limbă** din fila **Întreținere**.

Accesarea driverului imprimantei din aplicații

Pentru a defini setările care pot fi folosite numai cu aplicația pe care o utilizați, accesați driverul din aplicația respectivă.

Selectați **Tipărire** sau **Configurare tipărire** din meniul **Fișier**. Selectați imprimanta dumneavoastră și apoi faceți clic pe **Preferințe** sau **Proprietăți**.

Notă:

Operațiile diferă în funcție de aplicație. Consultați secțiunea de ajutor a aplicației pentru detalii.

Accesarea driver-ului imprimantei de la panoul de comandă

Pentru a realiza setări valabile pentru toate aplicațiile, accesați driver-ul de la panoul de comandă.

Windows 10/Windows Server 2019/Windows Server 2016

Faceți clic pe butonul Start și apoi selectați **Sistem Windows > Panou de comandă > Vizualizare dispozitive și imprimante** în **Hardware și sunet**. Faceți clic dreapta pe imprimantă sau apăsați și țineți apăsat și apoi selectați **Preferințe tipărire**.

Windows 8.1/Windows 8/Windows Server 2012 R2/Windows Server 2012

Selectați **Desktop > Setări > Panou de comandă > Vizualizare dispozitive și imprimante** din **Hardware și sunet**. Faceți clic dreapta pe imprimantă sau apăsați și țineți apăsat și apoi selectați **Preferințe tipărire**.

Windows 7/Windows Server 2008 R2

Faceți clic pe butonul Start și selectați **Panou de comandă > Vizualizare dispozitive și imprimante** din **Hardware și sunet**. Faceți clic dreapta pe imprimantă și selectați **Preferințe tipărire**.

Windows Vista/Windows Server 2008

Faceți clic pe butonul Start și selectați **Panou de comandă > Imprimante** din **Hardware și sunet**. Faceți clic dreapta pe imprimantă și selectați **Preferințe tipărire**.

Windows XP/Windows Server 2003 R2/Windows Server 2003

Faceți clic pe butonul Start și selectați **Panou de comandă > Imprimante și alte dispozitive hardware > Imprimante și faxuri**. Faceți clic dreapta pe imprimantă și selectați **Preferințe tipărire**.

Accesarea driverului imprimantei folosind pictograma imprimantei din bara de activități

Pictograma imprimantei din bara de activități de pe desktop este pictograma unei comenzi rapide care permite accesarea rapidă a driverului imprimantei.

Dacă faceți clic pe pictograma imprimantei și selectați **Setări imprimantă**, puteți accesa aceeași fereastră cu setările imprimantei ca cea afișată pe panoul de comandă. Dacă faceți dublu clic pe această pictogramă, puteți verifica starea imprimantei.

Notă:

*Dacă pictograma imprimantei nu este afișată în bara de activități, accesați fereastra driverului imprimantei, faceți clic pe **Preferințe de monitorizare** din fila **Întreținere** și apoi selectați **Înregistrați pictograma comenzii rapide în bara de activități**.*

Pornirea utilitarului

Accesați fereastra pentru driver-ul imprimantei. Faceți clic pe fila **Întreținere**.

Realizarea setărilor operaționale din driver-ul imprimantei pentru Windows

Puteți defini setări, de exemplu activarea programului **EPSON Status Monitor 3**.

1. Accesați fereastra pentru driver-ul imprimantei.
2. Faceți clic pe **Setări extinse** din fila **Întreținere**.
3. Efectuați setările corespunzătoare și apoi faceți clic pe **OK**.
Consultați ajutorul online pentru explicații despre setări.

Informații conexe

➔ [„Aplicație pentru tipărire de la computer \(driver al imprimantei Windows\)” la pagina 142](#)

Aplicație pentru tipărire de la computer (driver al imprimantei Mac OS)

Driverul imprimantei controlează imprimanta în funcție de comenzile primite de la o aplicație. Prin definirea setărilor în driverul imprimantei obțineți cele mai bune rezultate la tipărire. De asemenea, puteți verifica starea imprimantei sau o puteți menține în cele mai bune condiții de funcționare folosind utilitarul driverului imprimantei.

Accesarea driverului imprimantei din aplicații

Faceți clic pe **Configurare pagină** sau pe **Tipărire** din meniul **Fișier** al aplicației dvs. Dacă este cazul, faceți clic pe **Afișare detalii** (sau ▼) pentru a extinde fereastra de tipărire.

Notă:

În funcție de aplicația utilizată, opțiunea **Configurare pagină** este posibil să nu fie afișată în meniul **Fișier**, iar operațiile pentru afișarea ecranului de tipărire ar putea diferi. Consultați secțiunea de ajutor a aplicației pentru detalii.

Pornirea utilitarului

Selecționați **Preferințe sistem** din meniul Apple > **Imprimante și scanere** (sau **Tipărire și scanare**, **Tipărire și Fax**), și apoi selecționați imprimanta. Faceți clic pe **Opțiuni și consumabile** > **Utilitar** > **Deschide utilitar imprimantă**.

Ghid de utilizare al driverului imprimantei pentru Mac OS

Epson Printer Utility

Puteți executa o funcție de întreținere precum verificarea duzelor și curățarea capului de imprimare, și pornind programul **EPSON Status Monitor**, puteți verifica starea imprimantei și informațiile despre erori.

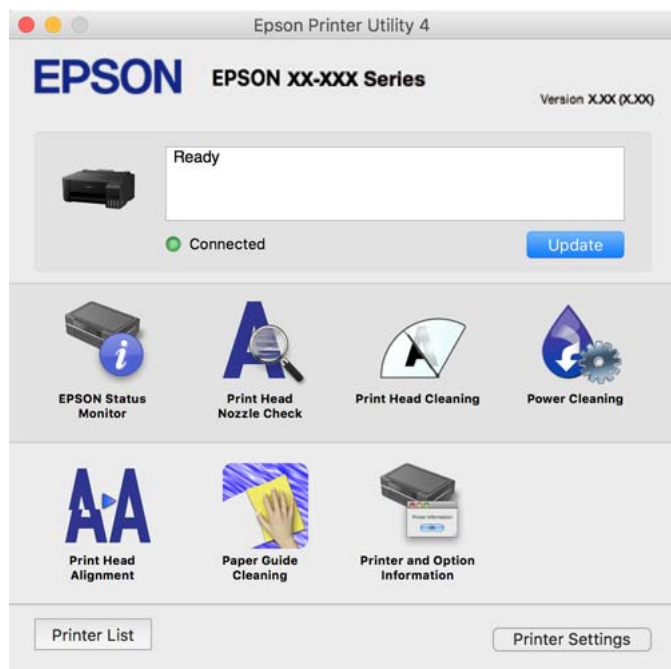

Accesarea ferestrei cu setări operaționale din driverul de imprimantă Mac OS

Selecționați **Preferințe sistem** din meniul Apple > **Imprimante și scanere** (sau **Tipărire și scanare**, **Tipărire și Fax**), și apoi selecționați imprimanta. Faceți clic pe **Opțiuni și consumabile** > **Opțiuni** (sau **Driver**).

Aplicație pentru tipărirea rapidă și distractivă de pe un computer (Epson Photo+)

Epson Photo+ este o aplicație care permite tipărirea cu ușurință a imaginilor folosind diferite formate. De asemenea, puteți efectua corecția imaginilor și ajusta poziția în timp ce vizualizați o previzualizare a documentului. De asemenea, puteți adăuga text și marcaje pe imagini oriunde doriți pentru un aspect mai plăcut. Când tipăriți pe hârtie foto Epson originală, performanța cernelii este maximizată, creându-se un finisaj frumos cu colorit excelent.

Consultați secțiunea de ajutor a aplicației pentru detalii.

Notă:

- Sistemele de operare Windows Server nu sunt acceptate.
- Pentru a utiliza această aplicație, driverul imprimantei trebuie să fie instalat.

Pornirea în Windows

- Windows 10

Faceți clic pe butonul Start și apoi selectați **Epson Software > Epson Photo+**.

- Windows 8.1/Windows 8

Introduceți numele aplicației în câmpul de căutare, apoi selectați pictograma afișată.

- Windows 7/Windows Vista/Windows XP

Faceți clic pe butonul Start și selectați **Toate programele sau > Programe > Epson Software > Epson Photo+**.

Pornirea în Mac OS

Selectați **Start > Aplicații > Epson Software > Epson Photo+**.

Informații conexe

➔ „Instalarea separată a aplicațiilor” la pagina 67

Aplicație pentru utilizarea cu ușurință a imprimantei de pe un dispozitiv inteligent. (Epson Smart Panel)

Epson Smart Panel este o aplicație care vă permite să efectuați operațiuni de tipărire cu ușurință, inclusiv tipărirea de pe dispozitive inteligente precum un smartphone sau o tabletă. Puteți conecta imprimanta și dispozitivul inteligent printr-o rețea wireless, verifica nivelurile de cerneală și starea imprimantei și puteți căuta soluții dacă apar erori.

Căutați și instalați aplicația Epson Smart Panel din App Store sau Google Play.



Aplicație pentru tipărirea ușoară de la o aplicație Android (Epson Print Enabler)

Epson Print Enabler este o aplicație care vă permite să tipăriți wireless toate documentele, emailurile, fotografiile și paginile web direct de pe telefonul sau tableta Android (Android v4.4 sau versiune superioară). Din câteva atingeri, dispozitivul Android va descoperi o imprimantă Epson conectată la aceeași rețea fără fir.

Căutați și instalați Epson Print Enabler din Google Play.

Software pentru crearea pachetului

Application for Creating Driver Packages (EpsonNet SetupManager)

EpsonNet SetupManager este un software care creează un pachet pentru o instalare simplă a imprimantei, precum instalarea driverului imprimantei, instalarea EPSON Status Monitor și crearea unui port de imprimantă. Acest software permite administratorului să creeze pachete software unice și să le distribuie în grupuri.

Pentru mai multe informații, vizitați website-ul regional Epson.

<http://www.epson.com>

Software pentru efectuarea setărilor

Aplicație pentru configurarea operațiilor imprimantei (Web Config)

Web Config este o aplicație care rulează într-un browser web, de exemplu în Internet Explorer și Safari, pe un computer sau pe un dispozitiv inteligent. Puteți confirma starea imprimantei sau puteți modifica serviciul de rețea și setările imprimantei. Pentru a utiliza aplicația Web Config, conectați imprimanta și computerul sau dispozitivul inteligent în aceeași rețea.

Sunt acceptate următoarele browsere.

Microsoft Edge, Internet Explorer 8 sau superior, Firefox*, Chrome*, Safari*

* Utilizați cea mai recentă versiune.

Notă:

Valoarea inițială a parolei de administrator Web Config este numărul de serie al produsului. Verificați numărul de serie al produsului pe eticheta de pe imprimantă.

Executarea aplicației Web Config pe un browser web

1. Verificați adresa IP a imprimantei.

Selectați pictograma de rețea pe ecranul principal al imprimantei și apoi selectați metoda de conectare activă pentru a confirma adresa IP a imprimantei.

Notă:

De asemenea, puteți verifica adresa IP tipărind raportul de conexiune la rețea.

2. Lansați un browser web de pe un computer sau un dispozitiv inteligent și apoi introduceți adresa IP a imprimantei.

Format:

IPv4: `http://adresa IP a imprimantei/`

IPv6: `http://[adresa IP a imprimantei]/`

Exemple:

IPv4: `http://192.168.100.201/`

IPv6: `http://[2001:db8::1000:1]/`

Notă:

Utilizând dispozitivul inteligent, puteți executa Web Config și din ecranul de informații privind produsul al Epson Smart Panel.

Întrucât imprimanta folosește un certificat auto-semnat când se accesează HTTPS, atunci când porniți Web Config se afișează un avertisment în browser; acest lucru nu indică o problemă și poate fi ignorat.

Informații conexe

➔ „Tipărirea unui raport de conexiune la rețea” la pagina 129

Executarea utilitarului Web Config în Windows

Atunci când conectați un computer la imprimantă prin utilizarea WSD, urmați pașii de mai jos pentru a executa utilitarul Web Config.

1. Deschideți lista de imprimante din computer.
 - Windows 10
Faceți clic pe butonul Start și apoi selectați **Sistem Windows > Panou de comandă > Vizualizare dispozitive și imprimante în Hardware și sunet**.
 - Windows 8.1/Windows 8
Selectați **Desktop > Setări > Panou de comandă > Vizualizare dispozitive și imprimante din Hardware și sunet** (sau **Hardware**).
 - Windows 7
Faceți clic pe butonul Start și selectați **Panou de comandă > Vizualizare dispozitive și imprimante din Hardware și sunet**.
 - Windows Vista
Faceți clic pe butonul Start și selectați **Panou de comandă > Imprimante din Hardware și sunet**.
2. Faceți clic dreapta pe imprimantă și selectați **Proprietăți**.
3. Selectați fila **Serviciu web** și faceți clic pe adresa URL.
Întrucât imprimanta folosește un certificat auto-semnat atunci când accesează HTTPS, atunci când porniți Web Config se afișează o avertizare în browser; acest lucru nu indică o problemă și poate fi ignorat.

Executarea utilitarului Web Config în Mac OS

1. Selectați **Preferințe sistem** din meniul Apple > **Imprimante și scanere** (sau **Tipărire și scanare, Tipărire și Fax**), și apoi selectați imprimanta.
2. Faceți clic pe **Opțiuni și consumabile > Pagina web Afișare imprimantă**.
Întrucât imprimanta folosește un certificat auto-semnat atunci când accesează HTTPS, atunci când porniți Web Config se afișează o avertizare în browser; acest lucru nu indică o problemă și poate fi ignorat.

Aplicație pentru configurarea dispozitivului într-o rețea (EpsonNet Config)

EpsonNet Config este o aplicație care vă permite să setați protocoale și adrese ale interfețelor de rețea. Pentru detalii suplimentare, consultați ghidul de utilizare pentru EpsonNet Config sau secțiunea de ajutor a aplicației.

Pornirea în Windows

- Windows 10/Windows Server 2019/Windows Server 2016
Executați clic pe butonul Start și apoi selectați **EpsonNet > EpsonNet Config**.
- Windows 8.1/Windows 8/Windows Server 2012 R2/Windows Server 2012
Introduceți numele aplicației în câmpul de căutare, apoi selectați pictograma afișată.
- Windows 7/Windows Vista/Windows XP/Windows Server 2008 R2/Windows Server 2008/Windows Server 2003 R2/Windows Server 2003
Faceți clic pe butonul Start și selectați **Toate programele** sau **Programe > EpsonNet > EpsonNet Config SE > EpsonNet Config**.

Pornirea în Mac OS

Start > Aplicații > Epson Software > EpsonNet > EpsonNet Config SE > EpsonNet Config.

Informații conexe

➔ „Instalarea separată a aplicațiilor” la pagina 67

Software pentru actualizare

Aplicație pentru actualizare software și firmware (EPSON Software Updater)

EPSON Software Updater este o aplicație care instalează software nou și actualizează programul firmware prin intermediul internetului. Dacă doriți să verificați în mod regulat informațiile de actualizare, puteți seta intervalul de verificare a actualizărilor în setările de auto-actualizare ale EPSON Software Updater.

Notă:

Sistemele de operare Windows Server nu sunt acceptate.

Pornirea în Windows

- Windows 10
Executați clic pe butonul Start și apoi selectați **Epson Software > EPSON Software Updater**.
- Windows 8.1/Windows 8
Introduceți numele aplicației în câmpul de căutare, apoi selectați pictograma afișată.
- Windows 7/Windows Vista/Windows XP
Faceți clic pe butonul Start, apoi selectați **Toate programele** (sau **Programe**) > **Epson Software > EPSON Software Updater**.

Notă:

De asemenea, puteți porni EPSON Software Updater făcând clic pe pictograma imprimantei din bara de activități de pe desktop și apoi selectați **Actualizare software**.

Pornirea în Mac OS

Selectați **Start > Aplicații > Epson Software > EPSON Software Updater**.

Informații conexe

➔ „Instalarea separată a aplicațiilor” la pagina 67

Specificații de produs

Specificațiile imprimantei

Amplasarea duzelor capului de imprimare		Duze pentru cerneală neagră: 180 Duze pentru cerneală color: 59 pentru fiecare culoare
Densitate hârtie*	Hârtie simplă	De la 64 la 90 g/m ² (de la 17 la 24 lv)
	Plicuri	Plic #10, DL, C6: de la 75 la 100 g/m ² (de la 20 la 27 lv)

* Chiar și când grosimea hârtiei se încadrează în acest interval, hârtia nu poate fi alimentată în imprimantă sau calitatea tipăririi se poate reduce în funcție de proprietățile sau calitatea hârtiei.

Zona pentru tipărit

Zona pentru tipărit pentru coli individuale

Calitatea tipăririi poate să scadă în zonele umbrite datorită mecanismului imprimantei.

Tipărire cu margini

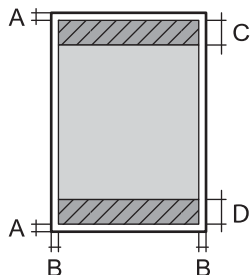
	A	3.0 mm (0.12 inchi)
	B	3.0 mm (0.12 inchi)
	C	41.0 mm (1.61 inchi)
	D	37.0 mm (1.46 inchi)

Tipărire fără margini

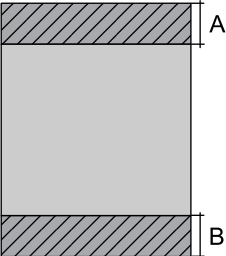
	A	44.0 mm (1.73 inchi)
	B	40.0 mm (1.57 inchi)

Zonă pentru tipărit pentru plicuri

Calitatea tipăririi poate să scadă în zonele umbrite datorită mecanismului imprimantei.

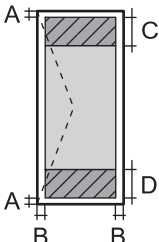
	A	3.0 mm (0.12 inchi)
	B	3.0 mm (0.12 inchi)
	C	18.0 mm (0.71 inchi)
	D	41.0 mm (1.61 inchi)

Specificațiile interfeței

Pentru computer	Hi-Speed USB*
-----------------	---------------

* Cablurile USB 3.0 nu sunt acceptate.

Specificații de rețea

Specificații Wi-Fi

Standarde	IEEE 802.11b/g/n* ¹
Interval de frecvențe	2,4 GHz
Moduri coordonare	Infrastructură, Wi-Fi Direct (Simple AP)* ^{2*3}
Protocoale de securitate wireless* ⁴	WEP (64/128bit), WPA2-PSK (AES)* ⁵ , WPA3-SAE (AES)

*¹ IEEE 802.11n este disponibilă doar pentru HT20.

*² Nu este acceptat pentru IEEE 802.11b.

*³ Modul Simple AP este compatibil cu conexiunile Ethernet (infrastructură).

*⁴ Wi-Fi Direct este compatibil numai cu WPA2-PSK (AES).

*⁵ Compatibilitate cu standardele WPA2, acceptă WPA/WPA2 Personal.

Funcții de rețea și IPv4/IPv6

Funcții		Acceptată	Observații	
Tipărire în rețea	EpsonNet Print (Windows)	IPv4	✓	-
	Standard TCP/IP (Windows)	IPv4, IPv6	✓	-
	Tipărire WSD (Windows)	IPv4, IPv6	✓	Windows Vista sau superior
	Tipărire Bonjour (Mac OS)	IPv4, IPv6	✓	-
	Tipărire IPP (Windows, Mac OS)	IPv4, IPv6	✓	-
	Tipărire PictBridge (Wi-Fi)	IPv4	-	Cameră digitală
	Epson Connect (Tipărire e-mail, Tipărire de la distanță)	IPv4	✓	-
Scanare în rețea	Epson Scan 2	IPv4, IPv6	-	-
	Event Manager	IPv4	-	-
	Epson Connect (Scanare în Cloud)	IPv4	-	-
Fax	Trimitere fax	IPv4	-	-
	Primire fax	IPv4	-	-

Protocol de securitate

SSL/TLS	HTTPS Server/Client, IPPS
SNMPv3	

Dimensiuni

Dimensiuni	<p>Stocare</p> <ul style="list-style-type: none"> <input type="checkbox"/> Lățime: 375 mm (14.8 in.) <input type="checkbox"/> Adâncime: 347 mm (13.7 in.) <input type="checkbox"/> Înălțime: 169 mm (6.7 in.) <p>Tipărire</p> <ul style="list-style-type: none"> <input type="checkbox"/> Lățime: 375 mm (14.8 in.) <input type="checkbox"/> Adâncime: 578 mm (22.8 in.) <input type="checkbox"/> Înălțime: 253 mm (10.0 in.)
Greutate*	Aprox. 2.9 kg (6.4 lb.)

* Fără cerneală și cablul de alimentare.

Specificații electrice

Sursă de alimentare nominală	C.A. de 100 – 240 V	C.A. de 220 – 240 V
Interval de frecvențe nominal	50 – 60 Hz	50 – 60 Hz
Intensitate nominală	0.4 – 0.2 A	0.2 A
Putere consumată (cu conectare USB)	Tipărire: aprox. 12.0 W (ISO/IEC24712) Mod de pregătire: aprox. 3.0 W Mod inactiv: aprox. 0.7 W Oprire: aprox. 0.2 W	Tipărire: aprox. 12.0 W (ISO/IEC24712) Mod de pregătire: aprox. 3.0 W Mod inactiv: aprox. 0.7 W Oprire: aprox. 0.2 W

Notă:

- Pentru a afla tensiunea de funcționare, verificați eticheta imprimantei.
- Pentru utilizatorii din Europa, consultați site-ul web următor pentru a obține detalii referitoare la consumul de energie electrică.

<http://www.epson.eu/energy-consumption>

Specificații de mediu

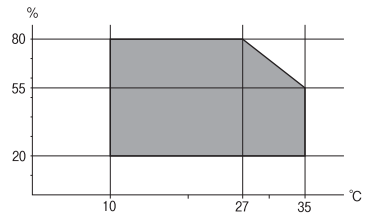
Funcționare	Utilizați imprimanta în intervalul indicat în graficul de mai jos.  <p>Temperatură: de la 10 până la 35°C (de la 50 până la 95°F) Umiditate: de la 20 la 80% umiditate relativă (fără condens)</p>
Stocare	Temperatură: de la -20 până la 40°C (de la -4 până la 104°F)* Umiditate: 5 – 85% umiditate relativă (fără condens)

* Puteți depozita timp de o lună la 40°C (104°F).

Specificațiile de mediu pentru sticlele de cerneală

Temperatură de depozitare	-20 - 40 °C (-4 - 104 °F)*
Temperatură de îngheț	-15 °C (5 °F) Cerneala se dezgheață și poate fi utilizată după aproximativ 2 ore la 25 °C (77 °F).

* Se poate depozita timp de o lună la 40 °C (104 °F).

Cerințele sistemului

Windows

Windows Vista, Windows 7, Windows 8/8.1, Windows 10 sau o versiune ulterioară (32-bit, 64-bit)

Windows XP SP3 (32-bit)

Windows XP Professional x64 Edition SP2

Windows Server 2003 (SP2) sau superior

Mac OS

Mac OS X v10.6.8 sau superior

Notă:

Este posibil ca Mac OS să nu fie compatibil cu anumite aplicații și funcții.

Sistemul de fișiere UNIX (UFS) pentru Mac OS nu este suportat.

Informații de reglementare

Standarde și aprobări

Standarde și aprobări pentru modelul comercializat în U.E.

Pentru utilizatorii din Europa

Prin prezenta, Seiko Epson Corporation declară că următorul model cu echipament radio este în conformitate cu Directiva 2014/53/EU. Textul complet al declarației de conformitate UE este disponibil pe următorul site web.

<http://www.epson.eu/conformity>

B631E

Se utilizează numai în Irlanda, Marea Britanie, Austria, Germania, Liechtenstein, Elveția, Franța, Belgia, Luxemburg, Olanda, Italia, Portugalia, Spania, Danemarca, Finlanda, Norvegia, Suedia, Islanda, Croația, Cipru, Grecia, Slovenia, Malta, Bulgaria, Cehia, Estonia, Ungaria, Letonia, Lituania, Polonia, România și în Slovacia.

Compania Epson nu își asumă responsabilitatea în cazul nerespectării cerințelor de protecție cauzate de o modificare nerecomandată a produselor.

Frecvență	Putere de radiofrecvență maximă transmisă
2400–2483,5 MHz	20 dBm (EIRP)



Standarde și aprobări pentru modelul comercializat în Australia

EMC	AS/NZS CISPR32 Class B
-----	------------------------

Epson declară prin prezenta că următoarele modele ale echipamentului respectă cerințele principale și alte prevederi importante ale AS/NZS4268:

B631E

Compania Epson nu își asumă responsabilitatea în cazul nerespectării cerințelor de protecție cauzate de o modificare nerecomandată a produsului.

Restricții la copiere

Urmăriți restricțiile de mai jos pentru a asigura o utilizare responsabilă și legală a imprimantei.

Copierea următoarelor articole este interzisă prin lege:

- Bilete de bancă, monede, titluri de plasament emise de guvern, obligațiuni emise de guvern titluri de garanție emise de o municipalitate
- Timbre poștale nefolosite, cărți poștale pretimbrate și alte articole oficiale poștale care poartă o valoare valabilă
- Timbre fiscale emise de guvern și obligațiuni emise în conformitate cu procedurile legale

Copiați cu atenție următoarele articole:

- Titluri private de plasamente (certIFICATE de acțiuni, obligațiuni negociabile, cecuri, etc.), abonamente lunare, permise de concesiune, etc.
- Pașapoarte, carnet de conducere, garanții de bună funcționare, permise de drum, tichete de masă, tichete etc.

Notă:

Copierea acestor articole poate fi interzisă și prin lege.

Utilizarea responsabilă a materialelor cu drepturi de autor:

Imprimantele pot fi întrebuințate greșit prin copierea neautorizată de materiale sub incidența legislației privind drepturile de proprietate intelectuală. În cazul în care nu acționați în urma unui sfat primit de la un avocat, folosiți documentele în mod responsabil și cu respect prin obținerea acordului titularului dreptului de proprietate înainte de copierea materialului publicat.

Unde puteți obține ajutor

Site-ul web de asistență tehnică. 156

Contactarea serviciului de asistență clienți. 156

Site-ul web de asistență tehnică

Dacă aveți nevoie de ajutor suplimentare, vizitați site-ul web de asistență al Epson de mai jos. Selectați țara sau regiunea dumneavoastră și accesați secțiunea de asistență a site-ului web Epson local. Pe acest site sunt disponibile și cele mai recente drivere, întrebări frecvente, manuale și alte materiale care pot fi descărcate.

<http://support.epson.net/>

<http://www.epson.eu/support> (Europa)

Dacă produsul dumneavoastră Epson nu funcționează corect și nu puteți rezolva problema, contactați serviciul de asistență clienți de la Epson.

Contactarea serviciului de asistență clienți

Înainte de a contacta Epson

Dacă produsul Epson nu funcționează corect și nu puteți rezolva problema folosind informațiile de depanare din manualele produselor, contactați serviciul tehnic al Epson pentru asistență. Dacă serviciul de asistență Epson pentru zona dumneavoastră nu apare în lista de mai jos, contactați distribuitorul de la care ați cumpărat produsul.

Serviciul de asistență Epson vă va putea ajuta mult mai repede dacă la puneți la dispoziție următoarele informații:

- Numărul de serie al produsului
(Eticheta cu numărul de serie se găsește în general pe spatele produsului.)
- Modelul produsului
- Versiunea software a produsului
(Faceți clic pe **About**, **Version Info**, sau pe un buton similar din software-ul produsului.)
- Marca și modelul de calculator utilizat
- Numele sistemului de operare instalat pe calculator și versiunea
- Numele și versiunile aplicațiilor software utilizate în general cu produsul

Notă:

În funcție de produs, setările de rețea se pot stoca în memoria produsului. În urma defectării sau reparării produsului, setările se pot pierde. Epson nu își asumă responsabilitatea pentru pierderea datelor, pentru copierea de rezervă sau recuperarea setărilor, nici chiar în perioada de garanție. Vă recomandăm să creați propria copie de rezervă a datelor sau să le notați.

Ajutor pentru utilizatorii din Europa

Verificați Documentul de garanție pan-europeană pentru informații referitoare la modul în care puteți contacta serviciul de asistență Epson.

Ajutor pentru utilizatorii din Australia

Epson Australia dorește să vă ofere un nivel înalt de service pentru clienți. În plus față de manualele produsului dumneavoastră, noi vă oferim următoarele surse de informații:

Adresa URL

<http://www.epson.com.au>

Accesați paginile web ale Epson Australia. Merită să accesați ocazional site-ul! Acesta oferă o zonă de descărcare pentru drivere, puncte de contact Epson, informații asupra produselor noi și asistență tehnică (e-mail).

Serviciul de asistență Epson

Telefon: 1300-361-054

Serviciul de asistență Epson este furnizat ca un mijloc final pentru a asigura accesul clienților noștri la consultanță. Operatorii Serviciului de asistență vă pot ajuta la instalarea, configurarea și utilizarea produsului Epson. Personalul de asistență pre-vânzări vă poate pune la dispoziție documentație despre produsele Epson noi și vă poate oferi consultanță în privința adresei celui mai apropiat reprezentant sau agent de service. Multe tipuri de solicitări sunt rezolvate aici.

Este recomandat să dispuneți de toate informațiile relevante când apelați. Cu cât puneți la dispoziție mai multe informații, cu atât vă putem ajuta mai rapid să rezolvați problema. Aceste informații includ manualele aferente produsului Epson, tipul de computer, sistemul de operare, aplicațiile instalate și orice informații pe care le considerați necesare.

Transportarea produsului

Epson recomandă păstrarea ambalajului produsului în vederea transporturilor ulterioare. De asemenea, se recomandă asigurarea rezervorului de cerneală cu bandă adezivă și păstrarea produsului în poziție verticală.

Ajutor pentru utilizatorii din Noua Zeelandă

Epson Noua Zeelandă dorește să vă ofere servicii pentru clienți la nivel înalt. În plus față de documentația produsului dvs., vă oferim următoarele surse de informații:

Adresa URL

<http://www.epson.co.nz>

Accesați paginile web ale Epson Noua Zeelandă. Merită să accesați ocazional site-ul! Acesta oferă o zonă de descărcare pentru drivere, puncte de contact Epson, informații asupra produselor noi și asistență tehnică (e-mail).

Serviciul de asistență Epson

Telefon: 0800 237 766

Serviciul de asistență Epson este furnizat ca un mijloc final pentru a asigura accesul clienților noștri la consultanță. Operatorii Serviciului de asistență vă pot ajuta la instalarea, configurarea și utilizarea produsului Epson. Personalul de asistență pre-vânzări vă poate pune la dispoziție documentație despre produsele Epson noi și vă poate oferi consultanță în privința adresei celui mai apropiat reprezentant sau agent de service. Multe tipuri de solicitări sunt rezolvate aici.

Este recomandat să dispuneți de toate informațiile relevante când apelați. Cu cât puneți la dispoziție mai multe informații, cu atât vă putem ajuta mai rapid să rezolvați problema. Aceste informații includ documentația aferentă produsului Epson, tipul de computer, sistemul de operare, aplicațiile instalate și orice informații pe care le considerați necesare.

Transportul produsului

Epson recomandă păstrarea ambalajului produsului în vederea transporturilor ulterioare. De asemenea, se recomandă asigurarea rezervorului de cerneală cu bandă adezivă și păstrarea produsului în poziție verticală.

Ajutor pentru utilizatorii din Singapore

Sursele de informare, asistență și serviciile disponibile de la Epson Singapore sunt:

World Wide Web

<http://www.epson.com.sg>

Prin e-mail, sunt disponibile informații asupra specificațiilor produselor, drivere pentru descărcare, întrebări adresate frecvente (FAQ), solicitări asupra vânzărilor și asistență tehnică.

Serviciul de asistență Epson

Număr gratuit: 800-120-5564

Serviciul nostru de asistență prin telefon vă poate ajuta în următoarele privințe:

- Solicitări cu privire la vânzări și informații despre produse
- Întrebări despre modul de utilizare al produsului sau privind rezolvarea unor probleme
- Solicitări privind activitățile de service și garanția

Ajutor pentru utilizatorii din Tailanda

Datele de contact pentru informații, asistență și servicii sunt:

World Wide Web

<http://www.epson.co.th>

Prin e-mail, sunt disponibile informații asupra specificațiilor produselor, drivere pentru descărcare, întrebări adresate frecvente (FAQ) și asistență prin e-mail.

Centrul de apeluri Epson

Telefon: 66-2685-9899

Email: support@eth.epson.co.th

Departamentul nostru Centru de apeluri vă poate ajuta să rezolvați prin telefon următoarele probleme:

- Solicitări cu privire la vânzări și informații despre produse
- Întrebări sau probleme legate de utilizarea produselor
- Solicitări privind activitățile de service și garanția

Ajutor pentru utilizatorii din Vietnam

Datele de contact pentru informații, asistență și servicii sunt:

Centrul de service Epson

65 Truong Dinh Street, District 1, Ho Chi Minh City, Vietnam.

Telefon (Ho Chi Minh City): 84-8-3823-9239, 84-8-3825-6234

29 Tue Tinh, Quan Hai Ba Trung, Hanoi City, Vietnam

Telefon (Hanoi City):84-4-3978-4785, 84-4-3978-4775

Ajutor pentru utilizatorii din Indonezia

Datele de contact pentru informații, asistență și servicii sunt:

World Wide Web

<http://www.epson.co.id>

- Informații asupra specificațiilor produselor, drivere pentru descărcare
- Întrebări adresate frecvent (FAQ), solicitări cu privire la vânzări, întrebări prin e-mail

Epson Hotline

Telefon: +62-1500-766

Fax: +62-21-808-66-799

Serviciul nostru de asistență telefonică vă stă la dispoziție, prin telefon sau prin fax pentru:

- Solicitări cu privire la vânzări și informații despre produse
- Asistență tehnică

Centrul de service Epson

Provincie	Nume companie	Adresa	Telefon E-mail
JAKARTA	Epson Sales and Service Jakarta (SUDIRMAN)	Wisma Keiai Lt. 1 Jl. Jenderal Sudirman Kav. 3 Jakarta Pusat - DKI JAKARTA 10220	021-5724335 ess@epson-indonesia.co.id ess.support@epson-indonesia.co.id
SERPONG	Epson Sales and Service Serpong	Ruko Melati Mas Square Blok A2 No.17 Serpong-Banten	082120090084 / 082120090085 esstag@epson-indonesia.co.id esstag.support@epson-indonesia.co.id
SEMARANG	Epson Sales and Service Semarang	Komplek Ruko Metro Plaza Block C20 Jl. MT Haryono No. 970 Semarang -JAWA TENGAH	024 8313807 / 024 8417935 esssmg@epson-indonesia.co.id esssmg.support@epson-indonesia.co.id
JAKARTA	Epson Sales and Service Jakarta (MANGGA DUA)	Ruko Mall Mangga Dua No. 48 Jl. Arteri Mangga Dua, Jakarta Utara - DKI JAKARTA	021 623 01104 jkt-technical1@epson-indonesia.co.id jkt-admin@epson-indonesia.co.id
BANDUNG	Epson Sales and Service Bandung	Jl. Cihampelas No. 48 A Bandung Jawa Barat 40116	022 420 7033 bdg-technical@epson-indonesia.co.id bdg-admin@epson-indonesia.co.id
MAKASSAR	Epson Sales and Service Makassar	Jl. Cendrawasih NO. 3A, kunjung mae, mariso, MAKASSAR - SULSEL 90125	0411- 8911071 mksr-technical@epson-indonesia.co.id mksr-admin@epson-indonesia.co.id

Provincie	Nume companie	Adresa	Telefon E-mail
MEDAN	Epson Service Center Medan	Jl. Bambu 2 Komplek Graha Niaga Nomor A-4, Medan - SUMUT	061- 42066090 / 42066091 mdn-technical@epson-indonesia.co.id mdn-adm@epson-indonesia.co.id
PALEMBANG	Epson Service Center Palembang	Jl. H.M Rasyid Nawawi No. 249 Kelurahan 9 Ilir Palembang Sumatera Selatan	0711 311 330 escplg.support@epson-indonesia.co.id
PEKANBARU	Epson Service Center Pekanbaru	Jl. Tuanku Tambusai No. 459 A Kel. Tangkerang barat Kec Marpoyan damai Pekanbaru - Riau 28282	0761- 8524695 pkb-technical@epson-indonesia.co.id pkb-admin@epson-indonesia.co.id
PONTIANAK	Epson Service Center Pontianak	Komp. A yani Sentra Bisnis G33, Jl. Ahmad Yani - Pontianak Kalimantan Barat	0561- 735507 / 767049 pontianak-technical@epson-indonesia.co.id pontianak-admin@epson-indonesia.co.id
SAMARINDA	Epson Service Center Samarinda	Jl. KH. Wahid Hasyim (M. Yamin) Kelurahan Sempaja Selatan Kecamatan Samarinda UTARA - SAMARINDA - KALTIM	0541 7272 904 escsmd@epson-indonesia.co.id escsmd.support@epson-indonesia.co.id
SURABAYA	Epson Sales & Service Surabaya (barat)	Jl. Haji Abdul Wahab Saimin, Ruko Villa Bukit Mas RM-11, Kec. Dukuh Pakis, Surabaya - 60225	031- 5120994 sby-technical@epson-indonesia.co.id sby-admin@epson-indonesia.co.id
YOGYAKARTA	Epson Service Center Yogyakarta	YAP Square, Block A No. 6 Jl. C Simanjutak Yogyakarta - DIY	0274 581 065 ygy-technical@epson-indonesia.co.id ygy-admin@epson-indonesia.co.id
JEMBER	Epson Service Center Jember	JL. Panglima Besar Sudirman Ruko no.1D Jember-Jawa Timur (Depan Balai Penelitian & Pengolahan Kakao)	0331- 488373 / 486468 jmr-admin@epson-indonesia.co.id jmr-technical@epson-indonesia.co.id
MANADO	EPSON SALES AND SERVICE Manado	Jl. Piere Tendean Blok D No 4 Kawasan Mega Mas Boulevard - Manado 95111	0431- 8805896 MND-ADMIN@EPSON-INDONESIA.CO.ID MND-TECHNICAL@EPSON-INDONESIA.CO.ID
CIREBON	EPSON SERVICE CENTER Cirebon	Jl. Tuparev No. 04 (Depan Hotel Apita) Cirebon, JAWA BARAT	0231- 8800846 cbn-technical@epson-indonesia.co.id
CIKARANG	EPSON SALES AND SERVICE CIKARANG	Ruko Metro Boulevard B1 Jababeka cikarang - Jawa Barat,	021- 89844301 / 29082424 ckg-admin@epson-indonesia.co.id ckg-technical@epson-indonesia.co.id
MADIUN	EPSON SERVICE CENTER MADIUN	Jl. Diponegoro No.56, MADIUN - JAWA TIMUR	0351- 4770248 mun-admin@epson-indonesia.co.id mun-technical@epson-indonesia.co.id

Provincie	Nume companie	Adresa	Telefon E-mail
PURWOKERTO	EPSON SALES AND SERVICE Purwokerto	Jl. Jendral Sudirman No. 4 Kranji Purwokerto - JAWA TENGAH	0281- 6512213 pwt-admin@epson-indonesia.co.id pwt-technical@epson-indonesia.co.id
BOGOR	EPSON SALES AND SERVICE Bogor	Jl.Pajajaran No 15B Kel Bantarjati Kec Bogor Utara - JAWA BARAT 16153	0251- 8310026 bgr-admin@epson-indonesia.co.id bgr-technical@epson-indonesia.co.id
SERANG	EPSON SERVICE CENTER Serang	Jl. Ahmad Yani No.45C, SERANG - BANTEN	0254- 7912503 srg-admin@epson-indonesia.co.id srg-technical@epson-indonesia.co.id
PALU	EPSON SALES AND SERVICE Palu	Jl. Juanda No. 58, Palu - Sulteng	0451- 4012 881 plw-admin@epson-indonesia.co.id plw-technical@epson-indonesia.co.id
BANJARMASIN	EPSON SERVICE CENTER BANJARMASIN	Jl. Gatot Soebroto NO. 153 BANJARMASIN - KALSEL 70235	0511- 6744135 (TEKNISI) / 3266321(ADMIN) bdj-admin@epson-indonesia.co.id bdj-technical@epson-indonesia.co.id
DENPASAR	EPSON SALES AND SERVICE Denpasar	JL. MAHENDRADATA NO. 18, DENPASAR - BALI	0361- 3446699 / 9348428 dps-admin@epson-indonesia.co.id dps-technical@epson-indonesia.co.id
JAKARTA	EPSON SALES AND SERVICE CILANDAK	CIBIS Business Park Tower 9 LT. MEZZANINE, Jalan TB Simatupang No.2, Jakarta Selatan - DKI JAKARTA 12560	021- 80866777 esscibis.support1@epson-indonesia.co.id esscibis.support2@epson-indonesia.co.id esscibis.admin@epson-indonesia.co.id esscibis.sales@epson-indonesia.co.id
SURABAYA	EPSON SALES AND SERVICE SURABAYA (GUBENG)	JL. RAYA GUBENG NO. 62, SURABAYA - JAWA TIMUR	031- 99444940 / 99446299 / 99446377 esssby@epson-indonesia.co.id esssby.support@epson-indonesia.co.id
AMBON	EPSON SERVICE CENTER AMBON	Jl. Diponegoro No.37 (Samping Bank Mandiri Syariah) Kel.Ahusen, Kec.Sirimau - Ambon 97127	-

Pentru orașele care nu apar în această listă, vă rugăm să sunați la linia de asistență: 08071137766.

Ajutor pentru utilizatorii din Malaezia

Datele de contact pentru informații, asistență și servicii sunt:

World Wide Web

<http://www.epson.com.my>

- Informații asupra specificațiilor produselor, drivere pentru descărcare
- Întrebări adresate frecvent (FAQ), solicitări cu privire la vânzări, întrebări prin e-mail

Centrul de apeluri Epson

Telefon: 1800-81-7349 (apel netaxabil)

Email: websupport@emsb.epson.com.my

- Solicitări cu privire la vânzări și informații despre produse
- Întrebări sau probleme legate de utilizarea produselor
- Solicitări privind serviciile de reparații și garanția

Sediul principal

Telefon: 603-56288288

Fax: 603-5628 8388/603-5621 2088

Ajutor pentru utilizatorii din India

Datele de contact pentru informații, asistență și servicii sunt:

World Wide Web

<http://www.epson.co.in>

Sunt disponibile informații asupra specificațiilor produselor, drivere pentru descărcare și solicitări despre produse.

Linia de asistență

- Service, informații despre produs și comenzi de consumabile (linii BSNL)
 - Număr gratuit: 18004250011
 - Program de lucru 9am - 6pm, de luni până sâmbătă (cu excepția sărbătorilor legale)
- Service (pentru utilizatorii CDMA & servicii mobile)
 - Număr gratuit: 186030001600
 - Program de lucru 9am - 6pm, de luni până sâmbătă (cu excepția sărbătorilor legale)

Ajutor pentru utilizatorii din Filipine

Pentru a primi asistență tehnică și alte servicii post-vânzare, utilizatorii sunt invitați să contacteze Epson Philippines Corporation la numerele de telefon și de fax și la adresa de e-mail de mai jos:

World Wide Web

<http://www.epson.com.ph>

Prin e-mail, sunt disponibile informații asupra specificațiilor produselor, drivere pentru descărcare, întrebări adresate frecvente (FAQ) și asistență prin e-mail.

Epson Philippines - Servicii pentru clienți

Număr gratuit: (PLDT) 1-800-1069-37766

Număr gratuit: (digital) 1-800-3-0037766

Metro Manila: (632) 8441 9030

Site web: <https://www.epson.com.ph/contact>

E-mail: customercare@epc.epson.com.ph

Program de lucru 9am - 6pm, de luni până sâmbătă (cu excepția sărbătorilor legale)

Departamentul nostru de Servicii pentru clienți vă poate ajuta să rezolvați prin telefon următoarele probleme:

- Solicitări cu privire la vânzări și informații despre produse
- Întrebări sau probleme legate de utilizarea produselor
- Solicitări privind activitățile de service și garanția

Epson Philippines Corporation

Linie principală: +632-706-2609

Fax: +632-706-2663