

XP-4150 Series

راهنمای کاربر

حق نسخه برداری

تکثیر و نگهداری این نشریه در سیستم‌های بازیابی یا انتقال هر بخش از آن به روش‌های مختلف الکترونیکی، مکانیکی، فتوکپی، ضبط یا جز آن بدون کسب مجوز کتبی از شرکت Seiko Epson ممنوع است. استفاده از اطلاعات مندرج در اینجا مشمول مسئولیت حق اختراع نیست. بابت خسارات ناشی از استفاده اطلاعات در اینجا هیچ مسئولیتی پذیرفته نمی‌شود. اطلاعات مندرج در اینجا فقط برای محصولات Epson طراحی شده است. Epson بابت استفاده از این اطلاعات برای محصولات دیگر مسئولیتی نمی‌پذیرد.

نه شرکت Seiko Epson و نه شرکت‌های وابسته آن در قبال خسارت، زیان، هزینه یا مخارج تحمیل شده به خریدار یا اشخاص ثالث در نتیجه تصادف، سوءاستفاده یا استفاده نادرست از این محصول یا اصلاحات، تعمیرات یا تغییرات غیرمجاز محصول یا (به استثنای ایالات متحده) کوتاهی در رعایت دستورالعمل‌های بهره‌برداری و نگهداری شرکت Seiko Epson در برابر خریدار این محصول یا اشخاص ثالث مسئولیتی نخواهد داشت.

شرکت Seiko Epson و شرکت‌های وابسته به آن در قبال خسارات یا مشکلات ناشی از استفاده از گزینه‌ها یا محصولات مصرفی غیر از مواردی که شرکت Seiko Epson "محصولات اصل Epson" یا "محصولات مورد تایید Epson" اعلام کرده است، مسئولیتی نخواهند داشت.

شرکت Seiko Epson بابت خسارات ناشی از تداخل الکترومغناطیسی بر اثر مصرف کابل‌های رابط غیر از آنهایی که شرکت Seiko Epson "محصولات مورد تایید Epson" اعلام کرده است، مسئولیتی ندارد.

© Seiko Epson Corporation 2021

محتوای این راهنما و مشخصات این محصول ممکن است بدون اعلام قبلی تغییر کند.

علايم تجاری

EPSON® یک علامت تجاری ثبت شده است، و EPSON EXCEED YOUR VISION یا EXCEED YOUR VISION علامت تجاری شرکت Seiko Epson است.

Epson Scan 2 software is based in part on the work of the Independent JPEG Group.

libtiff

Copyright © 1988-1997 Sam Leffler

Copyright © 1991-1997 Silicon Graphics, Inc.

Permission to use, copy, modify, distribute, and sell this software and its documentation for any purpose is hereby granted without fee, provided that (i) the above copyright notices and this permission notice appear in all copies of the software and related documentation, and (ii) the names of Sam Leffler and Silicon Graphics may not be used in any advertising or publicity relating to the software without the specific, prior written permission of Sam Leffler and Silicon Graphics.

THE SOFTWARE IS PROVIDED "AS-IS" AND WITHOUT WARRANTY OF ANY KIND, EXPRESS, IMPLIED OR OTHERWISE, INCLUDING WITHOUT LIMITATION, ANY WARRANTY OF MERCHANTABILITY OR FITNESS FOR A PARTICULAR PURPOSE.

IN NO EVENT SHALL SAM LEFFLER OR SILICON GRAPHICS BE LIABLE FOR ANY SPECIAL, INCIDENTAL, INDIRECT OR CONSEQUENTIAL DAMAGES OF ANY KIND, OR ANY DAMAGES WHATSOEVER RESULTING FROM LOSS OF USE, DATA OR PROFITS, WHETHER OR NOT ADVISED OF THE POSSIBILITY OF DAMAGE, AND ON ANY THEORY OF LIABILITY, ARISING OUT OF OR IN CONNECTION WITH THE USE OR PERFORMANCE OF THIS SOFTWARE.

QR Code is a registered trademark of DENSO WAVE INCORPORATED in Japan and other countries.

Intel® is a registered trademark of Intel Corporation.

Microsoft®, Windows®, and Windows Vista® are registered trademarks of Microsoft Corporation.

Apple, Mac, macOS, OS X, Bonjour, ColorSync, Safari, AirPrint, iPad, iPhone, iPod touch, and iTunes are trademarks of Apple Inc., registered in the U.S. and other countries.

Use of the Works with Apple badge means that an accessory has been designed to work specifically with the technology identified in the badge and has been certified by the developer to meet Apple performance standards.

Google Cloud Print, Chrome, Google Play, and Android are trademarks of Google LLC.

Adobe and Reader are either registered trademarks or trademarks of Adobe in the United States and/or other countries.

اطلاعيه عمومي: ساير نام هاي محصول كه در اينجا استفاده مي شود فقط براي اهداف شناسايي بوده و ممكن است علامت هاي تجاري مالكان مربوطه آنها باشند. Epson حقوق مربوط به اين مارک ها را از خود سلب مي کند.

محتوا

حق نسخه برداری

علایم تجاری

درباره این راهنما

8. معرفی دفترچه های راهنما.
8. استفاده از راهنما برای جستجوی اطلاعات.
9. علائم و نشان ها.
10. توضیحات استفاده شده در این دفترچه راهنما.
10. مراجع سیستم عامل.

دستورالعمل های مهم

11. دستورالعمل های ایمنی.
11. دستورالعمل های ایمنی مربوط به پیوند.
12. توصیه ها و هشدارها در مورد چاپگر.
12. مشاوره ها و هشدارها برای تنظیم چاپگر.
12. مشاوره ها و هشدارها برای استفاده از چاپگر.
13. مشاوره ها و هشدارها برای انتقال یا نگهداری چاپگر.
- توصیه ها و هشدارها برای استفاده از چاپگر از طریق اتصال بی سیم.
13. توصیه ها و هشدارها برای استفاده از صفحه LCD.
13. محافظت از اطلاعات شخصی خود.

قسمت های اصلی چاپگر

14. نام و عملکرد قطعات.
16. راهنمای پانل کنترل.
16. پانل کنترل.
17. راهنمای صفحه اصلی.
17. آیکن هایی که بر روی صفحه LCD نمایش می یابند.
18. عملیات ابتدایی.
20. وارد کردن نویسه ها.
21. مشاهده پویانمایی.

تنظیمات شبکه

23. انواع اتصال شبکه.
23. اتصال وای-فای.
23. اتصال Wi-Fi Direct (نقطه دسترسی ساده).
24. وصل شدن به رایانه.
25. اتصال به یک دستگاه هوشمند.
- اتصال به یک دستگاه هوشمند از طریق یک روتر بی سیم
25. وصل کردن یک iPhone، iPad یا iPod touch با استفاده از Wi-Fi Direct.
26. اتصال به دستگاه های Android با استفاده از Wi-Fi Direct.

اتصال به دستگاه های Android با استفاده از Wi-Fi

29. Direct
- اتصال به دستگاه هایی غیر از iOS و Android از طریق
31. Wi-Fi Direct
35. تنظیم کردن Wi-Fi از چاپگر.
- انجام تنظیمات Wi-Fi با وارد کردن SSID و رمز عبور
35.
37. انجام تنظیمات Wi-Fi با تنظیم دکمه فشاری (WPS).
- انجام تنظیمات Wi-Fi توسط راه اندازی پین کد (WPS)
38.
40. انجام تنظیمات شبکه پیشرفته.
41. بررسی وضعیت اتصال شبکه.
41. نماد شبکه.
41. بررسی دقیق اطلاعات شبکه از پانل کنترل.
42. چاپ یک گزارش اتصال شبکه.
48. چاپ کردن برگه وضعیت شبکه.
49. تعویض یا افزودن روترهای بی سیم جدید.
49. تغییر دادن روش اتصال به رایانه.
50. تغییر تنظیمات (AP Wi-Fi Direct ساده).
50. غیرفعال کردن Wi-Fi از پانل کنترل.
51. قطع اتصال (AP Wi-Fi Direct ساده) از پانل کنترل.
52. بازگردانی تنظیمات شبکه از صفحه کنترل.

قرار دادن کاغذ

54. احتیاط های مربوط به استفاده از کاغذ.
55. ظرفیت ها و کاغذ موجود.
55. کاغذ اصلی Epson.
56. کاغذ موجود در بازار.
56. کاغذ برای چاپ بدون حاشیه.
57. کاغذ برای چاپ دو رو.
57. لیست انواع کاغذ.
58. بارگذاری کاغذ در ورودی کاغذ از عقب.

قرار دادن اسناد

61. قرار دادن اوراق در شیشه اسکنر.
62. چگونگی قرار دادن سندهای مختلف.

چاپ

64. چاپ از پانل کنترل.
64. چاپ کردن جدول.
65. چاپ کردن کاغذ خطدار.
65. چاپ روی پاکت های نامه.
67. چاپ از رایانه.
67. مقدمات چاپ — Windows.

116. تعویض کارتریج‌های جوهر.
 119. کد جعبه نگهداری.
 120. احتیاط‌های مربوط به استفاده از جعبه نگهداری.
 120. تعویض جعبه نگهداری.
 123. چاپ موقت با جوهر سیاه.
 124. چاپ موقت با جوهر سیاه — Windows.
 125. چاپ موقت با جوهر سیاه — Mac OS.
 صرفه جویی در جوهر سیاه زمانی مقدار آن کم است (فقط
 126. Windows).

نگهداری از چاپگر

127. جلوگیری از خشک شدن هد چاپ.
 127. بررسی و تمیز کردن هد چاپ.
 127. بررسی و تمیز کردن هد چاپ — پانل کنترل.
 128. بررسی و تمیز کردن هد چاپ - Windows.
 128. بررسی و تمیز کردن هد چاپ — Mac OS.
 129. تراز کردن هد چاپ.
 129. تراز کردن هد چاپ — پانل کنترل.
 129. پاک کردن مسیر کاغذ از لکه های جوهر.
 130. تمیز کردن شیشه اسکنر.
 131. تمیز کردن ورقه نیمه-شفاف.
 133. ذخیره نیرو.
 133. صرفه جویی در مصرف برق — پانل کنترل.

گزینه‌های منو برای تنظیم

134. گزینه‌های منو برای وضعیت ارائه.
 134. گزینه‌های منو برای تنظیمات اصلی.
 134. تایمر خاموش کردن:
 134. تنظیم خاموش کردن:
 134. تایمر خواب:
 134. زبان/Language:
 135. صفحه کلید.
 135. پاک کردن همه تنظیمات:
 135. گزینه‌های منو برای تنظیمات چاپگر.
 135. Paper Source Setting:
 135. حالت سکوت:
 135. زمان خشک شدن جوهر:
 135. پاک کردن همه تنظیمات.
 135. گزینه‌های منو برای تنظیمات شبکه.
 136. گزینه‌های منو برای تنظیمات سرویس وب.
 137. گزینه‌های منو برای عملکردهای راهنما.
 137. گزینه‌های منو برای تحقیق مشتری.
 137. گزینه‌های منو برای به‌روز رسانی میان افزار.
 138. به‌روز رسانی:
 138. اعلامیه:
 138. گزینه‌های منو برای بازگرداندن تنظیمات اولیه.

69. Mac OS — مقدمات چاپ.
 71. چاپ 2 طرفه.
 چاپ روی 2 طرف (فقط برای Windows73.)
 74. چاپ چندین صفحه بر روی یک صفحه.
 75. چاپ برای تناسب اندازه کاغذ.
 چاپ همزمان چند فایل (فقط برای Windows).
 77. چاپ یک تصویر روی چند برگه برای ایجاد یک پوستر
 (فقط برای Windows).
 78. چاپ با استفاده از ویژگی های پیشرفته.
 84. چاپ کردن از دستگاه‌های هوشمند.
 87. استفاده از Epson iPrint.
 استفاده از Epson Print Enabler.
 88. استفاده از AirPrint.
 89. لغو کردن چاپ.
 90. لغو چاپ — پانل کنترل.
 90. لغو چاپ - Windows.
 90. لغو کردن چاپ — Mac OS.

کپی کردن

91. اصول اولیه کپی کردن.
 92. روش‌های گوناگون کپی کردن.
 92. کپی کردن با آرایش‌های مختلف.
 92. کپی کردن عکس ها.
 94. گزینه‌های منو برای کپی کردن.

اسکن

96. اسکن با استفاده از پانل کنترل.
 96. اسکن کردن در رایانه.
 100. ذخیره اسکن در فضای ذخیره ابری.
 102. اسکن کردن با استفاده از WSD.
 104. اسکن از رایانه.
 104. اسکن کردن با استفاده از Epson Scan 2.
 111. اسکن کردن از دستگاه‌های هوشمند.
 نصب Epson iPrint.
 111. اسکن کردن با استفاده از Epson iPrint.

تعویض کارتریج های جوهر و سایر مواد مصرفی

- بررسی وضعیت جوهر باقیمانده و جعبه مراقبت و نگهداری
 113.
 بررسی وضعیت جوهر باقیمانده و جعبه نگهداری —
 پانل کنترل.
 113. بررسی وضعیت جوهر باقیمانده و جعبه نگهداری -
 Windows.
 113. بررسی وضعیت جوهر باقیمانده و جعبه نگهداری —
 Mac OS X.
 113. کدهای کارتریج جوهر.
 114. احتیاط‌های مربوط به استفاده از کارتریج جوهر.

خدمات شبکه و اطلاعات نرم افزاری

- 139. سرویس Epson Connect
- 139. برنامه پیکربندی عملیات چاپگر (Web Config)
- 139. اجرای Web Config در مرورگر وب
- 140. اجرای Web Config در Windows
- 140. اجرای Web Config در Mac OS
- 141. Windows درایور چاپگر
- 142. راهنمای درایور چاپگر Windows
- 143. انجام تنظیمات کارکرد برای درایور چاپگر Windows
- 143. Mac OS درایور چاپگر
- 144. راهنمای درایور چاپگر Mac OS
- 145. انجام تنظیمات کارکرد برای درایور چاپگر Mac OS
- 146. برنامه اسکن اسناد و تصاویر (Epson Scan 2)
- 146. افزودن اسکنر شبکه
- برنامه پیکربندی عملیات اسکن از پانل کنترل (Epson Event Manager)
- 147. برنامه‌ای برای اسکن کردن از رایانه (Epson ScanSmart)
- 147. برنامه‌ای برای چاپ سریع و جالب از رایانه (Epson Photo+)
- برنامه‌هایی برای عملکرد ساده چاپگر از دستگاه هوشمند (Epson Smart Panel)
- 149. برنامه‌ای برای به‌روزرسانی نرم‌افزار و ثابت‌افزار (Epson Software Updater)
- 149. نصب برنامه‌ها
- 150. اضافه کردن چاپگر (فقط برای Mac OS)
- 150. به‌روزرسانی برنامه‌ها و میان‌افزار
- به‌روزرسانی نرم‌افزار داخلی چاپگر با استفاده از صفحه کنترل
- 151. حذف برنامه‌ها
- 151. لغو نصب برنامه — Windows
- 152. لغو نصب برنامه — Mac OS

برطرف کردن مشکلات

- 154. بررسی وضعیت چاپگر
- 154. بررسی پیام‌ها بر روی صفحه LCD
- 155. بررسی وضعیت چاپگر — Windows
- 155. بررسی وضعیت چاپگر — Mac OS
- 155. بررسی وضعیت نرم‌افزار
- 156. خارج کردن کاغذ گیر کرده
- 156. خارج کردن کاغذ گیر کرده از ورودی کاغذ از عقب
- 156. خارج کردن کاغذ گیر کرده از درپوش عقب
- 157. خارج کردن کاغذ گیر کرده از داخل چاپگر
- 159. کاغذ به درستی تغذیه نمی‌شود
- 159. گیر کردن کاغذ
- 159. کاغذ به صورت کج تغذیه می‌شود

- چندین برگه کاغذ به طور همزمان وارد دستگاه شده اند
- 159. خطای تمام شدن کاغذ
- 160. حین چاپ کاغذ خارج می‌شود
- 160. مشکلات مربوط به برق و پانل کنترل
- 160. دستگاه روشن نمی‌شود
- 160. دستگاه خاموش نمی‌شود
- 160. دستگاه به صورت خودکار خاموش می‌شود
- 160. صفحه LCD تاریک می‌شود
- 161. چاپ از رایانه امکان‌پذیر نیست
- 161. بررسی اتصال (USB)
- 161. بررسی اتصال (شبکه)
- 162. بررسی نرم‌افزار و داده‌ها
- 164. بررسی وضعیت چاپگر از طریق رایانه (Windows)
- 164. بررسی وضعیت چاپگر از طریق رایانه (Mac OS)
- 165. هنگامی که نمی‌توانید تنظیمات شبکه را انجام دهید
- با وجود اینکه تنظیمات شبکه مشکلی ندارد، نمی‌توان از دستگاه‌های دیگر به آن وصل شد
- 165. بررسی SSID متصل به چاپگر
- 167. بررسی SSID رایانه
- اتصالات LAN بی‌سیم (Wi-Fi) هنگام استفاده از دستگاه‌های USB 3.0 در سیستم عامل Mac دچار اختلال می‌شوند
- 168. چاپ از طریق یک iPhone، iPad یا iPod touch امکان‌پذیر نیست
- 168. مشکلات مربوط به کار چاپی
- نسخه چاپی دارای خط افتادگی است یا بدون رنگ است
- 169. خطوط اضافه یا رنگ‌های غیرمنتظره ظاهر می‌شود
- خطوط اضافه رنگی در فواصل حدود 2.5 سانتی‌متر ظاهر می‌شود
- 169. چاپ‌های تار، خطوط اضافه عمودی، یا عدم ترازبندی
- 170. کیفیت چاپ پایین است
- 170. کاغذ لکه یا خط افتادگی دارد
- 171. کاغذ در حین چاپ خودکار دو طرفه کمرنگ است
- 172. عکس‌های چاپ شده چسبناک هستند
- 172. تصاویر یا عکس‌ها با رنگ‌های غیرمنتظره چاپ می‌شوند
- 172. رنگ‌ها با آنچه که روی نمایشگر می‌بینید فرق می‌کند
- 173. چاپ بدون حاشیه امکان‌پذیر نیست
- 173. درحین چاپ بدون حاشیه، لبه‌های تصویر برش داده می‌شود
- 173. محل، اندازه، یا حاشیه‌های کار چاپی درست نیست
- 174. نویسه‌های چاپ شده نادرست و درهم هستند
- 174. تصویر چاپ شده معکوس است
- 174. وجود الگوهای موزاییک شکل در چاپ‌ها
- 174. رنگ‌ها یکدست نیستند، لکه، نقطه یا خطوط مستقیم در تصویر کپی شده ظاهر می‌شود
- 175.

186	سرویس‌های شخص ثالث تحت پشتیبانی.
186	ابعاد.
186	مشخصات الکتریکی.
187	مشخصات محیطی.
187	نیازمندی‌های سیستم.
188	اطلاعات تنظیمی.
188	استانداردها و آیین نامه‌ها.
188	محدودیت‌های کپی کردن.
189	حمل‌ونقل و نگهداری چاپگر.
191	جایی که می‌توانید راهنما را دریافت کنید.
191	وب سایت پشتیبانی فنی.
191	تماس با پشتیبانی Epson.

175	الگوی هاشور خورده در تصویر کپی شده ظاهر می‌شود.
175	تصویری از پشت اسناد در تصویر کپی شده ظاهر می‌شود.
175	مشکل کار چاپی برطرف نمی‌شود.
176	سایر مشکلات مربوط به چاپ.
176	چاپ بسیار آهسته است.
176	در حین چاپ یا کپی کردن پیوسته، سرعت عملیات به شدت کاهش می‌یابد.
176	لغو چاپ در رایانه دارای سیستم عامل Mac OS X v10.6.8 امکان‌پذیر نیست.
177	دستگاه اسکن نمی‌کند.
177	هنگام استفاده از پانل کنترل نمی‌توان از اسکن استفاده کرد.
178	مشکلات مربوط به تصویر اسکن شده.
178	رنگ‌های ناهموار، کثیفی، لکه و دیگر موارد هنگام اسکن از شیشه اسکنر نمایش داده می‌شوند.
178	کیفیت تصویر مناسب نیست.
178	افست در پس‌زمینه تصویر نمایان می‌شود.
178	متن تار می‌شود.
179	الگوهای موج دار (سایه‌های شبکه‌ای) نمایش داده می‌شوند.
179	ناحیه درست را نمی‌توان در شیشه اسکنر اسکن نمود.
179	پیش‌نمایش در حالت تصویر کوچک امکان‌پذیر نمی‌باشد.
180	هنگامی که به عنوان PDF قابل جستجو ذخیره می‌شود، متن به صورت صحیح شناسایی نمی‌شود.
180	برطرف کردن اشکالات در تصویر اسکن شده امکان‌پذیر نیست.
181	سایر مشکلات مربوط به اسکن.
181	اسکن بسیار آهسته است.
181	در حین اسکن پیوسته، سرعت اسکن به شدت کاهش می‌یابد.
181	هنگام اسکن کردن PDF/Multi-TIFF اسکن متوقف می‌شود.
182	سایر مشکلات.
182	زمان لمس چاپگر شوک الکتریکی خفیفی ایجاد می‌شود.
182	صدای کارکرد بسیار زیاد است.
182	برنامه با فایروال مسدود شده است (فقط برای Windows).

ضمیمه

183	مشخصات فنی.
183	مشخصات چاپگر.
184	مشخصات اسکنر.
184	مشخصات رابط.
185	لیست عملکرد شبکه.
185	مشخصات Wi-Fi.
186	پروتکل امنیتی.

درباره این راهنما

معرفی دفترچه‌های راهنما

کتابچه‌های راهنمای زیر همراه با چاپگر Epson شما عرضه می‌شوند. همانند دفترچه‌های راهنما می‌توانید انواع مختلف اطلاعات راهنما را که روی چاپگر یا برنامه کاربردی Epson موجود هستند بررسی کنید.

□ از اینجا شروع کنید (دفترچه راهنمای کاغذی)

اطلاعاتی درباره راه‌اندازی چاپگر، نصب نرم‌افزار، استفاده از چاپگر، رفع مشکلات و غیره ارائه می‌دهد.

□ راهنمای کاربر (دفترچه راهنمای دیجیتالی)

این دفترچه راهنما، اطلاعات کلی و دستورالعمل‌هایی درباره استفاده از چاپگر، تنظیمات شبکه در زمان استفاده از چاپگر در یک شبکه و درباره برطرف کردن اشکالات ارائه می‌کند.

شما می‌توانید آخرین نسخه‌های کتابچه‌های راهنمای فوق را به اشکال زیر دریافت کنید.

□ راهنمای کاغذی

به وب سایت پشتیبانی Epson Europe به آدرس <http://www.epson.eu/Support> یا وب سایت پشتیبانی جهانی Epson به آدرس <http://support.epson.net/> بروید.

□ راهنمای دیجیتالی

EPSON Software Updater را روی کامپیوتر خود راه‌اندازی کنید. EPSON Software Updater به روزرسانی‌های موجود برنامه‌های نرم‌افزاری و راهنماهای دیجیتالی Epson را بررسی می‌کند و به شما امکان می‌دهد آخرین نسخه‌ها را دانلود کنید.

اطلاعات مرتبط

◀ "برنامه‌ای برای به‌روزرسانی نرم‌افزار و ثابت‌افزار (Epson Software Updater)" در صفحه 149

استفاده از راهنما برای جستجوی اطلاعات

راهنمای PDF امکان جستجوی اطلاعات بر اساس کلیدواژه یا پریدن مستقیم به بخش‌های خاص با استفاده از نشانه را فراهم می‌کند. می‌توانید فقط صفحات مورد نیاز را چاپ کنید. این بخش روش استفاده از راهنمای PDF باز شده در Adobe Reader X رایانه شما را شرح می‌دهد.

جستجو بر اساس کلیدواژه

بر روی ویرایش < پیشرفته جستجو کلیک کنید. کلیدواژه (متن) مربوط به اطلاعات مورد نظر را در پنجره جستجو وارد و بر روی جستجو کلیک کنید. نتایج به صورت فهرست نشان داده می‌شود. بر روی یکی از نتایج ظاهر شده کلیک کنید یا به صفحه مرتبط بروید.

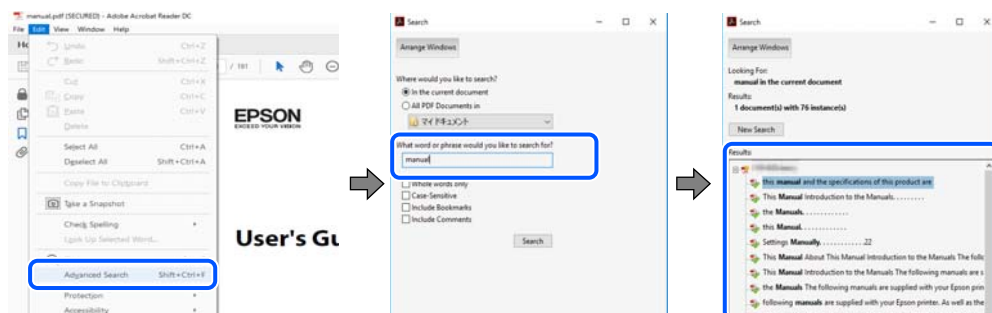

پریدن مستقیم از نشانه‌ها

برای رفتن به صفحه مرتبط بر روی یکی از عنوان‌ها کلیک کنید. برای مشاهده عنوان‌های سطح پایین در آن بخش بر روی + یا < کلیک کنید. برای بازگشت به صفحه پیشین، کارهای زیر را با صفحه کلید انجام دهید.

Windows: **Alt** را فشرده نگه دارید و کلید < را فشار دهید.

Mac OS: کلید فرمان را فشرده نگه دارید و کلید < را فشار دهید.

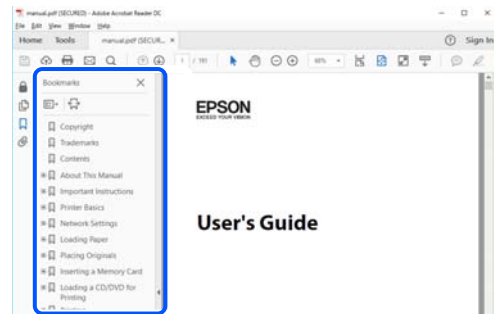

چاپ کردن فقط صفحات مورد نیاز

می‌توانید فقط صفحات مورد نیاز را استخراج و چاپ کنید. بر روی چاپ در منو فایل کلیک کنید و صفحات مورد نظر خود را از قسمت صفحات در صفحاتی که باید چاپ شود مشخص کنید.

برای مشخص کردن دنباله‌ای از صفحات، بین صفحه آغازین و پایانی خط تیره بگذارید.

مثال: 20-25

برای مشخص کردن صفحات غیر منظم، آنها را با ویرگول جدا کنید.

مثال: 5، 10، 15

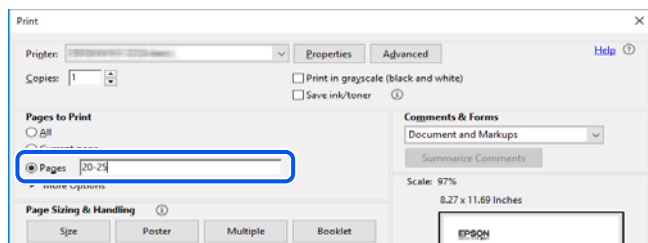

علائم و نشان ها

احتیاط! ⚠️

دستورالعمل‌هایی که باید با دقت دنبال شود تا از آسیب بدنی جلوگیری شود.

مهم! ⚠️

دستورالعمل‌هایی که باید مورد توجه قرار گیرد تا از آسیب به تجهیزات جلوگیری شود.

نکته:

اطلاعات تکمیلی و مرجع ارائه می‌دهد.

اطلاعات مرتبط

← به بخش های مربوطه پیوند می دهد.

توضیحات استفاده شده در این دفترچه راهنما

- تصاویر گرفته شده از درایور چاپگر و صفحات Epson Scan 2 (درایور اسکن) از Windows 10 یا macOS Mojave هستند. محتوای نشان داده شده در صفحات بسته به مدل و موقعیت متفاوت هستند.
- تصاویر استفاده شده در این دفترچه راهنما فقط مثال هستند. ممکن است بسته به مدل تفاوت های جزئی وجود داشته باشد، ولی روش راه اندازی مشابه است.
- برخی از موارد منوی روی صفحه LCD بسته به مدل و تنظیمات متفاوت است.
- کد QR را می توانید با استفاده از برنامه اختصاصی بخوانید.

مراجع سیستم عامل

Windows

در این دفترچه راهنما، عباراتی از نظیر "Windows 10"، "Windows 8.1"، "Windows 8"، "Windows 7"، "Windows Vista"، "Windows XP" به سیستم عامل های زیر اشاره دارند. به علاوه "Windows" برای ارجاع به تمامی نسخه ها استفاده شده است.

- سیستم عامل Microsoft® Windows® 10
- سیستم عامل Microsoft® Windows® 8.1
- سیستم عامل Microsoft® Windows® 8
- سیستم عامل Microsoft® Windows® 7
- سیستم عامل Microsoft® Windows Vista®
- سیستم عامل Microsoft® Windows® XP
- سیستم عامل Microsoft® Windows® XP Professional x64 Edition

Mac OS

در این دفترچه راهنما، از "Mac OS" برای اشاره به Mac OS X v10.6.8 یا نسخه جدیدتر و همچنین macOS 11 یا نسخه جدیدتر استفاده می شود.

دستورالعمل های مهم

دستورالعمل های ایمنی

برای استفاده ایمن از این چاپگر این دستورالعمل ها را مطالعه و دنبال کنید. این دفترچه راهنما را برای مراجعه بعدی نگه دارید. همینطور، همه دستورالعمل ها و هشدارهای علامت گذاری شده در این چاپگر را دنبال کنید.

□ بعضی از نمادهای به کار رفته در چاپگر برای اطمینان از حفظ ایمنی و استفاده صحیح از چاپگر هستند. برای اطلاع از مفهوم این نمادها از سایت زیر دیدن کنید.

<http://support.epson.net/symbols>

□ فقط از سیم برقی که به همراه چاپگر ارائه شده استفاده کنید و از سیم سایر دستگاه ها استفاده نکنید. استفاده از سایر سیم ها برای این چاپگر یا استفاده از سیم برق ارائه شده با سایر تجهیزات می تواند منجر به شوک الکتریکی یا آتش سوزی شود.

□ مطمئن شوید سیم برق متناوب استاندارد ایمنی محلی مربوطه را دارا باشد.

□ هرگز سیم برق، دوشاخه، چاپگر، دستگاه اسکن را باز نکنید، تغییر ندهید یا سعی نکنید آنها را تعمیر کنید یا خودتان تغییراتی در آنها ایجاد نمایید مگر اینکه بطور خاص در دفترچه های راهنمای چاپگر توضیح داده شده باشد.

□ در شرایط زیر چاپگر را از برق جدا کرده و برای سرویس به نزد پرسنل مجرب سرویس بروید:

سیم برق یا دوشاخه آسیب دیده باشد؛ مایعی وارد چاپگر شده باشد؛ چاپگر افتاده باشد یا محفظه آسیب دیده باشد؛ چاپگر بطور عادی کار نکند یا تغییر مشخصی در عملکرد آن دیده شود. کنترل هایی که در دستورالعمل های راه اندازی نیستند را انجام ندهید.

□ چاپگر را نزدیک پرینت دیواری قرار دهید تا بتوانید به راحتی دوشاخه را جدا کنید.

□ چاپگر را در محیط خارج از ساختمان، نزدیک به محل پرگرد و غبار و کثیف، آب، منابع گرمازا، یا در مکانی که در معرض تکان ها، لرزش ها، دما یا رطوبت بالاست قرار ندهید.

□ مراقب باشید مایع درون چاپگر ریخته نشود و با دست مرطوب به چاپگر دست نزنید.

□ حداقل 22 سانتی متر چاپگر را از ضربان ساز قلب دور نگه دارید. امواج رادیویی این چاپگر ممکن است تاثیر منفی بر عملکرد ضربان ساز قلب داشته باشد.

□ اگر صفحه LCD آسیب دیده است، با فروشنده خود تماس بگیرید. اگر محلول کریستال مایع با دست شما تماس پیدا کرد، آنها را بطور کامل با آب و صابون بشویید. اگر محلول کریستال مایع با چشمان شما تماس پیدا کرد، فوراً آنها را با آب بشویید. اگر بعد از شستنی کامل، چشمتان ناراحت است یا مشکل دید دارید فوراً به پزشک مراجعه کنید.

دستورالعمل های ایمنی مربوط به پیوند

□ هنگام کار کردن با کارتریج های جوهر استفاده شده مراقب باشید چون ممکن است اطراف پورت تغذیه جوهر، جوهر ریخته شده باشد.

□ اگر پوستتان جوهری شد، آن را با آب و صابون کاملاً بشویید.

□ اگر جوهر وارد چشمتان شد، سریعاً با آب فراوان شستشو دهید. اگر بعد از شستشوی کامل، هنوز احساس ناراحتی می کنید یا مشکلات چشمی دارید، سریعاً با پزشک مشورت کنید.

□ اگر جوهر وارد دهانتان شد، سریعاً با پزشک مشورت کنید.

□ کارتریج روغن و جعبه نگهداری را باز نکنید؛ در غیر این صورت احتمال ورود جوهر به چشمتان یا برخورد با پوستتان وجود دارد.

- ❑ کارتریج های جوهر را شدیداً تکان ندهید و آنها را زمین نیندازید. همچنین، مراقب باشید آنها را فشار ندهید یا برچسب های آن را پاره نکنید. انجام چنین کاری ممکن است موجب نشت جوهر شود.
- ❑ کارتریج های جوهر و جعبه نگهداری را دور از دسترس کودکان نگهداری کنید.

توصیه ها و هشدارها در مورد چاپگر



برای اجتناب از آسیب وارد شدن به چاپگر یا اموال خود این دستورالعمل ها را بخوانید و دنبال کنید. این دفترچه راهنما را برای مراجعه بعدی نگه دارید.

مشاوره ها و هشدارها برای تنظیم چاپگر

- ❑ روزنه ها و منافذ چاپگر را نپوشانید و مسدود نکنید.
- ❑ فقط از منبع برقی استفاده کنید که در برچسب چاپگر نشان داده شده است.
- ❑ از پریزهایی که در مدار مشابه قرار دارند مانند دستگاه فتوکپی یا سیستم های کنترل هوا که مرتباً روشن و خاموش می شوند استفاده نکنید.
- ❑ از پریزهای الکتریکی که با سوییچ های دیوار یا تایمرهای خودکار کنترل می شوند استفاده نکنید.
- ❑ کل سیستم رایانه را از منابعی که بصورت بالقوه دارای تداخل الکترومغناطیسی هستند مانند بلندگوها یا جایگاه تلفن های بی سیم دور نگه دارید.
- ❑ سیم های منبع برق باید بگونه ای قرار بگیرند که از خراش، بریدگی، ساییده شدن، چین خوردگی و پیچ خوردگی جلوگیری شود. اشیا را بر روی سیم های منبع برق قرار ندهید و مراقب باشید بر روی سیم های منبع برق قدم نگذارید و روی آن راه نروید. بخصوص مراقب باشید همه سیم های منبع برق در پایانه ها و نقاطی که وارد می شوند و از ترانسفورمر خارج می شوند صاف باشند.
- ❑ اگر برای چاپگر از یک سیم اضافی استفاده می کنید، مطمئن شوید که میزان کل آمپر دستگاه های متصل به سیم اضافی از میزان آمپر سیم بیشتر نباشد. همینطور مطمئن شوید که میزان کل آمپر همه دستگاه های متصل به پریز دیواری از میزان آمپر پریز دیواری بیشتر نباشد.
- ❑ اگر می خواهید از چاپگر در آلمان استفاده کنید، نصب داخلی باید با یک مدارشکن با 10 یا 16 آمپر محافظت شود تا محافظت کافی از مدار کوتاه و محافظت بیشتر از جریان وجود داشته باشد.
- ❑ زمانی که با کابل چاپگر را به رایانه یا دستگاه دیگری وصل می کنید، مطمئن شوید جهت رابطها صحیح باشد. هر رابطی فقط یک جهت صحیح دارد. وارد کردن رابط در جهت نادرست می تواند به هر دو دستگاهی که با کابل به هم وصل شده اند آسیب برساند.
- ❑ چاپگر را بر روی یک سطح صاف، پایدار که نسبت به زیر چاپگر از همه جهت بزرگتر است قرار دهید. اگر چاپگر در یک زاویه کج شود به درستی کار نمی کند.
- ❑ فضایی را هم برای بالای چاپگر در نظر بگیرید تا بتوانید بطور کامل درپوش اسناد را بالا بیاورید.
- ❑ در جلوی چاپگر هم فضای کافی در نظر بگیرید تا کاغذ بطور کامل خارج شود.
- ❑ از قرار دادن دستگاه در مکان هایی که در معرض تغییرات سریع دما و رطوبت است خودداری کنید. همینطور، چاپگر را از نور مستقیم آفتاب، نور شدید یا منبع گرما دور نگه دارید.

مشاوره ها و هشدارها برای استفاده از چاپگر

- ❑ چیزی را از شکافها به درون چاپگر وارد نکنید.
- ❑ در زمان چاپ دست خود را درون چاپگر نکنید.

- به کابل صاف سفید داخل چاپگر دست نزنید.
- از محصولات اسپری که گاز قابل اشتعال دارند درون یا اطراف چاپگر استفاده نکنید. اینکار می‌تواند منجر به آتش سوزی شود.
- هد چاپ را با دست حرکت ندهید، در غیر این صورت ممکن است چاپگر آسیب ببیند.
- هنگام بستن دستگاه اسکنر مراقب باشید انگشتان شما گیر نکند.
- هنگام قرار دادن اوراق بر روی شیشه اسکنر فشار زیاد وارد نکنید.
- همیشه هنگام استفاده از دکمه  چاپگر را خاموش کنید. تا زمانی که چراغ  چشمک می‌زند چاپگر را از برق جدا نکنید یا از طریق پریز آن را خاموش نکنید.
- اگر نمی‌خواهید برای مدت زمان طولانی از چاپگر استفاده کنید حتما سیم برق را از پریز الکتریکی جدا کنید.

مشاوره ها و هشدارها برای انتقال یا نگهداری چاپگر

- هنگام نگهداری یا انتقال چاپگر، آن را کج نکنید، آن را بصورت عمودی نگه دارید یا آن را وارونه کنید در غیر این صورت ممکن است جوهر نشت کند.
- قبل از انتقال چاپگر، مطمئن شوید هد چاپ در موقعیت اصلی (کاملاً راست) خود قرار داشته باشد.

توصیه ها و هشدارها برای استفاده از چاپگر از طریق اتصال بی سیم

- ممکن است امواج رادیویی این چاپگر تأثیر منفی بر روی کارکرد تجهیزات الکترونیکی پزشکی بگذارد و باعث بروز نقص عملکرد آنها گردد. هنگام استفاده از این چاپگر در بیمارستان ها یا نزدیک تجهیزات پزشکی، دستورات پرسنل مجاز بیمارستان را اجرا کنید و همه هشدارهای نصب شده و دستورات روی تجهیزات پزشکی را رعایت نمایید.
- ممکن است امواج رادیویی این چاپگر تأثیر منفی بر روی کارکرد دستگاه‌های خودکار نظیر درهای خودکار یا هشدارهای آتش بگذارد و باعث بروز حوادث به دلیل بروز نقص در عملکرد آنها گردد. هنگام استفاده از این چاپگر در نزدیکی دستگاه‌های خودکار، همه هشدارهای نصب شده و دستورات روی این دستگاه‌ها را رعایت نمایید.

توصیه ها و هشدارها برای استفاده از صفحه LCD

- ممکن است صفحه LCD تعدادی نقاط روشن و تاریک داشته باشد و به دلیل عملکردهای خود روشنایی ناهمواری داشته باشد. این موارد عادی است و نشان دهنده این نیست که دستگاه آسیب دیده است.
- برای تمیز کردن فقط از یک پارچه خشک و نرم استفاده کنید. از تمیزکننده های شیمیایی یا مایعات استفاده نکنید.
- درپوش جلوی صفحه LCD در صورت فشار سنگین روی آن می‌شکند. اگر سطح صفحه حالت ترک یا ورقه شدن دارد با فروشنده خود تماس بگیرید و سعی نکنید قطعات شکسته را خارج کنید یا به آنها دست بزنید.

محافظت از اطلاعات شخصی خود

اگر چاپگر را به فرد دیگری می‌دهید یا آن را دور می‌اندازید، با انتخاب تنظیم < بازگرداندن تنظیمات اولیه > همه تنظیمات پانل کنترل، همه اطلاعات شخص که در حافظه چاپگر ذخیره شده است پاک کنید.

قسمت های اصلی چاپگر

نام و عملکرد قطعات

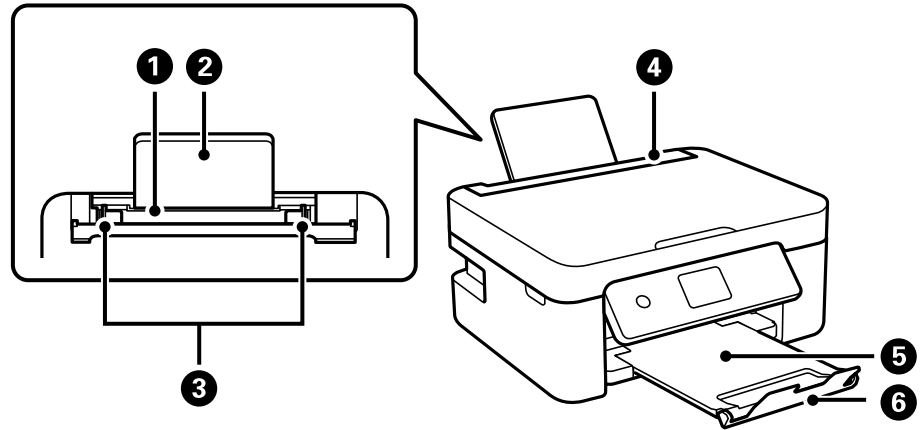

کاغذ را بارگذاری می‌کند.	تغذیه کاغذ پشتی	1
کاغذهای قرار گرفته در دستگاه را نگه می‌دارد.	نگهدارنده کاغذ	2
کاغذ را بطور مستقیم در چاپگر نگه می‌دارد. به طرف لبه‌های کاغذ بلغزانید.	گیرنده نگهدارنده لبه	3
از وارد شدن مواد خارجی به درون چاپگر جلوگیری می‌کند. معمولاً این محافظ بسته است.	محافظ تغذیه کننده	4
کاغذ خارج شده را نگه می‌دارد.	سینی خروجی	5
اجازه می‌دهد کارهای چاپی از سینی خروجی زمین بیفتند.	متوقف کننده	6

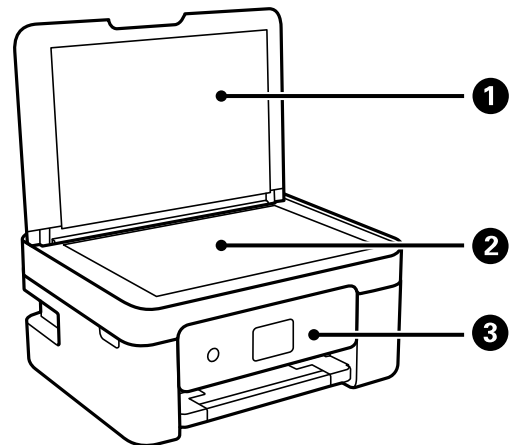

زمان اسکن کردن چراغ بیرونی را مسدود می‌کند.	درپوش اسناد	1
اوراق را وارد کنید.	شیشه اسکنر	2
حالت چاپگر را نشان می‌دهد و اجازه می‌دهد تنظیمات چاپ را اعمال کنید.	پانل کنترل	3

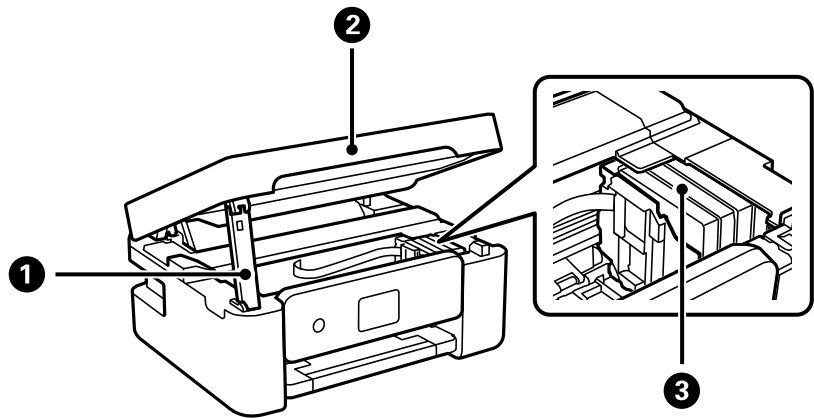

نگهدارنده واحد اسکنر	واحد اسکنر را ننگه می‌دارد.	1
واحد اسکنر	اوراق قرار گرفته را اسکن می‌کند. هنگام تعویض کارتریج‌های جوهر یا خارج کردن کاغذ گیر کرده درون چاپگر آن را باز کنید.	2
نگهدارنده کاتریج جوهر	کاتریج‌های جوهر را نصب کنید. جوهر از نازل‌های هد چاپ خارج می‌شود.	3

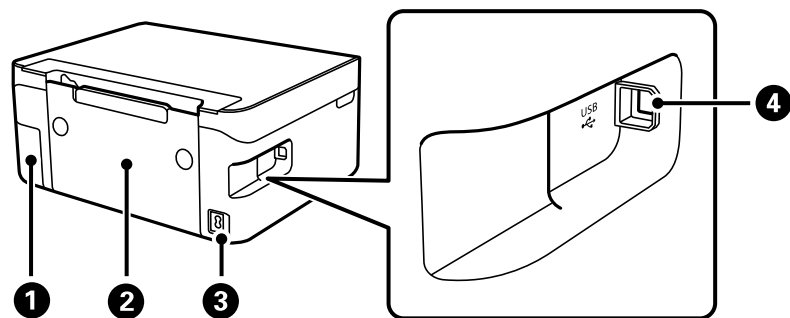

پوشش جعبه نگهداری	برای تعویض جعبه نگهداری بردارید. جعبه نگهداری نحفظه‌ای است که ذرات جوهر باقی‌مانده از فرآیند تمیز کردن یا چاپ را جمع‌آوری می‌کند.	1
کاور عقب	هنگام برداشتن کاغذ گیر کرده، آن را بردارید.	2
ورودی AC	سیم برق را متصل می‌کند.	3
درگاه USB	کابل USB را برای اتصال به کامپیوتر وصل می‌کند.	4

اطلاعات مرتبط

← "پانل کنترل" در صفحه 16

راهنمای پانل کنترل

پانل کنترل

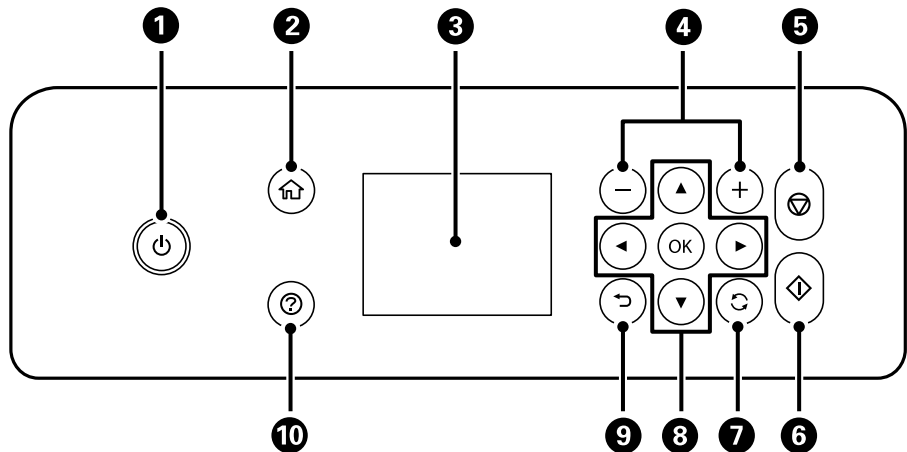

<p>چاپگر را روشن و خاموش می‌کند. پس از بررسی اینکه چراغ روشن-خاموش در حالت خاموش است، سیم برق را از پریز جدا کنید.</p>	<p>1</p>
<p>صفحه اصلی را نشان می‌دهد.</p>	<p>2</p>
<p>منوها و پیامها را نشان می‌دهد. برای انتخاب منو یا اعمال تنظیمات از دکمه‌های روی پنل کنترل استفاده کنید.</p>	<p>3</p>
<p>تعداد صفحاتی که چاپ می‌شود را انتخاب می‌کند.</p>	<p>4</p>
<p>عملکرد فعلی را متوقف می‌کند.</p>	<p>5</p>
<p>عملکردی نظیر چاپ کردن یا کپی کردن را شروع می‌کند.</p>	<p>6</p>
<p>بسته به موقعیت، بر روی برخی عملکردها اعمال می‌شود.</p>	<p>7</p>
<p>از دکمه‌های ▲ ▼ ◀ ▶ برای انتخاب یک منو استفاده کنید و دکمه OK را فشار دهید تا به منوی انتخاب‌شده وارد شوید.</p>	<p>8</p>
<p>به صفحه قبلی باز می‌گردد.</p>	<p>9</p>
<p>در صورت بروز مشکل راهکارهای پیش رو را نمایش می‌دهد.</p>	<p>10</p>

راهنمای صفحه اصلی

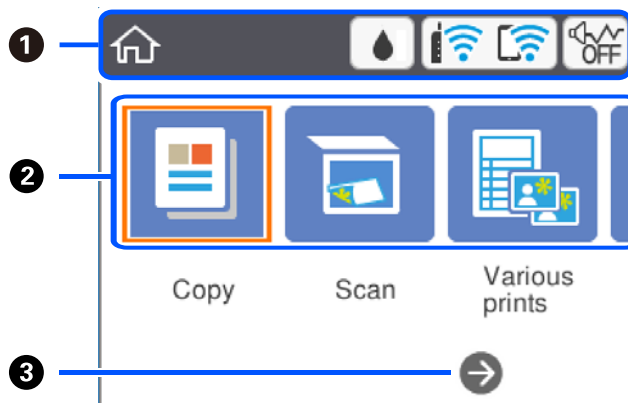









<p>1 مواردی که برای چاپگر تنظیم شده‌اند را به صورت آیکن نمایش می‌دهد. با فشار دادن دکمه‌های ▲▼◀▶ و سپس فشار دادن دکمه OK، آیکن موردنظر را برای بررسی تنظیمات فعلی یا دسترسی به هر منوی تنظیمات انتخاب کنید.</p>	<p>1</p>												
<p>2 هر منو را نمایش می‌دهد.</p> <table border="1" data-bbox="151 929 1152 1355"> <tr> <td data-bbox="151 929 1152 981">کپی</td> <td data-bbox="1152 929 1439 981">اجازه می‌دهد یک سند را کپی کنید.</td> </tr> <tr> <td data-bbox="151 981 1152 1032">اسکن</td> <td data-bbox="1152 981 1439 1032">اجازه می‌دهد یک سند یا عکس را اسکن کنید.</td> </tr> <tr> <td data-bbox="151 1032 1152 1122">چند چاپ</td> <td data-bbox="1152 1032 1439 1122">سایر قابلیت‌های چاپ از قبیل کپی کردن با چیدمان‌های مختلف و چاپ کاغذ خط‌دار اصلی یا تقویم‌ها را پیشنهاد می‌دهد.</td> </tr> <tr> <td data-bbox="151 1122 1152 1173">تنظیم</td> <td data-bbox="1152 1122 1439 1173">اجازه می‌دهد تنظیمات مربوط به سرویس و نگهداری، راه‌اندازی چاپگر و تنظیمات شبکه را اعمال کنید.</td> </tr> <tr> <td data-bbox="151 1173 1152 1263">نگهداری</td> <td data-bbox="1152 1173 1439 1263">منوهای توصیه شده برای بهبود کیفیت نتایج چاپ از قبیل رفع کردن انسداد نازل با چاپ الگوی بررسی نازل، تمیزکاری هد و بهبود تازشگی یا نواربندی در نتایج چاپ با تراز کردن هد چاپ را نمایش می‌دهد.</td> </tr> <tr> <td data-bbox="151 1263 1152 1355">اتصال تلفن هوشمند</td> <td data-bbox="1152 1263 1439 1355">اجازه می‌دهد که چاپگر را به صورت مستقیم بدون روتر بی‌سیم به دستگاه هوشمند متصل کنید.</td> </tr> </table>	کپی	اجازه می‌دهد یک سند را کپی کنید.	اسکن	اجازه می‌دهد یک سند یا عکس را اسکن کنید.	چند چاپ	سایر قابلیت‌های چاپ از قبیل کپی کردن با چیدمان‌های مختلف و چاپ کاغذ خط‌دار اصلی یا تقویم‌ها را پیشنهاد می‌دهد.	تنظیم	اجازه می‌دهد تنظیمات مربوط به سرویس و نگهداری، راه‌اندازی چاپگر و تنظیمات شبکه را اعمال کنید.	نگهداری	منوهای توصیه شده برای بهبود کیفیت نتایج چاپ از قبیل رفع کردن انسداد نازل با چاپ الگوی بررسی نازل، تمیزکاری هد و بهبود تازشگی یا نواربندی در نتایج چاپ با تراز کردن هد چاپ را نمایش می‌دهد.	اتصال تلفن هوشمند	اجازه می‌دهد که چاپگر را به صورت مستقیم بدون روتر بی‌سیم به دستگاه هوشمند متصل کنید.	<p>2</p>
کپی	اجازه می‌دهد یک سند را کپی کنید.												
اسکن	اجازه می‌دهد یک سند یا عکس را اسکن کنید.												
چند چاپ	سایر قابلیت‌های چاپ از قبیل کپی کردن با چیدمان‌های مختلف و چاپ کاغذ خط‌دار اصلی یا تقویم‌ها را پیشنهاد می‌دهد.												
تنظیم	اجازه می‌دهد تنظیمات مربوط به سرویس و نگهداری، راه‌اندازی چاپگر و تنظیمات شبکه را اعمال کنید.												
نگهداری	منوهای توصیه شده برای بهبود کیفیت نتایج چاپ از قبیل رفع کردن انسداد نازل با چاپ الگوی بررسی نازل، تمیزکاری هد و بهبود تازشگی یا نواربندی در نتایج چاپ با تراز کردن هد چاپ را نمایش می‌دهد.												
اتصال تلفن هوشمند	اجازه می‌دهد که چاپگر را به صورت مستقیم بدون روتر بی‌سیم به دستگاه هوشمند متصل کنید.												
<p>3 با فشار دادن دکمه ▶ می‌توانید به سمت راست پیمایش کنید.</p>	<p>3</p>												

آیکن‌هایی که بر روی صفحه LCD نمایش می‌یابند

بسته به وضعیت چاپگر، آیکن‌های زیر بر روی صفحه LCD نمایش داده می‌شوند.

<p>صفحه وضعیت ارائه را نشان می‌دهد. شما می‌توانید سطوح تقریبی جوهر و عمر سرویس تقریبی جعبه نگهداری را بررسی کنید.</p>	
---	--

<p>وضعیت اتصال شبکه را نمایش می‌دهد. برای بررسی و تغییر دادن تنظیمات جاری این نماد را انتخاب کنید. این یک میانبر دسترسی به منوی زیر است. تنظیم < تنظیمات شبکه < نصب Wi-Fi</p>	
<p>چاپگر به یک شبکه بیسیم (Wi-Fi) متصل نیست.</p>	
<p>چاپگر در حال جستجوی SSID یا صفر کردن آدرس IP است یا جهت اتصال به یک شبکه بیسیم (Wi-Fi) با مشکل مواجه شده است.</p>	
<p>چاپگر به یک شبکه بیسیم (Wi-Fi) متصل است. تعداد نوارها، قدرت سیگنال اتصال را نشان می‌دهند. هرچه تعداد نوارها بیشتر باشد، اتصال قوی‌تر خواهد بود.</p>	
<p>چاپگر به یک شبکه بیسیم (Wi-Fi) در حالت (Wi-Fi Direct ساده) متصل نیست.</p>	
<p>چاپگر به یک شبکه بیسیم (Wi-Fi) در حالت (Wi-Fi Direct ساده) متصل است.</p>	
<p>نشان می‌دهد آیا حالت سکوت برای چاپگر تنظیم شده است یا خیر. وقتی این ویژگی فعال باشد، نویز ایجاد شده حاصل از کارکرد چاپگر کاهش می‌یابد، هرچند ممکن است سرعت چاپگر کاهش یابد. با این حال، ممکن است بسته به نوع کاغذ و کیفیت چاپ این کاهش نویز اتفاق نیفتد.</p>	
<p>نشان می‌دهد که اطلاعات بیشتری در دسترس می‌باشند. برای نشان دادن پیام، این نماد را انتخاب کنید.</p>	
<p>نشان می‌دهد مشکلی در رابطه با این موارد وجود دارد. برای بررسی روش رفع مشکل، این نماد را انتخاب کنید.</p>	

عملیات ابتدایی

برای انتخاب گزینه‌ها، فوکوس صفحه را با دکمه‌های ▲، ▼، ◀، ▶ جابجا کنید و سپس دکمه OK را برای تایید انتخاب یا اجرای قابلیت انتخاب شده فشار دهید.

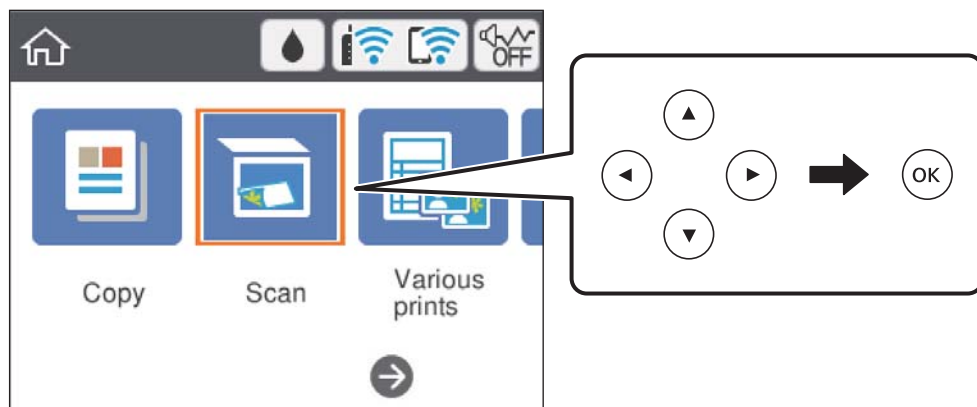

فوکوس صفحه را با دکمه های ▲, ▼, ◀, ▶ بر روی گزینه تنظیم منتقل کنید و سپس دکمه OK را برای فعال یا غیرفعال کردن گزینه فشار دهید.

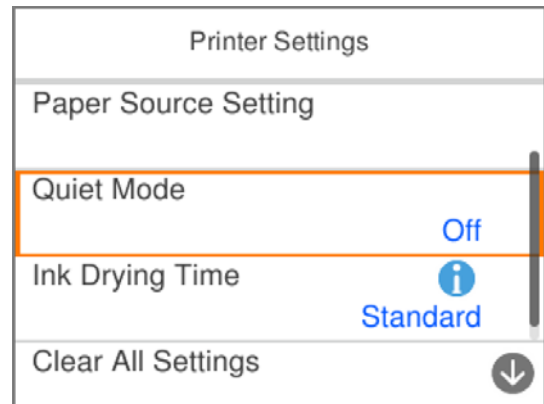

برای وارد کردن مقدار، نام، آدرس و فوکوس صفحه را با استفاده از دکمه های ▲, ▼, ◀, ▶ بر روی کادر ورودی موردنظر تان منتقل کنید و سپس دکمه OK را فشار دهید تا صفحه کلید روی صفحه نمایان شود.

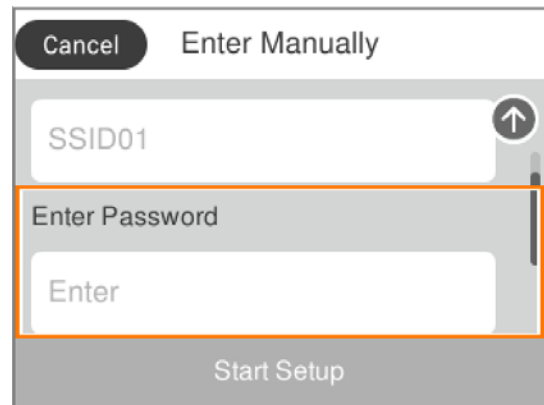

وارد کردن نویسه‌ها

صفحه کلید روی صفحه

با استفاده از صفحه کلید روی صفحه می‌توانید در هنگام انجام تنظیمات شبکه و موارد دیگر نویسه‌ها و نمادها را وارد کنید.

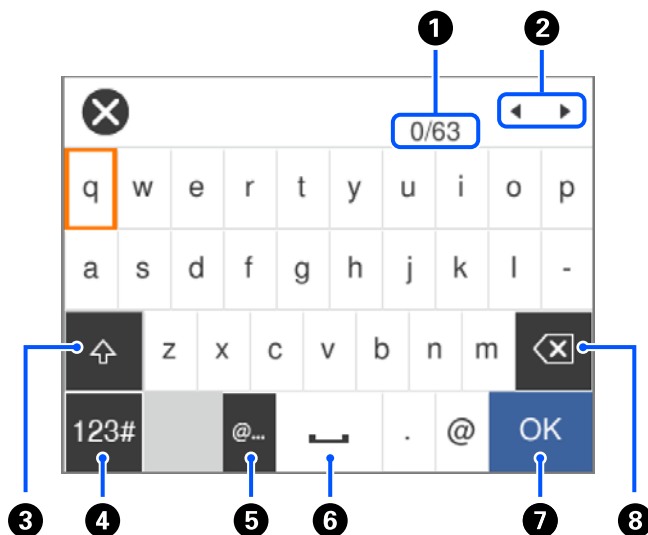

تعداد نویسه را نشان می‌دهد.	1
مکان‌ها را به موقعیت ورودی حرکت می‌دهد.	2
بین حروف بزرگ و کوچک جابجا می‌شود.	3
نوع نویسه را تغییر می‌دهد. می‌توانید نویسه‌های الفبایی-عددی و نمادها را وارد کنید.	4
متداول‌ترین آدرس‌های دامنه ایمیل یا URL‌های مورد استفاده را با انتخاب مورد مربوطه وارد می‌کند.	5
یک فاصله وارد می‌کند.	6
نویسه را وارد می‌کند.	7
یک نویسه را از چپ حذف می‌کند.	8

نکته:

آیکن‌های موجود بسته به مورد در حال تنظیم دارد.

از طریق دکمه  نیز می‌توانید نوع نویسه را تغییر دهید.

صفحه کلید عددی روی صفحه

برای وارد کردن تعداد کپی‌ها و غیره می‌توانید صفحه کلید روی صفحه استفاده کنید.

صفحه کلید روی صفحه وارد کردن اعداد بزرگ را آسان می‌کند. برای وارد کردن اعداد کوچک از +/- استفاده کنید.



عدد وارد شده را به سمت چپ حذف می‌کند.	①
عدد وارد شده را پاک می‌کند.	②
اعداد وارد شده را تأیید و صفحه کلید روی صفحه را می‌بندد.	③

نکته:

برای لغو وارد کردن و بستن صفحه کلید روی صفحه، دکمه را فشار دهید.

مشاهده پویانمایی

می‌توانید پویانمایی دستورالعمل‌های بهره‌برداری مانند بارگذاری کاغذ یا رفع گیر کاغذ را در صفحه LCD مشاهده کنید.

فشردن دکمه صفحه راهنما را نشان می‌دهد. چگونه و موارد مورد نظر برای مشاهده را انتخاب کنید.

چگونه را در پایین صفحه بهره‌برداری انتخاب کنید: پویانمایی حساس به زمینه را نشان می‌دهد.

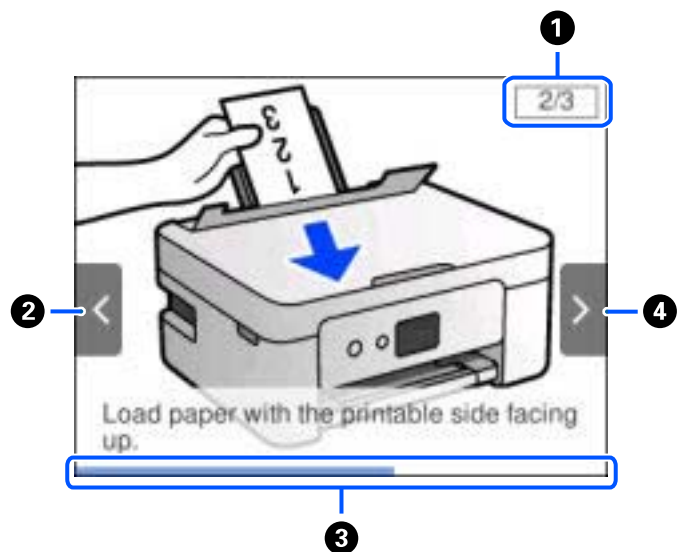

تعداد کل مراحل و شماره مرحله جاری را نشان می‌دهد. مثال بالا، مرحله 2 از 3 را نشان می‌دهد.	①
--	---

2	برای بازگشت به مرحله قبلی دکمه ◀ را فشار دهید.
3	میزان پیشرفت در مرحله جاری را نشان می‌دهد. پس از رسیدن نوار پیشرفت به انتها، پویانمایی تکرار می‌شود.
4	برای رفتن به مرحله بعدی دکمه ▶ را فشار دهید.

تنظیمات شبکه

انواع اتصال شبکه

می‌توانید از روش‌های اتصال زیر استفاده کنید.

اتصال وای-فای

چاپگر و کامپیوتر و دستگاه هوشمند را به یک روتر بی سیم متصل کنید. این روش اتصال معمول برای شبکه‌های خانه یا اداره ای توصیه می‌شود که در آنها رایانه‌ها از طریق Wi-Fi به روتر بی سیم متصل می‌شوند.

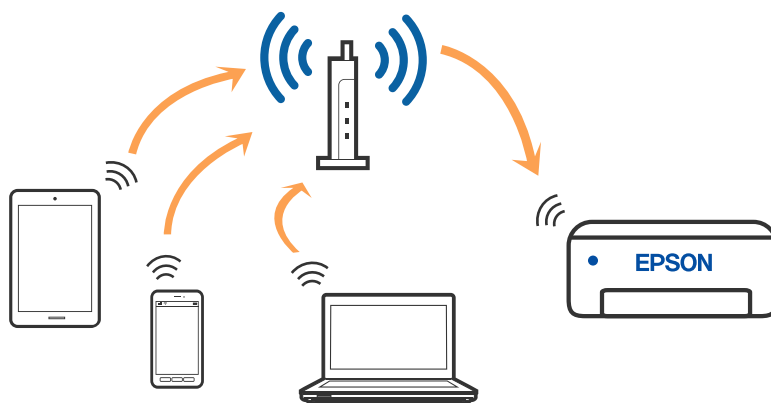

اطلاعات مرتبط

- ◀ "وصل شدن به رایانه" در صفحه 24
- ◀ "اتصال به یک دستگاه هوشمند" در صفحه 25
- ◀ "تنظیم کردن Wi-Fi از چاپگر" در صفحه 35

اتصال Wi-Fi Direct (نقطه دسترسی ساده)

از این روش اتصال زمانی استفاده کنید که از Wi-Fi در خانه یا محل کار استفاده نمی‌کنید، یا زمانی که می‌خواهید چاپگر و رایانه یا دستگاه هوشمند را به صورت مستقیم به هم وصل کنید. در این حالت، چاپگر به عنوان یک روتر بی سیم عمل می‌کند و شما می‌توانید دستگاه‌ها را بدون

نیاز به استفاده از روتر بی سیم استاندارد، به چاپگر وصل کنید. با این وجود، دستگاه‌هایی که به صورت مستقیم به چاپگر متصل می شوند نمی توانند از طریق چاپگر با یکدیگر ارتباط برقرار کنند.

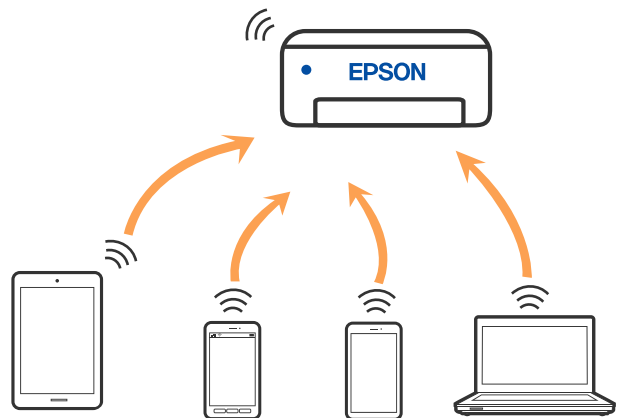

چاپگر توانایی اتصال به Wi-Fi و Wi-Fi Direct (نقطه دسترسی ساده) را به صورت همزمان دارد. با این وجود، اگر اتصال شبکه به اتصال Wi-Fi Direct (نقطه دسترسی ساده) را زمانی برقرار کرده باشید که چاپگر به Wi-Fi متصل است؛ اتصال Wi-Fi به طور موقت قطع می شود.

اطلاعات مرتبط

- ◀ "وصل کردن یک iPhone، iPad یا iPod touch با استفاده از Wi-Fi Direct" در صفحه 26
- ◀ "اتصال به دستگاه های Android با استفاده از Wi-Fi Direct" در صفحه 29
- ◀ "اتصال به دستگاه‌هایی غیر از iOS و Android از طریق Wi-Fi Direct" در صفحه 31

وصل شدن به رایانه

برای وصل کردن چاپگر به رایانه بهتر است از برنامه نصب کننده استفاده کنید. می توانید برنامه نصب کننده را به یکی از روش های زیر اجرا کنید.

☐ راه اندازی از وب سایت

به وب سایت زیر دسترسی پیدا کنید و سپس نام محصول را وارد نمایید. به تنظیم بروید و راه اندازی را شروع کنید.

<http://epson.sn>

☐ راه اندازی به وسیله دیسک نرم افزار (فقط برای مدل های دارای دیسک نرم افزار و کاربران دارای کامپیوترهای Windows با درایوهای دیسک.)

دیسک نرم افزار را در رایانه قرار دهید و سپس دستورالعمل های روی صفحه را دنبال کنید.

انتخاب روش اتصال

دستورالعمل های روی صفحه را دنبال کنید تا صفحه زیر ظاهر شود. سپس روش اتصال چاپگر به رایانه را انتخاب کنید.

نوع اتصال را انتخاب کنید و بر روی **بعدي** کلیک کنید.



دستورالعمل‌های روی صفحه را دنبال کنید.

اتصال به یک دستگاه هوشمند

اتصال به یک دستگاه هوشمند از طریق یک روتر بی سیم

زمانی که چاپگر را به همان شبکه Wi-Fi (SSID) که دستگاه هوشمند متصل است وصل می‌کنید، می‌توانید از طریق یک دستگاه هوشمند از چاپگر استفاده کنید. برای استفاده از چاپگر از یک دستگاه هوشمند، از طریق وب‌سایت زیر راه‌اندازی کنید. از دستگاه هوشمند مورد نظر برای اتصال به چاپگر، به وب‌سایت دسترسی پیدا کنید.

<http://epson.sn> < تنظیم

نکته:

اگر می‌خواهید یک رایانه و یک دستگاه هوشمند را به صورت هم‌زمان به چاپگر متصل کنید، توصیه می‌کنیم ابتدا تنظیمات را از طریق فایل نصب کننده در رایانه انجام دهید.

اطلاعات مرتبط

◀ "چاپ کردن از دستگاه‌های هوشمند" در صفحه 87

وصل کردن یک iPhone، iPad یا iPod touch با استفاده از Wi-Fi Direct

این روش به شما امکان می‌دهد که چاپگر را به صورت مستقیم بدون روتر بی‌سیم به یک iPhone، iPad یا iPod touch متصل کنید. شرایط زیر برای اتصال به این روش ضروری می‌باشند. چنانچه محیط شما با این شرایط مطابقت نداشته باشد، برای اتصال می‌توانید گزینه سایر دستگاه‌های سیستم عامل را انتخاب کنید. برای کسب اطلاعات در خصوص نحوه اتصال، بخش «اطلاعات مرتبط» را در زیر مشاهده کنید.

□ iOS 11 یا نسخه جدیدتر

□ استفاده از برنامه دوربین استاندارد جهت اسکن کد QR

□ Epson iPrint نسخه 7.0 یا جدیدتر

Epson iPrint برای چاپ از یک دستگاه هوشمند استفاده می‌شود. Epson iPrint را از قبل در دستگاه هوشمند خود نصب کنید.

نکته:

لازم است این تنظیمات را تنها یک بار برای چاپگر و دستگاه هوشمند مورد نظر جهت اتصال انجام دهید. بجز در صورتی که ویژگی *Wi-Fi Direct* را غیرفعال کنید یا تنظیمات شبکه را به حالت پیش‌فرض بازمی‌کنید، نیازی به انجام مجدد این تنظیمات نخواهید داشت.

1. در صفحه اصلی، اتصال تلفن هوشمند را انتخاب کنید.

برای انتخاب یک مورد، از دکمه‌های ▲ ▼ ◀ ▶ استفاده کنید و سپس دکمه OK را فشار دهید.

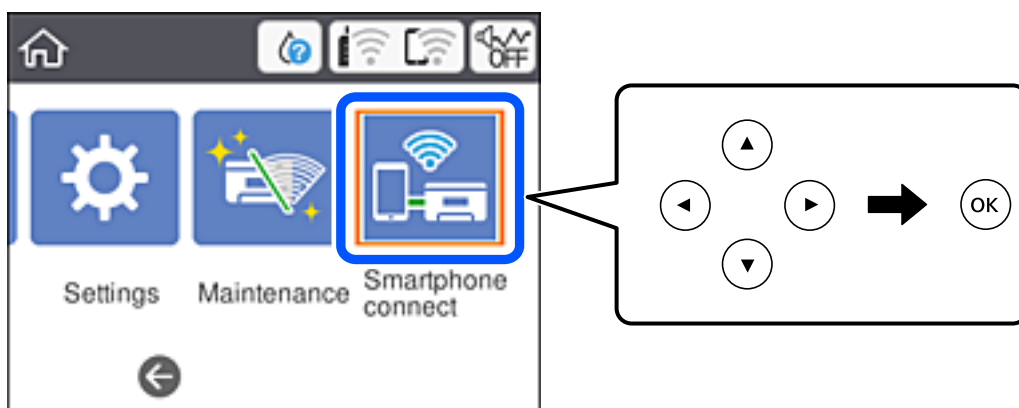

2. گزینه تنظیمات را شروع کنید را انتخاب کنید.

3. گزینه iOS را انتخاب کنید.

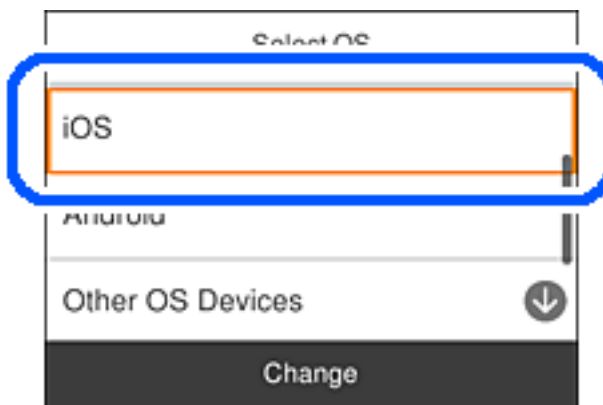

کد QR بر روی پانل کنترل چاپگر را وارد کنید.



4. در iPhone، iPad یا iPod touch، برنامه دوربین استاندارد را اجرا نموده و سپس کد QR نمایش یافته بر روی پانل کنترل چاپگر را در حالت عکس اسکن کنید.



از برنامه دوربین (Camera) مخصوص iOS 11 یا نسخه جدیدتر استفاده کنید. با استفاده از برنامه دوربین مخصوص iOS 10 یا نسخه قدیمی‌تر نمی‌توانید متصل شوید. همچنین، با استفاده از یک برنامه مخصوص اسکن کدهای QR نیز نمی‌توانید متصل شوید. اگر نمی‌توانید وصل شوید، گزینه سایر روش‌ها را از پانل کنترل چاپگر انتخاب کنید. برای کسب اطلاعات در خصوص نحوه اتصال، بخش «اطلاعات مرتبط» را در زیر مشاهده کنید.

5. روی اعلان نمایش یافته در صفحه iPhone، iPad یا iPod touch ضربه بزنید.

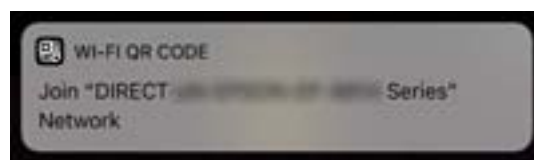

6. روی پیوستن ضربه بزنید.

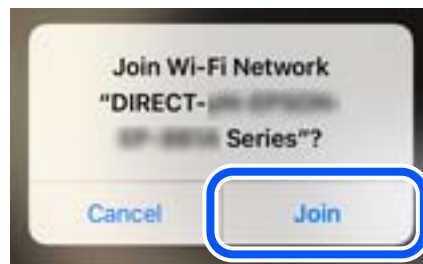

7. در پانل کنترل چاپگر، گزینه بعدی را انتخاب کنید.

8. در iPhone، iPad یا iPod touch، برنامه چاپ Epson را راه اندازی کنید.

نمونه برنامه های چاپ Epson



Epson iPrint



Epson Creative Print

9. در صفحه برنامه چاپ Epson، روی گزینه **Printer is not selected.** ضربه بزنید.

10. چاپگری که می خواهید به آن وصل شوید را انتخاب کنید.

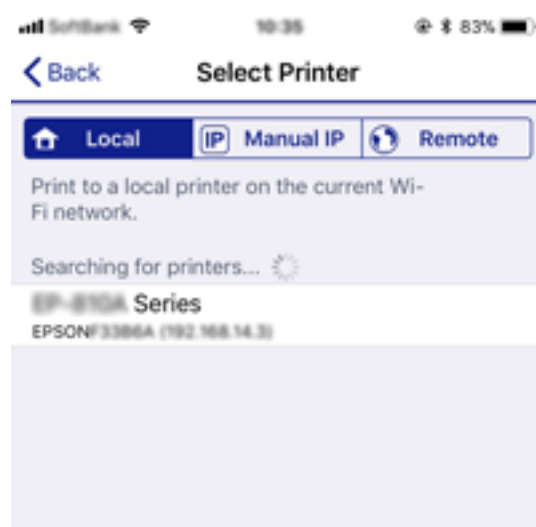

برای انتخاب چاپگر، اطلاعاتی که در پانل کنترل چاپگر نمایش داده می‌شوند را ملاحظه کنید.

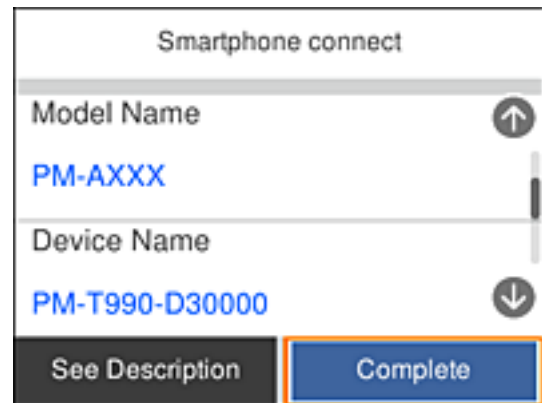

11. در پانل کنترل چاپگر، گزینه کامل را انتخاب کنید.

در رابطه با دستگاه‌های هوشمندی که قبلاً به چاپگر متصل شده‌اند، به منظور اتصال مجدد، نام شبکه (SSID) را در صفحه Wi-Fi دستگاه هوشمند انتخاب کنید.

اطلاعات مرتبط

◀ "اتصال به دستگاه‌هایی غیر از iOS و Android از طریق Wi-Fi Direct" در صفحه 31

◀ "چاپ کردن از دستگاه‌های هوشمند" در صفحه 87

اتصال به دستگاه های Android با استفاده از Wi-Fi Direct

با این روش می‌توانید چاپگر را مستقیماً به دستگاه Android وصل کنید و به روتر بی‌سیم نیاز نخواهید داشت. برای استفاده از این عملکرد، شرایط زیر لازم است.

Android 4.4 یا جدیدتر

Epson iPrint نسخه 7.0 یا جدیدتر

Epson iPrint برای چاپ از دستگاه هوشمند کاربرد دارد. Epson iPrint را از قبل در دستگاه هوشمند نصب کنید.

نکته:

این تنظیمات را فقط یک بار می‌توانید برای چاپگر و دستگاه هوشمند مورد نظر برای اتصال انجام دهید. دوباره نیاز به وارد کردن این تنظیمات نیست مگر اینکه *Wi-Fi Direct* را غیرفعال کرده باشید یا تنظیمات شبکه را به موارد پیش فرض بازمی‌کنید.

1. اتصال تلفن هوشمند را در صفحه اصلی انتخاب کنید.

برای انتخاب یک مورد، از دکمه های ▲ ▼ ◀ ▶ استفاده کنید و سپس دکمه OK را فشار دهید.

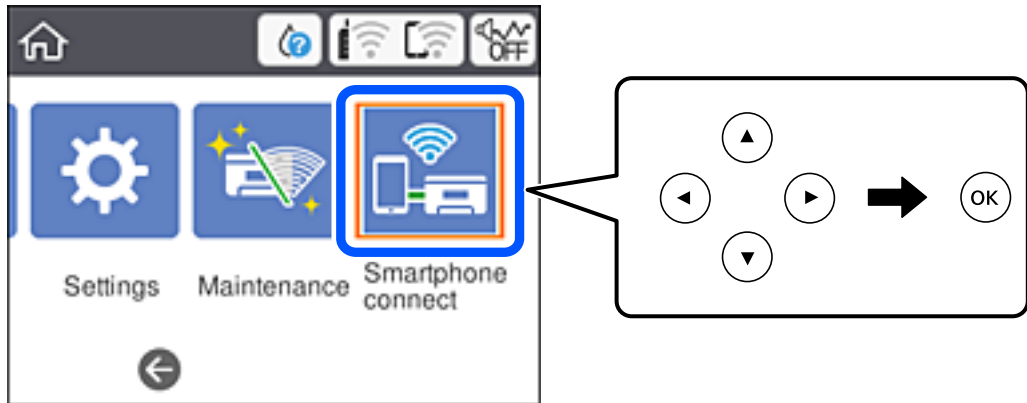

2. گزینه تنظیمات را شروع کنید را انتخاب کنید.

3. گزینه Android را انتخاب کنید.

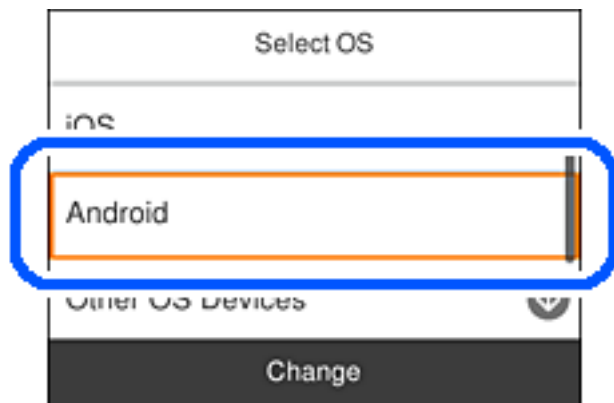

4. در دستگاه هوشمند، Epson iPrint را راه اندازی کنید.



5. در صفحه Epson iPrint روی **Printer is not selected.** ضربه بزنید.

6. در صفحه Epson iPrint، چاپگری را انتخاب کنید که می‌خواهید به آن وصل شوید.



برای انتخاب چاپگر، به اطلاعات نمایش داده شده روی صفحه کنترل چاپگر مراجعه کنید.

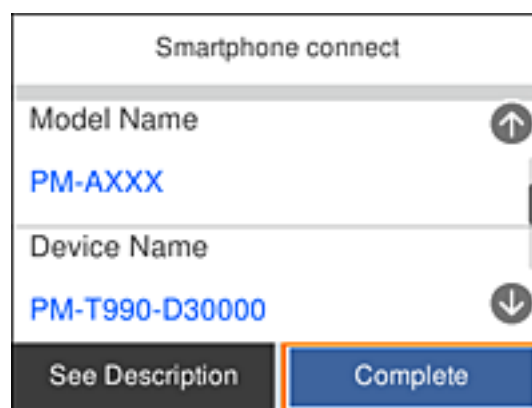

نکته:

بسته به دستگاه *Android* ممکن است چاپگرها نمایش داده نشوند. اگر چاپگرها نمایش داده نمی‌شوند، با انتخاب سایر دستگاه‌های سیستم عامل وصل شوید. برای اتصال به پیوند اطلاعات مرتبط در زیر مراجعه کنید.

7. با نمایش صفحه تأیید اتصال دستگاه، تأیید را انتخاب کنید.

8. در صفحه کنترل چاپگر گزینه کامل را انتخاب کنید.

برای دستگاه‌های هوشمندی که از قبل به چاپگر وصل شده‌اند، نام شبکه (SSID) را روی صفحه Wi-Fi دستگاه هوشمند انتخاب کنید تا دوباره به آن وصل شوید.

اطلاعات مرتبط

◀ "اتصال به دستگاه‌هایی غیر از iOS و Android از طریق Wi-Fi Direct" در صفحه 31

◀ "چاپ کردن از دستگاه‌های هوشمند" در صفحه 87

اتصال به دستگاه‌هایی غیر از iOS و Android از طریق Wi-Fi Direct

این روش به شما امکان می‌دهد که چاپگر را به صورت مستقیم بدون روتر بی‌سیم به دستگاه‌های هوشمند متصل کنید.

نکته:

لازم است این تنظیمات را تنها یک بار برای چاپگر و دستگاه هوشمند موردنظر جهت اتصال انجام دهید. بجز در صورتی که ویژگی *Wi-Fi Direct* را غیرفعال کنید یا تنظیمات شبکه را به حالت پیش‌فرض بازبایی کنید، نیازی به انجام مجدد این تنظیمات نخواهید داشت.

1. در صفحه اصلی، اتصال تلفن هوشمند را انتخاب کنید.

برای انتخاب یک مورد، از دکمه‌های ▲ ▼ ◀ ▶ استفاده کنید و سپس دکمه OK را فشار دهید.

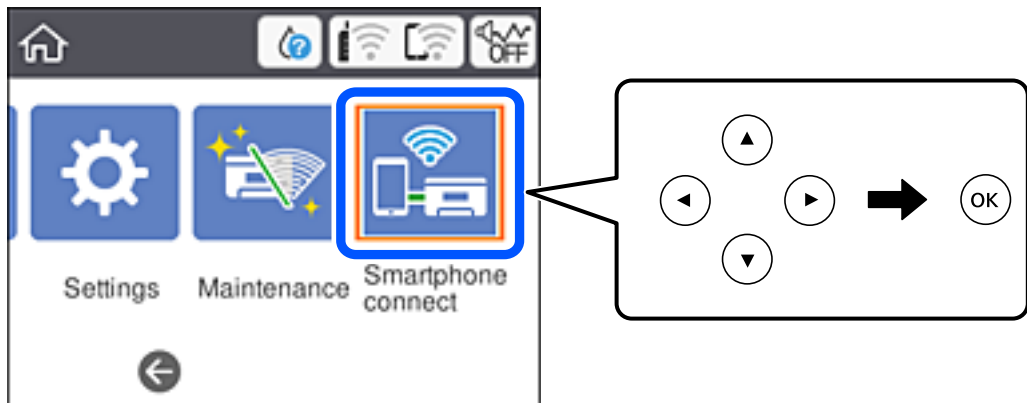

2. گزینه تنظیمات را شروع کنید را انتخاب کنید.

3. گزینه سایر دستگاه‌های سیستم عامل را انتخاب کنید.

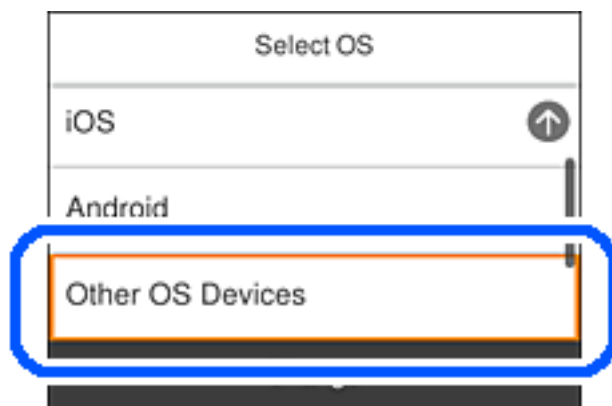

گزینه‌های SSID و رمز عبور برای Wi-Fi Direct چاپگر نمایش داده می‌شوند.

4. در صفحه Wi-Fi دستگاه هوشمند، SSID را که در پانل کنترل چاپگر نشان داده شده است انتخاب نمایید و سپس رمز عبور را وارد کنید.

این عکس صفحه، یک نمونه iPhone است.

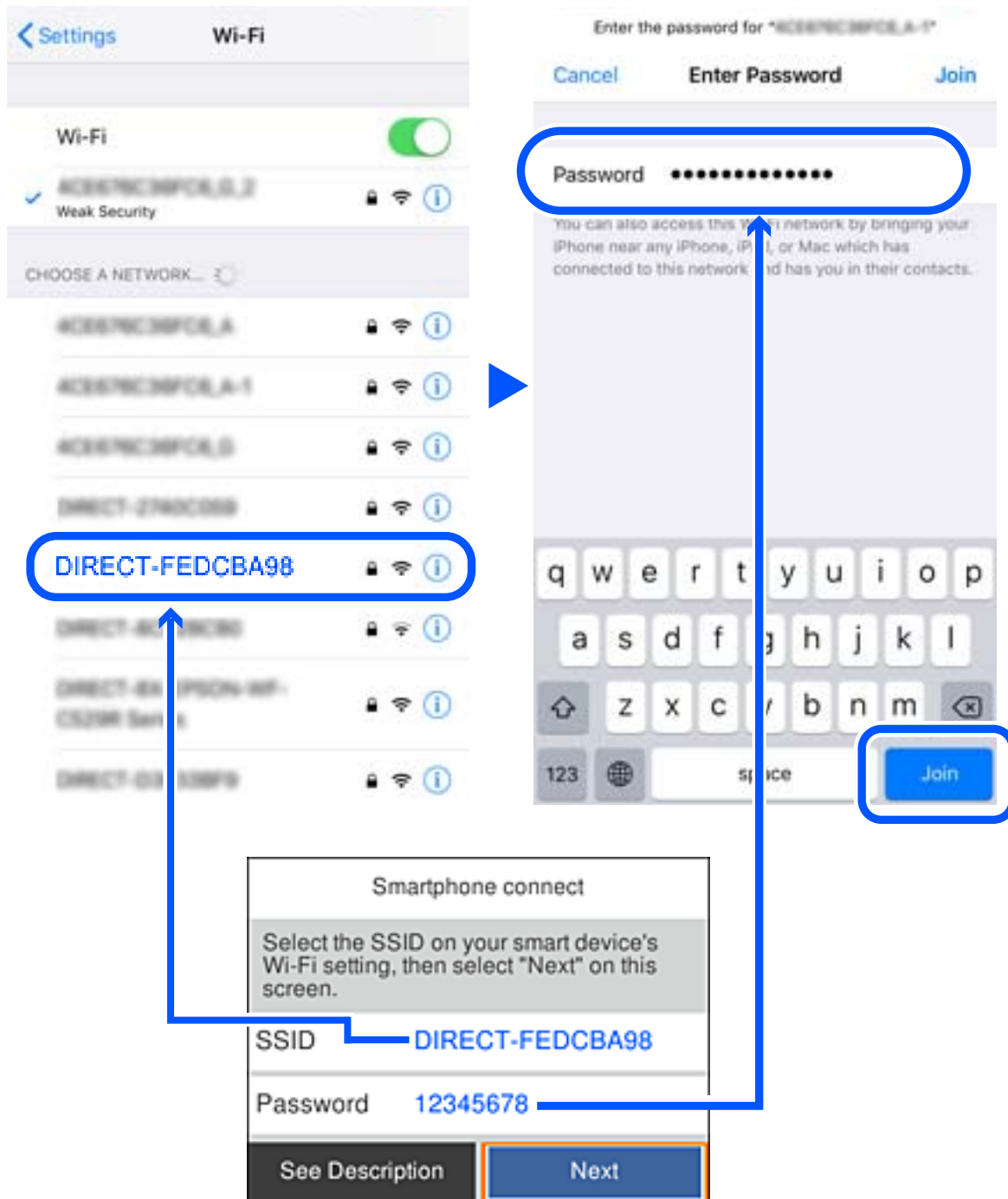

5. در پانل کنترل چاپگر، گزینه بعدی را انتخاب کنید.

6. در دستگاه هوشمند، برنامه چاپ Epson را راه‌اندازی کنید.
نمونه برنامه‌های چاپ Epson



Epson iPrint



Epson Creative Print

7. در صفحه برنامه چاپ Epson، روی گزینه **Printer is not selected.** ضربه بزنید.

8. چاپگری که می‌خواهید به آن وصل شوید را انتخاب کنید.



برای انتخاب چاپگر، اطلاعاتی که در پانل کنترل چاپگر نمایش داده می‌شوند را ملاحظه کنید.

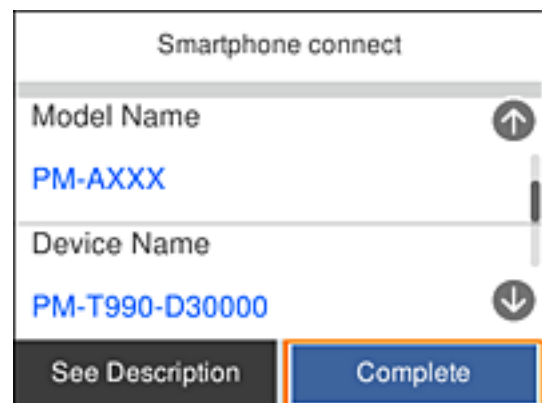

9. در پانل کنترل چاپگر، گزینه کامل را انتخاب کنید.

در رابطه با دستگاه‌های هوشمندی که قبلاً به چاپگر متصل شده‌اند، به منظور اتصال مجدد، نام شبکه (SSID) را در صفحه Wi-Fi دستگاه هوشمند انتخاب کنید.

اطلاعات مرتبط

◀ "چاپ کردن از دستگاه‌های هوشمند" در صفحه 87

تنظیم کردن Wi-Fi از چاپگر

می‌توانید تنظیمات شبکه را به چندین روش از پانل کنترل چاپگر انجام دهید. روش اتصال سازگار با محیط و شرایط استفاده را انتخاب کنید.

اگر اطلاعات روتر بی سیم مانند SSID و رمز عبور را در اختیار داشته باشید، می‌توانید تنظیمات را به صورت دستی انجام دهید.

اگر روتر بی سیم از WPS پشتیبانی کند، می‌توانید تنظیمات را با راه‌اندازی دکمه فشاری انجام دهید.

پس از متصل کردن چاپگر به شبکه، از دستگاه مورد نظر (رایانه، دستگاه هوشمند، تبلت و غیره) به چاپگر وصل شوید.

تنظیمات شبکه پیشرفته را برای استفاده یک آدرس IP ثابت ایجاد کنید.

اطلاعات مرتبط

◀ "انجام تنظیمات Wi-Fi با وارد کردن SSID و رمز عبور" در صفحه 35

◀ "انجام تنظیمات Wi-Fi با تنظیم دکمه فشاری (WPS)" در صفحه 37

◀ "انجام تنظیمات Wi-Fi توسط راه‌اندازی پین‌کد (WPS)" در صفحه 38

◀ "انجام تنظیمات شبکه پیشرفته" در صفحه 40

انجام تنظیمات Wi-Fi با وارد کردن SSID و رمز عبور

با وارد کردن اطلاعات لازم برای اتصال به یک روتر بی‌سیم از طریق پانل کنترل چاپگر می‌توانید شبکه Wi-Fi را تنظیم کنید. برای انجام تنظیم به این روش، به SSID و رمز عبور روتر بی‌سیم نیاز دارید.

نکته:

اگر از یک روتر بی‌سیم با تنظیمات پیش‌فرض آن استفاده می‌کنید، SSID و کلمه عبور بر روی برچسب قرار دارد. چنانچه SSID و رمز عبور را می‌دانید، به اسناد ارائه شده همراه با روتر بی‌سیم مراجعه کنید.

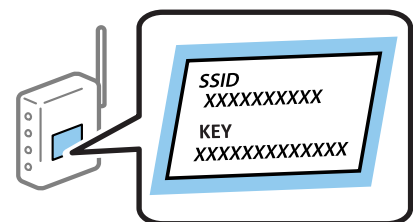

1. در صفحه اصلی،  را انتخاب کنید.

برای انتخاب یک مورد، از دکمه‌های ▲ ▼ ◀ ▶ استفاده کنید و سپس دکمه OK را فشار دهید.

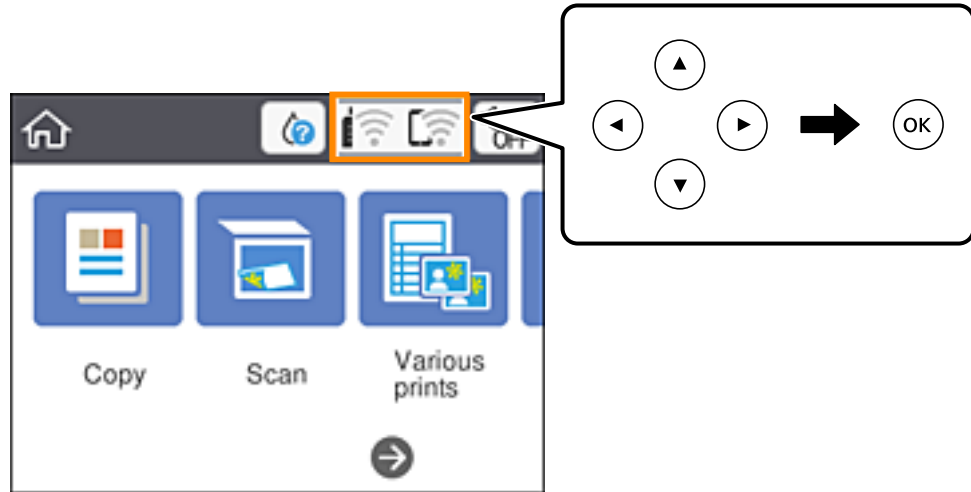

2. گزینه Wi-Fi (توصیه می شود) را انتخاب کنید.

3. برای نمایش صفحه بعدی، دکمه OK را فشار دهید.

در صورتی که اتصال شبکه از قبل تنظیم شده است، جزئیات اتصال نمایش داده خواهند شد. برای تغییر دادن تنظیمات تغییر تنظیمات را انتخاب کنید.

4. گزینه راهنمای گام به گام تنظیم Wi-Fi را انتخاب کنید.

5. SSID را برای روتر بی سیم انتخاب کنید.

نکته:

اگر SSID که می خواهید به آن متصل شوید، در پانل کنترل چاپگر نمایش داده نمی شود، برای به روزرسانی لیست دکمه  را فشار دهید. اگر باز هم نمایش داده نمی شود، دکمه + را فشار دهید و سپس SSID را به صورت مستقیم وارد کنید.

اگر نام شبکه (SSID) را نمی دانید، بررسی کنید آیا اطلاعات روی برچسب روتر بی سیم درج شده است یا خیر. اگر از روتر بی سیم با تنظیمات پیش فرض آن استفاده می کنید، از SSID واقع بر روی برچسب استفاده نمایید. اگر هیچ اطلاعاتی پیدا نکردید، به اسناد ارائه شده همراه با روتر بی سیم مراجعه کنید.

6. دکمه OK را فشار دهید، و سپس رمز عبور را وارد کنید.

نکته:

رمز عبور به بزرگ و کوچک بودن حروف حساس است.

اگر رمز عبور را نمی دانید، بررسی کنید آیا اطلاعات روی برچسب روتر بی سیم درج شده است یا خیر. ممکن است رمز عبور روی برچسب با عنوان های «Network Key» یا «Wireless Password» و غیره مشخص شده باشد. اگر از روتر بی سیم با تنظیمات پیش فرض آن استفاده می کنید، از رمز عبور نوشته شده بر روی برچسب استفاده نمایید.

7. وقتی کار تمام شد، تایید را انتخاب کنید.

8. تنظیمات را بررسی کنید و سپس تنظیمات را شروع کنید را انتخاب کنید.

9. برای پایان دادن، گزینه متوجه شدم را انتخاب کنید.

نکته:

در صورت عدم برقراری اتصال، کاغذ ساده اندازه A4 را در دستگاه قرار داده و سپس جهت چاپ یک گزارش اتصال گزینه چاپ گزارش بررسی را انتخاب کنید.

10. دکمه  را فشار دهید.

اطلاعات مرتبط

- ◀ "وارد کردن نویسه‌ها" در صفحه 20
- ◀ "بررسی وضعیت اتصال شبکه" در صفحه 41
- ◀ "هنگامی که نمی‌توانید تنظیمات شبکه را انجام دهید" در صفحه 165

انجام تنظیمات Wi-Fi با تنظیم دکمه فشاری (WPS)

با فشار دادن یک دکمه روی روتر بی‌سیم می‌توانید شبکه Wi-Fi را بطور خودکار تنظیم کنید. اگر شرایط زیر برقرار بود، می‌توانید از این روش برای تنظیم کردن استفاده کنید.

روتر بی‌سیم با WPS سازگار است (تنظیم محافظت شده Wi-Fi).

اتصال Wi-Fi فعلی با فشار دادن یک دکمه روی روتر بی‌سیم برقرار شده است.

1. در صفحه اصلی، گزینه  را انتخاب کنید.

برای انتخاب یک مورد، از دکمه‌های  استفاده کنید و سپس دکمه OK را فشار دهید.

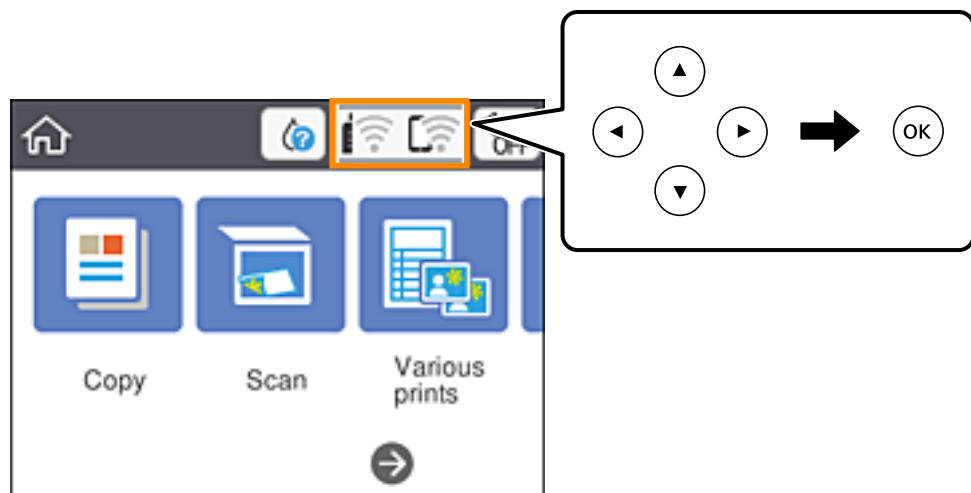

2. گزینه Wi-Fi (توصیه می‌شود) را انتخاب کنید.

3. دکمه OK را فشار دهید.

در صورتی که اتصال شبکه از قبل تنظیم شده است، جزئیات اتصال نمایش داده خواهند شد. برای تغییر دادن تنظیمات تغییر تنظیمات را انتخاب کنید.

4. گزینه راه اندازی پوش باتن (WPS) را انتخاب کنید.

5. دکمه [WPS] روی روتر بی سیم را فشار داده و نگه دارید تا چراغ امنیتی چشمک بزند.



اگر محل دکمه [WPS] را نمی دانید یا اینکه هیچ دکمه ای روی روتر بی سیم وجود ندارد، برای اطلاع از جزئیات به مستندات عرضه شده همراه روتر بی سیم مراجعه کنید.

6. دکمه OK را روی چاپگر فشار دهید.

7. صفحه را ببندید.

صفحه به طور خودکار و بعد از مدت زمان تعیین شده بسته می شود.

نکته:

اگر اتصال برقرار نشد، روتر بی سیم را دوباره راه اندازی کنید، آن را به چاپگر نزدیکتر کنید و دوباره تلاش کنید. اگر باز هم مشکل برطرف نشد، یک گزارش اتصال شبکه چاپ کنید و راهکار را بررسی نمایید.

8. دکمه  را فشار دهید.

اطلاعات مرتبط

◀ "بررسی وضعیت اتصال شبکه" در صفحه 41

◀ "هنگامی که نمی توانید تنظیمات شبکه را انجام دهید" در صفحه 165

انجام تنظیمات Wi-Fi توسط راه اندازی پین کد (WPS)

با استفاده از یک پین کد می توانید به طور خودکار به یک روتر بی سیم متصل شوید. در صورتی که روتر بی سیم مجهز به WPS (تنظیم محافظت شده Wi-Fi) باشد، می توانید از این روش برای تنظیم اتصال استفاده کنید. از یک رایانه برای وارد کردن پین کد به روتر بی سیم استفاده کنید.

1. در صفحه اصلی،  را انتخاب کنید.

برای انتخاب یک مورد، از دکمه‌های ▲ ▼ ◀ ▶ استفاده کنید و سپس دکمه OK را فشار دهید.

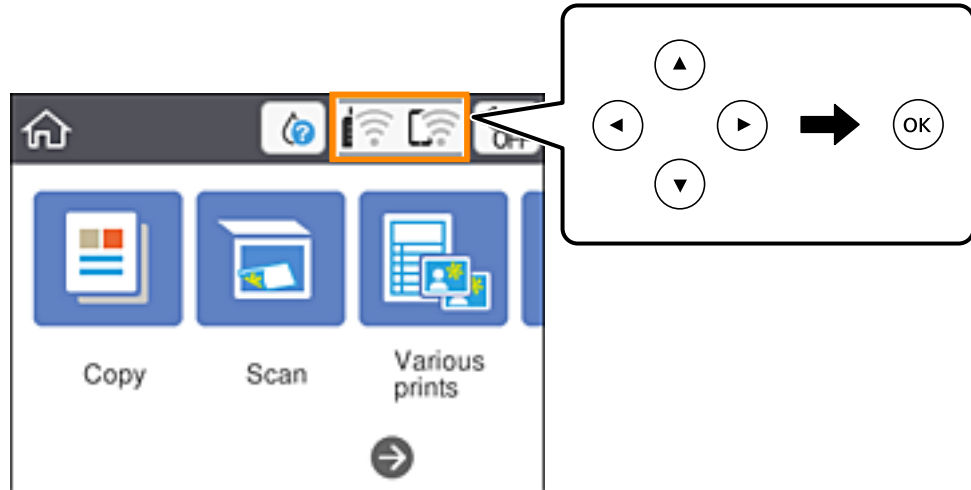

2. گزینه Wi-Fi (توصیه می‌شود) را انتخاب کنید.

3. دکمه OK را فشار دهید.

در صورتی که اتصال شبکه از قبل تنظیم شده است، جزئیات اتصال نمایش داده خواهند شد. برای تغییر دادن تنظیمات تغییر تنظیمات را انتخاب کنید.

4. سایر موارد < نصب کد (WPS) PIN را انتخاب کنید.

5. از یک رایانه برای وارد کردن پین کد (یک عدد هشت رقمی) که روی پانل کنترل چاپگر وجود دارد در روتر بی‌سیم در عرض دو دقیقه استفاده کنید.

نکته:

برای جزئیات بیشتر درباره وارد کردن پین کد به مستندات عرضه شده همراه روتر بی‌سیم مراجعه کنید.

6. دکمه OK را روی چاپگر فشار دهید.

7. صفحه را ببندید.

صفحه به طور خودکار و بعد از مدت زمان تعیین شده بسته می‌شود.

نکته:

اگر اتصال برقرار نشد، روتر بی‌سیم را دوباره راه‌اندازی کنید، آن را به چاپگر نزدیکتر کنید و دوباره تلاش کنید. اگر باز هم کار نکرد، یک گزارش اتصال چاپ کنید و راهکار را بررسی نمایید.

8. دکمه  را فشار دهید.

اطلاعات مرتبط

◀ "بررسی وضعیت اتصال شبکه" در صفحه 41

◀ "هنگامی که نمی‌توانید تنظیمات شبکه را انجام دهید" در صفحه 165

انجام تنظیمات شبکه پیشرفته

شما می‌توانید نام دستگاه شبکه، تنظیم TCP/IP، پروکسی سرور و غیره را تغییر دهید. پیش از انجام تغییرات، محیط شبکه را بررسی کنید.

1. از صفحه اصلی، تنظیم را انتخاب کنید.
- برای انتخاب یک مورد، از دکمه‌های ▲ ▼ ◀ ▶ استفاده کنید و سپس دکمه OK را فشار دهید.
2. تنظیمات شبکه < پیشرفته را انتخاب کنید.
3. مورد منو برای تنظیمات را انتخاب کنید و سپس مقادیر تنظیم را انتخاب یا تعیین کنید.
4. گزینه تنظیمات را شروع کنید را انتخاب کنید.

اطلاعات مرتبط

◀ "موارد تنظیم برای تنظیمات پیشرفته شبکه" در صفحه 40

موارد تنظیم برای تنظیمات پیشرفته شبکه

مورد منو برای تنظیمات را انتخاب کنید و سپس مقادیر تنظیم را انتخاب یا تعیین کنید.

نام دستگاه

می‌توانید نویسه‌های زیر را وارد کنید.

محدوده نویسه: 2 تا 15 (باید حداقل 2 نویسه وارد کنید)

نویسه‌های قابل استفاده: A تا Z، a تا z، 0 تا 9، -.

نویسه‌هایی که نمی‌توانید در بالا استفاده کنید: 0 تا 9، -.

نویسه‌هایی که نمی‌توانید در پایین استفاده کنید: -

TCP/IP

خودکار

هنگامی که از یک روتر بی‌سیم در منزل استفاده می‌کنید یا زمانی که اجازه می‌دهید آدرس IP به صورت خودکار توسط DHCP به دست آید، انتخاب کنید.

دستی

هنگامی که نمی‌خواهید آدرس IP چاپگر تغییر کند، انتخاب کنید. آدرس‌های مربوط به نشانی IP، ماسک زیر شبکه و دروازه پیش فرض را وارد کنید و تنظیمات سرور DNS را مطابق با محیط شبکه خود اعمال نمایید.

اگر خودکار را برای تنظیمات تخصیص IP انتخاب کنید، می‌توانید تنظیمات سرور DNS را از دستی یا خودکار انتخاب کنید. اگر نتوانید نشانی سرور DNS را به طور خودکار دریافت کنید، باید دستی را انتخاب و سپس نشانی سرور اصلی DNS و سرور فرعی DNS را مستقیماً وارد کنید.

□ پروکسی سرور

□ استفاده نشود

زمانی که در حال استفاده از چاپگر در یک محیط شبکه خانگی هستید این گزینه را انتخاب کنید.

□ استفاده

زمانی که در حال استفاده از یک سرور پروکسی در محیط شبکه هستید و می‌خواهید آن را در چاپگر تنظیم کنید این گزینه را انتخاب کنید. آدرس سرور پروکسی و شماره پورت را وارد کنید.

بررسی وضعیت اتصال شبکه

به روش زیر می‌توانید وضعیت اتصال شبکه را بررسی کنید.

نماد شبکه

با استفاده از آیکون شبکه روی صفحه اصلی چاپگر می‌توانید وضعیت اتصال شبکه و قوت موج رادیویی را بررسی کنید.



اطلاعات مرتبط

◀ "آیکن‌هایی که بر روی صفحه LCD نمایش می‌یابند" در صفحه 17

بررسی دقیق اطلاعات شبکه از پانل کنترل

زمانی که چاپگر به شبکه وصل است همچنین می‌توانید سایر اطلاعات مربوط به شبکه را با انتخاب منوهای شبکه مورد نظر برای بررسی مشاهده نمایید.

1. از صفحه اصلی، تنظیم را انتخاب کنید.

برای انتخاب یک مورد، از دکمه‌های ▲ ▼ ◀ ▶ استفاده کنید و سپس دکمه OK را فشار دهید.

2. تنظیمات شبکه < وضعیت شبکه را انتخاب کنید.

3. برای بررسی اطلاعات، منوهای را که می‌خواهید بررسی نمایید انتخاب کنید.

□ وضعیت Wi-Fi

اطلاعات شبکه (نام دستگاه، اتصال، قوت سیگنال، نشانی IP و...) را برای اتصال‌های Wi-Fi نشان می‌دهد.

□ وضعیت Wi-Fi Direct

نشان می‌دهد که آیا Wi-Fi Direct (Simple AP) (برای اتصالات Wi-Fi Direct (Simple AP)) فعال است یا غیرفعال.

□ چاپ صفحه وضعیت

یک برگه وضعیت شبکه چاپ می‌کند. اطلاعات مربوط به Wi-Fi، (Simple APWi-Fi Direct) و ... بر روی یک یا چند برگ چاپ می‌شود.

اطلاعات مرتبط

◀ "چاپ کردن برگه وضعیت شبکه" در صفحه 48

چاپ یک گزارش اتصال شبکه

می‌توانید یک گزارش اتصال شبکه برای بررسی وضعیت بین چاپگر و روتر بی سیم چاپ نمایید.

1. کاغذها را بارگیری کنید.
2. در صفحه اصلی، تنظیم را انتخاب کنید.
برای انتخاب یک مورد، از دکمه‌های ▲ ▼ ◀ ▶ استفاده کنید و سپس دکمه OK را فشار دهید.
3. تنظیمات شبکه < بررسی اتصال را انتخاب کنید.
بررسی اتصال آغاز می‌شود.
4. گزینه چاپ گزارش بررسی را انتخاب کنید.
5. برای چاپ کردن گزارش اتصال شبکه، دستورالعمل روی صفحه چاپگر را دنبال کنید.
اگر خطایی رخ داده است، گزارش اتصال شبکه را بررسی کنید و سپس راهکارهای چاپ شده را دنبال کنید.
6. دکمه OK را فشار دهید.

اطلاعات مرتبط

◀ "پیام ها و راه حل های موجود در گزارش اتصال شبکه" در صفحه 43

پیام ها و راه حل های موجود در گزارش اتصال شبکه

پیامها و کدهای خطای موجود در گزارش اتصال شبکه را بررسی کنید و سپس راه حل ها را دنبال نمایید.

Check Network Connection

Check Result FAIL

Error code (E-2)

See the Network Status and check if the Network Name (SSID) is the SSID you want to connect.
If the SSID is correct, make sure to enter the correct password and try again.

If your problems persist,
see your documentation for help and networking tips.

Checked Items

Wireless Network Name (SSID) Check	FAIL
Communication Mode Check	Unchecked
Security Mode Check	Unchecked
MAC Address Filtering Check	Unchecked
Security Key/Password Check	Unchecked
IP Address Check	Unchecked
Detailed IP Setup Check	Unchecked

Network Status

Printer Name	EPSON XXXXXX
Printer Model	XX-XXX Series
IP Address	169.254.137.8
Subnet Mask	255.255.0.0
Default Gateway	
Network Name (SSID)	EpsonNet
Security	None
Signal Strength	Poor
MAC Address	F8:D0:27:40:C0:AC

a. کد خطا

b. پیام های داخل محیط شبکه

اطلاعات مرتبط

- ← "E-1" در صفحه 44
- ← "E-2, E-3, E-7" در صفحه 44
- ← "E-5" در صفحه 45
- ← "E-6" در صفحه 45
- ← "E-8" در صفحه 45
- ← "E-9" در صفحه 46
- ← "E-10" در صفحه 46
- ← "E-11" در صفحه 46
- ← "E-12" در صفحه 47
- ← "E-13" در صفحه 47
- ← "پیام های داخل محیط شبکه" در صفحه 48

E-1

راهکارها:

- اطمینان حاصل کنید که هاب یا سایر دستگاه‌های شبکه روشن هستند.
- اگر می‌خواهید چاپگر را با Wi-Fi متصل کنید، تنظیمات Wi-Fi جهت چاپگر را مجدداً انجام دهید زیرا غیرفعال شده است.

E-2 ، E-3 ، E-7

راه حل:

- بررسی کنید روتر بی سیم فعال باشد.
 - بررسی کنید کامپیوتر یا دستگاه به درستی به روتر بی سیم متصل باشند.
 - روتر بی سیم را خاموش کنید. به مدت تقریبی 10 ثانیه صبر کنید و سپس آن را روشن کنید.
 - چاپگر را به روتر بی سیم نزدیک تر کنید و هرگونه مانع را از بین آنها بردارید.
 - اگر SSID را به صورت دستی وارد کرده اید، بررسی کنید صحیح باشد. SSID را از قسمت **Network Status** در گزارش اتصال شبکه بررسی کنید.
 - اگر روتر بی سیم دارای چند SSID است، SSID نمایش داده شده را انتخاب کنید. اگر SSID از فرکانس ناسازگار استفاده می کند، چاپگر آنها را نمایش نمی دهد.
 - اگر برای برقراری اتصال شبکه از راه اندازی از طریق دکمه فشاری استفاده می کنید، بررسی کنید روتر بی سیم از WPS پشتیبانی کند. اگر روتر بی سیم از WPS پشتیبانی نکند نمی توانید از راه اندازی از طریق دکمه فشاری استفاده کنید.
 - بررسی کنید SSID فقط از نویسه های ASCII (نویسه های حرفی عددی و نماد) باشد. چاپگر نمی تواند SSID حاوی نویسه های غیر ASCII را نمایش دهد.
 - قبل از اتصال به روتر بی سیم، حتماً SSID و رمز عبور را بدانید. اگر از روتر با تنظیمات پیش فرض آن استفاده می کنید، SSID و رمز عبور بر روی برچسب روتر بی سیم نوشته شده است. اگر SSID و رمز عبور را نمی دانید، با فردی تماس بگیرید که روتر بی سیم را تنظیم کرده است یا به اسناد ارائه شده همراه با روتر بی سیم مراجعه کنید.
 - اگر به SSID ایجاد شده از دستگاه هوشمند اتصال به اینترنت دستگاه همراه وصل می شوید، SSID و رمز عبور را در اسناد ارائه شده همراه با دستگاه هوشمند بررسی کنید.
 - اگر اتصال Wi-Fi به طور ناگهانی قطع می شود، شرایط زیر را بررسی کنید. اگر همه این شرایط قابل اجرا هستند، نرم افزار را از وبسایت زیر دانلود کرده و اجرا کنید و از این طریق تنظیمات شبکه را بازنشانی کنید.
- <http://epson.sn> < تنظیم
- یک دستگاه هوشمند دیگر با استفاده از راه اندازی دکمه فشاری به شبکه اضافه شده است.
 - تنظیم شبکه Wi-Fi با استفاده از هر روش دیگری بجز تنظیم نقطه فشاری انجام شده است.

اطلاعات مرتبط

- ◀ "وصل شدن به رایانه" در صفحه 24
- ◀ "تنظیم کردن Wi-Fi از چاپگر" در صفحه 35

E-5

راه حل:

بررسی کنید نوع تنظیم امنیتی روتر بی سیم بر روی یکی از موارد زیر تنظیم شده باشد. در غیر این صورت نوع تنظیم امنیتی روتر بی سیم را تغییر داده و سپس تنظیمات شبکه چاپگر را تنظیم مجدد نمایید.

WEP-64 بی‌تی (40 بی‌تی)

WEP-128 بی‌تی (104 بی‌تی)

(WPA PSK (TKIP/AES *

(WPA2 PSK (TKIP/AES *

(WPA (TKIP/AES

(WPA2 (TKIP/AES

* WPA PSK که به آن WPA شخصی نیز گفته می‌شود. به WPA2 PSK عنوان WPA2 شخصی نیز اطلاق می‌شود.

E-6

راه حل:

بررسی کنید آیا فیلترینگ آدرس MAC غیرفعال است. اگر فعال است، آدرس MAC چاپگر را ثبت کنید تا فیلتر نشود. برای مشاهده جزئیات بیشتر به مستندات ارائه شده همراه با روتر بی سیم مراجعه کنید. آدرس MAC چاپگر را می‌توانید از قسمت **Network Status** در گزارش اتصال شبکه بررسی کنید.

اگر روتر بی سیم از روش تأیید اعتبار مشترک با امنیت WEP استفاده می‌کند، بررسی کنید کلید تأیید اعتبار و شاخص آن صحیح باشند.

اگر تعداد دستگاه‌های قابل اتصال در روتر بی سیم کمتر از تعداد دستگاه‌های شبکه‌ای هستند که می‌خواهید به آن متصل شوید، روتر بی سیم را تنظیم کنید تا تعداد دستگاه‌های قابل اتصال بیشتر شود. برای انجام تنظیمات به مستندات ارائه شده همراه با روتر بی سیم مراجعه کنید.

اطلاعات مرتبط

◀ "موارد تنظیم برای تنظیمات پیشرفته شبکه" در صفحه 40

◀ "چاپ کردن برگه وضعیت شبکه" در صفحه 48

E-8

راه حل:

اگر دریافت آدرس IP چاپگر روی خودکار تنظیم شده است، DHCP را در روتر بی سیم فعال کنید.

اگر دریافت آدرس IP چاپگر روی "دستی" تنظیم شده است، آدرس IP تنظیم شده نامعتبر است زیرا خارج از محدوده است (مثلاً 0.0.0.0). یک آدرس IP معتبر از صفحه کنترل چاپگر تنظیم کنید یا از Web Config استفاده کنید.

اطلاعات مرتبط

◀ "موارد تنظیم برای تنظیمات پیشرفته شبکه" در صفحه 40

E-9

راه حل:

مورد زیر را بررسی کنید.

□ دستگاه‌ها روشن هستند.

□ می‌توانید از دستگاهی که می‌خواهید با آن به چاپگر متصل شوید، به اینترنت و سایر کامپیوترها یا دستگاه‌های شبکه در همان شبکه دسترسی داشته باشید.

اگر بعد از اجرای کارهای عنوان شده در بالا همچنان به چاپگر و دستگاه‌های شبکه وصل نمی‌شوید، روتر بی سیم را خاموش کنید. به مدت تقریبی 10 ثانیه صبر کنید و سپس آن را روشن کنید. سپس با دانلود و اجرای نصب کننده از وب سایت زیر، تنظیمات شبکه را دوباره اجرا کنید.

<http://epson.sn> < تنظیم

اطلاعات مرتبط

◀ "وصل شدن به رایانه" در صفحه 24

E-10

راه حل:

مورد زیر را بررسی کنید.

□ سایر دستگاه‌های روی شبکه روشن باشند.

□ اگر چاپگر را طوری تنظیم کرده اید که دریافت آدرس IP آن بر روی دستی تنظیم شده است، آدرس شبکه (آدرس IP، ماسک فرعی شبکه و دروازه پیش فرض) صحیح است.

اگر این موارد اشتباه هستند، آدرس شبکه را مجدداً تنظیم کنید. می‌توانید آدرس IP، ماسک شبکه فرعی و دروازه پیش فرض را از قسمت **Network Status** در گزارش اتصال شبکه بررسی کنید.

هنگامی که DHCP فعال است، تنظیم دریافت آدرس IP چاپگر را به خودکار تغییر دهید. اگر می‌خواهید آدرس IP را به صورت دستی تنظیم کنید، آدرس IP چاپگر را از قسمت **Network Status** در گزارش اتصال شبکه بررسی کنید و سپس "دستی" را در صفحه تنظیمات شبکه انتخاب کنید. ماسک فرعی شبکه را بر روی [255.255.255.0] تنظیم کنید.

اگر بعد از این مراحل همچنان به چاپگر و دستگاه‌های شبکه وصل نمی‌شوید، روتر بی سیم را خاموش کنید. به مدت تقریبی 10 ثانیه صبر کنید و سپس آن را روشن کنید.

اطلاعات مرتبط

◀ "موارد تنظیم برای تنظیمات پیشرفته شبکه" در صفحه 40

E-11

راه حل:

مورد زیر را بررسی کنید.

□ وقتی تنظیم TCP/IP چاپگر را بر روی دستی تنظیم کرده اید، آدرس دروازه پیش فرض صحیح است.

□ دستگاهی که به عنوان دروازه پیش فرض مشخص شده، روشن است.

آدرس دروازه پیش‌فرض صحیح را تنظیم کنید. آدرس دروازه پیش‌فرض را می‌توانید از قسمت **Network Status** در گزارش اتصال شبکه بررسی کنید.

اطلاعات مرتبط

◀ "موارد تنظیم برای تنظیمات پیش‌رفته شبکه" در صفحه 40

E-12

راه حل:

مورد زیر را بررسی کنید.

□ سایر دستگاه‌های روی شبکه روشن باشند.

□ آدرس شبکه (آدرس IP، ماسک فرعی شبکه و دروازه پیش‌فرض) در صورتی که آنها را به‌طور دستی تنظیم کرده‌اید، صحیح است.

□ آدرس شبکه برای دستگاه‌های دیگر (ماسک فرعی شبکه و دروازه پیش‌فرض) یکسان است.

□ آدرس IP با دستگاه‌های دیگر تداخل ندارد.

اگر بعد از اجرای کارهای عنوان شده در بالا همچنان به چاپگر و دستگاه‌های شبکه وصل نمی‌شوید، کارهای زیر را انجام دهید.

□ روتر بی‌سیم را خاموش کنید. به مدت تقریبی 10 ثانیه صبر کنید و سپس آن را روشن کنید.

□ دوباره با استفاده از نصب‌کننده، تنظیمات شبکه را اجرا کنید. از وب‌سایت زیر می‌توانید آن را اجرا کنید.

<http://epson.sn> < تنظیم

□ می‌توانید چندین رمز عبور را بر روی روتر بی‌سیم که از نوع امنیتی WEP استفاده می‌کند، ثبت نمایید. اگر چندین رمز عبور ثبت شده است، بررسی کنید که آیا اولین رمز عبور ثبت شده بر روی چاپگر تنظیم شده است یا خیر.

اطلاعات مرتبط

◀ "موارد تنظیم برای تنظیمات پیش‌رفته شبکه" در صفحه 40

◀ "وصل شدن به رایانه" در صفحه 24

E-13

راه حل:

مورد زیر را بررسی کنید.

□ دستگاه‌های شبکه مانند روتر بی‌سیم، هاب و روتر روشن باشند.

□ تنظیم TCP/IP دستگاه‌های شبکه به‌صورت دستی تنظیم نشده است. (اگر تنظیم TCP/IP چاپگر به‌صورت خودکار تنظیم شده باشد در حالی که تنظیم TCP/IP سایر دستگاه‌های شبکه به‌صورت دستی انجام شده باشد، ممکن است شبکه چاپگر با شبکه دستگاه‌های دیگر متفاوت باشد.)

اگر پس از بررسی موارد بالا باز هم کار نکرد، مورد زیر را امتحان کنید.

□ روتر بی‌سیم را خاموش کنید. به مدت تقریبی 10 ثانیه صبر کنید و سپس آن را روشن کنید.

□ تنظیمات شبکه کامپیوتر را مشابه شبکه‌ای تنظیم کنید که چاپگر در آن از نصب‌کننده استفاده می‌کند. از وب‌سایت زیر می‌توانید آن را اجرا کنید.

<http://epson.sn> < تنظیم

می‌توانید چندین رمز عبور را بر روی روتر بی سیم که از نوع امنیتی WEP استفاده می‌کند، ثبت نمایید. اگر چندین رمز عبور ثبت شده است، بررسی کنید که آیا اولین رمز عبور ثبت شده بر روی چاپگر تنظیم شده است یا خیر.

اطلاعات مرتبط

◀ "موارد تنظیم برای تنظیمات پیشرفته شبکه" در صفحه 40

◀ "وصل شدن به رایانه" در صفحه 24

پیام‌های داخل محیط شبکه

پیام	راهکار
The Wi-Fi environment needs to be improved. Turn the wireless router off and then turn it on. If the connection does not improve, see the documentation for the wireless router.	بعد از اینکه چاپگر را به نقطه دسترسی نزدیک‌تر کردید و موانع بین آنها را برداشتید، روتر بی‌سیم را خاموش کنید. حدود 10 ثانیه صبر کنید و سپس آن را روشن کنید. اگر هنوز متصل نمی‌شوید، به اسناد ارائه شده همراه با روتر بی‌سیم مراجعه کنید.
*No more devices can be connected. Disconnect one of the connected devices if you want to add another one.	رایانه و دستگاه‌های همراهی که به صورت همزمان قابل اتصال هستند به صورت کامل در اتصال (Wi-Fi Direct ساده) وصل می‌شوند. برای افزودن یک رایانه یا دستگاه هوشمند دیگر، ابتدا اتصال یکی از دستگاه‌های متصل را قطع کنید یا آن را ابتدا به یک شبکه دیگر متصل کنید. می‌توانید تعداد دستگاه‌های بی‌سیم قابل اتصال همزمان و تعداد دستگاه‌های متصل را با بررسی برگه وضعیت شبکه یا پانل کنترل چاپگر تأیید کنید.
The same SSID as Wi-Fi Direct exists in the environment. Change the Wi-Fi Direct SSID if you cannot connect a smart device to the printer.	در پانل کنترل چاپگر، به صفحه «راه‌اندازی Wi-Fi Direct» بروید و منوی مربوط به تغییر تنظیمات را انتخاب کنید. شما می‌توانید نام شبکه متعاقب -DIRECT-XX را تغییر دهید. نامی وارد کنید که در نهایت تعداد نویسه‌ها کمتر از 32 مورد باشد.

چاپ کردن برگه وضعیت شبکه

با چاپ کردن اطلاعات شبکه می‌توانید آنها را به صورت مفصل بررسی کنید.

1. کاغذها را درون دستگاه قرار دهید.
2. گزینه تنظیم را انتخاب کنید.
- برای انتخاب یک مورد، از دکمه‌های ▲ ▼ ◀ ▶ استفاده کنید و سپس دکمه OK را فشار دهید.
3. تنظیمات شبکه < وضعیت شبکه را انتخاب کنید.
4. گزینه چاپ صفحه وضعیت را انتخاب کنید.
5. پیام را بررسی کنید و سپس برگه وضعیت شبکه را چاپ کنید.
6. دکمه OK را فشار دهید.

تعویض یا افزودن روترهای بی سیم جدید

در صورت تغییر SSID به دلیل تعویض روتر بی سیم یا اضافه شدن روتر بی سیم جدید و ایجاد یک محیط شبکه جدید، تنظیمات وای-فای را بازنشانی کنید.

اطلاعات مرتبط

← "تغییر دادن روش اتصال به رایانه" در صفحه 49

تغییر دادن روش اتصال به رایانه

استفاده از برنامه نصب‌کننده و راه‌اندازی دوباره با روش اتصال متفاوت.

☐ راه‌اندازی از وبسایت

به وبسایت زیر دسترسی پیدا کنید و سپس نام محصول را وارد نمایید. به تنظیم بروید و راه‌اندازی را شروع کنید.

<http://epson.sn>

☐ راه‌اندازی به وسیله دیسک نرم‌افزار (فقط برای مدل‌های دارای دیسک نرم‌افزار و کاربران دارای کامپیوترهای Windows با درایوهای دیسک).

دیسک نرم‌افزار را در رایانه قرار دهید و سپس دستورالعمل‌های روی صفحه را دنبال کنید.

انتخاب تغییر روش اتصال

دستورالعمل‌های روی صفحه را دنبال کنید تا صفحه بعدی نمایش داده شود.

دوباره اتصال چاپگر را برقرار کنید (برای روتر شبکه جدید یا تغییر USB به شبکه و دیگر موارد) را از صفحه نصب نرم‌افزار انتخاب کنید و بر روی بعدی کلیک کنید.

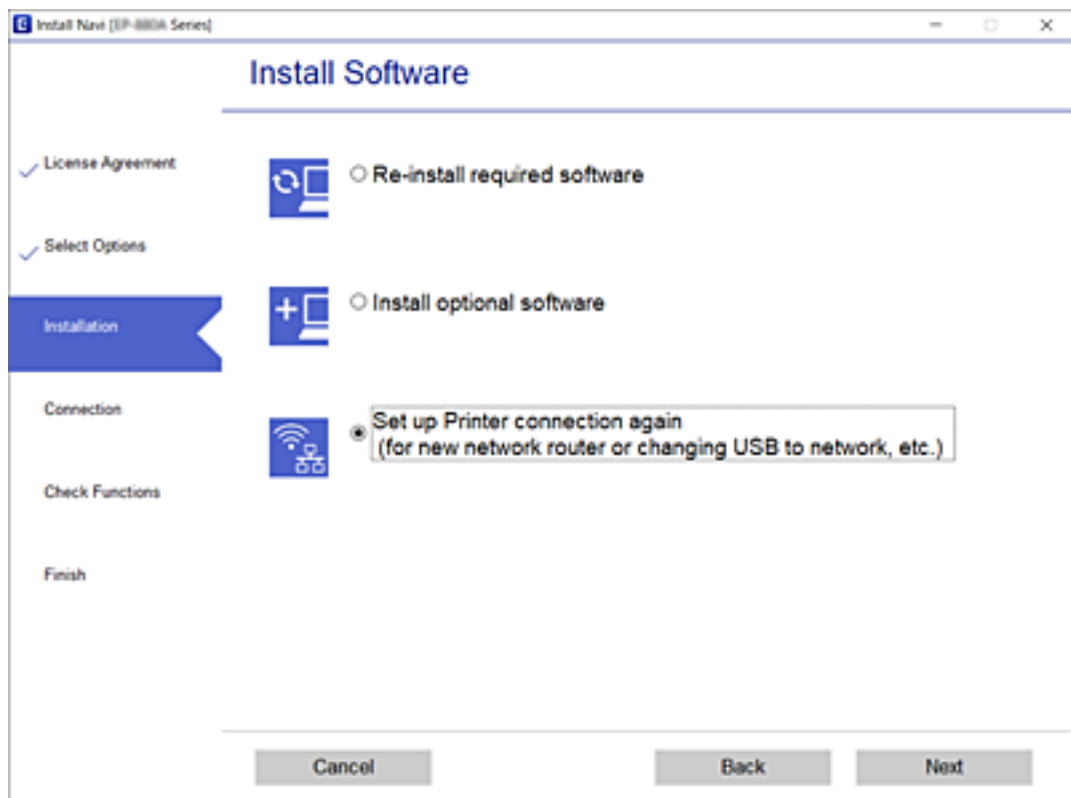

تغییر تنظیمات (APWi-Fi Direct) ساده

وقتی اتصال (APWi-Fi Direct) ساده فعال باشد، شما می‌توانید تنظیمات را از طریق مسیر  < Wi-Fi Direct > تنظیمات را شروع کنید < تغییر تغییر دهید و سپس گزینه‌های منوی زیر نمایش داده می‌شوند.

تغییر نام شبکه

نام شبکه (SSID) مربوط به (APWi-Fi Direct) ساده مورد استفاده برای اتصال به چاپگر را به نام مدنظر خود تغییر دهید. نام شبکه (SSID) را به صورت نویسه‌های ASCII وارد کنید که در صفحه کلید نرم‌افزاری پانل کنترل نمایش داده می‌شوند.

هنگام تغییر نام شبکه (SSID)، ارتباط همه دستگاه‌های متصل قطع خواهد شد. در صورت تمایل به اتصال مجدد دستگاه، از نام شبکه (SSID) جدید استفاده کنید.

تغییر گذرواژه

رمز عبور (APWi-Fi Direct) ساده برای اتصال دادن چاپگر را به مقدار اختیاری تغییر دهید. شما می‌توانید رمز عبور را به صورت نویسه‌های ASCII وارد کنید که در صفحه کلید نرم‌افزاری پانل کنترل نمایش داده می‌شوند.

هنگام تغییر رمز عبور، ارتباط همه دستگاه‌های متصل قطع خواهد شد. در صورت تمایل به اتصال مجدد دستگاه، از رمز عبور جدید استفاده کنید.

غیرفعال کردن Wi-Fi Direct

تنظیمات (APWi-Fi Direct) ساده چاپگر را غیرفعال کنید. هنگام غیرفعال کردن این تنظیمات، ارتباط همه دستگاه‌های متصل به چاپگر از طریق اتصال (AP Wi-Fi Direct) ساده قطع می‌شود.

بازگرداندن تنظیمات اولیه

همه تنظیمات (APWi-Fi Direct) ساده را به مقادیر پیش‌فرض باز می‌گرداند.

اطلاعات اتصال (AP Wi-Fi Direct) ساده دستگاه هوشمند ذخیره شده در چاپگر حذف می‌شوند.

غیرفعال کردن Wi-Fi از پانل کنترل

هنگامی که Wi-Fi غیر فعال می‌شود، اتصال Wi-Fi قطع می‌گردد.

1. از صفحه اصلی،  را انتخاب کنید.

برای انتخاب یک مورد، از دکمه‌های ▲ ▼ ◀ ▶ استفاده کنید و سپس دکمه OK را فشار دهید.

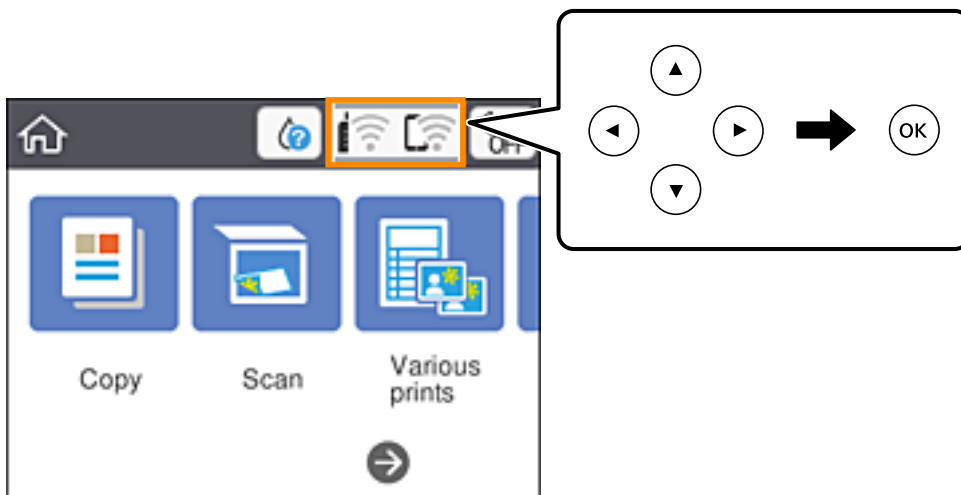

2. گزینه Wi-Fi (توصیه می شود) را انتخاب کنید.

وضعیت شبکه نمایش داده می شود.

3. گزینه تغییر تنظیمات را انتخاب کنید.

4. سایر موارد < غیر فعال سازی Wi-Fi را انتخاب کنید.

5. پیام را بررسی و سپس تنظیم را آغاز کنید.

6. پس از دیدن پیام تکمیل، صفحه را ببندید.

صفحه به طور خودکار و پس از مدت زمان مشخصی بسته می شود.

7. دکمه  را فشار دهید.

قطع اتصال AP (Wi-Fi Direct ساده) از پانل کنترل

نکته:

هنگامی که اتصال AP (Wi-Fi Direct ساده) قطع می شود، اتصال همه رایانه‌ها و دستگاه‌های هوشمند متصل به چاپگر در اتصال AP (Wi-Fi Direct ساده) قطع می شود. اگر می خواهید اتصال دستگاه خاصی را قطع کنید، اتصال را به جای چاپگر، از دستگاه قطع کنید.

1. در صفحه اصلی،  را انتخاب کنید.

برای انتخاب یک مورد، از دکمه‌های ▲ ▼ ◀ ▶ استفاده کنید و سپس دکمه OK را فشار دهید.

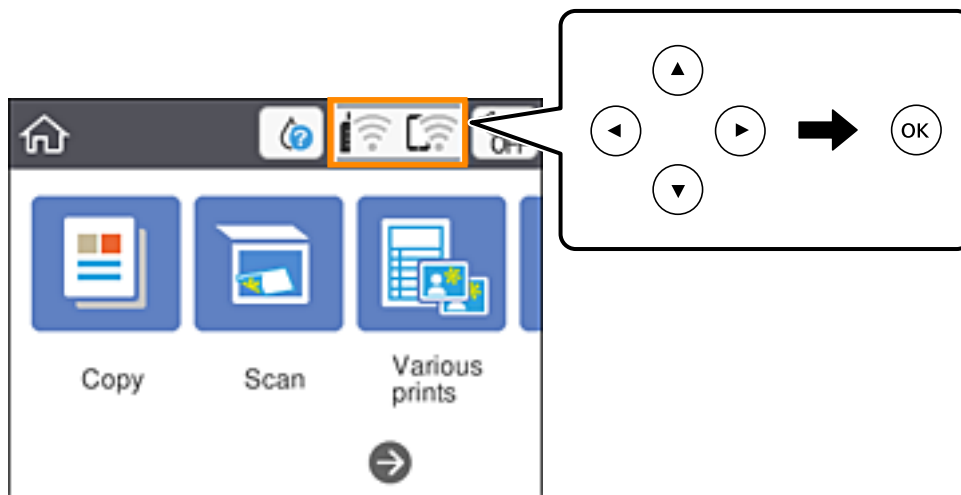

2. گزینه **Wi-Fi Direct** را انتخاب کنید.

اطلاعات Wi-Fi Direct نمایش داده می‌شود.

3. دکمه تأیید را فشار دهید.

4. گزینه تغییر را انتخاب کنید.

5. گزینه غیرفعال کردن **Wi-Fi Direct** را انتخاب کنید.

6. دکمه تأیید را فشار دهید.

7. وقتی پیام کامل شدن فرآیند نمایش داده می‌شود، صفحه را ببندید.

صفحه به طور خودکار و بعد از مدت زمان تعیین شده بسته می‌شود.

8. دکمه  را فشار دهید.

بازگردانی تنظیمات شبکه از صفحه کنترل

می‌توانید همه تنظیمات شبکه را به حالت پیش فرض بازگردانید.

1. از صفحه اصلی، تنظیم را انتخاب کنید.

برای انتخاب یک مورد، از دکمه‌های ▲ ▼ ◀ ▶ استفاده کنید و سپس دکمه OK را فشار دهید.

2. بازگرداندن تنظیمات اولیه < تنظیمات شبکه را انتخاب کنید.

3. پیام را بررسی کرده و سپس بله را انتخاب کنید.

4. پس از دیدن پیام تکمیل، صفحه را ببندید.
صفحه به طور خودکار و پس از مدت زمان مشخصی بسته می‌شود.

قرار دادن کاغذ

احتیاط های مربوط به استفاده از کاغذ

❑ دستورالعمل های ارائه شده با کاغذ را مطالعه کنید.

❑ قبل از قرار دادن کاغذ لبه های آن را باد داده و تراز کنید. کاغذ عکس را باد ندهید و لوله نکنید. اینکار می تواند به طرف قابل چاپ آن آسیب برساند.

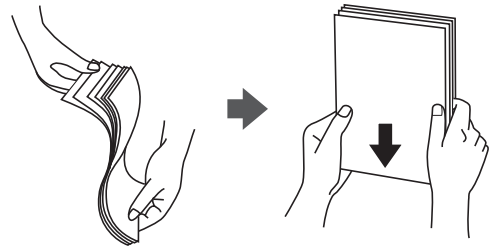

❑ اگر کاغذ لوله شد قبل از قرار دادن در دستگاه آن را صاف کرده یا به آرامی در جهت مخالف لوله کنید. چاپ روی کاغذ لوله شده موجب گیر کردن کاغذ می شود و اثر لکه آن بر روی کاغذ چاپ شده ظاهر می شود.



❑ از کاغذ موج دار، پاره شده، برش داده شده، خم شده، مرطوب، بسیار ضخیم، بسیار نازک یا کاغذی که برچسب دارد استفاده نکنید. استفاده از این کاغذها موجب گیر کردن کاغذ می شود و اثر لکه آن بر روی کاغذ چاپ شده ظاهر می شود.

❑ قبل از قرار دادن پاکت نامه ها لبه های آن را باد داده و تراز کنید. زمانی که پاکت نامه های دسته شده باد داده شدند، قبل از قرار دادن برای یکدست کردن آنها را به طرف پایین فشار دهید.



❑ از پاکت نامه های تا خورده و لوله شده استفاده نکنید. استفاده از این پاکت نامه ها موجب گیر کردن کاغذ می شود و اثر لکه آن بر روی کاغذ چاپ شده ظاهر می شود.

❑ از پاکت نامه های دارای سطوح چسبناک در لبه ها یا پاکت های پنجره استفاده نکنید.

❑ از پاکت نامه هایی که بسیار نازک هستند استفاده نکنید زیرا ممکن است در طول چاپ لوله شوند.

اطلاعات مرتبط

◀ "مشخصات چاپگر" در صفحه 183

ظرفیت‌ها و کاغذ موجود

نکته:

اندازه کاغذ نمایش یافته بسته به دراپور متفاوت خواهد بود.

کاغذ اصلی Epson

Epson توصیه می‌کند از کاغذ اصلی Epson استفاده کنید تا از کیفیت بالای چاپ اطمینان حاصل کنید.

نکته:

موجود بودن کاغذ بر اساس مکان فرق دارد. برای کسب آخرین اطلاعات مربوط به کاغذ موجود در ناحیه خود، با مرکز پشتیبانی Epson تماس بگیرید.



کاغذ مناسب برای چاپ اسناد

نام رسانه	اندازه	ظرفیت بارگذاری (صفحات)
Epson Bright White Ink Jet Paper	A4	تا خطی که توسط نماد مثلث در گیره نگهدارنده لبه نشان داده شده است.



کاغذ مناسب برای چاپ اسناد و عکس‌ها

نام رسانه	اندازه	ظرفیت بارگذاری (صفحات)
Epson Matte Paper-Heavyweight	A4	20
Epson Photo Quality Ink Jet Paper	A4	80



کاغذ مناسب برای چاپ عکس‌ها

نام رسانه	اندازه	ظرفیت بارگذاری (صفحات)
Epson Ultra Glossy Photo Paper	A4، 13 18 × سانتی‌متر (57 × اینچ)، 10 15 × سانتی‌متر (46 × اینچ)	*20
Epson Premium Glossy Photo Paper	A4، 13 18 × سانتی‌متر (57 × اینچ)، 10 15 × سانتی‌متر (46 × اینچ)	*20
Epson Premium Semigloss Photo Paper	A4، 13 18 × سانتی‌متر (57 × اینچ)، 10 15 × سانتی‌متر (46 × اینچ)	*20
Epson Photo Paper Glossy	A4، 13 18 × سانتی‌متر (57 × اینچ)، 10 15 × سانتی‌متر (46 × اینچ)	*20

* اگر کاغذ به درستی تغذیه نمی‌شود یا اگر چاپ روی کاغذ دارای رنگ‌های نابرابر یا لکه است، هر بار فقط یک برگه کاغذ را در محفظه قرار دهید.

اطلاعات مرتبط

◀ "کاغذ برای چاپ بدون حاشیه" در صفحه 56

◀ "کاغذ برای چاپ دو رو" در صفحه 57

کاغذ موجود در بازار

کاغذهای ساده

نام رسانه	اندازه	ظرفیت بارگذاری (صفحات)
کاغذ ساده کاغذ کپی سربرگ ^{2*}	نامه، A4، B5، 16K (270×195 میلی‌متر)، A5، A6، B6	تا خطی که توسط نماد مثلث در گیره نگهدارنده لبه نشان داده شده است. ^{1*}
	قانونی، 8.5×13 اینچ، Indian-Legal	1
	تعیین توسط کاربر (میلیمتر) 54×86 تا 215.9×1200	1

^{1*} اگر کاغذ به درستی تغذیه نمی‌شود یا اگر چاپ روی کاغذ دارای رنگ‌های نابرابر یا لکه است، هر بار فقط یک برگه کاغذ را در محفظه قرار دهید.

^{2*} کاغذی که اطلاعاتی از قبیل نام فرستنده یا نام شرکت از قبل در سرصفحه آن چاپ شده باشند. لازم است یک حاشیه 3 میلی‌متری یا بیشتر در بالای برگه وجود داشته باشد. چاپ 2 طرفه و چاپ بدون حاشیه برای کاغذ نامه قابل استفاده نیست.

پاکت نامه‌ها

نام رسانه	اندازه	ظرفیت بارگذاری (پاکت نامه‌ها)
پاکت نامه	پاکت نامه شماره 10، پاکت نامه DL، پاکت نامه C6	10

اطلاعات مرتبط

◀ "کاغذ برای چاپ بدون حاشیه" در صفحه 56

◀ "کاغذ برای چاپ دو رو" در صفحه 57

کاغذ برای چاپ بدون حاشیه

کاغذ اصلی Epson

Epson Bright White Ink Jet Paper

Epson Photo Quality Ink Jet Paper

Epson Matte Paper-Heavyweight

Epson Ultra Glossy Photo Paper

Epson Premium Glossy Photo Paper

Epson Premium Semigloss Photo Paper

Epson Photo Paper Glossy

کاغذ موجود در بازار

کاغذ ساده، کاغذ کپی (A4، نامه، تعریف شده توسط کاربر^{*})

* برای چاپ بدون حاشیه، اندازه کاغذ 86×89 تا 1200×215.9 میلی‌متر در دسترس می‌باشد.

کاغذ برای چاپ دو رو

کاغذ اصلی Epson

Epson Bright White Ink Jet Paper

کاغذ موجود در بازار

کاغذ ساده، کاغذ کپی *

* برای چاپ دو روی خودکار می‌توانید از کاغذهای با اندازه نامه، A4، B5، 16K و تعریف‌شده توسط کاربر (182 x 257 تا 215.9 x 297 میلی‌متر) استفاده کنید.

لیست انواع کاغذ

برای رسیدن به بهترین نتیجه چاپ، نوع کاغذی را که مناسب کاغذ است انتخاب کنید.

نوع رسانه		نام رسانه
دراپور چاپگر	پانل کنترل	
کاغذ ساده	کاغذ ساده	Epson Bright White Ink Jet Paper
Epson Ultra Glossy	فوق براق	Epson Ultra Glossy Photo Paper
Epson Premium Glossy	پرمیوم براق	Epson Premium Glossy Photo Paper
Epson Premium Semigloss	پرمیوم نیمه براق	Epson Premium Semigloss Photo Paper
Photo Paper Glossy	براق	Epson Photo Paper Glossy
Epson Matte	مات	Epson Matte Paper-Heavyweight
Epson Photo Quality Ink Jet	Photo Quality Ink Jet	Epson Photo Quality Ink Jet Paper

بارگذاری کاغذ در ورودی کاغذ از عقب

1. محافظ تغذیه کننده را باز کنید و نگهدارنده کاغذ را بیرون بکشید.

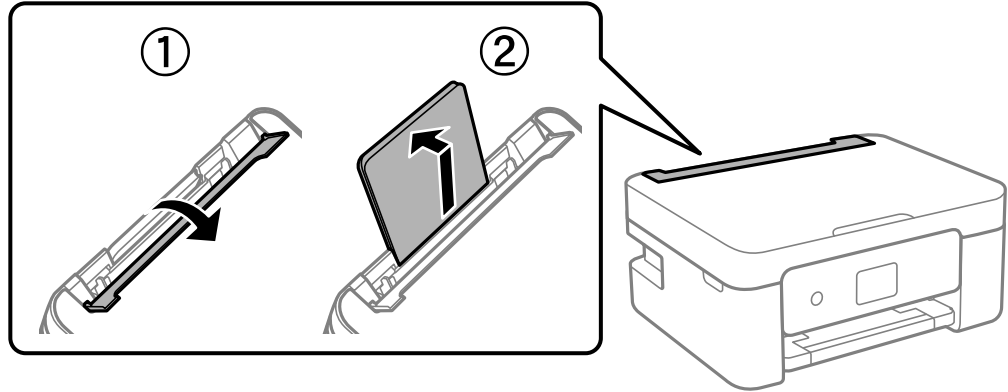

2. گیره‌های نگهدارنده لبه را حرکت دهید.

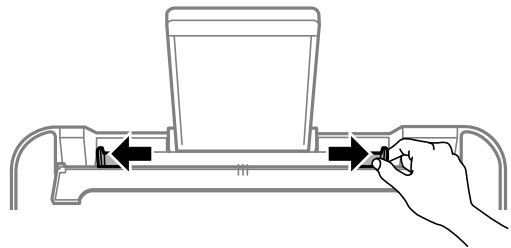

3. کاغذ را در مرکز نگهدارنده کاغذ طوری قرار دهید که طرف قابل چاپ آن رو به بالا باشد.

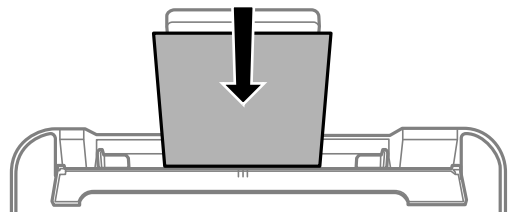

مهم:

بیشتر از حداکثر تعداد برگه‌های مشخص شده برای کاغذ قرار ندهید. در مورد کاغذ ساده، بالاتر از خطی که درست زیر نماد داخل راهنمای لبه قرار دارد کاغذ قرار ندهید.

ابتدا لبه کوتاه کاغذ را وارد کنید. اما اگر طرف بلند را به عنوان عرض در بخش اندازه تعیین شده توسط کاربر تنظیم کرده‌اید، ابتدا طرف بلند کاغذ را وارد کنید.

□ پاکت نامه

پاکت‌ها را طوری قرار دهید که دهانه آن در سمت چپ باشد.

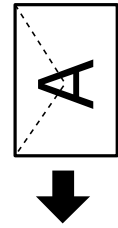

□ کاغذهای بلند

در هنگام بارگذاری کاغذ بلندتر از اندازه قانونی، نگهدارنده کاغذ را جمع کنید و سپس لبه برجسته کاغذ را صاف کنید.

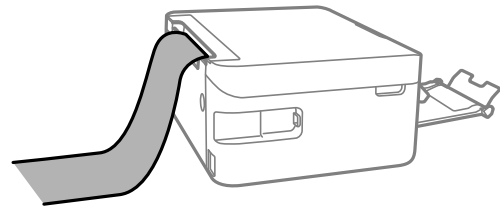

□ کاغذ از قبل پانچ شده

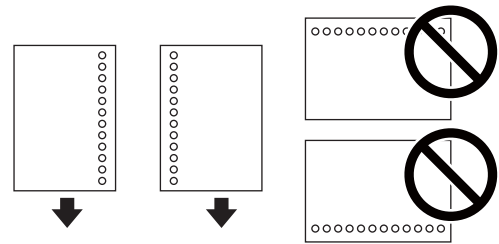

نکته:

□ یک برگ کاغذ ساده با اندازه معین را طوری قرار دهید که سوراخ‌های آن در چپ یا راست قرار بگیرد.

□ موقعیت چاپ فایل خود را تنظیم کنید تا از چاپ بر روی سوراخ‌ها جلوگیری شود.

□ چاپ خودکار دورو برای کاغذ پانچ شده موجود نیست.

4. گیره‌های نگهدارنده لبه را به سمت لبه کاغذ بلغزانید و سپس محافظ تغذیه کننده را ببندید.

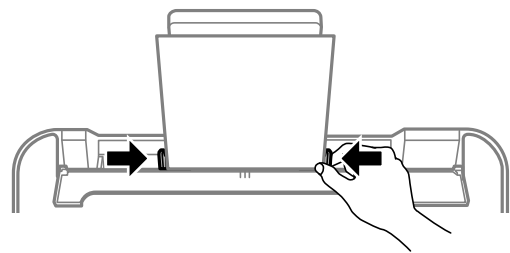

مهم: !

از قرار دادن اشیا روی محافظ تغذیه کننده بپرهیزید. چنین کاری ممکن است مانع ورود کاغذ شود.

5.

از پانل کنترل، اندازه و نوع کاغذی که در ورودی کاغذ از عقب قرار می‌دهید را تنظیم کنید.

برای انتخاب یک مورد، از دکمه‌های ▲ ▼ ◀ ▶ استفاده کنید و سپس دکمه OK را فشار دهید.

نکته:

□ همچنین با انتخاب تنظیم < تنظیمات چاپگر < Paper Source Setting > تنظیم کاغذ می‌توانید صفحه تنظیمات اندازه و نوع کاغذ را نمایش دهید.

□ در رابطه با کاغذ سربرگ‌دار، گزینه Letterhead را به عنوان نوع کاغذ انتخاب کنید.

□ در رابطه با کاغذ سربرگ‌دار، اگر در کاغذی چاپ کنید که کوچکتر از تنظیمات اعمال شده در درایور چاپگر می‌باشد، ممکن است چاپگر فراتر از لبه‌های کاغذ چاپ کند و لکه‌های جوهر روی نتایج چاپ شما ظاهر شوند و جوهر اضافی درون چاپگر جمع شود. مطمئن شوید که تنظیمات اندازه کاغذ صحیح را انتخاب کرده‌اید.

□ چاپ 2 طرفه و چاپ بدون حاشیه برای کاغذ نامه قابل استفاده نیست. همچنین، ممکن است سرعت چاپ کندتر باشد.

6.

سینی خروجی را به بیرون بلغزانید.

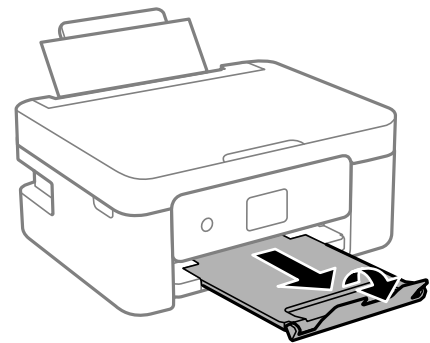

نکته:

کاغذ باقیمانده را در بسته آن قرار دهید. اگر کاغذ باقیمانده را در چاپگر رها کنید، ممکن است کاغذ لوله شده یا کیفیت چاپ کاهش یابد.

اطلاعات مرتبط

◀ "احتیاط‌های مربوط به استفاده از کاغذ" در صفحه 54

◀ "ظرفیت‌ها و کاغذ موجود" در صفحه 55

قرار دادن اسناد

قرار دادن اوراق در شیشه اسکنر

مهم!

هنگام قرار دادن اوراق انبوه مانند کتاب، مراقب باشید نور خارجی به طور مستقیم روی شیشه اسکنر نتابد.

1. درپوش اسناد را باز کنید.

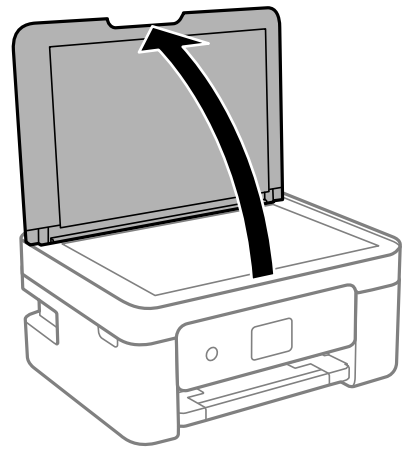

2. هر گونه گردوغبار یا لکه روی سطح شیشه اسکنر را با استفاده از یک دستمال نرم، خشک و تمیز پاک کنید.

نکته:

اگر تکه‌های آشغال یا چرک روی شیشه اسکنر وجود دارد، محدوده اسکن را می‌توان گسترش داد تا آن را در بر گیرد، در نتیجه تصویر اصلی را می‌توان جایگزین کرد یا کاهش داد.

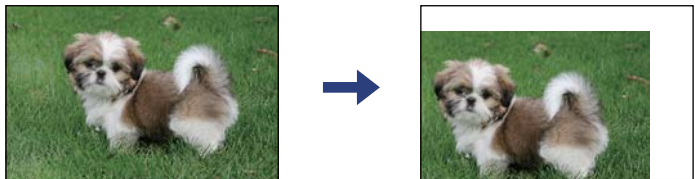

3. سند را به صورت رو به پایین قرار دهید و آن را به سمت علامت گوشه بلغانید.

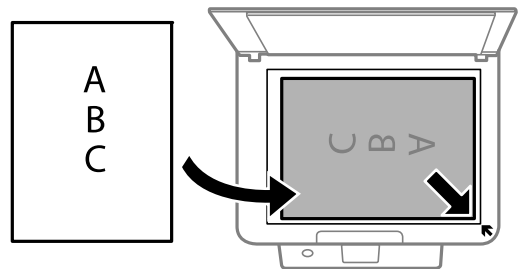

نکته:

به میزان 1.5 میلی‌متر از گوشه شیشه اسکنر اسکن نمی‌شود.

4. درپوش را آرام ببندید.



از وارد آوردن فشار بیشتر بر روی شیشه اسکنر یا درپوش سند خودداری کنید. در غیر این صورت، ممکن است صدمه ببینند.

5. پس از اسکن کردن، اوراق را از دستگاه خارج کنید.

نکته:

اگر اوراق را برای مدت طولانی روی شیشه اسکنر قرار دهید، ممکن است به سطح شیشه بچسبند.

چگونگی قرار دادن سندهای مختلف

قرار دادن عکس برای کپی کردن

شما می‌توانید چندین عکس را همزمان برای گرفتن کپی‌های جداگانه قرار دهید. عکس باید بزرگتر از 30×40 میلی‌متر باشد. عکس را با فاصله 5 میلی‌متر از علامت گوشه شیشه اسکنر قرار دهید و 5 میلی‌متر فاصله بین عکسها قرار دهید. می‌توانید عکس‌های دارای اندازه‌های مختلف را به صورت هم‌زمان قرار دهید.

حداکثر: 10×15 میلی‌متر (4×6 اینچ)

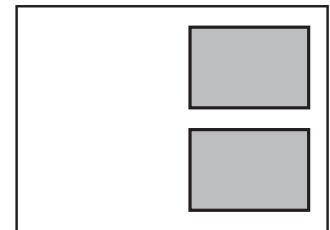

قرار دادن کارت شناسایی برای کپی کردن

کارت شناسایی را با فاصله 5 میلی‌متری از نشان گوشه شیشه اسکنر قرار دهید.

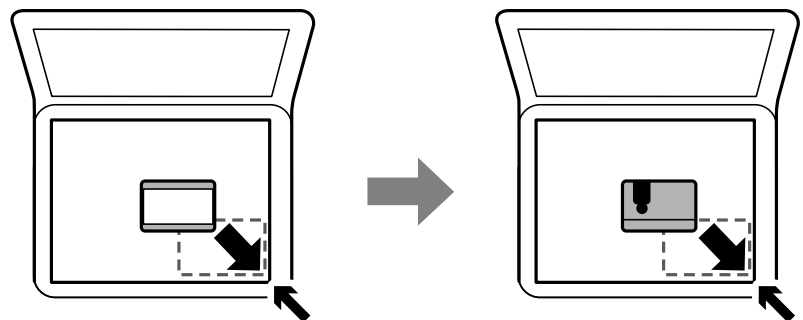

قرار دادن همزمان چندین عکس برای اسکن

با استفاده از گزینه حالت عکس در Epson Scan 2 می‌توانید چندین عکس را همزمان اسکن کنید و هر تصویر را ذخیره نمایید. عکس‌ها را در فاصله 4.5 میلی‌متری از لبه‌های افقی و عمودی شیشه اسکنر قرار دهید. البته فاصله عکس‌ها از هم باید حداقل 20 میلی‌متر باشد. عکس‌ها باید بزرگتر از 15×15 میلی‌متر باشند.

نکته:

کادر علامت‌گذاری تصویری کوچک را در بالای پنجره پیش‌نمایش انتخاب کنید.

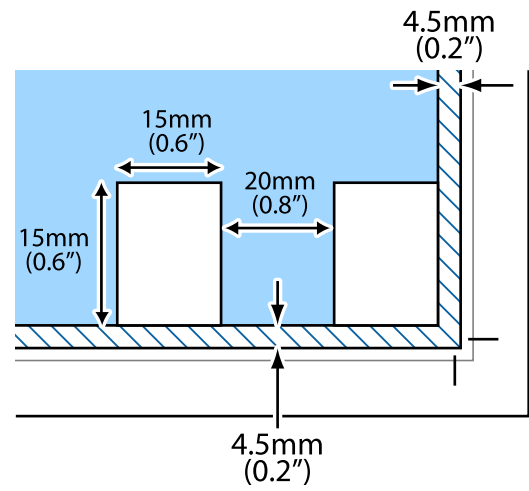

چاپ

چاپ از پانل کنترل

چاپ کردن جدول

شما می‌توانید به راحتی یک برنامه زمان‌بندی ماهیانه یا Weekly را چاپ کنید.



1. کاغذ را در چاپگر قرار دهید.
2. چند چاپ در پانل کنترل را انتخاب کنید.
برای انتخاب یک مورد، از دکمه‌های ▲ ▼ ◀ ▶ استفاده کنید و سپس دکمه OK را فشار دهید.
3. گزینه برنامه زمانی را انتخاب کنید.
4. نوع جدول را انتخاب کنید.
5. تنظیمات کاغذ را انجام دهید و سپس دکمه ▶ را فشار دهید.
6. وقتی زمان‌بندی ماهیانه ماهانه را انتخاب می‌کنید، تاریخ را تنظیم نموده و سپس گزینه انجام شد را انتخاب کنید.
7. تعداد نسخه‌ها را وارد کنید و سپس دکمه ◻ را فشار دهید.

اطلاعات مرتبط

◀ "بارگذاری کاغذ در ورودی کاغذ از عقب" در صفحه 58

◀ "لیست انواع کاغذ" در صفحه 57

چاپ کردن کاغذ خط‌دار

می‌توانید برخی انواع کاغذ خط‌دار، کاغذ شطرنجی یا کاغذ موسیقی را چاپ کنید و برای خود دفتر یادداشت یا کلاسوری بسازید.



1. کاغذ را در چاپگر قرار دهید.
2. چند چاپ در پانل کنترل را انتخاب کنید.
برای انتخاب یک مورد، از دکمه‌های ▲ ▼ ◀ ▶ استفاده کنید و سپس دکمه OK را فشار دهید.
3. گزینه کاغذ خط کشی شده را انتخاب کنید.
4. نوع خط را انتخاب کنید.
5. تنظیمات کاغذ را انجام دهید.
6. دکمه ▶ را فشار دهید.
7. تعداد نسخه‌ها را وارد کنید و سپس دکمه ◻ 1 را فشار دهید.

اطلاعات مرتبط

- ◀ "بارگذاری کاغذ در ورودی کاغذ از عقب" در صفحه 58
- ◀ "لیست انواع کاغذ" در صفحه 57

چاپ روی پاکت‌های نامه

روی برخی پاکت‌های نامه می‌توانید اطلاعاتی را چاپ کنید.

ابتدا یک نمودار از پاکت نامه در کاغذ اندازه A4 چاپ کنید و سپس آن را تا کنید تا یک پاکت نامه ایجاد شود.

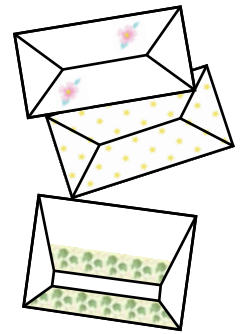

1. کاغذ اندازه A4 را در چاپگر قرار دهید.
2. چند چاپ در پانل کنترل را انتخاب کنید.
برای انتخاب یک مورد، از دکمه‌های ▲ ▼ ◀ ▶ استفاده کنید و سپس دکمه OK را فشار دهید.
3. گزینه اورینگامی را انتخاب کنید.
4. گزینه پاکت اورینگامی را انتخاب کنید.
5. اندازه پاکت نامه را انتخاب کنید.
6. طرح پاکت نامه را انتخاب کنید.
7. چیدمان پاکت نامه را انتخاب کنید.
8. تعیین کنید چاپ مطالب بر روی خطوط تازدن نیز انجام شود یا خیر.
9. تعداد نسخه‌ها را وارد کنید و سپس دکمه 1 را فشار دهید.

اطلاعات مرتبط

◀ "بارگذاری کاغذ در ورودی کاغذ از عقب" در صفحه 58

◀ "لیست انواع کاغذ" در صفحه 57

تا کردن پاکت نامه ها

پس از چاپ یک نمودار پاکت نامه، یک برگه دستورالعمل چاپ کنید که چگونگی تا کردن پاکت نامه را نمایش می‌دهد و سپس برگه دستورالعمل را در بالای نمودار قرار داده و آنها را با هم تا کنید.

1. دستورالعمل پاکت اورینگامی را از منوی اورینگامی انتخاب کنید.
2. اندازه پاکت نامه که برای چاپ طرح پاکت نامه انتخاب کردید، را انتخاب کنید.
3. کاغذ ساده A4 را در چاپگر قرار دهید و سپس دکمه OK را فشار دهید.

4. تعداد نسخه‌ها را وارد کنید و سپس دکمه  را فشار دهید. برگه دستورالعمل زیر چاپ می‌شود.

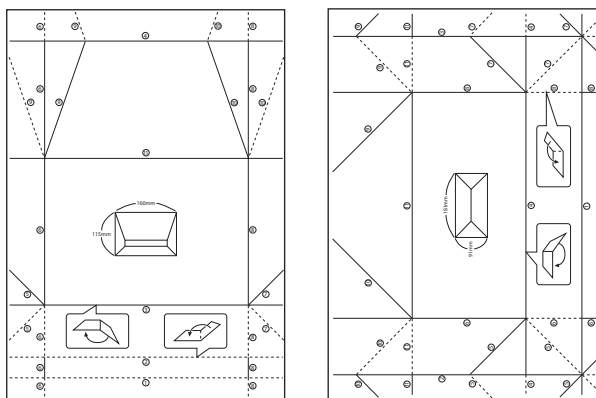

5. برگه دستورالعمل را در بالای نمودار پاکت نامه قرار دهید و سپس با پیروی از دستورالعمل‌های روی برگه دستورالعمل، آنها را با هم تا کنید.
6. پس از اتمام، آنها را صاف کرده و برگه دستورالعمل را بردارید و سپس فقط نمودار پاکت نامه را دوباره از جای چین و چروک‌های آن تا کنید.

اطلاعات مرتبط

- ← "بارگذاری کاغذ در ورودی کاغذ از عقب" در صفحه 58
- ← "لیست انواع کاغذ" در صفحه 57

چاپ از رایانه

مقدمات چاپ — Windows

نکته:

- برای دریافت توضیحات موارد تنظیم به راهنمای آنلاین مراجعه کنید. روی یک مورد کلیک راست کنید و سپس روی راهنما کلیک کنید.
- بسته به برنامه، عملکردها فرق دارند. برای اطلاعات بیشتر به راهنمای برنامه مراجعه کنید.

1. کاغذ را در چاپگر قرار دهید.
2. فایلی را که می‌خواهید چاپ کنید باز نمایید.
3. چاپ یا تنظیم چاپ را از منوی فایل انتخاب کنید.
4. چاپگر خود را انتخاب کنید.

5. **ترجیحات یا مشخصات** را برای دسترسی به پنجره درایور چاپگر انتخاب کنید.

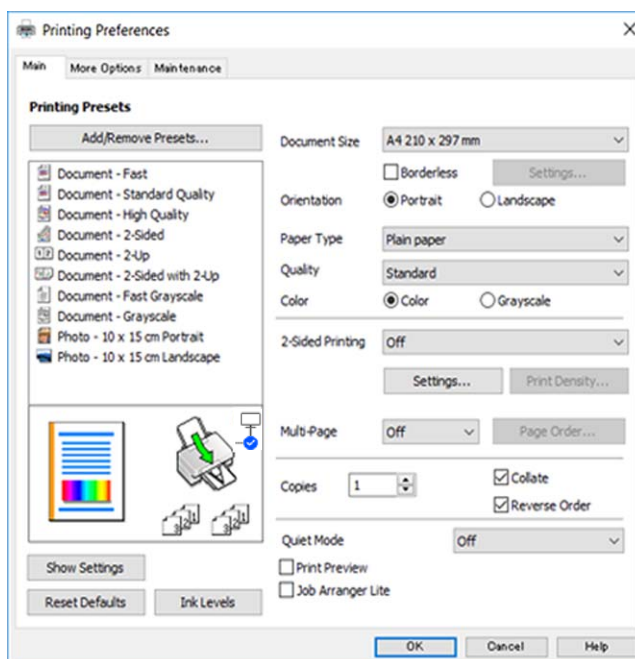

6. تنظیمات زیر را انجام دهید.

اندازه سند: اندازه کاغذی را که در چاپگر قرار دادید انتخاب کنید.

بدون حاشیه: چاپ بدون حاشیه در اطراف تصویر را انتخاب کنید.

در چاپ بدون حاشیه، اطلاعات چاپ کمی بزرگتر از اندازه کاغذ می‌شود. بنابراین هیچ حاشیه‌ای در اطراف لبه‌های کاغذ چاپ نمی‌شود. برای انتخاب مقدار بزرگنمایی، روی **تنظیم** کلیک کنید.

جهت: جهتی را که در برنامه تنظیم کردید انتخاب نمایید.

نوع کاغذ: نوع کاغذ قرار داده شده را انتخاب کنید.

کیفیت: کیفیت چاپ را انتخاب کنید.

انتخاب زیاد چاپ با کیفیتی بالاتر را ارائه می‌دهد، اما سرعت چاپ ممکن است آهسته‌تر شود.

رنگ: زمانی که می‌خواهید به رنگ سیاه یا در سایه‌ای از رنگ خاکستری چاپ کنید **مقیاس خاکستری** را انتخاب کنید.

نکته:

هنگام چاپ روی پاکت نامه، گزینه **افقی** را به عنوان تنظیمات جهت انتخاب کنید.

7. برای بستن پنجره درایور چاپگر روی **تائید** کلیک کنید.

8. روی **چاپ** کلیک کنید.

اطلاعات مرتبط

← "ظرفیت‌ها و کاغذ موجود" در صفحه 55

← "بارگذاری کاغذ در ورودی کاغذ از عقب" در صفحه 58

← "راهنمای درایور چاپگر Windows" در صفحه 142

← "لیست انواع کاغذ" در صفحه 57

مقدمات چاپ — Mac OS

نکته:

توضیحات مندرج در این بخش از *TextEdit* به عنوان یک نمونه استفاده می‌کند. عملیات‌ها و صفحه‌های نمایش بسته به برنامه متفاوت هستند. برای اطلاعات بیشتر به راهنمای برنامه مراجعه کنید.

1. کاغذ را در چاپگر قرار دهید.
2. فایلی را که می‌خواهید چاپ کنید باز نمایید.
3. چاپ را از منوی فایل انتخاب کنید یا از فرمان دیگری به کادر چاپ بروید.
در صورت نیاز، روی نمایش جزئیات یا ▼ برای گسترده کردن پنجره چاپ کلیک کنید.

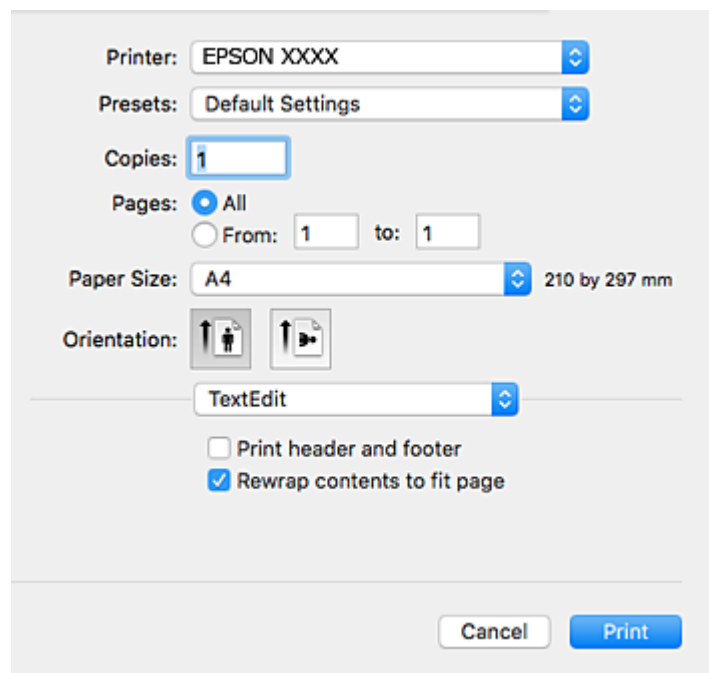

4. تنظیمات زیر را انجام دهید.
 - چاپگر: چاپگر خود را انتخاب کنید.
 - تنظیمات ثبت شده: هنگامی که قصد استفاده از تنظیمات ثبت شده را دارید، انتخاب کنید.
 - اندازه کاغذ: اندازه کاغذی را که در چاپگر قرار دادید انتخاب کنید.
 - هنگام چاپ کردن بدون حاشیه، یک اندازه کاغذ "بدون کادر حاشیه" را انتخاب کنید.
 - جهت: جهتی را که در برنامه تنظیم کردید انتخاب نمایید.

نکته:

اگر منوهای تنظیم فوق نمایش داده نمی‌شوند، پنجره چاپ را ببندید، گزینه تنظیم صفحه را از منوی فایل انتخاب کنید و سپس تنظیمات را انجام دهید.

هنگام چاپ روی پاکت نامه، جهت افقی را انتخاب کنید.

5. از منوی باز شو تنظیمات چاپ را انتخاب کنید.

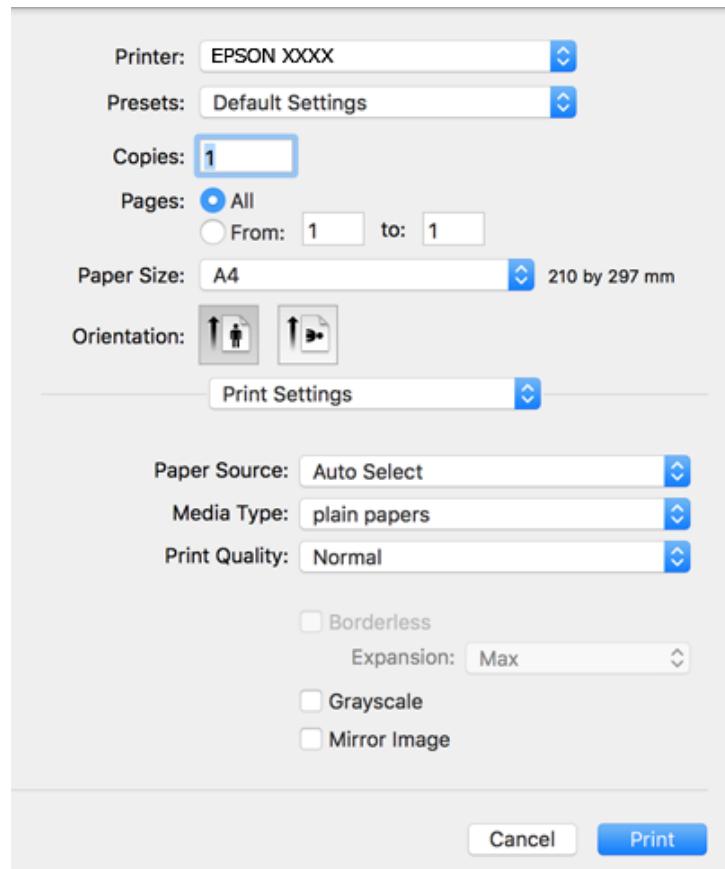

نکته:

اگر منوی تنظیمات چاپ در *macOS Catalina* (10.15) یا نسخه جدیدتر، *macOS High Sierra* (10.13)، *macOS Sierra* (10.12)، *OS X El Capitan* (10.11)، *OS X Yosemite* (10.10)، *OS X Mavericks* (10.9)، *OS X Mountain Lion* (10.8) نمایش داده نمی‌شود، درایور چاپگر *Epson* به درستی نصب نشده است. آن را از منوی زیر فعال کنید.

گزینه ترجیحات سیستم را از منوی *Apple* < چاپگرها و اسکرینها (یا چاپ و اسکن، چاپ و نمابر) انتخاب کنید، چاپگر را حذف کنید و سپس دوباره چاپگر را اضافه نمایید.

macOS Mojave (10.14) می‌تواند به تنظیمات چاپ در برنامه‌های تهیه شده توسط *Apple* مانند *TextEdit* دسترسی پیدا کند.

6. تنظیمات زیر را انجام دهید.

نوع رسانه: نوع کاغذ قرار داده شده را انتخاب کنید.

Print Quality: کیفیت چاپ را انتخاب کنید.

انتخاب عالی چاپ با کیفیتی بالاتر را ارائه می‌دهد، اما سرعت چاپ ممکن است آهسته‌تر شود.

گسترش: هنگام انتخاب یک اندازه کاغذ بی حاشیه وجود دارد.

در چاپ بدون کادر حاشیه، اطلاعات چاپ کمی بزرگ‌تر از اندازه کاغذ می‌شود، بنابراین هیچ حاشیه‌ای در اطراف لبه‌های کاغذ چاپ نمی‌شود. مقدار بزرگنمایی را انتخاب کنید.

مقیاس خاکستری: چاپ به رنگ سیاه یا در سایه از رنگ خاکستری را انتخاب کنید.

7. روی چاپ کلیک کنید.

اطلاعات مرتبط

- ◀ "ظرفیت‌ها و کاغذ موجود" در صفحه 55
- ◀ "بارگذاری کاغذ در ورودی کاغذ از عقب" در صفحه 58
- ◀ "راهنمای درایور چاپگر Mac OS" در صفحه 144
- ◀ "لیست انواع کاغذ" در صفحه 57
- ◀ "اضافه کردن چاپگر (فقط برای Mac OS)" در صفحه 150

چاپ 2 طرفه

برای چاپ در دو طرف کاغذ می‌توانید از هر کدام از روش‌های زیر استفاده کنید.

چاپ 2 طرفه خودکار

چاپ ۲ طرفه دستی (فقط Windows)

زمانی که چاپگر چاپ یک طرف را تمام کرد، کاغذ را برگردانید تا طرف دیگر هم چاپ شود.

می‌توانید یک دفترچه چاپ کنید که با تا کردن موارد چاپی شبیه دفترچه شود. (فقط برای Windows)

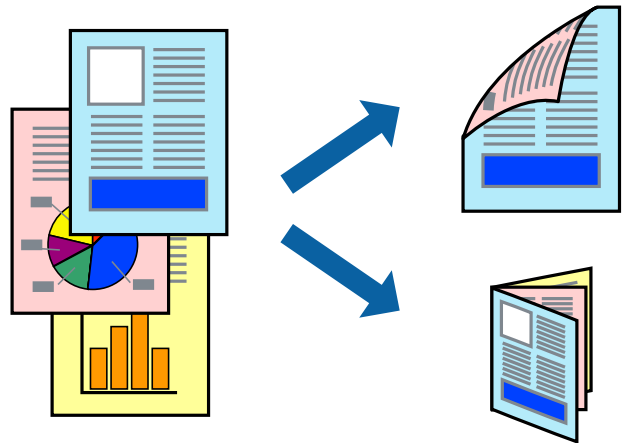

نکته:

این ویژگی برای چاپ بدون حاشیه موجود نیست.

اگر از کاغذی استفاده می‌کنید که برای چاپ دو طرفه مناسب نباشد، ممکن است کیفیت چاپ کاهش یابد و کاغذ گیر کند.

بسته به کاغذ و داده‌ها، ممکن است جوهر به طرف دیگر کاغذ نشت کند.

اطلاعات مرتبط

- ◀ "ظرفیت‌ها و کاغذ موجود" در صفحه 55

چاپ روی 2 طرف - Windows

نکته:

چاپ 2 طرفه دستی زمانی موجود است که **EPSON Status Monitor 3** فعال باشد. اگر **EPSON Status Monitor 3** غیرفعال باشد، دسترسی به درایور چاپگر، بر روی تنظیم گسترش یافته در زبانه نگهداری کلیک کنید و سپس **EPSON Status Monitor 3** را فعال کنید تا انتخاب کنید.

چاپ 2 طرفه دستی زمانی که چاپگر از طریق شبکه قابل دسترسی است یا بعنوان یک چاپگر مشترک استفاده می‌شود موجود نیست.

1. کاغذ را در چاپگر قرار دهید.
2. فایلی را که می خواهید چاپ کنید باز نمایید.
3. به پنجره درایور چاپگر بروید.
4. خودکار (پیوند لبه طولانی)، خودکار (پیوند لبه کوتاه)، دستی (پیوند لبه طولانی) یا دستی (پیوند لبه کوتاه) را از چاپ 2 طرفه در زبانه اندازه انتخاب کنید.
5. روی تنظیم کلیک کنید، تنظیمات مربوطه را انجام دهید و سپس روی تأیید کلیک کنید.
نکته:
برای چاپ یک کتابچه تاشو، کتابچه را انتخاب کنید.
6. روی تراکم چاپ کلیک کنید، نوع سند را از انتخاب نوع سند انتخاب کرده و سپس روی تأیید کلیک کنید.
درایور چاپگر بطور خودکار گزینه های تنظیم ها را برای این نوع سند تنظیم می کند.
نکته:
 چاپ ممکن است بسته به ترکیب گزینه های انتخاب شده برای انتخاب نوع سند در پنجره تنظیم تراکم چاپ و برای کیفیت در زبانه اندازه چاپ آهسته انجام شود.
 برای چاپ دستی دوطرفه، تنظیمات تنظیم تراکم چاپ در دسترس نمی باشد.
7. سایر موارد را از زبانه های اندازه و گزینه بیشتر در صورت نیاز تنظیم کرده، و سپس روی تأیید کلیک کنید.
8. روی چاپ کلیک کنید.
برای چاپ 2 طرفه دستی، زمانی که چاپ یک طرف تمام شده است، یک پنجره بازشو بر روی رایانه نشان داده می شود. دستورالعمل های روی صفحه را دنبال کنید.

اطلاعات مرتبط

- ◀ "بارگذاری کاغذ در ورودی کاغذ از عقب" در صفحه 58
- ◀ "مقدمات چاپ — Windows" در صفحه 67

چاپ 2 طرفه — Mac OS

1. کاغذ را در چاپگر قرار دهید.
2. فایلی را که می خواهید چاپ کنید باز نمایید.
3. به کادر محاوره چاپ دسترسی پیدا کنید.
4. از منوی بازشو **Two-sided Printing Settings** را انتخاب کنید.
5. شیرازه ها را در **Two-sided Printing** انتخاب کنید.

6. نوع سند را در **Document Type** انتخاب کنید.

نکته:

ممکن است بسته به تنظیمات **Document Type** سرعت چاپ کاهش یابد.

اگر در حال چاپ اسنادی با تراکم بالا هستید مانند عکس یا نمودارها، متن دارای عکس یا **Photo** را بعنوان تنظیم **Document Type** انتخاب کنید. اگر حالت خط افتادگی ایجاد می شود یا تصویر به پشت کاغذ هم کشیده می شود، تراکم چاپ و زمان خشک شدن جوهر را با کلیک بر روی پیکان کنار **Adjustments** تعیین کنید.

7. در صورت نیاز سایر موارد را تنظیم کنید.

8. روی چاپ کلیک کنید.

اطلاعات مرتبط

← "بارگذاری کاغذ در ورودی کاغذ از عقب" در صفحه 58

← "مقدمات چاپ — Mac OS" در صفحه 69

چاپ روی 2 طرف (فقط برای Windows)

درایور چاپگر به صورت خودکار صفحه های فرد و زوج را به صورت جداگانه چاپ می کند. زمانی که چاپگر چاپ صفحه های فرد را تمام کرد، کاغذ را با توجه به دستورالعمل های مربوط به چاپ صفحه ها زوج برگردانید. همچنین می توانید یک کتابچه که با تا کردن نسخه چاپی ایجاد شده است را چاپ کنید.

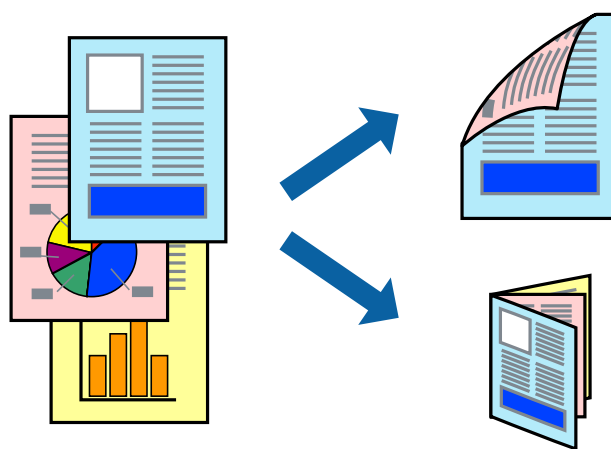

نکته:

این ویژگی برای چاپ بدون کادر حاشیه موجود نیست.

اگر از کاغذی استفاده می کنید که برای چاپ دورو مناسب نیست، ممکن است کیفیت چاپ کاهش یابد و کاغذ گیر کند.

بسته به کاغذ و داده ها، ممکن است جوهر به طرف دیگر کاغذ نشت کند.

اگر **EPSON Status Monitor 3** غیرفعال باشد، دسترسی به درایور چاپگر، روی تنظیم گسترش یافته در زبانه نگهداری کلیک کنید و سپس **EPSON Status Monitor 3** را فعال کنید را انتخاب کنید.

چاپ 2 طرفه زمانی که چاپگر از طریق شبکه قابل دسترسی است یا بعنوان یک چاپگر مشترک استفاده می شود موجود نیست.

1. کاغذ را در چاپگر قرار دهید.

2. فایلی را که می خواهید چاپ کنید باز نمایید.

3. به پنجره درایور چاپگر بروید.
 4. دستی (پیوند لبه طولانی) یا دستی (پیوند لبه کوتاه) را از چاپ 2 طرفه در زبانه اندازه انتخاب کنید.
 5. روی Settings کلیک کنید، تنظیمات مربوطه را انجام دهید و سپس روی تأیید کلیک کنید.
نکته:
برای چاپ یک کتابچه، کتابچه را انتخاب کنید.
 6. سایر موارد را از زبانه‌های اندازه و گزینه بیشتر در صورت نیاز تنظیم کرده و سپس روی تأیید کلیک کنید.
 7. روی چاپ کلیک کنید.
- زمانی که چاپ یک طرف تمام شده است، یک پنجره بازشو بر روی رایانه نشان داده می‌شود. دستورالعمل‌های روی صفحه را دنبال کنید.

چاپ چندین صفحه بر روی یک صفحه

می‌توانید دو یا چهار صفحه از اسناد را روی یک صفحه کاغذ چاپ کنید.

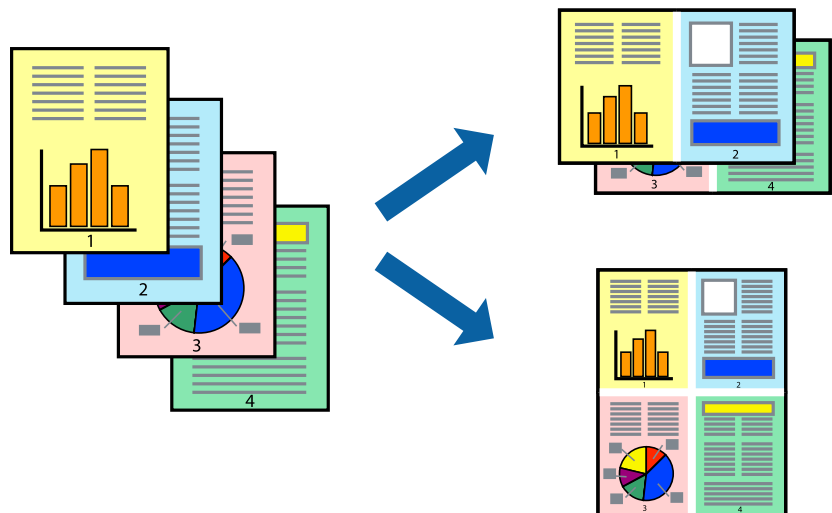

چاپ چندین صفحه بر روی یک صفحه - Windows

نکته:

این ویژگی برای چاپ بدون حاشیه موجود نیست.

1. کاغذ را در چاپگر قرار دهید.
2. فایلی را که می‌خواهید چاپ کنید باز نمایید.
3. به پنجره درایور چاپگر بروید.
4. 2تایی یا 4تایی را بعنوان تنظیم چند صفحه در زبانه اندازه انتخاب کنید.
5. روی ترتیب صفحه کلیک کنید، تنظیمات لازم را انجام دهید، و سپس روی تأیید برای بستن پنجره کلیک کنید.

6. سایر موارد را از زبانه های اندازه و گزینه بیشتر در صورت نیاز تنظیم کرده، و سپس روی تائید کلیک کنید.
7. روی چاپ کلیک کنید.

اطلاعات مرتبط

- ◀ "بارگذاری کاغذ در ورودی کاغذ از عقب" در صفحه 58
- ◀ "مقدمات چاپ — Windows" در صفحه 67

چاپ چندین صفحه بر روی یک صفحه — Mac OS

1. کاغذ را در چاپگر قرار دهید.
2. فایلی را که می خواهید چاپ کنید باز نمایید.
3. به کادر محاوره چاپ دسترسی پیدا کنید.
4. از منوی باز شو چیدمان را انتخاب کنید.
5. تعداد صفحات را در کاغذهای هر صفحه، جهت چیدمان (ترتیب صفحه) و حاشیه ها تنظیم کنید.
6. در صورت نیاز سایر موارد را تنظیم کنید.
7. روی چاپ کلیک کنید.

اطلاعات مرتبط

- ◀ "بارگذاری کاغذ در ورودی کاغذ از عقب" در صفحه 58
- ◀ "مقدمات چاپ — Mac OS" در صفحه 69

چاپ برای تناسب اندازه کاغذ

می توانید برای تناسب اندازه کاغذی که در چاپگر قرار دادید چاپ کنید.



چاپ برای تناسب اندازه کاغذ - Windows

نکته:

این ویژگی برای چاپ بدون حاشیه موجود نیست.

1. کاغذ را در چاپگر قرار دهید.
 2. فایلی را که می خواهید چاپ کنید باز نمایید.
 3. به پنجره درایور چاپگر بروید.
 4. تنظیمات زیر را در زبانه **گزینه بیشتر** انجام دهید.
 اندازه سند: اندازه کاغذی که در برنامه تنظیم کردید را انتخاب کنید.
 کاغذ خروجی: اندازه کاغذی را که در چاپگر قرار دادید انتخاب کنید.
متناسب با اندازه صفحه بطور خودکار انتخاب می شود.
- نکته:
- اگر می خواهید یک تصویر با اندازه کاهش یافته را در مرکز صفحه چاپ کنید، **وسط** را انتخاب کنید.
5. سایر موارد را از زبانه های **اندازه** و **گزینه بیشتر** در صورت نیاز تنظیم کرده، و سپس روی **تائید** کلیک کنید.
 6. روی **چاپ** کلیک کنید.

اطلاعات مرتبط

- ◀ "بارگذاری کاغذ در ورودی کاغذ از عقب" در صفحه 58
- ◀ "مقدمات چاپ - Windows" در صفحه 67

چاپ برای تناسب اندازه کاغذ - Mac OS

1. کاغذ را در چاپگر قرار دهید.
2. فایلی را که می خواهید چاپ کنید باز نمایید.
3. به کادر محاوره چاپ دسترسی پیدا کنید.
4. اندازه کاغذی که در برنامه بعنوان تنظیمات **اندازه کاغذ** تنظیم کرده اید را انتخاب نمایید.
5. از منوی باز شو استفاده از کاغذ را انتخاب کنید.
6. **مقیاس متناسب** با اندازه کاغذ را انتخاب کنید.
7. اندازه کاغذی را که در چاپگر بعنوان تنظیم **اندازه کاغذ مقصد** قرار دادید انتخاب کنید.
8. در صورت نیاز سایر موارد را تنظیم کنید.
9. روی **چاپ** کلیک کنید.

اطلاعات مرتبط

← "بارگذاری کاغذ در ورودی کاغذ از عقب" در صفحه 58

← "مقدمات چاپ — Mac OS" در صفحه 69

چاپ همزمان چند فایل (فقط برای Windows)

Job Arranger Lite به شما اجازه می دهد چند فایل را که با برنامه مختلفی ایجاد شده اند ترکیب کرده و آنها را بعنوان یک کار چاپی تکی چاپ کنید. می توانید تنظیمات چاپ را برای فایل های ترکیبی، از قبیل چیدمان، ترتیب چاپ و جهت تعیین کنید.

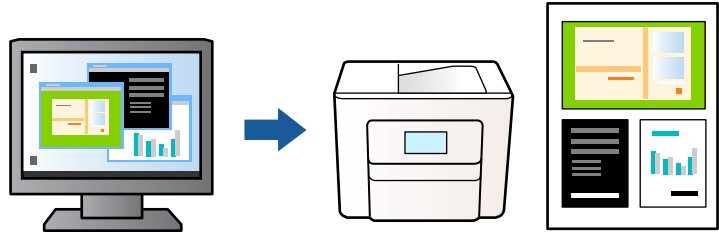

1. کاغذ را در چاپگر قرار دهید.

2. فایلی را که می خواهید چاپ کنید باز نمایید.

3. به پنجره درایور چاپگر بروید.

4. Job Arranger Lite در زبانه اندازه را انتخاب کنید.

5. برای بستن پنجره درایور چاپگر روی **تائید** کلیک کنید.

6. روی **چاپ** کلیک کنید.

پنجره Job Arranger Lite نشان داده می شود و کار چاپی به چاپ پروژه اضافه می شود.

7. در پنجره Job Arranger Lite باز شده، فایلی را که می خواهید با فایل فعلی ترکیب کنید باز کرده و سپس مراحل 3 تا 6 را تکرار کنید.

نکته:

اگر پنجره Job Arranger Lite را ببندید، چاپ پروژه ذخیره نشده حذف می شود. برای چاپ در فرصتی دیگر، ذخیره کردن را از منوی فایل انتخاب کنید.

برای باز کردن یک چاپ پروژه ذخیره شده در Job Arranger Lite، روی Job Arranger Lite در زبانه درایور چاپگر نگهداری کلیک کنید. سپس، باز کردن را از منوی فایل برای انتخاب فایل انتخاب کنید. پسوند فایل های ذخیره شده عبارت است از ".ecl".

8. منوهای چیدمان و ویرایش در Job Arranger Lite را برای ویرایش چاپ پروژه در صورت نیاز انتخاب کنید. برای کسب جزئیات بیشتر، به راهنمای Job Arranger Lite رجوع کنید.

9. چاپ کردن را از منوی فایل انتخاب کنید.

اطلاعات مرتبط

← "بارگذاری کاغذ در ورودی کاغذ از عقب" در صفحه 58

← "مقدمات چاپ — Windows" در صفحه 67

چاپ یک تصویر روی چند برگه برای ایجاد یک پوستر (فقط برای Windows)

این قابلیت به شما امکان می دهد تا یک تصویر را روی چندین برگه کاغذ چاپ کنید. شما می توانید یک پوستر بزرگ را از طریق چسباندن آنها به یکدیگر ایجاد کنید.

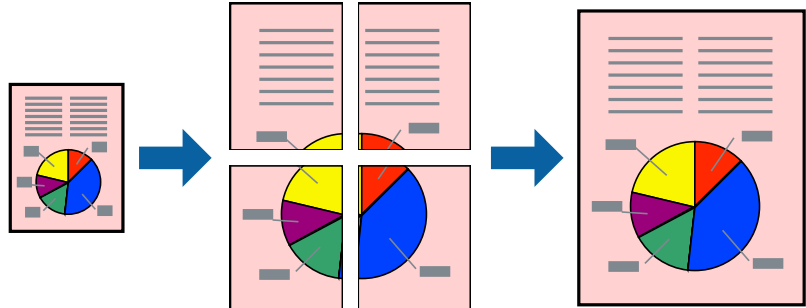

نکته:

این ویژگی برای چاپ بدون حاشیه موجود نیست.

1. کاغذ را در چاپگر قرار دهید.
2. فایل را که می خواهید چاپ کنید باز نمایید.
3. به پنجره درایور چاپگر بروید.
4. 2x1 پوستر، 2x2 پوستر، 3x3 پوستر یا 4x4 پوستر را از چند صفحه در زبانه اندازه انتخاب کنید.
5. روی تنظیم کلیک کنید، تنظیمات مربوطه را انجام دهید و سپس روی تأیید کلیک کنید.

نکته:

راهنمای برش چاپ به شما امکان می دهد یک راهنمای برش چاپ کنید.

6. سایر موارد را از زبانه های اندازه و گزینه بیشتر در صورت نیاز تنظیم کرده، و سپس روی تأیید کلیک کنید.
7. روی چاپ کلیک کنید.

اطلاعات مرتبط

◀ "بارگذاری کاغذ در ورودی کاغذ از عقب" در صفحه 58

◀ "مقدمات چاپ — Windows" در صفحه 67

ساخت پوستر با استفاده از روی هم قرار گرفتن علائم تراز

این نمونه ای از روش ساخت پوستر با انتخاب 2x2 پوستر و انتخاب روی هم قرار گرفتن علائم تراز در راهنمای برش چاپ است.

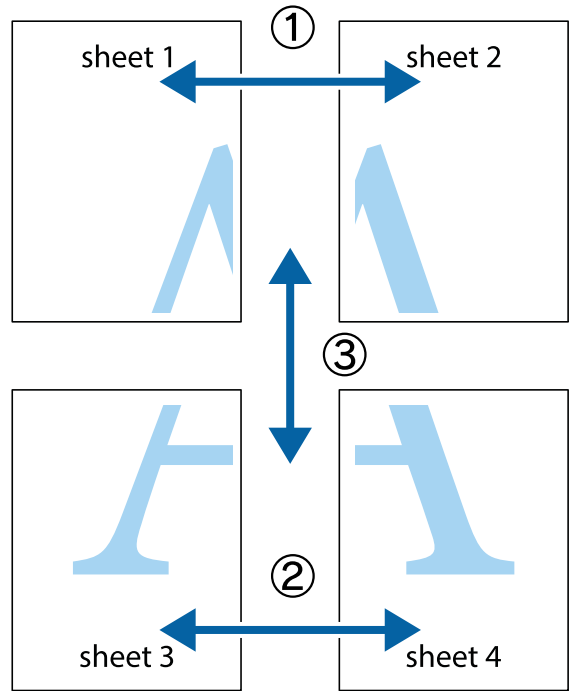

1. Sheet 1 و Sheet 2 را آماده کنید. حاشیه‌های Sheet 1 را از روی خط عمودی آبی که از مرکز تقاطع‌های بالا و پایین می‌گذرد، ببرید.

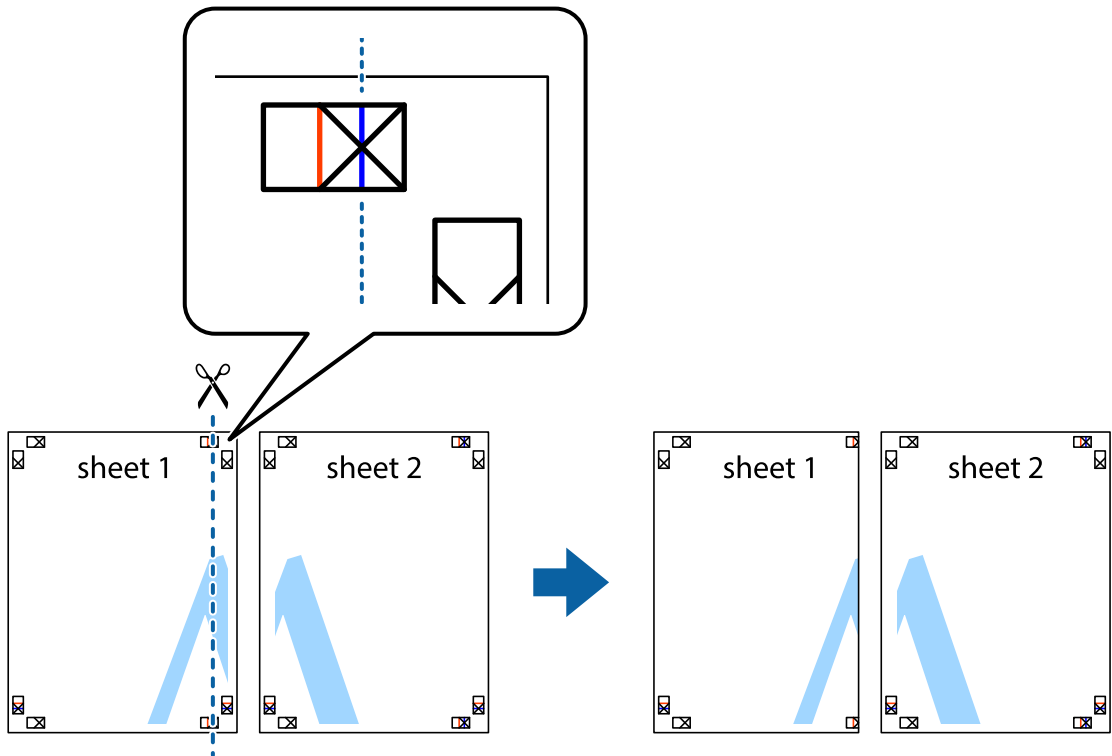

2. لبه Sheet 1 را در بالای Sheet 2 قرار دهید و علامت‌های تقاطع را تراز کنید، سپس موقتاً دو صفحه را از پشت بهم وصل کنید.

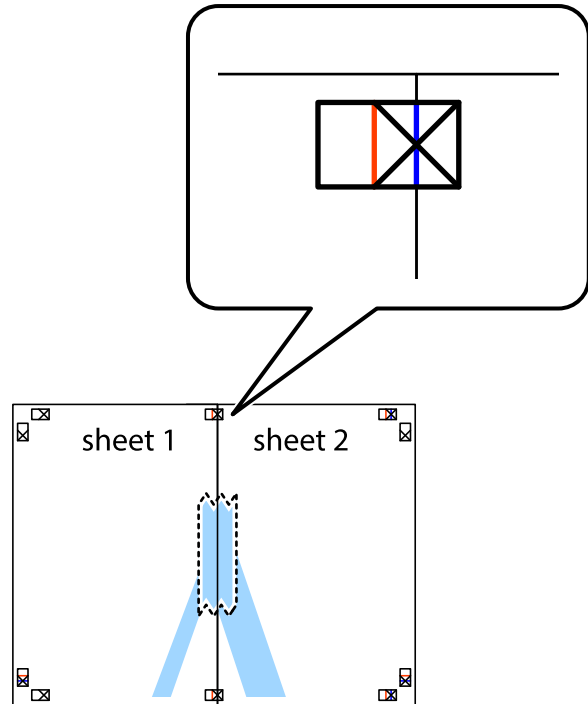

3. صفحات بهم وصل شده را در طول خط قرمز عمودی از علامت‌های تراز ببرید (این بار، خط سمت چپ علامت‌های باضافه).

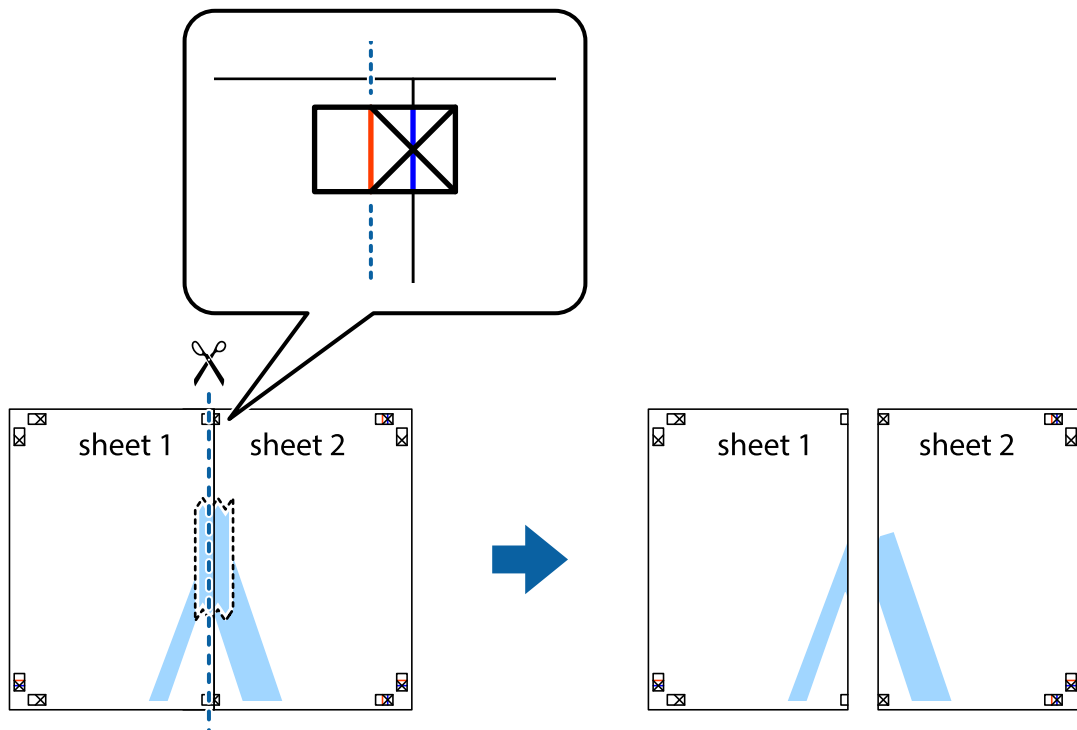

4. صفحات را از پشت به هم وصل کنید.

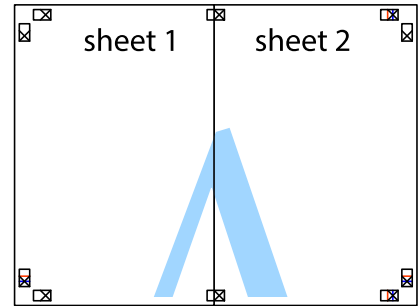

5. مراحل ۱ تا ۴ را برای وصل کردن Sheet 3 و Sheet 4 تکرار کنید.

6. حاشیه‌های Sheet 1 و Sheet 2 را در طول خط آبی افقی از قسمت مرکز علامت‌های تقاطع راست و چپ ببرید.

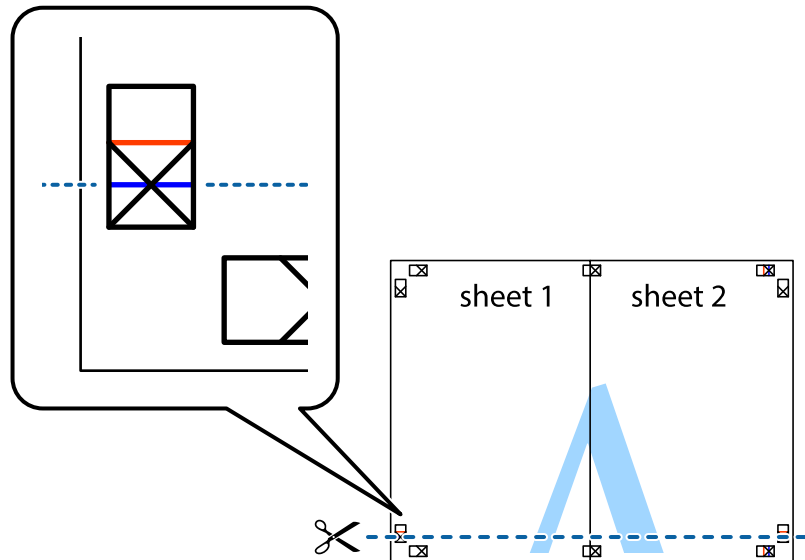

7. لبه Sheet 1 و Sheet 2 را در بالای Sheet 3 و Sheet 4 قرار داده علامت‌های تقاطع را تراز کنید، و سپس موقتاً آنها را پشت به هم وصل کنید.

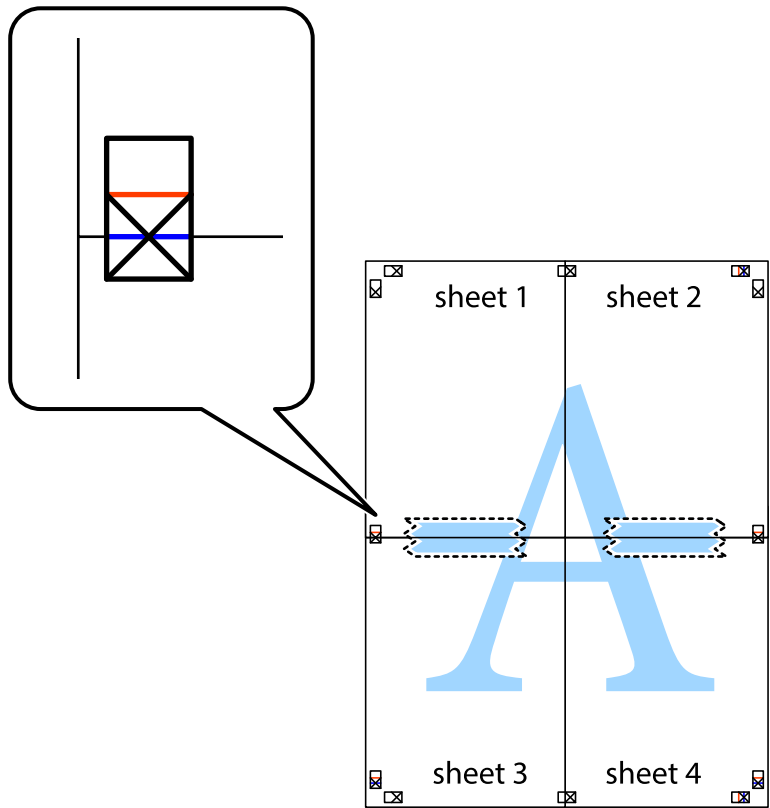

8. صفحات بهم وصل شده را در طول خط قرمز افقی از علامت‌های تراز ببرید (این بار، خط بالای علامت‌های باضافه).

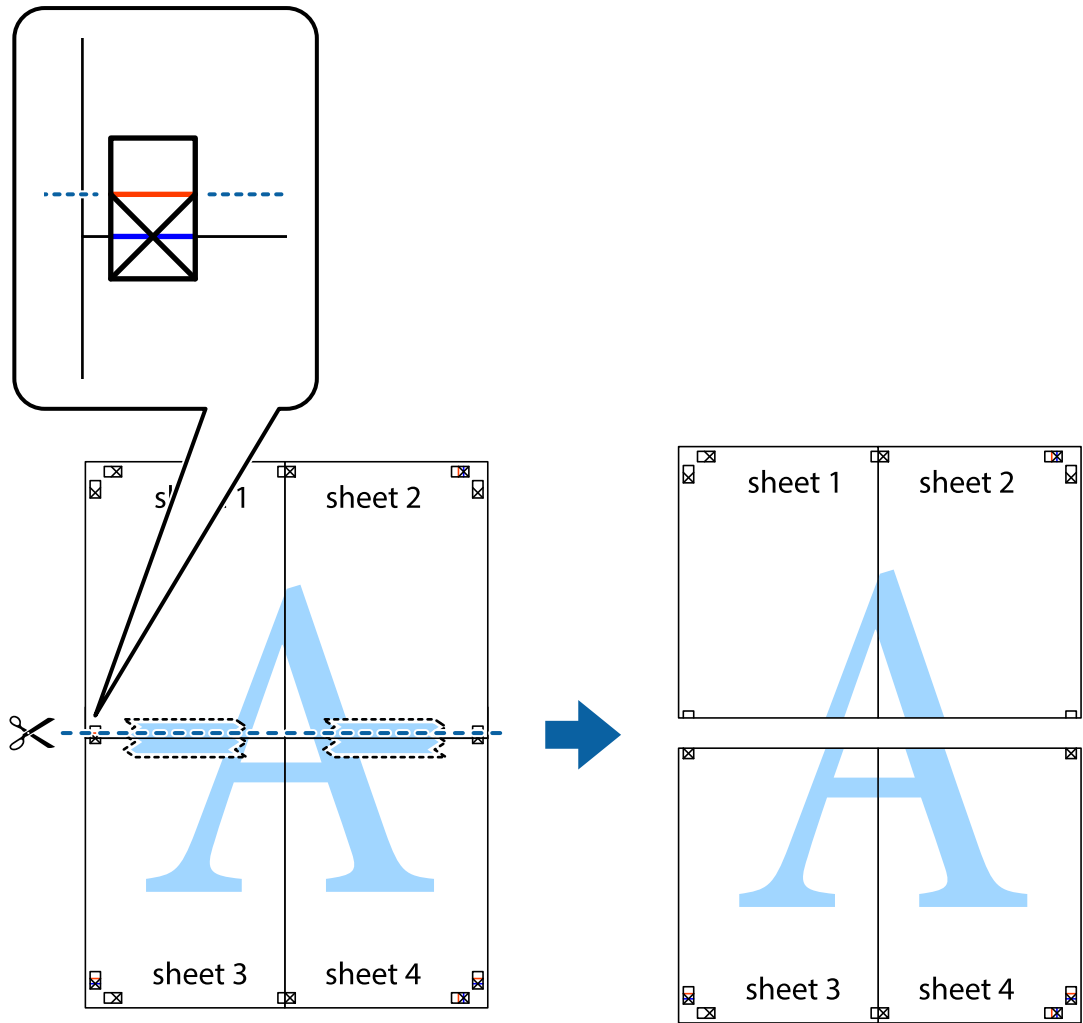

9. صفحات را از پشت به هم وصل کنید.

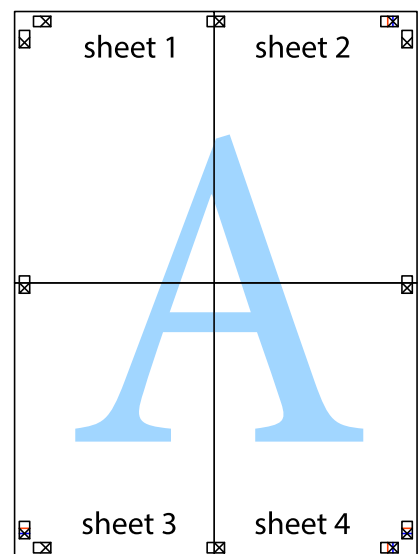

10. حاشیه‌های باقیمانده را در طول راهنمای بیرونی ببرید.

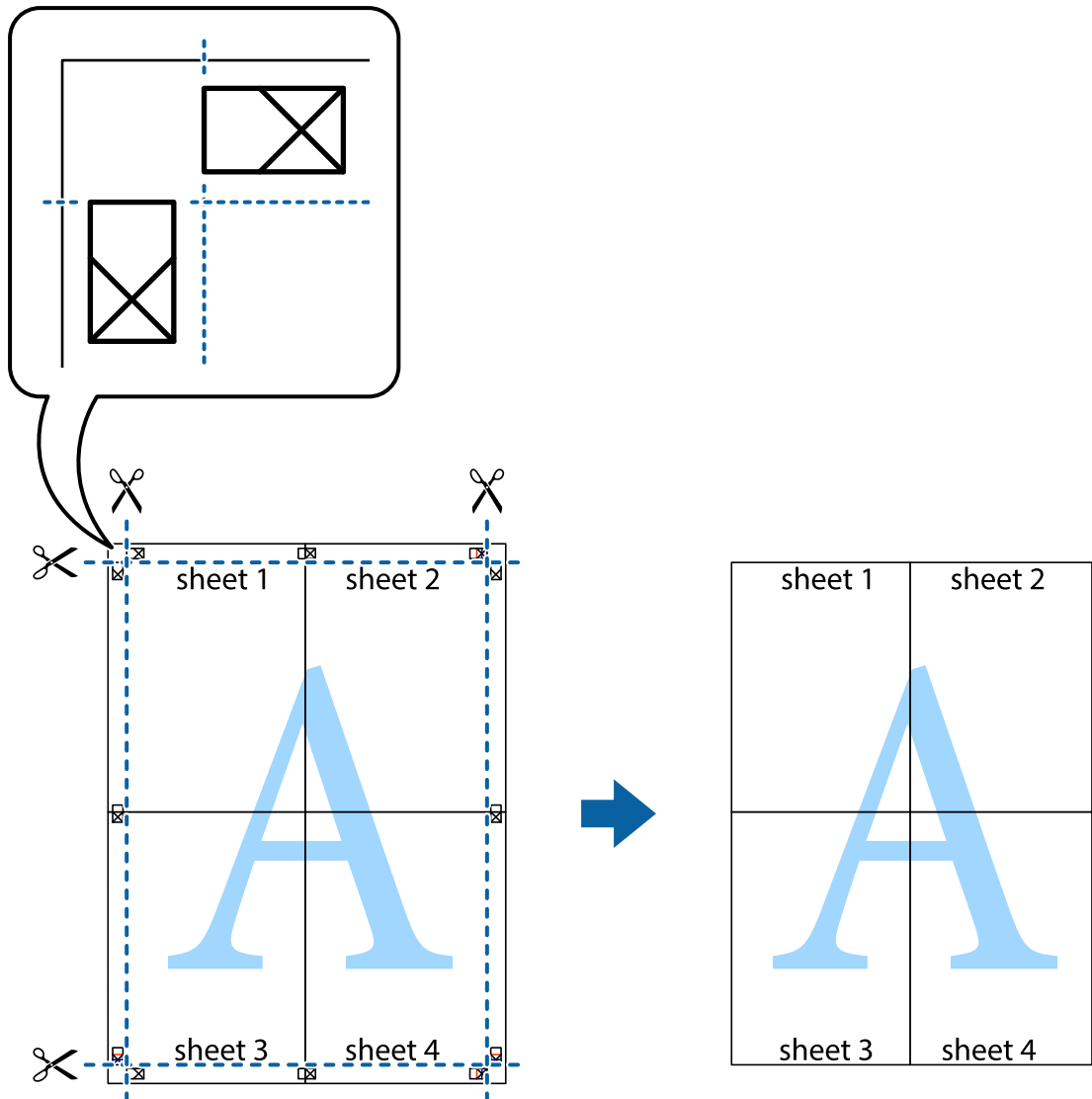

چاپ با استفاده از ویژگی های پیشرفته

این بخش انواع چیدمان و ویژگی های چاپ موجود در درایور چاپگر را معرفی می کند.

اطلاعات مرتبط

◀ "Windows درایور چاپگر" در صفحه 141

◀ "Mac OS درایور چاپگر" در صفحه 143

افزودن یک تنظیم از قبل تنظیم شده برای چاپ آسان

اگر تنظیم از قبل تنظیم شده خود را برای تنظیمات چاپ پرکاربرد ایجاد کنید، می توانید به راحتی با انتخاب تنظیم از قبل تنظیم شده از لیست چاپ کنید.

Windows

برای افزودن تنظیم از قبل تنظیم شده خود، مواردی مانند اندازه سند و نوع کاغذ از زبانه اندازه یا گزینه بیشتر را تنظیم کنید و سپس روی افزودن/حذف موارد از قبل تنظیم شده در پیش تنظیم های چاپ کلیک کنید.

نکته:

برای حذف یک تنظیم از قبل تنظیم شده، روی افزودن/حذف موارد از قبل تنظیم شده کلیک کنید، نام تنظیم از قبل تنظیم شده مورد نظر برای حذف کردن را از لیست انتخاب کنید و سپس آن را حذف نمایید.

Mac OS

به کادر محاوره چاپ دسترسی پیدا کنید. برای افزودن تنظیم از قبل تنظیم شده خود، مواردی نظیر اندازه کاغذ و نوع رسانه را تنظیم کنید و سپس تنظیمات فعلی را به عنوان تنظیم از قبل تنظیم شده در قسمت تنظیمات از قبل تنظیم شده ذخیره نمایید.

نکته:

برای حذف یک تنظیم از قبل تنظیم شده، روی تنظیمات از قبل تنظیم شده < نمایش تنظیمات از قبل تنظیم شده کلیک کنید، نام تنظیم از قبل تنظیم شده مورد نظر برای حذف کردن را از لیست انتخاب کنید و سپس آن را حذف نمایید.

چاپ یک سند کوچک یا بزرگ شده

می توانید اندازه سند را بر اساس یک درصد خاص کاهش یا افزایش دهید.

Windows

نکته:

این ویژگی برای چاپ بدون حاشیه موجود نیست.

اندازه سند در زبانه گزینه بیشتر را تنظیم کنید. کوچک کردن/بزرگ کردن، زوم روی را انتخاب کنید و یک درصد را وارد کنید.

Mac OS

نکته:

بسته به برنامه، عملکردها فرق دارند. برای اطلاعات بیشتر به راهنمای برنامه مراجعه کنید.

گزینه تنظیم صفحه (یا چاپ) را از منوی فایل انتخاب کنید. از قسمت فرمت برای چاپگر را انتخاب نمایید، نوع کاغذ را انتخاب کرده و سپس یک درصد را در مقیاس وارد کنید. پنجره را ببندید و سپس دستورالعمل های چاپ اولیه زیر را چاپ کنید.

تنظیم رنگ چاپ

می توانید رنگ های استفاده شده در کار چاپ را تنظیم کنید. این تنظیمات برای همه داده های اسناد قابل استفاده نیست.

PhotoEnhance با تنظیم خودکار کنتراست، اشباع و روشنایی داده تصویر اسناد، تصاویری واضح تر با رنگ های درخشان تر تولید می کند.

نکته:

PhotoEnhance رنگ را با تجزیه و تحلیل مکان سوژه تنظیم می کند. بنابراین، اگر مکان سوژه را با کوچک کردن، بزرگ کردن، برش یا چرخاندن تصویر تغییر دهید، ممکن است بطور غیرمنتظره تغییر کند. انتخاب تنظیم بدون حاشیه نیز مکان سوژه را تغییر می دهد که می تواند منجر به ایجاد تغییر در رنگ شود. اگر تصویر خارج از فوکوس است، ممکن است رنگ غیرطبیعی باشد. اگر رنگ تغییر کند یا غیرطبیعی شود، در حالی که به جز **PhotoEnhance** چاپ کنید.

Windows

روش تصحیح رنگ را از تصحیح رنگ در زبانه گزینه بیشتر انتخاب کنید.

اگر خودکار را انتخاب کنید، رنگ ها به صورت خودکار تنظیم می شوند تا با تنظیمات نوع کاغذ و کیفیت چاپ مطابق باشند. اگر سفارشی را انتخاب کنید و روی پیشرفته کلیک کنید، می توانید تنظیمات خود را انجام دهید.

Mac OS

به کادر محاوره چاپ دسترسی پیدا کنید. **تطبیق رنگ** را از منوی باز شو انتخاب کنید، و سپس **EPSON Color Controls** را انتخاب نمایید. **Color Options** را از منوی باز شو انتخاب کرده، و سپس یکی از گزینه های موجود را انتخاب کنید. بر روی پیکان کنار **تنظیمات پیشرفته** کلیک کرده و تنظیمات لازم را انجام دهید.

چاپ ته نقش (فقط برای Windows)

می توانید یک ته نقش را مانند "محرمانه" بر روی کار چاپی چاپ کنید. همینطور می توانید ته نقش خود را اضافه کنید.

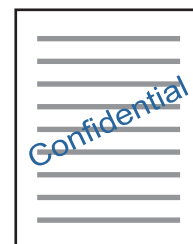

نکته:

این ویژگی حین چاپ بدون حاشیه موجود نیست.

روی ویژگی های ته نقش در زبانه **گزینه بیشتر** کلیک کنید و سپس ته نقش را انتخاب کنید. روی **تنظیم** برای تغییر جزئیاتی مانند تراکم و محل ته نقش کلیک کنید.

چاپ سربرگ و ته برگ (فقط Windows)

می توانید اطلاعاتی مانند نام کاربری و تاریخ چاپ را به عنوان سربرگ و ته برگ چاپ کنید.

روی ویژگی های ته نقش در زبانه **گزینه بیشتر** کلیک کنید و سپس **سرصفحه/پاصفحه** را انتخاب کنید. روی **تنظیم** کلیک کنید و موارد ضروری را از فهرست کشویی انتخاب کنید.

چاپ کردن بارکدهای خوانا (فقط برای Windows)

می توانید بارکد خوانا چاپ کنید تا به آسانی اسکن شود. این قابلیت را فقط در صورتی فعال کنید که بارکد چاپ شده قابل اسکن نباشد.

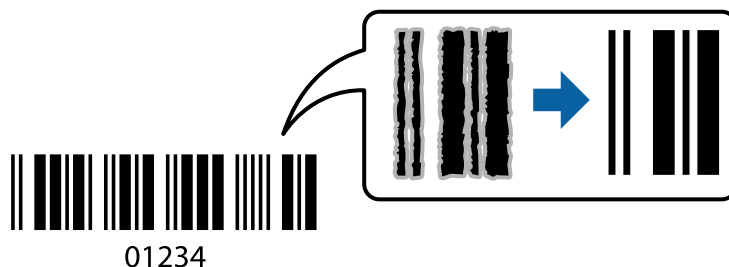

می توانید از این قابلیت در شرایط زیر استفاده کنید.

نوع کاغذ: کاغذ ساده، کاغذ کپی، کاغذ سربرگ دار یا پاکت نامه

کیفیت: استاندارد

ممکن است کیفیت چاپ در هنگام چاپ کردن تغییر یابد. ممکن است سرعت چاپ کاهش یابد و تراکم چاپ نیز بیشتر شود.

نکته:

رفع تاری کاغذ ممکن است گاهی وقت‌ها بسته به شرایط ممکن نباشد.

در زبانه نگهداری درایور چاپگر، روی تنظیم گسترش یافته کلیک و سپس حالت بارکد را انتخاب کنید.

چاپ کردن از دستگاه‌های هوشمند

استفاده از Epson iPrint

Epson iPrint یک برنامه است که به شما امکان می‌دهد عکس‌ها، اسناد و صفحات وب را از یک دستگاه هوشمند به عنوان مثال یک گوشی هوشمند یا تبلت چاپ کنید. شما می‌توانید از چاپ محلی، چاپ از یک دستگاه هوشمند که به همان شبکه بی سیم متصل است که چاپگر شما به آن وصل است، یا چاپ از راه دور، چاپ از یک مکان دور از طریق اینترنت، استفاده کنید. برای استفاده از چاپ از راه دور، چاپگر خود را در سرویس Epson Connect ثبت کنید.

چنانچه در حالتی که چاپگر به شبکه متصل نیست Epson iPrint را اجرا کنید، پیامی نمایش داده می‌شود که از شما می‌خواهد به چاپگر وصل شوید. دستورالعمل‌ها را برای تکمیل اتصال دنبال کنید. برای مشاهده شرایط عملیاتی، URL زیر را ببینید.

<http://epson.sn>



اطلاعات مرتبط

← "سرویس Epson Connect" در صفحه 139

نصب Epson iPrint

می‌توانید Epson iPrint را از طریق URL یا کد QR زیر، در دستگاه هوشمند خود نصب کنید.

<http://ipr.to/a>



چاپ با استفاده از Epson iPrint

Epson iPrint را از دستگاه هوشمند خود اجرا کنید و گزینه مورد نظر برای استفاده را از صفحه اصلی انتخاب کنید.

صفحه‌های زیر ممکن است بدون اطلاع قبلی تغییر کند. ممکن است محتویات بسته به نوع محصول خریداری شده متفاوت باشند.

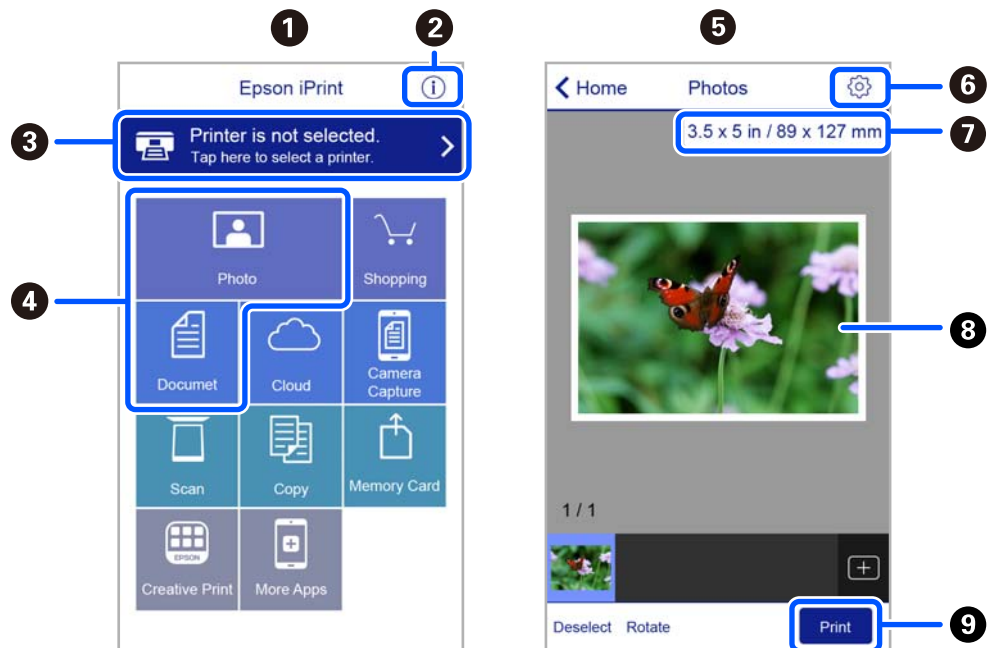

هنگامی که برنامه اجرا شود، صفحه اصلی نمایش داده می‌شود.	1
اطلاعاتی درباره چگونگی راه‌اندازی چاپگر و سؤالات متداول را نشان می‌دهد.	2
صفحه‌ای را نشان می‌دهد که در آن می‌توانید چاپگر را انتخاب کنید و تنظیمات چاپگر را انجام دهید. پس از اینکه چاپگر را انتخاب کردید، نیازی به انتخاب مجدد آن در زمان بعدی نخواهد بود.	3
آنچه که مایلید چاپ کنید نظیر عکس‌ها و اسناد را انتخاب کنید.	4
وقتی منوی عکس انتخاب شود، صفحه چاپ عکس‌ها نمایش داده می‌شود.	5
صفحه‌ای را برای انجام تنظیمات چاپ نظیر اندازه و نوع کاغذ نشان می‌دهد.	6
اندازه کاغذ را نشان می‌دهد. وقتی این گزینه به صورت یک دکمه نشان داده می‌شود، برای نمایش تنظیماتی که در حال حاضر روی چاپگر انجام شده اند، روی آن ضربه بزنید.	7
عکس‌ها و اسناد انتخابی شما را نشان می‌دهد.	8
شروع به چاپ می‌کند.	9

نکته:

برای چاپ کردن از منوی سند با استفاده از *iPhone*، *iPad*، *iPod touch*، تحت *iOS*، برنامه *Epson iPrint* را پس از انتقال سند مورد نظر برای چاپ با استفاده از عملکرد اشتراک‌گذاری فایل در *iTunes* اجرا کنید.

استفاده از Epson Print Enabler

می‌توانید سند، ایمیل، عکس و صفحات وب را مستقیماً از تلفن *Android* یا تبلت (*Android* نسخه 4.4 یا بالاتر) به صورت بی‌سیم چاپ کنید. با طی کردن چندین مرحله، دستگاه *Android* شما چاپگر *Epson* متصل به شبکه بی‌سیم را شناسایی می‌کند.

نکته:

بسته به دستگاه ممکن است عملکردها متفاوت باشند.

1. کاغذ را در چاپگر قرار دهید.

2. چاپگر خود را برای چاپ بی‌سیم راه‌اندازی کنید.
 3. در دستگاه Android، افزونه Epson Print Enabler را از Google Play نصب کنید.
 4. دستگاه Android خود را به همان شبکه بی‌سیم که چاپگر متصل است، وصل کنید.
 5. به تنظیمات دستگاه Android خود بروید و پس از انتخاب دستگاه‌های متصل < چاپ کردن >، Epson Print Enabler را فعال کنید.
 6. از برنامه Android مانند Chrome بر روی آیکن منو ضربه بزنید و همه محتویات صفحه را چاپ کنید.
- نکته:
اگر چاپگر خود را مشاهده نمی‌کنید، بر روی همه چاپگرها ضربه بزنید و چاپگر خود را انتخاب کنید.

استفاده از AirPrint

AirPrint چاپ بی‌سیم فوری از iPhone، iPad، iPod لمس و Mac بدون نیاز به نصب درایورها یا دانلود نرم‌افزار را امکان‌پذیر می‌کند.



نکته:

اگر پیام‌های پیکربندی کاغذ را در پانل کنترل محصول خود غیرفعال کرده‌اید، نمی‌توانید از AirPrint استفاده کنید. برای فعال‌سازی پیام‌ها، در صورت لزوم، به لینک زیر مراجعه کنید.

1. کاغذ را در محصول خود قرار دهید.
2. محصول خود را برای چاپ بی‌سیم راه‌اندازی کنید. لینک زیر را مشاهده کنید.
<http://epson.sn>
3. دستگاه Apple خود را به همان شبکه بی‌سیم وصل کنید که محصولاتان به آن متصل است.
4. از دستگاه خود در محصول خود اقدام به چاپ نمایید.

نکته:

برای اطلاع از جزئیات، به صفحه AirPrint در وبسایت Apple مراجعه کنید.

اطلاعات مرتبط

◀ "گزینه‌های منو برای تنظیمات چاپگر" در صفحه 135

لغو کردن چاپ

نکته:

- در *Windows*، نمی توانید پس از تکمیل ارسال کار چاپی به چاپگر، این کار را لغو کنید. در این حالت، با استفاده از پانل کنترل چاپگر کار چاپ را لغو کنید.
- زمانی که چندین صفحه را از *Mac OS* چاپ می کنید، نمی توانید همه آنها را با استفاده از پانل کنترل لغو نمایید. در این حالت، کار چاپی را از رایانه لغو کنید.
- اگر کار چاپی را از یک *Mac OS X v10.6.8* و از طریق شبکه ارسال کرده اید، نمی توانید چاپ را از رایانه لغو کنید. در این حالت، با استفاده از پانل کنترل چاپگر کار چاپ را لغو کنید.

لغو چاپ — پانل کنترل

ⓧ را در پانل کنترل فشار دهید تا کار چاپ در جریان لغو شود.

لغو چاپ - Windows

1. به پنجره درایور چاپگر بروید.
2. زبانه نگهداری را انتخاب کنید.
3. روی صف چاپ کلیک کنید.
4. روی کاری که می خواهید لغو شود کلیک راست کرده و سپس لغو را انتخاب کنید.

اطلاعات مرتبط

◀ "Windows درایور چاپگر" در صفحه 141

لغو کردن چاپ — Mac OS

1. روی نماد چاپگر در جایگاه کلیک کنید.
2. کار چاپی را که می خواهید لغو کنید انتخاب نمایید.
3. کار را لغو کنید.

□ OS X Mountain Lion یا بالاتر

بر روی  در نوار پیشرفت کلیک کنید.

□ Mac OS X v10.6.8 تا v10.7.x

روی حذف کلیک کنید.

کپی کردن

اصول اولیه کپی کردن

این بخش مراحل کپی کردن از منو کپی روی پانل کنترل را شرح می‌دهد.

1. کاغذ را در چاپگر قرار دهید.
 2. اوراق را وارد کنید.
 3. از صفحه اصلی، کپی را انتخاب کنید.
- برای انتخاب یک مورد، از دکمه‌های ▲ ▼ ◀ ▶ استفاده کنید و سپس دکمه OK را فشار دهید.

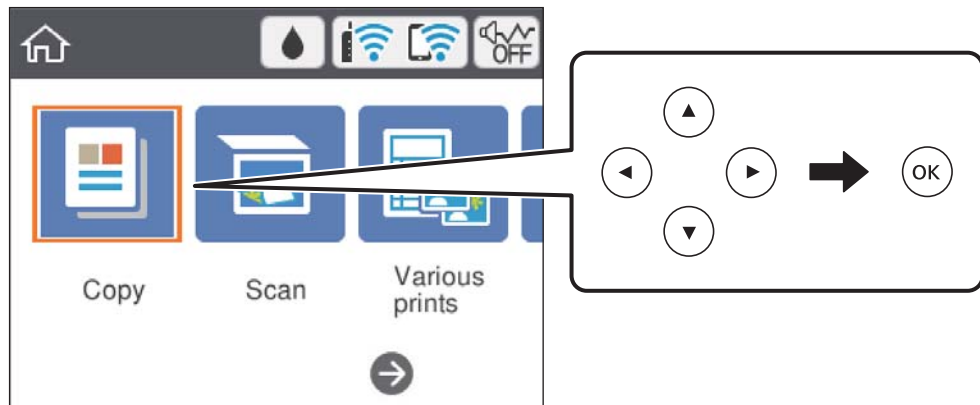

4. تنظیمات را در زبانه کپی انجام دهید.
 - سیاه و سفید/رنگی: کپی رنگی یا کپی تک‌رنگ را انتخاب کنید.
 - (کپی دو رو): برای تهیه کپی 2-طرفه، مورد را انتخاب کنید، 1 < 2 طرفه را انتخاب نموده، و سپس تنظیمات جهت سند و حاشیه شیرازه را انجام دهید. جهت تأیید، انجام شد را انتخاب کنید.
 - (تراکم): برای تنظیم تراکم کپی، گزینه را انتخاب کنید. دکمه + را فشار دهید تا تراکم افزایش یابد و دکمه - را فشار دهید تا تراکم کاهش پیدا کند. جهت تأیید، انجام شد را انتخاب کنید.
 5. تنظیمات پیشرفته را انتخاب کنید و سپس تنظیمات مورد نیاز را انجام دهید.
 6. زبانه کپی را انتخاب نموده و تعداد کپی را تنظیم کنید.
 7. دکمه 1 را فشار دهید.
- نکته:**
رنگ، اندازه و حاشیه تصویر کپی شده، کمی با سند اصلی متفاوت است.

اطلاعات مرتبط

- ◀ "قرار دادن کاغذ" در صفحه 54
- ◀ "قرار دادن اسناد" در صفحه 61

← "گزینه‌های منو برای کپی کردن" در صفحه 94

روش‌های گوناگون کپی کردن

کپی کردن با آرایش‌های مختلف

با انتخاب منو مربوط به هدف خود مانند کپی کردن هر دو طرف کارت شناسایی بر روی یک سمت کاغذ A4، یا کپی کردن دو صفحه روبرو از یک کتاب بر روی یک برگ کاغذ، می‌توانید فرآیند چاپ را آسان کنید.

1. کاغذ را در چاپگر قرار دهید.

2. چند چاپ در پانل کنترل را انتخاب کنید.

برای انتخاب یک مورد، از دکمه‌های ▲ ▼ ◀ ▶ استفاده کنید و سپس دکمه OK را فشار دهید.

3. چند نسخه را انتخاب نموده و سپس یکی از منوهای کپی را انتخاب کنید.

□ کارت شناسایی

هر دو طرف کارت شناسایی را اسکن می‌کند و در یک طرف یک کاغذ اندازه A4 کپی می‌کند.

□ کپی کتاب

دو صفحه رو به روی یک کتاب و سایر اسناد A4 را روی یک برگ کاغذ کپی می‌کند.

□ کپی بدون حاشیه

بدون ایجاد حاشیه در اطراف لبه‌ها کپی می‌کند. تصویر کمی بزرگ می‌شود تا حاشیه‌ها از لبه کاغذ حذف شوند.

4. اوراق را وارد کنید.

برای کپی کتاب، صفحه نخست سند اصلی را با رعایت دستورالعمل‌های روی صفحه بارگذاری کنید و دکمه OK را فشار دهید.

5. تنظیمات را در زبانه کپی انجام دهید.

گزینه‌های موجود بسته به منو کپی متفاوت است.

6. در صورت لزوم، تنظیمات هر مورد را در زبانه تنظیمات پیشرفته انجام دهید.

7. زبانه کپی را انتخاب نموده و تعداد کپی را تنظیم کنید.

8. دکمه  را فشار دهید.

9. برای کارت شناسایی یا کپی کتاب اسناد باقی‌مانده را با رعایت دستورالعمل‌های روی صفحه بارگذاری کنید و شروع اسکن را انتخاب کنید.

کپی کردن عکس ها

می‌توانید چندین عکس را به صورت هم‌زمان کپی کنید. همچنین می‌توانید رنگ‌های عکس‌های محو شده را بازیابی کنید. کوچکترین اندازه سند که می‌توانید کپی کنید، 30×40 میلی‌متر است.

نکته:

ممکن است فضای سفید اطراف عکس شناسایی نشود.

1. کاغذ را در چاپگر قرار دهید.
2. از صفحه اصلی، چند چاپ را انتخاب کنید.
برای انتخاب یک مورد، از دکمه‌های ▲ ▼ ◀ ▶ استفاده کنید و سپس دکمه OK را فشار دهید.
3. چند نسخه < کپی/بازگرداندن عکسها را انتخاب کنید.
4. تنظیمات چاپ را در صورت لزوم تغییر دهید و دکمه ▶ را فشار دهید.
5. عکسها را روی شیشه اسکنر قرار دهید و سپس شروع اسکن را انتخاب کنید.
عکس‌ها اسکن شده و روی صفحه، نمایش داده می‌شوند.
6. برای اعمال تنظیماتی مانند تنظیم عکس، در صورت لزوم دکمه ↻ را فشار دهید.

نکته:

- اگر می‌خواهید چاپ را به وسیله بزرگ کردن بخشی از عکس انجام دهید، بریدن/درشت‌نمایی را انتخاب کنید و تنظیمات را انجام دهید. کادر ناحیه چاپ را با استفاده از دکمه‌های ▲ ▼ ◀ ▶ بلغانید، و سپس اندازه کادر را با استفاده از دکمه - یا + تغییر دهید.
7. تعداد نسخه‌ها را بنا به نیاز تعیین کنید و سپس دکمه 1 ◊ را فشار دهید.

اطلاعات مرتبط

- ◀ "قرار دادن کاغذ" در صفحه 54
- ◀ "قرار دادن همزمان چندین عکس برای اسکن" در صفحه 62

گزینه‌های منو مربوط به تنظیمات کاغذ و چاپ برای کپی کردن عکس

بازیابی رنگ

رنگ عکس‌های محو شده را بازیابی می‌کند.

تنظیم کاغذ

اندازه و نوع کاغذی که در چاپگر قرار می‌دهید را تنظیم چاپ کنید.

تنظیم حاشیه

□ بدون حاشیه

بدون ایجاد حاشیه در اطراف لبه‌ها کپی می‌کند. تصویر کمی بزرگ می‌شود تا حاشیه‌ها از لبه کاغذ حذف شوند. مقدار بزرگ‌نمایی را در تنظیم گسترش انتخاب کنید.

□ با حاشیه

با قرار دادن حاشیه در اطراف لبه‌ها کپی می‌کند.

پاک کردن همه تنظیمات:

تنظیمات کپی را به مقادیر پیش‌فرض بازنشانی می‌کند.

گزینه‌های منو برای کپی کردن

گزینه‌های زبانه کپی و زبانه تنظیمات پیشرفته بسته به منو انتخاب شده متفاوت است.

سیاه و سفید

سند را به صورت سیاه و سفید (تک‌رنگ) کپی می‌کند.

رنگی

سند را به صورت رنگی کپی میکند.

(2 طرفه) 

>1-یک رو

یک سمت سند را روی یک برگه یک رو کپی می‌کند.

<2-1 طرفه

دو سند یک رو را روی دو سمت یک کاغذ تکی کپی می‌کند. جهت سند و موقعیت صحافی کاغذ را انتخاب کنید.

(تراکم) 

وقتی صفحه کپی شده کم رنگ است، سطح تراکم را با + افزایش دهید. وقتی جوهر لکه ایجاد می‌کند، سطح تراکم را با - کاهش دهید.

زوم

اندازه سندها را افزایش یا کاهش می‌دهد. مقدار را انتخاب کنید و بزرگنمایی مورد استفاده برای بزرگ یا کوچک کردن سند را در محدوده 25 تا 400% مشخص کنید.

اندازه واقعی

با بزرگنمایی 100% کپی می‌کند.

به اندازه صفحه

ناحیه اسکن را شناسایی می‌کند و به صورت خودکار سند را بزرگ یا کوچک می‌کند تا مناسب اندازه کاغذ انتخابی شما شود. زمانی که حاشیه‌ها سفید در اطراف سند وجود دارد، حاشیه‌های سفید از علامت گوشه شیشه اسکنر به عنوان ناحیه اسکن شناسایی می‌شود، ولی حاشیه‌های طرف دیگر ممکن است بریده شود.

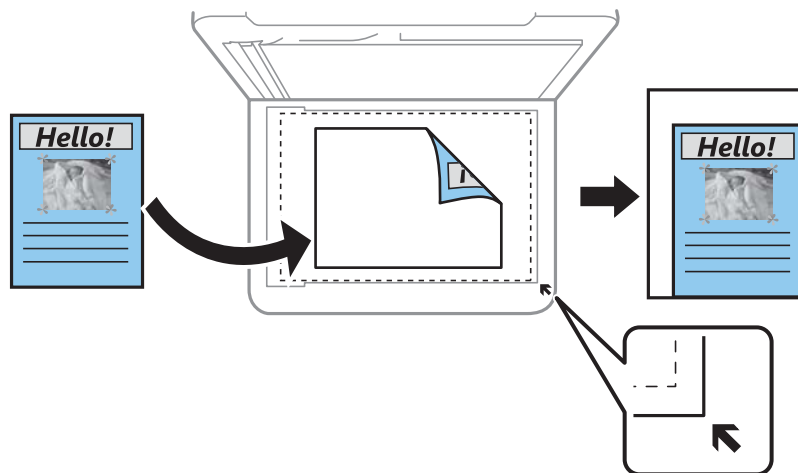

□ A4- <10x15cm ، 10x15cm- <A4 و غیره

تصویر را به صورت خودکار بزرگ یا کوچک می‌کند تا در اندازه کاغذ مشخص جا شود.

تنظیم کاغذ

اندازه و نوع کاغذی که در چاپگر قرار می‌دهید را تنظیم چاپ کنید.

Multi-Page

□ صفحه تک

یک ورق یک رو را روی یک تک‌برگ کپی می‌کند.

□ 2 به بالا

دو سند یک رو را روی یک برگه یک رو با چیدمان دوتایی کپی می‌کند. می‌توانید جهت و اندازه سند اصلی را انتخاب کنید. با علامت زدن تصویر سمت راست، جهت سند را انتخاب کنید.

کیفیت

کیفیت کپی را انتخاب کنید. انتخاب بهترین چاپ با کیفیتی بالاتر را ارائه می‌دهد، اما سرعت چاپ ممکن است آهسته‌تر شود.

پاک کردن همه تنظیمات

تنظیمات کپی را به مقادیر پیش‌فرض بازنشانی می‌کند.

اسکن

اسکن با استفاده از پانل کنترل

اسکن کردن در رایانه



پیش از اسکن کردن، *Epson Scan 2* و *Epson Event Manager* را در رایانه خود نصب کنید.

نکته:

در هنگام اسکن کردن از پانل کنترل، می‌توانید چندین سند را به عنوان یک فایل PDF ذخیره کنید. با استفاده از *Epson Scan 2* و تنظیم افزودن/ویرایش بعد از اسکن در حالت سند، می‌توانید اسناد بیشتری را پس از اسکن کردن سند اولیه اسکن کنید و آنها را در قالب یک فایل ذخیره کنید.

1. اوراق را وارد کنید.

2. در صفحه اصلی، اسکن را انتخاب کنید.

برای انتخاب یک مورد، از دکمه‌های ▲ ▼ ◀ ▶ استفاده کنید و سپس دکمه OK را فشار دهید.

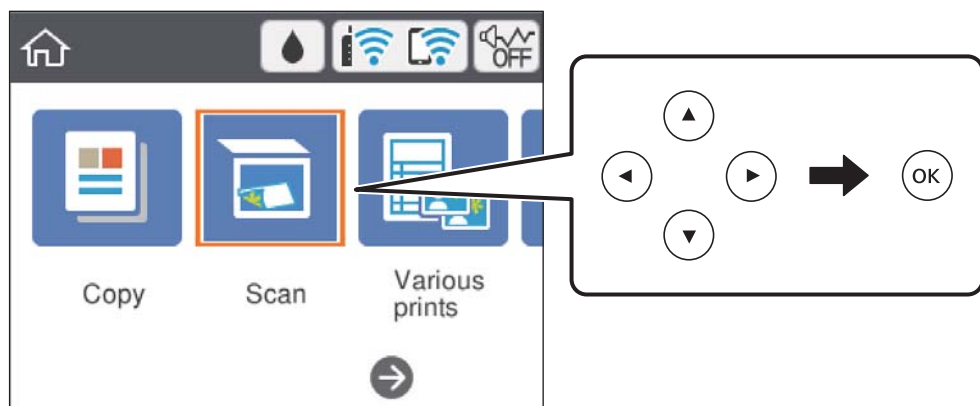

3. گزینه کامپیوتر را انتخاب کنید.

4. رایانه مورد نظر برای ذخیره تصاویر اسکن شده را انتخاب کنید.

اگر صفحه کامپیوتر را انتخاب کنید نشان داده شد، رایانه مورد نظر را از صفحه انتخاب کنید.

اگر صفحه ذخیره اسکن در رایانه نشان داده شد و رایانه از قبل انتخاب شده است، مطمئن شوید رایانه انتخاب شده صحیح است. در غیر این صورت، برای انتخاب مجدد رایانه، گزینه را انتخاب کنید.

نکته:

هنگامی که چاپگر به یک شبکه متصل است، می‌توانید رایانه مورد نظر برای ذخیره تصویر اسکن شده را انتخاب کنید. می‌توانید تا 20 رایانه را در پانل کنترل چاپگر نمایش دهید. اگر *Network Scan Name (Alphanumeric)* را در *Epson Event Manager* تنظیم کنید، در پانل کنترل نمایش داده می‌شود.

5. برای انتخاب روش ذخیره کردن تصویر اسکن شده در رایانه گزینه  را انتخاب کنید.

ذخیره به عنوان JPEG: تصویر اسکن شده را در قالب JPEG ذخیره می کند.

ذخیره به عنوان PDF: تصویر اسکن شده را با فرمت PDF ذخیره می کند.

پیوست به ایمیل: سرویس گیرنده ایمیل را روی کامپیوتر شما راه اندازی کرده و سپس به طور خودکار آن به یک ایمیل پیوست می کند.

دنبال کردن تنظیم سفارشی: تصویر اسکن شده را با تنظیمات Epson Event Manager ذخیره می کند. می توانید تنظیمات اسکن نظیر اندازه سند، پوشه ذخیره سازی یا قالب ذخیره سازی را تغییر دهید.

6. دکمه  را فشار دهید.

نکته:

رنگ، اندازه و حاشیه تصویر اسکن شده به طور دقیق مشابه با سند نمی باشد.

اطلاعات مرتبط

← "قرار دادن اسناد" در صفحه 61

انجام دادن تنظیمات سفارشی در Epson Event Manager

می توانید تنظیمات اسکن را برای دنبال کردن تنظیم سفارشی در Epson Event Manager انجام دهید.

برای اطلاعات بیشتر به راهنمای Epson Event Manager مراجعه کنید.

1. Epson Event Manager را آغاز کنید.

2. مطمئن شوید که اسکر به عنوان Scanner در زبانه Button Settings از صفحه اصلی انتخاب شده است.

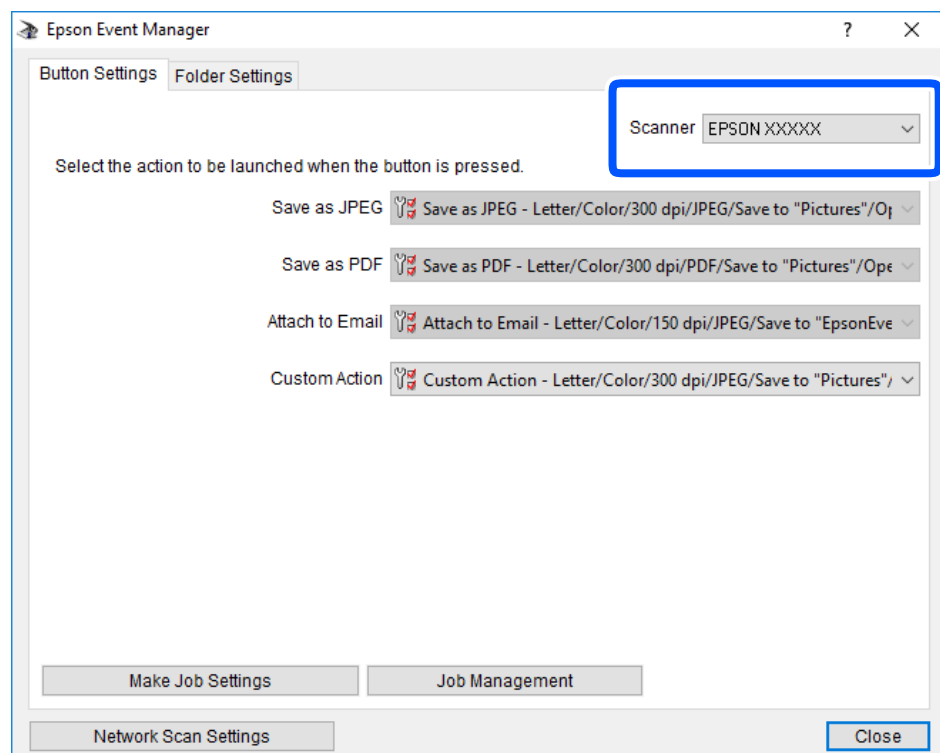

3. روی **Make Job Settings** کلیک کنید.

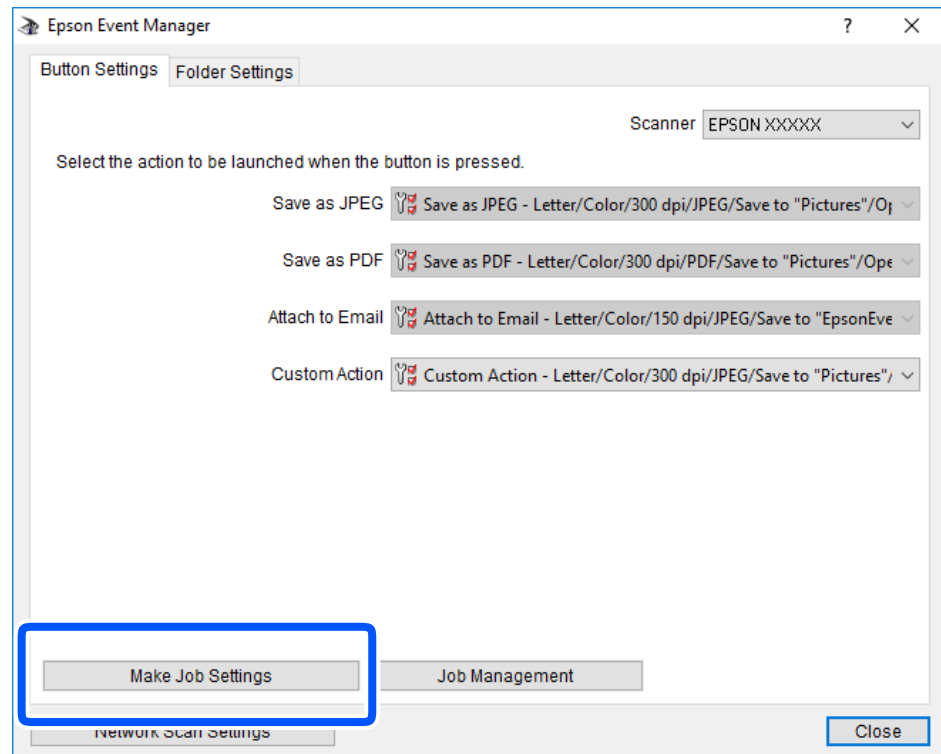

4. تنظیمات اسکن را در صفحه **Job Settings** انجام دهید.

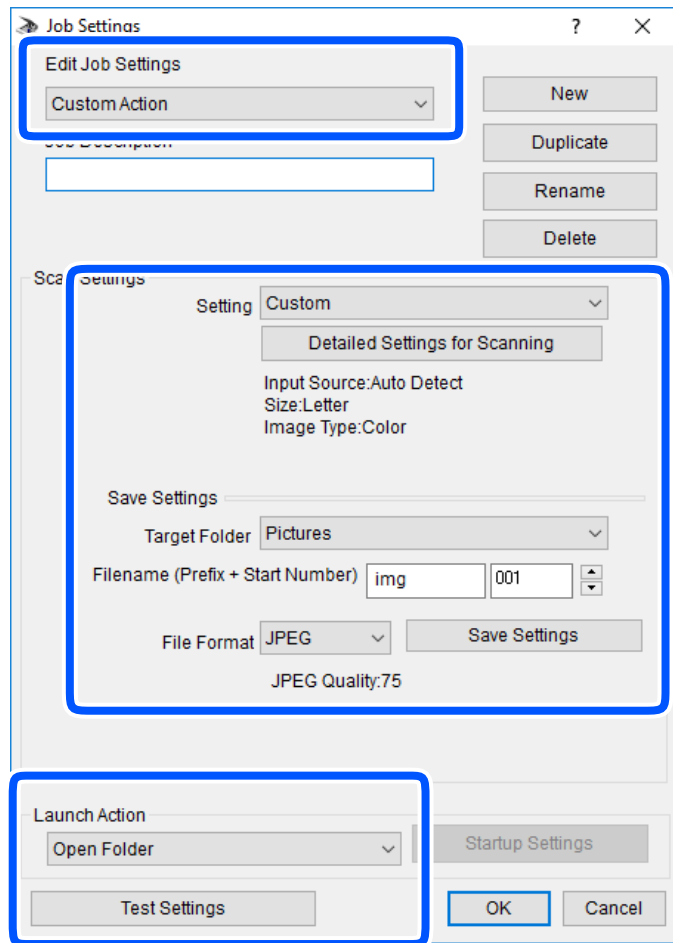

□ Edit Job Settings: گزینه **Custom Action** را انتخاب کنید.

□ Setting: با بهترین تنظیمات مربوط به نوع سند انتخاب شده اسکن کنید. برای تنظیم کردن مواردی مانند وضوح یا رنگ برای ذخیره کردن تصویر اسکن شده، بر روی **Detailed Settings for Scanning** کلیک کنید.

□ Target Folder: پوشه ذخیره‌سازی را برای تصویر اسکن شده انتخاب کنید.

□ Filename (Prefix + Start Number): تنظیمات مربوط به نام فایل مورد نظر را تغییر دهید.

□ File Format: قالب ذخیره‌سازی را انتخاب کنید.

□ Launch Action: عملی را که باید در هنگام اسکن کردن انجام بگیرد انتخاب کنید.

□ Test Settings: اسکن آزمایشی را با تنظیمات جاری آغاز می‌کند.

5. برای بازگشت به صفحه اصلی بر روی **OK** کلیک کنید.

6. مطمئن شوید که **Custom Action** در فهرست **Custom Action** انتخاب شده است.

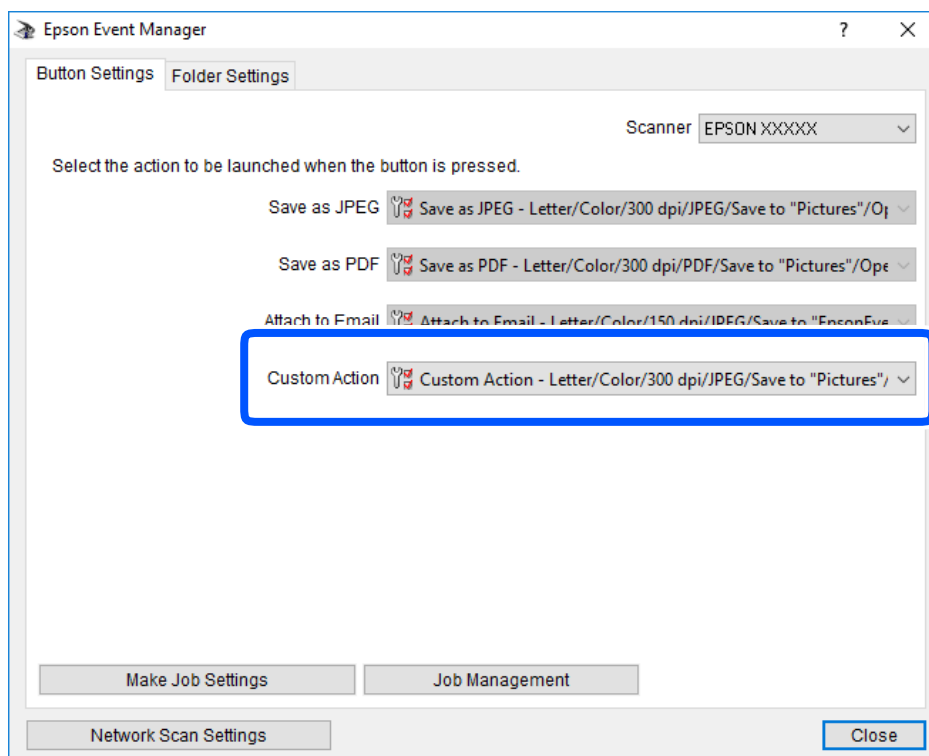

7. بر روی **Close** کلیک کنید تا Epson Event Manager بسته شود.

ذخیره اسکن در فضای ذخیره ابری

می‌توانید تصاویر اسکن شده را به سرویس‌های Cloud ارسال کنید. پیش از استفاده از این ویژگی، تنظیمات را با استفاده از Epson Connect انجام دهید. برای اطلاعات بیشتر به وب سایت پورتال زیر Epson Connect مراجعه کنید.

<https://www.epsonconnect.com/>

<http://www.epsonconnect.eu> (فقط اروپا)

نکته:

در هنگام اسکن کردن از پانل کنترل، می‌توانید چندین سند را به عنوان یک فایل PDF ذخیره کنید. با استفاده از *Epson Scan 2* و تنظیم افزودن/ویرایش بعد از اسکن در حالت سند، می‌توانید اسناد بیشتری را پس از اسکن کردن سند اولیه اسکن کنید و آنها را در قالب یک فایل ذخیره کنید.

1. اطمینان حاصل کنید که تنظیمات را با استفاده از Epson Connect انجام داده اید.

2. اوراق را وارد کنید.

3. از صفحه اصلی، اسکن را انتخاب کنید.

برای انتخاب یک مورد، از دکمه‌های ▲ ▼ ◀ ▶ استفاده کنید و سپس دکمه OK را فشار دهید.

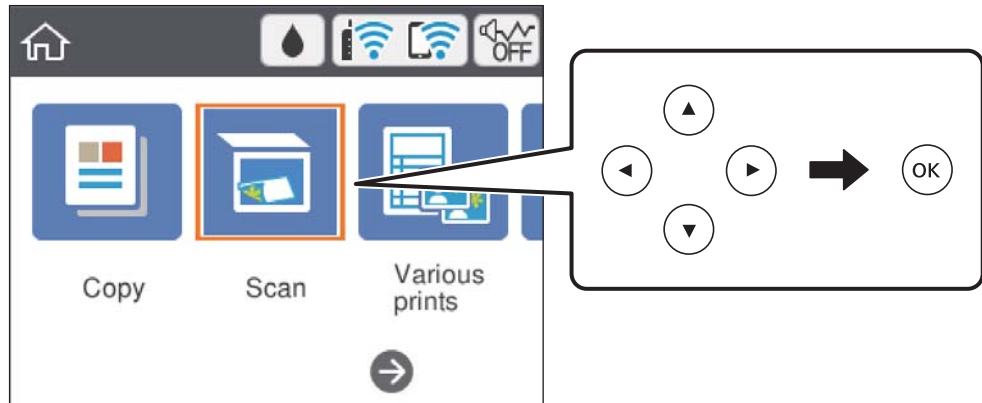

4. گزینه اینترنتی را انتخاب کنید.

5. گزینه + در بالای صفحه و سپس یک مقصد انتخاب کنید.

6. گزینه‌های زبانه اسکن مانند قالب ذخیره را تنظیم کنید.

سیاه و سفید/رنگی: رنگی یا تک رنگ بودن اسکن را تعیین کنید.

PDF/JPEG: قالب مورد نظر برای ذخیره تصویر اسکن شده را انتخاب کنید.

7. گزینه تنظیمات پیشرفته را انتخاب کنید و سپس تنظیمات را بررسی کنید و در صورت نیاز آنها را تغییر دهید.

8. زبانه اسکن را انتخاب کنید و سپس دکمه ⏏ را فشار دهید.

نکته:

رنگ، اندازه و حاشیه تصویر اسکن شده به طور دقیق مشابه با سند می باشد.

اطلاعات مرتبط

◀ "قرار دادن اسناد" در صفحه 61

گزینه‌های منو ابتدایی برای اسکن کردن در حافظه ابری

سیاه و سفید/رنگی:

رنگی یا تک‌رنگ بودن اسکن را تعیین کنید.

:PDF/JPEG

قالب مورد نظر برای ذخیره تصویر اسکن شده را انتخاب کنید.

گزینه‌های منوی پیشرفته برای اسکن کردن در حافظه ابری

نوع سند:

نوع سند خود را انتخاب کنید.

تنظیمات اسکن:

اندازه اسکن:

اندازه اسکن را انتخاب کنید. برای برش دادن فضای سفید اطراف متن یا تصویر در زمان اسکن کردن، برش خودکار را انتخاب کنید. برای اسکن کردن با حداکثر ناحیه شیشه اسکنر، گزینه قسمت حداکثر را انتخاب کنید.

جهت سند:

جهت سند را انتخاب کنید.

کنتراست:

وضوح تصویر اسکن شده را انتخاب کنید.

پاک کردن همه تنظیمات:

تنظیمات اسکن را به مقادیر پیش فرض بازنشانی می‌کند.

اسکن کردن با استفاده از WSD

نکته:

این قابلیت فقط برای رایانه‌هایی که *Windows 10/Windows 8.1/Windows 8/Windows 7/Windows Vista* را اجرا می‌کنند، در دسترس است.

اگر از *Windows 7/Windows Vista* استفاده می‌کنید، باید از قبل با استفاده از این قابلیت رایانه خود را تنظیم کنید.

1. اوراق را وارد کنید.

2. در صفحه اصلی، اسکن را انتخاب کنید.

برای انتخاب یک مورد، از دکمه‌های ▲ ▼ ◀ ▶ استفاده کنید و سپس دکمه OK را فشار دهید.

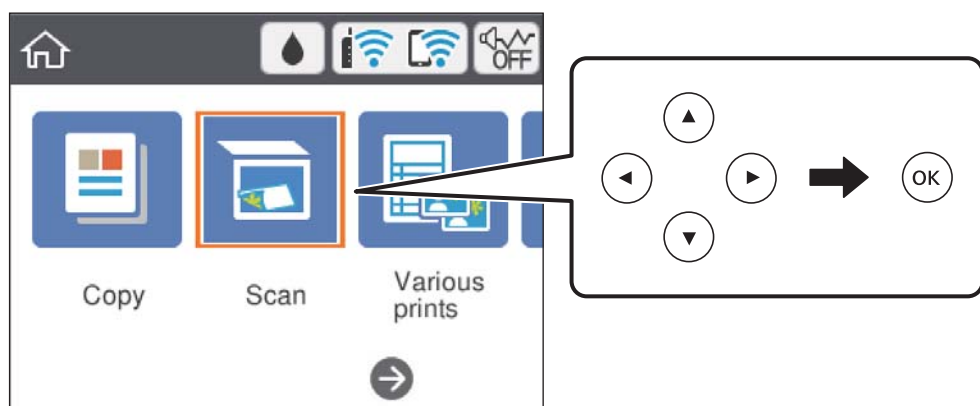

3. گزینه WSD را انتخاب کنید.

4. یک رایانه انتخاب کنید.

5. دکمه  را فشار دهید.

نکته:

رنگ، اندازه و حاشیه تصویر اسکن شده به طور دقیق مشابه با سند نمی باشد.

اطلاعات مرتبط

◀ "قرار دادن اسناد" در صفحه 61

تنظیم یک درگاه WSD

این بخش چگونگی تنظیم درگاه WSD برای Windows 7/Windows Vista را شرح می دهد.

نکته:

در Windows 10/Windows 8.1/Windows، درگاه WSD بطور خودکار تنظیم می شود.

موارد زیر برای تنظیم درگاه WSD ضروری است.

رایانه و چاپگر به شبکه وصل باشند.

راه انداز چاپگر روی رایانه نصب شده باشد.

1. چاپگر را روشن کنید.

2. روی شروع کلیک کنید و سپس روی شبکه در رایانه کلیک کنید.

3. روی چاپگر کلیک راست کرده و سپس روی نصب کلیک کنید.

روی ادامه کلیک کنید وقتی صفحه کنترل دسترسی کاربر نمایش داده می شود.

روی لغو نصب کلیک کنید و در صورتی که صفحه لغو نصب نشان داده شد، دوباره شروع کنید.

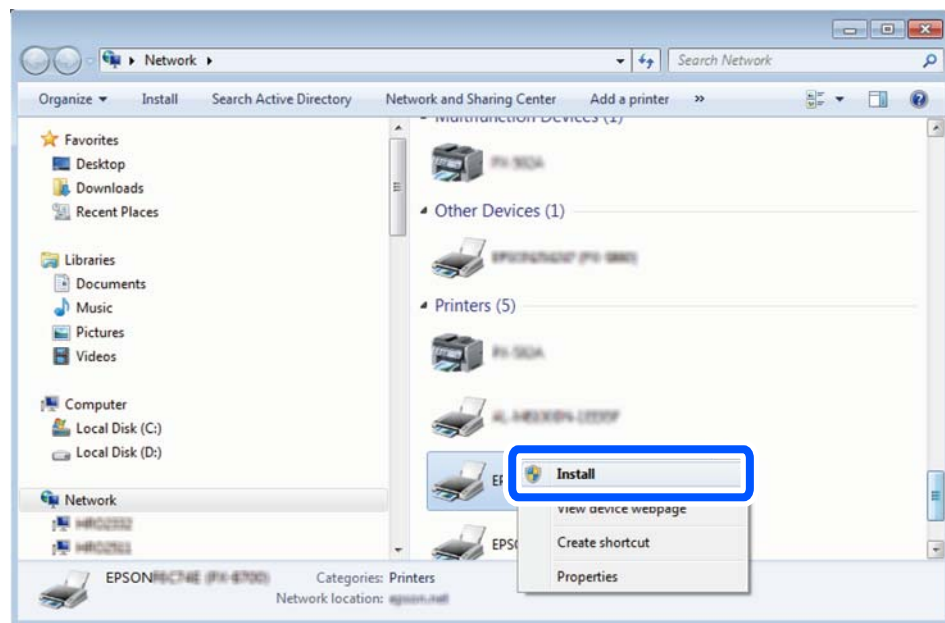

نکته:

نام چاپگری که در شبکه تنظیم می کنید و نام مدل (EPSON XXXXXX (XX-XXXX)) در صفحه شبکه نشان داده می شوند. نام تنظیم شده چاپگر در شبکه را از پانل کنترل چاپگر یا چاپ کردن برگه وضعیت شبکه می توانید بررسی کنید.

4. روی دستگاه شما آماده استفاده است کلیک کنید.

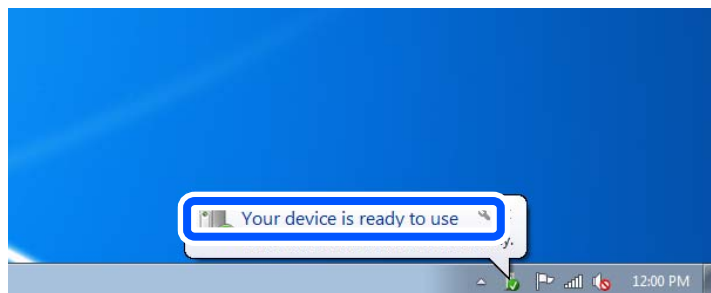

5. پیام را بررسی کرده و سپس بستن را کلیک کنید.

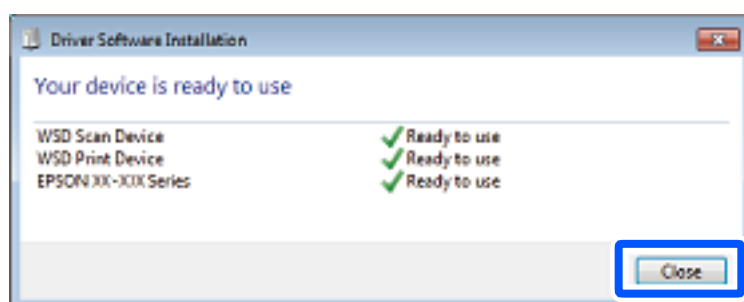

6. صفحه دستگاه ها و چاپگرها را باز کنید.

Windows 7

روی شروع < پانل کنترل < سخت افزار و صدا (یا سخت افزار) < دستگاه ها و چاپگرها کلیک کنید.

Windows Vista

بر روی شروع < پانل کنترل < سخت افزار و صدا < چاپگرها کلیک کنید.

7. آیکون دارای نام چاپگر در شبکه نشان داده را بررسی کنید.

هنگام استفاده از WSD نام چاپگر را انتخاب کنید.

اسکن از رایانه

اسکن کردن با استفاده از Epson Scan 2

می توانید با استفاده از درایور اسکنر "Epson Scan 2" اسکن کنید. برای دریافت توضیح هر یک از موارد تنظیم، به راهنمای Epson Scan 2 مراجعه کنید.

اطلاعات مرتبط

← "برنامه اسکن اسناد و تصاویر (Epson Scan 2)" در صفحه 146

اسکن کردن سندها (حالت سند)

با استفاده از حالت سند در Epson Scan 2، می‌توانید سندها را توسط تنظیمات مفصل که برای سندهای متنی مناسبند، اسکن کنید.

1. اوراق را وارد کنید.
2. Epson Scan 2 را راه‌اندازی کنید.
3. حالت سند را از فهرست حالت انتخاب کنید.
4. تنظیمات زیر را در زبانه تنظیمات اصلی انجام دهید.

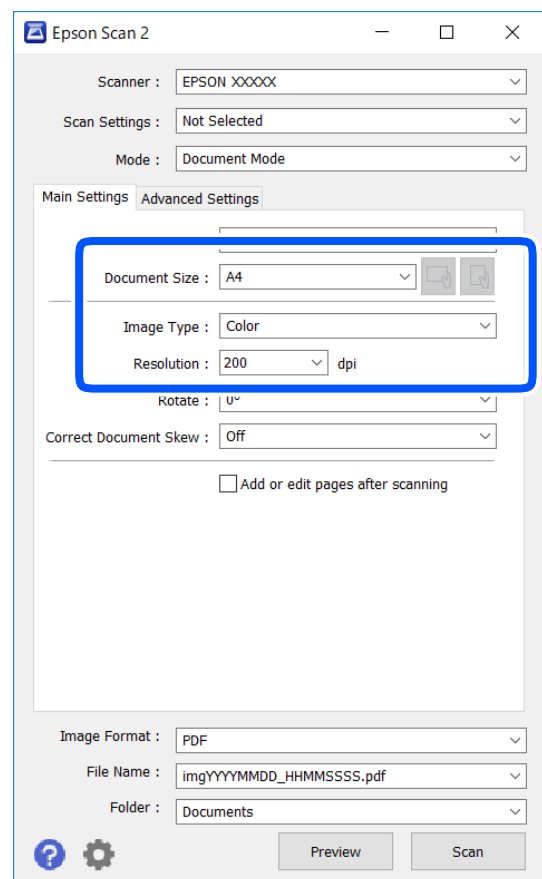

اندازه سند: اندازه سندی که قرار داده‌اید را انتخاب کنید.

دکمه‌های (جهت‌گیری اصلی): جهت‌گیری مجموعه اوراقی که قرار داده‌اید را انتخاب کنید. بسته به اندازه ورق چاپ، این گزینه ممکن است به طور خودکار تنظیم شود و تغییر آن امکان‌پذیر نباشد.

نوع تصویر: رنگ مربوط به ذخیره‌سازی تصویر اسکن شده را انتخاب کنید.

دقت تصویر: وضوح تصویر را انتخاب کنید.

نکته:

تنظیمات منبع سند به صورت شیشه اسکنر ثابت هستند. می‌توانید این تنظیمات را تغییر دهید.

اگر افزودن/ویرایش بعد از اسکن را انتخاب کنید، می‌توانید اسناد دیگری را پس از اسکن کردن سند اصلی اسکن کنید. در ضمن، اگر قالب تصویر را بر روی PDF یا Multi-TIFF تنظیم کنید، می‌توانید تصاویر اسکن شده را در قالب یک فایل ذخیره کنید.

5.

سایر تنظیمات اسکن را در صورت لزوم انجام دهید.

- می‌توانید پیش‌نمایش تصویر اسکن شده را با کلیک کردن روی دکمه **پیش‌نمایش** مشاهده نمایید. پنجره پیش‌نمایش باز می‌شود و پیش‌نمایش تصویر نشان داده می‌شود.
- در زبانه **تنظیمات پیشرفته** می‌توانید تنظیمات دقیق تصویر را که برای سندهای متنی مناسبند، انجام دهید. مانند موارد زیر.
 - حذف پس‌زمینه: پس‌زمینه اسناد اصلی را حذف کنید.
 - ارتقای متن: می‌توانید حروف تار در سند را واضح و خوانا کنید.
 - تقسیم بندی خودکار بخش‌ها: می‌توانید در زمان اجرای اسکن سیاه و سفید برای سندی که حاوی تصاویر است، حروف را واضح‌تر کرده و تصاویر را صاف‌تر کنید.
 - تقویت رنگ: شما می‌توانید رنگ مشخص شده برای تصویر اسکن شده را تقویت و آن را به صورت خاکستری یا سیاه و سفید ذخیره کنید.
 - درخشندگی: شما می‌توانید روشنایی تصویر اسکن شده را تنظیم کنید.
 - کنتراست: شما می‌توانید کنتراست تصویر اسکن شده را تنظیم کنید.
 - گاما: شما می‌توانید مقدار گامای تصویر اسکن شده (روشنایی محدوده حدواسط) را تنظیم کنید.
 - آستانه: می‌توانید مرز دو-دویی تک‌رنگ (سیاه و سفید) را تنظیم کنید.
 - محو کردن ماسک: می‌توانید طرح کلی تصویر را بهبود دهید و آن را واضح‌تر کنید.
 - حذف طرح مویر: می‌توانید الگوهای شطرنجی (سایه‌های شبکه‌ای) که در زمان اسکن کردن کاغذهای چاپی نظیر مجله نمایان می‌شود را برطرف کنید.
 - پر کردن لبه: شما می‌توانید سایه ایجاد شده دور تصویر اسکن شده را حذف کنید.
 - خروجی دوتایی تصویر (فقط Windows): می‌توانید یک بار اسکن کنید و دو تصویر با تنظیمات خروجی متفاوت را همزمان ذخیره کنید.

نکته:

موارد ممکن است بسته به سایر تنظیماتی که انجام داده‌اید در دسترس نباشند.

6. تنظیمات ذخیره فایل را انجام دهید.

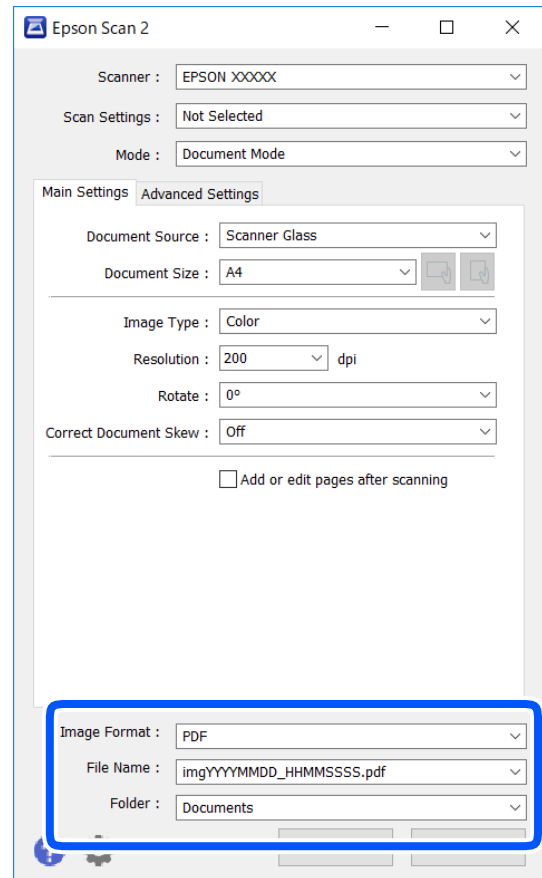

□ قالب تصویر: قالب ذخیره‌سازی را از فهرست انتخاب کنید.

تنظیمات کامل مربوط به هر قالب ذخیره‌سازی به غیر از BITMAP و PNG را انجام دهید. پس از انتخاب قالب ذخیره‌سازی، گزینه‌ها را از فهرست انتخاب کنید.

□ نام فایل: تأیید نام فایل ذخیره‌سازی نشان داده می‌شود.

می‌توانید تنظیمات مربوط به نام فایل را با انتخاب تنظیمات از فهرست، تغییر دهید.

□ پوشه: پوشه ذخیره‌سازی برای تصویر اسکن شده را از فهرست انتخاب کنید.

با انتخاب انتخاب از فهرست می‌توانید پوشه دیگری را انتخاب کنید یا یک پوشه جدید ایجاد کنید.

7. روی اسکن کلیک کنید.

اطلاعات مرتبط

← "قرار دادن اسناد" در صفحه 61

اسکن کردن عکس‌ها (حالت عکس)

با استفاده از حالت عکس در Epson Scan 2 می‌توانید اسکن‌ها را با ویژگی‌های متعدد تنظیم تصویر که برای عکس‌ها مناسبند، اسکن کنید.

1. اوراق را وارد کنید.
با قرار دادن چندین سند روی شیشه اسکنر، می‌توانید همه آنها را به صورت هم‌زمان اسکن کنید. اطمینان حاصل کنید که حداقل 20 میلی‌متر بین سندها فاصله باشد.
2. Epson Scan 2 را راه اندازی کنید.
3. حالت عکس را از فهرست حالت انتخاب کنید.
4. تنظیمات زیر را در زبانه تنظیمات اصلی انجام دهید.

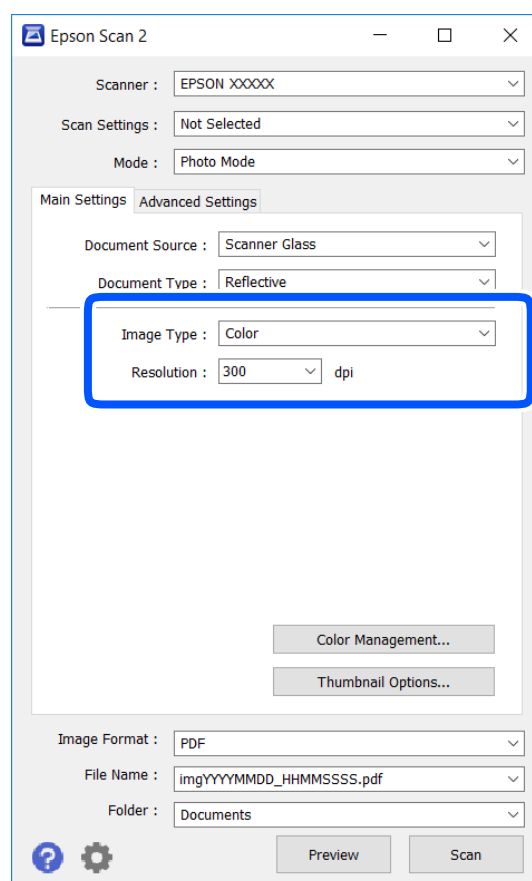

□ نوع تصویر: رنگ مربوط به ذخیره سازی تصویر اسکن شده را انتخاب کنید.

□ دقت تصویر: وضوح تصویر را انتخاب کنید.

نکته:

تنظیم منبع سند به عنوان شیشه اسکنر ثابت است و تنظیم نوع سند به عنوان انعکاسی ثابت می‌شود. (انعکاسی به معنی سندهای شفاف است، به طور مثال کاغذهای معمولی یا عکس‌ها.) می‌توانید این تنظیمات را تغییر دهید.

5. روی پیش‌نمایش کلیک کنید.

پنجره پیش‌نمایش باز می‌شود و پیش‌نمایش تصاویر به صورت تصاویر کوچک نشان داده می‌شود.

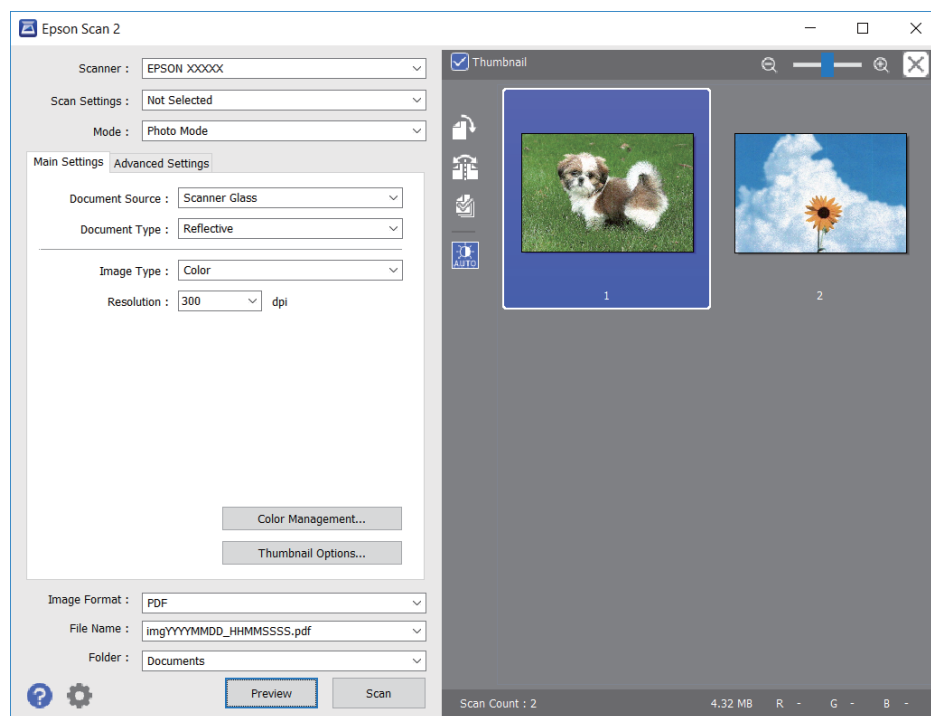

نکته:

برای پیش‌نمایش کل ناحیه اسکن شده، علامت تیک تصویر کوچک در بالای پنجره پیش‌نمایش را پاک کنید.

6. پیش‌نمایش را تأیید کنید و در صورت لزوم تنظیمات تصویر را در زبانه تنظیمات پیشرفته انجام دهید.

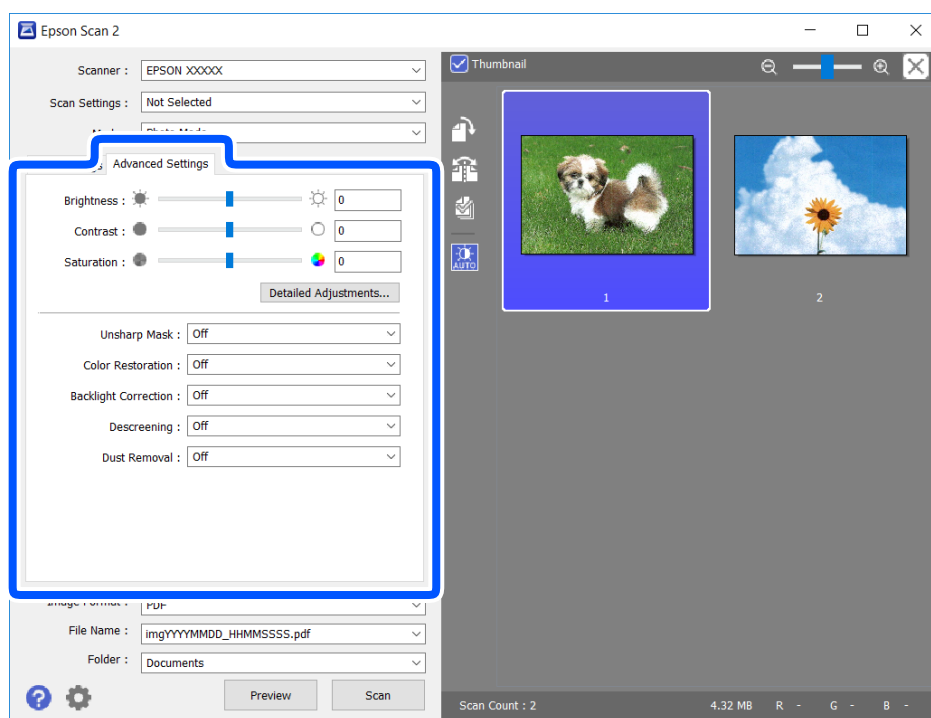

می‌توانید تصویر اسکن شده را با استفاده از تنظیمات دقیق که برای عکس‌ها مناسبند، انجام دهید. نظیر موارد زیر.

- درخشندگی: شما می‌توانید روشنایی تصویر اسکن شده را تنظیم کنید.
- کنتراست: شما می‌توانید کنتراست تصویر اسکن شده را تنظیم کنید.
- اشباع: شما می‌توانید اشباع (شفافیت رنگ) تصویر اسکن شده را تنظیم کنید.
- محو کردن ماسک: می‌توانید طرح کلی تصویر اسکن شده را بهبود دهید و آن را واضح تر کنید.
- ترمیم رنگ: می‌توانید تصاویری که محو شده اند را تصحیح کنید تا آنها را به رنگ های اصلی بازگردانید.
- تصحیح نور پس‌زمینه: می‌توانید تصاویر اسکن شده که به دلیل نور زمینه تاریک هستند را روشن تر کنید.
- حذف طرح مویر: می‌توانید الگوهای شطرنجی (سایه های شبکه ای) که در زمان اسکن کردن کاغذهای چاپی نظیر مجله نمایان می‌شود را برطرف کنید.
- از بین بردن گرد و خاک: می‌توانید گرد و غبار روی تصویر اسکن شده را برطرف کنید.

نکته:

- موارد ممکن است بسته به سایر تنظیماتی که انجام داده اید در دسترس نباشند.
- بسته به سند، ممکن است تصویر اسکن شده به صورت صحیح تنظیم نشود.
- هنگامی که چندین تصویر کوچک ایجاد می‌شود، می‌توانید کیفیت هر تصویر کوچک را تنظیم کنید. بسته به موارد تنظیم، می‌توانید کیفیت تصاویر اسکن شده را به صورت یکجا با انتخاب چندین تصویر کوچک تنظیم کنید.

7. تنظیمات ذخیره فایل را انجام دهید.

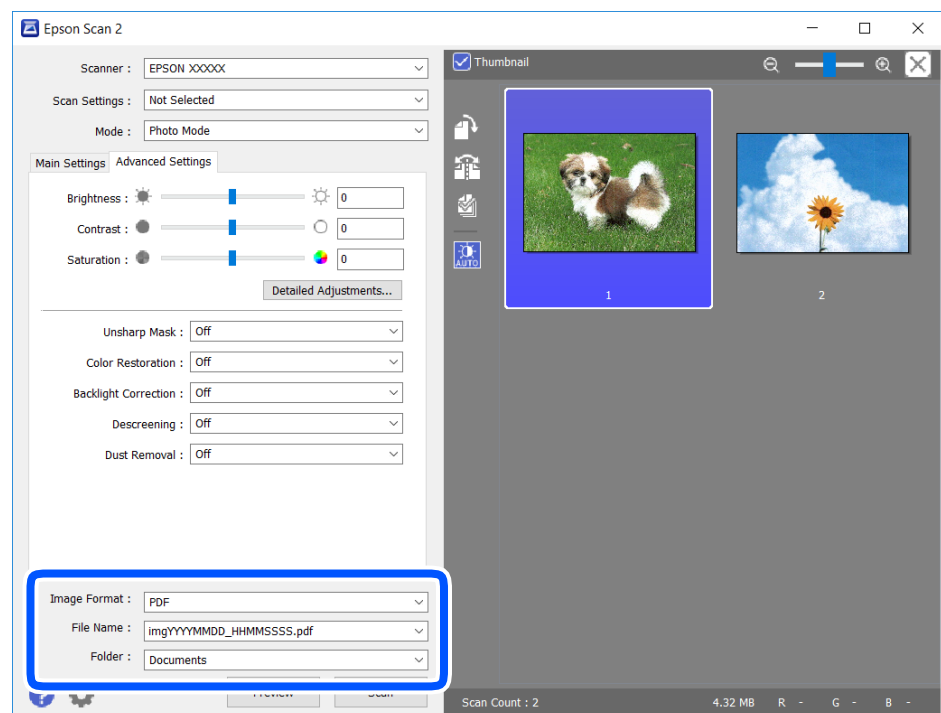

- قالب تصویر: فرمت ذخیره‌سازی را از فهرست انتخاب کنید.
- تنظیمات مفصل مربوط به هر فرمت ذخیره‌سازی به غیر از BITMAP و PNG را انجام دهید. پس از انتخاب فرمت ذخیره‌سازی، گزینه ها را از فهرست انتخاب کنید.
- نام فایل: تأیید نام فایل ذخیره‌سازی نشان داده می‌شود.
- می‌توانید تنظیمات مربوط به نام فایل را با انتخاب تنظیمات از فهرست، تغییر دهید.

□ پوشه: پوشه ذخیره‌سازی برای تصویر اسکن شده را از فهرست انتخاب کنید.
با انتخاب انتخاب از فهرست می‌توانید پوشه دیگری را انتخاب کنید یا یک پوشه جدید ایجاد کنید.

8. روی اسکن کلیک کنید.

اطلاعات مرتبط

← "قرار دادن اسناد" در صفحه 61

اسکن کردن از دستگاه‌های هوشمند

Epson iPrint برنامه‌ای است که به شما امکان می‌دهد عکس‌ها و اسناد را از یک دستگاه هوشمند نظیر تلفن هوشمند یا تبلت که به همان شبکه بی‌سیم متصل اند که چاپگر متصل است، اسکن کنید. اطلاعات اسکن شده را می‌توانید در دستگاه هوشمند یا سرویس‌های ابری ذخیره کنید، توسط ایمیل ارسال نمایید یا آنها را چاپ کنید.

چنانچه در حالتی که چاپگر به شبکه متصل نیست Epson iPrint را اجرا کنید، پیامی نمایش داده می‌شود که از شما می‌خواهد به چاپگر وصل شوید. دستورالعمل‌ها را برای تکمیل اتصال دنبال کنید. برای مشاهده شرایط عملیاتی، URL زیر را ببینید.

<http://epson.sn>



نصب Epson iPrint

می‌توانید Epson iPrint را از طریق URL یا کد QR زیر، در دستگاه هوشمند خود نصب کنید.

<http://ipr.to/a>



اسکن کردن با استفاده از Epson iPrint

Epson iPrint را از دستگاه هوشمند خود اجرا کنید و گزینه مورد نظر برای استفاده را از صفحه اصلی انتخاب کنید.

صفحه‌های زیر ممکن است بدون اطلاع قبلی تغییر کند.

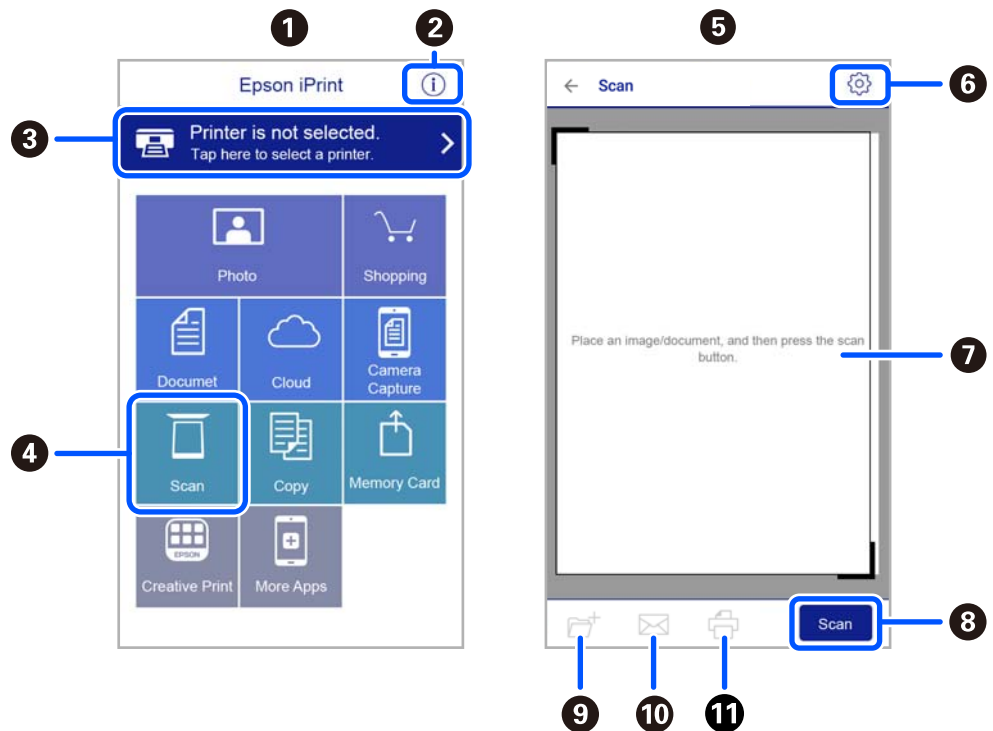

1	هنگامی که برنامه اجرا شود، صفحه اصلی نمایش داده می‌شود.
2	اطلاعاتی درباره چگونگی راه‌اندازی چاپگر و سؤالات متداول را نشان می‌دهد.
3	صفحه‌ای را نشان می‌دهد که در آن می‌توانید چاپگر را انتخاب کنید و تنظیمات چاپگر را انجام دهید. پس از اینکه چاپگر را انتخاب کردید، نیازی به انتخاب مجدد آن در زمان بعدی نخواهد بود.
4	صفحه اسکن کردن را نشان می‌دهد.
5	وقتی منوی اسکن انتخاب شود، صفحه اسکن کردن نمایش داده می‌شود.
6	صفحه‌ای را نشان می‌دهد که در آن می‌توانید تنظیمات اسکن نظیر وضوح را انجام دهید.
7	تصاویر اسکن شده را نشان می‌دهد.
8	شروع به اسکن می‌کند.
9	صفحه‌ای را نشان می‌دهد که در آن می‌توانید اطلاعات اسکن شده را در یک دستگاه هوشمند یا در سرویس‌های ابری ذخیره نمایید.
10	صفحه‌ای را نشان می‌دهد که در آن می‌توانید اطلاعات اسکن را توسط ایمیل ارسال نمایید.
11	صفحه‌ای را نشان می‌دهد که در آن می‌توانید اطلاعات اسکن را چاپ نمایید.

تعویض کارتریج های جوهر و سایر مواد مصرفی

بررسی وضعیت جوهر باقیمانده و جعبه مراقبت و نگهداری

از طریق پانل کنترل یا رایانه می‌توانید سطوح تقریبی جوهر و عمر تقریبی سرویس جعبه نگهداری را بررسی کنید.

نکته:

وقتی پیام کم بودن جوهر نمایش داده می‌شود می‌توانید چاپ را ادامه دهید. هنگام نیاز، کارتریج‌های جوهر را تعویض کنید.

بررسی وضعیت جوهر باقیمانده و جعبه نگهداری — پانل کنترل

از صفحه اصلی،  را انتخاب کنید.

بررسی وضعیت جوهر باقیمانده و جعبه نگهداری - Windows

1. به پنجره درایور چاپگر بروید.

2. روی **EPSON Status Monitor 3** از زبانه نگهداری کلیک کنید.

نکته:

اگر **EPSON Status Monitor 3** غیرفعال باشد، روی تنظیم گسترش یافته از زبانه نگهداری کلیک کنید و سپس **EPSON Status Monitor 3** را فعال کنید تا انتخاب نماید.

اطلاعات مرتبط

◀ ["Windows درایور چاپگر" در صفحه 141](#)

بررسی وضعیت جوهر باقیمانده و جعبه نگهداری — Mac OS X

1. برنامه درایور چاپگر را راه اندازی کنید:

Mac OS X v10.6.x تا v10.9.x

گزینه ترجیحات سیستم را از منوی  > چاپگرها و اسکنرها (یا چاپ و اسکن، چاپ و فابریک) و سپس چاپگر را انتخاب کنید. روی گزینه‌ها و لوازم < برنامه > باز کردن برنامه چاپگر کلیک کنید.

Mac OS X v10.5.8

ترجیحات سیستم را از منوی  < چاپ و فابریک انتخاب کرده و سپس چاپگر را انتخاب کنید. روی باز کردن صف چاپ < برنامه کلیک کنید.

2. روی **EPSON Status Monitor** کلیک کنید.

کدهای کارتریج جوهر

کدهای زیر مربوط به کارتریج‌های اصلی جوهر Epson است.

نکته:

- بسته به مکان ممکن است کدهای کارتریج جوهر متفاوت باشند. برای دریافت کدهای صحیح در ناحیه خود، با پشتیبانی Epson تماس بگیرید.
- با اینکه کارتریج‌های جوهر ممکن است حاوی مواد بازیافت شده باشد، این مواد بر عملکرد یا کارایی چاپگر تأثیری نمی‌گذارد.
- مشخصات و شکل ظاهری کارتریج جوهر، ممکن است بدون اطلاع قبلی جهت بهبود تغییر کند.

برای اروپا

آیکن	Black :BK (سیاه)	Cyan :C (فیروزه ای)	Magenta :M (زرشکی)	Yellow :Y (زرد)
ستاره دریایی 	603 *603XL	603 *603XL	603 *603XL	603 *603XL

* "XL" یک کارتریج بزرگ را نشان می‌دهد.

نکته:

در خصوص کاربران در اروپا، برای کسب اطلاعات بیشتر درباره بازده کارتریج جوهر Epson از وبسایت زیر دیدن نمایید.

<http://www.epson.eu/pageyield>

Epson استفاده از کارتریج‌های اصلی جوهر Epson را توصیه می‌کند. Epson نمی‌تواند کیفیت یا قابلیت اعتماد به جوهر غیر اصل را ضمانت کند. استفاده از جوهر غیر اصل ممکن است موجب آسیب‌هایی شود که تحت پوشش ضمانت‌نامه Epson نیست و در چنین موقعیت‌هایی ممکن است موجب بروز رفتارهای نامنظم چاپگر شود. اطلاعات سطوح جوهر غیر اصلی نمایش داده نمی‌شود.

اطلاعات مرتبط

← "وب سایت پشتیبانی فنی" در صفحه 191

احتیاط‌های مربوط به استفاده از کارتریج جوهر

قبل از تعویض کارتریج‌های جوهر دستورالعمل‌های زیر را مطالعه کنید.

نکات احتیاطی نگهداری جوهر

- کارتریج‌های جوهر را دور از تماس مستقیم نور خورشید نگهدارید.
- کارتریج‌های جوهر را در دماهای بالا یا انجماد نگه ندارید.
- برای دستیابی به بهترین نتایج، Epson توصیه می‌کند از کارتریج‌های جوهر بالا قبل از موعد بهترین تاریخ مصرف درج شده روی بسته‌بندی آنها یا ظرف مدت زمان شش ماه از زمان باز شدن بسته‌بندی، هر کدام زودتر فرا برسد، استفاده کنید.
- برای کسب بهترین نتایج، بسته‌بندی‌های کارتریج جوهر را طوری نگهداری کنید که انتهای آنها پایین باشد.
- بعد از آوردن کارتریج جوهر از یک مکان نگهداری سرد، اجازه دهید حداقل سه ساعت قبل از استفاده در دمای اتاق گرم شود.
- تا زمانی که برای نصب کارتریج در چاپگر آماده نیستید، بسته‌بندی کارتریج را باز نکنید. کارتریج به صورت وکیوم بسته‌بندی شده است تا قابلیت اطمینان آن حفظ شود. اگر پیش از استفاده از کارتریج، بسته‌بندی آن را باز کرده و برای مدت طولانی نگه دارید، ممکن است عمل چاپ به صورت عادی انجام نشود.

نکات احتیاطی تعویض کارتریج های جوهر

- هنگام باز کردن کارتریج از بسته بندی مراقب باشید قلاب های کناری کارتریج نشکنند.
- پس از باز کردن بسته بندی، کارتریج ها را تکان ندهید چراکه ممکن است نشت کنند.
- پیش از نصب کارتریج باید نوار زرد رنگ آن را باز کنید؛ در غیر این صورت ممکن است کیفیت چاپ کاهش یابد یا اینکه نتوانید چاپ کنید. برچسب کارتریج را پاره یا جدا نکنید؛ ممکن است این کار باعث نشتی شود.



- برچسب شفاف انتهای کارتریج را جدا نکنید، ممکن است کارتریج ناپایدار شود.



- به بخش هایی که در تصویر نشان داده شده اند دست نزنید. در صورت تماس با این قسمت ها ممکن است موجب عدم کارکرد عادی و چاپ شود.

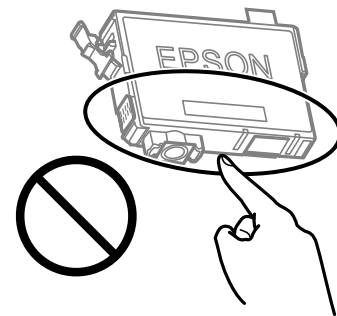

- همه کارتریج های جوهر را نصب کنید در غیر این صورت نمی توانید چاپ کنید.
- هنگامی که چاپگر خاموش است، کارتریج ها را تعویض نکنید. هد چاپ را با دست حرکت ندهید، در غیر این صورت ممکن است چاپگر آسیب ببیند.

- در حین پر کردن جوهر، چاپگر را خاموش نکنید. اگر پر کردن جوهر کامل انجام نشود، ممکن است نتوانید چاپ کنید.
- چاپگر را در حالی که کارتريج های جوهر را جدا کرده اید رها نکنید، یا چاپگر را در حین تعویض کارتريج خاموش نکنید. زیرا در این صورت جوهر باقیمانده در نازل های هد چاپ ممکن است خشک شود و نتوانید چاپ کنید.
- اگر لازم است موقتاً کارتريج جوهر را بیرون بیاورید، اطمینان حاصل نمائید که منطقه تغذیه را از هر گونه گرد و غبار و آلودگی محافظت نموده اید. کارتريج جوهر را در همان محل چاپگر نگهداری کنید، طوری که پورت منبع جوهر به سمت پایین یا اطراف باشد. کارتريج های جوهر را طوری نگهداری نکنید که پورت منبع جوهر به سمت بالا باشد. چون پورت تغذیه جوهر مجهز به یک سوپاپ طراحی شده برای نگهداشتن جوهر اضافی است، لازم نیست از روکش و درپوش های خود استفاده کنید.
- کارتريج های جوهر بیرون آورده شده ممکن است موجب ریختن جوهر در اطراف پورت تغذیه جوهر شوند، بنابراین مراقب باشید هنگام بیرون آوردن کارتريج، جوهر در محیط اطراف نریزد.
- این چاپگر از کارتريج های جوهر مجهز به تراشه سبز که اطلاعاتی از قبیل مقدار جوهر باقیمانده برای هر کارتريج را کنترل می کند استفاده می نماید. این بدین معنی است که حتی اگر کارتريج از چاپگر بیرون آورده شده باشد، قبل از باز شدن، هنوز می توانید بعد از وارد کردن مجدد آن به چاپگر، از آن استفاده کنید. با این وجود، هنگام قرار دادن مجدد کارتريج، ممکن است قدری جوهر مصرف شود تا کارایی چاپگر تضمین گردد.
- برای حصول حداکثر کارایی جوهر، کارتريج جوهر را فقط زمانی خارج کنید که آماده تعویض آن هستید. هنگام قرار دادن مجدد، نباید از کارتريج های با وضعیت جوهر کم استفاده نمود.
- برای اطمینان از اینکه چاپ با کیفیت بهینه دریافت می کنید و جهت کمک به محافظت از هد چاپ خود، زمانیکه چاپگر شما نیاز به تعویض کارتريج را نشان می دهد، ذخیره ایمنی جوهر متغیر در کارتريج باقی می ماند. بازده ذکر شده برای شما شامل این جوهر ذخیره شده نمی شود.
- کارتريج جوهر را باز نکنید یا شکل آن را تغییر ندهید، در غیر این صورت ممکن است نتوانید بصورت عادی چاپ کنید.
- از کارتريج های ارائه شده به همراه چاپگر جهت تعویض نمی توان استفاده نمود.

مصرف جوهر

- برای حفظ عملکرد بهینه هد چاپ، مقداری جوهر از همه کارتريج ها در طول عملیات نگهداری مصرف می شود. ممکن است جوهر در هنگام تعویض کارتريج جوهر یا روشن کردن چاپگر نیز مصرف شود.
- وقتی چاپ در حالت تک رنگ یا مقیاس خاکستری انجام می شود، بسته به نوع کاغذ یا تنظیمات کیفیت چاپ، جوهرهای رنگی به جای جوهر مشکی ممکن است استفاده شوند. چون ترکیبی از جوهرهای رنگی برای ساخت جوهر مشکی استفاده می شود.
- جوهر کارتريج های جوهر ارائه شده به همراه چاپگر شما تا حدی در مراحل اولیه نصب استفاده می شود. به منظور تولید چاپ با کیفیت بالا، هد چاپ چاپگر شما ممکن است کاملاً با جوهر پر شود. این فرآیند خاموش-روشن مقداری جوهر مصرف می کند و بنابراین این کارتريج ها ممکن است موجب چاپ صفحات کمتر نسبت به کارتريج های جوهر بعدی شوند.
- بازده ذکر شده ممکن است بسته به تصاویری که چاپ می کنید، نوع کاغذ، تعداد چاپ و شرایط محیطی از قبیل دما بستگی داشته باشد.

تعویض کارتريج های جوهر

⚠ احتیاط:

هنگام باز و بسته کردن واحد اسکرز مراقب دست یا انگشتان خود باشید که گیر نکنند. در غیر این صورت ممکن است صدمه ببینید.

نکته:

اگر کارتريج های جوهر را در حین کپی کردن تعویض کنید، ممکن است سندها از جای خود حرکت کنند. دکمه  را برای لغو فشار دهید و سندها را تعویض نمایید.

1. یکی از کارهای زیر را انجام دهید.

برای انتخاب یک مورد، از دکمه های ▲ ▼ ◀ ▶ استفاده کنید و سپس دکمه OK را فشار دهید.

☐ هنگامی که از شما خواسته شد، کارتریج های جوهر را تعویض کنید

بررسی کنید که کدام کارتریج جوهر نیاز به تعویض دارد و سپس دکمه OK را فشار دهید. پیام را تأیید کنید و گزینه بله، اکنون جایگزین شود را در صفحه اصلی انتخاب نمایید.

☐ هنگام تعویض کارتریج های جوهر پیش از مصرف شدن آنها

در صفحه اصلی، گزینه نگهداری < تعویض کارتریج جوهر را انتخاب کنید.

2. هنگام تعویض کارتریج جوهر سیاه، به آرامی کارتریج جوهر سیاه جدید را چهار بار تکان دهید و سپس آن را از بسته بندی خارج کنید. هنگام تعویض سایر کارتریج های رنگی، کارتریج های رنگی جدید را از بدون تکان دادن، از بسته بندی خارج کنید.

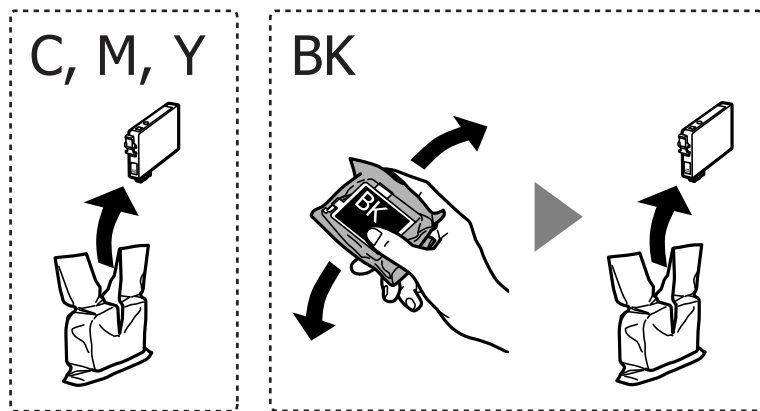

مهم: !

پس از باز کردن بسته بندی، کارتریج ها را تکان ندهید چراکه ممکن است نشت کنند.

3. فقط نوار زرد را باز کنید.

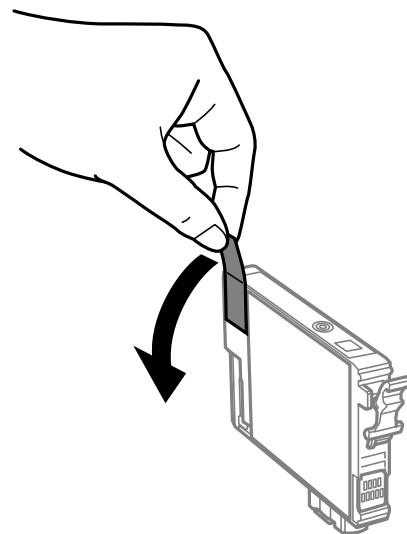

مهم!

به بخش هایی که در تصویر نشان داده شده اند دست نزنید. در صورت تماس با این قسمت ها ممکن است موجب عدم کارکرد عادی و چاپ شود.

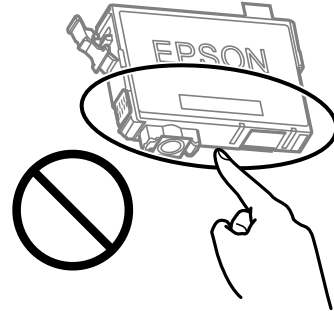

4. در حالی که درپوش اسناد بسته است، واحد اسکنر را باز کنید.

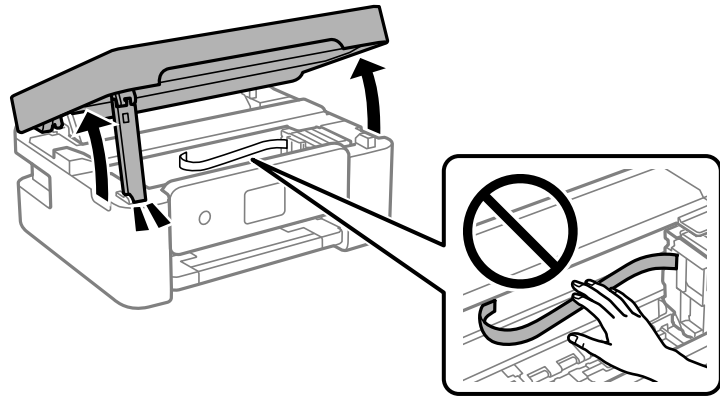

5. زبانه روی کارتریج جوهر را فشار داده و آن را به صورت مستقیم به سمت بالا بکشید. اگر نمی توانید کارتریج جوهر را خارج کنید، آن را محکم بکشید.

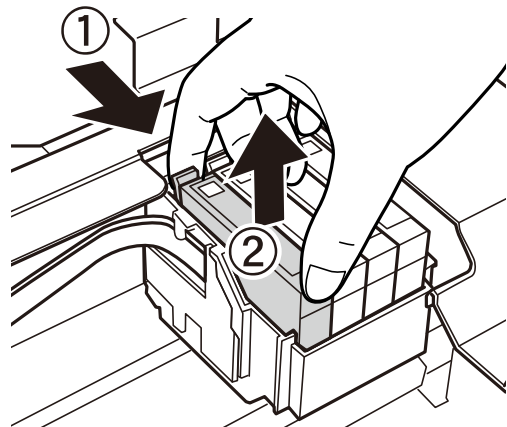

6. کارتریج جوهر نو را وارد کنید و سپس آن را به طور کامل به پایین فشار دهید.

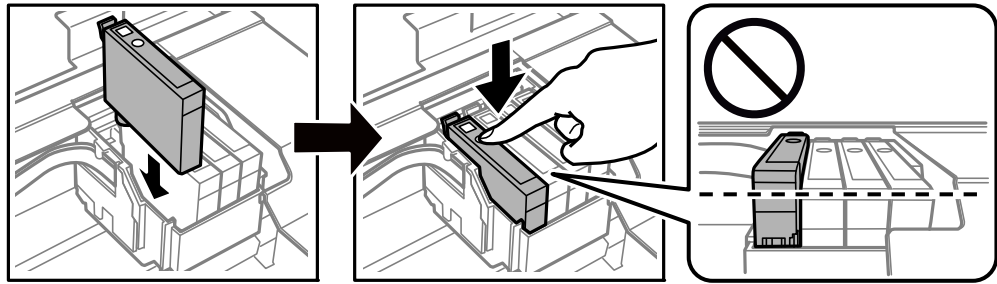

7. واحد اسکنر را ببندید.

برای حفظ ایمنی، واحد اسکنر در دو مرحله بسته می شود.

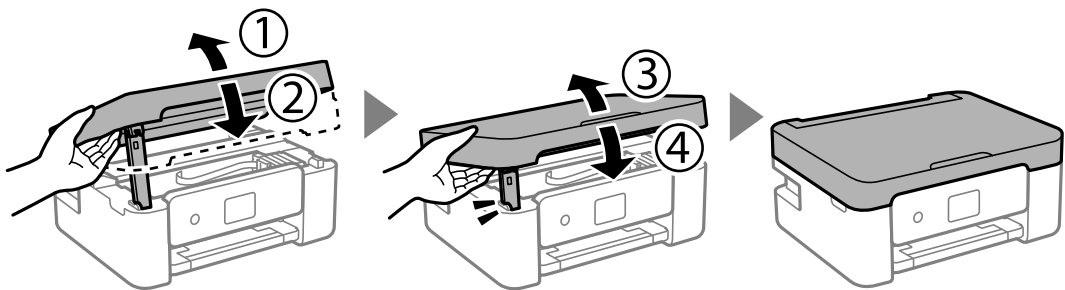

نکته:

واحد اسکنر را نمی توان از طریق موقعیت نمایش یافته در پایین باز کرد. قبل از باز کردن، آن را به طور کامل ببندید.

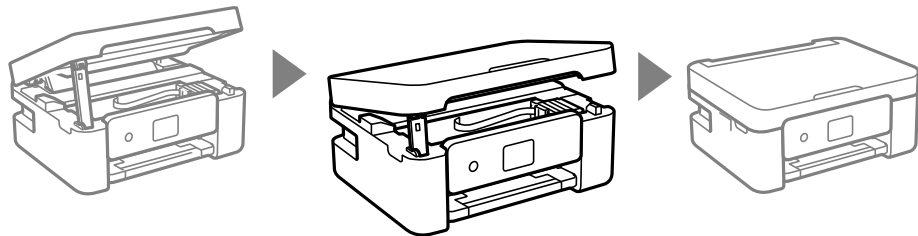

8. دکمه 1 را فشار دهید.

شارژ شدن جوهر شروع می شود.

مهم:

در حین پر کردن جوهر، چاپگر را خاموش نکنید. اگر پر کردن جوهر کامل انجام نشود، ممکن است نتوانید چاپ کنید.

اطلاعات مرتبط

◀ "کدهای کارتریج جوهر" در صفحه 113

◀ "احتیاطهای مربوط به استفاده از کارتریج جوهر" در صفحه 114

کد جعبه نگهداری

Epson استفاده از جعبه نگهداری اصلی Epson را توصیه می کند.

کد جعبه نگهداری: C9344



وقتی جعبه نگهداری در یک چاپگر نصب شود، استفاده آن در سایر چاپگرها امکان پذیر نخواهد بود.

احتیاط‌های مربوط به استفاده از جعبه نگهداری

قبل از تعویض جعبه نگهداری دستورالعمل‌های زیر را مطالعه نمایید.

❑ به بخش‌هایی که در تصویر نشان داده شده‌اند دست نزنید. انجام این کار ممکن است باعث جلوگیری از کارکرد عادی شده و باعث ترشح جوهر گردد.

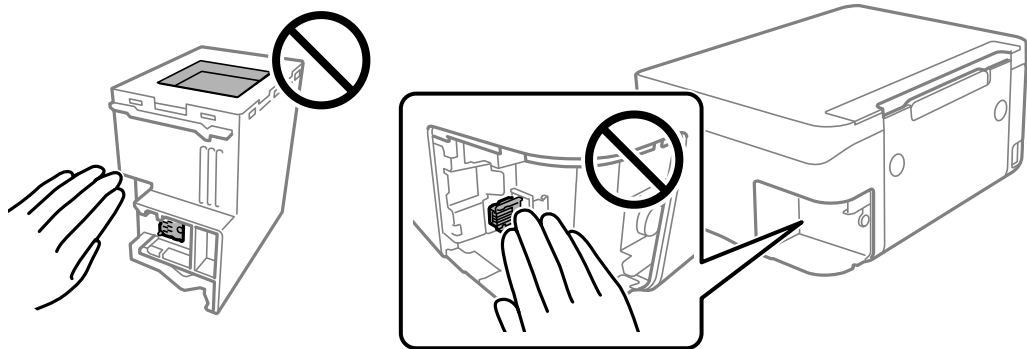

❑ مراقب باشید جعبه نگهداری زمین نیفتد یا تحت فشارهای زیاد/ضربه‌های شدید قرار نگیرد.

❑ جعبه نگهداری را در حین چاپ تعویض نکنید، در غیر این صورت، ممکن است جوهر نشت کند.

❑ جعبه نگهداری و درپوش آن را باز نکنید مگر در هنگام تعویض جعبه نگهداری؛ در غیر این صورت ممکن است جوهر نشت کند.

❑ وقتی جازدن مجدد درپوش امکان پذیر نمی‌باشد، ممکن است جعبه نگهداری به درستی نصب نشود. جعبه نگهداری را باز کنید و مجدداً نصب نمایید.

❑ تا زمانی که جعبه نگهداری استفاده شده را در کیسه پلاستیکی گذاشته‌اید، آن را کج نکنید؛ در غیر این صورت ممکن است جوهر نشت کند.

❑ از تماس با خروجی‌های جوهر در جعبه نگهداری خودداری کنید زیرا ممکن است به جوهر آغشته شوید.

❑ از جعبه نگهداری که مدت زیادی جدا شده است و وصل نیست مجدداً استفاده نکنید. جوهر داخل جعبه سفت می‌شود و جوهر بیشتری جذب نمی‌شود.

❑ جعبه نگهداری را دور از تماس مستقیم نور خورشید قرار دهید.

❑ جعبه نگهداری را در دماهای بالا یا انجماد قرار ندهید.

تعویض جعبه نگهداری

در برخی از چرخه‌های چاپ مقدار بسیار کمی از جوهر اضافی در جعبه نگهداری جمع می‌شود. برای جلوگیری از نشت جوهر از جعبه نگهداری، چاپگر به گونه‌ای طراحی شده است که زمانی که ظرفیت جذب جعبه نگهداری به محدوده آن برسد چاپ را متوقف می‌کند. وقوع یا عدم وقوع و دفعات وقوع این امر به تعداد صفحاتی که چاپ می‌کنید، نوع موادی که چاپ می‌کنید و تعداد چرخه‌های تمیز کردن که چاپگر انجام می‌دهد بستگی دارد. زمانی که به شما فرمان داده شد جعبه نگهداری را عوض کنید. Epson Status Monitor، LCD شما، یا چراغ‌های روی پانل کنترل به شما نشان می‌دهند که چه زمانی این قطعه نیاز به تعویض دارد. نیاز به تعویض جعبه بدین معنی نیست که کارایی چاپگر شما بر

اساس مشخصاتش متوقف شده است. ضمانت‌نامه Epson هزینه‌های این تعویض را پوشش نمی‌دهد. این یک قطعه قابل سرویس توسط کاربر است.

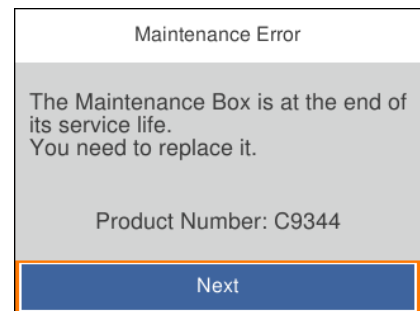

نکته:

هنگامی که جعبه نگهداری پر است، تازمانی که هد چاپ را برای جلوگیری از نشتی جوهر تعویض نکنید قادر نخواهید بود چاپ کنید و هد چاپ را تمیز نمایید. اما می‌توانید کارهایی را انجام دهید که از جوهر استفاده نمی‌کنند مثل اسکن کردن.

وقتی صفحه زیر نمایش داده می‌شود، کاربران قادر به تعویض قطعه نمی‌باشند. با پشتیبانی Epson تماس بگیرید.



1. جعبه نگهداری جدید را از بسته‌بندی آن خارج کنید.

مهم!

به تراشه سبز رنگ کنار جعبه نگهداری دست نزنید. در صورت تماس با این قسمت‌ها ممکن است موجب عدم کارکرد عادی و چاپ شود.

نکته:

یک کیف شفاف برای جعبه نگهداری استفاده شده به همراه جعبه نگهداری جدید ارائه شده است.

2. پیچ را با پیچ‌گوشتی باز کنید و پوشش را بردارید.

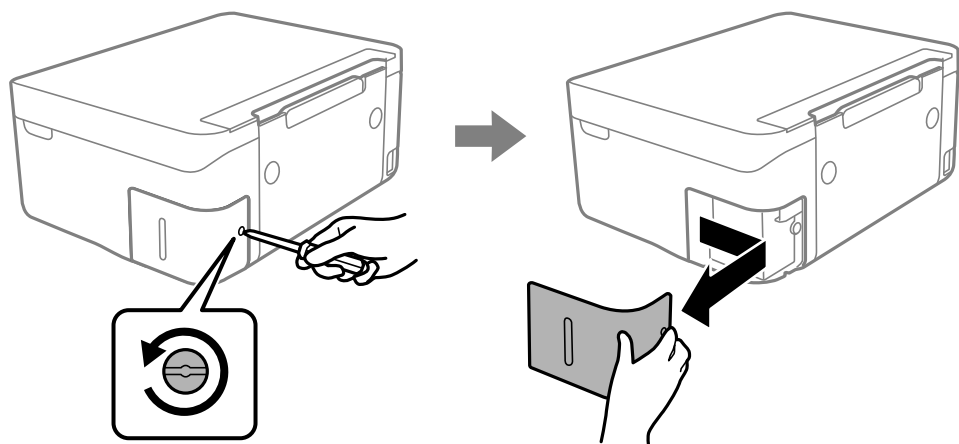

3. جعبه نگهداری استفاده شده را خارج کنید.

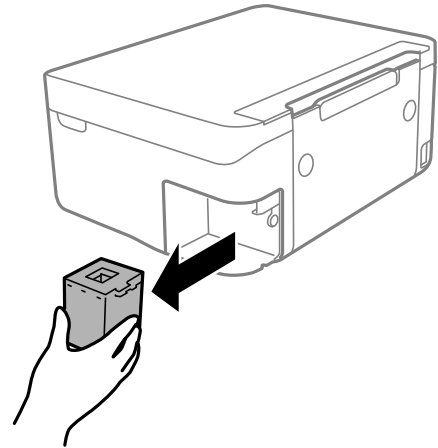

مهم!

به بخش‌هایی که در تصویر نشان داده شده‌اند دست نزنید. انجام این کار ممکن است باعث جلوگیری از کارکرد عادی شده و باعث ترشح جوهر گردد.

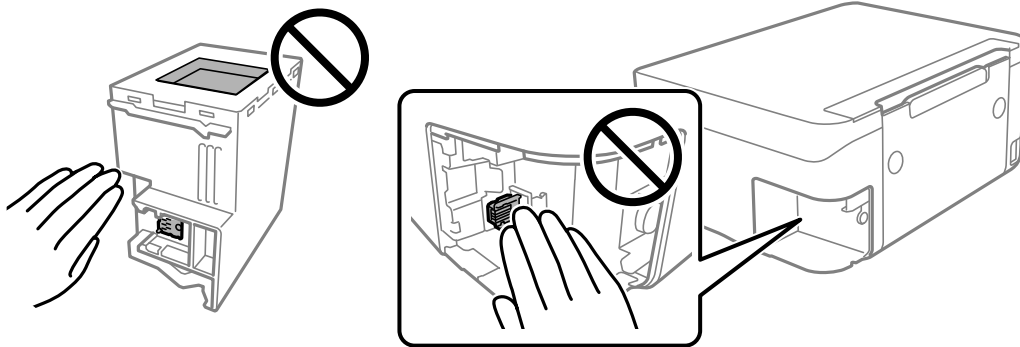

4. جعبه نگهداری استفاده شده را در کیف شفافی که همراه جعبه نگهداری جدید است قرار دهید و آن را ببندید.

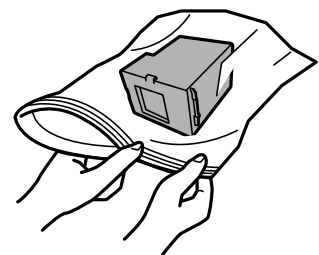

5. جعبه نگهداری جدید را در چاپگر قرار دهید. مطمئن شوید جعبه را در جهت صحیح وارد می‌کنید.

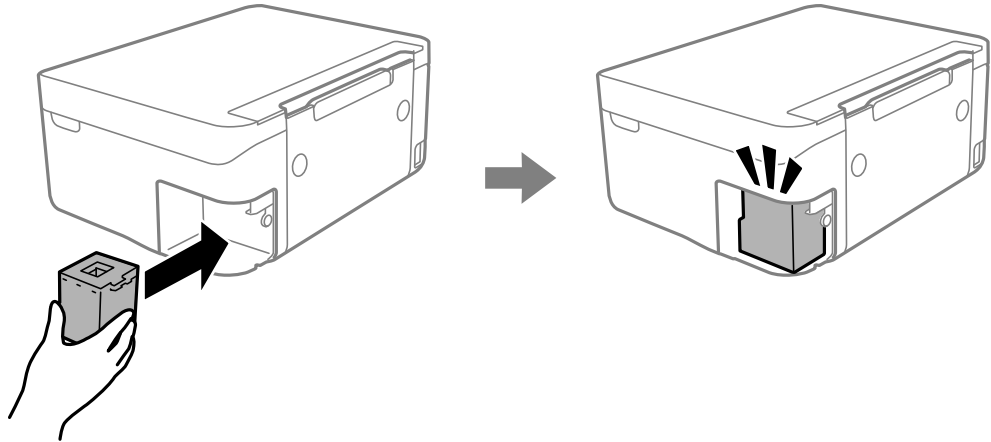

6. درپوش را دوباره وصل کنید.

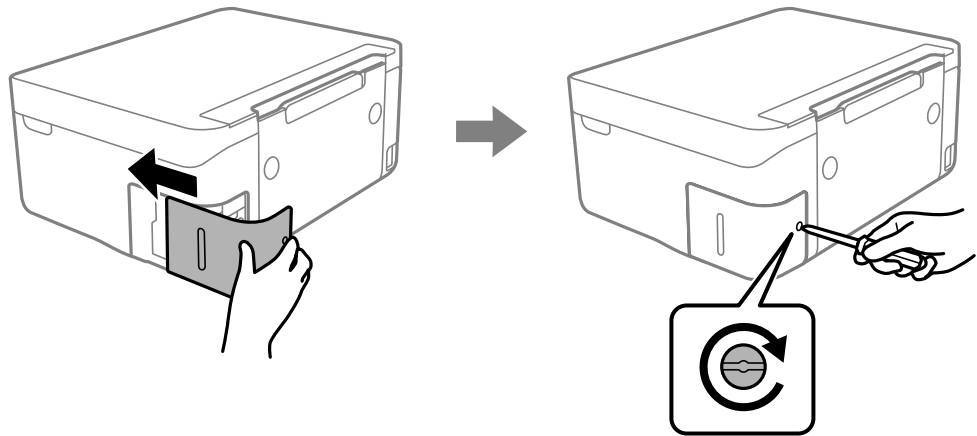

7. پیام را بررسی کنید و سپس دکمه OK را فشار دهید.

اطلاعات مرتبط

← "کد جعبه نگهداری" در صفحه 119

← "احتیاط‌های مربوط به استفاده از جعبه نگهداری" در صفحه 120

چاپ موقت با جوهر سیاه

زمانی که جوهر رنگی مصرف شده ولی هنوز جوهر سیاه باقی است، می‌توانید با استفاده از تنظیمات زیر برای یک مدت کوتاه و فقط با استفاده از جوهر سیاه به چاپ ادامه دهید.

نوع کاغذ: کاغذ ساده، Envelope

رنگ: سیاه و سفید یا مقیاس خاکستری

بدون حاشیه: انتخاب نشده است

EPSON Status Monitor 3: فعال (هنگام چاپ از طریق درایور چاپگر در Windows).

از آنجا که این ویژگی فقط برای مدت تقریباً پنج روز موجود است، کارتریج جوهر مصرف شده را در اسرع وقت تعویض کنید.
نکته:

❑ اگر *EPSON Status Monitor 3* غیرفعال باشد، دسترسی به درایور چاپگر، بر روی تنظیم گسترش یافته در زبانه نگهداری کلیک کنید و سپس *EPSON Status Monitor 3* را فعال کنید را انتخاب کنید.

❑ مدت زمان موجود، بستگی به شرایط استفاده متغیر است.

چاپ موقت با جوهر سیاه — Windows

یکی از کارهای زیر را انجام دهید.

❑ هنگام نمایش پنجره زیر، گزینه چاپ سیاه را انتخاب کنید.

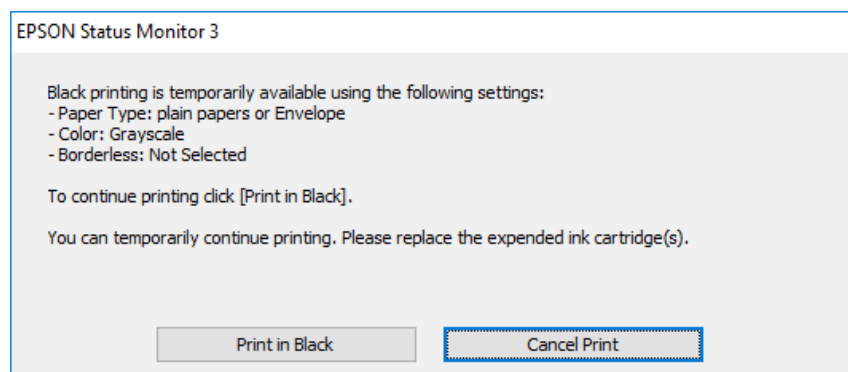

❑ در صورتی که پنجره زیر نمایش داده شد، چاپ را لغو کنید. و سپس، دوباره چاپ کنید.

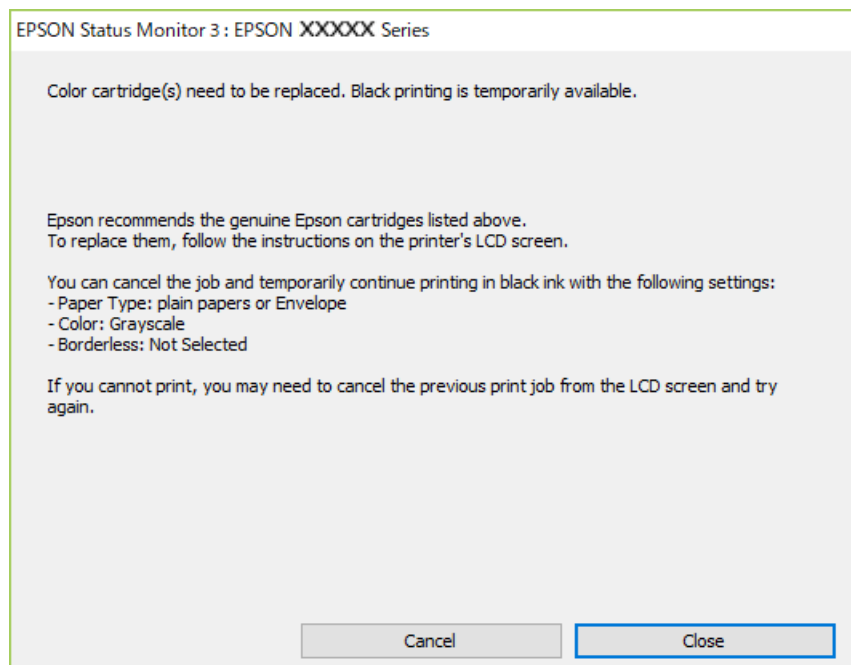

نکته:

اگر نمی‌توانید از رایانه چاپ را لغو کنید، با استفاده از پانل کنترل چاپگر لغو کنید.

هنگام چاپ مجدد، مراحل زیر را دنبال کنید.

1. به پنجره درایور چاپگر بروید.
2. علامت بدون حاشیه از زبانه اندازه را بردارید.
3. کاغذ ساده یا Envelope را بعنوان تنظیم نوع کاغذ در زبانه اندازه انتخاب کنید.
4. گزینه مقیاس خاکستری را انتخاب کنید.
5. سایر موارد را از زبانه‌های اندازه و گزینه بیشتر در صورت نیاز تنظیم کرده و سپس روی تأیید کلیک کنید.
6. روی چاپ کلیک کنید.
7. روی چاپ سیاه در پنجره نشان داده شده کلیک کنید.

اطلاعات مرتبط

- ◀ "لغو چاپ - Windows" در صفحه 90
- ◀ "بارگذاری کاغذ در ورودی کاغذ از عقب" در صفحه 58
- ◀ "مقدمات چاپ — Windows" در صفحه 67

چاپ موقت با جوهر سیاه — Mac OS

نکته:

برای استفاده از این ویژگی از طریق شبکه، با Bonjour وصل شوید.

1. روی نماد چاپگر در جایگاه کلیک کنید.

2. کار را لغو کنید.

نکته:

اگر نمی‌توانید از رایانه چاپ را لغو کنید، با استفاده از پانل کنترل چاپگر لغو کنید.

3. موارد برگزیده سیستم را از منوی  چاپگرها و اسکنرها (یا چاپ و اسکن، چاپ و هم‌ابر) و سپس چاپگر را انتخاب کنید. روی گزینه‌ها و لوازم < گزینه‌ها (یا درایور) کلیک کنید.

4. On را بعنوان تنظیم Permit temporary black printing انتخاب کنید.

5. به کادر محاوره چاپ دسترسی پیدا کنید.

6. از منوی باز شو تنظیمات چاپ را انتخاب کنید.

7. هر نوع اندازه کاغذ به جز یک اندازه بدون حاشیه را بعنوان تنظیم اندازه کاغذ انتخاب کنید.

8. کاغذ ساده یا Envelope را بعنوان تنظیم نوع رسانه انتخاب کنید.

9. گزینه مقیاس خاکستری را انتخاب کنید.

10. در صورت نیاز سایر موارد را تنظیم کنید.

11. روی چاپ کلیک کنید.

اطلاعات مرتبط

← "لغو کردن چاپ — Mac OS" در صفحه 90

← "بارگذاری کاغذ در ورودی کاغذ از عقب" در صفحه 58

← "مقدمات چاپ — Mac OS" در صفحه 69

صرفه جویی در جوهر سیاه زمانی مقدار آن کم است (فقط Windows)

زمانی که مقدار جوهر سیاه کم است ولی مقدار جوهر رنگی باقیمانده کافی باشد، می توانید از ترکیب جوهرهای رنگی برای ایجاد رنگ سیاه استفاده کنید. هنگام تعویض کارتریج جوهر سیاه می توانید به چاپ ادامه دهید.

این ویژگی فقط زمانی موجود است که تنظیمات زیر را در درایور چاپگر انتخاب کنید.

نوع کاغذ: کاغذ ساده

کیفیت: استاندارد

EPSON Status Monitor 3: فعال شده

نکته:

اگر *EPSON Status Monitor 3* غیرفعال باشد، دسترسی به درایور چاپگر، بر روی تنظیم گسترش یافته در زبانه نگهداری کلیک کنید و سپس *EPSON Status Monitor 3* را فعال کنید را انتخاب کنید.

رنگ سیاه ترکیبی کمی با رنگ سیاه خالص فرق می کند. علاوه بر این، سرعت چاپ کاهش می یابد.

برای حفظ کیفیت هد چاپ، جوهر سیاه نیز مصرف می شود.

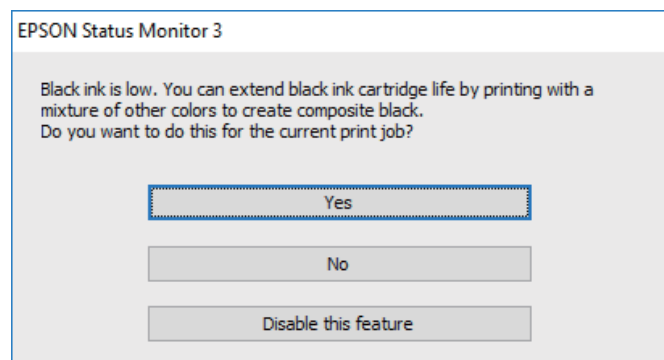

گزینه ها	توضیحات
بله	استفاده از ترکیب جوهرهای رنگی برای ایجاد رنگ سیاه را انتخاب کنید. این پنجره مرتبه دیگری که کار مشابهی را چاپ می کنید نشان داده می شود.
خیر	ادامه کار با استفاده از جوهر سیاه باقیمانده را انتخاب کنید. این پنجره مرتبه دیگری که کار مشابهی را چاپ می کنید نشان داده می شود.
غیرفعال کردن این ویژگی	ادامه کار با استفاده از جوهر سیاه باقیمانده را انتخاب کنید. این پنجره نشان داده نمی شود تا اینکه کارتریج جوهر سیاه را تعویض کنید و دوباره مقدار آن کم شود.

نگهداری از چاپگر

جلوگیری از خشک شدن هد چاپ

هنگام روشن یا خاموش کردن دستگاه همیشه از دکمه روشن/خاموش استفاده کنید. قبل از کشیدن دوشاخه مطمئن شوید چراغ روشن/خاموش دستگاه خاموش است. در صورتی که درپوش باز مانده باشد ممکن است جوهر خشک شود. مشابه حالتی که لازم است درپوش خودنویس یا روان نویس گذاشته شود تا خشک نشوند، مطمئن شوید هد چاپ به درستی گذاشته شده است تا جوهر خشک نشود. چنانچه حین کار کردن چاپگر، دوشاخه کشیده شود یا برق قطع شود، ممکن است درپوش هد چاپ به درستی گذاشته نشده باشد. اگر هد چاپ به همان صورت باقی گذاشته شود، خشک خواهد شد و سبب انسداد نازلها (خروجیهای جوهر) می شود. در این موارد، در اسرع وقت چاپگر را روشن و خاموش کنید تا درپوش هد چاپ را ببندید.

بررسی و تمیز کردن هد چاپ

اگر نازلها مسدود شده باشند، کار چاپ شده کم رنگ می شود، نوارهای قابل مشاهده ایجاد یا رنگ های غیرمنتظره ای ظاهر می شود. زمانی که کیفیت چاپ کاهش می یابد، از ویژگی بررسی نازل استفاده کرده و بررسی کنید آیا نازلها مسدود شده اند. اگر نازلها مسدود شده اند، هد چاپ را تمیز کنید.

مهم!

- در حین تمیز کردن هد، از باز کردن بخش اسکتر یا خاموش کردن چاپگر خودداری کنید. اگر تمیز کردن هد کامل انجام نشود، ممکن است نتوانید چاپ کنید.
- فرآیند تمیزکاری هد جوهر مصرف می کند و نباید بیش از حد لازم انجام شود.
- وقتی جوهر کم است، نمی توانید هد چاپ را تمیز کنید.
- اگر بعد از چهار بار تکرار بررسی نازل و تمیز کردن سر آن کیفیت چاپ بهتر نشد، حداقل شش ساعت صبر کنید و با دستگاه کار نکنید و سپس دوباره سر نازل را بررسی کنید و اگر نیاز بود آن را تمیز کنید. توصیه می شود که چاپگر را خاموش کنید. اگر کیفیت چاپ هنوز بهبود نیافته است، با پشتیبانی Epson تماس بگیرید.
- برای جلوگیری از خشک شدن هد چاپ، هنگامی که چاپگر روشن است، آن را از پرینز نکشید.

بررسی و تمیز کردن هد چاپ — پانل کنترل

1. کاغذ ساده اندازه A4 را در چاپگر قرار دهید.
2. در صفحه اصلی، نگهداری را انتخاب کنید.
- برای انتخاب یک مورد، از دکمه های ▲ ▼ ◀ ▶ استفاده کنید و سپس دکمه OK را فشار دهید.
3. گزینه بررسی نازل هد چاپگر را انتخاب کنید.
4. دستورالعمل های روی صفحه را برای چاپ الگوهای بررسی نازل، دنبال نمایید.

5. الگوی چاپ شده را بررسی کنید. در صورت وجود خطوط بریده یا قسمت‌های حذف شده همان طور که در الگوی «NG» نشان داده شده است، ممکن است نازل‌های هد چاپ مسدود شده باشند. به مرحله بعدی بروید. اگر خطوط بریده یا قسمت‌های حذف شده همان طور که در الگوی «OK» نشان داده شده است وجود ندارد، نازل‌ها مسدود نشده‌اند. برای بستن ویژگی بررسی نازل گزینه  را انتخاب کنید.

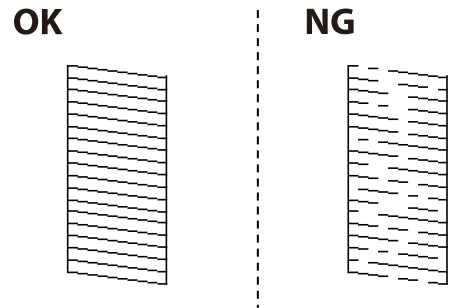

6. برای تمیز کردن هد چاپ  را انتخاب کنید و از دستورالعمل‌های روی صفحه پیروی کنید.

7. پس از پایان تمیزکاری، الگوی بررسی نازل را دوباره چاپ کنید. تمیز کردن و چاپ الگو را تکرار کنید تا همه خطوط به طور کامل چاپ شوند.

اطلاعات مرتبط

◀ "بارگذاری کاغذ در ورودی کاغذ از عقب" در صفحه 58

بررسی و تمیز کردن هد چاپ - Windows

1. کاغذ ساده اندازه A4 را در چاپگر قرار دهید.

2. به پنجره درایور چاپگر بروید.

3. روی بررسی نازل از زبانه نگهداری کلیک کنید.

4. دستورالعمل‌های روی صفحه را دنبال کنید.

اطلاعات مرتبط

◀ "بارگذاری کاغذ در ورودی کاغذ از عقب" در صفحه 58

◀ "Windows درایور چاپگر" در صفحه 141

بررسی و تمیز کردن هد چاپ — Mac OS

1. کاغذ ساده اندازه A4 را در چاپگر قرار دهید.

2. موارد برگزیده سیستم را از منوی  < چاپگرها و اسکنرها (یا چاپ و اسکن، چاپ و فابریک) و سپس چاپگر را انتخاب کنید.

3. روی گزینه‌ها و لوازم < برنامه > باز کردن برنامه چاپگر کلیک کنید.

4. روی بررسی نازل کلیک کنید.

5. دستورالعمل های روی صفحه را دنبال کنید.

اطلاعات مرتبط

◀ "بارگذاری کاغذ در ورودی کاغذ از عقب" در صفحه 58

تراز کردن هد چاپ

اگر نتایج چاپ حاوی مشکلات زیر می باشند، برای بهبود نتایج، هد چاپ را تراز کنید.

☐ خطوط عمودی ناهمراستا به نظر می رسند یا نتایج چاپ تار به نظر می رسند

☐ نوارهای افقی با فواصل منظم مشاهده می شوند

تراز کردن هد چاپ – پانل کنترل

1. از صفحه اصلی، نگهداری را انتخاب کنید.

برای انتخاب یک مورد، از دکمه های ▲ ▼ ◀ ▶ استفاده کنید و سپس دکمه OK را فشار دهید.

2. گزینه تراز چاپ سربرگ را انتخاب کنید.

3. منوی تنظیمات مورد نظر برای اعمال تنظیمات جهت بهبود کیفیت نتایج چاپ مطابق با وضعیت نتایج چاپگر را انتخاب کنید.

☐ در صورتی که خطوط عمودی ناهمراستا به نظر می رسند یا نتایج چاپ تار به نظر می رسند: گزینه ترازبندی عمودی را انتخاب کنید.

☐ در صورت مشاهده نوارهای افقی با فواصل منظم: گزینه چیدمان افقی را انتخاب کنید.

4. دستورالعمل های روی صفحه را دنبال کنید.

اطلاعات مرتبط

◀ "بارگذاری کاغذ در ورودی کاغذ از عقب" در صفحه 58

پاک کردن مسیر کاغذ از لکه های جوهر

اگر در کار چاپ شده خط افتادگی یا لکه دیده شود، داخل غلتک را تمیز کنید.

مهم! 

برای تمیز کردن داخل چاپگر از دستمال کاغذی استفاده نکنید. ممکن است نازل های هد چاپ با پرز مسدود شوند.

1. کاغذ ساده اندازه A4 را در چاپگر قرار دهید.

2. از صفحه اصلی، نگهداری را انتخاب کنید.
- برای انتخاب یک مورد، از دکمه‌های ▲ ▼ ◀ ▶ استفاده کنید و سپس دکمه OK را فشار دهید.
3. گزینه تمیز کردن هادی را انتخاب کنید.
4. برای تمیز کردن مسیر کاغذ از دستورالعمل‌های روی صفحه پیروی کنید.
نکته:
این روش را ادامه دهید تا لکه‌ای از جوهر روی کاغذ دیده نشود.

اطلاعات مرتبط

◀ "بارگذاری کاغذ در ورودی کاغذ از عقب" در صفحه 58

تمیز کردن شیشه اسکنر

زمانی که نسخه‌های چاپ شده یا تصاویر اسکن شده لکه دارند، شیشه اسکنر را تمیز کنید.

مهم!

هرگز از الکل یا تینر برای تمیز کردن چاپگر استفاده نکنید. این مواد شیمیایی به چاپگر آسیب می‌رسانند.

1. درپوش اسناد را باز کنید.

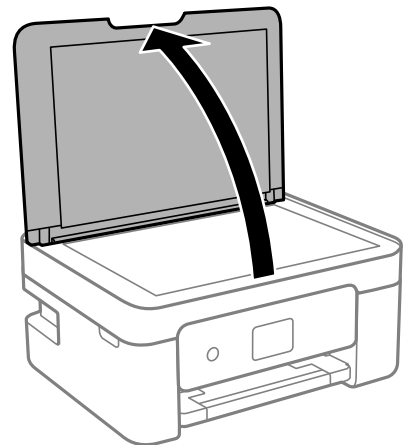

2. از یک پارچه نرم و خشک و تمیز برای تمیز کردن سطح شیشه اسکنر استفاده کنید.

مهم!

- اگر سطح شیشه با چربی یا مواد سخت دیگری آلوده شده، از مقدار کمی تمیزکننده شیشه و یک پارچه نرم برای خارج کردن آنها استفاده کنید. مایع باقیمانده را پاک کنید.
- از وارد آوردن نیروی بیش از حد به سطح شیشه‌ای بپرهیزید.
- مراقب باشید سطح شیشه را خراش ندهید یا به آن آسیب نرسانید. سطح شیشه آسیب دیده کیفیت اسکن را کاهش می‌دهد.

تمیز کردن ورقه نیمه-شفاف

اگر کیفیت خروجی چاپ پس از تراز کردن هد چاپ یا تمیز کردن مسیر کاغذ بهبود نیابد، یعنی ورقه نیمه-شفاف درون چاپگر احتمالاً آلوده شده است.

وسایل لازم:

گلوله پنبه (چندین)

آب با چند قطره ماده شوینده (2 تا 3 قطره ماده شوینده در 1/4 فنجان آب شیر)

چراغ بررسی لکه

مهم!

از مایع شوینده غیر از ترکیب آب و چند قطره ماده شوینده استفاده نکنید.

1. با فشار دادن دکمه  چاپگر را خاموش کنید.

2. قسمت اسکنر را باز کنید.

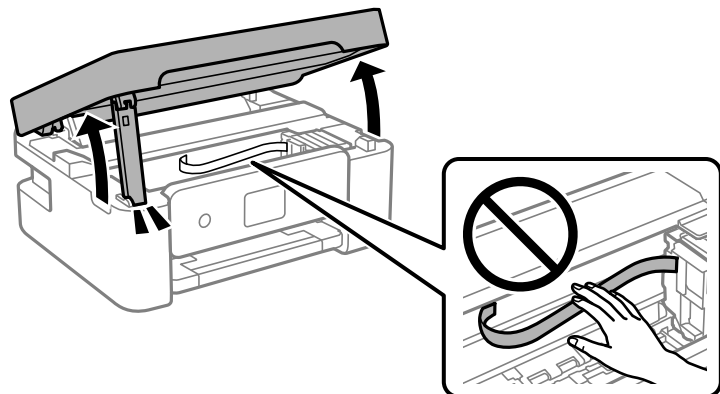

3. آلوده بودن ورقه نیمه-شفاف را بررسی کنید. در صورت استفاده از چراغ دیدن لکه آسان‌تر می‌شود. در صورت وجود لکه (مانند اثر انگشت یا چربی) بر روی ورقه نیمه-شفاف (A)، به مرحله بعد بروید.

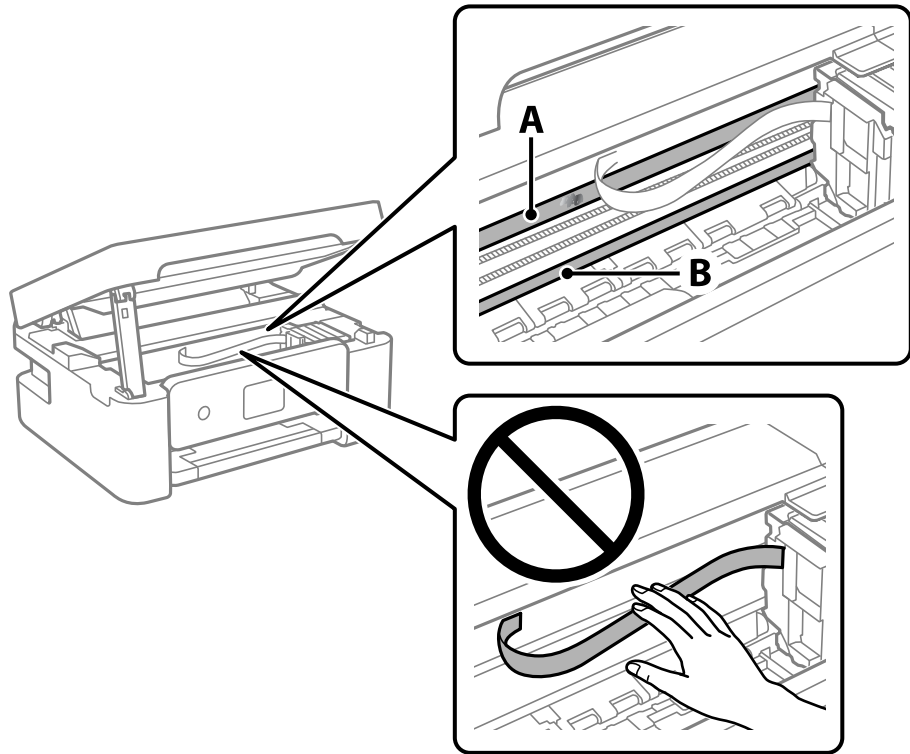

A: ورقه نیمه-شفاف

B: ریل

مهم! مراقب باشید که ریل (B) را لمس نکنید. در غیر این صورت، ممکن است قابلیت چاپ مختل شود. روغن روی ریل را پاک نکنید زیرا عملکرد ریل مختل می‌شود.

4. گلوله پنبه را به ترکیب آب و چند قطره ماده شوینده آغشته کنید، طوری که آب از آن نچکد، سپس قطعه کثیف را تمیز کنید.

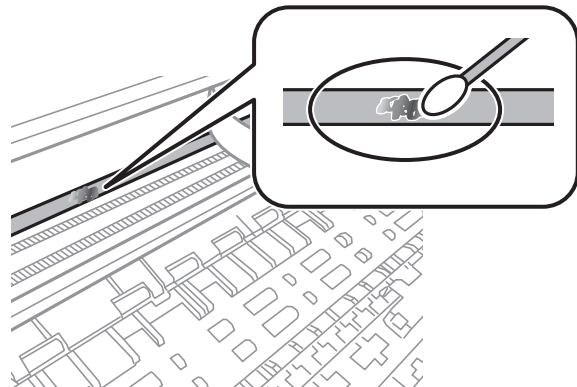

مهم! لکه را به آرامی تمیز کنید. اگر گلوله پنبه را روی ورقه فشار دهید، ممکن است فنزهای ورقه جابجا شود و چاپگر از کار بیفتد.

5. برای تمیز کردن ورقه از گلوله پنبه خشک استفاده کنید.



مراقب باشید که الیاف پنبه روی ورقه نماند.

نکته:

برای جلوگیری از انتشار آلودگی، مرتباً گلوله پنبه را تعویض کنید.

6. مراحل 4 و 5 را تکرار کنید تا آلودگی ورقه برطرف شود.

7. با چشم بررسی کنید که ورقه آلوده نباشد.

ذخیره نیرو

اگر هیچ عملیاتی در زمان مشخصی انجام نشود، چاپگر به صورت خودکار وارد حالت خواب می شود یا خاموش می گردد. زمان مورد نظر پیش از اعمال مدیریت نیرو را می توانید تنظیم کنید. هرگونه افزایش می تواند بر کارایی انرژی محصول تأثیر بگذارد. پیش از انجام هرگونه تغییر، لطفاً محیط زیست را در نظر بگیرید.

بسته به محل خرید، چاپگر ممکن است ویژگی داشته باشد که اگر به مدت 30 دقیقه به شبکه وصل نباشد به صورت خودکار خاموش می شود.

صرفه جویی در مصرف برق — پانل کنترل

1. در صفحه اصلی، گزینه تنظیم را انتخاب کنید.

برای انتخاب یک مورد، از دکمه های ▲ ▼ ◀ ▶ استفاده کنید و سپس دکمه OK را فشار دهید.

2. تنظیمات چاپگر < تنظیمات اصلی را انتخاب کنید.

3. یکی از کارهای زیر را انجام دهید.

نکته:

بسته به محل خرید ممکن است دستگاهتان ویژگی تنظیم خاموش کردن یا تایمر خاموش کردن را داشته باشد.

تایمر خواب یا تنظیم خاموش کردن < خاموش شدن در صورت غیرفعال بودن یا خاموش شدن در صورت قطع اتصال را انتخاب کنید و سپس تنظیمات را انجام دهید.

گزینه تایمر خواب یا تایمر خاموش کردن را انتخاب کنید و سپس تنظیمات را انجام دهید.

گزینه‌های منو برای تنظیم



برای انجام دادن تنظیمات گوناگون تنظیم را از صفحه اصلی انتخاب کنید.

گزینه‌های منو برای وضعیت ارائه

منو را به صورتی که در زیر شرح داده شده است از پانل کنترل انتخاب کنید.

تنظیم < وضعیت ارائه

سطح تقریبی جوهر باقیمانده و طول عمر تقریبی جعبه نگهداری را نشان می‌دهد.

نمایش علامت  بدین معناست که جوهر رو به اتمام است یا جعبه نگهداری تقریباً پر است. در صورت نمایش علامت ، لازم است آن را تعویض کنید زیرا جوهر تمام شده است یا جعبه نگهداری پر شده است.

می‌توانید کارتریج جوهر را تعویض کنید یا اطلاعات وضعیت تامین چاپ را از این صفحه چاپ کنید.

گزینه‌های منو برای تنظیمات اصلی

منوها را به صورتی که در زیر شرح داده شده است از پانل کنترل انتخاب کنید.

تنظیم < تنظیمات اصلی

تایمر خاموش کردن:

بسته به تاریخ تولید و محل خرید، ممکن است دستگاه این ویژگی یا ویژگی تنظیم خاموش کردن را داشته باشد.

با انتخاب این تنظیم، اگر از چاپگر به مدت معینی استفاده نشود، به طور خودکار خاموش می‌شود. زمان مورد نظر پیش از اعمال مدیریت نیرو را می‌توانید تنظیم کنید. هرگونه افزایش می‌تواند بر کارایی انرژی محصول تأثیر بگذارد. پیش از انجام هرگونه تغییر، لطفاً محیط زیست را در نظر بگیرید.

تنظیم خاموش کردن:

بسته به تاریخ تولید و محل خرید، ممکن است دستگاه این ویژگی یا ویژگی تایمر خاموش کردن را داشته باشد.

خاموش شدن در صورت غیرفعال بودن

با انتخاب این تنظیم، اگر از چاپگر به مدت معینی استفاده نشود، به طور خودکار خاموش می‌شود. هرگونه افزایش می‌تواند بر بازده انرژی محصول تأثیر بگذارد. پیش از انجام هرگونه تغییر، لطفاً محیط زیست را در نظر بگیرید.

خاموش شدن در صورت قطع اتصال

اگر این تنظیم را انتخاب کنید، هر وقت همه پورت‌ها شامل پورت USB قطع باشند، چاپگر بعد از 30 دقیقه خاموش می‌شود. ممکن است بسته به منطقه این ویژگی وجود نداشته باشد.

تایمر خواب:

وقتی چاپگر برای مدت زمانی معین کار نمی‌کند، بازه زمانی برای وارد شدن دستگاه به حالت خواب (حالت صرفه جویی انرژی) را تنظیم کنید. پس از گذشت زمان تنظیمی، صفحه LCD سیاه می‌شود.

زبان/Language:

زبان صفحه LCD را انتخاب کنید.

صفحه کلید

آرایش صفحه کلید را در صفحه LCD تغییر دهید.

پاک کردن همه تنظیمات:

تنظیمات اصلی را به مقادیر پیش‌فرض باز می‌گرداند.

اطلاعات مرتبط

◀ "صرفه جویی در مصرف برق — پانل کنترل" در صفحه 133

◀ "وارد کردن نویسه‌ها" در صفحه 20

گزینه‌های منو برای تنظیمات چاپگر

منوها را به صورتی که در زیر شرح داده شده است از پانل کنترل انتخاب کنید.

تنظیم < تنظیمات چاپگر

:Paper Source Setting

تنظیم کاغذ:

اندازه و نوع کاغذ قرار داده شده در منبع کاغذ را انتخاب کنید. می‌توانید تنظیمات کاغذ دلخواه را در اندازه کاغذ و نوع کاغذ انجام دهید. برای بازگشت به آخرین تنظیماتی که اعمال کرده‌اید، گزینه  را انتخاب کنید.

پیکربندی کاغذ:

با انتخاب **On**، در هنگام بارگذاری کاغذ در منبع کاغذ، تنظیمات کاغذ به طور خودکار و با مراجعه به تنظیم < تنظیمات چاپگر > **Paper Source Setting** تنظیم کاغذ انجام می‌گیرد. اگر این قابلیت را غیرفعال کنید، نمی‌توانید از طریق یک iPhone، iPad یا iPod touch و با استفاده از AirPrint چاپ کنید.

حالت سکوت:

برای کاهش صدا در هنگام چاپ **On** را انتخاب کنید. البته سرعت چاپ ممکن است کاهش یابد. بسته به تنظیمات نوع کاغذ و کیفیت چاپ انتخابی شما، ممکن است هیچ اختلافی در سطح نویز چاپگر وجود نداشته باشد.

زمان خشک شدن جوهر:

زمان خشک شدن جوهر برای چاپ 2 طرفه را انتخاب کنید. چاپگر ابتدا یک طرف و سپس طرف دیگر را چاپ می‌کند. اگر نسخه چاپ شده کثیف باشد، باید مقدار زمان را افزایش دهید.

پاک کردن همه تنظیمات

تنظیمات چاپگر را به مقادیر پیش‌فرض باز می‌گرداند.

گزینه‌های منو برای تنظیمات شبکه

منوها را به صورتی که در زیر شرح داده شده است از پانل کنترل انتخاب کنید.

تنظیم < تنظیمات شبکه

نصب Wi-Fi:

تنظیمات شبکه بیسیم را تنظیم کنید یا تغییر دهید. روش اتصال را از میان گزینه‌های زیر انتخاب کرده و دستورالعمل‌هایی که در پانل کنترل نمایش داده می‌شوند را دنبال کنید.

Wi-Fi (توصیه می‌شود):

Wi-Fi Direct

وضعیت شبکه:

اتصال‌های کنونی شبکه را نشان می‌دهد.

وضعیت Wi-Fi

وضعیت Wi-Fi Direct

چاپ صفحه وضعیت

بررسی اتصال:

اتصال شبکه فعلی را بررسی و یک گزارش را چاپ می‌کند. در صورت وجود هرگونه مشکل در اتصال، به گزارش مراجعه کنید تا بتوانید مشکل را برطرف نمایید.

پیشرفته:

تنظیمات دقیق زیر را انجام دهید.

نام دستگاه

TCP/IP

پروکسی سرور

اطلاعات مرتبط

← "انجام تنظیمات Wi-Fi با وارد کردن SSID و رمز عبور" در صفحه 35

← "انجام تنظیمات Wi-Fi با تنظیم دکمه فشاری (WPS)" در صفحه 37

← "انجام تنظیمات Wi-Fi توسط راه‌اندازی پین‌کد (WPS)" در صفحه 38

← "چاپ کردن برگه وضعیت شبکه" در صفحه 48

← "بررسی وضعیت اتصال شبکه" در صفحه 41

← "انجام تنظیمات شبکه پیشرفته" در صفحه 40

گزینه‌های منو برای تنظیمات سرویس وب

منوها را به صورتی که در زیر شرح داده شده است از پانل کنترل انتخاب کنید.

تنظیم < تنظیمات سرویس وب

خدمات اتصال Epson:

نمایش می‌دهد آیا چاپگر ثبت شده است و به Epson Connect وصل شده است یا خیر. با انتخاب کردن ثبت و پیروی از دستورالعمل‌ها می‌توانید برای سرویس ثبت نام کنید. پس از ثبت نام، می‌توانید تنظیمات زیر را تغییر دهید.

تعلیق/از سرگیری

لغو ثبت

برای مشاهده جزئیات، به وبسایت زیر مراجعه کنید.

<https://www.epsonconnect.com/>

<http://www.epsonconnect.eu> (فقط اروپا)

:Google Cloud Print Services

نشان می‌دهد که آیا چاپگر به خدمات Cloud PrintGoogle وصل است و در آنها ثبت شده است یا خیر. پس از ثبت نام، می‌توانید تنظیمات زیر را تغییر دهید.

فعال/از کار افتاده

لغو ثبت

برای کسب اطلاعات درباره ثبت نام در خدمات Cloud PrintGoogle به وبسایت زیر مراجعه کنید.

<https://www.epsonconnect.com/>

<http://www.epsonconnect.eu> (فقط اروپا)

اطلاعات مرتبط

← "سرویس Epson Connect" در صفحه 139

گزینه‌های منو برای عملکردهای راهنما

منوها را به صورتی که در زیر شرح داده شده است از پانل کنترل انتخاب کنید.

تنظیم < عملکردهای راهنما

عدم تطبیق کاغذ

این هشدار زمانی صادر می‌شود که تنظیمات کاغذ (تنظیمات چاپ) برای کار چاپ با تنظیمات کاغذ چاپگر که در زمان بارگذاری کاغذ اعمال شده است، سازگار نباشد. این تنظیم مانع از بروز اشتباه در کار چاپ می‌شود. اگر پیکربندی کاغذ در منوی زیر غیرفعال باشد، صفحه تنظیم کاغذ نمایش داده نمی‌شود. در این شرایط نمی‌توانید اسناد موجود در iPhone، iPad یا iPod touch را با استفاده از AirPrint چاپ کنید.

تنظیم < تنظیمات چاپگر < Paper Source Setting

گزینه‌های منو برای تحقیق مشتری

منوها را به صورتی که در زیر شرح داده شده است از پانل کنترل انتخاب کنید.

تنظیم < تحقیق مشتری

برای ارائه اطلاعات مصرف دستگاه از قبیل تعداد چاپ‌ها به Seiko Epson Corporation، گزینه تایید را انتخاب کنید.

گزینه‌های منو برای به‌روز رسانی میان افزار

منوها را به صورتی که در زیر شرح داده شده است از پانل کنترل انتخاب کنید.

تنظیم < به‌روز رسانی میان افزار

به روز رسانی:

بررسی می‌کند که آیا آخرین نسخه نرم‌افزار داخلی در سرور شبکه آپلود شده است یا خیر. اگر به روزرسانی در دسترس باشد، می‌توانید انتخاب کنید که به روزرسانی شروع شود یا خیر.

اعلامیه:

برای دریافت اعلان وجود به روز رسانی نرم‌افزار داخلی On را انتخاب کنید.

گزینه‌های منو برای بازگرداندن تنظیمات اولیه

منوها را به صورتی که در زیر شرح داده شده است از پانل کنترل انتخاب کنید.

تنظیم < بازگرداندن تنظیمات اولیه

تنظیمات شبکه:

تنظیمات شبکه را به پیش‌فرض‌ها بازنشانی می‌کند.

همه موارد بجز تنظیمات شبکه:

همه تنظیمات به جز تنظیمات شبکه را به پیش‌فرض‌ها بازنشانی می‌کند.

همه تنظیمات:

همه تنظیمات را به پیش‌فرض‌ها بازنشانی می‌کند.

خدمات شبکه و اطلاعات نرم افزاری

این بخش خدمات شبکه و محصولات نرم افزاری موجود برای چاپگر شما را از وب سایت Epson شرح می دهد.

سرویس Epson Connect

با استفاده از سرویس Epson Connect که در اینترنت موجود است می توانید از طریق تلفن هوشمند، تبلت یا لپ تاپ، در هر زمان و مکانی اقدام به چاپ نمایید.

ویژگی‌های موجود در اینترنت به شرح زیر می باشند.

Remote Print Driver	Scan to Cloud	Epson iPrint چاپ از راه دور	Email Print
✓	✓	✓	✓

برای اطلاعات بیشتر به وب سایت پورتال Epson Connect مراجعه کنید.

<https://www.epsonconnect.com/>

<http://www.epsonconnect.eu> (فقط اروپا)

برنامه پیکربندی عملیات چاپگر (Web Config)

Web Config برنامه‌ای است که در مرورگر وب نظیر Internet Explorer و Safari در رایانه یا دستگاه هوشمند اجرا می‌شود. می‌توانید وضعیت چاپگر را تأیید کنید یا سرویس شبکه و تنظیمات چاپگر را تغییر دهید. برای استفاده از Web Config، چاپگر و رایانه یا دستگاه را به یک شبکه متصل کنید.

از مرورگرهای زیر پشتیبانی می‌شود.

Microsoft Edge، Internet Explorer 8 یا نسخه جدیدتر، Firefox، Chrome، Safari*

* از جدیدترین نسخه استفاده کنید.

نکته:

اگر رمز عبور سرپرست هنگام دسترسی Web Config تنظیم نشده است، رمز عبور باید در صفحه تنظیم رمز عبور سرپرست تعیین گردد.

نام کاربری و رمز عبور را فراموش نکنید. اگر آنها را فراموش کنید، نیاز خواهید داشت تا با پشتیبانی Epson تماس بگیرید.

اجرای Web Config در مرورگر وب

1. آدرس IP چاپگر را بررسی کنید.

نماد شبکه در صفحه اصلی چاپگر را انتخاب کنید و سپس برای تأیید آدرس IP چاپگر گزینه اتصال فعال را انتخاب کنید.

نکته:

آدرس IP را می‌توانید با چاپ کردن گزارش اتصال شبکه نیز بررسی کنید.

2. یک مرورگر وب را در رایانه یا دستگاه هوشمند اجرا کنید و سپس آدرس IP چاپگر را وارد نمایید.

قالب:

http://IPv4:آدرس IP چاپگر/

http://[آدرس IP چاپگر]/IPv6

مثال‌ها:

http://192.168.100.201/IPv4

http://[1000:1::db8:2001]/IPv6

نکته:

با استفاده از دستگاه هوشمند، همچنین می‌توانید *Web Config* را از صفحه سرویس و نگهداری *Epson iPrint* اجرا کنید.

از آنجا که چاپگر از یک گواهی خود-امضاء شونده هنگام دسترسی به HTTPS استفاده می‌کند وقتی *Web Config* را راه‌اندازی کنید، یک هشدار در مرورگر نمایش داده می‌شود؛ این بدان معنا نیست که مشکلی وجود دارد و با خیال راحت می‌توانید از آن صرف‌نظر کنید.

اطلاعات مرتبط

◀ "چاپ یک گزارش اتصال شبکه" در صفحه 42

◀ "استفاده از *Epson iPrint*" در صفحه 87

اجرای Web Config در Windows

هنگام وصل کردن رایانه به چاپگر توسط WSD، مراحل زیر را برای اجرای *Web Config* دنبال کنید.

1. فهرست چاپگر در رایانه را باز کنید.

Windows 10

روی دکمه شروع کلیک کنید و سپس سیستم < Windows پانل کنترل < مشاهده دستگاه‌ها و چاپگرها از سخت‌افزار و صدا را انتخاب کنید.

Windows 8.1/Windows 8

مسیر دستکاپ < تنظیمات < پانل کنترل < مشاهده دستگاه‌ها و چاپگرها از سخت‌افزار و صدا (یا سخت‌افزار) را انتخاب کنید.

Windows 7

روی دکمه شروع کلیک کنید و پانل کنترل < مشاهده دستگاه‌ها و چاپگرها از سخت‌افزار و صدا را انتخاب کنید.

Windows Vista

روی دکمه شروع کلیک کرده و پانل کنترل < چاپگرها از سخت‌افزار و صدا را انتخاب کنید.

2. روی چاپگر کلیک راست کرده و ویژگی‌ها را انتخاب کنید.

3. زبانه سرویس وب را انتخاب کرده و روی URL کلیک کنید.

از آنجا که چاپگر از یک گواهی خود-امضاء شونده هنگام دسترسی به HTTPS استفاده می‌کند وقتی *Web Config* را راه‌اندازی کنید، یک هشدار در مرورگر نمایش داده می‌شود؛ این بدان معنا نیست که مشکلی وجود دارد و با خیال راحت می‌توانید از آن صرف‌نظر کنید.

اجرای Web Config در Mac OS

1. ترجیحات سیستم را از منوی Apple < چاپگرها و اسکنرها (یا چاپ و اسکن، چاپ و فابریک) برگزینید و سپس چاپگر را انتخاب کنید.

2. روی گزینه‌ها و لوازم < نمایش صفحه وب چاپگر کلیک کنید.

از آنجا که چاپگر از یک گواهی خود-امضاء شونده هنگام دسترسی به HTTPS استفاده می‌کند وقتی *Web Config* را راه‌اندازی کنید، یک هشدار در مرورگر نمایش داده می‌شود؛ این بدان معنا نیست که مشکلی وجود دارد و با خیال راحت می‌توانید از آن صرف‌نظر کنید.

Windows درایور چاپگر

درایور چاپگر با توجه به فرمان‌ها از سوی یک برنامه، چاپگر را کنترل می‌کند. انجام تنظیمات بر روی درایور چاپگر بهترین نتیجه چاپ را ارائه می‌دهد. همچنین می‌توانید وضعیت چاپگر را بررسی کنید یا با استفاده از برنامه درایور چاپگر آن را در بهترین شرایط راه اندازی نگه دارید.

نکته:

می‌توانید زبان درایور چاپگر را تغییر دهید. زبانی را که می‌خواهید استفاده کنید از تنظیم زبان از زبانه **نگهداری** انتخاب کنید.

دسترسی به درایور چاپگر از برنامه‌ها

برای انجام تنظیماتی که فقط در برنامه‌ای که در حال استفاده از آن هستید اعمال شود، از آن برنامه به آنها دسترسی دارید. **چاپ** یا **تنظیم چاپ** را از منوی فایل انتخاب کنید. چاپگر خود را انتخاب کنید سپس روی **ترجیحات** یا **ویژگی‌ها** کلیک کنید.

نکته:

بسته به برنامه، عملکردها فرق دارند. برای اطلاعات بیشتر به راهنمای برنامه مراجعه کنید.

دسترسی به درایور چاپگر از پانل کنترل

برای انجام تنظیماتی که در همه برنامه‌ها اعمال می‌شود، از پانل کنترل به آنها دسترسی خواهید داشت.

Windows 10

روی دکمه شروع کلیک کنید و سپس **سیستم < Windows پانل کنترل > مشاهده دستگاه‌ها و چاپگرها از سخت‌افزار و صدا** را انتخاب کنید. روی چاپگر کلیک راست کنید یا فشار داده و نگه دارید و سپس **ترجیحات چاپ** را انتخاب کنید.

Windows 8.1/Windows 8

دسک تاپ < تنظیمات > پانل کنترل < مشاهده دستگاه‌ها و چاپگرها از سخت‌افزار و صدا را انتخاب کنید. روی چاپگر کلیک راست کنید یا فشار داده و نگه دارید و سپس **ترجیحات چاپ** را انتخاب کنید.

Windows 7

روی دکمه شروع کلیک کنید و **پانل کنترل < مشاهده دستگاه‌ها و چاپگرها از سخت‌افزار و صدا** را انتخاب کنید. روی چاپگر کلیک راست کرده و **ترجیحات چاپ** را انتخاب کنید.

Windows Vista

روی دکمه شروع کلیک کرده و **پانل کنترل < چاپگرها از سخت‌افزار و صدا** را انتخاب کنید. روی چاپگر کلیک راست کرده و **ترجیحات چاپ** را انتخاب کنید.

Windows XP

روی دکمه شروع کلیک کرده و **پانل کنترل < چاپگرها و سایر سخت‌افزار > چاپگرها و نامبرها** را انتخاب کنید. روی چاپگر کلیک راست کرده و **ترجیحات چاپ** را انتخاب کنید.

دسترسی به درایور چاپگر از نماد چاپگر موجود در نوار وظیفه

نماد چاپگر موجود در نوار وظیفه یک نماد میانبر است که به شما امکان می‌دهد به سرعت به درایور چاپگر دسترسی پیدا کنید.

اگر روی نماد چاپگر کلیک کنید و **تنظیم چاپگر** را انتخاب نمایید، می‌توانید به یک پنجره تنظیمات چاپگر مشابه پانل کنترل دسترسی پیدا کنید. اگر روی این نماد دو بار کلیک کنید، می‌توانید وضعیت چاپگر را بررسی نمایید.

نکته:

اگر نماد چاپگر در نوار وظیفه نشان داده نشد، به پنجره درایور چاپگر دسترسی پیدا کنید. روی **تنظیم برگزیده کنترل در زبانه نگهداری** کلیک کنید و سپس **ثبت نماد میانبر در نوار وظیفه** را انتخاب نمایید.

شروع نرم افزار

به پنجره درایور چاپگر بروید. روی زبانه **نگهداری** کلیک کنید.

راهنمای درایور چاپگر Windows

راهنمای درایور چاپگر برای Windows وجود دارد. برای دیدن شرح موارد تنظیم، روی هر مورد راست کلیک کنید و سپس روی راهنما کلیک نمایید.

زبان اندازه

می توانید تنظیمات اولیه چاپ نظیر نوع و اندازه کاغذ را انجام دهید.

همچنین می توانید تنظیمات مربوط به چاپ در هر دو طرف کاغذ یا چاپ چندین صفحه روی یک برگه را انجام دهید.

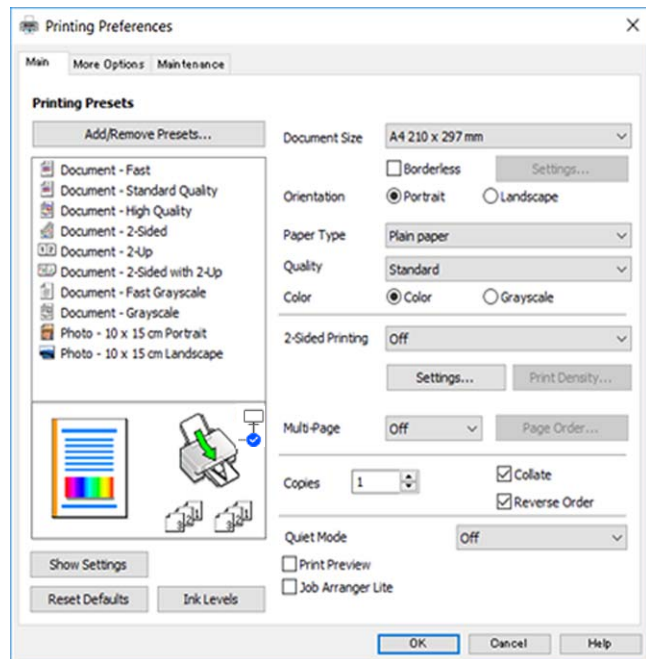

زبانه گزینه بیشتر

می توانید چیدمان های بیشتر و گزینه های چاپ نظیر تغییر دادن اندازه نسخه چاپی یا تصحیح رنگ را انتخاب کنید.

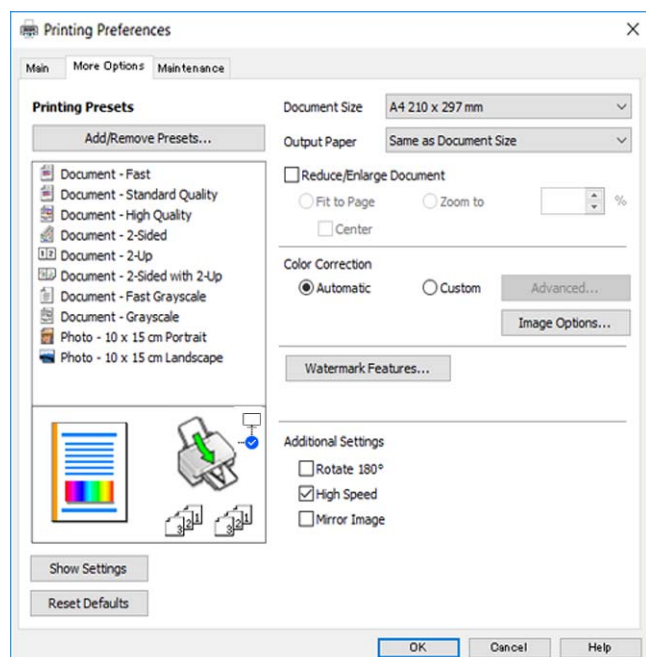

زبانه نگهداری

می توانید ویژگی‌های مراقبت و نگهداری نظیر بررسی نازل و تمیز کردن هد چاپ اجرا کنید و با اجرای EPSON Status Monitor 3 می توانید وضعیت چاپگر و اطلاعات خطا را بررسی کنید.

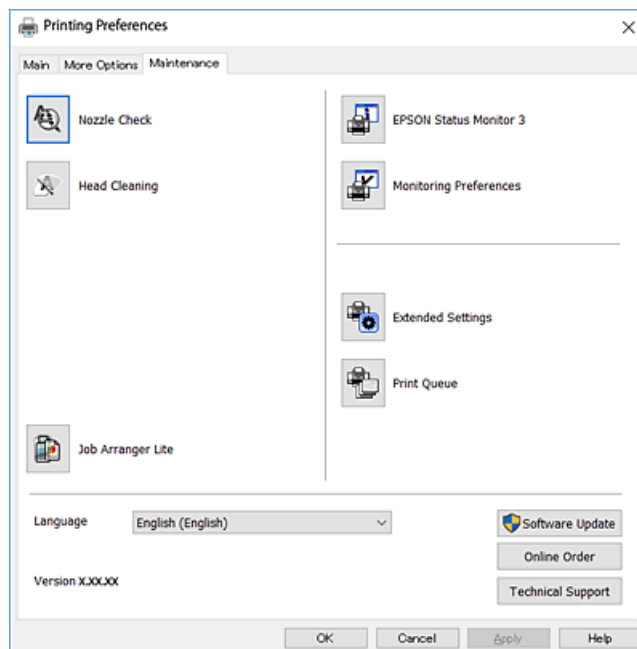

انجام تنظیمات کارکرد برای درایور چاپگر Windows

تنظیماتی مانند فعال کردن EPSON Status Monitor 3 را می‌توانید انجام دهید.

1. به پنجره درایور چاپگر بروید.
2. روی تنظیم گسترش یافته از زبانه نگهداری کلیک کنید.
3. تنظیمات لازم را انجام داده و سپس روی تأیید کلیک کنید.
برای دریافت توضیحات موارد تنظیم به راهنمای آنلاین مراجعه کنید.

Mac OS درایور چاپگر

درایور چاپگر با توجه به فرمان‌ها از سوی یک برنامه، چاپگر را کنترل می‌کند. انجام تنظیمات روی درایور چاپگر بهترین نتیجه چاپ را ارائه می‌دهد. همچنین می‌توانید وضعیت چاپگر را بررسی کنید یا با استفاده از برنامه کاربردی درایور چاپگر آن را در بهترین شرایط راه‌اندازی نگه دارید.

دسترسی به درایور چاپگر از برنامه‌ها

روی تنظیم صفحه یا چاپ در منوی فایل برنامه خود کلیک کنید. در صورت نیاز، روی نمایش جزئیات (▼) برای گسترده کردن پنجره چاپ کلیک کنید.

نکته:

بسته به برنامه ای که استفاده می‌شود، تنظیم صفحه ممکن است در منوی فایل نمایش داده نشود، و عملیات‌ها برای نمایش صفحه چاپ ممکن است متفاوت باشند. برای اطلاعات بیشتر به راهنمای برنامه مراجعه کنید.

راه اندازی برنامه کاربردی

گزینه ترجیحات سیستم را از منوی Apple < چاپگرها و اسکنرها (یا چاپ و اسکن، چاپ و نماپر) انتخاب نموده و سپس چاپگر را برگزینید. روی گزینه‌ها و لوازم < برنامه کاربردی < باز کردن برنامه کاربردی چاپگر کلیک کنید.

راهنمای درایور چاپگر Mac OS

کادر چاپ

منوی بازشوی واقع در مرکز صفحه را باز کنید تا موارد بیشتری نمایش داده شود.

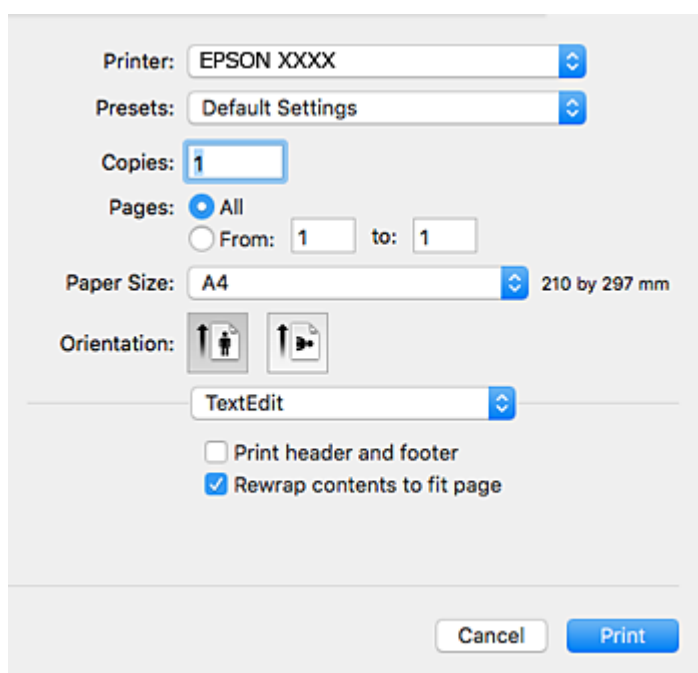

منو شناور	شرح
چیدمان	می توانید یک چیدمان برای چاپ چندین صفحه بر روی یک برگه انتخاب کنید یا انتخاب نمایید که یک حاشیه چاپ شود.
تطبیق رنگ	شما می توانید رنگ ها را تنظیم کنید.
تهیه کاغذ مناسب و بار گذاری آن در دستگاه	می توانید اندازه کار چاپ را کاهش یا افزایش دهید تا به صورت خودکار در اندازه کاغذی که قرار داده اید جای گیرد.
صفحه پوشش	می توانید برای اسناد خود پوشش انتخاب کنید. برای تنظیم محتوایی که باید روی پوشش چاپ شود، نوع صفحه پوشش را انتخاب کنید.
تنظیمات چاپ	می توانید تنظیمات اولیه چاپ نظیر نوع کاغذ و کیفیت چاپ را انجام دهید.
Color Options	وقتی شما EPSON Color Controls را از منوی تطابق رنگ انتخاب می کنید، می توانید یک شیوه اصلاح رنگ را انتخاب نمایید.
Two-sided Printing Settings	می توانید یک جهت برای شیرازه در چاپ 2 طرفه انتخاب کنید یا یک نوع سند انتخاب نمایید.

نکته:

در OS X Mountain Lion یا جدیدتر، اگر منوی تنظیمات چاپ نشان داده نشد، درایور چاپگر Epson به درستی نصب نشده است.

موارد برگزیده سیستم را از منوی  < چاپگرها و اسکنرها (یا چاپ و اسکن، چاپ و نمابر) انتخاب کنید، چاپگر را حذف کنید و سپس دوباره چاپگر را اضافه نمایید. به وب سایت زیر دسترسی پیدا کنید و سپس نام محصول را وارد نمایید. به پشتیبانی بروید و سپس "نکات" را ببینید.

<http://epson.sn>

Epson Printer Utility

می توانید یک ویژگی مراقبت و نگهداری نظیر بررسی نازل و تمیز کردن هد چاپ اجرا کنید و با اجرای EPSON Status Monitor می توانید وضعیت چاپگر و اطلاعات خطا را بررسی کنید.

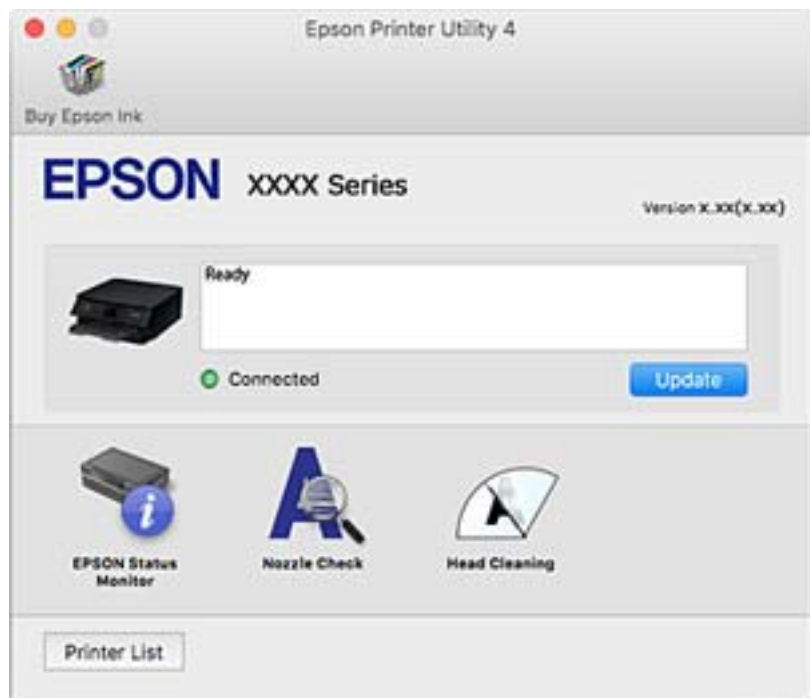

انجام تنظیمات کارکرد برای درایور چاپگر Mac OS

دسترسی به پنجره تنظیمات عملیات درایور چاپگر Mac OS

ترجیحات سیستم را از منوی Apple < چاپگرها و اسکنرها (یا چاپ و اسکن، چاپ و نمابر) برگزینید و سپس چاپگر را انتخاب کنید. روی گزینه‌ها و لوازم < گزینه‌ها (یا درایور) کلیک کنید.

تنظیمات عملیات درایور چاپگر Mac OS

عبور از صفحه خالی: از چاپ صفحات خالی اجتناب می‌کند.

بیصدا: به آرامی چاپ می‌کند. اما ممکن است سرعت چاپ کندتر باشد.

Permit temporary black printing: به طور موقت فقط با جوهر سیاه چاپ می‌کند.

High Speed Printing: زمانی که هد چاپ در هر دو جهت حرکت می‌کند چاپ می‌کند. سرعت چاپ سریع‌تر است، اما ممکن است کیفیت کاهش یابد.

- اسناد خروجی برای بایگانی: کاغذ را تغذیه می‌کند در نتیجه بایگانی داده‌هایی که با جهت صفحه افقی تهیه شده‌اند یا چاپ دورو به راحتی میسر می‌گردد. چاپ پاکت نامه پشتیبانی نمی‌شود.
- حذف حاشیه‌های سفید: حاشیه‌های غیرضروری را در مدت چاپ بدون حاشیه حذف می‌کند.
- Warning Notifications: به درایور چاپگر اجازه می‌دهد اعلان‌های هشدار را نشان دهد.
- Establish bidirectional communication: معمولاً باید روی **On** تنظیم شود. **Off** را انتخاب کنید اگر دریافت اطلاعات چاپگر به علت اشتراک‌گذاری آن روی رایانه‌های Windows در یک شبکه یا به هر دلیل دیگری ممکن نیست.

برنامه اسکن اسناد و تصاویر (Epson Scan 2)

Epson Scan 2 یک برنامه برای کنترل کردن اسکن است. می‌توانید اندازه، وضوح، روشنایی، کنتراست و کیفیت تصویر اسکن شده را تنظیم کنید. شما می‌توانید برنامه Epson Scan 2 را از یک برنامه اسکن سازگار با TWAIN شروع کنید. برای اطلاعات بیشتر به راهنمای برنامه مراجعه کنید.

شروع در Windows

Windows 10

روی دکمه شروع کلیک کنید و سپس **Epson Scan 2 < EPSON** را انتخاب کنید.

Windows 8.1/Windows 8

نام برنامه را در قسمت جستجو وارد کنید و سپس آیکن نشان داده شده را انتخاب نمایید.

Windows 7/Windows Vista/Windows XP

روی دکمه شروع کلیک کنید و سپس **همه برنامه‌ها یا برنامه‌ها < EPSON < Epson Scan 2 < Epson Scan 2** را انتخاب کنید.

شروع در Mac OS

نکته:

Epson Scan 2 از ویژگی تعویض کاربر سریع Mac OS پشتیبانی نمی‌کند. تعویض کاربر سریع را خاموش کنید.

برو < برنامه‌ها < Epson Software < Epson Scan 2 را انتخاب کنید.

اطلاعات مرتبط

← "اسکن کردن با استفاده از Epson Scan 2" در صفحه 104

← "نصب برنامه‌ها" در صفحه 149

افزودن اسکنر شبکه

پیش از استفاده از Epson Scan 2، باید اسکنر شبکه را اضافه کنید.

1. نرم‌افزار را اجرا و بر روی افزودن در صفحه تنظیمات اسکنر کلیک کنید.

نکته:

در صورت خاکستری بودن افزودن، بر روی فعال کردن ویرایش کلیک کنید.

ظاهر شدن صفحه اصلی Epson Scan 2 به این معنی است که قبلاً به اسکنر وصل شده است. اگر می‌خواهید به شبکه دیگری وصل شوید، اسکنر < تنظیمات را برای باز کردن صفحه تنظیمات اسکنر انتخاب کنید.

2. اسکنر شبکه را اضافه کنید. موارد زیر را وارد و بر روی افزودن کلیک کنید.

□ مدل: اسکنری را که می‌خواهید به آن وصل شوید انتخاب کنید.

□ نام: نام اسکنر را حداکثر با 32 نویسه وارد کنید.

□ جستجوی شبکه: اگر رایانه و اسکنر به یک شبکه واحد متصل باشند، نشانی IP نمایش داده می‌شود. اگر نمایش داده نشد، بر روی دکمه کلیک کنید. اگر نشانی IP باز هم نمایش داده نشد، آدرس را وارد کنید و سپس نشانی IP را به صورت مستقیم وارد کنید.

3. اسکنر را از صفحه تنظیمات اسکنر انتخاب و بر روی تأیید کلیک کنید.

برنامه پیکربندی عملیات اسکن از پانل کنترل (Epson Event Manager)

Epson Event Manager برنامه‌ای است که به شما امکان می‌دهد عمل اسکن کردن را از طریق پانل کنترل مدیریت نمایید و تصاویر را در رایانه ذخیره کنید. می‌توانید تنظیمات خودتان را به عنوان تنظیمات از پیش تعیین شده اضافه نمایید، نظیر نوع سند، محل پوشه ذخیره سازی و قالب تصویر. برای اطلاعات بیشتر به راهنمای برنامه مراجعه کنید.

شروع در Windows

□ Windows 10

روی دکمه شروع کلیک کنید و سپس گزینه‌های **Event Manager < Epson Software** را انتخاب کنید.

□ Windows 8.1/Windows 8

نام برنامه را در قسمت جستجو وارد کنید و سپس آیکن نشان داده شده را انتخاب نمایید.

□ Windows 7/Windows Vista/Windows XP

روی دکمه شروع کلیک و سپس همه برنامه‌ها یا برنامه‌ها < Epson Software < Event Manager را انتخاب کنید.

شروع در Mac OS

برو < برنامه‌ها < Epson Software < Event Manager را انتخاب کنید.

اطلاعات مرتبط

← "نصب برنامه‌ها" در صفحه 149

برنامه‌ای برای اسکن کردن از رایانه (Epson ScanSmart)

این برنامه به شما امکان می‌دهد اسناد و عکس‌ها را به راحتی اسکن کرده و سپس تصاویر اسکن شده را در چند مرحله ساده ذخیره کنید.

برای دریافت اطلاعات بیشتر در مورد استفاده از این قابلیت‌های Epson ScanSmart به راهنمای آن مراجعه کنید.

شروع در Windows

□ Windows 10

روی دکمه شروع کلیک کنید و سپس گزینه‌های **Epson ScanSmart < Epson Software** را انتخاب کنید.

Windows 8.1/Windows 8

نام برنامه را در قسمت جستجو وارد کنید و سپس آیکن نشان داده شده را انتخاب نمایید.

Windows 7

روی دکمه شروع کلیک کنید و سپس همه برنامه‌ها < Epson Software < Epson ScanSmart را انتخاب کنید.

شروع در Mac OS

برو < برنامه‌ها < Epson Software < Epson ScanSmart را انتخاب کنید.

برنامه‌ای برای چاپ سریع و جالب از رایانه (Epson Photo+)

Epson Photo+ برنامه‌ای است که به شما اجازه می‌دهد عکس‌ها را به سادگی و با چیدمان‌های مختلف چاپ کنید. حین تماشای پیش‌نمایش سند خود می‌توانید طیفی از الگوها را استفاده کرده، تصویر را تصحیح کنید و موقعیت آن را تنظیم نمایید. همچنین می‌توانید با افزودن متن و تمبرها در موارد دلخواه، تصاویر خود را برجسته‌تر نمایید. هنگام چاپ کردن روی کاغذ عکس اصلی Epson، عملکرد جوهر به حداکثر می‌رسد و یک نتیجه عالی با رنگ فوق‌العاده حاصل می‌شود.

همچنین از ویژگی‌های زیر نیز برخوردار است. برای اطلاعات بیشتر به راهنمای برنامه مراجعه کنید. می‌توانید آخرین برنامه‌ها را از وب‌سایت Epson دانلود کنید.

<http://www.epson.com>

چاپ برچسب‌های دیسک (تنها در مدل‌های تحت پشتیبانی)

چاپ کدهای QR ایجاد شده

چاپ کردن عکس‌ها با نمایش تاریخ و زمان عکس‌برداری

نکته:

برای استفاده از این برنامه، باید درایور چاپگر مخصوص این چاپگر نصب شود.

شروع در Windows

Windows 10

روی دکمه شروع کلیک نموده و سپس Epson Photo+ < Epson Software را انتخاب کنید.

Windows 8.1/Windows 8

نام برنامه را در قسمت جستجو وارد کنید و سپس آیکن نشان داده شده را انتخاب نمایید.

Windows 7

دکمه شروع را فشار دهید و همه برنامه‌ها یا برنامه‌ها < Epson Software < Epson Photo+ را انتخاب کنید.

شروع در Mac OS

مسیر برو < برنامه‌ها < Epson Software < Epson Photo+ را انتخاب کنید.

اطلاعات مرتبط

← "نصب برنامه‌ها" در صفحه 149

برنامه هایی برای عملکرد ساده چاپگر از دستگاه هوشمند (Epson Smart Panel)

Epson Smart Panel یک برنامه است که به شما امکان می دهد کارهای چاپ را به راحتی انجام دهید، از جمله چاپ، کپی یا اسکن از دستگاه هوشمند مانند تلفن هوشمند یا تبلت. می توانید چاپگر و دستگاه هوشمند را از طریق شبکه بی سیم به یکدیگر وصل کنید، سطوح جوهر و وضعیت چاپگر را بررسی کرده و در صورت بروز خطا، راه حل ها را بررسی کنید. همچنین می توانید با ثبت کپی دلخواهتان به راحتی کپی کنید.

Epson Smart Panel را در App Store یا Google Play جستجو کرده و نصب کنید.



برنامه ای برای به روزرسانی نرم افزار و ثابت افزار (Epson Software Updater)

Epson Software Updater برنامه ای است که نرم افزار جدید را نصب نموده و ثابت افزار را از طریق اینترنت به روزرسانی می کند. اگر در نظر دارید به طور مرتب اطلاعات به روزرسانی را بررسی کنید، فواصل زمانی برای بررسی به روزرسانی ها را می توانید در تنظیمات به روزرسانی خودکار Epson Software Updater تعیین کنید.

شروع در Windows

Windows 10

روی دکمه شروع کلیک کنید و سپس گزینه های **Epson Software Updater < EPSON Software** را انتخاب کنید.

Windows 8.1/Windows 8

نام برنامه را در قسمت جستجو وارد کنید و سپس آیکن نشان داده شده را انتخاب نمایید.

Windows 7/Windows Vista/Windows XP

روی دکمه شروع کلیک کنید و سپس همه برنامه ها (یا برنامه ها) < **Epson Software Updater < EPSON Software** را انتخاب کنید.

نکته:

همچنین می توانید برنامه *Epson Software Updater* را با کلیک کردن روی نماد چاپگر از نوار وظیفه دسکتاپ و سپس انتخاب به روزرسانی نرم افزار اجرا کنید.

شروع در Mac OS

مسیر برو < برنامه ها < **Epson Software Updater < Epson Software** را انتخاب کنید.

نصب برنامه ها

کامپیوتر خود را به شبکه متصل کرده و آخرین نسخه برنامه ها را از وب سایت نصب کنید.

نکته:

- به عنوان سرپرست وارد کامپیوتر شوید. رمز عبور سرپرست را وارد کنید اگر رایانه به شما فرمان داد.
- زمان نصب مجدد برنامه، لازم است ابتدا آن را حذف کنید.

1. همه برنامه های فعال را ببندید.

2. هنگام نصب درایور چاپگر یا Epson Scan 2، اتصال چاپگر و رایانه را به طور موقت قطع نمایید.

نکته:

چاپگر و رایانه را به هم وصل نکنید تا زمانیکه به شما دستور اینکار داده شود.

3. به وب سایت زیر بروید و سپس نام محصول را وارد کنید.

<http://epson.sn>

4. تنظیم را انتخاب کنید و سپس روی **دانلود** کلیک کنید.

5. روی فایل دانلود شده یک یا دو بار کلیک کنید و سپس دستورالعمل های روی صفحه را دنبال کنید.

نکته:

اگر شما از یک کامپیوتر *Windows* استفاده می کنید و نمی توانید برنامه ها را از وب سایت دانلود کنید، آنها را از دیسک نرم افزاری که همراه با چاپگر عرضه شده است، نصب کنید.

اطلاعات مرتبط

◀ "برنامه‌ای برای به‌روزرسانی نرم‌افزار و ثابت‌افزار (Epson Software Updater)" در صفحه 149

◀ "حذف برنامه‌ها" در صفحه 151

اضافه کردن چاپگر (فقط برای Mac OS)

1. ترجیحات سیستم را از Apple منو < چاپگرها و اسکنرها (یا چاپ و اسکن، چاپ و نمابر) انتخاب کنید.

2. روی + کلیک کنید و سپس چاپگر را در صفحه نمایش داده شده انتخاب کنید.

3. چاپگر را از استفاده از انتخاب کنید.

4. روی افزودن کلیک کنید.

نکته:

اگر چاپگر شما در فهرست موجود نیست، بررسی کنید که چاپگر روشن است به درستی به رایانه متصل است.

بروزرسانی برنامه‌ها و میان افزار

می توانید جهت رفع مشکلات خاص و بهبود یا اضافه کردن عملکردها، برنامه‌ها و میان‌افزار را بروزرسانی کنید. از آخرین نسخه برنامه‌ها و میان‌افزار استفاده کنید.

1. مطمئن شوید چاپگر و رایانه به هم وصل باشند و رایانه به اینترنت وصل باشد.

2. EPSON Software Updater را شروع کرده و برنامه‌ها یا میان‌افزار را به روز کنید.

مهم!

تا پایان به‌روزرسانی، رایانه را خاموش کنید یا دوشاخه چاپگر را از پریز نکشید؛ در غیر این صورت ممکن است چاپگر دچار نقص عملکرد شود.

نکته:

اگر برنامه‌ای را که می‌خواهید از لیست برنامه حذف کنید پیدا نمی‌کنید، می‌توانید با استفاده از EPSON Software Updater به‌روزرسانی کنید. آخرین نسخه‌های برنامه‌ها را از وب سایت Epson محلی خود بررسی کنید.

<http://www.epson.com>

به‌روزرسانی نرم‌افزار داخلی چاپگر با استفاده از صفحه کنترل

اگر چاپگر به اینترنت متصل است، می‌توانید نرم‌افزار داخلی چاپگر را با استفاده از صفحه کنترل به‌روزرسانی کنید. همچنین می‌توانید چاپگر را طوری تنظیم کنید که به طور منظم به‌روزرسانی‌های نرم‌افزار داخلی را بررسی کرده و در صورت وجود، به شما اطلاع دهد.

1. از صفحه اصلی، تنظیم را انتخاب کنید.

برای انتخاب یک مورد، از دکمه‌های ▲ ▼ ◀ ▶ استفاده کنید و سپس دکمه OK را فشار دهید.

2. به‌روزرسانی میان‌افزار < به‌روز رسانی را انتخاب کنید.

نکته:

برای تنظیم چاپگر به طوری که به‌روزرسانی‌های نرم‌افزار داخلی را به طور منظم بررسی کند، اعلامیه را فعال سازید.

3. پیام روی صفحه را بررسی و شروع بررسی را فشار دهید تا جستجوی به‌روز رسانی‌های موجود آغاز شود.

4. اگر پیامی روی صفحه LCD نمایش داده شد مبنی بر اینکه به‌روزرسانی نرم‌افزار داخلی موجود است، دستورالعمل‌های روی صفحه را دنبال کنید تا به‌روزرسانی شروع شود.

مهم!

□ تا پایان به‌روزرسانی، چاپگر را خاموش نکرده یا آن را از پریز برق نکشید؛ در غیر این صورت ممکن است چاپگر دچار نقص عملکرد شود.

□ اگر به‌روزرسانی نرم‌افزار داخلی به اتمام نرسید یا ناموفق بود، چاپگر به صورت عادی شروع می‌کند و دفعه بعد که چاپگر روشن می‌شود، «Recovery Mode» بر روی صفحه LCD نمایش داده می‌شود. در این وضعیت، باید دوباره نرم‌افزار داخلی را با استفاده از رایانه به‌روزرسانی کنید. چاپگر را توسط یک کابل USB به یک رایانه متصل کنید. در حالی که «Recovery Mode» در چاپگر نشان داده شده است، می‌توانید نرم‌افزار داخلی را از طریق اتصال شبکه به‌روزرسانی کنید. در رایانه، به وب سایت Epson محلی خود دسترسی پیدا کنید و سپس جدیدترین نرم‌افزار داخلی چاپگر را دانلود نمایید. برای اطلاع از مراحل بعدی، به دستورالعمل‌های وب سایت مراجعه کنید.

حذف برنامه ها

به عنوان سرپرست وارد رایانه شوید. رمز عبور سرپرست را وارد کنید اگر رایانه به شما فرمان داد.

لغو نصب برنامه — Windows

1. دکمه  را برای خاموش کردن چاپگر فشار دهید.
2. همه برنامه‌های فعال را ببندید.
3. پانل کنترل را باز کنید:
Windows 10
روی دکمه شروع کلیک کنید و سپس سیستم < Windows پانل کنترل را انتخاب کنید.
Windows 8.1/Windows 8
دسکتاپ < تنظیمات < پانل کنترل را انتخاب کنید.
Windows 7/Windows Vista/Windows XP
روی دکمه شروع کلیک و پانل کنترل را انتخاب کنید.
4. لغو نصب برنامه (یا افزودن یا حذف برنامه‌ها) را باز کنید:
Windows 10/Windows 8.1/Windows 8/Windows 7/Windows Vista
لغو نصب برنامه را در پنجره برنامه‌ها انتخاب کنید.
Windows XP
روی افزودن یا حذف برنامه‌ها کلیک کنید.
5. نرم‌افزار مورد نظر را جهت لغو نصب انتخاب نمایید.
در صورت وجود کارهای چاپ، نمی‌توانید درایور چاپگر را لغو نصب کنید. پیش از اقدام به لغو نصب، کارهای چاپ را حذف کنید یا منتظر پایان یافتن آنها بمانید.
6. لغو نصب برنامه‌ها:
Windows 10/Windows 8.1/Windows 8/Windows 7/Windows Vista
روی لغو نصب/تغییر یا لغو نصب کلیک کنید.
Windows XP
روی تغییر/حذف یا حذف کلیک کنید.
نکته:
اگر پنجره کنترل حساب کاربر نشان داده شد، روی ادامه کلیک کنید.
7. دستورالعمل‌های روی صفحه را دنبال کنید.

لغو نصب برنامه — Mac OS

1. Uninstaller را با استفاده از EPSON Software Updater دانلود کنید.
وقتی که Uninstaller را دانلود کنید، لازم نیست هر بار که برنامه را حذف می‌کنید مجدداً آن را دانلود کنید.
2. دکمه  را برای خاموش کردن چاپگر فشار دهید.

3. برای حذف درایور چاپگر، ترجیحات سیستم را از منوی Apple < چاپگرها و اسکنرها (یا چاپ و اسکن، چاپ و نمابر) انتخاب کرده و سپس چاپگر را از فهرست چاپگرهای فعال حذف نمایید.
4. همه برنامه‌های فعال را ببندید.
5. برو < برنامه‌ها < Epson Software < Uninstaller را انتخاب کنید.
6. برنامه‌ای که می‌خواهید حذف کنید را انتخاب کرده و سپس روی **Uninstall** کلیک کنید.

مهم: 

Uninstaller همه درایورهای چاپگرهای جوهرافشان *Epson* روی رایانه را حذف می‌کند. اگر از چندین چاپگر جوهرافشان *Epson* استفاده می‌کنید و فقط می‌خواهید برخی از درایورها را حذف کنید، ابتدا همه آنها را حذف کنید و سپس درایور چاپگر لازم را دوباره نصب نمایید.

نکته:

اگر برنامه‌ای را که می‌خواهید از لیست برنامه حذف کنید پیدا نمی‌کنید، نمی‌توانید با استفاده از *Uninstaller* حذف کنید. در این صورت، مسیر برو < برنامه‌ها < *Epson Software* را انتخاب کنید، برنامه‌ای را که می‌خواهید لغو نصب کنید انتخاب کرده و سپس آن را به سطل زباله بکشید.

اطلاعات مرتبط

◀ "برنامه‌ای برای به‌روزرسانی نرم‌افزار و ثابت‌افزار (Epson Software Updater)" در صفحه 149

برطرف کردن مشکلات

بررسی وضعیت چاپگر

بررسی پیام‌ها بر روی صفحه LCD

اگر پیام خطایی بر روی صفحه LCD نشان داده شد، دستورالعمل‌های روی صفحه یا راهکارهای زیر را برای برطرف کردن مشکل دنبال کنید.

پیام‌های خطا	راهکارها
خطای چاپگر دوباره چاپگر را روشن کنید. برای اطلاع از جزئیات به اسناد مراجعه کنید.	هرگونه کاغذ یا مواد محافظ را از چاپگر جدا کنید. اگر پیغام خطا هنوز نشان داده می‌شود، با پشتیبانی Epson تماس بگیرید.
لازم است کارتریج جوهر را تعویض کنید.	برای اطمینان از اینکه با کیفیت بهینه چاپ می‌کنید و جهت کمک به محافظت از هد چاپ خود، زمانیکه چاپگر نیاز به تعویض کارتریج را نشان می‌دهد، یک ذخیره متغیر ایمنی جوهر در کارتریج باقی می‌ماند. وقتی پیام تعویض کارتریج نمایش داده می‌شود، آن را تعویض کنید.
صفحه جوهر چاپ بدون حاشیه درحال پایان عمر سرویس است. این قطعه توسط کاربر قابل تعویض نیست. لطفاً با پشتیبانی Epson تماس بگیرید.	برای تعویض بالشتک جوهر چاپ بدون حاشیه، با Epson یا ارائه دهنده خدمات مجاز Epson تماس بگیرید*. این بخش قابل سرویس توسط کاربر نیست. تا زمانیکه بالشتک جوهر تعویض نشود، این پیام نمایش داده می‌شود. برای از سرگیری چاپ متوجه شدم را انتخاب کنید.
صفحه جوهر چاپ بدون حاشیه به عمر سرویس رسیده است. این قطعه توسط کاربر قابل تعویض نیست. لطفاً با پشتیبانی Epson تماس بگیرید.	برای تعویض بالشتک جوهر چاپ بدون حاشیه، با Epson یا ارائه دهنده خدمات مجاز Epson تماس بگیرید*. این بخش قابل سرویس توسط کاربر نیست. چاپ بدون حاشیه موجود نیست، ولی چاپ با یک حاشیه موجود است.
پیکربندی کاغذ روی خاموش تنظیم شده است. ممکن است بعضی از ویژگی‌ها در دسترس نباشند. برای اطلاع از جزئیات به اسناد موجود مراجعه کنید.	اگر پیکربندی کاغذ غیرفعال باشد، قادر نخواهید بود از AirPrint استفاده کنید.
ترکیب نشانی IP و ماسک زیرشبکه نامعتبر است. برای اطلاع از جزئیات بیشتر به اسناد دستگاه مراجعه کنید.	آدرس IP صحیح یا دروازه پیش‌فرض را وارد کنید. با فردی که شبکه را راه‌اندازی کرده است تماس بگیرید تا به شما کمک کند.
گواهی ریشه را برای استفاده از سرویس‌های ابر به‌روز رسانی کنید.	برنامه Web Config را اجرا کنید و سپس گواهی اصلی را به‌روزرسانی کنید.
بررسی کنید تنظیمات درگاه چاپگر (مثل نشانی IP) یا درایور چاپگر به رایانه صحیح باشد.	بر روی صف چاپ در زبانه نگهداری درایور چاپگر کلیک کنید. اطمینان حاصل کنید که پورت چاپگر همانند ذیل به‌درستی در مشخصات < درگاه از منوی چاپگر انتخاب شده باشد.
بررسی کنید تنظیمات درگاه یا درایور چاپگر در رایانه صحیح باشند. برای اطلاع از جزئیات به اسناد دستگاه مراجعه کنید.	«USBXXX» را برای یک اتصال USB یا «EpsonNet Print Port» را برای یک اتصال شبکه انتخاب کنید.
Recovery Mode	چاپگر در حالت بازیابی راه‌اندازی شده است زیرا به‌روزرسانی ثابت‌افزار انجام نشد. مراحل زیر را دنبال کنید تا دوباره ثابت‌افزار به‌روزرسانی شود. 1. رایانه و چاپگر را با استفاده از یک کابل USB به یکدیگر وصل کنید. (در حالت بازیابی، نمی‌توانید ثابت‌افزار را از طریق اتصال شبکه به‌روزرسانی کنید). 2. برای دستورالعمل‌های بیشتر به وب‌سایت Epson محلی مراجعه کنید.

* در برخی چرخه‌های چاپ، مقدار کمی جوهر اضافی ممکن است در بالشتک جوهر جمع شود. برای جلوگیری از نشتی جوهر از بالشتک، چاپگر طوری طراحی شده است که با پایان یافتن قدرت جذب بالشتک، چاپ متوقف می‌شود. دلیل و مدت زمان لازم بر اساس تعداد صفحات چاپ شده با استفاده از گزینه چاپ بدون حاشیه متفاوت خواهد بود. نیاز به تعویض بالشتک بدین معنی نیست که کارایی چاپگر شما بر اساس مشخصاتش متوقف شده است. زمانیکه بالشتک نیاز به تعویض دارد چاپگر اطلاع می‌دهد و این کار تنها توسط ارائه دهنده خدمات مجاز Epson باید انجام شود. ضمانت‌نامه Epson هزینه‌های این تعویض را پوشش نمی‌دهد.

اطلاعات مرتبط

← "خارج کردن کاغذ گیر کرده" در صفحه 156

← "تماس با پشتیبانی Epson" در صفحه 191

← "نصب برنامه‌ها" در صفحه 149

بررسی وضعیت چاپگر — Windows

1. به پنجره درایور چاپگر بروید.

2. روی **EPSON Status Monitor 3** از زبانه **نگهداری** کلیک کنید.

نکته:

همچنین می‌توانید وضعیت چاپگر را با دو بار کلیک کردن بر روی نماد چاپگر در نوار وظیفه بررسی کنید. اگر نماد چاپگر به نوار وظیفه اضافه نشده است، روی تنظیم برگزیده کنترل در زبانه نگهداری کلیک کنید و سپس ثبت نماد میانبر در نوار وظیفه را انتخاب کنید.

اگر **EPSON Status Monitor 3** غیرفعال باشد، روی تنظیم گسترش یافته از زبانه نگهداری کلیک کنید و سپس **EPSON Status Monitor 3** را فعال کنید را انتخاب نمایید.

اطلاعات مرتبط

← "Windows درایور چاپگر" در صفحه 141

بررسی وضعیت چاپگر — Mac OS

1. موارد برگزیده سیستم را از منوی  چاپگرها و اسکنرها (یا چاپ و اسکن، چاپ و نمابر) و سپس چاپگر را انتخاب کنید.

2. روی گزینه‌ها و لوازم < برنامه < باز کردن برنامه چاپگر کلیک کنید.

3. روی **EPSON Status Monitor** کلیک کنید.

می‌توانید وضعیت چاپگر، سطح جوهر و وضعیت خطا را بررسی کنید.

بررسی وضعیت نرم افزار

می‌توانید مشکل را با به‌روزرسانی نرم افزار به آخرین نسخه برطرف کنید. برای بررسی وضعیت نرم افزار، از ابزار به‌روز رسانی نرم افزار استفاده کنید.

اطلاعات مرتبط

← "برنامه‌ای برای به‌روزرسانی نرم افزار و ثابت افزار (Epson Software Updater)" در صفحه 149

← "نصب برنامه‌ها" در صفحه 149

خارج کردن کاغذ گیر کرده

خطای نشان داده شده در پانل کنترل را بررسی کنید و دستورالعمل‌ها را دنبال نمایید تا کاغذ گیر کرده و تکه‌های پاره شده را بردارید. سپس خطا را پاک کنید.

مهم!

با دقت کاغذ گیر کرده را خارج کنید. خارج کردن ناگهانی و تند کاغذ می‌تواند به چاپگر آسیب برساند.

خارج کردن کاغذ گیر کرده از ورودی کاغذ از عقب

کاغذ گیر کرده را خارج کنید.

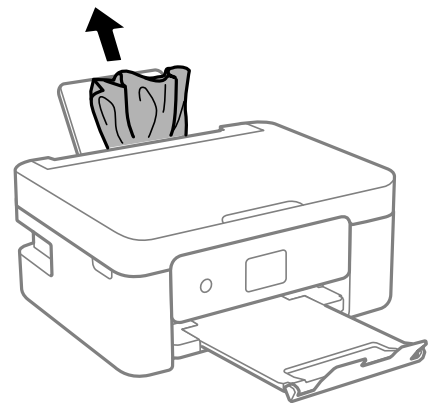

خارج کردن کاغذ گیر کرده از درپوش عقب

1. درپوش عقب را خارج کنید.

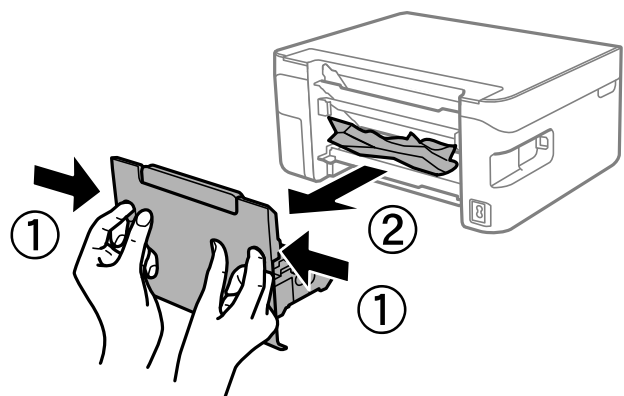

2. کاغذ گیر کرده را خارج کنید.

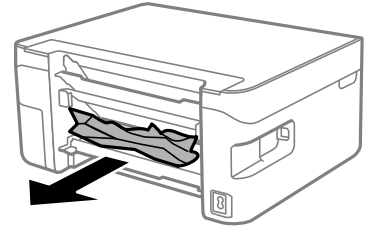

3. کاغذ گیر کرده را درپوش عقب خارج کنید.

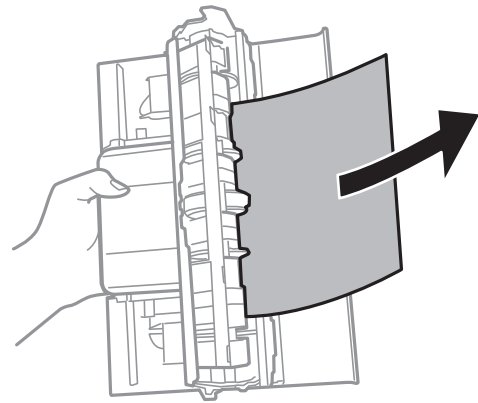

4. درپوش عقب را در چاپگر وارد کنید.

خارج کردن کاغذ گیر کرده از داخل چاپگر

! احتیاط:

- ☐ هنگام باز و بسته کردن واحد اسکنر مراقب دست یا انگشتان خود باشید که گیر نکنند. در غیر این صورت ممکن است صدمه ببینید.
- ☐ زمانی که دست شما داخل چاپگر است هرگز دکمه‌های روی پانل کنترل را لمس نکنید. اگر چاپگر شروع به کار کند، می‌تواند منجر به آسیب شود. مراقب باشید به قسمت‌های بیرون زده شده دست نزنید زیرا موجب آسیب می‌شود.

1. در حالی که درپوش اسناد بسته است، واحد اسکنر را باز کنید.

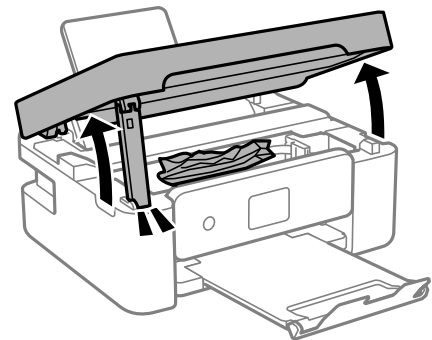

2. کاغذ گیر کرده را خارج کنید.

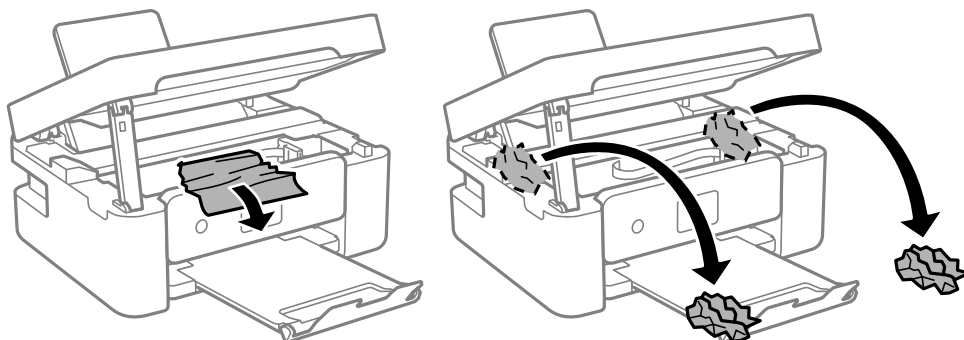

مهم!

به کابل صاف سفید یا ورقه نیمه شفاف داخل چاپگر دست نزنید. اینکار می تواند منجر به عملکرد نامناسب دستگاه شود.

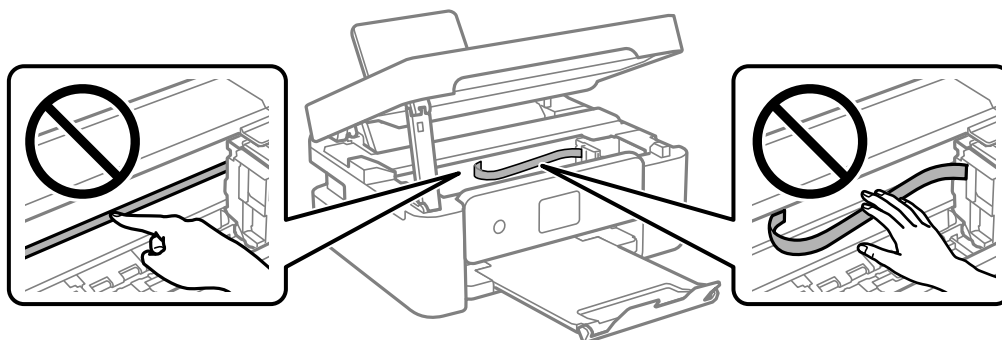

3. واحد اسکنر را ببندید.

برای حفظ ایمنی، واحد اسکنر در دو مرحله بسته می شود.

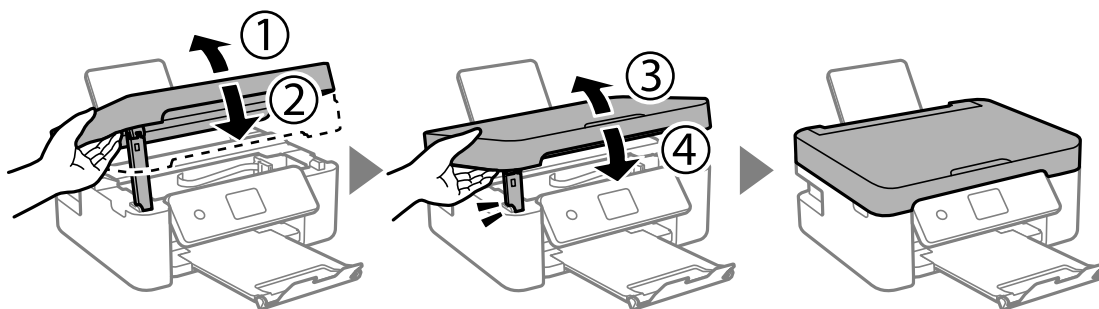

نکته:

واحد اسکنر را نمی توان از طریق موقعیت نمایش یافته در پایین باز کرد. قبل از باز کردن، آن را به طور کامل ببندید.

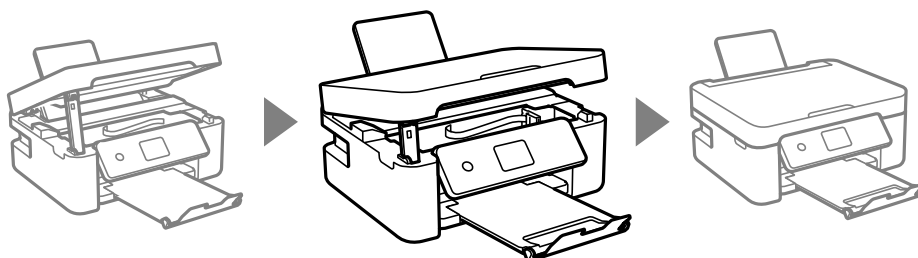

کاغذ به درستی تغذیه نمی شود

- ❑ نکات زیر را بررسی کنید، و سپس برای حل مشکل اقدامات مناسب را انجام دهید.
- ❑ چاپگر را روی یک سطح صاف قرار دهید و در شرایط محیطی توصیه شده راه اندازی کنید.
- ❑ از کاغذی که توسط این چاپگر پشتیبانی می شود استفاده کنید.
- ❑ به موارد احتیاطی مربوط به استفاده از کاغذ مراجعه کنید.
- ❑ بیشتر از حداکثر تعداد برگه های مشخص شده برای کاغذ قرار ندهید. در مورد کاغذ ساده، بالاتر از خطی که توسط نماد مثلث روی راهنمای لبه قرار دارد کاغذ قرار ندهید.
- ❑ مطمئن شوید که تنظیمات اندازه کاغذ و نوع کاغذ با اندازه واقعی کاغذ و نوع کاغذ موجود در چاپگر مطابقت دارد.
- ❑ از قرار دادن اشیاء روی محافظ تغذیه کننده بپرهیزید.

اطلاعات مرتبط

- ← "مشخصات محیطی" در صفحه 187
- ← "احتیاط های مربوط به استفاده از کاغذ" در صفحه 54
- ← "ظرفیت ها و کاغذ موجود" در صفحه 55
- ← "لیست انواع کاغذ" در صفحه 57

گیر کردن کاغذ

- ❑ کاغذ را در جهت صحیح قرار دهید و راهنماهای لبه را مقابل لبه های کاغذ بلغزانید.
- ❑ اگر شما چندین برگه کاغذ را در چاپگر قرار داده اید، باید هر بار فقط یک برگه کاغذ را قرار دهید.

اطلاعات مرتبط

- ← "خارج کردن کاغذ گیر کرده" در صفحه 156
- ← "بارگذاری کاغذ در ورودی کاغذ از عقب" در صفحه 58

کاغذ به صورت کج تغذیه می شود

کاغذ را در جهت صحیح قرار دهید و راهنماهای لبه را مقابل لبه های کاغذ بلغزانید.

اطلاعات مرتبط

- ← "بارگذاری کاغذ در ورودی کاغذ از عقب" در صفحه 58

چندین برگه کاغذ به طور همزمان وارد دستگاه شده اند

- ❑ هر بار یک برگه کاغذ را در دستگاه قرار دهید.
- ❑ وقتی در طول چاپ دستی 2 طرفه چندین برگه کاغذ به طور همزمان وارد دستگاه می شوند، قبل از قرار دادن مجدد کاغذ هر یک از کاغذهای موجود در چاپگر را خارج کنید.

خطای تمام شدن کاغذ

وقتی یک خطای تمام شدن کاغذ نمایش داده شود در صورتیکه کاغذ در ورودی کاغذ از عقب وجود دارد، کاغذ را مجدداً در ورودی کاغذ از عقب بارگذاری کنید.

حین چاپ کاغذ خارج می شود

وقتی کاغذ سربرگ دار (کاغذی که اطلاعاتی از قبیل نام فرستنده یا نام شرکت از قبل در سرصفحه آن چاپ شده اند) بارگذاری می کنید، گزینه Letterhead را به عنوان تنظیم نوع کاغذ انتخاب کنید.



مشکلات مربوط به برق و پانل کنترل

دستگاه روشن نمی شود

□ مطمئن شوید سیم برق با ایمنی درون پریز قرار گرفته است.

□ دکمه  را کمی بیشتر پایین نگه دارید.

دستگاه خاموش نمی شود

□ دکمه  را کمی بیشتر پایین نگه دارید. اگر هنوز هم نمی توانید چاپگر را خاموش کنید، سیم برق را به پریز نزدیک کنید. برای جلوگیری از خشک شدن هد چاپ، دوباره چاپگر را با فشار دادن دکمه  روشن و خاموش کنید.

دستگاه به صورت خودکار خاموش می شود

□ تنظیم < تنظیمات اصلی > تنظیم خاموش کردن را انتخاب کنید و سپس خاموش شدن در صورت غیرفعال بودن و خاموش شدن در صورت قطع اتصال را غیرفعال کنید.

□ تنظیم < تنظیمات اصلی > تنظیم تایمر خاموش کردن را غیرفعال کنید.

نکته:

بسته به محل خرید ممکن است دستگاهتان ویژگی تنظیم خاموش کردن یا تایمر خاموش کردن را نداشته باشد.

صفحه LCD تاریک می شود

چاپگر در حالت خواب است. دکمه ای از پانل کنترل را برای برگرداندن صفحه LCD به وضعیت قبلی خود فشار دهید.

چاپ از رایانه امکان پذیر نیست

بررسی اتصال (USB)

- ❑ کابل USB را به طور ایمن به چاپگر و رایانه وصل کنید.
 - ❑ اگر از هاب USB استفاده می‌کنید، سعی کنید چاپگر را بطور مستقیم به رایانه وصل کنید.
 - ❑ اگر کابل USB شناسایی نشد، درگاه یا کابل USB را تغییر دهید.
 - ❑ اگر چاپگر نتواند کار چاپ را با اتصال USB انجام دهد، باید مراحل زیر را طی کنید.
- کابل USB را از رایانه جدا کنید. روی آیکن چاپگر که در رایانه نشان داده شده است راست کلیک کنید و سپس **قطع دستگاه** را انتخاب کنید. سپس کابل USB را به رایانه متصل کرده و یک چاپ آزمایشی انجام دهید.
- اتصال USB را با طی کردن مراحل تغییر روش اتصال به رایانه که در این راهنما ذکر شده است، بازنشانی کنید. برای مشاهده جزئیات به پیوند اطلاعات مرتبط مراجعه کنید.

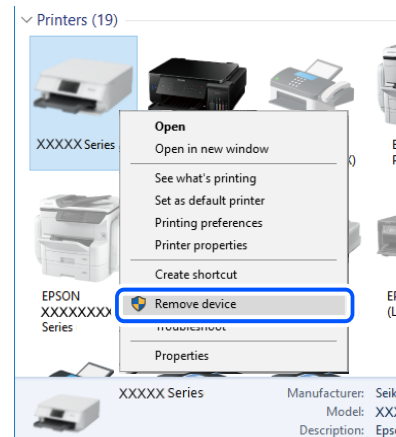

اطلاعات مرتبط

← "تغییر دادن روش اتصال به رایانه" در صفحه 49

بررسی اتصال (شبکه)

- ❑ هنگامی که روتر بی‌سیم یا ارائه‌دهنده خود را تغییر می‌دهید، سعی کنید تنظیمات شبکه مربوط به چاپگر را دوباره انجام دهید. رایانه یا دستگاه هوشمند را به همان SSID که چاپگر متصل است وصل کنید.
- ❑ دستگاه‌هایی که می‌خواهید به شبکه متصل کنید را خاموش کنید. حدود 10 ثانیه صبر کنید و سپس دستگاه‌ها را به این ترتیب روشن کنید: روتر بی‌سیم، رایانه یا دستگاه هوشمند و سپس چاپگر. چاپگر و رایانه یا دستگاه هوشمند را به روتر بی‌سیم نزدیک کنید تا ارتباط امواج رادیویی بهتر شود و سپس سعی کنید تنظیمات شبکه را دوباره انجام دهید.
- ❑ گزارش اتصال شبکه را چاپ کنید. برای مشاهده جزئیات به پیوند اطلاعات مرتبط مراجعه کنید. اگر گزارش نشان دهد که اتصال شبکه قطع شده است، گزارش اتصال شبکه را بررسی کنید و سپس راه‌های چاپ شده را دنبال کنید.
- ❑ اگر نشانی IP چاپگر XXX.XXX.169.254 و ماسک شبکه فرعی 255.255.0.0 باشد، نشانی IP را نمی‌توان به درستی تخصیص داد. روتر بی‌سیم را دوباره راه‌اندازی کنید یا تنظیمات شبکه چاپگر را بازنشانی کنید. اگر مشکل بدین ترتیب برطرف نشد، به مستندات روتر بی‌سیم مراجعه کنید.
- ❑ سعی کنید از طریق رایانه به یک وب‌سایت دسترسی پیدا کنید تا اطمینان حاصل کنید که تنظیمات شبکه رایانه شما صحیح است. اگر نمی‌توانید به هیچ وب‌سایتی دسترسی پیدا کنید، اشکالی در رایانه وجود دارد. اتصال شبکه رایانه را بررسی کنید.

اطلاعات مرتبط

- ◀ "وصل شدن به رایانه" در صفحه 24
- ◀ "چاپ یک گزارش اتصال شبکه" در صفحه 42

بررسی نرم افزار و داده ها

- حتماً درایور چاپگر اصل Epson را نصب کنید. اگر درایور چاپگر اصل Epson نصب نشود، قابلیت ها محدود می شود. بهتر است از درایور چاپگر اصل Epson استفاده کنید. برای مشاهده جزئیات به پیوند اطلاعات مرتبط مراجعه کنید.
- اگر تصویر بزرگی را چاپ می کنید، ممکن است رایانه حافظه کافی نداشته باشد. تصویر را با وضوح کمتر و اندازه کوچکتر چاپ کنید.

اطلاعات مرتبط

- ◀ "بررسی درایور چاپگر اصل Epson" در صفحه 162
- ◀ "نصب برنامه ها" در صفحه 149

بررسی درایور چاپگر اصل Epson

با روش های زیر می توانید بفهمید که آیا درایور چاپگر نصب شده بر روی رایانه شما اصل است یا خیر.

Windows

پانل کنترل < مشاهده دستگاه ها و چاپگرها (چاپگرها، چاپگرها و نمابرها) را انتخاب کنید و برای باز کردن پنجره ویژگی های سرور چاپ مراحل زیر را طی کنید.

□ Windows 10/Windows 8.1/Windows 8/Windows 7

بر روی نماد چاپگر و سپس بر روی ویژگی های سرور چاپ در بالای پنجره کلیک کنید.

□ Windows Vista

بر روی نماد پوشه چاپگرها راست-کلیک و سپس بر روی اجرا به عنوان مدیر < ویژگی های سرور کلیک کنید.

□ Windows XP

از منو فایل گزینه ویژگی های سرور را انتخاب کنید.

بر روی زبانه درایور کلیک کنید. ظاهر شدن نام چاپگر شما در فهرست به این معنی است که درایور چاپگر اصل Epson روی رایانه شما نصب شده است.

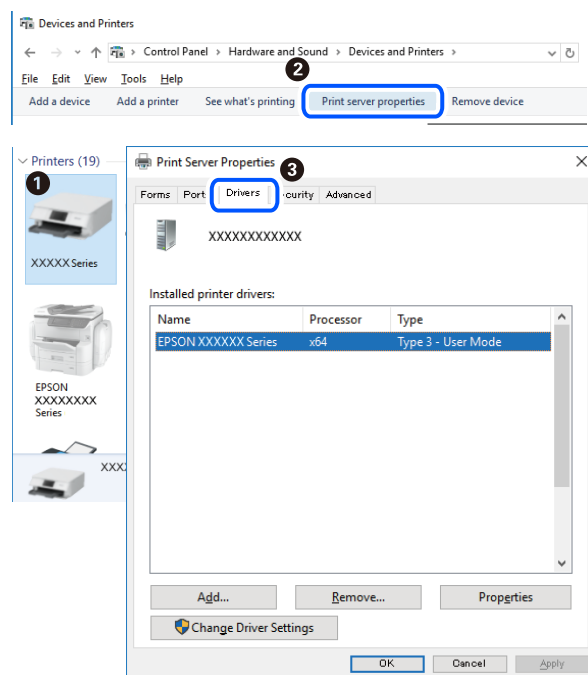

Mac OS

موارد برگزیده سیستم را از منوی  < چاپگرها و اسکنرها (یا چاپ و اسکن، چاپ و فمابر) و سپس چاپگر را انتخاب کنید. بر روی گزینه ها و لوازم کلیک کنید. ظاهر شدن زبانه گزینه ها و برنامه در پنجره به این معنی است که درایور چاپگر اصل Epson روی رایانه شما نصب شده است.

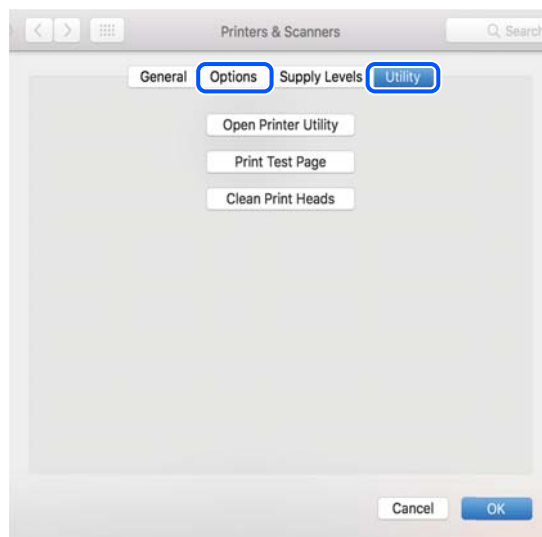

اطلاعات مرتبط

◀ "نصب برنامه ها" در صفحه 149

بررسی وضعیت چاپگر از طریق رایانه (Windows)

بر روی گزینه صف چاپ در زبانه نگهداری کلیک کنید.

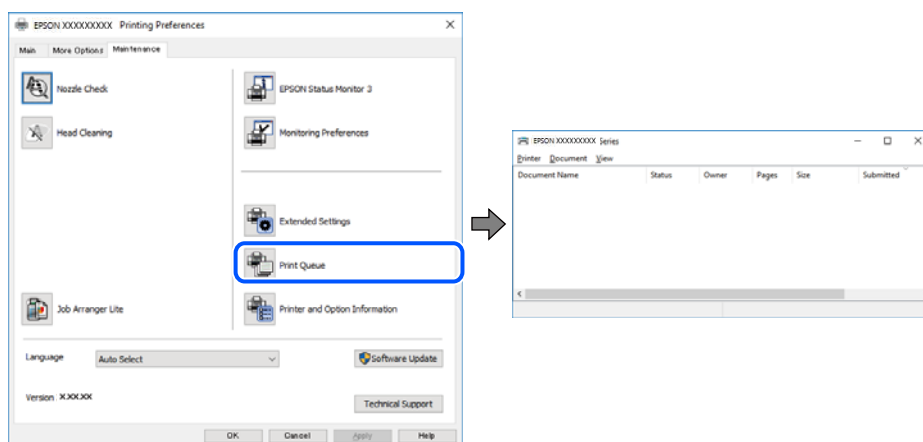

بررسی کنید آیا کار چاپی متوقف شده‌ای موجود است.

در صورت باقی ماندن داده غیرضروری، لغو همه اسناد را از منو چاپگر انتخاب کنید.

مطمئن شوید چاپگر آفلاین نیست یا در حالت تعلیق قرار ندارد.

اگر چاپگر آفلاین است یا در حالت تعلیق قرار دارد، علامت تنظیم آفلاین یا حالت تعلیق را از منوی چاپگر بردارید.

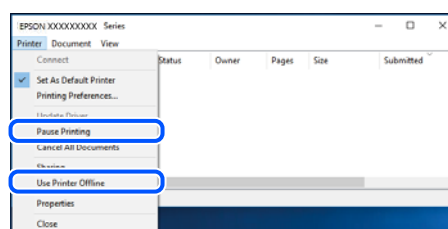

مطمئن شوید که چاپگر از منوی چاپگر بعنوان چاپگر پیش‌فرض انتخاب شده است (باید یک علامت تیک در مورد منو وجود داشته باشد).

اگر چاپگر بعنوان چاپگر پیش‌فرض انتخاب نشده است، آن را بعنوان چاپگر پیش‌فرض تنظیم کنید. اگر چندین نماد در پنل کنترل < مشاهده دستگاه‌ها و چاپگرها (چاپگر، چاپگر و نمابر) وجود داشته باشد، برای انتخاب نماد باید به روش زیر عمل کنید.
(مثال)

اتصال USB: سری EPSON XXXX

اتصال شبکه: سری EPSON XXXX (شبکه)

اگر درایور چاپگر را چندین بار نصب کنید، نسخه‌هایی از درایور چاپگر ممکن است ایجاد شود. اگر نسخه‌هایی مانند «سری EPSON XXXX (نسخه 1)» ایجاد شده باشد، باید بر روی نماد درایور کپی شده راست-کلیک و سپس بر روی حذف دستگاه کلیک کنید.

اطمینان حاصل کنید که پورت چاپگر همانند ذیل به‌درستی در مشخصات < پورت از منوی چاپگر انتخاب شده باشد. > «USBXXX» را برای یک اتصال USB یا «EpsonNet Print Port» را برای یک اتصال شبکه انتخاب کنید.

بررسی وضعیت چاپگر از طریق رایانه (Mac OS)

مطمئن شوید که وضعیت چاپگر روی مکث تنظیم نشده باشد.

موارد برگزیده سیستم را از منوی < چاپگرها و اسکنرها (یا چاپ و اسکن، چاپ و نمابر) و سپس روی چاپگر دو بار کلیک کنید. اگر چاپگر متوقف شده است، روی از سرگیری (یا از سرگیری چاپگر) کلیک کنید.

هنگامی که نمی‌توانید تنظیمات شبکه را انجام دهید

- ❑ دستگاه‌هایی که می‌خواهید به شبکه متصل کنید را خاموش کنید. حدود 10 ثانیه صبر کنید و سپس دستگاه‌ها را به این ترتیب روشن کنید: روتر بی‌سیم، رایانه یا دستگاه هوشمند و سپس چاپگر. چاپگر و رایانه یا دستگاه هوشمند را به روتر بی‌سیم نزدیک کنید تا ارتباط امواج رادیویی بهتر شود و سپس سعی کنید تنظیمات شبکه را دوباره انجام دهید.
- ❑ تنظیم < تنظیمات شبکه > بررسی اتصال را انتخاب کنید و سپس گزارش اتصال شبکه را چاپ کنید. اگر خطایی رخ داده است، گزارش اتصال شبکه را بررسی نمایید و سپس راهکارهای چاپ شده را دنبال کنید.

اطلاعات مرتبط

- ◀ "چاپ یک گزارش اتصال شبکه" در صفحه 42
- ◀ "پیام‌ها و راه‌حل‌های موجود در گزارش اتصال شبکه" در صفحه 43

با وجود اینکه تنظیمات شبکه مشکلی ندارد، نمی‌توان از دستگاه‌های دیگر به آن وصل شد

اگر با وجود اینکه گزارش وضعیت اتصال شبکه هیچ مشکلی را نشان نمی‌دهد ولی باز از روی رایانه یا دستگاه هوشمند نمی‌توانید به چاپگر وصل شوید، به موارد زیر مراجعه کنید.

- ❑ وقتی بطور همزمان از چند روتر بی‌سیم استفاده می‌کنید، ممکن است بسته به تنظیمات روترهای بی‌سیم نتوانید از روی رایانه یا دستگاه هوشمند به چاپگر وصل شده و از آن استفاده کنید. رایانه یا دستگاه هوشمند را به همان روتر بی‌سیم که چاپگر متصل است وصل کنید.

چنانچه عملکرد تترینگ در دستگاه هوشمند فعال شده است، آن را غیرفعال کنید.

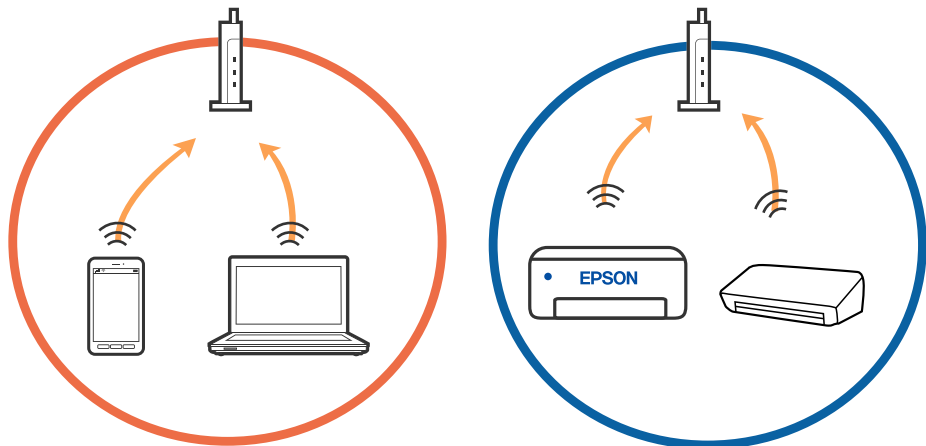

وقتی روتر بی سیم چندین SSID داشته باشد و دستگاه‌ها به SSID های مختلف یک روتر بی سیم وصل باشند، ممکن است نتوانید به نقطه دسترسی وصل شوید. رایانه یا دستگاه هوشمند را به همان SSID که چاپگر متصل است وصل کنید.

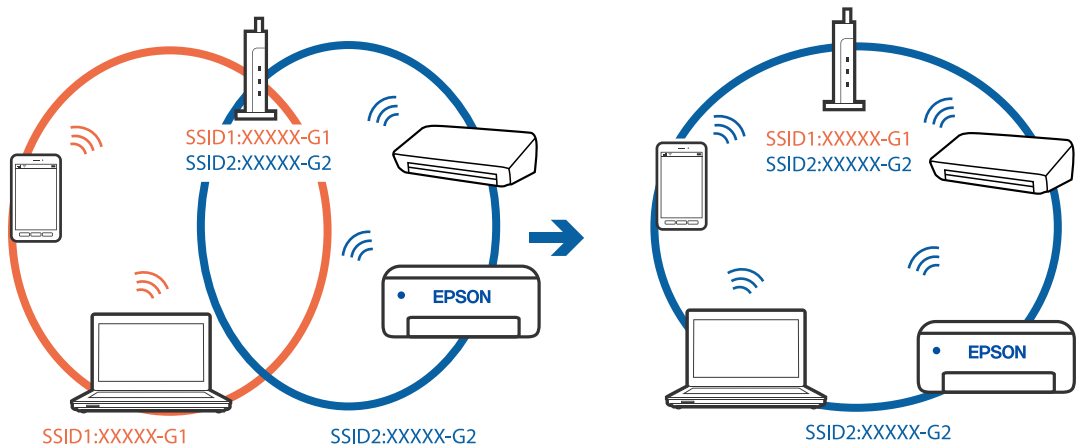

یک روتر بی سیم که هم با IEEE 802.11g و IEEE 802.11a دارد که 2.4 گیگاهرتز و 5 گیگاهرتز هستند. اگر رایانه یا دستگاه هوشمند را به 5 گیگاهرتزی وصل کنید نمی‌توانید به چاپگر وصل شوید زیرا چاپگر فقط ارتباطات بر روی 2.4 گیگاهرتز را پشتیبانی می‌کند. رایانه یا دستگاه هوشمند را به همان SSID که چاپگر متصل است وصل کنید.

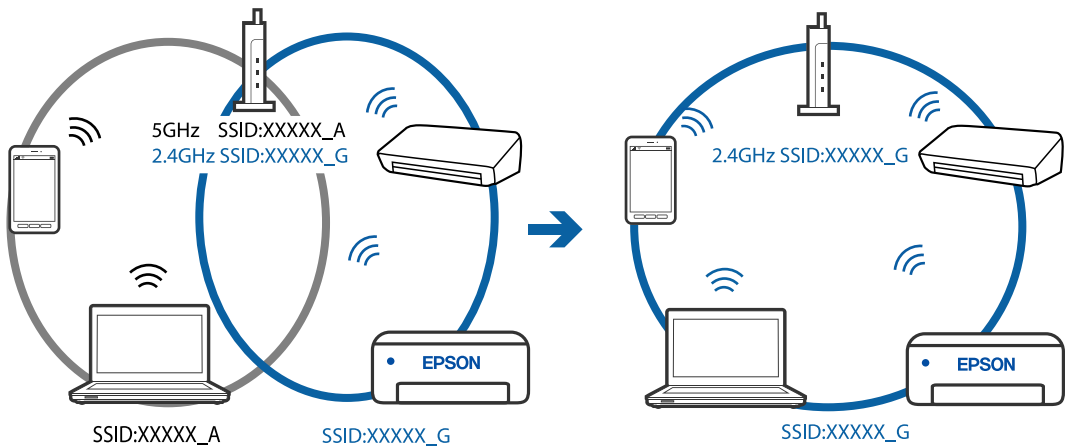

اغلب روترهای بی سیم یک ویژگی جداکننده حریم خصوصی دارند که ارتباط بین دستگاه متصل را مسدود می‌کند. اگر با وجود وصل بودن به یک شبکه یکسان، نمی‌توانید بین چاپگر و رایانه یا دستگاه هوشمند ارتباط برقرار کنید، جداکننده حریم خصوصی را بر روی روتر بی سیم غیرفعال کنید. برای جزئیات بیشتر به مستندات عرضه شده با روتر بی سیم مراجعه کنید.

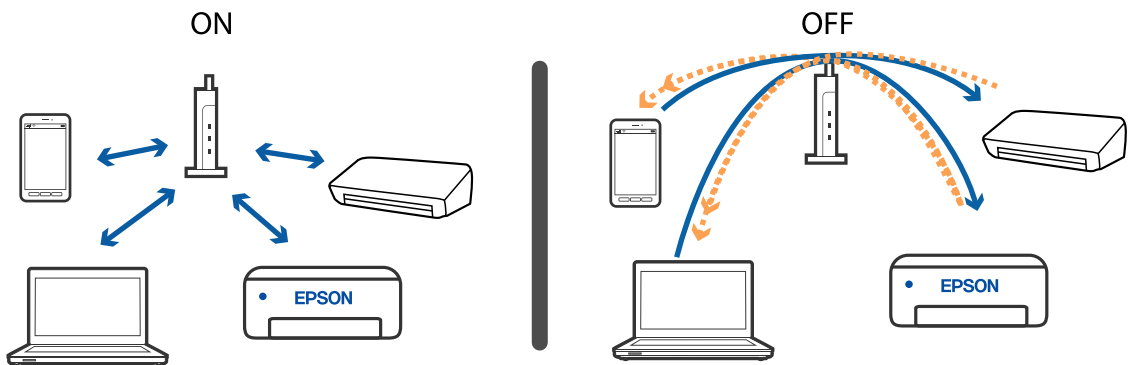

اطلاعات مرتبط

«بررسی SSID متصل به چاپگر» در صفحه 167

← "بررسی SSID رایانه" در صفحه 167

بررسی SSID متصل به چاپگر

تنظیم < تنظیمات شبکه > وضعیت شبکه را انتخاب کنید. از هر منو می‌توانید SSID مربوط به Wi-Fi و Simple APWi-Fi Direct را بررسی کنید.

بررسی SSID رایانه

Windows

بر روی  در سینی وظیفه دسکتاپ کلیک کنید. نام SSID متصل را از فهرست نمایش داده شده علامت بزنیید.



Mac OS

بر روی آیکن Wi-Fi در بالای صفحه رایانه کلیک کنید. فهرست SSIDها ظاهر می شود و SSID متصل با علامت تیک مشخص می شود.



اتصالات LAN بی سیم (Wi-Fi) هنگام استفاده از دستگاه های USB 3.0 در سیستم عامل Mac دچار اختلال می شوند

وقتی یک دستگاه را به درگاه USB 3.0 سیستم عامل Mac متصل می کنید، ممکن است اختلال فرکانس رادیویی رخ دهد. اگر قادر نیستید به یک LAN بی سیم (Wi-Fi) متصل شوید یا عملکردها دچار اختلال می شوند، رویه زیر را دنبال کنید.

دستگاهی که به درگاه USB 3.0 متصل می شود را در فاصله دورتری از رایانه قرار دهید.

اگر چاپگر از دامنه فرکانس 5 گیگاهرتز پشتیبانی می کند، به SSID مربوط به دامنه فرکانس 5 گیگاهرتز وصل شوید.

اطلاعات مرتبط

◀ "مشخصات Wi-Fi" در صفحه 185

چاپ از طریق یک iPhone، iPad یا iPod touch امکان پذیر نیست

iPhone، iPad یا iPod touch را به همان شبکه (SSID) که چاپگر وصل شده، متصل کنید.

پیکربندی کاغذ را در منوهای زیر فعال کنید.

تنظیم < تنظیمات چاپگر < Paper Source Setting < پیکربندی کاغذ

تنظیمات AirPrint را در Web Config فعال کنید.

اطلاعات مرتبط

◀ "اتصال به یک دستگاه هوشمند" در صفحه 25

◀ "برنامه پیکربندی عملیات چاپگر (Web Config)" در صفحه 139

مشکلات مربوط به کار چاپی

نسخه چاپی دارای خط افتادگی است یا بدون رنگ است

اگر شما برای یک مدت طولانی از چاپگر استفاده نکرده اید، ممکن است نازل های سر چاپگر مسدود شده باشند و قطره های جوهر خارج نشوند. بررسی نازل را انجام دهید، و سپس اگر هر کدام از نازل های هد چاپ مسدود شده اند، هد چاپ را تمیز کنید.

اطلاعات مرتبط

◀ "بررسی و تمیز کردن هد چاپ" در صفحه 127

خطوط اضافه یا رنگ های غیرمنتظره ظاهر می شود

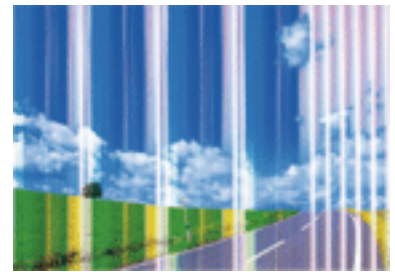

ممکن است نازل های هد چاپ مسدود شده باشند. یک بررسی نازل برای بررسی انسداد نازل های هد چاپ، انجام دهید. اگر هر کدام از نازل های هد چاپ مسدود شده اند، هد چاپ را تمیز کنید.

اطلاعات مرتبط

◀ "بررسی و تمیز کردن هد چاپ" در صفحه 127

خطوط اضافه رنگی در فواصل حدود 2.5 سانتی متر ظاهر می شود



- تنظیمات نوع کاغذ مناسب را برای نوع کاغذ موجود در چاپگر انتخاب کنید.
- هد چاپ را با استفاده از ویژگی چیدمان افقی تراز کنید.
- هنگام چاپ بر روی کاغذ ساده، با استفاده از تنظیمات کیفیت بالاتر چاپ کنید.

اطلاعات مرتبط

← "لیست انواع کاغذ" در صفحه 57

← "تراز کردن هد چاپ" در صفحه 129

چاپ های تار، خطوط اضافه عمودی، یا عدم ترازبندی



enthalten alle
Aufdruck. W
↓ 5008 "Regel

هد چاپ را با استفاده از ویژگی ترازبندی عمودی تراز کنید.

اطلاعات مرتبط

← "تراز کردن هد چاپ" در صفحه 129

حتی بعد از تراز کردن سر چاپگر، کیفیت چاپ بهتر نمی شود

در طول چاپ دو طرفه (یا با سرعت بالا)، سر چاپگر همزمان با چاپ به هر دو جهت حرکت می کند، و ممکن است خطوط عمودی تراز نشوند. اگر کیفیت چاپ بهتر نشده است، تنظیمات چاپ دو طرفه (یا با سرعت بالا) را غیرفعال کنید. غیرفعال کردن این تنظیمات می تواند سرعت چاپ را کاهش دهد.

Windows

سرعت زیاد را در زبانه گزینه بیشتر درایور چاپگر پاک کنید.

Mac OS

موارد برگزیده سیستم را از منوی  < چاپگرها و اسکنرها (یا چاپ و اسکن، چاپ و نمابر) و سپس چاپگر را انتخاب کنید. روی گزینه ها و لوازم < گزینه ها (یا درایور) کلیک کنید. Off را بعنوان تنظیم High Speed Printing انتخاب کنید.

کیفیت چاپ پایین است

اگر کیفیت چاپ به دلیل چاپ های تار، وجود نوار در چاپ، رنگ های چاپ نشده، رنگ های کم رنگ، الگوهای موزاییک شکل و عدم ترازبندی در چاپ ها پایین است موارد زیر را بررسی کنید.

بررسی چاپگر

بررسی نازل را انجام دهید و سپس اگر هر کدام از نازل های هد چاپ مسدود شده اند، هد چاپ را تمیز کنید.

هد چاپ را تراز کنید.

بررسی کاغذ

از کاغذی که توسط این چاپگر پشتیبانی می شود استفاده کنید.

بر روی کاغذی که مرطوب، آسیب دیده یا بسیار کهنه است چاپ نکنید.

- اگر کاغذ لوله شده یا پاکت نامه پف کرده، آن را یکدست و صاف کنید.
- بعد از چاپ کاغذ را فوراً دسته نکنید.
- قبل از بایگانی یا نمایش کارهای چاپی، آنها را بطور کامل خشک کنید. هنگام خشک کردن کارهای چاپی، از نور مستقیم آفتاب اجتناب کنید، از خشک کن استفاده نکنید و طرف چاپ شده کاغذ را لمس نکنید.
- هنگام چاپ تصاویر و عکسها، Epson توصیه می کند از کاغذ اصلی Epson به جای کاغذ ساده استفاده کنید. بر روی طرف قابل چاپ کاغذ اصلی Epson چاپ کنید.

بررسی تنظیمات چاپگر

- تنظیمات نوع کاغذ مناسب را برای نوع کاغذ موجود در چاپگر انتخاب کنید.
- با استفاده از تنظیمات کیفیت بیشتر، چاپ کنید.

بررسی کارتریج جوهر

- Epson توصیه می کند که از کارتریج جوهر تا قبل از تاریخ چاپ شده بر روی بسته استفاده کنید.
- برای کسب بهترین نتیجه، از کارتریج جوهر پر که دارای شش ماه تاریخ مصرف پس از باز شدن بسته بندی هستند استفاده کنید.
- سعی کنید از کارتریج های اصلی جوهر Epson استفاده کنید. این محصول طوری طراحی شده است که رنگها را بر اساس استفاده کارتریج های اصلی جوهر Epson تنظیم می کند. استفاده از کارتریج های جوهر غیر اصل ممکن است کیفیت چاپ را کاهش دهند.

اطلاعات مرتبط

- ◀ "بررسی و تمیز کردن هد چاپ" در صفحه 127
- ◀ "تراز کردن هد چاپ" در صفحه 129
- ◀ "ظرفیتها و کاغذ موجود" در صفحه 55
- ◀ "لیست انواع کاغذ" در صفحه 57
- ◀ "احتیاط های مربوط به استفاده از کاغذ" در صفحه 54

کاغذ لکه یا خط افتادگی دارد

- زمانی که نوار افقی نمایان می شود یا در بالا یا پایین کاغذ لکه ایجاد می شود، کاغذ را در جهت صحیح قرار دهید و راهنماهای لبه را به سمت لبه های کاغذ بلغزانید.

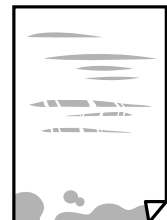

□ زمانی که نوار عمودی نمایان می‌شود یا روی کاغذ لکه ایجاد می‌شود، مسیر کاغذ را تمیز کنید.



□ کاغذ را روی یک سطح صاف قرار دهید تا بررسی کنید که دارای تا خوردگی است یا خیر. اگر دارای تا خوردگی است، آن را صاف کنید.

□ هنگام چاپ 2 طرفه دستی، مطمئن شوید قبل از قرار دادن دوباره کاغذ، جوهر بطور کامل خشک شده باشد.

اطلاعات مرتبط

◀ "بارگذاری کاغذ در ورودی کاغذ از عقب" در صفحه 58

◀ "پاک کردن مسیر کاغذ از لکه های جوهر" در صفحه 129

کاغذ در حین چاپ خودکار دو طرفه کمرنگ است

وقتی از ویژگی چاپ دو طرفه خودکار استفاده می‌کنید و داده‌هایی با تراکم بالا را چاپ می‌کنید مثل تصاویر و نمودار، تراکم چاپ را روی مقدار کمتر و مدت زمان خشک شدن را روی مدت بیشتر تنظیم کنید.

اطلاعات مرتبط

◀ "گزینه‌های منو برای تنظیمات چاپگر" در صفحه 135

عکس‌های چاپ شده چسبناک هستند

ممکن است روی سمت نادرست کاغذ عکس چاپ کرده باشید. اطمینان حاصل کنید که چاپ را روی سمت قابل چاپ انجام دهید. هنگام چاپ بر روی پشت کاغذ عکس، باید مسیر کاغذ را تمیز کنید.

اطلاعات مرتبط

◀ "پاک کردن مسیر کاغذ از لکه های جوهر" در صفحه 129

تصاویر یا عکس‌ها با رنگ‌های غیرمنتظره چاپ می‌شوند

هنگام چاپ کردن از درایور چاپگر Windows، بسته به نوع کاغذ، تنظیم خودکار عکس Epson به صورت پیش فرض اعمال می‌گردد. سعی کنید تنظیمات را تغییر دهید.

در زبانه گزینه بیشتر گزینه سفارشی را در تصحیح رنگ انتخاب کنید و سپس روی پیشرفته کلیک کنید. تنظیم تصحیح رنگ را از تصحیح به سایر گزینه‌ها تغییر دهید. اگر ایجاد تغییر هم اثری نداشت، از یک روش تصحیح رنگ دیگر به غیر PhotoEnhance در مدیریت رنگ استفاده کنید.

اطلاعات مرتبط

◀ "تنظیم رنگ چاپ" در صفحه 85

رنگ‌ها با آنچه که روی نمایشگر می‌بینید فرق می‌کند

- ❑ دستگاه‌های نمایشگر نظیر صفحه نمایش رایانه دارای خصوصیات نمایش مختص خودشان هستند. اگر نمایشگر دارای توازن نباشد، تصویر با روشنایی و رنگ‌های صحیح نمایش داده نمی‌شود. خصوصیات دستگاه را تنظیم کنید.
- ❑ تابش نور به نمایشگر دارای تأثیر بر چگونگی دیده شدن تصویر در نمایشگر می‌باشد. از نور مستقیم خودداری کنید و تصویر را در جایی که نور مناسب وجود دارد، تأیید نمایید.
- ❑ رنگ‌ها ممکن است با آنچه که در دستگاه‌های هوشمند نظیر تلفن‌ها یا تبلت‌های هوشمند با نمایشگرهای دارای وضوح بالا می‌بینید، متفاوت باشد.
- ❑ رنگ‌های یک نمایشگر به طور کامل با رنگ‌های روی کاغذ یکسان نیست زیرا دستگاه نمایشگر و چاپگر دارای فرایندهای متفاوتی برای تولید رنگ‌ها می‌باشند.

چاپ بدون حاشیه امکان‌پذیر نیست

تنظیم بدون حاشیه را در تنظیمات چاپ انجام دهید. اگر نوع کاغذی را انتخاب کنید که از چاپ بدون حاشیه پشتیبانی نمی‌کند، نمی‌توانید بدون حاشیه را انتخاب کنید. نوع کاغذی را انتخاب کنید که از چاپ بدون حاشیه پشتیبانی کند.

اطلاعات مرتبط

- ← "گزینه‌های منو مربوط به تنظیمات کاغذ و چاپ برای کپی کردن عکس" در صفحه 93
- ← "مقدمات چاپ — Windows" در صفحه 67
- ← "مقدمات چاپ — Mac OS" در صفحه 69

درحین چاپ بدون حاشیه، لبه‌های تصویر برش داده می‌شود

در طول چاپ بدون حاشیه، تصویر تا حدی بزرگ می‌شود و قسمت‌های بیرون زده برش داده می‌شوند. یک تنظیم بزرگنمایی کمتر انتخاب کنید.

پانل کنترل

تنظیم گسترش را تغییر دهید.

Windows

روی تنظیم در کنار کادر انتخاب بدون حاشیه در زبانه اندازه از درایور چاپگر کلیک کنید و سپس تنظیمات را تغییر دهید.

Mac OS

تنظیم گسترش از منوی تنظیمات چاپ کادر چاپ را تغییر دهید.

اطلاعات مرتبط

- ← "گزینه‌های منو مربوط به تنظیمات کاغذ و چاپ برای کپی کردن عکس" در صفحه 93

محل، اندازه، یا حاشیه‌های کار چاپی درست نیست

- ❑ کاغذ را در جهت صحیح قرار دهید و گیره‌های نگهدارنده لبه را مقابل لبه‌های کاغذ بلغزانید.
- ❑ هنگام قرار دادن اوراق در شیشه اسکنر، گوشه سند را با گوشه‌ای که توسط نماد روی قاب شیشه اسکنر نشان داده شده است تراز کنید. اگر لبه‌های کپی از بین رفته، اسناد را کمی از مرکز دور کنید.

□ هنگام قرار دادن اوراق در شیشه اسکنر، با استفاده از یک دستمال تمیز خشک و نرم، شیشه اسکنر و درپوش سند را تمیز کنید. اگر گرد و غبار یا لکه‌هایی بر روی شیشه وجود داشته باشد، ممکن است قسمت کپی گسترش یابد تا گرد و غبار یا لکه را نیز در بر گیرد، در نتیجه محل کپی نادرستی ایجاد کند یا تصویر کوچک شود.

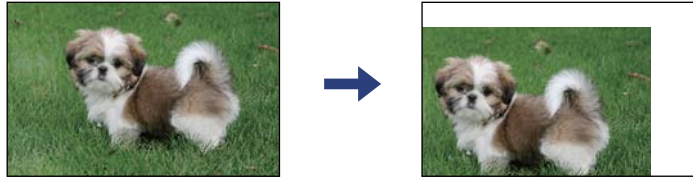

□ تنظیم اندازه کاغذ مناسب را انتخاب کنید.

□ تنظیم حاشیه را در برنامه انجام دهید تا در ناحیه قابل چاپ اعمال شود.

اطلاعات مرتبط

← "بارگذاری کاغذ در ورودی کاغذ از عقب" در صفحه 58

← "قرار دادن اوراق در شیشه اسکنر" در صفحه 61

← "تمیز کردن شیشه اسکنر" در صفحه 130

← "ناحیه قابل چاپ" در صفحه 183

نویسه های چاپ شده نادرست و درهم هستند

□ کابل USB را به طور ایمن به چاپگر و رایانه وصل کنید.

□ کارهای چاپی را لغو کنید.

□ هنگام چاپ، رایانه را به طور دستی در حالت هایپرنت یا در حالت خواب قرار دهید. بار دیگر که رایانه را روشن کنید ممکن است صفحات متن درهم چاپ شوند.

□ اگر درایور چاپگر قبلاً استفاده شده را به کار بگیرید، نویسه‌های چاپ شده ممکن است ناخوانا باشند. مطمئن شوید که درایور چاپگر مورد استفاده مربوط به این چاپگر است. نام چاپگر را در بالای پنجره درایور چاپگر بررسی کنید.

تصویر چاپ شده معکوس است

علامت تنظیمات تصویر آینه ای را در درایور چاپگر یا برنامه بردارید.

□ Windows

علامت تصویر آینه را از زبانه گزینه بیشتر درایور چاپگر بردارید.

□ Mac OS

علامت Mirror Image را از منوی تنظیمات چاپ کادر چاپ بردارید.

وجود الگوهای موزاییک شکل در چاپ ها

هنگام چاپ تصاویر و عکس ها، با داده وضوح بالا چاپ کنید. تصاویر روی وب سایت اغلب وضوح پایینی دارند با اینکه در حالت نمایش خوب به نظر می رسند و به همین دلیل ممکن است کیفیت چاپ کاهش یابد.

رنگ ها یکدست نیستند، لکه، نقطه یا خطوط مستقیم در تصویر کپی شده ظاهر می شود

☐ مسیر کاغذ را تمیز کنید.

☐ شیشه اسکنر را تمیز کنید.

☐ هنگام قرار دادن اسناد بر روی شیشه اسکنر فشار زیادی به اسناد وارد نکنید.

☐ وقتی کاغذ لکه دار شده است، باید تنظیمات تراکم کپی را کمتر کنید.

اطلاعات مرتبط

☐ "پاک کردن مسیر کاغذ از لکه های جوهر" در صفحه 129

☐ "تمیز کردن شیشه اسکنر" در صفحه 130

☐ "گزینه های منو برای کپی کردن" در صفحه 94

الگوی هاشور خورده در تصویر کپی شده ظاهر می شود.

تنظیمات کوچک یا بزرگ کردن را تغییر دهید یا اسناد را با کمی زاویه متفاوت قرار دهید.

اطلاعات مرتبط

☐ "گزینه های منو برای کپی کردن" در صفحه 94

تصویری از پشت اسناد در تصویر کپی شده ظاهر می شود.

☐ در مورد یک سند نازک، سند را بر روی شیشه اسکنر قرار داده و سپس یک قطعه کاغذ سیاه روی آن قرار دهید.

☐ تنظیم تراکم کپی را از پانل کنترل کم کنید.

اطلاعات مرتبط

☐ "گزینه های منو برای کپی کردن" در صفحه 94

مشکل کار چاپی برطرف نمی شود

اگر همه راه حل ها را امتحان کرده اید و مشکل هنوز حل نشده است، درایور چاپگر را حذف و دوباره نصب کنید.

اطلاعات مرتبط

☐ "حذف برنامه ها" در صفحه 151

☐ "نصب برنامه ها" در صفحه 149

سایر مشکلات مربوط به چاپ

چاپ بسیار آهسته است

❑ برنامه‌های غیر ضروری را ببندید.

❑ تنظیمات کیفیت را پایین‌تر بیاورید. چاپ با کیفیت بالا سرعت چاپ را کاهش می‌دهد.

❑ تنظیم دو رو (یا سرعت بالا) را فعال کنید. زمانی که این تنظیم فعال می‌شود، هد چاپ زمانی که در هر دو جهت حرکت می‌کند چاپ انجام می‌دهد و سرعت چاپ افزایش می‌یابد.

Windows ❑

علامت سرعت زیاد را از زبانه گزینه بیشتر درایور چاپگر انتخاب کنید.

Mac OS ❑

ترجیحات سیستم را از منوی  < چاپگرها و اسکنرها (یا چاپ و اسکن، چاپ و فابریک) و سپس چاپگر را انتخاب کنید. روی گزینه‌ها و لوازم < گزینه‌ها (یا درایور) کلیک کنید. On را بعنوان تنظیم High Speed Printing انتخاب کنید.

❑ حالت بیصدا را غیرفعال کنید. این ویژگی سرعت چاپگر را کاهش می‌دهد.

❑ پانل کنترل

از صفحه اصلی را  انتخاب و سپس حالت سکوت را غیرفعال کنید.

Windows ❑

خاموش را بعنوان تنظیم بیصدا در زبانه اندازه درایور چاپگر انتخاب کنید.

Mac OS ❑

ترجیحات سیستم را از منوی  < چاپگرها و اسکنرها (یا چاپ و اسکن، چاپ و فابریک) و سپس چاپگر را انتخاب کنید. روی گزینه‌ها و لوازم < گزینه‌ها (یا درایور) کلیک کنید. Off را بعنوان تنظیم بیصدا انتخاب کنید.

در حین چاپ یا کپی کردن پیوسته، سرعت عملیات به شدت کاهش می‌یابد

سرعت چاپ یا کپی کردن کاهش می‌یابد تا از گرم شدن بیش از حد و آسیب دیدن مکانیزم چاپگر جلوگیری شود. با این حال، شما می‌توانید به عملیات ادامه دهید. برای بازگشت به سرعت عادی، اجازه دهید چاپگر به مدت حداقل 30 دقیقه بدون کارکرد باشد. اگر چاپگر خاموش شود سرعت به حالت عادی باز نمی‌گردد.

لغو چاپ در رایانه دارای سیستم عامل Mac OS X v10.6.8 امکان پذیر نیست

اگر می‌خواهید چاپ را از طریق رایانه خود متوقف کنید، تنظیمات زیر را انجام دهید.

Web Config را اجرا کنید و سپس Port9100 را به عنوان تنظیمات پروتکل با اولویت زیاد در AirPrint راه اندازی انتخاب کنید. موارد برگزیده سیستم را از منوی  < چاپگرها و اسکنرها (یا چاپ و اسکن، چاپ و فابریک) انتخاب کنید، چاپگر را حذف کنید و سپس دوباره چاپگر را اضافه نمایید.

دستگاه اسکن نمی‌کند

❑ کابل USB را به طور ایمن به چاپگر و رایانه وصل کنید. اگر از هاب USB استفاده می‌کنید، سعی کنید چاپگر را بطور مستقیم به رایانه وصل کنید.

❑ اگر شما از طریق یک شبکه و با وضوح بالا اسکن می‌کنید، ممکن است خطا در ارتباط رخ دهد. وضوح را کم کنید.

❑ اطمینان حاصل کنید که چاپگر صحیح (اسکنر) در Epson Scan 2 انتخاب شده است.

بررسی کنید که هنگام استفاده از Windows چاپگر شناخته شده باشد

در Windows، دقت کنید چاپگر (اسکنر) در اسکنر و دوربین نشان داده شود. چاپگر (اسکنر) باید با عنوان «EPSON XXXXXX (نام چاپگر)» نمایش داده شده باشد. اگر چاپگر (اسکنر) نشان داده نشد، Epson Scan 2 را حذف و دوباره نصب کنید. برای دسترسی به اسکنر و دوربین به موارد زیر مراجعه کنید.

❑ Windows 10

روی دکمه شروع کلیک کنید و سپس گزینه سیستم < Windows پانل کنترل را انتخاب کنید، در قسمت جستجو عبارت «اسکنر و دوربین» را وارد کرده، روی مشاهده اسکنرها و دوربین‌ها کلیک کنید و سپس بررسی کنید چاپگر نشان داده شود.

❑ Windows 8.1/Windows 8

دسک تاپ < تنظیمات > پانل کنترل را انتخاب کنید، در قسمت جستجو «اسکنر و دوربین» را وارد کنید، روی نمایش اسکنر و دوربین کلیک کرده و سپس بررسی کنید چاپگر نشان داده شود.

❑ Windows 7

روی دکمه شروع کلیک کنید و پانل کنترل را انتخاب کنید، در قسمت جستجو «اسکنر و دوربین» را وارد کرده، روی مشاهده اسکنرها و دوربین‌ها کلیک کنید و سپس بررسی کنید چاپگر نشان داده شود.

❑ Windows Vista

روی دکمه شروع کلیک کرده، پانل کنترل < سخت افزار و صدا > اسکنرها و دوربین‌ها را انتخاب کرده و سپس بررسی کنید چاپگر نشان داده شود.

❑ Windows XP

روی دکمه شروع کلیک کرده، پانل کنترل < چاپگرها و سایر سخت افزار > اسکنر و دوربین‌ها را انتخاب کرده و سپس بررسی کنید چاپگر نشان داده شود.

اطلاعات مرتبط

← "حذف برنامه‌ها" در صفحه 151

← "نصب برنامه‌ها" در صفحه 149

هنگام استفاده از پانل کنترل نمی‌توان از اسکن استفاده کرد

❑ مطمئن شوید Epson Scan 2 و Epson Event Manager بطور صحیح نصب شده باشند.

❑ تنظیم اسکن تخصیص داده شده در Epson Event Manager را بررسی کنید.

مشکلات مربوط به تصویر اسکن شده

رنگ های ناهموار، کثیفی، لکه و دیگر موارد هنگام اسکن از شیشه اسکنر نمایش داده می شوند.

❑ شیشه اسکنر را تمیز کنید.

❑ هرگونه کثیفی یا خاشاک را از روی سند پاک کنید.

❑ روی سند یا پوشش سند زیاد فشار وارد نکنید. اگر زیاد فشار وارد کنید، ممکن است تصویر مات شود، کثیف یا لکه دار به نظر بیاید.

اطلاعات مرتبط

← "تمیز کردن شیشه اسکنر" در صفحه 130

کیفیت تصویر مناسب نیست

❑ حالت را در Epson Scan 2 براساس سندی که می خواهید اسکن کنید، تنظیم کنید. اسکن را با استفاده از تنظیمات مربوط به سندها در حالت سند و تنظیمات مربوط به عکس ها در حالت عکس انجام دهید.

❑ در Epson Scan 2، تصویر را با استفاده از زبانه تنظیمات پیشرفته تنظیم کنید و سپس اسکن نمایید.

❑ اگر وضوح تصویر پایین است، سعی کنید وضوح را افزایش دهید و سپس اسکن نمایید.

اطلاعات مرتبط

← "اسکن کردن با استفاده از Epson Scan 2" در صفحه 104

افست در پس زمینه تصویر نمایان می شود

ممکن است تصاویر موجود در پشت سند در تصویر اسکن شده نمایان شود.

❑ در Epson Scan 2، زبانه تنظیمات پیشرفته را انتخاب کنید و سپس درخشندگی را تنظیم کنید.

بسته به تنظیمات موجود در زبانه تنظیمات اصلی < نوع تصویر یا سایر تنظیمات موجود در زبانه تنظیمات پیشرفته ممکن است این ویژگی در دسترس نباشد.

❑ در حالت سند در Epson Scan 2، زبانه تنظیمات پیشرفته را انتخاب کنید و سپس گزینه تصویر < ارتقای متن را انتخاب کنید.

❑ هنگام اسکن کردن از شیشه اسکنر، یک کاغذ سیاه یا یک پد رومیزی روی سند قرار دهید.

اطلاعات مرتبط

← "قرار دادن اسناد" در صفحه 61

متن تاری می شود

❑ در حالت سند در Epson Scan 2، زبانه تنظیمات پیشرفته را انتخاب کنید و سپس گزینه تصویر < ارتقای متن را انتخاب کنید.

❑ حالت سند را به عنوان حالت در Epson Scan 2 انتخاب کنید. با استفاده از تنظیمات مربوط به سندها در حالت سند اسکن را انجام دهید.

□ در حالت سند در Epson Scan 2، هنگامی که نوع تصویر در زبانه تنظیمات اصلی بر روی سیاه و سفید تنظیم شده است، آستانه را از زبانه تنظیمات پیشرفته تنظیم کنید. هنگامی که آستانه را افزایش می‌دهید، ناحیه رنگ سیاه بزرگتر می‌شود.

□ اگر وضوح تصویر پایین است، سعی کنید وضوح را افزایش دهید و سپس اسکن نمایید.

اطلاعات مرتبط

◀ "اسکن کردن با استفاده از Epson Scan 2" در صفحه 104

الگوهای موج دار (سایه های شبکه ای) نمایش داده می شوند

اگر سند یک سند چاپ شده است، الگوهای موج دار (سایه های شبکه ای) ممکن است بر روی تصویر اسکن شده نمایش داده شوند.

□ در زبانه تنظیمات پیشرفته در Epson Scan 2، حذف طرح مویر را تنظیم کنید.



□ وضوح را تغییر دهید و سپس دوباره اسکن کنید.

اطلاعات مرتبط

◀ "اسکن کردن با استفاده از Epson Scan 2" در صفحه 104

ناحیه درست را می توان در شیشه اسکن اسکن نمود

□ اطمینان حاصل کنید که سند به صورت درست در مقابل علائم ترازبندی قرار گرفته باشد.

□ اگر لبه تصویر اسکن شده از بین رفته، سند را کمی از لبه شیشه اسکن دور کنید.

□ هنگام قرار دادن چندین سند روی شیشه اسکن، اطمینان حاصل کنید که حداقل 20 میلی متر (0.79 اینچ) فاصله بین سندها وجود داشته باشد.

□ هنگام اسکن کردن از طریق صفحه کنترل و انتخاب عملکرد برش خودکار ناحیه اسکن، هرگونه مواد زائد یا آلودگی را از روی شیشه اسکن و روکش سند برطرف کنید. در صورتی که هرگونه مواد زائد یا آلودگی در اطراف سند وجود دارد، محدوده اسکن گسترش می‌یابد تا آن را شامل شود.

اطلاعات مرتبط

◀ "قرار دادن اسناد" در صفحه 61

◀ "تمیز کردن شیشه اسکن" در صفحه 130

پیش‌نمایش در حالت تصویر کوچک امکان‌پذیر نمی‌باشد

□ هنگام قرار دادن چندین ورق اصلی روی شیشه اسکن، مطمئن شوید حداقل 20 میلیمتر (0.79 اینچ) بین ورق‌ها فاصله باشد.

□ بررسی کنید که ورق صاف باشد.

□ بسته به نوع ورق، ممکن است پیش‌نمایش در حالت تصویر کوچک مقدور نباشد. در این حالت، کادر علامت‌گذاری تصویر کوچک در بالای پنجره پیش‌نمایش را پاک کنید تا پیش‌نمایش ناحیه اسکن‌شده را به طور کامل مشاهده کنید و سپس علامت‌ها را به طور دستی ایجاد کنید.

اطلاعات مرتبط

◀ "اسکن کردن با استفاده از Epson Scan 2" در صفحه 104

هنگامی که به عنوان PDF قابل جستجو ذخیره می‌شود، متن به صورت صحیح شناسایی نمی‌شود

□ در پنجره گزینه‌های فرمت تصویر در Epson Scan 2، بررسی کنید که زبان متن به صورت صحیح در زبانه متن تنظیم شده باشد.

□ بررسی کنید که سند به صورت مستقیم قرار داده شده باشد.

□ از سندی استفاده کنید که دارای متن واضح باشد. ممکن است شناسایی متن برای انواع سندهای زیر انجام نشود.

□ سندهایی که چندین دفعه کپی شده‌اند

□ سندهایی که توسط فکس دریافت شده‌اند (با وضوح پایین)

□ سندهایی که در آنها فاصله حروف یا فاصله خطوط بسیار کم است

□ سندهای دارای خطوط یا زیرخط در متن

□ سندهای دارای متن دست‌نویس

□ سندهای دارای چین و چروک یا انحنا

□ در حالت سند در Epson Scan 2، هنگامی که نوع تصویر در زبانه تنظیمات اصلی بر روی سیاه و سفید تنظیم شده است، آستانه را از زبانه تنظیمات پیشرفته تنظیم کنید. هنگامی که آستانه را افزایش می‌دهید، سیاه قوی‌تر می‌شود.

□ در حالت سند در Epson Scan 2، زبانه تنظیمات پیشرفته را انتخاب کنید و سپس گزینه تصویر < ارتقای متن را انتخاب کنید.

اطلاعات مرتبط

◀ "اسکن کردن با استفاده از Epson Scan 2" در صفحه 104

برطرف کردن اشکالات در تصویر اسکن شده امکان پذیر نیست

اگر همه راه‌ها را امتحان کرده‌اید و مشکل هنوز برطرف نشده است، تنظیمات Epson Scan 2 را با استفاده از Epson Scan 2 Utility راه‌اندازی کنید.

نکته:

Epson Scan 2 Utility برنامه‌ای است که همراه Epson Scan 2 عرضه می‌شود.

1. Epson Scan 2 Utility را آغاز کنید.

□ Windows 10

روی دکمه شروع کلیک کنید و سپس EPSON < Epson Scan 2 Utility را انتخاب کنید.

□ Windows 8.1/Windows 8

نام برنامه را در قسمت جستجو وارد کنید و سپس نماد نشان داده شده را انتخاب نمایید.

Windows 7/Windows Vista/Windows XP

روی دکمه شروع کلیک کنید و سپس همه برنامه‌ها یا برنامه‌ها < EPSON < Epson Scan 2 < Epson Scan 2 Utility را انتخاب کنید.

Mac OS

برو < برنامه‌ها < Epson Software < Epson Scan 2 Utility را انتخاب کنید.

2. زبانه سایر موارد را انتخاب کنید.

3. روی تنظیم مجدد کلیک کنید.

نکته:

اگر راه اندازی مشکل را حل نکرد، Epson Scan 2 را حذف و دوباره نصب کنید.

اطلاعات مرتبط

← "حذف برنامه‌ها" در صفحه 151

← "نصب برنامه‌ها" در صفحه 149

سایر مشکلات مربوط به اسکن

اسکن بسیار آهسته است

وضوح را کم کنید.

اطلاعات مرتبط

← "اسکن کردن با استفاده از Epson Scan 2" در صفحه 104

درحین اسکن پیوسته، سرعت اسکن به شدت کاهش می یابد

سرعت اسکن کاهش می یابد تا از گرم شدن بیش از حد و آسیب دیدن مکانیزم چاپگر جلوگیری شود. با این حال، شما می توانید به اسکن ادامه دهید. برای بازگشت به سرعت عادی اسکن، اجازه دهید چاپگر به مدت حداقل 30 دقیقه بدون کارکرد باشد. اگر چاپگر خاموش شود سرعت اسکن به حالت عادی باز نمی گردد.

هنگام اسکن کردن PDF/Multi-TIFF اسکن متوقف می شود

هنگام اسکن کردن با استفاده از Epson Scan 2، می توانید به صورت پیوسته تا 999 صفحه را با فرمت PDF و تا 200 صفحه را با فرمت Multi-TIFF اسکن کنید.

هنگام اسکن کردن مقادیر زیاد، توصیه می کنیم در مقیاس خاکستری اسکن کنید.

فضای آزاد روی دیسک سخت رایانه را افزایش دهید. اگر فضای آزادی موجود نباشد ممکن است اسکن متوقف شود.

سعی کنید با وضوح کمتری اسکن کنید. اگر اندازه کل اسناد به محدوده آن برسد اسکن متوقف می شود.

اطلاعات مرتبط

← "اسکن کردن با استفاده از Epson Scan 2" در صفحه 104

سایر مشکلات

زمان لمس چاپگر شوک الکتریکی خفیفی ایجاد می شود

اگر لوازم جانبی زیادی به رایانه وصل باشد، ممکن است زمان لمس چاپگر شوک الکتریکی خفیفی را احساس کنید. برای رایانه ای که به چاپگر وصل شده یک سیم زمینی نصب کنید.

صدای کارکرد بسیار زیاد است

اگر صدای دستگاه بیش از حد بلند است، بیصدا را فعال کنید. فعالسازی این قابلیت می تواند سرعت چاپ را کاهش دهد.

پانل کنترل

از صفحه اصلی را  انتخاب و سپس حالت سکوت را فعال کنید.

Windows درایور چاپگر

بیصدا را در زبانه اندازه فعال کنید.

Mac OS درایور چاپگر

ترجیحات سیستم را از منوی  < چاپگرها و اسکنرها (یا چاپ و اسکن، چاپ و همبر) و سپس چاپگر را انتخاب کنید. روی گزینه ها و لوازم < گزینه ها (یا درایور) کلیک کنید. On را بعنوان تنظیم بیصدا انتخاب کنید.

برنامه با فایروال مسدود شده است (فقط برای Windows)

برنامه را به لیست برنامه های مجاز در فایروال Windows در قسمت تنظیمات امنیتی در پانل کنترل اضافه نمایید.

ضمیمه

مشخصات فنی

مشخصات چاپگر

نازل های جوهر سیاه: 180 نازل های جوهر رنگی: 59 برای هر رنگ	قرار دادن نازل هد چاپ	
64 تا 90 گرم/متر مربع (17 تا 24 پوند)	کاغذ ساده	وزن کاغذ*
پاکت نامه شماره 10، DL، C6: 75 تا 90 گرم/متر مربع (20 تا 24 پوند)	پاکت نامه ها	

* حتی وقتی ضخامت کاغذ در محدوده مجاز است، ممکن است بسته به خصوصیات یا کیفیت کاغذ، تغذیه دستگاه انجام نشود یا کیفیت چاپ کاهش پیدا کند.

ناحیه قابل چاپ

ناحیه قابل چاپ برای برگه های تک

ممکن است به دلیل مکانیسم چاپگر، کیفیت چاپ در نواحی سایه دار کاهش یابد.

چاپ با حاشیه

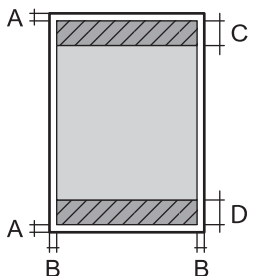
3.0 میلی متر (0.12 اینچ)	A	
3.0 میلی متر (0.12 اینچ)	B	
41.0 میلی متر (1.61 اینچ)	C	
37.0 میلی متر (1.46 اینچ)	D	

چاپ بدون حاشیه

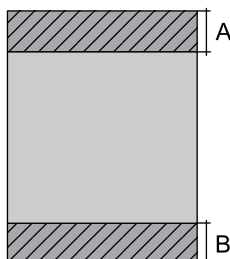
44.0 میلی متر (1.73 اینچ)	A	
40.0 میلی متر (1.57 اینچ)	B	

ناحیه قابل چاپ برای پاکت نامه

ممکن است به دلیل مکانیسم چاپگر، کیفیت چاپ در نواحی سایه دار کاهش یابد.

3.0 میلی متر (0.12 اینچ)	A	
5.0 میلی متر (0.20 اینچ)	B	
18.0 میلی متر (0.71 اینچ)	C	
41.0 میلی متر (1.61 اینچ)	D	

مشخصات اسکنر

تخت	نوع اسکنر
CIS	دستگاه فتوالکتریک
216×297 میلی متر (8.5×11.7 اینچ) Letter ,A4	حداکثر اندازه سند
1200 نقطه در اینچ (اسکن اصلی) 2400 نقطه در اینچ (اسکن فرعی)	وضوح
رنگ <input type="checkbox"/> 48 بیت در هر پیکسل داخلی (16 بیت در هر پیکسل در هر رنگ داخلی) <input type="checkbox"/> 24 بیت در هر پیکسل خارجی (8 بیت در هر پیکسل در هر رنگ خارجی) مقیاس خاکستری <input type="checkbox"/> 16 بیت در هر پیکسل داخلی <input type="checkbox"/> 8 بیت در هر پیکسل خارجی سیاه و سفید <input type="checkbox"/> 16 بیت در هر پیکسل داخلی <input type="checkbox"/> 1 بیت در هر پیکسل خارجی	عمق رنگ
LED	منبع نور

مشخصات رابط

USB پر-سرعت*	برای رایانه
--------------	-------------

* کابل‌های USB 3.0 پشتیبانی نمی‌شوند.

لیست عملکرد شبکه

عملکردهای شبکه و IPv4/IPv6

ملاحظات	پشتیبانی شده	عملکردها	
-	✓	IPv4	چاپ شبکه‌ای (WindowsEpsonNet Print)
-	✓	IPv6, IPv4	(WindowsStandard TCP/IP)
یا Windows Vista یا نسخه جدیدتر	✓	IPv6, IPv4	چاپ (WSD (Windows
-	✓	IPv6, IPv4	چاپ (Mac OSBonjour)
-	✓	IPv6, IPv4	چاپ (Mac OS, WindowsIPP)
وسیله اطلاعاتی	-	IPv4	چاپ UPnP
دوربین دیجیتالی	-	IPv4	چاپ (Wi-FiPictBridge)
-	✓	IPv4	Epson Connect (چاپ ایمیل، چاپ از راه دور)
Mac یا iOS 5 یا جدیدتر یا OS X v10.7 یا جدیدتر	✓	IPv6, IPv4	(Mac OS, iOSAirPrint)
-	✓	IPv6, IPv4	Epson Scan 2
-	✓	IPv4	Event Manager
-	✓	IPv4	Epson Connect (اسکن به حافظه ابری)
یا OS X Mavericks یا نسخه جدیدتر	✓	IPv6, IPv4	AirPrint (اسکن)
-	-	IPv4	ارسال یک فابریک
-	-	IPv4	دریافت یک فابریک
-	-	IPv6, IPv4	AirPrint (فابریک خروجی)

مشخصات Wi-Fi

استانداردها	IEEE 802.11b/g/n ^{1*}
دامنه فرکانس	2.4 گیگاهرتز
حداکثر نیروی فرکانس رادیویی ارسال شده	20 (dBm (EIRP
حالت‌های هماهنگی	زیرساخت، (AP Wi-Fi Direct ساده) ^{2*3*}
امنیت اتصال بی‌سیم ^{4*}	WPA2-PSK (AES), WEP (64/128bit) ^{5*}

1* IEEE 802.11n تنها برای HT20 در دسترس می‌باشد.

2* برای IEEE 802.11b پشتیبانی نمی‌شود.

- 3* حالت AP ساده با یک اتصال Wi-Fi (زیرساخت) مطابقت دارد.
- 4* قابلیت Wi-Fi Direct تنها از WPA2-PSK (AES) پشتیبانی می‌کند.
- 5* با استانداردهای WPA2 با پشتیبانی برای WPA/WPA2 Personal مطابقت دارد.

پروتکل امنیتی

IPPS ,HTTPS Server/Client	SSL/TLS
---------------------------	---------

سرویس‌های شخص ثالث تحت پشتیبانی

iOS 5 یا جدیدتر/Mac OS X v10.7.x یا جدیدتر	چاپ	AirPrint
OS X Mavericks یا نسخه جدیدتر	اسکن	

ابعاد

ذخیره	ابعاد
<p>عرض: 375 میلی متر (14.8 اینچ) <input type="checkbox"/></p> <p>طول: 300 میلی متر (11.8 اینچ) <input type="checkbox"/></p> <p>ارتفاع: 170 میلی متر (6.7 اینچ) <input type="checkbox"/></p>	
چاپ	
<p>عرض: 375 میلی متر (14.8 اینچ) <input type="checkbox"/></p> <p>طول: 578 میلی متر (22.8 اینچ) <input type="checkbox"/></p> <p>ارتفاع: 242 میلی متر (9.5 اینچ) <input type="checkbox"/></p>	
تقریباً 4.3 کیلوگرم (9.5 پوند)	عرض*

* بدون کارتریج های جوهر و سیم برق.

مشخصات الکتریکی

AC 220-240 V	AC 100-240 V	درجه بندی منبع برق
60-50 هرتز	60-50 هرتز	دامنه فرکانس ارزیابی شده
0.2 آمپر	0.2-0.4 آمپر	جریان ارزیابی شده
کپی‌های تکی: حدود 12.0 وات (ISO/IEC24712) حالت آماده: حدود 5.0 وات حالت خواب: حدود 0.8 وات خاموش: حدود 0.3 وات	کپی‌های تکی: حدود 12.0 وات (ISO/IEC24712) حالت آماده: حدود 5.0 وات حالت خواب: حدود 0.8 وات خاموش: حدود 0.3 وات	مصرف برق (با اتصال USB)

نکته:

برای بررسی ولتاژ به برچسب روی چاپگر مراجعه کنید.

کاربران اروپایی برای اطلاع از جزئیات مربوط به مصرف برق، به وبسایت زیر مراجعه نمایند.

<http://www.epson.eu/energy-consumption>

مشخصات محیطی

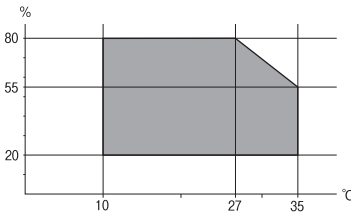
<p>از این چاپگر در محدوده ای که در نمودار زیر نشان داده شده است استفاده کنید.</p>  <p>دما: 10 تا 35°C (50 تا 95°F) رطوبت: 20 تا 80% رطوبت نسبی (بدون تغلیظ)</p>	<p>کارکرد</p>
<p>دما: -20 تا 40°C (-4 تا 104°F)* رطوبت: 5 تا 85 درصد RH (بدون تراکم)</p>	<p>ذخیره</p>

* می‌توانید برای یک ماه در دمای 40 درجه سانتی‌گراد (104 درجه فارنهایت) نگهدارید.

مشخصات محیطی برای کارتریج‌های جوهر

<p>-30 تا 40°C (-22 تا 104°F)*</p>	<p>دمای نگهداری</p>
<p>-16°C (3.2°F) یخ جوهر آب می‌شود و پس از حدود 3 ساعت در دمای 25°C (77°F) قابل استفاده می‌گردد.</p>	<p>دمای انجماد</p>

* می‌توانید برای یک ماه در دمای 40°C (104°F) نگهداری کنید.

نیازمندی‌های سیستم

Windows

Windows Vista، Windows 7، Windows 8/8.1، Windows 10 یا جدیدتر (32 بیت، 64 بیت)

Windows XP SP3 (32 بیت)

Windows XP Professional x64 Edition SP2

Mac OS

Mac OS X v10.6.8 یا جدیدتر یا macOS 11 یا جدیدتر

نکته:

Mac OS ممکن است از برخی از برنامه‌ها و ویژگی‌ها پشتیبانی نکند.

از فایل سیستم UNIX (UFS) برای Mac OS پشتیبانی نمی‌شود.

اطلاعات تنظیمی

استانداردها و آیین نامه ها

استانداردها و تأییدیه های مربوط به مدل اروپایی

برای کاربران اروپایی

بدین وسیله، Seiko Epson Corporation اعلام می‌دارد که مدل بی‌سیم زیر با آیین‌نامه 2014/53/EU انطباق دارد. متن کامل بیانیه EU در مورد انطباق در وب سایت زیر وجود دارد.

<http://www.epson.eu/conformity>

C636B

برای استفاده فقط در ایرلند، انگلستان، اتریش، آلمان، لیختن اشتاین، سوئیس، فرانسه، بلژیک، لوکزامبورگ، هلند، ایتالیا، پرتغال، اسپانیا، دانمارک، فنلاند، نروژ، سوئد، ایسلند، کرواسی، قبرس، یونان، اسلوانی، مالت، بلغارستان، چک، استونی، مجارستان، لتونی، لیتوانی، لهستان، رومانی و اسلواکی.

Epson نمی‌تواند در قبال هر نوع عدم رضایت از نیازمندی‌های محافظتی که در اثر تغییرات غیر توصیه شده محصولات ایجاد می‌شود مسئولیتی را بپذیرد.



محدودیت های کپی کردن

برای اطمینان از استفاده قانونی و مسئولانه چاپگر محدودیت های زیر را رعایت کنید.

کپی موارد زیر طبق قانون ممنوع است:

صورتحساب های بانکی، مسکوکات، اوراق بهادار قابل عرضه در بازار صادر شده از طرف دولت، اوراق بهادار ضمانتی دولتی، و اوراق بهادار شهرداری

تمبر های پستی استفاده نشده، کارت پستال های از پیش مهر شده، و دیگر اقلام پستی رسمی پستی معتبر

تمبرهای درآمد صادر شده از طرف دولت، و اوراق بهادار صادر شده طبق روال قانونی

هنگام کپی کردن موارد زیر احتیاط کنید:

اوراق بهادار قابل عرضه در بازار خصوصی، (گواهی سهام، یادداشت های مذاکره، چک ها و سایر موارد)، بلیط های ماهانه، بلیط های امتیازی و سایر موارد.

گذرنامه ها، گواهی نامه های رانندگی، ضمانت های تناسب، کارت تردد در جاده، کوپن غذا، بلیط ها و سایر موارد.

نکته:

ممکن است کپی این موارد نیز طبق قانون ممنوع شده باشد.

استفاده مسئولانه از محتوای دارای حق چاپ:

ممکن است با کپی نامناسب از محتوای دارای حق چاپ از چاپگرها سواستفاده شود. به جز مواردی که با یک وکیل آگاه مشورت کرده اید، قبل از کپی کردن محتوای منتشر شده، در قبال گرفتن اجازه از دارنده حق کپی مسئول بوده و به آن احترام بگذارید.

حمل و نقل و نگهداری چاپگر

هنگامی که نیاز به حمل و نقل چاپگر به منظور جابجایی یا انجام تعمیرات دارید، مراحل زیر را برای بسته‌بندی چاپگر دنبال کنید.

احتیاط: ⚠️

هنگام باز و بسته کردن واحد اسکرین مراقب دست یا انگشتان خود باشید که گیر نکنند. در غیر این صورت ممکن است صدمه ببینید.

مهم: !

هنگام نگهداری یا انتقال چاپگر، آن را کج نکنید، آن را بصورت عمودی نگه دارید یا آن را وارونه کنید در غیر این صورت ممکن است جوهر نشت کند.

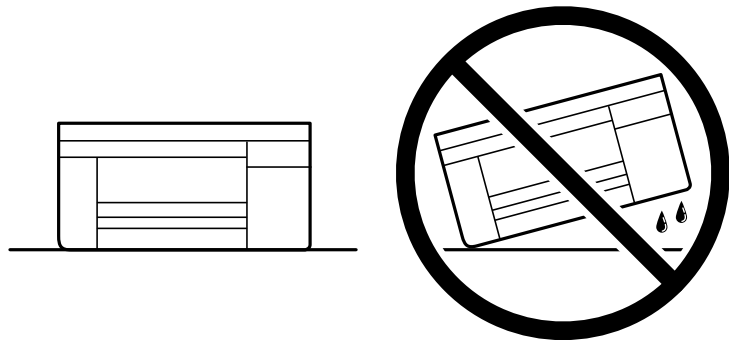

کارت‌ریج‌های جوهر را جدا نکنید. با جدا کردن کارت‌ریج‌ها، هد چاپ خشک می‌شود و مانع چاپ چاپگر می‌شود.

1. با فشار دادن دکمه  چاپگر را خاموش کنید.

2. اطمینان حاصل کنید که چراغ روشن-خاموش در حالت خاموش قرار گیرد و سپس سیم برق را از پریز بکشید.

مهم: !

هنگامی که چراغ روشن-خاموش در حالت خاموش است، سیم برق را از پریز جدا کنید. در غیر این صورت چاپگر به وضعیت اولیه خود باز نمی‌گردد و باعث خشک شدن جوهر شده و ممکن است انجام چاپ غیرممکن گردد.

3. اتصال همه کابل‌ها نظیر سیم برق و کابل USB را قطع کنید.

4. همه کاغذها را از چاپگر خارج کنید.

5. مطمئن شوید هیچ سندی در چاپگر نباشد.

6. در حالی که درپوش اسناد بسته است، واحد اسکنر را باز کنید. نگهدارنده کارت‌تریج جوهر را توسط نوار چسب به بدنه محکم ببندید.

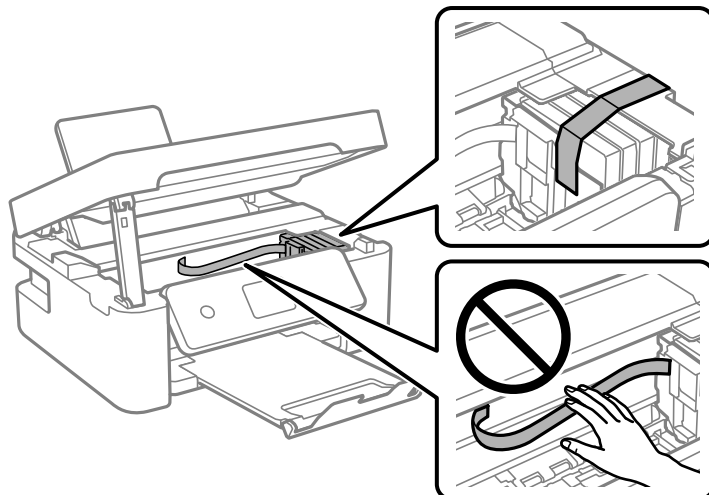

7. واحد اسکنر را ببندید.

برای حفظ ایمنی، واحد اسکنر در دو مرحله بسته می‌شود.

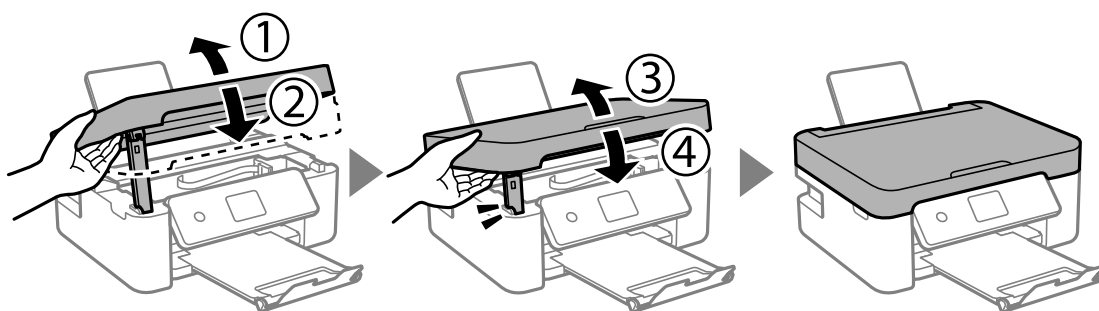

نکته:

واحد اسکنر را نمی‌توان از طریق موقعیت نمایش یافته در پایین باز کرد. قبل از باز کردن، آن را به طور کامل ببندید.

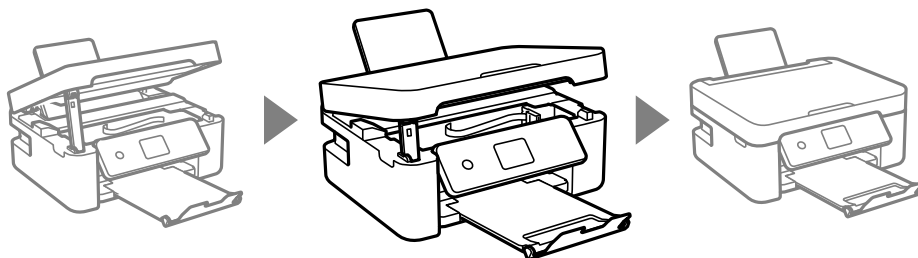

8. جهت بسته‌بندی زیر همانند شکل زیر آماده شوید.

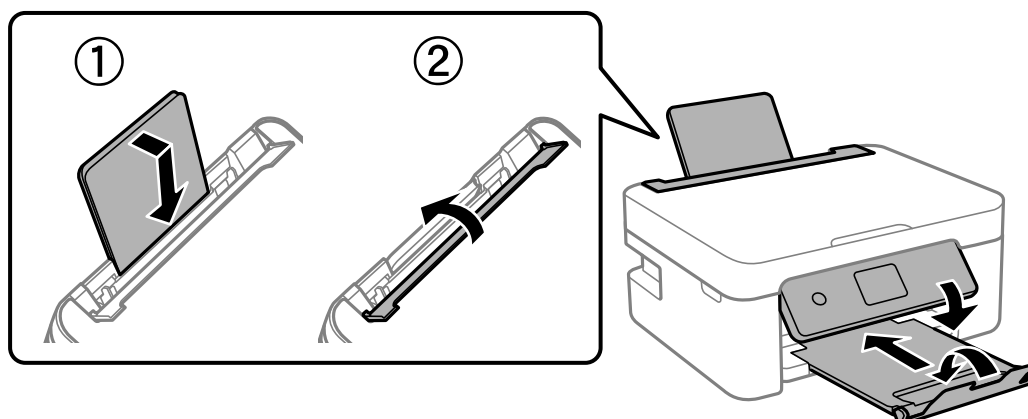

9. با استفاده از لوازم محافظتی، چاپگر را در جعبه بسته‌بندی کنید.

هنگام استفاده مجدد از چاپگر، حتماً نوار چسب روی کارتریج جوهر را باز کنید. اگر کیفیت چاپ در چاپ‌های بعدی کاهش یافت هد چاپ را تمیز و تراز کنید.

اطلاعات مرتبط

◀ "نام و عملکرد قطعات" در صفحه 14

◀ "بررسی و تمیز کردن هد چاپ" در صفحه 127

◀ "تراز کردن هد چاپ" در صفحه 129

جایی که می توانید راهنما را دریافت کنید

وب سایت پشتیبانی فنی

اگر به راهنمایی بیشتری نیاز داشتید، به وب سایت پشتیبانی Epson نشان داده شده در زیر مراجعه کنید. کشور یا منطقه خود را انتخاب کنید و به بخش پشتیبانی وب سایت Epson محلی خود بروید. آخرین درایورها، سوالات متداول، دفترچه‌های راهنما یا سایر موارد قابل دانلود نیز در سایت موجودند.

<http://support.epson.net/>

<http://www.epson.eu/Support> (اروپا)

اگر محصول Epson شما به درستی کار نمی‌کند و نمی‌توانید مشکل را حل کنید، برای راهنمایی با سرویس‌های پشتیبانی Epson تماس بگیرید.

تماس با پشتیبانی Epson

قبل از تماس با Epson

اگر محصول Epson شما به درستی کار نمی‌کند و نمی‌توانید با استفاده از اطلاعات عیب‌یابی موجود در دفترچه‌های راهنمای محصول خود مشکل را حل کنید، برای راهنمایی با سرویس‌های پشتیبانی Epson تماس بگیرید.

لیست پشتیبانی Epson زیر بر اساس کشور فروش است. ممکن است برخی محصولات در موقعیت مکانی فعلی شما فروخته نشوند، بنابراین جهت اطمینان با پشتیبانی Epson در منطقه‌ای که محصولتان را خریداری کردید تماس بگیرید. اگر پشتیبانی Epson برای ناحیه شما در لیست زیر قرار ندارد، با فروشنده‌ای که محصول خود را از آنجا خریداری کردید تماس بگیرید. اگر اطلاعات زیر را در اختیار پشتیبانی Epson قرار دهید می‌توانند سریع‌تر به شما کمک کنند:

شماره سریال محصول

(برچسب شماره سریال معمولاً در پشت محصول است.)

مدل محصول

نسخه نرم‌افزار محصول

(روی **About**، **Version Info** یا دکمه مشابه در نرم‌افزار محصول کلیک کنید.)

مارک و مدل رایانه خود

نام و نسخه سیستم عامل رایانه

نام‌ها و نسخه‌های برنامه‌های نرم‌افزار که بطور معمول با محصول خود استفاده می‌کنید

نکته:

بسته به محصول، ممکن است تنظیمات شبکه در حافظه محصول ذخیره گردد. ممکن است به دلیل خرابی یا تعمیر محصول، تنظیمات از دست بروند. Epson در مورد از دست دادن هر نوع داده، برای پشتیبان‌گیری یا بازیابی تنظیمات حتی در طول دوره ضمانت مسئولیتی ندارد. توصیه می‌کنیم نسخه پشتیبان خود را ایجاد کرده و یادداشت‌هایی بردارید.

راهنما برای کاربران در اروپا

برای اطلاع از نحوه تماس با پشتیبانی Epson، سند ضمانت شناسه اروپایی خود را بررسی کنید.

راهنما برای کاربران در تایوان

اطلاعات تماس برای اطلاعات، پشتیبانی و سرویس‌ها:

وب جهانی

<http://www.epson.com.tw>

اطلاعات مربوط به مشخصات محصول، درایورها برای دانلود، و درخواست‌های مربوط به محصولات نیز موجودند.

بخش راهنمایی Epson

تلفن: +886-2-80242008

تیم راهنمای ما می‌توانند از طریق تلفن در موارد زیر به شما کمک کنند:

درخواست فروش و اطلاعات محصول

سوالات یا مشکلات مربوط به استفاده از محصول

درخواست‌های مربوط به ضمانت و سرویس تعمیر

مرکز سرویس تعمیر:

<http://www.tekcare.com.tw/branchMap.page>

شرکت TekCare یک مرکز خدمات مجاز Epson Taiwan Technology & Trading Ltd است.

راهنما برای کاربران در استرالیا

Epson استرالیا درصدد است سطح بالایی از سرویس مشتری را در اختیار شما قرار دهد. علاوه بر دفترچه های راهنمای محصول، ما منابع زیر را برای دریافت اطلاعات در اختیار شما قرار می دهیم:

URL اینترنت

<http://www.epson.com.au>

به صفحات وب جهانی Epson استرالیا بروید. برای جستجوی هر از گاهی در وب مودم خود را از اینجا دریافت کنید! سایت یک بخش دانلود برای درایورها، محل های تماس با Epson، اطلاعات محصولات جدید و پشتیبانی فنی (ایمیل) ارائه می دهد.

بخش راهنمایی Epson

تلفن: 1300-361-054

بخش راهنمایی Epson بعنوان یک نسخه پشتیبان نهایی ارائه می شود تا مطمئن شویم مشتریان ما به دستگاه ها دسترسی دارند. اپراتورهای بخش راهنما می توانند به شما در نصب، پیکربندی، و راه اندازی محصول Epson به شما کمک کنند. کارکنان بخش پیش فروش ما می توانند در مورد محصولات جدید توضیحاتی ارائه دهند و اینکه محل نزدیک ترین فروشنده یا نمایندگی سرویس را به شما ارائه دهند. بسیاری از سؤالات در اینجا پاسخ داده شده است.

زمانی که تماس می گیرید همه اطلاعات مربوطه را آماده کنید. هر چه اطلاعات بیشتری آماده کنید، ما سریع تر می توانیم مشکل را حل کنیم. این اطلاعات شامل دفترچه های راهنمای محصول Epson، نوع رایانه، سیستم عامل، برنامه ها، و هر نوع اطلاعاتی که لازم است می شود.

جابجایی محصول

Epson توصیه می کند برای جابجایی های بعدی، بسته بندی محصول را نزد خود نگهدارید.

راهنمایی برای کاربران در نیوزلند

Epson نیوزلند امیدوار است سطح بالایی از خدمات مشتریان را به شما ارائه دهد. علاوه بر مدارک محصول، ما برای کسب اطلاعات منابع زیر را ارائه می دهیم:

URL اینترنت

<http://www.epson.co.nz>

به صفحات وب Epson نیوزلند دسترسی پیدا کنید. برای جستجوی هر از گاهی در وب مودم خود را از اینجا دریافت کنید! سایت یک بخش دانلود برای درایورها، محل های تماس با Epson، اطلاعات محصولات جدید و پشتیبانی فنی (ایمیل) ارائه می دهد.

بخش راهنمایی Epson

تلفن: 0800 237 766

بخش راهنمایی Epson بعنوان یک نسخه پشتیبان نهایی ارائه می شود تا مطمئن شویم مشتریان ما به دستگاه ها دسترسی دارند. اپراتورهای بخش راهنما می توانند به شما در نصب، پیکربندی، و راه اندازی محصول Epson به شما کمک کنند. کارکنان بخش پیش فروش ما می توانند در مورد محصولات جدید توضیحاتی ارائه دهند و اینکه محل نزدیک ترین فروشنده یا نمایندگی سرویس را به شما ارائه دهند. بسیاری از سؤالات در اینجا پاسخ داده شده است.

زمانی که تماس می گیرید همه اطلاعات مربوطه را آماده کنید. هر چه اطلاعات بیشتری آماده کنید، ما سریع تر می توانیم مشکل را حل کنیم. این اطلاعات شامل موارد زیر است: مدارک محصول Epson شما، نوع کامپیوتر، سیستم عامل، برنامه های کاربردی، و هر اطلاعاتی که شما احساس می کنید ضروری هستند.

جابجایی محصول

Epson توصیه می کند برای جابجایی های بعدی، بسته بندی محصول را نزد خود نگهدارید.

راهنمایی برای کاربران در سنگاپور

منابع اطلاعات، پشتیبانی، و سرویس هایی که از Epson سنگاپور موجودند عبارتند از:

وب جهانی

<http://www.epson.com.sg>

اطلاعات مربوط به مشخصات محصول، درایورها برای دانلود، سوالات متداول (FAQ)، درخواست های مربوط به فروش و پشتیبانی فنی از طریق ایمیل موجودند.

بخش راهنمایی Epson

تلفن رایگان: 800-120-5564

تیم راهنمای ما می توانند از طریق تلفن در موارد زیر به شما کمک کنند:

درخواست فروش و اطلاعات محصول

سوالات مربوط به استفاده از محصول و رفع اشکال

درخواست های مربوط به ضمانت و سرویس تعمیر

راهنمایی برای کاربران در تایلند

اطلاعات تماس برای اطلاعات، پشتیبانی و سرویس ها:

وب جهانی

<http://www.epson.co.th>

اطلاعات مربوط به مشخصات محصول، درایورها برای دانلود، سوالات متداول (FAQ) و ایمیل موجودند.

مرکز تماس Epson

تلفن: 66-2685-9899

ایمیل: support@eth.epson.co.th

"مرکز تماس" می توانند از طریق تلفن در موارد زیر به شما کمک کنند:

درخواست فروش و اطلاعات محصول

سوالات یا مشکلات مربوط به استفاده از محصول

درخواست های مربوط به ضمانت و سرویس تعمیر

راهنمایی برای کاربران در ویتنام

اطلاعات تماس برای اطلاعات، پشتیبانی و خدمات:

مرکز سرویس Epson

65 Truong Dinh Street, District 1, Ho Chi Minh City, Vietnam.

تلفن (شهر هوشی مین): 84-8-3823-9239، 84-8-3825-6234

29 Tue Tinh, Quan Hai Ba Trung, Hanoi City, Vietnam

تلفن (شهر هانوی): 84-4-3978-4785، 84-4-3978-4775

راهنمایی برای کاربران در اندونزی

اطلاعات تماس برای اطلاعات، پشتیبانی و خدمات:

شبکه جهانی وب

<http://www.epson.co.id>

اطلاعات مربوط به مشخصات محصول، دراپورها برای دانلود

پرسش‌های متداول (FAQ)، استعلام‌های فروش، سوالات مطرح شده از طریق ایمیل

خط مشاوره Epson

تلفن: +62-1500-766

فنابر: +62-21-808-66-799

تیم مشاوره ما می‌توانند از طریق تلفن یا فنابر در موارد زیر به شما کمک کنند:

درخواست فروش و اطلاعات محصول

پشتیبانی فنی

مرکز سرویس Epson

ایالت	نام شرکت	آدرس	تلفن ایمیل
جاکارتا	Epson Sales and Service Jakarta (SUDIRMAN)	Wisma Keiai Lt. 1 Jl. Jenderal Sudirman Kav. 3 Jakarta Pusat - DKI JAKARTA 10220	021-5724335 ess@epson-indonesia.co.id ess.support@epson-indonesia.co.id
سرپونگ	Epson Sales and Service Serpong	Ruko Melati Mas Square Blok A2 No. 17 Serpong-Banten	082120090084 / 082120090085 esstag@epson-indonesia.co.id esstag.support@epson-indonesia.co.id
سمارانگ	Epson Sales and Service Semarang	Komplek Ruko Metro Plaza Block C20 Jl. MT Haryono No. 970 Semarang - JAWA TENGAH	024 8313807 / 024 8417935 esssmg@epson-indonesia.co.id esssmg.support@epson-indonesia.co.id
جاکارتا	Epson Sales and Service Jakarta (MANGGA DUA)	Ruko Mall Mangga Dua No. 48 Jl. Arteri Mangga Dua, Jakarta Utara - DKI JAKARTA	021 623 01104 jkt-technical@epson-indonesia.co.id jkt-admin@epson-indonesia.co.id
باندونگ	Epson Sales and Service Bandung	Jl. Cihampelas No. 48 A Bandung Jawa Barat 40116	022 420 7033 bdg-technical@epson-indonesia.co.id bdg-admin@epson-indonesia.co.id

ایالت	نام شرکت	آدرس	تلفن ایمیل
ماکاسار	Epson Sales and Service Makassar	Jl. Cendrawasih NO. 3A, kunjung mae, mariso, MAKASSAR - SULSEL 90125	0411- 8911071 mksr-technical@epson-indonesia.co.id mksr-admin@epson-indonesia.co.id
مدان	Epson Service Center Medan	Jl. Bambu 2 Komplek Graha Niaga Nomor A-4, Medan - SUMUT	061- 42066090 / 42066091 mdn-technical@epson-indonesia.co.id mdn-admin@epson-indonesia.co.id
پالمبانگ	Epson Service Center Palembang	Jl. H.M Rasyid Nawawi No. 249 Kelurahan 9 Ilir Palembang Sumatera Selatan	0711 311 330 escplg.support@epson-indonesia.co.id
پکانبارو	Epson Service Center Pekanbaru	Jl. Tuanku Tambusai No. 459 A Kel. Tangkerang barat Kec Marpoyan damai Pekanbaru - Riau 28282	0761- 8524695 pkb-technical@epson-indonesia.co.id pkb-admin@epson-indonesia.co.id
پنتیاناک	Epson Service Center Pontianak	Komp. A yani Sentra Bisnis G33, Jl. Ahmad Yani - Pontianak Kalimantan Barat	0561- 735507 / 767049 pontianak-technical@epson-indonesia.co.id pontianak-admin@epson-indonesia.co.id
ساماریندا	Epson Service Center Samarinda	Jl. KH. Wahid Hasyim (M. Yamin) Kelurahan Sempaja Selatan Kecamatan Samarinda UTARA - SAMARINDA - KALTIM	0541 7272 904 escsmd@epson-indonesia.co.id escsmd.support@epson-indonesia.co.id
سارابایا	Epson Sales & Service Surabaya (barat)	Jl. Haji Abdul Wahab Saimin, Ruko Villa Bukit Mas RM-11, Kec. Dukuh Pakis, Surabaya - 60225	031- 5120994 sby-technical@epson-indonesia.co.id sby-admin@epson-indonesia.co.id
یوگیاکارتا	Epson Service Center Yogyakarta	YAP Square, Block A No. 6 Jl. C Simanjutak Yogyakarta - DIY	0274 581 065 ygy-technical@epson-indonesia.co.id ygy-admin@epson-indonesia.co.id
جمبر	Epson Service Center Jember	JL. Panglima Besar Sudirman Ruko no. 1D Jember-Jawa Timur (Depan Balai Penelitian & Pengolahan Kakao)	0331- 488373 / 486468 jmr-admin@epson-indonesia.co.id jmr-technical@epson-indonesia.co.id
مانادو	EPSON SALES AND SERVICE Manado	Jl. Piere Tendean BlokD No 4 Kawasan Mega Mas Boulevard - Manado 95111	0431- 8805896 MND-ADMIN@EPSON-INDONESIA.CO.ID MND-TECHNICAL@EPSON-INDONESIA.CO.ID
سیرین	EPSON SERVICE CENTER Cirebon	Jl. Tuparev No. 04 (Depan Hotel Apita) Cirebon, JAWA BARAT	0231- 8800846 cbn-technical@epson-indonesia.co.id
سیکارانگ	EPSON SALES AND SERVICE CIKARANG	Ruko Metro Boulevard B1 Jababeka cikarang - Jawa Barat,	021- 89844301 / 29082424 ckg-admin@epson-indonesia.co.id ckg-technical@epson-indonesia.co.id

ایالت	نام شرکت	آدرس	تلفن ایمیل
مادیون	EPSON SERVICE CENTER MADIUN	Jl. Diponegoro No.56, MADIUN - JAWA TIMUR	0351- 4770248 mun-admin@epson-indonesia.co.id mun-technical@epson-indonesia.co.id
پوروکرتو	EPSON SALES AND SERVICE Purwokerto	Jl. Jendral Sudirman No. 4 Kranji Purwokerto - JAWA TENGAH	0281- 6512213 pwt-admin@epson-indonesia.co.id pwt-technical@epson-indonesia.co.id
بوگور	EPSON SALES AND SERVICE Bogor	Jl.Pajajaran No 15B Kel Bantarjati Kec Bogor Utara - JAWA BARAT 16153	0251- 8310026 bgr-admin@epson-indonesia.co.id bgr-technical@epson-indonesia.co.id
سرانگ	EPSON SERVICE CENTER Serang	Jl. Ahmad Yani No.45C, SERANG - BANTEN	0254- 7912503 srg-admin@epson-indonesia.co.id srg-technical@epson-indonesia.co.id
پالو	EPSON SALES AND SERVICE Palu	Jl. Juanda No. 58, Palu - Sulteng	0451- 4012 881 plw-admin@epson-indonesia.co.id plw-technical@epson-indonesia.co.id
بنجارماسین	EPSON SERVICE CENTER BANJARMASIN	Jl. Gatot Soebroto NO. 153 BANJARMASIN - KALSEL 70235	0511- 6744135 (TEKNISI) / 3266321(ADMIN) bdj-admin@epson-indonesia.co.id bdj-technical@epson-indonesia.co.id
بنپاسار	EPSON SALES AND SERVICE Denpasar	JL. MAHENDRADATA NO. 18, DENPASAR - BALI	0361- 3446699 / 9348428 dps-admin@epson-indonesia.co.id dps-technical@epson-indonesia.co.id
جاکارتا	EPSON SALES AND SERVICE CILANDAK	CIBIS Business Park Tower 9 LT. MEZZANINE, Jalan TB Simatupang No.2, Jakarta Selatan - DKI JAKARTA 12560	021- 80866777 esscibis.support1@epson-indonesia.co.id esscibis.support2@epson-indonesia.co.id esscibis.admin@epson-indonesia.co.id esscibis.sales@epson-indonesia.co.id
سارابایا	EPSON SALES AND SERVICE SURABAYA (GUBENG)	JL. RAYA GUBENG NO. 62, SURABAYA - JAWA TIMUR	031- 99444940 / 99446299 / 99446377 esssby@epson-indonesia.co.id esssby.support@epson-indonesia.co.id
آمبون	EPSON SERVICE CENTER AMBON	Jl. Diponegoro No.37 (Samping Bank Mandiri Syariah) Kel.Ahusen, Kec.Sirimau - Ambon 97127	-

برای سایر شهرهایی که در این لیست نیستند، با خط مستقیم تماس بگیرید: 08071137766.

راهنمایی برای کاربران در هنگ کنگ

برای دریافت پشتیبانی فنی و سایر سرویس های پس از فروش، کاربران می توانند به Epson Hong Kong Limited مراجعه کنند.

صفحه اصلی اینترنت

<http://www.epson.com.hk>

Epson هنگ کنگ یک صفحه اصلی محلی در چین و انگلیس بصورت اینترنتی راه اندازی کرده است تا اطلاعات زیر را در اختیار کاربران قرار دهد:

☐ اطلاعات محصول

☐ پاسخ به سوالات متداول (FAQ)

☐ آخرین نسخه های درایورهای محصول Epson

خط مشاوره پشتیبانی فنی

همچنین می توانید با کارکنان فنی ما با شماره های تلفن و نمابر زیر تماس بگیرید:

تلفن: 852-2827-8911

فکس: 852-2827-4383

راهنمایی برای کاربران در مالزی

اطلاعات تماس برای اطلاعات، پشتیبانی و خدمات:

شبکه جهانی وب

<http://www.epson.com.my>

☐ اطلاعات مربوط به مشخصات محصول، درایورها برای دانلود

☐ پرسش های متداول (FAQ)، اعلام های فروش، سوالات مطرح شده از طریق ایمیل

مرکز تماس Epson

تلفن: 1800-81-7349 (رایگان)

ایمیل: websupport@emsb.epson.com.my

☐ درخواست فروش و اطلاعات محصول

☐ سوالات یا مشکلات مربوط به استفاده از محصول

☐ درخواست های مربوط به ضمانت و سرویس تعمیر

دفتر مرکزی

تلفن: 603-56288288

نمبر: 603-5628 8388/603-5621 2088

راهنمایی برای کاربران در هند

اطلاعات تماس برای اطلاعات، پشتیبانی و سرویس ها:

وب جهانی

<http://www.epson.co.in>

اطلاعات مربوط به مشخصات محصول، درایورها برای دانلود، و درخواست های مربوط به محصولات نیز موجودند.

خط راهنما

اطلاعات سرویس و محصول و سایر سفارش مواد مصرفی (خطوط BSNL)

شماره تلفن رایگان: 18004250011

روزهای دوشنبه تا شنبه از ساعت 9 صبح تا 6 عصر (بجز روزهای تعطیل عمومی)

سرویس (CDMA و کاربران تلفن همراه)

شماره تلفن رایگان: 186030001600

روزهای دوشنبه تا شنبه از ساعت 9 صبح تا 6 عصر (بجز روزهای تعطیل عمومی)

راهنمایی برای کاربران در فیلیپین

برای دسترسی به پشتیبانی فنی و همینطور سایر سرویس های پس از فروش، کاربران می توانند با Epson Philippines Corporation بصورت تلفنی یا از طریق نمابر و آدرس ایمیل زیر تماس داشته باشند:

شبکه جهانی وب

<http://www.epson.com.ph>

اطلاعات مشخصات محصول، درایورهای موردنظر جهت دانلود، پرسش های متداول (FAQ) و استعلام های ایمیلی موجود هستند.

خدمات مشتریان Epson در فیلیپین

رایگان: (PLDT) 1-800-1069-37766

تلفن رایگان: (دیجیتال) 1-800-3-0037766

منطقه مانیل: 8441 9030 (632)

وبسایت: <https://www.epson.com.ph/contact>

ایمیل: customercare@epc.epson.com.ph

روزهای دوشنبه تا شنبه از ساعت 9 صبح تا 6 عصر (بجز روزهای تعطیل عمومی)

تیم پشتیبانی مشتری ما می تواند از طریق تلفن در موارد زیر به شما کمک کنند:

درخواست فروش و اطلاعات محصول

سوالات یا مشکلات مربوط به استفاده از محصول

درخواست های مربوط به ضمانت و سرویس تعمیر

Epson Philippines Corporation

خط اصلی: +632-706-2609

نمبر: +632-706-2663