

XP-4150 Series

Korisnički vodič

AutorksaAutorska prava

Nije dopušteno reproducirati, pohraniti u sustavu za ponovno korištenje ili prenositi u bilo kojem obliku ili bilo kojim putem, elektroničkim ili mehaničkim, fotokopirano, snimljeno ili na bilo koji drugi način nijedan dio ovog izdanja bez prethodnog pismenog dopuštenja Seiko Epson Corporation. Ne podrazumijeva se nikakva odgovornost za patent u pogledu upotrebe ovdje sadržanih informacija. Ne prihvaća se nikakva odgovornost za štete proizašle iz upotrebe ovdje sadržanih informacija. Ovdje sadržane informacije namijenjene su isključivo za upotrebu s proizvodom Epson. Epson nije odgovoran za upotrebu ovih informacija i primjenu na drugim proizvodima.

Ni Seiko Epson Corporation, ni njezine pridružene tvrtke nisu odgovorne prema kupcu ovog proizvoda ili trećim stranama za štete, gubitke, troškove ili izdatke kupca ili treće strane kao posljedica nezgode, neispravne upotrebe ili zloupotrebe proizvoda ili izvođenja neovlaštenih promjena, popravaka ili izmjena na proizvodu, ili (što isključuje SAD) uslijed nepoštivanja uputa za upotrebu i održavanje koje navodi Seiko Epson Corporation.

Seiko Epson Corporation i njezine pridružene tvrtke nisu odgovorne za štete ili probleme nastale uslijed upotrebe bilo koje mogućnosti ili potrošačkog proizvoda koji nije označen kao originalan Epson proizvod ili odobreni Epson proizvod od strane Seiko Epson Corporation.

Seiko Epson Corporation nije odgovorna za bilo kakve štete nastale uslijed elektromagnetske interferencije koja se pojavljuje zbog upotrebe kabela koje Seiko Epson Corporation nije označila kao odobrene Epson proizvode.

© 2021 Seiko Epson Corporation

Sadržaj ovog priručnika i specifikacije proizvoda podliježu izmjenama bez prethodne najave.

Trgovačke marke

❑ EPSON® je registriran trgovački znak, a EPSON EXCEED YOUR VISION ili EXCEED YOUR VISION trgovački su znakovi tvrtke Seiko Epson.

❑ Epson Scan 2 software is based in part on the work of the Independent JPEG Group.

❑ libtiff

Copyright © 1988-1997 Sam Leffler

Copyright © 1991-1997 Silicon Graphics, Inc.

Permission to use, copy, modify, distribute, and sell this software and its documentation for any purpose is hereby granted without fee, provided that (i) the above copyright notices and this permission notice appear in all copies of the software and related documentation, and (ii) the names of Sam Leffler and Silicon Graphics may not be used in any advertising or publicity relating to the software without the specific, prior written permission of Sam Leffler and Silicon Graphics.

THE SOFTWARE IS PROVIDED "AS-IS" AND WITHOUT WARRANTY OF ANY KIND, EXPRESS, IMPLIED OR OTHERWISE, INCLUDING WITHOUT LIMITATION, ANY WARRANTY OF MERCHANTABILITY OR FITNESS FOR A PARTICULAR PURPOSE.

IN NO EVENT SHALL SAM LEFFLER OR SILICON GRAPHICS BE LIABLE FOR ANY SPECIAL, INCIDENTAL, INDIRECT OR CONSEQUENTIAL DAMAGES OF ANY KIND, OR ANY DAMAGES WHATSOEVER RESULTING FROM LOSS OF USE, DATA OR PROFITS, WHETHER OR NOT ADVISED OF THE POSSIBILITY OF DAMAGE, AND ON ANY THEORY OF LIABILITY, ARISING OUT OF OR IN CONNECTION WITH THE USE OR PERFORMANCE OF THIS SOFTWARE.

❑ QR Code is a registered trademark of DENSO WAVE INCORPORATED in Japan and other countries.

❑ Intel® is a registered trademark of Intel Corporation.

❑ Microsoft®, Windows®, and Windows Vista® are registered trademarks of Microsoft Corporation.

❑ Apple, Mac, macOS, OS X, Bonjour, ColorSync, Safari, AirPrint, iPad, iPhone, iPod touch, and iTunes are trademarks of Apple Inc., registered in the U.S. and other countries.

❑ Use of the Works with Apple badge means that an accessory has been designed to work specifically with the technology identified in the badge and has been certified by the developer to meet Apple performance standards.

❑ Google Cloud Print, Chrome, Google Play, and Android are trademarks of Google LLC.

❑ Adobe and Reader are either registered trademarks or trademarks of Adobe in the United States and/or other countries.

❑ Opća napomena: svi ostali nazivi proizvoda iz vodiča koriste se samo za potrebe identifikacije i mogu biti trgovački znakovi svojih vlasnika. Epson se odriče bilo kakvih i svih prava na te znakove.

Sadržaj

Autorska prava

Trgovačke marke

Kratak opis ovog priručnika

Uvod u priručnike.	8
Uporaba Priručnika za pretraživanje informacija.	8
Oznake i simboli.	9
Opisi korišteni u ovom priručniku.	10
Oznake operativnih sustava.	10

Važne upute

Sigurnosne upute.	11
Sigurnosne upute za tintu.	11
Savjeti i upozorenja u vezi s pisačem.	12
Savjeti i upozorenja u vezi s postavljanjem i uporabom pisača.	12
Savjeti i upozorenja u vezi s uporabom pisača.	12
Savjeti i upozorenja u vezi s transportiranjem i čuvanjem pisača.	13
Savjeti i upozorenja u vezi s uporabom pisača s bežičnom vezom.	13
Savjeti i upozorenja u vezi s uporabom LCD zaslona.	13
Zaštita osobnih podataka.	13

Predstavljanje pisača

Nazivi dijelova i funkcije.	14
Vodič za upravljačku ploču.	16
Upravljačka ploča.	16
Vodič za početni zaslon.	17
Ikone prikazane na LCD-zaslону.	17
Osnovne radnje.	18
Unos znakova.	20
Pregledavanje animacija.	21

Mrežne postavke

Vrste mrežnih veza.	23
Wi-Fi veza.	23
Veza Wi-Fi Direct (jednostavni način rada AP).	23
Povezivanje s računalom.	24
Spajanje na pametni uređaj.	25

Spajanje na pametni uređaj preko bežičnog usmjernika.	25
Spajanje na iPhone, iPad ili iPod touch koristeći Wi-Fi Direct.	26
Povezivanje s Android uređajima koristeći Wi-Fi Direct.	29
Spajanje na uređaje koji nisu iOS i Android koristeći Wi-Fi Direct.	31
Odabir Wi-Fi postavki na pisaču.	35
Odabir Wi-Fi postavki unosom SSID i lozinke.	35
Postavljanje Wi-Fi postavki postavljanjem brzog gumba (WPS).	37
Odabir Wi-Fi postavki preko postavljanja PIN-koda (WPS).	38
Namještanje naprednih mrežnih postavki.	40
Provjera statusa mrežne veze.	41
Ikona mreže.	41
Provjera detaljnih podataka o mreži preko upravljačke ploče.	41
Ispisivanje izvješća o mrežnoj vezi.	42
Ispis lista mrežnog statusa.	48
Zamjena ili dodavanje novih bežičnih usmjernika.	48
Promjena načina povezivanja s računalom.	49
Promjena postavki Wi-Fi Direct (jednostavan način rada AP).	50
Onemogućavanje Wi-Fi veze preko upravljačke ploče.	50
Prekidanje Wi-Fi Direct (jednostavan način rada AP) veze s upravljačke ploče.	51
Oporavak mrežnih postavki s upravljačke ploče pisača.	52

Umetanje papira

Mjere opreza pri rukovanju papirnom.	54
Dostupni papiri i kapaciteti.	55
Originalni Epson papir.	55
Vrste papira dostupne u trgovinama.	56
Papir za ispis bez obruba.	56
Papir za 2-strani ispis.	57
Popis vrsta papira.	57
Umetanje papira u Uvlačenje papira straga.	58

Postavljanje izvornika

Stavljanje izvornika na Staklo skenera.	61
Stavljanje različitih izvornika.	62

Ispis

Ispisivanje preko upravljačke ploče.	64
Ispisivanje rasporeda.	64
Ispisivanje papira s crtama.	65
Ispisivanje omotnica.	65
Ispis putem računala.	67
Osnove ispisa — Windows.	67
Osnove ispisivanja — Mac OS.	69
Obostrano ispisivanje.	71
Dvostrani ispis (samo za Windows).	73
Ispisivanje nekoliko stranica na jednom listu papira.	74
Ispisivanje prilagođeno veličini papira.	75
Ispisivanje više datoteka odjednom (samo za Windows).	77
Ispis jedne slike na više listova radi kreiranja plakata (samo za Windows).	78
Ispisivanje uz korištenje naprednih značajki.	84
Ispisivanje s pametnih uređaja.	87
Uporaba opcije Epson iPrint.	87
Korištenje aplikacije Epson Print Enabler.	88
Uporaba opcije AirPrint.	89
Otkazivanje ispisa.	90
Otkazivanje ispisivanja — Upravljačka ploča.	90
Otkazivanje ispisivanja - Windows.	90
Otkazivanje ispisa - Mac OS.	90

Kopiranje

Osnove kopiranja.	91
Razni načini kopiranja.	92
Kopiranje u različitim rasporedima.	92
Kopiranje fotografija.	92
Opcije izbornika za kopiranje.	94

Skeniranje

Pokretanje skeniranja na upravljačkoj ploči.	96
Skeniranje na računalo.	96
Slanje skeniranih sadržaja u oblak.	100
Skeniranje koristeći WSD.	102
Skeniranje putem računala.	104
Skeniranje koristeći Epson Scan 2.	104
Skeniranje s pametnih uređaja.	111
Instaliranje Epson iPrint.	111
Skeniranje koristeći Epson iPrint.	111

Zamjena spremnika s tintom i ostalog potrošnog materijala

Provjera stanja spremnika s tintom i kutije za održavanje.	113
Provjera stanja spremnika s tintom i kutije za održavanje — Upravljačka ploča.	113
Provjera stanja spremnika s tintom i kutije za održavanje - Windows.	113
Provjera stanja spremnika s tintom i kutije za održavanje — Mac OS X.	113
Serijski brojevi spremnika s tintom.	114
Mjere opreza pri zamjeni spremnika s tintom.	114
Zamjena spremnika s tintom.	117
Šifra kutije za održavanje.	120
Mjere opreza pri zamjeni kutija za održavanje.	120
Zamjena kutije za održavanje.	121
Privremeni ispis sa spremnikom crne tinte.	124
Privremeni ispis sa spremnikom crne tinte — Windows.	124
Privremeni ispis sa spremnikom crne tinte - Mac OS.	126
Čuvanje crne tinte kada je spremnik skoro prazan (samo za Windows).	126

Održavanje pisača

Sprječavanje sušenja ispisne glave.	128
Pregledavanje i čišćenje ispisne glave.	128
Pregledavanje i čišćenje ispisne glave — upravljačka ploča.	128
Pregledavanje i čišćenje ispisne glave - Windows.	129
Pregledavanje i čišćenje ispisne glave - Mac OS.	129
Poravnavanje ispisne glave.	130
Poravnavanje ispisne glave — upravljačka ploča	130
Čišćenje putanje papira zbog mrlja od tinte.	130
Čišćenje Staklo skenera.	131
Čišćenje prozirne folije.	132
Štednja energije.	134
Štednja energije — upravljačka ploča.	134

Opcije izbornika za Postavke

Opcije izbornika za Status opskrbe.	135
Opcije izbornika za Osnovne postavke.	135
Tajmer za isključivanje.	135
Postavke za isklj.:.	135
Tajmer za mirovanje.	135
Jezik/Language.	135

Tipkovnica.	136
Izbriši sve postavke:.	136
Opcije izbornika za Postavke pisača.	136
Postavke izvora papira:.	136
Tihi način rada:.	136
Vrijeme sušenja tinte:.	136
Izbriši sve postavke.	136
Opcije izbornika za Postavke mreže.	136
Opcije izbornika za Postavke web usluge.	137
Opcije izbornika za Funkcije vodilice.	138
Opcije izbornika za Istraživanje kupaca.	138
Opcije izbornika za Ažuriranje firmvera.	138
Ažuriraj:.	139
Obavijest:.	139
Opcije izbornika za Obnovi zadane postavke.	139

Mrežna usluga i podaci o softveru

Usluga Epson Connect.	140
Aplikacija za konfiguriranje radnji pisača (Web Config).	140
Pokretanje programa Web Config u internetskom pregledniku.	140
Pokretanje usluge Web Config u sustavu Windows.	141
Pokretanje usluge Web Config u sustavu Mac OS.	141
Upravljački program pisača za sustav Windows.	142
Vodič za upravljački program pisača u sustavu Windows.	143
Podešavanje postavki rada upravljačkog programa pisača u sustavu Windows.	144
Mac OS Upravljački program pisača.	145
Vodič za upravljački program pisača u sustavu Mac OS.	146
Podešavanje postavki rada upravljačkog programa pisača u sustavu Mac OS.	147
Aplikacija za skeniranje dokumenata i slika (Epson Scan 2).	148
Dodavanje mrežnog skenera.	148
Aplikacija za upravljanje skeniranjem iz upravljačke ploče (Epson Event Manager).	149
Aplikacija za skeniranje s računala (Epson ScanSmart).	149
Aplikacija za brzo i zanimljivo ispisivanje s računala (Epson Photo+).	150
Aplikacija za jednostavno upravljanje pišaćem s pametnog uređaja (Epson Smart Panel).	150

Aplikacija za ažuriranje softvera i firmvera (Epson Software Updater).	151
Instaliranje aplikacija.	151
Dodavanje pisača (samo za Mac OS).	152
Ažuriranje aplikacija i upravljačkog programa.	152
Ažuriranje upravljačkog softvera pisača preko upravljačke ploče.	153
Deinstaliranje aplikacija.	153
Deinstaliranje aplikacija — Windows.	153
Deinstaliranje aplikacija — Mac OS.	154

Rješavanje problema

Provjeravanje statusa pisača.	156
Čitanje poruka na zaslonu LCD.	156
Provjeravanje statusa pisača – Windows.	157
Provjera statusa pisača - Mac OS.	157
Provjera statusa softvera.	158
Uklanjanje zaglavljelog papira.	158
Uklanjanje zaglavljelog papira iz Uvlačenje papira straga.	158
Uklanjanje zaglavljelog papira iz Stražnji poklopac.	159
Uklanjanje zaglavljelog papira iz unutrašnjosti pisača.	160
Papir se neispravno uvlači.	161
Zaglavio se papir.	161
Papir se uvlači nakošeno.	162
Istodobno se uvlači više listova papira.	162
Pojavljuje se greška koja javlja da nema papira.	162
Papir se izbacuje tijekom ispisa.	162
Problemi u radu pisača i upravljačke ploče.	162
Pisač se ne uključuje.	162
Pisač se ne isključuje.	163
Napajanje se automatski isključuje.	163
LCD zaslon se zacrnio.	163
Nije moguć ispis s računala.	163
Provjera veze (USB).	163
Provjera veze (mreža).	164
Provjera softvera i podataka.	165
Provjera statusa pisača s računala (Windows).	167
Provjera statusa pisača s računala (Mac OS).	167
Kada ne možete izvršiti mrežne postavke.	168
Nije moguće povezivanje s uređaja iako nema problema s mrežnim postavkama.	168
Provjera SSID-a spojenog na pišać.	170
Provjera SSID-a za računalo.	170
Bežični LAN (Wi-Fi) priključci postaju nestabilni kod uporabe USB 3.0 uređaja na računalu Mac.	171

Ne može se ispisati s uređaja iPhone, iPad ili iPod touch.	171
Razni problemi s ispisom.	172
Pohabani list ili nedostaje boja.	172
Trake ili neočekivane nijanse.	172
Trake se pojavljuju u razmacima od približno 2.5 cm.	172
Mutni ispisi, okomite trake ili pogrešno centriranje.	173
Kvaliteta ispisa je loša.	173
Papir je zamrljan ili izguljen.	174
Papir se zamrljao tijekom automatskog dvostranog ispisa.	175
Ispisane fotografije su ljepljive.	175
Slike ili fotografije ispisuju se u neočekivanim bojama.	175
Boja se razlikuje od prikaza na zaslonu.	176
Nije moguć ispis bez obruba.	176
Rubovi slike su izrezani tijekom ispisa bez obruba.	176
Položaj, veličina ili margine ispisa su neispravni	176
Znakovi su neispravni ili iskrivljeni.	177
Slika je izvrnuta.	177
Mozaični uzorci na ispisima.	177
Neujednačene boje, razmazivanje, točkice ili ravne pruge na kopiranoj slici.	178
Valovite šare (moiré) pojavljuju se na ispisanoj slici.	178
Slika koja je prikazana na poleđini izvornika pojavljuje se na kopiranoj slici.	178
Problem s ispisom se ne može riješiti.	178
Ostali problemi s ispisivanjem.	179
Ispisivanje je presporo.	179
Ispisivanje ili kopiranje znatno se uspori tijekom neprekidnog ispisa.	179
Nije moguć ispis s računala na kojem je pokrenut sustav Mac OS X v10.6.8.	179
Skeniranje se ne pokreće.	180
Postupak skeniranja nije moguće pokrenuti na upravljačkoj ploči.	180
Problemi sa skeniranim slikama.	181
Prilikom skeniranja na staklu skenera pojavljuju se neravnomjerne boje, prljavština, točke i sl.	181
Loša kvaliteta slike.	181
Pomak u pozadini slika.	181
Tekst je zamagljen.	181
Pojavljuju se moiré uzorci (mrežaste sjene).	182
Nije moguć ispis odgovarajućeg područja na staklu skenera.	182
Nije moguć pretpregled u Minijatura.	183

Tekst nije pravilno prepoznat kod spremanja u formatu Pretraživi PDF.	183
Ne mogu se riješiti problemi na skeniranoj slici.	183
Drugi problemi koji se mogu javiti pri skeniranju.	184
Skeniranje je presporo.	184
Skeniranje se značajno uspori tijekom neprekidnog skeniranja.	184
Skeniranje u format PDF/Multi-TIFF se prekida.	184
Drugi problemi.	185
Lagani struni udar prilikom doticanja pisača.	185
Bučan rad pisača.	185
Vatrozid je blokirao aplikaciju (samo za Windows).	185

Dodatak

Tehničke specifikacije.	186
Svojstva pisača.	186
Specifikacije skenera.	187
Specifikacije sučelja.	187
Popis mrežnih funkcija.	188
Wi-Fi specifikacije.	188
Sigurnosni protokol.	189
Podržane usluge treće strane.	189
Dimenzije.	189
Električne specifikacije.	189
Specifikacije okruženja.	190
Zahtjevi sustava.	191
Informacije o propisima.	191
Standardi i odobrenja.	191
Ograničenja kopiranja.	191
Transportiranje i pohrana pisača.	192
Gdje potražiti pomoć.	194
Web-mjesto tehničke podrške.	194
Kontaktiranje Epsonove korisničke podrške.	194

Kratak opis ovog priručnika

Uvod u priručnike

S Epson pisačem dolaze sljedeći priručnici. Osim u navedenih priručnicima, različite vrste informacija za pomoć možete pronaći i na samom pisaču ili u Epsonovim aplikacijama.

❑ Počnite ovdje (papirni priručnik)

Pružuje informacije o postavljanju pisača, instaliranju softvera, uporabi pisača, rješavanju problema i dr.

❑ Korisnički vodič (digitalni priručnik)

Ovaj priručnik. Pruža opće informacije i upute o načinu uporabe pisača, mrežnim postavkama pri korištenju pisača na mreži i rješavanju problema.

Najnovije verzije gornjih priručnika možete nabaviti na sljedeći način.

❑ Priručnik na papiru

Posjetite web-mjesto Epson Europe za podršku na <http://www.epson.eu/Support> ili Epson svjetsku web-mjesto na <http://support.epson.net/>.

❑ Digitalni priručnik

Pokrenite EPSON Software Updater na računalo. EPSON Software Updater traži dostupna ažuriranja Epson softverskih aplikacija i digitalnih priručnika i omogućava preuzimanje najnovijih verzija.

Povezane informacije

➔ “Aplikacija za ažuriranje softvera i firmvera (Epson Software Updater)” na strani 151

Uporaba Priručnika za pretraživanje informacija

Priručnici u PDF obliku omogućavaju vam da pretražujete informacije koje tražite pomoću ključne riječi ili tako da direktno odete na određeni dio koristeći knjižne oznake. Također možete ispisati samo stranice koje vam trebaju. Ovaj dio objašnjava kako koristiti priručnik u PDF obliku koji ste na svom računalo otvorili u programu Adobe Reader X.

Pretraživanje ključne riječi

Kliknite na **Uredi > Napredno pretraživanje**. U okviru za pretraživanje unesite ključnu riječ (tekst) za informaciju koju želite pronaći i zatim kliknite na **Pretraži**. Rezultati su prikazani kao popis. Kliknite na prikazani rezultat kako biste skočili na tu stranicu.

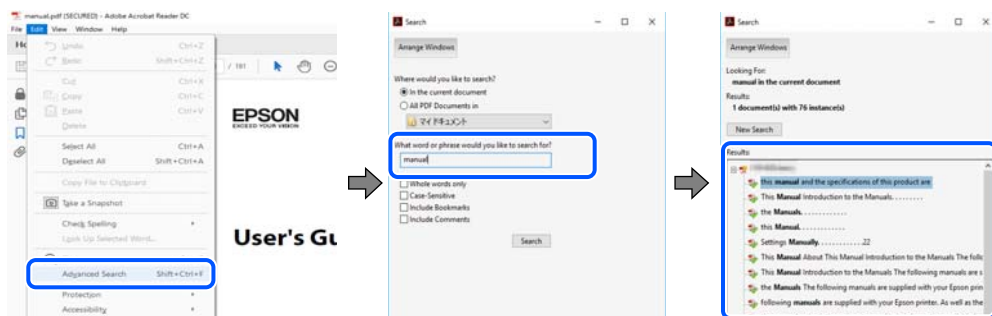

Direktni skok preko knjižnih oznaka

Kliknite na naslov kako biste skočili na tu stranicu. Kliknite na + ili > kako biste pogledali podnaslove u tom dijelu. Za povratak na prethodnu stranicu na vašoj tipkovnici učinite sljedeće.

- Windows: Držite pritisnutu tipku **Alt** i zatim pritisnite ←.
- Mac OS: Držite pritisnutu tipku naredbe i zatim pritisnite ←.

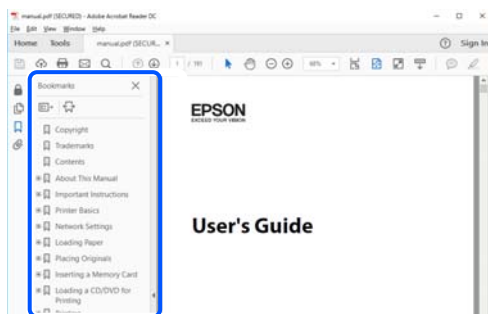

Ispisivanje samo stranica koje vam trebaju

Možete izvući i ispisati samo stranice koje vam trebaju. Kliknite na **Ispis** u izborniku **Datoteka** i naznačite stranice koje želite ispisati u **Stranice** u **Stranice za ispis**.

- Za naznačavanje serije stranica, unesite crticu između početne i zadnje stranice.

Primjerice: 20–25

- Za naznačavanje stranica koje nisu u seriji, odvojite stranice zarezom.

Primjerice: 5, 10, 15

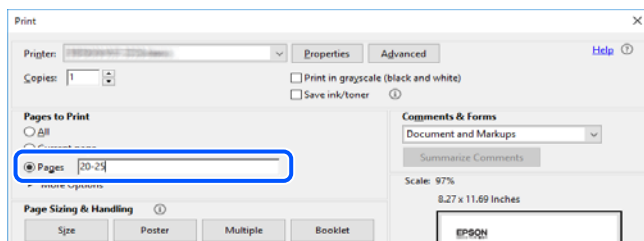

Oznake i simboli



Pozor:

Upute koje treba pažljivo slijediti kako bi se izbjegle tjelesne ozljede.



Važno:

Upute koje treba poštivati kako bi se izbjegla oštećenja na opremi.

Napomena:

Pružaju dodatne i referentne informacije.

Povezane informacije

➔ Poveznice s povezanim dijelovima.

Opisi korišteni u ovom priručniku

- Snimke zaslona dijaloškog okvira upravljačkog programa pisača i upravljačkog programa skenera Epson Scan 2 potječu iz sustava Windows 10 ili macOS Mojave. Sadržaj prikazan na zaslonima ovisi o modelu i situaciji.
- Ilustracije korištene u ovom priručniku samo su primjeri. Iako među modelima mogu postojati neznatne razlike, njihov način rada je isti.
- Neke stavke izbornika na LCD zaslonu variraju ovisno o modelu i postavkama.
- Možete pročitati QR kod koristeći odgovarajuću aplikaciju.

Oznake operativnih sustava

Windows

Pojmovi kao „Windows 10”, „Windows 8.1”, „Windows 8”, „Windows 7”, „Windows Vista” i „Windows XP” korišteni u ovom priručniku odnose se na sljedeće operativne sustave. Osim toga, pojam „Windows” odnosi se na sve verzije.

- Operativni sustav Microsoft® Windows® 10
- Operativni sustav Microsoft® Windows® 8.1
- Operativni sustav Microsoft® Windows® 8
- Operativni sustav Microsoft® Windows® 7
- Operativni sustav Microsoft® Windows Vista®
- Operativni sustav Microsoft® Windows® XP
- Operativni sustav Microsoft® Windows® XP Professional x64 Edition

Mac OS

U ovom priručniku, izraz „Mac OS” koristi se za Mac OS X v10.6.8 ili noviji, kao i za macOS 11 ili noviji.

Važne upute

Sigurnosne upute

Pročitajte i slijedite ove upute kako biste osigurali sigurnu uporabu ovog pisača. Čuvajte ovaj priručnik za kasnije potrebe. Također, slijedite sva upozorenja i upute označene na pisaču.

- Neki simboli na vašem pisaču služe poštivanju sigurnosnih pravila i pravilnoj upotrebi pisača. Posjetite sljedeću internetsku stranicu gdje ćete se upoznati sa značenjima simbola.
<http://support.epson.net/symbols>
- Koristite isključivo kabel za napajanje isporučen uz pisač i ne koristite ga s drugom opremom. Korištenje drugih kabela s ovim pisačem i korištenje isporučenog kabela za napajanje s drugom opremom može prouzročiti požar ili električni udar.
- Provjerite udovoljava li vaš AC kabel za napajanje odgovarajućim lokalnim sigurnosnim standardima.
- Nemojte sami rastavljati, mijenjati ni pokušavati popraviti kabel za napajanje, utikač, pisač, skener ili dodatke, osim ako to nije izričito navedeno u priručniku pisača.
- U sljedećim situacijama isključite pisač i servisiranje prepustite kvalificiranom servisnom osoblju:
Kabel za napajanje ili utikač je oštećen; u pisač je prodrla voda; pisač je pao na pod ili je oštećeno kućište; pisač ne radi kako treba ili radi bitno drugačije. Ne podešavajte kontrole koje nisu obuhvaćene uputama za rad.
- Pisač stavite u blizinu zidne utičnice iz koje možete lako izvući utikač.
- Pisač ne stavljajte niti ga ne pohranjujte na vanjskoj površini, u blizini izvora prljavštine, prašine, vode ili topline ili na mjestima koja su izložena udarcima, vibracijama, visokoj temperaturi ili vlazi.
- Ni u kojem slučaju ne dopustite da se tekućina prolije po pisaču i ne rukujte njime mokrim rukama.
- Pisač držite na udaljenosti od najmanje 22 cm dalje od srčanih stimulatora. Radio valovi ovog pisača mogu nepovoljno djelovati na rad srčanih stimulatora.
- Ako je zaslon LCD oštećen, obratite se dobavljaču. Ako otopina tekućih kristala dođe u dodir s vašom kožom, temeljito je operite sapunom i vodom. Ako vam otopina tekućih kristala uđe u oči, odmah ih isperite vodom. Ako i nakon ispiranja osjećate nelagodu ili imate problema s vidom, odmah posjetite liječnika.

Sigurnosne upute za tintu

- Budite pažljivi kada rukujete s korištenim spremnicima tinte budući da se određena količina tinte može nalaziti oko priključka za opskrbu.
 - Ako vam tinta dođe u doticaj s kožom, dobro operite zahvaćeno područje sapunom i vodom.
 - Ako vam tinta dođe u doticaj s očima, odmah ih isperite vodom. Ako se nelagoda ili problemi s vidom nastave i nakon temeljitog ispiranja, odmah se obratite liječniku.
 - Ako vam tinta dospije u usta, odmah se obratite liječniku.
- Ne rastavljajte spremnike s tintom i kutiju za održavanje jer bi u protivnom tinta mogla doći u doticaj s vašim očima i kožom.
- Nemojte prejako tresti spremnike s tintom i pazite da vam ne ispadnu iz ruke. Također pripazite da ne stišćete spremnike ili da ne otrgnute naljepnice koje se nalaze na njima. To može prouzročiti curenje tinte.
- Spremnike s tintom i kutiju za održavanje držite izvan dohvata djece.

Savjeti i upozorenja u vezi s pisačem



Pročitajte i slijedite ove upute kako biste izbjegli oštećenje pisača ili ostale imovine. Sačuvajte ovaj priručnik za buduću uporabu.

Savjeti i upozorenja u svezi s postavljanjem i uporabom pisača

- Nemojte zatvarati ni pokrivati izlaze i otvore pisača.
- Koristite jedino vrstu napajanja navedenu na naljepnici pisača.
- Izbjegavajte upotrebu utičnica koje su na istom strujnom krugu kao fotokopirni uređaji ili sustavi za kontrolu zraka koji se redovito uključuju i isključuju.
- Izbjegavajte električne utičnice kojima se upravljaju pomoću zidnih sklopki ili automatskih mjerača vremena.
- Računalo držite podalje od potencijalnih izvora elektromagnetskih smetnji poput zvučnika ili baze bežičnog telefona.
- Kabeli za napajanje trebali bi biti položeni tako da se izbjegne njihovo habanje, rezanje, trošenje, savijanje ili uvijanje. Ne stavljajte druge predmete na kabele za napajanje i ne polazite ih tako da se po njima hoda ili gazi. Posebno pazite da dijelovi kabela za napajanje na samom kraju i na ulazu u pretvarač budu ravni.
- Ako za pisač koristite produžni kabel, uvjerite se da ukupna amperaža uređaja uključenih u produžni kabel ne prelazi dozvoljenu amperažu produžnog kabela. Pobrinite se i da ukupna amperaža svih uređaja uključenih u zidnu utičnicu ne prelazi dozvoljenu amperažu zidne utičnice.
- Ako pisač namjeravate koristiti u Njemačkoj, instalacija zgrade mora biti zaštićena osiguračem od 10 ili 16 A kako bi se osigurala odgovarajuća zaštita pisača od kratkog spoja i prejake struje.
- Kada priključujete pisač na računalo ili drugi uređaj pomoću kabela, pripazite na pravilno usmjerenje priključaka. Za svaki od priključaka postoji samo jedan ispravan način povezivanja. Umetanjem priključka u pogrešan utor mogu se oštetiti oba uređaja koja povezujete pomoću kabela.
- Pisač postavite na ravnu, stabilnu površinu koja je sa svih strana veća od samog proizvoda. Pisač neće ispravno raditi ako je nagnut.
- Ostavite dovoljno prostora iznad pisača kako biste mogli do kraja podignuti poklopac za dokumente.
- Ostavite dovoljno prostora ispred pisača kako bi papir bio u potpunosti izbačen.
- Izbjegavajte mjesta na kojima dolazi do brzih promjena temperature i vlažnosti. Pisač također držite podalje od izravne sunčeve svjetlosti, snažnog svjetla ili izvora topline.

Savjeti i upozorenja u svezi s uporabom pisača

- Ne stavljajte predmete u utore pisača.
- Ne stavljajte ruku u pisač tijekom ispisivanja.
- Ne dirajte plosnati bijeli kabel u pisaču.
- Unutar pisača ili oko njega nemojte koristiti proizvode za raspršivanje koji sadrže zapaljive plinove. Možete uzrokovati nastanak požara.
- Nemojte pomicati glavu pisača rukom; u protivnom možete oštetiti pisač.
- Pazite da ne priključite prste prilikom zatvaranja skenera.
- Ne pritišćite prejako staklo skenera prilikom postavljanja izvornika.

- Pisač uvijek isključujte pomoću gumba za napajanje . Ne isključujte pisač iz utičnice i ne isključujte dovod struje u utičnicu dok lampica napajanja  ne prestane bljeskati.
- Ako pisač ne namjeravate koristiti dulje vrijeme, svakako isključite kabel za napajanje iz električne utičnice.

Savjeti i upozorenja u svezi s transportiranjem i čuvanjem pisača

- Prilikom spremanja ili prijenosa pisača, nemojte ga nagnjati, stavljati na bok ni okretati naopačke jer u protivnom može doći do curenja tinte iz spremnika.
- Prije prenošenja pisača provjerite je li glava pisača u početnom (krajnjem desnom) položaju.

Savjeti i upozorenja u svezi s uporabom pisača s bežičnom vezom

- Radio valovi potekli iz ovog pisača mogu narušiti rad medicinske elektroničke opreme te prouzročiti njen kvar. Pri uporabi ovog pisača unutar zdravstvenih objekata ili u blizini medicinskih uređaja slijedite upute dobivene od ovlaštenog osoblja koje zastupa te zdravstvene objekte i pridržavajte se svih objavljenih upozorenja i upute za uporabu medicinske opreme.
- Radio valovi potekli iz ovog pisača mogu narušiti rad automatski kontroliranih uređaja kao što su automatska vrata ili protupožarni alarmi te mogu prouzročiti nezgode uslijed kvara uređaja. Pri uporabi ovog pisača u blizini automatski kontroliranih uređaja slijedite sva objavljena upozorenja i upute za uporabu tih uređaja.

Savjeti i upozorenja u vezi s uporabom LCD zaslona

- Na LCD zaslonu može se nalaziti nekoliko malih tamnijih ili svjetlijih točaka, a zbog svojih značajki on može posjedovati nejednaku svjetlinu. To je normalno i ne ukazuje na oštećenja zaslona.
- Za čišćenje koristite isključivo suhu, meku krpnu. Za čišćenje ne koristite tekućine ili kemijska sredstva.
- Vanjska površina LCD zaslona može pući ako se jako udari. Obratite se distributeru ako se površina zaslona ljušta ili je napukla te ne dotičite i ne pokušavajte ukloniti slomljene dijelove.

Zaštita osobnih podataka

Prije nego što pisač ustupite nekome ili ga zbrinete, izbrišite iz memorije sve osobne podatke biranjem **Postavke** > **Obnovi zadane postavke** > **Sve postavke** na upravljačkoj ploči.

Predstavljanje pisača

Nazivi dijelova i funkcije

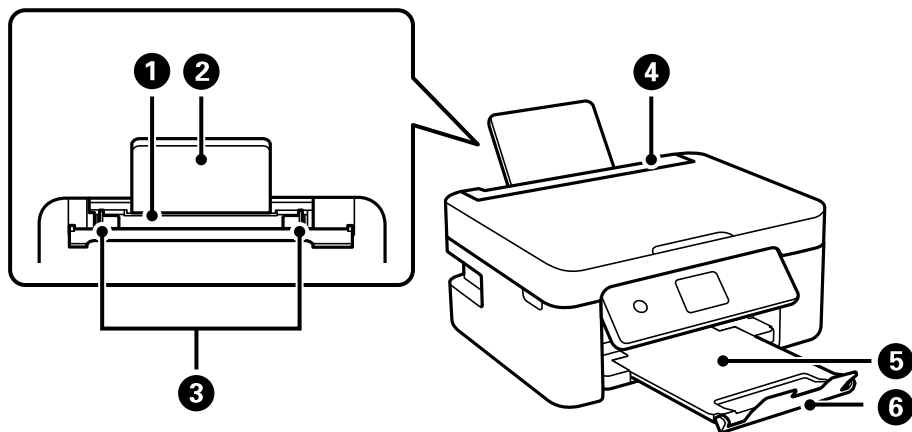

1	Stražnji ulagač papira	Uvlači papir.
2	Oslonac za papir	Pridržava umetnuti papir.
3	Rubna vodilica	Usmjerava papir izravno u pisač. Pomaknite je do rubova papira.
4	Graničnik ulagača	Sprječava ulazak stranog tijela u pisač. Graničnik obično treba biti zatvoren.
5	Izlazni pretinac	Pridržava izbačeni papir.
6	Graničnik	Sprječava ispadanje ispisanih stranica iz izlaznog pretinca.

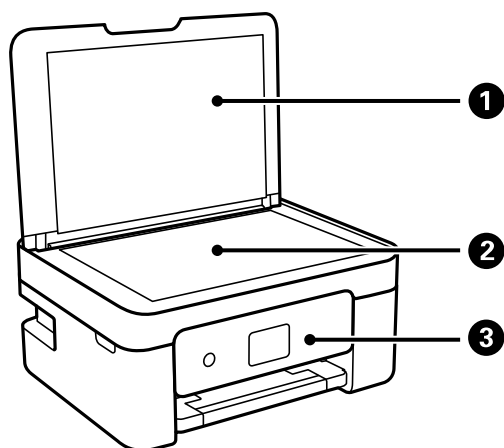

1	Poklopac za dokumente	Blokira vanjsko svjetlo pri skeniranju.
2	Staklo skenera	Postavite izvornike.
3	Upravljačka ploča	Označava status pisača i omogućava odabir postavki ispisa.

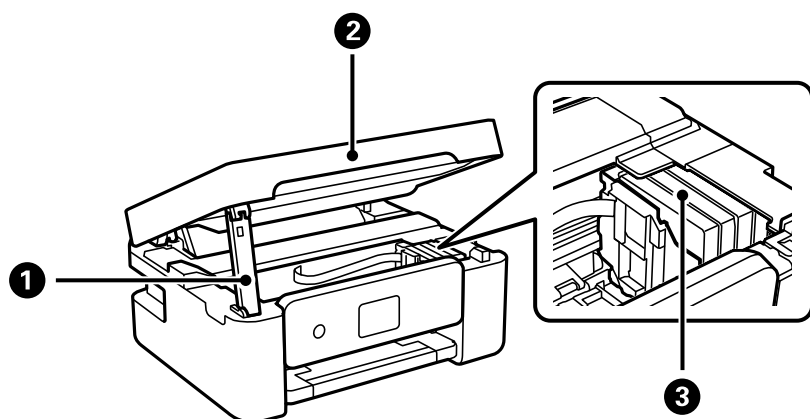

1	Oslonac jedinice skenera	Podupire jedinicu skenera.
2	Jedinica skenera	Skenira postavljene izvornike. Otvorite prilikom zamjene spremnika s tintom ili kada želite ukloniti zaglavljene papir unutar pisača.
3	Držač spremnika s tintom	Instalirajte spremnike s tintom. Tintu izbacuju mlaznice ispisne glave.

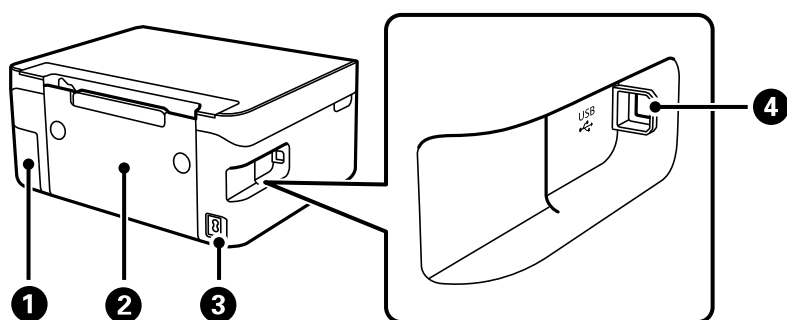

1	Poklopac kutije za održavanje	Uklonite kod zamjene kutije za održavanje. Kutija za održavanje je spremnik u kojem se prikuplja vrlo mala količina viška tinte tijekom čišćenja ili ispisivanja.
2	Stražnji poklopac	Uklonite prilikom uklanjanja zaglavljene papira.
3	AC ulaz	Služi kao priključak za kabel za napajanje.
4	USB ulaz	Povezuje USB kabel radi spajanja s računalom.

Povezane informacije

➔ “Upravljačka ploča” na strani 16

Vodič za upravljačku ploču

Upravljačka ploča

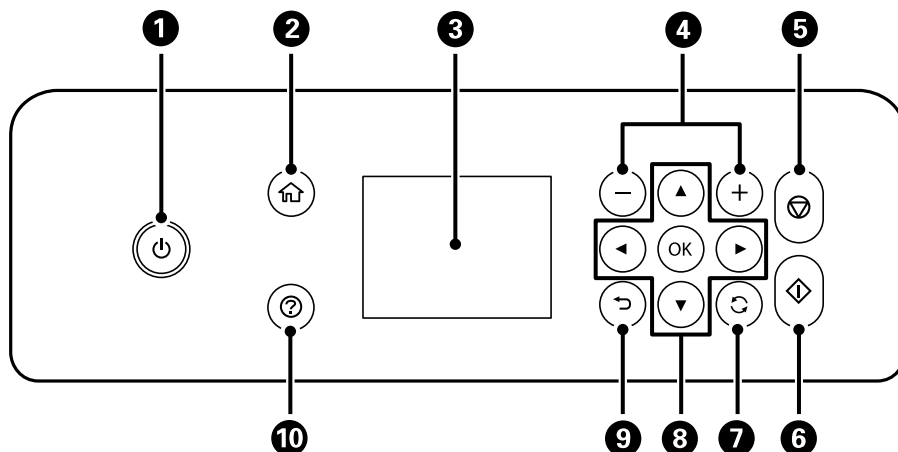

1	Uključivanje ili isključivanje pisača. Iskopčajte kabel za napajanje kada lampica napajanja prestane svijetliti.
2	Prikaz početnog zaslona.
3	Prikaz izbornika i poruka. Birajte izbornike i prilagođavajte postavke s pomoću gumba na upravljačkoj ploči.
4	Bira broj stranica za ispis.
5	Zaustavljanje trenutačne radnje.
6	Započinje neku radnju poput ispisivanja ili kopiranja.
7	Primjenjuje se na razne funkcije, ovisno o situaciji.
8	Gumbima ▲▼◀▶ odaberite izbornik i zatim pritisnite gumb OK za pristup odabranom izborniku.
9	Povratak na prethodni zaslon.
10	Prikaz rješenja kada imate poteškoća.

Vodič za početni zaslon

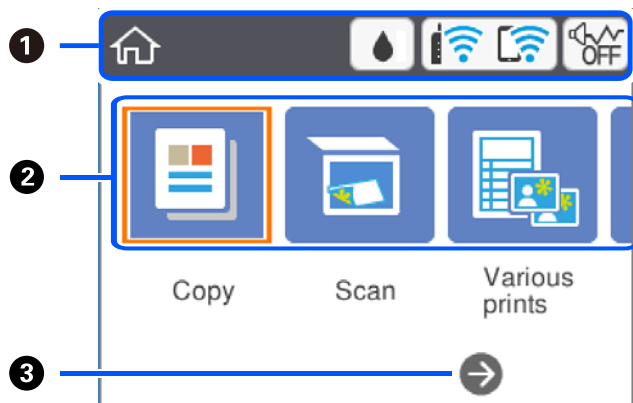

1	Označava stavke koje su postavljene za pisač kao ikone. Odaberite ikonu pritiskanjem gumba ▲▼◀▶, a zatim pritisnite gumb OK da biste provjerili trenutne postavke ili pristupili izborniku svake postavke.	
2	Prikazuje svaki izbornik.	
	Kopiraj	Omogućava kopiranje dokumenta.
	Skeniranje	Omogućava skeniranje dokumenta ili fotografije.
	Različiti ispisi	Nudi razne značajke ispisa poput kopiranja u različitim razmještajima te ispisivanja poravnatog papira ili kalendara.
	Postavke	Omogućava odabir postavke povezane s održavanjem, postavkama pisača i mrežnim postavkama.
	Održavanje	Prikazuje izbornike preporučene za poboljšanje kvalitete vaših ispisanih stranica, npr. otčepljivanje mlaznica ispisom uzorka za provjeru mlaznica i provođenje čišćenja glave, te otklanjanje zamagljivanja ili pruga na ispisanim stranicama poravnanjem ispisne glave.
Pametni telefon povezan	Omogućava spajanje pisača izravno na vaše pametne uređaje bez bežičnog usmjernika.	
3	Možete nastaviti prelaziti desno pritiskom na gumb ▶.	

Ikone prikazane na LCD-zaslonu

Sljedeće ikone prikazuju se na zaslonu LCD ovisno o stanju pisača.

	Prikazuje zaslon Status opskrbe . Možete provjeriti približne razine tinte i približan vijek trajanja kutije za održavanje.
--	---------------------------------------------------------------------------------------------------------------------------------------

	<p>Pokazuje status mrežne veze.</p> <p>Odaberite ikonu kako biste provjerili ili promijenili aktualne postavke. To je prečac na sljedeći izbornik.</p> <p>Postavke > Postavke mreže > Postavljanje Wi-Fi veze</p>
	Pisač nije spojen na bežičnu (Wi-Fi) mrežu.
	Pisač pretražuje SSID, uklonio je IP adresu ili ima poteškoća s bežičnom (Wi-Fi) mrežom.
	<p>Pisač je spojen na bežičnu (Wi-Fi) mrežu.</p> <p>Broj crtica označava jačinu mrežnog signala. Veći broj crtica znači i bolji mrežni signal.</p>
	Pisač nije spojen na bežičnu (Wi-Fi) mrežu u načinu Wi-Fi Direct (Simple AP).
	Pisač je spojen na bežičnu (Wi-Fi) mrežu u načinu Wi-Fi Direct (Simple AP).
	<p>Označava je li opcija Tih način rada postavljena za pisač. Kada je omogućena ova značajka, buka pri radu pisača će se smanjiti, no to može usporiti brzinu pisača. No buka se možda neće moći smanjiti kada su odabrane određene vrste papira i kvaliteta ispisa.</p>
	Pokazuje da postoje dodatne informacije. Odaberite ikonu kako bi se prikazala poruka.
	Pokazuje da postoji problem sa stavkama. Odaberite ikonu kako biste saznali kako riješiti problem.

Osnovne radnje

Prebacite se na željene stavke s pomoću gumba ▲▼◀▶ i zatim pritisnite gumb OK kako biste potvrdili odabir ili pokrenuli odabranu značajku.

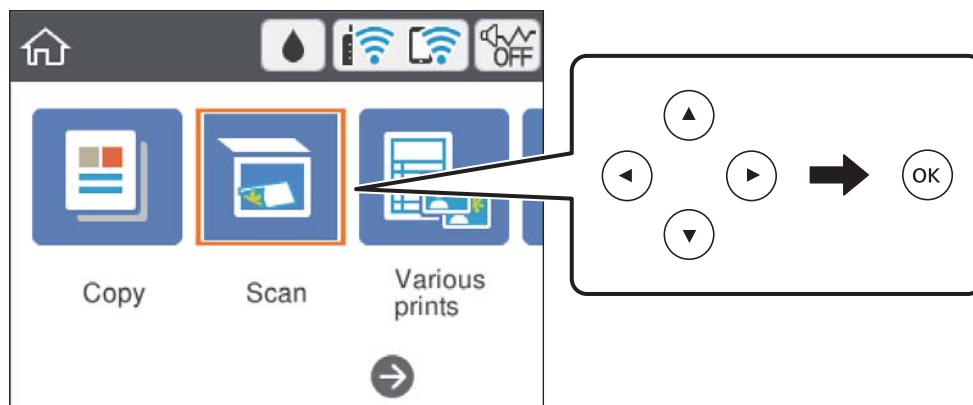

Prebacite se na stavku postavki s pomoću gumba ▲ ▼ ◀ ▶ i pritisnite gumb OK kako biste je uključili ili isključili.

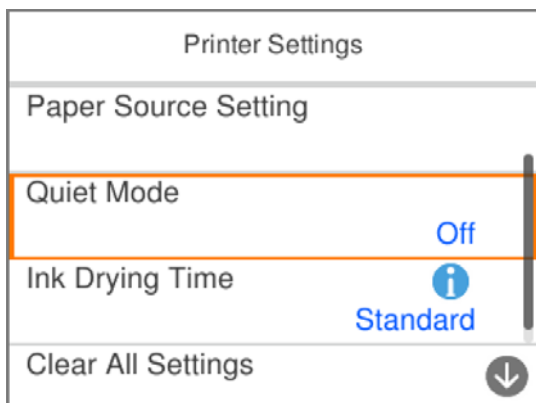

Za unos vrijednosti, naziva, adrese i sličnog, prebacite se na polje za unos s pomoću gumba ▲ ▼ ◀ ▶ i zatim pritisnite gumb OK kako bi se prikazala tipkovnica na zaslonu.

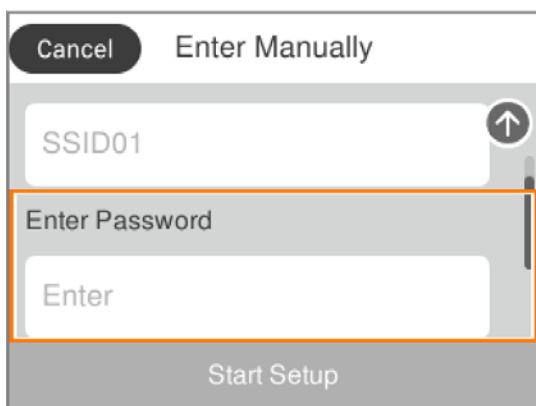

Unos znakova

Tipkovnica na zaslonu

Putem zaslonske tipkovnice možete unositi znakove i simbole prilikom podešavanja mrežnih postavki i izvođenja niza drugih radnji.

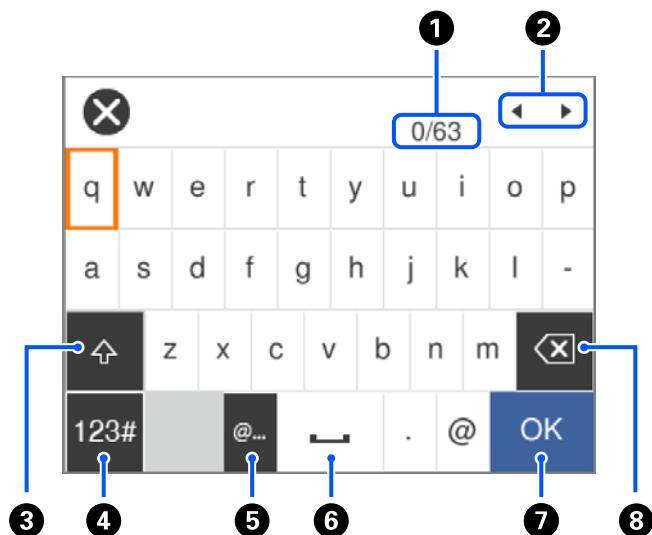

1	Označava broj znakova.
2	Pomiče pokazivač u položaj za unos.
3	Odabir velikih ili malih slova.
4	Odabir vrste znaka. Možete unijeti slova, brojke i simbole.
5	Unosi često korištene adrese domene e-pošte ili URL-ove odabirom stavke.
6	Služi za unos razmaka.
7	Unosi znakove.
8	Brisanje znakova s lijeva na desno.

Napomena:

- Prisutnost ikona može ovisiti o stavci postavke.
- Također možete promijeniti vrstu znaka gumbom .

Numerička tipkovnica na zaslonu

Putem numeričke tipkovnice koja se prikazuje na zaslonu možete unositi brojeve prilikom postavljanja broja primjeraka za ispis i niza drugih radnji.

Tipkovnica na zaslonu olakšava unošenje velikih brojeva. Manje brojeve možete unositi s pomoću gumba +/-.



①	Briše uneseni broj na lijevo.
②	Briše uneseni broj.
③	Potvrđuje unesene brojeve i zatvara tipkovnicu prikazanu na zaslonu.

Napomena:

Pritisnite gumb ↶ za poništavanje unosa i zatvorite zaslonsku tipkovnicu.

Pregledavanje animacija

Možete pregledati animacije uputa za uporabu poput uputa za umetanje papira ili uklanjanje zaglavljelog papira na LCD zaslonu.

- Pritisnite gumb (?): prikazuje se prozor pomoći. Odaberite **Upute** i zatim odaberite stavke koje želite pregledati.
- Odaberite **Upute** na dnu radnog zaslona: prikazat će se animacija ovisno o kontekstu.

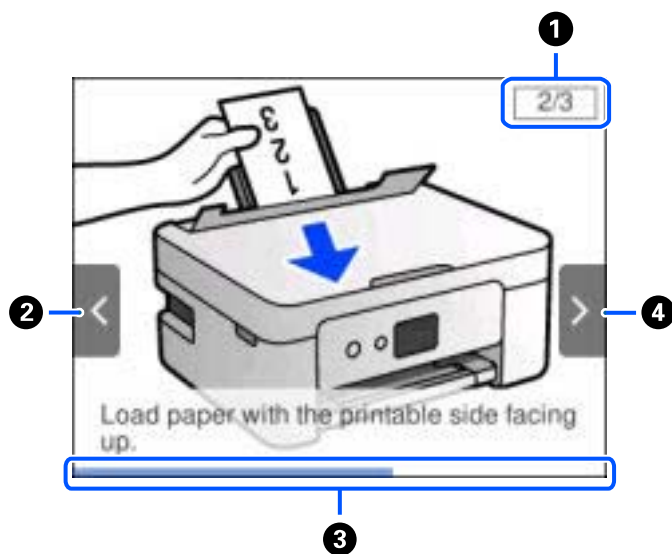

①	Označava ukupni broj koraka i broj trenutačnog koraka. Gornji primjer prikazuje korak 2 od 3 koraka.
②	Pritisnite gumb ◀ za povratak na prethodni korak.
③	Označava vaš napredak u trenutačnom koraku. Animacija se ponavlja kada traka napretka dođe do kraja.
④	Pritisnite gumb ▶ za prelazak na sljedeći korak.

Mrežne postavke

Vrste mrežnih veza

Možete koristiti sljedeće načine povezivanja.

Wi-Fi veza

Priključite pisač i računalo ili pametni uređaj na bežični usmjernik. Ovo je standardni način spajanja preporučeno je za kućne ili uredske mreže u kojima su računala Wi-Fi vezom povezana putem bežičnog usmjernika.

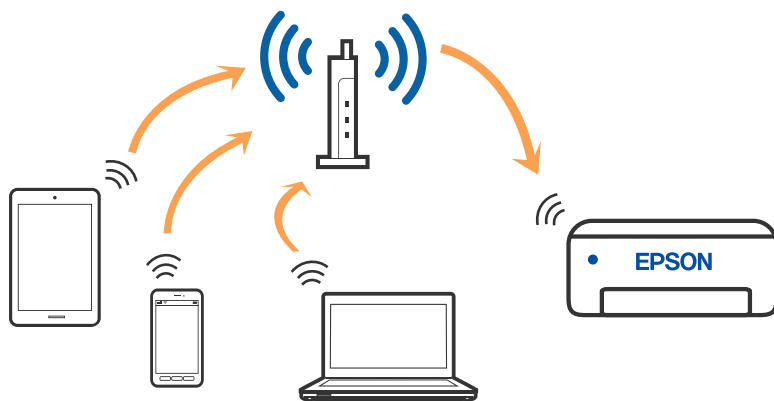

Povezane informacije

- ➔ [“Povezivanje s računalom” na strani 24](#)
- ➔ [“Spajanje na pametni uređaj” na strani 25](#)
- ➔ [“Odabir Wi-Fi postavki na pisaču” na strani 35](#)

Veza Wi-Fi Direct (jednostavni način rada AP)

Upotrijebite ovaj način povezivanja kada ne koristite Wi-Fi kod kuće ili u uredu ili kada želite izravno povezati pisač i računalo. U ovom načinu rada pisač djeluje kao bežični usmjernik i možete spojiti uređaje na pisač bez

korištenja standardnog bežičnog usmjernika. Međutim, uređaji koji su izravno povezani na pisač ne mogu međusobno komunicirati preko pisača.

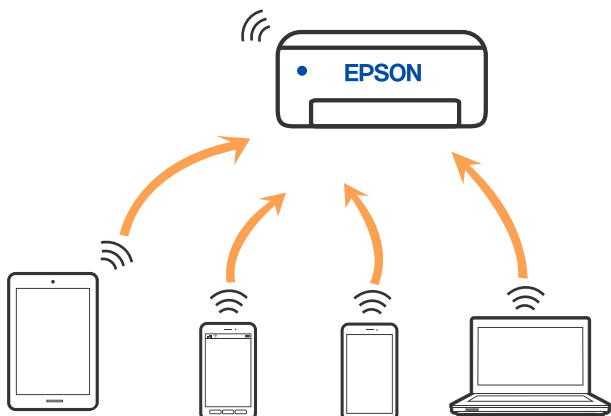

Pisač se istovremeno može povezati Wi-Fi vezom i Wi-Fi Direct (jednostavni način rada AP). Međutim, ako pokrenete mrežnu vezu u Wi-Fi Direct (jednostavni način rada AP) kada je pisač povezan pomoću Wi-Fi mreže, Wi-Fi će privremeno biti isključen.

Povezane informacije

- ➔ “Spajanje na iPhone, iPad ili iPod touch koristeći Wi-Fi Direct” na strani 26
- ➔ “Povezivanje s Android uređajima koristeći Wi-Fi Direct” na strani 29
- ➔ “Spajanje na uređaje koji nisu iOS i Android koristeći Wi-Fi Direct” na strani 31

Povezivanje s računalom

Preporučujemo povezivanje pisača s računalom pomoću instalacijskog programa. Instalacijski program možete pokrenuti na jedan od sljedećih načina.

- Postavljanje preko web-mjesta
Pristupite sljedećem web-mjestu i unesite naziv proizvoda. Idite na **Postavljanje** i započnite s postavljanjem.
<http://epson.sn>
- Postavljanje pomoću softverskog diska (samo za modele uz koje se isporučuje softverski disk i korisnike koji imaju Windows računala s diskovnim pogonom.)
Umetnite softverski disk u računalo i zatim slijedite upute prikazane na zaslonu.

Odabiranje načina povezivanja

Slijedite upute sa zaslona dok se prikazuje sljedeći zaslone, a zatim odaberite način povezivanja pisača s računalom.

Odaberite vrstu veze i zatim kliknite na **Dalje**.

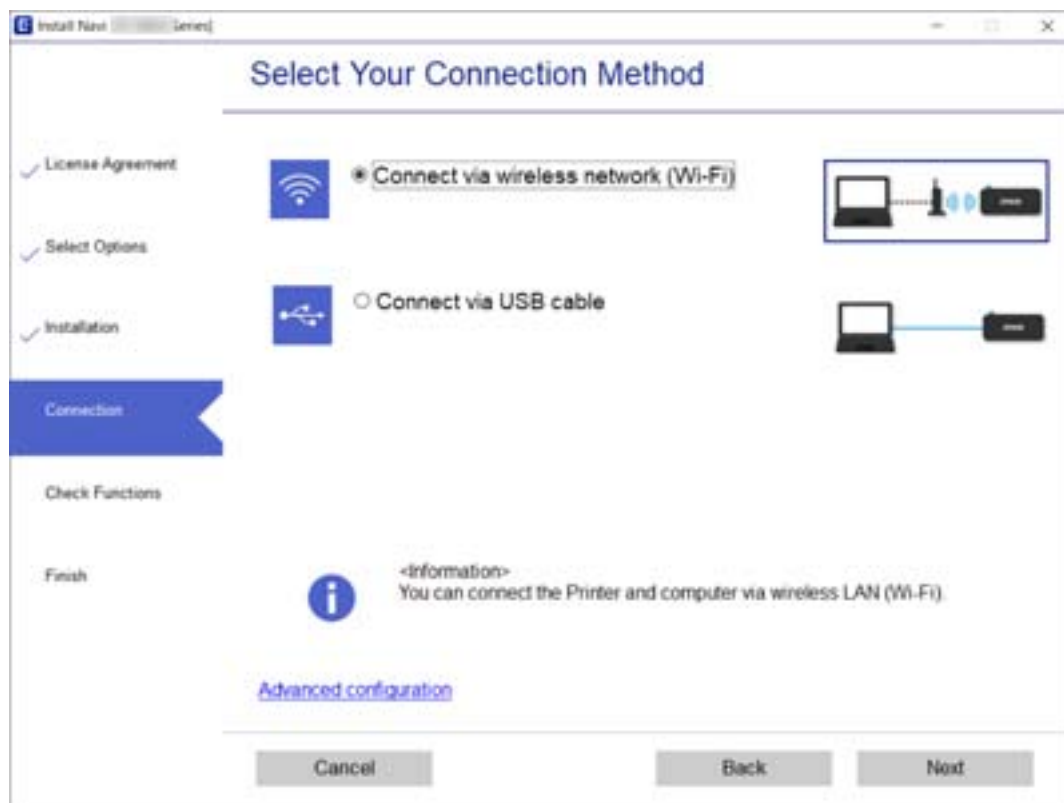

Slijedite upute na zaslonu.

Spajanje na pametni uređaj

Spajanje na pametni uređaj preko bežičnog usmjernika

Možete koristiti pisač preko pametnog uređaja kada spojite pisač na istu Wi-Fi mrežu (SSID) kao i pametni uređaj. Kako biste koristili pisač preko pametnog uređaja, postavite sljedeću web-stranicu. Pristupite web-stranici preko pametnog uređaja koji želite spojiti na pisač.

<http://epson.sn> > Postavljanje

Napomena:

Ako želite istovremeno spojiti računalo i pametni uređaj na pisač, preporučujemo da najprije odaberete postavke preko računala koristeći program za instaliranje.

Povezane informacije

➔ [“Ispisivanje s pametnih uređaja” na strani 87](#)

Spajanje na iPhone, iPad ili iPod touch koristeći Wi-Fi Direct

Ovaj način omogućava vam izravno spajanje pisača na iPhone, iPad ili iPod touch bez bežičnog usmjerivača. Sljedeći uvjeti potrebni su za povezivanje na ovaj način. Ako vaše okruženje ne odgovara ovim uvjetima, možete spojiti odabirom **Ostali OS uređaji**. Upute za povezivanje potražite dolje u dijelu „Povezane informacije”.

- iOS 11 ili noviji
- Uporaba standardne aplikacije kamere za skeniranje QR koda
- Epson iPrint verzija 7.0 ili novija

Epson iPrint se koristi za ispis iz pametnog uređaja. Unaprijed instalirajte Epson iPrint na pametnom uređaju.

Napomena:

Samo trebate odabrati ove postavke pisača i pametnog uređaja na koje se želite jednom spojiti. Ako ne deaktivirate funkciju Wi-Fi Direct ili vratite mrežne postavke na njihove zadane vrijednosti, ne trebate ponovno odabrati te postavke.

1. Odaberite **Pametni telefon povezan** na početnom zaslonu.

Za odabir stavke pritisnite gumbе ▲ ▼ ◀ ▶, a zatim pritisnite gumb OK.

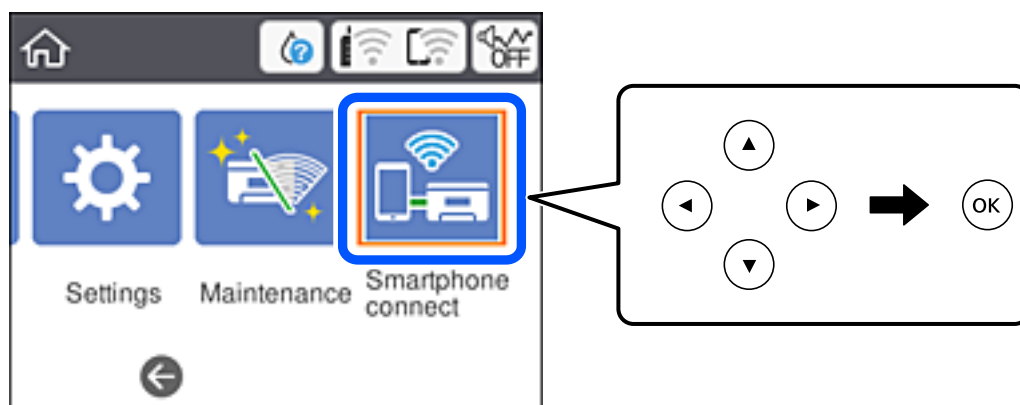

2. Odaberite **Pokreni postavu**.
3. Odaberite **iOS**.

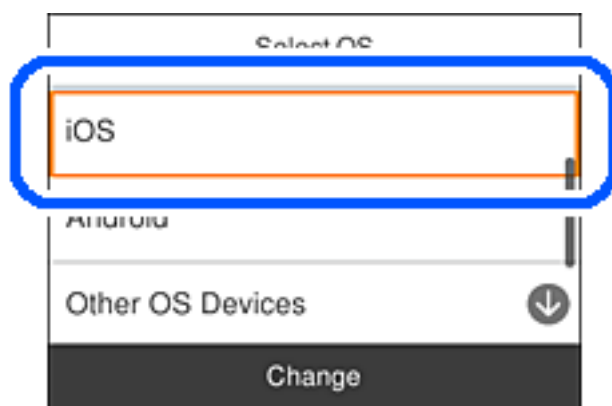

QR kod je prikazan na upravljačkoj ploči pisača.

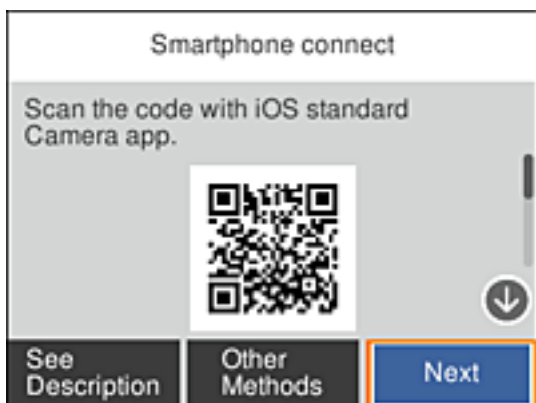

4. Na vašem uređaju iPhone, iPad ili iPod touch, pokrenite standardnu aplikaciju kamere, a zatim skenirajte QR kod prikazan na upravljačkoj ploči pisača u načinu rada za FOTOGRAFIJE.

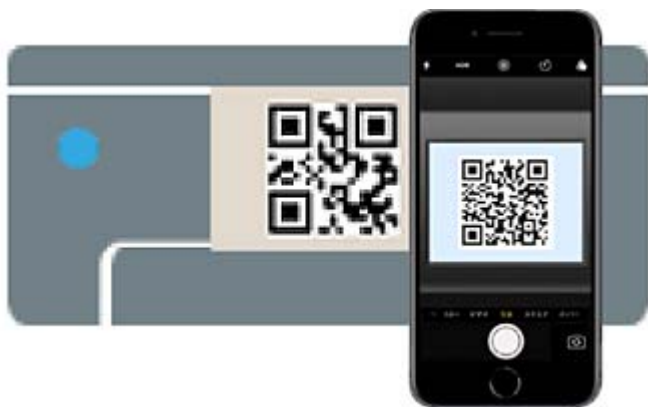

Upotrijebite aplikaciju kamere za iOS 11 ili noviju. Ne možete se spojiti na pisač koristeći aplikaciju kamere za iOS 10 ili stariju. Također se ne možete spojiti koristeći aplikaciju za skeniranje QR kodova. Ako ne možete spojiti, odaberite **Ostale metode** na upravljačkoj ploči pisača. Upute za povezivanje potražite dolje u dijelu „Povezane informacije”.

5. Dodirnite obavijest prikazanu na zaslonu uređaja iPhone, iPad ili iPod touch.

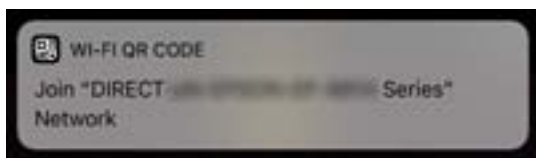

6. Dodirnite **Pridruži se**.

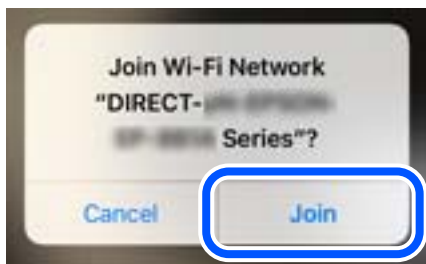

7. Na upravljačkoj ploči pisača odaberite **Dalje**.
8. Na uređaju iPhone, iPad ili iPod touch pokrenite Epson aplikaciju za ispis.
Primjeri Epson aplikacija za ispis



Epson iPrint



Epson Creative
Print

9. Na zaslonu Epson aplikacije za ispis dodirnite **Printer is not selected**.
10. Odaberite pisac na koji se želite spojiti.



Pogledajte informacije prikazane na upravljačkoj ploči pisača da biste odabrali pisač.

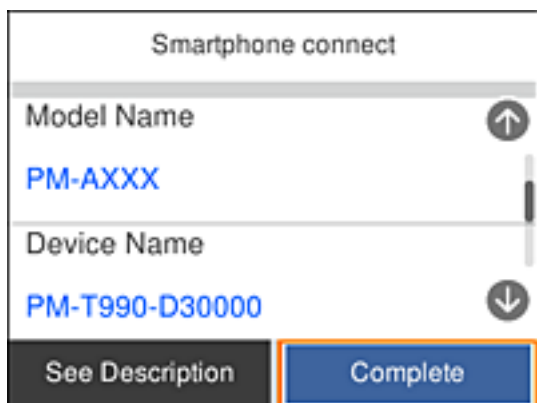

11. Na upravljačkoj ploči pisača odaberite **Dovršeno**.

Kod pametnih uređaja koji su prethodno spojeni na pisač odaberite mrežni naziv (SSID) na Wi-Fi zaslonu pametnog uređaja da biste ih ponovno spojili.

Povezane informacije

- ➔ [“Spajanje na uređaje koji nisu iOS i Android koristeći Wi-Fi Direct” na strani 31](#)
- ➔ [“Ispisivanje s pametnih uređaja” na strani 87](#)

Povezivanje s Android uređajima koristeći Wi-Fi Direct

Ovaj način omogućava izravno povezivanje pisača s Android uređajem bez upotrebe bežičnog usmjerivača. Za korištenje ove funkcije trebaju biti ispunjeni sljedeći uvjeti.

- Android 4.4 i noviji
- Epson iPrint, verzija 7.0 i novije

Epson iPrint se koristi za ispis s pametnog uređaja. Prethodno na pametni uređaj instalirajte Epson iPrint.

Napomena:

Ove postavke za pisač i pametni uređaj s kojim se želite povezati potrebno je namjestiti samo jednom. Osim ako niste onemogućili Wi-Fi Direct ili vratili mrežne postavke na zadane vrijednosti, nije potrebno ponovno namještanje tih postavki.

1. Odaberite **Pametni telefon povezan** na početnom zaslonu.

Za odabir stavke pritisnite gumbе ▲ ▼ ◀ ▶, a zatim pritisnite gumb OK.

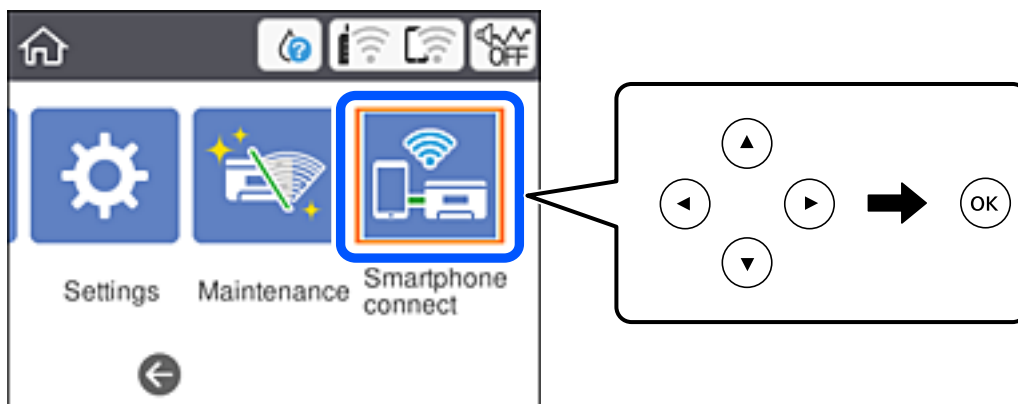

2. Odaberite **Pokreni postavu**.

3. Odaberite **Android**.

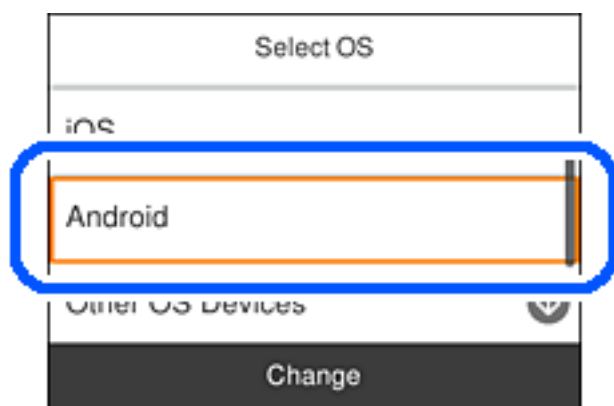

4. Na pametnom uređaju pokrenite Epson iPrint.



5. Na zaslonu Epson iPrint dodirnite **Printer is not selected..**

6. Na zaslону Epson iPrint odaberite pišač s kojim se želite povezati.



Pogledajte podatke prikazane na upravljačkoj ploči pišača kako biste odabrali pišač.

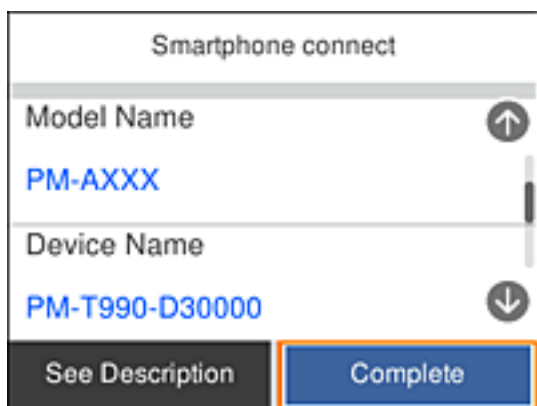

Napomena:

Pišači možda neće biti prikazani, to ovisi o samom Android uređaju. Ako pišači nisu prikazani, povežite se koristeći **Ostali OS uređaji**. Pogledajte poveznicu u nastavku s odgovarajućim informacijama o povezivanju.

7. Kada se prikaže zaslon za odobrenje povezivanja uređaja, odaberite **Odobri**.
8. Na upravljačkoj ploči pišača odaberite **Dovršeno**.

Za pametne uređaje koji su ranije bili povezani s pišačem odaberite naziv mreže (SSID) na zaslону Wi-Fi mreže pametnog uređaja kako biste ih ponovno povezali.

Povezane informacije

- ➔ [“Spajanje na uređaje koji nisu iOS i Android koristeći Wi-Fi Direct” na strani 31](#)
- ➔ [“Ispisivanje s pametnih uređaja” na strani 87](#)

Spajanje na uređaje koji nisu iOS i Android koristeći Wi-Fi Direct

Ova vam metoda omogućava spajanje pišača izravno na pametne uređaje bez bežičnog usmjernika.

Napomena:

Samo trebate odabrati ove postavke pisača i pametnog uređaja na koje se želite jednom spojiti. Ako ne deaktivirate funkciju Wi-Fi Direct ili vratite mrežne postavke na njihove zadane vrijednosti, ne trebate ponovno odabrati te postavke.

1. Odaberite **Pametni telefon povezan** na početnom zaslonu.

Za odabir stavke pritisnite gumbе ▲ ▼ ◀ ▶, a zatim pritisnite gumb OK.

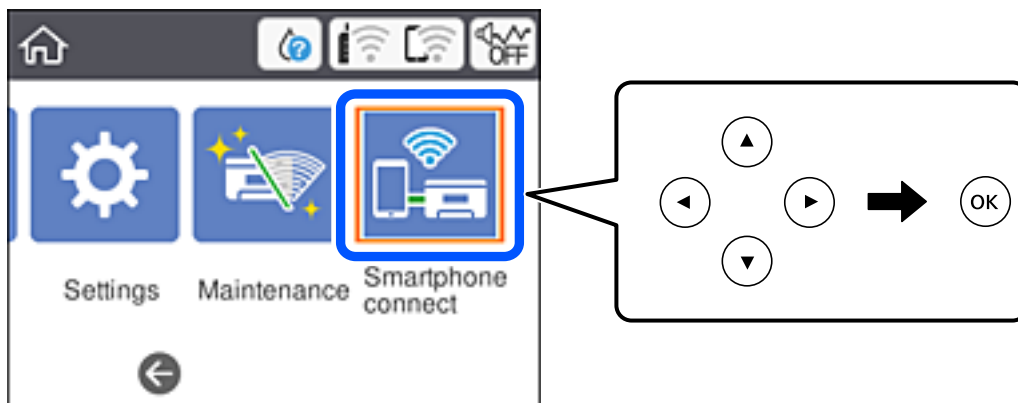

2. Odaberite **Pokreni postavu**.

3. Odaberite **Ostali OS uređaji**.

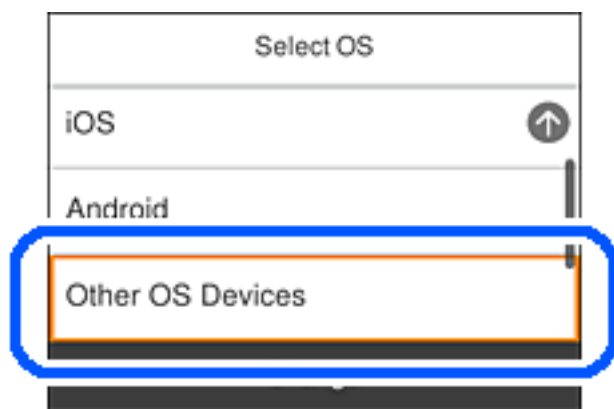

Prikazani su SSID i Lozinka za Wi-Fi Direct za pisač.

4. Na Wi-Fi zaslonu pametnog uređaja odaberite SSID prikazan na upravljačkoj ploči pisača i zatim unesite lozinku.

Primjer na snimci zaslona odnosi se na iPhone.

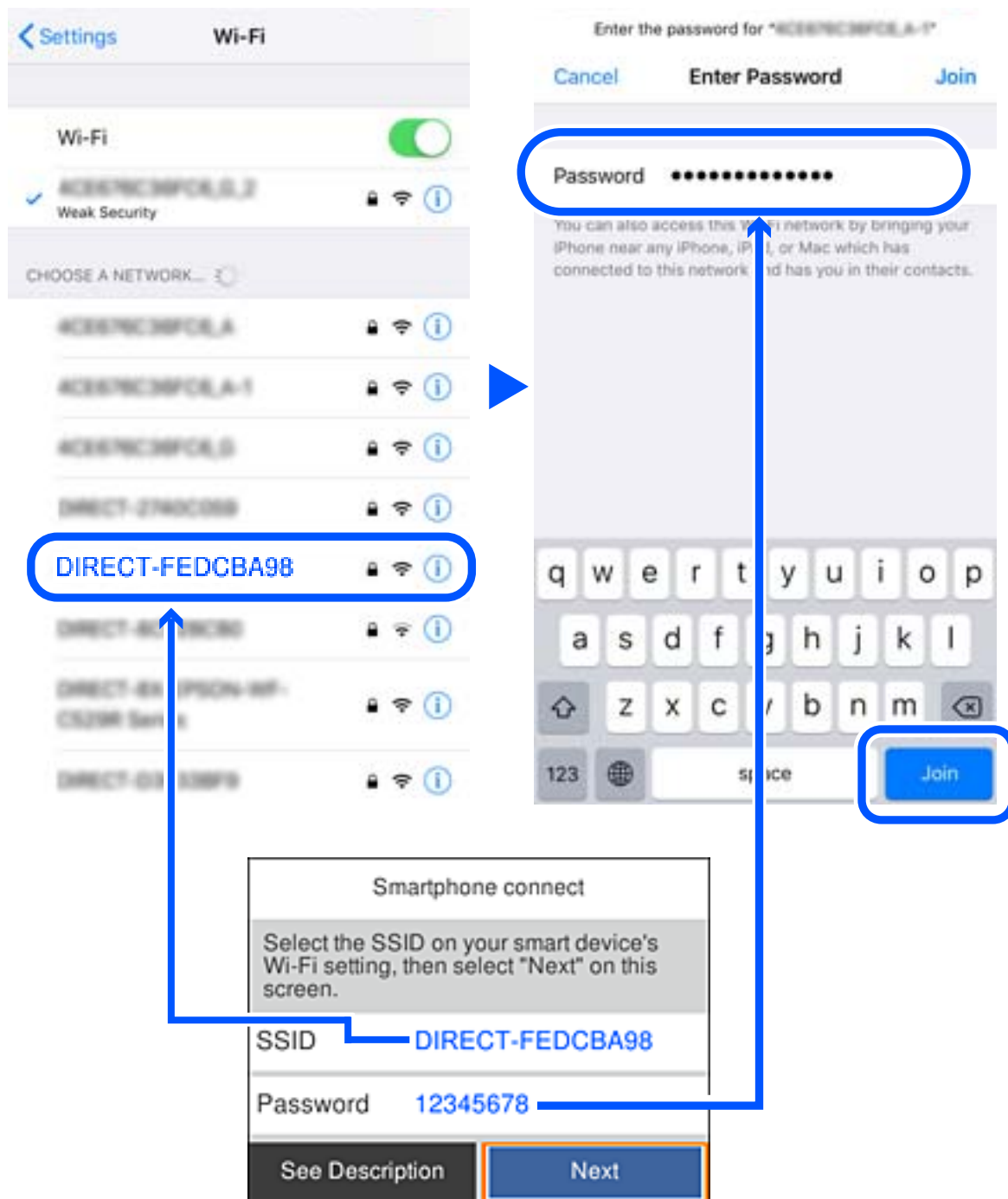

5. Na upravljačkoj ploči pisača odaberite **Dalje**.

- Na pametnom uređaju pokrenite Epson aplikaciju za ispis.

Primjeri Epson aplikacija za ispis



EPSON

Epson iPrint



EPSON

Epson Creative
Print

- Na zaslonu Epson aplikacije za ispis dodirnite **Printer is not selected.**
- Odaberite pišač na koji se želite spojiti.



Pogledajte informacije prikazane na upravljačkoj ploči pišača da biste odabrali pišač.

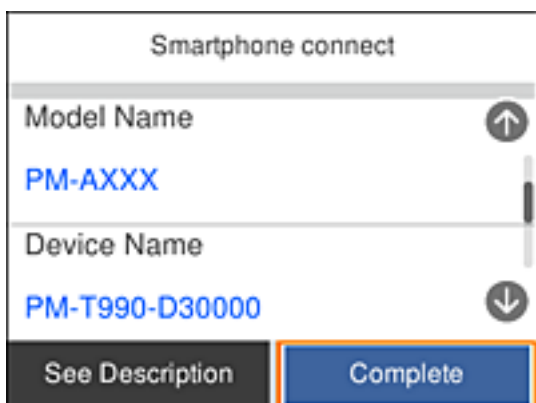

- Na upravljačkoj ploči pišača odaberite **Dovršeno.**

Kod pametnih uređaja koji su prethodno spojeni na pisač odaberite mrežni naziv (SSID) na Wi-Fi zaslonu pametnog uređaja da biste ih ponovno spojili.

Povezane informacije

➔ [“Ispisivanje s pametnih uređaja” na strani 87](#)

Odabir Wi-Fi postavki na pisaču

Pomoću upravljačke ploče pisača mrežne postavke možete odabrati na nekoliko načina. Odaberite način povezivanja koji odgovara okruženju i uvjetima koje koristite.

Ako su vam poznati podaci za bežični usmjernik kao što su SSID i lozinka, postavke možete namjestiti ručno.

Ako bežični usmjernik podržava WPS, postavke možete namjestiti pomoću postavljanja gumba.

Nakon spajanja pisača na mrežu, povežite se s pisačem s uređaja koji želite koristiti (računala, pametnog uređaja, tableta i sl.)

Izaberite napredne postavke kako biste koristili statičku IP-adresu.

Povezane informacije

- ➔ [“Odabir Wi-Fi postavki unosom SSID i lozinke” na strani 35](#)
- ➔ [“Postavljanje Wi-Fi postavki postavljanjem brzog gumba \(WPS\)” na strani 37](#)
- ➔ [“Odabir Wi-Fi postavki preko postavljanja PIN-koda \(WPS\)” na strani 38](#)
- ➔ [“Namještanje naprednih mrežnih postavki” na strani 40](#)

Odabir Wi-Fi postavki unosom SSID i lozinke

Možete postaviti Wi-Fi mrežu unosom informacija potrebnih za spajanje na bežični usmjernik preko upravljačke ploče pisača. Za postavljanje ovog načina treba vam SSID i lozinka za bežični usmjernik.

Napomena:

Ako koristite bežični usmjernik s njegovim zadanim postavkama, SSID i lozinka zapisani su na naljepnici. Ako ne znate SSID i lozinku, pregledajte dokumentaciju isporučenu uz bežični usmjernik.

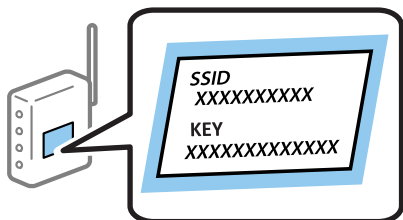

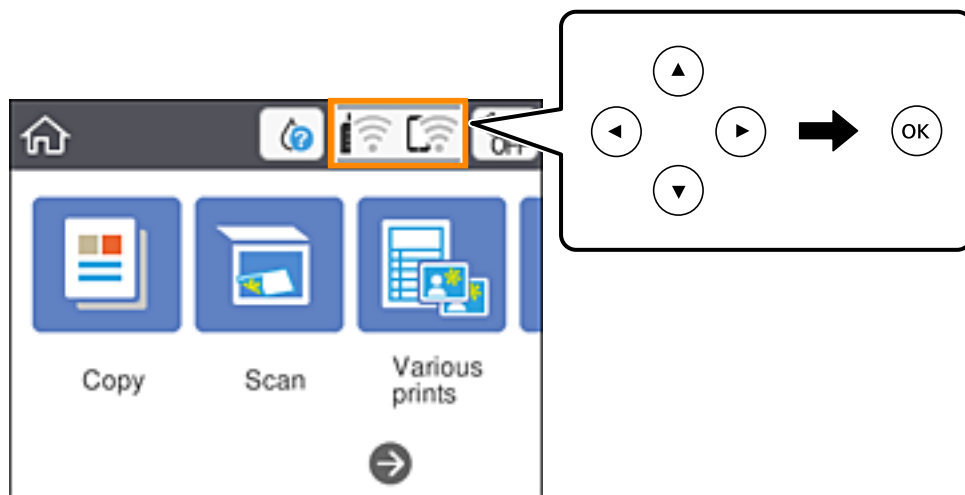

1. Odaberite  na početnom zaslonu.

Za odabir stavke pritisnite gumb ▲ ▼ ◀ ▶, a zatim pritisnite gumb OK.



2. Odaberite **Wi-Fi (Preporučeno)**.
3. Pritisnite gumb OK za prikaz sljedećeg zaslona.
Ako je mrežna veza već postavljena, prikazat će se pojedini veze. Odaberite **Promijeni postavke** kako biste promijenili postavke.
4. Odaberite **Čarobnjak za postavljanje Wi-Fi mreže**.
5. Odaberite SSID za bežični usmjernik.

Napomena:

- Ako SSID koji želite povezati nije prikazan na upravljačkoj ploči pisača, pritisnite gumb  kako biste ažurirali popis. Ako i dalje nije prikazano, pritisnite gumb , a potom unesite ispravan SSID.
- Ako ne znate mrežni naziv (SSID), provjerite jesu li informacije zapisane na naljepnici bežičnog usmjernika. Ako koristite bežični usmjernik s njegovim zadanim postavkama, koristite SSID na naljepnici. Ako ne možete pronaći informacije, provjerite dokumentaciju isporučenu uz bežični usmjernik.

6. Pritisnite gumb U redu i zatim unesite lozinku.

Napomena:

- Lozinka razlikuje mala i velika slova.
- Ako ne znate lozinku, provjerite jesu li informacije zapisane na naljepnici bežičnog usmjernika. Na naljepnici lozinka može sadržavati „Network Key”, „Wireless Password” itd. Ako koristite bežični usmjernik s njegovim zadanim postavkama, koristite lozinku zapisanu na naljepnici.

7. Kada dovršite, odaberite **U redu**.
8. Provjerite postavku i odaberite **Početak postave**.

9. Odaberite **Shvaćam** za završetak.

Napomena:

Ako se ne uspijete spojiti, umetnite običan papir A4 formata, a zatim odaberite **Ispiši izvješće o provjeri** kako biste ispisali izvješće o spajanju.

10. Pritisnite gumb .

Povezane informacije

- ➔ “Unos znakova” na strani 20
- ➔ “Provjera statusa mrežne veze” na strani 41
- ➔ “Kada ne možete izvršiti mrežne postavke” na strani 168

Postavljanje Wi-Fi postavki postavljanjem brzog gumba (WPS)

Možete automatski postaviti Wi-Fi mrežu tako da pritisnete gumb na bežičnom usmjerniku. Ako se ispune sljedeći uvjeti, možete izvršiti postavljanje koristeći se ovom metodom.

- Bežični usmjernik kompatibilan je s WPS-om (Wi-Fi Protected Setup).
- Aktualna Wi-Fi veza uspostavljena je pritiskom na gumb na bežičnom usmjerniku.

1. Odaberite  na početnom zaslonu.

Za odabir stavke pritisnite gumb    , a zatim pritisnite gumb OK.

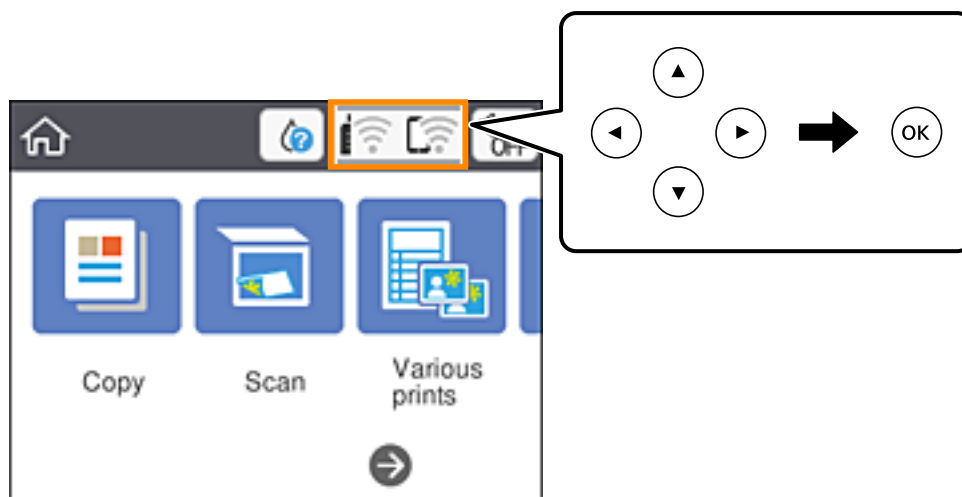

2. Odaberite **Wi-Fi (Preporučeno)**.

3. Pritisnite gumb OK.

Ako je mrežna veza već postavljena, prikazat će se pojedini veze. Odaberite **Promijeni postavke** kako biste promijenili postavke.

4. Odaberite **Postavljanje pritisknog gumba (WPS)**.

5. Držite pritisnut gumb [WPS] na bežičnom usmjerniku dok bljeska sigurnosna lampica.

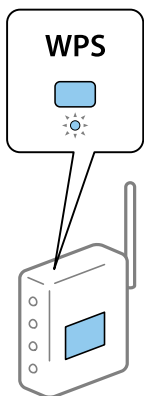

Ako ne znate gdje se nalazi gumb WPS ili nema gumba na bežičnom usmjerniku, za više informacija pogledajte dokumentaciju isporučenu uz vaš bežični usmjernik.

6. Pritisnite gumb OK na pisaču.

7. Zatvorite zaslon.

Zaslon se automatski zatvara nakon određenog vremena.

Napomena:

Ako ne uspije povezivanje, ponovno pokrenite bežični usmjernik, približite ga pisaču i pokušajte ponovno. Ako i dalje ne funkcionira, ispišite izvješće o mrežnoj vezi i provjerite rješenje.

8. Pritisnite gumb .

Povezane informacije

- ➔ [“Provjera statusa mrežne veze” na strani 41](#)
- ➔ [“Kada ne možete izvršiti mrežne postavke” na strani 168](#)

Odabir Wi-Fi postavki preko postavljanja PIN-koda (WPS)

Možete se automatski spojiti na bežični usmjernik koristeći PIN kod. Na ovaj način možete odrediti je li bežični usmjernik kompatibilan s WPS-om (Wi-Fi zaštićene postavke). Upotrijebite računalo kako biste unijeli PIN-kod u bežični usmjernik.

1. Odaberite  na početnom zaslonu.

Za odabir stavke pritisnite gumbе ▲ ▼ ◀ ▶, a zatim pritisnite gumb OK.

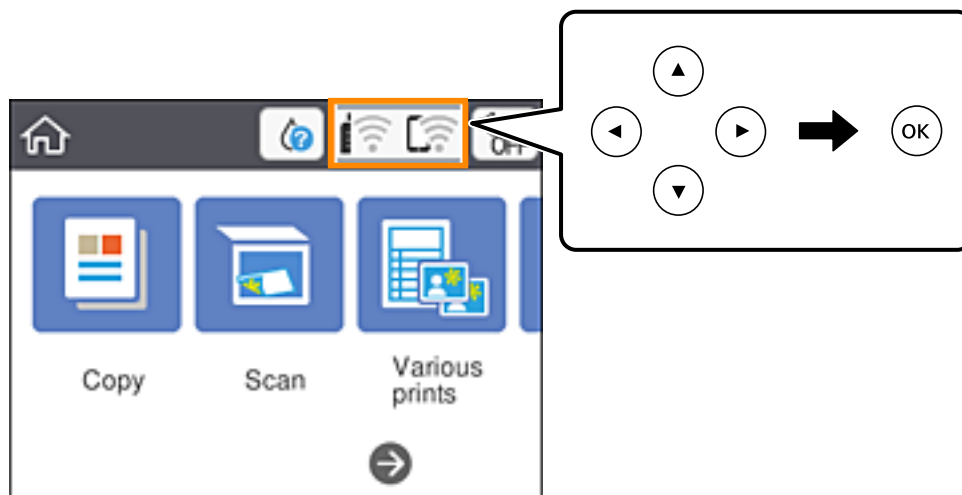

2. Odaberite **Wi-Fi (Preporučeno)**.
3. Pritisnite gumb OK.
Ako je mrežna veza već postavljena, prikazat će se pojedini veze. Odaberite **Promijeni postavke** kako biste promijenili postavke.
4. Odaberite **Ostalo > Postavljanje PIN koda (WPS)**.
5. Pomoću računala unesite PIN-kod (osmeroznamenasti broj) prikazan na upravljačkoj ploči pisača u bežični usmjernik u roku od dvije minute.

Napomena:

Provjerite dokumentaciju isporučenu uz bežični usmjernik kako biste saznali više informacija o unosu PIN-koda.

6. Pritisnite gumb OK na pisaču.
7. Zatvorite zaslon.
Zaslon se automatski zatvara nakon određenog vremena.
Napomena:
Ako ne uspije povezivanje, ponovno pokrenite bežični usmjernik, približite ga pisaču i pokušajte ponovno. Ako i dalje ne funkcionira, ispišite izvješće o vezi i provjerite rješenje.

8. Pritisnite gumb .

Povezane informacije

- ➔ [“Provjera statusa mrežne veze” na strani 41](#)
- ➔ [“Kada ne možete izvršiti mrežne postavke” na strani 168](#)

Namještanje naprednih mrežnih postavki

Možete promijeniti naziv mrežnog uređaja, postavku TCP/IP, proxy poslužitelj i sl. Provjerite vaše mrežno okruženje prije nego izvršite promjene.

1. Odaberite **Postavke** na početnom zaslonu.
Za odabir stavke pritisnite gumbе ▲ ▼ ◀ ▶, a zatim pritisnite gumb OK.
2. Odaberite **Postavke mreže > Napredno**.
3. Odaberite stavku izbornika za postavke, a zatim odaberite ili odredite vrijednosti postavke.
4. Odaberite **Pokreni postavu**.

Povezane informacije

➔ [“Postavljanje stavki za napredne postavke mreže” na strani 40](#)

Postavljanje stavki za napredne postavke mreže

Odaberite stavku izbornika za postavke, a zatim odaberite ili odredite vrijednosti postavke.

Naziv uređaja

Možete odabrati sljedeće znakove.

- Ograničenja znakova: 2 do 15 (morate unijeti najmanje 2 znaka)
- Primjenjivi znakovi: A do Z, a do z, 0 do 9, -.
- Znakovi koje ne možete koristiti na vrhu: 0 do 9, -.
- Znakovi koje ne možete koristiti na dnu: -

TCP/IP

Automatski

Odaberite ako koristite bežični usmjernik kod kuće ili omogućujete da se IP adresa dobiva automatski putem DHCP-a.

Ručno

Odaberite ako ne želite da se promijeni IP adresa pisača. Unesite adrese za IP adresa, Maska podmreže i Zadani pristupnik i odaberite postavke za DNS poslužitelj u skladu s vašim mrežnim okruženjem.

Ako odaberete **Auto** u postavkama za dodjeljivanje IP adresa, možete odabrati postavke DNS poslužitelja u funkciji **Ručno** ili **Auto**. Ako ne možete automatski dobiti adresu DNS poslužitelja, odaberite **Ručno** i zatim izravno unesite adrese primarnog i sekundarnog DNS poslužitelja.

Proxy poslužitelj

Ne koristiti

Odaberite kada koristite pisač u kućnoj mreži.

Koristi

Odaberite kada koristite proxy poslužitelj u vašem mrežnom okruženju i želite li ga postaviti za vaš pisač. Unesite adresu proxy poslužitelja i broj ulaza.

Provjera statusa mrežne veze

Status mrežne veze možete provjeriti na sljedeći način.

Ikona mreže

Pomoću ikone mreže na početnom zaslonu pisača možete provjeriti status mrežnog povezivanja i jačinu radiovala.



Povezane informacije

➔ [“Ikone prikazane na LCD-zaslону” na strani 17](#)

Provjera detaljnih podataka o mreži preko upravljačke ploče

Kada je vaš pisač priključen na mrežu, možete vidjeti i druge informacije koje se odnose na mrežu odabiranjem izbornika mreže koju želite provjeriti.

1. Odaberite **Postavke** na početnom zaslonu.

Za odabir stavke pritisnite gumbе ▲ ▼ ◀ ▶, a zatim pritisnite gumb OK.

2. Odaberite **Postavke mreže > Stanje mreže**.

3. Za provjeru informacija odaberite izbornike koje želite provjeriti.

Wi-Fi status

Prikazuju se mrežni podaci (naziv uređaja, veza, jačina signala, dobivena IP adresa itd.) za bežične (Wi-Fi) veze.

Wi-Fi Direct status

Prikazuje je li način rada Wi-Fi Direct (Simple AP) omogućen ili onemogućen za bežične veze Wi-Fi Direct (Simple AP).

Ispis statusnog lista

Ispisuje list mrežnog statusa. Podaci za Wi-Fi, Wi-Fi Direct (Simple AP) itd. ispisuju se na dvije ili više stranica.

Povezane informacije

➔ [“Ispis lista mrežnog statusa” na strani 48](#)

Ispisivanje izvješća o mrežnoj vezi

Možete ispisati izvješće o mrežnoj vezi kako biste provjerili status između pisača i bežičnog usmjernika.

1. Umetnite papire.
2. Odaberite **Postavke** na početnom zaslonu.
Za odabir stavke pritisnite gumbе ▲ ▼ ◀ ▶, a zatim pritisnite gumb OK.
3. Odaberite **Postavke mreže > Provjera veze**.
Pokreće se provjera veze.
4. Odaberite **Ispiši izvješće o provjeri**.
5. Slijedite upute prikazane na zaslonu pisača kako biste ispisali izvješće o mrežnoj vezi.
Ako se pojavi greška, provjerite izvješće o mrežnoj greški i zatim slijedite ispisana rješenja.
6. Pritisnite gumb OK.

Povezane informacije

➔ [“Poruke i rješenja na izvješću mrežne veze” na strani 43](#)

Poruke i rješenja na izvješću mrežne veze

Provjerite poruke i kodove greške na izvješću mrežne veze i slijedite korake rješenja.

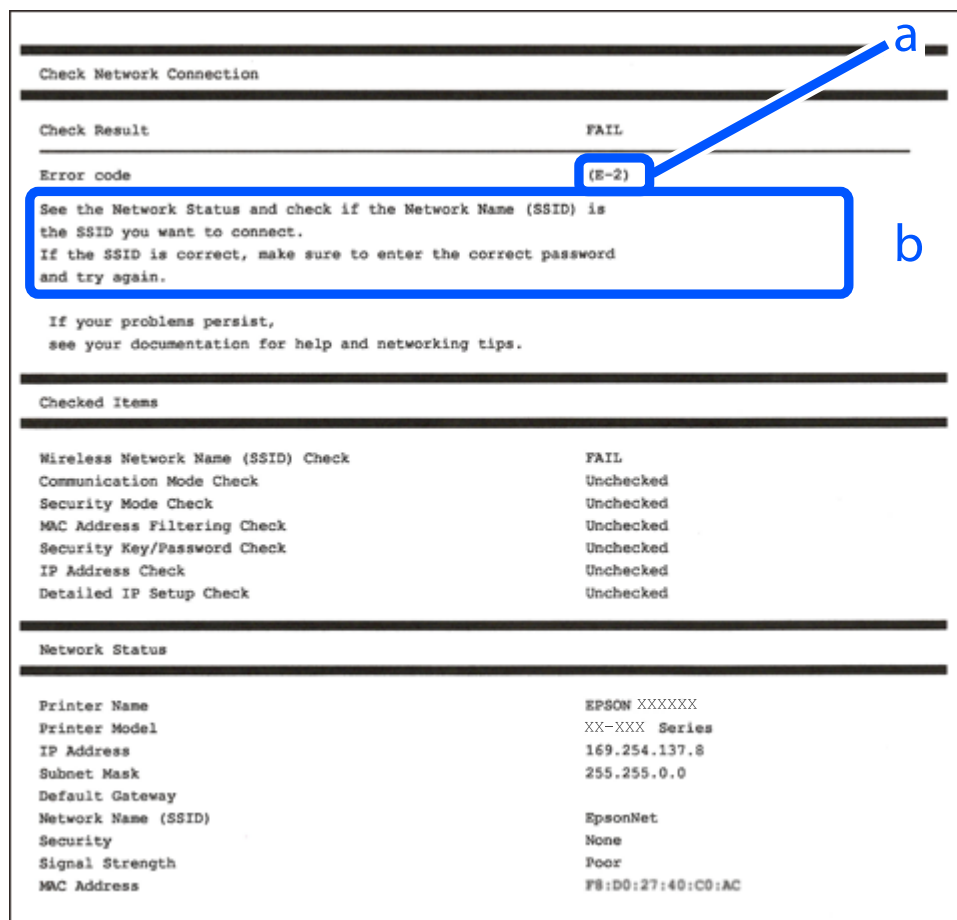

a. Kod greške

b. Poruke na mrežnom okruženju

Povezane informacije

- ➔ “E-1” na strani 44
- ➔ “E-2, E-3, E-7” na strani 44
- ➔ “E-5” na strani 45
- ➔ “E-6” na strani 45
- ➔ “E-8” na strani 45
- ➔ “E-9” na strani 46
- ➔ “E-10” na strani 46
- ➔ “E-11” na strani 46
- ➔ “E-12” na strani 47
- ➔ “E-13” na strani 47
- ➔ “Poruke u mrežnom okruženju” na strani 48

E-1

Rješenja:

- Provjerite je li uključen koncentrator ili drugi mrežni uređaj.
- Želite li spojiti pisač preko Wi-Fi veze, ponovno odaberite Wi-Fi postavke pisača jer su onemogućene.

E-2, E-3, E-7

Rješenja:

- Uključite bežični usmjerivač.
- Provjerite jesu li računalo ili uređaj pravilno priključeni na bežični usmjerivač.
- Isključite bežični usmjerivač. Pričekajte oko 10 sekundi pa ga uključite.
- Približite pisač bežičnom usmjerivaču i uklonite sve prepreke između njih.
- Ako ste SSID upisali ručno, provjerite je li točan. Provjerite SSID u području **Network Status** u izvješću o vezi s mrežom.
- Ako bežični usmjerivač ima više SSID-a, odaberite SSID se prikazuje. Kada SSID koristi neusklađenu frekvenciju, pisač ih neće prikazati.
- Ako koristite postavljanje gumbom kako biste uspostavili vezu s mrežom, pobrinite se da bežični usmjerivač podržava WPS. Postavljanje gumbom ne možete koristiti ako bežični usmjerivač ne podržava WPS.
- Pobrinite se da SSID koristi samo ASCII znakove (alfanumeričke znakove i simbole). Pisač ne može prikazati SSID koji sadrži znakove koji nisu ASCII znakovi.
- Saznajte vaš SSID i lozinku prije povezivanja s bežičnim usmjerivačem. Ako koristite bežični usmjerivač sa zadanim postavkama, SSID i lozinka su istaknuti na naljepnici na bežičnom usmjerivaču. Ako ne znate SSID i lozinku, obratite se osobi koja je postavila bežični usmjerivač ili pogledajte dokumentaciju dobivenu uz bežični usmjerivač.
- Kada se želite spojiti na sa SSID-om generiranim na pametnom uređaju koji dijeli internetsku vezu, provjerite SSID i lozinku u dokumentaciji dobivenoj uz pametni uređaj.
- Ako se Wi-Fi veza iznenada prekine, provjerite sljedeće. Ako vrijede neki od sljedećih uvjeta, ponovno postavite sve postavke mreže tako da preuzmete i pokrenete softver sa sljedeće internetske stranice.
<http://epson.sn> > **Postavljanje**
 - Drugi pametni uređaj je dodan na mrežu pomoću postavljanja gumbom.
 - Wi-Fi mreža postavljena je na bilo koji način osim postavljanjem gumbima.

Povezane informacije

- ➔ [“Povezivanje s računalom” na strani 24](#)
- ➔ [“Odabir Wi-Fi postavki na pisaču” na strani 35](#)

E-5

Rješenja:

Provjerite je li vrsta sigurnosti bežičnog usmjerivača postavljena na nešto od sljedećeg. Ako nije, promijenite vrstu sigurnosti na bežičnom usmjerivaču i zatim vratite izvorne mrežne postavke pisača.

- WEP-64-bitni (40-bitni)
- WEP 128-bitni (104-bitni)
- WPA PSK (TKIP/AES)*
- WPA2 PSK (TKIP/AES)*
- WPA (TKIP/AES)
- WPA2 (TKIP/AES)

* WPA PSK je poznat i kao WPA Personal. WPA2 PSK je poznat i kao WPA2 Personal.

E-6

Rješenja:

- Provjerite je li onemogućeno filtriranje MAC adrese. Ako je omogućeno, registrirajte MAC adresu pisača tako da ne bude filtrirana. Više pojedinosti pronaći ćete u dokumentaciji isporučenoj s bežičnim usmjerivačem. MAC adresu pisača možete pronaći u području **Network Status** u izvješću o mrežnoj vezi.
- Ako bežični usmjerivač koristi zajedničku provjeru valjanosti s WEP sigurnosti, provjerite jesu li točni ključ za potvrdu valjanosti i indeks.
- Ako je broj uređaja dostupnih za povezivanje na bežičnom usmjerivaču manji od broja mrežnih uređaja s kojima se želite povezati, namjestite postavite na bežičnom usmjerivaču tako da povećate broj uređaja dostupnih za povezivanje. Više pojedinosti o podešavanju postavki pronaći ćete u isporučenoj dokumentaciji.

Povezane informacije

- ➔ [“Postavljanje stavki za napredne postavke mreže” na strani 40](#)
- ➔ [“Ispis lista mrežnog statusa” na strani 48](#)

E-8

Rješenja:

- Omogućite DHCP na bežičnom usmjerivaču ako je postavka pisača Dohvati IP adresu namještena na **Automatski**.
- Ako je postavka pisača Dohvati IP adresu namještena na Ručno, IP adresa koju ručno postavite bit će nevažeća jer će biti izvan raspona (npr.: 0.0.0.0). Postavite ispravnu IP adresu pomoću upravljačke ploče pisača ili softvera Web Config.

Povezane informacije

- ➔ [“Postavljanje stavki za napredne postavke mreže” na strani 40](#)

E-9

Rješenja:

Provjerite vrijedi li sljedeće.

- Uređaji su uključeni.
- Internetu i drugim računalima ili mrežnim uređajima na istoj mreži možete pristupiti s uređaja koje želite povezati s pisačem.

Ako i dalje ne dođe do uspostavljanja veze između pisača i mrežnih uređaja, isključite bežični usmjerivač. Pričekajte oko 10 sekundi pa ga uključite. Zatim ponovno postavite postavke mreže tako da preuzmete i pokrenete softver sa sljedeće internetske stranice.

<http://epson.sn> > Postavljanje

Povezane informacije

➔ “Povezivanje s računalom” na strani 24

E-10

Rješenja:

Provjerite vrijedi li sljedeće.

- Ostali su uređaji na mreži uključeni.
- Mrežne adrese (IP adresa, maska podmreže i zadani pristupnik) ispravne su ako ste postavku pisača Dohvati IP adresu namjestili na Ručno.

Ponovno postavite mrežne adrese ako su one neispravne. IP adresu, masku podmreže i zadani pristupnik možete provjeriti u području **Network Status** u izvješću o mrežnoj vezi.

Kada je omogućena funkcija DHCP, promijenite postavku pisača Dohvati IP adresu na **Automatski**. Ako želite ručno postaviti IP adresu, provjerite IP adresu pisača u području **Network Status** u izvješću o mrežnoj vezi, a zatim odaberite Ručno na zaslonu s postavkama mreže. Postavite masku podmreže na [255.255.255.0].

Ako i dalje ne dođe do povezivanja pisača i mrežnih uređaja, isključite bežični usmjerivač. Pričekajte oko 10 sekundi pa ga uključite.

Povezane informacije

➔ “Postavljanje stavki za napredne postavke mreže” na strani 40

E-11

Rješenja:

Provjerite vrijedi li sljedeće.

- Adresa zadanog pristupnika bit će točna ako postavke pisača za TCP/IP podesite na Ručno.
- Uključuje se uređaj koji je postavljen kao zadani pristupnik.

Postavite točnu adresu zadanog pristupnika. Adresu zadanog pristupnika možete pronaći u području **Network Status** izvješću o mrežnoj vezi.

Povezane informacije

➔ “Postavljanje stavki za napredne postavke mreže” na strani 40

E-12

Rješenja:

Provjerite vrijedi li sljedeće.

- Ostali su uređaji na mreži uključeni.
- Mrežne adrese (IP adresa, maska podmreže i zadani pristupnik) ispravne su ako ih unosite ručno.
- Mrežne su adrese za ostale uređaje (maska podmreže i zadani pristupnik) jednake.
- IP adresa nije u sukobu s drugim uređajima.

Ako i dalje ne dođe do uspostave veze između pisača i mrežnih uređaja, pokušajte sljedeće.

- Isključite bežični usmjerivač. Pričekajte oko 10 sekundi pa ga uključite.
- Ponovno namjestite postavke mreže koristeći program za instalaciju. Možete ga pokrenuti na sljedećoj internetskoj stranici.

<http://epson.sn> > **Postavljanje**

- Na bežičnom usmjerivaču koji koristi WEP vrstu sigurnosti možete registrirati nekoliko lozinki. Ako je registrirano više lozinki, provjerite je li prva registrirana lozinka postavljena na pisaču.

Povezane informacije

➔ “Postavljanje stavki za napredne postavke mreže” na strani 40

➔ “Povezivanje s računalom” na strani 24

E-13

Rješenja:

Provjerite vrijedi li sljedeće.

- Uključeni su mrežni uređaji kao što su bežični usmjerivač, koncentrator i usmjerivač.
- Postavke za TCP/IP za mrežne uređaje nisu ručno namještene. (Ako se postavke pisača za TCP/IP postavile automatski dok postavke za TCP/IP za druge mrežne uređaje namještate ručno, mreža pisača mogla bi se razlikovati od mreže za druge uređaje.)

Ako ne radi ni nakon provjere gore navedenog, pokušajte sljedeće.

- Isključite bežični usmjerivač. Pričekajte oko 10 sekundi pa ga uključite.
- Namjestite mrežne postavke na računalu koje je na istoj mreži kao pisač koristeći instalacijski program. Možete ga pokrenuti na sljedećoj internetskoj stranici.

<http://epson.sn> > **Postavljanje**

- Na bežičnom usmjerivaču koji koristi WEP vrstu sigurnosti možete registrirati nekoliko lozinki. Ako je registrirano više lozinki, provjerite je li prva registrirana lozinka postavljena na pisaču.

Povezane informacije

- ➔ [“Postavljanje stavki za napredne postavke mreže” na strani 40](#)
- ➔ [“Povezivanje s računalom” na strani 24](#)

Poruke u mrežnom okruženju

Poruka	Rješenje
The Wi-Fi environment needs to be improved. Turn the wireless router off and then turn it on. If the connection does not improve, see the documentation for the wireless router.	Nakon približavanja pisača bežičnom pristupniku i uklanjanja svih prepreka između njih, isključite bežični pristupnik. Pričekajte 10 sekundi i ponovno je uključite. Ako se i dalje ne povezuje, pogledajte dokumentaciju isporučenu uz bežični pristupnik.
*No more devices can be connected. Disconnect one of the connected devices if you want to add another one.	Računalo i pametni uređaji koji se mogu istovremeno povezati spojeni su potpuno na vezu Wi-Fi Direct (jednostavan način rada AP). Kako biste dodali računalo ili pametni uređaj, najprije odspojite jedan spojeni uređaj ili ga spojite na drugu mrežu. Možete potvrditi broj bežičnih uređaja koji se mogu istovremeno spojiti i broj spojenih uređaja tako da provjerite list mrežnog statusa na upravljačkoj ploči pisača.
The same SSID as Wi-Fi Direct exists in the environment. Change the Wi-Fi Direct SSID if you cannot connect a smart device to the printer.	Na upravljačkoj ploči pisača idite na zaslon Wi-Fi Direct Setup i odaberite izbornik za promjenu postavke. Možete promijeniti naziv mreže iza DIRECT-XX-. Unesite najviše 32 znakova.

Ispis lista mrežnog statusa

Možete provjeriti detaljne mrežne informacije tako da ih ispišete.

1. Umetnite papire.
2. Odaberite **Postavke**.

Za odabir stavke pritisnite gumb **▲ ▼ ◀ ▶**, a zatim pritisnite gumb OK.
3. Odaberite **Postavke mreže > Stanje mreže**.
4. Odaberite **Ispis statusnog lista**.
5. Provjerite poruku i ispišite list statusa mreže.
6. Pritisnite gumb OK (U redu).

Zamjena ili dodavanje novih bežičnih usmjernika

Ako se SSID promijeni zbog zamjene pristupne točke bežičnog usmjernika ili se doda bežični usmjernik i uspostavi se novo mrežno okruženje, ponovno odaberite Wi-Fi postavke.

Povezane informacije

➔ “Promjena načina povezivanja s računalom” na strani 49

Promjena načina povezivanja s računalom

Pomoću programa za instaliranje i ponovnog postavljanja u različitim načinima povezivanja.

Postavljanje preko web-mjesta

Pristupite sljedećem web-mjestu i unesite naziv proizvoda. Idite na **Postavljanje** i započnite s postavljanjem.

<http://epson.sn>

Postavljanje pomoću softverskog diska (samo za modele uz koje se isporučuje softverski disk i korisnike koji imaju Windows računala s diskovnim pogonom.)

Umetnite softverski disk u računalo i zatim slijedite upute prikazane na zaslonu.

Odabiranje opcije promjene načina povezivanja

Slijedite upute sa zaslona dok se prikazuje sljedeći zaslon.

Odaberite **Ponovno postavljanje veze s Pisač (za novi mrežni usmjerivač ili promjenu USB-a na mrežu itd.)** na zaslonu Instaliranje softvera, a zatim kliknite na **Dalje**.

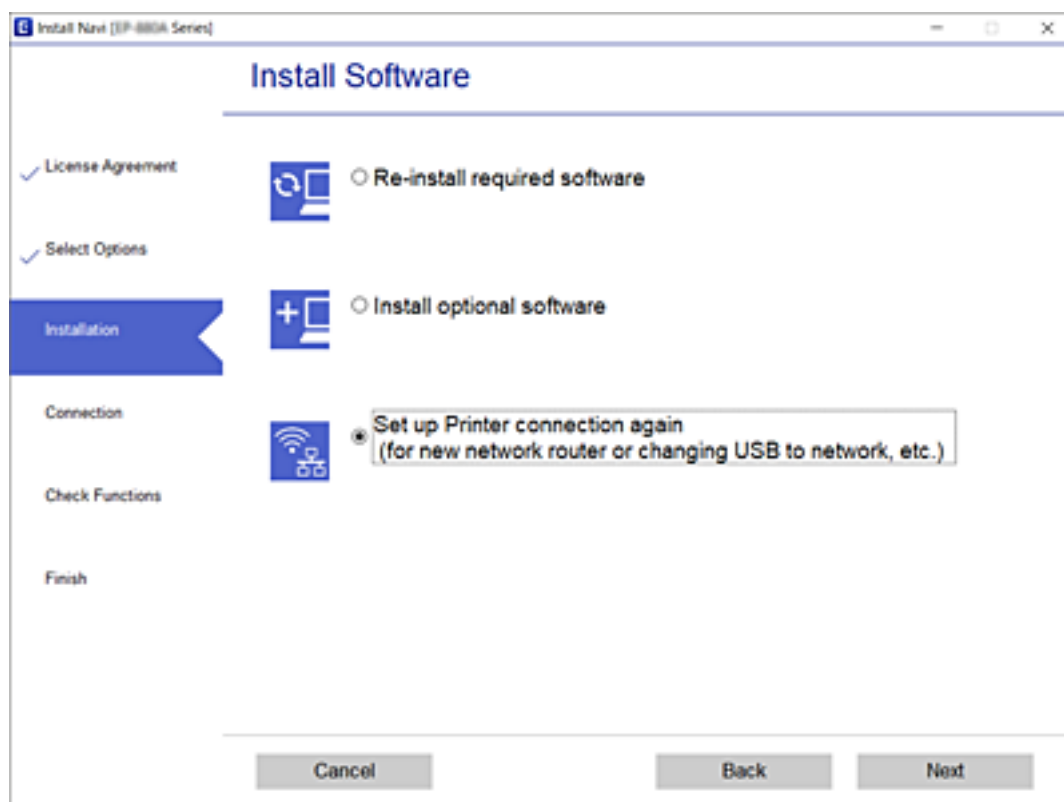

Promjena postavki Wi-Fi Direct (jednostavan način rada AP)

Kada je omogućeno Wi-Fi Direct (jednostavan način rada AP) povezivanje, postavke možete promijeniti u



> **Wi-Fi Direct** > **Pokreni postavu** > **Promjena**, a zatim se prikazuju sljedeće značajke izbornika.

Promijeni naziv mreže

Promijenite Wi-Fi Direct (jednostavan način rada AP) mrežni naziv (SSID) korišten za spajanje na pisač s vašim arbitražnim imenom. Možete postaviti mrežni naziv (SSID) u ASCII znakovima koji su prikazani na tipkovnici softvera na upravljačkoj ploči.

Kad mijenjate mrežni naziv (SSID), isključit će se svi povezani uređaji. Koristite novi mrežni naziv (SSID) želite li ponovno povezati uređaje koristite novu lozinku.

Promijeni lozinku

Promijenite Wi-Fi Direct (jednostavan način rada AP) lozinku za spajanje na pisač s vašom arbitražnom vrijednosti. Možete postaviti lozinku u ASCII znakovima koji su prikazani na tipkovnici softvera na upravljačkoj ploči.

Kad mijenjate lozinku, isključit će se svi povezani uređaji. Koristite novu lozinku ako želite ponovno povezati uređaje.

Onemogućí Wi-Fi Direct

Onemogućíte Wi-Fi Direct (jednostavan način rada AP) postavke pisača. Kada ga onemogućíte, svi uređaji spojeni na pisač vezom Wi-Fi Direct (jednostavan način rada AP) bit će isključeni.

Obnovi zadane postavke

Vratite sve Wi-Fi Direct (jednostavan način rada AP) postavke na njihove zadane vrijednosti.

Izbrisane su Wi-Fi Direct (jednostavan način rada AP) informacije spajanja pametnog uređaja spremljene na pisač.

Onemogućavanje Wi-Fi veze preko upravljačke ploče

Kada se onemogućí Wi-Fi, isključit će se Wi-Fi veza.

1. Odaberite  na početnom zaslonu.

Za odabir stavke pritisnite gumb ▲ ▼ ◀ ▶, a zatim pritisnite gumb OK.

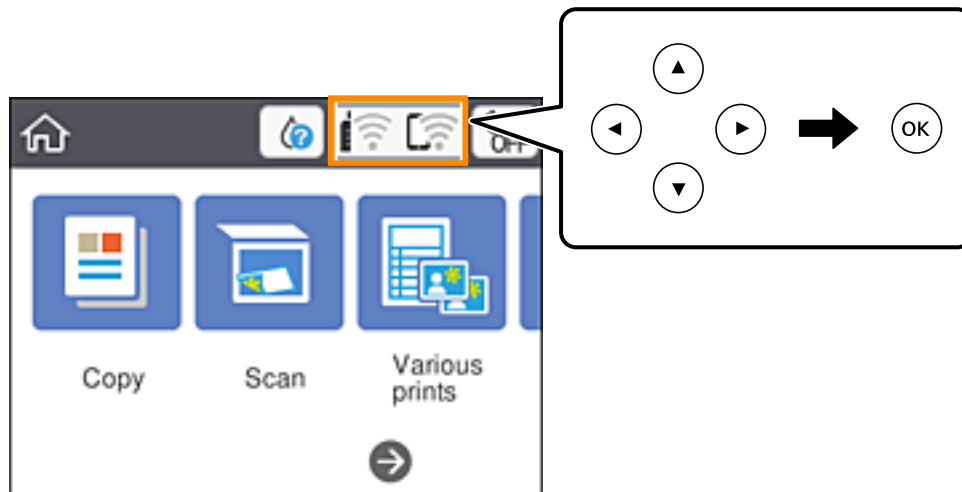

2. Odaberite **Wi-Fi (Preporučeno)**.
Prikazuje se status mreže.
3. Odaberite **Promijeni postavke**.
4. Odaberite **Ostalo** > **Deaktiviraj Wi-Fi**.
5. Provjerite poruku i zatim pokrenite postavljanje.
6. Zatvorite zaslon nakon što se prikaže poruka o završetku.
Zaslon se automatski zatvara nakon određenog vremena.
7. Pritisnite gumb .

Prekidanje Wi-Fi Direct (jednostavan način rada AP) veze s upravljačke ploče

Napomena:

Kada se onemogućí Wi-Fi Direct (jednostavan način rada AP) veza, sva računala i pametni uređaji spojeni na pisač Wi-Fi Direct (jednostavan način rada AP) vezom bit će odspojeni. Ako želite odspojiti određeni uređaj, odspojite ga s uređaja umjesto pisača.

1. Odaberite  na početnom zaslonu.

Za odabir stavke pritisnite gumbе ▲ ▼ ◀ ▶, a zatim pritisnite gumb OK.

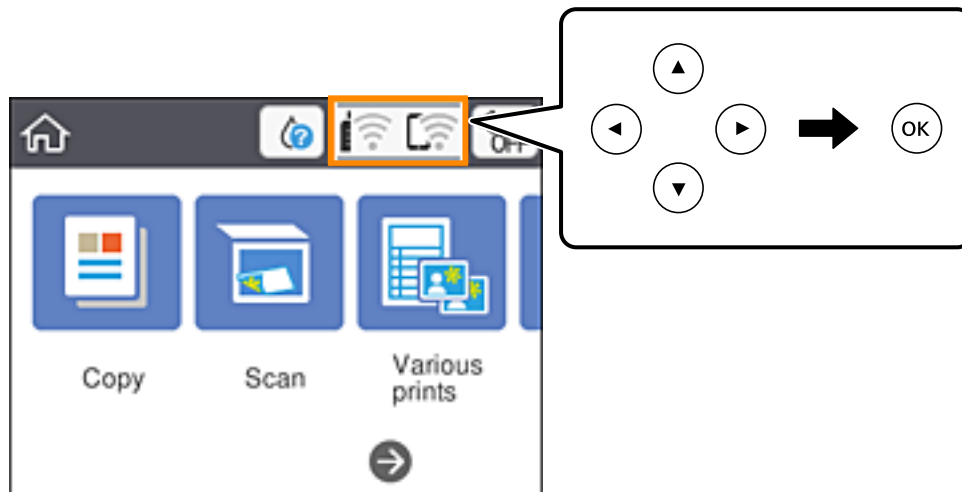

2. Odaberite **Wi-Fi Direct**.
Prikazuje se informacija Wi-Fi Direct.
3. Pritisnite gumb U redu.
4. Odaberite **Promjena**.
5. Odaberite **Onemogući Wi-Fi Direct**.
6. Pritisnite gumb U redu.
7. Kada se prikaže poruka o dovršetku, zatvorite zaslon.
Zaslon se automatski zatvara nakon određenog vremena.
8. Pritisnite gumb .

Oporavak mrežnih postavki s upravljačke ploče pisača

Možete vratiti sve mrežne postavke na njihove zadane vrijednosti.

1. Odaberite **Postavke** na početnom zaslonu.
Za odabir stavke pritisnite gumbе ▲ ▼ ◀ ▶, a zatim pritisnite gumb OK.
2. Odaberite **Obnovi zadane postavke** > **Postavke mreže**.
3. Provjerite poruku i odaberite **Da**.

4. Zatvorite zaslon nakon što se prikaže poruka o završetku.
Zaslon se automatski zatvara nakon određenog vremena.

Umetanje papira

Mjere opreza pri rukovanju papirom

- ❑ Pročitajte upute priložene uz papir.
- ❑ Razlistajte papir i poravnajte rubove prije umetanja. Ne razlistavajte i ne uvijajte fotografski papir. To može oštetiti stranu za ispis.

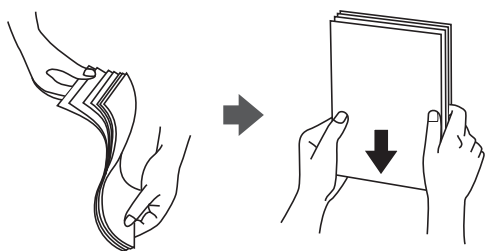

- ❑ Ako je papir uvijen, izravajte ga ili blago uvijte u suprotnom smjeru prije umetanja. Ispisivanje na uvijenom papiru može uzrokovati zaglavljivanje papira i razmazivanje tinte na ispisu.



- ❑ Ne koristite papir koji je valovit, iskidan, izrezan, presavijen, vlažan, predebeo, pretanak ili na sebi ima naljepnice. Uporaba ovih vrsta papira uzrokuje zaglavljivanje papira i razmazivanje tinte na ispisu.
- ❑ Razlistajte omotnice i poravnajte rubove prije umetanja. Ako su naslagane omotnice pune zraka, pritisnite ih nadolje kako biste ih spljoštili prije umetanja.



- ❑ Ne upotrebljavajte uvijene ili presavijene omotnice. Uporaba ovih omotnica uzrokuje zaglavljivanje papira i razmazivanje tinte na ispisu.
- ❑ Ne upotrebljavajte omotnice s preklopom čija je površina ljepljiva ili omotnice s prozorčićem.
- ❑ Izbjegavajte korištenje previše tankih omotnica, jer se mogu uviti tijekom ispisa.

Povezane informacije

➔ [“Svojstva pisača” na strani 186](#)

Dostupni papiri i kapaciteti

Napomena:

Prikazana veličina papira razlikuje se ovisno o upravljačkom programu.

Originalni Epson papir

Epson preporučuje korištenje originalnog Epson papira kako bi se osigurao ispis visoke kvalitete.

Napomena:

Raspoloživost papira razlikuje se ovisno o lokaciji. Za najnovije informacije o papirima dostupnim u vašem području kontaktirajte s Epsonovom službom podrške.

Papir prikladan za ispis dokumenata

Naziv medija	Veličina	Kapacitet umetanja (listova)
Epson Bright White Ink Jet Paper	A4	Do crte označene trokutom na rubnoj vodilici.

Papir prikladan za ispis dokumenata i fotografija

Naziv medija	Veličina	Kapacitet umetanja (listova)
Epson Matte Paper-Heavyweight	A4	20
Epson Photo Quality Ink Jet Paper	A4	80

Papir prikladan za ispis fotografija

Naziv medija	Veličina	Kapacitet umetanja (listova)
Epson Ultra Glossy Photo Paper	A4, 13 × 18 cm (5 × 7 inča), 10 × 15 cm (4 × 6 inča)	20*
Epson Premium Glossy Photo Paper	A4, 13 × 18 cm (5 × 7 inča), 10 × 15 cm (4 × 6 inča)	20*
Epson Premium Semigloss Photo Paper	A4, 13 × 18 cm (5 × 7 inča), 10 × 15 cm (4 × 6 inča)	20*
Epson Photo Paper Glossy	A4, 13 × 18 cm (5 × 7 inča), 10 × 15 cm (4 × 6 inča)	20*

* Stavljajte jedan po jedan list papira ako se papir ne uvlači kako treba ili ako boja ispisa nije ravnomjerna ili ako se razmazuje.

Povezane informacije

➔ [“Papir za ispis bez obruba” na strani 56](#)

➔ [“Papir za 2-strani ispis” na strani 57](#)

Vrste papira dostupne u trgovinama

Običan papir

Naziv medija	Veličina	Kapacitet umetanja (listova)
Obični papir Kopirni papir Letterhead*2	Letter, A4, B5, 16K (195×270 mm), A5, A6, B6	Do crte označene trokutom na rubnoj vodilici.*1
	Legal, 8,5×13 inča, Indian-Legal	1
	Korisnički definirana (mm) 54 × 86 do 215,9 × 1200	1

*1 Stavljajte jedan po jedan list papira ako se papir ne uvlači kako treba ili ako boja ispisa nije ravnomjerna ili ako se razmazuje.

*2 Papir na kojem su prethodno ispisane informacije poput imena pošiljatelja ili naziva tvrtke u zaglavlju. Mora postojati margina od najmanje 3 mm na vrhu papira. Dvostrano ispisivanje i ispisivanje bez obruba nije dostupno kod Letterhead papira.

Omotnice

Naziv medija	Veličina	Kapacitet umetanja (omotnice)
Omotnica	Omotnica #10, Omotnica DL, Omotnica C6	10

Povezane informacije

➔ [“Papir za ispis bez obruba” na strani 56](#)

➔ [“Papir za 2-strani ispis” na strani 57](#)

Papir za ispis bez obruba

Originalni Epson papir

- Epson Bright White Ink Jet Paper
- Epson Photo Quality Ink Jet Paper
- Epson Matte Paper-Heavyweight
- Epson Ultra Glossy Photo Paper
- Epson Premium Glossy Photo Paper
- Epson Premium Semigloss Photo Paper
- Epson Photo Paper Glossy

Vrste papira dostupne u trgovinama

Običan papir, papir za kopiranje (A4, Letter, korisnički definirano*)

* Za ispis bez obruba, dostupna je veličina papira 89×86 do 215,9×1200 mm.

Papir za 2-strani ispis

Originalni Epson papir

Epson Bright White Ink Jet Paper

Vrste papira dostupne u trgovinama

Običan papir, papir za kopiranje*

* Za automatski dvostrani ispis, možete upotrijebiti veličine papira Letter, A4, B5, 16K i korisnički definirano (182×257 do 215,9×297 mm).

Popis vrsta papira

Kako biste postigli zadovoljavajuće rezultate ispisa, odaberite vrstu umetnutog papira.

Naziv medija	Vrsta medija	
	Upravljačka ploča	Upravljački program pisača
Epson Bright White Ink Jet Paper	Obični papiri	Obični papiri
Epson Ultra Glossy Photo Paper	Ultra sjajni	Epson Ultra sjajni papir
Epson Premium Glossy Photo Paper	Prem. Sjajni	Epson premium sjajni fotografski papir
Epson Premium Semigloss Photo Paper	Prem. Polusjajni	Epson premium polusjajni fotografski papir
Epson Photo Paper Glossy	Sjajni	Photo Paper Glossy
Epson Matte Paper-Heavyweight	Mat	Epson matirani papir
Epson Photo Quality Ink Jet Paper	Photo Quality Ink Jet	Epson papir za tintne pisače fotografske kvalitete

Umetanje papira u Uvlačenje papira straga

1. Otvorite graničnik ulagača i izvucite oslonac papira.

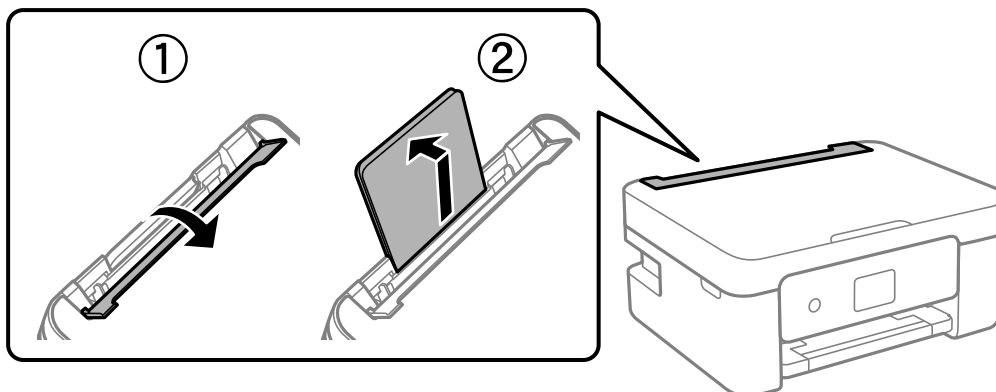

2. Raširite vodilice za rubove.

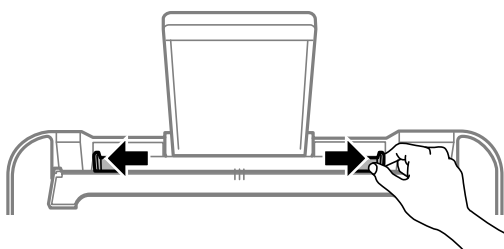

3. Umetnite papir u središte držača papira tako da je strana za ispis okrenuta prema gore.

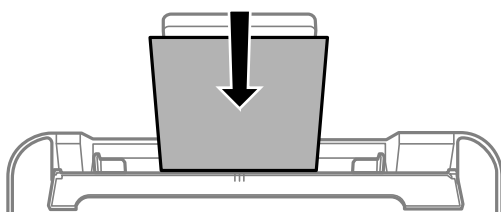

! Važno:

- ❑ Nemojte umetati veći broj listova od onog preporučenog za odabranu vrstu papira. Običan papir ne stavljate iznad crte koja se nalazi ispod oznake ▼ unutar bočne vodilice.
- ❑ Prvo umetnite papir s kraćim rubom. Međutim, ako ste unutar korisnički zadane postavke odabrali veličinu papira s dužim rubom kao zadanu značajku, tada prvo morate umetnuti u pišač papir s dužim rubom.

Omotnica

Omotnice umetnite tako da je preklop s lijeve strane.

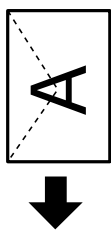

Dugi papiri

Kod umetanja papira koji je dulji od papira veličine Legal, uklonite držač papira, a zatim izravnajte vodeći rub papira.

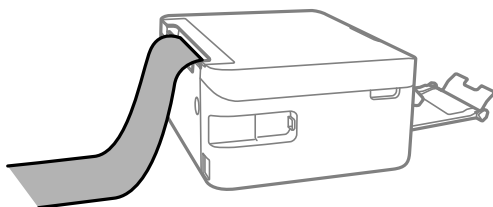

Prethodno izbušeni papir

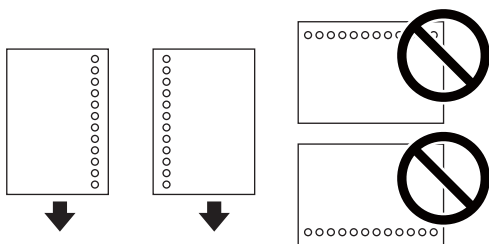

Napomena:

- Umetnite jedan list ili papir definirane veličine s rupama za spajanje lijevo il desno.
- Prilagodite područje ispisa odabrane datoteke kako ne bi došlo do njezinog ispisivanja preko rupica.
- Dvostrano ispisivanje na prethodno izbušenom papiru nije dostupno u automatskom načinu rada.

4. Povucite rubne vodilice do rubova papira i zatvorite graničnik ulagača.

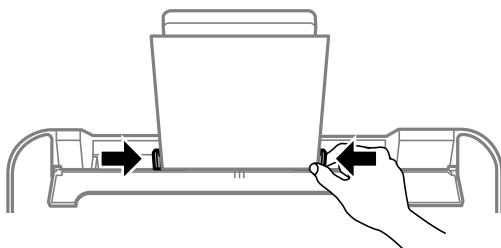

Važno:

Nemojte stavljati predmete na graničnik ulagača. Time biste mogli onemogućiti automatsko ulaganje papira.

5. Na upravljačkoj ploči odaberite veličinu i vrstu papira koji ste umetnuli u uvlačenje papira straga.

Za odabir stavke pritisnite gumbе ▲ ▼ ◀ ▶, a zatim pritisnite gumb OK.

Napomena:

- Zaslón s postavkama veličine i vrste papira možete prikazati i odabirom opcije **Postavke > Postavke pisača > Postavke izvora papira > Postavljanje papira**.
- Kod Letterhead papira odaberite **Letterhead** kao vrstu papira.
- Kod Letterhead papira, želite li ispisivati na papiru koji je manji od postavke u upravljačkom programu pisača, pisač može ispisivati izvan rubova papira, što može dovesti do mrlja na ispisanim listovima i viška tinte koja se nakuplja unutar pisača. Obvezno odaberite ispravnu postavku veličine papira.
- Dvostrano ispisivanje i ispisivanje bez obruba nije dostupno kod Letterhead papira. Također, brzina ispisivanja može biti smanjena.

6. Izvucite izlaznu ladicu.

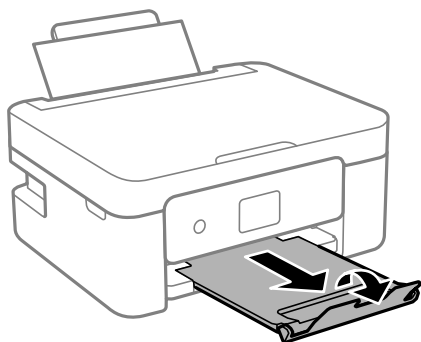

Napomena:

Vratite preostali papir u njegovu ambalažu. Ostavite li ga u pisaču, papir se može uviti ili može opasti kvaliteta ispisa.

Povezane informacije

- ➔ “Mjere opreza pri rukovanju papirom” na strani 54
- ➔ “Dostupni papiri i kapaciteti” na strani 55

Postavljanje izvornika

Stavljanje izvornika na Staklo skenera



Važno:

Ako stavljate glomazne izvornike poput knjiga, spriječite da vanjsko svjetlo izravno obasjava staklo skenera.

1. Otvorite poklopac za dokumente.

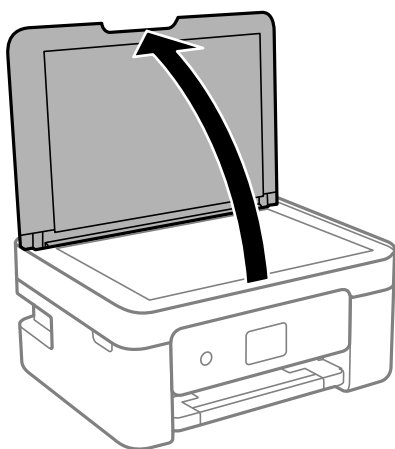

2. Uklonite prašinu ili mrlje s površine staklo skenera koristeći mekanu, suhu i čistu krpku.

Napomena:

Ako ima bilo kojeg smeća ili prljavštine na staklo skenera, raspon skeniranja može se proširiti da bi ga obuhvatio, pa će slika izvornika možda biti pomaknuta ili smanjena.

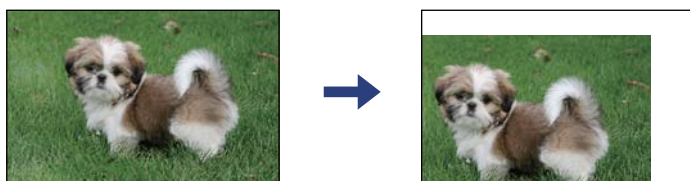

3. Položite izvornik licem okrenut prema dolje i povucite ga do oznake kuta.

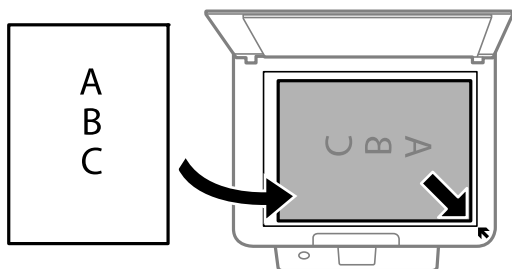

Napomena:

Prostor koji se nalazi 1,5 mm od kutova staklo skenera se ne skenira.

4. Oprezno zatvorite poklopac.



Važno:

Nemojte prejako pritiskati staklo skenera ili poklopac dokumenta. U protivnom se može oštetiti.

5. Uklonite izvornike nakon skeniranja.

Napomena:

Ako izvornike dugo ostavite na staklu, mogu se zalijepiti za staklo skenera.

Stavljanje različitih izvornika

Stavljanje fotografija za kopiranje

Možete istovremeno staviti više fotografija kako biste napravili više zasebnih kopija. Fotografije moraju biti veće od 30 x 40 mm. Stavite fotografije na 5 mm od kutne oznake staklo skenera i ostavite 5 mm razmaka između fotografija. Možete stavljati fotografije različitih veličina u isto vrijeme.

Maksimalna dimenzija: 10×15 cm (4×6 inča)

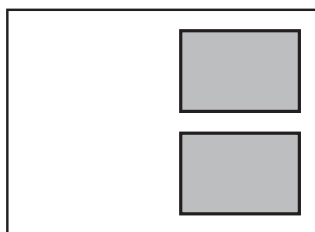

Stavljanje službenog dokumenta radi kopiranja

Službeni identifikacijski dokument stavite na 5 mm od kutne oznake staklo skenera.

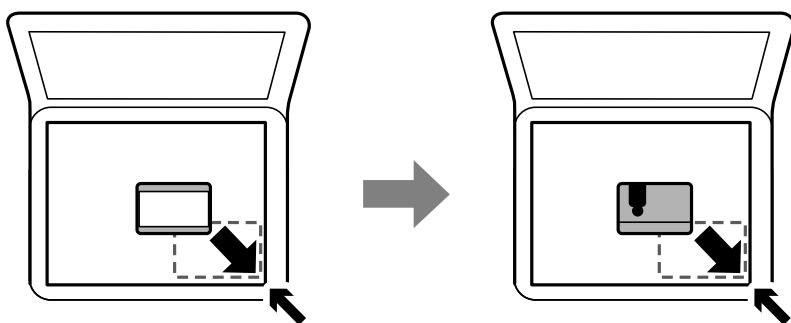

Stavljanje više fotografija kod istovremenog skeniranja

Istovremeno možete skenirati više fotografija i spremiti svaku od tih slika koristeći **Način fotografije** u programu Epson Scan 2. Stavite fotografije 4,5 mm podalje od vodoravnih i okomitih rubova staklo skenera, a zatim ih razdvojite najmanje 20 mm. Fotografije trebaju biti veće od 15×15 mm.

Napomena:

Aktivirajte potvrdi okvir **Minijatura** pri vrhu prozora pretpregleda.

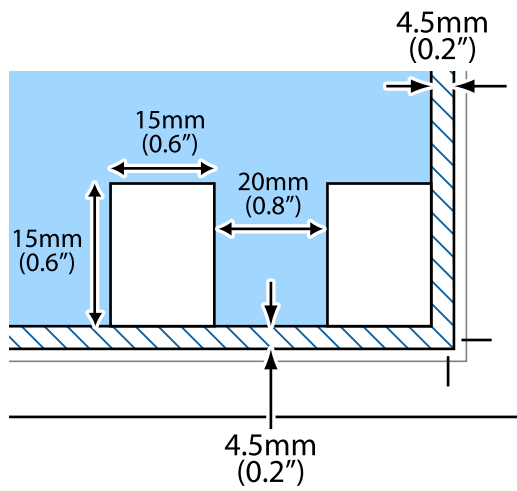

Ispis

Ispisivanje preko upravljačke ploče

Ispisivanje rasporeda

Možete jednostavno ispisati Mjesečno ili Tjedno raspored.



1. Umetnite papir u pisač.
2. Odaberite **Različiti ispisi** na upravljačkoj ploči.
Za odabir stavke pritisnite gumbе ▲ ▼ ◀ ▶, a zatim pritisnite gumb OK.
3. Odaberite **Raspored**.
4. Odaberite vrstu rasporeda.
5. Odaberite postavke papira, a zatim pritisnite gumb ▶.
6. Kad odaberete **Mjesečno**, postavite datum i odaberite **Gotovo**.
7. Unesite biste unijeli broj primjeraka i pritisnite gumb ◊.

Povezane informacije

- ➔ [“Umetanje papira u Uvlačenje papira straga” na strani 58](#)
- ➔ [“Popis vrsta papira” na strani 57](#)

Ispisivanje papira s crtama

Možete ispisivati određene vrste papira s crtama, kvadratićima, glazbenog papira ili kreirati vlastite, originalne bilježnice ili notese.



1. Umetnite papir u pisač.
2. Odaberite **Različiti ispisi** na upravljačkoj ploči.
Za odabir stavke pritisnite gumbе ▲ ▼ ◀ ▶, a zatim pritisnite gumb OK.
3. Odaberite **Papir s ravnalom**.
4. Odaberite vrstu poravnate crte.
5. Odaberite potrebne postavke papira.
6. Pritisnite gumb ▶.
7. Unesite biste unijeli broj primjeraka i pritisnite gumb ◊.

Povezane informacije

- ➔ [“Umetanje papira u Uvlačenje papira straga” na strani 58](#)
- ➔ [“Popis vrsta papira” na strani 57](#)

Ispisivanje omotnica

Možete ispisati neke vrste omotnica.

Najprije ispišite dijagram omotnice na papiru veličine A4, a potom je preklopite kako biste dobili omotnicu.

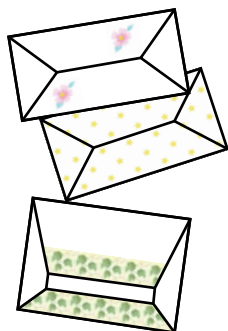

1. U pisač umetnite papir veličine A4.
2. Odaberite **Različiti ispisi** na upravljačkoj ploči.
Za odabir stavke pritisnite gumbе ▲ ▼ ◀ ▶, a zatim pritisnite gumb OK.
3. Odaberite **Origami**.
4. Odaberite **Origami omotnica**.
5. Odaberite veličinu omotnice.
6. Odaberite dizajn omotnice.
7. Odaberite format omotnice.
8. Odaberite želite li ispisati linije preklopa.
9. Unesite biste unijeli broj primjeraka i pritisnite gumb ◊.

Povezane informacije

- ➔ [“Umetanje papira u Uvlačenje papira straga” na strani 58](#)
- ➔ [“Popis vrsta papira” na strani 57](#)

Preklapanje omotnica

Nakon ispisa dijagrama omotnice, ispišite list s uputama za preklapanje omotnice, a zatim stavite list s uputama na vrh dijagrama i sklopite ih zajedno.

1. Odaberite **Origami omotnica – upute** u izborniku **Origami**.
2. Odaberite veličinu omotnice koju ste odabrali za ispis dijagrama omotnice.
3. Umetnite običan papir formata A4 u pisač i zatim pritisnite gumb OK.

4. Unesite biste unijeli broj primjeraka i pritisnite gumb .
Ispisan je sljedeći list s uputama.

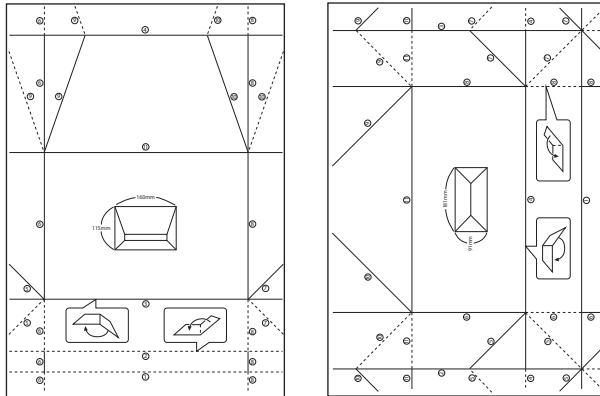

5. Položite list s uputama na vrh dijagrama omotnice i zatim ih sklopite zajedno prema uputama na listu.
6. Kada završite, otklopite i uklonite list s uputama, a zatim zaklopite samo dijagram omotnice duž nabora.

Povezane informacije

- ➔ [“Umetanje papira u Uvlačenje papira straga” na strani 58](#)
- ➔ [“Popis vrsta papira” na strani 57](#)

Ispis putem računala

Osnove ispisa — Windows

Napomena:

- Pogledajte korisničku pomoć za postavljanje stavki. Desnom tipkom miša kliknite na stavku i odaberite **Pomoć**.
- Operacije se razlikuju ovisno o aplikaciji. Pogledajte korisničku pomoć aplikacije kako biste saznali pojedinosti.

1. Umetnite papir u pisač.
2. Otvorite datoteku koju želite ispisati.
3. Odaberite **Ispis** ili **Postava ispisa** u izborniku **Datoteka**.
4. Odaberite svoj pisač.

5. Odaberite **Značajke** ili **Svojstva** kako biste otvorili dijaloški okvir upravljačkog programa pisača.

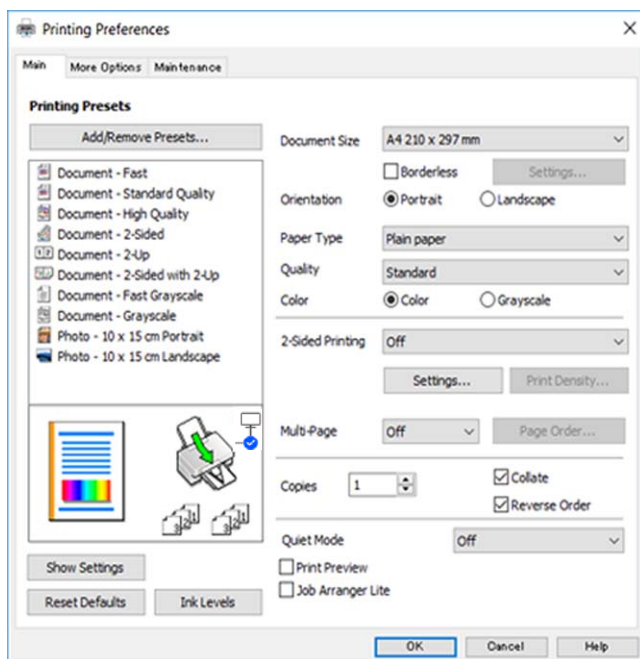

6. Izvršite sljedeće postavke.

Veličina dokumenta: odaberite veličinu papira koji ste umetnuli u pisač.

Bez ruba: odaberite ispis bez margina oko slike.

Kod ispisa bez obruba, podaci za ispis se povećavaju nešto više od veličine papira, tako da se na rubovima papira ne ispisuju margine. Kliknite na **Postavke** da biste odabrali stupanj povećanja.

Orijehtacija: odaberite usmjerenje koje ste podesili u aplikaciji.

Vrsta papira: odaberite vrstu papira koji ste umetnuli u kazetu.

Kvaliteta: odaber kvalitetu ispisa.

Odabir opcije **Visoko** osigurava bolju kvalitetu ispisa uz sporije ispisivanje.

Boja: odaberite **Sivi tonovi** želite li ispis samo u crnoj boji ili sivim tonovima.

Napomena:

*Prilikom ispisa na omotnicama, odaberite **Vodoravno** kao postavku za **Orijentacija**.*

7. Kliknite na **OK** da biste zatvorili prozor upravljačkog programa pisača.

8. Kliknite na **Ispis**.

Povezane informacije

- ➔ “Dostupni papiri i kapaciteti” na strani 55
- ➔ “Umetanje papira u Uvlačenje papira straga” na strani 58
- ➔ “Vodič za upravljački program pisača u sustavu Windows” na strani 143
- ➔ “Popis vrsta papira” na strani 57

Osnove ispisivanja — Mac OS

Napomena:

Objašnjenja u odjeljku koriste *TextEdit* kao primjer. Radnje na zaslону mogu biti različite ovisno o aplikaciji. Pogledajte korisničku pomoć aplikacije kako biste saznali pojedinosti.

1. Umetnite papir u pisač.
2. Otvorite datoteku koju želite ispisati.
3. Odaberite **Ispis** u izborniku **Datoteka** ili neku drugu naredbu kako biste otvorili dijaloški okvir ispisa.

Ako je potrebno, kliknite na **Prikaži detalje** ili ▼ kako biste proširili dijaloški okvir.

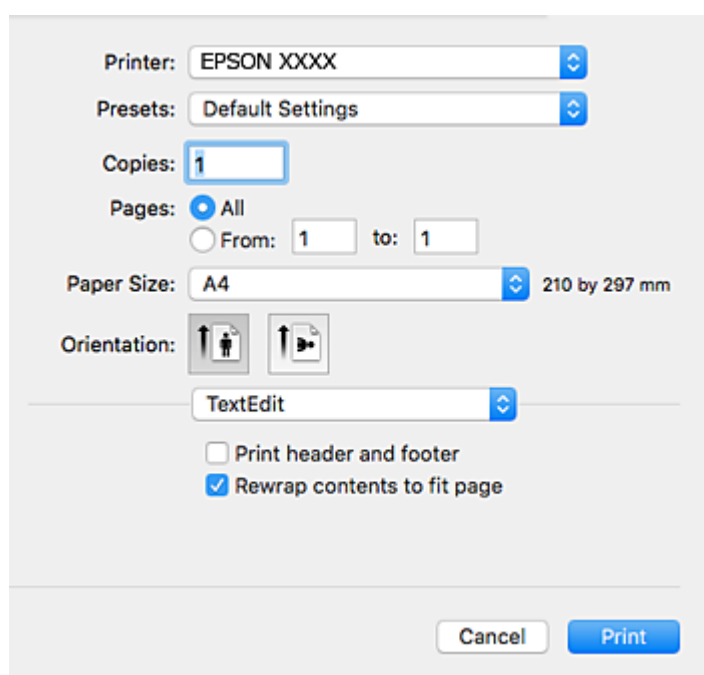

4. Izvršite sljedeće postavke.
 - Pisač: odaberite svoj pisač.
 - Postavke: odaberite kad želite koristiti registrirane postavke.
 - Veličina papira: odaberite veličinu papira koji ste umetnuli u pisač.
Ako ispisujete bez margina, odaberite neku veličinu papira „bez obruba”.
 - Usmjerenje: odaberite usmjerenje koje ste podesili u aplikaciji.

Napomena:

- Ako se gore navedeni izbornici za podešavanje ne prikazuju, zatvorite prozor za ispis, odaberite **Podešavanje stranice** na izborniku **Datoteka** i podesite postavke.
- Ako ispisujete na omotnicama, odaberite položenu orijentaciju.

5. Odaberite **Postavke ispisa** u skočnom izborniku.

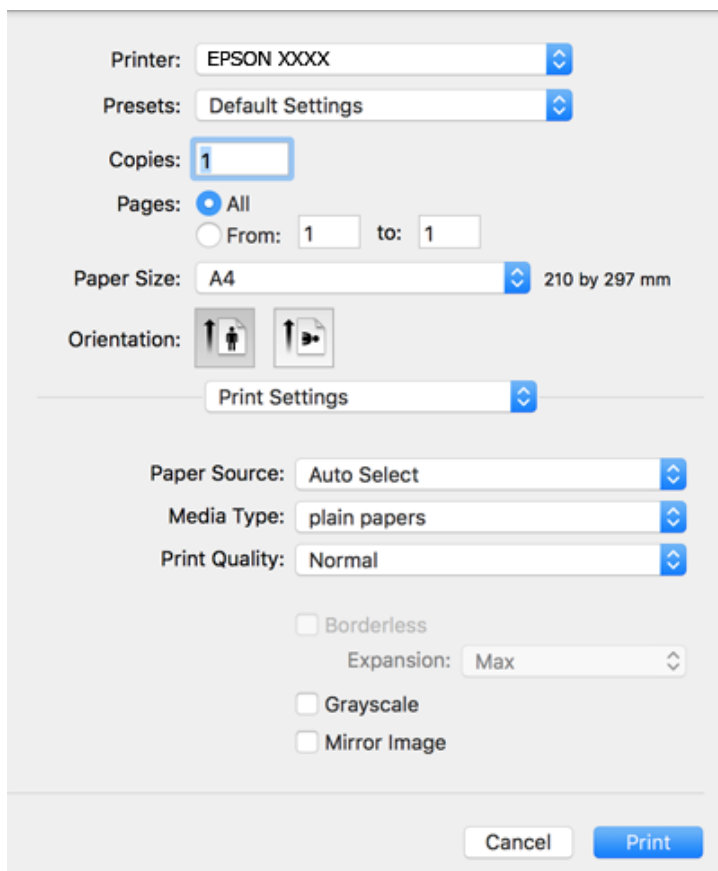

Napomena:

Ako izbornik **Postavke ispisa** nije prikazan na macOS Catalina (10.15) ili novijem sustavu, macOS High Sierra (10.13), macOS Sierra (10.12), OS X El Capitan (10.11), OS X Yosemite (10.10), OS X Mavericks (10.9), OS X Mountain Lion (10.8), nije pravilno instaliran Epsonov upravljački program pisača. Omogućite ga preko sljedećeg izbornika.

Odaberite **Postavke sustava** u Apple izborniku > **Pisači i skeneri** (ili **Ispis i skeniranje**, **Ispiši i faksiraj**), uklonite pisač te ga ponovno dodajte.

macOS Mojave (10.14) ne može pristupiti opciji **Postavke ispisa** u aplikacijama tvrtke Apple poput TextEdit.

6. Izvršite sljedeće postavke.
- Media Type: odaberite vrstu papira koji ste umetnuli u kazetu.
 - Kvaliteta ispisa: odaberite kvalitetu ispisa.
Odabir opcije **Fino** osigurava bolju kvalitetu ispisa uz sporije ispisivanje.
 - Proširenje: dostupno pri odabiru neke veličine papira bez obruba.
Kod ispisa bez obruba, podaci za ispis se povećavaju nešto više od veličine papira, tako da se na rubovima papira ne ispisuju margine. Odaberite stupanj povećanja.
 - Sivi tonovi: odaberite za ispis u crnoj boji ili u sivim tonovima.
7. Kliknite na **Ispis**.

Povezane informacije

- ➔ “Dostupni papiri i kapaciteti” na strani 55
- ➔ “Umetanje papira u Uvlačenje papira straga” na strani 58
- ➔ “Vodič za upravljački program pisača u sustavu Mac OS” na strani 146
- ➔ “Popis vrsta papira” na strani 57
- ➔ “Dodavanje pisača (samo za Mac OS)” na strani 152

Obostrano ispisivanje

Na sljedeće načine možete ispisati sadržaj na obje strane papira:

- Automatski obostrani ispis
- Ručni obostrani ispis (samo za Windows)

Kada pisač završi s ispisom odabranog sadržaja na jednoj strani papira, okrenite ga kako biste ispisali sadržaj i na drugoj strani.

Ispišite pojedinačno stranice i spojite ih kako biste napravili knjigu. (Samo za Windows)

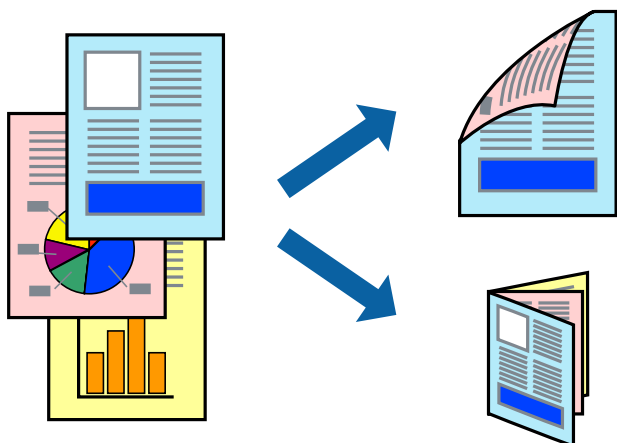

Napomena:

- Ta mogućnost nije dostupna kod ispisa bez obruba.
- Ako ne upotrebljavate odgovarajući papir za obostrani ispis, kvaliteta ispisa može se pogoršati i može doći do zaglavljivanja papira.
- Ovisno o papiru i odabranom obliku, tinta može procuriti na drugu stranu papira.

Povezane informacije

- ➔ “Dostupni papiri i kapaciteti” na strani 55

Obostrano ispisivanje - Windows

Napomena:

- Ručni obostrani ispis dostupan je kada je omogućena aplikacija **EPSON Status Monitor 3**. Ako je aplikacija **EPSON Status Monitor 3** onemogućena, pokrenite upravljački program pisača, kliknite na **Proširene postavke** na kartici **Održavanje** i zatim odaberite **Omogući EPSON Status Monitor 3**.
- Ručni obostrani ispis možda nije dostupan kada se pisaču pristupi putem mreže ili kada se koristi kao dijeljeni pisač.

1. Umetnite papir u pisač.
2. Otvorite datoteku koju želite ispisati.
3. Otvorite dijaloški okvir upravljačkog programa pisača.
4. Odaberite **Automatski (uvezivanje dužim rubom)**, **Automatski (uvezivanje kraćim rubom)**, **Ručno (uvezivanje dužim rubom)** ili **Ručno (uvezivanje kraćim rubom)** pod **dvostrani ispis** na kartici **Glavna**.
5. Kliknite na **Postavke**, podesite odgovarajuće postavke i zatim kliknite na **OK**.

Napomena:

*Kako biste ispisali preklopljenu brošuru, odaberite **Brošura**.*

6. Kliknite **Gustoća ispisa**, odaberite vrstu dokumenta u **Odaberite vrstu dokumenta**, a zatim kliknite **OK**.
Upravljački program pisača automatski podešava opcije **Podešavanja** prema toj vrsti dokumenta.

Napomena:

*Ispisivanje može biti jako sporo, ovisno o kombinaciji opcija odabranoj za **Odaberite vrstu dokumenta** u dijaloškom okviru **Podešavanje gustoće ispisa** i za **Kvaliteta** na kartici **Glavna**.*

*Postavka **Podešavanje gustoće ispisa** nije dostupna za ručni dvostrani ispis.*

7. Podesite ostale stavke na karticama **Glavna** i **Više opcija** te zatim kliknite na **OK**.
8. Kliknite na **Ispis**.
Kod ručnog dvostranog ispisa, kada je ispis na jednoj strani papira završen, prikazat će se skočni prozor na zaslonu računala. Slijedite upute na zaslonu.

Povezane informacije

- ➔ [“Umetanje papira u Uvlačenje papira straga” na strani 58](#)
- ➔ [“Osnove ispisa — Windows” na strani 67](#)

Dvostrano ispisivanje — Mac OS

1. Umetnite papir u pisač.
2. Otvorite datoteku koju želite ispisati.
3. Pokrenite dijaloški okvir za ispis.
4. Odaberite **Two-sided Printing Settings** u skočnom izborniku.
5. Odaberite veličinu rupica za uvezivanje u **Two-sided Printing**.

6. Odaberite vrstu izvornika u **Document Type**.

Napomena:

- Ispisivanje može biti jako sporo ovisno o postavci **Document Type**.
- Ako ispisujete podatke velike gustoće poput fotografija ili grafikona, odaberite **Tekst s fotografijom** ili **Photo** u postavci **Document Type**. Ako dođe do habanja papira ili tinta procuri na drugu stranu papira, podesite ispisnu gustoću i vrijeme sušenja tinte klikom na strelicu pored **Adjustments**.

7. Ako je potrebno, podesite ostale stavke.

8. Kliknite na **Ispis**.

Povezane informacije

- ➔ “Umetanje papira u Uvlačenje papira straga” na strani 58
- ➔ “Osnove ispisivanja — Mac OS” na strani 69

Dvostrani ispis (samo za Windows)

Upravljački program pisača ispisuje uz automatsko razdvajanje parnih i neparnih stranica. Kad pisač završi ispisivanje neparnih stranica, okrenite papir slijedeći upute kako biste ispisali i parne stranice. Ispišite pojedinačno stranice i spojite ih kako biste napravili knjigu.

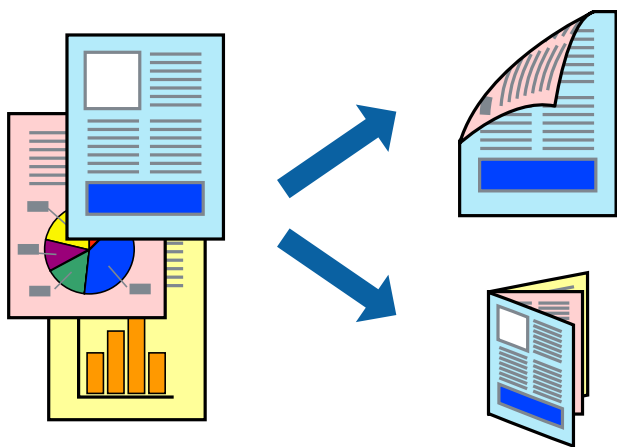

Napomena:

- Ta mogućnost nije dostupna kod ispisa bez obruba.
- Ako ne koristite papir pogodan za dvostrani ispis, kvaliteta ispisa može pasti i može doći do zaglavlivanja papira.
- Ovisno o papiru i podacima, tinta može procuriti na drugu stranu papira.
- Ako je aplikacija **EPSON Status Monitor 3** onemogućena, pokrenite upravljački program pisača, kliknite na **Proširene postavke** na kartici **Održavanje**, a zatim odaberite **Omogući EPSON Status Monitor 3**.
- Dvostrani ispis može biti nedostupan kada se pisaču pristupa putem mreže ili kada je korišten kao dijeljeni pisač.

1. Umetnite papir u pisač.
2. Otvorite datoteku koju želite ispisati.
3. Otvorite dijaloški okvir upravljačkog programa pisača.

4. Odaberite **Ručno (uvezivanje dužim rubom)** ili **Ručno (uvezivanje kraćim rubom)** u dvostrani ispis na kartici **Glavna**.

5. Kliknite na **Settings**, podesite odgovarajuće postavke i zatim kliknite na **OK**.

Napomena:

*Za ispis u vidu brošure, odaberite **Brošura**.*

6. Podesite ostale stavke na karticama **Glavna** i **Više opcija** te zatim kliknite na **OK**.

7. Kliknite na **Ispis**.

Kada je ispis na jednoj strani papira završen, prikazat će se skočni prozor na zaslonu računala. Slijedite upute na zaslonu.

Ispisivanje nekoliko stranica na jednom listu papira

Možete ispisati dvije ili četiri stranice na jednom listu papira.

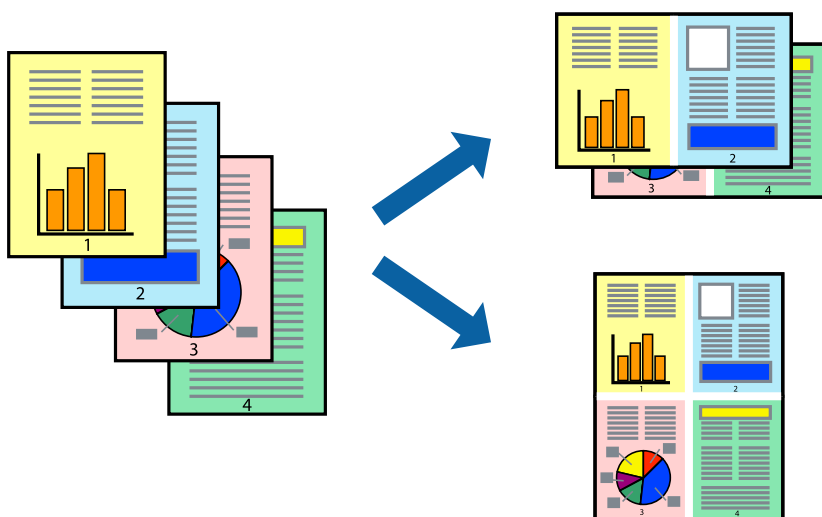

Ispisivanje nekoliko stranica na jednom listu papira - Windows

Napomena:

Ta mogućnost nije dostupna kod ispisa bez obruba.

1. Umetnite papir u pisač.
2. Otvorite datoteku koju želite ispisati.
3. Otvorite dijaloški okvir upravljačkog programa pisača.
4. Odaberite **2 stranice** ili **4 stranice** u postavci **Više stranica** na kartici **Glavna**.
5. Kliknite na **Redoslijed str**, podesite odgovarajuće stavke i zatim kliknite na **OK** kako biste zatvorili dijaloški okvir.

6. Podesite ostale stavke na karticama **Glavna** i **Više opcija** te zatim kliknite na **OK**.
7. Kliknite na **Ispis**.

Povezane informacije

- ➔ [“Umetanje papira u Uvlačenje papira straga” na strani 58](#)
- ➔ [“Osnove ispisa — Windows” na strani 67](#)

Ispisivanje nekoliko stranica na jednom listu papira - Mac OS

1. Umetnite papir u pisač.
2. Otvorite datoteku koju želite ispisati.
3. Pokrenite dijaloški okvir za ispis.
4. Odaberite **Raspored** u skočnom izborniku.
5. Odredite broj stranica pod stavkom **Stranica po listu**, **Smjer teksta** (raspored stranica) i **Rubovi**.
6. Ako je potrebno, podesite ostale stavke.
7. Kliknite na **Ispis**.

Povezane informacije

- ➔ [“Umetanje papira u Uvlačenje papira straga” na strani 58](#)
- ➔ [“Osnove ispisivanja — Mac OS” na strani 69](#)

Ispisivanje prilagođeno veličini papira

Možete ispisati odabrani sadržaj tako da on bude prilagođen veličini papira koji ste umetnuli u pisač.



Ispisivanje prilagođeno veličini papira - Windows

Napomena:

Ta mogućnost nije dostupna kod ispisa bez obruba.

1. Umetnite papir u pisač.
2. Otvorite datoteku koju želite ispisati.
3. Otvorite dijaloški okvir upravljačkog programa pisača.
4. Podesite sljedeće stavke unutar kartice **Više opcija**.
 - Veličina dokumenta: Odaberite veličinu papira koju ste podesili u aplikaciji.
 - Izlaz papira: Odaberite veličinu papira koji ste umetnuli u pisač.
Prilagodi veličini stranice je automatski odabrano.

Napomena:

*Odaberite **Sredina** ako želite ispisati umanjenu sliku na sredini stranice.*

5. Podesite ostale stavke na karticama **Glavna** i **Više opcija** te zatim kliknite na **OK**.
6. Kliknite na **Ispis**.

Povezane informacije

- ➔ [“Umetanje papira u Uvlačenje papira straga” na strani 58](#)
- ➔ [“Osnove ispisa — Windows” na strani 67](#)

Ispisivanje prilagođeno veličini papira - Mac OS

1. Umetnite papir u pisač.
2. Otvorite datoteku koju želite ispisati.
3. Pokrenite dijaloški okvir za ispis.
4. Odaberite veličinu papira koju ste podesili u aplikaciji u postavci **Veličina papira**.
5. Odaberite **Rukovanje papirom** u skočnom izborniku.
6. Odaberite **Prilagodi veličini papira**.
7. Odaberite veličinu umetnutog papira u postavci **Ciljna veličina papira**.
8. Ako je potrebno, podesite ostale stavke.
9. Kliknite na **Ispis**.

Povezane informacije

- ➔ “Umetanje papira u Uvlačenje papira straga” na strani 58
- ➔ “Osnove ispisivanja — Mac OS” na strani 69

Ispisivanje više datoteka odjednom (samo za Windows)

Uređivač poslova Lite omogućava kombiniranje nekoliko različitih datoteka stvorenih u različitim aplikacijama i njihovo ispisivanje unutar jednog zadatka ispisa. Za kombinirane datoteke možete podesiti postavke ispisivanja kao što su format, redoslijed ispisivanja i usmjerenost.

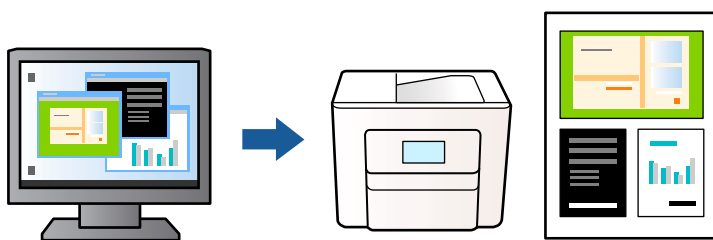

1. Umetnite papir u pisač.
2. Otvorite datoteku koju želite ispisati.
3. Otvorite dijaloški okvir upravljačkog programa pisača.
4. Odaberite **Uređivač poslova Lite** na kartici **Glavna**.
5. Kliknite na **OK** da biste zatvorili prozor upravljačkog programa pisača.
6. Kliknite na **Ispis**.
prikazat će se dijaloški okvir aplikacije **Uređivač poslova Lite** i zadatak ispisa bit će dodan u **Projekt ispisa**.
7. Kada se prikaže dijaloški okvir aplikacije **Uređivač poslova Lite**, otvorite datoteku koju želite kombinirati s trenutnom datotekom i ponovite upute od koraka 3 do koraka 6.
Napomena:
 - Ako zatvorite prozor **Uređivač poslova Lite**, briše se nespremljeni **Projekt ispisa**. Da biste ispisivanje obavili kasnije, odaberite **Spremi** u izborniku **Datoteka**.
 - Kako biste otvorili **Projekt ispisa** koji ste spremili u aplikaciji **Uređivač poslova Lite**, kliknite na **Uređivač poslova Lite** na kartici **Održavanje** u sklopu upravljačkog programa pisača. Zatim odaberite **Otvori** u izborniku **Datoteka** kako biste odabrali datoteku. Datotečni nastavak pohranjenih datoteka je „ecl”.
8. Odaberite izbornike **Izgled str.** i **Uredi** u aplikaciji **Uređivač poslova Lite** da biste po potrebi uredili **Projekt ispisa**. Više pojedinosti potražite u pomoći za **Uređivač poslova Lite**.
9. Odaberite **Ispiši** u izborniku **Datoteka**.

Povezane informacije

- ➔ “Umetanje papira u Uvlačenje papira straga” na strani 58
- ➔ “Osnove ispisa — Windows” na strani 67

Ispis jedne slike na više listova radi kreiranja plakata (samo za Windows)

Ova značajka omogućava ispis jedne slike na više listova papira. Veći plakat izradit ćete tako da listove zalijepite zajedno.

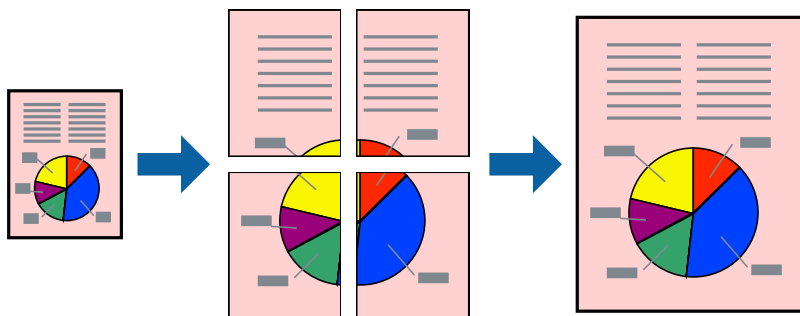

Napomena:

Ta mogućnost nije dostupna kod ispisa bez obruba.

1. Umetnite papir u pisač.
2. Otvorite datoteku koju želite ispisati.
3. Otvorite dijaloški okvir upravljačkog programa pisača.
4. Odaberite **2x1 Poster**, **2x2 Poster**, **3x3 Poster** ili **4x4 Poster** u **Više stranica** unutar kartice **Glavna**.
5. Kliknite na **Postavke**, podesite odgovarajuće postavke i zatim kliknite na **OK**.

Napomena:

Vodilice za rezanje ispisa omogućava ispis crte za izrezivanje.

6. Podesite ostale stavke na karticama **Glavna** i **Više opcija**, a zatim kliknite na **OK**.
7. Kliknite na **Ispis**.

Povezane informacije

- ➔ [“Umetanje papira u Uvlačenje papira straga” na strani 58](#)
- ➔ [“Osnove ispisa — Windows” na strani 67](#)

Izrada plakata pomoću mogućnosti Oznake za poravnanje preklapanja

Navodimo primjer izrade plakata odabirom mogućnosti **2x2 Poster** uz označenu značajku **Oznake za poravnanje preklapanja** unutar postavke **Vodilice za rezanje ispisa**.

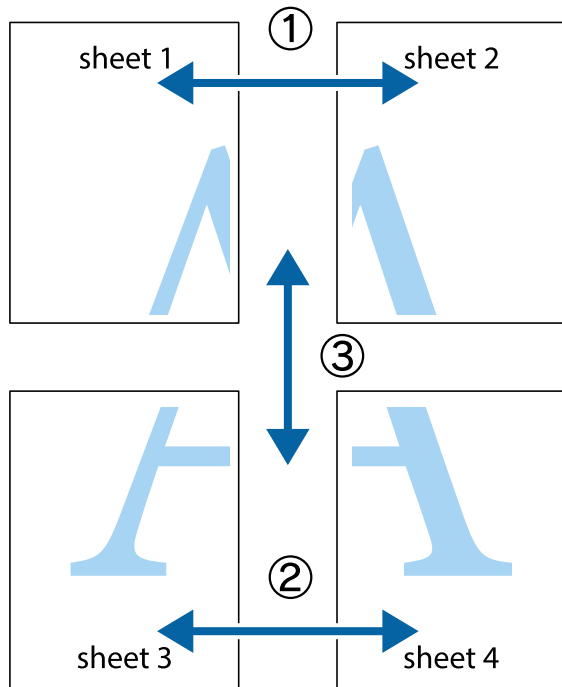

1. Pripremite Sheet 1 i Sheet 2. Odrežite marginu Sheet 1 duž uspravne plave crte kroz središta oznaka križića na vrhu i na dnu.

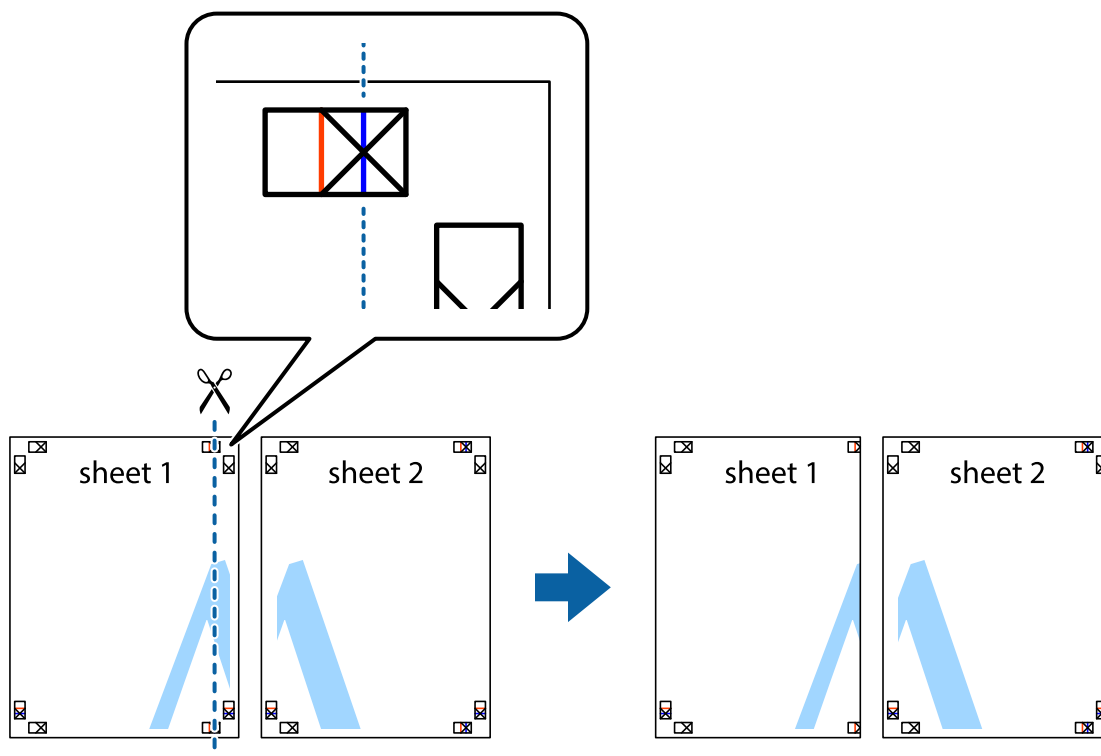

2. Postavite rub Sheet 1 povrh Sheet 2 i poravnajte oznake križića, a zatim privremeno spojite ta dva lista ljepljivom trakom na poleđini.

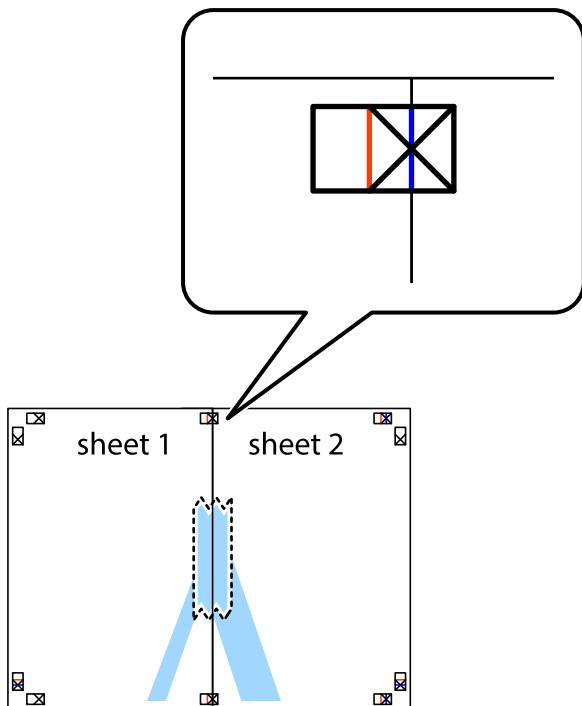

3. Prerežite zalijepljene listove na dva dijela duž crvene uspravne crte kroz oznake za poravnavanje (ovaj put crte s lijeve strane oznaka križića).

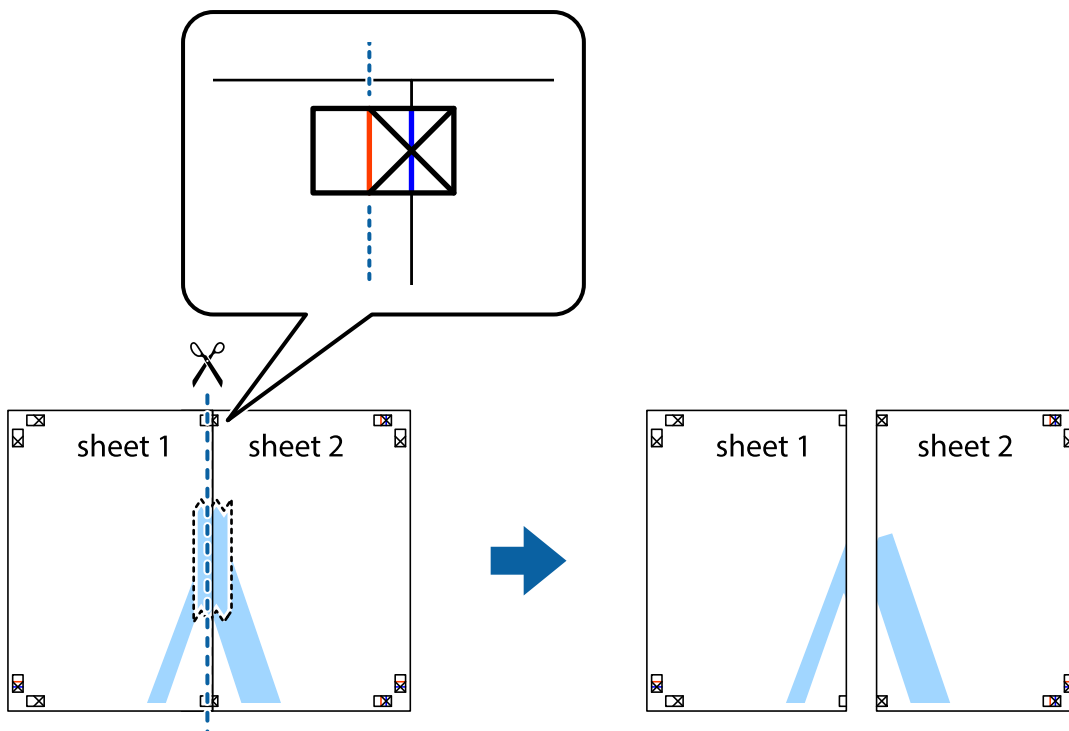

- Listove spojite ljepljivom trakom na poleđini.

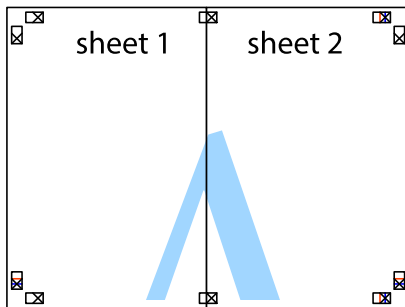

- Ponovite upute od koraka 1 do koraka 4 kako biste Sheet 3 i Sheet 4 spojili ljepljivom trakom.
- Odrežite marginu Sheet 1 i Sheet 2 duž uspravne plave crte kroz središta oznaka križića koji se nalaze s lijeve i desne strane.

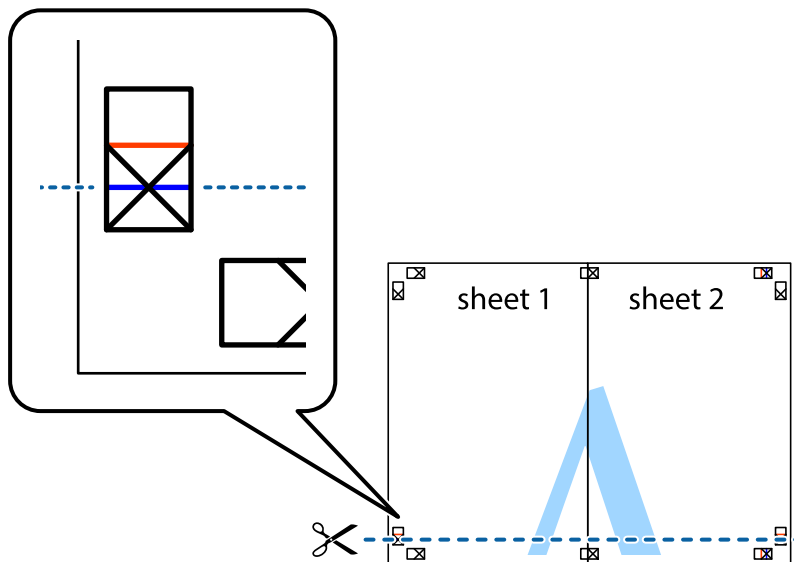

7. Postavite rub Sheet 1 i Sheet 2 povrh Sheet 3 i Sheet 4 te poravnajte oznake križića, a zatim privremeno ih spojite ljepljivom trakom na poleđini.

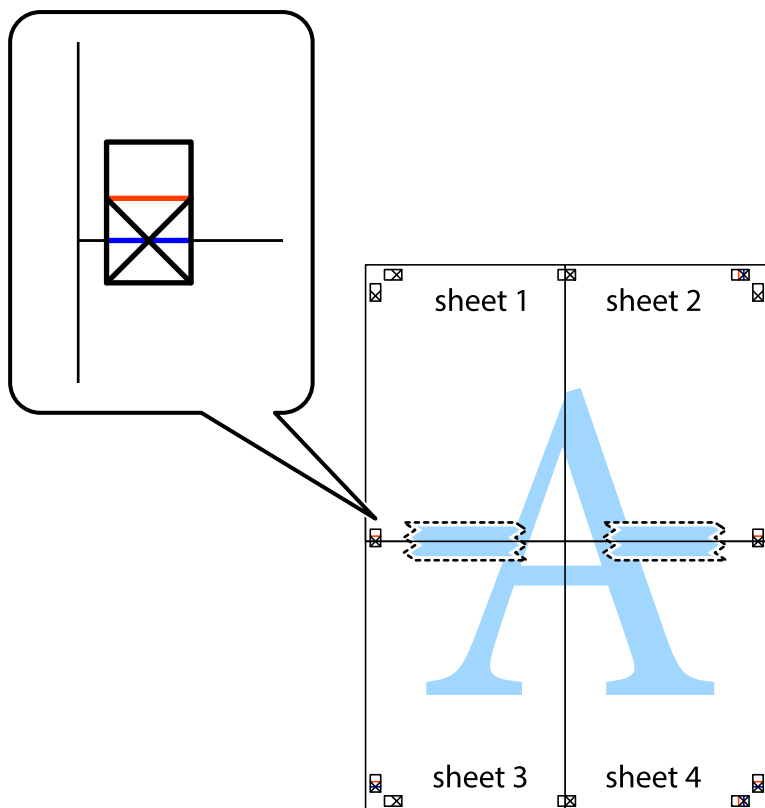

8. Prerežite zalijepljene listove na dva dijela duž crvene položene crte kroz oznake za poravnavanje (ovaj put crte s lijeve strane oznaka križića).

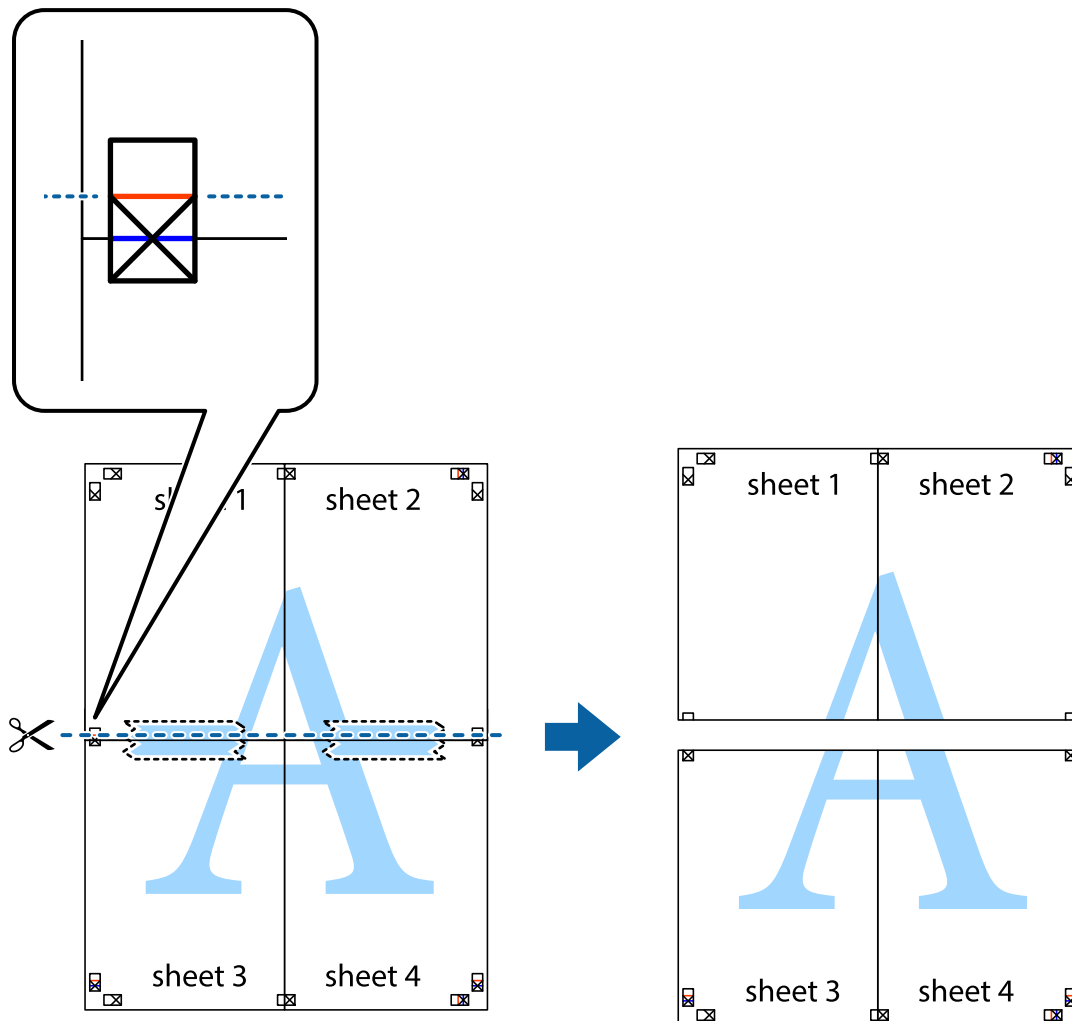

9. Listove spojite ljepljivom trakom na poledini.

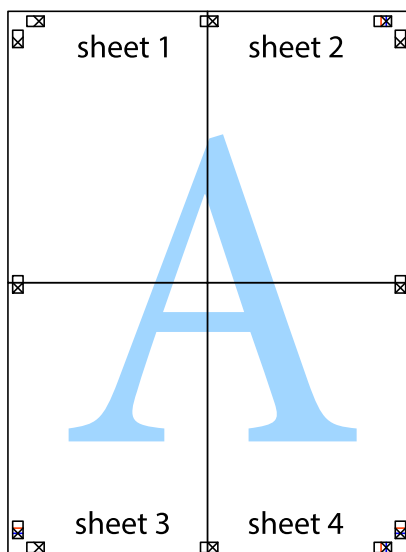

10. Odrežite preostale margine duž vanjske vodilice.

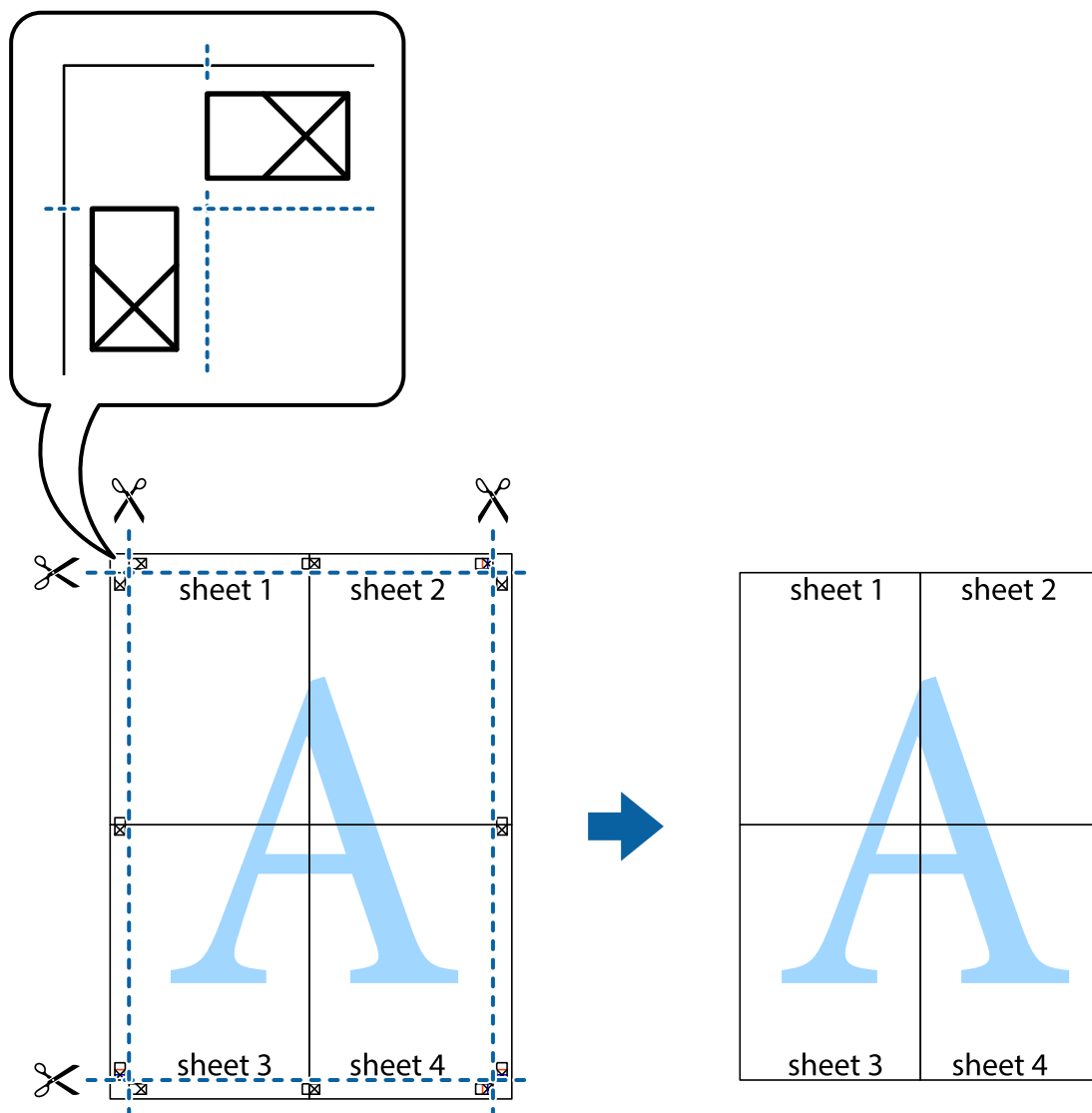

Ispisivanje uz korištenje naprednih značajki

U ovom odjeljku možete pročitati o brojnim dodatnim formatima i značajkama ispisa koji su dostupni u upravljačkom programu pisača.

Povezane informacije

- ➔ [“Upravljački program pisača za sustav Windows” na strani 142](#)
- ➔ [“Mac OS Upravljački program pisača” na strani 145](#)

Dodavanje postavki ispisa radi lakšeg ispisivanja

Ako napravite vlastite postavke često korištenih postavki ispisivanja unutar upravljačkog programa pisača, te postavke možete jednostavno odabrati s navedenog popisa.

Windows

Kako biste izradili vlastitu postavku, podesite stavke kao što su **Veličina dokumenta** i **Vrsta papira** u izborniku **Glavna** ili unutar kartice **Više opcija** i zatim kliknite na **Dodaj/ukloni zadane postavke** unutar **Zadane postavke ispisa**.

Napomena:

Da biste izbrisali dodanu postavku, kliknite **Dodaj/ukloni zadane postavke**, odaberite naziv postavke koju želite izbrisati s popisa, a zatim je izbrišite.

Mac OS

Pokrenite dijaloški okvir za ispis. Kako biste dodali vlastitu postavku, namjestite stavke kao što su **Veličina papira** i **Media Type**, a zatim pohranite trenutačne postavke kao postavku za **Zadane postavke**.

Napomena:

Kako biste izbrisali dodane zadane postavke, kliknite na **Zadane postavke** > **Prikaži zadane postavke**, odaberite naziv zadane postavke koju želite izbrisati s popisa, a zatim je izbrišite.

Ispisivanje dokumenta smanjene ili povećane veličine

Možete smanjiti ili povećati veličinu dokumenta za određeni postotak.

Windows

Napomena:

Ta mogućnost nije dostupna kod ispisa bez obruba.

Podesite **Veličina dokumenta** na kartici **Više opcija**. Odaberite **Smanji/povećaj dokument**, **Zumiraj na** i zatim unesite željeni postotak.

Mac OS

Napomena:

Radnje se razlikuju ovisno o aplikaciji. Pogledajte korisničku pomoć aplikacije kako biste saznali pojedinosti.

Odaberite **Postavljanje stranice** (ili **Ispis**) na izborniku **Datoteka**. Odaberite pisač u stavci **Format za**, odaberite veličinu papira i zatim unesite vrijednost postotka u stavci **Mjerilo**. Zatvorite prozor te ispišite sljedeće osnovne upute za ispisivanje.

Prilagodba boje ispisivanja

Možete prilagoditi boje korištene u zadatku ispisa. Ove prilagodbe se ne primjenjuju na izvorne podatke.

PhotoEnhance stvara oštrije slike i življe boje pomoću automatskog podešavanja kontrasta, zasićenja i svjetline izvornih podataka slike.

Napomena:

PhotoEnhance prilagođava boju analizirajući položaj glavnog motiva. Stoga, ako ste promijenili položaj glavnog motiva smanjivanjem, uvećavanjem, izrezivanjem, odnosno rotiranjem slike, boje se mogu neočekivano promijeniti tijekom ispisivanja. Odabirom ispisa bez obruba također se mijenja položaj glavnog motiva, što će prouzročiti promjene boje. Ako slika nije postavljena u žarište, ispisani sadržaj može poprimiti neprirodan izgled. Ako se boja promijeni i ispisani sadržaj poprimi neprirodan izgled, ispišite odabrani sadržaj bez omogućavanja postavke **PhotoEnhance**.

Windows

Odaberite način korekcije boje u opciji **Korekcija boja** na kartici **Više opcija**.

Ako odaberete vrijednost **Automatski**, boje se automatski prilagođavaju postavkama vrste papira i kvalitete ispisa. Ako odaberete **Korisnički** i kliknete na **Napredno**, možete napraviti vlastite postavke.

Mac OS

Pokrenite dijaloški okvir za ispis. Odaberite **Usklađivanje boje** u skočnom izborniku i zatim odaberite **EPSON Color Controls**. Odaberite **Color Options** u skočnom izborniku, a zatim odaberite neku od dostupnih opcija. Kliknite na strjelicu pored **Napredne postavke** i podesite odgovarajuće postavke.

Ispis vodenog žiga (samo za Windows)

Ispišite na vašim ispisima vodeni žig u obliku naslova „Povjerljivo”.Možete dodati i vlastiti vodeni žig.

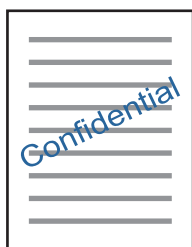

Napomena:

Ta mogućnost nije dostupna kod ispisa bez obruba.

Kliknite na **Značajke vodenog žiga** unutar kartice **Više opcija** i odaberite vodeni žig. Kliknite na **Postavke** kako biste promijenili pojedinosti kao što su gustoća i položaj vodenog žiga.

Ispisivanje zaglavlja i podnožja (samo za Windows)

Ispišite podatke kao što su korisničko ime i datum ispisivanja unutar zaglavlja ili podnožja.

Kliknite na **Značajke vodenog žiga** unutar kartice **Više opcija** i odaberite **Zaglavlje/podnožje**. Kliknite na **Postavke** i odaberite potrebne značajke s padajućeg popisa.

Ispis jasnih crtičnih kodova (samo za sustav Windows)

Možete jasno ispisati crtične kodove i lako ih skenirati. Samo omogućite ovu značajku ako se crtični kod kojeg ste ispisali ne može skenirati.

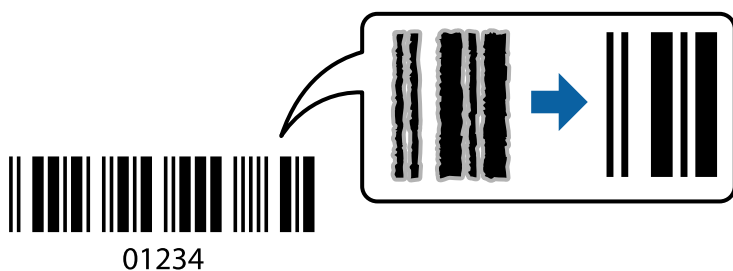

Ovu značajku možete koristiti pod sljedećim uvjetima.

- Papir: običan papir, papir za kopiranje, Letterhead ili omotnica

Kvaliteta: **Standardno**

Kvaliteta ispisa može se promijeniti kod ispisa. Ispis bi se mogao usporiti i postati gušći.

Napomena:

Izoštravanje možda neće biti moguće u svim okolnostima.

Na kartici **Održavanje** upravljačkog programa pisača, kliknite na **Proširene postavke** i odaberite **Način crtičnog koda**.

Ispisivanje s pametnih uređaja

Uporaba opcije Epson iPrint

Aplikacija Epson iPrint omogućuje ispis fotografija, dokumenata i web-stranica s pametnih uređaja kao što su pametni telefoni ili tableti. Možete koristiti lokalni ispis, ispisivanje s pametnog uređaja spojenog s istom bežičnom mrežom kao i pisač ili daljinski ispis, tj. ispisivanje s udaljene lokacije putem interneta. Da biste koristili daljinski ispis, registrirajte pisač u usluzi Epson Connect.

Ako pokrenete Epson iPrint kada pisač nije spojen na mrežu, prikazat će se poruka s uputom da se spojite na pisač. Slijedite upute na zaslonu kako biste završili povezivanje. Pogledajte donji URL u vezi s uvjetima rada.

<http://epson.sn>



Povezane informacije

➔ [“Usluga Epson Connect” na strani 140](#)

Instaliranje Epson iPrint

Možete instalirati program Epson iPrint na pametni uređaj koristeći slijedeći URL ili QR kod.

<http://ipr.to/a>



Ispis pomoću aplikacije Epson iPrint

Pokrenite Epson iPrint s pametnog uređaja i odaberite stavku koju želite koristiti s početnog zaslona.

Slijedeći zasloni se mogu promijeniti bez prethodne najave. Sadržaj se može razlikovati ovisno o proizvodu.

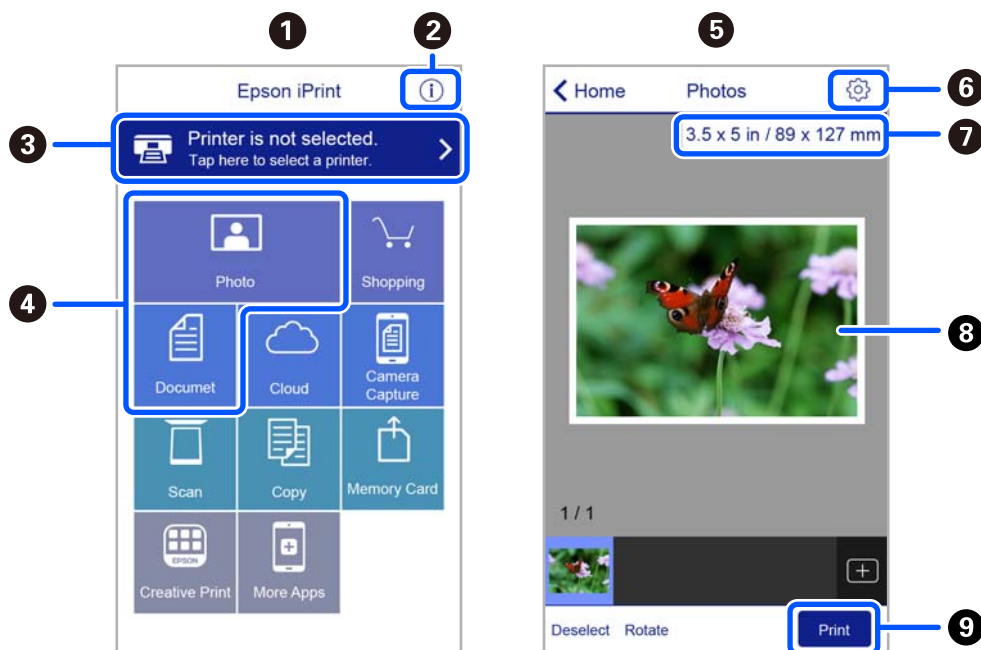

1	Početni zaslon prikazan pri pokretanju aplikacije.
2	Prikazuje upute za postavljanje pisača te odgovore na najčešća pitanja.
3	Prikazuje zaslon na kome možete odabrati pisač i podesiti njegove postavke. Nakon što odaberete pisač, više ga nećete morati ponovno odabirati.
4	Odaberite što želite ispisati, npr. fotografije i dokumente.
5	Zaslon za ispis fotografija prikazan je kada se odabere izbornik fotografija.
6	Prikaz zaslona za podešavanje postavki, kao što su veličina i vrsta papira.
7	Prikaz veličine papira. Kada se to prikazuje kao gumb, dodirnite ga radi prikaza trenutnih postavki papira pisača.
8	Prikaz odabranih fotografija i dokumenata.
9	Pokretanje ispisa.

Napomena:

Za ispis iz izbornika dokumenta s pomoću iPhone, iPad i iPod touch s operativnim sustavom iOS, pokrenite Epson iPrint nakon prijenosa dokumenta kojeg želite ispisati, koristeći funkciju dijeljenja datoteka u iTunes.

Korištenje aplikacije Epson Print Enabler

Dokumente, poruke e-pošte, fotografije i web-mjesta možete jednostavno i bežično ispisivati putem svojeg Android pametnog telefona ili tableta (Android 4.4 ili novija verzija). Sa samo par dodira vaš Android uređaj pronaći će Epsonov pisač koji se nalazi na istoj bežičnoj mreži.

Napomena:

Radnje mogu biti različite ovisno o uređaju.

1. Umetnite papir u pisač.
2. Pripremite pisač za bežični ispis.
3. Na svoj Android uređaj instalirajte pomoćni program Epson Print Enabler iz trgovine Google Play.
4. Priključite Android uređaj na istu bežičnu mrežu na kojoj je i pisač.
5. Otvorite **Postavke** na Android uređaju, odaberite **Spojeni uređaji > Ispis**, a zatim aktivirajte Epson Print Enabler.
6. U aplikaciji koja se nalazi na vašem Android uređaju, primjerice pregledniku Chrome, dodirnite ikonu izbornika i ispišite sadržaj zaslona.

Napomena:

Ako ne vidite pisač na popisu, dodirnite **Svi pisači** i odaberite svoj pisač.

Uporaba opcije AirPrint

AirPrint omogućava trenutno bežično ispisivanje s uređaja iPhone, iPad, iPod touch i Mac bez potrebe instaliranja upravljačkih programa ili softvera za preuzimanje.



Napomena:

Ako se onemogućili poruke konfiguracije papira na upravljačkoj ploči vašeg proizvoda, ne možete koristiti AirPrint. Prema potrebi, pogledajte donju poveznicu kako biste omogućili poruke.

1. Umetnite papir u proizvod.
2. Postavite proizvod za bežični ispis. Pogledajte donju poveznicu.
<http://epson.sn>
3. Priključite Apple uređaj na istu bežičnu mrežu kojom se koristi vaš proizvod.
4. Ispisujte s vašeg uređaja na vaš proizvod.

Napomena:

Više informacija potražite na stranici AirPrint Apple web-mjesta.

Povezane informacije

➔ [“Opcije izbornika za Postavke pisača” na strani 136](#)

Otkazivanje ispisa

Napomena:

- U sustavu Windows ne možete otkazati zadatak ispisa koji je u cijelosti poslan s računala na pisač. U tom slučaju otkazivanje zadatka ispisa izvršite putem upravljačke ploče pisača.
- Kada ispisujete nekoliko stranica u sustavu Mac OS, sve zadatke ispisa ne možete otkazati putem upravljačke ploče. U tom slučaju otkazivanje zadatka ispisa izvršite putem računala.
- Ako ste poslali zadatak ispisa iz sustava Mac OS X v10.6.8 putem mreže, možda nećete moći izvršiti njegovo otkazivanje na računalu. U tom slučaju otkazivanje zadatka ispisa izvršite putem upravljačke ploče pisača.

Otkazivanje ispisivanja — Upravljačka ploča

Pritisnite gumb  na upravljačkoj ploči pisača kako biste otkazali pokrenuti zadatak ispisa.

Otkazivanje ispisivanja - Windows

1. Otvorite dijaloški okvir upravljačkog programa pisača.
2. Odaberite karticu **Održavanje**.
3. Kliknite na **Red za ispis**.
4. Desnom tipkom miša kliknite na zadatak koji želite otkazati i zatim odaberite **Otkazi**.

Povezane informacije

➔ [“Upravljački program pisača za sustav Windows” na strani 142](#)

Otkazivanje ispisa - Mac OS

1. Kliknite na ikonu pisača na traci **Sidrenje**.
2. Odaberite zadatak koji želite otkazati.
3. Otkazite zadatak ispisa.
 - OS X Mountain Lion ili novija verzija
Kliknite na  pored mjerača napretka.
 - Mac OS X v10.6.8 na v10.7.x
Kliknite na **Izbriši**.

Kopiranje

Osnove kopiranja

Ovo poglavlje sadrži upute za kopiranje s pomoću izbornika **Kopiraj** na upravljačkoj ploči.

1. Umetnite papir u pišač.
2. Postavite izvornike.
3. Odaberite **Kopiraj** na početnom zaslonu.

Za odabir stavke pritisnite gumbе ▲ ▼ ◀ ▶, a zatim pritisnite gumb OK.

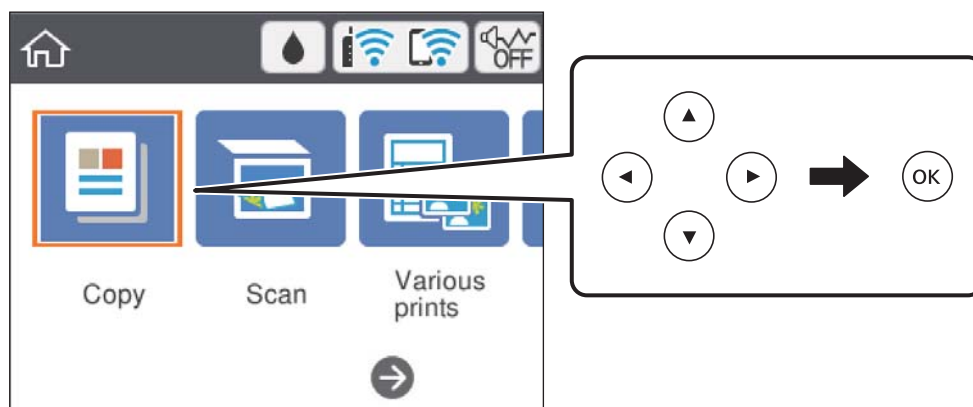

4. Podesite postavke na kartici **Kopiraj**.
 - Crno-bijelo/U boji: odaberite kopiranje u boji ili crno-bijeloj tehnici.
 - (2-strano kopiranje): kod dvostranog kopiranja, odaberite stavku, odaberite **1>obostrano** i zatim odaberite postavke za **Usmjerenje izvornika** i **Margina uvezivanja**. Odaberite **Gotovo** za potvrdu.
 - (Gustoća): odaberite stavku za odabir gustoće kopiranja. Pritisnite gumb + za povećavanje gustoće i pritisnite gumb - za smanjivanje gustoće. Odaberite **Gotovo** za potvrdu.
5. Odaberite karticu **Napredne postavke** i promijenite postavke ako je potrebno.
6. Odaberite karticu **Kopiraj** i odredite broj primjeraka.
7. Pritisnite gumb ◊.

Napomena:

Boja, veličina i obrub kopirane slike malo se razlikuju od izvornika.

Povezane informacije

- ➔ [“Umetanje papira” na strani 54](#)
- ➔ [“Postavljanje izvornika” na strani 61](#)

➔ “Opcije izbornika za kopiranje” na strani 94

Razni načini kopiranja

Kopiranje u različitim rasporedima

Kopirati možete tako da jednostavno odaberete odgovarajući izbornik, primjerice za dvostrano kopiranje osobnih iskaznica na jednu stranu papira veličine A4 ili kopiranje dviju nasuprotnih stranica knjige na jedan list papira.

1. Umetnite papir u pisač.
2. Odaberite **Različiti ispisi** na upravljačkoj ploči.
Za odabir stavke pritisnite gumbе ▲ ▼ ◀ ▶, a zatim pritisnite gumb OK.
3. Odaberite **Različite kopije** i zatim odaberite izbornik za kopiranje.
 - ID kartica
Dvostrano skeniranje osobne iskaznice i kopiranje na jednu stranu papira veličine A4.
 - Kopija knjige
Kopira dvije A4 nasuprotne stranice knjige i na jedan list papira.
 - Kopija bez ruba
Kopiranje bez margina oko rubova. Slika je malo uvećana kako bi se uklonile margine s rubova papira.
4. Postavite izvornike.
Kod uporabe opcije **Kopija knjige**, postavite prvu stranicu izvornika slijedeći upute prikazane na zaslonu i zatim pritisnite gumb OK.
5. Podesite postavke na kartici **Kopiraj**.
Dostupnost stavki ovisi o izborniku za kopiranje.
6. Prema potrebi, podesite postavke za svaku stavku na kartici **Napredne postavke**.
7. Odaberite karticu **Kopiraj** i odredite broj primjeraka.
8. Pritisnite gumb .
9. Kod uporabe opcije **ID kartica** ili **Kopija knjige**, slijedite upute prikazane na zaslonu i postavite ostatak izvornika, a zatim odaberite **Započni sken..**

Kopiranje fotografija

Možete kopirati više fotografija odjednom. Također, možete vratiti boje izblijedjelim fotografijama.

Najmanji izvornik koji možete kopirati veličine je 30×40 mm.

Napomena:

Bijeli prostor oko fotografije možda neće biti otkriven.

1. Umetnite papir u pisač.
2. Odaberite **Različiti ispisi** na početnom zaslonu.
Za odabir stavke pritisnite gumbе ▲ ▼ ◀ ▶, a zatim pritisnite gumb OK.
3. Odaberite **Različite kopije > Kopiranje/obnavljanje fotografija**.
4. Prema potrebi promijenite postavke ispisa i zatim pritisnite gumb ▶.
5. Stavite fotografije na staklo skenera i zatim odaberite **Započni sken..**
Fotografije se skeniraju i prikazuju na zaslonu.
6. Dodirnite gumb  ako želite prilagoditi postavke fotografije.

Napomena:

*Želite li ispisati povećani dio fotografije, odaberite **Izreži/zumiraj** i podesite željene postavke. Povucite okvir ispisnog područja gumbima ▲ ▼ ◀ ▶ i zatim promijenite veličinu okvira gumbom + ili -.*

7. Po potrebi odredite broj primjeraka i pritisnite gumb .

Povezane informacije

- ➔ [“Umetanje papira” na strani 54](#)
- ➔ [“Stavljanje više fotografija kod istovremenog skeniranja” na strani 62](#)

Opcije izbornika za postavke papira i ispisa kod kopiranja fotografija

Vrati boju

Oporavlja boju na izbledjelim fotografijama.

Postavke papira

Postavite veličinu i tip papira koji ste umetnuli u pisač.

Postavljanje obruba

- Bez obruba

Kopiranje bez margina oko rubova. Slika je malo uvećana kako bi se uklonile margine s rubova papira. Odaberite omjer povećanja u postavci Proširenje.

- S obrubom

Kopiranje s marginama oko rubova.

Izbriši sve postavke:

Resetira postavke kopiranja na njihove zadane vrijednosti.

Opcije izbornika za kopiranje

Stavke dostupne na kartici **Kopiraj** i **Napredne postavke** ovise o odabranom izborniku.

Crno-bijelo

Kopira izvornik crno-bijelo (tzv. monochrome).

U boji

Kopira izvornik u boji.

(Obostrano)

1-strani

Jednu stranu izvornika kopira na jednu stranu papira.

1>obostrano

Dva jednostrana izvornika kopira na obje strane jednog lista papira. Odaberite usmjerenje izvornika i položaj spajanja papira.

(Gustoća)

Povećajte gustoću uporabom simbola + ako su rezultati kopiranja blijedi. Smanjite gustoću uporabom simbola - ako se tinta razlijeva.

Zumiraj

Povećava ili smanjuje izvornike. Odaberite vrijednost i navedite stupanj uvećanja korišten kod povećavanja ili smanjivanja izvornika unutar raspona od 25 do 400%.

Stvarna veličina

Kopira pri povećanju od 100%.

Prilagodi

Otkriva područje skeniranja i automatski povećava ili smanjuje izvornik kako bi odgovarao veličini papira koju ste odabrali. Kada postoje bijeli obrubi oko izvornika, bijeli obrubi od kutne oznake stakla skenera bit će prepoznati kao područje skeniranja, no obrubi na suprotnoj strani mogli bi biti odsječeni.

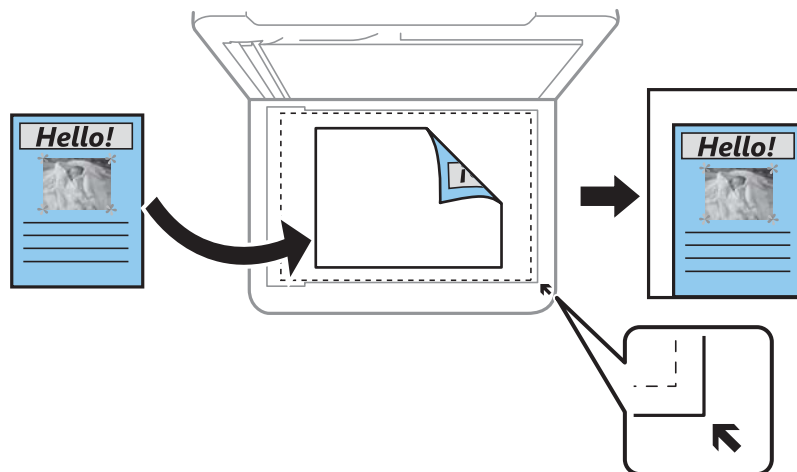

- 10x15 cm->A4, A4->10x15 cm itd.

Automatski povećava ili smanjuje izvornik kako bi odgovarao određenoj veličini papira.

Postavke papira

Postavite veličinu i tip papira koji ste umetnuli u pisač.

Izgled

- Jednostrano

Kopiranje jednostranog izvornika na jedan list papira.

- 2-struko

Kopiranje dva jednostrana izvornika na jedan list papira u ispisu 2 stranice na jednom listu. Možete odabrati usmjerenje i veličinu izvornika. Odaberite sliku na desnoj strani da biste odabrali Usmjerenje izvornika.

Kvaliteta

Odabir kvalitete kopiranja. Odabir opcije **Najbolja** osigurava bolju kvaliteta ispisa uz sporije ispisivanje.

Izbriši sve postavke

Resetira postavke kopiranja na njihove zadane vrijednosti.

Skeniranje

Pokretanje skeniranja na upravljačkoj ploči

Skeniranje na računalo



Važno:

Prije skeniranja, instalirajte Epson Scan 2 i Epson Event Manager na vaše računalo.

Napomena:

Kod skeniranja iz upravljačke ploče ne možete spremiti veći broj izvornika u jednu PDF datoteku. Uporabom programa Epson Scan 2 i postavljanjem **Dod./ur. str. nakon skenir. na Način dokumenta**, možete skenirati dodatne izvornike nakon skeniranja prvog izvornika i sve ih spremiti u jednu datoteku.

1. Postavite izvornike.
2. Odaberite **Skeniranje** na početnom zaslonu.

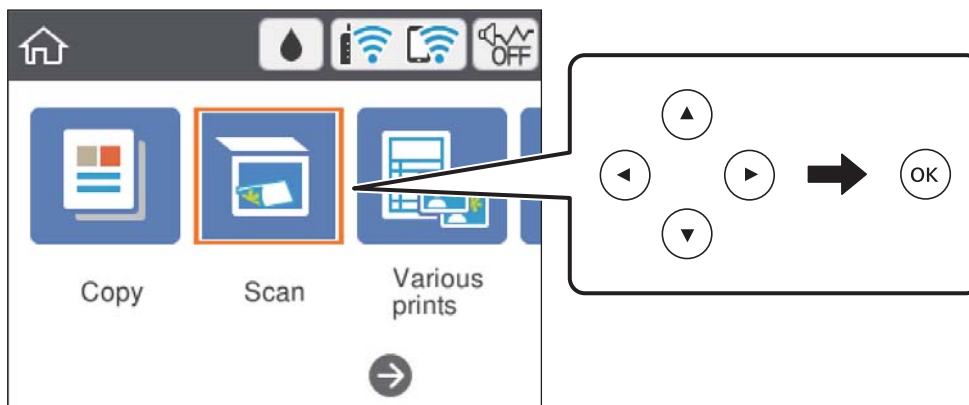

Za odabir stavke pritisnite gumbе ▲ ▼ ◀ ▶, a zatim pritisnite gumb OK.



3. Odaberite **Računalo**.
4. Odaberite računalo na koje želite pohraniti skenirane slike.
 - Ako se prikaže zaslon **Odaberite računalo**, odaberite računalo sa zaslona.
 - Ako je prikazan zaslon **Skeniraj u računalo** i računalo je već odabrano, provjerite je li odabrano odgovarajuće računalo. U protivnom odaberite  da biste ponovno odabrali računalo.

Napomena:

- Kada je pisač spojen na mrežu, možete odabrati računalo na koje želite spremiti skeniranu sliku. Možete prikazati do 20 računala na upravljačkoj ploči pisača. Ako ste podesili **Network Scan Name (Alphanumeric)** na Epson Event Manager, prikazuje se na upravljačkoj ploči.

5. Odaberite  kako biste odabrali način spremanja skenirane slike na računalo.
 - Spremi kao JPEG: sprema skenirane slike u formatu JPEG.
 - Spremi PDF: sprema skenirane slike u formatu PDF.
 - Priloži uz e-poštu: pokreće klijent za e-poštu na računalu i zatim se automatski prilaže poruci e-pošte.
 - Slijedite prilag. postavlj.: sprema skeniranu sliku koristeći postavke programa Epson Event Manager. Možete prijeći na postavke skeniranja kao što su veličina dokumenta, mapa u koju se sprema ili format spremanja.
6. Pritisnite gumb .

Napomena:

Boja, veličina i obrub skenirane slike neće izgledati potpuno isto kao izvornik.

Povezane informacije

➔ [“Postavljanje izvornika” na strani 61](#)

Odabir prilagođenih postavki u programu Epson Event Manager

Možete odabrati postavke skeniranja za **Slijedite prilag. postavlj.** in Epson Event Manager.

Pogledajte pomoć za aplikaciju Epson Event Manager kako biste saznali pojedinosti.

1. Pokrenite Epson Event Manager.
2. Pobrinite se da je vaš skener odabran kao **Scanner** na kartici **Button Settings** glavnog zaslona.

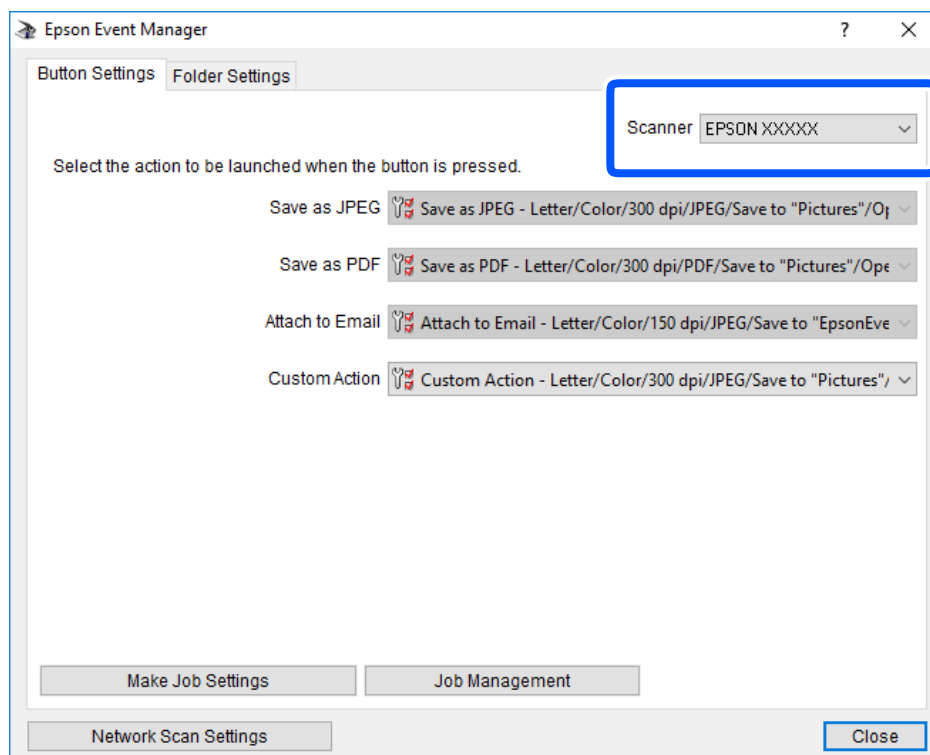

3. Kliknite na **Make Job Settings**.

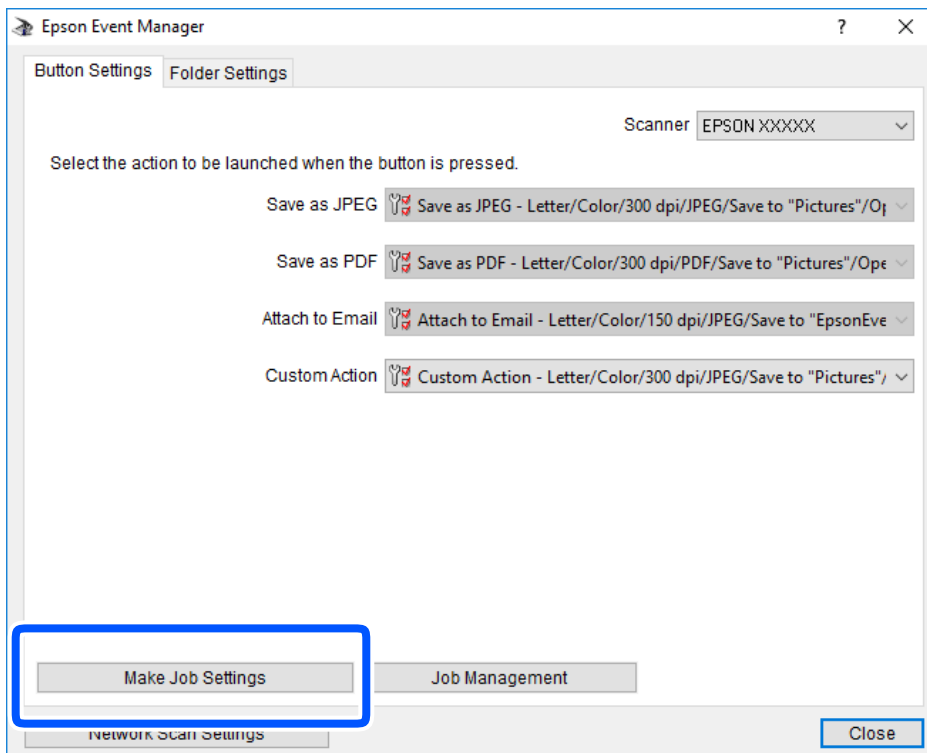

4. Izvršite postavke skeniranja na zaslonu **Job Settings**.

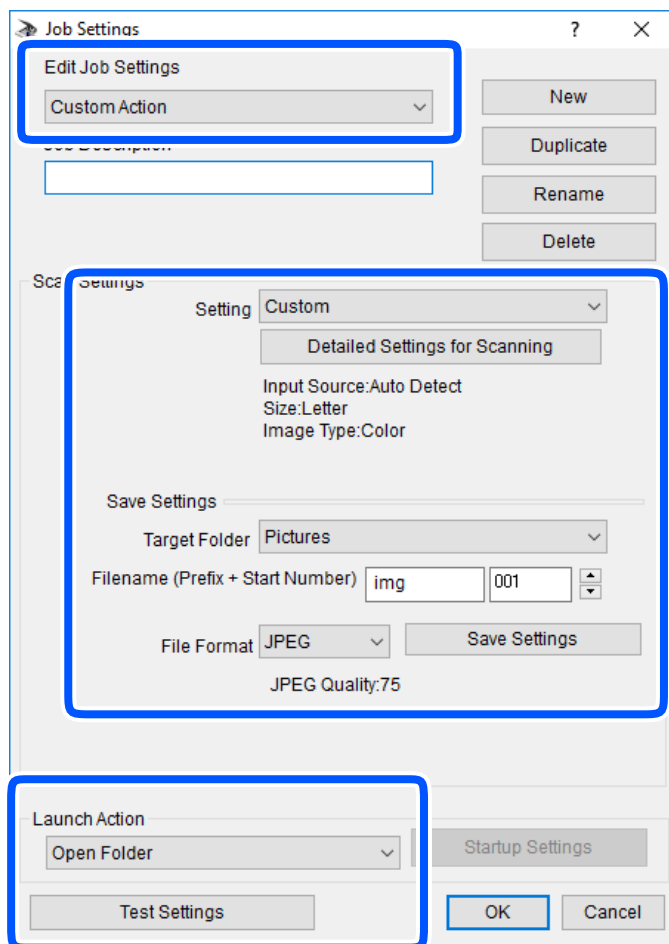

- Edit Job Settings: odaberite **Custom Action**.
- Setting: skenirajte koristeći idealne postavke za odabranu vrstu izvornika. Kliknite **Detailed Settings for Scanning** kako biste odabrali postavke kao što je razlučivost boje pri spremanju skenirane slike.
- Target Folder: odaberite mapu za spremanje skenirane slike.
- Filename (Prefix + Start Number): promijenite postavke naziva datoteke koju želite spremiti.
- File Format: odaberite format spremanja.
- Launch Action: odaberite radnju pri skeniranju.
- Test Settings: pokreće probno skeniranje koristeći aktualne postavke.

5. Kliknite **OK** kako biste se vratili na glavni zaslon.

- Uvjerite se da je odabrano **Custom Action** na popisu **Custom Action**.

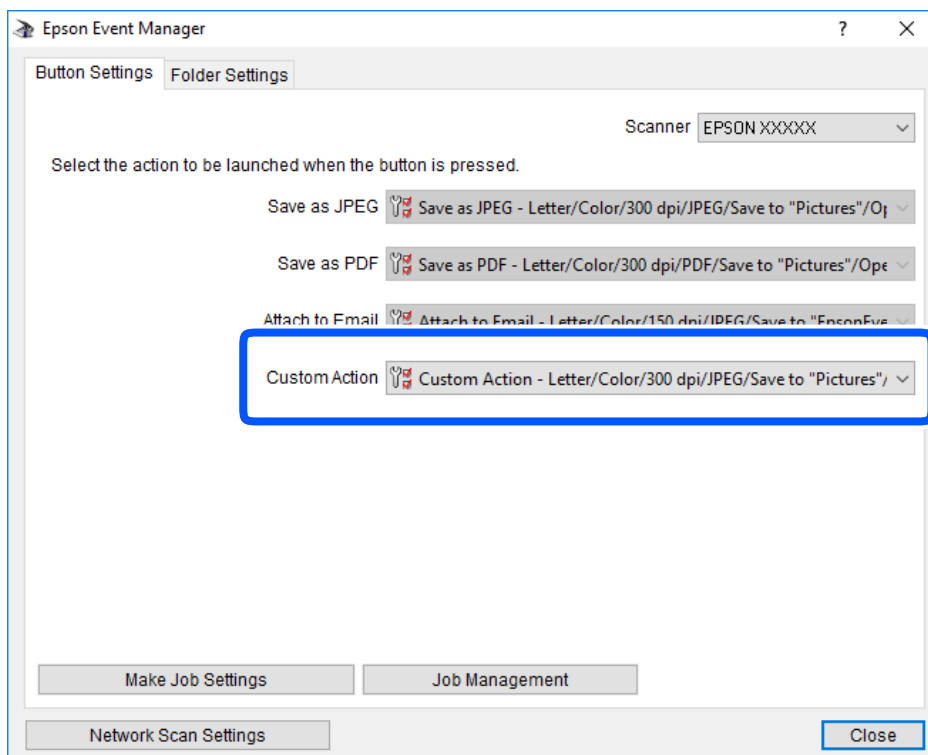

- Kliknite **Close** kako biste zatvorili Epson Event Manager.

Slanje skeniranih sadržaja u oblak

Skenirane slike možete poslati na usluge oblaka. Prije korištenja ove značajke, odaberite postavke koristeći Epson Connect. Više informacija pronađite na portalu web-stranice Epson Connect.

<https://www.epsonconnect.com/>

<http://www.epsonconnect.eu> (samo za Europu)

Napomena:

Kod skeniranja iz upravljačke ploče ne možete spremiti veći broj izvornika u jednu PDF datoteku. Uporabom programa Epson Scan 2 i postavljanjem **Dod./ur. str. nakon skenir. na Način dokumenta**, možete skenirati dodatne izvornike nakon skeniranja prvog izvornika i sve ih spremiti u jednu datoteku.

- Obavezno izvršite postavke koristeći Epson Connect.
- Postavite izvornike.

3. Odaberite **Skeniranje** na početnom zaslonu.

Za odabir stavke pritisnite gumbе ▲ ▼ ◀ ▶, a zatim pritisnite gumb OK.

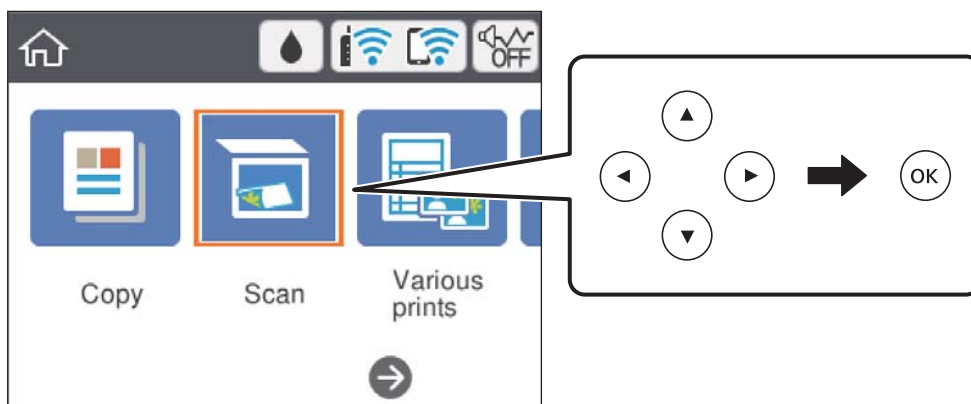

4. Odaberite **Oblak**.
5. Odaberite **+** na vrhu zaslona i odaberite odredište.
6. Postavite stavke na karticu **Skeniranje** kao što je format za spremanje.
 - Crno-bijelo/U boji: odaberite želite li skenirati u boji ili u crno-bijeloj tehnici.
 - JPEG/PDF: odaberite format u kojem želite pohraniti skeniranu sliku.
7. Odaberite karticu **Napredne postavke** i provjerite postavke te ih po potrebi promijenite.
8. Odaberite karticu **Skeniranje**, a zatim pritisnite gumb **◇**.

Napomena:

Boja, veličina i obrub skenirane slike neće izgledati potpuno isto kao izvornik.

Povezane informacije

➔ [“Postavljanje izvornika” na strani 61](#)

Osnovne opcije izbornika za skeniranje u oblak

Crno-bijelo/U boji:

Odaberite želite li skenirati u boji ili u crno-bijeloj tehnici.

JPEG/PDF:

Odaberite formata u kojem želite pohraniti skeniranu sliku.

Napredne opcije izbornika za skeniranje u oblak

Vrsta dokumenta:

Odaberite vrstu izvornika.

Post. sken.:

- Vel. skeniranja:

Odaberite format skeniranja. Za rezanje bijelog prostora oko teksta ili slike prilikom skeniranja odaberite **Automatsko izrezivanje**. Za skeniranje maksimalnog područja staklo skenera, odaberite **Maks. površina**.

- Usmjerenje izvornika:

Odaberite usmjerenje izvornika.

Kontrast:

Odaberite kontrast skenirane slike.

Izbriši sve postavke:

Resetira postavke skeniranja na njihove početne vrijednosti.

Skeniranje koristeći WSD

Napomena:

- Ovu značajku možete koristiti samo na računalima s operacijskim sustavom Windows 10/Windows 8.1/Windows 8/Windows 7/Windows Vista.

- Ako koristite Windows 7/Windows Vista, računalo treba unaprijed podesiti za korištenje te funkcije.

1. Postavite izvornike.
2. Odaberite **Skeniranje** na početnom zaslonu.

Za odabir stavke pritisnite gumb ▲ ▼ ◀ ▶, a zatim pritisnite gumb OK.

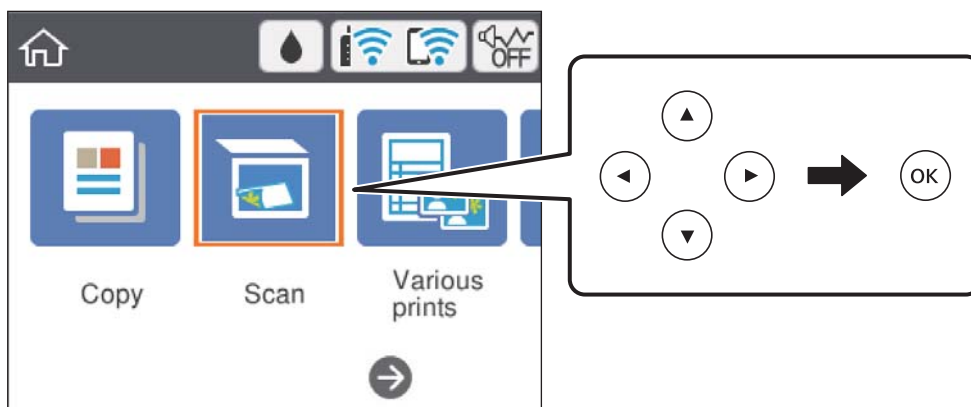

3. Odaberite **WSD**.
4. Odaberite računalo.
5. Pritisnite gumb ◊.

Napomena:

Boja, veličina i obrub skenirane slike neće izgledati potpuno isto kao izvornik.

Povezane informacije

➔ “Postavljanje izvornika” na strani 61

Postavljanje WSD ulaza

Ovaj dio objašnjava način postavljanja WSD ulaza za Windows 7/Windows Vista.

Napomena:

Kod sustava Windows 10/Windows 8.1/Windows 8 WSD ulaz se postavlja automatski.

Za postavljanje WSD ulaza potrebno je učiniti sljedeće korake.

- Pisač i računalo povezani su s mrežom.
- Upravljački program pisača instaliran je na računalo.

1. Uključite pisač.
2. Kliknite Start, a potom kliknite **Mreža** na računalo.
3. Desnim klikom kliknite na pisač i zatim kliknite **Instaliraj**.

Kliknite **Nastavi** kada se prikaže zaslon **Upravljanje korisničkim računom**.

Kliknite **Deinstaliraj** i ponovno pokrenite ako se prikaže zaslon **Deinstaliraj**.

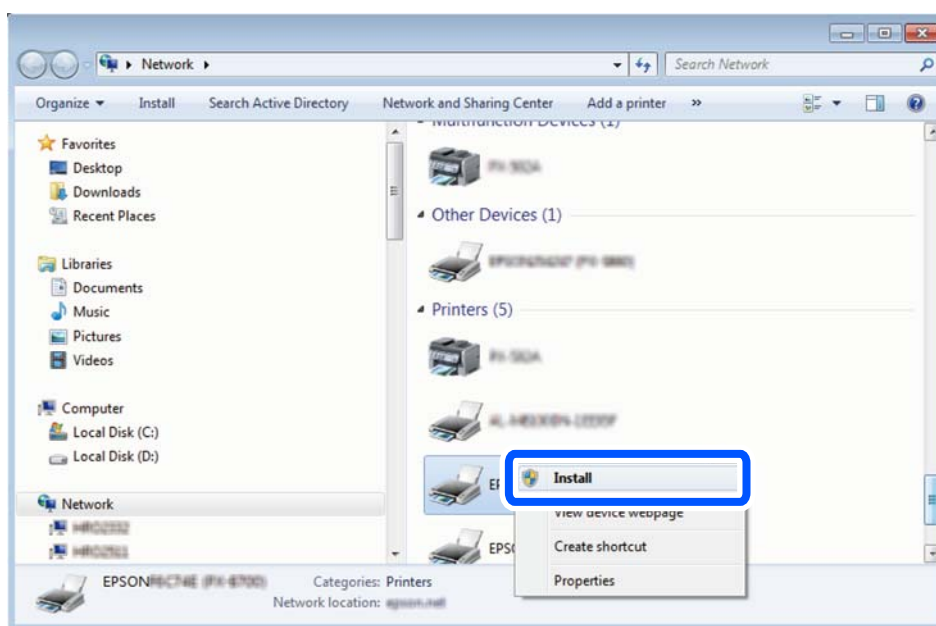

Napomena:

Naziv pisača koji ste postavili na mreži i naziv modela (EPSON XXXXXX (XX-XXXX)) prikazani su na zaslonu mreže. Možete provjeriti naziv pisača koji je preko upravljačke ploče pisača postavljen na mreži ili ispisom lista mrežnog statusa.

4. Kliknite **Vaš uređaj je spreman za korištenje**.

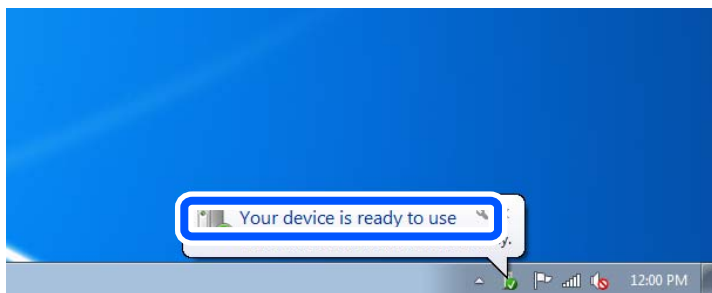

5. Provjerite poruku i zatim kliknite **Zatvori**.

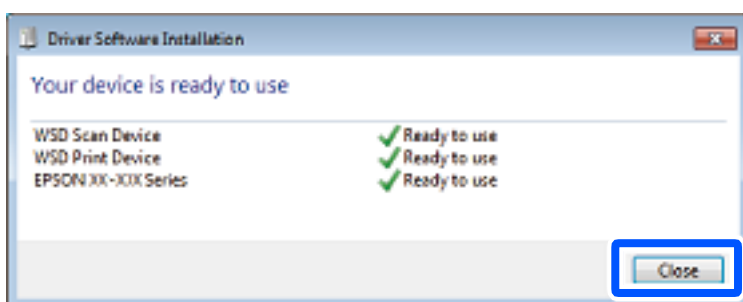

6. Otvorite zaslon **Uređaji i pisači**.

- Windows 7

Kliknite Start > **Upravljačka ploča** > **Hardver i zvuk** (ili **Hardver**) > **Uređaji i pisači**.

- Windows Vista

Kliknite Start > **Upravljačka ploča** > **Hardver i zvuk** > **Pisači**.

7. Provjerite je li prikazana ikona s nazivom pisača na mreži.

Odaberite naziv pisača kod korištenja WSD-a.

Skeniranje putem računala

Skeniranje koristeći Epson Scan 2

Možete skenirati pomoću upravljačkog programa skenera „Epson Scan 2”. Pogledajte pomoć unutar aplikacije Epson Scan 2 za objašnjenja svake pojedine postavke.

Povezane informacije

- ➔ [“Aplikacija za skeniranje dokumenata i slika \(Epson Scan 2\)” na strani 148](#)

Skeniranje dokumenata (Način dokumenta)

Koristeći **Način dokumenta** u programu Epson Scan 2, možete skenirati izvornike koristeći detaljne postavke koje su prikladne za tekstne dokumente.

1. Postavite izvornike.
2. Pokrenite Epson Scan 2.
3. Odaberite **Način dokumenta** s popisa **Način**.
4. Podesite sljedeće stavke unutar kartice **Glavne postavke**.

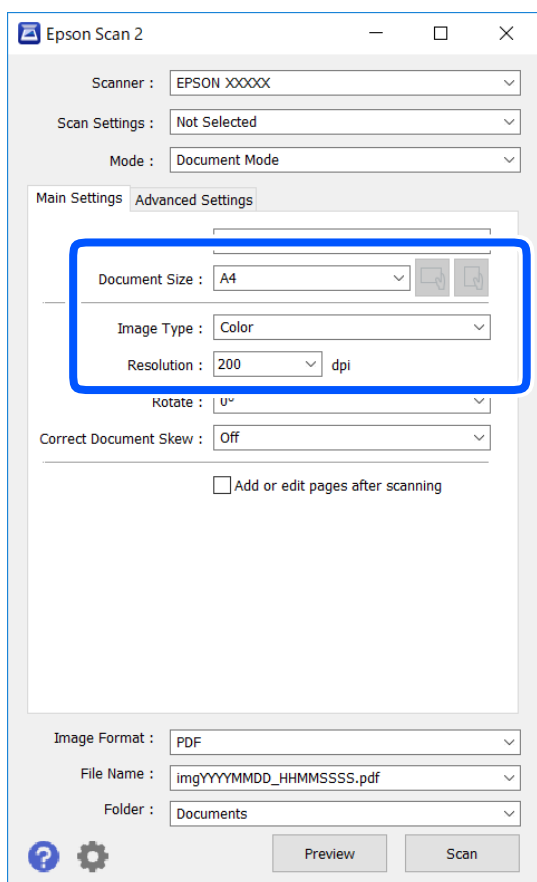

- Veličina dokumenta: odaberite veličinu izvornika koji ste stavili.

-  (usmjerenje izvornika) gumbi: odaberite kako biste postavili usmjerenje izvornika koji ste postavili. Ovisno o veličini izvornika, ova stavka može postaviti automatski i ne može se mijenjati.

- Vrsta slike: odaberite boju za spremanje skenirane slike.

- Razlučivost: odaberite razlučivost.

Napomena:

- Postavka **Izvor dokumenta** definirana je kao **Staklo skenera**. Ne možete promijeniti ovu postavku.
- Ako postavite **Dod./ur. str. nakon skenir.**, možete skenirati dodatne izvornike nakon skeniranja prvog izvornika. Također, ako postavite **Format slike** kao PDF ili Multi-TIFF, možete spremiti skenirane slike u jednu datoteku.

5. Po potrebi izvršite postavke skeniranja.
- Možete pregledati skeniranu sliku klikanjem gumba **Pregled**. Otvara se prozor pretpregleda i prikazana je pregledana slika.
 - Na kartici **Napredne postavke** možete izvršiti detaljne prilagodbe slike koje su prikladne za tekstne dokumente, primjerice sljedeće.
 - Ukloni pozadinu: uklonite pozadinu izvornika.
 - Poboljšanje teksta: možete pojasniti i pooštriti zamagljena slova u izvorniku.
 - Automats. segmentiranje područja: možete pojasniti i izglatiti slova slike kod provođenja crno-bijelog skena dokumenta sa slikama.
 - Poboljšanje boje: možete pojačati intenzitet odgovarajuće boje na skeniranoj slici, a zatim je spremi u sivim nijansama ili crno-bijeloj tehnici.
 - Svjetlina: možete podesiti svjetlinu skenirane slike.
 - Kontrast: možete podesiti kontrast skenirane slike.
 - Gama: možete podesiti gamu (svjetlinu srednjeg raspona) skenirane slike.
 - Prag: možete prilagoditi granice za monokromatske binarne slike (crno-bijela tehnika).
 - Zamagljeni okvir: možete poboljšati i izoštriti obrise slike.
 - Uklanj. dvost. Redova: možete ukloniti valovite uzorke (mrežaste sjenke) koji se pojavljuju prilikom skeniranja ispisanih papira, primjerice iz časopisa.
 - Punjenje rubova: možete prilagoditi sjenu oko skenirane slike.
 - Prikaz dvojne slike (samo za operativni sustav Windows): možete jednom skenirati dokument i istovremeno spremi dvije slike s različitim izlaznim postavkama.

Napomena:

Stavke možda neće biti dostupne, ovisno o drugim postavkama koje ste odabrali.

6. Odaberite postavke za spremanje datoteke.

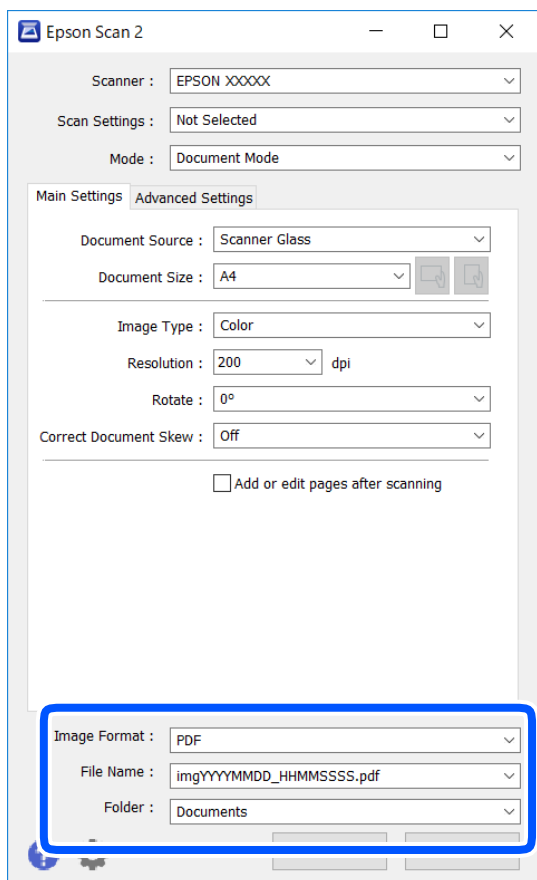

- Format slike: odaberite format za spremanje datoteke s popisa.
Ožete izvršiti detaljnije postavke za svaki format spremanja osim BITMAP i PNG. Odaberite **Mogućnosti** s popisa nakon odabira formata spremanja.
- Naziv datoteke: provjerite prikazani naziv spremljene datoteke.
Možete promijeniti postavke naziva datoteke odabirom **Postavke** s popisa.
- Mapa: odaberite opciju za spremanje mape za skeniranu sliku s popisa.
Možete odabrati drugu mapu ili izraditi novu odabirom **Odabir** s popisa.

7. Kliknite na **Skeniraj**.

Povezane informacije

➔ [“Postavljanje izvornika” na strani 61](#)

Skeniranje fotografija ili slika (Način fotografije)

Primjenom načina **Način fotografije** u programu Epson Scan 2 možete skenirati izvornike najrazličitijim značajkama prilagodbe slike koje su prikladne za fotografije ili slike.

1. Postavite izvornike.
Ako stavite više izvornika na staklo skenera, možete ih sve istovremeno skenirati. Pobrinite se da između izvornika postoji razmak od najmanje 20 mm.
2. Pokrenite Epson Scan 2.
3. Odaberite **Način fotografije** s popisa **Način**.
4. Podesite sljedeće stavke unutar kartice **Glavne postavke**.

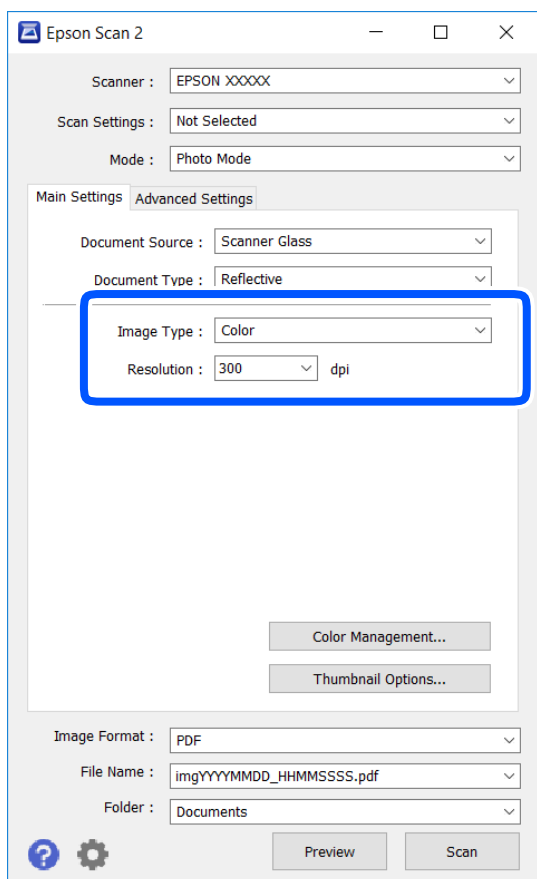

- Vrsta slike: odaberite boju za spremanje skenirane slike.
- Razlučivost: odaberite razlučivost.

Napomena:

Postavka **Izvor dokumenta** fiksno je određena kao **Staklo skenera**, a postavka **Vrsta dokumenta** fiksno je određena kao **Reflektivno**. (**Reflektivno** označava izvornike koji nisu prozirni, primjerice standardni papiri ili fotografije.) Ne možete promijeniti ove postavke.

5. Kliknite na **Pregled**.

Otvara se prozor pretpregleda i pregledane slike prikazane su kao minijature.

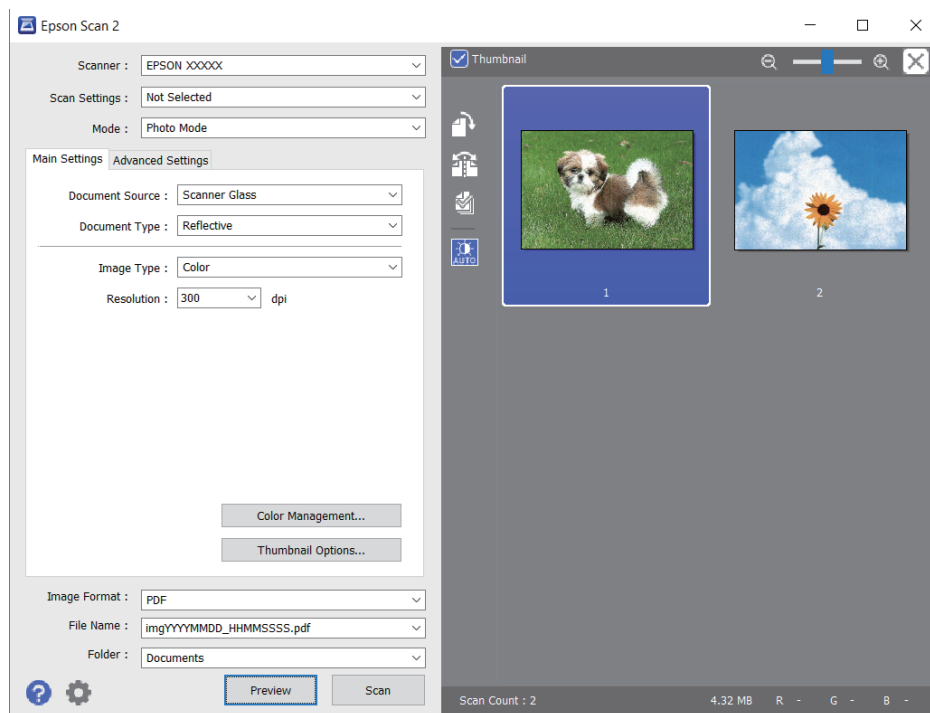

Napomena:

Za pretpregled cjelokupnog skeniranog područja odznačite **Minijatura** s popisa pri vrhu prozora pretpregleda.

6. Potvrdite pretpregled i prema potrebi izvršite postavke za prilagodbu slike na kartici **Napredne postavke**.

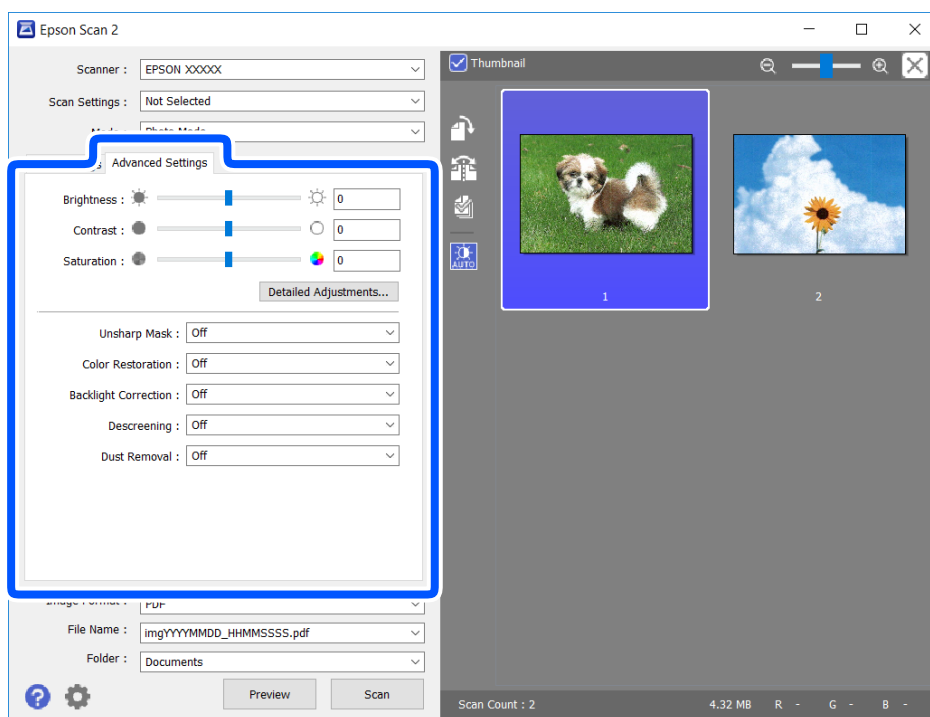

Možete podesiti skeniranu sliku koristeći detaljne postavke prikladne za fotografije ili slike, primjerice sljedeće.

- Svjetlina: možete podesiti svjetlinu skenirane slike.
- Kontrast: možete podesiti kontrast skenirane slike.
- Zasićenost: možete podesiti zasićenost (živost slike) skenirane slike.
- Zamagljeni okvir: možete poboljšati i izoštriti obrise skenirane slike.
- Obnavljanje boje: možete ispraviti slike koje su izbledjele kako biste vratili njihove prvobitne boje.
- Isprav. pozad. osvjetl.: možete osvijetliti skenirane slike koje su tamne zbog pozadinskog svjetla.
- Uklanj. dvost. Redova: možete ukloniti valovite uzorke (mrežaste sjenke) koji se pojavljuju prilikom skeniranja ispisanih papira, primjerice iz časopisa.
- Uklanjanje prašine: možete ukloniti prašinu sa skenirane slike.

Napomena:

- Stavke možda neće biti dostupne, ovisno o drugim postavkama koje ste odabrali.
- Ovisno o izvornicima, skenirana slika možda se neće moći pravilno podesiti.
- Kada se napravi nekoliko minijatura, možete podesiti kvalitetu slike svake minijature. Ovisno o stavkama prilagodbe, možete podesiti kvalitetu svih skeniranih slika zajedno odabirom više minijatura.

7. Odaberite postavke za spremanje datoteke.

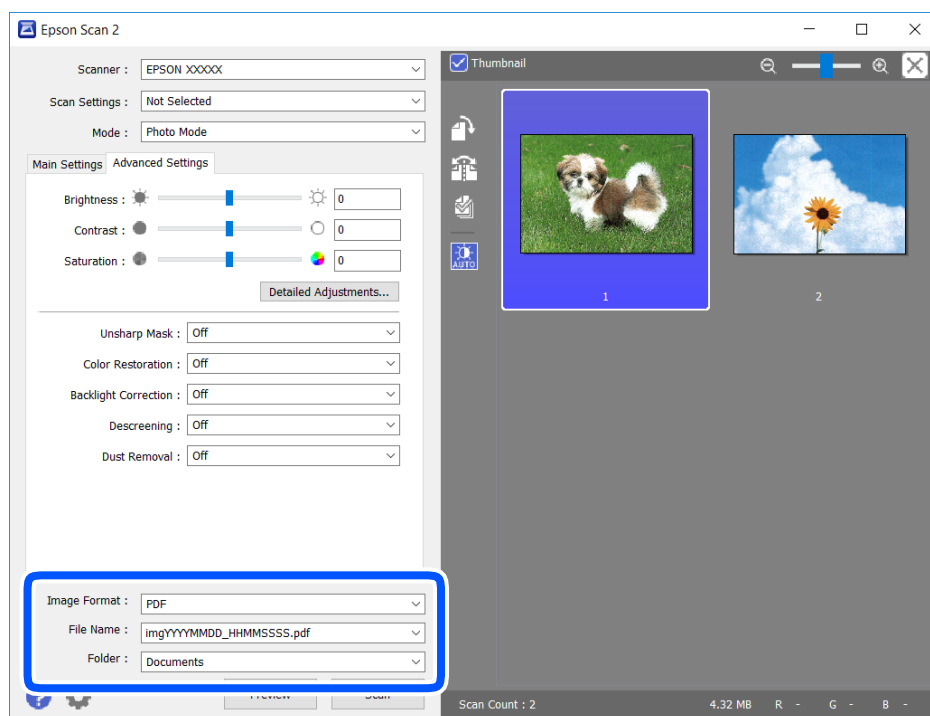

- Format slike: odaberite format za spremanje datoteke s popisa.
Možete izvršiti detaljnije postavke za svaki format spremanja osim za BITMAP i PNG. Odaberite **Mogućnosti** s popisa nakon odabira formata spremanja.
- Naziv datoteke: provjerite prikazani naziv spremljene datoteke.
Možete promijeniti postavke naziva datoteke odabirom **Postavke** s popisa.
- Mapa: odaberite opciju za spremanje mape za skeniranu sliku s popisa.
Možete odabrati drugu mapu ili izraditi novu odabirom **Odabir** s popisa.

8. Kliknite na **Skeniraj**.

Povezane informacije

➔ “Postavljanje izvornika” na strani 61

Skeniranje s pametnih uređaja

Aplikacija Epson iPrint omogućuje skeniranje fotografija i dokumenata s pametnog uređaja, kao što je pametni telefon ili tablet, koji je spojen s istom bežičnom mrežom kao pisač. Skenirane podatke možete pohraniti na pametni uređaj ili u računalni oblak, poslati e-poštom ili ispisati.

Ako pokrenete Epson iPrint kada pisač nije spojen na mrežu, prikazat će se poruka s uputom da se spojite na pisač. Slijedite upute na zaslonu kako biste završili povezivanje. Pogledajte donji URL u vezi s uvjetima rada.

<http://epson.sn>



Instaliranje Epson iPrint

Možete instalirati program Epson iPrint na pametni uređaj koristeći slijedeći URL ili QR kod.

<http://ipr.to/a>



Skeniranje koristeći Epson iPrint

Pokrenite Epson iPrint s pametnog uređaja i odaberite stavku koju želite koristiti s početnog zaslona.

Slijedeći zasloni se mogu promijeniti bez prethodne najave.

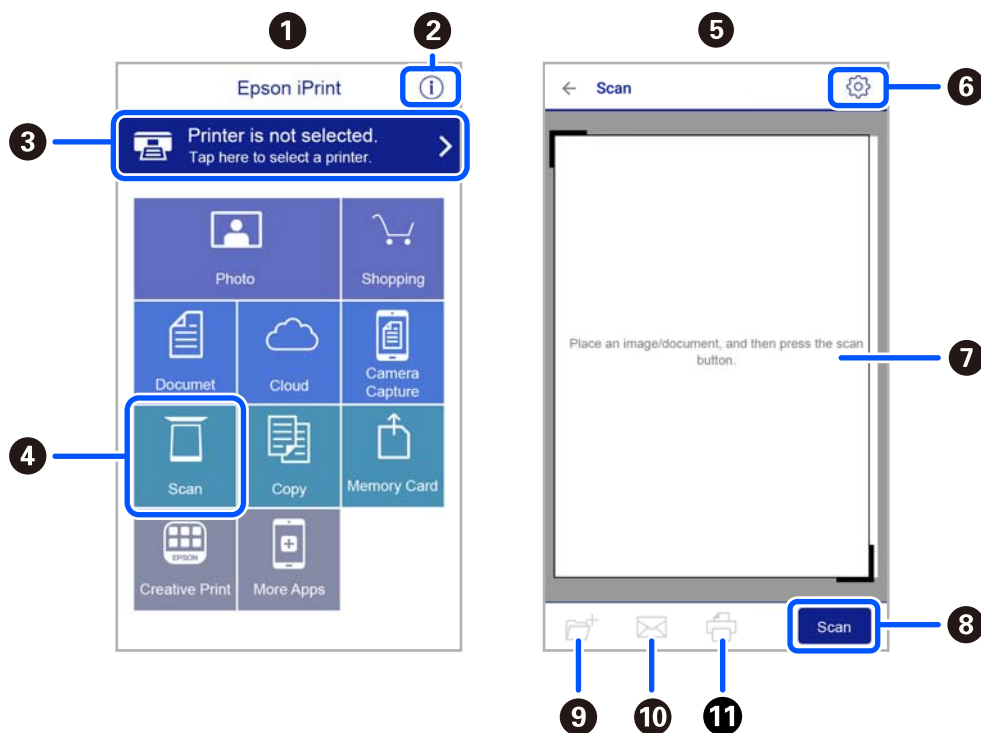

1	Početni zaslon prikazan pri pokretanju aplikacije.
2	Prikazuje upute za postavljanje pisača te odgovore na najčešća pitanja.
3	Prikazuje zaslon na kome možete odabrati pisač i podesiti njegove postavke. Nakon što odaberete pisač, više ga nećete morati ponovno odabirati.
4	Prikazuje zaslon za skeniranje.
5	Zaslon skeniranja prikazan je kada se odabere izbornik skeniranja.
6	Prikazuje zaslon na kojemu možete podesiti postavke skeniranja, kao što je razlučivost.
7	Prikazuje skenirane slike.
8	Započinje skeniranje.
9	Prikazuje zaslon putem kojega skenirane podatke možete pohraniti na pametni uređaj ili u računalni oblak.
10	Prikazuje zaslon putem kojega skenirane podatke možete poslati e-poštom.
11	Prikazuje zaslon putem kojega skenirane podatke možete ispisati.

Zamjena spremnika s tintom i ostalog potrošnog materijala

Provjera stanja spremnika s tintom i kutije za održavanje

Približnu raznu tinte u spremnicima kao i preostali vijek trajanja kutije za održavanje možete provjeriti putem upravljačke ploče na računalu.

Napomena:

Možete nastaviti ispisivati dok je prikazana poruka niske razine tinte. Zamijenite spremnike tinte kada to bude potrebno.

Provjera stanja spremnika s tintom i kutije za održavanje — Upravljačka ploča

Odaberite  na početnom zaslonu.

Provjera stanja spremnika s tintom i kutije za održavanje - Windows

1. Otvorite dijaloški okvir upravljačkog programa pisača.
2. Kliknite na **EPSON Status Monitor 3** na kartici **Održavanje**.

Napomena:

Ako je aplikacija **EPSON Status Monitor 3** onemogućena, kliknite na **Proširene postavke** na kartici **Održavanje** i zatim odaberite **Omogući EPSON Status Monitor 3**.

Povezane informacije

➔ [“Upravljački program pisača za sustav Windows” na strani 142](#)

Provjera stanja spremnika s tintom i kutije za održavanje — Mac OS X

1. Pokrenite uslužnu aplikaciju upravljačkog programa pisača:

Mac OS X v10.6.x na v10.9.x

Odaberite **Postavke sustava** u  izbornik > **Pisači i skeneri** (ili **Ispiši i skeniraj**, **Ispiši i faksiraj**) i zatim odaberite pisač. Kliknite na **Opcije i zalihe** > **Uslužni program** > **Otvori uslužni program pisača**.

Mac OS X v10.5.8

Odaberite **Postavke sustava** u izborniku  > **Ispiši i faksiraj** te zatim odaberite pisač. Kliknite na **Otvori red za ispis** > **Uslužni program**.

2. Kliknite na **EPSON Status Monitor**.

Serijski brojevi spremnika s tintom

Slijede šifre za originalne Epsonove spremnike s tintom.

Napomena:

- Kodovi spremnika tinte ovise o lokaciji. Ispravne kodove u vašem području provjerite s Epsonovom službom podrške.
- Iako spremnici s tintom mogu sadržavati reciklirane materijale, to ne utječe na rad ili učinkovitost ovog pisača.
- Specifikacije i izgled spremnika tinte podliježu promjeni bez prethodne najave poboljšanja.

Za Europu

Ikona	BK: Black (Crna)	C: Cyan (Azurna)	M: Magenta (Purpurna)	Y: Yellow (Žuta)
Zvezdača 	603 603XL*	603 603XL*	603 603XL*	603 603XL*

* „XL” ukazuje najveći spremnik.

Napomena:

Korisnici u Europi za informacije o kapacitetima Epsonovih spremnika s tintom mogu posjetiti sljedeću internetsku stranicu.

<http://www.epson.eu/pageyield>

Epson preporučuje upotrebu originalnih Epsonovih spremnika. Epson ne može jamčiti kvalitetu ili pouzdanost tinte koja nije originalna. Upotreba tinte koja nije originalna može prouzročiti oštećenje koje nije pokriveno Epsonovim jamstvima i, pod određenim okolnostima, može prouzročiti nepravilan rad pisača. Informacija o razinama tinte koja nije originalna možda neće biti prikazana.

Povezane informacije

➔ [“Web-mjesto tehničke podrške” na strani 194](#)

Mjere opreza pri zamjeni spremnika s tintom

Pročitajte ove upute prije zamjene spremnika s tintom.

Mjere opreza kod skladištenja tinte

- Spremnike tinte ne izlažite izravnoj sunčevoj svjetlosti.
- Ne držite spremnike tinte na visokim ili niskim temperaturama.
- Za najbolje rezultate Epson preporučuje uporabu spremnika tinte prije roka trajanja otisnutog na ambalaži ili unutar šest mjeseci od otvaranja paketa, koji god se uvjet ispuni prije.

- Radi postizanja najboljih rezultata, pakiranja spremnika s tintom spremajte dnom naniže.
- Ako ste spremnik s tintom izvadili s hladnog mjesta na kojem ste ga čuvali, držite ga najmanje tri sata na sobnoj temperaturi prije upotrebe.
- Nemojte otvarati pakiranje spremnika tinte dok ga ne budete spremni instalirati u pisač. Spremnik je u vakuumiranom pakiranju radi očuvanja njegove pouzdanosti. Ako spremnik ostavite otvoren duže vrijeme prije upotrebe, možda nećete moći normalno ispisivati.

Mjere opreza pri zamjeni spremnika s tintom

- Pažljivo izvadite spremnik iz pakiranja kako ne biste potrgali kukice koje se nalaze s njegove obje strane.
- Ne tresite spremnike nakon otvaranja pakiranja jer bi tinta mogla curiti.
- Morate ukloniti žutu traku sa spremnika za tintu prije nego što ga instalirate jer bi u suprotnom kakvoća ispisa mogla biti niska ili možda uopće nećete moći ispisivati. Nemojte uklanjati ili trgati naljepnicu na spremniku, možete uzrokovati istjecanje tinte.

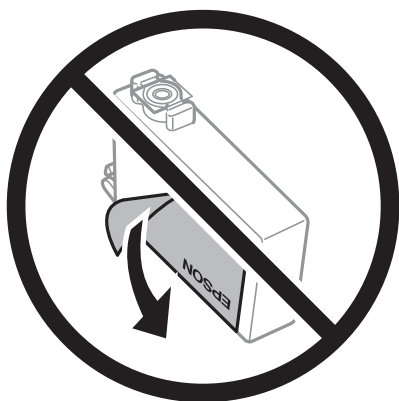

- Nemojte uklanjati prozirnu naljepnicu s donje strane spremnika, jer bi u suprotnom on mogao postati neupotrebljiv.

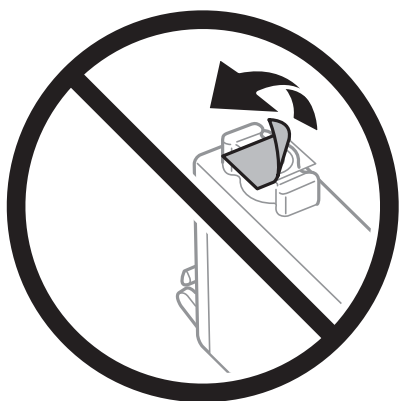

- ❑ Nemojte dirati dijelove prikazane na ilustraciji. Time biste onemogućili normalan način rada i ispisa.

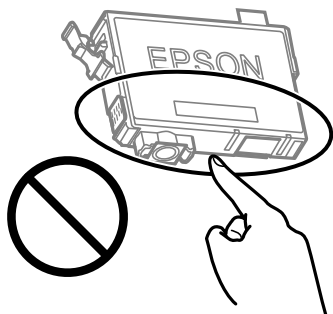

- ❑ Umetnite sve spremnike s tintom jer u protivnom neće biti moguće izvršiti zadatak ispisa.
- ❑ Ne zamjenjujte spremnike s tintom dok je uređaj isključen. Nemojte pomicati glavu pisača rukom; u protivnom možete oštetiti pisač.
- ❑ Nemojte isključivati pisač tijekom punjenja tintom. Ako punjenje tintom nije dovršeno, možda nećete moći ispisivati.
- ❑ Nemojte ostavljati pisač s uklonjenim spremnikom s tintom i nemojte ga isključivati tijekom zamjene spremnika s tintom. U protivnom, preostala tinta u mlaznicama ispisne glave će se osušiti i možda nećete moći ispisivati.
- ❑ Ako imate potrebu privremeno ukloniti spremnik tinte, osigurajte zaštitu dijela za opskrbu tintom od prljavštine i prašine. Spremnik tinte pohranite u istom okružju kao pisač, tako da ulaz opskrbe tintom bude okrenut naniže ili bočno. Ne pohranjujte spremnike tinte tako da ulaz opskrbe tintom bude okrenut naviše. Pošto je ulaz opskrbe tintom opremljen ventilom namijenjenim za zadržavanje ispuštanja prekomjerne tinte, nema potrebe za opskrbom vlastitih poklopaca ili čepova.
- ❑ Uklonjeni spremnici tinte mogu sadržavati tintu oko priključka za opskrbu, pa stoga pripazite da tinta ne bi dospjela u okolno područje prilikom zamjene spremnika.
- ❑ Ovaj pisač upotrebljava spremnike tinte opremljene zelenim čipom koji nadgleda informacije kao što je količina preostale tinte u svakom spremniku. To znači da čak i ako se spremnik izvadi iz pisača prije nego je potrošen, još uvijek možete koristiti spremnik nakon što ga vratite u pisač. Međutim, kada ponovo umetnete spremnik, dio tinte će se možda potrošiti kako bi se zajamčio pravilan rad pisača.
- ❑ Za maksimalnu djelotvornost tinte, uklonite spremnik tinte samo kada ste ga spremni zamijeniti. Spremnici tinte s niskim stanjem tinte možda neće moći biti korišteni kada se ponovno umetnu.
- ❑ Kako biste bili sigurni da ćete dobiti najbolju kvalitetu ispisa i kako biste zaštitili ispisnu glavu pisača, pisač će vas upozoriti da je potrebno zamijeniti spremnike kada razina tinte u njima dosegne sigurnosno ograničenje. Navedene količine ne uključuju ovu rezervu.
- ❑ Nemojte rastavljati ili vršiti preinake na spremniku s tintom jer u protivnom nećete moći ispisivati na uobičajeni način.
- ❑ Spremnike s tintom koji su isporučeni s pisačem umetnite u pisač.

Potrošnja tinte

- ❑ Da bi se održao optimalan učinak ispisne glave, dio tinte troši se iz svih spremnika tijekom održavanja. Tinta se može trošiti i kod zamjene spremnici tinte ili uključivanja pisača.
- ❑ Kada ispisujete sadržaje u crno-bijeloj varijanti ili u nijansama sive, moguće je da će se prilikom izvedbe tog zadatka ispisa koristiti tinta u boji umjesto crne tinte, ovisno o vrsti papira ili postavkama kvalitete ispisa. Razlog tome je što se crna boja dobiva miješanjem tinte u boji.

- ❑ Spremnici s tintom koji su isporučeni s pisačem djelomično se troše prilikom početnog postavljanja pisača. Kako bi proizvela ispis visoke kvalitete, glava vašeg pisača bit će potpuno ispunjena tintom. Ovim se jednokratnim postupkom troši određena količina tinte, stoga ćete s ovim spremnicima možda ispisati nešto manji broj stranica nego sa sljedećim spremnicima.
- ❑ Navedene količine mogu se razlikovati ovisno o sadržajima koje ispisujete, vrsti papira koju koristite, učestalosti ispisa i uvjetima u okruženju kao što je temperatura.

Zamjena spremnika s tintom

Pozor:

Pazite da ne priklješćite ruku ili prste prilikom otvaranja ili zatvaranja jedinice skenera. U protivnom se možete ozlijediti.

Napomena:

Ako zamijenite spremnike tinte tijekom kopiranja, možda će se pomaknuti. Pritisnite gumb  za otkazivanje i zamjenu izvornika.

1. Napravite jedno od sljedećeg.

Za odabir stavke pritisnite gumbе    , a zatim pritisnite gumb OK.

- ❑ Kada primite uputu, zamijenite spremnike s tintom

Provjerite treba li zamijeniti spremnik s tintom i zatim pritisnite gumb OK. Potvrdite poruku, odaberite **Da, zamijeni sada** na početnom zaslonu.

- ❑ Zamjena spremnika s tintom prije nego se potroše

Odaberite **Održavanje > Zamjena tintnih uložaka** na početnom zaslonu.

2. Kod zamjene spremnika s crnom tintom lagano protresite novi spremnik crne tinte četiri ili pet puta i zatim ga izvadite iz ambalaže. Kod zamjene spremnika drugih boja izvadite nove spremnike s tintom iz njihove ambalaže ne pritom ih nemojte tresiti.

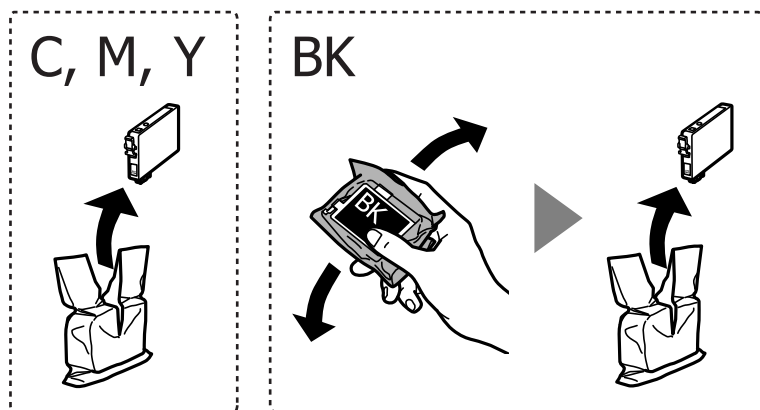

Važno:

Ne tresite spremnike nakon otvaranja pakiranja jer bi tinta mogla curiti.

- Uklonite samo žutu traku.

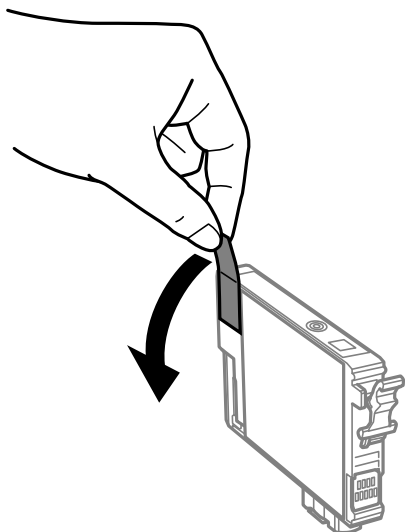

! **Važno:**

Nemojte dirati dijelove prikazane na ilustraciji. Time biste onemogućili normalan način rada i ispisa.

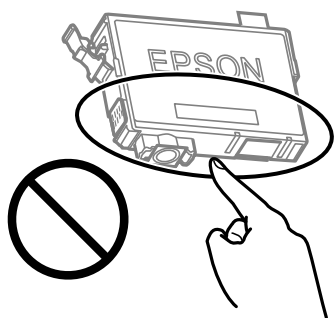

- Otvorite jedinicu skenera tako da bude zatvoren poklopac za dokumente.

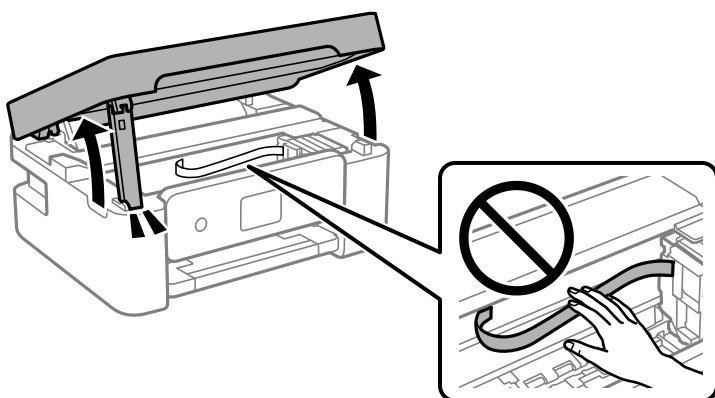

5. Stisnite jezičak na spremniku s tintom i povucite ga ravno prema gore. Ako ne možete izvaditi spremnik s tintom, snažno ga povucite.

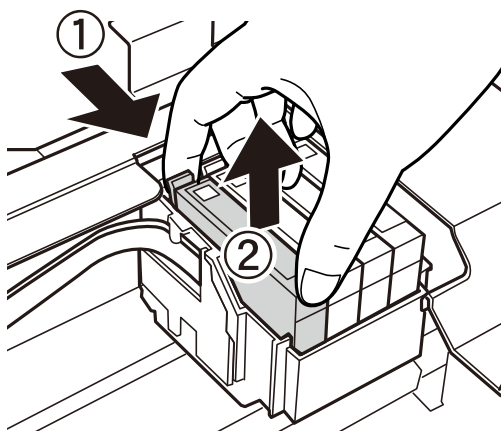

6. Umetnite novi spremnik s tintom i zatim ga čvrsto pritisnite dolje.

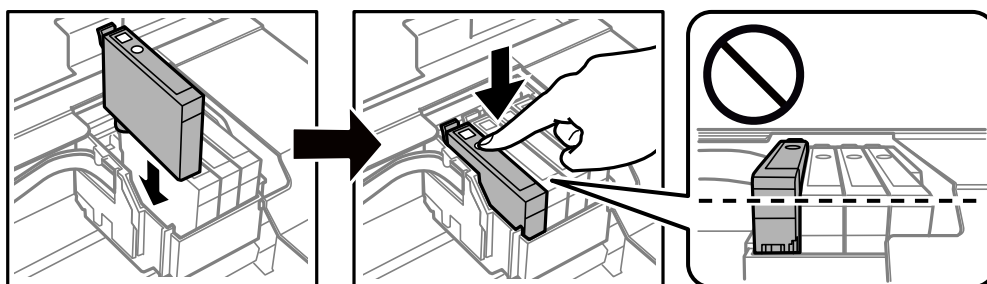

7. Zatvorite jedinicu skenera.

Radi sigurnosti se jedinica skenera zatvara u dva koraka.

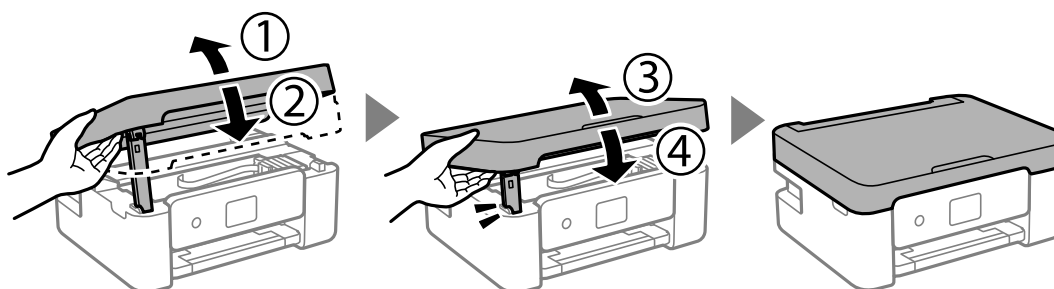

Napomena:

Jedinica skenera ne može se otvoriti s položaja prikazanog u nastavku. Potpuno je zatvorite prije otvaranja.

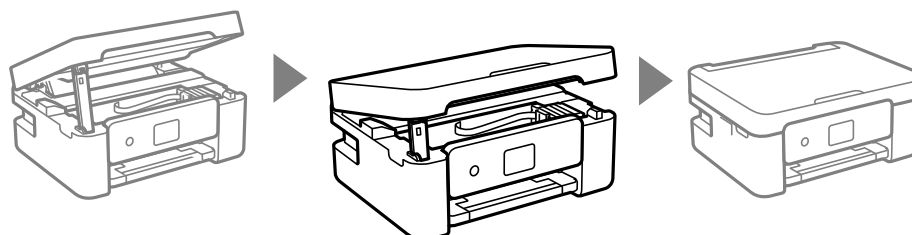

8. Pritisnite gumb .
- Pokreće se punjenje tintom.



Važno:

Nemojte isključivati pisač tijekom punjenja tintom. Ako punjenje tintom nije dovršeno, možda nećete moći ispisivati.

Povezane informacije

- ➔ [“Serijski brojevi spremnika s tintom” na strani 114](#)
- ➔ [“Mjere opreza pri zamjeni spremnika s tintom” na strani 114](#)

Šifra kutije za održavanje

Epson preporučuje upotrebu originalne Epsonove kutije za održavanje.

Šifra kutije za održavanje: C9344



Važno:

Kada se u pisač postavi kutija za održavanje, ne može se koristiti s nijednim drugim pisačem.

Mjere opreza pri zamjeni kutija za održavanje

Pročitajte ove upute prije zamjene kutija za održavanje.

- Nemojte dirati dijelove prikazane na ilustraciji. To može spriječiti normalan rad, a vi se možete umrljati tintom.

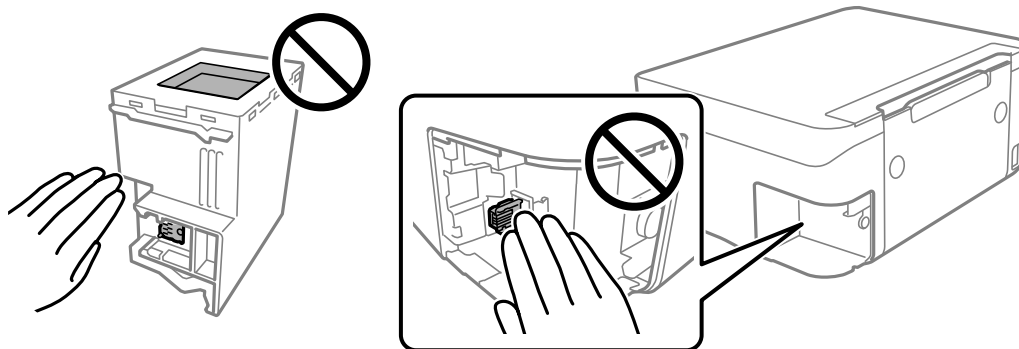

- Ne ispuštajte kutiju za održavanje niti je izlažite jakim udarcima.
- Zamjenu kutije za održavanje obavite kada pisač ne izvršava zadatak ispisa jer bi u protivnom moglo doći do curenja tinte.
- Ne uklanjajte kutiju za održavanje i njen poklopac osim ako zamjenjujete kutiju za održavanje; u protivnom tinta može procuriti.
- Ako se poklopac ne može ponovno staviti, možda nije pravilno ugrađena kutija za održavanje. Uklonite kutiju za održavanje i ponovno je ugradite.

- Ne nagnjite istrošenu kutiju za održavanje dok je ne zatvorite u plastičnu vrećicu jer bi u protivnom moglo doći do curenja tinte.
- Ne dodirujte otvore u kutiji za održavanje jer biste se mogli zaprljati tintom.
- Nemojte ponovno upotrebljavati kutiju za održavanje koju ste izvadili i koja nije bila korištena dulje vrijeme. Tinta u kutiji za održavanje će se stvrdnuti čime će kutija izgubiti sposobnost daljnjeg upijanja.
- Ne izlažite kutiju za održavanje izravnoj sunčevoj svjetlosti.
- Ne držite kutiju za održavanje na visokim ili pre niskim temperaturama.

Zamjena kutije za održavanje

Tijekom ciklusa ispisivanja vrlo mala količina suvišne tinte može se nakupiti u kutiji za održavanje. Kako bi se spriječilo curenje tinte iz kutije za održavanje, pisač je dizajniran da zaustavi postupak ispisivanja kada se dosegne granična razina kapaciteta kutije za održavanje. Hoće li i koliko često to biti potrebno, ovisit će o broju stranica i vrsti materijala koji ispisujete te broju ciklusa čišćenja koji provodi pisač. Zamijenite kutiju za održavanje kada je to potrebno. Aplikacija Epson Status Monitor, vaš LCD ili lampice na upravljačkoj ploči obavijestit će vas kada ovaj dio treba zamijeniti. Ako je potrebno izvršiti zamjenu kutije, to ne znači da je vaš proizvod prestao raditi u skladu sa svojim specifikacijama. Epsonovo jamstvo stoga ne pokriva troškove ove zamjene. To je dio koji korisnik može samostalno zamijeniti.

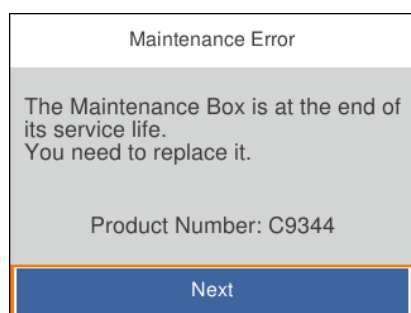

Napomena:

- Ako je puna kutija za održavanje, ne možete ispisati ni očistiti ispisnu glavu dok ne bude zamijenjena kako biste izbjegli curenje tinte. Međutim, moći ćete obavljati radnje za koje nije potrebna tinta kao što je skeniranje.
- Kada se prikaže sljedeći zaslon, korisnici ne mogu zamijeniti dio. Obratite se Epsonovoj korisničkoj podršci.



1. Izvadite novu kutiju za održavanje iz pakovanja.



Važno:

Nemojte dodirivati zeleni čip na strani kutije za održavanje. Time biste onemogućili normalan način rada i ispisa.

Napomena:

Prozirna vrećica u koju ćete odložiti dotrajalu kutiju za održavanje isporučuje se s novom kutijom za održavanje.

2. Olabavite vijak ravnim odvijačem i uklonite poklopac.

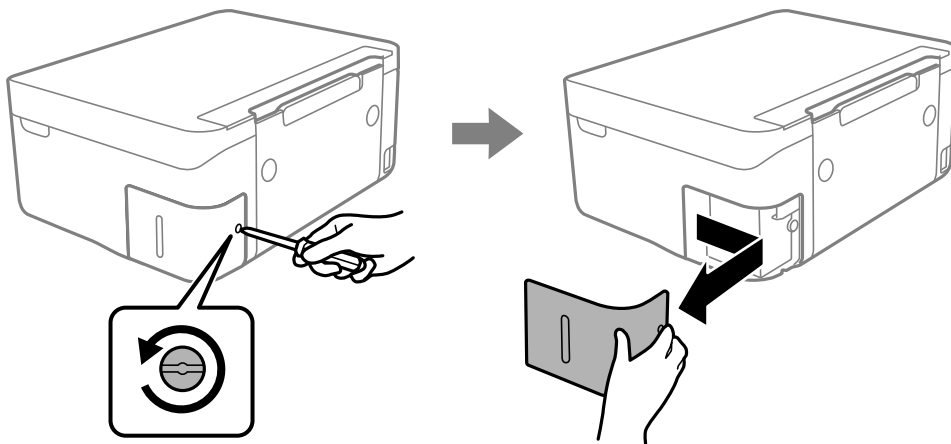

3. Uklonite dotrajalu kutiju za održavanje.

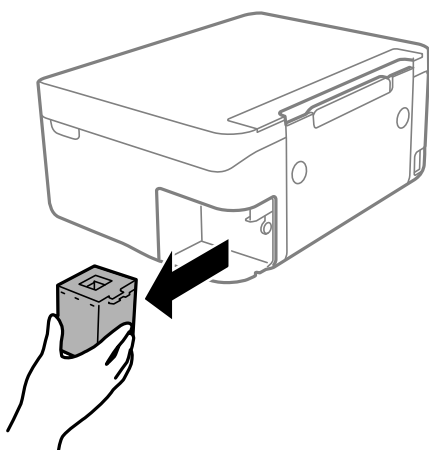

! **Važno:**

Nemojte dirati dijelove prikazane na ilustraciji. To može spriječiti normalan rad, a vi se možete umrljati tintom.

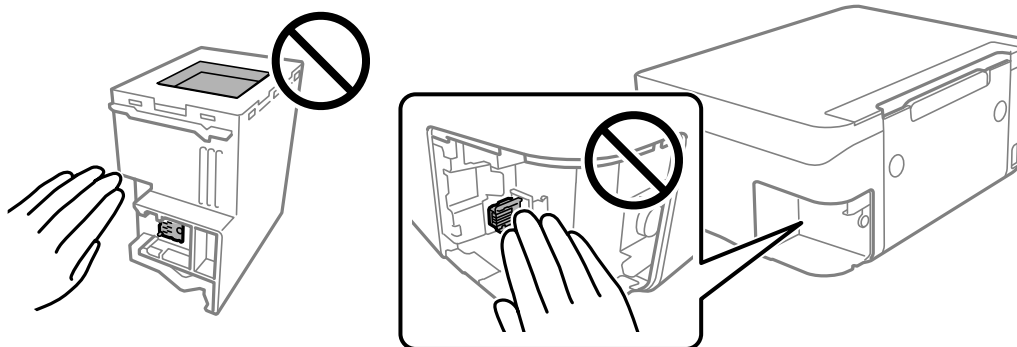

4. Stavite je u prozirnu vrećicu koja je isporučena s novom kutijom za održavanje i dobro je zatvorite.

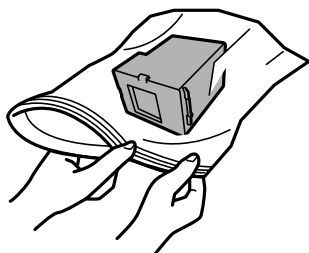

5. Umetnite novu kutiju za održavanje u pisač. Provjerite jeste li umetnuli kutiju u ispravnom smjeru.

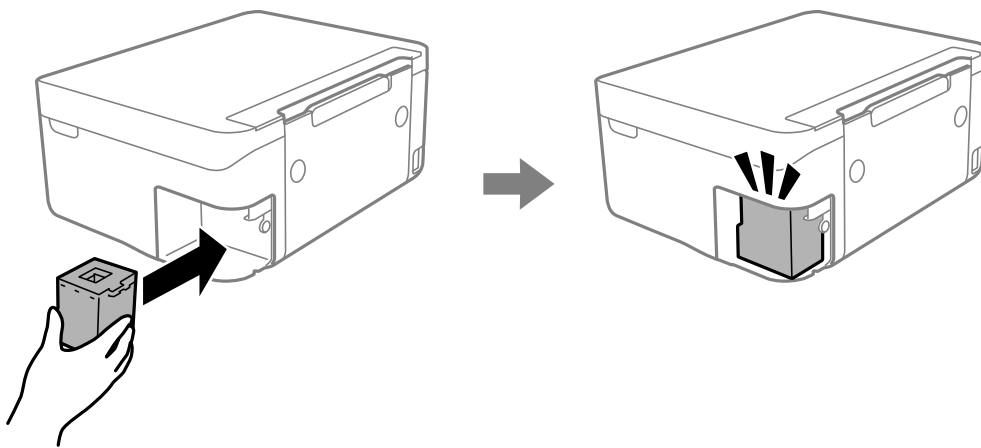

6. Vratite poklopac.

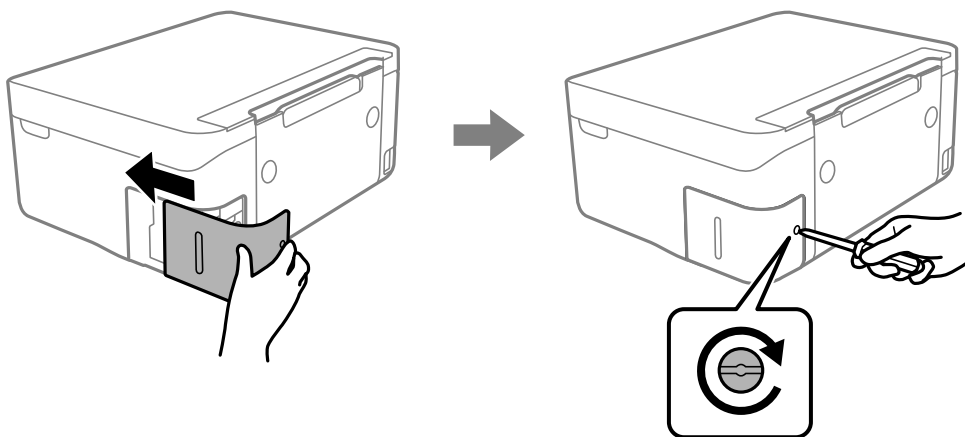

7. Provjerite poruku, a zatim pritisnite gumb OK.

Povezane informacije

- ➔ “Šifra kutije za održavanje” na strani 120
- ➔ “Mjere opreza pri zamjeni kutija za održavanje” na strani 120

Privremeni ispis sa spremnikom crne tinte

Kada se tinta u boji potroši, a crne tinte još ima, možete kratko vrijeme nastaviti ispisivanje koristeći samo crnu tintu.

- Vrsta papira: obični papiri, Omotnica
- Boja: crno-bijelo ili Sivi tonovi
- Bez obruba: nije odabrano
- EPSON Status Monitor 3: omogućeno (kod ispisa preko upravljačkog programa pisača u sustavu Windows.)

U što kraćem roku izvršite zamjenu istrošenog spremnika budući da je ova mogućnost dostupna samo tijekom pet dana.

Napomena:

- Ako je aplikacija EPSON Status Monitor 3 onemogućena, pokrenite upravljački program pisača, kliknite na **Proširene postavke** na kartici **Održavanje**, a zatim odaberite **Omogući EPSON Status Monitor 3**.*
- Razdoblje dostupnosti ovisi o uvjetima uporabe.*

Privremeni ispis sa spremnikom crne tinte — Windows

Napravite jedno od sljedećeg.

- Kada se prikaže sljedeći prozor, odaberite **Ispis crnom bojom**.

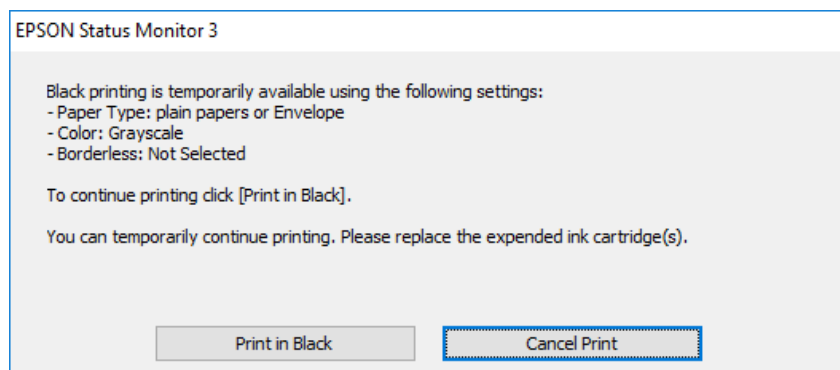

- ❑ Otkazite ispisivanje kad se prikaže sljedeći prozor. Zatim ponovno ispišite.

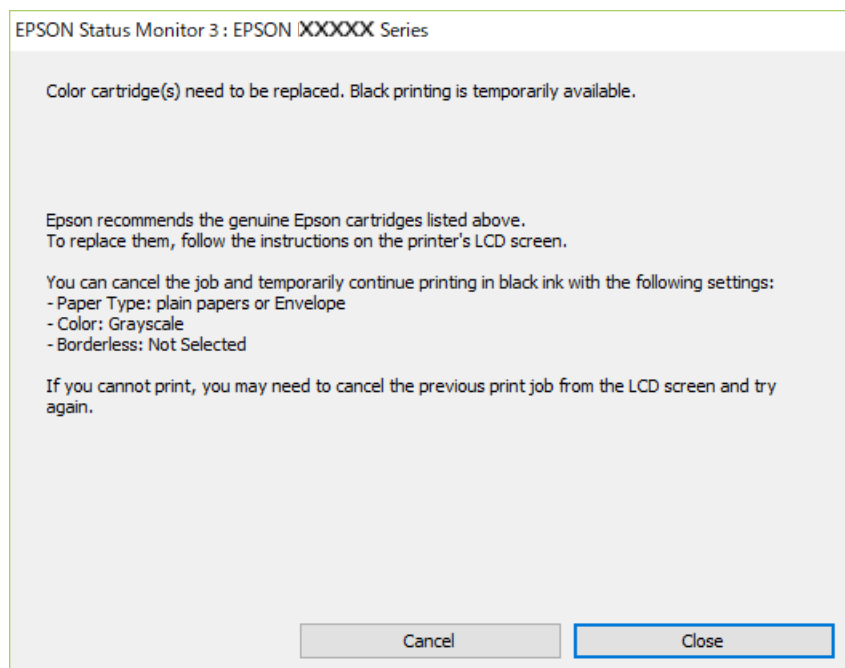

Napomena:

Ako ne možete otkazati zadatak ispisa na računalu, otkazite ga putem upravljačke ploče na pisaču.

Slijedite dolje navedene korake kod ponovnog ispisa.

1. Otvorite dijaloški okvir upravljačkog programa pisača.
2. Poništite oznaku stavke **Bez ruba** na kartici **Glavna**.
3. Odaberite **obični papiri** ili **Omotnica** kao postavku za **Vrsta papira** na kartici **Glavna**.
4. Odaberite **Sivi tonovi**.
5. Podesite ostale stavke na karticama **Glavna** i **Više opcija** te zatim kliknite na **OK**.
6. Kliknite na **Ispis**.
7. Kliknite na **Ispis crnom bojom** u prikazanom dijaloškom okviru.

Povezane informacije

- ➔ [“Otkazivanje ispisivanja - Windows” na strani 90](#)
- ➔ [“Umetanje papira u Uvlačenje papira straga” na strani 58](#)
- ➔ [“Osnove ispisa — Windows” na strani 67](#)

Privremeni ispis sa spremnikom crne tinte - Mac OS

Napomena:

*Kako biste mogli koristiti ovu mogućnost putem mreže, spojite se putem aplikacije **Bonjour**.*

1. Kliknite na ikonu pisača na traci **Sidrenje**.

2. Otkazite zadatak ispisa.

Napomena:

Ako ne možete otkazati zadatak ispisa na računalu, otkazite ga putem upravljačke ploče na pisaču.

3. Odaberite **Postavke sustava** u izborniku  > **Pisači i skeneri** (ili **Ispis i skeniranje**, **Ispis i faksiranje**) i zatim odaberite pisač. Kliknite na **Mogućnosti i zalihe** > **Mogućnosti** (ili **Upravljački program**).

4. Odaberite **On** u postavci **Permit temporary black printing**.

5. Pokrenite dijaloški okvir za ispis.

6. Odaberite **Postavke ispisa** u skočnom izborniku.

7. Odaberite veličinu papira, osim u slučaju ispisa bez obruba, u postavci **Veličina papira**.

8. Odaberite **obični papiri** ili **Omotnica** u postavci **Media Type**.

9. Odaberite **Sivi tonovi**.

10. Ako je potrebno, podesite ostale stavke.

11. Kliknite na **Ispis**.

Povezane informacije

- ➔ [“Otkazivanje ispisa - Mac OS” na strani 90](#)
- ➔ [“Umetanje papira u Uvlačenje papira straga” na strani 58](#)
- ➔ [“Osnove ispisivanja — Mac OS” na strani 69](#)

Čuvanje crne tinte kada je spremnik skoro prazan (samo za Windows)

Kada je crna tinta pri kraju i ima više tinte u boji nego crne tinte, možete upotrijebiti mješavinu tinta u boji za kreiranje crne. Možete nastaviti s ispisivanjem dok pripremate zamjenski spremnik s crnom tintom.

Ova mogućnost dostupna je samo u slučaju kada odaberete sljedeće postavke u upravljačkom programu pisača.

- Vrsta papira: **obični papiri**
- Kvaliteta: **Standardno**
- EPSON Status Monitor 3: Omogućena

Napomena:

- Ako je aplikacija **EPSON Status Monitor 3** onemogućena, pokrenite upravljački program pisača, kliknite na **Proširene postavke** na kartici **Održavanje** i zatim odaberite **Omogući EPSON Status Monitor 3**.
- Crna boja, nastala mješavinom tinte u boji, izgleda nešto drugačije od čiste crne boje. Osim toga, brzina ispisa je smanjena.
- Kako bi se održao kvalitetan rad ispisne glave, crna tinta se također troši.

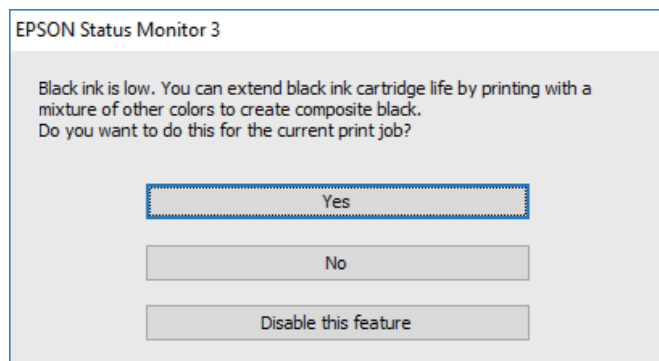

Mogućnosti	Opis
Da	Koristite mješavinu tinte u boji za stvaranje crne. Ovaj dijaloški okvir prikazat će se pri sljedećem ispisu sličnog zadatka.
Ne	Nastavite koristiti preostalu crnu tintu. Ovaj dijaloški okvir prikazat će se pri sljedećem ispisu sličnog zadatka.
Onemogući ovu funkciju	Nastavite koristiti preostalu crnu tintu. Ovaj dijaloški okvir prikazat će se kada izvršite zamjenu spremnika s crnom tintom ili kada spremnik s istom tintom bude opet skoro prazan.

Održavanje pisača

Sprječavanje sušenja ispisne glave

Uvijek koristite gumb za napajanje kada uključite i isključite pisač.

Provjerite je li lampica napajanja isključena prije isključivanja kabela za napajanje.

Sama tinta može se isušiti ako ne bude pokrivena. Kao kada stavljate kapicu na nalivpero ili uljnu olovku kako biste spriječili njihovo sušenje, pobrinite se da ispisna glava bude pravilno zatvorena kako ne bi došlo do sušenja tinte.

Kada se iskopča kabel za napajanje ili dođe do prekida napajanja tijekom rada pisača, možda nije pravilno zatvorena ispisna glava. Ako je ispisna glava ostavljena u postojećem stanju, osušit će se uzrokujući začepljenje mlaznica (izlaze tinte).

U tim slučajevima, uključite i što prije ponovno isključite pisač da biste zatvorili ispisnu glavu.

Pregledavanje i čišćenje ispisne glave

Ako su mlaznice začepljene, ispisi će postati blijedi te će sadržavati vidljive pruge ili neočekivane boje. Kada se kvaliteta ispisa pogorša, upotrijebite uslužni program za provjeru mlaznica kako biste provjerili jesu li začepljene. Ako su mlaznice začepljene, očistite ispisnu glavu.



Važno:

- Nemojte otvarati jedinicu skenera niti isključivati pisač tijekom čišćenja glave. Ako čišćenje glave nije dovršeno, možda nećete moći ispisivati.*
- Čišćenje glave troši tintu i ne bi se smjelo provoditi više puta nego je to potrebno.*
- Možda nećete moći očistiti glavu pisača kada je tinta pri kraju.*
- Ako se kvaliteta ispisa ne poboljša i nakon što po šesti put izvršite provjeru mlaznica i čišćenje ispisne glave, ne ispisujte nove zadatke tijekom najmanje šest sati, a zatim ponovno pokrenite postupak provjere mlaznice i čišćenje ispisne glave ako je potrebno. Preporučujemo vam da isključite pisač. Ako se kvaliteta ispisa i nakon toga ne poboljša, kontaktirajte Epsonovu korisničku podršku.*
- Da biste spriječili isušivanje ispisne glave, nemojte odspajati kabel iz struje dok je pisač uključen.*

Pregledavanje i čišćenje ispisne glave — upravljačka ploča

1. U pisač umetnite obični papir veličine A4.
2. Odaberite **Održavanje** na početnom zaslonu.
Za odabir stavke pritisnite gumbе ▲ ▼ ◀ ▶, a zatim pritisnite gumb OK.
3. Odaberite **Provj. mlaznice ispisne gl.**
4. Slijedite upute na zaslonu za ispis predloška za provjeru mlaznica.

5. Provjerite ispisani uzorak. Ako postoje prekinuti redovi ili nedostaju segmenti kako je prikazano na uzorku „NG”, možda su začepljene mlaznice glave pisača. Prijeđite na sljedeći korak. Ako ne možete vidjeti prekinute redove ni nedostajuće segmente kako je prikazano na uzorku „OK”, mlaznice nisu začepljene. Odaberite  kako biste zatvorili značajku provjere mlaznica.

OK

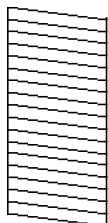

NG

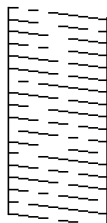

6. Odaberite , a zatim slijedite upute na zaslonu kako biste očistili ispisnu glavu.
7. Kad se čišćenje završi, ponovno ispišite predložak za provjeru mlaznica. Ponavljajte postupak čišćenja i ispisa uzorka dok sve linije ne budu u potpunosti ispisane.

Povezane informacije

- ➔ [“Umetanje papira u Uvlačenje papira straga” na strani 58](#)

Pregledavanje i čišćenje ispisne glave - Windows

1. U pisač umetnite obični papir veličine A4.
2. Otvorite dijaloški okvir upravljačkog programa pisača.
3. Kliknite na **Provjera mlaznica** na kartici **Održavanje**.
4. Slijedite upute na zaslonu.

Povezane informacije

- ➔ [“Umetanje papira u Uvlačenje papira straga” na strani 58](#)
- ➔ [“Upravljački program pisača za sustav Windows” na strani 142](#)

Pregledavanje i čišćenje ispisne glave - Mac OS

1. U pisač umetnite obični papir veličine A4.
2. Odaberite **Postavke sustava** u izborniku  > **Pisači i skeneri** (ili **Ispis i skeniranje**, **Ispis i faksiranje**) i zatim odaberite pisač.
3. Kliknite na **Mogućnosti i zalihe** > **Uslužni program** > **Otvori uslužni program pisača**.

4. Kliknite na **Provjera mlaznica**.
5. Slijedite upute na zaslonu.

Povezane informacije

➔ [“Umetanje papira u Uvlačenje papira straga” na strani 58](#)

Poravnavanje ispisne glave

Ako rezultati ispisa imaju sljedeće probleme, poravnajte ispisnu glavu da biste poboljšali ispise.

- Okomite linije izgledaju nepravilno ili ispisi izgledaju zamagljeno
- Vodoravne pruge pojavljuju se u pravilnim razmacima

Poravnavanje ispisne glave — upravljačka ploča

1. Odaberite **Održavanje** na početnom zaslonu.
Za odabir stavke pritisnite gumbе ▲ ▼ ◀ ▶, a zatim pritisnite gumb OK.
2. Odaberite **Poravnanje zaglavlja ispisa**.
3. Odaberite izbornik za prilagođavanje koji želite prilagoditi da biste poboljšali ispise u skladu sa statusom rezultata ispisa.
 - Okomite linije izgledaju nepravilno ili ispisi izgledaju zamagljeno: odaberite **Vertikalno poravnanje**.
 - Vodoravne pruge pojavljuju se u pravilnim razmacima: odaberite **Vodoravno poravnanje**.
4. Slijedite upute na zaslonu.

Povezane informacije

➔ [“Umetanje papira u Uvlačenje papira straga” na strani 58](#)

Čišćenje putanje papira zbog mrlja od tinte

Očistite valjak unutar pisača ako su ispisi zamrljani ili istrošeni.



Važno:

Ne koristite toaletni papir za čišćenje unutrašnjeg dijela pisača. Pamučna vlakna mogu začepiti mlaznice glave pisača.

1. U pisač umetnite obični papir veličine A4.

2. Odaberite **Održavanje** na početnom zaslonu.

Za odabir stavke pritisnite gumbе ▲ ▼ ◀ ▶, a zatim pritisnite gumb OK.

3. Odaberite **Čišćenje vodilice papira**.

4. Slijedite upute na zaslonu kako biste očistili stazu papira.

Napomena:

Ponavljajte postupak dok papir ne bude zamrljan tintom.

Povezane informacije

➔ [“Umetanje papira u Uvlačenje papira straga” na strani 58](#)

Čišćenje Staklo skenera

Kada su ispisi ili skenirane slike zamrljane, očistite staklo skenera.



Važno:

Nikad ne čistite pisač alkoholom ili razrjeđivačem. Navedene kemikalije mogu oštetiti pisač.

1. Otvorite poklopac za dokumente.

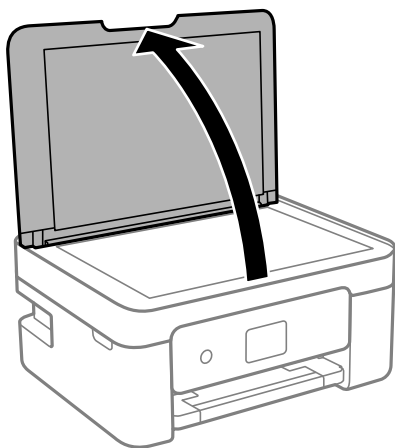

2. Upotrijebite mekanu, suhu i čistu krpicu za čišćenje površine staklo skenera.



Važno:

- Ako na staklenoj površini ima masnih mrlja ili drugih teško uklonjivih materijala, upotrijebite malu količinu sredstva za čišćenje stakla i uklonite mrlju mekom krpom. Obrišite svu zaostalu tekućinu.*
- Nemojte previše pritiskati staklenu površinu.*
- Pripazite da ne ogrebete ili oštetite površinu stakla. Oštećenja na staklenoj površini mogu umanjiti kvalitetu skeniranja.*

Čišćenje prozirne folije

Ako se kvaliteta ispisa ne poboljša nakon poravnjanja ispisne glave ili čišćenja puta prolaska papira, vjerojatno je zaprljana prozirna folija u pisaču.

Potrebni predmeti:

- Pamučni štapići (nekoliko komada)
- Voda s nekoliko kapi deterdženta (2 do 3 kapi deterdženta na 1/4 čaše vode iz slavine)
- Izvor svjetlosti radi provjere mrlja



Važno:

Nemojte upotrebljavati nikakva sredstva za čišćenje osim vode s nekoliko kapi deterdženta.

1. Isključite pisač pritiskanjem gumba .
2. Otvorite jedinicu skenera.

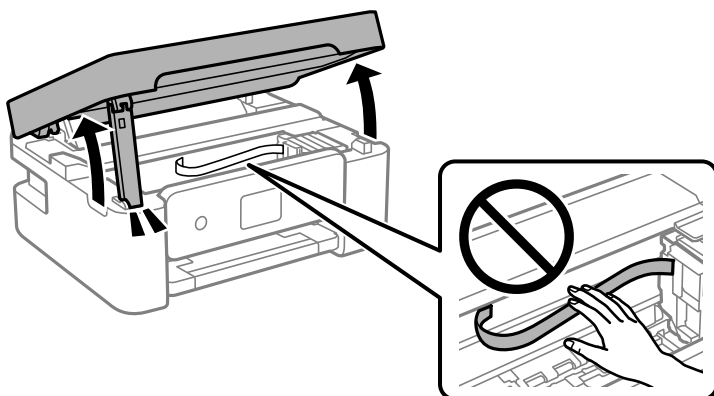

3. Provjerite postoje li mrlje na prozirnoj foliji. Mrlje možete lakše uočiti s pomoću svjetiljke. Ako postoje mrlje (kao što su otisci prstiju ili masnoća) na prozirnoj foliji (A), prijedite na sljedeći korak.

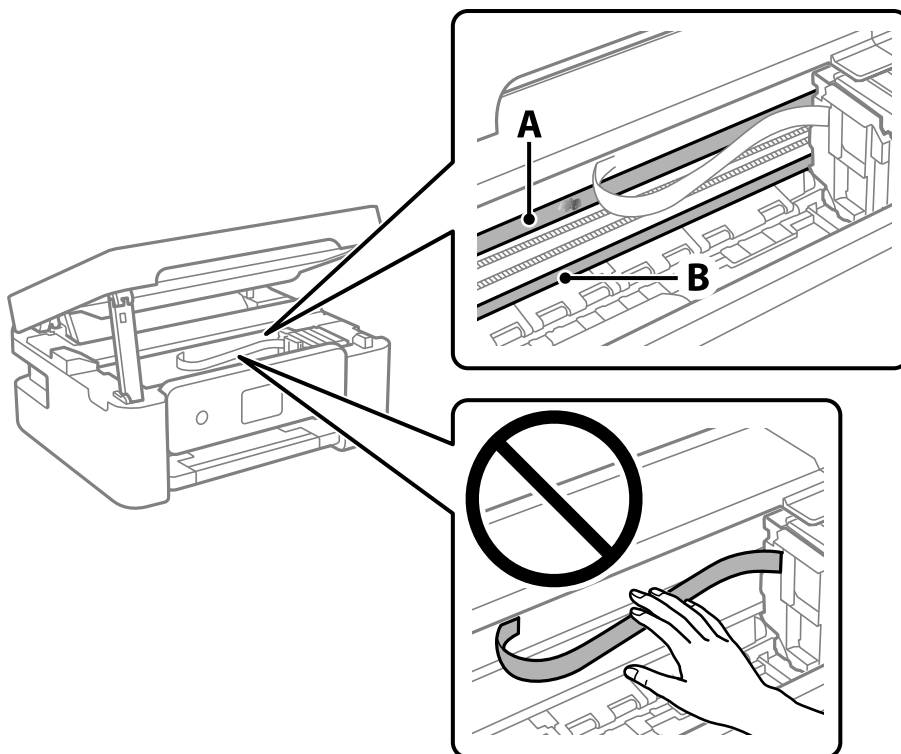

A: prozirna folija

B: vodilica



Važno:

Pazite da ne dodirnete vodilicu (B). U suprotnom može doći do poteškoća s ispisivanjem. Nemojte brisati masnoću na vodilici jer je ona potrebna za pravilan rad uređaja.

4. Navlažite pamučni štapić vodom s nekoliko kapi deterdženta, pazeći pritom da višak vode ne kaplje sa štapića, i zatim obrišite zaprljani dio folije.

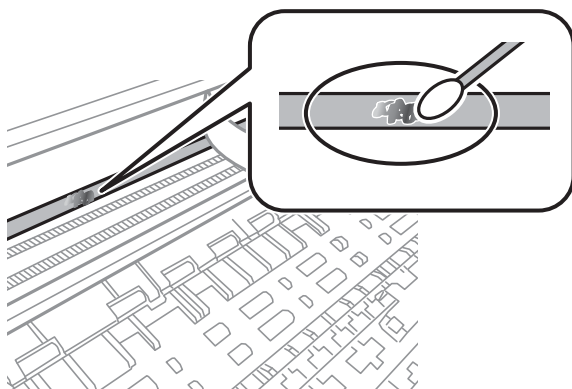



Važno:

Pažljivo uklonite mrlju. Ako prejako pritisnete pamučni štapić na foliju, možete izbaciti opruge folije iz ravnoteže i oštetiti pisač.

5. Ponovno obrišite foliju s pomoću suhog pamučnog štapića.



Važno:

Pazite da na foliji ne ostanu pamučne niti sa štapića.

Napomena:

Učestalo mijenjajte pamučne štapiće kako biste spriječili širenje mrlje.

6. Ponavljajte 4. i 5. korak dok mrlja ne bude potpuno uklonjena s folije.
7. Prije nastavka rada provjerite je li folija čista.

Štednja energije

Pisač ulazi u način mirovanja ili se isključuje automatski ako se nijedna operacija ne obavi u zadanom roku. Možete prilagoditi trajanje prije primjene upravljanja napajanjem. Svako povećanje utjecat će na učinak energije proizvoda. Pazite na okoliš prije provedbe promjene.

Ovisno o mjestu kupnje, pisač može imati značajku koja će ga automatski isključiti ako nije bio povezan s mrežom u trajanju od 30 minuta.

Štednja energije — upravljačka ploča

1. Odaberite **Postavke** na početnom zaslonu.

Za odabir stavke pritisnite gumbе ▲ ▼ ◀ ▶, a zatim pritisnite gumb OK.

2. Odaberite **Opće postavke > Osnovne postavke**.

3. Napravite jedno od sljedećeg.

Napomena:

*Vaš uređaj možda je opremljen značajkom **Postavke za isklj.** ili **Tajmer za isključivanje**, što ovisi o mjestu kupnje.*

- Odaberite **Tajmer za mirovanje** ili **Postavke za isklj. > Isključivanje pri neaktivnosti** ili **Isključi nakon odvajanja** pa podesite postavke.
- Odaberite **Tajmer za mirovanje** ili **Tajmer za isključivanje** i podesite postavke.

Opcije izbornika za Postavke



Odaberite **Postavke** na početnom zaslonu pisača kako biste podesili različite postavke.

Opcije izbornika za Status opskrbe

Odaberite izbornik na upravljačkoj ploči na način opisan u nastavku.

Postavke > Status opskrbe

Prikazuje približnu razinu tinte i vijek trajanja kutije za održavanje.

Kada se na zaslonu prikaže , spremnici s tintom gotovo su potrošeni ili je kutija za održavanje skoro puna. Kada se na zaslonu prikaže , stavku morate zamijeniti jer je tinta potrošena ili je kutija za održavanje puna.

S ovog zaslona možete zamijeniti spremnike s tintom ili ispisati informacije o statusu ispisa.

Opcije izbornika za Osnovne postavke

Odaberite izbornike na upravljačkoj ploči na način opisan u nastavku.

Postavke > Osnovne postavke

Tajmer za isključivanje:

Vaš proizvod može imati ovu značajku ili značajku **Postavke za isklj.**, što ovisi o mjestu kupnje.

Odaberite ovu postavku kako bi se pisač automatski isključio ako se ne koristi tijekom određenog vremena. Možete prilagoditi trajanje prije primjene upravljanja napajanjem. Svako povećanje utjecat će na učinak energije proizvoda. Pazite na okoliš prije provedbe promjene.

Postavke za isklj.:

Vaš proizvod može imati ovu značajku ili značajku **Tajmer za isključivanje**, što ovisi o mjestu kupnje.

Isključivanje pri neaktivnosti

Odaberite ovu postavku kako bi se pisač automatski isključio ako se ne koristi tijekom određenog vremena. Svako povećanje utjecat će na učinak energije proizvoda. Pazite na okoliš prije provedbe promjene.

Isključi nakon odvajanja

Odaberite ovu postavku kako bi se pisač isključio nakon 30 minuta kada su isključeni svi priključci, uključujući priključak USB. Ova značajka možda neće biti dostupna u vašoj regiji.

Tajmer za mirovanje:

Postavite vrijeme nakon kojeg će pisač prijeći u stanje mirovanja (način za uštedu energije) kada se na pisaču ne izvrše nikakve radnje. Po isteku postavljenog vremena LCD zaslon će se zacrnuti.

Jezik/Language:

Odaberite jezik koji će se koristiti na LCD zaslonu.

Tipkovnica

Promijenite izgled tipkovnice na LCD zaslonu.

Izbriši sve postavke:

Vraća **Osnovne postavke** na njihove početne vrijednosti.

Povezane informacije

➔ “Štednja energije — upravljačka ploča” na strani 134

➔ “Unos znakova” na strani 20

Opcije izbornika za Postavke pisača

Odaberite izbornike na upravljačkoj ploči na način opisan u nastavku.

Postavke > Postavke pisača

Postavke izvora papira:

Postavljanje papira:

Odabir veličine i vrste papira koji ste umetnuli u izvor papira. Možete odabrati **Najdraže post.** za format i vrstu papira. Odaberite  za povratak na posljednje postavke koje ste odabrali.

Konfiguracija papira:

Odaberite **Uklj.** kako biste automatski prikazali zaslon s postavkama ispisa koje se odnose na **Postavke > Postavke pisača > Postavke izvora papira > Postavljanje papira** pri umetanju papira u izvor papira. Ako onemogućite ovu značajku, nećete moći ispisivati preko uređaja iPhone, iPad ili iPod touch koristeći AirPrint.

Tihi način rada:

Odaberite **Uklj.** kako biste smanjili buku tijekom ispisivanja, pri čemu će se smanjiti brzina ispisa. Ovisno o vrsti papira i postavkama kvalitete ispisa, možda neće biti razlika u razini buke pisača.

Vrijeme sušenja tinte:

Odaberite vrijeme sušenja tinte kod obostranog ispisivanja. Pisač ispisuje drugu stranu nakon ispisivanja prve. Ako je vaš ispis zamrljan, povećajte postavljeno vrijeme sušenja.

Izbriši sve postavke

Vraća **Postavke pisača** na njihove početne vrijednosti.

Opcije izbornika za Postavke mreže

Odaberite izbornike na upravljačkoj ploči na način opisan u nastavku.

Postavke > Postavke mreže

Postavljanje Wi-Fi veze:

Postavite ili promijenite postavke bežične mreže. Odaberite način povezivanja između ponuđenih i slijedite upute na upravljačkoj ploči.

- Wi-Fi (Preporučeno):
- Wi-Fi Direct

Stanje mreže:

Prikazuje trenutne mrežne veze.

- Wi-Fi status
- Wi-Fi Direct status
- Ispis statusnog lista

Provjera veze:

Provjerava trenutnu mrežnu vezu i ispisuje izvješće. Ako postoji bilo koji problem s povezivanjem, pogledajte izvješće kako biste riješili problem.

Napredno:

Odaberite sljedeće detaljne postavke.

- Naziv uređaja
- TCP/IP
- Proxy poslužitelj

Povezane informacije

- ➔ [“Odabir Wi-Fi postavki unosom SSID i lozinke” na strani 35](#)
- ➔ [“Postavljanje Wi-Fi postavki postavljanjem brzog gumba \(WPS\)” na strani 37](#)
- ➔ [“Odabir Wi-Fi postavki preko postavljanja PIN-koda \(WPS\)” na strani 38](#)
- ➔ [“Ispis lista mrežnog statusa” na strani 48](#)
- ➔ [“Provjera statusa mrežne veze” na strani 41](#)
- ➔ [“Namještanje naprednih mrežnih postavki” na strani 40](#)

Opcije izbornika za Postavke web usluge

Odaberite izbornike na upravljačkoj ploči na način opisan u nastavku.

Postavke > Postavke web usluge

Usluge Epson Connect:

Prikazuje je li pisač registriran ili povezan s uslugom Epson Connect. Možete se registrirati za uslugu tako da odaberete **Registriranje** i slijedite upute. Kada se registrirate, možete promijeniti sljedeće postavke.

- Obustavi/Nastavi
- Odjava

Kako biste saznali više o tome, pogledajte sljedeću internetsku stranicu.

<https://www.epsonconnect.com/>

<http://www.epsonconnect.eu> (samo za Europu)

Usluge Google Cloud ispisa:

Prikazuje je li pisač registriran i povezan s uslugom Google Cloud Print. Kada se registrirate, možete promijeniti sljedeće postavke.

Omogući/Onemogući

Odjava

Kako biste saznali više o registriranju na uslugu Google Cloud Print, pogledajte sljedeću internetsku stranicu.

<https://www.epsonconnect.com/>

<http://www.epsonconnect.eu> (samo za Europu)

Povezane informacije

➔ “Usluga Epson Connect” na strani 140

Opcije izbornika za Funkcije vodilice

Odaberite izbornike na upravljačkoj ploči na način opisan u nastavku.

Postavke > Funkcije vodilice

Papir ne odgovara

Prikazuje upozorenje kada postavke papira (postavke ispisa) u trenutačnom zadatku ne odgovaraju postavkama papira pisača koje su odabrane pri umetanju papira. Ova postavka sprječava pogrešan ispis. Kada se onemogućí funkcija **Konfiguracija papira** u sljedećem izborniku, neće biti prikazan zaslon postavke papira. U ovoj situaciji nećete moći ispisivati preko uređaja iPhone, iPad ili iPod touch koristeći program AirPrint.

Postavke > Postavke pisača > Postavke izvora papira

Opcije izbornika za Istraživanje kupaca

Odaberite izbornike na upravljačkoj ploči na način opisan u nastavku.

Postavke > Istraživanje kupaca

Odaberite **Odobri** da bi se informacije o uporabi proizvoda poput broja ispisa pružile tvrtki Seiko Epson Corporation.

Opcije izbornika za Ažuriranje firmvera

Odaberite izbornike na upravljačkoj ploči na način opisan u nastavku.

Postavke > Ažuriranje firmvera

Ažuriraj:

Provjerite je li najnovija verzija upravljačkog softvera učitana na mrežni poslužitelj. Ako je dostupno ažuriranje, možete odabrati želite li pokrenuti učitavanje ili ne.

Obavijest:

Odaberite **Uklj.** kako biste primili obavijest o dostupnom ažuriranju upravljačkog programa.

Opcije izbornika za Obnovi zadane postavke

Odaberite izbornike na upravljačkoj ploči na način opisan u nastavku.

Postavke > Obnovi zadane postavke

Postavke mreže:

Resetira postavke mreže na njihove početne vrijednosti.

Sve osim Postavke mreže:

Resetira sve postavke, osim mrežnih, na njihove početne vrijednosti.

Sve postavke:

Resetira sve postavke na njihove početne vrijednosti.

Mrežna usluga i podaci o softveru

U ovom odjeljku predstavljene su mrežne usluge i softverski proizvodi koji su dostupni za pisač na web-mjestu tvrtke Epson.

Usluga Epson Connect

Koristeći uslugu Epson Connect dostupnu putem interneta, možete ispisivati sa svog pametnog telefona, tableta, osobnog računala ili prijenosnog računala, bilo kada i bilo gdje.

Značajke dostupne putem interneta su slijedeće.

Email Print	Daljinski ispis uz Epson iPrint	Scan to Cloud	Remote Print Driver
✓	✓	✓	✓

Pojedinosti vezane uz uslugu Epson Connect pronađite na mrežnim stranicama portala.

<https://www.epsonconnect.com/>

<http://www.epsonconnect.eu> (samo za Europu)

Aplikacija za konfiguriranje radnji pisača (Web Config)

Aplikacija Web Config pokreće se u web-pregledniku, kao što su Internet Explorer i Safari, na računalu ili pametnom uređaju. Možete potvrditi stanje pisača ili promijeniti postavke mrežne usluge i pisača. Da biste koristili Web Config, spojite pisač i računalo ili uređaj na istu mrežu.

Podržani su slijedeći preglednici.

Microsoft Edge, Internet Explorer 8 ili noviji, Firefox^{*}, Chrome^{*}, Safari^{*}

* Koristite najnoviju inačicu.

Napomena:

Ako lozinka administratora nije postavljena kod pristupa programu Web Config, lozinku se mora postaviti na stranici postavke lozinke administratora.

Nemojte zaboraviti korisničko ime i lozinku. Ako ih zaboravite, obratite se podršci za Epson servis.

Pokretanje programa Web Config u internetskom pregledniku

1. Provjerite IP-adresu pisača.

Odaberite ikonu mreže na početnom zaslonu pisača, a zatim odaberite aktivni način povezivanja kako biste potvrdili IP adresu pisača.

Napomena:

IP adresu možete provjeriti i ispisivanjem izvješća o mrežnoj vezi.

2. Pokrenite web-preglednik na računalu ili pametnom uređaju, a zatim unesite IP adresu pisača.

Format:

IPv4: http://IP adresa pisača/

IPv6: http://[IP adresa pisača]/

Primjeri:

IPv4: http://192.168.100.201/

IPv6: http://[2001:db8::1000:1]/

Napomena:

Pomoću pametnog uređaja Web Config možete pokrenuti i putem zaslona za održavanje u usluzi Epson iPrint.

Budući da pisač koristi samostalno potpisani certifikat kod pristupa HTTPS-u, u pregledniku je prikazano upozorenje kada pokrenete Web Config; to ne ukazuje na problem i stoga možete bezbrižno zanemariti.

Povezane informacije

- ➔ [“Ispisivanje izvješća o mrežnoj vezi” na strani 42](#)
- ➔ [“Uporaba opcije Epson iPrint” na strani 87](#)

Pokretanje usluge Web Config u sustavu Windows

Kod spajanja računala na pisač pomoću WSD-a slijedite donje korake kako biste pokrenuli Web Config.

1. Otvorite popis pisača na računalu.
 - Windows 10
Kliknite na gumb Start i zatim odaberite **Windows sustav > Upravljačka ploča > Prikaz uređaja i pisača** pod stavkom **Hardver i zvuk**.
 - Windows 8.1/Windows 8
Odaberite **Radna površina > Postavke > Upravljačka ploča > Prikaz uređaja i pisača** pod stavkom **Hardver i zvuk** (ili **Hardver**).
 - Windows 7
Kliknite na gumb Start i odaberite **Upravljačka ploča > Prikaz uređaja i pisača** u postavci **Hardver i zvuk**.
 - Windows Vista
Kliknite na gumb Start i odaberite **Upravljačka ploča > Pisači unutar Hardver i zvuk**.
2. Desnom tipkom miša kliknite na ikonu pisača te odaberite **Svojstva**.
3. Odaberite karticu **Web-servis** i kliknite na URL.
Budući da pisač koristi samostalno potpisani certifikat kod pristupa HTTPS-u, u pregledniku je prikazano upozorenje kada pokrenete Web Config; to ne ukazuje na problem i stoga možete bezbrižno zanemariti.

Pokretanje usluge Web Config u sustavu Mac OS

1. Odaberite **Postavke sustava** u Apple izborniku > **Pisači i skeneri** (ili **Ispiši i skeniraj, Ispiši i faksiraj**) i zatim odaberite pisač.

2. Kliknite na **Opcije i zalihe > Prikaži internetsku stranicu pisača**.

Budući da pisač koristi samostalno potpisani certifikat kod pristupa HTTPS-u, u pregledniku je prikazano upozorenje kada pokrenete Web Config; to ne ukazuje na problem i stoga možete bezbrižno zanemariti.

Upravljački program pisača za sustav Windows

Upravljački program pisača upravlja pisačem u skladu s naredbama iz aplikacije. Podešavanje postavki upravljačkog programa pisača pruža najbolje rezultate ispisa. Također, pomoću upravljačkog programa pisača možete provjeriti stanje pisača ili ga održavati u najboljem radnom stanju.

Napomena:

Možete promijeniti korisnički jezik upravljačkog programa pisača. Odaberite jezik koji želite koristiti s popisa **Jezik** na kartici **Održavanje**.

Pristupanje upravljačkom programu pisača iz aplikacija

Kako biste namjestili postavke koje se odnose samo na aplikaciju koju koristite, pristupajte iz te aplikacije.

Odaberite **Ispis** ili **Postava ispisa** u izborniku **Datoteka**. Odaberite pisač i zatim kliknite na **Preference** ili **Svojstva**.

Napomena:

Operacije se razlikuju ovisno o aplikaciji. Pogledajte korisničku pomoć aplikacije kako biste saznali pojedinosti.

Pristupanje upravljačkom programu pisača putem upravljačke ploče

Kako biste namjestili postavke koje se odnose na sve aplikacije, pristupite upravljačkom programu pisača putem upravljačke ploče.

Windows 10

Kliknite na gumb Start i zatim odaberite **Windows sustav > Upravljačka ploča > Prikaz uređaja i pisača** pod stavkom **Hardver i zvuk**. Desnom tipkom miša kliknite na ikonu pisača ili je pritisnite i zadržite te zatim odaberite **Postavke ispisa**.

Windows 8.1/Windows 8

Odaberite **Radna površina > Postavke > Upravljačka ploča > Prikaz uređaja i pisača** pod postavkom **Hardver i zvuk**. Desnom tipkom miša kliknite na ikonu pisača ili je pritisnite i zadržite te zatim odaberite **Postavke ispisa**.

Windows 7

Kliknite na gumb Start i odaberite **Upravljačka ploča > Prikaz uređaja i pisača** u postavci **Hardver i zvuk**. Desnom tipkom miša kliknite na ikonu pisača i odaberite **Postavke ispisa**.

Windows Vista

Kliknite na gumb Start i odaberite **Upravljačka ploča > Pisači unutar Hardver i zvuk**. Desnom tipkom miša kliknite na ikonu pisača i odaberite **Odabir značajki ispisivanja**.

Windows XP

Kliknite na gumb Start i odaberite **Upravljačka ploča > Pisači i drugi hardver > Pisači i faksovi**. Desnom tipkom miša kliknite na ikonu pisača i odaberite **Postavke ispisa**.

Pristupanje upravljačkom programu pisača putem ikone pisača na programskoj traci

Ikona pisača na programskoj traci radne površine je ikona prečaca koja vam omogućuje da brzo pristupite upravljačkom programu pisača.

Ako kliknete na ikonu pisača i odaberete **Postavke pisača**, možete pristupiti istom prozoru s postavkama pisača koji se prikazuje i putem upravljačke ploče. Ako dvaput kliknete na ovu ikonu, možete provjeriti stanje pisača.

Napomena:

Ako se ikona pisača ne prikazuje na programskoj traci, pristupite prozoru upravljačkog programa pisača, kliknite na **Postavke nadzora ispisa** na kartici **Održavanje**, a zatim odaberite **Registracija ikone prečaca na programskoj traci**.

Pokretanje uslužne aplikacije

Otvorite dijaloški okvir upravljačkog programa pisača. Kliknite na karticu **Održavanje**.

Vodič za upravljački program pisača u sustavu Windows

Upravljački program pisača za sustav Windows sadrži korisničku pomoć. Da biste prikazali objašnjenja postavki, kliknite desnom tipkom miša na svaku stavku te kliknite na **Pomoć**.

Kartica Glavna

Možete podešavati osnovne postavke ispisa, kao što su vrsta i veličina papira.

Također, možete podešavati postavke za dvostrani ispis ili za ispis više stranica na jednom listu.

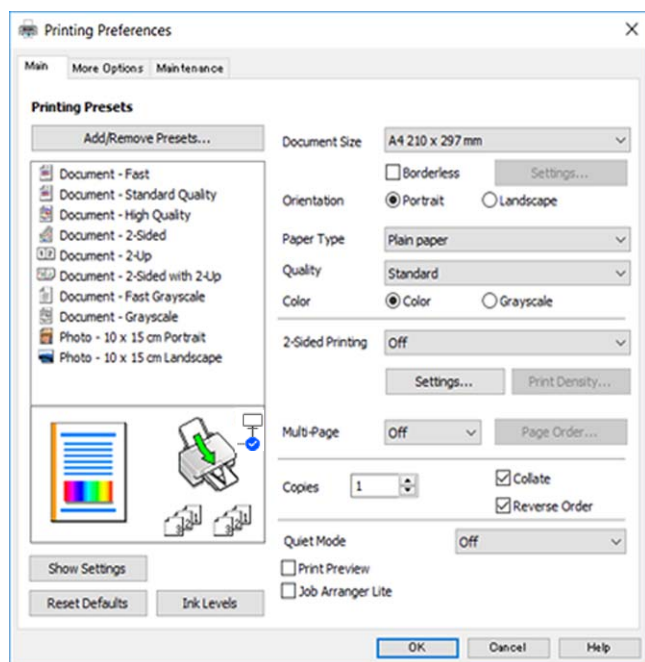

Kartica Više opcija

Možete odabrati dodatne opcije rasporeda i ispisa kao što su promjena veličine ispisa ili korigiranje boja.

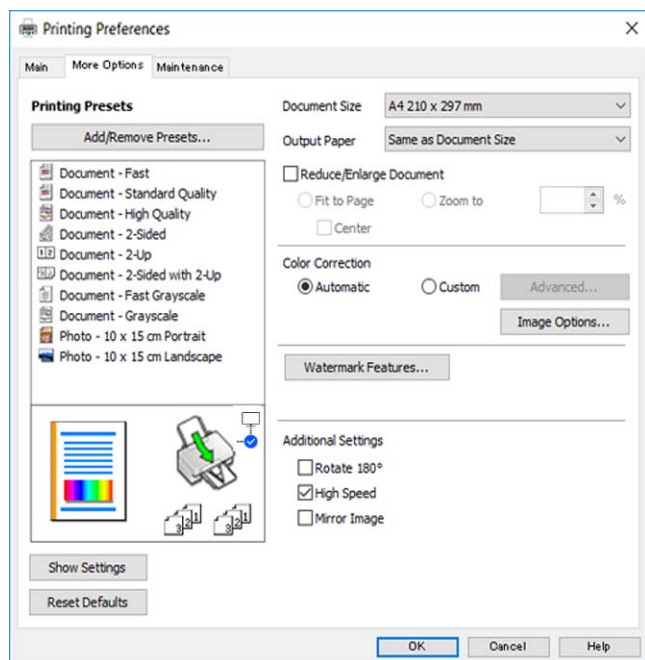

Kartica Održavanje

Možete pokrenuti funkcije održavanja kao što su provjera mlaznica i čišćenje ispisne glave, a pokretanjem programa **EPSON Status Monitor 3** možete provjeriti stanje pisača i informacije o pogreškama.

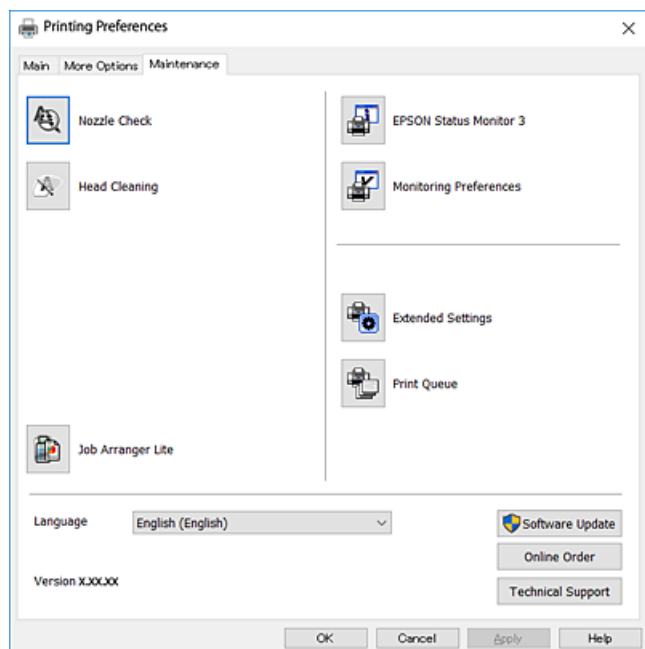

Podešavanje postavki rada upravljačkog programa pisača u sustavu Windows

Možete podešavati postavke kao što je omogućavanje rada programa **EPSON Status Monitor 3**.

1. Otvorite dijaloški okvir upravljačkog programa pisača.
2. Kliknite na **Proširene postavke** na kartici **Održavanje**.
3. Podesite odgovarajuće postavke i zatim kliknite na **OK**.
Pogledajte mrežnu pomoć za postavljanje stavki.

Mac OS Upravljački program pisača

Upravljački program pisača upravlja pisačem u skladu s naredbama iz aplikacije. Podešavanje postavki upravljačkog programa pisača pruža najbolje rezultate ispisa. Također, pomoću upravljačkog programa pisača možete provjeriti stanje pisača ili ga održavati u najboljem radnom stanju.

Pristupanje upravljačkom programu pisača iz aplikacija

Kliknite **Podešavanje stranice** ili **Ispis** na izborniku aplikacije **Datoteka**. Ako je potrebno, kliknite na **Prikaži detalje** (ili ▼) kako biste proširili ovaj dijaloški okvir.

Napomena:

Ovisno o aplikaciji koja se koristi, **Podešavanje stranice** neće se moći prikazati na izborniku **Datoteka**, a radnje za prikaz zaslona ispisa mogu se razlikovati. Pogledajte korisničku pomoć aplikacije kako biste saznali pojedinosti.

Pokretanje uslužne aplikacije

Odaberite **Postavke sustava** u Apple izborniku > **Pisači i skeneri** (ili **Ispiši i skeniraj**, **Ispiši i faksiraj**) i zatim odaberite pisač. Kliknite na **Opcije i zalihe** > **Uslužni program** > **Otvori uslužni program pisača**.

Vodič za upravljački program pisača u sustavu Mac OS

Dijaloški okvir ispisa

Prikažite skočni izbornik u sredini zaslona da biste prikazali više stavki.

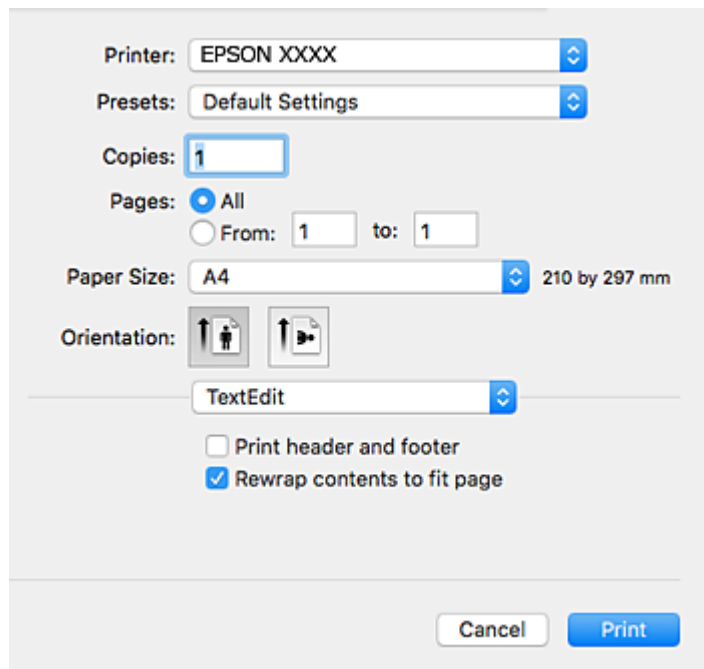

Skočni izbornik	Opisi
Raspored	Možete odabrati raspored za ispis nekoliko stranica na jednom listu ili odabrati ispis obruba.
Usklađivanje boja	Možete prilagoditi boje.
Rukovanje papirom	Možete smanjiti ili povećati veličinu ispisa radi automatske prilagodbe veličini umetnutog papira.
Naslovna stranica	Možete odabrati naslovnu stranicu za svoje dokumente. Odaberite Vrsta naslovnice kako biste postavili sadržaj koji će se ispisivati na naslovnici.
Postavke ispisa	Možete namjestiti osnovne postavke ispisa kao što su vrsta papira i kakvoća ispisa.
Color Options	Kada odaberete EPSON Color Controls na izborniku Usklađivanje boja , moći ćete odabrati način ispravljanja boje.
Two-sided Printing Settings	Možete odabrati smjer uvezivanja kod dvostranog ispisa ili odabrati vrstu dokumenta.

Napomena:

Ako u sustavu OS X Mountain Lion ili novijoj verziji nije prikazan izbornik **Postavke ispisa**, tada Epson upravljački program pisača nije pravilno instaliran.

Odaberite **Postavke sustava** u izborniku  > **Pisači i skeneri** (ili **Ispis i skeniranje**, **Ispis i faksiranje**), uklonite pisač te ga ponovno dodajte. Pristupite sljedećem web-mjestu i unesite naziv proizvođača. Otvorite **Podrška** i pogledajte **Savjete**.

<http://epson.sn>

Epson Printer Utility

Možete pokrenuti neku funkciju održavanja, kao što su provjera mlaznica i čišćenje ispisne glave, a pokretanjem programa **EPSON Status Monitor** možete provjeriti stanje pisača i informacije o pogreškama.

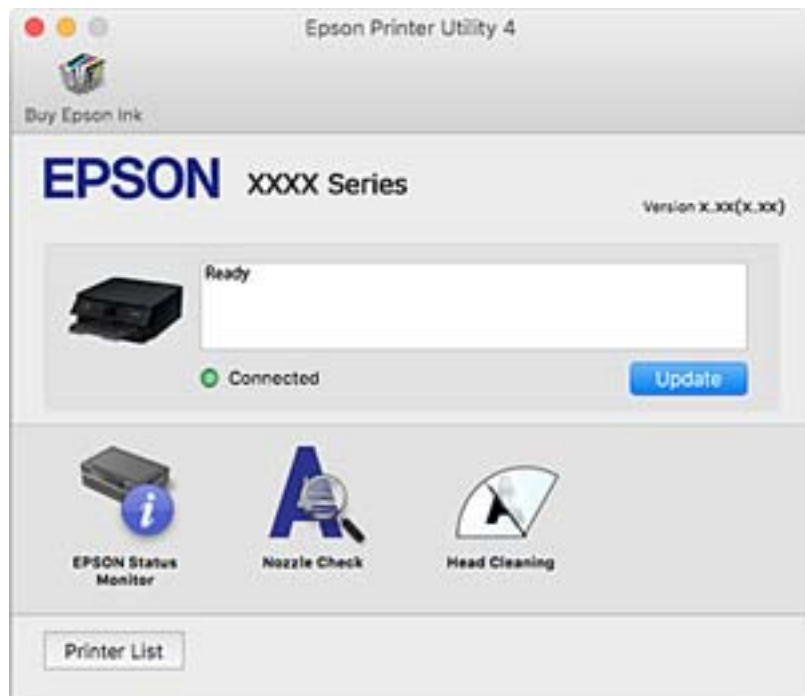

Podešavanje postavki rada upravljačkog programa pisača u sustavu Mac OS

Pristup prozoru s radnim postavkama na upravljačkom programu pisača na sustavu Mac OS

Odaberite **Postavke sustava** u Apple izborniku > **Pisači i skeneri** (ili **Ispiši i skeniraj**, **Ispiši i faksiraj**) i zatim odaberite pisač. Kliknite na **Opcije i zalihe** > **Opcije** (ili **Upravljački program**).

Postavke rada upravljačkog programa pisača u sustavu Mac OS

- Preskoči praznu stranicu: Preskače se ispisivanje praznih stranica.
- Tihi način rada: Tiho ispisivanje. Međutim, brzina ispisivanja može biti smanjena.
- Permit temporary black printing: Privremeno ispisivanje samo sa spremnikom crne tinte.
- High Speed Printing: Ispisivanje se vrši pomicanjem ispisne glave u oba smjera. Brzina ispisivanja je veća, što može utjecati na smanjenje kvalitete ispisa.
- Izlazni dokumenti za arhiviranje: Umetnite papir tako da se lako odlaže kod ispisivanja podataka u položenoj orijentaciji ili kod obostranog ispisivanja. Ispisivanje omotnica nije podržano.
- Ukloni bijele rubove: Uklanjanje se nepotrebne margine prilikom ispisivanja bez obruba.
- Obavijesti s upozorenjima: Upravljački program pisača može prikazivati poruke s upozorenjima.

- Uspostavi dvosmjernu komunikaciju: Obično ova postavka treba biti namještena na **On**. Odaberite **Off** ako je dobivanje informacija o pisaču nemoguće jer se pisač dijeli s Windows računalima na mreži ili iz bilo kojeg drugog razloga.

Aplikacija za skeniranje dokumenata i slika (Epson Scan 2)

Epson Scan 2 je aplikacija kojom se upravlja radom skenera. Možete podesiti veličinu, rezoluciju, svjetlinu, kontrast i kvalitetu skenirane slike. Aplikaciju možete pokrenuti iz kompatibilnog sučelja TWAIN. Pogledajte korisničku pomoć aplikacije kako biste saznali pojedinosti.

Pokretanje u sustavu Windows

- Windows 10
Kliknite na gumb Start i odaberite **EPSON > Epson Scan 2**.
- Windows 8.1/Windows 8
Unesite naziv aplikacije u gumbić za pretraživanje i zatim odaberite prikazanu ikonu.
- Windows 7/Windows Vista/Windows XP
Kliknite na gumb Start i odaberite **Svi programi** ili **Programi > EPSON > Epson Scan 2 > Epson Scan 2**.

Pokretanje u sustavu Mac OS

Napomena:

Aplikacija Epson Scan 2 ne podržava značajku brze promjene korisnika u sustavu Mac OS. Isključite značajku brze promjene korisnika.

Odaberite **Idi > Aplikacije > Epson Software > Epson Scan 2**.

Povezane informacije

- ➔ [“Skeniranje koristeći Epson Scan 2” na strani 104](#)
- ➔ [“Instaliranje aplikacija” na strani 151](#)

Dodavanje mrežnog skenera

Prije uporabe Epson Scan 2, morate dodati mrežni skener.

1. Pokrenite softver i kliknite na **Dodaj** na zaslону **Postavke skenera**.

Napomena:

- Ako je **Dodaj** posivljen, kliknite na **Omogući uređivanje**.
- Ako je prikazan glavni zaslon Epson Scan 2, već je spojen sa skenerom. Ako se želite spojiti na drugi mrežu, odaberite **Skener > Postavke** za otvaranje zaslona **Postavke skenera**.

2. Dodajte mrežni skener. Unesite sljedeće stavke i kliknite **Dodaj**.

- Model:** Odaberite skener na koji se želite spojiti.
- Ime:** Unesite naziv skenera koristeći najviše 32 znakova.

- Traži mrežu:** Kad su računalo i skener na istoj mreži, prikazuje se IP adresa. Ako nije prikazana, kliknite na gumb . Ako IP adresa dalje nije prikazana, kliknite na **Unesite adresu** i potom unesite ispravnu IP adresu.

3. Na zaslону **Postavke skenera** odaberite skener i zatim kliknite na **U redu**.

Aplikacija za upravljanje skeniranjem iz upravljačke ploče (Epson Event Manager)

Epson Event Manager je aplikacija koja vam omogućuje da upravljate skeniranjem putem upravljačke ploče i spremate slike na računalo. Možete dodavati vlastite postavke u vidu zadanih postavki, kao što su vrsta dokumenta, lokacija mape za pohranu i format slike. Pogledajte korisničku pomoć aplikacije kako biste saznali pojedinosti.

Pokretanje u sustavu Windows

- Windows 10

Kliknite na gumb Start i odaberite **Epson Software > Event Manager**.

- Windows 8.1/Windows 8

Unesite naziv aplikacije u gumbić za pretraživanje i zatim odaberite prikazanu ikonu.

- Windows 7/Windows Vista/Windows XP

Kliknite na gumb Start i odaberite **Svi programi** ili **Programi > Epson Software > Event Manager**.

Pokretanje u sustavu Mac OS

Odaberite **Idi > Aplikacije > Epson Software > Event Manager**.

Povezane informacije

➔ [“Instaliranje aplikacija” na strani 151](#)

Aplikacija za skeniranje s računala (Epson ScanSmart)

Ova aplikacija omogućava vam lako skeniranje dokumenata i fotografija, a zatim spremanje skeniranih slika u nekoliko jednostavnih koraka.

Pojedinosti o korištenju značajku pronaći ćete u dijelu Epson ScanSmart.

Pokretanje u sustavu Windows

- Windows 10

Kliknite na gumb Start i odaberite **Epson Software > Epson ScanSmart**.

- Windows 8.1/Windows 8

Unesite naziv aplikacije u gumbić za pretraživanje i zatim odaberite prikazanu ikonu.

- Windows 7

Kliknite na gumb Start i odaberite **Svi programi > Epson Software > Epson ScanSmart**.

Pokretanje u sustavu Mac OS

Odaberite **Idi > Aplikacije > Epson Software > Epson ScanSmart**.

Aplikacija za brzo i zanimljivo ispisivanje s računala (Epson Photo+)

Epson Photo+ je aplikacija koja vam omogućuje da lako ispisujete slike različitih formata. Možete upotrijebiti razne predloške i izvršiti ispravku slike te podesiti položaj dok pregledavate svoj dokument. Također možete uljepšati svoje slike dodavanjem teksta i žiga kad god to želite. Kod ispisa na originalnom Epson fotografskom papiru povećane su performanse tinte koje stvaraju prekrasan završni sloj izvanrednih boja.

Također se isporučuje sa sljedećim značajkama. Pogledajte korisničku pomoć aplikacije kako biste saznali pojedinosti. Najnovije aplikacije možete preuzeti s internetske stranice tvrtke Epson.

<http://www.epson.com>

- Ispisivanje naljepnica za disk (samo podržani modeli)
- Ispisivanje kreiranih QR kodova
- Ispisivanje fotografija koje pokazuju datum i vrijeme snimanja

Napomena:

Da biste mogli koristiti ovu aplikaciju za ovaj pisač mora biti instaliran upravljački program pisača.

Pokretanje u sustavu Windows

- Windows 10

Kliknite na gumb Start i odaberite **Epson Software > Epson Photo+**.

- Windows 8.1/Windows 8

Unesite naziv aplikacije u gumbić za pretraživanje i zatim odaberite prikazanu ikonu.

- Windows 7

Kliknite na gumb Start i odaberite **Svi programi ili Programi > Epson Software > Epson Photo+**.

Pokretanje u sustavu Mac OS

Odaberite **Idi > Aplikacije > Epson Software > Epson Photo+**.

Povezane informacije

➔ [“Instaliranje aplikacija” na strani 151](#)

Aplikacija za jednostavno upravljanje pisačem s pametnog uređaja (Epson Smart Panel)

Aplikacija Epson Smart Panel omogućuje jednostavno upravljanje radom pisača uključujući ispisivanje, kopiranje i skeniranje s pametnih uređaja kao što su pametni telefoni ili tableti. Možete povezati pisač i pametni uređaj putem bežične mreže, provjeravati razine tinte i status pisača te tražiti rješenja ako se pojavi pogreška. Također možete jednostavno kopirati registracijom omiljene kopije.

Potražite i instalirajte Epson Smart Panel s App Store ili Google Play.



Aplikacija za ažuriranje softvera i firmvera (Epson Software Updater)

Epson Software Updater je aplikacija koja instalira novi softver te ažurira firmver putem interneta. Ako želite redovito provjeravati informacije ažuriranja, možete odrediti interval provjere ažuriranja u postavkama automatskog ažuriranja programa Epson Software Updater.

Pokretanje u sustavu Windows

Windows 10

Kliknite na gumb Start i odaberite **EPSON Software > Epson Software Updater**.

Windows 8.1/Windows 8

Unesite naziv aplikacije u gumbić za pretraživanje i zatim odaberite prikazanu ikonu.

Windows 7/Windows Vista/Windows XP

Kliknite na gumb Start i odaberite **Svi programi (ili Programi) > EPSON Software > Epson Software Updater**.

Napomena:

*Također, možete pokrenuti Epson Software Updater klikom na ikonu pisača na programskoj traci radne površine, a zatim odabirom opcije **Ažuriranje softvera**.*

Pokretanje u sustavu Mac OS

Odaberite **Idi > Aplikacije > Epson Software > Epson Software Updater**.

Instaliranje aplikacija

Spojite računalo na mrežu i instalirajte najnoviju verziju aplikacije s interneta.

Napomena:

- Prijavite se u administratorski račun na vašem računalu. Unesite administratorsku lozinku ako je računalo od vas zatraži.*
- Da biste ponovo instalirali neku aplikaciju, morate je najprije deinstalirati.*

1. Izađite iz svih pokrenutih programa.
2. Prilikom instaliranja upravljačkog programa pisača ili aplikacije Epson Scan 2, privremeno odspojite pisač s računala.

Napomena:

Ne smijete povezati pisač s računalom dok ne bude zatraženo da to učinite.

3. Pristupite sljedećoj internetskoj stranici i zatim unesite naziv proizvoda.

<http://epson.sn>

4. Odaberite **Postavljanje**, a zatim kliknite **Preuzimanje**.
5. Kliknite i dvostruko kliknite preuzetu datoteku pa slijedite upute na zaslonu.

Napomena:

Ako koristite računalo sa sustavom Windows i ne možete preuzeti aplikacije s internetske stranice, instalirajte ih sa diska sa softverom koji ste dobili uz pisač.

Povezane informacije

- ➔ “Aplikacija za ažuriranje softvera i firmvera (Epson Software Updater)” na strani 151
- ➔ “Deinstaliranje aplikacija” na strani 153

Dodavanje pisača (samo za Mac OS)

1. Odaberite **Značajke sustava** u izborniku Apple > **Pisači i skeneri** (ili **Ispiši i skeniraj**, **Ispiši i faksiraj**).
2. Kliknite + i na prikazanom zaslonu odaberite svoj pisač.
3. Odaberite svoj pisač iz **Koristi**.
4. Kliknite na **Dodaj**.

Napomena:

Ako pisač nije na popisu, provjerite je li ispravno spojen na računalo i je li uključen.

Ažuriranje aplikacija i upravljačkog programa

Riješite određene probleme i poboljšajte ili dodajte funkcije ažuriranjem aplikacija ili upravljačkog programa. Koristite najnoviju verziju aplikacija i upravljačkog programa.

1. Provjerite jesu li pisač i računalo povezani te je li računalo spojeno na internet.
2. Pokrenite EPSON Software Updater kako biste ažurirali aplikacije ili upravljački program.



Važno:

Nemojte isključivati računalo ni pisač dok se ne izvrši ažuriranje jer bi moglo doći do kvara pisača.

Napomena:

Ako ne možete pronaći aplikaciju koju želite ažurirati na popisu aplikacija, tada postupak ažuriranja ne možete izvršiti korištenjem programa EPSON Software Updater. Posjetite Epsonove lokalne mrežne stranice kako biste provjerili dostupnost najnovijih verzija aplikacija.

<http://www.epson.com>

Ažuriranje upravljačkog softvera pisača preko upravljačke ploče

Ako je pisač spojen na Internet, možete ažurirati upravljački softver pisača preko upravljačke ploče. Također možete postaviti pisač da redovito provjerava ažuriranja upravljačkog softvera i obavijesti vas kada su dostupna.

1. Odaberite **Postavke** na početnom zaslonu.

Za odabir stavke pritisnite gumbе ▲ ▼ ◀ ▶, a zatim pritisnite gumb OK.

2. Odaberite **Ažuriranje firmvera > Ažuriraj**.

Napomena:

Dodirnite **Obavijest** kako biste postavili pisač da redovito provjerava dostupna ažuriranja upravljačkog softvera.

3. Pročitajte poruku prikazanu na zaslonu i pritisnite **Početak provjere** kako biste provjerili raspoloživa ažuriranja.
4. Ako je na LCD zaslonu prikazana poruka koja vas obavještava da je dostupno ažuriranje upravljačkog softvera, slijedite prikazane upute kako biste pokrenuli ažuriranje.



Važno:

- Nemojte isključivati ni odspajati pisač dok se ne izvrši ažuriranje, jer bi moglo doći do kvara pisača.
- Ako se ažuriranje upravljačkog softvera ne izvrši uspješno, pisač se neće normalno pokrenuti i na LCD zaslonu prikazat će se „Recovery Mode“ kod sljedećeg uključivanja pisača. U toj situaciji ponovno trebate ažurirati upravljački softver koristeći računalo. Spojite pisač na računalo pomoću USB-kabela. Dok je na pisaču prikazano „Recovery Mode“, ne možete ažurirati upravljački softver preko mrežne veze. Na računalu pristupite lokalnoj Epson web-stranici i zatim preuzmite najnoviji upravljački softver pisača. Sljedeći koraci navedeni su na web-stranici.

Deinstaliranje aplikacija

Prijavite se u administratorski račun na vašem računalu. Unesite administratorsku lozinku ako je računalo od vas zatraži.

Deinstaliranje aplikacija — Windows

1. Pritisnite gumb  da biste isključili pisač.

2. Izadite iz svih pokrenutih programa.

3. Otvorite **Upravljačku ploču**:

- Windows 10

Kliknite na gumb Start i odaberite **Windows sustav > Upravljačka ploča**.

- Windows 8.1/Windows 8

Odaberite **Radna površina > Postavke > Upravljačka ploča**.

- Windows 7/Windows Vista/Windows XP

Kliknite na gumb Start i odaberite **Upravljačka ploča**.

4. Otvorite **Deinstaliranje programa** (ili **Dodaj ili ukloni programe**):

- Windows 10/Windows 8.1/Windows 8/Windows 7/Windows Vista

Odaberite **Deinstaliraj program** u postavci **Programi**.

- Windows XP

Kliknite na **Dodaj ili ukloni programe**.

5. Odaberite aplikaciju koju želite ukloniti.

Ne možete deinstalirati upravljački program pisača ako postoji zadatak ispisa. Obrišite ili čekajte da se ispis izvrši prije deinstalacije.

6. Deinstaliranje aplikacija:

- Windows 10/Windows 8.1/Windows 8/Windows 7/Windows Vista

Kliknite na **Deinstaliraj/promijeni** ili **Deinstaliraj**.

- Windows XP

Kliknite na **Promijeni/ukloni** ili **Ukloni**.

Napomena:

Ako se prikaže dijaloški okvir **Kontrola korisničkog računa**, kliknite na **Nastavi**.

7. Slijedite upute na zaslonu.

Deinstaliranje aplikacija — Mac OS

1. Preuzmite Uninstaller putem alata EPSON Software Updater.

Nakon što jednom preuzmete Uninstaller, ne trebate ga preuzimati svaki puta kada želite izbrisati aplikaciju s računala.

2. Pritisnite gumb  da biste isključili pisač.

3. Da biste deinstalirali upravljački program pisača, odaberite **Postavke sustava** u izborniku Apple > **Pisači i skeneri** (ili **Ispis i skeniranje**, **Ispis i faksiranje**), a zatim uklonite pisač s popisa omogućenih pisača.

4. Izadite iz svih pokrenutih programa.

5. Odaberite **Idi > Aplikacije > Epson Software > Uninstaller**.

6. Odaberite aplikaciju koju želite ukloniti s računala i zatim kliknite na **Uninstall**.



Važno:

Program Uninstaller će ukloniti sve upravljačke programe za tintni pisač Epson s vašeg računala. Ako koristite više Epsonovih tintnih pisača, i želite izbrisati samo neke upravljačke programe, prvo izbrišite sve, a zatim ponovno instalirajte upravljački program pisača koji vam je potreban.

Napomena:

Ako ne možete pronaći aplikaciju koju želite ukloniti s računala na popisu aplikacija, tada postupak deinstalacije ne možete izvršiti korištenjem programa Uninstaller. U tom slučaju, odaberite **Idi > Aplikacije > Epson Software** i odaberite aplikaciju koju želite deinstalirati te dovedite njezinu ikonu u ikonu Smeće.

Povezane informacije

➔ [“Aplikacija za ažuriranje softvera i firmvera \(Epson Software Updater\)” na strani 151](#)

Rješavanje problema

Provjeravanje statusa pisača

Čitanje poruka na zaslonu LCD

Ako se na zaslonu LCD prikaže poruka o pogrešci, slijedite upute prikazane na zaslonu ili sljedeća rješenja kako biste razriješili taj problem.

Poruke o pogreškama	Rješenja
Greška pisača Ponovno uključite pisač. Dodatne pojedinosti potražite u dokumentaciji.	Uklonite sav papir ili zaštitni materijal u pisaču. Ako se greška i dalje prikazuje, obratite se Epson podršci.
Potrebno je zamijeniti Tintni uložak.	Kako biste bili sigurni da ćete dobiti najbolju kvalitetu ispisa i kako biste zaštitili ispisnu glavu pisača, pisač će vas upozoriti kad je potrebno zamijeniti spremnike kada razina tinte u njima dosegne sigurnosno ograničenje. Zamijenite spremnik kada se to od vas zatraži.
Tinti jastučić za ispis bez ruba na pisaču približava se kraju radnog vijeka. To nije dio koji može zamijeniti korisnik. Obratite se u Epson podršku.	Obratite se Epsonu ili ovlaštenom Epsonovom pružatelju usluga radi zamjene jastučića za tintu bez obruba*. To nije dio koji može servisirati korisnik. Poruka će biti prikazana tijekom zamjene jastučića za tintu. Odaberite Shvaćam za nastavak ispisivanja.
Tinti jastučić za ispis bez ruba na pisaču došao je od kraja radnog vijeka. To nije dio koji može zamijeniti korisnik. Obratite se u Epson podršku.	Obratite se Epsonu ili ovlaštenom Epsonovom pružatelju usluga radi zamjene jastučića za tintu bez obruba*. To nije dio koji može servisirati korisnik. Nije dostupno ispisivanje bez obruba, no dostupno je ispisivanje s obrubom.
Konfiguracija papira je postavljen na Isključeno. Neke funkcije možda neće biti dostupne. Pojedinosti potražite u dokumentaciji.	Ako je onemogućena postavka Konfiguracija papira , ne možete upotrebljavati značajku AirPrint.
Kombinacija IP adrese i maske pod mreže nije ispravna. Pogledajte dokumentaciju za više pojedinosti.	Unesite ispravnu IP adresu ili zadani pristupnik. Za pomoć kontaktirajte osobu koja je postavila mrežu.
Ažurirajte osnovni certifikat za uporabu usluga oblaka.	Pokrenite Web Config i zatim ažurirajte korijenski certifikat.
Provjerite jesu li postavke priključka pisača (kao što je IP adresa) ili upravljački program pisača ispravni prema računalu.	Kliknite na Red za ispis na kartici Održavanje upravljačkog programa pisača. Pobrinite se da je ulaz pisača ispravno odabran u Svojstvo > Ulaz u izborniku Pisač na sljedeći način.
Putem računala provjerite jesu li postavke priključka ili upravljački program pisača ispravni. Pogledajte dokumentaciju za pojedinosti.	Odaberite „ USBXXX “ za USB vezu, ili „ EpsonNet Print Port “ za mrežnu vezu.

Poruke o pogreškama	Rješenja
Recovery Mode	<p>Pisač se pokrenuo u načinu rada za oporavak, jer ažuriranje upravljačkog programa nije uspješno izvedeno. Slijedite ove korake prilikom ponovnog pokušaja ažuriranja upravljačkog programa.</p> <ol style="list-style-type: none"> 1. Povežite računalo i pisač putem USB kabela. (Kada se pisač nalazi u načinu rada za oporavak, ažuriranje upravljačkog programa se ne može izvršiti putem mrežne veze.) 2. Posjetite Epsonove lokalne mrežne stranice kako biste pročitali daljnje upute.

* Tijekom ciklusa ispisivanja vrlo mala količina tinte koja je višak može se nakupiti u jastučiću za tintu. Kako bi se spriječilo curenje tinte iz jastučića, pisač je dizajniran da zaustavi postupak ispisivanja kada se dosegne granična razina kapaciteta jastučića. Kada i koliko često će biti potrebno mijenjati jastučić za tintu ovisi o broju stranica koje ćete ispisati korištenjem mogućnosti ispisivanja bez obruba. Ako je potrebno izvršiti zamjenu jastučića, to ne znači da je vaš pisač prestao raditi u skladu sa svojim specifikacijama. Pisač će vas upozoriti kada je potrebno zamijeniti jastučić. Njegovu zamjenu smije izvršiti samo ovlašten Epsonov pružatelj usluga. Epsonovo jamstvo stoga ne pokriva troškove ove zamjene.

Povezane informacije

- ➔ [“Uklanjanje zaglavljelog papira” na strani 158](#)
- ➔ [“Kontaktiranje Epsonove korisničke podrške” na strani 194](#)
- ➔ [“Instaliranje aplikacija” na strani 151](#)

Provjeravanje statusa pisača – Windows

1. Otvorite dijaloški okvir upravljačkog programa pisača.
2. Kliknite na **EPSON Status Monitor 3** na kartici **Održavanje**.

Napomena:

- Također, možete provjeriti status pisača dvostrukim klikom na ikonu pisača na programskoj traci. Ako se ikona pisača ne doda na programsku traku, kliknite na **Postavke nadzora ispisa** na kartici **Održavanje**, a zatim odaberite **Registracija ikone prečaca na programskoj traci**.
- Ako je aplikacija **EPSON Status Monitor 3** onemogućena, kliknite na **Proširene postavke** na kartici **Održavanje** i zatim odaberite **Omogući EPSON Status Monitor 3**.

Povezane informacije

- ➔ [“Upravljački program pisača za sustav Windows” na strani 142](#)

Provjera statusa pisača - Mac OS

1. Odaberite **Postavke sustava** u izborniku  > **Pisači i skeneri** (ili **Ispis i skeniranje**, **Ispis i faksiranje**) i zatim odaberite pisač.
2. Kliknite na **Mogućnosti i zalihe** > **Uslužni program** > **Otvori uslužni program pisača**.

3. Kliknite na **EPSON Status Monitor**.

Možete provjeriti status pisača, razine tinte i status pogreške.

Provjera statusa softvera

Problem možete razriješiti ažuriranjem softvera na najnoviju verziju. Za provjeru statusa softvera koristite alat za ažuriranje softvera.

Povezane informacije

- ➔ [“Aplikacija za ažuriranje softvera i firmvera \(Epson Software Updater\)” na strani 151](#)
- ➔ [“Instaliranje aplikacija” na strani 151](#)

Uklanjanje zaglavljelog papira

Pogledajte pogrešku prikazanu na upravljačkoj ploči i slijedite upute za uklanjanje zaglavljelog papira, uključujući i eventualne otcepljene komadiće papira. Zatim obrišite pogrešku.



Važno:

Pažljivo uklonite zaglavljene papir. Uklanjanje papira silom može prouzročiti oštećenje pisača.

Uklanjanje zaglavljelog papira iz Uvlačenje papira straga

Uklonite zaglavljene papir.

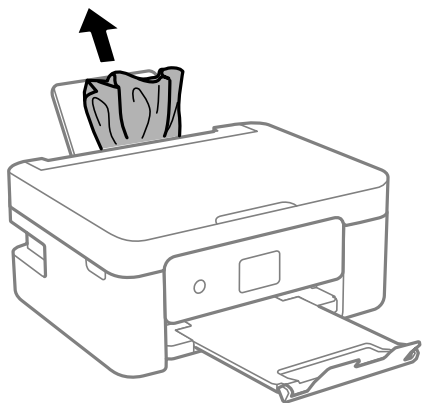

Uklanjanje zaglavljenog papira iz Stražnji poklopac

1. Skinite stražnji poklopac.

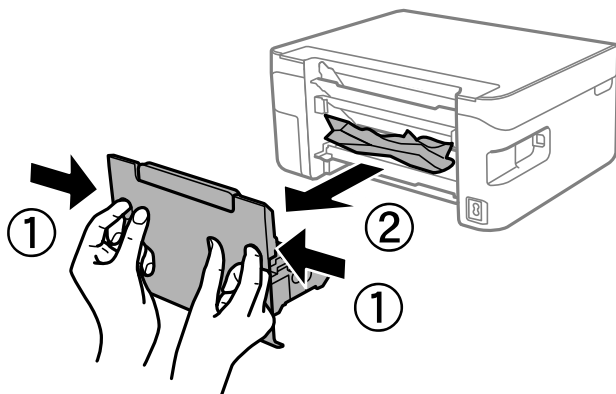

2. Uklonite zaglavljeni papir.

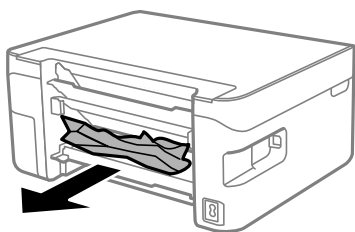

3. Uklanjanje zaglavljenog papira iz stražnji poklopac.

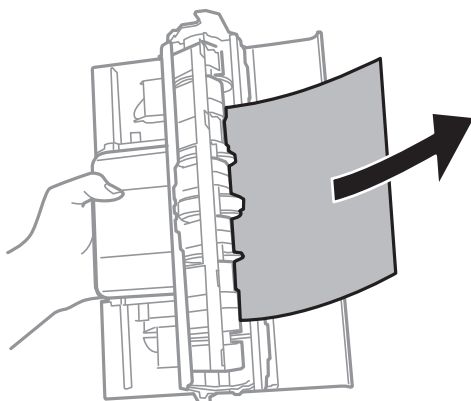

4. Stavite stražnji poklopac u pišač.

Uklanjanje zaglavljene papira iz unutrašnjosti pisača

⚠ Pozor:

- ❑ Pazite da ne priklješćite ruku ili prste prilikom otvaranja ili zatvaranja jedinice skenera. U protivnom se možete ozlijediti.
- ❑ Nikada nemojte pritiskati tipke na upravljačkoj ploči dok držite ruku unutar pisača. Ako pisač počne raditi, može vas ozlijediti. Da biste spriječili ozljede, pazite da ne dotičete isturene dijelove.

1. Otvorite jedinicu skenera tako da bude zatvoren poklopac za dokumente.

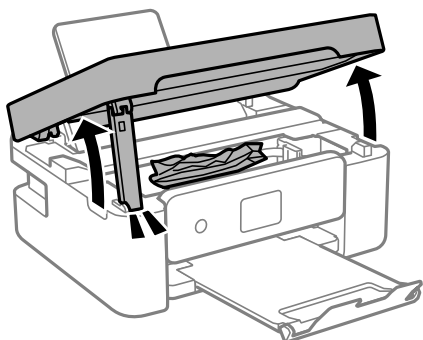

2. Uklonite zaglavljene papir.

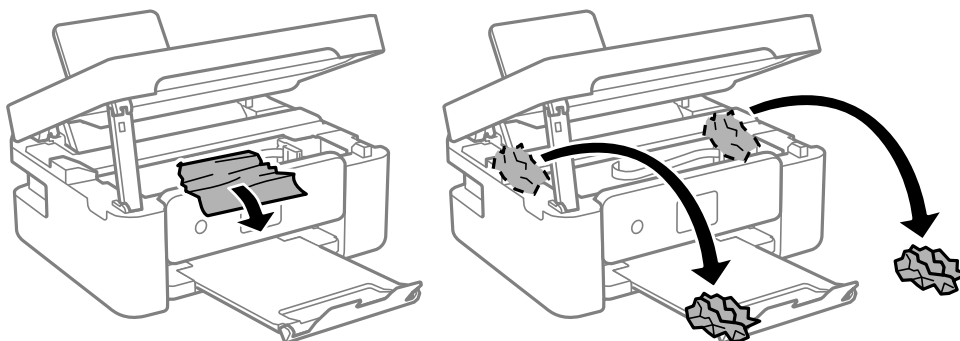

⚠ Važno:

Ne dirajte plosnati bijeli kabel ili prozirnú foliju unutar pisača. To može prouzročiti kvar.

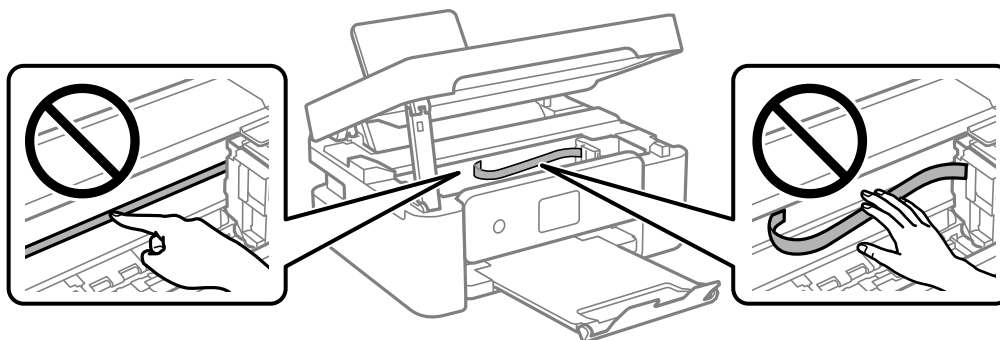

3. Zatvorite jedinicu skenera.

Radi sigurnosti se jedinica skenera zatvara u dva koraka.

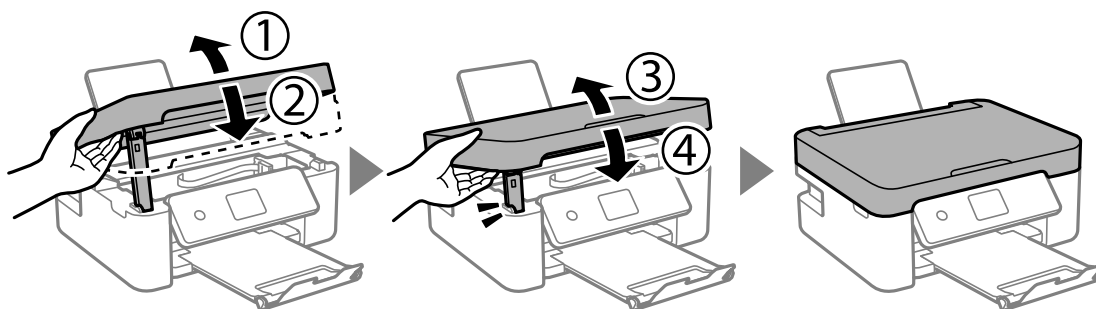

Napomena:

Jedinica skenera ne može se otvoriti s položaja prikazanog u nastavku. Potpuno je zatvorite prije otvaranja.

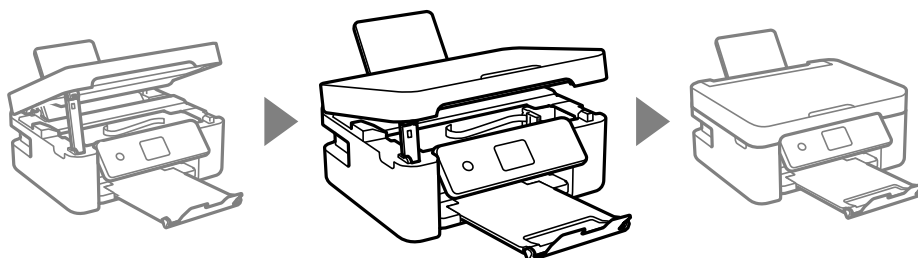

Papir se neispravno uvlači

Provjerite sljedeće i zatim poduzmite odgovarajuće radnje za rješenje problema.

- Postavite pišač na ravnu površinu i koristite ga u preporučenim radnim uvjetima.
- Koristite papir namijenjen ovom pišaču.
- Slijedite mjere opreza pri rukovanju papirom.
- Nemojte umetati veći broj listova od preporučenog broja za odabranu vrstu papira. Običan papir ne stavljajte iznad crte označene trokutom na rubnoj vodilici.
- Pazite se postavke veličine i vrste papira podudaraju sa stvarnom veličinom i vrstom papira koji se nalazi pišaču.
- Nemojte stavljati predmete na graničnik ulagača.

Povezane informacije

- ➔ [“Specifikacije okruženja” na strani 190](#)
- ➔ [“Mjere opreza pri rukovanju papirom” na strani 54](#)
- ➔ [“Dostupni papiri i kapaciteti” na strani 55](#)
- ➔ [“Popis vrsta papira” na strani 57](#)

Zaglavio se papir

- Umetnite papir u pravom smjeru i pomaknite rubne vodilice do rubova papira.

- Umećite jedan po jedan list papira ako ste stavili više listova odjednom.

Povezane informacije

- ➔ [“Uklanjanje zaglavljelog papira” na strani 158](#)
- ➔ [“Umetanje papira u Uvlačenje papira straga” na strani 58](#)

Papir se uvlači nakošeno

Umetnite papir u pravom smjeru i pomaknite rubne vodilice do rubova papira.

Povezane informacije

- ➔ [“Umetanje papira u Uvlačenje papira straga” na strani 58](#)

Istodobno se uvlači više listova papira

- Umetnite jedan list papira u bilo kojem trenutku.
- Ako u slučaju ručnog dvostranog ispisa u izvor papira bude uvučeno više listova odjednom, izvadite sav papir prije nego što ga ponovno stavite.

Pojavljuje se greška koja javlja da nema papira

Kada se dogodi pogreška koja javlja da nema papira iako je papir uložen u uvlačenje papira straga, ponovno umetnite papir na sredinu otvora uvlačenje papira straga.

Papir se izbacuje tijekom ispisa



da umetnete Letterhead papir (sadrži informacije poput imena pošiljatelja ili naziv tvrtke prethodno otisnute na papiru), odaberite **Letterhead** kao postavku vrste papira.

Problemi u radu pisača i upravljačke ploče

Pisač se ne uključuje

- Provjerite je li kabel za napajanje sigurno umetnut u utičnicu.
- Pritisnite gumb  i zadržite ga malo duže.

Pisač se ne isključuje

Pritisnite gumb  i zadržite ga malo duže. Ako još uvijek ne možete ugasiti pisač, izvucite kabel za napajanje iz utičnice. Kako biste spriječili sušenje tinte u mlaznicama ispisne glave, pisač uključujte i isključujte pritiskom na gumb .

Napajanje se automatski isključuje

- Odaberite **Postavke > Osnovne postavke > Postavke za isklj.**, a zatim onemogućite postavke **Isključivanje pri neaktivnosti** i **Isključi nakon odvajanja**.
- Odaberite **Postavke > Osnovne postavke**, a zatim onemogućite postavku **Tajmer za isključivanje**.

Napomena:

*Vaš uređaj možda je opremljen značajkom **Postavke za isklj.** ili **Tajmer za isključivanje**, što ovisi o mjestu kupnje.*

LCD zaslon se zacrnio

Pisač se nalazi u načinu mirovanja. Pritisnite bilo koji gumb na upravljačkoj ploči kako biste ponovno uključili LCD zaslon,

Nije moguć ispis s računala

Provjera veze (USB)

- Priključite čvrsto USB kabel na pisač i računalo.
- Ako upotrebljavate USB konzentator, pokušajte pisač povezati izravno s računalom.
- Ako pisač ne prepoznaje USB kabel, zamijenite priključak ili USB kabel.

- ❑ Ako pisac ne može ispisivati putem USB priključka, pokušajte sljedeće.

Isključite USB kabel iz računala. Kliknite desnom tipkom na ikonu pisaa prikazanu na računalu i odaberite **Ukloni uređaj**. Nadalje, spojite USB kabel na računalo i izvršite probni ispis.

Ponovno postavite USB vezu prema uputama za promjenu načina povezivanja s računalom koje su navedene u ovom priručniku. Za više pojedinosti provjerite donju odgovarajuću poveznicu s informacijama.

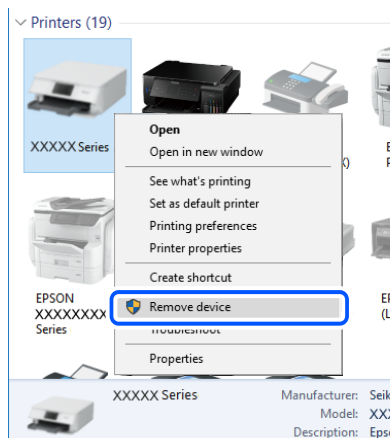

Povezane informacije

- ➔ [“Promjena načina povezivanja s računalom” na strani 49](#)

Provjera veze (mreža)

- ❑ Kada ste promijenili vaš bežični pristupnik ili pružatelja usluge, pokušajte ponovno odabrati mrežne postavke vašeg pisaa. Spojite računalo ili pametni uređaj na isti SSID na koji je spojen i pisac.
- ❑ Isključite uređaje koje želite povezati s mrežom. Pričekajte otprilike 10 sekundi i potom uključite uređaje sljedećim redom: bežični usmjernik, računalo ili pametni uređaj i zatim pisac. Približite pisac i računalo ili pametni uređaj bežičnom usmjerniku kako biste pospjeshili komunikaciju radiovalovima i zatim ponovno pokušajte odabrati mrežne postavke.
- ❑ Ispišite izvješće mrežne veze. Za više pojedinosti provjerite donju odgovarajuću poveznicu s informacijama. Ako izvješće pokaže da nije uspjelo mrežno povezivanje, provjerite izvješće o mrežnoj vezi i slijedite ispisane korake rješenja.
- ❑ Pisaču je dodijeljena IP adresa 169.254.XXX.XXX uz podmrežnu masku 255.255.0.0; IP adresa možda nije ispravno dodijeljena. Ponovno pokrenite bežični pristupnik ili vratite mrežne postavke pisaa na početne vrijednosti. Ako i dalje postoji problem, provjerite dokumentaciju bežičnog pristupnika.
- ❑ Pokušajte pristupiti web-stranici s vašeg računala kako biste se uvjerali da su ispravne mrežne postavke vašeg računala. Ako ne možete pristupiti web-stranicama, postoji problem s računalom. Provjerite mrežnu vezu na računalu.

Povezane informacije

- ➔ [“Povezivanje s računalom” na strani 24](#)
- ➔ [“Ispisivanje izvješća o mrežnoj vezi” na strani 42](#)

Provjera softvera i podataka

- Provjerite je li na računalu instaliran originalan upravljački program tvrtke Epson. Dostupne funkcije mogu biti ograničene ako na računalu nije instaliran originalan upravljački program tvrtke Epson. Preporučujemo da se koristite originalnim upravljačkim programom tvrtke Epson. Za više pojedinosti provjerite donju odgovarajuću poveznicu s informacijama.
- Ako pokušavate ispisati veliku sliku, možda vaše računalo nema dovoljno memorije. Ispišite sliku manje razlučivosti ili manje veličine.

Povezane informacije

- ➔ [“Provjera originalnih upravljačkih programa pisača tvrtke Epson” na strani 165](#)
- ➔ [“Instaliranje aplikacija” na strani 151](#)

Provjera originalnih upravljačkih programa pisača tvrtke Epson

Možete provjeriti jesu li na vašem računalu instalirani originalni upravljački programi tvrtke Epson na jedan od sljedećih načina.

Windows

Odaberite **Upravljačka ploča > Prikaz uređaja i pisača (Pisači, Pisači i faksovi)** i zatim postupite kako slijedi ako želite otvoriti prozor sa svojstvima ispisnog poslužitelja.

- Windows 10/Windows 8.1/Windows 8/Windows 7

Kliknite na ikonu pisača i zatim kliknite na **Svojstva ispisnog poslužitelja** pri vrhu prozora.

- Windows Vista

Desnom tipkom kliknite na mapu **Pisači** i zatim kliknite na **Pokreni kao administrator > Svojstva poslužitelja**.

- Windows XP

U izborniku **Datoteka** odaberite **Svojstva poslužitelja**.

Kliknite na karticu **Upravljački program**. Ako se na popisu nalazi naziv vašeg pisača, na računalu imate instaliran originalni upravljački program tvrtke Epson.

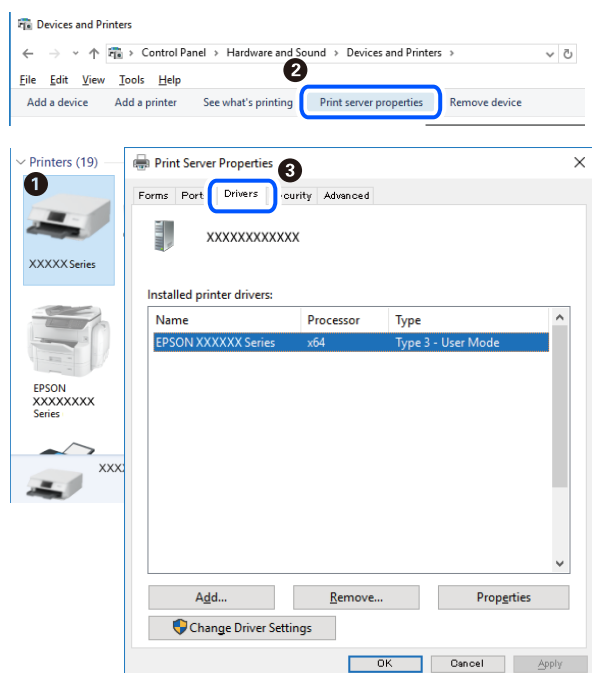

Mac OS

Odaberite **Postavke sustava** u izborniku  > **Pisači i skeneri** (ili **Ispis i skeniranje**, **Ispis i faksiranje**) i zatim odaberite pisač. Kliknite na **Mogućnosti i zalihe** i ako se u prozoru prikazuju kartice **Mogućnosti i Uslužni program**, na računalu imate instaliran originalni upravljački program tvrtke Epson.

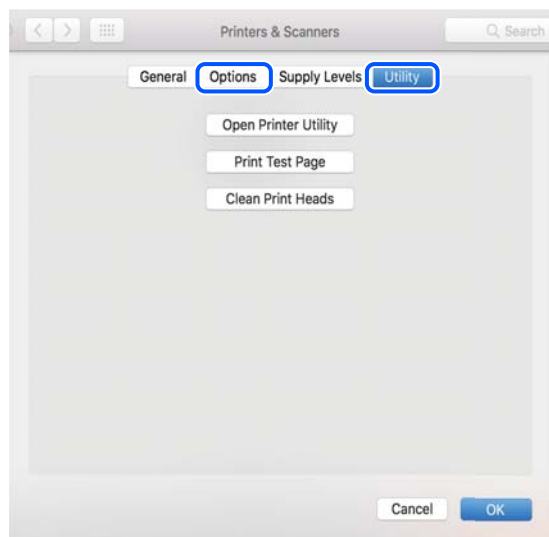

Povezane informacije

➔ [“Instaliranje aplikacija” na strani 151](#)

Provjera statusa pisača s računala (Windows)

Kliknite na **Red za ispis** u kartici **Održavanje** upravljačkog programa pisača, a zatim provjerite sljedeće.

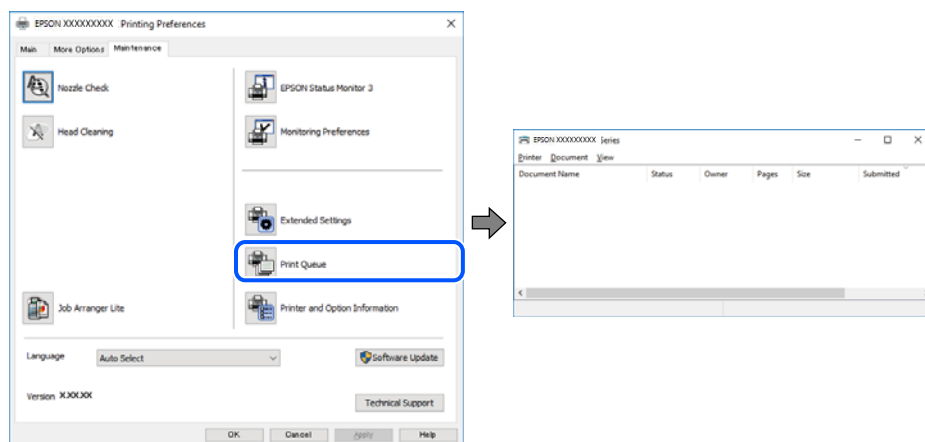

- ❑ Provjerite ima li zaustavljenih zadataka ispisa.

Ako ostanu nepotrebni podaci, odaberite **Poništi sve dokumente** u izborniku **Pisač**.

- ❑ Provjerite je li pisač isključen ili u stanju čekanja.

Ako je pisač isključen ili u stanju čekanja, izbrisite postavke za stanje isključenosti ili čekanja u izborniku **Pisač**.

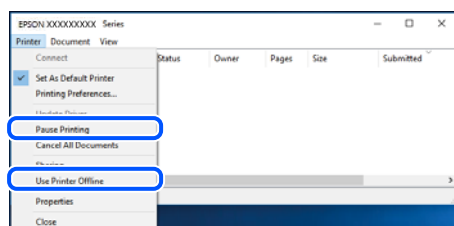

- ❑ Provjerite je li pisač odabran kao zadani pisač u izborniku **Pisač** (na ikoni bi se trebala nalaziti kvačica).

Ako pisač nije postavljen kao zadani pisač, postavite ga kao zadani pisač. Ako postoji veći broj ikona u stavci **Upravljačka ploča > Prikaz uređaja i pisača (Pisači, Pisači i faksovi)**, pročitajte upute u nastavku kako biste odabrali ikonu.

Primjer)

USB priključak: EPSON XXXX Series

Mrežna veza: EPSON XXXX Series (mreža)

Ako instalirate upravljački program pisača više puta, može doći do stvaranja kopija upravljačkog programa. Ako se kreiraju kopije upravljačkog programa, primjerice „EPSON XXXX Series (kopija 1)”, kliknite desnom tipkom miša na ikonu kopije upravljačkog programa i zatim kliknite na **Ukloni uređaj**.

- ❑ Pobrinite se da je ulaz pisača ispravno odabran u **Svojstvo > Ulaz** u izborniku **Pisač** na sljedeći način.

Odaberite „USBXXX” za USB vezu, ili „EpsonNet Print Port” za mrežnu vezu.

Provjera statusa pisača s računala (Mac OS)

Provjerite je li pisač u statusu **Stanka**.

Odaberite **Postavke sustava** u izborniku  > **Pisači i skeneri** (ili **Ispis i skeniranje**, **Ispis i faksiranje**), a zatim dvaput kliknite na pisač. Ako je pisač zaustavljen, kliknite na **Nastavi** (ili **Nastavi ispisivanje**).

Kada ne možete izvršiti mrežne postavke

- Isključite uređaje koje želite povezati s mrežom. Pričekajte otprilike 10 sekundi i potom uključite uređaje sljedećim redom: bežični usmjernik, računalo ili pametni uređaj i zatim pisač. Približite pisač i računalo ili pametni uređaj bežičnom usmjerniku kako biste pospješili komunikaciju radiovalovima i zatim ponovno pokušajte odabrati mrežne postavke.
- Odaberite **Postavke** > **Postavke mreže** > **Provjera veze** i zatim izvješće o mrežnoj vezi. Ako se pojavi greška, provjerite izvješće o mrežnoj greški i zatim slijedite ispisana rješenja.

Povezane informacije

- ➔ [“Ispisivanje izvješća o mrežnoj vezi” na strani 42](#)
- ➔ [“Poruke i rješenja na izvješću mrežne veze” na strani 43](#)

Nije moguće povezivanje s uređaja iako nema problema s mrežnim postavkama

Ako ne možete izvršiti povezivanje s pisačem preko računala ili pametnog uređaja čak i kada izvješće mrežnog povezivanja ne pokazuje probleme, provjerite sljedeće.

- Ako koristite više bežičnih usmjernika istovremeno, možda nećete moći koristiti pisač preko računala ili pametnog telefona ovisno o postavkama bežičnog usmjernika. Spojite računalo ili pametni uređaj na isti bežični usmjernik na koji je spojen i pisač.

Onemogućite funkciju povezivanja na pametnom uređaj ako je onemogućena.

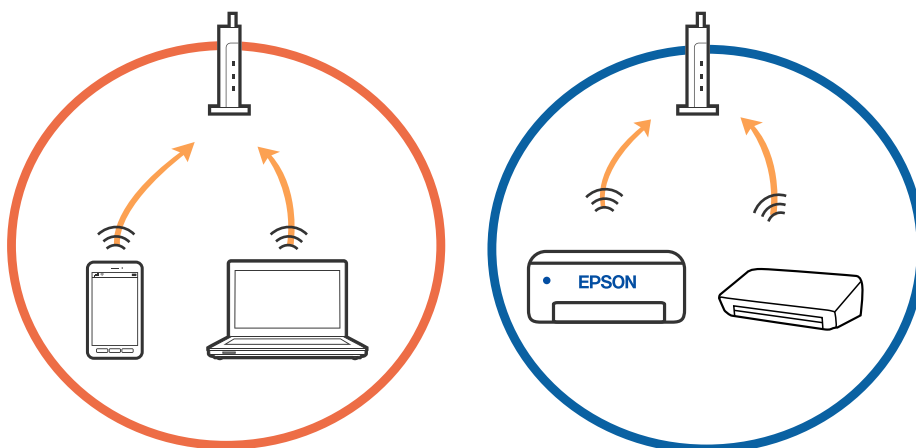

- Možda nećete moći izvršiti povezivanje na bežični usmjernik ako bežični usmjernik ima više SSID-ova i uređaji su povezani na različite SSID-ovog istog bežičnog usmjernika. Spojite računalo ili pametni uređaj na isti SSID na koji je spojen i pisač.

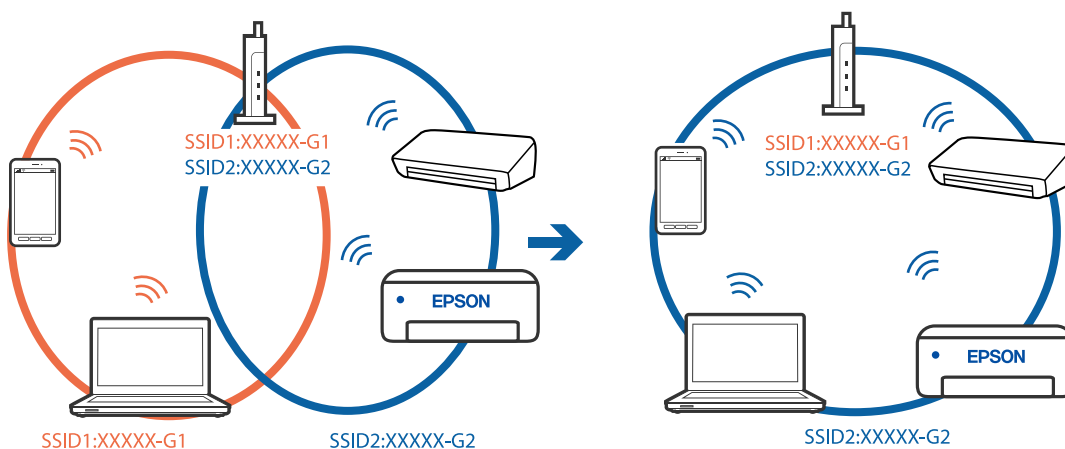

- Bežični usmjernik kompatibilan sa standardima IEEE 802.11a i IEEE 802.11g ima SSID-ove od 2,4 GHz i 5 GHz. Ako spojite računalo ili pametni uređaj na SSID od 5 GHz, ne možete izvršiti povezivanje na pisač jer podržava samo komunikaciju preko 2,4 GHz. Spojite računalo ili pametni uređaj na isti SSID na koji je spojen i pisač.

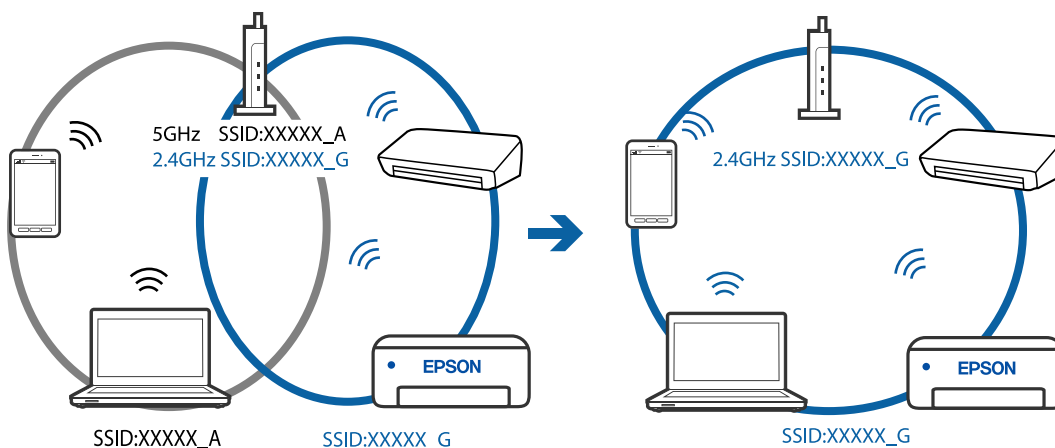

- Većina bežičnih usmjernika ima značajku zaštite privatnosti koja blokira komunikaciju između povezanih uređaja. Ako ne možete komunicirati između pisača i računala ili pametnog uređaja čak i kada su spojeni na istu mrežu, onemogućite zaštitu privatnosti na bežičnom usmjerniku. Provjerite priručnik isporučen uz bežične usmjernike kako biste saznali više informacija.

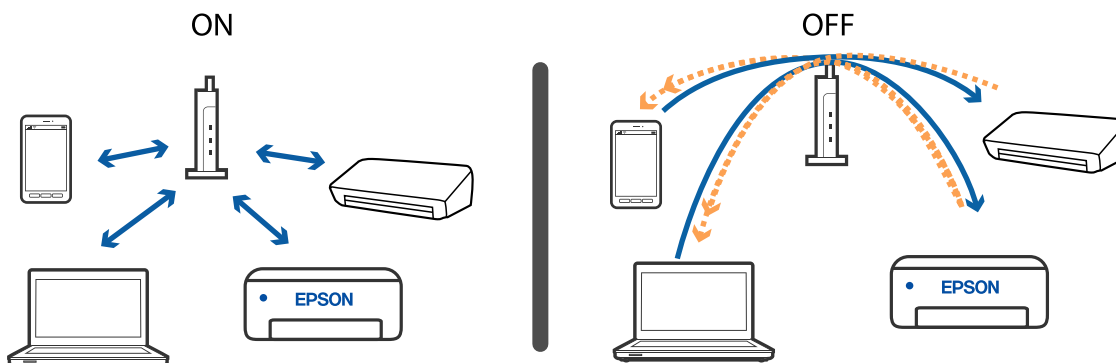

Povezane informacije

- ➔ [“Provjera SSID-a spojenog na pisač” na strani 170](#)
- ➔ [“Provjera SSID-a za računalo” na strani 170](#)

Provjera SSID-a spojenog na pisač

Odaberite **Postavke** > **Postavke mreže** > **Stanje mreže**. Iz svakog izbornika možete provjeriti SSID za Wi-Fi i Wi-Fi Direct (Simple AP).

Provjera SSID-a za računalo

Windows

Kliknite na  na traci zadataka na radnoj površini. Provjerite naziv spojenog SSID-a s prikazanog popisa.



Mac OS

Kliknite na ikonu za Wi-Fi na vrhu zaslona računala. Prikazat će se popis SSID-ova, a spojeni SSID bit će označen kvačicom.



Bežični LAN (Wi-Fi) priključci postaju nestabilni kod uporabe USB 3.0 uređaja na računalu Mac

Kada spojite uređaj na USB 3.0 ulaz na računalu Mac, može doći do radiofrekvencijskih smetnji. Isprobajte sljedeće ako ne možete spojiti na bežični LAN (Wi-Fi) ili ako radnje postanu nestabilne.

- Uređaj spojen na USB 3.0 ulaz odmaknite od računala.
- Ako pisac podržava 5 GHz frekvencijski raspon, spojite se na SSID za raspon od 5 GHz.

Povezane informacije

➔ [“Wi-Fi specifikacije” na strani 188](#)

Ne može se ispisati s uređaja iPhone, iPad ili iPod touch

- Priključite iPhone, iPad ili iPod touch na istu mrežu (SSID) na kojoj je i pisac.
- Omogućite **Konfiguracija papira** u sljedećim izbornicima:
Postavke > Postavke pisaača > Postavke izvora papira > Konfiguracija papira
- Omogućite postavku AirPrint u programu Web Config.

Povezane informacije

- ➔ [“Spajanje na pametni uređaj” na strani 25](#)
- ➔ [“Aplikacija za konfiguriranje radnji pisaača \(Web Config\)” na strani 140](#)

Razni problemi s ispisom

Pohabani list ili nedostaje boja

Ako pisač niste koristili duže vrijeme, mlaznice glave za ispis mogu se začepiti i neće biti moguće ispuštanje kapljice tinte. Pokrenite provjeru mlaznica i zatim očistite ispisnu glavu ako je neka od mlaznica začepljena.

Povezane informacije

➔ [“Pregledavanje i čišćenje ispisne glave” na strani 128](#)

Trake ili neočekivane nijanse

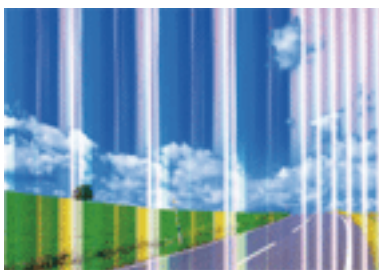

Mlaznice ispisne glave možda su začepjene. Izvršite provjeru mlaznice kako biste provjerili jesu li začepjene mlaznice ispisne glave. Očistite ispisnu glavu ako je neka od mlaznica začepljena.

Povezane informacije

➔ [“Pregledavanje i čišćenje ispisne glave” na strani 128](#)

Trake se pojavljuju u razmacima od približno 2.5 cm

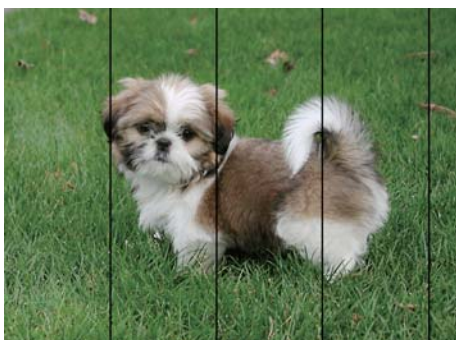

- Odaberite onu postavku vrste papira koja odgovara vrsti papira umetnutoj u pisač.
- Poravnajte glavu za ispis koristeći značajku **Vodoravno poravnanje**.
- Kod ispisa na običnom papiru, ispisujte koristeći postavku više kvalitete.

Povezane informacije

- ➔ [“Popis vrsta papira” na strani 57](#)
- ➔ [“Poravnavanje ispisne glave” na strani 130](#)

Mutni ispisi, okomite trake ili pogrešno centriranje



enthalten alle
Aufdruck. W
↓ 5008 "Regel

Poravnajte glavu za ispis koristeći značajku **Vertikalno poravnanje**.

Povezane informacije

- ➔ [“Poravnavanje ispisne glave” na strani 130](#)

Kvaliteta ispisa ne poboljšava se ni nakon poravnavanja ispisne glave

Za vrijeme dvosmjernog ispisa (ili na visokoj brzini), glava za ispis pomiče se u oba smjera i okomite linije možda neće biti poravnate. Ako se kvaliteta ispisa ne poboljša, onemogućite podešavanje za dvosmjerne postavke (ili visoku brzinu). Onemogućavanje te postavke može usporiti brzinu ispisa.

- Windows

Poništite postavku **Velika brzina** na kartici **Više opcija** upravljačkog programa pisača.

- Mac OS

Odaberite **Postavke sustava** u izborniku  > **Pisači i skeneri** (ili **Ispis i skeniranje**, **Ispis i faksiranje**) i zatim odaberite pisač. Kliknite na **Mogućnosti i zalihe** > **Mogućnosti** (ili **Upravljački program**). Odaberite **Off** u postavci **High Speed Printing**.

Kvaliteta ispisa je loša

Ako je kvaliteta ispisa loša, npr. u slučaju zamućenog ispisa, pruga, nedostajućih ili izbledjelih boja i neporavnatosti na ispisu.

Provjera pisača

- Pokrenite provjeru mlaznica i zatim očistite ispisnu glavu ako je neka od mlaznica začepljena.
- Poravnajte ispisnu glavu.

Provjera papira

- Koristite papir namijenjen ovom pisaču.
- Ne ispisujte na vlažnom, oštećenom ili prestarom papiru.

- Ako je papir uvijen ili omotnica napuhana, izravajte ih.
- Ne slažite papire jedan na drugi odmah nakon ispisivanja.
- Potpuno osušite ispise prije njihovog arhiviranja ili prikazivanja. Prilikom sušenja ispisa izbjegavajte izravnu sunčevu svjetlost, ne koristite fen i ne dotičite ispisanu stranu papira.
- Kada ispisujete slike ili fotografije, Epson preporučuje korištenje originalnog Epson papira prije nego običnog papira. U slučaju originalnog Epson papira, ispisujte na strani za ispis.

Provjera postavki za ispis

- Odaberite onu postavku vrste papira koja odgovara vrsti papira umetnutoj u pisač.
- Ispis uz postavke više kvalitete.

Provjera spremnika s tintom

- Epson preporučuje da spremnik za tintu iskoristite prije datuma navedenog na pakovanju.
- Kako biste stalno imali najbolju kvalitetu ispisa, spremnik s tintom potrošite unutar šest mjeseci od otvaranja pakovanja.
- Upotrebljavajte isključivo originalne Epsonove spremnike. Na ovom se pisaču može podesiti postavka boja prilikom korištenja originalnih Epsonovih spremnika. Kvaliteta ispisa može biti slabija zbog upotrebe neoriginalnih spremnika.

Povezane informacije

- ➔ [“Pregledavanje i čišćenje ispisne glave” na strani 128](#)
- ➔ [“Poravnavanje ispisne glave” na strani 130](#)
- ➔ [“Dostupni papiri i kapaciteti” na strani 55](#)
- ➔ [“Popis vrsta papira” na strani 57](#)
- ➔ [“Mjere opreza pri rukovanju papirom” na strani 54](#)

Papir je zamrljan ili izguljen

- Ako se pojave vodoravne trake ili se zamrlja vrh ili dno papira, umetnite papir u ispravan smjer i povucite rubne vodilice do rubova papira.

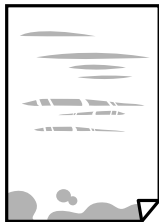

- ❑ Ako se pojave okomite trake ili se papir zamrlja, očistite prolaz papira.



- ❑ Stavite papir na ravnu površinu kako biste provjerili je li zakrivljen. U tom slučaju ga izravajte.
- ❑ Kod ručnog dvostranog ispisivanja pazite da se tinta sasvim osuši prije ponovnog umetanja papira.

Povezane informacije

- ➔ [“Umetanje papira u Uvlačenje papira straga” na strani 58](#)
- ➔ [“Čišćenje putanje papira zbog mrlja od tinte” na strani 130](#)

Papir se zamrljao tijekom automatskog dvostranog ispisa

Pri korištenju značajke automatskog dvostranog ispisa i ispisivanja podataka velike gustoće, kao što su slike i grafovi, podesite gustoću ispisa na nižu vrijednost, a vrijeme sušenja na veću vrijednost.

Povezane informacije

- ➔ [“Opcije izbornika za Postavke pisača” na strani 136](#)

Ispisane fotografije su ljepljive

Možda ispisujete na pogrešnoj strani fotografskog papira. Pobrinite se da ispisujete na strani koja je namijenjena ispisu.

Kod ispisa na pogrešnoj strani fotografskog papira, trebate očistiti prolaz papira.

Povezane informacije

- ➔ [“Čišćenje putanje papira zbog mrlja od tinte” na strani 130](#)

Slike ili fotografije ispisuju se u neočekivanim bojama

Kod ispisa preko Windows upravljačkog programa pisača, po zadanoj postavci koristi se Epson automatsko prilagođavanje fotografije vrsti papira. Pokušajte promijeniti postavku.

Na kartici **Više opcija** odaberite **Korisnički** u dijelu **Korekcija boja**, a zatim kliknite **Napredno**. Promijenite postavku **Korekcija scene** iz **Automatska korekcija** u bilo koju drugu opciju. Ako ne uspije promjena postavke, upotrijebite bilo koji drugi način ispravke boje osim **PhotoEnhance** pod stavkom **Upravljanje bojama**.

Povezane informacije

- ➔ [“Prilagodba boje ispisivanja” na strani 85](#)

Boja se razlikuje od prikaza na zaslonu

- Prikazni instrumenti kao što su zasloni računala imaju svoje karakteristike prikaza. Ako prikaz nije uravnotežen, slika neće biti prikazana odgovarajućom svjetlinom i bojama. Prilagodite svojstva uređaja.
- Svjetlo koje svijetli na zaslonu utječe na prikaz slike na zaslonu. Izbjegnite izravno sunčevo svjetlo i potvrdite sliku ako je osigurano odgovarajuće osvjetljenje.
- Boje se mogu razlikovati od onog što vidite na pametnim uređajima poput pametnih telefona ili tableta sa zaslonima visoke rezolucije.
- Boje na zaslonu nisu baš identične bojama na papiru jer prikazni uređaj i pisač različito proizvode boje.

Nije moguć ispis bez obruba

Odaberite postavku ispisa bez obruba u postavkama pisača. Ako odaberete vrstu papira koja ne podržava ispisivanje bez obruba, nećete moći odabrati **Bez ruba**. Odaberite vrstu papira koja podržava ispisivanje bez obruba.

Povezane informacije

- ➔ [“Opcije izbornika za postavke papira i ispisa kod kopiranja fotografija” na strani 93](#)
- ➔ [“Osnove ispisa — Windows” na strani 67](#)
- ➔ [“Osnove ispisivanja — Mac OS” na strani 69](#)

Rubovi slike su izrezani tijekom ispisa bez obruba

Tijekom ispisivanja bez obruba slika se neznatno uvećava, a višak slike se odrezuje. Odaberite postavku za manje povećanje.

- Upravljačka ploča
Promijenite postavku **Proširenje**.
- Windows
Odaberite **Postavke** uz potvrdni okvir **Bez ruba** na kartici upravljačkog programa pisača **Glavna** i potom promijenite postavke.
- Mac OS
Promijenite postavku **Proširenje** u izborniku **Postavke ispisa** dijaloškog okvira ispisivanja.

Povezane informacije

- ➔ [“Opcije izbornika za postavke papira i ispisa kod kopiranja fotografija” na strani 93](#)

Položaj, veličina ili margine ispisa su neispravni

- Umetnite papir u pravom smjeru i pomaknite rubne vodilice do rubova papira.
- Prilikom postavljanja izvornika na staklo skenera poravnajte kut izvornika s kutom označenim simbolom na okviru stakla skenera. Ako su rubovi kopije odsječeni, malo pomaknite izvornik od kuta.

- Kod stavljanja izvornika na staklo skenera, očistite staklo skenera i poklopac dokumenta suhom, mekanom i čistom krpom. Ako na staklenoj površini ima prašine ili mrlja, područje kopiranja može obuhvatiti i prašinu ili mrlje, uslijed čega može doći do pogrešnog položaja kopiranja ili slika može postati mala.

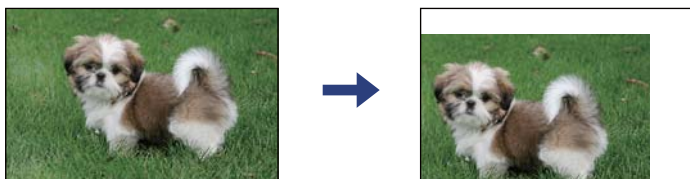

- Odaberite postavku odgovarajuće veličine papira.
- Prilagodite postavku margine u aplikaciji tako da se uklopi u područje ispisa.

Povezane informacije

- ➔ [“Umetanje papira u Uvlačenje papira straga” na strani 58](#)
- ➔ [“Stavljanje izvornika na Staklo skenera” na strani 61](#)
- ➔ [“Čišćenje Staklo skenera” na strani 131](#)
- ➔ [“Površina za ispis” na strani 186](#)

Znakovi su neispravni ili iskrivljeni

- Priključite čvrsto USB kabel na pisač i računalo.
- Izbrišite sve zaustavljene zadatke ispisa.
- Nemojte ručno postavljati računalo u načine **Hibernacija** ili **Mirovanje** dok traje ispisivanje. Stranice iskrivljenog teksta mogu biti ispisane nakon što idući put pokrenete računalo.
- Ako koristite upravljački program pisača koji ste i ranije koristili, ispisani znakovi mogu biti iskrivljeni. Pobrinite se da koristite ispravan upravljački program za pisač. Provjerite naziv pisača na vrhu prozora upravljačkog programa pisača.

Slika je izvrnuta

Poništite oznaku postavke zrcalne slike u upravljačkom programu pisača ili aplikaciji.

- Windows
Poništite postavku **Zrcalna slika** na kartici **Više opcija** upravljačkog programa pisača.
- Mac OS
Poništite postavku **Mirror Image** u izborniku **Postavke ispisa** dijaloškog okvira ispisivanja.

Mozaični uzorci na ispisima

Pri ispisivanju slika ili fotografija ispisujte koristeći podatke visoke razlučivosti. Slike na web-mjestima su često premale razlučivosti iako na zaslonu djeluju dovoljno dobro, pa kvaliteta ispisa može biti smanjena.

Neujednačene boje, razmazivanje, točkice ili ravne pruge na kopiranoj slici

- Očistite put prolaska papira.
- Očistite staklo skenera.
- Ne pritišćite prejako izvornik ili poklopac za dokumente kada postavljate izvornike na staklo skenera.
- Kada je papir zamrljan, smanjite postavku gustoće kopiranja.

Povezane informacije

- ➔ [“Čišćenje putanje papira zbog mrlja od tinte” na strani 130](#)
- ➔ [“Čišćenje Staklo skenera” na strani 131](#)
- ➔ [“Opcije izbornika za kopiranje” na strani 94](#)

Valovite šare (moiré) pojavljuju se na ispisanoj slici

Promijenite postavku smanjenja ili povećanja izvornika ili namjestite izvornik pod malo drugačijim kutom.

Povezane informacije

- ➔ [“Opcije izbornika za kopiranje” na strani 94](#)

Slika koja je prikazana na poledini izvornika pojavljuje se na kopiranoj slici

- Ako je izvornik tanak, postavite ga na staklo skenera i zatim ga prekrijte komadom crnog papira.
- Smanjite postavku gustoće zadatka ispisa na upravljačkoj ploči.

Povezane informacije

- ➔ [“Opcije izbornika za kopiranje” na strani 94](#)

Problem s ispisom se ne može riješiti



Ako i nakon što ste isprobali sva rješenja niste uspjeli razriješiti problem, pokušajte deinstalirati i ponovno instalirati upravljački program pisača.

Povezane informacije

- ➔ [“Deinstaliranje aplikacija” na strani 153](#)
- ➔ [“Instaliranje aplikacija” na strani 151](#)

Ostali problemi s ispisivanjem

Ispisivanje je presporo

- Zatvorite sve aplikacije koje nisu neophodne.
- Postavka niže kvalitete. Visoka kvaliteta ispisa usporava ispisivanje.
- Omogućite postavku za dvosmjerno (ili jako brzo) ispisivanje. Kada je ova postavka omogućena, glava pisača pomiče se u oba smjera, a brzina ispisivanja se povećava.
 - Windows
Odaberite **Velika brzina** na kartici **Više opcija** upravljačkog programa pisača.
 - Mac OS
Odaberite **Postavke sustava** u izborniku  > **Pisači i skeneri** (ili **Ispis i skeniranje**, **Ispiši i faksiraj**) i zatim odaberite pisač. Kliknite na **Opcije i zalihe** > **Opcije** (ili **Upravljački program**). Odaberite **On** u postavci **High Speed Printing**.
- Onemogućite tihi način. Ako je tihi način rada uključen, brzina ispisivanja se smanjuje.
 - Upravljačka ploča
Odaberite  na početnom zaslonu i zatim onemogućite **Tihi način rada**.
 - Windows
Odaberite **Isključeno** u postavci **Tihi način rada** na kartici **Glavna**.
 - Mac OS
Odaberite **Postavke sustava** u izborniku  > **Pisači i skeneri** (ili **Ispis i skeniranje**, **Ispiši i faksiraj**) i zatim odaberite pisač. Kliknite na **Opcije i zalihe** > **Opcije** (ili **Upravljački program**). Odaberite **Off** u postavci **Tihi način rada**.

Ispisivanje ili kopiranje znatno se uspori tijekom neprekidnog ispisa

Ispisivanje ili kopiranje usporava se kako bi se spriječilo pregrijavanje i oštećivanje mehanizma pisača. Ipak, možete nastaviti s radom. Za povratak na normalnu brzinu, ostavite pisač da miruje najmanje 30 minuta. Brzina se neće vratiti na normalnu ako se napajanje isključi.

Nije moguć ispis s računala na kojem je pokrenut sustav Mac OS X v10.6.8

Želite li prekinuti ispis s vašeg računala, izvršite sljedeće postavke.

Pokrenite Web Config i odaberite **Port9100** kao postavku **Najvažniji protokol** u **AirPrint postavljanje**. Odaberite **Postavke sustava** u izborniku  > **Pisači i skeneri** (ili **Ispis i skeniranje**, **Ispiši i faksiraj**), uklonite pisač te ga ponovno dodajte.

Skeniranje se ne pokreće

- Priključite čvrsto USB kabel na pisač i računalo. Ako upotrebljavate USB koncentrator, pokušajte pisač povezati izravno s računalom.
- Ako vršite skeniranje u visokoj razlučivosti preko mreže, može se pojaviti greška u komunikaciji. Smanjite razlučivost.
- Pobrinite se da je odabran odgovarajući pisač (skener) u programu Epson Scan 2.

Provjerite otkriva li se pisač ili ne pri korištenju sustava Windows

U sustavu Windows provjerite je li pisač (skener) prikazan u postavci **Skener i kamera**. Pisač (skener) trebao se prikazivati pod nazivom „EPSON XXXXX (naziv pisača)”. Ako pisač (skener) nije prikazan u navedenoj postavci, deinstalirajte i ponovno instalirajte aplikaciju Epson Scan 2. Pročitajte sljedeće upute za pristupanje stavci **Skener i kamera**.

Windows 10

Kliknite na gumb Start i odaberite **Windows System > Upravljačka ploča**, upišite „Skener i kamera” u okvir za pretraživanje te zatim kliknite na **Prikaži skenere i kamere** i provjerite je li pisač prikazan.

Windows 8.1/Windows 8

Odaberite **Radna površina > Postavke > Upravljačka ploča**, upišite „Skener i kamera” u okvir za pretraživanje te zatim kliknite na **Prikaži skener i kameru** i provjerite je li pisač prikazan.

Windows 7

Kliknite na gumb Start i odaberite **Upravljačka ploča**, upišite „Skener i kamera” u okvir za pretraživanje te zatim kliknite na **Prikaži skenere i kamere** i provjerite je li pisač prikazan.

Windows Vista

Kliknite na gumb Start i odaberite **Upravljačka ploča > Hardver i zvuk > Skeneri i kamere** i provjerite je li pisač prikazan.

Windows XP

Kliknite na gumb Start i odaberite **Upravljačka ploča > Pisači i drugi hardver > Skeneri i kamere** i provjerite je li pisač prikazan.

Povezane informacije

- ➔ [“Deinstaliranje aplikacija” na strani 153](#)
- ➔ [“Instaliranje aplikacija” na strani 151](#)

Postupak skeniranja nije moguće pokrenuti na upravljačkoj ploči

- Pobrinite se da aplikacije Epson Scan 2 i Epson Event Manager budu pravilno instalirane.
- Provjerite podešene postavke skeniranja u aplikaciji Epson Event Manager.

Problemi sa skeniranim slikama

Prilikom skeniranja na staklu skenera pojavljuju se neravnomjerne boje, prljavština, točke i sl.

- Očistite staklo skenera.
- Uklonite smeće i prljavštinu s izvornika.
- Ne pritišćite snažno izvornik ili poklopac dokumenta. Ako primijenite preveliku silu, mogle bi se pojaviti mrlje, točke i mutan prikaz.

Povezane informacije

➔ [“Čišćenje Staklo skenera” na strani 131](#)

Loša kvaliteta slike

- Odaberite način rada **Način** u programu Epson Scan 2 u skladu s izvornikom koji želite skenirati. Skenirajte koristeći postavke za dokumente u načinu rada **Način dokumenta** i postavke za fotografije u načinu rada **Način fotografije**.
- U programu Epson Scan 2 namjestite sliku koristeći stavke kartice **Napredne postavke** i potom skenirajte.
- Ako je rezolucija slaba, pokušajte je povećati i ponovno skenirajte.

Povezane informacije

➔ [“Skeniranje koristeći Epson Scan 2” na strani 104](#)

Pomak u pozadini slika

Slike na poledini izvornika mogu se pojaviti na skeniranoj slici.

- U programu Epson Scan 2 odaberite karticu **Napredne postavke** i zatim prilagodite **Svjetlina**.
Ova značajka možda neće biti dostupna, ovisno o postavkama na kartici **Glavne postavke > Vrsta slike** ili drugim postavkama na kartici **Napredne postavke**.
- Pod stavkom **Način dokumenta** u programu Epson Scan 2 odaberite karticu **Napredne postavke** i zatim **Opcija slike > Poboljšanje teksta**.
- Kod skeniranja sa stakla skenera namjestite crni papir ili stolni podmetač preko izvornika.

Povezane informacije

➔ [“Postavljanje izvornika” na strani 61](#)

Tekst je zamagljen

- Pod stavkom **Način dokumenta** u programu Epson Scan 2 odaberite karticu **Napredne postavke** i zatim **Opcija slike > Poboljšanje teksta**.

- Odaberite **Način dokumenta** kao **Način** u programu Epson Scan 2. Skenirajte pomoću postavki za dokumente pod stavkom **Način dokumenta**.
- Pod stavkom **Način dokumenta** u programu Epson Scan 2, kada je opcija **Vrsta slike** na kartici **Glavne postavke** postavljena na **Crno-bijelo**, prilagodite **Prag** na kartici **Napredne postavke**. Kada povećate **Prag**, proširit će se crno područje.
- Kada je razlučivost niska, pokušajte je povećati i zatim ponovno skenirajte.

Povezane informacije

➔ [“Skeniranje koristeći Epson Scan 2” na strani 104](#)

Pojavljaju se moiré uzorci (mrežaste sjene)

Ako je izvornik ispisan dokument, na skeniranoj slici mogli bi se pojaviti moiré uzorci (mrežaste sjene).

- Na kartici **Napredne postavke** u sklopu Epson Scan 2 odaberite **Uklanj. dvost. Redova**.

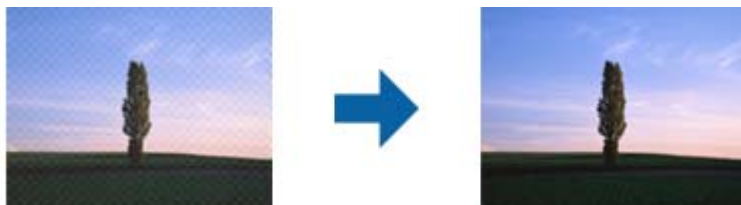

- Promijenite razlučivost i ponovno skenirajte.

Povezane informacije

➔ [“Skeniranje koristeći Epson Scan 2” na strani 104](#)

Nije moguć ispis odgovarajućeg područja na staklu skenera

- Pobrinite se da je izvornik namješten pravilno na oznakama za centriranje.
- Ako nedostaje rub skenirane slike, lagano odmaknite izvornik od ruba skeniranog stakla.
- Pri stavljanju više izvornika na staklu skenera pobrinite se da postoji razmak od najmanje 20 mm (0,79 inča) između izvornika.
- Kod skeniranja iz upravljačke ploče i odabira funkcije automatskog obrezivanja skeniranog područja, uklonite sav otpad ili prljavštinu sa stakla skenera i poklopca dokumenta. Ako nema otpada ni prljavštine oko izvornika, raspon skeniranja se širi kako bi ga obuhvatio.

Povezane informacije

- ➔ [“Postavljanje izvornika” na strani 61](#)
- ➔ [“Čišćenje Staklo skenera” na strani 131](#)

Nije moguć pretpregled u Minijatura

- Kod stavljanja više izvornika na staklo skenera, uvjerite se da između izvornika postoji razmak od najmanje 20 mm (0,79 inča).
- Provjerite je li izvornik stavljen ravno.
- Ovisno o izvorniku, možda neće biti moguć pretpregled u **Minijatura**. U tom slučaju uklonite potvrdni kvadratić za **Minijatura** pri vrhu prozora pretpregleda kako biste pregledali cjelokupno skenirano područje, a zatim ručno kreirajte okvire.

Povezane informacije

➔ [“Skeniranje koristeći Epson Scan 2” na strani 104](#)

Tekst nije pravilno prepoznat kod spremanja u formatu Pretraživi PDF

- U prozoru **Mogućnosti formata slike** u programu Epson Scan 2 provjerite je li **Tekstualni jezik** pravilno postavljen na kartici **Tekst**.
- Provjerite je li izvornik pravilno namješten.
- Upotrijebite izvornik s jasnim tekstom. Prepoznavanje teksta može biti slabije kod sljedećih tipova izvornika.
 - Izvornici koji su nekoliko puta kopirani
 - Izvornici primljeni faksom (pri niskoj razlučivosti)
 - Izvornici s nedovoljnim razmakom slova ili redova
 - Izvornici s poravnatim redovima ili potcrtano preko teksta
 - Izvornici s rukom napisanim tekstom
 - Izvornici s naborima ili zgužvanim dijelovima
- Pod stavkom **Način dokumenta** u programu Epson Scan 2, kada je opcija **Vrsta slike** na kartici **Glavne postavke** postavljena na **Crno-bijelo**, prilagodite **Prag** na kartici **Napredne postavke**. Kada povećate **Prag**, crno se proširuje.
- Pod stavkom **Način dokumenta** u programu Epson Scan 2 odaberite karticu **Napredne postavke** i zatim **Opcija slike > Poboljšanje teksta**.

Povezane informacije

➔ [“Skeniranje koristeći Epson Scan 2” na strani 104](#)

Ne mogu se riješiti problemi na skeniranoj slici

Ako ste isprobali sva rješenja i niste riješili problem, inicijalizirajte postavke Epson Scan 2 koristeći Epson Scan 2 Utility.

Napomena:

Epson Scan 2 Utility je aplikacija koja se isporučuje uz Epson Scan 2.

1. Pokrenite Epson Scan 2 Utility.

Windows 10

Kliknite gumb Start i odaberite **EPSON > Epson Scan 2 Utility**.

Windows 8.1/Windows 8

Unesite naziv aplikacije u gumbić za pretraživanje i zatim odaberite prikazanu ikonu.

Windows 7/Windows Vista/Windows XP

Kliknite gumb Start i odaberite **Svi programi** ili **Programi > EPSON > Epson Scan 2 > Epson Scan 2 Utility**.

Mac OS

Odaberite **Idi > Aplikacije > Epson Software > Epson Scan 2 Utility**.

2. Odaberite karticu **Ostalo**.

3. Kliknite na **Resetiraj**.

Napomena:

Ako inicijalizacija ne riješi problem, deinstalirajte i ponovno instalirajte Epson Scan 2.

Povezane informacije

➔ [“Deinstaliranje aplikacija” na strani 153](#)

➔ [“Instaliranje aplikacija” na strani 151](#)

Drugi problemi koji se mogu javiti pri skeniranju

Skeniranje je presporo

Smanjite razlučivost.

Povezane informacije

➔ [“Skeniranje koristeći Epson Scan 2” na strani 104](#)

Skeniranje se značajno uspori tijekom neprekidnog skeniranja

Skeniranje usporava kako bi se spriječilo pregrijavanje i oštećivanje mehanizma pisača. Ipak, možete nastaviti s ispisivanjem. Za povratak na normalnu brzinu skeniranja, ostavite pisač da miruje najmanje 30 minuta. Brzina skeniranja neće se vratiti na normalnu ako se napajanje isključi.

Skeniranje u format PDF/Multi-TIFF se prekida

Kod skeniranja pomoću programa Epson Scan 2 kontinuirano možete skenirati do 999 stranica u format PDF i do 200 stranica u format Multi-TIFF.

Prilikom skeniranja velikih količina materijala, preporučujemo skeniranje u sivim tonovima.

- Povećajte slobodan prostor na tvrdom disku računala. Skeniranje se može prekinuti ako nema dovoljno slobodnog prostora.
- Pokušajte skenirati u nižoj razlučivosti. Skeniranje se prekida kad ukupna količina podataka dostigne određenu granicu.

Povezane informacije

➔ [“Skeniranje koristeći Epson Scan 2” na strani 104](#)

Drugi problemi

Lagani struni udar prilikom doticanja pisača

Ako je mnogo perifernih jedinica spojeno na računalo, prilikom doticanja pisača možete osjetiti lagani strujni udar. Spojite žicu za uzemljenje na računalo na koje je priključen pisač.

Bučan rad pisača

Ako su zvukovi rada pisača preglasni, omogućite **Tihi način rada**. Omogućavanje ove funkcije može smanjiti brzinu ispisa.

- Upravljačka ploča

Odaberite  na početnom zaslonu i zatim omogućite **Tihi način rada**.

- Upravljački program pisača za sustav Windows

Omogućite **Tihi način rada** u kartici **Glavna**.

- Upravljački program pisača za sustav Mac OS

Odaberite **Postavke sustava** u izborniku  > **Pisači i skeneri** (ili **Ispis i skeniranje**, **Ispiši i faksiraj**) i zatim odaberite pisač. Kliknite na **Opcije i zalihe** > **Opcije** (ili **Upravljački program**). Odaberite **On** u postavci **Tihi način rada**.

Vatrozid je blokirao aplikaciju (samo za Windows)

Dodajte aplikaciju u popis dozvoljenih programa Vatrozida za Windows u sigurnosnim postavkama **Upravljačka ploča**.

Dodatak

Tehničke specifikacije

Svojstva pisača

Položaj mlaznica glave pisača		Mlaznice za crnu tintu: 180 Mlaznice za tintu u boji: 59 za svaku boju
Težina papira*	Obični papir	64 do 90 g/m ² (17 do 24 lb)
	Omotnice	Omotnica 10, DL, C6: 75 do 90 g/m ² (20 do 24 lb)

* Čak i kada je debljina papira u tom rasponu, papir se možda neće moći umetnuti u pisač ili bi kvaliteta ispisa mogla biti lošija ovisno o svojstvima ili kvaliteti papira.

Površina za ispis

Područje ispisa jednog lista

Kvaliteta ispisa može opasti na zasjenjenim površinama uslijed svojstava mehanizma pisača.

Ispis s obrubima

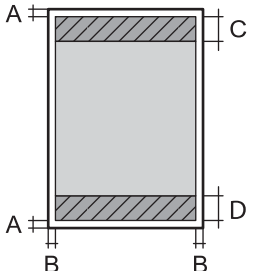
	A	3.0 mm (0.12 inča)
	B	3.0 mm (0.12 inča)
	C	41.0 mm (1.61 inča)
	D	37.0 mm (1.46 inča)

Ispis bez obruba

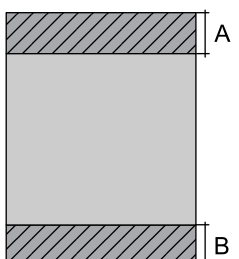
	A	44.0 mm (1.73 inča)
	B	40.0 mm (1.57 inča)

Područje ispisa omotnica

Kvaliteta ispisa može opasti na zasjenjenim površinama uslijed svojstava mehanizma pisača.

	A	3.0 mm (0.12 inča)
	B	5.0 mm (0.20 inča)
	C	18.0 mm (0.71 inča)
	D	41.0 mm (1.61 inča)

Specifikacije skenera

Vrsta skenera	Plošni
Fotoelektrični uređaj	CIS
Maksimalna veličina dokumenta	216×297 mm (8.5×11.7 inča) A4, Letter
Razlučivost	1200 dpi (glavni skener) 2400 dpi (podskener)
Dubina boje	<p>Boja</p> <ul style="list-style-type: none"> <input type="checkbox"/> 48 bita po pikselu interno (16 bita po pikselu po boji interno) <input type="checkbox"/> 24 bita po pikselu eksterno (8 bita po pikselu po boji eksterno) <p>Sivi tonovi</p> <ul style="list-style-type: none"> <input type="checkbox"/> 16 bita po pikselu interno <input type="checkbox"/> 8 bit po pikselu eksterno <p>Crno-bijelo</p> <ul style="list-style-type: none"> <input type="checkbox"/> 16 bita po pikselu interno <input type="checkbox"/> 1 bit po pikselu eksterno
Izvor svjetlosti	LED

Specifikacije sučelja

Za računalo	Vrlo brzi USB*
-------------	----------------

* USB 3.0 kabeli nisu podržani.

Popis mrežnih funkcija

Mrežne funkcije i IPv4/IPv6

Funkcije			Podržano	Napomene
Mrežni ispis	EpsonNet Print (Windows)	IPv4	✓	-
	Standard TCP/IP (Windows)	IPv4, IPv6	✓	-
	WSD ispis (Windows)	IPv4, IPv6	✓	Windows Vista ili noviji
	Bonjour ispis (Mac OS)	IPv4, IPv6	✓	-
	IPP ispis (Windows, Mac OS)	IPv4, IPv6	✓	-
	UPnP ispis	IPv4	-	Uređaj za prijenos informacija
	PictBridge ispis (Wi-Fi)	IPv4	-	Digitalna kamera
	Epson Connect (ispis e-pošte, ispis na daljinu)	IPv4	✓	-
	AirPrint (iOS, Mac OS)	IPv4, IPv6	✓	iOS 5 ili noviji Mac OS X v10.7 ili noviji
Mrežno skeniranje	Epson Scan 2	IPv4, IPv6	✓	-
	Event Manager	IPv4	✓	-
	Epson Connect (skeniranje u oblaku)	IPv4	✓	-
	AirPrint (skeniranje)	IPv4, IPv6	✓	OS X Mavericks ili noviji
Faks	Slanje faksa	IPv4	-	-
	Primanje faksa	IPv4	-	-
	AirPrint (Faxout)	IPv4, IPv6	-	-

Wi-Fi specifikacije

Standardi	IEEE 802.11b/g/n* ¹
Raspon frekvencije	2,4 GHz
Maksimalna prenesena radiofrekvencijska snaga	20 dBm (EIRP)
Načini koordinacije	Infrastruktura, Wi-Fi Direct (jednostavni AP)* ^{2*3}
Bežična sigurnost* ⁴	WEP (64/128bit), WPA2-PSK (AES)* ⁵

*1 Specifikacija IEEE 802.11n dostupna je samo za HT20.

- *2 Ne podržava IEEE 802.11b.
- *3 Jednostavni AP način rada je kompatibilan s Wi-Fi vezom (infrastruktura).
- *4 Wi-Fi Direct podržava samo WPA2-PSK (AES).
- *5 Udovoljava odredbi WPA2 s podrškom za WPA/WPA2 Personal.

Sigurnosni protokol

SSL/TLS	Poslužitelj/klijent HTTPS, IPPS
---------	---------------------------------

Podržane usluge treće strane

AirPrint	Ispis	iOS 5 ili noviji/Mac OS X v10.7.x ili noviji
	Skeniranje	OS X Mavericks ili noviji

Dimenzije

Dimenzije	<p>Pohrana</p> <ul style="list-style-type: none"> <input type="checkbox"/> Širina: 375 mm (14.8 inča) <input type="checkbox"/> Dubina: 300 mm (11.8 inča) <input type="checkbox"/> Visina: 170 mm (6.7 inča) <p>Ispis</p> <ul style="list-style-type: none"> <input type="checkbox"/> Širina: 375 mm (14.8 inča) <input type="checkbox"/> Dubina: 578 mm (22.8 inča) <input type="checkbox"/> Visina: 242 mm (9.5 inča)
Težina*	Približno 4.3 kg (9.5 lb)

* Bez spremnika s tintom i kabela za napajanje.

Električne specifikacije

Nazivno napajanje	AC 100–240 V	AC 220–240 V
Raspon nazivne frekvencije	50–60 Hz	50–60 Hz
Nazivna struja	0.4–0.2 A	0.2 A

Potrošnja električne energije (s USB priključkom)	Samostalno kopiranje: približno 12.0 W (ISO/IEC24712) Način pripravnosti: približno 5.0 W Način mirovanja: približno 0.8 W Isključeno: približno 0.3 W	Samostalno kopiranje: približno 12.0 W (ISO/IEC24712) Način pripravnosti: približno 5.0 W Način mirovanja: približno 0.8 W Isključeno: približno 0.3 W
---------------------------------------------------	-----------------------------------------------------------------------------------------------------------------------------------------------------------------	-----------------------------------------------------------------------------------------------------------------------------------------------------------------

Napomena:

- Radni napon potražite na naljepnici pisača.
- Korisnici u Europskoj uniji za informacije o potrošnji električne energije trebaju pogledati sljedeću internetsku stranicu.
<http://www.epson.eu/energy-consumption>

Specifikacije okruženja

Rad:	<p>Pisač koristite unutar raspona prikazanog na sljedećem grafikonu.</p> <p>Temperatura: 10 do 35°C (50 do 95°F) Vlažnost: 20 do 80% relativne vlažnosti (bez kondenzacije)</p>
Pohrana	<p>Temperatura: -20 do 40°C (-4 do 104°F)* Vlažnost: 5 do 85% relativne vlažnosti (bez kondenzacije)</p>

* Može se čuvati mjesec dana na temperaturi od 40°C (104°F).

Radne specifikacije spremnika s tintom

Temperatura pohrane	-30 do 40 °C (-22 do 104 °F)*
Temperatura smrzavanja	-16 °C (3.2 °F) Tinta se odmrzava i može se koristiti nakon otprilike 3 sata na temperaturi od 25 °C (77 °F).

* Može se čuvati mjesec dana na temperaturi od 40 °C (104 °F).

Zahtjevi sustava

Windows

Windows Vista, Windows 7, Windows 8/8.1, Windows 10 ili noviji (32-bitni, 64-bitni)

Windows XP SP3 (32-bitni)

Windows XP Professional x64 Edition SP2

Mac OS

Mac OS X v10.6.8 ili noviji macOS 11 ili noviji

Napomena:

Mac OS možda ne podržava neke aplikacije i značajke.

UNIX File System (UFS) za Mac OS nije podržan.

Informacije o propisima

Standardi i odobrenja

Standardi i odobrenja za europski model

Za europske korisnike

Ovim putem tvrtka Seiko Epson Corporation izjavljuje da je sljedeći model radijske opreme u skladu sa zahtjevima direktive 2014/53/EU. Puni tekst EU-izjave o sukladnosti dostupan je na sljedećoj web-stranici.

<http://www.epson.eu/conformity>

C636B

Za uporabu samo u Irskoj, Ujedinjenoj Kraljevini, Austriji, Njemačkoj, Lihtenštajnu, Švicarskoj, Francuskoj, Belgiji, Luksemburgu, Nizozemskoj, Italiji, Portugalu, Španjolskoj, Danskoj, Finskoj, Norveškoj, Švedskoj, Islandu, Hrvatskoj, Cipru, Grčkoj, Sloveniji, Malti, Bugarskoj, Češkoj, Estoniji, Mađarskoj, Latviji, Litvi, Poljskoj, Rumunjskoj i Slovačkoj.

Epson ne preuzima nikakvu odgovornost za bilo kakvo nepoštivanje sigurnosnih zahtjeva koje je nastalo kao rezultat nepreporučene modifikacije proizvoda.



Ograničenja kopiranja

Obratite pozornost na sljedeća ograničenja kako biste svoj pisac koristili na odgovoran i zakonit način.

Kopiranje sljedećih stavki zabranjeno je zakonom:

- novčanica, kovanica, vladinih trgovačkih obveznica, vladinih obveznica i županijskih obveznica
- neiskorištenih poštanskih maraka, pečatiranih razglednica i drugih službenih poštanskih stavki s valjanom poštarinom
- vladinih biljega i obveznica izdanih u skladu sa zakonskom procedurom

Budite oprezni prilikom kopiranja sljedećih stavaka:

- Privatnih utrživih obveznica (dioničkih potvrda, prenosivih vrijednosnica, čekova itd.), mjesečnih propusnica, koncesijskih kartica itd.
- putovnica, vozačkih dozvola, liječničkih potvrda, cestovnih propusnica, bonova za hranu, karata itd.

Napomena:

Kopiranje navedenih stavaka također je možda zabranjeno zakonom.

Odgovorna upotreba materijala s autorskim pravima:

Pisači se mogu zloupotrijebiti neprikladnim kopiranjem materijala s autorskim pravima. Ako ne djelujete prema uputama iskusnog odvjetnika, budete odgovorni i djelujte s poštovanjem te zatražite dopuštenje vlasnika autorskih prava prije kopiranja objavljenog materijala.

Transportiranje i pohrana pisača

Trebate li pisač transportirati uslijed preseljenja ili radi popravka, slijedite donje korake za pakiranje pisača.



Pozor:

Pazite da ne priklješćite ruku ili prste prilikom otvaranja ili zatvaranja jedinice skenera. U protivnom se možete ozlijediti.



Važno:

- Prilikom spremanja ili prijenosa pisača, nemojte ga naginjati, stavljati na bok ni okretati naopačke jer u protivnom može doći do curenja tinte iz spremnika.*

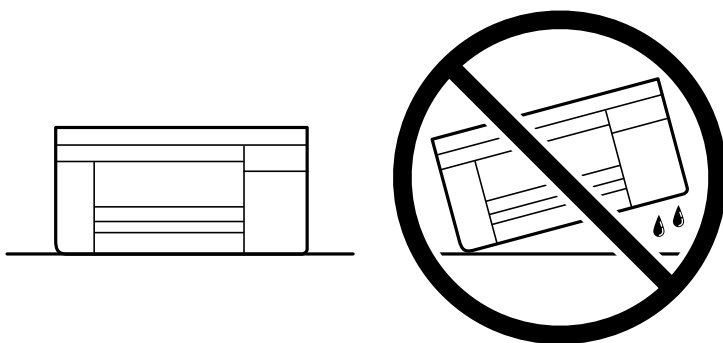

- Spremnike s tintom ostavite u pisaču. Uklanjanje spremnika može izazvati sušenje glave pisača i spriječiti daljnji ispis.*

1. Isključite pisač pritiskanjem gumba .
2. Uvjerite se da se lampica napajanja isključila, a zatim iskopčajte kabel za napajanje.



Važno:

Kabel za napajanje izvucite iz zidne utičnice kada lampica napajanja ne svijetli. U protivnom, ispisna glava se neće vratiti u početni položaj, što može prouzročiti sušenje tinte, a ispisivanje može postati nemoguće.

3. Iskopčajte sve kabele kao što su kabel za napajanje i USB kabel.
4. Uklonite sav papir iz pisača.
5. Pobrinite se da na pisaču nema nikakvih izvornika.
6. Otvorite jedinicu skenera tako da bude zatvoren poklopac za dokumente. Pričvrstite držač spremnika s tintom za kućište ljepljivom vrpcom.

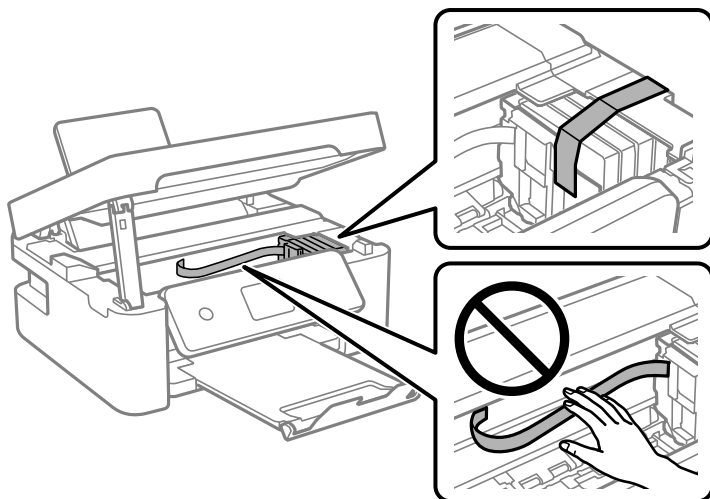

7. Zatvorite jedinicu skenera.
Radi sigurnosti se jedinica skenera zatvara u dva koraka.

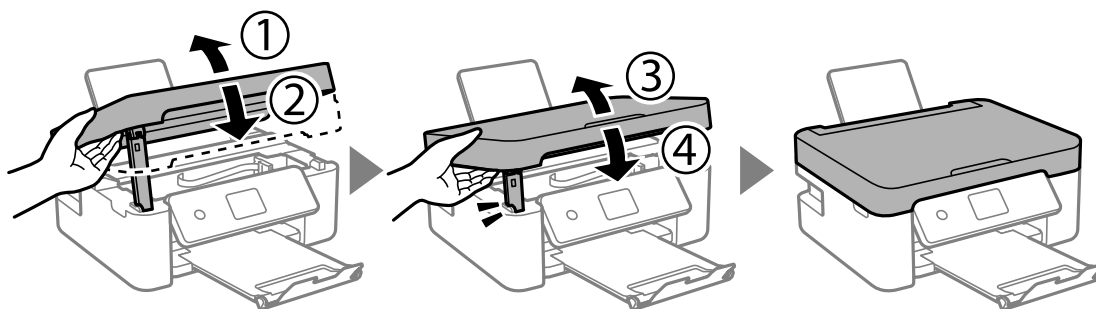

Napomena:

Jedinica skenera ne može se otvoriti s položaja prikazanog u nastavku. Potpuno je zatvorite prije otvaranja.

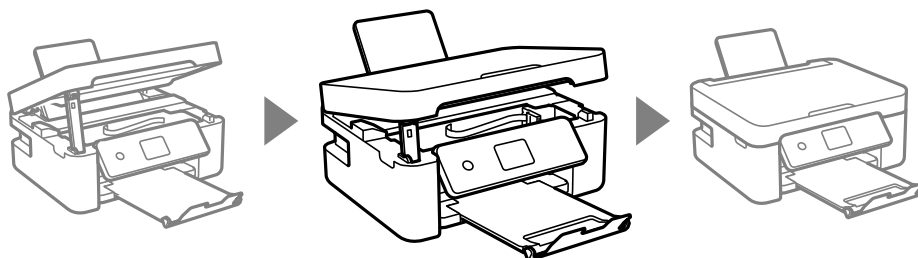

8. Pripremite pisač za pakiranje na način prikazan dolje.

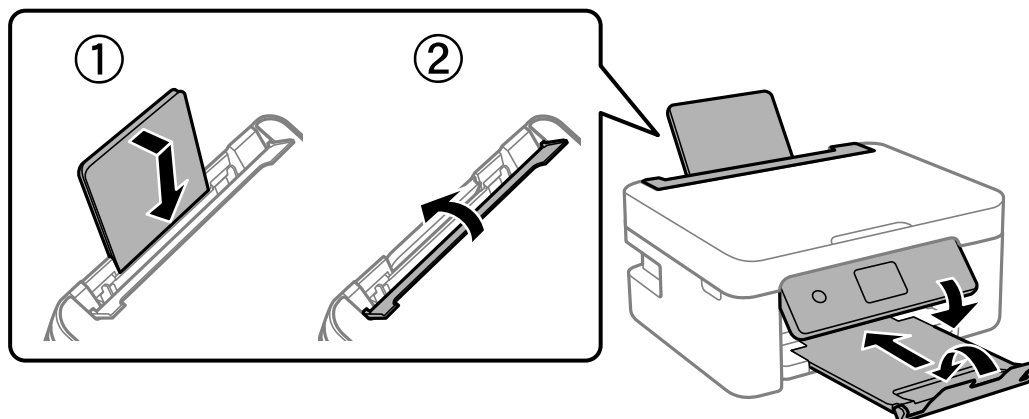

9. Zapakirajte pisač u kutiju koristeći pritom zaštitni materijal.

Kada budete ponovo koristili pisač, pazite da uklonite vrpce koje pričvršćuju držač spremnika s tintom. Ako je prilikom sljedećeg ispisivanja kvaliteta ispisa lošija, očistite i poravnajte ispisnu glavu.

Povezane informacije

- ➔ “Nazivi dijelova i funkcije” na strani 14
- ➔ “Pregledavanje i čišćenje ispisne glave” na strani 128
- ➔ “Poravnavanje ispisne glave” na strani 130

Gdje potražiti pomoć

Web-mjesto tehničke podrške

Ako trebate dodatnu pomoć, posjetite Epsonovo web-mjesto tehničke podrške. Odaberite zemlju ili regiju i posjetite odjeljak tehničke podrške na lokalnim Epsonovim mrežnim stranicama. Na ovim stranicama pročitajte Česta pitanja (FAQ) i preuzmite najnovije verzije upravljačkih programa, priručnike te brojne druge sadržaje.

<http://support.epson.net/>

<http://www.epson.eu/Support> (Europa)

Ako vaš proizvod tvrtke Epson ne radi ispravno, a ne možete riješiti problem, obratite se korisničkoj podršci za pomoć.

Kontaktiranje Epsonove korisničke podrške

Prije obraćanja Epsonu

Ako vaš Epson proizvod ne radi ispravno, a problem ne možete riješiti pomoću priručnika priloženih uz proizvod, za pomoć se obratite Epson korisničkoj podršci.

Sljedeći popis Epson korisničke podrške temelji se na zemlji prodaje. Neki proizvodi možda se ne prodaju na vašoj trenutačnoj lokaciji te se stoga obvezno obratite Epsonovoj korisničkoj podršci za područje u kojem ste kupili svoj proizvod.

Ako Epson korisnička podrška za vaše područje nije navedena u nastavku, obratite se dobavljaču od kojega ste kupili proizvod.

Epson korisnička podrška brže će vam moći pomoći ako pri ruci imate sljedeće podatke:

- Serijski broj proizvoda
(Naljepnica sa serijskim brojem obično se nalazi na stražnjoj strani proizvoda.)
- Model proizvoda
- Verziju softvera proizvoda
(Kliknite na **About**, **Version Info** ili sličan gumb u softveru proizvoda.)
- Marku i model svog računala
- Naziv i verziju operacijskog sustava računala
- Nazive i verzije softverskih programa koje obično koristite sa svojim proizvodom

Napomena:

Ovisno o proizvodu, postavke mreže mogu biti pohranjene u memoriji uređaja. Postavke se mogu izgubiti kao posljedica kvara ili popravka uređaja. Epson ne preuzima nikakvu odgovornost za gubitak podataka niti za izradu sigurnosne kopije postavki, čak ni tijekom jamstvenog roka. Preporučujemo izradu vlastite sigurnosne kopije podataka ili bilježenje podataka.

Pomoć za korisnike u Europi

U Dokumentu o paneuropskom jamstvu potražite informacije o tome kako se obratiti Epsonovoj korisničkoj podršci.

Pomoć za korisnike na Tajvanu

Kontakti za informacije, podršku i usluge servisa su:

Globalne mreže stranice

<http://www.epson.com.tw>

Dostupne su informacije o specifikacijama proizvoda, upravljačkim programima za preuzimanje i proizvodima.

Epsonova služba za podršku

Telefon: +886-2-80242008

Operateri službe za podršku telefonskim putem mogu vam pomoći:

- u vezi s upitima o prodaji i informacijama o proizvodima
- u vezi s pitanjima o upotrebi ili problemima
- u vezi s upitima o popravcima i jamstvu

Servisni centar za popravke:

<http://www.tekcare.com.tw/branchMap.page>

Korporacija TekCare ovlaštenu je servisni centar za tvrtku Epson Taiwan Technology & Trading Ltd.

Pomoć za korisnike u Australiji

Podružnica tvrtke Epson u Australiji želi vam ponuditi visoku razinu korisničke usluge. Osim priručnika priloženih uz proizvod nudimo i sljedeće izvore informacija:

Internetsku adresu

<http://www.epson.com.au>

Pristup mrežnim stranicama podružnice tvrtke Epson u Australiji putem globalne mrežne stranice. Doista se isplati povremeno uputiti na ove stranice! Na ovim ćete mrežnim stranicama pronaći odjeljak za preuzimanje upravljačkih programa, Epsonova mjesta za kontakt, informacije o novim proizvodima i tehničku podršku (elektronička pošta).

Epsonovu službu za podršku

Telefon: 1300-361-054

Epsonova služba za podršku služi kao krajnja instanca za pristup savjetima za sve naše klijente. Operateri pri službi za podršku mogu vam pomoći s instalacijom, konfiguracijom i radom vašeg proizvoda Epson. Osoblje za ponude službe za podršku može vam ponuditi literaturu o novim Epsonovim proizvodima i uputiti vas najbližem prodavaču ili servisu. Ovdje je moguće dobiti odgovore na mnoge upite.

Preporučamo da uz sebe imate sve potrebne podatke kada zovete službu za podršku. Što više informacija imate pri ruci, to ćemo vam lakše pomoći riješiti problem. Navedene informacije uključuju priručnik za proizvod Epson, vrstu računala, operativni sustav, programe i sve druge informacije koje smatrate potrebnima.

Transport proizvoda

Epson preporuča da sačuvate ambalažu proizvoda zbog potreba budućeg transporta.

Pomoć za korisnike na Novom Zelandu

Podružnica tvrtke Epson na Novom Zelandu želi vam ponuditi visoku razinu usluge za korisnike. Uz dokumentaciju o proizvodu, mi pružamo i sljedeće izvore za pribavljanje informacija:

Internetsku adresu

<http://www.epson.co.nz>

Pristup mrežnim stranicama podružnice tvrtke Epson na Novom Zelandu putem stranica globalne mreže. Doista se isplati povremeno uputiti na ove stranice! Na ovim ćete mrežnim stranicama pronaći odjeljak za preuzimanje upravljačkih programa, Epsonova mjesta za kontakt, informacije o novim proizvodima i tehničku podršku (elektronička pošta).

Epsonovu službu za podršku

Telefon: 0800 237 766

Epsonova služba za podršku služi kao krajnja instanca za pristup savjetima za sve naše klijente. Operateri pri službi za podršku mogu vam pomoći s instalacijom, konfiguracijom i radom vašeg proizvoda Epson. Osoblje za ponude službe za podršku može vam ponuditi literaturu o novim Epsonovim proizvodima i uputiti vas najbližem prodavaču ili servisu. Ovdje je moguće dobiti odgovore na mnoge upite.

Preporučamo da uz sebe imate sve potrebne podatke kada zovete službu za podršku. Što više informacija imate pri ruci, to ćemo vam lakše pomoći riješiti problem. Te informacije uključuju dokumentaciju vašeg Epson proizvoda, vrstu računala, operacijski sustav, dodatne programe i sve druge informacije koje smatrate da su potrebne.

Transport proizvoda

Epson preporuča da sačuvate ambalažu proizvoda zbog potreba budućeg transporta.

Pomoć za korisnike u Singapuru

Izvori informacija, podrška i usluge servisa koje pruža podružnica tvrtke Epson u Singapuru su:

Globalne mreže stranice

<http://www.epson.com.sg>

Putem elektroničke pošte moguće je dobiti specifikacije proizvoda, upravljačke programe za preuzimanje, odgovore na česta pitanja (FAQ), odgovore na upite o prodaji i tehničku podršku.

Služba za podršku tvrtke Epson

Besplatna telefonska linija: 800-120-5564

Operateri pri službi za podršku telefonskim putem mogu vam pomoći:

- u vezi s upitima o prodaji i informacijama o proizvodima
- u vezi s upitima o upotrebi proizvoda ili o rješavanju problema
- u vezi s upitima o popravcima i jamstvu

Pomoć za korisnike na Tajlandu

Kontakti za informacije, podršku i usluge servisa:

Globalne mreže stranice

<http://www.epson.co.th>

Dostupne su specifikacije proizvoda, upravljački programi za preuzimanje, odgovori na česta pitanja (FAQ) i elektronička pošta.

Pozivni centar tvrtke Epson

Telefon: 66-2685-9899

E-pošta: support@eth.epson.co.th

Naš tim pozivnog centra može vam pomoći putem telefona:

- U vezi s upitima o prodaji i informacijama o proizvodima
- u vezi s pitanjima o upotrebi ili problemima
- u vezi s upitima o popravcima i jamstvu

Pomoć za korisnike u Vijetnamu

Kontakti za informacije, podršku i usluge servisa su:

Epsonov servisni centar

65 Truong Dinh Street, District 1, Ho Chi Minh City, Vietnam.

Telefonski broj (Ho Ši Min): 84-8-3823-9239, 84-8-3825-6234

29 Tue Tinh, Quan Hai Ba Trung, Hanoi City, Vietnam

Telefonski broj (Hanoi): 84-4-3978-4785, 84-4-3978-4775

Pomoć za korisnike u Indoneziji

Kontakti za informacije, podršku i usluge servisa su:

Globalne mreže stranice

<http://www.epson.co.id>

- Informacije o specifikacijama proizvoda, upravljačkim programima za preuzimanje
- Česta pitanja (FAQ), upiti o prodaji, pitanja putem elektroničke pošte

Epsonov dežurni telefon

Telefon: +62-1500-766

Telefaks: +62-21-808-66-799

Osoblje dežurnog telefona može vam pomoći telefonom ili telefaksom:

- U vezi s upitima o prodaji i informacijama o proizvodima
- Tehnička podrška

Epsonov servisni centar

Pokrajina	Naziv tvrtke	Adresa	Telefon E-pošta
JAKARTA	Epson Sales and Service Jakarta (SUDIRMAN)	Wisma Keiai Lt. 1 Jl. Jenderal Sudirman Kav. 3 Jakarta Pusat - DKI JAKARTA 10220	021-5724335 ess@epson-indonesia.co.id ess.support@epson-indonesia.co.id
SERPONG	Epson Sales and Service Serpong	Ruko Melati Mas Square Blok A2 No.17 Serpong-Banten	082120090084 / 082120090085 esstag@epson-indonesia.co.id esstag.support@epson-indonesia.co.id
SEMARANG	Epson Sales and Service Semarang	Komplek Ruko Metro Plaza Block C20 Jl. MT Haryono No. 970 Semarang -JAWA TENGAH	024 8313807 / 024 8417935 esssmg@epson-indonesia.co.id esssmg.support@epson-indonesia.co.id
JAKARTA	Epson Sales and Service Jakarta (MANGGA DUA)	Ruko Mall Mangga Dua No. 48 Jl. Arteri Mangga Dua, Jakarta Utara - DKI JAKARTA	021 623 01104 jkt-technical1@epson-indonesia.co.id jkt-admin@epson-indonesia.co.id
BANDUNG	Epson Sales and Service Bandung	Jl. Cihampelas No. 48 A Bandung Jawa Barat 40116	022 420 7033 bdg-technical@epson-indonesia.co.id bdg-admin@epson-indonesia.co.id

Pokrajina	Naziv tvrtke	Adresa	Telefon E-pošta
MAKASSAR	Epson Sales and Service Makassar	Jl. Cendrawasih NO. 3A, kunjung mae, mariso, MAKASSAR - SULSEL 90125	0411- 8911071 mksr-technical@epson-indonesia.co.id mksr-admin@epson-indonesia.co.id
MEDAN	Epson Service Center Medan	Jl. Bambu 2 Komplek Graha Niaga Nomor A-4, Medan - SUMUT	061- 42066090 / 42066091 mdn-technical@epson-indonesia.co.id mdn-adm@epson-indonesia.co.id
PALEMBANG	Epson Service Center Palembang	Jl. H.M Rasyid Nawawi No. 249 Kelurahan 9 Ilir Palembang Sumatera Selatan	0711 311 330 escplg.support@epson-indonesia.co.id
PEKANBARU	Epson Service Center Pekanbaru	Jl. Tuanku Tambusai No. 459 A Kel. Tangkerang barat Kec Marpoyan damai Pekanbaru - Riau 28282	0761- 8524695 pkb-technical@epson-indonesia.co.id pkb-admin@epson-indonesia.co.id
PONTIANAK	Epson Service Center Pontianak	Komp. A yani Sentra Bisnis G33, Jl. Ahmad Yani - Pontianak Kalimantan Barat	0561- 735507 / 767049 pontianak-technical@epson-indonesia.co.id pontianak-admin@epson-indonesia.co.id
SAMARINDA	Epson Service Center Samarinda	Jl. KH. Wahid Hasyim (M. Yamin) Kelurahan Sempaja Selatan Kecamatan Samarinda UTARA - SAMARINDA - KALTIM	0541 7272 904 escsmd@epson-indonesia.co.id escsmd.support@epson-indonesia.co.id
SURABAYA	Epson Sales & Service Surabaya (barat)	Jl. Haji Abdul Wahab Saimin, Ruko Villa Bukit Mas RM-11, Kec. Dukuh Pakis, Surabaya - 60225	031- 5120994 sby-technical@epson-indonesia.co.id sby-admin@epson-indonesia.co.id
YOGYAKARTA	Epson Service Center Yogyakarta	YAP Square, Block A No. 6 Jl. C Simanjutak Yogyakarta - DIY	0274 581 065 ygy-technical@epson-indonesia.co.id ygy-admin@epson-indonesia.co.id
JEMBER	Epson Service Center Jember	JL. Panglima Besar Sudirman Ruko no.1D Jember-Jawa Timur (Depan Balai Penelitian & Pengolahan Kakao)	0331- 488373 / 486468 jmr-admin@epson-indonesia.co.id jmr-technical@epson-indonesia.co.id
MANADO	EPSON SALES AND SERVICE Manado	Jl. Piere Tendean Blok D No 4 Kawasan Mega Mas Boulevard - Manado 95111	0431- 8805896 MND-ADMIN@EPSON-INDONESIA.CO.ID MND-TECHNICAL@EPSON-INDONESIA.CO.ID
CIREBON	EPSON SERVICE CENTER Cirebon	Jl. Tuparev No. 04 (Depan Hotel Apita) Cirebon, JAWA BARAT	0231– 8800846 cbn-technical@epson-indonesia.co.id
CIKARANG	EPSON SALES AND SERVICE CIKARANG	Ruko Metro Boulevard B1 Jababeka cikarang - Jawa Barat,	021- 89844301 / 29082424 ckg-admin@epson-indonesia.co.id ckg-technical@epson-indonesia.co.id

Pokrajina	Naziv tvrtke	Adresa	Telefon E-pošta
MADIUN	EPSON SERVICE CENTER MADIUN	Jl. Diponegoro No.56, MADIUN - JAWA TIMUR	0351- 4770248 mun-admin@epson-indonesia.co.id mun-technical@epson-indonesia.co.id
PURWOKERTO	EPSON SALES AND SERVICE Purwokerto	Jl. Jendral Sudirman No. 4 Kranji Purwokerto - JAWA TENGAH	0281- 6512213 pwt-admin@epson-indonesia.co.id pwt-technical@epson-indonesia.co.id
BOGOR	EPSON SALES AND SERVICE Bogor	Jl.Pajajaran No 15B Kel Bantarjati Kec Bogor Utara - JAWA BARAT 16153	0251- 8310026 bgr-admin@epson-indonesia.co.id bgr-technical@epson-indonesia.co.id
SERANG	EPSON SERVICE CENTER Serang	Jl. Ahmad Yani No.45C, SERANG - BANTEN	0254- 7912503 srg-admin@epson-indonesia.co.id srg-technical@epson-indonesia.co.id
PALU	EPSON SALES AND SERVICE Palu	Jl. Juanda No. 58, Palu - Sulteng	0451- 4012 881 plw-admin@epson-indonesia.co.id plw-technical@epson-indonesia.co.id
BANJARMASIN	EPSON SERVICE CENTER BANJARMASIN	Jl. Gatot Soebroto NO. 153 BANJARMASIN - KALSEL 70235	0511- 6744135 (TEKNISI) / 3266321(ADMIN) bdj-admin@epson-indonesia.co.id bdj-technical@epson-indonesia.co.id
DENPASAR	EPSON SALES AND SERVICE Denpasar	JL. MAHENDRADATA NO. 18, DENPASAR - BALI	0361- 3446699 / 9348428 dps-admin@epson-indonesia.co.id dps-technical@epson-indonesia.co.id
JAKARTA	EPSON SALES AND SERVICE CILANDAK	CIBIS Business Park Tower 9 LT. MEZZANINE, Jalan TB Simatupang No.2, Jakarta Selatan - DKI JAKARTA 12560	021- 80866777 esscibis.support1@epson-indonesia.co.id esscibis.support2@epson-indonesia.co.id esscibis.admin@epson-indonesia.co.id esscibis.sales@epson-indonesia.co.id
SURABAYA	EPSON SALES AND SERVICE SURABAYA (GUBENG)	JL. RAYA GUBENG NO. 62, SURABAYA - JAWA TIMUR	031- 99444940 / 99446299 / 99446377 esssby@epson-indonesia.co.id esssby.support@epson-indonesia.co.id
AMBON	EPSON SERVICE CENTER AMBON	Jl. Diponegoro No.37 (Samping Bank Mandiri Syariah) Kel.Ahusen, Kec.Sirimau - Ambon 97127	-

Za ostale gradove koji ovdje nisu navedeni, nazovite Liniju za pomoć: 08071137766.

Pomoć za korisnike u Hong Kongu

Za tehničku podršku kao i postprodajne usluge korisnici se mogu obratiti podružnici tvrtke Epson Limited u Hong Kongu.

Početna stranica

<http://www.epson.com.hk>

Podružnica tvrtke Epson u Hong Kongu otvorila je lokalnu početnu stranicu na kineskom i engleskom jeziku kako bi korisnicima učinila dostupnima sljedeće informacije:

- Informacije o proizvodu
- Odgovore na česta pitanja (FAQ)
- Najnovije verzije upravljačkih programa za proizvode Epson

Dežurni telefon tehničke podrške

Tehničkom osoblju možete se obratiti i putem sljedećih telefonskih i brojeva faksa:

Telefon: 852-2827-8911

Telefaks: 852-2827-4383

Pomoć za korisnike u Maleziji

Kontakti za informacije, podršku i usluge servisa su:

Globalne mreže stranice

<http://www.epson.com.my>

- Informacije o specifikacijama proizvoda, upravljačkim programima za preuzimanje
- Česta pitanja (FAQ), upiti o prodaji, pitanja putem elektroničke pošte

Pozivni centar tvrtke Epson

Telefon: 1800-81-7349 (besplatni)

E-pošta: websupport@emsb.epson.com.my

- U vezi s upitima o prodaji i informacijama o proizvodima
- u vezi s pitanjima o upotrebi ili problemima
- u vezi s upitima o uslugama popravka i jamstva

Sjedište

Telefon: 603-56288288

Telefaks: 603-5628 8388/603-5621 2088

Pomoć za korisnike u Indiji

Kontakti za informacije, podršku i usluge servisa su:

Globalne mreže stranice

<http://www.epson.co.in>

Dostupne su informacije o specifikacijama proizvoda, upravljačkim programima za preuzimanje i proizvodima.

Telefon za pomoć

- Servis, podaci o proizvodu i narudžba potrošnog materijala (BSNL linije)
Besplatni telefon: 18004250011
Dostupan od 9 do 18 h, od ponedjeljka do subote (osim državnih praznika)
- Servis (CDMA i korisnici mobilnih uređaja)
Besplatni telefon: 186030001600
Dostupan od 9 do 18 h, od ponedjeljka do subote (osim državnih praznika)

Pomoć za korisnike na Filipinima

Kako bi dobili tehničku podršku kao i druge usluge nakon kupnje, korisnici slobodno mogu kontaktirati s tvrtkom Epson Philippines Corporation na sljedeći broj telefona ili telefaksa te na adresu e-pošte:

Globalne mreže stranice

<http://www.epson.com.ph>

Dostupne su specifikacije proizvoda, upravljački programi za preuzimanje, odgovori na česta pitanja (FAQ) i upiti putem elektroničke pošte.

Podrška kupcima tvrtke Epson Philippines

Besplatna telefonska linija: (PLDT) 1-800-1069-37766

Besplatna telefonska linija: (digitalna) 1-800-3-0037766

Metro Manila: (632) 8441 9030

Mrežna stranica: <https://www.epson.com.ph/contact>

E-pošta: customercare@epc.epson.com.ph

Dostupan od 9 do 18 h, od ponedjeljka do subote (osim državnih praznika)

Naš tim podrške kupcima može vam pomoći putem telefona:

- U vezi s upitima o prodaji i informacijama o proizvodima
- u vezi s pitanjima o upotrebi ili problemima
- u vezi s upitima o popravcima i jamstvu

Epson Philippines Corporation

Glavna linija: +632-706-2609

Telefaks: +632-706-2663