

**XP-4150 Series**

# **Používateľská príručka**

# Autorské práva

Bez predchádzajúceho písomného súhlasu spoločnosti Seiko Epson Corporation nie je možné žiadnu časť tejto publikácie kopírovať, uchovávať v načítavacom systéme ani prenášať v akejkoľvek forme alebo akýmkoľvek prostriedkami, či už elektronickými, mechanickými, kopírovaním, zaznamenávaním alebo inak. V súvislosti s použitím tu obsiahnutých informácií sa neprijíma žiadna zodpovednosť za porušenie patentu. Žiadna zodpovednosť sa neprijíma ani za škody spôsobené použitím tu uvedených informácií. Informácie uvedené v tejto dokumentácii sú určené iba na použitie s týmto zariadením Epson. Spoločnosť Epson nie je zodpovedná za akékoľvek použitie týchto informácií pri aplikovaní na iných zariadeniach.

Spoločnosť Seiko Epson Corporation ani jej sesterské organizácie nepreberajú zodpovednosť voči kupcovi tohto produktu ani tretím stranám za poškodenia, straty, náklady alebo výdavky, ktoré kupcovi alebo tretím stranám vznikli pri nehode, nesprávnom používaní alebo zneužití tohto produktu alebo pri neoprávnených modifikáciách, opravách alebo zmenách tohto produktu, alebo (okrem USA) nedodržaní pokynov o prevádzke a údržbe od spoločnosti Seiko Epson Corporation.

Spoločnosť Seiko Epson Corporation ani jej sesterské organizácie nie sú zodpovedné za žiadne poškodenia alebo problémy vyplývajúce z použitia akéhokoľvek príslušenstva alebo akýchkoľvek spotrebných produktov, ako sú tie, ktoré sú určené ako originálne produkty Epson alebo schválené produkty Epson spoločnosťou Seiko Epson Corporation.

Spoločnosť Seiko Epson Corporation nenesie zodpovednosť za akékoľvek poškodenie zapríčinené elektromagnetickým rušením, ktoré sa vyskytuje pri používaní niektorých káblov rozhrania iných, ako sú tie, ktoré sú určené ako schválené produkty Epson spoločnosťou Seiko Epson Corporation.

© 2021 Seiko Epson Corporation

Obsah tejto príručky a technické údaje o tomto zariadení sa môžu zmeniť bez predchádzajúceho upozornenia.

# Ochranné známky

- ❑ EPSON® je registrovaná ochranná známka a EPSON EXCEED YOUR VISION alebo EXCEED YOUR VISION je ochranná známka spoločnosti Seiko Epson Corporation.
- ❑ Epson Scan 2 software is based in part on the work of the Independent JPEG Group.
- ❑ libtiff
  - Copyright © 1988-1997 Sam Leffler
  - Copyright © 1991-1997 Silicon Graphics, Inc.
  - Permission to use, copy, modify, distribute, and sell this software and its documentation for any purpose is hereby granted without fee, provided that (i) the above copyright notices and this permission notice appear in all copies of the software and related documentation, and (ii) the names of Sam Leffler and Silicon Graphics may not be used in any advertising or publicity relating to the software without the specific, prior written permission of Sam Leffler and Silicon Graphics.
  - THE SOFTWARE IS PROVIDED "AS-IS" AND WITHOUT WARRANTY OF ANY KIND, EXPRESS, IMPLIED OR OTHERWISE, INCLUDING WITHOUT LIMITATION, ANY WARRANTY OF MERCHANTABILITY OR FITNESS FOR A PARTICULAR PURPOSE.
  - IN NO EVENT SHALL SAM LEFFLER OR SILICON GRAPHICS BE LIABLE FOR ANY SPECIAL, INCIDENTAL, INDIRECT OR CONSEQUENTIAL DAMAGES OF ANY KIND, OR ANY DAMAGES WHATSOEVER RESULTING FROM LOSS OF USE, DATA OR PROFITS, WHETHER OR NOT ADVISED OF THE POSSIBILITY OF DAMAGE, AND ON ANY THEORY OF LIABILITY, ARISING OUT OF OR IN CONNECTION WITH THE USE OR PERFORMANCE OF THIS SOFTWARE.
- ❑ QR Code is a registered trademark of DENSO WAVE INCORPORATED in Japan and other countries.
- ❑ Intel® is a registered trademark of Intel Corporation.
- ❑ Microsoft®, Windows®, and Windows Vista® are registered trademarks of Microsoft Corporation.
- ❑ Apple, Mac, macOS, OS X, Bonjour, ColorSync, Safari, AirPrint, iPad, iPhone, iPod touch, and iTunes are trademarks of Apple Inc., registered in the U.S. and other countries.
- ❑ Use of the Works with Apple badge means that an accessory has been designed to work specifically with the technology identified in the badge and has been certified by the developer to meet Apple performance standards.
- ❑ Google Cloud Print, Chrome, Google Play, and Android are trademarks of Google LLC.
- ❑ Adobe and Reader are either registered trademarks or trademarks of Adobe in the United States and/or other countries.
- ❑ Všeobecné oznámenie: ďalšie názvy produktov, ktoré sa používajú v tomto dokumente, sú uvedené len z dôvodu identifikácie a môžu byť ochrannými známkami ich príslušných vlastníkov. Spoločnosť Epson odmieta akékoľvek práva na tieto známky.

# Obsah

## Autorské práva

## Ochranné známky

## Informácie o tejto príručke

Úvod do príručiek. . . . .	8
Používanie návodu na vyhľadávanie informácií. . . . .	8
Značky a symboly. . . . .	9
Popisy použité v tejto príručke. . . . .	10
Odkazy na operačné systémy. . . . .	10

## Dôležité pokyny

Bezpečnostné pokyny. . . . .	11
Bezpečnostné pokyny týkajúce sa atramentu. . . . .	11
Rady a upozornenia k tlačiarni. . . . .	12
Rady a varovania týkajúce sa nastavenia tlačiarnie. . . . .	12
Rady a varovania týkajúce sa používania tlačiarnie. . . . .	12
Rady a varovania týkajúce sa prepravy alebo skladovania tlačiarnie. . . . .	13
Rady a upozornenia týkajúce sa používania tlačiarnie s bezdrôtovým pripojením. . . . .	13
Rady a upozornenia týkajúce sa používania displeja LCD. . . . .	13
Ochrana osobných údajov. . . . .	13

## Základné informácie o tlačiarni

Názvy dielov a funkcie. . . . .	14
Návod k ovládaciemu panelu. . . . .	16
Ovládací panel. . . . .	16
Sprievodca hlavnou obrazovkou. . . . .	17
Ikony zobrazené na LCD obrazovke. . . . .	17
Základné činnosti. . . . .	18
Zadávanie znakov. . . . .	20
Zobrazenie animácií. . . . .	21

## Nastavenia siete

Typy sieťového pripojenia. . . . .	23
Pripojenie cez Wi-Fi. . . . .	23
Pripojenie v režime Wi-Fi Direct (Jednoduchý prístupový bod). . . . .	23
Pripojenie k počítaču. . . . .	24

Pripojenie k inteligentnému zariadeniu. . . . .	25
Pripojenie k inteligentnému zariadeniu cez bezdrôtový smerovač. . . . .	25
Pripojenie k zariadeniu iPhone, iPad alebo iPod touch pomocou režimu Wi-Fi Direct. . . . .	26
Pripojenie k zariadeniam Android pomocou funkcie Wi-Fi Direct. . . . .	29
Pripojenie iných zariadení než so systémom iOS a Android pomocou režimu Wi-Fi Direct. . . . .	32
Vytvorenie nastavení siete Wi-Fi z tlačiarnie. . . . .	35
Vytvorenie nastavení siete Wi-Fi zadáním SSID a hesla. . . . .	35
Nastavenie siete Wi-Fi tlačidlom (WPS). . . . .	37
Nastavenie Wi-Fi kódom PIN (WPS). . . . .	38
Vytvorenie rozšírených nastavení siete. . . . .	40
Kontrola stavu sieťového pripojenia. . . . .	41
Ikona siete. . . . .	41
Kontrola podrobných informácií o sieti z ovládacieho panela. . . . .	41
Tlač správy o sieťovom pripojení. . . . .	42
Tlač hárku stavu siete. . . . .	48
Výmena alebo prídanie nových bezdrôtových smerovačov. . . . .	49
Zmena spôsobu pripojenia na počítač. . . . .	49
Zmena nastavení režimu Wi-Fi Direct (Jednoduchý prístupový bod). . . . .	50
Vypnutie Wi-Fi z ovládacieho panela. . . . .	51
Odpojenie pripojenia cez Wi-Fi Direct (Jednoduchý prístupový bod) na ovládacom paneli. . . . .	52
Obnovenie nastavení siete z ovládacieho panela. . . . .	52

## Vloženie papiera

Bezpečnostné opatrenia pri manipulácii s papierom. . . . .	54
Dostupný papier a kapacity. . . . .	55
Originálny papier Epson. . . . .	55
Komerčne dostupný papier. . . . .	56
Papier pre tlač bez okrajov. . . . .	56
Papier pre obojstrannú tlač. . . . .	57
Zoznam typov papiera. . . . .	57
Vkladanie papiera do zásobníka Zadný podávač papiera. . . . .	58

## Umiestnenie originálov

Umiestnenie originálov na Sklo skenera. . . . .	61
---	----

Vkladanie rôznych originálov. . . . . 62

## **Tlač**

Tlač z ovládacieho panela. . . . .	64
Tlač rozvrhu. . . . .	64
Tlač linkovaného papiera. . . . .	65
Tlač obálok. . . . .	65
Tlač z počítača. . . . .	67
Základné tlačové činnosti — Windows. . . . .	67
Základné tlačové činnosti — Mac OS. . . . .	69
Obojstranná tlač. . . . .	71
Obojstranná tlač (len pre systém Windows). . . . .	73
Tlač viacerých strán na jeden hárok. . . . .	74
Tlač prispôbená veľkosti papiera. . . . .	76
Tlač viacerých súborov naraz (iba v systéme Windows). . . . .	77
Tlač jedného obrazu na viac listov na vytvorenie plagátu (iba pre operačný systém Windows). . . . .	78
Tlač s použitím rozšírených funkcií. . . . .	84
Tlač z inteligentných zariadení. . . . .	87
Používanie funkcie Epson iPrint. . . . .	87
Používanie doplnku Epson Print Enabler. . . . .	88
Používanie funkcie AirPrint. . . . .	89
Zrušenie tlače. . . . .	90
Zrušenie tlače — ovládací panel. . . . .	90
Zrušenie tlače — Windows. . . . .	90
Zrušenie tlače — Mac OS. . . . .	90

## **Kopírovanie**

Základy kopírovania. . . . .	91
Rôzne spôsoby kopírovania. . . . .	92
Kopírovanie s rôznym rozložením. . . . .	92
Kopírovanie fotografií. . . . .	92
Možnosti ponuky pre kopírovanie. . . . .	94

## **Skenovanie**

Skenovanie pomocou ovládacieho panelu. . . . .	96
Skenovanie do počítača. . . . .	96
Skenovanie do cloudu. . . . .	100
Skenovanie pomocou WSD. . . . .	102
Skenovanie z počítača. . . . .	104
Skenovanie pomocou aplikácie Epson Scan 2. . . . .	104
Skenovanie z inteligentných zariadení. . . . .	111
Inštalácia Epson iPrint. . . . .	111
Skenovanie pomocou aplikácie Epson iPrint. . . . .	111

## **Výmena atramentových kaziet a ďalšieho spotrebného materiálu**

Kontrola stavu atramentových kaziet a údržbovej kazety. . . . .	113
Kontrola stavu atramentových kaziet a údržbovej kazety — Ovládací panel. . . . .	113
Kontrola stavu atramentových kaziet a skrinky údržby - Windows. . . . .	113
Kontrola stavu atramentových kaziet a údržbovej kazety - Mac OS X. . . . .	113
Kódy atramentových kaziet. . . . .	114
Preventívne opatrenia pri manipulácii s atramentovými kazetami. . . . .	114
Výmena atramentových kaziet. . . . .	117
Kód údržbovej kazety. . . . .	120
Bezpečnostné opatrenia pri manipulácii so skrinkou údržby. . . . .	120
Výmena skrinky údržby. . . . .	121
Dočasná tlač čiernym atramentom. . . . .	124
Dočasná tlač čiernym atramentom — Windows	124
Dočasná tlač čiernym atramentom — Mac OS. . . . .	126
Zníženie spotreby čierneho atramentu pri jeho nedostatku (iba systém Windows). . . . .	127

## **Údržba tlačiarne**

Prevenčia pred zaschnutím tlačovej hlavy. . . . .	128
Kontrola a čistenie tlačovej hlavy. . . . .	128
Kontrola a čistenie tlačovej hlavy — ovládací panel. . . . .	128
Kontrola a čistenie tlačovej hlavy — Windows. . . . .	129
Kontrola a čistenie tlačovej hlavy — Mac OS. . . . .	129
Zarovnanie tlačovej hlavy. . . . .	130
Zarovnanie tlačovej hlavy — ovládací panel. . . . .	130
Čistenie dráhy papiera od atramentových škvŕn. . . . .	130
Čistenie súčasti Sklo skenera. . . . .	131
Čistenie priehľadnej fólie. . . . .	132
Šetrenie energie. . . . .	134
Šetrenie energie — ovládací panel. . . . .	134

## **Možnosti ponuky Nastav.**

Možnosti ponuky Stav zásob. . . . .	135
Možnosti ponuky Zákl. nastavenia. . . . .	135
Časovač vypnutia:. . . . .	135
Nast. vyp. napáj.:. . . . .	135
Časovač režimu spánku:. . . . .	135
Jazyk/Language:. . . . .	136
Klávesnica. . . . .	136

Ods. vř. nast.:	136
Možnosti ponuky Nastavenia tlačiarnie.	136
Nastavenie zdroja papiera:	136
Tichý režim:	136
Doba schnutia atramentu:	136
Ods. vř. nast.:	136
Možnosti ponuky Nastavenia siete.	137
Možnosti ponuky Nastavenia webovej služby.	137
Možnosti ponuky Funkcie vodiaceho prvku.	138
Možnosti ponuky Zákaznícky prieskum.	138
Možnosti ponuky Aktualizácia firmvéru.	139
Aktualizovať:	139
Oznámenie:	139
Možnosti ponuky Obnoviť štand. nastavenia.	139

## Informácie o sieťovej službe a softvéri

Služba Epson Connect.	140
Aplikácia na konfiguráciu činností tlačiarnie (Web Config).	140
Spustenie konfigurácie webovej lokality v internetovom prehliadači.	140
Spustenie Web Config v systéme Windows.	141
Spustenie Web Config v systéme Mac OS.	142
Ovládač tlačiarnie Windows.	142
Návod k ovládaču tlačiarnie – Windows.	143
Vykonanie prevádzkových nastavení ovládača tlačiarnie v systéme Windows.	145
Ovládač tlačiarnie Mac OS.	145
Návod k ovládaču tlačiarnie — Mac OS.	146
Vykonanie prevádzkových nastavení ovládača tlačiarnie v systéme Mac OS.	147
Aplikácia na skenovanie dokumentov a obrázkov (Epson Scan 2).	148
Pridanie sieťového skenera.	148
Aplikácia na konfiguráciu činností skenovania z ovládacieho panela (Epson Event Manager).	149
Aplikácia na skenovanie z počítača (Epson ScanSmart).	149
Aplikácia na rýchlu a zábavnú tlač z počítača (Epson Photo+).	150
Aplikácia pre jednoduché ovládanie tlačiarnie z inteligentného zariadenia (Epson Smart Panel).	150
Aplikácia na aktualizáciu softvéru a firmvéru (Epson Software Updater).	151
Inštalácia aplikácií.	151
Pridanie tlačiarnie (len Mac OS).	152
Aktualizácia aplikácií a firmvéru.	152

Aktualizácia firmvéru tlačiarnie pomocou ovládacieho panela.	153
Odiňštalovanie aplikácií.	153
Odiňštalovanie aplikácií — Windows.	153
Odiňštalovanie aplikácií — Mac OS.	154

## Riešenie problémov

Kontrola stavu tlačiarnie.	156
Kontrola hlásení na LCD obrazovke.	156
Kontrola stavu tlačiarnie – Windows.	157
Kontrola stavu tlačiarnie — Mac OS.	157
Kontrola stavu softvéru.	158
Vybratie zaseknutého papiera.	158
Odstránenie zaseknutého papiera zo súčasti Zadný podávač papiera.	158
Odstránenie zaseknutého papiera z Zadný kryt.	159
Odstránenie zaseknutého papiera zvnútra tlačiarnie.	160
Papier sa nepodáva správne.	161
Papier sa zasekáva.	161
Papier sa podáva nesprávne naklonený.	162
Niekoľko hárkov papiera sa podáva naraz.	162
Výskyt chybového hlásenia — v tlačiarni chyba papiera.	162
Papier sa počas tlače vysunie.	162
Problémy s napájaním a ovládacím panelom.	162
Napájanie sa nezapne.	162
Napájanie sa nevypne.	162
Napájanie sa vypne automaticky.	163
Displej LCD stmavne.	163
Nedá sa tlačiť z počítača.	163
Kontrola pripojenia (USB).	163
Kontrola pripojenia (Sieť).	164
Kontrola softvéru a údajov.	164
Kontrola stavu tlačiarnie z počítača (Windows).	166
Kontrola stavu tlačiarnie z počítača (Mac OS).	167
Keď nemôžete urobiť nastavenia siete.	167
Nedá sa pripojiť zo zariadení, hoci v nastaveniach siete nie sú žiadne problémy.	167
Overenie SSID pripojeného k tlačiarni.	169
Overenie SSID pre počítač.	169
Pripojenia k bezdrôtovej sieti LAN (Wi-Fi) sú pri používaní zariadení USB 3.0 na počítači Mac nestabilné.	170
Nedá sa tlačiť zo zariadení iPhone, iPad alebo iPod touch.	170
Problémy s výtlačkami.	171
Výtlačok je ošúchaný, prípadne chýba farba.	171
Objavujú sa pásy alebo nečakané farby.	171

Farebné pruhy sa objavujú v intervaloch približne 2,5 cm. . . . .	171
Rozmazané výtlačky, zvislé pruhy alebo nesprávne zarovnanie. . . . .	172
Kvalita tlače je nízka. . . . .	172
Papier je zašpinený alebo ošúchaný. . . . .	173
Počas automatickej obojstrannej tlače sa papier zašpiní. . . . .	174
Tlačené fotografie sú zlepené. . . . .	174
Obrázky a fotografie sa tlačia v neočakávaných farbách. . . . .	174
Farby sú iné než vidíte na obrazovke. . . . .	175
Nedá sa tlačiť bez okrajov. . . . .	175
Počas tlače bez okrajov sú hrany obrazu orezané. . . . .	175
Výtlačok je nesprávne umiestnený, má nesprávnu veľkosť alebo okraje. . . . .	175
Vytlačené znaky sú nesprávne alebo skomolené	176
Vytlačený obrázok je prevrátený. . . . .	176
Mozaikové vzory na výtlačkoch. . . . .	176
Na kopírovanom obraze sa objavujú nerovnomerné farby, šmuhy, bodky alebo rovné čiary. . . . .	177
Na kopírovanom obraze je vlnitý vzor (známy ako moaré). . . . .	177
Na kópii je opačná strana originálu. . . . .	177
Problém s výtlačkami nie je možné odstrániť. . . . .	177
Ďalšie problémy pri tlači. . . . .	178
Príliš pomalá tlač. . . . .	178
Tlačenie alebo kopírovanie sa počas nepretržitej prevádzky výrazne spomaľuje. . . . .	178
Nedá sa zrušiť tlač z počítača so systémom Mac OS X v10.6.8. . . . .	178
Nie je možné spustiť skenovanie. . . . .	179
Z ovládacieho panela sa nedá spustiť skenovanie. . . . .	179
Problémy s naskenovaným obrázkom. . . . .	180
Pri skenovaní zo skla skenera sa vyskytujú nerovnomerné farby, nečistoty a škvrny. . . . .	180
Kvalita obrazu je slabá. . . . .	180
V pozadí obrazov sa objavuje kontrast. . . . .	180
Text je rozmazaný. . . . .	180
Zobrazujú sa rušivé vzory (tiene podobné pavučine). . . . .	181
Na skle skenera sa nedá skenovať správna oblasť. . . . .	181
Nedá sa zobrazit ukážka vo funkcii Miniatura. . . . .	182
Text nie je rozpoznávaný správne, keď sa ukladá ako a PDF s možnosťou vyhľadávania. . . . .	182
Problémy v naskenovanom obraze sa nedajú vyriešiť. . . . .	182
Ostatné problémy so skenovaním. . . . .	183

Príliš pomalé skenovanie. . . . .	183
Skenovanie sa počas nepretržitého skenovania výrazne spomaľuje. . . . .	183
Skenovanie zastane pri skenovaní do formátu PDF/Multi-TIFF. . . . .	183
Iné problémy. . . . .	184
Slabý elektrický výboj pri kontakte s tlačiarňou. . . . .	184
Hlučná prevádzka. . . . .	184
Aplikácia je blokována bránou firewall (len pre systém Windows). . . . .	184

## Príloha

Technické údaje. . . . .	185
Technické údaje o tlačiarni. . . . .	185
Technické údaje skenera. . . . .	186
Technické údaje o rozhraní. . . . .	186
Zoznam funkcií siete. . . . .	187
Parametre Wi-Fi. . . . .	187
Bezpečnostný protokol. . . . .	188
Podporované služby tretích strán. . . . .	188
Rozmery. . . . .	188
Elektrotechnické údaje. . . . .	188
Environmentálne technické údaje. . . . .	189
Systémové požiadavky. . . . .	189
Informácie o súlade s nariadeniami. . . . .	190
Normy a osvedčenia. . . . .	190
Obmedzenia kopírovania. . . . .	190
Preprava a skladovanie tlačiarne. . . . .	191
Kde získať pomoc. . . . .	193
Webová stránka technickej podpory. . . . .	193
Kontaktovanie podpory spoločnosti Epson. . . . .	193

# Informácie o tejto príručke

## Úvod do príručiek

Nasledujúce príručky sa dodávajú s tlačiarňou Epson. Tak ako návody si pozrite aj rôzne pomocné informácie, ktoré sú dostupné v samotnej tlačiarne alebo v softvérových aplikáciách Epson.

### ❑ Prvé kroky (papierová príručka)

Poskytuje informácie o nastavení tlačiarne, nainštalovaní softvéru, používaní tlačiarne, riešení problémov a pod.

### ❑ Používateľská príručka (digitálna príručka)

Táto príručka. Poskytuje celkové informácie a pokyny na používanie tlačiarne, na nastavenie siete pri používaní tlačiarne v sieti a informácie o riešení problémov.

Najnovšie verzie vyššie uvedených príručiek môžete získať nasledujúcimi spôsobmi.

### ❑ Papierová príručka

Navštívte webovú stránku technickej podpory spoločnosti Epson pre Európu na <http://www.epson.eu/Support> alebo webovú stránku technickej podpory spoločnosti Epson pre celý svet na <http://support.epson.net/>.

### ❑ Digitálna príručka

Spustite na svojom počítači aplikáciu EPSON Software Updater. EPSON Software Updater skontroluje dostupné aktualizácie softvérových aplikácií Epson a digitálnych príručiek a umožní prevziať tie najnovšie.

## Súvisiace informácie

➔ „Aplikácia na aktualizáciu softvéru a firmvéru (Epson Software Updater)” na strane 151

# Používanie návodu na vyhľadávanie informácií

Návod vo formáte PDF umožňuje vyhľadať potrebné informácie podľa kľúčového slova alebo pomocou preskočenia priamo do konkrétnych častí pomocou záložiek. Môžete si aj vytlačiť strany, ktoré potrebujete. V tejto časti je vysvetlené, ako používať návod vo formáte PDF, ktorý bol otvorený v programe Adobe Reader X na počítači.

## Vyhľadávanie podľa kľúčového slova

Kliknite na položky **Upraviť > Rozšírené vyhľadávanie**. Zadaťte v okne vyhľadávania kľúčové slovo (text) pre informácie, ktoré chcete nájsť, a potom kliknite na položku **Hľadať**. Výsledky sa zobrazujú v zozname. Kliknutím na jedne zo zobrazených výsledkov preskočíte na danú stránku.

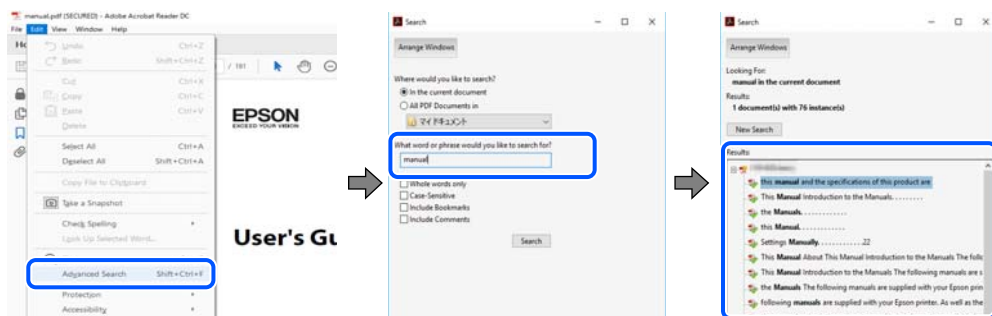



### Preskočenie priamo zo záložiek

Kliknutím na názov prejdete na danú stránku. Kliknutím na + alebo > zobrazíte podnadpisy v danej časti. Ak sa chcete vrátiť na predchádzajúcu stránku, urobte na klávesnici nasledujúci úkon.

- Windows: podržte kláves **Alt** a stlačte kláves **←**.
- Mac OS: podržte príkazový kláves a potom stlačte kláves **←**.

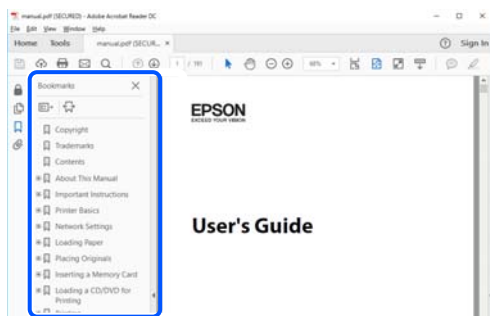

### Tlač len potrebných stránok

Môžete vyextrahovať a vytlačiť len stránky, ktoré potrebujete. Kliknite na položku **Tlač** v ponuke **Súbor** a potom v položke **Strany** v časti **Strany na vytlačenie** stanovte stránky, ktoré chcete vytlačiť.

- Ak chcete stanoviť sériu stránok, zadajte medzi počiatočnú a koncovú stránku pomlčkou.

Príklad: 20 – 25

- Ak chcete stanoviť stránky, ktoré nie sú v sérii, oddel'te stránky čiarkami.

Príklad: 5, 10, 15

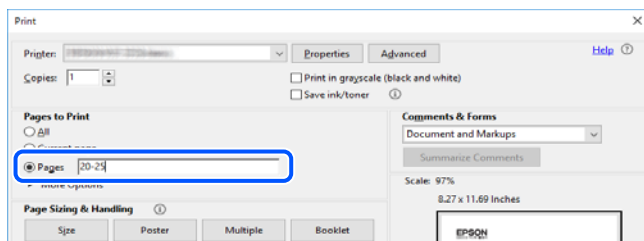

## Značky a symboly



### Upozornenie:

*Pokyny, ktoré je potrebné dôsledne dodržiavať, aby nedošlo k zraneniu.*



### Upozornenie:

*Pokyny, ktoré je potrebné dodržiavať, aby nedošlo k poškodeniu zariadenia.*

### Poznámka:

*Poskytuje doplnkové a referenčné informácie.*

### Súvisiace informácie

➔ Prepojenia na príslušné časti.

---

## Popisy použité v tejto príručke

- Snímky obrazoviek ovládača tlačiarne a softvéru Epson Scan 2 (ovládač skenera) pochádzajú zo systému Windows 10 alebo macOS Mojave. Obsah zobrazený na obrazovkách sa líši v závislosti od modelu a situácie.
- Obrázky použité v tejto príručke slúžia len ako príklady. Jednotlivé modely sa môžu líšiť, spôsob obsluhy je však rovnaký.
- Položky ponuky zobrazené na LCD obrazovke sa líšia v závislosti od modelu a nastavení.
- Môžete načítať kód QR pomocou určenej aplikácie.

---

## Odkazy na operačné systémy

### Windows

V tejto príručke označujú rôzne výrazy, ako napríklad „Windows 10“, „Windows 8.1“, „Windows 8“, „Windows 7“, „Windows Vista“ a „Windows XP“ nasledujúce operačné systémy. Výrazom „Windows“ sa označujú všetky verzie.

- Operačný systém Microsoft® Windows® 10
- Operačný systém Microsoft® Windows® 8.1
- Operačný systém Microsoft® Windows® 8
- Operačný systém Microsoft® Windows® 7
- Operačný systém Microsoft® Windows Vista®
- Operačný systém Microsoft® Windows® XP
- Operačný systém Microsoft® Windows® XP Professional x64 Edition

### Mac OS

V tejto príručke sa výrazom „Mac OS“ označujú systémy Mac OS X v10.6.8 alebo novšie, ako aj macOS 11 alebo novšie.

# Dôležité pokyny

## Bezpečnostné pokyny

Prečítajte si tieto pokyny a uistite sa, že ich rozumiete, aby ste zabezpečili bezpečnosť používania tlačiarne. Nezapomnite si do budúcnosti uschovať túto príručku. Takisto dodržiavajte všetky upozornenia a pokyny vyznačené na tlačiarňi.

- Niektoré symboly použité na tlačiarňi sú určené na zaistenie bezpečnosti a správneho používania tlačiarne. Význam týchto symbolov nájdete na nasledujúcej webovej stránke.  
<http://support.epson.net/symbols>
- Používajte len napájací kábel dodaný spolu s tlačiarňou a nepoužívajte kábel so žiadnym iným zariadením. Pri používaní iných káblov s tlačiarňou, prípadne pri používaní dodaného napájacieho kábla s iným zariadením, môže dôjsť k požiaru alebo úrazu elektrickým prúdom.
- Skontrolujte, či napájací kábel na striedavý prúd spĺňa príslušnú miestnu bezpečnostnú normu.
- Napájací kábel, zástrčku, tlačiareň, skener ani príslušenstvo nerozoberajte, neupravujte ani sa nepokúšajte opravovať sami, pokiaľ nie je postup výslovne vysvetlený v príručkách k tlačiarňi.
- V nasledujúcich prípadoch odpojte tlačiareň a servisným zásahom poverte kvalifikovaného servisného pracovníka:  
Napájací kábel alebo prípojka sú poškodené, do tlačiarne vnikla tekutina, tlačiareň spadla alebo došlo k poškodeniu krytu, tlačiareň nefunguje obvyklým spôsobom alebo dochádza k zjavnej zmene jej výkonu. Neupravujte ovládacie prvky, ktoré nie sú spomínané v prevádzkových pokynoch.
- Tlačiareň umiestnite v blízkosti zásuvky na stene, z ktorej možno zástrčku jednoducho odpojiť.
- Tlačiareň neumiestňujte ani neskladujte vonku, pri nadmernom znečistení alebo prachu, pri vode, pri tepelných zdrojoch alebo na miestach vystavených otrasom, vibráciám, vysokej teplote alebo vlhkosti.
- Dbajte na to, aby sa na tlačiareň nevyliala žiadna tekutina a nemanipulujte s tlačiarňou mokрыmi rukami.
- Medzi tlačiarňou a kardiostimulátormi musí byť vzdialenosť minimálne 22 cm. Rádiové vlny vyžarované touto tlačiarňou môžu negatívne ovplyvniť činnosť kardiostimulátorov.
- V prípade poškodenia displeja LCD sa obráťte na dodávateľa. Ak sa roztok tekutých kryštálov dostane na ruky, dôkladne ich umyte mydlom a vodou. Ak sa roztok tekutých kryštálov dostane do očí, okamžite ich prepláchnite vodou. Ak nepríjemné pocity alebo problémy s videním pretrvávajú aj po dôkladnom prepláchnutí, okamžite vyhľadajte lekára.

## Bezpečnostné pokyny týkajúce sa atramentu

- S použitými atramentovými kazetami manipulujte opatrne, pretože okolo portu dodávania atramentu sa ešte môže nachádzať atrament.
  - Ak sa vám atrament dostane na pokožku, dôkladne si dané miesto umyte vodou a mydlom.
  - Ak sa vám atrament dostane do očí, okamžite si ich prepláchnite vodou. Ak nepríjemné pocity alebo problémy s videním pretrvávajú aj po dôkladnom prepláchnutí, okamžite vyhľadajte lekára.
  - Ak sa vám atrament dostane do úst, okamžite vyhľadajte lekára.
- Nerozoberajte atramentovú kazetu ani skrinku údržby, pretože atrament sa vám môže dostať do očí alebo na pokožku.

- Netraste atramentovými kazetami príliš silno a nepúšťajte ich na zem. Takisto si dávajte pozor, aby ste ich nestlačili a nestrhli z nich nálepky. Mohlo by dôjsť k úniku atramentu.
- Atramentové kazety a skrinku údržby uchovávajte mimo dosahu detí.

---

## Rady a upozornenia k tlačiarni



Prečítajte si a dodržiavajte tieto pokyny, aby ste sa vyhli poškodeniu tlačiarnie alebo svojho majetku. Nezabudnite si do budúcnosti uschovať túto príručku.

## Rady a varovania týkajúce sa nastavenia tlačiarnie

- Neblokujte ani nezakrývajte prieduchy a otvory na tlačiarni.
- Používajte iba zdroj napájania typu vyznačeného na štítku tlačiarnie.
- Zamedzte používaniu zásuviek v rovnakom okruhu, v ktorom sú zapojené fotokopírky alebo klimatizačné systémy, ktoré sa pravidelne zapínajú a vypínajú.
- Zamedzte používaniu elektrických zásuviek, ktoré sa ovládajú nástennými vypínačmi alebo automatickými časovačmi.
- Celý počítačový systém držte mimo potenciálnych zdrojov elektromagnetickej interferencie, ako sú napríklad reproduktory alebo základne bezdrôtových telefónov.
- Napájacie káble musia byť umiestnené tak, aby sa zamedzilo odieraniu, prerezaniu, treniu, vlneniu a zalomeniu. Na napájacie káble nekladte žiadne predmety a káble vedte tak, aby sa na ne nestúpalo a aby sa neprekračovali. Mimoriadnu pozornosť venujte tomu, aby napájacie káble boli vyrovnané na konci a vo vstupných a výstupných bodoch z transformátora.
- Ak tlačiareň používate s predĺžovacím káblom, skontrolujte, či celkový menovitý prúd zariadení napojených na predĺžovací kábel neprevyšuje menovitý prúd tohto kábla. Takisto skontrolujte, či celkový menovitý prúd všetkých zariadení zapojených do stenovej zásuvky neprevyšuje menovitý prúd danej stenovej zásuvky.
- Ak tlačiareň plánujete používať v Nemecku, inštalácia v budove musí byť chránená 10-ampérovým alebo 16-ampérovým ističom, ktorý poskytuje primeranú ochranu pred skratom a ochranu tlačiarnie pred nadprúdom.
- V prípade pripojenia tlačiarnie k počítaču alebo inému zariadeniu pomocou kábla skontrolujte správnu orientáciu konektorov. Každý konektor má len jednu správnu orientáciu. Zapojenie konektora v nesprávnej orientácii môže poškodiť obidve zariadenia spojené káblom.
- Tlačiareň umiestnite na rovnú stabilnú plochu, ktorá vo všetkých smeroch prečnieva za základňu tlačiarnie. Tlačiareň nebude fungovať správne, ak je šikmo naklonená.
- Nad tlačiarnou ponechajte dostatočný priestor, aby ste mohli úplne zodvihnúť kryt dokumentov.
- Nechajte dostatok miesta pred tlačiarnou, aby sa mohol papier úplne vysunúť.
- Vyhýbajte sa miestam, kde dochádza k rýchlym zmenám teploty a vlhkosti. Tlačiareň okrem toho uchovávajte na miestach mimo priameho slnečného svetla, silného svetla alebo tepelných zdrojov.

## Rady a varovania týkajúce sa používania tlačiarnie

- Do otvorov v tlačiarni nekladajte žiadne predmety.
- Počas tlače do tlačiarnie nekladajte ruky.
- Nedotýkajte sa bieleho plochého kábla vo vnútri tlačiarnie.

- V tlačiarňi ani v jej blízkosti nepoužívajte aerosólové produkty, ktoré obsahujú horľavé plyny. Mohlo by to spôsobiť požiar.
- Tlačovú hlavu neposúvajte rukou, v takom prípade môže dôjsť k poškodeniu tlačiarne.
- Pri zatváraní jednotky skenera dávajte pozor, aby ste si neprivreli prsty.
- Pri vkladaní originálov na sklo skenera príliš netlačte.
- Tlačiareň vždy vypínajte pomocou tlačidla . Neodpájajte tlačiareň ani nevypínajte napájanie zásuvky, kým neprestane blikať kontrolka .
- Ak tlačiareň nebudete dlhší čas používať, napájací kábel vytriahnite z elektrickej zásuvky.

### Rady a varovania týkajúce sa prepravy alebo skladovania tlačiarne

- Pri skladovaní alebo preprave tlačiareň nenakláňajte ani ju neumiestňujte do zvislej alebo obrátenej polohy. V opačnom prípade môže dôjsť k úniku atramentu.
- Pred prepravou tlačiarne skontrolujte, či je tlačová hlava v základnej polohe (úplne vpravo).

### Rady a upozornenia týkajúce sa používania tlačiarne s bezdrôtovým pripojením

- Rádiové vlny z tejto tlačiarne môžu negatívne ovplyvniť prevádzku elektronických zdravotníckych prístrojov a spôsobiť ich nesprávne fungovanie. Pri používaní tejto tlačiarne v zdravotníckych zariadeniach alebo v blízkosti zdravotníckych prístrojov dodržiavajte pokyny od oprávnených pracovníkov zdravotníckeho zariadenia a rešpektujte všetky varovania a nariadenia súvisiace so zdravotníckymi prístrojmi.
- Rádiové vlny z tejto tlačiarne môžu negatívne ovplyvniť prevádzku automaticky riadených zariadení ako automatické dvere alebo protipožiarne alarmy a môžu spôsobiť nehody v dôsledku ich zlyhania. Pri používaní tejto tlačiarne v blízkosti automaticky riadených zariadení rešpektujte všetky varovania a nariadenia súvisiace s týmito zariadeniami.

### Rady a upozornenia týkajúce sa používania displeja LCD

- Displej LCD môže obsahovať niekoľko malých jasných alebo tmavých bodov a v dôsledku svojich funkcií môže mať nerovnomerný jas. Tento stav je normálny a neznamená žiadne poškodenie.
- Na čistenie používajte iba suchú a mäkkú handričku. Nepoužívajte tekuté ani chemické čistiace prostriedky.
- Vonkajší kryt displeja LCD sa môže v prípade silného nárazu zlomiť. V prípade, že sa povrch displeja vyštrbí alebo praskne, obráťte sa na predajcu. Úlomkov sa nedotýkajte a nepokúšajte sa ich odstrániť.

---

## Ochrana osobných údajov

Ak chcete tlačiareň zlikvidovať alebo ju odovzdať niekomu inému, vymažte všetky osobné údaje uložené v pamäti tlačiarne výberom položiek **Nastav. > Obnoviť štand. nastavenia > Všetky nastavenia** na ovládacom paneli.

# Základné informácie o tlačiarni

## Názvy dielov a funkcie

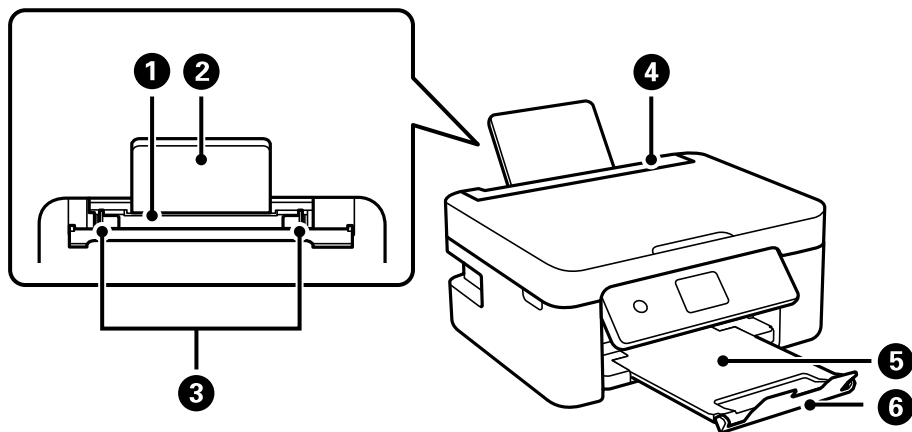

1	Zadný podávač papiera	Slúži na vloženie papiera.
2	Podpera papiera	Podopiera vložený papier.
3	Postranná vodiaca lišta	Podávajú papier priamo do tlačiarne. Posuňte ich k hranám papiera.
4	Chránič podávača	Bráni vniknutiu cudzích materiálov do tlačiarne. Tento chránič by ste mali nechávať zatvorený.
5	Výstupný zásobník	Drží vysunutý papier.
6	Zarážka	Chráni pred vypadnutím výtlačkov z výstupného zásobníka.

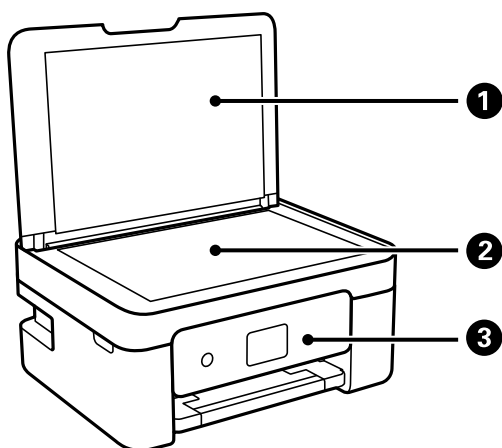

1	Kryt na dokumenty	Blokuje vonkajšie svetlo pri skenovaní.
2	Sklo skenera	Vložte originály.
3	Ovládací panel	Označuje stav tlačiarne a umožňuje robiť nastavenia tlače.

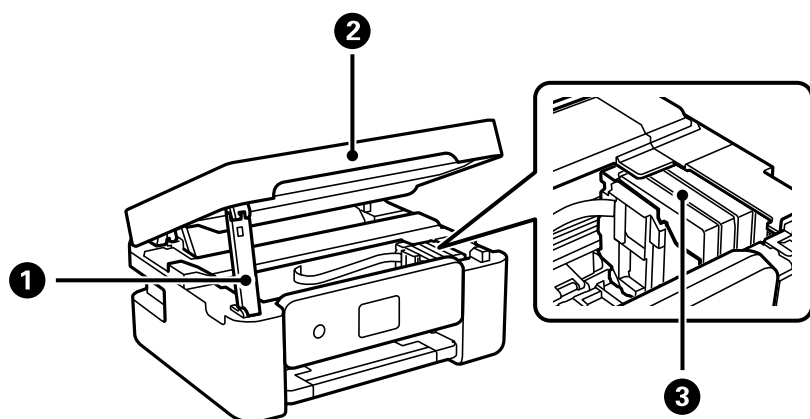

1	Opora jednotky skenera	Slúži na oporu jednotky skenera.
2	Jednotka skenera	Skenuje položené originály. Otvára sa pri výmene atramentových kaziet alebo odstraňovaní papiera zaseknutého vo vnútri tlačiarnie.
3	Držiak atramentových kaziet	Vložte atramentové kazety. Atrament sa vytláča z dýz tlačovej hlavy.

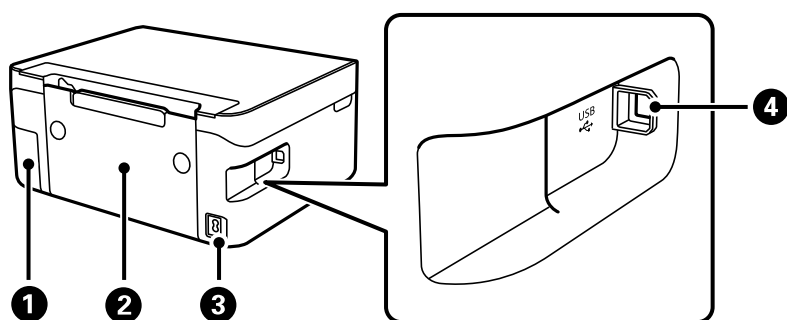

1	Kryt skrinky údržby	Odoberte ho pri výmene skrinky údržby. Údržbová kazeta je zásobník, v ktorom sa zhromažďuje malé množstvo zvyškov atramentu počas čistenia alebo tlače.
2	Zadný kryt	Pri odstraňovaní zaseknutého papiera vyberte.
3	Vstup pre striedavý prúd	Slúži na pripojenie napájacieho kábla.
4	Port USB	Pripája USB kábel na pripojenie k počítaču.

**Súvisiace informácie**

➔ „Ovládací panel” na strane 16

## Návod k ovládacímu panelu

### Ovládací panel

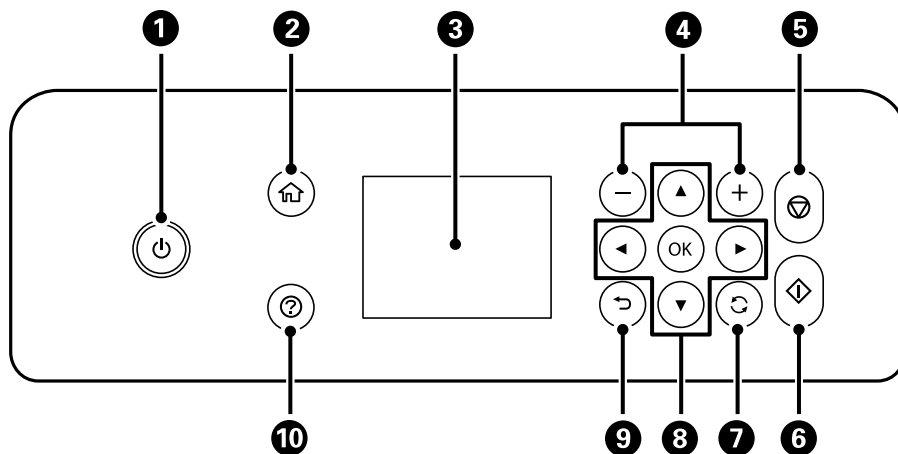

1	Umožňuje zapnúť alebo vypnúť tlačiareň. Napájací kábel odpojte, keď kontrolka napájania zhasne.
2	Zobrazuje domovskú obrazovku.
3	Zobrazuje ponuky a hlásenia. Pomocou tlačidiel na ovládacom paneli vyberte ponuku alebo urobte nastavenie.
4	Výber počtu strán, ktoré sa majú vytlačiť.
5	Zastaví aktuálnu operáciu.
6	Spustenie činnosti, napr. tlače alebo kopírovania.
7	Používa sa na rôzne funkcie v závislosti od situácie.
8	Tlačidlami ▲▼◀▶ vyberte ponuku a stlačením tlačidla OK otvorte vybranú ponuku.
9	Slúži na návrat na predchádzajúcu obrazovku.
10	Zobrazuje riešenia, ak sa vyskytnú problémy.



## Spríevodca hlavnou obrazovkou

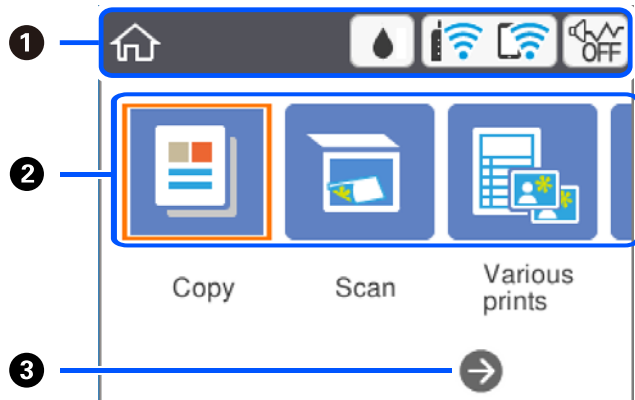

1	Ako ikony označuje položky, ktoré boli pre tlačiareň nastavené. Vyberte ikonu stlačením tlačidiel ▲▼◀▶ a po stlačení tlačidla OK môžete skontrolovať aktuálne nastavenia alebo otvoriť ponuku jednotlivých nastavení.	
2	Zobrazuje všetky ponuky.	
	Kopírovať	Umožňuje kopírovať dokument.
	Skenov.	Umožňuje skenovať dokument alebo fotografiu.
	Rôzne výtlačky	Ponúka rôzne funkcie tlače, napríklad kopírovanie v rôznych rozlozeniach a tlač linkovaných papierov alebo kalendárov.
	Nastav.	Umožňuje robiť nastavenia týkajúce sa údržby, nastavenia tlačiarnie a nastavenia siete.
	Údržba	Zobrazuje ponuky odporúčané na vylepšenie kvality výtlačkov, ako je napríklad vyčistenie trysiek vytlačením vzoru kontroly trysiek a vykonaním čistenia hlavy, a vylepšenie rozmazania a pružovania na výtlačkoch zarovnaním tlačovej hlavy.
	Pripojenie smartfónu	Umožňuje pripojiť tlačiareň priamo k inteligentnému zariadeniu bez bezdrôtového smerovača.
3	Stlačením tlačidla ► môžete listovať doprava.	

## Ikony zobrazené na LCD obrazovke

Na displeji LCD sa zobrazujú nasledujúce ikony v závislosti od stavu tlačiarnie.

	Zobrazuje obrazovku <b>Stav zásob</b> . Môžete skontrolovať približné hladiny atramentu a približnú životnosť skrinky údržby.
--	--

	<p>Signalizuje stav sieťového pripojenia.</p> <p>Klepnutím na ikonu skontrolujete a zmeníte aktuálne nastavenia. Toto je odkaz na nasledujúcu ponuku.  <b>Nastav. &gt; Nastavenia siete &gt; Nastavenie Wi-Fi</b></p>
	Tlačiareň nie je pripojená k beždrôtovej sieti (Wi-Fi).
	Tlačiareň vyhľadáva SSID, nie je nastavená IP adresa, prípadne má problém s beždrôtovou sieťou (Wi-Fi).
	<p>Tlačiareň je pripojená k beždrôtovej sieti (Wi-Fi).</p> <p>Počet prúžkov označuje intenzitu signálu pripojenia. Čím viac čiar, tým silnejšie pripojenie.</p>
	Tlačiareň nie je v režime Wi-Fi Direct (Jednoduchý prístupový bod) pripojená k beždrôtovej sieti (Wi-Fi).
	Tlačiareň je pripojená k beždrôtovej sieti (Wi-Fi) v režime Wi-Fi Direct (Jednoduchý prístupový bod).
	<p>Označuje, či je pre tlačiareň nastavený režim <b>Tichý režim</b>. Keď je táto funkcia aktivovaná, hluk vydávaný tlačiarňou sa zníži, ale tlač sa môže spomaliť. V závislosti od vybraného typu papiera a kvality tlače sa však nemusí hluk znížiť.</p>
	Označuje, že sú k dispozícii ďalšie informácie. Výberom tejto ikony zobrazíte hlásenie.
	Označuje problém s položkami. Výberom ikony overíte, ako problém vyriešiť.

## Základné činnosti

Zmeňte zameranie na položku nastavenia pomocou tlačidiel ▲▼◀▶ a vyberte tak položky, potom stlačením tlačidla OK potvrdíte svoju voľbu, prípadne spustíte vybranú funkciu.

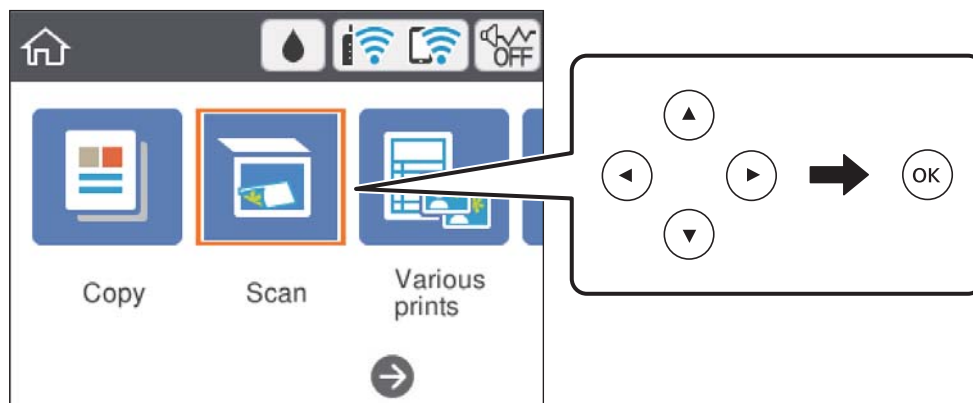

Zmeňte zameranie na položku nastavenia pomocou tlačidiel ▲ ▼ ◀ ▶ a potom stlačením tlačidla OK zapnite a vypnite položku.

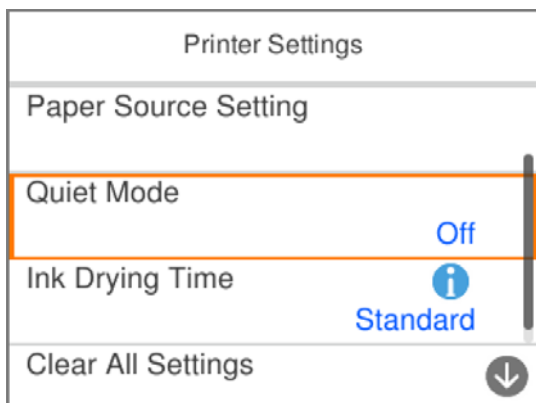

Ak chcete zadať hodnotu, názov, adresu atď., presuňte sa na zadávacie políčko pomocou tlačidiel ▲ ▼ ◀ ▶ a potom stlačením tlačidla OK zobrazte klávesnicu na obrazovke.

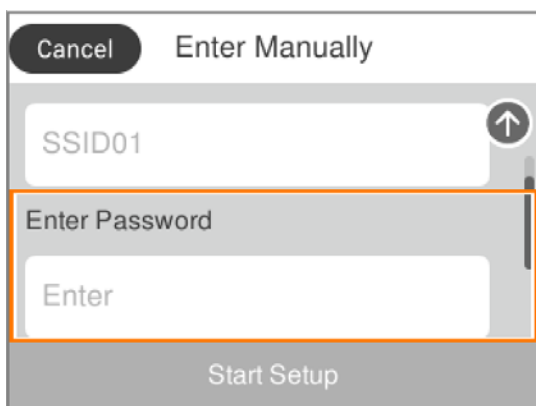

## Zadávanie znakov

### Klávesnica na obrazovke

Pomocou klávesnice na obrazovke môžete zadávať znaky a symboly pri konfigurovaní sieťových nastavení a podobne.

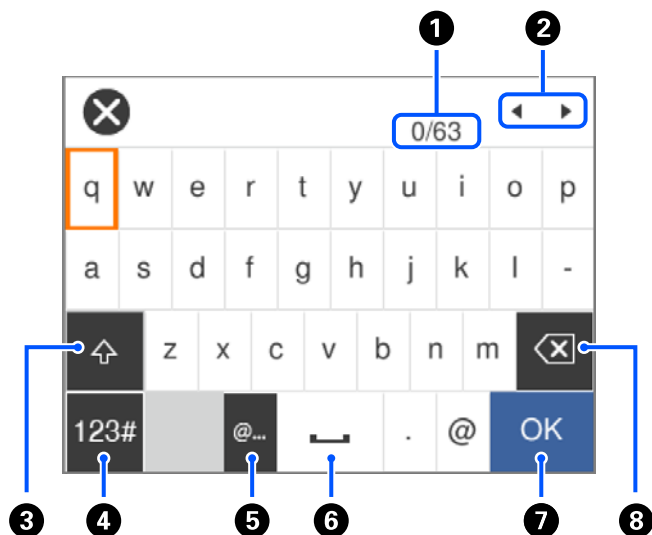

1	Signalizuje počet znakov.
2	Presunie kurzor do polohy zadávania.
3	Prepína medzi veľkými a malými písmenami.
4	Prepína typ znakov. Môžete zadať písmená, čísllice a symboly.
5	Zadávanie často používaných adries e-mailových domén alebo URL adries zvolením položky.
6	Slúži na zadanie medzery.
7	Zadávanie znakov.
8	Odstráni znak naľavo.

#### Poznámka:

- Dostupné ikony sa líšia v závislosti od položky nastavenia.
- Typ znakov môžete prepínať aj pomocou tlačidla .

### Číselná klávesnica na obrazovke

Pomocou číselnej klávesnice na obrazovke môžete zadávať čísla, napríklad pri zadávaní počtu kópií a podobne.

Číselná klávesnica na obrazovke uľahčuje zadávanie veľkých čísiel. Keď zadávate menšie číslo, použite tlačidlá +/-.



①	Odstráni smerom doľava zadané číslo.
②	Vymaže zadané číslo.
③	Potvrdzuje zadané čísla a zatvára číselnú klávesnicu na obrazovke.

**Poznámka:**

Stlačením tlačidla ↶ zrušíte zadávanie a zatvorte číselnú klávesnicu na obrazovke.

## Zobrazenie animácií

Na LCD obrazovke sa môžu zobrazovať animácie pokynov na používanie, ako je napríklad vkladanie papiera alebo vytiahnutie zaseknutého papiera.

- Stlačte tlačidlo (?): zobrazí sa obrazovka Pomocníka. Vyberte položku **Ako na to** a potom vyberte, ktoré položky chcete zobrazovať.
- Vyberte položku **Ako na to** v spodnej časti prevádzkovej obrazovky. Zobrazí sa miestna animácia.

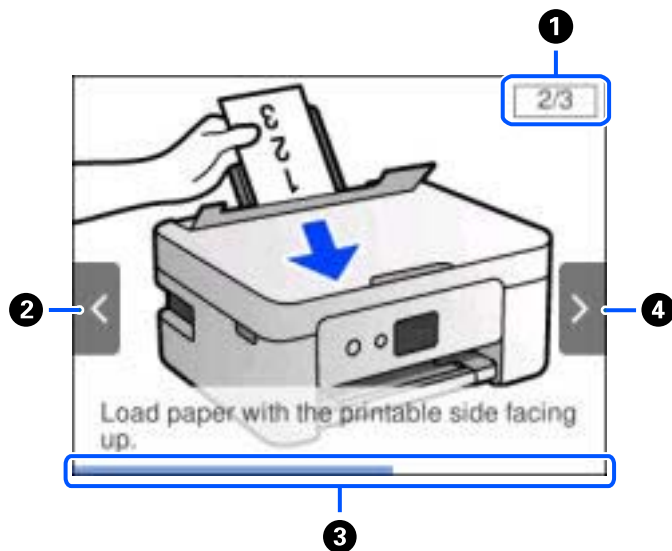

❶	Označuje celkový počet krokov a číslo aktuálneho kroku. Hore znázornený príklad ukazuje krok 2 z 3 krokov.
❷	Stlačením tlačidla ◀ sa vrátite na predchádzajúci krok.
❸	Signalizuje priebeh aktuálneho kroku. Keď lišta priebehu dosiahne koniec, animácia sa opakuje.
❹	Stlačením tlačidla ▶ prejdete na ďalší krok.

# Nastavenia siete

## Typy sieťového pripojenia

Môžete použiť nasledujúce spôsoby pripojenia.

### Pripojenie cez Wi-Fi

Pripojte tlačiareň a počítač alebo inteligentné zariadenie k bezdrôtovému smerovaču. Toto je typický spôsob pripojenia pre domáce a firemné siete, kde sú počítače pripojené cez sieť Wi-Fi prostredníctvom bezdrôtového smerovača.

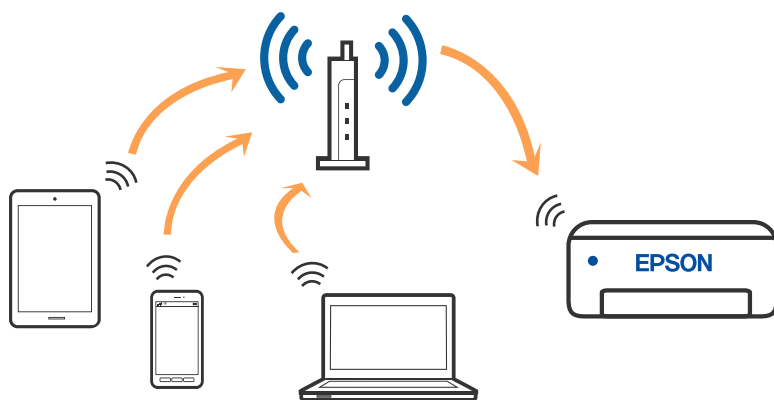

#### Súvisiace informácie

- ➔ „Pripojenie k počítaču” na strane 24
- ➔ „Pripojenie k inteligentnému zariadeniu” na strane 25
- ➔ „Vytvorenie nastavení siete Wi-Fi z tlačiarne” na strane 35

### Pripojenie v režime Wi-Fi Direct (Jednoduchý prístupový bod)

Použite tento spôsob pripojenia, keď nepoužívate Wi-Fi doma alebo vo firme, prípadne ak chcete pripojiť tlačiareň k inteligentnému zariadeniu priamo. V tomto režime funguje tlačiareň ako bezdrôtový smerovač a môžete k nej

pripojiť zariadenia bez toho, aby ste používali bežný bezdrôtový smerovač. Zariadenia priamo pripojené k tlačiarne však nemôžu prostredníctvom tlačiarne medzi sebou komunikovať.

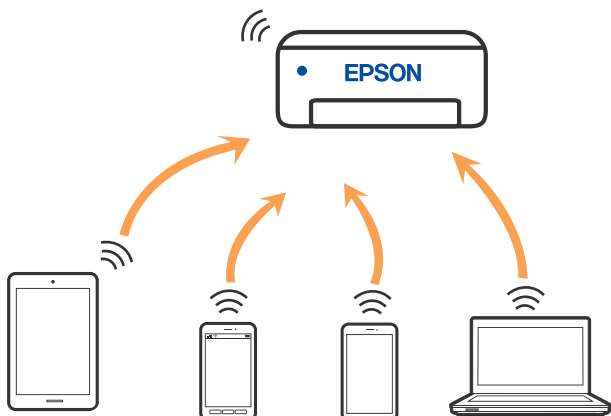

Tlačiareň môže byť pripojená cez Wi-Fi a v režime Wi-Fi Direct (Jednoduchý prístupový bod) súčasne. Ak však spustíte sieťové pripojenie v režime Wi-Fi Direct (Jednoduchý prístupový bod), keď je tlačiareň pripojená cez Wi-Fi, pripojenie cez Wi-Fi sa preruší.

### Súvisiace informácie

- ➔ „Pripojenie k zariadeniu iPhone, iPad alebo iPod touch pomocou režimu Wi-Fi Direct“ na strane 26
- ➔ „Pripojenie k zariadeniam Android pomocou funkcie Wi-Fi Direct“ na strane 29
- ➔ „Pripojenie iných zariadení než so systémom iOS a Android pomocou režimu Wi-Fi Direct“ na strane 32

---

## Pripojenie k počítaču

Pri pripájaní tlačiarne k počítaču odporúčame použiť inštalčný program. Inštalčný program môžete spustiť jedným z nasledujúcich spôsobov.

- Nastavenie z webovej stránky

Otvorte nasledujúcu webovú stránku a potom zadajte názov výrobku. Prejdite na položku **Nastavenie** a potom spustite nastavenie.

<http://epson.sn>

- Nastavenie pomocou disku so softvérom (len pre modely, ku ktorým je priložený disk so softvérom a pre používateľov s počítačmi so systémom Windows vybavenými diskovými jednotkami)

Vložte do počítača disk so softvérom a potom postupujte podľa pokynov na obrazovke.

### Výber spôsobov pripojenia

Postupujte podľa pokynov na obrazovke, kým sa nezobrazí nasledujúca obrazovka. Potom vyberte spôsob pripojenia tlačiarne k počítaču.



Vyberte typ pripojenia a potom kliknite na tlačidlo **Ďalej**.

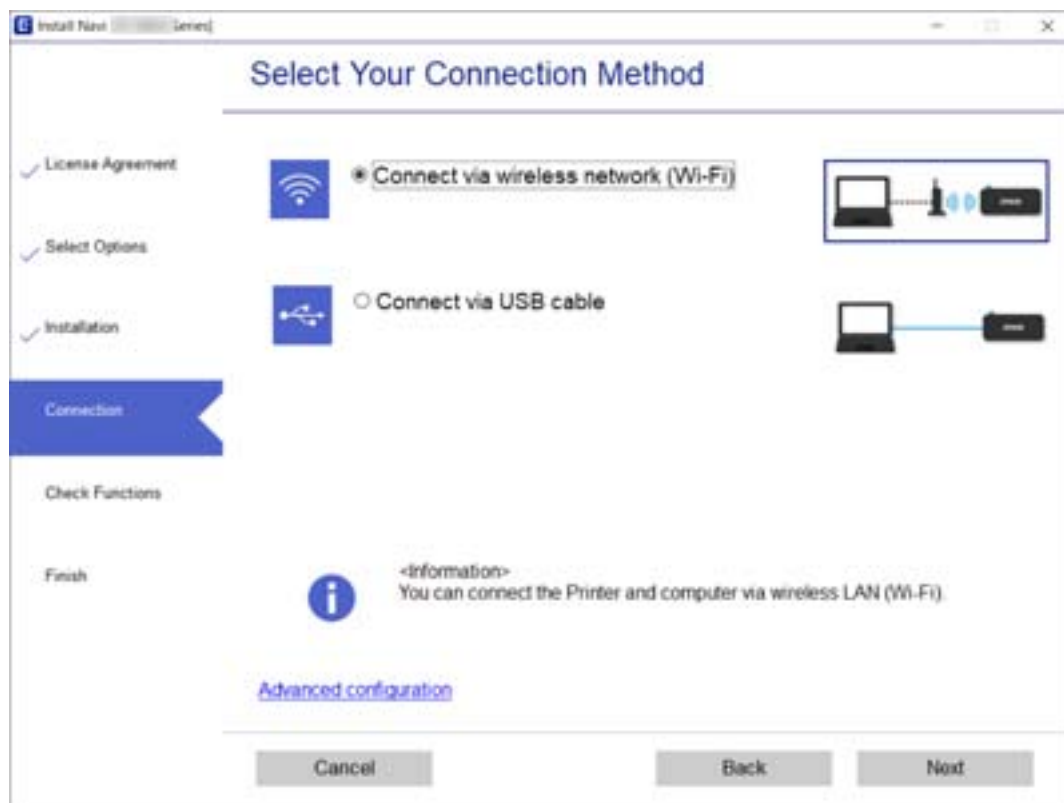

Postupujte podľa pokynov na obrazovke.

## Pripojenie k inteligentnému zariadeniu

### Pripojenie k inteligentnému zariadeniu cez bezdrôtový smerovač

Keď pripojíte tlačiareň k rovnakej sieti Wi-Fi (SSID) ako inteligentné zariadenie, môžete tlačiareň používať z inteligentného zariadenia. Ak chcete používať tlačiareň z inteligentného zariadenia, nastavte z nasledujúcej webovej stránky. Otvorte webovú stránku z inteligentného zariadenia, ktoré chcete pripojiť k tlačiarňi.

<http://epson.sn> > Nastavenie

**Poznámka:**

Ak chcete pripojiť počítač a inteligentné zariadenie k tlačiarňi súčasne, odporúčame najprv nastaviť z počítača pomocou inštalačného programu.

**Súvisiace informácie**

➔ „Tlač z inteligentných zariadení” na strane 87

## Pripojenie k zariadeniu iPhone, iPad alebo iPod touch pomocou režimu Wi-Fi Direct

Tento spôsob umožňuje pripojiť tlačiareň priamo k zariadeniu iPhone, iPad alebo iPod touch bez bezdrôtového smerovača. Na pripojenie týmto spôsobom sú potrebné nasledujúce podmienky. Ak vaše prostredie nespĺňa tieto podmienky, môžete pripojiť pomocou voľby **Zariadenia s iným OS**. Podrobnosti o pripojení nájdete ďalej v časti „Súvisiace informácie“.

- iOS 11 alebo novší
- Použitie štandardnej fotoaparátovej aplikácie na naskenovanie kódu QR
- Epson iPrint verzia 7.0 alebo novšia

Epson iPrint sa používa na tlač z inteligentného zariadenia. Nainštalujte do inteligentného zariadenia aplikáciu Epson iPrint.

### Poznámka:

Tieto nastavenia pre tlačiareň a inteligentné zariadenie, ktoré chcete pripojiť, je potrebné robiť len raz. Dokým nevypnete režim Wi-Fi Direct ani neobnovíte predvolené nastavenia siete, nie je potrebné znova robiť tieto nastavenia.

1. Na hlavnej obrazovke vyberte položku **Pripojenie smartfónu**.

Ak chcete vybrať položku, použite tlačidlá ▲ ▼ ◀ ▶ a potom stlačte tlačidlo OK.

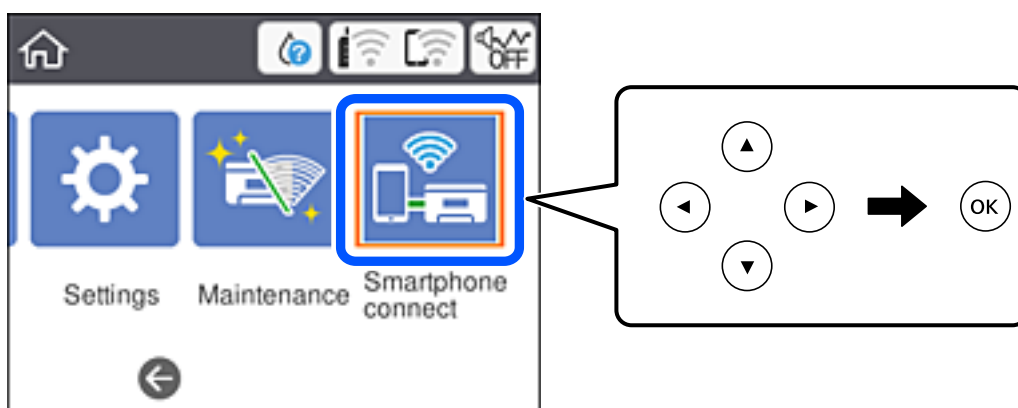

2. Vyberte možnosť **Spustiť nastavenie**.
3. Vyberte možnosť **iOS**.

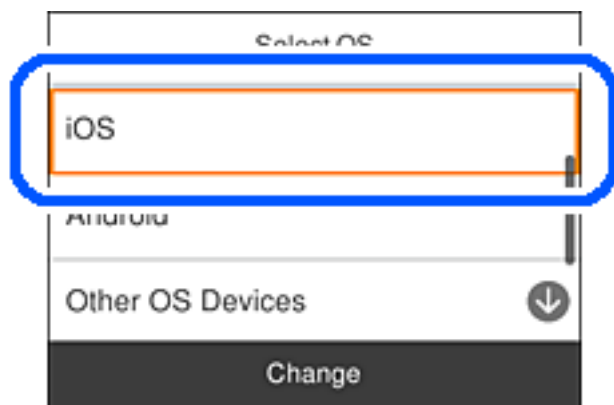

Kód QR sa zobrazuje na ovládacom paneli tlačiarne.

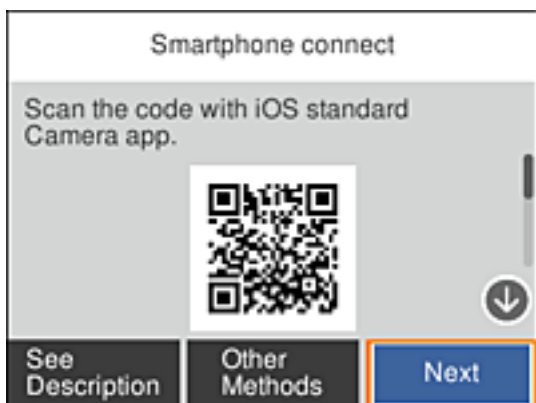

4. Na zariadení iPhone, iPad alebo iPod touch spustíte štandardnú aplikáciu Fotoaparát a potom naskenujete kód QR zobrazený na ovládacom paneli tlačiarne v režime FOTOGRAFIA.

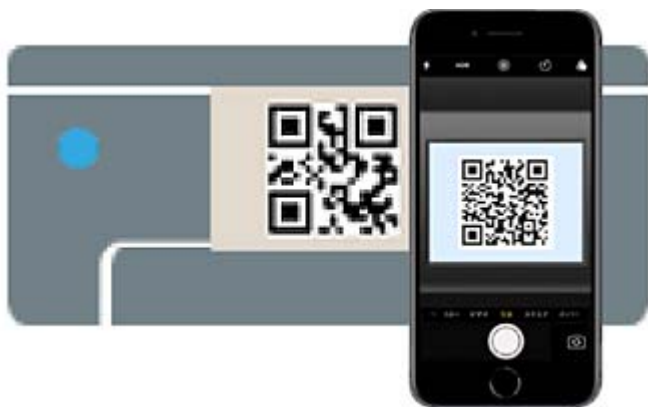

Použitie aplikácie Fotoaparát pre systém iOS 11 alebo novší. Nie je možné pripojiť k tlačiarne pomocou aplikácie Fotoaparát pre systém iOS 10 alebo starší. Nie je ani možné pripojiť pomocou aplikácie na skenovanie kódov QR. Ak sa nedá pripojiť, vyberte na ovládacom paneli tlačiarne možnosť **Ďalšie metódy**. Podrobnosti o pripojení nájdete ďalej v časti „Súvisiace informácie“.

5. Klepnite na upozornenie zobrazené na obrazovke zariadenia iPhone, iPad alebo iPod touch.

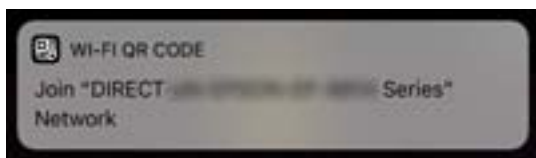

6. Klepnite na položku **Pripojiť**.

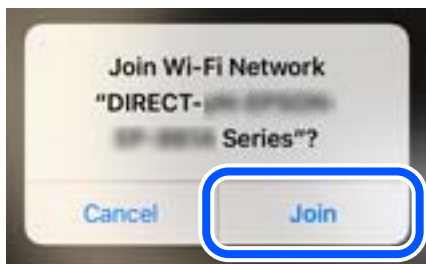

7. Na ovládacom paneli tlačiarne vyberte položku **Ďalej**.
8. Na zariadení iPhone, iPad alebo iPod touch spustíte tlačovú aplikáciu Epson.  
Príklady tlačových aplikácií Epson



Epson iPrint



Epson Creative  
Print

9. Na obrazovke tlačovej aplikácie Epson klepnite na možnosť **Printer is not selected**.
10. Vyberte tlačiareň, ku ktorej chcete pripojiť.



Informácie k voľbe tlačiarne nájdete na ovládacom paneli tlačiarne.

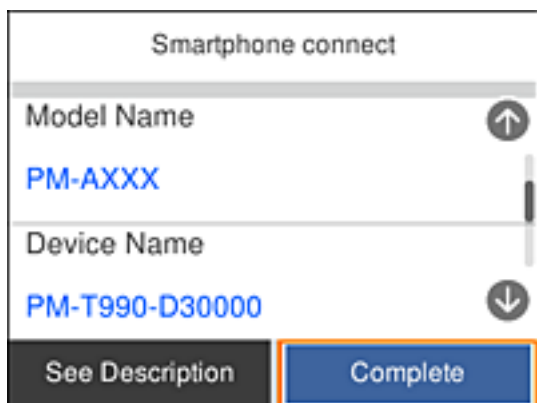

11. Na ovládacom paneli tlačiarne vyberte položku **Dokonč.**

Pri inteligentných zariadeniach, ktoré už boli predtým pripojené k tlačiarne, vyberte názov siete (SSID) na obrazovke Wi-Fi na inteligentnom zariadení, ku ktorej chcete znova pripojiť.

#### Súvisiace informácie

- ➔ „Pripojenie iných zariadení než so systémom iOS a Android pomocou režimu Wi-Fi Direct” na strane 32
- ➔ „Tlač z inteligentných zariadení” na strane 87

## Pripojenie k zariadeniam Android pomocou funkcie Wi-Fi Direct

Tento spôsob umožňuje priame pripojenie tlačiarne k zariadeniu Android bez bezdrôtového smerovača. Na používanie tejto funkcie sa vyžadujú nasledujúce podmienky.

- Android 4.4 alebo novší
- Verzia Epson iPrint 7.0 alebo novšia

Aplikácia Epson iPrint sa používa na tlač z inteligentného zariadenia. Aplikáciu Epson iPrint nainštalujte do inteligentného zariadenia vopred.

#### **Poznámka:**

Tieto nastavenia je potrebné vykonať pre tlačiareň a inteligentné zariadenie, ku ktorému sa chcete pripojiť, len raz. Kým nevypnete funkciu Wi-Fi Direct alebo neobnovíte sieťové nastavenia na ich predvolené nastavenia, nemusíte tieto nastavenia vykonávať znova.

1. Na domovskej obrazovke vyberte možnosť **Pripojenie smartfónu**.

Ak chcete vybrať položku, použite tlačidlá ▲ ▼ ◀ ▶ a potom stlačte tlačidlo OK.

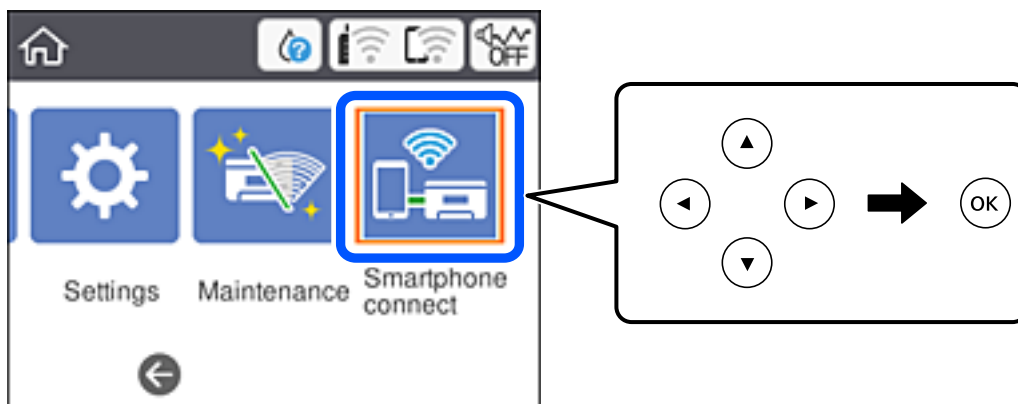

2. Vyberte položku **Spustiť nastavenie**.

3. Vyberte položku **Android**.

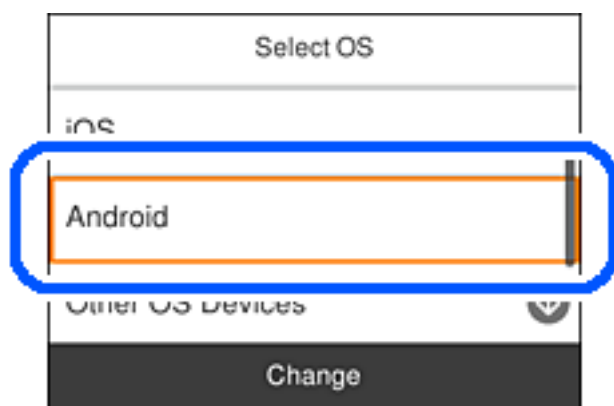

4. Spustíte aplikáciu Epson iPrint v inteligentnom zariadení.



5. Na obrazovke aplikácie Epson iPrint ťuknite na možnosť **Printer is not selected..**

6. Na obrazovke aplikácie Epson iPrint vyberte tlačiareň, ku ktorej sa chcete pripojiť.



Na výber tlačiarne si pozrite informácie zobrazené na ovládacom paneli tlačiarne.

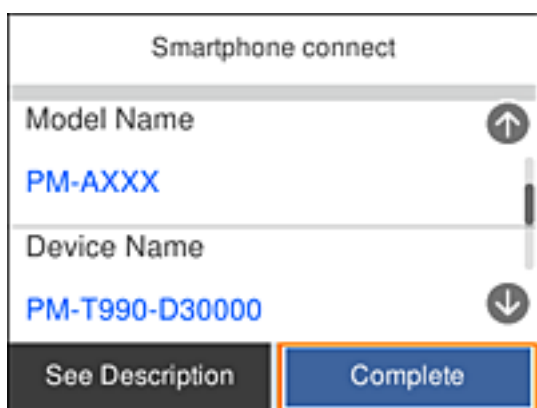

**Poznámka:**

V závislosti od zariadenia Android sa tlačiarne nemusia zobrazovať. Ak sa tlačiarne nezobrazujú, pripojte sa cez výber možnosti **Zariadenia s iným OS**. Súvisiace informácie o pripojení nájdete na nižšie uvedenom odkaze.

7. Keď sa zobrazí obrazovka zariadenia na schválenie pripojenia, vyberte možnosť **Schváliť**.
8. Na ovládacom paneli tlačiarne vyberte možnosť **Dokonč.**

V prípade inteligentných zariadení, ktoré boli pripojené k tlačiarne už skôr, vyberte na obrazovke Wi-Fi inteligentného zariadenia názov siete (SSID), aby ste ich pripojili znova.

**Súvisiace informácie**

- ➔ „Pripojenie iných zariadení než so systémom iOS a Android pomocou režimu Wi-Fi Direct” na strane 32
- ➔ „Tlač z inteligentných zariadení” na strane 87

## Pripojenie iných zariadení než so systémom iOS a Android pomocou režimu Wi-Fi Direct

Tento spôsob umožňuje pripojiť tlačiareň priamo k inteligentným zariadeniam bez bezdrôtového smerovača.

**Poznámka:**

Tieto nastavenia pre tlačiareň a inteligentné zariadenie, ktoré chcete pripojiť, je potrebné robiť len raz. Dokým nevypnete režim Wi-Fi Direct ani neobnovíte predvolené nastavenia siete, nie je potrebné znova robiť tieto nastavenia.

1. Na hlavnej obrazovke vyberte položku **Pripojenie smartfónu**.

Ak chcete vybrať položku, použite tlačidlá ▲ ▼ ◀ ▶ a potom stlačte tlačidlo OK.

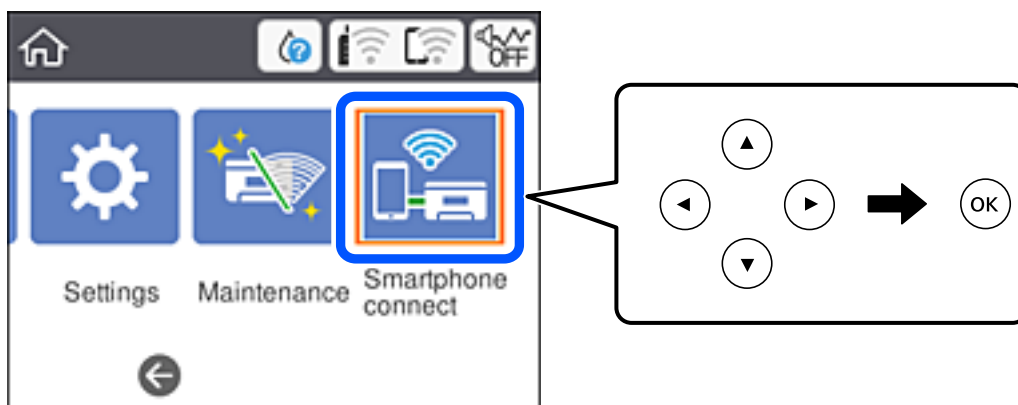

2. Vyberte možnosť **Spustiť nastavenie**.
3. Vyberte možnosť **Zariadenia s iným OS**.

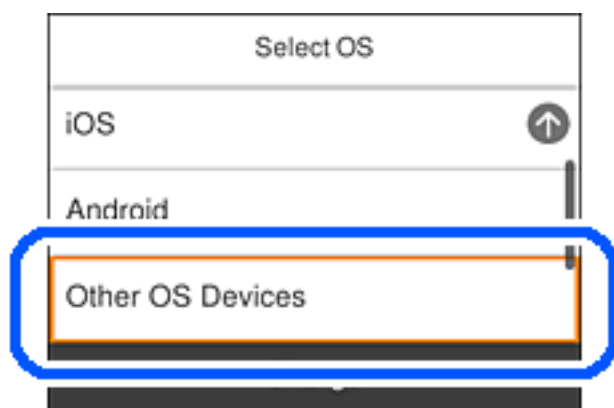

Zobrazia sa položky SSID a Heslo pre Wi-Fi Direct tlačiarne.



4. Na obrazovke Wi-Fi na inteligentnom zariadení vyberte SSID zobrazené na ovládacom paneli tlačiarne a potom zadajte heslo.

Snímka obrazovky je príklad zo zariadenia iPhone.

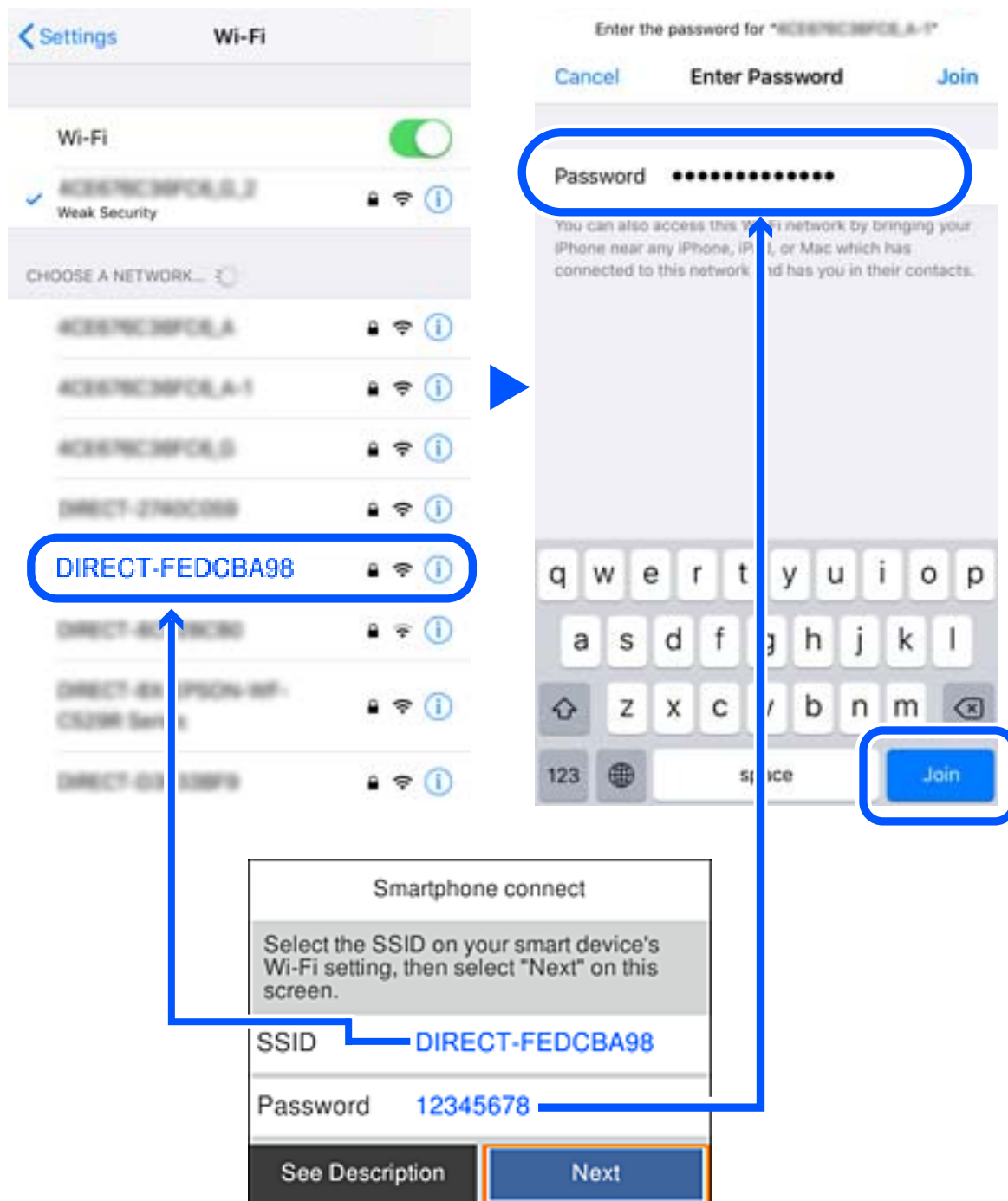

5. Na ovládacom paneli tlačiarne vyberte položku **Ďalej**.

6. Na inteligentnom zariadení spustíte tlačovú aplikáciu Epson.

Príklady tlačových aplikácií Epson



EPSON

Epson iPrint



EPSON

Epson Creative  
Print

7. Na obrazovke tlačovej aplikácie Epson klepnite na možnosť **Printer is not selected.**
8. Vyberte tlačiareň, ku ktorej chcete pripojiť.



Informácie k voľbe tlačiarne nájdete na ovládacom paneli tlačiarne.

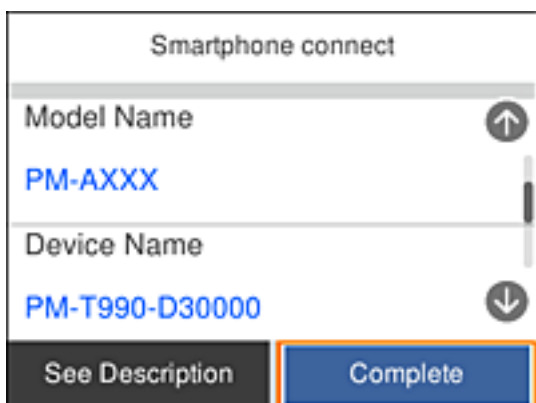

9. Na ovládacom paneli tlačiarne vyberte položku **Dokonč.**

Pri inteligentných zariadeniach, ktoré už boli predtým pripojené k tlačiarne, vyberte názov siete (SSID) na obrazovke Wi-Fi na inteligentnom zariadení, ku ktorej chcete znova pripojiť.

#### Súvisiace informácie

➔ „Tlač z inteligentných zariadení” na strane 87

---

## Vytvorenie nastavení siete Wi-Fi z tlačiarne

Nastavenia siete môžete vytvoriť z ovládacieho panela tlačiarne viacerými spôsobmi. Vyberte spôsob pripojenia, ktorý vyhovuje prostrediu a podmienkam, ktoré používate.

Ak poznáte údaje bezdrôtového smerovača, ako je napríklad SSID a heslo, môžete urobiť nastavenia ručne.

Ak bezdrôtový smerovač podporuje funkciu WPS, môžete urobiť nastavenia pomocou tlačidla Push Setup.

Po pripojení tlačiarne k sieti pripojte k tlačiarne zo zariadenia, ktoré chcete používať (počítač, inteligentné zariadenie, tablet atď.).

Ak chcete použiť pevnú IP adresu, vykonajte rozšírené nastavenia siete.

#### Súvisiace informácie

➔ „Vytvorenie nastavení siete Wi-Fi zadaním SSID a hesla” na strane 35

➔ „Nastavenie siete Wi-Fi tlačidlom (WPS)” na strane 37

➔ „Nastavenie Wi-Fi kódom PIN (WPS)” na strane 38

➔ „Vytvorenie rozšírených nastavení siete” na strane 40

## Vytvorenie nastavení siete Wi-Fi zadaním SSID a hesla

Z ovládacieho panela tlačiarne môžete zadať údaje potrebné na pripojenie k bezdrôtovému smerovaču. Ak chcete nastaviť týmto spôsobom, je potrebné vedieť SSID a heslo pre bezdrôtový smerovač.

#### **Poznámka:**

Ak používate bezdrôtový smerovač s jeho predvolenými nastaveniami, SSID a heslo sú na štítku. Ak nepoznáte SSID a heslo, pozrite dokumentáciu priloženú k bezdrôtovému smerovaču.

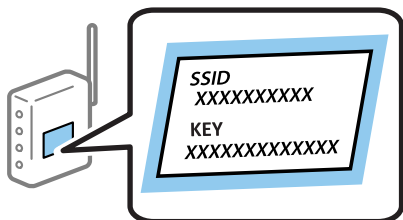

1. Na hlavnej obrazovke vyberte položku .

Ak chcete vybrať položku, použite tlačidlá ▲ ▼ ◀ ▶ a potom stlačte tlačidlo OK.

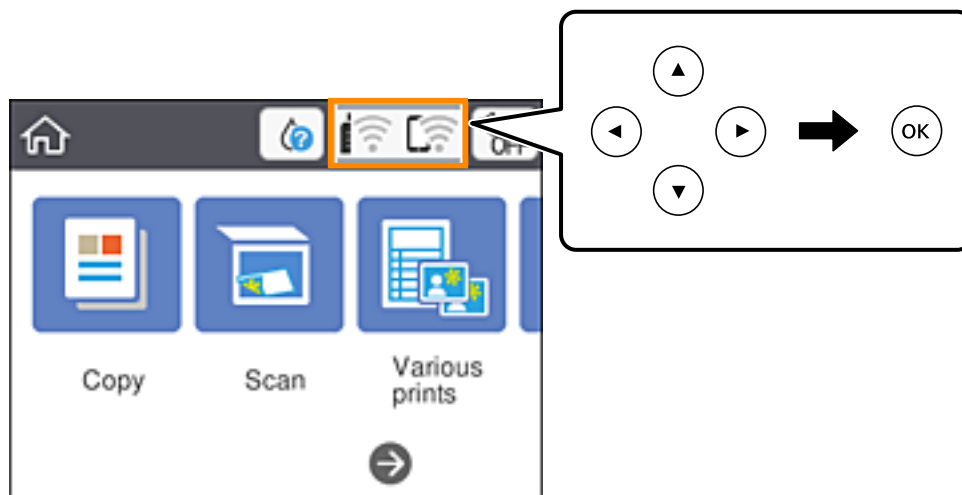



2. Vyberte možnosť **Wi-Fi (odpor.)**.
3. Stlačením tlačidla OK zobrazíte nasledujúcu obrazovku.

Ak je už sieťové pripojenie nastavené, zobrazia sa podrobnosti o pripojení. Vyberte možnosť **Zmeniť nastavenia** a zmeňte nastavenia.

4. Vyberte možnosť **Spríevodca nastavením Wi-Fi**.
5. Vyberte SSID bezdrôtového smerovača.

**Poznámka:**

- Ak SSID, ku ktorému chcete pripojiť, nie je na ovládacom paneli tlačiarne zobrazené, stlačte tlačidlo , čím zoznam aktualizujete. Ak sa stále nezobrazuje, stlačte tlačidlo  a potom zadajte SSID priamo.
- Ak nepoznáte názov siete (SSID), skontrolujte, či nie je napísané na štítku na bezdrôtovom smerovači. Ak používate bezdrôtový smerovač s jeho predvolenými nastaveniami, použite SSID na štítku. Ak nemôžete nájsť žiadne údaje, pozrite dokumentáciu, ktorá bola priložená k bezdrôtovému smerovaču.

6. Stlačte tlačidlo OK a potom zadajte heslo.

**Poznámka:**

- V hesle sa rozlišujú malé a veľké písmená.
- Ak nepoznáte heslo, skontrolujte, či nie je napísané na štítku na bezdrôtovom smerovači. Na štítku môže byť heslo nazvané „Network Key“, „Wireless Password“ atď. Ak používate bezdrôtový smerovač s jeho predvolenými nastaveniami, použite heslo napísané na štítku.

7. Keď ste nastavenie dokončili, vyberte tlačidlo **OK**.
8. Skontrolujte nastavenia a potom vyberte položku **Spustiť nastavenie**.

9. Pre dokončenie vyberte položku **Potvrdené**.

**Poznámka:**

Ak sa nepodarí pripojiť, vložte obyčajný papier s veľkosťou A4 a potom vyberte položku **Vytlačiť kontrolnú správu** vytlačte správu o pripojení.

10. Stlačte tlačidlo .

### Súvisiace informácie



- ➔ „Zadávanie znakov” na strane 20
- ➔ „Kontrola stavu sieťového pripojenia” na strane 41
- ➔ „Keď nemôžete urobiť nastavenia siete” na strane 167

## Nastavenie siete Wi-Fi tlačidlom (WPS)

Sieť Wi-Fi môžete nastaviť automaticky stlačením tlačidla na bezdrôtovom smerovači. Ak sú splnené nasledujúce podmienky, môžete nastaviť pomocou tohto spôsobu.

- Bezdrôtový smerovač je kompatibilný s funkciou WPS (Zabezpečené nastavenie Wi-Fi).
- Aktuálne pripojenie Wi-Fi bolo nadviazané stlačením tlačidla na bezdrôtovom smerovači.

1. Na hlavnej obrazovke vyberte .

Ak chcete vybrať položku, použite tlačidlá     a potom stlačte tlačidlo OK.

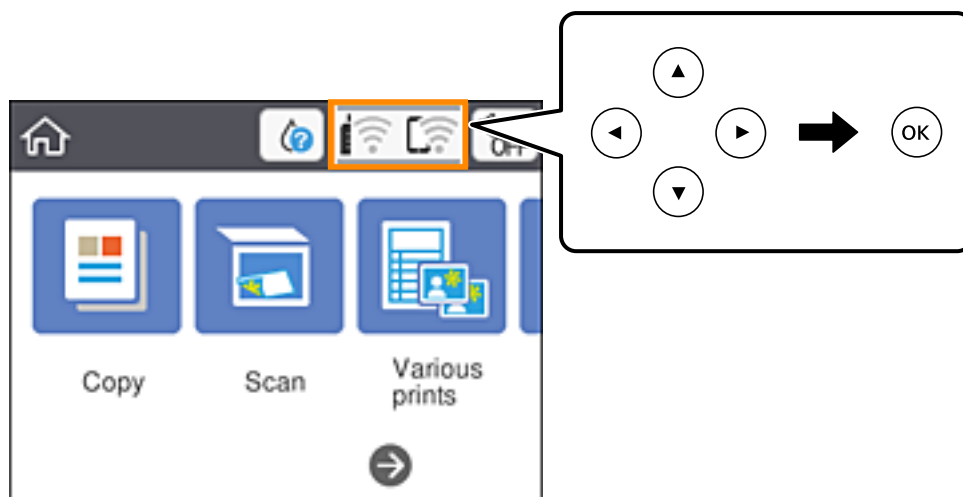

2. Vyberte možnosť **Wi-Fi (odpor.)**.

3. Stlačte tlačidlo OK.

Ak je už sieťové pripojenie nastavené, zobrazia sa podrobnosti o pripojení. Vyberte možnosť **Zmeniť nastavenia** a zmeňte nastavenia.

4. Vyberte možnosť **Nastavenie tlačidla (WPS)**.

5. Podržte stlačené tlačidlo [WPS] na bezdrôtovom smerovači, kým nezačne indikátor zabezpečenia blikaf.

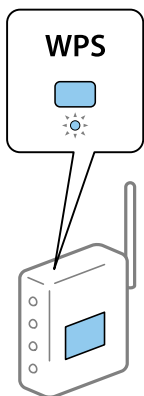

Ak nevíete, kde je tlačidlo [WPS], prípadne nie sú na bezdrôtovom smerovači žiadne tlačidlá, pozrite si dokumentáciu dodávanú k bezdrôtovému smerovaču, kde nájdete podrobnosti.

6. Na tlačiarne stlačte tlačidlo OK.

7. Zatvorte obrazovku.

Po určitom čase sa obrazovka automaticky zatvorí.

**Poznámka:**

*Ak sa nepodarí pripojiť, reštartujte bezdrôtový smerovač, premiestnite ho bližšie k tlačiarne a skúste to znova. Ak to stále nefunguje, vytlačte správu o sieťovom pripojení a pozrite riešenie.*

8. Stlačte tlačidlo .

### Súvisiace informácie

- ➔ „Kontrola stavu sieťového pripojenia” na strane 41
- ➔ „Keď nemôžete urobiť nastavenia siete” na strane 167

## Nastavenie Wi-Fi kódom PIN (WPS)

Môžete automaticky pripojiť k bezdrôtovému smerovaču pomocou kódu PIN. Týmto spôsobom nastavte, ak bezdrôtový smerovač podporuje funkciu WPS (Wi-Fi Protected Setup). Pomocou počítača zadajte kód PIN do bezdrôtového smerovača.

1. Na hlavnej obrazovke vyberte .

Ak chcete vybrať položku, použite tlačidlá ▲ ▼ ◀ ▶ a potom stlačte tlačidlo OK.

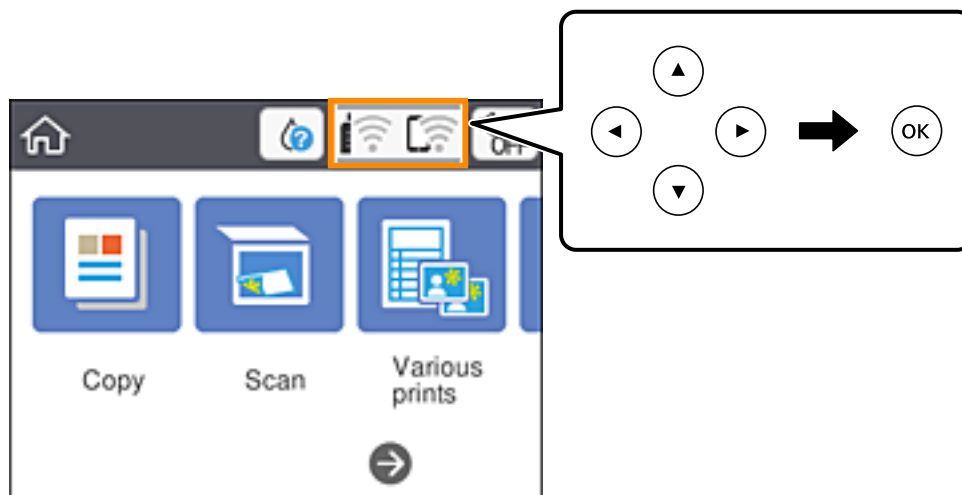

2. Vyberte možnosť **Wi-Fi (odpor.)**.
3. Stlačte tlačidlo OK.  
Ak je už sieťové pripojenie nastavené, zobrazia sa podrobnosti o pripojení. Vyberte možnosť **Zmeniť nastavenia** a zmeňte nastavenia.
4. Vyberte položky **Iné > Nastavenie kódu PIN (WPS)**.
5. Pomocou počítača zadajte v časovom limite dvoch minút do bezdrôtového smerovača kód PIN (osemciferné číslo) zobrazené na ovládacom paneli tlačiarne.

**Poznámka:**

Pozrite si dokumentáciu k bezdrôtovému smerovaču, kde nájdete ďalšie podrobnosti o zadávaní kódu PIN.

6. Na tlačiarne stlačte tlačidlo OK.
7. Zatvorte obrazovku.

Po určitom čase sa obrazovka automaticky zatvorí.

**Poznámka:**

Ak sa nepodarí pripojiť, reštartujte bezdrôtový smerovač, premiestnite ho bližšie k tlačiarne a skúste to znova. Ak to stále nefunguje, vytlačte správu o pripojení a pozrite riešenie.

8. Stlačte tlačidlo .

### Súvisiace informácie

- ➔ „Kontrola stavu sieťového pripojenia” na strane 41
- ➔ „Keď nemôžete urobiť nastavenia siete” na strane 167

## Vytvorenie rozšírených nastavení siete

Môžete zmeniť názov sieťového zariadenia, nastavenie protokolu TCP/IP, server proxy atď. Pred vykonávaním zmien skontrolujte prostredie siete.

1. Na hlavnej obrazovke vyberte položku **Nastav.**  
Ak chcete vybrať položku, použite tlačidlá ▲ ▼ ◀ ▶ a potom stlačte tlačidlo OK.
2. Vyberte položky **Nastavenia siete > Rozšírené.**
3. Vyberte položku ponuky pre nastavenia a potom vyberte alebo zadajte hodnoty nastavení.
4. Vyberte možnosť **Spustiť nastavenie.**

### Súvisiace informácie

➔ „Položky nastavenia pre Rozšírené nastavenia siete” na strane 40

## Položky nastavenia pre Rozšírené nastavenia siete

Vyberte položku ponuky pre nastavenia a potom vyberte alebo zadajte hodnoty nastavení.

### Názov zariadenia

Môžete zadať nasledujúce znaky.

- Limit znakov: 2 až 15 (je potrebné zadať aspoň 2 znaky)
- Použiteľné znaky: A až Z, a až z, 0 až 9, -.
- Navrchu nie je možné použiť znaky 0 až 9 a -.
- Znaky, ktoré nie je možné použiť na konci: -

### TCP/IP

#### Automaticky

Vyberte, keď používate bezdrôtový smerovač doma, prípadne chcete povoliť, aby bola IP adresa získaná automaticky funkciou DHCP.

#### Ručne

Vyberte, keď nechcete meniť IP adresu tlačiarne. Zadajte adresy pre položky IP adresa, Maska podsiete a Predvolená brána a urobte nastavenia položky Server DNS v súlade so sieťovým prostredím.

Keď pre nastavenie priradenia IP adresy vyberiete možnosť **Aut.**, môžete zvoliť nastavenia servera DNS dvomi spôsobmi: **Ručne** alebo **Aut.**. Ak nemôžete získať adresu servera DNS automaticky, vyberte možnosť **Ručne** a potom priamo zadajte adresu primárneho a sekundárneho servera DNS.

### Proxy server

#### Nep.

Vyberte, keď používate tlačiareň v prostredí domácej siete.

#### Použiť

Vyberte, keď v sieťovom prostredí používate server proxy a chcete ho nastaviť na tlačiarňi. Zadajte adresu servera proxy a číslo portu.



## Kontrola stavu sieťového pripojenia

Podľa nasledujúceho postupu môžete skontrolovať stav sieťového pripojenia.

### Ikona siete

Stav sieťového pripojenia a intenzitu rádiových vln môžete skontrolovať pomocou ikony siete na hlavnej obrazovke tlačiarne.



### Súvisiace informácie

➔ „Ikony zobrazené na LCD obrazovke” na strane 17

## Kontrola podrobných informácií o sieti z ovládacieho panela

Keď je tlačiareň pripojená k sieti, môžete tiež zobraziť informácie týkajúce sa siete zvolením ponúk siete, ktoré chcete skontrolovať.

1. Na hlavnej obrazovke vyberte položku **Nastav.**  
Ak chcete vybrať položku, použite tlačidlá ▲ ▼ ◀ ▶ a potom stlačte tlačidlo OK.
2. Vyberte položky **Nastavenia siete > Stav siete**.
3. Ak chcete overiť údaje, vyberte ponuky, ktoré chcete skontrolovať.
  - Stav siete Wi-Fi  
Zobrazuje informácie o sieti (názov zariadenia, pripojenie, intenzita signálu, zistenie IP adresy atď.) pri pripojení k sieti Wi-Fi.
  - Stav Wi-Fi Direct  
Zobrazuje, či je položka Wi-Fi Direct (Jednoduchý prístupový bod) pre pripojenia Wi-Fi Direct (Jednoduchý prístupový bod) povolená alebo zakázaná.
  - List so stav. tlače  
Vytláči hárok stavu siete. Informácie o sieti Wi-Fi, režime Wi-Fi Direct (Jednoduchý prístupový bod) a podobne sa vytláčajú na dve alebo viac strán.

### Súvisiace informácie

➔ „Tlač hároku stavu siete” na strane 48

## Tlač správy o sieťovom pripojení

Môžete vytlačiť správu o sieťovom pripojení a skontrolovať tak stav medzi tlačiarňou a bezdrôtovým smerovačom.

1. Vložte papiere.
2. Na hlavnej obrazovke vyberte položku **Nastav.**  
Ak chcete vybrať položku, použite tlačidlá ▲ ▼ ◀ ▶ a potom stlačte tlačidlo OK.
3. Vyberte položky **Nastavenia siete > Kontrola pripojenia**.  
Spustí sa kontrola pripojenia.
4. Vyberte možnosť **Vytlačiť kontrolnú správu**.
5. Podľa pokynov na obrazovke tlačiarne vytlačte správu o sieťovom pripojení.  
Ak sa vyskytne chyba, skontrolujte správu o sieťovom pripojení a potom postupujte podľa vytlačených riešení.
6. Stlačte tlačidlo OK.

### Súvisiace informácie

➔ [„Hlásenia a riešenia v správe o sieťovom pripojení“](#) na strane 43

## Hlásenia a riešenia v správe o sieťovom pripojení

Skontrolujte hlásenia a kódy chýb v správe o sieťovom pripojení a potom postupujte podľa riešení.

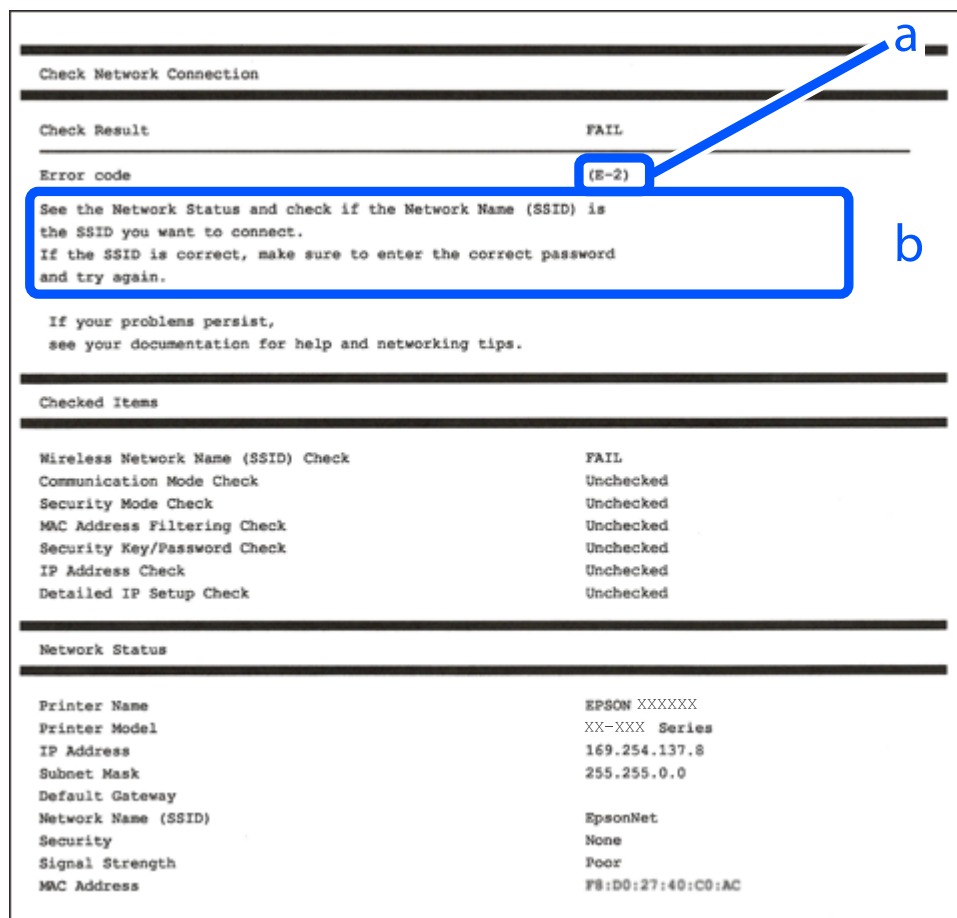

a. Kód chyby

b. Hlásenia v položke Sieťové prostredie

### Súvisiace informácie

- ➔ „E-1” na strane 44
- ➔ „E-2, E-3, E-7” na strane 44
- ➔ „E-5” na strane 45
- ➔ „E-6” na strane 45
- ➔ „E-8” na strane 45
- ➔ „E-9” na strane 46
- ➔ „E-10” na strane 46
- ➔ „E-11” na strane 46
- ➔ „E-12” na strane 47
- ➔ „E-13” na strane 47
- ➔ „Hlásenia v sieťovom prostredí” na strane 48

## E-1

### Riešenia:

- Uistite sa, či sú rozbočovač alebo iné sieťové zariadenia zapnuté.
- Ak chcete pripojiť tlačiareň cez Wi-Fi, urobte znova nastavenia Wi-Fi pre tlačiareň, pretože bola zakázaná.

## E-2, E-3, E-7

### Riešenia:

- Skontrolujte, či je bezdrôtový smerovač zapnutý.
- Potvrďte, že je počítač alebo zariadenie správne pripojené k bezdrôtovému smerovaču.
- Vypnite bezdrôtový smerovač. Počkajte asi 10 sekúnd a potom ho zapnite.
- Umiestnite tlačiareň bližšie k bezdrôtovému smerovaču a odstráňte všetky prekážky medzi nimi.
- Ak ste identifikátor SSID zadali manuálne, skontrolujte, či je správny. Skontrolujte identifikátor SSID v časti **Stav siete** v správe o pripojení k sieti.
- Ak má bezdrôtový smerovač viac identifikátorov SSID, vyberte identifikátor SSID, ktorý je zobrazený. V prípade, že identifikátor SSID používa nekompatibilnú frekvenciu, tlačiareň ho nezobrazí.
- Ak používate na nadviazanie pripojenia k sieti nastavenie pomocou tlačidla, skontrolujte, či váš bezdrôtový smerovač podporuje WPS. Ak bezdrôtový smerovač nepodporuje WPS, nie je možné použiť nastavenie pomocou tlačidla.
- Uistite sa, že váš identifikátor SSID používa len znaky ASCII (alfanumerické znaky a symboly). Tlačiareň nie je schopná zobraziť identifikátor SSID, ktorý obsahuje iné znaky ako ASCII.
- Pred pripojením k bezdrôtovému smerovaču sa uistite, že poznáte identifikátor SSID a heslo. Ak používate bezdrôtový smerovač s predvolenými nastaveniami, nájdete identifikátor SSID a heslo na štítku na bezdrôtovom smerovači. Ak nepoznáte identifikátor SSID a heslo, obráťte sa na osobu, ktorá nastavovala bezdrôtový smerovač, alebo si pozrite dokumentáciu dodanú s bezdrôtovým smerovačom.
- Ak sa pripájate k identifikátoru SSID, ktorý bol vygenerovaný prostredníctvom funkcie použitia inteligentného zariadenia ako modemu (tethering), pozrite si identifikátor SSID a heslo v dokumentácii dodanej s inteligentným zariadením.
- Ak sa pripojenie Wi-Fi náhle odpojí, skontrolujte nižšie uvedené podmienky. Ak je možné použiť ktorúkoľvek z týchto podmienok, resetujte nastavenia siete stiahnutím a spustením softvéru z nasledujúcej webovej stránky.  
<http://epson.sn> > **Nastavenie**
  - Do siete bolo pridané ďalšie inteligentné zariadenie prostredníctvom nastavenia pomocou tlačidla.
  - Sieť Wi-Fi bola nastavená pomocou inej metódy ako je nastavenie pomocou tlačidla.

### Súvisiace informácie

- ➔ „Pripojenie k počítaču” na strane 24
- ➔ „Vytvorenie nastavení siete Wi-Fi z tlačiarne” na strane 35

## E-5

### Riešenia:

Uistite sa, že je typ zabezpečenia bezdrôtového smerovača nastavený na jeden z nasledujúcich typov. Ak nie je, zmeňte typ zabezpečenia v bezdrôtovom smerovači a potom znova vykonajte nastavenia siete tlačiarne.

- WEP – 64 bitov (40 bitov)
- WEP – 128 bitov (104 bitov)
- WPA PSK (TKIP/AES)\*
- WPA2 PSK (TKIP/AES)\*
- WPA (TKIP/AES)
- WPA2 (TKIP/AES)

\* Zabezpečenie WPA PSK je tiež známe ako WPA Personal. Zabezpečenie WPA2 PSK je tiež známe ako WPA2 Personal.

## E-6

### Riešenia:

- Skontrolujte, či je vypnuté filtrovanie adresy MAC. Ak je zapnuté, zaregistrujte adresu MAC tlačiarne, aby nebola filtrovaná. Podrobnosti nájdete v dokumentácii dodanej s bezdrôtovým smerovačom. Adresu MAC tlačiarne môžete skontrolovať v časti **Stav siete** v správe o pripojení k sieti.
- Ak bezdrôtový smerovač používa zdieľané overenie pomocou zabezpečenia WEP, skontrolujte, či sú overovací kľúč a index správne.
- Ak je počet pripojiteľných zariadení v bezdrôtovom smerovači menší ako počet sieťových zariadení, ktoré chcete pripojiť, vykonajte v bezdrôtovom smerovači nastavenia na zvýšenie počtu pripojiteľných zariadení. Informácie o vykonávaní nastavení nájdete v dokumentácii dodanej s bezdrôtovým smerovačom.

### Súvisiace informácie

- ➔ [„Položky nastavenia pre Rozšírené nastavenia siete” na strane 40](#)
- ➔ [„Tlač hárku stavu siete” na strane 48](#)

## E-8

### Riešenia:

- V bezdrôtovom smerovači zapnite funkciu DHCP, ak je nastavenie tlačiarne **Získať adresu IP nastavené na Automaticky**.
- Ak je nastavenie tlačiarne **Získať adresu IP nastavené na Manuálne**, adresa IP, ktorú ste nastavili manuálne, je neplatná, pretože je mimo rozsahu (napríklad: 0.0.0.0). Nastavte platnú adresu IP na ovládacom paneli tlačiarne alebo použitím Web Config.

### Súvisiace informácie

- ➔ [„Položky nastavenia pre Rozšírené nastavenia siete” na strane 40](#)

## E-9

### Riešenia:

Skontrolujte nasledovné.

- Zariadenia sú zapnuté.
- Zo zariadení, ktoré chcete pripojiť k tlačiarni, je možné získať prístup na internet alebo do iných počítačov alebo sieťových zariadení, ktoré sú pripojené k rovnakej sieti.

Ak sa po potvrdení vyššie uvedeného stále nevytvorí pripojenie tlačiarne a sieťových zariadení, vypnite bezdrôtový smerovač. Počkejte asi 10 sekúnd a potom ho zapnite. Potom resetujte nastavenia siete po stiahnutí a spustení inštalátora z nasledujúcej webovej stránky.

<http://epson.sn> > Nastavenie

### Súvisiace informácie

➔ „Pripojenie k počítaču” na strane 24

## E-10

### Riešenia:

Skontrolujte nasledovné.

- V sieti sú zapnuté ďalšie zariadenia.
- Sieťové adresy (adresy IP, maska podsiete a predvolená brána) sú správne, ak ste položku tlačiarne Získať adresu IP nastavili na Manuálne.

Ak sú tieto adresy nesprávne, obnovte sieťovú adresu. Adresu IP, masku podsiete a predvolenú bránu môžete skontrolovať v časti **Stav siete** v správe o pripojení k sieti.

Ak je zapnutá funkcia DHCP, nastavenie tlačiarne Získať adresu IP zmeňte na **Automaticky**. Ak chcete adresu IP nastaviť manuálne, pozrite si adresu IP tlačiarne v časti **Stav siete** v správe o pripojení k sieti a potom vyberte na obrazovke sieťových nastavení možnosť Manuálne. Masku podsiete nastavte na [255.255.255.0].

Ak sa stále nevytvorí pripojenie tlačiarne a sieťových zariadení, vypnite bezdrôtový smerovač. Počkejte asi 10 sekúnd a potom ho zapnite.

### Súvisiace informácie

➔ „Položky nastavenia pre Rozšírené nastavenia siete” na strane 40

## E-11

### Riešenia:

Skontrolujte nasledovné.

- Adresa predvolenej brány je správna, ak ste nastavenie tlačiarne Nastavenie TCP/IP nastavili na Manuálne.
- Zariadenie, ktoré je nastavené ako predvolená brána, je zapnuté.

Nastavte správnu adresu predvolenej brány. Adresu predvolenej brány môžete skontrolovať v časti **Stav siete** v správe o pripojení k sieti.

### Súvisiace informácie

➔ „Položky nastavenia pre Rozšírené nastavenia siete” na strane 40

## E-12

### Riešenia:

Skontrolujte nasledovné.

- V sieti sú zapnuté ďalšie zariadenia.
- Sieťové adresy (adresa IP, maska podsiete a predvolená brána) sú správne, ak ich zadávate manuálne.
- Sieťové adresy pre ďalšie zariadenia (maska podsiete a predvolená brána) sú rovnaké.
- Adresa IP nie je v rozpore s ostatnými zariadeniami.

Ak sa po potvrdení vyššie uvedeného stále nevytvorí pripojenie tlačiarne a sieťových zariadení, uskúste nasledujúce.

- Vypnite bezdrôtový smerovač. Počkajte asi 10 sekúnd a potom ho zapnite.
- Znova vykonajte nastavenia siete pomocou inštalátora. Môžete ho spustiť z nasledujúcej webovej stránky.  
<http://epson.sn> > **Nastavenie**
- V bezdrôtovom smerovači, ktorý používa typ zabezpečenia WEP, môžete zaregistrovať viac hesiel. Ak je zaregistrovaných viac hesiel, skontrolujte, či je prvé zaregistrované heslo nastavené v tlačiarni.

### Súvisiace informácie

➔ „Položky nastavenia pre Rozšírené nastavenia siete” na strane 40

➔ „Pripojenie k počítaču” na strane 24

## E-13

### Riešenia:

Skontrolujte nasledovné.

- Sieťové zariadenia, ako napríklad bezdrôtový smerovač, rozbočovač a smerovač, sú zapnuté.
- Položka Nastavenie TCP/IP nebola pre sieťové zariadenia nastavená manuálne. (Ak sa položka tlačiarne Nastavenie <codeph>TCP/IP</codeph> nastaví automaticky pri manuálnom nastavení položky Nastavenie TCP/IP pre ďalšie sieťové zariadenia, sieť tlačiarne sa môže líšiť od siete pre iné zariadenia.)

Ak nefunguje ani po kontrole krokov uvedených vyššie, skúste nasledovné.

- Vypnite bezdrôtový smerovač. Počkajte asi 10 sekúnd a potom ho zapnite.
- V počítači, ktorý je pripojený k rovnakej sieti ako tlačiareň, vykonajte nastavenia siete pomocou inštalátora. Môžete ho spustiť z nasledujúcej webovej stránky.  
<http://epson.sn> > **Nastavenie**
- V bezdrôtovom smerovači, ktorý používa typ zabezpečenia WEP, môžete zaregistrovať viac hesiel. Ak je zaregistrovaných viac hesiel, skontrolujte, či je prvé zaregistrované heslo nastavené v tlačiarni.

**Súvisiace informácie**

- ➔ „Položky nastavenia pre Rozšírené nastavenia siete” na strane 40
- ➔ „Pripojenie k počítaču” na strane 24

**Hlásenia v sieťovom prostredí**

Hlásenie	Riešenie
Prostredie Wi-Fi sa potrebuje vylepšiť. Vypnite bezdrôtový smerovač a potom ho zase zapnite. Ak sa pripojenie nezlepší, pozrite si dokumentáciu bezdrôtového smerovača.	Po premiestnení tlačiarne bližšie k bezdrôtovému smerovaču a odstránení prekážok medzi nimi vypnite bezdrôtový smerovač. Počkajte asi 10 sekúnd a potom znova zapnite. Ak sa stále nepripojí, pozrite si dokumentáciu priloženú k bezdrôtovému smerovaču.
*Viac zariadení sa nemôže pripojiť. Ak chcete pridať ďalšie, odpojte jedno z prip. zariadení.	Počítač a inteligentné zariadenia, ktoré možno pripojiť súčasne, sú pripojené úplne v režime pripojenia Wi-Fi Direct (Jednoduchý prístupový bod). Ak chcete pridať ďalší počítač alebo inteligentné zariadenie, odpojte najprv jedno z pripojených zariadení, prípadne ho najprv pripojte k inej sieti.  Kontrolou hárku o stave siete alebo cez ovládací panel tlačiarne môžete overiť počet bezdrôtových zariadení, ktoré môžu byť pripojené súčasne, a počet pripojených zariadení.
Rovnaká SSID ako Wi-Fi Direct je v prostredí. Ak sa vám nedá pripojiť inteligentné zariadenie k tlačiarne, zmeňte Wi-Fi Direct SSID.	Na ovládacom paneli tlačiarne prejdite na obrazovku Wi-Fi Direct Setup, vyberte ponuku a zmeňte nastavenie. Môžete zmeniť názov siete nasledujúci za výrazom DIRECT-XX-. Zadajte najviac 32 znakov.

**Tlač hárku stavu siete**

Po jeho vytlačení môžete skontrolovať podrobné informácie o sieti.

1. Vložte papiere.
2. Vyberte možnosť **Nastav.**  
Ak chcete vybrať položku, použite tlačidlá ▲ ▼ ◀ ▶ a potom stlačte tlačidlo OK.
3. Vyberte položky **Nastavenia siete > Stav siete**.
4. Vyberte možnosť **List so stav. tlače**.
5. Skontrolujte hlásenie a potom vytlačte hárok so stavom siete.
6. Stlačte tlačidlo OK.



---

## Výmena alebo pridanie nových bezdrôtových smerovačov

Ak sa SSID zmení z dôvodu výmeny bezdrôtového smerovača, prípadne sa pridá bezdrôtový smerovač a vytvorí sa nové sieťové prostredie, vynulujte nastavenia siete Wi-Fi.

### Súvisiace informácie

➔ „Zmena spôsobu pripojenia na počítač” na strane 49

---

## Zmena spôsobu pripojenia na počítač

Požite inštaláčny program a znova nastavte iný spôsob pripojenia.

Nastavenie z webovej stránky

Otvorte nasledujúcu webovú stránku a potom zadajte názov výrobku. Prejdite na položku **Nastavenie** a potom spustite nastavenie.

<http://epson.sn>

Nastavenie pomocou disku so softvérom (len pre modely, ku ktorým je priložený disk so softvérom a pre používateľov s počítačmi so systémom Windows vybavenými diskovými jednotkami)

Vložte do počítača disk so softvérom a potom postupujte podľa pokynov na obrazovke.

### Výber možnosti zmeny spôsobov pripojenia

Postupujte podľa pokynov na obrazovke, kým sa nezobrazí nasledujúca obrazovka.

Vyberte možnosť **Znova nastavte pripojenie pre Tlačiareň (kvôli novému sieťovému smerovaču alebo zmene z USB na sieťové atď.)** na obrazovke Inštalovať softvér a potom kliknite na tlačidlo **Ďalej**.

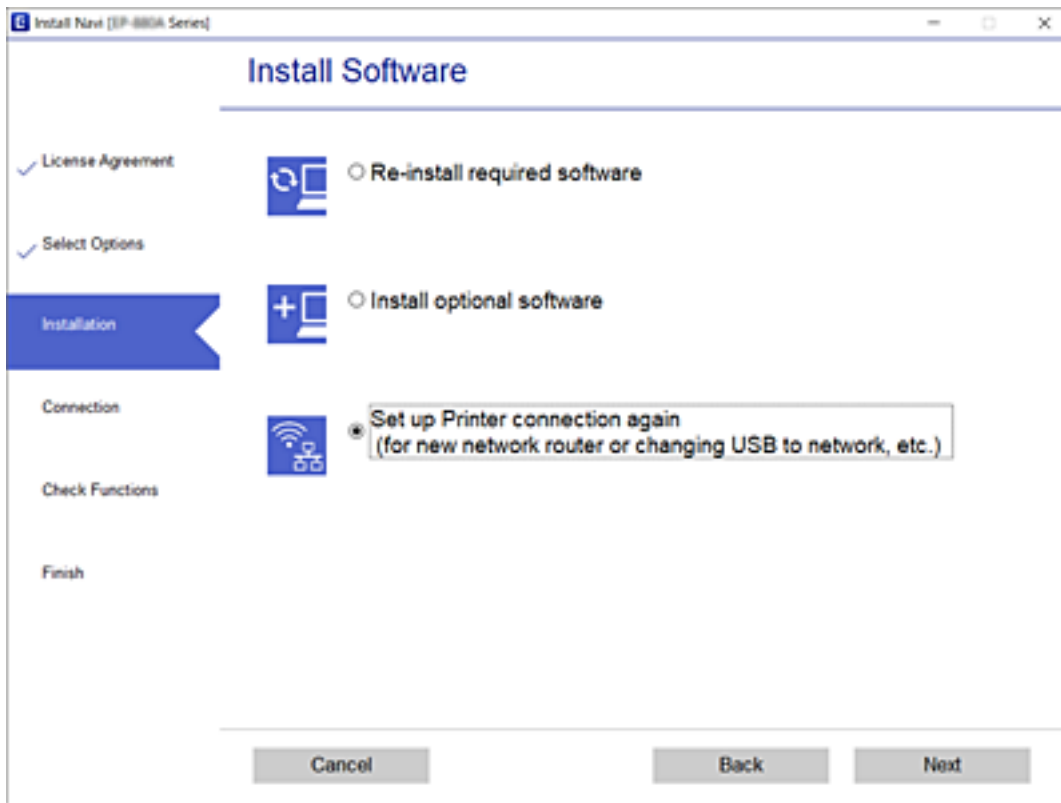

## Zmena nastavení režimu Wi-Fi Direct (Jednoduchý přístupový bod)

Keď je režim Wi-Fi Direct (Jednoduchý přístupový bod) povolený, môžete nastavenia zmeniť cez ponuku



> **Wi-Fi Direct** > **Spustiť nastavenie** > **Zmeniť**. Potom sa zobrazia nasledujúce položky ponuky.

### Zmeniť názov siete

Môžete na svoj povinný názov zmeniť názov siete (SSID) pre režim Wi-Fi Direct (Jednoduchý přístupový bod) použitý na pripojenie k tlačiarňi. Názov siete (SSID) môžete nastaviť v znakoch ASCII, ktoré sú zobrazené na softvérovej klávesnici na ovládacom paneli.

Keď zmeníte názov siete (SSID), všetky pripojené zariadenia sa odpoja. Použite názov siete (SSID), ak chcete znova pripojiť zariadenie.

### Zmena hesla

Môžete na svoju povinnú hodnotu zmeniť heslo pre režim Wi-Fi Direct (Jednoduchý přístupový bod) použitý na pripojenie k tlačiarňi. Heslo môžete nastaviť v znakoch ASCII, ktoré sú zobrazené na softvérovej klávesnici na ovládacom paneli.

Keď zmeníte heslo, všetky pripojené zariadenia sa odpoja. Použite nové heslo, ak chcete znova pripojiť zariadenie.

### Zakázať Wi-Fi Direct

Vypnite nastavenia režimu Wi-Fi Direct (Jednoduchý prístupový bod) pre tlačiareň. Keď to vypnete, všetky zariadenia pripojené k tlačiarni cez pripojenie v režime Wi-Fi Direct (Jednoduchý prístupový bod) sa odpoja.

### Obnoviť štand. nastavenia

Môžete obnoviť všetky nastavenia režimu Wi-Fi Direct (Jednoduchý prístupový bod) na predvolené hodnoty.

Informácie o pripojení inteligentného zariadenia v režime Wi-Fi Direct (Jednoduchý prístupový bod) uložené v tlačiarni sa odstraňujú.

---

## Vypnutie Wi-Fi z ovládacieho panela

Keď je Wi-Fi vypnuté, pripojenie cez Wi-Fi sa preruší.

1. Na hlavnej obrazovke vyberte .

Ak chcete vybrať položku, použite tlačidlá ▲ ▼ ◀ ▶ a potom stlačte tlačidlo OK.

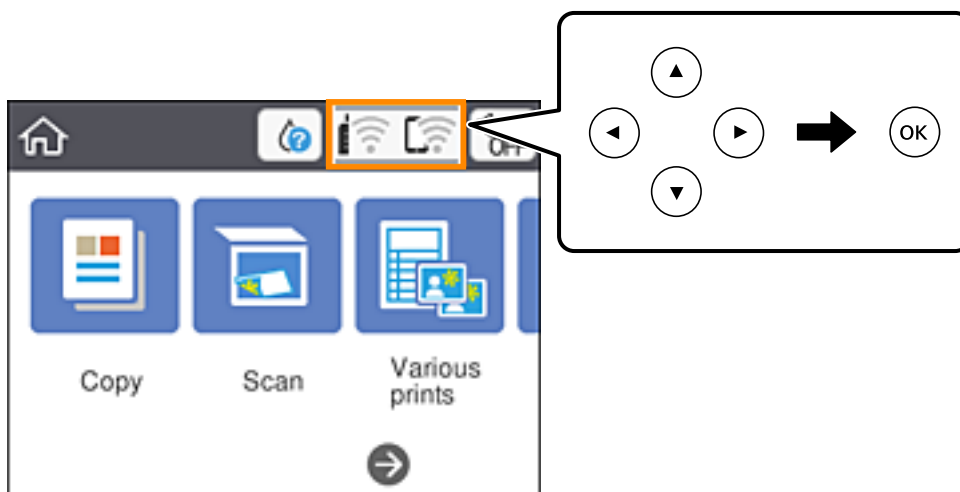

2. Vyberte možnosť **Wi-Fi (odpor.)**.  
Zobrazí sa stav siete.
3. Vyberte možnosť **Zmeniť nastavenia**.
4. Vyberte položky **Iné > Zakázať Wi-Fi**.
5. Skontrolujte hlásenie a potom spustíte nastavenie.
6. Keď sa zobrazí hlásenie o dokončení, zatvorte obrazovku.  
Po určitom čase sa obrazovka automaticky zatvorí.
7. Stlačte tlačidlo .

## Odpojenie pripojenia cez Wi-Fi Direct (Jednoduchý prístupový bod) na ovládacom paneli

### Poznámka:

Keď je pripojenie v režime Wi-Fi Direct (Jednoduchý prístupový bod) vypnuté, všetky počítače a inteligentné zariadenia pripojené k tlačiarni v režime Wi-Fi Direct (Jednoduchý prístupový bod) sú odpojené. Ak chcete odpojiť konkrétne zariadenie, odpojte zo zariadenia, nie z tlačiarne.

1. Na hlavnej obrazovke vyberte položku .

Ak chcete vybrať položku, použite tlačidlá ▲ ▼ ◀ ▶ a potom stlačte tlačidlo OK.

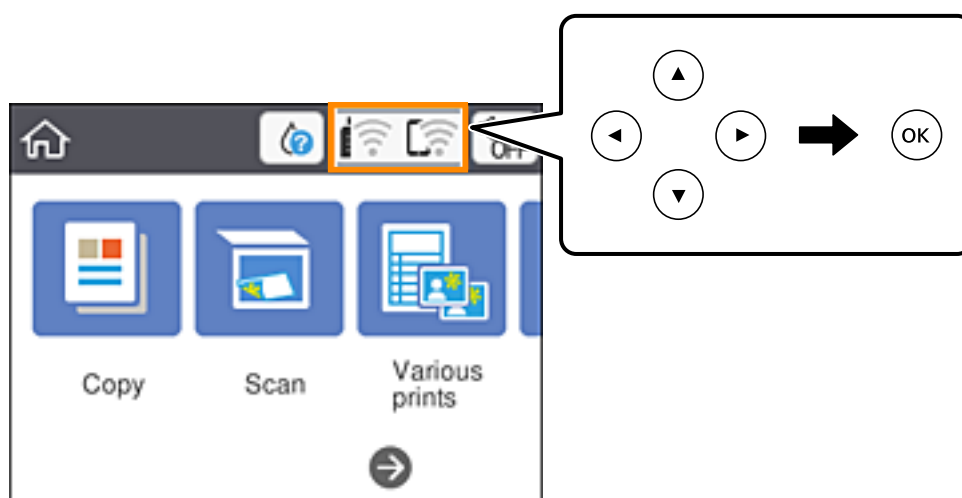

2. Vyberte možnosť **Wi-Fi Direct**.  
Zobrazia sa informácie režimu Wi-Fi Direct.
3. Stlačte tlačidlo OK.
4. Vyberte možnosť **Zmeniť**.
5. Vyberte možnosť **Zakázať Wi-Fi Direct**.
6. Stlačte tlačidlo OK.
7. Keď sa zobrazí správa o dokončení, zatvorte obrazovku.  
Po určitom čase sa obrazovka automaticky zatvorí.
8. Stlačte tlačidlo .

## Obnovenie nastavení siete z ovládacího panela

Môžete obnoviť všetky nastavenia siete na predvolené hodnoty.

1. Na hlavnej obrazovke vyberte položku **Nastav..**  
Ak chcete vybrať položku, použite tlačidlá ▲ ▼ ◀ ▶ a potom stlačte tlačidlo OK.
2. Vyberte položky **Obnoviť štand. nastavenia** > **Nastavenia siete.**
3. Skontrolujte hlásenie a potom vyberte tlačidlo **Áno.**
4. Keď sa zobrazí hlásenie o dokončení, zatvorte obrazovku.  
Po určitom čase sa obrazovka automaticky zatvorí.

# Vloženie papiera

## Bezpečnostné opatrenia pri manipulácii s papierom

- ❑ Prečítajte si listy s pokynmi, ktoré sú zabalené s papierom.
- ❑ Pred vloženíím papier prefúknite a zarovnajte jeho okraje. Fotografický papier neoddeľujte ani neskrúcajte. Týmto by ste mohli poškodiť stranu na tlačenie.

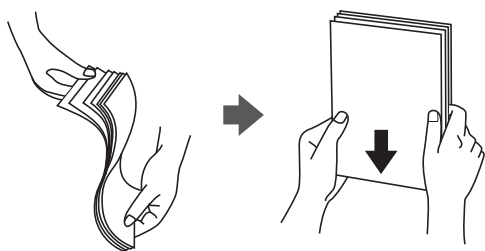

- ❑ Ak je papier skrútený, pred vloženíím ho vyrovnajte alebo jemne skrúťte opačným smerom. Ak budete tlačiť na skrútený papier, môže sa papier zaseknúť a atrament sa môže na výtlaku rozmazať.

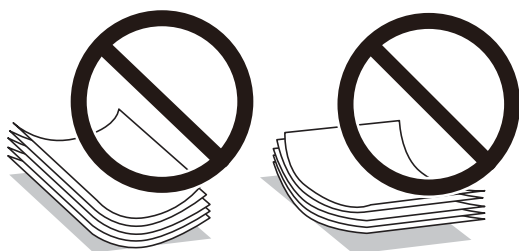

- ❑ Nepoužívajte papier, ktorý je zvlhčený, roztrhaný, narezaný, zložený, vlhký, príliš hrubý alebo tenký, ani papier s nálepkami. Takéto typy papiera môžu spôsobiť zaseknutie a atrament sa môže na výtlaku rozmazať.
- ❑ Pred vloženíím obálok oddelte a zarovnajte ich okraje. Ak je stoh obálok nadutý vzduchom, pred jeho vloženíím ho potlačte, aby ste znížili jeho hrúbku.



- ❑ Nepoužívajte skrútené alebo zložené obálky. Používanie takýchto obálok spôsobuje ich zaseknutie a atrament sa môže na výtlaku rozmazať.
- ❑ Nepoužívajte obálky s lepiacimi povrchmi na chlopniach alebo obálky s okienkami.
- ❑ Nepoužívajte príliš tenké obálky, pretože sa môžu pri tlači krútiť.

### Súvisiace informácie

➔ „Technické údaje o tlačiarni“ na strane 185

## Dostupný papier a kapacity

**Poznámka:**

Zobrazená veľkosť papiera sa líši v závislosti od ovládača.

### Originálny papier Epson

Spoločnosť Epson odporúča používať originálny papier Epson, aby ste dosiahli vysokokvalitné výtlačky.

**Poznámka:**

Dostupnosť papiera sa líši podľa umiestnenia. Najnovšie informácie o dostupnosti papiera vo vašej oblasti vám poskytne podpora spoločnosti Epson.

#### Papier vhodný na tlač dokumentov

Názov média	Veľkosť	Kapacita vkladania (listy)
Epson Bright White Ink Jet Paper	A4	Až po čiaru označenú symbolom trojuholníka na postrannej vodiacej lište.

#### Papier vhodný na tlač dokumentov a fotografie

Názov média	Veľkosť	Kapacita vkladania (listy)
Epson Matte Paper-Heavyweight	A4	20
Epson Photo Quality Ink Jet Paper	A4	80

#### Papier vhodný na tlač fotografií

Názov média	Veľkosť	Kapacita vkladania (listy)
Epson Ultra Glossy Photo Paper	A4, 13×18 cm (5×7 palc.), 10×15 cm (4×6 palc.)	20*
Epson Premium Glossy Photo Paper	A4, 13×18 cm (5×7 palc.), 10×15 cm (4×6 palc.)	20*
Epson Premium Semigloss Photo Paper	A4, 13×18 cm (5×7 palc.), 10×15 cm (4×6 palc.)	20*
Epson Photo Paper Glossy	A4, 13×18 cm (5×7 palc.), 10×15 cm (4×6 palc.)	20*

\* Ak tlačiareň nesprávne podáva papier alebo ak sú na výtlačku nerovnomerné farby alebo šmuhy, hárky papiera vkladajte po jednom.

#### Súvisiace informácie

➔ „Papier pre tlač bez okrajov” na strane 56

➔ „Papier pre obojstrannú tlač” na strane 57

## Komerčne dostupný papier

### Obyčajné papiere

Názov média	Veľkosť	Kapacita vkladania (listy)
Obyčajný papier Kopírovací papier	Letter, A4, B5, 16K (195×270 mm), A5, A6, B6	Až po čiaru označenú symbolom trojuholníka na postrannej vodiacej lište.* <sup>1</sup>
Hlavičkový papier* <sup>2</sup>	Legal, 8,5×13 palc., Indian-Legal	1
	Definovaná používateľom (mm) 54×86 až 215,9×1200	1

\*1 Ak tlačiareň nesprávne podáva papier alebo ak sú na výtlaku nerovnomerné farby alebo šmuhy, hárky papiera vkladajte po jednom.

\*2 Papier, na ktorom sú v hlavičke predtlačené informácie, ako napríklad meno odosielateľa alebo názov spoločnosti. Navrchu papiera musí byť okraj aspoň 3 mm. Tlač na obidve strany a bez okrajov nie je pre hlavičkový papier k dispozícii.

### Obálky

Názov média	Veľkosť	Kapacita vkladania (obálky)
Obálka	Obálka #10, Obálka DL, Obálka C6	10

### Súvisiace informácie

➔ „Papier pre tlač bez okrajov” na strane 56

➔ „Papier pre obojstrannú tlač” na strane 57

## Papier pre tlač bez okrajov

### Originálny papier Epson

- Epson Bright White Ink Jet Paper
- Epson Photo Quality Ink Jet Paper
- Epson Matte Paper-Heavyweight
- Epson Ultra Glossy Photo Paper
- Epson Premium Glossy Photo Paper
- Epson Premium Semigloss Photo Paper
- Epson Photo Paper Glossy

### Komerčne dostupný papier

Obyčajný papier, kopírovací papier (A4, Letter, Vlastná veľkosť\*)

\* Na tlač bez okrajov, k dispozícii je veľkosť papiera 89×86 až 215,9×1200 mm.



## Papier pre obojstrannú tlač

### Originálny papier Epson

Epson Bright White Ink Jet Paper

### Komerčne dostupný papier

Obyčajný papier, kopírovací papier\*

\* Na automatickú obojstrannú tlač, môžete použiť papier s veľkosťou Letter, A4, B5, 16K a Vlastná veľkosť (182×257 až 215,9×297 mm).

## Zoznam typov papiera

Ak chcete dosiahnuť optimálnu kvalitu tlače, vyberte príslušný typ používaného papiera.

Názov média	Typ média	
	Ovládací panel	Ovládač tlačiarne
Epson Bright White Ink Jet Paper	Obyčajné papiere	Obyčajné papiere
Epson Ultra Glossy Photo Paper	Ultra Glossy	Epson Ultra Glossy
Epson Premium Glossy Photo Paper	Premium Glossy	Epson Premium Glossy
Epson Premium Semigloss Photo Paper	Premium Semigloss	Epson Premium Semigloss
Epson Photo Paper Glossy	Glossy	Photo Paper Glossy
Epson Matte Paper-Heavyweight	Matte	Epson Matte
Epson Photo Quality Ink Jet Paper	Photo Quality Ink Jet	Epson Photo Quality Ink Jet

## Vkládanie papiera do zásobníka Zadný podávač papiera

1. Otvorte chránič podávača a vytiahnite podperu papiera.

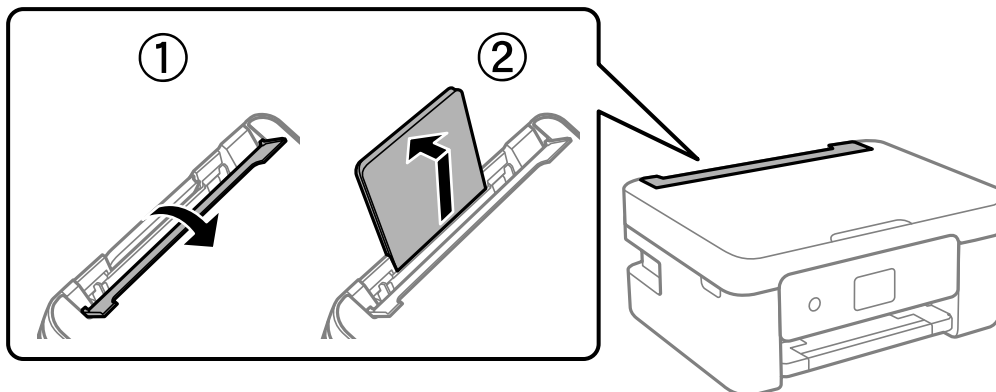

2. Posuňte postranné vodiace lišty.

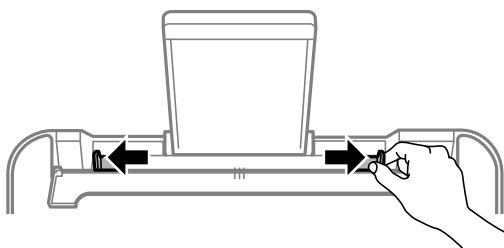

3. Vložte papier do stredu opory papiera stranou určenou na tlač smerom nahor.

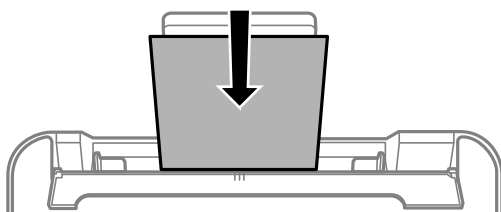

**Upozornenie:**

- ❑ Neprekračujte pri vkladaní hárkov maximálny počet, ktorý je stanovený pre daný papier. Obyčajný papier nevkladajte nad čiaru pod symbolom ▼ na vnútornej časti vodiacej lišty papiera.
- ❑ Najskôr vložte krátku stranu papiera. Ak ste však nastavili dlhú stranu ako šírku v rámci veľkosti definovanej používateľom, vložte najskôr dlhšiu stranu.

Obálka

Obálky vkladajte záklopkou na ľavej strane.



Dlhé papiere

Keď vkladáte papier dlhší než veľkosť Legal, umiestnite podperu papiera, potom vyrovnajte čelnú hranu papiera.

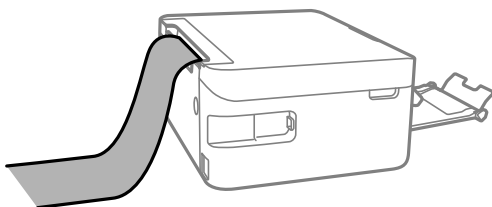

Preddierovaný papier

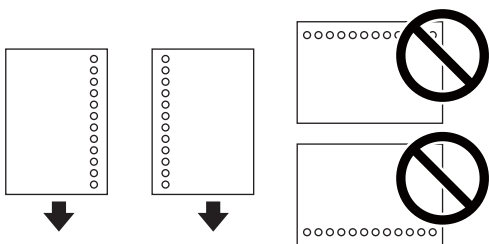

**Poznámka:**

- Vložte jeden hárok obyčajného papiera s určenou veľkosťou viazacími otvormi naľavo alebo napravo.
- Prispôbte tlačovú polohu vášho súboru tak, aby ste netlačili cez otvory.
- Automatická obojstranná tlač nie je pre predierovaný papier dostupná.

4. Posuňte vodiace lišty hrán k okraju papiera a potom zatvorte chránič podávača.

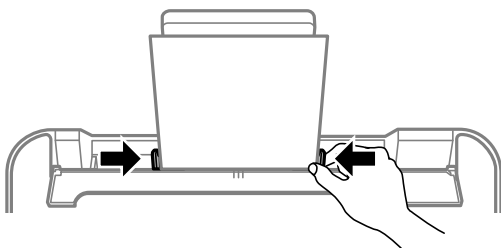

**Upozornenie:**

Na ochranu podávača nedávajte žiadne predmety. V opačnom prípade sa nemusí papier podávať.

5. Na ovládacom paneli nastavte príslušnú veľkosť a typ papiera, ktorý ste vložili do súčasti zadný podávač papiera.

Ak chcete vybrať položku, použite tlačidlá ▲ ▼ ◀ ▶ a potom stlačte tlačidlo OK.

**Poznámka:**

- Môžete aj zobraziť obrazovku s nastavením veľkosti a typu papiera: vyberte položky **Nastav.** > **Nastavenia tlačiarne** > **Nastavenie zdroja papiera** > **Nastavenie papiera**.*
- Pri hlavičkovom papieri vyberte ako typ papiera možnosť **Letterhead**.*
- Ak pri hlavičkovom papieri tlačíte na papier menší než je v nastavení ovládača tlačiarne, tlačiareň môže tlačiť za hrany papiera, kvôli čomu sa potom na výtláčoch objavujú atramentové škvvrny a vo vnútri tlačiarne sa hromadí nadbytočný atrament. Nezabudnite vybrať správne nastavenie veľkosti papiera.*
- Tlač na obidve strany a bez okrajov nie je pre hlavičkový papier k dispozícii. Aj rýchlosť tlače môže byť nižšia.*

6. Vysuňte výstupný zásobník.

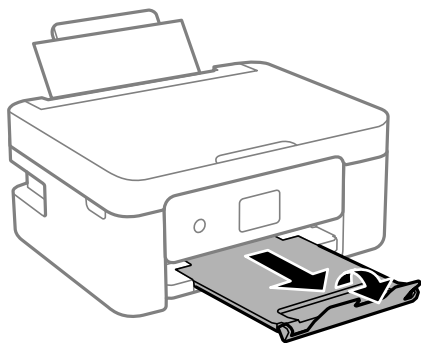

**Poznámka:**

Vráťte zvyšný papier do balenia. Ak ho necháte v tlačiarňi, papier sa môže skrútiť alebo sa môže znížiť kvalita tlače.

### Súvisiace informácie

- ➔ „Bezpečnostné opatrenia pri manipulácii s papierom” na strane 54
- ➔ „Dostupný papier a kapacity” na strane 55

# Umiestnenie originálov

## Umiestnenie originálov na Sklo skenera

**!** **Upozornenie:**

*Pri ukladaní hrubých originálov, ako sú knihy zabráňte tomu, aby vonkajšie svetlo svietilo priamo na sklo skenera.*

1. Otvorte kryt dokumentov.

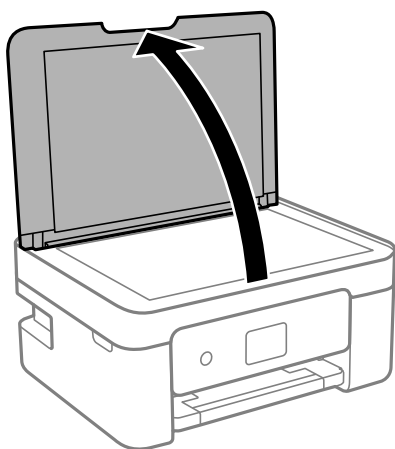

2. Odstráňte všetok prach alebo nečistoty z povrchu súčasti sklo skenera mäkkou, suchou a čistou handričkou.

**Poznámka:**

*Ak je na súčasti sklo skenera nejaký odpad alebo špina, rozsah skenovania sa môže zväčšiť, aby boli zahrnuté, takže obraz originálu môže mať nesprávnu polohu alebo sa môže zmenšiť.*



3. Umiestnite originál smerom nadol a posuňte ho až k rohovej značke.

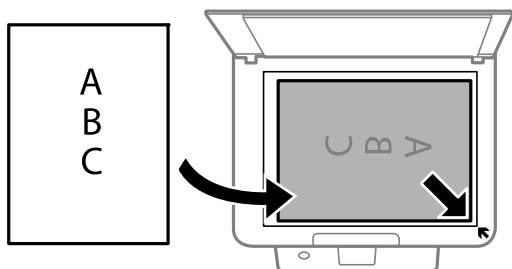

**Poznámka:**

*Neskenuje sa oblasť 1,5 mm od rohu súčasti sklo skenera.*

4. Opatrne zatvorte kryt.



**Upozornenie:**

Netlačte príliš na sklo skenera ani na kryt dokumentov. Inak sa môžu poškodiť.

5. Po naskenovaní odstráňte originály.

**Poznámka:**

Ak necháte originály dlhšiu dobu položené na skle, môžu sa prilepiť na sklo skenera.

## Vkladanie rôznych originálov

### Vkladanie fotografií na kopírovanie

Môžete položiť viac fotografií naraz a urobiť samostatné kópie. Fotografie by nemali väčšie než 30×40 mm. Položte fotografie 5 mm od rohovej značky súčasti sklo skenera a medzi fotografiami nechajte 5 mm. Naraz môžete umiestniť fotografie rôznych veľkostí.

Maximálna veľkosť: 10×15 cm (4×6 palcov)

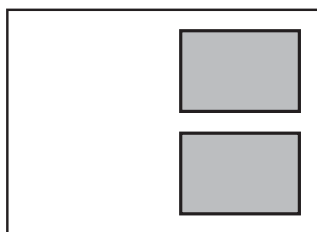

### Vkladanie identifikačnej karty na kopírovanie

Položte identifikačnú kartu 5 mm od rohovej značky na súčasti sklo skenera.

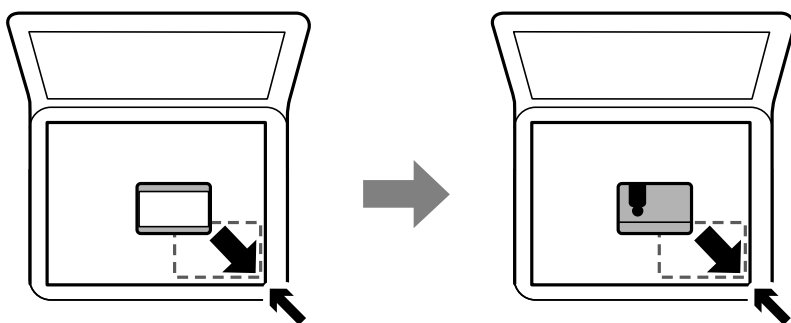

### Súčasné umiestnenie viacerých fotografií na skenovanie

Môžete súčasne skenovať viac fotografií a uložiť jednotlivé obrázky. Použite režim **Režim fotografií** v aplikácii Epson Scan 2. Položte fotografie 4,5 mm od vodorovnej a zvislej hrany sklo skenera a od seba musia byť vzdialené aspoň 20 mm. Fotografie by mali byť väčšie než 15×15 mm.

**Poznámka:**

Začiarknite políčko *Miniatura* vo vrchnej časti okna s ukážkou.

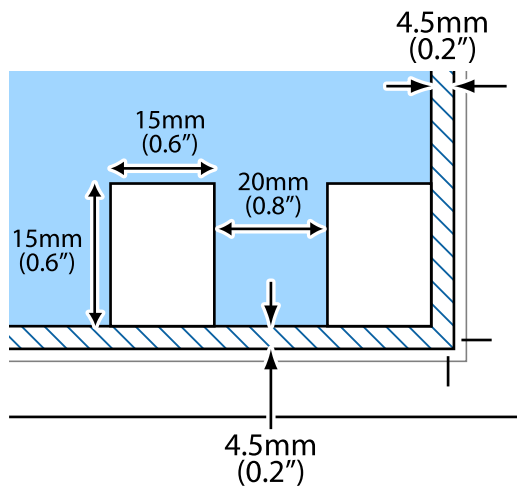

# Tlač

## Tlač z ovládacieho panela

### Tlač rozvrhu

Môžete ľahko tlačiť rozvrh v zobrazení Mesačne alebo Týždenne.



1. Vložte papier do tlačiarne.
2. Na ovládacom paneli vyberte položku **Rôzne výťažky**.  
Ak chcete vybrať položku, použite tlačidlá ▲ ▼ ◀ ▶ a potom stlačte tlačidlo OK.
3. Vyberte možnosť **Plán**.
4. Vyberte typ rozvrhu.
5. Urobte nastavenia papiera a potom stlačte tlačidlo ►.
6. Keď vyberiete možnosť **Mesačne**, nastavte dátum a potom vyberte tlačidlo **Hotovo**.
7. Zadajte počet kópií a potom stlačte tlačidlo ◊.

#### Súvisiace informácie

- ➔ „Vkladanie papiera do zásobníka Zadný podávač papiera” na strane 58
- ➔ „Zoznam typov papiera” na strane 57



## Tlač linkovaného papiera

Môžete tlačiť na určité typy linkovaného papiera, grafový papier alebo hudobný papier a vytvoriť si vlastný poznámkový blok alebo voľné listy.



1. Vložte papier do tlačiarne.
2. Na ovládacom paneli vyberte položku **Rôzne výťažky**.  
Ak chcete vybrať položku, použite tlačidlá ▲ ▼ ◀ ▶ a potom stlačte tlačidlo OK.
3. Vyberte možnosť **Linajkový papier**.
4. Vyberte typ linkovaného papiera.
5. Urobte nastavenia papiera.
6. Stlačte tlačidlo ▶.
7. Zadajte počet kópií a potom stlačte tlačidlo ◊.

### Súvisiace informácie

- ➔ „Vkladanie papiera do zásobníka Zadný podávač papiera” na strane 58
- ➔ „Zoznam typov papiera” na strane 57

## Tlač obálok

Môžete tlačiť niektoré typy obálok.

Najprv vytlačte schému obálky na papier formátu A4 a potom z neho zložením vytvorte obálku.

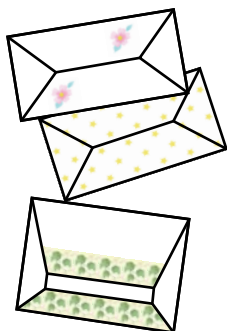

1. Vložte do tlačiarne papier veľkosti A4.
2. Na ovládacom paneli vyberte položku **Rôzne výťahy**.  
Ak chcete vybrať položku, použite tlačidlá ▲ ▼ ◀ ▶ a potom stlačte tlačidlo OK.
3. Vyberte možnosť **Origami**.
4. Vyberte možnosť **Obálka Origami**.
5. Vyberte veľkosť obálky.
6. Vyberte vzhľad obálky.
7. Vyberte rozloženie obálky.
8. Vyberte, či chcete tlačiť čiary skladania.
9. Zadať počet kópií a potom stlačte tlačidlo ◇.

### Súvisiace informácie

- ➔ „Vkladanie papiera do zásobníka Zadný podávač papiera” na strane 58
- ➔ „Zoznam typov papiera” na strane 57

### Skladanie obálok

Po vytlačení schémy obálky vytlačte hárok s pokynmi, na ktorom je znázornený spôsob skladania obálky, a potom položte hárok s pokynmi navrch schémy a zložte ich dokopy.

1. Vyberte položku **Návod na vytvorenie obálky Origami** v ponuke **Origami**.
2. Vyberte zvolenú veľkosť obálky na tlač schémy obálky.
3. Vložte do tlačiarne obyčajný papier s veľkosťou A4 a potom stlačte tlačidlo OK.

4. Zadaťte počet kópií a potom stlačte tlačidlo .  
Vytlačí sa nasledujúci hárok s pokynmi.

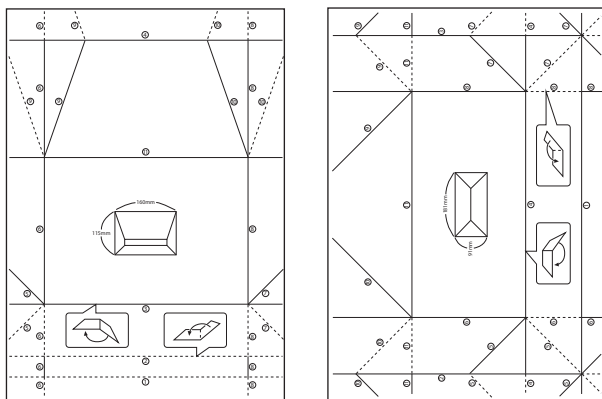

5. Položte hárok s pokynmi navrch schémy obálky a potom ich zložte dokopy podľa pokynov na hárku s pokynmi.
6. Po dokončení ich rozložte a odstráňte hárok s pokynmi. potom znova zložte len schému obálky pozdĺž jej záhybov.

#### Súvisiace informácie

- ➔ „Vkladanie papiera do zásobníka Zadný podávač papiera” na strane 58
- ➔ „Zoznam typov papiera” na strane 57

---

## Tlač z počítača

### Základné tlačové činnosti — Windows

#### Poznámka:

- Vysvetlenie jednotlivých položiek nastavení nájdete v online Pomocníkovi. Kliknite pravým tlačidlom myši na položku, a potom kliknite na možnosť **Pomocník**.
- Operácie sa líšia v závislosti od aplikácie. Podrobnosti nájdete v Pomocníkovi aplikácie.

1. Vložte papier do tlačiarne.
2. Otvorte súbor, ktorý chcete tlačiť.
3. V ponuke **Súbor** vyberte položku **Tlačiť** alebo **Nastavenie tlače**.
4. Vyberte tlačiareň.

5. Prejdite do okna ovládača tlačiarne výberom položky **Predvolby** alebo **Nastavenia**.

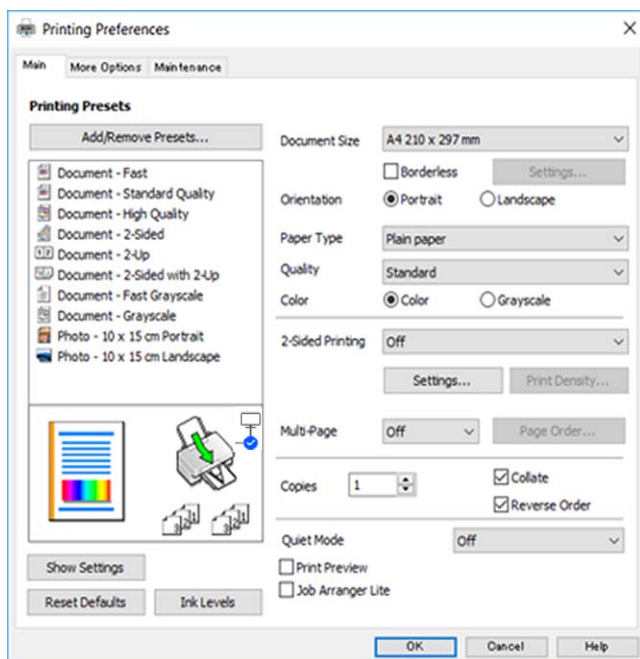

6. Urobte nasledujúce nastavenia.

Veľkosť dokumentu: vyberte veľkosť papiera, ktorý ste vložili do tlačiarne.

Bez okrajov: vyberte pre tlač bez okrajov okolo obrázka.

Pri tlači bez okrajov sa tlačené údaje zväčšia o trochu viac, ako je veľkosť papiera, vďaka čomu sa nevytlačia žiadne okraje na papieri. Kliknutím na možnosť **Nastavenia** vyberiete mieru zväčšenia.

Orientácia: vyberte orientáciu, ktorú ste nastavili v aplikácii.

Typ papiera: vyberte typ papiera, ktorý ste vložili.

Kvalita: vyberte kvalitu tlače.

Výberom položky **Vysoký** získate vyššiu kvalitu tlače, ale rýchlosť tlače môže byť nižšia.

Farba: vyberte možnosť **Odtiene sivej**, ak chcete tlačiť čiernobielo alebo s odtieňmi sivej.

**Poznámka:**

*Pri tlačením na obálky vyberte **Na šírku** ako nastavenie **Orientácia**.*

7. Kliknutím na tlačidlo **OK** zavriete okno ovládača tlačiarne.

8. Kliknite na položku **Tlačiť**.

**Súvisiace informácie**

➔ „Dostupný papier a kapacity” na strane 55

➔ „Vkladanie papiera do zásobníka Zadný podávač papiera” na strane 58

➔ „Návod k ovládaču tlačiarne – Windows” na strane 143

➔ „Zoznam typov papiera” na strane 57

## Základné tlačové činnosti — Mac OS

### Poznámka:

Vysvetlivky v časti používajú TextEdit ako príklad. Operácie a obrazovky sa môžu líšiť v závislosti od aplikácie. Podrobnosti nájdete v Pomocníkovi aplikácie.

1. Vložte papier do tlačiarne.
2. Otvorte súbor, ktorý chcete tlačiť.
3. Výberom položky **Tlač** v ponuke **Súbor** alebo iného príslušného príkazu prejdite do dialógového okna tlače.

Ak je to potrebné, kliknutím na položku **Zobraziť detaily** alebo na položku ▼ rozbaľte okno tlače.

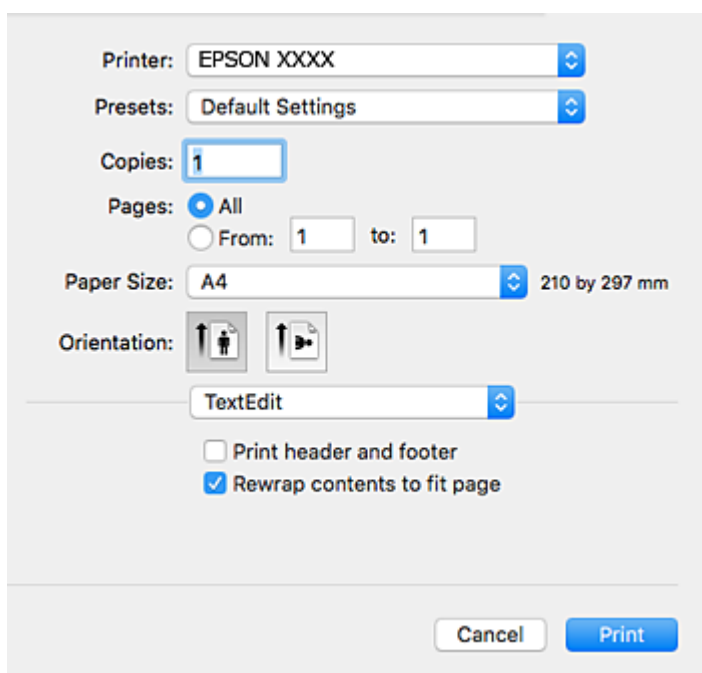

4. Urobte nasledujúce nastavenia.
  - Tlačiareň: vyberte tlačiareň.
  - Predvoľby: vyberte, keď chcete použiť uložené nastavenia.
  - Veľkosť papiera: vyberte veľkosť papiera, ktorý ste vložili do tlačiarne.  
Pri tlači bez okrajov vyberte veľkosť papiera Bez okrajov.
  - Orientácia: vyberte orientáciu, ktorú ste nastavili v aplikácii.

### Poznámka:

- Ak sa vyššie uvedené ponuky s nastaveniami nezobrazia, zatvorte okno tlače, v ponuke **Súbor** vyberte **Nastavenie strany** a potom vykonajte nastavenia.
- Pri tlači na obálky vyberte orientáciu Na šírku.

5. V kontextovej ponuke vyberte položku **Nastavenia tlače**.

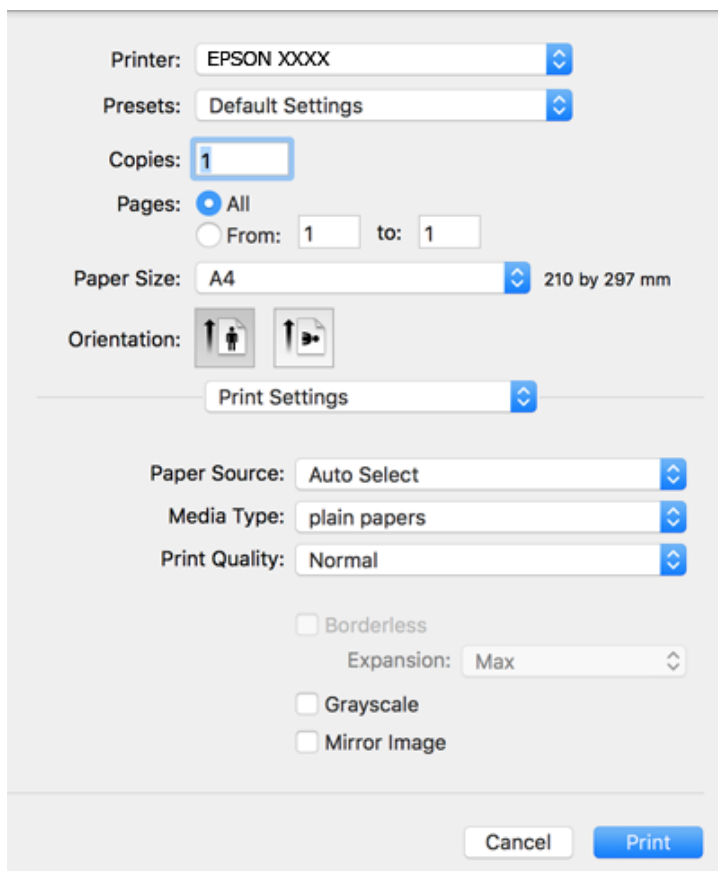

**Poznámka:**

Ak sa ponuka **Nastavenia tlače** nezobrazuje v systémoch macOS Catalina (10.15) alebo novšom, macOS High Sierra (10.13), macOS Sierra (10.12), OS X El Capitan (10.11), OS X Yosemite (10.10), OS X Mavericks (10.9), OS X Mountain Lion (10.8), ovládač tlačiarne Epson nebol správne nainštalovaný. Povoľte to v nasledujúcej ponuke.

Vyberte položku **Systémové nastavenia** z ponuky Apple > **Tlačiarne a skenery** (alebo **Tlač a skenovanie**, **Tlač a faxovanie**), odstráňte tlačiareň a potom ju znova pridajte.

Systém macOS Mojave (10.14) nemá prístup k položke **Nastavenia tlače** v aplikáciách vytvorených spoločnosťou Apple, ako je napríklad program TextEdit.

6. Urobte nasledujúce nastavenia.

Typ média: vyberte typ papiera, ktorý ste vložili.

Kvalita tlače: vyberte kvalitu tlače.

Výberom položky **Jemné** získate vyššiu kvalitu tlače, ale rýchlosť tlače môže byť nižšia.

Rozšírenie: k dispozícii pri výbere veľkosti papiera Bez okrajov.

Pri tlači bez okrajov sa tlačené údaje zväčšia o trochu viac, ako je veľkosť papiera, vďaka čomu sa nevytlačia žiadne okraje na papieri. Vyberte mieru zväčšenia.

Odtiene sivej: vyberte, ak chcete tlačiť čiernobielo alebo s odtieňmi sivej.

7. Kliknite na položku **Tlač**.

### Súvisiace informácie

- ➔ „Dostupný papier a kapacity” na strane 55
- ➔ „Vkladanie papiera do zásobníka Zadný podávač papiera” na strane 58
- ➔ „Návod k ovládaču tlačiarne — Mac OS” na strane 146
- ➔ „Zoznam typov papiera” na strane 57
- ➔ „Pridanie tlačiarne (len Mac OS)” na strane 152

## Obojstranná tlač

Ak chcete tlačiť na obe strany papiera, môžete použiť hociktorý z nasledujúcich postupov.

- Automatická obojstranná tlač
- Manuálna obojstranná tlač (iba systém Windows)

Keď tlačiareň dokončila tlač na jednu stranu papiera, papier otočte, aby sa vykonala tlač na druhú stranu papiera.

Taktiež môžete tlačiť brožúru, ktorú vytvoríte zložením výťažku. (Len pre systém Windows)

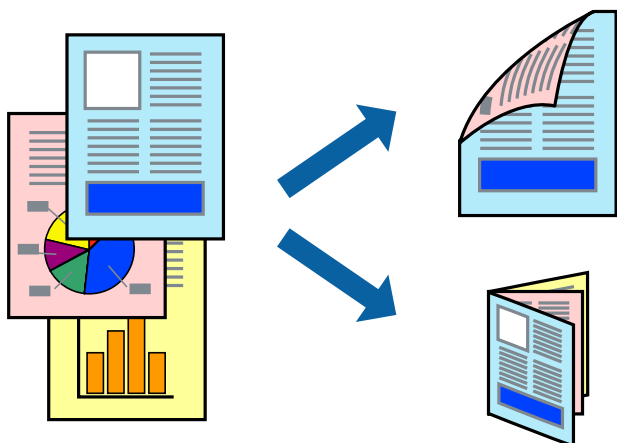

### Poznámka:

- Táto funkcia nie je k dispozícii pri tlači bez okrajov.
- Ak nepoužijete papier, ktorý je vhodný pre obojstrannú tlač, môže sa zhoršiť kvalita tlače a môže dôjsť k zaseknutiu papiera.
- V závislosti od papiera a údajov môže atrament presiaknuť na druhú stranu papiera.

### Súvisiace informácie

- ➔ „Dostupný papier a kapacity” na strane 55

## Obojstranná tlač – Windows

### Poznámka:

- Manuálna obojstranná tlač je k dispozícii, keď je zapnutá funkcia **EPSON Status Monitor 3**. Ak je funkcia **EPSON Status Monitor 3** vypnutá, zobrazte ovládač tlačiarne, kliknite na položku **Rozšírené nastavenia** na karte **Údržba** a potom vyberte položku **Zapnúť EPSON Status Monitor 3**.
- Funkcia manuálnej obojstrannej tlače nemusí byť k dispozícii, ak sa tlačiareň používa cez sieť alebo ako zdieľaná tlačiareň.

1. Vložte papier do tlačiarne.
2. Otvorte súbor, ktorý chcete tlačiť.
3. Prejdite do okna ovládača tlačiarne.
4. Vyberte možnosť **Auto. (väzba dlhšej strany)**, **Auto. (väzba kratšej strany)**, **Manuálne (väzba dlhšej strany)** alebo **Manuálne (väzba kratšej strany)** v časti **Obojstranná tlač** na karte **Hlavný**.
5. Vykonajte požadované nastavenia pomocou ponuky **Nastavenia** a potom kliknite na tlačidlo **OK**.

### Poznámka:

Ak chcete tlačiť skladanú brožúru, vyberte položku **Brožúra**.

6. Kliknite na možnosť **Hustota tlače**, z položky **Vyberte typ dokumentu** vyberte typ dokumentu a potom kliknite na tlačidlo **OK**.

Ovládač tlačiarne automaticky nastaví pre daný typ dokumentu možnosti v nastaveniach **Nastavenia**.

### Poznámka:

Tlač môže byť pomalšia, pretože jej rýchlosť závisí od vybratej možnosti **Vyberte typ dokumentu** v okne **Nastavenie hustoty tlače** a od vybratej možnosti **Kvalita** na karte **Hlavný**.

Pre manuálnu obojstrannú tlač je k dispozícii nastavenie **Nastavenie hustoty tlače**.

7. Upravte požadovaným spôsobom ostatné nastavenia na kartách **Hlavný** a **Viac možností** a kliknite na tlačidlo **OK**.

8. Kliknite na položku **Tlačiť**.

Pri manuálnej obojstrannej tlači sa po vytlačení prvej strany na počítači zobrazí kontextové okno. Postupujte podľa pokynov na obrazovke.

### Súvisiace informácie

- ➔ „Vkladanie papiera do zásobníka Zadný podávač papiera” na strane 58
- ➔ „Základné tlačové činnosti — Windows” na strane 67

## Obojstranná tlač — Mac OS

1. Vložte papier do tlačiarne.
2. Otvorte súbor, ktorý chcete tlačiť.
3. Prejdite do dialógového okna tlače.



4. V kontextovej ponuke vyberte položku **Two-sided Printing Settings**.
5. Vyberte väzby v položke **Two-sided Printing**.
6. Vyberte typ originálu v položke **Document Type**.

**Poznámka:**

- V závislosti od nastavenia **Document Type** môže byť tlač pomalšia.
- Ak tlačíte údaje s vysokou hustotou, ako sú napríklad fotografie alebo grafy, vyberte možnosť **Text s fotografiou** alebo možnosť **Photo** pre nastavenie **Document Type**. Ak je výtlačok odretý alebo presiaknutý na druhú stranu papiera, upravte hustotu tlače a čas schnutia atramentu kliknutím na šípku vedľa položky **Adjustments**.

7. V prípade potreby nastavte aj ostatné položky.
8. Kliknite na položku **Tlačiť**.

### Súvisiace informácie

- ➔ „Vkladanie papiera do zásobníka Zadný podávač papiera” na strane 58
- ➔ „Základné tlačové činnosti — Mac OS” na strane 69

## Obojstranná tlač (len pre systém Windows)

Ovládač tlačiarne tlačí automaticky oddelením párných a nepárných strán. Keď tlačiareň dokončila tlač nepárných strán, otočte papier podľa pokynov na tlač párných strán. Taktiež môžete tlačiť brožúru, ktorú vytvoríte zložením výtlačku.

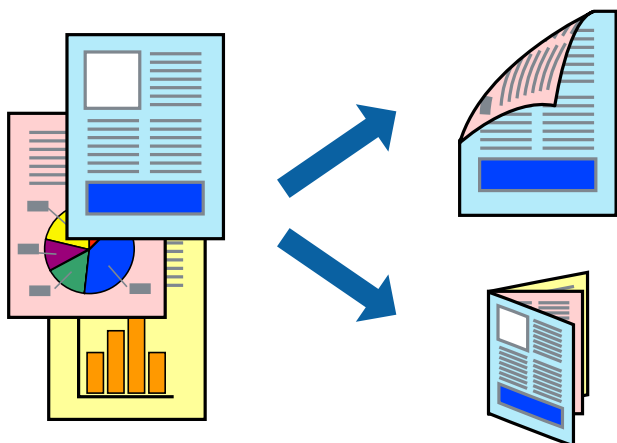

**Poznámka:**

- Táto funkcia nie je k dispozícii pri tlači bez okrajov.
- Ak nepoužijete papier vhodný na obojstrannú tlač, kvalita tlače sa môže zhoršiť a papier sa môže zaseknúť.
- V závislosti od papiera a údajov môže atrament presiaknuť na druhú stranu papiera.
- Ak je funkcia **EPSON Status Monitor 3** vypnutá, prejdite do ovládača tlačiarne, kliknite na položku **Rozšírené nastavenia** na karte **Údržba** a potom vyberte položku **Zapnúť EPSON Status Monitor 3**.
- Obojstranná tlač nemusí byť dostupná, keď je tlačiareň sprístupnená cez sieť alebo sa používa ako zdieľaná tlačiareň.

1. Vložte papier do tlačiarne.

2. Otvorte súbor, ktorý chcete tlačiť.
3. Prejdite do okna ovládača tlačiarne.
4. Vyberte možnosť **Manuálne (väzba dlhšej strany)** alebo **Manuálne (väzba kratšej strany)** v nastavení **Obojstranná tlač** na karte **Hlavný**.
5. Vykonaajte požadované nastavenia pomocou ponuky **Nastavenia** a potom kliknite na tlačidlo **OK**.

**Poznámka:**

*Ak chcete tlačiť dokumenty ako brožúru, vyberte možnosť **Brožúra**.*

6. Upravte požadovaným spôsobom ostatné nastavenia na kartách **Hlavný** a **Viac možností** a kliknite na tlačidlo **OK**.
7. Kliknite na položku **Tlač**.  
Po vytlačení prvej strany sa na počítači zobrazí kontextové okno. Postupujte podľa pokynov na obrazovke.

## Tlač viacerých strán na jeden hárok

Na jeden hárok papiera môžete vytlačiť dve alebo štyri strany údajov.

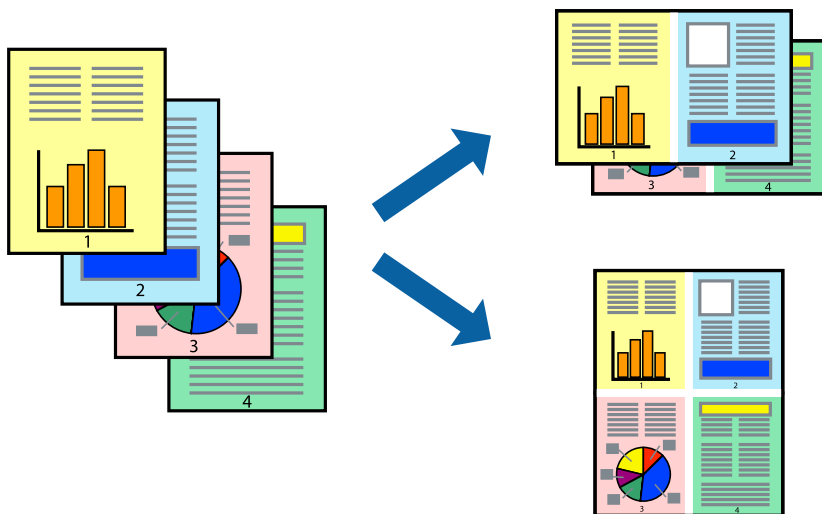

## Tlač viacerých strán na jeden hárok – Windows

**Poznámka:**

*Táto funkcia nie je k dispozícii pri tlači bez okrajov.*

1. Vložte papier do tlačiarne.
2. Otvorte súbor, ktorý chcete tlačiť.
3. Prejdite do okna ovládača tlačiarne.
4. Vyberte možnosť **2 str. na hárok** alebo **4 str. na hárok** pre nastavenie **Viacstránkové** na karte **Hlavný**.

5. Kliknite na položku **Poradie strán**, vykonajte požadované nastavenia a potom kliknutím na tlačidlo **OK** zatvorte okno.
6. Upravte požadovaným spôsobom ostatné nastavenia na kartách **Hlavný** a **Viac možností** a kliknite na tlačidlo **OK**.
7. Kliknite na položku **Tlačiť**.

#### **Súvisiace informácie**

- ➔ „Vkladanie papiera do zásobníka Zadný podávač papiera” na strane 58
- ➔ „Základné tlačové činnosti — Windows” na strane 67

## **Tlač viacerých strán na jeden hárok — Mac OS**

1. Vložte papier do tlačiarne.
2. Otvorte súbor, ktorý chcete tlačiť.
3. Prejdite do dialógového okna tlače.
4. V kontextovej ponuke vyberte položku **Rozloženie**.
5. Nastavte počet strán v poli **Strany na jeden list** a nastavte **Smer usporiadania** (poradie strán) a **Okraje**.
6. V prípade potreby nastavte aj ostatné položky.
7. Kliknite na položku **Tlačiť**.

#### **Súvisiace informácie**

- ➔ „Vkladanie papiera do zásobníka Zadný podávač papiera” na strane 58
- ➔ „Základné tlačové činnosti — Mac OS” na strane 69

## Tlač prispôsobená veľkosti papiera

Tlač môžete prispôsobiť veľkosti papiera, ktorý ste vložili do tlačiarne.



### Tlač prispôsobená veľkosti papiera – Windows

**Poznámka:**

Táto funkcia nie je k dispozícii pri tlači bez okrajov.

1. Vložte papier do tlačiarne.
2. Otvorte súbor, ktorý chcete tlačiť.
3. Prejdite do okna ovládača tlačiarne.
4. Na karte **Viac možností** vykonajte nasledujúce nastavenia.
  - Veľkosť dokumentu: Vyberte veľkosť papiera, ktorú ste nastavili v aplikácii.
  - Výstupný papier: Vyberte veľkosť papiera, ktorý ste vložili do tlačiarne.  
Možnosť **Upraviť na stránku** sa vyberie automaticky.

**Poznámka:**

Ak si želáte vytlačiť zmenšený obrázok v strede stránky, vyberte možnosť **Stred**.

5. Upravte požadovaným spôsobom ostatné nastavenia na kartách **Hlavný** a **Viac možností** a kliknite na tlačidlo **OK**.
6. Kliknite na položku **Tlačiť**.

#### Súvisiace informácie

- ➔ „Vkladanie papiera do zásobníka Zadný podávač papiera” na strane 58
- ➔ „Základné tlačové činnosti — Windows” na strane 67

### Tlač prispôsobená veľkosti papiera — Mac OS

1. Vložte papier do tlačiarne.

2. Otvorte súbor, ktorý chcete tlačiť.
3. Prejdite do dialógového okna tlače.
4. Vyberte veľkosť papiera, ktorú ste v aplikácii nastavili v možnosti **Veľkosť papiera**.
5. V kontextovej ponuke vyberte položku **Manipulácia s papierom**.
6. Vyberte položku **Prispôbiť veľkosti papiera**.
7. Vyberte veľkosť papiera, ktorý ste vložili do tlačiarne, v nastavení **Cieľová veľkosť papiera**.
8. V prípade potreby nastavte aj ostatné položky.
9. Kliknite na položku **Tlačiť**.

#### Súvisiace informácie

- ➔ „Vkladanie papiera do zásobníka Zadný podávač papiera” na strane 58
- ➔ „Základné tlačové činnosti — Mac OS” na strane 69

## Tlač viacerých súborov naraz (iba v systéme Windows)

**Organizátor tlačových úloh Lite** umožňuje skombinovať viaceré súbory vytvorené v rôznych aplikáciách a vytlačiť ich ako jednu tlačovú úlohu. Pre kombinované súbory môžete nastaviť nastavenia tlače, ako je usporiadanie, poradie tlače a orientácia.

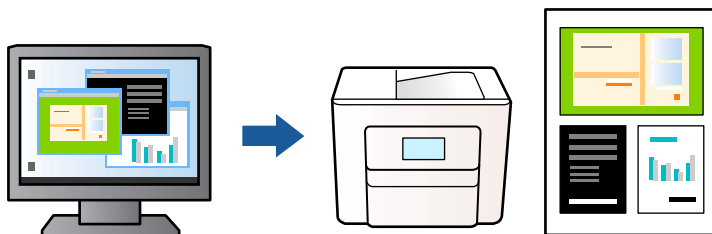

1. Vložte papier do tlačiarne.
2. Otvorte súbor, ktorý chcete tlačiť.
3. Prejdite do okna ovládača tlačiarne.
4. Vyberte položku **Organizátor tlačových úloh Lite** na karte **Hlavný**.
5. Kliknutím na tlačidlo **OK** zavriete okno ovládača tlačiarne.
6. Kliknite na položku **Tlačiť**.  
Zobrazí sa okno **Organizátor tlačových úloh Lite** a tlačová úloha sa pridá do možnosti **Tlačový projekt**.

- Keď je okno **Organizátor tlačových úloh Lite** otvorené, otvorte súbor, ktorý chcete skombinovať s aktuálnym súborom, a zopakujte kroky 3 až 6.

**Poznámka:**

- Ak zatvoríte okno **Organizátor tlačových úloh Lite**, odstráni sa neuložená položka **Tlačový projekt**. Ak chcete tlačiť neskôr, vyberte možnosť **Uložiť** z ponuky **Súbor**.
- Ak chcete otvoriť **Tlačový projekt** uložený v nástroji **Organizátor tlačových úloh Lite**, kliknite na položku **Organizátor tlačových úloh Lite** na karte **Údržba** v ovládači tlačiarne. Potom vyberte položku **Otvoriť** v ponuke **Súbor** a vyberte súbor. Prípona uložených súborov je „.ecl“.

- Vyberte ponuky **Rozloženie** a **Upraviť** v možnosti **Organizátor tlačových úloh Lite**, aby ste upravili položku **Tlačový projekt** podľa potreby. Podrobnosti nájdete v pomocníkovi nástroja Organizátor tlačových úloh Lite.
- Vyberte položku **Tlačiť** v ponuke **Súbor**.

**Súvisiace informácie**

- ➔ „Vkladanie papiera do zásobníka Zadný podávač papiera” na strane 58
- ➔ „Základné tlačové činnosti — Windows” na strane 67

## Tlač jedného obrazu na viac listov na vytvorenie plagátu (iba pre operačný systém Windows)

Táto funkcia umožňuje vytlačiť jeden obraz na viac listov papiera. Väčší plagát môžete vytvoriť tak, že spolu na ne ťuknete.

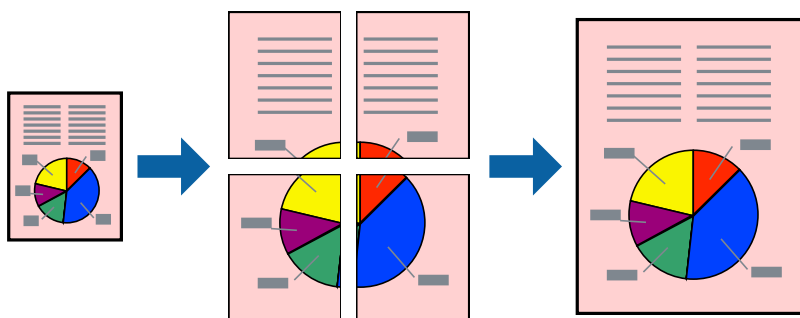

**Poznámka:**

Táto funkcia nie je k dispozícii pri tlači bez okrajov.

- Vložte papier do tlačiarne.
- Otvorte súbor, ktorý chcete tlačiť.
- Prejdite do okna ovládača tlačiarne.
- Vyberte možnosť **Plagát 2x1**, **Plagát 2x2**, **Plagát 3x3**, alebo **Plagát 4x4** v nastavení **Viacstránkové** na karte **Hlavný**.

5. Vykonať požadované nastavenia pomocou ponuky **Nastavenia** a potom kliknite na tlačidlo **OK**.

**Poznámka:**

*Položka **Tlačíť vodiace čiary orezania** umožňuje vytlačiť vodidlo na orezanie.*

6. Upravte požadovaným spôsobom ostatné nastavenia na kartách **Hlavný** a **Viac možností** a kliknite na tlačidlo **OK**.
7. Kliknite na položku **Tlačíť**.

**Súvisiace informácie**

- ➔ „Vkladanie papiera do zásobníka Zadný podávač papiera” na strane 58
- ➔ „Základné tlačové činnosti — Windows” na strane 67

## Vytváranie plagátov použitím možnosti Značky presahujúceho zarovnania

Tu je uvedený príklad vytvorenia plagátu, keď je vybraná možnosť **Plagát 2x2** a možnosť **Značky presahujúceho zarovnania** v nastavení **Tlačíť vodiace čiary orezania**.

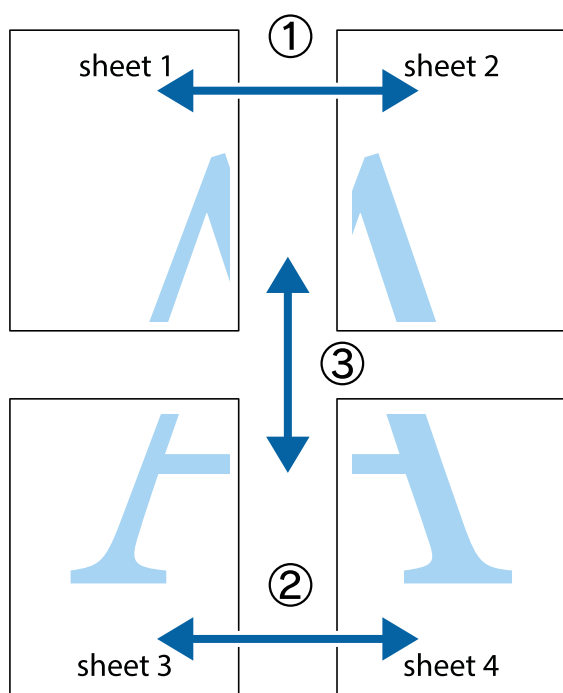

1. Pripravte si Sheet 1 a Sheet 2. Odstrihnite okraje na dokumente Sheet 1 podľa zvislej modrej čiary cez stred hornej a dolnej značky s krížikom.

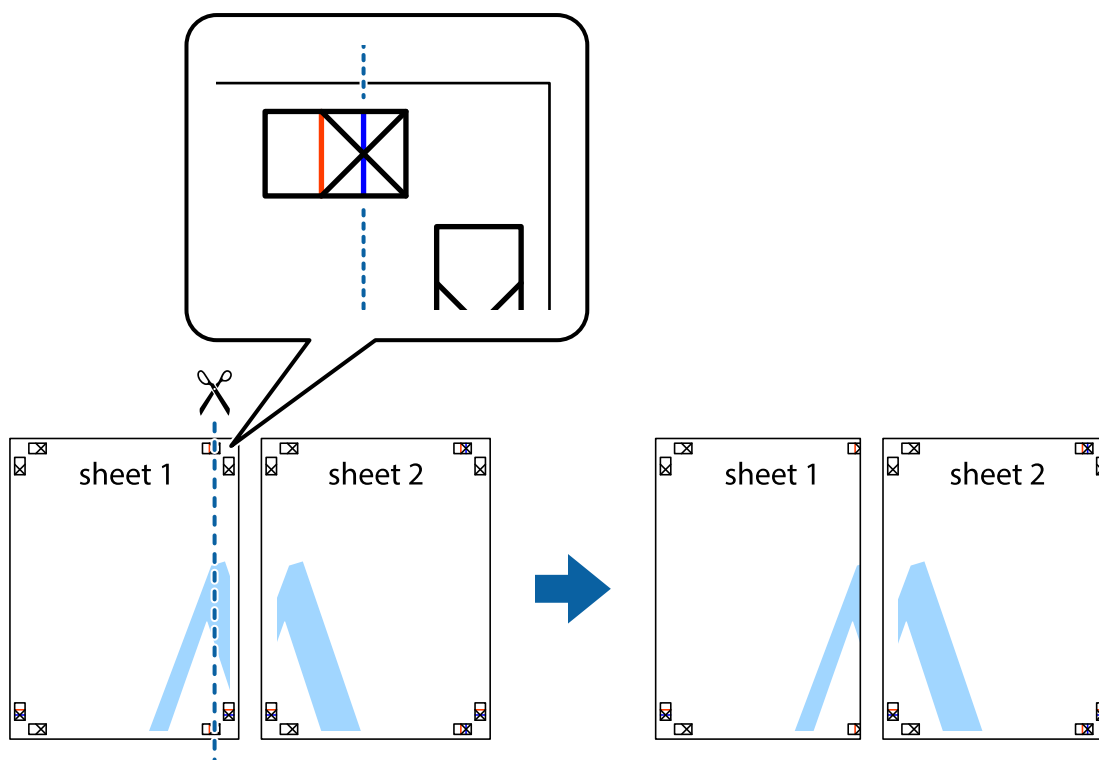

2. Položte kraj dokumentu Sheet 1 cez dokument Sheet 2 zarovnajzte značky s krížikom a dočasne na zadnej strane prilepte páskou háčky k sebe.

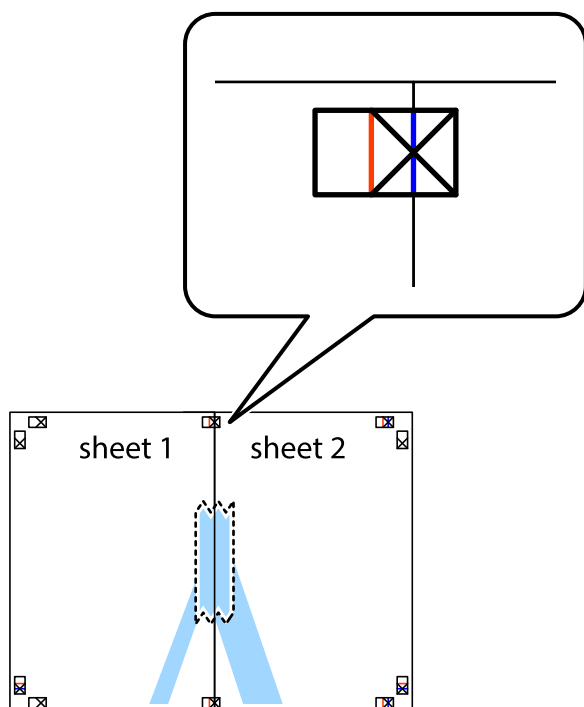



3. Prestrihnite zlepené hárky pozdĺž zvislej červenej čiary cez značky zarovnania (tentokrát ide o čiaru vľavo od značiek s krížikom).

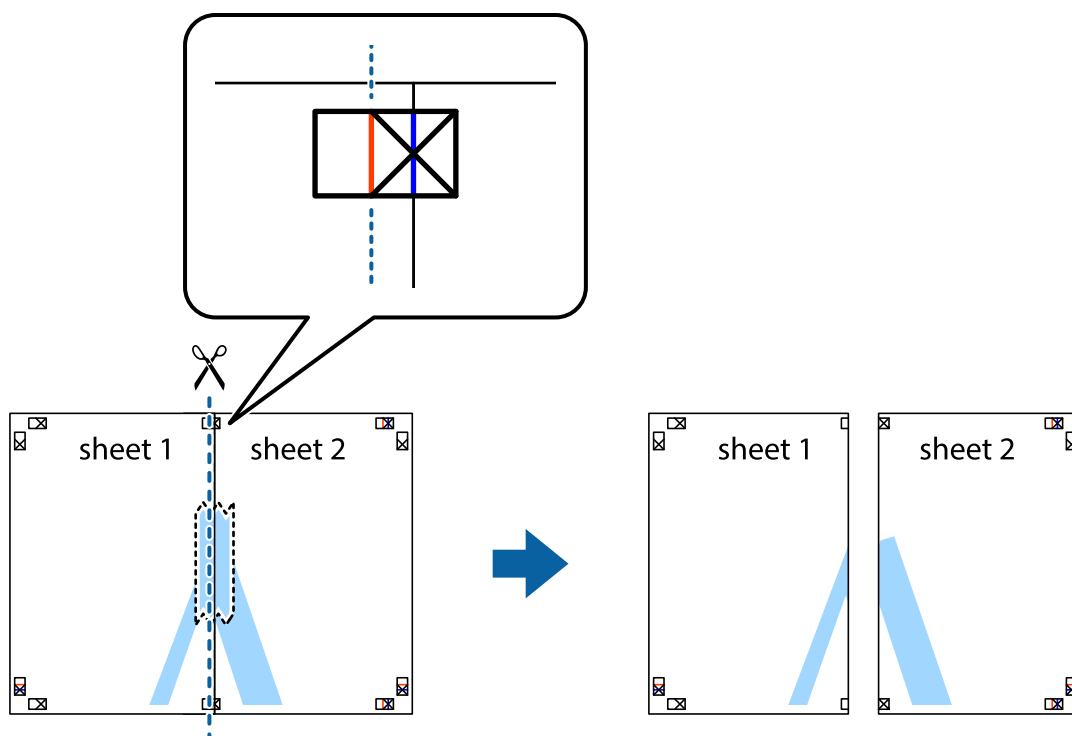

4. Prilepte hárky k sebe páskou na ich zadnej strane.

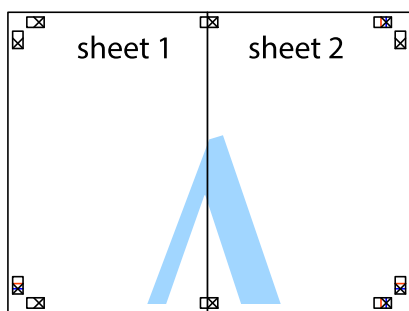

5. Sheet 3 a Sheet 4 prilepte zopakovaním krokov 1 až 4.

6. Odstrihnite okraje na dokumente Sheet 1 a na dokumente Sheet 2 podľa zvislej modrej čiary cez stred ľavej a pravej značky s krížikom.

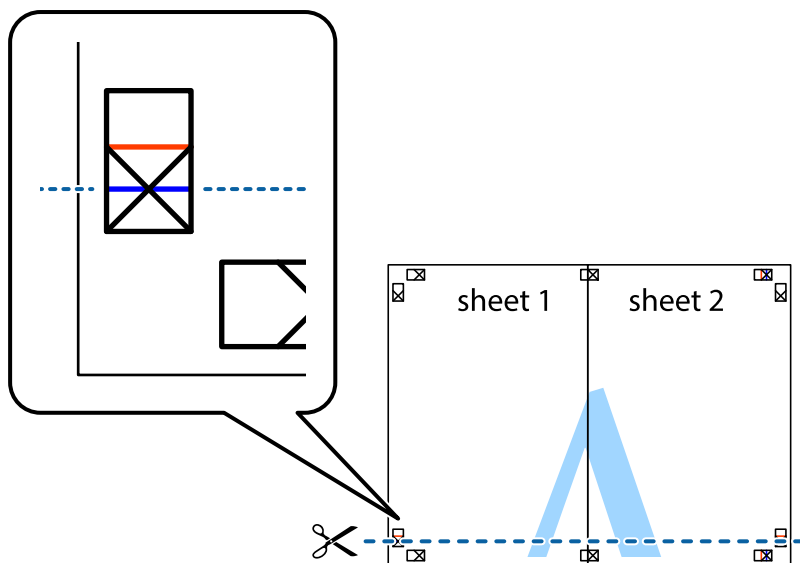

7. Položte okraj dokumentu Sheet 1 a dokumentu Sheet 2 cez Sheet 3 a Sheet 4, zarovnajte značky s krížikom a dočasne háčky zlepte páskou na ich zadnej strane.

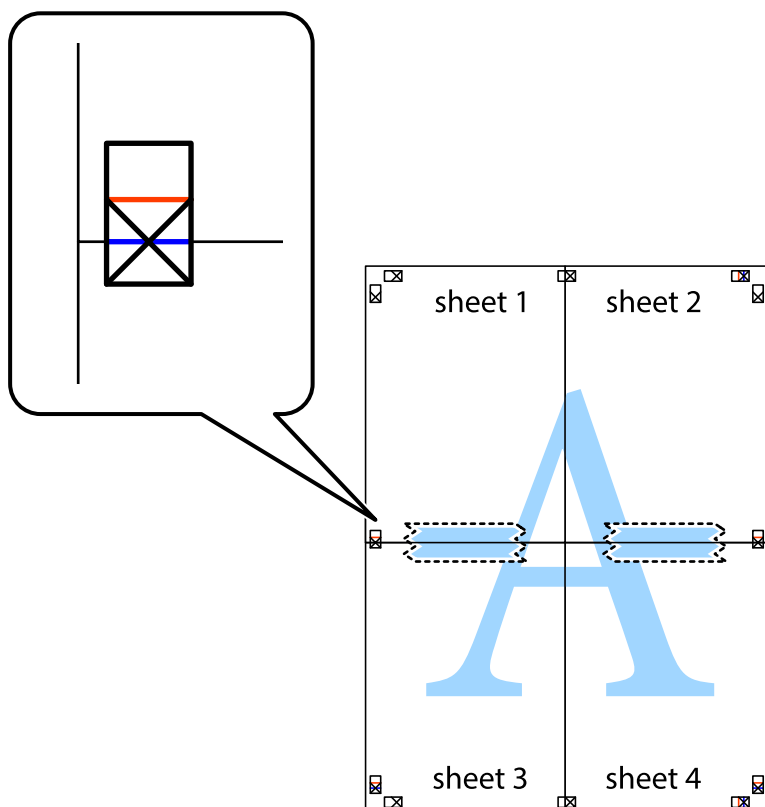

8. Prestrihnite zlepené hárky pozdĺž vodorovnej červenej čiary cez značky zarovnania (tentokrát ide o čiaru nad značkami s krížikom).

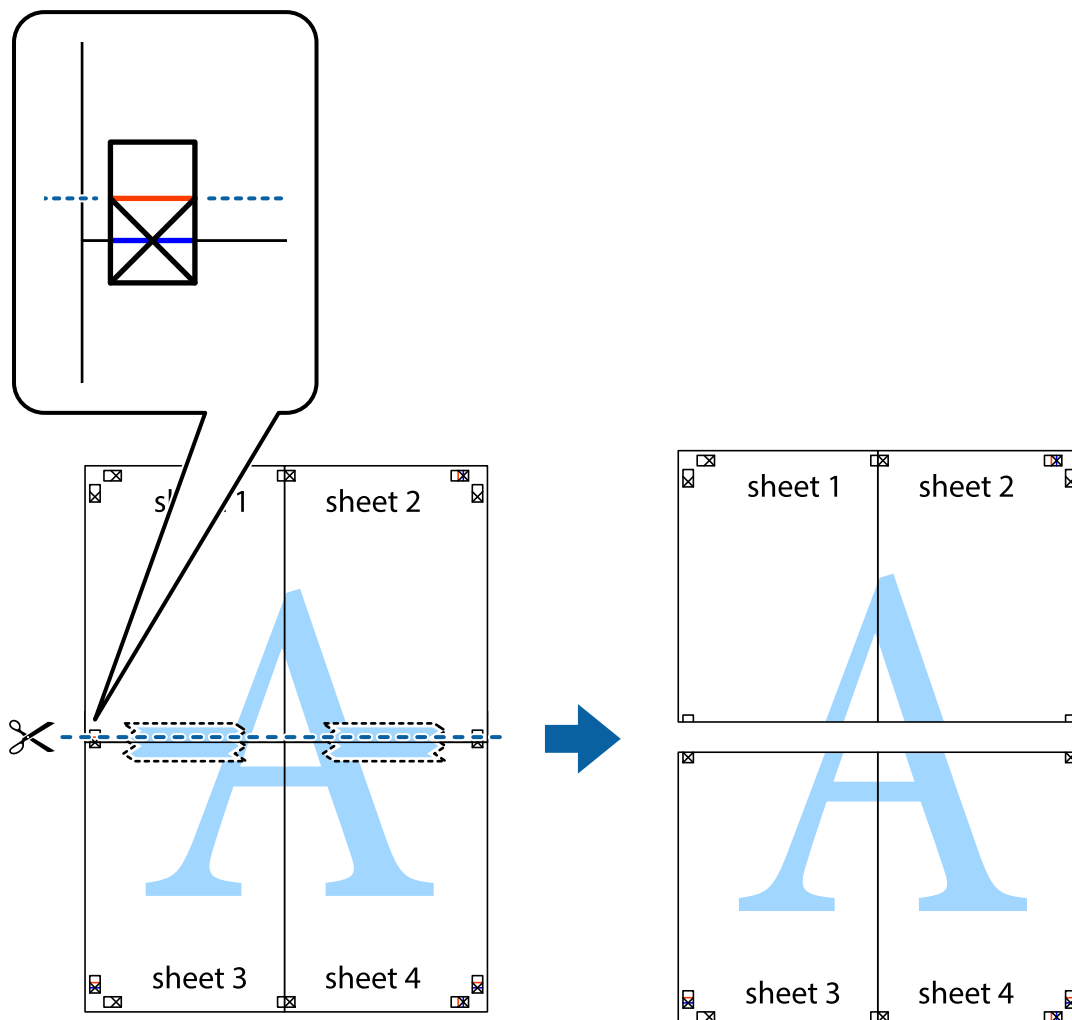

9. Prilepte hárky k sebe páskou na ich zadnej strane.

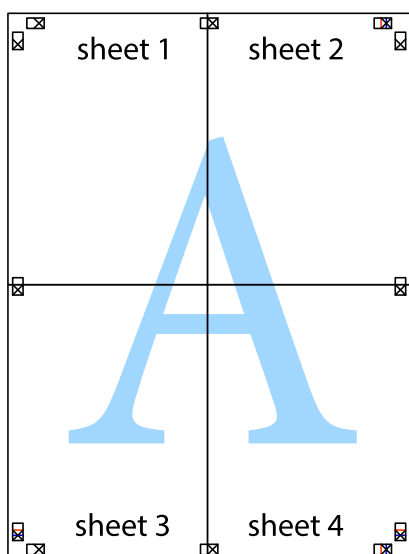

10. Odstrihnite zostávajúce okraje podľa vonkajšej vodiacej čiary.

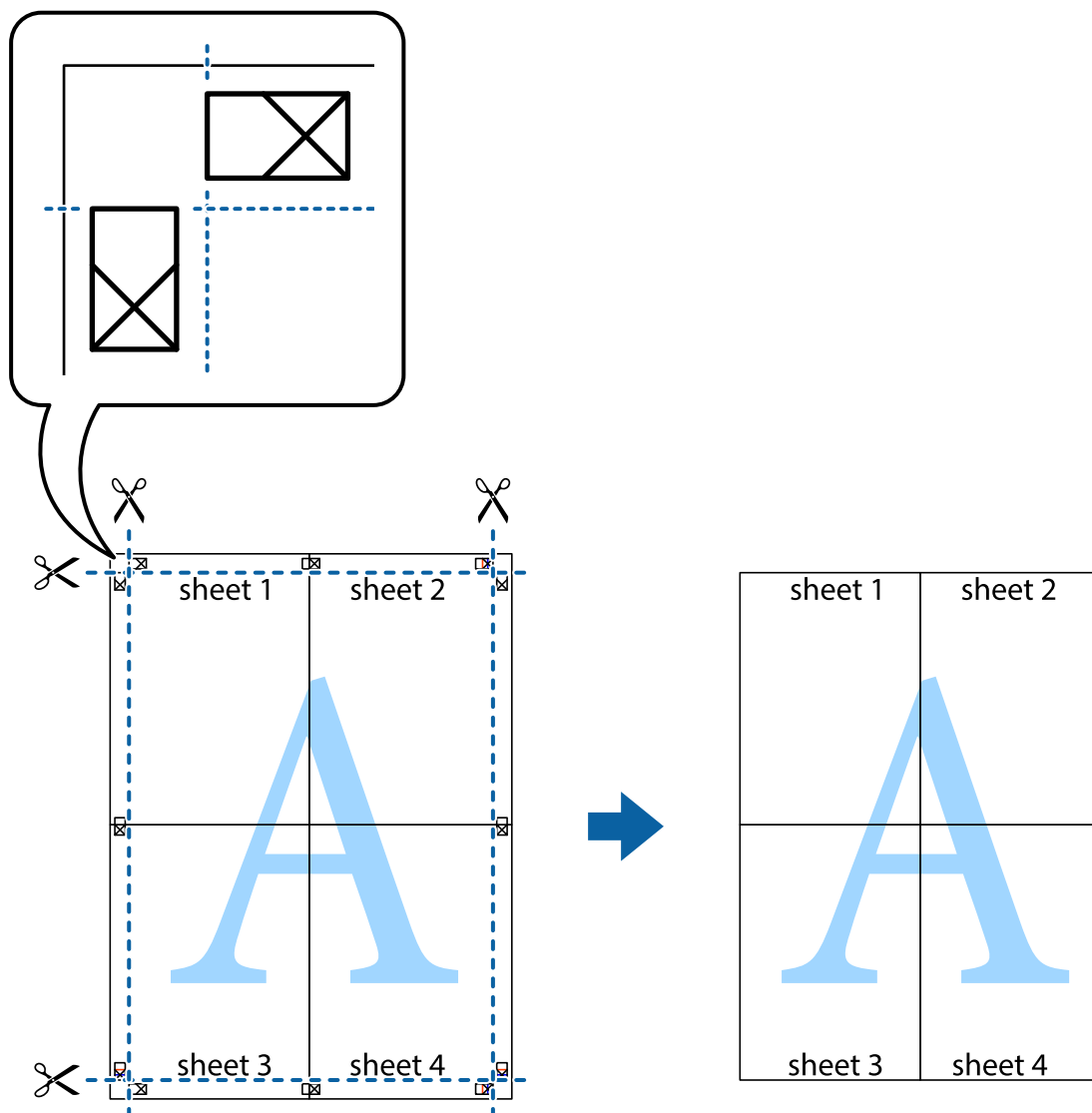

## Tlač s použitím rozšírených funkcií

V tejto časti sú popísané rôzne ďalšie rozloženia a funkcie tlače, ktoré sú dostupné v ovládači tlačiarne.

### Súvisiace informácie

- ➔ „Ovládač tlačiarne Windows” na strane 142
- ➔ „Ovládač tlačiarne Mac OS” na strane 145

## Pridanie predvoľby tlače na jednoduchú tlač

Ak si v ovládači tlačiarne vytvoríte svoju vlastnú predvoľbu s často používanými nastaveniami tlače, budete môcť jednoducho tlačiť výberom tejto predvoľby v zozname.

## Windows

Pre pridanie vlastnej predvoľby nastavte položky, ako sú **Veľkosť dokumentu** a **Typ papiera** na karte **Hlavný** alebo **Viac možností** a potom kliknite na voľbu **Pridať/Odstrániť predvoľby** v nastavení **Predvoľby tlače**.

### Poznámka:

Ak chcete odstrániť pridanú predvoľbu, kliknite na položku **Pridať/Odstrániť predvoľby**, vyberte názov predvoľby, ktorú chcete odstrániť zo zoznamu, a potom ju odstráňte.

## Mac OS

Prejdite do dialógového okna tlače. Ak chcete pridať vlastnú predvoľbu, nastavte položky, ako sú **Veľkosť papiera** a **Typ média**, a potom uložte aktuálne nastavenie ako predvoľbu v nastavení **Predvoľby**.

### Poznámka:

Ak chcete odstrániť pridanú predvoľbu, kliknite na **predvoľby > Zobrazíť predvoľby**, vyberte názov predvoľby, ktorú chcete odstrániť zo zoznamu, a potom ju odstráňte.

## Tlač zmenšeného alebo zväčšeného dokumentu

Veľkosť dokumentu môžete zväčšiť alebo zmenšiť o požadované percento.

## Windows

### Poznámka:

Táto funkcia nie je k dispozícii pri tlači bez okrajov.

Nastavte položku **Veľkosť dokumentu** na karte **Viac možností**. Vyberte položky **Zmenšiť/Zväčšiť dokument**, **Priblížiť na**, a zadajte požadované percento.

## Mac OS

### Poznámka:

Operácie sa líšia v závislosti od aplikácie. Podrobnosti nájdete v *Pomocníkovi aplikácie*.

V ponuke **Súbor** vyberte položku **Nastavenie strany** (alebo **Tlačíť**). Vyberte tlačiareň v časti **Formát pre**, nastavte veľkosť papiera a zadajte percento do poľa **Mierka**. Zatvorte okno a tlačte podľa základných pokynov na tlač.

## Úprava farby tlače

Farby použité v tlačovej úlohe môžete upraviť. Tieto úpravy sa nepoužijú na pôvodné údaje.

**PhotoEnhance** výsledkom použitia tejto funkcie sú ostrejšie obrázky a živšie farby vďaka automatickej úprave kontrastu, sýtosti a jasnosti pôvodných obrazových údajov.

### Poznámka:

**PhotoEnhance** upravuje farbu analyzovaním polohy objektu. Ak ste zmenili polohu objektu zmenšením, zväčšením, orezaním alebo otočením obrázka, farba sa môže nečakane zmeniť. Aj výber nastavenia bez okrajov mení polohu objektu a vedie k zmenám farieb. Ak nie je obrázok zaostrý, môže byť tón neprirodený. Ak je farba zmenená alebo neprirodená, tlačte v režime inom ako **PhotoEnhance**.

## Windows

Vyberte spôsob korekcie farieb z ponuky **Korekcia farieb** na karte **Viac možností**.

Ak vyberiete možnosť **Automatické**, farby sa automaticky upravujú, aby vyhoveli typu papiera a nastaveniam kvality tlače. Ak vyberiete možnosť **Vlastné** a kliknete na položku **Spresniť**, môžete vykonať svoje vlastné nastavenia.

## Mac OS

Prejdite do dialógového okna tlače. V kontextovej ponuke vyberte položku **Prispôsobenie farieb** a vyberte položku **EPSON Color Controls**. V kontextovej ponuke vyberte možnosť **Color Options** a vyberte jednu z dostupných možností. Kliknite na šípku vedľa položky **Rozšírené nastavenia** a urobte príslušné nastavenia.

## Tlač vodotlače (len pre systém Windows)

Na výtláčkoch môžete vytlačiť vodotlač napríklad s textom „Dôverné“.Pridať môžete aj svoju vlastnú vodotlač.

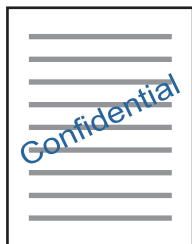

### Poznámka:

*Táto funkcia nie je k dispozícii pri tlači bez okrajov.*

Kliknite na možnosť **Vlastnosti vodoznaku** na karte **Viac možností**, a potom vyberte vodotlač.Kliknite na položku **Nastavenia**, ak chcete upraviť ďalšie podrobnosti, napríklad sýtosť a polohu vodotlače.

## Tlač hlavičky a päty (len pre systém Windows)

Ako hlavičky a päty môžete vytlačiť údaje, ako sú meno používateľa a dátum tlače.

Kliknite na možnosť **Vlastnosti vodoznaku** na karte **Viac možností**, a potom vyberte položku **Záhlavie/zápätie**. Kliknite na možnosť **Nastavenia** a vyberte z rozbaľovacieho zoznamu potrebné položky.

## Tlač zreteľných čiarových kódov (len pre systém Windows)

K dispozícii máte tlač zreteľných čiarových kódov, ktoré sa dajú ľahko skenovať. Túto funkciu aktivujte len v prípade, že vami vytlačený čiarový kód sa nedá naskenovať.

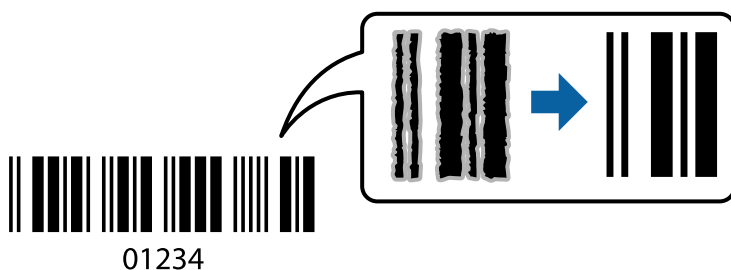

Túto funkciu môžete používať za nasledujúcich podmienok.

- Papier: Obyčajný papier, Kopírovací papier, Hlavičkový papier alebo Obálka
- Kvalita: **Štandardne**

Pri tlači sa môže kvalita tlače zmeniť. Rýchlosť tlače sa môže znížiť a sýtosť tlače sa môže zvýšiť.

**Poznámka:**

V závislosti od okolností nemusí byť odstránenie rozmazania možné.

Na karte **Údržba** v ovládači tlačiarne kliknite na položku **Rozšírené nastavenia** a potom vyberte položku **Režim čiarových kódov**.

---

## Tlač z inteligentných zariadení

### Používanie funkcie Epson iPrint

Pomocou aplikácie Epson iPrint môžete tlačiť fotografie, dokumenty a webové stránky z inteligentných zariadení, ako je smartfón alebo tablet. Prostredníctvom inteligentného zariadenia pripojeného k tej istej bezdrôtovej sieti ako vaša tlačiareň môžete použiť buď lokálnu tlač, alebo tlač zo vzdialeného umiestnenia cez Internet. Na použitie diaľkovej tlače zaregistrujte svoju tlačiareň do služby Epson Connect.

Ak spustíte aplikáciu Epson iPrint, keď tlačiareň nie je pripojená k sieti, zobrazí sa hlásenie s pokynmi na pripojenie k tlačiarne. Pripojenie urobte podľa pokynov. Prevádzkové podmienky nájdete na dole uvedenej URL adrese.

<http://epson.sn>



#### Súvisiace informácie

➔ „Služba Epson Connect” na strane 140

### Inštalácia Epson iPrint

Aplikáciu Epson iPrint môžete nainštalovať do svojho inteligentného zariadenia z nasledujúcej adresy URL alebo kódu QR.

<http://ipr.to/a>



### Tlač pomocou programu Epson iPrint

Spustíte aplikáciu Epson iPrint z inteligentného zariadenia a na domovskej obrazovke vyberte položku, ktorú chcete použiť.

Nasledujúce obrazovky sa môžu zmeniť bez upozornenia. Obsah sa môže líšiť v závislosti od produktu.

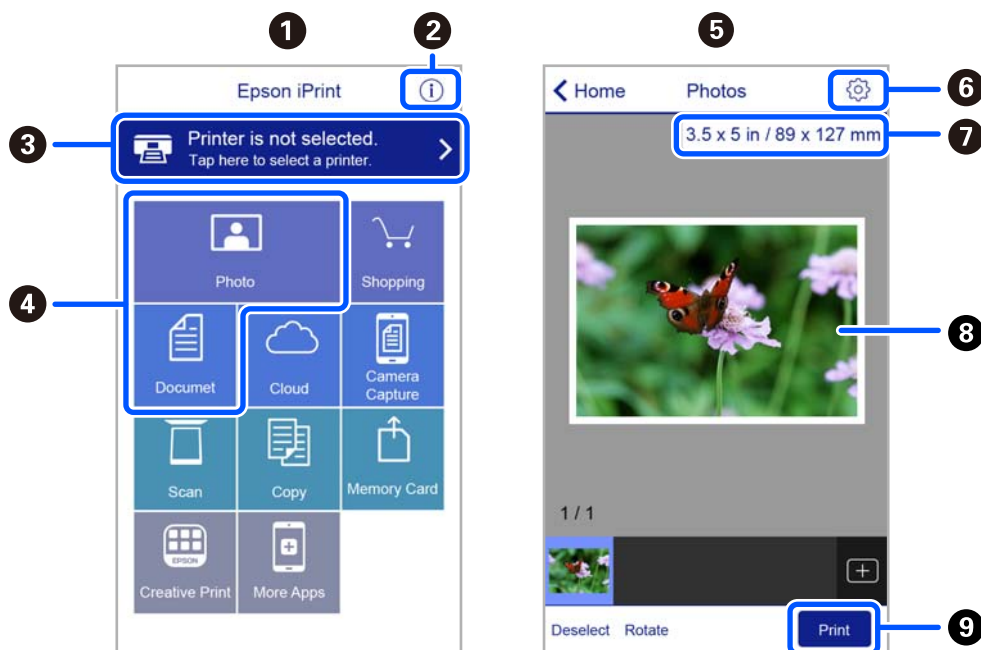

1	Domovská obrazovka po spustení aplikácie.
2	Zobrazí informácie, ako nastaviť tlačiareň, a často kladené otázky.
3	Zobrazí obrazovku, na ktorej môžete vybrať tlačiareň a nastaviť ju. Po vybratí tlačiarne ju už druhýkrát nemusíte vyberať.
4	Vyberte, čo chcete tlačiť, napríklad fotografie a dokumenty.
5	Keď sa zvolí ponuka fotografií, zobrazí sa obrazovka tlače fotografií.
6	Zobrazí obrazovku, na ktorej môžete vybrať nastavenia tlače, ako napr. veľkosť a typ papiera.
7	Zobrazuje veľkosť papiera. Ak sa táto položka zobrazí ako tlačidlo, klepnite na neho, ak chcete zobrazit' nastavenia papiera, ktoré sú aktuálne nastavené v tlačiarne.
8	Zobrazí vybrané fotografie a dokumenty.
9	Spustí tlač.

**Poznámka:**

Ak chcete tlačiť z ponuky dokumentu pomocou zariadenia iPhone, iPad alebo iPod touch so systémom iOS, najprv premiestnite dokument, ktorý chcete tlačiť, pomocou funkcie zdieľania v aplikácii Epson iPrint a potom spustíte aplikáciu iTunes.

## Používanie doplnku Epson Print Enabler

Môžete bezdrôtovo tlačiť svoje dokumenty, e-maily, fotografie a webové stránky priamo z telefónu alebo tabletu so systémom Android (Android verzia 4.4 alebo novší). Niekoľkými ťuknutiami zariadenie so systémom Android rozpozná tlačiareň Epson, ktorá je pripojená k rovnakej bezdrôtovej sieti.

**Poznámka:**

Operácie sa môžu líšiť v závislosti od zariadenia.



1. Vložte papier do tlačiarne.
2. Nastavte tlačiareň na bezdrôtovú tlač.
3. Na zariadení so systémom Android nainštalujte doplnok Epson Print Enabler zo služby Google Play.
4. Zariadenie so systémom Android pripojte do tej istej bezdrôtovej siete, v ktorej je pripojená tlačiareň.
5. Prejdite do časti **Nastavenie** na svojom zariadení so systémom Android, vyberte položky **Pripojené zariadenia** > **Tlač** a potom povoľte doplnok Epson Print Enabler.
6. V aplikácii v systéme Android, ako je napríklad Chrome, klepnite na ikonu ponuky a vytlačíte všetko, čo je na obrazovke.

**Poznámka:**

Ak nevidíte svoju tlačiareň, klepnite na položku **Všetky tlačiarne** a vyberte tlačiareň.

## Používanie funkcie AirPrint

Režim AirPrint umožňuje okamžitú bezdrôtovú tlač zo zariadení iPhone, iPad, iPod touch a Mac bez toho, aby bolo potrebné inštalovať ovládače ani preberať softvér.



**Poznámka:**

Ak ste zakázali hlásenia o konfigurácii papiera na ovládacom paneli produktu, nemôžete používať funkciu AirPrint. Informácie o povolení hlásení nájdete v prípade potreby na ďalej uvedenom prepojení.

1. Vložte papier do zariadenia.
2. Nastavte vaše zariadenie na bezdrôtovú tlač. Pozrite si prepojenie nižšie.  
<http://epson.sn>
3. Zariadenie Apple pripojte do tej istej bezdrôtovej siete, do ktorej je pripojené vaše zariadenie.
4. Tlačte zo svojho zariadenia do svojho výrobku.

**Poznámka:**

Podrobnosti si pozrite na stránke AirPrint na webovej stránke spoločnosti Apple.

### Súvisiace informácie

➔ „Možnosti ponuky Nastavenia tlačiarne” na strane 136

## Zrušenie tlače

### Poznámka:

- V systéme Windows nemôžete z počítača zrušiť tlačovú úlohu po jej úplnom zaslaní do tlačiarne. V takom prípade zrušte tlačovú úlohu pomocou ovládacieho panela tlačiarne.
- Ak tlačíte viacero strán v systéme Mac OS, nemôžete zrušiť všetky úlohy naraz pomocou ovládacieho panela. V takom prípade zrušte tlačovú úlohu z počítača.
- Ak ste odoslali tlačovú úlohu zo systému Mac OS X v10.6.8 cez sieť, zrušenie tlače z počítača nemusí byť možné. V takom prípade zrušte tlačovú úlohu pomocou ovládacieho panela tlačiarne.

## Zrušenie tlače — ovládací panel

Stlačte tlačidlo  na ovládacom paneli tlačiarne, čím zrušíte prebiehajúcu tlačovú úlohu.

## Zrušenie tlače – Windows

1. Prejdite do okna ovládača tlačiarne.
2. Vyberte kartu **Údržba**.
3. Kliknite na položku **Tlačový front**.
4. Kliknite pravým tlačidlom na úlohu, ktorú chcete zrušiť, a potom vyberte položku **Zrušiť**.

### Súvisiace informácie

➔ „Ovládač tlačiarne Windows” na strane 142

## Zrušenie tlače — Mac OS

1. Kliknite na ikonu tlačiarne v **Docku**.
2. Vyberte úlohu, ktorú chcete zrušiť.
3. Zrušte danú úlohu.
  - OS X Mountain Lion alebo novší  
Kliknite na  vedľa ukazovateľa postupu.
  - Mac OS X v10.6.8 až v10.7.x  
Kliknite na položku **Odstrániť**.

# Kopírovanie



## Základy kopírovania

V tejto časti je vysvetlený postup kopírovania z ponuky **Kopírovať** na ovládacom paneli.

1. Vložte papier do tlačiarne.
2. Vložte originály.
3. Na hlavnej obrazovke vyberte položku **Kopírovať**.

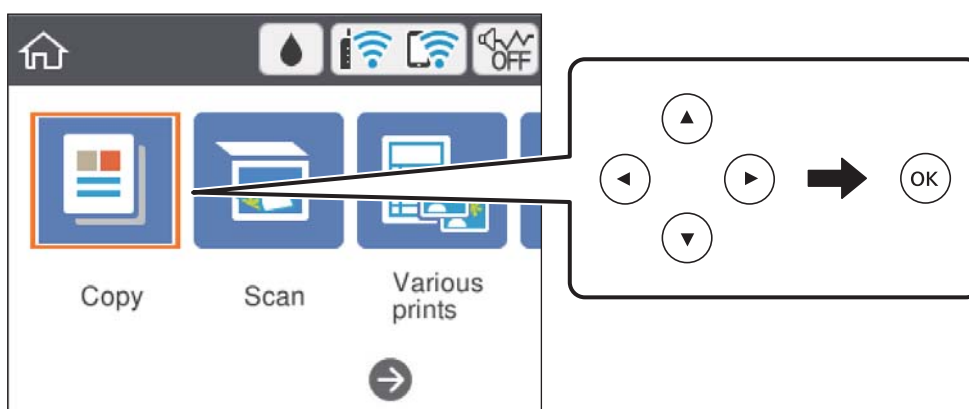
Ak chcete vybrať položku, použite tlačidlá ▲ ▼ ◀ ▶ a potom stlačte tlačidlo OK.



4. Na karte **Kopírovať** urobte nastavenia.
  - ČB/Farba: Vyberte farebné alebo čiernobiele kopírovanie.
  -  (Obojstranné kopírovanie): Keď vytvárate obojstranné kópie, vyberte položku, vyberte možnosť **Jednostr.** **Obojstr.** a potom urobte nastavenia pre položky **Orientácia originálu** a **Okraj pre väzbu**. Tlačidlom **Hotovo** potvrdte.
  -  (Hustota): Zvoľte položku a urobte nastavenia sýtosti kopírovania. Stlačením tlačidla + zvýšite sýtosť a stlačením tlačidla - sýtosť znížite. Tlačidlom **Hotovo** potvrdte.
5. Vyberte kartu **Rozšírené nastavenia**, a ak je to potrebné, vyberte ďalšie nastavenia.
6. Vyberte kartu **Kopírovať** a potom nastavte počet kópií.
7. Stlačte tlačidlo .

**Poznámka:**

Farba, veľkosť a okraj skopírovaného obrazu sa mierne líšia od originálu.

### Súvisiace informácie

➔ „Vloženie papiera” na strane 54

- ➔ „Umiestnenie originálov” na strane 61
- ➔ „Možnosti ponuky pre kopírovanie” na strane 94

---

## Rôzne spôsoby kopírovania

### Kopírovanie s rôznym rozložením

Lahko môžete kopírovať zvolením ponuky pre daný účel, napríklad kopírovanie oboch strán identifikačnej karty na jednu stranu papiera s veľkosťou A4, prípadne kopírovanie dvoch lícnych strán knihy na jeden hárok papiera.

1. Vložte papier do tlačiarne.
2. Na ovládacom paneli vyberte položku **Rôzne výťažky**.  
Ak chcete vybrať položku, použite tlačidlá ▲ ▼ ◀ ▶ a potom stlačte tlačidlo OK.
3. Vyberte položku **Rôzne kópie** a potom vyberte ponuku kopírovania.
  - ID preukaz  
Naskenuje obidve strany preukazu a skopíruje ich na jednu stranu papiera veľkosti A4.
  - Kópia knihy  
Kopíruje dve lícne strany knihy atď. na jeden hárok papiera formátu A4.
  - Kópia bez okrajov  
Umožňuje kopírovať bez okrajov. Obrázok sa mierne zväčší, aby sa z hrán papiera odstránili okraje.
4. Vložte originály.  
Pri kopírovaní funkciou **Kópia knihy** položte prvú stranu originálu podľa pokynov zobrazených na obrazovke a potom stlačte tlačidlo OK.
5. Na karte **Kopírovať** urobte nastavenia.  
Dostupné položky závisia od ponuky kopírovania.
6. V prípade potreby nastavte aj ďalšie položky na karte **Rozšírené nastavenia**.
7. Vyberte kartu **Kopírovať** a potom nastavte počet kópií.
8. Stlačte tlačidlo ◊.
9. Pri kopírovaní pomocou funkcie **ID preukaz** alebo **Kópia knihy** postupujte podľa pokynov na obrazovke, vložte ďalšie originály a potom vyberte položku **Spustiť sken..**



### Kopírovanie fotografií

Môžete naraz kopírovať viacero fotografií. Môžete tiež obnoviť farby na vyblednutých fotografiách.

Najmenšia veľkosť originálu, ktorý môžete kopírovať, je 30×40 mm.

**Poznámka:**

Biele miesta okolo fotografie sa nemusia zistiť.

1. Vložte papier do tlačiarne.
2. Na hlavnej obrazovke vyberte položku **Rôzne výtlačky**.  
Ak chcete vybrať položku, použite tlačidlá ▲ ▼ ◀ ▶ a potom stlačte tlačidlo OK.
3. Vyberte položky **Rôzne kópie** > **Kopírovať/obnoviť fotografie**.
4. Ak je to potrebné, zmeňte nastavenia tlače a potom stlačte tlačidlo ▶.
5. Položte fotografie na sklo skenera a potom vyberte položku **Spustiť sken..**  
Fotografie sa naskenujú a zobrazia na obrazovke.
6. Ak je to potrebné, klepnite na tlačidlo  a urobte nastavenia tlače, napríklad úpravy fotografie.  
**Poznámka:**  
Ak chcete tlačiť zväčšením časti fotografie, vyberte možnosť **Orezať/Zväčšiť** a potom urobte nastavenia. Pomocou tlačidla ▲, ▼, ◀ alebo ▶ presuňte rámček tlačovej oblasti a potom zmeňte veľkosť rámčeka tlačidlom + alebo -.
7. Nastavte podľa potreby počet kópií a potom stlačte tlačidlo .

**Súvisiace informácie**

- ➔ „Vloženie papiera” na strane 54
- ➔ „Súčasné umiestnenie viacerých fotografií na skenovanie” na strane 62

## **Možnosti ponuky pre nastavenia papiera a tlače pre kopírovanie fotografií**

**Obnoviť farbu**

Obnoví farbu na vyblednutých fotografiách.

**Nastavenie papiera**

Nastavte veľkosť a typ papiera, ktorý ste vložili do tlačiarne.

**Nastavenie okr.**

Bez okrajov

Umožňuje kopírovať bez okrajov. Obrázok sa mierne zväčší, aby sa z hrán papiera odstránili okraje. V nastavení Roztiahnutie vyberte, o koľko chcete zväčšiť.

S okrajmi

Umožňuje kopírovať s okrajmi.

**Ods. vš. nast.:**

Obnovenie predvolených nastavení kopírovania.

## Možnosti ponuky pre kopírovanie

Dostupné položky na karte **Kopírovať** a **Rozšírené nastavenia** sa líšia v závislosti od zvolenej ponuky.

### ČB

Skopíruje originál čiernobielo (monochrómne).

### Farba

Skopíruje originál vo farbe.



### (Obojstranná)

#### 1>Jednostranná

Kopíruje jednu stranu originálu na jednu stranu papiera.

#### Jednostr. Obojstr.

Kopíruje obojstranné originály na jeden hárok papiera. Vyberte orientáciu originálu a umiestnenie väzby papiera.



### (Hustota)

Zvýšte pomocou + úroveň hustoty, ak sú výsledné kópie vyblednuté. Znížte pomocou - úroveň hustoty, ak sa atrament rozmazáva.

### Priblížiť

Umožňuje zväčšiť alebo zmenšiť originály. Vyberte hodnotu a stanovte zväčšenie alebo zmenšenie originálu v rozsahu od 25 do 400 %.

#### Skutočná veľkosť

Kopíruje v pomere 100 %.

#### Auto. prisp. str.

Zisťuje oblasť skenovania a automaticky zväčšuje alebo zmenšuje originál tak, aby sa zmestil na vybraný formát papiera. Keď sú biele okraje okolo originálu, biele okraje od značky rohu skla skenera sú zisťované ako oblasť skenovania, ale okraje na opačnej strane môžu byť orezané.

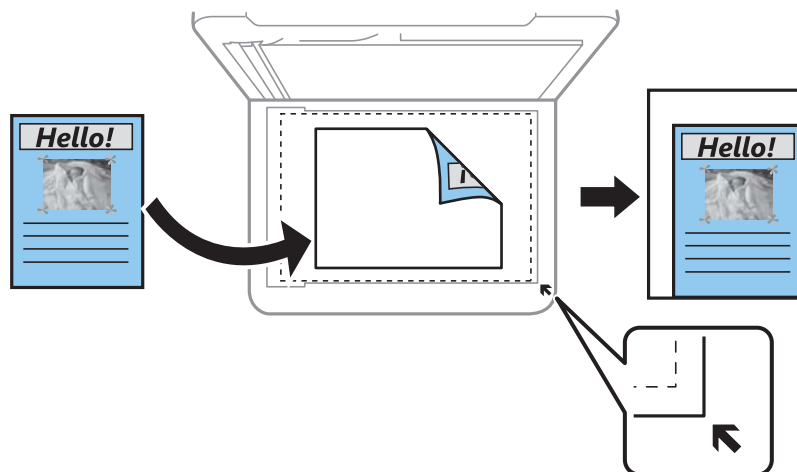

- 10x15cm->A4, A4->10x15cm atď.

Automaticky zväčší alebo zmenší originál tak, aby sa zmestil na konkrétny formát papiera.

### Nastavenie papiera

Nastavte veľkosť a typ papiera, ktorý ste vložili do tlačiarne.

### Uspor.

- 1 str.

Skopíruje jednostranný originál na jeden hárok.

- 2 naraz

Skopíruje dva jednostranné originály na jeden hárok v rozložení 2 strán na hárok. Môžete vybrať orientáciu a veľkosť originálu. Označením obrazu na pravej strane vyberte možnosť Orientácia originálu.

### Kvalita

Vyberte kvalitu kopírovania. Výberom položky **Najlepšia** získate vyššiu kvalitu tlače, ale rýchlosť tlače môže byť nižšia.

### Ods. vš. nast.

Obnovenie predvolených nastavení kopírovania.

# Skenovanie

## Skenovanie pomocou ovládacieho panelu

### Skenovanie do počítača

**!** **Upozornenie:**

Pred skenovaním na inštalujte do počítača aplikáciu Epson Scan 2 a Epson Event Manager.

**Poznámka:**

Keď skenujete z ovládacieho panela, nie je možné ukladať viac originálov ako jeden súbor PDF. Pomocou aplikácie Epson Scan 2 a nastavenia **Pridať alebo upr. str. po sken.** v režime **Režim dokumentov** môžete po naskenovaní originálu skenovať ďalšie originály a potom ich uložiť ako jeden súbor.

1. Vložte originály.
2. Na hlavnej obrazovke vyberte položku **Skenov..**

Ak chcete vybrať položku, použite tlačidlá ▲ ▼ ◀ ▶ a potom stlačte tlačidlo OK.

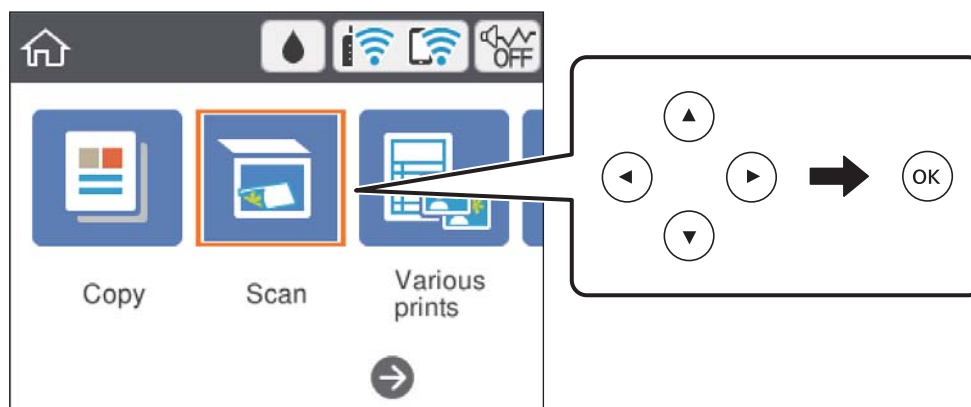



3. Vyberte možnosť **Počítač**.
4. Vyberte počítač, do ktorého sa majú naskenované obrázky uložiť.
  - Ak sa zobrazí obrazovka **Vyberte Počítač**, zvolte z obrazovky počítač.
  - Ak sa zobrazí obrazovka **Skenovať do počítača** a počítač už je zvolený, uistite sa, či je zvolený správny počítač. Ak nie, vyberte možnosť  a zvolte počítač znova.

**Poznámka:**

- Keď je tlačiareň pripojená k sieti, môžete vybrať počítač, do ktorého chcete uložiť naskenovaný obraz. Na ovládacom paneli tlačiarne môžete zobraziť až 20 počítačov. Ak nastavíte položku **Network Scan Name (Alphanumeric)** v aplikácii Epson Event Manager, zobrazuje sa na ovládacom paneli.



5. Pomocou  zvolíte, ako chcete naskenovaný obraz uložiť do počítača.
  - Uložiť ako JPEG: uloží naskenovaný obrázok vo formáte JPEG.
  - Uložiť ako PDF: uloží naskenovaný obrázok vo formáte PDF.
  - Priložiť k e-mailu: spustí e-mailového klienta na vašom počítači a potom obrázok automaticky pripojí k e-mailu.
  - Podľa vlast. nastav.: uloží naskenovaný obraz pomocou nastavení v aplikácii Epson Event Manager. Môžete zmeniť nastavenia skenovania, ako je napríklad veľkosť skenovania, priečinok uloženia alebo formát uloženia.

6. Stlačte tlačidlo .

**Poznámka:**

Farba, veľkosť a okraje naskenovaného obrazu nebudú presne rovnaké ako originál.

### Súvisiace informácie

➔ „Umiestnenie originálov” na strane 61

## Vytvorenie vlastných nastavení v aplikácii Epson Event Manager

Môžete vytvoriť nastavenia skenovania pre funkciu **Podľa vlast. nastav.** v aplikácii Epson Event Manager. Podrobnosti nájdete v Pomocníkovi pre Epson Event Manager.

1. Spustíte aplikáciu Epson Event Manager.
2. Zaistíte, aby bol skener zvolený pre položku **Scanner** na karte **Button Settings** na hlavnej obrazovke.

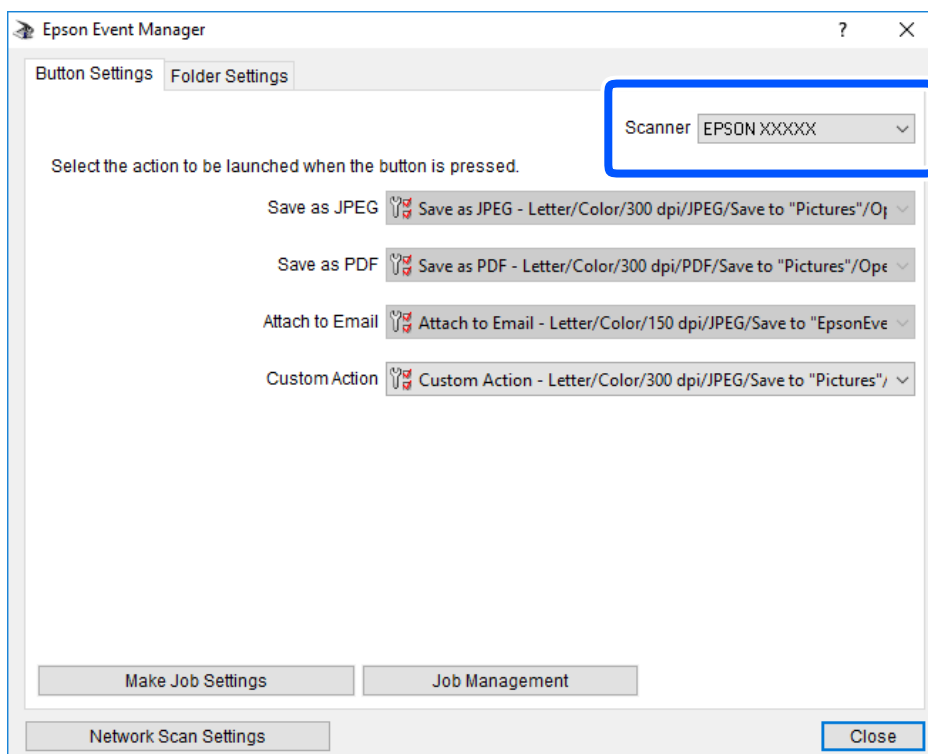

3. Kliknite na položku **Make Job Settings**.

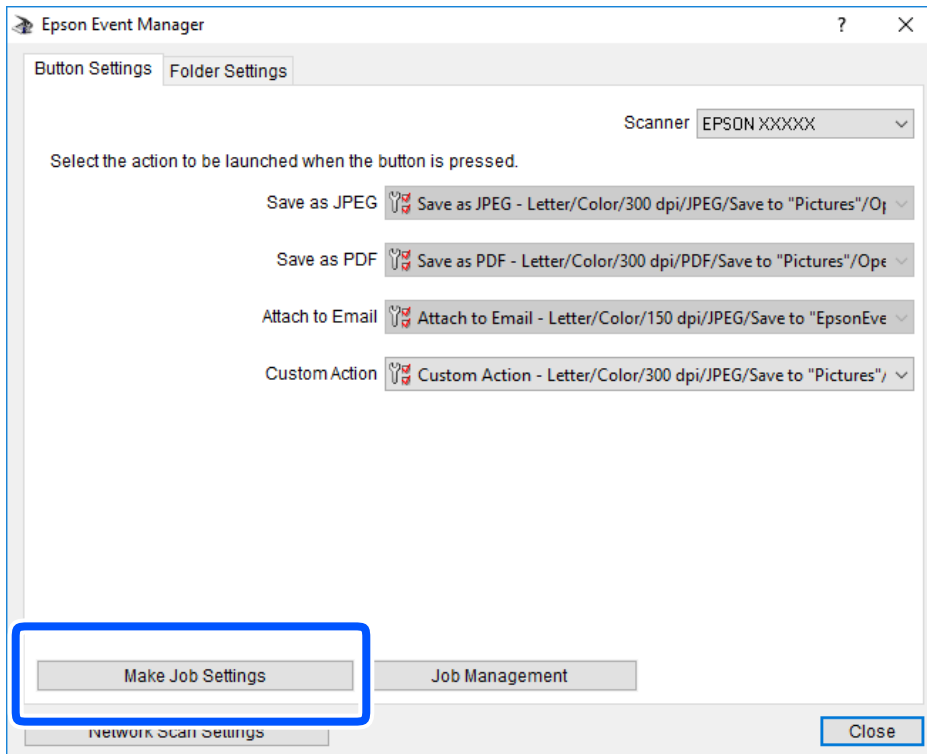

4. Na obrazovke **Job Settings** urobte nastavenia skenovania.

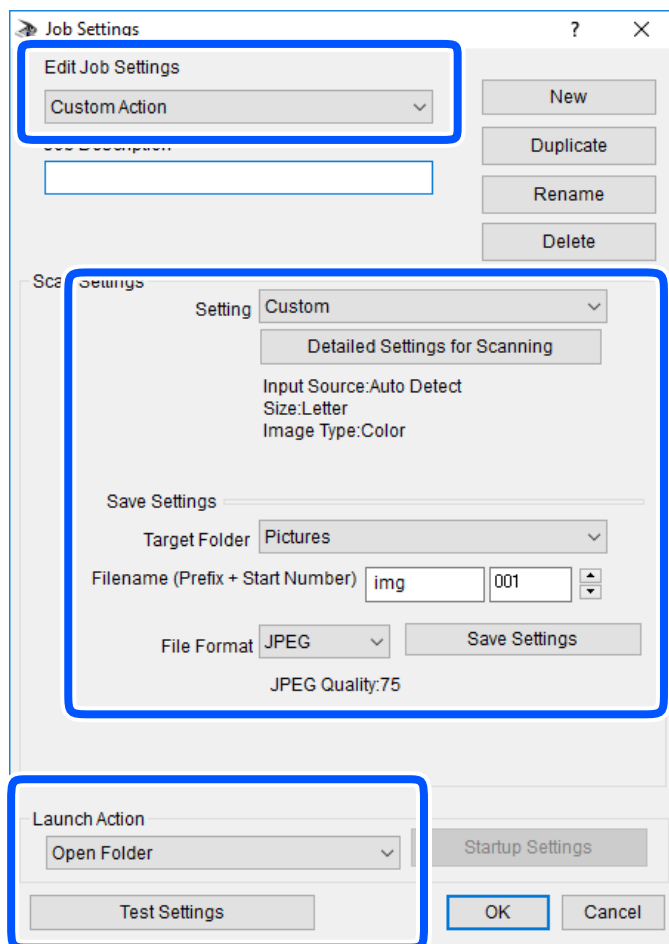

- Edit Job Settings: Vyberte položku **Custom Action**.
- Setting: Skenovanie pomocou najlepších nastavení pre vybraný typ originálu. Kliknite na položku **Detailed Settings for Scanning** a nastavte položky pre ukládanie naskenovaného obrazu, ako sú napríklad rozlíšenie alebo farba.
- Target Folder: Vyberte priečinok uloženia naskenovaného obrazu.
- Filename (Prefix + Start Number): Zmeňte nastavenia názvu súboru, ktorý sa bude ukladať.
- File Format: Vyberte formát uloženia.
- Launch Action: Vyberte úkon pri skenovaní.
- Test Settings: Spustí testovacie skenovanie pomocou aktuálnych nastavení.

5. Kliknutím na tlačidlo **OK** sa vrátite na hlavnú obrazovku.

6. Zaisťte, aby bola položka **Custom Action** vybraná v zozname **Custom Action**.

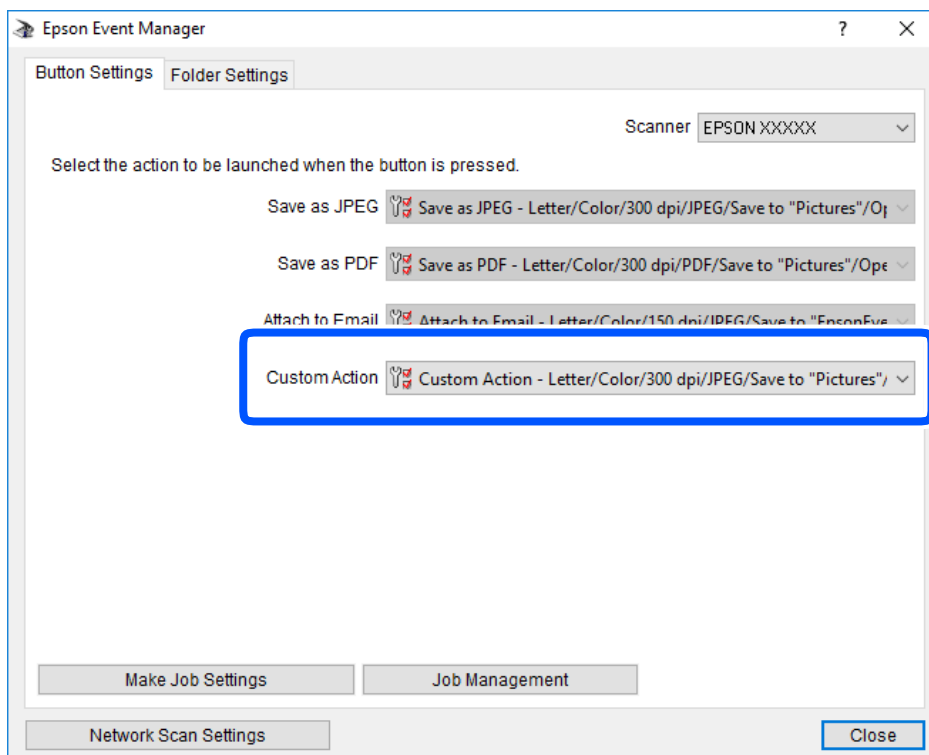

7. Kliknutím na položku **Close** zatvorte aplikáciu Epson Event Manager.

## Skenovanie do cloudu

Naskenované obrázky môžete poslať do cloudových služieb. Pred použitím tejto funkcie urobte nastavenia pomocou aplikácie Epson Connect. Podrobnosti nájdete na webovej stránke Epson Connect.

<https://www.epsonconnect.com/>

<http://www.epsonconnect.eu> (len Európa)

### **Poznámka:**

Keď skenujete z ovládacieho panela, nie je možné ukladať viac originálov ako jeden súbor PDF. Pomocou aplikácie Epson Scan 2 a nastavenia **Pridať alebo upr. str. po sken.** v režime **Režim dokumentov** môžete po naskenovaní originálu skenovať ďalšie originály a potom ich uložiť ako jeden súbor.

1. Nezabudnite urobiť nastavenia pomocou aplikácie Epson Connect.
2. Vložte originály.

3. Na hlavnej obrazovke vyberte položku **Skenov.**.

Ak chcete vybrať položku, použite tlačidlá ▲ ▼ ◀ ▶ a potom stlačte tlačidlo OK.

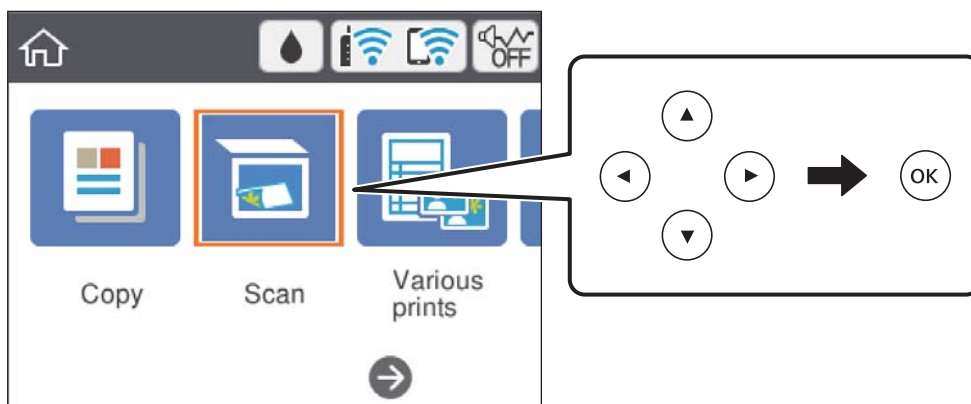

4. Vyberte možnosť **Cloud**.
5. Vyberte **+** vo vrchnej časti obrazovky a potom vyberte cieľ.
6. Nastavte položky na karte **Skenov.**, ako je napríklad formát ukladania.
- ČB/Farba: Vyberte, či sa má skenovať farebne alebo čiernobielo.
  - JPEG/PDF: Vyberte formát, v ktorom sa má uložiť naskenovaný obraz.
7. Vyberte položku **Rozšírené nastavenia** a potom skontrolujte nastavenia a v prípade potreby ich zmeňte.
8. Vyberte kartu **Skenov.** a potom stlačte tlačidlo **◇**.

**Poznámka:**

*Farba, veľkosť a okraje naskenovaného obrazu nebudú presne rovnaké ako originál.*

### Súvisiace informácie

➔ „Umiestnenie originálov” na strane 61

## Možnosti základnej ponuky na skenovanie do cloudu

ČB/Farba:

Vyberte, či sa má skenovať farebne alebo čiernobielo.

JPEG/PDF:

Umožňuje vybrať formát, v ktorom sa má uložiť naskenovaný obraz.

## Možnosti rozšírenej ponuky na skenovanie do cloudu

Typ dokumentu:

Umožňuje vybrať typ originálu.

Nast. skenov.:

- Oblasť skenovania:

Vyberte veľkosť skenovania. Ak chcete pri skenovaní orezať prázdne miesto okolo textu alebo obrázka, vyberte možnosť **Automaticky orezať**. Ak chcete skenovať v maximálnej oblasti skenovania, ktorou disponuje súčasť skenera, vyberte možnosť **Max. oblasť**.

- Orientácia originálu:

Umožňuje vybrať orientáciu originálu.

Kontrast:

Umožňuje vybrať kontrast naskenovaného obrazu.

Ods. vš. nast.:

Obnovenie predvolených nastavení skenovania.

## Skenovanie pomocou WSD

**Poznámka:**

- Táto funkcia je dostupná len pre počítače so systémom Windows 10/Windows 8.1/Windows 8/Windows 7/Windows Vista.
- Ak používate systém Windows 7/Windows Vista, počítač musíte vopred nastaviť pomocou tejto funkcie.

1. Vložte originály.
2. Na hlavnej obrazovke vyberte položku **Skenov.**.

Ak chcete vybrať položku, použite tlačidlá ▲ ▼ ◀ ▶ a potom stlačte tlačidlo OK.

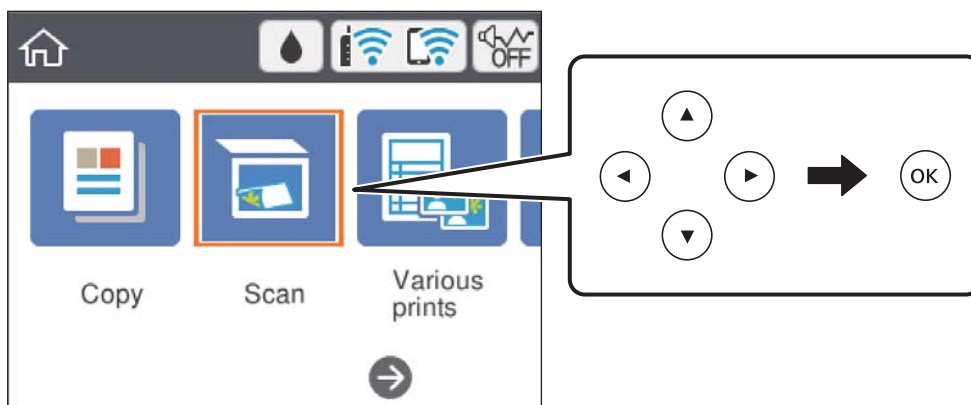

3. Vyberte možnosť **WSD**.
4. Vyberte počítač.
5. Stlačte tlačidlo ◊.

**Poznámka:**

Farba, veľkosť a okraje naskenovaného obrazu nebudú presne rovnaké ako originál.

## Súvisiace informácie

➔ „Umiestnenie originálov” na strane 61

## Nastavenie portu WSD

V tejto časti je vysvetlené, ako nastaviť port WSD pre systém Windows 7/Windows Vista.

### Poznámka:

V systéme Windows 10/Windows 8.1/Windows 8 je port WSD nastavený automaticky.

Pri nastavovaní portu WSD je potrebné nasledujúce.

- Tlačiareň a počítač sú pripojené k sieti.
  - V počítači je nainštalovaný ovládač tlačiarne.
1. Zapnite tlačiareň.
  2. Na počítači kliknite na tlačidlo Štart a potom kliknite na položku **Sieť**.
  3. Kliknite na ikonu tlačiarne pravým tlačidlom myši a potom kliknite na položku **Nainštalovať**.  
Keď sa zobrazí obrazovka **Riadenie používateľských kont**, kliknite na tlačidlo **Pokračovať**.  
Kliknite na tlačidlo **Odinštalovať** a začnite znova, ak sa zobrazí obrazovka **Odinštalovať**.

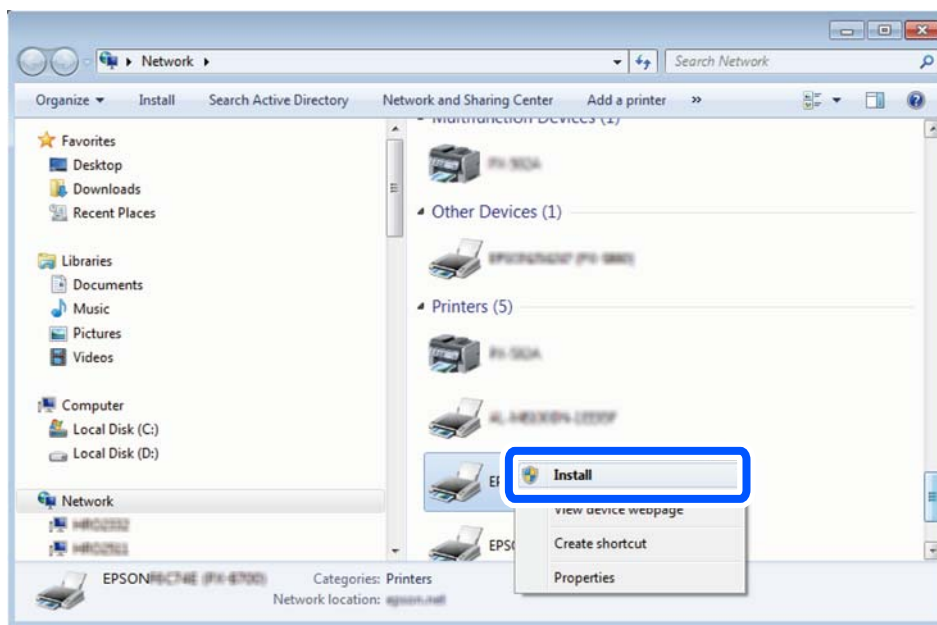

### Poznámka:

Na obrazovke siete sa zobrazuje názov tlačiarne nastavený v sieti a názov modelu (EPSON XXXXXX (XX-XXXX)). Názov tlačiarne nastavený v sieti môžete overiť na ovládacom paneli tlačiarne, prípadne vytlačením hárka stavu siete.

4. Kliknite na možnosť **Zariadenie je pripravené na používanie**.

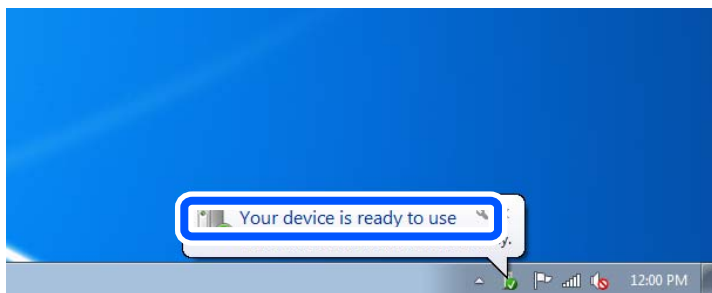

5. Skontrolujte hlásenie a potom kliknite na tlačidlo **Zavrieť**.

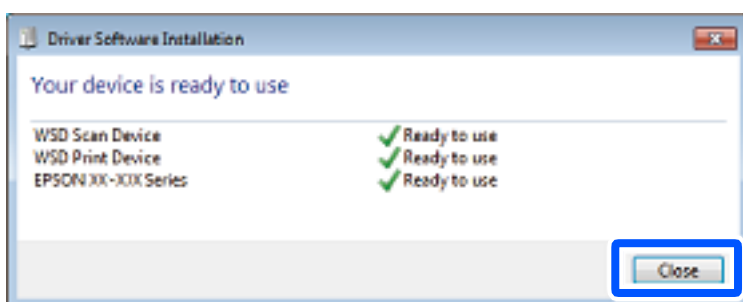

6. Otvorte obrazovku **Zariadenia a tlačiarne**.

- Windows 7

Kliknite na tlačidlo Štart a položky **Ovládací panel > Hardvér a zvuk (alebo Hardvér) > Zariadenia a tlačiarne**.

- Windows Vista

Kliknite na tlačidlo Štart a položky **Ovládací panel > Hardvér a zvuk > Tlačiarne**.

7. Skontrolujte, či je zobrazená ikona s názvom tlačiarne.

Keď používate port WSD, vyberte názov tlačiarne.

---

## Skenovanie z počítača

### Skenovanie pomocou aplikácie Epson Scan 2

Môžete skenovať pomocou ovládača skenera „Epson Scan 2“. Vysvetlenie každej položky nastavenia nájdete v pomocníkovi programu Epson Scan 2.

#### Súvisiace informácie

- ➔ [„Aplikácia na skenovanie dokumentov a obrázkov \(Epson Scan 2\)” na strane 148](#)



## Skenovanie dokumentov (Režim dokumentov)

Pomocou režimu **Režim dokumentov** v aplikácii Epson Scan 2 môžete skenovať originály pomocou podrobných nastavení, ktoré sú vhodné pre textové dokumenty.

1. Vložte originály.
2. Spustíte aplikáciu Epson Scan 2.
3. Vyberte položku **Režim dokumentov** v zozname **Režim**.
4. Na karte **Hlavné nastavenia** vykonajte nasledujúce nastavenia.

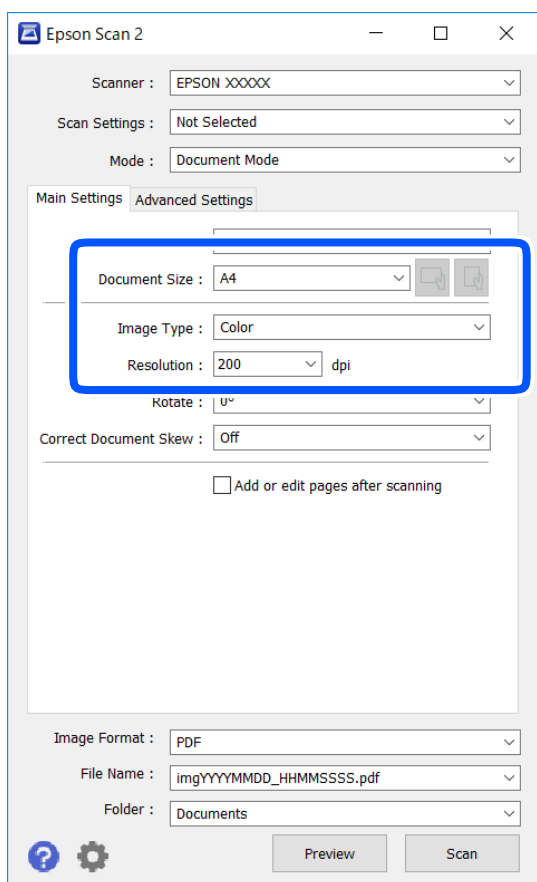

- Veľkosť dokumentu: Vyberte veľkosť položeného originálu.

- Tlačidlá  (orientácia originálu): Vyberte nastavenie originálu, ktorý vkladáte. V závislosti od veľkosti originálu môže byť táto položka nastavená automaticky a nedá sa zmeniť.
- Typ obrázka: Vyberte farbu pre uloženie naskenovaného obrazu.
- Rozlíšenie: Vyberte rozlíšenie.

### Poznámka:

- Nastavenie **Zdroj dokumentu** je pevne dané na možnosť **Sklo skenera**. Toto nastavenie nie je možné zmeniť.
- Ak nastavíte možnosť **Pridať alebo upr. str. po sken.**, môžete po naskenovaní originálu skenovať ďalšie originály. Ak okrem toho nastavíte položku **Formát obrázka** na možnosť **PDF** alebo **Multi-TIFF**, môžete uložiť naskenované obrázky ako jeden súbor.

5. Podľa potreby urobte ostatné nastavenia skenovania.

- Ukážku skenovaného obrazu môžete zobraziť kliknutím na tlačidlo **Ukážka**. Otvorí sa okno s ukážkou a zobrazí sa ukážka obrazu.
- Na karte **Rozšírené nastavenia** môžete robiť podrobné nastavenia úpravy obrazu, ktoré sú vhodné pre textové dokumenty, ako sú napríklad nasledujúce.
  - Odstrániť pozadie: Môžete odstrániť pozadie originálov.
  - Vylepšenie textu: Môžete urobiť rozmazané písmená originálu zreteľné a ostré.
  - Auto Segmentácia Oblasť: Môžete urobiť písmená zreteľné a obrazy hladšie, keď sa robí čierno-biele skenovanie pri dokumente, ktorý obsahuje obrázky.
  - Vylepšenie farby: Môžete vylepšiť farbu určenú pre skenovaný obraz a potom ho uložiť v odtieňoch sivej alebo čiernobiely.
  - Jas: Môžete upraviť jas skenovaného obrazu.
  - Kontrast: Môžete upraviť kontrast skenovaného obrazu.
  - Gama: Môžete upraviť hodnotu Gamma (jas stredného rozsahu) skenovaného obrazu.
  - Hraničná hodnota: Môžete upraviť okraj pre monochrómnu tlač (čiernobiely).
  - Maska rozostrenia: Môžete vylepšiť a zostriť obrysy obrazu.
  - Odrastovanie: Môžete odstrániť vzory moaré (tiene v tvare pavučiny), ktoré sa objavujú, keď sa skenujú tlačené papiere, ako napríklad časopisy.
  - Výplň okrajov: Môžete odstrániť tieň vytvorený okolo naskenovaného obrazu.
  - Výstup Duálny obrázok (len systém Windows): môžete raz naskenovať a uložiť dva obrazy s rozličnými nastaveniami výstupu súčasne.

**Poznámka:**

*Položky nemusia byť k dispozícii. Závisí to od iných vykonaných nastavení.*

6. Urobte nastavenia uloženia súboru.

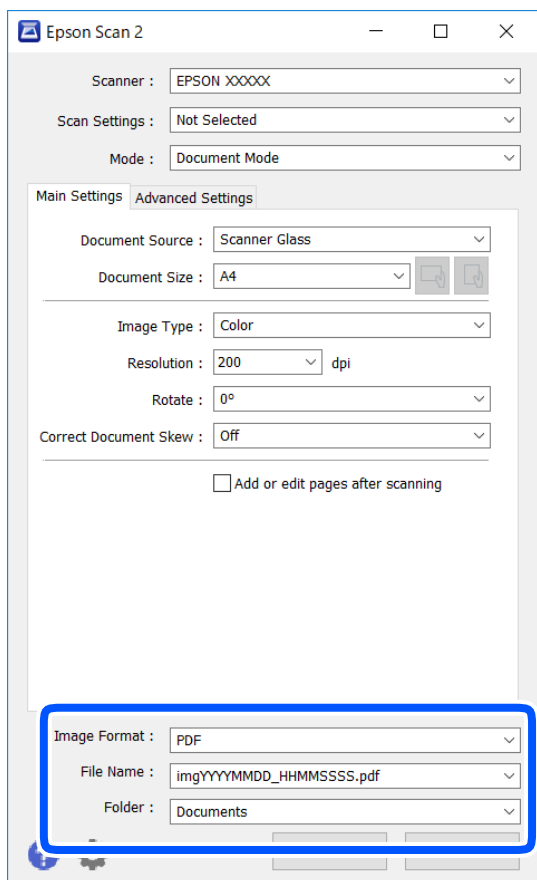

- Formát obrázka: Vyberte v zozname formát uloženia.

Môžete urobiť podrobnejšie nastavenia pre jednotlivé formáty uloženia, okrem formátu BITMAP a PNG. Po zvolení formátu uloženia vyberte v zozname položku **Možnosti**.

- Názov súboru: Overte zobrazený názov ukladaného súboru.

Nastavenia názvu súboru môžete zmeniť tak, že vyberiete v zozname možnosť **Nastavenie**.

- Priečink: Vyberte v zozname priečink, kam sa uloží naskenovaný obraz.

Ak vyberiete v zozname možnosť **Vybrať**, môžete vybrať iný priečink alebo vytvoriť nový priečink.

7. Kliknite na položku **Skenovať**.

### Súvisiace informácie

➔ „Umiestnenie originálov” na strane 61

## Skenovanie fotografií alebo obrázkov (Režim fotografií)

Pomocou režimu **Režim fotografií** v aplikácii Epson Scan 2 môžete skenovať originály so širokou paletou funkcií nastavenia obrazu, ktoré sú vhodné pre fotografie alebo obrázky.

1. Vložte originály.  
Položením viacerých originálov na sklo skenera ich môžete naskenovať všetky súčasne. Zaistite medzi originálmi medzeru aspoň 20 mm.
2. Spustíte aplikáciu Epson Scan 2.
3. Vyberte položku **Režim fotografií** v zozname **Režim**.
4. Na karte **Hlavné nastavenia** vykonajte nasledujúce nastavenia.

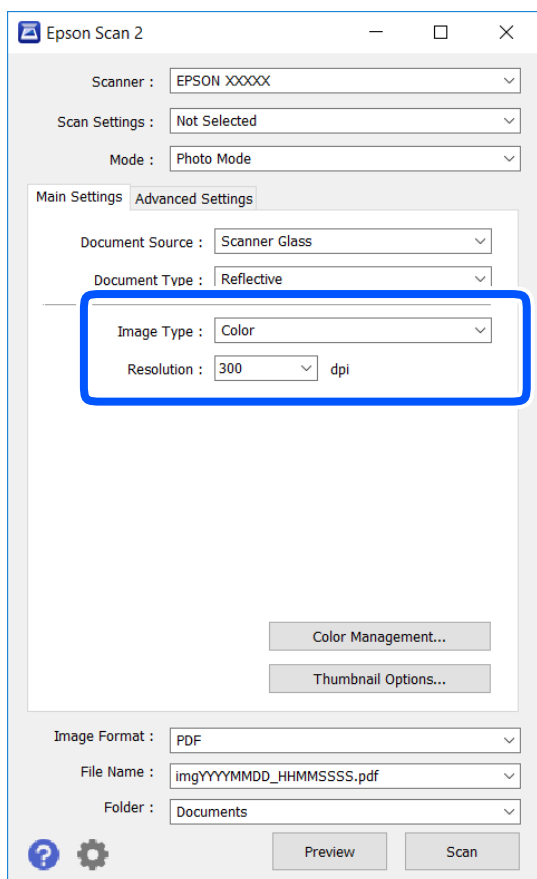

- Typ obrázka: Vyberte farbu pre uloženie naskenovaného obrazu.
- Rozlíšenie: Vyberte rozlíšenie.

**Poznámka:**

Nastavenie **Zdroj dokumentu** je pevne dané na možnosť **Sklo skenera** a nastavenie **Typ dokumentu** je pevne dané na možnosť **Reflexné mat.** (**Reflexné mat.** znamená originály, ktoré nie sú priehľadné, napríklad obyčajné papiere alebo fotografie.) Tieto nastavenia nemôžete zmeniť.

5. Kliknite na položku **Ukážka**.  
Otvorí sa okno s ukážkou a obrázky v ukážke sú zobrazené ako miniatúry.

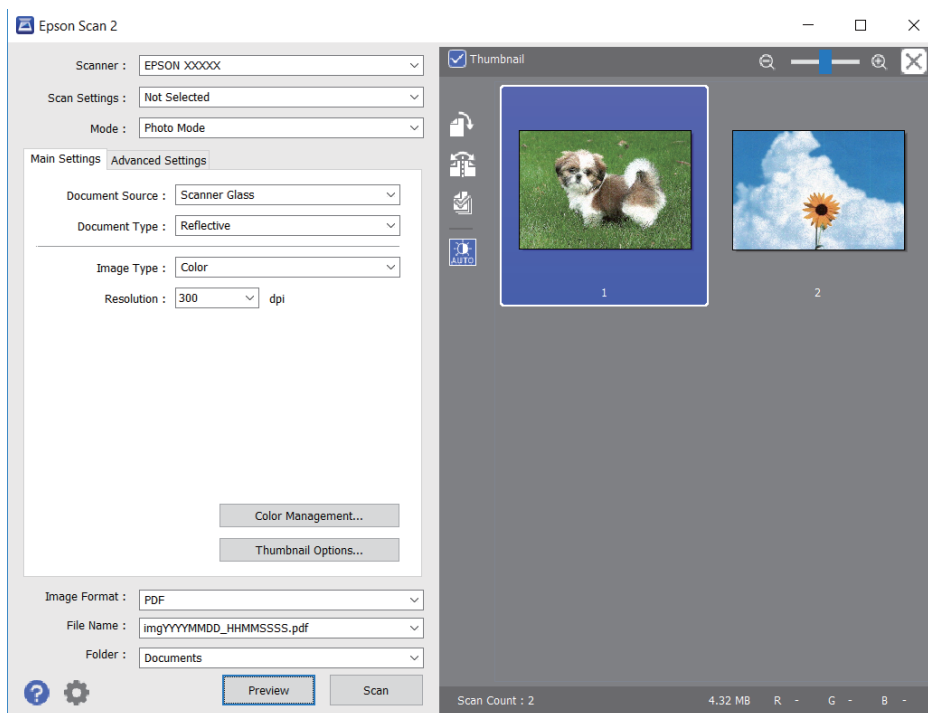

**Poznámka:**

Ak chcete zobraziť ukážku celej skenovanej oblasti, zrušte začiarknutie políčka **Miniatura** vo vrchnej časti okna s ukážkou.

6. Skontrolujte ukážku a podľa potreby urobte nastavenia obrazu na karte **Rozšírené nastavenia**.

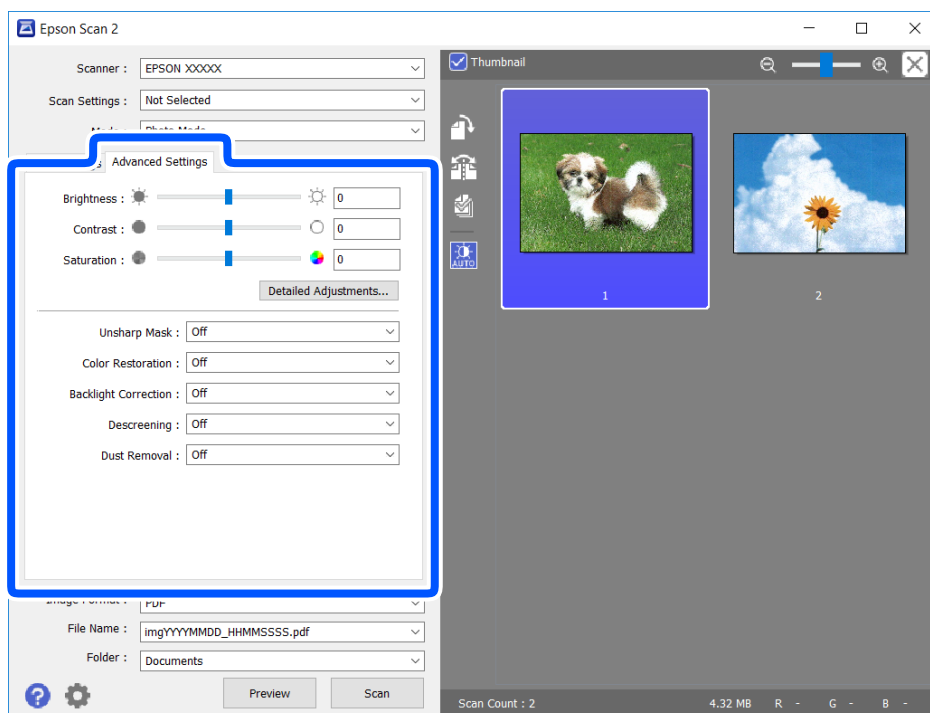

Skenovaný obraz môžete upraviť pomocou podrobných nastavení, ktoré sú vhodné pre fotografie alebo obrázky. Ide napríklad o nasledujúce nastavenia.

- Jas: Môžete upraviť jas skenovaného obrazu.
- Kontrast: Môžete upraviť kontrast skenovaného obrazu.
- Sýtosť: Môžete upraviť sýtosť (živosť farieb) skenovaného obrazu.
- Maska rozostrenia: Môžete vylepšiť a zostriť obrysy skenovaného obrazu.
- Obnova farieb: Môžete opraviť vyblednuté obrázky tak, že im vrátite pôvodné farby.
- Korekcia podsvietenia: Môžete zosvetliť skenované obrázky, ktoré sú kvôli protisvetlu tmavé.
- Odrastovanie: Môžete odstrániť vzory moaré (tiene v tvare pavučiny), ktoré sa objavujú, keď sa skenujú tlačené papiere, ako napríklad časopisy.
- Odstránenie prachu: Môžete odstrániť prach na skenovanom obraze.

**Poznámka:**

- Položky nemusia byť k dispozícii. Závisí to od iných vykonaných nastavení.
- V závislosti od originálu nemusí byť naskenovaný obraz upravený správne.
- Keď sa vytvárajú viaceré miniatúry, môžete upraviť kvalitu obrazu pre jednotlivé miniatúry. V závislosti od položiek nastavenia môžete upraviť kvalitu skenovaných obrazov súčasne tak, že vyberiete viac miniatúr.

7. Urobte nastavenia uloženia súboru.

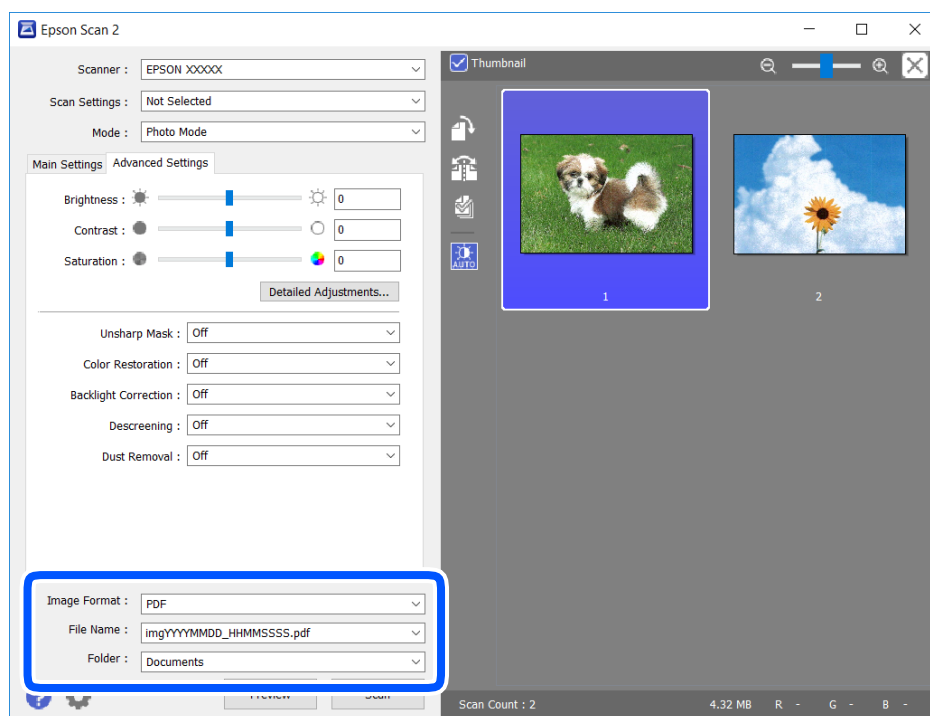

- Formát obrázka: Vyberte v zozname formát uloženia.  
Môžete urobiť podrobnejšie nastavenia pre jednotlivé formáty uloženia, okrem formátu BITMAP a PNG. Po zvolení formátu uloženia vyberte v zozname položku **Možnosti**.
- Názov súboru: Overte zobrazený názov ukladaného súboru.  
Nastavenia názvu súboru môžete zmeniť tak, že vyberiete v zozname možnosť **Nastavenie**.

- Priečinnok:** Vyberte v zozname priečinnok, kam sa uloží naskenovaný obraz.

Ak vyberiete v zozname možnosť **Vybrať**, môžete vybrať iný priečinnok alebo vytvoriť nový priečinnok.

- Kliknite na položku **Skenovať**.

### Súvisiace informácie

➔ „Umiestnenie originálov” na strane 61

---

## Skenovanie z inteligentných zariadení

Epson iPrint je aplikácia, ktorá umožňuje skenovať fotografie a dokumenty z inteligentných zariadení ako smartfón alebo tablet pripojených k tej istej bezdrôtovej sieti ako vaša tlačiareň. Naskenované údaje môžete uložiť do inteligentného zariadenia alebo do cloudových služieb, poslať e-mailom alebo vytlačiť.

Ak spustíte aplikáciu Epson iPrint, keď tlačiareň nie je pripojená k sieti, zobrazí sa hlásenie s pokynmi na pripojenie k tlačiarni. Pripojenie urobte podľa pokynov. Prevádzkové podmienky nájdete na dole uvedenej URL adrese.

<http://epson.sn>



### Inštalácia Epson iPrint

Aplikáciu Epson iPrint môžete nainštalovať do svojho inteligentného zariadenia z nasledujúcej adresy URL alebo kódu QR.

<http://ipr.to/a>



### Skenovanie pomocou aplikácie Epson iPrint

Spustíte aplikáciu Epson iPrint z inteligentného zariadenia a na domovskej obrazovke vyberte položku, ktorú chcete použiť.

Nasledujúce obrazovky sa môžu zmeniť bez upozornenia.

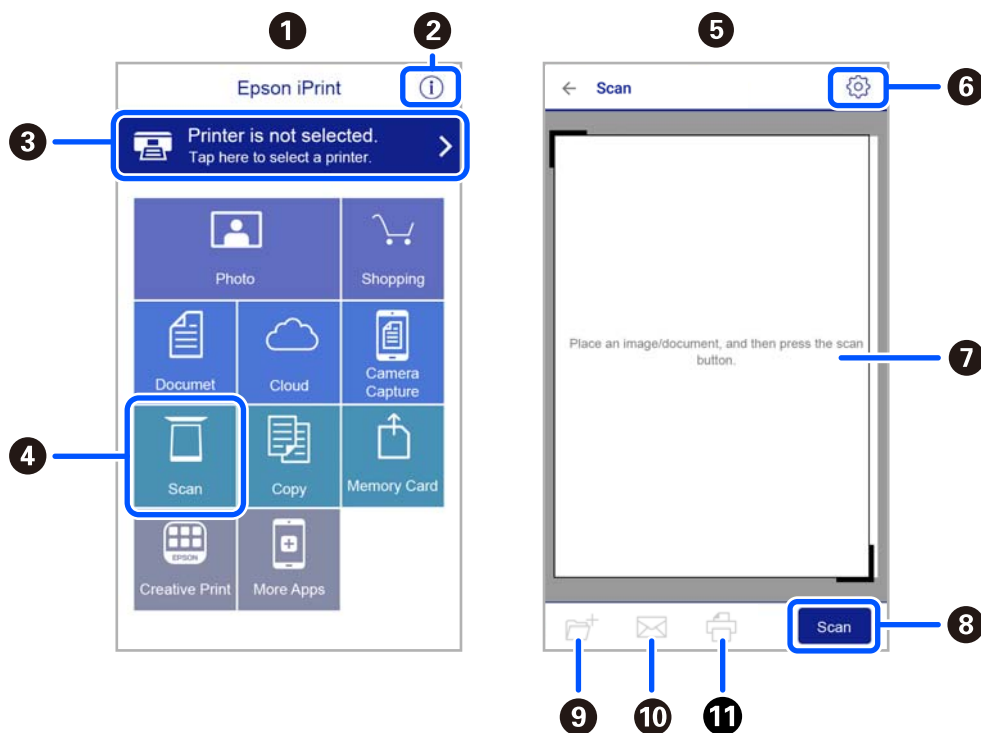

1	Domovská obrazovka po spustení aplikácie.
2	Zobrazí informácie, ako nastaviť tlačiareň, a často kladené otázky.
3	Zobrazí obrazovku, na ktorej môžete vybrať tlačiareň a nastaviť ju. Po vybratí tlačiarne ju už druhýkrát nemusíte vybrať.
4	Zobrazí obrazovku skenovania.
5	Keď sa zvolí ponuka skenovania, zobrazí sa obrazovka skenovania.
6	Zobrazí obrazovku, kde môžete vybrať nastavenia, ako napríklad rozlíšenie.
7	Zobrazí naskenované obrázky.
8	Spustí skenovanie.
9	Zobrazí obrazovku, kde môžete naskenované údaje uložiť do inteligentného zariadenia alebo do cloudových služieb.
10	Zobrazí obrazovku, z ktorej môžete naskenované údaje poslať e-mailom.
11	Zobrazí obrazovku, z ktorej môžete naskenované údaje vytlačiť.



# Výmena atramentových kaziet a ďalšieho spotrebného materiálu

## Kontrola stavu atramentových kaziet a údržbovej kazety

Približné hladiny atramentu a životnosť skrinky údržby môžete kontrolovať na ovládacom paneli alebo v počítači.

**Poznámka:**

Môžete pokračovať v tlači, zatiaľ čo sa zobrazuje hlásenie o nedostatku atramentu. Keď to bude potrebné, vymeňte atramentové kazety.

## Kontrola stavu atramentových kaziet a údržbovej kazety — Ovládací panel

Na hlavnej obrazovke vyberte .

## Kontrola stavu atramentových kaziet a skrinky údržby - Windows

1. Prejdite do okna ovládača tlačiarne.
2. Kliknite na položku **EPSON Status Monitor 3** na karte **Údržba**.



**Poznámka:**

Ak je funkcia **EPSON Status Monitor 3** vypnutá, kliknite na položku **Rozšírené nastavenia** na karte **Údržba** a potom vyberte položku **Zapnúť EPSON Status Monitor 3**.

### Súvisiace informácie

➔ „Ovládač tlačiarne Windows” na strane 142

## Kontrola stavu atramentových kaziet a údržbovej kazety - Mac OS X

1. Spustíte ovládač tlačiarne:
  - Mac OS X v10.6.x až v10.9.x  
Vyberte položku **Preferencie systému** z ponuky  > **Tlačiarne a skenery** (alebo **Tlač a skenovanie, Tlač a faxovanie**), a potom vyberte tlačiareň. Kliknite na položky **Možnosti a náplne...** > **Utilita** > **Otvoriť utilitu tlačiarne**.
  - Mac OS X v10.5.8  
Vyberte položku **Preferencie systému** z ponuky  > **Tlač a faxovanie** a potom vyberte tlačiareň. Kliknite na položky **Otvoriť tlačový front** > **Pomôcka**.

2. Kliknite na položku **EPSON Status Monitor**.

## Kódy atramentových kaziet

Nasledujú kódy originálnych atramentových kaziet Epson.

**Poznámka:**

- Kódy atramentových kaziet sa môžu líšiť v závislosti od miesta. Ak potrebujete správne kódy pre vašu oblasť, obráťte sa na podporu spoločnosti Epson.
- Atramentové kazety môžu obsahovať recyklovaný materiál, čo však neovplyvňuje funkciu ani prevádzku tlačiarne.
- Technické údaje a vzhľad atramentovej kazety podliehajú zmene bez predchádzajúceho upozornenia na zlepšenie.

### Pre Európu

Ikona	BK: Black (Čierna)	C: Cyan (Azúrová)	M: Magenta (Purpurová)	Y: Yellow (Žltá)
Hviezdica 	603 603XL*	603 603XL*	603 603XL*	603 603XL*

\* „XL“ signalizuje veľkú kazetu.

**Poznámka:**

Európski používatelia nájdu informácie o kazetách s atramentom Epson na nasledujúcej webovej stránke.

<http://www.epson.eu/pageyield>

Spoločnosť Epson odporúča používať originálne atramentové kazety Epson. Spoločnosť Epson neručí za kvalitu alebo spoľahlivosť neoriginálneho atramentu. Používanie neoriginálneho atramentu môže spôsobiť poškodenie, ktoré nepokrývajú záruky Epson, a za určitých okolností môže spôsobiť nestále správanie tlačiarne. Informácie o hladinách neoriginálnych atramentov sa pravdepodobne nezobrazia.

### Súvisiace informácie

➔ „Webová stránka technickej podpory“ na strane 193

## Preventívne opatrenia pri manipulácii s atramentovými kazetami

Pred výmenou atramentových kaziet si prečítajte nasledujúce pokyny.

### Bezpečnostné opatrenia pri skladovaní atramentu

- Atramentové kazety chráňte pred priamym slnečným svetlom.
- Neskladujte atramentové kazety pri vysokých ani nízkych teplotách.

- Pre najlepšie výsledky odporúča spoločnosť Epson používať atramentové kazety pred skončením doby použiteľnosti vytlačenej na obale, prípadne do šiestich mesiacov od otvorenia balenia (podľa toho, čo nastane skôr).
- Ak chcete dosiahnuť čo najlepšie výsledky, skladujte balenia atramentových kaziet spodnou časťou nadol.
- Keď atramentovú kazetu prinesiete z chladného miesta uskladnenia, pred použitím ju nechajte najmenej tri hodiny zohriať pri izbovej teplote.
- Obal atramentovej kazety otvorte až bezprostredne pred inštaláciou do tlačiarne. Kazeta je vákuovo zabalená pre zachovanie spoľahlivosti. Ak kazetu pred použitím necháte dlhý čas vybalenú, môže to znemožniť normálnu tlač.

### Bezpečnostné opatrenia pri výmene atramentových kaziet

- Dbajte na to, aby ste nezlomili očká na bočnej strane atramentovej kazety, keď ju vyťahujete z obalu.
- Netraste kazety po otvorení obalu, pretože by z nich mohol uniknúť atrament.
- Pred nainštalovaním kazety musíte odstrániť žltú pásku; inak môže byť kvalita tlače znížená, prípadne nemusí byť možné tlačiť. Neodstraňujte, ani netrhajte označenie na kazete. V opačnom prípade atrament vytečie.

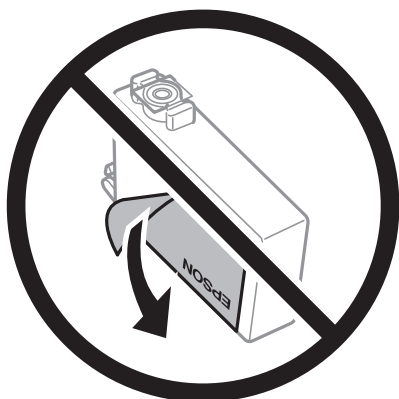

- Neodstraňujte priehľadnú fóliu zo spodnej strany kazety. V opačnom prípade sa môže stať kazeta nepoužiteľnou.

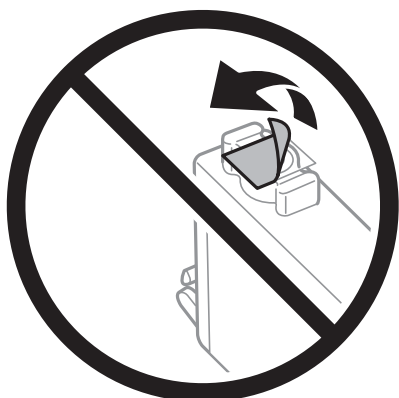

- ❑ Nedotýkajte sa častí znázornených na obrázku. Mohli by ste tým znemožniť normálnu prevádzku a tlač.

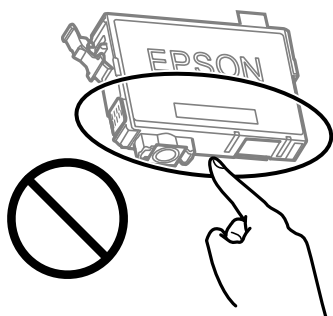

- ❑ Nainštalujte všetky atramentové kazety. V opačnom prípade nie je možné tlačiť.
- ❑ Nevymieňajte atramentové kazety, keď je tlačiareň vypnutá. Tlačovú hlavu neposúvajte rukou, v takom prípade môže dôjsť k poškodeniu tlačiarne.
- ❑ Nevypínajte tlačiareň počas naplňovania atramentom. Ak naplňovanie atramentom neprebehne správne, je možné, že nebudete môcť tlačiť.
- ❑ Nenechávajte tlačiareň s vytiahnutými atramentovými kazetami ani ju nevypínajte počas výmeny kazety. V opačnom prípade zvyšný atrament v tryskách tlačovej hlavy vyschne a pravdepodobne nebudete môcť tlačiť.
- ❑ Ak potrebujete dočasne vybrať atramentovú kazetu, zaistite, aby sa do oblasti dodávania atramentu nedostal prach a špina. Atramentovú kazetu uchovávajte v rovnakom prostredí ako tlačiareň, s portom prívodu atramentu smerom nadol alebo do strany. Neskladujte atramentové kazety s portom prívodu atramentu smerom nahor. Keďže port prívodu atramentu je vybavený ventilom určeným na zachytávanie nadbytočného atramentu, nie je potrebné dávať vlastné kryty ani zástrčky.
- ❑ Vybraté atramentové kazety môžu mať atrament okolo zásobovacieho otvoru, preto buďte opatrní, aby ste neznečistili okolitú oblasť pri výbere kaziet.
- ❑ Táto tlačiareň používa atramentové kazety vybavené zeleným čipom, ktorý monitoruje rôzne informácie, napríklad množstvo zostávajúceho atramentu v každej kazete. To znamená, že ak pred vyprázdnením vyberiete kazetu z tlačiarne, môžete ju po opätovnom vložení do tlačiarne ďalej používať. Po opätovnom vložení kazety sa však môže časť atramentu spotrebovať, aby sa zaručil dobrý výkon tlačiarne.
- ❑ Aby bolo zaistené maximálne využitie atramentu, vyberte atramentovú kazetu iba vtedy, keď ste pripravení ju vymeniť. Atramentové kazety s nedostatkom atramentu nie je možné použiť pri opätovnom vložení.
- ❑ S cieľom dosiahnutia maximálnej kvality tlače a ochrany tlačovej hlavy zostáva v kazete bezpečnostná rezerva atramentu, keď tlačiareň signalizuje, že je potrebné vymeniť kazetu. Uvedené hodnoty neobsahujú túto rezervu.
- ❑ Atramentovú kazetu nerozoberajte ani neprerábajte, inak nemusí byť možné normálne tlačiť.
- ❑ Kazety dodané s tlačiarňou nemožno použiť ako náhradné.

### Spotreba atramentu

- ❑ Ak sa má zachovať optimálny výkon tlačovej hlavy, nejaké množstvo atramentu sa spotrebuje zo všetkých kaziet počas činnosti údržby. Atrament sa môže spotrebovať pri výmene atramentovej kazety alebo pri zapnutí tlačiarne.
- ❑ Pri čiernobielej tlači alebo tlači v odtieňoch sivej sa v závislosti od typu papiera a nastavení kvality môžu namiesto čierneho atramentu použiť farebné atramenty. Dôvodom je to, že na vytvorenie čiernej farby sa použije zmes farebných atramentov.
- ❑ Atrament v atramentových kazetách dodaných s tlačiarňou sa čiastočne použije pri úvodnom nastavovaní. Tlačová hlava sa kompletne naplní atramentom, aby sa vytvorili výtlačky vysokej kvality. Pri tomto jednorazovom procese sa spotrebuje isté množstvo atramentu, a preto sa môže stať, že sa pomocou týchto kaziet vytlačí menej strán než pri použití nasledujúcich atramentových kaziet.

- Uvádzané hodnoty výťažnosti sa môžu líšiť v závislosti od tlačených obrázkov, používaného typu papiera, frekvencie tlače a podmienok prostredia, ako je napríklad teplota.

## Výmena atramentových kaziet

### **Upozornenie:**

Pri otváraní alebo zatváraní jednotky skenera dávajte pozor, aby ste si neprivreli ruku alebo prsty. Inak sa môžete zraniť.

### **Poznámka:**

Ak meníte atramentové kazety počas kopírovania, originály sa môžu pohnúť z miesta. Zrušte stlačením tlačidla  a vymeňte originály.

1. Vykonaajte jeden z nasledujúcich krokov.

Ak chcete vybrať položku, použite tlačidlá     a potom stlačte tlačidlo OK.

- Pri výzve na výmenu atramentových kaziet

Skontrolujte, ktorá atramentová kazeta sa musí vymeniť, a potom stlačte tlačidlo OK. Na hlavnej obrazovke skontrolujte hlásenie a vyberte položku **Áno, vymeniť teraz**.

- Pri výmene atramentovej kazety pred spotrebovaním atramentu

Na hlavnej obrazovke vyberte ponuku **Údržba > Výmena kazety(-iet)**.

2. Pri výmene čiernej atramentovej kazety opatrne štyri-päťkrát zatrasťe novou čiernou atramentovou kazetou a potom ju vytiahnite z obalu. Pri výmene ostatných farebných atramentových kaziet vytiahnite nové farebné atramentové kazety z obalu bez zatrasenia.

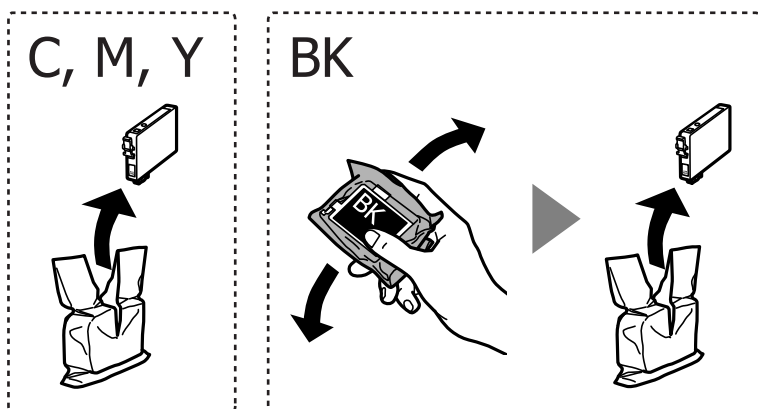

### **Upozornenie:**

Netrasťte kazety po otvorení obalu, pretože by z nich mohol uniknúť atrament.

3. Odstráňte iba žltú pásku.

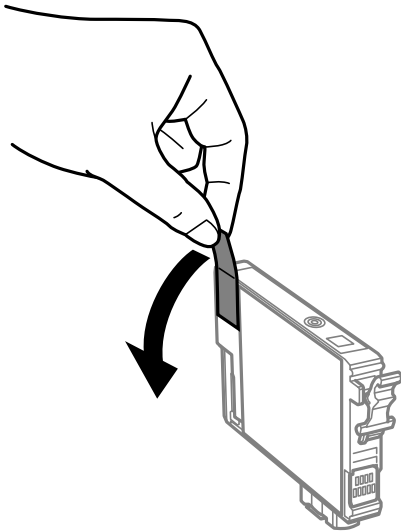

**!** *Upozornenie:*

*Nedotýkajte sa častí znázornených na obrázku. Mohli by ste tým znemožniť normálnu prevádzku a tlač.*

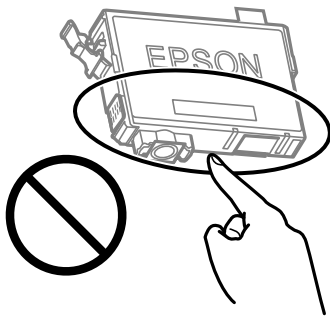

4. Otvorte jednotku skenera, keď je kryt na dokumenty zatvorený.

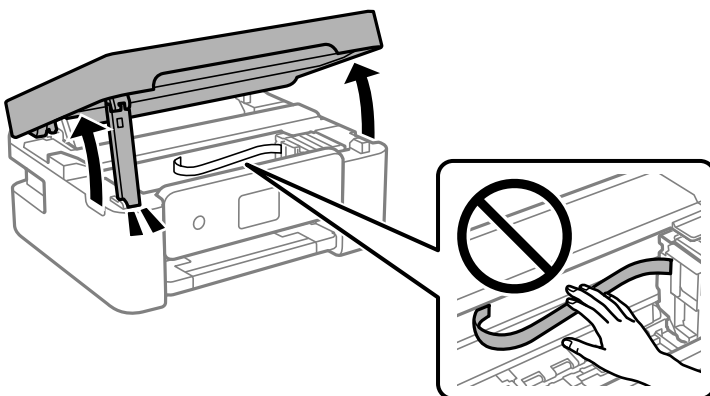

5. Stlačte uško na atramentovej kazete a vytiahnite ju rovno nahor. Ak sa vám nedarí vytiahnuť atramentovú kazetu, potiahnite ju pevne.

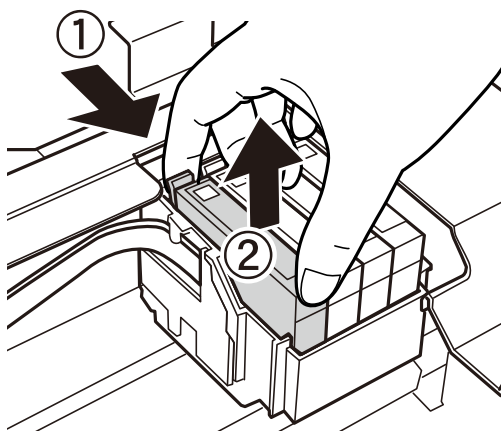

6. Vložte novú atramentovú kazetu a pevne ju zatlačte.

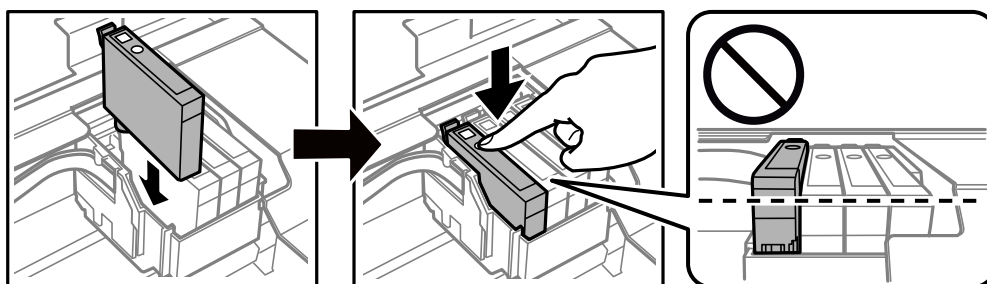

7. Zatvorte jednotku skenera.

Z bezpečnostných dôvodov sa jednotka skenera zatvára v dvoch krokoch.

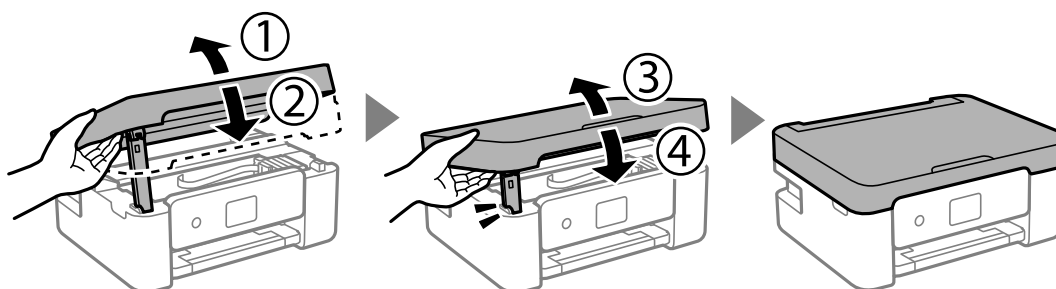

**Poznámka:**

Jednotka skenera sa nedá otvoriť z dole znázornenej polohy. Pred jej otvorením ju úplne zatvorte.

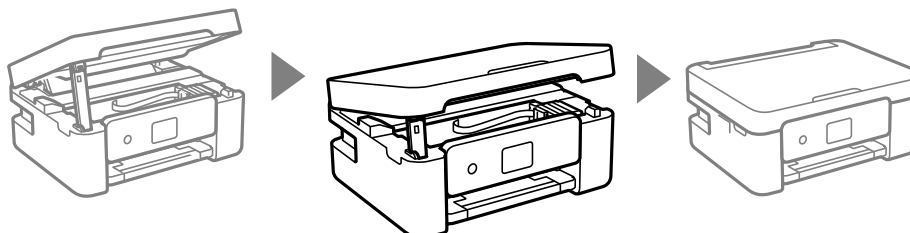

8. Stlačte tlačidlo .

Spustí sa napĺňanie atramentu.



**Upozornenie:**

*Nevypínajte tlačiareň počas napĺňania atramentom. Ak napĺňanie atramentom neprebehne správne, je možné, že nebudete môcť tlačiť.*

### Súvisiace informácie

➔ „Kódy atramentových kaziet” na strane 114

➔ „Preventívne opatrenia pri manipulácii s atramentovými kazetami” na strane 114

## Kód údržbovej kazety

Spoločnosť Epson odporúča používať originálnu skrinku údržby Epson.

Kód údržbovej kazety: C9344



**Upozornenie:**

*Po nainštalovaní skrinky údržby do tlačiarne sa už nedá použiť v iných tlačiarnach.*

## Bezpečnostné opatrenia pri manipulácii so skrinkou údržby

Pred výmenou skrinky údržby si prečítajte nasledujúce pokyny.

- Nedotýkajte sa častí znázornených na obrázku. Môže to znemožniť normálnu prevádzku a môžete sa zašpiniť od atramentu.

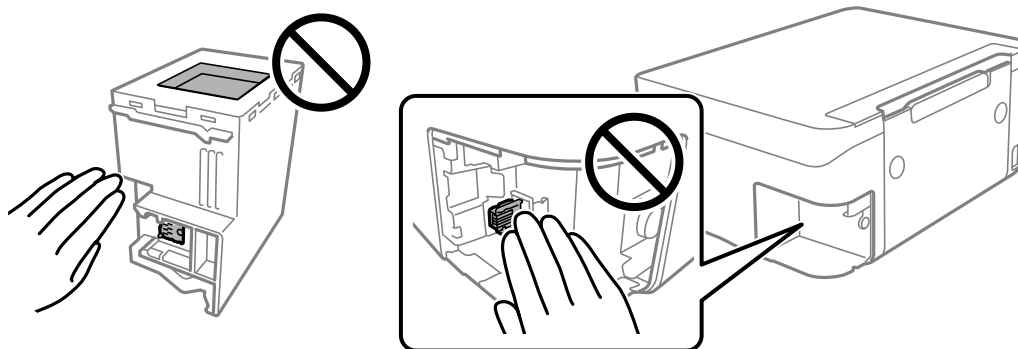

- Skrinku údržby nenechajte spadnúť ani ju nevystavujte silným nárazom.
- Skrinku údržby nevymieňajte počas tlače, inak môže dôjsť k úniku atramentu.
- Neodstraňujte skrinku údržby a jej kryt, okrem prípadu, keď vymieňate skrinku, inak môže dôjsť k únikom atramentu.



- Ak sa kryt nedá znovu založiť, skrinka údržby môže byť nesprávne vložená. Údržbovú kazetu vyberte a znovu ju vložte.
- Použitú skrinku údržby nenakláňajte, kým ju neuzavriete do plastového vrečka, inak môže dôjsť k úniku atramentu.
- Nedotýkajte sa otvorov v skrinke údržby, aby ste sa nezašpinili atramentom.
- Skrinku údržby, ktorá bola vybratá a dlhú dobu odpojená, nepoužívajte opätovne. Atrament vo vnútri skrinky bude stuhnutý a skrinka nebude môcť absorbovať ďalší atrament.
- Skrinku údržby chráňte pred priamym slnečným svetlom.
- Neskladujte skrinku údržby pri vysokých ani nízkych teplotách.

## Výmena skrinky údržby

Pri niektorých tlačových cykloch sa môže v skrinke údržby zhromaždiť nepatrné množstvo nadbytočného atramentu. Tlačiareň je skonštruovaná tak, aby sa pri dosiahnutí limitu absorpčnej kapacity skrinky údržby zastavila tlač a prešlo sa pretečeniu atramentu zo skrinky údržby. Frekvencia výmeny skrinky údržby závisí od počtu vytlačených strán, typu materiálu, na ktorý tlačíte, a počtu čistiacich cyklov, ktoré tlačiareň vykoná. Skrinku údržby vymeňte vždy, keď sa zobrazí výzva na jej výmenu. Keď bude potrebná výmena tejto súčasti, upozorní vás na to program Epson Status Monitor, výzva na displeji LCD alebo kontrolky na ovládanom paneli. Potreba vymeniť box neznamena, že tlačiareň prestane fungovať v súlade so svojimi technickými parametrami. Záruka od spoločnosti Epson nekryje náklady súvisiace s touto výmenou. Ide o používateľom opraviteľnú súčasť.

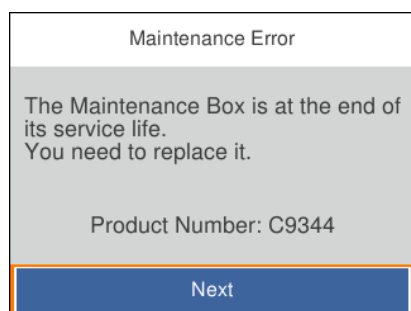

### **Poznámka:**

- Keď je skrinka údržby plná, nemôžete tlačiť ani čistiť tlačovú hlavu, kým ju nevymeníte, aby nedošlo k úniku atramentu. Môžete však vykonávať operácie, pri ktorých sa nepoužíva atrament, ako napríklad skenovanie.
- Keď sa zobrazí nasledujúca obrazovka, súčasť nemôžu meniť používatelia. Kontaktujte podporu spoločnosti Epson.



1. Vyberte novú skrinku údržby z obalu.



**Upozornenie:**

Nedotýkajte sa zeleného čipu na bočnej strane skrinky údržby. Mohli by ste tým znemožniť normálnu prevádzku a tlač.

**Poznámka:**

Nová údržbová kazeta obsahuje priehľadné vrečko na uloženie starej údržbovej kazety.

2. Plochým skrutkovačom uvoľnite skrutku a potom kryt odoberte.

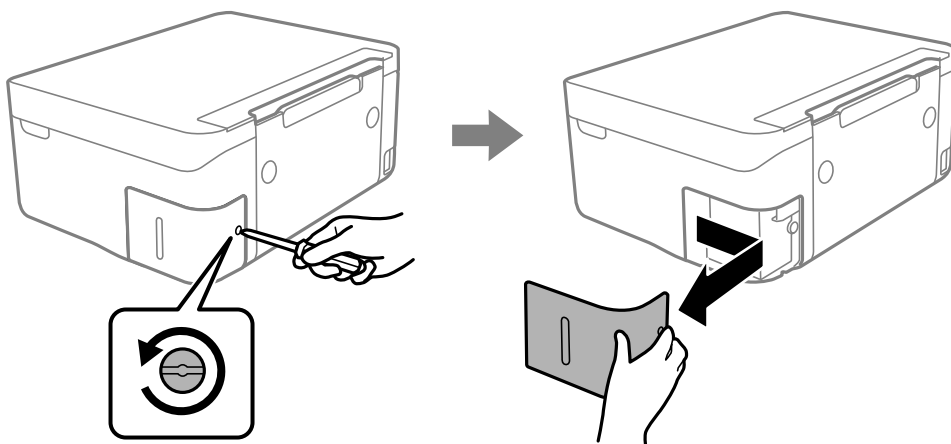

3. Odstráňte použitú skrinku údržby.

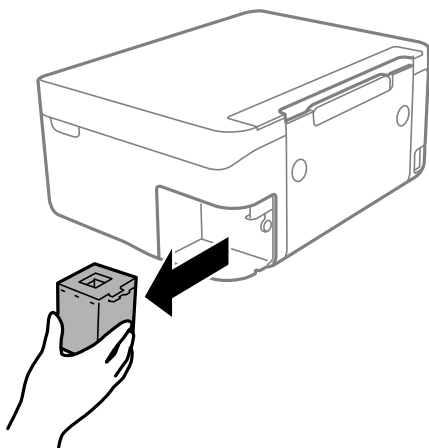

**!** Upozornenie:

Nedotýkajte sa častí znázornených na obrázku. Môže to znemožniť normálnu prevádzku a môžete sa zašpiniť od atramentu.

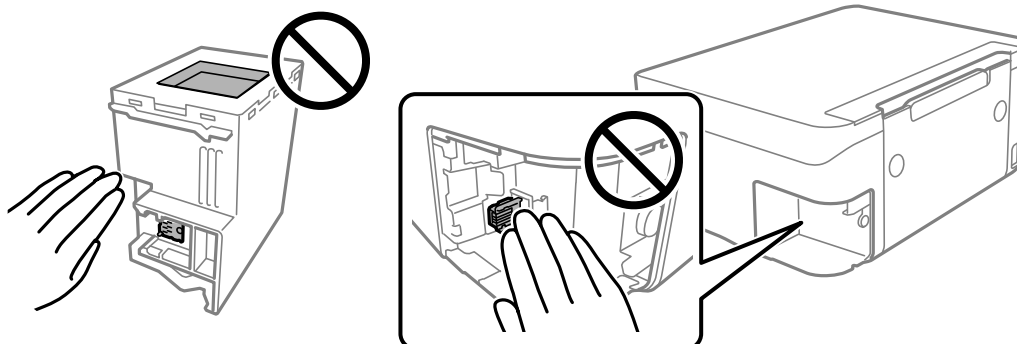

4. Vložte použitú skrinku údržby do priehľadného obalu, ktorý bol dodaný s novou skrinkou údržby, a obal zapečatíte.

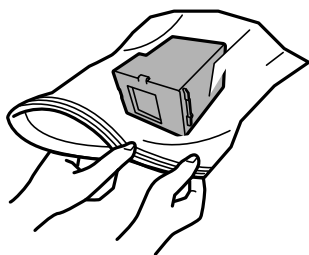

5. Novú skrinku vložte úplne celú do tlačiarne. Nezapodnite vložiť skrinku v správnom smere.

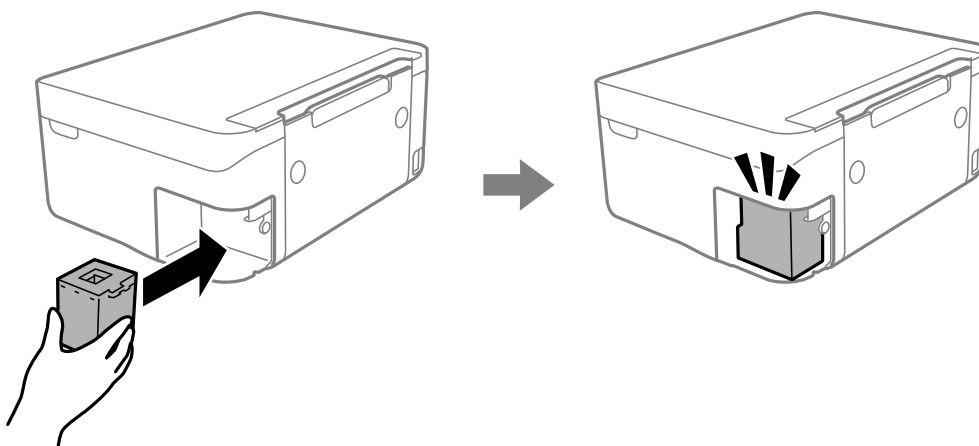

6. Namontujte kryt späť.

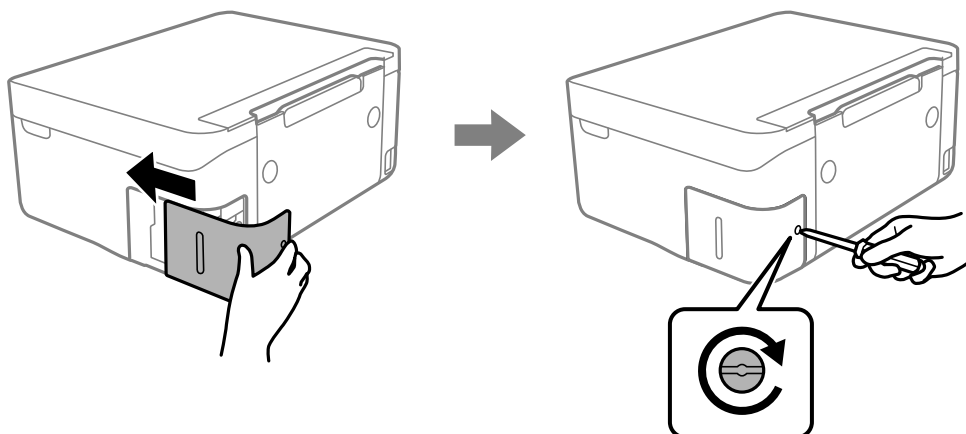

7. Skontrolujte hlásenie a potom stlačte tlačidlo OK.

#### Súvisiace informácie

- ➔ „Kód údržbovej kazety” na strane 120
- ➔ „Bezpečnostné opatrenia pri manipulácii so skrinkou údržby” na strane 120

---

## Dočasná tlač čiernym atramentom

Po spotrebovaní farebného atramentu a pri dostatočnom množstve čierneho atramentu môžete na krátky čas pokračovať v tlačení čiernym atramentom pomocou nasledujúcich nastavení.

- Typ papiera: obyčajné papiere, Obálka
- Farba: B&W alebo Odtiene sivej
- Bez okrajov: Nevybrané
- EPSON Status Monitor 3: Aktivovaná (Pri tlači z ovládača tlačiarne vo Windows.)

Táto funkcia je dostupná iba počas približne piatich dní, preto prázdnu atramentovú kazetu vymeňte čo najskôr.

#### Poznámka:

- Ak je funkcia **EPSON Status Monitor 3** vypnutá, prejdite do ovládača tlačiarne, kliknite na položku **Rozšírené nastavenia** na karte **Údržba** a potom vyberte položku **Zapnúť EPSON Status Monitor 3**.
- Doba dostupnosti tejto funkcie závisí od podmienok používania.

## Dočasná tlač čiernym atramentom — Windows

Vykonajte jeden z nasledujúcich krokov.

- ☐ Keď sa zobrazí nasledovné okno, vyberte možnosť **Tlačiť čiernou**.

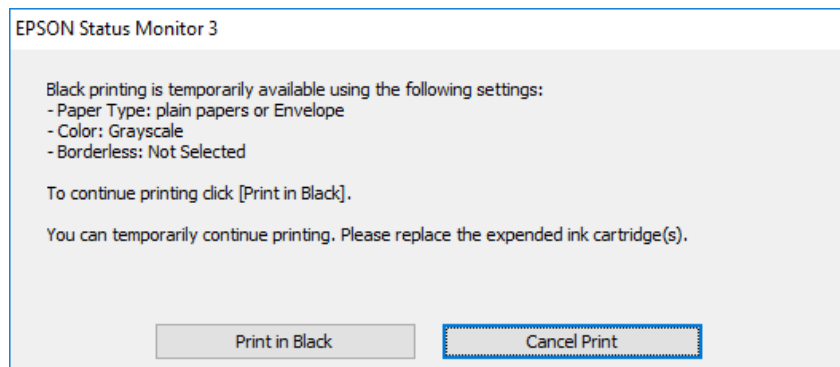

- ☐ Zrušte tlač, ak sa zobrazí nasledovné okno. Potom tlačte znova.

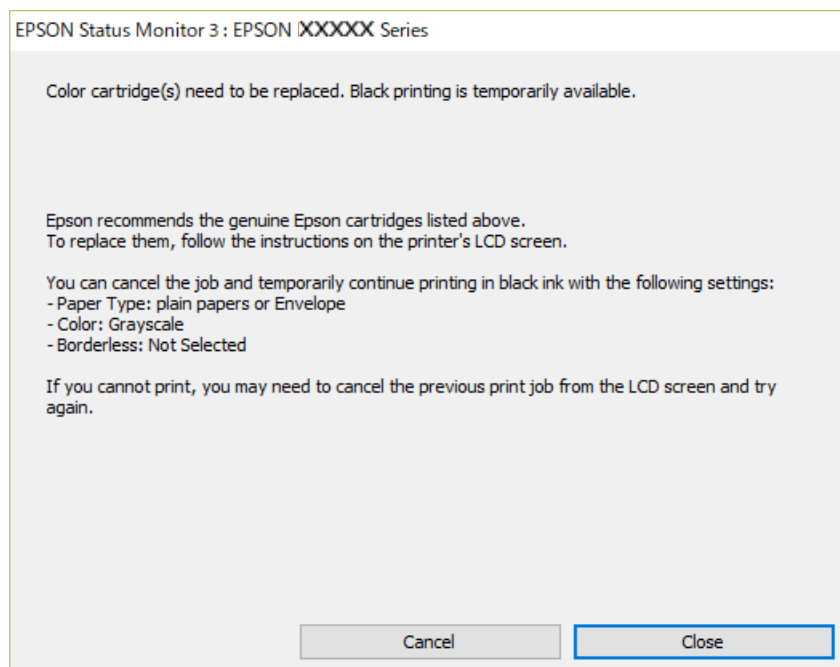

**Poznámka:**

Ak sa nedá tlač zrušiť z počítača, zrušte ju z ovládacieho panela tlačiarne.

Pri opätovnej tlači postupujte nasledovne.

1. Prejdite do okna ovládača tlačiarne.
2. Zrušte výber položky **Bez okrajov** na karte **Hlavný**.
3. Vyberte možnosť **obyčajné papiere** alebo **Obálka** ako nastavenie položky **Typ papiera** na karte **Hlavný**.
4. Vyberte možnosť **Odtiene sivej**.
5. Upravte požadovaným spôsobom ostatné nastavenia na kartách **Hlavný** a **Viac možností** a kliknite na tlačidlo **OK**.

6. Kliknite na položku **Tlačiť**.
7. V zobrazenom okne kliknite na položku **Tlačiť čiernou**.

#### Súvisiace informácie

- ➔ „Zrušenie tlače – Windows” na strane 90
- ➔ „Vkladanie papiera do zásobníka Zadný podávač papiera” na strane 58
- ➔ „Základné tlačové činnosti — Windows” na strane 67

## Dočasná tlač čiernym atramentom — Mac OS

#### **Poznámka:**

*Ak chcete používať túto funkciu v sieti, pripojte sa cez Bonjour.*

1. Kliknite na ikonu tlačiarne v **Docku**.
2. Zrušte danú úlohu.

#### **Poznámka:**

*Ak sa nedá tlač zrušiť z počítača, zrušte ju z ovládacieho panela tlačiarne.*

3. Vyberte položku **Systémové nastavenia** z ponuky  > **Tlačiarne a skenery** (alebo **Tlač a skenovanie**, **Tlač a faxovanie**), a potom vyberte tlačiareň. Kliknite na položky **Možnosti a náplne** > **Možnosti** (alebo **Ovládač**).
4. Vyberte možnosť **Zapnuté** pre nastavenie **Permit temporary black printing**.
5. Prejdite do dialógového okna tlače.
6. V kontextovej ponuke vyberte položku **Nastavenia tlače**.
7. V nastavení **Veľkosť papiera** vyberte ľubovoľnú veľkosť papiera inú ako veľkosť bez okrajov.
8. Vyberte možnosť **obyčajné papiere** alebo **Obálka** pre nastavenie **Typ média**.
9. Vyberte možnosť **Odtiene sivej**.
10. V prípade potreby nastavte aj ostatné položky.
11. Kliknite na položku **Tlačiť**.

#### Súvisiace informácie

- ➔ „Zrušenie tlače — Mac OS” na strane 90
- ➔ „Vkladanie papiera do zásobníka Zadný podávač papiera” na strane 58
- ➔ „Základné tlačové činnosti — Mac OS” na strane 69

## Zníženie spotreby čierneho atramentu pri jeho nedostatku (iba systém Windows)

Ak máte málo čierneho atramentu a stále je v tlačiarňi dostatok farebného atramentu, môžete čiernu farbu vytvoriť zmiešaním farebných atramentov. Budete tak môcť pokračovať v tlači, kým si pripravíte náhradnú kazetu s čiernym atramentom.

Táto funkcia je dostupná len v prípade, ak sú v ovládači tlačiarny vybrané nasledovné nastavenia.

- Typ papiera: **obyčajné papiere**
- Kvalita: **Štandardne**
- EPSON Status Monitor 3: Zapnuté

### Poznámka:

- Ak je funkcia **EPSON Status Monitor 3** vypnutá, zobrazte ovládač tlačiarny, kliknite na položku **Rozšírené nastavenia** na karte **Údržba** a potom vyberte položku **Zapnúť EPSON Status Monitor 3**.
- Zložená čierna sa od čisto čiernej mierne líši. Jej použitie má tiež za následok spomalenie tlače.
- Čierny atrament sa používa tiež z dôvodu zachovania kvality tlačovej hlavy.

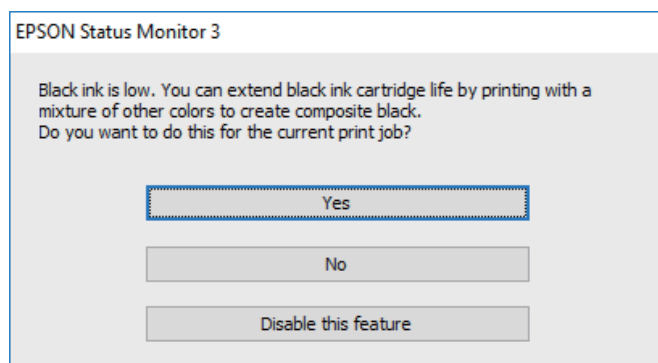

Možnosti	Popis
Áno	Túto možnosť vyberte, ak chcete použiť zmes farebných atramentov, ktoré vytvoria čiernu farbu. Toto okno sa znovu zobrazí pri tlači podobnej úlohy.
Nie	Túto možnosť vyberte, ak chcete pokračovať v tlači s použitím zostávajúceho čierneho atramentu. Toto okno sa znovu zobrazí pri tlači podobnej úlohy.
Vypnúť túto funkciu	Túto možnosť vyberte, ak chcete pokračovať v tlači s použitím zostávajúceho čierneho atramentu. Toto okno sa znovu zobrazí až po výmene kazety s čiernym atramentom, keď bude čierny atrament znovu takmer spotrebovaný.

# Údržba tlačiarne

## Prevenca pred zaschnutím tlačovej hlavy

Tlačiareň vždy zapínajte a vypínajte tlačidlom napájania.

Pred odpojením napájacieho kábla skontrolujte, či je indikátor napájania zhasnutý.

Samotný atrament môže zaschnúť, ak nie je zakrytý. Podobne ako uzáver na plniacom pere alebo olejovom pere zabráňuje vysušaniu pera — zaistite, aby bola tlačová hlava správne zakrytá, aby nedošlo k zaschnutiu atramentu.

Keď je napájací kábel odpojený, prípadne dôjde k výpadku napájania počas prevádzky tlačiarne, tlačová hlava nemusí byť správne zakrytá. Ak je tlačová hlava ponechaná taká, zaschne. To spôsobí zanesenie trysiek (výstupov atramentu).

V takých prípadoch čo najskôr zapnite tlačiareň a znova ju vypnite, aby sa tlačová hlava uzatvorila.

## Kontrola a čistenie tlačovej hlavy

Ak sú trysky zanesené, výtlačky sú bledšie, sú na nich viditeľné pruhy alebo neočakávané farby. Keď sa zníži kvalita tlače, skontrolujte, či nie sú trysky zanesené pomocou funkcie na ich kontrolu. Ak sú zanesené, vyčistíte tlačovú hlavu.

### **Upozornenie:**

- Počas čistenia hlavy neotvárajte jednotku skenera ani nevypínajte tlačiareň. Ak čistenie hlavy nebude úplné, je možné, že nebudete môcť tlačiť.
- Pri čistení hlavy sa spotrebuje atrament a nemalo by sa vykonávať viac, než je nutné.
- Ak máte nedostatok atramentu, nebudete môcť vyčistiť tlačovú hlavu.
- Ak sa po opakovanej kontrole trysky a približne štyroch čisteniach hlavy kvalita tlače nezlepšila, počkajte a netlačte aspoň šesť hodín, a potom znovu spusťte kontrolu trysky a zopakujte v prípade potreby čistenie hlavy. Odporúčame vám tlačiareň vypnúť. Ak sa kvalita tlače ani tak nezlepší, obráťte sa na technickú podporu spoločnosti Epson.
- Aby ste zabránili vysychaniu tlačovej hlavy, tlačiareň neodpájajte od zdroja elektrickej energie, pokiaľ je zapnutá.

## Kontrola a čistenie tlačovej hlavy — ovládací panel

1. Vložte do tlačiarne obyčajný papier veľkosti A4.
2. Na hlavnej obrazovke vyberte položku **Údržba**.  
Ak chcete vybrať položku, použite tlačidlá ▲ ▼ ◀▶ a potom stlačte tlačidlo OK.
3. Vyberte možnosť **Tlačová hlava Kontrola dýz**.
4. Vzor na kontrolu trysky vytlačíte tak, že budete postupovať podľa pokynov na obrazovke.



5. Preskúmajte vytlačený vzor. Ak sú na ňom nejaké prerušované čiary alebo chýbajúce časti, ako je znázornené na vzore „NG“, trysky tlačovej hlavy sú možno upchané. Prejdite na ďalší krok. Ak nevidíte žiadne prerušované čiary ani chýbajúce segmenty, ako je znázornené na vzore „OK“, trysky nie sú upchané. Vyberte , čím zatvoríte funkciu kontroly trysiek.

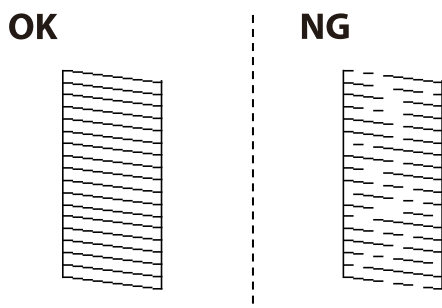

6. Vyberte  a potom podľa pokynov na obrazovke vyčistite tlačovú hlavu.
7. Po dokončení čistenia znovu vytlačte vzor na kontrolu trysiek. Zopakujte čistenie a tlač vzoru, pokým sa úplne nevytlačia všetky riadky.

#### Súvisiace informácie

➔ „Vkladanie papiera do zásobníka Zadný podávač papiera” na strane 58

## Kontrola a čistenie tlačovej hlavy – Windows

1. Vložte do tlačiarne obyčajný papier veľkosti A4.
2. Prejdite do okna ovládača tlačiarne.
3. Kliknite na položku **Kontrola trysiek** na karte **Údržba**.
4. Postupujte podľa pokynov na obrazovke.

#### Súvisiace informácie

➔ „Vkladanie papiera do zásobníka Zadný podávač papiera” na strane 58

➔ „Ovládač tlačiarne Windows” na strane 142

## Kontrola a čistenie tlačovej hlavy — Mac OS

1. Vložte do tlačiarne obyčajný papier veľkosti A4.
2. Vyberte položku **Systémové nastavenia** z ponuky  > **Tlačiarne a skenery** (alebo **Tlač a skenovanie**, **Tlač a faxovanie**), a potom vyberte tlačiareň.
3. Kliknite na položky **Možnosti a náplne** > **Utilita** > **Otvoriť utilitu tlačiarne**.

4. Kliknite na položku **Kontrola trysiek**.
5. Postupujte podľa pokynov na obrazovke.

#### Súvisiace informácie

➔ „Vkladanie papiera do zásobníka Zadný podávač papiera” na strane 58

---

## Zarovnanie tlačovej hlavy

Ak sú na výsledkoch tlače nasledujúce problémy, vylepšite výtlačky zarovnaním tlačovej hlavy.

- Zvislé čiary vyzerajú nezarovnané, prípadne je výtlačok rozmazaný
- V pravidelných intervaloch sa objavujú vodorovné pruhy

### Zarovnanie tlačovej hlavy — ovládací panel

1. Na hlavnej obrazovke vyberte položku **Údržba**.  
Ak chcete vybrať položku, použite tlačidlá ▲ ▼ ◀ ▶ a potom stlačte tlačidlo OK.
2. Vyberte možnosť **Zarovnanie tlačovej hlavy**.
3. Vyberte ponuku nastavenia, ktorú chcete upraviť a vylepšiť tak výtlačky v závislosti od stavu výsledkov tlače.
  - Ak zdajú byť zvislé čiary nezarovnané, prípadne sa zdá byť výtlačok rozmazaný: vyberte možnosť **Zvislé zarovnanie**.
  - Ak sa v pravidelných intervaloch objavujú vodorovné pruhy: vyberte možnosť **Vodorovné zarovnanie**.
4. Postupujte podľa pokynov na obrazovke.

#### Súvisiace informácie

➔ „Vkladanie papiera do zásobníka Zadný podávač papiera” na strane 58

---

## Čistenie dráhy papiera od atramentových škvŕn

Ak sú výtlačky rozmazané alebo ošúchané, vyčistite vnútorné valčeky.



#### Upozornenie:

Na čistenie vnútorných častí tlačiarne nepoužívajte papierovú vreckovku. Trysky tlačovej hlavy sa môžu upchať jej vláknami.

1. Vložte do tlačiarne obyčajný papier veľkosti A4.

2. Na hlavnej obrazovke vyberte položku **Údržba**.

Ak chcete vybrať položku, použite tlačidlá ▲ ▼ ◀ ▶ a potom stlačte tlačidlo OK.

3. Vyberte možnosť **Čist. vod. prvku papiera**.

4. Podľa pokynov na obrazovke vyčistíte dráhu papiera.

**Poznámka:**

*Opakujte tento postup, kým nebude papier bez atramentových škvŕn.*

### Súvisiace informácie

➔ „Vkladanie papiera do zásobníka Zadný podávač papiera” na strane 58

---

## Čistenie súčasti Sklo skenera

Ak sú kópie alebo skenované obrázky zašpinené, vyčistite sklo skenera.



**Upozornenie:**

*Na čistenie tlačiarne nepoužívajte alkohol ani riedidlo. Tieto chemikálie ju môžu poškodiť.*

1. Otvorte kryt dokumentov.

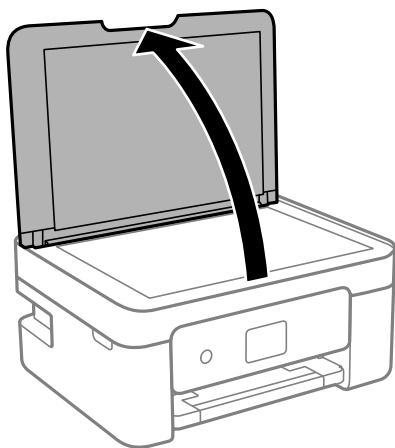

2. Na čistenie sklo skenera používajte mäkkú, suchú a čistú handričku.



**Upozornenie:**

- Ak je sklenená plocha znečistená mastnými škvŕnami alebo iným ťažko odstrániteľným materiálom, odstráňte ho pomocou malého množstva čistiacieho prostriedku na sklo a mäkkej handričky. Všetku zvyšnú kvapalinu utrite.
- Netlačte príliš na sklenený povrch.
- Dávajte pozor, aby ste plochu skla nepoškriabali alebo nepoškodili. Poškodená sklenená plocha môže znížiť kvalitu skenovania.

## Čistenie priehľadnej fólie

Keď sa výtláčok nezlepší po zarovnaní tlačovej hlavy ani po čistení dráhy paiera, možno je znečistený priehľadná fólia vo vnútri tlačiarne.

Potrebné položky:

- Vátové tyčinky (niekoľko kusov)
- Voda s niekoľkými kvapkami čistiaceho prostriedku (2 alebo 3 kvapky na štvrtlitrovú šálku vody)
- Svetlo na zistenie škvŕn



**Upozornenie:**

*Nepoužívajte žiadnu inú čistiacu kvapalinu, iba vodu s pár kvapkami prostriedku.*

1. Vypnite tlačiareň stlačením tlačidla .
2. Otvorte jednotku skenera.

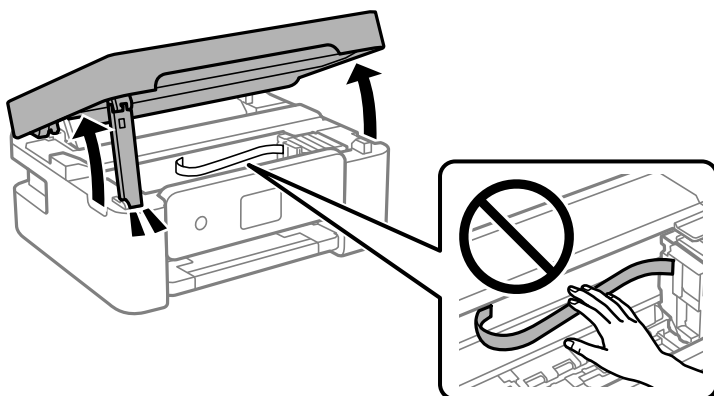

3. Skontrolujte, či je priehľadná fólia zašpinená. Škvvrny ľahšie uvidíte, ak použijete svetlo. Ak sú na priehľadnej fólii (A) nejaké škvvrny (napríklad odtlačky prstov alebo masť), prejdite na ďalší krok.

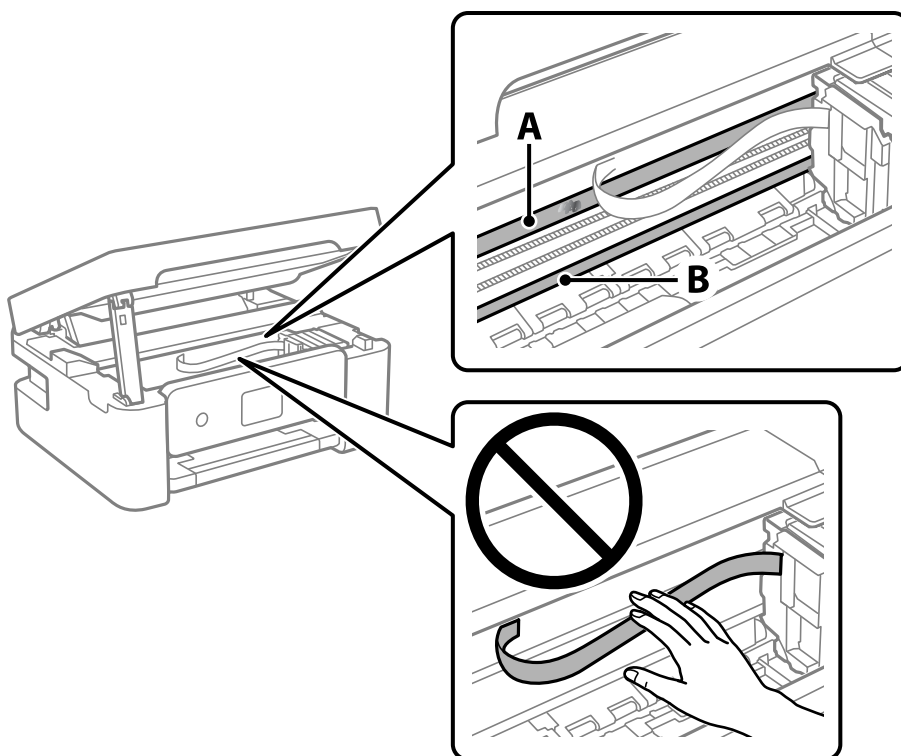

A: Priehľadná fólia

B: Kolajnička



**Upozornenie:**

*Nedotýkajte sa kolajničky (B). V opačnom prípade sa nemusí dať tlačiť. Neutierajte masť na kolajničke, pretože je potrebná na úkony.*

4. Navlhčíte vatovú tyčinku vodou s niekoľkými kvapkami prostriedku tak, aby z nej nekvapkala voda, a potom utrite zašpinenú časť.

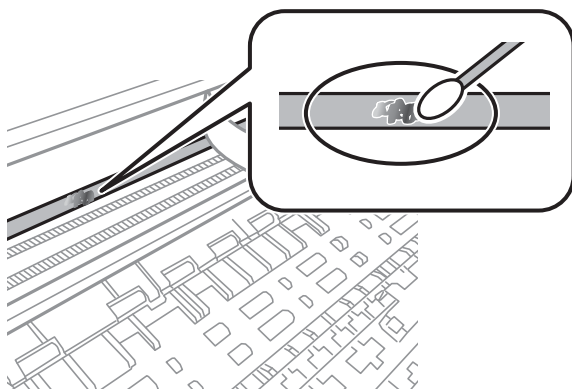



**Upozornenie:**

Opatrne utrite špinu. Ak pritlačíte vatovú tyčinku na fóliu príliš silno, pramene fólie sa môžu presunúť a tlačiareň sa tak môže poškodiť.

5. Novou vatovou tyčinkou utrite fóliu.



**Upozornenie:**

Nenechajte na fólii žiadne vlákna.

**Poznámka:**

Ak nechcete, aby sa špina rozširovala, často vymieňajte vatovú tyčinku za novú.

6. Opakujte 4. a 5. krok, kým fóliu neočistíte.
7. Vizualne skontrolujte, či nie je fólia znečistená.

---

## Šetrenie energie

Ak určitý čas nebola vykonaná žiadna operácia, tlačiareň sa automaticky prepne do režimu spánku. Môžete nastaviť dobu, ktorá uplynie pred aplikovaním správy napájania. Výber dlhšej doby ovplyvní energetickú efektivitu zariadenia. Pred vykonaním akejkoľvek zmeny zohľadnite dopad na životné prostredie.

Tlačiareň môže byť v závislosti od miesta zakúpenia vybavená funkciou na automatické vypnutie, ak nebude do 30 minút pripojená k sieti.

### Šetrenie energie — ovládací panel

1. Na hlavnej obrazovke vyberte položku **Nastav.**

Ak chcete vybrať položku, použite tlačidlá ▲ ▼ ◀ ▶ a potom stlačte tlačidlo OK.

2. Vyberte položky **Všeobecné nastavenia > Zákl. nastavenia**.

3. Vykonajte jeden z nasledujúcich krokov.

**Poznámka:**

Vaše zariadenie môže obsahovať funkciu **Nast. vyp. napáj.** alebo **Časovač vypnutia** v závislosti od miesta nákupu.

- Vyberte možnosť **Časovač režimu spánku** alebo **Nast. vyp. napáj. > Vypnúť napájanie pri nečinnosti** alebo **Vypnúť napájanie pri odpojení** a potom vykonajte nastavenia.
- Vyberte možnosť **Časovač režimu spánku** alebo **Časovač vypnutia** a potom vykonajte nastavenia.

# Možnosti ponuky Nastav.

Vyberte položku **Nastav.** na hlavnej obrazovke tlačiarne a urobte rôzne nastavenia.



---

## Možnosti ponuky Stav zásob

Vyberte ponuku na ovládacom paneli, ako je opísané ďalej.

### **Nastav.** > **Stav zásob**

Zobrazuje informácie o približnej hladine atramentu a prevádzkovej životnosti údržbovej kazety.

Ak sa zobrazuje , je v atramentovej kazete málo atramentu, prípadne je údržbová kazeta takmer plná. Ak sa zobrazuje , je potrebné položku vymeniť, pretože sa minul atrament, prípadne je údržbová kazeta plná.

Z tejto obrazovky môžete vymieňať atramentové kazety alebo zobrazovať informácie o stave tlačového spotrebného materiálu.

---

## Možnosti ponuky Zákl. nastavenia

Vyberte ponuky na ovládacom paneli, ako je opísané ďalej.

### **Nastav.** > **Zákl. nastavenia**

#### Časovač vypnutia:

Vaše zariadenie môže obsahovať túto funkciu alebo funkciu **Nast. vyp. napáj.** v závislosti od miesta nákupu.

Vyberte toto nastavenie, ak chcete tlačiareň vypínať automaticky, ak sa po určenú dobu nepoužíva. Môžete nastaviť dobu, ktorá uplynie pred aplikovaním správy napájania. Výber dlhšej doby ovplyvní energetickú efektívnosť zariadenia. Pred vykonaním akejkoľvek zmeny zohľadnite dopad na životné prostredie.

#### Nast. vyp. napáj.:

Vaše zariadenie môže obsahovať túto funkciu alebo funkciu **Časovač vypnutia** v závislosti od miesta nákupu.

Vypnúť napájanie pri nečinnosti

Toto nastavenie vyberte v prípade, že chcete, aby sa tlačiareň vypila po uplynutí určenej doby nečinnosti. Výber dlhšej doby ovplyvní energetickú efektívnosť zariadenia. Pred vykonaním akejkoľvek zmeny zohľadnite dopad na životné prostredie.

Vypnúť napájanie pri odpojení

Toto nastavenie vyberte, ak chcete vypnúť tlačiareň 30 minút po odpojení všetkých portov vrátane portu USB. Táto funkcia nemusí byť k dispozícii, závisí to od regiónu.

#### Časovač režimu spánku:

Nastavte časový limit, po uplynutí ktorého sa prejde do režimu spánku (úsporný režim), keď tlačiareň nevykonala žiadne úkony. Po uplynutí nastavenej doby LCD obrazovka zhasne.

Jazyk/Language:

Zvoľte jazyk používaný na LCD obrazovke.

Klávesnica

Zmeňte rozloženie klávesnice na LCD obrazovke.

Ods. vš. nast.:

Obnoví predvolené hodnoty položky **Zákl. nastavenia**.

### Súvisiace informácie

➔ „Šetrenie energie — ovládací panel” na strane 134

➔ „Zadávanie znakov” na strane 20

---

## Možnosti ponuky Nastavenia tlačiarne

Vyberte ponuky na ovládacom paneli, ako je opísané ďalej.

### **Nastav.** > **Nastavenia tlačiarne**

Nastavenie zdroja papiera:

Nastavenie papiera:

Umožňuje vybrať veľkosť a typ papiera vloženého v zdroji papiera. Môžete vytvoriť nastavenia

**Oblúbené nast. pap.** pre veľkosť a typ papiera. Pomocou  sa vrátite na posledné vykonané nastavenie.

Konfigurácia papiera:

Voľnou možnosťou **Zap.** zobrazíte automaticky obrazovku nastavenia papiera **Nastav.** > **Nastavenia tlačiarne** > **Nastavenie zdroja papiera** > **Nastavenie papiera**, keď je papier vložený v zdroji papiera. Ak deaktivujete túto funkciu, nemôžete tlačiť zo zariadenia iPhone, iPad ani iPod touch pomocou režimu AirPrint.

Tichý režim:

Vyberte možnosť **Zap.**, ak chcete redukovat' rušenie počas tlače. Tlač sa však môže spomaliť. V závislosti od typu papiera a zvolených nastavení kvality tlače sa rozdiel v úrovni hluku tlačiarne nemusí prejaviť.

Doba schnutia atramentu:

Vyberte dobu schnutia atramentu pri obojstrannej tlači. Tlačiareň po vytlačení jednej strany tlačí na druhú stranu. Ak je výtláčok rozmazaný, predĺžite čas.

Ods. vš. nast.

Obnoví predvolené hodnoty položky **Nastavenia tlačiarne**.



## Možnosti ponuky Nastavenia siete

Vyberte ponuky na ovládacom paneli, ako je opísané ďalej.

### **Nastav.** > **Nastavenia siete**

#### Nastavenie Wi-Fi:

Nastavte alebo zmeňte nastavenia bezdrôtovej siete. Vyberte spomedzi nasledujúcich spôsobov pripojenia a potom postupujte podľa pokynov na ovládacom paneli.

- Wi-Fi (odpor.):
- Wi-Fi Direct

#### Stav siete:

Zobrazuje aktuálne sieťové pripojenia.

- Stav siete Wi-Fi
- Stav Wi-Fi Direct
- List so stav. tlač

#### Kontrola pripojenia:

Skontroluje aktuálne sieťové pripojenie a vytlačí správu. Ak sa vyskytli problémy s pripojením, vyriešte problém pomocou správy.

#### Rozšírené:

Urobte nasledujúce podrobné nastavenia.

- Názov zariadenia
- TCP/IP
- Proxy server

#### **Súvisiace informácie**

- ➔ „Vytvorenie nastavení siete Wi-Fi zadaním SSID a hesla” na strane 35
- ➔ „Nastavenie siete Wi-Fi tlačidlom (WPS)” na strane 37
- ➔ „Nastavenie Wi-Fi kódom PIN (WPS)” na strane 38
- ➔ „Tlač hárku stavu siete” na strane 48
- ➔ „Kontrola stavu sieťového pripojenia” na strane 41
- ➔ „Vytvorenie rozšírených nastavení siete” na strane 40

---

## Možnosti ponuky Nastavenia webovej služby

Vyberte ponuky na ovládacom paneli, ako je opísané ďalej.

### **Nastav.** > **Nastavenia webovej služby**

#### Služby Epson Connect:

Zobrazí informáciu o tom, či je tlačiareň zaregistrovaná a pripojená k službe Epson Connect. Zaregistrovať do služby môžete cez položku **Zaregistrovať**, potom postupujte podľa pokynov. Keď ste sa zaregistrovali, môžete zmeniť nasledujúce nastavenia.

- Prerušiť/Obnoviť
- Zrušenie registrácie

Podrobnosti nájdete na nasledujúcej webovej stránke.

<https://www.epsonconnect.com/>

<http://www.epsonconnect.eu> (len Európa)

#### Služby Google Cloud Print:

Zobrazí informáciu o tom, či je tlačiareň zaregistrovaná a pripojená k službám Google Cloud Print. Keď ste sa zaregistrovali, môžete zmeniť nasledujúce nastavenia.

- Aktivovať/Zakázať
- Zrušenie registrácie

Podrobnosti o registrácii do služby Google Cloud Print nájdete na nasledujúcej webovej stránke.

<https://www.epsonconnect.com/>

<http://www.epsonconnect.eu> (len Európa)

#### Súvisiace informácie

➔ „Služba Epson Connect” na strane 140

---

## Možnosti ponuky Funkcie vodiaceho prvku

Vyberte ponuky na ovládacom paneli, ako je opísané ďalej.

### **Nastav.** > **Funkcie vodiaceho prvku**

#### Nezhoda papiera

Zobrazuje upozornenie, ak nastavenia papiera (nastavenia tlače) pre tlačovú úlohu nezodpovedajú nastaveniam papiera na tlačiarni urobeným pri vkladaní papiera. Toto nastavenie zabraňuje tlači omylom. Keď je funkcia **Konfigurácia papiera** v nasledujúcej ponuke deaktivovaná, obrazovka s nastavením papiera sa nezobrazí. V takej situácii nie je možné tlačiť zo zariadenia iPhone, iPad ani iPod touch pomocou režimu AirPrint.

**Nastav.** > **Nastavenia tlačiarnie** > **Nastavenie zdroja papiera**

---

## Možnosti ponuky Zákaznícky prieskum

Vyberte ponuky na ovládacom paneli, ako je opísané ďalej.

### **Nastav.** > **Zákaznícky prieskum**

Vyberte možnosť **Schváliť**, ak chcete poskytnúť informácie o používaní produktu (napríklad počet výtlačkov) spoločnosti Seiko Epson Corporation.

---

## Možnosti ponuky Aktualizácia firmvéru

Vyberte ponuky na ovládacom paneli, ako je opísané ďalej.

### **Nastav.** > **Aktualizácia firmvéru**

Aktualizovať:

Skontrolujte, či bola na sieťový server odovzdaná najnovšia verzia firmvéru. Ak je k dispozícii aktualizácia, môžete vybrať, či spustiť aktualizáciu.

Oznámenie:

Vyberte možnosť **Zap.**, ak chcete dostávať upozornenie, že je k dispozícii aktualizácia firmvéru.

---

## Možnosti ponuky Obnoviť štand. nastavenia

Vyberte ponuky na ovládacom paneli, ako je opísané ďalej.

### **Nastav.** > **Obnoviť štand. nastavenia**

Nastavenia siete:

Obnoví predvolené hodnoty nastavení siete.

Všetky okrem Nastavení siete:

Obnoví všetky predvolené hodnoty nastavení okrem nastavení siete.

Všetky nastavenia:

Obnoví predvolené hodnoty všetkých nastavení.

# Informácie o sieťovej službe a softvéri

Táto časť uvádza sieťové služby a softvérové produkty, ktoré sú k dispozícii pre tlačiarne na webovej lokalite spoločnosti Epson.

## Služba Epson Connect

S pomocou internetovej služby Epson Connect môžete jednoducho tlačiť zo smartfónu, tabletu, počítača alebo prenosného počítača kedykoľvek a prakticky kdekoľvek.

Dostupné funkcie na internete sú nasledujúce.

Email Print	Dialková tlač Epson iPrint	Scan to Cloud	Remote Print Driver
✓	✓	✓	✓

Podrobnosti nájdete na webovom portáli Epson Connect.

<https://www.epsonconnect.com/>

<http://www.epsonconnect.eu> (len Európa)

## Aplikácia na konfiguráciu činností tlačiarne (Web Config)

Web Config je aplikácia spúšťaná vo webových prehliadačoch ako Internet Explorer alebo Safari, v počítači alebo v inteligentnom zariadení. Môžete potvrdiť stav tlačiarne alebo zmeniť sieťovú službu a nastavenia tlačiarne. Ak chcete použiť funkciu Web Config, pripojte tlačiareň a počítač alebo zariadenie do tej istej siete.

Podporované sú nasledujúce prehliadače.

Microsoft Edge, Internet Explorer 8 alebo novší, Firefox\*, Chrome\*, Safari\*

\* Použite najnovšiu verziu.

**Poznámka:**

Ak nebolo nastavené heslo pre prístup do aplikácie Web Config, heslo sa musí nastaviť na stránke s nastavením hesla správcu.

Nezabudnite meno a heslo používateľa. Ak ich zabudnete, budete musieť kontaktovať technickú podporu spoločnosti Epson.

## Spustenie konfigurácie webovej lokality v internetovom prehliadači

1. Skontrolujte IP adresu tlačiarne.

Na domovskej obrazovke tlačiarne vyberte ikonu siete a potom vyberte aktívny spôsob pripojenia na overenie IP adresu tlačiarne.

**Poznámka:**

IP adresu môžete skontrolovať v správe o sieťovom pripojení.

2. Internetový prehliadač spustíte z počítača alebo smartfónu a potom zadajte adresu IP tlačiarne.

Formát:

IPv4: http://adresa IP tlačiarne/

IPv6: http://[adresa IP tlačiarne]/

Príklady:

IPv4: http://192.168.100.201/

IPv6: http://[2001:db8::1000:1]/

**Poznámka:**

Funkciu *Web Config* môžete tiež spustiť pomocou smartfónu na obrazovke údržby Epson iPrint.

Pretože tlačiareň pri prístupe k protokolu HTTPS používa vlastný podpísaný certifikát, v prehľadávači sa pri spustení aplikácie *Web Config* zobrazuje upozornenie. To neznamená problém a možno to bezpečne ignorovať.

### Súvisiace informácie

- ➔ „Tlač správy o sieťovom pripojení” na strane 42
- ➔ „Používanie funkcie Epson iPrint” na strane 87

## Spustenie Web Config v systéme Windows

Pri pripájaní počítača k tlačiarne pomocou WSD spustíte *Web Config* podľa nižšie uvedených krokov.

1. Otvorte na počítači zoznam tlačiaraní.

Windows 10

Kliknite na tlačidlo **Štart**, potom vyberte položky **Systém Windows > Ovládací panel > Zobrazit' zariadenia a tlačiarne** v časti **Hardvér a zvuk**.

Windows 8.1/Windows 8

Vyberte položky **Pracovná plocha > Nastavenia > Ovládací panel > Zobrazit' zariadenia a tlačiarne** v časti **Hardvér a zvuk** (alebo **Hardvér**).

Windows 7

Kliknite na tlačidlo **Štart** a vyberte položky **Ovládací panel > Zobrazit' zariadenia a tlačiarne** v časti **Hardvér a zvuk**.

Windows Vista

Kliknite na tlačidlo **Štart** a vyberte položky **Ovládací panel > Tlačiarne** v časti **Hardvér a zvuk**.

2. Kliknite na tlačiareň pravým tlačidlom a vyberte položku **Vlastnosti**.

3. Vyberte kartu **Webová služba** a kliknite na adresu URL.

Pretože tlačiareň pri prístupe k protokolu HTTPS používa vlastný podpísaný certifikát, v prehľadávači sa pri spustení aplikácie *Web Config* zobrazuje upozornenie. To neznamená problém a možno to bezpečne ignorovať.

## Spustenie Web Config v systéme Mac OS

1. Vyberte položku **Preferencie systému** z ponuky Apple > **Tlačiarne a skenery** (alebo **Tlač a skenovanie, Tlač a faxovanie**), a potom vyberte tlačiareň.
2. Kliknite na **Možnosti a náplne** > **Zobraziť webovú stránku tlačiarne**.  
Pretože tlačiareň pri prístupe k protokolu HTTPS používa vlastný podpísaný certifikát, v prehľadávači sa pri spustení aplikácie Web Config zobrazuje upozornenie. To neznamená problém a možno to bezpečne ignorovať.

---

## Ovládač tlačiarne Windows

Ovládač tlačiarne ovláda tlačiareň podľa príkazov z aplikácie. Vykonaním nastavení v ovládači tlačiarne dosiahnete najlepšie výsledky tlače. Môžete tiež skontrolovať stav tlačiarne alebo ju udržiavať v najlepšom prevádzkovom stave pomocou pomôcky ovládača tlačiarne.

### **Poznámka:**

Môžete zmeniť jazyk ovládača tlačiarne. Z nastavenia **Jazyk** na karte **Údržba** vyberte jazyk, ktorý chcete použiť.

### **Prístup k ovládaču tlačiarne z aplikácií**

Ak chcete použiť nastavenia iba pre aplikáciu, ktorú používate, prejdite k ovládaču tlačiarne z danej aplikácie.

V ponuke **Súbor** vyberte položku **Tlačiť** alebo **Nastavenie tlače**. Vyberte tlačiareň a potom kliknite na tlačidlo **Predvolby** alebo **Vlastnosti**.

### **Poznámka:**

Operácie sa líšia v závislosti od aplikácie. Podrobnosti nájdete v *Pomocníkovi aplikácie*.

### **Otvorenie ovládača tlačiarne z ovládacieho panela**

Ak chcete vykonať nastavenia, ktoré sa vzťahujú na všetky aplikácie, otvorte ovládač z ovládacieho panela.

#### Windows 10

Kliknite na tlačidlo Štart, potom vyberte položky **Systém Windows** > **Ovládací panel** > **Zobraziť zariadenia a tlačiarne** v časti **Hardvér a zvuk**. Kliknite pravým tlačidlom na tlačiareň, alebo ju podržte stlačenú a potom vyberte položku **Predvolby tlače**.

#### Windows 8.1/Windows 8

Vyberte položky **Pracovná plocha** > **Nastavenia** > **Ovládací panel** > **Zobraziť zariadenia a tlačiarne** v časti **Hardvér a zvuk**. Kliknite pravým tlačidlom na tlačiareň, alebo ju podržte stlačenú a potom vyberte položku **Predvolby tlače**.

#### Windows 7

Kliknite na tlačidlo Štart a vyberte položky **Ovládací panel** > **Zobraziť zariadenia a tlačiarne** v časti **Hardvér a zvuk**. Kliknite na tlačiareň pravým tlačidlom a vyberte položku **Predvolby tlače**.

#### Windows Vista

Kliknite na tlačidlo Štart a vyberte položky **Ovládací panel** > **Tlačiarne** v časti **Hardvér a zvuk**. Kliknite na tlačiareň pravým tlačidlom a vyberte položku **Vybrať predvolby tlače**.

#### Windows XP

Kliknite na tlačidlo Štart a vyberte položky **Ovládací panel** > **Tlačiarne a ostatný hardvér** > **Tlačiarne a faxy**. Kliknite na tlačiareň pravým tlačidlom a vyberte položku **Predvolby tlače**.

## Prístup k ovládaču tlačiarne cez ikonu tlačiarne na paneli úloh

Ikona tlačiarne na paneli úloh pracovnej plochy je odkazová ikona, ktorá umožňuje rýchly prístup k ovládaču tlačiarne.

Ak kliknete na ikonu tlačiarne a vyberiete možnosť **Nastavenia tlačiarne**, prejdete do rovnakého okna nastavení tlačiarne, ako je to zobrazené z ovládacieho panela. Ak na túto ikonu kliknete dvakrát, môžete skontrolovať stav tlačiarne.

### Poznámka:

Ak nie je ikona tlačiarne zobrazená na paneli úloh, prejdite do okna ovládača tlačiarne, kliknite na položku **Preferencie monitorovania** na karte **Údržba** a vyberte možnosť **Zaregistrujte ikonu odkazu na paneli úloh**.

## Spustenie nástroja

Prejdite do okna ovládača tlačiarne. Kliknite na kartu **Údržba**.

## Návod k ovládaču tlačiarne – Windows

Pomocník je k dispozícii v ovládači tlačiarne pre systém Windows. Ak chcete zobraziť vysvetlenia k položkám nastavení, kliknite pravým tlačidlom myši na každú položku a potom kliknite na položku **Pomocník**.

## Karta Hlavný

Môžete vykonať základné nastavenia tlače, ako je typ alebo veľkosť papiera.

Môžete tiež vykonať nastavenia na obojstrannú tlač alebo tlač viacerých strán na jeden hárok.

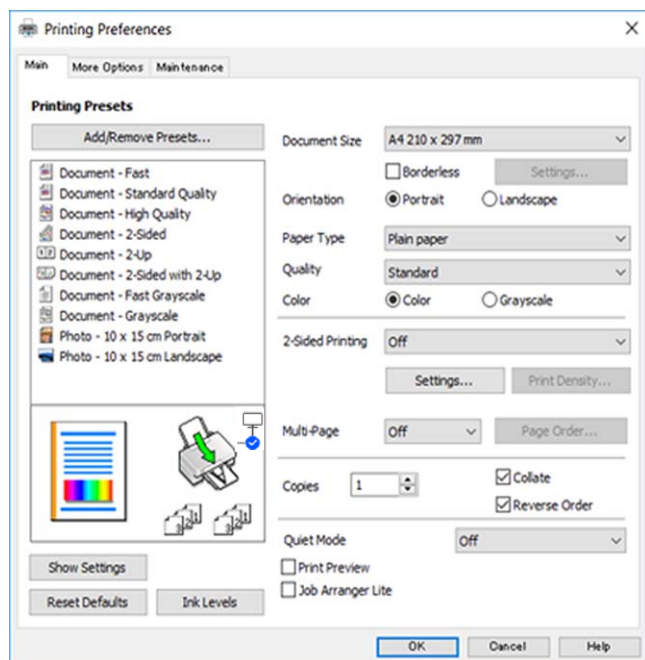

## Karta Viac možností

Môžete vybrať ďalšie možnosti rozloženia a tlače, ako sú zmena veľkosti výtlačku alebo vykonávanie korekcií farieb.

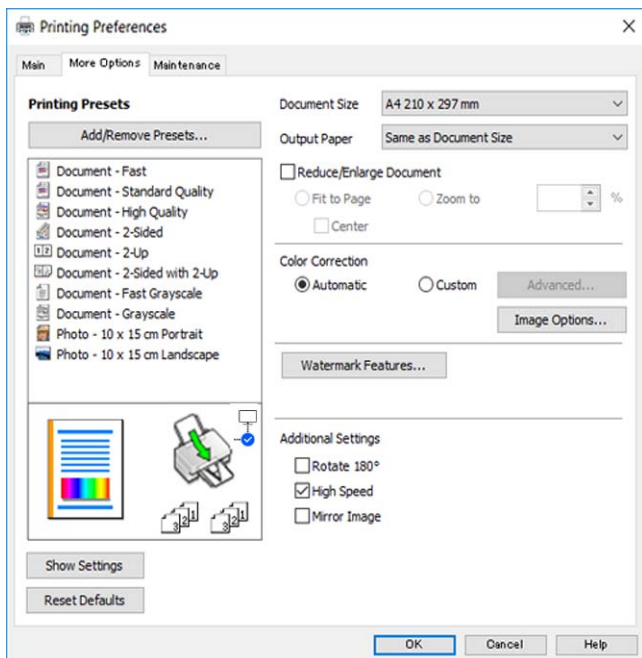

## Karta Údržba

Môžete používať funkcie údržby ako kontrola trysiek a čistenie tlačovej hlavy a spustením aplikácie **EPSON Status Monitor 3** môžete skontrolovať stav tlačiarne a informácie o chybách.

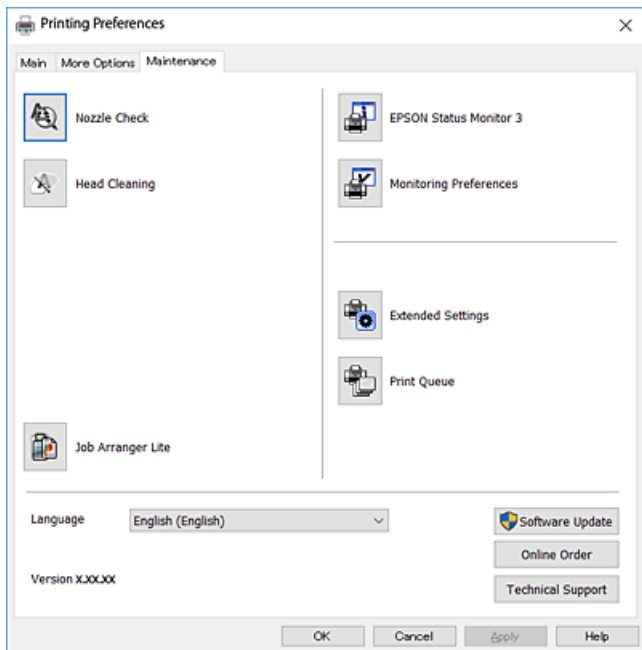



## Vykonanie prevádzkových nastavení ovládača tlačiarne v systéme Windows

Môžete vykonať nastavenia, ako je zapnutie programu **EPSON Status Monitor 3**.

1. Prejdite do okna ovládača tlačiarne.
2. Kliknite na položku **Rozšírené nastavenia** na karte **Údržba**.
3. Vykonajte požadované nastavenia a potom kliknite na tlačidlo **OK**.  
Vysvetlenie jednotlivých položiek nastavení nájdete v online Pomocníkovi.

---

## Ovládač tlačiarne Mac OS

Ovládač tlačiarne ovláda tlačiareň podľa príkazov z aplikácie. Vykonaním nastavení v ovládači tlačiarne dosiahnete najlepšie výsledky tlače. Môžete tiež skontrolovať stav tlačiarne alebo ju udržiavať v najlepšom prevádzkovom stave pomocou pomôcky ovládača tlačiarne.

### Prístup k ovládaču tlačiarne z aplikácií

Kliknite na položku **Nastavenie strany** alebo **Tlačiť** v ponuke **Súbor** v aplikácii. Ak je to potrebné, kliknutím na položku **Zobraziť podrobnosti** (alebo na položku ▼) rozbaľte okno tlače.

#### **Poznámka:**

*V závislosti od použitej aplikácie sa **Nastavenie strany** nemusí zobraziť v ponuke **Súbor** a operácie na zobrazenie obrazovky tlače sa môžu líšiť. Podrobnosti nájdete v Pomocníkovi aplikácie.*

### Spustenie nástroja

Vyberte položku **Preferencie systému** z ponuky Apple > **Tlačiarne a skenery** (alebo **Tlač a skenovanie**, **Tlač a faxovanie**), a potom vyberte tlačiareň. Kliknite na položky **Možnosti a náplne** > **Utilita** > **Otvoriť utilitu tlačiarne**.

## Návod k ovládaču tlačiarne — Mac OS

### Tlačový dialóg

Kontextová ponuka v strede obrazovky ponúka viac položiek.

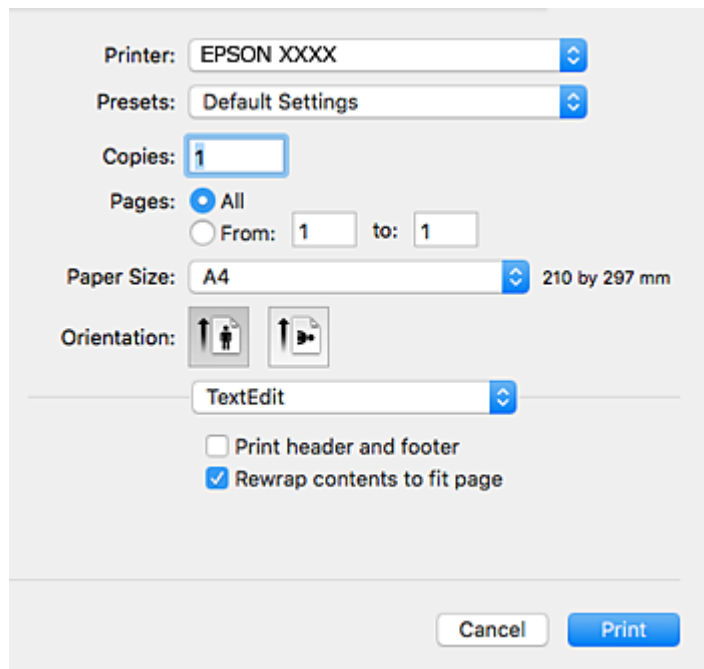

Kontextová ponuka	Popisy
Rozloženie	Môžete si vybrať rozloženie pre tlač niekoľkých strán na jeden hárok alebo tlač okraja.
Prispôsobenie farieb	Môžete upraviť farby.
Manipulácia s papierom	Veľkosť tlačovej úlohy môžete zmenšiť alebo zväčšiť, aby sa automaticky prispôsobila veľkosti vloženého papiera.
Titulná strana	Môžete vybrať titulnú stranu pre svoje dokumenty. Vyberte položku <b>Typ titulnej strany</b> a nastavte obsah, ktorý bude na titulnej strane vytlačený.
Nastavenia tlače	Môžete vykonať základné nastavenia tlače ako typ papiera a kvalita tlače.
Color Options	Ak vyberiete položku <b>EPSON Color Controls</b> v ponuke <b>Zhoda farieb</b> , môžete si vybrať spôsob korekcie farieb.
Two-sided Printing Settings	Môžete vybrať smer viazania pre obojstrannú tlač alebo vybrať typ dokumentu.

#### Poznámka:

V systéme OS X Mountain Lion alebo novšom: ak sa nezobrazí ponuka **Nastavenia tlače**, ovládač tlačiarne Epson nebol nainštalovaný správne.

Vyberte položku **Systémové nastavenia** z ponuky  > **Tlačiarne a skenery** (alebo **Tlač a skenovanie**, **Tlač a faxovanie**), odstráňte tlačiareň a potom ju znova pridajte. Otvorte nasledujúcu webovú stránku a potom zadajte názov výrobku. Prejdite na **Podpora** a potom si pozrite **Tipy**.

<http://epson.sn>

## Epson Printer Utility

Môžete používať funkcie údržby ako kontrola trysiek a čistenie tlačovej hlavy a spustením aplikácie **EPSON Status Monitor** môžete skontrolovať stav tlačiarne a informácie o chybách.

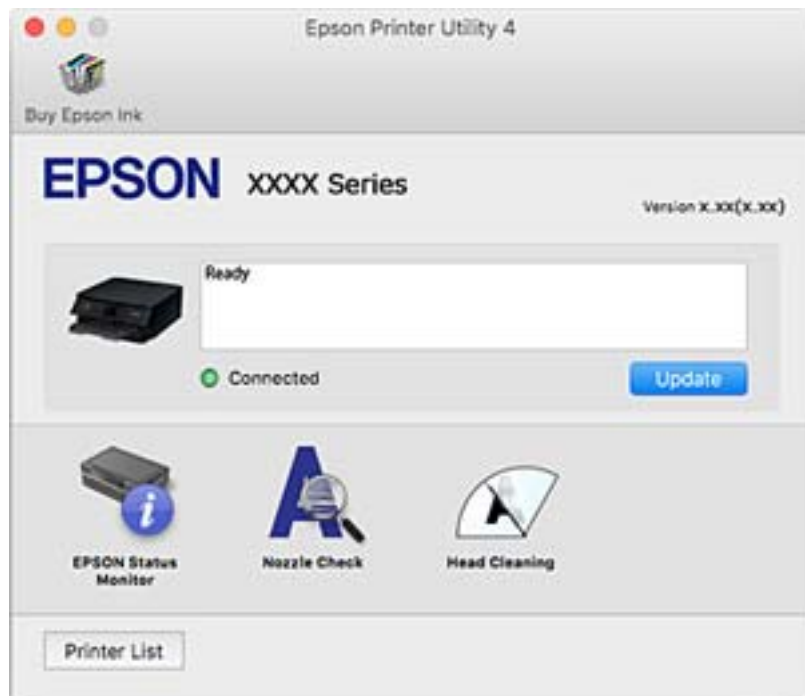

## Vykonalie prevádzkových nastavení ovládača tlačiarne v systéme Mac OS

### Otvorenie okna prevádzkových nastavení ovládača tlačiarne v systéme Mac OS

Vyberte položku **Preferencie systému** z ponuky Apple > **Tlačiarne a skenery** (alebo **Tlač a skenovanie**, **Tlač a faxovanie**), a potom vyberte tlačiareň. Kliknite na položky **Možnosti a náplne** > **Možnosti** (alebo **Ovládač**).

### Prevádzkové nastavenia ovládača tlačiarne v systéme Mac OS

- Preskočiť prázdnu stranu: Vynecháva tlač prázdnych strán.
- Tichý režim: Tlačí v tichom režime. Rýchlosť tlače však môže byť nižšia.
- Permit temporary black printing: Dočasne tlačí iba s použitím čierneho atramentu.
- High Speed Printing: Tlačí pri pohybe tlačovej hlavy v oboch smeroch. Rýchlosť tlače sa môže zvýšiť, zároveň sa ale môže zhoršiť jej kvalita.
- Výstup dokumentov na zoradenie: Podávanie papiera na ľahké usporiadanie, keď sa tkačia údaje na šírku alebo pri obojstrannej tlači. Tlač obálok nie je podporovaná.
- Odstrániť biele okraje: Odstráni nepotrebné okraje pri tlači bez okrajov.
- Výstražné oznámenia: Umožňuje ovládaču tlačiarne zobrazovať upozornenia.

- Nadviazať obojsmernú komunikáciu: Zvyčajne by toto nastavenie malo byť nastavené na možnosť **Zapnuté**. Vyberte možnosť **Vypnuté**, keď nie je možné získať informácie o tlačiarni, pretože je tlačiareň zdieľaná s počítačmi so systémom Windows, alebo z akéhokoľvek iného dôvodu.

---

## Aplikácia na skenovanie dokumentov a obrázkov (Epson Scan 2)

Epson Scan 2 je aplikácia na ovládanie skenovania. Upraviť môžete veľkosť, rozlíšenie, jas, kontrast a kvalitu naskenovaného obrázka. Aplikáciu Epson Scan 2 môžete spustiť tiež zo skenovacej aplikácie kompatibilnej s rozhraním TWAIN. Podrobnosti nájdete v Pomocníkovi aplikácie.

### Spustenie vo Windows

- Windows 10  
Kliknite na tlačidlo Štart a potom vyberte položky **EPSON > Epson Scan 2**.
- Windows 8.1/Windows 8  
Zadajte názov aplikácie do kľúčového tlačidla Vyhľadávanie, a potom vyberte zobrazenú ikonu.
- Windows 7/Windows Vista/Windows XP  
Kliknite na tlačidlo Štart a vyberte položky **Všetky programy** alebo **Programy > EPSON > Epson Scan 2 > Epson Scan 2**.

### Spustenie vo Mac OS

#### Poznámka:

Aplikácia Epson Scan 2 nepodporuje funkciu rýchleho prepínania používateľov, ktorá je dostupná v systéme Mac OS. Vypnite rýchle prepínanie používateľov.

Vyberte položky **Prejsť > Aplikácie > Epson Software > Epson Scan 2**.

### Súvisiace informácie

- ➔ „Skenovanie pomocou aplikácie Epson Scan 2” na strane 104
- ➔ „Inštalácia aplikácií” na strane 151

## Pridanie sieťového skenera

Pred použitím aplikácie Epson Scan 2 je potrebné pridať sieťový skener.

1. Spustíte softvér a potom kliknete na položku **Pridať** na obrazovke **Nastavenia skenera**.

#### Poznámka:

- Ak je položka **Pridať** sivou farbou, kliknite na položku **Povolit' úpravy**.
- Ak sa zobrazuje hlavná obrazovka aplikácie Epson Scan 2, už je pripojená ku skeneru. Ak chcete pripojiť k inej sieti, vyberte položky **Skener > Nastavenie**, čím otvoríte obrazovku **Nastavenia skenera**.

2. Pridajte sieťový skener. Zadajte nasledujúce položky a potom kliknite na tlačidlo **Pridať**.

- Model:** Vyberte skener, ku ktorému chcete pripojiť.
- Názov:** Zadajte názov skenera, najviac 32 znakov.

- Vyhľadať sieť:** Keď sú počítač aj skener v rovnakej sieti, zobrazuje sa IP adresa. Ak nie je zobrazená, kliknite na tlačidlo . Ak sa IP adresa stále nezobrazuje, kliknite na položku **Zadajte adresu** a potom zadajte IP adresu priamo.

3. Vyberte skener na obrazovke **Nastavenia skenera** a potom kliknite na tlačidlo **OK**.

---

## Aplikácia na konfiguráciu činností skenovania z ovládacieho panela (Epson Event Manager)

Epson Event Manager je aplikácia, ktorá umožňuje spravovať skenovanie z ovládacieho panela a ukladať obrázky do počítača. Svoje vlastné nastavenia môžete pridať ako predvoľby, ako je napríklad typ dokumentu, umiestnenie uloženia priečinka a formát obrázka. Podrobnosti nájdete v Pomocníkovi aplikácie.

### Spustenie Windows

- Windows 10

Kliknite na tlačidlo **Štart** a vyberte položky **Epson Software > Event Manager**.

- Windows 8.1/Windows 8

Zadajte názov aplikácie do kľúčového tlačidla **Vyhľadávanie**, a potom vyberte zobrazenú ikonu.

- Windows 7/Windows Vista/Windows XP

Kliknite na tlačidlo **Štart** a potom vyberte položky **Všetky programy** alebo **Programy > Epson Software > Event Manager**.

### Spustenie Mac OS

**Prejsť > Aplikácie > Epson Software > Event Manager**.

### Súvisiace informácie

➔ [„Inštalácia aplikácií“ na strane 151](#)

---

## Aplikácia na skenovanie z počítača (Epson ScanSmart)

Táto aplikácia umožňuje v jednoduchých krokoch ľahko skenovať dokumenty a fotografie a potom naskenované obrazy uložiť.

Podrobnosti o používaní funkcií nájdete v Pomocníkovi k aplikácii Epson ScanSmart.

### Spustenie Windows

- Windows 10

Kliknite na tlačidlo **Štart** a vyberte položky **Epson Software > Epson ScanSmart**.

- Windows 8.1/Windows 8

Zadajte názov aplikácie do kľúčového tlačidla **Vyhľadávanie**, a potom vyberte zobrazenú ikonu.

- Windows 7

Kliknite na tlačidlo **Štart** a vyberte položky **Všetky programy > Epson Software > Epson ScanSmart**.

## Spustenie Mac OS

Vyberte položky **Prejsť > Aplikácie > Epson Software > Epson ScanSmart**.

---

# Aplikácia na rýchlu a zábavnú tlač z počítača (Epson Photo+)

Epson Photo+ je aplikácia, ktorá umožňuje jednoduchú tlač obrázkov s rôznym rozložením. Môžete použiť množstvo šablón a robiť aj opravu obrázkov a nastaviť umiestnenie počas prezerania a ukážky dokumentu. Obrázky môžete vylepšiť pridaním textu a pečiatok kamkoľvek chcete. Keď tlačíte na originálny fotografický papier Epson, výkon atramentu je maximalizovaný vytvorením nádherného vzhľadu s vynikajúcimi farbami.

Prichádza aj s nasledujúcimi funkciami. Podrobnosti nájdete v Pomocníkovi aplikácie. Najnovšie aplikácie si môžete prevziať z webovej stránky spoločnosti Epson.

<http://www.epson.com>

- Tlač štítkov na disk (len podporované modely)
- Tlač vytvorených kódov QR
- Tlač fotografií zobrazujúcich dátum a čas nasnímania

### **Poznámka:**

*Ak chcete túto aplikáciu používať, musí byť nainštalovaný ovládač tlačiarne pre túto tlačiareň.*

## Spustenie Windows

- Windows 10

Kliknite na tlačidlo Štart a vyberte položky **Epson Software > Epson Photo+**.

- Windows 8.1/Windows 8

Zadajte názov aplikácie do kľúčového tlačidla Vyhľadávanie, a potom vyberte zobrazenú ikonu.

- Windows 7

Kliknite na tlačidlo Štart a vyberte položky **Všetky programy** alebo **Programy > Epson Software > Epson Photo+**.

## Spustenie Mac OS

Vyberte položky **Prejsť > Aplikácie > Epson Software > Epson Photo+**.

## Súvisiace informácie

➔ „Inštalácia aplikácií“ na strane 151

---

# Aplikácia pre jednoduché ovládanie tlačiarne z inteligentného zariadenia (Epson Smart Panel)

Epson Smart Panel je aplikácia, ktorá umožňuje ľahko vykonávať operácie tlačiarne vrátane tlače, kopírovania alebo skenovania z inteligentného zariadenia, ako je napríklad smartfón alebo tablet. Môžete pripojiť tlačiareň a inteligentné zariadenie cez bezdrôtovú sieť, skontrolovať úroveň hladín atramentov a stav tlačiarne a vyhľadať riešenie, ak sa vyskytne chyba. Môžete tiež jednoducho kopírovať zaregistrovaním funkcie kopírovať obľúbené.

Vyhľadajte a nainštalujte Epson Smart Panel zo služby App Store alebo Google Play.



---

## Aplikácia na aktualizáciu softvéru a firmvéru (Epson Software Updater)

Epson Software Updater je aplikácia, ktorá nainštaluje nový softvér a aktualizácie firmvéru cez internet. Ak chcete pravidelne kontrolovať informácie o aktualizácii, môžete nastaviť interval kontroly nových aktualizácií cez nastavenia automatickej aktualizácie v programe Epson Software Updater.

### Spustenie Windows

- Windows 10

Kliknite na tlačidlo Štart a vyberte položky **EPSON Software > Epson Software Updater**.

- Windows 8.1/Windows 8

Zadajte názov aplikácie do kľúčového tlačidla Vyhľadávanie, a potom vyberte zobrazenú ikonu.

- Windows 7/Windows Vista/Windows XP

Kliknite na tlačidlo Štart a potom vyberte položky **Všetky programy (alebo Programy) > EPSON Software > Epson Software Updater**.

#### **Poznámka:**

Môžete tiež spustiť program Epson Software Updater kliknutím na ikonu tlačiarne na paneli úloh na pracovnej ploche a výberom možnosti **Aktualizácia softvéru**.

### Spustenie Mac OS

Vyberte položky **Prejsť > Aplikácie > Epson Software > Epson Software Updater**.

---

## Inštalácia aplikácií

Pripojte počítač k sieti a nainštalujte najnovšiu verziu aplikácií z webovej lokality.

#### **Poznámka:**

- Prihláste sa do počítača ako správca. Ak sa na počítači zobrazí výzva na zadanie hesla správcu, zadajte ho.*
- Pri opätovnej inštalácii aplikácie ju musíte najprv odinštalovať.*

1. Ukončíte všetky spustené aplikácie.
2. Keď inštalujete ovládač tlačiarne alebo aplikáciu Epson Scan 2, dočasne odpojte tlačiareň od počítača.

#### **Poznámka:**

*Nepripájate tlačiareň k počítaču, pokiaľ k tomu nebudete vyzvaní.*

3. Otvorte nasledujúcu webovú stránku a potom zadajte názov výrobku.  
<http://epson.sn>
4. Vyberte možnosť **Nastavenie**, a potom kliknite na tlačidlo **Prevziať**.
5. Kliknite alebo dvakrát kliknite na prevzatý súbor a postupujte podľa pokynov na obrazovke.

**Poznámka:**

*Ak používate počítač so systémom Windows a nemôžete prevziať aplikácie z webovej lokality, nainštalujte ich z disku so softvérom, ktorý sa dodáva s tlačiarňou.*

**Súvisiace informácie**

- ➔ „Aplikácia na aktualizáciu softvéru a firmvéru (Epson Software Updater)” na strane 151
- ➔ „Odiňštalovanie aplikácií” na strane 153

---

## Pridanie tlačiarne (len Mac OS)

1. Vyberte možnosť **Systémové nastavenia** z ponuky Apple > **Tlačiarne a skenery** (alebo **Tlač a skenovanie, Tlač a faxovanie**).
2. Kliknite na + a na zobrazenej obrazovke vyberte tlačiareň.
3. Vyberte tlačiareň v možnosti **Použiť**.
4. Kliknite na položku **Pridať**.

**Poznámka:**

*Ak nie je vaša tlačiareň v zozname, skontrolujte, že je správne zapojená k počítaču, a že je počítač zapnutý.*

---

## Aktualizácia aplikácií a firmvéru

Aktualizáciou aplikácií a firmvéru je možné riešiť niektoré problémy alebo vylepšovať či pridávať funkcie. Uistite sa, že používate najnovšie verzie aplikácií a firmvéru.

1. Uistite sa, že je tlačiareň pripojená k počítaču a že je počítač pripojený na internet.
2. Spustite aplikáciu EPSON Software Updater a vykonajte aktualizáciu aplikácií alebo firmvéru.



**Upozornenie:**

*Kým nebude aktualizácia dokončená, nevypínajte ani neodpájajte tlačiareň. V opačnom prípade by mohlo dôjsť k poruche tlačiarne.*

**Poznámka:**

*Ak sa v zozname nenachádza aplikácia, ktorú chcete aktualizovať, jej aktualizácia pomocou nástroja EPSON Software Updater nie je možná. Pohladať najnovšie verzie aplikácií na miestnej webovej lokalite spoločnosti Epson.*

<http://www.epson.com>



## Aktualizácia firmvéru tlačiarne pomocou ovládacieho panela

Ak je tlačiareň pripojená k internetu, môžete aktualizovať firmvér tlačiarne pomocou ovládacieho panela. Môžete tiež nastaviť, aby tlačiareň pravidelne overovala aktualizácie firmvéru a upozornila vás, ak sú nejaké k dispozícii.

1. Na hlavnej obrazovke vyberte položku **Nastav.**

Ak chcete vybrať položku, použite tlačidlá ▲ ▼ ◀ ▶ a potom stlačte tlačidlo OK.

2. Vyberte položky **Aktualizácia firmvéru > Aktualizovať.**

**Poznámka:**

*Aktivovaním **Oznámenie** nastavíte, aby tlačiareň pravidelne overovala dostupné aktualizácie firmvéru.*

3. Skontrolujte hlásenie zobrazené na obrazovke a potom stlačením položky **Spustiť vyhľadávanie** spustíte vyhľadávanie dostupných aktualizácií.
4. Ak sa na LCD obrazovke zobrazí hlásenie s informáciou, že je k dispozícii aktualizácia, postupujte podľa pokynov na obrazovke a spustíte aktualizáciu.



**Upozornenie:**

- Kým nebude aktualizácia dokončená, nevypínajte ani neodpájajte tlačiareň. V opačnom prípade by mohlo dôjsť k poruche tlačiarne.*
- Ak sa aktualizácia firmvéru nedokončí, prípadne nepodarí, tlačiareň sa nespustí normálne a na LCD obrazovke sa pri nasledujúcom zapnutí tlačiarne zobrazí hlásenie „Recovery Mode“. V takom prípade je potrebné aktualizovať firmvér znova pomocou počítača. Pripojte tlačiareň k počítaču pomocou USB kábla. Dokým je na tlačiarňi zobrazený nápis „Recovery Mode“, nie je možné aktualizovať firmvér cez sieť. Na počítači otvorte svoju webovú stránku spoločnosti Epson a potom si prevezmite najnovší firmvér tlačiarne. Ďalšie kroky nájdete v pokynoch na webovej stránke.*

## Odiňštalovanie aplikácií

Prihláste sa na počítači ako správca. Ak sa na počítači zobrazí výzva na zadanie hesla správcu, zadajte ho.

### Odiňštalovanie aplikácií — Windows

1. Stlačením tlačidla  vypnite tlačiareň.

2. Ukončíte všetky spustené aplikácie.

3. Otvorte **Ovládací panel:**

- Windows 10

Kliknite na tlačidlo Štart, potom vyberte položky **Systém Windows > Ovládací panel.**

- Windows 8.1/Windows 8

Vyberte položky **Pracovná plocha > Nastavenia > Ovládací panel.**

- Windows 7/Windows Vista/Windows XP

Kliknite na tlačidlo Štart a vyberte položku **Ovládací panel.**

4. Otvorte okno **Odinštalovať program** (alebo **Pridať alebo odstrániť programy**):
  - Windows 10/Windows 8.1/Windows 8/Windows 7/Windows Vista  
V časti **Programy** vyberte položku **Odinštalovať program**.
  - Windows XP  
Kliknite na položku **Pridať alebo odstrániť programy**.
5. Vyberte aplikáciu, ktorú chcete odinštalovať.  
Ovládač tlačiarne nie je možné odinštalovať, ak sú v ňom nejaké tlačové úlohy. Pred odinštalovaním ich odstráňte, prípadne počkajte, kým sa vytlačia.
6. Odinštalovanie aplikácií:
  - Windows 10/Windows 8.1/Windows 8/Windows 7/Windows Vista  
Kliknite na položku **Odinštalovať alebo zmeniť** alebo na položku **Odinštalovať**.
  - Windows XP  
Kliknite na položku **Zmeniť alebo odstrániť** alebo na položku **Odstrániť**.

**Poznámka:**  
Ak sa zobrazí okno **Kontrola používateľských kont**, kliknite na položku **Pokračovať**.
7. Postupujte podľa pokynov na obrazovke.

## Odinštalovanie aplikácií — Mac OS

1. Prevezmite nástroj Uninstaller pomocou aplikácie EPSON Software Updater.  
Po prevzatí nie je nutné nástroj Uninstaller opätovne prebrať pri každom ďalšom odinštalovaní niektorej aplikácie.
2. Stlačením tlačidla  vypnite tlačiareň.
3. Ak chcete odinštalovať ovládač tlačiarne, vyberte položku **Systémové nastavenia** z ponuky Apple > **Tlačiarne a skenery** (alebo **Tlač a skenovanie**, **Tlač a faxovanie**) a potom odstráňte tlačiareň zo zoznamu povolených tlačiarní.
4. Ukončíte všetky spustené aplikácie.
5. Vyberte položky **Prejsť** > **Aplikácie** > **Epson Software** > **Uninstaller**.
6. Vyberte aplikáciu, ktorú chcete odinštalovať, a potom kliknite na položku **Uninstall**.



**Upozornenie:**

Nástroj Uninstaller odstráni z počítača ovládače pre všetky atramentové tlačiarne Epson. Ak používate viaceré atramentové tlačiarne Epson a želáte si vymazať len niektoré ovládače, vymažte ich najskôr všetky, a potom znovu nainštalujte potrebný ovládač tlačiarne.

**Poznámka:**

*Ak sa v zozname aplikácií nenachádza aplikácia, ktorú chcete odinštalovať, jej odinštalovanie pomocou nástroja Uninstaller nie je možné. V takom prípade vyberte položky **Prejsť** > **Aplikácie** > **Epson Software**, vyberte aplikáciu, ktorú chcete odinštalovať, a potom ju potiahnite myšou na ikonu koša.*

**Súvisiace informácie**

➔ [„Aplikácia na aktualizáciu softvéru a firmvéru \(Epson Software Updater\)”](#) na strane 151

# Riešenie problémov

## Kontrola stavu tlačiarne

### Kontrola hlásení na LCD obrazovke

Ak je na LCD obrazovke zobrazené chybové hlásenie, postupujte podľa pokynov na obrazovke alebo použite nižšie uvedené riešenia.

Chybové hlásenia	Riešenia
Chyba tlačiarne Znova zapnite tlačiareň. Viac podrobností nájdete v dokumentácii.	Z tlačiarne odstráňte všetok papier a ochranný materiál. Ak sa stále zobrazuje chybové hlásenie, obráťte sa oddelenie technickej podpory spoločnosti Epson.
Musíte vymeniť kazetu Atramentová kazeta.	S cieľom dosiahnutia maximálnej kvality tlače a ochrany tlačovej hlavy zostáva v kazete bezpečnostná rezerva atramentu, keď tlačiareň signalizuje, že je čas na výmenu kazety. Atramentovú kazetu vymeňte vždy, keď sa zobrazí výzva na jej výmenu.
Atramentová poduška tlačiarne pre tlač bez okrajov sa blíži ku koncu životnosti. Nie je to diel vymeniteľný používateľom. Obráťte sa na podporu spol. Epson.	Obráťte sa na spoločnosť Epson alebo na jej autorizovaného poskytovateľa služieb a požiadajte o výmenu podušky na atrament na tlač bez okrajov*. Nejde o používateľom opraviteľnú súčasť. Hlásenie bude zobrazené, kým nevymeníte podušku na atrament.  Vyberte možnosť <b>Potvrdené</b> , tlač bude pokračovať.
Atramentová poduška tlačiarne pre tlač bez okrajov dosiahla koniec životnosti. Nie je to diel vymeniteľný používateľom. Obráťte sa na podporu spoločnosti Epson.	Obráťte sa na spoločnosť Epson alebo na jej autorizovaného poskytovateľa služieb a požiadajte o výmenu podušky na atrament na tlač bez okrajov*. Nejde o používateľom opraviteľnú súčasť.  Tlač bez okrajov nie je k dispozícii, ale môžete tlačiť s okrajmi.
Konfigurácia papiera je nast. na Vypnúť. Niektoré funkcie nemusia byť k disp. Podrobnosti si pozrite v dokumentácii.	Ak je nastavenie <b>Konfigurácia papiera</b> vypnuté, nemôžete použiť funkciu AirPrint.
Komb. adresy IP a masky pods. je neplatná. Viac podrob. si pozrite v dokumentácii.	Zadajte správnu IP adresu alebo predvolenú bránu. Obráťte sa so žiadosťou o pomoc na osobu, ktorá nastavovala sieť.
Ak chcete používať cloudové služby, aktualizujte si koreňový certifikát.	Spustíte aplikáciu Web Config a potom aktualizujte hlavný certifikát.
Skon., či sú v poč. správne vyk. nastav. Tlačiareň (ako napr. IP adresa) alebo ovl. tlačiarne.	V ovládači tlačiarne kliknite na položku <b>Tlačový front</b> na karte <b>Údržba</b> . Zaistite, aby bola tlačiareň nasledovne správne zvolená v položke <b>Vlastnosti &gt; Port</b> v ponuke <b>Tlačiareň</b> .
Skontrolujte v počítači, či sú nastavenia portu alebo ovládača tlačiarne správne. Podrobnosti nájdete v dokumentácii.	Vyberte možnosť „ <b>USBXXX</b> “ pre USB pripojenie, prípadne možnosť „ <b>EpsonNet Print Port</b> “ pre sieťové pripojenie.

Chybové hlásenia	Riešenia
Recovery Mode	<p>Tlačiareň sa spustila v režime obnovovania, pretože zlyhala aktualizácia firmvéru. Zopakujte pokus o aktualizáciu firmvéru vykonaním nižšie uvedených krokov.</p> <ol style="list-style-type: none"> <li>1. Prepojte počítač s tlačiarňou káblom USB. (V režime obnovovania nie je možné vykonať aktualizáciu firmvéru po sieti.)</li> <li>2. Pozrite si ďalšie pokyny na miestnej webovej lokalite spoločnosti Epson.</li> </ol>

\* Pri niektorých tlačových cykloch sa môže v poduške na atrament zhromaždiť nepatrné množstvo nadbytočného atramentu. Produkt je skonštruovaný tak, aby sa pri dosiahnutí limitu podušky zastavila tlač a predišlo sa pretečeniu atramentu z podušky. To, či a ako často je podušku potrebné vymeniť, závisí od počtu strán vytlačených bez okrajov. Potreba vymeniť podušku neznamená, že tlačiareň prestane fungovať v súlade so svojimi technickými parametrami. Upozornenie na nutnosť výmeny podušky sa zobrazí na tlačiarňi. Túto výmenu môže vykonať len autorizovaný poskytovateľ služieb spoločnosti Epson. Záruka od spoločnosti Epson nekryje náklady súvisiace s touto výmenou.

#### Súvisiace informácie

- ➔ „Vybratie zaseknutého papiera” na strane 158
- ➔ „Kontaktovanie podpory spoločnosti Epson” na strane 193
- ➔ „Inštalácia aplikácií” na strane 151

## Kontrola stavu tlačiarne – Windows

1. Prejdite do okna ovládača tlačiarne.
2. Kliknite na položku **EPSON Status Monitor 3** na karte **Údržba**.

#### **Poznámka:**

- Stav tlačiarne môžete tiež skontrolovať po dvojitom kliknutí na ikonu tlačiarne na paneli úloh. Ak sa ikona tlačiarne nepridá na panel úloh, kliknite na položku **Preferencie monitorovania** na karte **Údržba** a vyberte možnosť **Zaregistrujte ikonu odkazu na paneli úloh**.
- Ak je funkcia **EPSON Status Monitor 3** vypnutá, kliknite na položku **Rozšírené nastavenia** na karte **Údržba** a potom vyberte položku **Zapnúť EPSON Status Monitor 3**.

#### Súvisiace informácie

- ➔ „Ovládač tlačiarne Windows” na strane 142

## Kontrola stavu tlačiarne — Mac OS

1. Vyberte položku **Systémové nastavenia** z ponuky  > **Tlačiarne a skenery** (alebo **Tlač a skenovanie**, **Tlač a faxovanie**), a potom vyberte tlačiareň.
2. Kliknite na položky **Možnosti a náplne** > **Utilita** > **Otvoriť utilitu tlačiarne**.

3. Kliknite na položku **EPSON Status Monitor**.

Môžete skontrolovať stav tlačiarne, hladiny atramentu a chybový stav.

---

## Kontrola stavu softvéru

Aktualizáciou softvéru na najnovšiu verziu je možné vyriešiť problém. Ak chcete skontrolovať stav softvéru, použite nástroj na aktualizáciu softvéru.

### Súvisiace informácie

➔ „Aplikácia na aktualizáciu softvéru a firmvéru (Epson Software Updater)” na strane 151

➔ „Inštalácia aplikácií” na strane 151

---

## Vybratie zaseknutého papiera

Skontrolujte chybu zobrazenú na ovládacom paneli a postupujte podľa pokynov na vybratie zaseknutého papiera vrátane všetkých odtrhnutých kúskov. Potom vymažte chybu.



**Upozornenie:**

*Opatrne odstráňte zaseknutý papier. Rázne odstránenie papiera môže poškodiť tlačiareň.*

## Odstránenie zaseknutého papiera zo súčasti Zadný podávač papiera

Odstráňte zaseknutý papier.

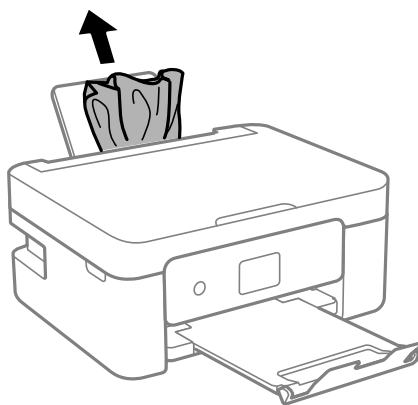

## Odstránenie zaseknutého papiera z Zadný kryt

1. Odstráňte zadný kryt.

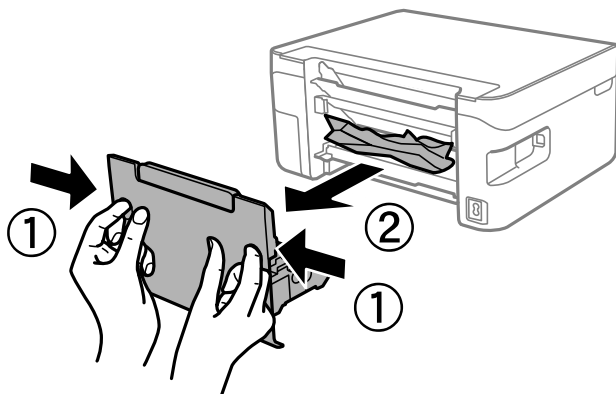

2. Odstráňte zaseknutý papier.

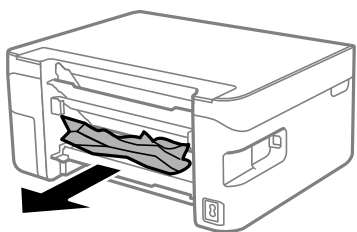

3. Zo zadný kryt odstráňte zaseknutý papier.

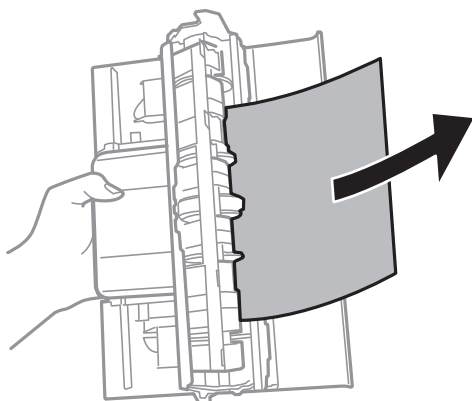

4. zadný kryt zasuňte do tlačiarne.

## Odstránenie zaseknutého papiera zvnútra tlačiarne

**⚠ Upozornenie:**

- ❑ Pri otváraní alebo zatváraní jednotky skenera dávajte pozor, aby ste si neprivreli ruku alebo prsty. Inak sa môžete zraniť.
- ❑ Nikdy sa nedotýkajte tlačidiel ovládacieho panela, pokiaľ máte ruku vo vnútri tlačiarne. Ak sa tlačiareň spustí, mohla by spôsobiť zranenie. Dávajte pozor, aby ste sa nedotkli vyčnievajúcich častí a predišli tak zraneniu.

1. Otvorte jednotku skenera, keď je kryt na dokumenty zatvorený.

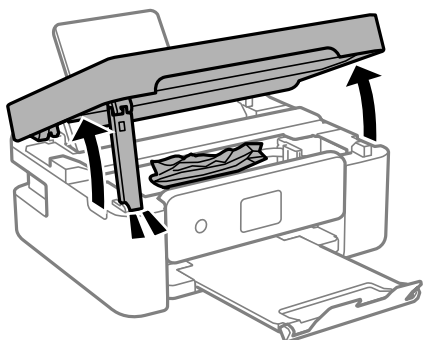

2. Odstráňte zaseknutý papier.

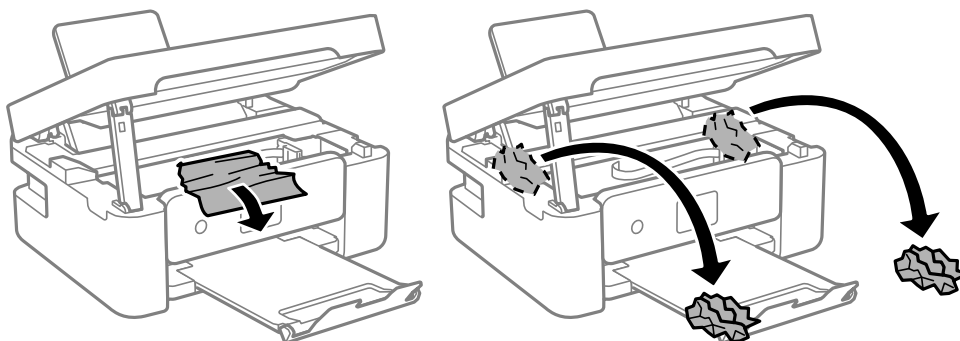

**⚠ Upozornenie:**

Nedotýkajte sa bieleho plochého kábla ani priesvitnej fólie vo vnútri tlačiarne. Mohlo by to spôsobiť poruchu.

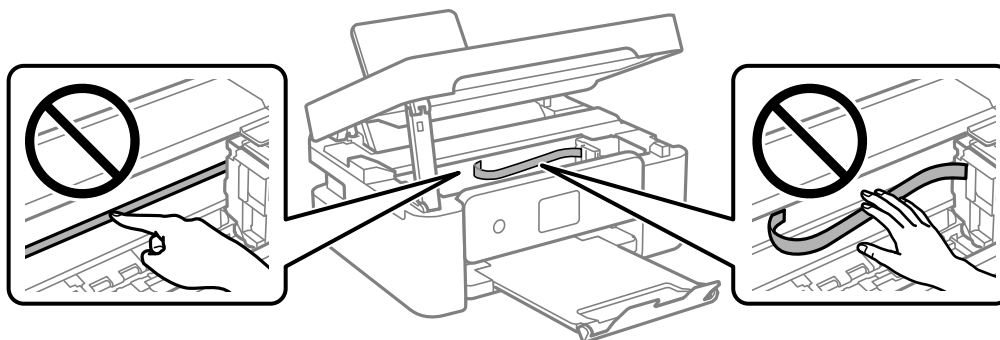



3. Zatvorte jednotku skenera.

Z bezpečnostných dôvodov sa jednotka skenera zatvára v dvoch krokoch.

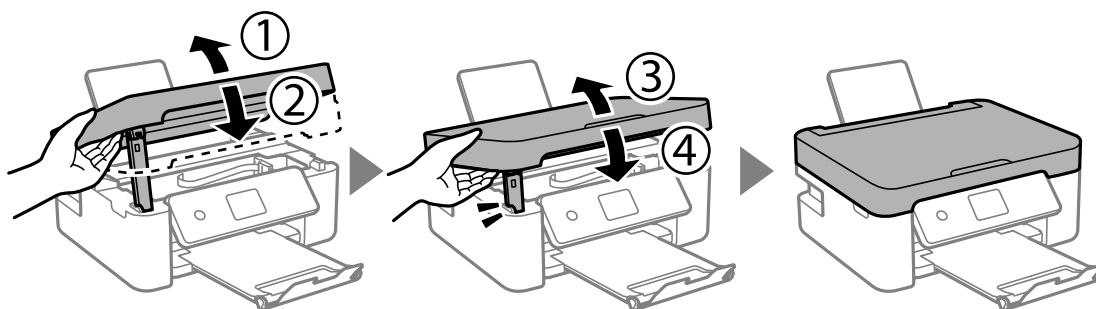

**Poznámka:**

Jednotka skenera sa nedá otvoriť z dole znázornenej polohy. Pred jej otvorením ju úplne zatvorte.

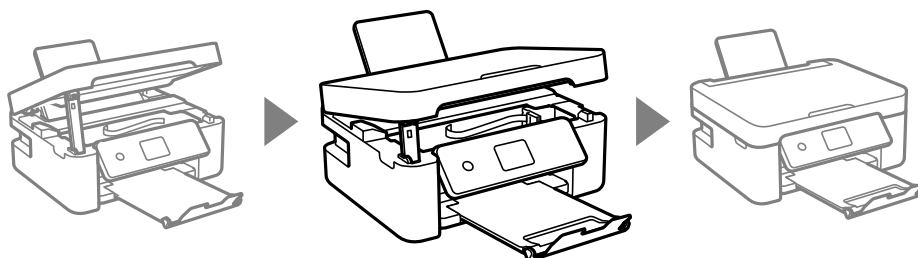

## Papier sa nepodáva správne

Skontrolujte nasledujúce body a potom prijmite vhodné opatrenia na vyriešenie problému.

- Tlačiareň umiestnite na rovný povrch a prevádzkujte ju v odporúčaných podmienkach okolitého prostredia.
- Používajte papier podporovaný touto tlačiarňou.
- Dodržujte bezpečnostné opatrenia pri manipulácii s papierom.
- Neprekračujte pri vkladaní hárkov maximálny počet, ktorý je stanovený pre daný papier. Obyčajný papier nekladajte nad čiaru označenú symbolom trojuholníka na postrannej vodiacej lište papiera.
- Uistite sa, že nastavenia veľkosti a typu papiera sa zhodujú so skutočnou veľkosťou a typom papiera, ktorý ste vložili do tlačiarne.
- Na ochranu podávača nedávajte žiadne predmety.

### Súvisiace informácie

- ➔ „Environmentálne technické údaje” na strane 189
- ➔ „Bezpečnostné opatrenia pri manipulácii s papierom” na strane 54
- ➔ „Dostupný papier a capacity” na strane 55
- ➔ „Zoznam typov papiera” na strane 57

## Papier sa zasekáva

- Vložte papier správnym smerom a posuňte postranné vodiace lišty k hranám papiera.

- Ak ste vložili niekoľko hárkov papiera, vkladajte len jeden hárok papiera naraz.

#### Súvisiace informácie

- ➔ „Vybratie zaseknutého papiera” na strane 158
- ➔ „Vkladanie papiera do zásobníka Zadný podávač papiera” na strane 58

## Papier sa podáva nesprávne naklonený

Vložte papier správnym smerom a posuňte postranné vodiace lišty k hranám papiera.

#### Súvisiace informácie

- ➔ „Vkladanie papiera do zásobníka Zadný podávač papiera” na strane 58

## Niekoľko hárkov papiera sa podáva naraz

- Vložte naraz len jeden hárok papiera.
- Ak sa počas manuálnej obojstrannej tlače podáva viac hárkov papiera naraz, vyberte z tlačiarne všetok papier a potom ho vložte znova.

## Výskyt chybového hlásenia — v tlačiarni chýba papier

Keď sa vyskytne chyba nedostatku papiera, hoci papier je vložený do súčasti zadný podávač papiera, uložte ho do stredu súčasti zadný podávač papiera.

## Papier sa počas tlače vysunie

Keď vkladáte hlavičkový papier (papier, na ktorom sú v hlavičke predtlačené informácie, ako je napríklad meno odosielateľa alebo názov spoločnosti), vyberte ako nastavenie typu papiera možnosť **Letterhead**.



---

# Problémy s napájaním a ovládacím panelom

## Napájanie sa nezapne

- Uistite sa, že napájací kábel je správne zapojený.
- Podržte tlačidlo  stlačené o čosi dlhšie.

## Napájanie sa nevypne

Podržte tlačidlo  stlačené o čosi dlhšie. Ak sa tlačiareň aj tak nedá vypnúť, odpojte napájací kábel. Aby sa predišlo vyschnutiu tlačovej hlavy, tlačiareň znovu zapnite a vypnite stlačením tlačidla .

## Napájanie sa vypne automaticky

- Vyberte položky **Nastav.** > **Zákl. nastavenia** > **Nast. vyp. napáj.** a potom vypnite nastavenia položiek **Vypnúť napájanie pri nečinnosti** a **Vypnúť napájanie pri odpojení**.
- Vyberte položky **Nastav.** > **Zákl. nastavenia** a potom vypnite nastavenie **Časovač vypnutia**.

### Poznámka:

Vaše zariadenie môže obsahovať funkciu **Nast. vyp. napáj.** alebo **Časovač vypnutia** v závislosti od miesta nákupu.

## Displej LCD stmavne

Tlačiareň je v režime spánku. Prepnete displej do predchádzajúceho stavu stlačením ľubovoľného času na ovládacom paneli.

## Nedá sa tlačiť z počítača

### Kontrola pripojenia (USB)

- Kábel rozhrania USB bezpečne zapojte do tlačiarne a počítača.
- Ak používate rozbočovač USB, pokúste sa pripojiť tlačiareň priamo k počítaču.
- Ak kábel USB nie je možné rozpoznať, zmeňte port, prípadne vymeňte kábel USB.
- Ak tlačiareň netlačí pomocou pripojenia cez USB, skúste nasledujúce.

Odpojte USB kábel od počítača. Kliknite pravým tlačidlom myši na ikonu tlačiarne zobrazenú na počítači a potom vyberte možnosť **Odpojiť zariadenie**. Potom pripojte USB kábel k počítaču a skúste otestovať tlač.

Obnovte pripojenie cez USB podľa návodu v tejto príručke a zmeňte spôsob pripojenia na pripojenie k počítaču. Podrobnosti nájdete cez prepojenie na súvisiace informácie.

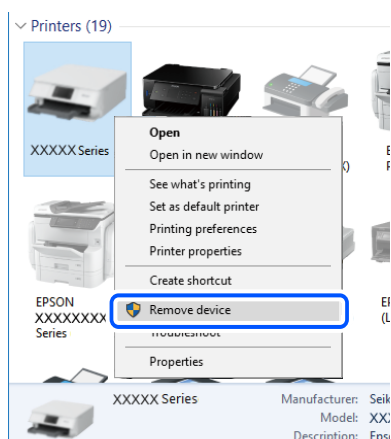

### Súvisiace informácie

➔ „Zmena spôsobu pripojenia na počítač“ na strane 49

## Kontrola pripojenia (Siet')

- Keď ste zmenili bezdrôtový smerovač alebo poskytovateľa, urobte nastavenia siete na tlačiarni znova. Pripojte počítač alebo inteligentné zariadenie k rovnakému SSID ako tlačiareň.
- Vypnite zariadenia, ktoré chcete pripojiť k sieti. Počkejte asi 10 sekúnd a potom zapnite zariadenia v tomto poradí: bezdrôtový smerovač, počítač alebo inteligentné zariadenia a potom tlačiareň. Premiestnite tlačiareň a počítač alebo inteligentné zariadenie bližšie k bezdrôtovému smerovaču, aby sa zlepšila komunikácia rádiovými vlnami, a potom skúste urobiť nastavenia siete znova.
- Vytlačte správu o sieťovom pripojení. Podrobnosti nájdete cez prepojenie na súvisiace informácie. Ak sa v správe ukazuje, že pripojenie k sieti je neúspešné, skontrolujte správu o sieťovom pripojení a potom postupujte podľa vytlačených riešení.
- Ak je IP adresa pridelená tlačiarni 169.254.XXX.XXX a maska podsiete je 255.255.0.0, IP adresa nemusí byť priradená správne. Reštartujte bezdrôtový smerovač, prípadne vynulujte nastavenia siete pre tlačiareň. Ak sa tým problém nevyrieši, pozrite dokumentáciu k bezdrôtovému smerovaču.
- Skúste z počítača otvoriť nejakú webovú stránku, aby ste sa uistili, či sú nastavenia siete na počítači správne. Ak nemôžete otvoriť žiadnu webovú stránku, problém je v počítači. Skontrolujte sieťové pripojenie počítača.

### Súvisiace informácie

- ➔ [„Pripojenie k počítaču” na strane 24](#)
- ➔ [„Tlač správy o sieťovom pripojení” na strane 42](#)

## Kontrola softvéru a údajov

- Zaisťte, aby bol nainštalovaný originálny ovládač tlačiarne Epson. Ak nie je nainštalovaný originálny ovládač tlačiarne Epson, dostupné funkcie sú obmedzené. Odporúčame používať originálny ovládač tlačiarne Epson. Podrobnosti nájdete cez prepojenie na súvisiace informácie.
- Ak tlačíte graficky náročný obrázok, počítač nemusí mať dostatok pamäte. Vytlačte obrázok pri nižšom rozlíšení alebo s menšou veľkosťou.

### Súvisiace informácie

- ➔ [„Overenie originálnych ovládačov tlačiarne Epson” na strane 164](#)
- ➔ [„Inštalácia aplikácií” na strane 151](#)

## Overenie originálnych ovládačov tlačiarne Epson

Jedným z nasledujúcich spôsobov môžete skontrolovať, či je v počítači nainštalovaný originálny ovládač tlačiarne Epson.

### Windows

Vyberte ponuku **Ovládací panel > Zobrazíť zariadenia a tlačiarne (Tlačiarne, Tlačiarne a faxy)** a potom otvorte okno vlastností tlačového servera nasledujúcim spôsobom.

- Windows 10/Windows 8.1/Windows 8/Windows 7

Kliknite na ikonu tlačiarne a potom vo vrchnej časti okna kliknite na položku **Vlastnosti tlačového servera**.

Windows Vista

Kliknite pravým tlačidlom myši na priečinok **Tlačiarne** a potom kliknite na položky **Spustiť ako administrátor** > **Vlastnosti**.

Windows XP

V ponuke **Súbor** vyberte položku **Vlastnosti servera**.

Kliknite na kartu **Ovládač**. Ak je názov tlačiarne zobrazený v zozname, v počítači je nainštalovaný originálny ovládač tlačiarne Epson.

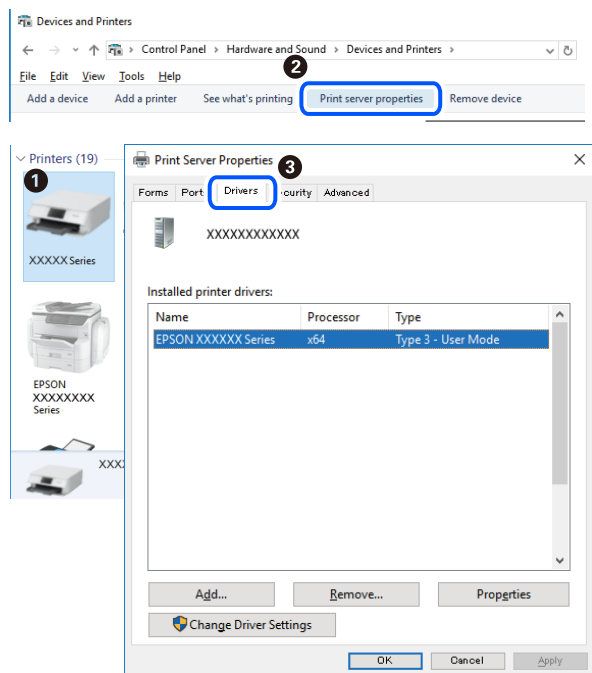

**Mac OS**

Vyberte položku **Systémové nastavenia** z ponuky  > **Tlačiarne a skenery** (alebo **Tlač a skenovanie**, **Tlač a faxovanie**), a potom vyberte tlačiareň. Kliknite na položku **Možnosti a spotrebný materiál**, a ak sa v okne objaví karta **Možnosti a Pomôcka**, v počítači je nainštalovaný originálny ovládač tlačiarne Epson.

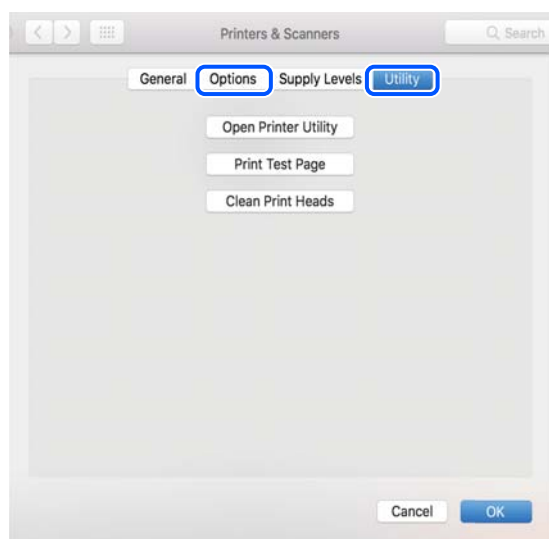

## Súvisiace informácie

➔ „Inštalácia aplikácií“ na strane 151

## Kontrola stavu tlačiarne z počítača (Windows)

Kliknite na položku **Tlačový front** na karte **Údržba** v ovládači tlačiarne a skontrolujte nasledovné položky.

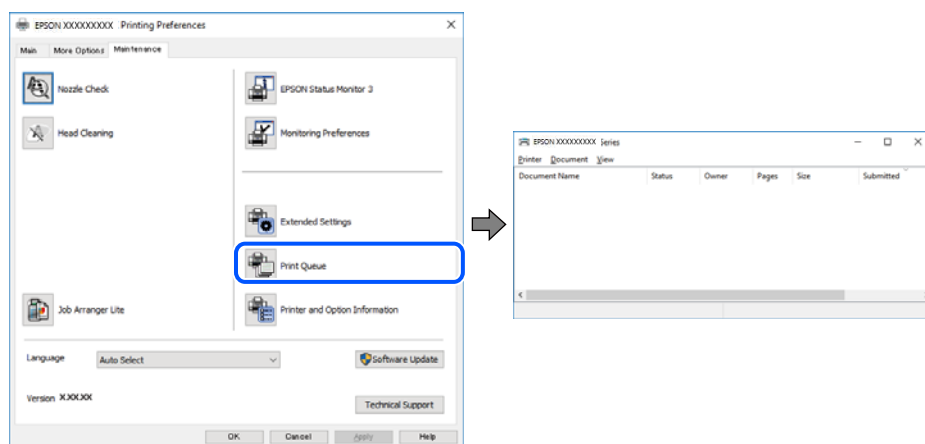

- ❑ Skontrolujte, či nie sú zobrazené nejaké pozastavené tlačové úlohy.

Ak zostávajú nepotrebné údaje, vyberte položku **Zrušiť všetky dokumenty** v ponuke **Tlačiareň**.

- ❑ Uistite sa, že tlačiareň nie je off-line a že nečaká na tlačovú úlohu.

Ak je tlačiareň off-line alebo čaká na tlačovú úlohu, zrušte nastavenie offline alebo čakanie na tlačovú úlohu v ponuke **Tlačiareň**.

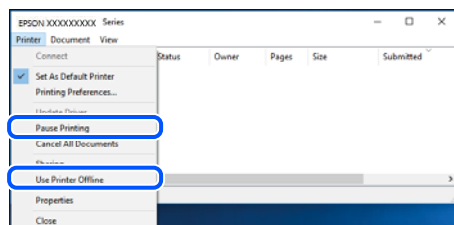

- ❑ Uistite sa, že je tlačiareň vybraná ako predvolená tlačiareň v ponuke **Tlačiareň** (pri položke ponuky by mal byť zobrazený znak začiarknutia).

Ak tlačiareň nie je vybraná ako predvolená tlačiareň, nastavte ju ako predvolenú tlačiareň. Ak je viac ikon v ponuke **Ovládací panel > Zobrazíť zariadenia a tlačiarne (Tlačiarne, Tlačiarne a faxy)**, pozrite nasledujúce a vyberte ikonu.

Príklad:

USB pripojenie: EPSON XXXX Series

Sieťové pripojenie: EPSON XXXX Series (sieť)

Ak ovládač tlačiarne nainštalujete viackrát, môžu sa vytvoriť kópie ovládača tlačiarne. Ak sa vytvoria kópie „EPSON XXXX Series (kópia 1)“, kliknite pravým tlačidlom myši na ikonu ovládača tlačiarne a potom kliknite na položku **Odstrániť zariadenie**.

- ❑ Zaisťte, aby bola tlačiareň nasledovne správne zvolená v položke **Vlastnosti > Port** v ponuke **Tlačiareň**.

Vyberte možnosť „**USBXXX**“ pre USB pripojenie, prípadne možnosť „**EpsonNet Print Port**“ pre sieťové pripojenie.

## Kontrola stavu tlačiarne z počítača (Mac OS)

Skontrolujte, či stav tlačiarne nie je **Pozastavené**.

Vyberte položku **Systémové nastavenia** z ponuky  > **Tlačiarne a skenery** (alebo **Tlač a skenovanie**, **Tlač a faxovanie**) a potom dvakrát kliknite na tlačiareň. Ak je tlačiareň pozastavená, kliknite na možnosť **Obnoviť** (alebo **Obnoviť tlačiareň**).

---

## Keď nemôžete urobiť nastavenia siete

- Vypnite zariadenia, ktoré chcete pripojiť k sieti. Počkejte asi 10 sekúnd a potom zapnite zariadenia v tomto poradí: bezdrôtový smerovač, počítač alebo inteligentné zariadenia a potom tlačiareň. Premiestnite tlačiareň a počítač alebo inteligentné zariadenie bližšie k bezdrôtovému smerovaču, aby sa zlepšila komunikácia rádiovými vlnami, a potom skúste urobiť nastavenia siete znova.
- Vyberte ponuku **Nastav.** > **Nastavenia siete** > **Kontrola pripojenia** a potom vytlačte správu o sieťovom pripojení. Ak sa vyskytne chyba, skontrolujte správu o sieťovom pripojení a potom postupujte podľa vytlačených riešení.

### Súvisiace informácie

- ➔ „Tlač správy o sieťovom pripojení“ na strane 42
- ➔ „Hlásenia a riešenia v správe o sieťovom pripojení“ na strane 43

## Nedá sa pripojiť zo zariadení, hoci v nastaveniach siete nie sú žiadne problémy

Ak sa nemôžete z počítača ani inteligentného zariadenia pripojiť k tlačiarne, hoci správa o sieťovom pripojení neukazuje žiadne problémy, pozrite nasledujúce.

- Keď používate súčasne viac bezdrôtových smerovačov, nemusí sa dať tlačiareň používať z počítača ani inteligentného zariadenia. Zavisí to od nastavenia bezdrôtových smerovačov. Pripojte počítač alebo inteligentné zariadenie k rovnakému bezdrôtovému smerovaču ako tlačiareň.

Ak je na inteligentnom zariadení aktivovaná funkcia zosieťovania, vypnite ju.

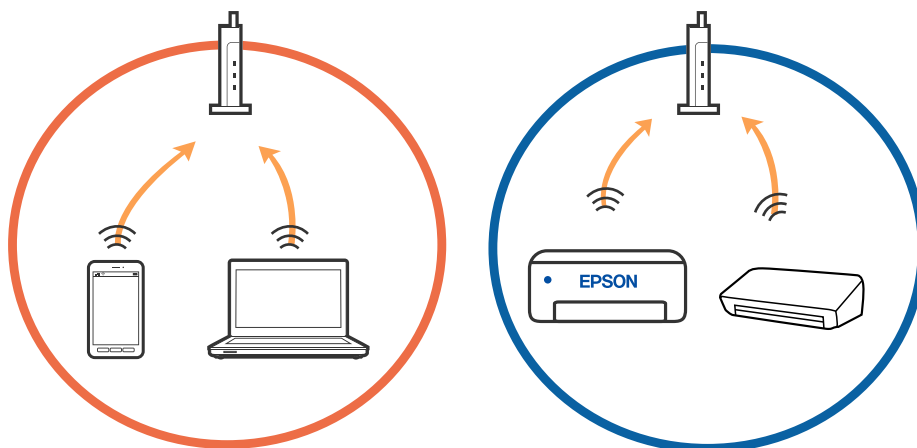

- ❑ K bezdrôtovému smerovaču sa nemusí dať pripojiť, ak má bezdrôtový smerovač viac SSID a zariadenia sú pripojené k rozličným SSID na rovnakom bezdrôtovom smerovači. Pripojte počítač alebo inteligentné zariadenie k rovnakému SSID ako tlačiareň.

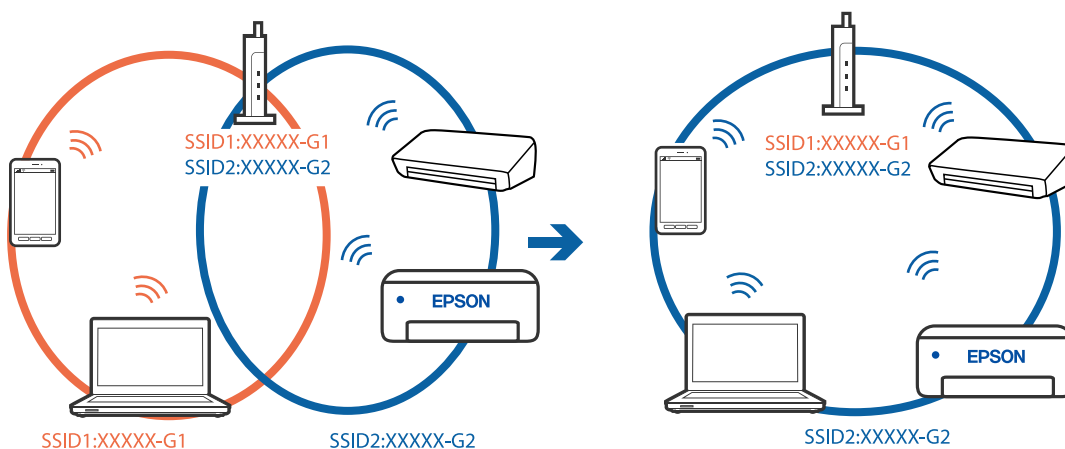

- ❑ Bezdrôtový smerovač kompatibilný so štandardom IEEE 802.11a aj IEEE 802.11g má SSID v pásme 2,4 GHz a 5 GHz. Ak pripojíte počítač alebo inteligentné zariadenie k SSID v pásme 5 GHz, nemusí sa pripojiť k tlačiarňi, pretože tlačiareň podporuje len komunikáciu v pásme 2,4 GHz. Pripojte počítač alebo inteligentné zariadenie k rovnakému SSID ako tlačiareň.

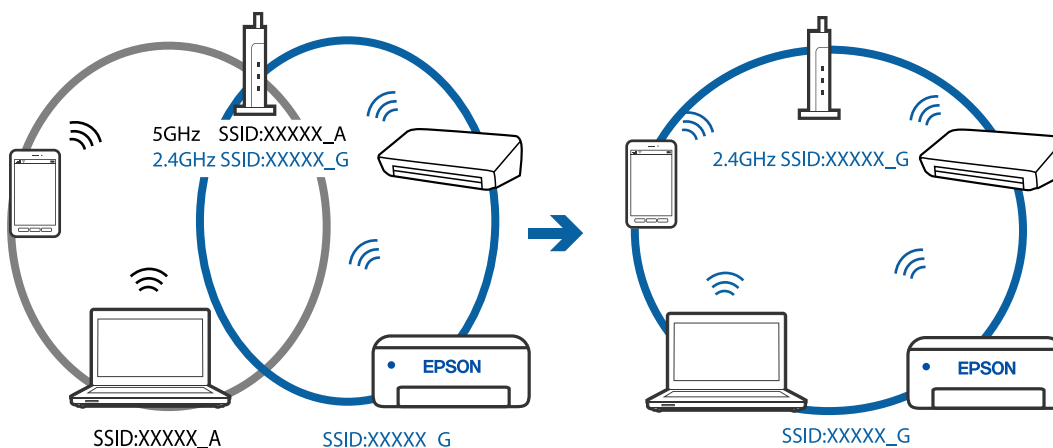

- ❑ Väčšina bezdrôtových smerovačov má funkciu oddeľovača súkromia, ktorá blokuje komunikáciu medzi pripojenými zariadeniami. Ak komunikácia medzi tlačiarňou a počítačom alebo inteligentným zariadením nie je možná, hoci sú pripojené k rovnakej sieti, deaktivujte na bezdrôtovom smerovači funkciu oddeľovača súkromia. Pozrite si návod k bezdrôtovému smerovaču, kde nájdete ďalšie podrobnosti.

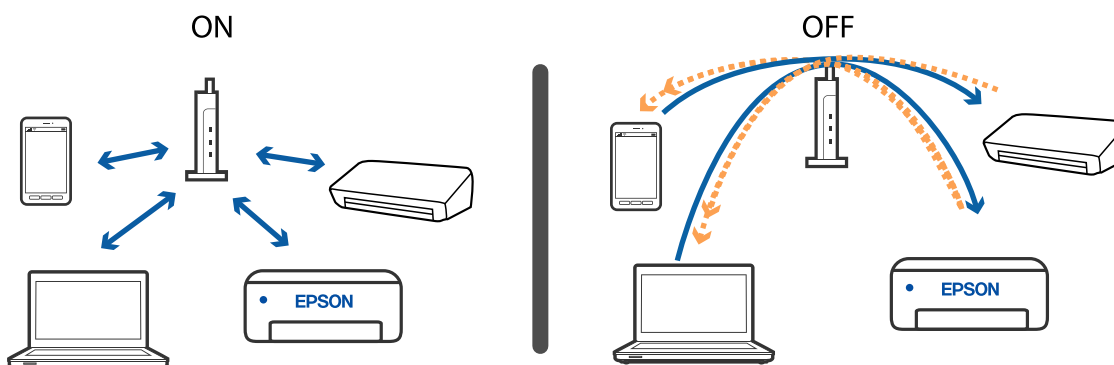



### Súvisiace informácie

- ➔ „Overenie SSID pripojeného k tlačiarňi” na strane 169
- ➔ „Overenie SSID pre počítač” na strane 169

## Overenie SSID pripojeného k tlačiarňi

Vyberte položky **Nastav.** > **Nastavenia siete** > **Stav siete**.SSID pre Wi-Fi a Wi-Fi Direct (Jednoduchý prístupový bod) môžete overiť z každej ponuky.

## Overenie SSID pre počítač

### Windows

Kliknite na ikonu  na paneli úloh na pracovnej ploche. V zobrazenom zozname skontrolujte názov pripojeného SSID.

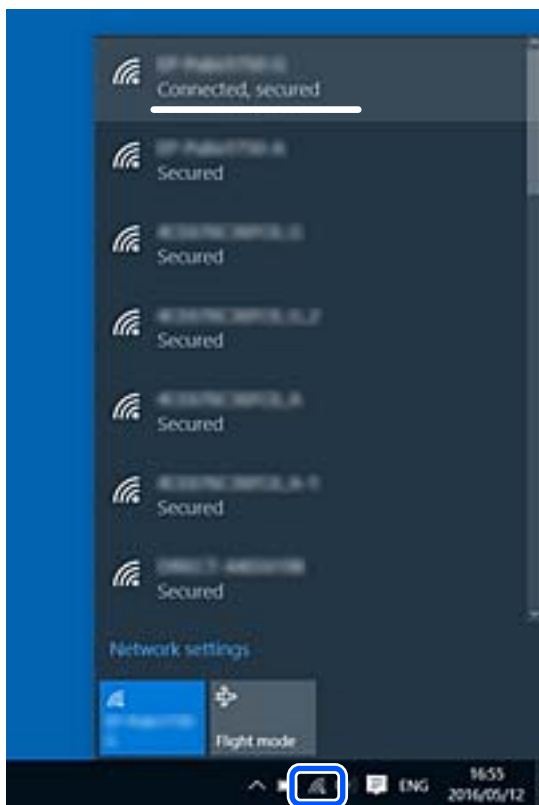

## Mac OS

Kliknite na ikonu Wi-Fi vo vrchnej časti obrazovky počítača. Zobrazí sa zoznam SSID a pripojené SSID je označené značkou začiarknutia.



## Pripojenia k bezdrôtovej sieti LAN (Wi-Fi) sú pri používaní zariadení USB 3.0 na počítači Mac nestabilné

Keď pripojíte zariadenie k portu USB 3.0 na počítači Mac, môže sa vyskytnúť frekvenčné rušenie. Ak sa nedá pripojiť k bezdrôtovej sieti LAN (Wi-Fi), prípadne je prevádzka nestabilná, skúste nasledujúce.

- Umiestnite zariadenie pripojené k portu USB 3.0 ďalej od počítača.
- Ak tlačiareň podporuje frekvenčný rozsah 5 GHz, pripojte k SSID pre rozsah 5 GHz.

### Súvisiace informácie

➔ [„Parametre Wi-Fi” na strane 187](#)

---

## Nedá sa tlačiť zo zariadení iPhone, iPad alebo iPod touch

- Pripojte zariadenie iPhone, iPad alebo iPod touch k rovnakej sieti (SSID) ako tlačiareň.
- Povoľte položku **Konfigurácia papiera** v nasledujúcich ponukách.  
Nastav. > Nastavenia tlačiarne > Nastavenie zdroja papiera > Konfigurácia papiera
- Povoľte nastavenie AirPrint v aplikácii Web Config.

### Súvisiace informácie

- ➔ [„Pripojenie k inteligentnému zariadeniu” na strane 25](#)
- ➔ [„Aplikácia na konfiguráciu činností tlačiarne \(Web Config\)” na strane 140](#)

## Problémy s výtlačkami

### Výtlačok je ošúchaný, prípadne chýba farba

Ak ste tlačiareň dlho nepoužívali, trysky tlačovej hlavy môžu byť upchané a vypúšťanie kvapiek atramentu môže byť znemožnené. Vykonajte kontrolu dýz a vyčistite tlačovú hlavu, ak sú dýzy tlačovej hlavy upchané.

#### Súvisiace informácie

➔ „Kontrola a čistenie tlačovej hlavy” na strane 128

### Objavujú sa pásy alebo nečakané farby

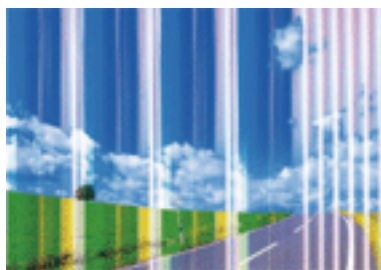

Trysky tlačovej hlavy môže byť zanesené. Urobte kontrolu trysky a skontrolujte, či trysky tlačovej hlavy nie sú zanesené. Ak sú trysky tlačovej hlavy upchané, vyčistite tlačovú hlavu.

#### Súvisiace informácie

➔ „Kontrola a čistenie tlačovej hlavy” na strane 128

### Farebné pruhy sa objavujú v intervaloch približne 2.5 cm

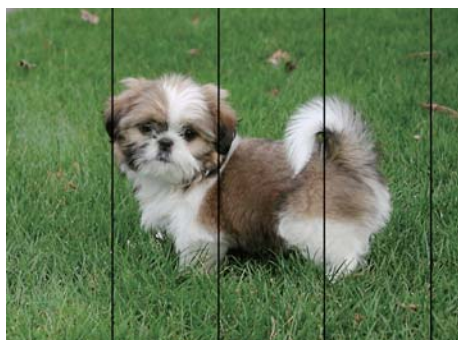

- Vyberte vhodné nastavenie typu papiera podľa papiera vloženého v tlačiarni.
- Tlačovú hlavu vyrovnajte pomocou funkcie **Vodorovné zarovnanie**.
- Keď tlačíte na obyčajný papier, vytlačte pomocou nastavenia vyššej kvality.

### Súvisiace informácie

- ➔ „Zoznam typov papiera” na strane 57
- ➔ „Zarovnanie tlačovej hlavy” na strane 130

## Rozmazané výtlačky, zvislé pruhy alebo nesprávne zarovnanie



enthalten alle  
Aufdruck. W  
↓ 5008 "Regel

Tlačovú hlavu vyrovnajte pomocou funkcie **Zvislé zarovnanie**.

### Súvisiace informácie

- ➔ „Zarovnanie tlačovej hlavy” na strane 130

## Kvalita tlače sa nezlepší ani po zarovnaní tlačovej hlavy

Pri dvojsmernej (alebo vysokorýchlostnej) tlači tlačí tlačová hlava pri pohybe oboma smermi a môže dôjsť k nesprávnemu zarovnaniu zvislých čiar. Ak sa kvalita tlače nezlepší, vypnite dvojsmerné (alebo vysokorýchlostné) nastavenie. Vypnutie tohto nastavenia môže znížiť rýchlosť tlače.

- Windows

V ovládači tlačiarne zrušte výber položky **Vysoká rýchlosť** na karte **Viac možností**.

- Mac OS

Vyberte položku **Systémové nastavenia** z ponuky  > **Tlačiarne a skenery** (alebo **Tlač a skenovanie**, **Tlač a faxovanie**), a potom vyberte tlačiareň. Kliknite na položky **Možnosti a náplne** > **Možnosti** (alebo **Ovládač**). Vyberte možnosť **Vypnuté** pre nastavenie **High Speed Printing**.

## Kvalita tlače je nízka

Ak je kvalita tlače nízka kvôli rozmazaným výtlačkom, pruhom, chýbajúcim farbám, vyblednutým farbám a nesprávnemu zarovnaniu na výtlačkoch, skontrolujte nasledovné.

### Kontrola tlačiarne

- Vykonajte kontrolu dýz a vyčistite tlačovú hlavu, ak sú dýzy tlačovej hlavy upchané.
- Zarovnajete tlačovú hlavu.

### Kontrola papiera

- Používajte papier podporovaný touto tlačiarňou.
- Netlačte na papier, ktorý je vlhký, poškodený alebo príliš starý.

- Ak je papier skrútený alebo je obálka nadutá, vyrovnajte ju.
- Neukladajte papier na seba hneď po vytlačení.
- Nechajte výtlačky úplne vysušiť pred ich založením alebo vyvesením. Pri sušení výtlačkov ich nevystavujte priamemu slnečnému žiareniu, nepoužívajte sušič a nedotýkajte sa tlačenej strany papiera.
- Pri tlači obrázkov alebo fotografií spoločnosť Epson odporúča používať originálny papier Epson, nie obyčajný papier. Tlačte na stranu pre tlač originálneho papiera Epson.

#### Kontrola nastavení tlače

- Vyberte vhodné nastavenie typu papiera podľa papiera vloženého v tlačiarni.
- Tlačte pomocou nastavenia vyššej kvality.

#### Kontrola atramentovej kazety

- Spoločnosť Epson odporúča spotrebovať atramentovú kazetu pred dátumom vytlačeným na jej obale.
- V záujme dosiahnutia najlepších výsledkov spotrebujte atramentové kazety do šiestich mesiacov od otvorenia obalu.
- Skúste použiť originálne atramentové kazety Epson. Toto zariadenie je navrhnuté tak, aby upravovalo farby na základe používania originálnych atramentových kaziet Epson. Používanie neoriginálnych atramentových kaziet môže spôsobiť pokles kvality tlače.

#### Súvisiace informácie

- ➔ [„Kontrola a čistenie tlačovej hlavy” na strane 128](#)
- ➔ [„Zarovnanie tlačovej hlavy” na strane 130](#)
- ➔ [„Dostupný papier a kapacity” na strane 55](#)
- ➔ [„Zoznam typov papiera” na strane 57](#)
- ➔ [„Bezpečnostné opatrenia pri manipulácii s papierom” na strane 54](#)

## Papier je zašpinený alebo ošúchaný

- Keď sa navrchu alebo naspodku papiera objavia rozmazané vodorovné pásy, vložte papier v správnom smere a posuňte vodiace lišty k hranám papiera.

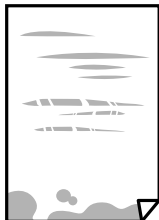

- Keď sa na papieri objavia rozmazané zvislé pásy, vyčistite dráhu papiera.



- Položte papier na rovný podklad a skontrolujte, či nie je zvltný. Ak je, vyrovnajte ho.
- Pri manuálnej obojstrannej tlači a pred opätovným vložením papiera skontrolujte, či atrament úplne vyschol.

#### Súvisiace informácie

- ➔ [„Vkladanie papiera do zásobníka Zadný podávač papiera” na strane 58](#)
- ➔ [„Čistenie dráhy papiera od atramentových škvŕn” na strane 130](#)

## Počas automatickej obojstrannej tlače sa papier zašpiní

Keď používate funkciu automatickej obojstrannej tlače a tlačíte údaje s vysokou sýtosťou, ako sú napríklad obrázky a grafy, nastavte nižšiu sýtosť tlače a dlhšiu dobu sušenia.

#### Súvisiace informácie

- ➔ [„Možnosti ponuky Nastavenia tlačiarne” na strane 136](#)

## Tlačené fotografie sú zlepené

Možno tlačíte na nesprávnu stranu fotografického papiera. Uistite sa, či tlačíte na tlačovú stranu.

Keď sa tlačí na nesprávnu stranu fotografického papiera, je potrebné vyčistiť dráhu papiera.

#### Súvisiace informácie

- ➔ [„Čistenie dráhy papiera od atramentových škvŕn” na strane 130](#)

## Obrázky a fotografie sa tlačia v neočakávaných farbách

Keď tlačíte z ovládača tlačiarne v systéme Windows, v závislosti od typu papiera sa štandardne použije automatické nastavenie úpravy fotografie Epson. Skúste zmeniť nastavenie.

Na karte **Viac možností** vyberte možnosť **Vlastné** v položke **Korekcia farieb** a potom kliknite na položku **Spresniť**. Zmeňte nastavenie položky **Korekcia scény** z možnosti **Automatická korekcia** na nejakú inú možnosť. Ak zmena nastavenia nefunguje, použite nejaký iný spôsob pripojenia, nie **PhotoEnhance** v aplikácii **Správa farieb**.

#### Súvisiace informácie

- ➔ [„Úprava farby tlače” na strane 85](#)

## Farby sú iné než vidíte na obrazovke

- Zobrazovacie zariadenia, ako sú napríklad počítačové obrazovky, majú svoje vlastnosti obrazovky. Ak je zobrazenie nevyvážené, obraz nie je zobrazený so správnym jasom a farbami. Nastavte vlastnosti zariadenia.
- Svetlo dopadajúce na obrazovku má vplyv na to, ako vidíte obraz na obrazovke. Vyhnite sa priamemu slnečnému svetlu a overte si obraz tam, kde je zaistené príslušné osvetlenie.
- Farby môžu byť iné než tie, ktoré vidíte na inteligentných zariadeniach (napríklad smartfónoch alebo tabletoch) s obrazovkami s vysokým rozlíšením.
- Farby na obrazovke nie sú úplne rovnaké ako farby na papieri, pretože zobrazovacie zariadenie a tlačiareň majú odlišný proces vytvárania farieb.

## Nedá sa tlačiť bez okrajov

V nastaveniach tlače urobte nastavenie tlače bez okrajov. Ak vyberiete typ papiera, ktorý nepodporuje tlač bez okrajov, nemôžete vybrať možnosť **Bez okrajov**. Vyberte typ papiera, ktorý podporuje tlač bez okrajov.

### Súvisiace informácie

- ➔ [„Možnosti ponuky pre nastavenia papiera a tlače pre kopírovanie fotografií“ na strane 93](#)
- ➔ [„Základné tlačové činnosti — Windows“ na strane 67](#)
- ➔ [„Základné tlačové činnosti — Mac OS“ na strane 69](#)

## Počas tlače bez okrajov sú hrany obrazu orezané

Počas tlače bez okrajov sa obrázok mierne zväčší a vyčnievajúca časť sa oreže. Vyberte nižšie nastavenie zväčšenia.

- Ovládací panel  
Zmeňte nastavenie **Roztiahnutie**.
- Windows  
V ovládači tlačiarne kliknite na položku **Nastavenia** vedľa políčka **Bez okrajov** na karte **Hlavný** a potom zmeňte nastavenie.
- Mac OS  
V ponuke dialógového okna tlače **Rozšírenie** zmeňte nastavenie **Nastavenia tlače**.

### Súvisiace informácie

- ➔ [„Možnosti ponuky pre nastavenia papiera a tlače pre kopírovanie fotografií“ na strane 93](#)

## Výtlačok je nesprávne umiestnený, má nesprávnu veľkosť alebo okraje

- Vložte papier správnym smerom a posuňte postranné vodiace lišty k hranám papiera.
- Pri vkladaní originálov do sklo skenera vyrovnajte roh originálu s rohom, ktorý je označený značkou na rámičku sklenenej dosky skenera. Ak sú okraje kópie orezané, posuňte originál mierne ďalej od rohu.

- Keď dávate originály na sklo skenera, vyčistite sklo skenera a kryt dokumentov suchou, mäkkou a čistou handričkou. Ak sú na skle prach alebo škvŕny, tieto sa môžu nachádzať v oblasti kopírovania, čo môže mať za následok nesprávnu polohu kopírovania alebo zmenšenie tlačeného obrázka.

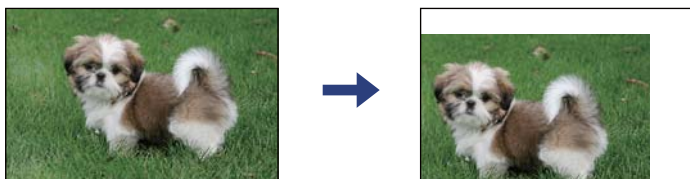

- Vyberte príslušné nastavenie veľkosti papiera.
- Upravte nastavenie okrajov v aplikácii, aby sa nachádzali v oblasti tlače.

### Súvisiace informácie

- ➔ [„Vkladanie papiera do zásobníka Zadný podávač papiera” na strane 58](#)
- ➔ [„Umiestnenie originálov na Sklo skenera” na strane 61](#)
- ➔ [„Čistenie súčasti Sklo skenera” na strane 131](#)
- ➔ [„Oblasť tlače” na strane 185](#)

## Vytlačené znaky sú nesprávne alebo skomolené

- Kábel rozhrania USB bezpečne zapojte do tlačiarne a počítača.
- Zrušte všetky pozastavené tlačové úlohy.
- Počas tlače nezapínajte manuálne režim **Dlhodobý spánok** počítača alebo režim **Spánok**. Nabudúce, keď zapnete počítač, sa môžu vytlačiť stránky skomoleného textu.
- Ak použijete predtým používaný ovládač tlačiarne, vytlačené znaky môžu byť skomolené. Uistite sa, či je použitý ovládač tlačiarne určený tejto tlačiarni. Vo vrchnej časti okna ovládača tlačiare skontrolujte názov tlačiarne.

## Vytlačený obrázok je prevrátený

V ovládači tlačiarne alebo v aplikácii zrušte nastavenie zrkadlového obrazu.

- Windows

V ovládači tlačiarne zrušte výber položky **Zrkadlový obraz** na karte **Viac možností**.

- Mac OS

Zrušte výber položky **Mirror Image** v ponuke dialógového okna tlače **Nastavenia tlače**.

## Mozaikové vzory na výtlačkoch

Pri tlači obrázkov a fotografií tlače pomocou údajov s vysokým rozlíšením. Obrázky na webových stránkach majú často nízke rozlíšenie a hoci vyzerajú dosť dobre na displeji, kvalita tlače môže byť nižšia.



## Na kopírovanom obraze sa objavujú nerovnomerné farby, šmuhy, bodky alebo rovné čiary

- Vyčistite dráhu papiera.
- Vyčistite sklo skenera.
- Netlačte príliš veľkou silou na originál alebo kryt na dokumenty pri ukladaní originálov na sklo skenera.
- Ak sa papier zašpiní, znížte nastavenie hustoty kopírovania.

### Súvisiace informácie

- ➔ [„Čistenie dráhy papiera od atramentových škvŕn” na strane 130](#)
- ➔ [„Čistenie súčasti Sklo skenera” na strane 131](#)
- ➔ [„Možnosti ponuky pre kopírovanie” na strane 94](#)

## Na kopírovanom obraze je vlnitý vzor (známy ako moaré)

Zmeňte nastavenie zmenšenia alebo zväčšenia, alebo umiestnite originál pod trochu pozmeneným uhlom.

### Súvisiace informácie

- ➔ [„Možnosti ponuky pre kopírovanie” na strane 94](#)

## Na kópii je opačná strana originálu

- Ak je originál tenký, položte ho na sklo skenera a potom položte na originál čierny papier.
- Znížte na ovládacom paneli nastavenie hustoty kópie.

### Súvisiace informácie

- ➔ [„Možnosti ponuky pre kopírovanie” na strane 94](#)

## Problém s výtlačkami nie je možné odstrániť

Ak ste vyskúšali všetky uvedené riešenia a problém sa nevyriešil, skúste odinštalovať a znovu nainštalovať ovládač tlačiarne.

### Súvisiace informácie

- ➔ [„Odinštalovanie aplikácií” na strane 153](#)
- ➔ [„Inštalácia aplikácií” na strane 151](#)

## Ďalšie problémy pri tlači

### Príliš pomalá tlač

- Zavrite všetky nepotrebné aplikácie.
- Znížte nastavenie kvality. Vysokokvalitná tlač znižuje rýchlosť tlače.
- Zapnite dvojsmerné (alebo vysokorýchlostné) nastavenie. Keď je toto nastavenie zapnuté, tlačová hlava tlačí pri pohybe oboma smermi a rýchlosť tlače sa zvyšuje.
  - Windows

V ovládači tlačiarene vyberte položku **Vysoká rýchlosť** na karte **Viac možností**.
  - Mac OS

Vyberte položku **Systémové nastavenia** z ponuky  > **Tlačiarne a skenery** (alebo **Tlač a skenovanie**, **Tlač a faxovanie**), a potom vyberte tlačiareň. Kliknite na položky **Možnosti a náplne** > **Možnosti** (alebo **Ovládač**). Vyberte možnosť **Zapnuté** pre nastavenie **High Speed Printing**.
- Vypnite tichý režim. Táto funkcia znižuje rýchlosť tlače.
  - Ovládací panel

Na domovskej obrazovke vyberte  a potom zakážete možnosť **Tichý režim**.
  - Windows

V ovládači tlačiarene vyberte možnosť **Vypnuté** v nastavení **Tichý režim** na karte **Hlavný**.
  - Mac OS

Vyberte položku **Systémové nastavenia** z ponuky  > **Tlačiarne a skenery** (alebo **Tlač a skenovanie**, **Tlač a faxovanie**), a potom vyberte tlačiareň. Kliknite na položky **Možnosti a náplne** > **Možnosti** (alebo **Ovládač**). Vyberte možnosť **Vypnuté** pre nastavenie **Tichý režim**.

### Tlačenie alebo kopírovanie sa počas nepretržitej prevádzky výrazne spomaľuje

Tlačenie alebo kopírovanie sa spomaľuje, aby sa tak zabránilo prehriatiu a poškodeniu mechanizmu tlačiarene. V prevádzke ale môžete pokračovať ďalej. Ak sa chcete vrátiť k normálnej rýchlosti, tlačiareň ponechajte v nečinnosti aspoň na 30 minút. Ak je napájanie vypnuté, normálna rýchlosť nebude obnovená.

### Nedá sa zrušiť tlač z počítača so systémom Mac OS X v10.6.8

Ak chcete zastaviť tlač z počítača, urobte nasledujúce nastavenia.

Spustite aplikáciu Web Config a potom vyberte možnosť **Port9100** v nastavení **Protokol s najvyššou prioritou** v časti **Nastavenie AirPrint**. Vyberte položku **Systémové nastavenia** z ponuky  > **Tlačiarne a skenery** (alebo **Tlač a skenovanie**, **Tlač a faxovanie**), odstráňte tlačiareň a potom ju znova pridajte.

## Nie je možné spustiť skenovanie

- Kábel rozhrania USB bezpečne zapojte do tlačiarne a počítača. Ak používate rozbočovač USB, pokúste sa pripojiť tlačiareň priamo k počítaču.
- Ak skenujete pri vysokom rozlíšení cez sieť, môže dôjsť k chybe v komunikácii. Znížte rozlíšenie.
- Zaisťte, aby bola v aplikácii Epson Scan 2 zvolená správna tlačiareň (skener).

### Ak používate systém Windows, skontrolujte, či je tlačiareň rozpoznaná

V systéme Windows skontrolujte, či je tlačiareň (skener) zobrazená v zozname **Skener alebo fotoaparát**. Tlačiareň (skener) by sa mala zobrazovať ako „EPSON XXXXX (názov tlačiarne)“. Ak tlačiareň (skener) nie je zobrazená, odinštalujte a znovu nainštalujte aplikáciu Epson Scan 2. Zoznam **Skener a fotoaparát** zobrazíte nasledovne.

#### Windows 10

Kliknite na tlačidlo Štart, potom vyberte položky **Systém Windows > Ovládací panel**, do kľúčového tlačidla vyhľadávania zadajte výraz „Skener a fotoaparát“, kliknite na položku **Zobraziť skenery a fotoaparáty** a skontrolujte, či je tlačiareň zobrazená.

#### Windows 8.1/Windows 8

Vyberte položky **Pracovná plocha > Nastavenia > Ovládací panel**, do kľúčového tlačidla vyhľadávania zadajte „Skener a fotoaparát“, kliknite na položku **Zobraziť skener a kameru** a skontrolujte, či je tlačiareň zobrazená.

#### Windows 7

Kliknite na tlačidlo Štart, kliknite na položku **Ovládací panel**, do kľúčového tlačidla vyhľadávania zadajte „Skener a fotoaparát“, kliknite na položku **Zobraziť skenery a fotoaparáty** a skontrolujte, či je tlačiareň zobrazená.

#### Windows Vista

Kliknite na tlačidlo Štart, kliknite na položky **Ovládací panel > Hardvér a zvuk > Skenery a fotoaparáty** a skontrolujte, či je tlačiareň zobrazená.

#### Windows XP

Kliknite na tlačidlo Štart, kliknite na položky **Ovládací panel > Tlačiarne a iný hardvér > Skenery a fotoaparáty** a skontrolujte, či je tlačiareň zobrazená.

### Súvisiace informácie

- ➔ [„Odiňštalovanie aplikácií“ na strane 153](#)
- ➔ [„Inštalácia aplikácií“ na strane 151](#)

## Z ovládacieho panela sa nedá spustiť skenovanie

- Skontrolujte, či sú správne nainštalované aplikácie Epson Scan 2 a Epson Event Manager.
- Skontrolujte nastavenie skenovania priradené v aplikácii Epson Event Manager.

## Problémy s naskenovaným obrázkom

### Pri skenovaní zo skla skenera sa vyskytujú nerovnomerné farby, nečistoty a škvŕny

- Vyčistite sklo skenera.
- Odstráňte všetky nečistoty alebo špinu, ktorá sa prichytáva na originál.
- Na originál alebo na kryt dokumentov netlačte príliš silno. Ak tlačíte príliš silno, môže dochádzať k výskytu rozmazania, šmúh a škvŕn.

#### Súvisiace informácie

➔ [„Čistenie súčasti Sklo skenera” na strane 131](#)

### Kvalita obrazu je slabá

- Nastavte položku **Režim** v aplikácii Epson Scan 2 v závislosti od originálu, ktorý chcete skenovať. Skenujte pomocou nastavení pre dokumenty v režime **Režim dokumentov** a nastavení pre fotografie v režime **Režim fotografií**.
- V aplikácii Epson Scan 2 upravte obraz pomocou položiek na karte **Rozšírené nastavenia** a potom naskenujte.
- Ak je rozlíšenie nízke, skúste ho zväčšiť a potom naskenujte.

#### Súvisiace informácie

➔ [„Skenovanie pomocou aplikácie Epson Scan 2” na strane 104](#)

### V pozadí obrazov sa objavuje kontrast

Na naskenovanom obraze sa môžu objavovať obrazy zo zadnej strany originálu.

- V aplikácii Epson Scan 2 vyberte kartu **Rozšírené nastavenia** a potom nastavte položku **Jas**.  
Táto funkcia nemusí byť k dispozícii. Závisí to od nastavení na karte **Hlavné nastavenia** > **Typ obrázka** alebo nastavení na karte **Rozšírené nastavenia**.
- V režime **Režim dokumentov** v aplikácii Epson Scan 2 vyberte kartu **Rozšírené nastavenia** a potom položky **Možnosti obrázkov** > **Vylepšenie textu**.
- Keď skenujete zo skla skenera, položte na originál čierny papier alebo stolovú podložku.

#### Súvisiace informácie

➔ [„Umiestnenie originálov” na strane 61](#)

### Text je rozmazaný

- V režime **Režim dokumentov** v aplikácii Epson Scan 2 vyberte kartu **Rozšírené nastavenia** a potom položky **Možnosti obrázkov** > **Vylepšenie textu**.

- Vyberte možnosť **Režim dokumentov** ako nastavenie pre položku **Režim** v aplikácii Epson Scan 2. Skenujte pomocou nastavení pre dokumenty v režime **Režim dokumentov**.
- V režime **Režim dokumentov** v aplikácii Epson Scan 2, keď je položka **Typ obrázka** na karte **Hlavné nastavenia** nastavená na možnosť **Čiernobielo**, nastavte položku **Hraničná hodnota** na karte **Rozšírené nastavenia**. Keď zväčšíte hodnotu **Hraničná hodnota**, oblasti s čiernou farbou budú väčšie.
- Ak je rozlíšenie nízke, skúste ho zväčšiť a potom skenujte.

#### Súvisiace informácie

➔ „Skenovanie pomocou aplikácie Epson Scan 2” na strane 104

## Zobrazujú sa rušivé vzory (tiene podobné pavučine)

Ak je originál vytlačený dokument, na naskenovanom obrázku sa môžu zobrazovať rušivé vzory (tiene podobné pavučine).

- Na karte **Rozšírené nastavenia** v Epson Scan 2 nastavte položku **Odrašťovanie**.



- Zmeňte rozlíšenie a potom znova naskenujte.

#### Súvisiace informácie

➔ „Skenovanie pomocou aplikácie Epson Scan 2” na strane 104

## Na skle skenera sa nedá skenovať správna oblasť

- Uistite sa, že je originál umiestnený podľa značiek zarovnania.
- Ak okraj skenovaného obrazu chýba, mierne posuňte originál ďalej od kraja skla skenera.
- Keď na sklo skenera dávate viac originálov, nezabudnite medzi originálmi nechať medzeru aspoň 20 mm (0,79 palca).
- Keď skenujete z ovládacieho panela a vyberiete funkciu orezania skenovanej oblasti, odstráňte zo skla skenera a krytu dokumentu všetky nečistoty a prach. Ak je okolo originálu nejaká nečistota alebo prach, skenovaný rozsah sa zväčší a táto oblasť sa zahrnie do skenovania.

#### Súvisiace informácie

➔ „Umiestnenie originálov” na strane 61

➔ „Čistenie súčasti Sklo skenera” na strane 131

## Nedá sa zobrazit' ukážka vo funkcii Miniatura

- Keď na sklo skenera položíte viac originálov, zaistite, aby medzi nimi bola medzera aspoň 20 mm (0,79 palca).
- Skontrolujte, či je originál položený rovno.
- V závislosti od originálu sa možno vo funkcii **Miniatura** nedá vytvoriť ukážka. V takej situácii zrušte začiarknutie políčka **Miniatura** vo vrchnej časti okna ukážky celej skenovanej oblasti a potom vytvorte oblasť ručne.

### Súvisiace informácie

➔ [„Skenovanie pomocou aplikácie Epson Scan 2” na strane 104](#)

## Text nie je rozpoznaný správne, keď sa ukladá ako a PDF s možnosťou vyhľadávania

- V okne **Možnosti formátu obrázka** v aplikácii Epson Scan 2 skontrolujte, či je položka **Jazyk textu** nastavená na karte **Text** správne.
- Skontrolujte, či je originál položený rovno.
- Použite originál so zreteľným textom. Funkcia rozpoznávania textu môže odmietnuť nasledujúce typy originálov.
  - Originály, ktoré boli veľa krát kopírované
  - Originály prijaté faxom (pri nízkych rozlíšeníach)
  - Originály, na ktorých je odsadenie písmen alebo riadkov príliš malé
  - Originály s nalinkovanými čiarami alebo prečiarknutím textu
  - Originály s ručne písaným textom
  - Originály so záhybmi alebo vráskami
- V režime **Režim dokumentov** v aplikácii Epson Scan 2, keď je položka **Typ obrázka** na karte **Hlavné nastavenia** nastavená na možnosť **Čiernobielo**, nastavte položku **Hraničná hodnota** na karte **Rozšírené nastavenia**. Keď zväčšíte hodnotu **Hraničná hodnota**, čierna bude sýtejšia.
- V režime **Režim dokumentov** v aplikácii Epson Scan 2 vyberte kartu **Rozšírené nastavenia** a potom položky **Možnosti obrázkov > Vylepšenie textu**.

### Súvisiace informácie

➔ [„Skenovanie pomocou aplikácie Epson Scan 2” na strane 104](#)

## Problémy v naskenovanom obraze sa nedajú vyriešiť

Ak ste vyskúšali všetky riešenia a problém sa nevyriešil, inicializujte nastavenia aplikácie Epson Scan 2 pomocou pomôcky Epson Scan 2 Utility.

### Poznámka:

Pomôcka Epson Scan 2 Utility je aplikácia, ktorá sa poskytuje spolu s aplikáciou Epson Scan 2.

1. Spusťte softvér Epson Scan 2 Utility.
  - Windows 10  
Kliknite na tlačidlo Štart a potom vyberte položky **EPSON > Epson Scan 2 Utility**.
  - Windows 8.1/Windows 8  
Zadajte názov aplikácie do kľúčového tlačidla Vyhľadávanie, a potom vyberte zobrazenú ikonu.
  - Windows 7/Windows Vista/Windows XP  
Kliknite na tlačidlo Štart a potom vyberte položky **Všetky programy** alebo **Programy > EPSON > Epson Scan 2 Utility > Epson Scan 2**.
  - Mac OS  
Vyberte položky **Prejsť > Aplikácie > Epson Software > Epson Scan 2 Utility**.
2. Vyberte kartu **Iné**.
3. Kliknite na položku **Obnoviť**.

**Poznámka:**

Ak inicializácia nevyrieši problém, odinštalujte a znova nainštalujte aplikáciu Epson Scan 2.

#### Súvisiace informácie

- ➔ „Odinštalovanie aplikácií“ na strane 153
- ➔ „Inštalácia aplikácií“ na strane 151

---

## Ostatné problémy so skenovaním

### Príliš pomalé skenovanie

Znížte rozlíšenie.

#### Súvisiace informácie

- ➔ „Skenovanie pomocou aplikácie Epson Scan 2“ na strane 104

### Skenovanie sa počas nepretržitého skenovania výrazne spomaľuje

Skenovanie sa spomaľuje, aby sa tak zabránilo prehriatiu a poškodeniu mechanizmu tlačiarne. V skenovaní však môžete pokračovať ďalej. Ak sa chcete vrátiť k normálnej rýchlosti skenovania, tlačiareň ponechajte v nečinnosti aspoň na 30 minút. Ak je napájanie vypnuté, normálna rýchlosť skenovania nebude obnovená.

### Skenovanie zastane pri skenovaní do formátu PDF/Multi-TIFF

- Pri skenovaní pomocou aplikácie Epson Scan 2 môžete nepretržite skenovať až 999 strán vo formáte PDF a až 200 strán vo formáte Multi-TIFF.
- Pri skenovaní veľkého množstva odporúčame skenovať v odtieňoch sivej.

- Zväčšíte voľnú kapacitu na pevnom disku počítača. Skenovanie môže zastať, ak tam nie je dostatok voľného miesta.
- Skúste skenovať pri nižšom rozlíšení. Skenovanie zastane, ak celková veľkosť údajov dosiahne limit.

#### Súvisiace informácie

➔ „Skenovanie pomocou aplikácie Epson Scan 2” na strane 104

---

## Iné problémy

### Slabý elektrický výboj pri kontakte s tlačiarňou

Ak sú k počítaču pripojené viaceré periférne zariadenia, pri kontakte s tlačiarňou môžete cítiť slabý elektrický výboj. Nainštalujte uzemňovací vodič na počítači, ktorý je pripojený k tlačiarňi.

### Hlučná prevádzka

Ak sú prevádzkové zvuky príliš hlučné, zapnite režim **Tichý režim**. Povolenie tejto funkcie môže spomaliť tlač.

- Ovládací panel

Na domovskej obrazovke vyberte  a potom povoľte možnosť **Tichý režim**.

- Windows ovládač tlačiarne

Povoľte položku **Tichý režim** na karte **Hlavný**.

- Mac OS ovládač tlačiarne

Vyberte položku **Systémové nastavenia** z ponuky  > **Tlačiarne a skenery** (alebo **Tlač a skenovanie**, **Tlač a faxovanie**), a potom vyberte tlačiareň. Kliknite na položky **Možnosti a náplne** > **Možnosti** (alebo **Ovládač**). Vyberte možnosť **Zapnuté** pre nastavenie **Tichý režim**.

### Aplikácia je blokována bránou firewall (len pre systém Windows)

Pridajte aplikáciu do programu výnimiek brány Firewall systému Windows v nastaveniach zabezpečenia cez **Ovládací panel**.



# Príloha

## Technické údaje

### Technické údaje o tlačiarni

Umiestnenie trysiek na tlačovej hlave		Trysky na čierny atrament: 180 Trysky na farebný atrament: 59 pre každú farbu
Gramáž papiera*	Obyčajný papier	64 až 90 g/m <sup>2</sup> (17 až 24 lb)
	Obálky	Obálka č. 10, DL, C6: 75 až 90 g/m <sup>2</sup> (20 až 24 lb)

\* Hoci je hrúbka papiera v tomto rozsahu, papier sa nemusí podávať do tlačiarne, prípadne môže byť výsledná tlač horšej kvality. Závisí to od vlastností alebo kvality papiera.

### Oblasť tlače

#### Tlačiteľná oblasť pre samostatné hárky

Kvalita tlače môže byť v tieňovaných oblastiach nižšia kvôli mechanizmu tlačiarne.

#### Tlač s okrajmi

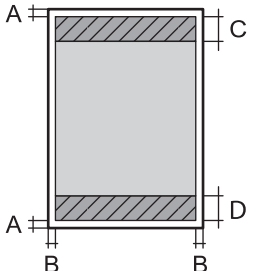
	A	3.0 mm (0.12 palca)
	B	3.0 mm (0.12 palca)
	C	41.0 mm (1.61 palca)
	D	37.0 mm (1.46 palca)

#### Tlač bez okrajov

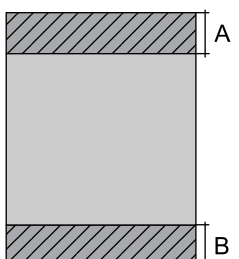
	A	44.0 mm (1.73 palca)
	B	40.0 mm (1.57 palca)

### Tlačiteľná oblasť pre obálky

Kvalita tlače môže byť v tieňovaných oblastiach nižšia kvôli mechanizmu tlačiarne.

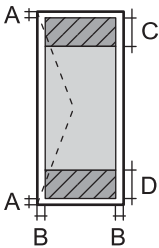
	A	3.0 mm (0.12 palca)
	B	5.0 mm (0.20 palca)
	C	18.0 mm (0.71 palca)
	D	41.0 mm (1.61 palca)

### Technické údaje skenera

Typ skeneru	S plochým dnom
Fotoelektrické zariadenie	CIS
Maximálna veľkosť dokumentu	216×297 mm (8.5×11.7 palcov) A4, Letter
Rozlíšenie	1200 dpi (hlavný sken) 2400 dpi (vedľajší sken)
Farebné rozlíšenie	<p>Farba</p> <ul style="list-style-type: none"> <li><input type="checkbox"/> 48 bitov na pixel interne (16 bitov na pixel na farbu interne)</li> <li><input type="checkbox"/> 24 bitov na pixel externe (8 bitov na pixel na farbu externe)</li> </ul> <p>Odtiene sivej</p> <ul style="list-style-type: none"> <li><input type="checkbox"/> 16 bitov na pixel interne</li> <li><input type="checkbox"/> 8 bitov na pixel externe</li> </ul> <p>Čiernobiela</p> <ul style="list-style-type: none"> <li><input type="checkbox"/> 16 bitov na pixel interne</li> <li><input type="checkbox"/> 1 bitov na pixel externe</li> </ul>
Svetelný zdroj	LED

### Technické údaje o rozhraní

Pre počítač	Hi-Speed USB*
-------------	---------------

\* Káble USB 3.0 nie sú podporované.

## Zoznam funkcií siete

### Funkcie siete a IPv4/IPv6

Funkcie			Podporované	Poznámky
Tlač cez sieť	EpsonNet Print (Windows)	IPv4	✓	-
	Standard TCP/IP (Windows)	IPv4, IPv6	✓	-
	Tlač cez WSD (Windows)	IPv4, IPv6	✓	Windows Vista alebo novší
	Tlač cez Bonjour (Mac OS)	IPv4, IPv6	✓	-
	Tlač cez IPP (Windows, Mac OS)	IPv4, IPv6	✓	-
	Tlač cez UPnP	IPv4	-	Informačné zariadenie
	Tlače cez PictBridge (Wi-Fi)	IPv4	-	Digitálny fotoaparát
	Epson Connect (tlač do e-mailu, tlač na diaľku)	IPv4	✓	-
	AirPrint (iOS, Mac OS)	IPv4, IPv6	✓	iOS 5 alebo novší, Mac OS X v10.7 alebo novší
Skenovanie cez sieť	Epson Scan 2	IPv4, IPv6	✓	-
	Event Manager	IPv4	✓	-
	Epson Connect (skenovanie do cloudu)	IPv4	✓	-
	AirPrint (skenovanie)	IPv4, IPv6	✓	OS X Mavericks alebo novší
Fax	Odosielanie faxu	IPv4	-	-
	Prijímanie faxu	IPv4	-	-
	AirPrint (Faxout)	IPv4, IPv6	-	-

## Parametre Wi-Fi

Normy	IEEE 802.11b/g/n*1
Frekvenčný rozsah	2,4 GHz
Maximálny príkon prenosu rádiových frekvencií	20 dBm (EIRP)
Režimy koordinácie	Infraštruktúra, Priame pripojenie Wi-Fi (Jednoduchý prístupový bod)*2*3
Bezdrôtové zabezpečenie*4	WEP (64/128bit), WPA2-PSK (AES)*5

- \*1 IEEE 802.11n je k dispozícii len pre HT20.
- \*2 Nepodporované pre IEEE 802.11b.
- \*3 Režim Jednoduchý prístupový bod je kompatibilný s pripojením (infraštruktúrou) Wi-Fi.
- \*4 Wi-Fi Direct podporuje len WPA2-PSK (AES).
- \*5 V súlade so štandardmi WPA2 s podporou zabezpečenia WPA/WPA2 Personal.

## Bezpečnostný protokol

SSL/TLS	HTTPS server/klient, IPPS
---------	---------------------------

## Podporované služby tretích strán

AirPrint	Tlač	iOS 5 alebo novší/Mac OS X v10.7.x alebo novší
	Skenovanie	OS X Mavericks alebo novší

## Rozmery

Rozmery	<p>Uskladnenie</p> <ul style="list-style-type: none"> <li><input type="checkbox"/> Šírka: 375 mm (14.8 in.)</li> <li><input type="checkbox"/> Hĺbka: 300 mm (11.8 in.)</li> <li><input type="checkbox"/> Výška: 170 mm (6.7 in.)</li> </ul> <p>Tlač</p> <ul style="list-style-type: none"> <li><input type="checkbox"/> Šírka: 375 mm (14.8 in.)</li> <li><input type="checkbox"/> Hĺbka: 578 mm (22.8 in.)</li> <li><input type="checkbox"/> Výška: 242 mm (9.5 in.)</li> </ul>
Hmotnosť*	Pribl. 4.3 kg (9.5 lb)

\* Bez zásobníkov na atrament a napájacej šnúry.

## Elektrotechnické údaje

Menovité napätie	Stried. 100 – 240 V	Stried. 220 – 240 V
Menovitý frekvenčný rozsah	50 až 60 Hz	50 až 60 Hz
Menovitý prúd	0.4 – 0.2 A	0.2 A

Spotreba energie (s pripojením USB)	Samostatné kopírovanie: približne 12.0 W (ISO/IEC24712) Pohotovostný režim: približne 5.0 W Režim spánku: približne 0.8 W Vypnuté: približne 0.3 W	Samostatné kopírovanie: približne 12.0 W (ISO/IEC24712) Pohotovostný režim: približne 5.0 W Režim spánku: približne 0.8 W Vypnuté: približne 0.3 W
-------------------------------------	---	---

**Poznámka:**

- Napätie sa uvádza na štítku tlačiarne.
- Európski používatelia nájdu podrobnosti o spotrebe energie na nasledujúcej webovej lokalite.  
<http://www.epson.eu/energy-consumption>

**Environmentálne technické údaje**

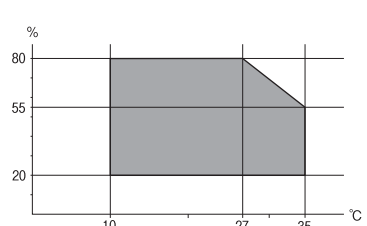
Prevádzka	<p>Použite tlačiareň v rozsahu zobrazenom v nasledujúcom grafe.</p>  <p>Teplota: 10 až 35 °C (50 až 95 °F) Vlhkosť: 20 až 80 % relatívnej vlhkosti (bez kondenzácie)</p>
Uskladnenie	<p>Teplota: -20 až 40 °C (-4 až 104 °F)* Vlhkosť: 5 až 85% relatívnej vlhkosti (bez kondenzácie)</p>

\* Skladovanie pri teplote 40 °C (104 °F) je možné jeden mesiac.

**Environmentálne špecifikácie pre zásobníky atramentu**

Teplota skladovania	-30 až 40 °C (-22 až 104 °F)*
Teplota zmrazenia	-16 °C (3.2 °F) Atrament sa topí a je použiteľný po približne 3 hodinách pri teplote 25 °C (77 °F).

\* Skladovanie pri teplote 40 °C (104 °F) je možné jeden mesiac.

**Systémové požiadavky**

- Windows  
Windows Vista, Windows 7, Windows 8/8.1, Windows 10 alebo novší (32-bitový, 64-bitový)  
Windows XP SP3 (32-bitový)  
Windows XP Professional x64 Edition SP2

Mac OS

Mac OS X v10.6.8 alebo novší, macOS 11 alebo novší

**Poznámka:**

- Systém Mac OS nemusí podporovať niektoré aplikácie a funkcie.*
- Nepodporuje sa súborový systém UNIX pre (UFS) pre Mac OS.*

---

## Informácie o súlade s nariadeniami

### Normy a osvedčenia

#### Normy a schválenia pre európsky model

Pre používateľov v Európe

Spoločnosť Seiko Epson Corporation vyhlasuje, že nasledujúci model rádiového zariadenia je v súlade so Smernicou 2014/53/EU. Celý text vyhlásenia o súlade pre EÚ je k dispozícii na nasledujúcej webovej stránke.

<http://www.epson.eu/conformity>

C636B

Určené na použitie len v nasledujúcich krajinách: Írsko, Spojené kráľovstvo, Rakúsko, Nemecko, Lichtenštajnsko, Švajčiarsko, Francúzsko, Belgicko, Luxembursko, Holandsko, Taliansko, Portugalsko, Španielsko, Dánsko, Fínsko, Nórsko, Švédsko, Island, Chorvátsko, Cyprus, Grécko, Slovinsko, Malta, Bulharsko, Česká republika, Estónsko, Maďarsko, Lotyšsko, Litva, Poľsko, Rumunsko a Slovensko.

Spoločnosť Epson nezodpovedá za nesplnenie požiadaviek ochrany v dôsledku neodporúčanej úpravy zariadení.



### Obmedzenia kopírovania

Dodržiavajte nasledujúce obmedzenia, aby sa zabezpečilo zodpovedné a zákonné používanie tlačiarne.

Zákon zakazuje kopírovanie nasledujúcich predmetov:

- Bankovky, mince, vládou emitované obchodovateľné cenné papiere, vládne dlhopisy a obecné cenné papiere
- Nepoužité známky, pohľadnice s predplateným poštovým a iné poštové predmety s vyznačeným platným poštovým
- Štátom vydané kolký a cenné papiere vydané podľa zákonného postupu

Pri kopírovaní nasledujúcich predmetov postupujte opatrne:

- Privátne obchodovateľné cenné papiere (listinné akcie, postupiteľné zmenky, šeky a pod.), mesačné permanentky, zľavnené lístky a pod.
- Cestovné pasy, vodičské preukazy, záruky spôsobilosti, diaľničné známky, stravné lístky, vstupenky a pod.

**Poznámka:**

*Kopírovanie týchto materiálov môže zakazovať aj zákon.*

Zodpovedné používanie materiálov chránených autorským právom:

Zariadenia možno zneužiť nedovoleným kopírovaním materiálov chránených autorským právom. Pokiaľ nekonáte na pokyn informovaného zástupcu, pri kopírovaní publikovaného materiálu budete zodpovední a ohľaduplní a získajte povolenie držiteľa autorského práva.

## Preprava a skladovanie tlačiarne

Ak potrebujete prepraviť tlačiareň kvôli presunu alebo oprave, postupujte podľa nižšie uvedených krokov na zbalenie tlačiarne.

### **Upozornenie:**

*Pri otváraní alebo zatváraní jednotky skenera dávajte pozor, aby ste si neprivreli ruku alebo prsty. Inak sa môžete zraniť.*

### **Upozornenie:**

*Pri skladovaní alebo preprave tlačiarne nenakláňajte ani ju neumiestňujte do zvislej alebo obrátenej polohy. V opačnom prípade môže dôjsť k úniku atramentu.*

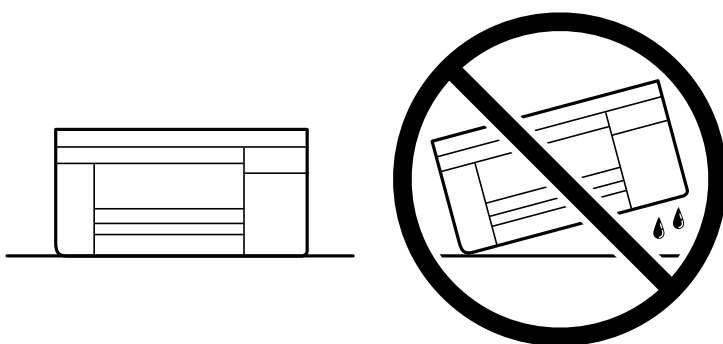

*Atramentové kazety nechajte nainštalované. Ak kazety vyberiete, tlačová hlava môže zaschnúť a je možné, že tlačiareň nebude môcť tlačiť.*

1. Vypnite tlačiareň stlačením tlačidla .
2. Kontrolka napájania musí zhasnúť, potom odpojte napájací kábel.

### **Upozornenie:**

*Napájací kábel odpojte, keď kontrolka napájania zhasne. V opačnom prípade sa tlačová hlava nevráti do východiskovej polohy a atrament zoschne, čo znemožní tlač.*

3. Odpojte všetky káble, ako sú napájací kábel a USB kábel.
4. Vyberte všetok papier z tlačiarne.
5. Uistite sa, či v tlačiarne nie sú žiadne originály.

6. Otvorte jednotku skenera, keď je kryt na dokumenty zatvorený. Držiak atramentových kaziet pripevnite k puzdru páskou.

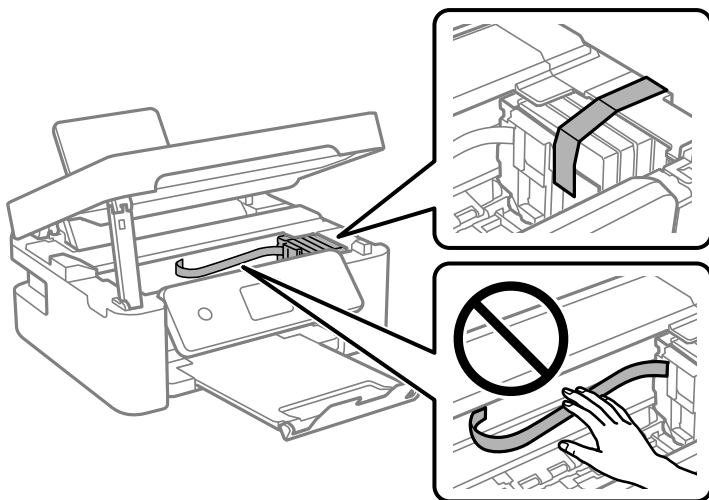

7. Zatvorte jednotku skenera.

Z bezpečnostných dôvodov sa jednotka skenera zatvára v dvoch krokoch.

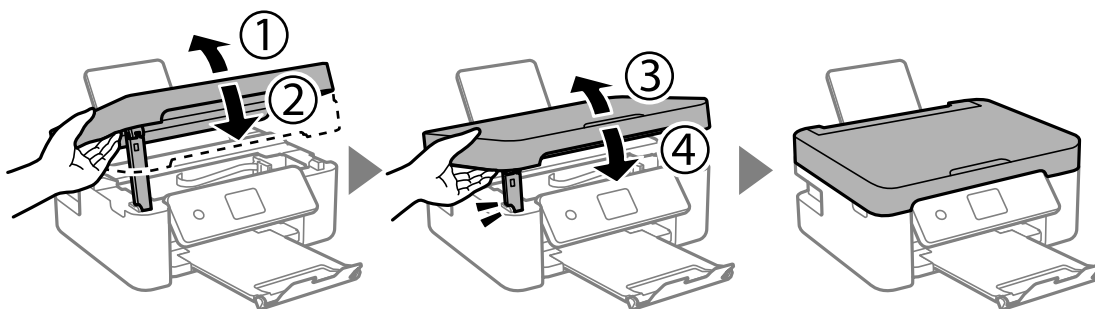

**Poznámka:**

Jednotka skenera sa nedá otvoriť z dole znázornenej polohy. Pred jej otvorením ju úplne zatvorte.

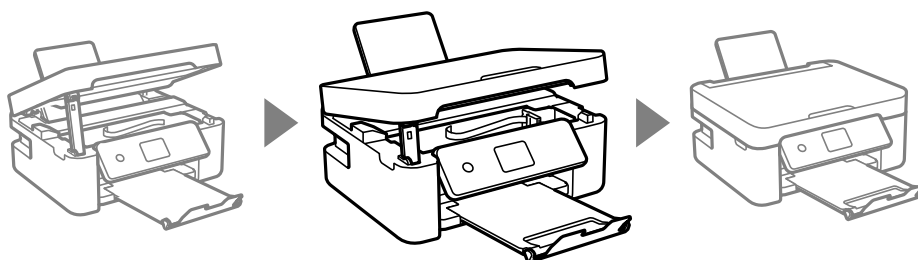



8. Zabalte tlačiareň, ako je zobrazené nižšie.

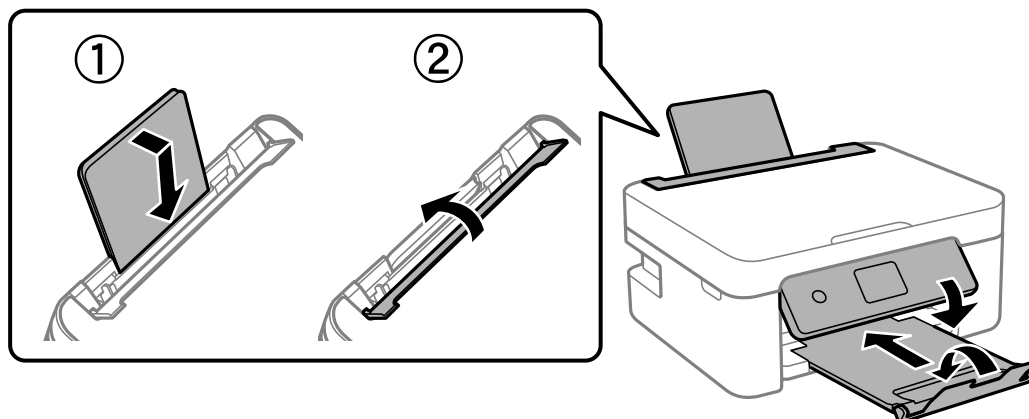

9. Tlačiareň zabalte do ochranného obalu a vložte do originálnej škatule.

Pri opätovnom použití tlačiarne odstráňte pásku, ktorá istí držiak atramentových kaziet. Ak pri ďalšej tlačí zistíte pokles kvality tlače, vyčistite a zarovnajete tlačovú hlavu.

#### Súvisiace informácie

- ➔ „Názvy dielov a funkcie” na strane 14
- ➔ „Kontrola a čistenie tlačovej hlavy” na strane 128
- ➔ „Zarovnanie tlačovej hlavy” na strane 130

---

## Kde získať pomoc

### Webová stránka technickej podpory

Ak potrebujete ďalšiu pomoc, navštívte nižšie uvedenú webovú stránku technickej podpory spoločnosti Epson. Vyberte príslušnú krajinu alebo oblasť a prejdite do sekcie podpory na príslušnej miestnej webovej lokalite spoločnosti Epson. Na stránke nájdete tiež najnovšie ovládače, odpovede na časté otázky, príručky a ďalšie užitočné položky na prevzatie.

<http://support.epson.net/>

<http://www.epson.eu/Support> (Európa)

Ak vaše zariadenie od spoločnosti Epson nefunguje správne a problém nedokážete vyriešiť, požiadajte o pomoc oddelenie podpory spoločnosti Epson.

### Kontaktovanie podpory spoločnosti Epson

#### Predtým, ako sa skontaktujete so spoločnosťou Epson

Ak výrobok od spoločnosti Epson nefunguje správne a vzniknutý problém sa nedarí odstrániť pomocou informácií o odstraňovaní problémov, ktoré sú uvedené v príručkách, obráťte sa na oddelenie podpory spoločnosti Epson.

Zoznam podpory Epson je založený na krajine predaja. Niektoré výrobky sa vo vašej aktuálnej oblasti nemusia predávať, takže sa obráťte na podporu spoločnosti Epson pre oblasť, kde ste výrobok zakúpili.

V prípade, že oddelenie podpory spoločnosti Epson pre vašu oblasť sa nižšie neuvádza, obráťte sa na dodávateľa, u ktorého ste si výrobok zakúpili.

Podpora spoločnosti Epson vám bude vedieť pomôcť oveľa rýchlejšie, ak poskytnete nasledujúce informácie:

- Sériové číslo výrobku  
(Štítok so sériovým číslom sa obvykle nachádza na zadnej časti výrobku.)
- Model výrobku
- Verzia softvéru výrobku  
(Kliknite na tlačidlo **About**, **Version Info**, alebo podobné tlačidlo v softvérovom produkte.)
- Značka a model vášho počítača
- Názov a verzia operačného systému počítača
- Názvy a verzie softvérových aplikácií, ktoré obvykle používate s daným výrobkom

**Poznámka:**

*V závislosti od výrobku môžu byť sieťové nastavenia uložené v pamäti výrobku. V dôsledku poruchy alebo opravy výrobku sa nastavenia môžu stratiť. Spoločnosť Epson nezodpovedá za stratu akýchkoľvek údajov ani za zálohovanie a/alebo obnovenie nastavení, a to ani počas záručného obdobia. Odporúčame, aby ste si svoje údaje záložovali sami alebo si ich zaznamenali.*

## Pomoc pre používateľov v Európe

Informácie o kontaktovaní zákazníckej podpory spoločnosti Epson nájdete v dokumente Paneurópska záruka.

## Pomoc pre používateľov v Taiwane

Kontakty na informácie, podporu a služby:

### Internet

<http://www.epson.com.tw>

K dispozícii sú informácie o technických údajoch zariadení, ovládače na prevzatie a dopyty na zariadenia.

### Centrum pomoci Epson

Telefón: +886-2-80242008

Náš tím z centra pomoci vám môže telefonicky pomôcť pri nasledujúcich požiadavkách:

- Dopyty týkajúce sa predaja a informácií o zariadeniach
- Otázky alebo problémy týkajúce sa použitia zariadení
- Dopyty týkajúce sa opráv a záruky

### Servisné stredisko pre opravy:

<http://www.tekcare.com.tw/branchMap.page>

Spoločnosť TekCare je autorizovaným servisným strediskom pre spoločnosť Epson Taiwan Technology & Trading Ltd.

## Pomoc pre používateľov v Austrálii

Spoločnosť Epson Australia chce poskytovať zákaznícky servis na vysokej úrovni. Okrem príručiek k zariadeniu poskytujeme nasledujúce zdroje, kde nájdete požadované informácie:

### Internetová adresa URL

<http://www.epson.com.au>

Navštívte webové stránky spoločnosti Epson Australia. Oplatí sa sem-tam na ne zísť! Na stránkach nájdete oblasť na prevzatie ovládačov, kontaktné miesta na spoločnosť Epson, informácie o nových zariadeniach a technickú podporu (e-mail).

### Centrum pomoci Epson

Telefón: 1300-361-054

Centrum pomoci spoločnosti Epson slúži ako konečné riešenie s cieľom zaručiť našim klientom prístup k poradenstvu. Operátori v centre pomoci vám môžu pomôcť pri inštalácii, konfigurácii a prevádzke zariadenia značky Epson. Personál z centra pomoci vám pred kúpou môže poskytnúť informačný materiál o nových zariadeniach značky Epson a poradiť, kde sa nachádza najbližší dodávateľ alebo servisné miesto. Získate tu odpovede na rôzne dopyty.

Odporúčame, aby ste počas telefonátu mali poruke všetky potrebné informácie. Čím viac informácií si pripravíte, tým rýchlejšie budeme môcť pomôcť s riešením problému. Medzi tieto informácie patria príručky k zariadeniu Epson, typ počítača, operačný systém, aplikačné programy a všetky, z vášho pohľadu potrebné informácie.

### Preprava produktu

Spoločnosť Epson odporúča uchovať obal zariadenia na budúcu prepravu.

## Pomoc pre používateľov na Novom Zélande

Spoločnosť Epson New Zealand chce poskytovať zákaznícky servis na vysokej úrovni. Okrem dokumentácie zariadenia poskytujeme nasledujúce zdroje, kde nájdete požadované informácie:

### Internetová adresa URL

<http://www.epson.co.nz>

Navštívte webové stránky spoločnosti Epson New Zealand. Oplatí sa sem-tam na ne zísť! Na stránkach nájdete oblasť na prevzatie ovládačov, kontaktné miesta na spoločnosť Epson, informácie o nových zariadeniach a technickú podporu (e-mail).

### Centrum pomoci Epson

Telefón: 0800 237 766

Centrum pomoci Epson slúži ako konečné riešenie, aby naši klienti mali zabezpečený prístup k poradenstvu. Operátori v centre pomoci vám môžu pomôcť pri inštalácii, konfigurácii a prevádzke zariadenia značky Epson. Personál z centra pomoci vám pred kúpou môže poskytnúť informačný materiál o nových zariadeniach značky Epson a poradiť, kde sa nachádza najbližší dodávateľ alebo servisné miesto. Získate tu odpovede na rôzne dopyty.

Odporúčame, aby ste pri telefonáte mali poruke všetky potrebné informácie. Čím viac informácií si pripravíte, tým rýchlejšie budeme môcť pomôcť s riešením problému. Medzi tieto informácie patrí dokumentácia zariadenia Epson, typ počítača, operačný systém, aplikačné programy a všetky, z vášho pohľadu potrebné informácie.

## Preprava zariadenia

Spoločnosť Epson odporúča uchovať obal zariadenia na budúcu prepravu.

## Pomoc pre používateľov v Singapore

Zdroje informácií, podpora a služby dostupné v spoločnosti Epson Singapore:

### Internet

<http://www.epson.com.sg>

K dispozícii sú informácie o technických údajoch zariadení, ovládače na prevzatie, často kladené otázky (FAQ), dopyty týkajúce sa predaja a technická podpora prostredníctvom e-mailu.

### Centrum pomoci Epson

Bezplatné: 800-120-5564

Náš tím centra pomoci vám môže telefonicky pomôcť pri nasledujúcich požiadavkách:

- Dopyty týkajúce sa predaja a informácií o zariadeniach
- Otázky týkajúce sa použitia zariadení alebo riešenia problémov
- Dopyty týkajúce sa opráv a záruky

## Pomoc pre používateľov v Thajsku

Kontakty na informácie, podporu a služby:

### Internet

<http://www.epson.co.th>

K dispozícii sú informácie o technických údajoch zariadení, ovládače na prevzatie, často kladené otázky (FAQ) a e-mail.

### Telefonické centrum spoločnosti Epson

Telefón: 66-2685-9899

E-mail: [support@eth.epson.co.th](mailto:support@eth.epson.co.th)

Náš tím telefonickej podpory vám môže cez telefón pri nasledujúcich požiadavkách:

- Dopyty týkajúce sa predaja a informácií o zariadeniach
- Otázky alebo problémy týkajúce sa použitia zariadení
- Dopyty týkajúce sa opráv a záruky

## Pomoc pre používateľov vo Vietname

Kontakty na informácie, podporu a služby:

### Servisné stredisko Epson

65 Truong Dinh Street, District 1, Ho Chi Minh City, Vietnam.

Telefón (Hočiminovo Mesto): 84-8-3823-9239, 84-8-3825-6234

29 Tue Tinh, Quan Hai Ba Trung, Hanoi City, Vietnam

Telefón (Hanoj): 84-4-3978-4785, 84-4-3978-4775

## Pomoc pre používateľov v Indonézii

Kontakty na informácie, podporu a služby:

### Internet

<http://www.epson.co.id>

- Informácie o technických údajoch výrobku a ovládače na prevzatie
- Prostredníctvom e-mailu sú k dispozícii často kladené otázky (FAQ), otázky týkajúce sa predaja a ďalšie otázky

### Poradenská linka Epson (Hotline)

Telefón: +62-1500-766

Fax: +62-21-808-66-799

Náš tím poradenskej linky vám môže telefonicky alebo pomocou faxu pomôcť pri nasledujúcich požiadavkách:

- Dopyty týkajúce sa predaja a informácií o zariadeniach
- Technická podpora

### Servisné stredisko Epson

Provincia	Názov spoločnosti	Adresa	Telefón E-mail
JAKARTA	Epson Sales and Service Jakarta (SUDIRMAN)	Wisma Keiai Lt. 1 Jl. Jenderal Sudirman Kav. 3 Jakarta Pusat - DKI JAKARTA 10220	021-5724335 ess@epson-indonesia.co.id ess.support@epson-indonesia.co.id
SERPONG	Epson Sales and Service Serpong	Ruko Melati Mas Square Blok A2 No.17 Serpong-Banten	082120090084 / 082120090085 esstag@epson-indonesia.co.id esstag.support@epson-indonesia.co.id
SEMARANG	Epson Sales and Service Semarang	Komplek Ruko Metro Plaza Block C20 Jl. MT Haryono No. 970 Semarang -JAWA TENGAH	024 8313807 / 024 8417935 esssmg@epson-indonesia.co.id esssmg.support@epson-indonesia.co.id
JAKARTA	Epson Sales and Service Jakarta (MANGGA DUA)	Ruko Mall Mangga Dua No. 48 Jl. Arteri Mangga Dua, Jakarta Utara - DKI JAKARTA	021 623 01104 jkt-technical1@epson-indonesia.co.id jkt-admin@epson-indonesia.co.id
BANDUNG	Epson Sales and Service Bandung	Jl. Cihampelas No. 48 A Bandung Jawa Barat 40116	022 420 7033 bdg-technical@epson-indonesia.co.id bdg-admin@epson-indonesia.co.id

<b>Provincia</b>	<b>Názov spoločnosti</b>	<b>Adresa</b>	<b>Telefón</b> <b>E-mail</b>
MAKASSAR	Epson Sales and Service Makassar	Jl. Cendrawasih NO. 3A, kunjung mae, mariso, MAKASSAR - SULSEL 90125	0411- 8911071 mksr-technical@epson-indonesia.co.id mksr-admin@epson-indonesia.co.id
MEDAN	Epson Service Center Medan	Jl. Bambu 2 Komplek Graha Niaga Nomor A-4, Medan - SUMUT	061- 42066090 / 42066091 mdn-technical@epson-indonesia.co.id mdn-adm@epson-indonesia.co.id
PALEMBANG	Epson Service Center Palembang	Jl. H.M Rasyid Nawawi No. 249 Kelurahan 9 Ilir Palembang Sumatera Selatan	0711 311 330 escplg.support@epson-indonesia.co.id
PEKANBARU	Epson Service Center Pekanbaru	Jl. Tuanku Tambusai No. 459 A Kel. Tangkerang barat Kec Marpoyan damai Pekanbaru - Riau 28282	0761- 8524695 pkb-technical@epson-indonesia.co.id pkb-admin@epson-indonesia.co.id
PONTIANAK	Epson Service Center Pontianak	Komp. A yani Sentra Bisnis G33, Jl. Ahmad Yani - Pontianak Kalimantan Barat	0561- 735507 / 767049 pontianak-technical@epson-indonesia.co.id pontianak-admin@epson-indonesia.co.id
SAMARINDA	Epson Service Center Samarinda	Jl. KH. Wahid Hasyim (M. Yamin) Kelurahan Sempaja Selatan Kecamatan Samarinda UTARA - SAMARINDA - KALTIM	0541 7272 904 escsmd@epson-indonesia.co.id escsmd.support@epson-indonesia.co.id
SURABAYA	Epson Sales & Service Surabaya (barat)	Jl. Haji Abdul Wahab Saimin, Ruko Villa Bukit Mas RM-11, Kec. Dukuh Pakis, Surabaya - 60225	031- 5120994 sby-technical@epson-indonesia.co.id sby-admin@epson-indonesia.co.id
YOGYAKARTA	Epson Service Center Yogyakarta	YAP Square, Block A No. 6 Jl. C Simanjutak Yogyakarta - DIY	0274 581 065 ygy-technical@epson-indonesia.co.id ygy-admin@epson-indonesia.co.id
JEMBER	Epson Service Center Jember	JL. Panglima Besar Sudirman Ruko no.1D Jember-Jawa Timur (Depan Balai Penelitian & Pengolahan Kakao)	0331- 488373 / 486468 jmr-admin@epson-indonesia.co.id jmr-technical@epson-indonesia.co.id
MANADO	EPSON SALES AND SERVICE Manado	Jl. Piere Tendean Blok D No 4 Kawasan Mega Mas Boulevard - Manado 95111	0431- 8805896 MND-ADMIN@EPSON-INDONESIA.CO.ID MND-TECHNICAL@EPSON-INDONESIA.CO.ID
CIREBON	EPSON SERVICE CENTER Cirebon	Jl. Tuparev No. 04 ( Depan Hotel Apita ) Cirebon, JAWA BARAT	0231– 8800846 cbn-technical@epson-indonesia.co.id
CIKARANG	EPSON SALES AND SERVICE CIKARANG	Ruko Metro Boulevard B1 Jababeka cikarang - Jawa Barat,	021- 89844301 / 29082424 ckg-admin@epson-indonesia.co.id ckg-technical@epson-indonesia.co.id

Provincia	Názov spoločnosti	Adresa	Telefón E-mail
MADIUN	EPSON SERVICE CENTER MADIUN	Jl. Diponegoro No.56, MADIUN - JAWA TIMUR	0351- 4770248 mun-admin@epson-indonesia.co.id mun-technical@epson-indonesia.co.id
PURWOKERTO	EPSON SALES AND SERVICE Purwokerto	Jl. Jendral Sudirman No. 4 Kranji Purwokerto - JAWA TENGAH	0281- 6512213 pwt-admin@epson-indonesia.co.id pwt-technical@epson-indonesia.co.id
BOGOR	EPSON SALES AND SERVICE Bogor	Jl.Pajajaran No 15B Kel Bantarjati Kec Bogor Utara - JAWA BARAT 16153	0251- 8310026 bgr-admin@epson-indonesia.co.id bgr-technical@epson-indonesia.co.id
SERANG	EPSON SERVICE CENTER Serang	Jl. Ahmad Yani No.45C, SERANG - BANTEN	0254- 7912503 srg-admin@epson-indonesia.co.id srg-technical@epson-indonesia.co.id
PALU	EPSON SALES AND SERVICE Palu	Jl. Juanda No. 58, Palu - Sulteng	0451- 4012 881 plw-admin@epson-indonesia.co.id plw-technical@epson-indonesia.co.id
BANJARMASIN	EPSON SERVICE CENTER BANJARMASIN	Jl. Gatot Soebroto NO. 153 BANJARMASIN - KALSEL 70235	0511- 6744135 (TEKNISI) / 3266321(ADMIN) bdj-admin@epson-indonesia.co.id bdj-technical@epson-indonesia.co.id
DENPASAR	EPSON SALES AND SERVICE Denpasar	JL. MAHENDRADATA NO. 18, DENPASAR - BALI	0361- 3446699 / 9348428 dps-admin@epson-indonesia.co.id dps-technical@epson-indonesia.co.id
JAKARTA	EPSON SALES AND SERVICE CILANDAK	CIBIS Business Park Tower 9 LT. MEZZANINE, Jalan TB Simatupang No.2, Jakarta Selatan - DKI JAKARTA 12560	021- 80866777 esscibis.support1@epson-indonesia.co.id esscibis.support2@epson-indonesia.co.id esscibis.admin@epson-indonesia.co.id esscibis.sales@epson-indonesia.co.id
SURABAYA	EPSON SALES AND SERVICE SURABAYA (GUBENG)	JL. RAYA GUBENG NO. 62, SURABAYA - JAWA TIMUR	031- 99444940 / 99446299 / 99446377 esssby@epson-indonesia.co.id esssby.support@epson-indonesia.co.id
AMBON	EPSON SERVICE CENTER AMBON	Jl. Diponegoro No.37 (Samping Bank Mandiri Syariah) Kel.Ahusen, Kec.Sirimau - Ambon 97127	-

V prípade miest, ktoré tu nie sú uvedené, zateľonujte na poradenskú linku: 08071137766.

## Pomoc pre používateľov v Hongkongu

Používatelia sa môžu obrátiť na spoločnosť Epson Hong Kong Limited, ak chcú získať technickú podporu, ako aj iné služby poskytované po predaji.

### Domovská internetová stránka

<http://www.epson.com.hk>

Spoločnosť Epson Hong Kong zriadila na internete miestnu domovskú stránku v čínskom aj anglickom jazyku, ktorá poskytuje používateľom nasledujúce informácie:

- Informácie o zariadeniach
- Odpovede na najčastejšie otázky (FAQs)
- Najnovšie verzie ovládačov zariadení značky Epson

### Linka technickej podpory

S naším technickým personálom sa môžete spojiť aj na nasledujúcich telefónnych a faxových číslach:

Telefón: 852-2827-8911

Fax: 852-2827-4383

## Pomoc pre používateľov v Malajzii

Kontakty na informácie, podporu a služby:

### Internet

<http://www.epson.com.my>

- Informácie o technických údajoch výrobku a ovládače na prevzatie
- Prostredníctvom e-mailu sú k dispozícii často kladené otázky (FAQ), otázky týkajúce sa predaja a ďalšie otázky

### Telefonické centrum spoločnosti Epson

Telefón : 1800-81-7349 (bezplatne)

E-mail: [websupport@emsb.epson.com.my](mailto:websupport@emsb.epson.com.my)

- Dopyty týkajúce sa predaja a informácií o zariadeniach
- Otázky alebo problémy týkajúce sa použitia zariadení
- Otázky týkajúce sa služieb a záruky

### Ústredie

Telefón: 603-56288288

Fax: 603-5628 8388/603-5621 2088

## Pomoc pre používateľov v Indii

Kontakty na informácie, podporu a služby:



### Internet

<http://www.epson.co.in>

K dispozícii sú informácie o technických údajoch zariadení, ovládače na prevzatie a dopyty na zariadenia.

### Linka pomoci

- Servis, informácie o produktoch a objednávanie spotrebných materiálov (linky spoločnosti BSNL)

Bezplatné číslo: 18004250011

K dispozícii v pondelok až sobotu od 9:00 do 18:00 (okrem dní pracovného pokoja)

- Servis (používatelia služieb CDMA a používatelia mobilných zariadení)

Bezplatné číslo: 186030001600

K dispozícii v pondelok až sobotu od 9:00 do 18:00 (okrem dní pracovného pokoja)

## Pomoc pre používateľov na Filipínach

Používatelia sa môžu obrátiť na spoločnosť Epson Philippines Corporation na uvedených telefónnych číslach, faxových číslach a e-mailovej adrese, ak chcú získať technickú podporu, ako aj iné služby poskytované po predaji:

### Internet

<http://www.epson.com.ph>

K dispozícii sú informácie o technických špecifikáciách výrobku, ovládačoch na prevzatie, často kladené otázky (FAQ) a otázky prostredníctvom e-mailu.

### Stredisko starostlivosti o zákazníkov pobočky Epson Philippines

Bezplatné: (PLDT) 1-800-1069-37766

Bezplatné: (digitálne) 1-800-3-0037766

Metro Manila: (632) 8441 9030

Webová lokalita: <https://www.epson.com.ph/contact>

E-mail: [customercare@epc.epson.com.ph](mailto:customercare@epc.epson.com.ph)

K dispozícii v pondelok až sobotu od 9:00 do 18:00 (okrem dní pracovného pokoja)

Náš tím strediska starostlivosti o zákazníkov vám môže telefonicky pomôcť pri nasledujúcich požiadavkách:

- Dopyty týkajúce sa predaja a informácií o zariadeniach
- Otázky alebo problémy týkajúce sa použitia zariadení
- Dopyty týkajúce sa opráv a záruky

### Epson Philippines Corporation

Priama linka: +632-706-2609

Fax: +632-706-2663