

WF-2870 Series

Korisnički vodič

Sadržaj

O ovom priručniku

Upoznavanje sa priručnicima.	7
Korišćenje priručnika za traženje informacija.	7
Oznake i simboli.	8
Opisi korišćeni u ovom priručniku.	9
Reference koje se odnose na operativne sisteme.	9

Važna uputstva

Bezbednosna uputstva.	10
Bezbednosna uputstva za mastilo.	10
Saveti i upozorenja u vezi sa štampačem.	11
Saveti i upozorenja za podešavanje štampača.	11
Saveti i upozorenja za upotrebu štampača.	11
Saveti i upozorenja za transport ili skladištenje štampača.	12
Saveti i upozorenja za upotrebu štampača sa bežičnom vezom.	12
Saveti i upozorenja za upotrebu LCD ekrana.	12
Zaštita vaših ličnih podataka.	12

Osnovne informacije o štampaču

Nazivi i funkcije delova.	13
Vodič za kontrolnu tablu.	15
Kontrolna tabla.	15
Vodič za početni ekran.	16
Ikone koje su prikazane na LCD ekranu.	17
Osnovne operacije.	18
Unos znakova.	19
Gledanje animacija.	20

Podešavanja mreže

Tipovi mrežnog povezivanja.	21
Bežična mreža.	21
Wi-Fi Direct (Simple AP) veza.	21
Povezivanje sa računarom.	22
Povezivanje sa pametnim uređajem.	23
Povezivanje sa pametnim uređajem preko bežičnog rutera.	23
Povezivanje sa iPhone, iPad ili iPod touch uz pomoć Wi-Fi Direct.	23
Povezivanje sa Android uređajima pomoću Wi-Fi Direct.	27
Povezivanje na uređaje koji nisu iOS i Android pomoću Wi-Fi Direct.	30

Obavljanje Wi-Fi podešavanja sa štampača.	33
Podešavanje bežične mreže pomoću unosa SSID i lozinke.	33
Podešavanje bežične mreže pomoću postavke tastera (WPS).	35
Vršenje podešavanja bežične mreže pomoću postavke PIN koda (WPS).	36
Obavljanje naprednih podešavanja mreže.	38
Provera statusa mrežne veze.	39
Ikona mreže.	39
Provera detaljnih informacija o mreži sa kontrolne table.	39
Štampanje izveštaja o mrežnom povezivanju.	40
Štampanje lista mrežnog statusa.	46
Zamena ili dodavanje novih bežičnih mrežnih usmerivača.	47
Promena načina povezivanja sa računarom.	47
Promena podešavanja za Wi-Fi Direct (Simple AP).	48
Onemogućavanje bežične mreže sa kontrolne table.	49
Prekid Wi-Fi Direct (Simple AP) veze sa kontrolne table.	50
Vraćanje podešavanja mreže sa kontrolne table.	50

Priprema štampača

Ubacivanje papira.	52
Dostupan papir i kapaciteti.	52
Ubacivanje papira u Zadnji mehanizam za uvlačenje papira.	55
Ubacivanje koverata i mere predostrožnosti.	57
Ubacivanje dugačkih papira.	58
Lista tipa papira.	58
Postavljanje originala.	58
Originali dostupni za automatski mehanizam za uvlačenje papira.	59
Postavljanje originala u automatski mehanizam za uvlačenje papira.	59
Postavljanje originala na staklo skenera Staklo skenera.	61
Upravljanje kontaktima.	63
Registrowanje ili uređivanje kontakata.	63
Registrowanje ili uređivanje grupisanih kontakata.	64
Registrowanje kontakata na računaru.	64
Opcije menija za Podešavanja.	66

Opcije menija za Opšte postavke.	66
Opcije menija za Status zaliha.	71
Opcije menija za Održavanje.	71
Opcije menija za Štampaj list statusa.	72
Opcije menija za Brojač kopija.	72
Opcije menija za Korisničke postavke.	72
Opcije menija za Istraživanje korisnika.	72
Opcije menija za Vрати podrazumevana podešavanja.	73
Opcije menija za Ažuriranje firmvera.	73
Štednja električne energije.	73
Ušteda energije — kontrolna tabla.	73

Podešavanja faksa

Pre upotrebe funkcija faksa.	75
Priključivanje štampača na telefonsku liniju.	75
Kompatibilne telefonske linije.	75
Priključivanje štampača na telefonsku liniju.	76
Priključivanje telefonskog uređaja na štampač.	77
Priprema štampača za slanje i prijem faksova (korišćenjem Čarobnjak za podešavanje faksa).	79
Zasebno vršenje podešavanja funkcija faksa na štamaču.	81
Podešavanje režima Režim za prijem.	81
Vršenje podešavanja kada priključite spoljni telefonski uređaj.	82
Podešavanja za blokiranje neželjenih faksova.	83
Vršenje podešavanja za slanje i prijem faksova na računaru.	84
Opcije menija za Podešavanja faksa.	85
Proveri povezanost faksa.	85
Čarobnjak za podešavanje faksa.	85
Meni Osn. podešavanja.	86
Meni Podešavanja za prijem.	87
Meni Postavke izveštavanja.	88
Meni Bezbednosne postavke.	88

Štampanje

Štampanje iz upravljačkog programa štampača u operativnom sistemu Windows.	90
Pristupanje upravljačkom programu štampača.	90
Osnovne informacije o štampanju.	90
Dvostrano štampanje.	92
Štampanje više stranica na jednom listu.	93
Štampanje i slaganje stranica po redu (Štampanje obrnutim redosledom).	94
Štampanje smanjenog ili povećanog dokumenta.	94

Štampanje jedne slike na više listova radi uvećanja (Pravljenje postera).	95
Štampanje sa zaglavljem i podnožjem.	101
Štampanje zaštitnog šablona protiv kopiranja.	102
Štampanje više datoteka istovremeno.	103
Štampanje pomoću funkcije Color Universal Print.	103
Prilagođavanje boje štampanja.	104
Štampanje sa naglašavanjem tankih linija.	105
Štampanje jasnih prugastih kodova.	105
Otkazivanje štampanja.	106
Opcije menija za upravljački program štampača	106
Štampanje iz upravljačkog programa štampača u operativnom sistemu Mac OS.	109
Osnovne informacije o štampanju.	109
Dvostrano štampanje.	110
Štampanje više stranica na jednom listu.	111
Štampanje i slaganje stranica po redu (Štampanje obrnutim redosledom).	112
Štampanje smanjenog ili povećanog dokumenta.	112
Prilagođavanje boje štampanja.	113
Otkazivanje štampanja.	114
Opcije menija za upravljački program štampača	114
Određivanje radnih podešavanja za upravljački program štampača u operativnom sistemu Mac OS.	116
Štampanje pomoću pametnih uređaja.	116
Korišćenje funkcije Epson iPrint.	116
Korišćenje aplikacije Epson Print Enabler.	118
Korišćenje funkcije AirPrint.	119
Otkazivanje zadatka koji je u toku.	119

Kopiranje

Osnove kopiranja.	120
Dvostrano kopiranje.	121
Kopiranje više originala na jednu stranu.	121
Osnovne opcije menija za kopiranje.	121
Napredne opcije menija za kopiranje.	122

Skeniranje

Skeniranje pomoću kontrolne table.	124
Skeniranje na računar (Event Manager).	124
Skeniranje u računarski oblak.	128
Skeniranje pomoću WSD-a.	130
Skeniranje sa računara.	132
Skeniranje pomoću programa Epson Scan 2.	132
Skeniranje pomoću pametnih uređaja.	139

Instaliranje aplikacije Epson iPrint.	139
Skeniranje pomoću programa Epson iPrint.	139

Slanje faksa

Pre upotrebe funkcija faksa.	141
Slanje faksova pomoću štampača.	141
Slanje faksova pomoću kontrolne table.	141
Razni načini za slanje faksa.	143
Prijem faksova na štampač.	146
Prijem dolaznih faksova.	146
Prijem faksova putem telefonskog poziva.	147
Korišćenje ostalih funkcija faksa.	148
Ručno štampanje izveštaja za faks.	148
Opcije menija za slanje faksa.	149
Primalac.	149
Podešavanja faksa.	149
Još.	150
Opcije menija za Korisničke postavke.	151
Slanje faksa sa računara.	151
Slanje dokumenata napravljenih pomoću aplikacije (Windows).	152
Slanje dokumenata napravljenih pomoću aplikacije (Mac OS).	154
Prijem faksova na računar.	156
Čuvanje dolaznih faksova na računaru.	156
Otkazivanje funkcije koja memoriše dolazne faksove na računaru.	157
Provera novih faksova (Windows).	157
Provera novih faksova (Mac OS).	158

Zamena kertridža sa bojom i ostale potrošne opreme

Provera statusa preostalog mastila i kutije za održavanje.	160
Provera statusa preostalog mastila i kutije za održavanje — kontrolna tabla.	160
Provera statusa preostalog mastila i kutije za održavanje – Windows.	160
Provera statusa preostalog mastila i kutije za održavanje — Mac OS X.	160
Šifre kertridža sa mastilom.	161
Mere predostrožnosti prilikom rukovanja kertridžima sa mastilom.	161
Zamena kertridža sa mastilom.	164
Šifra kutije za održavanje.	164
Mere predostrožnosti prilikom rukovanja kutijom za održavanje.	165

Zamena kutije za održavanje.	165
Privremeno štampanje crnim mastilom.	166
Privremeno štampanje crnim mastilom — kontrolna tabla.	167
Privremeno štampanje crnim mastilom — Windows.	167
Privremeno štampanje crnim mastilom — Mac OS.	169
Štednja crne boje kada je preostane malo (samo za Windows).	169

Održavanje štampača

Spračavanje isušivanja glave za štampanje.	171
Provera i čišćenje glave za štampanje.	171
Provera i čišćenje glave za štampanje — kontrolna tabla.	171
Proveravanje i čišćenje glave za štampanje – Windows.	172
Provera i čišćenje glave za štampanje — Mac OS.	172
Poravnavanje glave za štampanje.	173
Poravnavanje glave za štampanje — kontrolna tabla.	173
Čišćenje mrlja od mastila sa putanje papira.	173
Čišćenje automatskog mehanizma za uvlačenje papira.	174
Čišćenje Staklo skenera.	176
Čišćenje providnog filma.	177

Mrežna usluga i informacije o softveru

Aplikacija za podešavanje operacija štampača (Web Config).	180
Pokretanje veb-konfiguracije iz pregledača.	180
Pokretanje aplikacije Web Config u operativnom sistemu Windows.	181
Pokretanje aplikacije Web Config u operativnom sistemu Mac OS.	181
Aplikacija za skeniranje dokumenata i slika (Epson Scan 2).	182
Dodavanje mrežnog skenera.	182
Aplikacija za konfiguraciju operacije skeniranja na kontrolnoj tabli (Epson Event Manager).	183
Aplikacija za skeniranja sa računara (Epson ScanSmart).	183
Aplikacija za podešavanje operacija faksa i slanje faksova (FAX Utility).	184

Aplikacija za slanje faksova (Upravljački program PC-FAX).	185
Aplikacija za brzo i zabavno štampanje sa računara (Epson Photo+).	185
Aplikacija za jednostavno rukovanje štampačem sa pametnog uređaja (Epson Smart Panel).	186
Aplikacija za ažuriranje softvera i osnovnog softvera (Epson Software Updater).	186
Aplikacija za podešavanje uređaja na mreži (EpsonNet Config).	187
Instaliranje najnovijih aplikacija.	187
Dodavanje štampača (samo za operativni sistem Mac OS).	189
Ažuriranje aplikacija i osnovnog softvera.	189
Deinstaliranje aplikacija.	189
Deinstaliranje aplikacija — Windows.	189
Deinstaliranje aplikacija — Mac OS.	190
Štampanje uz korišćenje mrežne usluge.	191

Rešavanje problema

Provera statusa štampača.	192
Provera poruka na LCD ekranu.	192
Provera statusa štampača — Windows.	193
Provera statusa štampača — Mac OS.	193
Provera statusa softvera.	194
Vađenje zaglavljelog papira.	194
Vađenje zaglavljelog papira iz Zadnji mehanizam za uvlačenje papira.	194
Vađenje zaglavljelog papira iz Zadnji valjak.	195
Vađenje zaglavljelog papira iz unutrašnjosti štampača.	196
Vađenje zaglavljelog papira iz ADF.	198
Papir se ne uvlači pravilno.	199
Zaglavljivanje papira.	200
Papir se uvlači iskošeno.	200
Više listova papira se uvlači odjednom.	200
Dolazi do greške sa izlazom za papir.	200
Papir je izbačen tokom štampanja.	200
Original se ne uvlači u automatski mehanizam za uvlačenje papira.	200
Problemi sa napajanjem i kontrolnom tablom.	201
Napajanje se ne uključuje.	201
Napajanje se ne isključuje.	201
Napajanje se automatski isključuje.	201
LCD ekran je zatamnjen.	202
Štampanje sa računara nije moguće.	202
Provera veze (USB).	202
Provera veze (mreže).	202

Provera Softvera i Podataka.	203
Provera statusa štampača sa računara (Windows).	205
Provera statusa štampača sa računara (Mac OS)	205
Kada ne možete da izvršite podešavanja mreže.	206
Uređaji ne mogu da se povežu iako mrežna podešavanja nisu problem.	206
Provera SSID povezanog sa štampačem.	208
Provera SSID za računar.	208
Bežične LAN (Wi-Fi) veze postanu nestabilna prilikom korišćenja USB 3.0 uređaja na Mac računaru.	209
Štampanje sa iPhone, iPad, ili iPod touch nije moguće.	209
Problemi sa odštampanim materijalom.	210
Otisak je izgužvan ili nedostaju boje.	210
Pojavljaju se trake ili neočekivane boje.	210
Obojene trake se pojavljuju na otprilike 2.5 cm.	210
Zamagljeni otisci, pojava vertikalnih traka ili neusklađenosti.	211
Kvalitet štampe je loš.	211
Papir je umrljan ili izgužvan.	212
Papir se umrlja tokom automatskog dvostranog štampanja.	213
Štampane fotografije su lepljive.	213
Slike ili fotografije se štampaju u neočekivanim bojama.	213
Štampanje bez margina nije moguće.	214
Ivice slike bivaju izrezane prilikom štampanja bez ivica.	214
Položaj, veličina ili margine odštampanog dokumenta nisu ispravni.	214
Odštampani znakovi nisu tačni ili su izobličeni.	215
Odštampana slika je izvrnuta.	215
Šabloni u obliku mozaika na otiscima.	215
Na kopiranoj slici pojavljuju se nejednake boje, mrlje, tačke ili prave linije.	215
Talasaste linije (moiré) se pojavljuju na kopiranoj slici.	215
Slika sa druge strane originala se pojavljuje na kopiranoj slici.	216
Pojavljuju se trake kada kopirate iz automatskog mehanizma za uvlačenje papira.	216
Tekst ili slike kopirane iz automatskog mehanizma za uvlačenje papira su skupljene ili izdužene.	216
Problem sa odštampanim materijalom nije moguće rešiti.	216
Drugi problemi sa štampanjem.	217
Štampanje je suviše sporo.	217
Štampanje ili kopiranje se značajno usporava tokom neprekidnog rada.	217

Nije moguće otkazati štampanje sa računara sa instaliranim operativnim sistemom Mac OS X v10.6.8.	217
Započinjanje skeniranja nije moguće.	218
Započinjanje skeniranja nije moguće kada se koristi kontrolna tabla.	218
Problemi sa skeniranom slikom.	219
Nejednake boje, prašina, mrlje i sl. se pojavljuju prilikom skeniranja sa stakla skenera	219
Pojavljuju se ravne linije prilikom skeniranja sa ADF-a.	219
Tekst ili slike skenirane iz automatskog mehanizma za uvlačenje papira su skupljene ili izdužene.	219
Kvalitet slike je grub.	220
Pomak se pojavljuje u pozadini slika.	220
Tekst je nejasan.	220
Pojavljaju se moare obrasci (mrežolike senke).	220
Ne može se skenirati tačna oblast na staklu skenera.	221
Pregled nije moguć u Sličica.	221
Tekst se ne prepoznaje pravilno kada se sačuva kao Pretraživ PDF.	221
Ne mogu se rešiti problemi na skeniranoj slici.	222
Ostali problemi sa skeniranjem.	223
Skeniranje je suviše sporo.	223
Skeniranje se značajno usporava tokom neprekidnog skeniranja.	223
Skeniranje se zaustavlja prilikom skeniranja u PDF/Multi-TIFF.	223
Problemi prilikom slanja i prijema faksa.	223
Nemoguće slanje ili primanje faksova.	224
Slanje faksa nije moguće.	225
Slanje faksa određenom primaocu nije moguće.	225
Slanje faksa u određeno vreme nije moguće.	226
Prijem faksa nije moguć.	226
Dolazi do greške kada je memorija puna.	226
Kvalitet poslatog faksa je loš.	227
Faksovi se šalju u pogrešnoj veličini.	227
Kvalitet primljenog faksa je loš.	227
Primljeni faksovi se ne štampaju.	228
Strane su prazne ili je samo mali deo teksta odštampan na drugoj strani primljenih faksova	228
Ostali problemi sa slanjem faksa.	228
Pozivanje pomoću priključenog telefona nije moguće.	228
Telefonska sekretarica ne može da se javlja na glasovne pozive.	228
Broj faksa pošiljaoca se ne prikazuje u odeljku „Primljeni faksovi“ ili je broj pogrešan.	229
Drugi problemi.	229

Blagi strujni udar prilikom dodirivanja štampača.	229
Uređaj pravi buku dok radi.	229
Datum i vreme su netačni.	229
Zaštitni zid blokira aplikaciju (samo za Windows).	229

Dodatak

Tehničke specifikacije.	230
Specifikacije štampača.	230
Specifikacije skenera.	231
Specifikacije interfejsa.	231
Specifikacije faksa.	232
Lista mrežnih funkcija.	232
Specifikacije Wi-Fi veze.	233
Bezbednosni protokol.	233
Podržane eksterne usluge.	233
Dimenzije.	234
Specifikacije napajanja.	234
Ambijentalne specifikacije.	235
Zahtevi sistema.	235
Informacije u vezi sa propisima.	236
Standardi i odobrenja.	236
Nemački Plavi anđeo.	236
Ograničenja u vezi sa kopiranjem.	236
Transport i skladištenje štampača.	237
Autorska prava.	239
Zaštitni znakovi.	240
Kako dobiti pomoć.	240
Veb-sajt za tehničku podršku.	240
Kontaktiranje Epson-ove podrške za korisnike.	241

O ovom priručniku

Upoznavanje sa priručnicima

Sledeći priručnici su priloženi uz vaš Epson štampač. Pored informacija u priručnicima, pogledajte i razne pomoćne informacije koje su dostupne na samom štampaču ili u Epson softverskim aplikacijama.

❑ Počnite ovde (papirni priručnik)

Daje informacije o podešavanju štampača, instalaciji softvera, korišćenju štampača, rešavanju problema i sl.

❑ Korisnički vodič (digitalni priručnik)

Ovaj priručnik. Daje opšte informacije i uputstva o upotrebi štampača, o podešavanjima mreže prilikom korišćenja štampača na mreži i o rešavanju problema.

Najnovije verzije gorenavedenih priručnika možete da dobijete na sledeće načine.

❑ Papirni priručnik

Posetite Epson Europe internet prezentaciju za podršku na adresi <http://www.epson.eu/Support> ili globalnu Epson internet prezentaciju za podršku na adresi <http://support.epson.net/>.

❑ Digitalni priručnik

Pokrenite EPSON Software Updater na računaru. EPSON Software Updater proverava da li su dostupna ažuriranja Epson softverskih aplikacija i digitalnih priručnika i omogućava vam da preuzmete ona najnovija.

Povezane informacije

➔ [“Aplikacija za ažuriranje softvera i osnovnog softvera \(Epson Software Updater\)” na strani 186](#)

Korišćenje priručnika za traženje informacija

Priručnik u PDF formatu omogućava vam da informacije koje su vam potrebne tražite pomoću ključnih reči, kao i da pomoću obeleživača skočite direktno na određena poglavlja. Takođe možete odštampati samo one stranice koje su vam potrebne. U ovom poglavlju je objašnjeno kako se priručnik u PDF formatu koristi kada ga otvorite u programu Adobe Reader X na svom računaru.

Pretraživanje pomoću ključnih reči

Kliknite na **Uredi > Napredna pretraga**. Unesite ključnu reč (tekst) za informacije koje želite da pronađete u prozoru za pretraživanje, a zatim kliknite na **Pretraži**. Rezultati su prikazani u vidu spiska. Kliknite na jedan od prikazanih rezultata kako biste skočili na tu stranu.

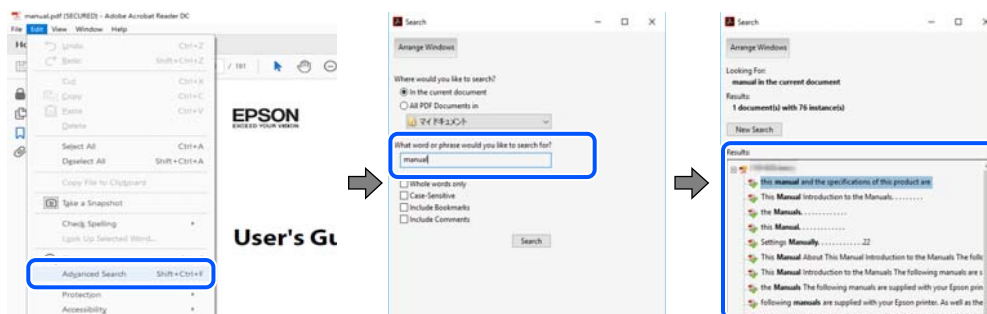

Direktan skok iz obeleživača

Kliknite na naslov kako biste skočili na tu stranicu. Kliknite na + ili > kako biste videli naslove nižeg nivoa u tom poglavlju. Da biste se vratili na prethodnu stranicu, izvršite sledeće operacije na svojoj tastaturi.

- Windows: Pritisnite i držite **Alt**, a zatim pritisnite ←.
- Mac OS: Pritisnite i držite taster komanda, a zatim pritisnite ←.

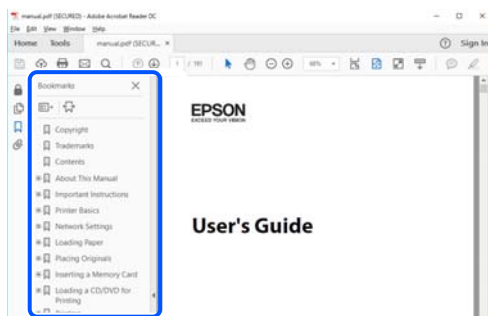

Štampanje samo onih stranica koje su vam potrebne

Možete izdvojiti i odštampati samo one stranice koje su vam potrebne. Kliknite na **Štampanje** u meniju **Datoteka**, a zatim navedite stranice koje želite da štampate u stavki **Stranice** u **Stranice za štampanje**.

- Da biste naveli niz stranica, unesite crticu između prve i poslednje stranice.

Na primer: 20 do 25

- Da biste naveli stranice koje nisu u nizu, stranice odvojite zarezima.

Na primer: 5, 10, 15

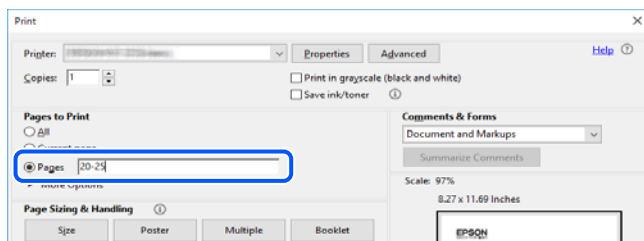

Oznake i simboli



Oprez:

Uputstva koja se moraju pažljivo slediti da bi se izbegle fizičke povrede.



Važno:

Uputstva koja se moraju poštovati kako bi se izbegla oštećenja opreme.

Napomena:

Daje dodatne informacije i preporuke.

Povezane informacije

➔ Veze sa povezanim odeljcima.

Opisi korišćeni u ovom priručniku

- Snimci ekrana sa upravljačkim programom za štampač i Epson Scan 2 (upravljački program za skener) ekrani su sa operativnih sistema Windows 10 ili macOS Mojave. Sadržaj prikazan na ekranu varira u zavisnosti od modela i situacije.
- Ilustracije korišćene u ovom priručniku su samo primeri. Iako može postojati mala razlika u zavisnosti od modela, način rada je isti.
- Neke od stavki menija na LCD ekranu variraju u zavisnosti od modela i podešavanja.
- Možete očitati QR kod pomoću posebne aplikacije.

Reference koje se odnose na operativne sisteme

Windows

U ovom priručniku termini kao što su „Windows 10”, „Windows 8.1”, „Windows 8”, „Windows 7”, „Windows Vista”, „Windows XP”, „Windows Server 2019”, „Windows Server 2016”, „Windows Server 2012 R2”, „Windows Server 2012”, „Windows Server 2008 R2”, „Windows Server 2008”, „Windows Server 2003 R2”, i „Windows Server 2003” odnose se na sledeće operativne sisteme. Pored toga, termin „Windows” odnosi se na sve verzije.

- Operativni sistem Microsoft® Windows® 10
- Operativni sistem Microsoft® Windows® 8.1
- Operativni sistem Microsoft® Windows® 8
- Operativni sistem Microsoft® Windows® 7
- Operativni sistem Microsoft® Windows Vista®
- Operativni sistem Microsoft® Windows® XP
- Operativni sistem Microsoft® Windows® XP Professional x64 Edition
- Operativni sistem Microsoft® Windows Server® 2019
- Operativni sistem Microsoft® Windows Server® 2016
- Operativni sistem Microsoft® Windows Server® 2012 R2
- Operativni sistem Microsoft® Windows Server® 2012
- Operativni sistem Microsoft® Windows Server® 2008 R2
- Operativni sistem Microsoft® Windows Server® 2008
- Operativni sistem Microsoft® Windows Server® 2003 R2
- Operativni sistem Microsoft® Windows Server® 2003

Mac OS

U ovom priručniku, „Mac OS” se koristi za upućivanje na Mac OS X v10.6.8 ili noviji, kao i na macOS 11 ili noviji.

Važna uputstva

Bezbednosna uputstva

Pročitajte i poštujte ova uputstva da biste osigurali bezbednu upotrebu ovog štampača. Obavezno sačuvajte ovaj priručnik za kasniju upotrebu. Pored toga, obavezno poštujete sva upozorenja i uputstva naznačena na štampaču.

- Pojedini simboli korišćeni na štampaču su prisutni radi osiguravanja bezbednosti i pravilne upotrebe štampača. Posetite sledeći veb-sajt da biste saznali značenje simbola.

<http://support.epson.net/symbols>

- Koristite isključivo kabl za napajanje koji je dostavljen uz ovaj štampač i nemojte koristiti kabl ni sa kakvom drugom opremom. Korišćenje drugih kablova sa ovim štampačem ili korišćenje priloženog kabla za napajanje druge opreme može da dovede do požara ili strujnog udara.
- Proverite da li kabl za naizmeničnu struju koji koristite ispunjava važeće lokalne bezbednosne standarde.
- Ni u kom slučaju nemojte rastavljati, modifikovati niti pokušavati da sami popravite kabl za napajanje, utikač, štampač, skener ili opcionalne uređaje, osim onako kako je konkretno objašnjeno u priručnicima za štampač.
- U sledećim situacijama isključite štampač iz struje, a servisiranje prepustite kvalifikovanom tehničkom osoblju: Kabl za napajanje ili utikač su oštećeni; u proizvod je prodrla tečnost; proizvod je pao ili je kućište oštećeno; proizvod ne radi normalno ili su mu performanse znatno promenjene. Nemojte podešavati kontrole koje nisu obrađene u uputstvu za upotrebu.
- Postavite štampač pored zidne utičnice tako da se utikač može lako isključiti iz struje.
- Nemojte postavljati niti odlagati štampač na otvorenom, na izuzetno prljavim ili prašnjavim mestima, u blizini vode ili izvora toplote, kao ni na mestima koja su izložena potresima, vibracijama, visokim temperaturama ili vlažnosti vazduha.
- Vodite računa da ne prospete tečnost na štampač i da uređajem ne rukujete mokrim rukama.
- Držite štampač najmanje 22 cm od srčanih pejsmejkera. Radiotalasi koji potiču od ovog štampača mogu negativno da utiču na rad srčanih pejsmejkera.
- Ako se LCD ekran ošteti, obratite se distributeru. Ako vam rastvor tečnih kristala dospe na ruke, dobro ih operite sapunom i vodom. Ako vam rastvor tečnih kristala dospe u oči, odmah ih isperite vodom. Ako i nakon temeljnog ispiranja osećate neprijatnost ili imate probleme s vidom, odmah se obratite lekaru.
- Izbegavajte korišćenje telefona tokom električne oluje. Moguć je mali rizik od strujnog udara usled udara groma.
- Nemojte koristiti telefon za prijavljivanje curenja gasa u blizini mesta curenja.

Bezbednosna uputstva za mastilo

- Pažljivo rukujte istrošenim kertridžima sa bojom jer oko otvora za dovod boje možda ima ostataka boje.
 - Ako vam boja dospe na kožu, temeljno je operite sapunom i vodom.
 - Ako vam boja dospe u oči, odmah ih isperite vodom. Ako i nakon temeljnog ispiranja osećate neprijatnost ili imate probleme s vidom, odmah se obratite lekaru.
 - Ako vam boja uđe u usta, odmah posetite lekara.
- Nemojte rasklapati kertridž sa bojom niti kutiju za održavanje. U suprotnom, boja može da vam dospe u oči ili na kožu.

- Nemojte prejako mućkati kertridže sa bojom i nemojte ih ispuštati. Takođe, pazite da ih ne stežete i da ne cepate nalepnice sa njih. Ako to uradite, boja može da iscuri.
- Kertridže sa bojom i kutiju za održavanje držite van domašaja dece.

Saveti i upozorenja u vezi sa štampačem



Pročitajte ova uputstva i pridržavajte ih se da ne biste oštetili štampač ili svoju imovinu. Obavezno sačuvajte ovaj priručnik radi buduće upotrebe.

Saveti i upozorenja za podešavanje štampača

- Nemojte zatvarati niti pokrivati ventilacione i ostale otvore na proizvodu.
- Koristite samo tip napajanja koji je naveden na nalepnici štampača.
- Izbegavajte korišćenje utičnica na strujnom kolu na koje su priključeni uređaji za fotokopiranje ili ventilacioni sistemi koji se često uključuju i isključuju.
- Izbegavajte korišćenje utičnica sa zidnim prekidačem ili automatskim tajmerom.
- Držite ceo računarski sistem dalje od potencijalnih izvora elektromagnetnih smetnji, kao što su zvučnici i baze bežičnih telefona.
- Kablove za napajanje je potrebno postaviti tako da se izbegne njihovo grebanje, zasecanje, rasplitanje, prelamanje i savijanje. Nemojte stavljati nikakve predmete na kablove za napajanje i vodite računa da se kablovi za napajanje ne gaze i da se ne prelazi preko njih. Posebno vodite računa da svi kablovi za napajanje budu ispravljani na krajevima, kao i na mestu gde ulaze u transformator i izlaze iz njega.
- Ako sa štampačem koristite produžni kabl, vodite računa da ukupna amperaža uređaja koje ste priključili na produžni kabl ne prekorači amperažu kabla. Takođe vodite računa da ukupna amperaža svih uređaja koje ste priključili u zidnu utičnicu ne prekorači amperažu zidne utičnice.
- Ako nameravate da koristite štampač u Nemačkoj, instalacije u zgradi moraju biti zaštićene prekidačem od 10 ili 16 ampera kako bi se obezbedila odgovarajuća zaštita proizvoda od kratkog spoja i prenapona.
- Prilikom priključivanja uređaja na računar ili neki drugi uređaj pomoću kabla, vodite računa da priključci budu pravilno okrenuti. Svaki priključak ima samo jedan pravilan položaj. Ako ubacite pogrešan kraj priključka, možete oštetiti oba uređaja koja povezujete kablom.
- Postavite štampač na ravnu i stabilnu površinu koja je duža i šira od osnove štampača. Štampač neće pravilno raditi ako je nagnut.
- Ostavite slobodan prostor iznad štampača, tako da možete potpuno da podignete poklopac za dokumente.
- Ostavite dovoljno prostora ispred štampača, tako da papir može u potpunosti da se izbaci.
- Izbegavajte mesta izložena naglim promenama temperature i vlažnosti vazduha. Takođe, držite štampač dalje od direktne sunčeve svetlosti, jakog svetla i toplotnih izvora.

Saveti i upozorenja za upotrebu štampača

- Nemojte ubacivati nikakve predmete kroz otvore na štampaču.
- Nemojte da stavljate ruku u štampač dok je štampanje u toku.
- Nemojte dodirivati ravni beli kabl unutar štampača.

- Unutar štampača ili oko njega nemojte da koristite proizvode koji se raspršuju i koji sadrže zapaljive gasove. To može izazvati požar.
- Nemojte pomerati glavu za štampanje rukom; u suprotnom, može doći do oštećenja štampača.
- Vodite računa da ne priključite prste prilikom zatvaranja skenera.
- Nemojte prejako da pritiskate staklo skenera prilikom postavljanja originala.
- Uvek isključujte štampač pomoću dugmeta . Nemojte da isključujete kabl štampača niti da isključujete napajanje utičnice dok lampica  ne prestane da treperi.
- Ako duže vreme ne nameravate da koristite štampač, obavezno isključite kabl za napajanje iz utičnice za struju.

Saveti i upozorenja za transport ili skladištenje štampača

- Prilikom skladištenja ili transporta nemojte naginjati štampač, postavljati ga vertikalno niti okretati naopako. U suprotnom, može doći do curenja boje.
- Pre transportovanja štampača se postarajte da glava za štampanje bude na početnom položaju (sasvim desno).

Saveti i upozorenja za upotrebu štampača sa bežičnom vezom

- Radio talasi koje emituje ovaj štampač mogu imati negativan uticaj na elektronsku medicinsku opremu, što može izazvati greške u radu. Kada ovaj štampač koristite u medicinskim ustanovama ili u blizini medicinske opreme, pratite uputstva ovlašćenog osoblja koje predstavlja medicinsku ustanovu i pratite sva upozorenja i uputstva prikazana na medicinskoj opremi.
- Radio talasi koje emituje ovaj štampač mogu imati negativan uticaj na rad automatski kontrolisanih uređaja kao što su automatska vrata ili protivpožarni alarmi i mogu dovesti do nesreća usled nepravilnog rada. Kada ovaj štampač koristite u blizini automatski kontrolisanih uređaja, pratite sva upozorenja i uputstva prikazana na ovim uređajima.

Saveti i upozorenja za upotrebu LCD ekrana

- Na LCD ekranu možete primetiti nekoliko svetlih ili tamnih tačkica, a zbog svojih karakteristika, može biti i neravnomerno osvetljen. To je normalno i ne znači da je ekran na bilo koji način oštećen.
- Za čišćenje koristite samo suhu mekanu krpu. Nemojte da koristite tečnosti niti hemijska sredstva za čišćenje.
- Spoljni prekrivač LCD ekrana se može polomiti ukoliko primi jak udarac. Obratite se svom distributeru ako površina ekrana ispuca ili počne da se kruni, i nemojte dodirivati ili pokušavati da uklonite polomljene delove.

Zaštita vaših ličnih podataka

Ako štampač date nekom drugom ili ga bacite, obrišite sve lične podatke sačuvane u memoriji štampača tako što ćete izabrati **Podešavanja** > **Vrati podrazumevana podešavanja** > **Očisti sve podatke i podešavanja** na kontrolnoj tabli.

Osnovne informacije o štampaču

Nazivi i funkcije delova

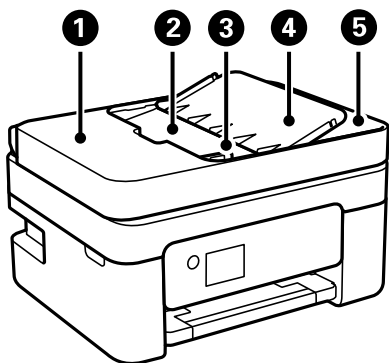

1	ADF (automatski mehanizam za uvlačenje papira) poklopac	Otvorite prilikom vađenja originala zaglavljenih u ADF.
2	ADF ulazni podmetač	Automatski ubacuje originale.
3	ADF vođica za papir	Uvlače originale direktno u štampač. Gurnite do ivica originala.
4	ADF držač za dokumente	Drži originale.
5	ADF izlazni podmetač	Drži originale izbačene iz ADF.

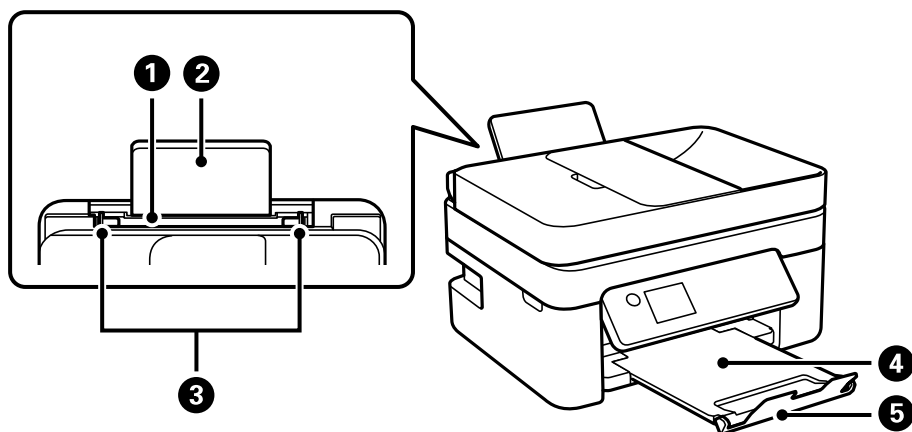

1	Mehanizam za uvlačenje papira sa zadnje strane	Ubacuje papir.
2	Držač za papir	Drži stavljeni papir.
3	Vođica za papir	Uvlače papir direktno u štampač. Gurnite do ivica papira.
4	Izlazni podmetač	Drži izbačeni papir.
5	Graničnik	Sprečava ispadanje odštampanih kopija iz izlazne foke.

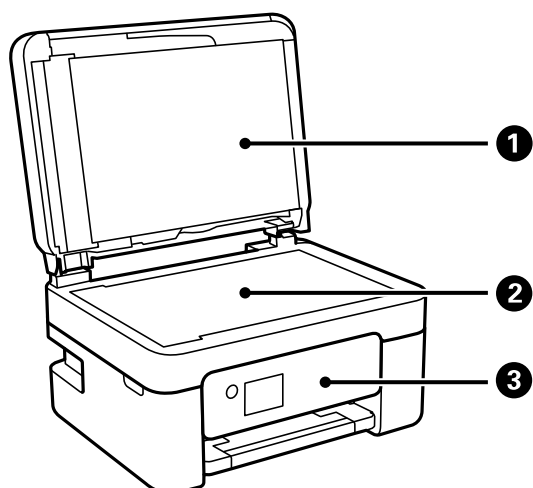

1	Poklopac skenera	Blokira spoljnu svetlost prilikom skeniranja.
2	Staklo skenera	Postavite originale.
3	Kontrolna tabla	Pokazuje status štampača i omogućava vam da izvršite podešavanja štampanja.

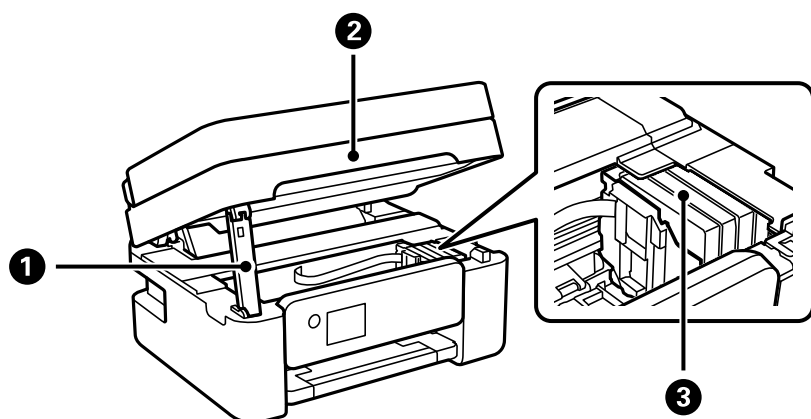

1	Podrška skenera	Podržava skener.
2	Skener	Skenira postavljene originalne dokumente. Otvorite prilikom zamene kertridža za boju ili vađenja zaglavljenog papira iz štampača.
3	Držač kertridža sa mastilom	Postavite kertridže sa mastilom. Mastilo se izbacuje iz mlaznica glave za štampanje.

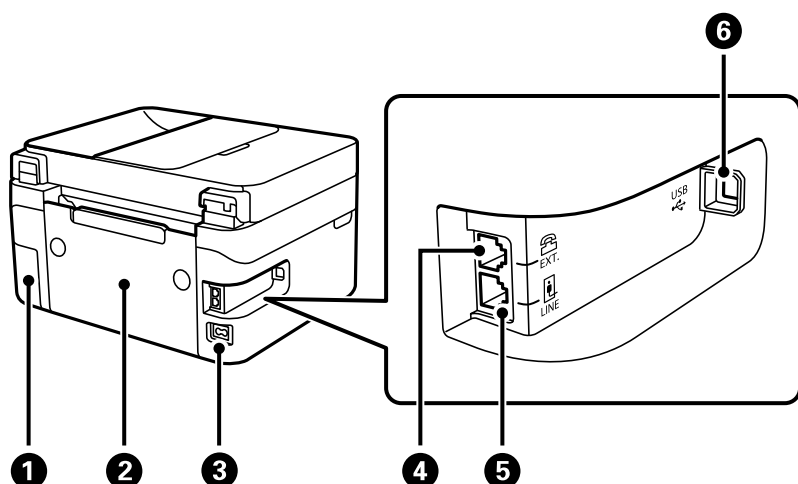

1	Poklopac kutije za održavanje	Uklonite prilikom zamene kutije za održavanje. Kutija za održavanje je posuda u koju se sakuplja veoma mala količina viška mastila tokom čišćenja ili štampanja.
2	Zadnji poklopac	Uklonite ga prilikom izvlačenja zaglavljenog papira.
3	Ulaz za naizmeničnu struju	Priključuje kabl za napajanje.
4	EXT. priključak	Priključuje spoljne telefonske uređaje.
5	LINE priključak	Priključuje telefonsku liniju.
6	USB priključak	Priključak za USB kabl za povezivanje sa računarom.

Povezane informacije

➔ [“Kontrolna tabla” na strani 15](#)

Vodič za kontrolnu tablu

Kontrolna tabla

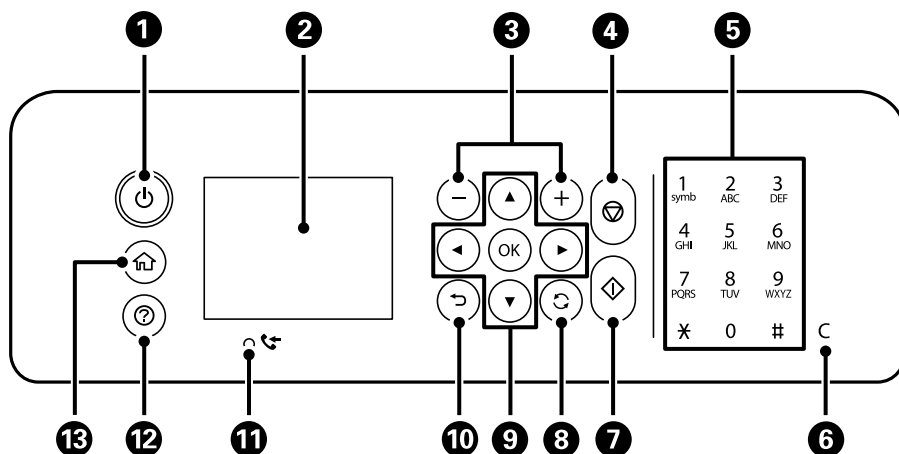

1	Uključivanje ili isključivanje štampača. Isključite kabl za napajanje nakon što se uverite da je lampica napajanja isključena.
2	Prikazuje menije i poruke. Za biranje menija ili vršenje podešavanja koristite dugmad na kontrolnoj tabli.
3	Bira broj stranica za štampanje.
4	Zaustavlja trenutnu radnju.
5	Unosi brojeve, znakove i simbole.
6	Briše podešavanja koja se odnose na brojeve, na primer broj kopija.
7	Pokreće radnju kao što je štampanje ili kopiranje.
8	Primenjuje se na različite funkcije u zavisnosti od situacije.
9	Upotrebite dugmad ▲ ▼ ◀ ▶ da biste izabrali meni, a zatim pritisnite dugme OK da biste ušli u izabrani meni.
10	Povratak na prethodni ekran.
11	Uključuje se kada su primljeni dokumenti koji još uvek nisu odštampani ili sačuvani uskladišteni u memoriju štampača.
12	Prikazuje rešenja kada imate problema.
13	Prikazuje početni ekran.

Vodič za početni ekran

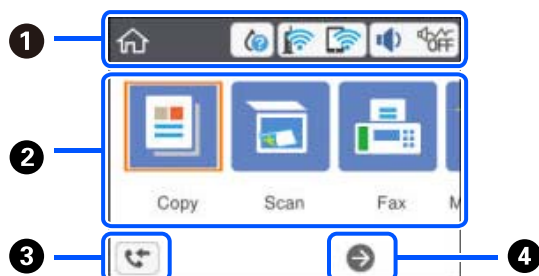















1	Pokazuje stavke koje su podešene za štampač kao ikone. Izaberite ikonu pritiskom na dugmad ▲ ▼ ◀ ▶ a zatim pritisnite dugme OK da biste proverili aktuelna podešavanja ili pristupili svakom meniju za podešavanje.
---	---

②	Prikazuje svaki meni.	
	Kopiranje	Omogućava vam kopiranje dokumenta.
	Skeniranje	Omogućava vam skeniranje dokumenta ili fotografije.
	Faks	Omogućava vam da šaljete faksove.
	Održavanje	Prikazuje menije preporučene da poboljšaju kvalitet vaših otisaka kao što su otčepeljivanje mlaznica pomoću štampanja obrasca za proveru mlaznica i izvršavanja čišćenja glave i poboljšavanje zamagljenja ili pojave traka na vašim otiscima pomoću poravnavanja glave za štampanje. Ovo je prečica do sledećeg menija. Podešavanja > Održavanje
	Podešavanja	Omogućava vršenje podešavanja u vezi sa održavanjem, postavku štampača i mrežna podešavanja.
③	Prikazuje ekran Informacije o podacima faksa .	
④	Možete da pomerite desno pritiskom na dugme ►.	

Ikone koje su prikazane na LCD ekranu

Sledeće ikone će biti prikazane na LCD ekranu štampača u zavisnosti od statusa štampača.

	Ukazuje na status potrošnog materijala. Izaberite ovu ikonu da biste proverili približan radni vek kutije za održavanje.
	Pokazuje status veze. Izaberite ikonu da biste proverili i izmenili trenutna podešavanja. Ovo je prečica za sledeći meni. Podešavanja > Opšte postavke > Mrežne postavke > Podešavanje Wi-Fi-a
	Štampač nije povezan na bežičnu (Wi-Fi) mrežu.
	Štampač traži SSID, resetovanu IP adresu, ili ima problem sa bežičnom (Wi-Fi) mrežom.
	Štampač je povezan na bežičnu (Wi-Fi) mrežu. Broj podeljaka pokazuje jačinu signala veze. Što je više podeljaka popunjeno, veza je jača.
	Štampač nije povezan na bežičnu (Wi-Fi) mrežu u Wi-Fi Direct (Simple AP) režimu.
	Štampač je povezan na bežičnu (Wi-Fi) mrežu u Wi-Fi Direct (Simple AP) režimu.
	Prikazuje ekran Postavke zvuka uređaja . Možete podesiti Isključi zvuk i Tih režim . Meniju Zvuk takođe možete pristupiti sa ovog ekrana. Ovo je prečica za sledeći meni. Podešavanja > Opšte postavke > Osn. podešavanja > Zvuk
	Pokazuje da li je Tih režim podešen za štampač ili ne. Omogućavanjem ove funkcije, buka koju štampač stvara prilikom rada se smanjuje, ali može da se uspori brzina štampanja. Međutim, buka se možda neće smanjiti zavisno od izabranog tipa papira i kvaliteta štampe.
	
	Pokazuje da je Isključi zvuk podešen za štampač.

	Prikazuje ekran Informacije o podacima faksa . Kada postoje primljeni dokumenti koji još uvek nisu pročitani ili sačuvani, broj neobrađenih zadataka je prikazan na ikoni.
	Pokazuje da postoje dodatne informacije. Izaberite ikonu da biste prikazali poruku.
	Ukazuje na problem sa stavkama. Izaberite ikonu da biste proverili kako da rešite problem.

Osnovne operacije

Pomerajte fokus pomoću dugmadi ▲▼◀▶ da biste izabrali stavke, a zatim pritisnite dugme OK da biste potvrdili svoj izbor ili pokrenuli izabranu funkciju.

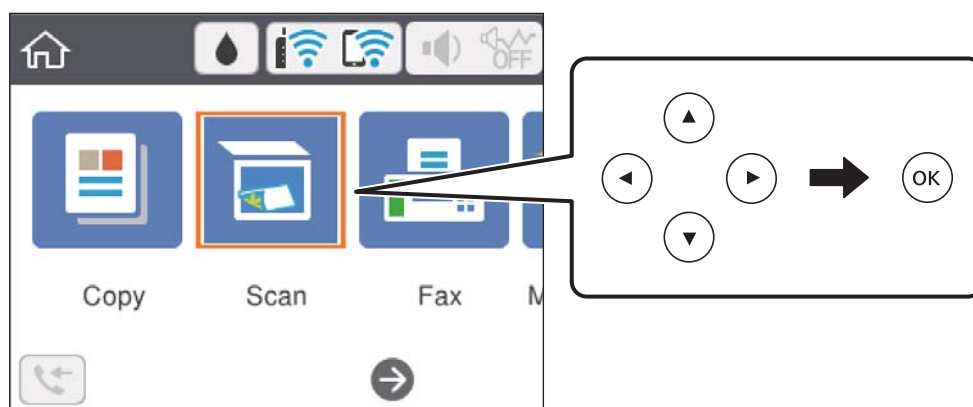

Pomerite fokus na stavku za podešavanje pomoću dugmadi ▲▼◀▶, a zatim pritisnite dugme OK kako biste stavku uključili ili isključili.

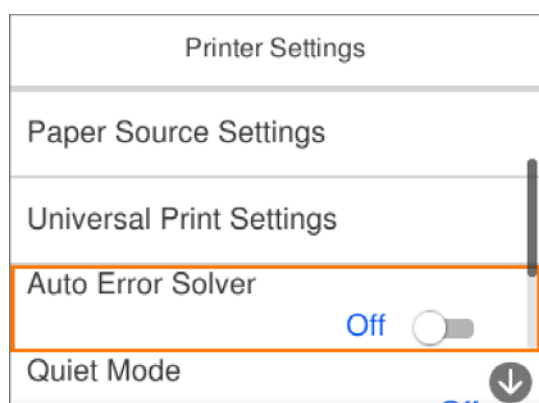

Da biste uneli vrednost, ime, adresu itd, pomerite fokus na polje za unos pomoću dugmadi ▲ ▼ ◀ ▶, a zatim pritisnite dugme OK da bi se na ekranu prikazala tastatura.

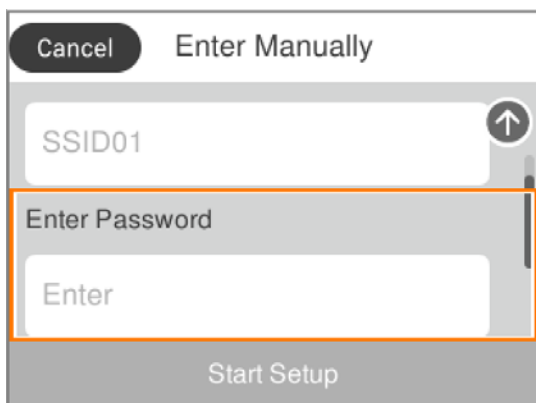

Unos znakova

Tastatura na ekranu

Možete unositi znakove i simbole pomoću tastature na ekranu prilikom unosa mrežnih podešavanja itd.

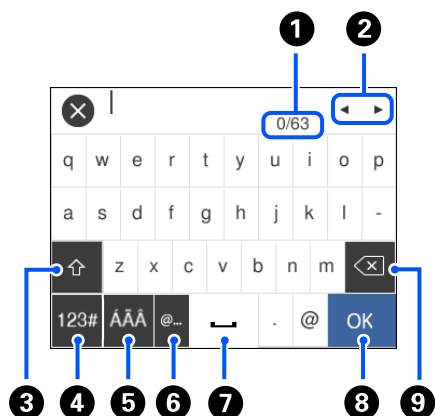

1	Pokazuje broj znakova.
2	Pomera pokazivač na položaj za unos.
3	Prebacuje se sa malih slova na velika i obrnuto.
4	Menja tip znakova. Možete unositi alfanumeričke znakove i simbole.
5	Menja tip znakova. Možete uneti alfanumeričke znakove i posebne znakove kao što su umlaut (preglas) i akcenti.
6	Unosi često korišćene adrese domena e-pošte ili internet adrese jednostavnim izborom stavke.
7	Unosi razmak.
8	Unosi znak.
9	Briše znakove levo od sebe.

Napomena:

- ❑ Ikone koje su dostupne se mogu razlikovati u zavisnosti od stavke u podešavanjima.
- ❑ Možete da promenite tip znakova pomoću dugmeta ↻.

Gledanje animacija

Možete gledati animacije uputstava za upotrebu, kao što su umetanje papira ili vađenje zaglavljene papira, na LCD ekranu.

- ❑ Pritisnite dugme (?): prikazuje ekran za pomoć. Izaberite **Kako da**, a zatim izaberite stavke koje želite da vidite.
- ❑ Izaberite **Kako da** u dnu radnog ekrana: Prikazuje animacije u vezi sa kontekstom.

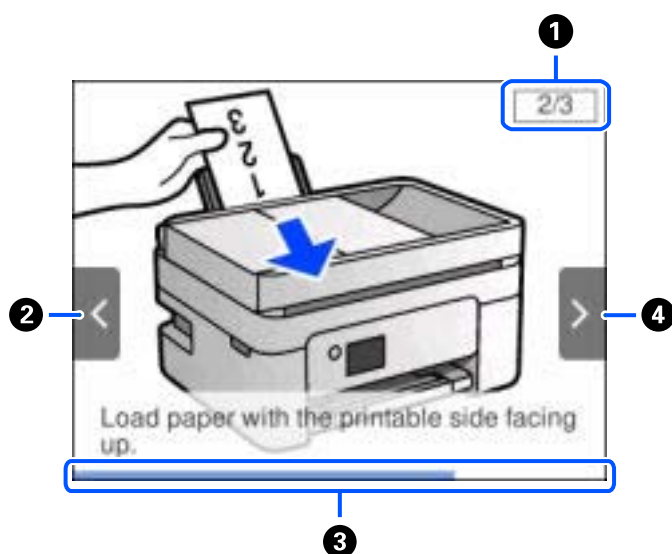

❶	Pokazuje ukupan broj koraka i broj trenutnog koraka. U gornjem primeru, pokazuje korak 2 od 3 koraka.
❷	Pritisnite dugme ◀ da biste se vratili na prethodni korak.
❸	Pokazuje napredovanje kroz trenutni korak. Animacija se ponavlja kada traka o napredovanju dostigne kraj.
❹	Pritisnite dugme ▶ da biste prešli na sledeći korak.

Podešavanja mreže

Tipovi mrežnog povezivanja

Možete koristiti sledeće metode povezivanja.

Bežična mreža

Povežite štampač i pametni uređaj na bežični mrežni usmerivač. To je tipičan način povezivanja za kućne ili kancelarijske mreže u kojima su računari povezani Wi-Fi vezom preko bežičnog mrežnog usmerivača.

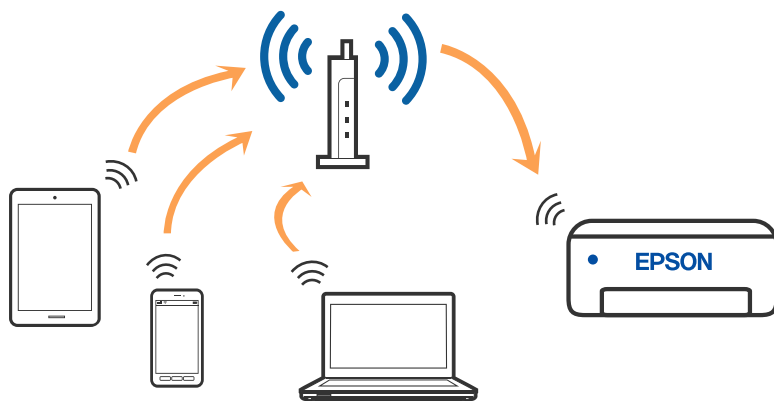

Povezane informacije

- ➔ [“Povezivanje sa računarom” na strani 22](#)
- ➔ [“Povezivanje sa pametnim uređajem” na strani 23](#)
- ➔ [“Obavljanje Wi-Fi podešavanja sa štampača” na strani 33](#)

Wi-Fi Direct (Simple AP) veza

Koristite ovaj način povezivanja kada ne koristite Wi-Fi kod kuće ili u kancelariji, ili kada hoćete direktno da povežete štampač i računar ili pametni uređaj. U ovom režimu štampač se ponaša kao bežični mrežni usmerivač i

možete da povežete uređaje sa štampačem, a da ne morate da koristite standardni bežični mrežni usmerivač. Međutim, uređaji koji su direktno povezani sa štampačem ne mogu međusobno komunicirati preko štampača.



Štampač se može povezati pomoću bežičnog interneta Wi-Fi i Wi-Fi Direct (Simple AP) režima istovremeno. Međutim, ako pokrenete mrežno povezivanje u Wi-Fi Direct (Simple AP) režimu kada je štampač povezan putem Wi-Fi mreže, Wi-Fi se privremeno isključuje.

Povezane informacije

- ➔ “Povezivanje sa iPhone, iPad ili iPod touch uz pomoć Wi-Fi Direct” na strani 23
- ➔ “Povezivanje sa Android uređajima pomoću Wi-Fi Direct” na strani 27
- ➔ “Povezivanje na uređaje koji nisu iOS i Android pomoću Wi-Fi Direct” na strani 30

Povezivanje sa računарom

Preporučujemo da koristite alat za instalaciju da biste povezali štampač sa računарom. Možete pokrenuti alat za instalaciju pomoću jednog od sledećih načina.

Podešavanje sa veb-sajta

Pristupite sledećem veb-sajtu i zatim unesite naziv proizvoda. Idite na **Podešavanje** a zatim započnite podešavanja.

<http://epson.sn>

Podešavanje pomoću diska sa softverom (samo za modele koji se isporučuju sa diskom sa softverom i korisnike sa Windows računарima sa diskom sa upravljačkim programima).

Ubacite disk sa softverom u računар i zatim sledite uputstva na ekranu.

Izbor načina povezivanja

Sledite uputstva na ekranu dok se ne prikaže sledeći prozor, a zatim izaberite način povezivanja štampača na računар.

Izaberite vrstu povezivanja i zatim kliknite na dugme **Dalje**.

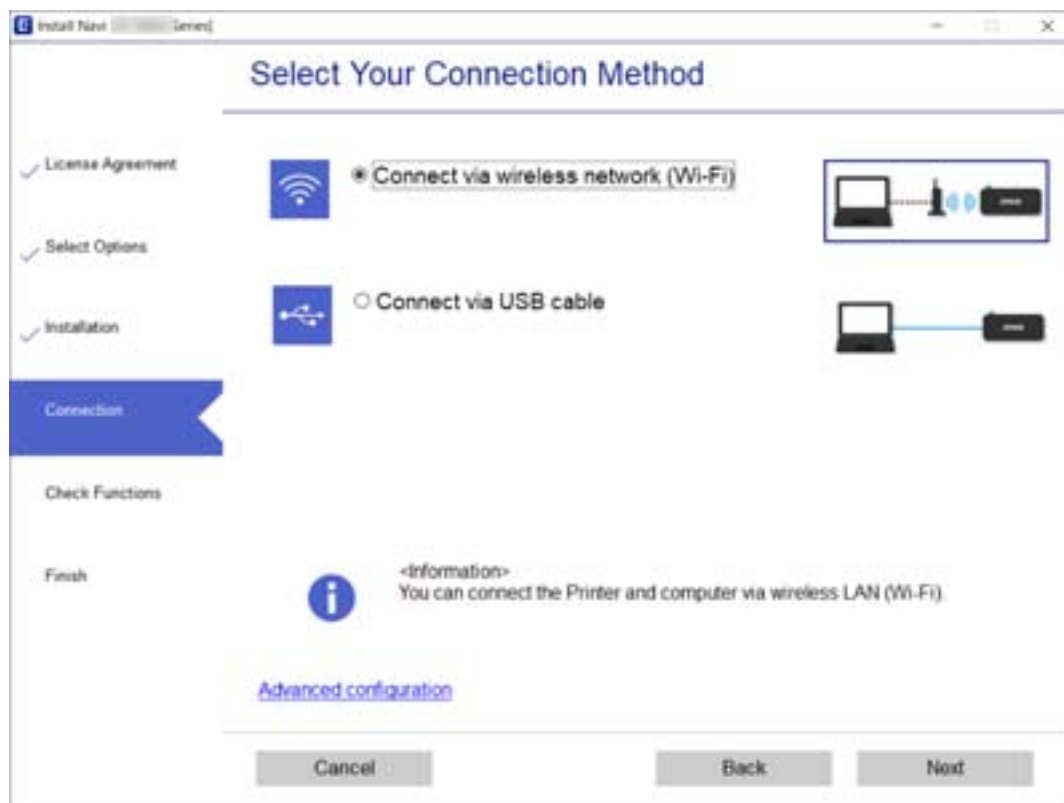

Pratite uputstva na ekranu.

Povezivanje sa pametnim uređajem

Povezivanje sa pametnim uređajem preko bežičnog rutera

Možete koristiti štampač sa pametnog uređaja kada povežete štampač na isti SSID bežične mreže kao i pametni uređaj. Da biste koristili štampač sa pametnog uređaja, podesite sa sledećeg veb-sajta. Pristupite veb-sajtu sa pametnog uređaja koji želite da povežete sa štampačem.

<http://epson.sn> > Podešavanje

Napomena:

Ako želite da povežete računar i pametni uređaj sa štampačem istovremeno, preporučujemo da prvo podesite sa računara pomoću alata za instalaciju.

Povezane informacije

➔ “Štampanje pomoću pametnih uređaja” na strani 116

Povezivanje sa iPhone, iPad ili iPod touch uz pomoć Wi-Fi Direct

Ovaj način vam omogućava da povežete štampač direktno na iPhone, iPad ili iPod touch bez bežičnog rutera. Potrebni su sledeći uslovi da biste se povezali koristeći ovaj način. Ako se vaše okruženje ne podudara sa

postavljenim uslovima, možete se povezati izborom **Uređaji sa drugim op. sistemom**. Za više detalja o povezivanju pogledajte Povezane informacije u nastavku.

- U operativnom sistemu iOS 11 ili novijim
- Korišćenjem standardne aplikacije kamere za skeniranje QR koda
- Epson iPrint verzijom 7.0 ili novijom

Epson iPrint se koristi za štampanje sa pametnog uređaja. Unapred instalirajte Epson iPrint na pametni uređaj.

Napomena:

Za štampač i pametni uređaj na koji želite da se povežete potrebno je da izvršite ova podešavanja samo jednom. Osim ako ne onemogućite Wi-Fi Direct ili vratite podrazumevana podešavanja mreže, ne morate ponovo da izvršite ova podešavanja.

1. Izaberite  na početnom ekranu.

Da biste izabrali stavku, koristite dugmad ▲▼◀▶, a zatim pritisnite dugme OK.

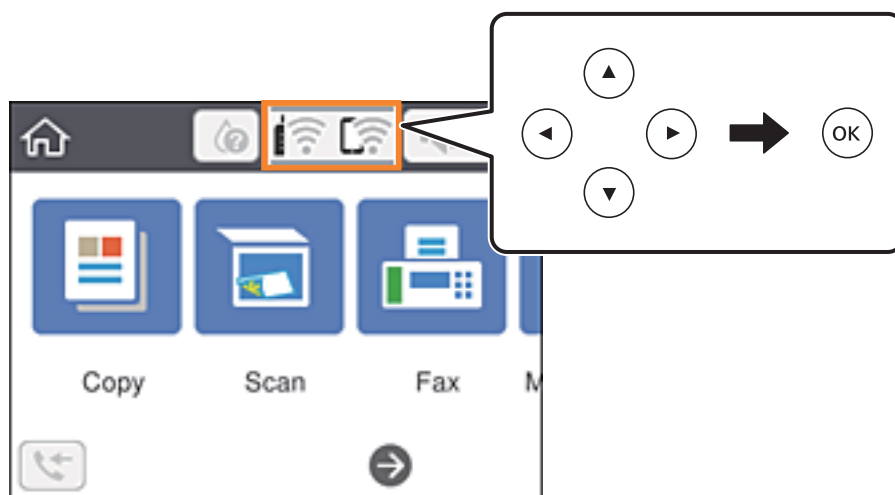

2. Izaberite **Wi-Fi Direct**.
3. Pritisnite dugme OK.
4. Izaberite **iOS**.

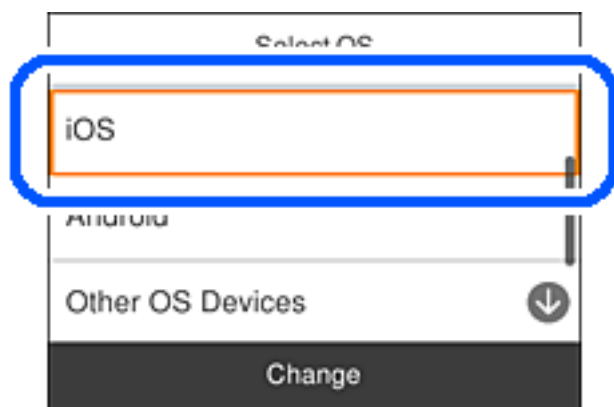

QR kod je prikazan na kontrolnoj tabli štampača.

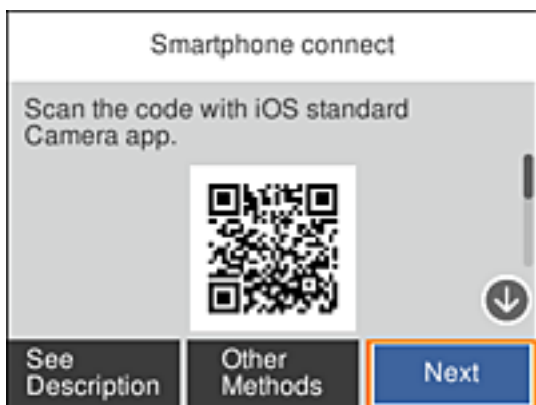

5. Na svom iPhone, iPad ili iPod touch pokrenite standardnu aplikaciju kamere a zatim skenirajte prikazani QR kod na kontrolnoj tabli štampača u režimu fotografija.

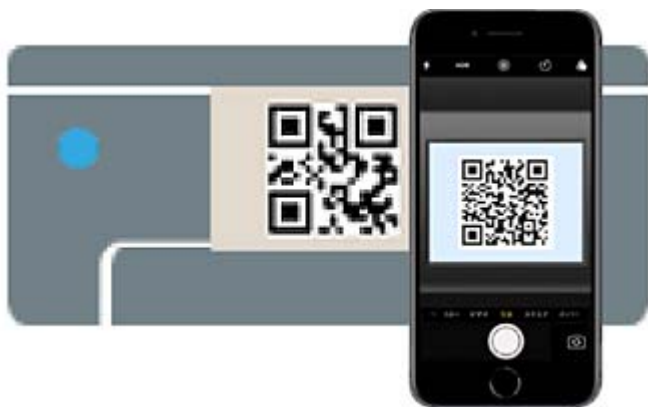

Koristite aplikaciju kamere u operativnom sistemu iOS 11 ili novijem. Ne možete da se povežete na štampač pomoću aplikacije kamere za operativni sistem iOS 10 ili noviji. Takođe, ne možete da se povežete koristeći aplikaciju za skeniranje QR kodova. Ako ne možete da se povežete, izaberite **Druge metode** na kontrolnoj tabli štampača. Za više detalja o povezivanju pogledajte Povezane informacije u nastavku.

6. Dodirnite obaveštenje prikazano na ekranu iPhone, iPad ili iPod touch.

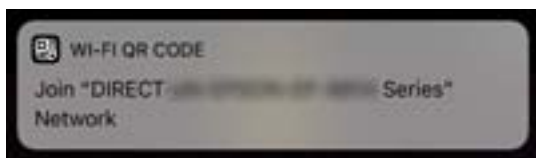

7. Dodirnite **Pristupi**.

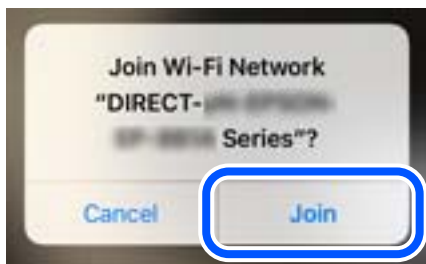

8. Na kontrolnoj tabli štampača izaberite **Sledeće**.
9. Na iPhone, iPad ili iPod touch pokrenite Epsonovu aplikaciju za štampanje.
Primeri Epsonove aplikacije za štampanje



Epson iPrint



Epson Creative
Print

10. Na Epsonovoj aplikaciji za štampanje dodirnite **Printer is not selected**.
11. Izaberite štampač koji želite da priključite.



Pogledajte prikazane informacije na kontrolnoj tabli štampača da biste izabrali štampač.

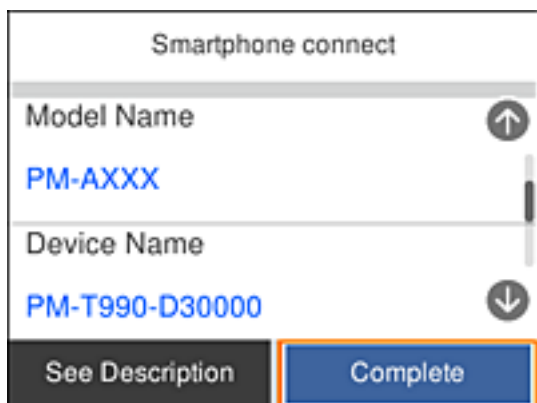

12. Na kontrolnoj tabli štampača izaberite **Završeno**.

Za pametni uređaj koji je pre bio povezan na štampač izaberite naziv mreže (SSID) na Wi-Fi ekranu pametnog uređaja da biste ih ponovo povezali.

Povezane informacije

- ➔ [“Povezivanje na uređaje koji nisu iOS i Android pomoću Wi-Fi Direct” na strani 30](#)
- ➔ [“Štampanje pomoću pametnih uređaja” na strani 116](#)

Povezivanje sa Android uređajima pomoću Wi-Fi Direct

Ovaj način vam omogućava da povežete štampač direktno na vaš Android uređaj bez bežičnog rutera. Sledeći uslovi su potrebni da biste koristili ovu funkciju.

- Android 4.4 ili noviji
- Epson iPrint verzija 7.0 ili novija

Epson iPrint se koristi za štampanje sa pametnog uređaja. Unapred instalirajte Epson iPrint na pametni uređaj.

Napomena:

Za štampač i pametni uređaj na koji želite da se povežete potrebno je da izvršite ova podešavanja samo jednom. Osim ako ne onemogućite Wi-Fi Direct ili vratite podrazumevana podešavanja mreže, ne morate ponovo da izvršite ova podešavanja.

1. Izaberite  na početnom ekranu.

Da biste izabrali stavku, koristite dugmad ▲▼◀▶, a zatim pritisnite dugme OK.

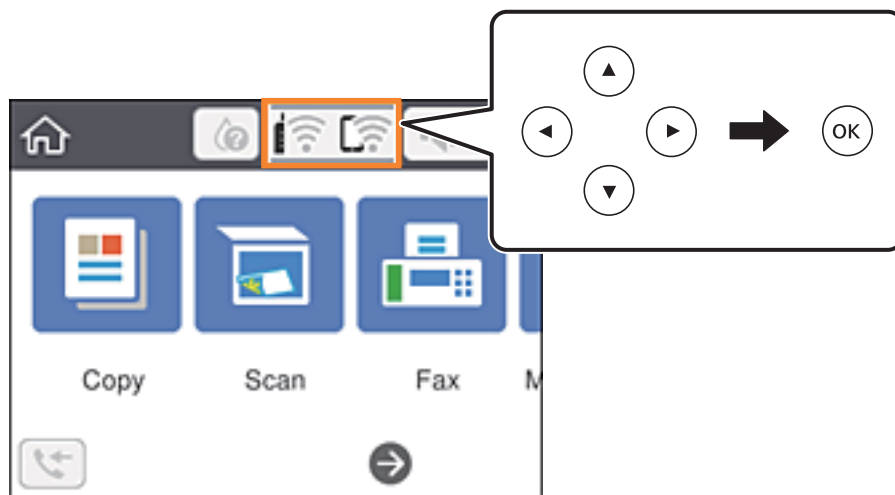

2. Izaberite **Wi-Fi Direct**.
3. Pritisnite dugme OK.
4. Izaberite **Android**.

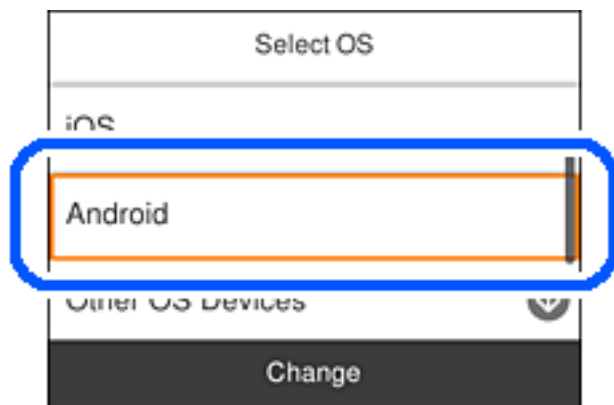

5. Na pametnom uređaju pokrenite Epson iPrint.



6. Na ekranu Epson iPrint dodirnite **Printer is not selected**.

7. Izaberite štampač koji želite da priključite.



Pogledajte prikazane informacije na kontrolnoj tabli štampača da biste izabrali štampač.

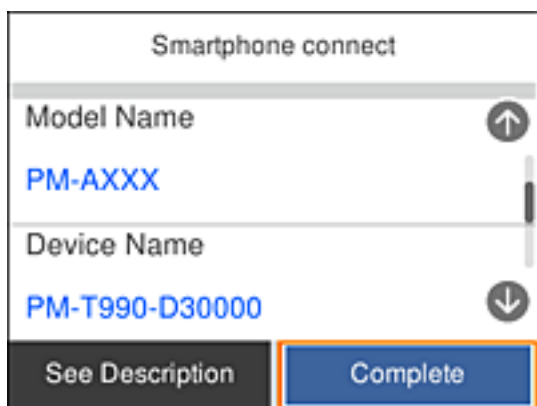

Napomena:

Štampači možda neće biti prikazani u zavisnosti od Android uređaja. Ako štampači nisu prikazani, možete se povezati izborom **Uređaji sa drugim op. sistemom**. Za povezivanje pogledajte *Povezane informacije ispod*.

8. Kada se prikaže ekran odobrenja za povezivanje uređaja, izaberite **Odobri**.
9. Kada se prikaže ekran za potvrdu registracije uređaja, izaberite da li želite da registrujete odobreni uređaj na štampač.
10. Na kontrolnoj tabli štampača izaberite **Završeno**.

Za pametni uređaj koji je pre bio povezan na štampač izaberite naziv mreže (SSID) na Wi-Fi ekranu pametnog uređaja da biste ih ponovo povezali.

Povezane informacije

- ➔ [“Povezivanje na uređaje koji nisu iOS i Android pomoću Wi-Fi Direct” na strani 30](#)
- ➔ [“Štampanje pomoću pametnih uređaja” na strani 116](#)

Povezivanje na uređaje koji nisu iOS i Android pomoću Wi-Fi Direct

Ovaj način vam omogućava da povežete štampač direktno sa pametnim uređajima bez bežičnog rutera.

Napomena:

Za štampač i pametni uređaj na koji želite da se povežete potrebno je da izvršite ova podešavanja samo jednom. Osim ako ne onemogućite Wi-Fi Direct ili vratite podrazumevana podešavanja mreže, ne morate ponovo da izvršite ova podešavanja.

1. Izaberite  na početnom ekranu.

Da biste izabrali stavku, koristite dugmad ▲▼◀▶, a zatim pritisnite dugme OK.

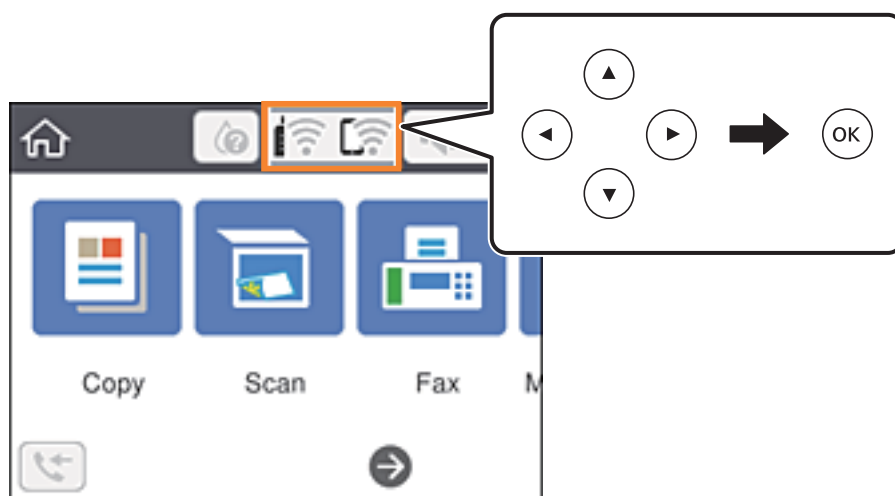

2. Izaberite **Wi-Fi Direct**.
3. Pritisnite dugme OK.
4. Izaberite **Uređaji sa drugim op. sistemom**.

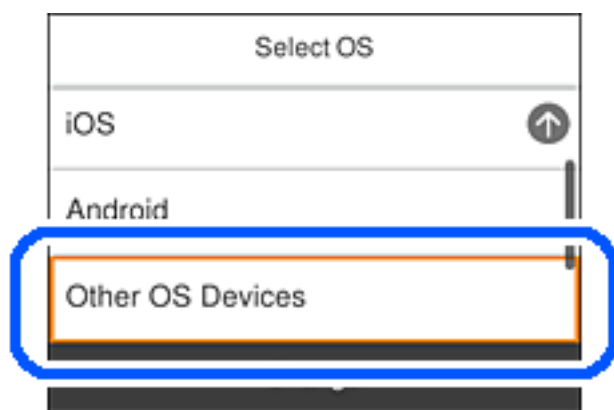

Prikazani su SSID i Lozinka za Wi-Fi Direct za štampač.

5. Na ekranu Wi-Fi mreže pametnog uređaja izaberite SSID koji je prikazan na kontrolnoj tabli štampača, a zatim unesite lozinku.

Slika ekrana je primer za iPhone.

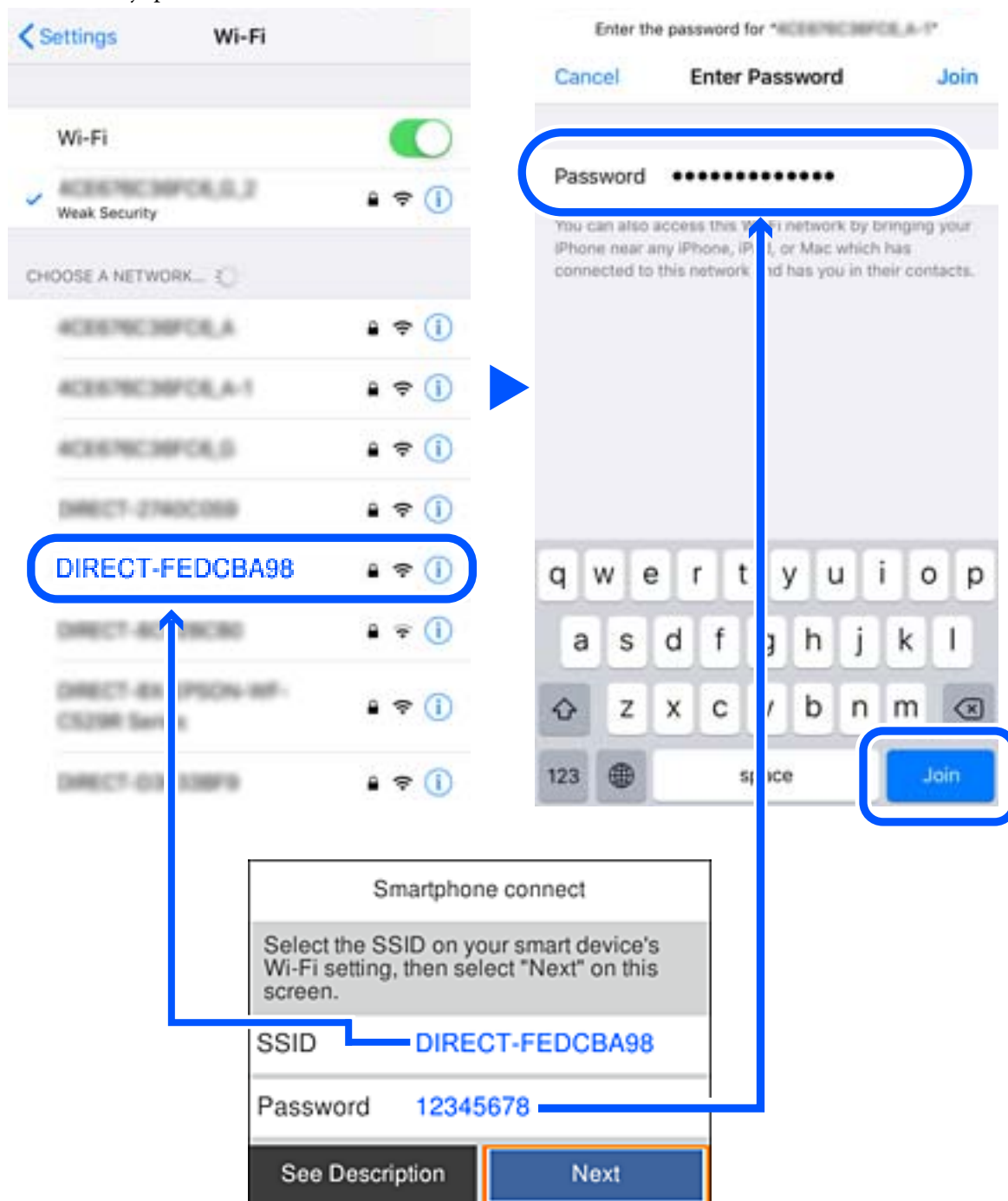

6. Na kontrolnoj tabli štampača izaberite **Sledeće**.

7. Na pametnom uređaju pokrenite Epsonovu aplikaciju za štampanje.

Primeri Epsonove aplikacije za štampanje



EPSON

Epson iPrint



EPSON

Epson Creative
Print

8. Na Epsonovoj aplikaciji za štampanje dodirnite **Printer is not selected.**
9. Izaberite štampač koji želite da priključite.



Pogledajte prikazane informacije na kontrolnoj tabli štampača da biste izabrali štampač.

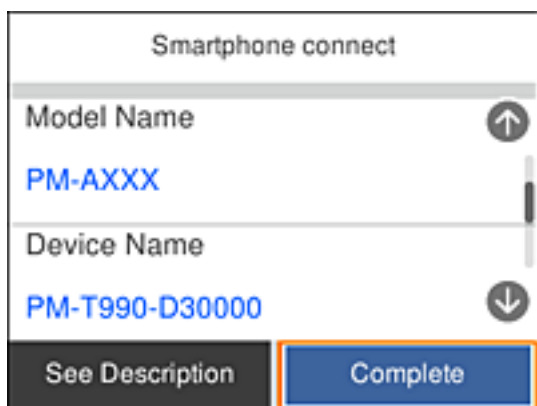

10. Na kontrolnoj tabli štampača izaberite **Završeno.**

Za pametni uređaj koji je pre bio povezan na štampač izaberite naziv mreže (SSID) na Wi-Fi ekranu pametnog uređaja da biste ih ponovo povezali.

Povezane informacije

➔ [“Štampanje pomoću pametnih uređaja” na strani 116](#)

Obavljanje Wi-Fi podešavanja sa štampača

Možete izvršiti podešavanja mreže sa kontrolne table štampača na nekoliko načina. Izaberite način povezivanja koji odgovara okruženju i uslovima koje koristite.

Ako znate informacije za bežični mrežni usmerivač, kao što su SSID i lozinka, možete ručno izvršiti podešavanja.

Ako bežični mrežni usmerivač podržava WPS, možete izvršiti podešavanja koristeći podešavanja pomoću tastera.

Nakon priključivanja štampača na mrežu, priključite štampač sa uređaja koji želite da koristite (računar, pametni uređaj, tablet itd).

Obavite napredna podešavanja mreže za korišćenje statičke IP adrese.

Povezane informacije

➔ [“Podešavanje bežične mreže pomoću unosa SSID i lozinke” na strani 33](#)

➔ [“Podešavanje bežične mreže pomoću postavke tastera \(WPS\)” na strani 35](#)

➔ [“Vršenje podešavanja bežične mreže pomoću postavke PIN koda \(WPS\)” na strani 36](#)

➔ [“Obavljanje naprednih podešavanja mreže” na strani 38](#)

Podešavanje bežične mreže pomoću unosa SSID i lozinke

Možete podesiti Wi-Fi mrežu pomoću unosa informacija koje su potrebne za bežični ruter sa kontrolne table štampača. Za podešavanje pomoću ovog načina potrebni su vam SSID i lozinka za bežični ruter.

Napomena:

Ako koristite bežični ruter sa njegovim standardnim podešavanjima, SSID i lozinka se nalaze na nalepnici. Ako ne znate SSID i lozinku, pogledajte dokumentaciju isporučenu sa bežičnim ruterom.

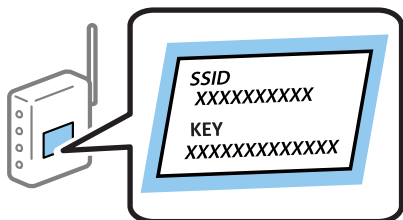

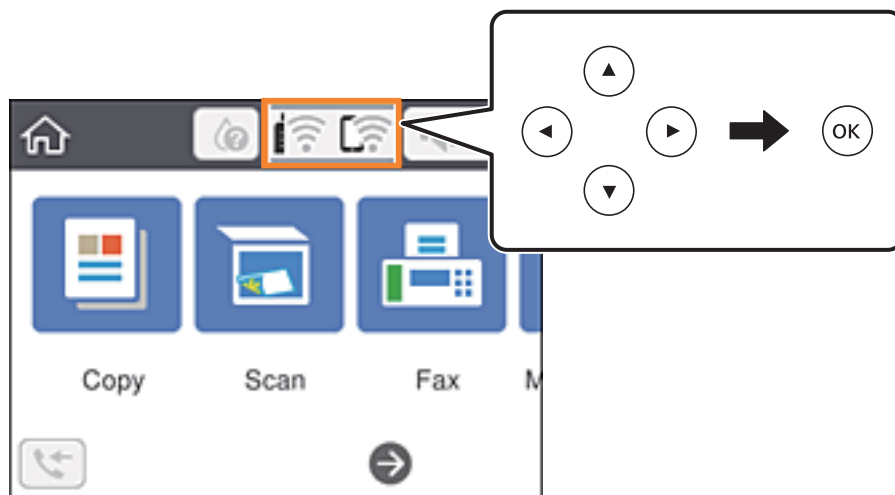

1. Izaberite  na početnom ekranu.

Da biste izabrali stavku, koristite dugmad ▲▼◀▶, a zatim pritisnite dugme OK.



2. Izaberite **Wi-Fi (preporučeno)**.
3. Pritisnite dugme OK da biste prikazali sledeći ekran.
Ako je mrežno povezivanje već podešeno, prikazuju se podaci o vezi. Izaberite **Promeni postavke** da biste promenili podešavanja.
4. Izaberite **Čarobnjak za podešavanje Wi-Fi veze**.
5. Izaberite SSID za bežični ruter.

Napomena:

- Ako SSID na koji želite da se povežete nije prikazan na kontrolnoj tabli štampača, pritisnite dugme  da biste ažurirali listu. Ako i dalje nije prikazan, pritisnite dugme  a zatim direktno unesite SSID.
- Ako ne znate naziv mreže (SSID), proverite da li je informacija zapisana na nalepnici bežičnog rutera. Ako koristite bežični ruter sa njegovim standardnim podešavanjima, koristite SSID koji se nalazi na nalepnici. Ako ne možete da pronađete nijednu informaciju, pogledajte dokumentaciju isporučenu sa bežičnim ruterom.

6. Pritisnite dugme OK, a zatim unesite lozinku.

Napomena:

- U lozinci se razlikuju velika i mala slova.
- Ako ne znate lozinku, proverite da li je informacija zapisana na nalepnici bežičnog rutera. Na nalepnici, lozinka može biti napisana kao „Network Key”, „Wireless Password” itd. Ako koristite bežični ruter sa njegovim standardnim podešavanjima, koristite lozinku koja je napisana na nalepnici.

7. Kad završite, izaberite **U redu**.
8. Proverite podešavanja, a zatim izaberite **Počni podešavanje**.

- Da biste završili, izaberite **Razumem**.

Napomena:

Ako ne uspete da se povežete, ubacite običan papir veličine A4 a zatim izaberite **Odštampaj izveštaj o proveru** da biste odštampali izveštaj o vezi.

- Pritisnite dugme .

Povezane informacije

- ➔ “Unos znakova” na strani 19
- ➔ “Provera statusa mrežne veze” na strani 39
- ➔ “Kada ne možete da izvršite podešavanja mreže” na strani 206

Podešavanje bežične mreže pomoću postavke tastera (WPS)

Wi-Fi mrežu možete automatski da podesite pritiskom na dugme na bežičnom ruteru. Ako su zadovoljeni sledeći uslovi, možete da je podesite na ovaj način.

- Bežični ruter je kompatibilan sa WPS (Wi-Fi zaštićeno podešavanje).
- Trenutna Wi-Fi veza je uspostavljena pritiskom na dugme na bežičnom ruteru.

- Izaberite  na početnom ekranu.

Da biste izabrali stavku, koristite dugmad    , a zatim pritisnite dugme OK.

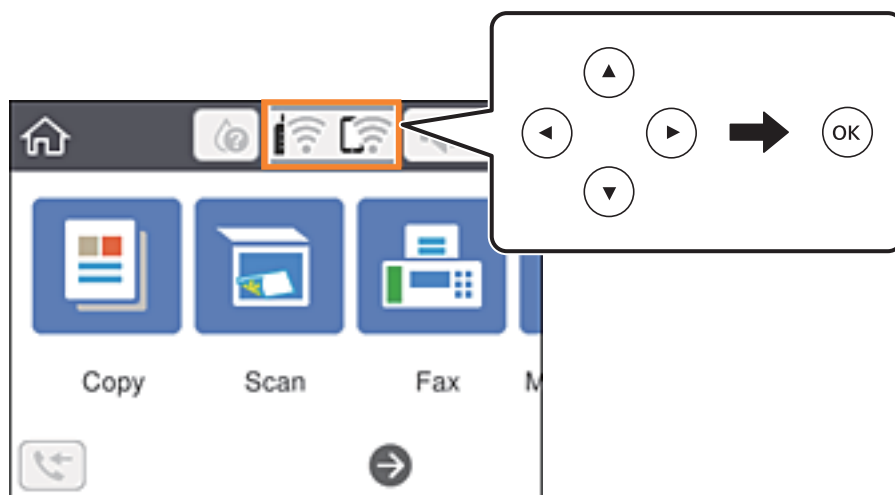

- Izaberite **Wi-Fi (preporučeno)**.

- Pritisnite dugme OK.

Ako je mrežno povezivanje već podešeno, prikazuju se podaci o vezi. Izaberite **Promeni postavke** da biste promenili podešavanja.

- Izaberite **Podešavanje tastera (WPS)**.

5. Držite pritisnuto [WPS] dugme na bežičnom ruteru dok bezbednosno svetlo ne zatreperi.

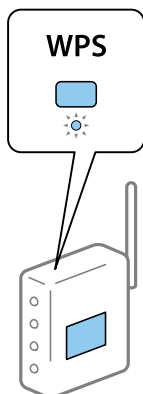

Ako ne znate gde se nalazi dugme [WPS] ili na bežičnom ruteru nema dugmadi, pogledajte dokumentaciju priloženu uz bežični ruter.

6. Pritisnite dugme OK na štampaču.

7. Zatvorite ekran.

Ekran se automatski zatvara posle određenog vremena.

Napomena:

Ako povezivanje ne uspe, restartujte bežični ruter, pomerite ga bliže štampaču i pokušajte ponovo. Ako i dalje ne funkcioniše, odšampajte izveštaj o mrežnom povezivanju i proverite rešenje.

8. Pritisnite dugme .

Povezane informacije

- ➔ [“Provera statusa mrežne veze” na strani 39](#)
- ➔ [“Kada ne možete da izvršite podešavanja mreže” na strani 206](#)

Vršenje podešavanja bežične mreže pomoću postavke PIN koda (WPS)

Možete automatski da se povežete na bežični ruter pomoću PIN koda. Možete koristiti ovaj način za podešavanje ako bežični ruter ima mogućnost WPS (Wi-Fi zaštićeno podešavanje). Pomoću računara unesite PIN kod u bežični ruter.

1. Izaberite  na početnom ekranu.

Da biste izabrali stavku, koristite dugmad ▲▼◀▶, a zatim pritisnite dugme OK.

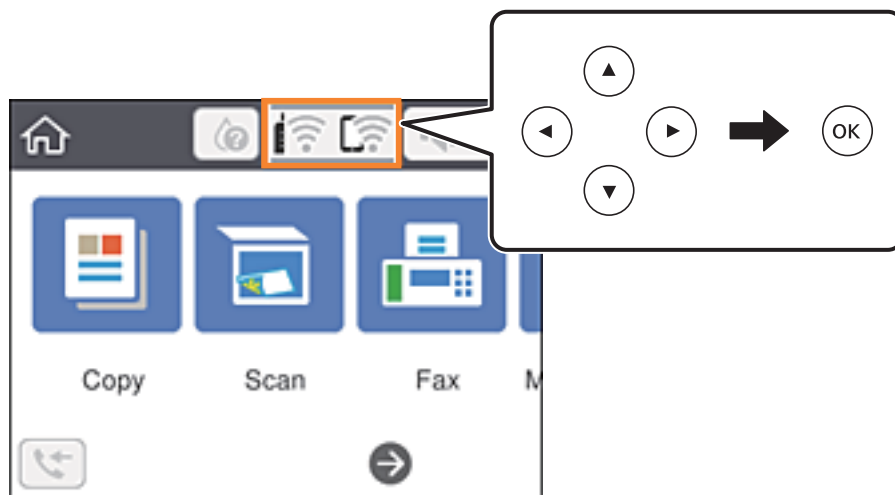

2. Izaberite **Wi-Fi (preporučeno)**.
3. Pritisnite dugme OK.
Ako je mrežno povezivanje već podešeno, prikazuju se podaci o vezi. Izaberite **Promeni postavke** da biste promenili podešavanja.
4. Izaberite **Drugo > Podešavanje PIN koda (WPS)**.
5. Koristite računar da biste uneli PIN kod (osmocifreni broj) prikazan na kontrolnoj tabli štampača u bežični ruter u roku od dva minuta.

Napomena:

Detalje o unošenju PIN koda potražite u dokumentaciji priloženoj uz bežični ruter.

6. Pritisnite dugme OK na štampaču.
7. Zatvorite ekran.
Ekran se automatski zatvara posle određenog vremena.
Napomena:
Ako povezivanje ne uspe, restartujte bežični ruter, pomerite ga bliže štampaču i pokušajte ponovo. Ako i dalje ne funkcioniše, odštampajte izveštaj o povezivanju i proverite rešenje.

8. Pritisnite dugme .

Povezane informacije

- ➔ [“Provera statusa mrežne veze” na strani 39](#)
- ➔ [“Kada ne možete da izvršite podešavanja mreže” na strani 206](#)

Obavljanje naprednih podešavanja mreže

Možete promeniti naziv mrežnoj uređaja, TCP/IP podešavanja, ovlašćeni server itd. Proverite svoje mrežno okruženje pre nego što izvršite promene.

1. Izaberite **Podešavanja** na početnom ekranu.
Da biste izabrali stavku, koristite dugmad ▲ ▼ ◀ ▶, a zatim pritisnite dugme OK.
2. Izaberite **Opšte postavke > Mrežne postavke > Napredno**.
3. Izaberite stavku menija za podešavanje a zatim izaberite ili naznačite vrednosti postavke.

Povezane informacije

➔ [“Stavke za podešavanje naprednih mrežnih postavki” na strani 38](#)

Stavke za podešavanje naprednih mrežnih postavki

Izaberite stavku menija za podešavanje a zatim izaberite ili naznačite vrednosti postavke.

Ime uređaja

Možete izabrati sledeće znakove.

- Ograničenje za znakove: 2 do 15 (morate uneti bar dva znaka).
- Znakovi koje možete koristiti: A do Z, a do z, 0 do 9, -.
- Znakovi koje ne možete koristiti na vrhu: 0 do 9, -.
- Znakovi koje ne možete koristiti na dnu: -.

TCP/IP

Automatski

Izaberite kada koristite bežični ruter kod kuće ili omogućavate da DHCP automatski pribavi IP adresu.

Ručno

Izaberite kada ne želite da se IP adresa štampača promeni. Unesite adrese za IP adresa, Maska podmreže, i Podraz. mrež. prol., i izvršite podešavanja DNS server u skladu sa vašim mrežnim okruženjem.

Kada izaberete **Aut.** kao podešavanja za dodeljivanje IP adrese, podešavanja DNS servera možete izabrati u stavki **Ručno** ili **Aut.**. Ako adresu DNS servera ne možete da dobijete automatski, izaberite **Ručno**, a zatim direktno unesite adresu primarnog DNS servera i sekundarnog DNS servera.

Proksi server

Ne koristi

Izaberite kada koristite štampač u kućnom mrežnom okruženju.

Koristi

Izaberite kada koristite ovlašćeni server u svom mrežnom okruženju i želite da ga podesite na svom štampaču. Unesite adresu ovlašćenog servera i broj priključka (port).

- IPv6 adresa
 - Omogući
Izaberite ovo kada koristite IPv6 adresu.
 - Onemogući
Izaberite ovo kada koristite IPv4 adresu.

Provera statusa mrežne veze

Možete proveriti status mrežnog povezivanja na sledeći način.

Ikona mreže

Možete proveriti status mrežnog povezivanja i jačinu radio talasa uz pomoć ikone za mrežu na početnom ekranu štampača.



Povezane informacije

➔ [“Ikone koje su prikazane na LCD ekranu” na strani 17](#)

Provera detaljnih informacija o mreži sa kontrolne table

Kad je štampač povezan na mrežu, možete videti i ostale informacije u vezi sa mrežom izborom menija za mrežu koje želite da proverite.

1. Izaberite **Podešavanja** na početnom ekranu.
Da biste izabrali stavku, koristite dugmad ▲ ▼ ◀ ▶, a zatim pritisnite dugme OK.
2. Izaberite **Opšte postavke > Mrežne postavke > Status mreže**.
3. Da biste pogledali informacije, izaberite menije koje želite da pogledate.
 - Status Wi-Fi-a
Prikazuje informacije o mreži (naziv uređaja, jačinu signala, IP adresu za preuzimanje itd) za Wi-Fi veze.
 - Status Wi-Fi Direct
Prikazuje da li je Wi-Fi Direct omogućen ili onemogućen za Wi-Fi Direct veze.

- Odštampaj list sa statusom

Štampa list mrežnog statusa. Informacije za Wi-Fi, Wi-Fi Direct, itd. štampaju se na dve ili više strana.

Povezane informacije

- ➔ [“Štampanje lista mrežnog statusa” na strani 46](#)

Štampanje izveštaja o mrežnom povezivanju

Možete odštampati izveštaj o mrežnom povezivanju kako biste proverili status između štampača i bežičnog mrežnog usmerivača.

1. Ubacite papire.
2. Izaberite **Podešavanja** na početnom ekranu.
Da biste izabrali stavku, koristite dugmad ▲ ▼ ◀ ▶, a zatim pritisnite dugme OK.
3. Izaberite **Opšte postavke > Mrežne postavke > Provera veze**.
Provera veze započinje.
4. Izaberite **Odštampaj izveštaj o proveri**.
5. Odštampajte izveštaj o mrežnom povezivanju.
Ako je došlo do greške, proverite izveštaj o mrežnom povezivanju, a zatim sledite odštampana rešenja.
6. Zatvorite ekran.

Povezane informacije

- ➔ [“Poruke i rešenja u izveštaju o mrežnom povezivanju” na strani 41](#)

Poruke i rešenja u izveštaju o mrežnom povezivanju

Proverite poruke i šifre grešaka u izveštaju o mrežnom povezivanju, a zatim sledite rešenja.

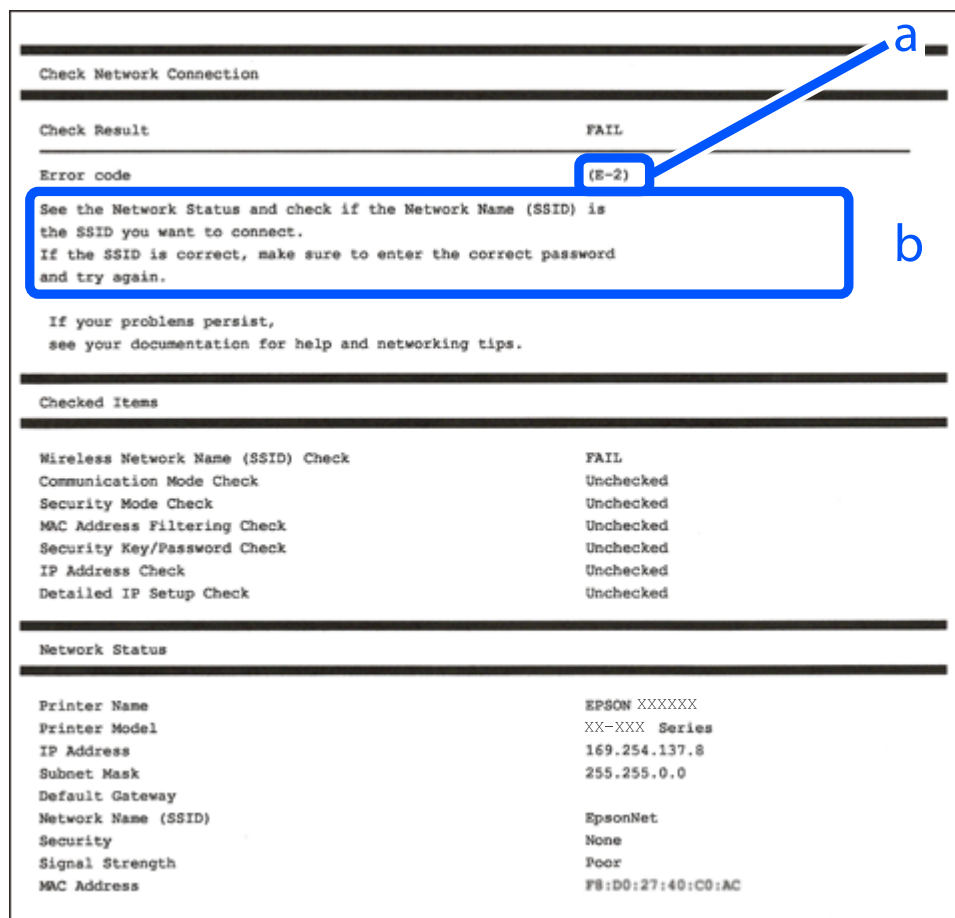

a. Šifra greške

b. Poruke o mrežnom povezivanju

Povezane informacije

- ➔ “E-1” na strani 42
- ➔ “E-2, E-3, E-7” na strani 42
- ➔ “E-5” na strani 43
- ➔ “E-6” na strani 43
- ➔ “E-8” na strani 43
- ➔ “E-9” na strani 44
- ➔ “E-10” na strani 44
- ➔ “E-11” na strani 44
- ➔ “E-12” na strani 45
- ➔ “E-13” na strani 45
- ➔ “Poruka o mrežnom povezivanju” na strani 46

E-1

Rešenja:

- Proverite da li je vaše čvorište ili drugi mrežni uređaj uključen.
- Ako želite da povežete štampač putem bežične veze, ponovo izvršite podešavanja bežične mreže, jer je onemogućena.

E-2, E-3, E-7

Rešenja:

- Proverite da li je bežični ruter uključen.
- Potvrdite da je računar ili uređaj ispravno povezan sa bežičnim ruterom.
- Isključite bežični ruter. Sačekajte oko 10 sekundi, a zatim ga uključite.
- Postavite štampač bliže bežičnom ruteru i uklonite sve prepreke između njih.
- Ako ste ručno uneli SSID, proverite da li je ispravan. Proverite SSID iz dela **Network Status** na izveštaju o mrežnoj vezi.
- Ako bežični ruter ima više SSID-jeva, izaberite SSID koji je prikazan. Kada SSID koristi neusaglašenu frekvenciju, štampač ga ne prikazuje.
- Ako koristite podešavanje kontrolnog dugmeta za uspostavljanje mrežne veze, proverite da li bežični ruter podržava WPS. Podešavanje kontrolnog dugmeta ne možete da koristite ako vaš bežični ruter ne podržava WPS.
- Proverite da li vaš SSID koristi samo ASCII znakove (alfanumeričke znakove i simbole). Štampač ne može da prikaže SSID koji sadrži znakove izvan ASCII skupa.
- Proverite da li znate SSID i lozinku pre povezivanja sa bežičnim ruterom. Ako koristite bežični ruter sa podrazumevanim podešavanjima, SSID i lozinka se nalaze na nalepnici bežičnog rutera. Ako ne znate SSID i lozinku, kontaktirajte osobu koja je podesila bežični ruter ili pogledajte dokumentaciju priloženu uz bežični ruter.
- Ako se povezujete sa SSID-jem generisanim na privezanom pametnom uređaju, proverite SSID i lozinku u dokumentaciji priloženoj uz pametni uređaj.
- Ako se vaša Wi-Fi veza iznenada prekine, proverite donje uslove. Ako je neki od ovih uslova primenljiv, resetujte mrežna podešavanja tako što ćete preuzeti i pokrenuti softver sa sledeće internet prezentacije.
<http://epson.sn> > **Podešavanje**
 - Drugi pametni uređaj je dodat na mrežu koristeći podešavanje kontrolnog dugmeta.
 - Wi-Fi mreža je podešena koristeći metod koji nije podešavanje kontrolnog dugmeta.

Povezane informacije

- ➔ [“Povezivanje sa računarem” na strani 22](#)
- ➔ [“Obavljanje Wi-Fi podešavanja sa štampača” na strani 33](#)

E-5

Rešenja:

Proverite da li je vrsta bezbednosti bežičnog rutera podešena na nešto od sledećeg. Ako nije, promenite vrstu bezbednosti na bežičnom ruteru, a zatim resetujte mrežna podešavanja štampača.

- WEP-64 bit (40 bit)
- WEP-128 bit (104 bit)
- WPA PSK (TKIP/AES)*
- WPA2 PSK (TKIP/AES)*
- WPA (TKIP/AES)
- WPA2 (TKIP/AES)

* Drugi naziv za WPA PSK je lični WPA. Drugi naziv za WPA2 PSK je lični WPA2.

E-6

Rešenja:

- Proverite da li je filtriranje MAC adresa onemogućeno. Ako je omogućeno, registrujte MAC adresu štampača tako da ne bude filtrirana. Detalje potražite u dokumentaciji priloženoj uz bežični ruter. MAC adresu štampača možete da proverite iz dela **Network Status** na izveštaju o mrežnoj vezi.
- Ako vaš bežični ruter koristi deljenu proveru identiteta sa WEP bezbednošću, uverite se da su ključ i indeks za proveru identiteta tačni.
- Ako je broj uređaja sa kojima je moguće povezivanje na bežičnom ruteru manji od broja mrežnih uređaja koje želite da povežete, podesite bežični ruter tako da povećate broj uređaja sa kojima je moguće povezivanje. Pogledajte dokumentaciju priloženu uz bežični ruter da biste uneli podešavanja.

Povezane informacije

- ➔ [“Stavke za podešavanje naprednih mrežnih postavki” na strani 38](#)
- ➔ [“Štampanje lista mrežnog statusa” na strani 46](#)

E-8

Rešenja:

- Omogućite DHCP na bežičnom ruteru ako je podešavanje Pribavljanje IP adrese štampača podešeno na **Automatski**.
- Ako je podešavanje Pribavljanje IP adrese štampača podešeno na **Ručno**, IP adresa koju ručno podesite je netačna usled izlaska izvan opsega (na primer: 0.0.0.0). Podesite važeću IP adresu koristeći kontrolnu tablu štampača ili koristeći Web Config.

Povezane informacije

- ➔ [“Stavke za podešavanje naprednih mrežnih postavki” na strani 38](#)

E-9

Rešenja:

Proverite sledeće.

- Uređaji su uključeni.
- Možete da pristupite internetu i drugim računarima ili mrežnim uređajima na istoj mreži sa uređaja koje želite da povežete sa štampačem.

Ako se štampač i mrežni uređaji i dalje ne povezuju nakon što se potvrdili gorenavedeno, isključite bežični ruter. Sačekajte oko 10 sekundi, a zatim ga uključite. Zatim resetujte mrežna podešavanja tako što ćete preuzeti i pokrenuti instalacioni program sa sledeće internet prezentacije.

<http://epson.sn> > **Podešavanje**

Povezane informacije

➔ “Povezivanje sa računarom” na strani 22

E-10

Rešenja:

Proverite sledeće.

- Drugi uređaji na mreži su uključeni.
- Mrežne adrese (IP adresa, podmrežna maska i podrazumevani mrežni prolaz) su tačni ako ste podesili Pribavljanje IP adrese štampača na Ručno.

Ponovo podesite mrežnu adresu ako nije tačna. IP adresu, podmrežnu masku i podrazumevani mrežni prolaz možete da proverite u delu **Network Status** na izveštaju o mrežnoj vezi.

Ako je DHCP omogućen, promenite Pribavljanje IP adrese štampača na **Automatski**. Ako želite da podesite IP adresu ručno, proverite IP adresu štampača u delu **Network Status** na izveštaju o mrežnoj vezi i zatim izaberite Ručno na ekranu mrežnih podešavanja. Podesite podmrežnu masku na [255.255.255.0].

Ako se štampač i mrežni uređaji i dalje ne povezuju, isključite bežični ruter. Sačekajte oko 10 sekundi, a zatim ga uključite.

Povezane informacije

➔ “Stavke za podešavanje naprednih mrežnih postavki” na strani 38

E-11

Rešenja:

Proverite sledeće.

- Adresa podrazumevanog mrežnog prolaza je tačna ako postavite TCP/IP podešavanje štampača na Ručno.
- Uređaj koji je podešen kao podrazumevani mrežni prolaz je uključen.

Podesite tačnu adresu podrazumevanog mrežnog prolaza. Adresu podrazumevanog mrežnog prolaza možete da proverite u delu **Network Status** na izveštaju o mrežnoj vezi.

Povezane informacije

➔ “Stavke za podešavanje naprednih mrežnih postavki” na strani 38

E-12

Rešenja:

Proverite sledeće.

- Drugi uređaji na mreži su uključeni.
- Mrežne adrese (IP adresa, podmrežna maska i podrazumevani mrežni prolaz) su tačne ako ih unosite ručno.
- Mrežne adrese drugih uređaja (podmrežna maska i podrazumevani mrežni prolaz) su isti.
- IP adresa nije u konfliktu sa drugim uređajima.

Ako se štampač i mrežni uređaji i dalje ne povezuju nakon što se potvrdili gorenavedeno, pokušajte sledeće.

- Isključite bežični ruter. Sačekajte oko 10 sekundi, a zatim ga uključite.
- Ponovo unesite mrežna podešavanja koristeći instalacioni program. Možete ga pokrenuti sa sledeće internet prezentacije.
<http://epson.sn> > **Podešavanje**
- Možete da registrujete više lozinki na bežičnom ruteru koji koristi WEP vrstu bezbednosti. Ako je registrovano više lozinki, proverite da li je prva registrovana lozinka podešena na štampaču.

Povezane informacije

➔ “Stavke za podešavanje naprednih mrežnih postavki” na strani 38

➔ “Povezivanje sa računarnom” na strani 22

E-13

Rešenja:

Proverite sledeće.

- Mrežni uređaji, kao što su bežični ruter, čvorište i ruter, su uključeni.
- TCP/IP podešavanje za mrežne uređaje nije ručno podešeno. (Ako je TCP/IP podešavanje štampača automatski podešeno dok je TCP/IP podešavanje za druge mrežne uređaje izvršeno ručno, mreža štampača se možda razlikuje od mreže za druge uređaje.)

Ako i dalje ne radi nakon provere gorenavedenih stavki, pokušajte sledeće.

- Isključite bežični ruter. Sačekajte oko 10 sekundi, a zatim ga uključite.
- Unesite mrežna podešavanja na računaru koji se nalazi na istoj mreži kao i štampač pomoću instalacionog programa. Možete ga pokrenuti sa sledeće internet prezentacije.
<http://epson.sn> > **Podešavanje**
- Možete da registrujete više lozinki na bežičnom ruteru koji koristi WEP vrstu bezbednosti. Ako je registrovano više lozinki, proverite da li je prva registrovana lozinka podešena na štampaču.

Povezane informacije

- ➔ “Stavke za podešavanje naprednih mrežnih postavki” na strani 38
- ➔ “Povezivanje sa računarom” na strani 22

Poruka o mrežnom povezivanju

Poruka	Rešenje
The Wi-Fi environment needs to be improved. Turn the wireless router off and then turn it on. If the connection does not improve, see the documentation for the wireless router.	Nakon što štampač približite bežičnom ruteru i uklonite sve prepreke između njih, isključite bežični ruter. Sačekajte oko 10 sekundi, a zatim je uključite. Ako se i dalje ne povezuje, pogledajte dokumentaciju koja je isporučena uz bežični ruter.
*No more devices can be connected. Disconnect one of the connected devices if you want to add another one.	Računar i pametni uređaj koji mogu da se povežu istovremeno su povezani u celosti u Wi-Fi Direct (Simple AP) vezi. Da biste dodali još jedan računar ili pametni uređaj, prvo prekinite vezu za jedan od povezanih uređaja ili ga priključite na drugu mrežu. Možete da potvrdite broj bežičnih uređaja koju mogu da se istovremeno povežu i broj povezanih uređaja pomoću provere liste sa statusom mreže ili kontrolne table štampača.
The same SSID as Wi-Fi Direct exists in the environment. Change the Wi-Fi Direct SSID if you cannot connect a smart device to the printer.	Na kontrolnoj tabli štampača idite na ekran za Podešavanje Wi-Fi Direct a zatim izaberite meni da biste promenili podešavanja. Nakon toga možete promeniti naziv mreže DIRECT-XX-. Unesite najviše 32 znaka.

Štampanje lista mrežnog statusa

Možete proveriti detaljne informacije o mreži tako što ćete ga odštampati.

1. Ubacite papire.
2. Izaberite **Podešavanja** na početnom ekranu.
Da biste izabrali stavku, koristite dugmad ▲ ▼ ◀ ▶, a zatim pritisnite dugme OK.
3. Izaberite **Opšte postavke > Mrežne postavke > Status mreže**.
4. Izaberite **Odštampaj list sa statusom**.
5. Proverite poruku, a zatim odštampajte list mrežnog statusa.
6. Zatvorite ekran.
Ekran se nakon određenog vremena zatvara automatski.

Zamena ili dodavanje novih bežičnih mrežnih usmerivača

Ako se SSID promeni zbog bežičnog mrežnog usmerivača ili se doda novi bežični mrežni usmerivač i uspostavi novo mrežno okruženje, ponovo podesite postavke Wi-Fi veze.

Povezane informacije

➔ [“Promena načina povezivanja sa računardm” na strani 47](#)

Promena načina povezivanja sa računardm

Pomoću alata za instalaciju i resetovanje u različitom načinu povezivanja.

Podešavanje sa veb-sajta

Pristupite sledećem veb-sajtu i zatim unesite naziv proizvoda. Idite na **Podešavanje** a zatim započnite podešavanja.

<http://epson.sn>

Podešavanje pomoću diska sa softverom (samo za modele koji se isporučuju sa diskom sa softverom i korisnike sa Windows računardm sa diskom sa upravljačkim programima).

Ubacite disk sa softverom u računardm i zatim sledite uputstva na ekranu.

Izbor Promene načina povezivanja

Sledite uputstva ne ekranu dok se ne prikaže sledeći prozor.

Izaberite **Ponovo podesite vezu sa Štampač (u slučaju novog mrežnog rutera ili promene sa USB-a na mrežu itd.)** na ekranu Instalirajte softver i zatim kliknite na **Dalje**.

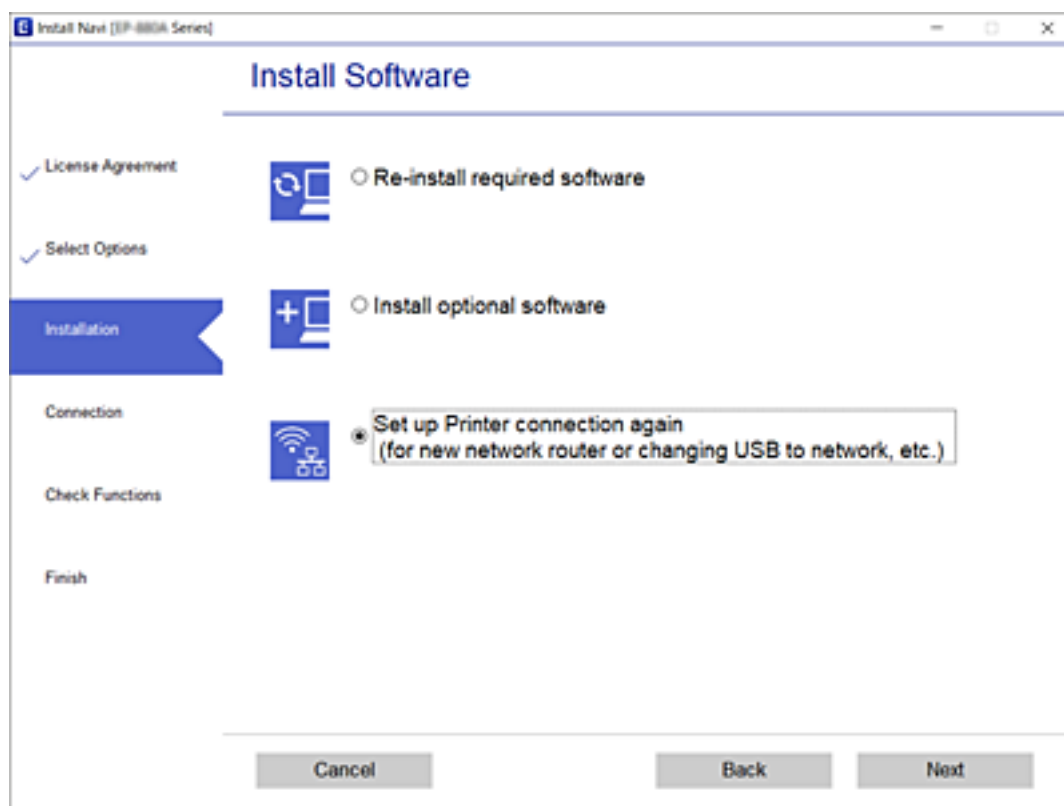

Promena podešavanja za Wi-Fi Direct (Simple AP)

Kada je omogućena veza Wi-Fi Direct (Simple AP), možete promeniti podešavanja iz  > **Wi-Fi Direct** > **Pokreni podešavanje** > **Promeni**, a zatim se prikazuju sledeće stavke menija.

Promeni naziv mreže

Promenite Wi-Fi Direct (Simple AP) naziv mreže (SSID) korišćen za povezivanje na štampač na vaš proizvoljni naziv. Možete da podesite naziv mreže (SSID) u ASCII znakovima koji se prikazuju na softverskoj tastaturi na kontrolnoj tabli.

Kada promenite naziv mreže (SSID), svi priključeni uređaji su isključeni. Koristite novi naziv mreže (SSID) ako želite da ponovo priključite uređaj.

Promeni lozinku

Promenite Wi-Fi Direct (Simple AP) lozinku za povezivanje na štampač na vašu proizvoljnu vrednost. Možete da podesite lozinku u ASCII znakovima koji se prikazuju na softverskoj tastaturi na kontrolnoj tabli.

Kada promenite lozinku, svi priključeni uređaji su isključeni. Koristite novu lozinku ako želite da ponovo priključite uređaj.

Onemogućí Wi-Fi Direct

Onemogućíte Wi-Fi Direct (Simple AP) podešavanja štampača. Kada ih onemogućíte, svi uređaji koji su povezani sa štampačem u Wi-Fi Direct (Simple AP) vezi su isključeni.

Vrati podrazumevane postavke

Vratite sva Wi-Fi Direct (Simple AP) podešavanja na podrazumevane vrednosti.

Wi-Fi Direct (Simple AP) informacije o povezivanju pametnog uređaja sačuvane na štampaču se brišu.

Onemogućavanje bežične mreže sa kontrolne table

Kada je bežična mreža onemogućena, Wi-Fi veza je isključena.

1. Izaberite  na početnom ekranu.

Da biste izabrali stavku, koristite dugmad ▲▼◀▶, a zatim pritisnite dugme OK.

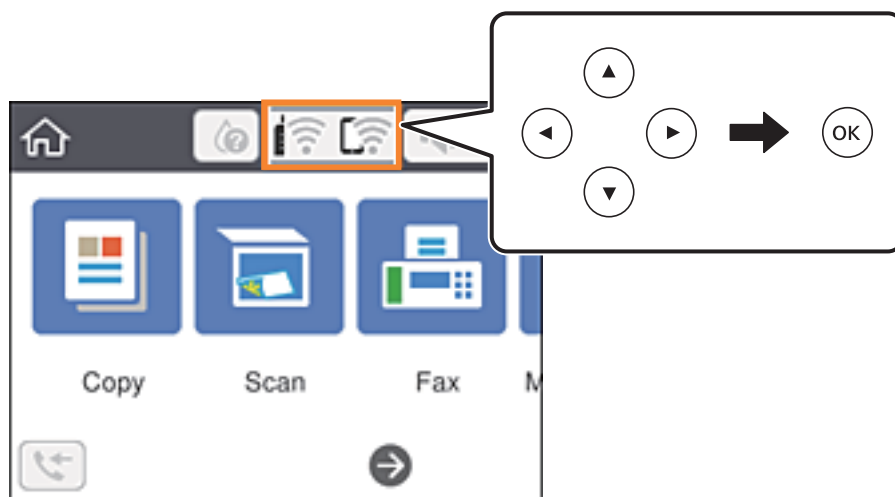

2. Izaberite **Wi-Fi (preporučeno)**.
Prikazuje se status mreže.
3. Izaberite **Promeni postavke**.
4. Izaberite **Drugo > Onemogućí Wi-Fi**.
5. Proverite poruku, a zatim započnite podešavanje.
6. Kada se prikaže poruka o završetku, zatvorite ekran.
Ekran se nakon određenog vremena zatvara automatski.
7. Pritisnite dugme .

Prekid Wi-Fi Direct (Simple AP) veze sa kontrolne table

Napomena:

Kada je veza Wi-Fi Direct (Simple AP) onemogućena, svi računari i pametni uređaji priključeni na štampač u režimu Wi-Fi Direct (Simple AP) nisu povezani. Ako želite da prekinete vezu za određeni uređaj, prekinite je sa uređaja umesto sa štampača.

1. Izaberite  na početnom ekranu.

Da biste izabrali stavku, koristite dugmad ▲ ▼ ◀ ▶, a zatim pritisnite dugme OK.

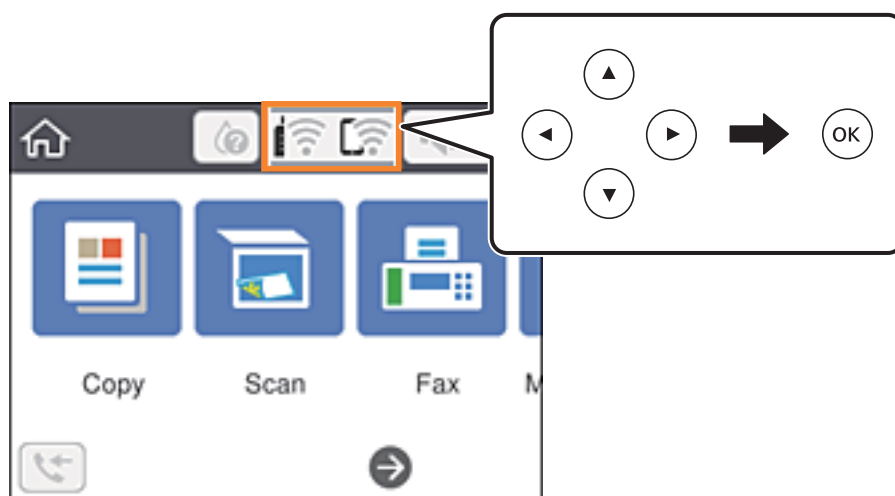

2. Izaberite **Wi-Fi Direct**.
Prikazuju se informacije Wi-Fi Direct.
3. Pritisnite dugme OK.
4. Izaberite **Promeni**.
5. Izaberite **Onemogući Wi-Fi Direct**.
6. Pritisnite dugme OK.
7. Kada se prikaže poruka o završetku, zatvorite ekran.
Ekran se automatski zatvara posle određenog vremena.
8. Pritisnite dugme .

Vraćanje podešavanja mreže sa kontrolne table

Sve mrežne postavke možete da vratite na podrazumevane vrednosti.

1. Izaberite **Podešavanja** na početnom ekranu.

Da biste izabrali stavku, koristite dugmad ▲ ▼ ◀ ▶, a zatim pritisnite dugme OK.

2. Izaberite **Vrati podrazumevana podešavanja > Mrežne postavke**.

3. Proverite poruku, a zatim izaberite **Da**.

4. Kada se prikaže poruka o završetku, zatvorite ekran.

Ekran se nakon određenog vremena zatvara automatski.

Priprema štampača

Ubacivanje papira

Dostupan papir i kapaciteti

Napomena:

Prikazana veličina papira razlikuje se u zavisnosti od upravljačkog programa.

Originalni Epson papir

Kompanija Epson preporučuje upotrebu originalnog Epson papira da bi se osiguralo dobijanje otisaka visokog kvaliteta.

Napomena:

Dostupnost papira zavisi od lokacije. Za najžurnije informacije o papiru dostupnom u vašoj okolini obratite se službi za podršku kompanije Epson.

Papir pogodan za štampanje dokumenata

Naziv medijuma	Veličina	Prihvatni kapacitet (listovi)
Epson Bright White Ink Jet Paper	A4	Do linije označene simbolom trougla na vođici za papir.

Papir pogodan za štampanje dokumenata i fotografija

Naziv medijuma	Veličina	Prihvatni kapacitet (listovi)
Epson Matte Paper-Heavyweight	A4	20
Epson Photo Quality Ink Jet Paper	A4	80

Papir pogodan za štampanje fotografija

Naziv medijuma	Veličina	Prihvatni kapacitet (listovi)
Epson Ultra Glossy Photo Paper	A4, 13×18 cm (5×7 inča), 10×15 cm (4×6 inča)	20*
Epson Premium Glossy Photo Paper	A4, 13×18 cm (5×7 inča), 10×15 cm (4×6 inča)	20*
Epson Premium Semigloss Photo Paper	A4, 13×18 cm (5×7 inča), 10×15 cm (4×6 inča)	20*
Epson Photo Paper Glossy	A4, 13×18 cm (5×7 inča), 10×15 cm (4×6 inča)	20*

* Ako se papir ne uvlači ispravno ili otisak ima nejednake boje ili mrlje, ubacujte listove papira jedan po jedan.

Povezane informacije

- ➔ [“Papir za štampanje bez ivica” na strani 53](#)
- ➔ [“Papir za dvostrano štampanje” na strani 54](#)

Papir koji je dostupan u prodaji

Obični papiri

Naziv medijuma	Veličina	Prihvatni kapacitet (listovi)
Običan papir Papir za kopiranje	Letter, A4, B5, 16K (195×270 mm), A5, A6, B6	Do linije označene simbolom trougla na vodici za papir.*1
Papir sa odštampanim zaglavljem*2	Legal, 8,5×13 inča, Indian-Legal	1
	Korisnički definisano (mm) Od 54×86 do 215,9×1200	1

*1 Ako se papir ne uvlači ispravno ili otisak ima nejednake boje ili mrlje, ubacujte listove papira jedan po jedan.

*2 Papir na kome su informacije kao što je ime pošiljaoca ili naziv korporacije prethodno su štampani u zaglavljju. Na vrhu papira mora biti margina od 3 mm i više. Dvostrano štampanje i štampanje bez ivica nije dostupno za papir sa odštampanim zaglavljem.

Koverta

Naziv medijuma	Veličina	Prihvatni kapacitet (koverta)
Koverta	Koverta br. 10, koverta DL, koverta C6	10

Povezane informacije

- ➔ [“Papir za štampanje bez ivica” na strani 53](#)
- ➔ [“Papir za dvostrano štampanje” na strani 54](#)

Papir za štampanje bez ivica

Originalni Epson papir

- Epson Bright White Ink Jet Paper
- Epson Photo Quality Ink Jet Paper
- Epson Matte Paper-Heavyweight
- Epson Ultra Glossy Photo Paper
- Epson Premium Glossy Photo Paper
- Epson Premium Semigloss Photo Paper

- Epson Photo Paper Glossy

Papir koji je dostupan u prodaji

Običan papir, papir za kopiranje (A4, Letter)

Papir za dvostrano štampanje

Originalni Epson papir

Epson Bright White Ink Jet Paper

Papir koji je dostupan u prodaji

Običan papir, papir za kopiranje*

* Za automatsko dvostrano štampanje možete da koristite veličinu papira kao što su Letter, A4, B5, 16K i korisnički definisanu (182×257 do 215,9×297 mm).

Mere opreza pri rukovanju papirom

- Pročitajte listove sa uputstvima priložene uz papir.
- Da bi se osiguralo dobijanje otisaka visokog kvaliteta uz upotrebu originalnog Epson papira, koristite papir u okruženju koje je navedeno u tehničkim podacima isporučenim uz papir.
- Pre ubacivanja, rastresite i poravnajte ivice papira. Nemojte rastresati ili savijati foto papir. To može dovesti do oštećenja strane za štampanje.

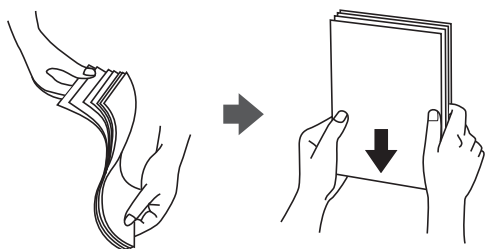

- Ako je papir uvijen, pre ubacivanja ga poravnajte ili ga blago savijte u suprotnom pravcu. Štampanje na uvijenom papiru može prouzrokovati zaglavljivanje papira i mrlje na otiscima.

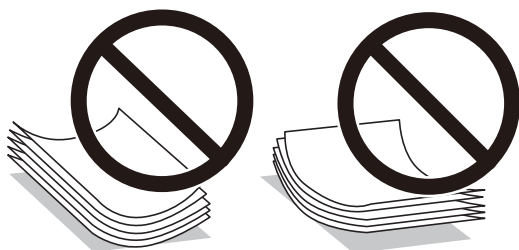

- ❑ Nemojte koristiti papir koji je naboran, pocepan, sečen, presavijen, vlažan, previše debeo, previše tanak ili papir na koji su nalepljene nalepnice. Upotreba ovakvih vrsta papira može prouzrokovati zaglavljivanje papira i mrlje na otiscima.
- ❑ Postarajte se da koristite papir sa dužim vlaknima. Ukoliko niste sigurni koji tip papira koristite, proverite ambalažu papira ili se obratite proizvođaču da biste potvrdili specifikacije papira.

Povezane informacije

➔ [“Specifikacije štampača” na strani 230](#)

Ubacivanje papira u Zadnji mehanizam za uvlačenje papira

1. Izvucite držač za papir.

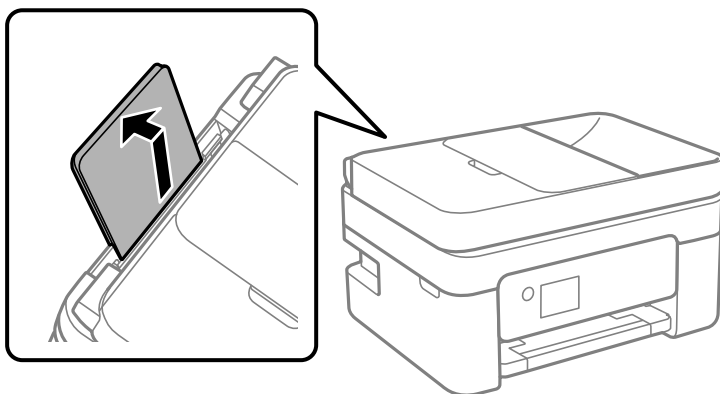

2. Pomerite vođice za papir.

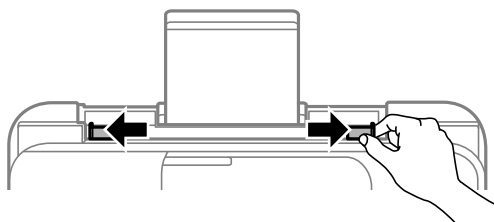

3. Postavite papir na sredinu držača za papir tako da strana na kojoj se štampa bude okrenuta nagore.

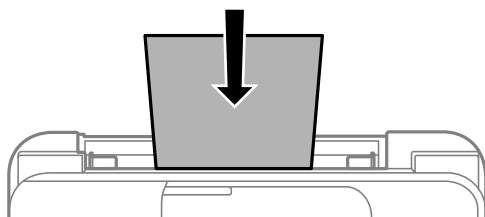

! **Važno:**

- Nemojte ubacivati veći broj listova od maksimalnog broja navedenog za taj papir. U slučaju običnog papira, nemojte ubacivati papir iznad linije koja se nalazi neposredno ispod simbola ▼ na unutrašnjoj strani vođice.
- Ubacite prvo kraću ivicu papira. Međutim, ako ste podesili dužu ivicu kao širinu za korisnički definisanu veličinu, ubacite prvo dužu ivicu papira.

- Papir sa probušenim rupicama

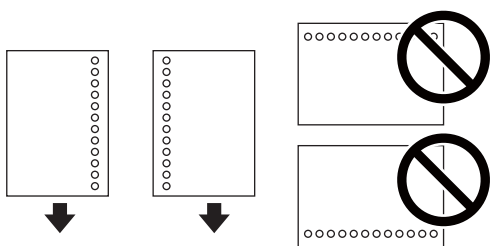

Napomena:

- Ubacite jedan list papira bez rupa za povezivanje levo ili desno.
- Prilagodite položaj datoteke za štampanje da biste izbegli štampanje preko rupa.
- Automatsko dvostrano štampanje nije dostupno za unapred izbušen papir.

4. Pomerite vođice do ivica papira.

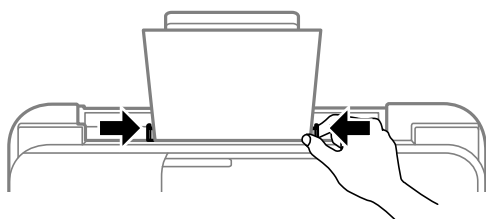

5. Na kontrolnoj tabli podesite veličinu i tip papira koji ste ubacili u zadnji mehanizam za uvlačenje papira.

Da biste izabrali stavku, koristite dugmad ▲ ▼ ◀ ▶, a zatim pritisnite dugme OK.

Napomena:

- Takođe možete prikazati ekran za podešavanje formata i tipa papira izborom **Podešavanja > Opšte postavke > Podešavanja štampača > Podešavanje izvora papira > Postavka papira**.
- Za papir sa odštampanim zaglavljem, izaberite **Letterhead** kao tip papira.
- Za papir sa odštampanim zaglavljem, ako štamptate na papiru koji je manji od podešavanja u upravljačkom programu štampača, štampač može da štampa izvan ivica papira što može dovesti do mrlja na vašim otiscima i skupljanja viška mastila unutar štampača. Vodite računa da izaberete odgovarajuću podešavanje za veličinu papira.
- Dvostrano štampanje i štampanje bez ivica nije dostupno za papir sa odštampanim zaglavljem. Takođe, štampanje može da bude usporeno.

6. Izvucite izlazni podmetač.

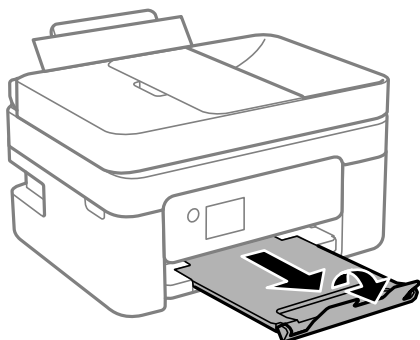

Napomena:

Vratite preostali papir u njegovo pakovanje. Ako ga ostavite u štampaču, papir se može uviti ili kvalitet štampe može opasti.

Povezane informacije

- ➔ “Mere opreza pri rukovanju papirom” na strani 54
- ➔ “Dostupan papir i kapaciteti” na strani 52
- ➔ “Ubacivanje koverata i mere predostrožnosti” na strani 57
- ➔ “Ubacivanje dugačkih papira” na strani 58

Ubacivanje koverata i mere predostrožnosti

Postavite koverte tako da kratka ivica ide prva i bude u sredini i da preklop bude okrenut nadole, a zatim povucite vođice do ivica koverata.

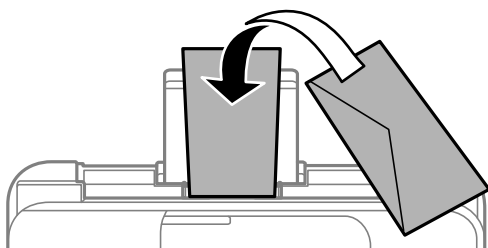

- Pre ubacivanja, rastresite i poravnajte ivice koverti. Kada se u naslaganim kovertama nalazi vazduh, pre ubacivanja ih pritisnite da biste ih spljoštili.



- Nemojte koristiti koverte koje su uvijene ili savijene. Upotreba ovakvih koverti može prouzrokovati zaglavljivanje papira i mrlje na otiscima.
- Nemojte koristiti koverte sa lepljivim površinama na preklopima ili koverte sa providnom folijom.
- Izbegavajte upotrebu koverti koje su previše tanke jer se mogu uviti tokom štampanja.

Povezane informacije

- ➔ [“Dostupan papir i kapaciteti” na strani 52](#)
- ➔ [“Ubacivanje papira u Zadnji mehanizam za uvlačenje papira” na strani 55](#)

Ubacivanje dugačkih papira

Kada ubacujete papir duži od veličine legal, sklonite držač za papir, a zatim poravnajte vodeću ivicu papira.

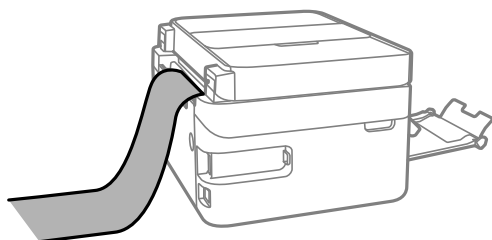

Povezane informacije

- ➔ [“Dostupan papir i kapaciteti” na strani 52](#)
- ➔ [“Ubacivanje papira u Zadnji mehanizam za uvlačenje papira” na strani 55](#)

Lista tipa papira

Da biste dobili najbolje rezultate štampe, izaberite odgovarajući tip papira.

Naziv medijuma	Tip medijuma	
	Kontrolna tabla	Upravljački program štampača
Epson Bright White Ink Jet Paper	Običan papir	Običan papir
Epson Ultra Glossy Photo Paper	Ultra sjajni	Epson ultra sjajni papir
Epson Premium Glossy Photo Paper	Prem. sjajan	Epson premium sjajni papir
Epson Premium Semigloss Photo Paper	Prem. polusjajan	Epson premium polusjajni papir
Epson Photo Paper Glossy	Sjajni	Photo Paper Glossy
Epson Matte Paper-Heavyweight	Mat	Epson matirani papir
Epson Photo Quality Ink Jet Paper	Photo Quality Ink Jet	Epson papir za inkdžet štampače foto kvaliteta

Postavljanje originala

Stavite originale na staklo skenera ili automatski mehanizam za uvlačenje papira.

Pomoću automatskog mehanizma za uvlačenje papira možete da skenirate više originala istovremeno.

Originali dostupni za automatski mehanizam za uvlačenje papira

Dostupne veličine papira	A4, Letter, 8,5×13 inča, Legal
Tip papira	Običan papir
Debljina papira (težina papira)	64 do 95 g/m ²
Prihvatni kapacitet	A4, Letter: 30 listova ili 3.3 mm 8,5×13 inča, Legal: 10 listova

Čak i kada original zadovoljava specifikacije za medijume koji se mogu postaviti u automatski mehanizam za uvlačenje papira, možda ga automatski mehanizam za uvlačenje papira neće uvući ili kvalitet skeniranja može opasti zavisno od svojstava ili kvaliteta papira.



Važno:

Nemojte uvlačiti fotografije ili vredne originalne umetničke radove u automatski mehanizam za uvlačenje papira. Original se može izgužvati ili oštetiti zbog pogrešnog uvlačenja. Umesto toga, skenirajte takve dokumente na staklo skenera.

Da biste sprečili zaglavljivanje papira, izbegavajte da u automatski mehanizam za uvlačenje papira ubacujete sledeće originale. Za ove tipove koristite staklo skenera.

- Originali koji su pocepani, savijeni, naborani, pohabani ili uvijeni
- Originali sa rupama za povezivanje
- Originali spojeni lepljivom trakom, spajalicama, zaheftani originali itd.
- Originali na koje su zalepljene nalepnice ili oznake
- Originali koji su nepravilno isečeni ili čije ivice nisu pod pravim uglom
- Originali koji su ukoričeni
- Papir za projektore, termički papir ili indigo papir

Postavljanje originala u automatski mehanizam za uvlačenje papira

1. Poravnajte ivice originala.
2. Otvorite ulazni podmetač automatskog mehanizma za uvlačenje papira.

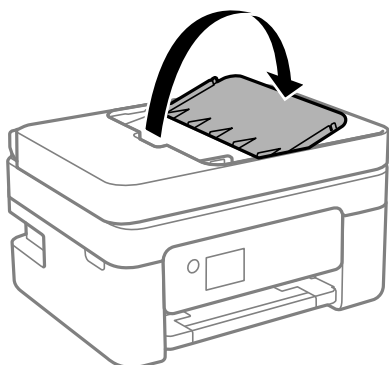

3. Izvucite vođicu za papir automatskog mehanizma za uvlačenje papira.

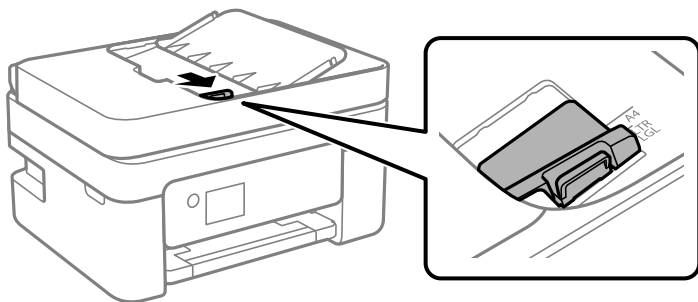

4. Postavite originale u automatski mehanizam za uvlačenje papira licem prema gore i tako da uže ivice idu napred, a zatim povucite vođicu za papir do ivice originala.

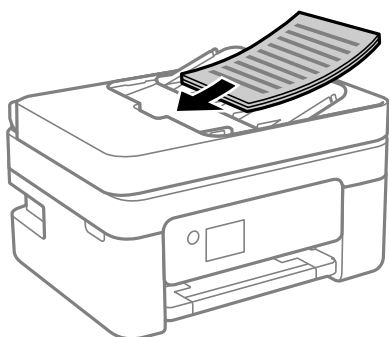

! **Važno:**

- Ne ubacujte originale iznad linije označene simbolom trougla na automatskom mehanizmu za uvlačenje papira.

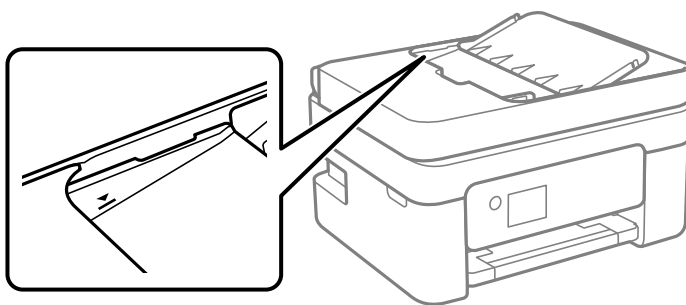

- Tokom skeniranja nemojte dodavati originale.

Stavljanje originala u ADF radi kopiranja u dvostrukom rasporedu

Stavite originale u smeru prikazanom na slici, a zatim izaberite podešavanje orijentacije.

- Vertikalni originali: Izaberite **Vertikalno** na kontrolnoj tabli na način opisan u nastavku.

Kopiranje > Napredne postavke > Orijehtacija originala > Vertikalno

Postavite originale u automatski mehanizam za uvlačenje papira u smeru strelice.



- Horizontalni originali: Izaberite **Horizontalno** na kontrolnoj tabli na način opisan u nastavku.

Kopiranje > Napredne postavke > Orijehtacija originala > Horizontalno

Postavite originale u automatski mehanizam za uvlačenje papira u smeru strelice.

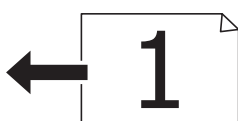

Postavljanje originala na staklo skenera Staklo skenera

Opres:

Vodite računa da ne priklješite ruku ili prste kada otvarate ili zatvarate poklopac skenera. U suprotnom se možete povrediti.



Važno:

Kada postavljate glomazne originale kao što su knjige, sprečite da spoljna svetlost padne direktno na staklo skenera (staklo skenera).

1. Otvorite poklopac za dokumente.

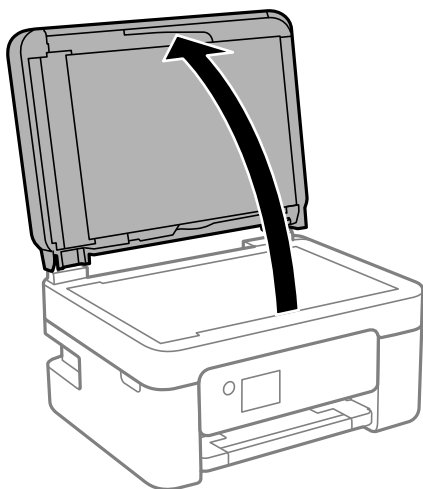

2. Uklonite prašinu ili mrlje sa površine staklo skenera pomoću mekane, suve, čiste krpe.

Napomena:

Ako ima bilo kakvog smeća ili prljavštine staklo skenera, opseg skeniranja se povećava da bi ih obuhvatio, tako da se slika originala može pomeriti ili smanjiti.

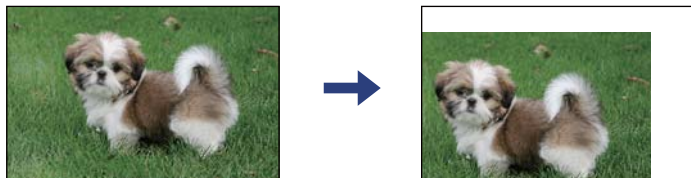

3. Postavite originale okrenute nadole i pomerite ih do oznake u uglu.

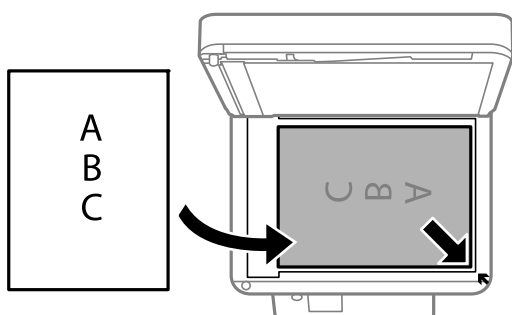

Napomena:

- Površina od 1,5 mm od ugla staklo skenera nije obuhvaćena prilikom skeniranja.
- Kada su originali postavljeni u automatski mehanizam za uvlačenje papira i na staklo skenera (staklo skenera), prioritet imaju originali u automatskom mehanizmu za uvlačenje papira (ADF).

4. Pažljivo zatvorite poklopac.



Važno:

Nemojte previše pritiskati staklo skenera niti poklopac za dokumente. U suprotnom bi se mogli oštetiti.

5. Izvadite originale nakon skeniranja.

Napomena:

Ako duže vreme ostavite originale na staklu skenera (staklo skenera), mogu se zalepiti za staklenu površinu.

Postavljanje identifikacione kartice radi kopiranja

Identifikacionu karticu postavite na 5 mm od oznake u uglu staklo skenera.

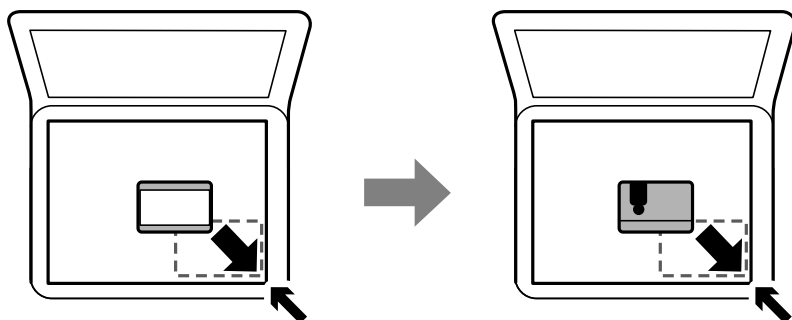

Upravljanje kontaktima

Registrovanje liste kontakata omogućava da jednostavno unesete odredišta. Možete registrovati do 100 stavki, a kada unosite broj faksa, možete koristiti listu kontakata.

Registrovanje ili uređivanje kontakata

1. Izaberite **Faks** na početnom ekranu.

Da biste izabrali stavku, koristite dugmad ▲ ▼ ◀ ▶, a zatim pritisnite dugme OK.

2. Izaberite **Kontakti**.

3. Izvršite jedan od sledećih postupaka.

Da biste registrovali novi kontakt, izaberite **Dodaj unos** pritiskom na dugme +, a zatim izaberite **Dodaj kontakt**.

Da biste uredili kontakt, pomerite pokazivač na željeni kontakt pomoću dugmadi ▲ ▼, pritisnite dugme ▶ a zatim izaberite **Izmeni**.

Da biste izbrisali kontakt, premestite fokus na stavku pomoću dugmadi ▲ ▼ a zatim pritisnite dugme ▶. Izaberite **Izbriši** a zatim izaberite **Da**. Ne morate da vršite sledeće postupke.

4. Izvršite potrebna podešavanja.

Napomena:

*Kada unesete broj faksa, na početku broja faksa unesite i broj za izlaznu liniju ako ja vaš telefonski sistem lokalna telefonska mreža i potreban vam je broj za izlaznu liniju da biste pristupili izlaznoj liniji. Ako je broj za izlaznu liniju podešen u **Tip linije**, unesite tarabu (#) umesto pravog broja za izlaznu liniju. Za dodavanje pauze (pauza od tri sekunde) u toku pozivanja, unesite crticu (-).*

5. Izaberite **Završi** da biste primenili podešavanja.

Povezane informacije

➔ [“Unos znakova” na strani 19](#)

Registrovanje ili uređivanje grupisanih kontakata

Dodavanja kontakata u grupu vam omogućava slanje faksa na više adresa u isto vreme.

1. Izaberite **Faks** na početnom ekranu.

Da biste izabrali stavku, koristite dugmad ▲ ▼ ◀ ▶, a zatim pritisnite dugme OK.

2. Izaberite **Kontakti**.

3. Izvršite jedan od sledećih postupaka.

Da biste registrovali grupisane kontakte, izaberite **Dodaj unos** pritiskom na dugme +, a zatim izaberite **Dodaj grupu**.

Da biste uredili grupisane kontakte, pomerite pokazivač na željeni kontakt pomoću dugmadi ▲ ▼, pritisnite dugme ▶ a zatim izaberite **Izmeni**.

Da biste izbrisali grupisane kontakte, premestite fokus na stavku pomoću dugmadi ▲ ▼ a zatim pritisnite dugme ▶. Izaberite **Izbriši** a zatim izaberite **Da**. Ne morate da vršite sledeće postupke.

4. Unesite ili uredite **Ime grupe** i **Reč za indeksiranje**, a zatim izaberite **Kontakti dodati u grupu (neophodno)**.

5. Izaberite kontakte koje želite da registrujete u grupi, a zatim pritisnite dugme OK pa izaberite **Zatvori**.

Napomena:

Možete registrovati najviše 99 kontakata.

Da biste poništili kontakt, ponovo pritisnite dugme OK.

6. Izaberite **Završi** da biste primenili podešavanja.

Povezane informacije

➔ [“Unos znakova” na strani 19](#)

Registrovanje kontakata na računaru

Pomoću programa Web Config možete da napravite listu kontakata na računaru i uvezete je u štampač.

1. Otvorite Web Config.

2. Izaberite **Advanced Settings** sa liste u gornjem desnom uglu prozora.

3. Izaberite **Contacts**.

4. Izaberite broj koji želite da registrujete, a zatim kliknite na **Edit**.

5. Unesite **Name**, **Index Word**, **Fax Number** i **Fax Speed**.

6. Kliknite na **Apply**.

Povezane informacije

➔ “Aplikacija za podešavanje operacija štampača (Web Config)” na strani 180

➔ “Pokretanje veb-konfiguracije iz pregledača” na strani 180

Stavke za podešavanje odredišta

Stavka	Podešavanja i objašnjenje
Name	Unesite ime prikazano u kontaktima od 30 znakova ili manje u Unicode formatu (UTF-8).Ako to ne odredite, ostavite prazno.
Index Word	Unesite reči za pretragu od 30 znakova ili manje u Unicode formatu (UTF-8).Ako to ne odredite, ostavite prazno.
Type	Ova stavka je nepromenljiva kao Fax .Ne možete promeniti ovo podešavanje.
Fax Number	Unesite od 1 do 64 znaka koristeći 0–9 - * # i razmak.
Fax Speed	Izaberite brzinu komunikacije za odredište.

Registrovanje odredišta kao grupe

1. Otvorite Web Config.
2. Izaberite **Advanced Settings** sa liste u gornjem desnom uglu prozora.
3. Izaberite **Contacts**.
4. Izaberite broj koji želite da registrujete, a zatim kliknite na **Edit**.
5. Unesite **Name** i **Index Word**.
6. Izaberite grupu iz **Type**.
7. Kliknite na **Select** za **Contact(s) for Group**.
Prikazuju se dostupna odredišta.
8. Izaberite odredište koje želite da registrujete u grupi, a zatim kliknite na **Select**.

Napomena:

Odredišta se mogu registrovati u više grupa.

9. Kliknite na **Apply**.

Povezane informacije

- ➔ “Aplikacija za podešavanje operacija štampača (Web Config)” na strani 180
- ➔ “Pokretanje veb-konfiguracije iz pregledača” na strani 180

Opcije menija za Podešavanja

Izaberite **Podešavanja** na početnom ekranu štampača da biste izvršili razna podešavanja.

Opcije menija za Opšte postavke

Izaberite menije na kontrolnoj tabli kao što je ispod opisano.

Podešavanja > Opšte postavke

Osn. podešavanja

Izaberite menije na kontrolnoj tabli kao što je ispod opisano.

Podešavanja > Opšte postavke > Osn. podešavanja

Zvuk:

Podesite jačinu zvuka.

Isključi zvuk

Izaberite **Uklj.** da biste isključili sve zvukove.

Normalni režim

Izaberite jačinu zvuka kao što je **Pritisak dugmeta**.

Tihi režim

Izaberite jačinu zvuka kao što je **Pritisak dugmeta** u **Tihi režim**.

Tajmer za spavanje:

Podesite vremenski period za ulaženje u režim mirovanja (režim za uštedu energije) kada štampač nije izvršio nijednu operaciju. Kada prođe podešeno vreme, LCD ekran postaje crn.

Merač vremena za isključivanje:

Vaš proizvod može da poseduje ovu funkciju ili funkciju **Pod. isključivanja**, u zavisnosti od lokacije kupovine.

Izaberite ovo podešavanje da biste automatski isključili štampač kada se ne koristi određeno vreme. Možete prilagoditi vreme pre nego što se primeni upravljanje napajanjem. Svako povećanje će negativno uticati na energetska efikasnost proizvoda. Pre nego što napravite izmenu, razmislite o uticaju na životnu sredinu.

Pod. isključivanja:

Vaš proizvod može da poseduje ovu funkciju ili funkciju **Merač vremena za isključivanje**, u zavisnosti od lokacije kupovine.

Isključivanje usled neaktivnosti

Izaberite ovo podešavanje da biste automatski isključili štampač ako se ne koristi određeno vreme. Svako povećanje će negativno uticati na energetske efikasnost proizvoda. Pre nego što napravite izmenu, razmislite o uticaju na životnu sredinu.

Isključivanje usled prekida veze

Izaberite ovo podešavanje da biste isključili štampač nakon 30 minuta kada je veza sa svim portovima, uključujući port LINE, prekinuta. U zavisnosti od modela i regiona, ova funkcija možda neće biti dostupna.

Podešavanja za datum/vreme:

Datum/Vreme

Unesite trenutni datum i vreme.

Letnje računanje vremena

Izaberite podešavanje za letnje računanje vremena koje je primenjivo na vaš region.

Vremenska razlika

Unesite razliku između vašeg lokalnog vremena i UTC vremena (Coordinated Universal Time).

Zemlja/region:

Izaberite zemlju ili region u kojima koristite svoj štampač. Ako promenite zemlju ili region, vaša podešavanja faksa se vraćaju na standardna i morate ih ponovo izabrati.

Jezik/Language:

Izaberite jezik koji se koristi na LCD ekranu.

Vreme čekanja na radnju:

Izaberite **Uklj.** da biste se vratili na početni ekran kada za određeno vreme nije izvršena nijedna operacija.

Tastatura

Izmenite raspored na tastaturi na LCD ekranu.

Povezane informacije

➔ [“Ušteda energije — kontrolna tabla” na strani 73](#)

➔ [“Unos znakova” na strani 19](#)

Podešavanja štampača

Izaberite menije na kontrolnoj tabli kao što je ispod opisano.

Podešavanja > Opšte postavke > Podešavanja štampača

Podešavanje izvora papira:

Postavka papira:

Izaberite veličinu i tip papira koji ste ubacili u izvora papira. Možete izvršiti **Omilj.pos.pap.** u opcijama veličine i tipa papira.

Automatsko prebacivanje A4/Pismo:

Izaberite **Uklj.** da biste uvukli papir iz izvora papira koji je podešen za format A4 ukoliko ne postoji izvor podešen za format Pismo (Letter), ili uvucite iz izvora papira koji je podešen za format Pismo (Letter) kada ne postoji izvor papira podešen za format A4.

Obaveštenje o grešci:

Izaberite **Uklj.** da biste prikazali poruku o grešci kada izabrana veličina ili tip papira ne odgovaraju umetnutom papiru.

Automatski prikaz podešavanja papira:

Izaberite **Uklj.** da biste prikazali ekran **Postavka papira** prilikom umetanja papira u izvor papira. Ako onemogućite ovu funkciju, ne možete štampati sa uređaja iPhone, iPad ili iPod touch koristeći AirPrint.

Podešavanja univ. štampe:

Ova podešavanja štampanja se primenjuju kada štampate pomoću spoljnog uređaja bez korišćenja upravljačkog programa štampača. Podešavanja pomaka se primenjuju kada štampate pomoću upravljačkog programa štampača.

Gornji pomak:

Prilagođavanje gornje margine papira.

Levi pomak:

Prilagođavanje leve margine papira.

Gornji pomak otpozadi:

Prilagođavanje gornje margine za poledinu strane prilikom dvostranog štampanja.

Levi pomak otpozadi:

Prilagođavanje leve margine za poledinu strane prilikom dvostranog štampanja.

Provera širine papira:

Izaberite **Uklj.** da biste proverili širinu papira pre štampanja. Ova opcija sprečava štampanje izvan ivica papira kada je podešavanje veličine papira neispravno, ali na taj način se može smanjiti brzina štampanja.

Preskoči praznu stranu:

Automatsko preskakanje praznih strana u podacima koji se štampaju.

Automatsko ignorisanje grešaka:

Izaberite radnju koju treba preduzeti kada dođe do greške kod dvostranog štampanja ili pune memorije.

Uklj.

Prikazuje upozorenje i štampa jednostrano kada se pojavi greška u dvostranom štampanju, ili štampa samo ono što štampač može da obradi kada se pojavi greška da je memorija puna.

Isklj.

Prikazuje poruku o grešci i otkazuje štampanje.

Tihi režim:

Izaberite **Uklj.** da biste smanjili buku prilikom štampanja, ali na taj način se može smanjiti brzina štampanja. Zavisno od vrste papira i podešavanja kvaliteta štampe koje ste izabrali, možda neće biti razlike u nivou buke koju štampač proizvodi.

Vreme sušenja mastila:

Izaberite vreme sušenja mastila koje želite da koristite prilikom dvostranog štampanja. Štampač štampa drugu stranu nakon što odštampa prvu stranu. Ako je otisak umrljan, povećajte podešavanje vremena.

Veza sa računарom preko USB-a:

Izaberite **Omogući** da biste omogućili da računар pristupi štampaču kada je priključen preko USB-a. Kada je izabrano **Onemogući**, štampanje i skeniranje koje se ne šalje preko mrežnog povezivanja je ograničeno.

Mrežne postavke

Izaberite menije na kontrolnoj tabli kao što je ispod opisano.

Podešavanja > Opšte postavke > Mrežne postavke

Podešavanje Wi-Fi-a:

Podesite ili izmenite podešavanja bežične mreže. Izaberite način povezivanja između sledećih i zatim sledite uputstva na LCD tabli.

- Wi-Fi (preporučeno)
- Wi-Fi Direct

Status mreže:

Štampanje ili prikaz trenutnih mrežnih podešavanja.

- Status Wi-Fi-a
- Status Wi-Fi Direct
- Odštampaj list sa statusom

Provera veze:

Proverava trenutnu vezu sa mrežom i štampa izveštaj. Ukoliko postoje problemi sa vezom, rešenje potražite u izveštaju.

Napredno:

Izvršite sledeća detaljna podešavanja.

- Ime uređaja
- TCP/IP
- Proksi server
- IPv6 adresa

Povezane informacije

- ➔ “Podešavanje bežične mreže pomoću unosa SSID i lozinke” na strani 33
- ➔ “Podešavanje bežične mreže pomoću postavke tastera (WPS)” na strani 35
- ➔ “Vršenje podešavanja bežične mreže pomoću postavke PIN koda (WPS)” na strani 36
- ➔ “Štampanje lista mrežnog statusa” na strani 46
- ➔ “Provera statusa mrežne veze” na strani 39
- ➔ “Obavljanje naprednih podešavanja mreže” na strani 38

Postavke veb usluge

Izaberite menije na kontrolnoj tabli kao što je ispod opisano.

Podešavanja > Opšte postavke > Postavke veb usluge

Epson Connect usluge:

Prikazuje da li je štampač registrovan i povezan sa Epson Connect.

Možete se registrovati za uslugu tako što ćete izabrati **Registruj** i slediti uputstva.

Kada se registrujete, možete promeniti sledeća podešavanja.

Suspenduj/Nastavi

Deregistruj

Radi detaljnijih podataka, pogledajte sledeći veb-sajt.

<https://www.epsonconnect.com/>

<http://www.epsonconnect.eu> (samo Evropa)

Usluge Google Cloud Print:

Prikazuje da li je štampač registrovan i povezan sa uslugama Google Cloud Print.

Kada se registrujete, možete promeniti sledeća podešavanja.

Omogući/onemogući

Deregistruj

Radi detaljnijih podataka o registrovanju na usluge Google Cloud Print, pogledajte sledeći veb-sajt.

<https://www.epsonconnect.com/>

<http://www.epsonconnect.eu> (samo Evropa)

Povezane informacije

- ➔ “Štampanje uz korišćenje mrežne usluge” na strani 191

Podešavanja faksa

Izaberite meni na kontrolnoj tabli kao što je opisano ispod.

Podešavanja > Opšte postavke > Podešavanja faksa

Pogledajte sledeće povezane informacije.

Povezane informacije



➔ [“Opcije menija za slanje faksa” na strani 149](#)

Opcije menija za Status zaliha

Izaberite meni na kontrolnoj tabli kao što je opisano ispod.

Podešavanja > Status zaliha

Prikazuje približan nivo mastila i radni vek kutije za održavanje.

Kada se prikaže , nivo mastila je nizak ili je kutija za održavanje skoro puna. Kada se prikaže , treba da zamenite tu stavku, jer je mastilo potrošeno ili je kutija za održavanje puna.

Sa ovog ekrana možete zameniti kertridže sa mastilom ili odštampati informacije o statusu materijala za štampanje.

Opcije menija za Održavanje

Izaberite menije na kontrolnoj tabli kao što je ispod opisano.

Podešavanja > Održavanje

Provera mlaz. glave za štamp.:

Izaberite ovu funkciju ako su mlaznice glave za štampanje začepljene. Štampač štampa šablon za proveru mlaznica.

Čišćenje glave štampača:

Izaberite ovu opciju da biste očistili začepljene mlaznice u glavi za štampanje.

Poravnanje glave za štampanje:

Izaberite ovu funkciju za prilagođavanje glave za štampanje radi poboljšanja kvaliteta štampe.

Vertikalno poravnanje

Izaberite ovu funkciju ako otisci izgledaju zamagljeno ili ako tekst i redovi nisu poravnati.

Horizontalno poravnanje

Izaberite ovu funkciju ako se pojave horizontalne trake u pravilnim intervalima na vašim otiscima.

Zamena kertridža sa mastilom:

Koristite ovu funkciju radi zamene kertridža sa mastilom pre nego što se mastilo istroši.

Čišćenje vođice za papir:

Izaberite ovu funkciju ako se pojave mrlje od mastila na unutrašnjim valjcima. Štampač uvlači papir da bi očistio unutrašnje valjke.

Povezane informacije

- ➔ [“Provera i čišćenje glave za štampanje” na strani 171](#)
- ➔ [“Poravnavanje glave za štampanje” na strani 173](#)
- ➔ [“Zamena kertridža sa mastilom” na strani 164](#)
- ➔ [“Čišćenje mrlja od mastila sa putanje papira” na strani 173](#)

Opcije menija za Štampaj list statusa

Izaberite menije na kontrolnoj tabli kao što je ispod opisano.

Podešavanja > Štampaj list statusa

List sa statusom konfiguracije:

Štampanje listova sa podacima koji pokazuju trenutni status i podešavanja štampača.

Dostavi list statusa:

Štampanje listova sa podacima koji pokazuju status potrošnog materijala.

List sa istorijom korišćenja:

Štampanje listova sa podacima koji pokazuju istoriju korišćenja štampača.

Opcije menija za Brojač kopija

Izaberite menije na kontrolnoj tabli kao što je ispod opisano.

Podešavanja > Brojač kopija

Prikazuje ukupan broj kopija, crno-belih kopija i kopija u boji uključujući stavke kao što je list statusa od trenutka kada ste kupili štampač.

Opcije menija za Korisničke postavke

Izaberite menije na kontrolnoj tabli kao što je ispod opisano.

Podešavanja > Korisničke postavke

Možete promeniti standardna podešavanja sledećih menija.

- Kopiranje
- Skeniraj na računar
- Skeniraj u oblak
- Faks

Opcije menija za Istraživanje korisnika

Izaberite menije na kontrolnoj tabli kao što je ispod opisano.

Podešavanja > Istraživanje korisnika

Izaberite **Odobri** da biste kompaniji Seiko Epson Corporation pružili informacije o upotrebi proizvoda kao što je broj kopija.

Opcije menija za Vрати podrazumevana podešavanja

Izaberite menije na kontrolnoj tabli kao što je ispod opisano.

Podešavanja > Vрати podrazumevana podešavanja

Ponovno postavljanje sledećih menija na podrazumevane vrednosti.

- Mrežne postavke
- Podešavanja kopiranja
- Podeš. skeniranja
- Podešavanja faksa
- Očisti sve podatke i podešavanja

Opcije menija za Ažuriranje firmvera

Izaberite menije na kontrolnoj tabli kao što je ispod opisano.

Podešavanja > Ažuriranje firmvera

Ažuriraj:

Proverite da li je najnovija verzija osnovnog softvera učitana na mrežni server. Ako je dostupna ažurirana verzija, možete izabrati da li da pokrenete ažuriranje ili ne.

Obaveštenje:

Izaberite **Uklj.** da biste primili obaveštenje da je ažurirana verzija osnovnog softvera dostupna.

Štednja električne energije

Štampač automatski ulazi u režim mirovanja ili se gasi ako se u određenom vremenskom periodu ne izvrši nijedna radnja. Možete prilagoditi vreme pre nego što se primeni upravljanje napajanjem. Svako povećanje će negativno uticati na energetska efikasnost proizvoda. Pre nego što napravite izmenu, razmislite o uticaju na životnu sredinu.

U zavisnosti od lokacije kupovine, štampač možda poseduje funkciju koja ga automatski isključuje ako nije povezan na mrežu u periodu od 30 minuta.

Ušteda energije — kontrolna tabla

1. Izaberite **Podešavanja** na početnom ekranu.

Da biste izabrali stavku, koristite dugmad ▲ ▼ ◀ ▶, a zatim pritisnite dugme OK.

2. Izaberite **Opšte postavke > Osn. podešavanja**.

3. Izvršite jedan od sledećih postupaka.

Napomena:

*Vaš proizvod može da poseduje funkciju **Pod. isključivanja** ili **Merač vremena za isključivanje**, u zavisnosti od lokacije kupovine.*

Izaberite **Tajmer za spavanje** ili **Pod. isključivanja > Isključivanje usled neaktivnosti** ili **Isključivanje usled prekida veze**, a zatim unesite podešavanja.

Izaberite **Tajmer za spavanje** ili **Merač vremena za isključivanje**, a zatim unesite podešavanja.

Podešavanja faksa

Pre upotrebe funkcija faksa

Podesite sledeće da biste koristili funkcije faksa.

- Pravilno se povežite na štampač sa telefonskom linijom i, ako je neophodno, sa telefonom
- Završite **Čarobnjak za podešavanje faksa**, koji je potreban za određivanje osnovnih podešavanja.

Podesite sledeće po potrebi.

- Kontakti** registracija
- Korisničke postavke** koja definiše podrazumevane vrednosti za **Faks** stavke menija
- Postavke izveštavanja** da biste štampali izveštaje kada se faksovi pošalju ili prime

Povezane informacije

- ➔ [“Priključivanje štampača na telefonsku liniju” na strani 75](#)
- ➔ [“Priprema štampača za slanje i prijem faksova \(korišćenjem Čarobnjak za podešavanje faksa\)” na strani 79](#)
- ➔ [“Zasebno vršenje podešavanja funkcija faksa na štampaču” na strani 81](#)
- ➔ [“Opcije menija za Podešavanja faksa” na strani 85](#)
- ➔ [“Podešavanja mreže” na strani 21](#)
- ➔ [“Upravljanje kontaktima” na strani 63](#)
- ➔ [“Opcije menija za Korisničke postavke” na strani 72](#)
- ➔ [“Meni Postavke izveštavanja” na strani 88](#)

Priključivanje štampača na telefonsku liniju

Kompatibilne telefonske linije

Štampač možete koristiti preko standardnih analognih telefonskih linija (PSTN = Javna komutirana telefonska mreža) i PBX (Lokalna telefonska mreža) telefonskih sistema.

Štampač možda nećete moći da koristite sa sledećim telefonskim linijama i sistemima.

- VoIP telefonska linija kao što je DSL ili digitalna usluga sa optičkim vlaknima
- Digitalna telefonska linija (ISDN)
- Neki telefonski sistemi na lokalnoj telefonskoj mreži
- Kada su adapteri kao što su adapteri za terminal, adapteri za VoIP, razdelnici ili DSL ruter priključeni na telefonsku priključnicu u zidu i štampač

Priključivanje štampača na telefonsku liniju

Priključite štampač na telefonsku zidnu utičnicu koristeći RJ-11 (6P2C) kabl za telefon. Kada priključujete telefon na štampač, koristite drugi RJ-11 (6P2C) kabl za telefon.

U zavisnosti od oblasti, telefonski kabl može biti priložen uz štampač. Ukoliko je priložen, koristite taj kabl.

Telefonski kabl ćete možda morati da priključite na adapter koji se koristi u vašoj zemlji ili regionu.

Napomena:

Poklopac sa EXT. priključka na štampaču uklonite samo kada povezujete telefon i štampač. Nemojte uklanjati poklopac ako ne priključujete telefon.

U oblastima gde se često dešava udar groma preporučujemo da koristite zaštitu od prenapona.

Priključivanje na standardnu telefonsku liniju (PSTN) ili lokalnu telefonsku mrežu

Utaknite telefonski kabl koji je uključen u priključnicu na zidu ili priključak za lokalnu telefonsku mrežu u LINE priključak na zadnjem delu računara.

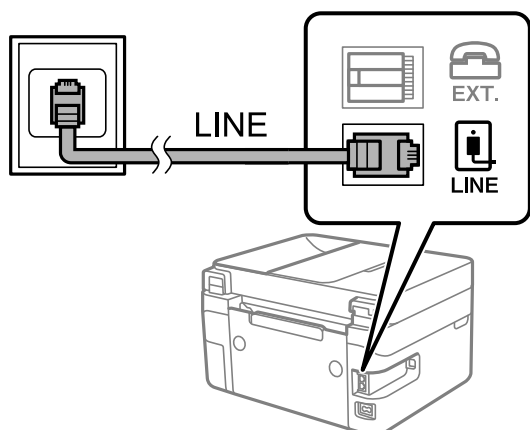

Priključivanje na DSL ili ISDN

Povežite telefonskim kablom DSL modem ili adapter za ISDN terminal i LINE priključak na zadnjem delu štampača. Više detalja potražite u dokumentaciji priloženoj uz modem ili adapter.

Napomena:

Ako vaš DSL modem nije opremljen ugrađenim DSL filterom, priključite odvojeni DSL filter.

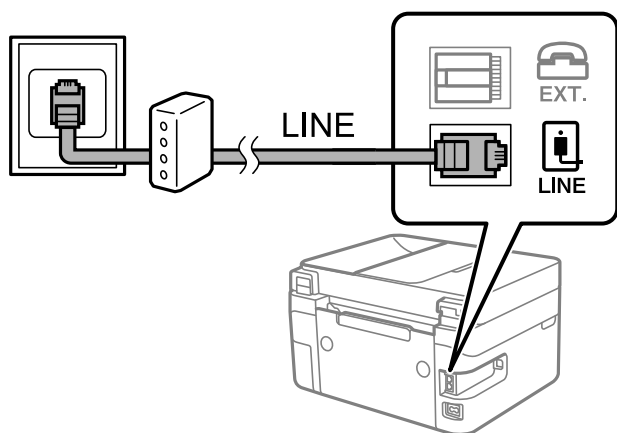

Priključivanje telefonskog uređaja na štampač

Kada telefon i štampač koristite na jednoj telefonskoj liniji, priključite telefon na štampač.

Napomena:

- ❑ Ako telefonski uređaj ima funkciju za faks, pre priključivanja tu funkciju onemogućite. Detalje potražite u priručnicima koje ste dobili uz telefonski uređaj. Zavisno od modela telefonskog aparata, funkcije faksa se ne mogu u potpunosti onemogućiti, tako da možda nećete moći da ga koristite kao spoljni telefon.
- ❑ Ako priključite telefonsku sekretaricu, vodite računa da podešavanje štampača **Zvona za odgovor** bude podešeno na veći broj od broja zvonjenja posle kog je telefonska sekretarica podešena da odgovori na poziv.

1. Skinite zatvarač sa EXT. ulaza na zadnjem delu štampača.

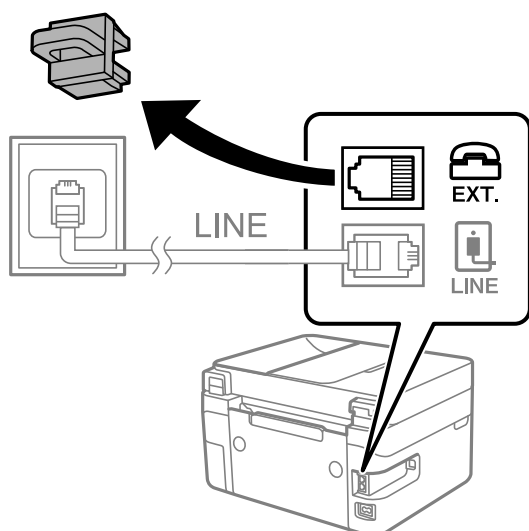

2. Povežite telefonski aparat i EXT. ulaz pomoću telefonskog kabla.

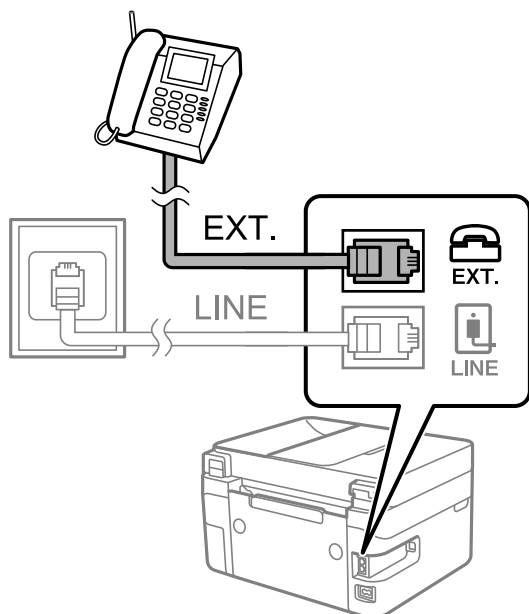

Napomena:

Kada delite jednu telefonsku liniju, postarajte se da telefonski aparat bude priključen na EXT. ulaz na računaru. Ako delite liniju za odvojeno povezivanje telefonskog uređaja i štampača, štampač i telefon neće ispravno raditi.

3. Izaberite **Faks** na početnom ekranu.

Da biste izabrali stavku, koristite dugmad ▲ ▼ ◀ ▶, a zatim pritisnite dugme OK.

4. Podignite slušalicu.

Ako se prikaže poruka za početak slanja ili primanja faksova kao što je prikazano na sledećem ekranu, veza je uspostavljena.

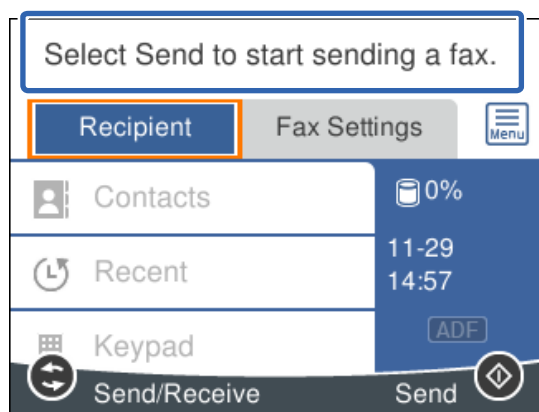

Povezane informacije

- ➔ “Priprema štampača za slanje i prijem faksova (korišćenjem Čarobnjak za podešavanje faksa)” na strani 79
- ➔ “Vršenje podešavanja za korišćenje telefonske sekretarice” na strani 82
- ➔ “Vršenje podešavanja za faksove koji koriste samo povezani telefon (Daljinski prijem)” na strani 83
- ➔ “Podešavanje režima Režim za prijem” na strani 81

Priprema štampača za slanje i prijem faksova (korišćenjem Čarobnjak za podešavanje faksa)

Čarobnjak za podešavanje faksa podešava osnovne funkcije faksa kako bi pripremio štampač za slanje i prijem faksova.

Čarobnjak se automatski prikazuje kada se štampač po prvi put uključi. Takođe možete ručno da prikažete čarobnjak s kontrolne table štampača. Treba da ponovo pokrenete čarobnjak u slučaju da je čarobnjak preskočen kada je štampač pokrenut po prvi put ili kada je mrežno okruženje promenjeno.

- Stavke ispod možete da podesite pomoću čarobnjaka.
 - Zaglavlje (Vaš broj telefona i Zaglavlje faksa)**
 - Režim za prijem (Aut. ili Ručno)**
- Stavke ispod se automatski podešavaju u skladu s mrežnim okruženjem.
 - Režim za pozivanje** (kao što su **Tonsko** ili **Pulsno**)
 - Tip linije** (PSTN ili PBX)
 - Detekt. pozivnog tona**
 - Podešavanje Distinctive Ring Detection (DRD)-a**
- Druge stavke u **Osn. podešavanja** ostaju nepromenjene.

Pokrenite **Čarobnjak za podešavanje faksa** da biste obavili **Osn. podešavanja**, prateći uputstva na ekranu.

1. Uverite se da je štampač povezan s telefonskom linijom.

Napomena:

Pošto se automatska provera veze s faksom pokreće na kraju čarobnjaka, štampač mora biti priključen na telefonsku liniju pre nego što pokrenete čarobnjak.

2. Izaberite **Podešavanja** na početnom ekranu kontrolne table štampača.

Da biste izabrali stavku, koristite dugmad ▲ ▼ ◀ ▶, a zatim pritisnite dugme OK.

3. Izaberite **Opšte postavke > Podešavanja faksa > Čarobnjak za podešavanje faksa**.

4. Proverite prikazanu poruku na ekranu, a zatim izaberite **Nastavi**.

Čarobnjak će se pokrenuti.

5. Na ekranu za unos zaglavlja faksa unesite ime pošiljaoca, na primer ime svog preduzeća, a zatim izaberite **U redu**.

Napomena:

Vaše ime pošiljaoca i broj faksa pojaviće se kao zaglavlje odlaznih faksova.

6. Na ekranu za unos telefonskog broja unesite svoj broj faksa, a zatim izaberite **U redu**.

7. Na ekranu **Podešavanje Distinctive Ring Detection (DRD)**-a odredite sledeća podešavanja.
- Ako ste se pretplatili na uslugu za različita zvona kod svog telefonskog operatera: izaberite **Postavke**, a zatim izaberite zvono koje želite da koristite za dolazne faksove.
 - Ako izaberete **Sve**, pređite na korak 8.
 - Ako izaberete bilo koje drugo podešavanje, **Režim za prijem** automatski se podesi na **Aut.**. Pređite na korak 10.
 - Ako ne treba da podešavate ovu opciju: Izaberite **Preskoči**, a zatim pređite na korak 10.
- Napomena:**
- Usluge za različita zvona koju nude mnogi telefonski operateri (naziv usluge se razlikuje od operatera do operatera) omogućava vam da imate nekoliko telefonskih brojeva u jednoj telefonskoj liniji. Svakom broju je dodeljen različit ton zvona. Jedan broj možete koristiti za govorne pozive a drugi za faksove. Izaberite melodiju zvona koja je dodeljena faks pozivima u DRD.*
 - U zavisnosti od regiona, opcije **Uklj.** i **Isklj.** prikazane su kao opcije u DRD. Izaberite **Uklj.** da biste koristili uslugu za različita zvona.*
8. Na ekranu **Podešavanje režima primanja** izaberite da li koristite svoj telefonski uređaj koji je priključen na štampač.
- Kada je priključen: izaberite **Da**, a zatim pređite na sledeći korak.
 - Kada nije priključen: izaberite **Ne**, a zatim pređite na korak 10. **Režim za prijem** podešeno je na **Aut.**.
9. Na ekranu **Podešavanje režima primanja** izaberite da li želite automatski da primete faksove.
- Da biste ih primali automatski: izaberite **Da**. **Režim za prijem** podešeno je na **Aut.**.
 - Da biste ih primali ručno: izaberite **Ne**. **Režim za prijem** podešeno je na **Ručno**.
10. Proverite podešavanja koja ste izvršili na prikazanom ekranu, a zatim izaberite **Nastavi**.
Da biste ispravili ili promenili ta podešavanja pritisnite dugme ↶.
11. Na ekranu **Pokretanje provere podešavanja faksa** izaberite **Započni proveru** da biste pokrenuli proveru veze sa faksom, a kada na ekranu bude zatraženo štampanje rezultata provere, izaberite **Štampaj**.
Biće odštampan izveštaj o rezultatima provere koji pokazuje status veze.
- Napomena:**
- Ako ima prijavljenih grešaka, pratite uputstva na izveštaju za njihovo rešavanje.*
 - Ako se prikaže ekran **Izbor vrste linije**, izaberite tip telefonske linije.
 - Kada priključujete štampač na telefonski sistem na lokalnoj telefonskoj mreži ili adapter za terminal, izaberite **PBX**.
 - Kada priključujete štampač na standardnu telefonsku liniju, izaberite **PSTN**, a zatim izaberite **Ne pokušavaj da prepoznaš** na prikazanom ekranu **Potvrda**. Međutim, postavljanje ove funkcije na **Ne pokušavaj da prepoznaš** može izazvati da štampač izostavi prvu cifru broja faksa i pošalje faks na pogrešan broj.*

Povezane informacije

- ➔ [“Priključivanje štampača na telefonsku liniju” na strani 76](#)
- ➔ [“Podešavanje režima Režim za prijem” na strani 81](#)
- ➔ [“Vršenje podešavanja za korišćenje telefonske sekretarice” na strani 82](#)
- ➔ [“Vršenje podešavanja za faksove koji koriste samo povezani telefon \(Daljinski prijem\)” na strani 83](#)
- ➔ [“Meni Osn. podešavanja” na strani 86](#)

Zasebno vršenje podešavanja funkcija faksa na štampaču

Možete pojedinačno da konfigurirate funkcije faksa na štampaču pomoću kontrolne table štampača. Podešavanja koja su konfigurisana pomoću **Čarobnjak za podešavanje faksa** takođe se mogu promeniti. Za više detalja, pogledajte opis u meniju **Podešavanja faksa**.

Povezane informacije

➔ [“Opcije menija za Podešavanja faksa” na strani 85](#)

Podešavanje režima Režim za prijem

Postoje dve opcije u **Režim za prijem** za prijem dolaznih faksova. U sledećem meniju možete da izvršite podešavanja.

Podešavanja > Opšte postavke > Podešavanja faksa > Osn. podešavanja > Režim za prijem

Režim za prijem	Korišćenje telefonske linije
Ručno	Uglavnom za telefoniranje, ali i za prijem/slanje faksa
Aut.	Samo za prijem/slanje faksa (spoljni telefonski uređaj nije potreban)
	Uglavnom za prijem/slanje faksa, a ponekad za telefoniranje

Povezane informacije

➔ [“Upotreba režima Ručno” na strani 81](#)

➔ [“Upotreba režima Aut.” na strani 82](#)

➔ [“Meni Osn. podešavanja” na strani 86](#)

Upotreba režima Ručno

Primanje faksova

Kada telefon zazvoni, možete se ručno javiti tako što ćete podići slušalicu.

Kada čujete signal za faks (bod):

Izaberite **Faks** na početnom ekranu štampača, izaberite **Pošalji/ primi > Prijem** i onda izaberite . Zatim prekinite vezu na telefonu.

Da biste izabrali stavku, koristite dugmad    , a zatim pritisnite dugme OK.

Ako je zvonjenje za govorni poziv:

Možete normalno da se javite na telefon.

Primanje faksova samo uz pomoć priključenog telefona

Kada je podešena opcija **Daljinski prijem**, možete da primite faksove jednostavnim unošenjem **Kod za pokretanje**.

Kada telefon zazvoni, podignite slušalicu. Kada čujete ton za faks (bod), unesite dvocifreni **Kod za pokretanje**, a zatim prekinite vezu na telefonu.

Povezane informacije

➔ [“Vršenje podešavanja za faksove koji koriste samo povezani telefon \(Daljinski prijem\)” na strani 83](#)

Upotreba režima Aut.

Primanje faksova bez spoljnog telefonskog aparata

Štampač se automatski uključuje za prijem faksova kada se dostigne broj zvonjenja koji ste podesili u odeljku **Zvona za odgovor**.

Napomena:

*Preporučujemo da **Zvona za odgovor** podesite na što je moguće manji broj zvonjenja.*

Primanje faksova sa spoljnim telefonskim aparatom

Štampač sa spoljnim telefonskim aparatom radi na sledeći način.

- Ako je vaš telefonski aparat telefonska sekretarica i kada odgovara u okviru broja zvonjenja koji je podešen u odeljku **Zvona za odgovor**:
 - Ako je zvonjenje za faks: štampač se automatski uključuje za prijem faksova.
 - Ako je zvonjenje za govorni poziv: telefonska sekretarica može da primi glasovne pozive i da zabeleži glasovne poruke.
- Kada podignete telefonsku slušalicu u okviru broja zvonjenja koji je podešen u odeljku **Zvona za odgovor**:
 - Ako je zvonjenje za faks: možete da primite faks koristeći iste korake kao i za **Ručno**.
 - Ako je zvonjenje za govorni poziv: možete normalno da se javite na telefon.
- Kada se štampač automatski uključuje za prijem faksova:
 - Ako je zvonjenje za faks: štampač započinje prijem faksova.
 - Ako je zvonjenje za govorni poziv: ne možete da se javite na telefon. Zamolite osobu da vas ponovo pozove.

Napomena:

*Postavite podešavanja štampača **Zvona za odgovor** na veći broj od broja zvonjenja za telefonsku sekretaricu. U suprotnom, telefonska sekretarica ne može da prima glasovne pozive i beleži glasovne poruke. Više detalja za podešavanje telefonske sekretarice potražite u priručniku koji je priložen uz telefonsku sekretaricu.*

Povezane informacije

➔ [“Vršenje podešavanja za korišćenje telefonske sekretarice” na strani 82](#)

➔ [“Upotreba režima Ručno” na strani 81](#)

Vršenje podešavanja kada priključite spoljni telefonski uređaj

Vršenje podešavanja za korišćenje telefonske sekretarice

Za korišćenje telefonske sekretarice su potrebna podešavanja.

1. Izaberite **Podešavanja** na početnom ekranu kontrolne table štampača.
Da biste izabrali stavku, koristite dugmad ▲ ▼ ◀ ▶, a zatim pritisnite dugme OK.
2. Izaberite **Opšte postavke > Podešavanja faksa > Osn. podešavanja**.
3. Podesite **Režim za prijem** na **Aut.**.
4. Postavite podešavanje štampača **Zvona za odgovor** na veći broj od broja zvonjenja za telefonsku sekretaricu.
Ako je **Zvona za odgovor** podešeno na niži broj od broja zvonjenja posle kog je telefonska sekretarica podešena da odgovori na poziv, ona neće moći da prima govorne pozive kako bi snimila glasovne poruke.
Podešavanja za telefonsku sekretaricu potražite u priručnicima koje ste uz nju dobili.

Može se desiti da podešavanje štampača **Zvona za odgovor** ne bude prikazano, u zavisnosti od regiona.

Povezane informacije

- ➔ [“Upotreba režima Aut.” na strani 82](#)
- ➔ [“Meni Osn. podešavanja” na strani 86](#)

Vršenje podešavanja za faksove koji koriste samo povezani telefon (Daljinski prijem)

Možete početi da primete dolazne faksove samo tako što ćete podići slušalicu i pomoću telefona, bez upotrebe štampača.

Funkcija **Daljinski prijem** dostupna je za telefone koji podržavaju tonsko biranje.

1. Izaberite **Podešavanja** na početnom ekranu kontrolne table štampača.
Da biste izabrali stavku, koristite dugmad ▲ ▼ ◀ ▶, a zatim pritisnite dugme OK.
2. Izaberite **Opšte postavke > Podešavanja faksa > Osn. podešavanja > Daljinski prijem**.
3. Podesite **Daljinski prijem** na **Uklj.**.
4. Izaberite **Kod za pokretanje**, unesite dvocifrenu šifru (možete da unesete brojeve od 0 do 9, * i #) a zatim izaberite **U redu**.
5. Izaberite **Završi** da biste primenili podešavanja.

Povezane informacije

- ➔ [“Upotreba režima Ručno” na strani 81](#)
- ➔ [“Meni Osn. podešavanja” na strani 86](#)

Podešavanja za blokiranje neželjenih faksova

Možete blokirati neželjene faksove.

1. Izaberite **Podešavanja** na početnom ekranu kontrolne table štampača.
Da biste izabrali stavku, koristite dugmad ▲ ▼ ◀ ▶, a zatim pritisnite dugme OK.
2. Izaberite **Opšte postavke > Podešavanja faksa > Osn. podešavanja > Faks odbijanja**.
3. Podesite uslov da biste blokirali neželjene faksove.
Izaberite **Faks odbijanja**, a zatim omogućite sledeće opcije.
 - Lista brojeva za odbijanje: Odbija faksove koji se nalaze na listi odbačenih brojeva.
 - Blokirano prazno zaglavlje faksa: Odbija faksove koji imaju prazno zaglavlje.
 - Neregistrovani kontakti: Odbija faksove koji nisu dodati na listu kontakata.
4. Pritisnite dugme ↶ da biste se vratili na ekran **Faks odbijanja**.
5. Ako koristite **Lista brojeva za odbijanje**, izaberite **Izmeni listu brojeva za odbijanje**, i uredite listu.

Povezane informacije

➔ [“Meni Osn. podešavanja” na strani 86](#)

Vršenje podešavanja za slanje i prijem faksova na računaru

Za slanje i prijem faksova na računar, uslužni program FAX Utility mora biti instaliran na računaru povezanom preko mreže ili USB kabla.

Vršenje podešavanja Čuvanje na računar za primanje faksova

Možete da primete faksova na računaru pomoću aplikacije FAX Utility. Instalirajte FAX Utility na računar i obavite podešavanja. Za više detalja pogledajte Basic Operations u pomoći za FAX Utility (prikazanoj u glavnom prozoru).

Sledeća stavka podešavanja na kontrolnoj tabli štampača je podešena na **Da**, i primljeni faksovi mogu da se sačuvaju na računaru.

Podešavanja > Opšte postavke > Podešavanja faksa > Podešavanja za prijem > Čuvanje na računar

Povezane informacije

➔ [“Meni Podešavanja za prijem” na strani 87](#)

Vršenje podešavanja Čuvanje na računar da štampa na štampaču i da prima faksove

Možete da odredite da štampač štampa primljene faksove, kao i da se čuvaju na računaru.

1. Izaberite **Podešavanja** na početnom ekranu kontrolne table štampača.

Da biste izabrali stavku, koristite dugmad ▲ ▼ ◀ ▶, a zatim pritisnite dugme OK.

2. Izaberite **Opšte postavke > Podešavanja faksa > Podešavanja za prijem.**

3. Izaberite **Čuvanje na računar > Da i štampaj.**

Povezane informacije

➔ [“Meni Podešavanja za prijem” na strani 87](#)

Vršenje podešavanja Čuvanje na računar da ne primate faksove

Da biste podesili štampač da ne čuva primljene faksove na računaru, promenite podešavanja na štampaču.

Napomena:

Podešavanja takođe možete da promenite koristeći FAX Utility. Međutim, ako ima bilo kakvih faksova koji su nesačuvani na računaru, ova funkcija ne radi.

1. Izaberite **Podešavanja** na početnom ekranu kontrolne table štampača.

Da biste izabrali stavku, koristite dugmad ▲ ▼ ◀ ▶, a zatim pritisnite dugme OK.

2. Izaberite **Opšte postavke > Podešavanja faksa > Podešavanja za prijem.**

3. Izaberite **Čuvanje na računar > Ne.**

Povezane informacije

➔ [“Meni Podešavanja za prijem” na strani 87](#)

Opcije menija za Podešavanja faksa

Odabirom **Podešavanja > Opšte postavke > Podešavanja faksa** sa kontrolne table štampača prikazuje se ovaj meni.

Proveri povezanost faksa

Meni možete pronaći na sledećoj kontrolnoj tabli štampača:

Podešavanja > Opšte postavke > Podešavanja faksa > Proveri povezanost faksa

Ako izaberete **Proveri povezanost faksa**, proverava se da li je štampač povezan sa telefonskom linijom i spreman za prenos faksa. Možete da odštampate rezultat provere na običnom papiru A4 formata.

Čarobnjak za podešavanje faksa

Meni možete pronaći na sledećoj kontrolnoj tabli štampača:

Podešavanja > Opšte postavke > Podešavanja faksa > Čarobnjak za podešavanje faksa

Odabir **Čarobnjak za podešavanje faksa** određuje osnovnih podešavanja faksa. Pratite uputstva na ekranu.

Povezane informacije

➔ “Priprema štampača za slanje i prijem faksova (korišćenjem Čarobnjak za podešavanje faksa)” na strani 79

Meni Osn. podešavanja

Meni možete pronaći na sledećoj kontrolnoj tabli štampača:

Podešavanja > Opšte postavke > Podešavanja faksa > Osn. podešavanja

Stavka	Opis
Brzina faksa	Izaberite brzinu prenosa faksa. Predlažemo da izaberete Sporo (9.600 b/s) ako često dolazi do greške u komunikaciji, prilikom slanja faksa za inostranstvo ili primanja faksa iz inostranstva ili kada koristite IP (VoIP) telefonsku uslugu.
ECM	Automatsko ispravljanje grešaka u prenosu faksa (Režim za ispravljanje grešaka) uglavnom izazvanih bukom na telefonskoj liniji. Ukoliko je ova funkcija onemogućena, nećete moći da primete ili šaljete dokumente u boji.
Detekt. pozivnog tona	Otkrivanje signala za pozivanje pre početka poziva. Ako je štampač priključen na PBX (Lokalna telefonska mreža) ili digitalnu telefonsku liniju, možda neće uspeti da započne pozivanje. U ovoj situaciji promenite podešavanje Tip linije u PBX . Ukoliko to ne bude funkcionisalo, onemogućite ovu funkciju. Međutim, onemogućavanje ove funkcije može izostaviti prvu cifru broja faksa i poslati faks na pogrešan broj.
Režim za pozivanje	Izaberite tip telefonskog sistema na koji ste povezali štampač. Kada je podešeno na Pulsno , možete privremeno promeniti režim pozivanja sa impulsa na ton pritiskom na * („T” je uneto) prilikom unosa brojeva u gornji ekran faksa. Ovo podešavanje možda neće biti prikazano, to zavisi od regiona ili zemlje u kojoj se nalazite.
Tip linije	Izaberite tip telefonske linije na koju ste povezali štampač. Kada koristite štampač u okruženju koje koristi lokale i zahteva kod za spoljni pristup, kao što su 0 i 9, da biste dobili spoljnu liniju, izaberite PBX i registrujte pristupni kod. Nakon što registrujete pristupni kod, unesite # (tarabu) umesto pristupnog koda kada šaljete faks na spoljni broj faksa. Za okruženje koje koristi DSL modem ili adapter za terminal, preporučuje se i podešavanje na PBX . Ne možete da pošaljete faksove određenim primaocima iz odeljka Kontakti u kojima je podešen broj za izlaznu liniju kao što je 0 ili 9. Ako ste dodali primaocima u odeljku Kontakti koristeći broj za izlaznu liniju, kao što je 0 ili 9, podesite Pristupni kod na Ne koristi . U suprotnom, morate promeniti broj u # u Kontakti .
Zaglavlje	Unesite ime i broj faksa pošiljaoca. Ovi podaci će se pojaviti u zaglavlju odlaznog faksa. <input type="checkbox"/> Vaš broj telefona: možete da unesete najviše 20 znakova koristeći 0–9, + ili razmake. <input type="checkbox"/> Zaglavlje faksa: po potrebi možete registrovati najviše 21 ime pošiljaoca. Možete da unesete najviše 40 znakova za svako ime pošiljaoca.
Režim za prijem	Izaberite režim primanja. Detaljnije informacije potražite u nastavku.
DRD	Ako ste se pretplatili na uslugu za različita zvana kod svog telefonskog operatera, izaberite zvono koje želite da koristite za dolazeće faksove. Usluga za različita zvana koju nude mnogi telefonski operateri (naziv usluge se razlikuje od operatera do operatera) omogućava vam da imate nekoliko telefonskih brojeva u jednoj telefonskoj liniji. Svakom broju je dodeljen različit ton zvona. Jedan broj možete koristiti za govorne pozive a drugi za faksove. U zavisnosti od regiona ova opcija može da bude Uklj. ili Isklj. .
Zvona za odgovor	Izaberite obavezan broj zvonjenja pre nego što štampač automatski primi faks.

Stavka	Opis
Daljinski prijem	<input type="checkbox"/> Daljinski prijem: kada odgovorite na faks poziv na telefonu koji je povezan sa štampačem, možete početi da primete faksove unošenjem šifre pomoću telefona. <input type="checkbox"/> Kod za pokretanje: postavite početnu šifru za Daljinski prijem . Unesite dva znaka, koristeći 0–9, *, #.
Faks odbijanja	<input type="checkbox"/> Faks odbijanja: izaberite opciju da biste odbili prijem neželjenih faksova. <input type="checkbox"/> Lista brojeva za odbijanje: ako se telefonski broj druge strane nalazi na spisku odbijenih brojeva, podesite da li želite da odbijate dolazeće faksove. <input type="checkbox"/> Blokirano prazno zaglavlje faksa: ako je telefonski broj druge strane blokirano, podesite da li želite da odbijete prijem faksova. <input type="checkbox"/> Neregistrovani kontakti: ako se telefonski broj druge strane nalazi na spisku blokiranih brojeva, podesite da li želite da odbijete prijem faksova. <input type="checkbox"/> Izmeni listu brojeva za odbijanje: možete da registrujete najviše 30 brojeva faksa za odbijanje faksova i poziva. Unesite najviše 20 znakova koristeći 0–9, *, # ili razmak.

Povezane informacije

- ➔ [“Priprema štampača za slanje i prijem faksova \(korišćenjem Čarobnjak za podešavanje faksa\)” na strani 79](#)
- ➔ [“Podešavanje režima Režim za prijem” na strani 81](#)
- ➔ [“Vršenje podešavanja za faksove koji koriste samo povezani telefon \(Daljinski prijem\)” na strani 83](#)
- ➔ [“Podešavanja za blokiranje neželjenih faksova” na strani 83](#)

Meni Podešavanja za prijem

Meni možete pronaći na sledećoj kontrolnoj tabli štampača:

Podešavanja > Opšte postavke > Podešavanja faksa > Podešavanja za prijem

Stavka	Opis
Čuvanje na računar	Čuva primljene faksove kao PDF datoteke na računaru koji je povezan sa štampačem. Možete podesiti na Da koristeći samo FAX Utility. Unapred instalirajte FAX Utility na računar. Nakon što podesite na Da , možete da promenite na Da i štampaj .
Automatsko smanjivanje	Štampa primljene faksove tako da dokumenti velikog formata budu smanjeni kako bi se uklopili na veličinu papira koji je u izvoru papira. Umanjivanje možda neće uvek biti moguće i zavisi od primljenih podataka. Ukoliko je ova opcija isključena, veliki dokumenti se štampaju u originalnoj veličini na više strana, ili može doći do izbacivanja prazne druge strane.
Postavke podele stranice	Štampa primljene faksove deljenjem strane kada je veličina primljenih dokumenata veća od veličine papira umetnutog u štampač.
Automatska rotacija	Rotiranje primljenih faksova kao položenih dokumenata formata A5 da bi se mogli odštampati na papiru formata A5. Ovo podešavanje se primenjuje kada je format papira A5 podešen u Podešavanja > Opšte postavke > Podešavanja štampača > Podešavanje izvora papira > Postavka papira > Veličina papira . Izborom Isklj. za faksove koji su primljeni kao položeni dokumenti formata A5, koji su iste veličine kao vertikalni dokumenti formata A4, podrazumeva se da su formata A4 i štampaju kao takvi.

Stavka	Opis
Dodaj inf. o prim.	Štampanje podataka na primljenom faksu, čak i ako pošiljalac ne podesi podatke za zaglavlje. Podaci o prijemu obuhvataju datum i vreme prijema, ID pošiljaoca i broj strane (kao na primer „P1”). Kada je omogućeno Postavke podele stranice , obuhvaćen je i broj podeljenih strana.
Dvostrano	Štampa više strana primljenih faksova sa obe strane papira.
Vreme početka štampanja	Izaberite opcije da biste započeli štampanje primljenih faksova. <ul style="list-style-type: none"> <input type="checkbox"/> Sve stranice su primljene: Štampanje započinje nakon prijema svih strana. Početak štampanja od prve strane ili poslednje strane zavisi od podešavanja funkcije Slaganje od nazad. Pogledajte objašnjenje za Slaganje od nazad. <input type="checkbox"/> Prva stranica je primljena: Zapocinje štampanje nakon prijema prve strane, a zatim štampa redosledom kojim strane budu primljene. Ako štampač ne može da započne štampanje, kao npr. kada štampa druge zadatke, štampač zapocinje štampanje primljenih strana u nizu kada bude dostupan.
Slaganje od nazad	Pošto se prva strana štampa poslednja (izlaz na vrhu), štampani dokumenti se slažu prema pravilnom redosledu strana. Ako je memorija štampača skoro puna, ova funkcija možda neće biti dostupna.
Vreme suspendovane štampe	<ul style="list-style-type: none"> <input type="checkbox"/> Vreme suspendovane štampe: Tokom vremenskog perioda koji navedete od Vreme za zaustavljanje do Vreme do ponovnog pokretanja štampač čuva primljene dokumente u memoriji štampača bez njihovog štampanja. Ova opcija se može koristiti za sprečavanje buke ili za sprečavanje otkrivanja poverljivih dokumenata kada niste prisutni. Pre korišćenja ove funkcije proverite da li ima dovoljno memorije. Kada podesite ovo na Isklj., možete štampati primljene dokumente čak i pre vremena ponovnog pokretanja. <input type="checkbox"/> Vreme za zaustavljanje: Prekida štampanje dokumenata. <input type="checkbox"/> Vreme do ponovnog pokretanja: Automatski ponovo zapocinje štampanje dokumenata.
Tihi režim	Smanjuje buku koju štampač proizvodi prilikom štampanja faksova, ali može da smanji brzinu štampanja.

Meni Postavke izveštavanja

Meni možete pronaći na sledećoj kontrolnoj tabli štampača:

Podešavanja > Opšte postavke > Podešavanja faksa > Postavke izveštavanja

Stavka	Opis
Automatsko štampanje evidencije faksa	Automatsko štampanje evidencije faksa. Izaberite Uključeno (svakih 30) da biste odštampli evidenciju nakon dovršavanja svakih 30 zadataka faksa. Izaberite Uključeno (vreme) da biste odštampli evidenciju u određeno vreme. Međutim, ukoliko broj zadataka faksa premašuje 30, evidencija se štampa pre navedenog vremena.
Priloži sliku uz izveštaj	Štampa Izveštaj o prenosu sa slikom prve strane poslatog dokumenta. Izaberite Uključeno (velika slika) da biste odštampli gornji deo strane bez umanjivanja. Izaberite Uključeno (mala slika) da biste odštampli celu stranu uz umanjivanje radi uklapanja u jedan izveštaj.
Format izveštaja	Bira format za izveštaj faksa u Faks > na kartici Još > Izveštaj o faksu osim Trag protokola . Izaberite Detalji za štampanje sa šiframa grešaka.

Meni Bezbednosne postavke

Meni možete pronaći na sledećoj kontrolnoj tabli štampača:

Podešavanja > Opšte postavke > Podešavanja faksa > Bezbednosne postavke

Stavka	Opis
Ograničenja direktnog biranja	<p>Odabir Uklj. onemogućava ručno unošenje brojeva faksa primalaca i omogućava rukovaocu da primaocu bira samo sa liste kontakata ili iz istorije slanja.</p> <p>Odabir Unesite dvaput zahteva da rukovalac ponovo unese broj faksa kada je broj unet ručno.</p> <p>Odabir Isklj. omogućava ručno unošenje brojeva faksa primalaca.</p>
Potvrda liste adresa	<p>Odabir Uklj. prikazuje ekran za potvrdu primaoca pre početka prenosa.</p>
Automatsko čišć. rezervnih podataka	<p>Odabir Uklj. automatski briše rezervne kopije kada se slanje ili primanje dokumenta uspešno završi i rezervne kopije postanu nepotrebne.</p> <p>Odabir Isklj., u svrhu pripreme za neočekivano isključivanje napajanja usled nestanka struje ili nepravilnog rada, privremeno skladišti rezervne kopije poslatih i primljenih dokumenata u memoriju.</p>
Očisti rezervne podatke	<p>Briše sve rezervne kopije privremeno uskladištene u memoriji štampača. Pokrenite ovu funkciju pre nego što štampač date nekom drugom ili ga bacite.</p>

Štampanje

Štampanje iz upravljačkog programa štampača u operativnom sistemu Windows

Pristupanje upravljačkom programu štampača

Prilikom pristupanja upravljačkom programu štampača sa kontrolne table računara, postavke se primenjuju na sve aplikacije.

Pristupanje upravljačkom programu štampača sa kontrolne table

- Windows 10/Windows Server 2019/Windows Server 2016

Kliknite na dugme Start i izaberite **Windows Sistem > Kontrolna tabla > Prikaz uređaja i štampača u Hardver i zvuk**. Desnim dugmetom miša kliknite na štampač ili pritisnite i zadržite, a zatim izaberite **Izbori pri štampanju**.

- Windows 8.1/Windows 8/Windows Server 2012 R2/Windows Server 2012

Izaberite **Radna površina > Podešavanja > Kontrolna tabla > Prikaz uređaja i štampača u Hardver i zvuk**. Desnim dugmetom miša kliknite na štampač ili pritisnite i zadržite, a zatim izaberite **Izbori pri štampanju**.

- Windows 7/Windows Server 2008 R2

Kliknite na dugme Start i izaberite **Kontrolna tabla > Prikaz uređaja i štampača u Hardver i zvuk**. Desnim dugmetom kliknite na štampač i izaberite **Izbori pri štampanju**.

- Windows Vista/Windows Server 2008

Kliknite na dugme Start i izaberite **Kontrolna tabla > Štampači u Hardver i zvuk**. Desnim dugmetom kliknite na štampač i izaberite **Izbori pri štampanju**.

- Windows XP/Windows Server 2003 R2/Windows Server 2003

Kliknite na dugme Start i izaberite **Kontrolna tabla > Štampači i drugi hardver > Štampači i faks uređaji**. Desnim dugmetom kliknite na štampač i izaberite **Izbori pri štampanju**.

Pristupanje upravljačkom programu štampača pomoću ikone štampača na traci zadataka

Ikona štampača u traci zadataka na radnoj površini je prečica koja vam omogućava da brzo pristupite upravljačkom programu štampača.

Ako kliknete na ikonu štampača i izaberete **Podešavanja štampača**, možete pristupiti istom prozoru za podešavanje štampača kao što je onaj koji se prikazuje iz kontrolne table. Ako dva puta kliknete na ovu ikonu, možete proveriti status štampača.

Napomena:

*Ako ikona štampača nije prikazana na traci zadataka, pristupite prozoru upravljačkog programa štampača, kliknite na **Karakteristike nadgledanja** na kartici **Održavanje**, a zatim izaberite **Registrujte ikonu prečice u traci zadatka**.*

Osnovne informacije o štampanju

Napomena:

Postupci se mogu razlikovati u zavisnosti od aplikacije. Više informacija potražite u funkciji za pomoć date aplikacije.

1. Otvorite datoteku koju želite da odštampate.
Ako papir nije već ubačen u štampač, ubacite ga.
2. Izaberite **Štampanje** ili **Podešavanje stranice** u meniju **Datoteka**.
3. Izaberite štampač.
4. Izaberite **Željene opcije** ili **Svojstva** da biste pristupili prozoru upravljačkog programa štampača.

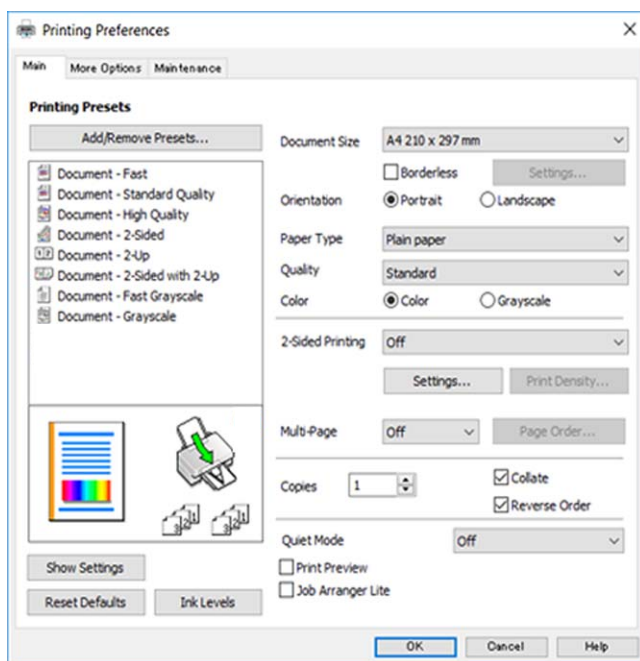

5. Izmenite postavke po potrebi.
Detalje potražite u opcijama menija za upravljački program štampača.
Napomena:
 - Objašnjenja stavki u podešavanjima možete da potražite i u pomoći na mreži. Kada se na stavku klikne desnim tasterom miša, prikazuje se **Pomoć**.*
 - Kada izaberete **Pregled pre štampe**, možete da vidite preliminarni prikaz dokumenta pre štampanja.*
6. Kliknite na **U redu** da biste zatvorili prozor upravljačkog programa štampača.
7. Kliknite na **Štampanje**.

Napomena:

*Kada izaberete **Pregled pre štampe**, prikazuje se prozor preliminarnog prikaza. Da biste promenili postavku, izaberite **Odustani** a zatim ponovite postupak iz koraka 2.*

Povezane informacije

- ➔ “Dostupan papir i kapaciteti” na strani 52
- ➔ “Ubacivanje papira u Zadnji mehanizam za uvlačenje papira” na strani 55
- ➔ “Lista tipa papira” na strani 58
- ➔ “Kartica Glavni” na strani 106

Dvostrano štampanje

Možete štampati na obe strane papira. Takođe možete da štampate svesku koju možete da napravite tako što ćete napraviti nov redosled stranica i saviti otisak.

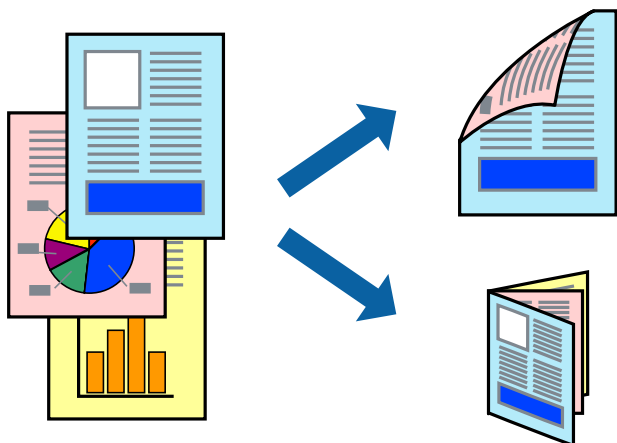

Napomena:

- Ova funkcija nije dostupna za štampanje bez ivica.
- Možete koristiti automatsko i ručno dvostrano štampanje. Tokom ručnog dvostranog štampanja, okrenite papir da se štampanje izvrši na drugoj strani kada štampač završi štampanje prve strane.
- Ako ne koristite papir pogodan za dvostrano štampanje, kvalitet štampe može opasti i može doći do zaglavljivanja papira.
- U zavisnosti od papira i podataka, mastilo može proći do druge strane papira.

Povezane informacije

➔ “Dostupan papir i kapaciteti” na strani 52

Podešavanja štampača

Ručno dvostrano štampanje je dostupno kada je EPSON Status Monitor 3 omogućen. Međutim, ono može biti nedostupno kada se štampaču pristupa preko mreže ili se koristi kao deljeni štampač.

Napomena:

Da biste omogućili EPSON Status Monitor 3, kliknite na **Proširena podešavanja** na kartici **Održavanje**, a zatim izaberite **Uključi EPSON Status Monitor 3**.

1. Na kartici **Glavni** upravljačkog programa štampača, izaberite opciju sa **Obostrana štampa**.

2. Kliknite na **Settings**, odredite željena podešavanja, a zatim kliknite na **U redu**.

Po potrebi izvršite podešavanja za **Gustina štampe**. Ovo podešavanje nije dostupno kada odaberete ručno dvostrano štampanje.

Napomena:

- Da biste odštamпали savijenu brošuru, izaberite **Brošura**.
- Prilikom podešavanja stavke **Gustina štampe**, gustinu štampe možete prilagoditi vrsti dokumenta.
- Štampanje može biti usporeno u zavisnosti od kombinacije opcija koje su izabrane za **Odaberite vrstu dokumenta** u prozoru **Podešavanje gustine štampe** i za **Kvalitet** na kartici **Glavni**.

3. Kliknite na **Štampanje**.

Kod ručnog dvostranog štampanja, kada se završi štampanje prve stranice, iskaćući prozor se prikazuje na računaru. Pratite uputstva na ekranu.

Povezane informacije

- ➔ “Osnovne informacije o štampanju” na strani 90
- ➔ “Kartica Glavni” na strani 106

Štampanje više stranica na jednom listu

Možete da odštampate dve ili četiri stranice podataka na jednom listu papira.

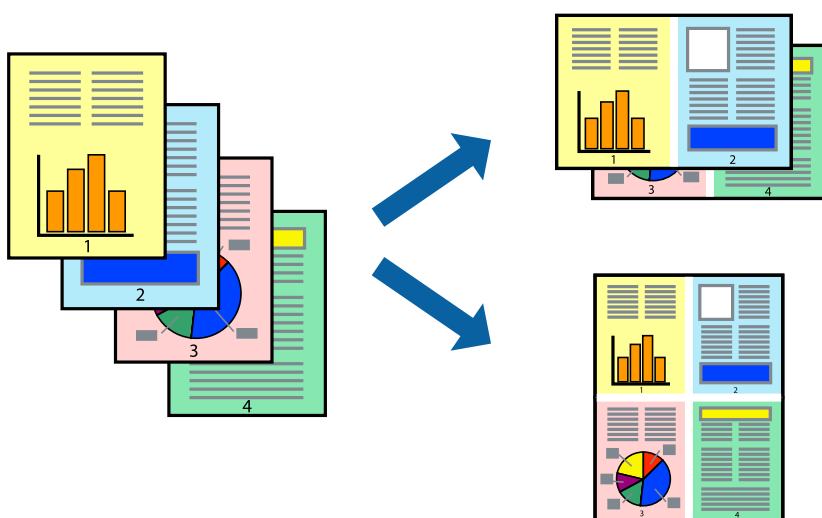

Postavke za štampanje

Na kartici **Glavni** upravljačkog programa štampača izaberite **Dvodelno** ili **Četvorodelno** za podešavanje stavke **Višestрана**.

Napomena:

Ova funkcija nije dostupna za štampanje bez ivica.

Povezane informacije

- ➔ “Osnovne informacije o štampanju” na strani 90
- ➔ “Kartica Glavni” na strani 106

Štampanje i slaganje stranica po redu (Štampanje obrnutim redosledom)

Možete da štampate počev od poslednje strane, tako da stranice nakon štampanja budu složene pravilnim redosledom.

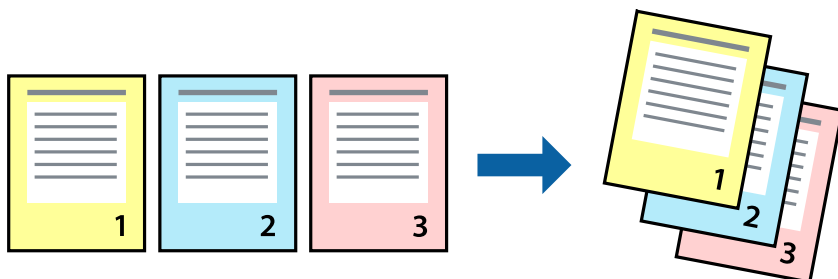

Postavke za štampanje

Na kartici **Glavni** upravljačkog programa štampača izaberite **Obrnuti redosled**.

Povezane informacije

- ➔ “Osnovne informacije o štampanju” na strani 90
- ➔ “Kartica Glavni” na strani 106

Štampanje smanjenog ili povećanog dokumenta

Možete da umanjite ili uvećate dokument za određeni procenat ili da biste ga prilagodili veličini papira koju ste ubacili u štampač.



Podešavanja štampača

Na kartici **Još opcija** upravljačkog programa štampača, u podešavanju **Veličina dokumenta**, izaberite veličinu dokumenta. U podešavanju **Izlazni papir** izaberite veličinu papira na kojoj želite da štampate. Izaberite **Smanji/povećaj dokument**, a zatim izaberite **Prilagodi strani** ili **Uvećaj na**. Kada izaberete **Uvećaj na**, unesite procenat.

Izaberite **Centar** da biste slike odštamпали na sredini stranice.

Napomena:

Ova funkcija nije dostupna za štampanje bez ivica.

Povezane informacije

- ➔ “Osnovne informacije o štampanju” na strani 90
- ➔ “Kartica Još opcija” na strani 107

Štampanje jedne slike na više listova radi uvećanja (Pravljenje postera)

Ova funkcija vam omogućava da odštamпate jednu sliku na više listova papira. Njihovim spajanjem možete da napravite veliki poster.

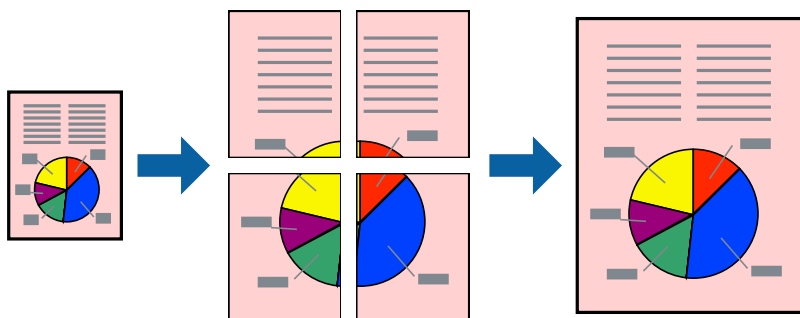

Napomena:

Ova funkcija nije dostupna za štampanje bez ivica.

Podešavanja štampača

Na kartici upravljačkog programa štampača **Glavni** izaberite **Plakat 2x1**, **Plakat 2x2**, **Plakat 3x3**, ili **Plakat 4x4** kao podešavanje za **Višestрана**. Ako kliknete na **Podešavanja**, možete da izaberete polja koja ne želite da štamпate. Takođe možete da izaberete opcije vodiča za sećenje.

Povezane informacije

- ➔ “Osnovne informacije o štampanju” na strani 90
- ➔ “Kartica Glavni” na strani 106

Pravljenje postera pomoću Preklapanje oznaka za poravnavanje

Evo primera za to kako da napravite poster kada se izabere Plakat 2x2 i Preklapanje oznaka za poravnavanje se izabere u Štampaj linije za sečenje.

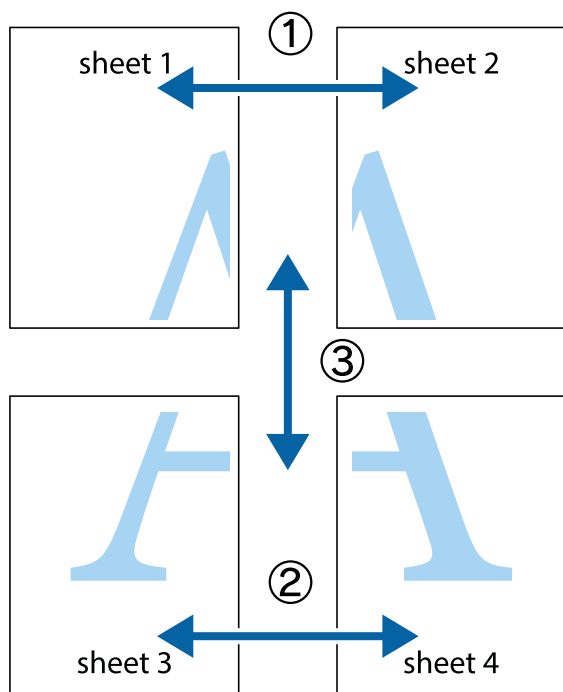

1. Pripremite Sheet 1 i Sheet 2. Isecite margine Sheet 1 duž vertikalne plave linije kroz centar gornjeg i donjeg krstića.

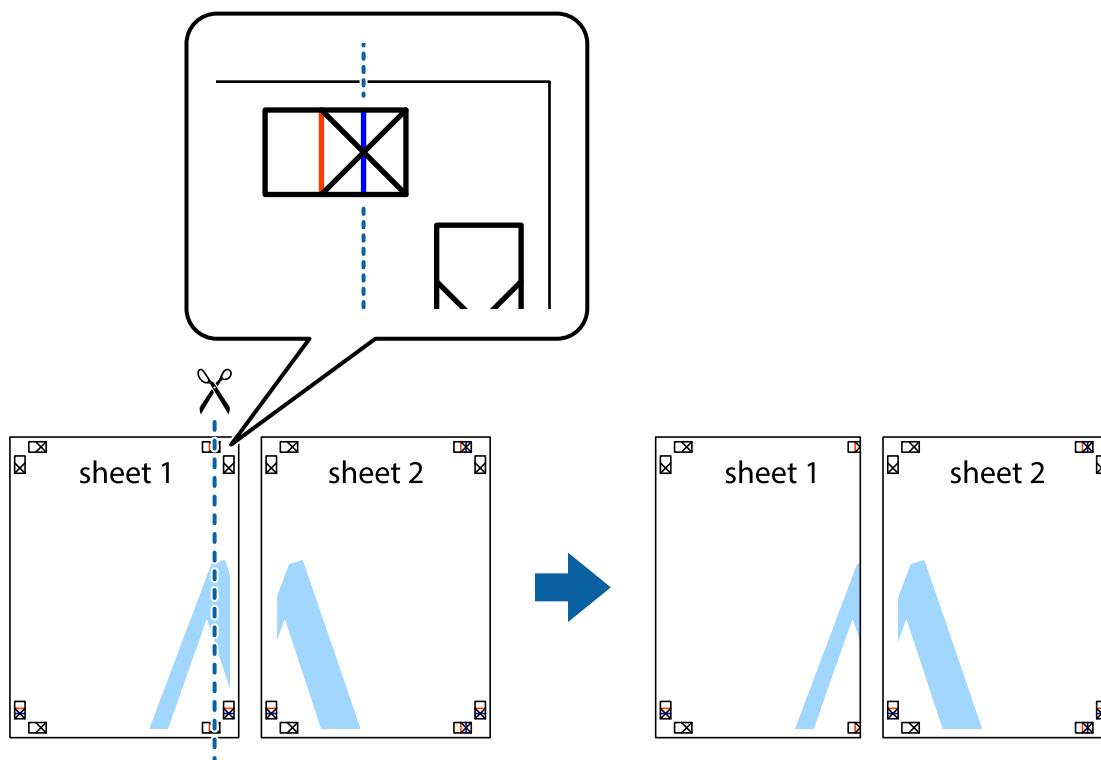

2. Postavite ivicu Sheet 1 preko Sheet 2 i poravnajte krstiče, a zatim privremeno zalepite listove jedan za drugi sa zadnje strane.

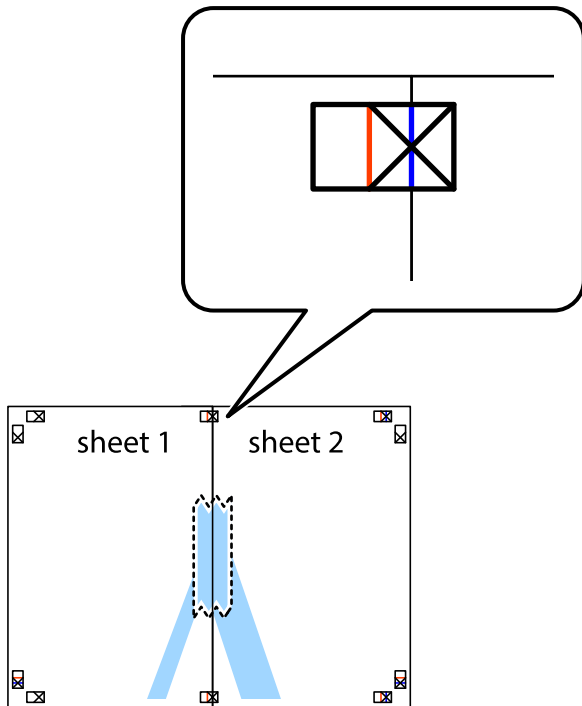

3. Isecite zalepljene listove na dva dela duž vertikalne crvene linije kroz oznake za poravnanje (ovoga puta linija je levo od krstića).

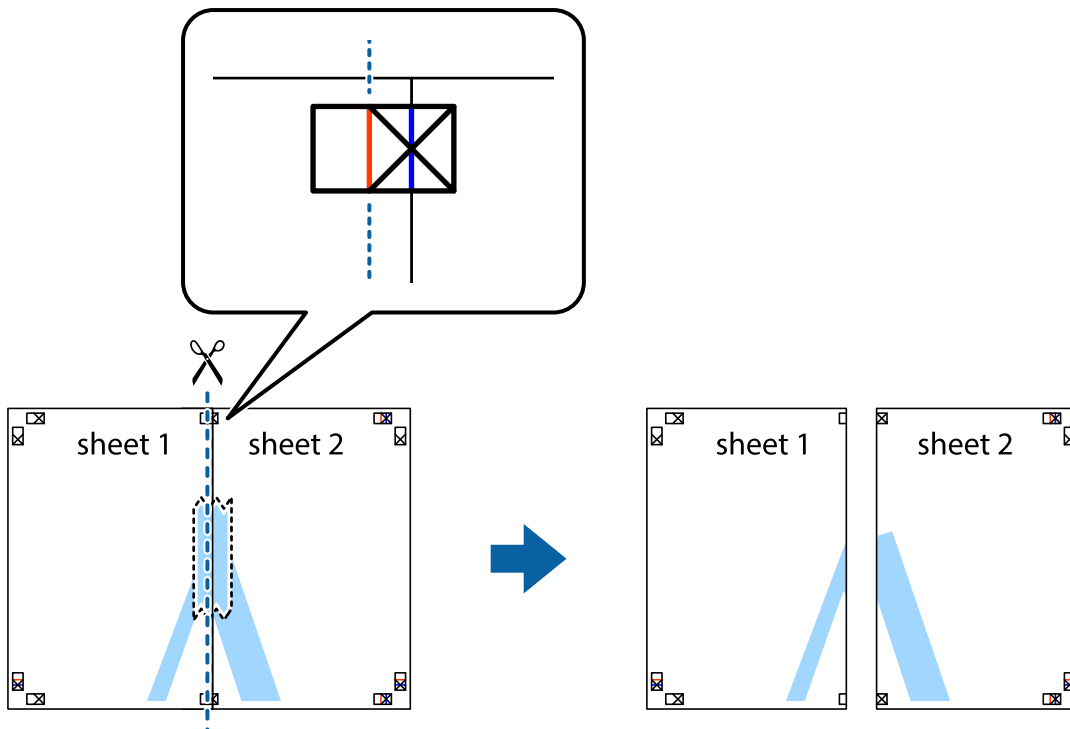

4. Zalepite listove jedan za drugi sa zadnje strane.

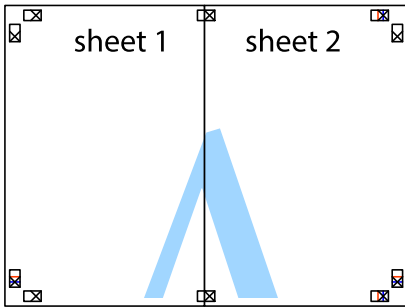

5. Ponovite korake 1–4 kako biste zalepili Sheet 3 i Sheet 4.
6. Isecite margine Sheet 1 i Sheet 2 duž horizontalne plave linije kroz centar krstića sa leve i desne strane.

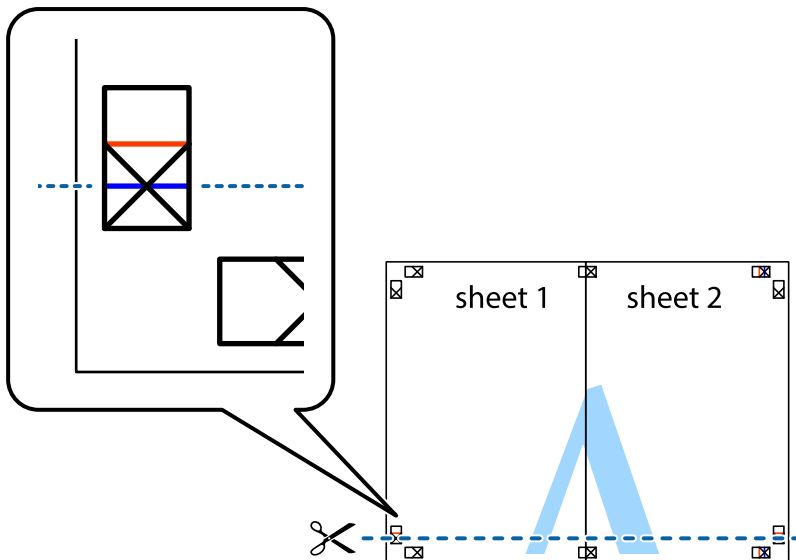

7. Postavite ivicu Sheet 1 i Sheet 2 preko Sheet 3 i Sheet 4 i poravnajte krstiče, a zatim ih privremeno zalepite sa zadnje strane.

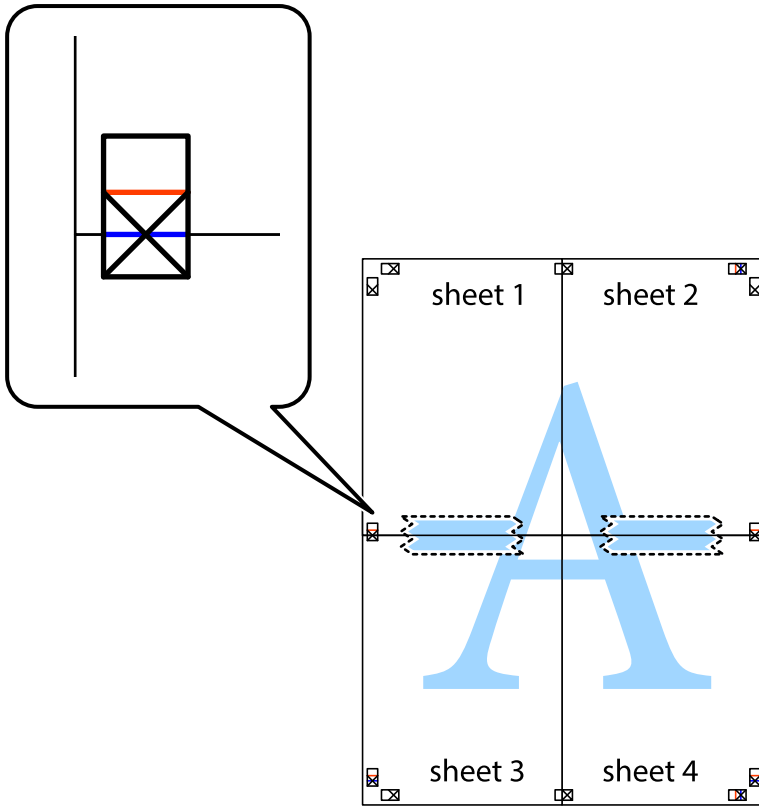

8. Isecite zalepljene listove na dva dela duž horizontalne crvene linije kroz oznake za poravnanje (ovoga puta linija je iznad krstića).

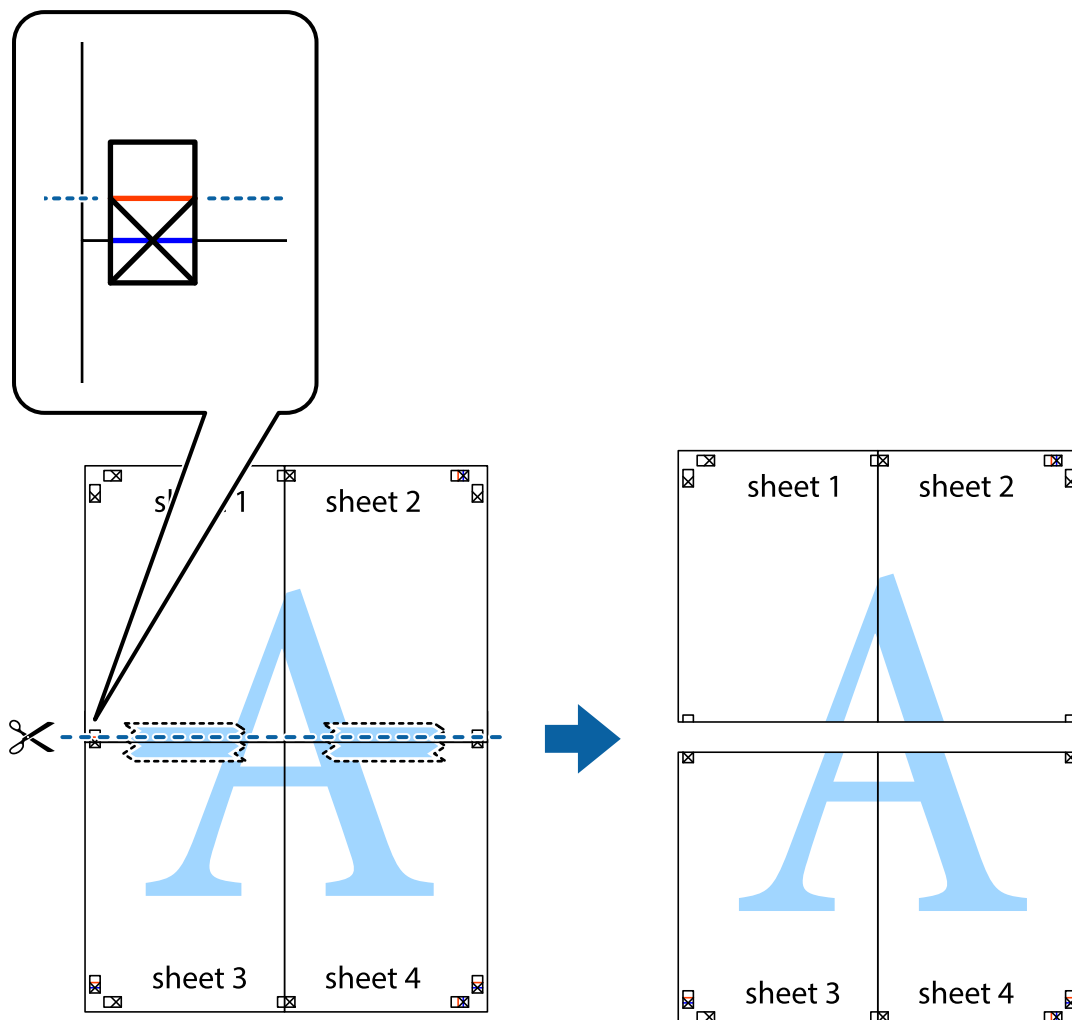

9. Zalepite listove jedan za drugi sa zadnje strane.

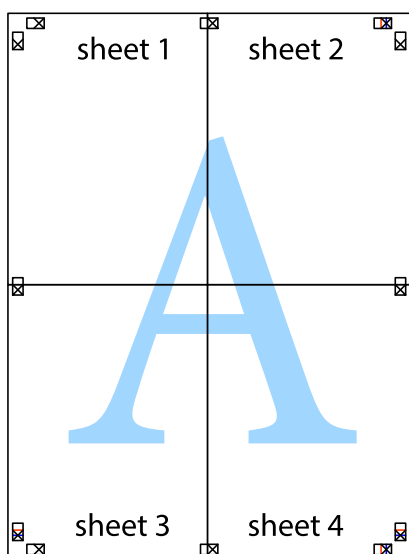

10. Isecite preostale krstiče oko spoljnih vođica.

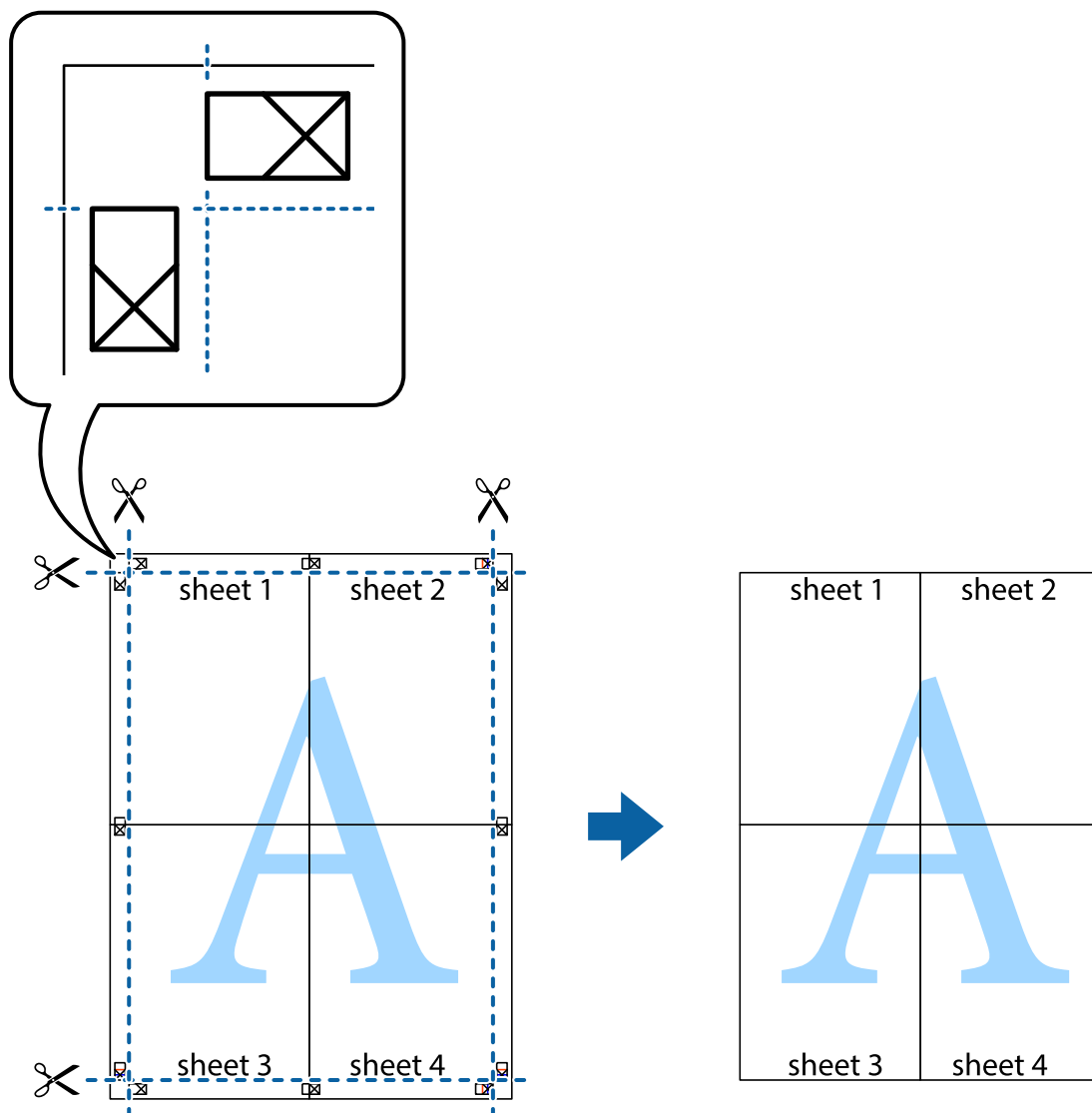

Štampanje sa zaglavljem i podnožjem

Informacije kao što su korisničko ime i datum štampanja možete štampati kao zaglavlje ili podnožje.

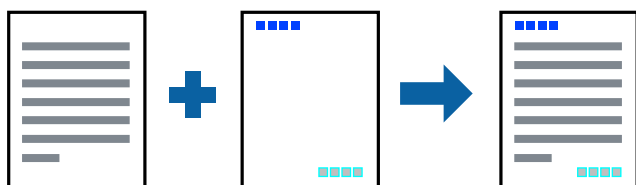

Podešavanja štampača

Na kartici **Još opcija** upravljačkog programa štampača, kliknite na **Funkcije vodenog žiga**, a zatim izaberite **Zaglavlje/Podnožje**. Dodirnite **Podešavanja** i zatim izaberite stavke koje želite da odštampate.

Povezane informacije

- ➔ [“Osnovne informacije o štampanju” na strani 90](#)
- ➔ [“Kartica Još opcija” na strani 107](#)

Štampanje zaštitnog šablona protiv kopiranja

Na odštampanom materijalu možete da odštampate zaštitni šablon protiv kopiranja. Kada štampate, sama slova se ne štampaju i čitav otisak je blago toniran na ekranu. Skrivena slova se pojavljuju kada se fotokopira kako bi se original lako razlikovao od kopija.



Funkcija Obrazac zaštite od kopiranja je dostupna u sledećim uslovima:

- Papir: običan papir, papir za kopiranje
- Bez ivica: nije izabrano
- Kvalitet: Standardno
- Automatsko dvostrano štampanje: nije izabrano
- Ispravka boje: Automatski

Napomena:

Možete i da dodate svoj zaštitni šablon protiv kopiranja.

Podešavanja štampača

Na kartici **Još opcija** upravljačkog programa štampača, kliknite na **Funkcije vodenog žiga**, a zatim izaberite Obrazac zaštite od kopiranja. Kliknite na **Podešavanja** da biste promenili detalje kao što su veličina ili gustina šablona.

Povezane informacije

- ➔ [“Osnovne informacije o štampanju” na strani 90](#)
- ➔ [“Kartica Još opcija” na strani 107](#)

Štampanje više datoteka istovremeno

Jednostavni uređivač poslova vam omogućava da kombinujete nekoliko datoteka napravljenih u različitim aplikacijama i da ih odštampate odjednom. Za kombinovane datoteke možete da odredite podešavanja štampanja kao što su raspored štampanja dokumenata sa više strana i dvostrano štampanje.

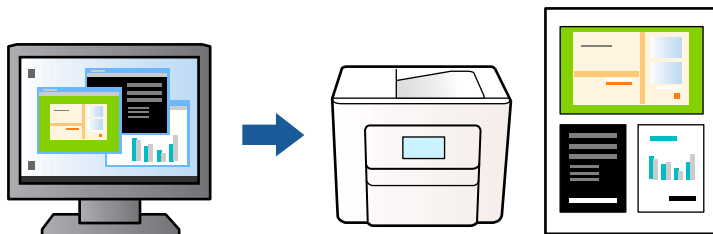

Postavke za štampanje

Na kartici **Glavni** upravljačkog programa štampača izaberite **Jednostavni uređivač poslova**. Kada počnete da štampate, prikazuje se prozor Jednostavni uređivač poslova. Dok je prozor Jednostavni uređivač poslova otvoren, otvorite datoteku koju želite da kombinujete sa trenutnom datotekom i ponovite gore navedene korake.

Kada izaberete zadatak za štampanje dodat u Štampaj projekat u prozoru Jednostavni uređivač poslova, možete urediti izgled stranice.

Kliknite na **Štampaj** u meniju **Datoteka** da biste počeli da štampate.

Napomena:

Ako zatvorite prozor Jednostavni uređivač poslova pre nego što dodate sve podatke za štampanje u Štampaj projekat, zadatak za štampanje na kom trenutno radite je otkazan. Kliknite na **Snimi** u meniju **Datoteka** kako biste sačuvali trenutni zadatak. Oznaka tipa sačuvanih datoteka je „ecl”.

Da biste otvorili Štampaj projekat, kliknite na **Jednostavni uređivač poslova** na kartici **Održavanje** upravljačkog programa štampača da biste otvorili prozor Jednostavni uređivač poslova. Zatim izaberite **Otvori** u meniju **Datoteka** da biste otvorili datoteku.

Povezane informacije

- ➔ [“Osnovne informacije o štampanju” na strani 90](#)
- ➔ [“Kartica Glavni” na strani 106](#)

Štampanje pomoću funkcije Color Universal Print

Možete pojačati vidljivost teksta i slika na otiscima.

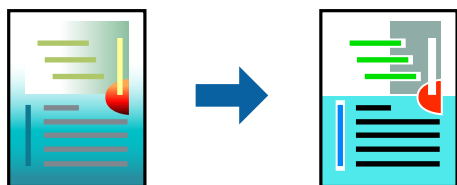

Funkcija Univerzalno štampanje u boji je dostupna samo kada su izabrana sledeća podešavanja.

- Vrsta papira: običan papir
- Kvalitet: **Standardno** ili veći kvalitet

- Boja štampanja: **Boja**
- Aplikacije: Microsoft® Office 2007 ili noviji
- Veličina teksta: 96 pt. ili manje

Postavke za štampanje

Na kartici **Još opcija** upravljačkog programa štampača kliknite na **Opcije za slike** u stavki **Ispravka boje**. Izaberite opciju iz podešavanja **Univerzalno štampanje u boji**. Kliknite na **Opcije poboljšanja** da biste uneli ostala podešavanja.

Napomena:

- Izvesni znakovi mogu se zameniti oblicima, kao što su „+” koje izgleda kao „±”.*
- Oblici i podvlačenja koja su specifična za određenu aplikaciju mogu izmeniti sadržaj odštampan uz pomoć ovih podešavanja.*
- Kvalitet štampanja može opasti na fotografijama i drugim slikama kada se koristi podešavanje Univerzalno štampanje u boji.*
- Štampanje je sporije kada se koristi podešavanje Univerzalno štampanje u boji.*

Povezane informacije

- ➔ [“Osnovne informacije o štampanju” na strani 90](#)
- ➔ [“Kartica Još opcija” na strani 107](#)

Prilagođavanje boje štampanja

Možete prilagoditi boje koje se koriste za zadatak štampanja. Ova prilagođavanja se ne primenjuju na originalne podatke.

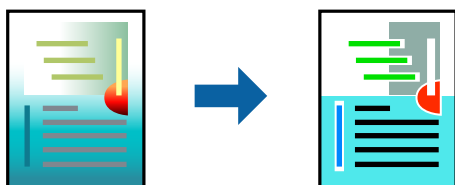

Podešavanja štampača

Na kartici **Još opcija** upravljačkog programa štampača, izaberite **Prilagođeno** kao podešavanje za **Ispravka boje**. Kliknite na **Napredno** da biste otvorili prozor **Ispravka boje**, a zatim izaberite metod korekcije boja.

Napomena:

- Automatski** je izabrano kao standardna postavka na kartici **Još opcija**. Uz ovo podešavanje boje se automatski prilagođavaju podešavanjima vrste papira i kvaliteta štampe.*
- PhotoEnhance** u prozoru **Ispravka boje** prilagođava boju analiziranjem lokacije subjekta. Prema tome, ako ste promenili lokaciju subjekta smanjivanjem, povećavanjem, opsecanjem ili rotiranjem slike, može se desiti da se boja neočekivano izmeni. Izbor podešavanja bez okvira takođe menja lokaciju subjekta, što dovodi do promena boje. Ako je slika van fokusa, može se desiti da ton bude neprirodan. Ako se boja promeni ili postane neprirodna, štamajte u drugim režimima, osim režima **PhotoEnhance**.*

Povezane informacije

- ➔ [“Osnovne informacije o štampanju” na strani 90](#)
- ➔ [“Kartica Još opcija” na strani 107](#)

Štampanje sa naglašavanjem tankih linija

Možete podebljati tanke linije koje su suviše tanke da bi bile odštampane.

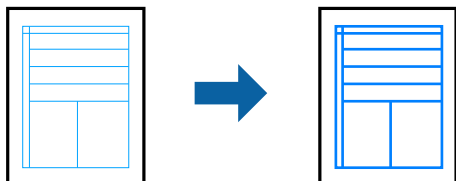

Podešavanja štampača

Na kartici **Još opcija** upravljačkog programa štampača kliknite na **Opcije za slike** u stavki **Ispravka boje**. Izaberite **Naglasiti tanke linije**.

Povezane informacije

- ➔ [“Osnovne informacije o štampanju” na strani 90](#)
- ➔ [“Kartica Još opcija” na strani 107](#)

Štampanje jasnih prugastih kodova

Možete jasno odštampati prugasti kod i time olakšati njegovo skeniranje. Omogućite ovu funkciju samo ako prugasti kod koji se odštampali ne može da se skenira.

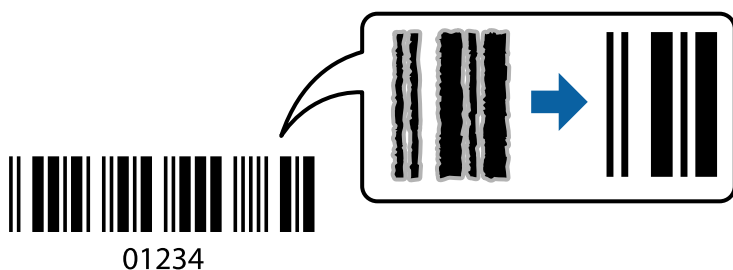

Možete koristiti ovu funkciju pod sledećim uslovima.

- Papir: običan papir, papir za kopiranje, papir sa odštampanim zaglavljem ili koverta
- Kvalitet: **Standardno**

Kvalitet štampanja može da se promeni prilikom štampanja. Brzina štampanja može postati sporija i gustina štampanja može postati bolja.

Napomena:

Uklanjanje zamagljenosti možda neće uvek biti moguće zavisno od okolnosti.

Postavke za štampanje

Na kartici **Održavanje** upravljačkog programa štampača, kliknite na **Proširena podešavanja**, a zatim izaberite **Režim bar koda**.

Povezane informacije

➔ [“Osnovne informacije o štampanju” na strani 90](#)

➔ [“Kartica Održavanje” na strani 108](#)

Otkazivanje štampanja

Možete otkazati zadatak štampanja sa računara. Međutim, ne možete sa računara da otkazete zadatak štampanja nakon što ga potpuno pošaljete u štampač. U tom slučaju, zadatak štampanja otkazite pomoću kontrolne table na štampaču.

Poništavanje

Na računaru desnim tasterom miša kliknite na štampač u **Uređaji i štampači**, **Štampač**, ili u **Štampači i faksovi**. Kliknite na **Pogledaj šta se štampa**, desnim tasterom miša kliknite na zadatak koji želite da otkazete, a zatim izaberite opciju **Otkazi**.

Opcije menija za upravljački program štampača

Otvorite prozor za štampanje u nekoj aplikaciji, izaberite štampač, a zatim pristupite prozoru za upravljački program štampača.

Napomena:

Meniji se razlikuju u zavisnosti od toga koju ste opciju izabrali.

Kartica Glavni

Prethod. podešav. štampe	Dodaj/Ukloni prethodna podešavanja	Za često korišćene postavke štampanja možete da dodate ili uklonite svoje unapred podešene postavke. Izaberite na listi unapred podešenu postavku koju želite da koristite.
Prikaži podešavanja	Prikazuje listu stavki koje su trenutno podešene na karticama Glavni i Još opcija .	
Ponovo postavi osnov. vredn.	Vraća sve postavke na fabričke podrazumevane vrednosti. Postavke na kartici Još opcija se takođe vraćaju na podrazumevane vrednosti.	
Nivoi mastila	Prikazuje približne nivoe mastila.	
Izvor papira	Izaberite izvor papira iz kog se papir uvlači. Izaberite Automatski odaberi da izvor papira izabran u podešavanjima štampanja na kontrolnoj tabli štampača bude izabran automatski. Ako štampač ima samo jedan izvor papira, ova stavka se ne prikazuje.	
Veličina dokumenta	Izaberite veličinu papira na kojem želite da štamplate. Ako izaberete Određeno od strane korisnika , unesite širinu i visinu papira.	

Bez okvira	Malo uvećava podatke za štampanje u odnosu na veličinu papira, tako da se margine oko ivica papira ne štampaju. Kliknite na Podešavanja da biste izabrali uvećanje.	
Položaj	Izaberite položaj koji želite da koristite prilikom štampanja.	
Vrsta papira	Izaberite tip papira na koji štampate.	
Kvalitet	Izaberite kvalitet štampe koji želite da koristite prilikom štampanja. Dostupna podešavanja zavise od vrste papira koju ste izabrali. Kliknite na Još podešavanja da biste izvršili dalja podešavanja.	
Boja	Izaberite boju za svoj zadatak štampanja.	
Obostrana štampa	Omogućava dvostrano štampanje.	
	Settings	Možete navesti ivicu za povezivanje i margine za povezivanje. Prilikom štampanja dokumenata sa više strana, možete izabrati da štampanje počne ili od prednje ili od zadnje strane lista.
	Gustina štampe	Izaberite vrstu dokumenta da prilagodite gustinu štampe. Ako se odabere odgovarajuća gustina štampe, možete sprečiti da vam boje na slikama probiju na drugu stranu. Izaberite Korisnički definisano da biste ručno podesili gustinu štampe.
Višestrana	Omogućava vam da štampate nekoliko stranica na jednom listu ili da vršite štampanje postera. Kliknite na Redosled strana da biste naveli redosled po kom će stranice biti odštampane.	
Copies	Podesite broj primeraka koji želite da odštampate.	
	Poređaj	Štampa dokumente sa više strana tako da budu upareni i složeni u skupove.
	Obrnuti redosled	Omogućava vam da štampate počev od poslednje strane, tako da stranice nakon štampanja budu složene pravilnim redosledom.
Tihi režim	Smanjuje buku koju štampač proizvodi. Međutim, ako se ovo podešavanje omogući, može da smanji brzinu štampanja.	
Pregled pre štampe	Prikazuje pregled vašeg dokumenta pre štampanja.	
Jednostavni uređivač poslova	Izaberite da biste štampali pomoću funkcije Jednostavni uređivač poslova.	

Kartica Još opcija

Prethod. podešav. štampe	Dodaj/Ukloni prethodna podešavanja	Možete dodati ili ukloniti svoje unapred podešene postavke za često korišćena podešavanja štampanja. Sa liste izaberite unapred podešene postavke koji želite da koristite.
Prikaži podešavanja	Prikazuje listu stavki koje su trenutno podešene u karticama Glavni i Još opcija .	
Ponovo postavi osnov. vredn.	Vratite sva podešavanja na fabričke vrednosti. Podešavanja na kartici Glavni se takođe vraćaju na fabričke vrednosti.	
Veličina dokumenta	Izaberite veličinu svog dokumenta.	
Izlazni papir	Izaberite veličinu papira na koju želite da štampate. Ako se Izlazni papir razlikuje u odnosu na Veličina dokumenta , automatski se bira Smanji/povećaj dokument . Ne morate da ga izaberete kada štampate bez umanjenja ili uvećavanja dokumenta.	

Smanji/povećaj dokument	Omogućava vam da umanjite ili uvećate veličinu dokumenta.	
	Prilagodi strani	Automatski umanjite ili uvećajte dokument da bi stao na veličinu papira izabranu u Izlazni papir .
	Uvećaj na	Štampa s određenim procentom umanjenja ili uvećanja.
	Centar	Štampa slike na sredinu papira.
Ispravka boje	Automatski	Automatski podešava boje slika.
	Prilagođeno	Omogućava vam da vršite ručne korekcije boja. Kliknite na Napredno da biste izvršili dalja podešavanja.
	Opcije za slike	Omogućava opcije za kvalitet štampe kao što su Univerzalno štampanje u boji ili Popr. efek crv očiju. Takođe možete da podebljate tanke linije da biste ih učinili vidljivim na otiscima.
Funkcije vodenog žiga	Omogućava vam da izvršite podešavanja zaštitnog šablona protiv kopiranja ili vodenih žigova.	
Dodatna podešavanja	Okreni za 180°	Rotira stranice za 180 stepeni pre štampanja. Ova funkcija je korisna kada štampate na papiru poput koverata, koje se u štampač uvek ubacuju u istom smeru.
	Velika brzina	Štampa kada se glava za štampanje kreće u oba smera. Štampanje je brže, ali kvalitet može da opadne.
	Odras u ogledalu	Okreće sliku da je odštampa kao da je odraz u ogledalu.

Kartica Održavanje

Provera mlaznica	Štampa šablon za proveru mlaznica radi provere da li su mlaznice glave za štampanje začepljene.
Čišćenje glave	Čišćenje začepljenih mlaznica u glavi za štampanje. Budući da ova funkcija koristi određenu količinu mastila, čistite glavu za štampanje samo ako su mlaznice začepljene.
Jednostavni uređivač poslova	Otvora prozor Jednostavni uređivač poslova. Možete da sačuvate i uredite podatke.
EPSON Status Monitor 3	Otvora prozor EPSON Status Monitor 3. Ovde možete da proverite status štampača potrošnog materijala.
Karakteristike nadgledanja	Omogućava obavljanje podešavanja stavki u prozoru EPSON Status Monitor 3.
Proširena podešavanja	Omogućava obavljanje različitih postavki. Kliknite desnim tasterom miša na svaku stavku da biste pogledali više detalja u odeljku Pomoć.
Red za štampu	Prikazuje poslove koji čekaju na štampanje. Možete da proverite, pauzirate ili nastavite poslove štampanja.
Jezik	Menja jezik za korišćenje u prozoru upravljačkog programa štampača. Da biste primenili postavke, zatvorite upravljački program štampača a zatim ga ponovo otvorite.
Ažuriranje programske podrške	Pokreće EPSON Software Updater radi provere najnovije verzije aplikacija na internetu.
Internet narudžbina	Omogućava vam da pristupite veb-sajtu gde možete da kupite Epson kertridže sa mastilom.
Tehnička podrška	Omogućava vam da pristupite veb-sajtu Epson tehničke podrške.

Štampanje iz upravljačkog programa štampača u operativnom sistemu Mac OS

Osnovne informacije o štampanju

Napomena:

Postupci se razlikuju u zavisnosti od aplikacije. Više informacija potražite u funkciji za pomoć date aplikacije.

1. Otvorite datoteku koju želite da odštampate.
Ako papir nije već ubačen u štampač, ubacite ga.
2. Izaberite **Štampaj** u meniju **Datoteka** ili neku drugu komandu kako biste pristupili dijalogu za štampanje.
Ako je neophodno, kliknite na **Prikaži detalje** ili ▼ da biste proširili prozor za štampanje.
3. Izaberite štampač.
4. Izaberite **Podešavanje štampe** u iskačućem meniju.

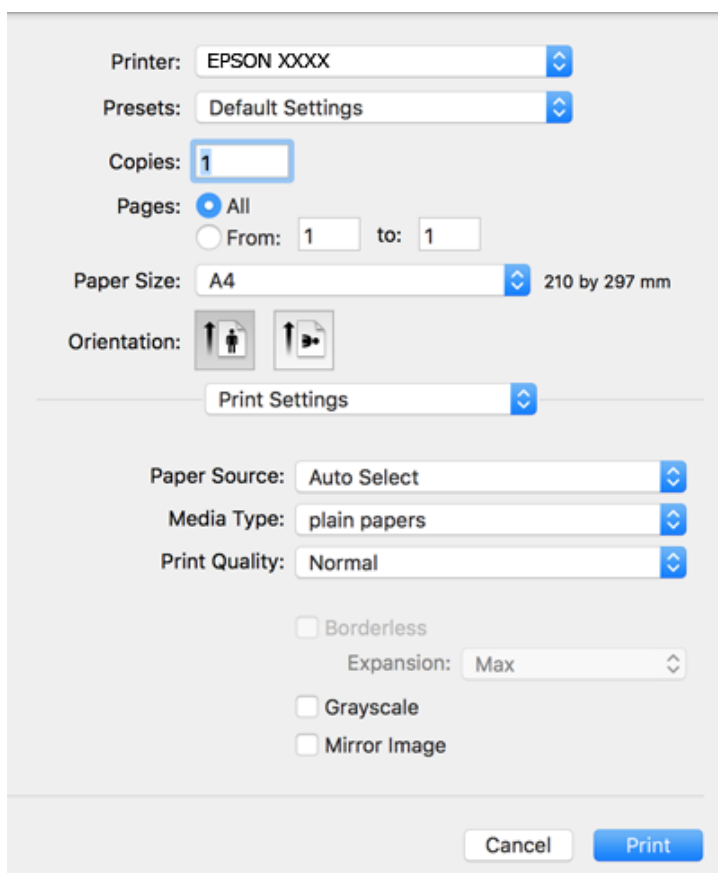

Napomena:

Ako se meni **Podešavanje štampe** na prikazuje u macOS Catalina (10.15) ili novijem, macOS High Sierra (10.13), macOS Sierra (10.12), OS X El Capitan (10.11), OS X Yosemite (10.10), OS X Mavericks (10.9), OS X Mountain Lion (10.8), upravljački program Epson štampača nije pravilno instaliran. Omogućite ga iz sledećeg menija.

Izaberite **Željene postavke sistema** u meniju Apple > **Štampači i skeneri** (ili **Štampanje i skeniranje**, **Štampanje i faks**), uklonite štampač, a zatim ga ponovo dodajte.

macOS Mojave (10.14) ne može da pristupi **Podešavanje štampe** u aplikacijama koje je napravio Apple, kao što je TextEdit.

5. Izmenite postavke po potrebi.
Detalje potražite u opcijama menija za upravljački program štampača.
6. Kliknite na **Štampaj**.

Povezane informacije

- ➔ “Dostupan papir i kapaciteti” na strani 52
- ➔ “Ubacivanje papira u Zadnji mehanizam za uvlačenje papira” na strani 55
- ➔ “Lista tipa papira” na strani 58
- ➔ “Opcije menija za Podešavanje štampe” na strani 115
- ➔ “Dodavanje štampača (samo za operativni sistem Mac OS)” na strani 189

Dvostrano štampanje

Možete štampati na obe strane papira.

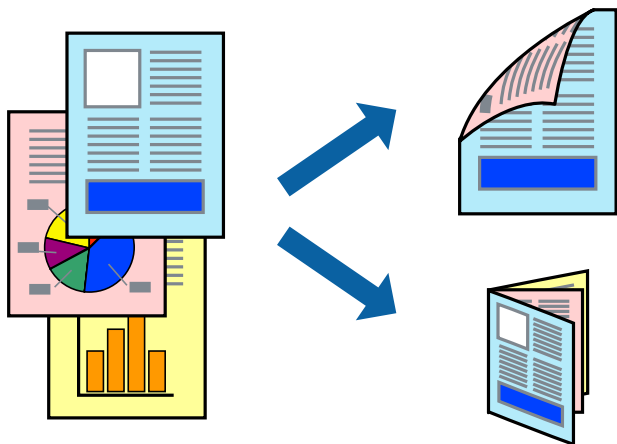

Napomena:

- Ova funkcija nije dostupna za štampanje bez ivica.
- Ako ne koristite papir pogodan za dvostrano štampanje, kvalitet štampe može opasti i može doći do zaglavlivanja papira.
- U zavisnosti od papira i podataka, mastilo može proći do druge strane papira.

Povezane informacije

- ➔ “Dostupan papir i kapaciteti” na strani 52

Podešavanja štampača

Izaberite **Two-sided Printing Settings** u iskaćućem meniju. Izaberite način dvostranog štampanja, a zatim izvršite podešavanja za **Document Type**.

Napomena:

- Brzina štampanja može biti umanjena u zavisnosti od vrste dokumenta.
- Prilikom štampanja fotografija s velikom gustinom podataka, izaberite **Text & Graphics** ili **Text & Photos** u podešavanju **Document Type**. Ako su otisci zamrljani ili mastilo probija na drugu stranu papira, prilagodite **Gustina štampe** i **Increased Ink Drying Time** u stavki **Adjustments**.

Povezane informacije

- ➔ “Osnovne informacije o štampanju” na strani 109
- ➔ “Opcije menija za Two-sided Printing Settings” na strani 116

Štampanje više stranica na jednom listu

Možete da odštampate dve ili četiri stranice podataka na jednom listu papira.

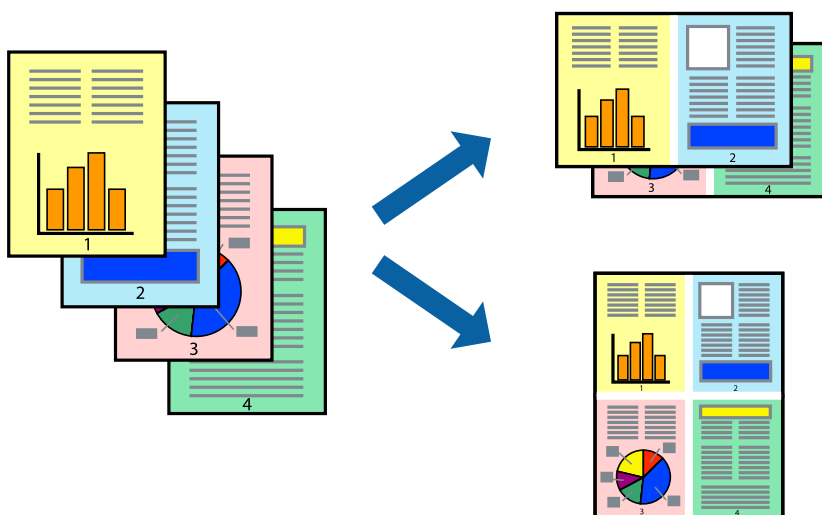

Postavke za štampanje

Izaberite **Raspored** u iskaćućem meniju. Odredite broj stranica u opciji **Stranice po listu**, **Smer rasporeda** (redosled stranica) i **Ivica**.

Povezane informacije

- ➔ “Osnovne informacije o štampanju” na strani 109
- ➔ “Opcije menija za raspored” na strani 114

Štampanje i slaganje stranica po redu (Štampanje obrnutim redosledom)

Možete da štampate počev od poslednje strane, tako da stranice nakon štampanja budu složene pravilnim redosledom.

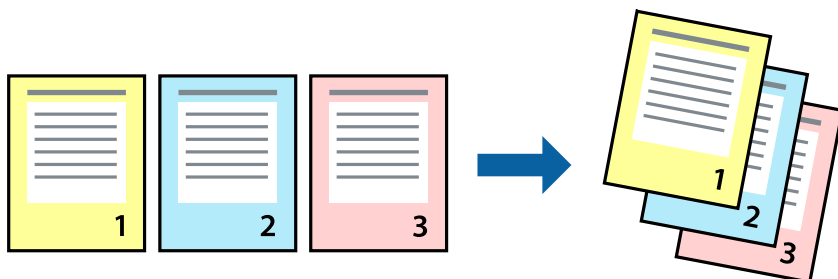

Postavke za štampanje

Izaberite stavku **Rukovanje papirom** u iskačućem meniju. Izaberite **Obrnuto** kao podešavanje stavke **Redosled stranica**.

Povezane informacije

- ➔ “Osnovne informacije o štampanju” na strani 109
- ➔ “Opcije menija za rukovanje papirom” na strani 115

Štampanje smanjenog ili povećanog dokumenta

Možete da umanjite ili uvećate dokument za određeni procenat ili da biste ga prilagodili veličini papira koju ste ubacili u štampač.



Podešavanja štampača

Prilikom štampanja koje odgovara veličini papira, sa iskaćućeg menija izaberite **Rukovanje papirom**, a zatim izaberite **Prilagodi veličini papira**. Izaberite veličinu papira koji ste ubacili u štampač u stavki **Veličina odredišnog papira**. Kada smanjujete veličinu dokumenta, izaberite **Samo umanji**.

1. Kada štampate menjajući veličinu dokumenta za određeni procenat, uradite nešto od sledećeg.
 - Izaberite **Štampaj** u meniju **Datoteka** u aplikaciji. Kliknite na **Podešavanje stranice**, a zatim izaberite svoj štampač u **Format za**. Izaberite veličinu podataka koje treba odštampati iz **Veličina papira**, unesite procenat u stavku **Prilagodi**, a zatim kliknite na **OK**.
 - Izaberite **Podešavanje stranice** iz menija **Datoteka** u aplikaciji. Izaberite svoj štampač u **Format za**. Izaberite veličinu podataka koje treba odštampati iz **Veličina papira**, unesite procenat u stavku **Prilagodi**, a zatim kliknite na **OK**. Izaberite **Podešavanje štampe** u meniju **Datoteka**.

Napomena:

Postupci se razlikuju u zavisnosti od aplikacije. Više informacija potražite u funkciji za pomoć date aplikacije.

2. Izaberite svoj štampač u **Štampač**.
3. Odredite ostale stavke po potrebi.
4. Kliknite na **Štampaj**.

Povezane informacije

- ➔ [“Osnovne informacije o štampanju” na strani 109](#)
- ➔ [“Opcije menija za rukovanje papirom” na strani 115](#)

Prilagođavanje boje štampanja

Možete prilagoditi boje koje se koriste za zadatak štampanja. Ova prilagođavanja se ne primenjuju na originalne podatke.

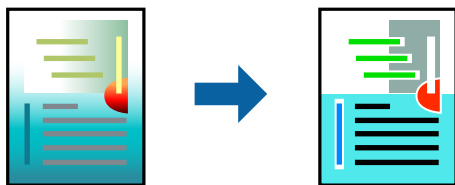

Postavke za štampanje

U iskaćućem meniju izaberite **Izlazna fioka**, a zatim izaberite **EPSON Color Controls**. U iskaćućem meniju izaberite **Color Options**, a zatim izaberite jednu od dostupnih opcija. Kliknite na strelicu pored **Napredna podešavanja** i izvršite detaljnija podešavanja.

Povezane informacije

- ➔ [“Osnovne informacije o štampanju” na strani 109](#)
- ➔ [“Opcije menija za poklapanje boja” na strani 114](#)

➔ “Opcije menija za Color Options” na strani 115

Otkazivanje štampanja

Možete otkazati zadatak štampanja sa računara. Međutim, ne možete sa računara da otkazete zadatak štampanja nakon što ga potpuno pošaljete u štampač. U tom slučaju, zadatak štampanja otkazite pomoću kontrolne table na štampaču.

Poništavanje

Kliknite na ikonu štampača na traci **Platforma**. Izaberite zadatak koji želite da poništite, a zatim uradite nešto od sledećeg.

OS X Mountain Lion ili noviji

Kliknite na  pored pokazivača toka.

Mac OS X v10.6.8 do v10.7.x

Kliknite na **Izbriši**.

Opcije menija za upravljački program štampača

Otvorite prozor za štampanje u nekoj aplikaciji, izaberite štampač, a zatim pristupite prozoru za upravljački program štampača.

Napomena:

Meniji se razlikuju u zavisnosti od toga koju ste opciju izabrali.

Opcije menija za raspored

Broj stranica po listu	Izaberite broj stranica koje će biti odštampane na jednom listu.
Smer rasporeda	Navedite redosled po kom će stranice biti štampane.
Ivica	Štampa ivicu oko stranica.
Obrnuti položaj stranice	Rotira stranice za 180 stepeni pre štampanja. Izaberite ovu stavku kada štamplete na papiru poput koverata, koje se u štampač uvek ubacuju u istom smeru.
Okreni vodoravno	Okreće sliku da je odštampa kao da je odraz u ogledalu.

Opcije menija za poklapanje boja

ColorSync	Izaberite način podešavanja boja. Ova opcija vrši podešavanje boja između štampača i ekrana računara kako bi se razlike u bojama svele na najmanju meru.
EPSON Color Controls	

Opcije menija za rukovanje papirom

Upari stranice	Štampa dokumente sa više strana upareno redom i složeno u skupove.	
Stranice za štampanje	Izaberite da biste štampali samo neparne ili samo parne stranice.	
Redosled stranica	Izaberite da biste štampali od početka ili od poslednje strane.	
Prilagodi veličini papira	Štampa vršeci prilagođavanje veličini papira koji ste ubacili.	
	Veličina odredišnog papira	Izaberite veličinu papira na koji ćete štampati.
	Prilagodi samo umanjivanjem	Izaberite ovu stavku kada smanjujete veličinu dokumenta.

Opcije menija za naslovnu stranu

Štampanje naslovne strane	Izaberite da li želite da odštampate naslovnu stranu ili ne. Kada želite da dodate zadnju koranicu, izaberite Nakon dokumenta .
Vrsta naslovne strane	Izaberite sadržaj naslovne strane.

Opcije menija za Podešavanje štampe

Paper Source	Izaberite izvor papira iz kog se papir uvlači. Ako štampač ima samo jedan izvor papira, ova stavka se ne prikazuje. Izbor stavke Automatski odaberi automatski bira izvor papira koji odgovara podešavanju za papir na štampaču.	
Media Type	Izaberite tip papira na koji štampate.	
Print Quality	Izaberite kvalitet štampe koji želite da koristite prilikom štampanja. Opcije se razlikuju u zavisnosti od vrste papira.	
Bez okvira	Ovo polje je izabrano kada izaberete veličinu papira bez ivica.	
	Širenje	Kod štampanja bez ivica, podaci za štampanje su malo uvećani u odnosu na veličinu papira, tako da se margine oko ivica papira ne štampaju. Izaberite uvećanje.
Sivo nijansiranje	Izaberite kada želite da štampate samo crnom bojom ili u nijansama sive.	
Mirror Image	Okreće sliku da je odštampa kao da je odraz u ogledalu.	

Opcije menija za Color Options

Ručna podešavanja	Ručno podešava boju. U stavki Napredna podešavanja možete izabrati detaljne postavke.
PhotoEnhance	Daje oštrije slike i življe boje automatskim prilagođavanjem kontrasta, zasićenja i osvetljenosti originalnih slika.
Isključeno (Nema podešavanja boje)	Štampanje bez ikakvog pojačavanja ili podešavanja boje.

Opcije menija za Two-sided Printing Settings

Two-sided Printing	Štampa na obe strane papira.
--------------------	------------------------------

Određivanje radnih podešavanja za upravljački program štampača u operativnom sistemu Mac OS

Pristup prozoru sa radnim podešavanjima upravljačkog programa štampača za operativni sistem Mac OS

Izaberite **Željene postavke sistema** u meniju Apple > **Štampači i skeneri** (ili **Štampanje i skeniranje, Štampanje i faks**) a zatim izaberite štampač. Kliknite na **Opcije i materijal za štampanje** > **Opcije** (ili **Upravljački program**).

Radna podešavanja upravljačkog programa štampača za operativni sistem Mac OS

- Preskoči praznu stranu: Izbegava štampanje praznih stranica.
- Tihi režim: Štampa tiho. Međutim, štampanje može da bude usporeno.
- Permit temporary black printing: Privremeno štampa samo crnom bojom.
- High Speed Printing: Štampa kada se glava za štampanje kreće u oba smera. Štampanje je brže, ali kvalitet može da opadne.
- Dokumenti na izlazu su za arhiviranje: Uvucite papir tako da bude jednostavno doterivanje prilikom štampanja horizontalnih podataka ili dvostrano štampanje. Štampanje koverata nije podržano.
- Ukloni beli okvir: Uklanja nepotrebne margine tokom štampanja bez ivica.
- Upozorenja: Omogućava da upravljački program štampača prikazuje upozorenja.
- Uspostavljanje dvosmerne komunikacije: Ova opcija obično treba da bude podešena na **On**. Izaberite **Off** kada je dobijanje informacija o štampaču nemoguće zbog toga što se štampač deli sa računarima sa operativnim sistemom Windows na mreži ili iz bilo kog drugog razloga.

Štampanje pomoću pametnih uređaja

Korišćenje funkcije Epson iPrint

Epson iPrint je aplikacija koja vam omogućava da štamplate fotografije, dokumente i internet stranice sa pametnih uređaja kao što su pametni telefon ili tablet. Možete obaviti lokalno štampanje sa pametnog uređaja koji je povezan na istu bežičnu mrežu kao vaš štampač ili daljinsko štampanje, štampanje sa udaljene lokacije putem interneta. Da biste koristili daljinsko štampanje, registrujte svoj štampač za Epson Connect uslugu.

Ako pokrenete Epson iPrint kada štampač nije povezan na mrežu, prikazuje se poruka sa uputstvom da se povežete sa štampačem. Pratite uputstva da biste završili povezivanje. Pogledajte sledeću URL radi uslova rada.

<http://epson.sn>



Povezane informacije

➔ “Štampanje uz korišćenje mrežne usluge” na strani 191

Instaliranje aplikacije Epson iPrint

Epson iPrint možete instalirati na vašem pametnom uređaju sa sledeće URL adrese ili pomoću ovog QR koda.

<http://ipr.to/c>



Štampanje pomoću aplikacije Epson iPrint

Epson iPrint pokrenite sa vašeg pametnog uređaja i sa početnog ekrana izaberite stavku koju želite da koristite.

Sledeći ekrani su podložni promenama bez prethodnog obaveštenja. Sadržaj može da se razlikuje u zavisnosti od proizvoda.

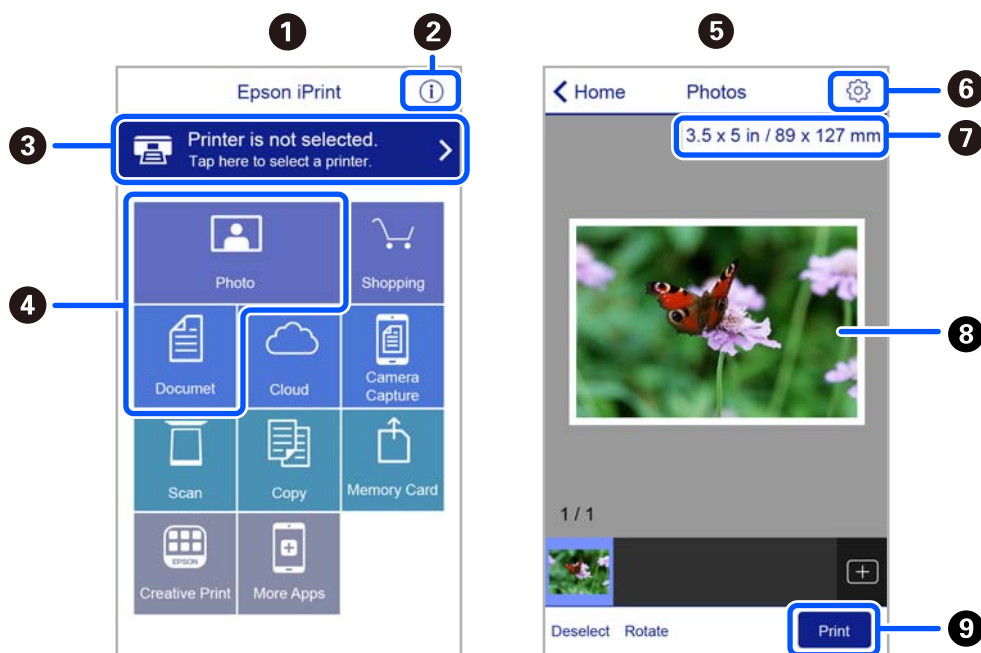

1

Početni ekran koji se prikazuje pri pokretanju aplikacije.

2	Prikazuje informacije o podešavanju štampača i često postavljana pitanja.
3	Prikazuje ekran na kome možete izabrati i podesiti štampač. Kada ste jednom izabrali štampač, sledeći put ga ne morate birati ponovo.
4	Izaberite šta želite da štampate, npr. slike i dokumente.
5	Prikazuje se ekran za odštampanu fotografiju kada je izabran meni za fotografiju.
6	Prikazuje ekran na kome možete izvršiti podešavanja štampanja kao što je veličina ili tip papira.
7	Prikazuje veličinu papira. Kada je prikazano kao dugme, dodirnite ga da biste prikazali podešavanja papira koja su trenutno podešena na štampaču.
8	Prikazuje slike i dokumente koje ste izabrali.
9	Pokreće štampanje.

Napomena:

Da biste štampali iz menija dokumenta koristeći iPhone, iPad i iPod touch sa operativnim sistemom iOS, pokrenite Epson iPrint nakon prebacivanja dokumenta koji želite da štampate pomoću funkcije deljenja datoteka u aplikaciji iTunes.

Korišćenje aplikacije Epson Print Enabler

Možete putem bežične veze da štampate svoje dokumente, e-poštu, fotografije i veb-stranice direktno sa svog Android telefona ili tableta (Android v4.4 ili novija). Pomoću svega nekoliko dodira, vaš Android uređaj će otkriti Epsonov štampač koji je povezan na istu bežičnu mrežu.

Napomena:

Postupci se mogu razlikovati u zavisnosti od uređaja.

1. Ubacite papir u štampač.
2. Podesite svoj štampač za bežično štampanje.
3. Na svoj Android uređaj instalirajte plugin Epson Print Enabler iz Google Play.
4. Povežite svoj Android uređaj na istu bežičnu mrežu koju koristi vaš štampač.
5. Idite na **Podešavanja** na vašem Android uređaju, izaberite **Povezani uređaji** > **Štampanje**, a zatim omogućite aplikaciju Epson Print Enabler.
6. Iz Android aplikacije kao što je Chrome, dodirnite ikonu menija i odštamajte ono što je na ekranu.

Napomena:

Ako ne vidite svoj štampač, dodirnite **Svi štampači** i izaberite svoj štampač.

Povezane informacije

- ➔ [“Ubacivanje papira u Zadnji mehanizam za uvlačenje papira” na strani 55](#)
- ➔ [“Povezivanje sa pametnim uređajem” na strani 23](#)

Korišćenje funkcije AirPrint

AirPrint omogućava trenutno bežično štampanje koristeći iPhone, iPad i iPod touch i Mac, a da ne morate da instalirate upravljačke programe ili preuzmete softver.



Napomena:

Ako ste onemogućili poruke o konfiguraciji papira na kontrolnoj tabli svog proizvoda, ne možete koristiti AirPrint. Pogledajte sledeći link da biste po potrebi omogućili poruke.

1. Ubacite papir u svoj proizvod.
2. Podesite svoj proizvod za bežično štampanje. Pogledajte sledeći link.
<http://epson.sn>
3. Apple uređaj povežite na istu bežičnu mrežu koju koristi vaš proizvod.
4. Štampajte sa svog uređaja na vašem proizvodu.

Napomena:

Radi detaljnijih informacija pogledajte stranu AirPrint na internet stranici kompanije Apple.

Povezane informacije

➔ [“Podešavanja štampača” na strani 67](#)

Otkazivanje zadatka koji je u toku

Pritisnite dugme  na kontrolnoj tabli štampača da biste poništili zadatak štampanja koji je u toku.

Kopiranje

Osnove kopiranja

Ovo poglavlje opisuje korake za osnovno kopiranja.

1. Postavite originale.
Ako želite da kopirate više originala, postavite sve originale na ADF.

2. Izaberite **Kopiranje** na početnom ekranu.

Da biste izabrali stavku, koristite dugmad ▲ ▼ ◀ ▶, a zatim pritisnite dugme OK.

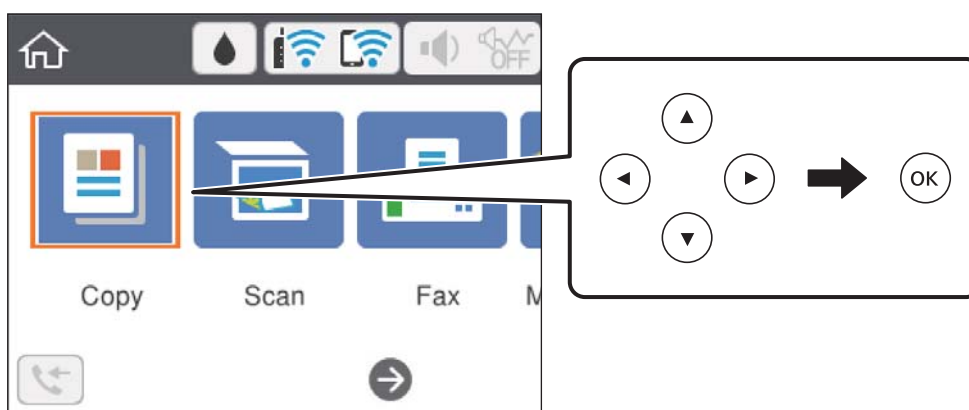

3. Odredite podešavanja na kartici **Kopiranje**.
Po potrebi izaberite stavku za podešavanje da biste je promenili.

Napomena:

- Ako izaberete karticu **Napredne postavke**, možete izvršiti podešavanja poput **Višestrano** ili **Kvalitet**.
- Ako kombinacija podešavanja koju tražite nije dostupna, prikazuje se ⚠. Izaberite stavku za podešavanje da biste proverili detalje, a zatim izmenite podešavanja.

4. Unesite broj kopija.
5. Pritisnite dugme ◊.

Povezane informacije

- ➔ “Ubacivanje papira” na strani 52
- ➔ “Postavljanje originala” na strani 58
- ➔ “Osnovne opcije menija za kopiranje” na strani 121
- ➔ “Napredne opcije menija za kopiranje” na strani 122

Dvostrano kopiranje

Možete kopirati više originala na obe strane papira.

1. Izaberite **Kopiranje** na početnom ekranu.

Da biste izabrali stavku, koristite dugmad ▲ ▼ ◀ ▶, a zatim pritisnite dugme OK.

2. Izaberite karticu **Kopiranje** > , a zatim izaberite **1-strano>2-strano**.

Možete takođe navesti položaj originala i položaj za povezivanje napravljene kopije.

3. Pritisnite dugme ◊.

Povezane informacije

➔ [“Osnove kopiranja” na strani 120](#)

Kopiranje više originala na jednu stranu

Na jedan list papira možete kopirati dva originala.

1. Izaberite **Kopiranje** na početnom ekranu.

Da biste izabrali stavku, koristite dugmad ▲ ▼ ◀ ▶, a zatim pritisnite dugme OK.

2. Izaberite karticu **Napredne postavke** > **Višestrano**, a zatim izaberite **2**.

Možete takođe podesiti i raspored i položaj originala.

3. Izaberite karticu **Kopiranje**, a zatim pritisnite dugme ◊.

Povezane informacije

➔ [“Osnove kopiranja” na strani 120](#)

Osnovne opcije menija za kopiranje

Napomena:

Stavke možda neće biti dostupne, zavisno od ostalih podešavanja koja ste izvršili.

Crno-belo:

Kopiranje originala kao crno-belog (jednobojno).

U boji:

Kopiranje originala u boji.



(Dvostrano):

Izaberite dvostrani raspored.

1-strano

Kopira jednu stranu originala na jednu stranu papira.

1-strano>2-strano

Kopira dva jednostrana originala na obe strane pojedinačnog lista papira. Izaberite položaj originala i položaj za povezivanje papira.



(Gustina):

Povećajte nivo gustine kada su rezultati kopiranja bleđi. Smanjite nivo gustine kada se stvaraju mrlje od mastila.

Napredne opcije menija za kopiranje

Napomena:

Stavke možda neće biti dostupne, zavisno od ostalih podešavanja koja ste izvršili.

Postavke papira:

Podesite veličinu i tip papira koji ste ubacili u štampač.

Uvećanje:

Konfiguriše razmeru uvećanja ili umanjenja. Ako želite da smanjite ili povećate veličinu originala za određeni procenat, izaberite vrednost a zatim unesite procenat u opsegu od 25 do 400 %.

Stvarna veličina

Kopiranje uz 100 % uvećanje.

A4→A5 i drugo

Automatsko uvećavanje ili smanjivanje originala kako bi odgovarao veličini papira.

Aut. uk. u st.

Otkrivanje skenirane oblasti i automatsko uvećavanje ili smanjivanje originala kako bi odgovarao veličini papira koju ste izabrali. Ako oko originala postoje bele margine, bele margine na oznakama u uglu stakla skenera registruju se kao oblast skeniranja, ali margine na suprotnoj strani mogu biti izrezane.

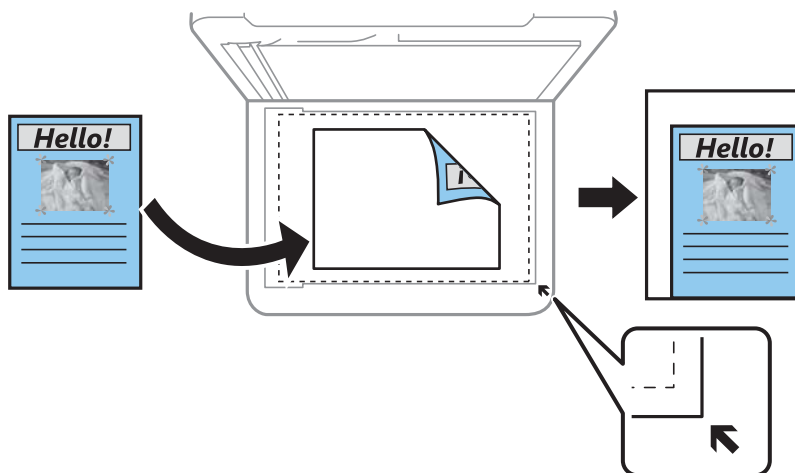

Veličina dokumenta:

Izaberite veličinu originala. Kada kopirate originale nestandardne veličine, izaberite veličinu koja je najpribližnija originalu.

Višestrano:

Pojed. stranica

Kopiranje jednostranog originala na jedan list.

2

Kopiranje dva jednostrana originalna dokumenta na jedan list u dvostrukom rasporedu. Izaberite raspored, redosled i položaj originala.

Kvalitet:

Izaberite kvalitet štampanja. **Najbolje** omogućava štampanje boljeg kvaliteta, ali brzina štampanja može biti manja.

Orijentacija originala:

Izaberite položaj originala.

Kopija ID kartice:

Skenira obe strane lične karte i kopira ih na jednu stranu papira formata A4.

Kopiranje bez ivica:

Kopiranje bez margina oko ivica. Slika je malo uvećana da bi se uklonile margine oko ivica papira. Izaberite koliko želite da uvećate u podešavanju **Proširenje**.

Bris. svih pod.:

Ponovno postavljanje podešavanja kopiranja na podrazumevane vrednosti.

Skeniranje

Skeniranje pomoću kontrolne table

Skenirane slike s kontrolne table štampača možete slati na sledeća odredišta.

Računar

Skenirane slike možete sačuvati na računar povezan sa štampačem. Pre skeniranja instalirajte Epson Scan 2 i Epson Event Manager na računar.

Oblak

Skenirane slike možete poslati u računarski oblak. Pre skeniranja, izvršite podešavanja na Epson Connect.

WSD

Skenirane slike možete sačuvati na računar povezan sa štampačem koristeći funkciju WSD. Ako koristite Windows 7/Windows Vista, pre skeniranja treba da izvršite podešavanje za WSD na svom računaru.

Povezane informacije

- ➔ [“Skeniranje na računar \(Event Manager\)” na strani 124](#)
- ➔ [“Skeniranje u računarski oblak” na strani 128](#)
- ➔ [“Skeniranje pomoću WSD-a” na strani 130](#)

Skeniranje na računar (Event Manager)

Napomena:

Pre skeniranja instalirajte Epson Scan 2 i Epson Event Manager na računar.

1. Postavite originale.
2. Izaberite **Skeniranje** na početnom ekranu.

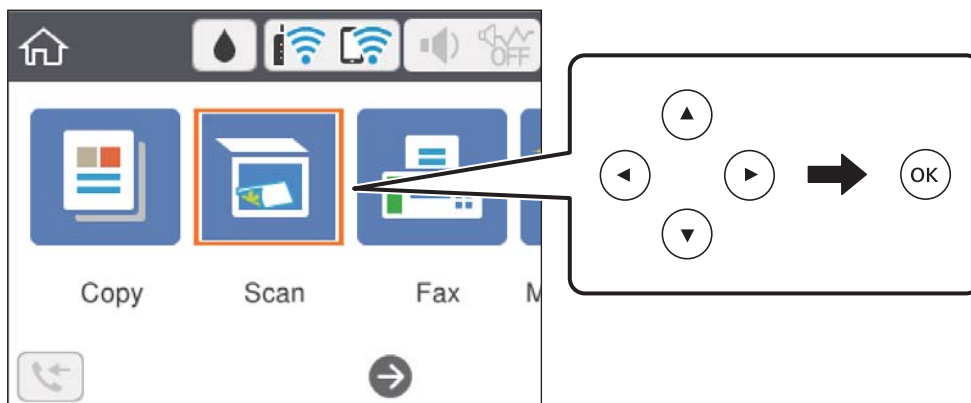

Da biste izabrali stavku, koristite dugmad ▲ ▼ ◀ ▶, a zatim pritisnite dugme OK.



- Izaberite **Računar**.
- Izaberite računar na kome želite da sačuvate skenirane slike.
 - Ako se prikaže ekran **Izaberite računar**, izaberite računar sa ekrana.
 - Ako se prikaže ekran **Skeniraj na računar** i računar je već izabran, vodite računa da je izabrani računar tačan. Ako nije, izaberite  da biste ponovo izabrali računar.

Napomena:

- Kada je štampač povezan na mrežu, možete da izaberete računar na kome želite da sačuvate skeniranu sliku. Možete prikazati do 20 računara na kontrolnoj tabli štampača. Ako izaberete **Network Scan Name (Alphanumeric)** na Epson Event Manager, on se prikazuje na kontrolnoj tabli.*

- Izaberite  da biste izabrali kako da sačuvate skeniranu sliku na računar.
 - Sačuvaj kao JPEG: Čuvanje skenirane slike u JPEG formatu.
 - Sačuvaj kao PDF: Čuvanje skenirane slike u PDF formatu.
 - Pril. uz por. e-poš.: Pokreće klijent za e-poštu na računaru a zatim je automatski prilaže uz poruku.
 - Sledi prilagođene postavke: Čuvanje skenirane slike uz pomoć podešavanja Epson Event Manager. Možete izmeniti podešavanja skeniranja, kao što su veličina skeniranja, fascikla za čuvanje ili format sačuvane datoteke.
- Pritisnite dugme .

Povezane informacije

➔ [“Postavljanje originala” na strani 58](#)

Vršenje prilagođenih podešavanja Epson Event Manager

Možete odrediti podešavanja skeniranja za **Sledi prilagođene postavke** u Epson Event Manager.

Više informacija potražite u programu Epson Event Manager.

- Pokrenite Epson Event Manager.

2. Proverite da li je vaš skener izabran kao **Scanner** na kartici **Button Settings** na glavnom ekranu.

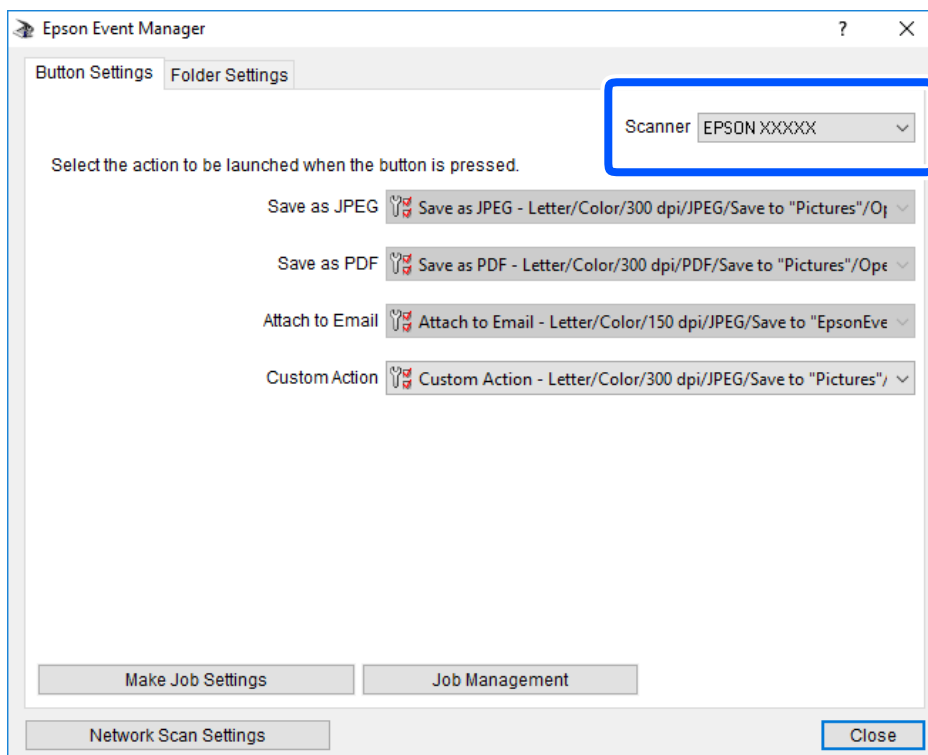

3. Kliknite na **Make Job Settings**.

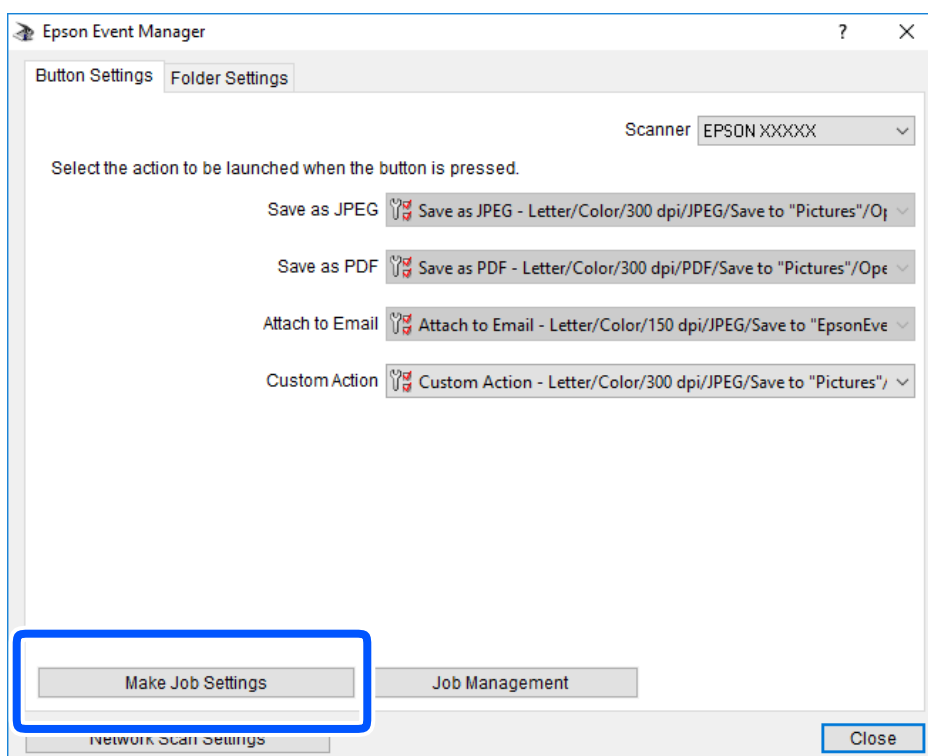

4. Izvršite podešavanja skeniranja na ekranu **Job Settings**.

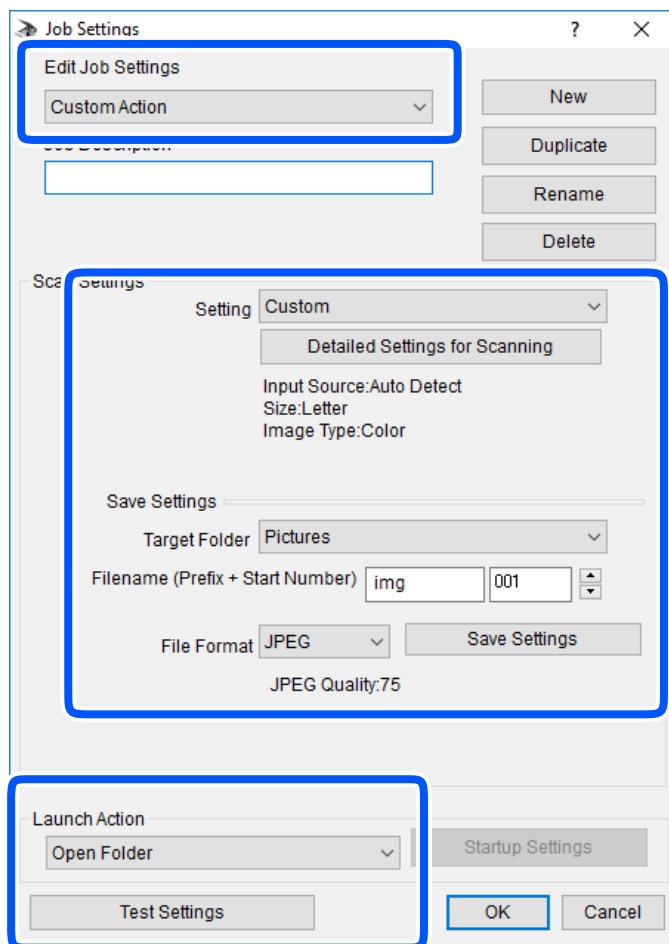

- Edit Job Settings: Izaberite **Custom Action**.
 - Setting: Skenirajte koristeći najbolja podešavanja za izabrani tip originala. Kliknite na **Detailed Settings for Scanning** da biste podesili stavke kao što su rezolucija ili boja za čuvanje skenirane slike.
 - Target Folder: Izaberite fasciklu za čuvanje skenirane slike sa liste.
 - Filename (Prefix + Start Number): Izmenite podešavanja za naziv datoteke koju želite da sačuvate.
 - File Format: Izaberite format za čuvanje datoteke.
 - Launch Action: Izaberite aktivnost prilikom skeniranja.
 - Test Settings: Pokretanje probnog skeniranja pomoću aktuelnih podešavanja.
5. Kliknite na **OK** da biste se vratili na glavni ekran.

6. Proverite da li je aplikacija **Custom Action** izabrana na listi **Custom Action**.

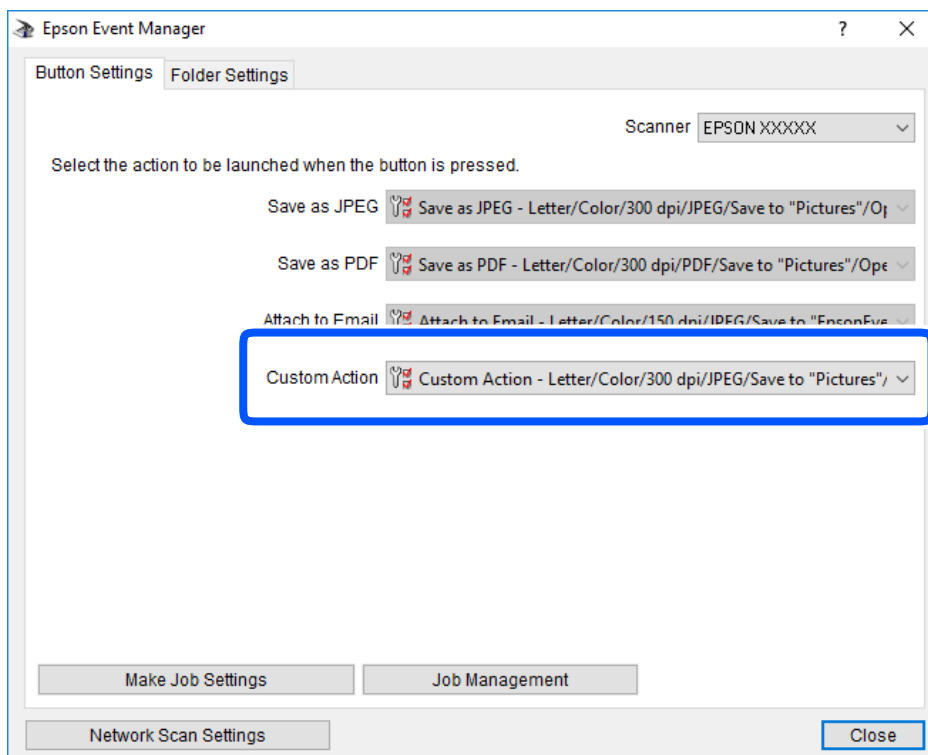

7. Kliknite na **Close** da biste zatvorili Epson Event Manager.

Skeniranje u računarski oblak

Skenirane slike možete poslati u računarski oblak. Pre korišćenja ove funkcije izvršite podešavanja pomoću Epson Connect. Više informacija potražite na sledećem veb-sajtu Epson Connect.

<https://www.epsonconnect.com/>

<http://www.epsonconnect.eu> (samo Evropa)

1. Proverite da li ste izvršili podešavanja pomoću Epson Connect.
2. Postavite originale.

- Izaberite **Skeniranje** na početnom ekranu.

Da biste izabrali stavku, koristite dugmad ▲ ▼ ◀ ▶, a zatim pritisnite dugme OK.

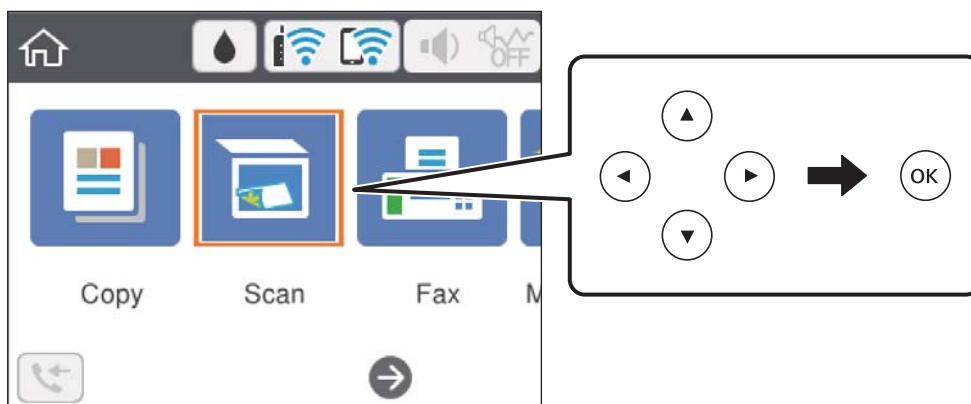

- Izaberite **Oblak**.
- Izaberite **+** na vrhu ekrana, a zatim izaberite određište.
- Podesite stavke na kartici **Skeniranje**, kao što su format za čuvanje.
- Izaberite karticu **Napredne postavke**, a zatim proverite podešavanja, te ih po potrebi izmenite.
- Izaberite karticu **Skeniranje**, a zatim pritisnite dugme **◇**.

Povezane informacije

➔ [“Postavljanje originala” na strani 58](#)

Osnovne opcije menija za skeniranje u računarski oblak

Napomena:

Stavke možda neće biti dostupne, zavisno od ostalih podešavanja koja se izvršili.

Crno-belo/U boji:

Izaberite da li želite skeniranje u boji ili crno-belo.

JPEG/PDF:

Izaberite format u kom želite da sačuvate skeniranu sliku.

Napredne opcije menija za skeniranje u računarski oblak

Napomena:

Stavke možda neće biti dostupne, zavisno od ostalih podešavanja koja ste izvršili.

Obl.sken.:

- Površ. skenir.:

Izaberite format skeniranja. Za izrezivanje belih površina oko teksta ili slike prilikom skeniranja izaberite **Automatsko opsecanje**. Za skeniranje na maksimalnoj oblasti staklo skenera, izaberite **Maksimalna oblast**.

- Orijehtacija originala:

Izaberite položaj originala.

Vrsta dokumenta:

Izaberite tip originala.

Gustina:

Izaberite kontrast za skeniranu sliku.

Bris. svih pod.

Ponovno postavljanje podešavanja skeniranja na podrazumevane vrednosti.

Skeniranje pomoću WSD-a

Napomena:

- Ova funkcija je dostupna samo za računare sa operativnim sistemom Windows 10/Windows 8.1/Windows 8/Windows 7/Windows Vista.
- Ako koristite Windows 7/Windows Vista, treba unapred da podesite računar pomoću ove funkcije.

1. Postavite originale.
2. Izaberite **Skeniranje** na početnom ekranu.

Da biste izabrali stavku, koristite dugmad ▲▼◀▶, a zatim pritisnite dugme OK.

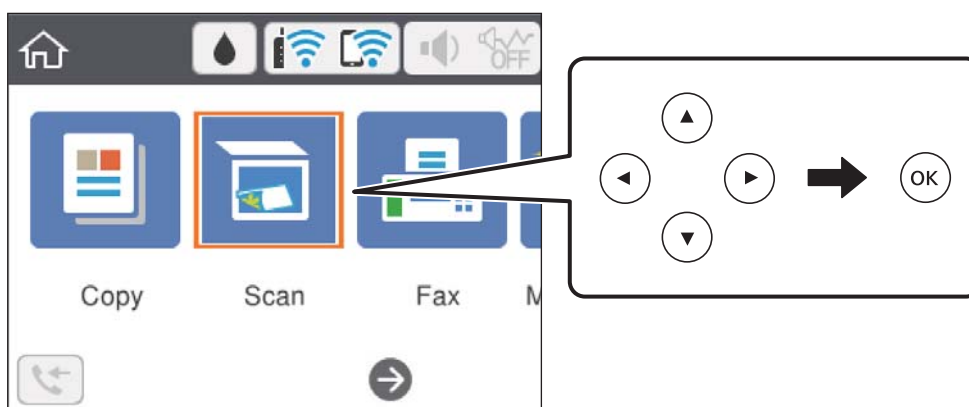

3. Izaberite WSD.
4. Izaberite računar.
5. Pritisnite dugme ◊.

Povezane informacije

➔ “Postavljanje originala” na strani 58

Podešavanje WSD ulaza

U ovom odeljku je objašnjeno kako se podešava WSD ulaz kod operativnog sistema Windows 7/Windows Vista.

Napomena:

Kod operativnog sistema Windows 10/Windows 8.1/Windows 8, WSD ulaz se automatski podešava.

Za podešavanje WSD ulaza potrebno je sledeće.

- Štampač i računar su povezani na mrežu.
 - Na računaru je instaliran upravljački program štampača.
1. Uključite štampač.
 2. Na računaru kliknite na početak a zatim kliknite na **Mreža**.
 3. Kliknite desnim tasterom miša na štampač a zatim kliknite na **Instaliraj**.
Kad se prikaže ekran **Kontrola korisničkog naloga**, kliknite na **Nastavi**.
Ako se prikaže ekran **Deinstaliraj**, kliknite na **Deinstaliraj** i počnite ispočetka.

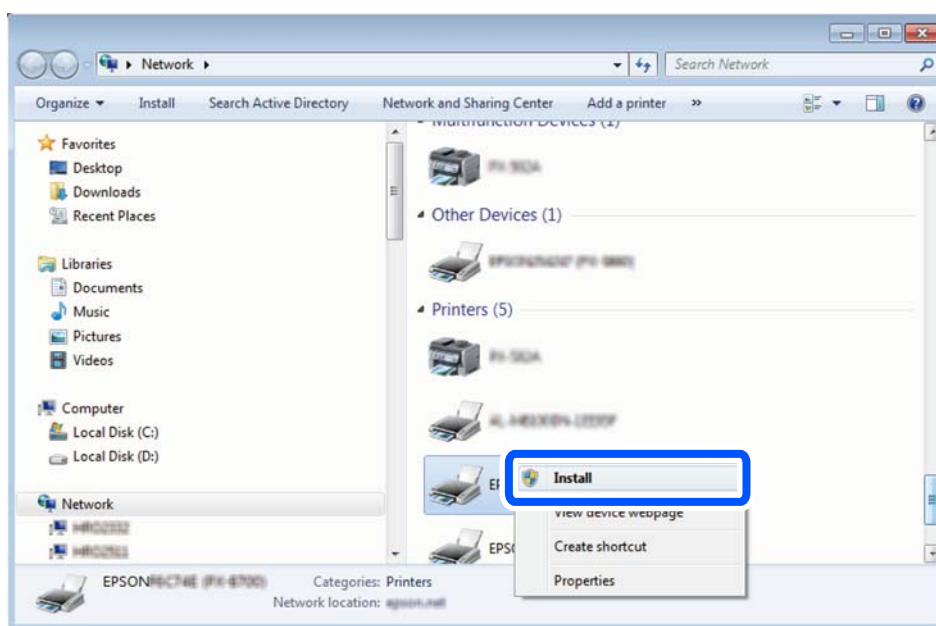

Napomena:

Naziv štampača koji ste podesili na mreži i naziv modela (EPSON XXXXXX (XX-XXXX)) prikazuju se na ekranu mreže. Naziv štampača koji je podešen na mreži možete da proverite na kontrolnoj tabli štampača ili tako što ćete odštampati list statusa mreže.

4. Kliknite na **Vaš uređaj je spreman za upotrebu.**

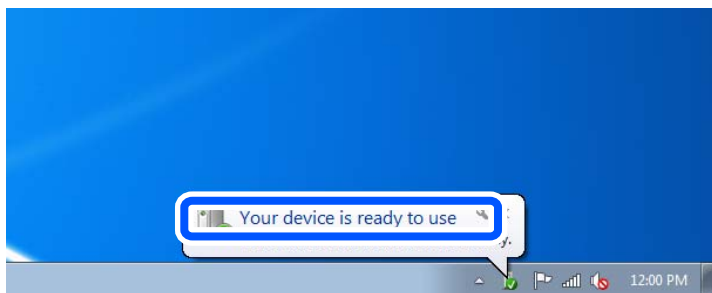

5. Proverite poruku a zatim kliknite na **Zatvori.**

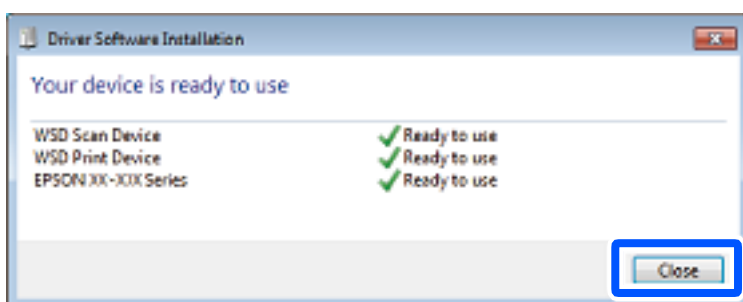

6. Otvorite ekran **Uređaji i štampači.**

- Windows 7

Kliknite na početak > **Kontrolna tabla** > **Hardver i zvuk** ili **Hardver** > **Uređaji i štampači.**

- Windows Vista

Kliknite na početak > **Kontrolna tabla** > **Hardver i zvuk** > **Štampači.**

7. Proverite da li je na mreži prikazana ikona sa nazivom štampača.

Kada koristite WSD, izaberite naziv štampača.

Skeniranje sa računara

Skeniranje pomoću programa Epson Scan 2

Možete skenirati pomoću upravljačkog programa skenera „Epson Scan 2”. Objašnjenja svake od stavki u podešavanjima potražite u pomoći za program Epson Scan 2.

Povezane informacije

- ➔ [“Aplikacija za skeniranje dokumenata i slika \(Epson Scan 2\)” na strani 182](#)

Skeniranje dokumenata (Režim dokumenta)

Pomoću **Režim dokumenta** u Epson Scan 2 možete skenirati originale pomoću detaljnih podešavanja koja su pogodna za tekstualne dokumente.

1. Postavite originale.

Napomena:

Ako želite da skenirate više originala, postavite ih u ADF.

2. Pokrenite Epson Scan 2.
3. Izaberite **Režim dokumenta** sa liste **Režim**.
4. Odredite dolenaavedena podešavanja na kartici **Glavna podešavanja**.

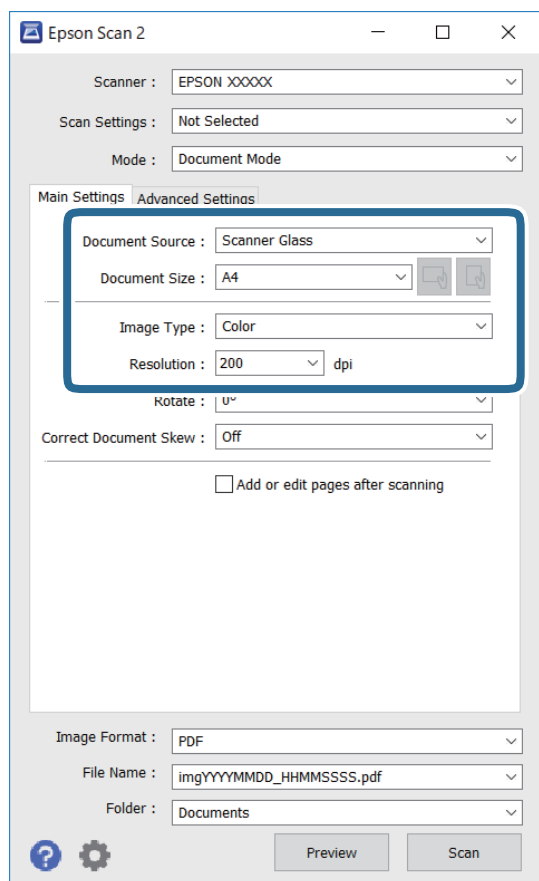

- Izvor dokumenta: Izaberite izvor u kom je smešten original.

- Veličina dokumenta: Izaberite veličinu originala koji ste postavili.

-  (Orijentacija originala) dugmad: Izaberite orijentaciju originala koji ste postavili. U zavisnosti od veličine originala, ova stavka se može podesiti automatski i ne može da se promeni.

- Vrsta slike: Izaberite boju za čuvanje skenirane slike.

- Rezolucija: Izaberite rezoluciju.

5. Po potrebi izvršite ostala podešavanja za skeniranje.
- Možete pregledati skeniranu sliku klikom na dugme **Pregled**. Prozor za pregled se otvara i prikazuje se slika za prethodni pregled.
Kada izvršite prethodni pregled koristeći ADF, original se izbacuje iz ADF. Ponovo postavite izbačeni original.
 - Na kartici **Napredna podešavanja** možete izvršiti detaljna podešavanja slike koja su pogodna za tekstualne dokumente, kao što su sledeća.
 - Ukloni pozadinu: Uklonite pozadinu originala.
 - Poboljšanje teksta: Možete očistiti i izoštriti zamagljena slova u originalu.
 - Automatska segmentacija oblasti: Možete očistiti slova i poravnati sliku kada vršite crno-belo skeniranje za dokument koji sadrži slike.
 - Poboljšanje boje: Možete pojačati određenu boju na skeniranoj slici, a zatim je sačuvati u nijansama sive ili kao crno-belu.
 - Osvetljenje: Možete da podesite osvetljenje skenirane slike.
 - Kontrast: Možete da podesite kontrast skenirane slike.
 - Gama: Možete da podesite gama (osvetljenje međuopsega) skenirane slike.
 - Granica: Možete prilagoditi ivicu monohromatske binarne slike (crno-bele).
 - Maska neoštine: Možete poboljšati i izoštriti konture slike.
 - Deekranizacija: Možete ukloniti talasaste šare (mrežaste senke) koje se pojavljuju kada se skeniraju štampani papiri kao što je časopis.
 - Popunjavanje ivica: Možete da uklonite senku koja se javi oko skenirane slike.
 - Izlaz sa dve slike (samo Windows): Možete skenirati jedanput i sačuvati dve slike istovremeno s različitim izlaznim podešavanjima.

Napomena:

Stavke možda neće biti dostupne, zavisno od ostalih podešavanja koja ste izvršili.

6. Postavite podešavanja za čuvanje datoteka.

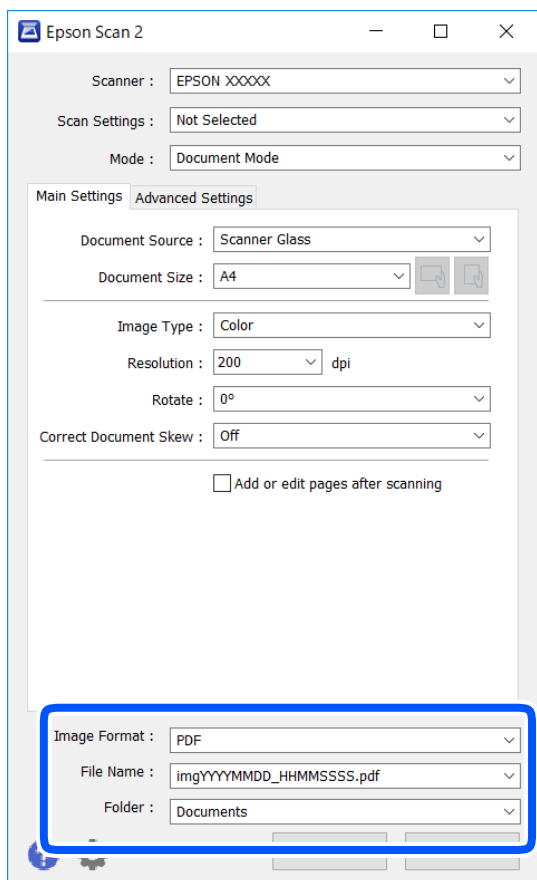

- Format slike: Izaberite format čuvanja sa liste.

Možete izvršiti detaljna podešavanja za svaki format čuvanja, osim za BITMAP i PNG. Izaberite **Opcije** sa liste nakon što izaberete format za čuvanje datoteke.

- Naziv datoteke: Potvrdite prikazani naziv datoteke za čuvanje.

Možete izmeniti podešavanja naziva datoteke izborom **Podešavanja** sa liste.

- Fascikla: Izaberite fasciklu za čuvanje skenirane slike sa liste.

Možete izabrati drugu fasciklu ili napraviti novu fasciklu izborom **Izaberite** sa liste.

7. Kliknite na **Skeniraj**.

Povezane informacije

➔ [“Postavljanje originala” na strani 58](#)

Skeniranje fotografija ili slika (Režim fotografije)

Pomoću **Režim fotografije** u Epson Scan 2 možete skenirati originale uz veoma mnogo funkcija podešavanja slike koje su pogodne za fotografije ili slike.

1. Postavite originale.

Ako postavite više originala na staklo skenera, možete ih sve istovremeno skenirati. Vodite računa da razmak između originala bude najmanje 20 mm.

Napomena:

Ne možete koristiti ADF kada skenirate iz **Režim fotografije**.

2. Pokrenite Epson Scan 2.
3. Izaberite **Režim fotografije** sa liste **Režim**.
4. Odredite dolenađena podešavanja na kartici **Glavna podešavanja**.

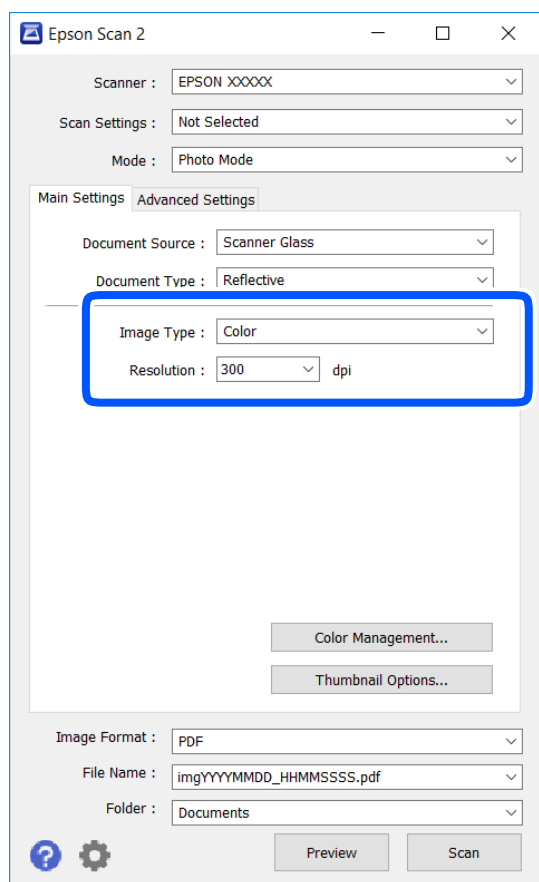

- Vrsta slike: izaberite boju za čuvanje skenirane slike.
- Rezolucija: izaberite rezoluciju.

Napomena:

Podešavanje **Izvor dokumenta** je nepromenljivo kao **Staklo skenera**, i podešavanje **Vrsta dokumenta** je nepromenljivo kao **Reflektujuće**. (**Reflektujuće** označava originale koji nisu providni, na primer, obične papire ili fotografije.) Ne možete promeniti ova podešavanja.

5. Kliknite na **Pregled**.

Prozor za pregled se otvara i prikazuju se slike za prethodni pregled kao umanjeni prikazi.

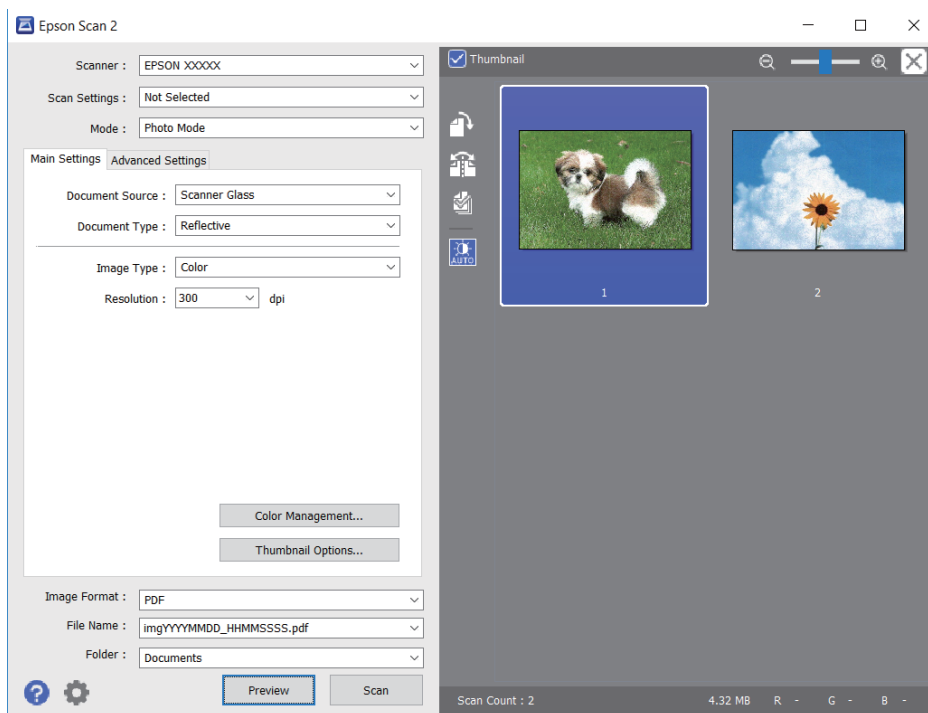

Napomena:

Da biste pregledali celu skeniranu oblast, poništite polje **Sličica** u gornjem delu prozora za pregled.

6. Potvrdite pregled i po potrebi izvršite podešavanja na kartici **Napredna podešavanja**.

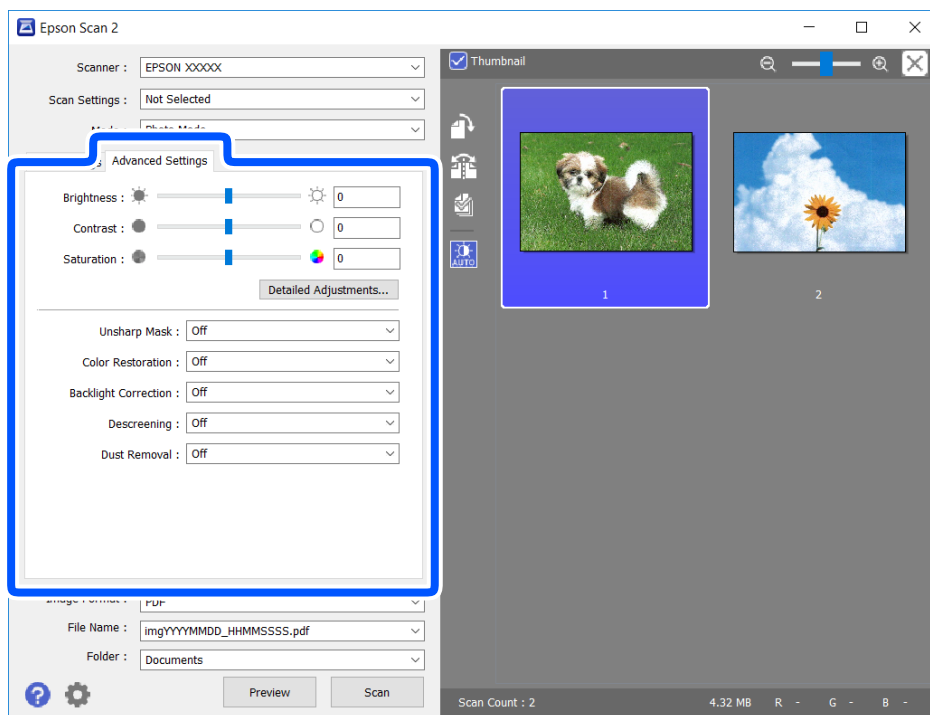

Možete podesiti skeniranu sliku pomoću detaljnih podešavanja koja su pogodna za fotografije ili slike, kao što su sledeća.

- Osvetljenje: Možete da podesite osvetljenost skenirane slike.
- Kontrast: Možete da podesite kontrast skenirane slike.
- Zasićenje: Možete da podesite zasićenje skenirane slike.
- Maska neoštine: Možete da poboljšate i izoštrite konture skenirane slike.
- Popravka boje: Možete da popravite slike koje su izbledele da biste im vratili njihove originalne boje.
- Korekcija poz. osvet.: Možete da osvetlite skenirane slike koje su tamne zbog pozadinskog svetla.
- Deekranizacija: možete ukloniti talasaste šare (mrežaste senke) koje se pojavljuju kada se skeniraju štampani papiri kao što je časopis.
- Uklanjanje prašine: Možete da uklonite prašinu na skeniranoj slici.

Napomena:

- Stavke možda neće biti dostupne, zavisno od ostalih podešavanja koja se izvršili.
- U zavisnosti od originala, skenirana slika možda neće biti pravilno podešena.
- Kada se pravi više umanjenih prikaza, možete podesiti kvalitet slike za svaki umanjeni prikaz. Zavisno od stavki podešavanja, možete zajedno podesiti kvalitet skeniranih slika tako što ćete izabrati više umanjenih prikaza.

7. Postavite podešavanja za čuvanje datoteka.

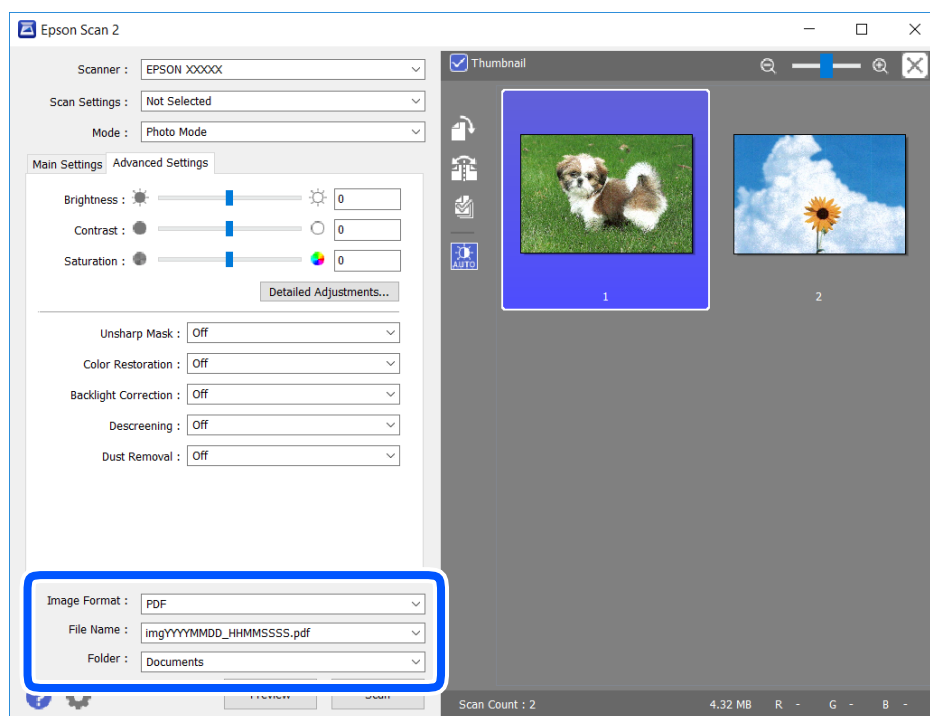

- Format slike: izaberite format čuvanja sa liste.
Možete izvršiti detaljna podešavanja za svaki format čuvanja, osim za BITMAP i PNG. Izaberite **Opcije** sa liste nakon što izaberete format za čuvanje datoteke.
- Naziv datoteke: potvrdite prikazani naziv datoteke za čuvanje.
Možete izmeniti podešavanja naziva datoteke izborom **Podešavanja** sa liste.

- Fascikla: izaberite fasciklu za čuvanje skenirane slike sa liste.

Možete izabrati drugu fasciklu ili napraviti novu fasciklu izborom **Izaberite** sa liste.

- Kliknite na **Skeniraj**.

Povezane informacije

➔ [“Postavljanje originala” na strani 58](#)

Skeniranje pomoću pametnih uređaja

Epson iPrint je aplikacija koja vam omogućava da skenirate slike i dokumente pomoću pametnog uređaja, kao što je pametni telefon ili tablet računar, koji je povezan na istu bežičnu mrežu kao i vaš štampač. Skenirane podatke možete sačuvati na pametnom uređaju ili u računarskom oblaku, poslati ih e-poštom ili odštampati.

Ako pokrenete Epson iPrint kada štampač nije povezan na mrežu, prikazuje se poruka sa uputstvom da se povežete sa štampačem. Pratite uputstva da biste završili povezivanje. Pogledajte sledeću URL radi uslova rada.

<http://epson.sn>



Instaliranje aplikacije Epson iPrint

Epson iPrint možete instalirati na vašem pametnom uređaju sa sledeće URL adrese ili pomoću ovog QR koda.

<http://ipr.to/c>



Skeniranje pomoću programa Epson iPrint

Epson iPrint pokrenite sa vašeg pametnog uređaja i sa početnog ekrana izaberite stavku koju želite da koristite.

Sledeći ekrani su podložni promenama bez prethodnog obaveštenja.

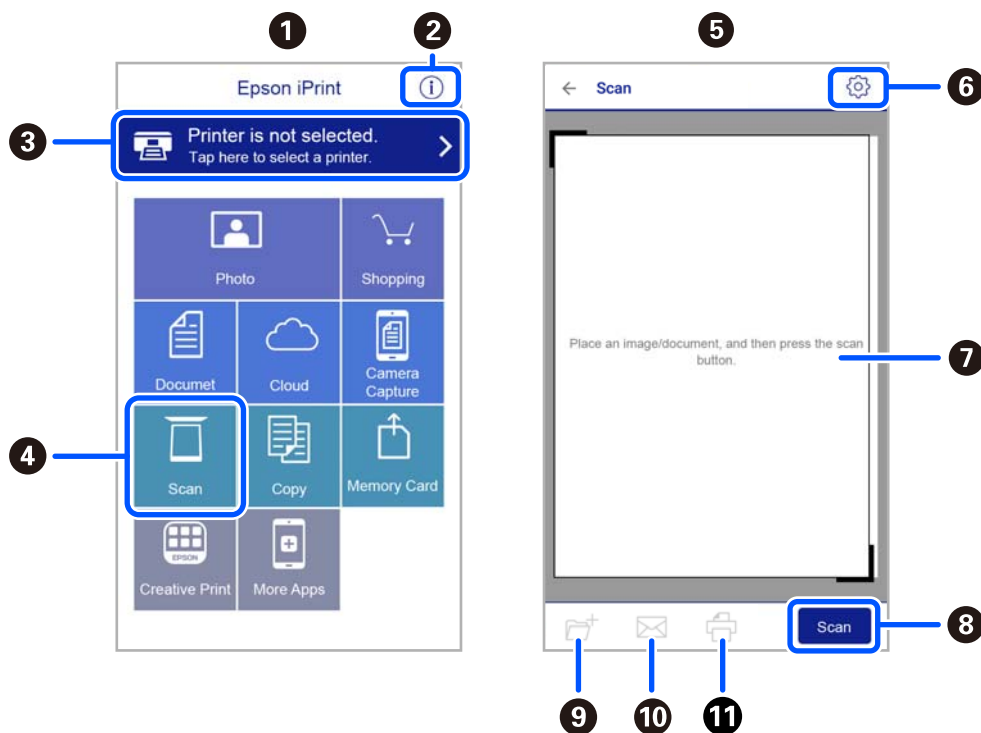

1	Početni ekran koji se prikazuje pri pokretanju aplikacije.
2	Prikazuje informacije o podešavanju štampača i često postavljana pitanja.
3	Prikazuje ekran na kome možete izabrati i podesiti štampač. Kada ste jednom izabrali štampač, sledeći put ga ne morate birati ponovo.
4	Prikazuje ekran za skeniranje.
5	Prikazuje se ekran za skeniranje kada je izabran meni za skeniranje.
6	Prikazuje ekran na kome možete izvršiti podešavanje opcija skeniranja kao što je rezolucija.
7	Prikazuje skenirane slike.
8	Pokreće skeniranje.
9	Prikazuje ekran na kome možete sačuvati skenirane podatke na pametni uređaj ili računarski oblak.
10	Prikazuje ekran na kome možete skenirane podatke poslati e-poštom.
11	Prikazuje ekran na kome možete odštampati skenirane podatke.

Slanje faksa

Pre upotrebe funkcija faksa

Proverite sledeće pre početka korišćenja funkcija faksa.

- Štampač i telefonska linija i (ako je neophodno) telefonski uređaj su pravilno povezani
- Osnovna podešavanja faksa su završena (Čarobnjak za podešavanje faksa)
- Druga neophodna Podešavanja faksa su završena

Da biste izvršili postavke, pogledajte Povezane informacije u nastavku.

Povezane informacije

➔ [“Podešavanja faksa” na strani 75](#)

Slanje faksova pomoću štampača

Slanje faksova pomoću kontrolne table

Povezane informacije

➔ [“Automatsko slanje faksova pomoću kontrolne table” na strani 141](#)

Automatsko slanje faksova pomoću kontrolne table

Faksove možete da šaljete tako što ćete brojeve primalaca faksova uneti na kontrolnu tablu.

1. Postavite originale.

U okviru jednog prenosa možete poslati najviše 100 strana, međutim, u zavisnosti od preostale količine memorije može se desiti da ne budete u mogućnosti da pošaljete faksove koji imaju čak i manje od 100 strana.

2. Izaberite **Faks** na početnom ekranu.

Da biste izabrali stavku, koristite dugmad ▲ ▼ ◀ ▶, a zatim pritisnite dugme OK.

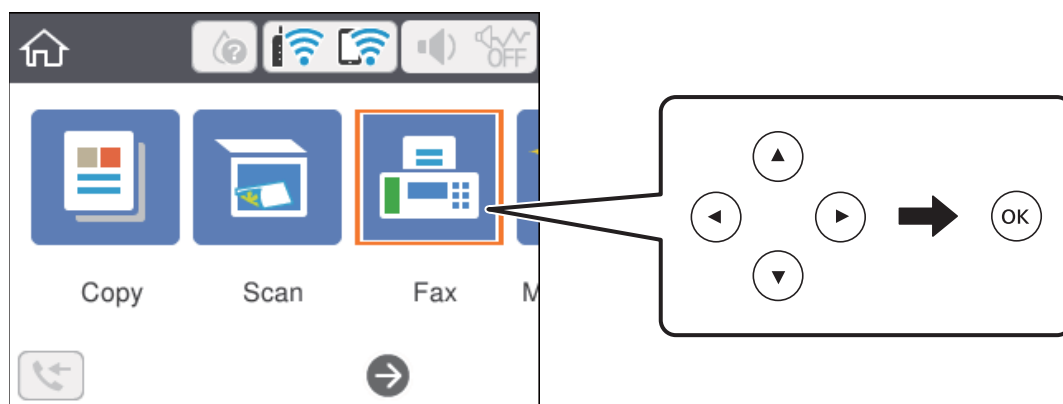

3. Navedite primaoca.

Isti crno-beli faks možete poslati na najviše 100 primalaca. Međutim, faks u boji može se poslati samo jednom korisniku u isto vreme.

- Za ručni unos: Izaberite **Tastatura**, unesite broj faksa na prikazanom ekranu a zatim izaberite **U redu**.
 - Za dodavanje pauze (pauza od tri sekunde u toku pozivanja), unesite crticu (-).
 - Ako ste podesili broj za izlaznu liniju u **Tip linije**, unesite „#” (tarabu) umesto stvarnog broja za izlaznu liniju na početku broja faksa.

Beleške:

Ako ručni unos broja faksa nije moguć, opcija **Ograničenja direktnog biranja u Bezbednosne postavke** je podešena na **Uklj.**. Izaberite primaoca faksa sa liste kontakata ili iz istorije poslatih faksova.

- Za izbor sa liste kontakata: Izaberite **Kontakti** i izaberite primaoca kojima želite da pošaljete faks. Ako primalac kojem želite da pošaljete faks još nije registrovan na listi **Kontakti**, pritisnite dugme + da biste ga registrovali.
- Za izbor iz istorije poslatih faksova: Izaberite **Nedavno** a zatim izaberite primaoca.

Napomena:

Da biste izbrisali primaoca koje ste uneli, izaberite polje koje sadrži listu primalaca na vrhu LCD ekrana, izaberite primaoca sa liste a zatim pritisnite dugme OK.

4. Izaberite karticu **Podešavanja faksa**, a zatim po potrebi izvršite podešavanja kao što su rezolucija i način slanja.

5. Pritisnite dugme ◊ da biste poslali faks.

6. Kada se slanje završi, uklonite originale.

Napomena:

- Ako je broj faksa zauzet, ili postoji problem, štampač automatski ponavlja poziv nakon jednog minuta.
- Da otkazete slanje, pritisnite dugme ⓧ.
- Slanje faksa u boji traje duže jer štampač obavlja skeniranje i slanje u isto vreme. Dok štampač šalje faks u boji, ne možete da koristite druge funkcije.

Povezane informacije

- ➔ [“Upravljanje kontaktima” na strani 63](#)
- ➔ [“Postavljanje originala” na strani 58](#)
- ➔ [“Opcije menija za slanje faksa” na strani 149](#)

Slanje faksa pozivanjem sa spoljnog telefonskog uređaja

Faks možete poslati pozivanjem putem priključenog telefona kada želite da razgovarate telefonom pre slanja faksa ili kada se faks uređaj primaoca ne prebaci automatski na faks.

1. Postavite originale.
U okviru jednog prenosa možete poslati najviše 100 strana.
2. Podignite telefonsku slušalicu, a zatim pozovite broj faksa primaoca putem telefona.

Napomena:

Kada se primalac javi na telefon, možete da razgovarate sa primaocem.

3. Izaberite **Faks** na početnom ekranu.
Da biste izabrali stavku, koristite dugmad ▲ ▼ ◀ ▶, a zatim pritisnite dugme OK.
4. Izaberite karticu **Podešavanja faksa**, a zatim po potrebi izvršite podešavanja kao što su rezolucija i način slanja.
5. Kada čujete ton za faks pritisnite dugme ◊, a zatim prekinite vezu na telefonu.

Napomena:

Kada se broj pozove putem priključenog telefona, biće potrebno više vremena za slanje faksa, jer štampač istovremeno obavlja i skeniranje i slanje faksa. U toku slanja faksa ne možete da koristite druge funkcije.

6. Kada se slanje završi, uklonite originale.

Povezane informacije

- ➔ [“Postavljanje originala” na strani 58](#)
- ➔ [“Podešavanja faksa” na strani 149](#)

Razni načini za slanje faksa

Povezane informacije

- ➔ [“Slanje velikog broja strana crno-belog dokumenta \(Direktno slanje\)” na strani 144](#)
- ➔ [“Slanje faksa u crno-beloj tehnici u određeno vreme dana \(Odloženo slanje faksa\)” na strani 144](#)
- ➔ [“Slanje dokumenata različite veličine pomoću automatskog mehanizma za uvlačenje papira \(Neprekidno sken. \(ADF\)\)” na strani 145](#)

Slanje velikog broja strana crno-belog dokumenta (Direktno slanje)

Prilikom slanja crno-belog faksa, skenirani dokument se privremeno čuva u memoriji štampača. Zbog toga slanje velikog broja strana može da dovede do toga da štampač ostane bez memorije i prestane sa slanjem faksa. Ovo možete da izbegnete omogućavanjem funkcije **Direktno slanje**, međutim, biće potrebno više vremena za slanje faksa, jer štampač istovremeno obavlja i skeniranje i slanje faksa. Ovu funkciju možete da koristite kada postoji samo jedan primalac.

1. Postavite originale.

2. Izaberite **Faks** na početnom ekranu.

Da biste izabrali stavku, koristite dugmad ▲ ▼ ◀ ▶, a zatim pritisnite dugme OK.

3. Navedite primaoca.

4. Izaberite karticu **Podešavanja faksa**, a zatim izaberite **Direktno slanje** da biste podesili na **Uklj.**.

Takođe možete da izvršite podešavanja kao što su rezolucija i način slanja.

5. Pošaljite faks.

Povezane informacije

➔ [“Postavljanje originala” na strani 58](#)

➔ [“Automatsko slanje faksova pomoću kontrolne table” na strani 141](#)

➔ [“Podešavanja faksa” na strani 149](#)

Slanje faksa u crno-beljoj tehnici u određeno vreme dana (Odloženo slanje faksa)

Možete podesiti slanje faksa u određeno vreme. Samo crno-beli faksovi mogu da se šalju kada je navedeno vreme za slanje.

1. Izaberite **Faks** na početnom ekranu.

Da biste izabrali stavku, koristite dugmad ▲ ▼ ◀ ▶, a zatim pritisnite dugme OK.

2. Navedite primaoca.

[“Primalac” na strani 149](#)

3. Izaberite karticu **Podešavanja faksa** a zatim izaberite **Odloženo slanje faksa**.

4. Izaberite polje **Odloženo slanje faksa** da biste ga podesili na **Uklj.**.

5. Izaberite polje **Vreme**, unesite vreme kada želite da se faks pošalje, a zatim pritisnite **U redu**.

6. Izaberite **Završi** biste primenili podešavanja.

Takođe možete da izvršite podešavanja kao što su rezolucija i način slanja.

7. Pošaljite faks.

Napomena:

Ne možete slati drugi faks dok se ne pošalje taj faks u određeno vreme. Ako želite da pošaljete još jedan, morate da poništite planirani faks izborom **Faks** na početnom ekranu, a zatim da ga izbrisete.

Povezane informacije

- ➔ [“Postavljanje originala” na strani 58](#)
- ➔ [“Automatsko slanje faksova pomoću kontrolne table” na strani 141](#)
- ➔ [“Podešavanje faksa” na strani 149](#)

Slanje dokumenata različite veličine pomoću automatskog mehanizma za uvlačenje papira (Neprekidno sken. (ADF))

Slanje faksova postavljanjem originala jedan po jedan ili postavljanjem originala po veličini; možete ih poslati u originalnoj veličini kao jedan dokument.

Ako postavite originale različite veličine u automatski mehanizam za uvlačenje papira, svi dokumenti će biti poslani u veličini najvećeg među njima. Da biste poslali originale u njihovoj originalnoj veličini, nemojte postavljati originale sa mešovitim formatima.

1. Postavite prvi paket originala na istu veličinu.
2. Izaberite **Faks** na početnom ekranu.
Da biste izabrali stavku, koristite dugmad ▲ ▼ ◀ ▶, a zatim pritisnite dugme OK.
3. Navedite primaoca.
4. Izaberite karticu **Podešavanja faksa**, a zatim izaberite **Neprekidno sken. (ADF)** da biste podesili na **Uklj.**. Takođe možete da izvršite podešavanja kao što su rezolucija i način slanja.
5. Pritisnite dugme ◊ (**Slanje**).
6. Kada je skeniranje prvih originala završeno i na kontrolnoj tabli se prikaže poruka koja od vas traži da skenirate sledeću grupu originala, izaberite **Da**, postavite sledeće originale, a zatim pritisnite dugme ◊.

Napomena:

Ako ne koristite štampač 20 sekundi nakon što od vas bude zatraženo da postavite sledeće originale, štampač prestaje da čuva i počinje da šalje dokument.

Povezane informacije

- ➔ [“Postavljanje originala” na strani 58](#)
- ➔ [“Automatsko slanje faksova pomoću kontrolne table” na strani 141](#)
- ➔ [“Podešavanje faksa” na strani 149](#)

Prijem faksova na štampač

Ako je štampač priključen na telefonsku liniju i osnovna podešavanja su dzavršena pomoću Čarobnjak za podešavanje faksa, možete da primete faksove.

Postoje dva načina za prijem faksova.

- Prijem dolaznog faksa
- Prijem faksova putem telefonskog poziva (prijem faksa na poziv)

Primljeni faksovi se štampaju u početnim podešavanjima štampača.

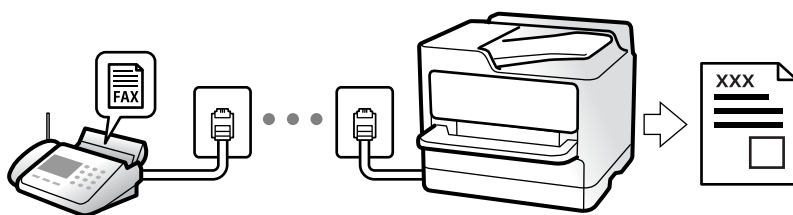

Da biste proverili status podešavanja za faks, možete odštampati **Lista podešavanja faksa** odabirom **Faks** >  (Još) > **Izveštaj o faksu** > **Lista podešavanja faksa**.

Da biste izvršili postavke pogledajte Povezane informacije ispod.

Povezane informacije

➔ [“Zasebno vršenje podešavanja funkcija faksa na štamaču” na strani 81](#)

Prijem dolaznih faksova

Postoje dve opcije u **Režim za prijem**.

Povezane informacije

- ➔ [“Upotreba režima Aut.” na strani 146](#)
- ➔ [“Upotreba režima Ručno” na strani 147](#)

Upotreba režima Aut.

Ovaj režim vam omogućava da koristite liniju za sledeće upotrebe.



- Upotreba linije samo za slanje faksova (spoljni telefon nije potreban)
- Upotreba linije uglavnom za slanje faksova i ponekad telefoniranje

Primanje faksova bez spoljnog telefonskog aparata

Štampač se automatski uključuje za prijem faksova kada se dostigne broj zvonjenja koji ste podesili u odeljku **Zvona za odgovor**.

Primanje faksova sa spoljnim telefonskim aparatom

Štampač sa spoljnim telefonskim aparatom radi na sledeći način.

- Kada telefonska sekretarica odgovori u okviru broja zvonjenja koji je podešen u odeljku **Zvona za odgovor**:
 - Ako je zvonjenje za faks: štampač se automatski uključuje za prijem faksova.
 - Ako je zvonjenje za govorni poziv: telefonska sekretarica može da primi glasovne pozive i da zabeleži glasovne poruke.
- Kada podignete telefonsku slušalicu u okviru broja zvonjenja koji je podešen u odeljku **Zvona za odgovor**:
 - Ako je zvonjenje za faks: možete da primite faks koristeći iste korake kao i za **Ručno**. Izaberite **Faks** na početnom ekranu štampača, pritisnite dugme  da biste izabrali primanje faksa a zatim pritisnite dugme . Zatim prekinite vezu na telefonu.
 - Ako je zvonjenje za govorni poziv: možete normalno da se javite na telefon.
- Kada zvonjenje prestane i štampač se automatski uključi za prijem faksova:
 - Ako je zvonjenje za faks: štampač započinje prijem faksova.
 - Ako je zvonjenje za govorni poziv: ne možete da se javite na telefon. Zamolite osobu da vas ponovo pozove.

Napomena:

Podesite broj zvona za javljanje na telefonskoj sekretarici na manji broj zvonjenja od broja zvonjenja podešenom u odeljku **Zvona za odgovor**. U suprotnom, telefonska sekretarica ne može da prima glasovne pozive i beleži glasovne poruke. Više detalja za podešavanje telefonske sekretarice potražite u priručniku koji je priložen uz telefonsku sekretaricu.

Povezane informacije



➔ [“Upotreba režima Ručno” na strani 147](#)

Upotreba režima Ručno

Ovaj režim se koristi prvenstveno za telefonske pozive ali i za slanje faksova.

Primanje faksova

Kada telefon zazvoni, možete se ručno javiti tako što ćete podići slušalicu.

- Kada čujete signal za faks (bod):
 - Izaberite **Faks** na početnom ekranu štampača, pritisnite dugme  da biste izabrali primanje faksa a zatim pritisnite dugme . Zatim prekinite vezu na telefonu.
- Ako je zvonjenje za govorni poziv:
 - Možete normalno da se javite na telefon.

Primanje faksova samo uz pomoć priključenog telefona

Kada je podešena opcija **Daljinski prijem**, možete da primite faksove jednostavnim unošenjem **Kod za pokretanje**.

Kada telefon zazvoni, podignite slušalicu. Kada čujete ton za faks (bod), unesite dvocifreni **Kod za pokretanje**, a zatim prekinite vezu na telefonu.

Prijem faksova putem telefonskog poziva

Možete primiti faks koji se čuva na drugom faks uređaju pozivanjem broja tog faksa.

Povezane informacije

➔ [“Prijem faksa putem pozivanja \(Primanje faksa na zahtev\)” na strani 148](#)

Prijem faksa putem pozivanja (Primanje faksa na zahtev)

Možete primiti faks koji se čuva na drugom faks uređaju pozivanjem broja tog faksa. Ovu funkciju možete iskoristiti za primanje dokumenta od usluge dobijanja informacija faksom. Međutim, ako usluga dobijanja informacija faksom ima funkciju zvučnih uputstava koja morate pratiti da biste dobili dokument, ovu funkciju ne možete koristiti.

Napomena:

Da biste primili dokument od usluge dobijanja informacija faksom koja koristi zvučna uputstva, pozovite broj faksa pomoću povezanog telefona i upravljajte telefonom i štampačem prateći zvučna uputstva.

1. Izaberite **Faks** na početnom ekranu.
2. Izaberite  (Još).
3. Izaberite **Primanje faksa na zahtev** da biste ga podesili na **Uklj.**, a zatim izaberite **Zatvori**.
4. Unesite broj faksa.

Napomena:

*Kada je opcija **Bezbednosne postavke > Ograničenja direktnog biranja** podešena na **Uklj.**, primaoca faksa možete da birate samo sa liste kontakta ili iz istorije poslatih faksova. Ručni unos broja faksa nije moguć.*

5. Pritisnite dugme .





Povezane informacije

➔ [“Slanje faksa pozivanjem sa spoljnog telefonskog uređaja” na strani 143](#)

➔ [“Još” na strani 150](#)

Korišćenje ostalih funkcija faksa

Ručno štampanje izveštaja za faks

1. Izaberite **Faks** na početnom ekranu.
Da biste izabrali stavku, koristite dugmad    , a zatim pritisnite dugme OK.
2. Izaberite  (Još).
3. Izaberite **Izveštaj o faksu**.

4. Izaberite izveštaj koji želite da štampate, a zatim sledite uputstva na ekranu.

Napomena:

Možete promeniti format izveštaja. Na početnom ekranu izaberite **Podešavanja > Opšte postavke > Podešavanja faksa > Postavke izveštavanja**, a zatim promenite podešavanja za **Priloži sliku uz izveštaj ili Format izveštaja**.

Povezane informacije

- ➔ [“Još” na strani 150](#)
- ➔ [“Meni Postavke izveštavanja” na strani 88](#)

Opcije menija za slanje faksa

Primalac

Izaberite menije na kontrolnoj tabli kao što je ispod opisano:

Faks > Primalac

Kontakti	Izaberite primaoca iz liste kontakata. Možete i da dodate ili izmenite kontakt.
Nedavno	Izaberite primaoca iz istorije poslanih faksova. Možete i da dodate primaoca u listu kontakata.
Tastatura	Ručno unesite broj faksa.

Podešavanja faksa

Izaberite menije na kontrolnoj tabli kao što je ispod opisano:

Faks > Podešavanja faksa

Post. skenir.

Rezolucija	Izaberite rezoluciju za odlazni faks. Ako izaberete veću rezoluciju, veličina podataka se povećava i slanje faksa traje duže.
Gustina	Podešava gustinu za odlazni faks. + povećava gustinu i sliku čini tamnijom a - sliku čini svetlijom.
Neprekidno sken. (ADF)	Slanje faksova postavljanjem originala jedan po jedan ili postavljanjem originala po veličini; možete ih poslati u originalnoj veličini kao jedan dokument. Više povezanih informacija na ovu temu pogledajte u nastavku.
Originalna velič. (staklo)	Izaberite veličinu i položaj originala koji ste postavili na staklo skenera.
Režim boje	Izaberite da li želite skeniranje u boji ili crno-belo.

Podešavanja slanja faksa

Direktno slanje	<p>Šalje crno-beli faks dok skenirate originale. Pošto skenirani originali nisu privremeno uskladišteni u memoriji štampača, čak i kada šalžete veliki broj stranica, možete da izbegnete greške štampača zbog nedostatka memorije. Imajte u vidu da kada koristite ovu funkciju slanje traje duže nego kada je ne koristite. Više povezanih informacija na ovu temu pogledajte u nastavku.</p> <p>Ne možete da upotrebite ovu funkciju kada šalžete faks na više primalaca.</p>
Odloženo slanje faksa	<p>Šalje faks u navedeno vreme. Kada koristite ovu opciju, dostupan je samo crno-beli faks. Više povezanih informacija na ovu temu pogledajte u nastavku.</p>
Dodaj informacije o pošiljaocu	<p><input type="checkbox"/> Dodaj informacije o pošiljaocu</p> <p>Izaberite mesto na kom želite da se nalaze podaci za zaglavlje (ime pošiljaoca i broj faksa) za odlazni faks ili da ti podaci ne budu uključeni.</p> <p>- Isključeno: Šalje faks bez podataka u zaglavlju.</p> <p>- Izvan slike: Šalje faks sa podacima u zaglavlju na gornjoj beloj margini faksa. Na taj način se zaglavlje ne preklapa sa skeniranom slikom, međutim, faks koji primalac primi možda će biti odštampan preko dve strane, zavisno od veličine originala.</p> <p>- Unutar slike: Šalje faks sa podacima u zaglavlju oko 7 mm ispod gornje skenirane slike. Zaglavlje se može preklapati sa slikom, međutim, faks koji primalac primi se neće podeliti na dva dokumenta.</p> <p><input type="checkbox"/> Zaglavlje faksa</p> <p>Izaberite zaglavlje za primaoca. Da biste koristili ovu funkciju, treba unapred da registrujete više zaglavlja.</p> <p><input type="checkbox"/> Dodatne informacije</p> <p>Izaberite informacije koje želite da dodate. Možete da izaberete jednu od Vaš broj telefona i Lista odredišta.</p>
Izveštaj o prenosu	<p>Štampa izveštaj o prenosu posle slanja faksa.</p> <p>Štampanje pri grešci štampa izveštaj samo kada dođe do greške.</p>

Povezane informacije

- ➔ [“Slanje dokumenata različite veličine pomoću automatskog mehanizma za uvlačenje papira \(Neprekidno sken. \(ADF\)\)” na strani 145](#)
- ➔ [“Slanje velikog broja strana crno-belog dokumenta \(Direktno slanje\)” na strani 144](#)
- ➔ [“Slanje faksa u crno-belom tehničkom u određeno vreme dana \(Odloženo slanje faksa\)” na strani 144](#)

Još

Odabirom  u **Faks** sa početnog ekrana prikazuje se meni **Još**.

Evidencija prenosa	Možete proveriti istoriju poslatih i primljenih zadataka faksa.
--------------------	---

Izveštaj o faksu	<input type="checkbox"/> Poslednji prenos Štampanje izveštaja za prethodni faks koji je poslat ili primljen putem pozivanja. <input type="checkbox"/> Evidencija faksa Štampanje izveštaja o prenosu. Možete podesiti automatsko štampanje ovog izveštaja pomoću sledećeg menija. Podešavanja > Opšte postavke > Podešavanja faksa > Postavke izveštavanja > Automatsko štamp. evidencije faksa <input type="checkbox"/> Lista podešavanja faksa Štampanje trenutnih podešavanja faksa. <input type="checkbox"/> Trag protokola Štampanje izveštaja za prethodni faks koji je poslat ili primljen.
Primanje faksa na zahtev	Kada je podešeno na Uklj. i pozovete broj faksa pošiljaoca, možete da primite dokumente sa faks mašine pošiljaoca. Za više detalja o tome kako da primite faksove uz pomoć Primanje faksa na zahtev pogledajte povezane informacije u nastavku. Kada napustite meni Faks, podešavanje se vrati na Isklj. (podrazumevano).
Ponovo štamp. primljeni faks	Možete ponovo da odštampate primljeni faks.
Podešavanja faksa	Pristupa opciji Podešavanja > Opšte postavke > Podešavanja faksa.

Povezane informacije

➔ [“Prijem faksa putem pozivanja \(Primanje faksa na zahtev\)” na strani 148](#)

Opcije menija za Korisničke postavke

Izaberite menije na kontrolnoj tabli kao što je ispod opisano.

Podešavanja > Korisničke postavke > Faks

Podešavanja određena u ovom meniju postaju podrazumevana podešavanja za slanje faksova. Objašnjenja stavki podešavanja potražite u okviru opcije **Podešavanja faksa** u meniju **Faks**.

Slanje faksa sa računara

Faksove možete poslati sa računara pomoću funkcije FAX Utility i drajvera PC-FAX.

Napomena:

Pre korišćenja ove funkcije proverite da li su instalirani FAX Utility i upravljački program štampača PC-FAX.

“Aplikacija za podešavanje operacija faksa i slanje faksova (FAX Utility)” na strani 184

“Aplikacija za slanje faksova (Upravljački program PC-FAX)” na strani 185

Ako FAX Utility nije instaliran, instalirajte FAX Utility pomoću EPSON Software Updater (aplikacije za ažuriranje softvera).

Povezane informacije

➔ [“Aplikacija za ažuriranje softvera i osnovnog softvera \(Epson Software Updater\)” na strani 186](#)

➔ “Instaliranje najnovijih aplikacija” na strani 187

Slanje dokumenata napravljenih pomoću aplikacije (Windows)

Odabirom faksa štampača iz menija **Štampaj** u aplikacijama kao što su Microsoft Word ili Excel, možete direktno prenositi podatke poput dokumenata, crteža i tabela koje ste napravili, i to s naslovnom stranicom.

Napomena:

Sledeće objašnjenje koristi Microsoft Word kao primer. Konkretna operacija se može razlikovati u zavisnosti od aplikacije koju koristite. Više detalja potražite u pomoći za aplikaciju.

1. Pomoću aplikacije napravite dokument koji ćete poslati faksom.
2. Kliknite na **Štampaj** u meniju **Datoteka**.
Pojavljuje se prozor iz aplikacije **Štampaj**.
3. Izaberite **XXXXX (FAX)** (gde je XXXXX naziv vašeg štampača) u **Štampač**, a zatim proverite podešavanja za slanje faksa.
 - Navedite **1** u opciji **Broj primeraka**. Faks možda neće biti pravilno poslat ako navedete **2** ili više.
 - U okviru jednog prenosa faksa možete poslati najviše 100 strana.
4. Kliknite na **Svojstva štampača** ili **Svojstva** ako želite da navedete **Paper Size, Orientation, Color, Image Quality**, ili **Character Density**.
Detalje potražite u pomoći za upravljački program za PC-FAX.
5. Kliknite na **Štampaj**.
Napomena:
*Kada koristite FAX Utility prvi put, prikazuje se prozor za registraciju vaših podataka. Unesite potrebne informacije, a zatim kliknite na **OK**.*
Prikazuje se ekran **Recipient Settings** aplikacije FAX Utility.
6. Kada želite da pošaljete druge dokumente u okviru istog prenosa faksa, izaberite polje za potvrdu **Add documents to send**.
Kada kliknete na **Dalje** u koraku 9, prikazuje se ekran za dodavanje dokumenata.
7. Izaberite polje za potvrdu **Attach a cover sheet** ako je potrebno.
8. Navedite primaoca.
 - Izbor primaoca (ime, broj faksa itd.) iz **PC-FAX Phone Book**:
Ako je primalac sačuvan u telefonskom imeniku, izvršite sledeće korake.
 - ➊ Kliknite na karticu **PC-FAX Phone Book**.
 - ➋ Izaberite primaoca s liste i kliknite na **Add**.

- Izbor primaoca (ime, broj faksa itd.) iz kontakta na štampaču:

Ako je primalac sačuvan u kontaktima na štampaču, izvršite sledeće korake.

- ❶ Kliknite na karticu **Contacts on Printer**.
- ❷ Izaberite kontakte sa liste, a zatim kliknite na **Add** pređite na prozor **Add to Recipient**.
- ❸ Izaberite kontakte sa prikazane liste, a zatim kliknite na **Edit**.
- ❹ Unesite lični podatak kao što je **Company/Corp.** i **Title** prema potrebi, a zatim kliknite na **OK** da biste se vratili na prozor **Add to Recipient**.
- ❺ Prema potrebi, izaberite prozor za pregled **Register in the PC-FAX Phone Book** kako biste sačuvali kontakte na **PC-FAX Phone Book**.
- ❻ Kliknite na **OK**.

- Direktno navođenje primaoca (ime ili naziv, broj faksa i tako dalje):

Izvršite sledeće korake.

- ❶ Kliknite na karticu **Manual Dial**.
- ❷ Unesite potrebne informacije.
- ❸ Kliknite na **Add**.

Osim toga, klikom na **Save to Phone Book**, možete da sačuvate primaoca na listu kartice **PC-FAX Phone Book**.

Napomena:

- Ako je Tip linije vašeg štampača podešen na **PBX**, a pristupna šifra je podešena tako da koristi # (tarabu) umesto unosa tačnog prefiksa, unesite znak # (tarabu). Više informacija potražite u opciji Tip linije u Osn. podešavanja na linku povezanih informacija u nastavku.*
- Ako ste odabrali **Enter fax number twice** u **Optional Settings** na glavnom ekranu aplikacije FAX Utility, treba ponovo da unesete isti broj kada kliknete na **Add** ili **Dalje**.*

Primalac je dodat na listu **Recipient List** prikazanu u gornjem delu prozora.

9. Kliknite na **Dalje**.

- Kada izaberete polje za potvrdu **Add documents to send**, sledite korake navedene ispod kako biste dodali dokumente u prozoru **Document Merging**.
 - ❶ Otvorite dokumente koje želite da dodate i zatim izaberite isti štampač (naziv faksa) u prozoru **Štampaj**. Dokument se dodaje na listu **Document List to Merge**.
 - ❷ Kliknite na **Pregled** kako biste proverili dodati dokument.
 - ❸ Kliknite na **Dalje**.

Napomena:

*Podešavanja za **Image Quality** i **Color** koja ste izabrali za prvi dokument primenjuju se i na druge dokumente.*

- Kada izaberete polje za potvrdu **Attach a cover sheet**, odredite sadržaj naslovne stranice u prozoru **Cover Sheet Settings**.

❶ Izaberite naslovnu stranicu iz uzoraka sa liste **Cover Sheet**. Imajte u vidu da ne postoji funkcija za pravljenje originalne naslovne stranice, niti za dodavanje originalne naslovne stranice na listu.

❷ Unesite **Subject** i **Message**.

❸ Kliknite na **Dalje**.

Napomena:

Po potrebi podesite sledeće u **Cover Sheet Settings**.

- Kliknite na **Cover Sheet Formatting** ako želite da promenite redosled stavki na naslovnoj stranici. Veličinu naslovne stranice možete odabrati u **Paper Size**. Možete takođe izabrati i naslovnu stranicu koja je drugačije veličine u odnosu na dokument koji se šalje.
- Kliknite na **Font** ako želite da promenite font koji se koristi za tekst na naslovnoj stranici.
- Kliknite na **Sender Settings** ako želite da promenite podatke o pošiljaocu.
- Kliknite na **Detailed Preview** ako želite da proverite predmet i poruku koje ste uneli na naslovnu stranicu.

10. Proverite sadržaj za slanje i kliknite na **Send**.

Povedite računa o tome da ime i broj faksa primaoca budu ispravni pre slanja. Kliknite na **Preview** da biste pregledali naslovnu stranicu i dokument koji treba da pošaljete.

Kada slanje počne, pojavljuje se prozor na kom je prikazan status slanja.

Napomena:

- Da biste prekinuli slanje, izaberite podatke i kliknite na **Otkazi** . Možete izvršiti otkazivanje i pomoću kontrolne table štampača.
- Ako tokom slanja dođe do greške, pojavljuje se prozor **Communication error**. Proverite informacije o grešci i ponovite slanje.
- Ekran **Fax Status Monitor** (ekran prethodno pomenut na kom možete da proverite status slanja) se ne prikazuje ako opcija **Display Fax Status Monitor During Transmission** nije izabrana na ekranu **Optional Settings** glavnog ekrana **FAX Utility**.

Povezane informacije

➔ [“Meni Osn. podešavanja” na strani 86](#)

Slanje dokumenata napravljenih pomoću aplikacije (Mac OS)

Odabirom štampača sposobnog da šalje i prima faksove u meniju **Štampaj** u komercijalnoj aplikaciji, možete poslati podatke kao što su dokumenti, crteži i tabele koje ste napravili.

Napomena:

Objašnjenje koje sledi kao primer koristi **Text Edit**, standardnu aplikaciju operativnog sistema Mac OS.

1. Napravite dokument koji želite da pošaljete faksom iz aplikacije.
2. Kliknite na **Štampaj** u meniju **Datoteka**.
Prikazuje se prozor iz aplikacije **Štampaj**.
3. Izaberite svoj štampač (naziv faksa) u **Naziv**, kliknite na ▼ da biste prikazali detaljna podešavanja, proverite postavke štampača, a zatim kliknite na **OK**.

4. Izvršite podešavanja za svaku stavku.

- Navedite **1** u opciji **Broj primeraka**. Čak i ako navedete **2** ili više, šalje se samo jedan primerak.
- U okviru jednog prenosa faksa možete poslati najviše 100 strana.

Napomena:

Veličina stranica dokumenata koje možete poslati je ista kao veličina papira koju možete koristiti da pošaljete faks sa štampača.

5. Izaberite Fax Settings iz iskačućeg menija, a zatim izvršite podešavanje svake stavke.

Objašnjenje svake stavke u podešavanjima potražite u pomoći za upravljački program PC-FAX.

Kliknite na  u donjem levom uglu prozora da biste otvorili pomoć za upravljački program PC-FAX.

6. Izaberite meni Recipient Settings, a zatim navedite primaoca.

- Direktno navođenje primaoca (ime ili naziv, broj faksa i tako dalje):

Kliknite na stavku **Add**, unesite potrebne informacije, a zatim kliknite na . Primalac je dodan na listu Recipient List prikazanu u gornjem delu prozora.

Ako ste odabrali „Enter fax number twice” u postavkama upravljačkog programa PC-FAX, treba ponovo da unesete isti broj kada kliknete na .

Ako vaša linija za faks zahteva prefiks, unesite ga u External Access Prefix.

Napomena:

*Ako je Tip linije vašeg štampača podešen na **PBX**, a pristupna šifra je podešena tako da koristi # (tarabu) umesto unosa tačnog prefiksa, unesite znak # (tarabu). Više informacija potražite u opciji Tip linije u Osn. podešavanja na linku Povezanih informacija u nastavku.*

- Odabir primaoca (ime ili naziv, broj faksa i tako dalje) iz telefonskog imenika:

Ako je primalac sačuvan u telefonskom imeniku, kliknite na . Izaberite primaoca sa spiska, a zatim kliknite na **Add > OK**.

Ako vaša linija za faks zahteva prefiks, unesite ga u External Access Prefix.

Napomena:

*Ako je Tip linije vašeg štampača podešen na **PBX**, a pristupna šifra je podešena tako da koristi # (tarabu) umesto unosa tačnog prefiksa, unesite znak # (tarabu). Više informacija potražite u opciji Tip linije u Osn. podešavanja na linku Povezanih informacija u nastavku.*

7. Proverite podešavanja za primaoca, a zatim kliknite na **Fax**.

Slanje počinje.

Povedite računa o tome da ime i broj faksa primaoca budu ispravni pre slanja.

Napomena:

- Ako kliknete na ikonu štampača u opciji Dock, prikazuje se ekran za proveru statusa slanja. Da biste prekinuli slanje, kliknite na podatke, a zatim kliknite na **Delete**.
- Ukoliko tokom prenosa dođe do greške, prikazuje se poruka **Sending failed**. Proverite istoriju slanja na ekranu **Fax Transmission Record**.
- Ako dokumenti sadrže stranice različitih dimenzija, može se dogoditi da ne budu poslani ispravno.

Povezane informacije

➔ [“Meni Osn. podešavanja” na strani 86](#)

Prijem faksova na računar

Možete primati faksove i čuvati ih kao PDF datoteke na računaru spojenom sa štampačem. FAX Utility ima funkcije u koje spada i to kako odrediti fasciklu u kojoj će se faksovi čuvati. Instalirajte FAX Utility pre upotrebe ove funkcije.

Napomena:

Pre korišćenja ove funkcije proverite da li su instalirani FAX Utility i upravljački program štampača PC-FAX i izvršena podešavanja za FAX Utility.

[“Aplikacija za podešavanje operacija faksa i slanje faksova \(FAX Utility\)” na strani 184](#)

[“Aplikacija za slanje faksova \(Upravljački program PC-FAX\)” na strani 185](#)

Ako FAX Utility nije instaliran, instalirajte FAX Utility pomoću EPSON Software Updater (aplikacije za ažuriranje softvera).



Važno:

Za primanje faksova na računar, opcija **Režim za prijem** na kontrolnoj tabli štampača mora biti podešena na **Aut.**

Računar koji je podešen za primanje faksova treba da je uvek uključen. Primljeni dokumenti se privremeno čuvaju u memoriji štampača pre nego što budu sačuvani na računaru. Ako isključite računar, memorija štampača se može napuniti, pošto ne može da šalje dokumente računaru.

Broj dokumenata koji su privremeno sačuvani u memoriji štampača je prikazan na  na početnom ekranu.

Da biste pročitali primljene faksove, treba na računar da instalirate PDF čitač kao što je Adobe Reader na računar.

Povezane informacije

➔ [“Podešavanje režima Režim za prijem” na strani 81](#)

➔ [“Aplikacija za ažuriranje softvera i osnovnog softvera \(Epson Software Updater\)” na strani 186](#)

➔ [“Instaliranje najnovijih aplikacija” na strani 187](#)

Čuvanje dolaznih faksova na računaru

Možete da izvršite podešavanja za čuvanje dolaznih faksova na računaru pomoću aplikacije FAX Utility. Unapred instalirajte FAX Utility na računar.

Za više detalja pogledajte Basic Operations u pomoći za FAX Utility (prikazanoj u glavnom prozoru). Ako se dok vršite podešavanja na ekranu računara prikaže ekran za unos lozinke, unesite lozinku.

Napomena:

Faksove možete istovremeno primati na računar i štampati sa štampača. Da biste izvršili postavke, pogledajte Povezane informacije u nastavku.

Povezane informacije

➔ [“Vršenje podešavanja Čuvanje na računar da štampa na štampaču i da prima faksove” na strani 84](#)

➔ [“Aplikacija za podešavanje operacija faksa i slanje faksova \(FAX Utility\)” na strani 184](#)

Otkazivanje funkcije koja memoriše dolazne faksove na računaru

Možete da otkazete memorisanje faksova na računar pomoću aplikacije FAX Utility.

Za više detalja pogledajte Basic Operations u pomoći za FAX Utility (prikazanoj u glavnom prozoru).

Napomena:

- Ako ima faksova koji nisu sačuvani na računar, ne možete da otkazete funkciju koja memoriše dolazne faksove na računar.*
- Takođe možete promeniti podešavanja na štampaču. Da biste promenili postavke, pogledajte Povezane informacije ispod.*

Povezane informacije

- ➔ [“Vršenje podešavanja Čuvanje na računar da ne primete faksove” na strani 85](#)
- ➔ [“Aplikacija za podešavanje operacija faksa i slanje faksova \(FAX Utility\)” na strani 184](#)

Provera novih faksova (Windows)



Ako podesite računar da čuva faksove primljene preko štampača, možete proveriti status obrade primljenih faksova i da li ima novih faksova pomoću ikone za faks na traci zadataka u operativnom sistemu Windows. Ako podesite računar da prikaže obaveštenje kada stignu novi faksovi, pored trake sa menijima u operativnom sistemu Windows iskače ekran sa obaveštenjem i možete proveriti nove faksove.

Napomena:

- Podaci o primljenim faksovima sačuvani na računaru brišu se iz memorije štampača.*
- Potrebna vam je Adobe Reader da biste videli sačuvane faksove, jer se čuvaju kao PDF datoteke.*

Korišćenje ikone za faks na traci zadataka (Windows)

Možete proveriti nove faksove i status operacije koristeći ikonu za faks prikazanu na Windows traci zadataka.

1. Proverite ikonu.
 -  : Na čekanju.
 -  : Provera novih faksova.
 -  : Uvoz novih faksova je završen.
2. Kliknite desnim tasterom miša na ikonu, a zatim kliknite na **View Receiving Fax Record**.
Prikazuje se ekran **Receiving Fax Record**.

3. Proverite datum i pošiljaoca na listi, a zatim otvorite primljenu datoteku u PDF formatu.

Napomena:

- Primljeni faksovi se automatski preimenuju koristeći sledeći format imenovanja.*
YYYYMMDDHHMMSS_XXXXXXXXXX_NNNNN (godina/mesec/dan/sat/minuta/sekunda_broj pošiljaoca)
- Takođe možete direktno otvoriti fasciklu primljenih faksova uz pomoć desnog klika na ikonu. Za više detalja pogledajte **Optional Settings** u programu FAX Utility i njegovoj pomoći (prikazanoj u glavnom prozoru).*

Dok ikona za faks pokazuje da je na čekanju, možete trenutno proveriti nove faksove ako izaberete **Check new faxes now**.

Korišćene prozora sa obaveštenjima (Windows)

Kada podesite obaveštenja o novim postojećim faksovima, prikazuje se prozor sa obaveštenjem pored trake zadataka za svaki faks.

1. Proverite ekran sa obaveštenjem prikazan na ekranu računara.

Napomena:

Ekran se obaveštenjem nestaje ako se ne izvrši nikakva operacija u datom vremenu. Možete promeniti podešavanja obaveštenja, kao što je prikaz vremena.

2. Kliknite bilo gde na ekranu sa obaveštenjem, osim na dugme .

Prikazuje se ekran **Receiving Fax Record**.

3. Proverite datum i pošiljaoca na listi, a zatim otvorite primljenu datoteku u PDF formatu.

Napomena:

- Primljeni faksovi se automatski preimenuju koristeći sledeći format imenovanja.*
YYYYMMDDHHMMSS_XXXXXXXXXX_NNNNN (godina/mesec/dan/sat/minuta/sekunda_broj pošiljaoca)
- Takođe možete direktno otvoriti fasciklu primljenih faksova uz pomoć desnog klika na ikonu. Za više detalja pogledajte **Optional Settings** u programu FAX Utility i njegovoj pomoći (prikazanoj u glavnom prozoru).*

Provera novih faksova (Mac OS)

Možete proveriti nove faksove pomoću jednog od sledećih načina. Ova funkcija je dostupna samo na računarima podešenim na "Save" (save faxes on this computer).

- Otvorite fasciklu primljenih faksova (navedenu u **Received Fax Output Settings**.)
- Otvorite Fax Receive Monitor i kliknite na **Check new faxes now**.
- Obaveštenje da su primljeni novi faksovi

Izaberite **Notify me of new faxes via a dock icon** u **Fax Receive Monitor > Preferences** u uslužnom programu za FAKS, iskače ikona monitora primljenih faksova na Platformi kako bi vas obavestila da su pristigli novi faksovi.

Otvorite fasciklu primljenih faksova sa monitora primljenih faksova (Mac OS)

Možete otvoriti fasciklu za čuvanje sa računara određenog za prijem faksova kada izaberete "Save" (save faxes on this computer).

1. Kliknite na ikonu monitora primljenih faksova na Dock kako biste otvorili **Fax Receive Monitor**.
2. Izaberite štampač i kliknite na **Open folder**, ili dvaput kliknite na naziv štampača.
3. Proverite datum i pošiljaoca u nazivu datoteke, a zatim otvorite PDF datoteku.

Napomena:

Primljeni faksovi se automatski preimenuju koristeći sledeći format imenovanja.

YYYYMMDDHHMMSS_XXXXXXXXX_NNNNN (godina/mesec/dan/sat/minuta/sekunda_broj pošiljaoca)

Informacije poslate od pošiljaoca prikazuju se kao broj pošiljaoca. Može se desiti da ovaj broj ne bude prikazan, u zavisnosti od pošiljaoca.

Zamena kertridža sa bojom i ostale potrošne opreme

Provera statusa preostalog mastila i kutije za održavanje

Na kontrolnoj tabli računara možete da proverite približne nivoe boje i vek trajanja kutije za održavanje.

Napomena:

Možete da nastavite sa štampanjem dok se prikazuje poruka da je nivo mastila nizak. Zamenite kertridže sa mastilom kada to bude potrebno.

Provera statusa preostalog mastila i kutije za održavanje — kontrolna tabla

Izaberite  na početnom ekranu.

Provera statusa preostalog mastila i kutije za održavanje – Windows

1. Pristupite prozoru upravljačkog programa štampača.
2. Kliknite na **EPSON Status Monitor 3** na kartici **Održavanje**.

Napomena:

Ako je **EPSON Status Monitor 3** onemogućen, kliknite na **Proširena podešavanja** na kartici **Održavanje**, a zatim izaberite **Uključi EPSON Status Monitor 3**.

Povezane informacije

➔ [“Pristupanje upravljačkom programu štampača” na strani 90](#)

Provera statusa preostalog mastila i kutije za održavanje — Mac OS X

1. Pokrenite funkciju drajvera štampača:

Mac OS X v10.6.x do v10.9.x

Izaberite **Željene postavke sistema** u meniju  > **Štampači i skeneri** (ili **Štampanje i skeniranje, Štampanje i faks**) a zatim izaberite štampač. Kliknite na **Opcije i materijal za štampanje** > **Uslužni program** > **Otvori uslužni program štampača**.

- Mac OS X v10.5.8

Izaberite **Željene postavke sistema** u meniju  > **Štampanje i faks** i izaberite štampač. Kliknite na **Otvori red za štampanje > Uslužni program**.

- Kliknite na **EPSON Status Monitor**.

Šifre kertridža sa mastilom

Slede kodovi za originalne Epson kertridže sa mastilom.

Napomena:

- Šifre kertridža sa mastilom mogu se razlikovati zavisno od lokacije. Za pravilne šifre u vašoj oblasti, obratite se službi za podršku kompanije Epson.
- Iako kertridži sa bojom mogu sadržati reciklirane materijale, to ne utiče na rad i učinak štampača.
- Specifikacije i izgled kertridža sa mastilom su podložni promeni radi unapređenja bez prethodnog obaveštenja.

Za Evropu

Ikona	BK: Black (Crna)	C: Cyan (Tirkizna)	M: Magenta (Ruži-časta)	Y: Yellow (Žuta)
Morska zvezda 	603 603XL*	603 603XL*	603 603XL*	603 603XL*

* „XL” označava veliki kertridž.

Napomena:

Korisnici u Evropi mogu naći informacije o kapacitetima kertridža sa mastilom kompanije Epson na sledećem veb-sajtu.

<http://www.epson.eu/pageyield>

Epson preporučuje da koristite originalne Epson kertridže sa bojom. Kompanija Epson ne može garantovati za kvalitet i pouzdanost neoriginalnog mastila. Upotreba neoriginalnog mastila može dovesti do oštećenja koje nije pokriveno garancijama kompanije Epson i pod određenim uslovima može dovesti do nepredvidivog ponašanja štampača. Informacije o nivoima neoriginalnog mastila se možda neće prikazati.

Povezane informacije

➔ [“Veb-sajt za tehničku podršku” na strani 240](#)

Mere predostrožnosti prilikom rukovanja kertridžima sa mastilom

Pročitajte sledeća uputstva pre zamene kertridža sa mastilom.

Mere opreza za čuvanje mastila

- Kertridže sa mastilom držite podalje od direktne sunčeve svetlosti.
- Nemojte odlagati kertridže sa mastilom na visokim temperaturama ili temperaturama ispod nule.
- Za najbolje rezultate, Epson preporučuje da kertridž sa mastilom upotrebite pre datuma koji je odštampan na pakovanju ili ga iskoristite u roku od šest meseci od otvaranja pakovanja, zavisno od toga koje se prvo desi.
- Za najbolje rezultate, pakovanja kertridža sa mastilom skladištite sa donjim delom okrenutim nadole.
- Nakon unošenja kertridža sa bojom iz hladne prostorije za skladištenje, ostavite ga najmanje tri sata na sobnoj temperaturi da se zagreje.
- Nemojte otvarati pakovanje kertridža sa mastilom dok ne budete spremni da ga postavite u štampač. Pakovanje kertridža sa mastilom je vakumirano da bi se održala njegova pouzdanost. Ako kertridž sa mastilom ostavite otpakovan na duže vreme pre nego što ga upotrebite, normalno štampanje možda neće biti moguće.

Mere opreza za zamenu kertridža sa mastilom

- Pazite da prilikom vađenja kertridža sa mastilom iz pakovanja ne polomite kuke sa strane.
- Nemojte tresti kertridže nakon otvaranja pakovanja jer mogu procureti.
- Pre postavljanja morate ukloniti žutu traku sa kertridža; u suprotnom, kvalitet štampe može opasti ili štampanje možda neće biti moguće. Nemojte uklanjati ili cepati oznaku na kertridžu; ovo može prouzrokovati curenje.

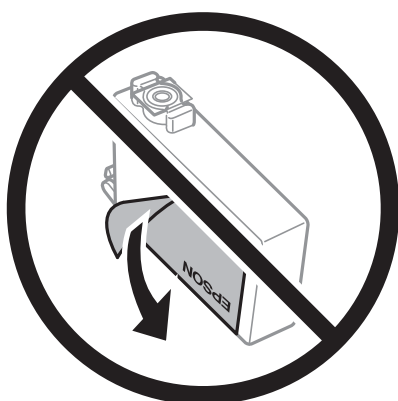

- Nemojte uklanjati prozirni čep sa dna kertridža; u suprotnom, kertridž može postati neupotrebljiv.

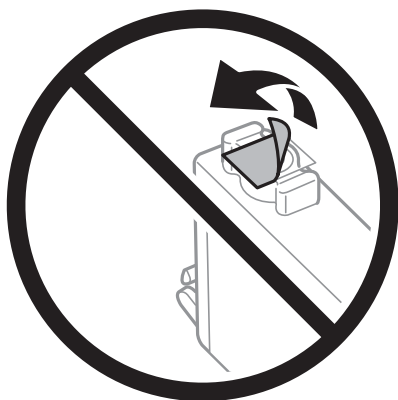

- ❑ Nemojte dodirivati oblasti prikazane na ilustraciji. To može onemogućiti normalan rad i štampanje.

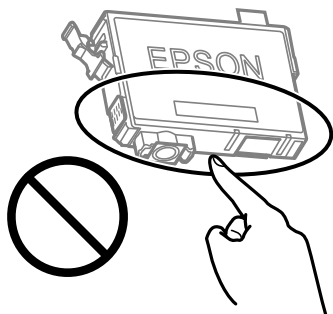

- ❑ Postavite sve kertridže sa bojom. U suprotnom, štampanje možda neće biti moguće.
- ❑ Kertridže sa mastilom nemojte menjati dok je napajanje isključeno. Nemojte pomerati glavu za štampanje rukom; u suprotnom, može doći do oštećenja štampača.
- ❑ Nemojte isključivati štampač tokom punjenja mastilom. Ako se punjenje mastilom ne završi, štampanje možda neće biti moguće.
- ❑ Nemojte ostavljati štampač sa izvađenim kertridžima s mastilom niti isključivati štampač prilikom zamene kertridža. U protivnom, mastilo koje je ostalo u mlaznicama glave za štampanje će se osušiti i štampanje možda neće biti moguće.
- ❑ Ako morate da privremeno izvadite kertridž sa mastilom, pobrinite se da je oblast za dostavu mastila zaštićena od prljavštine i prašine. Kertridž sa mastilom skladištite u istoj okolini kao i štampač, sa otvorom za dostavu mastila okrenutim nadole ili na stranu. Nemojte skladištiti kertridž sa mastilom sa otvorom za dostavu mastila okrenutim nagore. Pošto je otvor za dostavu mastila opremljen ventilom koji je predviđen da zaustavi izlazak viška mastila, nema potrebe da stavljate sopstvene prekrivače ili čepove.
- ❑ Moguće je da na izvađenim kertridžima oko otvora za dovod boje bude boje, zato vodite računa da prilikom vađenja kertridža boja ne dospe na okolne površine.
- ❑ Ovaj štampač koristi kertridže sa mastilom opremljene zelenim čipom koji prati informacije kao što je količina preostalog mastila u svakom od kertridža. To znači da čak i ako je kertridž izvađen iz štampača pre nego što je u potpunosti ispražnjen, možete ga i dalje koristiti nakon što ga vratite nazad u štampač. Ipak, pri ponovnom postavljanju kertridža, određena količina mastila može biti potrošena da bi se garantovao učinak štampača.
- ❑ Za najveći nivo efikasnosti upotrebe mastila, kertridž sa mastilom uklonite samo onda kad ste spremni da ga zamenite. Kertridži sa mastilom u kojima je nivo mastila nizak možda neće moći da se koriste po ponovnom postavljanju u štampač.
- ❑ Da bi se postigao vrhunski kvalitet štampe i da bi se zaštitila glava za štampanje, promenljiva bezbednosna rezerva boje ostaje u kertridžu kad vas štampač obavesti da je potrebno da zamenite kertridž. Navedeni kapaciteti ne uključuju ovu rezervu.
- ❑ Nemojte rastavljati ili prepravljati kertridž sa bojom, jer u suprotnom možda nećete moći da štamplete normalno.
- ❑ Kertridže koje ste dobili uz štampač ne možete da koristite za zamenu.

Potrošnja mastila

- ❑ Da bi se održao optimalni učinak glave za štampanje, određena količina mastila iz svih kertridža se troši tokom operacija održavanja. Mastilo se može trošiti i kad zamenjujete kertridž ili uključujete štampač.
- ❑ Prilikom monohromatskog štampanja ili štampanja u nijansama sive mogu se koristiti druge boje umesto crne, u zavisnosti od tipa papira ili podešavanja kvaliteta štampanja. Razlog je to što se za dobijanje crne boje koristi mešavina boja.

- Kertridži sa bojom koje ste dobili uz proizvod delimično se troše prilikom početnog podešavanja. Da bi se dobili otisci visokog kvaliteta, glava za štampanje vašeg štampača će biti u potpunosti napunjena mastilom. Ovaj jednokratni proces troši određenu količinu boje, pa ćete zato sa ovim kertridžima možda dobiti manji broj otisaka u odnosu na naredne kertridže sa bojom.
- Navedeni broj otisaka može se razlikovati zavisno od slika koje štampate, tipa papira koji koristite, učestalosti štampanja, kao i ambijentalnih uslova, kao što je temperatura.

Zamena kertridža sa mastilom



Oprez:

Vodite računa da ne priklješтите ruku ili prste kada otvarate ili zatvarate skener. U suprotnom se možete povrediti.

Izvršite jedan od sledećih postupaka.

Da biste izabrali stavku, koristite dugmad ▲▼◀▶, a zatim pritisnite dugme OK.

- Kada vam bude naloženo da zamenite kertridž sa mastilom

Proverite koji kertridž sa mastilom treba da se zameni i zatim pritisnite dugme OK. Potvrdite poruku, izaberite **Da, zameni sada** na početnom ekranu.

Izaberite **Kako da** a zatim pogledajte animacije prikazane na kontrolnoj tabli da biste saznali kako da zamenite kertridže sa mastilom.

- Kada menjate kertridže sa mastilom pre nego što se istroše

Izaberite **Održavanje > Zamena kertridža sa mastilom** na početnom ekranu.

Izaberite **Kako da** a zatim pogledajte animacije prikazane na kontrolnoj tabli da biste saznali kako da zamenite kertridže sa mastilom.

Povezane informacije

- ➔ [“Šifre kertridža sa mastilom” na strani 161](#)
- ➔ [“Mere predostrožnosti prilikom rukovanja kertridžima sa mastilom” na strani 161](#)

Šifra kutije za održavanje

Epson preporučuje da koristite originalne Epson kutije za održavanje.

Šifra kutije za održavanje: C9344



Važno:

Kada se kutija za održavanje postavi u štampač, ona se ne može koristiti sa drugim štampačima.

Mere predostrožnosti prilikom rukovanja kutijom za održavanje

Pročitajte dolenađena uputstva pre zamene kutije za održavanje.

- ❑ Nemojte dodirivati oblasti prikazane na ilustraciji. To može dovesti do sprečavanja normalnog rada, a vi se možete uprljati mastilom.

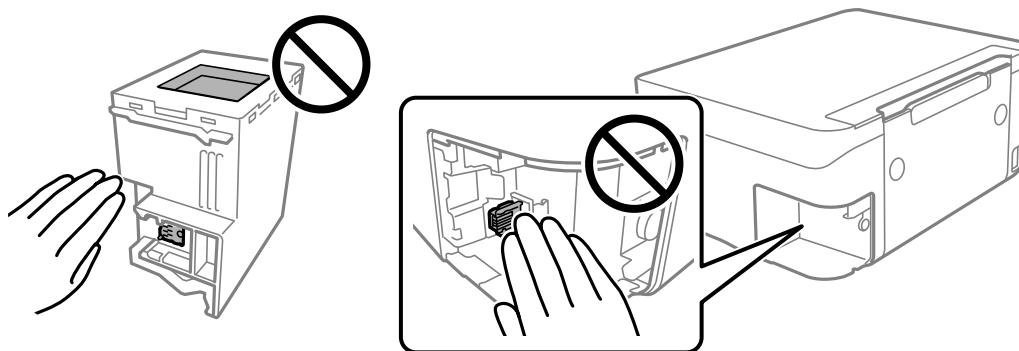

- ❑ Nemojte da isпустite kutiju za održavanje ili da je izlažete jakim potresima.
- ❑ Nemojte da menjate kutiju za održavanje tokom štampanja, jer se može desiti da boja iscuri.
- ❑ Nemojte uklanjati kutiju za održavanje i njen poklopac osim kada je menjate; u suprotnom, može doći do curenja mastila.
- ❑ Kada poklopac ne da se može vrati, moguće je da kutija za održavanje nije pravilno postavljena. Izvadite kutiju za održavanje i ponovo je postavite.
- ❑ Nemojte da nagingete korišćenu kutiju za održavanje sve dok je ne odložite u plastičnu kesu koju nakon toga zatvorite, jer boja može da iscuri.
- ❑ Ne dodirujte otvore u kutiji za održavanje jer možete da se isprljate mastilom.
- ❑ Nemojte ponovo da koristite kutiju za održavanje koju ste izvadili i koju niste koristili duži vremenski period. Boja u kutiji se stvrdnula i kutija ne može više da upija boju.
- ❑ Kutiju za održavanje držite podalje od direktne sunčeve svetlosti.
- ❑ Nemojte odlagati kutiju za održavanje na visokim ili temperaturama ili temperaturama ispod nule.

Zamena kutije za održavanje

U nekim ciklusima štampanja može se desiti da se veoma mala količina suviše boje prikupi u kutiji za održavanje. Da bi se sprečilo curenje iz kutije za održavanje, štampač je projektovan tako da prestane da štampa kad kapacitet upijanja kutije za održavanje dostigne granicu. Da li će to i koliko često biti potrebno zavisi od broja stranica koje štampate, tipa materijala koji štampate i broja ciklusa čišćenja koje štampač obavlja.

Kada se prikaže poruka u kojoj se od vas traži da zamenite kutiju za održavanje, pogledajte animacije prikazane na kontrolnoj tabli. To što je potrebno zameniti kutiju ne znači da je vaš štampač prestao da radi u skladu sa svojim

specifikacijama. Garancija kompanije Epson ne obuhvata trošak ove zamene. To je deo koji može da servisira korisnik.

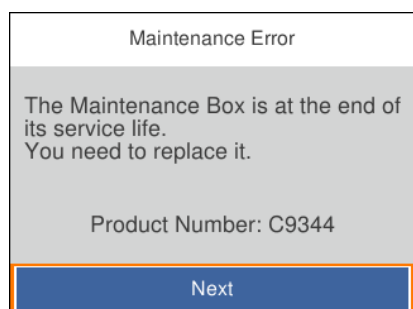

Napomena:

- Kada kutija za održavanje bude puna, ne možete da štamplete i čistite glavu za štampanje sve dok se ne zameni kako bi se izbeglo curenje boje. Međutim, možete da izvršite operacije koje ne koriste mastilo, npr. skeniranje.
- Kada se prikaže sledeći ekran, deo ne može da se zameni od strane korisnika. Kontaktirajte službu za podršku kompanije Epson.



Povezane informacije

- ➔ “Šifra kutije za održavanje” na strani 164
- ➔ “Mere predostrožnosti prilikom rukovanja kutijom za održavanje” na strani 165

Privremeno štampanje crnim mastilom

Kada se boje potroše, a crne boje još uvek ima, možete nastaviti da štamplete kratko vreme koristeći samo crnu boju.

- Tip papira: običan papir, Koverat
- U boji, crno-belo ili Sivo nijansiranje
- Bez ivica: Nije izabrano
- EPSON Status Monitor 3: Omogućeno (prilikom štampanja iz upravljačkog uređaja štampača u operativnom sistemu Windows.)

Pošto je ova funkcija dostupna na oko pet dana, zamenite potrošeni kertridž sa mastilom što je pre moguće.

Napomena:

- Ako je **EPSON Status Monitor 3** onemogućen, pristupite upravljačkom programu štampača, kliknite na **Proširena podešavanja** na kartici **Održavanje**, a zatim izaberite **Uključi EPSON Status Monitor 3**.
- Period dostupnosti se razlikuje i zavisi od uslova korišćenja.

Privremeno štampanje crnim mastilom — kontrolna tabla

1. Kada se prikaže poruka kojom se traži da zamenite kertridže sa mastilom, izaberite **Sledeće**.
Prikazuje se poruka sa obaveštenjem da privremeno možete da šampate crnim mastilom.
2. Proverite poruku, a zatim izaberite **Razumem**.
3. Ako želite da šampate u crno-beloj tehnici, izaberite **Ne, podseti me kasnije**.
Zadatak koji je u toku se otkazuje.
4. Sada možete da kopirate originale na običnom papiru u crno-beloj tehnici. Izaberite funkciju koju želite da koristite na početnom ekranu.

Napomena:

Kopiranje bez ivica nije dostupno.

Privremeno štampanje crnim mastilom — Windows

Izvršite jedan od sledećih postupaka.

- Kada se prikaže sledeći prozor, izaberite **Šampaj u crnoj boji**.

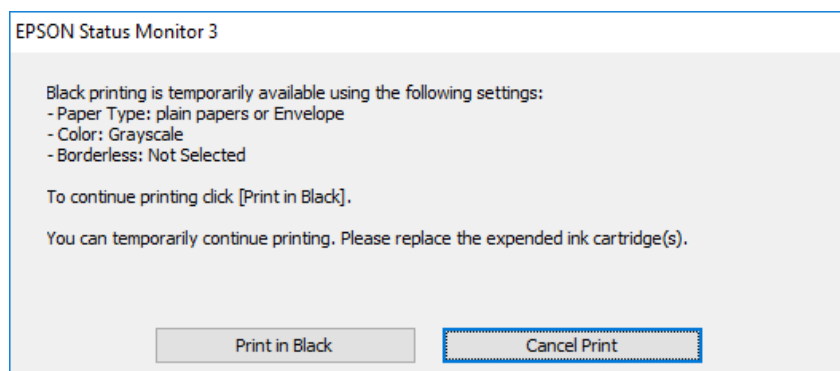

☐ Kada se prikaže sledeći prozor, otkažite štampanje. A zatim ponovo šampajte.

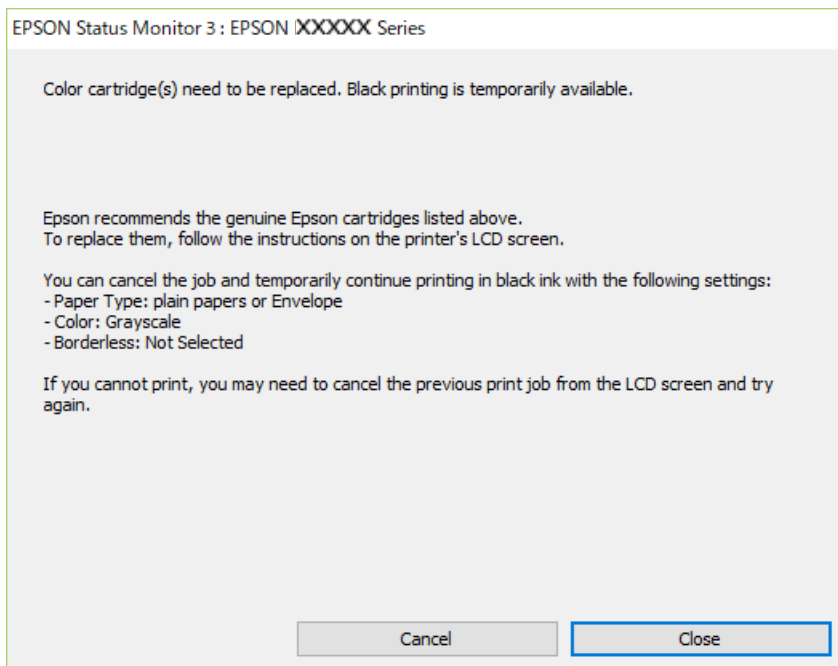

Napomena:

Ako ne možete da otkažete štampanje sa računara, otkažite koristeći kontrolnu tablu štampača.

Sledite navedene korake kada ponovo šampate.

1. Pristupite prozoru upravljačkog programa štampača.
2. Opozovite **Bez okvira** na kartici **Glavni**.
3. Izaberite **običan papir** ili **Koverat** za podešavanje **Vrsta papira** na kartici **Glavni**.
4. Izaberite **Sivo nijansiranje**.
5. Odredite ostale opcije na karticama **Glavni** i **Još opcija** po potrebi i kliknite na **U redu**.
6. Kliknite na **Šampaj**.
7. Kliknite na **Šampaj u crnoj boji** u prikazanom prozoru.

Povezane informacije

- ➔ [“Poništavanje” na strani 106](#)
- ➔ [“Ubacivanje papira u Zadnji mehanizam za uvlačenje papira” na strani 55](#)
- ➔ [“Osnovne informacije o štampanju” na strani 90](#)

Privremeno štampanje crnim mastilom — Mac OS

Napomena:

Da biste ovu funkciju koristili u mreži, povežite se sa sistemom **Bonjour**.

1. Kliknite na ikonu štampača na traci **Dock**.
2. Otkazite zadatak.

Napomena:

Ako ne možete da otkazete štampanje sa računara, otkazite koristeći kontrolnu tablu štampača.

3. Izaberite **Željene postavke sistema** u meniju  > **Štampači i skeneri** (ili **Štampanje i skeniranje, Štampanje i faks**), a zatim izaberite štampač. Kliknite na **Opcije i materijal za štampanje** > **Opcije** (ili **Upravljački program**).
4. Izaberite **On** za podešavanje **Permit temporary black printing**.
5. Pristupite dijalogu za štampanje.
6. Izaberite **Podešavanje štampe** u iskačućem meniju.
7. Izaberite bilo koju veličinu papira (osim veličine bez ivica) za podešavanje **Veličina papira**.
8. Izaberite **običan papir** ili **Koverat** za podešavanje **Media Type**.
9. Izaberite **Sivo nijansiranje**.
10. Odredite ostale stavke po potrebi.
11. Kliknite na **Štampanje**.

Povezane informacije

- ➔ [“Otkazivanje štampanja” na strani 106](#)
- ➔ [“Ubacivanje papira u Zadnji mehanizam za uvlačenje papira” na strani 55](#)
- ➔ [“Osnovne informacije o štampanju” na strani 109](#)

Štednja crne boje kada je preostane malo (samo za Windows)

Kada preostane samo malo crne boje, a ostalih boja ima dovoljno, možete da koristite mešavinu ostalih boja kako biste napravili crnu. Možete da nastavite da štampate dok pripremate kertridž sa crnom bojom.

Sledeća funkcija je dostupna samo kada u drajveru štampača izaberete ova podešavanja.

- Vrsta papira: **običan papir**
- Kvalitet: **Standardno**
- EPSON Status Monitor 3: Omogućeno

Napomena:

- Ako je **EPSON Status Monitor 3** onemogućen, pristupite drajveru štampača, kliknite na **Proširena podešavanja** na kartici **Održavanje** i izaberite **Uključi EPSON Status Monitor 3**.
- Crna boja dobijena mešanjem izgleda malo drugačije od čiste crne. Pored toga, smanjena je brzina štampanja.
- Da bi se održao kvalitet glave za štampanje, troši se i crna boja.

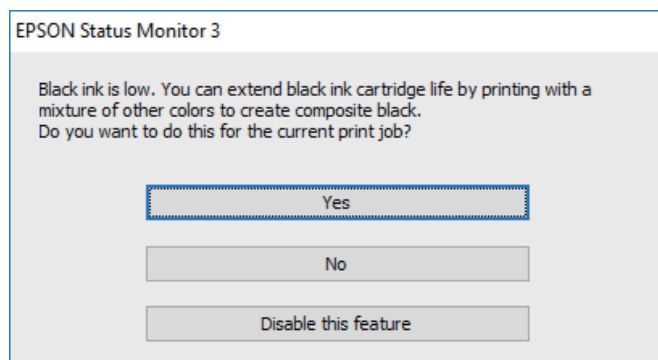

Opcije	Opis
Da	Izaberite da biste koristili mešavinu boja za dobijanje crne boje. Ovaj prozor će se prikazati kada sledeći put odštampate sličan materijal.
Ne	Izaberite da biste nastavili da koristite preostalu crnu boju. Ovaj prozor će se prikazati kada sledeći put odštampate sličan materijal.
Onemogući ovu funkciju	Izaberite da biste nastavili da koristite preostalu crnu boju. Ovaj prozor se neće prikazivati dok ne zamenite kertridž sa crnom bojom i on se ponovo ne istroši.

Održavanje štampača

Spračavanje isušivanja glave za štampanje

Uvek koristite dugme za uključivanje kada uključujete ili isključujete štampač.

Proverite da li je lampica isključena pre nego što isključite kabl za napajanje.

Mastilo samo po sebi može da se osuši ako nije pokriveno. Baš kao stavljanje zatvarača na penkalo ili na naliv-pero da biste sprečili da se osuši, vodite računa da glava za štampanje bude pravilno zatvorena kako biste sprečili sušenje mastila.

Kada je kabl za napajanje isključen ili dođe do nestanka struje dok štampač radi, glava za štampanje možda neće biti pravilno zatvorena. Ako je glava za štampanje ostavljena kako jeste, ona će se osušiti, što dovodi do začepjenja mlaznica (izlaza za mastilo).

U ovom slučaju, ponovo uključite i isključite štampač što je pre moguće kako biste zatvorili glavu za štampanje.

Provera i čišćenje glave za štampanje

Ako su mlaznice začepjene, otisci postaju bledi, vide se trake ili se pojavljuju neočekivane boje. Kada kvalitet štampe opadne, upotrebite funkciju provera mlaznica i proverite da li su mlaznice začepjene. Ako su mlaznice začepjene, očistite glavu za štampanje.



Važno:

- Nemojte otvarati skener ili isključivati štampač tokom čišćenja glave. Ako se čišćenje glave ne završi, štampanje možda neće biti moguće.*
- Čišćenje glave za štampanje troši mastilo i ne bi se trebalo izvoditi više nego što je potrebno.*
- Kada je nivo mastila nizak, možda nećete biti u mogućnosti da očistite glavu za štampanje.*
- Ukoliko se kvalitet štampanja e poboljša nakon što se četiri puta ponovi provera mlaznica i čišćenje glave, nemojte štampati najmanje šest sati, a zatim ponovo pokrenite proveru mlaznica i čišćenje glave, ukoliko to bude potrebno. Preporučujemo da isključite štampač. Ako se kvalitet ni tada ne popravi, kontaktirajte službu za podršku kompanije Epson.*
- Da biste sprečili isušivanje glave za štampanje, nemojte štampač isključivati sa napajanja kada je uključen.*

Provera i čišćenje glave za štampanje — kontrolna tabla

1. Ubacite običan papir formata A4 u štampač.

2. Izaberite **Održavanje** na početnom ekranu.

Da biste izabrali stavku, koristite dugmad ▲ ▼ ◀ ▶, a zatim pritisnite dugme OK.

3. Izaberite **Provera mlaz. glave za štamp.**

4. Pratite uputstva na ekranu za štampanje šablona za proveru mlaznica.

- Pregledajte odštampani šablon. Ako ima isprekidanih linija ili neki segmenti nedostaju, kao što je prikazano na šablonu „NG”, moguće je da su mlaznice glave za štampanje začepljene. Pređite na sledeći korak. Ako ne možete da nađete isprekidane linije ili segmente koji nedostaju, kao na sledećem šablonu „OK”, mlaznice nisu začepljene. Izaberite  da biste isključili funkciju provere mlaznica.

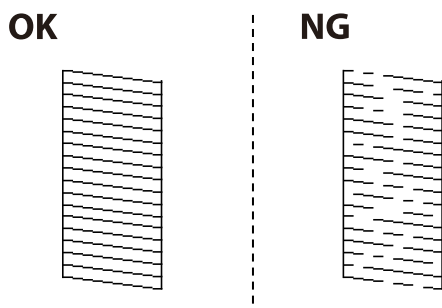

- Izaberite , a zatim pratite uputstva na ekranu za čišćenje glave za štampanje.
- Nakon završetka čišćenja, ponovo odštampane šablon za proveru mlaznica. Ponavljajte čišćenje i štampanje šablona dok sve linije ne budu potpuno odštampane.

Povezane informacije

- ➔ [“Ubacivanje papira u Zadnji mehanizam za uvlačenje papira” na strani 55](#)

Proveravanje i čišćenje glave za štampanje – Windows

- Ubacite običan papir formata A4 u štampač.
- Pristupite prozoru drajvera štampača.
- Kliknite na **Provera mlaznica** na kartici **Održavanje**.
- Sledite uputstva na ekranu.

Povezane informacije

- ➔ [“Ubacivanje papira u Zadnji mehanizam za uvlačenje papira” na strani 55](#)
- ➔ [“Pristupanje upravljačkom programu štampača” na strani 90](#)

Provera i čišćenje glave za štampanje — Mac OS

- Ubacite običan papir formata A4 u štampač.
- Izaberite **Željene postavke sistema** u meniju  > **Štampači i skeneri** (ili **Štampanje i skeniranje, Štampanje i faks**), a zatim izaberite štampač.
- Kliknite na **Opcije i materijal za štampanje** > **Uslužni program** > **Otvori uslužni program štampača**.

4. Kliknite na **Provera mlaznica**.

5. Pratite uputstva na ekranu.

Povezane informacije

➔ [“Ubacivanje papira u Zadnji mehanizam za uvlačenje papira” na strani 55](#)

Poravnavanje glave za štampanje

Ako rezultati štampanja sadrže sledeće probleme, poravnajte glavu za štampanje da biste poboljšali otiske.

- Vertikalne linije izgledaju neravno ili otisci izgledaju zamagljeno
- Horizontalne trake se pojavljuju u pravilnim intervalima

Poravnavanje glave za štampanje — kontrolna tabla

1. Izaberite **Održavanje** na početnom ekranu.

Da biste izabrali stavku, koristite dugmad ▲ ▼ ◀ ▶, a zatim pritisnite dugme OK.

2. Izaberite **Poravnanje glave za štampanje**.

3. Izaberite meni za podešavanje koji želite da prilagodite kako biste poboljšali status rezultata štampanja.

- Vertikalne linije izgledaju neravno ili otisci izgledaju zamagljeno: Izaberite **Vertikalno poravnanje**.
- Horizontalne trake se pojavljuju u regularnim intervalima: Izaberite **Horizontalno poravnanje**.

4. Pratite uputstva na ekranu.

Povezane informacije

➔ [“Ubacivanje papira u Zadnji mehanizam za uvlačenje papira” na strani 55](#)

Čišćenje mrlja od mastila sa putanje papira

Kada su otisci zamrljani ili izgužvani, očistite unutrašnji valjak.



Važno:

Nemojte čistiti unutrašnjost štampača flis-papirom. Niti mogu da začepe mlaznice glave za štampanje.

1. Ubacite običan papir formata A4 u štampač.

2. Izaberite **Održavanje** na početnom ekranu.

Da biste izabrali stavku, koristite dugmad ▲ ▼ ◀ ▶, a zatim pritisnite dugme OK.

3. Izaberite **Čišćenje vođice za papir**.
4. Pratite uputstva na ekranu da biste očistili putanju papira.

Napomena:

Ponavljajte ovaj postupak dok papir više ne bude umrljan mastilom.

Povezane informacije

➔ [“Ubacivanje papira u Zadnji mehanizam za uvlačenje papira” na strani 55](#)

Čišćenje automatskog mehanizma za uvlačenje papira

Kada su kopirane ili skenirane slike iz automatskog mehanizma za uvlačenje papira umrljane ili se originali ne uvlače pravilno u automatski mehanizam za uvlačenje papira, očistite automatski mehanizam za uvlačenje papira.



Važno:

Za čišćenje štampača nemojte koristiti alkohol niti razređivače. Ove hemikalije mogu da oštete štampač.

1. Otvorite poklopac automatskog mehanizma za uvlačenje papira.

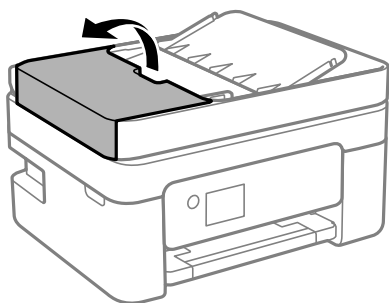

2. Očistite valjak i unutrašnjost automatskog mehanizma mekanom, vlažnom krpom.

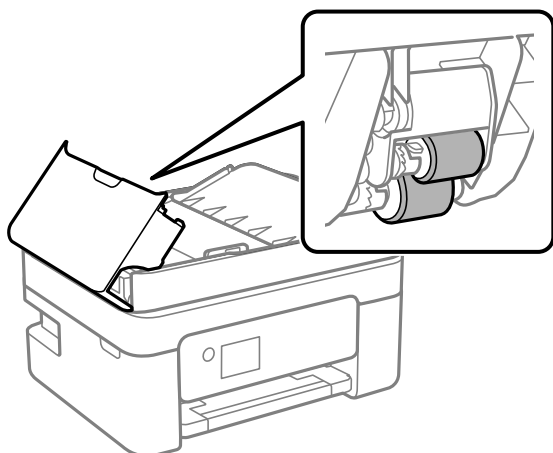



Važno:

Korišćenje suve krpe može oštetiti površinu valjka. Koristite automatski mehanizam za uvlačenje papira nakon što se valjak osuši.

3. Zatvorite poklopac automatskog mehanizma za uvlačenje papira i zatim otvorite poklopac za dokumente.

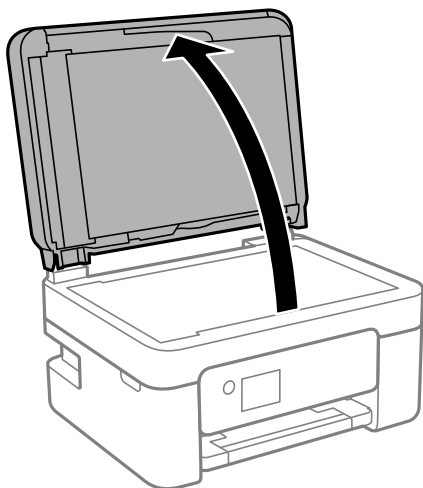

4. Očistite deo koji je prikazan na ilustraciji.

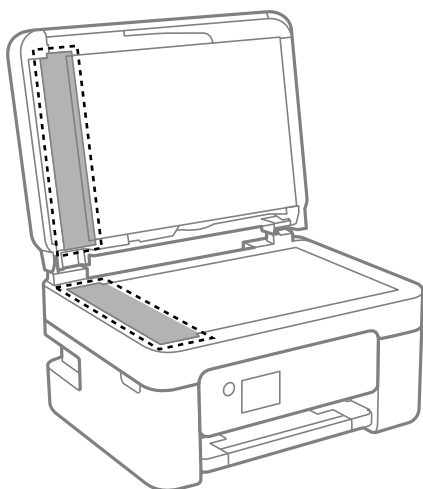

Važno:

- Ako na staklenoj površini ima masnih mrlja ili drugih materija koje se teško skidaju, očistite ih mekom krpom na koju ćete naneti malu količinu sredstva za čišćenje stakla. Obrišite svu preostalu tečnost.*
- Nemojte prejako pritiskati staklenu površinu.*
- Pazite da ne ogrebete ili oštetite površinu stakla. Ako se staklena površina ošteti, kvalitet skeniranja može opasti.*

5. Ako problem ne može da se reši, isključite štampač pritiskom na dugme , otvorite poklopac automatskog mehanizma za uvlačenje papira, a zatim podignite ulazni podmetač automatskog mehanizma za uvlačenje papira.

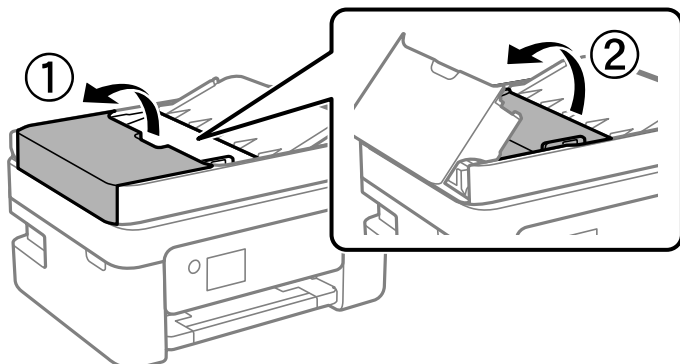

6. Očistite deo koji je prikazan na ilustraciji.

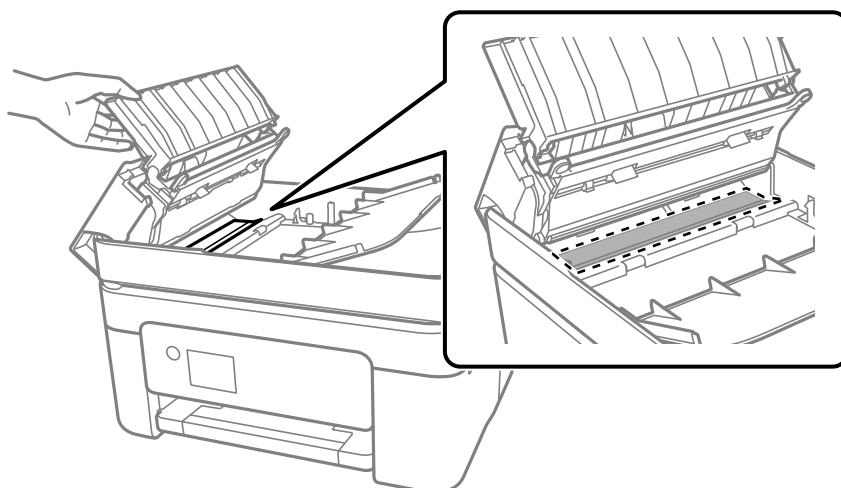

Čišćenje Staklo skenera

Kada su kopije ili skenirane slike zamrljane, očistite staklo skenera.

 **Oprez:**

Vodite računa da ne priklješтите ruku ili prste kada otvarate ili zatvarate poklopac skenera. U suprotnom se možete povrediti.



Važno:

Za čišćenje štampača nemojte koristiti alkohol niti razređivače. Ove hemikalije mogu da oštete štampač.

1. Otvorite poklopac za dokumente.

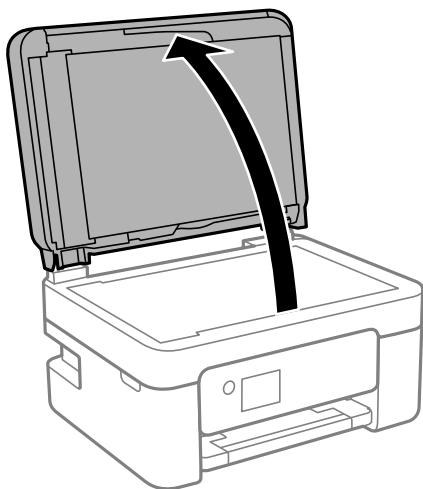

2. Očistite površinu staklo skenera mekom, suvom i čistom krpom.



Važno:

- Ako na staklenoj površini ima masnih mrlja ili drugih materija koje se teško skidaju, očistite ih mekom krpom na koju ćete naneti malu količinu sredstva za čišćenje stakla. Obrišite svu preostalu tečnost.
- Nemojte prejako pritiskati staklenu površinu.
- Pazite da ne ogrebete ili oštetite površinu stakla. Ako se staklena površina ošteti, kvalitet skeniranja može opasti.

Čišćenje providnog filma

Kada se otisak ne poboljša nakon poravnavanja glave štampača ili čišćenja putanje papira, moguće je da je providni film unutar štampača umrljan.

Potreban materijal:

- Pamučni štapići za uši (nekoliko)
- Voda s nekoliko kapi deterdženta (2 do 3 kapljice deterdženta u 1/4 šolje vode sa česme)
- Lampa za proveru umrljanosti



Važno:

Nemojte koristiti drugu tečnost za čišćenje osim vode u koju je dodato nekoliko kapi deterdženta.

1. Isključite štampač pritiskom na dugme

2. Otvorite skener.

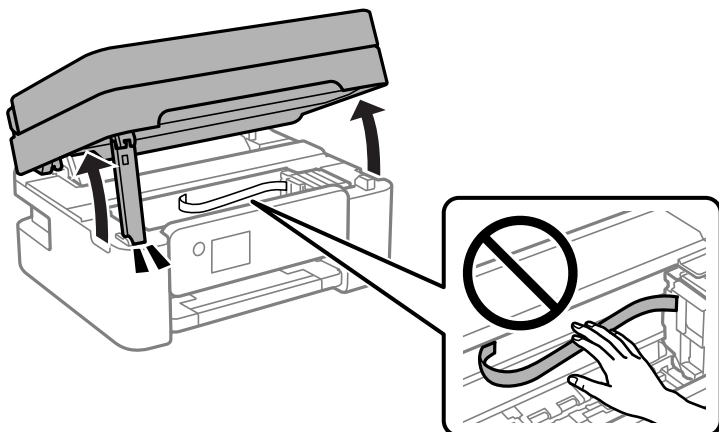

3. Proverite da li je providni film umrljan. Mrlje se lakše vide ako koristite lampu. Ako na providnom filmu (A) ima mrlja (kao što su otisci prstiju ili masnoća), pređite na sledeći korak.

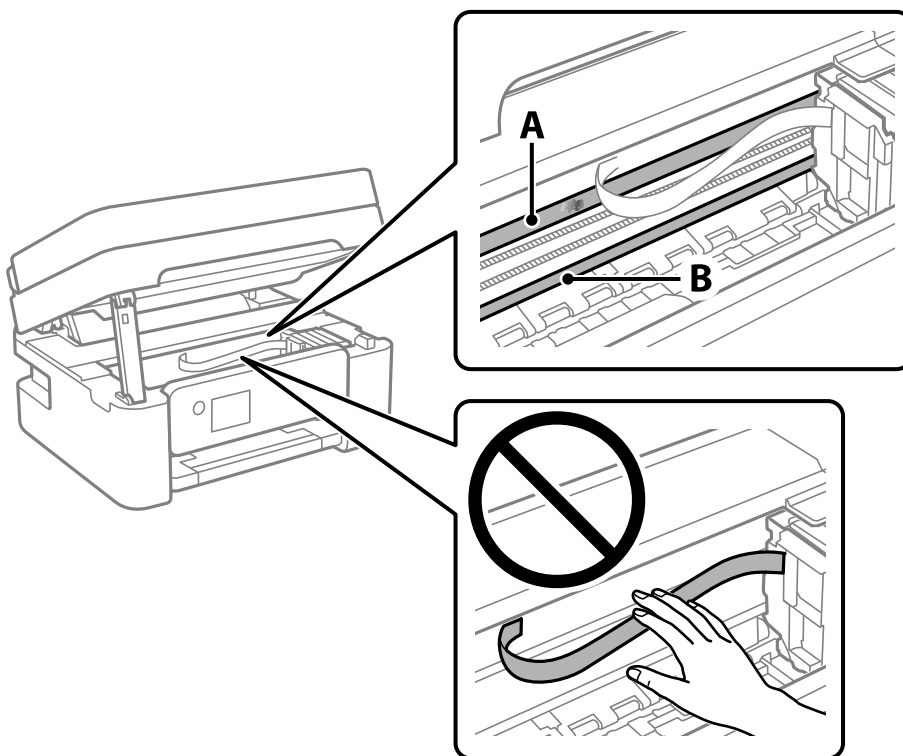

A: providni film

B: šina



Važno:

Vodite računa o tome da ne dodirujete šinu (B). U suprotnom možda nećete moći da štampate. Nemojte brisati masnoću sa šine, pošto je neophodna za rad.

4. Navlažite pamučni štapić za uši vodom u koju je dodato nekoliko kapi deterdženta tako da s njega ne kaplje voda, a zatim obrišite umrljani deo.

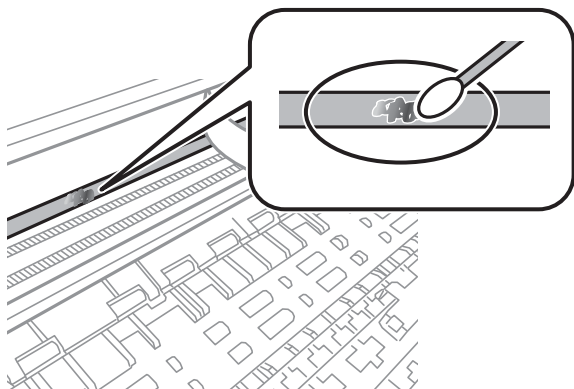

! **Važno:**

Nežno obrišite mrlju. Ako pamučnim štapićem suviše jako pritisnete film, može doći do pomeranja opruga filma i oštećenja štampača.

5. Upotrebite nov suv pamučni štapić da obrišete film.

! **Važno:**

Nemojte ostaviti vlakna na filmu.

Napomena:

Da biste sprečili širenje mrlje, često zamenite pamučni štapić novim.

6. Ponavljajte korake 4 i 5 dok film ne bude bez mrlja.
7. Vizuelno proverite da li je film bez mrlja.

Mrežna usluga i informacije o softveru

Ovaj odeljak predstavlja mrežne usluge i softverske proizvode koji su dostupni za vaš štampač sa Epsonovog veb-sajta.

Aplikacija za podešavanje operacija štampača (Web Config)

Web Config je aplikacija koja radi u okviru veb pregledača kao što je Internet Explorer i Safari, na računaru ili pametnom uređaju. Možete potvrditi status štampača ili promeniti podešavanja mrežne usluge i štampača. Da biste koristili Web Config, povežite štampač i računar ili pametni uređaj na istu mrežu.

Podržani su sledeći pregledači.

Microsoft Edge, Internet Explorer 8 ili noviji, Firefox*, Chrome*, Safari*

* Koristite najnoviju verziju.

Napomena:

Kada administratorska lozinka nije podešena, prilikom pristupanja Web Config, lozinka se mora podesiti na strani za podešavanje administratorske lozinke.

Ne zaboravite korisničko ime i lozinku. Ako ih zaboravite, biće potrebno da se obratite Epson servisnoj podršci.

Pokretanje veb-konfiguracije iz pregledača

1. Proverite IP adresu štampača.

Izaberite ikonu za mrežu na početnom ekranu štampača, a zatim izaberite aktivni način povezivanja da biste proverili IP adresu štampača.

Napomena:

IP adresu možete da proverite i štampanjem izveštaja o mrežnoj vezi.

2. Pokrenite veb pregledač na računaru ili pametnom uređaju, a zatim unesite IP adresu štampača.

Format:

IPv4: http://IP adresa štampača/

IPv6: http://[IP adresa štampača]/

Primeri:

IPv4: http://192.168.100.201/

IPv6: http://[2001:db8::1000:1]/

Napomena:

Na pametnom uređaju takođe možete pokrenuti aplikaciju Web Config na ekranu za održavanje aplikacije Epson iPrint.

S obzirom da štampač koristi samopotpisani sertifikat prilikom pristupanja HTTPS-u, u pregledaču se prikazuje upozorenje kada pokrenete Web Config; to ne ukazuje ni na kakav problem i može se bezbedno ignorisati.

Povezane informacije

- ➔ “Štampanje izveštaja o mrežnom povezivanju” na strani 40
- ➔ “Korišćenje funkcije Epson iPrint” na strani 116

Pokretanje aplikacije Web Config u operativnom sistemu Windows

Prilikom povezivanja računara na štampač pomoću WSD, pratite korake u nastavku da biste pokrenuli Web Config.

1. Otvorite listu štampača na računaru.
 - Windows 10
Kliknite na dugme Start i izaberite **Windows Sistem > Kontrolna tabla > Prikaz uređaja i štampača u Hardver i zvuk**.
 - Windows 8.1/Windows 8
Izaberite **Radna površina > Podešavanja > Kontrolna tabla > Prikaz uređaja i štampača u Hardver i zvuk (ili Hardver)**.
 - Windows 7
Kliknite na dugme Start i izaberite **Kontrolna tabla > Prikaz uređaja i štampača u Hardver i zvuk**.
 - Windows Vista
Kliknite na dugme Start i izaberite **Kontrolna tabla > Štampači u Hardver i zvuk**.
2. Desnim tasterom miša kliknite na štampač i izaberite **Svojstva**.
3. Izaberite karticu **Veb usluga** i kliknite na URL.
S obzirom da štampač koristi samopotpisani sertifikat prilikom pristupanja HTTPS-u, u pregledaču se prikazuje upozorenje kada pokrenete Web Config; to ne ukazuje ni na kakav problem i može se bezbedno ignorisati.

Pokretanje aplikacije Web Config u operativnom sistemu Mac OS

1. Izaberite **Željene postavke sistema** u meniju Apple > **Štampači i skeneri** (ili **Štampanje i skeniranje, Štampanje i faks**) a zatim izaberite štampač.
2. Kliknite na **Opcije i potrošni materijal > Prikaži internet stranicu štampača**.
S obzirom da štampač koristi samopotpisani sertifikat prilikom pristupanja HTTPS-u, u pregledaču se prikazuje upozorenje kada pokrenete Web Config; to ne ukazuje ni na kakav problem i može se bezbedno ignorisati.

Aplikacija za skeniranje dokumenata i slika (Epson Scan 2)

Epson Scan 2 je aplikacija koja kontroliše skeniranje. Možete da podesite veličinu, rezoluciju, osvetljenost, kontrast i kvalitet skenirane slike. Epson Scan 2 možete da pokrenete i iz aplikacija koje su usklađene sa interfejsom TWAIN. Više informacija potražite u funkciji za pomoć date aplikacije.

Započinjanje u operativnom sistemu Windows

Napomena:

*Kod operativnih sistema Windows Server, povedite računa da bude instalirana funkcija **Utisak pri radu s računarom**.*

- Windows 10/Windows Server 2016

Kliknite na dugme Start i zatim izaberite **EPSON > Epson Scan 2**.

- Windows 8.1/Windows 8/Windows Server 2012 R2/Windows Server 2012

Unesite naziv aplikacije u polje za pretragu, a zatim izaberite prikazanu ikonu.

- Windows 7/Windows Vista/Windows XP/Windows Server 2008 R2/Windows Server 2008/Windows Server 2003 R2/Windows Server 2003

Kliknite na dugme za početak, a zatim izaberite **Svi programi ili Programi > EPSON > Epson Scan 2 > Epson Scan 2**.

Započinjanje u operativnom sistemu Mac OS

Napomena:

Epson Scan 2 ne podržava funkciju brze zamene korisnika na operativnom sistemu Mac OS. Isključite brzu zamenu korisnika.

Izaberite **Kreni > Aplikacije > Epson Software > Epson Scan 2**.

Povezane informacije

- ➔ [“Skeniranje pomoću programa Epson Scan 2” na strani 132](#)
- ➔ [“Instaliranje najnovijih aplikacija” na strani 187](#)

Dodavanje mrežnog skenera

Pre upotrebe Epson Scan 2 treba da dodate mrežni skener.

1. Pokrenite softver, a zatim kliknite na **Dodaj** na ekranu **Podešavanja skenera**.

Napomena:

- Ako je **Dodaj** osenčeno sivom bojom, kliknite na **Omogući uređivanje**.
- Ako se prikaže glavni ekran Epson Scan 2, već je povezan sa skenerom. Ako želite da ga povežete sa drugom mrežom, izaberite **Skener > Podešavanja** da biste otvorili ekran **Podešavanja skenera**.

2. Dodajte mrežni skener. Unesite sledeće stavke, a zatim kliknite na **Dodaj**.

- Model:** Izaberite skener sa kojim želite da se povežete.
- Ime:** Unesite naziv skenera do maksimalno 32 znaka.

- Pretraga mreža:** Kada su računar i skener na istoj mreži, prikazuje se IP adresa. Ako nije prikazana, kliknite na dugme . Ako IP adresa i dalje nije prikazana, kliknite na **Unesite adresu**, pa zatim direktno unesite IP adresu.

3. Izaberite skener na ekranu **Podešavanja skenera**, a zatim kliknite na dugme **U redu**.

Aplikacija za konfiguraciju operacije skeniranja na kontrolnoj tabli (Epson Event Manager)

Epson Event Manager je aplikacija koja vam omogućava da skeniranjem upravljate pomoću kontrolne table i da slike sačuvate na računar. Svoja podešavanja možete dodati kao unapred određene postavke, kao što su vrsta dokumenta, lokacija fascikle za čuvanje i format slike. Više informacija potražite u funkciji za pomoć date aplikacije.

Napomena:

Operativni sistemi Windows Server nisu podržani.

Započinjanje u operativnom sistemu Windows

- Windows 10

Kliknite na dugme Start i zatim izaberite **Epson Software > Event Manager**.

- Windows 8.1/Windows 8

Unesite naziv aplikacije u polje za pretragu, a zatim izaberite prikazanu ikonu.

- Windows 7/Windows Vista/Windows XP

Kliknite na dugme Start i zatim izaberite **Svi programi ili Programi > Epson Software > Event Manager**.

Započinjanje u operativnom sistemu Mac OS

Kreni > Aplikacije > Epson Software > Event Manager.

Povezane informacije

➔ [“Instaliranje najnovijih aplikacija” na strani 187](#)

Aplikacija za skeniranja sa računara (Epson ScanSmart)

Ova aplikacija vam omogućava da jednostavno skenirate dokumente i fotografije a zatim sačuvate skenirane slike u nekoliko jednostavnih koraka.

Pogledajte pomoć za funkciju Epson ScanSmart radi više informacija o njenom korišćenju.

Započinjanje u operativnom sistemu Windows

- Windows 10

Kliknite na dugme Start i zatim izaberite **Epson Software > Epson ScanSmart**.

Operativni sistem Windows 8.1/Windows 8

Unesite naziv aplikacije u polje za pretragu, a zatim izaberite prikazanu ikonu.

Windows 7

Kliknite na dugme Start i zatim izaberite **Svi programi > Epson Software > Epson ScanSmart**.

Započinjanje u operativnom sistemu Mac OS

Izaberite **Kreni > Aplikacije > Epson Software > Epson ScanSmart**.

Aplikacija za podešavanje operacija faksa i slanje faksova (FAX Utility)

FAX Utility je aplikacija koja vam omogućava da konfigurirate različita podešavanja za slanje faksa sa svog računara. Možete da kreirate i uređujete liste kontakata koje će se koristiti prilikom slanja faksa, konfigurirate ovu opciju za čuvanje primljenih faksova u PDF formatu na računaru, i tako dalje. Više informacija potražite u funkciji za pomoć date aplikacije.

Napomena:

Operativni sistemi Windows Server nisu podržani.

Proverite da li ste instalirali upravljački program štampača pre instalacije FAX Utility.

Započinjanje u operativnom sistemu Windows

Windows 10

Kliknite na dugme Start i izaberite **Epson Software > FAX Utility**.

Windows 8.1/Windows 8

Unesite naziv aplikacije u polje za pretragu, a zatim izaberite prikazanu ikonu.

Windows 7/Windows Vista/Windows XP

Kliknite na dugme Start i izaberite **Svi programi (ili Programi) > Epson Software > FAX Utility**.

Započinjanje u operativnom sistemu Mac OS

Izaberite **Željene postavke sistema** u meniju  > **Štampači i skeneri (ili Štampanje i skeniranje, Štampanje i faks)**, a zatim izaberite štampač (faks). Kliknite na **Opcije i materijal za štampanje > Uslužni program > Otvori uslužni program štampača**.

Povezane informacije

➔ [“Prijem faksova na računar” na strani 156](#)

➔ [“Instaliranje najnovijih aplikacija” na strani 187](#)

Aplikacija za slanje faksova (Upravljački program PC-FAX)

Upravljački program PC-FAX je aplikacija koja vam omogućava da pošaljete datoteku napravljenu u posebnoj aplikaciji kao faks direktno sa računara. Upravljački program PC-FAX se instalira kada instalirate aplikaciju FAX Utility. Više informacija potražite u funkciji za pomoć date aplikacije.

Napomena:

- Operativni sistemi Windows Server nisu podržani.
- Rad se razlikuje u zavisnosti od aplikacije koju ste koristili za kreiranje dokumenta. Više informacija potražite u funkciji za pomoć date aplikacije.

Pristupanje u operativnom sistemu Windows

U aplikaciji izaberite **Odšampaj** ili **Podešavanje parametara za štampanje** u meniju **Datoteka**. Izaberite štampač (faks) i kliknite na **Željene postavke** ili **Svojstva**.

Pristupanje u operativnom sistemu Mac OS

U aplikaciji izaberite **Odšampaj** u meniju **Datoteka**. Izaberite štampač (faks) za podešavanje **Štampač**, a zatim izaberite **Fax Settings** ili **Recipient Settings** u iskačućem meniju.

Povezane informacije

- ➔ “Slanje faksa sa računara” na strani 151
- ➔ “Aplikacija za podešavanje operacija faksa i slanje faksova (FAX Utility)” na strani 184

Aplikacija za brzo i zabavno štampanje sa računara (Epson Photo+)

Epson Photo+ je aplikacija koja vam omogućava da lako šampate slike sa različitim rasporedima. Možete da koristite razne šablone i izvršite poboljšanje slike i prilagoditi položaj dok gledate pregled svog dokumenta. Možete da osvežite svoje slike pomoću dodavanja teksta i žigova gde god želite. Kada šampate na originalnom Epson foto papiru, učinak mastila se ispoljava u najvećoj mogućoj meri kreiranjem lepe završne obrade sa odličnim bojama.

Takođe su na raspolaganju sledeće funkcije. Više informacija potražite u funkciji za pomoć date aplikacije. Najnovije aplikacije možete preuzeti sa internet stranice kompanije Epson.

<http://www.epson.com>

- Štampanje oznake diska (samo podržani modeli)
- Štampanje kreiranih QR kodova
- Štampanje fotografija koje prikazuju datum i vreme snimanja

Napomena:

- Operativni sistemi Windows Server nisu podržani.
- Da biste koristili ovu aplikaciju, mora biti instaliran upravljački program štampača za ovaj štampač.

Započinjanje u operativnom sistemu Windows

Windows 10

Kliknite na dugme za početak a zatim izaberite **Epson Software > Epson Photo+**.

Windows 8.1/Windows 8

Unesite naziv aplikacije u polje za pretragu, a zatim izaberite prikazanu ikonu.

Windows 7

Kliknite na dugme za početak a zatim izaberite **Svi programi ili Programi > Epson Software > Epson Photo+**.

Započinjanje u operativnom sistemu Mac OS

Izaberite **Kreni > Aplikacije > Epson Software > Epson Photo+**.

Povezane informacije

➔ [“Instaliranje najnovijih aplikacija” na strani 187](#)

Aplikacija za jednostavno rukovanje štampačem sa pametnog uređaja (Epson Smart Panel)

Epson Smart Panel je aplikacija koja vam omogućava da s lakoćom vršite radnje štampača kao što su štampanje, kopiranje ili skeniranje sa pametnih uređaja poput pametnih telefona ili tableta. Možete da povežete štampač i pametni uređaj preko bežične mreže, proverite nivoe mastila i status štampača, kao i da pronađete rešenja u slučaju greške. Takođe možete jednostavno da vršite kopiranje registrovanjem omiljene stavke za kopiranje.

Potražite i instalirajte Epson Smart Panel iz App Store ili Google Play.



Aplikacija za ažuriranje softvera i osnovnog softvera (Epson Software Updater)

Epson Software Updater je aplikacija koja preko interneta instalira novi softver i ažurira osnovni softver i uputstva. Ako redovno želite da proveravate informacije o ažuriranju, možete da podesite intervale za proveru ažuriranja u Epson Software Updater Podešavanje auto ažuriranja.

Napomena:

Operativni sistemi Windows Server nisu podržani.

Započinjanje u operativnom sistemu Windows

Windows 10

Kliknite na dugme Start i zatim izaberite **EPSON Software > Epson Software Updater**.

Windows 8.1/Windows 8

Unesite naziv aplikacije u polje za pretragu, a zatim izaberite prikazanu ikonu.

Windows 7/Windows Vista/Windows XP

Kliknite na dugme Start i zatim izaberite **Svi programi** (ili **Programi**) > **EPSON Software** > **Epson Software Updater**.

Napomena:

*Epson Software Updater također možete pokrenuti klikom na ikonu štampača u traci zadataka na radnoj površini, a zatim izborom **Ažuriranje programske podrške**.*

Započinjanje u operativnom sistemu Mac OS

Izaberite **Kreni** > **Aplikacije** > **Epson Software** > **Epson Software Updater**.

Aplikacija za podešavanje uređaja na mreži (EpsonNet Config)

EpsonNet Config je aplikacija koja vam omogućava da podesite adrese i protokole mrežnih interfejsa. Više detalja potražite u uputstvu za upotrebu za EpsonNet Config ili u sistemu pomoći u aplikaciji.

Započinjanje u operativnom sistemu Windows

Windows 10/Windows Server 2019/Windows Server 2016

Kliknite na dugme Start i zatim izaberite **EpsonNet** > **EpsonNet Config**.

Windows 8.1/Windows 8/Windows Server 2012 R2/Windows Server 2012

Unesite naziv aplikacije u polje za pretragu, a zatim izaberite prikazanu ikonu.

Windows 7/Windows Vista/Windows XP/Windows Server 2008 R2/Windows Server 2008/Windows Server 2003 R2/Windows Server 2003

Kliknite na dugme za početak i izaberite **Svi programi** ili **Programi** > **EpsonNet** > **EpsonNet Config SE** > **EpsonNet Config**.

Započinjanje u operativnom sistemu Mac OS

Kreni > **Aplikacije** > **Epson Software** > **EpsonNet** > **EpsonNet Config SE** > **EpsonNet Config**.

Instaliranje najnovijih aplikacija

Napomena:

Pre ponovne instalacije aplikacije, istu morate prvo deinstalirati.

1. Uverite se da su štampač i računar dostupni za komunikaciju i da je štampač povezan sa internetom.

2. Pokrenite EPSON Software Updater.

Slika ekrana je primer za Windows.

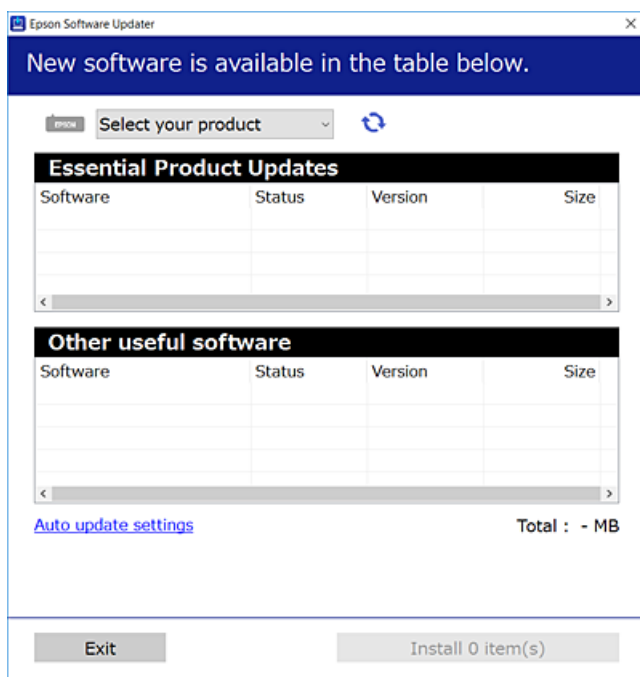

3. Za Windows, izaberite svoj štampač, a zatim kliknite na  da biste proverili da li ima novih dostupnih aplikacija.
4. Izaberite stavke koje želite da instalirate ili ažurirate, a zatim kliknite na dugme za instaliranje.



Važno:

Nemojte da isključujete kabl štampača niti da isključujete štampač dok se ažuriranje ne završi; u suprotnom štampač može nepravilno da radi.

Napomena:

- Najnovije aplikacije možete preuzeti sa veb-sajta kompanije Epson.

<http://www.epson.com>

- Ako koristite operativne sisteme Windows Server, ne možete koristiti EPSON Software Updater. Najnovije aplikacije preuzmite sa veb-sajta kompanije Epson.

Povezane informacije

- ➔ “Aplikacija za ažuriranje softvera i osnovnog softvera (Epson Software Updater)” na strani 186
- ➔ “Deinstaliranje aplikacija” na strani 189

Dodavanje štampača (samo za operativni sistem Mac OS)

1. Izaberite **Željene opcije sistema** u meniju Apple > **Štampači i skeneri** (ili **Štampanje i skeniranje, Štampanje i faks**).
2. Kliknite na +, a zatim izaberite štampač na prikazanom ekranu.
3. Izaberite štampač iz **Koristi**.
4. Kliknite na **Dodaj**.

Napomena:

Ako štampač nije na listi, proverite da li je ispravno povezan sa računarom i da li je uključen.

Ažuriranje aplikacija i osnovnog softvera

Ažuriranjem aplikacija i osnovnog softvera možda ćete moći da rešite određene probleme, kao i da poboljšate ili dodate funkcije. Obavezno koristite najnovije verzije aplikacija i osnovnog softvera.

1. Postarajte se da štampač i računar budu povezani i da računar bude povezan sa internetom.
2. Pokrenite EPSON Software Updater i ažurirajte aplikacije i osnovni softver.



Važno:

Nemojte da isključujete računar ili štampač dok se ažuriranje ne završi; u suprotnom štampač može nepravilno da radi.

Napomena:

Ako na listi ne možete da nađete aplikaciju koju želite da ažurirate, to znači da ta aplikacija ne može da se ažurira preko funkcije EPSON Software Updater. Na lokalnom Epson veb-sajtu potražite najnovije verzije aplikacija.

<http://www.epson.com>

Deinstaliranje aplikacija

Prijavite se na računar kao administrator. Unesite administratorsku lozinku ako je računar zatraži.

Deinstaliranje aplikacija — Windows

1. Pritisnite dugme  da biste isključili štampač.
2. Zatvorite sve pokrenute aplikacije.

3. Otvorite **Kontrolnu tablu**:
 - Windows 10/Windows Server 2019/Windows Server 2016
Kliknite na dugme za početak a zatim izaberite **Windows sistem > Kontrolna tabla**.
 - Windows 8.1/Windows 8/Windows Server 2012 R2/Windows Server 2012
Izaberite **Radna površina > Podešavanja > Kontrolna tabla**.
 - Windows 7/Windows Vista/Windows XP/Windows Server 2008 R2/Windows Server 2008/Windows Server 2003 R2/Windows Server 2003
Kliknite na dugme za početak i izaberite **Kontrolna tabla**.
4. Otvorite **Uklonite instalaciju programa (ili Dodaj ili ukloni programe)**:
 - Windows 10/Windows 8.1/Windows 8/Windows 7/Windows Vista/Windows Server 2019/Windows Server 2016/Windows Server 2012 R2/Windows Server 2012/Windows Server 2008 R2/Windows Server 2008
Izaberite **Uklonite instalaciju programa u Programima**.
 - Windows XP/Windows Server 2003 R2/Windows Server 2003
Kliknite na **Dodaj ili ukloni programe**.
5. Izaberite aplikaciju koju želite da deinstalirate.

Ne možete deinstalirati upravljački program štampača ako postoje bilo kakvi zadaci za štampanje. Izbrišite ili sačekajte da se odštampaju pre deinstaliranja.
6. Deinstalirajte aplikacije:
 - Windows 10/Windows 8.1/Windows 8/Windows 7/Windows Vista/Windows Server 2019/Windows Server 2016/Windows Server 2012 R2/Windows Server 2012/Windows Server 2008 R2/Windows Server 2008
Kliknite na **Deinstaliraj/promeni** ili **Deinstaliraj**.
 - Windows XP/Windows Server 2003 R2/Windows Server 2003
Kliknite na **Promeni/ukloni** ili **Ukloni**.

Napomena:
*Ako se prikaže prozor **Kontrola korisničkog naloga** kliknite na **Nastavi**.*
7. Pratite uputstva na ekranu.

Deinstaliranje aplikacija — Mac OS

1. Preuzmite Uninstaller koristeći EPSON Software Updater.

Ako preuzmete Uninstaller, nećete morati da je preuzimate svaki put kada deinstalirate aplikaciju.
2. Pritisnite dugme  da biste isključili štampač.
3. Da biste deinstalirali upravljački program štampača ili upravljački program PC-FAX, izaberite **Željene postavke sistema** u meniju Apple > **Štampači i skeneri** (ili **Štampanje i skeniranje, Štampanje i faks**), a zatim uklonite štampač sa liste omogućenih štampača.
4. Zatvorite sve pokrenute aplikacije.

5. Izaberite **Kreni > Aplikacije > Epson Software > Uninstaller**.
6. Izaberite aplikaciju koju želite da deinstalirate i kliknite na **Uninstall**.



Važno:

Uninstaller uklanja sve upravljačke programe za Epson inkjet štampače sa računara. Ako koristite više Epson inkjet štampača i želite da izbrišete samo neke upravljačke programe, prvo ih sve izbrišite, a zatim ponovo instalirajte potrebne upravljačke programe štampača.

Napomena:

*Ako na listi ne možete da nađete aplikaciju koju želite da deinstalirate, to znači da ta aplikacija ne može da se deinstalira preko funkcije Uninstaller. U tom slučaju izaberite **Idi > Aplikacije > Epson Software**, izaberite aplikaciju koju želite da deinstalirate i prevucite je na ikonu kante za otpatke.*

Povezane informacije

➔ [“Aplikacija za ažuriranje softvera i osnovnog softvera \(Epson Software Updater\)” na strani 186](#)

Štampanje uz korišćenje mrežne usluge

Korišćenjem usluge Epson Connect dostupne preko interneta, možete štampati sa svog pametnog telefona, tableta ili laptop računara u bilo koje vreme i praktično svuda. Da biste koristili ovu uslugu, potrebno je da registrujete korisnika i štampač u usluzi Epson Connect.

Sledeće funkcije su dostupne preko interneta.

Email Print

Kada pošaljete e-poruku sa priložima poput dokumenata ili slika na e-adresu koja je dodeljena štampaču, tu e-poruku možete da odštampate sa udaljenih lokacija kao što su vaš kućni ili kancelarijski štampač.

Epson iPrint

Ova aplikacija je namenjena za iOS i Android i omogućava vam da štampate ili skenirate sa pametnog telefona ili tableta. Možete da štampate dokumente, slike i veb-sajtove tako što ćete ih poslati direktno na štampač na istoj bežičnoj LAN mreži.

Scan to Cloud

Ova aplikacija vam omogućava da šaljete skenirane podatke koje želite da štampate na drugom štampaču. Takođe možete da otpremite skenirane podatke na dostupne usluge informatičkih oblaka.

Remote Print Driver

To je deljeni upravljački program koji ima podršku za upravljački program za štampanje sa udaljenosti. Prilikom štampanja uz korišćenje štampača na udaljenoj lokaciji, možete da štampate tako što ćete promeniti štampač u prozoru uobičajenih aplikacija.

Detalje potražite na veb portalu Epson Connect.

<https://www.epsonconnect.com/>

<http://www.epsonconnect.eu> (samo Evropa)

Rešavanje problema

Provera statusa štampača

Provera poruka na LCD ekranu

Ako je na LCD ekranu prikazana neka poruka o grešci, sledite uputstva na ekranu ili rešenja u nastavku da biste rešili problem.

Poruke o greškama	Rešenja
Greška štampača Ponovo uključite štampač. Više detalja potražite u dokumentaciji.	Uklonite sav papir ili zaštitni materijal u štampaču. Ako se poruka o grešci i dalje prikazuje, obratite se podršci kompanije Epson.
Treba da zamenite Kertridž sa mastilom.	Da bi se postigao vrhunski kvalitet štampe i da bi se zaštitila glava za štampanje, promenljiva bezbednosna rezerva boje ostaje u kertridžu kad vas štampač obavesti da je vreme da zamenite kertridž. Zamenite kertridž kada vam to bude naloženo.
Jastuče za mastilo štampanja bez ivice štampača je pri kraju svog radnog veka. To nije deo koji korisnik može da zameni. Obratite se Epson podršci.	Obratite se kompaniji Epson ili ovlašćenom servisnom predstavniku kompanije Epson za zamenu jastučeta za mastilo za štampanja bez ivica*. To nije deo koji može da servisira korisnik. Poruka će biti prikazana dok se jastuče za mastilo ne zameni. Izaberite Razumem da biste nastavili štampanje.
Jastuče za mastilo štampanja bez ivice štampača je dostiglo kraj svog radnog veka. To nije deo koji korisnik može da zameni. Obratite se Epson podršci.	Obratite se kompaniji Epson ili ovlašćenom servisnom predstavniku kompanije Epson za zamenu jastučeta za mastilo za štampanja bez ivica*. To nije deo koji može da servisira korisnik. Štampanje bez ivica nije dostupno, ali je dostupno štampanje sa ivicama.
Automatski prikaz podešavanja papira je podešeno na Isključeno. Pojedine funkcije možda nisu dostupne. Detalje potražite u dokumentaciji.	Ako je podešavanje Automatski prikaz podešavanja papira onemogućeno, ne možete koristiti aplikaciju AirPrint.
Nije otkriven ton za biranje.	Ovaj problem možete rešiti tako što ćete izabrati Podešavanja > Opšte postavke > Podešavanja faksa > Osn. podešavanja > Tip linije , a zatim izabrati PBX . Ako vaš telefonski sistem zahteva broj za izlaznu liniju da biste mogli da pristupite izlaznoj liniji, broj za izlaznu liniju podesite nakon što izaberete PBX . Umesto stvarnog broja za izlaznu liniju koristite # (tarabu) kada unosite inostrani broj faksa. Ovo vezu čini bezbednijom. Ako se poruka o grešci i dalje prikazuje, onemogućite podešavanja za Detekt. pozivnog tona . Međutim, onemogućavanje ove funkcije može izostaviti prvu cifru broja faksa i poslati faks na pogrešan broj.
Kombinacija IP adrese i maske pod mreže nije tačna. Više detalja potražite u dokumentaciji.	Unesite tačnu IP adresu ili podrazumevani mrežni prolaz. Obratite se osobi koja je instalirala mrežu radi pomoći.
Ažurirajte koreni sertifikat da biste koristili usluge u oblaku.	Pokrenite Web Config, a zatim ažurirajte osnovni sertifikat.

Poruke o greškama	Rešenja
Pomoću računara proverite da li su postavke ulaza štampača (kao što je IP adresa) ili upravljačkog programa štampača tačne.	Kliknite na Red za štampu na kartici Održavanje upravljačkog programa štampača. Uverite se da je u odeljku Svojtvo > Port u meniju Štampač pravilno izabran štampač.
Pomoću računara proverite da li su postavke ulaza ili upravljačkog programa štampača tačne. Detalje potražite u dokumentaciji.	
Recovery Mode	Štampač je pokrenut u režimu oporavka zato što ažuriranje osnovnog softvera nije uspeo. Sledite navedene korake da biste ponovo pokušali da ažurirate osnovni softver. 1. Povežite računar i štampač USB kablom. (Tokom režima oporavka ne možete da ažurirate osnovni softver preko mrežne veze.) 2. Posetite svoju lokalnu Epson veb-lokaciju radi detaljnijih uputstava.

* Kod nekih ciklusa štampanja može da se desi da se veoma mala količina prekomerne boje prikupi u jastučetu za boju. Da bi se sprečilo curenje iz jastučeta, proizvod je projektovan tako da prekine štampanje kada se dostigne kapacitet jastučeta. Od broja stranica koje štampate koristeći opciju štampanja bez ivica zavisiće da li će ovo biti potrebno i koliko često. To što je potrebno zameniti jastučce ne znači da je vaš štampač prestao da radi u skladu sa svojim specifikacijama. Štampač će vas obavestiti kada bude potrebna zamena jastučeta, a to može da obavi samo ovlašćeni predstavnik servisa kompanije Epson. Garancija kompanije Epson ne obuhvata trošak ove zamene.

Povezane informacije

- ➔ [“Vađenje zaglavljenog papira” na strani 194](#)
- ➔ [“Kontaktiranje Epson-ove podrške za korisnike” na strani 241](#)
- ➔ [“Instaliranje najnovijih aplikacija” na strani 187](#)

Provera statusa štampača — Windows

1. Pristupite prozoru upravljačkog programa štampača.
2. Kliknite na **EPSON Status Monitor 3** na kartici **Održavanje**, a zatim kliknite na **Detalji**.

Možete proveriti status štampača, nivoe mastila i status grešaka.

Napomena:

Ako je **EPSON Status Monitor 3** onemogućen, kliknite na **Proširena podešavanja** na kartici **Održavanje**, a zatim izaberite **Uključi EPSON Status Monitor 3**.

Povezane informacije

- ➔ [“Pristupanje upravljačkom programu štampača” na strani 90](#)

Provera statusa štampača — Mac OS

1. Izaberite **Željene postavke sistema** u meniju  > **Štampači i skeneri** (ili **Štampanje i skeniranje, Štampanje i faks**), a zatim izaberite štampač.

2. Kliknite na **Opcije i materijal za štampanje > Uslužni program > Otvori uslužni program štampača**.
3. Kliknite na **EPSON Status Monitor**.
Možete proveriti status štampača, nivoe mastila i status grešaka.

Provera statusa softvera

Problem možda možete da rešite tako što ćete ažurirati softver na najnoviju verziju. Da biste proverili status softvera, koristite alat za ažuriranje softvera.

Povezane informacije

- ➔ [“Aplikacija za ažuriranje softvera i osnovnog softvera \(Epson Software Updater\)” na strani 186](#)
- ➔ [“Instaliranje najnovijih aplikacija” na strani 187](#)

Vađenje zaglavljelog papira

Proverite grešku prikazanu na kontrolnoj tabli i pratite uputstva za vađenje zaglavljelog papira, uključujući i preostale pocepane delove. Zatim, izbrišite grešku.



Važno:

Pažljivo izvadite zaglavljene papir. Naglo vađenje papira može dovesti do oštećenja štampača.

Vađenje zaglavljelog papira iz Zadnji mehanizam za uvlačenje papira

Izvadite zaglavljene papir.

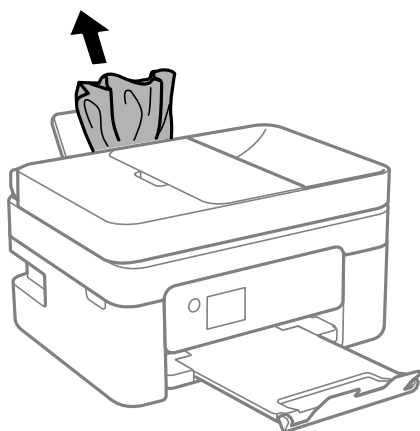

Vađenje zaglavljenog papira iz Zadnji valjak

1. Uklonite zadnji valjak.

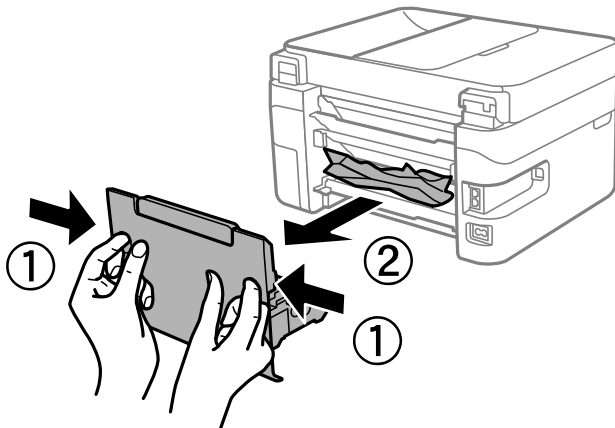

2. Izvadite zaglavljenu papir.

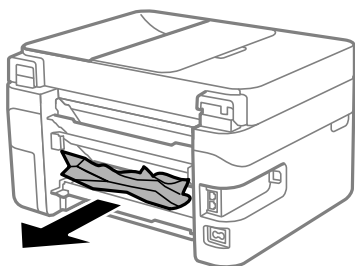

3. Uklonite zaglavljenu papir iz zadnji valjak.

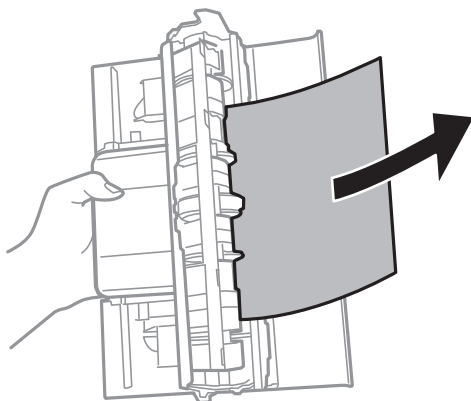

4. Ubacite zadnji valjak u štampač.

Vađenje zaglavljelog papira iz unutrašnjosti štampača

⚠ Oprez:

- ❑ *Vodite računa da ne priklješćite ruku ili prste kada otvarate ili zatvarate skener. U suprotnom se možete povrediti.*
- ❑ *Nikada nemojte dodirivati dugmad na kontrolnoj tabli kada vam je ruka unutar štampača. Ako štampač počne da radi, može izazvati povredu. Pazite da ne dodirnete delove koji vire da biste izbegli povredu.*

1. Otvorite skener sa zatvorenim poklopcem skenera.

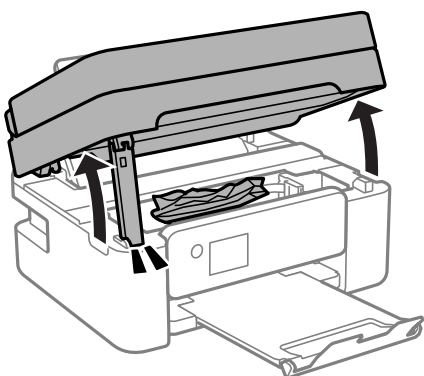

2. Izvadite zaglavljeni papir.

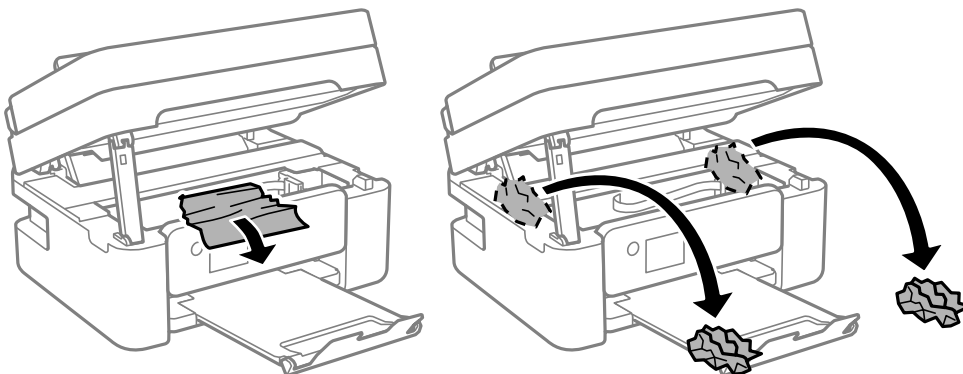

! **Važno:**

Nemojte dodirivati ravni beli kabl ili providni film unutar štampača. To može izazvati kvar.

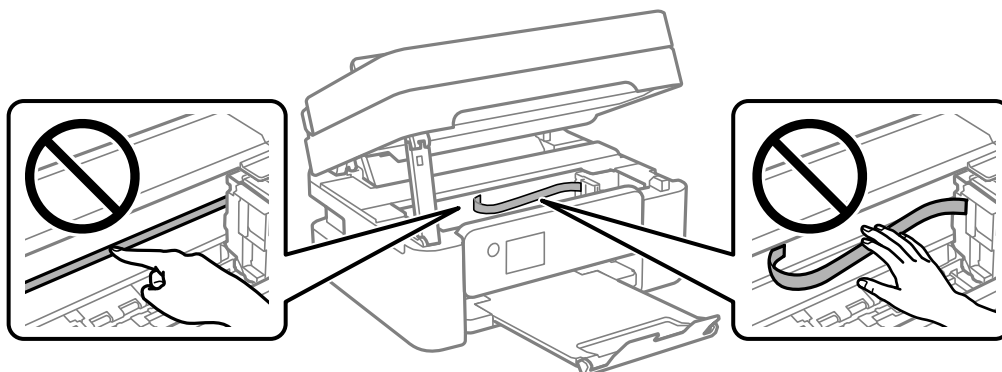

3. Zatvorite skener.

Radi bezbednosnih razloga skener se zatvara u dva koraka.

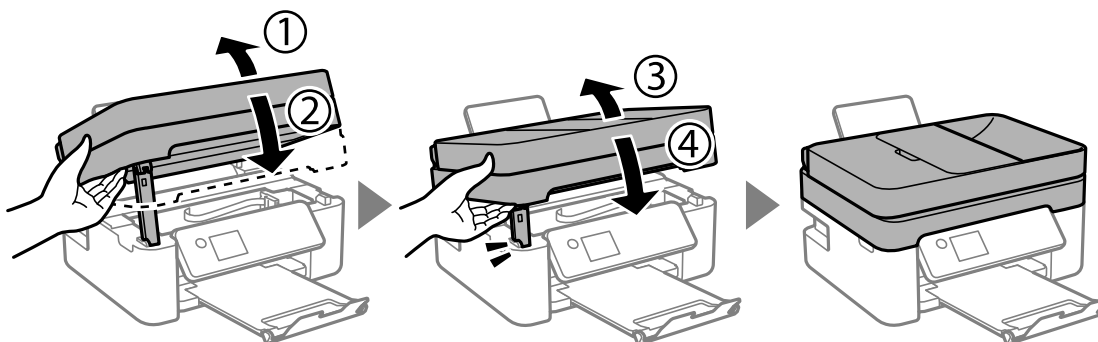

Napomena:

Skener ne može da se otvori sa položaja koji je ispod prikazan. U potpunosti ga zatvorite pre nego što ga otvorite.

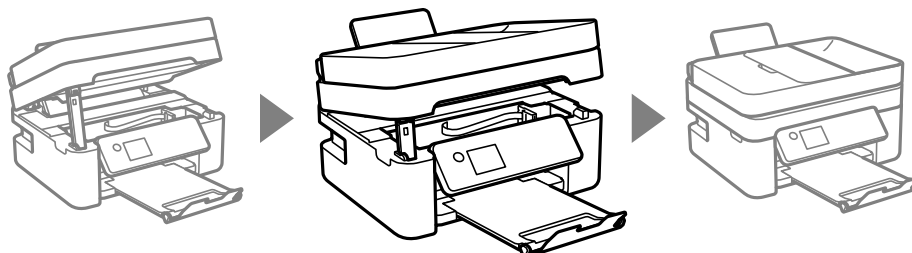

Vađenje zaglavljenog papira iz ADF

1. Otvorite poklopac za ADF.

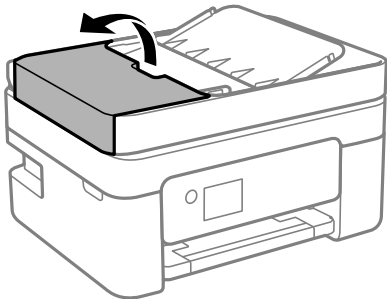

2. Izvadite zaglavljene papir.

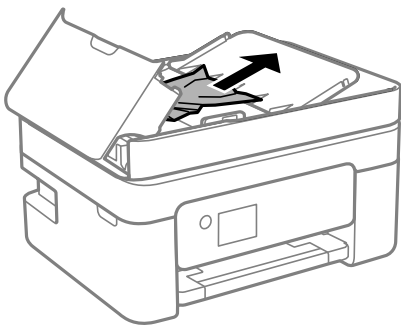

3. Podignite ADF ulaznu fioku.



Važno:

Proverite da li ste otvorili ADF poklopac pre nego što podignete ADF ulaznu fioku. U suprotnom, ADF bi se mogao oštetiti.

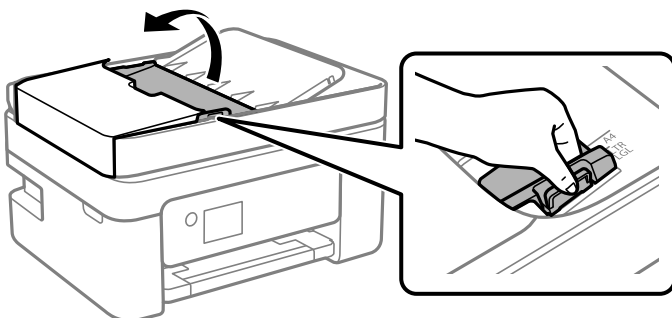

4. Izvadite zaglavljenu papir.

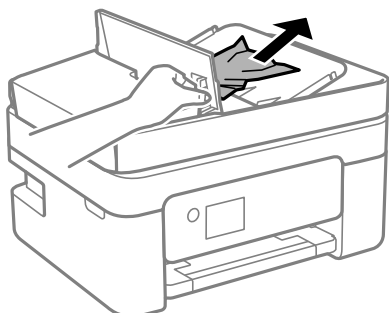

5. Spustite ADF ulaznu fioku.

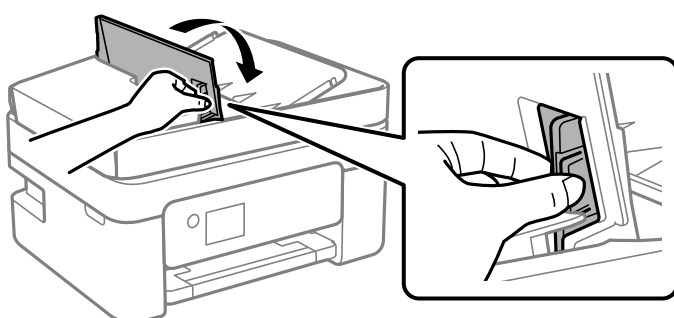

6. Zatvorite ADF prednji poklopac dok ne škljocne.



Papir se ne uvlači pravilno

Proverite sledeće stavke, a zatim preduzmite potrebne mere da biste rešili problem.

- Štampač postavite na ravnu površinu i upotrebljavajte ga u preporučenim uslovima okoline.
- Koristite papir koji ovaj štampač podržava.
- Poštujte mere opreza za rukovanje papirom.
- Nemojte ubacivati veći broj listova od maksimalnog broja navedenog za taj papir. U slučaju običnog papira, nemojte ubacivati papir iznad linije označene simbolom trougla na vodiči za papir.
- Uverite se da se podešavanja za veličinu papira i tip papira slažu sa stvarnom veličinom papira i tipom papira koji je ubačen u štampač.

Povezane informacije

- ➔ [“Ambijentalne specifikacije” na strani 235](#)
- ➔ [“Mere opreza pri rukovanju papirom” na strani 54](#)
- ➔ [“Dostupan papir i kapaciteti” na strani 52](#)
- ➔ [“Lista tipa papira” na strani 58](#)

Zaglavljivanje papira

- Ubacite papir okrenut na odgovarajuću stranu i pomerite vođice za papir do ivica papira.
- Ako ste ubacili više listova papira, ubacujte jedan po jedan list.

Povezane informacije

- ➔ [“Vađenje zaglavljenog papira” na strani 194](#)
- ➔ [“Ubacivanje papira u Zadnji mehanizam za uvlačenje papira” na strani 55](#)

Papir se uvlači iskošeno

Ubacite papir okrenut na odgovarajuću stranu i pomerite vođice za papir do ivica papira.

Povezane informacije

- ➔ [“Ubacivanje papira u Zadnji mehanizam za uvlačenje papira” na strani 55](#)

Više listova papira se uvlači odjednom

- Ubacujte jedan po jedan papir.
- Ako se tokom ručnog dvostranog štampanja nekoliko listova papira uvlači odjednom, izvadite sav papir koji je ubačen u štampač i ponovo ga ubacite.

Dolazi do greške sa izlazom za papir

Kada dođe do greške sa izlazom za papir iako je papir ubačen u zadnji mehanizam za uvlačenje papira, ponovo ubacite papir u središnji deo zadnji mehanizam za uvlačenje papira.

Papir je izbačen tokom štampanja

Kada ubacite papir sa odštampanim zaglavljem (papir na kome informacije kao što su ime pošiljaoca ili korporacije su prethodno odštampani u zaglavlju), izaberite **Letterhead** kao podešavanje vrste papira.

Original se ne uvlači u automatski mehanizam za uvlačenje papira

- Koristite originale koje automatski mehanizam za uvlačenje papira podržava.

- Ubacite originale okrenute na odgovarajuću stranu i pomerite vođice za papir automatskog mehanizma za uvlačenje papira do ivica originala.
- Očistite unutrašnjost automatskog mehanizma za uvlačenje papira.
- Ne ubacujte originale iznad linije označene simbolom trougla na automatskom mehanizmu za uvlačenje papira.

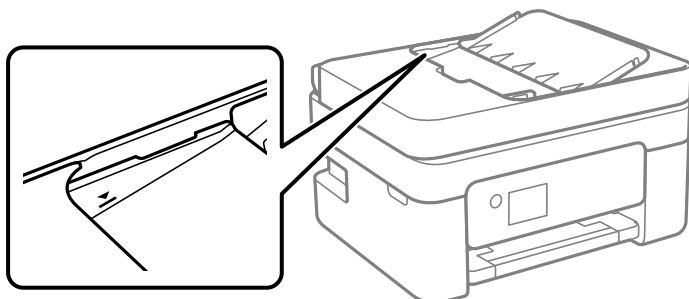

- Na ekranu za kopiranje, skeniranje, ili faks, proverite da li se ikona automatskog mehanizma za uvlačenje papira prikazuje. Ako je isključena, ponovo postavite originale.
- Proverite da li je dokument postavljen na staklo skenera.

Povezane informacije



- ➔ [“Originali dostupni za automatski mehanizam za uvlačenje papira” na strani 59](#)
- ➔ [“Postavljenje originala u automatski mehanizam za uvlačenje papira” na strani 59](#)
- ➔ [“Čišćenje automatskog mehanizma za uvlačenje papira” na strani 174](#)

Problemi sa napajanjem i kontrolnom tablom

Napajanje se ne uključuje

- Postarajte se da kabl za napajanje bude čvrsto priključen.
- Malo duže držite pritisnuto dugme .

Napajanje se ne isključuje

Malo duže držite pritisnuto dugme . Ako i dalje ne možete da isključite štampač, iskopčajte kabl za napajanje. Da biste sprečili isušivanje glave za štampanje, ponovo uključite štampač i isključite ga pritiskom na dugme .

Napajanje se automatski isključuje

- Izaberite **Podešavanja** > **Opšte postavke** > **Osn. podešavanja** > **Pod. isključivanja**, a zatim onemogućite podešavanja **Isključivanje usled neaktivnosti** i **Isključivanje usled prekida veze**.
- Izaberite **Podešavanja** > **Opšte postavke** > **Osn. podešavanja**, a zatim onemogućite podešavanje **Merač vremena za isključivanje**.

Napomena:

Vaš proizvod može da poseduje funkciju **Pod. isključivanja** ili **Merač vremena za isključivanje**, u zavisnosti od lokacije kupovine.

LCD ekran je zatamnjen

Štampač je u režimu mirovanja. Pritisnite bilo koje dugme na kontrolnoj tabli da biste vratili LCD ekran u prethodno stanje.

Štampanje sa računara nije moguće

Provera veze (USB)

- Dobro povežite USB kabl sa štampačem i računarom.
- Ako koristite USB čvorište, pokušajte da priključite štampač direktno na računar.
- Ako se USB kabl ne prepozna, promenite priključak, ili promenite USB kabl.
- Ako štampač ne može da štampa pomoću USB priključka, pokušajte sledeće.

Isključite USB kabl iz računara. Desni klik miša na ikonu štampača na računaru i izaberite **Ukloni uređaj**. Onda priključite USB kabl na računar i pokušajte da uradite probno štampanje.

Resetujte USB priključak prateći sledeće korake u ovom priručniku za promenu načina povezivanja sa računarom. Detalje potražite na vezi za povezane informacije ispod.

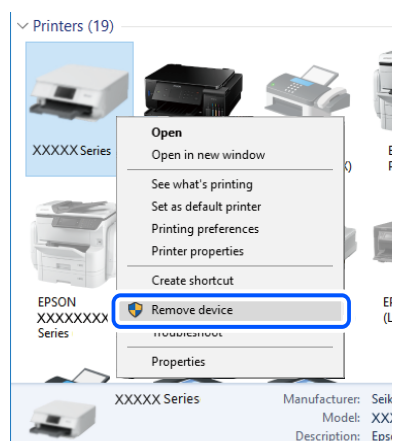

Povezane informacije

➔ [“Promena načina povezivanja sa računarom”](#) na strani 47

Provera veze (mreže)

- Kada promenite bežični ruter ili pružaoca usluga, pokušajte ponovo da izvršite podešavanja mreže za štampač. Priključite računar ili pametni uređaj na isti SSID kao i štampač.

- ❑ Isključite uređaje koje želite da priključite na mrežu. Sačekajte oko 10 sekundi i zatim uključite uređaje sledećim redosledom: bežični mrežni usmerivač, računar ili pametni uređaj i zatim štampač. Približite štampač i računar ili pametni uređaj bežičnom mrežnom usmerivaču da biste pomogli pri komunikaciji radio talasima, a zatim pokušajte da ponovo izvršite podešavanja mreže.
- ❑ Odštampane izveštaje o mrežnom povezivanju. Detalje potražite na vezi za povezane informacije ispod. Ako izveštaj pokazuje da mrežno povezivanje nije uspelo, proverite izveštaj o mrežnom povezivanju, a zatim sledite odštampana rešenja.
- ❑ Ako je štampaču dodeljena IP adresa 169.254.XXX.XXX, a podmrežna maska je 255.255.0.0, moguće je da IP adresa nije pravilno dodeljena. Restartujte bežični ruter ili ponovo podesite mrežne postavke za štampač. Ako time ne rešite problem, pogledajte dokumentaciju za bežični ruter.
- ❑ Pokušajte da pristupite nekom veb-sajtu sa svog računara da biste se uverili da su podešavanja mreže na vašem računaru tačna. Ako ne možete da pristupite nijednom veb-sajtu, postoji problem na računaru. Proverite mrežno povezivanje računara.

Povezane informacije

- ➔ [“Povezivanje sa računalom” na strani 22](#)
- ➔ [“Štampanje izveštaja o mrežnom povezivanju” na strani 40](#)

Provera Softvera i Podataka

- ❑ Postarajte se da je originalan program Epson štampača instaliran. Ako originalan program Epson štampača nije instaliran, dostupne funkcije su ograničene. Preporučujemo korišćenje originalan programa Epson štampača. Pogledajte ispod link sa ostalim detaljnim informacijama.
- ❑ Ako štampate sliku koja se sastoji od velike količine podataka, računar možda neće imati dovoljno memorije. Štampanje slike niže rezolucije ili manje veličine.

Povezane informacije

- ➔ [“Provera originalnog upravljačkog programa Epson štampača” na strani 203](#)
- ➔ [“Instaliranje najnovijih aplikacija” na strani 187](#)

Provera originalnog upravljačkog programa Epson štampača

Možete proveriti da li je originalni upravljački program Epson štampača instaliran na vašem računaru pomoću jednog od sledećih načina.

Windows

Izaberite **Kontrolna tabla > Prikaz uređaja i štampača (Štampači, Štampači i faks)**, a zatim uradite sledeće kako biste otvorili prozor sa svojstvima servera štampača.

- ❑ Windows 10/Windows 8.1/Windows 8/Windows 7/Windows Server 2016/Windows Server 2012 R2/Windows Server 2012/Windows Server 2008 R2
Kliknite na ikonu štampača, a zatim kliknite na **Svojstva servera štampača** na vrhu prozora.
- ❑ Windows Vista/Windows Server 2008
Kliknite desnim na fasciklu **Štampači**, zatim kliknite **Pokreni kao administrator > Svojstva servera**.
- ❑ Windows XP/Windows Server 2003 R2/Windows Server 2003
Iz menija **Fascikle**, izaberite **Svojstva servera**.

Kliknite na karticu **Upravljački program**. Ako se ime štampača prikaže na listi, originalni upravljački program Epson štampača je instaliran na vašem računaru.

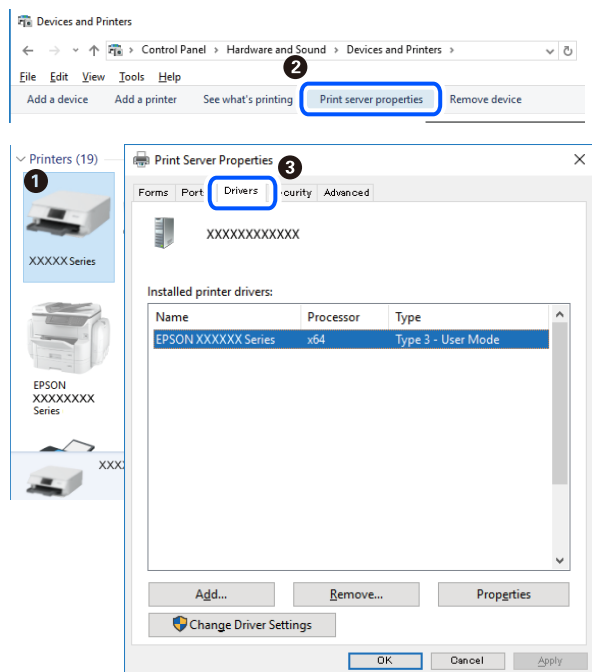

Mac OS

Izaberite **Željene postavke sistema** u meniju  > **Štampači i skeneri** (ili **Štampanje i skeniranje, Štampanje i faks**), a zatim izaberite štampač. Kliknite na **Opcije i materijal za štampanje**, i ako su kartica **Opcije** i kartica **Uslužni program** prikazane na prozoru, originalni upravljački program Epson štampača je instaliran na vašem računaru.

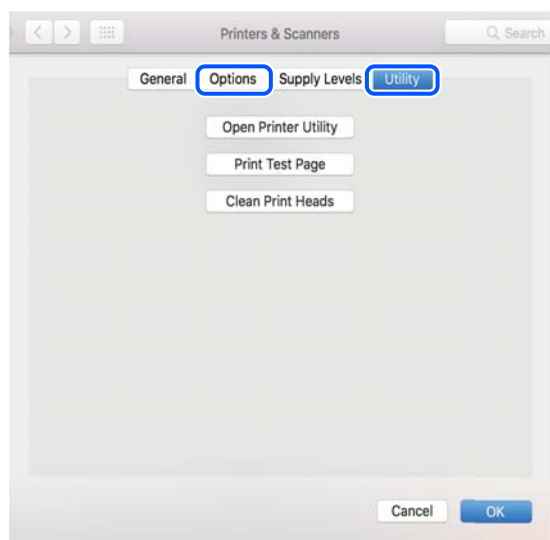

Povezane informacije

➔ [“Instaliranje najnovijih aplikacija” na strani 187](#)

Provera statusa štampača sa računara (Windows)

Kliknite na **Red za štampu** na kartici **Održavanje** upravljačkog programa štampača, a zatim proverite sledeće.

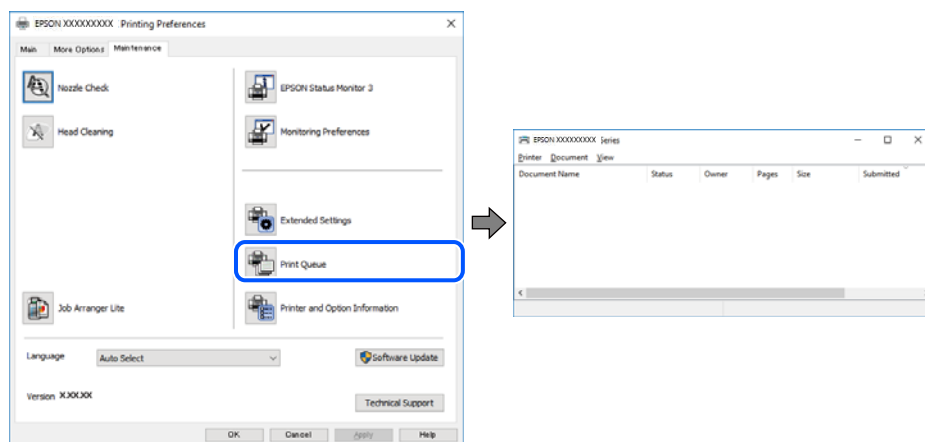

- Proverite da li ima pauziranih zadataka štampanja.

Ako ima nepotrebnih podataka, izaberite **Otkazi sve dokumente** na meniju **Štampač**.

- Postarajte se da štampač nije neaktivan ili na čekanju.

Ako je štampač neaktivan ili na čekanju, opozovite podešavanje neaktivnosti ili čekanja u meniju **Štampač**.

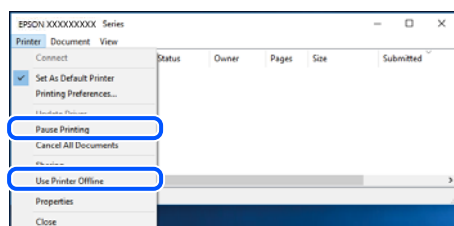

- Postarajte se da štampač bude izabran kao podrazumevani štampač u meniju **Štampač** (trebalo bi da na stavci u meniju stoji znak potvrde).

Ako štampač nije izabran kao podrazumevani, podesite ga kao podrazumevani štampač. Ako se u **Kontrolna tabla > Pogledaj uređaje i štampače (Štampači, Štampači i faksovi)** nalazi više ikona, pogledajte sledeće kako biste izabrali ikonu.

Primer)

USB veza: EPSON XXXX Series

Mrežna veza: EPSON XXXX Series (mreža)

Ako upravljački program štampača instalirate više puta, može se dogoditi da budu napravljene kopije upravljačkog programa štampača. Ako budu napravljene kopije poput „EPSON XXXX Series (kopija 1)”, kliknite desnim tasterom miša na kopiranu ikonu upravljačkog programa, a zatim kliknite na **Ukloni uređaj**.

- Uverite se da je u odeljku **Svojstvo > Port** u meniju **Štampač** pravilno izabran štampač.

Izaberite „**USBXXX**” za USB vezu ili „**EpsonNet Print Port**” za mrežnu vezu.

Provera statusa štampača sa računara (Mac OS)

Postarajte se da status štampača ne bude **Pauza**.

Izaberite **Željene postavke sistema** u meniju  > **Štampači i skeneri** (ili **Štampanje i skeniranje**, **Štampanje i faks**), a zatim dva puta kliknite na štampač. Ako je štampač pauziran, kliknite na **Nastavi** (ili **Nastavi rad štampača**).

Kada ne možete da izvršite podešavanja mreže

- Isključite uređaje koje želite da priključite na mrežu. Sačekajte oko 10 sekundi i zatim uključite uređaje sledećim redosledom: bežični mrežni usmerivač, računar ili pametni uređaj i zatim štampač. Približite štampač i računar ili pametni uređaj bežičnom mrežnom usmerivaču da biste pomogli pri komunikaciji radio talasima, a zatim pokušajte da ponovo izvršite podešavanja mreže.
- Izaberite **Podešavanja** > **Opšte postavke** > **Mrežne postavke** > **Provera veze** a zatim odšampajte izveštaj o mrežnoj vezi. Ako je došlo do greške, proverite izveštaj o mrežnom povezivanju, a zatim sledite odštampana rešenja.

Povezane informacije

- ➔ [“Štampanje izveštaja o mrežnom povezivanju” na strani 40](#)
- ➔ [“Poruke i rešenja u izveštaju o mrežnom povezivanju” na strani 41](#)

Uređaji ne mogu da se povežu iako mrežna podešavanja nisu problem

Ako ne možete da se povežete na štampač sa računara ili pametnog uređaja, iako vaš izveštaj o mrežnoj vezi ne pokazuje nikakve probleme, pogledajte sledeće.

- Kada istovremeno koristite više bežičnih mrežnih usmerivača, možda nećete moći da koristite štampač sa računara ili pametnog uređaja, zavisno od podešavanja bežičnih mrežnih usmerivača. Priključite računar ili pametni uređaj na isti bežični mrežni usmerivač kao i štampač.

Onemogućite funkciju povezivanja na pametnom uređaju ako je omogućena.

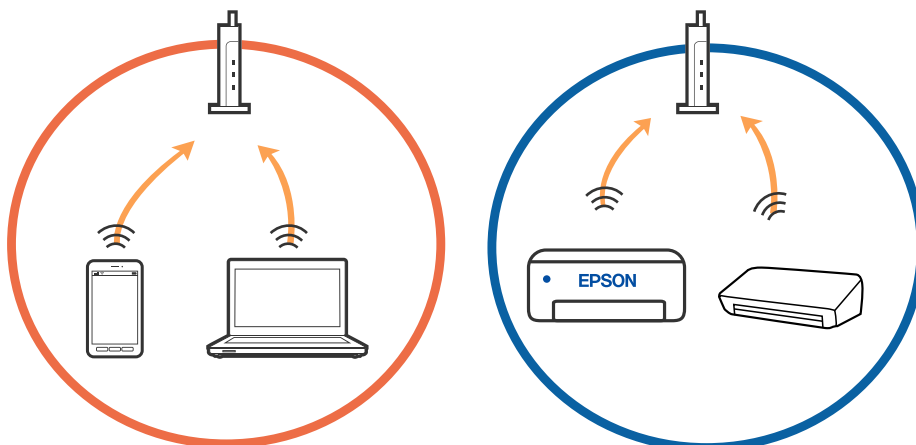

- Možda nećete moći da se povežete sa bežičnim mrežnim usmerivačem kada bežični mrežni usmerivač ima više SSID-a i uređaji su povezani na različite SSID-e na istom bežičnom mrežnom usmerivaču. Priključite računar ili pametni uređaj na isti SSID kao i štampač.

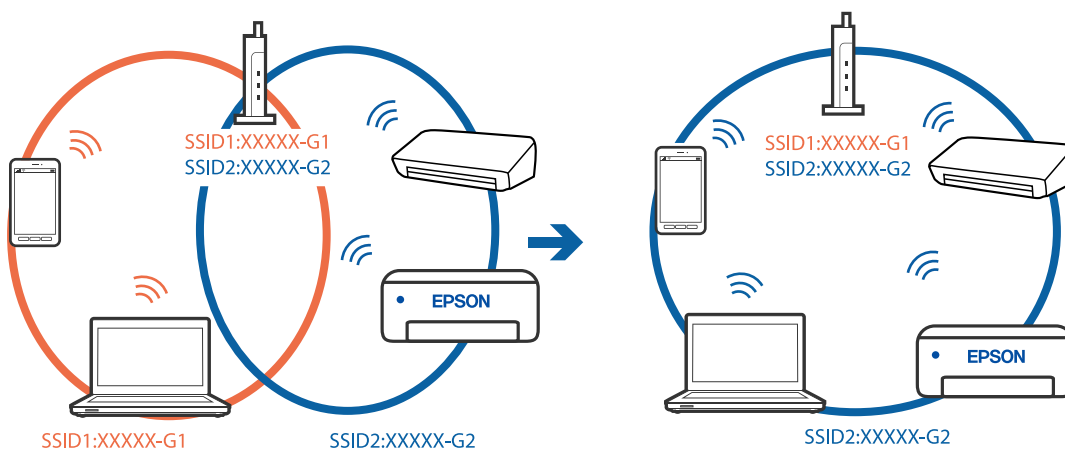

- Bežični mrežni usmerivač koji je usaglašen sa IEEE 802.11a i sa IEEE 802.11g ima SSID-e od 2,4 GHz i 5 GHz. Ako priključite računar ili pametni uređaj na SSID od 5 GHz, ne možete da se povežete sa štampačem, jer štampač podržava samo komunikaciju preko 2,4 GHz. Priključite računar ili pametni uređaj na isti SSID kao i štampač.

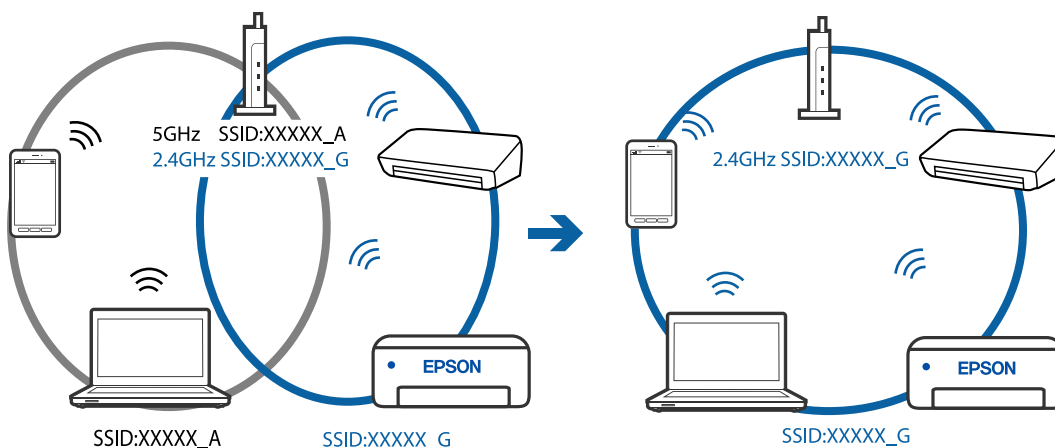

- Većina bežičnih mrežnih usmerivača ima funkciju separatora privatnosti koja blokira komunikaciju između priključenih uređaja. Ako ne možete da komunicirate između štampača i računara ili pametnog uređaja, čak i ako su povezani na istu mrežu, onemogućite separator privatnosti na bežičnom mrežnom usmerivaču. Detalje potražite u priručniku priloženom uz bežični mrežni usmerivač.

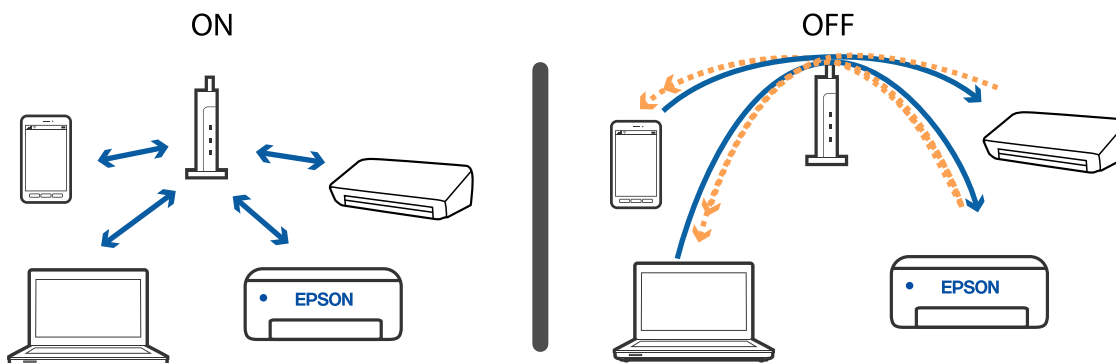

Povezane informacije

- ➔ [“Provera SSID povezanog sa štampačem” na strani 208](#)
- ➔ [“Provera SSID za računar” na strani 208](#)

Provera SSID povezanog sa štampačem

Izaberite **Podešavanja** > **Opšte postavke** > **Mrežne postavke** > **Status mreže**.

Možete proveriti SSID za Wi-Fi i Wi-Fi Direct iz svakog menija.

Provera SSID za računar

Operativni sistem Windows

Kliknite na  na tabli sa zadacima na radnoj površini. Proverite naziv povezanog SSID-a sa prikazane liste.

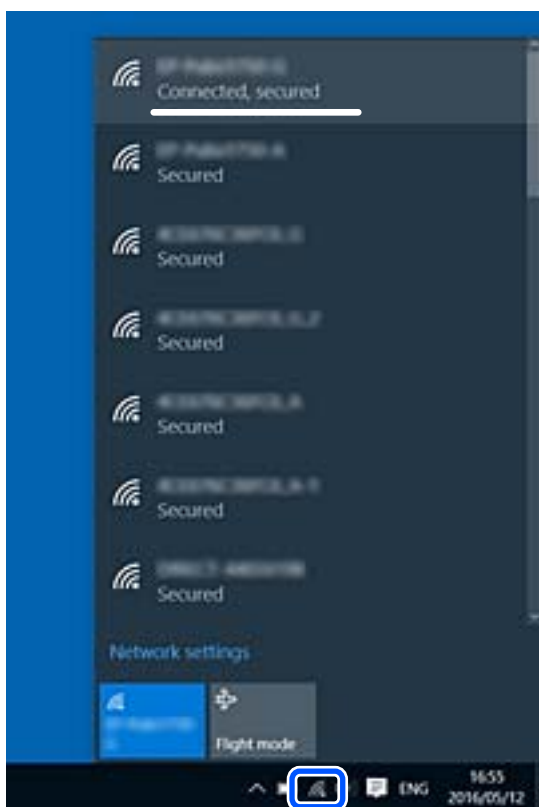

Mac OS

Kliknite na ikonu Wi-Fi na vrhu ekrana računara. Prikazuje se lista SSID-a i povezani SSID je označen kvačicom.



Bežične LAN (Wi-Fi) veze postanu nestabilna prilikom korišćenja USB 3.0 uređaja na Mac računaru

Kada povežete uređaj sa USB 3.0 ulazom na Mac računaru, može doći do smetnji u radio frekvenciji. Probajte sledeće ako ne možete da se povežete na bežičnu LAN (Wi-Fi) vezu ili ako operacije postanu nestabilne.

- Uređaj koji je povezan na USB 3.0 ulaz postavite dalje od računara.
- Ako štampač podržava frekventni opseg od 5 GHz, povežite se na SSID za opseg od 5 GHz.

Povezane informacije

➔ [“Specifikacije Wi-Fi veze” na strani 233](#)

Štampanje sa iPhone, iPad, ili iPod touch nije moguće

- Povežite iPhone, iPad ili iPod touch na istu mrežu (SSID) kao štampač.
- Omogućite **Automatski prikaz podešavanja papira** u sledećim menijima:
Podešavanja > Opšte postavke > Podešavanja štampača > Podešavanje izvora papira > Automatski prikaz podešavanja papira
- Omogućite podešavanje AirPrint na Web Config.

Povezane informacije

- ➔ [“Povezivanje sa pametnim uređajem” na strani 23](#)
- ➔ [“Aplikacija za podešavanje operacija štampača \(Web Config\)” na strani 180](#)

Problemi sa odštampanim materijalom

Otisak je izgužvan ili nedostaju boje

Ako niste koristili štampač duže vreme, mlaznice glave za štampanje su možda začepljene i kapljice mastila možda nisu ispuštene. Obavite proveru mlaznica, a zatim očistite glavu za štampanje ako je bilo koja od mlaznica glave za štampanje začepljena.

Povezane informacije

➔ [“Provera i čišćenje glave za štampanje” na strani 171](#)

Pojavljaju se trake ili neočekivane boje

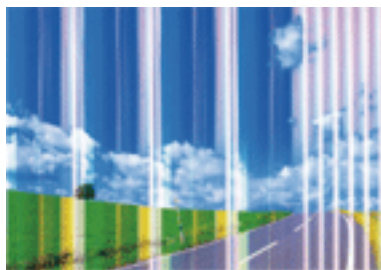

Moguće je da su mlaznice glave za štampanje začepljene. Izvršite proveru mlaznica da biste se uverili da li su mlaznice glave za štampanje začepljene. Očistite glavu za štampanje ako je bilo koja od mlaznica glave za štampanje začepljena.

Povezane informacije

➔ [“Provera i čišćenje glave za štampanje” na strani 171](#)

Obojene trake se pojavljuju na otprilike 2.5 cm



- Izaberite odgovarajuće podešavanje vrste papira koje odgovara vrsti papira koji je ubačen u štampač.
- Poravnajte glavu za štampanje pomoću funkcije **Horizontalno poravnanje**.
- Kada štamptate na običnom papiru, štamptajte koristeći podešavanje za visoki kvalitet.

Povezane informacije

- ➔ [“Lista tipa papira” na strani 58](#)
- ➔ [“Poravnavanje glave za štampanje” na strani 173](#)

Zamagljeni otisci, pojava vertikalnih traka ili neusklađenosti



enthalten alle
Aufdruck. W
↓ 5008 "Regel

Poravnajte glavu za štampanje pomoću funkcije **Vertikalno poravnanje**.

Povezane informacije

- ➔ [“Poravnavanje glave za štampanje” na strani 173](#)

Kvalitet štampe se ne poboljšava čak ni posle poravnanja glave za štampanje

Tokom dvosmernog štampanja (ili štampanja velikom brzinom), glava za štampanje štampa krećući se u oba smera, pa se može desiti da vertikalne linije ne budu poravnate. Ako se kvalitet štampe ne poboljša, onemogućite dvosmerno podešavanje (ili podešavanje za veliku brzinu). Onemogućavanjem ovog podešavanja može da se smanji brzina štampanja.

- Windows

Opozovite izbor opcije **Velika brzina** na kartici **Još opcija** upravljačkog programa štampača.

- Mac OS

Izaberite **Željene postavke sistema** u meniju  > **Štampači i skeneri** (ili **Štampanje i skeniranje**, **Štampanje i faks**), a zatim izaberite štampač. Kliknite na **Opcije i materijal za štampanje** > **Opcije** (ili **Upravljački program**). Izaberite **Off** za podešavanje **High Speed Printing**.

Kvalitet štampe je loš

Ako je kvalitet štampe loš usled zamrljanih otisaka, pojavljivanja traka, nedostatka boja, izbledelih boja i lošeg poravnanja na otiscima, proverite sledeće.

Provera štampača

- Obavite proveru mlaznica, a zatim očistite glavu za štampanje ako je bilo koja od mlaznica glave za štampanje začepljena.
- Poravnajte glavu za štampanje.

Provera papira

- Koristite papir koji ovaj štampač podržava.
- Nemojte štampati na papiru koji je vlažan, oštećen ili previše star.
- Ako je papir uvijen ili je koverta naduvana, spljoštite ih.
- Papire nemojte slagati odmah nakon štampanja.
- Otiske u potpunosti osušite pre arhiviranja ili prikazivanja. Prilikom sušenja otisaka, izbegavajte direktnu sunčevu svetlost, nemojte koristiti fen i nemojte dodirivati stranu papira na kojoj je štampano.
- Prilikom štampanja slika i fotografija, kompanija Epson preporučuje upotrebu originalnog Epson papira umesto običnog papira. Štampajte na strani originalnog Epson papira koja je pogodna za štampanje.

Provera podešavanja štampanja

- Izaberite odgovarajuće podešavanje vrste papira koje odgovara vrsti papira koji je ubačen u štampač.
- Štampajte koristeći podešavanje boljeg kvaliteta.

Provera kertridža sa mastilom

- Epson preporučuje da kertridž sa bojom upotrebite pre datuma koji je odštampan na pakovanju.
- Za najbolje rezultate, kertridž sa bojom iskoristite u roku od šest meseci od otvaranja pakovanja.
- Trudite se da koristite originalne Epson kertridže sa bojom. Ovaj proizvod je projektovan tako da podesi boje na osnovu korišćenja originalnih Epson kertridža sa bojom. Upotreba neoriginalnih kertridža sa bojom može da dovede do opadanja kvaliteta štampanja.

Povezane informacije

- ➔ [“Provera i čišćenje glave za štampanje” na strani 171](#)
- ➔ [“Poravnavanje glave za štampanje” na strani 173](#)
- ➔ [“Dostupan papir i kapaciteti” na strani 52](#)
- ➔ [“Lista tipa papira” na strani 58](#)
- ➔ [“Mere opreza pri rukovanju papirom” na strani 54](#)

Papir je umrljan ili izgužvan

- Kada se u vrhu ili u dnu papira pojave horizontalne trake ili je papir zamrljan, ubacite papir u odgovarajućem smeru i povucite ivične vođice uz rubove papira.

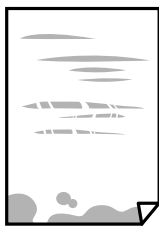

- Kada se javljaju vertikalne trake ili je papir zamrljan, očistite putanju papira.



- Postavite papir na ravnu površinu da biste proverili da li je uvijen. Ako jeste, ispravite ga.
- Kada obavljate ručno dvostrano štampanje, uverite se da se mastilo u potpunosti osušilo pre ponovnog ubacivanja papira.

Povezane informacije

- ➔ [“Ubacivanje papira u Zadnji mehanizam za uvlačenje papira” na strani 55](#)
- ➔ [“Čišćenje mrlja od mastila sa putanje papira” na strani 173](#)

Papir se umrlja tokom automatskog dvostranog štampanja

Kada koristite funkciju automatskog dvostranog štampanja i štamplate podatke velike gustine, kao što su slike i grafikoni, podesite gustinu štampanja na nižu vrednost i vreme sušenja na dužu vrednost.

Povezane informacije

- ➔ [“Podešavanja štampača” na strani 67](#)

Štampane fotografije su lepljive

Možda štamplate na pogrešnoj strani foto papira. Proverite da li štamplate na strani predviđenoj za štampanje.

Kada se štampa sa pogrešne strane foto papira, morate da očistite putanju papira.

Povezane informacije

- ➔ [“Čišćenje mrlja od mastila sa putanje papira” na strani 173](#)

Slike ili fotografije se štampaju u neočekivanim bojama

Kada štamplate iz Windows upravljačkog programa štampača, standardno se primenjuje Epsonovo automatsko podešavanje fotografija zavisno od vrste papira. Pokušajte da promenite podešavanje.

Na kartici **Još opcija** izaberite **Prilagođeno** u **Ispravka boje**, a zatim kliknite na **Napredno**. Promenite podešavanje **Doterivanje prizora** sa **Autom. doterivanje** na neku drugu opciju. Ako se podešavanja ne mogu izmeniti, koristite bilo koji metod korekcije boja osim **PhotoEnhance** u **Upravljanje bojom**.

Povezane informacije

- ➔ [“Prilagođavanje boje štampanja” na strani 104](#)

Štampanje bez margina nije moguće

U postavkama štampanja podesite štampanje bez ivica. Ako izaberete vrstu papira koja ne podržava štampanje bez ivica, ne možete izabrati **Bez okvira**. Izaberite vrstu papira koja podržava štampanje bez ivica.

Povezane informacije

- ➔ [“Osnovne opcije menija za kopiranje” na strani 121](#)
- ➔ [“Osnovne informacije o štampanju” na strani 90](#)
- ➔ [“Osnovne informacije o štampanju” na strani 109](#)

Ivice slike bivaju izrezane prilikom štampanja bez ivica

Tokom štampanja bez ivica, slika je blago uvećana, a oblast koja izlazi iz okvira je izrezana. Izaberite nižu postavku uvećanja.

Kontrolna tabla

Promenite **Proširenje** podešavanje.

Windows

Kliknite na **Podešavanja** pored polja za potvrdu **Bez okvira** na kartici drajvera štampača **Glavni** a zatim izmenite postavke.

Mac OS

Izmenite postavke **Širenje** u meniju dijaloga za štampanje **Podešavanje štampe**.

Povezane informacije

- ➔ [“Osnovne opcije menija za kopiranje” na strani 121](#)

Položaj, veličina ili margine odštampanog dokumenta nisu ispravni

Ubacite papir okrenut na odgovarajuću stranu i pomerite vođice za papir do ivica papira.

Prilikom postavljanja originala na staklo skenera, poravnajte ugao originala sa uglom obeleženim simbolom na okviru staklo skenera. Ako su ivice kopije isečene, odmaknite original od ugla.

Prilikom stavljanja originala na staklo skenera (staklo skenera), očistite staklo skenera (staklo skenera) i poklopac za dokumente. Ako na staklu ima prašine ili mrlja, može se desiti da se oblast za kopiranje poveća kako bi se prašina ili mrlje obuhvatili, što dovodi do pogrešnog položaja za kopiranje ili smanjivanja slike.

Izaberite odgovarajuću vrednost za **Veličina dokumenta** u podešavanjima kopiranja.

Izaberite odgovarajuću postavku veličine papira.

Prilagodite podešavanje margina u aplikaciji tako da bude u okviru oblasti na kojoj se može štampati.

Povezane informacije

- ➔ [“Ubacivanje papira u Zadnji mehanizam za uvlačenje papira” na strani 55](#)
- ➔ [“Postavljanje originala na staklo skenera Staklo skenera” na strani 61](#)
- ➔ [“Čišćenje Staklo skenera” na strani 176](#)
- ➔ [“Površina na kojoj se može štampati” na strani 230](#)

Odštampani znakovi nisu tačni ili su izobličeni

- Dobro povežite USB kabl sa štampačem i računarom.
- Otkazite sve pauzirane poslove štampanja.
- Nemojte ručno stavljati računar u režim **Hibernacija** ili **Mirovanje** kada je štampanje u toku. Sledeći put kada uključite računar može doći do štampanja stranica sa izobličenim tekstom.
- Ako koristite upravljački program štampača koji ste prethodno koristili, odštampani znakovi mogu biti izobličeni. Proverite da li je upravljački program štampača koji koristite namenjen za ovaj štampač. Proverite naziv štampača na vrhu prozora upravljačkog programa štampača.

Odštampana slika je izvrnuta

Opozovite podešavanja štampanja slike u vidu odraza u drajveru štampača ili u aplikaciji, ako su podešena.

- Windows
 - Opozovite **Odraz u ogledalu** na kartici **Još opcija** drajvera štampača.
- Mac OS
 - Opozovite **Mirror Image** iz menija **Podešavanje štampe** dijaloga za štampanje.

Šabloni u obliku mozaika na otiscima

Kada štampate slike ili fotografije, koristite podatke visoke rezolucije. Slike na veb-sajtovima su često niske rezolucije, iako izgledaju dovoljno dobro na ekranu, pa kvalitet štampe može opasti.

Na kopiranoj slici pojavljuju se nejednake boje, mrlje, tačke ili prave linije

- Očistite putanju papira.
- Obrišite staklo skenera (staklo skenera).
- Očistite automatski mehanizam za uvlačenje papira.
- Nemojte previše jako pritiskati original ili poklopac skenera kada postavljate originale na staklo skenera (staklo skenera).
- Kada se stvaraju mrlje na papiru, smanjite podešavanje gustine kopiranja.

Povezane informacije

- ➔ [“Čišćenje mrlja od mastila sa putanje papira” na strani 173](#)
- ➔ [“Čišćenje Staklo skenera” na strani 176](#)
- ➔ [“Čišćenje automatskog mehanizma za uvlačenje papira” na strani 174](#)
- ➔ [“Osnovne opcije menija za kopiranje” na strani 121](#)

Talasaste linije (moiré) se pojavljuju na kopiranoj slici

Promenite podešavanje smanjenja ili povećavanja ili postavite original pod nezatno drugačijim uglom.

Povezane informacije

➔ [“Osnovne opcije menija za kopiranje” na strani 121](#)

Slika sa druge strane originala se pojavljuje na kopiranoj slici

- Ako je original tanak, postavite ga na staklo skenera, a zatim preko njega stavite crni papir.
- Smanjite podešavanje gustine kopiranja na kontrolnoj tabli.

Povezane informacije

➔ [“Osnovne opcije menija za kopiranje” na strani 121](#)

Pojavljaju se trake kada kopirate iz automatskog mehanizma za uvlačenje papira

Zavisno od originala, mogu se pojaviti trake kada kopirate iz automatskog mehanizma za uvlačenje papira.

- Kopirajte sa stakla skenera.
- Kopirajte koristeći podešavanje boljeg kvaliteta.

Tekst ili slike kopirane iz automatskog mehanizma za uvlačenje papira su skupljene ili izdužene

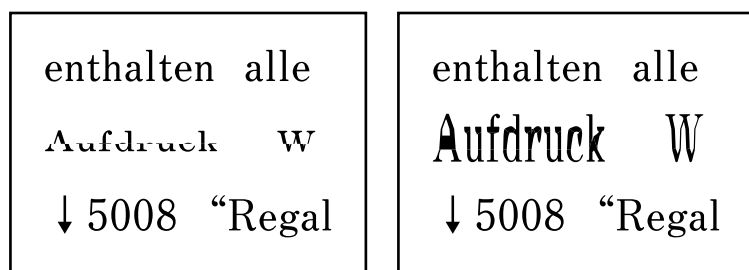

Neki originali možda neće biti pravilno skenirani iz automatskog mehanizma za uvlačenje papira. Postavite originale na staklo skenera.

Povezane informacije

➔ [“Postavljanje originala na staklo skenera Staklo skenera” na strani 61](#)

Problem sa odštampanim materijalom nije moguće rešiti

Ako ste isprobali sva rešenja i time niste rešili problem, pokušajte da deinstalirate drajver štampača, a zatim ga ponovo instalirate.



Povezane informacije

➔ [“Deinstaliranje aplikacija” na strani 189](#)

➔ “Instaliranje najnovijih aplikacija” na strani 187

Drugi problemi sa štampanjem

Štampanje je suviše sporo

- Zatvorite sve nepotrebne aplikacije.
- Smanjite podešavanje kvaliteta. Štampanje visokog kvaliteta usporava brzinu štampanja.
- Omogućite dvosmerno podešavanje (ili podešavanje za veliku brzinu). Kada je ovo podešavanje omogućeno, glava za štampanje štampa krećući se u oba smera, pa se brzina štampanja uvećava.
 - Windows
Izaberite **Velika brzina** na kartici **Još opcija** upravljačkog programa štampača.
 - Mac OS
Izaberite **Željene postavke sistema** u meniju  > **Štampači i skeneri** (ili **Štampanje i skeniranje, Štampanje i faks**), a zatim izaberite štampač. Kliknite na **Opcije i materijal za štampanje** > **Opcije** (ili **Upravljački program**). Izaberite **On** za podešavanje **High Speed Printing**.
- Onemogućavanje nečujnog režima. Ova funkcija usporava štampanje.
 - Kontrolna tabla
Izaberite  na početnom ekranu, a zatim onemogućite **Tihi režim**.
 - Windows
Izaberite **Isključeno** za podešavanje **Tihi režim** na kartici **Glavni** u upravljačkom programu štampača.
 - Mac OS
Izaberite **Željene postavke sistema** u meniju  > **Štampači i skeneri** (ili **Štampanje i skeniranje, Štampanje i faks**), a zatim izaberite štampač. Kliknite na **Opcije i materijal za štampanje** > **Opcije** (ili **Upravljački program**). Izaberite **Off** za podešavanje **Tihi režim**.

Štampanje ili kopiranje se značajno usporava tokom neprekidnog rada

Štampanje ili kopiranje se usporava da bi se sprečilo pregrevanje i oštećenje mehanizma štampača. Međutim, možete da nastavite rad. Da biste povratili normalnu brzinu, ostavite štampač da miruje najmanje 30 minuta. Brzina se neće vratiti na normalnu ako je napajanje isključeno.

Nije moguće otkazati štampanje sa računara sa instaliranim operativnim sistemom Mac OS X v10.6.8

Ako želite da prekinete štampanje sa računara, obavite sledeće postavke.

Pokrenite aplikaciju Web Config a zatim izaberite **Port9100** kao postavku za **Protokol najvišeg prioriteta** u odeljku **Podešavanje AirPrint**. Izaberite **Željene postavke sistema** u meniju  > **Štampači i skeneri** (ili **Štampanje i skeniranje, Štampanje i faks**), uklonite štampač, a zatim ga ponovo dodajte.

Započinjanje skeniranja nije moguće

- Ako obavljate skeniranje pomoću ADF, proverite da li su poklopac skenera i ADF poklopac spušteni.
- Ne možete koristiti ADF kada skenirate iz **Režim fotografije** u Epson Scan 2.
- Dobro povežite USB kabl sa štampačem i računarom. Ako koristite USB čvorište, pokušajte da priključite štampač direktno na računar.
- Ako skenirate u visokoj rezoluciji preko mreže, može doći do greške u komunikaciji. Smanjite rezoluciju.
- Vodite računa da bude izabran tačan štampač (skener) na Epson Scan 2.

Proverite da li je štampač prepoznat ili ne kada koristite Windows

U operativnom sistemu Windows proverite da li se štampač (skener) prikazuje u odeljku **Skeneri i fotoaparati**. Štampač (skener) bi trebalo da bude prikazan kao „EPSON XXXXX (ime štampača)”. Ako štampač (skener) nije prikazan, deinstalirajte i ponovo instalirajte Epson Scan 2. Da biste pristupili odeljku **Skeneri i fotoaparati**, pogledajte dolenaedene informacije.

- Windows 10
Kliknite na dugme Start a zatim izaberite **Windows Sistem > Kontrolna tabla**, u polje za pretragu unesite „Skener i fotoaparati”, kliknite na **Prikaži skenere i fotoaparate** i proverite da li je štampač prikazan.
- Windows 8.1/Windows 8/Windows Server 2012 R2/Windows Server 2012
Izaberite **Radna površina > Podešavanja > Kontrolna tabla**, u polje za pretragu unesite „Skener i fotoaparati”, kliknite na **Prikaži skenere i fotoaparate** i proverite da li je štampač prikazan.
- Windows 7/Windows Server 2008 R2
Kliknite na dugme Start i izaberite **Kontrolna tabla**, u polje za pretragu unesite „Skener i fotoaparati”, kliknite na **Prikaži skenere i fotoaparate** i proverite da li je štampač prikazan.
- Windows Vista/Windows Server 2008
Kliknite na dugme Start, izaberite **Kontrolna tabla > Hardver i zvuk > Skeneri i fotoaparati**, a zatim proverite da li je štampač prikazan.
- Windows XP/Windows Server 2003 R2/Windows Server 2003
Kliknite na dugme Start, izaberite **Kontrolna tabla > Štampači i drugi hardver > Skeneri i fotoaparati**, a zatim proverite da li je štampač prikazan.

Povezane informacije

- ➔ [“Deinstaliranje aplikacija” na strani 189](#)
- ➔ [“Instaliranje najnovijih aplikacija” na strani 187](#)

Započinjanje skeniranja nije moguće kada se koristi kontrolna tabla

- Proverite da li su Epson Scan 2 i Epson Event Manager pravilno instalirani.
- Proverite podešavanje skeniranja dodeljeno u funkciji Epson Event Manager.

Problemi sa skeniranom slikom

Nejednake boje, prašina, mrlje i sl. se pojavljuju prilikom skeniranja sa stakla skenera

- Očistite staklo skenera.
- Uklonite otpatke ili prašinu koja se uhvatila za original.
- Ne pritiskajte previše original niti poklopac za dokumente. Ako previše pritiskate, može doći do pojave zamućenja, razmazivanja i mrlja.

Povezane informacije

➔ [“Čišćenje Staklo skenera” na strani 176](#)

Pojavljaju se ravne linije prilikom skeniranja sa ADF-a

- Očistite ADF
Ravne linije mogu da se pojave na slici kada otpaci ili prašina dospeju u ADF.
- Uklonite otpatke ili prašinu koja se uhvatila za original.

Povezane informacije

➔ [“Čišćenje automatskog mehanizma za uvlačenje papira” na strani 174](#)

Tekst ili slike skenirane iz automatskog mehanizma za uvlačenje papira su skupljene ili izdužene

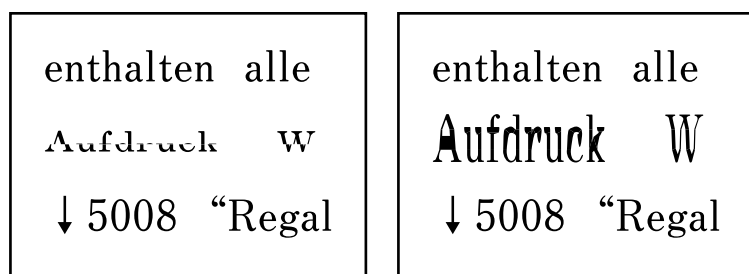

Neki originali možda neće biti pravilno skenirani iz automatskog mehanizma za uvlačenje papira. Postavite originale na staklo skenera.

Povezane informacije

➔ [“Postavljanje originala na staklo skenera Staklo skenera” na strani 61](#)

Kvalitet slike je grub

- Podesite **Režim** u Epson Scan 2 u skladu sa originalom koji želite da skenirate. Skenirajte koristeći podešavanja za dokumente u **Režim dokumenta** i podešavanja za fotografije u **Režim fotografije**.
- U Epson Scan 2, podesite sliku pomoću stavki na kartici **Napredna podešavanja** i zatim skenirajte.
- Ako je rezolucija niska, pokušajte da povećate rezoluciju i zatim skenirajte.

Povezane informacije

- ➔ [“Skeniranje pomoću programa Epson Scan 2” na strani 132](#)

Pomak se pojavljuje u pozadini slika

Slike sa pozadine originala mogu se pojaviti na skeniranoj slici.

- U Epson Scan 2, izaberite karticu **Napredna podešavanja** i zatim podesite **Osvetljenje**.
Ova funkcija možda neće biti dostupna zavisno od podešavanja na kartici **Glavna podešavanja > Vrsta slike** ili drugih podešavanja na kartici **Napredna podešavanja**.
- U **Režim dokumenta** u Epson Scan 2, izaberite karticu **Napredna podešavanja** i zatim **Opcija slike > Poboljšanje teksta**.
- Kada skenirate sa stakla skenera, postavite crni papir ili podlogu za radni sto preko originala.

Povezane informacije

- ➔ [“Postavljanje originala” na strani 58](#)

Tekst je nejasan

- U **Režim dokumenta** u Epson Scan 2, izaberite karticu **Napredna podešavanja** i zatim **Opcija slike > Poboljšanje teksta**.
- Izaberite **Režim dokumenta** kao **Režim** u Epson Scan 2. Skenirajte pomoću podešavanja za dokumente u **Režim dokumenta**.
- U **Režim dokumenta** u Epson Scan 2, kada je **Vrsta slike** na kartici **Glavna podešavanja** podešen na **Crno-belo**, podesite **Granica** na kartici **Napredna podešavanja**. Kada povećate **Granica**, oblast crne boje postaje veća.
- Ako je rezolucija niska, pokušajte da povećate rezoluciju i zatim skenirajte.

Povezane informacije

- ➔ [“Skeniranje pomoću programa Epson Scan 2” na strani 132](#)

Pojavljaju se moare obrasci (mrežolike senke)

Ako je original štampani dokument, moare obrasci (mrežolike senke) mogu da se pojave na skeniranoj slici.

- Na kartici **Napredna podešavanja** u programu Epson Scan 2, podesite **Deekranizacija**.



- Promenite rezoluciju, a zatim ponovite skeniranje.

Povezane informacije

- ➔ [“Skeniranje pomoću programa Epson Scan 2” na strani 132](#)

Ne može se skenirati tačna oblast na staklu skenera

- Proverite da li original leži pravilno uz oznake za poravnavanje.
- Ako nedostaje ivica skenirane slike, malo pomerite original od ivice stakla skenera.
- Kada postavljate više originala na staklo skenera, vodite računa da bude razmak od najmanje 20 mm (0,79 in.) između originala.
- Kada skenirate sa kontrolne table i izaberete funkciju automatskog opsecanja oblasti skeniranja, uklonite sve smeće i prljavštinu sa stakla skenera i poklopca za dokumente. Ako originala ima bilo kakvog smeća ili prljavštine, opseg skeniranja se povećava da bi ih obuhvatio.

Povezane informacije

- ➔ [“Postavljanje originala” na strani 58](#)
- ➔ [“Čišćenje Staklo skenera” na strani 176](#)

Pregled nije moguć u Sličica

- Kada postavljate više originala na staklo skenera, vodite računa da razmak između originala bude najmanje 20 mm (0,79 inča).
- Proverite da li je original ravno postavljen.
- U zavisnosti od originala, pregled možda neće biti izvršen u **Sličica**. U tom slučaju, poništite polje **Sličica** u gornjem delu prozora za pregled da biste pregledali celu skeniranu oblast, a zatim ručno napravite trake.

Povezane informacije

- ➔ [“Skeniranje pomoću programa Epson Scan 2” na strani 132](#)

Tekst se ne prepoznaje pravilno kada se sačuva kao Pretraživ PDF

- U prozoru **Opcije formata slike** u Epson Scan 2, proverite da li je **Jezik teksta** pravilno postavljen na kartici **Tekst**.
- Proverite da li je original ravno postavljen.

- Koristite original sa jasnim tekstom. Prepoznavanje teksta može opasti za sledeće tipove originala.
 - Originali koji su kopirani više puta
 - Originali primljeni faksom (niska rezolucija)
 - Originali na kojima je razmak između slova ili redova suviše mali
 - Originali sa išpartanim linijama ili podvlačenjem preko teksta
 - Originali sa ručno pisanim tekstom
 - Originali sa pregibima ili naborima
- U **Režim dokumenta** u Epson Scan 2, kada je **Vrsta slike** na kartici **Glavna podešavanja** podešen na **Crno-belo**, podesite **Granica** na kartici **Napredna podešavanja**. Kada povećate **Granica**, crna postaje jača.
- U **Režim dokumenta** u Epson Scan 2, izaberite karticu **Napredna podešavanja** i zatim **Opcija slike > Poboljšanje teksta**.

Povezane informacije

➔ [“Skeniranje pomoću programa Epson Scan 2” na strani 132](#)

Ne mogu se rešiti problemi na skeniranoj slici

Ako se isprobali sva rešenja i niste rešili problem, pokrenite podešavanja Epson Scan 2 pomoću Epson Scan 2 Utility.

Napomena:

Epson Scan 2 Utility je aplikacija koja se isporučuje uz Epson Scan 2.

1. Pokrenite Epson Scan 2 Utility.
 - Windows 10/Windows Server 2016
Kliknite na dugme start, a zatim izaberite **EPSON > Epson Scan 2 Utility**.
 - Windows 8.1/Windows 8/Windows Server 2012 R2/Windows Server 2012
Unesite naziv aplikacije u polje za pretragu, a zatim izaberite prikazanu ikonu.
 - Windows 7/Windows Vista/Windows XP/Windows Server 2008 R2/Windows Server 2008/Windows Server 2003 R2/Windows Server 2003
Kliknite na dugme Start i izaberite **Svi programi ili Programi > EPSON > Epson Scan 2 Utility > Epson Scan 2**.
 - Mac OS
Izaberite **Kreni > Aplikacije > Epson Software > Epson Scan 2 Utility**.
2. Izaberite karticu **Drugo**.
3. Kliknite na **Resetuj**.

Napomena:

Ako pokretanje postupka ne reši problem, deinstalirajte i ponovo instalirajte Epson Scan 2.

Povezane informacije

- ➔ [“Deinstaliranje aplikacija” na strani 189](#)
- ➔ [“Instaliranje najnovijih aplikacija” na strani 187](#)

Ostali problemi sa skeniranjem

Skeniranje je suviše sporo

Smanjite rezoluciju.

Povezane informacije

➔ [“Skeniranje pomoću programa Epson Scan 2” na strani 132](#)

Skeniranje se značajno usporava tokom neprekidnog skeniranja

Skeniranje se usporava da bi se sprečilo pregrevanje i oštećenje mehanizma štampača. Međutim, možete da nastavite da skenirate. Da biste povratili normalnu brzinu skeniranja, ostavite štampač da miruje najmanje 30 minuta. Brzina skeniranja se neće vratiti na normalnu ako je napajanje isključeno.

Skeniranje se zaustavlja prilikom skeniranja u PDF/Multi-TIFF

- Ako skenirate koristeći Epson Scan 2, možete neprekidno da skenirate najviše 999 stranica u PDF formatu i najviše 200 stranica u formatu Multi-TIFF.
- Za skeniranje velikih količina dokumenata, preporučujemo skeniranje u nijansama sive.
- Povećajte prazan prostor na tvrdom disku računara. Skeniranje se može zaustaviti ako nema dovoljno praznog prostora.
- Probajte da skenirate u nižoj rezoluciji. Skeniranje se prekida ako ukupna količina podataka dostigne ograničenje.

Povezane informacije

➔ [“Skeniranje pomoću programa Epson Scan 2” na strani 132](#)

Problemi prilikom slanja i prijema faksa



Povezane informacije

- ➔ [“Nemoguće slanje ili primanje faksova” na strani 224](#)
- ➔ [“Slanje faksa nije moguće” na strani 225](#)
- ➔ [“Slanje faksa određenom primaocu nije moguće” na strani 225](#)
- ➔ [“Slanje faksa u određeno vreme nije moguće” na strani 226](#)
- ➔ [“Prijem faksa nije moguć” na strani 226](#)
- ➔ [“Dolazi do greške kada je memorija puna” na strani 226](#)
- ➔ [“Kvalitet poslatog faksa je loš” na strani 227](#)
- ➔ [“Faksovi se šalju u pogrešnoj veličini” na strani 227](#)
- ➔ [“Kvalitet primljenog faksa je loš” na strani 227](#)

- ➔ “Primljeni faksovi se ne štampaju” na strani 228
- ➔ “Strane su prazne ili je samo mali deo teksta odštampan na drugoj strani primljenih faksova” na strani 228

Nemoguće slanje ili primanje faksova

- Koristite opciju **Proveri povezanost faksa** na kontrolnoj tabli za pokretanje automatske provere veze sa faksom. Pokušajte sa rešenjima koja su odštampana na izveštaju.
- Proverite podešavanja za **Tip linije**. Postavljanje podešavanja na **PBX** može rešiti problem. Ako vaš telefonski sistem zahteva broj za izlaznu liniju da biste pristupili izlaznoj liniji, registrujte broj za izlaznu liniju u štampaču i unesite # (taraba) na početku broja faksa prilikom slanja.
- Ako dođe do greške u komunikaciji, promenite podešavanje **Brzina faksa** u **Sporo (9.600 b/s)** na kontrolnoj tabli.
- Proverite da li telefonska priključnica u zidu radi tako što ćete na nju priključiti telefon i testirati je. Ako ne možete da pozivate i primete pozive, obratite se telefonskom operateru.
- Da biste se priključili na DSL telefonsku liniju, potrebno je da koristite DSL modem opremljen ugrađenim DSL filterom ili da na liniju instalirate zaseban DSL filter. Kontaktirajte DSL servisnog predstavnika.
- Ako se priključujete na DSL telefonsku liniju, priključite štampač direktno na priključnicu u zidu i proverite da li štampač može da pošalje faks. Ukoliko radi, moguće je da problem izaziva DSL filter. Kontaktirajte DSL servisnog predstavnika.
- Omogućite podešavanje **ECM** na kontrolnoj tabli. Faksovi u boji se ne mogu slati ili primiti kada je **ECM** isključen.
- Da biste slali ili primali faksove pomoću računara, postarajte se da štampač bude povezan putem USB kabla ili mreže i da je PC-FAX upravljački program instaliran na računaru. PC-FAX upravljački program je instaliran zajedno sa aplikacijom FAX Utility.
- U operativnom sistemu Windows, postarajte se da štampač (faks) bude prikazan u odeljku **Uređaji i štampači, Štampač ili Štampači i drugi hardver**. Štampač (faks) je prikazan kao „EPSON XXXXX (FAX)”. Ako štampač (faks) nije prikazan, deinstalirajte i ponovo instalirajte FAX Utility. Pogledajte sledeće da biste pristupili odeljku **Uređaji i štampači, Štampač ili Štampači i drugi hardver**.
 - Windows 10
Kliknite na dugme Start i izaberite **Windows Sistem > Kontrolna tabla > Prikaz uređaja i štampača u Hardver i zvuk**.
 - Windows 8.1/Windows 8
Izaberite **Radna površina > Podešavanja > Kontrolna tabla > Prikaz uređaja i štampača u Hardver i zvuk ili Hardver**.
 - Windows 7
Kliknite na dugme za početak i izaberite **Kontrolna tabla > Prikaz uređaja i štampača u Hardver i zvuk ili Hardver**.
 - Windows Vista
Kliknite na dugme Start i izaberite **Kontrolna tabla > Štampači u Hardver i zvuk**.
 - Windows XP
Kliknite na dugme Start i izaberite **Postavke > Kontrolna tabla > Štampači i drugi hardver > Štampači i faks uređaji**.

- ❑ U operativnom sistemu Mac OS, proverite sledeće.
 - ❑ Izaberite **Željene postavke sistema** u  meniju > **Štampači i skeneri** (ili **Štampanje i skeniranje, Štampanje i faks**), a zatim se uverite da je štampač (faks) prikazan. Štampač (faks) je prikazan kao „FAX XXXX (USB)” ili „FAX XXXX (IP)”. Ako štampač (faks) nije prikazan, kliknite na [+], a zatim registrujte štampač (faks).
 - ❑ Izaberite **Željene postavke sistema** u  meniju > **Štampači i skeneri** (ili **Štampanje i skeniranje, Štampanje i faks**), a zatim dva puta kliknite na štampač (faks). Ako je štampač pauziran, kliknite na **Nastavi** (ili **Nastavi rad štampača**).

Povezane informacije

- ➔ [“Proveri povezanost faksa” na strani 85](#)
- ➔ [“Meni Osn. podešavanja” na strani 86](#)
- ➔ [“Priključivanje štampača na telefonsku liniju” na strani 76](#)
- ➔ [“Deinstaliranje aplikacija” na strani 189](#)
- ➔ [“Instaliranje najnovijih aplikacija” na strani 187](#)

Slanje faksa nije moguće



- ❑ Podesite informacije u zaglavlju za odlazne faksove na kontrolnoj tabli. Neki faks uređaji automatski odbijaju dolazne faksove koji nemaju informacije u zaglavlju.
- ❑ Ako ste blokirali ID pozivaoca, odblokirajte ga. Neki telefonski ili faks uređaji automatski odbijaju anonimne pozive.
- ❑ Pitajte primaoca da li je broj faksa ispravan i da li je uređaj primaoca spreman za primanje faksa.

Povezane informacije

- ➔ [“Meni Osn. podešavanja” na strani 86](#)
- ➔ [“Nemoguće slanje ili primanje faksova” na strani 224](#)

Slanje faksa određenom primaocu nije moguće

Ako ne možete da pošaljete faks određenom primaocu zbog poruke o grešci, proverite informacije u nastavku.

- ❑ Ako uređaj primaoca ne odgovori na vaš poziv u roku od 50 sekundi nakon što štampač završi biranje broja, poziv se završava greškom. Pozivajte pomoću priključenog telefona da biste proverili koliko je vremena potrebno da čujete ton faksa. Ako traje duže od 50 sekundi, dodajte pauze nakon broja faksa za slanje faksa. Za unošenje pauza koristi se . Kao znak za pauzu unosi se crtica. Jedna pauza traje otprilike tri sekunde. Dodajte više pauza ukoliko je to potrebno.
- ❑ Ako ste primaoca izabrali sa liste kontakata, potvrdite da su registrovane informacije tačne. Ako su informacije tačne, primaoca izaberite sa liste kontakata, pritisnite dugme , izaberite **Izmeni**, a zatim promenite **Režim komunikacije sa faksom** u **Sporo (9.600 b/s)**.

Povezane informacije

- ➔ [“Slanje faksa pozivanjem sa spoljnog telefonskog uređaja” na strani 143](#)

- ➔ [“Upravljanje kontaktima” na strani 63](#)
- ➔ [“Nemoguće slanje ili primanje faksova” na strani 224](#)

Slanje faksa u određeno vreme nije moguće

Pravilno podesite datum i vreme na kontrolnoj tabli.

Povezane informacije

- ➔ [“Slanje faksa u crno-beloj tehnici u određeno vreme dana \(Odloženo slanje faksa\)” na strani 144](#)
- ➔ [“Osn. podešavanja” na strani 66](#)

Prijem faksa nije moguć

- Ako ste pretplaćeni na uslugu prosljeđivanja poziva, može se desiti da štampač ne može da prima faksove. Obratite se pružaocu usluge.
- Ako niste priključili telefon na štampač, podesite **Režim za prijem** na **Aut.** na kontrolnoj tabli.
- Štampač u sledećim uslovima ostaje bez memorije i ne može da prima faksove. Informacije o rešavanju greške kada je memorija puna potražite u rešavanju problema.
 - Broj primljenih dokumenata je dostigao maksimum od 100 dokumenata.
 - Memorija štampača je puna (100%).
- Proverite da li je broj faksa pošiljaoca registrovan na listi **Lista brojeva za odbijanje**. Faksovi koji se šalju sa brojeva koji su dati na ovu listu blokiraju se kada je omogućena opcija **Lista brojeva za odbijanje** u **Faks odbijanja**.
- Pitajte pošiljaoca da li su podaci u zaglavlju podešeni na njihovoj faks mašini. Faksovi koji ne sadrže podatke u zaglavlju blokiraju se kada je omogućeno **Blokirano prazno zaglavlje faksa** u **Faks odbijanja**.
- Proverite da li je broj faksa pošiljaoca registrovan na listi kontakata. Faksovi koji se šalju sa brojeva koji nisu registrovani na ovoj listi blokiraju se kada je omogućena opcija **Neregistrovani kontakti** u **Faks odbijanja**.

Povezane informacije

- ➔ [“Meni Osn. podešavanja” na strani 86](#)
- ➔ [“Nemoguće slanje ili primanje faksova” na strani 224](#)
- ➔ [“Dolazi do greške kada je memorija puna” na strani 226](#)

Dolazi do greške kada je memorija puna

- Ako je štampač podešen da čuva primljene faksove na računaru, uključite računar koji je podešen za čuvanje faksova. Kada se faks sačuva na računaru, briše se iz memorije štampača.
- Čak iako je memorija puna, možete poslati crno-beli faks pomoću funkcije **Direktno slanje**. Ili podelite originale na dva ili više delova da biste ih slali u nekoliko paketa.
- Ako štampač ne može da odštampa primljeni faks zbog greške kao što je zaglavljeni papir, može doći do greške kada je memorija puna. Rešite problem sa štampačem, a zatim se obratite pošiljaocu i zatražite da ponovo pošalje faks.

Povezane informacije

- ➔ [“Slanje velikog broja strana crno-belog dokumenta \(Direktno slanje\)” na strani 144](#)
- ➔ [“Slanje faksa pozivanjem sa spoljnog telefonskog uređaja” na strani 143](#)
- ➔ [“Vađenje zaglavljenog papira” na strani 194](#)

Kvalitet poslatog faksa je loš

- Obrišite staklo skenera (staklo skenera).
- Očistite automatski mehanizam za uvlačenje papira.
- Promenite podešavanje **Gustina** na kontrolnoj tabli.
- Ako niste sigurni koje su mogućnosti uređaja primaoca, omogućite funkciju **Direktno slanje** ili izaberite **Fino** kao podešavanje za **Rezolucija**.
- Omogućite podešavanje **ECM** na kontrolnoj tabli.

Povezane informacije

- ➔ [“Podešavanja faksa” na strani 149](#)
- ➔ [“Meni Osn. podešavanja” na strani 86](#)
- ➔ [“Čišćenje Staklo skenera” na strani 176](#)
- ➔ [“Čišćenje automatskog mehanizma za uvlačenje papira” na strani 174](#)

Faksovi se šalju u pogrešnoj veličini

- Kada faks šaljete pomoću staklo skenera, postavite original ispravno, poravnavajući njegove ivice sa oznakom za original. Izaberite veličinu originala na kontrolnoj tabli.
- Očistite staklo skenera i poklopac skenera. Ako na staklu skenera ima prašine ili mrlja, može se desiti da se oblast za skeniranje poveća kako bi prašina ili mrlje bili obuhvaćeni, što dovodi do pogrešnog smera skeniranja ili smanjivanja slike.

Povezane informacije

- ➔ [“Podešavanja faksa” na strani 149](#)
- ➔ [“Postavljanje originala” na strani 58](#)
- ➔ [“Čišćenje Staklo skenera” na strani 176](#)

Kvalitet primljenog faksa je loš

- Omogućite podešavanje **ECM** na kontrolnoj tabli.
- Obratite se pošiljaocu i zatražite da faks pošalje u režimu boljeg kvaliteta.
- Ponovno štampanje primljenog faksa. Izaberite **Faks** >  > **Ponovo štamp. primljeni faks** za ponovno štampanje faksa.

Povezane informacije

➔ [“Meni Osn. podešavanja” na strani 86](#)

Primljeni faksovi se ne štampaju

Ako je došlo do greške na štampaču, kao što je zaglavljani papir, štampač neće moći da štampa primljene faksove. Proverite štampač.

Povezane informacije

➔ [“Provera statusa štampača” na strani 192](#)

➔ [“Vađenje zaglavljenog papira” na strani 194](#)

Strane su prazne ili je samo mali deo teksta odštampan na drugoj strani primljenih faksova

Možete štampati na jednoj strani koristeći funkciju **Izbriši podatke štamp. nakon podele** u **Postavke podele stranice**.

Izaberite **Izbriši vrh** ili **Izbriši dno** in **Izbriši podatke štamp. nakon podele**, a zatim unesite podešavanja za **Granična vrednost**. Povećavanje granične vrednosti povećava izbrisanu količinu; viša granična vrednost pruža vam veće mogućnosti štampanja na jednoj strani.

Povezane informacije

➔ [“Meni Podešavanja za prijem” na strani 87](#)

Ostali problemi sa slanjem faksa

Pozivanje pomoću priključenog telefona nije moguće

Priključite telefon na EXT. priključak na računaru i podignite prijemnik. Ako ne čujete signal za pozivanje kroz prijemnik, pravilno priključite telefonski kabl.

Povezane informacije

➔ [“Priključivanje telefonskog uređaja na štampač” na strani 77](#)

Telefonska sekretarica ne može da se javlja na glasovne pozive

Na kontrolnoj tabli postavite podešavanje štampača **Zvona za odgovor** na broj koji je veći od broja zvonjenja za vašu telefonsku sekretaricu.

Povezane informacije

➔ [“Meni Osn. podešavanja” na strani 86](#)

➔ [“Vršenje podešavanja za korišćenje telefonske sekretarice” na strani 82](#)

Broj faksa pošiljaoca se ne prikazuje u odeljku „Primljeni faksovi“ ili je broj pogrešan.

Pošiljalac možda nije podesio informacije u zaglavlju faksa ili ih je možda podesio neispravno. Obratite se pošiljaocu.

Drugi problemi

Blagi strujni udar prilikom dodirivanja štampača

Ako je mnogo perifernih uređaja priključeno na računar, može se desiti da osetite blagi strujni udar kada dodirnete štampač. Instalirajte žicu za uzemljenje u računar sa kojim je priključen štampač.

Uređaj pravi buku dok radi

Ako je buka u toku rada uređaja prevelika, omogućite **Tihi režim**. Omogućavanjem ove funkcije može da se smanji brzina štampanja.

Kontrolna tabla

Izaberite  na početnom ekranu, a zatim omogućite **Tihi režim**.

Drajver za štampač za Windows

Omogućite **Tihi režim** na kartici **Glavni**.

Drajver za štampač za Mac OS

Izaberite **Željene postavke sistema** u meniju  > **Štampači i skeneri** (ili **Štampanje i skeniranje**, **Štampanje i faks**), a zatim izaberite štampač. Kliknite na **Opcije i materijal za štampanje** > **Opcije** (ili **Upravljački program**). Izaberite **On** za podešavanje **Tihi režim**.

Datum i vreme su netačni

Pravilno podesite datum i vreme na kontrolnoj tabli. Može se desiti da sat pokazuje netačno vreme nakon nestanka struje zbog udara groma ili u slučaju da je struja dugo bila isključena.

Povezane informacije

➔ [“Osn. podešavanja” na strani 66](#)

Zaštitni zid blokira aplikaciju (samo za Windows)

Dodajte aplikaciju u dozvoljene programe Windows zaštitnog zida u bezbednosnim postavkama na **Kontrolnoj tabli**.

Dodatak

Tehničke specifikacije

Specifikacije štampača

Postavljanje mlaznica na glavi za štampanje		Mlaznice za crnu boju: 180 Mlaznice za ostale boje: 59 za svaku boju
Težina papira*	Običan papir	64 do 90 g/m ² (17 do 24 funti)
	Koverta	Koverta br.10, DL, C6: 75 do 90 g/m ² (20 do 24 funti)

* Čak i kada je debljina papira u okviru ovog opsega, možda ga štampač neće uvući ili kvalitet skeniranja može opasti zavisno od svojstava ili kvaliteta papira.

Površina na kojoj se može štampati

Površina na kojoj se može štampati za pojedinačne listove

Kvalitet štampe može opasti u osenčenim oblastima usled mehanizma štampača.

Štampanje sa okvirima

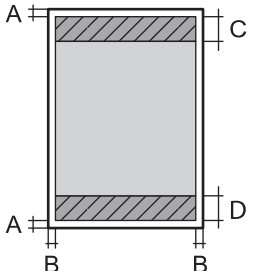
	A	3.0 mm (0.12 inča)
	B	3.0 mm (0.12 inča)
	C	41.0 mm (1.61 inča)
	D	37.0 mm (1.46 inča)

Štampanje bez ivica

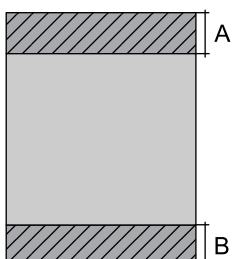
	A	44.0 mm (1.73 inča)
	B	40.0 mm (1.57 inča)

Površina na kojoj se može štampati za koverte

Kvalitet štampe može opasti u osenčenim oblastima usled mehanizma štampača.

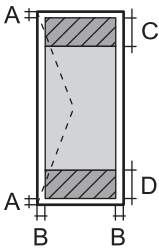
	A	3.0 mm (0.12 inča)
	B	5.0 mm (0.20 inča)
	C	18.0 mm (0.71 inča)
	D	41.0 mm (1.61 inča)

Specifikacije skenera

Tip skenera	Tanki skener
Fotoelektrični uređaj	CIS
Broj efektivnih piksela	10200×14040 piksela (1200 tpi)
Maksimalna veličina dokumenta	216×297 mm (8.5×11.7 inča) A4, Letter
Rezolucija skeniranja	1200 tpi (glavno skeniranje) 2400 tpi (podređeno skeniranje)
Izlazna rezolucija	50 do 9600 tpi u koracima od 1 tpi
Dubina boje	Boja <input type="checkbox"/> 48 bita po pikselu interno (16 bita po pikselu po boji interno) <input type="checkbox"/> 24 bita po pikselu eksterno (8 bita po pikselu po boji eksterno) Nijanse sive <input type="checkbox"/> 16 bita po pikselu interno <input type="checkbox"/> 8 bita po pikselu eksterno Crno-belo <input type="checkbox"/> 16 bita po pikselu interno <input type="checkbox"/> 1 bita po pikselu eksterno
Izvor svetla	LED

Specifikacije interfejsa

Za računar	Brzi (Hi-Speed) USB*
------------	----------------------

* USB 3.0 kablovi nisu podržani.

Specifikacije faksa

Vrsta faksa	Omogućite funkciju za slanje crno-belog faksa i faksa u boji (ITU-T Super grupa 3)
Podržane telefonske linije	Standardne analogne telefonske linije, telefonski sistemi PBX (Lokalna telefonska mreža)
Brzina	Do 33.6 kbps
Rezolucija	<p>Monohromatska</p> <ul style="list-style-type: none"> <input type="checkbox"/> Standardno: 8 pel/mm×3,85 redova/mm (203 pel/inča×98 redova/inča) <input type="checkbox"/> Fino: 8 pel/mm×7,7 redova/mm (203 pel/inča×196 redova/inča) <input type="checkbox"/> Fotografija: 8 pel/mm×7,7 redova/mm (203 pel/inča×196 redova/inča) <p>Boja</p> <p>200×200 tpi</p>
Memorija stranice	Do 100 stranica (kada je primljen grafikon broj 1 za ITU-T u monohromatskom režimu za nacрте)
Ponovno biranje*	2 puta (sa intervalima od 1 minuta)
Interfejs	RJ-11 telefonska linija, priključak za RJ-11 telefonski uređaj

* Specifikacije se mogu razlikovati u zavisnosti od zemlje i regiona.

Lista mrežnih funkcija

Mrežne funkcije i IPv4/IPv6

Funkcija			Podržana	Napomene
Štampanje preko mreže	EpsonNet Print (Windows)	IPv4	✓	-
	Standard TCP/IP (Windows)	IPv4, IPv6	✓	-
	WSD štampanje (Windows)	IPv4, IPv6	✓	Windows Vista ili noviji
	Bonjour štampanje (Mac OS)	IPv4, IPv6	✓	-
	IPP štampanje (Windows, Mac OS)	IPv4, IPv6	✓	-
	UPnP štampanje	IPv4	-	Primena informacija
	PictBridge štampanje (Wi-Fi)	IPv4	-	Digitalni fotoaparati
	Epson Connect (štampanje e-pošte, daljinsko štampanje)	IPv4	✓	-
	AirPrint (iOS, Mac OS)	IPv4, IPv6	✓	iOS 5 ili noviji, Mac OS X v10.7 ili noviji

Funkcija		Podržana	Napomene	
Skeniranje preko mreže	Epson Scan 2	IPv4, IPv6	✓	-
	Event Manager	IPv4	✓	-
	Epson Connect (skeniranje u računarski oblak)	IPv4	✓	-
	AirPrint (skeniranje)	IPv4, IPv6	✓	OS X Mavericks ili noviji
Faks	Slanje faksova	IPv4	✓	-
	Primanje faksova	IPv4	✓	-
	AirPrint (slanje faksova)	IPv4, IPv6	✓	OS X Mountain Lion ili noviji

Specifikacije Wi-Fi veze

Standardi	IEEE 802.11b/g/n* ¹
Opseg frekvencije	2,4 GHz
Maksimalna emitovana radiofrekventna snaga	20 dBm (EIRP)
Režimi za koordinaciju	Infrastruktura, Wi-Fi Direct (Simple AP)* ^{2*3}
Sistemi zaštite bežičnih mreža* ⁴	WEP (64/128bit), WPA2-PSK (AES)* ⁵

*1 IEEE 802.11n je dostupno samo za HT20.

*2 Nije podržan za IEEE 802.11b.

*3 Režim Simple AP je kompatibilan sa Wi-Fi vezom (infrastrukturnom).

*4 Wi-Fi Direct podržava samo WPA2-PSK (AES).

*5 Pridržava se standarda WPA2 sa podrškom za WPA/WPA2 Personal.

Bezbednosni protokol

SSL/TLS	HTTPS server/klijent, IPPS
---------	----------------------------

Podržane eksterne usluge

AirPrint	Štampanje	iOS 5 ili noviji/Mac OS X v10.7.x ili noviji
	Skeniranje	OS X Mavericks ili noviji
	Faks	OS X Mountain Lion ili noviji

Dimenzije

Dimenzije	<p>Skladištenje</p> <ul style="list-style-type: none"> <input type="checkbox"/> Širina: 375 mm (14.8 inča) <input type="checkbox"/> Dubina: 300 mm (11.8 inča) <input type="checkbox"/> Visina: 218 mm (8.6 inča) <p>Štampanje</p> <ul style="list-style-type: none"> <input type="checkbox"/> Širina: 375 mm (14.8 inča) <input type="checkbox"/> Dubina: 578 mm (22.8 inča) <input type="checkbox"/> Visina: 242 mm (9.5 inča)
Težina*	Oko 5.2 kg (11.5 funti)

* Bez kertridža sa mastilom i kabla za napajanje.

Specifikacije napajanja

Napon električnog napajanja	Naizmjenična struja 100–240 V	Naizmjenična struja 220–240 V
Nominalni frekventni opseg	50–60 Hz	50–60 Hz
Nominalna struja	0.4–0.2 A	0.2 A
Potrošnja struje (sa USB vezom)	<p>Samo kopiranje: pribl. 12.0 W (ISO/IEC24712)</p> <p>Režim pripravnosti: pribl. 4.6 W</p> <p>Režim mirovanja: pribl. 0.7 W</p> <p>Isključeno napajanje: pribl. 0.2 W</p>	<p>Samo kopiranje: pribl. 12.0 W (ISO/IEC24712)</p> <p>Režim pripravnosti: pribl. 4.6 W</p> <p>Režim mirovanja: pribl. 0.7 W</p> <p>Isključeno napajanje: pribl. 0.3 W</p>

Napomena:

- Na nalepnici na štampaču pogledajte njegov napon.
- Korisnici u Evropi treba da potraže detalje o potrošnji električne energije na sledećoj internet stranici.
<http://www.epson.eu/energy-consumption>

Ambijentalne specifikacije

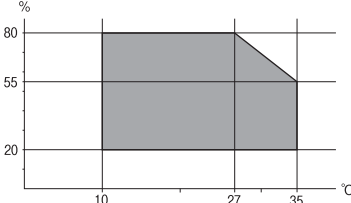
Rad	<p>Koristite štampač u opsegu prikazanom na sledećem grafiku.</p>  <p>Temperatura: Od 10 do 35°C (50 do 95°F) Vlažnost: 20 do 80% relativne vlažnosti vazduha (bez kondenzacije)</p>
Skladištenje	<p>Temperatura: Od -20 do 40°C (-4 do 104°F)* Vlažnost: 5 do 85% relativne vlažnosti vazduha (bez kondenzacije)</p>

* Može se skladištiti mesec dana pri temperaturi od 40°C (104°F).

Specifikacije u vezi sa okruženjem za kertridže sa mastilom

Temperatura za čuvanje	-30 do 40°C (-22 do 104°F)*
Temperatura zamrzavanja	<p>-16°C (3.2°F) Mastilo se otapa i postaje upotrebljivo nakon približno 3 sata na temperaturi od 25°C (77°F).</p>

* Može se skladištiti mesec dana pri temperaturi od 40°C (104°F).

Zahtevi sistema

Windows

Windows Vista, Windows 7, Windows 8/8.1, Windows 10 ili noviji (32 bita, 64 bita)

Windows XP SP3 (32 bita)

Windows XP Professional x64 Edition SP2

Windows Server 2003 (SP2) ili noviji

Mac OS

Mac OS X v10.6.8 ili noviji, macOS 11 ili noviji

Napomena:

Mac OS možda neće podržavati neke aplikacije i funkcije.

UNIX sistem datoteka (UFS) za Mac OS nije podržan.

Informacije u vezi sa propisima

Standardi i odobrenja

Standardi i odobrenja za model za Evropu

Za evropske korisnike

Ovim putem kompanija Seiko Epson izjavljuje da je sledeći model radio opreme usaglašen sa Direktivom 2014/53/EU. Puni tekst izjave o usaglašenosti sa standardima EU dostupan je na sledećem veb-sajtu.

<http://www.epson.eu/conformity>

C624B

Za upotrebu samo u Irskoj, Ujedinjenom Kraljevstvu, Austriji, Nemačkoj, Lihtenštajnu, Švajcarskoj, Francuskoj, Belgiji, Luksemburgu, Holandiji, Italiji, Portugalu, Španiji, Danskoj, Finskoj, Norveškoj, Švedskoj, Islandu, Hrvatskoj, Kipru, Grčkoj, Sloveniji, Malti, Bugarskoj, Češkoj, Estoniji, Mađarskoj, Letoniji, Litvaniji, Poljskoj, Rumuniji i Slovačkoj.

Epson ne preuzima odgovornost ni za kakvo nepoštovanje zahteva za zaštitu nastalo nepreporučenim modifikovanjem proizvoda.



Nemački Plavi anđeo

Pogledajte sledeći veb-sajt da biste proverili da li ovaj štampač zadovoljava standarde nemačkog Plavog anđela ili ne.

<http://www.epson.de/blauerengel>

Ograničenja u vezi sa kopiranjem

Pridržavajte se sledećih ograničenja kako biste odgovorno i legalno koristili štampač.

Kopiranje sledećih stavki je zabranjeno zakonom:

- Papirne novčanice, metalni novac, državne hartije od vrednosti koje se mogu prodati, državne obveznice i municipalne obveznice
- Neiskorišćene poštanske markice, razglednice sa unapred odštampanim markicama i ostala zvanična poštanska roba sa važećom poštarinom
- Državne taksene marke i hartije od vrednosti izdate na osnovu pravnog postupka

Budite obazrivi ako kopirate sledeće stavke:

- Privatne hartije od vrednosti koje se mogu prodati (akcije, prenosive menice, čekovi itd.), mesečne propusnice, markice za prevoz itd.
- Pasoši, vozačke dozvole, papiri sa tehničkog pregleda, nalepnice za korišćenje autoputeva, bonovi za hranu, karte itd.

Napomena:

Kopiranje ovih stavki je možda takođe zabranjeno zakonom.

Odgovorna upotreba materijala zaštićenih autorskim pravima:

Štampači se mogu zloupotrebiti nedozvoljenim kopiranjem materijala zaštićenih autorskim pravima. Osim ako ne postupate po savetu iskusnog pravnika, pokažite odgovornost i poštovanje tako što ćete objavljeni materijal kopirati samo uz prethodnu dozvolu od strane vlasnika autorskog prava.

Transport i skladištenje štampača

Kada želite da transportujete štampač zbog selidbe ili popravke, pratite korake navedene ispod da biste zapakovali štampač.

 **Oprez:**

Vodite računa da ne priklješćite ruku ili prste kada otvarate ili zatvarate skener. U suprotnom se možete povrediti.

 **Važno:**

Prilikom skladištenja ili transporta nemojte naginjati štampač, postavljati ga vertikalno niti okretati naopako. U suprotnom, može doći do curenja boje.

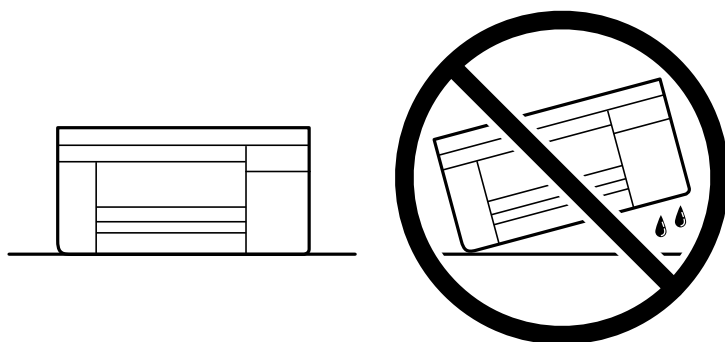

Nemojte da vadite kertridže sa bojom. Ako izvadite kertridže, može doći do sušenja glave za štampanje, što će onemogućiti štampanje.

1. Isključite štampač pritiskom na dugme .
2. Uverite se da se lampica napajanja ugasila, a zatim isključite kabl za napajanje.

 **Važno:**

Isključite kabl za napajanje kada je lampica indikatora isključena. U suprotnom, glava za štampanje se neće vratiti u početni položaj što će izazvati sušenje mastila, a štampanje može postati nemoguće.

3. Isključite sve kablove, kao što su kabl za napajanje i USB kabl.
4. Uklonite sav papir iz štampača.
5. Uverite se da u štampaču nema originala.

6. Otvorite skener sa zatvorenim poklopcem skenera. Držać kertridža sa mastilom trakom pričvrstite za kućište.

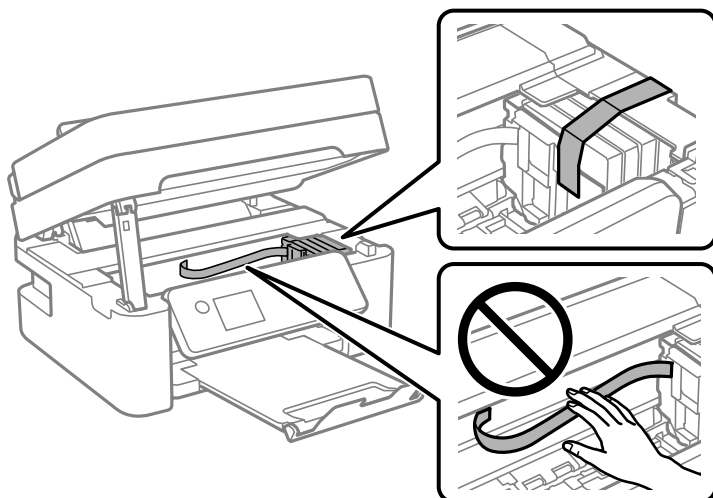

7. Zatvorite skener.

Radi bezbednosnih razloga skener se zatvara u dva koraka.

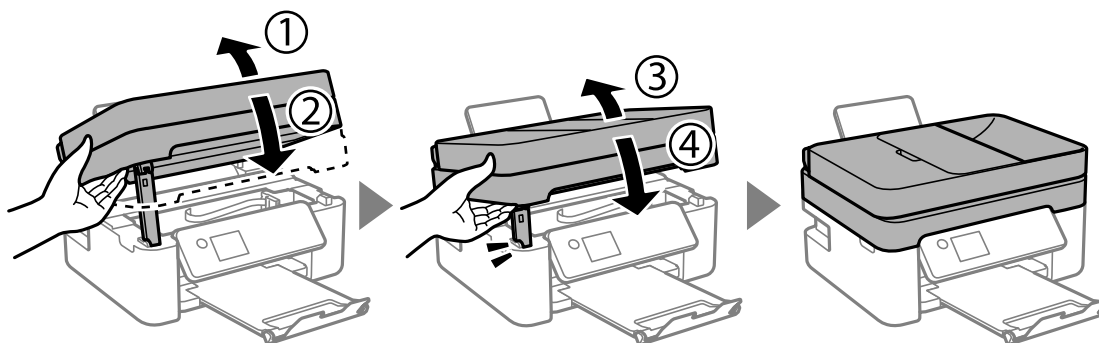

Napomena:

Skener ne može da se otvori sa položaja koji je ispod prikazan. U potpunosti ga zatvorite pre nego što ga otvorite.

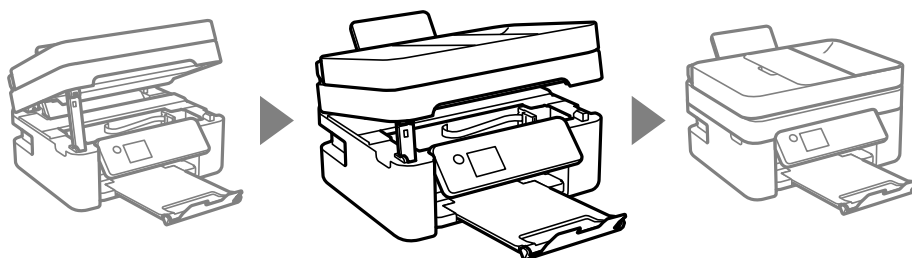

8. Pripremite štampač za pakovanje kao što je prikazano ispod.

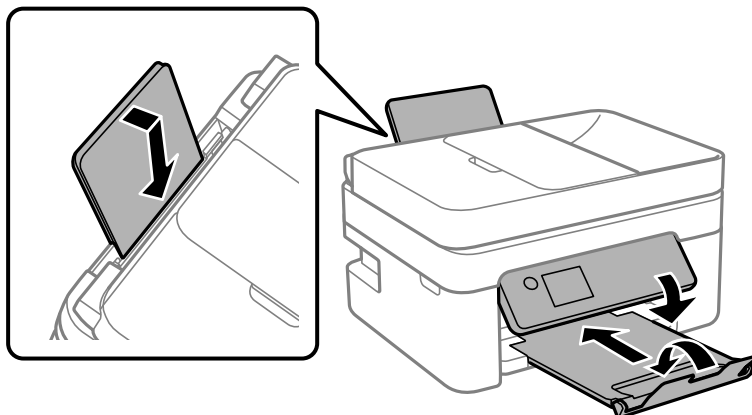

9. Zapakujte štampač u kutiju koristeći zaštitne materijale.

Kada ponovo budete koristili štampač, uverite se da ste uklonili traku kojom je držač kertridža sa mastilom bio pričvršćen. Ako primetite da je pri sledećem štampanju kvalitet štampe opao, očistite i poravnajte glavu za štampanje.

Povezane informacije

- ➔ [“Nazivi i funkcije delova” na strani 13](#)
- ➔ [“Provera i čišćenje glave za štampanje” na strani 171](#)
- ➔ [“Poravnavanje glave za štampanje” na strani 173](#)

Autorska prava

Nijedan deo ove publikacije ne sme se reprodukovati, uskladištiti u sistemu za preuzimanje ili prenositi u bilo kom obliku ili na bilo koji način: elektronski, mehanički, fotokopiranjem, snimanjem ili na drugi način, bez prethodne pismene dozvole korporacije Seiko Epson. Upotrebom informacija koje se nalaze u ovom dokumentu ne preuzima se nikakva odgovornost za patente. Ne preuzima se odgovornost ni za štete koje nastanu usled korišćenja informacija iz ovog dokumenta. Informacije navedene u ovom dokumentu su namenjene samo za upotrebu s ovim proizvodom kompanije Epson. Epson nije odgovoran za upotrebu ovih informacija s drugim proizvodima.

Korporacija Seiko Epson i njena povezana društva ne odgovaraju kupcu ovog proizvoda niti drugim licima za štetu, gubitke, potraživanja ili troškove nastale usled nezgode, nepravilne upotrebe ili zloupotrebe ovog proizvoda, neovlašćenih modifikacija, popravki ili izmena proizvoda i (osim u SAD) nedoslednog pridržavanja uputstava korporacije Seiko Epson za rad i održavanje proizvoda.

Korporacija Seiko Epson i njena povezana društva nisu odgovorni ni za kakvu štetu ili probleme nastale usled korišćenja opcionih ili potrošnih proizvoda koje korporacija Seiko Epson nije označila kao originalne Epsonove proizvode oznakom Original Epson Products ili odobrene Epsonove proizvode oznakom Epson Approved Products.

Korporacija Seiko Epson nije odgovorna ni za kakvu štetu nastalu usled elektromagnetnih smetnji do kojih dolazi zbog korišćenja interfejs kablova koje korporacija Seiko Epson nije označila kao odobrene Epsonove proizvode oznakom Epson Approved Products.

© 2021 Seiko Epson Corporation

Sadržaj ovog priručnika i specifikacije ovog proizvoda podložni su promenama bez prethodne najave.

Zaštitni znakovi

❑ EPSON® predstavlja registrovani žig, a EPSON EXCEED YOUR VISION ili EXCEED YOUR VISION žig korporacije Seiko Epson.

❑ Epson Scan 2 software is based in part on the work of the Independent JPEG Group.

❑ libtiff

Copyright © 1988-1997 Sam Leffler

Copyright © 1991-1997 Silicon Graphics, Inc.

Permission to use, copy, modify, distribute, and sell this software and its documentation for any purpose is hereby granted without fee, provided that (i) the above copyright notices and this permission notice appear in all copies of the software and related documentation, and (ii) the names of Sam Leffler and Silicon Graphics may not be used in any advertising or publicity relating to the software without the specific, prior written permission of Sam Leffler and Silicon Graphics.

THE SOFTWARE IS PROVIDED "AS-IS" AND WITHOUT WARRANTY OF ANY KIND, EXPRESS, IMPLIED OR OTHERWISE, INCLUDING WITHOUT LIMITATION, ANY WARRANTY OF MERCHANTABILITY OR FITNESS FOR A PARTICULAR PURPOSE.

IN NO EVENT SHALL SAM LEFFLER OR SILICON GRAPHICS BE LIABLE FOR ANY SPECIAL, INCIDENTAL, INDIRECT OR CONSEQUENTIAL DAMAGES OF ANY KIND, OR ANY DAMAGES WHATSOEVER RESULTING FROM LOSS OF USE, DATA OR PROFITS, WHETHER OR NOT ADVISED OF THE POSSIBILITY OF DAMAGE, AND ON ANY THEORY OF LIABILITY, ARISING OUT OF OR IN CONNECTION WITH THE USE OR PERFORMANCE OF THIS SOFTWARE.

❑ QR Code is a registered trademark of DENSO WAVE INCORPORATED in Japan and other countries.

❑ Intel® is a registered trademark of Intel Corporation.

❑ Microsoft®, Windows®, Windows Server®, and Windows Vista® are registered trademarks of Microsoft Corporation.

❑ Apple, Mac, macOS, OS X, Bonjour, ColorSync, Safari, AirPrint, iPad, iPhone, iPod touch, and iTunes are trademarks of Apple Inc., registered in the U.S. and other countries.

❑ Use of the Works with Apple badge means that an accessory has been designed to work specifically with the technology identified in the badge and has been certified by the developer to meet Apple performance standards.

❑ Google Cloud Print, Chrome, Google Play, and Android are trademarks of Google LLC.

❑ Adobe and Reader are either registered trademarks or trademarks of Adobe in the United States and/or other countries.

❑ Opšta napomena: ostali nazivi proizvoda upotrebljeni su u ovom dokumentu isključivo u identifikacione svrhe i možda predstavljaju zaštitne znakove svojih vlasnika. Epson se odriče svih prava na te žigove.

Kako dobiti pomoć

Veb-sajt za tehničku podršku

Ako vam je potrebna dodatna pomoć, posetite Epson-ov veb-sajt za podršku koji je naveden u nastavku. Izaberite zemlju ili region i idite na odeljak za podršku na lokalnom Epson veb-sajtu. Na sajtu možete da nađete i najnovije drajvere, odgovore na česta pitanja, priručnike i ostali materijal za preuzimanje.

<http://support.epson.net/>

<http://www.epson.eu/Support> (Evropa)

Ako vaš Epson proizvod ne radi pravilno i ne možete da rešite problem, za pomoć se obratite Epson-ovoj korisničkoj službi.

Kontaktiranje Epson-ove podrške za korisnike

Pre nego što se obratite kompaniji Epson

Ako vaš proizvod kompanije Epson ne radi pravilno i vi ne možete da rešite problem pomoću informacija za rešavanje problema u priručnicima vašeg proizvoda, za pomoć se obratite službi za podršku kompanije Epson.

Sledeća lista službi za podršku kompanije Epson napravljena je na osnovu zemlje prodaje. Neki proizvodi se možda ne prodaju na vašoj trenutnoj lokaciji, stoga obavezno se obratite podršci kompanije Epson za oblast u kojoj ste kupili svoj proizvod.

Ako služba za podršku kompanije Epson za vašu oblast nije navedena ispod, obratite se distributeru kod koga ste proizvod kupili.

Predstavnici službe za podršku kompanije Epson će biti u mogućnosti da vam pomognu mnogo brže ako im pružite sledeće informacije:

- Serijski broj proizvoda
(Oznaka sa serijskim brojem proizvoda se obično nalazi sa zadnje strane proizvoda.)
- Model proizvoda
- Verziju softvera proizvoda
(Kliknite na **About**, **Version Info**, ili slično dugme u okviru softvera proizvoda.)
- Marku i model vašeg računara
- Naziv i verziju operativnog sistema vašeg računara
- Nazivi i verzije softverskih aplikacija koje obično koristite sa vašim proizvodom

Napomena:

Zavisno od proizvoda, u njegovoj memoriji mogu biti smešteni spisak telefonskih brojeva za faks i/ili mrežna podešavanja. Podaci i/ili podešavanja mogu nestati usled kvara ili opravke proizvoda. Epson neće biti odgovoran ni za kakav gubitak podataka niti za pravljenje rezervnih kopija ili vraćanje podataka i/ili podešavanja, čak ni tokom garantnog roka. Preporučujemo vam da sami napravite rezervne kopije svojih podataka ili da vodite beleške.

Pomoć za korisnike u Evropi

Informacije o načinu kontaktiranja Epsonove korisničke podrške potražite u panevropskoj garanciji.

Pomoć za korisnike na Tajvanu

Kontakti za informacije, podršku i servis su:

Internet

<http://www.epson.com.tw>

Dostupne su informacije o specifikacijama proizvoda, drajveri za preuzimanje i pitanja u vezi s proizvodom.

Epson služba za pomoć korisnicima

Telefon: +886-2-80242008

Naš tim službe za pomoć korisnicima vam preko telefona može pomoći u vezi sa sledećim pitanjima:

- Pitanja u vezi s prodajom i informacije o proizvodu
- Pitanja ili problemi u vezi s korišćenjem proizvoda
- Pitanja u vezi s popravkom i garancijom

Servisni centar za popravke:

<http://www.tekcare.com.tw/branchMap.page>

TekCare korporacija je ovlašćeni servisni centar za Epson Taiwan Technology & Trading Ltd.

Pomoć za korisnike u Australiji

Epson Australia želi da vam obezbedi najviši nivo korisničke podrške. Pored priručnika za proizvod, na raspolaganju su vam sledeći izvori informacija:

Internet adresa

<http://www.epson.com.au>

Pristupite veb-stranicama Epson Australia. Korisno je povremeno svraćati ovde! Ovaj sajt sadrži oblast za preuzimanje drajvera, podatke za kontaktiranje Epson-a, informacije o novim proizvodima i tehničku podršku (e-poštom).

Epson služba za pomoć korisnicima

Telefon: 1300-361-054

Epson služba za pomoć korisnicima predstavlja poslednji resurs za pružanje saveta našim klijentima. Operateri službe za pomoć korisnicima mogu vam pomoći pri instalaciji, podešavanju i rukovanju proizvodom kompanije Epson. Naše osoblje službe za pomoć korisnicima pre kupovine može vam ponuditi literaturu o novim proizvodima kompanije Epson i dati vam informacije o lokaciji najbližeg distributera ili servisa. Ovde možete dobiti odgovore na razna pitanja.

Savetujemo vam da unapred pripremite sve relevantne informacije pre nego što pozovete. Što više informacija pripremite, brže ćemo vam pomoći da rešite problem. U ove informacije spadaju priručnici za Epson proizvode, podaci o tipu računara, operativnom sistemu, aplikacionim programima, kao i ostale informacije koje smatrate bitnim.

Transport proizvoda

Epson preporučuje da ambalažu proizvoda zadržite za budući transport.

Pomoć za korisnike na Novom Zelandu

Epson New Zealand želi da vam obezbedi najviši nivo korisničke podrške. Pored dokumentacije za proizvod, na raspolaganju su vam sledeći izvori informacija:

Internet adresa

<http://www.epson.co.nz>

Pristupite internet stranicama Epson New Zealand. Korisno je povremeno svraćati ovde! Ovaj sajt sadrži oblast za preuzimanje drajvera, podatke za kontaktiranje Epson-a, informacije o novim proizvodima i tehničku podršku (e-poštom).

Epson služba za pomoć korisnicima

Telefon: 0800 237 766

Epson služba za pomoć korisnicima predstavlja poslednji resurs za pružanje saveta našim klijentima. Operateri službe za pomoć korisnicima mogu vam pomoći pri instalaciji, podešavanju i rukovanju proizvodom kompanije Epson. Naše osoblje službe za pomoć korisnicima pre kupovine može vam ponuditi literaturu o novim proizvodima kompanije Epson i dati vam informacije o lokaciji najbližeg distributera ili servisa. Ovde možete dobiti odgovore na razna pitanja.

Savetujemo vam da unapred pripremite sve relevantne informacije pre nego što pozovete. Što više informacija pripremite, brže ćemo vam pomoći da rešite problem. U ove informacije spadaju dokumentacija za Epson proizvode, podaci o tipu računara, operativnom sistemu, aplikacionim programima, kao i ostale informacije koje smatrate bitnim.

Transport proizvoda

Epson preporučuje da ambalažu proizvoda zadržite za budući transport.

Pomoć za korisnike u Singapuru

Izvori informacija, podrška i usluge koje pruža Epson Singapore su:

Internet

<http://www.epson.com.sg>

Dostupne su informacije o specifikacijama proizvoda, drajveri za preuzimanje, odgovori na česta pitanja, pitanja u vezi s prodajom i tehnička podrška preko e-pošte.

Epson služba za pomoć korisnicima

Besplatan telefon: 800-120-5564

Naš tim službe za pomoć korisnicima vam preko telefona može pomoći u vezi sa sledećim pitanjima:

- Pitanja u vezi s prodajom i informacije o proizvodu
- Pitanja u vezi s korišćenjem proizvoda ili rešavanjem problema
- Pitanja u vezi s popravkom i garancijom

Pomoć za korisnike na Tajlandu

Kontakti za informacije, podršku i servis su:

Internet

<http://www.epson.co.th>

Dostupne su informacije o specifikacijama proizvoda, drajveri za preuzimanje, odgovori na česta pitanja i e-pošta.

Epson kol-centar

Telefon: 66-2685-9899

Adresa e-pošte: support@eth.epson.co.th

Naš tim u kol-centru vam preko telefona može pomoći u vezi sa sledećim pitanjima:

- Pitanja u vezi s prodajom i informacije o proizvodu
- Pitanja ili problemi u vezi s korišćenjem proizvoda
- Pitanja u vezi s popravkom i garancijom

Pomoć za korisnike u Vijetnamu

Kontakti za informacije, podršku i servis su:

Epson servisni centar

65 Truong Dinh Street, District 1, Ho Chi Minh City, Vietnam.

Telefon (Ho Chi Minh City): 84-8-3823-9239, 84-8-3825-6234

29 Tue Tinh, Quan Hai Ba Trung, Hanoi City, Vietnam

Telefon (Hanoi City): 84-4-3978-4785, 84-4-3978-4775

Pomoć za korisnike u Indoneziji

Kontakti za informacije, podršku i servis su:

Internet

<http://www.epson.co.id>

- Informacije o specifikacijama proizvoda, upravljačkim programima za preuzimanje
- Često postavljana pitanja i odgovori (FAQ), pitanja o prodaji, pitanja putem elektronske pošte

Epson linija za pomoć korisnicima

Telefon: +62-1500-766

Faks: +62-21-808-66-799

Naš tim na liniji za pomoć korisnicima vam preko telefona ili faksa može pomoći u vezi sa sledećim pitanjima:

- Pitanja u vezi s prodajom i informacije o proizvodu
- Tehnička podrška

Epson servisni centar

Pokrajna	Naziv kompanije	Adresa	Telefon E-pošta
DŽAKARTA	Epson Sales and Service Jakarta (SUDIRMAN)	Wisma Keiai Lt. 1 Jl. Jenderal Sudirman Kav. 3 Jakarta Pusat - DKI JAKARTA 10220	021-5724335 ess@epson-indonesia.co.id ess.support@epson-indonesia.co.id

Pokrajna	Naziv kompanije	Adresa	Telefon E-pošta
SERPONG	Epson Sales and Service Serpong	Ruko Melati Mas Square Blok A2 No.17 Serpong-Banten	082120090084 / 082120090085 esstag@epson-indonesia.co.id esstag.support@epson-indonesia.co.id
SEMARANG	Epson Sales and Service Semarang	Komplek Ruko Metro Plaza Block C20 Jl. MT Haryono No. 970 Semarang -JAWA TENGAH	024 8313807 / 024 8417935 esssmg@epson-indonesia.co.id esssmg.support@epson-indonesia.co.id
DŽAKARTA	Epson Sales and Service Jakarta (MANGGA DUA)	Ruko Mall Mangga Dua No. 48 Jl. Arteri Mangga Dua, Jakarta Utara - DKI JAKARTA	021 623 01104 jkt-technical1@epson-indonesia.co.id jkt-admin@epson-indonesia.co.id
BANDUNG	Epson Sales and Service Bandung	Jl. Cihampelas No. 48 A Bandung Jawa Barat 40116	022 420 7033 bdg-technical@epson-indonesia.co.id bdg-admin@epson-indonesia.co.id
MAKASAR	Epson Sales and Service Makassar	Jl. Cendrawasih NO. 3A, kunjung mae, mariso, MAKASSAR - SULSEL 90125	0411- 8911071 mksr-technical@epson-indonesia.co.id mksr-admin@epson-indonesia.co.id
MEDAN	Epson Service Center Medan	Jl. Bambu 2 Komplek Graha Niaga Nomor A-4, Medan - SUMUT	061- 42066090 / 42066091 mdn-technical@epson-indonesia.co.id mdn-adm@epson-indonesia.co.id
PALEMBANG	Epson Service Center Palembang	Jl. H.M Rasyid Nawawi No. 249 Kelurahan 9 Ilir Palembang Sumatera Selatan	0711 311 330 escplg.support@epson-indonesia.co.id
PEKANBARU	Epson Service Center Pekanbaru	Jl. Tuanku Tambusai No. 459 A Kel. Tangkerang barat Kec Marpoyan damai Pekanbaru - Riau 28282	0761- 8524695 pkb-technical@epson-indonesia.co.id pkb-admin@epson-indonesia.co.id
PONTIANAK	Epson Service Center Pontianak	Komp. A yani Sentra Bisnis G33, Jl. Ahmad Yani - Pontianak Kalimantan Barat	0561- 735507 / 767049 pontianak-technical@epson-indonesia.co.id pontianak-admin@epson-indonesia.co.id
SAMARINDA	Epson Service Center Samarinda	Jl. KH. Wahid Hasyim (M. Yamin) Kelurahan Sempaja Selatan Kecamatan Samarinda UTARA - SAMARINDA - KALTIM	0541 7272 904 escsmd@epson-indonesia.co.id escsmd.support@epson-indonesia.co.id
SURABAJA	Epson Sales & Service Surabaya (barat)	Jl. Haji Abdul Wahab Saimin, Ruko Villa Bukit Mas RM-11, Kec. Dukuh Pakis, Surabaya - 60225	031- 5120994 sby-technical@epson-indonesia.co.id sby-admin@epson-indonesia.co.id
JOGIAKARTA	Epson Service Center Yogyakarta	YAP Square, Block A No. 6 Jl. C Simanjutak Yogyakarta - DIY	0274 581 065 ygy-technical@epson-indonesia.co.id ygy-admin@epson-indonesia.co.id

Pokrajna	Naziv kompanije	Adresa	Telefon E-pošta
DŽEMBER	Epson Service Center Jember	Jl. Panglima Besar Sudirman Ruko no.1D Jember-Jawa Timur (Depan Balai Penelitian & Pengolahan Kakao)	0331- 488373 / 486468 jmr-admin@epson-indonesia.co.id jmr-technical@epson-indonesia.co.id
MANADO	EPSON SALES AND SERVICE Manado	Jl. Piere Tendean Blok D No 4 Kawasan Mega Mas Boulevard - Manado 95111	0431- 8805896 MND-ADMIN@EPSON-INDONESIA.CO.ID MND-TECHNICAL@EPSON-INDONESIA.CO.ID
CIREBON	EPSON SERVICE CENTER Cirebon	Jl. Tuparev No. 04 (Depan Hotel Apita) Cirebon, JAWA BARAT	0231- 8800846 cbn-technical@epson-indonesia.co.id
CIKARANG	EPSON SALES AND SERVICE CIKARANG	Ruko Metro Boulevard B1 Jababeka cikarang - Jawa Barat,	021- 89844301 / 29082424 ckg-admin@epson-indonesia.co.id ckg-technical@epson-indonesia.co.id
MADIUN	EPSON SERVICE CENTER MADIUN	Jl. Diponegoro No.56, MADIUN - JAWA TIMUR	0351- 4770248 mun-admin@epson-indonesia.co.id mun-technical@epson-indonesia.co.id
PURVOKERTO	EPSON SALES AND SERVICE Purwokerto	Jl. Jendral Sudirman No. 4 Kranji Purwokerto - JAWA TENGAH	0281- 6512213 pwt-admin@epson-indonesia.co.id pwt-technical@epson-indonesia.co.id
BOGOR	EPSON SALES AND SERVICE Bogor	Jl.Pajajaran No 15B Kel Bantarjati Kec Bogor Utara - JAWA BARAT 16153	0251- 8310026 bgr-admin@epson-indonesia.co.id bgr-technical@epson-indonesia.co.id
SERANG	EPSON SERVICE CENTER Serang	Jl. Ahmad Yani No.45C, SERANG - BANTEN	0254- 7912503 srg-admin@epson-indonesia.co.id srg-technical@epson-indonesia.co.id
PALU	EPSON SALES AND SERVICE Palu	Jl. Juanda No. 58, Palu - Sulteng	0451- 4012 881 plw-admin@epson-indonesia.co.id plw-technical@epson-indonesia.co.id
BANDŽARMA SIN	EPSON SERVICE CENTER BANJARMASIN	Jl. Gatot Soebroto NO. 153 BANJARMASIN - KALSEL 70235	0511- 6744135 (TEKNISI) / 3266321(ADMIN) bdj-admin@epson-indonesia.co.id bdj-technical@epson-indonesia.co.id
DENPASAR	EPSON SALES AND SERVICE Denpasar	JL. MAHENDRADATA NO. 18, DENPASAR - BALI	0361- 3446699 / 9348428 dps-admin@epson-indonesia.co.id dps-technical@epson-indonesia.co.id

Pokrajna	Naziv kompanije	Adresa	Telefon E-pošta
DŽAKARTA	EPSON SALES AND SERVICE CILANDAK	CIBIS Business Park Tower 9 LT. MEZZANINE, Jalan TB Simatupang No.2, Jakarta Selatan - DKI JAKARTA 12560	021- 80866777 esscibis.support1@epson-indonesia.co.id esscibis.support2@epson-indonesia.co.id esscibis.admin@epson-indonesia.co.id esscibis.sales@epson-indonesia.co.id
SURABAJA	EPSON SALES AND SERVICE SURABAYA (GUBENG)	JL. RAYA GUBENG NO. 62, SURABAYA - JAWA TIMUR	031- 99444940 / 99446299 / 99446377 esssby@epson-indonesia.co.id esssby.support@epson-indonesia.co.id
AMBON	EPSON SERVICE CENTER AMBON	Jl. Diponegoro No.37 (Samping Bank Mandiri Syariah) Kel.Ahusen, Kec.Sirimau - Ambon 97127	-

Za druge gradove koji ovde nisu navedeni, pozovite liniju za pomoć korisnicima na telefon: 08071137766.

Pomoć za korisnike u Hongkongu

Pozivamo vas da kontaktirate Epson Hong Kong Limited da biste dobili tehničku podršku kao i druge postprodajne usluge.

Glavna stranica na internetu

<http://www.epson.com.hk>

Epson Hong Kong je uspostavio lokalnu glavnu internet stranicu na kineskom i engleskom da bi korisnicima pružio sledeće informacije:

- Informacije o proizvodu
- Odgovori na često postavljana pitanja
- Najnovije verzije drajvera za Epson proizvode

Linija za tehničku podršku

Takođe možete kontaktirati naše tehničko osoblje na sledeće brojeve telefona i faksa:

Telefon: 852-2827-8911

Faks: 852-2827-4383

Pomoć za korisnike u Maleziji

Kontakti za informacije, podršku i servis su:

Internet

<http://www.epson.com.my>

- Informacije o specifikacijama proizvoda, upravljačkim programima za preuzimanje

- Često postavljana pitanja i odgovori (FAQ), pitanja o prodaji, pitanja putem elektronske pošte

Epson kol-centar

Telefon: 1800-81-7349 (besplatni poziv)

Adresa e-pošte: websupport@emsb.epson.com.my

- Pitanja u vezi s prodajom i informacije o proizvodu
- Pitanja ili problemi u vezi s korišćenjem proizvoda
- Pitanja u vezi s popravkom i garancijom

Sedište

Telefon: 603-56288288

Faks: 603-5628 8388/603-5621 2088

Pomoć za korisnike u Indiji

Kontakti za informacije, podršku i servis su:

Internet

<http://www.epson.co.in>

Dostupne su informacije o specifikacijama proizvoda, drajveri za preuzimanje i pitanja u vezi s proizvodom.

Linija za pomoć korisnicima

- Servis, informacije o proizvodu i poručivanje potrošnog materijala (BSNL linije)
Besplatan broj: 18004250011
Dostupan od 9 do 18, od ponedjeljka do subote (osim državnim praznicima)
- Servis (CDMA i mobilni korisnici)
Besplatan broj: 186030001600
Dostupan od 9 do 18, od ponedjeljka do subote (osim državnim praznicima)

Pomoć za korisnike na Filipinima

Za tehničku podršku kao i ostale usluge nakon prodaje, pozivamo korisnike da kontaktiraju Epson Philippines Corporation na brojeve telefona, faksa i adresu e-pošte navedene u nastavku:

Internet

<http://www.epson.com.ph>

Raspoložive su informacije o specifikacijama proizvoda, upravljačkim programima za preuzimanje, često postavljanim pitanjima i odgovorima (FAQ) i pitanjima putem elektronske pošte.

Epson Philippines briga o kupcima

Besplatan telefon: (PLTD) 1-800-1069-37766

Besplatan telefon: (Digital) 1-800-3-0037766

Metro Manila: (632) 8441 9030

Veb-stranica: <https://www.epson.com.ph/contact>

Adresa e-pošte: customercare@epc.epson.com.ph

Dostupan od 9 do 18, od ponedjeljka do subote (osim državnim praznicima)

Naš tim za brigu o kupcima vam preko telefona može pomoći u vezi sa sledećim pitanjima:

- Pitanja u vezi s prodajom i informacije o proizvodu
- Pitanja ili problemi u vezi s korišćenjem proizvoda
- Pitanja u vezi s popravkom i garancijom

Epson Philippines Corporation

Centralna linija: +632-706-2609

Faks: +632-706-2663