

**WF-C529R Series**

**Пайдаланушы  
нұсқаулығы**

## Мазмұны

### Осы нұсқаулық туралы

|   |   |
|---|---|
| Нұсқаулықтарға кіріспе. . . . .                     | 6 |
| Ақпаратты іздеу үшін нұсқаулықты пайдалану. . . . . | 6 |
| Белгілер мен таңбалар. . . . .                      | 8 |
| Осы нұсқаулықта пайдаланылған сипаттамалар. . . . . | 8 |
| Операциялық жүйенің сілтемелері. . . . .            | 8 |

### Маңызды нұсқаулар

|   |    |
|---|----|
| Қауіпсіздік нұсқаулары. . . . .   | 10 |
| Принтердің ұсыныстары және ескертулері. . . . .                                   | 11 |
| Принтерді орнату бойынша ұсыныстар мен ескертулер. . . . .                        | 11 |
| Принтерді пайдалану жөніндегі ұсыныстар мен ескертулер. . . . .                   | 12 |
| Принтерді тасымалдау не сақтау бойынша ұсыныстар мен ескертулер. . . . .          | 12 |
| Принтерді сымсыз қосылыммен пайдалану жөніндегі ұсыныстар мен ескертулер. . . . . | 13 |
| СКД экранын пайдалану жөніндегі ұсыныстар мен ескертулер. . . . .                 | 13 |
| Жеке ақпаратты қорғау. . . . .  | 13 |

### Принтердің негіздері

|   |    |
|---|----|
| Бөлік аттары мен функциялары. . . . .         | 14 |
| Басқару тақтасы. . . . .                      | 17 |
| Негізгі экран конфигурациясы. . . . .         | 18 |
| СКД экранында көрсетілген белгішелер. . . . . | 18 |
| Негізгі амалдар. . . . .                      | 19 |
| Таңбаларды енгізу. . . . .                    | 21 |
| Анимацияларды көру. . . . .                   | 21 |

### Принтерді дайындау

|   |    |
|---|----|
| Қағаздарды салу. . . . .                                  | 23 |
| Қолжетімді қағаз және сыйымдылықтар. . . . .              | 23 |
| Қағазды Қағаз кассетасы ішіне салу. . . . .               | 28 |
| Қағазды Артқа қағаз беру ішіне салу. . . . .              | 31 |
| Хатқалталарды салу және сақтық шаралары. . . . .          | 34 |
| Ұзын қағаздарды салу. . . . .                             | 35 |
| Қағаз түрлерінің тізімі. . . . .                          | 35 |
| Параметрлер параметріне арналған мәзір опциялары. . . . . | 36 |

|  |    |
|--|----|
| Жалпы параметрлер параметріне арналған мәзір опциялары. . . . .                  | 36 |
| Басып шығару есептеуіші параметріне арналған мәзір опциялары. . . . .            | 44 |
| Жеткізу күйі параметріне арналған мәзір опциялары. . . . .                       | 44 |
| Қызмет көрсету параметріне арналған мәзір опциялары. . . . .                     | 45 |
| Тіл/Language параметріне арналған мәзір опциялары. . . . .                       | 46 |
| Принтер күйі/басып шығару параметріне арналған мәзір опциялары. . . . .          | 46 |
| Аутентификация құрылғысының күйі параметріне арналған мәзір опциялары. . . . .   | 46 |
| Epson Open Platform туралы ақпарат параметріне арналған мәзір опциялары. . . . . | 47 |
| Қуатты үнемдеу. . . . .  | 47 |
| Қуат үнемдеу — Басқару тақтасы. . . . .  | 47 |

### Желі параметрлері

|   |    |
|---|----|
| Желі қосылымы түрлері. . . . .  | 48 |
| Ethernet қосылымы. . . . .  | 48 |
| Wi-Fi қосылымы. . . . .   | 49 |
| Wi-Fi Direct (қарапайым AP) қосылымы. . . . .   | 49 |
| Компьютерге қосу. . . . .   | 50 |
| Смарт құрылғыға қосу. . . . .   | 51 |
| Смарт құрылғыға сымсыз маршрутизатор арқылы қосылу. . . . .                                       | 51 |
| iPhone, iPad немесе iPod touch құрылғысына Wi-Fi Direct мүмкіндігі арқылы жалғау. . . . .         | 51 |
| Android құрылғыларына Wi-Fi Direct арқылы қосылу. . . . .   | 55 |
| iOS және Android құрылғыларынан басқа құрылғыларға Wi-Fi Direct мүмкіндігі арқылы жалғау. . . . . | 57 |
| Принтерден Wi-Fi реттеулерін жасау. . . . .   | 61 |
| Wi-Fi параметрлерін SSID және құпиясөзді енгізу арқылы реттеу. . . . .                            | 61 |
| Түймені басу арқылы қауіпсіз реттеу (WPS) мүмкіндігі арқылы Wi-Fi реттеулерін жасау. . . . .      | 63 |
| PIN кодын орнату (WPS) арқылы Wi-Fi реттеулерін жасау. . . . .                                    | 64 |
| Желінің қосымша параметрлерін орындау. . . . .  | 66 |
| Желі қосылымының күйін тексеру. . . . .   | 67 |
| Желі белгішесі. . . . .   | 67 |

## Мазмұны

|   |    |
|---|----|
| Басқару тақтасынан толық желі ақпаратын тексеріңіз. . . . .                           | 68 |
| Желі қосылымы есебін басып шығару. . . . .  | 68 |
| Желі күйі парағын басып шығару. . . . .   | 75 |
| Жаңа сымсыз маршрутизаторларды қосу немесе ауыстыру. . . . .                          | 75 |
| Компьютерге қосылу әдісін өзгерту. . . . .  | 75 |
| Басқару тақтасынан «Желі қосылымы» параметрін «Ethernet» параметріне өзгерту. . . . . | 76 |
| Wi-Fi Direct (қарапайым AP) параметрлерін өзгерту. . . . .                            | 77 |
| Wi-Fi мүмкіндігін басқару тақтасынан өшіру. . . . .                                   | 78 |
| Wi-Fi Direct (қарапайым AP) байланысын басқару тақтасынан ажырату. . . . .            | 78 |
| Желі параметрлерін басқару тақтасынан қалпына келтіру. . . . .                        | 79 |

### **Басып шығару**

|  |     |
|--|-----|
| Windows жүйесінде принтер драйверінен басып шығару. . . . .                        | 80  |
| Принтер драйверіне кіру. . . . .   | 80  |
| Басып шығару негіздері. . . . .  | 81  |
| 2 жақты басып шығару. . . . .  | 82  |
| Бір парақта бірнеше бетті басып шығару. . . . .                                    | 83  |
| Бет реті бойынша басып шығару және орналастыру (кері ретпен басып шығару). . . . . | 84  |
| Кішірейтілген немесе үлкейтілген құжатты басып шығару. . . . .                     | 85  |
| Үлкейту үшін бір кескінді бірнеше параққа басып шығару (Плакат жасау). . . . .     | 85  |
| Жоғарғы және төменгі деректемемен басып шығару. . . . .                            | 91  |
| Су белгісін басып шығару. . . . .  | 92  |
| Құпия сөзден қорғалған файлдарды басып шығару. . . . .                             | 93  |
| Бірнеше файлды бірге басып шығару. . . . .   | 93  |
| Түсті әмбебап басып шығару мүмкіндігі арқылы басып шығару. . . . .                 | 94  |
| Басып шығару түсін реттеу. . . . .   | 95  |
| Жіңішке сызықтарды ерекшелеп басып шығару. . . . .                                 | 96  |
| Анық штрих-кодтарды басып шығару. . . . .  | 96  |
| Басып шығаруды болдырмау. . . . .  | 97  |
| Принтер драйверінің мәзір опциялары. . . . .                                       | 97  |
| Windows жүйесінде PostScript принтер драйверінен басып шығару. . . . .             | 100 |
| PostScript принтер драйверінің мәзір опциялары. . . . .                            | 101 |

|  |     |
|--|-----|
| Басып шығаруды болдырмау. . . . .  | 103 |
| Mac OS жүйесінде принтер драйверінен басып шығару. . . . .                         | 103 |
| Басып шығару негіздері. . . . .  | 103 |
| 2 жақта басып шығару. . . . .  | 105 |
| Бір парақта бірнеше бетті басып шығару   | 106 |
| Бет реті бойынша басып шығару және орналастыру (кері ретпен басып шығару). . . . . | 106 |
| Кішірейтілген немесе үлкейтілген құжатты басып шығару. . . . .                     | 107 |
| Басып шығару түсін реттеу. . . . .   | 108 |
| Басып шығаруды болдырмау. . . . .  | 108 |
| Принтер драйверінің мәзір опциялары. . . . .                                       | 108 |
| Mac OS принтер драйвері үшін жұмыс параметрлерін орнату. . . . .                   | 110 |
| Mac OS жүйесінде PostScript принтер драйверінен басып шығару. . . . .              | 111 |
| PostScript принтер драйверінің мәзір опциялары. . . . .                            | 112 |
| Басып шығаруды болдырмау. . . . .  | 114 |
| Смарт құрылғылардан басып шығару. . . . .  | 114 |
| Epson iPrint функциясын пайдалану. . . . .   | 114 |
| Epson Print Enabler пайдалану. . . . .   | 116 |
| AirPrint функциясын пайдалану. . . . .   | 117 |
| Ағымдағы тапсырмалардан бас тарту. . . . .   | 117 |

### **Сия салынған контейнерлер және басқа тұтынылатын заттарды ауыстыру**

|   |     |
|---|-----|
| Қалған сия мен қолданылған сияға арналған қораптың күйін тексеру. . . . .           | 118 |
| Қалған сия мен пайдаланылған сия қорабының күйін тексеру — Басқару тақтасы. . . . . | 118 |
| Қалған сия мен қолданылған сияға арналған қораптың күйін тексеру — Windows. . . . . | 118 |
| Қалған сия мен қолданылған сияға арналған қораптың күйін тексеру — Mac OS. . . . .  | 118 |
| Сия салынған контейнер кодтары. . . . .   | 119 |
| Сия салынған контейнер құрылғысын пайдалану бойынша сақтандырулар. . . . .          | 119 |
| Сия салынған контейнерлер ауыстыру. . . . .   | 121 |
| Қызмет көрсету жәшігі коды. . . . .   | 121 |
| Пайдаланылған сия қорабын пайдалану бойынша сақтандырулар. . . . .                  | 121 |

## Мазмұны

|  |     |
|--|-----|
| Қолданылған сияға арналған қорапты ауыстыру. . . . .             | 122 |
| Уақытша қара түспен басып шығару. . . . .                        | 122 |
| Уақытша қара сиямен басып шығару — Басқару тақтасы. . . . .      | 123 |
| Уақытша қара сиямен басып шығару — Windows. . . . .              | 123 |
| Қара сия азайғанда қара сияны сақтау (тек Windows үшін). . . . . | 124 |

### **Принтерге техникалық қызмет көрсету**

|   |     |
|---|-----|
| Басып шығару механизмін тексеру және тазалау. . . . .                   | 126 |
| Басып шығару механизмін тексеру және тазалау — басқару тақтасы. . . . . | 126 |
| Басып шығару басын тексеру және тазалау - Windows. . . . .              | 127 |
| Басып шығару механизмін тексеру және тазалау — Mac OS. . . . .          | 127 |
| Ойылған сызықтарды туралау. . . . .                                     | 128 |
| Қағаздың өту жолын сиямен айғыздалудан тазалау. . . . .                 | 128 |

### **Желі қызметі және бағдарламалық құрал ақпараты**

|  |     |
|--|-----|
| Принтер жұмыстарын конфигурациялауға арналған қолданба (Web Config). . . . .             | 130 |
| Веб-браузердегі Web Config функциясын іске қосу. . . . .                                 | 130 |
| Web Config бағдарламасын Windows жүйесінде іске қосу. . . . .                            | 131 |
| Web Config бағдарламасын Mac OS жүйесінде іске қосу. . . . .                             | 131 |
| Веб-беттерді басып шығаруға арналған қолданба (E-Web Print) (тек Windows үшін) . . . . . | 132 |
| Бірнеше құрылғыларды конфигурациялауға арналған қолданба (EpsonNet Config). . . . .      | 132 |
| Бағдарламалық құралды жаңарту құралдары (EPSON Software Updater). . . . .                | 132 |
| Соңғы қолданбаларды орнату. . . . .  | 133 |
| PostScript принтер драйверін орнату. . . . .   | 135 |
| PostScript принтер драйверін орнату — Windows. . . . .                                   | 135 |
| PostScript принтер драйверін орнату — Mac OS. . . . .                                    | 135 |

|  |     |
|--|-----|
| Epson Universal принтер драйверін орнату (тек Windows үшін). . . . . | 136 |
| Қолданбаларды жою. . . . .   | 136 |
| Қолданбаларды жою — Windows. . . . .                                 | 136 |
| Қолданбаларды жою — Mac OS. . . . .                                  | 137 |
| Желі қызметі арқылы басып шығару. . . . .                            | 138 |

### **Ақаулықтарды шешу**

|  |     |
|--|-----|
| Принтер күйін тексеру. . . . .   | 139 |
| СКД экранындағы хабарларды тексеру. . . . .  | 139 |
| Принтер күйін тексеру — Windows. . . . .   | 140 |
| Принтер күйін тексеру — Mac OS. . . . .  | 141 |
| Бағдарламалық құралдың күйін тексеру. . . . .  | 141 |
| Кептелген қағазды шығару. . . . .  | 141 |
| Қағаз дұрыс берілмейді. . . . .  | 141 |
| Қағаздың кептелуі. . . . .   | 142 |
| Қағаз қисық беріледі. . . . .  | 142 |
| Бір уақытта бірнеше парақ қағаз беріледі. . . . .                                      | 142 |
| Қағаз қосымша қағаз кассетасы құрылғысынан берілмейді. . . . .                         | 143 |
| Қағазды шығару қатесі. . . . .   | 143 |
| Қуат және басқару тақтасының ақаулары. . . . .   | 143 |
| Қуат қосылмайды. . . . .   | 143 |
| Қуат өшірілмейді. . . . .  | 143 |
| Қуат автоматты түрде өшеді. . . . .  | 143 |
| СКД экраны күңгірттенеді. . . . .  | 144 |
| Басқару тақтасынан пайдалану мүмкін емес. . . . .                                      | 144 |
| Компьютерден басып шығару мүмкін емес. . . . .   | 144 |
| Қосылымды тексеру (USB). . . . .   | 144 |
| Қосылымды тексеру (желі). . . . .  | 144 |
| Бағдарламалық құралды және деректерді тексеру. . . . .                                 | 145 |
| Компьютерден принтердің күйін тексеру (Windows). . . . .                               | 147 |
| Компьютерден принтердің күйін тексеру (Mac OS). . . . .                                | 148 |
| Желі реттеулерін жасау мүмкін болмағанда. . . . .                                      | 148 |
| Желі параметрлерінде проблемалар болмаса да, құрылғылардан қосылу мүмкін емес. . . . . | 148 |
| Принтерге қосылған SSID идентификаторын тексеру. . . . .                               | 150 |
| Компьютерге арналған SSID идентификаторын тексеру. . . . .                             | 151 |
| iPhone немесе iPad құрылғысынан басып шығару мүмкін емес. . . . .                      | 152 |

**Мазмұны**

|  |     |  |     |
|--|-----|--|-----|
| Басып шығару ақаулары. . . . .   | 152 | Принтерді ұстаған кезде сәл электр тогы соғады. . . . .              | 163 |
| Басып шығару сапасын реттеу. . . . .   | 152 | Жұмыс дыбыстары қатты. . . . .                                       | 163 |
| Басып шығару сапасын қағазға қарап реттеу. . . . .   | 154 | Құпия сөзіңізді ұмытқан жағдайда. . . . .                            | 163 |
| Басып шығару — тырналған немесе бояу — жоқ. . . . .  | 155 | Бағдарлама қауіпсіздік шлюзімен блокталды (текWindows үшін). . . . . | 164 |
| Жолақтар немесе күтпеген түстер пайда болады. . . . .  | 155 |  |     |
| Түсті жолақ шамамен 3.3 см аралықпен шығады. . . . .   | 155 |  |     |
| Бұлдыр басып шығарулар, тік жолақ немесе қисаю. . . . .  | 156 |  |     |
| Басып шығару сапасы нашар. . . . .   | 156 |  |     |
| Қағаз жағылған немесе желінген. . . . .  | 158 |  |     |
| Автоматты 2 жақты басып шығару кезінде қағаз былғанды. . . . .                                 | 159 |  |     |
| Басып шығарылған фотосуреттің беті ылғалды. . . . .  | 159 |  |     |
| Кескіндер не суреттер күтпеген түстермен басып шығарылады. . . . .                             | 159 |  |     |
| Басып шығарылатын құжаттың Позиция, Өлшем не Жиіктер параметрлері қате. . . . .                | 159 |  |     |
| Басып шығарылған таңбалар қате не бұрмаланған. . . . .   | 160 |  |     |
| Басып шығарылған кескін керісінше шыққан. . . . .  | 160 |  |     |
| Басып шығарулар бөліміндегі мозаикаға ұқсас пішімдер. . . . .                                  | 160 |  |     |
| 2 жақты еріксіз басып шығару. . . . .  | 160 |  |     |
| Басып шығару ақауын жою мүмкін болмады. . . . .  | 160 |  |     |
| Басып шығарудың басқа қиындықтары. . . . .   | 161 |  |     |
| Басып шығару тым баяу. . . . .   | 161 |  |     |
| Үздіксіз басып шығару кезінде басып шығару кенеттен баяулайды. . . . .                         | 161 |  |     |
| Mac OS X v10.6.8 жүйесін пайдаланатын компьютерден басып шығаруды тоқтату мүмкін емес. . . . . | 162 |  |     |
| PostScript принтер драйвері ақаулары. . . . .  | 162 |  |     |
| Принтер PostScript принтер драйверін пайдалану кезінде басып шығармайды. . . . .               | 162 |  |     |
| Принтер PostScript принтер драйверін пайдалану кезінде дұрыс басып шығармайды. . . . .         | 162 |  |     |
| PostScript принтер драйверін пайдалану кезінде басып шығару сапасы нашар. . . . .              | 163 |  |     |
| PostScript принтер драйверін пайдалану кезінде басып шығару тым баяу. . . . .                  | 163 |  |     |
| Басқа ақаулар. . . . .   | 163 |  |     |
|  |     | <b>Қосымша</b>   |     |
|  |     | Техникалық сипаттамалары. . . . .                                    | 165 |
|  |     | Принтердің техникалық сипаттамалары. . . . .                         | 165 |
|  |     | Интерфейс сипаттамалары. . . . .                                     | 166 |
|  |     | Желі функциялары тізімі. . . . .                                     | 166 |
|  |     | Wi-Fi сипаттамалары. . . . .   | 167 |
|  |     | Ethernet сипаттамалары. . . . .                                      | 167 |
|  |     | Қауіпсіздік протоколы. . . . .                                       | 167 |
|  |     | PostScript 3-деңгейі үйлесімділігі. . . . .                          | 168 |
|  |     | Қолдау көрсетілетін үшінші тарап қазметтері. . . . .                 | 168 |
|  |     | Өлшемдер. . . . .  | 168 |
|  |     | Электр техникалық сипаттамалары. . . . .                             | 169 |
|  |     | Қоршаған орта сипаттамалары. . . . .                                 | 169 |
|  |     | Орнату орны және кеңістігі. . . . .                                  | 170 |
|  |     | Жүйе талаптары. . . . .  | 171 |
|  |     | Қаріп ақпараты. . . . .  | 172 |
|  |     | PostScript үшін қол жетімді қаріптер. . . . .                        | 172 |
|  |     | PCL үшін қол жетімді қаріптер (URW). . . . .                         | 173 |
|  |     | Таңбалар жиыны тізімі. . . . .                                       | 175 |
|  |     | Қосымша бөліктерді орнату. . . . .                                   | 177 |
|  |     | Қосымша қағаз кассетасы коды. . . . .                                | 177 |
|  |     | Қосымша қағаз кассетасы құралын орнату. . . . .                      | 178 |
|  |     | Заңға қатысты ақпарат. . . . .                                       | 182 |
|  |     | Стандарттар және мақұлдаулар. . . . .                                | 182 |
|  |     | Неміс Blue Angel сертификаты. . . . .                                | 183 |
|  |     | Көшіру шектеулері. . . . .   | 183 |
|  |     | Принтерді тасымалдау және сақтау. . . . .                            | 184 |
|  |     | Авторлық құқық. . . . .  | 188 |
|  |     | Сауда белгілері. . . . .   | 189 |
|  |     | Қолдау көрсету қызметі. . . . .                                      | 190 |
|  |     | Техникалық қолдау көрсету веб-торабы. . . . .                        | 190 |
|  |     | Epson қолдау көрсету орталығына хабарласу. . . . .                   | 190 |

# Осы нұсқаулық туралы

---

## Нұсқаулықтарға кіріспе

Келесі нұсқаулықтар Epson принтерімен бірге беріледі. Нұсқаулықтардағыдай принтердің өзіндегі немесе Epson бағдарламалық құралының қолданбаларындағы әртүрлі анықтамалық ақпарат түрлерін тексеріңіз.

Маңызды қауіпсіздік нұсқаулары (қағаз нұсқаулық)

Принтердің қауіпсіз қолданылуын қамтамасыз ету үшін нұсқаулары берілген.

Осы жерден бастаңыз (қағаз нұсқаулық)

Принтерді реттеу және бағдарламалық жасақтаманы орнатуға қатысты ақпаратпен қамтиды.

Пайдаланушы нұсқаулығы (цифрлық нұсқаулық)

Осы нұсқаулық. Принтерді желіде пайдаланғанда принтерді пайдалану, желі параметрлері және проблемаларды шешу туралы жалпы ақпаратты және нұсқауларды береді.

Әкімші нұсқаулығы (цифрлық нұсқаулық)

Желі әкімшілерін электрондық хабарландыру мүмкіндігі секілді басқару және принтер параметрлері туралы ақпаратпен қамтамасыз етеді.

Келесі әдістермен жоғарыдағы нұсқаулықтардың ең соңғы нұсқаларын ала аласыз.

Қағаз нұсқаулық

Epson Еуропа қолдау веб-сайтына <http://www.epson.eu/Support> мекенжайы бойынша немесе Epson дүниежүзілік қолдау веб-сайтына <http://support.epson.net/> мекенжайы бойынша кіріңіз.

Цифрлық нұсқаулық

Компьютерде EPSON Software Updater бағдарламасын іске қосыңыз. EPSON Software Updater бағдарламасы Epson бағдарламалық жасақтамасы қолданбаларының қолжетімді жаңартуларын және цифрлық нұсқаулықтарды тексереді әрі соңғы нұсқаулықтарды жүктеуге мүмкіндік береді.

### Қатысты ақпарат

➔ “Бағдарламалық құралды жаңарту құралдары (EPSON Software Updater)” бетте 132

---

## Ақпаратты іздеу үшін нұсқаулықты пайдалану

PDF нұсқаулығы ізделіп жатқан ақпаратты кілт сөз арқылы іздеуге немесе бетбелгіні пайдалану арқылы белгілі бір бөлімдерге тікелей өтуге мүмкіндік береді. Сондай-ақ қажетті беттерді ғана басып шығаруға болады. Бұл бөлімде компьютеріңіздегі Adobe Reader X ішінде ашылған PDF нұсқаулығын пайдалану әдісі түсіндіріледі.

## Осы нұсқаулық туралы

### Кілт сөз бойынша іздеу

**Өңдеу** > **Кеңейтілген іздеу** тармағын басыңыз. Іздеу терезесінде табу керек ақпараттың кілт сөзін (мәтін) енгізіп, **Іздеу** түймесін басыңыз. Сәйкестіктер тізіммен беріледі. Көрсетілген сәйкестіктердің бетіне өту үшін, олардың бірін басыңыз.

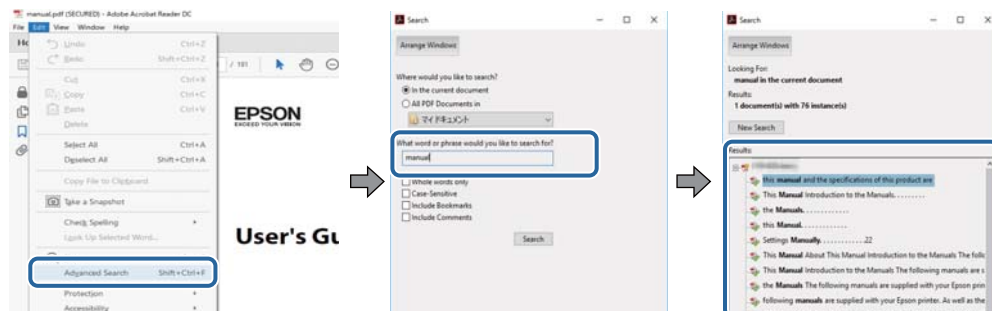

### Бетбегілерден тікелей өту

Сол бетке өту үшін, тақырыпты басыңыз. Сол бөлімдегі ең төменгі деңгей тақырыптарын көру үшін + немесе > түймесін басыңыз. Алдыңғы бетке оралу үшін, пернетақтада келесі әрекетті орындаңыз.

- ❑ Windows: **Alt** пернесін басып тұрып, ← пернесін басыңыз.
- ❑ Mac OS: Пәрмен пернесін басып тұрып, ← пернесін басыңыз.

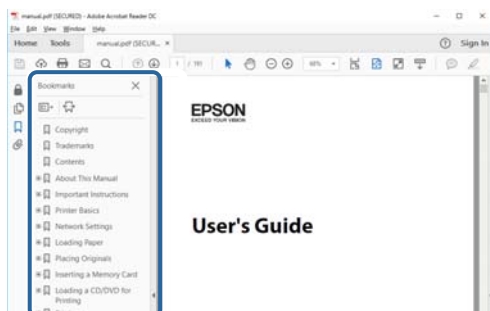

### Қажетті беттерді ғана басып шығару

Қажетті беттерді ғана шығарып алып, басып шығаруға болады. **Файл** мәзірінен **Басып шығару** түймесін басып, **Басып шығарылатын беттер** ішіндегі **Беттер** бөлімінде басып шығарылатын беттерді көрсетіңіз.

- ❑ Қатар тұрған беттерді көрсету үшін, бастапқы бет пен соңғы бет арасына сызықша қойыңыз.  
Мысалы: 20 – 25
- ❑ Қатар тұрмаған беттерді көрсету үшін, беттерді үтірмен бөліңіз.  
Мысалы: 5, 10, 15

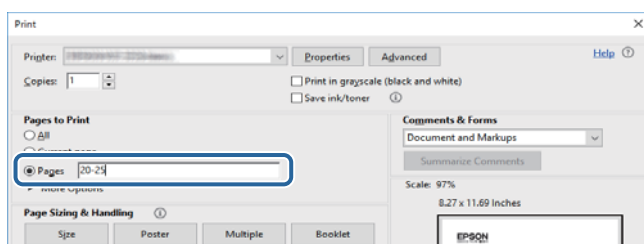

---

## Белгілер мен таңбалар



### **Абайлаңыз:**

*Дене жарақатын алдын алу үшін мұқият орындау керек нұсқаулар.*



### **Маңызды:**

*Жабдықтың зақымдалуын алдын алу үшін сақталуы керек нұсқаулар.*

### **Ескертпе:**

*Қосымша және анықтама ақпаратын береді.*

### **Қатысты ақпарат**

➔ Қатысты бөлімдердің сілтемелері.

---

## Осы нұсқаулықта пайдаланылған сипаттамалар

- Принтер драйвері экрандарының экран суреттері Windows 10 немесе macOS High Sierra жүйесінен алынған. Экрандарда бейнеленген мазмұн үлгіге және жағдайға байланысты өзгереді.
- Осы нұсқаулықта пайдаланылған суреттер жай мысалдар болып табылады. Үлгіге байланысты азғантай айырмашылықтар болуы мүмкін болғанымен пайдалану әдісі бірдей.
- СҚД экранындағы кейбір мәзір элементтері үлгіге және параметрлерге байланысты өзгеріп отырады.
- Арнайы қолданбаның көмегімен QR кодын оқуға болады.

---

## Операциялық жүйенің сілтемелері

### **Windows**

Осы нұсқаулықтағы «Windows 10», «Windows 8.1», «Windows 8», «Windows 7», «Windows Vista», «Windows XP», «Windows Server 2016», «Windows Server 2012 R2», «Windows Server 2012», «Windows Server 2008 R2», «Windows Server 2008», «Windows Server 2003 R2» және «Windows Server 2003» сияқты элементтер келесі операциялық жүйелерге қатысты. Оған қоса, «Windows» барлық нұсқаларға қатысты пайдаланылады.

- Microsoft® Windows® 10 операциялық жүйесі
- Microsoft® Windows® 8.1 операциялық жүйесі
- Microsoft® Windows® 8 операциялық жүйесі
- Microsoft® Windows® 7 операциялық жүйесі
- Microsoft® Windows Vista® операциялық жүйесі



## Осы нұсқаулық туралы

- Microsoft® Windows® XP операциялық жүйесі
- Microsoft® Windows® XP Professional x64 Edition операциялық жүйесі
- Microsoft® Windows Server® 2016 операциялық жүйесі
- Microsoft® Windows Server® 2012 R2 операциялық жүйесі
- Microsoft® Windows Server® 2012 операциялық жүйесі
- Microsoft® Windows Server® 2008 R2 операциялық жүйесі
- Microsoft® Windows Server® 2008 операциялық жүйесі
- Microsoft® Windows Server® 2003 R2 операциялық жүйесі
- Microsoft® Windows Server® 2003 операциялық жүйесі

### Mac OS

Осы нұсқаулықта «Mac OS» термині macOS High Sierra, macOS Sierra, OS X El Capitan, OS X Yosemite, OS X Mavericks, OS X Mountain Lion, Mac OS X v10.7.x және Mac OS X v10.6.8 нұсқасына қатысты қолданылады.

# Маңызды нұсқаулар

## Қауіпсіздік нұсқаулары

Бұл принтердің қауіпсіз жұмысын қамтамасыз ету үшін бұл нұсқауларды оқып, орындаңыз. Болашақта пайдалану үшін бұл нұсқаулықты сақтап қойыңыз. Сондай-ақ, принтерде көрсетілген барлық ескертулер мен нұсқауларды орындаңыз.

- Сіздің принтеріңізде қолданылған белгілердің кейбірі қауіпсіздікті қамтамасыз етіп, принтерді дұрыс пайдалануға көмектеседі. Бұл белгілердің мағынасын түсіну үшін мына веб-сайтқа кіріңіз.  
<http://support.epson.net/symbols>
- Принтермен берілген қуат сымын ғана пайдаланыңыз және сымды басқа жабдықтармен қолданбаңыз. Принтермен басқа сымдарды пайдалану немесе берілген қуат сымын басқа жабдықпен пайдалану өрттің шығуына немесе электр тогының соғуына себеп болуы мүмкін.
- Айнымалы ток адаптерінің қуат сым қатысты қауіпсіздік стандартына сәйкес келетініне көз жеткізіңіз.
- Принтердің нұсқаулығында нақты сипатталған жерлерден басқа қуат сымын, принтерді немесе принтер бөліктерін өз бетіңізбен бөлшектеуге, өзгертуге немесе жөндеуге әрекеттенбеңіз.
- Принтерді ажыратып, келесі жағдайларда білікті маманға жөндетіңіз:  
Қуат сымы немесе аша зақымдалғанда; принтерге сұйық зат кіргенде; принтер жерге түсірілгенде немесе корпусы зақымдалғанда; принтер қалыпты жұмыс істемегенде немесе өнімділігі айқын өзгергенде. Пайдалану нұсқауларында қамтылмаған реттеулерді орындамаңыз.
- Принтерді ашасы оңай қосылатын электр розеткасының жанына орналастырыңыз.
- Принтерді сыртқа, қатты кір немесе шаң жерге, судың, ыстық көздер бар жерге немесе соққы, діріл, жоғары температура немесе ылғал жерлерге орналастырмаңыз.
- Принтерге сұйық зат төгіп алмаңыз немесе принтерді дымқыл қолдарыңызбен қолданбаңыз.
- Принтерді кардиостимуляторлардан ең кемінде 22 см қашық сақтаңыз. Бұл принтерден шыққан радио толқындар кардиостимуляторлардың жұмысына кері әсерін тигізеді.
- Егер СКД экраны зақымдалса, дилеріңізге хабарласыңыз. Егер сұйық кристал қолыңызға тисе, қолыңызды сабындап жуыңыз. Егер сұйық кристал көзіңізге тисе, көзіңізді дереу сумен шайыңыз. Егер жақсылап шайғаннан кейін де ыңғайсыз немесе көру ақаулары болса, дереу дәрігерге қаралыңыз.

## Маңызды нұсқаулар

- ❑ Принтер ауыр және оны ең аз екі адам көтеруі немесе тасуы керек. Орнатылған болса, қағаз кассетасы 2 жойыңыз. Принтерді көтерген кезде екі не одан көп адам төменде көрсетілген позицияларда болуы тиіс.

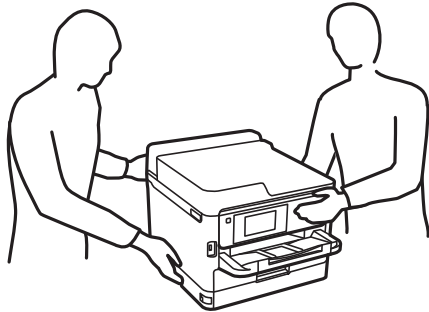

- ❑ Пайдаланылған сия салынған контейнерлер ұстағанда сақ болыңыз, өйткені сиямен қамту портының айналасында біраз сия болуы мүмкін.
  - ❑ Егер сия теріңізге тисе, тиген жерді сабындап жуыңыз.
  - ❑ Егер сия көзіңізге тисе, дереу сумен жуып тастаңыз. Жақсылап жуғаннан кейін де ыңғайсыздық немесе көру қиындықтары туындаса, дереу дәрігерге қаралыңыз.
  - ❑ Егер аузыңызға сия кірсе, дереу дәрігерге қаралыңыз.
- ❑ сия салынған контейнер техникалық қызмет көрсету қорабын бөлшектемеңіз; әйтпесе, сия көздеріңізге немесе теріңізге кіруі мүмкін.
- ❑ сия салынған контейнерлер тым қатты шайқамаңыз; әйтпесе, сия салынған контейнерлер ішінен сия ағуы мүмкін.
- ❑ сия салынған контейнерлер және техникалық қызмет көрсету қорабын балалардан аулақ ұстаңыз.

---

## Принтердің ұсыныстары және ескертулері

Принтерді немесе мүліктеріңізді зақымдамау үшін мына нұсқауларды оқыңыз және орындаңыз. Нұсқаулықты келешекте пайдалану үшін сақтап қойыңыз.



### Принтерді орнату бойынша ұсыныстар мен ескертулер

- ❑ Принтердегі желдеткіш тесіктерді және саңылауларды бітемеңіз немесе жаппаңыз.
- ❑ Принтердің белгісінде көрсетілген қуат көзін ғана пайдаланыңыз.
- ❑ Фото көшіру құрылғылары немесе ауа ағынын басқаратын жүйелер үнемі қосылып не өшіп тұратындықтан, розеткаларды бір тізбекте пайдаланбаңыз.
- ❑ Қабырға ток аударғыштар немесе автоматты таймерлер арқылы басқарылатын электр розеткаларын пайдаланбаңыз.
- ❑ Бүкіл компьютер жүйесін дауыс зорайтқыштар немесе сымсыз телефондардың негізгі блогы сияқты электромагниттік кедергілердің ықтимал көздерінен қашық сақтаңыз.

## Маңызды нұсқаулар

- ❑ Қуат сымын үйкелмейтін, кесілмейтін, тозбайтын, майыспайтын және ширатылмайтын жерге орналастырыңыз. Қуат сымының үстіне заттар қоймаңыз және қуат сымының басылуына немесе езілуіне жол бермеңіз. Барлық қуат сымдарының ұшын және оны электр тогын өңдегішке кіретін және шығатын жағын тік ұстауға аса назар аударыңыз.
- ❑ Егер принтермен ұзартқыш сым пайдалансаңыз, ұзартқыш сымға қосылған құрылғылардың жалпы номиналды тогы сымның номиналды тогынан аспайтынына көз жеткізіңіз. Оған қоса, қабырғалық розеткаға қосылған барлық құрылғылардың жалпы номиналды тогы қабырғалық розетканың номиналды тогынан аспайтынына көз жеткізіңіз.
- ❑ Егер принтерді Германияда пайдалануды жоспарласаңыз, ғимаратта принтерді қысқа тұйықталудан және токтың шамадан тыс жүктелуінен қорғайтын 10 немесе 16 амперлік ажыратқыш болуы тиіс.
- ❑ Принтерді компьютерге немесе басқа құрылғыға кабельмен жалғаған кезде, қосқыштары дұрыс бағытта екеніне көз жеткізіңіз. Әрбір қосқышта тек бір дұрыс бағыты бар. Қосқыштарды бұрыс бағытпен енгізу кабельмен жалғанған құрылғыларды зақымдауы мүмкін.
- ❑ Принтерді барлық бағытта оның негізінен асатын тегіс, тұрақты бетке орналастырыңыз. Принтер қисайып тұрса, дұрыс жұмыс істемейді.
- ❑ Принтер үстінде принтер қақпағын толығымен көтеруге болатын бос орын қамтамасыз етіңіз.
- ❑ Қағаз толығымен шығуы үшін принтердің алдыңғы жағында жеткілікті бос орын қалдырыңыз.
- ❑ Температурасы немесе ылғалдылығы жылдам ауысатын жерлерге орналастырмаңыз. Оған қоса, принтерді тікелей күн сәулесі, қатты жарық көздері немесе жылу көздерінен сақтаңыз.

## Принтерді пайдалану жөніндегі ұсыныстар мен ескертулер

- ❑ Принтердегі ұяларға заттар салмаңыз.
- ❑ Басып шығару барысында қолыңызды принтердің ішіне салмаңыз.
- ❑ Принтердің ішіндегі ақ жалпақ кабельді ұстамаңыз.
- ❑ Құрамында тез тұтанатын газы бар аэрозольді өнімдерді принтердің ішіне немесе айналасында қолданбаңыз. Солай жасау өртке себеп болуы мүмкін.
- ❑ Басып шығару механизмін қолмен қозғалтпаңыз; әйтпесе принтерді зақымдауыңыз мүмкін.
- ❑ Принтерді әрдайым  түймесінің көмегімен өшіріңіз. Принтерді  жарығының жыпылықтауы тоқтағанға дейін розеткадан ажыратпаңыз немесе қуатын өшірмеңіз.
- ❑ Егер принтерді ұзақ уақыт бойы пайдаланбайтын болсаңыз, қуат сымын электр розеткасынан ажыратып қойыңыз.

## Принтерді тасымалдау не сақтау бойынша ұсыныстар мен ескертулер

- ❑ Принтерді сақтағанда немесе тасымалдағанда, оны еңкейтпеңіз, тігінен қоймаңыз немесе төңкермеңіз; әйтпесе, сия ағуы мүмкін.
- ❑ Принтерді тасымалдаудан бұрын басып шығару басы бастапқы күйде (оң жақ шетте) және сия салынған контейнерлер орнатылғанына көз жеткізіңіз.

## Маңызды нұсқаулар

### Принтерді сымсыз қосылыммен пайдалану жөніндегі ұсыныстар мен ескертулер

- ❑ Принтердің радио толқындары медициналық электрондық құралдарды зақымдап, олардың жұмысына теріс әсер етуі мүмкін. Бұл принтерді медициналық мекемелерде немесе медициналық құралдың жанында пайдаланған кезде мекемеге жауапты уәкілетті тұлғаның нұсқауларын сақтаңыз және медициналық құралдың барлық ескертулері мен нұсқауларына сүйеніңіз.
- ❑ Бұл принтердің радио толқындары автоматты есіктер немесе өрт дабылы секілді автоматты басқарылатын құрылғылардың жұмысына кері әсер етіп, ақау салдарынан оқыс оқиғаға әкелуі мүмкін. басқарылатын құрылғылардың жұмысына кері әсер етіп, ақау салдарынан оқыс оқиғаға әкелуі мүмкін. Бұл принтерді автоматты басқарылатын құрылғылардың жанында пайдаланған кезде сол құрылғылардың барлық ескертулері мен нұсқауларына сүйеніңіз.

### СҚД экранын пайдалану жөніндегі ұсыныстар мен ескертулер

- ❑ СҚД экранында бірнеше кішкентай ашық немесе қара дақтар болуы мүмкін, оның мүмкіндіктеріне байланысты жарықтық тегіс таралмауы мүмкін. Бұл қалыпты жағдай және кез келген жағдайда да зақымдалғанын білдірмейді.
- ❑ Тазалау үшін тек құрғақ, жұмсақ шүберек пайдаланыңыз. Сұйықтық немесе химиялық тазартқыш құралдар қолданбаңыз.
- ❑ СҚД экранының сыртқы қақпағы ауыр соққы алса сынуы мүмкін. Егер экранның беті сынса немесе шытынаса дилерге хабарласыңыз, сынған бөліктерді ұстамаңыз немесе алып тастауға тырыспаңыз.

---

## Жеке ақпаратты қорғау

Егер принтерді біреуге берсеңіз немесе жойсаңыз, төменде сипатталғандай басқару тақтасында мәзірді таңдау арқылы принтер жадында сақталған бүкіл жеке ақпаратты өшіріңіз.

**Параметрлер > Жалпы параметрлер > Жүйе әкімшілігі > Әдепкі параметрлерді қалпына келтіру > Барлық параметрлер**

# Принтердің негіздері

## Бөлік аттары мен функциялары

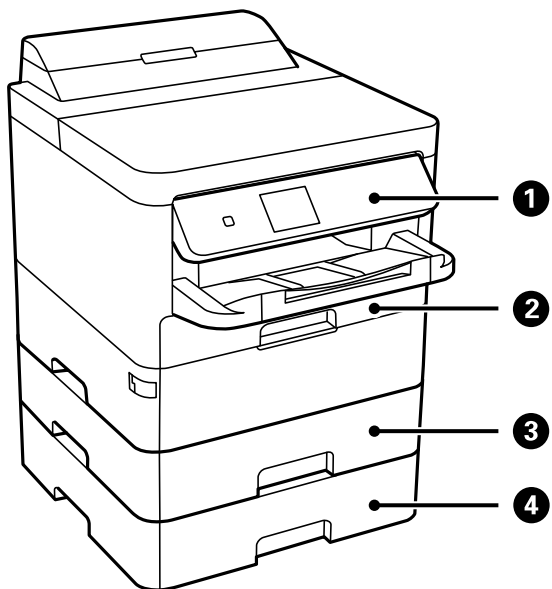

|   |                        |   |
|---|------------------------|---|
| ① | Басқару тақтасы        | Принтерді жұмыс істетеді.<br>Басқару тақтасының бұрышын өзгертуге болады. |
| ② | Қағаз кассетасы 1 (C1) | Қағазды салады.   |
| ③ | Қағаз кассетасы 2 (C2) | Қағазды салады.   |
| ④ | Қағаз кассетасы 3 (C3) | Қосымша қағаз кассетасы құралы.<br>Қағазды салады.                        |

## Принтердің негіздері

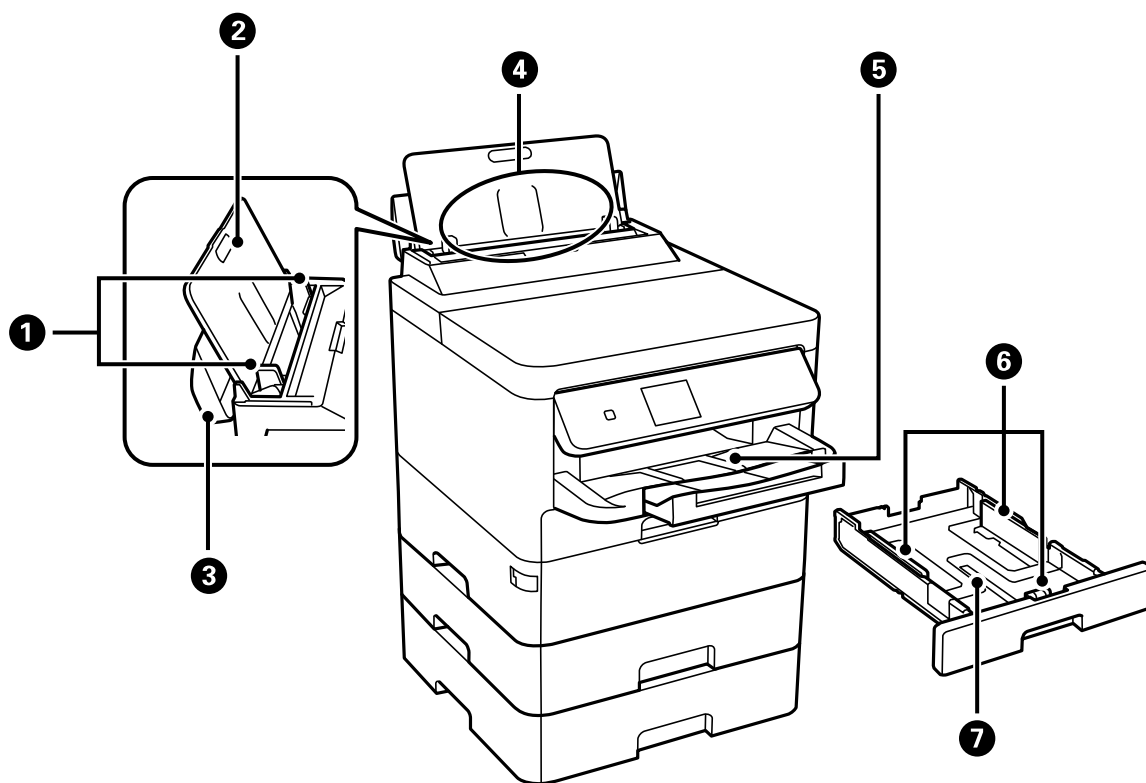

|   |                        |   |
|---|------------------------|---|
| ① | Жиектік бағыттауыштар  | Қағазды тікелей принтерге береді. Қағаздың жиектеріне сырғытыңыз.               |
| ② | Қағазға арналған тірек | Салынған қағазды ұстап тұрады.  |
| ③ | Қағаз бергіш қалқаны   | Принтерге бөгде заттардың кіруіне жол бермейді. Қалқанды әдетте жабық сақтаңыз. |
| ④ | Артқы қағаз науасы (B) | Қағазды салады.   |
| ⑤ | Шығыс науасы           | Шыққан қағазды ұстайды.   |
| ⑥ | Жиектік бағыттауыштар  | Қағазды тікелей принтерге береді. Қағаздың жиектеріне сырғытыңыз.               |
| ⑦ | Қағаз кассетасы        | Қағазды салады.   |

## Принтердің негіздері

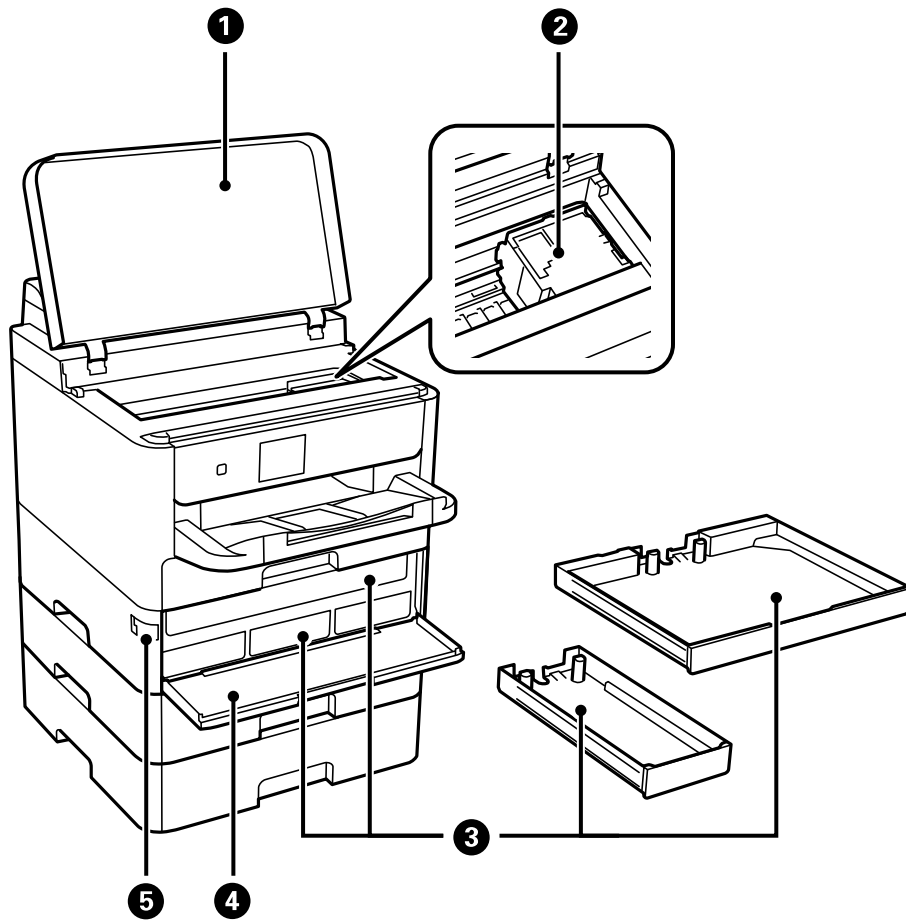

|   |                               |  |
|---|-------------------------------|--|
| ① | Принтер қақпағы (J)           | Принтердің ішінде кептелген қағазды шығарған кезде ашыңыз. |
| ② | Басып шығару механизмі        | Сияны тауысады.  |
| ③ | Сия салынған контейнер науасы | сия салынған контейнер параметрін орнатады.                |
| ④ | Алдыңғы қақпақ (A)            | сия салынған контейнерлер параметрін ауыстырғанда ашыңыз.  |
| ⑤ | Алдыңғы қақпақ құлпы          | Алдыңғы қақпақты жабады.                                   |



## Принтердің негіздері

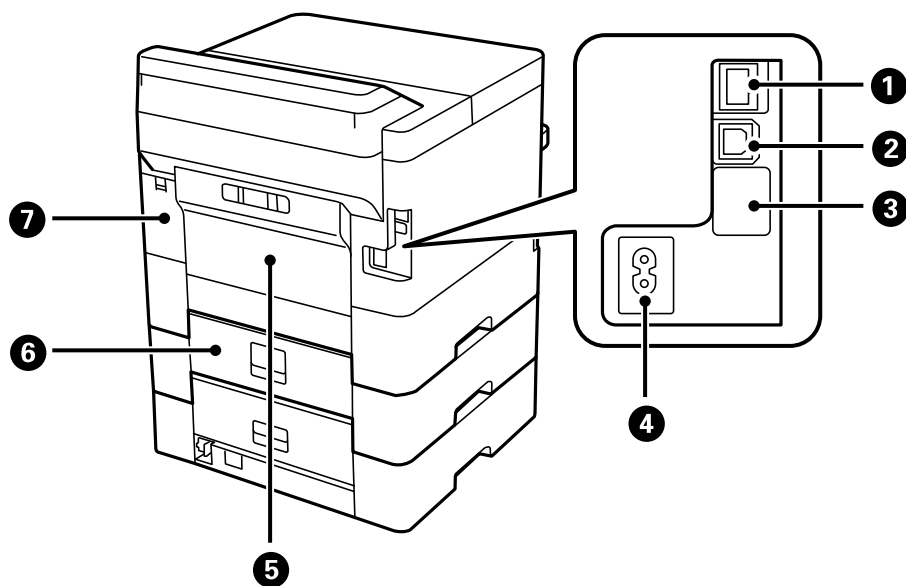

|   |   |  |
|---|---|--|
| 1 | LAN порты                               | LAN кабелі қосылады.   |
| 2 | USB порты                               | USB кабелі қосылады.   |
| 3 | Қызмет USB порты                        | Келешекте пайдалануға арналған USB порты.<br>Жапсырманы алып тастамаңыз. |
| 4 | Айнымалы ток кірісі                     | Қуат сымын қосады.   |
| 5 | Артқы қақпақ (D)                        | Кептелген қағазды алған кезде ашыңыз.                                    |
| 6 | Артқы қақпақ (E)                        | Кептелген қағазды алған кезде ашыңыз.                                    |
| 7 | Пайдаланылған сия қорабының қақпағы (H) | Пайдаланылған сия қорабын ауыстыру кезінде ашыңыз.                       |

## Басқару тақтасы

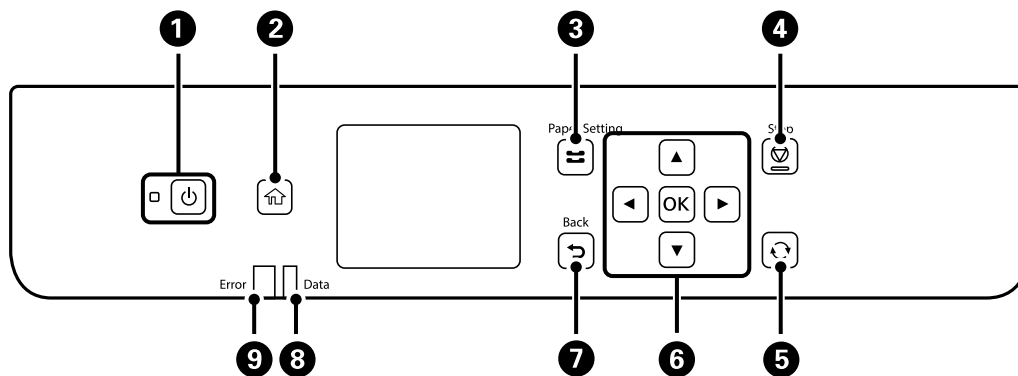

|   |  |
|---|--|
| 1 | Принтерді қосады немесе өшіреді.<br>Қуат шамы өшірілгенін тексергеннен кейін, қуат сымын ажыратыңыз. |
|---|--|

## Принтердің негіздері

|   |   |
|---|---|
| 2 | Негізгі экранды көрсетеді.  |
| 3 | <b>Қағаз параметрі</b> экранын көрсетеді. Әрбір қағаз көзі үшін қағаз өлшемі және қағаз түрі параметрін таңдауға болады.              |
| 4 | Ағымдағы әрекетті тоқтатады.  |
| 5 | Жағдайға байланысты әртүрлі функцияларға қолданады.   |
| 6 | Элементтерді таңдау үшін ◀, ▶ және ▼ түймесін басыңыз. Таңдауды растау және таңдалған мүмкіндікті іске қосу үшін ОК түймесін басыңыз. |
| 7 | Алдыңғы экранға қайтарады.  |
| 8 | Принтер деректерді өңдеп жатқанда жыпылықтайды.<br>Ол кезекте тұрған тапсырмалар болған кезде қосылады.                               |
| 9 | Қате пайда болған кезде жыпылықтайды немесе қосылады.   |

## Негізгі экран конфигурациясы

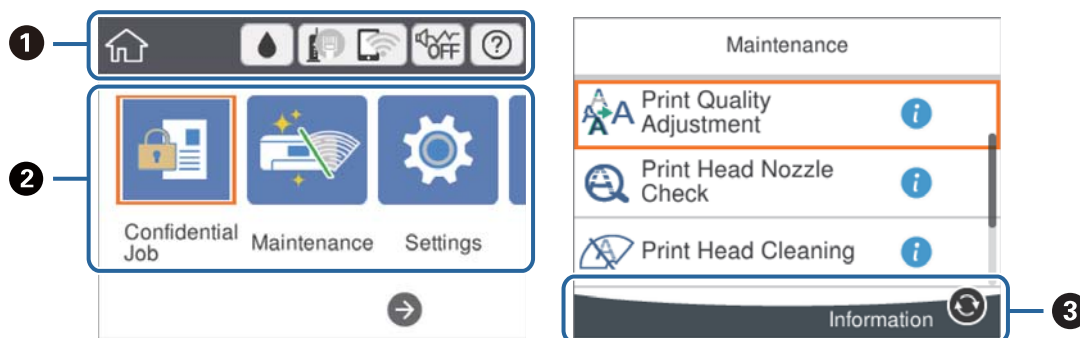













|   |   |
|---|---|
| 1 | Принтерге белгішелер ретінде орнатылған элементтерді көрсетеді. Ағымдағы параметрлерді тексеру немесе әрбір параметр мәзіріне кіру үшін белгішені таңдаңыз.<br>Бұл әрекет тақтасы негізгі экранда ғана көрсетіледі. |
| 2 | Әрбір режимді көрсетеді.  |
| 3 | Қолжетімді түймелер көрсетіледі.  |

## СКД экранында көрсетілген белгішелер

Принтердің күйіне байланысты СКД экранында келесі белгішелер көрсетіледі.

|  |  |
|--|--|
|  | <b>Жеткізу күйі</b> экранын көрсетеді.<br>Болжалды сия деңгейлерін және техникалық қызмет көрсету қорабының болжалды қызмет көрсету мерзімін тексеруге болады. |
|--|--|

## Принтердің негіздері

|   |   |
|---|---|
|    | <p>Желі қосылымының күйін көрсетеді.</p> <p>Ағымдағы параметрлерді тексеріп, өзгерту үшін белгішені таңдаңыз. Бұл — келесі мәзірдің қысқа жолы.</p> <p><b>Параметрлер &gt; Жалпы параметрлер &gt; Желі параметрлері &gt; Wi-Fi орнату</b></p>   |
|    | <p>Принтер сымды (Ethernet) желіге қосылмаған немесе оны орнатпаңыз.</p>  |
|    | <p>Принтер сымды (Ethernet) желіге қосылған.</p>  |
|    | <p>Принтер сымсыз (Wi-Fi) желіге қосылмаған.</p>  |
|    | <p>Принтер SSID идентификаторын, орнатылмаған IP мекенжайын немесе сымсыз (Wi-Fi) желісіне байланысты проблеманы іздеп жатыр.</p>   |
|    | <p>Принтер сымсыз (Wi-Fi) желіге қосылған.</p> <p>Жолақтар саны байланыстың сигнал күшін көрсетеді. Жолақтар неғұрлым көп болса, байланыс соғұрлым күштірек болады.</p>   |
|    | <p>Принтер Wi-Fi Direct (қарапайым AP) режиміндегі сымсыз (Wi-Fi) желіге қосылмаған.</p>  |
|    | <p>Принтер Wi-Fi Direct (қарапайым AP) режиміндегі сымсыз (Wi-Fi) желіге қосылған.</p>  |
|  | <p>Принтер үшін <b>Тыныш режимі</b> параметрі орнатылғанын немесе орнатылмағанын көрсетеді. Осы мүмкіндік қосылғанда, жұмыс істеп тұрған принтерден шығатын шуыл азаяды, бірақ принтердің жылдамдығы төмендеуі мүмкін. Дегенмен, таңдалған қағаз түрі мен басын шығару сапасына байланысты шуылдар азаймауы мүмкін.</p> |
|  | <p><b>Анықтама</b> экранын көрсетеді. Пайдалану нұсқауларын проблемалардың шешімдерін көруге болады.</p>  |
|  | <p>Бар қосымша ақпаратты көрсетеді. Хабарды көрсету үшін белгішені таңдаңыз.</p>  |
|  | <p>Элементтері бар проблеманы көрсетеді. Проблеманы шешу әдісін тексеру үшін белгішені таңдаңыз.</p>  |

## Негізгі амалдар

Элементтерді таңдау үшін ▲ ▼ ◀ ▶ түймелері арқылы фокусты жылжытыңыз немесе таңдауды растау немесе таңдалған мүмкіндікті іске қосу үшін OK түймесін басыңыз.

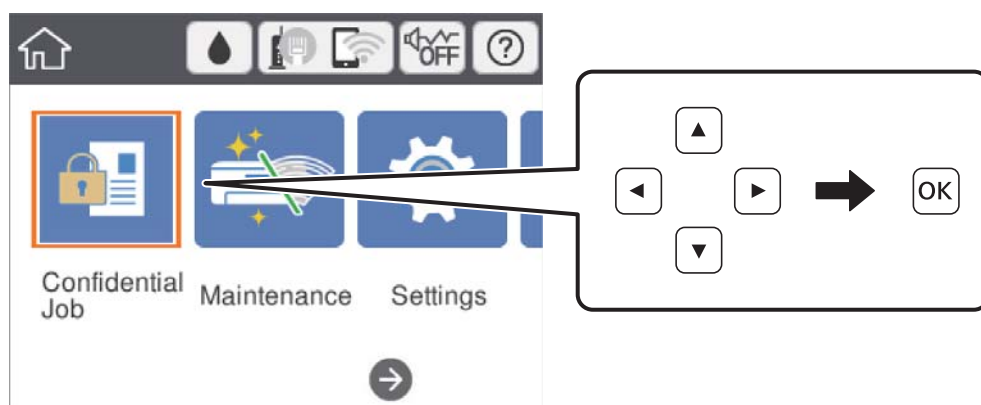

## Принтердің негіздері

Элементті қосу немесе өшіру үшін ▲ ▼ ◀ ▶ түймелері арқылы фокусты орнату элементіне жылжытып, OK түймесін басыңыз.

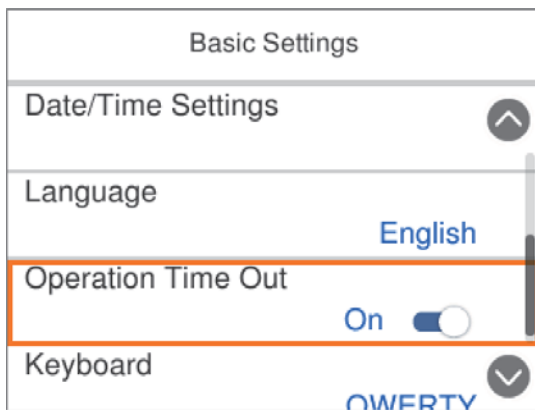

Мән, атау, мекенжай және тағы басқа элементтерді енгізу үшін ▲ ▼ ◀ ▶ түймелері арқылы фокусты кіріс өріске жылжытыңыз және экрандағы пернетақтаны көрсету үшін OK түймесін басыңыз.

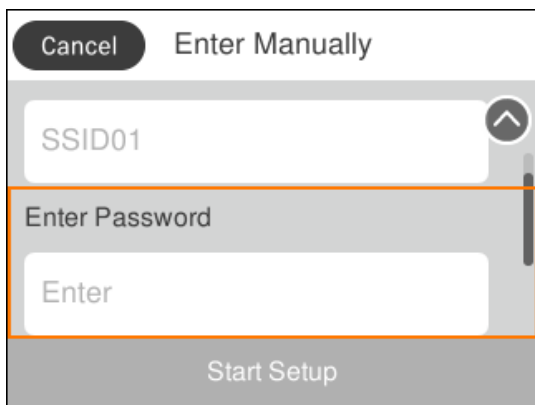

## Таңбаларды енгізу

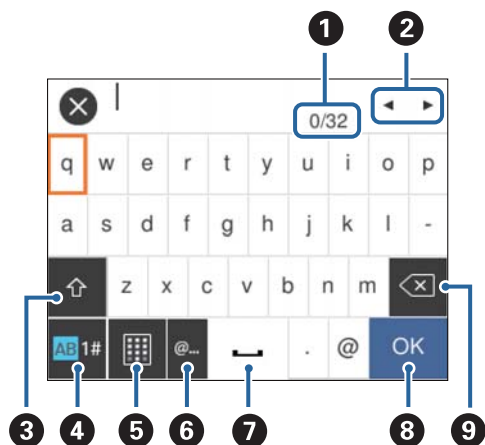

### Экрандық пернетақта

Таңбалар мен белгілерді желі параметрлерін орнатқанда және т.б. кезде экрандағы пернетақта арқылы енгізуге болады.



#### Ескертпе:

Қол жетімді белгішелер параметр элементіне байланысты өзгереді.

|   |   |
|---|---|
| 1 | Таңбаның санын көрсетеді.   |
| 2 | Көрсеткіні кіріс күйге жылжытады.   |
| 3 | Жоғарғы регистр және төменгі регистр немесе сандар мен таңбалар арасында ауыстырады.<br>Сондай-ақ  түймесін пайдалану арқылы оларды ауыстыруға болады. |
| 4 | Таңба түрін ауыстырады. Әріп-сан таңбаларды және белгілерді енгізуге болады.<br>Сондай-ақ  түймесін пайдалану арқылы оларды ауыстыруға болады.         |
| 5 | Пернетақта схемасын өзгертеді.  |
| 6 | Элементті жай ғана таңдау арқылы жиі пайдаланылатын электрондық пошта доменінің мекенжайлары мен URL мекенжайларын енгізеді.  |
| 7 | Бос орын енгізеді.  |
| 8 | Енгізілген таңбаларды растайды.   |
| 9 | Сол жақтағы таңбаны жояды.  |

## Анимацияларды көру

СҚД экранында қағазды жүктеу немесе кептелген қағазды алып тастау сияқты пайдалану нұсқауларының анимацияларын көруге болады.

- Негізгі экрандағы  параметрін таңдаңыз: анықтама экранын көрсетеді. **Пайд. жолы** параметрін таңдап, көру қажет элементтерді таңдаңыз.

## Принтердің негіздері

- ❑ Операция экранының төменгі жағындағы **Пайдалану әдісі** параметрін таңдаңыз: контекст ескерілетін анимацияны көрсетеді.

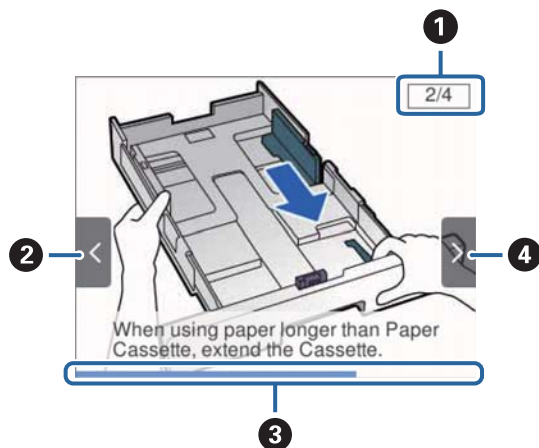

|          |   |
|----------|---|
| <p>❶</p> | <p>Қадамдардың жалпы санын және ағымдағы қадам нөмірін көрсетеді. Жоғарыдағы мысалда 2/4 қадамын көрсетеді.</p> |
| <p>❷</p> | <p>Алдыңғы экранға оралу үшін ◀ түймесін басыңыз.</p>   |
| <p>❸</p> | <p>Ағымдағы қадамның прогресін көрсетеді. Прогресс тақтасы соңына дейін жеткенде анимация қайталады.</p>        |
| <p>❹</p> | <p>Келесі қадамға жылжу үшін ▶ түймесін басыңыз.</p>  |

# Принтерді дайындау

## Қағаздарды салу

### Қолжетімді қағаз және сыйымдылықтар

**Ескертпе:**

Көрсетілген қағаз өлшемі драйверге байланысты өзгереді.

### Түпнұсқалы Epson қағазы

Epson компаниясы жоғары сапалы баспаға қол жеткізу үшін түпнұсқалы Epson қағазын пайдалануды ұсынады.

**Ескертпе:**

- Шынайы Epson қағазы Epson Universal принтер драйверімен басып шығарған кезде қолжетімді емес болады.
- Қағаздың қолжетімді болуы орналасқан жеріне байланысты. Сіздің аймағыңызда қолжетімді қағаз туралы соңғы ақпарат үшін, Epson қолдау қызметіне хабарласыңыз.
- Шынайы Epson қағазында пайдаланушы көрсеткен өлшемде басып шығарған кезде тек **Стандартты** немесе **Normal** басып шығару сапасының параметрлері қолжетімді. Дегенмен, кейбір принтер драйверлері жақсырақ басып шығару сапасын таңдауға мүмкіндік береді, баспалар **Стандартты** немесе **Normal** көмегімен басып шығарылады.

### Құжаттарды басып шығаруға үйлесімді қағаз

| Баспа материалының атауы         | Өлшемі | Жүктеу сыйымдылығы (парақтар) |  |                  | 2-жақты басып шығару |
|----------------------------------|--------|-------------------------------|--|------------------|----------------------|
|                                  |        | Қағаз кассетасы 1             | Қағаз кассетасы 2<br>~ Қағаз кассетасы 3 | Артқа қағаз беру |                      |
| Epson Bright White Ink Jet Paper | A4     | 200                           | 400                                      | 50               | Автоматты, Қолмен*   |

\* 2-жақты басып шығару тапсырмаларын қолмен басып шығару үшін тек артқы қағаз беру науасын пайдаланыңыз. Бір жағы бұрыннан басып шығарылған қағаз үшін 30 параққа дейін салуға болады.

## Принтерді дайындау

### Құжаттарды және фотосуреттерді басып шығаруға үйлесімді қағаз



| Баспа материалының атауы          | Өлшемі | Жүктеу сыйымдылығы (парақтар) |                                       |                  | 2-жақты басып шығару |
|-----------------------------------|--------|-------------------------------|---------------------------------------|------------------|----------------------|
|                                   |        | Қағаз кассетасы 1             | Қағаз кассетасы 2 ~ Қағаз кассетасы 3 | Артқа қағаз беру |                      |
| Epson Photo Quality Ink Jet Paper | A4     | 80                            | –                                     | 70               | –                    |
| Epson Matte Paper-Heavyweight     | A4     | 50                            | –                                     | 20               | –                    |
| Epson Double-Sided Matte Paper    | A4     | 20                            | –                                     | 20               | –                    |

### Фотосуреттерді басып шығаруға үйлесімді қағаз



| Баспа материалының атауы            | Өлшемі   | Жүктеу сыйымдылығы (парақтар) |                                       |                  | 2-жақты басып шығару |
|-------------------------------------|--|-------------------------------|---------------------------------------|------------------|----------------------|
|                                     |  | Қағаз кассетасы 1             | Қағаз кассетасы 2 ~ Қағаз кассетасы 3 | Артқа қағаз беру |                      |
| Epson Ultra Glossy Photo Paper      | A4, 13×18 см (5×7 дюйм), 10×15 см (4×6 дюйм)                               | 50                            | –                                     | 20               | –                    |
| Epson Premium Glossy Photo Paper    | A4, 13×18 см (5×7 дюйм), 16:9 кең өлшемі (102×181 мм), 10×15 см (4×6 дюйм) | 50                            | –                                     | 20               | –                    |
| Epson Premium Semigloss Photo Paper | A4, 10×15 см (4×6 дюйм)  | 50                            | –                                     | 20               | –                    |
| Epson Photo Paper Glossy            | A4, 13×18 см (5×7 дюйм), 10×15 см (4×6 дюйм)                               | 50                            | –                                     | 20               | –                    |

### Қатысты ақпарат

➔ [“Бөлік аттары мен функциялары” бетте 14](#)







## Принтерді дайындау

### Сатып алуға болатын қағаз

**Ескертпе:**

PostScript принтер драйверімен басып шығарғанда Half letter, SP1 (210×270 мм), SP2 (210×149 мм), SP3 (100×170 мм), SP4 (130×182 мм), SP5 (192×132 мм) және 16K (195×270 мм) өлшемдері қолжетімді емес.

### Қарапайым қағаздар

| Баспа материалының атауы                        | Өлшемі   | Жүктеу сыйымдылығы (парақтар)  |  |                  | 2-жақты басып шығару                          |
|---|--|--|--|------------------|---|
|   |  | Қағаз кассетасы 1  | Қағаз кассетасы 2 ~<br>Қағаз кассетасы 3 | Артқа қағаз беру |   |
| Қарапайым қағаз, көшірме қағазы                 | Letter* <sup>3</sup> , A4, Executive* <sup>3</sup> , B5, A5, SP1 (210×270 мм), 16K (195×270 мм)                            | Жиек бағыттағышындағы  таңбасы көрсетілген сызыққа дейін.   |  | 80               | Автоматты,<br>Қолмен*<br>1, *2                |
| Ұйым мөртабаны<br>Қайта өңделген қағаз          | Legal, Indian-Legal, 8,5×13 дюйм, Half letter* <sup>3</sup> , A6, B6, SP2 (210×149 мм), SP3 (100×170 мм), SP4 (130×182 мм) | Жиек бағыттағышындағы  таңбасы көрсетілген сызыққа дейін.   |  | 80               | Қолмен*<br>1, *2                              |
| Түсті қағаз<br>Алдын ала басып шығарылған қағаз | SP5 (192×132 мм)   | Жиек бағыттағышындағы  таңбасы көрсетілген сызыққа дейін. | –  | 80               | Қолмен*<br>1, *2                              |
| Жоғары сапалы қарапайым қағаз                   | Пайдаланушы анықтаған* <sup>3</sup><br>(мм)<br>89×127 – 215,9×148<br>89×148 – 100×355,6                                    | Жиек бағыттағышындағы  таңбасы көрсетілген сызыққа дейін. | –  | 80               | Қолмен*<br>1, *2                              |
|   | Пайдаланушы анықтаған* <sup>3</sup><br>(мм)<br>100×148 – 215,9×355,6   | Жиек бағыттағышындағы  таңбасы көрсетілген сызыққа дейін. |  | 80               | Автоматты* <sup>5</sup> ,<br>Қолмен*<br>1, *2 |
|   | Пайдаланушы анықтаған* <sup>3</sup><br>(мм)<br>64×127 – 215,9×355,6  | –  | –  | 80               | Қолмен*<br>2                                  |
|   | Пайдаланушы анықтаған* <sup>3</sup><br>(мм)<br>64×355,6 – 215,9×6000   | –  | –  | 1                | Қолмен  |

\*1 2-жақты басып шығару тапсырмаларын қолмен басып шығару үшін тек артқы қағаз беру пайдаланыңыз.

\*2 Бір жағы бұрыннан басып шығарылған қағаз үшін 30 параққа дейін салуға болады.

\*3 Тек компьютерден басып шығаруға болады.

### Принтерді дайындау

\*4 Бір жағы бұрыннан басып шығарылған қағаз үшін 5 параққа дейін салуға болады.

\*5 Автоматты 2 жақты басып шығару үшін 148×210 – 215,9×297 мм өлшемдегі қағаз жарайды.

### Қалың қағаздар

| Баспа материал<br>ының<br>атауы                | Өлшемі  | Жүктеу сыйымдылығы (парақтар) |   |                        | 2-<br>жақты<br>басып<br>шығар<br>у                            |
|--|---|-------------------------------|---|------------------------|---|
|  |   | Қағаз кассетасы 1             | Қағаз кассета<br>сы 2 ~<br>Қағаз<br>кассета<br>сы 3 | Артқа<br>қағаз<br>беру |   |
| Қалың қағаз<br>(91 – 160<br>г/м <sup>2</sup> ) | Letter* <sup>2</sup> , A4, Executive* <sup>2</sup> , B5,<br>A5, SP1 (210×270 мм), 16K<br>(195×270 мм)                 | 90                            | 250   | 30                     | Автоматт<br>ы,<br>қолмен* <sup>1</sup><br>, * <sup>3</sup>    |
|  | Legal, 8,5×13 дюйм, Half<br>letter* <sup>2</sup> , A6, B6, SP2 (210×149<br>мм), SP3 (100×170 мм), SP4<br>(130×182 мм) | 90                            | 250   | 30                     | Қолмен*<br>1, * <sup>3</sup>                                  |
|  | SP5 (192×132 мм)  | 90                            | –   | 30                     | Қолмен*<br>1, * <sup>3</sup>                                  |
|  | Пайдаланушы анықтаған* <sup>2</sup><br>(мм)<br>89×127 – 215,9×148<br>89×148 – 100×355,6                               | 90                            | –   | 30                     | Қолмен*<br>1, * <sup>3</sup>                                  |
|  | Пайдаланушы анықтаған* <sup>2</sup><br>(мм)<br>100×148 – 215,9×355,6  | 90                            | 250   | 30                     | Автоматт<br>ы* <sup>4</sup> ,<br>Қолмен*<br>1, * <sup>3</sup> |
|  | Пайдаланушы анықтаған* <sup>2</sup><br>(мм)<br>64×127 – 215,9×355,6   | –                             | –   | 30                     | Қолмен*<br>3  |
|  | Пайдаланушы анықтаған* <sup>2</sup><br>(мм)<br>64×355,6 – 215,9×1117,6  | –                             | –   | 1                      | Қолмен  |

## Принтерді дайындау

| Баспа материалының атауы                     | Өлшемі  | Жүктеу сыйымдылығы (парақтар) |  |                  | 2-жақты басып шығару |
|--|---|-------------------------------|--|------------------|----------------------|
|  |   | Қағаз кассетасы 1             | Қағаз кассетасы 2 ~<br>Қағаз кассетасы 3 | Артқа қағаз беру |                      |
| Қалың қағаз<br>(161 – 256 г/м <sup>2</sup> ) | Legal, 8,5×13 дюйм, Letter* <sup>2</sup> , A4, Executive* <sup>2</sup> , B5, A5, Half letter* <sup>2</sup> , A6, B6, SP1 (210×270 мм), SP2 (210×149 мм), SP3 (100×170 мм), SP4 (130×182 мм), SP5 (192×132 мм), 16K (195×270 мм) | –                             | –  | 30               | Қолмен*<br>3         |
|  | Пайдаланушы анықтаған* <sup>2</sup><br>(мм)<br>64×127 – 215,9×355,6   | –                             | –  | 30               | Қолмен*<br>3         |
|  | Пайдаланушы анықтаған* <sup>2</sup><br>(мм)<br>64×355,6 – 215,9×1117,6  | –                             | –  | 1                | Қолмен               |

\*1 2-жақты басып шығару тапсырмаларын қолмен басып шығару үшін тек артқы қағаз беру пайдаланыңыз.

\*2 Тек компьютерден басып шығаруға болады.

\*3 Бір жағы бұрыннан басып шығарылған қағаз үшін 5 параққа дейін салуға болады.

\*4 Автоматты 2 жақты басып шығару үшін 148×210 – 215,9×297 мм өлшемдегі қағаз жарайды.

### Хатқалталар

| Баспа материалының атауы | Өлшемі                                 | Жүктеу сыйымдылығы (хатқалталар) |  |                  | 2-жақты басып шығару |
|--------------------------|--|----------------------------------|--|------------------|----------------------|
|                          |  | Қағаз кассетасы 1                | Қағаз кассетасы 2 ~<br>Қағаз кассетасы 3 | Артқа қағаз беру |                      |
| Хатқалта                 | Хатқалта #10, Хатқалта DL, Хатқалта C6 | 10                               | –  | 10               | –                    |
|                          | Хатқалта C4                            | –                                | –  | 1                | –                    |

### Қатысты ақпарат

➔ [“Бөлік аттары мен функциялары” бетте 14](#)

### Қағазды ұстау туралы сақтандырулар

Қағазбен бірге берілген нұсқау парақтарын оқыңыз.

## Принтерді дайындау

- ❑ Түпнұсқалы Epson қағазы арқылы жоғары сапалы басып шығаруларға қолжеткізу үшін қағазды қағазбен бірге берілетін парақтарда көрсетілген ортада пайдаланыңыз.
- ❑ Қағазды салмас бұрын шеттерін желпіп және тегістеп жіберіңіз. Фотоқағазды желпімеңіз немесе орамаңыз. Бұлай істеу басылатын жағын зақымдауы мүмкін.

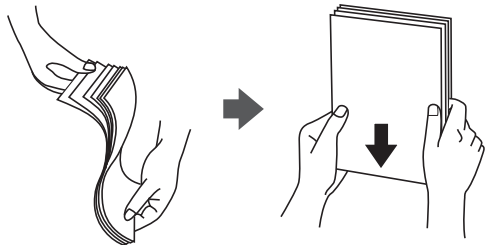

- ❑ Егер қағаз бүктелген қалса, салудан бұрын оны жазыңыз немесе оны сәл ғана қарсы бағытта бүктеңіз. Оралған қағазда басып шығару қағаз кептелістерін және басып шығарылған материалда жағылуды тудыруы мүмкін.

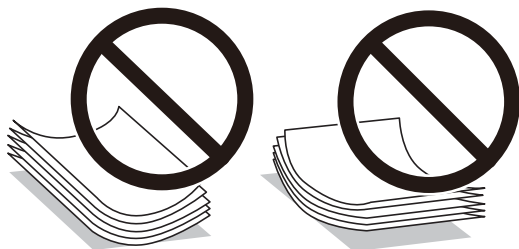

- ❑ Толқынды, жыртылған, кесілген, бүгілген, ылғалды, тым қалың, тым жұқа қағазды немесе жапсырмалар жабысқан қағазды пайдаланбаңыз. Бұл қағаз түрлерін пайдалану қағаз кептелістерін және басып шығарылған материалда жағылуды тудыруы мүмкін.
- ❑ Ұзын талшығы бар қағазды қолданғаныңызға көз жеткізіңіз. Егер қандай қағаз түрін қолданғаныңызға сенімді болмасаңыз, қағаздың орауышын тексеріңіз немесе қағаз сипаттамаларын растау үшін өндірушіге хабарласыңыз.

### Қатысты ақпарат

➔ [“Принтердің техникалық сипаттамалары” бетте 165](#)

## Қағазды Қағаз кассетасы ішіне салу

### **Ескертпе:**

*Егер қосымша қағаз кассетасының құрылғысы орнатылса, екі қағаз кассетасын бір уақытта тартпаңыз.*

## Принтерді дайындау

1. Принтер жұмыс істеп тұрмағанын тексеріңіз, одан кейін қағаз кассетасы тартпаңыз.

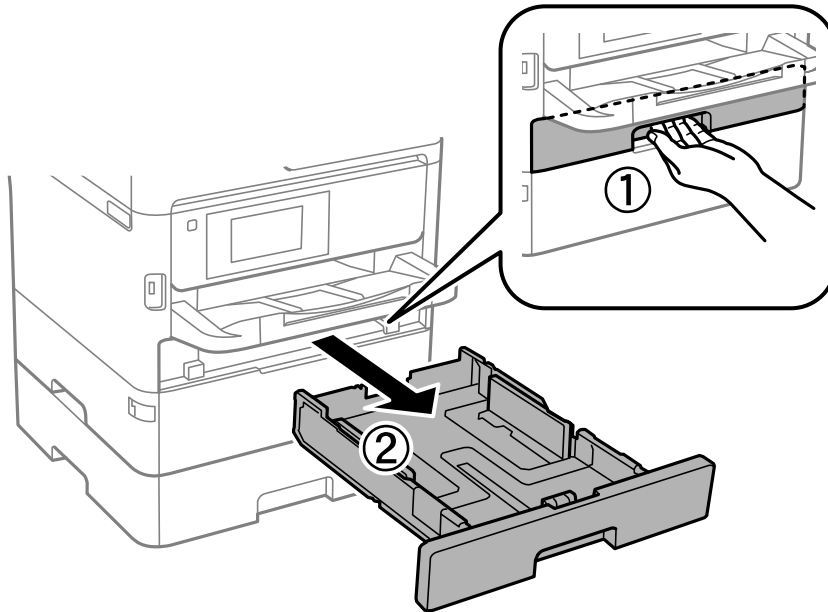

2. Алдыңғы жиектік бағыттауыш өзінің ең жоғары күйіне сырғытыңыз, одан кейін, пайдаланғыңыз келген қағаз өлшеміне реттеу үшін бүйір жиектік бағыттауыштарды сырғытыңыз.

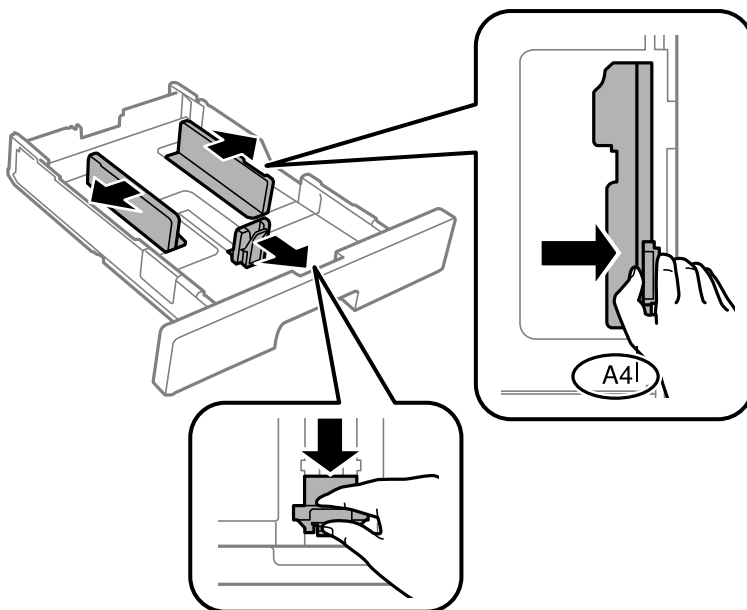

## Принтерді дайындау

**Ескертпе:**

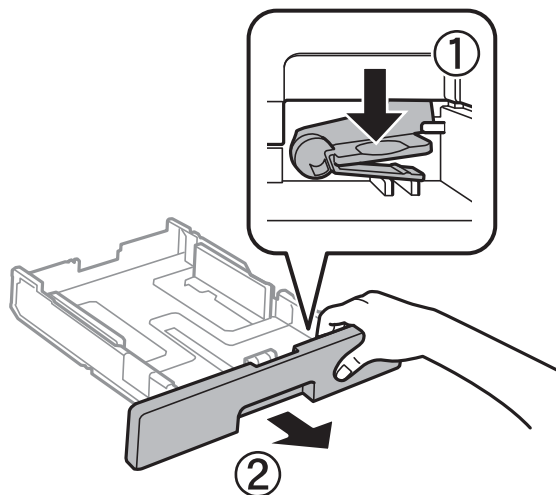

*А4 өлшемінен үлкен қағазды пайдаланғанда, қағаз кассетасы ұзартыңыз.*

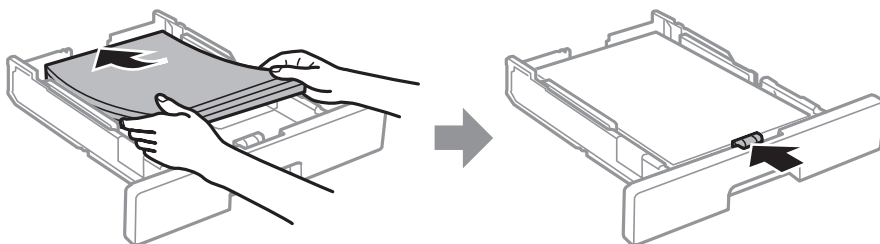

3. Қағазды басып шығарылатын жағымен төмен қаратып салыңыз, одан кейін, алдыңғы жиек бағыттауышын қағаздың шетіне сырғытыңыз.



**Маңызды:**

Қағазды көрсетілген парақтар санынан асыра салуға болады. Кәдімгі қағаз үшін жиек бағыттағышының ішіндегі  таңбасы көрсеткен сызықтан асырып жүктемеңіз. Қалың қағаз үшін жиек бағыттағышындағы  таңбасы көрсеткен сызықтан асырып жүктемеңіз.

4. қағаз кассетасы толығымен енгізіңіз.

**Ескертпе:**

*Қағаз кассетасын ұзартқан кезде ол принтерден сәл шығып тұрады.*

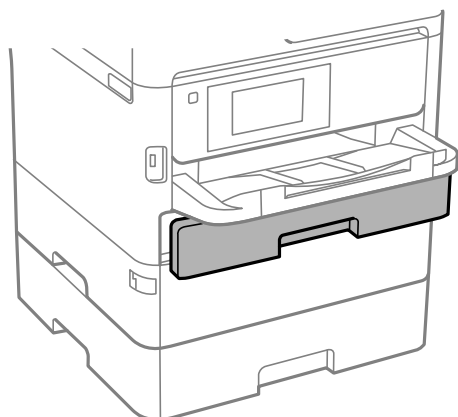

## Принтерді дайындау

- Басқару тақтасында қағаз кассетасы ішіне салынған қағаздың өлшемін және қағаз түрін орнатыңыз.

**Ескертпе:**

Сондай-ақ, басқару тақтасындағы  түймесін басу арқылы қағаз өлшемі мен қағаз түрінің параметрлерін көрсетуге болады.

- A4 өлшемінен үлкен қағазды салғанда шығыс науаны сырғытыңыз.

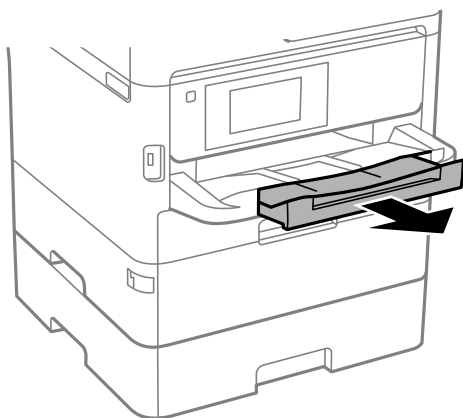

### Қатысты ақпарат

- ➔ “Қағазды ұстау туралы сақтандырулар” бетте 27
- ➔ “Қолжетімді қағаз және сыйымдылықтар” бетте 23
- ➔ “Қағаз түрлерінің тізімі” бетте 35
- ➔ “Хатқалталарды салу және сақтық шаралары” бетте 34

## Қағазды Артқа қағаз беру ішіне салу

- Қағаз бергіш қалқанын ашыңыз және қағазға арналған тіректі тартыңыз.

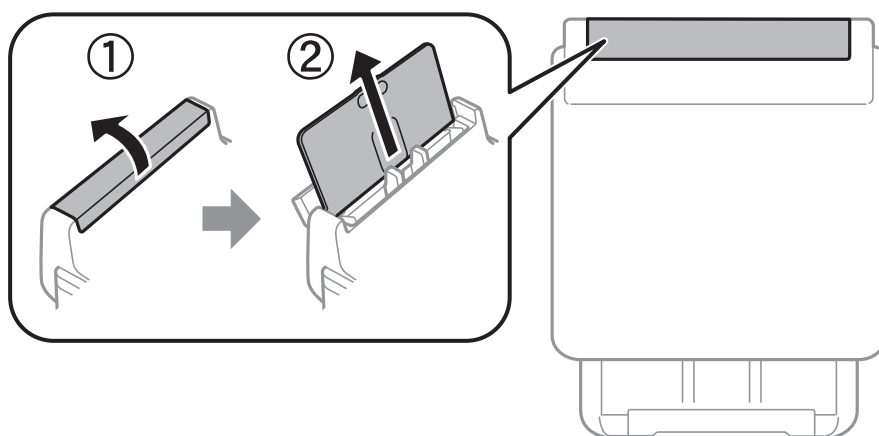

## Принтерді дайындау

2. Жиектік бағыттауыштарды жылжытыңыз.

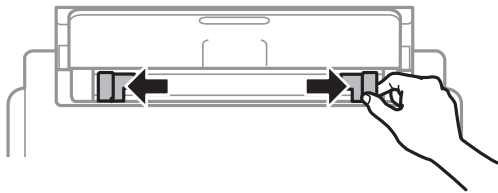

3. Қағазды артқы қағаз беру ортасына басып шығарылатын жағын жоғары қаратып салыңыз.

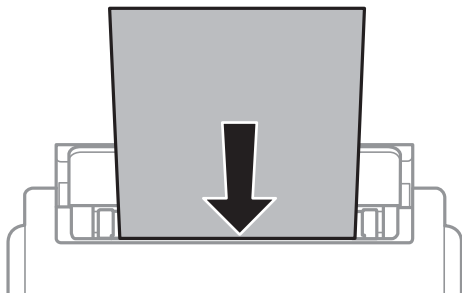

### ! Маңызды:

- ❑ Қағазды көрсетілген парақтар санынан асыра салуға болады. Қарапайым қағаз үшін жиек бағыттауышының ішіндегі үшбұрыш таңбасы астындағы сызықтан асырып салмаңыз.
- ❑ Қағазды қысқа шетімен салыңыз. Дегенмен, ұзын шетін пайдаланушы анықтаған өлшемнің ені ретінде орнатсаңыз, қағазды ұзын шетімен салыңыз.

Алдын ала тесілген қағаз

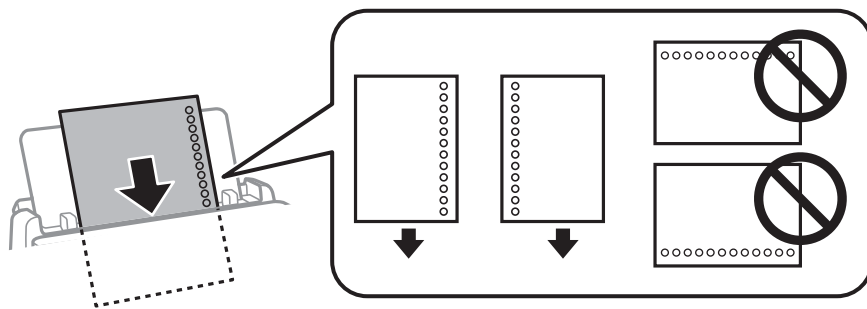

### Ескертпе:

Алдын ала тесілген қағазды келесі шарттар бойынша пайдаланыңыз. Автоматты түрде 2 жақты басып шығару алдын тесілген қағаз үшін қолданылмайды.

- ❑ Рұқсат етілетін жүктеме: Бір бет
- ❑ Қолжетімді өлшем: A4, B5, A5, A6, Letter, Legal
- ❑ Байланысу тесіктері: Байланысу тесіктері жоғарыда немесе төменде орналасқан қағазды салмаңыз.  
Тесіктің үстінен басып шығармау үшін файлдың басып шығару орнын реттеңіз.
- ❑ Қағаз параметрі: **Ұйым мөртабаны** немесе **Алдын ала басып шығарылған** параметрін қағаз түрінің параметрі ретінде таңдаңыз.



## Принтерді дайындау

4. Жиіктік бағыттауыштарды қағаздың жиіктеріне қарай сырғытыңыз.

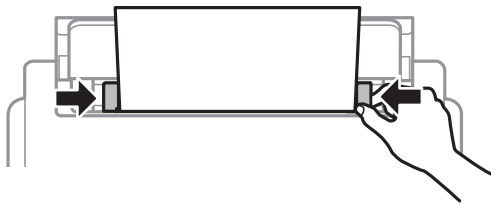

5. Басқару тақтасында артқы қағаз беру ішіне салынған қағаздың өлшемін және қағаз түрін орнатыңыз.

**Ескертпе:**

Сондай-ақ, басқару тақтасындағы  түймесін басып арқылы қағаз өлшемі мен қағаз түрінің параметрлерін көрсетуге болады.

6. А4 өлшемінен үлкен қағазды салғанда шығыс науаны сырғытыңыз.

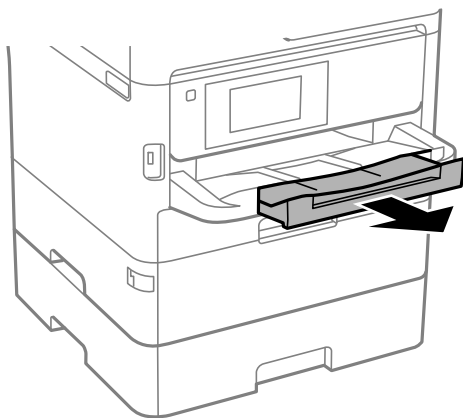

**Ескертпе:**

Қалған қағазды қаптамасына қайта салыңыз. Егер қағаз принтерде қалса, ол иілуі немесе басып шығару сапасы төмендеуі мүмкін.

### Қатысты ақпарат

- ➔ “Қағазды ұстау туралы сақтандырулар” бетте 27
- ➔ “Қолжетімді қағаз және сыйымдылықтар” бетте 23
- ➔ “Қағаз түрлерінің тізімі” бетте 35
- ➔ “Хатқалталарды салу және сақтық шаралары” бетте 34
- ➔ “Ұзын қағаздарды салу” бетте 35

## Хатқалталарды салу және сақтық шаралары

Хатқалталарды алдымен артқы қағаз беру қысқа шетінің ортасына қанатымен төмен қаратып салыңыз, содан соң жиек бағыттауыштарын хатқалталардың жиектеріне жылжытыңыз.

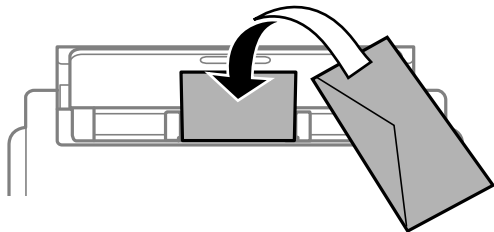

Хатқалталарды қағаз кассетасы бөліміне қанатымен жоғары қаратып салыңыз, одан кейін, жиек бағыттауыштарын хатқалталардың жиектеріне жылжытыңыз.

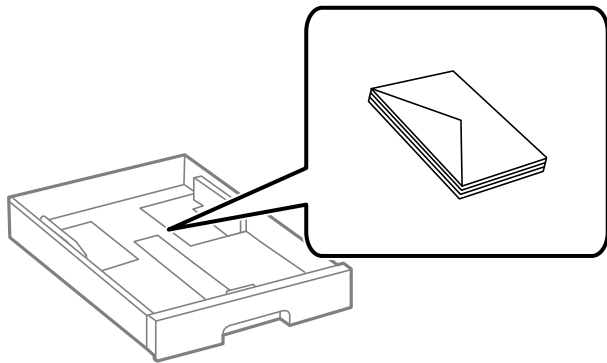

❑ Жүктеу алдында хатқалталардың жиектерін желпіңіз және туралаңыз. Сақталған хатқалталар ауамен томпайса, жүктеу алдында тегістеу үшін басыңыз.



- ❑ Оралған немесе бүгілген хатқалталарды пайдаланбаңыз. Бұл хатқалталарды пайдалану қағаз кептелістерін және басып шығарылған материалда жағылуды тудыруы мүмкін.
- ❑ Қанаттарында желімі бар хатқалталарды немесе терезесі бар хатқалталарды қолданбаңыз.
- ❑ Тым жұқа хатқалталарды пайдаланбауға тырысыңыз, себебі олар басып шығару барысында оралуы мүмкін.

### Қатысты ақпарат

- ➔ [“Қолжетімді қағаз және сыйымдылықтар” бетте 23](#)
- ➔ [“Қағазды Қағаз кассетасы ішіне салу” бетте 28](#)
- ➔ [“Қағазды Артқа қағаз беру ішіне салу” бетте 31](#)

## Принтерді дайындау

### Ұзын қағаздарды салу

Ұзын қағазды жүктеу үшін артқы қағаз беру параметрін ғана пайдаланыңыз. Қағазды принтерге жүктеудің алдында, қағазды басып шығаруға қажетті өлшемге кесіңіз. **Пайдаланушылық** параметрі қағаз өлшемі параметрі ретінде таңдаңыз.

- Қағаздың шеті перпендикуляр кесілетінін тексеріңіз. Диагональді кесу қағаз беру проблемаларына әкелуі мүмкін.
- Ұзын қағазды шығыс науада ұстау мүмкін емес. Қағаз еденге құламайтынын тексеру үшін жәшікті және басқа да элементті дайындаңыз.
- Беріліп немесе шығарылып жатқан қағазды ұстамаңыз. Ол қолыңызды жарақаттауы немесе принтердің сапасын төмендетуі мүмкін.

### Қатысты ақпарат

- ➔ [“Қолжетімді қағаз және сыйымдылықтар” бетте 23](#)
- ➔ [“Қағазды Артқа қағаз беру ішіне салу” бетте 31](#)

### Қағаз түрлерінің тізімі

Оңтайлы басып шығару нәтижесін алу үшін қағазға сәйкес келетін қағаз түрін таңдаңыз.

| Баспа материалының атауы   | Тасушы түрі         |                         |                             |                                  |
|--|---------------------|-------------------------|-----------------------------|----------------------------------|
|  | Басқару тақтасы     | Принтер драйвері        | PostScript принтер драйвері | Epson Universal принтер драйвері |
| Epson Bright White Ink Jet Paper                                   | қарапайым қағаздар  | қарапайым қағаздар      | Plain                       | Plain                            |
| Epson Ultra Glossy Photo Paper                                     | Ultra Glossy        | Epson Ultra Glossy      | Epson Ultra Glossy          | -                                |
| Epson Premium Glossy Photo Paper                                   | Жоғ.сапалы жылтыр   | Epson Premium Glossy    | Epson Premium Glossy        | -                                |
| Epson Premium Semigloss Photo Paper                                | Жоғ.сап.жарт.жыл т. | Epson Premium Semigloss | Epson Premium Semigloss     | -                                |
| Epson Photo Paper Glossy   | Glossy              | Photo Paper Glossy      | Photo Paper Glossy          | -                                |
| Epson Matte Paper-Heavyweight<br>Epson Photo Quality Ink Jet Paper | Matte               | Epson Matte             | Epson Matte                 | -                                |
| Қалың қағаз<br>(91 – 160 г/м <sup>2</sup> )                        | 1-қалың қағаз       | 1-қалың қағаз           | 1-қалың қағаз               | 1-қалың қағаз                    |
| Қалың қағаз<br>(161 – 256 г/м <sup>2</sup> )                       | 2-қалың қағаз       | 2-қалың қағаз           | 2-қалың қағаз               | 2-қалың қағаз                    |

---

## Параметрлер параметріне арналған мәзір опциялары

Әртүрлі реттеулерді жасау үшін принтердің негізгі экранындағы **Параметрлер** түймесін таңдаңыз.

## Жалпы параметрлер параметріне арналған мәзір опциялары

Төменде сипатталғандай басқару тақтасындағы мәзірлерді таңдаңыз.

**Параметрлер > Жалпы параметрлер**

### Нег.параметрлер

Төменде сипатталғандай басқару тақтасындағы мәзірлерді таңдаңыз.

**Параметрлер > Жалпы параметрлер > Нег.параметрлер**

Әкімші құлыптаған параметрлерді өзгерту мүмкін емес.

LCD жарықтығы:

СКД экранының жарықтығын реттейді.

Ұйқы таймері:

Принтер ешқандай әрекетті орындамағанда ұйқы режиміне (қуатты үнемдеу режимі) ауысатын уақыт аралығын реттеңіз. Орнатылған уақыт өткеннен кейін СКД экраны өшеді.

Өшіру таймері:

Сатып алынған жерге байланысты сіздің өніміңізде осы мүмкіндік немесе **Қуатты өш. парам.** мүмкіндігі болуы мүмкін.

Принтер көрсетілген уақыт аралығында пайдаланылмаған кезде, оны автоматты түрде өшіру үшін осы параметрді таңдаңыз. Қуатты басқару функциясын қолданбас бұрын уақытты реттей аласыз. Қандай да бір көбейту өнімнің энергияны тұтыну тиімділігіне әсер етеді. Қандай да бір өзгерту жасаудан бұрын қоршаған ортаға назар аударыңыз.

Қуатты өш. парам.:

Сатып алынған жерге байланысты сіздің өніміңізде осы мүмкіндік немесе **Өшіру таймері** мүмкіндігі болуы мүмкін.

Белсенді болмағанда қуатты өшіру

Егер принтер көрсетілген уақыт аралығында пайдаланылмаса, оны автоматты түрде өшіру үшін осы параметрді таңдаңыз. Қандай да бір көбейту өнімнің энергияны тұтыну тиімділігіне әсер етеді. Қандай да бір өзгерту жасаудан бұрын қоршаған ортаға назар аударыңыз.

## Принтерді дайындау

### Ажырағанда қуатты өшіру

Барлық порт, оның ішінде USB порты ажыратулы тұрғанда, 30 минуттан кейін принтерді өшіру үшін осы параметрді таңдаңыз. Бұл мүмкіндік аймаққа байланысты қолжетімді емес болуы мүмкін.

### Күн/Уақыт параметрлері:

#### Күн/Уақыт

Ағымдағы күн мен уақытты енгізіңіз.

#### Жазғы уақыт

Аймағыңызға қолданылатын жазғы уақыт параметрін таңдаңыз.

#### Уақыт айырмашылығы

Жергілікті уақыт пен UTC (Реттелген әмбебап уақыт) арасындағы уақыт айырмашылығын енгізіңіз.

### Тіл/Language:

СКД экранында пайдаланылатын тілді таңдаңыз.

### Операция уақытының аяқталуы:

Көрсетілген уақытта ешқандай әрекет орындалмағанда бастапқы экранға оралу үшін **Қосу** параметрін таңдаңыз. Пайдаланушы шектеулері қолданылғанда және көрсетілген уақытта ешқандай әрекеттер орындалмаса, сіз жүйеден шығып, бастапқы экранға ораласыз.

### Пернетақта:

СКД экрандағы пернетақтаның орналасуын өзгертіңіз.

## Қатысты ақпарат

➔ [“Қуатты үнемдеу” бетте 47](#)

➔ [“Таңбаларды енгізу” бетте 21](#)

## Принтер параметрлері

Төменде сипатталғандай басқару тақтасындағы мәзірлерді таңдаңыз.

**Параметрлер > Жалпы параметрлер > Принтер параметрлері**

Әкімші құлыптаған параметрлерді өзгерту мүмкін емес.

### Қағаз көзінің параметрлері:

#### Қағаз параметрі:

Қағаз көздеріне салған қағаз өлшемін және қағаз түрін таңдаңыз.

#### Артқа қағаз беру артықшылығы:

Басып шығару басымдылығын артқы қағаз беру бөліміне жүктелген қағазға беру үшін **Қосу** параметрін таңдаңыз.

## Принтерді дайындау

A4/Letter автоматты түрде ауыстыру:

Letter өлшемі ретінде орнатылған қағаз көзі жоқ кезде қағазды A4 өлшемі ретінде орнатылған қағаз көзінен беру үшін **Қосу** параметрін таңдаңыз немесе қағазды A4 өлшемі ретінде орнатылған қағаз көзі жоқ кезде Letter өлшемі ретінде орнатылған қағаз көзінен беріңіз.

Авто таңдау параметрлері:

Қағаз параметріне сәйкес келетін құрамында қандай да бір қағаз бар көздерден қағазға басып шығару үшін параметрлерге **Қосу** параметрін таңдаңыз.

Қате туралы ескерту:

Таңдалған қағаз өлшемі немесе түрі жүктелген қағазға сәйкес болмағанда қате туралы хабарын көрсету үшін **Қосу** параметрін таңдаңыз.

Қағаз орнатуды автоматты көрсету:

Қағазды қағаз көзінде жүктегенде **Қағаз параметрі** экранын көрсету үшін **Қосу** параметрін таңдаңыз. Егер осы мүмкіндікті ажыратсаңыз, AirPrint мүмкіндігі арқылы iPhone немесе iPad құрылғысынан басып шығару мүмкін емес.

Басып шығару тілі:

USB интерфейсі немесе желі интерфейсі үшін басып шығару тілін таңдаңыз.

Әмбебап басып шығ. парам.:

Принтер драйверінің көмегінсіз сыртқы құрылғы арқылы басып шығарған кезде осы басып шығару параметрлері қолданылады. Принтер драйвері арқылы басып шығарған кезде жылжу параметрлері қолданылады.

Жоғарғы жылжыту:

Қағаздың жоғарғы жиегін реттеңіз.

Солға жылжыту:

Қағаздың сол жақ жиегін реттеңіз.

Екінші бетте жоғарғы жылжыту:

2 жақты басып шығару орындаған кезде беттің артқы жағының жоғарғы жиегін реттеңіз.

Екінші бетте солға жылжыту:

2 жақты басып шығару орындаған кезде беттің артқы жағының сол жақ жиегін реттеңіз.

Қағаз енін тексеру:

Басып шығару алдында қағаз енін тексеру үшін **Қосу** параметрін таңдаңыз. Қағаз өлшемінің параметрлері қате болған кезде бұл қағаз жиектерінің сыртында басып шығаруға тыйым салады, бірақ бұл басып шығару жылдамдығын азайтуы мүмкін.

Бос бетті өткізіп жіберу:

Басып шығару дерегіндегі бос беттерді автоматты түрде өткізіп жібереді.

## Принтерді дайындау

### PDL басып шығару конфигурациясы:

PCL немесе PostScript басып шығару үшін пайдаланғыңыз келетін PDL басып шығару конфигурациясы опцияларын таңдаңыз.

#### Жалпы параметрлер:

- Қағаз көлемі  
PCL немесе PostScript басып шығаруға арналған әдепкі қағаз өлшемін таңдаңыз.
- Қағаз түрі  
PCL немесе PostScript басып шығаруға арналған әдепкі қағаз түрін таңдаңыз.
- Бағдар  
PCL немесе PostScript басып шығаруға арналған әдепкі бағытты таңдаңыз.
- Сапа  
PCL немесе PostScript басып шығаруға арналған басып шығару сапасын таңдаңыз.
- Сияны үнемдеу режимі  
Басып шығару тығыздығын азайту арқылы сияны үнемдеу үшін **Қосу** параметрін таңдаңыз.
- Басып шығару реті  
Жоғ.жақтағы соң.бет  
Басып шығаруды файлдың бірінші бетінен бастайды.  
Жоғ.жақтағы бір.бет  
Басып шығаруды файлдың соңғы бетінен бастайды.
- Көшірмелер саны  
Басып шығарылатын көшірме санын орнатыңыз.
- Тігілетін шеті  
Байланыстыру орнын таңдаңыз.
- Қағазды автоматты шығару  
Басып шығару тапсырмасы барысында басып шығару тоқтаған кезде қағазды автоматты түрде шығару үшін **Қосу** параметрін таңдаңыз.
- 2 жақты басып шығару  
2 жақты басып шығаруды орындау үшін **Қосу** параметрін таңдаңыз.

#### PCL мәзірі:

- Қаріп көзі  
Резидент  
Принтерде алдын ала орнатылған қаріпті пайдалану үшін таңдаңыз.  
Жүктеу  
Жүктеген қаріпті пайдалану үшін таңдаңыз.
- Қаріп саны  
Әдепкі қаріп көзі үшін әдепкі қаріп нөмірін таңдаңыз. Қол жетімді нөмір сіз орнатқан параметрлерге байланысты өзгереді.

## Принтерді дайындау

- Аралық  
Егер қаріп масштабталатын және бекітілген қадамы болса, әдепкі қаріп қадамын орнатыңыз. 0,44 – 99,99 т/дюйм (әр дюймге таңба) мәнін 0,01 артуы бойынша таңдауға болады.  
Бұл элемент қаріп көзіне немесе қаріп нөмірі параметрлеріне байланысты көрінбейді.
- Биіктік  
Егер қаріп масштабталатын және өлшемдес болса, әдепкі қаріп биіктігін орнатыңыз. 4,00 – 999,75 нүкте арасынан 0,25 артуы бойынша таңдауға болады.  
Бұл элемент қаріп көзіне немесе қаріп нөмірі параметрлеріне байланысты көрінбейді.
- Таңбаны орнату  
Әдепкі таңбалар жиынын таңдаңыз. Егер қаріп көзінде және қаріп нөмірі параметрінде таңдалған қаріп жаңа таңбалар жиыны параметрінде қол жеткізгісіз болады, қаріп көзі және қаріп нөмірінің параметрлері әдепкі мәнімен IBM-US параметрі автоматты түрде ауыстырылады.
- Пішін  
Таңдалған қағаз өлшемі және бағыты үшін жолдар санын таңдаңыз. Оған қоса, бұл жолдар аралығының (VMI) өзгеруіне себеп болады және жаңа VMI мәні принтерде сақталады. Бұл қағаз өлшеміне немесе бағыты параметрлеріне жасалған өзгертулер сақталған VMI мәніне негізделген «Form» мәнінің өзгеруіне себеп болатынын білдіреді.
- CR функциясы  
Арнайы операциялық жүйе драйверімен басып шығарған кезде жолды беру пәрменін таңдаңыз.
- LF функциясы  
Арнайы операциялық жүйе драйверімен басып шығарған кезде жолды беру пәрменін таңдаңыз.
- Қағаз көзін тағайындау  
Қағаз көзін таңдау пәрмені үшін тапсырма орнатыңыз. **4** мәні таңдалған кезде пәрмендер HP LaserJet 4 принтерімен үйлесімді етіліп орнатылады. **4K** мәні таңдалған кезде, пәрмендер HP LaserJet 4000, 5000 және 8000 үлгісіндегі принтермен үйлесімді етіп орнатылады. **5S** мәні таңдалған кезде пәрмендер HP LaserJet 5S принтерімен үйлесімді етіліп орнатылады.

### PS3 мәзірі:

- Қате парағы  
PostScript немесе PDF құжатын басып шығару барысында қате пайда болғанда күйді көрсететін парақты басып шығару үшін **Қосы** параметрін таңдаңыз.
- Бояу  
PostScript басып шығару үшін түс режимін таңдаңыз.
- Екілік  
Екілік кескіндері бар деректерді басып шығарған кезде **Қосы** параметрін таңдаңыз. Принтер драйверінің параметрі ASCII параметріне орнатылса да қолданба екілік деректерді жіберуі мүмкін, бірақ деректерді осы мүмкіндік қосылған кезде басып шығаруға болады.



## Принтерді дайындау

### PDF қағаз өлшемі

PDF файлын басып шығарған кезде қағаз өлшемін таңдаңыз. Егер **Авто** режимі таңдалса, қағаз өлшемі бірінші беттің өлшеміне негізделіп анықталады.

Қатені автоматты түрде шешу:

2-жақты басып шығару қатесі немесе жад толы қатесі пайда болған кезде орындайтын әрекет таңдаңыз.

### Қосу

2 жақты басып шығару қатесі пайда болғанда ескертуді көрсетіп, бір жақты режимінде басып шығарады немесе жад толы қатесі пайда болғанда принтер өңдей алатын элементті ғана басып шығарады.

### Өш.

Қате туралы хабарды көрсетеді және басып шығарудан бас тартады.

Қалың қағаз:

Басып шығаруларға сияның жағылуын болдырмау үшін **Қосу** параметрін таңдаңыз, бірақ ол басып шығару жылдамдығын төмендетуі мүмкін.

Тыныш режимі:

Басып шығару барысында шуылды азайту үшін **Қосу** параметрін таңдаңыз, бірақ ол басып шығару жылдамдығын төмендетуі мүмкін. Таңдаған қағаз түрі мен басып шығару сапасының параметрлеріне байланысты принтердің шуыл деңгейінде өзгешелік болмауы мүмкін.

Сия кебу уақыты:

2 жақты басып шығаруды орындағанда пайдалану қажет сияның кебу уақытын таңдаңыз. Принтер бір жағын басып шығарғаннан кейін екінші жағын басып шығарады. Егер басып шығарылған материал былғанса, уақыт параметрін арттырыңыз.

USB арқылы ДК қосылымы:

USB кабелі арқылы қосылғанда компьютерге принтерге кіруге рұқсат беру үшін **Қосу** параметрін таңдаңыз. **Өшіру** параметрі таңдалғанда осы желі қосылымы арқылы жіберілмеген басып шығаруға шектеу қойылады.

USB интерф. күту уақ. парам.:

Принтер PostScript принтер драйверінен немесе PCL принтер драйверінен басып шығару тапсырмаларын қабылдағаннан кейін компьютерден USB байланысын үзуден бұрын бітетін секундпен берілген уақыт ұзақтығын көрсетіңіз. Егер аяқталатын тапсырма PostScript принтер драйверінен немесе PCL принтер драйверінен айқын анықтамаса, үздіксіз USB байланысына себеп болады. Бұл жағдайда, принтер көрсетілген уақыт біткеннен кейін байланысты аяқтайды. Егер байланысты аяқтағыңыз келмесе, 0 (нөл) мәнін енгізіңіз.

## Қатысты ақпарат

➔ ["Қағаздарды салу" бетте 23](#)

## Принтерді дайындау

### Желі параметрлері

Төменде сипатталғандай басқару тақтасындағы мәзірлерді таңдаңыз.

#### Параметрлер > Жалпы параметрлер > Желі параметрлері

Әкімші құлыптаған параметрлерді өзгерту мүмкін емес.

##### Wi-Fi орнату:

Сымсыз желі параметрлерін орнатыңыз немесе өзгертіңіз. Келесіден қосылым әдісін таңдап, СКД тақтасындағы нұсқауларды орындаңыз.

- Роутер
- Wi-Fi Direct

##### Сымды LAN орнату:

LAN кабелі мен маршрутизаторын пайдаланатын желі қосылымын орнатыңыз немесе өзгертіңіз. Бұл пайдаланылғанда Wi-Fi қосылымдары ажыратылады.

##### Желі күйі:

Ағымдағы желі параметрлерін көрсетеді немесе басып шығарады.

- Сымды LAN/Wi-Fi күйі
- Wi-Fi Direct күйі
- Басып шығару күйінің парағы

##### Байланысты тексеру:

Ағымдағы желі қосылымын тексеріп, есепті басып шығарады. Егер қандай да бір қосылым ақаулығы болса, ақаулықты шешу үшін есепті қараңыз.

##### Қосымша:

Келесі толық параметрлерді реттеңіз.

- Құрылғы атауы
- TCP/IP
- Прокси-сервер
- IPv6 мекенжайы
- Байланыс жылд-ғы және дупл. байл.
- HTTP пішімін HTTPS піш. қайта бағыттау
- IPsec/IP сүзу өшіру
- IEEE802.1X өшіру
- iBeacon таратылымы

### Веб-қызмет параметрлері

Төменде сипатталғандай басқару тақтасындағы мәзірлерді таңдаңыз.

#### Параметрлер > Жалпы параметрлер > Веб-қызмет параметрлері

## Принтерді дайындау

Әкімші құлыптаған параметрлерді өзгерту мүмкін емес.

Epson Connect қызметтері:

Принтердің Epson Connect қызметіне тіркелгенін және қосылғанын көрсетеді.

**Тіркеу** түймесін таңдап, нұсқауларды орындау арқылы қызметке тіркелуге болады.

Тіркегенде келесі параметрлерді өзгертуге болады.

Тоқтату/Жалғастыру

Тіркеуден шығару

Мәліметтерді келесі веб-сайттан қараңыз.

<https://www.epsonconnect.com/>

<http://www.epsonconnect.eu> (тек Еуропа)

Google Cloud Print қызметтері:

Принтердің Google Cloud Print қызметіне тіркелгенін және қосылғанын көрсетеді.

Тіркегенде келесі параметрлерді өзгертуге болады.

Қосу/Өшіру

Тіркеуден шығару

Google Cloud Print қызметтеріне тіркеу туралы мәліметтерді алу үшін келесі веб-сайтты қараңыз.

<https://www.epsonconnect.com/>

<http://www.epsonconnect.eu> (тек Еуропа)

## Жүйе әкімшілігі параметріне арналған мәзір опциялары

Осы мәзірді пайдалану арқылы өнімді жүйе әкімшісі ретінде қолдауға болады. Сондай-ақ, жұмыс немесе кеңсе мәнерін құрастыру үшін белгілі бір пайдаланушыларға өнімнің мүмкіндіктерін шектеуге болады.

Төменде сипатталғандай басқару тақтасындағы мәзірлерді таңдаңыз.

**Параметрлер > Жалпы параметрлер > Жүйе әкімшілігі**

Ішкі жад деректерін өшіру:

Бұл элемент PCL немесе PostScript үйлесімді принтерге көрсетіледі.

PCL басып шығаруына арналған жүктеп алынған қаріп пен макрос сияқты принтердің ішкі жад деректерін жойыңыз.

Қауіпсіздік параметрлері:

Келесі қауіпсіздік реттеулерін жасауға болады.

Барлық құпия тапсырмаларды жою

Принтерге жіберілген барлық құпия жұмыстарды өшіріңіз.

## Принтерді дайындау

Әкімші параметрлері:

- Әкімші құпиясөзі

Әкімшінің құпия сөзін орнатыңыз, өзгертіңіз және өшіріңіз.

- Құлыптау параметрі

**Әкімші құпиясөзі** бөлімінде тіркелген құпия сөз көмегімен басқару тақтасын құлыптауды немесе құлыптамауды таңдаңыз.

Әдепкі параметрлерді қалпына келтіру:

Келесі мәзірлерде параметрлерді олардың әдепкі параметрлеріне қайта орнатыңыз.

- Желі параметрлері
- Желі параметрлерінен басқасының барлығы
- Барлық параметрлер

Микробағдарлама жаңартуы:

Ағымдағы нұсқасы сияқты микробағдарлама ақпаратын және қолжетімді жаңартулар туралы ақпаратты алуға болады.

Жаңарту:

Микробағдарламаның ең соңғы нұсқасы желі серверіне жүктелгенін тексеріңіз. Егер жаңарту қолжетімді болса, жаңартуды бастау не бастамауды таңдауға болады.

Хабарландыру:

Микробағдарлама жаңартуы қолжетімді болғанда хабарландыру алу үшін, **Қосу** күйін таңдаңыз.

## Басып шығару есептеуіші параметріне арналған мәзір опциялары

Төменде сипатталғандай басқару тақтасындағы мәзірлерді таңдаңыз.

### Параметрлер > Басып шығару есептеуіші

Басып шығарулардың жалпы санын, ақ-қара басып шығаруларды және күй парағы секілді элементтермен қоса, принтердің сатып алғаннан бастап түсті басып шығаруларды көрсетеді. Нәтижені басып шығару қажет болғанда **Бас. шығ. парағы** параметрін таңдаңыз.

## Жеткізу күйі параметріне арналған мәзір опциялары

Төменде сипатталғандай басқару тақтасындағы мәзірді таңдаңыз.

### Параметрлер > Жеткізу күйі

Сияның шамалас деңгейі мен қолданылған сияға арналған ыдыстың қызмет көрсету мерзімін көрсетеді.

## Принтерді дайындау

! белгісі көрсетілгенде сия азайғанын немесе қолданылған сияға арналған ыдыстың толуға жақын екенін білдіреді. ✘ белгісі көрсетілгенде, сия біткендіктен немесе қолданылған сияға арналған ыдыстың толы болғандығынан, элементті ауыстыру қажет.

## Қызмет көрсету параметріне арналған мәзір опциялары

Төменде сипатталғандай басқару тақтасындағы мәзірлерді таңдаңыз.

### Параметрлер > Қызмет көрсету

Басып шығару сапасын реттеу:

Басып шығаруларға қатысты қандай да бір проблемалар болса, осы мүмкіндікті таңдаңыз. Бітелген саңылауларды тексеруге және қажет болса, басып шығару механизмін тазалауға, содан соң басып шығару сапасын жақсарту үшін кейбір параметрлерді реттеуге болады.

Басып шығару басы саңл. тексеру:

Басып шығару механизмiнiң саңылаулары бітелсе, тексеру үшін осы мүмкіндікті таңдаңыз. Принтер саңылауды тексеру үлгісін басып шығарады.

Басып шығару басын тазалау:

Басып шығару механизміндегі бітелген саңылауларды тазалау үшін осы мүмкіндікті таңдаңыз.

Шектік сызықты туралау:

Тік сызықтарды туралау үшін осы мүмкіндікті таңдаңыз.

Бағыттауышты тазарту:

Егер ішкі роликтерді сия дақтары болса, осы мүмкіндікті таңдаңыз. Ішкі роликтерді тазалау үшін принтер қағазды береді.

Әрбір қағаз үшін басып шығару сапасын реттеу:

Қағаз түріне байланысты сияның түс реңкі әртүрлі. Егер басып шығаруларға жолақтар болса немесе арнайы қағаз түрінің қисаюы болса, осы мүмкіндікті таңдаңыз.

Жүйелі түрде тазалау:

Принтер арнайы уақыт кезеңінің негізінде **Басып шығару басы саңл. тексеру** және **Басып шығару басын тазалау** операцияларын автоматты түрде орындайды. Ең жоғары басып шығару сапасын қолдау үшін **Қосу** параметрін таңдаңыз.

### Қатысты ақпарат

- ➔ [“Басып шығару сапасын реттеу” бетте 152](#)
- ➔ [“Басып шығару механизмін тексеру және тазалау” бетте 126](#)
- ➔ [“Ойылған сызықтарды туралау” бетте 128](#)
- ➔ [“Қағаздың өту жолын сиямен айғыздалудан тазалау” бетте 128](#)

## Принтерді дайындау

### Тіл/Language параметріне арналған мәзір опциялары

Төменде сипатталғандай басқару тақтасындағы мәзірлерді таңдаңыз.

#### Параметрлер > Тіл/Language

СКД экранында пайдаланылатын тілді таңдаңыз.

### Принтер күйі/басып шығару параметріне арналған мәзір опциялары

Төменде сипатталғандай басқару тақтасындағы мәзірлерді таңдаңыз.

#### Параметрлер > Принтер күйі/басып шығару

Басып шығару күйінің парағы:

Конфигурация күйі парағы:

Принтердің ағымдағы күйін және параметрлерін көрсететін ақпарат парақтарын басып шығарыңыз.

Ресурс күйінің парағы:

Тұтынылатын заттардың күйін көрсететін ақпарат парақтарын басып шығарыңыз.

Пайдалану журналы парағы:

Принтерді қолдану журналын көрсететін ақпарат парақтарын басып шығарыңыз.

PS3 қаріптер тізімі:

PostScript принтері үшін қол жетімді қаріптер тізімін басып шығарыңыз.

PCL қаріптер тізімі:

PCL принтері үшін қолжетімді қаріптер тізімін басып шығарыңыз.

Желі:

Ағымдағы желі параметрлерін көрсетеді.

### Аутентификация құрылғысының күйі параметріне арналған мәзір опциялары

Төменде сипатталғандай басқару тақтасындағы мәзірлерді таңдаңыз.

#### Параметрлер > Аутентификация құрылғысының күйі

Аутентификациялау құрылғысының күйін көрсетеді.

## Epson Open Platform туралы ақпарат параметріне арналған мәзір опциялары

Төменде сипатталғандай басқару тақтасындағы мәзірлерді таңдаңыз.

### Параметрлер > Epson Open Platform туралы ақпарат

Epson ашық платформасының күйін көрсетеді.

---

## Қуатты үнемдеу

Орнатылған уақытта ешбір әрекет жасалмаса, принтер автоматты түрде ұйқы режиміне өтеді. Қуатты басқару функциясын қолданбас бұрын уақытты реттей аласыз. Қандай да бір көбейту өнімнің энергияны тұтыну тиімділігіне әсер етеді. Қандай да бір өзгерту жасаудан бұрын қоршаған ортаға назар аударыңыз.

Сатып алынған жерге байланысты принтерде желіге 30 минут ішінде қосылмаған жағдайда автоматты түрде өшіретін мүмкіндігі болуы мүмкін.

## Қуат үнемдеу — Басқару тақтасы

1. Негізгі экраннан **Параметрлер** параметрін таңдаңыз.

Элементті таңдау үшін, ▲ ▼ ◀ ▶ түймелерін пайдалану арқылы фокусты элементке жылжытып, ОК түймесін басыңыз.

2. **Жалпы параметрлер > Нег.параметрлер** параметрін таңдаңыз.

3. Келесінің біреуін орындаңыз.

**Ұйқы таймері** не **Қуатты өш. парам. > Белсенді болмағанда қуатты өшіру** не **Ажырағанда қуатты өшіру** тармағын таңдаңыз, содан кейін параметрлерді реттеңіз.

**Ұйқы таймері** немесе **Өшіру таймері** таңдап, реттеулер жасаңыз.

### **Ескертпе:**

Сатып алынған жерге байланысты сіздің өніміңізде **Қуатты өш. парам.** немесе **Өшіру таймері** мүмкіндігі болуы мүмкін.

# Желі параметрлері

---

## Желі қосылымы түрлері

Келесі қосылым әдістерін пайдалануға болады.

### Ethernet қосылымы

Принтерді хабқа Ethernet кабелі арқылы қосыңыз.

Статикалық IP мекенжайы тағайындау үшін *Әкімші нұсқаулығы* бөлімін қараңыз.

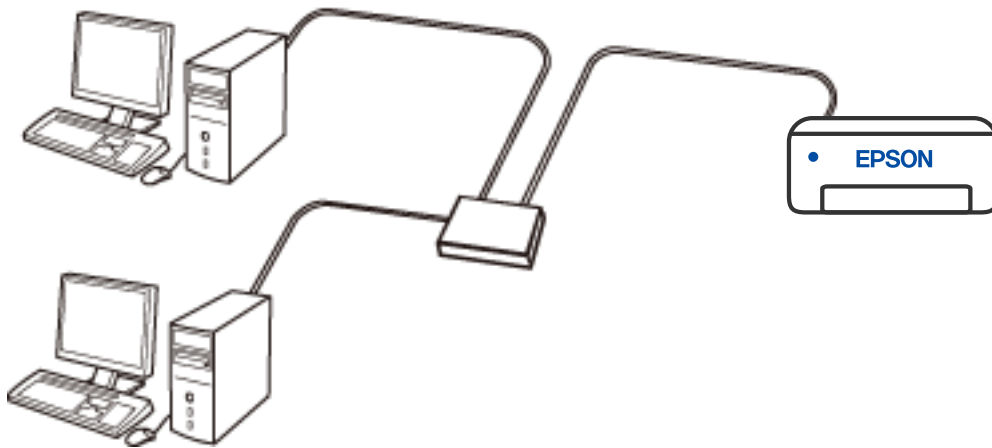

### Қатысты ақпарат

➔ [“Желінің қосымша параметрлерін орындау” бетте 66](#)



## Wi-Fi қосылымы

Принтерді және компьютерді немесе смарт құрылғыны сымсыз маршрутизаторға жалғаңыз. Бұл компьютерлер сымсыз маршрутизатор арқылы Wi-Fi көмегімен қосылатын үйдегі немесе кеңседегі желілерге арналған әдеттегі қосылу әдісі болып табылады.

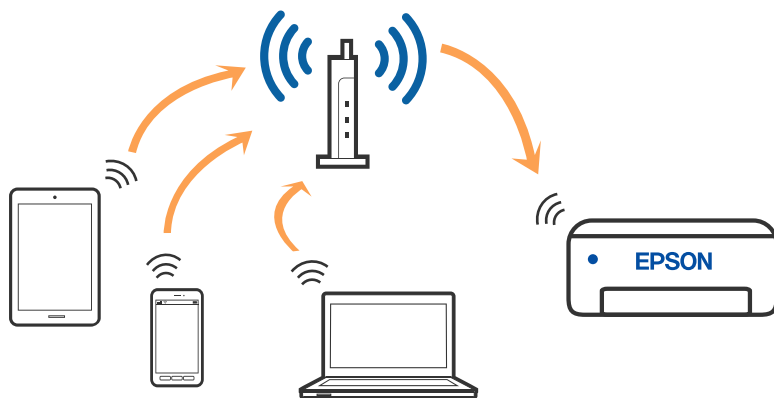

### Қатысты ақпарат

- ➔ “Компьютерге қосу” бетте 50
- ➔ “Смарт құрылғыға қосу” бетте 51
- ➔ “Принтерден Wi-Fi реттеулерін жасау” бетте 61

## Wi-Fi Direct (қарапайым AP) қосылымы

Үйде немесе кеңседе Wi-Fi мүмкіндігін пайдаланбағанда немесе принтер мен компьютер немесе смарт құрылғыны тікелей қосу қажет болғанда осы қосылым әдісін пайдаланыңыз. Осы режимде принтердің сымсыз маршрутизаторы ретінде жұмыс істейді және стандартты сымсыз маршрутизатор болмаса да, принтерге құрылғыны қосуға болады. Дегенмен, принтерге тікелей қосылған құрылғылар принтер арқылы бір-бірімен байланыса алмайды.

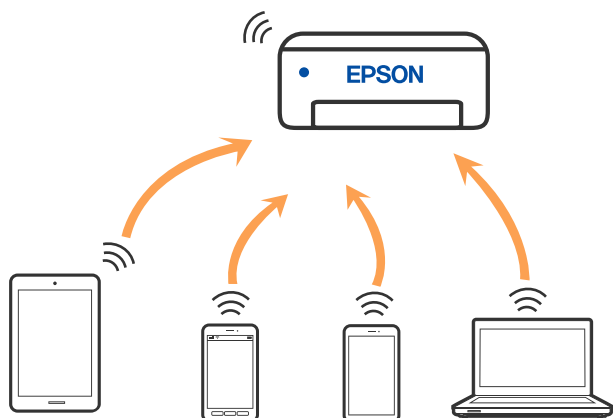

Принтерді Wi-Fi немесе Ethernet арқылы және Wi-Fi Direct (қарапайым AP) қосылымын бірге қосуға болады. Дегенмен, принтер Wi-Fi Direct мүмкіндігі арқылы қосылғанда Wi-Fi (қарапайым AP) қосылымында желі қосылымын бастасаңыз, Wi-Fi мүмкіндігі уақытша ажыратылады.

## Желі параметрлері

### Қатысты ақпарат

- ➔ “iPhone, iPad немесе iPod touch құрылғысына Wi-Fi Direct мүмкіндігі арқылы жалғау” бетте 51
- ➔ “Android құрылғыларына Wi-Fi Direct арқылы қосылу” бетте 55
- ➔ “iOS және Android құрылғыларынан басқа құрылғыларға Wi-Fi Direct мүмкіндігі арқылы жалғау” бетте 57

## Компьютерге қосу

Принтерді компьютерге қосу үшін орнату құралын пайдалануды ұсынамыз. Келесі әдістердің бірі арқылы орнату құралын іске қосуға болады.

#### Веб-сайттан орнату

Келесі веб-сайтқа кіріп, өнім атауын енгізіңіз. **Реттеу** бөліміне өтіп, орнатуды бастаңыз.

<http://epson.sn>

#### Бағдарламалық құрал дискісі арқылы орнату (Windows бағдарламалық құрал дискісімен келетін және диск драйверлері бар пайдаланушыларға ғана арналған.)

Бағдарламалық құрал дискісін компьютерге салып, экрандық нұсқауларды орындаңыз.

### Қосылым әдістерін таңдау

Келесі экран көрсетілмегенше экрандық нұсқауларды орындаңыз, содан соң принтердің компьютерге қосылу әдісін таңдаңыз.

Қосылым түрін таңдап, **Сосын** түймесін басыңыз.

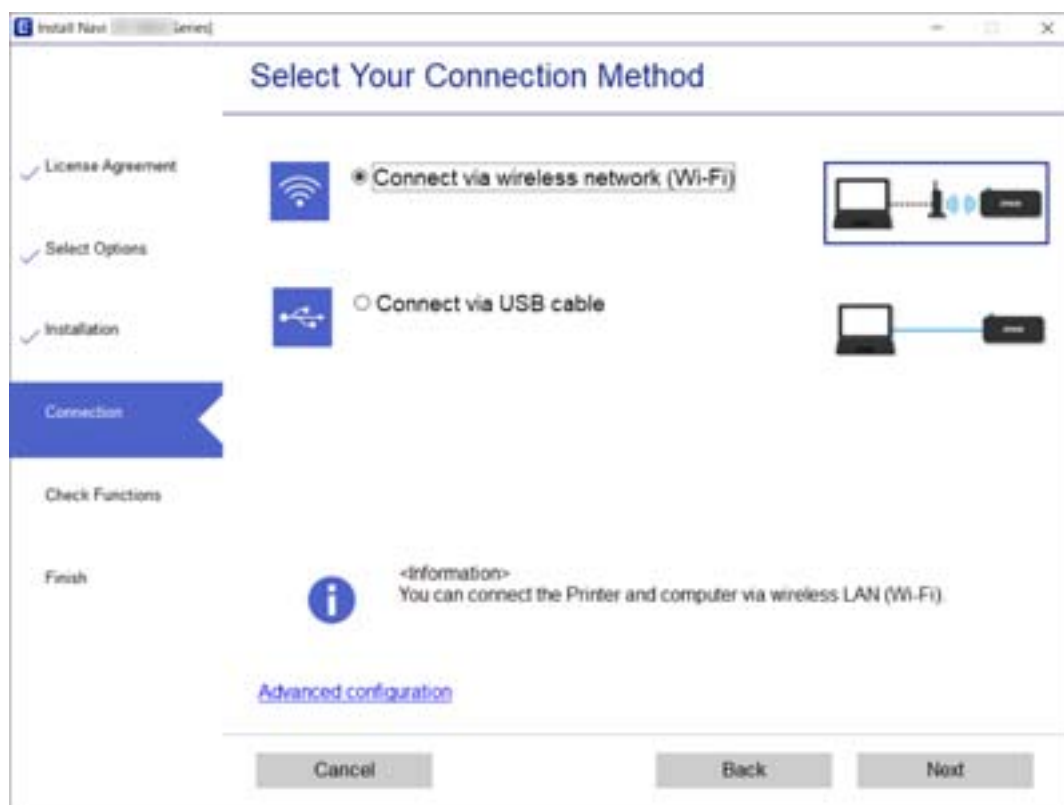

Экрандағы нұсқауларды орындаңыз.

---

## Смарт құрылғыға қосу

### Смарт құрылғыға сымсыз маршрутизатор арқылы қосылу

Принтерді смарт құрылғысының Wi-Fi желісіне (SSID) қосқанда принтерді смарт құрылғыдан пайдалануға болады. Принтерді смарт құрылғыдан пайдалану үшін келесі веб-сайттардан орнатыңыз. Принтерге қосу қажет смарт құрылғыдан веб-сайтқа кіріңіз.

<http://epson.sn> > **Реттеу**

**Ескертпе:**

*Егер компьютер мен смарт құрылғыны принтерге бірдей уақытта қосу қажет болса, алдымен компьютерді қосуды ұсынамыз.*

**Қатысты ақпарат**

➔ "Смарт құрылғылардан басып шығару" бетте 114

### iPhone, iPad немесе iPod touch құрылғысына Wi-Fi Direct мүмкіндігі арқылы жалғау

Бұл әдіс принтерді iPhone, iPad немесе iPod touch құрылғысына сымсыз маршрутизаторсыз тікелей жалғауға мүмкіндік береді. Осы функцияға келесі шарттар қажет. Орта осы шарттарға сай болмаса, **Басқа операциялық жүйедегі құрылғылар** параметрін таңдап қосылуыңызға болады. Қосылу туралы мәліметтер алу үшін, төмендегі қатысты ақпарат сілтемесін қараңыз.

- iOS 11 немесе кейінгі нұсқасы
- Стандартты камера қолданбасын QR кодын сканерлеуге пайдалану
- Epson iPrint 7.0 немесе кейінгі нұсқасы

Epson iPrint смарт-құрылғыдан басып шығаруға пайдаланылады. Алдымен смарт-құрылғыда Epson iPrint қолданбасын орнатыңыз.

**Ескертпе:**

*Осы параметрлерді принтерге және жалғағыңыз келетін смарт-құрылғыға ғана жасауыңыз керек. Wi-Fi Direct функциясын өшірсеңіз де немесе желі параметрлерін әдепкі мәндеріне қойсаңыз да, осы параметрлерді қайта реттеу қажет емес.*

## Желі параметрлері

1. Негізгі экраннан **Wi-Fi** таңдаңыз.

Элементті таңдау үшін, ▲ ▼ ◀ ▶ түймелерін пайдалану арқылы фокусты элементке жылжытып, OK түймесін басыңыз.

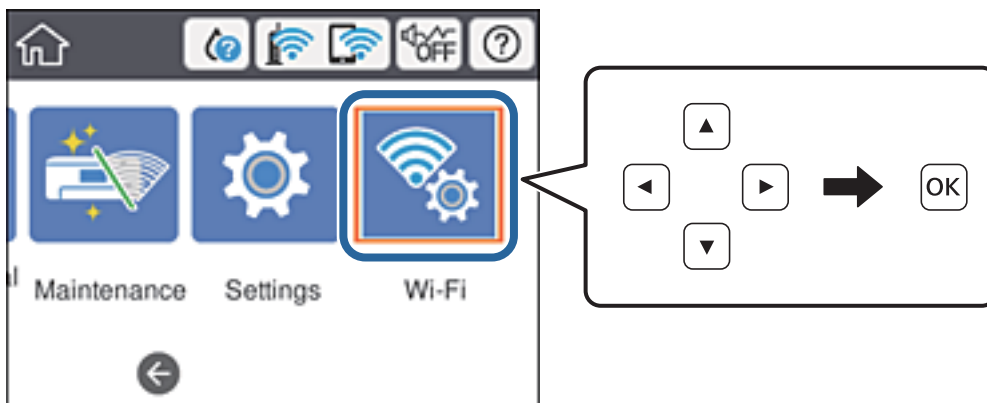

2. **Wi-Fi Direct** тармағын таңдаңыз.
3. OK түймесін басыңыз.
4. **iOS** тармағын таңдаңыз.

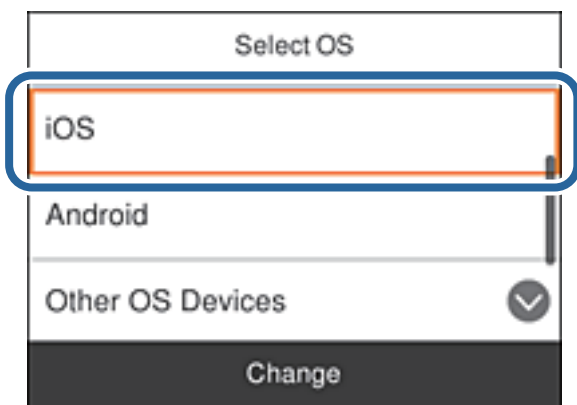

QR коды принтердің басқару тақтасында көрсетіледі.



## Желі параметрлері

5. iPhone, iPad немесе iPod touch құрылғысында стандартты «Камера» қолданбасын іске қосып, ФОТОСУРЕТ режиміндегі принтердің басқару тақтасында көрсетілген QR кодын сканерлеңіз.



iOS 11 немесе кейінгі нұсқасына арналған «Камера» қолданбасын пайдаланыңыз. iOS 10 немесе бұрынғы нұсқасына арналған «Камера» қолданбасы арқылы принтерге қосыла алмайсыз. QR кодтарын сканерлеуге арналған қолданба арқылы да қосыла алмайсыз. Қосыла алмасаңыз, принтердің басқару тақтасындағы экранды сырғытып, **Басқа операциялық жүйедегі құрылғылар** параметрін таңдаңыз. Қосылу туралы мәліметтер алу үшін, төмендегі қатысты ақпарат сілтемесін қараңыз.

6. iPhone, iPad немесе iPod touch құрылғысының экранында көрсетілген хабарландыруды түртіңіз.

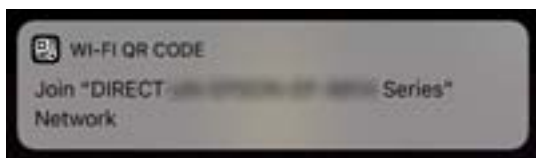

7. **Қосылу** түймесін түртіңіз.

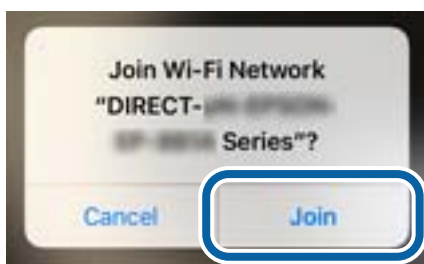

8. Принтердің басқару тақтасында **Келесі** тармағын таңдаңыз.

## Желі параметрлері

9. iPhone, iPad немесе iPod touch құрылғысында Epson басып шығару қолданбасын іске қосыңыз.  
Epson басып шығару қолданбаларының мысалдары



Epson iPrint



Epson Creative  
Print

10. Epson басып шығару қолданбасының экранында **Printer is not selected.** түймесін түртіңіз.  
11. Қосылғыңыз келген принтерді таңдаңыз.



Принтерді таңдау үшін принтердің басқару тақтасында көрсетілген ақпаратты таңдаңыз.

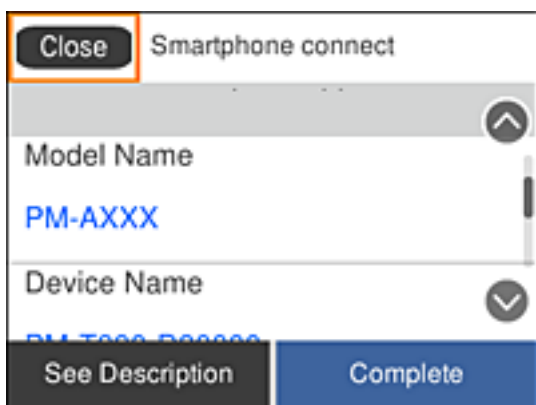

12. Принтердің басқару тақтасында **Аяқталды** тармағын таңдаңыз.

Принтерге бұрын қосылған смарт-құрылғыларды қайта қосу үшін смарт-құрылғының Wi-Fi желісінде желі атауын (SSID) таңдаңыз.

## Желі параметрлері

### Қатысты ақпарат

- ➔ “iOS және Android құрылғыларынан басқа құрылғыларға Wi-Fi Direct мүмкіндігі арқылы жалғау” бетте 57
- ➔ “Смарт құрылғылардан басып шығару” бетте 114

## Android құрылғыларына Wi-Fi Direct арқылы қосылу

Бұл әдіс принтерді Android құрылғысына сымсыз маршрутизаторсыз тікелей қосуға мүмкіндік береді. Осы функцияға келесі шарттар қажет.

- Android 4.4 немесе кейінгі нұсқасы
- Epson iPrint 7.0 немесе кейінгі нұсқасы

Epson iPrint смарт-құрылғыдан басып шығаруға пайдаланылады. Алдымен смарт-құрылғыда Epson iPrint қолданбасын орнатыңыз.

### **Ескертпе:**

*Осы параметрлерді принтерге және қосқыңыз келетін смарт-құрылғыға ғана жасауыңыз керек. Wi-Fi Direct функциясын өшірсеңіз де немесе желі параметрлерін әдепкі мәндеріне қойсаңыз да, осы параметрлерді қайта реттеу қажет емес.*

1. Негізгі экраннан **Wi-Fi** таңдаңыз.

Элементті таңдау үшін, ▲ ▼ ◀ ▶ түймелерін пайдалану арқылы фокусты элементке жылжытып, OK түймесін басыңыз.

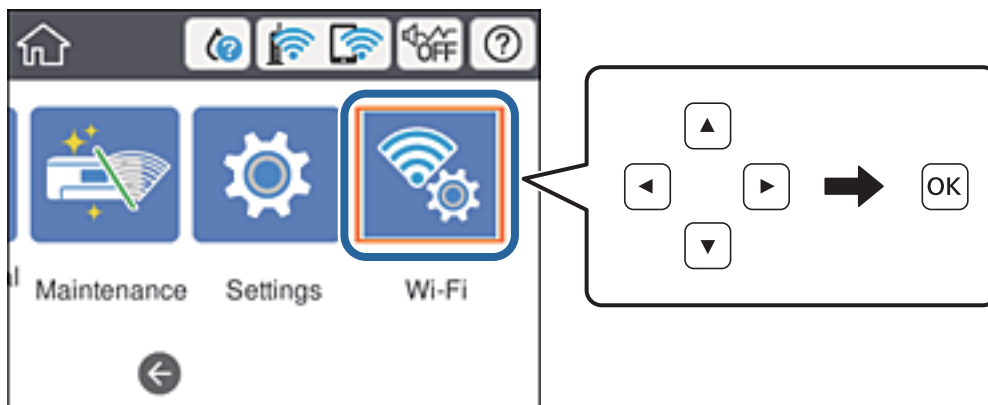

2. **Wi-Fi Direct** тармағын таңдаңыз.
3. OK түймесін басыңыз.

## Желі параметрлері

4. **Android** тармағын таңдаңыз.

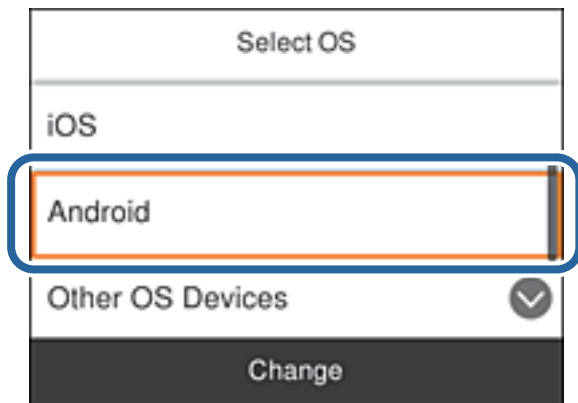

5. Смарт-құрылғыда Epson iPrint функциясын іске қосыңыз.



6. Epson iPrint терезесінде **Printer is not selected.** түймесін түртіңіз.
7. Қосылғыңыз келген принтерді таңдаңыз.

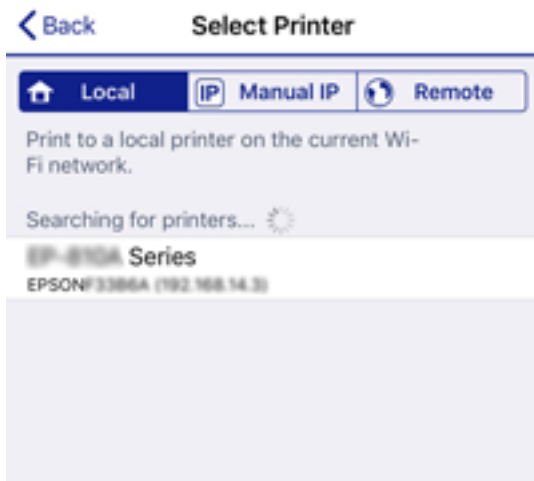



## Желі параметрлері

Принтерді таңдау үшін принтердің басқару тақтасында көрсетілген ақпаратты таңдаңыз.

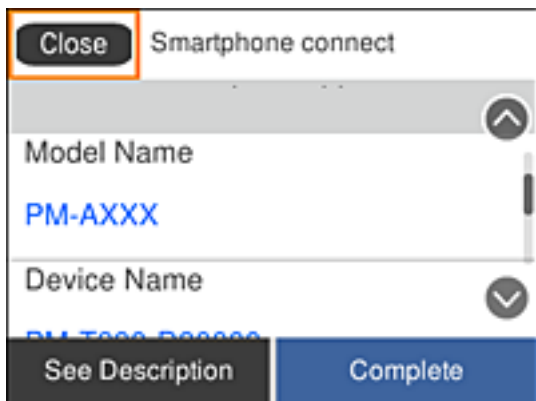

**Ескертпе:**

Принтерлер Android құрылғысына байланысты көрсетілмеуі мүмкін. Принтерлер көрсетілмесе, **Басқа операциялық жүйедегі құрылғылар** параметрін таңдау арқылы қосылыңыз. Қосылу туралы мәліметтер алу үшін төмендегі қатысты ақпарат сілтемесін қараңыз.

8. Құрылғы байланысын мақұлдау терезесі көрсетілген кезде, **Мақұлдау** параметрін таңдаңыз.
9. Құрылғыны тіркеуді растау терезесі көрсетілген кезде, мақұлданған құрылғыны принтерге тіркеуді не тіркемеуді таңдаңыз.
10. Принтердің басқару тақтасында **Аяқталды** тармағын таңдаңыз.

Принтерге бұрын қосылған смарт-құрылғыларды қайта қосу үшін смарт-құрылғының Wi-Fi желісінде желі атауын (SSID) таңдаңыз.

**Қатысты ақпарат**

- ➔ ["iOS және Android құрылғыларынан басқа құрылғыларға Wi-Fi Direct мүмкіндігі арқылы жалғау"](#) бетте 57
- ➔ ["Смарт құрылғылардан басып шығару"](#) бетте 114

## iOS және Android құрылғыларынан басқа құрылғыларға Wi-Fi Direct мүмкіндігі арқылы жалғау

Бұл әдіс принтерді смарт-құрылғыға сымсыз маршрутизаторсыз тікелей жалғауға мүмкіндік береді.

**Ескертпе:**

Осы параметрлерді принтерге және жалғағыңыз келетін смарт-құрылғыға ғана жасауыңыз керек. Wi-Fi Direct функциясын өшірсеңіз де немесе желі параметрлерін әдепкі мәндеріне қойсаңыз да, осы параметрлерді қайта реттеу қажет емес.

## Желі параметрлері

1. Негізгі экрандағы **Wi-Fi** параметрін таңдаңыз.

Элементті таңдау үшін, ▲ ▼ ◀ ▶ түймелерін пайдалану арқылы фокусты элементке жылжытып, OK түймесін басыңыз.

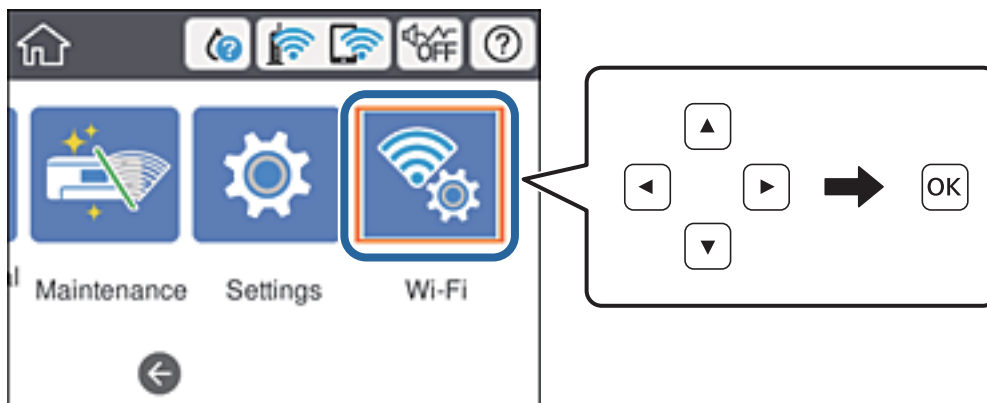

2. **Wi-Fi Direct** тармағын таңдаңыз.
3. OK түймесін басыңыз.
4. **Басқа операциялық жүйедегі құрылғылар** тармағын таңдаңыз.

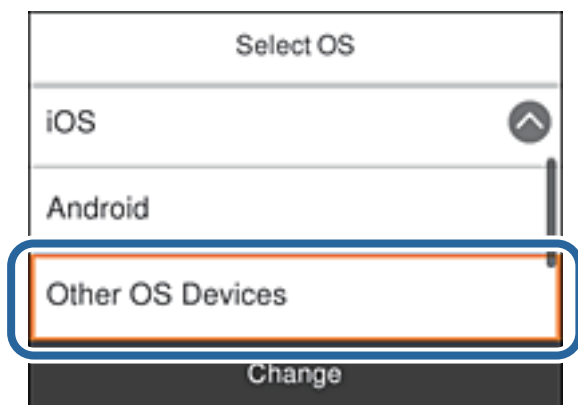

Принтердің Желі атауы (SSID) функциясы үшін Құпиясөз және Wi-Fi Direct көрсетіледі.

## Желі параметрлері

5. Смарт-құрылғының Wi-Fi экранында принтердің басқару тақтасында көрсетілетін SSID идентификаторын таңдап, құпиясөзді енгізіңіз.



6. Принтердің басқару тақтасында **Келесі** тармағын таңдаңыз.

## Желі параметрлері

7. Смарт құрылғыда Epson басып шығару қолданбасын іске қосыңыз.

Epson басып шығару қолданбаларының мысалдары



Epson iPrint



Epson Creative  
Print

8. Epson басып шығару қолданбасының экранында **Printer is not selected.** түймесін түртіңіз.

9. Қосылғыңыз келген принтерді таңдаңыз.



Принтерді таңдау үшін принтердің басқару тақтасында көрсетілген ақпаратты таңдаңыз.

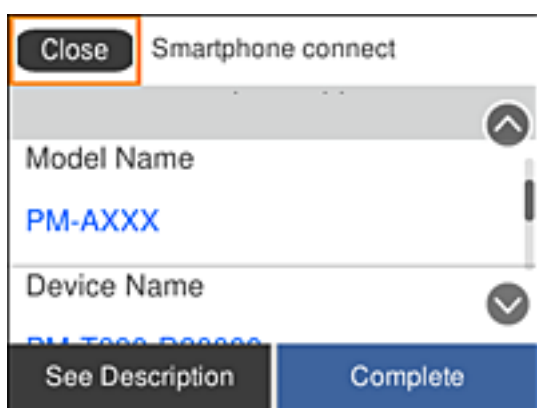

10. Принтердің басқару тақтасында **Аяқталды** тармағын таңдаңыз.

Принтерге бұрын қосылған смарт-құрылғыларды қайта қосу үшін смарт-құрылғының Wi-Fi желісінде желі атауын (SSID) таңдаңыз.

## Желі параметрлері

### Қатысты ақпарат

➔ “Смарт құрылғылардан басып шығару” бетте 114

---

## Принтерден Wi-Fi реттеулерін жасау

Принтердің басқару тақтасынан желі реттеулерін бірнеше әдіспен жасауға болады. Пайдаланып жатқан орта мен шарттарға сәйкес келетін қосылым әдісін таңдаңыз.

Егер SSID және құпия сөз сияқты сымсыз маршрутизатордың ақпаратын білу үшін реттеулерді қолмен жасауға болады.

Егер сымсыз маршрутизатор WPS параметрін қолдаса, түймені басу арқылы реттеулерді жасауға болады.

Принтерді желіге қосқаннан кейін пайдалану қажет құрылғыдан (компьютер, смарт құрылғы, планшет және т.б.) принтерді қосыңыз.

Статикалық IP мекенжайын пайдалану үшін кеңейтілген желі реттеулерін жасаңыз.

### Қатысты ақпарат

➔ “Wi-Fi параметрлерін SSID және құпиясөзді енгізу арқылы реттеу” бетте 61

➔ “Түймені басу арқылы қауіпсіз реттеу (WPS) мүмкіндігі арқылы Wi-Fi реттеулерін жасау” бетте 63

➔ “PIN кодын орнату (WPS) арқылы Wi-Fi реттеулерін жасау” бетте 64

➔ “Желінің қосымша параметрлерін орындау” бетте 66

## Wi-Fi параметрлерін SSID және құпиясөзді енгізу арқылы реттеу

Сымсыз маршрутизаторға қосылуға қажетті ақпаратты принтердің басқару тақтасынан енгізу арқылы Wi-Fi желісін реттей аласыз. Осы әдіспен реттеу үшін сымсыз маршрутизаторға SSID идентификаторы және құпиясөз қажет.

### **Ескертпе:**

Егер сымсыз маршрутизаторды оның әдепкі параметрлерімен пайдаланып жатсаңыз, SSID идентификаторы және құпиясөз жапсырмада орналасқан. Егер SSID идентификаторын және құпиясөзді білмесеңіз, сымсыз маршрутизаторды орнатқан адамға хабарласыңыз немесе сымсыз маршрутизатормен бірге берілген құжаттаманы қараңыз.

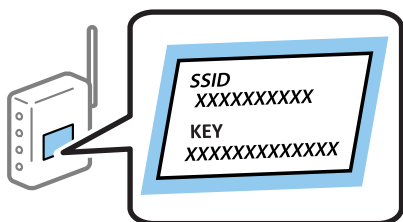

## Желі параметрлері

- Негізгі экраннан **Wi-Fi** таңдаңыз.

Элементті таңдау үшін, ▲ ▼ ◀ ▶ түймелерін пайдалану арқылы фокусты элементке жылжытып, OK түймесін басыңыз.

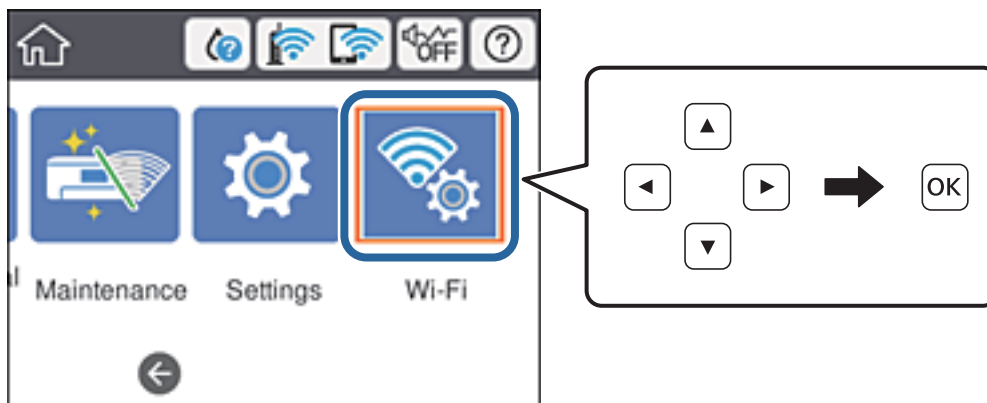

- Роутер** тармағын таңдаңыз.

- OK түймесін басыңыз.

Егер желі қосылымы бұрыннан орнатылған болса, қосылым мәліметтері көрсетіледі. Параметрлерді өзгерту үшін **Wi-Fi қосылымына өзгеріс енгізіңіз.** немесе **Параметрлерді өзг.** параметрін таңдаңыз.

- Wi-Fi орнату шебері** тармағын таңдаңыз.

- Сымсыз маршрутизаторға арналған SSID идентификаторын таңдаңыз.

**Ескертпе:**

- ❑ Егер қосуға қажетті SSID идентификаторы принтердің басқару тақтасында көрсетілмесе, тізімді жаңарту үшін  түймесін басыңыз. Егер ол әлі де көрсетілмесе, + түймесін басып, SSID идентификаторын тікелей енгізіңіз.
- ❑ Егер желі атауын (SSID) білмесеңіз, ол сымсыз маршрутизатордың жапсырмасында жазылғанын тексеріңіз. Егер сымсыз маршрутизаторды оның әдепкі параметрлерімен пайдаланып жатсаңыз, жапсырмадағы SSID идентификаторын пайдаланыңыз. Ешқандай ақпарат таппасаңыз, сымсыз маршрутизатормен бірге берілген құжаттаманы қараңыз.

- Құпиясөзді енгізіңіз.

**Ескертпе:**

- ❑ Құпиясөз реестрге тәуелді.
- ❑ Егер құпиясөзді білмесеңіз, ол сымсыз маршрутизатордың жапсырмасында жазылғанын тексеріңіз. Жапсырмада «Network Key», «Wireless Password» және т.б. деп жазылған болуы мүмкін. Егер сымсыз маршрутизаторды оның әдепкі параметрлерімен пайдаланып жатсаңыз, жапсырмада жазылған құпиясөзді пайдаланыңыз.

- Реттеуді аяқтағаннан кейін **Орнатуды бастау** параметрін таңдаңыз.

- Аяқтау үшін **Жабу** параметрін таңдаңыз.

**Ескертпе:**

Егер қосылу сәтсіз аяқталса, A4 өлшеміндегі қарапайым қағазды салып, қосылымның есебін басып шығару үшін **Басып шығару тексерісінің есебі** параметрін таңдаңыз.

## Желі параметрлері

9. Желі қосылымы параметрлері экранын жабыңыз.

### Қатысты ақпарат

- ➔ “Таңбаларды енгізу” бетте 21
- ➔ “Желі қосылымының күйін тексеру” бетте 67
- ➔ “Желі реттеулерін жасау мүмкін болмағанда” бетте 148

## Түймені басу арқылы қауіпсіз реттеу (WPS) мүмкіндігі арқылы Wi-Fi реттеулерін жасау

Сымсыз маршрутизатордағы түймені басу арқылы Wi-Fi желісін автоматты түрде орната аласыз. Егер келесі шарттар орындалса, осы әдіс арқылы орната аласыз.

- Сымсыз маршрутизатор WPS (Wi-Fi қорғалған орнату) үйлесімді.
- Ағымдағы Wi-Fi байланысы сымсыз маршрутизатордағы түймені басу арқылы орнатылған.

### Ескертпе:

Түймені таба алмасаңыз немесе бағдарламалық құралдың көмегімен орнатсаңыз, сымсыз маршрутизатормен бірге берілген құжаттаманы қараңыз.

1. Негізгі экраннан **Wi-Fi** таңдаңыз.

Элементті таңдау үшін, ▲ ▼ ◀ ▶ түймелерін пайдалану арқылы фокусты элементке жылжытып, OK түймесін басыңыз.

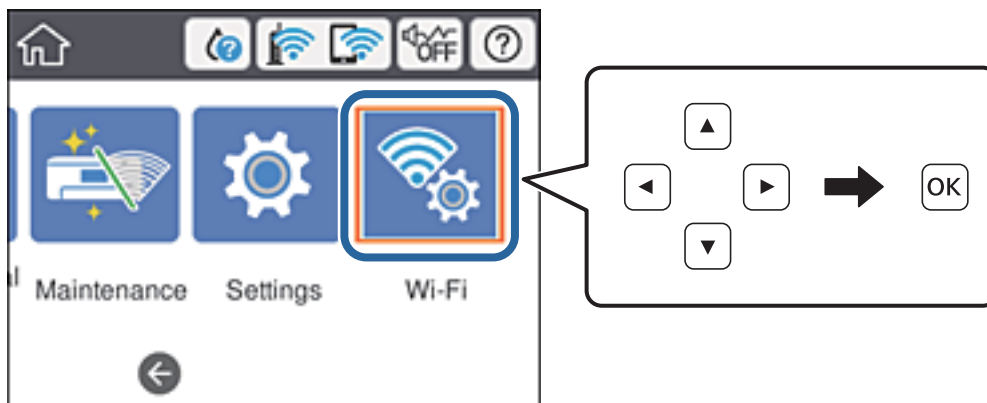

2. **Роутер** тармағын таңдаңыз.

3. OK түймесін басыңыз.

Егер желі қосылымы бұрыннан орнатылған болса, қосылым мәліметтері көрсетіледі.

Параметрлерді өзгерту үшін **Wi-Fi қосылымына өзгеріс енгізіңіз.** немесе **Параметрлерді өзг.** параметрін таңдаңыз.

4. **Түймені басу арқылы реттеу (WPS)** тармағын таңдаңыз.

## Желі параметрлері

5. Сымсыз маршрутизатордағы [WPS] түймесін қауіпсіздік индикаторы жыпылықтағанша басып тұрыңыз.

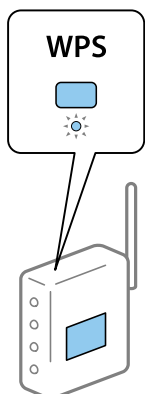

Егер [WPS] түймесі қай жерде екенін білмесеңіз немесе сымсыз маршрутизаторда түймелер болмаса, мәліметтер алу үшін сымсыз маршрутизатормен берілетін құжаттаманы қараңыз.

6. Принтерде ОК түймесін басыңыз.
7. Экранды жабыңыз.  
Белгілі бір уақыт өткеннен кейін экран автоматты түрде жабылады.

**Ескертпе:**

*Егер қосылым сәтсіз аяқталса, сымсыз маршрутизаторды қайта іске қосып, оны принтерге жақындатыңыз, содан соң әрекетті қайталаңыз. Егер ол әлі де жұмыс істемесе, желі қосылымының есебін басып шығарып, шешімді тексеріңіз.*

8. Желі қосылымы параметрлері экранын жабыңыз.

### Қатысты ақпарат

- ➔ [“Желі қосылымының күйін тексеру” бетте 67](#)
- ➔ [“Желі реттеулерін жасау мүмкін болмағанда” бетте 148](#)

## PIN кодын орнату (WPS) арқылы Wi-Fi реттеулерін жасау

PIN кодын пайдалану арқылы сымсыз маршрутизаторға автоматты түрде қосуға болады. Бұл әдісті сымсыз маршрутизаторда WPS (Wi-Fi қорғалған орнату) бар болғанда орнату үшін пайдалана аласыз. Сымсыз маршрутизаторға PIN кодын енгізу үшін компьютерді пайдаланыңыз.



## Желі параметрлері

1. Негізгі экраннан **Wi-Fi** таңдаңыз.

Элементті таңдау үшін, ▲ ▼ ◀ ▶ түймелерін пайдалану арқылы фокусты элементке жылжытып, OK түймесін басыңыз.

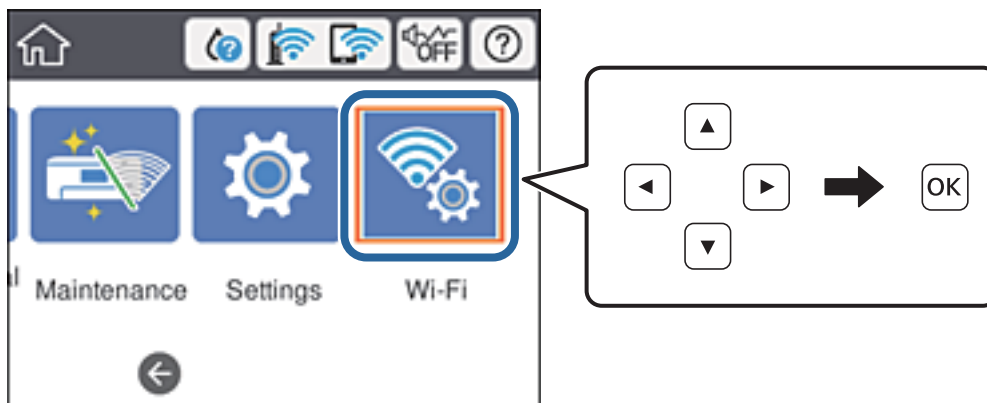

2. **Роутер** тармағын таңдаңыз.

3. OK түймесін басыңыз.

Егер желі қосылымы бұрыннан орнатылған болса, қосылым мәліметтері көрсетіледі.

Параметрлерді өзгерту үшін **Wi-Fi қосылымына өзгеріс енгізіңіз.** немесе **Параметрлерді өзг.** параметрін таңдаңыз.

4. **Басқалар > PIN Код орнату (WPS)** параметрін таңдаңыз

5. Принтердің басқару тақтасында көрсетілетін PIN кодын (сегіз цифрлық сан) сымсыз маршрутизаторға екі минут ішінде енгізу үшін компьютерді пайдаланыңыз.

**Ескертпе:**

*PIN кодын енгізу туралы мәліметтер алу үшін, сымсыз маршрутизатормен бірге берілген құжаттаманы қараңыз.*

6. Принтерде OK түймесін басыңыз.

7. Экранды жабыңыз.

Егер **Жабу** параметрін таңдаңыз, көрсетілген уақыттан кейін экран автоматты түрде жабылады.

**Ескертпе:**

*Егер қосылым сәтсіз аяқталса, сымсыз маршрутизаторды қайта іске қосып, оны принтерге жақындатыңыз, содан соң әрекетті қайталаңыз. Егер ол әлі де жұмыс істемесе, қосылым есебін басып шығарып, шешімді тексеріңіз.*

8. Желі қосылымы параметрлері экранын жабыңыз.

### Қатысты ақпарат

➔ [“Желі қосылымының күйін тексеру” бетте 67](#)

➔ [“Желі реттеулерін жасау мүмкін болмағанда” бетте 148](#)

## Желі параметрлері

### Желінің қосымша параметрлерін орындау

Құрылғы атауын, TCP/IP реттеуін, прокси серверін және басқа бөлімдерді өзгертуге болады.Өзгертулер жасаудың алдында желі ортасын тексеріңіз.

1. Негізгі экраннан **Параметрлер** параметрін таңдаңыз.  
Элементті таңдау үшін, ▲ ▼ ◀ ▶ түймелерін пайдалану арқылы фокусты элементке жылжытып, ОК түймесін басыңыз.
2. **Жалпы параметрлер > Желі параметрлері > Қосымша** параметрін таңдаңыз.
3. Параметрлер үшін мәзір элементін таңдап, параметр мәндерін таңдаңыз немесе көрсетіңіз.

#### Қатысты ақпарат

➔ ["Кеңейтілген желі параметрлеріне арналған элементтерді орнату" бетте 66](#)

### Кеңейтілген желі параметрлеріне арналған элементтерді орнату

Реттеулер үшін мәзір элементін таңдап, реттеу мәндерін таңдаңыз немесе көрсетіңіз.

- Құрылғы атауы  
Келесі таңбаларды енгізуге болады.
  - Таңба шектеулері: 2 – 15 (кемінде 2 таңба енгізу қажет)
  - Пайдалануға болатын таңбалар: A – Z, a – z, 0 – 9, -.
  - Жоғарғы жақта пайдалануға болмайтын таңбалар: 0 – 9.
  - Төменгі жақта пайдалануға болмайтын тақырыптар: -
- TCP/IP
  - Автоматты  
Кіру нүктесін үйде пайдаланғанда немесе DHCP параметрі бойынша автоматты түрде алынуы тиіс IP мекенжайын таңдаңыз.
  - Қолмен  
Өзгеруі тиіс принтердің IP мекенжайы қажет болмағанда таңдаңыз. IP мекенжайы, Қосалқы желі маскасы және Әдепкі шлюз параметрі үшін мекенжайларды енгізіп, желі ортасына сәйкес DNS сервері реттеулерін жасаңыз.
- Прокси-сервер
  - Пайд. баңыз  
Принтерді үй желісінің ортасында пайдаланғанда таңдаңыз.
  - Пайда лану  
Прокси серверді желі ортасында пайдаланғанда және оны принтерге орнату қажет болғанда таңдаңыз. Прокси серверінің мекенжайын және порт нөмірін енгізіңіз.

## Желі параметрлері

- IPv6 мекенжайы
  - Қосу  
IPv6 мекенжайын пайдаланғанда осыны таңдаңыз.
  - Өшіру  
IPv4 мекенжайын пайдаланғанда осыны таңдаңыз.
- Байланыс жылд-ғы және дупл. байл.  
Тиісті Ethernet жылдамдығын және дуплексті параметрді таңдаңыз. Егер Авто параметрінен басқа параметрді таңдағанда, параметр пайдаланып жатқан хабтағы параметрлерге сәйкес болуы қажет.
  - Авто
  - 10BASE-T жарты екі жақты
  - 10BASE-T толық екі жақты
  - 100BASE-TX жарты екі жақты
  - 100BASE-TX толық екі жақты
- HTTP пішімін HTTPS піш. қайта бағыттау
  - Қосу  
HTTP параметріне HTTPS параметріне қайта бағыттау функциясын қосады.
  - Өшіру  
HTTP параметріне HTTPS параметріне қайта бағыттау функциясын ажыратады.
- IPsec/IP сүзу өшіру  
Қауіпсіздік параметрлеріне байланысты принтерге қосу мүмкін болмаса, IPsec/IP сүзгілеу функциясын ажыратады.
- IEEE802.1X өшіру  
Қауіпсіздік параметрлеріне байланысты принтерге қосу мүмкін болмаса, IEEE 802.1X функциясын ажыратады.
- iBeacon тасымалдауы
  - Қосу  
iBeacon тасымалдау функциясын қосады.
  - Өшіру  
iBeacon тасымалдау функциясын өшіреді.

---

## Желі қосылымының күйін тексеру

Желі қосылымы күйін келесі әдіспен тексеруге болады.

## Желі белгішесі

Принтердің негізгі экранындағы желі белгішесі арқылы желі қосылымының күйін және радио толқынның күшін тексеруге болады.

## Желі параметрлері



### Қатысты ақпарат

➔ “СҚД экранында көрсетілген белгішелер” бетте 18

## Басқару тақтасынан толық желі ақпаратын тексеріңіз

Принтер желіге қосылғанда, сондай-ақ тексеру қажет желі мәзірлерін таңдау арқылы басқа желіге қатысты ақпаратты көруге болады.

1. Негізгі экраннан **Параметрлер** таңдаңыз.
2. **Жалпы параметрлер > Желі параметрлері > Желі күйі** параметрін таңдаңыз.
3. Ақпаратты тексеру үшін тексеру қажет мәзірлерді таңдаңыз.
  - Сымды LAN/Wi-Fi күйі  
Ethernet немесе Wi-Fi қосылымдары үшін желі ақпаратын (құрылғы атауы, қосылым, сигнал күші және тағы басқа) көрсетеді.
  - Wi-Fi Direct күйі  
Wi-Fi Direct мүмкіндігі қосылғанын немесе ажыратылғанын және Wi-Fi Direct қосылымдарына арналған SSID мүмкіндігін, құпия сөзді және басқа ақпаратты көрсетеді.
  - Басып шығару күйінің парағы  
Желі күйі туралы парақты басып шығарады. Ethernet, Wi-Fi, Wi-Fi Direct мүмкіндігіне арналған ақпарат пен басқа да мәліметтер екі немесе бірнеше бетте басып шығарылады.

## Желі қосылымы есебін басып шығару

Принтер мен сымсыз маршрутизатор арасында күйді тексеру үшін желі қосылымы есебін басып шығаруға болады.

1. Қағазды салыңыз.
2. Негізгі экраннан **Параметрлер** таңдаңыз.  
Элементті таңдау үшін, ▲ ▼ ◀ ▶ түймелерін пайдалану арқылы фокусты элементке жылжытып, ОК түймесін басыңыз.
3. **Жалпы параметрлер > Желі параметрлері > Байланысты тексеру** параметрін таңдаңыз.  
Қосылым тексерісі басталады.

## Желі параметрлері

4. **Басып шығару тексерісінің есебі** тармағын таңдаңыз.
5. Желі қосылымы есебін басып шығарыңыз.  
Егер қате пайда болса, желі қосылымы есебін тексеріп, басып шығарылған шешімдерді орындаңыз.
6. Экранды жабыңыз.

### Қатысты ақпарат

➔ “Желі қосылымының есебіндегі хабарлар және шешімдер” бетте 69

## Желі қосылымының есебіндегі хабарлар және шешімдер

Желі қосылымының есебіндегі хабарлар мен қате кодтарын тексеріп, шешімдерді орындаңыз.

Check Network Connection

Check Result: FAIL

Error code: (E-2)

See the Network Status and check if the Network Name (SSID) is the SSID you want to connect. If the SSID is correct, make sure to enter the correct password and try again.

If your problems persist, see your documentation for help and networking tips.

| Checked Items                      |           |
|------------------------------------|-----------|
| Wireless Network Name (SSID) Check | FAIL      |
| Communication Mode Check           | Unchecked |
| Security Mode Check                | Unchecked |
| MAC Address Filtering Check        | Unchecked |
| Security Key/Password Check        | Unchecked |
| IP Address Check                   | Unchecked |
| Detailed IP Setup Check            | Unchecked |

| Network Status      |                   |
|---------------------|-------------------|
| Printer Name        | EPSON XXXXXX      |
| Printer Model       | XX-XXX Series     |
| IP Address          | 169.254.137.8     |
| Subnet Mask         | 255.255.0.0       |
| Default Gateway     |                   |
| Network Name (SSID) | EpsonNet          |
| Security            | None              |
| Signal Strength     | Poor              |
| MAC Address         | F8:D0:27:40:C0:AC |

- a. Қате коды
- ә. Желі ортасындағы хабарлар

### Қатысты ақпарат

- ➔ “E-1” бетте 70
- ➔ “E-2, E-3, E-7” бетте 70

## Желі параметрлері

- ➔ "E-5" бетте 71
- ➔ "E-6" бетте 71
- ➔ "E-8" бетте 72
- ➔ "E-9" бетте 72
- ➔ "E-10" бетте 72
- ➔ "E-11" бетте 73
- ➔ "E-12" бетте 73
- ➔ "E-13" бетте 74
- ➔ "Желілік ортадағы хабар" бетте 74

### E-1

#### Шешімдер:

- Ethernet кабелінің принтерге, хабқа немесе басқа да желілік құрылғыға берік жалғанғандығына көз жеткізіңіз.
- Хаб немесе басқа да желілік құрылғының қосулы екендігіне көз жеткізіңіз.
- Егер принтерді Wi-Fi жүйесі арқылы қосу керек болса, принтер өшірулі болғандықтан, оның Wi-Fi параметрлерін қайта орнатыңыз.

### E-2, E-3, E-7

#### Шешімдер:

- Сымсыз роутердің қосулы екендігіне көз жеткізіңіз.
- Компьютердің немесе құрылғының сымсыз роутерге дұрыс жалғанғандығын тексеріңіз.
- Сымсыз роутерді өшіріңіз. 10 секундтай күтіңіз, содан кейін қосыңыз.
- Принтерді сымсыз роутерге жақын орналастырыңыз және олардың арасындағы кедергілерді алып тастаңыз.
- Егер сіз SSID қолмен енгізген болсаңыз, орын дұрыс болғандығын тексеріңіз. Желі қосылымы туралы есептің **Network Status** бөліміндегі SSID идентификаторын тексеріңіз.
- Егер сымсыз роутерде бірнеше SSID идентификаторы болатын болса, көрсетілген SSID таңдаңыз. SSID үйлесімді емес жиілікті пайдаланса, ол принтерде көрсетілмейді.
- Желі қосылымын орнату үшін параметрлерді түйме арқылы орнатқан жағдайда, сымсыз роутер WPS стандартына қолдау көрсететіндігіне көз жеткізіңіз. Егер сымсыз роутер WPS стандартына қолдау көрсетпесе, параметрлерді түйме арқылы орнату мүмкін емес.
- SSID идентификаторында тек ASCII таңбаларының (әріптік-сандық таңбалар және белгілер) пайдаланылғандығына көз жеткізіңіз. Принтер ASCII таңбаларынан басқа таңбаларды қамтитын SSID идентификаторын көрсете алмайды.
- Сымсыз роутерге қосылмас бұрын, SSID идентификаторы мен құпиясөзді білетіндігіңізге көз жеткізіңіз. Егер сымсыз роутерді әдепкі параметрлерімен пайдалансаңыз, SSID идентификаторы мен құпиясөзді сымсыз роутердегі жапсырмадан таба аласыз. Егер сіз SSID идентификаторы мен құпиясөзді білмесеңіз, сымсыз роутерді орнатқан адамға хабарласыңыз немесе сымсыз роутермен берілген құжаттаманы қараңыз.

## Желі параметрлері

- Егер байланыстырушы смарт құрылғыда жасалған SSID идентификаторына қосылсаңыз, смарт құрылғымен берілген құжаттамадағы SSID идентификаторы мен құпиясөзді тексеріңіз.
- Егер Wi-Fi қосылымы кенеттен үзіліп кетсе, төмендегі жағдайларды тексеріңіз. Егер осы жағдайлардың біреуі орын алған болса, төмендегі веб-сайттан бағдарламалық жасақтаманы жүктеп алып, іске қосу арқылы желі параметрлерін қалпына келтіріңіз.

<http://epson.sn> > **Реттеу**

- Желіге параметрлерді түйме арқылы орнату жолымен тағы бір смарт құрылғы қосылды.
- Wi-Fi желісі түймені орнатудан басқа кез келген әдіспен орнатылды.

### Қатысты ақпарат

- ➔ “Компьютерге қосу” бетте 50
- ➔ “Принтерден Wi-Fi реттеулерін жасау” бетте 61

## E-5

### Шешімдер:

Сымсыз роутердің қауіпсіздік түрі төмендегілердің біріне орнатылғандығын тексеріңіз. Егер олай болмаса, сымсыз роутердегі қауіпсіздік түрін өзгертіңіз, содан соң принтердің желі параметрлерін қалпына келтіріңіз.

- WEP-64 бит (40 бит)
- WEP-128 бит (104 бит)
- WPA PSK (TKIP/AES)\*
- WPA2 PSK (TKIP/AES)\*
- WPA (TKIP/AES)
- WPA2 (TKIP/AES)

\* WPA PSK сондай-ақ WPA жеке режимі деп аталады. WPA2 PSK сондай-ақ WPA2 жеке режимі деп аталады.

## E-6

### Шешімдер:

- MAC мекенжайын сүзгілеудің өшірілгендігін тексеріңіз. Егер ол қосылған болса, принтердің MAC мекенжайын ол сүзгіленбейтіндей етіп тіркеңіз. Толық мәліметтерді сымсыз роутермен бірге берілген құжаттамадан қараңыз. Принтердің MAC мекенжайын желі қосылымы туралы есептегі **Network Status** бөлімінен тексеруге болады.
- Егер сымсыз роутер WEP қауіпсіздігімен ортақ аутентификацияны пайдаланатын болса, аутентификация кілті мен индексінің дұрыс екендігіне көз жеткізіңіз.
- Егер сымсыз роутердегі қосылатын құрылғылардың саны қосу керек желілік құрылғылар санынан аз болса, қосылатын құрылғылардың санын арттыру үшін сымсыз роутерде параметрлерді реттеңіз. Параметрлерді реттеу үшін сымсыз роутермен бірге берілген құжаттаманы қараңыз.

## Желі параметрлері

### Қатысты ақпарат

- ➔ “Желінің қосымша параметрлерін орындау” бетте 66
- ➔ “Желі күйі парағын басып шығару” бетте 75

## E-8

### Шешімдер:

- Егер принтердің IP мекенжайын алу параметрі **Авто** болып орнатылған болса, сымсыз роутердегі DHCP протоколын қосыңыз.
- Егер принтердің IP мекенжайын алу параметрі үшін «Қолмен басқару» опциясы орнатылса, сіз қолмен орнатқан IP мекенжайы ауқымнан тыс болғандықтан (мысалы: 0.0.0.0) жарамсыз болады. Принтердің басқару панелінен немесе Web Config тармағын пайдаланып жарамды IP мекенжайды орнатыңыз.

### Қатысты ақпарат

- ➔ “Желінің қосымша параметрлерін орындау” бетте 66

## E-9

### Шешімдер:

Келесілерді тексеріңіз.

- Құрылғылар іске қосылған.
- Принтерге жалғағыңыз келетін құрылғылардан интернетке немесе бір желідегі компьютерлерге немесе желілік құрылғыларға қатынаса аласыз.

Жоғарыда берілгендерді растағаннан кейін де, принтер мен желілік құрылғылар әлі де қосылмаса, сымсыз роутерді өшіріңіз. 10 секундтай күтіңіз, содан кейін қосыңыз. Содан соң төмендегі веб-сайттан орнату құралын жүктеп алу және іске қосу арқылы желі параметрлерін қалпына келтіріңіз.

<http://epson.sn> > **Реттеу**

### Қатысты ақпарат

- ➔ “Компьютерге қосу” бетте 50

## E-10

### Шешімдер:

Келесілерді тексеріңіз.

- Желідегі басқа құрылғылар іске қосылған.
- Принтердің IP мекенжайын алу параметрі үшін «Қолмен басқару» опциясы орнатылған болса, желі мекенжайлары (IP мекенжайы, ішкі желі маскасы және әдепкі шлюз) дұрыс болады.



## Желі параметрлері

Желі мекенжайлары дұрыс болмаса, оларды қалпына келтіріңіз. IP мекенжайын, ішкі желі маскасын және әдепкі шлюзды желі қосылымы туралы есептегі **Network Status** бөлімінен тексеруге болады.

Егер DHCP қосулы болса, принтердің IP мекенжайын алу параметрін **Авто** етіп өзгертіңіз. Егер IP мекенжайын қолмен орнатқыңыз келсе, желі қосылымы туралы есептегі **Network Status** бөлімінен принтердің IP мекенжайын тексеріңіз және содан кейін желі параметрлері экранында «Қолмен басқару» опциясын таңдаңыз. Ішкі желі маскасын [255.255.255.0] етіп орнатыңыз.

Егер принтер мен желілік құрылғылар әлі де қосылмаса, сымсыз роутерді өшіріңіз. 10 секундтай күтіңіз, содан кейін қосыңыз.

### Қатысты ақпарат

➔ [“Желінің қосымша параметрлерін орындау” бетте 66](#)

## E-11

### Шешімдер:

Келесілерді тексеріңіз.

- Принтердің TCP/IP орнату параметрі үшін «Қолмен басқару» опциясы орнатылса, әдепкі шлюз мекенжайы дұрыс болады.
- Әдепкі шлюз ретінде орнатылған құрылғы іске қосылған.

Дұрыс әдепкі шлюз мекенжайын орнатыңыз. Әдепкі шлюз мекенжайын желі қосылымы туралы есептегі **Network Status** бөлімінен тексеруге болады.

### Қатысты ақпарат

➔ [“Желінің қосымша параметрлерін орындау” бетте 66](#)

## E-12

### Шешімдер:

Келесілерді тексеріңіз.

- Желідегі басқа құрылғылар іске қосылған.
- Желі мекенжайларын (IP мекенжайы, ішкі желі маскасы және әдепкі шлюзді) қолмен орнатқан болсаңыз, олар дұрыс болады.
- Басқа құрылғылар үшін желі мекенжайлары (ішкі желі маскасы мен әдепкі шлюз) бірдей болады.
- IP мекенжайларды басқа құрылғыларға қайшы келмейді.

Жоғарыда көрсетілгендерді растағаннан кейін де, принтер мен желілік құрылғылар әлі де қосылмаса, төмендегі әрекетті орындап көріңіз.

- Сымсыз роутерді өшіріңіз. 10 секундтай күтіңіз, содан кейін қосыңыз.
- Орнату құралын пайдаланып, желі параметрлерін қайта реттеңіз. Оны төмендегі веб-сайттан іске қосуға болады.

<http://epson.sn> > **Реттеу**

## Желі параметрлері

- ❑ WEP қауіпсіздік түрін пайдаланатын сымсыз роутерде бірнеше құпиясөзді тіркеуге болады. Егер бірнеше құпия сөз тіркелген болса, принтерде бірінші тіркелген құпия сөздің орнатылғандығын тексеріңіз.

### Қатысты ақпарат

- ➔ “Желінің қосымша параметрлерін орындау” бетте 66
- ➔ “Компьютерге қосу” бетте 50

## E-13

### Шешімдер:

Келесілерді тексеріңіз.

- ❑ Сымсыз роутер, хаб және роутер сияқты желілік құрылғылар іске қосылған.
- ❑ Желі құрылғылары үшін TCP/IP орнату параметрі қолмен орнатылмаған. (Егер принтердің TCP/IP орнату параметрі автоматты түрде орнатылып, басқа желілік құрылғылардың TCP/IP орнату параметрі қолмен орнатылған болса, принтердің желісі басқа құрылғылардың желісінен өзгеше болуы мүмкін.)

Егер жоғарыда берілгендерді тексергеннен кейін де жұмыс істемесе, келесіні көріңіз.

- ❑ Сымсыз роутерді өшіріңіз. 10 секундтай күтіңіз, содан кейін қосыңыз.
- ❑ Принтермен бір желідегі компьютердің желі параметрлерін орнату шебері арқылы орнатыңыз. Оны төмендегі веб-сайттан іске қосуға болады.  
<http://epson.sn> > **Реттеу**
- ❑ WEP қауіпсіздік түрін пайдаланатын сымсыз роутерде бірнеше құпиясөзді тіркеуге болады. Егер бірнеше құпия сөз тіркелген болса, принтерде бірінші тіркелген құпия сөздің орнатылғандығын тексеріңіз.

### Қатысты ақпарат

- ➔ “Желінің қосымша параметрлерін орындау” бетте 66
- ➔ “Компьютерге қосу” бетте 50

## Желілік ортадағы хабар

| Хабар  | Шешімі  |
|--|---|
| *Multiple network names (SSID) that match your entered network name (SSID) have been detected. Confirm network name (SSID).  | Бірнеше сымсыз роутерге бірдей SSID орнатылған болуы мүмкін. Сымсыз роутердегі параметрлерді тексеріп, SSID идентификаторын өзгертіңіз.   |
| The Wi-Fi environment needs to be improved. Turn the wireless router off and then turn it on. If the connection does not improve, see the documentation for the wireless router. | Принтерді сымсыз роутерге жақынырақ жылжытып, олардың арасындағы барлық кедергілерді алып тастағаннан кейін, сымсыз роутерді іске қосыңыз. 10 секундтай күтіңіз, содан кейін қосыңыз. Ол әлі де қосылмаса, сымсыз роутермен бірге берілген құжаттаманы қараңыз. |

## Желі параметрлері

| Хабар  | Шешімі   |
|--|--|
| *No more devices can be connected. Disconnect one of the connected devices if you want to add another one.                                 | Бір уақытта қосыла алатын компьютер мен смарт құрылғылар Wi-Fi Direct (Қарапайым AP) байланысында толығымен қосылған. Басқа компьютер немесе смарт құрылғыны қосу үшін алдымен қосылған құрылғылардың бірін ажыратыңыз.<br><br>Бір уақытта қосуға болатын сымсыз құрылғылардың саны мен қосылған құрылғылардың санын желі күйі парағын немесе принтердің басқару панелін тексеру арқылы растауға болады. |
| The same SSID as Wi-Fi Direct exists in the environment. Change the Wi-Fi Direct SSID if you cannot connect a smart device to the printer. | Принтердің басқару панелінде Wi-Fi Direct орнату экранына өтіп, параметрді өзгерту үшін мәзірді таңдаңыз. Желі атауының DIRECT-XX- жазуынан кейінгі бөлігін өзгертуге болады. Ең көбі 32 таңба енгізіңіз.  |

## Желі күйі парағын басып шығару

Толық желі ақпаратын басып шығару арқылы оны тексеруге болады.

1. Қағаздарды салыңыз.
2. Негізгі экраннан **Параметрлер** параметрін таңдаңыз.  
Элементті таңдау үшін, ▲ ▼ ◀ ▶ түймелерін пайдалану арқылы фокусты элементке жылжытып, OK түймесін басыңыз.
3. **Жалпы параметрлер > Желі параметрлері > Желі күйі** параметрін таңдаңыз.
4. **Басып шығару күйінің парағы** параметрін таңдаңыз.
5. Хабарды тексеріп, желі күйі парағын басып шығарыңыз.
6. Экранды жабыңыз.  
Белгілі бір уақыттан кейін экран автоматты түрде жабылады.

---

## Жаңа сымсыз маршрутизаторларды қосу немесе ауыстыру

Сымсыз маршрутизатордың ауысуына байланысты SSID өзгерсе немесе сымсыз маршрутизатор қосылса және жаңа желілік орта орнатылса, Wi-Fi параметрлерін қайта орнатыңыз.

### Қатысты ақпарат

➔ ["Компьютерге қосылу әдісін өзгерту" бетте 75](#)

---

## Компьютерге қосылу әдісін өзгерту

Орнату құралын және қайта орнатуды басқа қосылым әдісінде пайдалану.

## Желі параметрлері

### ❑ Веб-сайттан орнату

Келесі веб-сайтқа кіріп, өнім атауын енгізіңіз. **Реттеу** бөліміне өтіп, орнатуды бастаңыз.  
<http://epson.sn>

### ❑ Бағдарламалық құрал дискісі арқылы орнату (Windows бағдарламалық құрал дискісімен келетін және диск драйверлері бар пайдаланушыларға ғана арналған.)

Бағдарламалық құрал дискісін компьютерге салып, экрандық нұсқауларды орындаңыз.

### Қосылым әдістерін өзгертуді таңдау

Экрандық нұсқауларды келесі экран көрсетілгенше орындаңыз.

Бағдарламалық жасақтаманы орнату экранындағы **Принтер байланысын қайта орнатыңыз (жаңа желі роутерін пайдаланыңыз немесе USB-ді желіге өзгертіңіз, т.б.)** параметрін таңдап, **Сосын** түймесін басыңыз.

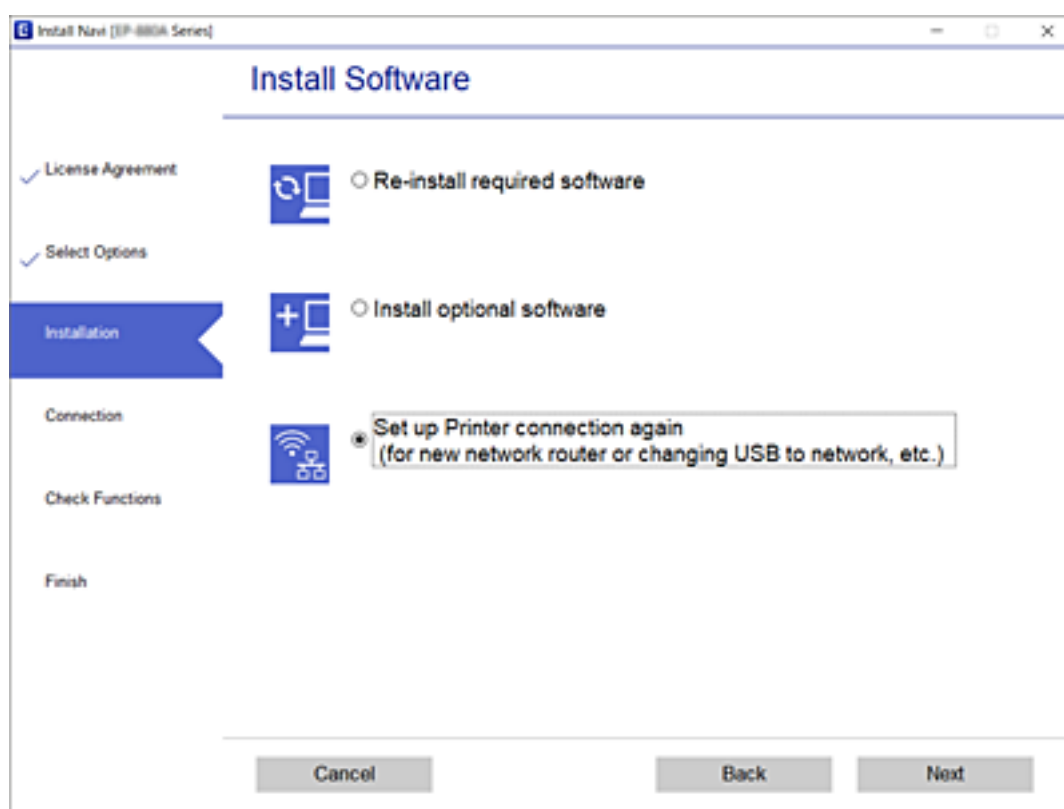

## Басқару тақтасынан «Желі қосылымы» параметрін «Ethernet» параметріне өзгерту

Желі қосылымын басқару тақтасынан «Wi-Fi» параметрінен «Ethernet» параметріне өзгерту үшін төмендегі қадамдарды орындаңыз.

### 1. Негізгі экраннан **Параметрлер** таңдаңыз.

Элементті таңдау үшін, ▲ ▼ ◀ ▶ түймелерін пайдалану арқылы фокусты элементке жылжытып, ОК түймесін басыңыз.

### 2. **Жалпы параметрлер** > **Желі параметрлері** > **Сымды LAN орнату** параметрін таңдаңыз.

## Желі параметрлері

3. ОК түймесін басыңыз.
4. Принтерді маршрутизаторға Ethernet кабелі арқылы қосыңыз.

---

## Wi-Fi Direct (қарапайым AP) параметрлерін өзгерту

Wi-Fi Direct (қарапайым AP) байланысы қосылған кезде, параметрлерді **Wi-Fi > Wi-Fi Direct > Орнатуды бастау > Өзгерту** бөлімінен өзгерте аласыз, сонан соң келесі мәзір элементтері көрсетіледі.

Элементті таңдау үшін, ▲ ▼ ◀ ▶ түймелерін пайдалану арқылы фокусты элементке жылжытып, ОК түймесін басыңыз.

### Желі атауын (SSID) өзгерту

Принтерге қосылуға пайдаланылатын Wi-Fi Direct (қарапайым AP) желі атауын (SSID) қалаған атауыңызға өзгертіңіз. Желі атауын (SSID) басқару тақтасының виртуалдық пернетақтасында көрсетілетін ASCII таңбаларымен орната аласыз.

Желі атауын (SSID) өзгерткен кезде, барлық қосылған құрылғылар ажыратылады. Құрылғыны қайта қосқыңыз келсе, жаңа желі атауын (SSID) пайдаланыңыз.

### Құпиясөзді өзгерту

Принтерге қосылуға пайдаланылатын Wi-Fi Direct (қарапайым AP) құпиясөзін қалаған мәнге өзгертіңіз. Құпиясөзі басқару тақтасының виртуалдық пернетақтасында көрсетілетін ASCII таңбаларымен орната аласыз.

Құпиясөзді өзгерткен кезде, барлық қосылған құрылғылар ажыратылады. Құрылғыны қайта қосқыңыз келсе, жаңа құпиясөзді пайдаланыңыз.

### Wi-Fi Direct (қарапайым AP) желісін өшіру

Принтердің Wi-Fi Direct (қарапайым AP) параметрлерін өшіріңіз. Оны өшірген кезде, принтерге Wi-Fi Direct (қарапайым AP) байланысы арқылы қосылған барлық құрылғылар ажыратылады.

### Wi-Fi Direct (қарапайым AP) параметрлерін қалпына келтіру

Барлық Wi-Fi Direct (қарапайым AP) параметрлерін оның әдепкі мәндеріне қайтарыңыз.

Принтерге сақталған смарт құрылғының Wi-Fi Direct (қарапайым AP) байланыс ақпараты өшіріледі.

#### **Ескертпе:**

Сонымен қатар келесі параметрлерге **Network** қойындысынан > Web Config **Wi-Fi Direct** орната аласыз.

- Wi-Fi Direct (қарапайым AP) желісін қосу немесе өшіру
- Желі атауын (SSID) өзгерту
- Құпиясөзді өзгерту
- Wi-Fi Direct (қарапайым AP) параметрлерін қалпына келтіру

## Wi-Fi мүмкіндігін басқару тақтасынан өшіру

Wi-Fi мүмкіндігі өшірілгенде Wi-Fi қосылымы ажыратылады.

- Негізгі экраннан **Wi-Fi** таңдаңыз.

Элементті таңдау үшін, ▲ ▼ ◀ ▶ түймелерін пайдалану арқылы фокусты элементке жылжытып, OK түймесін басыңыз.

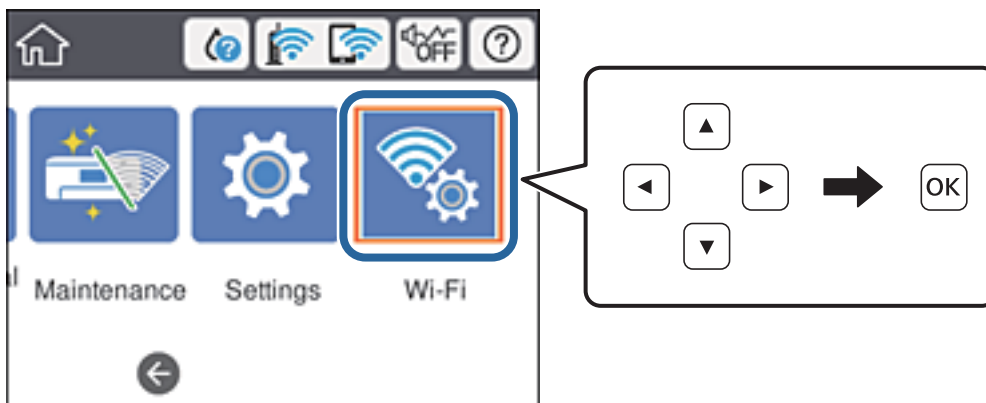

- Роутер** тармағын таңдаңыз.  
Желі күйі көрсетіледі.
- Параметрлерді өзг.** тармағын таңдаңыз.
- Басқалар > Wi-Fi өшіру** параметрін таңдаңыз.
- Хабарды тексеріп, реттеуді бастаңыз.
- Аяқталу хабары көрсетілгенде экранды жабыңыз.  
Белгілі бір уақыт өткеннен кейін экран автоматты түрде жабылады.
- 🏠 түймесін басыңыз.

## Wi-Fi Direct (қарапайым AP) байланысын басқару тақтасынан ажырату

### Ескертпе:

*Wi-Fi Direct (қарапайым AP) қосылымы өшірілгенде, Wi-Fi Direct (қарапайым AP) қосылымындағы принтерге қосылған барлық компьютерлер мен смарт құрылғылар ажыратылады. Егер белгілі бір құрылғыны ажырату қажет болса, принтерден емес, құрылғыдан ажыратыңыз.*

## Желі параметрлері

- Негізгі экраннан **Wi-Fi** таңдаңыз.

Элементті таңдау үшін, ▲ ▼ ◀ ▶ түймелерін пайдалану арқылы фокусты элементке жылжытып, OK түймесін басыңыз.

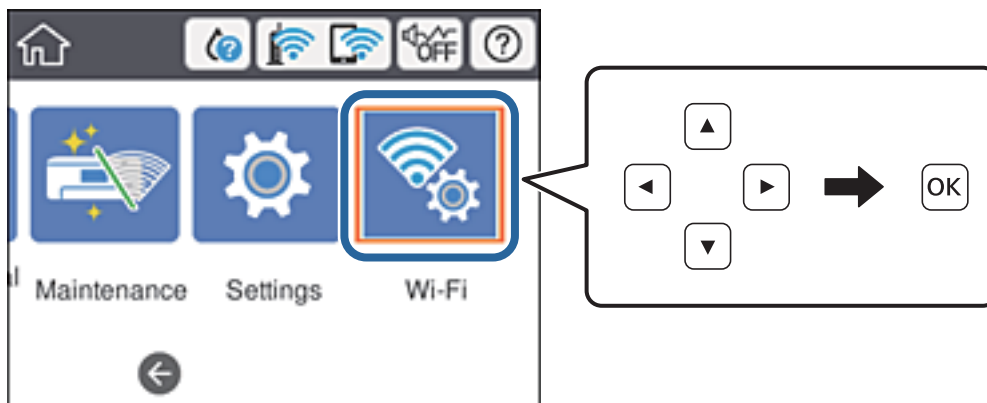

- Wi-Fi Direct** тармағын таңдаңыз.  
Wi-Fi Direct ақпараты көрсетіледі.
- OK түймесін басыңыз.
- Өзгерту** тармағын таңдаңыз.
- Wi-Fi Direct өшіру** тармағын таңдаңыз.
- OK түймесін басыңыз.
- Аяқталу хабары көрсетілгенде экранды жабыңыз.  
Белгілі бір уақыт өткеннен кейін экран автоматты түрде жабылады.
- 🏠 түймесін басыңыз.

## Желі параметрлерін басқару тақтасынан қалпына келтіру

Барлық желі параметрлерін әдепкі қалпына келтіруге болады.

- Негізгі экраннан **Параметрлер** таңдаңыз.  
Элементті таңдау үшін, ▲ ▼ ◀ ▶ түймелерін пайдалану арқылы фокусты элементке жылжытып, OK түймесін басыңыз.
- Жалпы параметрлер > Жүйе әкімшілігі > Әдепкі параметрлерді қалпына келтіру > Желі параметрлері** параметрін таңдаңыз.
- Хабарды тексеріп, **Иә** түймесін басыңыз.
- Аяқталу хабары көрсетілгенде экранды жабыңыз.  
Белгілі бір уақыт өткеннен кейін экран автоматты түрде жабылады.

# Басып шығару

## Windows жүйесінде принтер драйверінен басып шығару

Егер кейбір принтер драйверінің параметрлерін өзгерте алмасаңыз, олар әкімші тарапынан шектелген болуы мүмкін. Көмек алу үшін принтер әкімшісіне хабарласыңыз.

### Принтер драйверіне кіру

Компьютердің басқару тақтасынан принтер драйверіне кіргенде параметрлер барлық қолданбаларға қолданылады.

#### Басқару тақтасынан принтер драйверіне кіру

##### Windows 10/Windows Server 2016

Бастау түймесін басып, **Windows жүйесі > Басқару тақтасы > Құрылғылар мен принтерлерді көру** түймесін **Жабдық және дыбыс** тармағынан таңдаңыз. Принтеріңізді тінтуірдің оң жақ түймесімен басыңыз немесе басып тұрыңыз да, **Басып шығару параметрлері** бөлімін таңдаңыз.

##### Windows 8.1/Windows 8/Windows Server 2012 R2/Windows Server 2012

**Жұмыс үстелі > Параметрлер > Басқару тақтасы > Құрылғылар мен принтерлерді көру** түймесін **Жабдық және дыбыс** тармағын таңдаңыз. Принтеріңізді тінтуірдің оң жақ түймесімен басыңыз немесе басып тұрыңыз да, **Басып шығару параметрлері** бөлімін таңдаңыз.

##### Windows 7/Windows Server 2008 R2

Бастау түймесін басып, **Басқару тақтасы > Құрылғылар мен принтерлерді көру** түймесін **Жабдық және дыбыс** тармағынан таңдаңыз. Принтерді тінтуірдің оң жақ түймесімен басып, **Басып шығару параметрлері** бөлімін таңдаңыз.

##### Windows Vista/Windows Server 2008

Бастау түймесін басып, **Басқару тақтасы > Принтерлер** түймесін **Жабдық және дыбыс** тармағынан таңдаңыз. Принтерді тінтуірдің оң жақ түймесімен басып, **Басып шығару параметрлерін таңдау** бөлімін таңдаңыз.

##### Windows XP/Windows Server 2003 R2/Windows Server 2003

Бастау түймесін басыңыз және **Басқару тақтасы > Принтерлер және басқа жабдықтар > Принтерлер және факстар** таңдаңыз. Принтерді тінтуірдің оң жақ түймесімен басып, **Басып шығару параметрлері** бөлімін таңдаңыз.

#### Принтер драйверіне тапсырмалар тақтасындағы принтер белгішесінен қатынасу

Жұмыс үстелі тапсырмалар тақтасындағы принтер белгішесі — принтер драйверіне жылдам қатынасуға мүмкіндік беретін таңбаша белгіше.

Принтер белгішесін басып, **Принтер параметрлері** тармағын таңдасаңыз, басқару тақтасынан көрсетілетінмен бірдей принтер параметрлері терезесіне қатынасуға болады. Осы белгішені екі рет бассаңыз, принтердің күйін тексере аласыз.



## Басып шығару

### **Ескертпе:**

Тапсырмалар тақтасында принтер белгішесі көрсетілмесе, принтер драйверінің терезесін ашыңыз, **Басқарылатын теңшелімдер** түймесін **Қызмет көрсету** қойындысында басыңыз, содан кейін **Таңбаша белгішесін тапсырмалар тақтасына тіркеңіз** пәрменін таңдаңыз.

## Басып шығару негіздері

### **Ескертпе:**

Әрекеттер қолданбаға байланысты өзгеріп отыруы мүмкін. Мәліметтер алу үшін қолданбаның анықтамасын қараңыз.

1. Басып шығарғыңыз келген файлды ашыңыз.  
Егер қағаз жүктелмеген болса, оны принтерге жүктеңіз.
2. **Файл** мәзірінен **Басып шығару** немесе **Бетті реттеу** пәрменін таңдаңыз.
3. Принтеріңізді таңдаңыз.
4. Принтердің драйвер терезесіне кіру үшін **Параметрлер** немесе **Сипаттар** опциясын таңдаңыз.

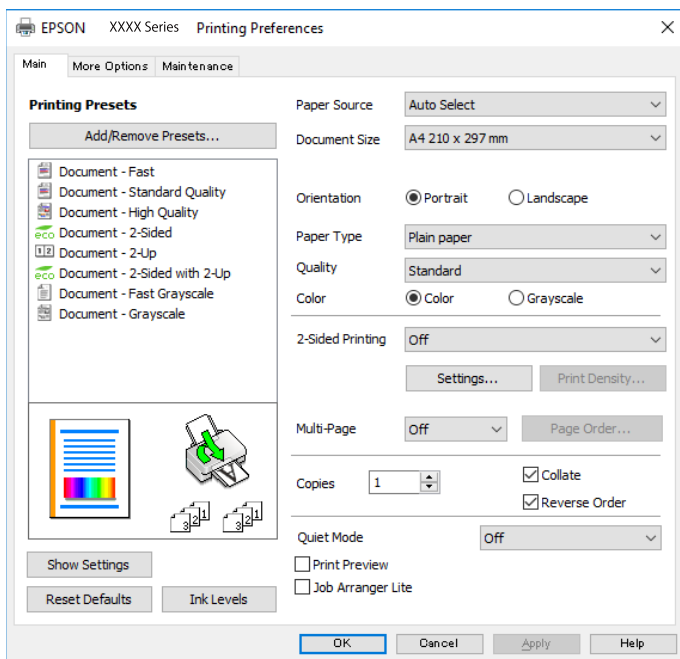

5. Параметрлерді қажетінше өзгертіңіз.  
Мәліметтер алу үшін принтер драйверіне арналған мәзір опцияларын қараңыз.

### **Ескертпе:**

- Сондай-ақ, орнату элементтерінің түсіндірмелері үшін желілік анықтаманы қарауға болады. Элементті тінтуірдің оң жағымен бассаңыз, **Анықтама** бөлімі көрсетіледі.
- Басу алдын ала қарау** параметрін таңдағанда, басып шығарудың алдында құжаттың алдын ала қарауын көруге болады.

6. Принтер драйверінің терезесін жабу үшін **ОК** түймесін басыңыз.

## Басып шығару

### 7. Басып шығару түймесін басыңыз.

**Ескертпе:**

**Басу алдын ала қарау** параметрін таңдағанда алдын ала қарау терезесі көрсетіледі.

Параметрлерді өзгерту үшін **Бас тарту** түймесін басыңыз, содан соң процедураны 2-қадамнан бастап қайталаңыз.

#### Қатысты ақпарат

- ➔ “Қолжетімді қағаз және сыйымдылықтар” бетте 23
- ➔ “Қағазды Қағаз кассетасы ішіне салу” бетте 28
- ➔ “Қағазды Артқа қағаз беру ішіне салу” бетте 31
- ➔ “Қағаз түрлерінің тізімі” бетте 35
- ➔ “Басты қойындысы” бетте 97

## 2 жақты басып шығару

Қағаздың екі жағына да басып шығаруға болады. Сондай-ақ беттердің ретін қайта жасау және басып шығаруды бүктеу арқылы жасалатын кітапша басып шығаруға болады.

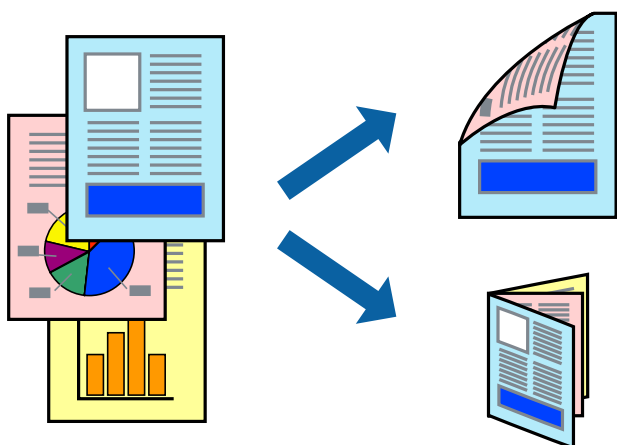

**Ескертпе:**

- Автоматты және қолмен орындалатын 2 жақты басып шығаруды пайдалануға болады. Қолмен орындалатын 2 жақты басып шығару барысында принтер бірінші жағын басып шығарғаннан кейін екінші жағына басып шығару үшін қағазды аударыңыз.
- 2 жақты басып шығару үшін жарамды қағазды пайдаланбаңыз, басып шығару сапасы төмендеуі және қағаз кептелістері орын алуы мүмкін.
- Қағазға және деректерге байланысты қағаздың екінші жағынан сия ағуы мүмкін.

#### Қатысты ақпарат

- ➔ “Қолжетімді қағаз және сыйымдылықтар” бетте 23

## Басып шығару параметрлері

EPSON Status Monitor 3 қолданбасы қосылған кезде қолмен 2 жақты басып шығару мүмкіндігі қолжетімді. Дегенмен басып шығару принтерге желі арқылы қатынасқанда немесе ортақ принтер ретінде пайдаланған кезде қолжетімді болмауы мүмкін.

## Басып шығару

### Ескертпе:

EPSON Status Monitor 3 қолданбасын қосу үшін **Қызмет көрсету** қойындысындағы **Кеңейтілген параметрлер** түймесін басып, **EPSON Status Monitor 3 қосу** параметрін таңдаңыз.

1. Принтер драйверінің **Басты** қойындысындағы **Екі жақты басып шығару** бөлімінен опцияны таңдаңыз.
2. **Settings** басып, сәйкес параметрлерді орнатыңыз, содан кейін **OK** түймесін басыңыз.  
Қажет болса, **Баспа тығыздығы** мүмкіндігі үшін реттеулер жасаңыз. Қолмен 2 жақты басып шығаруды таңдағанда осы параметр қолжетімді емес.

### Ескертпе:

- Буктеулі кітапшаны басып шығару үшін **Кітапша** параметрін таңдаңыз.
- Баспа тығыздығы** параметрін орнатқанда құжаттың түріне байланысты басып шығару тығыздығын реттеуге болады.
- Тығыздықты реттеуді басып шығару терезесінде **Құжат түрін таңдау** параметрі үшін және **Басты** қойындысында **Сапасы** параметрі үшін таңдалған опциялар тіркесіміне байланысты басып шығару баяу болуы мүмкін.

3. **Басып шығару** түймесін басыңыз.

Қолмен 2-жақты басып шығару үшін қағаздың бірінші жағы басып шығарылған кезде, компьютерде ашылмалы терезе бейнеленеді. Экрандағы нұсқауларды орындаңыз.

### Қатысты ақпарат

- ➔ "Басып шығару негіздері" бетте 81
- ➔ "Басты қойындысы" бетте 97

## Бір парақта бірнеше бетті басып шығару

Деректердің екі немесе төрт бетін бір парақ қағазда басып шығаруға болады.



## Басып шығару

### Басып шығару параметрлері

Принтер драйверіндегі **Басты** қойындысынан **Бұрылыс** немесе **1-ге 4** опциясын **Көп бетті** параметрі ретінде таңдаңыз.

#### Қатысты ақпарат

- ➔ "Басып шығару негіздері" бетте 81
- ➔ "Басты қойындысы" бетте 97

### Бет реті бойынша басып шығару және орналастыру (кері ретпен басып шығару)

Құжаттар бет ретімен орналасуы үшін соңғы беттен басып шығаруға болады.

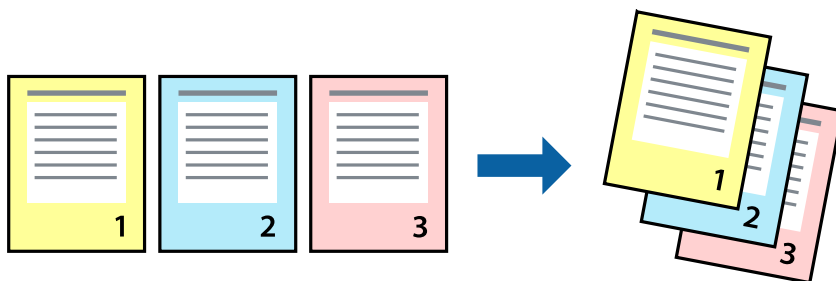

### Басып шығару параметрлері

Принтер драйверіндегі **Басты** қойындысынан **Кері рет** таңдаңыз.

#### Қатысты ақпарат

- ➔ "Басып шығару негіздері" бетте 81
- ➔ "Басты қойындысы" бетте 97

## Кішірейтілген немесе үлкейтілген құжатты басып шығару

Құжаттың өлшемін белгілі бір пайызда азайтуға не ұлғайтуға немесе принтерге салынған қағаз өлшеміне сәйкестіндіруге болады.



## Басып шығару параметрлері

Принтер драйверінің **Қосымша опциялар** қойындысында **Құжат өлшемі** параметрінен құжат өлшемін таңдаңыз. **Шығыс қағазы** параметрінен басып шығару қажет қағаз өлшемін таңдаңыз. **Құжатты кішірейту/үлкейту** таңдап, **Бетке қиыстыру** немесе **Масштаб** таңдаңыз. **Масштаб** параметрін таңдағанда пайызды енгізіңіз.

Кескіндерді қағаздың ортасына басып шығару үшін **Ортада** опциясын таңдаңыз.

### Қатысты ақпарат

- ➔ [“Басып шығару негіздері” бетте 81](#)
- ➔ [“Қосымша опциялар қойындысы” бетте 98](#)

## Үлкейту үшін бір кескінді бірнеше параққа басып шығару (Плакат жасау)

Бұл мүмкіндік бір суретті қағаздың бірнеше парағына басып шығаруға мүмкіндік береді. Оларды бірге басу арқылы үлкен плакат жасауға болады.

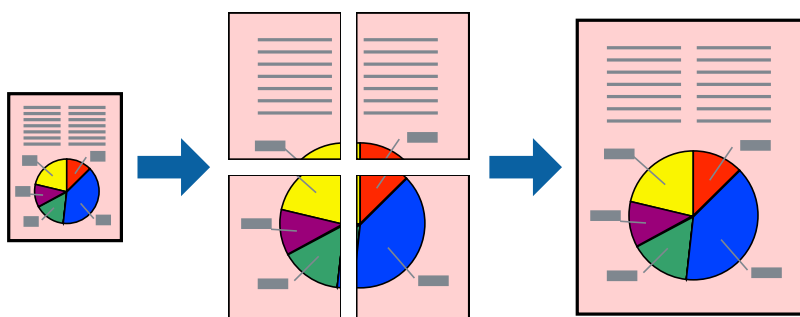

## Басып шығару

### Басып шығару параметрлері

Принтер драйверіндегі **Басты** қойындысынан **Постер 2x1**, **Постер 2x2**, **Постер 3x3** немесе **Постер 4x4** опциясын **Көп бетті** параметрі ретінде таңдаңыз. **Параметрлер** түймесін бассаңыз, басып шығарғыңыз келмейтін тақталарды таңдауға болады. Сондай-ақ кесу үлгісін опцияларын таңдай аласыз.

#### Қатысты ақпарат

- ➔ “Басып шығару негіздері” бетте 81
- ➔ “Басты қойындысы” бетте 97

### Қабаттастыру және туралау белгілері көмегімен плакаттар жасау

Мына жерде **Постер 2x2** таңдалғанда, and **Қабаттастыру және туралау белгілері** опциясын **Бағыттауыштарды басып шығару** ішінен таңдалған кезде плакат жасау әдісінің мысалы берілген.

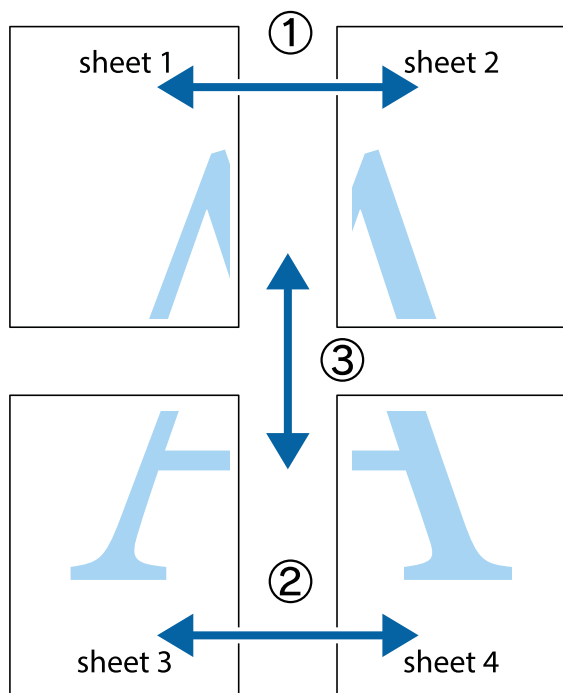

## Басып шығару

1. Sheet 1 және Sheet 2 дайындаңыз. Sheet 1 шеттерін тік көк сызықпен жоғарғы және төменгі айқас белгілердің ортасының бойымен кесіңіз.

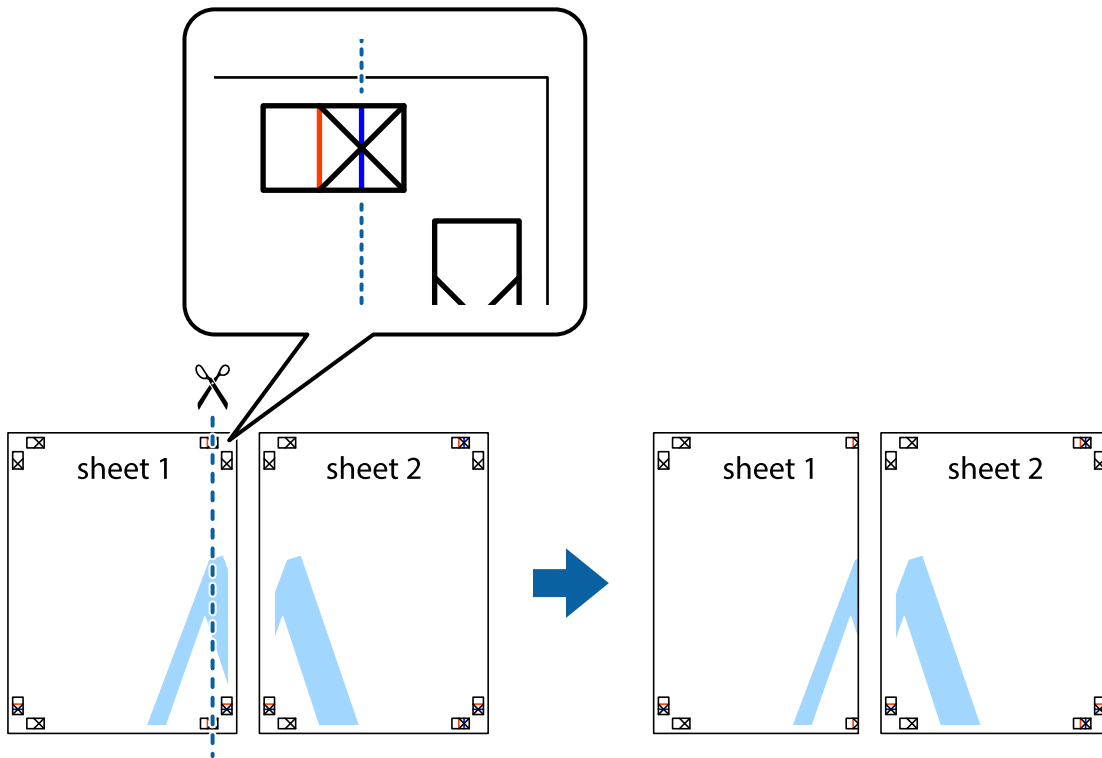

2. Sheet 1 жиегін Sheet 2 үстіне қойыңыз және айқас белгілерді туралаңыз, одан кейін екі парақты бірге артқы жағынан таспамен уақытша бекітіңіз.

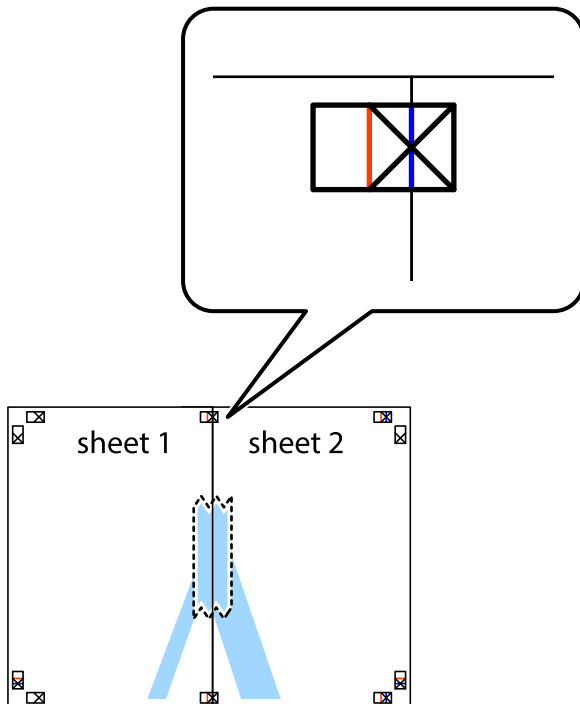

### Басып шығару

3. Таспамен бекітілген парақтарды екі тік қызыл сызықты бойлай туралау көрсеткіштері бойынша кесіңіз (бұл жолы айқас белгілердің сол жағындағы сызық).

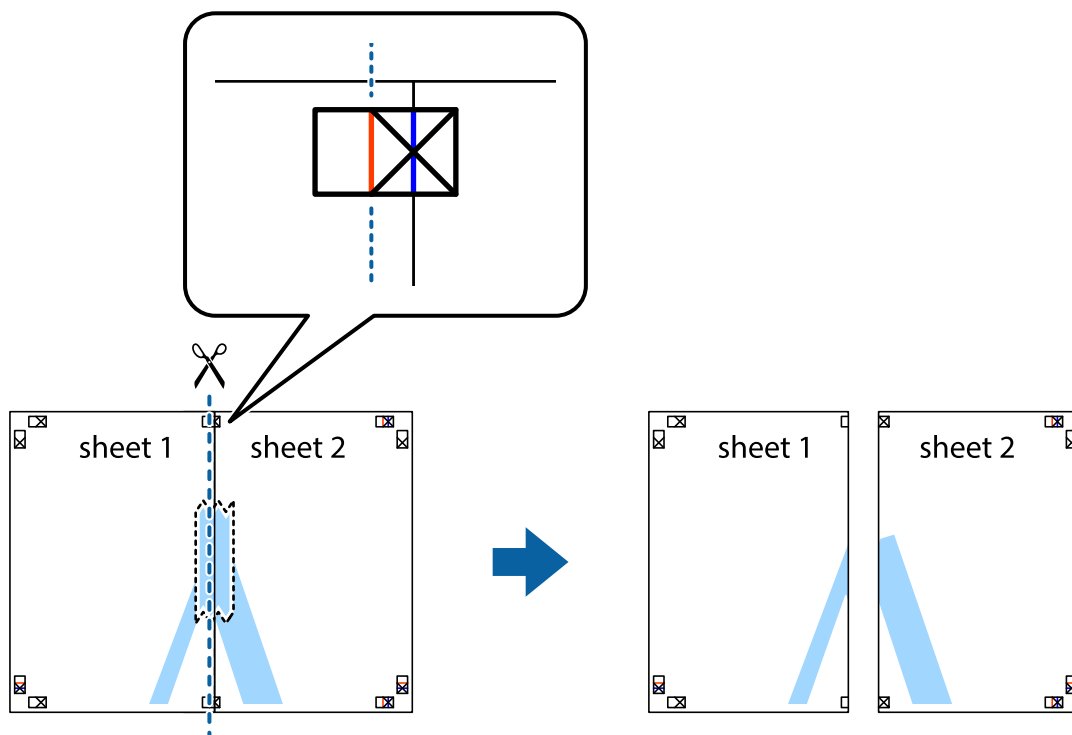

4. Парақтарды артқы жағынан жабыстырыңыз.

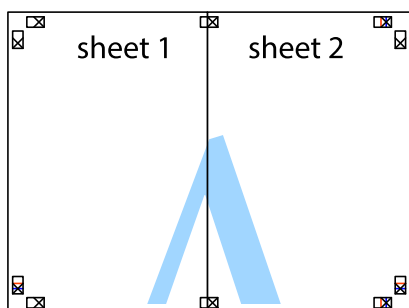

5. Sheet 3 және Sheet 4 бірге таспамен бекіту үшін 1-4 қадамдарды қайталаңыз.



### Басып шығару

6. Sheet 1 және Sheet 2 шеттерін көлденең көк сызықпен сол жақтағы және оң жақтағы айқас белгілердің ортасының бойымен кесіңіз.

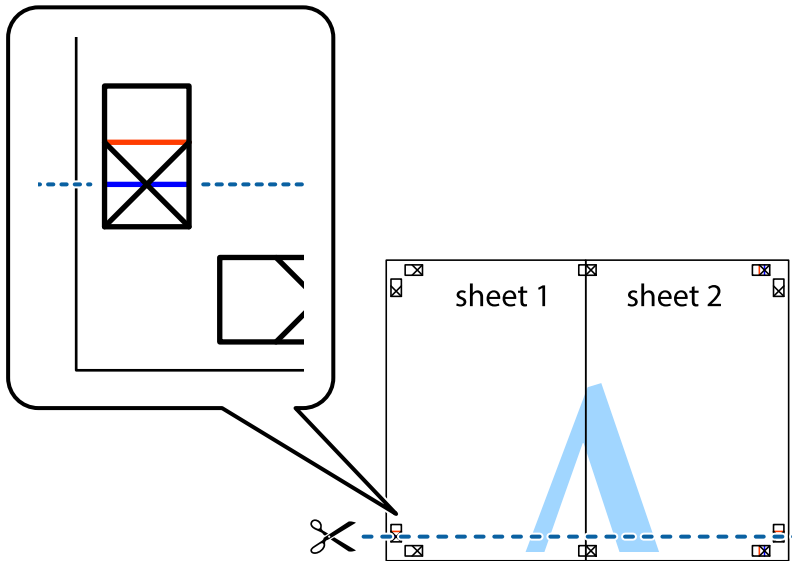

7. Sheet 1 және Sheet 2 жиектерін Sheet 3 пен Sheet 4 үстіне қойып, айқас белгілерді туралаңыз да, оларды бірге артқы жағынан таспамен уақытша бекітіңіз.

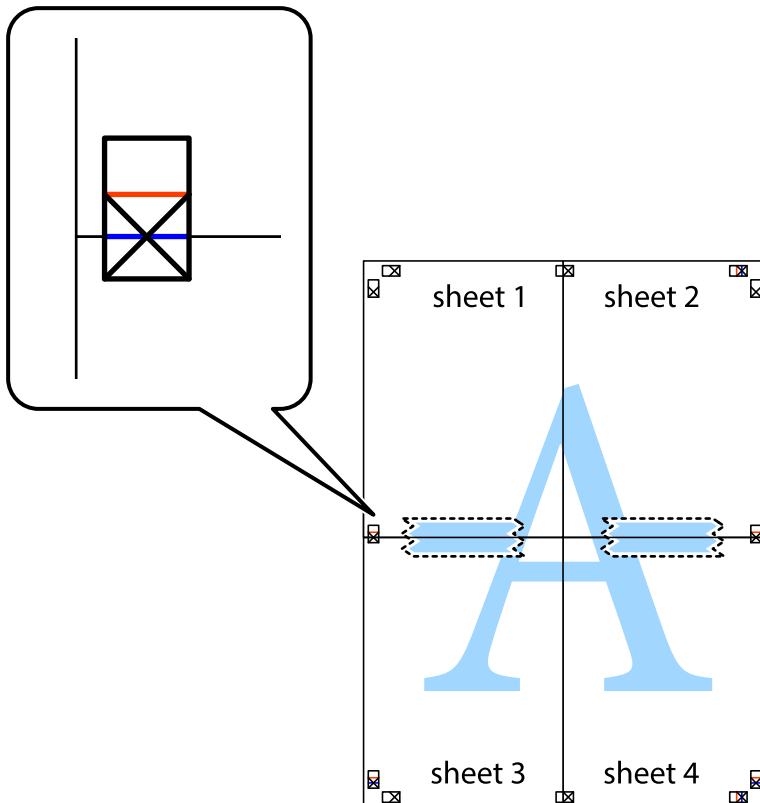

### Басып шығару

8. Таспамен бекітілген парақтарды екі тік қызыл сызықты бойлай туралау көрсеткіштері бойынша кесіңіз (бұл жолы айқас белгілердің үстіндегі сызық).

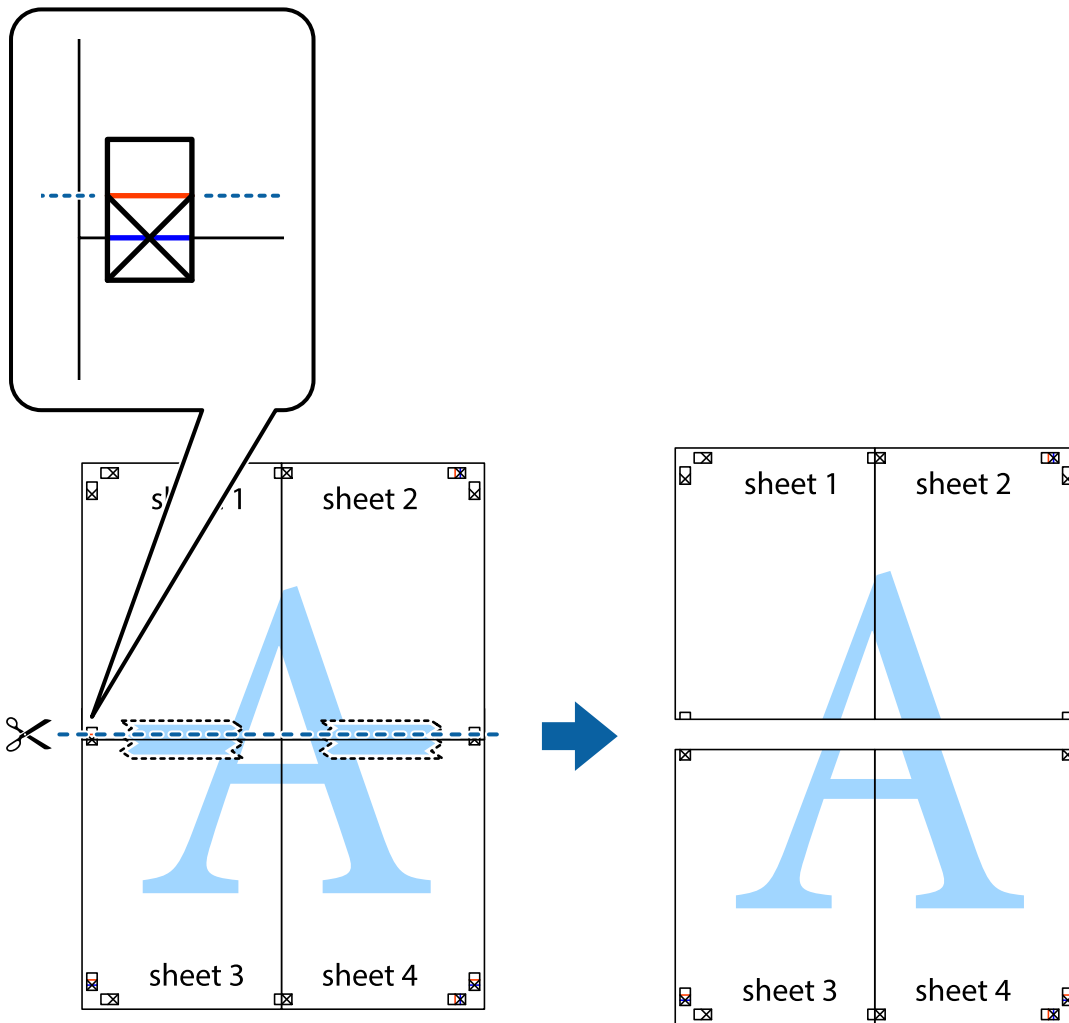

9. Парақтарды артқы жағынан жабыстырыңыз.

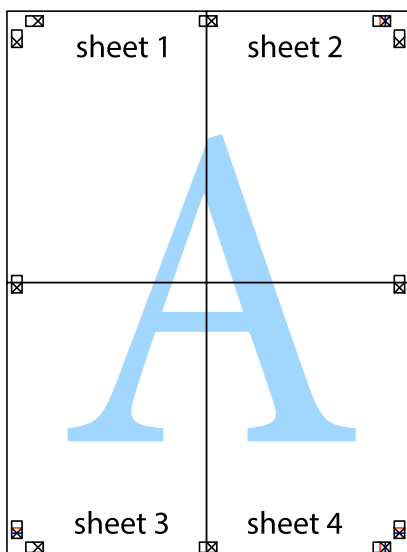

### Басып шығару

10. Қалған шеттерін сыртқы бағыттауышты бойлай кесіңіз.

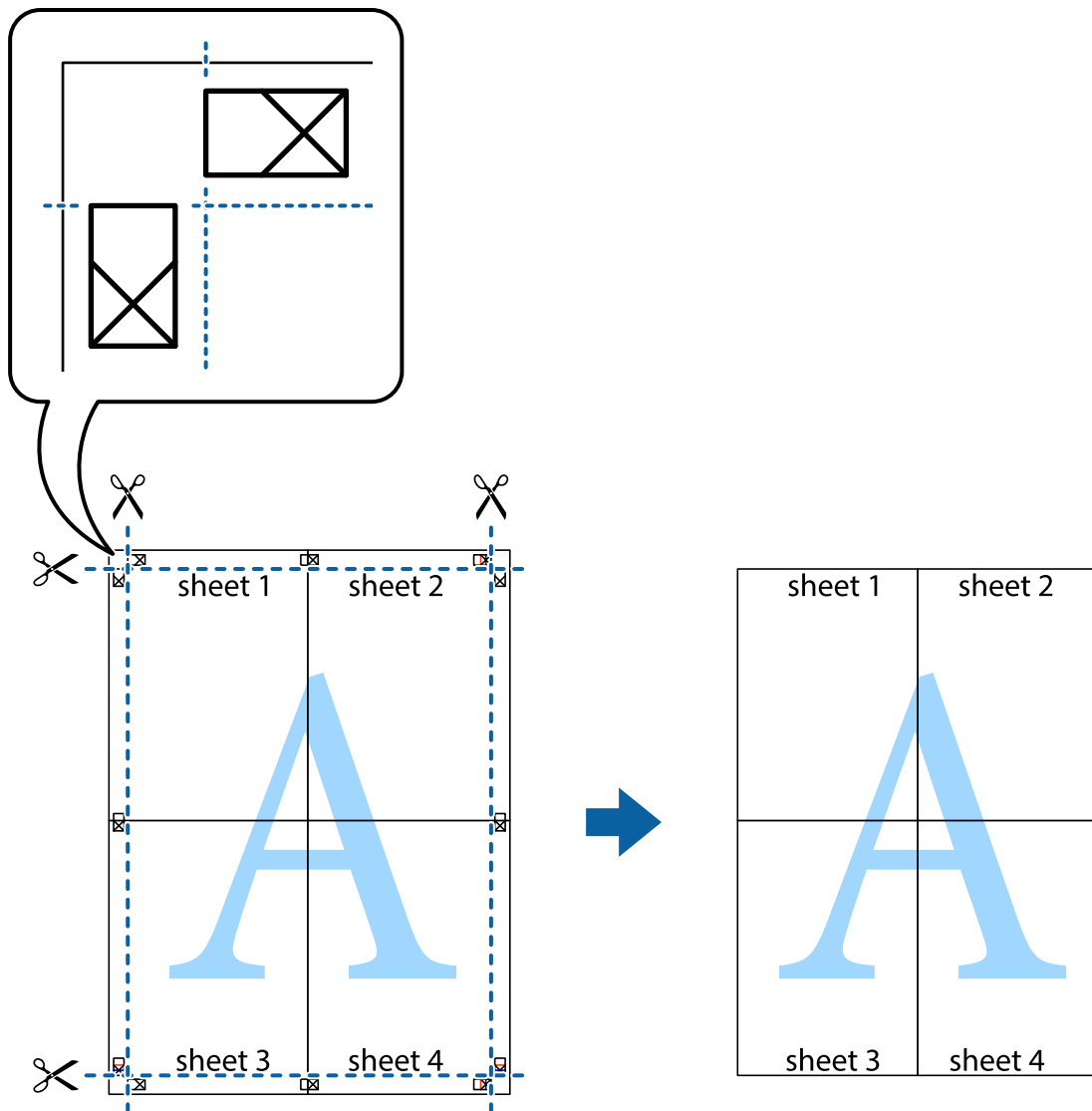

### Жоғарғы және төменгі деректемемен басып шығару

Пайдаланушы аты мен басып шығару күні сияқты ақпаратты жоғарғы немесе төменгі деректемеде басып шығаруға болады.

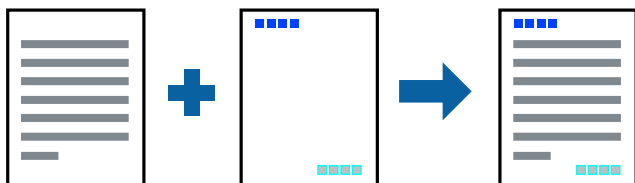

## Басып шығару

### Басып шығару параметрлері

Принтер драйверінің **Қосымша опциялар** қойындысында **Су таңбасы мүмкіндіктері** түймесін басып, **Деректер атаулары** параметрін таңдаңыз. **Параметрлер** түймесін түртіңіз, содан соң басып шығару қажет элементтерді таңдаңыз.

#### Қатысты ақпарат

- ➔ “Басып шығару негіздері” бетте 81
- ➔ “Қосымша опциялар қойындысы” бетте 98

### Су белгісін басып шығару

Баспаларыңызда «Құпия» немесе көшіруге қарсы үлгі сияқты су таңбаны басып шығаруға болады. Егер көшіруге қарсы үлгімен басып шығарсаңыз, түпнұсқаны көшірмелерден айыру мақсатында фотокөшірмеленгенде жасырылған әріптер көрінеді.



Көшіруден қорғау әшекейі мүмкіндігі келесі шарттарға сәйкес қолжетімді:

- Қағаз: қарапайым қағаз, көшіру қағазы, мөртаңба, қайта өңделген қағаз, түсті қағаз, алдын ала басып шығарылған қағаз немесе жоғары сапалы қарапайым қағаз
- Сапасы: Стандартты
- Автоматты 2-жақты басып шығару: таңдалмаған
- Түсті түзету: Автоматты

#### **Ескертпе:**

*Оған қоса, жеке су белгісі немесе көшіруге қарсы үлгіңізді қосуға болады.*

### Басып шығару параметрлері

Принтер драйверіндегі **Қосымша опциялар** қойындысынан **Су таңбасы мүмкіндіктері** түймесін басып, Көшіруден қорғау әшекейі немесе Су белгісі таңдаңыз. Үлгінің өлшемі, қалыңдығы немесе қалпы немесе таңба сияқты мәліметтерді өзгерту үшін, **Параметрлер** түймесін басыңыз.

#### Қатысты ақпарат

- ➔ “Басып шығару негіздері” бетте 81
- ➔ “Қосымша опциялар қойындысы” бетте 98

## Басып шығару

### Құпия сөзден қорғалған файлдарды басып шығару

Басып шығару тапсырмасына принтердің басқару тақтасына құпия сөз енгізілгеннен кейін ғана басып шығаруды бастайтын етіп құпия сөз қоюға болады.

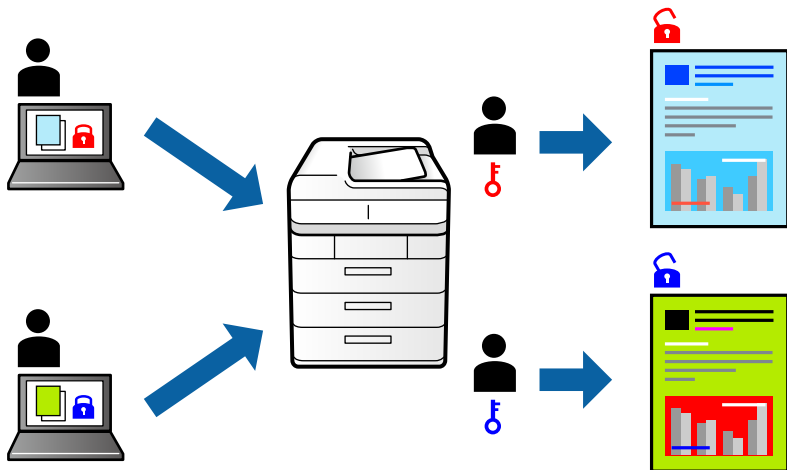

### Басып шығару параметрлері

Принтер драйверінің **Қосымша опциялар** қойындысынан **Құпия тапсырма** тармағын таңдап, құпия сөз енгізіңіз.

Тапсырманы басып шығару үшін, принтер басқару тақтасындағы негізгі терезеден **Құпия тапсырма** параметрін таңдаңыз. Басып шығару қажет тапсырманы таңдап, құпия сөзді енгізіңіз.

#### Қатысты ақпарат

- ➔ “Басып шығару негіздері” бетте 81
- ➔ “Қосымша опциялар қойындысы” бетте 98

### Бірнеше файлды бірге басып шығару

Тапсырмаларды оңай реттеуіші сізге әртүрлі қолданбалар арқылы жасалған бірнеше файлды біріктіруге және оларды жалғыз баспа тапсырмасы ретінде басып шығаруға мүмкіндік береді. Бірнеше беттің орналасуы сияқты біріктірілген файлдар мен 2 жақты басып шығару үшін басып шығару параметрлерін көрсетуге болады.

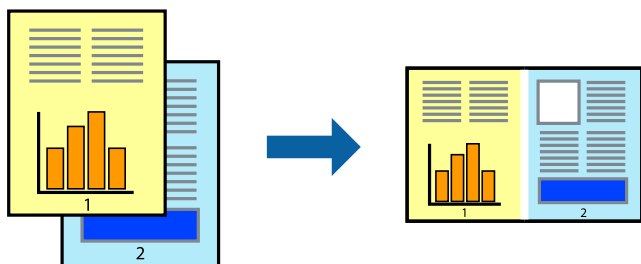

## Басып шығару

### Басып шығару параметрлері

Принтер драйверіндегі **Басты** қойындысынан **Тапсырмаларды оңай реттеуіші** таңдаңыз. Басып шығаруды бастаған кезде, Тапсырмаларды оңай реттеуіші терезесі көрсетіледі. Тапсырмаларды оңай реттеуіші терезесі ашылған кезде, ағымдағы файлмен біріктіргіңіз келген файлды ашыңыз да, жоғарыдағы қадамдарды қайталаңыз.

Тапсырмаларды оңай реттеуіші терезесінде Жобаны басып шығару параметріне қосылған басып шығару тапсырмасын таңдаған кезде, бет орналасуын өңдеуге болады.

Басып шығаруды бастау үшін, **Файл** мәзірінен **Басып шығару** түймесін басыңыз.

#### **Ескертпе:**

*Барлық басып шығару деректерін Жобаны басып шығару тармағына қоспас бұрын Тапсырмаларды оңай реттеуіші терезесін жауып тастасаңыз, жұмыс істеп жатқан басып шығару тапсырмасынан бас тартылады. Ағымдағы тапсырманы сақтау үшін, **Файл** мәзірінен **Сақтау** түймесін басыңыз. Сақталған файлдардың кеңейтімі «.es!» болып табылады.*

*Жобаны басып шығару ашу үшін, принтер драйверінің **Қызмет көрсету** қойындысынан **Тапсырмаларды оңай реттеуіші** түймесін басып, Тапсырмаларды оңай реттеуіші терезесін ашыңыз. Келесі, файлды таңдау үшін **Ашу** мәзірінен **Файл** параметрін таңдаңыз.*

#### **Қатысты ақпарат**

- ➔ [“Басып шығару негіздері” бетте 81](#)
- ➔ [“Басты қойындысы” бетте 97](#)

### Түсті әмбебап басып шығару мүмкіндігі арқылы басып шығару

Басып шығарулардағы мәтіндер мен кескіндердің көріну мүмкіндігін жақсартуға болады.

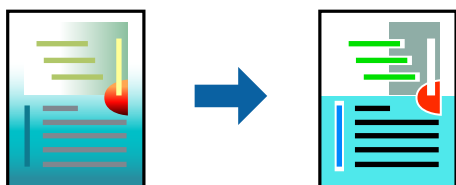

Түрлі-түсті әмбебап басып шығару мүмкіндігі келесі параметрлер таңдалған кезде ғана қол жетімді болады.

- Қағаз түрі: қарапайым қағаз, көшіру қағазы, мөртаңба, қайта өңделген қағаз, түсті қағаз, алдын ала басып шығарылған қағаз, жоғары сапалы қарапайым қағаз
- Сапасы: **Стандартты** немесе жоғары сапа
- Басып шығару түсі: **Түс**
- Қолданбалар: Microsoft® Office 2007 немесе одан кейінгі нұсқасы
- Мәтін өлшемі: 96 немесе одан аз нүкте

## Басып шығару

### Басып шығару параметрлері

Принтер драйверіндегі **Қосымша опциялар** қойындысынан **Түсті түзету** параметрінде **Сурет опциялары** түймесін түртіңіз. **Түрлі-түсті әмбебап басып шығару** параметрінен опцияны таңдаңыз. Қосымша параметрлерді орнату үшін, **Жақсарту опциялары** түймесін басыңыз.

**Ескертпе:**

- ❑ Кейбір таңбалар үлгілер бойынша өзгеруі мүмкін, мысалы «+» таңбасы «±» түрінде пайда болады.
- ❑ Қолданбаға қатысты үлгілер мен астын сызулар осы параметрлер арқылы басып шығарылған мазмұнды өзгертуі мүмкін.
- ❑ Түрлі-түсті әмбебап басып шығару параметрлерін пайдаланған кезде, фотосуреттер мен басқа кескіндердегі басып шығару сапасы төмендеуі мүмкін.
- ❑ Түрлі-түсті әмбебап басып шығару параметрлерін пайдаланған кезде баяу басып шығарылады.

**Қатысты ақпарат**

- ➔ [“Басып шығару негіздері” бетте 81](#)
- ➔ [“Қосымша опциялар қойындысы” бетте 98](#)

### Басып шығару түсін реттеу

Баспа тапсырмасында пайдаланылатын түстерді реттеуге болады.

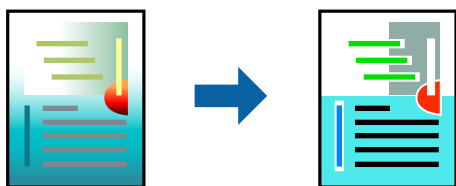

**Ескертпе:**

Бұл реттеулер бастапқы деректерге қолданылмайды.

### Басып шығару параметрлері

Принтер драйверіндегі **Қосымша опциялар** қойындысынан **Өзгертпелі** тармағын **Түсті түзету** параметрі ретінде таңдаңыз. **Түсті түзету** терезесін ашу үшін **Жетілдірілген** түймесін басып, түсті түзету әдісін таңдаңыз.

**Ескертпе:**

- ❑ **Автоматты** параметрі **Қосымша опциялар** қойындысында әдепкі ретінде таңдалған. Қағаз түрі мен басып шығару сапасының параметрлерін сәйкестендіру үшін, осы параметрмен түстер автоматты түрде реттеледі.
- ❑ **Түсті түзету** терезесіндегі **PhotoEnhance** режимі түсті нысанның орнын талдау арқылы реттейді. Сондықтан, егер нысанның орнын кескінді кішірейту, үлкейту, қиып алу немесе бұру арқылы өзгертсеңіз, түс кенеттен өзгеруі мүмкін. Егер кескін фокустан тыс болса, реңк табиғи емес болуы мүмкін. Егер түс өзгерсе немесе табиғи емес болса, онда **PhotoEnhance** режимінен басқа режимде басып шығарыңыз.

**Қатысты ақпарат**

- ➔ [“Басып шығару негіздері” бетте 81](#)

## Басып шығару

→ “Қосымша опциялар қойындысы” бетте 98

### Жіңішке сызықтарды ерекшелеп басып шығару

Тым жіңішке сызықтарды басып шығару үшін, оларды қалыңдатуға болады.

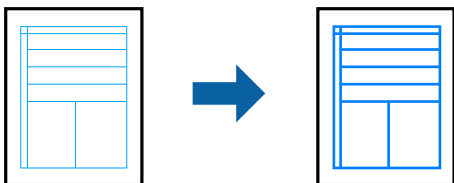

### Басып шығару параметрлері

Принтер драйверіндегі **Қосымша опциялар** қойындысынан **Түсті түзету** параметрінде **Сурет опциялары** түймесін түртіңіз. **Жіңішке сызықтарды бөлектеу** параметрін таңдаңыз.

#### Қатысты ақпарат

- “Басып шығару негіздері” бетте 81
- “Қосымша опциялар қойындысы” бетте 98

### Анық штрих-кодтарды басып шығару

Штрих-кодын анық басып шығаруға және оны сканерлеуге оңайлатуға болады. Егер басып шығарылған штрих-кодты сканерлеу мүмкін болмағанда ғана осы мүмкіндікті қосыңыз.

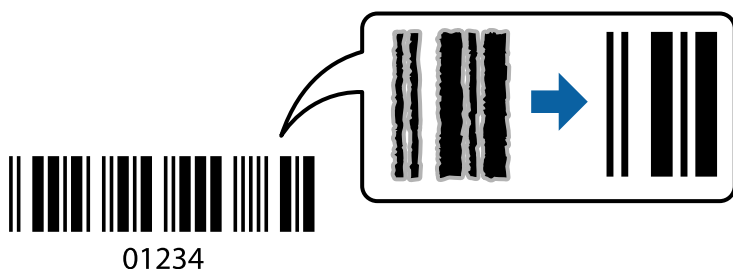

Бұл мүмкіндікті келесі шарттар бойынша пайдалануға болады.

- Қағаз: кәдімгі қағаз, көшірме қағазы, ұйым мөртабаны, қайта өңделген қағаз, түрлі түсті қағаз, алдын ала басып шығарылған қағаз, жоғары сапалы кәдімгі қағаз, қалыңдығы 91 – 256 г/м<sup>2</sup> қалың қағаз, Epson Matte Paper-Heavyweight, Epson Double-Sided Matte Paper немесе хатқалта
- Сапасы: **Стандартты, Жоғары** (қалыңдығы 161 – 256 г/м<sup>2</sup> қағаз, Epson Matte Paper-Heavyweight, және Epson Double-Sided Matte Paper үшін қолжетімді емес)

#### **Ескертпе:**

*Шарттарға байланысты бұлыңғырлықты жою әрқашан мүмкін емес болуы ықтимал.*



## Басып шығару

### Басып шығару параметрлері

Принтер драйверінен **Қызмет көрсету** қойындысында **Кеңейтілген параметрлер** түймесін басып, **Штрихкод режимі** параметрін таңдаңыз.

#### Қатысты ақпарат

- ➔ “Басып шығару негіздері” бетте 81
- ➔ “Қызмет көрсету қойындысы” бетте 99

### Басып шығаруды болдырмау

Компьютерде басып шығару тапсырмасынан бас тартуға болады. Алайда принтерге толығымен жіберілген басып шығару тапсырмасын компьютерден тоқтата алмайсыз. Бұл жағдайда, басып шығару тапсырмасын принтердегі басқару тақтасының көмегімен тоқтатыңыз.

### Бас тарту

Компьютеріңізде **Құрылғылар мен принтерлер**, **Принтер** немесе **Принтерлер мен факстар** ішінен принтерді тінтуірдің оң жағымен басыңыз. **Ағымдағы басып шығаруды қарау** түймесін басыңыз, бас тартқыңыз келген тапсырманы тінтуірдің оң жақ түймесімен басып, **Бас тарту** пәрменін таңдаңыз.

### Принтер драйверінің мәзір опциялары

Қолданбадан басып шығару терезесін ашып, принтерді таңдаңыз, сосын принтер драйвері терезесіне кіріңіз.

#### **Ескертпе:**

*Мәзірлер таңдалған опцияға байланысты өзгереді.*

### Басты қойындысы

|                          |  |  |
|--------------------------|--|--|
| Бәрін басып шығару       | Алдын ала орнатуларды қосу/жою   | Жиі пайдаланылатын басып шығару параметрлері үшін өз алдын ала орнатуларыңызды қосуға не жоюға болады. Тізімнен пайдалану қажет алдын ала орнатуды таңдаңыз. |
| Параметрлерді көрсету    | Ағымдағы уақытта <b>Басты</b> және <b>Қосымша опциялар</b> қойындыларында орнатылған элементтердің тізімін көрсетеді.  |  |
| Әдепкілерді қайта орнату | Барлық параметрлерді олардың зауыттық әдепкі мәндеріне қайтарыңыз. Сондай-ақ, <b>Қосымша опциялар</b> қойындысындағы параметрлер әдепкі параметрлерге қайтарылады.                 |  |
| Сия деңгейлері           | Сия деңгейлерін шамамен көрсетеді.   |  |
| Қағ. бастап. көзі        | Қағаз берілетін қағаз көзін таңдаңыз. Принтердегі Қағаз параметрі тармағында таңдалған қағаз көзін автоматты түрде таңдау үшін, <b>Автоматты түрде таңдау</b> параметрін таңдаңыз. |  |
| Құжат өлшемі             | Басып шығару қажет қағаз өлшемін таңдаңыз. Егер <b>Пайдаланушылық</b> параметрін таңдасаңыз, қағаз енін және биіктігін енгізіңіз.  |  |

## Басып шығару

|                             |   |   |
|-----------------------------|---|---|
| Бағдар                      | Басып шығару үшін пайдалану қажет бағытты таңдаңыз.   |   |
| Қағаз түрі                  | Басып шығарылатын қағаз түрін таңдаңыз.   |   |
| Сапасы                      | Басып шығаруға пайдаланғыңыз келген басып шығару сапасын таңдаңыз. Қолжетімді параметрлер таңдалған қағаз түріне байланысты.  |   |
| Түс                         | Басып шығару тапсырмасына түсті таңдаңыз.   |   |
| Екі жақты басып шығару      | 2 жақты басып шығаруға мүмкіндік береді.  |   |
|                             | Settings  | Байланыстыру шетін және байланыстыру жиектерін көрсетуге болады. Көп бетті құжаттарды басып шығарғанда, басып шығаруды қағаздың алдынан немесе артынан бастауды таңдауға болады.  |
|                             | Баспа тығыздығы   | Басып шығару тығыздығын реттеу үшін құжат түрін таңдаңыз. Егер тиісті басып шығару тығыздығы таңдалса, кескіндерді арғы бетіне жағылуын болдырмауға болады. Басып шығару тығыздығын қолмен реттеу үшін <b>Пайдаланушы анықтайтын</b> параметрін таңдаңыз. |
| Көп бетті                   | Бір парақта бірнеше бетті басып шығаруға немесе постерді басып шығаруға мүмкіндік береді. Беттердің басып шығарылатын ретін көрсету үшін <b>Басып шығару реті</b> түймесін басыңыз. |   |
| Көшірмелер                  | Басып шығару қажет көшірмелер санын орнатыңыз.  |   |
|                             | Іріктеу   | Ретке жиналған және жинақтарға сақталған көп бетті құжаттарды басып шығарады.   |
|                             | Кері рет  | Басып шығарылғаннан кейін беттердің дұрыс ретпен орналасуы үшін соңғы беттен бастап басып шығаруға мүмкіндік береді.  |
| Дыбыссыз режим              | Принтерден шығатын шуылды азайтады. Дегенмен, бұл басып шығару жылдамдығын азайтуы мүмкін.  |   |
| Басу алдын ала қарау        | Басып шығарудан бұрын құжатыңыздың алдын ала қарауын көрсетеді.   |   |
| Тапсырмаларды оңай реттеуші | Тапсырмаларды оңай реттеуші мүмкіндігі арқылы басып шығару үшін таңдаңыз.   |   |

## Қосымша опциялар қойындысы

|                          |   |  |
|--------------------------|---|--|
| Бәрін басып шығару       | Алдын ала орнатуларды қосу/жою  | Жиі пайдаланылатын басып шығару параметрлері үшін өз алдын ала орнатуларыңызды қосуға не жоюға болады. Тізімнен пайдалану қажет алдын ала орнатуды таңдаңыз. |
| Параметрлерді көрсету    | Ағымдағы уақытта <b>Басты</b> және <b>Қосымша опциялар</b> қойындыларында орнатылған элементтердің тізімін көрсетеді.                                   |  |
| Әдепкілерді қайта орнату | Барлық параметрлерді олардың зауыттық әдепкі мәндеріне қайтарыңыз. Сондай-ақ, <b>Басты</b> қойындысындағы параметрлер әдепкі параметрлерге қайтарылады. |  |
| Құжат өлшемі             | Құжаттың өлшемін таңдаңыз.  |  |

## Басып шығару

|                               |   |   |
|-------------------------------|---|---|
| Шығыс қағазы                  | Басып шығару қажет қағаз өлшемін таңдаңыз. Егер <b>Шығыс қағазы</b> параметрі <b>Құжат өлшемі</b> параметрінен өзгеше болса, <b>Құжатты кішірейту/үлкейту</b> параметрі автоматты түрде таңдалады. Өлшемді өзгертпей құжаттарды басып шығарғанда <b>Шығыс қағазы</b> параметрін таңдау қажет емес.    |   |
| Құжатты кішірейту/<br>үлкейту | Құжаттың өлшемін азайтуға немесе ұлғайтуға мүмкіндік береді.  |   |
|                               | Бетке қиыстыру  | <b>Шығыс қағазы</b> бөлімінде таңдалған қағаз өлшеміне сыйдыру үшін құжатты автоматты түрде азайту немесе ұлғайту.  |
|                               | Масштаб   | Арнайы пайызбен басып шығарады.   |
|                               | Ортада  | Кескіндерді қағаздың ортасында басып шығарады.  |
| Түсті түзету                  | Автоматты   | Кескіндердің түстерін автоматты түрде реттейді.   |
|                               | Өзгертпелі  | Түсті қолмен түзетуді орындауға мүмкіндік береді. Қосымша параметрлерді алу үшін <b>Жетілдірілген</b> түймесін басыңыз.   |
|                               | Сурет опциялары   | Түрлі-түсті әмбебап басып шығару немесе Көз қызыл-н түзету сияқты басып шығару сапасының опцияларын қосады. Сондай-ақ, жіңішке сызықтарды басып шығаруларда көрінетін ету үшін оларды қалыңдатуға болады. |
| Су таңбасы мүмкіндіктері      | Көшіруге қарсы үлгілерге немесе су белгілеріне арналған реттеулерді жасауға мүмкіндік береді.   |   |
| Құпия тапсырма                | Басып шығарғанда құпия құжаттарды құпия сөзбен қорғау. Егер осы мүмкіндікті пайдалансаңыз, басып шығару деректері принтерде сақталады және принтердің басқару тақтасы арқылы құпия сөзді енгізілгеннен кейін ғана басып шығаруға болады. Параметрлерді өзгерту үшін <b>Settings</b> түймесін басыңыз. |   |
| Қосымша параметрлер           | 180° бұру   | Беттерді басып шығарудан бұрын 180 градусқа бұрады. Осы мүмкіндік принтердің бекітілген бағытына салынатын хатқалталар сияқты қағазды басып шығарғанда пайдалы.   |
|                               | Жоғары жылдамдық  | Басып шығару механизмі екі бағытқа жылжыған кезде басып шығарады. Басып шығару жылдамдығы жоғары, бірақ сапасы төмендеуі мүмкін.  |
|                               | Айна  | Кескін айналы түрде басып шығарылатындай етіп түрлендіреді.   |

## Қызмет көрсету қойындысы

|                              |  |
|------------------------------|--|
| Саңылауды тексеру            | Басып шығару механизмінің шүмектері бітелмегенін тексеру үшін шүмекті тексеру үлгісін басып шығарады.  |
| Басып шығару басын тазалау   | Басып шығару механизміндегі бітелген шүмектерді тазалайды. Бұл мүмкіндік сияны пайдаланатындықтан, басып шығару механизмін шүмектер бітелгенде ғана тазалаңыз. |
| Тапсырмаларды оңай реттеуіші | Тапсырмаларды оңай реттеуіші терезесін ашады. Деректерді сақтауға және өңдеуге болады.   |
| EPSON Status Monitor 3       | EPSON Status Monitor 3 терезесін ашады. Бұл жерде принтер мен тұтынылатын материалдардың күйін тексеруге болады.   |
| Басқарылатын теңшелімдер     | EPSON Status Monitor 3 терезесіндегі элементтерге арналған реттеулерді жасауға мүмкіндік береді.   |

## Басып шығару

|                                   |  |
|-----------------------------------|--|
| Кеңейтілген параметрлер           | Әртүрлі реттеулерді жасауға мүмкіндік береді. Қосымша мәліметтер алу мақсатында Анықтама бөлімін қарау үшін әрбір элементке тінтуірдің оң жағын басыңыз. |
| Бас. шығ-у кезегі                 | Басып шығарылу кезегінде тұрған тапсырмаларды көрсетеді. Басып шығару тапсырмаларын тексеруге, кідіртуге немесе жалғастыруға болады.                     |
| Принтер және опция туралы ақпарат | Пайдаланушы тіркелгілерін тіркеуге болады. Егер принтерге кіру мүмкіндігін басқару орнатылса, тіркелгіні тіркеу қажет.                                   |
| Тіл                               | Принтер драйверінің терезесінде пайдаланылатын тілді өзгертеді. Параметрлерді қолдану үшін принтер драйверін жауып, оны қайта ашыңыз.                    |
| Бағдарламаны жаңарту              | Интернетте қолданбалардың соңғы нұсқаларын тексеру үшін EPSON Software Updater мүмкіндігін іске қосыңыз.   |
| Техникалық қолдау                 | Epson техникалық қолдау көрсету бөлімінің веб-сайтына кіруге мүмкіндік береді.   |

---

## Windows жүйесінде PostScript принтер драйверінен басып шығару

PostScript принтер драйвері — PostScript бет сипаттамасының тілін пайдалану арқылы принтерге басып шығару пәрмендерін шығаратын драйвер.

1. Басып шығарғыңыз келген файлды ашыңыз.  
Егер қағаз жүктелмеген болса, оны принтерге жүктеңіз.
2. **Файл** мәзірінен **Басып шығару** немесе **Басып шығаруды реттеу** пәрменін таңдаңыз
3. Принтеріңізді таңдаңыз.

## Басып шығару

4. Принтердің драйвер терезесіне кіру үшін **Параметрлер** немесе **Сипаттар** опциясын таңдаңыз.

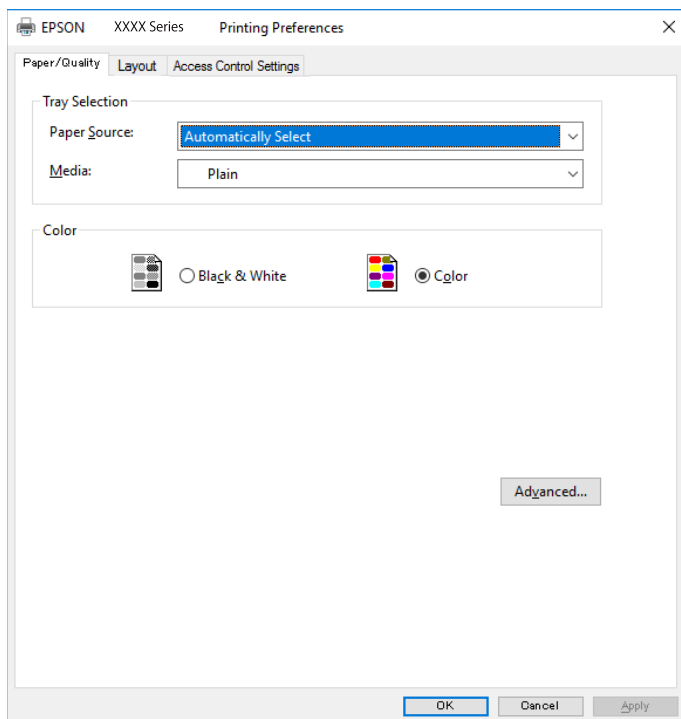

5. Параметрлерді қажетінше өзгертіңіз.  
Мәліметтер алу үшін принтер драйверіне арналған мәзір опцияларын қараңыз.
6. Мәліметтер алуға принтер драйверінің терезесін жабу үшін **ОК** түймесін басыңыз.
7. **Басып шығару** түймесін басыңыз.

### Қатысты ақпарат

- ➔ "Қолжетімді қағаз және сыйымдылықтар" бетте 23
- ➔ "Қағазды Қағаз кассетасы ішіне салу" бетте 28
- ➔ "Қағазды Артқа қағаз беру ішіне салу" бетте 31
- ➔ "Қағаз түрлерінің тізімі" бетте 35
- ➔ "Қағаз/Сапа қойындысы" бетте 102
- ➔ "Орналасу қойындысы" бетте 102

## PostScript принтер драйверінің мәзір опциялары

Қолданбадан басып шығару терезесін ашып, принтерді таңдаңыз, сосын принтер драйвері терезесіне кіріңіз.

### **Ескертпе:**

*Мәзірлер таңдалған опцияға байланысты өзгереді.*

## Басып шығару

### Қағаз/Сапа қойындысы

|               |  |   |
|---------------|--|---|
| Науаны таңдау | Қағаз көзі                                 | Қағаз берілетін қағаз көзін таңдаңыз.<br>Принтердегі <b>Қағаз параметрі</b> тармағында таңдалған қағаз көзін автоматты түрде таңдау үшін, <b>Автоматты түрде таңдау</b> таңдаңыз. |
|               | Тасушы                                     | Басып шығарылатын қағаз түрін таңдаңыз.   |
| Түс           | Басып шығару тапсырмасының түсін таңдаңыз. |   |

### Орналасу қойындысы

|                         |   |  |  |
|-------------------------|---|--|--|
| Бағыт                   | Басып шығару үшін пайдалану қажет бағытты таңдаңыз.   |  |  |
| Екі жағына басып шығару | 2 жақты басып шығаруға мүмкіндік береді.  |  |  |
| Бет реті                | Үстіңгі беттен немесе астыңғы беттен басып шығаруды таңдаңыз. <b>Керісінше</b> тармағын таңдасаңыз, басып шығарған соң беттер бет санына қарай дұрыс ретпен бумаланады. |  |  |
| Бет пішімі              | Бір парақтағы беттер  | Бір параққа бірнеше бетті басып шығаруға мүмкіндік береді. |  |
|                         |   | Бір парақтағы беттердің орналасуы                          | Бір параққа бірнеше бет басып шығарған кезде беттің орналасуын көрсетуге мүмкіндік береді. |
|                         | Кітапша   | Кітапша жасау үшін таңдаңыз.                               |  |
|                         |   | Кітапшаны байланыстыру                                     | Кітапшаның байланыстыру қалпын таңдаңыз.   |

### Кіруді басқару параметрлері қойындысы

Принтерді пайдалану мүмкіндігін әкімші шектеген болуы мүмкін. Басып шығаруды тіркелгіні принтер драйверіне тіркегеннен кейін ғана орындауға болады. Пайдаланушы тіркелгісі туралы мәліметтерді алу үшін әкімшіге хабарласыңыз.

|                             |                      |  |
|-----------------------------|----------------------|--|
| Кіруді басқару параметрлері | Пайдаланушыны тіркеу | Пайдаланушы аты мен құпия сөзді енгізуге мүмкіндік береді. |
|                             | Пайдаланушы аты      | Пайдаланушы атын енгізіңіз.                                |
|                             | Құпия сөз            | Құпия сөзді енгізіңіз.                                     |

### Қосымша опциялар

|             |              |  |
|-------------|--------------|--|
| Қағаз/Шығыс | Қағаз өлшемі | Басып шығару қажет қағаз өлшемін таңдаңыз.     |
|             | Көшірмелер   | Басып шығару қажет көшірмелер санын орнатыңыз. |

## Басып шығару

|                 |                                    |   |  |  |
|-----------------|------------------------------------|---|--|--|
| Сызба           | Басып шығару сапасы                | Басып шығаруға пайдаланғыңыз келген басып шығару сапасын таңдаңыз.                      |  |  |
|                 | Кескін түсін басқару               | ICM әдісін немесе амалын таңдаңыз.  |  |  |
|                 | Масштабтау                         | Құжатты кішірейтуге немесе ұлғайтуға мүмкіндік береді.                                  |  |  |
|                 | TrueType қарпі                     | Орын басушы қаріпті TrueType қарпіне реттейді.  |  |  |
| Құжат опциялары | Қосымша басып шығару мүмкіндіктері | Басып шығару мүмкіндіктері үшін егжей-тегжейлі параметрлерді реттеуге мүмкіндік береді. |  |  |
|                 | PostScript опциялары               | Қосымша параметрлерді реттеуге мүмкіндік береді.  |  |  |
|                 | Принтер мүмкіндіктері              | Color Mode  | Түсті немесе бір түсті етіп басып шығаруды таңдаңыз.   |  |
|                 |                                    | Press Simulation  | СМҮК сия түсін ұқсастыру үшін офсеттік баспаның СМҮК сия түсін шығару арқылы басып шығарған кезде таңдауға болады. |  |
|                 |                                    | Ink Save Mode   | Басып шығару тығыздығын азайту арқылы сияны үнемдейді.   |  |
| Rotate by 180°  |                                    | Деректерді басып шығарудан бұрын 180 дәрежеге бұрады.                                   |  |  |

## Басып шығаруды болдырмау

Компьютерде басып шығару тапсырмасынан бас тартуға болады. Алайда принтерге толығымен жіберілген басып шығару тапсырмасын компьютерден тоқтата алмайсыз. Бұл жағдайда, басып шығару тапсырмасын принтердегі басқару тақтасының көмегімен тоқтатыңыз.

## Бас тарту

Компьютеріңізде **Құрылғылар мен принтерлер**, **Принтер** немесе **Принтерлер мен факстар** ішінен принтерді тінтуірдің оң жағымен басыңыз. **Ағымдағы басып шығаруды қарау** түймесін басыңыз, бас тартқыңыз келген тапсырманы тінтуірдің оң жақ түймесімен басып, **Бас тарту** пәрменін таңдаңыз.

---

## Mac OS жүйесінде принтер драйверінен басып шығару

### Басып шығару негіздері

**Ескертпе:**

Әрекеттер қолданбаға байланысты өзгеріп отырады. Мәліметтер алу үшін қолданбаның анықтамасын қараңыз.

## Басып шығару

1. Басып шығарғыңыз келген файлды ашыңыз.  
Принтерге қағаз әлі салынбаса, салыңыз.
2. Басып шығару диалогтік терезесіне кіру үшін, **Файл** мәзірінен **Басып шығару** пәрменін немесе басқа пәрменді таңдаңыз.  
Қажет болса, басып шығару терезесін кеңейту үшін **Мәліметтерді көрсету** немесе ▼ түймесін басыңыз.
3. Принтеріңізді таңдаңыз.
4. Қалқымалы мәзірден **Принтер параметрлері** опциясын таңдаңыз.

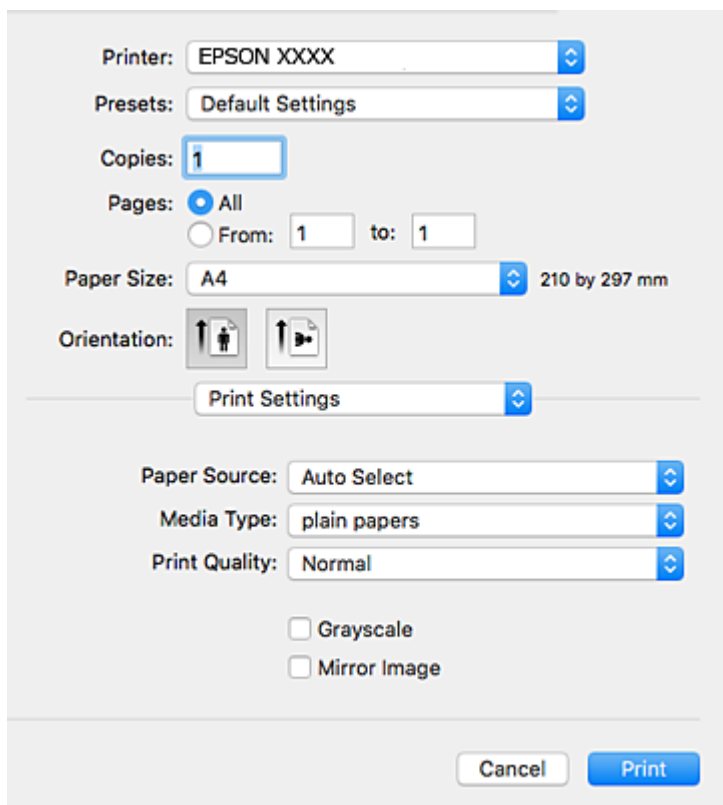

Printer: EPSON XXXX

Presets: Default Settings

Copies: 1

Pages:  All  
 From: 1 to: 1

Paper Size: A4 210 by 297 mm

Orientation:  Portrait  Landscape

Print Settings

Paper Source: Auto Select

Media Type: plain papers

Print Quality: Normal

Grayscale

Mirror Image

Cancel Print

### **Ескертпе:**

OS X Mountain Lion немесе кейінгі нұсқасында **Принтер параметрлері** мәзірі көрсетілмесе, Epson принтерінің жетегі дұрыс емес орнатылған.

 > **Принтерлер және сканерлер** (немесе **Басып шығару және сканерлеу, Басып шығару және факс**) мәзірінен **Жүйе параметрлері** таңдаңыз, принтерді алыңыз, содан кейін принтерді қайта қосыңыз. Принтерді қосу үшін, келесіні қараңыз.

<http://epson.sn>

5. Параметрлерді қажетінше өзгертіңіз.  
Мәліметтер алу үшін принтер драйверінің мәзір опцияларын қараңыз.
6. **Басып шығару** түймесін басыңыз.



## Басып шығару

### Қатысты ақпарат

- ➔ “Қолжетімді қағаз және сыйымдылықтар” бетте 23
- ➔ “Қағазды Қағаз кассетасы ішіне салу” бетте 28
- ➔ “Қағазды Артқа қағаз беру ішіне салу” бетте 31
- ➔ “Қағаз түрлерінің тізімі” бетте 35
- ➔ “Принтер параметрлері параметріне арналған мәзір опциялары” бетте 110

## 2 жақта басып шығару

Қағаздың екі жағына да басып шығаруға болады.

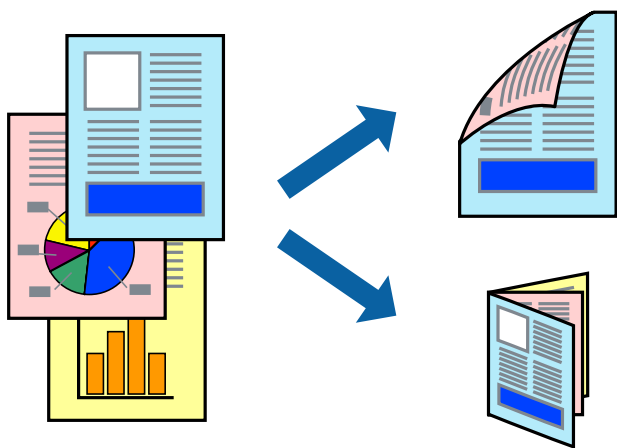

### Ескертпе:

- 2 жақты басып шығару үшін жарамды қағазды пайдаланбасаңыз, басып шығару сапасы төмендеуі және қағаз кептелістері орын алуы мүмкін.
- Қағазға және деректерге байланысты қағаздың екінші жағынан сия ағуы мүмкін.

### Қатысты ақпарат

- ➔ “Қолжетімді қағаз және сыйымдылықтар” бетте 23

## Басып шығару параметрлері

Ашылмалы мәзірден **Two-sided Printing Settings** опциясын таңдаңыз. 2 жақты басып шығару әдісін таңдап, **Document Type** реттеулерін жасаңыз.

### Ескертпе:

- Құжаттың түріне байланысты басып шығару жылдамдығы баяулауы мүмкін.
- Ықшам деректері бар фотосуреттерді басып шығарғанда **Document Type** параметрінде **Text & Graphics** немесе **Text & Photos** тармағын таңдаңыз. Егер басып шығарулар былғанған немесе сия қағаздың басқа бетіне ақса, **Adjustments** бөлімінде **Баспа тығыздығы** және **Increased Ink Drying Time** параметрін реттеңіз.

### Қатысты ақпарат

- ➔ “Басып шығару негіздері” бетте 103
- ➔ “Two-sided Printing Settings параметріне арналған мәзір опциялары” бетте 110

## Басып шығару

### Бір парақта бірнеше бетті басып шығару

Деректердің екі немесе төрт бетін бір парақ қағазда басып шығаруға болады.

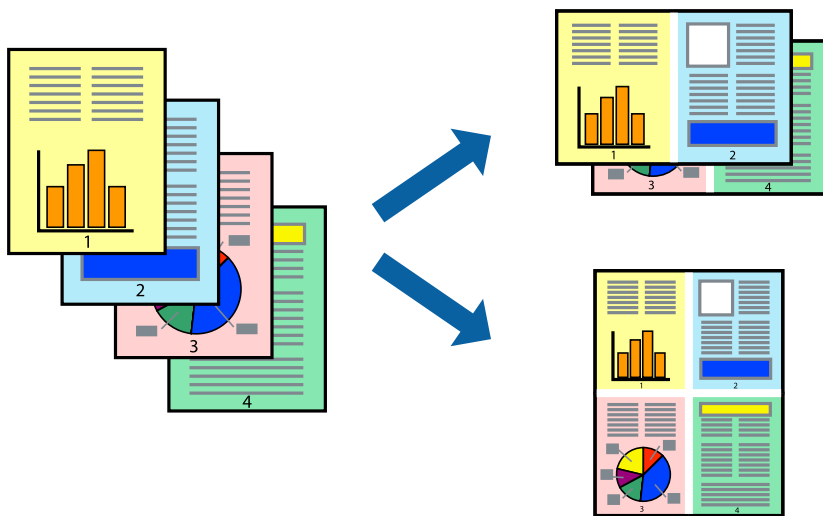

### Басып шығару параметрлері

Қалқымалы мәзірден **Орналасу** параметрін таңдаңыз. **Параққа беттер** арқылы беттер санын, **Орналасу бағыты** (бет реті) және **Жиектер** орнатыңыз.

#### Қатысты ақпарат

- ➔ “Басып шығару негіздері” бетте 103
- ➔ “Орналасуға арналған мәзір параметрлері” бетте 109

### Бет реті бойынша басып шығару және орналастыру (кері ретпен басып шығару)

Құжаттар бет ретімен орналасуы үшін соңғы беттен басып шығаруға болады.

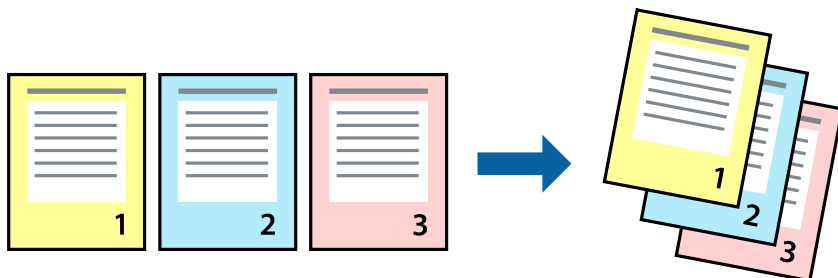

### Басып шығару параметрлері

Қалқымалы мәзірден **Қағазбен жұмыс істеу** параметрін таңдаңыз. **Кері бағытта** тармағын **Бет реті** параметрі ретінде таңдаңыз.

## Басып шығару

### Қатысты ақпарат

- ➔ “Басып шығару негіздері” бетте 103
- ➔ “Қағазды пайдалану бойынша мәзір опциялары” бетте 109

## Кішірейтілген немесе үлкейтілген құжатты басып шығару

Құжаттың өлшемін белгілі бір пайызда азайтуға не ұлғайтуға немесе принтерге салынған қағаз өлшеміне сәйкестіндіруге болады.



## Басып шығару параметрлері

Қағаз өлшеміне сәйкес басып шығарғанда ашылмалы мәзірден **Қағазды пайдалану** параметрін таңдап, **Қағаз өлшеміне сәйкес масштабтау** параметрін таңдаңыз. **Мақсатты қағаз өлшемі** бөлімінде принтерге салынған қағаз өлшемін таңдаңыз. Құжаттың өлшемін азайтқанда **Тек масштабты азайту** параметрін таңдаңыз.

Арнайы пайызда басып шығарғанда келесі параметрдің біреуін орындаңыз.

- Қолданбаның **Файл** мәзірінен **Басып шығару** параметрін таңдаңыз. **Принтер** параметрін таңдап, **Масштабтау** бөлімінде пайызды енгізіп, **Басып шығару** түймесін басыңыз.
- Қолданбаның **Файл** мәзірінен **Бетті орнату** параметрін таңдаңыз. **Пішімі** бөлімінде принтерді таңдап, **Масштабтау** ішіне пайызды енгізіп, **ОК** түймесін басыңыз.

### **Ескертпе:**

Қолданбада орнатқан қағаз өлшемін **Қағаз өлшемі** параметрі ретінде таңдаңыз.

### Қатысты ақпарат

- ➔ “Басып шығару негіздері” бетте 103
- ➔ “Қағазды пайдалану бойынша мәзір опциялары” бетте 109

## Басып шығару түсін реттеу

Баспа тапсырмасында пайдаланылатын түстерді реттеуге болады.

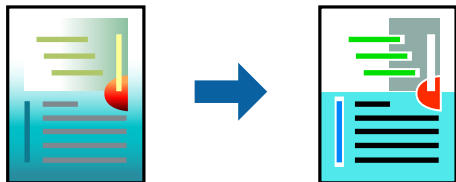

### **Ескертпе:**

*Бұл реттеулер бастапқы деректерге қолданылмайды.*

## Басып шығару параметрлері

Ашылмалы мәзірден **Түсті сәйкестендіру** пәрменін таңдаңыз, содан кейін **EPSON Color Controls** таңдаңыз. Ашылмалы мәзірден **Color Options** таңдаңыз, содан кейін қолжетімді опциялардың бірін таңдаңыз. **Кеңейтілген баптаулар** қасындағы көрсеткіні басып, егжей-тегжейлі реттеулер жасаңыз.

### Қатысты ақпарат

- ➔ “Басып шығару негіздері” бетте 103
- ➔ “Түсті сәйкестендіруге арналған мәзір опциялары” бетте 109
- ➔ “Color Options параметріне арналған мәзір опциялары” бетте 110

## Басып шығаруды болдырмау

Компьютерде басып шығару тапсырмасынан бас тартуға болады. Алайда принтерге толығымен жіберілген басып шығару тапсырмасын компьютерден тоқтата алмайсыз. Бұл жағдайда, басып шығару тапсырмасын принтердегі басқару тақтасының көмегімен тоқтатыңыз.

## Бас тарту

**Док-станция** ішіндегі принтер белгішесін басыңыз. Бас тарту қажет тапсырманы таңдап, келесі әрекеттердің бірін орындаңыз.

- OS X Mountain Lion немесе кейінгі

Орындалу көрсеткішінің жанындағы  түймесін басыңыз.

- Mac OS X v10.6.8 — v10.7.x

**Жою** түймесін басыңыз.

## Принтер драйверінің мәзір опциялары

Қолданбадан басып шығару терезесін ашып, принтерді таңдаңыз, сосын принтер драйвері терезесіне кіріңіз.

## Басып шығару

### **Ескертпе:**

Мәзірлер таңдалған опцияға байланысты өзгереді.

## Орналасуға арналған мәзір параметрлері

|                      |  |
|----------------------|--|
| Бір парақтағы беттер | Парақта басып шығарылатын беттердің санын таңдаңыз.  |
| Орналасу бағыты      | Беттер басып шығарылатын ретті көрсетіңіз.   |
| Жиек                 | Беттердің айналасына жиек басып шығарады.  |
| Беттің кері бағыты   | Басып шығарудан бұрын 180 градусқа бұрады. Принтерде бекітілген бағытта жүктелетін хатқалталар сияқты қағазда басып шығарғанда осы элементті таңдаңыз. |
| Көлденеңінен аудару  | Кескінді айналы көріністе көрсетілетіндей етіп басып шығаруға түрлендіреді.  |

## Түсті сәйкестендіруге арналған мәзір опциялары

|                      |   |
|----------------------|---|
| ColorSync            | Түсті реттеуге арналған әдісті таңдаңыз. Түс айырмашылығын азайту үшін, бұл опциялар принтер мен компьютер дисплейі арасындағы түстерді реттейді. |
| EPSON Color Controls |   |

## Қағазды пайдалану бойынша мәзір опциялары

|   |   |  |
|---|---|--|
| Беттерді жинау                          | Ретімен жиналған және жинақтарға сұрыпталған бірнеше бетті қағаздарды басып шығарады. |  |
| Басып шығарылатын беттер                | Тек тақ беттерді немесе жұп беттерді басып шығаруды таңдаңыз.                         |  |
| Бет реті                                | Үстіңгі беттен немесе астыңғы беттен басып шығаруды таңдаңыз.                         |  |
| Қағаз өлшеміне қиыстыру үшін масштабтау | Салынған қағаз өлшемін сәйкес келетіндей басып шығарады.                              |  |
|   | Мақсатты қағаз өлшемі   | Басып шығарылатын қағаз өлшемін таңдаңыз.  |
|   | Масштабын кішірейту ғана  | Құжат өлшемін кішірейтетін кезді таңдаңыз. |

## Мұқаба бетке арналған мәзір опциялары

|                           |   |
|---------------------------|---|
| Мұқаба бетті басып шығару | Мұқаба бетті басып шығаруды немесе басып шығармауды таңдаңыз. Артқы мұқаба қосқыңыз келсе, <b>Құжаттан кейін</b> тармағын таңдаңыз. |
| Мұқаба бет түрі           | Мұқаба беттің мазмұнын таңдаңыз.  |

## Басып шығару

## Принтер параметрлері параметріне арналған мәзір опциялары

|               |  |
|---------------|--|
| Paper Source  | Қағаз берілетін қағаз көзін таңдаңыз. Егер принтерде тек бір қағаз көзі болса, бұл элемент көрсетілмейді. <b>Автоматты түрде таңдау</b> параметрін таңдасаңыз, принтердегі <b>Қағаз параметрі</b> параметріне автоматты түрде сәйкес келетін қағаз көзін таңдайды. |
| Тасушы түрі   | Басып шығарылатын қағаз түрін таңдаңыз.  |
| Print Quality | Басып шығаруға пайдаланғыңыз келген басып шығару сапасын таңдаңыз. Опциялар қағаз түріне байланысты әртүрлі болады.  |
| Сұр реңк      | Қара немесе сұр түс реңктерімен басып шығару қажет болғанда таңдаңыз.  |
| Mirror Image  | Кескінді айналы көріністе көрсетілетіндей етіп басып шығаруға түрлендіреді.  |

## Color Options параметріне арналған мәзір опциялары

|                           |  |
|---------------------------|--|
| Қол баптаулары            | Түсті қолмен реттейді. <b>Кеңейтілген баптаулар</b> ішінен егжей-тегжейлі параметрлерді таңдауға болады.                                     |
| PhotoEnhance              | Бастапқы кескін деректерінің контрастын, қанықтығын және жарықтығын автоматты реттеу арқылы анығырақ кескіндер мен қанығырақ түстер жасайды. |
| Off (No Color Adjustment) | Түсті еш жақсартпастан немесе реттеместен басып шығарыңыз.   |

## Two-sided Printing Settings параметріне арналған мәзір опциялары

|                    |                                      |
|--------------------|--------------------------------------|
| Two-sided Printing | Қағаздың екі жағында басып шығарады. |
|--------------------|--------------------------------------|

## Mac OS принтер драйвері үшін жұмыс параметрлерін орнату

## Mac OS принтер драйверінің жұмыс параметрлері терезесіне кіру

Жүйе параметрлері тармағын  мәзірінен > **Принтерлер және сканерлер** (немесе **Басып шығару және сканерлеу, Басып шығару және факс**) тармағынан таңдап, принтерді таңдаңыз. **Опциялар және керек-жарақтар** > **Опциялар** (немесе **Драйвер**) түймесін басыңыз.

## Mac OS принтер драйверінің жұмыс параметрлері

- Қалың қағаз және хатқалталар: қалың қағазда басып шығарған кезде сияның айғыз жағылуына жол бермейді. Бұл басып шығару жылдамдығын азайтуы мүмкін.
- Бос бетті өткізіп жіберу: бос беттерді басып шығаруды болдырмайды.

## Басып шығару

- ❑ **Дыбыссыз режим:** принтерден шығатын шуылды азайтады, дегенмен бұл басып шығару жылдамдығын азайтуы мүмкін.
- ❑ **Permit temporary black printing:** тек уақытша қара сиямен басып шығарады.
- ❑ **High Speed Printing:** басып шығару механизмі екі бағытқа жылжыған кезде басып шығарады. Басып шығару жылдамдығы жоғары, бірақ сапасы төмендеуі мүмкін.
- ❑ **Файлға тігу үшін құжаттарды шығару:** альбомдық деректерді немесе 2 жақты басып шығару кезінде қағазды оңай берілетіндей етіп беріңіз. Хатқалталарды басып шығару қолдау көрсетілмейді.
- ❑ **Warning Notifications:** принтер драйверіне ескерту хабарландыруларын көрсетуге мүмкіндік береді.
- ❑ **Establish bidirectional communication:** әдетте ол **On** күйіне орнатылуы тиіс. Принтер **Off** желісінде компьютерлерімен ортақ пайдаланылатындықтан немесе басқа қандай да бір себеппен, принтер ақпаратын алу мүмкін емес болғанда Windows таңдаңыз.
- ❑ **Lower Cassette:** қағаз көзі үшін қосымша қағаз кассетасын қосыңыз.

---

## Mac OS жүйесінде PostScript принтер драйверінен басып шығару

PostScript принтер драйвері — PostScript бет сипаттамасының тілін пайдалану арқылы принтерге басып шығару пәрмендерін шығаратын драйвер.

1. Басып шығарғыңыз келген файлды ашыңыз.  
Принтерге қағаз әлі салынбаса, салыңыз.
2. **Файл** мәзірінен **Басып шығару** немесе **Басып шығаруды реттеу** пәрменін таңдаңыз.  
Қажет болса, басып шығару терезесін кеңейту үшін **Мәліметтерді көрсету** немесе ▼ түймесін басыңыз.
3. Принтеріңізді таңдаңыз.

## Басып шығару

4. Ашылмалы мәзірден **Басып шығару мүмкіндіктері** параметрін таңдаңыз.

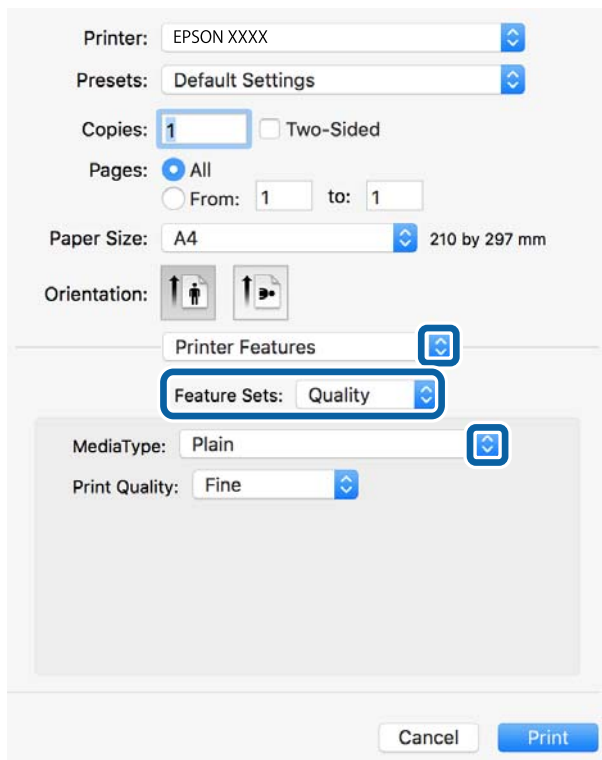

5. Параметрлерді қажетінше өзгертіңіз.  
Мәліметтер алу үшін принтер драйверінің мәзір опцияларын қараңыз.
6. **Басып шығару** түймесін басыңыз.

### Қатысты ақпарат

- ➔ “Қолжетімді қағаз және сыйымдылықтар” бетте 23
- ➔ “Қағазды Қағаз кассетасы ішіне салу” бетте 28
- ➔ “Қағазды Артқа қағаз беру ішіне салу” бетте 31
- ➔ “Қағаз түрлерінің тізімі” бетте 35
- ➔ “Принтер мүмкіндіктеріне арналған мәзір опциялары” бетте 114

## PostScript принтер драйверінің мәзір опциялары

Қолданбадан басып шығару терезесін ашып, принтерді таңдаңыз, сосын принтер драйвері терезесіне кіріңіз.

### **Ескертпе:**

*Мәзірлер таңдалған опцияға байланысты өзгереді.*

### Орналасуы бойынша мәзір опциялары

|                           |  |
|---------------------------|--|
| Бір парақтағы беттер саны | Бір парақтағы басып шығарылатын беттер санын таңдаңыз. |
|---------------------------|--|



## Басып шығару

|                        |   |
|------------------------|---|
| Орналасу бағыты        | Беттердің басып шығарылу ретін көрсетіңіз.                          |
| Жиек                   | Беттер арасындағы жиекті басып шығарады.                            |
| Екі жақты              | 2 жақты басып шығаруға мүмкіндік береді.                            |
| Беттің кері бағыты     | Басып шығарудан бұрын беттерді 180 градусқа бұрады.                 |
| Көлденеңінен айналдыру | Кескінді айнадан көрсетілгендей керісінше басып шығаруға өзгертеді. |

## Түсті сәйкестендіруге арналған мәзір опциялары

|           |  |
|-----------|--|
| ColorSync | Түсті реттеуге арналған әдісті таңдаңыз. Түс айырмашылығын азайту үшін, бұл опциялар принтер мен компьютер дисплейі арасындағы түсті реттейді. |
| Принтерде |  |

## Қағазды пайдалану бойынша мәзір опциялары

|   |   |  |
|---|---|--|
| Беттерді жинау                          | Ретімен жиналған және жинақтарға сұрыпталған бірнеше бетті қағаздарды басып шығарады. |  |
| Басып шығарылатын беттер                | Тек тақ беттерді немесе жұп беттерді басып шығаруды таңдаңыз.                         |  |
| Бет реті                                | Үстіңгі беттен немесе астыңғы беттен басып шығаруды таңдаңыз.                         |  |
| Қағаз өлшеміне қиыстыру үшін масштабтау | Салынған қағаз өлшемін сәйкес келетіндей басып шығарады.                              |  |
|   | Мақсатты қағаз өлшемі   | Басып шығарылатын қағаз өлшемін таңдаңыз.  |
|   | Масштабын кішірейту ғана  | Құжат өлшемін кішірейтетін кезді таңдаңыз. |

## Қағаз берілісіне арналған мәзір опциялары

|   |   |
|---|---|
| Барлық беттің берілуі                               | Қағаз берілетін қағаз көзін таңдаңыз.   |
| Бірінші беттің берілуі/<br>Қалған беттердің берілуі | <b>Автоматты таңдау</b> таңдасаңыз, принтердегі <b>Қағаз параметрі</b> параметріне сәйкес келетін қағаз көзін автоматты түрде таңдайды.<br>Сондай-ақ бет қағазының көзін таңдауға болады. |

## Мұқаба бетке арналған мәзір опциялары

|                           |   |
|---------------------------|---|
| Мұқаба бетті басып шығару | Мұқаба бетті басып шығаруды немесе басып шығармауды таңдаңыз. Артқы мұқаба қосқыңыз келсе, <b>Құжаттан кейін</b> тармағын таңдаңыз. |
| Мұқаба бет түрі           | Мұқаба беттің мазмұнын таңдаңыз.  |

## Басып шығару

## Принтер мүмкіндіктеріне арналған мәзір опциялары

|                       |               |  |  |
|-----------------------|---------------|--|--|
| Мүмкіндіктер жиындары | Quality       | MediaType  | Басып шығарылатын қағаз түрін таңдаңыз.  |
|                       |               | Print Quality  | Басып шығаруға пайдаланғыңыз келген басып шығару сапасын таңдаңыз.   |
|                       | Түс           | Color Mode   | Түсті немесе бір түсті етіп басып шығаруды таңдаңыз.   |
|                       |               | Press Simulation                                       | СМҮК сия түсін ұқсастыру үшін офсеттік баспаның СМҮК сия түсін шығару арқылы басып шығарған кезде таңдауға болады. |
| Басқалары             | Ink Save Mode | Басып шығару тығыздығын азайту арқылы сияны үнемдейді. |  |

## Басып шығаруды болдырмау

Компьютерде басып шығару тапсырмасынан бас тартуға болады. Алайда принтерге толығымен жіберілген басып шығару тапсырмасын компьютерден тоқтата алмайсыз. Бұл жағдайда, басып шығару тапсырмасын принтердегі басқару тақтасының көмегімен тоқтатыңыз.

## Бас тарту

**Док-станция** ішіндегі принтер белгішесін басыңыз. Бас тарту қажет тапсырманы таңдап, келесі әрекеттердің бірін орындаңыз.

- OS X Mountain Lion немесе кейінгі

Орындалу көрсеткішінің жанындағы  түймесін басыңыз.

- Mac OS X v10.6.8 — v10.7.x

**Жою** түймесін басыңыз.

## Смарт құрылғылардан басып шығару

## Epson iPrint функциясын пайдалану

Epson iPrint — фотосуреттерді, құжаттарды және веб-беттерді смартфон немесе планшет сияқты интеллектуалды құрылғыдан басып шығаруға мүмкіндік беретін қолданба. Жергілікті басып шығаруды, принтермен бірдей сымсыз желіге қосылған смарт құрылғыдан басып шығаруды не қашықтан басып шығаруды, интернет арқылы қашықтағы орыннан басып шығаруды пайдалануға болады. Қашықтықтан басып шығару мүмкіндігін пайдалану үшін, принтерді Epson Connect қызметіне тіркеңіз.

Принтер желіге қосылмаған кезде Epson iPrint функциясын іске қосыңыз, принтерді желіге қосу туралы хабар көрсетіледі. Желіге қосу үшін нұсқауларды орындаңыз. Жұмыс жағдайларын төмендегі URL мекенжайынан қараңыз.

## Басып шығару

<http://epson.sn>



### Қатысты ақпарат

➔ “Желі қызметі арқылы басып шығару” бетте 138

## Epson iPrint орнату

Epson iPrint қолданбасын интеллектуалды құрылғыға келесі URL немесе QR кодын орнатуға болады.

<http://ipr.to/c>



## Epson iPrint пайдалана отырып басып шығару

Epson iPrint қолданбасын интеллектуалды құрылғыдан іске қосыңыз және негізгі экраннан пайдаланғыңыз келетін элементті таңдаңыз.

Келесі экрандарды ескертусіз өзгертуге болады.Өнімге байланысты құрамы әртүрлі болуы мүмкін.

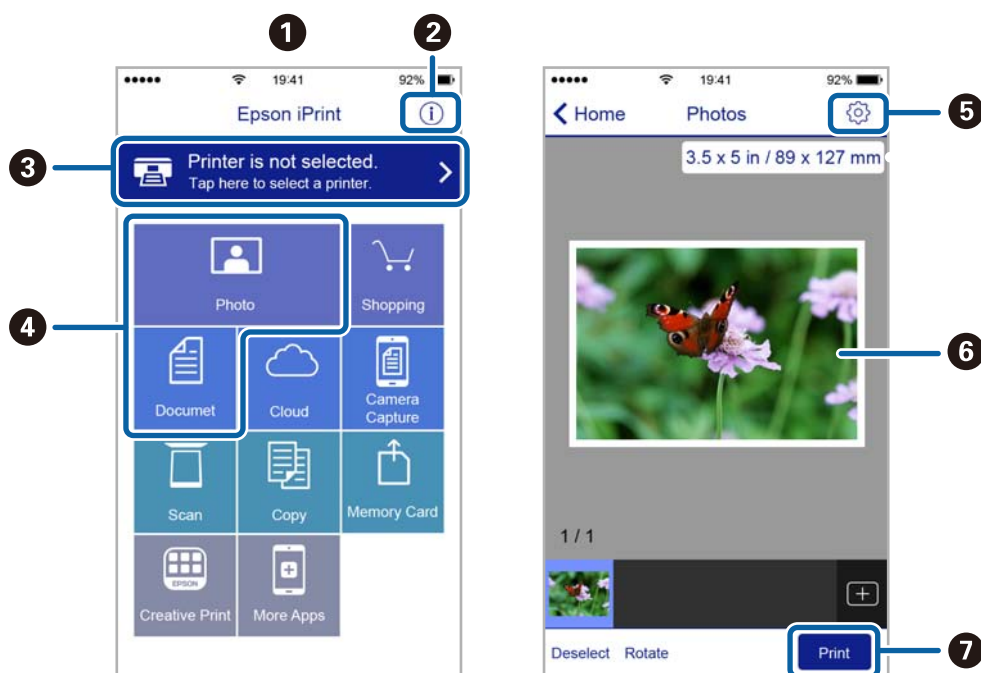

## Басып шығару

|   |   |
|---|---|
| 1 | Қолданба іске қосылған кезде негізгі экран көрсетіледі.   |
| 2 | Принтерді орнату әдісі және жиі қойылатын сұрақтар туралы ақпаратты көрсетеді.  |
| 3 | Принтерді таңдап, принтер параметрлерін жасай алатын экранды көрсетеді. Принтерді таңдаған соң келесі рет тағы да таңдаудың қажеті жоқ. |
| 4 | Фотосуреттер мен құжаттар сияқты нені басып шығарғыңыз келетінін таңдаңыз.  |
| 5 | Қағаз өлшемі және қағаз түрі сияқты басып шығару параметрлерін жасау үшін экранды көрсетеді.  |
| 6 | Сіз таңдаған фотосуреттер мен құжаттарды көрсетеді.   |
| 7 | Басып шығаруды бастайды.  |

### **Ескертпе:**

*iPhone жүйесінде жұмыс істейтін iPad, iPod touch және iOS құрылғыларының көмегімен құжат мәзірінен басып шығару үшін, Epson iPrint ішіндегі файлды ортақ пайдалану функциясы арқылы басып шығарғыңыз келген құжатты тасымалдағаннан кейін iTunes функциясын іске қосыңыз.*

## Epson Print Enabler пайдалану

Құжаттарды, электрондық хабарларды, фотосуреттерді және веб-беттерді Android телефонынан немесе планшетінен (Android 4.4 немесе кейінгі нұсқасы) тікелей сымсыз басып шығаруға болады. Бірнеше түймені түртсеңіз, Android құрылғысы бір сымсыз желіге жалғанған Epson принтерін анықтайтын болады.

1. Қағазды принтерге салыңыз.
2. Принтеріңізді сымсыз басып шығаруға реттеңіз.
3. Android құрылғысында Google Play дүкенінен Epson Print Enabler қосылатын модулін орнатыңыз.
4. Android құрылғысын принтердікімен бірдей сымсыз желіге қосыңыз.
5. Android құрылғысынан **Параметрлер** бетіне өтіп, **Басып шығару** таңдаңыз, сосын Epson Print Enabler функциясын қосыңыз.
6. Chrome секілді Android қолданбасынан мәзір белгішесін түртіп, экранда көрсетілгенді басып шығарыңыз.

### **Ескертпе:**

*Принтерді көрмесеңіз, **Барлық принтерлер** түймесін түртіп, принтерді таңдаңыз.*

### **Қатысты ақпарат**

- ➔ ["Қағазды Қағаз кассетасы ішіне салу" бетте 28](#)
- ➔ ["Қағазды Артқа қағаз беру ішіне салу" бетте 31](#)

## AirPrint функциясын пайдалану

AirPrint қызметі iPhone, iPad, iPod touch және Mac құрылғысынан драйверлерді орнатусыз немесе бағдарламалық құралды жүктеп алусыз жылдам сымсыз басып шығаруға мүмкіндік береді.



**Ескертпе:**

Егер өнімнің басқару тақтасында қағаз конфигурациясының хабарлары көрсетілмесе, AirPrint функциясын пайдалану мүмкін емес. Егер қажет болса, хабарларды қосу үшін төмендегі сілтемені қараңыз.

1. Қағазды өнімге салыңыз.
2. Өнімді сымсыз басып шығаруға реттеңіз. Төмендегі сілтемені қараңыз.  
<http://epson.sn>
3. Apple құрылғысын өнім пайдаланатын бірдей сымсыз желіге қосыңыз.
4. Құрылғыдан өнімге басып шығарыңыз.

**Ескертпе:**

Мәліметтер алу үшін Apple веб-сайтындағы AirPrint бетін қараңыз.

**Қатысты ақпарат**

- ➔ "Қағазды Қағаз кассетасы ішіне салу" бетте 28
- ➔ "Қағазды Артқа қағаз беру ішіне салу" бетте 31

---

## Ағымдағы тапсырмалардан бас тарту

Ағымдағы тапсырмадан бас тарту үшін  пернесін басыңыз.

# Сия салынған контейнерлер және басқа тұтынылатын заттарды ауыстыру

## Қалған сия мен қолданылған сияға арналған қораптың күйін тексеру

Сия картридждерінің шамаланған деңгейін және техникалық қызмет көрсету қорабының шамаланған қызмет көрсету мерзімін басқару тақтасынан немесе компьютерден тексеруге болады.

**Ескертпе:**

Сия деңгейі төмен хабары көрсетіліп тұрғанда басып шығаруға жалғастыруға болады. Сұралғанда сия салынған контейнерлер құралын ауыстырыңыз.

## Қалған сия мен пайдаланылған сия қорабының күйін тексеру — Басқару тақтасы

1. Негізгі экраннан **Параметрлер** таңдаңыз.
2. **Жеткізу күйі** тармағын таңдаңыз.

**Ескертпе:**

Төмендегі көрсеткі пайдаланылған сия қорабындағы қол жетімді орынды көрсетеді.

## Қалған сия мен қолданылған сияға арналған қораптың күйін тексеру — Windows

1. Принтер драйверінің терезесіне өтіңіз.
2. **EPSON Status Monitor 3** түймесін **Қызмет көрсету** қойындысында басып, **Толығырақ** басыңыз.

**Ескертпе:**

Егер **EPSON Status Monitor 3** ажыратылса, **Қызмет көрсету** қойындысындағы **Кеңейтілген параметрлер** түймесін басыңыз да, **EPSON Status Monitor 3 қосу** таңдаңыз.

## Қалған сия мен қолданылған сияға арналған қораптың күйін тексеру — Mac OS

1.  мәзірі > **Принтерлер және сканерлер** (немесе **Басып шығару және сканерлеу, Басып шығару және факс**) тармағынан **Жүйе параметрлері** тармағын таңдап, принтерді таңдаңыз.

## Сия салынған контейнерлер және басқа тұтынылатын заттарды ауыстыру

2. **Параметрлер және жабдықтар > Утилиты > Принтер утилитасын ашу** түймесін басыңыз.
3. **EPSON Status Monitor** түймесін басыңыз.

---

## Сия салынған контейнер кодтары

Келесілер түпнұсқалы Epson сия салынған контейнерлер арналған кодтар болып табылады.

### **Ескертпе:**

- Сия жеткізу құрылғыларының кодтары орынға қарай әртүрлі болуы мүмкін. Аймағыңыздағы дұрыс кодтар туралы ақпарат алу үшін Epson қолдау қызметіне хабарласыңыз.
- сия салынған контейнерлер ішінде қайта өңделген материалдар болуы мүмкін болғанымен, бұл принтердің қызметіне немесе өнімділігіне әсер етпейді.
- сия салынған контейнер техникалық сипаттамалары және сыртқы түрі жақсарту үшін алдын ала ескертусіз өзгертілуі мүмкін.

| Black (Қара) | Сыан (Көкшіл) | Magenta (Алқызыл) | Yellow (Сары) |
|--------------|---------------|-------------------|---------------|
| T01D1        | T01D2         | T01D3             | T01D4         |
| T01C1        | T01C2         | T01C3             | T01C4         |

Epson компаниясының сия салынған контейнер өнімділігі туралы ақпарат алу үшін келесі веб-сайтты қараңыз.

<http://www.epson.eu/pageyield>

Epson компаниясы шынайы Epson сия салынған контейнерлер пайдалануға кеңес береді. Epson компаниясы түпнұсқалық емес сияның сапасына және сенімділігіне кепілдік бере алмайды. Түпнұсқалық емес сияны пайдалану Epson кепілдіктері қамтымайтын зиян тигізуі және белгілі бір жағдайларда принтердің қате әрекетін тудыруы мүмкін. Түпнұсқалық емес сия деңгейлері туралы ақпарат көрсетілмеуі мүмкін.

---

## Сия салынған контейнер құрылғысын пайдалану бойынша сақтандырулар

### **Сияны сақтауға қатысты сақтық шаралары**

- Сия жеткізу құрылғыларын тікелей күн сәулесінен қорғаңыз.
- Сия жеткізу құрылғыларын жоғары немесе мұздататын температураларда сақтамаңыз.
- Epson сия салынған контейнер орамада басылған күнге дейін пайдалануды ұсынады.
- Ең жақсы нәтижелер алу үшін сия салынған контейнер бумаларын түбін төмен қаратып сақтаңыз.
- Салқын сақтау орнынан ішке әкелгенде пайдалану алдында сия салынған контейнер бөлме температурасында кемінде 12 сағат бойы жылуына мүмкіндік беріңіз.
- сия салынған контейнер қарсы заттарға соқпаңыз немесе тастамаңыз; олай болмаған жағдайда сия төгілуі мүмкін.

## Сия салынған контейнерлер және басқа тұтынылатын заттарды ауыстыру

### Сияны ауыстыруға арналған сақтық шараларды қолдану

- ❑ Суретте көрсетілген бөліктерге тимеңіз. Солай жасау қалыпты жұмыс істеуді және басып шығаруды болдырмайды.

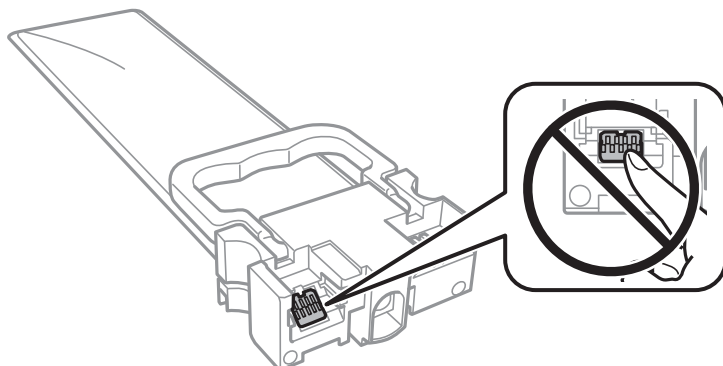

- ❑ Барлық сия салынған контейнерлер орнатыңыз; әйтпесе, басып шығара алмайсыз.
- ❑ Сия толтыру кезінде принтерді өшірмеңіз. Сияны толтыру толық орындалмаса, басып шығару мүмкін болмайды.
- ❑ Принтерді сия салынған контейнерлер алынған күйде қалдырмаңыз; әйтпесе, басып шығару механизмінің саңылауларында қалған сия кебуі және басып шығара алмауыңыз мүмкін.
- ❑ сия салынған контейнер уақытша алып тастау қажет болса, сияның берілу аймағы кір және шаңнан қорғалғанына көз жеткізіңіз. сия салынған контейнер принтермен бірдей ортада сақтаңыз. Сияны беру порты артық сияны ұстауға арналған клапанмен жабдықталғандықтан, жеке қақпақтар немесе тығындарды сатып алудың қажет жоқ.
- ❑ Алып тасталған сия салынған контейнерлер ішінде сияны беру портының айналасында сия болуы мүмкін, сондықтан сия салынған контейнерлер алған кезде айналадағы аймақтан сия жағып алмайтындай абай болыңыз.
- ❑ Бұл принтерде әр сия салынған контейнер үшін қалған сия мөлшері туралы ақпаратты бақылайтын жасыл микросхемамен жабдықталған сия салынған контейнерлер пайдаланылады. Бұл сия салынған контейнер аяқталуына дейін принтерден алынған жағдайда, оны қайта принтерге орнатудан кейін сия салынған контейнер пайдаланыла алатынын білдіреді.
- ❑ Ең оңтайлы басып шығару сапасына қол жеткізу үшін және басып шығару механизмін қорғау үшін сия салынған контейнер ауыстыру қажеттігін көрсеткенде түрлі сия сақтау қоры сия салынған контейнер ішінде сақталады. Көрсетілген өнімділікте бұл резерв қамтылмаған.
- ❑ сия салынған контейнер бөлшектемеңіз немесе үлгісін өзгертпеңіз, әйтпесе, ол қалыпты басып шығара алмауы мүмкін.
- ❑ Принтермен бірге келген сия салынған контейнерлер ауыстыру үшін пайдалануға болмайды.
- ❑ Принтерді сия салынған контейнерлер алынған күйде қалдырмаңыз; әйтпесе, басып шығару механизмінің саңылауларында қалған сия кебуі және басып шығара алмауыңыз мүмкін.

### Сияны тұтыну

- ❑ Басып шығару механизмінің оңтайлы өнімділігін сақтау үшін, басып шығару механизмін тазалау сияқты техникалық қызмет көрсету барысында сия барлық сия салынған контейнерлер құрылғысынан жұмсалады. Сондай-ақ, принтерді қосқанда сия жұмсалуы мүмкін.
- ❑ Бір түспен немесе сұр түспен басып шығарған кезде, қағаз түріне немесе басып шығару параметрлеріне байланысты қара сияның орнына түрлі түсті сиялар қолданылуы мүмкін. Себебі қара түс жасау үшін түрлі түсті сиялардың қоспасы қолданылған.



## Сия салынған контейнерлер және басқа тұтынылатын заттарды ауыстыру

- сия салынған контейнерлер ішіндегі сия принтеріңізбен бірге бастапқы реттеу кезінде ішінара пайдаланылған күйде жеткізіледі. Жоғары сапасы басып шығаруды қамтамасыз ету үшін, принтеріңіздегі басып шығару механизмі сиямен толығымен толтырылады. Бұл бір рет орындалатын процесс сияны жұмсайды және сондықтан бұл сия салынған контейнерлер кейінгі сия салынған контейнерлер қарағанда, азырақ беттерді басып шығаруы мүмкін.
- Берілген ресурстар басып шығаратын суретке, қолданылған қағаз түріне, басып шығару жиілігіне және температура сияқты қоршаған орта шарттарына байланысты өзгереді.
- Ең жақсы нәтижелер алу үшін сия салынған контейнер құралын орнатудан кейін екі жыл ішінде пайдаланыңыз.

---

## Сия салынған контейнерлер ауыстыру

сия салынған контейнерлер құрылғысын ауыстыруды сұрайтын хабар көрсетілгенде, сия салынған контейнерлер құрылғысын ауыстыру әдісі туралы қосымша ақпарат алу үшін **Пайдалану әдісі** түймесін таңдап, басқару тақтасында көрсетілетін анимацияларды көріңіз.

### Қатысты ақпарат

➔ [“Сия салынған контейнер құрылғысын пайдалану бойынша сақтандырулар” бетте 119](#)

---

## Қызмет көрсету жәшігі коды

Erson түпнұсқа Erson қолданылған сия қораптарын қолдануды ұсынады.

Қызмет көрсету жәшігі коды: T6716



### **Маңызды:**

*Техникалық қызмет көрсету қорабын принтерге орнатқаннан кейін оны басқа принтерлермен пайдалану мүмкін емес.*

---

## Пайдаланылған сия қорабын пайдалану бойынша сақтандырулар

Пайдаланылған сия қорабын ауыстырудан бұрын келесі нұсқауларды және *Маңызды қауіпсіздік нұсқаулары* құжатын (қағаз нұсқаулық) оқып шығыңыз.

- Техникалық қызмет көрсету қорабының жанындағы жасыл чипті қолмен ұстамаңыз. Солай жасау қалыпты жұмыс істеуді және басып шығаруды болдырмайды.
- Техникалық қызмет көрсету қорабын полиэтиленді қапқа салынғанға дейін еңкейтпеңіз, әйтпесе, сия ағуы мүмкін.
- Техникалық қызмет көрсету қорабын жоғары немесе мұздататын температураларда сақтамаңыз.
- Техникалық қызмет көрсету қорабын тікелей күн сәулесінен қорғаңыз.
- Техникалық қызмет көрсету қорабын басып шығару барысында ауыстырмаңыз, сия ағуы мүмкін.

## Сия салынған контейнерлер және басқа тұтынылатын заттарды ауыстыру

- Алынған және ұзақ уақыт тағылмаған техникалық қызмет көрсету қорабын қайта қолданбаңыз. Қораптың ішіндегі сия қоюланады және ешқандай сия сорылмайды.
- Техникалық қызмет көрсету қорабын ауыстырған жағдайды қоспағанда техникалық қызмет көрсету қорабын және оның қақпағын алмаңыз; әйтпесе, сия ағуы мүмкін.

---

## Қолданылған сияға арналған қорапты ауыстыру

Кейбір басып шығару айналымында артық сия мөлшері қолданылған сияға арналған қорапқа жиналуы мүмкін. Қолданылған сияға арналған қораптан сияның ақпауы үшін қолданылған сияға арналған қораптың сіңіру сыйымдылығы шегіне жеткен кезде принтер басып шығаруды тоқтату үшін жасалған. Бұл қаншалықты жиі қажет болатыны басып шығарылатын қағаз санына, басып шығаратын материал түріне және принтердің орындаған тазалау айналымының санына байланысты болады.

Қолданылған сияға арналған қорапты ауыстыру туралы сұрау хабары көрсетілгенде, басқару тақтасындағы анимацияларды қараңыз. Қорапты ауыстыру қажеттілігі принтердің өз техникалық сипаттамаларына сәйкес жұмыс істемей қалатынын білдірмейді. Бұл ауыстыру жұмысының құны Epson кепілдігіне кірмейді. Бұл — пайдаланушы жөндейтін бөлік.

### **Ескертпе:**

*Ол толған кезде сия ағуына жол бермес үшін қызмет көрсету жәшігі ауыстырылмайынша, басып шығару мүмкін болмайды.*

### **Қатысты ақпарат**

- ➔ [“Пайдаланылған сия қорабын пайдалану бойынша сақтандырулар” бетте 121](#)

---

## Уақытша қара түспен басып шығару

Түрлі түсті сия аяқталғанда және қара сия қалған жағдайда тек қара сияны пайдаланып қысқа уақыт ішінде басып шығару үшін келесі параметрлерді қолдана аласыз.

- Қағаз түрі: қарапайым қағаздар, Хатқалта
- Түсі: **Сұр реңк**
- EPSON Status Monitor 3: Қосылған (тек Windows үшін)

Бұл мүмкіндік шамамен тек бес күн қол жетімді болатындықтан, тұтынылған сия салынған контейнер барынша тез арада ауыстырыңыз.

### **Ескертпе:**

- Егер **EPSON Status Monitor 3** ажыратылса, принтер драйверіне қатынасу үшін, **Кеңейтілген параметрлер** қойындысындағы **Қызмет көрсету** түймесін басыңыз да, **EPSON Status Monitor 3** қосу таңдаңыз.
- Қол жетімді мерзім пайдалану шарттарына байланысты болады.

## Сия салынған контейнерлер және басқа тұтынылатын заттарды ауыстыру

### Уақытша қара сиямен басып шығару — Басқару тақтасы

1. сия салынған контейнерлер құрылғысын ауыстыруды сұрайтын хабар көрсетілгенде ОК түймесін басыңыз.  
Қара сиямен уақытша басып шығаруға болатынды хабарлайтын хабар көрсетіледі.
2. Хабарды тексеріп, содан соң ОК түймесін басыңыз.
3. Монохромды пішімде басып шығару қажет болса, **Жоқ, басып шығаруды болдырмау** параметрін таңдаңыз.  
Ағымдағы тапсырма бас тартылады және жиектерінің айналасында жақтаулары бар қарапайым қағазда басып шығаруға болады.

### Уақытша қара сиямен басып шығару — Windows

1. Нұсқаулар терезесі шыққанда, басып шығарудан бас тартыңыз.

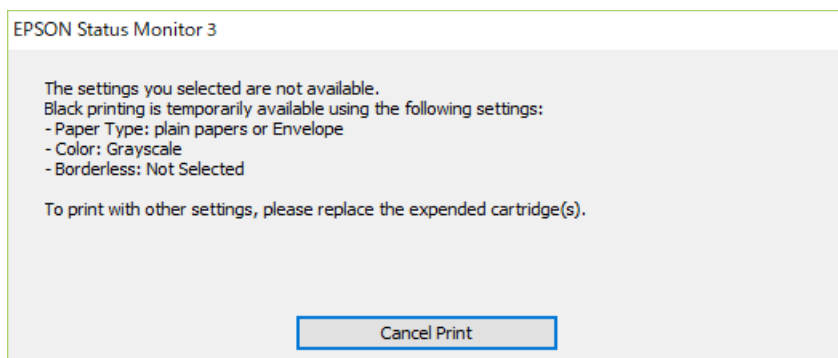
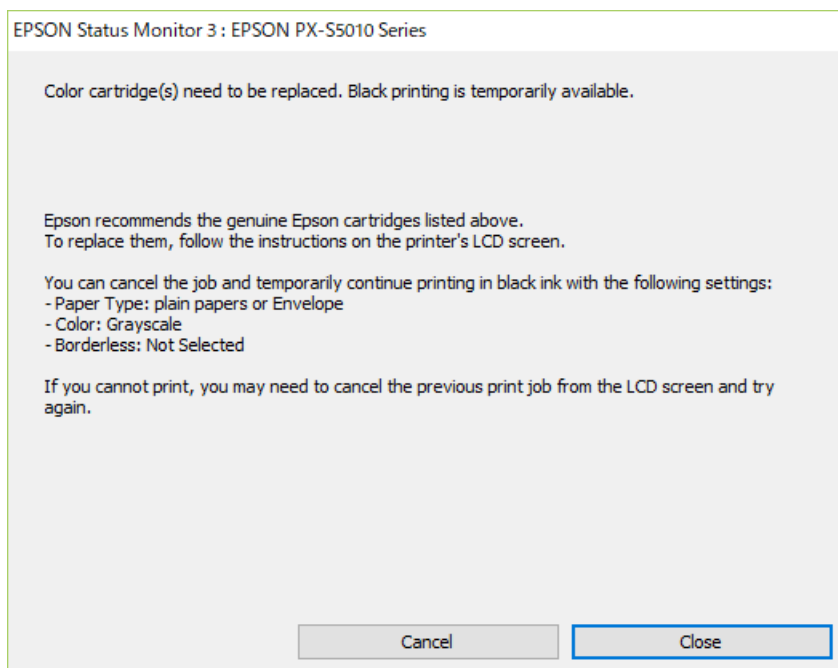

## Сия салынған контейнерлер және басқа тұтынылатын заттарды ауыстыру

### **Ескертпе:**

*Басып шығаруды компьютерден болдырмау мүмкін болмаса, принтердің басқару тақтасын пайдаланып болдырмаңыз.*

2. Принтер драйверінің терезесіне өтіңіз.
3. **қарапайым қағаздар** қойындысында **Хатқалта** немесе **Қағаз түріБасты** параметрі ретінде таңдаңыз.
4. **Сұр реңк** параметрін таңдаңыз.
5. **Басты** және **Қосымша опциялар** қойындыларындағы басқа элементтерді орнатыңыз да, **ОК** түймесін басыңыз.
6. **Басып шығару** түймесін басыңыз.
7. Көрсетілген терезеде **Қара түсте басып шығару** түймесін басыңыз.

---

## Қара сия азайғанда қара сияны сақтау (тек Windows үшін)

Қара сия аяқталып, басқа түрлі-түсті сия қалмаған жағдайда қара сияны жасау үшін түрлі-түсті сияны араластыруға болады. Ауыстырылатын қара сия салынған контейнер дайындаған кезде басып шығаруды жалғастыруға болады.

Бұл мүмкіндік тек принтер драйверінен келесі параметрлерді таңдаған кезде қол жетімді болады.

- Қағаз түрі: **қарапайым қағаздар**
- Сапасы: **Стандартты**
- EPSON Status Monitor 3: Қосылған

### **Ескертпе:**

- Егер **EPSON Status Monitor 3** ажыратылса, принтер драйверіне қатынасу үшін, **Кеңейтілген параметрлер** қойындысындағы **Қызмет көрсету** түймесін басыңыз да, **EPSON Status Monitor 3 қосу** таңдаңыз.
- Араластырылған қара түс шынайы қара түстен сәл өзгешеленуі мүмкін. Осыған қоса, басып шығару жылдамдығы қысқарады.
- Басып шығару басының сапасын қолдау үшін, қара сия да жұмсалуды мүмкін.

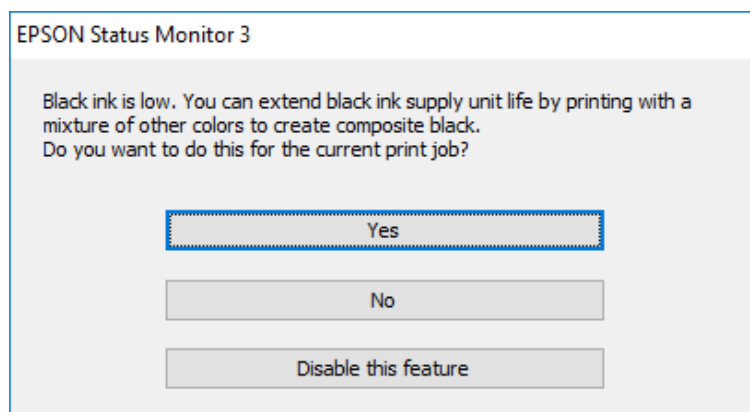

### Сия салынған контейнерлер және басқа тұтынылатын заттарды ауыстыру

| Опциялар              | Сипаттама   |
|-----------------------|---|
| Иә                    | Қара түсті жасау үшін түрлі-түсті сиялардың қоспасын таңдаңыз. Бұл терезе келесі рет ұқсас тапсырма басып шығарылғанда көрсетіледі.                       |
| Жоқ                   | Қалған қара сияның пайдаланылуын жалғастыру үшін таңдаңыз. Бұл терезе келесі рет ұқсас тапсырма басып шығарылғанда көрсетіледі.                           |
| Осы мүмкіндікті өшіру | Қалған қара сияның пайдаланылуын жалғастыру үшін таңдаңыз. Қара сия салынған контейнер ауыстырылмағанша және қайта азаймағанша, бұл терезе көрсетілмейді. |

# Принтерге техникалық қызмет көрсету

## Басып шығару механизмін тексеру және тазалау

Егер шүмектер бітелген болса, баспалар өңсіз болады, көрінетін жолақтар немесе күтпеген түстер пайда болады. Басып шығару сапасы төмендесе, шүмекті тексеру мүмкіндігін пайдаланып, шүмектердің бітелгенін тексеріңіз. Егер шүмектер бітелген болса, басып шығару механизмін тазалаңыз. Шүмекті тексеруді және басты тазалауды басқару тақтасынан немесе компьютерден орындауға болады.

**Маңызды:**

Алдыңғы қақпақты ашпаңыз және басып шығару механизмін тазалау барысында принтерді өшірмеңіз. Механизмді тазалау аяқталмаса, басып шығару мүмкін болмайды.

**Ескертпе:**

- Басып шығару механизмi аздап сия қолданатын болғандықтан, басып шығару механизмін тек сапа нашарлаған кезде тазалаңыз.
- Сия аз болса, басып шығару механизмін тазалай алмауыңыз мүмкін.
- Егер басып шығару сапасы саңылау тексеруді және басып шығару механизмін тазалауды төрт рет қайталағаннан кейін жақсартылмаса, кемінде алты сағат бойы басып шығармаңыз, одан кейін қажет болса, саңылау тексеруді іске қосыңыз және басып шығару механизмін тазалауды қайталаңыз. Принтерді өшіруге кеңес беріледі. Егер басып шығару сапасы әлі де жақсармаса, Epson қолдау көрсету қызметіне хабарласыңыз.
- Басып шығару механизмiнің құрғап қалуын болдырмау үшін қуат қосулы кезде принтерді желіден ажыратпаңыз.

## Басып шығару механизмін тексеру және тазалау — басқару тақтасы

1. Принтерге А4 өлшемді жай қағазды салыңыз.
2. Негізгі экраннан **Қызмет көрсету** таңдаңыз.  
Элементті таңдау үшін, ▲ ▼ ◀ ▶ түймелерін пайдалану арқылы фокусты элементке жылжытып, ОК түймесін басыңыз.
3. **Басып шығару басы саңл. тексеру** параметрін таңдаңыз.
4. Шүмек тексеру үлгісін басып шығару үшін экрандық нұсқауларды орындаңыз.

## Принтерге техникалық қызмет көрсету

- Басып шығарылған үлгіні тексеріңіз. Егер «NG» үлгісінде көрсетілгендей үзік сызықтар болса немесе сегменттер жоқ болса, басып шығару механизмінің шүмектері бітелген болуы мүмкін. Келесі қадамға өтіңіз. Келесі «OK» үлгісіндегідей үзік сызықтар немесе жоқ сегменттер болмаса, шүмектер бітелмеген. Саңылауды тексеру мүмкіндігін жабу үшін  параметрін таңдаңыз.

**OK**

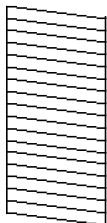

**NG**

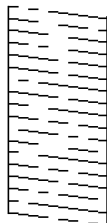

-  параметрін таңдап, басып шығару механизмін тазалау үшін экрандағы нұсқауларды орындаңыз.
- Тазалау аяқталған кезде, саңылауды тексеру үлгісін қайта басып шығарыңыз. Барлық жолдар толығымен басып шығарылғанша тазалау мен үлгіні басып шығаруды қайталаңыз.

### Қатысты ақпарат

➔ [“Қағазды Қағаз кассетасы ішіне салу” бетте 28](#)

## Басып шығару басын тексеру және тазалау - Windows

- A4 өлшемді қарапайым қағазды принтерге жүктеңіз.
- Принтер драйверінің терезесіне өтіңіз.
- Саңылауды тексеру** қойындысындағы **Қызмет көрсету** түймесін басыңыз.
- Экрандағы нұсқауларды орындаңыз.

### Қатысты ақпарат

➔ [“Қағазды Қағаз кассетасы ішіне салу” бетте 28](#)

➔ [“Принтер драйверіне кіру” бетте 80](#)

## Басып шығару механизмін тексеру және тазалау — Mac OS

- Принтерге A4 өлшемді қарапайым қағазды салыңыз.
-  мәзірі > **Принтерлер және сканерлер** (немесе **Басып шығару және сканерлеу, Басып шығару және факс**) тармағынан **Жүйе параметрлері** тармағын таңдап, принтерді таңдаңыз.

## Принтерге техникалық қызмет көрсету

3. **Параметрлер және жабдықтар > Утилиты > Принтер утилитасын ашу** түймесін басыңыз.
4. **Саңылауды тексеру** түймесін басыңыз.
5. Экрандағы нұсқауларды орындаңыз.

### Қатысты ақпарат

➔ [“Қағазды Қағаз кассетасы ішіне салу” бетте 28](#)

---

## Ойылған сызықтарды туралау

Егер көлденең сызықтар тураланбаған болып көрінсе, ойылған сызықтарды туралаңыз.

1. Принтерге А4 өлшемді жай қағазды салыңыз.
2. Негізгі экраннан **Қызмет көрсету** таңдаңыз.  
Элементті таңдау үшін, ▲ ▼ ◀ ▶ түймелерін пайдалану арқылы фокусты элементке жылжытып, ОК түймесін басыңыз.
3. **Шектік сызықты туралау** параметрін таңдаңыз.
4. Туралау үлгісін басып шығару үшін экрандағы нұсқауларды орындаңыз.
5. Ойылған сызықтарды туралау үшін экрандағы нұсқауларды орындаңыз. Тік сызық ең аз тураланбаған өрнектің нөмірін тауып, енгізіңіз.

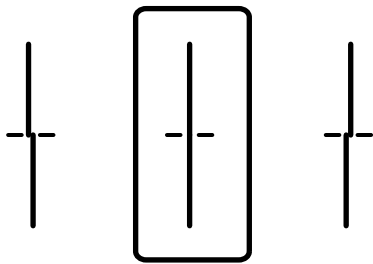

### Қатысты ақпарат

➔ [“Қағазды Қағаз кассетасы ішіне салу” бетте 28](#)

---

## Қағаздың өту жолын сиямен айғыздалудан тазалау

Егер басып шығарылған қағаз әлі де айғыз не сыдырылған болса, роликтің ішін тазалаңыз.



## Принтерге техникалық қызмет көрсету



### **Маңызды:**

*Принтер ішін тазалау үшін папирос қағазды пайдаланбаңыз. Басып шығару механизмінің шүмектері талшықтармен бітелуі мүмкін.*

1. А4 пішіміндегі таза қағазды тазаланатын қағаз көзіне енгізіңіз.
2. Негізгі экраннан **Қызмет көрсету** таңдаңыз.  
Элементті таңдау үшін, ▲ ▼ ◀ ▶ түймелерін пайдалану арқылы фокусты элементке жылжытып, ОК түймесін басыңыз.
3. **Бағыттауышты тазарту** параметрін таңдаңыз.
4. Қағаз көзін таңдап, қағаз жолын тазалау үшін экрандық нұсқауларды орындаңыз.

### **Ескертпе:**

*Қағазға сия жағылмай тұрып осы процедураны қайталаңыз. Егер басып шығарылған қағаз әлі де айғыз болса, басқа қағаз көзін таңдаңыз.*

### **Қатысты ақпарат**

➔ ["Қағазды Қағаз кассетасы ішіне салу" бетте 28](#)

# Желі қызметі және бағдарламалық құрал ақпараты

Бұл бөлім Epson веб-сайтынан немесе берілген бағдарламалық құрал дискісінен алуға болатын желі қызметтері мен бағдарламалық құралды таныстырады.

## Принтер жұмыстарын конфигурациялауға арналған қолданба (Web Config)

Web Config қолданбасы Internet Explorer және Safari компьютер немесе смарт құрылғыда жұмыс істейтіндей веб браузерде жұмыс істейтін қолданба. Принтердің күйін растауға немесе желі қызметі мен принтер параметрлерін өзгертуге болады. Web Config қолданбасын пайдалану үшін компьютер немесе принтерді және құрылғыны бірдей желіге қосыңыз.

Келесі браузерлерге қолдау көрсетіледі.

| OS                              | Браузер   |
|---------------------------------|---|
| Windows XP SP3 немесе кейінгі   | Microsoft Edge, Internet Explorer 8 немесе кейінгі, Firefox*, Chrome* |
| Mac OS X v10.6.8 немесе кейінгі | Safari*, Firefox*, Chrome*  |
| iOS*                            | Safari*   |
| Android 2.3 немесе кейінгі      | Әдепкі браузер  |
| Chrome OS*                      | Әдепкі браузер  |

\* Ең соңғы нұсқаны пайдаланыңыз.

## Веб-браузердегі Web Config функциясын іске қосу

1. Принтердің IP мекенжайын тексеріңіз.

Принтердің негізгі экранындағы желі белгішесін таңдаңыз, содан соң принтердің IP мекенжайын растау үшін белсенді қосылым әдісін таңдаңыз.

Элементті таңдау үшін, ▲ ▼ ◀ ▶ түймелерін пайдалану арқылы фокусты элементке жылжытып, OK түймесін басыңыз.

### **Ескертпе:**

*Сондай-ақ желі қосылымының есебін басып шығару арқылы IP мекенжайын тексеруге болады.*

2. Веб-браузерді компьютерден немесе смарт құрылғыдан іске қосыңыз, содан соң принтердің IP мекенжайын енгізіңіз.

Пішімі:

IPv4: http://принтердің IP мекенжайы/

IPv6: http://[принтердің IP мекенжайы]/

## Желі қызметі және бағдарламалық құрал ақпараты

Мысалдар:

IPv4: <http://192.168.100.201/>

IPv6: [http://\[2001:db8::1000:1\]/](http://[2001:db8::1000:1]/)

### **Ескертпе:**

Смарт құрылғыны пайдалану арқылы Epson iPrint техникалық қызмет көрсету экранындағы Web Config мүмкіндігін де іске қосуға болады.

### Қатысты ақпарат

➔ ["Epson iPrint функциясын пайдалану" бетте 114](#)

## Web Config бағдарламасын Windows жүйесінде іске қосу

Компьютерді принтерге WSD арқылы қосқанда Web Config функциясын іске қосу үшін төмендегі қадамдарды орындаңыз.

1. Компьютердегі принтерлер тізімін ашыңыз.

Windows 10/Windows Server 2016

Бастау түймесін басып, **Windows жүйесі > Басқару тақтасы > Құрылғылар мен принтерлерді көру** түймесін **Жабдық және дыбыс** тармағынан таңдаңыз.

Windows 8.1/Windows 8/Windows Server 2012 R2/Windows Server 2012

**Жұмыс үстелі > Параметрлер > Басқару тақтасы > Құрылғылар мен принтерлерді көру** тармағын **Жабдық және дыбыс** (немесе **Жабдық**) ішінде таңдаңыз.

Windows 7/Windows Server 2008 R2

Бастау түймесін басып, **Басқару тақтасы > Құрылғылар мен принтерлерді көру** түймесін **Жабдық және дыбыс** тармағынан таңдаңыз.

Windows Vista/Windows Server 2008

Бастау түймесін басып, **Басқару тақтасы > Принтерлер** түймесін **Жабдық және дыбыс** тармағынан таңдаңыз.

2. Принтерді тінтуірдің оң жақ түймешігімен басып, **Сипаттар** тармағын таңдаңыз.

3. **Веб-қызмет** қойындысын таңдап, URL мекенжайын басыңыз.

## Web Config бағдарламасын Mac OS жүйесінде іске қосу

1. **Жүйе параметрлері** тармағын  мәзірінен > **Принтерлер және сканерлер** (немесе **Басып шығару және сканерлеу, Басып шығару және факс**) тармағынан таңдап, принтерді таңдаңыз.

2. **Опциялар және шығын материалдары > Принтер веб-бетін көрсету** тармағын басыңыз.

---

## Веб-беттерді басып шығаруға арналған қолданба (E-Web Print) (тек Windows үшін)

E-Web Print — әртүрлі орналасулары бар веб-беттерді оңай басып шығаруға мүмкіндік беретін қолданба. Мәліметтер алу үшін қолданбаның анықтамасын қараңыз. Анықтамаға **E-Web Print** құралдар тақтасындағы **E-Web Print** мәзірінен қатынасуға болады.

### **Ескертпе:**

- Windows Server операциялық жүйесі қолданылмайды.*
- Жүктеу сайтынан қолдау көрсетілетін браузерлерді және ең соңғы нұсқасын тексеріңіз.*

### **Іске қосу**

E-Web Print орнатылғанда, ол компьютерде көрсетіледі. **Print** немесе **Clip** басыңыз.

---

## Бірнеше құрылғыларды конфигурациялауға арналған қолданба (EpsonNet Config)

EpsonNet Config — желі интерфейсінің мекенжайлары мен протоколдарды орнатуға мүмкіндік беретін қолданба. Қосымша мәліметтер алу үшін EpsonNet Config немесе қолданбаның пайдалану нұсқаулығын қараңыз.

### **Windows жүйесінде іске қосу**

- Windows 10/Windows Server 2016  
Бастау түймесін басыңыз, содан соң **EpsonNet > EpsonNet Config** параметрін таңдаңыз.
- Windows 8.1/Windows 8/Windows Server 2012 R2/Windows Server 2012  
Іздеу жолағына бағдарлама атын енгізіп, көрсетілетін белгіні таңдаңыз.
- Windows 7/Windows Vista/Windows XP/Windows Server 2008 R2/Windows Server 2008/Windows Server 2003 R2/Windows Server 2003  
Бастау түймесін басып, **Барлық бағдарламалар** не **Бағдарламалар > EpsonNet > EpsonNet Config SE > EpsonNet Config** түймесін басыңыз.

### **Mac OS жүйесінде іске қосу**

**Өту > Қолданбалар > Epson Software > EpsonNet > EpsonNet Config SE > EpsonNet Config.**

---

## Бағдарламалық құралды жаңарту құралдары (EPSON Software Updater)

EPSON Software Updater — интернеттегі жаңа не жаңартылған бағдарламалық құралды тексеретін және оны орнататын бағдарлама. Принтердің микробағдарламасын және нұсқаулығын жаңартуға болады.

### **Ескертпе:**

*Windows Server операциялық жүйесі қолданылмайды.*

## Желі қызметі және бағдарламалық құрал ақпараты

### Орнату әдісі

Epson веб-сайтынан EPSON Software Updater қолданбасын жүктеп алыңыз.

Егер Windows компьютерін пайдаланып жатсаңыз және оны веб-сайттан жүктеу мүмкін болмаса, оны бірге берілетін дискіден жүктеуге болады.

<http://www.epson.com>

### Windows жүйесінде іске қосу

Windows 10

Бастау түймесін басыңыз, содан соң **Epson Software > EPSON Software Updater** параметрін таңдаңыз.

Windows 8.1/Windows 8

Іздеу жолағына бағдарлама атын енгізіп, көрсетілетін белгіні таңдаңыз.

Windows 7/Windows Vista/Windows XP

Бастау түймесін басыңыз, содан соң **Барлық бағдарламалар** немесе **Бағдарламалар > Epson Software > EPSON Software Updater** тармағын таңдаңыз.

**Ескертпе:**

Сондай-ақ, EPSON Software Updater қолданбасын жұмыс үстеліндегі тапсырмалар тақтасында принтер белгішесін басып, содан кейін **Бағдарламаны жаңарту** пәрменін таңдау арқылы іске қосуға болады.

### Mac OS жүйесінде іске қосу

**Өту > Қолданбалар > Epson Software > EPSON Software Updater** тармағын таңдаңыз.

---

## Соңғы қолданбаларды орнату

**Ескертпе:**

Қолданбаны қайта орнату кезінде алдымен оны жою керек.

1. Принтер мен компьютер байланысқа қолжетімді екенін және принтер интернетке қосылғанын тексеріңіз.

## Желі қызметі және бағдарламалық құрал ақпараты

2. EPSON Software Updater бағдарламасын іске қосыңыз.  
Скриншот Windows жүйесінің мысалы болып табылады.

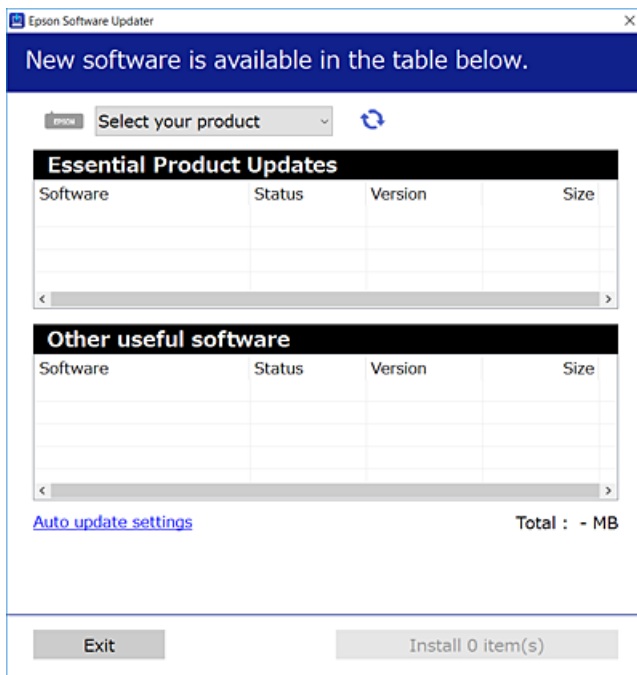

3. Windows жүйесі үшін принтерді таңдаңыз, содан соң соңғы қолжетімді қолданбаларды тексеру үшін  түймесін басыңыз.
4. Орнату немесе жаңарту қажет элементтерді таңдап, орнату түймесін басыңыз.



### **Маңызды:**

*Принтерді жаңарту аяқталмағанша өшірмеңіз немесе ажыратпаңыз; кері жағдайда, принтер бұзылуы мүмкін.*

### **Ескертпе:**

- Соңғы қолданбаларды Epson веб-сайтынан жүктеуге болады.  
<http://www.epson.com>
- Егер Windows Server операциялық жүйелерін пайдалансаңыз, EPSON Software Updater қолданбасын пайдалану мүмкін емес. Соңғы қолданбаларды Epson веб-сайтынан жүктеңіз.

### **Қатысты ақпарат**

➔ "Бағдарламалық құралды жаңарту құралдары (EPSON Software Updater)" бетте 132

---

## PostScript принтер драйверін орнату

### PostScript принтер драйверін орнату — Windows

1. Орнату процесін келесі опциялардың біреуінен бастаңыз.
  - Принтермен бірге берілген бағдарламалық құралдың дискісін пайдалану.**

Бағдарламалық құралдың дискісін компьютерге салып, келесі қалта жолына кіріңіз, содан соң SETUP64.EXE (немесе SETUP.EXE) файлын іске қосыңыз.

Driver\PostScript\WINX64 (немесе WINX86)\SETUP\SETUP64.EXE (немесе SETUP.EXE)
  - Веб-сайтты пайдалану.**

Принтердің бетіне келесі веб-сайттан кіріп, PostScript3 принтер драйверін жүктеп алыңыз, содан соң орындау файлын іске қосыңыз.

<http://www.epson.eu/Support> (Еуропа)

<http://support.epson.net/> (Еуропа сыртында)
2. Принтеріңізді таңдаңыз.
3. Экрандағы нұсқауларды орындаңыз.
4. Желі қосылымынан немесе USB қосылымынан қосылым әдісін таңдаңыз.
  - Желі қосылымы үшін.**

Бірдей желідегі қолжетімді принтерлердің тізімі көрсетіледі.

Пайдалану қажет принтерді таңдаңыз.
  - USB қосылымы үшін.**

Принтерді компьютерге жалғау үшін экрандық нұсқауларды орындаңыз.
5. PostScript принтер драйверін орнату үшін экрандық нұсқауларды орындаңыз.

### PostScript принтер драйверін орнату — Mac OS

Принтер драйверін Epson қолдау көрсету веб-сайтынан жүктеп алып, орнатыңыз.

<http://www.epson.eu/Support> (Еуропа)

<http://support.epson.net/> (Еуропа сыртында)

Принтер драйверін орнату кезінде принтердің IP мекенжайы қажет болады.

Принтердің негізгі экранындағы желі белгішесін таңдаңыз, содан соң принтердің IP мекенжайын растау үшін белсенді қосылым әдісін таңдаңыз.

### Принтер драйверін қосу (тек Mac OS үшін)

1.  мәзірінен **Жүйе параметрлері** түймесін > **Принтерлер және сканерлер** (немесе **Басып шығару және сканерлеу, Басып шығару және факс**) таңдаңыз.
2. + басып, **Басқа принтер немесе сканер қосу** таңдаңыз.

## Желі қызметі және бағдарламалық құрал ақпараты

3. Принтер таңдаңыз да, **Қосу** түймесін басыңыз.

**Ескертпе:**

- Егер принтер тізімде болмаса, оның компьютерге дұрыс қосылғанын және принтердің қосулы екенін тексеріңіз.
- USB, IP не Bonjour байланысы үшін принтер драйверін қосқан соң, қосымша қағаз кассетасы құрылғысын қолмен орнатыңыз.

---

## Epson Universal принтер драйверін орнату (тек Windows үшін)

Epson Universal принтер драйвері — әмбебап PCL6 үйлесімді басып шығару драйвері. Принтер драйверін орнатқаннан кейін\*, осы принтерге қолдау көрсететін әрбір Epson принтерінен басып шығаруға болады.

\* Бұл жалпы принтер драйвері болғандықтан, басып шығару мүмкіндіктері осы принтерге арнайы арналған принтер драйверімен салыстырғанда шектеулі.

Принтер драйверін орнату үшін, принтерді компьютердегімен бірдей желіге жалғаңыз, кейін төмендегі процедураны орындаңыз.

1. Epson қолдау көрсету веб-сайтынан драйвердің орындалатын файлыны жүктеңіз.

<http://www.epson.eu/Support> (тек Еуропа)

<http://support.epson.net/>

2. Орындалатын файлды екі рет басыңыз.

3. Қалған орнату үшін экрандық нұсқауларды орындаңыз.

**Ескертпе:**

*Егер Windows жүйесі орнатылған компьютерді пайдалансаңыз және драйверді веб-сайттан жүктеп алу мүмкін болмаса, оны принтермен бірге келетін бағдарламалық жасақтама дискісінен орнатыңыз. «Driver\Universal» бөліміне кіріңіз.*

---

## Қолданбаларды жою

Компьютерге әкімші ретінде кіріңіз. Егер компьютер сұраса, әкімшінің құпия сөзін енгізіңіз.

## Қолданбаларды жою — Windows

1. Принтерді өшіру үшін  түймесін басыңыз.

2. Барлық қосулы қолданбаларды жабыңыз.

3. **Басқару тақтасы** ашыңыз:

- Windows 10/Windows Server 2016

Бастау түймесін басыңыз, содан соң **Windows жүйесі** > **Басқару тақтасы** параметрін таңдаңыз.



## Желі қызметі және бағдарламалық құрал ақпараты

- ❑ Windows 8.1/Windows 8/Windows Server 2012 R2/Windows Server 2012

**Жұмыс үстелі > Параметрлер > Басқару тақтасы** таңдаңыз.

- ❑ Windows 7/Windows Vista/Windows XP/Windows Server 2008 R2/Windows Server 2008/Windows Server 2003 R2/Windows Server 2003

Бастау түймесін басып, **Басқару тақтасы** таңдаңыз.

### 4. Бағдарламаны жою (немесе Бағдарламаларды қосу немесе жою) ашыңыз:

- ❑ Windows 10/Windows 8.1/Windows 8/Windows 7/Windows Vista/Windows Server 2016/Windows Server 2012 R2/Windows Server 2012/Windows Server 2008 R2/Windows Server 2008

**Бағдарламалар** ішінен **Бағдарламаны жою** ашыңыз.

- ❑ Windows XP/Windows Server 2003 R2/Windows Server 2003

**Бағдарламаларды қосу немесе жою** түймесін басыңыз.

### 5. Жойғыңыз келетін бағдарламаны таңдаңыз.

Басып шығару тапсырмалары болса, принтер драйверін жоя алмайсыз. Жойыңыз немесе жоймас бұрын тапсырмалардың басылып шығуын күтіңіз.

### 6. Қолданбаларды жою:

- ❑ Windows 10/Windows 8.1/Windows 8/Windows 7/Windows Vista/Windows Server 2016/Windows Server 2012 R2/Windows Server 2012/Windows Server 2008 R2/Windows Server 2008

**Жою/өзгерту** немесе **Жою** түймесін басыңыз.

- ❑ Windows XP/Windows Server 2003 R2/Windows Server 2003

**Өзгерту/Жою** немесе **Жою** түймесін басыңыз.

#### **Ескертпе:**

*Егер Пайдаланушы тіркелгісін басқару терезесі бейнеленсе, Жалғастыру түймесін басыңыз.*

### 7. Экрандағы нұсқауларды орындаңыз.

## Қолданбаларды жою — Mac OS

### 1. Uninstaller бағдарламасын EPSON Software Updater көмегімен жүктеп алыңыз.

Uninstaller жүктелген соң, оны қайта бағдарламаны жойған сайын жүктеудің қажеті жоқ.

### 2. Принтерді өшіру үшін түймесін басыңыз.

### 3. Принтер драйверін жою үшін **Жүйе параметрлері** тармағын мәзірі > **Принтерлер және сканерлер** (немесе **Басып шығару және сканерлеу, Басып шығару және факс**) тармағынан таңдаңыз, содан кейін қосылған принтерлер тізімінен принтерді жойыңыз.

### 4. Барлық қосулы қолданбаларды жабыңыз.

### 5. **Өту > Қолданбалар > Epson Software > Uninstaller** тармағын таңдаңыз.

## Желі қызметі және бағдарламалық құрал ақпараты

6. Жойғыңыз келетін бағдарламаны таңдап, **Uninstall** басыңыз.



**Маңызды:**

*Uninstaller компьютердегі Epson принтерлері үшін барлық драйверлерді алып тастайды. Егер түрлі Epson сия принтерлерін пайдаланатын болсаңыз және тек кейбір драйверлерді жойғыңыз келсе, алдымен олардың барлығын жойып, қажетті принтерді қайта орнатыңыз.*

**Ескертпе:**

*Егер қолданба тізімінен жойғыңыз келген қолданбаны таба алмасаңыз, қолданбаны Uninstaller көмегімен жоя алмайсыз. Бұл жағдайда **Өту > Бағдарламалар > Epson Software** таңдаңыз, жойғыңыз келетін бағдарламаны таңдаңыз да, оны қоқыс жәшігі белгісіне апарыңыз.*

---

## Желі қызметі арқылы басып шығару

Интернетте қолжетімді Epson Connect пайдаланып смартфоннан, планшеттен немесе ноутбуктан кез келген уақытта және кез келген жерден дерлік басып шығаруға болады. Осы қызметті пайдалану үшін Epson Connect бөлімінде пайдаланушыны және принтерді тіркеу қажет.

Интернетте қолжетімді мүмкіндіктер төменде көрсетілген.

Email Print

Құжаттар немесе кескіндер сияқты тіркемелері бар электрондық хабарды принтерге тіркелген электрондық поштаның мекенжайына жібергенде, осы электрондық хабарды және тіркемелерді үй немесе кеңсе принтері сияқты қашықтағы орындардан басып шығаруға болады.

Epson iPrint

Бұл қолданба iOS және Android жүйесіне арналған және смартфоннан немесе планшеттен басып шығаруға мүмкіндік береді. Құжаттарды, кескіндерді және веб-сайттарды бірдей сымсыз LAN желісіндегі принтерге тікелей жіберу арқылы басып шығаруға болады.

Remote Print Driver

Бұл қашықтағы басып шығару драйвері қолдайтын ортақ бөлісетін драйвер болып табылады. Қашықтағы орындағы принтер арқылы басып шығарғанда әдеттегі қолданбалар терезесіндегі принтерді өзгерту арқылы басып шығаруға болады.

Мәліметтер алу үшін Epson Connect порталының веб-сайтын қараңыз.

<https://www.epsonconnect.com/>

<http://www.epsonconnect.eu> (тек Еуропа)

### Қатысты ақпарат

➔ "Epson iPrint функциясын пайдалану" бетте 114

# Ақаулықтарды шешу

## Принтер күйін тексеру

### СКД экранындағы хабарларды тексеру

Егер СКД экранында қате хабарлар бейнеленсе, ақаулықты шешу үшін экрандағы нұсқауларды немесе төмендегі шешімдерді орындаңыз.

| Қате хабарлары  | Шешімдер  |
|---|---|
| Принтер қатесі<br>Принтерді қайта іске қосыңыз. Қосымша ақпарат алу үшін құжаттаманы қараңыз.   | <ul style="list-style-type: none"> <li><input type="checkbox"/> Принтердегі немесе қағаз кассетасы ішіндегі қандай да бір қағазды не қорғаныш материалды алып тастаңыз. Қуатты өшіріп және қайта қосқаннан кейін қате туралы хабар әлі көрсетілсе, Epson қолдау көрсету орталығына хабарласыңыз.</li> <li><input type="checkbox"/> Келесі қате кодтары көрсетілгенде әрбір қағаз көзіне жүктеуге болатын парақтардың ең көп санына арналған қағазды тексеріңіз.<br/>000181, 000184</li> </ul> |
| XX ішіндегі қағаз шығып тұр.  | Қағазды жүктеп, қағаз кассетасы құрылғысын толық салыңыз.   |
| Тым көп қағаз кассетасы құрылғылары орнатылған. Қуатты өшіріп, қосымша құрылғыларды алып тастаңыз. Мәлімет алу үшін құжаттаманы тексеріңіз. | Бір қосымша қағаз кассетасы құрылғысына дейін орнатуға болады. Басқа қағаз кассеталары құрылғысы үшін орнату үшін кері қадамдарды орындау арқылы жоюға болады.  |
| Басып шығару мүмкін емес, себебі XX істемей тұр. Басқа кассетадан басып шығаруға болады.  | Қуатты өшіріп, қайта қосыңыз да, қағаз кассетасы қайта енгізіңіз. Егер қате туралы хабар әлі шығып тұрса, жөндеу туралы сұрау үшін Epson қолдау қызметіне немесе өкілетті Epson қызмет көрсетушісіне хабарласыңыз.  |
| XX ішіндегі Басып шығарғышқа қызмет көрсету қызмет ету мерзімі аяқталуға жақын.   | басып шығарғыштарға қызмет көрсету ауық-ауық ауыстырылып тұруы керек. Ауыстыру кезінде қағаз қағаз кассетасы немесе артқы қағаз беру ішінен дұрыс берілмейді. басып шығарғыштарға қызмет көрсету жабдығына арналған қағаз кассетасы немесе артқы қағаз беру бөлшегін ауыстыру туралы сұрау үшін Epson қолдау қызметіне немесе өкілетті Epson қызмет көрсетушісіне хабарласыңыз.   |
| XX ішіндегі басып шығарғышқа қызмет көрсету жарамдылық мерзімі аяқталды. Мәлімет алу үшін, құжаттаманы қараңыз.                             | басып шығарғыштарға қызмет көрсету жабдығына арналған қағаз кассетасы немесе артқы қағаз беру бөлшегін ауыстыру туралы сұрау үшін Epson қолдау қызметіне немесе өкілетті Epson қызмет көрсетушісіне хабарласыңыз.   |
| Сия салынған контейнер ауыстыру керек.  | Ең оңтайлы басып шығару сапасына қол жеткізу үшін және басып шығару механизмін қорғау үшін принтер сия салынған контейнердің ауыстырылу қажеттігін көрсеткенде, түрлі сия сақтау қоры сия беру құралында сақталады. Жаңа сия салынған контейнерлер ауыстырыңыз.   |
| Қағаз орнатуды автоматты көрсету Өшірулі күйінде. Кейбір функциялар қолжетімсіз болуы мүмкін. Толық мәліметтерді құжаттамадан қараңыз.      | Егер <b>Қағаз орнатуды автоматты көрсету</b> өшірілген болса, AirPrint драйверін пайдалану мүмкін емес.   |

## Ақаулықтарды шешу

| Қате хабарлары  | Шешімдер  |
|---|---|
| IP мекенжайы мен қосалқы желі маскасының тіркесімі дұрыс емес. Қосымша мәлімет алу үшін құжаттаманы қараңыз.              | Дұрыс IP мекенжайын немесе әдепкі шлюзді енгізіңіз. Көмек алу үшін желілік әкімшіге хабарласыңыз.   |
| Бұлттық қызметтерді пайдалану үшін түпкі сертификатты жаңартыңыз.   | Веб-конфигурацияны іске қосып, түбірлік сертификатты жаңартыңыз.  |
| Принтер (IP мекенжайы сияқты) немесе принтер драйверінің порт параметрлері компьютер бойынша дұрыс екендігін тексеріңіз.  | Принтер портының <b>Принтер</b> мәзірінен <b>Сипат &gt; Порт</b> бөлімінде дұрыс таңдалғанын тексеріңіз.<br>USB байланысы үшін « <b>USBXXX</b> » таңдаңыз немесе желілік қосылым үшін « <b>EpsonNet Print Port</b> » таңдаңыз.  |
| Компьютер арқылы порт параметрлері мен принтер драйвері дұрыс екендігін тексеріңіз. Мәлімет алу үшін құжаттаманы қараңыз. |   |
| Recovery Mode   | Принтер қалпына келтіру режимінде іске қосылды, себебі микробағдарлама жаңартуы сәтсіз аяқталды.<br>Микробағдарламаны қайта жаңартып көру үшін төмендегі қадамдарды орындаңыз.<br><br>1. Компьютер мен принтерді USB кабелімен жалғаңыз.<br>(Қалпына келтіру режимі барысында, микробағдарламаны желі қосылымы бойынша жаңарта алмайсыз.)<br><br>2. Қосымша нұсқаулар алу үшін жергілікті Epson веб-сайтына өтіңіз. |

### Қатысты ақпарат

- ➔ [“Epson қолдау көрсету орталығына хабарласу” бетте 190](#)
- ➔ [“Бағдарламалық құралды жаңарту құралдары \(EPSON Software Updater\)” бетте 132](#)
- ➔ [“Соңғы қолданбаларды орнату” бетте 133](#)

## Принтер күйін тексеру — Windows

1. Принтер драйверінің терезесіне өтіңіз.
2. **EPSON Status Monitor 3** түймесін **Қызмет көрсету** қойындысында басып, **Толығырақ** басыңыз.

Принтердің күйін, сия деңгейлерін және қате күйін тексеруге болады.

#### **Ескертпе:**

Егер **EPSON Status Monitor 3** ажыратылса, **Кеңейтілген параметрлер** қойындысындағы **Қызмет көрсету** түймесін басыңыз да, **EPSON Status Monitor 3** қосу таңдаңыз.

### Қатысты ақпарат

- ➔ [“Принтер драйверіне кіру” бетте 80](#)

## Принтер күйін тексеру — Mac OS

1.  мәзірі > **Принтерлер және сканерлер** (немесе **Басып шығару және сканерлеу, Басып шығару және факс**) тармағынан **Жүйе параметрлері** тармағын таңдап, принтерді таңдаңыз.
2. **Параметрлер және жабдықтар** > **Утилиты** > **Принтер утилитасын ашу** түймесін басыңыз.
3. **EPSON Status Monitor** түймесін басыңыз.  
Принтердің күйін, сия деңгейлерін және қате күйін тексеруге болады.

---

## Бағдарламалық құралдың күйін тексеру

Бағдарламалық құралды ең соңғы нұсқасына жаңарту арқылы проблемаларды жоюға болады. Бағдарламалық құрал күйін тексеру үшін бағдарламалық құралдың жаңарту құралын пайдаланыңыз.

### Қатысты ақпарат

- ➔ [“Бағдарламалық құралды жаңарту құралдары \(EPSON Software Updater\)” бетте 132](#)
- ➔ [“Соңғы қолданбаларды орнату” бетте 133](#)

---

## Кептелген қағазды шығару

Кептелген қағазды жыртылған бөліктерімен қоса анықтап, алып тастау үшін принтердің басқару тақтасында экрандық нұсқауларды орындаңыз. СКД экраны кептелген қағазды алып тастау әдісін көрсететін анимацияны көрсетеді.

### **Абайлаңыз:**

*Қолдарыңыз принтердің ішінде болған кезде басқару панеліндегі түймелерді ешқашан баспаңыз. Егер принтер жұмыс істей бастаса, бұл жарақат алуды тудыруы мүмкін. Жарақатты болдырмау үшін, шығып тұрған жерлерге тимеңіз.*

### **Маңызды:**

*Кептелген қағазды ақырын алыңыз. Қағазды күшпен шығару принтерді зақымдауы мүмкін.*



---

## Қағаз дұрыс берілмейді

Келесі пункттерді тексеріңіз және мәселені шешу үшін сәйкес шаралар қабылдаңыз.

- Принтерді тегіс бетке орнатып, ұсынылған орта жағдайларында жұмыс істетіңіз.
- Осы принтер қолдайтын қағазды пайдаланыңыз.
- Қағазды пайдалану бойынша сақтандыру шараларын орындаңыз.

## Ақаулықтарды шешу

- ❑ Қағазды көрсетілген парақтар санынан асыра салуға болады. Кәдімгі қағазды қағаз кассетасы құрылғысына жүктегенде, жиек бағыттауышындағы  таңбасы арқылы көрсетілген сызықтан асырмаңыз. Фотосурет қағазы сияқты қалың қағаз үшін жиек бағыттағышындағы  таңбасы көрсеткен сызықтан асырып жүктемеңіз. Кәдімгі қағазды артқы қағаз беру құрылғысына жүктегенде, жиек бағыттауышындағы үшбұрыш таңбасы арқылы көрсетілген сызықтан асырмаңыз.
- ❑ Қағаз өлшемі мен қағаз түрі параметрлері нақты қағаз өлшеміне және принтерге жүктелген қағаз түріне сәйкес келетініне көз жеткізіңіз.
- ❑ Егер қағаз беру проблемасы жиі пайда болса, қағазды басқа қағаз көзінен беріңіз.

### Қатысты ақпарат

- ➔ [“Қоршаған орта сипаттамалары” бетте 169](#)
- ➔ [“Қағазды ұстау туралы сақтандырулар” бетте 27](#)
- ➔ [“Қолжетімді қағаз және сыйымдылықтар” бетте 23](#)
- ➔ [“Қағаз түрлерінің тізімі” бетте 35](#)

## Қағаздың кептелуі

- ❑ Қағазды дұрыс бағытта жүктеп, жиек бағыттауыштарын қағаздың жиектеріне қарсы бағытта сырғытыңыз.
- ❑ Бірнеше қағаз парағын жүктегенде бір уақытта бір қағаз парағын жүктеңіз.

### Қатысты ақпарат

- ➔ [“Кептелген қағазды шығару” бетте 141](#)
- ➔ [“Қағазды Қағаз кассетасы ішіне салу” бетте 28](#)
- ➔ [“Қағазды Артқа қағаз беру ішіне салу” бетте 31](#)

## Қағаз қисық беріледі

Қағазды дұрыс бағытта жүктеп, жиек бағыттауыштарын қағаздың жиектеріне қарсы бағытта сырғытыңыз.

### Қатысты ақпарат

- ➔ [“Қағазды Қағаз кассетасы ішіне салу” бетте 28](#)
- ➔ [“Қағазды Артқа қағаз беру ішіне салу” бетте 31](#)

## Бір уақытта бірнеше парақ қағаз беріледі

Егер 2 жақты басып шығару кезінде бірнеше қағаз парағы салынса, қағазды қайта жүктеуден бұрын принтерге жүктелген бүкіл қағазды алып тастаңыз.

## Қағаз қосымша қағаз кассетасы құрылғысынан берілмейді

Қосымша қағаз кассетасы құрылғысы қосылса, принтер драйверінде параметрлер орнату қажет.

### Қатысты ақпарат

- ➔ [“Қосымша қағаз кассетасы құрылғысын принтер драйверіне орнату — Windows” бетте 181](#)
- ➔ [“Қосымша қағаз кассетасы құрылғысын принтер драйверіне орнату — Mac OS” бетте 181](#)

## Қағазды шығару қатесі

Қағаз артқы қағаз беру құрылғысына жүктелген болса да, қағаз қате шығарылғанда қағазды артқы қағаз беру құрылғысының ортасына қайта салыңыз.



---

## Қуат және басқару тақтасының ақаулары

### Қуат қосылмайды

- Қуат сымы мықтап тағылғанына көз жеткізіңіз.
-  түймесін сәл ұзағырақ ұстап тұрыңыз.

### Қуат өшірілмейді

 түймесін сәл ұзағырақ ұстап тұрыңыз. Егер принтерді әлі де өшіре алмасаңыз, қуат сымын розеткадан ажыратыңыз. Басып шығару басының кебуіне жол бермеу үшін принтерді  түймесін басып арқылы қайтадан қосыңыз және өшіріңіз.

### Қуат автоматты түрде өшеді

- Параметрлер > Жалпы параметрлер > Нег.параметрлер > Қуатты өш. парам.** тармағын таңдаңыз, содан кейін **Белсенді болмағанда қуатты өшіру** және **Ажырағанда қуатты өшіру** параметрлерін өшіріңіз.
- Параметрлер > Жалпы параметрлер > Нег.параметрлер** тармағын таңдаңыз, содан кейін **Өшіру таймері** параметрін өшіріңіз.

#### **Ескертпе:**

Сатып алынған жерге байланысты сіздің өніміңізде **Қуатты өш. парам.** немесе **Өшіру таймері** мүмкіндігі болуы мүмкін.

## СКД экраны күңгірттенеді

Принтер ұйқы режимінде. СКД экранын қалыпты күйіне қайтару үшін басқару тақтасындағы кез келген түймені басыңыз.

## Басқару тақтасынан пайдалану мүмкін емес

Пайдаланушы мүмкіндіктеріне қатысты шектеулер қосылған кезде, басып шығару үшін пайдаланушының идентификаторы және құпия сөзі қажет. Егер құпия сөзді білмесеңіз, принтер әкімшісіне хабарласыңыз.

## Компьютерден басып шығару мүмкін емес

### Қосылымды тексеру (USB)

- USB кабелін қауіпсіз түрде принтерге және компьютерге қосыңыз.
- Егер USB хабын пайдалансаңыз, принтерді компьютерге тікелей қосып көріңіз.
- USB кабелі анықталмаса, портты өзгертіңіз немесе USB кабелін өзгертіңіз.
- Принтер USB қосылымы арқылы басып шығарылмаса, келесі әдісті көріңіз.

USB кабелін компьютерден ажыратыңыз. Компьютерде көрсетілетін принтер белгішесін тінтуірдің оң жағымен басып, **Құрылғыны жою** параметрін таңдаңыз. Содан соң, USB кабелін компьютерге қосып, сынақтық басып шығарып көріңіз.

Компьютерге қосылу әдісін өзгерту үшін осы нұсқаулықтағы қадамдарды орындау арқылы USB қосылымын қайта реттеңіз. Мәліметтер алу үшін төмендегі қатысты ақпарат сілтемесін қараңыз.

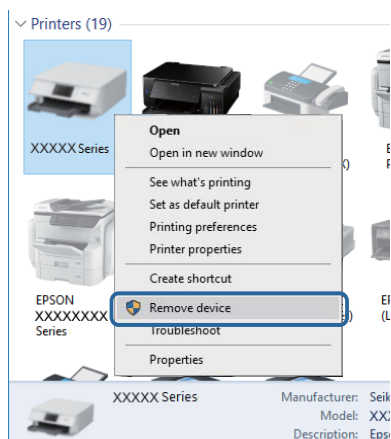

### Қосылымды тексеру (желі)

- Кіру нүктесін немесе провайдерді өзгерткенде принтерге арналған желі реттеулерін қайта жасап көріңіз. Компьютерді немесе смарт құрылғыны принтердікімен бірдей SSID идентификаторына қосыңыз.



## Ақаулықтарды шешу

- ❑ Желіге қосу қажет құрылғыларды өшіріңіз. Шамамен 10 секунд күтіп, құрылғыларды келесі ретпен қосыңыз: кіру нүктесі, компьютер немесе смарт құрылғы, содан соң принтер. Радио толқынды байланысты жақсарту үшін принтерді және компьютерді немесе смарт құрылғыны кіру нүктесіне жақындатып, желі реттеулерін қайта жасаңыз.
- ❑ Желі қосылымы есебін басып шығарыңыз. Мәліметтер алу үшін, төмендегі қатысты ақпарат сілтемесін қараңыз. Егер есеп желі қосылымы сәтсіз болғанын көрсетсе, желі қосылымының есебін тексеріп, басып шығарылған шешімдерді орындаңыз.
- ❑ Принтерге тағайындалған IP мекенжайы 169.254.XXX.XXX және қосалқы желі маскасы 255.255.0.0 болса, IP мекенжайының дұрыс тағайындалмауы мүмкін. Кіру нүктесін қайта іске қосыңыз немесе принтердің желілік параметрлерін қайта орнатыңыз. Егер бұл мәселені шешпесе, кіру нүктесінің құжаттамасын қараңыз.
- ❑ Компьютердің желілік реттеулері дұрыс екенін тексеру үшін, компьютерден қандай да бір веб-сайтқа кіріп көріңіз. Егер қандай да бір веб-сайтқа кіру мүмкін болмаса, онда компьютерде ақау бар. Компьютердің желі қосылымын тексеріңіз.

### Қатысты ақпарат

➔ [“Желі қосылымы есебін басып шығару” бетте 68](#)

## Бағдарламалық құралды және деректерді тексеру

- ❑ Түпнұсқа Epson принтер драйвері орнатылғанын тексеріңіз. Түпнұсқа Epson принтер драйвері орнатылмаса, қолжетімді функциялар шектеледі. Түпнұсқа Epson принтер драйверін пайдалануға кеңес береміз. Мәліметтер алу үшін, төмендегі қатысты ақпарат сілтемесін қараңыз.
- ❑ Үлкен өлшемді кескінді басып шығарып жатсаңыз, компьютерде жеткілікті жад болмауы мүмкін. Кескінді төмен ажыратымдылықпен немесе кішірек өлшемде басып шығарыңыз.

### Қатысты ақпарат

➔ [“Түпнұсқа Epson принтер драйверлерін тексеру” бетте 145](#)

## Түпнұсқа Epson принтер драйверлерін тексеру

Келесі әдістердің бірін пайдалану арқылы компьютеріңізге түпнұсқа Epson принтер драйверінің орнатылғанын тексеруге болады.

### Windows

Принтер серверінің сипаттары терезесін ашу үшін, **Басқару тақтасы > Құрылғылар мен принтерлерді көру (Принтерлер, Принтерлер мен факстар)** тармағын таңдап, келесілерді орындаңыз.

- ❑ Windows 10/Windows 8.1/Windows 8/Windows 7/Windows Server 2016/Windows Server 2012 R2/Windows Server 2012/Windows Server 2008 R2

Принтер белгішесін басып, терезенің жоғарғы жағындағы **Сервер сипаттарын басып шығару** түймесін басыңыз.

- ❑ Windows Vista/Windows Server 2008

**Принтерлер** қалтасын тінтуірдің оң жағымен басып, **Әкімші ретінде іске қосу > Сервер сипаттары** түймесін басыңыз.

## Ақаулықтарды шешу

❑ Windows XP/Windows Server 2003 R2/Windows Server 2003

**Файл** мәзірінен **Сервер сипаттары** тармағын таңдаңыз.

**Драйвер** қойындысын басыңыз. Тізімде принтер атауы көрсетілсе, түпнұсқа Epson принтер драйвері компьютеріңізге орнатылған.

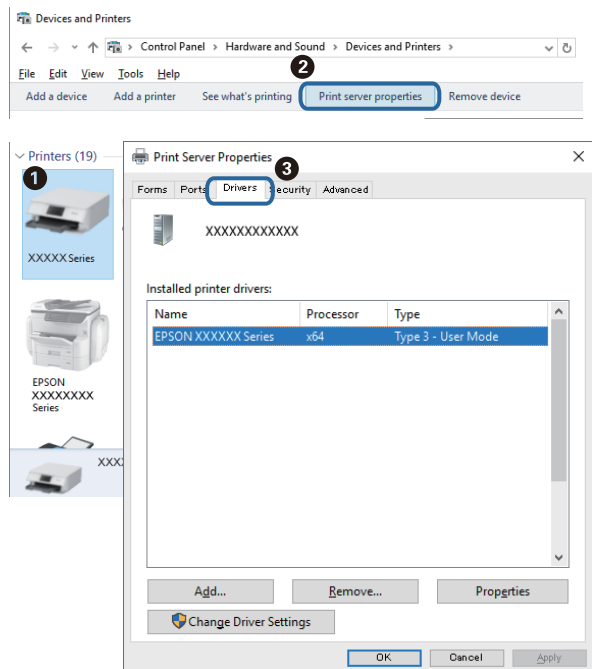

## Mac OS

🖨️ мәзірі > **Принтерлер және сканерлер** (немесе **Басып шығару және сканерлеу, Басып шығару және факс**) тармағынан **Жүйе параметрлері** тармағын таңдап, принтерді таңдаңыз. **Опциялар және жабдықтар** түймесін басып, терезеде **Опциялар** қойындысы мен **Утилита** қойындысы көрсетілсе, түпнұсқа Epson принтер драйвері компьютерге орнатылады.



## Қатысты ақпарат

➔ "Соңғы қолданбаларды орнату" бетте [133](#)

## Компьютерден принтердің күйін тексеру (Windows)

Принтер драйверінің **Қызмет көрсету** қойындысынан **Бас. шығ-у кезегі** түймесін басып, келесіні тексеріңіз.

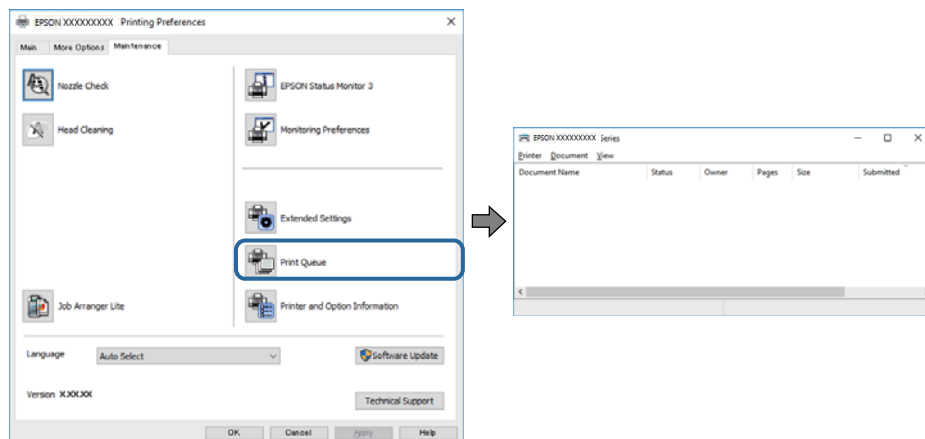

- Тоқтатылған басып шығару тапсырмаларының бар-жоғын тексеріңіз.

Қажет емес деректер қалса, **Принтер** мәзірінен **Барлық құжаттардан бас тарту** таңдаңыз.

- Принтердің дербес немесе бөгеліс күйде емес екеніне көз жеткізіңіз.

Егер принтер дербес немесе бөгеліс күйде болса, **Принтер** мәзірінен дербес немесе бөгеліс параметрін өшіріңіз.

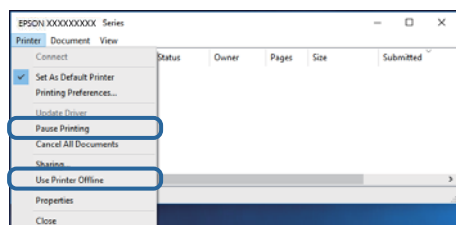

- Принтер **Принтер** мәзірінен әдепкі принтер ретінде таңдалғанына көз жеткізіңіз (мәзір элементінде құсбелгі болуы тиіс).

Егер принтер әдепкі принтер ретінде таңдалмаса, оны әдепкі принтер ретінде орнатыңыз. Егер **Басқару тақтасы > Құрылғылар мен принтерлерді көру (Принтерлер, Принтерлер және факстар)** бөлімінде бірнеше белгіше болса, белгішені таңдау үшін келесіні қараңыз.

Мысал

USB қосылымы: EPSON XXXX сериясы

Желі қосылымы: EPSON XXXX сериясы (желі)

Принтер драйверін бірнеше рет орнатсаңыз, принтер драйверінің көшірмелері жасалуы мүмкін. «EPSON XXXX сериясы (1-көшірме)» сияқты көшірмелер жасалса, көшірілген драйвер белгішесін тінтуірдің оң жағымен басып, **Құрылғыны жою** түймесін басыңыз.

- Принтер портының **Принтер** мәзірінен **Сипат > Порт** бөлімінде дұрыс таңдалғанын тексеріңіз.

USB байланысы үшін «**USBXXX**» таңдаңыз немесе желілік қосылым үшін «**EpsonNet Print Port**» таңдаңыз.

## Компьютерден принтердің күйін тексеру (Mac OS)

- Пайдаланушы мүмкіндігін шектеу қосулы болғанда принтер басып шығармауы мүмкін. Принтер әкімшісіне хабарласыңыз.
- Принтер күйі **Кідірту** күйінде емес екенін тексеріңіз.

**Жүйе параметрлері** тармағын  мәзірден > **Принтерлер және сканерлер** (немесе **Басып шығару және сканерлеу, Басып шығару және факс**) таңдап, принтерді екі рет басыңыз. Принтер кідірілсе, **Қалпына келтіру** (не **Принтерді қалпына келтіру**) түймесін басыңыз.

---

## Желі реттеулерін жасау мүмкін болмағанда

- Желіге қосу қажет құрылғыларды өшіріңіз. Шамамен 10 секунд күтіп, құрылғыларды келесі ретпен қосыңыз: кіру нүктесі, компьютер немесе смарт құрылғы, содан соң принтер. Радио толқынды байланысты жақсарту үшін принтерді және компьютерді немесе смарт құрылғыны кіру нүктесіне жақындатып, желі реттеулерін қайта жасаңыз.
- Параметрлер > Жалпы параметрлер > Желі параметрлері > Байланысты тексеру** параметрін таңдап, желі қосылымының есебін басып шығарыңыз. Егер қате пайда болса, желі қосылымы есебін тексеріп, басып шығарылған шешімдерді орындаңыз.

### Қатысты ақпарат

- ➔ [“Желі қосылымы есебін басып шығару” бетте 68](#)
- ➔ [“Желі қосылымының есебіндегі хабарлар және шешімдер” бетте 69](#)

## Желі параметрлерінде проблемалар болмаса да, құрылғылардан қосылу мүмкін емес

Желі қосылымының есебі ешқандай проблемаларды көрсетпесе де, принтерге компьютерден немесе смарт құрылғыдан қосылу мүмкін емес болса, келесіні қараңыз.

### Ақаулықтарды шешу

- ❑ Бірнеше сымсыз маршрутизаторларын бірдей уақытта пайдаланғанда, сымсыз маршрутизатордың параметрлеріне байланысты компьютерден немесе смарт құрылғыдан принтерді пайдалана алмайсыз. Компьютерді немесе смарт құрылғыны принтердің сымсыз маршрутизаторға қосыңыз.

Егер қосулы болса, смарт құрылғыдағы байланыстыру функциясын ажыратыңыз.

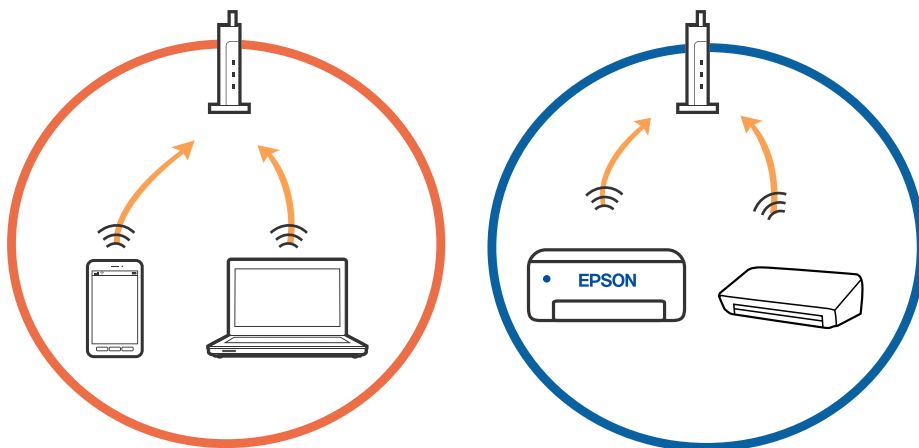

- ❑ Сымсыз маршрутизаторда бірнеше SSID идентификаторы болғанда және құрылғылар бірдей сымсыз маршрутизатордағы әртүрлі SSID идентификаторларына қосылғанда сымсыз маршрутизаторға қосылу мүмкін емес. Компьютерді немесе смарт құрылғыны принтердің SSID идентификаторына қосыңыз.

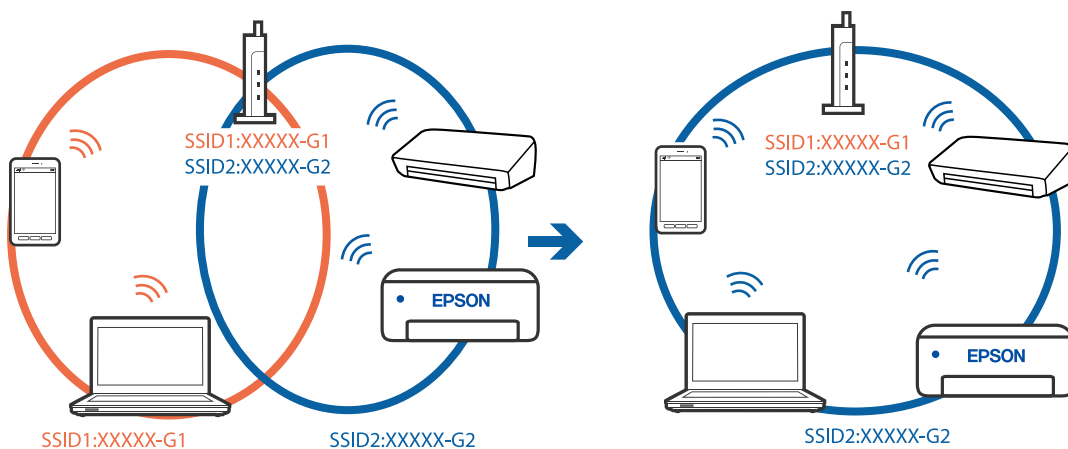

## Ақаулықтарды шешу

- IEEE 802.11a және IEEE 802.11g стандартына сәйкес келетін сымсыз маршрутизаторда 2,4 ГГц және 5 ГГц жиілігіндегі SSID идентификаторлары бар. Егер компьютерді немесе смарт құрылғыны 5 ГГц жиілігіндегі SSID идентификаторына қоссаңыз, принтерге қосылу мүмкін емес, себебі принтер тек 2,4 ГГц жиіліктен жоғары байланысты қолдайды. Компьютерді немесе смарт құрылғыны принтердің SSID идентификаторына қосыңыз.

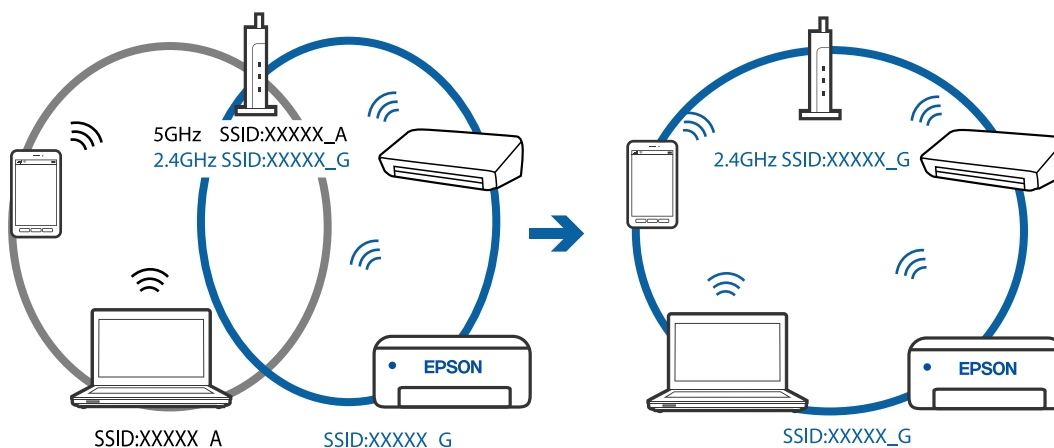

- Көпшілік сымсыз маршрутизаторларда қосылған құрылғылар арасындағы байланысты блоктайтын құпиялылық белгіш мүмкіндігі бар. Егер принтер мен компьютер немесе смарт құрылғы бірдей желіге қосыла да, олардың арасында байланысу мүмкін емес болса, сымсыз маршрутизатордағы құпиялылық белгішті ажыратыңыз. Мәліметтер алу үшін сымсыз маршрутизатормен бірге берілген нұсқаулықты қараңыз.

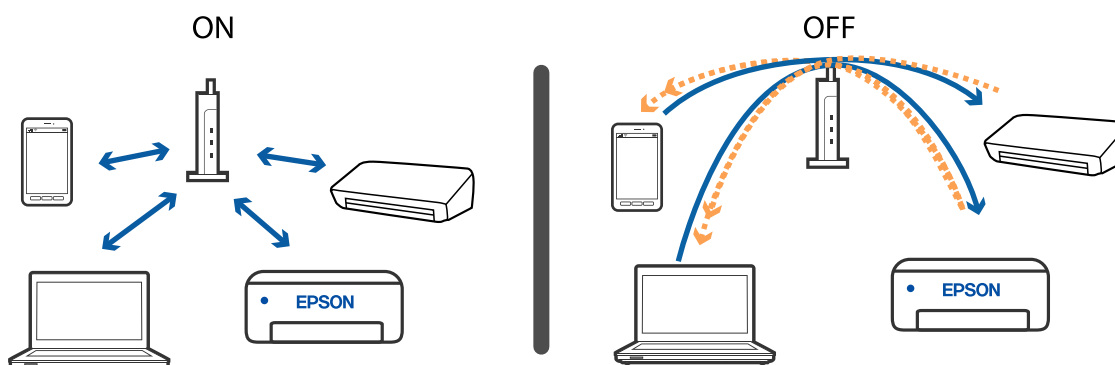

### Қатысты ақпарат

- ➔ [“Принтерге қосылған SSID идентификаторын тексеру” бетте 150](#)
- ➔ [“Компьютерге арналған SSID идентификаторын тексеру” бетте 151](#)

## Принтерге қосылған SSID идентификаторын тексеру

Wi-Fi параметрін таңдап, негізгі экрандағы ОК түймесін басыңыз, содан соң Роутер немесе Wi-Fi Direct параметрін таңдаңыз.

SSID идентификаторлары Wi-Fi немесе Wi-Fi Direct желісінде көрсетіледі.

## Компьютерге арналған SSID идентификаторын тексеру

### Windows

Жұмыс үстеліндегі тапсырма науасынан  түймесін басыңыз. Көрсетілген тізімнен қосылған SSID атауын тексеріңіз.



### Mac OS

Компьютер экранының жоғарғы жағындағы Wi-Fi белгішесін басыңыз. SSID идентификаторларының тізімі көрсетіледі және қосылған SSID идентификаторы белгімен көрсетіледі.



---

## iPhone немесе iPad құрылғысынан басып шығару мүмкін емес

- iPhone немесе iPad құрылғысын бірдей желіге (SSID) принтер ретінде қосыңыз.
- Қағаз орнатуды автоматты көрсету** параметрін келесі мәзірлерде қосыңыз.  
**Параметрлер > Жалпы параметрлер > Принтер параметрлері > Қағаз көзінің параметрлері > Қағаз орнатуды автоматты көрсету**
- AirPrint параметрін Web Config бөлімінде қосыңыз.

### Қатысты ақпарат

➔ [“Принтер жұмыстарын конфигурациялауға арналған қолданба \(Web Config\)” бетте 130](#)

---

## Басып шығару ақаулары

### Басып шығару сапасын реттеу

Егер тураланбаған тік сызықтарды, бұрмаланған кескіндерді немесе көлденең жолақтарды байқасаңыз, басып шығару сапасын реттеңіз. Басып шығару сапасын қағазға қарап реттегіңіз келсе, осы реттеуді бірінші жасаңыз. Қағазға қарап реттегеннен кейін осы параметрді жасасаңыз, қағаздың параметр мәні қалпына келеді.

1. Принтерге А4 өлшемді жай қағазды салыңыз.
2. Негізгі экраннан **Параметрлер** таңдаңыз.  
Элементті таңдау үшін, ▲ ▼ ◀ ▶ түймелерін пайдалану арқылы фокусты элементке жылжытып, ОК түймесін басыңыз.
3. **Қызмет көрсету > Басып шығару сапасын реттеу** параметрін таңдаңыз.
4. Басып шығару сапасын жақсарту мақсатында принтерді тексеру үшін экрандық нұсқауларды орындаңыз.  
Егер басып шығару механизмін тазалауды ұсынатын хабар көрсетілсе, басып шығару механизмін тазалауды орындаңыз.



### Ақаулықтарды шешу

5. Басып шығару механизмін туралауға арналған үлгілерді басып шығару үшін экрандағы нұсқауларды орындаңыз, содан соң басып шығару механизмін туралаңыз.

- Бұл үлгі тік сызықтар тураланбаған болып көрінсе немесе басып шығарулар анық емес болса, реттеуді орындауға мүмкіндік береді.
- Әрбір топтағы ең тұтас үлгі нөмірін тауып, таңдаңыз.

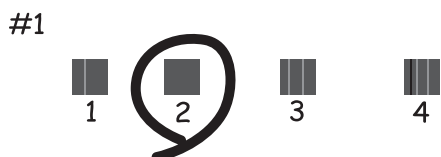

- Тік сызық ең аз тураланбаған өрнектің нөмірін тауып, енгізіңіз.

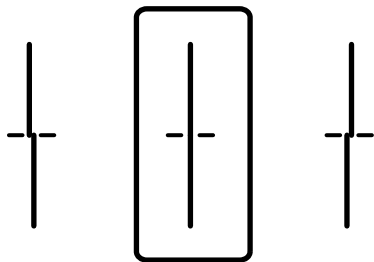

- Бұл үлгі тұрақты интервалдарда көлденең жолақты көрсеңіз, реттеуді орындауға мүмкіндік береді.

Ең төменгі ажырату және үстінен басу үлгілері мәнін тауып, енгізіңіз.

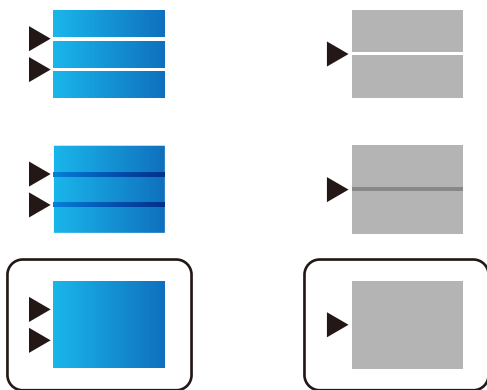

#### Қатысты ақпарат

➔ ["Қағазды Қағаз кассетасы ішіне салу" бетте 28](#)

## Ақаулықтарды шешу

### Басып шығару сапасын қағазға қарап реттеу

Басып шығару сапасы параметрлерін қағазға сай реттеңіз. Қарапайым қағаз, қайта өңделген қағаз, жоғары сапалы қарапайым қағаз, алдын ала басып шығарылған қаға, түсті қағаз, ұйым мөртабаны бар қағаз және қалың қағаз жарайды.

1. Басып шығару сапасын реттегіңіз келетін қағазды принтерге салыңыз.
2. Принтердің басқару тақтасының негізгі экранындағы **Параметрлер** параметрін таңдаңыз.  
Элементті таңдау үшін, ▲ ▼ ◀ ▶ түймелерін пайдалану арқылы фокусты элементке жылжытып, ОК түймесін басыңыз.
3. **Қызмет көрсету > Әрбір қағаз үшін басып шығару сапасын реттеу** параметрін таңдаңыз.  
Элемент көрсетілмесе, экранды жоғары қарай түртіңіз.
4. **Үлгіні басып шығару** немесе **Орнатылған мәнді енгізу** бөлімінен реттеу әдісін таңдаңыз.
5. Принтерге салған қағаз түрін таңдаңыз.
6. Басып шығару механизмін туралау үшін экрандағы нұсқауларды орындаңыз.  
Тұрақты интервалдарда көлденең жолақтар шыққанда, осы үлгі туралайды.  
Ең төменгі ажырату және үстінен басу үлгілері мәнін тауып, енгізіңіз.

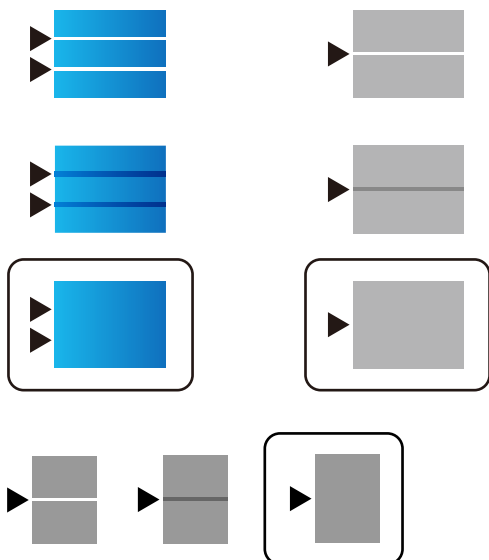

**Ескертпе:**

Сапаны реттеуге болатые қағазда басып шығарған кезде, принтер драйверіндегі **Қағаз түрі** бөлімінен **Автоматты таңдау (қарапайым қағаздар)** параметрін таңдаңыз, реттеу мәні автоматты түрде қолданылады.

7. Ақпарат терезесін жабыңыз.  
Осы реттеуден кейін басып шығару сапасы жақсармаса, **Басып шығару сапасын реттеу** параметрін таңдап, стандартты реттеу мәндеріне орнатыңыз да, қағаз түріне қарап қайта реттеңіз.

## Ақаулықтарды шешу

### Қатысты ақпарат

➔ [“Қағазды Қағаз кассетасы ішіне салу” бетте 28](#)

## Басып шығару — тырналған немесе бояу — жоқ

Егер принтерді ұзақ уақыт пайдаланбаған болсаңыз, басып шығару механизмінің шүмегі бітеліп қалуы не сия тамшылары шығарылмауы мүмкін. Шүмек тексеруін орындаңыз және басып шығару механизміндегі шүмектердің кез келгені бітелген жағдайда басып шығару механизмін тазалаңыз.

### Қатысты ақпарат

➔ [“Басып шығару механизмін тексеру және тазалау” бетте 126](#)

## Жолақтар немесе күтпеген түстер пайда болады

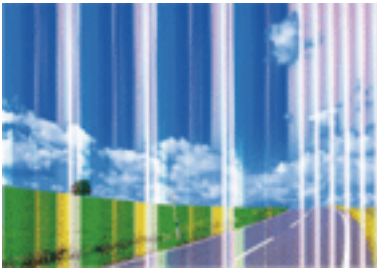

Басып шығару механизмінің шүмектері бітелуі мүмкін. Басып шығару механизмінің шүмектері бітелгенін не бітелмегенін тексеру үшін шүмекті тексеріңіз. Басып шығару механизмі шүмектерінің бітелген болса, басып шығару механизмін тазалаңыз.

### Қатысты ақпарат

➔ [“Басып шығару механизмін тексеру және тазалау” бетте 126](#)

## Түсті жолақ шамамен 3.3 см аралықпен шығады



- Принтерге жүктелген түрге сәйкес келетін тиісті қағаз түрін таңдаңыз.
- Басып шығару сапасын реттеу** мүмкіндігі көмегімен басып шығару басын туралаңыз.
- Жай қағазда басып шығарғанда жоғары сапалы параметрмен басып шығарыңыз.

## Ақаулықтарды шешу

### Қатысты ақпарат

- "Қағаз түрлерінің тізімі" бетте 35
- "Басып шығару сапасын реттеу" бетте 152

## Бұлдыр басып шығарулар, тік жолақ немесе қисаю



enthalten alle  
Aufdruck. W  
↓ 5008 "Regel

**Басып шығару сапасын реттеу** мүмкіндігі көмегімен басып шығару басын туралаңыз.

### Қатысты ақпарат

- "Басып шығару сапасын реттеу" бетте 152

## Басып шығару сапасы басып шығару механизмін туралағаннан кейін де жақсармайды

Қос бағытты (немесе жоғары жылдамдықты) басып шығару кезінде басып шығару механизмі екі бағытта жылжығанда да басып шығарады және тік сызықтар тура болмауы мүмкін. Егер басып шығару сапасы жақсармаса, қос бағытты (немесе жоғары жылдамдықты) параметрді өшіріңіз. Осы параметрді өшіру басып шығару жылдамдығын баяулатуы мүмкін.

#### Windows

Принтер драйверінің **Жоғары жылдамдық** қойындысындағы **Қосымша опциялар** параметрін өшіріңіз.

#### Mac OS

 мәзірі > **Принтерлер және сканерлер** (немесе **Басып шығару және сканерлеу, Басып шығару және факс**) тармағынан **Жүйе параметрлері** тармағын таңдап, принтерді таңдаңыз. **Опциялар және керек-жарақтар** > **Опциялар** (немесе **Драйвер**) түймесін басыңыз. **Off** параметрін **High Speed Printing** параметрі ретінде таңдаңыз.

## Басып шығару сапасы нашар

Басып шығару сапасы бұлдыр баспа, жолақтар, жетіспейтін түстер, күңгірт түстер, басып шығарулардағы қисаюға байланысты нашар болса, келесілерді тексеріңіз.

### Принтерді тексеру

**Басып шығару сапасын реттеу** мүмкіндігін пайдаланыңыз.

- Шүмек тексеруін орындаңыз және басып шығару механизміндегі шүмектердің кез келгені бітелген жағдайда басып шығару механизмін тазалаңыз.

## Ақаулықтарды шешу

- Басып шығару механизмін туралаңыз.

### Қағазды тексеру

- Осы принтер қолдайтын қағазды пайдаланыңыз.
- Дымқыл, зақымдалған немесе тым ескі қағазда басып шығармаңыз.
- Қағаз бұралып кетсе немесе хатқалта қампайса, оны тегістеңіз.
- Басып шығарудан кейін қағазды бірден бумалап қоймаңыз.
- Толтыру немесе көрсетудің алдында басып шығарылған парақтарды толығымен құрғатыңыз. Басып шығарылған парақтарды құрғату барысында тікелей күн көзінің түсуіне жол бермеңіз, құрғатқышты пайдаланбаңыз және басып шығарылған бетті қолмен ұстамаңыз.
- Кескіндер немесе фотосуреттерді басып шығару кезінде Epson компаниясы жай қағаздың орнына түпнұсқалы Epson қағазын қолдануды ұсынады. Түпнұсқалы Epson қағазының басылатын бетінде басып шығарыңыз.

### Басып шығару параметрлерін тексеру

- Принтерге жүктелген түрге сәйкес келетін тиісті қағаз түрін таңдаңыз.
- Жоғары сапа параметрімен басып шығарыңыз.
- Егер **Стандартты қанық** Windows принтер драйверіндегі сапа параметрі ретінде таңдалса, **Стандартты** етіп өзгертіңіз. Егер **Normal-Vivid** Mac OS принтер драйверіндегі сапа параметрі ретінде таңдалса, **Normal** етіп өзгертіңіз.

### сия салынған контейнер параметрін тексеру

- Түпнұсқалы Epson сия салынған контейнерлер пайдалануға тырысыңыз. Бұл өнім түпнұсқалы Epson сия салынған контейнерлер қолданысына негізделген түстерді реттеуге арналған. Түпнұсқалы емес сия салынған контейнерлер қолдану басып шығару сапасының төмендеуіне әкелуі мүмкін.
- Epson сия салынған контейнер орамада басылған күнге дейін пайдалануды ұсынады.

### Қатысты ақпарат

- ➔ [“Басып шығару сапасын реттеу” бетте 152](#)
- ➔ [“Қолжетімді қағаз және сыйымдылықтар” бетте 23](#)
- ➔ [“Қағаз түрлерінің тізімі” бетте 35](#)
- ➔ [“Қағазды ұстау туралы сақтандырулар” бетте 27](#)

## Ақаулықтарды шешу

### Қағаз жағылған немесе желінген

- Көлденең жолақтар пайда болса немесе қағаздың жоғарғы немесе төменгі жағы ластанса, қағазды дұрыс бағытта салыңыз және жиек бағыттауыштарын қағаздың жиектеріне жылжытыңыз.

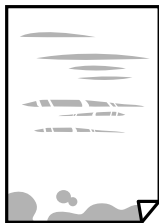

- Тік жолақ пайда болса немесе қағаз ластанса, қағаз жолын тазалаңыз.



- Қағаздың бұрмаланғанын тексеру үшін оны тегіс бетке қойыңыз. Егер ол бұрмаланған болса, оны тегістеңіз.
- Қалың қағазға басып шығарғанда, басып шығару механизмі басып шығару бетіне жақын және қағаз тырналуы мүмкін. Мұндай жағдайда, тырнауды азайту параметрін іске қосыңыз. Бұл мүмкіндікті қоссаңыз, басып шығару сапасы төмендеуі немесе басып шығару баяулауы мүмкін.
  - Басқару тақтасы
 

Негізгі экраннан **Параметрлер > Жалпы параметрлер > Принтер параметрлері** опциясын таңдап, **Қалың қағаз** опциясын іске қосыңыз.
  - Windows
 

**Кеңейтілген параметрлер** параметрін принтер драйверінің **Қызмет көрсету** қойындысынан басып, **Қалың қағаз және хатқалталар** таңдаңыз.
  - Mac OS
 

**Жүйе параметрлері** тармағын  мәзірінен > **Принтерлер және сканерлер** (немесе **Басып шығару және сканерлеу, Басып шығару және факс**) тармағынан таңдап, принтерді таңдаңыз. **Опциялар және керек-жарақтар > Опциялар** (немесе **Драйвер**) түймесін басыңыз. **Оп** күйін **Қалың қағаз және хатқалталар** параметрі ретінде таңдаңыз.
- Қолмен 2 жақты басып шығаруды орындағанда қағазды қайта жүктеуден бұрын сияның толық кепкенін тексеріңіз.

#### Қатысты ақпарат

- ➔ [“Қағазды Қағаз кассетасы ішіне салу” бетте 28](#)
- ➔ [“Қағазды Артқа қағаз беру ішіне салу” бетте 31](#)
- ➔ [“Қағаздың өту жолын сиямен айғыздалудан тазалау” бетте 128](#)

## Автоматты 2 жақты басып шығару кезінде қағаз былғанды

Автоматты 2 жақты басып шығару мүмкіндігін пайдалану кезінде және кескіндер мен суреттер сияқты жоғары тығыздық деректерін басып шығару кезінде төмендету үшін басып шығару тығыздығын және ұзарту үшін кептіру уақытын орнатыңыз.

### Қатысты ақпарат

➔ [“Принтер параметрлері” бетте 37](#)

## Басып шығарылған фотосуреттің беті ылғалды

Фотосурет қағазының дұрыс емес жағында басып шығарып жатқан болуыңыз мүмкін. Басып шығаруға арналған жағында басып шығарып жатқаныңызды тексеріңіз.

Фотосурет қағазының қате бетінде басып шығарғанда, қағаз жолын тазалау қажет.

### Қатысты ақпарат

➔ [“Қағаздың өту жолын сиямен айғыздалудан тазалау” бетте 128](#)

## Кескіндер не суреттер күтпеген түстермен басып шығарылады

Түсті реттеп, қайта басып шығарыңыз. Автоматты түсті түзету мүмкіндігі **PhotoEnhance** ішінде стандартты түзету режимін пайдаланады. **PhotoEnhance** опциясынан басқа опцияны **Авто түзету** параметрі ретінде таңдау арқылы басқа **Көріністі түзету** түзету режимін қолданып көріңіз. Егер ақау жойылмаса, **PhotoEnhance** басқа кез келген басқа түс түзету мүмкіндігін пайдаланыңыз.

### Қатысты ақпарат

➔ [“Басып шығару түсін реттеу” бетте 95](#)

## Басып шығарылатын құжаттың Позиция, Өлшем не Жиіктер параметрлері қате

- Қағазды дұрыс бағытта жүктеп, жиік бағыттауыштарын қағаздың жиіктеріне қарсы бағытта сырғытыңыз.
- Дұрыс қағаз өлшемі параметрін таңдаңыз.
- Қолданбада басылатын аумаққа сыятындай шет параметрін реттеңіз.

### Қатысты ақпарат

- ➔ [“Қағазды Қағаз кассетасы ішіне салу” бетте 28](#)
- ➔ [“Қағазды Артқа қағаз беру ішіне салу” бетте 31](#)
- ➔ [“Басып шығарылатын аймақ” бетте 165](#)

## Ақаулықтарды шешу

### Басып шығарылған таңбалар қате не бұрмаланған

- USB кабелін қауіпсіз түрде принтерге және компьютерге қосыңыз.
- Кідірілген басып шығару тапсырмалары болса, басып шығарылған таңбалардың зақымдалуы мүмкін.
- Басып шығару кезінде компьютерді қолмен **Гибернация** режиміне не **Күту** режиміне қоймаңыз. Бұрмаланған мәтін беттері компьютерді іске қосқан келесі сәтте басып шығарылады.
- Егер бұған дейін пайдаланылған принтер драйверін пайдалансаңыз, басып шығарылған таңбалар бұрмалануы мүмкін. Принтер драйверін осы принтер үшін пайдаланып жатқаныңызды тексеріңіз. Принтердің драйвер терезесінің жоғарғы жағындағы принтер атауын тексеріңіз.

### Басып шығарылған кескін керісінше шыққан

Принтер драйверіндегі немесе қолданбадағы кез келген айналы кескін параметрін алып тастаңыз.

- Windows  
Принтер драйверінің **Айна** қойындысындағы **Қосымша опциялар** параметрін өшіріңіз.
- Mac OS  
Басып шығару диалогтық терезесінің **Mirror Image** мәзірінде **Принтер параметрлері** ұяшығынан белгіні алыңыз.

### Басып шығарулар бөліміндегі мозаикаға ұқсас пішімдер

Кескіндер немесе фотосуреттерді басып шығару кезінде жоғары ажыратымдылықты деректі пайдаланып басып шығарыңыз. Веб-сайттардағы кескіндер дисплейде жақсы көрінгенімен, жиі төмен ажыратымдылықпен беріледі, сондықтан басып шығару сапасы төмендеуі мүмкін.

### 2 жақты еріксіз басып шығару

Принтер драйверінен 2 жақты басып шығару параметрлерін жойыңыз.

- Windows  
Принтер драйверінің **Басты** қойындысында **Екі жақты басып шығару** тармағынан **Өшіру** таңдаңыз.
- Mac OS  
Басып шығару диалогтық терезесінің **Two-sided Printing Settings** мәзірінде **Two-sided Printing** ішінен **Off** таңдаңыз.

### Басып шығару ақауын жою мүмкін болмады.

Егер барлық шешімдерді байқап көрсеңіз және ақауды жоя алмасаңыз, принтер драйверін жойып, қайта орнатып көріңіз.

#### Қатысты ақпарат

➔ [“Қолданбаларды жою” бетте 136](#)



➔ [“Соңғы қолданбаларды орнату” бетте 133](#)

## Басып шығарудың басқа қиындықтары

### Басып шығару тым баяу

- Кез келген қажет емес бағдарламаларды жабыңыз.
- Сапа параметрін төмен мәнге қойыңыз. Жоғары сапалы баспа басып шығару жылдамдығын баяулатады.
- Екі бағытты (не жоғары жылдамдықты) параметрді іске қосыңыз. Параметр қосылғанда басып шығару механизмі екі бағытта жылжығанда да басып шығарады және басып шығару жылдамдығы артады.
  - Windows
 

Принтер драйверінің **Жоғары жылдамдық** қойындысында **Қосымша опциялар** таңдаңыз.
  - Mac OS
 

**Жүйе параметрлері** тармағын  мәзірінен > **Принтерлер және сканерлер** (немесе **Басып шығару және сканерлеу, Басып шығару және факс**) тармағынан таңдап, принтерді таңдаңыз. **Опциялар және керек-жарақтар** > **Опциялар** (немесе **Драйвер**) түймесін басыңыз. **On** күйін **High Speed Printing** параметрі ретінде таңдаңыз.
- Үнсіз режимді ажыратыңыз. Бұл мүмкіндік басып шығару жылдамдығын баяулатады.
  - Басқару тақтасы
 

Негізгі экрандағы  параметрін таңдап, **Тыныш режимі** параметрін ажыратыңыз.
  - Windows
 

**Өшіру** параметрін принтер драйверінің **Дыбыссыз режим** қойындысындағы **Басты** параметрі ретінде таңдаңыз.
  - Mac OS
 

**Жүйе параметрлері** тармағын  мәзірінен > **Принтерлер және сканерлер** (немесе **Басып шығару және сканерлеу, Басып шығару және факс**) тармағынан таңдап, принтерді таңдаңыз. **Опциялар және керек-жарақтар** > **Опциялар** (немесе **Драйвер**) түймесін басыңыз. **Off** күйін **Дыбыссыз режим** параметрі ретінде таңдаңыз.
- 2 жақты басып шығару үшін қағазды бір жағы басып шығарылып, кептіріледі, содан соң екінші жағы басып шығарылады. Ортаға (мысалы, температура немесе ылғалдылық немесе басып шығару деректері) байланысты кебу уақыты әртүрлі болатындықтан, басып шығару жылдамдығы төмендеуі мүмкін.

### Үздіксіз басып шығару кезінде басып шығару кенеттен баяулайды

Басып шығару механизмінің қызып кетіп, зақымдалуын болдырмау үшін басып шығару баяулайды. Дегенмен, басып шығаруды жалғастыруға болады. Қалыпты басып шығару

## Ақаулықтарды шешу

жылдамдығына оралу үшін принтерді жұмыссыз 30 минутқа қалдырыңыз. Қуат өшірулі болса, басып шығару жылдамдығы қалыпты мәніне оралмайды.

## Mac OS X v10.6.8 жүйесін пайдаланатын компьютерден басып шығаруды тоқтату мүмкін емес

Компьютеріңізден басып шығаруды тоқтатқыңыз келсе, келесі параметрлерді реттеңіз.

Web Config бағдарламасын іске қосыңыз, сонан соң **Port9100** портын **Ең жоғары басымдылық протоколы** параметрі ретінде **AirPrint орнату** бөлімінде таңдаңыз.  > **Принтерлер және сканерлер** (немесе **Басып шығару және сканерлеу, Басып шығару және факс**) мәзірінен **Жүйе параметрлері** таңдаңыз, принтерді алыңыз, содан кейін принтерді қайта қосыңыз.

---

## PostScript принтер драйвері ақаулары

### **Ескертпе:**

*Принтер драйверіндегі мәзір элементтері мен мәтін компьютер ортасына байланысты әртүрлі болуы мүмкін.*

## Принтер PostScript принтер драйверін пайдалану кезінде басып шығармайды

- Басқару тақтасында **Басып шығару тілі** параметрін **Авто** немесе **PS3** параметріне орнатыңыз.
- Windows ішінде көптеген тапсырмалар жіберілсе, принтер басып шығармауы мүмкін. Принтер сипаттарында **Принтерге тікелей басып шығару** тармағын **Кеңейтілген** қойындысында таңдаңыз.

### **Қатысты ақпарат**

➔ ["Принтер параметрлері" бетте 37](#)

## Принтер PostScript принтер драйверін пайдалану кезінде дұрыс басып шығармайды.

- Егер файл күн пішімін өзгертуге мүмкіндік беретін Adobe Photoshop сияқты бағдарламада жасалса, бағдарламадағы параметрлер принтер драйверіндегі параметрлерге сәйкес келетініне көз жеткізіңіз.
- Бинарлық пішімдегі EPS файлдары дұрыс басып шығарылмауы мүмкін. EPS файлдарын бағдарламада жасау кезінде форматты ASCII етіп орнатыңыз.
- Windows үшін принтер USB интерфейсімен компьютерге қосылған кезде бинарлық деректерді басып шығара алмайды. **Шығыс протокол** параметрін принтер сипаттарында **Құрылғы параметрлері** қойындысында **ASCII** не **TBCP** етіп орнатыңыз.
- Windows үшін принтер сипаттарында **Құрылғы параметрлері** қойындысында сәйкес орын басу қаріптерін таңдаңыз.

## Ақаулықтарды шешу

### PostScript принтер драйверін пайдалану кезінде басып шығару сапасы нашар

Принтер драйверінде **Қағаз/Сапа** қойындысында түс параметрлерін орнатуға болады. **Кеңейтілген** түймесін басып, **Color Mode** параметрін орнатыңыз.

### PostScript принтер драйверін пайдалану кезінде басып шығару тым баяу

**Print Quality** параметрін принтер драйверінде **Fast** етіп орнатыңыз.

---

## Басқа ақаулар

### Принтерді ұстаған кезде сәл электр тогы соғады

Егер компьютерге көптеген сыртқы құрылғылар қосылған болса, принтерді ұстаған кезде сәл электр тогының соғуын сезесіз. Принтерге қосылған компьютерге жерге қосылған сым орнатыңыз.

### Жұмыс дыбыстары қатты

Егер қатты дыбыспен жұмыс істесе, **Дыбыссыз режим** қосыңыз. Бұл мүмкіндікті қосу басып шығару жылдамдығын азайтуы мүмкін.

- Басқару тақтасы

Негізгі экрандағы  параметрін таңдап, **Тыныш режимі** параметрін қосыңыз.

- Windows принтер драйвері

**Дыбыссыз режим** қойындысындағы **Басты** режимін қосыңыз.

- Mac OS принтер драйвері

**Жүйе параметрлері** тармағын  мәзірінен > **Принтерлер және сканерлер** (немесе **Басып шығару және сканерлеу, Басып шығару және факс**) тармағынан таңдап, принтерді таңдаңыз. **Опциялар және керек-жарақтар** > **Опциялар** (немесе **Драйвер**) түймесін басыңыз. **Оп** күйін **Дыбыссыз режим** параметрі ретінде таңдаңыз.

### Құпия сөзіңізді ұмытқан жағдайда

Әкімші құпия сөзін ұмытсаңыз, Epson қолдау көрсету орталығына хабарласыңыз.

#### Қатысты ақпарат

➔ "Epson қолдау көрсету орталығына хабарласу" бетте 190

## **Бағдарлама қауіпсіздік шлюзімен блокталды (текWindows үшін)**

**Басқару тақтасы** ішіндегі қауіпсіздік параметрлерінде қолданбаны Windows брандмауэры рұқсат еткен бағдарламаларға қосыңыз.

# Қосымша

## Техникалық сипаттамалары

### Принтердің техникалық сипаттамалары

|                                 |                 |  |
|---------------------------------|-----------------|--|
| Басып шығару басы саңылауын қою |                 | Қара сия саңылаулары: 800<br>Түсті сия саңылаулары: әрбір түс үшін 800   |
| Қағаз салмағы*                  | Қарапайым қағаз | 64 – 90 г/м <sup>2</sup> (17 – 24 фунт)  |
|                                 | Қалың қағаз     | 91 – 256 г/м <sup>2</sup> (25 – 68 фунт)   |
|                                 | Хатқалталар     | Хатқалта №10, DL, С6: 75 – 90 г/м <sup>2</sup> (20 – 24 фунт)<br>С4 хатқалтасы: 80 – 100 г/м <sup>2</sup> (21 – 26 фунт) |

\* Қағаз қалыңдығы осы ауқым ішінде болғанда да, қағаз принтерге берілмеуі мүмкін немесе қағаз сипаттарына немесе сапасына байланысты басып шығару нәтижесі нашарлауы мүмкін.

### Басып шығарылатын аймақ

Принтер механизміне байланысты көлеңкелі аймақтарда басып шығару сапасы төмендеуі мүмкін.

#### Бір бет

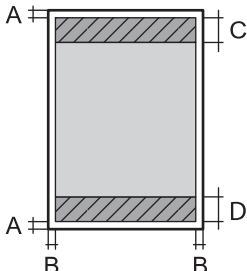
|   |   |                     |
|---|---|---------------------|
|  | A | 3.0 мм (0.12 дюйм)  |
|   | B | 3.0 мм (0.12 дюйм)  |
|   | C | 47.0 мм (1.85 дюйм) |
|   | D | 45.0 мм (1.77 дюйм) |

#### Хатқалталар

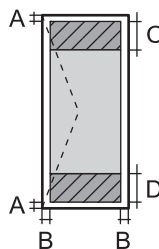
|   |   |  |
|---|---|--|
|  | A | 3.0 мм (0.12 дюйм)   |
|   | B | С4 түрінен басқа:<br>5.0 мм (0.20 дюйм)<br>С4:<br>9.5 мм (0.37 дюйм) |
|   | C | 18.0 мм (0.71 дюйм)  |
|   | D | 47.0 мм (1.85 дюйм)  |

## Интерфейс сипаттамалары

|                |                        |
|----------------|------------------------|
| Компьютер үшін | Жоғары жылдамдықты USB |
|----------------|------------------------|

## Желі функциялары тізімі

### Желі функциялары және IPv4/IPv6

| Функциялары             |  | Қолдау көрсетілетіні | Ескертпелер |   |
|-------------------------|--|----------------------|-------------|---|
| Желілік басып шығару    | EpsonNet Print (Windows)   | IPv4                 | ✓           | -   |
|                         | Standard TCP/IP (Windows)  | IPv4, IPv6           | ✓           | -   |
|                         | WSD басып шығару (Windows)   | IPv4, IPv6           | ✓           | Windows Vista немесе кейінгі                                  |
|                         | Bonjour басып шығару (Mac OS)  | IPv4, IPv6           | ✓           | -   |
|                         | IPP басып шығару (Windows, Mac OS)                                       | IPv4, IPv6           | ✓           | -   |
|                         | UPnP басып шығару  | IPv4                 | -           | Ақпарат құрылғысы   |
|                         | PictBridge Басып шығару (Wi-Fi)  | IPv4                 | -           | Цифрлық фотокамера  |
|                         | Epson Connect (электрондық поштамен басып шығару, қашықтан басып шығару) | IPv4                 | ✓           | -   |
|                         | AirPrint (iOS, Mac OS)   | IPv4, IPv6           | ✓           | iOS 5 немесе одан кейінгі, Mac OS X v10.7 немесе одан кейінгі |
| Google Cloud Print      | IPv4, IPv6   | ✓                    | -           |   |
| Желілік ортақ пайдалану | Epson Scan 2   | IPv4, IPv6           | -           | -   |
|                         | Event Manager  | IPv4                 | -           | -   |
|                         | Epson Connect (бұлтқа сканерлеу)   | IPv4                 | -           | -   |
|                         | AirPrint (сканерлеу)   | IPv4, IPv6           | -           | -   |
|                         | АҚБ (2 жақты сканерлеу)  |                      | -           | -   |

## Қосымша

| Функциялары |                        |            | Қолдау көрсетілетіні | Ескертпелер |
|-------------|------------------------|------------|----------------------|-------------|
| Факс        | Факс жіберу            | IPv4       | -                    | -           |
|             | Факс алу               | IPv4       | -                    | -           |
|             | AirPrint (факс шығысы) | IPv4, IPv6 | -                    | -           |

## Wi-Fi сипаттамалары

|                                      |  |
|--------------------------------------|--|
| Стандарттар                          | IEEE 802.11b/g/n*1                         |
| Жиілік ауқымы                        | 2,4 ГГц                                    |
| Берілетін ең жоғары радиожилік қуаты | 20 дБм (EIRP)                              |
| Координация тәсілдері                | Инфрақұрылым, Wi-Fi Direct (Simple AP)*2*3 |
| Сымсыз қауіпсіздік*4                 | WEP (64/128bit), WPA2-PSK (AES)*5          |

\*1 IEEE 802.11n стандарты тек HT20 құрылғысы үшін қолжетімді.

\*2 IEEE 802.11b үшін қолдау көрсетілмейді.

\*3 Simple AP режимі Wi-Fi қосылымы (инфрақұрылым) немесе Ethernet қосылымымен үйлесімді.

\*4 Wi-Fi Direct режимі тек WPA2-PSK құрылғысын (AES) қолдайды.

\*5 WPA/WPA2 Personal үшін қолдау көрсетілген WPA2 қауіпсіздігіне сәйкес келеді.

## Ethernet сипаттамалары

|                 |   |
|-----------------|---|
| Стандарттар     | IEEE 802.3i (10BASE-T)*1<br>IEEE 802.3u (100BASE-TX)<br>IEEE 802.3ab (1000BASE-T)*1<br>IEEE 802.3az (Energy Efficient Ethernet)*2 |
| Байланыс режимі | Auto, 10 Mbps Full duplex, 10 Mbps Half duplex, 100 Mbps Full duplex, 100 Mbps Half duplex  |
| Коннектор       | RJ-45   |

\*1 Радио кедергісінің қауіпін болдырмау үшін, 5е санатын немесе жоғары STP (қалқаланған бұралған жұп) кабелін пайдаланыңыз.

\*2 Жалғанған құрылғы IEEE 802.3az стандарттарына сәйкес болуы тиіс.

## Қауіпсіздік протоколы

IEEE802.1X\*

## Қосымша

|                           |                     |
|---------------------------|---------------------|
| IPsec/IP сүзу             |                     |
| SSL/TLS                   | HTTPS сервер/клиент |
|                           | IPPS                |
| SMTPS (STARTTLS, SSL/TLS) |                     |
| SNMPv3                    |                     |

\* Қосылым үшін IEEE802.1X үйлесімді құжат пайдалану қажет.

## PostScript 3-деңгейі үйлесімділігі

Осы принтерде пайдаланылған PostScript параметрі PostScript 3-деңгейімен үйлесімді.

## Қолдау көрсетілетін үшінші тарап қазметтері

|                    |              |  |
|--------------------|--------------|--|
| AirPrint           | Басып шығару | iOS 5 немесе кейінгі/Mac OS X v10.7.x немесе кейінгі |
| Google Cloud Print |              |  |

## Өлшемдер

|                           |   |
|---------------------------|---|
| Өлшемдер <sup>*1</sup>    | <p>Сақтау</p> <ul style="list-style-type: none"> <li><input type="checkbox"/> Ені: 425 мм (16.7 дюйм)</li> <li><input type="checkbox"/> Тереңдігі: 535 мм (21.1 дюйм)</li> <li><input type="checkbox"/> Биіктігі: 513 мм (20.2 дюйм)</li> </ul> <p>Басып шығару</p> <ul style="list-style-type: none"> <li><input type="checkbox"/> Ені: 425 мм (16.7 дюйм)</li> <li><input type="checkbox"/> Тереңдігі: 578 мм (22.8 дюйм)</li> <li><input type="checkbox"/> Биіктігі: 605 мм (23.8 дюйм)</li> </ul> |
| Салмағы <sup>*1, *2</sup> | Шамамен 22.1 кг (48.7 фунт)   |

\*1 Шығыс науасы мен қағаз кассетасы 2 бар.

\*2 сия салынған контейнерлер және қуат сымынсыз.

## Опциялар

Төменде 1 қосымша қағаз кассетасының құрылғысы бар принтердің өлшемдері берілген.



## Қосымша

|          |   |
|----------|---|
| Өлшемдер | <p>Сақтау</p> <ul style="list-style-type: none"> <li><input type="checkbox"/> Ені: 425 мм (16.7 дюйм)</li> <li><input type="checkbox"/> Тереңдігі: 535 мм (21.1 дюйм)</li> <li><input type="checkbox"/> Биіктігі: 613 мм (24.1 дюйм)</li> </ul> <p>Басып шығару</p> <ul style="list-style-type: none"> <li><input type="checkbox"/> Ені: 425 мм (16.7 дюйм)</li> <li><input type="checkbox"/> Тереңдігі: 578 мм (22.8 дюйм)</li> <li><input type="checkbox"/> Биіктігі: 705 мм (27.8 дюйм)</li> </ul> |
| Салмағы  | Шамамен 26.6 кг (58.6 фунт)   |

## Электр техникалық сипаттамалары

|                                |  |  |
|--------------------------------|--|--|
| Үлгі                           | 100 – 240 В үлгісі   | 220 – 240 В үлгісі   |
| Номиналды жиілік ауқымы        | 50 – 60 Гц   | 50 – 60 Гц   |
| Номиналды ток                  | 0.7 – 0.4 А  | 0.4 А  |
| Қуат тұтынуы (USB қосылымымен) | <p>Басып шығару: шамамен 24 Вт (ISO/IEC24712)</p> <p>Дайын режимі: шамамен 8 Вт</p> <p>Күту режимі: шамамен 1.2 Вт</p> <p>Қуатты ажырату: шамамен 0.2 Вт</p> | <p>Басып шығару: шамамен 24 Вт (ISO/IEC24712)</p> <p>Дайын режимі: шамамен 8 Вт</p> <p>Күту режимі: шамамен 1.2 Вт</p> <p>Қуатты ажырату: шамамен 0.2 Вт</p> |

### Ескертпе:

- Кернеуін принтердің жапсырмасын қараңыз.
- Еуропалық пайдаланушылар үшін қуат тұтыну жөніндегі мәліметтерді келесі веб-сайттан қараңыз.  
<http://www.epson.eu/energy-consumption>

## Қоршаған орта сипаттамалары

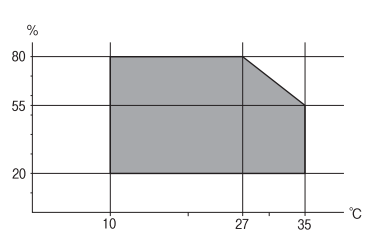
|        |  |
|--------|--|
| Әрекет | <p>Келесі суретте көрсетілген ауқым ішінде принтерді пайдаланыңыз.</p>  <p>Температура: 10 – 35°C (50 – 95°F)<br/>Ылғалдылық: 20 – 80% ҚЫ (конденсациясыз)</p> |
| Сақтау | <p>Температура: -20 – 40°C (-4 – 104°F)*<br/>Ылғалдылық: 5 – 85% ҚЫ (конденсациясыз)</p>   |

## Қосымша

\* Бір ай 40°C (104°F) температурада сақтауға болады.

### Сия салынған контейнерлер үшін орта сипаттамалары

|                      |  |
|----------------------|--|
| Сақтау температурасы | -30 – 40 °C (-22 – 104 °F)*  |
| Қату температурасы   | -13 °C (8.6 °F)<br>Сия ериді және 25 °C (77 °F) деңгейінде шамамен 5 сағаттан кейін пайдалануға жарамды. |

\* Бір ай 40 °C (104 °F) градуста сақтауға болады.

### Орнату орны және кеңістігі

Қауіпсіз пайдалану үшін принтер орнатылатын орын келесі шарттарға сай болуы керек.

- Принтердің салмағын көтере алатын тегіс, тұрақты бет
- Жақсы желдетілетін орын
- Принтердегі желдеткіш тесіктері мен саңылауларды бітемейтін немесе жаппайтын орындар
- Арнаулы электр розеткасын бекітуге болатын орындар
- Қағазды оңай салып, алатын орындар
- Осы нұсқаулықтағы «Қоршаған орта сипаттамалары» бөліміндегі шарттарға сай келетін орындар



#### **Маңызды:**

*Принтерді келесі орындарға қоймаңыз, кері жағдайда ақаулық пайда болуы мүмкін.*

- Күн сәулесі тікелей түсетін
- Температурасы немесе ылғалдылығы жылдам ауысатын
- Өртенетін
- Ұшқыш заттар бар
- Соққылар немесе дірілдер бар
- Теледидар немесе радио қасында
- Қатты ласталған немесе шаңдалған жерде
- Суға жақын
- Ауа салқындатқышының немесе жылыту жабдығының қасында
- Ылғалдандырғыш қасында

Статикалық электр тогын шығаратын орындарда статикалық электр тогының шығуын болдырмау үшін сатылымда бар антистатикалық төсенішті пайдаланыңыз.

## Қосымша

Принтерді дұрыс орнатып, пайдалану үшін орын жеткілікті екенін тексеріңіз.

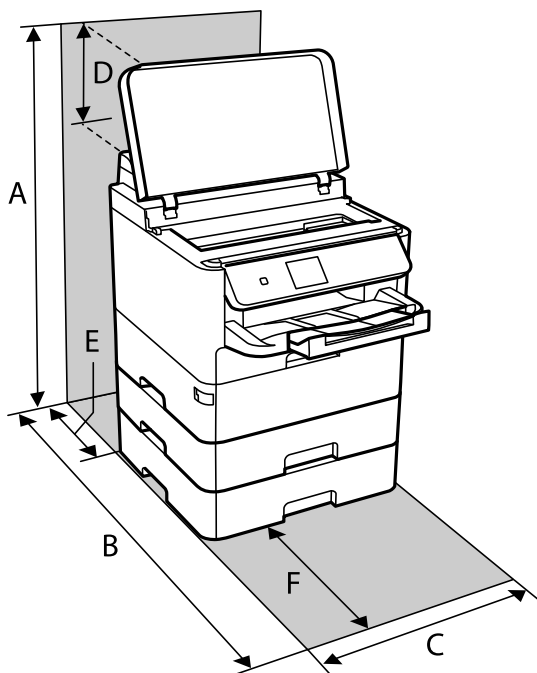

|   |        |
|---|--------|
| A | 806 мм |
| B | 848 мм |
| C | 425 мм |
| D | 194 мм |
| E | 79 мм  |
| F | 370 мм |

## Жүйе талаптары

- Windows 10 (32 бит, 64 бит)/Windows 8.1 (32 бит, 64 бит)/Windows 8 (32 бит, 64 бит)/Windows 7 (32 бит, 64 бит)/Windows Vista (32 бит, 64 бит)/Windows XP SP3 немесе одан кейінгі нұсқасы (32 бит)/Windows XP Professional x64 Edition SP2 немесе одан кейінгі нұсқасы/Windows Server 2016/Windows Server 2012 R2/Windows Server 2012/Windows Server 2008 R2/Windows Server 2008/Windows Server 2003 R2/Windows Server 2003 SP2 немесе одан кейінгі нұсқасы
- macOS High Sierra/macOS Sierra/OS X El Capitan/OS X Yosemite/OS X Mavericks/OS X Mountain Lion/Mac OS X v10.7.x/Mac OS X v10.6.8

### **Ескертпе:**

- Mac OS кейбір қолданбалар мен мүмкіндіктерді қолдамауы мүмкін.*
- UNIX файл жүйесі (UFS) Mac OS үшін қолданылмайды.*

## Қаріп ақпараты

### PostScript үшін қол жетімді қаріптер

| Қаріп атауы                | Топ  | HP балама                |
|----------------------------|--|--------------------------|
| Nimbus Mono                | Medium, Bold, Italic, Bold Italic          | Courier                  |
| Letter Gothic              | Medium, Bold, Italic                       | Letter Gothic            |
| Nimbus Mono PS             | Regular, Bold, Oblique, Bold Oblique       | CourierPS                |
| Nimbus Roman No4           | Medium, Bold, Italic, Bold Italic          | CG Times                 |
| URW Classico               | Medium, Bold, Italic, Bold Italic          | CG Omega                 |
| URW Coronet                | -  | Coronet                  |
| URW Clarendon Condensed    | -  | Clarendon Condensed      |
| URW Classic Sans           | Medium, Bold, Italic, Bold Italic          | Univers                  |
| URW Classic Sans Condensed | Medium, Bold, Italic, Bold Italic          | Univers Condensed        |
| Antique Olive              | Medium, Bold, Italic                       | Antique Olive            |
| Garamond                   | Antiqua, Halbfett, Kursiv, Kursiv Halbfett | Garamond                 |
| Mauritius                  | -  | Marigold                 |
| Algiers                    | Medium, Extra Bold                         | Albertus                 |
| NimbusSansNo2              | Medium, Bold, Italic, Bold Italic          | Arial                    |
| Nimbus Roman No9           | Medium, Bold, Italic, Bold Italic          | Times New Roman          |
| Nimbus Sans                | Medium, Bold, Oblique, Bold Oblique        | Helvetica                |
| Nimbus Sans Narrow         | Medium, Bold, Oblique, Bold Oblique        | Helvetica Narrow         |
| Palladio                   | Roman, Bold, Italic, Bold Italic           | Palatino                 |
| URW Gothic                 | Book, Demi, Book Oblique, Demi Oblique     | ITC Avant Garde          |
| URW Bookman                | Light, Demi, Light Italic, Demi Italic     | ITC Bookman              |
| URW Century Schoolbook     | Roman, Bold, Italic, Bold Italic           | New Century Schoolbook   |
| Nimbus Roman               | Medium, Bold, Italic, Bold Italic          | Times                    |
| URW Chancery Medium Italic | -  | ITC Zapf Chancery Italic |
| Symbol                     | -  | Symbol                   |
| URW Dingbats               | -  | Wingdings                |
| Dingbats                   | -  | ITC Zapf Dingbats        |
| Standard Symbol            | -  | SymbolPS                 |

## Қосымша

## PCL үшін қол жетімді қаріптер (URW)

## Масштабталатын қаріп

| Қаріп атауы                | Топ  | HP балама                       | PCL5 параметріне арналған таңбалар жиыны |
|----------------------------|--|---------------------------------|--|
| Nimbus Mono                | Medium, Bold, Italic, Bold Italic          | Courier                         | 1  |
| Letter Gothic              | Medium, Bold, Italic                       | Letter Gothic                   | 1  |
| Nimbus Mono PS             | Regular, Bold, Oblique, Bold Oblique       | CourierPS                       | 3  |
| Nimbus Roman No4           | Medium, Bold, Italic, Bold Italic          | CG Times                        | 2  |
| URW Classico               | Medium, Bold, Italic, Bold Italic          | CG Omega                        | 3  |
| URW Coronet                | -  | Coronet                         | 3  |
| URW Clarendon Condensed    | -  | Clarendon Condensed             | 3  |
| URW Classic Sans           | Medium, Bold, Italic, Bold Italic          | Univers                         | 2  |
| URW Classic Sans Condensed | Medium, Bold, Italic, Bold Italic          | Univers Condensed               | 3  |
| Antique Olive              | Medium, Bold, Italic                       | Antique Olive                   | 3  |
| Garamond                   | Antiqua, Halbfett, Kursiv, Kursiv Halbfett | Garamond                        | 3  |
| Mauritius                  | -  | Marigold                        | 3  |
| Algiers                    | Medium, Extra Bold                         | Albertus                        | 3  |
| NimbusSansNo2              | Medium, Bold, Italic, Bold Italic          | Arial                           | 3  |
| Nimbus Roman No9           | Medium, Bold, Italic, Bold Italic          | Times New                       | 3  |
| Nimbus Sans                | Medium, Bold, Oblique, Bold Oblique        | Helvetica                       | 3  |
| Nimbus Sans Narrow         | Medium, Bold, Oblique, Bold Oblique        | Helvetica Narrow                | 3  |
| Palladio                   | Roman, Bold, Italic, Bold Italic           | Palatino                        | 3  |
| URW Gothic                 | Book, Demi, Book Oblique, Demi Oblique     | ITC Avant Garde Gothic          | 3  |
| URW Bookman                | Light, Demi, Light Italic, Demi Italic     | ITC Bookman                     | 3  |
| URW Century Schoolbook     | Roman, Bold, Italic, Bold Italic           | New Century Schoolbook          | 3  |
| Nimbus Roman               | Medium, Bold, Italic, Bold Italic          | Times                           | 3  |
| URW Chancery Medium Italic | -  | ITC Zapf Chancery Medium Italic | 3  |

**Қосымша**

| Қаріп атауы     | Топ                  | HP балама         | PCL5 параметріне арналған таңбалар жиыны |
|-----------------|----------------------|-------------------|--|
| Symbol          | -                    | Symbol            | 4  |
| URW Dingbats    | -                    | Wingdings         | 5  |
| Dingbats        | -                    | ITC Zapf Dingbats | 6  |
| Standard Symbol | -                    | SymbolPS          | 4  |
| URW David       | Medium, Bold         | HP David          | 7  |
| URW Narkis      | Medium, Bold         | HP Narkis         | 7  |
| URW Miryam      | Medium, Bold, Italic | HP Miryam         | 7  |
| URW Koufi       | Medium, Bold         | Koufi             | 8  |
| URW Naskh       | Medium, Bold         | Naskh             | 8  |
| URW Ryadh       | Medium, Bold         | Ryadh             | 8  |

**Растр шрифті**

| Қаріп атауы  | Таңбалар жиыны |
|--------------|----------------|
| Line Printer | 9              |

**OCR/Штрихкод растр коды қарпі (тек PCL5 үшін)**

| Қаріп атауы | Топ              | Таңбалар жиыны |
|-------------|------------------|----------------|
| OCR A       | -                | 10             |
| OCR B       | -                | 11             |
| Code39      | 9.37cpi, 4.68cpi | 12             |
| EAN/UPC     | Medium, Bold     | 13             |

**Ескертпе:**

Басып шығару тығыздығына не қағаз сапасы немесе түсіне байланысты OCR A, OCR B, Code39, және EAN/UPC қаріптері оқылмауы мүмкін. Үлгіні басып шығарыңыз және қаріптерді оқуға болатынын үлкен көлемде басып шығармас бұрын тексеріңіз.

## Таңбалар жиыны тізімі

Принтер түрлі таңбалар жиынтығына кіре алады. Көптеген таңбалар жиыны тек әр тілге тән халықаралық таңбаларда әртүрлі болады.

Қай қаріпті пайдалану керектігін шешу кезінде қаріппен қай таңбалар жиынын орнатуды шешу керек.

### **Ескертпе:**

*Көпшілік бағдарламалық жасақтамалар қаріптер мен символдарды автоматты өңдейтіндіктен, принтер параметрлерін реттеу қажет болмауы мүмкін. Алайда, өзіңіздің принтер басқару бағдарламасын жазып жатсаңыз немесе қаріптерді басқара алмайтын ескірек бағдарлама жасақтамасын пайдаланатын болсаңыз, таңбалар жиыны мәліметтері үшін келесі бөлімдерді қараңыз.*

## PCL 5 бойынша таңбалар жиынтығы

| Таңбалар жиыны атауы | Атрибут | Қаріп классификациясы |   |   |   |   |   |   |   |   |    |    |    |    |
|----------------------|---------|-----------------------|---|---|---|---|---|---|---|---|----|----|----|----|
|                      |         | 1                     | 2 | 3 | 4 | 5 | 6 | 7 | 8 | 9 | 10 | 11 | 12 | 13 |
| Norweg1              | 0D      | ✓                     | ✓ | ✓ | - | - | - | - | - | - | -  | -  | -  | -  |
| Roman Extension      | 0E      | -                     | - | - | - | - | - | - | - | ✓ | -  | -  | -  | -  |
| Italian              | 0I      | ✓                     | ✓ | ✓ | - | - | - | - | - | - | -  | -  | -  | -  |
| ECM94-1              | 0N      | ✓                     | ✓ | ✓ | - | - | - | - | - | ✓ | -  | -  | -  | -  |
| Swedis2              | 0S      | ✓                     | ✓ | ✓ | - | - | - | - | - | - | -  | -  | -  | -  |
| ANSI ASCII           | 0U      | ✓                     | ✓ | ✓ | - | - | - | ✓ | ✓ | - | -  | -  | -  | -  |
| UK                   | 1E      | ✓                     | ✓ | ✓ | - | - | - | - | - | - | -  | -  | -  | -  |
| French2              | 1F      | ✓                     | ✓ | ✓ | - | - | - | - | - | - | -  | -  | -  | -  |
| German               | 1G      | ✓                     | ✓ | ✓ | - | - | - | - | - | - | -  | -  | -  | -  |
| Legal                | 1U      | ✓                     | ✓ | ✓ | - | - | - | - | - | ✓ | -  | -  | -  | -  |
| 8859-2 ISO           | 2N      | ✓                     | ✓ | ✓ | - | - | - | - | - | ✓ | -  | -  | -  | -  |
| Spanish              | 2S      | ✓                     | ✓ | ✓ | - | - | - | - | - | - | -  | -  | -  | -  |
| ISO 8859/4 Latin 4   | 4N      | ✓                     | ✓ | ✓ | - | - | - | - | - | - | -  | -  | -  | -  |
| Roman-9              | 4U      | ✓                     | ✓ | ✓ | - | - | - | - | - | - | -  | -  | -  | -  |
| PsMath               | 5M      | ✓                     | ✓ | ✓ | - | - | - | ✓ | ✓ | - | -  | -  | -  | -  |
| 8859-9 ISO           | 5N      | ✓                     | ✓ | ✓ | - | - | - | - | - | ✓ | -  | -  | -  | -  |
| WiTurkish            | 5T      | ✓                     | ✓ | ✓ | - | - | - | - | - | - | -  | -  | -  | -  |
| MsPublishin          | 6J      | ✓                     | ✓ | ✓ | - | - | - | - | - | - | -  | -  | -  | -  |
| VeMath               | 6M      | ✓                     | ✓ | ✓ | - | - | - | - | - | - | -  | -  | -  | -  |
| 8859-10ISO           | 6N      | ✓                     | ✓ | ✓ | - | - | - | - | - | ✓ | -  | -  | -  | -  |

Қосымша

| Таңбалар жиыны атауы | Атрибут | Қаріп классификациясы |   |   |   |   |   |   |   |   |    |    |    |    |
|----------------------|---------|-----------------------|---|---|---|---|---|---|---|---|----|----|----|----|
|                      |         | 1                     | 2 | 3 | 4 | 5 | 6 | 7 | 8 | 9 | 10 | 11 | 12 | 13 |
| DeskTop              | 7J      | ✓                     | ✓ | ✓ | - | - | - | - | - | - | -  | -  | -  | -  |
| Math-8               | 8M      | ✓                     | ✓ | ✓ | - | - | - | ✓ | ✓ | - | -  | -  | -  | -  |
| Roman-8              | 8U      | ✓                     | ✓ | ✓ | - | - | - | - | - | ✓ | -  | -  | -  | -  |
| WiE.Europe           | 9E      | ✓                     | ✓ | ✓ | - | - | - | - | - | - | -  | -  | -  | -  |
| Pc1004               | 9J      | ✓                     | ✓ | ✓ | - | - | - | - | - | - | -  | -  | -  | -  |
| 8859-15ISO           | 9N      | ✓                     | ✓ | ✓ | - | - | - | - | - | ✓ | -  | -  | -  | -  |
| PcTk437              | 9T      | ✓                     | ✓ | ✓ | - | - | - | - | - | - | -  | -  | -  | -  |
| Windows              | 9U      | ✓                     | ✓ | ✓ | - | - | - | - | - | - | -  | -  | -  | -  |
| PsText               | 10J     | ✓                     | ✓ | ✓ | - | - | - | - | - | - | -  | -  | -  | -  |
| IBM-US               | 10U     | ✓                     | ✓ | ✓ | - | - | - | - | - | ✓ | -  | -  | -  | -  |
| IBM-DN               | 11U     | ✓                     | ✓ | ✓ | - | - | - | - | - | ✓ | -  | -  | -  | -  |
| McText               | 12J     | ✓                     | ✓ | ✓ | - | - | - | - | - | - | -  | -  | -  | -  |
| PcMultiling          | 12U     | ✓                     | ✓ | ✓ | - | - | - | - | - | ✓ | -  | -  | -  | -  |
| VeInternati          | 13J     | ✓                     | ✓ | ✓ | - | - | - | - | - | - | -  | -  | -  | -  |
| PcEur858             | 13U     | ✓                     | ✓ | ✓ | - | - | - | - | - | - | -  | -  | -  | -  |
| VeUS                 | 14J     | ✓                     | ✓ | ✓ | - | - | - | - | - | - | -  | -  | -  | -  |
| PiFont               | 15U     | ✓                     | ✓ | ✓ | - | - | - | - | - | - | -  | -  | -  | -  |
| PcE.Europe           | 17U     | ✓                     | ✓ | ✓ | - | - | - | - | - | - | -  | -  | -  | -  |
| Unicode 3.0          | 18N     | ✓                     | ✓ | ✓ | - | - | - | ✓ | ✓ | - | -  | -  | -  | -  |
| WiBALT               | 19L     | ✓                     | ✓ | ✓ | - | - | - | - | - | - | -  | -  | -  | -  |
| WiAnsi               | 19U     | ✓                     | ✓ | ✓ | - | - | - | - | - | - | -  | -  | -  | -  |
| PcBlit775            | 26U     | ✓                     | ✓ | ✓ | - | - | - | - | - | - | -  | -  | -  | -  |
| Pc866Cyr             | 3R      | ✓                     | ✓ | - | - | - | - | - | - | - | -  | -  | -  | -  |
| Greek8               | 8G      | ✓                     | ✓ | - | - | - | - | - | - | - | -  | -  | -  | -  |
| WinGrk               | 9G      | ✓                     | ✓ | - | - | - | - | - | - | - | -  | -  | -  | -  |
| WinCyr               | 9R      | ✓                     | ✓ | - | - | - | - | - | - | - | -  | -  | -  | -  |
| Pc851Grk             | 10G     | ✓                     | ✓ | - | - | - | - | - | - | - | -  | -  | -  | -  |
| ISOCyr               | 10N     | ✓                     | ✓ | - | - | - | - | - | - | ✓ | -  | -  | -  | -  |
| Pc8Grk               | 12G     | ✓                     | ✓ | - | - | - | - | - | - | - | -  | -  | -  | -  |
| ISOGrk               | 12N     | ✓                     | ✓ | - | - | - | - | - | - | - | -  | -  | -  | -  |



**Қосымша**

| Таңбалар жиыны атауы | Атрибут | Қаріп классификациясы |   |   |   |   |   |   |   |   |    |    |    |    |
|----------------------|---------|-----------------------|---|---|---|---|---|---|---|---|----|----|----|----|
|                      |         | 1                     | 2 | 3 | 4 | 5 | 6 | 7 | 8 | 9 | 10 | 11 | 12 | 13 |
| Pc866Ukr             | 14R     | ✓                     | ✓ | - | - | - | - | - | - | - | -  | -  | -  | -  |
| Hebrew7              | 0H      | ✓                     | - | - | - | - | - | ✓ | - | - | -  | -  | -  | -  |
| 8859-8 ISO           | 7H      | ✓                     | - | - | - | - | - | ✓ | - | - | -  | -  | -  | -  |
| Hebrew8              | 8H      | ✓                     | - | - | - | - | - | ✓ | - | - | -  | -  | -  | -  |
| Pc862Heb             | 15H     | ✓                     | - | - | - | - | - | ✓ | - | - | -  | -  | -  | -  |
| PC-862, Hebrew       | 15Q     | ✓                     | - | - | - | - | - | ✓ | - | - | -  | -  | -  | -  |
| Arabic8              | 8V      | -                     | - | - | - | - | - | - | ✓ | - | -  | -  | -  | -  |
| HPWARA               | 9V      | -                     | - | - | - | - | - | - | ✓ | - | -  | -  | -  | -  |
| Pc864Ara             | 10V     | -                     | - | - | - | - | - | - | ✓ | - | -  | -  | -  | -  |
| Symbol               | 19M     | -                     | - | - | ✓ | - | - | - | - | - | -  | -  | -  | -  |
| Wingdings            | 579L    | -                     | - | - | - | ✓ | - | - | - | - | -  | -  | -  | -  |
| ZapfDingbats         | 14L     | -                     | - | - | - | - | ✓ | - | - | - | -  | -  | -  | -  |
| OCR A                | 00      | -                     | - | - | - | - | - | - | - | - | ✓  | -  | -  | -  |
| OCR B                | 10      | -                     | - | - | - | - | - | - | - | - | -  | ✓  | -  | -  |
| OCR B Extension      | 3Q      | -                     | - | - | - | - | - | - | - | - | -  | ✓  | -  | -  |
| Code3-9              | 0Y      | -                     | - | - | - | - | - | - | - | - | -  | -  | ✓  | -  |
| EAN/UPC              | 8Y      | -                     | - | - | - | - | - | - | - | - | -  | -  | -  | ✓  |

## Қосымша бөліктерді орнату

### Қосымша қағаз кассетасы коды

Төменде қосымша қағаз кассетасы құрылғысы берілген.

Optional Cassette Unit (C12C932871)

## Қосымша қағаз кассетасы құралын орнату

**⚠ Абайлаңыз:**

- ❑ Принтер өшірілгендігін тексеріңіз, қуат сымын принтерден ажыратып, кез келген кабельді ажыратыңыз. Керісінше жағдайда қуат сымы зақымданып, өрт не электр тогы соғуына әкелуі мүмкін.
- ❑ Принтерді көтерген кезде екі не одан көп адам төменде көрсетілген позицияларда болуы тиіс. Қағаз кассетасы 2 болса, оны алыңыз. Принтерді басқа күйлерден көтерсеңіз, принтер құлауы немесе оны қою кезінде саусақтарыңызды қысып қалуы мүмкін.

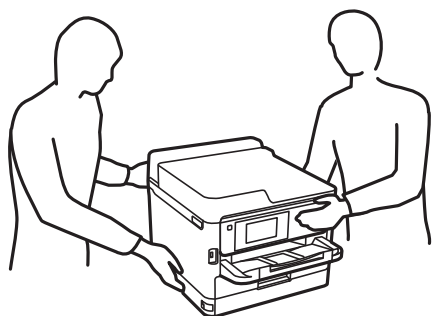

1. ⏻ түймесін басу арқылы принтерді өшіріңіз және қуат сымын ажыратыңыз.
2. Қандай да бір қосылған кабельдерді ажыратыңыз.
3. Орнатылған болса, қағаз кассетасы 2 жойыңыз.

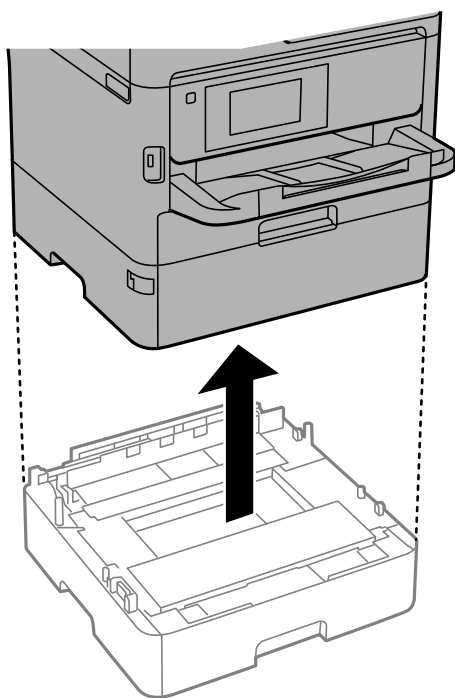

4. Қосымша қағаз кассетасын қорабынан шығарып, қандай да бір қорғаныш материалдарды алып тастаңыз.
5. Қосымша қағаз кассетасын принтерді орнататын жерге қойыңыз.

**Қосымша**

6. қағаз кассетасы құралын қағаз кассетасы 2 құралынан аздап сыртқа тартыңыз.

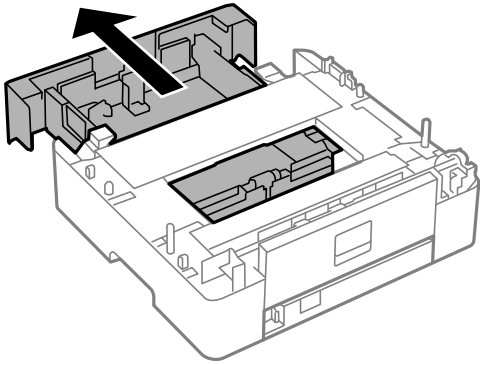

7. қағаз кассетасы 2 құралының артындағы бөлікті алып тастаңыз.

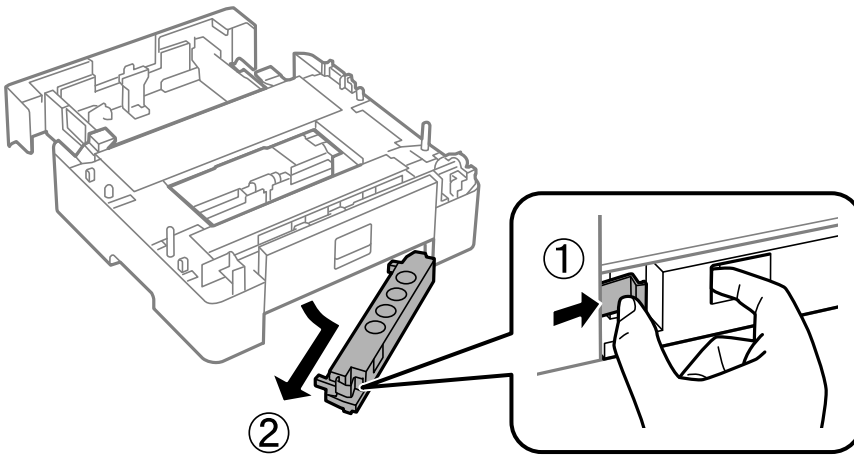

8. қағаз кассетасы құралын қағаз кассетасы 2 құралына толығымен салыңыз.

9. қағаз кассетасы 2 құралын қосымша қағаз кассетасы құралына дейін төмендетіңіз.

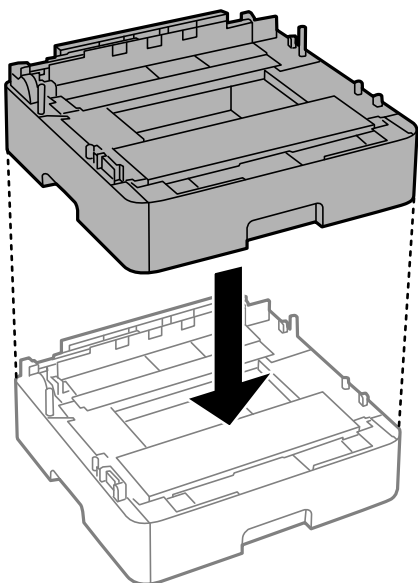

## Қосымша

10. Принтерді қағаз кассетасы 2 құралына дейін төмендетіңіз.

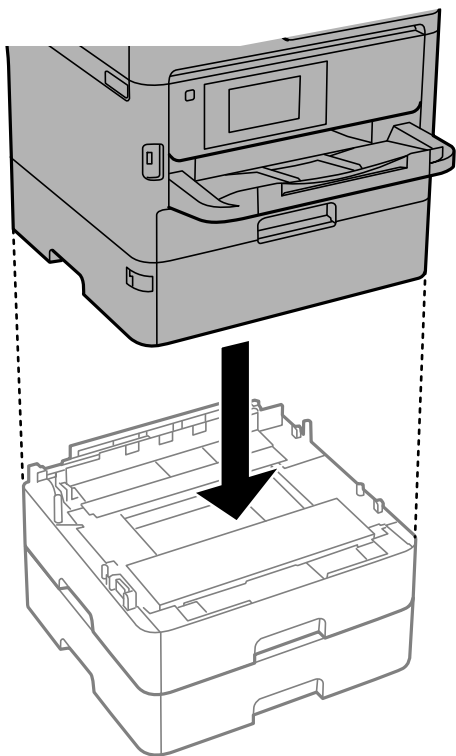

11. Кассета нөмірін көрсететін жапсырманы орналастырыңыз.

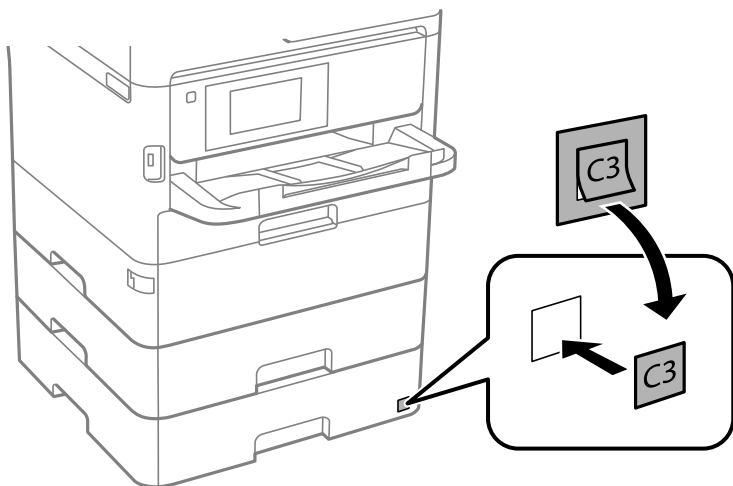

12. Қуат сымын және басқа кабельдерді қайта қосып, принтерге қосыңыз.

13.  түймесін басып, принтерді қосыңыз.

14. **Қағаз параметрі** экранында қосымша қағаз кассетасы құрылғысының көрсетілетінін тексеру үшін қосымша қағаз кассетасын тартып, қайта салыңыз.

**Ескертпе:**

*Қосымша қағаз кассетасы құрылғысын жою кезінде принтерді өшіріп, қуат сымын ажыратыңыз, кабельдерді ажыратып, орнату процедурасын керісінше жүргізіңіз.*

## Қосымша

Принтер драйвері параметрлерін орнатуды жалғастырыңыз.

### Принтер драйверінде қосымша қағаз кассетасы құрылғысын орнату

Орнатылған қосымша қағаз кассетасы құрылғысын пайдалану үшін принтер драйвері қажетті ақпаратты алуды қажет етеді.

#### ***Қосымша қағаз кассетасы құрылғысын принтер драйверіне орнату — Windows***

##### ***Ескертпе:***

*Компьютерге әкімші ретінде кіріңіз.*

1. Компьютердегі принтерлер тізімін ашыңыз.
  - Windows 10/Windows Server 2016  
Бастау түймесін басып, **Windows жүйесі > Басқару тақтасы > Құрылғылар мен принтерлерді көру** түймесін **Жабдық және дыбыс** тармағынан таңдаңыз.
  - Windows 8.1/Windows 8/Windows Server 2012 R2/Windows Server 2012  
**Жұмыс үстелі > Параметрлер > Басқару тақтасы > Құрылғылар мен принтерлерді көру** түймесін **Жабдық және дыбыс** тармағын таңдаңыз.
  - Windows 7/Windows Server 2008 R2  
Бастау түймесін басып, **Басқару тақтасы > Құрылғылар мен принтерлерді көру** түймесін **Жабдық және дыбыс** тармағынан таңдаңыз.
  - Windows Vista/Windows Server 2008  
Бастау түймесін басып, **Басқару тақтасы > Принтерлер** түймесін **Жабдық және дыбыс** тармағынан таңдаңыз.
  - Windows XP/Windows Server 2003 R2/Windows Server 2003  
Бастау түймесін басыңыз және **Басқару тақтасы > Принтерлер және басқа жабдықтар > Принтерлер және факстар** таңдаңыз.
2. Принтерді оң жақ пернемен басыңыз не оны басып ұстап тұрыңыз, **Принтер сипаттары** немесе **Сипат**, түймесін таңдап, **Қосымша параметрлер** қойындысын басыңыз.
3. **Принтерден алу** таңдап, **Алу** басыңыз.  
**Қосымша қағаз көздері** ақпарат **Ағымдағы принтер туралы ақпарат** ішінде көрсетіледі.
4. **ОК** түймесін басыңыз.

#### ***Қосымша қағаз кассетасы құрылғысын принтер драйверіне орнату — Mac OS***

1. **Жүйе параметрлері** тармағын  мәзірінен **Принтерлер және сканерлер** (немесе **Басып шығару және сканерлеу, Басып шығару және факс**) тармағынан таңдап, принтерді таңдаңыз. **Опциялар және керек-жарақтар > Опциялар** (немесе **Драйвер**) түймесін басыңыз.
2. **Lower Cassette** параметрін қағаз кассеталары санына сәйкес орнатыңыз.

3. **OK** түймесін басыңыз.

## Заңға қатысты ақпарат

### Стандарттар және мақұлдаулар

#### АҚШ үлгілері бойынша стандарттар мен мақұлдаулар

|                               |   |
|-------------------------------|---|
| Қауіпсіздік                   | UL60950-1<br>CAN/CSA-C22.2 No.60950-1                             |
| Электромагниттік үйлесімділік | FCC Part 15 Subpart B Class B<br>CAN/CSA-CEI/IEC CISPR 22 Class B |

Бұл жабдықта келесі сымсыз модуль бар.

Өндіруші: Seiko Epson Corporation

Түрі: J26H006

Бұл құрылғы FCC ережелерінің Part 15 және IC ережелерінің RSS-210 стандартына сәйкес келеді. Epson компаниясы құрылғының ұсынылмаған өзгертулерінен болған қорғау талаптарына сәйкес келуі үшін кез келген қатеге жауапты болмайды. Әрекет келесі екі жағдайға байланысты: (1) бұл құрылғы зиянды кедергіге себеп болмайды және (2) бұл құрылғы қабылданған кедергіні қабылдауы керек, оның ішінде құрылғының қажетсіз әрекетіне себеп болатын кедергі бар.

Лицензияланған қызметке әсер ететін радио кедергісінің алдын алу үшін, бұл құрылғыны барынша қалқа жерде тұруы үшін, ғимарат ішінде және терезелерден қашық пайдалану керек. Сыртта орнатылған жабдық (немесе оның жіберу антеннасы) лицензиялануы керек.

Осы жабдық бақылаусыз орта үшін орнатылған FCC/IC радиация әсерінің шектеріне сай келеді және IC радиожилілік (РЖ) әсері ережелерінің OET65 және RSS-102 үшін С қосымшасындағы FCC радиожилілік (РЖ) әсерінің нұсқауларына сай келеді. Осы жабдықты радиатор адам денесінен (қол, білек, аяқ және тобықтан басқа) 7,9 дюйм (20 см) немесе одан алшақ қашықтықта болатындай етіп орнату және басқару керек.

#### Еуропалық үлгілер бойынша стандарттар мен мақұлдаулар

Еуропалық пайдаланушылар үшін

Бұл арқылы Seiko Epson Corporation компаниясы келесі радио жабдығының моделі 2014/53/EU Директивасымен сәйкес екенін мәлімдейді. Сәйкестіктің ЕО мәлімдемесінің толық мәтіні келесі веб-сайтта қолжетімді.

<http://www.epson.eu/conformity>

B653A

Тек Ирландияда, Ұлыбританияда, Австрияда, Германияда, Лихтенштейнде, Швейцарияда, Францияда, Бельгияда, Люксембургте, Нидерландыда, Италияда, Португалияда, Испанияда, Данияда, Финляндияда, Норвегияда, Швецияда, Исландияда, Хорватияда, Кипрде, Грецияда,

## Қосымша

Словенияда, Мальтада, Болгарияда, Чехияда, Эстонияда, Венгрияда, Латвияда, Литвада, Польшада, Румынияда және Словакияда пайдалануға арналған.

Epson компаниясы өнімдердің ұсынылмаған өзгертулерінен болған қорғау талаптарына сәйкес келуі үшін кез келген қатеге жауапты болмайды.



## Австралиялық үлгі бойынша стандарттар мен бекітулер

|                               |                        |
|-------------------------------|------------------------|
| Электромагниттік үйлесімділік | AS/NZS CISPR32 Class B |
|-------------------------------|------------------------|

Epson корпорациясы осымен төмендегі жабдық үлгілері AS/NZS4268 стандартының негізгі талаптарына және өзге де ережелерге сай екенін жариялайды:

B653A

Epson компаниясы өнімдердің ұсынылмаған өзгертулерінен болған қорғау талаптарына сәйкес келуі үшін кез келген қатеге жауапты болмайды.

## Неміс Blue Angel сертификаты

Осы принтер German Blue Angel стандарттарына сәйкес келетінін немесе келмейтінін тексеру үшін келесі веб-сайтты қараңыз.

<http://www.epson.de/blauerengel>

## Көшіру шектеулері

Принтерді жауапты және заңды пайдалануды қамтамасыз ету үшін төмендегі шектеулерді орындаңыз.

Төмендегі элементтерді көшіруге заңмен тыйым салынады:

- банкноттар, тиындар, мемлекет шығарған бағалы қағаздар, мемлекеттік облигациялы бағалы қағаздар және муниципалдық бағалы қағаздар
- қолданылмаған пошта маркалары, таңбаланған ашық хаттар және басқа жарамды пошта алымы бар басқа ресми пошта заттары
- мемлекеттік акциздік маркалар және заңды іс рәсімімен шығарылған бағалы қағаздар

Төмендегі элементтерді көшіру кезінде абай болыңыз:

- жеке нарықтық бағалы қағаздар (акционерлік сертификаттар, берілетін соло вексельдер, банка чектері, т.б.), айлық билеттер, жеңілдік билеттері, т.б.
- паспорттар, жүргізуші куәліктері, фитнес купондар, жол билеттері, азық-түлік талондар, билеттер, т.б.

### **Ескертпе:**

*Бұл элементтерді көшіру заңмен тыйым салынған.*

Авторлық құқықтары қорғалған материалдарды жауапты пайдалану:

## Қосымша

авторлық құқықтары қорғалған материалдарды дұрыс көшірмеу салдарынан принтерлер дұрыс пайдаланылмауы мүмкін. Білікті заңгердің кеңесі бойынша әрекет етпесе, жарияланған материалды көшірмес бұрын авторлық құқық иесінің рұқсатын алып, жауапты болыңыз және құрметтеңіз.

## Принтерді тасымалдау және сақтау

Принтерді сақтау қажет немесе оны жылжыту не жөндеу кезінде тасымалдау қажет кезде, принтерді орау үшін төмендегі қадамдарды орындаңыз.

### **Абайлаңыз:**

- ❑ *Принтерді тасымалдау кезінде тұрақты күйден пайдаланып көтеріңіз. Тұрақсыз күйден тұрып принтерді көтеру жарақатқа себеп болуы мүмкін.*
- ❑ *Бұл принтер ауыр болғандықтан оны қораптан алған және тасымалдаған кезде екі немесе одан көп адам көтеруі керек.*
- ❑ *Принтерді көтерген кезде екі не одан көп адам төменде көрсетілген позицияларда болуы тиіс. Қағаз кассетасы 2 болса, оны алыңыз. Принтерді басқа күйлерден көтерсеңіз, принтер құлауы немесе оны қою кезінде саусақтарыңызды қысып қалуы мүмкін.*

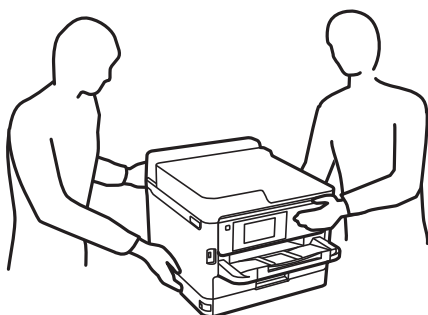

- ❑ *Принтерді тасымалдау кезінде оны 10 градустан артық еңкейтпеңіз; принтер құлайды.*

### **Маңызды:**

- ❑ *Принтерді сақтағанда немесе тасымалдағанда, оны еңкейтпеңіз, тігінен қоймаңыз немесе төңкермеңіз; әйтпесе, сия ағуы мүмкін.*
- ❑ *сия салынған контейнерлер құрылғысын орнатулы қалдырыңыз. сия салынған контейнерлер құрылғысын алу басып шығару механизмінің кебуіне себеп болады және принтердің басып шығаруын болдырмайды.*

1.  түймесін басып, принтерді өшіріңіз.
2. Қуат шамының өшірілгенін тексеріңіз, қуат сымын ажыратыңыз.

### **Маңызды:**

*Қуат шамы өшірілген кезде қуат сымын ажыратыңыз. Олай болмаса, басып шығару механизмі бастапқы орнына оралмай, сияның құрғап қалуын тудырады және басып шығару мүмкін болмайды.*



## Қосымша

3. Қуат сымы және USB кабелі сияқты барлық кабельдерді ажыратыңыз.
4. Егер принтер сыртқы сақтау құрылғыларын қолдаса, олар қосылмағанын тексеріңіз.
5. Қағаздың барлығын принтерден алып тастаңыз.
6. Принтердің қақпағын ашыңыз. Басып шығару механизмін корпусқа лентамен бекітіңіз.

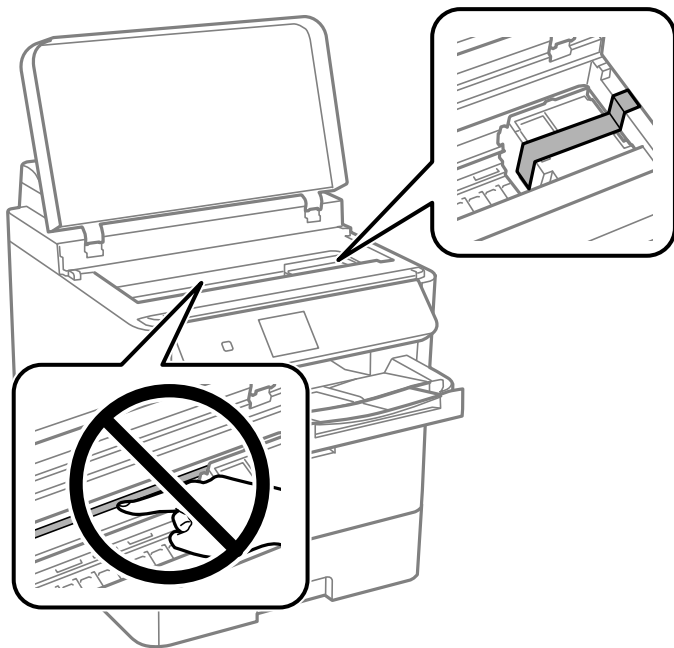

7. Принтердің қақпағын жабыңыз.
8. Алдыңғы қақпақты ашыңыз.

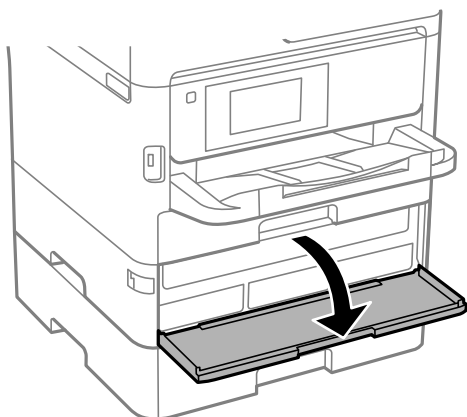

## Қосымша

Егер алдыңғы қақпақ құлыптаулы болса, оны ашу мүмкін емес. Алдыңғы қақпақ құлпын босатыңыз.

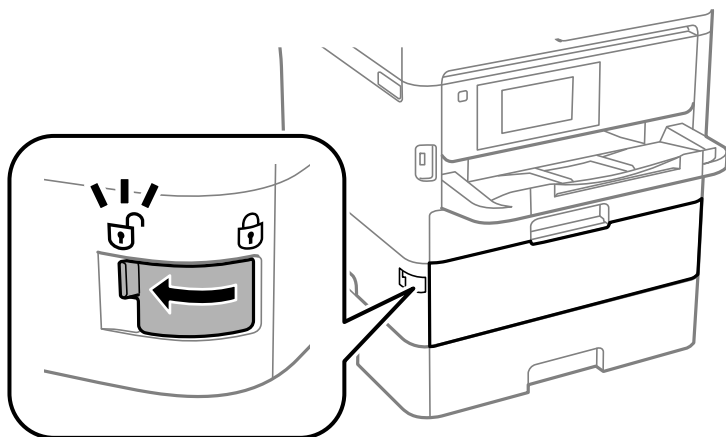

9. Науа ашылып кетпейтіндей етіп, бірге берілген қорғағыш материалды лентасы арқылы тіркеу арқылы сия салынған контейнер науасын бекітіңіз.

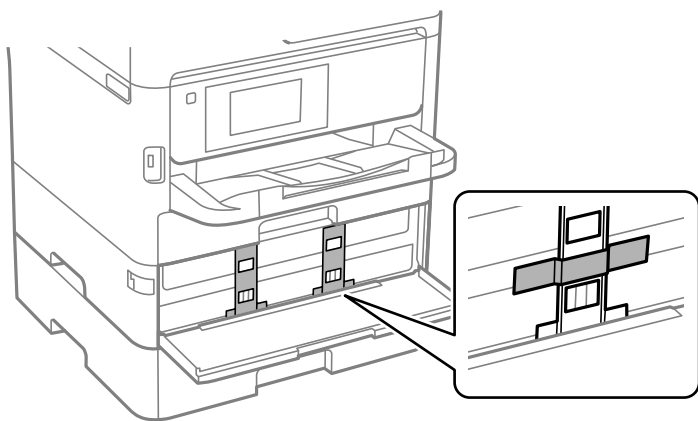

**Ескертпе:**

*Сатып алу уақытына байланысты қорғағыш материал принтермен бірге берілмеуі мүмкін.*

10. Алдыңғы қақпақты жабыңыз.

## Қосымша

11. Қағаз кассетасы 2 және қосымша қағаз кассетасы болса, оларды алыңыз.

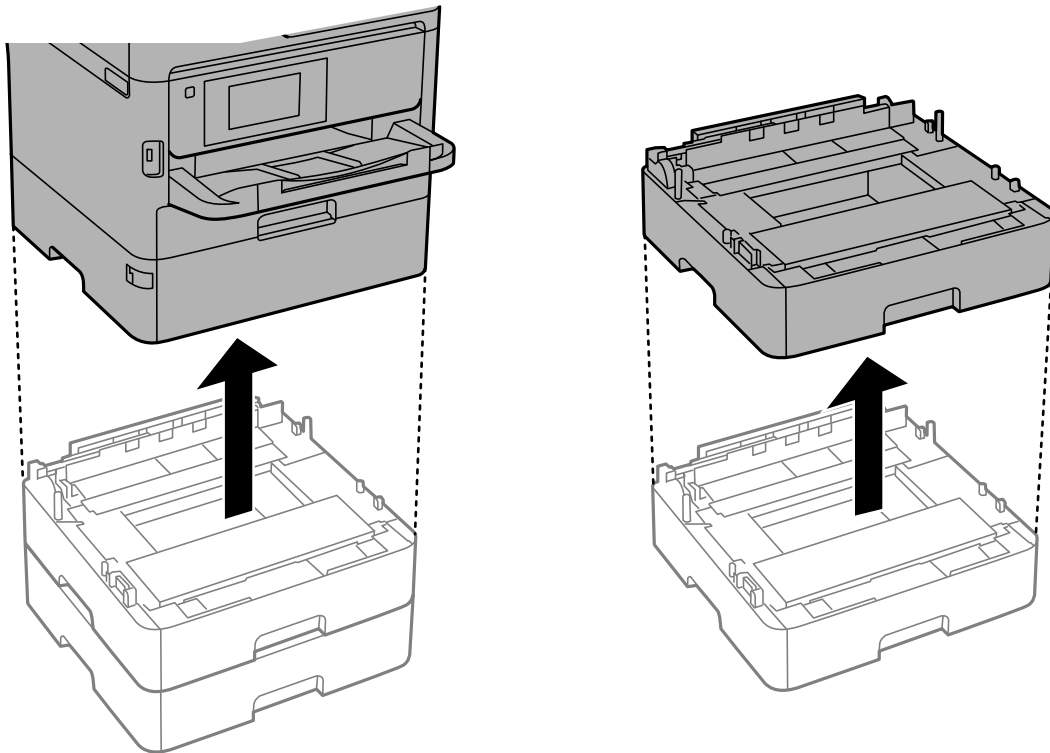

12. Принтерді төменде көрсетілгендей орауға дайындаңыз.

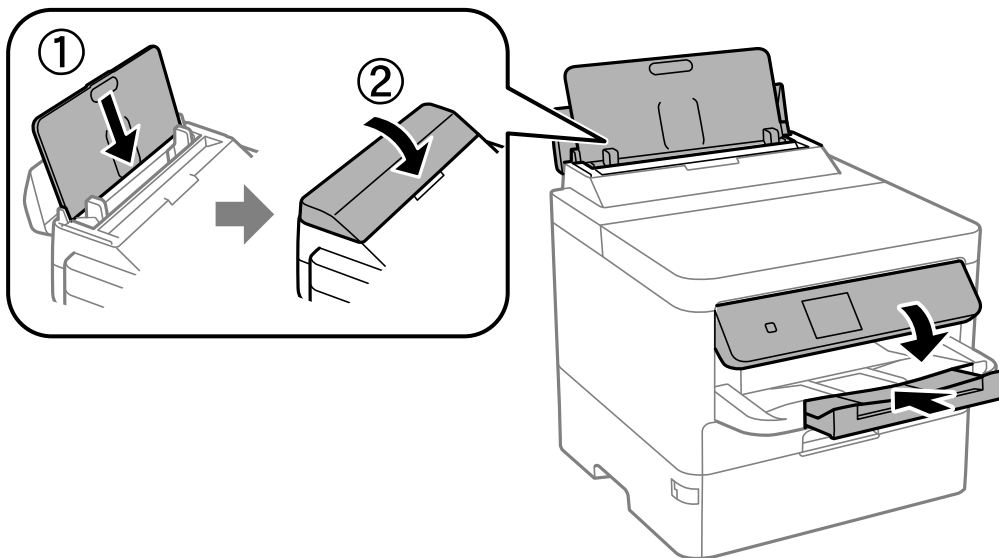

## Қосымша

13. Шығыс науасын принтерден шығарыңыз.

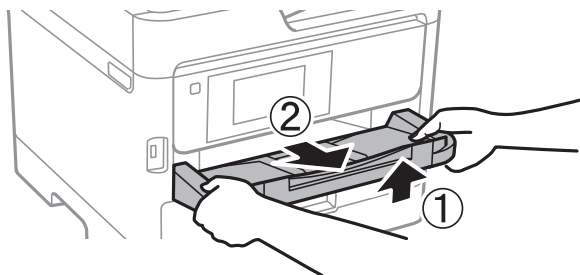

14. Қорғағыш материалдарды пайдаланып, принтерді өз қорабына қаптаңыз.

Принтерді қайта пайдаланғанда, басып шығару механизмін қорғайтын лентаны және сия салынған контейнер науасына тіркелген қорғағыш материалды міндетті түрде алып тастаңыз. Егер басып шығару сапасы келесі рет басып шығару кезінде төмендесе, басып шығару механизмін тазалап, туралаңыз.

### Қатысты ақпарат

- ➔ [“Бөлік аттары мен функциялары” бетте 14](#)
- ➔ [“Басып шығару механизмін тексеру және тазалау” бетте 126](#)
- ➔ [“Басып шығару сапасын реттеу” бетте 152](#)

---

## Авторлық құқық

Seiko Epson Corporation алдын ала жазбаша келісімінсіз осы өнімнің ешқандай бөлігін электрондық, механикалық, фотокөшіру, жазу жолдарымен қайта шығаруға, қалпына келтіру жүйесіне сақтауға немесе басқа пішінде не басқа жолмен өткізуге болмайды. Осы құжаттағы ақпаратты пайдалануға қатысты патенттік заңнаманы бұзу болып табылмайды. Осы құжаттағы ақпаратты пайдалану салдарынан болған зақымдарға жауапты болмайды. Мұнда қамтылған ақпарат осы Epson өнімімен пайдалануға ғана арналған. Epson компаниясы осы ақпараттың басқа өнімдерге қолданылуына жауапты емес.

Seiko Epson Corporation компаниясы және бөлімшелері апаттық жағдайда, осы өнімді дұрыс пайдаланбау немесе қиянат ету, рұқсатсыз өзгерту, жөндеу немесе өнімге өзгерістер енгізу салдарынан болатын зақымдарға, залалдарға, қаражат жұмсауға не шығындарға немесе (АҚШ-ты қоспағанда) Seiko Epson Corporation компаниясының пайдалану және қызмет көрсету нұсқаулықтарының қатаң сақталмауына осы өнімді сатып алушы немесе үшінші тарап алдында жауапты болмайды.

Seiko Epson Corporation компаниясы және оның бөлімшелері Epson компаниясының түпнұсқа өнімдері немесе Seiko Epson Corporation компаниясы мақұлдаған Epson өнімдері болып табылмайтын кез келген функцияларды немесе шығыс материалдарын пайдалану салдарынан болатын кез келген зақымдарға немесе ақауларға жауап болмайды.

Seiko Epson Corporation Epson бекітілген өнімдері деп танығаннан басқа интерфейс кабельдерін пайдаланудан болатын электромагниттік кедергіден туындаған қандай да бір зақымдарға Seiko Epson Corporation компаниясы жауапкершілік алмайды.

© 2020 Seiko Epson Corporation

Осы нұсқаулықтың мазмұны және өнімнің сипаттамалары алдын ала ескертусіз өзгертілуі мүмкін.

---

## Сауда белгілері

- ❑ EPSON® — тіркелген сауда белгісі, ал EPSON EXCEED YOUR VISION немесе EXCEED YOUR VISION — Seiko Epson корпорациясының сауда белгісі.
- ❑ QR Code is a registered trademark of DENSO WAVE INCORPORATED in Japan and other countries.
- ❑ Microsoft®, Windows®, Windows Server®, and Windows Vista® are registered trademarks of Microsoft Corporation.
- ❑ Apple, Mac, macOS, OS X, Bonjour, ColorSync, Safari, AirPrint, iPad, iPhone, iPod touch, and iTunes are trademarks of Apple Inc., registered in the U.S. and other countries.
- ❑ Use of the Works with Apple badge means that an accessory has been designed to work specifically with the technology identified in the badge and has been certified by the developer to meet Apple performance standards.
- ❑ Google Cloud Print, Chrome, Chrome OS, Google Play and Android are trademarks of Google Inc.
- ❑ Adobe, the Adobe logo, Acrobat, Photoshop, PostScript®3™, and Reader are either registered trademarks or trademarks of Adobe Systems Incorporated in the United States and/or other countries.
- ❑ Albertus, Arial, Coronet, Gill Sans, Joanna and Times New Roman are trademarks of The Monotype Corporation registered in the United States Patent and Trademark Office and may be registered in certain jurisdictions.
- ❑ ITC Avant Garde Gothic, ITC Bookman, Lubalin Graph, Mona Lisa, ITC Symbol, Zapf Chancery and Zapf Dingbats are trademarks of International Typeface Corporation registered in the U.S. Patent and Trademark Office and may be registered in certain other jurisdictions.
- ❑ Clarendon, Eurostile and New Century Schoolbook are trademarks of Linotype GmbH registered in the U.S. Patent and Trademark Office and may be registered in certain other jurisdictions.
- ❑ Wingdings is a registered trademark of Microsoft Corporation in the United States and other countries.
- ❑ CG Omega, CG Times, Garamond Antiqua, Garamond Halbfett, Garamond Kursiv, Garamond Halbfett Kursiv are trademarks of Monotype Imaging, Inc. and may be registered in certain jurisdictions.
- ❑ Antique Olive is a trademark of M. Olive.
- ❑ Marigold and Oxford are trademarks of AlphaOmega Typography.
- ❑ Helvetica, Optima, Palatino, Times and Univers are trademarks of Linotype Corp. registered in the U.S. Patent and Trademark Office and may be registered in certain other jurisdictions in the name of Linotype Corp. or its licensee Linotype GmbH.
- ❑ PCL is the registered trademark of Hewlett-Packard Company.

## Қосымша

### ❑ Arcfour

This code illustrates a sample implementation of the Arcfour algorithm.

Copyright © April 29, 1997 Kalle Kaukonen. All Rights Reserved.

Redistribution and use in source and binary forms, with or without modification, are permitted provided that this copyright notice and disclaimer are retained.

THIS SOFTWARE IS PROVIDED BY KALLE KAUKONEN AND CONTRIBUTORS "AS IS" AND ANY EXPRESS OR IMPLIED WARRANTIES, INCLUDING, BUT NOT LIMITED TO, THE IMPLIED WARRANTIES OF MERCHANTABILITY AND FITNESS FOR A PARTICULAR PURPOSE ARE DISCLAIMED. IN NO EVENT SHALL KALLE KAUKONEN OR CONTRIBUTORS BE LIABLE FOR ANY DIRECT, INDIRECT, INCIDENTAL, SPECIAL, EXEMPLARY, OR CONSEQUENTIAL DAMAGES (INCLUDING, BUT NOT LIMITED TO, PROCUREMENT OF SUBSTITUTE GOODS OR SERVICES; LOSS OF USE, DATA, OR PROFITS; OR BUSINESS INTERRUPTION) HOWEVER CAUSED AND ON ANY THEORY OF LIABILITY, WHETHER IN CONTRACT, STRICT LIABILITY, OR TORT (INCLUDING NEGLIGENCE OR OTHERWISE) ARISING IN ANY WAY OUT OF THE USE OF THIS SOFTWARE, EVEN IF ADVISED OF THE POSSIBILITY OF SUCH DAMAGE.

### ❑ microSDHC Logo is a trademark of SD-3C, LLC.

Ескертпе: microSDHC өнімнің ішіне кірістірілген және алынбайды.



### ❑ Жалпы ескертпе: Осында пайдаланылған басқа өнім атаулары анықтама мақсатында берілген және өз иелерінің сауда белгілері болуы мүмкін. Epson осы таңбалардың барлық құқықтарынан бас тартады.

---

## Қолдау көрсету қызметі

### Техникалық қолдау көрсету веб-торабы

Егер қосымша көмек қажет болса, төменде көрсетілген Epson қолдау көрсету веб-торабын қараңыз. Еліңізді немесе аймағыңызды таңдаңыз және жергілікті Epson веб-торабының қолдау көрсету бөліміне өтіңіз. Ең соңғы драйверлер, ЖҚС, нұсқаулықтар немесе басқа жүктеулерді осы веб-тораптан алуға болады.

<http://support.epson.net/>

<http://www.epson.eu/Support> (Еуропа)

Егер Epson өніміңіз дұрыс жұмыс істемесе немесе ақаулықтарды шеше алмасаңыз, көмек алу үшін Epson қолдау көрсету қызметіне хабарласыңыз.

### Epson қолдау көрсету орталығына хабарласу

### Epson компаниясына хабарласу алдында

Егер Epson өнімі дұрыс емес жұмыс істеп жатса және өнім нұсқаулықтарындағы ақаулықтарды жою туралы ақпаратты пайдаланып мәселені шеше алмасаңыз, көмек алу үшін Epson қолдау

## Қосымша

қызметіне хабарласыңыз. Егер аумағыңыз үшін Epson төмендегі тізімде берілмеген болса, өнімді сатып алған жердегі дилерге хабарласыңыз.

Epson қолдау қызметі төмендегі ақпаратты берсеңіз, сізге әлдеқайда тезірек көмектесе алады:

- Өнімнің сериялық нөмірі  
(Сериялық нөмір жапсырмасы әдетте өнімнің артында болады.)
- Өнім үлгісі
- Өнім бағдарламалық жасақтамасының нұсқасы  
(**About, Version Info** түймесін немесе өнімнің бағдарламалық жасақтамасындағы ұқсас түймені басыңыз.)
- Компьютердің бренді және үлгісі
- Компьютердің операциялық жүйесінің атауы және нұсқасы
- Әдетте өніммен бірге пайдаланатын қолданбалардың атаулары және нұсқалары

### **Ескертпе:**

*Өнімге байланысты желі параметрлері өнімнің жадында сақталуы мүмкін. Өнімнің бұзылуына немесе жөндеуге байланысты параметрлер жоғалуы мүмкін. Epson кепілдік мерзімінде де кез келген деректердің жоғалуына, параметрлерді сақтық көшірмелеуге немесе қалпына келтіруге жауапты болмайды. Біз сізге жеке сақтық көшірме деректеріңізді жасауды немесе ескертпелер жазуды ұсынамыз.*

## Еуропадағы пайдаланушыларға көмек

Epson қолдау көрсету қызметімен хабарласу әдісі туралы ақпарат алу үшін жалпы еуропалық құжатын қараңыз.

## Австралиядағы пайдаланушыларға көмек

Австралиядағы Epson қолдау көрсету қызметі жоғары деңгейдегі тұтынушылар қолдау көрсету қызметін қамтамасыз етеді. Өнімнің нұсқаулықтарына қосымша біз ақпарат алуға арналған келесі қайнар көздерді қамтамасыз етеміз:

### **Интернет URL мекенжайы**

<http://www.epson.com.au>

Epson Australia World Wide Web беттеріне кіріңіз. Өзіңізбен бірге модемді алып, Интернетті пайдаланыңыз! Интернетті пайдаланыңыз! Сайтта драйверлер бөлімін, Epson контактілерін, жаңа өнімдер туралы ақпаратты және техникалық қолдауды табуға (e-mail) болады.

### **Epson қолдау көрсету қызметі**

Телефон: 1300-361-054

Epson қолдау көрсету қызметі тұтынушылар қажетті кеңес алуына қажетті көмекті қамтамасыз етеді. Қолдау көрсету қызметіндегі операторлар сізге Epson өнімін орнатуға, теңшеуге және пайдалануға көмектеседі. Біздің қолдау көрсету қызметінің қызметкерлері жаңа Epson өнімдері туралы әдебиетті қамтамасыз етеді және жақын жердегі дилерді немесе қызмет көрсету агентінің орналасқан жері туралы ақпарат береді. Бұл жерде сіз көптеген сұрау түрлеріне жауап аласыз.

Қоңырау шалған кезде қолыңызда барлық қатысты ақпарат болғанын ұсынамыз. Анағұрлым көп ақпарат дайындасаңыз, ақаудың шешімін соғұрлым жылдам табамыз. Бұл ақпаратта Epson

## Қосымша

өніміңіздің нұсқаулықтары, компьютердің түрі, амалдық жүйесі, қолданылатын бағдарламалар және қажетті деп санайтын кез келген ақпарат.

### Өнімді тасымалдау

Epson компаниясы өнімді алдағы уақытта тасымалдау мақсатында қаптамасын сақтап қоюды ұсынады.

## Жаңа Зеландиядағы пайдаланушыларға көмек

Epson Жаңа Зеландия жоғары деңгейлі тұтынушыларға қолдау көрсету қызметін ұсынады. Өнімнің құжаттамасына қосымша ретінде ақпарат алуға арналған келесі деректер көздерін береміз:

### Интернет URL мекенжайы

<http://www.epson.co.nz>

Epson Жаңа Зеландия әлемдік желісі беттеріне кіріңіз. Өзіңізбен бірге модемді алып, Интернетті пайдаланыңыз! Интернетті пайдаланыңыз! Сайтта драйверлер бөлімін, Epson контактілерін, жаңа өнімдер туралы ақпаратты және техникалық қолдауды табуға (e-mail) болады.

### Epson қолдау көрсету қызметі

Телефон: 0800 237 766

Epson қолдау көрсету қызметі тұтынушылар қажетті кеңес алуына қажетті көмекті қамтамасыз етеді. Қолдау көрсету қызметіндегі операторлар сізге Epson өнімін орнатуға, теңшеуге және пайдалануға көмектеседі. Біздің қолдау көрсету қызметінің қызметкерлері жаңа Epson өнімдері туралы әдебиетті қамтамасыз етеді және жақын жердегі дилерді немесе қызмет көрсету агентінің орналасқан жері туралы ақпарат береді. Бұл жерде сіз көптеген сұрау түрлеріне жауап аласыз.

Қоңырау шалған кезде қолыңызда барлық қатысты ақпарат болуын сұраймыз. Анағұрлым көп ақпарат дайындасаңыз, ақаудың шешімін соғұрлым жылдам табамыз. Бұл ақпаратта Epson өніміңіздің құжаттамалары, компьютердің түрі, операциялық жүйесі, қолданылатын бағдарламалар және қажетті деп санайтын кез келген ақпарат қамтылады.

### Өнімді тасымалдау

Epson компаниясы өнімді алдағы уақытта тасымалдау мақсатында қаптамасын сақтап қоюды ұсынады.