

WF-C579R Series

Användarhandbok

Innehållsförteckning

Om den här användarhandboken

Introduktion till användarhandböckerna.	8
Använda handboken för att söka efter information.	8
Märken och symboler.	10
Beskrivningar som används i den här användarhandboken.	10
Referenser för operativsystem.	10

Viktiga instruktioner

Säkerhetsanvisningar.	12
Råd och varningar för skrivaren.	13
Råd och varningar vid konfiguration av skrivaren.	13
Råd och varningar vid användning av skrivaren.	14
Råd och varningar vid transport eller förvaring av skrivaren.	14
Råd och varningar vid användning av skrivaren med trådlös anslutning.	14
Råd och varningar för användning av pekskärmen.	14
Skydda din personliga information.	15

Grundläggande om skrivaren

Namn på delar och funktioner.	16
Kontrollpanel.	20
Grundläggande skärmkonfiguration.	22
Ikoner som visas på LCD-skärmen.	22
Touch-skärmsfunktioner.	24
Mata in tecken.	25
Job/Status-skärmkonfiguration.	25
Visa animeringar.	26

Förbereda skrivaren

Fylla på papper.	27
Tillgängligt papper och kapacitet.	27
Fylla på papper i Papperskassett.	32
Fylla på papper i Bakre pappersmatning.	34
Påfyllning av kuvert och försiktighetsåtgärder.	37
Fyller på långt papper.	37
Lista över papperstyper.	38
Placera original.	38
Tillgängliga original för ADF-enheten.	39
Placera original på ADM-enheten.	39
Placera original på Skannerglas.	42

Anslut en extern USB-enhet.	44
Ansluta och koppla bort en extern USB-enhet.	44
Åtkomst till en extern USB-enhet via en dator.	44
Använda en e-postserver.	45
Konfigurera e-postserver.	45
Inställningsalternativ för e-postserver.	46
Kontrollera en e-postserveranslutning.	47
Meddelanden som visas medan Kontrollera anslutning.	47
Hantera kontakter.	49
Starta från Importera kontakter från en annan Epson-skrivare.	49
Registrera eller redigera kontakter.	49
Registrera eller redigera grupperade kontakter.	50
Registrera ofta använda kontakter.	51
Registrera kontakter på en dator.	51
Säkerhetskopiera kontakter med en dator.	51
Konfigurera en delad mapp.	52
Visa datornamnet.	52
Aktivera delningsinställningar.	52
Skapa en delad mapp.	53
Registrera den delade mappen i kontakter.	54
Registrera dina favoritinställningar som en förinställning.	55
Menyalternativ för Förinställ.	55
Menyalternativ för Inst.	55
Menyalternativ för Allmänna inställningar.	55
Menyalternativ för Utskriftsräknare.	66
Menyalternativ för Status för förbruknings.	66
Menyalternativ för Underhåll.	66
Menyalternativ för Språk/Language.	67
Menyalternativ för Skrivarstatus/Skriv ut.	67
Menyalternativ för Kontakter-hanterare.	68
Menyalternativ för Användarinställningar.	68
Menyalternativ för Autentisera enhetsstatus.	69
Menyalternativ för Information om Epson Open Platform.	69
Spara ström.	69
Spara ström — Kontrollpanel.	69

Faxinställningar

Innan du använder faxegenskaper.	70
Ansluta till en telefonlinje.	70
Kompatibla telefonlinjer.	70
Ansluta skrivaren till en telefonlinje.	71
Ansluta telefonenheten till skrivaren.	72

Innehållsförteckning

Göra skrivaren klar att skicka och ta emot fax (med Guide för faxinställning).	74
Göra individuella inställningar för skrivarens faxfunktioner.	76
Inställning Mottagarläge.	76
Göra inställningar när du ansluter en extern telefonenhet.	78
Gör Utskriftsinställningar för att ta emot fax.	79
Göra inställningar för att spara och vidarebefordra mottagna fax.	80
Göra inställningar för blockering av skräpfax.	86
Göra inställningar för sändning och mottagning av fax på en dator.	87
Menyalternativ för Faxinställningar.	88
Snabbåtgärdsknapp-meny.	88
Skicka inställningar -meny.	88
Mottagningsinställningar-meny.	89
Rapportinställningar-meny.	94
Grundl. inställn. -meny.	95
Säkerhetsinställningar-meny.	96
Kontrollera faxanslutn..	97
Guide för faxinställning.	97

Nätverksinställningar

Nätverksanslutningstyper.	98
Ethernet-anslutning.	98
Wi-Fi-anslutning.	99
Wi-Fi Direct (Simple AP)-anslutning.	99
Ansluta till en dator.	100
Ansluta till en smartenhet.	101
Ansluta till en smartenhet via en trådlös router.	101
Ansluter till en iPhone iPad eller iPod touch med Wi-Fi Direct.	101
Ansluta till Android-enheter med Wi-Fi Direct.	104
Ansluta till andra enheter än iOS och Android med Wi-Fi Direct.	106
Göra Wi-Fi-inställningar på skrivaren.	110
Konfigurera Wi-Fi genom att ange SSID och lösenord.	110
Hantera Wi-Fi-inställningar med Push-knappkonfiguration (WPS).	111
Utföra Wi-Fi-inställningar med PIN-kod-konfiguration (WPS).	112
Göra avancerade nätverksinställningar.	113
Kontrollera nätverksanslutningens status.	115
Nätverksikon.	115
Kontrollera detaljerad nätverksinformation från kontrollpanelen.	116
Skriva ut en rapport om nätverksanslutning.	116
Skriva ut ett statusark för nätverket.	122

Byta eller lägga till nya trådlösa routrar.	122
Ändra anslutningssätt till en dator.	123
Ändra nätverksanslutningen till Ethernet från kontrollpanelen.	124
Ändra Wi-Fi Direct (Simple AP)-inställningar.	124
Inaktivera Wi-Fi från kontrollpanelen.	125
Koppla ifrån anslutning med Wi-Fi Direct (Simple AP) från kontrollpanelen.	125
Återställa nätverksinställningar från kontrollpanelen.	126

Utskrift

Skriva ut med skrivardrivrutin i Windows.	127
Gå till skrivardrivrutin.	127
Grundläggande om utskrift.	127
Skriva ut dubbelsidigt.	129
Skriva ut flera sidor på ett ark.	130
Skriva ut och bunta i sidordning (utskrift i omvänd ordning).	131
Skriva ut ett förminskat eller förstorat dokument.	131
Skriva ut en bild på flera ark för förstoring (skapa en affisch).	132
Skriva ut med rubrik och fotnotis.	138
Skriva ut en vattenstämpel.	139
Skriva ut lösenordsskyddade filer.	140
Skriva ut fler filer samtidigt.	140
Utskrift med funktionen Color Universal Print.	141
Justera utskriftsfärgen.	142
Skriva ut för att förstärka tunna linjer.	142
Skriva ut rena streckkoder.	143
Avbryta utskrift.	143
Menyalternativ för skrivardrivrutin.	144
Skriva ut från PostScript-skrivardrivrutin i Windows.	146
Menyalternativ för PostScript-skrivardrivrutin.	147
Avbryta utskrift.	149
Skriva ut med skrivardrivrutin i Mac OS.	149
Grundläggande om utskrift.	149
Skriva ut dubbelsidigt.	151
Skriva ut flera sidor på ett ark.	152
Skriva ut och bunta i sidordning (utskrift i omvänd ordning).	152
Skriva ut ett förminskat eller förstorat dokument.	153
Justera utskriftsfärgen.	154
Avbryta utskrift.	154
Menyalternativ för skrivardrivrutin.	154
Ange driftsinställningar för Mac OS-skrivardrivrutinen.	156

Innehållsförteckning

Skriva ut från PostScript-skrivardrivrutin i Mac OS.	157	Olika sätt att skicka fax.	198
Menyalternativ för PostScript-skrivardrivrutin.	158	Ta emot fax på skrivaren.	202
Avbryta utskrift.	159	Ta emot inkommande fax.	203
Skriva ut filer från en minnesenhet.	159	Ta emot fax genom att ringa ett telefonsamtal.	204
Skriva ut JPEG-filer från en minnesenhet.	159	Spara och vidarebefordra mottagna fax.	206
Skriver ut PDF eller TIFF-filer från en minnesenhet.	160	Visa mottagna fax som sparats i skrivaren på LCD-skärmen.	207
Menyalternativ för Minnesenhet.	161	Menyalternativ för faxning.	208
Skriva ut från smartenheter.	163	Mottagare.	208
Använda Epson iPrint.	163	Faxinställningar.	208
Använda Epson Print Enabler.	164	Mer.	210
Använda AirPrint.	165	Menyalternativ för Faxruta.	212
Avbryta pågående jobb och jobb som väntar.	165	Inkorg/ konfidentiell.	212
		Lagrade dokument.	213
		Skicka anslagstavla.	214
		Kontrollera status eller loggar för faxjobb.	217
		Visa information när mottagna fax inte behandlas (Olästa/Ej utskrivna/Ej sparade/Ej vidarebefordrade).	217
		Kontrollera pågående faxjobb.	218
		Kontrollera faxhistoriken.	219
		Skriv ut mottagna dokument på nytt.	219
		Skicka ett fax från en dator.	219
		Skicka dokument skapade med ett program (Windows).	220
		Skicka dokument skapade med ett program (Mac OS).	222
		Ta emot fax på en dator.	223
		Spara inkommande fax på en dator.	224
		Avbryta funktionen som sparar inkommande fax till datorn.	224
		Kontrollera efter nya fax (Windows).	224
		Kontrollera efter nya fax (Mac OS).	225
		Byta ut Bläckförsörjarenheter och andra förbrukningsvaror	
		Kontrollera status för kvarvarande bläck och underhållsenheten.	227
		Kontrollera status för kvarvarande bläck och underhållsenheten — kontrollpanelen.	227
		Kontrollera status för kvarvarande bläck och underhållsenheten — Windows.	227
		Kontrollera status för kvarvarande bläck och underhållsenheten — Mac OS.	227
		Koder för Bläckförsörjarenhet.	228
		Försiktighetsåtgärder för Bläckförsörjarenhet.	228
		Byta ut Bläckförsörjarenheter.	230
		Kod för underhållsenhet.	230
		Försiktighetsåtgärder för underhållsenhet.	230
Kopiera			
Grundläggande kopiering.	167		
Kopiera dubbelsidigt.	167		
Kopiera flera original till ett ark.	168		
Grundläggande menyalternativ för kopiering.	168		
Avancerade menyalternativ för kopiering.	169		
Skanna			
Skanna med hjälp av kontrollpanelen.	172		
Skanna till en nätverksmapp eller FTP-server.	172		
Skanna till e-post.	175		
Skanning med inställningar som registreras på datorn (Document Capture Pro).	178		
Skanna till en minnesenhet.	182		
Skanna till molnet.	184		
Skana med WSD.	185		
Skanna från en dator.	187		
Autentisera användare på Epson Scan 2 vid användning av åtkomstkontroll.	187		
Skanna med hjälp av Epson Scan 2.	188		
Skanna från smartenheter.	190		
Installera Epson iPrint.	191		
Skanna med hjälp av Epson iPrint.	191		
Faxa			
Innan du använder faxfunktioner.	193		
Skicka fax med skrivaren.	193		
Skicka fax via kontrollpanelen.	193		
Skicka fax via uppringning från den externa telefonenheten.	196		
Skicka fax på begäran (med Skicka avsökning/ anslagstavlelåda).	196		

Innehållsförteckning

Ersätta en underhållsenhet.	230
Tillfällig utskrift med svart bläck.	231
Tillfällig utskrift med svart bläck — kontrollpanel.	231
Tillfällig utskrift med svart bläck — Windows.	232
Spara svart bläck när svart bläck börjar ta slut (endast för Windows).	233

Underhåll av skrivaren

Kontrollera och rengöra skrivhuvudet.	234
Kontrollera och rengöra skrivhuvudet - kontrollpanelen.	234
Kontrollera och rengöra skrivhuvudet - Windows.	235
Kontrollera och rengöra skrivhuvudet — Mac OS.	235
Anpassa regelstyrda linjer.	235
Rensa pappersbanan för bläckfläckar.	236
Rengöra ADF-enheten.	236
Rengöra enhetens Skannerglas.	239

**Nätverkstjänst och
programvaruinformation**

Program för konfiguration av skrivaråtgärder (Web Config).	240
Kör Web-Config i en webbläsare.	240
Köra Web Config på Windows.	241
Köra Web Config på Mac OS.	241
Program för skanning av dokument och bilder (Epson Scan 2).	241
Lägga till nätverksskanner.	242
Program för skanningskonfiguration från datorn (Document Capture Pro).	243
Program för konfiguration av faxåtgärder och faxesändning (FAX Utility).	243
Program för sändning av fax (PC-FAX-drivrutin).	244
Applikation för utskrift av webbsidor (E-Web Print) (endast för Windows).	244
Program för konfiguration av flera enheter (EpsonNet Config).	245
Mjukvaruuppdateringsverktyg (EPSON Software Updater).	245
Installera de senaste programmen.	246
Installera en PostScript-skrivardrivrutin.	247
Installera en PostScript-skrivardrivrutin — Windows.	247
Installera en PostScript-skrivardrivrutin — Mac OS.	248

Installera Epson Universal-skrivardrivrutin (endast för Windows).	248
Avinstallera program.	249
Avinstallera program — Windows.	249
Avinstallera program — Mac OS.	250
Skriva ut med en nätverkstjänst.	250

Lösa problem

Kontrollera skrivarens status.	252
Kontrollera meddelanden på LCD-skärmen.	252
Felkod i statusmenyn.	254
Kontrollera skrivarens status — Windows.	259
Kontrollera skrivarens status — Mac OS.	260
Kontrollera mjukvarustatus.	260
Ta bort papper som fastnat.	260
Papper matas inte in korrekt.	260
Papperstrassel.	261
Pappret matas in snett.	261
Flera pappersark matas i taget.	261
Papperet matas inte från tillbehörskassetten.	261
Pappersfel vid utmatning inträffar.	262
Original matas inte in i ADM-enheten.	262
Problem med ström och kontrollpanel.	263
Strömmen slås inte på.	263
Strömmen stängs inte av.	263
Strömmen stängs av automatiskt.	263
LCD-skärmen är mörk.	263
Pekskärmen svarar inte.	263
Kan inte arbeta från kontrollpanelen.	263
Det går inte att skriva ut från en dator.	264
Kontrollera anslutningen (USB).	264
Kontrollera anslutningen (nätverk).	264
Kontrollera mjukvara och data.	265
Kontrollera skrivarstatus från datorn (Windows).	267
Kontrollera skrivarstatus från datorn (Mac OS)	268
När du inte kan utföra nätverksinställningar.	268
Kan inte ansluta från enheter även om nätverksinställningarna fungerar.	268
Kontrollera att SSID är ansluten till skrivaren.	270
Kontrollera SSID för datorn.	270
Det går inte att skriva ut från en iPhone eller iPad.	271
Problem med utskrift.	271
Justera utskriftskvaliteten.	271
Anpassa papperets utskriftskvalitet.	273
Utskriften är blek eller färger saknas.	274
Ränder eller oväntade färger visas.	274
Färgade ränder visas i intervall om cirka 3.3 cm	274

Innehållsförteckning

Suddiga utskrifter, vertikala streck eller feljustering.	275	Kontrollera meddelande på skrivaren.	286
Utskriftskvaliteten är dålig.	275	Att spara skannade bilder tar lång tid.	288
Papperet är kladdigt eller repigt.	276	Växla mellan privat nätverk och offentligt nätverk.	288
Papperet blir kladdigt vid automatisk dubbelsidig utskrift.	277	Övriga skanningsproblem.	291
Utskrivna foton är kladdiga.	277	Skanningshastigheten är långsam.	291
Bilder eller foton skrivs ut i oväntade färger.	278	Det går inte att skicka den skannade bilden med e-post.	291
Felaktig position, storlek eller marginal för utskriften.	278	Skanning avbryts vid skanning till PDF/Multi-TIFF.	291
Utskrivna tecken är felaktiga eller förvanskade.	278	Problem med att skicka och ta emot fax.	291
Den utskrivna bilden är inverterad.	279	Kan inte skicka eller ta emot fax.	291
Mosaikliknande mönster i utskrifterna.	279	Kan inte skicka fax.	293
Oavsiktlig dubbelsidig utskrift.	279	Det går inte att skicka fax till en viss mottagare.	293
Ojämnas färger, kladd, prickar eller raka streck dyker upp på den kopierade bilden.	279	Kan inte skicka fax vid en angiven tid.	294
Moirémönster (vattring) uppstår på den kopierade bilden.	280	Kan inte ta emot fax.	294
En bild av den motsatta sidan av originalet framträder på den kopierade bilden.	280	Det går inte att spara mottagna fax på en minnesenhet.	294
Utskriftsproblemet kunde inte rensas.	280	Felet Minnet är fullt uppstår.	295
Övriga utskriftsproblem.	280	Dålig kvalitet på det skickade faxet.	295
Utskriften är för långsam.	280	Fax skickas med fel storlek.	296
Utskriftshastigheten minskar avsevärt vid kontinuerlig utskrift.	281	Dålig kvalitet på det mottagna faxet.	296
Det går inte att avbryta utskriften från en dator som kör Mac OS X v10.6.8.	281	Mottagna fax skrivs inte ut.	296
Problem med PostScript-skrivardrivrutin.	282	Sidorna är blanka eller så skrivs bara en liten mängd text ut på den andra sidan i Mottagna fax.	296
Skrivaren skriver inte ut när PostScript-skrivardrivrutinen används.	282	Övriga faxproblem.	297
Skrivaren skriver inte ut korrekt när PostScript-skrivardrivrutinen används.	282	Kan inte ringa med ansluten telefon.	297
Utskriftskvaliteten är dålig när PostScript-skrivardrivrutinen används.	282	Telefonsvararen kan inte ta emot röstsamtal.	297
Utskriften är för långsam när PostScript-skrivardrivrutinen används.	282	Avsändarens faxnummer visas inte på mottagna fax eller så är numret felaktigt.	297
Det går inte att starta en skanning.	282	Övriga problem.	297
Problem med skannade bilder.	283	En lätt elstöt om du rör vid skrivaren.	297
Det blir ojämna färger, smuts, fläckar osv. när skanning görs från skannerglaset.	283	Hög ljudvolym vid drift.	297
Det blir raka linjer vid skanning från ADF.	284	Datum och tid är felaktiga.	298
Bildkvaliteten är dålig.	284	Minnesenheten kan inte identifieras.	298
Förskjutning visas i bakgrunden för bilder.	284	Det går inte att spara data på en minnesenhet.	298
Texten är suddig.	284	Har du glömt lösenordet?.	298
Moaré-mönster (nätkliknande skuggor) visas.	285	Programmet blockeras av en brandvägg (endast för Windows).	298
Kan inte skanna korrekt område på skannerglaset.	285	"x" visas på skärmen där du väljer foton.	298
Texten identifieras inte korrekt vid sparande som en Sökbar PDF.	285	Kopior görs eller fax skickas oavsiktligt.	299
Kan inte lösa problem i den skannade bilden.	286		
Kan inte spara skannade bilder i delad mapp.	286		
		Bilaga	
		Tekniska specifikationer.	300
		Skrivarspecifikationer.	300
		Skannerspecifikationer.	301
		Gränssnittsspecifikationer.	301
		Faxspecifikationer.	301
		Lista över nätverksfunktioner.	302

Innehållsförteckning

Wi-Fi-specifikationer.	303
Ethernet-specifikationer.	303
Säkerhetsprotokoll.	304
PostScript Level 3-kompatibilitet.	304
Tjänster från tredje part som stöds.	304
Specifikationer för extern USB-enhet.	304
Dataspecifikationer.	305
Dimensioner.	305
Elektriska specifikationer.	306
Miljöspecifikationer.	306
Intallationsplats och utrymme.	307
Systemkrav.	308
Teckensnittsinformation.	309
Tillgängliga teckensnitt för PostScript.	309
Tillgängliga teckensnitt för PCL (URW).	310
Lista över symboluppsättningar.	311
Installera tillvalsenheter.	314
Kod för valfri papperskassett.	314
Installera den valfria papperskassetten.	314
Information om bestämmelser.	319
Standarder och godkännanden.	319
Den tyska blå ängeln.	320
Kopieringsrestriktioner.	320
Transportera och förvara skrivaren.	321
Upphovsrätt.	325
Varumärken.	326
Var du kan få hjälp.	327
Webbplatsen för teknisk support.	327
Kontakta Epsons kundtjänst.	328

Om den här användarhandboken

Introduktion till användarhandböckerna

Följande användarhandböcker medföljer Epson-skrivaren. Förutom användarhandböckerna bör du granska tillgänglig hjälpinformation från själva skrivaren eller från Epson-programmen.

- Viktiga säkerhetsanvisningar (användarhandbok i pappersformat)
Innehåller anvisningar för säkert användande av den här skrivaren.
- Starta här (användarhandbok i pappersformat)
Tillhandahåller information om konfiguration av skrivaren och installation av programvaran.
- Användarhandbok (digital användarhandbok)
Den här användarhandboken. Ger övergripande information och anvisningar om hur du använder skrivaren, om nätverksinställningar när du använder skrivaren i ett nätverk och hur du löser problem.
- Administratörshandbok (digital användarhandbok)
Ger nätverksadministratörer information om förvaltning och skrivarinställningar såsom funktionen e-postaviseringar.

Du kan skaffa dig de senaste versionerna av handböckerna ovan med följande metoder.

- Användarhandbok i pappersformat
Besök Epson Europe supportwebbplats på <http://www.epson.eu/Support>, eller Epsons världsomspännande supportwebbplats på <http://support.epson.net/>.
- Digital handbok
Starta EPSON Software Updater på datorn. EPSON Software Updater söker efter tillgängliga uppdateringar av Epsons program och digitala handböcker och låter dig hämta de senaste uppdateringarna.

Relaterad information

➔ ”Mjukvaruuppdateringsverktyg (EPSON Software Updater)” på sidan 245

Använda handboken för att söka efter information

PDF-handboken möjliggör för dig att söka efter information som du letar efter med sökord, eller gå direkt till specifika avsnitt med hjälp av bokmärken. Du kan också skriva ut endast de sidor du behöver. Detta avsnitt förklarar hur du använder en PDF-handbok som har öppnats i Adobe Reader X på din dator.

Om den här användarhandboken

Söka med sökord

Klicka på **Redigera** > **Avancerad sökning**. Ange sökordet (text) för information som du vill hitta i sökfönstret och klicka sedan på **Sök**. Resultat visas som en lista. Klicka på ett av resultaten som visas för att gå till den sidan.

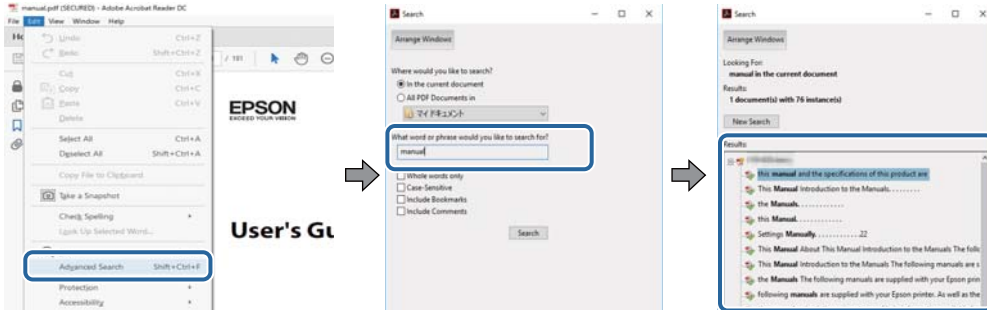

Gå direkt från bokmärken

Klicka på en rubrik för att gå direkt till den sidan. Klicka på + eller > för att visa rubriker med lägre nivåer i det avsnittet. För att komma till föregående sida, utför följande åtgärd på ditt tangentbord.

- Windows: Håll ner **Alt** och tryck sedan på ←.
- Mac OS: Håll ner kommandoknappen och tryck sedan på ←.

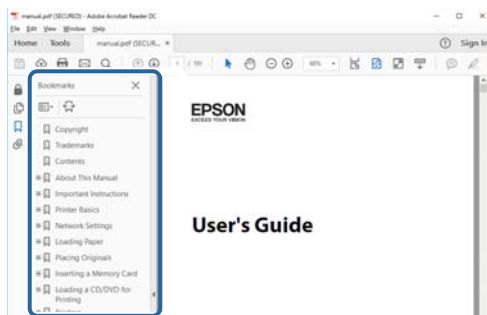

Skriva ut endast de sidor du behöver

Du kan extrahera och skriva ut endast de sidor du behöver. Klicka på **Skriv ut** i menyn **Arkiv** och ange sedan de sidor som du vill skriva ut under **Sidor** under **Sidor att skriva ut**.

- För specificera en serie sidor, ange ett bindestreck mellan startsidan och slutsidan.
Exempel: 20-25
- För att specificera sidor som inte är en serie, delar sidorna med kommatecken.
Exempel: 5, 10, 15

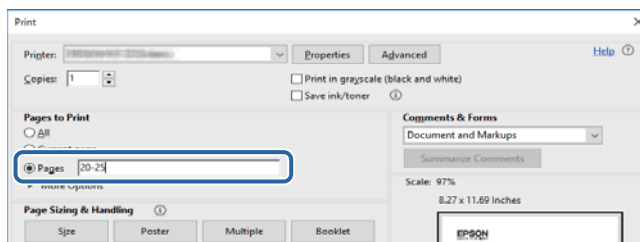

Märken och symboler

**Obs!**

Instruktioner som måste följas noggrant för att undvika kroppsskada.

**Viktigt:**

Instruktioner som måste följas för att undvika skada på utrustningen.

Anmärkning:

Erbjuder kompletterande information och referensinformation.

Relaterad information

➔ Länkar till relaterade avsnitt.

Beskrivningar som används i den här användarhandboken

- Skärmbilder av skrivardrivrutinen och Epson Scan 2 (skannerdrivrutin) är från Windows 10 eller macOS High Sierra. Innehållet som visas på skärmarna varierar beroende på modell och situation.
- Bilderna som används i den här användarhandboken är endast exempel. Det kan finnas små skillnader mellan modellerna, men driftsättet är det samma.
- Vissa menyobjekt på LCD-skärmen kan variera beroende på modell och inställningar.
- Du kan läsa av QR-koden med en dedikerad app.

Referenser för operativsystem

Windows

I den här användarhandboken syftar termer som "Windows 10", "Windows 8.1", "Windows 8", "Windows 7", "Windows Vista", "Windows XP", "Windows Server 2016", "Windows Server 2012 R2", "Windows Server 2012", "Windows Server 2008 R2", "Windows Server 2008", "Windows Server 2003 R2", och "Windows Server 2003" till följande operativsystem. Dessutom används "Windows" som referens till alla versioner.

- Microsoft® Windows® 10 operativsystem
- Microsoft® Windows® 8.1 operativsystem
- Microsoft® Windows® 8 operativsystem
- Microsoft® Windows® 7 operativsystem
- Microsoft® Windows Vista® operativsystem
- Microsoft® Windows® XP operativsystem
- Microsoft® Windows® XP Professional x64 Edition operativsystem
- Microsoft® Windows Server® 2016 operativsystem

Om den här användarhandboken

- Microsoft® Windows Server® 2012 R2 operativsystem
- Microsoft® Windows Server® 2012 operativsystem
- Microsoft® Windows Server® 2008 R2 operativsystem
- Microsoft® Windows Server® 2008 operativsystem
- Microsoft® Windows Server® 2003 R2 operativsystem
- Microsoft® Windows Server® 2003 operativsystem

Mac OS

I denna handbok, "Mac OS" används för att referera till macOS High Sierra, macOS Sierra, OS X El Capitan, OS X Yosemite, OS X Mavericks, OS X Mountain Lion, Mac OS X v10.7.x och Mac OS X v10.6.8.

Viktiga instruktioner

Säkerhetsanvisningar

Läs och följ dessa anvisningar för att försäkra dig om att skrivaren används på ett säkert sätt. Behåll användarhandboken för framtida bruk. Följ dessutom alla varningar och instruktioner som finns på skrivaren.

- En del av de symboler som används på din skrivare finns där för att säkerställa säkerheten och rätt användning av skrivaren. Besök följande webbplats för att få veta betydelsen för symbolerna.
<http://support.epson.net/symbols>
- Använd endast den elsladd som medföljde skrivaren och använd inte sladden med någon annan utrustning. Användning av andra sladdar med denna skrivaren eller användning av den medföljande elsladden med annan utrustning kan resultera i brand eller elstöt.
- Se till att nätsladden uppfyller tillämplig lokal säkerhetsstandard.
- Ta aldrig isär, ändra eller försök reparera elsladden, kontakten, skrivarenheten, skannerenheten, eller några tillval själv, utom när det speciellt beskrivs i skrivarens handböcker.
- Dra ur kontakten till skrivaren och låt kvalificerad servicepersonal utföra service i följande situationer:
Elsladden eller kontakten är skadad, det har kommit in vätska i skrivaren, du har tappat skrivaren eller höljet har skadats, skrivaren fungerar inte normalt eller uppvisar en klart försämrad prestanda. Justera inte reglage som inte täcks i bruksanvisningen.
- Placera produkten nära ett vägguttag där kontakten enkelt kan dras ut.
- Placera eller förvara inte produkten utomhus, i närheten av smutsiga eller dammiga platser, vatten, värmekällor eller platser som utsätts för stötar, vibrationer, höga temperaturer eller hög luftfuktighet.
- Var noggrann med att inte spilla vätska på produkten och hantera inte produkten med våta händer.
- Denna produkt måste ha ett avstånd på minst 22 cm till en pacemaker. Radiovågor från denna skrivaren kan ha negativ inverkan på pacemakers.
- Kontakta återförsäljaren om LCD-skärmen är skadad. Tvätta händerna noga med tvål och vatten om du får flytande kristallösning på händerna. Skölj ögonen omedelbart med vatten om du får flytande kristallösning i ögonen. Kontakta genast läkare om du känner obehag eller får problem med synen trots att du har sköljt noggrant.
- Undvik att använda en telefon under ett åskväder. Det kan finnas en liten risk för elstöt genom ett blixtnedslag.
- Använd inte en telefon för att rapportera en gasläcka i närheten av läckan.
- Skrivaren är tung och bör inte lyftas eller bäras av färre än två personer. Avinstallera papperskassett 2 om den är installerad. När skrivaren ska lyftas bör två eller fler personer inta de korrekta positioner som visas nedan.

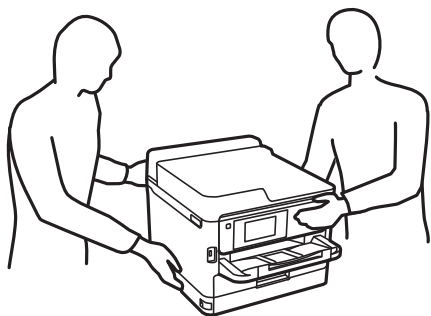

Viktiga instruktioner

- Hantera gamla bläckförsörjarenheter försiktigt, eftersom det kan finnas bläck runt porten för bläcktillgång.
 - Om du får bläck på huden bör du genast tvätta området noga med tvål och vatten.
 - Om du får bläck i ögonen ska du genast skölja dem med vatten. Om du känner obehag eller får problem med synen efter noggrann sköljning bör du omedelbart kontakta läkare.
 - Om du får bläck i munnen söker du upp en läkare direkt.
- Ta inte isär bläckförsörjarenhet eller underhållsenheten, eftersom bläck då kan komma i kontakt med ögon eller hud.
- Skaka inte bläckförsörjarenheter alltför kraftigt, eftersom bläck kan läcka från bläckförsörjarenheter.
- Förvara bläckförsörjarenheter och underhållsenheten utom räckhåll för barn.

Råd och varningar för skrivaren



Läs och följ dessa instruktioner för att undvika att skada skrivaren eller din egendom. Behåll den här användarhandboken för framtida referens.

Råd och varningar vid konfiguration av skrivaren

- Blockera inte och täck inte över skrivarens fläktar och öppningar.
- Använd endast den typ av strömkälla som anges på skrivarens etikett.
- Undvik att använda uttag på samma krets som kopiatorer eller luftregleringssystem som slås av och på med jämna mellanrum.
- Undvik eluttag som styrs av strömbrytare eller automatiska timers.
- Håll hela datorsystemet borta från potentiella källor till elektromagnetisk störning, t.ex. högtalare eller basenheter till sladdlösa telefoner.
- Nätsladdar ska alltid placeras så att de skyddas från slitage, skador, hack, veck och knutar. Placera inte föremål ovanpå nätsladdar. Se även till att nätsladdar inte ligger så att någon kan trampa på eller köra över dem. Se speciellt till att sladdarna ligger rakt där de ansluter till transformatorn.
- Om du använder en förlängningssladd till produkten måste du kontrollera att den totala märkströmmen för enheterna som är kopplade till förlängningssladden inte överstiger sladdens märkström. Se också till att den totala märkströmmen för alla enheter som är anslutna till vägguttaget inte överstiger vägguttagets märkström.
- Om produkten ska användas i Tyskland måste den elslinga som produkten är ansluten till vara säkrad med en säkring på 10 A eller 16 A för att ge ett tillräckligt kortslutnings- och överslagsskydd för skrivaren.
- Vid anslutning av skrivaren till en dator eller annan enhet med en sladd bör du se till att kontakterna är vända åt rätt håll. Alla kontakter går endast att sätta i på ett sätt. Om en kontakt sätts in i fel riktning kan enheterna som kopplas till varandra med kabelns hjälp skadas.
- Placera skrivaren på en plan, stabil yta som är större än skrivarens bottenplatta i alla riktningar. Skrivaren fungerar inte korrekt om den lutar.
- Se till att det finns utrymme ovanför skrivaren så att skrivarluckan kan lyftas upp helt.
- Lämna tillräckligt med utrymme framför skrivaren så att pappret kan matas ut helt och hållet.
- Undvik platser där temperatur och luftfuktighet kan förändras snabbt. Utsätt inte skrivaren för direkt solljus, starkt ljus eller värmekällor.

Viktiga instruktioner

Råd och varningar vid användning av skrivaren

- För inte in några föremål i öppningarna på skrivaren.
- Stoppa inte in handen i skrivaren vid utskrift.
- Ta inte på den vita, platta sladden inuti skrivaren.
- Använd inte sprej som innehåller lättantändlig gas i eller i närheten av skrivaren. Det kan orsaka brand.
- Flytta inte skrivarhuvudet för hand, eftersom det kan skada skrivaren.
- Kläm inte fingrarna när du stänger skannerenheten.
- Tryck inte för hårt på skannerglas när du placerar originalen.
- Stäng alltid av skrivaren med -knappen. Dra inte ur skrivarens nätsladd och stäng inte av strömmen vid eluttaget förrän -lampan slutat blinka.
- Om du inte ska använda skrivaren under en längre tid ser du till att dra ur skrivarens elsladd från eluttaget.

Råd och varningar vid transport eller förvaring av skrivaren

- När skrivaren förvaras eller transporteras ska du undvika att luta den, placera den vertikalt eller vända den upp och ned eftersom det kan göra att bläck läcker ut.
- Innan du transporterar skrivaren bör du kontrollera att skrivarhuvudet är i ursprungsläget (längst åt höger) och att bläckförsörjarenheter har installerats.

Råd och varningar vid användning av skrivaren med trådlös anslutning

- Radiovågor från skrivaren kan påverka funktionen hos medicinska utrustningar negativt vilket kan göra att de fungerar på fel sätt. När skrivaren används på vårdinrättningar eller i närheten av medicinska utrustningar ska du följa eventuella instruktioner från behörig personal på anläggningen samt alla varningar och instruktioner på den medicinska utrustningen.
- Radiovågor från skrivaren kan negativt påverka funktionen hos automatiskt styrda enheter som automatiska dörrar eller brandlarm vilket kan leda till olyckor på grund av fel. Följ alla varningar och anvisningar på enheterna när skrivaren används i närheten av automatiskt styrda enheter.

Råd och varningar för användning av pekskärmen

- Det kan finnas några få små ljusa eller mörka prickar på LCD-skärmen och ljusstyrkan kan vara ojämn på grund av skärmens funktioner. Det är normalt och tyder inte på att den är skadad på något sätt.
- Använd bara en torr och mjuk trasa vid rengöring. Använd inte flytande rengöringsmedel eller kemikalier.
- Det yttre höljet på pekskärmen kan gå sönder om det utsätts för hårda stötar. Kontakta din återförsäljare om det går en flisa ur panelytan eller om det spricker. Rör eller försök inte ta bort trasiga bitar.
- Tryck försiktigt på pekskärmen med fingret. Tryck inte för hårt och undvik att använda naglarna.
- Använd inte vassa föremål som kulspetspennor för att utföra dessa åtgärder.
- Kondens på insidan av pekskärmen till följd av plötsliga förändringar i temperatur eller luftfuktighet kan ge upphov till att prestandan försämras.

Skydda din personliga information

Om du överlämnar skrivaren till någon annan eller kasserar den kan du radera all personlig information som lagras på skrivarminnet genom att välja menyer på kontrollpanelen enligt beskrivningen nedan.

Inst. > Allmänna inställningar > Systemadministration > Återställ inställningarna > Rensa all data och alla inställningar

Grundläggande om skrivaren

Namn på delar och funktioner

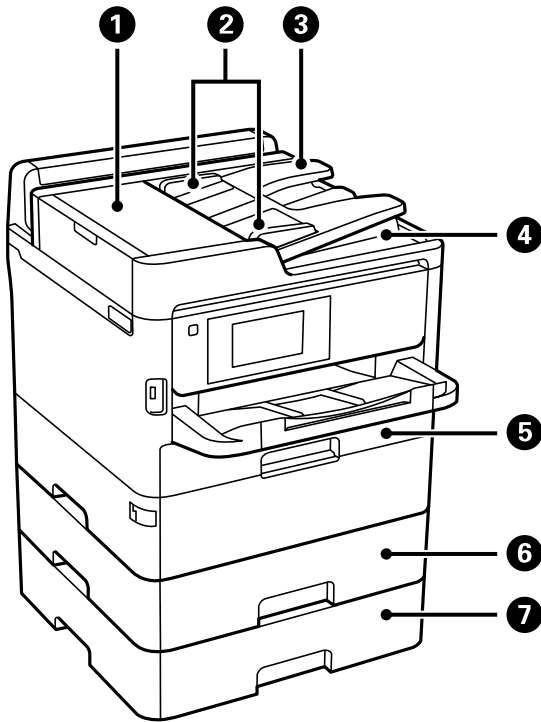

①	ADF (automatisk dokumentmatare) lucka (F)	Öppnas när du tar bort original som fastnat i ADF.
②	ADF-kantstöd	Matar in originalen rakt i skrivaren. Dra mot originalens kanter.
③	ADF-inmatningsfack	Matar in original automatiskt.
④	ADF-utmatningsfack	Tar emot originalen som matats ut från ADF-enheten.
⑤	Papperskassett 1 (C1)	Fyller på papper.
⑥	Papperskassett 2 (C2)	Fyller på papper.
⑦	Papperskassett 3 (C3)	Valfri papperskassettenhet. Fyller på papper.

Grundläggande om skrivaren

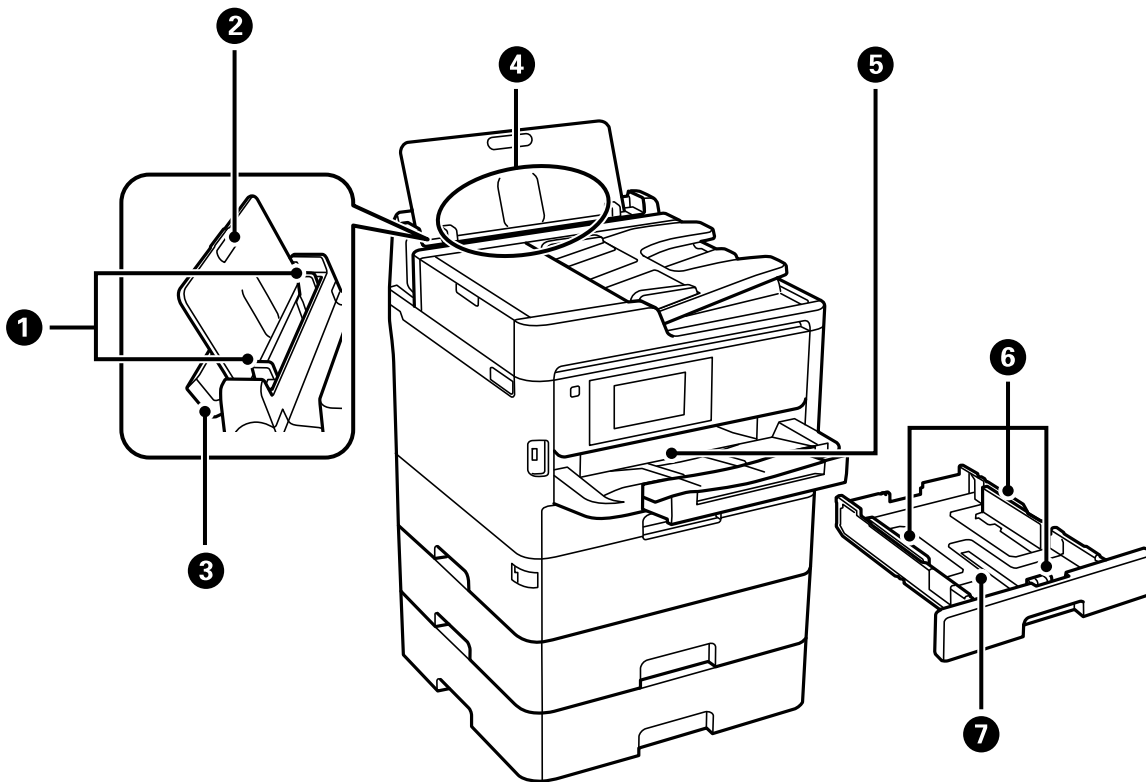

1	Kantstöd	Matar in papperet rakt in i skrivaren. Dra kantstöden mot papperskanterna.
2	Pappersstöd	Stöder påfyllning av papper.
3	Matarskydd	Hindrar att främmande material kommer in i skrivaren. Det här skyddet ska vanligtvis hållas stängt.
4	Bakre pappersmatare (B)	Fyller på papper.
5	Utmatningsfack	Håller papperet som matats ut.
6	Kantstöd	Matar in papperet rakt in i skrivaren. Dra kantstöden mot papperskanterna.
7	Papperskasset	Fyller på papper.

Grundläggande om skrivaren

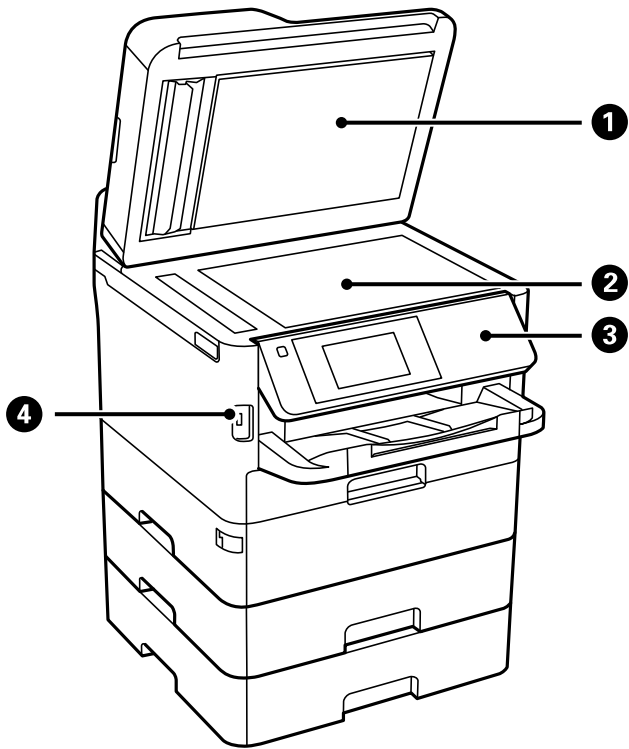

①	Dokumentlock	Blockerar ljus utifrån vid skanning.
②	Skannerglas	Placera originalen.
③	Kontrollpanel	Styr skrivaren. Du kan ändra kontrollpanelens vinkel.
④	USB-port för externt gränssnitt	Ansluter minnesenheter.

Grundläggande om skrivaren

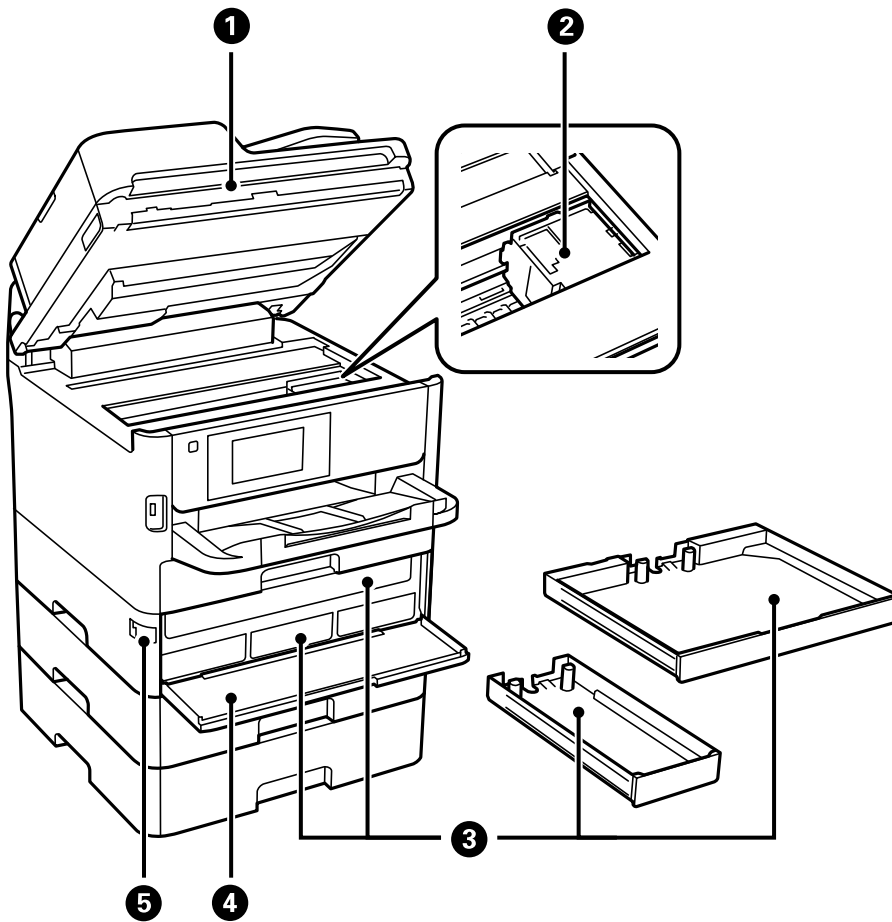

①	Skannerenhet (J)	Skannar placerade original. Öppna vid borttagning av papper som fastnat i skrivaren.
②	Skrivhuvud	Distribuerar bläck.
③	Bläckförsörjningsenhetens fack	Ställer in bläckförsörjningsenheten.
④	Främre lucka (A)	Öppna vid byte av bläckförsörjningsenhet.
⑤	Främre lucka	Stänger den främre luckan.

Grundläggande om skrivaren

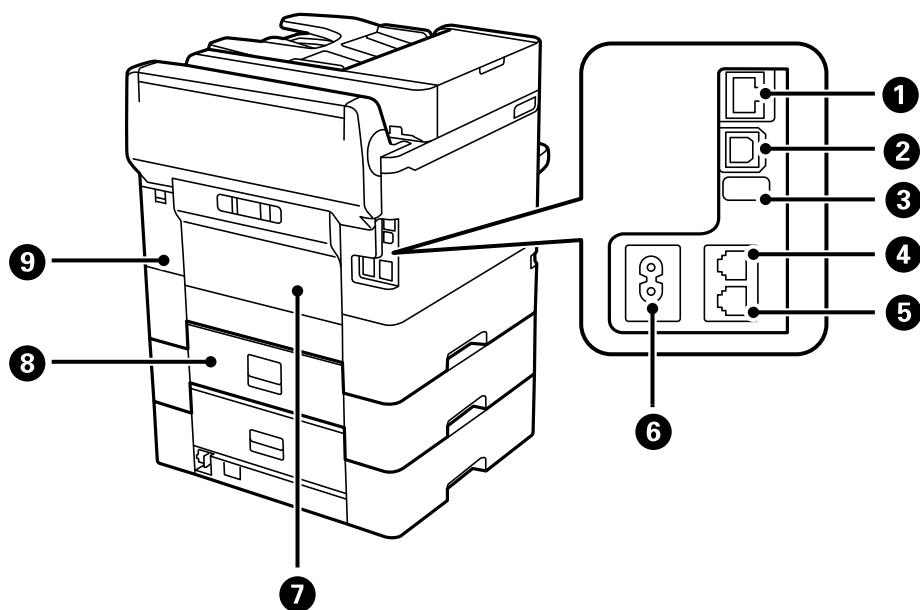

1	LAN-port	Ansluter en LAN-kabel.
2	USB-port	Ansluter en USB-sladd.
3	USB-port för underhåll	USB-port för framtida användning. Ta inte bort etiketten.
4	LINE-port	Ansluter en telefonlinje.
5	EXT.-port	Ansluter externa telefonenheter.
6	Ström uttag	Ansluter strömkabeln.
7	Bakre lock (D)	Öppnas vid borttagning av papper som fastnat.
8	Bakre lock (E)	Öppnas vid borttagning av papper som fastnat.
9	Lock för underhållsenhet (H)	Öppna när du byter underhållslådan.

Kontrollpanel

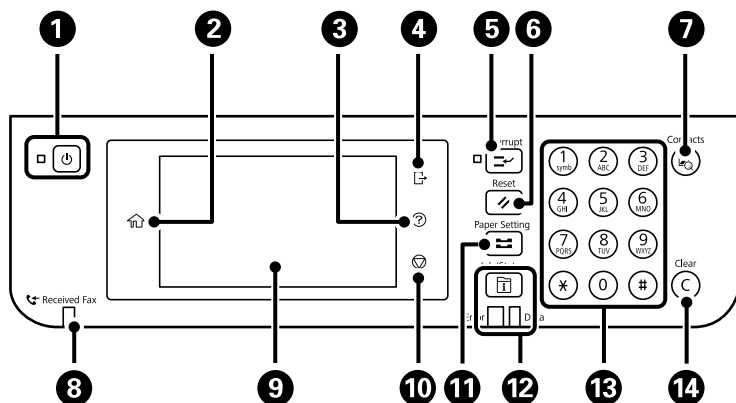

Grundläggande om skrivaren

1	Aktiverar och inaktiverar skrivaren. Dra ur strömkabeln efter att du kontrollerat att strömindikatorn är avstängd.
2	Visar startskärmen.
3	Visar skärmen Hjälp . Du kan visa problemlösningar här.
4	Loggar ut från skrivaren när Åtkomstkontroll är aktiverad. När Åtkomstkontroll är inaktiverad är även den här funktionen inaktiverad.
5	Pausar aktuellt utskriftsjobb och låter dig avbryta ett annat jobb. Du kan inte avbryta ett nytt utskriftsjobb från datorn. Tryck på den här knappen igen om du vill starta om ett pausat jobb.
6	Återställer aktuella inställningar till användarens standardinställningar. Om inga standardinställningar för användaren gjorts, återställs till fabriksinställningarna.
7	Visar Kontakter -listan. Du kan registrera, redigera eller radera kontakterna.
8	Aktiveras när mottagna dokument som inte är lästa, utskrivna eller sparade finns i skrivarens minne.
9	Visar inställningsobjekt och meddelanden. Om inga åtgärder utförs inom en viss tid, går skrivaren över i viloläge och skärmen släcks. Tryck någonstans på pekskärmen för att aktivera displayen. Att trycka på knapparna på kontrollpanelen väcker skrivaren från viloläge, beroende på aktuella inställningar.
10	Stoppar den aktuella åtgärden.
11	Visar skärmen Pappersinställning . Du kan välja pappersstorlek och inställningar för papperstyp för varje papperskälla.
12	Visar menyn Job/Status . Du kan kontrollera skrivarens status och jobbhistorik. Fellampan till vänster blinkar eller aktiveras när ett fel uppstår. Datalampan till höger blinkar när skrivaren bearbetar data. Den aktiveras när det finns jobb i kön.
13	Ange nummer, tecken och symboler.
14	Rensar inställningar som till exempel antal kopior.

Grundläggande skärmkonfiguration

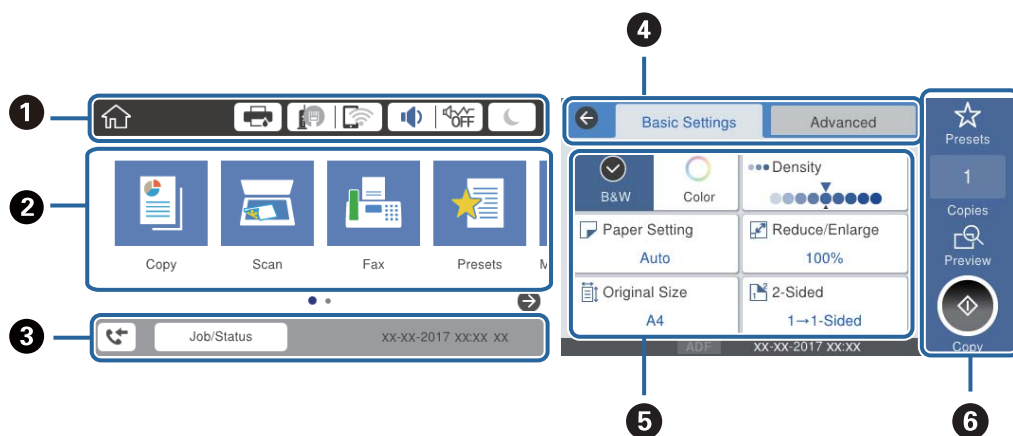



















1	Indikerar objekt som har konfigurerats för skrivaren som ikoner. Välj varje ikon för att kontrollera de aktuella inställningarna eller öppna inställningsmenyn.
2	Visar varje meny. Du kan lägga till eller ändra sekvensen.
3	Indikerar ett pågående jobb och skriverstatus. Välj meddelandet för att visa menyn Job/Status . Visar datum och tid när skrivaren inte fungerar eller det inte finns några fel.
4	Växla flikar.
5	Indikerar inställningsalternativ. Välj varje objekt för att konfigurera eller ändra inställningarna. De gråmarkerade objekten är inte tillgängliga. Välj objektet för att kontrollera varför de är otillgängliga.
6	Verkställ aktuella inställningar. Tillgängliga funktioner varierar beroende av varje meny.

Ikoner som visas på LCD-skärmen

Följande ikoner visas på LCD-skärmen beroende på skrivarens status.

	Visar skärmen Skrivarstatus . Du kan kontrollera de ungefärliga bläcknivåerna och underhållsenhetens ungefärliga livslängd.
--	---

Grundläggande om skrivaren

	<p>Visar nätverksanslutningens status.</p> <p>Välj ikonen för att kontrollera och ändra de aktuella inställningarna. Detta är en genväg till följande meny.</p> <p>Inst. > Allmänna inställningar > Nätverksinställningar > Inställning av Wi-Fi</p>
	<p>Skrivaren är inte ansluten till ett trådbundet nätverk (Ethernet) eller så har den inaktiverat det.</p>
	<p>Skrivaren är ansluten till ett kabelanslutet nätverk (Ethernet).</p>
	<p>Skrivaren är inte ansluten till ett trådlöst nätverk (Wi-Fi).</p>
	<p>Skrivaren söker efter SSID, ej konfigurerad IP-adress, eller har problem med ett trådlöst nätverk (Wi-Fi).</p>
	<p>Skrivaren är ansluten till ett trådlöst nätverk (Wi-Fi).</p> <p>Antalet streck anger signalstyrkan för anslutningen. Ju fler streck desto starkare anslutning.</p>
	<p>Skrivaren är inte ansluten till ett trådlöst nätverk (Wi-Fi) i Wi-Fi Direct-läge (enkel AP).</p>
	<p>Skrivaren är ansluten till ett trådlöst nätverk (Wi-Fi) i Wi-Fi Direct-läge (enkel AP).</p>
	<p>Visar skärmen Enhetens ljudinställningar. Du kan konfigurera Ljudavstängning och Tyst läge.</p> <p>Du kan även öppna Ljud-menyn från den här skärmen. Detta är en genväg till följande meny.</p> <p>Inst. > Allmänna inställningar > Grundl. inställn. > Ljud</p>
	<p>Indikerar om Tyst läge är aktiverat för skrivaren. När funktionen är aktiverad minskar bullret från skrivarens funktioner, men utskriftshastigheten kan minska. Bullret kanske inte minskar, beroende på vald papperstyp och utskriftskvalitet.</p>
	<p>Indikerar att Ljudavstängning är aktiverat för skrivaren.</p>
	<p>Välj ikonen för att öppna viloläget. När ikonen blir gråmarkerad kan inte skrivaren övergå i viloläge.</p>
	<p>Indikerar att funktionen användarbegränsning är aktiverad. Välj den här ikonen om du vill logga in på skrivaren. Du behöver välja ett användarnamn och sedan ange ett lösenord. Kontakta skrivarens administratör för inloggningsinformation.</p>
	<p>Indikerar att en användare med åtkomstbehörighet har loggat in.</p> <p>Välj ikonen för att logga ut.</p>
	<p>Visar skärmen Faxdatainformation.</p>
	<p>Indikerar att inställningarna har ändrats från användarstandard eller fabriksstandard.</p>
	<p>Indikerar att det finns ytterligare information. Välj ikonen för att visa meddelandet.</p>
	<p>Indikerar ett problem med alternativen. Välj ikonen för att kontrollera hur du löser problemet.</p>
	<p>Indikerar att det finns data som ännu inte har lästs, skrivits ut eller sparats. Det antal som visas indikerar antalet dataobjekt.</p>

Relaterad information

- ➔ ”Nätverksinställningar” på sidan 62
- ➔ ”Ljud:” på sidan 56

Touch-skärmsfunktioner

Touch-skärmen är kompatibel med följande funktioner.

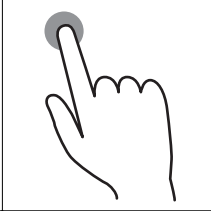
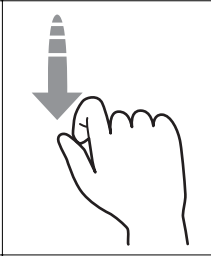
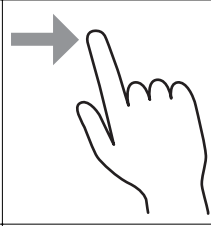
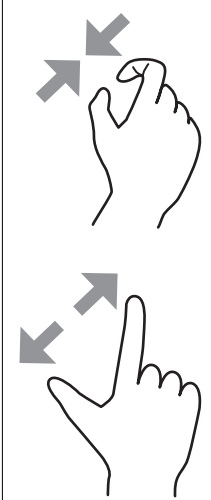
Tryck		Tryck på eller välj objekt eller ikoner.
Snärta		Rulla snabbt på skärmen.
Skjut		Håll i och flytta omkring objekten.
Nyp in Nyp ut		Zooma in eller ut på förhandsgranskningsskärmen på kontrollpanelen.

Grundläggande om skrivaren

Mata in tecken

Du kan ange tecken och symboler genom att använda skärmen för skärmtangentbordet när du registrerar en kontakt, anger nätverksinställningar och så vidare.

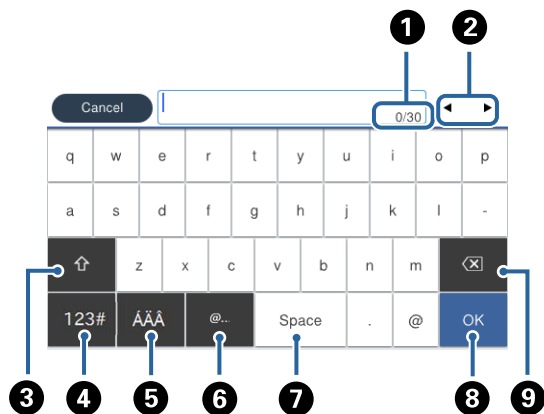

Anmärkning:

Tillgängliga ikoner varierar beroende på inställningsalternativen.

1	Indikerar antal tecken.
2	Flyttar markören till inmatningsläge.
3	Växlar mellan versaler och gemener eller siffror och symboler.
4	Växlar teckentyp. Du kan ange alfanumeriska tecken och symboler.
5	Växlar teckentyp. Du kan ange alfanumeriska tecken och specialtecken, såsom omljud och accenter.
6	Anger ofta använda e-postdomänadresser eller URL:er genom att bara välja alternativet.
7	Anger ett mellanrum.
8	Anger bokstav.
9	Tar bort ett tecken till vänster.

Job/Status-skärmkonfiguration

Tryck på -knappen för att visa menyn för Job/Status. Du kan kontrollera status för skrivaren eller jobben.

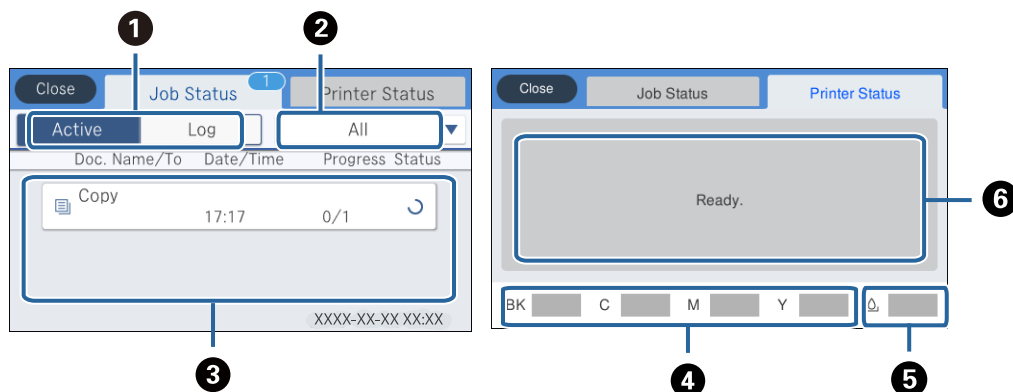

Grundläggande om skrivaren

①	Växlar visade listor.
②	Filtrera jobben efter funktion.
③	När Aktiv väljs visas en lista över pågående jobb och jobb som väntar på att bearbetas. När Logg väljs visas jobbhistoriken. Du kan avbryta jobben eller kontrollera felkoden som visas i historiken när jobbet har misslyckats.
④	Indikerar ungefärliga bläcknivåer.
⑤	Indikerar ungefärlig livslängd för underhållsenheten.
⑥	Visar fel som har uppstått i skrivaren. Välj felet från listan om du vill visa felmeddelandet.

Relaterad information

➔ ”Felkod i statusmenyn” på sidan 254

Visa animeringar

Du kan visa animeringar av driftsinstruktioner, såsom påfyllning av papper eller borttagning av igensatt papper på LCD-skärmen.

- Tryck på **⏪** till höger på LCD-skärmen: Visar hjälpskärmen. Tryck på **Hur** och välj sedan de objekt du vill visa.
- Välj **Hur** längst ned på driftsskärmen: Visar kontextkänslig animering.

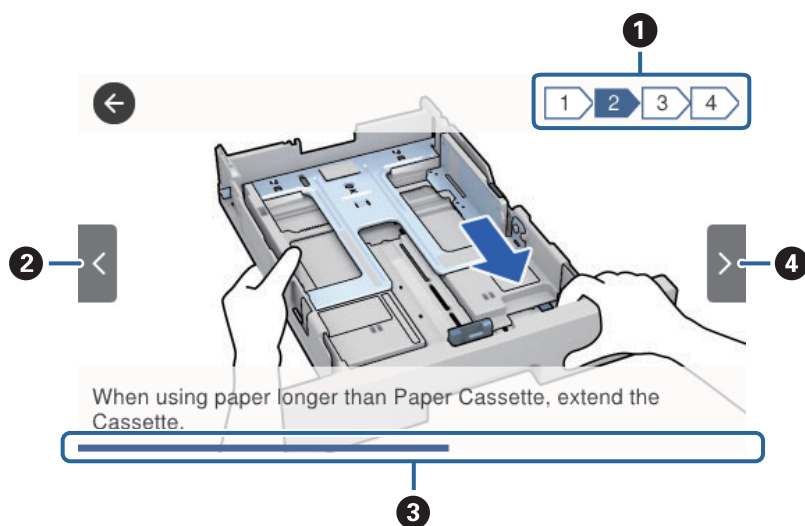

①	Indikerar totalt antal steg och aktuellt stegnummer. I exemplet ovan, visar den steg 2 av 4 steg.
②	Återgår till föregående steg.
③	Indikerar förloppet genom det aktuella steget. Animeringen upprepas när förloppsindikatorn når slutet.
④	Går till nästa steg.

Förbereda skrivaren

Fylla på papper

Tillgängligt papper och kapacitet

Anmärkning:

Pappersstorleken som visas beror på drivrutinen.

Originalpapper från Epson

Epson rekommenderar att du använder originalpapper från Epson för högkvalitativa utskrifter.

Anmärkning:

- Originalpapper från Epson är inte tillgängligt när du skriver ut med Epson Universal-skrivardrivrutinen.
- Papperstillgången skiljer sig åt från område till område. Kontakta Epsons support för att få den senaste informationen om papperstillgången i ditt område.
- De enda inställningarna för utskriftskvalitet som är tillgängliga när du skriver ut på originalpapper från Epson med en användardefinierad storlek är **Standard** eller **Normal**. Trots att vissa skrivardrivrutiner låter dig välja en bättre utskriftskvalitet, skrivs utskrifterna ut med storlekarna **Standard** eller **Normal**.

Papper som passar för utskrift av dokument

Medienamn	Storlek	Påfyllningskapacitet (ark)			Dubbelsidig utskrift
		Papperskassett 1	Papperskassett 2 ~ Papperskassett 3	Bakre pappersmatning	
Epson Bright White Ink Jet Paper	A4	200	400	50	Automatisk, manuell*

* Använd bara den bakre pappersmataren om du vill skriva ut dubbelsidiga utskriftsjobb manuellt. Du kan fylla på med upp till 30 ark med papper där ena sidan redan är utskriven.

Papper som passar för utskrift av dokument och bilder

Medienamn	Storlek	Påfyllningskapacitet (ark)			Dubbelsidig utskrift
		Papperskassett 1	Papperskassett 2 ~ Papperskassett 3	Bakre pappersmatning	
Epson Photo Quality Ink Jet Paper	A4	80	–	70	–

Förbereda skrivaren

Medienamn	Storlek	Påfyllningskapacitet (ark)			Dubbelsidig utskrift
		Papperskassett 1	Papperskassett 2 ~ Papperskassett 3	Bakre pappersmatning	
Epson Matte Paper-Heavyweight	A4	50	–	20	–
Epson Double-Sided Matte Paper	A4	20	–	20	–

Papper som passar för utskrift av bilder 

Medienamn	Storlek	Påfyllningskapacitet (ark)			Dubbelsidig utskrift
		Papperskassett 1	Papperskassett 2 ~ Papperskassett 3	Bakre pappersmatning	
Epson Ultra Glossy Photo Paper	A4, 13×18 cm (5×7 tum), 10×15 cm (4×6 tum)	50	–	20	–
Epson Premium Glossy Photo Paper	A4, 13×18 cm (5×7 tum), 16:9 bredbild (102×181 mm), 10×15 cm (4×6 tum)	50	–	20	–
Epson Premium Semigloss Photo Paper	A4, 10×15 cm (4×6 tum)	50	–	20	–
Epson Photo Paper Glossy	A4, 13×18 cm (5×7 tum), 10×15 cm (4×6 tum)	50	–	20	–

Relaterad information

➔ [”Namn på delar och funktioner”](#) på sidan 16





Kommersiellt tillgängliga papper

Anmärkning:

Storlekarna Half letter, SP1 (210×270 mm), SP2 (210×149 mm), SP3 (100×170 mm), SP4 (130×182 mm), SP5 (192×132 mm) och 16K (195×270 mm) är inte tillgängliga vid utskrift med PostScript-skrivardrivrutinen.

Förbereda skrivaren

Vanligt papper

Medienamn	Storlek	Påfyllningskapacitet (ark)			Dubbel- sidig utskrift
		Papperskasset 1	Papperskasset 2 ~ Papperskasset 3	Bakre pappers matning	
Vanligt papper, kopieringspapper	Letter ^{*3} , A4, Executive ^{*3} , B5, A5, SP1 (210×270 mm), 16K (195×270 mm)	Upp till linjen som anges med  - symbolen på kantstödet.		80	Automatisk, manuell ^{*1} , ^{*2}
Brevhuvud Returpapper Färgpapper	Legal, Indian-Legal, 8,5×13 tum, Half letter ^{*3} , A6, B6, SP2 (210×149 mm), SP3 (100×170 mm), SP4 (130×182 mm)	Upp till linjen som anges med  - symbolen på kantstödet.		80	Manuell ^{*1} , ^{*2}
Förtryckt papper Vanligt papper av hög kvalitet	SP5 (192×132 mm)	Upp till linjen som anges med  - symbolen på kantstödet.	–	80	Manuell ^{*1} , ^{*2}
	Användardefinierad ^{*3} (mm) 89 × 127 till 215,9 × 148 89 × 148 till 100 × 355,6	Upp till linjen som anges med  - symbolen på kantstödet.	–	80	Manuell ^{*1} , ^{*2}
	Användardefinierad ^{*3} (mm) 100 × 148 till 215,9 × 355,6	Upp till linjen som anges med  - symbolen på kantstödet.		80	Automatisk ^{*5} , manuell ^{*1} , ^{*2}
	Användardefinierad ^{*3} (mm) 64 × 127 till 215,9 × 355,6	–	–	80	Manuell ^{*2}
	Användardefinierad ^{*3} (mm) 64 × 355,6 till 215,9 × 6000	–	–	1	Manuell

*1 Använd bara bakre pappersmatning om du vill skriva ut dubbelsidiga utskriftsjobb manuellt.

*2 Du kan fylla på med upp till 30 ark med papper där ena sidan redan är utskriven.

*3 Endast utskrift från en dator är tillgängligt.

*4 Du kan fylla på med upp till 5 ark med papper där ena sidan redan är utskriven.

*5 För automatisk dubbelsidig utskrift finns 148×210 till 215,9×297 mm-papper tillgängligt.

Förbereda skrivaren

Tjockt papper

Medienamn	Storlek	Påfyllningskapacitet (ark)			Dubbel- sidig utskrift
		Papperskasset 1	Papperskasset 2 ~ Papperskasset 3	Bakre pappers matning	
Tjockt papper (91 till 160 g/m ²)	Letter* ² , A4, Executive* ² , B5, A5, SP1 (210×270 mm), 16K (195×270 mm)	90	250	30	Automatis- k, manuell* ¹ , * ³
	Legal, 8,5×13 tum, Half letter* ² , A6, B6, SP2 (210×149 mm), SP3 (100×170 mm), SP4 (130×182 mm)	90	250	30	Manuell* ¹ , * ³
	SP5 (192×132 mm)	90	–	30	Manuell* ¹ , * ³
	Användardefinierad* ² (mm) 89 × 127 till 215,9 × 148 89 × 148 till 100 × 355,6	90	–	30	Manuell* ¹ , * ³
	Användardefinierad* ² (mm) 100 × 148 till 215,9 × 355,6	90	250	30	Automatis- k* ⁴ , manuell* ¹ , * ³
	Användardefinierad* ² (mm) 64 × 127 till 215,9 × 355,6	–	–	30	Manuell* ³
	Användardefinierad* ² (mm) 64 × 355,6 till 215,9 × 1117,6	–	–	1	Manuell
Tjockt papper (161 till 256 g/m ²)	Legal, 8,5×13 tum, Letter* ² , A4, Executive* ² , B5, A5, Half letter* ² , A6, B6, SP1 (210×270 mm), SP2 (210×149 mm), SP3 (100×170 mm), SP4 (130×182 mm), SP5 (192×132 mm), 16K (195×270 mm)	–	–	30	Manuell* ³
	Användardefinierad* ² (mm) 64 × 127 till 215,9 × 355,6	–	–	30	Manuell* ³
	Användardefinierad* ² (mm) 64 × 355,6 till 215,9 × 1117,6	–	–	1	Manuell

*1 Använd bara bakre pappersmatning om du vill skriva ut dubbelsidiga utskriftsjobb manuellt.

*2 Endast utskrift från en dator är tillgängligt.

*3 Du kan fylla på med upp till 5 ark med papper där ena sidan redan är utskriven.

*4 För automatisk dubbelsidig utskrift finns 148×210 till 215,9×297 mm-papper tillgängligt.

Förbereda skrivaren

Kuvert

Medienamn	Storlek	Påfyllningskapacitet (kuvert)			Dubbel- sidig utskrift
		Papperskassett 1	Papperskassett 2 ~ Papperskassett 3	Bakre pappers matning	
Kuvert	Kuvert #10, Kuvert DL, Kuvert C6	10	–	10	–
	Kuvert C4	–	–	1	–

Relaterad information

➔ ”Namn på delar och funktioner” på sidan 16

Försiktighetsåtgärder för pappershantering

- Läs bruksanvisningarna som följer med pappret.
- För att uppnå utskrifter av hög kvalitet med äkta Epson-papper ska du använda pappret i den miljö som beskrivs på de ark som medföljer papperet.
- Separera arken och jämna till kanterna innan du fyller på med dem. Fotopapper ska inte separeras eller rullas. Det kan skada utskriftssidan.

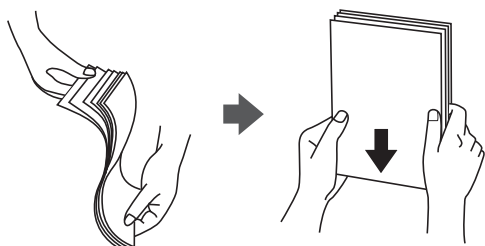

- Om pappret har rullats, plattar du till det eller rullar det försiktigt i motsatt riktning innan du fyller på det. Utskrifter på rullade papper kan leda till att pappret fastnar eller att utskrifterna blir kladdiga.

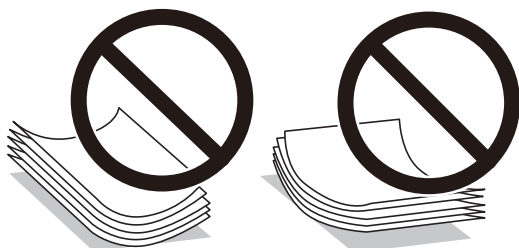

- Använd inte papper som är vågigt, rivet, klippt, vikt, fuktigt, för tjockt, för tunt, eller papper med klistermärken. Sådant papper kan leda till att pappret fastnar eller att utskrifterna blir kladdiga.
- Se till att använda papper med långsgående fibrer. Titta på pappersförpackningen om du är osäker på vilket papper du använder eller kontakta tillverkaren om du vill få pappersspecifikationerna bekräftade.

Relaterad information

➔ ”Skrivarspecifikationer” på sidan 300

Fylla på papper i Papperskassetten

Anmärkning:

Om den valfria papperskassetten har installerats bör du inte dra ut två eller fler papperskassetter samtidigt.

1. Kontrollera att skrivaren inte är igång och dra sedan ut papperskassetten.

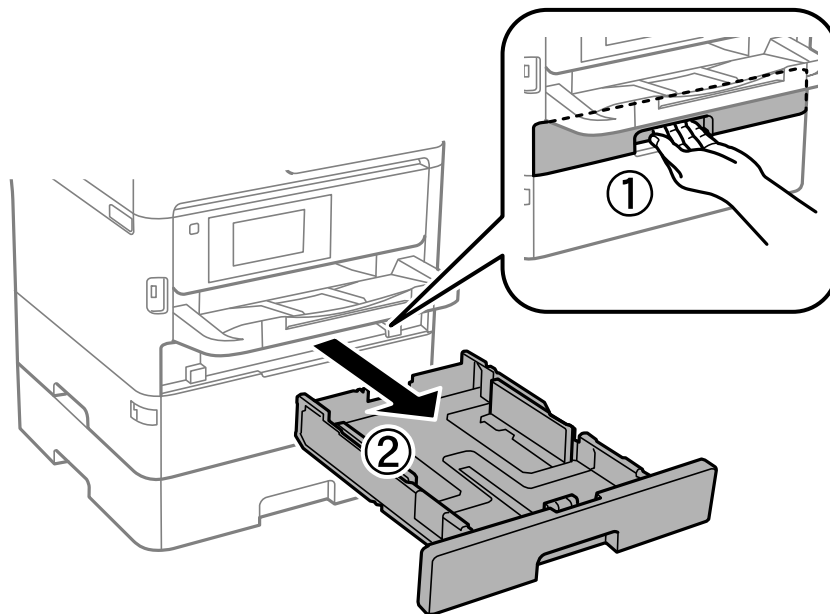

2. Dra det främre kantstödet till maximalt läge och dra sedan kantstöden för sidorna till önskad pappersstorlek.

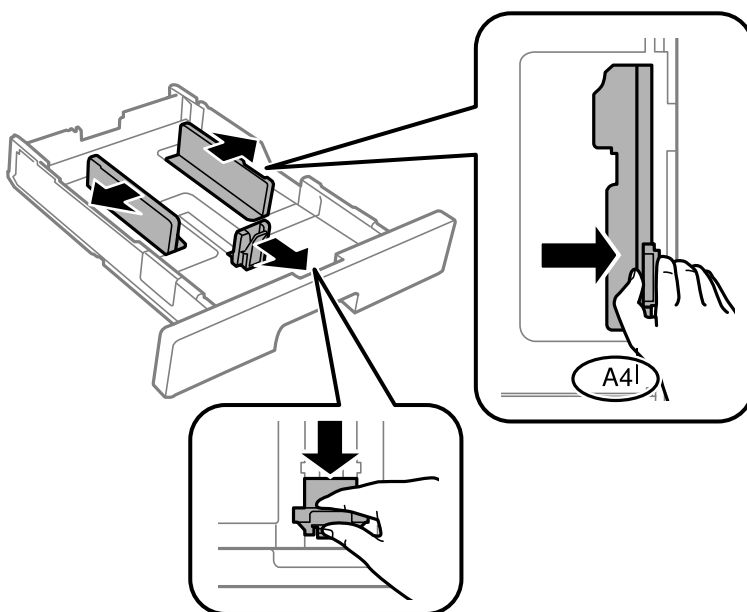

Förbereda skrivaren

Anmärkning:

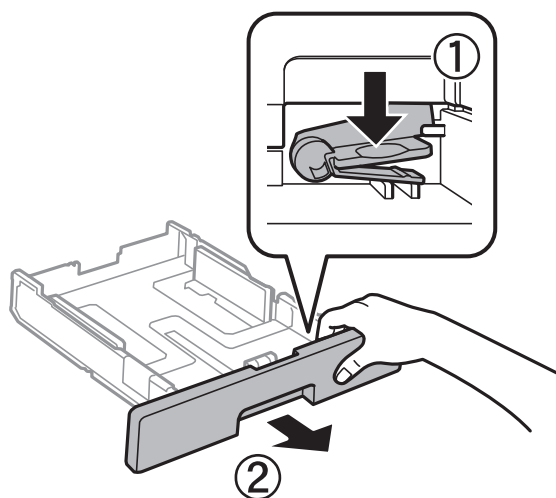

Utöka papperskassett när du använder papper större än A4-storlek.

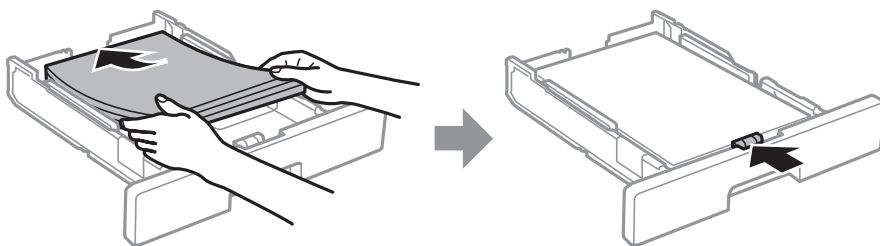

3. Fyll på med papper och se till att utskriftssidan är vänd nedåt och dra sedan det främre kantstödet till papprets kant.



! Viktigt:

Fyll inte på med mer än maximalt antal ark som anges för papperet. För vanligt papper fyller du inte på över linjen som anges med -symbolen inuti kantguiden. För tjockt papper fyller du inte på över linjen som anges med -symbolen inuti kantguiden.

4. För papperskassett hela vägen in.

Anmärkning:

När du förlängde papperskassetten sticker den lite ut utanför skrivaren.

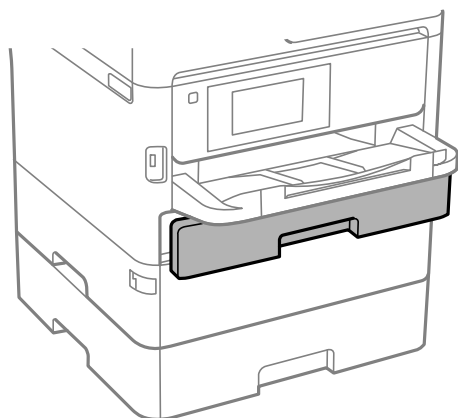

Förbereda skrivaren

5. På kontrollpanelen anger du pappersstorlek och vilken papperstyp som du fyllde på med i papperskassetten.

Anmärkning:

Du kan också visa inställningar för pappersformat och papperstyp genom att trycka på knappen  på kontrollpanelen.

6. Skjut ut utmatningsfacket vid påfyllning av papper som är längre än A4-format.

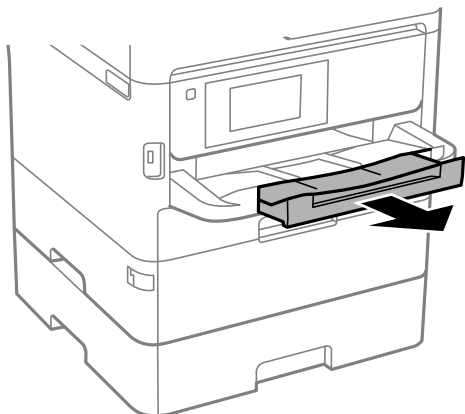

Relaterad information

- ➔ ["Försiktighetsåtgärder för pappershantering"](#) på sidan 31
- ➔ ["Tillgängligt papper och kapacitet"](#) på sidan 27
- ➔ ["Lista över papperstyper"](#) på sidan 38
- ➔ ["Påfyllning av kuvert och försiktighetsåtgärder"](#) på sidan 37

Fylla på papper i Bakre pappersmatning

1. Öppna matarskyddet och dra ut pappersstödet.

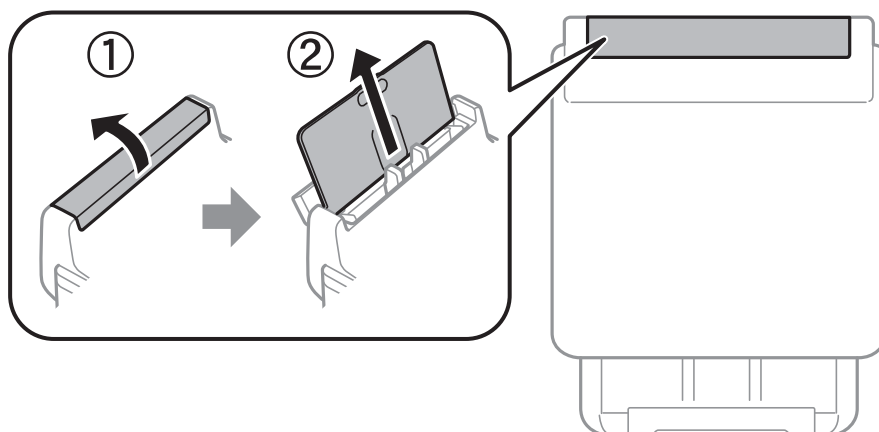

Förbereda skrivaren

2. Skjut undan kantstöden.

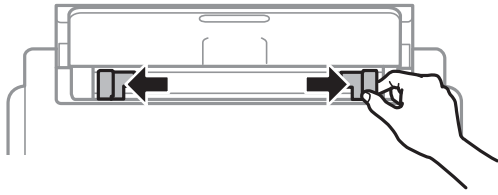

3. Fyll på papper i mitten av bakre pappersmatning med utskriftssidan uppåt.

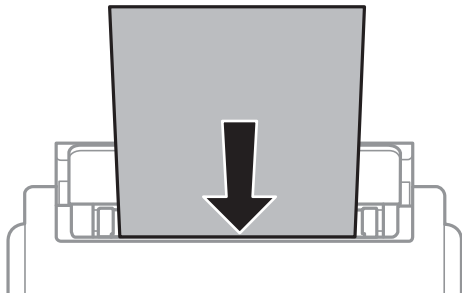

! **Viktigt:**

- Fyll inte på med mer än maximalt antal ark som anges för papperet. Vid vanligt papper fyller du inte på över linjen, utan precis under triangelsymbolen innanför kantstöden.
- Sätt i pappret med kortsidan först. Om du däremot har ställt in den långa sidan som bredd för den användardefinierade storleken sätter du i pappret med långsidan först.

Stansat papper

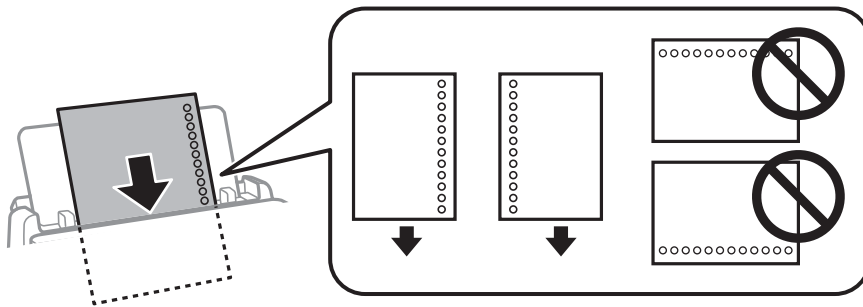
**Anmärkning:**

Hålat papper kan användas under följande villkor. Automatisk dubbelsidig utskrift är inte tillgänglig för hålat papper.

- Påfyllningskapacitet: ett ark
- Tillgänglig storlek: A4, B5, A5, A6, Letter, Legal
- Bindningshål: Fyll inte på papper med bindningshålen överst eller nederst.
Justera filens utskriftsposition så att du inte skriver ut över hålen.
- Papperinställningar: Välj **Brevhuvud** eller **Förtryckt** som inställning för papperstyp.

Förbereda skrivaren

4. Skjut kantstöden mot papperskanterna.

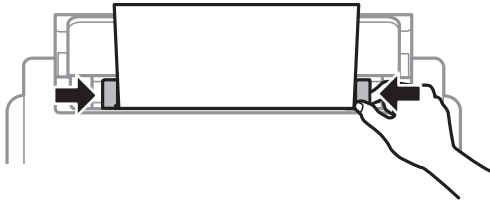

5. På kontrollpanelen anger du pappersstorlek och vilken papperstyp som du fyllde på med i bakre pappersmatning.

Anmärkning:

Du kan också visa inställningar för pappersformat och papperstyp genom att trycka på knappen  på kontrollpanelen.

6. Skjut ut utmatningsfacket vid påfyllning av papper som är längre än A4-format.

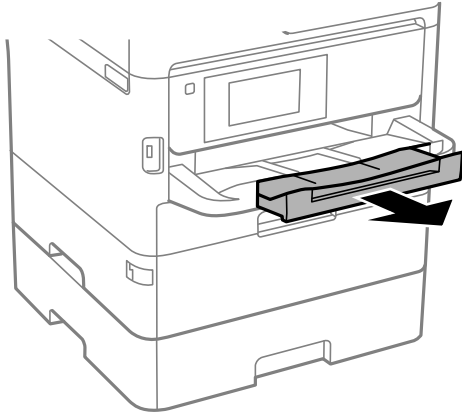

Anmärkning:

Lägg tillbaka de kvarvarande papprena i paketet. Om du lämnar kvar dem i skrivaren kan de rullas ihop, eller så kan utskriftskvaliteten försämrans.

Relaterad information

- ➔ [”Försiktighetsåtgärder för pappershantering”](#) på sidan 31
- ➔ [”Tillgängligt papper och kapacitet”](#) på sidan 27
- ➔ [”Lista över papperstyper”](#) på sidan 38
- ➔ [”Påfyllning av kuvert och försiktighetsåtgärder”](#) på sidan 37
- ➔ [”Fyller på långt papper”](#) på sidan 37

Påfyllning av kuvert och försiktighetsåtgärder

Fyll på kuvert i mitten av bakre pappersmatning med den korta sidan först och fliken vänd nedåt, och skjut kantstöden mot kuvertens kanter.

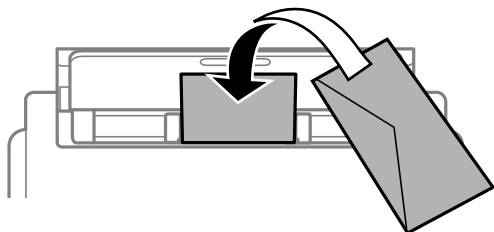

Fyll på kuvert i papperskassett med fliken vänd uppåt, och skjut sedan kantstöden mot kuvertens kanter.

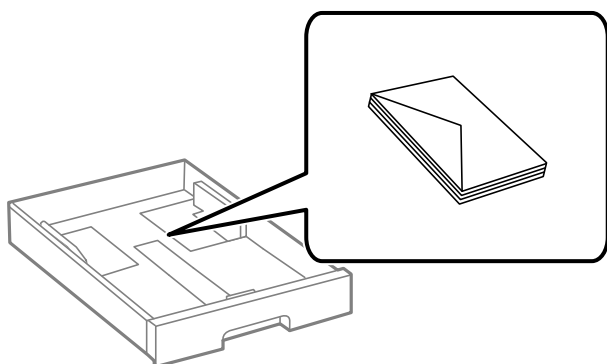

- Separera kuverten och jämna till kanterna innan du fyller på med dem. Om de staplade kuverten innehåller luft, trycker du på dem för att platta till dem innan du fyller på.



- Använd inte kuvert som är rullade eller vikta. Sådana kuvert kan leda till att pappret fastnar eller att utskriften blir kladdiga.
- Använd inte kuvert med vidhäftande ytor på flikarna eller på fönsterkuvert.
- Undvik att använda för tunna kuvert, eftersom de kan rullas vid utskrift.

Relaterad information

- ➔ ["Tillgängligt papper och kapacitet" på sidan 27](#)
- ➔ ["Fylla på papper i Papperskassett" på sidan 32](#)
- ➔ ["Fylla på papper i Bakre pappersmatning" på sidan 34](#)

Fyller på långt papper

Använd bara bakre pappersmatning för att fylla på långt papper. Innan du fyller på papper i skrivaren ska du klippa papperet i den storlek du vill skriva ut. Välj **Användardefinierad** som inställning för pappersformat.

Förbereda skrivaren

- ❑ Se till att änden av papperet kapas lodrätt. En diagonal klippning kan orsaka pappersmatningsproblem.
- ❑ Långt papper kan inte hållas i utmatningsfacket. Förbered en låda och så vidare för att säkerställa att papperet inte faller ned på golvet.
- ❑ Rör inte vid papper som matas eller matas ut. Det kan skada händerna på dig eller göra att utskriftskvaliteten försämras.

Relaterad information

- ➔ [”Tillgängligt papper och kapacitet” på sidan 27](#)
- ➔ [”Fylla på papper i Bakre pappersmatning” på sidan 34](#)

Lista över papperstyper

För bästa utskriftsresultat väljer du den dokumenttyp som är lämplig för pappret.

Medienamn	Medietyp			
	Kontrollpanel	Skrivardrivrutin	PostScript-skrivardrivrutin	Epson Universal-skrivardrivrutin
Epson Bright White Ink Jet Paper	Vanligt papper	Vanligt papper	Plain	Vanligt
Epson Ultra Glossy Photo Paper	Ultra Glossy	Epson Ultra Glossy	Epson Ultra Glossy	-
Epson Premium Glossy Photo Paper	Premium Glossy	Epson Premium Glossy	Epson Premium Glossy	-
Epson Premium Semigloss Photo Paper	Premium Semigloss	Epson Premium Semigloss	Epson Premium Semigloss	-
Epson Photo Paper Glossy	Glossy	Photo Paper Glossy	Photo Paper Glossy	-
Epson Matte Paper-Heavyweight Epson Photo Quality Ink Jet Paper	Matte	Epson Matte	Epson Matte	-
Tjockt papper (91 till 160 g/m ²)	Thick paper1	Tjockt papper1	Tjockt papper1	Tjockt papper1
Tjockt papper (161 till 256 g/m ²)	Thick paper2	Tjockt papper2	Tjockt papper2	Tjockt papper2

Placera original

Placera original på skannerglas eller ADM-enheten.

Med ADM-enheten kan du skanna flera original och båda sidorna av originalen samtidigt.

Tillgängliga original för ADF-enheten

Tillgängliga pappersstorlekar	A6, A5, Half Letter*, B5, Executive, 16K, A4, Letter, Legal, 8,5×13 tum*
Papperstyp	Vanligt papper, högkvalitativt papper, återvunnet papper
Papperstjocklek (pappersvikt)	64 till 95 g/m ²
Påfyllningskapacitet	50 ark eller 5.5 mm

* Endast stöd för enkelsidig skanning.

Även när originalen uppfyller specifikationerna för media som kan placeras i ADF kanske de inte matas från ADF eller också kan skanningkvaliteten försämrats, beroende på pappersegenskaper eller kvalitet.



Viktigt:

Mata inte bilder eller värdefull grafik in i ADF. Felmatning kan göra originalet skrynkligt eller skada det. Skanna dessa dokument på skannerglas istället.

Undvik att placera följande original i ADF-enheten för att förhindra att papper fastnar. Använd skannerglas för dessa typer.

- Original som är rivna, vikta, skrynkliga, rullade eller håller på att falla sönder
- Original med pärmhål
- Original som hålls samman med tejp, häftklamrar, gem osv.
- Original med klistermärken eller etiketter
- Original som är ojämnt tillskurna eller inte har räta vinklar
- Original som är inbundna
- OH-papper, termo-transferpapper eller karbonpapper

Placera original på ADM-enheten

1. Justera originalens kanter.

Förbereda skrivaren

2. Skjut undan ADM-kantstödet.

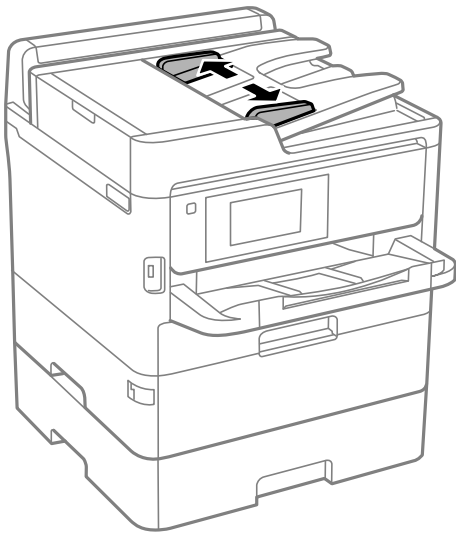

3. Placera originalen uppåtvända i mitten av ADM-enheten.

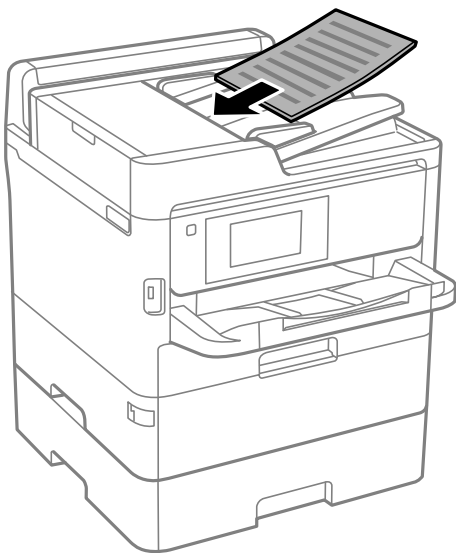

Förbereda skrivaren

! **Viktigt:**

- ❑ *Placera inte original över linjen som anges med triangelnsymbolen på ADM.*

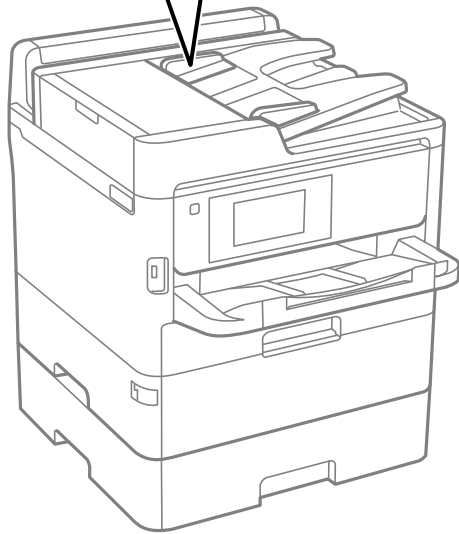
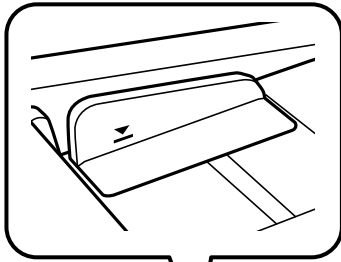

- ❑ *Lägg inte i fler original under skanningen.*

4. Skjut ADM-kantstödet mot originalkanterna.

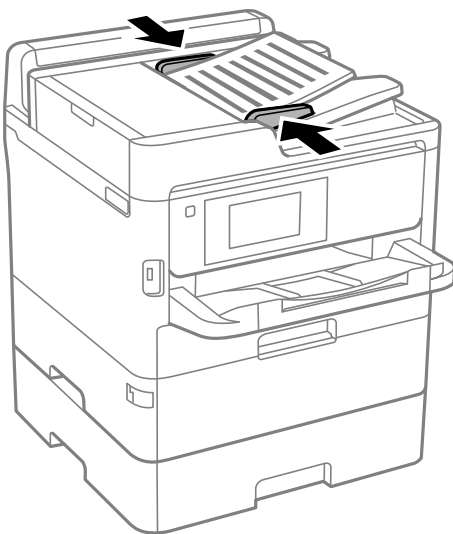

Relaterad information

- ➔ ["Tillgängliga original för ADF-enheten" på sidan 39](#)

Förbereda skrivaren

Placera original på ADF för kopiering i 2-uppläge

Placera originalen i den riktning som visas på bilden och välj inställningen för orienteringen.

- Liggande original: Välj **Riktning upp** på kontrollpanelen enligt nedan beskrivning.

Kopiera > Avancerat > Orientering (original) > Riktning upp

Placera originalen i ADF i pilens riktning.



- Stående original: Välj **Riktning vänster** på kontrollpanelen enligt nedan beskrivning.

Kopiera > Avancerat > Orientering (original) > Riktning vänster

Placera originalen i ADF i pilens riktning.



Placera original på Skannerglas

 **Obs!**

Var försiktig så att du inte fastnar med handen eller fingrarna när du öppnar eller stänger dokumentluckan. Annars kan du skadas.

 **Viktigt:**

Förhindra att ljus utifrån lyser direkt på skannerglas när du placerar otympliga original, som böcker.

Förbereda skrivaren

1. Öppna dokumentluckan.

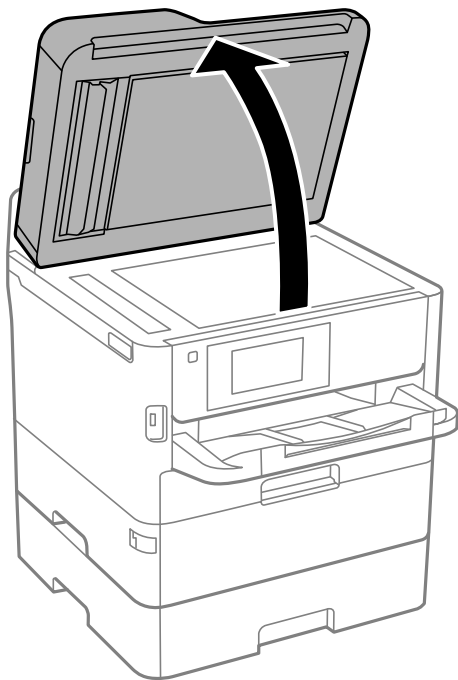

2. Ta bort damm eller fläckar på skannerglas.
3. Placera originalet med framsidan nedåt och dra det till kantmarkeringen.

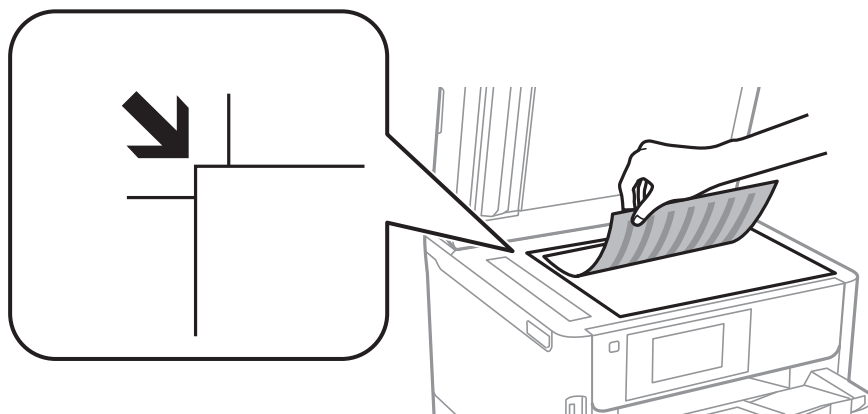

Anmärkning:

- Ett intervall på 1,5 mm från övre kanten eller vänstra kanten av skannerglas skannas inte.
- När original placeras på ADM-enheten och skannerglas, prioriteras originalen på ADM-enheten.

4. Stäng luckan försiktigt.



Viktigt:

Lägg inte för mycket kraft på skannerglas eller dokumentlocket. Annars kan de skadas.

5. Ta bort originalen efter skanning.

Anmärkning:

Om du lämnar originalen på skannerglas under en längre tid kan de fastna på glasytan.

Anslut en extern USB-enhet

Ansluta och koppla bort en extern USB-enhet

1. Anslut en extern USB-enhet till skrivaren.

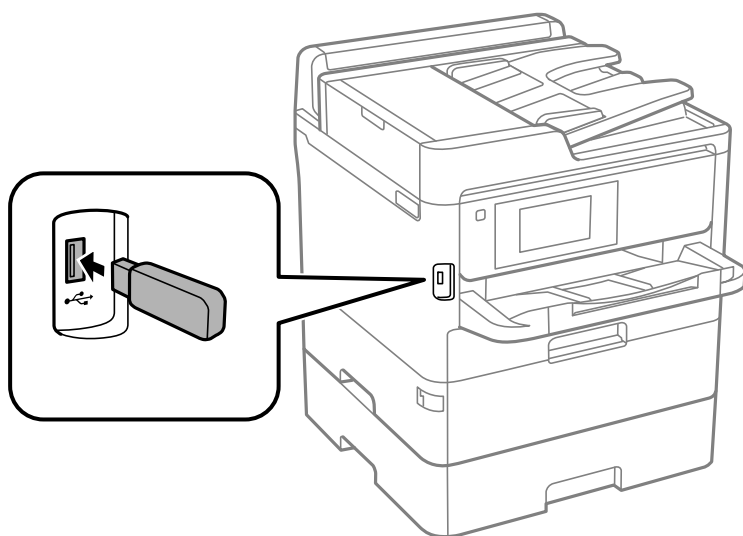

2. När du är klar med att använda den externa USB-enheten, koppla bort enheten.

Relaterad information

- ➔ [”Specifikationer för extern USB-enhet” på sidan 304](#)
- ➔ [”Åtkomst till en extern USB-enhet via en dator” på sidan 44](#)

Åtkomst till en extern USB-enhet via en dator

Du kan skriva eller läsa data på en extern USB-enhet, som ett USB-flashminne, i skrivaren via en dator.



Viktigt:

När du delar en extern enhet i skrivaren mellan datorer som är anslutna via USB eller ett nätverk, är det endast datorer som är anslutna via den metod som du anger på skrivaren som har skrivbehörighet. För att skriva till den externa USB-enheten, välj en anslutningsmetod i följande meny på skrivarens kontrollpanel.

Inst. > Allmänna inställningar > Skrivarinställningar > Minnesenhet gränssnitt > Fildelning.

Anmärkning:

Det tar en stund att identifiera data från en dator om en stor extern USB-enhet, till en enhet som är större än 2 TB är ansluten.

Windows

Välj en extern USB-enhet på **Dator** eller **Den här datorn**. De data som finns på den externa USB-enheten visas.

Förbereda skrivaren

Anmärkning:

Om du anslöt skrivaren till nätverket utan att använda programvaruskivan eller Web Installer, mappas en USB-port som en nätverksenhet. Öppna **Kör** och ange ett skrivarnamn \\XXXXXX eller en skrivares IP-adress \\XXX.XXX.XXX.XXX för att **Öppna**. Högerklicka på en enhetsikon som visas för att tilldela nätverket. Nätverksenheten visas på **Dator** eller **Den här datorn**.

Mac OS

Välj en motsvarande enhetsikon. De data som finns på den externa USB-enheten visas.

Anmärkning:

- Dra och släpp enhetsikonen på papperskorgen när du vill ta bort en extern USB-enhet. Annars visas data på den delade enheten inte korrekt när en annan extern USB-enhet ansluts.
- För att komma åt en extern lagringsenhet via nätverket, välj **Go > Connect to Server** från menyn på skrivbordet. Ange ett skrivarnamn `cifs://XXXXXX` eller `smb://XXXXXX` (där "xxxxx" är skrivarens namn) i **Serveradress** och klicka sedan på **Anslut**.

Använda en e-postserver

För att använda e-postfunktioner, såsom skanning- eller faxvidarebefordringsfunktioner, behöver du konfigurera e-postservern.

Konfigurera e-postserver

Kontrollera följande innan du konfigurerar e-postservern.

- Skrivaren är ansluten till ett nätverk.
- Du har uppgifterna för e-postservern, till exempel dokumenten från tjänsteleverantören som användes när e-post ställdes in på datorn.

Anmärkning:

Om du använder en kostnadsfri e-posttjänst, till exempel internet-e-post, kan du söka på internet efter de uppgifter som behövs för e-postservern.

1. Välj **Inst.** på startskärmen.
2. Välj **Allmänna inställningar > Nätverksinställningar > Avancerat**.
3. Välj **E-postserver > Serverinställningar**.

Förbereda skrivaren

4. Tryck på autentiseringsmetoden för e-postservern som du använder, skärmen Inställningar visas då.

**Viktigt:**

Följande autentiseringsmetoder kan användas.

- Av
- POP före SMTP
- SMTP-AUTH

Du kan bekräfta e-postserverns autentiseringsmetod genom att kontakta leverantören av internettjänsten.

Skrivaren kanske inte kan kommunicera med en e-postserver även om autentiseringsmetoden är tillgänglig om utökad säkerhet används (om till exempel SSL-kommunikation krävs). Uppdaterad information finns på Epsons supportwebbplats.

<http://www.epson.eu/Support> (Europa)

<http://support.epson.net/> (utanför Europa)

5. Ange lämpliga inställningar.

De nödvändiga inställningarna varierar beroende på autentiseringsmetoden. Ange uppgifterna för e-postservern som du använder.

6. Tryck på **Fortsätt**.

Anmärkning:

- Om ett felmeddelande visas ska du kontrollera att inställningarna för e-postservern är korrekta.
- Om du inte kan skicka e-post trots att anslutningskontrollen fungerar, ska du kontrollera autentiseringsmetoden för e-postservern som du använder.

Inställningsalternativ för e-postserver

Alternativ	Förklaringar
Autentiserat konto	Om du väljer SMTP-AUTH eller POP före SMTP som E-postserverAutentiseringsmetod , ange användarnamn (e-postadress) registrerad på e-postservern med 255 tecken eller färre.
Autentiserat lösenord	Om du väljer SMTP-AUTH eller POP före SMTP som E-postserverAutentiseringsmetod , ange lösenordet för autentiserat konto med 20 tecken eller färre.
Avsänd. e-postadr.	Ange den e-postadress som skrivaren använder för att skicka e-post. Du kan ange den befintliga e-postadressen. För att göra det tydligt att e-post skickas från skrivaren, kan du skaffa en adress specifikt för skrivaren och ange den här.
SMTP-serveradress	Ange serveradressen för servern som skickar e-post (SMTP-server).
SMTP-server portnummer	Ange portnumret för servern som skickar e-post (SMTP-server).
POP3-serveradress	Om du väljer POP före SMTP som E-postserverAutentiseringsmetod , ange serveradressen för servern som tar emot e-post (POP3-server).

Förbereda skrivaren

Alternativ	Förklaringar
POP3-server portnummer	Om du väljer POP före SMTP som E-postserverAutentiseringsmetod , ange portnummer för servern som tar emot e-post (POP3-server).
Säker anslutning	Om du väljer SMTP-AUTH eller Av som E-postserverAutentiseringsmetod , välj metod för säker anslutning.

Kontrollera en e-postserveranslutning

1. Välj **Inst.** på startskärmen.
2. Välj **Allmänna inställningar > Nätverksinställningar > Avancerat.**
3. Välj **E-postserver > Kontrollera anslutning** när du vill kontrollera att skrivaren är ansluten till e-postservern.

Anmärkning:

- Om ett felmeddelande visas ska du kontrollera att inställningarna för e-postservern är korrekta.
- Om du inte kan skicka e-post trots att anslutningskontrollen fungerar, ska du kontrollera autentiseringsmetoden för e-postservern som du använder.

Meddelanden som visas medan Kontrollera anslutning

Följande meddelanden visas när du utför en **Kontrollera anslutning** för e-postservern. Om det uppstår ett fel, kontrollera meddelandet och förklaringen för att bekräfta statusen.

Meddelanden	Förklaring
Anslutningstest lyckades.	Detta meddelande visas när anslutningen till servern lyckades.
Kommunikationsfel för SMTP-server. Kontrollera följande. - Nätverksinställningar	Detta meddelande visas när <ul style="list-style-type: none"> <input type="checkbox"/> Skrivaren är inte ansluten till ett nätverk <input type="checkbox"/> SMTP-servern ligger nere <input type="checkbox"/> Nätverksanslutning är frånkopplad under kommunikationen <input type="checkbox"/> Ofullständiga data mottagna
Kommunikationsfel för POP3-server. Kontrollera följande. - Nätverksinställningar	Detta meddelande visas när <ul style="list-style-type: none"> <input type="checkbox"/> Skrivaren är inte ansluten till ett nätverk <input type="checkbox"/> POP3-servern ligger nere <input type="checkbox"/> Nätverksanslutning är frånkopplad under kommunikationen <input type="checkbox"/> Ofullständiga data mottagna
Ett fel inträffade vid anslutning till SMTP-server. Kontrollera de följande. - SMTP-serveradress - DNS-server	Detta meddelande visas när <ul style="list-style-type: none"> <input type="checkbox"/> Anslutning till en DNS-server misslyckades <input type="checkbox"/> Namnmatchning för en SMTP-server misslyckades

Förbereda skrivaren

Meddelanden	Förklaring
Ett fel inträffade vid anslutning till POP3-server. Kontrollera de följande. - POP3-serveradress - DNS-server	Detta meddelande visas när <ul style="list-style-type: none"> <input type="checkbox"/> Anslutning till en DNS-server misslyckades <input type="checkbox"/> Namnmatchning för en POP3-server misslyckades
Autentiseringsfel för SMTP-server. Kontrollera de följande. - Autentiseringsmetod - Autentiseringskonto - Autentiseringslösenord	Detta meddelande visas när SMTP-serverautentisering misslyckades.
Autentiseringsfel för POP3-server. Kontrollera de följande. - Autentiseringsmetod - Autentiseringskonto - Autentiseringslösenord	Detta meddelande visas när POP3-serverautentisering misslyckades.
Kommunikationsmetoden saknar stöd. Kontrollera följande. - SMTP-serveradress - Portnummer för SMTP-server	Detta meddelande visas när du försöker kommunicera med protokoll som inte stöds.
Anslutning till SMTP-server misslyckades. Ändra Säker anslutning till Saknas.	Detta meddelande visas när det uppstår en SMTP-felmatchning mellan en server och en klient, eller när servern inte stödjer SMTP-säker anslutning (SSL-anslutning).
Anslutning till SMTP-server misslyckades. Ändra Säker anslutning till SSL/TLS.	Detta meddelande visas när det uppstår en SMTP-felmatchning mellan en server och en klient, eller när servers frågar om att använda en SSL/TLS-anslutning för en SMTP säker anslutning.
Anslutning till SMTP-server misslyckades. Ändra Säker anslutning till STARTTLS.	Detta meddelande visas när det uppstår en SMTP-felmatchning mellan en server och en klient, eller när servers frågar om att använda en STARTTLS-anslutning för en SMTP säker anslutning.
Anslutningen är inte betrodd. Kontrollera följande. - Datum och tid	Detta meddelande visas när skrivarens inställningar för datum och tid är fel eller när certifikatet har gått ut.
Anslutningen är inte betrodd. Kontrollera följande. - CA-certifikat	Detta meddelande visas när skrivaren inte har ett rotcertifikat som motsvarar servern eller när ett CA-certifikat inte har importerats.
Anslutningen är inte säker.	Detta meddelande visas när det förvärvda certifikatet är skadat.
Autentisering av SMTP-server misslyckades. Ändra Autentiseringsmetod till SMTP-AUTH.	Detta meddelande visas när det uppstod en felmatchning i autentiseringsmetoden mellan en server och en klient. Servern stödjer SMTP AUTH..
Autentisering av SMTP-server misslyckades. Ändra Autentiseringsmetod till POP före SMTP.	Detta meddelande visas när det uppstod en felmatchning i autentiseringsmetoden mellan en server och en klient. Servern stödjer inte SMTP AUTH..
Avsändarens e-postadress är felaktig. Ändra till e-postadressen för din e-posttjänst.	Detta meddelande visas när sändarens specificerade e-postadress är fel.
Kan inte få tillgång till skrivaren förrän bearbetningen är klar.	Detta meddelande visas när skrivaren är upptagen.

Hantera kontakter

När du registrerar en kontaktlista kan du enkelt ange destinationer. Du kan registrera upp till 2000 poster, och du kan använda kontaktlistan när du anger ett faxnummer, anger destinationen för att bifoga en skannad bild i ett e-postmeddelande, och spara en skannad bild i en nätverksmapp.

Du kan även registrera kontakter i LDAP-servern.

Starta från Importera kontakter från en annan Epson-skrivare

Om du har en skrivare som tillåter dig att säkerhetskopiera kontakter och är kompatibel med denna skrivare, kan du registrera kontakter enkelt genom att importera filen med säkerhetskopiering.

Anmärkning:

Anvisningar om hur du säkerhetskopierar skrivarens kontakter finns i handboken som medföljde skrivaren.

Följ stegen nedan för att importera kontakter till skrivaren.

1. Gå till Web Config, välj **Enhetshantering** > **Inställningsvärde för export och import** > **Importera**.
2. Välj filen med säkerhetskopiering du skapade i **Fil**, ange lösenordet och klicka sedan på **Nästa**.
3. Markera kryssrutan **Kontakter** och klicka sedan på **Nästa**.

Registrera eller redigera kontakter

Anmärkning:

Innan du registrerar kontakter ska du se till att du även har konfigurerat inställningarna för e-postservern för att använda e-postadressen.

1. Välj **Inst.** på startskärmen.
2. Välj **Kontakter-hanterare**, och sedan **Registrera/Radera**.
3. Gör något av följande alternativ.
 - För att registrera en ny kontakt, väljer du **Lägg till post**, och sedan **Lägg till kontakt**.
 - För att redigera en kontakt, väljer du på målkontakten och sedan **Redigera**.
 - För att ta bort en kontakt, välj kontakten, välj **Radera**, och välj sedan **Ja**. Du behöver inte utföra följande procedurer.

Anmärkning:

*Du kan registrera en adress som är registrerad på LDAP-servern i den lokala kontaktlistan på skrivaren. Visa en post och välj sedan **Spara till kontakter**.*

4. När du registrerar en ny kontakt, välj den kontakttyp som du vill registrera. Hoppa över denna procedur om du vill redigera eller ta bort en kontakt.
 - Fax: Registrera en kontakt (faxnummer) för att skicka ett fax.
 - E-post: Registrera en e-postadress för att skicka en skannad bild eller vidarebefordra ett mottaget fax.
 - Nätverksmapp/FTP: Registrera en nätverksmapp för att spara en skannad bild eller för att vidarebefordra ett mottaget fax.

Förbereda skrivaren

5. Ange informationen om adressen som ska registreras. Ange alternativ som behövs, och utför sedan andra inställningar vid behov.

Anmärkning:

När du anger ett faxnummer, matar du in en extern åtkomstkod i början av faxnumret om du har ett PBX-telefonsystem och behöver åtkomstkoden för en extern linje. Om åtkomstkoden har angetts i **Linjetyp**-inställningen anger du en fyrkant (#) istället för den befintliga åtkomstkoden. Om du vill lägga till en paus (pausa i tre sekunder) under uppringning, anger du ett bindestreck genom att trycka på (-).

6. Välj **OK**.

Registrera eller redigera grupperade kontakter

När du lägger till kontakter till en grupp kan du skicka ett fax eller en skannad bild via e-post till flera destinationer samtidigt.

1. Välj **Inst.** på startskärmen.
2. Välj **Kontakter-hanterare**, och sedan **Registrera/Radera**.
3. Gör något av följande alternativ.
 - För att registrera en ny grupp, väljer du **Lägg till post**, och sedan **Lägg till grupp**.
 - För att redigera en grupp, välj målgruppen och välj sedan **Redigera**.
 - För att ta bort en grupp, välj målgruppen, välj **Radera**, och välj sedan **Ja**. Du behöver inte utföra följande procedurer.
4. När du registrerar en ny grupp, välj den grupptyp som du vill registrera. Hoppa över denna procedur om du vill redigera en grupp.
 - Fax: Registrera en kontakt (faxnummer) för att skicka ett fax.
 - E-post: Registrera en e-postadress för att skicka en skannad bild eller vidarebefordra ett mottaget fax.
5. Ange eller redigera **Gruppenamn (obligatoriskt)** för gruppen.
6. Välj **Kontakt(er) tillagda till Grupp (obligatoriskt)**.
7. Välj de kontakter som du vill registrera i gruppen.

Anmärkning:

 - Du kan registrera upp till 200 kontakter.
 - För att avmarkera en kontakt trycker du på den igen.
8. Välj **Stäng**.
9. Ange de andra nödvändiga inställningarna.
 - Reg.nr: Ange nummer för en grupp.
 - Indexord: Ange indexord för gruppen.
 - Tilldela till ofta använd: Registrera som en ofta använd grupp. Gruppen visas längst uppe på skärmen där du specificerar adressen.
10. Välj **OK**.

Registrera ofta använda kontakter

När du registrerar ofta använda kontakter visas kontakterna längst uppe på skärmen där du specificerar adressen.

1. Välj **Inst.** på startskärmen.
2. Välj **Kontakter-hanterare**, och sedan **Ofta**.
3. Välj den kontakttyp som du vill registrera.
4. Välj **Redigera**.

Anmärkning:

För att redigera ordningen på kontakter väljer du **Sortera**.

5. Välj ofta använda kontakter som du vill registrera och välj sedan **OK**.

Anmärkning:

För att avmarkera en kontakt trycker du på den igen.

Du kan söka efter adresser i kontaktlistan. Ange söknyckelordet i rutan överst på skärmen.

6. Välj **Stäng**.

Registrera kontakter på en dator

Genom att använda Web Config kan du skapa en kontaktlista på datorn och importera den till skrivaren.

Mer information finns i *Administratörshandbok*.

Säkerhetskopiera kontakter med en dator

Kontaktdata kan förloras på grund av ett skrivarfel. Vi rekommenderar att du gör en säkerhetskopiering varje gång du uppdaterar data. Epson kan inte hållas ansvarigt för dataförluster, för säkerhetskopiering eller återställning av data och/eller inställningar även om garantiperioden fortfarande gäller.

Med Web Config kan du säkerhetskopiera kontaktuppgifter som finns lagrade i skrivaren till datorn.

1. Gå till Web Config, och välj sedan fliken **Enhetshantering > Inställningsvärde för export och import > Exportera**.
2. Markera en av kryssrutorna i **Kontakter**.
Om du till exempel väljer **Kontakter** under kategorin **Skanna/Kopiera**, markeras samma kryssruta även under kategorin Fax.
3. Ange ett lösenord för att koda den exporterade filen.
Du behöver ett lösenord för att importera filen. Lämna detta tomt, om du inte vill koda filen.
4. Klicka på **Exportera**.

Konfigurera en delad mapp

Du kan spara den skannade bilden och faxresultatet till en angiven mapp på ett nätverk. Du kan ange en delad mapp på datorn som har skapats med SMB-protokoll, eller en mapp på en FTP-server.

Anmärkning:

- Skrivaren och datorn ska vara anslutna till samma nätverk. Ditt företag har en skrivaradministratör. Kontakta administratören för att ta reda på nätverksinställningarna.*
- Om du vill spara skannade bilder på en FTP-server, kontakta FTP-serveradministratören för att bekräfta serverinformationen.*
- Metoden att ställa in den delade mappen varierar beroende av operativsystemet och din miljö. I denna handbok används exempel för Windows 10/Windows 8.1/Windows 8/Windows 7. Se dokumentationen till datorn för detaljerad information om att ställa in en delad mapp på din dator.*

Visa datornamnet

Kontrollera datornamnet där du vill skapa den delade mappen.

Använd alfanumeriska tecken för datornamnet. Om andra tecken används kan du inte hitta datorn från skrivaren.

1. Öppna datorns systemfönster.
 - Windows 10/Windows 8.1/Windows 8:
Tryck på tangenten X medan du håller Windows-tangenten nedtryckt och välj sedan **System** från listan.
 - Windows 7:
Klicka på startknappen, högerklicka på **Dator** och välj sedan **Egenskap**.
2. Kontrollera **Datornamnet** i fönstret **System**.

Anmärkning:

*Använd alfanumeriska tecken för datornamnet. Om datornamnet använder andra tecken, ändra namnet. Om det finns en skrivaradministratör på ditt företag, kontakta denne för att ändra **Datornamnet**.*

Aktivera delningsinställningar

Konfigurera mappen som du vill dela på datorn där den delade mappen skapas.

Följande procedur gäller, om ett lösenord är inställt på datorn.

1. Öppna **Kontrollpanelen**.
 - Windows 10:
Klicka på startknappen och välj sedan **Windows-system > Kontrollpanelen**.
 - Windows 8.1/Windows 8:
Välj **Skrivbord > Inställningar > Kontrollpanelen**.
 - Windows 7:
Klicka på startknappen och välj **Kontrollpanelen**.

Förbereda skrivaren

2. I fönstret **Kontrollpanel**, klicka på **Nätverk och internet**.
3. I fönstret **Nätverk och internet**, klicka på **Nätverks- och delningscenter**.
4. I fönstret **Nätverk och internet**, klicka på **Ändra avancerade inställningar för delning**.
5. I fönstret **Avancerade inställningar för delning**, välj **Aktivera delning av filer och skrivare** i **Delning av filer och skrivare**. Klicka på **Spara ändringar** och stäng fönstret.
Om allt redan har valts, klicka på **Avbryt** och stäng fönstret.
6. I fönstret **Nätverks- och delningscenter**, klicka på × i det övre högra hörnet i fönstret för att stänga fönstret.

Skapa en delad mapp

Skapa en mapp på datorn och ställs sedan in mappen till att vara delad på i nätverket.

Använd följande steg när du skapar mappen ”skanningar” på skrivbordet på en dator som skyddas med lösenord.

Användaren som loggar in på datorn och som har administratörsbehörighet kan komma åt mappen på skrivbordet och dokumentmappen som finns i användarens mapp.

1. Starta utforskaren.
2. Skapa mappen på skrivbordet och döp den till ”skanningar”.
Mappens namn ska vara 12 tecken eller mindre. Om namnet har mer än 12 tecken, kan skrivaren kanske inte komma åt mappen beroende av miljön.
3. Högerklicka på den skapade mappen och välj sedan **Egenskaper**.
Beviljar åtkomstbehörighet för att dela åtkomstbehörighet för användarkontot. Detta gäller när användaren går till mappen via ett nätverk.
4. Välj fliken **Delning** i fönstret **Egenskaper**.
5. Klicka på **Avancerad delning** i fliken **Delning**.
6. I fönstret **Avancerad delning**, aktivera **Dela den här mappen**, och klicka sedan på **Behörigheter**.
7. I fliken **Dela behörigheter**, välj **Alla från Gruppnamn eller användarnamn**, tillåt **Ändringen**, och klicka sedan på **OK**.
8. Klicka på **OK**.
9. Tryck på fliken **Säkerhet**.
10. Kontrollera gruppen eller användaren i **Gruppnamn eller användarnamn**.
Gruppen eller användaren som visas här kan komma åt den delade mappen.
I detta fall kommer den användare som loggar in på denna dator och administratören kunna komma åt den delade mappen.

Förbereda skrivaren

11. Tryck på fliken **Delning**. Nätverksvägen för den delade mappen visas. Denna väg behövs när du registrerar kontakter på skrivaren. Se till att anteckna den eller kopiera och spara den.
12. Klicka på **OK** eller **Stäng** för att stänga fönstret.

Anmärkning:

*Mappikonen ändras inte efter delning. **Delad** visas som **Status** i fönstret mappar.*

Registrera den delade mappen i kontakter

Genom att registrera vägen till en delad mapp på skrivarens kontrollpanel, kan du specificera vägen till mappen genom att välja från kontakter.

Du behöver följande information för att registrera till kontakter.

- Användarnamn och lösenord för att logga in på datorn
- Nätverksväg för den delade mappen
- Skrivarens IP-adress eller skrivarens namn (endast om du registrerar från datorn)

Registrera från skrivarens kontrollpanel

Du kan registrera kontakter från skrivarens kontrollpanel.

1. Välj **Inst.** från startskärmen.
2. Välj **Kontakter-hanterare**, och sedan **Registrera/Radera**.
3. Välj **Lägg till post**, och sedan **Lägg till kontakt**.
4. Välj **Nätverksmapp/FTP**.
5. Ange nödvändig information.
 - Reg.nr: Konfigurera ett registreringsnummer för adressen.
 - Namn: Ange ett namn som ska visas i kontaktlistan.
 - Indexord: Ange indexordet som användes vid sökning efter kontaktlistan.
 - Kommunik.läge: Välj SMB.
 - Plats (obligatoriskt): Ange en nätverksväg till den delade mappen.
 - Användarnamn: Ange ett användarnamn för inloggning på datorn. (endast om lösenordet är konfigurerad på datorn)
 - Lösenord: Ange ett lösenord som motsvarar användarnamnet.
 - Tilldela till ofta använd: Ställ in adressen som ofta använd adress. Gruppen kommer att visas uppe på skärmen när adressen anges.
6. Välj **OK**. Detta slutför registreringen av en kontakt i kontaktlistan.

Registrera dina favoritinställningar som en förinställning

De kopierings- fax- och skanningsinställningar som ofta används kan registreras som förinställningar. Du kan registrera upp till 50 inmatningar. Om du inte kan redigera förinställningarna kanske de har spärrats av administratören. Kontakta skrivarens administratör om du behöver hjälp.

Om du vill registrera en förinställning väljer du **Förinställ.** på startskärmen, därefter **Lägg till ny** och sedan väljer du den funktion som du vill registrera en förinställning för. Genomför nödvändiga inställningar, välj  och ange sedan ett namn för förinställningen.

Om du vill hämta en registrerad förinställning väljer du förinställningen i listan.

Du kan även registrera den aktuella adressen och inställningar för att välja  på skärmen för varje funktion.

För att ändra de registrerade inställningarna ändrar du inställningarna på skärmen för varje funktion och väljer . Välj **Registrera i Förinställ** och välj sedan det mål du vill skriva över.

Menyalternativ för Förinställ.

Välj  den registrerade förinställningen för att visa detaljer för registrerade inställningar. Du kan ändra det registrerade namnet genom att välja namnet på detaljskärmen.



Radera den registrerade förinställningen.

Lägg t. /Ta bort:

Lägg till eller rensa den registrerade förinställningen på hemskärmen som genvägsikon.

Använd den här inställningen:

Läs in den registrerade förinställningen.

Menyalternativ för Inst.

Välj **Inst.** på hemskärmen för skrivaren för att göra olika inställningar.

Menyalternativ för Allmänna inställningar

Välj menyerna på kontrollpanelen enligt beskrivningen nedan.

Inst. > Allmänna inställningar

Grundl. inställn.

Välj menyerna på kontrollpanelen enligt beskrivningen nedan.

Inst. > Allmänna inställningar > Grundl. inställn.

Förbereda skrivaren

Du kan inte ändra inställningarna som har låsts av din administratör.

LCD-ljusstyrka:

Justera ljusstyrkan på LCD-skärmen.

Ljud:

Justera volymen och välj ljudtyp.

Sömntimer:

Justera tidsperioden för att övergå till viloläge (energiparläge) när skrivaren inte har utfört några åtgärder. LCD-skärmen blir svart när angiven tid har passerat.

Väck från viloläge:

Väck med LCD-skärmpekning:

Välj **På** för att återgå från viloläge (energiparläge) genom att trycka på pekpanelen. När det här är av måste du trycka på en knapp på kontrollpanelen för att väcka skrivaren. Att stänga av den här funktionen förhindrar alla oavsiktliga åtgärder som orsakas av att främmande föremål rör vid skärmen. Du kan även ställa in en tidsperiod när den här funktionen är på.

Avstängningstimer:

Din produkt har den här funktionen eller funktionen **Avstängningsinst.** beroende på plats för inköpet.

Välj den här inställningen för att stänga av skrivaren automatiskt om den inte används under en viss tidsperiod. Du kan justera tiden innan energisparfunktioner tillämpas. Alla ökningar påverkar produktens energieffektivitet. Tänk på miljön innan du tillämpar ändringar.

Avstängningsinst.:

Din produkt har den här funktionen eller funktionen **Avstängningstimer** beroende på plats för inköpet.

Avstängning om inaktiv

Välj den här inställningen för att stänga av skrivaren automatiskt om den inte används under en viss tidsperiod. Alla ökningar påverkar produktens energieffektivitet. Tänk på miljön innan du tillämpar ändringar.

Avstängning vid fränkoppling

Välj den här inställningen om du vill stänga av skrivaren efter 30 minuter när alla portar, inklusive porten LINE är fränkopplade. Beroende på region är det inte säkert att funktionen kommer att vara tillgänglig.

Datum-/tidsinställningar:

Datum/tid

Ange aktuellt datum och tid.

Sommar- /vintertid

Välj de inställningar för sommartid som gäller för din plats.

Tidsskillnad

Ange tidsskillnaden mellan lokal tid och UTC-tid (Coordinated Universal Time).

Förbereda skrivaren

Land/region:

Välj det land eller den region där du använder skrivaren. Om du ändrar land eller region återställs dina faxinställningar till standard och du måste välja dem igen.

Språk/Language:

Välj det språk som används på LCD-skärmen.

Uppstartsskärm:

Specificera menyerna som visas på LCD-skärmen när skrivaren slås på och **Åtgärdens avbröts** är aktiverad.

Redigera Hem:

Ändra layout för ikonerna på LCD-skärmen. Du kan även lägga till, ta bort och flytta ikonerna.

Bakgrund:

Ändra bakgrundsfärg på LCD-skärmen.

Åtgärdens avbröts:

Välj **På** för att återgå till den initiala skärmen när ingen åtgärd har utförts på angiven tid. När användarbegränsningar har verkställts och inga åtgärder utförts under den angivna tiden loggas du ut och återförs till den initiala skärmen.

Tangentb.:

Ändra layout för tangentbordet på LCD-skärmen.

Standardskärm (Job/Status):

Välj den standardinformation du vill visa när du trycker på knappen .

Relaterad information

- ➔ ["Spara ström" på sidan 69](#)
- ➔ ["Mata in tecken" på sidan 25](#)

Skrivarinställningar

Välj menyerna på kontrollpanelen enligt beskrivningen nedan.

Inst. > Allmänna inställningar > Skrivarinställningar

Du kan inte ändra inställningarna som har låsts av din administratör.

Papperkälla inställn.:

Pappersinställning:

Välj den pappersstorlek och papperstyp som du fyllde på i papperskällan.

Bakre ppr.matn prio.:

Välj **På** för att ge utskriften prioritet till papper som fyllts på i bakre pappersmatning.

Förbereda skrivaren

A4/Brev auto. växling:

Välj **På** för att mata in papper från papperskällan som angetts till A4-storlek när ingen papperskälla har ställts in som Letter, eller mata från papperskällan som är inställd på Letter-storlek när papperskällan A4 inte har angetts.

Välj inställn. autom.:

Välj **På** för att en av följande inställningar automatiskt ska skrivas ut på papper från en källa med papper som matchar dina pappersinställningar.

Kopiera

Fax

Övrigt

Felmeddelande:

Välj **På** för att visa ett felmeddelande när den valda pappersstorleken eller typen inte matchar det påfyllda papperet.

Pappersinställningar automatisk visning:

Välj **På** för att visa skärmen för **Pappersinställning** vid påfyllning av papper i papperskällan. Om du inaktiverar den här funktionen kan du inte skriva ut från en iPhone eller iPad med AirPrint.

Utskriftsspråk:

Välj utskriftsspråk för USB-gränssnittet eller nätverkets gränssnitt.

Univ. utskriftsinställn.:

De här utskriftsinställningarna tillämpas när du skriver ut via en extern enhet utan att använda skrivardrivrutinen. Justeringsinställningarna tillämpas när du skriver ut med skrivardrivrutinen.

Övre förskjutning:

Justerar papprets övre marginal.

Förskjutning till vänst.:

Justerar papprets vänstra marginal.

Ö. förskjutn. inm. bak.:

Justerar övre marginal på papprets baksida när du gör en dubbelsidig utskrift.

Förskjutn. vänst. bak.:

Justerar vänster marginal på papprets baksida när du gör en dubbelsidig utskrift.

Kontrollera pappersbredd:

Välj **På** för att kontrollera pappersbredden före utskrift. Det här förhindrar utskrift utanför papprets kanter när pappersstorleken inte är korrekt inställd, men utskriften kan ta längre tid.

Hoppa över tom sida:

Hoppar över tomma sidor i utskriftsdata automatiskt.

Förbereda skrivaren

PDL utskriftskonfiguration:

Välj PDL utskriftskonfiguration alternativet som du vill använda för PCL- eller PostScript-utskrift.

Standardinställningar:

- Pappersstorlek
Välj standardpappersstorlek för PCL- eller PostScript-utskrift.
- Papperstyp
Välj standardpapperstyp för PCL- eller PostScript-utskrift.
- Orientering
Välj standardorientering för PCL- eller PostScript-utskrift.
- Kvalitet
Välj utskriftskvalitet för PCL- eller PostScript-utskrift.
- Bläcksparläge
Välj **På** för att spara bläck genom att minska utskriftsdensiteten.
- Skriv ut beställning
Sista sidan överst
Startar utskriften från första sidan av en fil.
Första sidan överst
Startar utskriften från sista sidan av en fil.
- Antal kopior
Ange antal kopior för utskrift.
- Bindningsmarginal
Ange bindningsplats.
- Auto pap.utmatning
Välj **På** för att mata ut papper automatiskt när utskriften stoppas under ett utskriftsjobb.
- Dubbelsidig utskr.
Välj **På** för att utföra dubbelsidig utskrift.

PCL-meny:

- Teckensnittskälla
Inbyggt
Välj att använda ett förinstallerat teckensnitt på skrivaren.
Ladda ner
Välj att använda ett teckensnitt som du har hämtat.
- Teckensnittsnummer
Ange vilket sifferteckensnitt som ska vara standard för standardkällan. Tillgängliga nummer varierar utifrån angivna inställningar.
- Täthet
Ställ in standardbreddsteg för teckensnitt om teckensnittet är skalbart och har fast breddsteg. Du kan välja mellan 0,44 och 99,99 cpi (tecken per tum) i 0,01 steg.
Det kan hända att det här alternativet inte visas beroende på inställningarna för källa och sifferteckensnitt.

Förbereda skrivaren

Teckenstorlek

Ställ in standardhöjd för teckensnitt om teckensnittet är skalbart och proportionellt. Du kan välja mellan 4,00 till 999,75 punkter för 0,25 steg.

Det kan hända att det här alternativet inte visas beroende på inställningarna för källa och sifferteckensnitt.

Symboluppsättning

Välj standardsymboluppsättning. Om teckensnittet som du valde i inställningen för källa och sifferteckensnitt inte finns tillgängliga i den nya symboluppsättningen ersätts inställningen för källa och sifferteckensnitt automatiskt med standardvärdet IBM-US.

Linjer

Ange antal linjer för vald pappersstorlek och orientering. Det här förändrar även avståndet mellan linjer (VMI) och det nya VMI-värdet lagras i skrivaren. Detta innebär att senare ändringar av sidstorlek eller orienteringsinställningar kan skapa ändringar i formulärvärdet baserat på lagrad VMI.

CR-funktion

Välj linjeinmatningskommandot när du skriver ut med en drivrutin från ett specifikt operativsystem.

LF-funktion

Välj linjeinmatningskommandot när du skriver ut med en drivrutin från ett specifikt operativsystem.

Tilldela pap.skälla

Ange tilldelning för papperskällans kommando för val. När **4** har markerats ställs kommandona in som kompatibla med HP LaserJet 4. När **4K** har markerats ställs kommandona in som kompatibla med HP LaserJet 4000, 5000 och 8000. När **5S** har markerats ställs kommandona in som kompatibla med HP LaserJet 5S.

PS3-meny:

Felsida

Välj **På** för att skriva ut ett ark som visar status när ett fel uppstår under PostScript- eller PDF-utskrift.

Färgning

Välj färgläge för PostScript-utskrift.

Binär

Välj **På** vid utskrift av data som innehåller binära bilder. Det kan hända att programmet skickar binära data även om skrivardrivrutinens inställning är inställd på ASCII, men du kan skriva ut data när den här funktionen är aktiverad.

PDF Sidstorlek

Välj pappersstorlek vid utskrift av en PDF-fil. Om **Auto** har markerats bestäms pappersstorleken baserat på storleken på den första sidan som skrivs ut.

Automatisk problemlösare:

Välj en åtgärd som ska utföras när ett dubbelsidigt utskriftsfel uppstår eller om minnet är fullt.

På

Visar en varning och skriver ut i enkelsidigt läge när ett dubbelsidigt utskriftsfel uppstår, eller skriver bara ut det som skrivaren kan bearbeta när ett felmeddelande för fullt minne visas.

Förbereda skrivaren

Av

Visar ett felmeddelande och avbryter utskriften.

Minnesenhet gränssnitt:

Minnesenhet:

Välj **Aktivera** för att tillåta skrivaren att få åtkomst till en inmatad minnesenhet. Om **Avaktivera** väljer kan du inte spara data på minnesenheten med skrivaren. Detta förhindrar konfidentiella dokument från att olagligt tas bort.

Fildelning:

Välj om du vill ge skrivbehörighet till minnesenheten från en USB-ansluten dator eller från en nätverksansluten dator.

Tjockt papper:

Välj **På** för att förhindra bläck från att smeta ut på dina utskrifter, men detta kan resultera i lägre utskriftshastighet.

Tyst läge:

Välj **På** för att minska ljud under utskrift, men detta kan resultera i lägre utskriftshastighet. Beroende på vilka inställningar för papperstyp och utskriftskvalitet som du väljer kanske det inte finns någon skillnad i skrivarens ljudnivå.

Bläcktorkningstid: 2-sidig utskrift:

Välj torktid för bläcket när du utför dubbelsidig utskrift. Skrivaren skriver ut den andra sidan efter utskrift av ena sidan. Om din utskrift blir smetig ska du öka tidsinställningen.

Dubbelriktad:

Välj **På** för att ändra utskriftsriktning; Skriver ut när skrivarehuvudet flyttas åt vänster och höger. Om vertikala eller horisontella raka linjer på utskriften ser suddiga eller skeva, kan problemet lösas genom att inaktivera den här funktionen. Det kan dock hända att utskriftshastigheten försämras.

PC Anslutning via USB:

Välj **Aktivera** för att göra det möjligt för en dator att få åtkomst till skrivaren när den ansluts med USB. När **Avaktivera** har valts blir utskrift och skanning som inte skickas via en nätverksanslutning stoppad.

USB I/F timeout-inst.:

Ange antal sekunder som måste passera innan USB-kommunikationen med en dator avslutas när skrivaren tagit emot ett utskriftsjobb från en PostScript-skrivardrivrutin eller en PCL-skrivardrivrutin. Om jobbet sluttid inte är tydligt definierad i en PostScript-skrivardrivrutin eller en PCL-skrivardrivrutin kan ändlös USB-kommunikation uppstå. När det här inträffar avslutar skrivaren kommunikationen efter att angiven tid har förflutit. Ange 0 (noll) om du inte vill att kommunikationen avslutas.

Relaterad information

- ➔ ["Fylla på papper" på sidan 27](#)
- ➔ ["Skriva ut JPEG-filer från en minnesenhet" på sidan 159](#)
- ➔ ["Skriver ut PDF eller TIFF-filer från en minnesenhet" på sidan 160](#)

Nätverksinställningar

Välj menyerna på kontrollpanelen enligt beskrivningen nedan.

Inst. > Allmänna inställningar > Nätverksinställningar

Du kan inte ändra inställningarna som har låsts av din administratör.

Inställning av Wi-Fi:

Konfigurera eller ändra trådlösa nätverksinställningar. Välj anslutningsmetod bland följande alternativ och följ sedan instruktionerna på LCD-panelen.

- Router
- Wi-Fi Direct

Konfiguration av trådbundet LAN:

Installera eller ändra en nätverksanslutning som har en LAN-kabel och router. När den används inaktiveras Wi-Fi-anslutningarna.

Nätverksstatus:

Visar eller skriver ut aktuella nätverksinställningar.

- Kabel-LAN/Wi-Fi-status
- Wi-Fi Direct Status
- Status för e-postserver
- statusblad

Kontroll av nätverksanslutning:

Kontrollerar den aktuella nätverksanslutningen och skriver ut en rapport. Om det finns några problem med anslutningen löser du dem med hjälp av rapporten.

Avancerat:

Gör följande detaljerade inställningar.

- Enhetsnamn
- TCP/IP
- Proxy-server
- E-postserver
- IPv6-adresser
- MS nätverksdelning
- Linjehastighet och Duplex
- Omdirigera HTTP till HTTPS
- Avaktivera IPsec/IP Filtering
- Avaktivera IEEE802.1X
- iBeacon-överföring

Inställningar för webbtjänst

Välj menyerna på kontrollpanelen enligt beskrivningen nedan.

Inst. > Allmänna inställningar > Inställningar för webbtjänst

Du kan inte ändra inställningarna som har låsts av din administratör.

Epson Connect-tjänster:

Visar om skrivaren är registrerad och ansluten till Epson Connect.

Du kan registrera dig för denna service genom att välja **Registrera** och följa anvisningarna.

När du har registrerat dig kan du ändra följande inställningar.

Pausa/återuppta

Avregistrera

Se följande webbplats för information.

<https://www.epsonconnect.com/>

<http://www.epsonconnect.eu> (Endast Europa)

Google Cloud Print-tjänster:

Visar om skrivaren är registrerad och ansluten till Google Cloud Print-tjänster.

När du har registrerat dig kan du ändra följande inställningar.

Aktivera/Avaktivera

Avregistrera

För detaljer kring registrering av Google Cloud Print-tjänster, se följande webbplats.

<https://www.epsonconnect.com/>

<http://www.epsonconnect.eu> (Endast Europa)

Relaterad information

➔ ”Skriva ut med en nätverkstjänst” på sidan 250

Faxinställningar

Välj menyn på kontrollpanelen enligt beskrivningen nedan.

Inst. > Allmänna inställningar > Faxinställningar

Se Relaterad information nedan.

Relaterad information

➔ ”Menyalternativ för faxning” på sidan 208

Skanningsinställn.

Välj menyn på kontrollpanelen enligt beskrivningen nedan.

Inst. > Allmänna inställningar > Skanningsinställn.

Se Relaterad information nedan.

Relaterad information

- ➔ ["Skanna till en nätverksmapp eller FTP-server" på sidan 172](#)
- ➔ ["Skanna till en minnesenhet" på sidan 182](#)
- ➔ ["Skanna till molnet" på sidan 184](#)

Menyalternativ för Systemadministration

Du kan underhålla produkten som systemadministratör med denna funktion. Du kan också välja att begränsa produktfunktioner för individuella användare för att det ska passa till den arbets- eller kontorsstil.

Välj menyerna på kontrollpanelen enligt beskrivningen nedan.

Inst. > Allmänna inställningar > Systemadministration

Kontakter-hanterare:

Du kan utföra följande inställningar för kontakter.

Registrera/Radera:

Registrera och/eller radera kontakter för menyerna Fax, Skanna till dator (E-post), och Skanna till nätv.mapp/FTP.

Ofta:

Registrera ofta använda kontakter för att snabbt få åtkomst till dem. Du kan också ändra ordningen i listan.

Skriv ut kontakter:

Skriv ut kontaktlistan.

Visa alternativ:

Ändra det sätt kontaktlistan visas på.

Sökalternativ:

Ändra metod för att söka kontakter.

Rensa interna minnets data:

Det här objektet visas på en PCL- eller PostScript-kompatibel skrivare.

Ta bort data från skrivarens internminne, såsom hämtat teckensnitt och makro för PCL-utskrift eller ett jobb med lösenordsutskrift.

Säkerhetsinställningar:

Du kan utföra följande säkerhetsinställningar.

Förbereda skrivaren

Begränsningar:

Tillåta att ändra inställningarna för följande alternativ när panellåset har aktiverats.

- Åtkomst till jobblogg
- Åtkomst till Registrera/ radera Kontakter
- Fax Nylig åtkomst
- Fax Åtkomst till överföringslogg
- Åtkomst till Fax-rapport
- Åtk. t. Hist. f. sparade utskrifter på Skanna till nätv.mapp/FTP
- Åtkomst till Nyliga för Skanna till e-post
- Åtk. t. Visa hist. för skickat för Skanna till e-post
- Åtk. t. Hist. skickade utskr. för Skanna till e-post
- Åtkomst till Språk
- Åtkomst till Tjockt papper
- Åtkomst till Tyst läge
- Skydd av Personligt data

Åtkomstkontroll:

Välj **På** för att begränsa produktens funktioner. Detta kräver att användare loggar in på produktens kontrollpanel med deras användarnamn och lösenord innan de kan använda kontrollpanelens funktioner. I **Acceptera jobb från okänd användare** kan du välja om jobb so inte har nödvändig autentiseringsinformation ska tillåtas eller inte.

Admin. inställningar:

- Administratörslösenord
Ställ in, ändra och ta bort ett administratörslösenord.
- Låsinställning
Välj huruvida du vill låsa kontrollpanelen med det lösenord som finns registrerat i **Administratörslösenord**.

Återställ inställningarna:

Återställer inställningarna på följande menyer till sina standardinställningar.

- Nätverksinställningar
- Kopiera inställningar
- Skanningsinställn.
- Faxinställningar
- Rensa all data och alla inställningar

Uppdatering av fast programvara:

Du kan få information om uppdatering av inbyggd programvara som aktuell version och information om tillgängliga uppdateringar.

Förbereda skrivaren

Uppdatera:

Kontrollerar om den senaste versionen av den inbyggda programvaran har laddats upp till nätverksservern. Om en uppdatering är tillgänglig kan du välja om du vill börja uppdatera.

Meddelande:

Välj **På** för att ta emot en avisering om en uppdatering av inbyggd programvara finns tillgänglig.

Menyalternativ för Utskriftsräknare

Välj menyerna på kontrollpanelen enligt beskrivningen nedan.

Inst. > Utskriftsräknare

Visar det totala antalet utskrifter, svartvita utskrifter och färgutskrifter samt alternativ som statusark från den tidpunkt då du köpte skrivaren. Välj **Skriv ut blad** när du vill skriva ut resultatet.

Menyalternativ för Status för förbruknings.

Välj menyerna på kontrollpanelen enligt beskrivningen nedan.

Inst. > Status för förbruknings.

Visar ungefärliga nivåer för bläck och servicelivslängd för underhållsenheten.

När  visas börjar bläcket ta slut eller så är underhållsenheten nästan full. När  visas är bläcket slut eller så är underhållsenheten full.

Menyalternativ för Underhåll

Välj menyerna på kontrollpanelen enligt beskrivningen nedan.

Inst. > Underhåll

Justering av utskriftskvalitet:

Välj den här funktionen om det finns några problem med dina utskrifter. Du kan kontrollera igensatta munstycken och rengör skrivhuvudet vid behov och justera sedan vissa parametrar för att förbättra utskriftskvaliteten.

Skriv.huv. Kontr. munst.:

Välj den här funktionen för att kontrollera om skrivhuvudets munstycken är tilltäppta. Skrivaren skriver ut ett munstyckeskontrollmönster.

Rengör. av skrivarhuvud:

Välj den här funktionen för att rengöra tilltäppta munstycken i skrivhuvudet.

Just. av linjeavst.:

Välj den här funktionen för att anpassa vertikala linjer.

Förbereda skrivaren

Guide för pappersrengör:

Välj den här funktionen om det finns bläckfläckar på de invändiga rullarna. Skrivaren matar papper för att rengöra de invändiga rullarna.

Justering av utskriftskvalitet per papper:

Beroende på papperstyp skiljer sig bläckfördelningen. Välj den här funktionen om det förekommer bandning i utskrifterna eller feljustering av en viss papperstyp.

Periodisk rengöring:

Skrivaren utför automatiskt **Skriv.huv. Kontr. munst. och Rengör. av skrivarhuvud** baserat på den specifika tidsperioden. Välj **På** för att bevara premium-utskriftskvalitet.

Relaterad information

- ➔ ”Justera utskriftskvaliteten” på sidan 271
- ➔ ”Kontrollera och rengöra skrivhuvudet” på sidan 234
- ➔ ”Anpassa regelstyrda linjer” på sidan 235
- ➔ ”Rensa pappersbanan för bläckfläckar” på sidan 236

Menyalternativ för Språk/Language

Välj menyerna på kontrollpanelen enligt beskrivningen nedan.

Inst. > Språk/Language

Välj det språk som används på LCD-skärmen.

Menyalternativ för Skrivarstatus/Skriv ut

Välj menyerna på kontrollpanelen enligt beskrivningen nedan.

Inst. > Skrivarstatus/Skriv ut

Skriv ut statusblad:

Konfiguration statusark:

Skriv ut informationsblad som visar den befintliga skrivarens status och inställningar.

Statusark för material:

Skriv ut ett informationsblad som visar status för förbrukningsmaterial.

Ark för användarhistorik:

Skriv ut informationsblad som visar skrivarens användningshistorik.

PS3-teckensnittslista:

Skriver ut en lista med teckensnitt tillgängliga för en PostScript-skrivare.

Förbereda skrivaren

PCL-teckensnittslista:

Skriver ut en lista med teckensnitt tillgängliga för en PCL-skrivare.

Nätverk:

Visar de aktuella nätverksinställningarna.

Menyalternativ för Kontakter-hanterare

Välj menyerna på kontrollpanelen enligt beskrivningen nedan.

Inst. > Kontakter-hanterare

Registrera/Radera:

Registrera och/eller radera kontakter för menyerna Fax, Skanna till dator (E-post), och Skanna till nätv.mapp/FTP.

Ofta:

Registrera ofta använda kontakter för att snabbt få åtkomst till dem. Du kan också ändra ordningen i listan.

Skriv ut kontakter:

Skriv ut kontaktlistan.

Visa alternativ:

Ändra det sätt kontaktlistan visas på.

Sökalternativ:

Ändra metod för att söka kontakter.

Menyalternativ för Användarinställningar

Välj menyerna på kontrollpanelen enligt beskrivningen nedan.

Inst. > Användarinställningar

Du kan inte ändra inställningarna som har låsts av din administratör.

Du kan ändra standardinställningar för följande menyer.

- Skanna till nätv.mapp/FTP
- Skanna till dator (E-post)
- Skanna till minnesenhet
- Skanna till moln
- Kopiera inställningar
- Fax

Menyalternativ för Autentisera enhetsstatus

Välj menyerna på kontrollpanelen enligt beskrivningen nedan.

Inst. > Autentisera enhetsstatus

Visar status för autentiseringsenheten.

Menyalternativ för Information om Epson Open Platform

Välj menyerna på kontrollpanelen enligt beskrivningen nedan.

Inst. > Information om Epson Open Platform

Visar status för Epson Open Platform.

Spara ström

Skrivaren går in i viloläge eller stängs av automatiskt om inga åtgärder utförs under en angiven tidsperiod. Du kan justera tiden innan energisparfunktioner tillämpas. Alla ökningar påverkar produktens energieffektivitet. Tänk på miljön innan du tillämpar ändringar.

Beroende på plats för inköp kan skrivaren ha en funktion för att stänga av automatiskt om den inte är ansluten till nätverket under 30 minuter.

Spara ström — Kontrollpanel

1. Välj **Inst.** på startskärmen.
2. Välj **Allmänna inställningar > Grundl. inställn..**
3. Gör något av följande alternativ.
 - Välj **Sömntimer** eller **Avstängningsinst. > Avstängning om inaktiv** eller **Avstängning vid fränkoppling** och gör sedan inställningarna.
 - Välj **Sömntimer** eller **Avstängningstimer** och gör sedan inställningarna.

Anmärkning:

*Din produkt kan ha funktionen **Avstängningsinst.** eller funktionen **Avstängningstimer** beroende på plats för inköp.*

Faxinställningar

Innan du använder faxegenskaper

Konfigurera följande för att använda faxegenskaper.

- Anslut skrivaren korrekt till telefonlinjen och, vid behov, till en telefon
- Slutför **Guide för faxinställning**, som krävs för att göra grundinställningar.

Ställ in följande objekt efter behov.

- Utmatningsmål och tillhörande inställningar, såsom nätverksinställningar och mejlserverinställningar
- Kontakter**-registrering
- Användarinställningar** som definierar standardvärden för **Fax**-menyobjekt
- Rapportinställningar** för utskrift av rapporter när fax skickas, tas emot eller vidarebefordras

Relaterad information

- ➔ ["Ansluta till en telefonlinje" på sidan 70](#)
- ➔ ["Göra skrivaren klar att skicka och ta emot fax \(med Guide för faxinställning\)" på sidan 74](#)
- ➔ ["Göra individuella inställningar för skrivarens faxfunktioner" på sidan 76](#)
- ➔ ["Menyalternativ för Faxinställningar" på sidan 88](#)
- ➔ ["Nätverksinställningar" på sidan 98](#)
- ➔ ["Använda en e-postserver" på sidan 45](#)
- ➔ ["Hantera kontakter" på sidan 49](#)
- ➔ ["Konfigurera en delad mapp" på sidan 52](#)
- ➔ ["Menyalternativ för Användarinställningar" på sidan 68](#)
- ➔ ["Rapportinställningar-meny" på sidan 94](#)

Ansluta till en telefonlinje

Kompatibla telefonlinjer

Du kan använda skrivaren via analoga standardtelefonlinjer (PSTN= Public Switched Telephone Network) och PBX-telefonsystem (Private Branch Exchange) .

Det kan hända att det inte går att använda skrivaren med följande telefonlinjer eller system.

- VoIP-telefonlinje som till exempel DSL eller fiberoptisk digitaltjänst
- Digital telefonlinje (ISDN)
- Vissa PBX-telefonsystem
- När adaptrar som exempelvis terminalkort, VoIP-adaptrar, delare eller DSL-router ansluts mellan telefonjacket och skrivaren

Ansluta skrivaren till en telefonlinje

Anslut skrivaren till ett telefonjack via en telefonkabel av typen RJ-11 (6P2C). Vid anslutning av en telefon till skrivaren, använd en andra telefonkabel av typen RJ-11 (6P2C).

Det kan hända att en telefonkabel bifogas med skrivaren beroende på område. Använd kabeln om den bifogas.

Det kan hända att du behöver ansluta telefonkabeln till en adapter som är anpassad för landet eller regionen där du befinner dig.

Anmärkning:

Ta endast bort skyddet från skrivarens EXT.-port när du ansluter telefonen till skrivaren. Ta inte bort skyddet om du inte ska ansluta telefonen.

I områden med många blixtnedslag rekommenderar vi att du använder ett strömskydd.

Ansluta till en standardtelefonlinje (PSTN) eller PBX

Anslut en telefonkabel från telefonjacket på väggen eller PBX-porten till LINE-porten på baksidan av skrivaren.

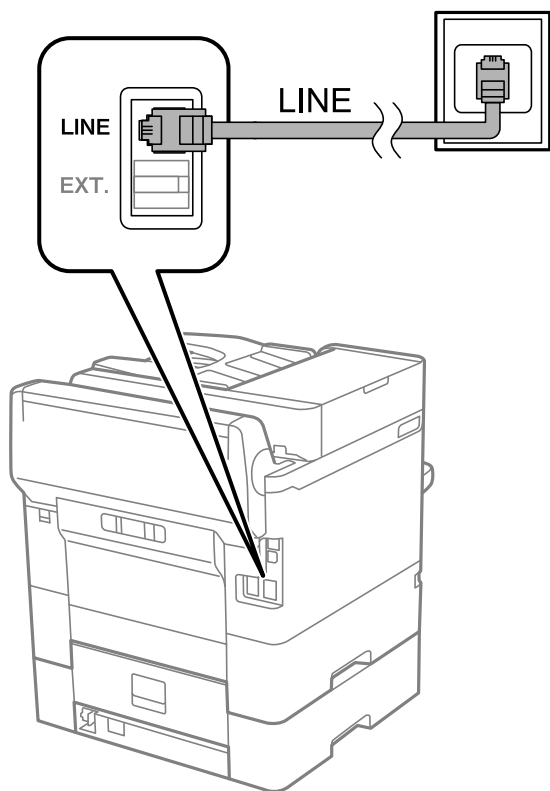

Ansluta till DSL eller ISDN

Anslut en telefonkabel från DSL-modemet eller ISDN-terminalkortet till LINE-porten på baksidan av skrivaren. Ytterligare information finns i dokumentationen som medföljde modemmet eller adaptorn.

Anmärkning:

Om DSL-modemet inte är utrustat med ett inbyggt DSL-filter ansluter du ett separat DSL-filter.

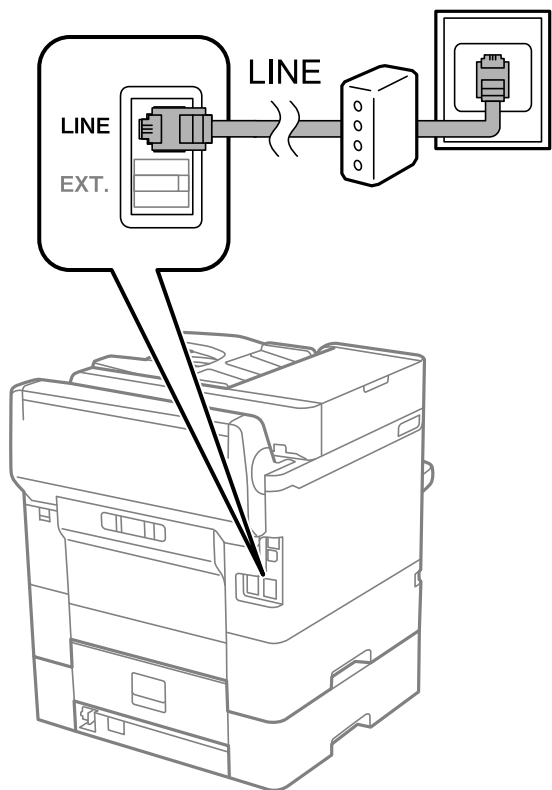

Ansluta telefonenheten till skrivaren

När du använder skrivaren och telefonen på en enda telefonlinje ansluter du telefonen till skrivaren.

Anmärkning:

- Om telefonenheten har en faxfunktion inaktiverar du faxfunktionen före du ansluter den. Se användarhandböckerna som medföljde telefonenheten för ytterligare information.
- Om du ansluter en telefonsvarare, se till att skrivarinställningen **Ant. ringsign. inn. svar** är inställd högre än det antal signaler som din telefonsvarare ska svara samtal på.

Faxinställningar

1. Ta bort skyddet från EXT.-porten på baksidan av skrivaren.

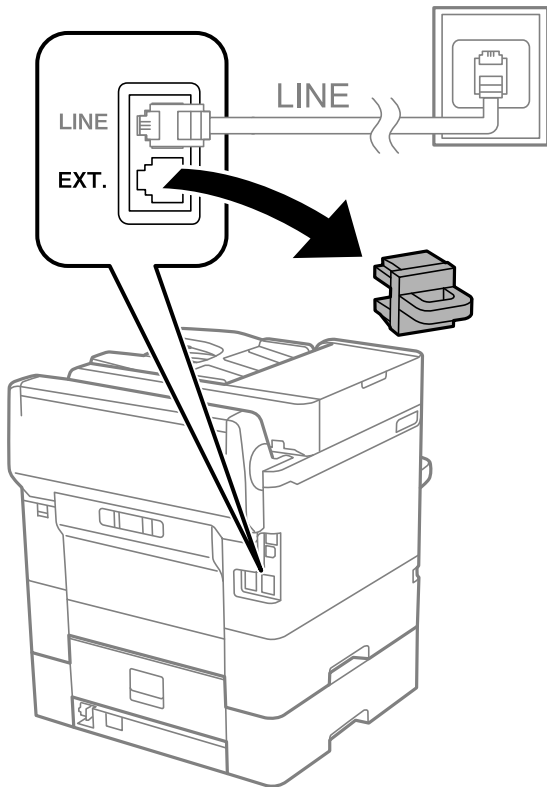

2. Anslut telefonenheten och EXT.-porten med en telefonkabel.

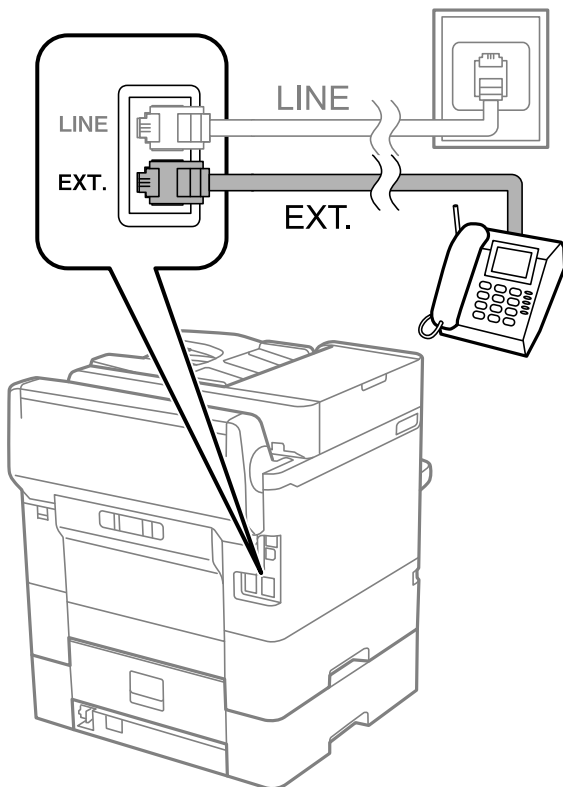

Faxinställningar

Anmärkning:

Om du delar en enskild telefonlinje måste du ansluta telefonenheten till EXT.-porten på skrivaren. Om du delar linjen och ansluter telefonenheten och skrivaren separat fungerar inte telefonen och skrivaren korrekt.

3. Välj **Fax** på startskärmen.
4. Ta upp headseten.

Anslutningen har skapats när  (**Skicka**) är aktiverad som följande skärm.

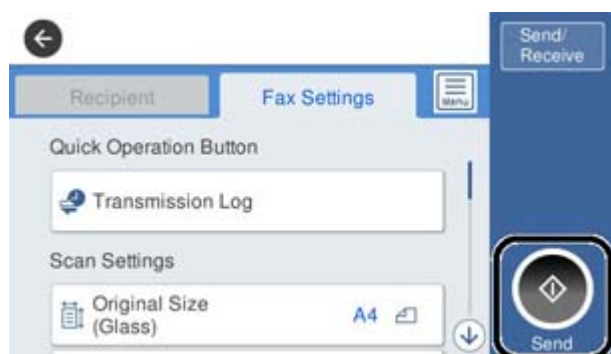

Relaterad information

- ➔ ”Göra skrivaren klar att skicka och ta emot fax (med Guide för faxinställning)” på sidan 74
- ➔ ”Göra inställningar för att använda en telefonsvarare” på sidan 78
- ➔ ”Göra inställningar för mottagning av fax på endast en ansluten telefon (Fjärrmottagning)” på sidan 78
- ➔ ”Inställning Mottagarläge” på sidan 76

Göra skrivaren klar att skicka och ta emot fax (med Guide för faxinställning)

Guide för faxinställning konfigurera de grundläggande faxfunktionerna så att skrivaren blir klar att skicka och ta emot fax.

Alternativet för guide visas automatiskt när skrivaren startas för första gången. Du kan även visa guiden manuellt från skrivarens kontrollpanel. Du måste köra guiden igen om guiden hoppas över när skrivaren startades för första gången eller när anslutningsmiljön har ändrats.

- Nedan objekt är de som du kan ställa in med guiden.
 - Rubrik (Ditt telefonnummer och Faxrubrik)**
 - Mottagarläge (Auto eller Manuell)**
- Nedan objekt ställs in automatiskt i enlighet med anslutningsmiljön.
 - Uppringningsläge (exempelvis Ton eller Puls)**
 - Linjetyp (PSTN eller PBX)**
 - Detektering av rington**
 - Distinctive Ring Detection (DRD)-inställning**
- Övriga objekt i **Grundl. inställn.** förblir som de är.

Faxinställningar

Starta **Guide för faxinställning** för att göra **Grundl. inställn.** genom att följa instruktionerna på skärmen.

1. Kontrollera att skrivaren är ansluten till telefonlinjen.

Anmärkning:

En automatisk kontroll av faxanslutningen utförs i slutet av guiden, skrivaren måste vara ansluten till telefonlinjen innan du startar guiden.

2. Välj **Inst.** på startskärmen på skrivarens kontrollpanel och välj sedan **Allmänna inställningar > Faxinställningar > Guide för faxinställning**.
3. På skärmen **Bekräftelse** trycker du på **Fortsätt**.
Guiden startar.
4. På skärmen för faxrubriken anger du avsändarens namn, till exempel ditt företagsnamn och sedan trycker du på **OK**.

Anmärkning:

Avsändarnamnet och ditt faxnummer visas som rubrik för utgående fax.

5. Ange faxnumret på inmatningsskärmen för telefonnummer och tryck sedan på **OK**.
6. Gör följande inställningar på **Distinctive Ring Detection (DRD)-inställning**-skärmen.
 - Om du prenumererar på en specifik uppringningstjänst från ditt telefonföretag: Tryck på **Fortsätt** och välj sedan det signalmönster som ska användas för inkommande fax.
 - Om du väljer **Alla**, går du till steg 7.
 - Om du väljer en annan inställning, är **Mottagarläge** automatiskt inställt till **Auto**. Gå till steg 9.
 - Om du inte behöver ställa in detta alternativ: Tryck på **Hoppa över** och gå sedan till steg 9.

Anmärkning:

*Med särskilda uppringningstjänster som erbjuds från många telefonföretag (namn på tjänsten varierar utifrån företag) kan du ha flera telefonnummer på en telefonlinje. Varje nummer har en specifik ringsignal. Du kan använda ett nummer för röstsamtal och ett annat för faxsamtal. Välj ringsignal för faxsamtal i **DRD**.*

*Beroende på region visas **På** och **Av** som **DRD**-alternativ. Välj **På** om du vill använda den specifika ringfunktionen.*

7. På **Inst. för mottagn.läge**-skärmen anger du om du använder telefonenheten ansluten till skrivaren.
 - Vid anslutning: Välj **Ja** och fortsätt sedan till nästa steg.
 - När anslutning saknas: Välj **Nej** och fortsätt sedan till nästa steg 9. **Mottagarläge** är inställt på **Auto**.
8. Välj om du vill ta emot fax automatiskt på skärmen **Inst. för mottagn.läge**.
 - Ta emot automatiskt: Välj **Ja**. **Mottagarläge** är inställt på **Auto**.
 - Ta emot manuellt: Välj **Nej**. **Mottagarläge** är inställt på **Manuell**.
9. På skärmen **Fortsätt** kontrollerar du de inställningar som har gjorts och trycker på **Fortsätt**.
För att korrigera eller ändra inställningar trycker du på .

10. På skärmen **Kör Kontr. faxanslutning** väljs **Starta kontroll** för att köra faxanslutningskontrollen och när du får en uppmaning på skärmen om att skriva ut kontrollresultatet så välj **Skriv ut**.

En rapport över kontrollresultatet som visar anslutningsstatus skrivs ut.

Faxinställningar

Anmärkning:

- Om några fel har rapporterats löser du dem genom att följa instruktionerna i rapporten.
- Om skärmen **Välj linjetyp** visas väljer du linjetyp.

När du ansluter skrivaren till ett PBX-telefonsystem eller ett terminalkort väljer du **PBX**.

- Vid anslutning av skrivaren till en standardtelefonlinje (**PSTN**), väljer du **Avaktivera** på **Bekräftelse**-skärmen som visas. Om du väljer **Avaktivera** kan det däremot hända att skrivaren hoppar över den första siffran i ett faxnummer vid uppringning och skickar faxet till fel nummer.

Relaterad information

- ➔ ”Ansluta skrivaren till en telefonlinje” på sidan 71
- ➔ ”Inställning Mottagarläge” på sidan 76
- ➔ ”Göra inställningar för att använda en telefonsvarare” på sidan 78
- ➔ ”Göra inställningar för mottagning av fax på endast en ansluten telefon (Fjärrmottagning)” på sidan 78
- ➔ ”Grundl. inställn. -meny” på sidan 95

Göra individuella inställningar för skrivarens faxfunktioner

Du kan konfigurera skrivarens faxfunktioner individuellt med skrivarens kontrollpanel. Inställningar som konfigurerats via **Guide för faxinställning** kan också ändras. För mer information, se beskrivningen för **Faxinställningar**-menyn.

Anmärkning:

- Genom att använda **Web Config**, kan du konfigurera skrivarens faxfunktioner.
- När du använder **Web Config** för att visa menyn för **Faxinställningar** kan det förekomma små skillnader i användarens gränssnitt och i platsen jämfört med skrivarens kontrollpanel.

Relaterad information

- ➔ ”Menyalternativ för Faxinställningar” på sidan 88

Inställning Mottagarläge

Det finns två alternativ i **Mottagarläge** för mottagning av inkommande fax. Du kan göra inställningar på menyn nedan.

Inst. > Allmänna inställningar > Faxinställningar > Grundl. inställn. > Mottagarläge

Mottagarläge	Användning av telefonlinje
Manuell	Huvudsakligen för telefon, men även för fax
Auto	Endast för fax (extern telefonenhet krävs inte)
	Huvudsakligen för fax och ibland för telefon

Faxinställningar

Relaterad information

- ➔ ”Användning av Auto-läget” på sidan 77
- ➔ ”Användning av läget Manuell” på sidan 77
- ➔ ”Grundl. inställn. -meny” på sidan 95

Användning av läget Manuell

Ta emot fax

När telefonen ringer kan du svara manuellt genom att plocka upp luren.

- När du hör en faxsignal (baud):

Välj **Fax** på skrivarens hemskärm, välj **Skicka/ ta emot > Ta emot**, och tryck sedan på **◇**. Lägg sedan på luren.

- Om signalen är för ett röstsamtal:

Du kan svara i telefonen som vanligt.

Ta emot fax via en ansluten telefon

När **Fjärrmottagning** är onfigurerad kan du ta emot fax genom att ange **Startkod**.

Lyft luren när telefonen ringer. När du hör en faxsignal (baud) anger du den tvåsiffriga **Startkod**, och lägger sedan på luren.

Relaterad information

- ➔ ”Göra inställningar för mottagning av fax på endast en ansluten telefon (Fjärrmottagning)” på sidan 78

Användning av Auto-läget

Ta emot fax utan en extern telefonenhet

Skrivaren växlar automatiskt till att ta emot fax när antalet ringtoner du ställde in i **Ant. ringsign. inn. svar** är komplett.

Anmärkning:

*Vi rekommenderar att ställa in detta **Ant. ringsign. inn. svar** till ett så långt antal som möjligt.*

Ta emot fax med en extern telefonenhet

En skrivare med en extern telefonenhet fungerar på följande sätt.

- Om telefonenheten är telefonsvararen och när den svarar inom antalet ringsignaler inställda i **Ant. ringsign. inn. svar**:

- Om ringsignalen gäller för ett fax: Skrivaren växlar automatiskt till mottagning av fax.
- Om ringsignalen gäller för ett röstsamtal: Telefonsvararen kan ta emot röstsamtal och spela in röstmeddelanden.

- När du tar luren inom antalet ringsignaler som konfigurerats i **Ant. ringsign. inn. svar**:

- Om ringsignalen gäller för ett fax: Du kan ta emot faxet med samma steg som för **Manuell**.
- Om ringsignalen gäller för ett röstsamtal: Du kan svara i telefonen som vanligt.

Faxinställningar

- När skrivaren automatiskt växlar till att ta emot fax:
 - Om ringsignalen gäller för ett fax: Skrivaren börjar ta emot fax.
 - Om ringsignalen gäller för ett röstsamtal: Du kan inte svara i telefonen. Be personen att ringa tillbaka till dig.

Anmärkning:

Ange ett högre antal ringsignaler i skrivarens **Ant. ringsign. inn. svar**-inställningar än det antal som angetts för telefonsvararen. Annars kan inte telefonsvararen ta emot röstsamtal och spela in röstmeddelanden. För information om konfiguration av telefonsvararen, se bruksanvisningen som medföljer telefonsvararen.

Relaterad information

- ➔ ["Göra inställningar för att använda en telefonsvarare"](#) på sidan 78
- ➔ ["Användning av läget Manuell"](#) på sidan 77

Göra inställningar när du ansluter en extern telefonenhet

Göra inställningar för att använda en telefonsvarare

Du behöver inställningar för att använda en telefonsvarare.

1. Välj **Inst.** på startskärmen på skrivarens kontrollpanel.
2. Välj **Allmänna inställningar > Faxinställningar > Grundl. inställn..**
3. Ange **Mottagarläge** som **Auto**.
4. Ange ett högre antal ringsignaler i skrivarens **Ant. ringsign. inn. svar**-inställning än det antal som angetts för telefonsvararen.

Om **Ant. ringsign. inn. svar** är inställd på ett lägre nummer än numret för signalerna på telefonsvararen kan telefonsvararen inte ta emot röstsamtal för att spela in röstmeddelanden. Se användarhandböckerna som medföljde telefonsvararen för information om dess inställningar.

Det kan hända att inställningen **Ant. ringsign. inn. svar** på skrivaren inte visas beroende på region.

Relaterad information

- ➔ ["Användning av Auto-läget"](#) på sidan 77
- ➔ ["Grundl. inställn. -meny"](#) på sidan 95

Göra inställningar för mottagning av fax på endast en ansluten telefon (Fjärrmottagning)

Du kan börja med faxmottagning genom att bara plocka upp luren och använda telefonen, utan att göra något med skrivaren.

Funktionen **Fjärrmottagning** är tillgänglig för telefoner som stöder tonval.

1. Välj **Inst.** på startskärmen på skrivarens kontrollpanel.
2. Välj **Allmänna inställningar > Faxinställningar > Grundl. inställn. > Fjärrmottagning**.

Faxinställningar

3. Tryck på **Fjärrmottagning** för att ställa in detta till **På**.
4. Välj **Startkod**, ange en kod med två siffror (du kan ange 0 till 9, * och #), och tryck sedan på **OK**.
5. Tryck på **OK** för att verkställa inställningarna.

Relaterad information

- ➔ [”Användning av läget Manuell” på sidan 77](#)
- ➔ [”Grundl. inställn. -meny” på sidan 95](#)

Gör Utskriftsinställningar för att ta emot fax

Utför inställningar för papperskälla för att ta emot fax (för modell med två eller fler papperskällor)

Du kan konfigurera använda papperskällor för utskrift av mottagna dokument och faxrapporter. Enligt standard är alla papperskällor aktiverade för faxutskrift. Använd den här funktionen om du inte vill använda papper i en specifik papperskälla för faxutskrift.

1. Välj **Inst.** på startskärmen på skrivarens kontrollpanel.
2. Välj **Allmänna inställningar > Skrivarinställningar > Papperkälla inställn. > Välj inställn. autom. > Fax**.
3. Tryck på varje ruta i papperskällan som du inte vill använda för utskrift av fax. Papperskällinställningen har ändrats till **Av** och inaktiverats för utskrift av fax.

Relaterad information

- ➔ [”Skrivarinställningar” på sidan 57](#)

Gör Utskriftsinställningar såsom 2-sidig för mottagning av fax

Du kan konfigurera skrivaren till att minska pappersförbrukningen genom att skriva ut mottagna fax på båda sidor, eller genom att skriva ut dem i förminskad storlek för att passa in på papperet. Som ett exempel följer du stegen nedan för att konfigurera dubbelsidig utskrift.

1. Välj **Inst.** på startskärmen på skrivarens kontrollpanel.
2. Välj **Allmänna inställningar > Faxinställningar > Mottagningsinställningar**.
3. Välj **Utskriftsinställningar** och sedan **2-sidig**.
4. Tryck på **2-sidig** för att konfigurera alternativet till **På**.
5. I **Bindningsmarginal**, väljer du **Kort sida** eller **Lång sida**.
6. Välj **OK**.

Relaterad information

➔ [”Utskriftsinställningar -meny” på sidan 92](#)

Göra inställningar för att spara och vidarebefordra mottagna fax

Skrivaren är konfigurerad för utskrift av mottagna fax som standard. Vid sidan om utskrift kan du konfigurera skrivaren för att spara och/eller vidarebefordra mottagna fax. Observera att konfigurationssätten kan variera beroende på om villkorsinställningar finns eller inte.

- Spara och vidarebefordra fax som tas emot från ospecificerade partner — funktion för att spara och vidarebefordra mottagna fax utan villkor
- Spara och vidarebefordra fax som tas emot från specifika partner — funktion för att spara och vidarebefordra mottagna fax med villkor

Relaterad information

➔ [”Funktioner för att spara och vidarebefordra fax villkorslöst” på sidan 80](#)

➔ [”Funktioner för att spara och vidarebefordra fax med villkor” på sidan 83](#)

Funktioner för att spara och vidarebefordra fax villkorslöst

Du kan spara och vidarebefordra fax som tas emot från ospecificerade partner till mål i skrivaren och mål på andra ställen än skrivaren. Du kan välja målen nedan samtidigt. Om du väljer dem alla samtidigt sparas samma mottagna fax i Inkorg, på en dator, en extern minnesenhet, och vidarebefordras till ett mål, såsom en e-postadress.

- Inkorg i skrivaren
 - Du kan spara mottagna fax till Inkorg. Du kan visa dem på skrivarens kontrollpanel, så att du bara kan skriva ut dem du vill skriva ut eller radera onödiga fax.
- Utanför skrivaren
 - En dator (PC-FAX-mottagning)
 - En extern minnesenhet
 - Upp till 5 vidarebefordringsmål
 - E-postadresser
 - Delade mappar i ett nätverk
 - Andra faxapparater

Relaterad information

➔ [”Ställa in spara och vidarebefordra för att ta emot fax \(Ovillkorad spara/ vidarebefordra\)” på sidan 81](#)

➔ [”Inställningar för spara/vidarebef. -meny” på sidan 89](#)

➔ [”Göra inställningar för sändning och mottagning av fax på en dator” på sidan 87](#)

Faxinställningar

Ställa in spara och vidarebefordra för att ta emot fax (Ovillkorad spara/ vidarebefordra)

Du kan göra inställningar för att spara och vidarebefordra mottagna fax från ospecificerade avsändare. Om du gör inställningar att vidarebefordra mottagna fax så lägg först till målen för vidarebefordran i kontaktlistan. För att vidarebefordra till en e-postadress behöver du också konfigurera e-postserverinställningarna i förväg.

Följ stegen nedan. Se nedan relaterad information i ämnet för att göra inställningar för att spara mottagna fax på en dator med funktionen PC-FAX.

1. Välj **Inst.** på hemskärmen eller skrivarens kontrollpanel.
2. Välj **Allmänna inställningar > Faxinställningar > Mottagningsinställningar > Inställningar för spara/ vidarebef. > Ovillkorad spara/ vidarebefordra.**

När ett meddelande visas ska du kontrollera innehållet och sedan trycka på **OK**.

3. Gör nedan inställningar beroende på målen för att spara och vidarebefordra.
Följande alternativ kan användas samtidigt.



- Att spara mottagna faxar till Inkorg:
 - 1 Välj **Spara till inkorg** för att ställa in detta till **På**.
 - 2 Om ett meddelande visas ska du kontrollera innehållet och sedan välja **OK**.
- Att spara mottagna fax på en extern minnesenhet:
 - 1 Sätt i en minnesenhet i USB-porten för skrivarens externa gränssnitt.
 - 2 Välj **Spara till minnesenhet**.
 - 3 Välj **Ja**. Om du vill skriva ut dokumenten automatiskt efter att du har sparat dem på minnesenheten väljer du i stället **Ja och skriv ut**.
 - 4 Kontrollera meddelandet som visas och tryck sedan på **Skapa**.
En mapp för att spara mottagna dokument i skapas på minnesenheten.
 - 5 Kontrollera meddelandet, tryck på **Stäng** eller vänta tills meddelandet rensats och tryck då på **Stäng**.
 - 6 När nästa meddelande visas, kontrollera det och tryck sedan på **OK**.

! **Viktigt:**

Mottagna dokument sparas i skrivarens minne tillfälligt innan dokumenten sparas i minnesenheten som är ansluten till skrivaren. Eftersom ett fel för fullt minne inaktiverar att det går att skicka och ta emot fax, håll minnesenheten ansluten till skrivaren.

Faxinställningar

- För att vidarebefordra mottagna fax till e-postadresser, delade mappar och andra faxmaskiner:
 - ➊ Välj **Vidarebefordra**.
 - ➋ Välj **Ja**. Om du vill skriva ut dokument automatiskt medan du vidarebefordrar dem väljer du i stället **Ja och skriv ut**.
 - ➌ Välj **Lägg till postoch** välj sedan målen i kontaktlistan. Du kan specificera upp till fem vidarebefordringsadresser.
 - ➍ Tryck på **Stäng** för att avsluta valet av mål för vidarebefordran och tryck sedan på **Stäng**.
 - ➎ I **Alternativ när vidarebefordran misslyckades** väljer du om du vill skriva ut mottagna dokument eller spara dem i skrivarens Inkorg när vidarebefordran misslyckas.
 - ➏ Tryck på **OK**.



Viktigt:

När Inkorg är full blir faxmottagning inaktiverad. Du bör kunna radera dokumenten från inkorgen när de har kontrollerats.

Anmärkning:

Antalet dokument som inte kunde vidarebefordras visas på ikonen för faxläge på startskärmen för , utöver andra obehandlade jobb.

4. Ställ in att skrivaren skickar e-postmeddelanden till någon som du vid behov vill meddela om resultatet för de bearbetade faxarna.
 - ➊ Välj **E-postaviseringar**.
 - ➋ Tryck på nedan objekt för att ställa in detta på **På**.

Följande alternativ kan användas samtidigt.

 - Avisera när mottagande är slutfört: skickar e-post till mottagaren när skrivaren är klar tagit emot faxen.
 - Avisera när utskrift är slutfört: skickar e-post till mottagaren när skrivaren är klar med att skriva ut mottagna fax.
 - Avisera när minnesenhet sparad klart: skickar e-post till mottagaren när skrivaren har slutfört sparandet av mottagna dokument i minnesenheten.
 - Avisera när vidarebefordra är slutfört: skickar e-post till mottagaren när skrivaren är klar med att vidarebefordra mottagna fax.
 - ➌ Markera fältet **Mottagare** och välj sedan en mottagare av e-postmeddelandet från kontaktlistan.
 - ➍ Tryck på **Stäng** för att avsluta valet av mottagare.
 - ➎ Tryck på **OK**.
5. Tryck på **Stäng** för att slutföra inställningarna **Ovillkorad spara/ vidarebefordra**.
Det här avslutar inställningar för ovillkorligt sparande och vidarebefordran för mottagna fax.
6. Välj **Standardinställningar** efter behov.
För detaljer så se förklaringen för **Standardinställningar** i menyn **Inställningar för spara/vidarebef..**

Anmärkning:

Om du har valt en delad mapp på ett nätverk eller en e-postadress som destination för vidarebefordran, rekommenderar vi att du testar om du kan skicka en inskannad bild till platsen i skannläge. Välj **Skanna > E-post** eller **Skanna > Nätverksmapp/FTP** från startskärmen, välj målet och börja sedan att skanna.

Faxinställningar

Relaterad information

- ➔ ”Nätverksinställningar” på sidan 98
- ➔ ”Konfigurera en delad mapp” på sidan 52
- ➔ ”Funktioner för att spara och vidarebefordra fax villkorslöst” på sidan 80
- ➔ ”Gör Spara till dator-inställningar för att ta emot fax” på sidan 87
- ➔ ”Gör Spara till dator-inställningar för att också skriva ut på skrivaren för mottagning av fax” på sidan 87
- ➔ ”Gör Spara till dator-inställningar för att inte ta emot fax” på sidan 88
- ➔ ”Inställningar för spara/vidarebef. -meny” på sidan 89

Funktioner för att spara och vidarebefordra fax med villkor

Du kan ta emot fax från specificerade partner eller ta emot fax på en angiven tid, och sedan spara och vidarebefordra till mål på skrivaren och mål utanför skrivaren. Du kan välja målen nedan samtidigt. Om du väljer dem alla samtidigt sparas samma mottagna fax i Inkorg, i en konfidentiell box, en extern minnesenhet, och vidarebefordras till ett mål, såsom en e-postadress.

Inkorg och konfidentiella boxar på skrivaren

Du kan spara mottagna fax i Inkorg eller konfidentiella boxar, genom att sortera dem efter förhållanden. Du kan visa dem på skrivarens kontrollpanel, så att du bara kan skriva ut fax du vill skriva ut eller radera onödiga fax.

Utanför skrivaren

En extern minnesenhet

Ett vidarebefordringsmål:

- E-postadress
- Delad mapp i ett nätverk
- En annan faxapparat

Relaterad information

- ➔ ”Ställa in spara och vidarebefordra för att ta emot fax (Villkorad spara/vidarebefordra)” på sidan 83
- ➔ ”Inställningar för spara/vidarebef. -meny” på sidan 89

Ställa in spara och vidarebefordra för att ta emot fax (Villkorad spara/ vidarebefordra)

Du göra inställningar för att spara eller vidarebefordra fax från en specificerad avsändare eller vid en viss tid. Om du gör inställningar att vidarebefordra mottagna fax så lägg först till målet för vidarebefordran i kontaktlistan. För att vidarebefordra till en e-postadress behöver du också konfigurera e-postserverinställningarna i förväg.

Anmärkning:

- Färgdokument kan inte vidarebefordras till andra faxmaskiner. De behandlas som dokument som inte kunde vidarebefordras.*
- Innan du använder funktionen att spara och vidarebefordra mottagna fax vid en specifik tidpunkt ska det säkerställas att skrivarens inställningar för **Datum/tid** och **Tidsskillnad** är korrekta. Öppna menyerna från **Inst.** > **Allmänna inställningar** > **Grundl. inställn.** > **Datum-/tidsinställningar**.*

1. Välj **Inst.** på hemskärmen eller skrivarens kontrollpanel.

Faxinställningar

2. Välj **Allmänna inställningar > Faxinställningar > Mottagningsinställningar > Inställningar för spara/ vidarebef.**
3. Tryck på  en registrerad ruta under **Villkorad spara/vidarebefordra**.
4. Välj rutan **Namn** och ange namnet du vill registrera.
5. Välj rutan **Villkor** för att ställa in ett villkor.
 - Match. avs. Faxnummer: om det inkommande faxnumret matcher villkoren som du valde för detta alternativ, sparar skrivaren och vidarebefordrar mottagna fax.
Välj villkoret **Match. avs. Faxnummer** och ange faxnumret (max 20 siffror) genom att välja rutan **Faxnummer**.
 - Underadress(SUB) exakt överensstämmande: Om underadressen (SUB) är en perfekt matchning, sparar skrivaren och vidarebefordrar de mottagna faxen.
Aktivera inställningen Underadress(SUB) exakt överensstämmande och ange lösenordet genom att välja rutan **Underadress(SUB)**.
 - Lösenord(SID) exakt överensstämmande: Om lösenordet (SID) är en perfekt matchning, sparar skrivaren och vidarebefordrar de mottagna faxen.
Aktivera inställningen Lösenord(SID) exakt överensstämmande och ange lösenordet genom att välja rutan **Lösenord(SID)**.
 - Tid det togs emot: Skrivaren sparar och vidarebefordrar mottagna fax under den angivna tidsperioden.
Aktivera inställningen **Tid det togs emot** och ställ sedan in tiden i **Starttid** och **Sluttid**.
6. Tryck på rutan **Destination för Spara/ vidarebefordra**.
7. Gör nedan inställningar beroende på målen för att spara och vidarebefordra.
Följande alternativ kan användas samtidigt.

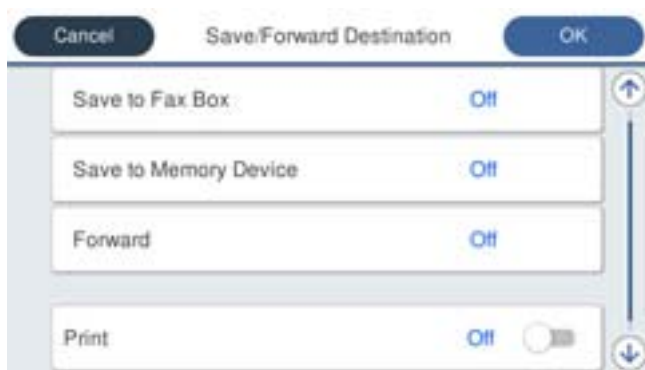

- Att skriva ut mottagna faxar:
Tryck på **Skriv ut** för att ställa in detta till **På**.
- Att skicka de mottagna faxarna till Inkorg eller en konfidentiell brevlåda:
 - ① Välj **Spara till faxbrevlåda**.
 - ② Tryck på **Spara till faxbrevlåda** för att ställa in detta på **På**.
 - ③ Välj brevlådan där du vill spara dokumentet.

Faxinställningar

- Att spara mottagna fax på en extern minnesenhet:
 - ① Sätt i en minnesenhet i USB-porten för skrivarens externa gränssnitt.
 - ② Välj **Spara till minnesenhet**.
 - ③ Tryck på **Spara till minnesenhet** för att ställa in detta på **På**.
 - ④ Kontrollera meddelandet som visas och tryck sedan på **Skapa**.

En mapp för att spara mottagna dokument i skapas på minnesenheten.



Viktigt:

Mottagna dokument sparas i skrivarens minne tillfälligt innan dokumenten sparas i minnesenheten som är ansluten till skrivaren. Eftersom ett fel för fullt minne inaktiverar att det går att skicka och ta emot fax, håll minnesenheten ansluten till skrivaren.

- För att vidarebefordra mottagna fax till e-postadresser, delade mappar och en annan faxmaskin:
 - ① Välj **Vidarebefordra**.
 - ② Tryck på **Vidarebefordra** för att ställa in detta på **På**.
 - ③ Välj **Lägg till postoch** välj sedan målen i kontaktlistan. Du kan specificera ett mål för vidarebefordran.
 - ④ När du har slutfört valet av mål trycker du på **Stäng**.
 - ⑤ Kontrollera att målen som du valt för vidarebefordring är korrekta och välj sedan **Stäng**.
 - ⑥ I **Alternativ när vidarebefordran misslyckades** väljer du om du vill skriva ut mottagna dokument eller spara dem i skrivarens Inkorg när vidarebefordran misslyckas.



Viktigt:

När Inkorg eller en konfidentiell brevlåda är full blir faxmottagning inaktiverad. Du bör kunna radera dokumenten från inkorgen när de har kontrollerats.

Anmärkning:

Antalet dokument som inte kunde vidarebefordras visas på ikonerna för faxläge på startskärmen för , utöver andra obehandlade jobb.

8. Tryck på **OK** för att slutföra inställningarna **Destination för Spara/ vidarebefordra**.
9. Ställ in att skrivaren skickar e-postmeddelanden till någon som du vid behov vill meddela om resultatet för de bearbetade faxarna.
 - ① Välj **E-postaviseringar**.
 - ② Tryck på nedan objekt för att ställa in detta på **På**.

Följande alternativ kan användas samtidigt.

 - Avisera när mottagande är slutfört: skickar e-post till mottagaren när skrivaren är klar tagit emot faxen.
 - Avisera när utskrift är slutfört: skickar e-post till mottagaren när skrivaren är klar med att skriva ut mottagna fax.
 - Avisera när minnesenhet sparad klart: skickar e-post till mottagaren när skrivaren har slutfört sparandet av mottagna dokument i minnesenheten.
 - Avisera när vidarebefordra är slutfört: skickar e-post till mottagaren när skrivaren är klar med att vidarebefordra mottagna fax.
 - ③ Markera fältet **Mottagare** och välj sedan en mottagare av e-postmeddelandet från kontaktlistan.

Faxinställningar

- ④ Tryck på **Stäng** för att avsluta valet av mottagare.
 - ⑤ Tryck på **OK**.
10. Välj **OK** och välj sedan **OK** igen för att återgå till skärmen **Inställningar för spara/vidarebef.**.
 11. Välj den registrerade rutan för vilken du ställde in villkoret och välj sedan **Aktivera**.
Det här avslutar inställningar för villkorligt sparande och vidarebefordran för mottagna fax.
 12. Välj **Standardinställningar** efter behov.
För detaljer så se förklaringen för **Standardinställningar** i menyn **Inställningar för spara/vidarebef.**.

Anmärkning:

Om du har valt en delad mapp på ett nätverk eller en e-postadress som destination för vidarebefordran, rekommenderar vi att du testar om du kan skicka en inskannad bild till platsen i skannläge. Välj **Skanna > E-post** eller **Skanna > Nätverksmapp/FTP** från startskärmen, välj målet och börja sedan att skanna.

Relaterad information

- ➔ ["Nätverksinställningar" på sidan 98](#)
- ➔ ["Använda en e-postserver" på sidan 45](#)
- ➔ ["Hantera kontakter" på sidan 49](#)
- ➔ ["Konfigurera en delad mapp" på sidan 52](#)
- ➔ ["Funktioner för att spara och vidarebefordra fax med villkor" på sidan 83](#)
- ➔ ["Inställningar för spara/vidarebef. -meny" på sidan 89](#)

Göra inställningar för blockering av skräpfax

Du kan blockera skräpfax.

1. Välj **Inst.** på startskärmen på skrivarens kontrollpanel.
2. Välj **Allmänna inställningar > Faxinställningar > Grundl. inställn. > Avvisat fax**.
3. Konfigurera villkor för att blockera skräpfax.
Välj **Avvisat fax** och aktivera sedan följande alternativ.
 - Listan med avvisade nummer: Avvisa fax som är i avvisningsnummerlistan.
 - Tom faxrubrik blockerad: Avvisa fax med blank rubrikinformation.
 - Oregistrerade kontakter: Avvisa fax som inte har lagts till i kontaktlistan.
4. Tryck på  för att återgå till skärmen för **Avvisat fax**.
5. Om du använder **Listan med avvisade nummer**, välj **Redigera listan med avvisade nummer** och redigera sedan listan.

Relaterad information

- ➔ ["Grundl. inställn. -meny" på sidan 95](#)

Göra inställningar för sändning och mottagning av fax på en dator

För att skicka och ta emot fax på en klientdator måste FAX Utility installeras på den anslutna datorn genom nätverks- eller USB-kabel.

Aktivera sändning av fax från en dator

Konfigurera följande med Web Config.

1. Öppna Web Config, klicka på fliken **Fax** och klicka sedan på **Skicka inställningar > Grundläggande**.
2. Välj **Använd** för **PC till FAX-funktion**.

Anmärkning:

Standardinställningsvärdet för PC till FAX-funktion är Använd. För att inaktivera sändning av fax från en dator väljer du Använd inte.

3. Klicka på **OK**.

Relaterad information

➔ ["Skicka inställningar -meny" på sidan 88](#)

Gör Spara till dator-inställningar för att ta emot fax

Du kan spara mottagna fax på en dator med FAX Utility. Installera FAX Utility på klientdatorn och gör inställningen. För mer information, se Grundläggande funktioner i FAX Utility-hjälpen (visas på huvudskärmen).

Inställningsobjektet under skrivarens kontrollpanel är inställd på **Ja**, och fax som tas emot kan sparas på datorn.

Inst. > Allmänna inställningar > Faxinställningar > Mottagningsinställningar > Inställningar för spara/ vidarebef. > Ovillkorad spara/ vidarebefordra > Spara till dator

Relaterad information

➔ ["Inställningar för spara/vidarebef. -meny" på sidan 89](#)

Gör Spara till dator-inställningar för att också skriva ut på skrivaren för mottagning av fax

Du kan göra inställningar för att skriva ut mottagna fax på skrivaren, samt spara dem på en dator.

1. Välj **Inst.** på startskärmen på skrivarens kontrollpanel.
2. Välj **Allmänna inställningar > Faxinställningar > Mottagningsinställningar**.
3. Välj **Inställningar för spara/vidarebef. > Ovillkorad spara/ vidarebefordra > Spara till dator > Ja och skriv ut**.

Relaterad information

➔ ["Inställningar för spara/vidarebef. -meny" på sidan 89](#)

Faxinställningar

Gör Spara till dator-inställningar för att inte ta emot fax

För att konfigurera skrivaren till att inte spara fax på datorn, ändrar du inställningarna på skrivaren.

Anmärkning:

Du kan också ändra inställningarna med FAX Utility. Men om det finns fax som inte har sparats på datorn, fungerar inte funktionen.

1. Välj **Inst.** på startskärmen på skrivarens kontrollpanel.
2. Välj **Allmänna inställningar > Faxinställningar > Mottagningsinställningar.**
3. Välj **Inställningar för spara/vidarebef. > Ovillkorad spara/ vidarebefordra > Spara till dator > Nej.**

Relaterad information

➔ ”Inställningar för spara/vidarebef. -meny” på sidan 89

Menyalternativ för Faxinställningar

Genom att välja **Inst. > Allmänna inställningar > Faxinställningar** från skrivarens kontrollpanel visas menyn.

Anmärkning:

Du kan också öppna Faxinställningar from Web Config. Klicka på fliken **Fax** på skärmen Web Config.

När du använder Web Config för att visa menyn för **Faxinställningar** kan det förekomma små skillnader i användarens gränssnitt och i platsen jämfört med skrivarens kontrollpanel.

Snabbåtgärdsknapp-meny

Du kan se menyn på skrivarens kontrollpanel nedan:

Inst. > Allmänna inställningar > Faxinställningar > Snabbåtgärdsknapp

Anmärkning:

Du kan inte visa den här menyn på skärmen för Web Config.

Alternativ	Beskrivning
Snabbåtgärdsknapp 1	Registrerar upp till tre genvägar som gör det möjligt för dig att snabbt få åtkomst till menyn du ofta använder när du skickar fax. Genvägarna finns placerade längst upp på fliken Faxinställningar i Fax.
Snabbåtgärdsknapp 2	
Snabbåtgärdsknapp 3	

Skicka inställningar -meny

Du hittar menyn på skrivarens kontrollpanel nedan:

Inst. > Allmänna inställningar > Faxinställningar > Skicka inställningar

Faxinställningar

Anmärkning:

På skärmen *Web Config* hittar du följande meny:

Fax flik > Skicka inställningar > Grundläggande

Alternativ	Beskrivning
Skicka snabbminne	Funktionen för snabbmenysändning startar sändning av fax när skrivaren slutför skanning på första sidan. Om du inte aktiverar den här funktionen startar skrivaren sändningen efter att alla skannade bilder sparats i minnet. Genom att använda den här funktionen kan du minska den övergripande driftstiden, eftersom skanning och sändning utförs parallellt.
Skicka batch	När det finns flera fax som väntar på att skickas till samma mottagare grupperar det här samman dem för att skicka alla samtidigt. Upp till fem dokument (upp till 100 sidor totalt) kan skickas samtidigt. Det här hjälper dig att spara på överföringskostnader genom att antalet anslutningar reduceras.
Spara misslyckad data	Spara dokumenten som inte skickades i skrivarens minne. Du kan skicka dokumenten på nytt från Job/Status .
PC till FAX-funktion	Detta objekt visas endast i fönstret <i>Web Config</i> . Aktiverar sändning av fax med en klientdator.

Relaterad information

➔ [”Aktivera sändning av fax från en dator” på sidan 87](#)

Mottagningsinställningar-meny

Relaterad information

➔ [”Inställningar för spara/vidarebef. -meny” på sidan 89](#)

➔ [”Utskriftsinställningar -meny” på sidan 92](#)

Inställningar för spara/vidarebef. -meny

Du hittar menyn på skrivarens kontrollpanel nedan:

Inst. > Allmänna inställningar > Faxinställningar > Mottagningsinställningar > Inställningar för spara/ vidarebef.

Ovillkorad spara/ vidarebefordra

Anmärkning:

På skärmen *Web Config* hittar du följande meny:

Fax flik > Mottagningsinställningar > Faxutmatning

Du kan ställa in destinationer dit meddelanden från Inkorg sparas och vidarebefordras, d.v.s. på en dator, en extern lagringsenhet, i delade mappar eller andra faxmaskiner. Du kan använda dessa funktioner samtidigt. Om du ställer in alla alternativ till **Av** på skrivarens kontrollpanel, är skrivaren inställd till att skriva ut mottagna fax.

Faxinställningar

Alternativ	Beskrivning
Spara till inkorg	Sparar alla mottagna fax i skrivarens Inkorg. Upp till 200 dokument kan sparas. Observera att 200 dokument kanske inte går att spara beroende på användningsförhållanden såsom filstorleken på sparade dokument och användning av flera funktioner för sparande av fax i taget. Även om de mottagna faxen inte skrivs ut automatiskt, kan du visa dem på skrivarens skärm och endast skriva ut de fax du behöver. Men om du väljer Ja och skriv ut för ett annat alternativ såsom Spara till dator i Ovillkorad spara/ vidarebefordra , skrivs de mottagna faxen ut automatiskt.
Spara till dator	Sparar mottagna fax som PDF-filer på en dator som är ansluten till skrivaren. Du kan endast ställa in detta till Ja med FAX Utility. Installera FAX Utility på datorn i förväg. Efter att du har ställt in detta till Ja , kan du ändra det till Ja och skriv ut .
Spara till minnesenhet	Sparar mottagna fax som PDF-filer på en extern lagringsenhet som är ansluten till skrivaren. Om du väljer Ja och skriv ut skrivs mottagna fax ut medan du sparar dem till lagringsenheten. Mottagna dokument sparas i skrivarens minne tillfälligt innan dokumenten sparas i minnesenheten som är ansluten till skrivaren. Eftersom ett fel för fullt minne inaktiverar att det går att skicka och ta emot fax, håll minnesenheten ansluten till skrivaren.
Vidarebefordra	Vidarebefordrar fax till en annan faxmaskin eller vidarebefordrar dem som PDF-filer till en delad mapp i ett nätverk eller till en e-postadress. Vidarebefordrade fax tas bort från skrivaren. Om du väljer Ja och skriv ut skrivs mottagna fax ut medan du vidarebefordrar dem. Lägg först till destinationerna för vidarebefordran i kontaktlistan. För att vidarebefordra till en e-postadress ska du konfigurera e-postserverinställningarna. <input type="checkbox"/> Destination: Du kan välja destinationer för vidarebefordran från kontaktlistan du har lagt till i förväg. Om du har valt en delad mapp på ett nätverk eller en e-postadress som destination för vidarebefordran, rekommenderar vi att du testar om du kan skicka en inskannad bild till platsen i skannläge. Välj Skanna > E-post , eller Skanna > Nätverksmapp/FTP från startskärmen, välj destinationen, och börja sedan skanna. <input type="checkbox"/> Alternativ när vidarebefordran misslyckades: Du kan välja om du vill skriva ut faxet som inte vidarebefordrades eller spara det i Inkorg. När Inkorg är full, inaktiveras faxmottagningen. Du bör kunna radera dokumenten från inkorgen när de har kontrollerats. Antalet dokument som inte kunde vidarebefordras visas på ikonen för faxläge på startskärmen för  , utöver andra obehandlade jobb.
E-postaviseringar	Skickar en e-postavisering när processen du valde nedan har slutförts. Du kan använda följande funktioner samtidigt. <input type="checkbox"/> Mottagare: Ställ in destinationen för avisering om att processen har slutförts. <input type="checkbox"/> Avisera när mottagande är slutfört: Skickar en avisering när mottagning av ett fax har slutförts. <input type="checkbox"/> Avisera när utskrift är slutfört: Skickar en avisering när utskrift av ett fax har slutförts. <input type="checkbox"/> Avisera när minnesenhet sparad klart: Skickar en avisering när ett fax har sparats till en lagringsenhet. <input type="checkbox"/> Avisera när vidarebefordra är slutfört: Skickar en avisering när ett fax har vidarebefordrats.

Villkorad spara/vidarebefordra**Anmärkning:**

På skärmen *Web Config* hittar du följande meny:

Fax flik > Mottagningsinställningar > Villkor för Utmatningsinställningar

Du kan ställa in destinationer dit meddelanden från Inkorg sparas och/eller vidarebefordras, sekretessbelagda mappar, e-postadresser, delade mappar eller en annan faxmaskin.

Faxinställningar

För att växla mellan aktivering och inaktivering av villkoren trycker du var som helst i rutan, förutom för .

Alternativ	Beskrivning
Namn	Ange namn på villkoret.
Villkor	<p>Välj villkoren och gör sedan inställningarna.</p> <ul style="list-style-type: none"> <input type="checkbox"/> Match. avs. Faxnummer: När avsändarens faxnummer överensstämmer sparas det mottagna faxet och vidarebefordras. <input type="checkbox"/> Underadress(SUB) exakt överensstämmande: När deladressen (SUB) överensstämmer sparas det mottagna faxet och vidarebefordras. <input type="checkbox"/> Lösenord(SID) exakt överensstämmande: När lösenordet (SUB) överensstämmer sparas det mottagna faxet och vidarebefordras. <input type="checkbox"/> Tid det togs emot: Sparar och vidarebefordrar fax som tas emot under den angivna tidsperioden.
Destination för Spara/ vidarebefordra	<p>Välj målet som ska sparas och vidarebefordra mottagna dokument som uppfyller villkoren. Du kan använda följande funktioner samtidigt.</p> <ul style="list-style-type: none"> <input type="checkbox"/> Spara till faxbrevlåda: Sparar mottagna fax i skrivarens Inkorg eller en sekretessbelagd mapp. Du kan spara totalt upp till 200 dokument. Observera att 200 dokument kanske inte går att spara beroende på användningsförhållanden såsom filstorleken på sparade dokument och användning av flera funktioner för sparande av fax i taget. <input type="checkbox"/> Spara till minnesenhet: Sparar mottagna fax som PDF-filer på en extern lagringsenhet som är ansluten till skrivaren. Mottagna dokument sparas i skrivarens minne tillfälligt innan dokumenten sparas i minnesenheten som är ansluten till skrivaren. Eftersom ett fel för fullt minne inaktiverar att det går att skicka och ta emot fax, håll minnesenheten ansluten till skrivaren. <input type="checkbox"/> Vidarebefordra: Flyttar fax till en annan faxmaskin eller flyttar dem som PDF-filer till en delad mapp i ett nätverk eller till en e-postadress. Vidarebefordrade fax tas bort från skrivaren. Lägg först till destinationen för vidarebefordran i kontaktlistan. För att vidarebefordra till en e-postadress behöver du också konfigurera e-postserverinställningarna. <ul style="list-style-type: none"> <input type="checkbox"/> Destination: Du kan välja en destination för vidarebefordran från kontaktlistan du har lagt till i förväg. Om du har valt en delad mapp på ett nätverk eller en e-postadress som destination för vidarebefordran, rekommenderar vi att du testar om du kan skicka en inskannad bild till platsen i skannläge. Välj Skanna > E-post, eller Skanna > Nätverksmapp/FTP från startskärmen, välj destinationen, och börja sedan skanna. <input type="checkbox"/> Alternativ när vidarebefordran misslyckades: Du kan välja om du vill skriva ut faxet som inte vidarebefordrades eller spara det i Inkorg. <input type="checkbox"/> Skriv ut: Skriver ut mottagna fax.
E-postaviseringar	<p>Skickar en e-postavisering när processen du valde nedan har slutförts. Du kan använda följande funktioner samtidigt.</p> <ul style="list-style-type: none"> <input type="checkbox"/> Mottagare: Ställ in destinationen för avisering om att processen har slutförts. <input type="checkbox"/> Avisera när mottagande är slutfört: Skickar en avisering när mottagning av ett fax har slutförts. <input type="checkbox"/> Avisera när utskrift är slutfört: Skickar en avisering när utskrift av ett fax har slutförts. <input type="checkbox"/> Avisera när minnesenhet sparad klart: Skickar en avisering när ett fax har sparats till en lagringsenhet. <input type="checkbox"/> Avisera när vidarebefordra är slutfört: Skickar en avisering när ett fax har vidarebefordrats.

Faxinställningar

Alternativ	Beskrivning
Sändningsrapport	<p>Skriver automatiskt ut en överföringsrapport när du sparar eller vidarebefordrar ett mottaget fax.</p> <p>Om du väljer Skriv ut fel skrivs en rapport endast ut när du sparar eller vidarebefordrar ett mottaget fax och det uppstår ett fel.</p>

Standardinställningar

Anmärkning:

På skärmen *Web Config* hittar du följande meny:

- Fax flik* > *Mottagningsinställningar* > *Inkorg*
- Fax flik* > *Mottagningsinställningar* > *Faxutmatning*

Alternativ	Beskrivning
Inställningar för Inkorg	<ul style="list-style-type: none"> <input type="checkbox"/> Alternativ när minnet är fullt: Du kan välja att det mottagna faxet skrivs ut eller neka att ta emot det om Inkorg minnet är fullt. <input type="checkbox"/> Lösenordsinst. för inbox: Lösenord skyddar Inkorg för att förhindra att användare ser mottagna fax. Välj Ändra om du vill ändra lösenordet och välj Nollställ om du vill avbryta lösenordsskyddet. När du ändrar eller återställer lösenordet behöver du det aktuella lösenordet. <p>Du kan inte ställa in ett lösenord när Alternativ när minnet är fullt har ställs in till Ta emot och skriv ut fax.</p>
E-postämne att vidarebefordra	Du kan ange ett ämne för e-postmeddelandet när du vidarebefordrar det till en e-postadress.



(Meny)

Anmärkning:

Du kan inte skriva ut listan från skärmen *Web Config*.

Alternativ	Beskrivning
Skriv ut lista över villkorad spara/ vidarebefordra	Skriver ut Lista villkorad spara/vidarebef..

Relaterad information

- ➔ ["Funktioner för att spara och vidarebefordra fax villkorslöst"](#) på sidan 80
- ➔ ["Ställa in spara och vidarebefordra för att ta emot fax \(Ovillkorad spara/ vidarebefordra\)"](#) på sidan 81
- ➔ ["Funktioner för att spara och vidarebefordra fax med villkor"](#) på sidan 83
- ➔ ["Ställa in spara och vidarebefordra för att ta emot fax \(Villkorad spara/vidarebefordra\)"](#) på sidan 83

Utskriftsinställningar -meny

Du hittar menyn på skrivarens kontrollpanel nedan:

Inst. > Allmänna inställningar > Faxinställningar > Mottagningsinställningar > Utskriftsinställningar

Faxinställningar

Anmärkning:

På skärmen *Web Config* hittar du följande meny:

Fax flik > Mottagningsinställningar > Faxutmatning

Alternativ	Beskrivning
Autoreducering	Skriver ut mottagna fax och förminska stora dokument för att de ska passa in på papperet i papperskällan. Förminskningar är beroende av mottagna data och kan inte alltid utföras. Om den här funktionen är avstängd skrivs stora dokument ut i originalstorlek på flera ark eller så matas ett blankt andra papper ut.
Inställningar för delade sidor	Skriver ut mottagna fax med sidan delad när storleken på de mottagna dokumenten är större än storleken på papperet som finns i skrivaren.
Ombudsutskrift	Utför utskriftsinställningar när dokumentstorleken på det mottagna faxet är större än storleken på papperet som finns i skrivaren. Om du väljer På (Dela sidor) delas dokumentet längdgående för att skriva ut det mottagna dokumentet. Om du väljer I (Minska för att passa) förminskas dokumentet till ett minimum på 50 % för utskrift.
Automatisk rotation	Roterar ett liggande fax som tagits emot som landskapsorienterat dokument i storlek A5 så att det skrivs ut på papper i A5-storlek. Inställningen verkställs när pappersstorleksinställningen för minst en papperskälla används för utskrift av fax i inställningen A5. Om du väljer Av , tas fax emot som liggande dokument i A5-storlek med samma bredd som stående A4-dokument, och anse vara och skrivs ut som fax i A4-storlek. Kontrollera inställningarna för papperskällan för utskrift av fax och pappersstorleken för papperskällor i följande menyer i Inst. > Allmänna inställningar > Skrivarinställningar > Papperkälla inställn.. <input type="checkbox"/> Välj inställn. autom. <input type="checkbox"/> Pappersinställning > Pappersstorlek
Lägg till information om mottagare	Skriver ut mottagningsinformation i det mottagna faxet, även om avsändaren inte konfigurerar rubrikinformation. Mottagningsinformation inkluderar mottagningsdatum och -tid, avsändarens ID, mottagnings-ID (såsom "#001"), och sidnummer (såsom "P1"). När Inställningar för delade sidor aktiveras kommer även det delade sidnumret att inkluderas.
2-sidig	Skriver ut flera sidor av de mottagna faxen på båda sidor av papperet.
Timing av utskriftsstart	Välj alternativen för att starta utskrift av mottagna fax. <input type="checkbox"/> Alla sidor mottagna: Utskrift startar efter att alla sidor har mottagits. För att börja skriva ut från första sidan eller från sista sidan beror på inställningen av funktionen Sorterad stack . Läs förklaringen till Sorterad stack . <input type="checkbox"/> Första sidan mottagen: Startar utskriften när första sidan tas emot och skriver sedan ut i den ordning sidorna tas emot. Om skrivaren inte kan starta utskriften, exempelvis vid utskrift av andra jobb, startar skrivaren utskrift av mottagna sidor som en batch när den är tillgänglig.
Sorterad stack	Eftersom den första sidan skrivs ut till sist (utmatning på ovansidan), staplas de utskrivna dokumenten i rätt sidordning. När skrivarens minne börjar ta slut kan det hända att den här funktionen inte är tillgänglig.

Faxinställningar

Alternativ	Beskrivning
Skriv ut pausad tid	<input type="checkbox"/> Skriv ut pausad tid: Under den angivna tidsperioden sparar skrivaren de mottagna dokumentet i skrivarens minne utan att skriva ut dem. Den här funktionen kan användas om du vill förhindra att störs av oljud under natten eller om du vill undvika att konfidentiella dokument visas för andra när du är borta. Kontrollera att det finns tillräckligt med minne innan du använder den här funktionen. Även innan tiden för omstart kan du kontrollera och skiva ut de mottagna dokumenten ett i taget från Job/Status på startskärmen. <input type="checkbox"/> Tid att stanna: Stoppar utskrift av dokument. <input type="checkbox"/> Ange tid för omstart: Tar automatiskt upp utskrift av dokument igen.
Tyst läge	Minskar ljudet från skrivaren vid utskrift av fax, men utskriftshastigheten kan minska.

Relaterad information

➔ ”Gör Utskriftsinställningar för att ta emot fax” på sidan 79

Rapportinställningar-meny

Du kan se menyn på skrivarens kontrollpanel nedan:

Inst. > Allmänna inställningar > Faxinställningar > Rapportinställningar

Anmärkning:

På *Web Config*-skärmen kan du se menyn nedan:

Fliken Fax > Rapportinställningar

Alternativ	Beskrivning
Vidarebefordrar rapport	Skriver ut en rapport när ett mottaget faxdokument vidarebefordras. Välj Skriv ut för att skriva ut varje gång ett dokument vidarebefordras.
Felrapport för säkerhetskopiering	Skriver ut en rapport när ett säkerhetskopieringsfel uppstår när de skickade faxet ska vidarebefordras till Destination, säkerhetskopiering . Du kan ställa in mål i Fax > Faxinställningar > Säkerhetskopiera . Observera att säkerhetskopieringsfunktionen är tillgänglig vid: <ul style="list-style-type: none"> <input type="checkbox"/> Sändning av ett fax i svartvitt <input type="checkbox"/> sändning av ett fax med funktionen Skicka fax senare <input type="checkbox"/> sändning av ett fax med funktionen Skicka batch <input type="checkbox"/> sändning av ett fax med funktionen Lagra faxdata
Fax-loggning automatisk utskrift	Skriver ut faxloggen automatiskt. Välj På (varje 30) för att skriva ut en logg varje gång 30 faxjobb har slutförts. Välj På (tid) för att skriva ut loggen vid en angiven tid. Om antalet faxjobb överskrider 30 stycken skrivs dock loggen ut före den angivna tiden.
Bifoga bild till rapport	Skriver ut en Sändningsrapport med en bild av första sidan på det skickade dokumentet. Välj På (stor bild) för att skriva ut den övre delen av sidan utan förminskning. Välj På (liten bild) för att skriva ut hela sidan förminskad så att den anpassas till rapporten.
Rapportformat	Väljer ett annat format för faxrapporter Fax > Mer > Faxrapport än Protokollspår . Välj Detalj om du vill skriva ut med felkoder.
Utmatningsmetod	Välj en utskriftsmetod för faxrapporter, såsom Spara till minnesenhet . När du väljer Vidarebefordra , välj Destination från kontakterna.

Faxinställningar

Grundl. inställn. -meny

Du hittar menyn på skrivarens kontrollpanel nedan:

Inst. > Allmänna inställningar > Faxinställningar > Grundl. inställn.

Anmärkning:

På skärmen *Web Config* hittar du följande meny:

- Fax flik > **Linjeinställningar**
- Fax flik > **Skicka inställningar > Grundläggande**
- Fax flik > **Mottagningsinställningar > Grundläggande**
- Fax flik > **Mottagningsinställningar > Blockeringsinställningar för Fax**

Alternativ	Beskrivning
Faxhastig.	Välj hastighet för faxöverföring. Vi rekommenderar att du väljer Seg(9 600 bps) om ett kommunikationsfel uppstår återkommande när du skickar/tar emot ett fax till/från utlandet eller när du använder en IP-telefon tjänst (VoIP).
ECM	Korrigerar fel automatiskt i faxöverföringen (felkorrigeringsläge) som orsakats av störningar på telefonlinjen. Om den här funktionen inaktiveras kan du inte skicka eller ta emot dokument i färg.
Detektering av rington	Identifierar en kopplingston innan uppringning påbörjas. Om skrivaren är ansluten till en PBX (Private Branch Exchange) eller en digital telefonlinje kan det hända att skrivaren inte lyckas starta uppringningen. I den här situationen ändrar du Linjetyp -inställningen till PBX . Om detta inte fungerar kan du inaktivera den här funktionen. Om den här funktionen inaktiveras kan det däremot hända att den första siffran i ett faxnummer försvinner och att faxet skickas till fel nummer.
Uppringningsläge	Välj vilken typ av telefonsystem som du har anslutit skrivaren till. När inställningen Puls är vald kan du tillfälligt växla uppringningsläget från puls till ton genom att trycka på * (T är angivet) medan du anger nummer på faxenhetens övre skärm. Det kan hända att inställningen inte visas beroende på din region eller ditt land.
Linjetyp	Välj den linjetyp som du har anslutit skrivaren till. Välj PBX och registrera åtkomstkoden när du använder skrivaren i en miljö som använder anknytningar och kräver en extern åtkomstkod, såsom 0 och 9, för att få en extern linje. När du har registrerat åtkomstkoden anger du # (fyrekant) i stället för åtkomstkoden när du skickar ett fax till ett externt faxnummer. För en miljö som använder ett DSL-modem eller terminaladapter, rekommenderas att göra inställningen PBX . Du kan inte skicka fax till mottagare från Kontakter i vilken en extern åtkomstkod som 0 eller 9 är inställd. Om du har lagt till mottagare i Kontakter med en extern åtkomstkod som 0 eller 9, ställs in Åtkomstkod till Anvnd. inte . I annat fall måste du ändra koden till # i Kontakter .
Rubrik	Ange avsändarnamn och faxnummer. Detta visas som en rubrik på utgående fax. <input type="checkbox"/> Ditt telefonnummer: Du kan ange upp till 20 tecken med 0–9 + eller mellanslag. Hos <i>Web Config</i> kan du spara upp till 30 tecken. <input type="checkbox"/> Faxrubrik: Du kan registrera upp till 21 mottagare efter behov. Du kan ange upp till 40 tecken för varje sändare. I <i>Web Config</i> , ange ämnet i Unicode (UTF-8).
Mottagarläge	Välj mottagarläge. För detaljer, se tillhörande information nedan.

Faxinställningar

Alternativ	Beskrivning
DRD	Om du prenumererar på en specifik uppringningstjänst från ditt telefonföretag väljer du den ringsignal som ska användas för inkommande fax. Med de särskilda uppringningstjänster som erbjuds från många telefonföretag (namn på tjänsten varierar utifrån företag) kan du ha flera telefonnummer på en telefonlinje. Varje nummer har en specifik ringsignal. Du kan använda ett nummer för röstsamtal och ett annat för faxesamtal. Det här alternativet kan vara På eller Av beroende på region.
Ant. ringsign. inn. svar	Välj antalet ringsignaler som måste förekomma innan skrivaren tar emot fax automatiskt.
Fjärrmottagning	<input type="checkbox"/> Fjärrmottagning: När du svarar på ett inkommande faxesamtal på en telefon som är ansluten till skrivaren kan du börja ta emot faxet genom att ange koden via telefonen. <input type="checkbox"/> Startkod: Ställ in startkoden för Fjärrmottagning . Ange två tecken med 0–9, *, #.
Avvisat fax	<input type="checkbox"/> Avvisat fax: Välj alternativ för att avvisa skräpfax. <ul style="list-style-type: none"> <input type="checkbox"/> Listan med avvisade nummer: Om den andra parts telefonnummer finns i listan med blockerade nummer, kan du ställa in om du vill avvisa inkommande fax. <input type="checkbox"/> Tom faxrubrik blockerad: Om den andra parts telefonnummer blockeras, kan du ställa in om du vill avvisa mottagning av fax. <input type="checkbox"/> Oregistrerade kontakter: Om den andra parts telefonnummer inte finns bland kontakterna, kan du ställa in om du vill avvisa mottagning av fax. <input type="checkbox"/> Redigera listan med avvisade nummer: Du kan registrera upp till 30 faxnummer för att avvisa fax och samtal. Ange upp till 20 tecken med 0–9, *, #, eller mellanslag.

Relaterad information

- ➔ ["Göra skrivaren klar att skicka och ta emot fax \(med Guide för faxinställning\)"](#) på sidan 74
- ➔ ["Inställning Mottagarläge"](#) på sidan 76
- ➔ ["Göra inställningar för mottagning av fax på endast en ansluten telefon \(Fjärrmottagning\)"](#) på sidan 78
- ➔ ["Göra inställningar för blockering av skräpfax"](#) på sidan 86

Säkerhetsinställningar-meny

Du kan se menyn på skrivarens kontrollpanel nedan:

Inst. > Allmänna inställningar > Faxinställningar > Säkerhetsinställningar

Anmärkning:

På Web Config-skärmen kan du se menyn nedan:

Fliken **Fax > Säkerhetsinställningar**

Alternativ	Beskrivning
Begr. f. direktuppringn.	Genom att välja På inaktiveras att mottagarens faxnummer anges manuellt så att operatören endast kan välja mottagare från kontaktlistorna eller skickad historik. Välj Ange två gånger om du vill begära att operatören anger faxnumret igen när numret angavs manuellt. Genom att välja Av tillåts att manuellt ange mottagarens faxnummer.
Bekräfta adresslista	Genom att välja På visas en bekräftelseskärm innan överföringen startas.

Faxinställningar

Alternativ	Beskrivning
Säk. kop. auto. datarad.	Genom att välja På aktiveras det här alternativet för att automatiskt radera säkerhetskopior när ett dokument skickats eller tagits emot och säkerhetskopior inte behövs. Genom att välja Av förbereder enheten sig för ett oväntat strömbrott, på grund av ett elavbrott eller felaktig användning, lagrar skrivaren tillfälligt säkerhetskopior av skickade och mottagna dokument i minnet.
Rensa säk.kopierad data	Raderar alla säkerhetskopior som tillfälligt lagrats i skrivarens minne. Kör den här innan du ger skrivaren till någon annan eller kasserar den. Denna meny visas endast på skärmen för Web Config.

Kontrollera faxanslutn.

Du kan se menyn på skrivarens kontrollpanel nedan:

Inst. > Allmänna inställningar > Faxinställningar > Kontrollera faxanslutn.

Anmärkning:

Du kan inte visa den här menyn på skärmen för Web Config.

Om du väljer **Kontrollera faxanslutn.**, testas skrivarens anslutning till telefonlinjen och att den är redo för att skicka fax. Du kan skriva ut testresultatet på ett vanligt papper i A4-storlek.

Guide för faxinställning

Du kan se menyn på skrivarens kontrollpanel nedan:

Inst. > Allmänna inställningar > Faxinställningar > Guide för faxinställning

Anmärkning:

Du kan inte visa den här menyn på skärmen för Web Config.

Genom att välja **Guide för faxinställning** gör du grundläggande faxinställningar. Följ instruktionerna på skärmen.

Relaterad information

➔ ["Göra skrivaren klar att skicka och ta emot fax \(med Guide för faxinställning\)"](#) på sidan 74

Nätverksinställningar

Nätverksanslutningstyper

Du kan använda följande anslutningssätt.

Ethernet-anslutning

Anslut skrivaren till ett nät med en Ethernet-kabel.

Se *Administratörshandbok* hur du tilldelar en statisk IP-adress.

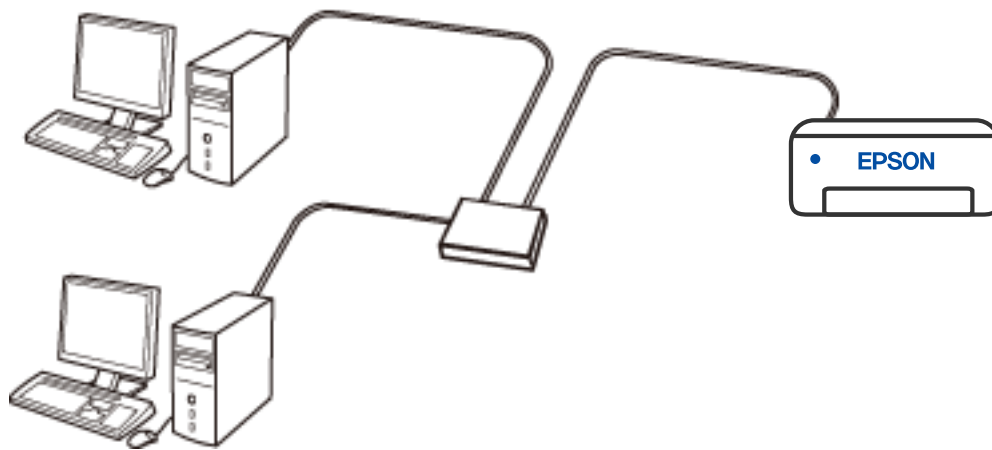

Relaterad information

➔ ["Göra avancerade nätverksinställningar"](#) på sidan 113

Wi-Fi-anslutning

Anslut skrivaren och datorn eller den smarta enheten till den trådlösa routern. Detta är den vanliga anslutningsmetoden för hem- eller företagsnätverk där datorer ansluts med Wi-Fi via en trådlös router.

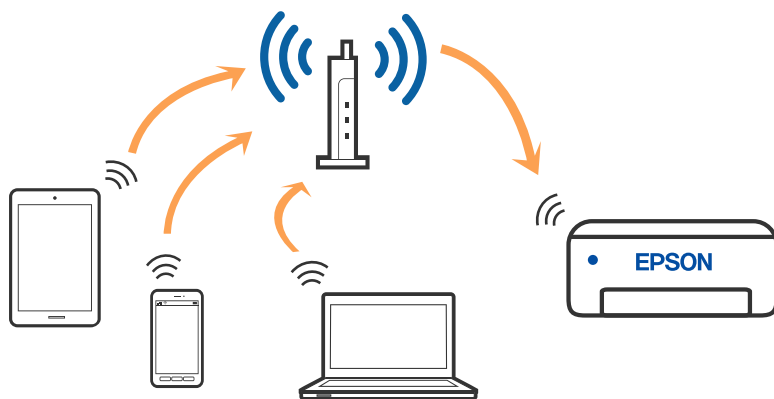

Relaterad information

- ➔ ["Ansluta till en dator" på sidan 100](#)
- ➔ ["Ansluta till en smartenhet" på sidan 101](#)
- ➔ ["Göra Wi-Fi-inställningar på skrivaren" på sidan 110](#)

Wi-Fi Direct (Simple AP)-anslutning

Använd den här metoden när du inte använder Wi-Fi hemma eller på kontoret, eller när du vill ansluta skrivaren och den smarta enheten direkt. I det här läget fungerar skrivaren som trådlös router och du kan ansluta enheter till skrivaren utan att använda en vanlig trådlös router. Enheter som är direkt anslutna till skrivaren kan dock inte kommunicera med varandra via skrivaren.

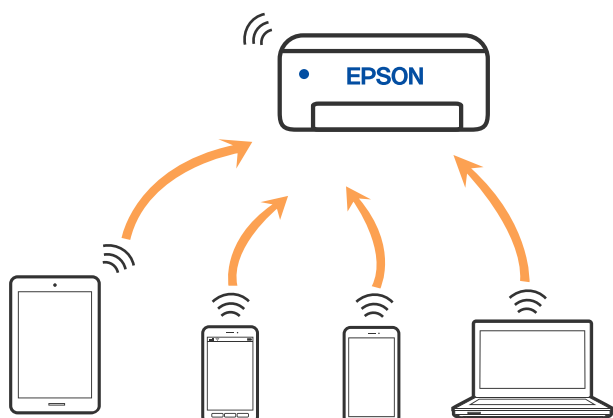

Skrivaren kan anslutas med Wi-Fi eller Ethernet och Wi-Fi Direct (Simple AP)-anslutning samtidigt. Men om du startar en nätverksanslutning i Wi-Fi Direct (Simple AP)-anslutning när skrivaren är ansluten med Wi-Fi, kopplas Wi-Fi temporärt bort.

Relaterad information

- ➔ ”Ansluter till en iPhone iPad eller iPod touch med Wi-Fi Direct” på sidan 101
- ➔ ”Ansluta till Android-enheter med Wi-Fi Direct” på sidan 104
- ➔ ”Ansluta till andra enheter än iOS och Android med Wi-Fi Direct” på sidan 106

Ansluta till en dator

Vi rekommenderar att du använder installationsprogrammet för att ansluta skrivaren till en dator. Du kan köra installationsfilen med en av metoderna nedan.

- Ställa in via webbplatsen

Gå till följande webbplats och ange produktens namn. Gå till **Inställning** och starta konfigurationen.

<http://epson.sn>

- Konfigurera med mjukvaruskivan (endast för modeller som levereras med en mjukvaruskiva och användare med Windows-datorer med skivenheter).

Sätt i mjukvaru-CD-skivan i datorn och följ sedan instruktionerna på skärmen.

Välja anslutningsätt

Följ instruktionerna på skärmen tills följande skärm visas och välj sedan anslutningsätt för skrivaren till datorn.

Välj anslutningstyp och klicka sedan på **Nästa**.

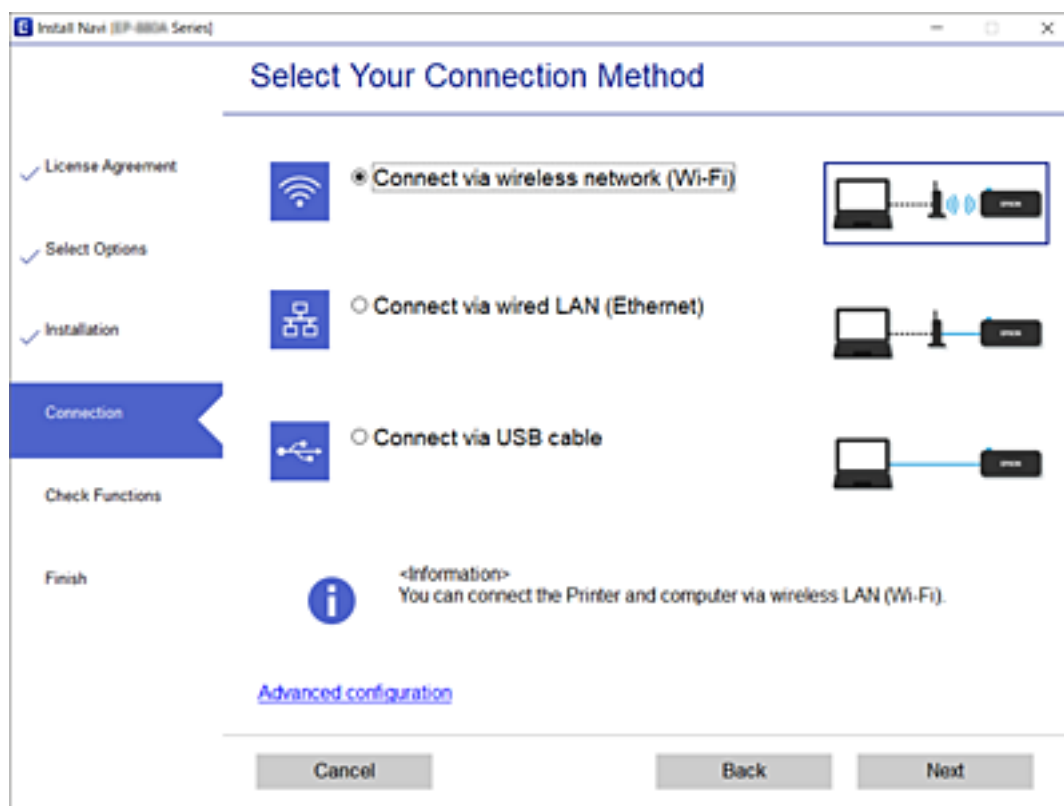

Följ instruktionerna på skärmen.

Ansluta till en smartenhet

Ansluta till en smartenhet via en trådlös router

Du kan använda skrivaren från en smartenhet, om du ansluter skrivaren till samma Wi-Fi-nätverk (SSID) som smartenheten. För att använda skrivaren från en smartenhet, konfigurera den från följande webbplats. Åtkomst till webbplatsen från smartenheten som du vill ansluta till skrivaren.

<http://epson.sn> > **Inställning**

Anmärkning:

Om du vill ansluta en dator och en smartenhet till skrivaren samtidigt, rekommenderar vi att du ansluter datorn först.

Relaterad information

➔ ”Skriva ut från smartenheter” på sidan 163

Ansluter till en iPhone iPad eller iPod touch med Wi-Fi Direct



Med den här metoden kan du ansluta skrivaren direkt till en iPhone, iPad eller iPod touch utan en trådlös router. Följande villkor krävs för att använda denna funktion. Om din miljö inte uppfyller dessa villkor kan du ansluta genom att välja **Övriga OS-enheter**. Se länken till relaterad information nedan för mer information om anslutning.

- iOS 11 eller senare
- Använda standardkameran för att skanna QR-koden
- Epson iPrint version 7.0 eller senare

Epson iPrint används för utskrift från en smartenhet. Installera Epson iPrint på smartenheten i förväg.

Anmärkning:

Du behöver endast konfigurera detta för skrivaren och smartenheten som du vill ansluta till en gång. Oberoende av om du avaktiverar Wi-Fi Direct eller återställer nätverksinställningar till standardinställningar behöver du inte konfigurera detta igen.

1. Tryck på  |  på startskärmen.
2. Tryck på **Wi-Fi Direct**.
3. Tryck på **Gör inställningar**.

Nätverksinställningar

- Tryck på **iOS**.

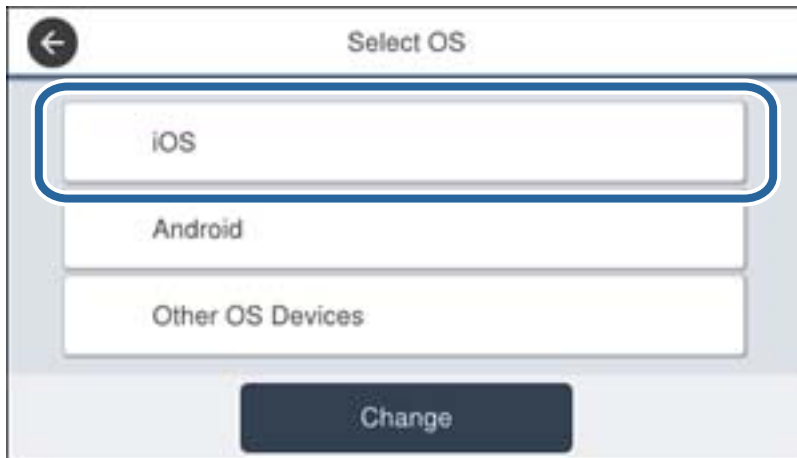

QR-koden som visas på skrivarens kontrollpanel.



- Starta kameran på din iPhone, iPad eller iPod touch, och skanna sedan QR-koden som visas på skrivarens kontrollpanel i FOTO-läge.

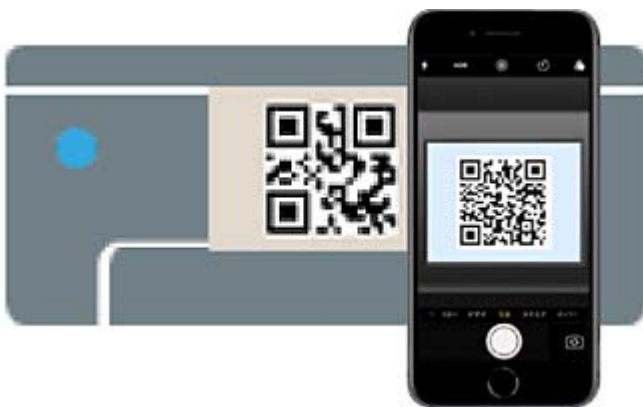

Använd kamera-appen för iOS 11 eller senare. Du kan inte ansluta till skrivaren med kamera-appen för iOS 10 eller tidigare. Du kan heller inte ansluta med en appa för skanning av QR-koder. Om du inte kan ansluta, bläddra ned på skrivarens kontrollpanel och välj sedan **Övriga OS-enheter**. Se länken till relaterad information nedan för mer information om anslutning.

Nätverksinställningar

- Tryck på aviseringen som visas på iPhone iPad eller iPod touch skärm.

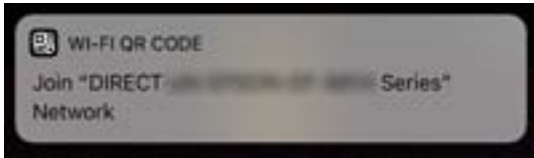

- Tryck på **Gå med**.

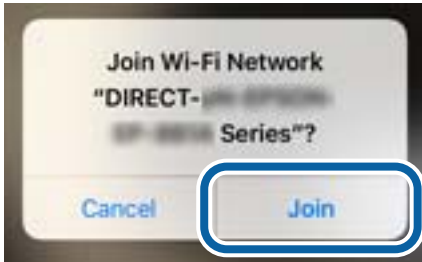

- Välj **Nästa** på skrivarens kontrollpanel.
- Starta Epson-utskriftsappen på iPhone iPad eller iPod touch.
Exempel på utskriftsappar från Epson



Epson iPrint

Epson Creative
Print

- På Epson-utskriftsappens skärm trycker du på **Printer is not selected**.
- Välj skrivaren som du vill ansluta till.

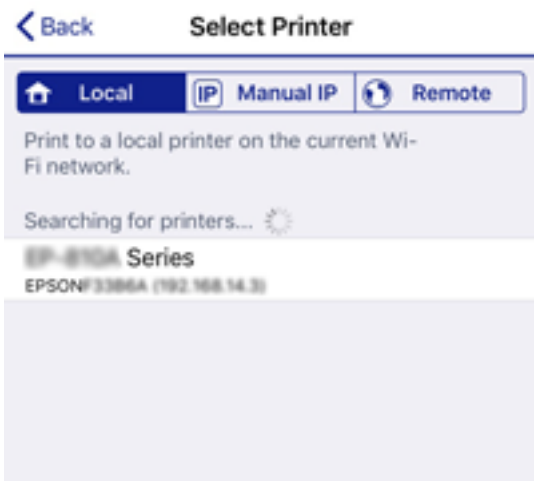

Nätverksinställningar

Granska informationen som visas på skrivarens kontrollpanel för att välja skrivaren.



12. Välj **Slutförd** på skrivarens kontrollpanel.

För smartenheter som har varit anslutna till skrivaren tidigare ska du välja nätverksnamnet (SSID) på smartenhetens Wi-Fi-skärm för att ansluta till skrivaren igen.

Relaterad information

- ➔ [”Ansluta till andra enheter än iOS och Android med Wi-Fi Direct”](#) på sidan 106
- ➔ [”Skriva ut från smartenheter”](#) på sidan 163

Ansluta till Android-enheter med Wi-Fi Direct



Med den här metoden kan du ansluta skrivaren direkt till dina Android-enheter utan en trådlös router. Följande villkor krävs för att använda denna funktion.

- Android 4.4 eller senare
- Epson iPrint version 7.0 eller senare

Epson iPrint används för utskrift från en smartenhet. Installera Epson iPrint på smartenheten i förväg.

Anmärkning:

Du behöver endast konfigurera detta för skrivaren och smartenheten som du vill ansluta till en gång. Oberoende av om du avaktiverar Wi-Fi Direct eller återställer nätverksinställningar till standardinställningar behöver du inte konfigurera detta igen.

1. Tryck på  |  på startskärmen.
2. Tryck på **Wi-Fi Direct**.
3. Tryck på **Gör inställningar**.

Nätverksinställningar

- Tryck på **Android**.



- Starta Epson iPrint på smartenheten.



- På skärmen Epson iPrint trycker du på **Printer is not selected**.
- Välj skrivaren som du vill ansluta till.



Nätverksinställningar

Granska informationen som visas på skrivarens kontrollpanel för att välja skrivaren.



Anmärkning:

Skrivare kanske inte visas beroende på Android-enheten. Om skrivare inte visas, anslut genom att välja **Övriga OS-enheter**. Se länken till relaterad information nedan för mer information om anslutning.

8. När skärmen med godkännande av enhetens anslutning visas, välj **Godkänn**.
9. När bekräftelseskärmen för enhetens registrering visas ska du välja om du vill registrera den godkända enheten på skrivaren.
10. Välj **Slutförd** på skrivarens kontrollpanel.

För smartenheter som har varit anslutna till skrivaren tidigare ska du välja nätverksnamnet (SSID) på smartenhetens Wi-Fi-skärm för att ansluta till skrivaren igen.

Relaterad information



- ➔ [”Ansluta till andra enheter än iOS och Android med Wi-Fi Direct”](#) på sidan 106
- ➔ [”Skriva ut från smartenheter”](#) på sidan 163

Ansluta till andra enheter än iOS och Android med Wi-Fi Direct

Med den här metoden kan du ansluta skrivaren direkt till smartenheter utan att använda en trådlös router.

Anmärkning:

Du behöver endast konfigurera detta för skrivaren och smartenheten som du vill ansluta till en gång. Oberoende av om du avaktiverar Wi-Fi Direct eller återställer nätverksinställningar till standardinställningar behöver du inte konfigurera detta igen.

1. Tryck på  |  på startskärmen.
2. Tryck på **Wi-Fi Direct**.
3. Tryck på **Gör inställningar**.

Nätverksinställningar

4. Tryck på **Övriga OS-enheter**.



Nätverksnamn(SSID) och Lösenord för skrivarens Wi-Fi Direct visas.

Nätverksinställningar

- Välj SSID som visas på skrivarens kontrollpanel på smartenhetens Wi-Fi-skärm och ange sedan lösenordet.



- Välj **Nästa** på skrivarens kontrollpanel.

Nätverksinställningar

7. Starta Epson-utskriftsappen på den smarta enheten.

Exempel på utskriftsappar från Epson



Epson iPrint



Epson Creative
Print

8. På Epson-utskriftsappens skärm trycker du på **Printer is not selected.**
9. Välj skrivaren som du vill ansluta till.

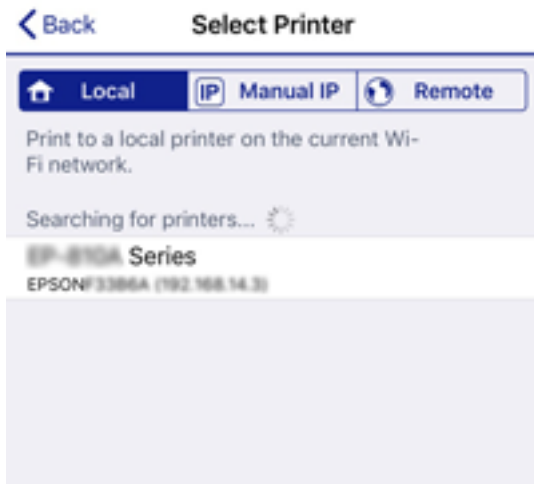

Granska informationen som visas på skrivarens kontrollpanel för att välja skrivaren.



10. Välj **Slutförd** på skrivarens kontrollpanel.

För smartenheter som har varit anslutna till skrivaren tidigare ska du välja nätverksnamnet (SSID) på smartenhetens Wi-Fi-skärm för att ansluta till skrivaren igen.

Relaterad information

➔ ”Skriva ut från smartenheter” på sidan 163

Göra Wi-Fi-inställningar på skrivaren

Du kan göra nätverksinställningarna från skrivarens kontrollpanel på flera sätt. Välj den anslutningsmetod som matchar miljön och villkoren som du har.

Om du känner till informationen för den trådlösa routern, såsom SSID och lösenord, kan du göra inställningarna manuellt.

Om den trådlösa routern stöder WPS kan du göra inställningarna genom att använda tryckknappsconfigurationen.

Efter att skrivaren anslutits till nätverket ansluter du skrivaren från enheten som du vill använda (dator, smart enhet, surfplatta och så vidare).

Utför avancerade nätverksinställningar för att använda en statisk IP-adress.

Relaterad information

- ➔ ”Konfigurera Wi-Fi genom att ange SSID och lösenord” på sidan 110
- ➔ ”Hantera Wi-Fi-inställningar med Push-knappkonfiguration (WPS)” på sidan 111
- ➔ ”Utföra Wi-Fi-inställningar med PIN-kod-konfiguration (WPS)” på sidan 112
- ➔ ”Göra avancerade nätverksinställningar” på sidan 113

Konfigurera Wi-Fi genom att ange SSID och lösenord

Du kan konfigurera ett Wi-Fi-nätverk genom att ange den information som behövs för att ansluta till trådlös router från skrivarens kontrollpanel. För att kunna konfigurera på det här sättet behöver du SSID och lösenordet till den trådlösa routern.

Anmärkning:

Om du använder en trådlös router med standardinställningarna anges SSID och lösenord på dess dekal. Kontakta personen som konfigurerade den trådlösa routern eller läs dokumentationen som medföljde den trådlösa routern om du inte vet SSID eller lösenordet.

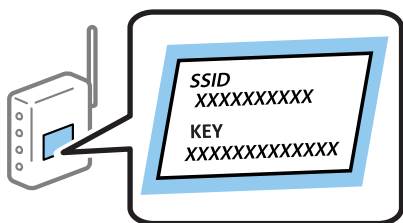

1. Tryck på  |  på startskärmen.
2. Välj **Router**.

Nätverksinställningar

- Tryck på **Gör inställningar**.

Om nätverksanslutningen redan konfigurerats visas anslutningsdetaljerna. Tryck på **Ändra till Wi-Fi-anslutning**, eller **Ändra inställningar** för att ändra inställningarna.

- Välj **Wi-Fi guide till inställningar**.

- Välj SSID till den trådlösa routern.

Anmärkning:

Om det SSID som du vill ansluta till inte visas på skrivarens kontrollpanel ska du trycka på **Sök igen** och uppdatera listan. Om det fortfarande inte visas, tryck på **Ange manuellt** och ange sedan SSID direkt.

Om du inte känner till SSID kan du se efter om det anges på den trådlösa routerns dekal. Om du använder den trådlösa routern med standardinställningarna ska du använda det SSID som anges på dekalen.

- Ange lösenordet.

Anmärkning:

Lösenordet är skiftlägeskänsligt.

Om du inte känner till lösenordet kan du se efter om det anges på den trådlösa routerns dekal. Lösenordet kan anges som "Network Key", "Wireless Password" o.s.v. på dekalen. Om du använder den trådlösa routern med standardinställningarna ska du använda det lösenordet som anges på dekalen.

- När installationen är klar trycker du på **Börja konfiguration**.

- Tryck på **OK** för att slutföra.

Anmärkning:

Om det inte går att ansluta ska du fylla på A4-papper och sedan trycka på **Rapport för utskriftskontroll** för att skriva ut en anslutningsrapport.

- Stäng fönstret med inställningar för nätverksanslutning.

Relaterad information

- ➔ ["Mata in tecken" på sidan 25](#)
- ➔ ["Kontrollera nätverksanslutningens status" på sidan 115](#)
- ➔ ["När du inte kan utföra nätverksinställningar" på sidan 268](#)

Hantera Wi-Fi-inställningar med Push-knappkonfiguration (WPS)

Du kan automatiskt ställa in ett Wi-Fi-nätverk genom att trycka på en knapp på den trådlösa routern. Du kan använda den här inställningsmetoden när följande villkor uppfylls.

Den trådlösa routern är kompatibel med WPS (Wi-Fi Protected Setup).

Den befintliga Wi-Fi-anslutningen upprättades med en knapptryckning på den trådlösa routern.

Anmärkning:

Se dokumentationen som medföljde den trådlösa routern om du inte kan hitta knappen eller om du vill konfigurera den.

- Tryck på  |  på startskärmen.

- Välj **Router**.

Nätverksinställningar

3. Tryck på **Gör inställningar**.

Om nätverksanslutningen redan konfigurerats visas anslutningsdetaljerna. Tryck på **Ändra till Wi-Fi-anslutning**, eller **Ändra inställningar** för att ändra inställningarna.

4. Välj **Tryckknappsinst(WPS)**.
5. Håll [WPS]-knappen på den trådlösa routern nedtryckt tills säkerhetslampan blinkar.

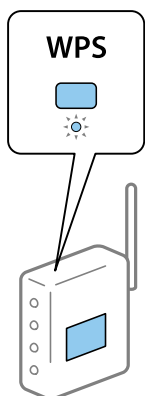

Om du inte vet var [WPS]-knappen sitter eller om det inte finns knappar på den trådlösa routern ska du läsa dokumentationen som medföljde den trådlösa routern för mer information.

6. Tryck på **Börja konfiguration**.

7. Stäng skärmen.

Fönstret stängs automatiskt efter en viss tid.

Anmärkning:

Om det inte går att ansluta, startar du om den trådlösa routern, flyttar den närmare skrivaren och försöker igen. Om det fortfarande inte fungerar kan du skriva ut en nätverksanslutningsrapport och kontrollera lösningen.

8. Stäng fönstret med inställningar för nätverksanslutning.

Relaterad information

- ➔ [”Kontrollera nätverksanslutningens status”](#) på sidan 115
- ➔ [”När du inte kan utföra nätverksinställningar”](#) på sidan 268

Utföra Wi-Fi-inställningar med PIN-kod-konfiguration (WPS)

Du kan ansluta automatiskt till en trådlös router med en PIN-kod. Du kan använda den här inställningsmetoden när den trådlösa routern har stöd för WPS (Wi-Fi Protected Setup). Ange en PIN-kod på den trådlösa routern via en dator.

1. Tryck på  |  på startskärmen.
2. Välj **Router**.

Nätverksinställningar

3. Tryck på **Gör inställningar**.

Om nätverksanslutningen redan konfigurerats visas anslutningsdetaljerna. Tryck på **Ändra till Wi-Fi-anslutning**, eller **Ändra inställningar** för att ändra inställningarna.

4. Välj **Övriga > PIN-kodsinst. (WPS)**

5. Ange PIN-koden (ett åttasiffrigt nummer) som visas på skrivarens kontrollpanel på den trådlösa routern via datorn inom två minuter.

Anmärkning:

Mer information om hur du anger en PIN-kod finns i dokumentationen som medföljde den trådlösa routern.

6. Tryck på **Börja konfiguration**.

7. Stäng skärmen.

Skärmen stängs av automatiskt efter en viss tid om du inte väljer **Stäng**.

Anmärkning:

Om det inte går att ansluta, startar du om den trådlösa routern, flyttar den närmare skrivaren och försöker igen. Om det fortfarande inte fungerar kan du skriva ut en anslutningsrapport och läsa den rekommenderade lösningen.

8. Stäng fönstret med inställningar för nätverksanslutning.

Relaterad information

- ➔ [”Kontrollera nätverksanslutningens status” på sidan 115](#)
- ➔ [”När du inte kan utföra nätverksinställningar” på sidan 268](#)

Göra avancerade nätverksinställningar

Du kan ändra namnet på nätverksenheten, TCP/IP-konfiguration, proxyserver och så vidare. Kontrollera nätverksmiljön innan du gör ändringar.

1. Välj **Inst.** på startskärmen.
2. Välj **Allmänna inställningar > Nätverksinställningar > Avancerat**.
3. Välj menyobjekt för inställningar och välj sedan eller specificera inställningsvärden.

Relaterad information

- ➔ [”Inställningsobjekt för avancerade nätverksinställningar” på sidan 113](#)

Inställningsobjekt för avancerade nätverksinställningar

Välj menyobjekt för inställningar och välj sedan eller specificera inställningsvärden.

Nätverksinställningar

Enhetsnamn

Du kan ange följande tecken.

Teckengränser: 2 till 15 (du måste ange minst 2 tecken)

Användbara tecken: A till Z, a till z, 0 till 9, -.

Tecken som du inte kan använda överst: 0 till 9.

Tecken som du inte kan använda nederst: -

TCP/IP

Auto

Välj om du använder en åtkomstpunkt i hemmet eller om du tillåter att IP-adressen hämtas automatiskt med DHCP.

Manuell

Välj om du inte vill att skrivarens IP-adress ska ändras. Ange adresser för IP-adress, Subnetmask, och Standardgateway, och gör DNS-server-inställningar enligt din nätverksmiljö.

Proxy-server

Anvnd. inte

Välj när du använder skrivaren i ett hemmanätverk.

Anvnd.

Välj när du använder en proxyserver i nätverksmiljön och du vill ställa in den på skrivaren. Skriv in proxyservrens adress och portnummer.

E-postserver

Serverinställningar

Du kan välja server från Av, POP före SMTP eller SMTP-AUTH.

Kontrollera anslutning

Du kan kontrollera anslutningen för e-postservern. Se *Administratörshandbok* om ett fel uppstår vid utförande av **Kontrollera anslutning**.

IPv6-adresser

Aktivera

Välj det här alternativet vid användning av en IPv6-adress.

Avaktivera

Välj det här alternativet vid användning av en IPv4-adress.

MS nätverksdelning

Aktivera

Använd MS-nätverkstjänsten.

Avaktivera

Inaktiverar MS-nätverkstjänsten.

Fildelning

Aktiverar eller inaktiverar fildelningsfunktionen.

Nätverksinställningar

Linjehastighet och Duplex

Välj lämplig Ethernet-hastighet och duplex-inställning. Om du väljer en annan inställning än Auto, ska du se till att inställningen överensstämmer med inställningarna i hubben du använder.

Auto

10BASE-T Halv duplex

10BASE-T Full Duplex

100BASE-TX Halv duplex

100BASE-TX Full Duplex

Omdirigera HTTP till HTTPS

Aktivera

Aktiverar omdirigeringsfunktionen för HTTP till HTTPS.

Avaktivera

Inaktiverar omdirigeringsfunktionen för HTTP till HTTPS.

Avaktivera IPsec/IP Filtering

Inaktiverar IPsec-/IP-filtreringsfunktionen om du inte kan ansluta till skrivaren på grund av säkerhetsinställningarna.

Avaktivera IEEE802.1X

Inaktiverar IEEE 802.1X-funktionen om du inte kan ansluta till skrivaren på grund av säkerhetsinställningarna.

iBeacon-överföring

Aktivera

Aktiverar funktionen iBeacon-överföring.

Avaktivera

Inaktiverar funktionen iBeacon-överföring.

Kontrollera nätverksanslutningens status

Du kan kontrollera nätverksanslutningsstatus på följande sätt.

Nätverksikon

Du kan kontrollera nätverksanslutningens status och styrka via nätverksikonen på skrivarens startskärm.



Relaterad information

➔ [”Ikoner som visas på LCD-skärmen” på sidan 22](#)

Kontrollera detaljerad nätverksinformation från kontrollpanelen

Du kan även visa annan nätverksrelaterad information genom att välja nätverksmenyerna som du vill kontrollera när skrivaren är ansluten till nätverket.

1. Välj **Inst.** på startskärmen.
2. Välj **Allmänna inställningar > Nätverksinställningar > Nätverksstatus.**
3. Om du vill kontrollera annan information ska du välja menyerna du vill kontrollera.
 - Kabel-LAN/Wi-Fi-status
Visar nätverksinformation (enhetsnamn, anslutning, signalstyrka och så vidare) för Ethernet- eller Wi-Fi-anslutningar.
 - Wi-Fi Direct Status
Visar om Wi-Fi Direct är aktiverad eller inaktiverad och lösenordet för SSID, och så vidare för Wi-Fi Direct-anslutningar.
 - Status för e-postserver
Visar nätverksinformation för e-postservern.
 - statusblad
Skriver ut ett statusark för nätverket. Information för Ethernet, Wi-Fi, Wi-Fi Direct, och så vidare trycks på två eller flera sidor.

Skriva ut en rapport om nätverksanslutning

Du kan skriva ut en nätverksanslutningsrapport för att kontrollera statusen mellan skrivaren och den trådlösa routern.

1. Lägg i papper.
2. Välj **Inst.** på startskärmen.
3. Välj **Allmänna inställningar > Nätverksinställningar > Kontroll av nätverksanslutning.**
Anslutningskontrollen startar.
4. Välj **Rapport för utskriftskontroll.**
5. Skriv ut nätverksanslutningsrapporten.
Om ett fel har inträffat kan du läsa nätverkets anslutningsrapport och sedan följa de lösningar som rekommenderas.
6. Stäng skärmen.

Relaterad information

➔ [”Meddelanden och lösningar i nätverksanslutningsrapporten” på sidan 117](#)

Nätverksinställningar

Meddelanden och lösningar i nätverksanslutningsrapporten

Kontrollera meddelandena och felkoderna i nätverksanslutningsrapporten och följ lösningarna.

Check Network Connection	
Check Result	FAIL
Error code	(E-2)
<p>See the Network Status and check if the Network Name (SSID) is the SSID you want to connect. If the SSID is correct, make sure to enter the correct password and try again.</p> <p>If your problems persist, see your documentation for help and networking tips.</p>	
Checked Items	
Wireless Network Name (SSID) Check	FAIL
Communication Mode Check	Unchecked
Security Mode Check	Unchecked
MAC Address Filtering Check	Unchecked
Security Key/Password Check	Unchecked
IP Address Check	Unchecked
Detailed IP Setup Check	Unchecked
Network Status	
Printer Name	EPSON XXXXXX
Printer Model	XX-XXX Series
IP Address	169.254.137.8
Subnet Mask	255.255.0.0
Default Gateway	
Network Name (SSID)	EpsonNet
Security	None
Signal Strength	Poor
MAC Address	F8:D0:27:40:C0:AC

a. Felkod

b. Meddelanden om nätverksmiljön

Relaterad information

- ➔ "E-1" på sidan 118
- ➔ "E-2, E-3, E-7" på sidan 118
- ➔ "E-5" på sidan 119
- ➔ "E-6" på sidan 119
- ➔ "E-8" på sidan 119
- ➔ "E-9" på sidan 120
- ➔ "E-10" på sidan 120
- ➔ "E-11" på sidan 120
- ➔ "E-12" på sidan 121
- ➔ "E-13" på sidan 121
- ➔ "Meddelanden från nätverksmiljön" på sidan 122

Nätverksinställningar

E-1

Lösningar:

- Kontrollera att Ethernet-kabeln är ordentligt ansluten till din skrivare och hubb eller till en annan nätverksenhet.
- Kontrollera att din hubb eller andra nätverksenheter är på.
- Om du vill ansluta skrivaren med Wi-Fi så anger du Wi-Fi-inställningar för skrivaren igen eftersom de är avaktiverade.

E-2, E-3, E-7

Lösningar:

- Kontrollera att din trådlösa router är påslagen.
- Bekräfta att din dator eller enhet är korrekt ansluten till den trådlösa routern.
- Stäng av den trådlösa routern. Vänta cirka 10 sekunder och slå sedan på den.
- Placera skrivaren närmare din trådlösa router och ta bort eventuella hinder som finns mellan dem.
- Om du har angett SSID manuellt, kontrollera då om det är korrekt. Kontrollera SSID i avsnittet **Nätverksstatus** på rapporten om nätverksanslutning.
- Om en trådlös router har flera SSID väljs det SSID som visas. När SSID använder en frekvens som inte är kompatibel visar skrivaren inte dessa.
- Kontrollera, vid användning av konfiguration med tryckknapp för att upprätta en nätverksanslutning, att din trådlösa router har stöd för WPS. Du kan inte använda konfiguration med tryckknapp om din trådlösa router inte har stöd för WPS.
- Kontrollera att ditt SSID endast består av ASCII-tecken (alfanumeriska tecken och symboler). Skrivaren kan inte visa SSID som innehåller tecken som inte är ASCII.
- Var noga med att ha ditt SSID och lösenord redo innan du ansluter till den trådlösa routern. Om du använder en trådlös router med standardinställningarna så finns SSID och lösenordet på en etikett på den trådlösa routern. Om du inte känner till ditt SSID och lösenord - kontakta den person som installerade den trådlösa routern eller läs den dokumentation som medföljde den trådlösa routern.
- Om du ansluter till ett SSID som genererats från en smartenhet med sammanlänkade funktion finns SSID och lösenord i den dokumentation som medföljde den smarta enheten.
- Om din Wi-Fi-anslutning plötsligt kopplar från ska nedanstående förhållanden kontrolleras. Om något av dessa förhållanden stämmer behöver du återställa dina nätverksinställningar genom att hämta och köra programvaran från den följande webbplatsen.
<http://epson.sn> > **Inställning**
 - En annan smartenhet lades till på nätverket med tryckknappsinställningen.
 - Wi-Fi-nätverket ställdes in på ett annat sätt än med tryckknapps-inställningen.

Relaterad information

- ➔ ”Ansluta till en dator” på sidan 100
- ➔ ”Göra Wi-Fi-inställningar på skrivaren” på sidan 110

Nätverksinställningar

E-5

Lösningar:

Kontrollera att den trådlösa routerns säkerhetstyp har en av följande inställningar. Ändra i annat fall den trådlösa routerns säkerhetstyp och återställ skrivarens nätverksinställningar.

- WEP-64 bitar (40 bitar)
- WEP-128 bitar (104 bitar)
- WPA PSK (TKIP/AES)*
- WPA2 PSK (TKIP/AES)*
- WPA (TKIP/AES)
- WPA2 (TKIP/AES)

* : WPA PSK, kallas även WPA Personal. WPA2 PSK kallas även WPA2 Personal.

E-6

Lösningar:

- Kontrollera att filtrering av MAC-adresser är avaktiverat. Om det är aktiverat, registrera skrivarens MAC-adress så att den inte filtreras. Se den trådlösa routerns medföljande dokumentation för ytterligare information. Du kan kontrollera skrivarens MAC-adress i avsnittet **Nätverksstatus** på rapporten om nätverksanslutning.
- Om din trådlösa router använder delad autentisering med WEP-säkerhet ska autentiseringsnyckel och index kontrolleras så att de är korrekta.
- Om antalet anslutna enheter på den trådlösa routern är mindre än det antal nätverksenheter som du vill anslutna finns det inställningar i den trådlösa routern för att öka antalet anslutna enheter. Se den trådlösa routerns medföljande dokumentation för att göra inställningarna.

Relaterad information

- ➔ ["Göra avancerade nätverksinställningar" på sidan 113](#)
- ➔ ["Skriva ut ett statusark för nätverket" på sidan 122](#)

E-8

Lösningar:

- Aktivera DHCP på den trådlösa routern om skrivarens inställning för Erhåll IP-adress är inställd på **Auto**.
- Om skrivarens inställning för att erhålla IP-adress är inställd på Manuell så är den IP-adress du ställt in manuellt utanför området (till exempel: 0.0.0.0). Ange en giltig IP-adress från skrivarens kontrollpanel eller i Web Config.

Relaterad information

- ➔ ["Göra avancerade nätverksinställningar" på sidan 113](#)

Nätverksinställningar

E-9

Lösningar:

Kontrollera följande.

- Enheterna är på.
- Det går att få åtkomst till internet och andra datorer eller nätverksenheter på samma nätverk från enheterna du vill ansluta till skrivaren.

Om ovanstående kontrollerats och din skrivare och dina nätverksenheter fortfarande inte ansluter är nästa steg att stänga av den trådlösa routern. Vänta cirka 10 sekunder och slå sedan på den. Återställ sedan dina nätverksinställningar genom att hämta och köra installationen från den följande webbplatsen.

<http://epson.sn> > **Inställning**

Relaterad information

➔ ”Ansluta till en dator” på sidan 100

E-10

Lösningar:

Kontrollera följande.

- Andra enheter på nätverket är aktiverade.
- Nätverksadresser (IP-adress, nätmask och standard-gateway) är korrekta om du har ställt in skrivarens Erhålla IP-adress till Manuell.

Återställ nätverksadresserna om de är felaktiga. Du kan kontrollera skrivarens IP-adress, nätmask och standard-gateway i avsnittet **Nätverksstatus** i rapporten om nätverksanslutning.

Om DHCP är aktiverad, ändra skrivarens inställning för att erhålla IP-adress till **Auto**. Om du vill ställa in IP-adressen manuellt finns skrivarens IP-adress i avsnittet **Nätverksstatus** i rapporten om nätverksanslutning. Välj sedan Manuell på skärmen för nätverksinställningar. Ställ in nätmasken på [255.255.255.0].

Om din skrivare och dina nätverksenheter fortfarande inte ansluter är nästa steg att stänga av den trådlösa routern. Vänta cirka 10 sekunder och slå sedan på den.

Relaterad information

➔ ”Göra avancerade nätverksinställningar” på sidan 113

E-11

Lösningar:

Kontrollera följande.

- Standard-gatewayadressen är korrekt om du ställer in skrivarens TCP/IP-inställning till Manuell.
- Enheten som är inställd som standard-gateway är påslagen.

Ställ in korrekt adress till standard-gateway. Du kan kontrollera skrivarens standard-gatewayadress i avsnittet **Nätverksstatus** i rapporten om nätverksanslutning.

Nätverksinställningar

Relaterad information

➔ ”Göra avancerade nätverksinställningar” på sidan 113

E-12

Lösningar:

Kontrollera följande.

- Andra enheter på nätverket är aktiverade.
- Nätverksadresserna (IP-adress, nätmask och standard-gateway) är korrekta om du anger dem manuellt.
- Nätverksadresserna för övriga enheter (nätmask och standard-gateway) är likadana.
- IP-adressen är inte i konflikt med andra enheter.

Om ovanstående kontrollerats och din skrivare och dina nätverksenheter fortfarande inte ansluter är nästa åtgärd att försöka med följande.

- Stäng av den trådlösa routern. Vänta cirka 10 sekunder och slå sedan på den.
- Gör om nätverksinställningarna igen med installationsprogrammet. Du kan köra det från den följande webbplatsen.

<http://epson.sn> > **Inställning**

- Du kan registrera flera lösenord på en trådlös router som använder säkerhetstypen WEP. Om flera lösenord är registrerade, kontrollera om lösenordet som registrerades först är inställt på skrivaren.

Relaterad information

➔ ”Göra avancerade nätverksinställningar” på sidan 113

➔ ”Ansluta till en dator” på sidan 100

E-13

Lösningar:

Kontrollera följande.

- Nätverksenheter såsom en trådlös router, hubb och router är påslagna.
- TCP/IP-inställningen för nätverksenheterna har inte ställts in manuellt. (Om skrivarens TCP/IP-inställning ställs in automatisk, medan TCP/IP-inställningen för övriga nätverksenheter utförs manuellt, är det möjligt att skrivarens nätverk skiljer sig från nätverket på andra enheter.)

Prova med följande om det fortfarande inte fungerar efter kontroll av ovanstående.

- Stäng av den trådlösa routern. Vänta cirka 10 sekunder och slå sedan på den.
- Utför nätverksinställningarna på datorn som är på samma nätverk som skrivaren med installationsprogrammet . Du kan köra det från den följande webbplatsen.

<http://epson.sn> > **Inställning**

- Du kan registrera flera lösenord på en trådlös router som använder säkerhetstypen WEP. Om flera lösenord är registrerade, kontrollera om lösenordet som registrerades först är inställt på skrivaren.

Nätverksinställningar

Relaterad information

- ➔ ”Göra avancerade nätverksinställningar” på sidan 113
- ➔ ”Ansluta till en dator” på sidan 100

Meddelanden från nätverksmiljön

Meddelande	Lösning
*Flera nätverksnamn (SSID) som motsvarar det angivna nätverksnamnet (SSID) har identifierats. Kontrollera nätverksnamnet (SSID).	Samma SSID kan ställas in för flera trådlösa routrar. Kontrollera inställningarna på den trådlösa routern och ändra SSID.
Wi-Fi-miljön måste förbättras. Stäng av den trådlösa routern och slå på den igen. Om anslutningen inte blir bättre, se dokumentationen för den trådlösa routern.	Efter att ha flyttat skrivaren närmare den trådlösa routern och tagit bort eventuella hinder mellan dem ska den trådlösa routern stängas av. Vänta cirka 10 sekunder och slå sedan på den. Om det fortfarande in sker någon anslutning så se den dokumentation som medföljer den trådlösa routern.
*Inga fler enheter kan anslutas. Koppla bort en av de anslutna enheterna om du vill lägga till en annan enhet.	Datorn och smarta enheter som kan anslutas samtidigt är anslutna via Wi-Fi-direkt (enkel AP). Lägg till en annan dator eller smartenhet genom att först koppla ifrån en av de anslutna enheterna. Du kan bekräfta antalet trådlösa enheter som kan anslutas samtidigt och antalet anslutna enheter genom att kontrollera utskriften med nätverksstatus eller skrivarens kontrollpanel.
Samma SSID som Wi-Fi Direct finns i miljön. Ändra SSID för Wi-Fi Direct om du inte kan ansluta en smart enhet till skrivaren.	Gå till skärmen för konfiguration av Wi-Fi-direkt på skrivarens kontrollpanel och välj menyn för att ändra inställningen. Du kan ändra nätverksnamnet som står efter DIRECT-XX-. Skriv det med upp till 32 tecken.

Skriva ut ett statusark för nätverket

Du kan kontrollera den detaljerade nätverksinformationen genom att skriva ut den.

1. Lägg i papper.
2. Välj **Inst.** på startskärmen.
3. Välj **Allmänna inställningar > Nätverksinställningar > Nätverksstatus.**
4. Välj **statusblad.**
5. Kontrollera meddelandet och skriv ut nätverkets statusark.
6. Stäng skärmen.
Skärmen stängs av automatiskt efter en viss tid.

Byta eller lägga till nya trådlösa routrar

Återställ Wi-Fi-inställningarna om SSID ändras på grund av att en trådlös router har bytts ut eller lagts till och en ny nätverksmiljö har skapats.

Relaterad information

➔ ”Ändra anslutningsätt till en dator” på sidan 123

Ändra anslutningsätt till en dator

Använd installationsfilen och konfigurera på nytt med ett annat anslutningsätt.

- Ställa in via webbplatsen

Gå till följande webbplats och ange produktens namn. Gå till **Inställning** och starta konfigurationen.

<http://epson.sn>

- Konfigurera med mjukvaruskivan (endast för modeller som levereras med en mjukvaruskiva och användare med Windows-datorer med skivenheter).

Sätt i mjukvaru-CD-skivan i datorn och följ sedan instruktionerna på skärmen.

Välja ändrade anslutningsätt

Följ instruktionerna på skärmen tills följande skärm visas.

Välj **Konfigurera Skrivare-anslutning** (för nya nätverksroutrar eller ändra USB till nätverk, etc.) på Installera programvara på startskärmen och klicka sedan på **Nästa**.

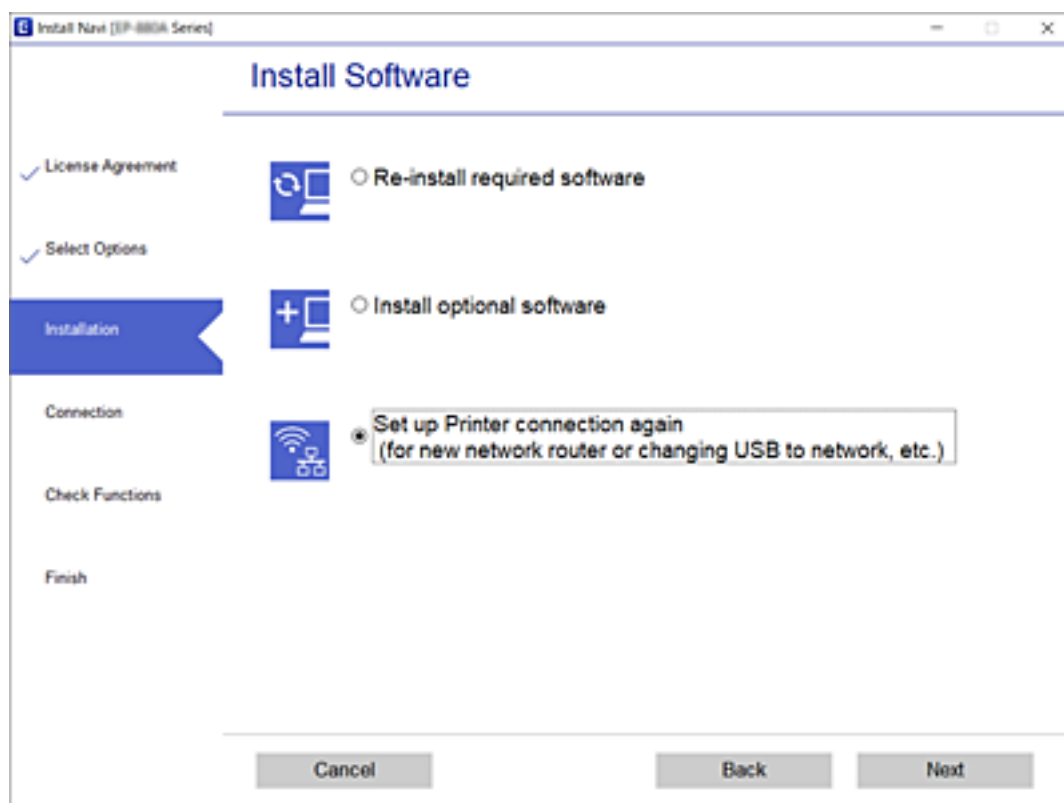



Ändra nätverksanslutningen till Ethernet från kontrollpanelen

Följ stegen nedan för att ändra nätverksanslutningen till Ethernet från Wi-Fi med kontrollpanelen.

1. Välj **Inst.** på startskärmen.
2. Välj **Allmänna inställningar > Nätverksinställningar > Konfiguration av trådbundet LAN.**
3. Tryck på **Börja konfiguration.**
4. Kontrollera meddelandet och stängs sedan skärmen.
Fönstret stängs automatiskt efter en viss tid.
5. Anslut skrivaren till en router med en Ethernet-kabel.

Ändra Wi-Fi Direct (Simple AP)-inställningar

Om Wi-Fi Direct (Simple AP)-anslutningen är aktiverad, kan du ändra dessa inställningar via  |  > **Wi-Fi Direct > Gör inställningar > Ändra**, och följ sedan de alternativ som visas.

Ändra nätverksnamn (SSID)

Ändra Wi-Fi Direct (Simple AP)-nätverksnamn (SSID) som används till att ansluta skrivaren till ditt godtyckliga namn. Du kan ange nätverksnamnet (SSID) med ASCII-tecken som visas på tangentbordet på kontrollpanelen.

När du ändrar nätverksnamnet (SSID) kopplas alla anslutna enheter bort. Använd det nya nätverksnamnet (SSID) om du vill ansluta till enheten igen.

Ändra lösenord

Ändra Wi-Fi Direct (Simple AP)-lösenord för att ansluta till skrivaren med ditt godtyckliga värde. Du kan ange lösenordet med ASCII-tecken som visas på tangentbordet på kontrollpanelen.

När du ändrar lösenordet kopplas alla anslutna enheter bort. Använd det nya lösenordet om du vill ansluta till enheten igen.

Inaktivera Wi-Fi Direct (Simple AP)

Inaktivera skrivarens Wi-Fi Direct (Simple AP)-inställningar. När du inaktiverar de kopplas alla enheter som är anslutna till skrivaren med Wi-Fi Direct (Simple AP)-anslutning bort.

Återställa Wi-Fi Direct (Simple AP)-inställningar

Återställ alla Wi-Fi Direct (Simple AP)-inställningar till fabriksinställningar.

Smartenhetsens Wi-Fi Direct (Simple AP)-anslutningsinformation som finns sparade på skrivaren tas bort.



Anmärkning:

Du kan också konfigurera följande inställningar via fliken **Nätverk** > **Wi-Fi Direct** i Web Config.

- Aktivera eller inaktivera Wi-Fi Direct (Simple AP)
- Ändra nätverksnamn (SSID)
- Ändra lösenord
- Återställa Wi-Fi Direct (Simple AP)-inställningar

Inaktivera Wi-Fi från kontrollpanelen

Wi-Fi-anslutningen inaktiveras när du inaktiverar Wi-Fi.

1. Tryck på  på startskärmen.
2. Välj **Router**.
Nätverksstatusen visas.
3. Tryck på **Ändra inställningar**.
4. Välj **Övriga** > **Avaktivera Wi-Fi**.
5. Kontrollera meddelandet och sedan startkonfiguration.
6. När ett meddelande om slutförande visas stänger du skärmen.
Skärmen stängs av automatiskt efter en viss tid.
7. Stäng Nätverkets anslutningsinställningar-skärmen.
8. Tryck på -knappen.

Koppla ifrån anslutning med Wi-Fi Direct (Simple AP) från kontrollpanelen

Anmärkning:

Om Wi-Fi Direct (Simple AP)-anslutning är inaktiverad, är alla datorer och smartenheter som är anslutna till skrivaren med Wi-Fi Direct (Simple AP)-anslutning fränkopplade. Om du vill koppla bort en viss enhet ska du koppla bort från den enheten i stället för från skrivaren.

1. Tryck på  på startskärmen.
2. Välj **Wi-Fi Direct**.
Wi-Fi Direct-informationen visas.
3. Tryck på **Gör inställningar**.
4. Tryck på **Ändra**.

Nätverksinställningar

5. Välj **Avaktivera Wi-Fi Direct**.
6. Tryck på **Inaktivera inställningarna**.
7. När ett meddelande om slutförande visas, stäng fönstret.
Fönstret stängs automatiskt efter en viss tid.
8. Stäng **Nätverkets anslutningsinställningar**-skärmen.

Återställa nätverksinställningar från kontrollpanelen

Du kan återställa alla nätverksinställningar till standardinställningarna.

1. Välj **Inst.** på startskärmen.
2. Välj **Allmänna inställningar > Systemadministration > Återställ inställningarna > Nätverksinställningar**.
3. Kontrollera meddelandet och välj **Ja**.
4. När ett meddelande om slutförande visas, stäng fönstret.
Fönstret stängs automatiskt efter en viss tid.

Utskrift

Skriva ut med skrivardrivrutin i Windows

Om du inte kan ändra några av skrivardrivrutinens inställningar kan det hända att administratören har begränsat dem. Kontakta skrivarens administratör om du behöver hjälp.

Gå till skrivardrivrutin

När du går till skrivardrivrutin från datorns kontrollpanel, verkställs inställningarna för alla program.

Åtkomst till skrivardrivrutinen på kontrollpanelen

- Windows 10/Windows Server 2016

Klicka på startknappen och välj **Windows-system > Kontrollpanelen > Visa enheter och skrivare i Hårdvara och ljud**. Högerklicka på din skrivare eller tryck och håll ner den och välj sedan **Utskriftsinställningar**.

- Windows 8.1/Windows 8/Windows Server 2012 R2/Windows Server 2012

Välj **Skrivbord > Inställningar > Kontrollpanelen > Visa enheter och skrivare i Maskinvara och ljud**. Högerklicka på din skrivare eller tryck och håll ner den och välj sedan **Utskriftsinställningar**.

- Windows 7/Windows Server 2008 R2

Klicka på startknappen och välj **Kontrollpanelen > Visa enheter och skrivare i Maskinvara och ljud**. Högerklicka på skrivaren och välj **Utskriftsinställningar**.

- Windows Vista/Windows Server 2008

Klicka på startknappen och välj **Kontrollpanelen > Skrivare i Maskinvara och ljud**. Högerklicka på skrivaren och välj **Välj utskriftsinställningar**.

- Windows XP/Windows Server 2003 R2/Windows Server 2003

Klicka på startknappen och välj **Kontrollpanelen > Skrivare och annan maskinvara > Skrivare och fax**. Högerklicka på skrivaren och välj **Utskriftsinställningar**.

Öppna skrivardrivrutinen via skrivarikonen på aktivitetsfältet

Skrivarikonen på skrivbordets aktivitetsfält är en genvägsikon som gör att du snabbt kan öppna skrivardrivrutinen.

Om du klickar på skrivarikonen och väljer **Skrivarinställningar**, kan du öppna samma skrivarinställningsfönster som det som visas i kontrollpanelen. Du kan kontrollera skrivarens status genom att dubbelklicka på ikonen.

Anmärkning:

Om skrivarikonen inte visas på aktivitetsfältet ska du öppna skrivardrivrutinens fönster, klicka på **Övervakningsinställningar** på fliken **Underhåll** och sedan välja **Registrera genvägsikonen på aktivitetsfältet**.

Grundläggande om utskrift

Anmärkning:

Åtgärder kan skilja sig åt beroende på programmet. Mer information finns i programhjälpen.

Utskrift

1. Öppna filen du vill skriva ut.
Fyll på papperet i skrivaren, om det inte redan har fyllts på.
2. Välj **Skriv ut** eller **Skrivarkonfiguration** i menyn **Arkiv**.
3. Välj skrivare.
4. Välj **Inställningar** eller **Egenskaper** för att öppna fönstret för skrivarens drivrutiner.

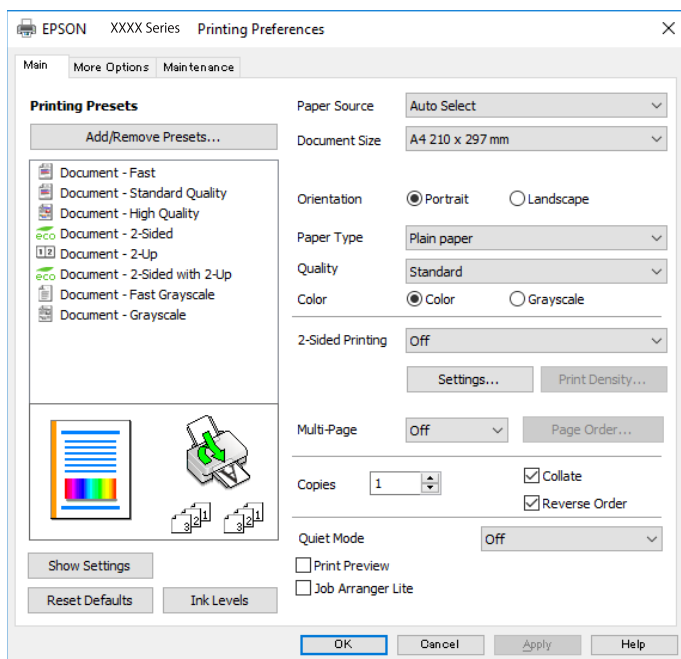

5. Ändra inställningarna efter behov.
Se menyalternativ för skrivardrivrutin för mer information.

Anmärkning:

- Du kan också läsa om inställningsalternativen i onlinehjälp. Om du högerklickar på ett alternativ, visas **Hjälp**.
- Om du väljer **Förhandsgranska utskrift**, kan du se en förhandsgranskning av ditt dokument före utskrift.

6. Klicka på **OK** för att stänga skärmen Skrivardrivrutin.
7. Klicka på **Skriv ut**.

Anmärkning:

Om du väljer **Förhandsgranska utskrift**, visas ett förhandsgranskningsfönster. För att ändra inställningarna, klicka på **Avbryt**, och upprepa sedan proceduren från steg 2.

Relaterad information

- ➔ "Tillgängligt papper och kapacitet" på sidan 27
- ➔ "Fylla på papper i Papperskassett" på sidan 32
- ➔ "Fylla på papper i Bakre pappersmatning" på sidan 34
- ➔ "Lista över papperstyper" på sidan 38
- ➔ "Fliken Huvudinställningar" på sidan 144

Skriva ut dubbelsidigt

Du kan skriva ut på båda sidorna av papperet. Du kan också skriva ut ett häfte som skapas genom att ändra ordning på utskrifterna och vika utskriften.

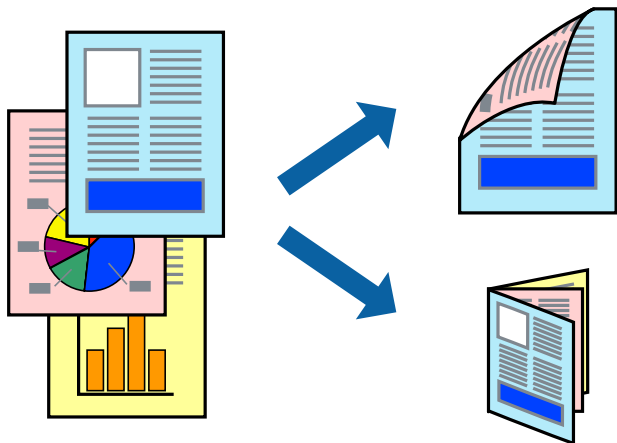

Anmärkning:

- Du kan använda automatisk och manuell dubbelsidig utskrift. Under manuell dubbelsidig utskrift vänder du papperet för att skriva ut på andra sidan när skrivaren har slutfört utskriften på första sidan.
- Om du inte använder papper som är anpassat för dubbelsidig utskrift, kan utskriftskvaliteten försämrats och papper kan fastna.
- Beroende på papperet och data kan bläcket blöda igenom till andra sidan.

Relaterad information

➔ [”Tillgängligt papper och kapacitet” på sidan 27](#)

Utskriftsinställningar

Manuell dubbelsidig utskrift är tillgänglig när EPSON Status Monitor 3 är aktiverad. Det är kanske inte tillgänglig när skrivaren används via ett nätverk eller används som en delad skrivare.

Anmärkning:

För att aktivera EPSON Status Monitor 3, klickar du på **Utökade inställningar** på fliken **Underhåll**, och välj sedan **Aktivera EPSON Status Monitor 3**.

1. På skrivardrivrutinens flik för **Huvudinställningar**, väljer du ett alternativ från **Dubbelsidig utskrift**.
2. Klicka på **Inställningar**, markera lämpliga inställningar och klicka på **OK**.

Gör inställningar för **Utskriftsdensitet** vid behov. Den här inställningen är inte tillgänglig när du väljer manuell dubbelsidig utskrift.

Anmärkning:

- Skriv ut en vikt broschyr genom att välja **Häfte**.
- Vid inställning av **Utskriftsdensitet** kan du justera utskriftstätheten enligt dokumenttyp.
- Utskriften kan gå långsamt beroende på kombinationen av alternativ som markerats för **Välj dokumenttyp** i fönstret. Justera utskriftsdensitet och för **Kvalitet** på fliken **Huvudinställningar**.

Utskrift

3. Klicka på **Skriv ut**.

Ett fönster visas på datorn när den första sidan har skrivits ut vid manuell dubbelsidig utskrift. Följ instruktionerna på skärmen.

Relaterad information

- ➔ ”Grundläggande om utskrift” på sidan 127
- ➔ ”Fliken Huvudinställningar” på sidan 144

Skriva ut flera sidor på ett ark

Du kan skriva ut två eller fyra sidor på ett enda pappersark.

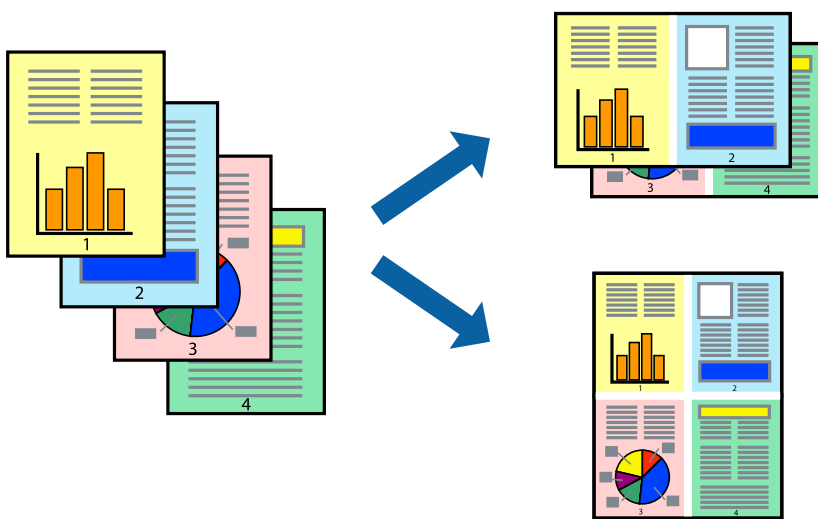

Utskriftsinställningar

I fliken skrivardrivrutin **Huvudinställningar**, välj **2-upp** eller **4-upp** som inställning **Flera sidor**.

Relaterad information

- ➔ ”Grundläggande om utskrift” på sidan 127
- ➔ ”Fliken Huvudinställningar” på sidan 144

Skriva ut och bunta i sidordning (utskrift i omvänd ordning)

Du kan skriva ut från sista sidan så att dokumenten buntas i sidordning.

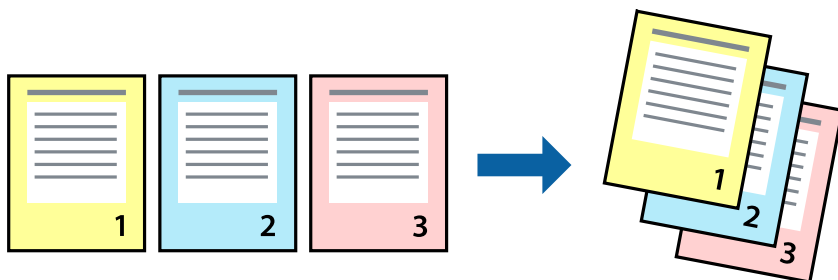

Utskriftsinställningar

I fliken skrivardrivrutin **Huvudinställningar**, välj **Omvänd ordning**.

Relaterad information

- ➔ ”Grundläggande om utskrift” på sidan 127
- ➔ ”Fliken Huvudinställningar” på sidan 144

Skriva ut ett förminskat eller förstorat dokument

Du kan förminska eller förstora storleken på ett dokument med specifikt procenttal så att det passar till pappersstorleken du fyllde på i skrivaren.



Utskriftsinställningar

På skrivarens drivrutinsflik **Fler alternativ** väljer du dokumentstorlek från inställningen **Pappersstorlek**. Välj den pappersstorlek du vill skriva ut från inställningen för **Utskriftspapper**. Välj **Förminska/Förstora dokument** och sedan **Anpassa efter sida** eller **Zooma till**. När du väljer **Zooma till**, ska du ange en procentnivå.

Välj **Centrera** för att skriva ut bilder i mitten av sidan.

Utskrift

Relaterad information

- ➔ ”Grundläggande om utskrift” på sidan 127
- ➔ ”Fliken Fler alternativ” på sidan 145

Skriva ut en bild på flera ark för förstoring (skapa en affisch)

Med den här funktionen kan du skriva ut en bild på flera pappersark. Du kan skapa en större affisch genom att tejpa ihop dem.

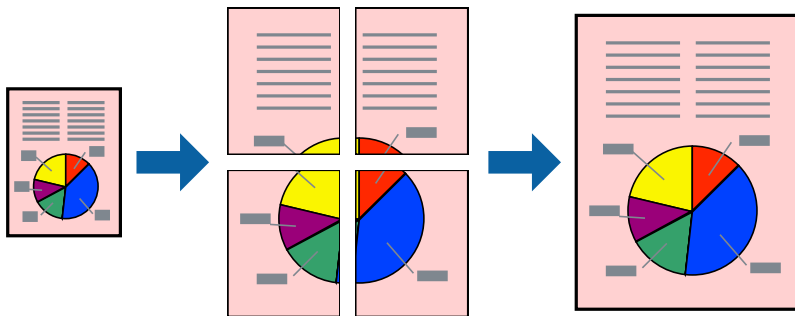

Utskriftsinställningar

Under fliken skrivardrivrutin **Huvudinställningar**, välj **2x1 affisch**, **2x2 affisch**, **3x3 affisch** eller **4x4 affisch** som inställningen **Flera sidor**. Om du klickar på **Inställningar**, kan du välja paneler som du inte vill skriva ut. Du kan också välja alternativet skärledare.

Relaterad information

- ➔ ”Grundläggande om utskrift” på sidan 127
- ➔ ”Fliken Huvudinställningar” på sidan 144

Skapa affischer med Överlappande justeringsmarkeringar

Följande är ett exempel på hur du skapar en affisch när **2x2 affisch** har valts och **Överlappande justeringsmarkeringar** är markerat i **Skriv ut klippningslinjer**.

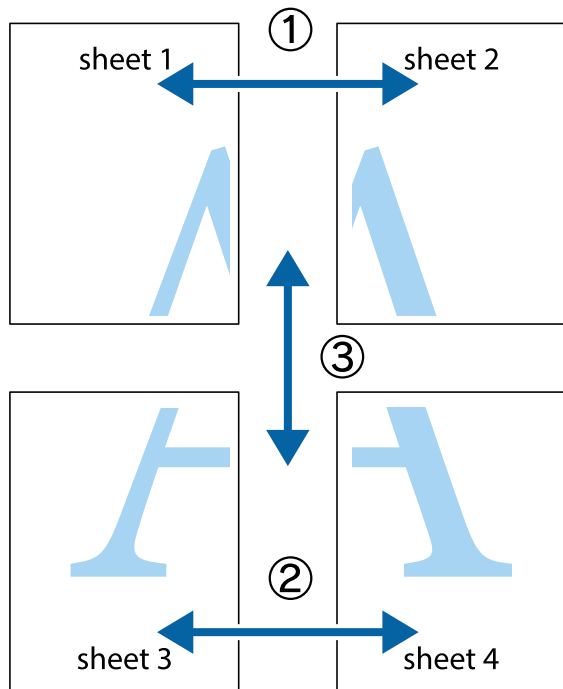

1. Förbered Sheet 1 och Sheet 2. Skär bort marginalerna på Sheet 1 längs den lodräta blå linjen genom mitten av de övre och nedre kryssen.

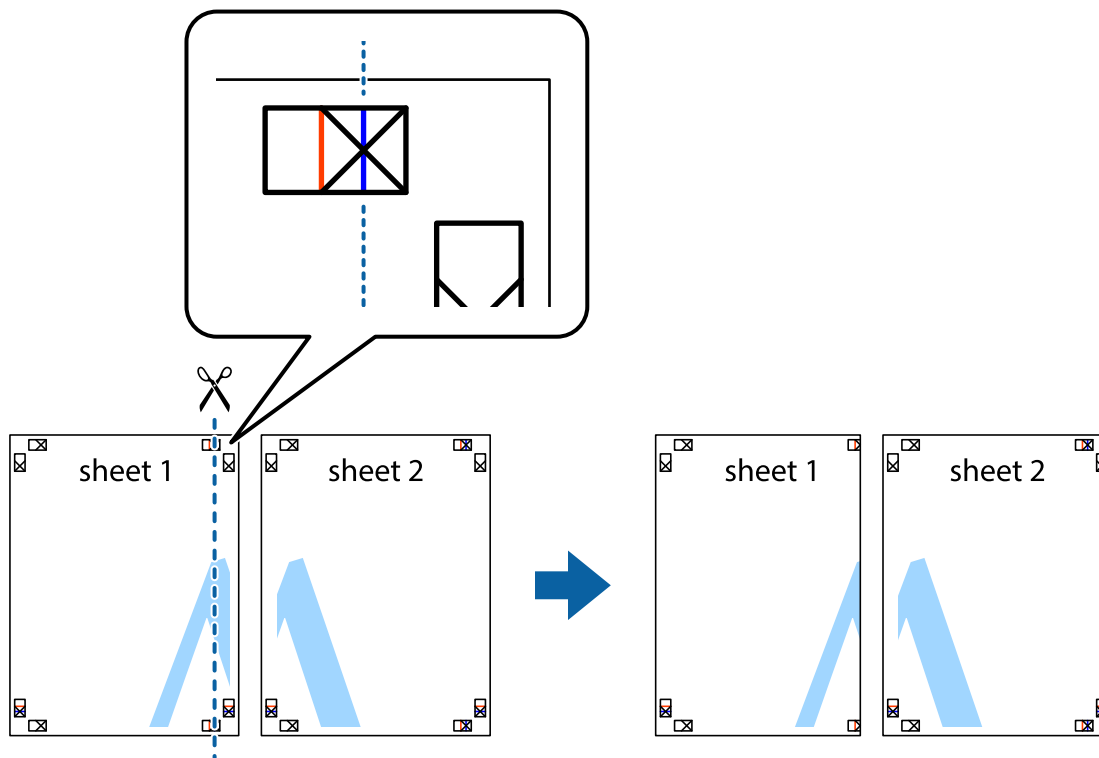

Utskrift

- Placera kanterna på Sheet 1 överst på Sheet 2, justera kryssen och tejpa sedan temporärt ihop de två arken på baksidan.

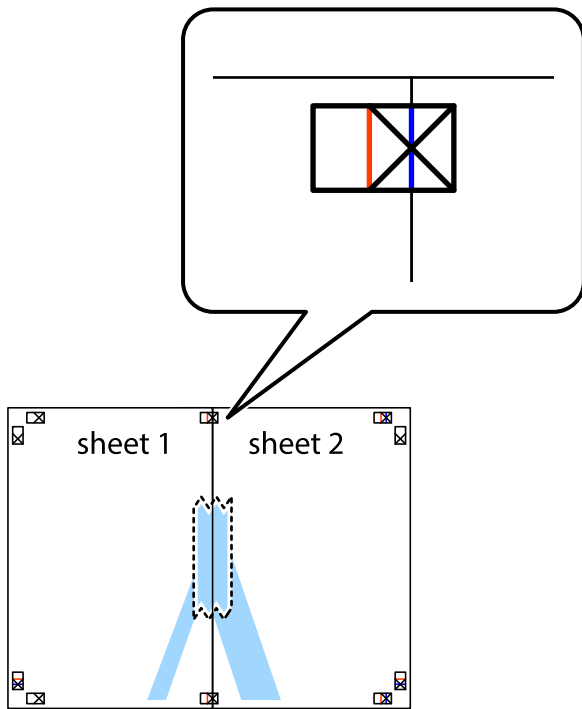

- Dela de hoptejgade arken i två genom justeringmarkeringarna längs den lodräta röda linjen (linjen till vänster om kryssen).



Utskrift

4. Tejpa ihop arken på baksidan.

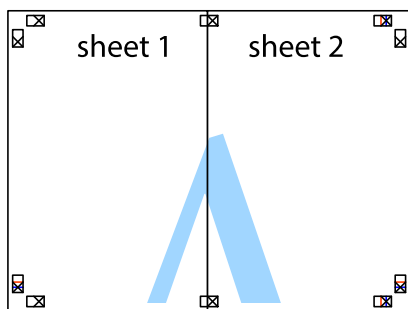

5. Upprepa steg 1 till 4 om du vill tejpa ihop Sheet 3 och Sheet 4.
6. Skär bort marginalerna på Sheet 1 och Sheet 2 längs den vågräta blåa linjen genom mitten av kryssen på vänster och höger sida.

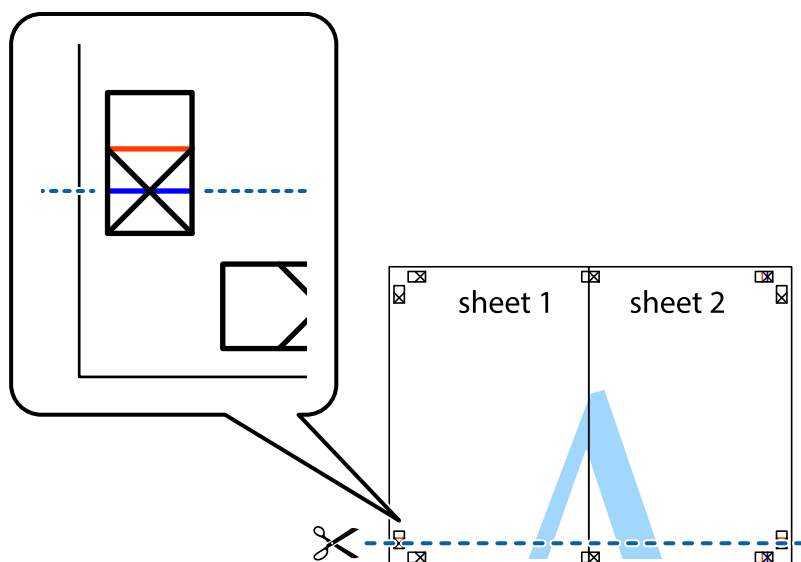

Utskrift

7. Placera kanterna på Sheet 1 och Sheet 2 överst på Sheet 3 och Sheet 4, justera kryssen och tejp sedan temporärt ihop de två arken på baksidan.

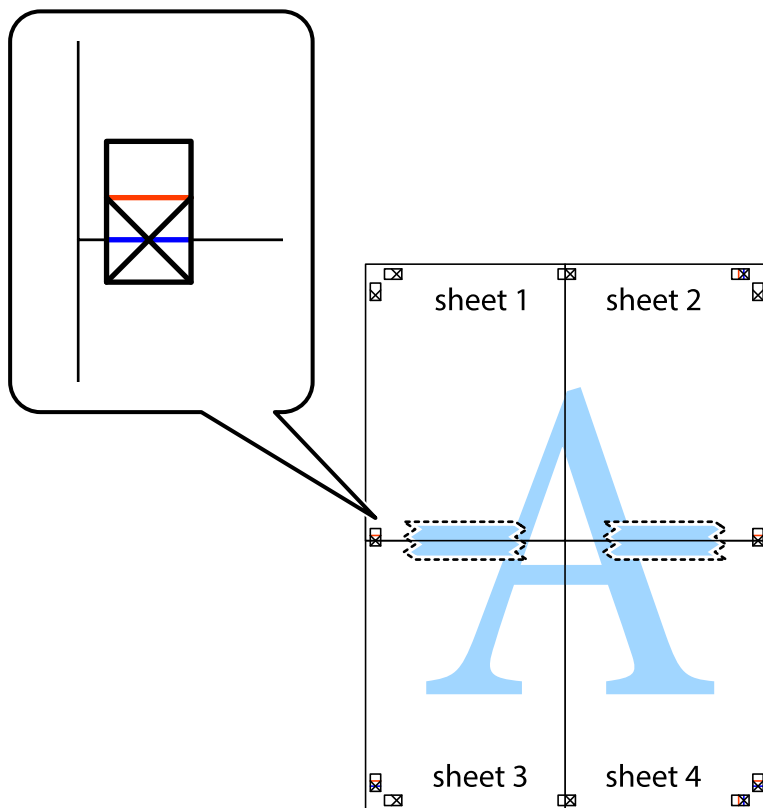

Utskrift

8. Dela de hoptejpede arken i två genom justeringmarkeringarna längs den vågräta röda linjen (linjen ovanför kryssen).

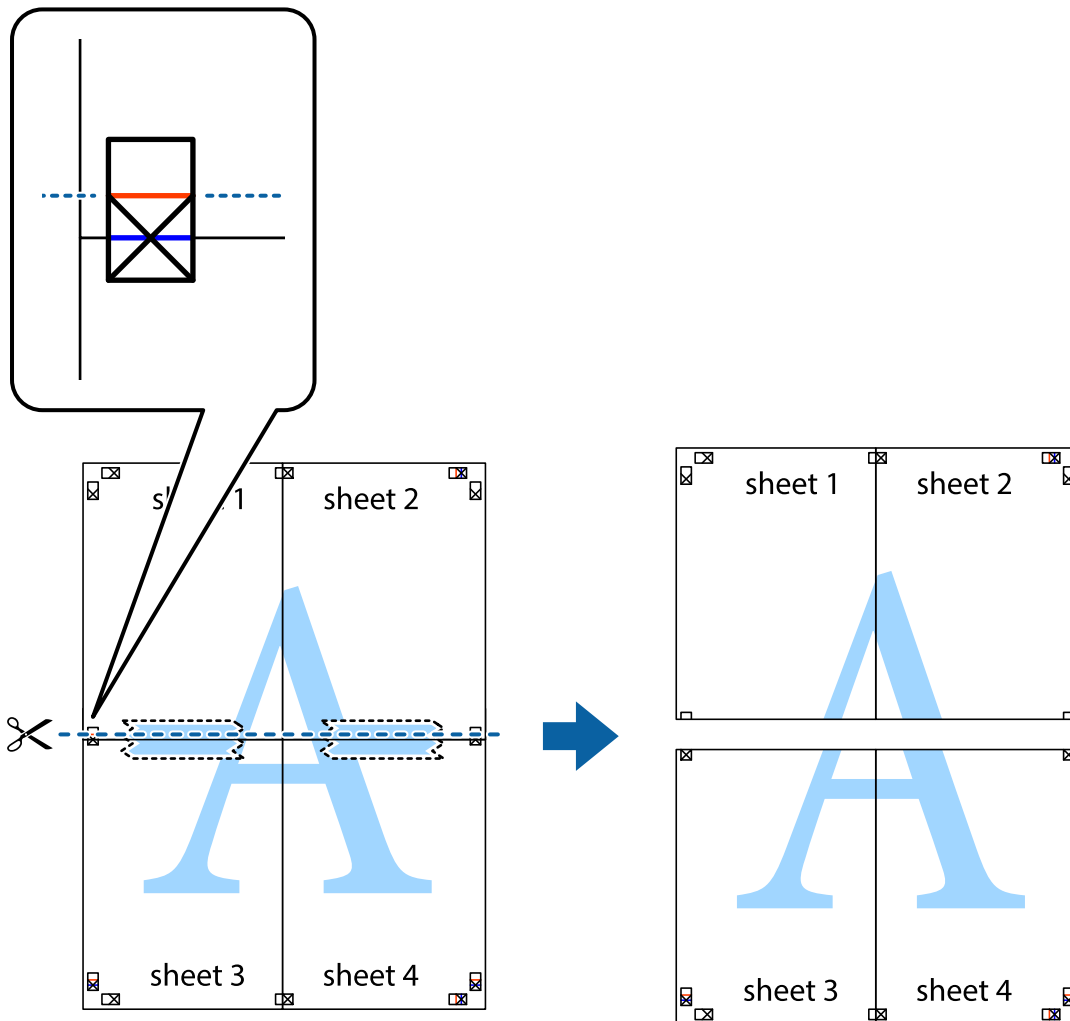

9. Tejpa ihop arken på baksidan.

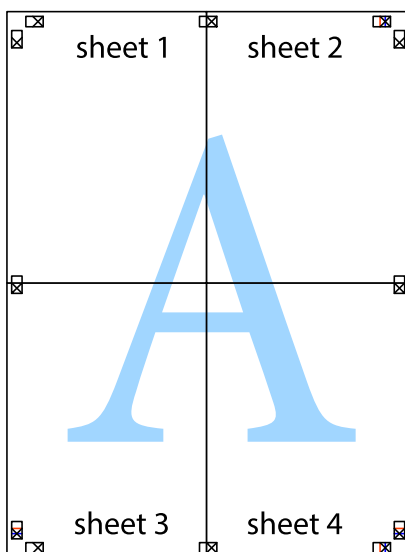

Utskrift

10. Skär bort de kvarvarande marginalerna längs de yttre kanterna.

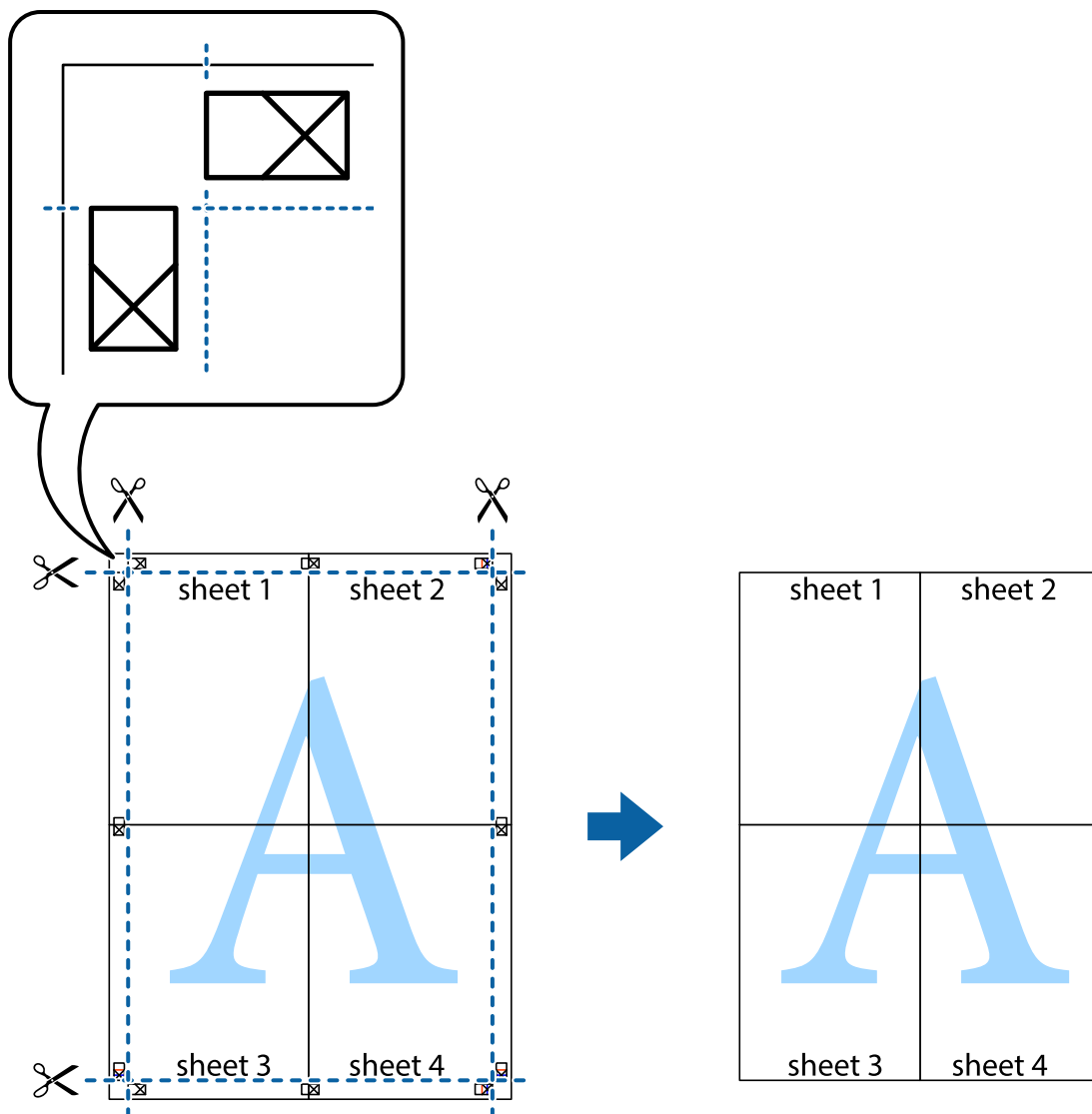

Skriva ut med rubrik och fotnotis

Du kan skriva ut information som ett användarnamn och utskriftsdatum som rubriker eller fotnotiser.

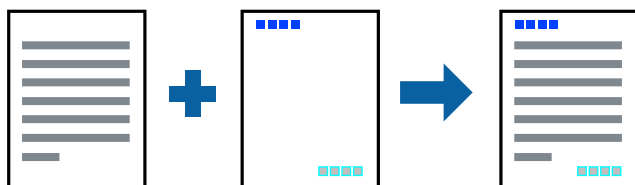

Utskriftsinställningar

I fliken skrivardrivrutin **Fler alternativ**, klicka på **Vattenstämpelegenskaper** och välj sedan **Sidhuvud/Sidfot**. Klicka på **Inställningar**, och välj sedan objekten som du vill skriva ut.

Relaterad information

- ➔ ”Grundläggande om utskrift” på sidan 127
- ➔ ”Fliken Fler alternativ” på sidan 145

Skriva ut en vattenstämpel

Du kan skriva ut en vattenstämpel som till exempel ”Konfidentiellt” på utskrifterna. Om du skriver ut med ett antikopieringsmönster, visas de dolda bokstäverna när de fotokopieras för att urskilja originalet från kopiorna.



Antikopieringsmönster finns tillgängligt under följande villkor:

- Papper: Vanligt papper, kopieringspapper, brevhuvud, återvunnet papper, färgpapper, förutskrivet papper, vanligt papper med hög kvalitet
- Kvalitet: Standard
- Automatisk dubbelsidig utskrift: Ej valt
- Färgkorrigering: Automatiskt

Anmärkning:

Du kan också lägga till en egen vattenstämpel eller ett eget antikopieringsmönster.

Utskriftsinställningar

I fliken skrivardrivrutin **Fler alternativ**, klicka på **Vattenstämpelgenskaper**, och välj sedan Antikopieringsmönster eller Vattenstämpel. Klicka på **Inställningar** för att ändra detaljer som storlek, densitet, eller position av mönstret eller stämpeln.

Relaterad information

- ➔ ”Grundläggande om utskrift” på sidan 127
- ➔ ”Fliken Fler alternativ” på sidan 145

Skriva ut lösenordsskyddade filer

Du kan ställa in ett lösenord för ett utskriftsjobb, så att det börjar skrivas ut endast efter att lösenordet har angetts på skrivarens kontrollpanel.

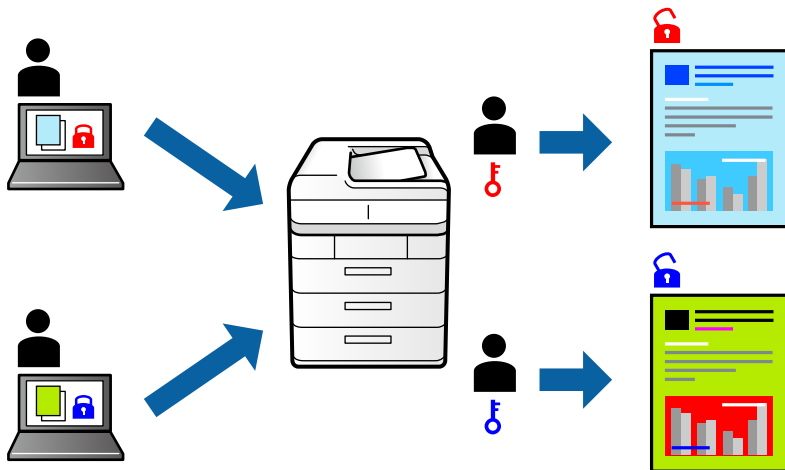

Utskriftsinställningar

I fliken skrivardrivrutin **Fler alternativ**, välj **Konfidentiellt jobb** och ange ett lösenord.

För att skriva ut jobbet, väljer du **Konfidentiellt jobb** på startskärmen på skrivarens kontrollpanel. Välj det jobbet som du vill skriva ut och ange sedan lösenordet.

Relaterad information

- ➔ ["Grundläggande om utskrift" på sidan 127](#)
- ➔ ["Fliken Fler alternativ" på sidan 145](#)

Skriva ut fler filer samtidigt

Med Enkel utskriftshanterare kan du kombinera flera filer som skapats i olika program till ett enda utskriftsjobb. Du kan ange utskriftsinställningar för kombinerade filer som layout för flera sidor och dubbelsidig utskrift.

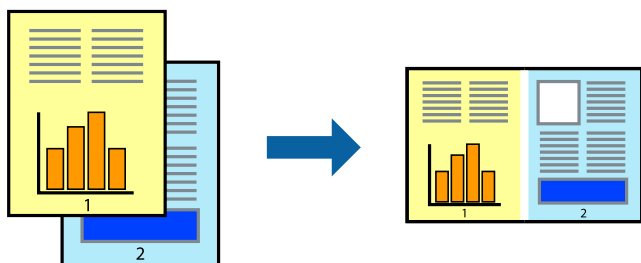

Utskriftsinställningar

I fliken skrivardrivrutin **Huvudinställningar**, välj **Enkel utskriftshanterare**. När du börjar skriva ut, visas fönstret Enkel utskriftshanterare. När fönstret Enkel utskriftshanterare är öppet, öppnar du den fil som du vill kombinera med den aktuella filen och upprepa stegen ovan.

Utskrift

Om du väljer ett utskriftsjobb som lagts till i fönstret Skriv ut projekt i Enkel utskriftshanterare, kan du redigera sidans layout.

Klicka på **Skriv ut** från menyn **Fil** för att börja skriva ut.

Anmärkning:

Om du stänger fönstret Enkel utskriftshanterare innan du lägger till alla utskriftsdata till Skriv ut projekt, avbryts utskriftsjobbet som du nu arbetar med. Klicka på **Spara** från menyn **Fil** för att spara det aktuella jobbet. Tillägget för de sparade filerna är ".ecl".

För att öppna ett Skriv ut projekt, klicka på **Enkel utskriftshanterare** i fliken skrivardrivrutin **Underhåll** för att öppna fönstret Enkel utskriftshanterare. Sedan väljer du **Öppna** i menyn **Fil** för att välja filen.

Relaterad information

- ➔ "Grundläggande om utskrift" på sidan 127
- ➔ "Fliken Huvudinställningar" på sidan 144

Utskrift med funktionen Color Universal Print

DU kan förbättra textens och bildernas synlighet i utskrifter.



Universalutskrift i färg är endast tillgänglig när följande inställningar har valts.

- Papperstyp: Vanligt papper, kopieringspapper, brevhuvud, återvunnet papper, färgpapper, förutskrivet papper, vanligt papper med hög kvalitet
- Kvalitet: **Standard** eller bättre kvalitet
- Utskriftsfärg: **Färg**
- Program: Microsoft® Office 2007 eller senare
- Textstorlek: 96 pts eller mindre

Utskriftsinställningar

I fliken skrivardrivrutin **Fler alternativ** klicka på **Bildalternativ** i inställningen **Färgkorrigering**. Välj ett alternativ från inställningen **Universalutskrift i färg**. Klicka på **Förbättringsalternativ** för att göra fler inställningar.

Anmärkning:

- Vissa tecken kan vara ersatta av mönster som "+" som visas som "±".
- Programspecifika mönster och understreck kan ändra utskriftsinnehållet med dessa inställningar.
- Utskriftskvaliteten kan vara sämre i foton eller andra bilder vid användning av inställningar Universalutskrift i färg.
- Utskriften är långsammare vid användning av inställningar Universalutskrift i färg.

Relaterad information

- ➔ "Grundläggande om utskrift" på sidan 127

➔ ”Fliken Fler alternativ” på sidan 145

Justera utskriftsfärgen

Du kan justera färgerna som används i utskriftsjobbet.

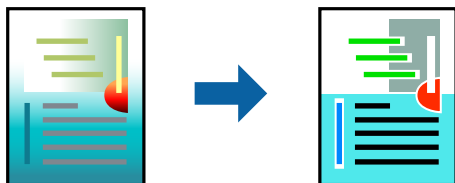

Anmärkning:

Justeringarna påverkar inte originalbilden.

Utskriftsinställningar

Under skrivardrivrutins flik **Fler alternativ**, välj **Anpassad** som inställningen **Färgkorrigering**. Klicka på **Avancerat** för att öppna **Färgkorrigering** och välj sedan metoden för färgkorrigering.

Anmärkning:

- Automatiskt** har valts som standard i fliken **Fler alternativ**. Med denna inställning justeras färger automatiskt för att matcha inställningarna för papperstyp och utskrift.
- PhotoEnhance** i fönstret **Färgkorrigering** justerar färgen genom att analysera subjektets plats. Om du har ändrat motivets plats genom förminskning, förstoring, beskärning eller rotering av bilden kan det hända att färgerna ändras oväntat. Om bilden är oskarp kan det hända att nyansen blir onaturlig. Om färgen ändras eller blir onaturlig skriver du ut i ett annat läge än **PhotoEnhance**.

Relaterad information

➔ ”Grundläggande om utskrift” på sidan 127

➔ ”Fliken Fler alternativ” på sidan 145

Skriva ut för att förstärka tunna linjer

Du kan göra tunna linjer som är för tunna för utskrift tjockare.

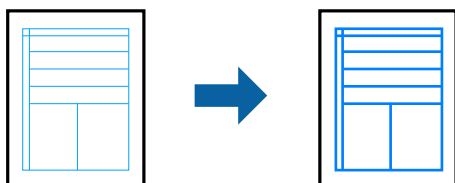

Utskriftsinställningar

I fliken skrivardrivrutin **Fler alternativ** klicka på **Bildalternativ** i inställningen **Färgkorrigering**. Välj **Förstärk tunna linjer**.

Relaterad information

- ➔ [”Grundläggande om utskrift”](#) på sidan 127
- ➔ [”Fliken Fler alternativ”](#) på sidan 145

Skriva ut rena streckkoder

Du kan skriva ut en streckkod utan problem och skanna den. Aktivera bara den här funktionen om streckkoden du har skrivit ut inte kan skannas.

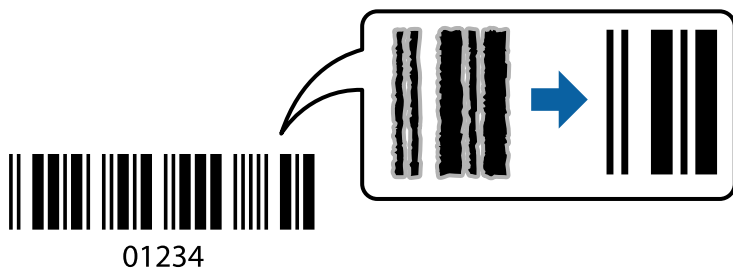

Du kan använda den här funktionen under följande villkor.

- Papper: vanligt papper, kopieringspapper, Letterhead, återvunnet papper, färgpapper, förskrivet papper, vanligt högkvalitetspapper, tjockt papper med 191 till 256 g/m² tjocklek, Epson Matte Paper-Heavyweight, Epson Double-Sided Matte Paper, eller kuvert
- Kvalitet: **Standard, Hög** (ej tillgängligt för papper med en tjocklek på 161 till 256 g/m², Epson Matte Paper-Heavyweight, och Epson Double-Sided Matte Paper)

Anmärkning:

Utsuddningar är inte alltid möjliga, beroende på omständigheter.

Utskriftsinställningar

I fliken skrivardrivrutin **Underhåll**, klicka på **Utökade inställningar** och välj sedan **Streckkodsläge**.

Relaterad information

- ➔ [”Grundläggande om utskrift”](#) på sidan 127
- ➔ [”Fliken Underhåll”](#) på sidan 145

Avbryta utskrift

Du kan avbryta utskriftsjobbet från datorn. Men det går inte att avbryta ett utskriftsjobb från datorn när det har helt skickats till skrivaren. I det här fallet måste du avbryta utskriftsjobbet via skrivarens kontrollpanel.

Avbryta

På datorn, högerklicka på skrivaren i **Enheter och skrivare**, **Skrivare**, eller i **Skrivare och fax**. Klicka på **Se vad som skrivs ut**, högerklicka på jobbet som du vill avbryta och välj sedan **Avbryt**.

Utskrift

Menyalternativ för skrivardrivrutin

Öppna utskriftsfönstret i ett program, välj skrivare, och gå sedan till skärmen Skrivardrivrutin.

Anmärkning:

Menyer varierar beroende av valt alternativ.

Fliken Huvudinställningar

Förinställningar	Lägg till/ta bort förinställningar	Du kan lägga till eller ta bort dina egna förinställningar för ofta använda utskriftsinställningar. Visar förinställningen du vill använda från listan.
Visa inställningar	Visar en lista över alternativ som nu är inställda i flikarna Huvudinställningar och Fler alternativ .	
Återställ standardvärden	Ställ alla inställningar tillbaka till standardvärden. Inställningarna i fliken Fler alternativ återställs också till fabriksinställningar.	
Bläcknivåer	Visar ungefärliga bläcknivåer.	
Papperskälla	Välj papperskällan från vilket papperet matas. Välj Automatval för att automatiskt välja papperskällan vald i Pappersinställning på skrivaren.	
Pappersstorlek	Välj den pappersstorlek som du vill skriva ut på. Om du väljer Användardefinierad , ange pappersbredden- och höjden.	
Orientering	Välj den orientering du vill använda för att skriva ut.	
Papperstyp	Välj papperstypen som du vill skriva ut på.	
Kvalitet	Välj utskriftskvaliteten som du vill använda för utskrift. Tillgängliga inställningar varierar beroende av papperstyp du väljer.	
Färg	Välj färgen för ditt utskriftsjobb.	
Dubbsidig utskrift	Tillåter dig att utföra dubbelsidig utskrift.	
	Inställningar	Du kan specificera bindningskant och bindningsmarginaler. När du skriver ut dokument med flera sidor, kan du välja att börja skriva ut från antingen framsidan eller baksidan av sidan.
	Utskriftsdensitet	Välj dokumenttyp för att justera utskriftstätheten. Om du har valt lämplig utskriftstäthet kan du förhindra bilder från att blöda igenom på motsatt sida. Välj Användardefinierad för att justera utskriftstätheten manuellt.
Flera sidor	Tillåter dig att skriva ut flera sidor per ark eller utföra utskrift som affisch. Klicka på Sidordning för att specificera den ordning som sidorna skrivs ut i.	
Kopior	Ange antal kopior som du vill skriva ut.	
	Sortera	Skriver ut dokument med flera sidor kollationerade i ordning och sorterade i satser.
	Omvänd ordning	Du kan skriva ut från sista sidan så att sidorna buntas i ordning efter utskrift.
Tyst läge	Minskar ljudet som skrivaren avger. Om denna funktion aktiveras kan dock skrivarhastigheten försämrats.	
Förhandsgranska utskrift	Visar en förhandsgranskning av ditt dokument före utskrift.	

Utskrift

Enkel utskriftshanterare	Välj om du vill skriva ut med Enkel utskriftshanterare-funktionen.
--------------------------	--

Fliken Fler alternativ

Förinställningar	Lägg till/ta bort förinställningar	Du kan lägga till eller ta bort egna förinställningar för ofta använda utskriftsinställningar. Välj den förinställning som du vill använda från listan.
Visa inställningar	Visar en lista över alternativ som nu är inställda i flikarna Huvudinställningar och Fler alternativ .	
Återställ standardvärden	Återställer alla inställningar till fabriksinställningar. Inställningarna i fliken Huvudinställningar återställs också till fabriksinställningar.	
Pappersstorlek	Välj dokumentets storlek.	
Utskriftspapper	Välj den pappersstorlek som du vill skriva ut på. Om Utskriftspapper skiljer sig från Pappersstorlek , väljs Förminska/Förstora dokument automatiskt. Du behöver inte välja Utskriftspapper när du skriver ut dokument utan att ändra storleken.	
Förminska/Förstora dokument	Tillåter dig att minska eller förstora dokumentets storlek.	
	Anpassa efter sida	Minskar eller förstorar dokumentet automatiskt för att passa till pappersstorleken som valdes i Utskriftspapper .
	Zooma till	Skriver ut med specifikt procenttal.
	Centrera	Skriver ut bilder i mitten av papperet.
Färgkorrigering	Automatiskt	Justerar bildernas färger automatiskt.
	Anpassad	Tillåter dig att utföra manuell färgkorrigering. Klicka på Avancerat för mer inställningar.
	Bildalternativ	Aktiverar alternativ för utskriftskvalitet som Universalutskrift i färg eller Korrigera röda ögon. Du kan också göra tunna linjer tjockare för att göra de synliga på utskrifterna.
Vattenstämpelegenskaper	Tillåter dig att utföra inställningar för antikopieringsmönster- eller vattenstämplar.	
Konfidentiellt jobb	Skyddar konfidentiella dokument med lösenord vid utskrift. Om du använder denna funktion, lagras utskriftsdata i skrivaren, och kan endast skrivas ut efter att lösenordet har angetts med skrivarens kontrollpanel. Klicka på Inställningar för att ändra inställningarna.	
Extra inställningar	Rotera 180°	Roterar sidor med 180 grader före utskrift. Denna funktion är till hjälp vid utskrift på papper som kuvert som fylldes på i en fast riktning i skrivaren.
	Hög hastighet	Skriver ut när skrivarens huvud rör sig i båda riktningar. Utskriftshastigheten är snabbare men kvaliteten kan försämrats.
	Spegelvänd bild	Vänder bilden, så att den skrivs ut som om den skulle visas i en spegel.

Fliken Underhåll

Munstyckeskontroll	Skriver ut en munstyckeskontroll för att kontrollera om skrivarens huvudets munstycken är tilläppta.
--------------------	--

Utskrift

Huvudrengöring	Rengör tilltäckta munstycken i skrivarhuvudet. Eftersom denna funktion använder en viss mängd bläck ska du rengöra skrivarhuvudet endast om munstyckena är tilltäckta.
Enkel utskriftshanterare	Öppnar fönstret Enkel utskriftshanterare. Du kan spara och redigera data.
EPSON Status Monitor 3	Öppnar fönstret EPSON Status Monitor 3. Du kan kontrollera status för skrivaren och förbrukningsvaror.
Övervakningsinställningar	Tillåter dig att utföra inställningar för objekt i fönstret EPSON Status Monitor 3.
Utökade inställningar	Tillåter dig att utföra en rad inställningar. Högerklicka på varje objekt för att visa Hjälpl för mer information.
Utskriftskö	Visar jobben som väntar på utskrift. Du kan kontrollera, pausa eller återuppta utskriftsjobb.
Information om skrivare och alternativ	Du kan också registrera användarkonton. Om åtkomstkontroll är inställd på skrivaren, måste du registrera ditt konto.
Språk	Ändrar språket som ska användas i fönstret skrivardrivrutin. För att verkställa inställningarna, stäng skrivardrivrutinen, och öppna den igen.
Programuppdatering	Startar EPSON Software Updater för att söka efter den senaste versionen av programmet på internet.
Teknisk support	Tillåter dig att komma åt webbplatsen med Epsons tekniska support.

Skriva ut från PostScript-skrivardrivrutin i Windows

En PostScript-skrivardrivrutin är en drivrutin som matar ut utskriftskommandon till en skrivare som använder PostScript Page Description Language.

1. Öppna filen du vill skriva ut.
Fyll på papperet i skrivaren, om det inte redan har fyllts på.
2. Välj **Skriv ut** eller **Skrivarinställning** på menyn **Arkiv**
3. Välj skrivare.

Utskrift

4. Välj **Inställningar** eller **Egenskaper** för att öppna fönstret för skrivarens drivrutiner.

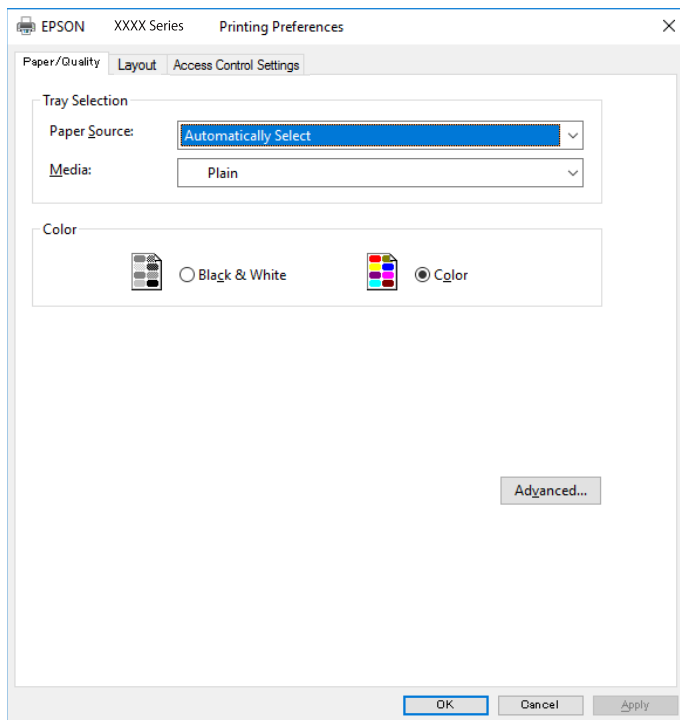

5. Ändra inställningarna efter behov.
Se menyalternativ för skrivardrivrutin för mer information.
6. Klicka på **OK** för att stänga skrivardrivrutinen för mer information.
7. Klicka på **Skriv ut**.

Relaterad information

- ➔ "Tillgängligt papper och kapacitet" på sidan 27
- ➔ "Fylla på papper i Papperskassett" på sidan 32
- ➔ "Fylla på papper i Bakre pappersmatning" på sidan 34
- ➔ "Lista över papperstyper" på sidan 38
- ➔ "Flik Papper / Kvalitet" på sidan 148
- ➔ "Fliken layout" på sidan 148

Menyalternativ för PostScript-skrivardrivrutin

Öppna utskriftsfönstret i ett program, välj skrivaren, och gå sedan till skärmen Skrivardrivrutin.

Anmärkning:

Menyer varierar beroende av valt alternativ.

Utskrift

Flik Papper / Kvalitet

Val av fack	Papperskälla	Välj papperskällan från vilket papperet matas. Välj Automatiskt val för att automatiskt välja papperskällan vald i Pappersinställning på skrivaren.
	Media	Välj papperstypen som du vill skriva ut på.
Färg	Välj färgen för ditt utskriftsjobb.	

Fliken layout

Orientering	Välj den orientering du vill använda för att skriva ut.		
Skriva ut på båda sidor	Tillåter dig att utföra dubbelsidig utskrift.		
Sidordning	Välj att skriva ut från den första eller den sista sidan. Om du väljer Baksida till framsida , staplas sidorna i korrekt ordning baserat på sidnumret efter utskrift.		
Sidformat	Sidor per ark	Tillåter dig att skriva ut flera sidor på ett ark.	
		Sidor per ark-layout	Tillåter dig att specificera sidlayouten när du skriver ut flera sidor på ett ark.
	Häfte	Välj för att skapa ett häfte.	
		Bindning av häften	Välj bindningspositionen för häfte.

Fliken Åtkomstkontrollinställningar

Skrivaranvändningen kan ha begränsats av administratören. Utskrift är tillgänglig efter registrering av ditt konto i skrivardrivrutinen. Kontakta administratören för information om ditt användarkonto.

Åtkomstkontrollinställningar	Användarregistrering	Tillåter dig att ange ett användarnamn och lösenord.
	Användarnamn	Ange ett användarnamn.
	Lösenord	Ange ett lösenord.

Avancerade alternativ

Papper/utmatning	Pappersstorlek	Välj den pappersstorlek som du vill skriva ut på.
	Kopior	Ange antal kopior som du vill skriva ut.
Bild	Utskriftskvalitet	Välj utskriftskvaliteten som du vill använda för utskrift.
	Hantering av bildfärg	Välj ICM-metod eller avseende.
	Skalning	Tillåter dig att förminska eller förstora dokumentet.
	TrueType-teckensnitt	Ställer in ersättningstypsnsnittet till typsnsnitt TrueType.

Utskrift

Dokumentalternativ	Avancerade utskriftsfunktioner	Tillåter dig att utföra detaljerade inställningar för utskriftsfunktioner.		
	PostScript-alternativ	Tillåter dig att utföra alternativa inställningar.		
	Skrivarfunktioner	Color Mode	Välj att skriva ut i färg eller monokromt.	
		Press Simulation	Du kan välja en CMYK-bläckfärg om du vill simulera när du skriver ut genom att reproducera CMYK-bläckfärgen för offsetpressen.	
		Ink Save Mode	Sparar bläck genom att minska utskriftsdensiteten.	
Rotate by 180°		Roterar data 180 grader före utskrift.		

Avbryta utskrift

Du kan avbryta utskriftsjobbet från datorn. Men det går inte att avbryta ett utskriftsjobb från datorn när det har helt skickats till skrivaren. I det här fallet måste du avbryta utskriftsjobbet via skrivarens kontrollpanel.

Avbryta

På datorn, högerklicka på skrivaren i **Enheter och skrivare**, **Skrivare**, eller i **Skrivare och fax**. Klicka på **Se vad som skrivs ut**, högerklicka på jobbet som du vill avbryta och välj sedan **Avbryt**.

Skriva ut med skrivardrivrutin i Mac OS

Grundläggande om utskrift

Anmärkning:

Åtgärder skiljer sig åt mellan olika program. Mer information finns i programhjälpen.

- Öppna filen du vill skriva ut.
Fyll på papperet i skrivaren, om det inte redan har fyllts på.
- Välj **Skriv ut** på menyn **Arkiv** eller ett annat kommando för att öppna dialogrutan för utskrift.
Om det behövs klickar du på **Visa information** eller ▼ för att expandera skrivarfönstret.
- Välj skrivare.

Utskrift

4. Välj **Utskriftsinställningar** i snabbmenyn.

Anmärkning:

Drivrutinerna för Epson-skrivaren har inte installerats korrekt på OS X Mountain Lion eller senare om menyn **Utskriftsinställningar** inte visas.

Välj **Systeminställningar** på menyn  > **Skrivare och skannrar** (eller **Skriv ut och skanna, Skriv ut och faxa**), ta bort skrivaren och lägg sedan till den på nytt. Se följande för att lägga till en skrivare.

<http://epson.sn>

5. Ändra inställningarna efter behov.
Se menyalternativ för skrivardrivrutin för mer information.
6. Klicka på **Skriv ut**.

Relaterad information

- ➔ "Tillgängligt papper och kapacitet" på sidan 27
- ➔ "Fylla på papper i Papperskassett" på sidan 32
- ➔ "Fylla på papper i Bakre pappersmatning" på sidan 34
- ➔ "Lista över papperstyper" på sidan 38
- ➔ "Menyalternativ för Utskriftsinställningar" på sidan 155

Skriva ut dubbelsidigt

Du kan skriva ut på båda sidor av papperet.

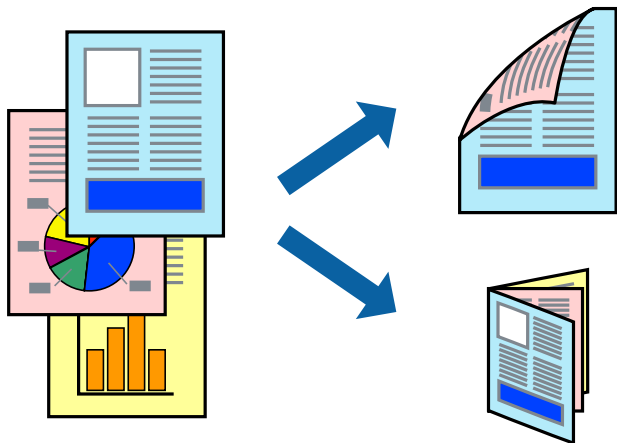

Anmärkning:

- Om du inte använder papper som är anpassat för dubbelsidig utskrift, kan utskriftskvaliteten försämrans och papper kan fastna.
- Beroende på papperet och data kan bläcket blöda igenom till andra sidan.

Relaterad information

- ➔ [”Tillgängligt papper och kapacitet” på sidan 27](#)

Utskriftsinställningar

Välj **Inst. för dubbelsidig utskrift** i snabbmenyn. Välj metod för 2-sidig utskrift och gör sedan inställningarna för **Dokumenttyp**.

Anmärkning:

- Utskriftshastigheten kan försämrans beroende på dokumenttyp.
- Vid utskrift av bilder med täta data, väljer du **Text & grafik** eller **Text & foton** i inställningarna för **Dokumenttyp**. Om utskrifterna smetas ut eller bläck blöder igenom på andra sidan papperet justerar du **Utskriftsdensitet** och **Ökad torktid för bläck** i **Justeringar**.

Relaterad information

- ➔ [”Grundläggande om utskrift” på sidan 149](#)
- ➔ [”Menyalternativ för Inst. för dubbelsidig utskrift” på sidan 156](#)

Utskrift

Skriva ut flera sidor på ett ark

Du kan skriva ut två eller fyra sidor på ett enda pappersark.

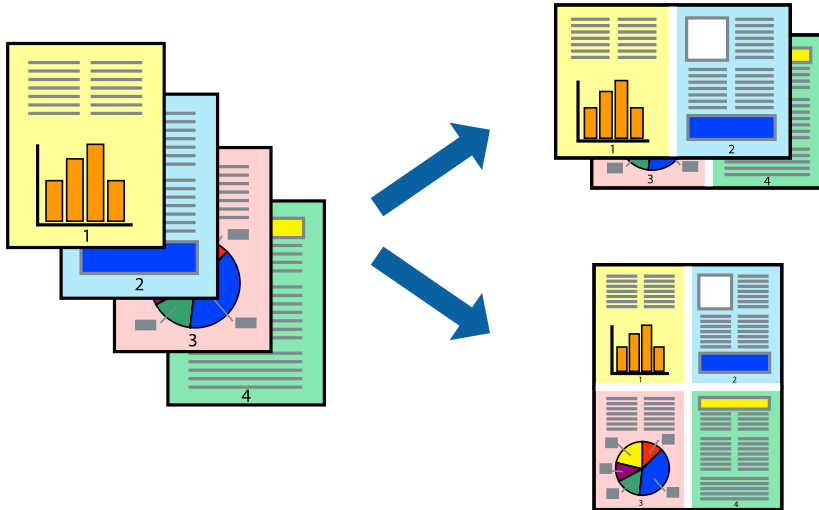

Utskriftsinställningar

Välj **Layout** i snabbmenyn. Ställ in antalet sidor i **Antal sidor per ark**, **Layoutriktning** (sidordning) och **Kantlinje**.

Relaterad information

- ➔ [”Grundläggande om utskrift”](#) på sidan 149
- ➔ [”Menyalternativ för layout”](#) på sidan 155

Skriva ut och bunta i sidordning (utskrift i omvänd ordning)

Du kan skriva ut från sista sidan så att dokumenten buntas i sidordning.

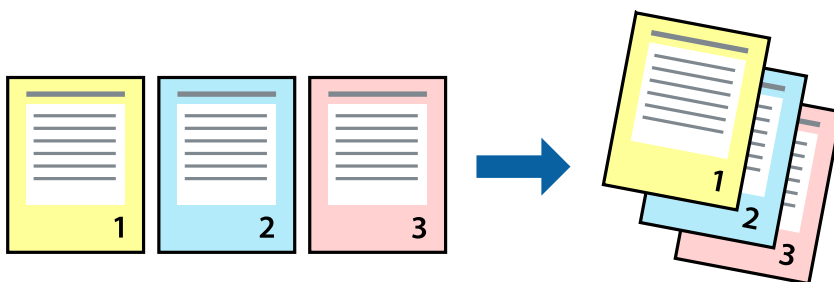

Utskriftsinställningar

Välj **Pappershantering** i snabbmenyn. Välj **Omvänd** som inställningen **Sidordning**.

Relaterad information

- ➔ [”Grundläggande om utskrift”](#) på sidan 149

➔ [”Menyalternativ för pappershantering” på sidan 155](#)

Skriva ut ett förminskat eller förstort dokument

Du kan förminska eller förstora storleken på ett dokument med specifikt procenttal så att det passar till pappersstorleken du fyllde på i skrivaren.



Utskriftsinställningar

Vid utskrift för anpassning efter pappersstorlek väljer du **Pappershantering** från popup-menyn och sedan väljer du **Skala för att anpassa pappersstorlek**. Välj pappersstorleken som du fyllt på i skrivaren i **Målpappersstorlek**. Vid reducering av storleken för dokumentet väljer du **Skala endast ned**.

Vid utskrift med en viss procentnivå ska du göra något av följande.

- Välj **Skriv ut** från **Arkiv**-menyn i applikationen. Välj **Skrivare**, ange en procentnivå i **Scale**, och klicka sedan på **Skriv ut**.
- Välj **Utskriftsformat** från **Arkiv**-kmenyn i applikationen. Välj skrivare i **Format för**, ange en procentnivå i **Skala**, och klicka sedan på **OK**.

Anmärkning:

*Välj pappersstorleken som du konfigurerat i applikationen som inställning för **Pappersstorlek**.*

Relaterad information

- ➔ [”Grundläggande om utskrift” på sidan 149](#)
- ➔ [”Menyalternativ för pappershantering” på sidan 155](#)

Justera utskriftsfärgen

Du kan justera färgerna som används i utskriftsjobbet.

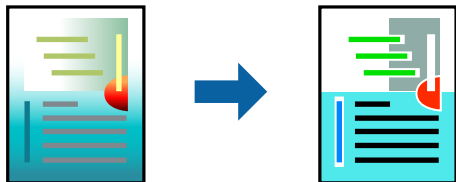

Anmärkning:

Justeringarna påverkar inte originalbilden.

Utskriftsinställningar

Välj **Färgmatchning** i dialogrutan och sedan **EPSON Färgkontroller**. Välj **Färgalternativ** i dialogrutan och välj sedan ett av de tillgängliga alternativen. Klicka på pilen bredvid **Avancerade inställningar**, och utför sedan mer detaljerade inställningar.

Relaterad information

- ➔ [”Grundläggande om utskrift” på sidan 149](#)
- ➔ [”Menyalternativ för färgmatchning” på sidan 155](#)
- ➔ [”Menyalternativ för Färgalternativ” på sidan 156](#)

Avbryta utskrift

Du kan avbryta utskriftsjobbet från datorn. Men det går inte att avbryta ett utskriftsjobb från datorn när det har helt skickats till skrivaren. I det här fallet måste du avbryta utskriftsjobbet via skrivarens kontrollpanel.

Avbryta

Klicka på skrivarikonen i **Docka**. Välj det jobbet som du vill avbryta och gör sedan ett av följande.

- OS X Mountain Lion eller senare

Klicka på  intill förloppsindikatorn.

- Mac OS X v10.6.8 till v10.7.x

Klicka på **Ta bort**.

Menyalternativ för skrivardrivrutin

Öppna utskriftsfönstret i ett program, välj skrivare, och gå sedan till skärmen Skrivardrivrutin.

Anmärkning:

Menyer varierar beroende av valt alternativ.

Utskrift

Menyalternativ för layout

Sidor per ark	Väljer antalet sidor som ska skrivas ut på ett ark.
Layoutriktning	Ange i vilken ordning sidorna skrivs ut.
Marginal	Skriver ut en kant runt sidorna.
Omvänd sidorientering	Roterar sidorna 180 grader före utskrift. Välj det här alternativet vid utskrift på papper, såsom kuvert, som är påfyllda i fast riktning i skrivaren.
Vänd horisontellt	Vänder en bild för utskrift, som den skulle se ut i spegelbild.

Menyalternativ för färgmatchning

ColorSync	Välj metoden för färganpassning. Dessa alternativ anpassar färgerna mellan skrivare- och datorvisning för att minimera färgskillnader.
EPSON Färgkontroller	

Menyalternativ för pappershantering

Kollationera sidor	Skriver ut dokument med flera sidor kollationerade i ordning och sorterade i satser.	
Sidor att skriva ut	Välj att skriva ut endast udda sidor eller endast jämna sidor.	
Sidordning	Välj att skriva ut från den första eller den sista sidan.	
Skala för att passa till pappersstorlek	Skriver ut för att passa till pappersstorleken du fyllde på.	
	Plats för pappersstorlekar	Välj pappersstorleken som du vill skriva ut på.
	Skala endast ned	Välj när du minskar stoleken på dokumentet.

Menyalternativ för omslag

Skriva ut omslag	Välj om du vill skriva ut ett omslag eller inte. Om du vill lägga till ett bakstycke, välj Efter dokument .
Typ av omslag	Välj omslagets innehåll.

Menyalternativ för Utskriftsinställningar

Papperskälla	Välj papperskällan från vilket papperet matas. Om skrivaren bara har en papperskälla kommer det här alternativet inte att visas. Om du väljer Automatval väljs papperskällan som matchar Pappersinställning på skrivaren automatiskt.
Medietyp	Välj papperstypen som du vill skriva ut på.
Utskriftskval.	Välj utskriftskvaliteten som du vill använda för utskrift. Alternativen varierar beroende av papperstyp.

Utskrift

Gråskala	Om om du vill skriva ut i svartvitt eller olika nyanser av grått.
Spegelvänd bild	Vänder en bild upp och ner för att skriva ut den som om det skulle visas i spegeln.

Menyalternativ för Färgalternativ

Manuella inst.	Anpassa färgen manuellt. I Avancerade inställningar kan du välja avancerade inställningar.
PhotoEnhance	Ger skarpare bilder och intensivare färger genom att automatiskt justera kontrast, mättnad och ljusstyrka i originalbildens data.
Av (Ingen färgjustering)	Skriv ut utan att förbättra eller anpassa färgen på något sätt.

Menyalternativ för Inst. för dubbelsidig utskrift

Dubbelsidig utskrift	Skriv ut på båda sidorna av papperet.
----------------------	---------------------------------------

Ange driftsinställningar för Mac OS-skrivardrivrutinen

Gå till skärmen Driftinställningar av Mac OS skrivardrivrutin

Välj **Systeminställningar** i -menyn > **Skrivare och skannrar** (eller **Skriv ut och skanna**, **Skriv ut och faxa**) och välj sedan skrivaren. Klicka på **Alternativ och förbrukningsmaterial** > **Alternativ** (eller **Drivrutin**).

Ange driftsinställningar för Mac OS-skrivardrivrutinen

- Tjockt papper och kuvert: Förhindrar att bläck smetar när du skriver ut på tjockt papper. Skrivarhastigheten kan dock försämrast.
- Hoppa över tom sida: Förhindrar att tomma sidor skrivs ut.
- Tyst läge: Minskar skrivarens buller, men detta kanske försämrar utskriftshastigheten.
- Tillåt svartvit utskrift tillfälligt: Skriver endast ut med svart bläck temporärt.
- Höghastighetsutskrift: Skriver ut när skrivarens huvud rör sig i båda riktningar. Utskriftshastigheten är snabbare men kvaliteten kan försämrast.
- Mata ut dokument för arkivering: Mata in papper, så att det blir enkelt att arkivera vid utskrift med liggande data eller dubbelsidig utskrift. Utskrift av kuvert stöds inte.
- Varningsmeddelanden: Tillåter att skrivardrivrutinen visar varningsmeddelanden.
- Upprätta dubbelriktad kommunikation: Det här alternativet är vanligtvis inställt till **På**. Välj **Av** när det inte går att hämta skrivarinformation eftersom skrivaren delas med Windows-datorer i ett nätverk eller på grund av andra orsaker.
- Undre kassett: Lägg till de valfria papperskassetterna i papperskällan.

Skriva ut från PostScript-skrivardrivrutin i Mac OS

En PostScript-skrivardrivrutin är en drivrutin som matar ut utskriftskommandon till en skrivare som använder PostScript Page Description Language.

1. Öppna filen du vill skriva ut.
Fyll på papperet i skrivaren, om det inte redan har fyllts på.
2. Välj **Skriv ut** eller **Skrivarinställning** på menyn **Arkiv**.
Om det behövs klickar du på **Visa information** eller ▼ för att expandera skrivarfönstret.
3. Välj skrivare.
4. Välj **Utskriftsfunktioner** från popup-menyn.

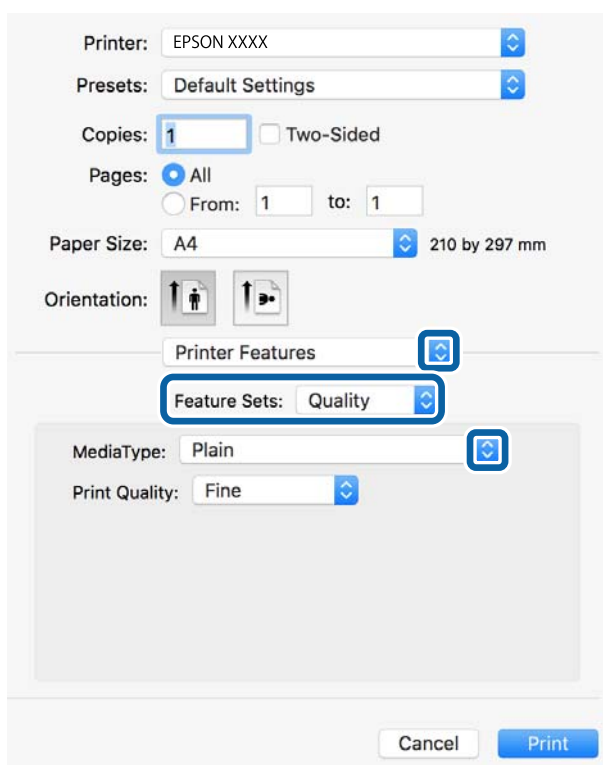

5. Ändra inställningarna efter behov.
Se menyalternativ för skrivardrivrutin för mer information.
6. Klicka på **Skriv ut**.

Relaterad information

- ➔ [”Tillgängligt papper och kapacitet”](#) på sidan 27
- ➔ [”Fylla på papper i Papperskassett”](#) på sidan 32
- ➔ [”Fylla på papper i Bakre pappersmatning”](#) på sidan 34
- ➔ [”Lista över papperstyper”](#) på sidan 38
- ➔ [”Menyalternativ för skrivarfunktioner”](#) på sidan 159

Menyalternativ för PostScript-skrivardrivrutin

Öppna utskriftsfönstret i ett program, välj skrivaren, och gå sedan till skärmen Skrivardrivrutin.

Anmärkning:

Menyer varierar beroende av valt alternativ.

Menyalternativ för layout

Sidor per ark	Väljer antalet sidor som ska skrivas ut på ett ark.
Layout-orientering	Specificera ordningen i vilken sidorna ska skrivas ut.
Kant	Skriver ut en kant runt sidorna.
Dubbelsidig	Tillåter dig att utföra dubbelsidig utskrift.
Omvänd sidorientering	Roterar sidorna med 180 grader före utskrift.
Vänt horisontellt	Vänder en bild upp som om den skulle visas i spegeln.

Menyalternativ för färgmatchning

ColorSync	Välj metoden för färganpassning. Dessa alternativ anpassar färgerna mellan skrivare- och datorvisning för att minimera färgskillnader.
I skrivaren	

Menyalternativ för pappershantering

Kollationera sidor	Skriver ut dokument med flera sidor kollationerade i ordning och sorterade i satser.	
Sidor att skriva ut	Välj att skriva ut endast udda sidor eller endast jämna sidor.	
Sidordning	Välj att skriva ut från den första eller den sista sidan.	
Skala för att passa till pappersstorlek	Skriver ut för att passa till pappersstorleken du fyllde på.	
	Plats för pappersstorlekar	Välj pappersstorleken som du vill skriva ut på.
	Skala endast ned	Välj när du minskar storleken på dokumentet.

Menyalternativ för pappersmatning

Alla sidor från	Välj papperskällan från vilket papperet matas.
Första sida från / kvarstående från	Om du väljer Automatiskt val , väljs papperskällan som matchar Pappersinställning på skrivaren automatiskt. Du kan också välja papperskällan för sidan.

Utskrift

Menyalternativ för omslag

Skriva ut omslag	Välj om du vill skriva ut ett omslag eller inte. Om du vill lägga till ett bakstycke, välj Efter dokument .
Typ av omslag	Välj omslagets innehåll.

Menyalternativ för skrivarfunktioner

Funktionssats	Quality	MediaType	Välj papperstypen som du vill skriva ut på.
		Print Quality	Välj utskriftskvaliteten som du vill använda för utskrift.
	Färg	Color Mode	Välj att skriva ut i färg eller monokromt.
		Press Simulation	Du kan välja en CMYK-bläckfärg om du vill simulera när du skriver ut genom att reproducera CMYK-bläckfärgen för offsetpressen.
Övrigt	Ink Save Mode	Sparar bläck genom att minska utskriftsdensiteten.	

Avbryta utskrift

Du kan avbryta utskriftsjobbet från datorn. Men det går inte att avbryta ett utskriftsjobb från datorn när det har helt skickats till skrivaren. I det här fallet måste du avbryta utskriftsjobbet via skrivarens kontrollpanel.

Avbryta

Klicka på skrivarikonen i **Docka**. Välj det jobbet som du vill avbryta och gör sedan ett av följande.

- OS X Mountain Lion eller senare

Klicka på  intill förloppsindikatorn.

- Mac OS X v10.6.8 till v10.7.x

Klicka på **Ta bort**.

Skriva ut filer från en minnesenhet

Du kan skriva ut JPEG, PDF, och TIFF-filer från en minnesenhet som är ansluten till skrivaren.

Skriva ut JPEG-filer från en minnesenhet

Anmärkning:

Om du har mer än 999 bilder på minnesenheten delas bilder automatiskt upp i grupper och skärmen för val av grupp visas. Bilder sorteras utifrån datumet då de togs.

1. Sätt i en minnesenhet i USB-porten för skrivarens externa gränssnitt.

Utskrift

2. Välj **Minnesenhet** på startskärmen.



3. Välj **JPEG**.

Bilderna på minnesenheten visas som miniatyrer.

Välj  för att ändra **Visningsordning** eller gör inställningar för **Välj alla bilder**, **Avbryt bildval** och **Välj grupp**.

4. Välj de filer som du vill skriva ut.

De valda bilderna har bockmarkeringar.

För att förhandsgranska en bild, välj **Enkelvy**. Du kan förstora bilden med . Använd  eller  för att förhandsgranska föregående eller nästa bild.

5. Välj **Fortsätt skriva ut** för att göra utskriftsinställningarna.

6. Ange papperskällan och färgläget du vill använda på fliken **Grundl. inställn..**

7. Ställ in andra alternativ på fliken **Avancerat** efter behov.

För mer information om detaljerade inställningar, se menyerna för Minnesenhet.

8. Ange antalet kopior.

9. Tryck på  för att starta utskriften.

10. Ta ut ett minnesenheten från skrivaren.

Relaterad information

➔ ["JPEG-inställningar" på sidan 161](#)

Skriver ut PDF eller TIFF-filer från en minnesenhet

1. Sätt i en minnesenhet i USB-porten för skrivarens externa gränssnitt.

2. Välj **Minnesenhet** på startskärmen.

3. Välj **PDF** eller **TIFF**.

Filerna på minnesenheten visas som en lista.

För att ändra ordningen på filerna väljer du .

4. Välj den fil som du vill skriva ut.

5. Ange papperskällan och färgläget du vill använda på fliken **Grundl. inställn..**

6. Ställ in andra alternativ på fliken **Avancerat** efter behov.

För mer information om detaljerade inställningar, se menyerna för Minnesenhet.

7. Ange antalet kopior.

Utskrift

- Tryck på  för att starta utskriften.
- Ta ut ett minnesenheter från skrivaren.

Relaterad information

- ➔ ”PDF-inställningar” på sidan 162
- ➔ ”TIFF-inställningar” på sidan 162

Menyalternativ för Minnesenhet

Välj **Minnesenhet** på skrivarens hemskärm för att göra olika utskriftsinställningar för filen på minnesenheten.

JPEG-inställningar

 (Alternativ):

Gör inställningar för sortering, urval och avmarkering av bilddata.

Grundl. inställn.:

- Pappersinställning
Specificera inställningarna för papperskällan du vill skriva ut på.
- Färgläge
Välj en färginställning som du normalt sett skriver ut i **Svartvitt** eller **Färg**.

Avancerat:

- Layout
Välj vilken layout JPEG-filerna ska ha. **1-up** är för att skriva ut en fil per ark. **20-up** är för att skriva ut 20 filer per ark. **Index** är för att skapa indexutskrift med information.
- Passa in i ram
Välj **På** för att beskära bilden så den passar in i den valda utskriftslayouten automatiskt. Om förhållandet mellan bilddata och pappersstorlek inte överensstämmer, förstoras eller förminskas bilden automatiskt så att kortsidorna matchar papperets korta sidor. Bildens långsida beskärs om den hamnar utanför papperets långsida. Den här funktionen fungerar eventuellt inte för panoramabilder.
- Kvalitet
Välj **Bäst** för utskrift av högre kvalitet, men där utskriftshastigheten kan bli lägre.
- Datum
Välj formatet för det datum då bilden togs eller sparades. Datumet skrivs inte ut för vissa layouter.
- Förbättra foto
Välj det här läget för att förbättra ljusstyrkan, kontrasten och mättnaden för bilden automatiskt. För att stänga av automatisk förbättring väljer du **Fotoförbättring av**.

Utskrift

- Korrig. av röda ögon

Välj **På** för att automatiskt korrigera röda ögon i bilderna. Korrigeringarna tillämpas inte på originalfilen utan bara på utskrifterna. Beroende på fototyp kan det hända att andra områden, förutom ögon, korrigeras på bilden.

PDF-inställningar

Du kan göra utskriftsinställningar för filer i PDF-format på dina minnesenheter.

 (Visningsordning):

Välj en sorteringsinställning för att visa filerna på LCD-skärmen.

Grundl. inställn.:

- Pappersinställning

Specificera inställningarna för papperskällan du vill skriva ut på.

- Färgläge

Välj en färginställning som du normalt sett skriver ut i **Svartvitt** eller **Färg**.

Avancerat:

- 2-sidig

Välj **På** för att skriva ut PDF-filer med dubbelsidig utskrift. Du kan även välja bindningssätt genom att trycka på **Bindning (kopia)**.

- Skriv ut beställning

Välj ordning för utskrift av PDF-filer med flera sidor.

TIFF-inställningar

Du kan göra utskriftsinställningar för filer i TIFF-format på dina minnesenheter.

 (Visningsordning):

Ändrar filernas ordning.

Grundl. inställn.:

- Pappersinställning

Specificera inställningarna för papperskällan du vill skriva ut på.

- Färgläge

Välj en färginställning som du normalt sett skriver ut i **Svartvitt** eller **Färg**.

Avancerat:

- Layout

Välj, hur filen Multi-TIFF ska se ut. **1-up** är för utskrift på en sida per ark. **20-up** är för utskrift av 20 sidor på ett ark. **Index** är för att skapa indexutskrift med information.

Utskrift

 Passa in i ram

Välj **På** för att beskära bilden så den passar in i den valda fotolayouten automatiskt. Om förhållandet mellan bilddata och pappersstorlek inte överensstämmer, förstoras eller förminskas bilden automatiskt så att kortsidorna matchar papperets korta sidor. Bildens långsida beskärs om den hamnar utanför papperets långsida. Den här funktionen fungerar eventuellt inte för panoramabilder.

 Kvalitet

Välj **Bäst** för utskrift av högre kvalitet, men där utskriftshastigheten kan bli lägre.

 Skriv ut beställning

Välj ordning för utskrift av TIFF-filer med flera sidor.

 Datum

Välj formatet för det datum då bilden togs eller sparades. Datumet skrivs inte ut för vissa layouter.

Skriva ut från smartenheter

Använda Epson iPrint

Epson iPrint är ett program som låter dig skriva ut foton, dokument och webbsidor från en smart enhet som t.ex. smartphones eller tablets. Du kan använda lokal utskrift, utskrift från en smartenhet som är ansluten till samma trådlösa nätverk som skrivaren, fjärrutskrift eller utskrift från en fjärrplats över internet. Registrera din skrivare i tjänsten Epson Connect för att använda fjärrutskrift.

Om du startar Epson iPrint när skrivaren inte är ansluten till nätverket, visas ett meddelande som uppmanar dig att ansluta till skrivaren. Följ anvisningarna för att ansluta. Se URL-länken nedan för driftvillkor.

<http://epson.sn>



Relaterad information

➔ "Skriva ut med en nätverkstjänst" på sidan 250

Installera Epson iPrint

Du kan installera Epson iPrint på din smarta enhet via följande URL-adress eller QR-kod.

<http://ipr.to/c>



Skriva ut med Epson iPrint

Starta Epson iPrint från din smartenhet och välj det objekt du vill använda via startskärmen.

Följande skärmar kan ändras utan föregående meddelande. Innehållet kan variera beroende av produkten.

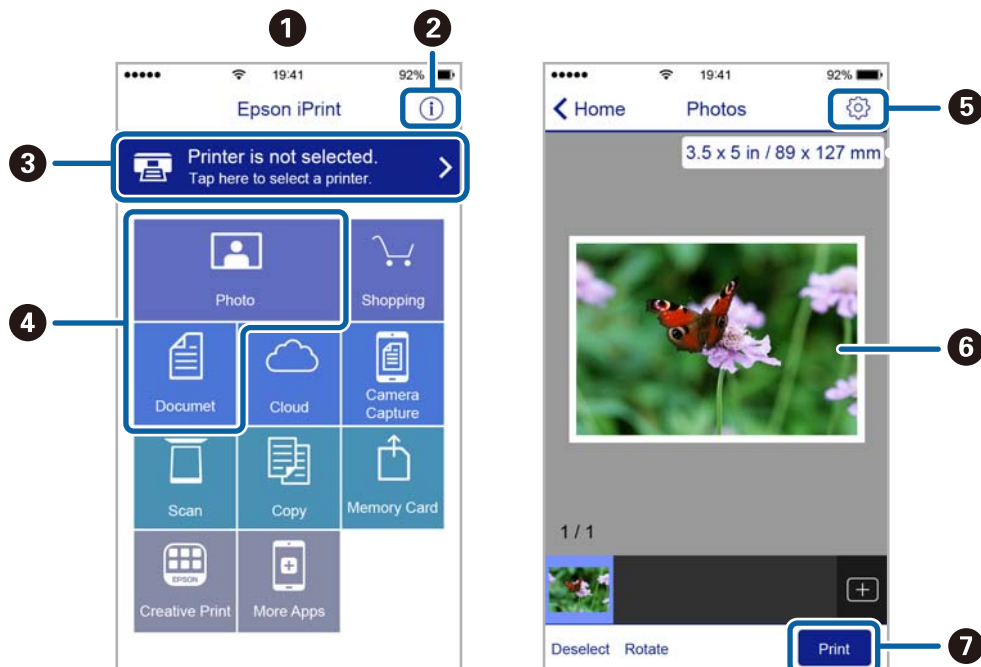

1	Startskärmen visas när programmet startas.
2	Visar information om hur skrivaren ska konfigureras och vanliga frågor.
3	Visar skärmen när du väljer skrivaren och gör skrivarinställningar. När du har valt skrivaren, behöver du inte välja den igen nästa gång.
4	Välj vad du vill skriva ut, till exempel foton och dokument.
5	Visar skärmen för att göra skrivarinställningar som pappersstorlek och papperstyp.
6	Visar dina valda foton och dokument.
7	Startar utskrift.

Anmärkning:

För att skriva ut från dokumentmenyn med iPhone, iPad och iPod touch som kör iOS, starta Epson iPrint efter det att du har överfört dokumentet som du vill skriva ut med fildelningsfunktionen i iTunes.

Använda Epson Print Enabler

Du kan trådlöst skriva ut dina dokument, e-postmeddelanden, foton och webbsidor direkt från din Android-telefon eller -surfplatta (Android v4.4 eller senare). Med några tryckningar upptäcker Android-enheten en Epson-skrivare som är ansluten till samma trådlösa nätverk.

1. Fyll på papper i skrivaren.
2. Konfigurera skrivaren för trådlös utskrift.

Utskrift

3. På din Android-enhet installerar du Epson Print Enabler-plug-in från Google Play.
4. Anslut din Android-enhet till samma trådlösa nätverk som din skrivare använder.
5. Gå till **Inställningar** på din Android-enhet, välj **Utskrift**, och aktivera Epson Print Enabler.
6. Från en Android-applikation, såsom Chrome, trycker du på menyikonen och skriver ut det som finns på skärmen.

Anmärkning:

Om du inte ser skrivaren trycker du på **Alla skrivare** och väljer skrivaren.

Relaterad information

- ➔ ”Fylla på papper i Papperskassett” på sidan 32
- ➔ ”Fylla på papper i Bakre pappersmatning” på sidan 34

Använda AirPrint

AirPrint tillåter konstant trådlös utskrift från iPhone, iPad, iPod touch och Mac utan att behöva installera drivrutinen eller ladda ned programvaran.



Anmärkning:

Om du har inaktiverat meddelanden om papperskonfiguration på kontrollpanelen, kan du inte använda AirPrint. Se länken nedan för att aktivera meddelandena, om det behövs.

1. Fyll på papper i maskinen.
2. Ställ in maskinen för trådlös utskrift. Se länken nedan.
<http://epson.sn>
3. Anslut Apple-enheten till samma trådlösa nätverk som maskinen använder.
4. Skriv ut från enheten till maskinen.

Anmärkning:

Mer information finns på sidan om AirPrint på Apples webbplats.

Relaterad information

- ➔ ”Fylla på papper i Papperskassett” på sidan 32
- ➔ ”Fylla på papper i Bakre pappersmatning” på sidan 34

Avbryta pågående jobb och jobb som väntar

Anmärkning:

Du kan också avbryta pågående jobb genom att trycka på  på skrivarens kontrollpanel.

Utskrift

1. Tryck på  -knappen om du vill visa **Job/Status**.
2. Välj **Aktiv** på fliken **Jobbstatus**.
Pågående utskriftsjobb som väntar visas i listan.
3. Välj vilket jobb du vill avbryta.
4. Välj **Avbruten**.

Kopiera

Grundläggande kopiering

I det här avsnittet beskrivs stegen för grundläggande kopiering.

1. Placera originalen.



Om du vill kopiera flera original eller göra dubbelsidiga kopior ska du placera alla original i ADF.

2. Välj **Kopiera** på startskärmen.

3. Kontrollera inställningarna i fliken **Grundl. inställn.**.

Tryck på inställningsobjektet för att ändra dem efter behov.

Anmärkning:

- Om du väljer fliken **Avancerat** kan du göra inställningar som **Flera sidor** eller **Originaltyp**.
- Om du väljer , kan du registrera ofta använda kopieringsinställningar som förinställningar.
- Om kombinationen av inställningar du behöver inte är tillgängliga visas . Välj ikonen för att kontrollera detaljerna och ändra sedan inställningarna.
- Välj  för att kontrollera den skannade bilden innan du börjar kopiera.
Det här alternativet är bara tillgängligt vid utplacering av original på skannerglas.

4. Ange antalet kopior.

5. Tryck på .

Relaterad information

- ➔ ["Placera original" på sidan 38](#)
- ➔ ["Grundläggande menyalternativ för kopiering" på sidan 168](#)
- ➔ ["Avancerade menyalternativ för kopiering" på sidan 169](#)

Kopiera dubbelsidigt

Du kan kopiera flera original eller dubbelsidiga dokument på båda sidor av papperet.

1. Välj **Kopiera** på startskärmen.

2. Välj **2-sidig** och sedan **1>2-sidig** eller **2>2-sidig**.

Du kan också specificera orienterings- och bindningsposition av originalet och kopieringsresultatet.

3. Ställ in andra alternativ efter behov.

4. Tryck på .

Relaterad information

➔ [”Grundläggande kopiering” på sidan 167](#)

Kopiera flera original till ett ark

Du kan kopiera två eller fyra original på ett enda pappersark.

1. Välj **Kopiera** på startskärmen.
2. Välj fliken **Avancerat** > **Flera sidor**, och välj **2-up** eller **4-up**.
Du kan också specificera originalets layoutordning och orientering.
3. Tryck på .

Relaterad information

➔ [”Grundläggande kopiering” på sidan 167](#)

Grundläggande menyalternativ för kopiering

Anmärkning:

Objekten kanske inte är tillgängliga beroende på vilka inställningar du gjorde.

Svartvitt/Färg:

Välj om du vill kopiera i färg eller svartvitt.

Täthet:

Öka densitetsnivån om kopiorna är bleka. Minska densitetsnivån om bläcket smetas ut.

Pappersinställning:

Välj den papperskälla som du vill använda. När **Auto** väljs matas papperet automatiskt med inställningar för **Pappersinställning** som görs när du fyller på papper.

Förm./förstora:

Konfigurerar förstoringförhållandet för förstoring eller förminskning. Om du vill minska eller förstora storleken på ett original med en viss procentsats ska du trycka på värdet och sedan ange en procentnivå inom intervallet 25 till 400 %.

Kopiera

- Aut sidanpas.

Upptäcker skanningsområdet och förstorar eller förminskar automatiskt originalet så att det passar till den pappersstorlek du har valt. Om det finns vita marginaler runt originalet, detekteras de vita marginalerna från hörnet på skannerglas som skanningsområdet, men marginalerna på den motsatta sidan kan beskäras.

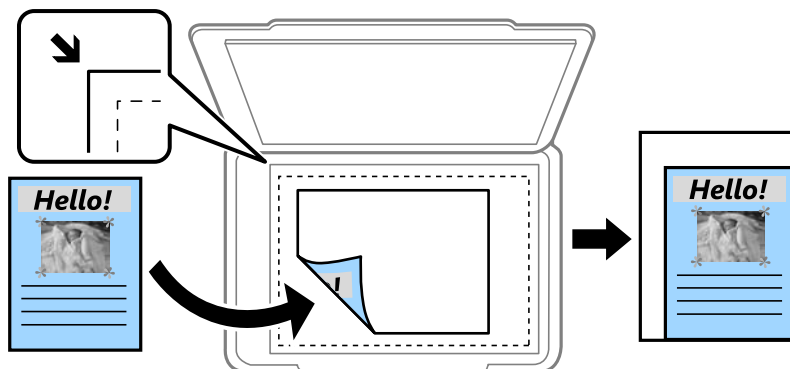

- Verklig stl.

Kopior med 100 % förstoring.

- A4->A5 och övriga

Förstorar eller förminskar automatiskt originalet för att passa en viss pappersstorlek.

Originalstorlek:

Välj originalets storlek. Vid kopiering av original som inte håller standardstorlek ska du välja den storlek som ligger närmast originalet.

2-sidig:

Välj dubbelsidig layout.

- 1>1-sidig

Kopierar en sida av ett original till en sida av ett pappersark.

- 2>2-sidig

Kopierar båda sidorna på ett dubbelsidigt original till båda sidorna av ett pappersark. Välj orientering för ditt original och bindningskant för originalet och papperet.

- 1>2-sidig

Kopierar två ensidiga original till båda sidorna av ett pappersark. Välj orientering för ditt original och bindningsposition för papperet.

- 2>1-sidig

Kopierar båda sidorna på ett dubbelsidigt original till en sida på två pappersark. Välj orientering för ditt original och bindningsposition för originalet.

Avancerade menyalternativ för kopiering

Anmärkning:

Objekten kanske inte är tillgängliga beroende på vilka inställningar du gjorde.

Kopiera

Flera sidor:

Välj kopieringslayout.

- Enkelsidig

Kopierar ett ensidigt original till en sida i ett enkelt ark.

- 2-up

Kopierar två ensidiga original till en sida i layouten 2-upp. Välj layoutordning och orientering för ditt original.

- 4-up

Kopierar fyra ensidiga original till en sida i layouten 4-upp. Välj layoutordning och orientering för ditt original.

Originaltyp:

Välj originalets typ. Kopierar i optimal kvalitet för att matcha typen av original.

Slutför:

Välj hur du matar ut papper för flera kopior av flera original.

- Gruppera (samma sidor)

Kopierar originalen per sida som en grupp.

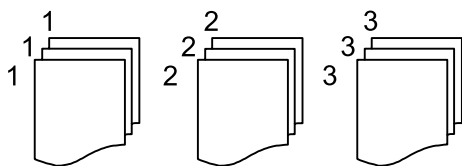

- Sortera (sidriktning)

Kopierar insamlade original och sorterar dem i rätt ordning.

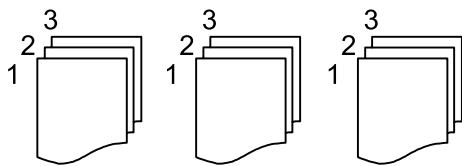

Orientering (original):

Välj originalets orientering.

Bildkvalitet:

Justera bildinställningarna.

- Kontrast

Justera skillnaden mellan ljusa och mörka delar.

- Färgmättnad

Justerar bildens färgintensivitet.

- Röd balans, Grön balans, Blå balans

Justera densiteten för varje färg.

Kopiera

Skärpa

Justerar bildens marginaler.

Färgtonsreglering

Justerar färgtonen för huden. Välj + för att göra det kallt (öka grönt) och välj - för att göra det varmt (öka rött).

Ta bort bakgrund

Justerar densiteten för bakgrundsfärgen. Välj + för att göra den ljus (vit) och välj - för att göra den mörk (svart).

Bindningsma.:

Välj bindningsposition, marginal och orientering för ditt original för dubbelsidig kopiering.

Minska för att passa papper:

Kopierar den skannade bilden med mindre storlek än Förm./förstora-värdet för att passa inom pappersstorleken. Om Förm./förstora är större än pappersformatet kan data skrivas ut utanför papperets kanter.

Ta bort skugga:

Tar bort skuggor som visas runt kopior vid kopiering av tjockt papper eller som visas i mitten av kopiorna vid kopiering av en broschyr.

Ta bort hål:

Tar bort bindningshål vid kopiering.

ID-kort-kopiering:

Skannar båda sidor av ett ID-kort och kopierar till en sida av ett papper.

Skanna

Skanna med hjälp av kontrollpanelen

Du kan skicka skannade bilder från skrivaren kontrollpanel till följande platser.

Nätverksmapp/FTP

Du kan spara den skannade bilden till en mapp på ett nätverk. Du kan ange en delad mapp på datorn som har skapats med SMB-protokoll, eller en mapp på en FTP-server. Innan du skannar behöver du ställa in en delad mapp eller FTP-server.

E-post

Du kan skicka skannade bildfiler via e-post direkt från skrivaren via en förkonfigurerad e-postserver. Du måste konfigurera e-postservern innan du skannar.

Dator

Du kan spara den skannade bilden på en dator som är ansluten till skrivaren i ett nätverk. Före skanning, installera Document Capture Pro och Epson Scan 2 på din dator.

Minnesenhet

Du kan spara den skannade bilden på en minnesenhet. Du behöver inte ställa in något före skanning.

Moln

Du kan skicka skannade bilder till molntjänster. Innan du skannar, utför inställningar i Epson Connect.

WSD

Du kan spara den skannade bilden på en dator som är ansluten till skrivaren med funktionen WSD. Om du använder Windows 7/Windows Vista, behöver du ställa in WSD på din dator innan du skannar.

Relaterad information

- ➔ ["Skanna till en nätverksmapp eller FTP-server" på sidan 172](#)
- ➔ ["Skanna till e-post" på sidan 175](#)
- ➔ ["Skanning med inställningar som registreras på datorn \(Document Capture Pro\)" på sidan 178](#)
- ➔ ["Skanna till en minnesenhet" på sidan 182](#)
- ➔ ["Skanna till molnet" på sidan 184](#)

Skanna till en nätverksmapp eller FTP-server

Du kan spara den skannade bilden till en angiven mapp på ett nätverk. Du kan ange mapp genom att uppges mappsökväg direkt men det kan vara enklare om du registrerar mappinformationen i kontaktlistan först.

Innan du skannar behöver du ställa in en delad mapp eller FTP-server.

Skanna

Anmärkning:

- Innan du använder den här funktionen, se till att skrivarens **Datum/tid** och **Tidsskillnad** inställningar är korrekta. Öppna menyerna från **Inst.** > **Allmänna inställningar** > **Grundl. inställn.** > **Datum-/tidsinställningar**.
- Du kan kontrollera platsen före skanning. Välj **Inst.** > **Allmänna inställningar** > **Skanningsinställn.** och aktivera sedan **Bekräfta mottagare**.

1. Placera originalen.

Anmärkning:

Om du vill skanna flera original eller göra en dubbelsidiga skanning, placera alla original i ADF.

2. Välj **Skanna** på startskärmen.

3. Välj **Nätverksmapp/FTP**.

4. Ange mapp.

- Så här väljer du mellan ofta använda adresser: Välj ikonerna som visas på skärmen.

- För att ange sökvägen direkt: Välj **Tangentb.**. Välj **Kommunik.läge**, ange mappsökväg i **Plats (obligatoriskt)** och ange sedan övriga mappinställningar.

Ange sökvägen i följande format.

Vid användning av SMB som kommunikationsläge: \\värdnamn\mappnamn

Vid användning av FTP som kommunikationsläge: ftp://värdnamn/mappnamn

- För att välja från kontaktlistan: Välj **Kontakter**, välj en kontakt och välj sedan **Stäng**.

Du kan söka efter en mapp i kontaktlistan. Ange söknyckelordet i rutan överst på skärmen.

Anmärkning:

Du kan skriva ut historiken för mappen där dokumenten sparas genom att välja .

5. Välj **Skanningsinställn.**, och kontrollera inställningarna för t.ex. lagringsformat och ändra inställningarna efter behov.

Anmärkning:

Välj  om du vill spara inställningarna som en förinställning.

6. Tryck på .

Relaterad information

- ➔ ”Konfigurera en delad mapp” på sidan 52
- ➔ ”Hantera kontakter” på sidan 49
- ➔ ”Placera original” på sidan 38
- ➔ ”Registrera dina favoritinställningar som en förinställning” på sidan 55

Platsalternativ för att skanna till en mapp

Tangentb.:

Öppna fönstret **Redigera plats**. Ange mappvägen och ställ in varje alternativ i fönstret.

- Kommunik.läge

Välj kommunikationsläge.

Skanna

- Plats (obligatoriskt)
Ange en mappsökväg där den skannade bilden ska sparas.
- Användarnamn
Ange ett användarnamn för den angivna mappen.
- Lösenord
Ange ett lösenord för den angivna mappen.
- Anslutningsläge
Välj anslutningsläge.
- Portnummer
Ange ett portnummer.

Kontakter:

Välj en mapp där den skannade bilden från kontaktlistan ska sparas. Du behöver inte välja platsinställningar när du har valt en mapp från kontaktlistan.

Alternativ i skanningsmeny för att skanna till en mapp

Anmärkning:

Objekten kanske inte är tillgängliga beroende på vilka inställningar du gjorde.

Färgläge:

Välj om du vill skanna i färg eller svartvitt.

Filformat:

Välj det format som du vill spara den skannade bilden.

- Kompr.läge
Ange hur mycket den skannade bilden ska komprimeras.
- PDF-inställningar
När du har valt att spara formatinställningen som **PDF** använder du de här inställningarna för att skydda PDF-filerna.
För att skapa en PDF-fil som kräver ett lösenord för öppning ställer du in **Dokument öppet lösenord**. För att skapa en PDF-fil som kräver ett lösenord vid utskrift eller redigering kan du konfigurera **Behörigheter lösenord**.

Upplösning:

Välj skanningsupplösning.

2-sidig:

Skannar originalets båda sidor.

- Orientering (original)
Välj originalets orientering.
- Bindning (original)
Välj originalens bindningsriktning.

Skanna

Skanningsområde:

Välj skanningsområde. Beskär det vita området omkring texten eller bilden vid skanning **Auto besk.**. Om du vill skanna det största området för skannerglas, väljer du **Max område**.

- Orientering (original)

Välj originalets orientering.

Originaltyp:

Välj originalets typ.

Täthet:

Välj kontrast för den skannade bilden.

Ta bort skugga:

Ta bort skuggorna i originalet som visas i den skannade bilden.

- Omge

Ta bort skuggor i kanten av originalet.

- Center

Ta bort skuggor i bindningsmarginalen på broschyren.

Ta bort håll:

Ta bort stansningshål som visas i den skannade bilden. Du kan specificera området som ska radera stansningshål genom att ange ett värde i rutan till höger.

- Raderingspos.

Välj position för att ta bort stansningshål.

- Orientering (original)

Välj originalets orientering.

Filnamn:

- Filnamnsprefix

Ange ett prefix för namnet på bilderna, med alfanumeriska tecken och symboler.

- Lägg till datum

Lägg till datum till filnamnet.

- Lägg till tid

Lägg till tid till filnamnet.

Skanna till e-post

Du kan skicka skannade bildfiler via e-post direkt från skrivaren via en förkonfigurerad e-postserver. Innan du använder denna funktion måste du konfigurera e-postservern.

Du kan ange e-postadressen genom att skriva in den direkt men det kan vara enklare om du registrerar e-postadressen i kontaktlistan först.

Skanna

Anmärkning:

- Innan du använder den här funktionen, se till att skrivarens **Datum/tid** och **Tidsskillnad** inställningar är korrekta. Öppna menyerna från **Inst.** > **Allmänna inställningar** > **Grundl. inställn.** > **Datum-/tidsinställningar**.
- Du kan kontrollera platsen före skanning. Välj **Inst.** > **Allmänna inställningar** > **Skanningsinställn.** och aktivera sedan **Bekräfta mottagare**.

1. Placera originalen.

Anmärkning:

Om du vill skanna flera original eller göra dubbelsidiga skanningar, placera alla original i ADF.

2. Välj **Skanna** på startskärmen.

3. Välj **E-post**.

4. Ange adresserna.

- Så här väljer du mellan ofta använda adresser: Välj ikonerna som visas på skärmen.
- Så här anger du e-postadressen manuellt: Välj **Tangentb.**, ange e-postadresser och välj sedan **OK**.
- För att välja från kontaktlistan: Välj **Kontakter**, välj en kontakt eller grupp och välj sedan **Stäng**.
Du kan söka efter adresser i kontaktlistan. Ange söknyckelordet i rutan överst på skärmen.
- För att välja från historiklistan: Välj **Historik**, välj en kontakt och välj sedan **Stäng**.

Anmärkning:

- Antalet mottagare du har valt visas till höger om skärmen. Du kan skicka e-post till upp till 10 adresser och grupper. Om grupper ingång bland mottagare, kan du välja sammanlagt upp till 200 individuella adresser, samt ta samtidigt hänsyn till grupperna.
- Välj adressrutan längst uppe på skärmen för att visa listan över valda adresser.
- Välj  för att visa eller skriva ut sändningshistoriken, eller ändra inställningar för e-postservern.

5. Välj **Skanningsinställn.**, och kontrollera inställningarna för t.ex. lagringsformat och ändra inställningarna efter behov.

Anmärkning:

Välj  om du vill spara inställningarna som en förinställning.

6. Tryck på .

Relaterad information

- ➔ "Hantera kontakter" på sidan 49
- ➔ "Placera original" på sidan 38
- ➔ "Registrera dina favoritinställningar som en förinställning" på sidan 55

Menyalternativ för att skanna till ett e-postmeddelande

Anmärkning:

Objekten kanske inte är tillgängliga beroende på vilka inställningar du gjorde.

Färgläge:

Välj om du vill skanna i färg eller svartvitt.

Skanna

Filformat:

Välj det format som du vill spara den skannade bilden.

- Kompr.läge

Ange hur mycket den skannade bilden ska komprimeras.

- PDF-inställningar

När du har valt att spara formatinställningen som **PDF** använder du de här inställningarna för att skydda PDF-filerna.

För att skapa en PDF-fil som kräver ett lösenord för öppning ställer du in **Dokument öppet lösenord**. För att skapa en PDF-fil som kräver ett lösenord vid utskrift eller redigering kan du konfigurera **Behörigheter lösenord**.

Upplösning:

Välj skanningsupplösning.

2-sidig:

Skannar originalets båda sidor.

- Orientering (original)

Välj originalets orientering.

- Bindning (original)

Välj originalens bindningsriktning.

Skanningsområde:

Välj skanningsområde. Beskär det vita området omkring texten eller bilden vid skanning **Auto besk.**. Om du vill skanna det största området för skannerglas, väljer du **Max område**.

- Orientering (original)

Välj originalets orientering.

Originaltyp:

Välj originalets typ.

Täthet:

Välj kontrast för den skannade bilden.

Ta bort skugga:

Ta bort skuggorna i originalet som visas i den skannade bilden.

- Omge

Ta bort skuggor i kanten av originalet.

- Center

Ta bort skuggor i bindningsmarginalen på broschyren.

Ta bort håll:

Ta bort stansningshål som visas i den skannade bilden. Du kan specificera området som ska radera stansningshål genom att ange ett värde i rutan till höger.

- Raderingspos.

Välj position för att ta bort stansningshål.

Skanna

- Orientering (original)

Välj originalets orientering.

Ämne:

Ange ett ämne för e-postmeddelandet, med alfanumeriska tecken och symboler.

Fil max.stl.:

Välj maximal filstorlek som kan bifogas till e-postmeddelandet.

Filnamn:

- Filnamnsprefix

Ange ett prefix för namnet på bilderna, med alfanumeriska tecken och symboler.

- Lägg till datum

Lägg till datum till filnamnet.

- Lägg till tid

Lägg till tid till filnamnet.

Skanning med inställningar som registreras på datorn (Document Capture Pro)

Du kan spara den skannade bilden på en dator som är ansluten i ett nätverk.

Metoden för att spara bilder är registrerad som ett *jobb* i Document Capture Pro som finns installerad på din dator. Det finns förinställda jobb som gör att du kan spara skannade bilder till en dator. Du kan även skapa och registrera nya jobb med Document Capture Pro på din dator.

Förberedelser innan skanning

- Installera följande applikationer på din dator.
 - Document Capture Pro
 - Epson Scan 2 (applikationen som behövs för att använda skannerfunktionen)
- Anslut skrivaren och datorn över ett nätverk.

Anmärkning:

Du kan använda Document Capture Pro för att ställa in namnet på din dator så att det visas på kontrollpanelen.

Relaterad information

- ➔ ”Installera de senaste programmen” på sidan 246
- ➔ ”Program för skanningskonfiguration från datorn (Document Capture Pro)” på sidan 243
- ➔ ”Konfigurera ett jobb” på sidan 179
- ➔ ”Konfigurera datornamn för visning på skrivarens kontrollpanel” på sidan 180
- ➔ ”Inställning av driftsläge” på sidan 181
- ➔ ”Skanna med hjälp av Document Capture Pro-inställningar” på sidan 181

Konfigurera ett jobb

Konfigurera jobbet på datorn med Document Capture Pro.

Anmärkning:

- Det finns förinställda jobb som gör att du kan spara skannade bilder till en dator.*
- Åtgärder kan variera beroende på operativsystem och mjukvaruversion. Se mjukvaran för mer information om hur du använder funktionerna.*

Relaterad information

- ➔ [”Skapa och registrera ett jobb \(Windows\)” på sidan 179](#)
- ➔ [”Skapa och registrera ett jobb \(Mac OS\)” på sidan 180](#)

Skapa och registrera ett jobb (Windows)

Anmärkning:



Åtgärder kan variera beroende på operativsystem och mjukvaruversion. Se mjukvaran för mer information om hur du använder funktionerna.

1. Starta Document Capture Pro.
2. Klicka på **Jobbinställningar** på övre skärmen.
Skärmen med jobblistan visas.
3. Klicka på **Ny**.
Skärmen för **Jobbinställningar** visas.
4. Utför jobbinställningar på skärmen **Jobbinställningar**.
 - Jobbnamn:** Ange namnet på jobbet som ska registreras.
 - 1. Skanna:** Gör skanninginställningarna, såsom storlek på original eller upplösning.
 - 2. Spara:** Konfigurera mål för sparande, sparandeformat, namnreglerna på filerna och så vidare.
 - 3. Skicka:** Välj destination för skannade bilder.
5. Klicka på **OK** för att komma tillbaka till skärmen med jobblistan.
Det skapade jobbet registreras i **Jobblista**.
Tilldela därefter jobbet så att det blir tillgängligt på skrivarens kontrollpanel.
6. Klicka på **Händelseinställningar**.
7. Öppna nedrullningslistan för ett nummer som ännu inte har använts och välj sedan jobbet.
8. Klicka på **OK** för att återgå till skärmen för **Jobblista**.
Det här jobbet är tilldelat till skrivarens kontrollpanel.
9. Klicka på **OK** för att komma tillbaka till översta skärmen.

Skapa och registrera ett jobb (Mac OS)

Anmärkning:

Åtgärder kan variera beroende på operativsystem och mjukvaruversion. Se mjukvaran för mer information om hur du använder funktionerna.

1. Starta Document Capture.
2. Klicka på -ikonen på huvudskärmen.
Skärmen för **Jobblista** visas.
3. Klicka på **+**-ikonen.
Skärmen för jobbinställningar visas.
4. Gör jobbinställningarna i på skärmen.
 - Jobbnamn:** Ange namnet på jobbet som ska registreras.
 - Skanna:** Gör skanninginställningarna, såsom storlek på original eller upplösning.
 - Utmatning:** Konfigurera mål för sparande, sparandeformat, namnreglerna på filerna och så vidare.
 - Destination:** Välj destination för skannade bilder.
5. Klicka på **OK** för att återgå till skärmen för **Jobblista**.
Jobbet skapas för att registreras i **Jobblista**.
Tilldela därefter jobbet så att det blir tillgängligt på skrivarens kontrollpanel.
6. Klicka på -ikonen och välj **Händelseinställningar**.
7. Öppna nedrullningslistan för ett nummer som ännu inte har använts och välj sedan jobbet.
8. Klicka på **OK** för att återgå till skärmen för **Jobblista**.
Det här jobbet är tilldelat till skrivarens kontrollpanel.
9. Klicka på **OK** för att komma tillbaka till huvudskärmen.

Konfigurera datornamn för visning på skrivarens kontrollpanel

Du kan konfigurera datornamnet (alfanumeriskt) för att visa skrivarens kontrollpanel med Document Capture Pro.

Anmärkning:

Åtgärder kan variera beroende på operativsystem och mjukvaruversion. Se mjukvaran för mer information om hur du använder funktionerna.

1. Starta Document Capture Pro.
2. På huvudmenyn för huvudskärmen väljer du **Alternativ > Inställningar för nätverksskanning**.
Anmärkning:
I Windows visas bara **Alternativ** i standardvyn. Om du använder en enkel vy klickar du på **Växla till standardvy**.
3. På skärmen **Inställningar för nätverksskanning** anger du datornamnet i **Ditt datornamn (alfanumeriskt)**.

Skanna

4. Klicka på **OK**.

Inställning av driftsläge

Före skanning, ställ in driftsläget på kontrollpanelen så att det stämmer med den dator där Document Capture Pro är installerat.

1. Välj **Inst.** från startskärmen.
2. Välj **Allmänna inställningar > Skanningsinställn. > Document Capture Pro**.
3. Välj driftsläge.
 - Klientläge: Välj det här alternativet om Document Capture Pro är installerat på Windows eller Mac OS.
 - Serverläge: Välj det här alternativet om Document Capture Pro är installerad på en Windows Server. Därefter anger du serveradressen.
4. Om du har ändrat läge, kontrollera att inställningarna är korrekta och välj **OK**.

Skanna med hjälp av Document Capture Pro-inställningar

1. Placera originalen.

Anmärkning:

Om du vill skanna flera original eller göra dubbelsidiga skanningar, placera alla original i ADF.

2. Välj **Skanna** på startskärmen.
3. Välj **Dator**.
4. Välj **Välj Dator** och välj sedan den dator på vilken du skapat jobbet i Document Capture Pro.

Anmärkning:

Skrivarens kontrollpanel visar upp till 100 datorer som Document Capture Pro är installerat på.

Om du har valt **Alternativ > Inställningar för nätverksskanning** och aktiverat **Skydda med lösenord** i Document Capture Pro eller Document Capture ska du ange ett lösenord.

Om **Serverläge** är inställt som driftsläge behöver du inte utföra det här steget.

5. Välj **Välj Jobb.**, och välj sedan jobbet.

Anmärkning:

Om du har valt **Skydda med lösenord** i skannerinställningen i Document Capture Pro Server ska du ange ett lösenord.

Om du bara har konfigurerat ett jobb behöver du inte välja jobbet. Gå till nästa steg.

6. Välj området där jobbinnehållet visas och kontrollera jobbinformationen.
7. Tryck på .

Relaterad information

➔ ["Placera original" på sidan 38](#)

Skanna till en minnesenhet

Du kan spara den skannade bilden på en minnesenhet.

1. Sätt i en minnesenhet i USB-porten för skrivarens externa gränssnitt.

2. Placera originalen.

Anmärkning:

Om du vill skanna flera original eller göra dubbelsidiga skanningar, placera alla original i ADF.

3. Välj **Skanna** på startskärmen.

4. Välj **Minnesenhet**.

5. Konfigurera alternativen på **Grundl. inställn.** såsom sparandeformatet.

6. Välj **Avancerat** och kontrollera inställningarna och ändra efter behov.

Anmärkning:

Välj  om du vill spara inställningarna som en förinställning.

7. Tryck på .

Relaterad information

➔ [”Placera original” på sidan 38](#)

➔ [”Registrera dina favoritinställningar som en förinställning” på sidan 55](#)

Grundläggande menyalternativ för att skanna till en minnesenhet

Anmärkning:

Objekten kanske inte är tillgängliga beroende på vilka inställningar du gjorde.

Svartvitt/Färg:

Välj om du vill skanna i färg eller svartvitt.

Filformat:

Välj det format som du vill spara den skannade bilden.

Kompr.läge

Ange hur mycket den skannade bilden ska komprimeras.

PDF-inställningar

När du har valt att spara formatinställningen som **PDF** använder du de här inställningarna för att skydda PDF-filerna.

För att skapa en PDF-fil som kräver ett lösenord för öppning ställer du in **Dokument öppet lösenord**. För att skapa en PDF-fil som kräver ett lösenord vid utskrift eller redigering kan du konfigurera **Behörigheter lösenord**.

Upplösning:

Välj skanningsupplösning.

Skanna

2-sidig:

Skannar originalets båda sidor.

- Orientering (original)

Välj originalets orientering.

- Bindning (original)

Välj originalens bindningsriktning.

Skanningsområde:

Välj skanningsområde. Beskär det vita området omkring texten eller bilden vid skanning **Auto besk.**. Om du vill skanna det största området för skannerglas, väljer du **Max område**.

- Orientering (original)

Välj originalets orientering.

Originaltyp:

Välj originalets typ.

Avancerade menyalternativ för att skanna till en minnesenhet

Anmärkning:

Objekten kanske inte är tillgängliga beroende på vilka inställningar du gjorde.

Täthet:

Välj kontrast för den skannade bilden.

Ta bort skugga:

Ta bort skuggorna i originalet som visas i den skannade bilden.

- Omge

Ta bort skuggor i kanten av originalet.

- Center

Ta bort skuggor i bindningsmarginalen på broschyren.

Ta bort håll:

Ta bort stansningshål som visas i den skannade bilden. Du kan specificera området som ska radera stansningshål genom att ange ett värde i rutan till höger.

- Raderingspos.

Välj position för att ta bort stansningshål.

- Orientering (original)

Välj originalets orientering.

Filnamn:

- Filnamnsprefix

Ange ett prefix för namnet på bilderna, med alfanumeriska tecken och symboler.

- Lägg till datum

Lägg till datum till filnamnet.

Skanna

- Lägg till tid

Lägg till tid till filnamnet.

Skanna till molnet

Du kan skicka skannade bilder till molntjänster. Innan du använder denna funktion bör ange inställningar med Epson Connect. Se Epson Connect-portalens webbplats för information.

<https://www.epsonconnect.com/>

<http://www.epsonconnect.eu> (Endast Europa)

1. Se till att du har gjort inställningar med Epson Connect.

2. Placera originalen.

Anmärkning:

Om du vill skanna flera original eller göra en dubbelsidiga skanning, placera alla original i ADF.

3. Välj **Skanna** på startskärmen.

4. Välj **Moln**.

5. Välj  överst på skärmen och välj sedan en destination.

6. Konfigurera alternativen på **Grundl. inställn.** såsom sparandeformatet.

7. Välj **Avancerat** och kontrollera inställningarna och ändra efter behov.

Anmärkning:

Välj  om du vill spara inställningarna som en förinställning.

8. Tryck på .

Relaterad information

➔ ["Placera original" på sidan 38](#)

Grundläggande menyalternativ för att skanna till molnet

Anmärkning:

Objekten kanske inte är tillgängliga beroende på vilka inställningar du gjorde.

Svartvitt/Färg:

Välj om du vill skanna i färg eller svartvitt.

JPEG/PDF:

Välj det format som du vill spara den skannade bilden.

2-sidig:

Skannar originalets båda sidor.

Skanna

- Orientering (original)

Välj originalets orientering.

- Bindning (original)

Välj originalens bindningsriktning.

Skanningsområde:

Välj skanningsområde. Beskär det vita området omkring texten eller bilden vid skanning **Auto besk.**. Om du vill skanna det största området för skannerglas, väljer du **Max område**.

- Orientering (original)

Välj originalets orientering.

Avancerade menyalternativ för att skanna till molnet

Anmärkning:

Objekten kanske inte är tillgängliga beroende på vilka inställningar du gjorde.

Originaltyp:

Välj originalets typ.

Täthet:

Välj kontrast för den skannade bilden.

Ta bort skugga:

Ta bort skuggorna i originalet som visas i den skannade bilden.

- Omge

Ta bort skuggor i kanten av originalet.

- Center

Ta bort skuggor i bindningsmarginalen på broschyren.

Ta bort hål:

Ta bort stansningshål som visas i den skannade bilden. Du kan specificera området som ska radera stansningshål genom att ange ett värde i rutan till höger.

- Raderingspos.

Välj position för att ta bort stansningshål.

- Orientering (original)

Välj originalets orientering.

Skana med WSD

Anmärkning:

- Den här funktionen kan bara användas på datorer som har Windows 10/Windows 8.1/Windows 8/Windows 7/Windows Vista.*

- Om du använder Windows 7/Windows Vista, måste du konfigurera datorn i förväg med hjälp av denna funktion.*

Skanna

1. Placera originalen.

Anmärkning:

Om du vill skanna flera original, placera alla original i ADF.

2. Välj **Skanna** på startskärmen.
3. Välj **WSD**.
4. Välj en dator.
5. Tryck på .

Konfigurera en WSD-port

Det här avsnittet beskriver hur du konfigurerar en WSD-port i Windows 7/Windows Vista.

Anmärkning:

I Windows 10/Windows 8.1/Windows 8 konfigureras WSD-porten automatiskt.

Följande krävs för att konfigurera en WSD-port.

- Skrivaren och datorn är anslutna till nätverket.
- Skrivardrivrutinen är installerad på datorn.

1. Slå på skrivaren.
2. Klicka på Start och sedan på **Nätverk** på datorn.
3. Högerklicka på skrivaren och klicka på **Installera**.

Klicka på **Fortsätt** när fönstret **Kontroll av användarkontot** visas.

Klicka på **Avinstallera** och börja om från början om skärmen **Avinstallera** visas.

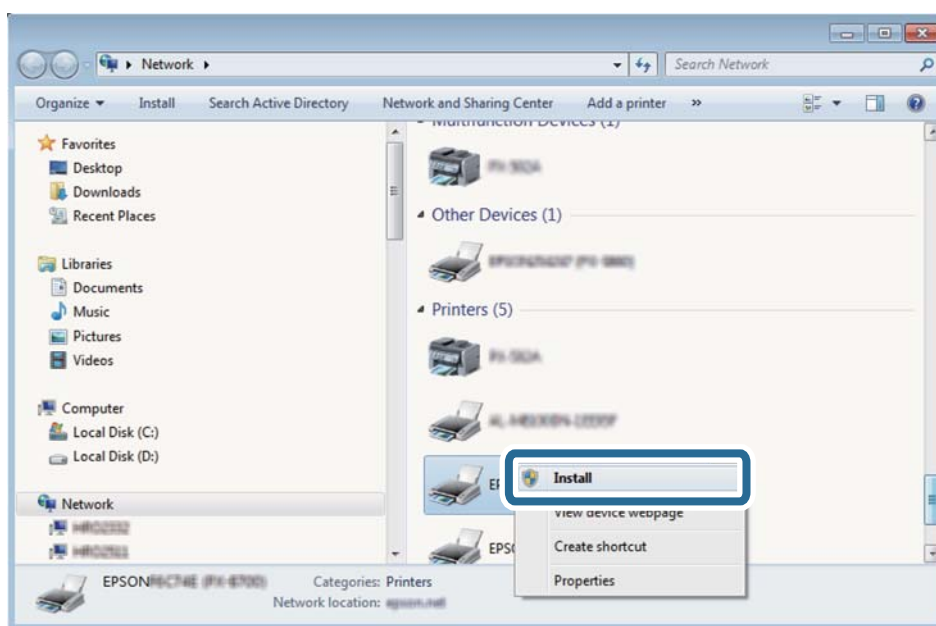

Skanna

Anmärkning:

Skrivarnamnet du ställde in i nätverket och modellnamnet (EPSON XXXXXX (XX-XXXX)) visas i nätverksfönstret. Du kan kontrollera skrivarnamnet som angetts i nätverket på skrivarens kontrollpanel eller genom att skriva ut ett statusark för nätverket.

4. Klicka på **Enheten är klar att användas**.

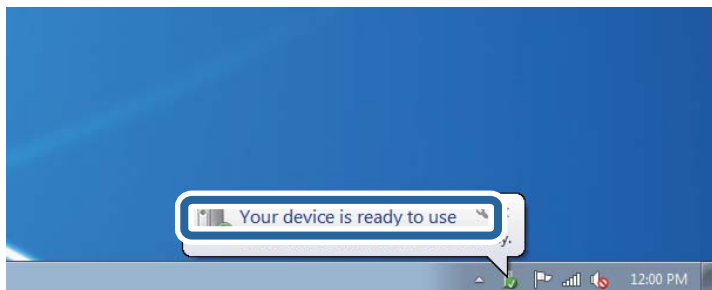

5. Kontrollera meddelandet och välj **Stäng**.

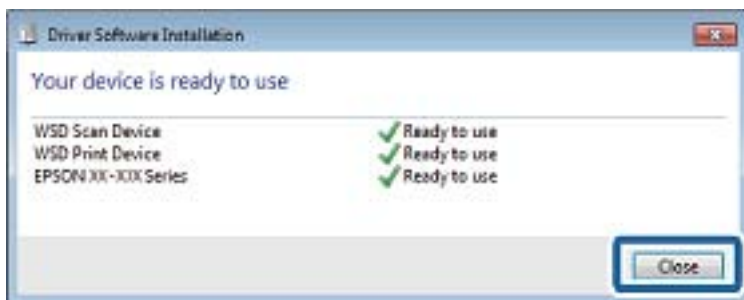

6. Öppna fönstret **Enheter och skrivare**.

- Windows 7

Klicka på start > **Kontrollpanel** > **Maskinvara och ljud** (eller **Maskinvara**) > **Enheter och skrivare**.

- Windows Vista

Klicka på Start > **Kontrollpanelen** > **Maskinvara och ljud** > **Skrivare**.

7. Kontrollera att en ikon med skrivarens namn i nätverket visas.

Välj skrivarnamnet när du använder den med WSD.

Skanna från en dator

Autentisera användare på Epson Scan 2 vid användning av åtkomstkontroll

När funktionen för åtkomstkontroll är aktiverad för en skrivare behöver du ange ett användar-ID och lösenord för att skanna med Epson Scan 2. Om du inte känner till lösenordet kontaktar du skrivarens administratör.

1. Starta Epson Scan 2.
2. På skärmen Epson Scan 2 ska du se till att din skrivare är markerad i listan för **Skanner**.

Skanna

3. Välj **Inställningar** från listan **Skanner** för att öppna skärmen **Skannerinställningar**.
4. Klicka på **Åtkomstkontroll**.
5. På skärmen **Åtkomstkontroll** öppnar du **Användarnamn** och **Lösenord** för ett konto som har behörighet att skanna.
6. Klicka på **OK**.

Skanna med hjälp av Epson Scan 2

Du kan skanna med hjälp av skannerdrivrutinen "Epson Scan 2". Du kan skanna original med detaljerade inställningar som är lämpliga för textdokument.

Mer information om varje inställningsobjekt finns i Epson Scan 2-hjälpen.

1. Placera originalet.

Anmärkning:

Om du vill skanna flera original, placera dem i ADF.

2. Starta Epson Scan 2.
3. Ange följande inställningar på fliken **Huvudinställningar**.

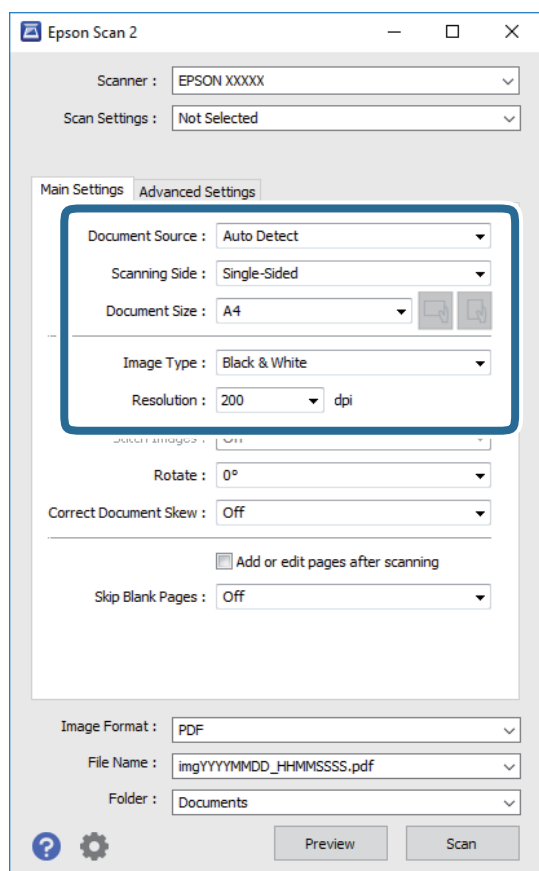

- Dokumentkälla: Välj källan där originalet finns.
- Skanningssida: Välj den sidan av originalet som du vill skanna när du skannar från ADF.

Skanna

- Dokumentstorlek: Välj storleken av originalet du placerade.

- Knappar för  (Originalorientering): Välj inställd orientering för originalet du har ersatt. Beroende på originalets storlek kan det här objektet ställas in automatiskt och inte ändras.

- Bildtyp: Välj färgen för att spara den skannade bilden.

- Upplösning: Välj upplösningen.

4. Utför andra skanningsinställningar vid behov.

- Du kan förhandsgranska den skannade bilden genom att klicka på **Förhandsgranskning**-knappen. Förhandsgranskningsfönstret öppnas och den förhandsgranskade bilden visas.

När du förhandsgranskar med ADF matas originalet ut från ADF. Placera det utmatade originalet igen.

- I fliken **Avancerade inställningar** kan du utföra detaljerade inställningar för bildjustering som är lämpliga för textdokument som den följande.

- Ta bort bakgrund: Ta bort originalens bakgrund.

- Förstärkning av text: Du kan göra suddiga bokstäver i originalet rena och skarpa.

- Automatiskt förtydligande: Du kan göra bokstäver rena och bilder mjuka när du skannar i svart och vitt för dokument som innehåller bilder.

- Färgförbättring: Du kan förbättra färgen som anges för den skannade bilden och sedan spara den i gråskala eller svartvitt.

- Tröskel: Du kan anpassa kanten för monokrom, binär (svartvitt).

- Oskarp mask: Du kan förbättra och köra kanterna i bilden skarpare.

- Descreening: Du kan ta bort moirémönster (webblika skuggor) som visas på utskrivna skanningspapper som magasin.

- Fyll kantskugga: Du kan ta bort skuggan som skapades runt den skannade bilden.

- Dubbel bildutdata (Endast Windows): Du kan skanna en gång och spara två bilder med olika utmatningsinställningar samtidigt.

Anmärkning:

Objekten kanske inte är tillgängliga beroende på vilka inställningar du gjorde.

5. Ställ in inställningar för att spara filen.

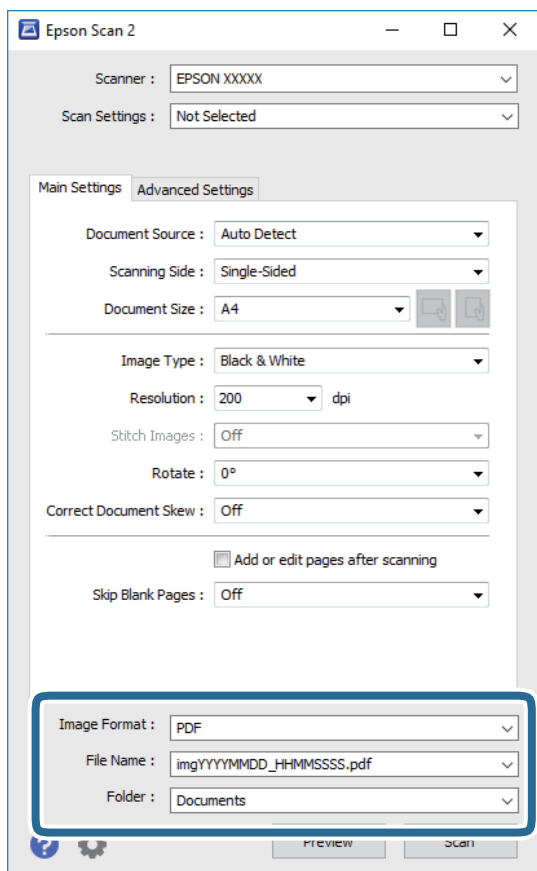

- ❑ Bildformat: Välj från listan i vilket format det skall sparas.
Du kan utföra detaljerade inställningar för varje format att spara i förutom BITMAP och PNG. Välj **Alternativ** från listan efter att du har valt formatet att spara i.
- ❑ Filnamn: Bekräfta namnet på filen som skall sparas som visas.
Du kan ändra inställningarna för filnamnet genom att välja **Inställningar** från listan.
- ❑ Mapp: Välja mappen till vilken den skannade bilden skall sparas till från listan.
Du kan välja en annan mapp eller skapa en ny mapp genom att välja **Välj** från listan.

6. Klicka på **Skanna**.

Relaterad information

- ➔ ["Placera original" på sidan 38](#)
- ➔ ["Program för skanning av dokument och bilder \(Epson Scan 2\)" på sidan 241](#)

Skanna från smartenheter

Med programmet Epson iPrint kan du skanna foton och dokument från smartenheter, t.ex. en smarttelefon eller surfplatta, som är ansluten till samma trådlösa nätverk som skrivaren. Du kan spara skannade data på en smartenhet eller till molntjänster, skicka det via e-post eller skriva ut det.

Skanna

Om du startar Epson iPrint när skrivaren inte är ansluten till nätverket, visas ett meddelande som uppmanar dig att ansluta till skrivaren. Följ anvisningarna för att ansluta. Se URL-länken nedan för driftvillkor.

<http://epson.sn>



Installera Epson iPrint

Du kan installera Epson iPrint på din smarta enhet via följande URL-adress eller QR-kod.

<http://ipr.to/c>



Skanna med hjälp av Epson iPrint

Starta Epson iPrint från din smartenhet och välj det objekt du vill använda via startskärmen.

Följande skärmar kan ändras utan föregående meddelande.



Skanna

①	Startskärmen visas när programmet startas.
②	Visar information om hur skrivaren ska konfigureras och vanliga frågor.
③	Visar skärmen när du väljer skrivaren och gör skrivarinställningar. När du har valt skrivaren, behöver du inte välja den igen nästa gång.
④	Visar skanningsskärmen.
⑤	Visar skärmen där du kan göra skanningsinställningar, till exempel upplösning.
⑥	Visar skannade bilder.
⑦	Startar skanning.
⑧	Visar skärmen där du kan spara skannade data till en smartenhet eller molntjänster.
⑨	Visar skärmen där du kan skicka skannade data via e-post.
⑩	Visar skärmen där du kan skriva ut skannade data.

Faxa

Innan du använder faxfunktioner

Kontrollera följande innan du börjar använda faxfunktionerna.

- Skrivaren och telefonlinjen, och (vid behov) telefonen är anslutna korrekt
- Grundläggande faxinställningar (Guide för faxinställning) har slutförts
- Andra nödvändiga Faxinställningar har slutförts

Om ditt företag har en skrivaradministratör ska du kontakta administratören för att ta reda på statusen eller villkoren för anslutning och inställningar.

Se ”Relaterad information” nedan för att göra inställningar.

Relaterad information

➔ [”Faxinställningar” på sidan 70](#)

Skicka fax med skrivaren

Skicka fax via kontrollpanelen

Relaterad information

- ➔ [”Skicka fax automatiskt via kontrollpanelen” på sidan 193](#)
- ➔ [”Skicka fax manuellt efter bekräftelse av mottagarens status” på sidan 195](#)

Skicka fax automatiskt via kontrollpanelen

Du kan skicka fax genom att ange faxnummer för mottagare på kontrollpanelen.

Anmärkning:

- När du skickar ett monokromt fax kan du förhandsvisa den skannade bilden på LCD-skärmen innan faxet skickas.
- Du kan reservera upp till 50 monokroma faxjobb även om telefonlinjen används för röstsamtal eller om ett annat fax skickas eller tas emot. Du kan granska eller avbryta ett reserverat faxjobb från .

1. Placera originalen.

Du kan skicka upp till 100 sidor i en enda sändning, men du kan inte få iväg en sändning även om den innehåller färre än 100 sidor om det inte finns tillräckligt med minne kvar.

2. Välj **Fax** på startskärmen.

Faxa

3. Ange mottagare.

Du kan skicka samma monokroma fax till upp till 200 mottagare. Ett fax i färg kan endast skickas till en mottagare i taget.

- För att ange manuellt: Välj **Tangentbord**, ange ett faxnummer på skärmen som visas, och klicka sedan på **OK**.
 - Om du vill lägga till en paus (pausa i tre sekunder) under uppringning, anger du ett bindestreck genom att trycka på (-).
 - Om du anger en extern åtkomstkod i **Linjetyp** anger du # (fyrkant) istället för den befintliga externa åtkomstkoden i början av faxnumret.
- Obs!
- Om du inte manuellt kan ange ett faxnummer **Begr. f. direktuppringn.** i **Säkerhetsinställningar** ställs in på **På**. Välj faxmottagare från kontaktlistan eller historiken för skickade fax.
- För att välja från kontaktlistan: Välj **Kontakter** och välj mottagare som du vill skicka till. Om mottagaren som du vill skicka till inte har registrerats i **Kontakter** än, tryck på  för att registrera den.
- För att välja från faxhistoriken: Välj **Nyliga** och välj sedan en mottagare.
- För att välja från listan under fliken **Mottagare**: Välj en mottagare från listan som finns registrerad i **Inst. > Kontakter-hanterare > Ofta**.











Anmärkning:

Om du vill ta bort mottagare som du har angett, trycker du på fältet som innehåller faxnummer eller antal mottagare för att visa listan på skärmen, markerar mottagaren i listan och väljer sedan **Ta bort**.

4. Tryck på knappen fliken **Faxinställningar** och ange sedan inställningar, till exempel upplösning och sändningsmetod, vid behov.**Anmärkning:**

- Om du vill skicka dubbelsidiga original aktiverar du **ADF 2-sidig**. Du kan skicka dem i monokromt. Med den här inställningen kan du inte skicka i färg.
- Tryck på  (**Förinställ.**) på faxmaskinens övre skärm om du vill spara aktuella inställningar och mottagare i **Förinställ..** Mottagarna kanske inte kan sparas beroende på hur de specificerades, t.ex. angett ett faxnummer manuellt.

5. Skicka faxet.

- För att skicka utan att kontrollera de skannade dokumentet: Tryck på .
- För att skanna, kontrollera den skannade dokumentbilden, och sedan skicka (endast när du skickar fax monokromt): Tryck på  uppe på faxskärmen.
För att skicka faxet som det är, välj **Börjar skicka**. Annars väljer du **Avbryt**, och gå sedan till steg 3.
-     : Flyttar skärmen i pilarnas riktning.
-   : Förminskar eller förstorar.
-   : Går till föregående eller nästa sida.

Faxa

Anmärkning:

- Det går inte att skicka faxet i färg efter förhandsvisningen.
- När **Direktsändning** är aktiverat går det inte att använda förhandsvisning.
- Om förhandsgranskningsfönstret lämnas orört i 20 sekunder skickas faxet automatiskt.
- Bildkvaliteten för ett skickat fax kan skilja sig från förhandsvisningen beroende på kapaciteten hos mottagarens faxapparat.

6. När sändningen är klar ska du ta bort originalen.

Anmärkning:

- Om faxnumret är upptaget eller om något problem uppstår ringer skrivaren upp automatiskt efter en minut.
- För att avbryta sändningen trycker du på .
- Det tar längre tid att skicka ett fax i färg eftersom skrivaren utför skanning och sändning samtidigt. När skrivaren skickar ett fax i färg går det inte att använda andra funktioner.

Relaterad information

- ➔ ["Hantera kontakter" på sidan 49](#)
- ➔ ["Registrera dina favoritinställningar som en förinställning" på sidan 55](#)
- ➔ ["Placera original" på sidan 38](#)
- ➔ ["Menyalternativ för faxning" på sidan 208](#)
- ➔ ["Kontrollera status eller loggar för faxjobb" på sidan 217](#)

Skicka fax manuellt efter bekräftelse av mottagarens status

Du kan skicka ett fax medan du lyssnar på ljud eller röster via skrivarens högtalare medan du ringer upp, kommunicerar eller överför.

1. Placera originalen.
2. Välj **Fax** på startskärmen.
Du kan skicka upp till 100 sidor i en enda sändning.
3. Tryck på knappen fliken **Faxinställningar** och ange sedan inställningar, till exempel upplösning och sändningsmetod, vid behov. När du är klar med inställningarna trycker du på fliken **Mottagare**.

4. Tryck på  och ange sedan en mottagare.

Anmärkning:

Du kan justera högtalarens ljudvolym.

5. När du hör en faxsignal trycker du på **Skicka/ ta emot** i övre högra hörnet på LCD-skärmen och sedan trycker du på **Skicka**.

Anmärkning:

När du tar emot ett fax från en faxavsökningstjänst och hör ljudvägledningen följer du vägledningen om du vill tillämpa åtgärder på skrivaren.

6. Tryck på .
7. När sändningen är klar ska du ta bort originalen.

Relaterad information

- ➔ [”Placera original” på sidan 38](#)
- ➔ [”Menyalternativ för faxning” på sidan 208](#)

Skicka fax via uppringning från den externa telefonenheten

Du kan skicka ett fax via uppringning och använda den anslutna telefonen när du vill prata i telefonen innan du skickar ett fax, eller när mottagarens faxapparat inte växlar till fax automatiskt.

1. Placera originalen.

Du kan skicka upp till 100 sidor i en enda sändning.

2. Lyft luren på den anslutna telefonen och slå mottagarens faxnummer på telefonen.

Anmärkning:

När mottagaren svarar i telefon kan du tala med mottagaren.

3. Välj **Fax** på startskärmen.

4. Tryck på knappen fliken **Faxinställningar** och ange sedan inställningar, till exempel upplösning och sändningsmetod, vid behov.

5. När du hör en faxsignal trycker du på  och lägger sedan på luren.

Anmärkning:

När ett nummer har matats in via den anslutna telefonen tar det längre tid att skicka ett fax eftersom skrivaren utför skanning och sändning samtidigt. Du kan inte använda andra funktioner när du skickar faxet.

6. När sändningen är klar ska du ta bort originalen.

Relaterad information

- ➔ [”Placera original” på sidan 38](#)
- ➔ [”Faxinställningar” på sidan 208](#)

Skicka fax på begäran (med Skicka avsökning/ anslagstavlelåda)

Om du sparar ett svartvitt dokument med upp till 100 sidor i lådan **Skicka avsökning** eller en av bulletinpanelslådana, kan det sparade dokumentet skickas på begäran från en annan fax som har sökmottagningsfunktionen.

Du kan spara ett dokument i lådan för **Skicka avsökning**.

Du kan registrera upp till 10 bulletinpaneler och lagra ett dokument i varje registrerad bulletinpanel. Observera att faxen för mottagaren måste hantera funktionen för deladress/lösenord.

Relaterad information

- ➔ [”Konfiguration av Brevlådan Skicka avsökning” på sidan 197](#)
- ➔ [”Registrera en bulletinpanelsruta” på sidan 197](#)
- ➔ [”Lagra ett dokument i Skicka avsökning/ anslagstavlelåda” på sidan 198](#)
- ➔ [”Skicka ett fax med Underadress\(SUB\) och Lösenord\(SID\)” på sidan 201](#)

Konfiguration av Brevlådan Skicka avsökning

Du kan spara ett dokument i **Brevlådan Skicka avsökning** utan registrering. Utför följande nödvändiga inställningar.

1. Välj **Faxruta > Skicka anslagstavla** från startskärmen.

2. Välj **Skicka avsökning**, tryck på , och välj sedan **Inst..**

Anmärkning:

Om en inmatningsskärm för lösenord visas anger du lösenordet.

3. Gör lämpliga inställningar, såsom **Avisera resultat för skickat**.

Anmärkning:

*Om du anger ett lösenord i **Lösenord för Öppningslåda**, ombeds du ange lösenordet nästa gång du öppnar rutan.*

4. Välj **OK**.

Relaterad information

➔ ["Lagra ett dokument i Skicka avsökning/ anslagstavlelåda" på sidan 198](#)

➔ ["Skicka anslagstavla" på sidan 214](#)

Registrera en bulletinpanelsruta

Du måste registrera en bulletinpanelsbox för förvaring av dokument i förväg. Följ stegen nedan för att registrera boxen.

1. Välj **Faxruta > Skicka anslagstavla** från startskärmen.

2. Välj en av rutorna med namnet **Oregistrerad anslagstavla**.

Anmärkning:

Om en inmatningsskärm för lösenord visas anger du lösenordet.

3. Gör inställningar av objekt på skärmen.

Ange ett namn i **Namn (obligatoriskt)**

Ange en deladress i **Underadress (SEP)**

Ange ett lösenord i **Lösenord (PWD)**

4. Ange lämpliga inställningar, såsom **Avisera resultat för skickat**.

Anmärkning:

*Om du anger ett lösenord i **Lösenord för Öppningslåda**, ombeds du ange lösenordet nästa gång du öppnar rutan.*

5. Välj **OK**.

För att visa skärmen för att ändra inställningar eller radera registrerade rutor, väljer du rutan du vill ändra/radera och trycker sedan på .

Relaterad information

➔ ["Lagra ett dokument i Skicka avsökning/ anslagstavlelåda" på sidan 198](#)

➔ [”Skicka anslagstavla” på sidan 214](#)

Lagra ett dokument i Skicka avsökning/ anslagstavlelåda

1. Välj **Faxruta** på startskärmen och välj sedan **Skicka anslagstavla**.
2. Välj **Skicka avsökning** eller en av bullteipanelboxar som redan har registrerats.
Om en inmatningsskärm för lösenord visas anger du lösenordet för att öppna korgen.
3. Tryck på **Lägg till dokument**.
4. På den övre faxskärmen som visas, kontrollera faxinställningarna och tryck sedan på  för att skanna och spara dokumentet.

För att kontrollera dokumentet du lagrade, väljer du **Faxruta** > **Skicka anslagstavla**, markerar kryssrutan som innehåller dokumentet du vill kontrollera och sedan trycker du på **Kontrollera dokument**. På skärmen som visas kan du visa, skriva ut eller radera det skannade dokumentet.

Relaterad information

- ➔ [”Placera original” på sidan 38](#)
- ➔ [”Skicka anslagstavla” på sidan 214](#)
- ➔ [”Kontrollera status eller loggar för faxjobb” på sidan 217](#)

Olika sätt att skicka fax

Relaterad information

- ➔ [”Skicka flera sidor av ett monokromt dokument \(Direktsändning\)” på sidan 198](#)
- ➔ [”Skicka fax baserat på prioritet \(Prioriterad sändning\)” på sidan 199](#)
- ➔ [”Skicka fax i monokromt vid en specificerad tidpunkt \(Skicka fax senare\)” på sidan 199](#)
- ➔ [”Skicka dokument i olika storlekar med ADF-enheten \(Kontinuerlig skanning\(ADM\)\)” på sidan 200](#)
- ➔ [”Skicka ett fax med Underadress\(SUB\) och Lösenord\(SID\)” på sidan 201](#)
- ➔ [”Skicka samma dokument flera gånger” på sidan 201](#)

Skicka flera sidor av ett monokromt dokument (Direktsändning)

När du skickar ett monokromt fax lagras det skannade dokumentet tillfälligt i skrivarens minne. Om det skickas många sidor kan skrivaren därför få slut på ledigt minne och sluta skicka fax. Du undviker detta genom att aktivera funktionen **Direktsändning**. Däremot tar det längre tid att skicka faxet eftersom skrivaren skannar och skickar på samma gång. Du kan använda den här funktionen när det endast finns en mottagare.

1. Placera originalen.
2. Välj **Fax** på startskärmen.
3. Ange mottagare.

Faxa

4. Välj fliken **Faxinställningar** och tryck sedan på **Direktsändning** för att konfigurera detta till **På**.
Du kan också göra inställningar, till exempel upplösning och sändningsmetod, vid behov.
5. Skicka faxet.

Relaterad information

- ➔ ["Placera original" på sidan 38](#)
- ➔ ["Skicka fax automatiskt via kontrollpanelen" på sidan 193](#)
- ➔ ["Faxinställningar" på sidan 208](#)

Skicka fax baserat på prioritet (Prioriterad sändning)

Du kan skicka ett brådskande dokument före andra fax som väntar på att skickas.

Anmärkning:

Du kan inte skicka dokumenten baserat på prioritet medan något av följande pågår eftersom skrivaren inte godkänner ytterligare ett fax.

- Skicka ett monokromt fax när **Direktsändning** är aktiverat
- Skicka ett färgfax
- Skicka ett fax med en ansluten telefon
- Skicka ett fax från datorn

1. Placera originalen.
2. Välj **Fax** på startskärmen.
3. Ange mottagare.
4. Välj fliken **Faxinställningar** och tryck sedan på **Prioriterad sändning** för att konfigurera detta till **På**.
Du kan också göra inställningar, till exempel upplösning och sändningsmetod, vid behov.
5. Skicka faxet.

Relaterad information

- ➔ ["Placera original" på sidan 38](#)
- ➔ ["Skicka fax automatiskt via kontrollpanelen" på sidan 193](#)
- ➔ ["Faxinställningar" på sidan 208](#)
- ➔ ["Kontrollera status eller loggar för faxjobb" på sidan 217](#)

Skicka fax i monokromt vid en specificerad tidpunkt (Skicka fax senare)

Du kan ställa in en specifik tidpunkt för sändning av fax. Endast monokroma fax kan skickas när tidpunkt för sändningen har angetts.

1. Placera originalen.
2. Välj **Fax** på startskärmen.

Faxa

3. Ange mottagare.
4. Gör inställningar för att skicka fax vid en specifik tidpunkt.
 - 1 Välj fliken **Faxinställningar** och välj sedan **Skicka fax senare**
 - 2 Tryck på **Skicka fax senare** för att ställa in detta på **På**.
 - 3 Tryck på rutan **Tid**, ange tiden du vill skicka faxet och välj sedan **OK**.
 - 4 Välj **OK** för att verkställa inställningarna.Du kan också göra inställningar, till exempel upplösning och sändningsmetod, vid behov.
5. Skicka faxet.

Anmärkning:

För att avbryta faxet, avbryt det från .

Relaterad information

- ➔ ["Placera original" på sidan 38](#)
- ➔ ["Skicka fax automatiskt via kontrollpanelen" på sidan 193](#)
- ➔ ["Faxinställningar" på sidan 208](#)
- ➔ ["Kontrollera status eller loggar för faxjobb" på sidan 217](#)

Skicka dokument i olika storlekar med ADF-enheten (Kontinuerlig skanning(ADM))

Skicka fax genom att lägga ut originalen ett i taget, eller genom att placera originalen efter storlek. Du kan skicka dem som ett dokument i originalstorlek.

Om du placerar original med olika storlek i ADF-enheten skickas samtliga original i den största tillgängliga storleken. För att skicka original i originalstorlek, får du inte placera ut original med blandade storlekar.

1. Placera ut den första bunten med original av samma storlek.
2. Välj **Fax** på startskärmen.
3. Ange mottagare.
4. Välj fliken **Faxinställningar** och tryck sedan på **Kontinuerlig skanning(ADM)** för att konfigurera detta till **På**.
Du kan också göra inställningar, till exempel upplösning och sändningsmetod, vid behov.
5. Tryck på  (**Skicka**).
6. När skanningen av de första originalen är klar och meddelandet **Skanningen är slutförd. Skanna nästa sida?** visas på kontrollpanelen väljer du **Ja**, konfigurerar de kommande originalen och väljer sedan **Börja skanna**.

Anmärkning:

Om du lämnar skrivaren orörd i 20 sekunder efter uppmaningen om att placera nästa original slutar skrivaren att lagra och börjar att skicka dokumentet.

Relaterad information

- ➔ ["Placera original" på sidan 38](#)

- ➔ ["Skicka fax automatiskt via kontrollpanelen"](#) på sidan 193
- ➔ ["Faxinställningar"](#) på sidan 208

Skicka ett fax med Underadress(SUB) och Lösenord(SID)

Du kan skicka fax till sekretessbelagda rutor eller relärutor i mottagarens fax när mottagarens fax har funktionen för att ta emot sekretessbelagda fax eller reläfax. Mottagarna kan ta emot dem på ett säkert sätt, eller vidarebefordra dem till specifika faxmål.

1. Placera originalen.
2. Välj **Fax** på startskärmen.
3. Tryck på **Kontakter** och välj en mottagare med en registrerad deladress och lösenord.
Du kan också välja mottagare från **Nyliga** om den skickades med en deladress och lösenord.
4. Tryck på knappen fliken **Faxinställningar** och ange sedan inställningar, till exempel upplösning och sändningsmetod, vid behov.
5. Skicka faxet.

Relaterad information

- ➔ ["Hantera kontakter"](#) på sidan 49
- ➔ ["Placera original"](#) på sidan 38
- ➔ ["Skicka fax automatiskt via kontrollpanelen"](#) på sidan 193
- ➔ ["Faxinställningar"](#) på sidan 208

Skicka samma dokument flera gånger

Relaterad information

- ➔ ["Lagra ett fax utan att ange en mottagare \(Lagra faxdata\)"](#) på sidan 201
- ➔ ["Skicka fax med funktionen Lagrat dokument"](#) på sidan 202

Lagra ett fax utan att ange en mottagare (Lagra faxdata)

Eftersom du kan skicka fax med dokument som finns lagrade i skrivaren kan du spara tidsåtgången för skanning av dokument när du behöver skicka samma dokument ofta. Du kan lagra upp till 100 sidor för ett enskilt monokromt dokument. Du kan lagra 10 dokument i skrivarens box för lagrade dokument.

Anmärkning:

10 dokument kanske inte går att spara beroende på användningsförhållanden såsom filstorleken på sparade dokument.

1. Placera originalen.
2. Välj **Faxruta** på startskärmen.
3. Välj **Lagrade dokument**, tryck på  (Brevlådemeny), och välj sedan **Lagra faxdata**.

Faxa

4. På fliken **Faxinställningar** som visas, gör du inställningar, till exempel upplösning, vid behov.

5. Tryck på  för att lagra dokumentet.

Efter att lagringen av ett dokument är klar kan du förhandsgranska den skannade bilden genom att välja **Faxruta** >

Lagrade dokument och sedan trycka på rutan för dokumentet, eller så kan du radera det genom att trycka på  på höger sida av rutan för dokumentet.

Relaterad information

- ➔ ["Placera original" på sidan 38](#)
- ➔ ["Lagrade dokument" på sidan 213](#)
- ➔ ["Kontrollera status eller loggar för faxjobb" på sidan 217](#)

Skicka fax med funktionen Lagrat dokument

1. Välj **Faxruta** på startskärmen och välj sedan **Lagrade dokument**.
2. Välj dokumentet du vill skicka, kontrollera innehållet i dokumentet och välj sedan **Börjar skicka**.
När meddelandet **Radera det här dokumentet efter sändning?** visas väljer du **Ja** eller **Nej**.
3. Ange mottagare.
4. Tryck på knappen fliken **Faxinställningar** och ange sedan inställningar, till exempel sändningsmetod, vid behov.
5. Tryck på .

Relaterad information

- ➔ ["Lagrade dokument" på sidan 213](#)

Ta emot fax på skrivaren

Om skrivaren är ansluten till telefonlinjen och grundinställningarna har slutförts med Guide för faxinställning, kan du ta emot fax.

Det finns två sätt att ta emot fax.

- Tar emot inkommande fax
- Tar emot ett fax genom att ringa ett samtal (sökning/mottagning)

Mottagna fax skrivs ut med skrivarens grundinställningar.

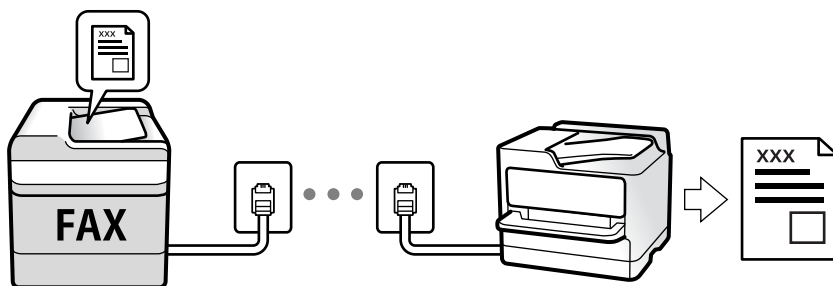

Du kan spara mottagna fax, kontrollera dem på skrivarskärmen och vidarebefordra dem.

För att kontrollera status för faxinställningarna kan du skriva ut **Faxinställningar lista** genom att välja **Fax** >  (Mer) > **Faxrapport** > **Faxinställningar lista**.

Se ”Relaterad information” nedan för att göra inställningar.

Relaterad information

➔ [”Göra individuella inställningar för skrivarens faxfunktioner”](#) på sidan 76

Ta emot inkommande fax

Det finns två alternativ i **Mottagarläge**.

Relaterad information

- ➔ [”Användning av Auto-läget”](#) på sidan 204
- ➔ [”Användning av Manuell-läget”](#) på sidan 203

Användning av Manuell-läget

Det här läget är i huvudsak till för att ringa telefonsamtal, men även för faxning.

Ta emot fax

När telefonen ringer kan du svara i telefon manuellt genom att ta upp luren.

När du hör en faxsignal (baud):

Välj **Fax** på skrivarens startskärm, välj **Skicka/ ta emot** > **Ta emot**, och tryck sedan på . Lägg sedan på luren.

Om ringsignalen gäller ett röstsamtal:

Du kan svara i telefon som vanligt.

Ta emot fax med den anslutna telefonen

När **Fjärrmottagning** är konfigurerad kan du ta emot fax genom att ange **Startkod**.

Lyft luren när telefonen ringer. När du hör en faxsignal (baud) trycker du på den tvåsiffriga **Startkod**, och lägger sedan på luren. Ditt företag har en skivradministratör. Om du inte känner till startkoden kan du kontakta administratören.

Användning av Auto-läget

Det här läget gör det möjligt för dig att använda linjen för följande användningsområden.

- Använda linjen för endast faxning (extern telefoni krävs inte)
- Använda linjen för endast faxning och ibland telefoni

Ta emot fax utan en extern telefonenhet

Skrivaren växlar automatiskt till att ta emot fax när antalet ringtoner du ställde in i **Ant. ringsign. inn. svar** är komplett.

Ta emot fax med en extern telefonenhet

En skrivare med en extern telefonenhet fungerar på följande sätt.

- När telefonsvararen svarar inom antalet ringsignaler som konfigureras i **Ant. ringsign. inn. svar**:
 - Om ringsignalen gäller för ett fax: Skrivaren växlar automatiskt till mottagning av fax.
 - Om ringsignalen gäller för ett röstsamtal; Telefonsvararen kan ta emot röstsamtal och spela in röstmeddelanden.
- När du tar luren inom antalet ringsignaler som konfigurerats i **Ant. ringsign. inn. svar**:
 - Om ringsignalen gäller för ett fax: Du kan emot faxet med samma steg som för **Manuell**. Välj **Fax** på startskärmen och välj sedan **Skicka/ ta emot > Ta emot**. Välj sedan , och lägg sedan på luren.
 - Om ringsignalen gäller för ett röstsamtal: Du kan svara i telefonen som vanligt.
- Om ringsignalen slutar och skrivaren växlar automatiskt till mottagning av fax:
 - Om ringsignalen gäller för ett fax: Skrivaren börjar ta emot fax.
 - Om ringsignalen gäller för ett röstsamtal: Du kan inte svara i telefonen. Be personen att ringa tillbaka till dig.

Anmärkning:

Konfigurera antalet signaler för telefonsvararen till ett lägre antal än det antal som konfigureras i **Ant. ringsign. inn. svar**. Annars kan inte telefonsvararen ta emot röstsamtal och spela in röstmeddelanden. För information om konfiguration av telefonsvararen, se bruksanvisningen som medföljer telefonsvararen.

Relaterad information

- ➔ ["Användning av Manuell-läget" på sidan 203](#)

Ta emot fax genom att ringa ett telefonsamtal

Du kan ta emot ett fax som lagrats på en annan faxmaskin genom att ringa faxnumret.

Relaterad information

- ➔ ["Ta emot fax via avsökning \(Ta emot avsökning\)" på sidan 205](#)
- ➔ ["Mottagning av fax från en styrelse med en deladress \(SEP\) och ett lösenord \(PWD\) \(Ta emot avsökning\)" på sidan 206](#)

Ta emot fax via avsökning (Ta emot avsökning)

Du kan ta emot ett fax som lagrats på en annan faxmaskin genom att ringa faxnumret. Använd denna funktion för att ta emot ett dokument från en informationstjänst för faxmaskiner.

Anmärkning:

- Du kan däremot inte använda denna funktion om informationstjänsten för faxmaskiner har en röstvägledning som måste följas för att ta emot dokument.
- För att ta emot ett dokument från en informationstjänst för faxmaskiner med röstvägledning, ring faxnumret via **I viloläge**-funktionen eller den anslutna telefonen och använd telefonen och skrivaren när du följer röstvägledningen.

1. Välj **Fax** på startskärmen.
2. Tryck på  (Mer).
3. Välj **Utökad fax**.
4. Tryck på **Ta emot avsökning** för att konfigurera alternativet till **På**.
5. Tryck på **Stäng**, och sedan på **Stäng** igen.
6. Ange faxnumret.

Anmärkning:

Om du inte manuellt kan ange ett faxnummer **Begr. f. direktuppringn. i Säkerhetsinställningar** ställs in på **På**. Välj faxmottagare från kontaktlistan eller historiken för skickade fax.

7. Tryck på .

Relaterad information

- ➔ ["Skicka fax via uppringning från den externa telefonenheten"](#) på sidan 196
- ➔ ["Ta emot fax efter bekräftelse av avsändarens status"](#) på sidan 205
- ➔ ["Mer"](#) på sidan 210

Ta emot fax efter bekräftelse av avsändarens status

Du kan ta emot ett fax medan du lyssnar på ljud eller röster via skrivarens högtalare medan du ringer upp, kommunicerar och överför. Du kan även använda den här funktionen när du vill ta emot fax från en faxavsökningstjänst genom att följa ljudvägledning.

1. Välj **Fax** på startskärmen.
2. Tryck på  och ange sedan en avsändare.

Anmärkning:

Du kan justera högtalarens ljudvolym.

3. Vänta tills avsändaren besvarar samtalet. När du hör en faxsignal trycker du på **Skicka/ ta emot** i övre högra hörnet på LCD-skärmen och sedan trycker du på **Ta emot**.



Anmärkning:

När du tar emot ett fax från en faxavsökningstjänst och hör ljudvägledningen följer du vägledningen om du vill tillämpa åtgärder på skrivaren.

4. Tryck på .

Mottagning av fax från en styrelse med en deladress (SEP) och ett lösenord (PWD) (Ta emot avsökning)

Genom att ringa upp en sändare kan du ta emot fax från en panel som lagrats på en sändarens faxmaskin med en deladress- (SEP) och lösenordsfunktion (PWD). För att använda den här funktionen behöver du registrera kontakten med deladresserna (SEP) och lösenordet (PWD) i förväg i kontaktlistan.

1. Välj **Fax** på startskärmen.
2. Välj  (Mer).
3. Välj **Utökad fax**.
4. Tryck på **Ta emot avsökning** för att ställa in detta till **På**.
5. Tryck på **Stäng**, och sedan på **Stäng** igen.
6. Välj **Kontakter**, och välj sedan kontakten med den registrerade deladressen (SEP) och lösenordet (PWD) för att matcha målpanelen.
7. Tryck på .

Relaterad information

- ➔ ["Hantera kontakter" på sidan 49](#)
- ➔ ["Skicka fax via uppringning från den externa telefonenheten" på sidan 196](#)
- ➔ ["Ta emot fax efter bekräftelse av avsändarens status" på sidan 205](#)
- ➔ ["Mer" på sidan 210](#)

Spara och vidarebefordra mottagna fax

Sammanfattning av funktioner

Ditt företag har en skrivaradministratör. Kontakta administratören för att ta reda på statusen av skrivarens inställningar.

Spara mottagna fax i skrivaren

Mottagna fax kan sparas i skrivaren och du kan visa dem på skrivarens skärm. Du kan bara skriva ut fax du vill skriva ut eller radera oönskade fax.

Spara och/eller vidarebefordra mottagna fax till andra destinationer än skrivaren

Följande kan ställas in som destinationer.

- Dator (PC-FAX-mottagning)
- Extern minnesenhet

Faxa

- E-postadress
- Delad mapp i ett nätverk
- En annan fax

Anmärkning:

- Faxdata sparas i PDF-format.
- Färgdokument kan inte vidarebefordras till andra faxmaskiner. De behandlas som dokument som inte kunde vidarebefordras.

Sortera mottagna fax enligt villkor, såsom deladress och lösenord

Du kan sortera och spara mottagna fax i inkorgen eller bullteipanelsrutor. Du kan även vidarebefordra mottagna fax till andra destinationer än skrivaren.

- E-postadress
- Delad mapp i ett nätverk
- En annan fax

Anmärkning:

- Faxdata sparas i PDF-format.
- Färgdokument kan inte vidarebefordras till andra faxmaskiner. De behandlas som dokument som inte kunde vidarebefordras.
- Du kan skriva ut villkor för sparande/vidarebefordran som konfigurerats i skrivaren. Välj **Fax** på startskärmen och välj sedan  (Mer) > **Faxrapport** > **Lista villkorad spara/vidarebef.**
- Ditt företag har en skrivaradministratör. Kontakta administratören för att ta ställa in eller ändra villkoren för spara/vidarebefordra.
Se "Relaterad information" nedan för att kontrollera eller ändra inställningar.

Relaterad information

- ➔ "Ställa in spara och vidarebefordra för att ta emot fax (Ovillkorad spara/ vidarebefordra)" på sidan 81
- ➔ "Ställa in spara och vidarebefordra för att ta emot fax (Villkorad spara/vidarebefordra)" på sidan 83
- ➔ "Mer" på sidan 210
- ➔ "Visa mottagna fax som sparats i skrivaren på LCD-skärmen" på sidan 207

Visa mottagna fax som sparats i skrivaren på LCD-skärmen

1. Välj **Faxruta** på startskärmen.

Anmärkning:











När det finns emottagna fax som inte har lästs, visas antalet olästa dokument på ikonen för  på startskärmen.

2. Välj **Inkorg/ konfidentiell**.
3. Välj inkorgen eller den konfidentiella inkorgen du vill visa.
4. Om inkorgen eller den konfidentiella inkorgen är lösenordsskyddad anger du inkorgens lösenord eller administratörlösenordet.

Faxa

5. Välj faxet du vill visa i listan över mottagna dokument.

Faxets innehåll visas.

-  : Roterar bilden 90 grader till höger.
-     : Flyttar skärmen i pilarnas riktning.
-   : Förminskar eller förstorar.
-   : Går till föregående eller nästa sida.
-  : Visar menyer som spara och vidarebefordra.
- För att dölja funktionsikoner trycker du var som helst på förhandsgranskningsskärmen, förutom för ikonerna. Tryck igen för att visa ikonerna.

6. Välj om du vill skriva ut eller ta bort dokumentet du visar och följ sedan anvisningarna på skärmen.



Viktigt:

Om skrivarens minne tar slut, inaktiveras funktionerna för att ta emot och skicka fax. Radera dokument som du redan har lästs eller skrivit ut.

Relaterad information

➔ ["Inkorg och sekretessbelagda rutor" på sidan 212](#)

Menyalternativ för faxning

Mottagare

Välj menyerna på kontrollpanelen enligt beskrivningen nedan:

Fax > Mottagare

Tangentbord	Ange ett faxnummer manuellt.
Kontakter	Välj en mottagare i kontaktlistan. Du kan också lägga till eller redigera en kontakt.
Nyliga	Välj en mottagare från skickad faxhistorik. Du kan även lägga till mottagaren i kontaktlistan.

Faxinställningar

Välj menyerna på kontrollpanelen enligt beskrivningen nedan:

Fax > Faxinställningar

Snabbåtgärdsknapp

Tilldela upp till tre ofta använda objekt, såsom **Överföringslogg** och **Originaltyp** i **Inst. > Allmänna inställningar > Faxinställningar > Snabbåtgärdsknapp**, visar objekten längst uppe på fliken **Faxinställningar**.

Faxa

Skanningsinst.

Originalstorlek (glas)	Välj storlek och orientering för originalet som du placerade på skannerglas.
Originaltyp	Välj originalets typ.
Färgläge	Välj om du vill skanna i färg eller svartvitt.
Upplösning	Välj upplösning för utgående fax. Om du väljer en högre upplösning, blir datastorleken större och det tar längre tid att skicka faxet.
Täthet	Välj densitet för utgående fax. + gör densiteten mörkare, och - gör den ljusare.
Ta bort bakgrund	Upptäcker pappersfärgen (bakgrundsfärgen) i originaldokumentet och tar bort den eller gör den ljusare. Beroende på färgens mörkhet och färgmättnad, kan den inte tas bort eller göras ljusare
Skärpa	Framhäver eller suddar ut bildens kontur. + förbättrar skärpan, och - försämrar skärpan.
ADF 2-sidig	Skannar båda sidorna av originalen placerade i ADM-enheten och skickar ett svartvitt fax.
Kontinuerlig skanning(ADM)	Skicka fax genom att lägga ut originalen ett i taget, eller genom att placera originalen efter storlek. Du kan skicka dem som ett dokument i originalstorlek. Se tillhörande information nedan kring det här ämnet.

Faxesändning inst.

Direktsändning	<p>Skickar ett monokromt fax vid skanning av originalen. Eftersom skannade original inte lagras tillfälligt i skrivarens minne även vid sändning av stora sidvolymmer kan du undvika skrivarfel på grund av för lite minne. Observera att sändning med den här funktionen tar längre tid än användning av den här funktionen. Se tillhörande information nedan kring det här ämnet.</p> <p>Du kan inte använda den här funktionen i följande fall:</p> <ul style="list-style-type: none"> <input type="checkbox"/> Sändning av ett fax med alternativet ADF 2-sidig <input type="checkbox"/> Sändning av ett fax till flera mottagare
Prioriterad sändning	Skickar det aktuella faxet före de övriga som väntar på att skickas. Se tillhörande information nedan kring det här ämnet.
Skicka fax senare	Skickar faxet vid den tidpunkt som du specificerade. Endast monokroma fax är tillgängliga när det här alternativet används. Se tillhörande information nedan kring det här ämnet.

Faxa

Lägg till info om avsändare	<input type="checkbox"/> Lägg till info om avsändare Välj positionen där du vill inkludera rubrikinformation (avsändarens namn och faxnummer) i utgående fax, eller inte inkludera informationen. - Av: Skicka ett fax utan rubrikinformation. - Utanför bilden: Skicka ett fax med rubrikinformation i övre vita marginalen på faxet. Detta håller rubriken från överlappning med den skannade bilden, men faxet som tas emot av mottagaren kan skrivas ut över två ark, beroende på originalens storlek. - Inuti bilden: Skicka ett fax med rubrikinformation omkring 7 mm under toppen av den skannade bilden. Rubriken kan överlappa bilden, men faxet som tas emot av mottagaren delas inte i två dokument. <input type="checkbox"/> Faxrubrik Välj rubrik för mottagaren. För att använda den här funktionen ska du registrera flera rubriker i förväg. <input type="checkbox"/> Ytterligare information Välj informationen du vill lägga till. Du kan välja en från Ditt telefonnummer och Destinationslista .
Avisera resultat för skickat	Skicka ett meddelande efter att du skickat ett fax.
Sändningsrapport	Skriver ut en överföringsrapport när du har skickat ett fax. Skriv ut fel skriver ut en rapport endast när ett fel inträffar.
Säkerhetskopiera	Sparar en säkerhetskopia på det skickade faxet som skannas och sparas automatiskt i skrivarens minne. Säkerhetskopieringsfunktionen är tillgänglig vid: <ul style="list-style-type: none"> <input type="checkbox"/> Sändning av ett fax i svartvitt <input type="checkbox"/> Sändning av ett fax med funktionen Skicka fax senare <input type="checkbox"/> Sändning av ett fax med funktionen Skicka batch <input type="checkbox"/> Sändning av ett fax med funktionen Lagra faxdata

Relaterad information

- ➔ ”Skicka dokument i olika storlekar med ADF-enheten (Kontinuerlig skanning(ADM))” på sidan 200
- ➔ ”Skicka flera sidor av ett monokromt dokument (Direktsändning)” på sidan 198
- ➔ ”Skicka fax baserat på prioritet (Prioriterad sändning)” på sidan 199
- ➔ ”Skicka fax i monokromt vid en specificerad tidpunkt (Skicka fax senare)” på sidan 199

Mer

Genom att välja  i **Fax** på startskärmen visas **Mer**-menyn.

Överföringslogg

Du kan kontrollera historiken för skickade eller mottagna faxjobb.

Du kan kontrollera historiken för skickade eller mottagna faxjobb från **Job/Status**.



Faxrapport

Senaste sändning	Skriver ut en rapport för föregående fax som skickades eller mottogs via avsökning.
------------------	---

Faxa

Fax-loggning	Skriver ut en sändningsrapport. Du kan välja att skriva ut den här rapporten automatiskt i följande meny. Inst. > Allmänna inställningar > Faxinställningar > Rapportinställningar > Fax-loggning automatisk utskrift
Lagrade faxdokument	Skriver ut en lista över faxdokument lagrade i skrivarens minne, som till exempel ofullständiga jobb.
Faxinställningar lista	Skriver ut aktuella faxinställningar.
Lista villkorad spara/ vidarebef.	Skriver ut villkorsstyrd lista för att spara/vidarebefordra.
Protokollspår	Skriver ut en detaljerad rapport för föregående fax som skickades eller togs emot.

Utökad fax

Ta emot avsökning	När detta ställs in på På och du ringer avsändarens faxnummer kan du få dokument från avsändarens fax. Se tillhörande information nedan för information om hur du tar emot fax med Ta emot avsökning . När du lämnar Fax-menyn återställs inställningarna till Av (standard).
Skicka avsökning/ anslagstavla	När det här alternativet ställs in på På genom att välja sändrutan för undersökning eller en bulletinpanelsruta kan du skanna och lagra dokument i rutan du har valt genom att trycka på  på fliken Faxinställningar . Du kan spara ett dokument i rutan för undersökningssändning. Du kan spara upp till 10 dokument i upp till 10 bulletinpaneler i skrivaren men du måste registrera dem från Faxruta innan du sparar dokumenten. Se tillhörande information nedan för information om hur du registrera en bulletinpanelsruta. När du lämnar Fax-menyn återställs inställningarna till Av (standard).
Lagra faxdata	När det här alternativet är inställt på På , och du trycker på  på fliken Faxinställningar kan du skanna och spara dokument i rutan Lagrade dokument . Du kan spara upp till 10 dokument. Du kan också skanna och spara dokument i Lagrade dokument -rutan från Faxruta . Se tillhörande information nedan för information om hur du lagrar dokument från Faxruta När du lämnar Fax-menyn återställs inställningarna till Av (standard).

Faxruta

Öppnar **Faxruta** på startskärmen.

Faxinställningar

Öppnar **Inst. > Allmänna inställningar > Faxinställningar**.

Relaterad information

- ➔ ”Ta emot fax via avsökning (Ta emot avsökning)” på sidan 205
- ➔ ”Konfiguration av Brevlådan Skicka avsökning” på sidan 197
- ➔ ”Registrera en bulletinpanelsruta” på sidan 197
- ➔ ”Lagra ett dokument i Skicka avsökning/ anslagstavlelåda” på sidan 198
- ➔ ”Skicka anslagstavla” på sidan 214
- ➔ ”Lagra ett fax utan att ange en mottagare (Lagra faxdata)” på sidan 201

- ➔ ”Lagrade dokument” på sidan 213
- ➔ ”Kontrollera status eller loggar för faxjobb” på sidan 217
- ➔ ”Kontrollera faxhistoriken” på sidan 219

Menyalternativ för Faxruta

Inkorg/ konfidentiell

Du kan söka **Inkorg/ konfidentiell** i **Faxruta** på startskärmen.

Inkorg och sekretessbelagda rutor

Inkorg och konfidentiella rutor finns i **Faxruta > Inkorg/ konfidentiell**.











Du kan spara upp till 200 dokument i inkorgen och den sekretessbelagda rutan totalt.

Du kan använda en inkorg och registrera upp till 10 sekretessbelagda rutor. Rutnamnet visas i rutan. **Konfidentiell XX** är standardnamnet för varje sekretessbelagd ruta.

Inkorg och sekretessbelagda rutor

Visar listan över mottagna fax enligt datum för mottagande, avsändarens namn och sidor.

Genom att trycka på ett av faxen i listan öppnas förhandsgranskningsskärmen och du kan markera innehåll i faxet. Du kan skriva ut eller radera faxet under tiden du förhandsgranskar det.

<p>förhandsgranskningsskärmen</p>	<ul style="list-style-type: none"> <input type="checkbox"/>   : Förminskar eller förstorar. <input type="checkbox"/>  : Roterar bilden 90 grader till höger. <input type="checkbox"/>     : Flyttar skärmen i pilarnas riktning. <input type="checkbox"/>   : Går till föregående eller nästa sida. <p>För att dölja funktionsikoner trycker du var som helst på förhandsgranskningsskärmen, förutom för ikonerna. Tryck igen för att visa ikonerna.</p>
<p> (Meny)</p>	<ul style="list-style-type: none"> <input type="checkbox"/> Spara till minnesenhet <input type="checkbox"/> Vidarebefordra(E-post) <input type="checkbox"/> Vidarebefordra(Nätverksmapp) <input type="checkbox"/> Skicka fax <input type="checkbox"/> Information <p>När meddelandet Radera när det är slutfört visas väljer du På för att radera fax efter att processer slutförts, såsom Spara till minnesenhet eller Vidarebefordra(E-post).</p>

(Brevlådemeny)

Skriv ut alla	Det här objektet visas bara när det finns sparade fax i lådan. Skriv ut alla fax i lådan. Genom att välja På i Radera när det är slutfört raderas alla fax när utskriften är klar.
---------------	--

Faxa

Spara allt till Minnesenhet	Det här objektet visas bara när det finns sparade fax i lådan. Sparar alla fax i externa minnesenheter i lådan. Genom att välja På i Radera när det är slutfört raderas alla dokument när sparandet är klart.
Radera alla	Det här objektet visas bara när det finns sparade fax i lådan. Raderar alla fax i lådan.
Inst.	Följande objekt visas när du väljer Inkorg > Brevlådemeny > Inst. <input type="checkbox"/> Alternativ när minnet är fullt: Välj ett alternativ för att skriva ut eller avvisa inkommande fax efter att inkorgen blivit full. <input type="checkbox"/> Lösenordsinst. för inbox: Du kan konfigurera ett lösenord eller ändra det. Följande objekt visas när du väljer en konfidentiell ruta och sedan väljer Brevlådemeny > Inst. <input type="checkbox"/> Namn: Ange ett namn för den konfidentiella rutan. <input type="checkbox"/> Lösenord för Öppningslåda: Du kan konfigurera ett lösenord eller ändra det.
Radera brevlåda	Följande objekt visas bara när du väljer en konfidentiell brevlåda och sedan väljer Brevlådemeny . Rensar de aktuella inställningarna för konfidentiella brevlådor och lagrade dokument.

Relaterad information

- ➔ ”Visa mottagna fax som sparats i skrivaren på LCD-skärmen” på sidan 207
- ➔ ”Mer” på sidan 210
- ➔ ”Kontrollera faxhistoriken” på sidan 219

Lagrade dokument

Du kan söka **Lagrade dokument** i **Faxruta** på startskärmen.

Du kan lagra upp till 100 sidor av ett enskilt svartvitt dokument, och upp till 10 dokument i lådan. Det här besparar dig skanningstid för dokument om du vill skicka samma dokument flera gånger.









Anmärkning:

Du kanske inte kan spara 10 dokument beroende på användningsförhållanden, såsom storlek på sparade dokument.

Brevlådan Lagrade dokument

Visar listan över lagrade dokument med lagringsdatum och sidor.

Om du trycker på ett av de lagrade dokumenten i listan visas förhandsgranskningsskärmen. Tryck på **Börjar skicka** för att gå till faxesändningsskärmen, eller tryck på **Radera** för att radera dokumentet under förhandsgranskningen.

förhandsgranskningsskärmen	<input type="checkbox"/>   : Förminskar eller förstorar. <input type="checkbox"/>  : Roterar bilden 90 grader till höger. <input type="checkbox"/>     : Flyttar skärmen i pilarnas riktning. <input type="checkbox"/>   : Går till föregående eller nästa sida. För att dölja funktionsikoner trycker du var som helst på förhandsgranskningsskärmen, förutom för ikonerna. Tryck igen för att visa ikonerna.
----------------------------	---

Faxa

 (Meny)	<input type="checkbox"/> Spara till minnesenhet <input type="checkbox"/> Vidarebefordra(E-post) <input type="checkbox"/> Vidarebefordra(Nätverksmapp) <input type="checkbox"/> Skriv ut <p>När meddelandet Radera när det är slutfört visas väljer du På för att radera fax efter att processer slutförts, såsom Spara till minnesenhet eller Vidarebefordra(E-post).</p>
--	---

 (Brevlådemeny)

Lagra faxdata	Visar skärmen för fliken Fax > Faxinställningar . Genom att trycka på  på skärmen startar skanning av dokument för lagring i Brevlådan Lagrade dokument.
Skriv ut alla	Det här objektet visas bara när det finns sparade dokument i lådan. Skriv ut alla dokument i lådan. Genom att välja På i Radera när det är slutfört raderas alla dokument när utskriften är klar.
Spara allt till Minnesenhet	Det här objektet visas bara när det finns sparade dokument i lådan. Sparar alla dokument i rutan till externa minnesenheter. Genom att välja På i Radera när det är slutfört raderas alla dokument när utskriften är klar.
Radera alla	Det här objektet visas bara när det finns sparade dokument i lådan. Raderar alla dokument i lådan.
Inst.	Lösenord för Öppningslåda: Du kan konfigurera ett lösenord eller ändra det.

Relaterad information

- ➔ ["Skicka samma dokument flera gånger" på sidan 201](#)
- ➔ ["Skicka avsökning" på sidan 214](#)
- ➔ ["Mer" på sidan 210](#)
- ➔ ["Kontrollera faxhistoriken" på sidan 219](#)

Skicka anslagstavla

Du kan söka **Skicka anslagstavla** i **Faxruta** på startskärmen.

Det finns en ruta för röstsändning och 10 bulletinpaneler. Du kan lagra upp till 100 sidor av ett enskilt svartvitt dokument, och ett dokument i varje ruta.

Relaterad information

- ➔ ["Skicka fax på begäran \(med Skicka avsökning/ anslagstavlelåda\)" på sidan 196](#)

Skicka avsökning

Du kan söka **Skicka avsökning** i **Faxruta > Skicka anslagstavla**.

Brevlådan Skicka avsökning

Visar inställningsobjekt och värden i **Inst.** i  (Meny).

Faxa

Lägg till dokument

Visar skärmen för fliken **Fax** > **Faxinställningar**. Genom att trycka på  på skärmen startar skanning av dokument för lagring i rutan.

När ett dokument finns i rutan visas **Kontrollera dokument** i stället.

Kontrollera dokument

Visar förhandsgranskningsskärmen när ett dokument visas i rutan. Du kan skriva ut eller radera dokumentet under tiden du förhandsgranskar det.

förhandsgranskningsskärmen	Se beskrivningen av Faxruta > Lagrade dokument .
 (Meny)	<input type="checkbox"/> Spara till minnesenhet <input type="checkbox"/> Vidarebefordra(E-post) <input type="checkbox"/> Vidarebefordra(Nätverksmapp) <input type="checkbox"/> Skicka fax När meddelandet Radera när det är slutfört visas väljer du På för att radera fax efter att processer slutförts, såsom Spara till minnesenhet eller Vidarebefordra(E-post) .

(Meny)

Radera dokument	Det här objektet visas bara när det finns ett sparad dokument i rutan. Raderar dokumentet som sparats i rutan.
Inst.	<input type="checkbox"/> Lösenord för Öppningslåda: Du kan konfigurera ett lösenord eller ändra det. <input type="checkbox"/> Ta bort automatiskt efter Skicka avsökning: Genom att ställa in det här alternativet på På raderas dokumentet i rutan när nästa begäran från en mottagare om att skicka dokumentet (Skicka avsökning) slutförs. <input type="checkbox"/> Avisera resultat för skickat: När E-postaviseringar är inställd på På , skickar skrivaren ett meddelande till den destination som är angiven i Mottagare när en begäran om att skicka dokumentet (Skicka avsökning) slutförs.

Relaterad information

- ➔ ["Lagrade dokument" på sidan 213](#)
- ➔ ["Mer" på sidan 210](#)
- ➔ ["Kontrollera faxhistoriken" på sidan 219](#)

Oregistrerad anslagstavla

Du kan söka **Oregistrerad anslagstavla** i **Faxruta** > **Skicka anslagstavla**. Markera en av rutorna för **Oregistrerad anslagstavla**. Efter att du registrerat en panel visas det registrerade namnet i rutan istället för **Oregistrerad anslagstavla**.

Du kan registrera upp till 10 bulletinpaneler.

Faxa

Inställningar för anslagstavla

Namn (obligatoriskt)	Ange ett namn för bulletinpanelsrutan.
Underadress (SEP)	Skapa eller ändra villkoren för en mottagare för att ta emot faxet.
Lösenord (PWD)	
Lösenord för Öppningslåda	Konfigurera eller ändra lösenordet som används för att öppna rutan.
Ta bort automatiskt efter Skicka avsökning	Genom att konfigurera det här alternativet för På raderas dokument i rutan när nästa ärende från en mottagare att skicka dokumentet (Skicka avsökning) slutförs.
Avisera resultat för skickat	När E-postaviseringar är konfigurerad för På , skickar skrivaren en avisering till Mottagare när en begäran om att skicka dokumentet (Skicka avsökning) slutförs.

Relaterad information

➔ ["Varje registrerad bulletinpanel" på sidan 216](#)

Varje registrerad bulletinpanel

Du kan söka bulletinpaneler i **Faxruta > Skicka anslagstavla**. Markera rutan för vilken det registrerade namnet visas. Namnet som visas i rutan är det namn som registrerats i **Oregistrerad anslagstavla**.

Du kan registrera upp till 10 bulletinpaneler.

(Registrerat bulletinpanelsnamn)

Visar inställningsvärden för objekt i **Inst.** i  (Meny).



Lägg till dokument

Visar skärmen för fliken **Fax > Faxinställningar**. Genom att trycka på  på skärmen startar skanning av dokument för lagring i rutan.

När ett dokument finns i rutan visas **Kontrollera dokument** i stället.

Kontrollera dokument

Visar förhandsgranskningsskärmen när ett dokument visas i rutan. Du kan skriva ut eller radera dokumentet under tiden du förhandsgranskar det.

förhandsgranskningsskär m	Se beskrivningen av Faxruta > Lagrade dokument .
 (Meny)	Se beskrivningen av Skicka avsökning > Kontrollera dokument >  (Meny).

 **(Meny)**

Radera dokument	Det här objektet visas bara när det finns ett sparad dokument i rutan. Raderar dokumentet som sparats i rutan.
-----------------	--

Faxa

Inst.	Menyer, såsom Namn (obligatoriskt) och Underadress (SEP) visas. Se beskrivningen av Oregistrerad anslagstavla > Inställningar för anslagstavla
Radera brevlåda	Raderar det lagrade dokumentet och ändrar rutans status till oregistrerad.

Relaterad information

- ➔ "Lagrade dokument" på sidan 213
- ➔ "Skicka avsökning" på sidan 214
- ➔ "Oregistrerad anslagstavla" på sidan 215
- ➔ "Mer" på sidan 210
- ➔ "Kontrollera faxhistoriken" på sidan 219

Kontrollera status eller loggar för faxjobb

Visa information när mottagna fax inte behandlas (Olästa/Ej utskrivna/Ej sparade/Ej vidarebefordrade)

När det finns obearbetade mottagna dokument, visas antalet obearbetade jobb på ikonen för  på startskärmen. Se tabellen nedan för en definition av "obearbetade".

**Viktigt:**

När inkorgen är full blir faxmottagning inaktiverad. Du bör kunna radera dokumenten från inkorgen när de har kontrollerats.

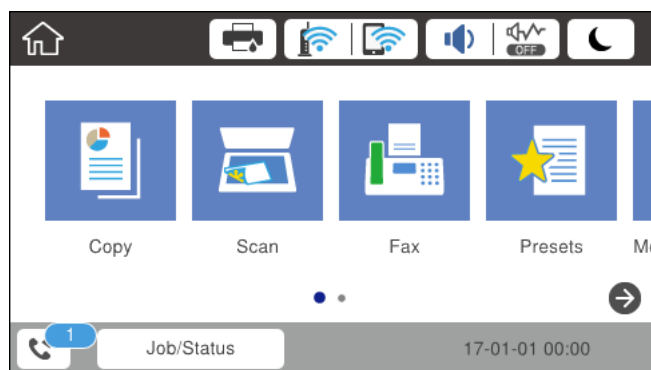

Inställning för att spara mottaget fax/ vidarebefordran	Obearbetad status
Skriver ut*1	Mottagna dokument väntar på att skrivas ut eller utskrift pågår.
Spara i inkorgen eller den konfidentiella boxen	Det finns olästa mottagna dokument i inkorgen eller den konfidentiella boxen.

Faxa

Inställning för att spara mottaget fax/ vidarebefordran	Obearbetad status
Spara på en extern minnesenhet	Det finns mottagna dokument som inte har sparats i enheten eftersom det inte finns någon enhet som innehåller en mapp som särskilt skapats för att spara mottagna dokument anslutna till skrivaren eller av andra skäl.
Spara på en dator	Det finns mottagna dokument som inte har sparats på datorn eftersom datorn är i viloläge eller av andra skäl.
Vidarebefordra	Det finns mottagna dokument som inte har vidarebefordrats eller inte kunde vidarebefordras*2.

*1 : När du har ställt in någon av inställningarna för faxutgång eller när du har ställt in att skriva ut mottagna dokument samtidigt som du sparar dem på en extern minnesenhet eller en dator.

*2 : När du har ställt in att spara dokument som inte kan vidarebefordras i inkorgen, finns det olästa dokument i inkorgen som inte lyckades vidarebefordras. När du har ställt in att skriva ut dokument som inte lyckades vidarebefordras, är utskriften inte komplett.

Anmärkning:

Om du använder mer än en av inställningarna för faxutgång, kan antalet obearbetade jobb visas som "2" eller "3", även om bara ett fax har tagits emot. Till exempel, om du har ställt in att spara fax i inkorgen och på en dator och ett fax tas emot, visas antalet obearbetade jobb som "2" om faxet inte har sparats i inkorgen och på en dator.

Relaterad information

- ➔ ["Visa mottagna fax som sparats i skrivaren på LCD-skärmen" på sidan 207](#)
- ➔ ["Kontrollera pågående faxjobb" på sidan 218](#)

Kontrollera pågående faxjobb

Du kan visa skärmen för att kontrollera faxjobb för vilka bearbetningen är ofullständig. Följande jobb visas på kontrollskärmen. Från den här skärmen kan du även skriva ut dokument som inte ännu har skrivits ut, eller så kan du skicka dokument på nytt som inte gick att skicka.

- Mottagna faxjobb nedan
 - Ej utskrivna än (när jobben är konfigurerade för utskrift)
 - Ej sparade än (när jobben är konfigurerade för sparande)
 - Ej vidarebefordrade än (när jobben är konfigurerade för vidarebefordran)
- Utgående fax där sändningen har misslyckats (om du har aktiverat **Spara misslyckad data**)

Följ stegen nedan för att visa kontrollskärmen.

1. Tryck på **Job/Status** på startskärmen.
2. Tryck på fliken **Jobbstatus** och tryck sedan på **Aktiv**.
3. Välj det jobb som du vill kontrollera.

Relaterad information

➔ ”Visa information när mottagna fax inte behandlas (Olästa/Ej utskrivna/Ej sparade/Ej vidarebefordrade)” på [sidan 217](#)

Kontrollera faxhistoriken

Du kan visa historiken över skickade och mottagna faxjobb som datum, tid och resultat för varje jobb.

1. Tryck på **Job/Status** på startskärmen.
2. Välj **Logg** på fliken **Jobbstatus**.
3. Tryck på ▼ till höger och välj sedan **Skicka** eller **Ta emot**.

Loggen över skickade eller mottagna faxjobb visas i omvänd kronologisk ordning. Tryck på ett jobb som du vill kontrollera för att visa information.

Du kan också kontrollera faxhistoriken genom att skriva ut **Fax-loggning** genom att välja **Fax** >  (Mer) > **Faxrapport** > **Fax-loggning**.

Relaterad information

➔ ”Mer” på [sidan 210](#)

Skriv ut mottagna dokument på nytt

Du kan skriva ut mottagna dokument igen från loggar över utskrivna faxjobb.

Observera att de utskrivna, mottagna dokument tas bort i kronologisk ordning när skrivaren inte har något mer lagringsutrymme.

1. Tryck på **Job/Status** på startskärmen.
2. Välj **Logg** på fliken **Jobbstatus**.
3. Tryck på ▼ till höger och välj sedan **Skriv ut**.

Historiken över skickade eller mottagna faxjobb visas i omvänd kronologisk ordning.

4. Välj ett jobb med  från historiklistan.
Kontrollera datumet, tid och resultat för att avgöra om det är det dokument som du vill skriva ut.
5. Tryck på **Skriv ut** för att skriva ut dokumentet.

Skicka ett fax från en dator

Du kan skicka fax från datorn genom att använda FAX Utility och PC-FAX-drivrutinen.

Anmärkning:

För att installera FAX Utility, använd EPSON Software Updater. Se Relaterad information nedan för mer information. Windows-användare kan installera med hjälp av programskivan som medföljde skrivaren.

Relaterad information

- ➔ ”Aktivera sändning av fax från en dator” på sidan 87
- ➔ ”Mjukvaruuppdateringsverktyg (EPSON Software Updater)” på sidan 245
- ➔ ”Installera de senaste programmen” på sidan 246

Skicka dokument skapade med ett program (Windows)

Genom att välja en skrivare med faxfunktion från menyn **Skriv ut** i ett program som Microsoft Word eller Excel, kan du direkt överföra data som dokument, ritningar och tabeller som du har skapat, med ett omslag.

Anmärkning:

Förklaringen nedan använder Microsoft Word som exempel. Den aktuella användningen kan skilja sig åt beroende av programmet som du använder. Mer information finns i programhjälpen.

1. Genom att använda ett program kan du skapa ett dokument och faxa det.
2. Klicka på **Skriv ut** från menyn **Arkiv**.
Programmets fönster **Skriv ut** visas.
3. Välj **XXXXXX (FAX)** (där XXXXX är namnet på sin skrivare) i **Skrivare**, och kontrollera sedan inställningarna för faxesändning.
 - Ange **1** i **Antal kopior**. Fax kan inte skickas korrekt om du anger **2** eller mer.
 - Du kan inte använda funktioner som **Skriv ut till fil** som ändrar utmatningsporten.
 - Du kan skicka upp till 100 sidor inklusive omslaget i en faxesändning.
4. Klicka på **Skrivaregenskaper** eller **Egenskaper** om du vill specificera **Pappersstorlek**, **Orientering**, **Färg**, **Bildkvalitet**, eller **Teckentäthet**.
För mer information, se PC-FAX hjälpen till drivrutinen.
5. Klicka på **Skriv ut**.

Anmärkning:

När du använder FAX Utility för första gången, visas ett fönster för registrering av din information. Ange nödvändig information och klicka sedan på **OK**. FAX Utility använder **Smeknamn** för att hantera faxjobb internt. Övrig information läggs automatiskt till omslagsarket.

Inställningar för Mottagare Skärm med FAX Utility visas.

6. Ange en mottagare och klicka på **Nästa**.
 - Ange en mottagare (namn, faxnummer o.s.v.) från **Telefonbok för PC-FAX**:
Om mottagaren finns sparad i telefonboken, följ stegen nedan.
 - ❶ Klicka på fliken **Telefonbok för PC-FAX**.
 - ❷ Välj mottagaren från listan och klicka på **Lägg till**.

Faxa

- Välj en mottagare (namn, faxnummer o.s.v.) från kontakterna i skrivaren:
Om mottagaren finns sparad i kontakterna på skrivaren, följ stegen nedan.
 - ➊ Klicka på fliken **Kontakter på skrivaren**.
 - Observera att eftersom skrivaren har en säkerhetsfunktion som gör det möjligt för administratörer att begränsa användare från att ändra skrivarens faxinställningar kan du behöva ange ett administratörslösenord för att fortsätta.
 - ➋ Välj kontakter från listan och klicka på **Lägg till** för att fortsätta till fönstret **Lägg till Mottagare**.
 - ➌ Välj kontakter i listan som visas och klicka sedan på **Redigera**.
 - ➍ Lägg till personliga data, såsom **Företag** och **Titel** vid behov och klicka sedan på **OK** för att återgå till fönstret **Lägg till Mottagare**.
 - ➎ Vid behov markerar du kryssrutan för **Registrera i Telefonbok för PC-FAX** för att spara kontakter till **Telefonbok för PC-FAX**.
 - ➏ Klicka på **OK**.
- Ange en mottagare (namn, faxnummer o.s.v.) direkt:
Utför stegen nedan.
 - ➊ Klicka på fliken **Manuell uppringning**.
 - ➋ Ange nödvändig information.
 - ➌ Klicka på **Lägg till**.

Dessutom kan du genom att klicka på **Spara till telefonbok** spara mottagaren i listan under fliken **Telefonbok för PC-FAX**.

Anmärkning:

- Om skrivarens Linjetyp är inställd till **PBX** och åtkomstkoden har ställts in till att använda # (fyrekant) i stället för att ange exakt prefixkod, ange # (fyrekant). För information, se Linjetyp in Grundl. inställn. från länken Relaterad information nedan.
- Om du har valt **Ange faxnumret två gånger i Tillbehörsinställningar** på FAX Utility måste du ange samma nummer igen när du klickar på **Lägg till** eller **Nästa**.

Mottagaren läggs till **Mottagarlista** som visas i den övre delen av fönstret.

7. Välj omslagets innehåll.

- ➊ För att bifoga ett omslag, välj en av mallarna från **Försättsblad**. Ange **Ämne** och **Meddelande**. Observera att det inte finns någon funktion att skapa ett omslag i original eller lägga till ett originalomslag till listan.

Om du inte vill bifoga ett omslag, välj **Inget försättsblad** från **Försättsblad**.

- ➋ Klicka på **Formatering av försättsblad** om du vill ändra objektets ordning i omslaget. Du kan välja omslagets storlek i **Pappersstorlek**. Du kan också välja ett omslag med en annan storlek för dokumentet som skickas.
- ➌ Klicka på **Teckensnitt** om du vill ändra typsnittet eller typsnittsstorleken som används i texten på omslaget.
- ➍ Klicka på **Inställningar för Avsändare** om du vill ändra sändarens information.
- ➎ Klicka på **Detaljerad förhandsgranskning** om du vill kontrollera omslaget efter ämnet och meddelandet du angav.
- ➏ Klicka på **Nästa**.

8. Kontrollera sändningsinnehållet och klicka på **Skicka**.

Kontrollera att mottagarens namn och faxnummer stämmer före sändning. Klicka på **Förhandsgranskning** för att förhandsgranska omslaget och dokumentet som ska skickas.

Faxa

När sändningen startar, visas ett fönster som visar sändningsstatus.

Anmärkning:

- För att stoppa sändningen, välj data och klicka på **Avbryt** . Du kan också avbryta med skrivarens kontrollpanel.
- Om det uppstår ett fel under sändningen, visas fönstret **Kommunikationsfel**. Kontrollera felinformationen och skicka igen.
- Fönstret Faxstatusmonitor (fönstret som nämns ovan där du kan kontrollera sändningsstatus) visas inte om Visa faxstatusövervakning vid överföring inte väljs på skärmen **Alternativa inställningar** för huvudskärmen FAX Utility.

Skicka dokument skapade med ett program (Mac OS)

Genom att välj en skrivare med faxfunktion från menyn **Skriv ut** i ett kommersiellt tillgängligt program, kan du skicka data som dokument, ritningar, och tabeller som du har skapat.



Anmärkning:

Följande förklaringar använder Text Edit, ett standard Mac OS-program som ett exempel.

1. Skapa det dokument du vill faxa i ett program.
2. Klicka på **Skriv ut** från menyn **Arkiv**.
Programmets fönster **Skriv ut** visas.
3. Välj din skrivare (faxnamn) i **Namn**, klicka på ▼ för att visa de detaljerade inställningarna, kontrollera utskriftsinställningarna och klicka sedan på **OK**.
4. Gör inställningar för varje objekt.
 - Ange **1** i **Antal kopior**. Även om du anger **2** eller mer, skickas endast 1 kopia.
 - Du kan skicka upp till 100 sidor i en faxesändning.

Anmärkning:

Sidstorleken av dokument du kan skicka är densamma som pappersstorleken du kan faxa från skrivaren.

5. Välj Faxinställningar från popup-menyn och utför sedan inställningar för varje objekt.
Se PC-FAX hjälpen till drivrutinen för förklaringar till varje inställningsobjekt.
Klicka på  nere till vänster i fönstret för att öppna PC-FAX hjälpen till drivrutinen.
6. Välj menyn Mottagarinställningar och ange mottagaren.
 - Ange en mottagare (namn, faxnummer o.s.v.) direkt:
Klicka på alternativet **Lägg till**, ange den nödvändiga informationen, och klicka sedan på . Mottagaren läggs till Mottagarlista som visas i den övre delen av fönstret.
Om du har valt "Ange faxnumret två gånger" i PC-FAX-drivrutininställningar, behöver du ange samma nummer igen när du klickar på .
 - Om din linje för faxanslutning kräver en prefixkod, ange Externt åtkomstprefix.

Anmärkning:

Om skrivarens Linjetyp är inställd till **PBX** och åtkomstkoden har ställts in till att använda # (fyrekant) i stället för att ange exakt prefixkod, ange # (fyrekant). För information, se Linjetyp in Grundl. inställn. från länken Relaterad information nedan.

Faxa

- Välj en mottagare (namn, faxnummer o.s.v.) från telefonboken:

Om mottagaren finns sparad i telefonboken, klicka på . Välj mottagaren från listan och klicka sedan på **Lägg till > OK**.

Om din linje för faxanslutning kräver en prefixkod, ange Externt åtkomstprefix.

Anmärkning:

Om skrivarens Linjetyp är inställd till **PBX** och åtkomstkoden har ställts in till att använda # (fyrcant) i stället för att ange exakt prefixkod, ange # (fyrcant). För information, se Linjetyp in Grundl. inställn. från länken Relaterad information nedan.

- Kontrollera inställningarna för mottagaren, och klicka sedan på **Fax**.

Sändningen startar.

Kontrollera att mottagarens namn och faxnummer stämmer före sändning.

Anmärkning:

- Om du klickar på skrivarikonen i Dock, visas skärmen för sändningsstatus. För att stoppa sändningen, klicka på data och klicka sedan på **Ta bort**.
- Om det uppstår ett fel under sändningen, visas meddelandet **Sändningen misslyckades**. Kontrollera sändningsprotokollen i fönstret **Faxsändningspost**.
- Dokument med blandad pappersstorlek kanske inte skickas korrekt.

Ta emot fax på en dator

Du kan ta emot fax och spara dem som PDF-filer på datorn som är ansluten till skrivaren. FAX Utility levereras med funktioner inklusive hur de ange en mapp att spara faxen till. Installera FAX Utility innan du använder denna funktion.

Anmärkning:

Du kan använda en av de följande metoderna för att installera FAX Utility.

- Genom att använda EPSON Software Updater (program för uppdatering av programvaran)
- Genom att använda skivan som medföljde skrivaren. (Endast Windows-användare)

Viktigt:

- För att ta emot fax på en dator måste **Mottagarläge** på skrivarens kontrollpanel ställas in på **Auto**. Ditt företag har en skivradministratör. Kontakta administratören för att ta reda på statusen av skrivarens inställningar. Se "Relaterad information" nedan för att göra inställningar.
- Datorn som är inställd till att ta emot fax ska alltid vara påslagen. Mottagna dokument sparas i skrivarens minne tillfälligt innan dokumenten sparas på datorn. Om du stänger av datorn, kan skrivarens minne bli fullt, eftersom det inte kan skicka dokument till datorn.
- Antalet dokument som tillfälligt sparats i skrivarens minne visas i  på startskärmen.
- För att läsa mottagna fax behöver du installera en PDF-läsare som Adobe Reader på datorn.

Relaterad information

- ➔ "Inställning Mottagarläge" på sidan 76
- ➔ "Mjukvaruuppdateringsverktyg (EPSON Software Updater)" på sidan 245
- ➔ "Installera de senaste programmen" på sidan 246

Spara inkommande fax på en dator

Du kan göra inställningar för att spara inkommande fax på en dator genom att använda FAX Utility. Installera FAX Utility på datorn i förväg.

För mer information, se Grundläggande funktioner i FAX Utility-hjälpen (visas på huvudskärmen). Om inmatningsskärmen för lösenord visas på datorskärmen när du gör inställningar ska du ange lösenordet. Ditt företag har en skrivaradministratör. Om du inte känner till lösenordet kan du kontakta administratören.

Anmärkning:

Du kan ta emot fax på en dator och skriva ut från skrivaren samtidigt. Ditt företag har en skrivaradministratör. Kontakta administratören för att ta reda på statusen av skrivarens inställningar. Se "Relaterad information" nedan för att göra inställningar.

Relaterad information

- ➔ ["Gör Spara till dator-inställningar för att också skriva ut på skrivaren för mottagning av fax" på sidan 87](#)
- ➔ ["Program för konfiguration av faxåtgärder och faxesändning \(FAX Utility\)" på sidan 243](#)

Avbryta funktionen som sparar inkommande fax till datorn

Du kan avbryta sparande av fax till datorn genom att använda FAX Utility.

För mer information, se Grundläggande funktioner i FAX Utility-hjälpen (visas på huvudskärmen).

Anmärkning:

- Om det finns fax som inte har sparats på datorn kan du inte avbryta funktionen som sparar fax på datorn.*
- Du kan också ändra inställningarna på skrivaren. Om det finns en skrivaradministratör på ditt företag ska du kontakta administratören för information om hur du avbryter inställningarna för att spara mottagna fax på datorn. Se "Relaterad information" nedan för att ändra inställningar.*

Relaterad information

- ➔ ["Gör Spara till dator-inställningar för att inte ta emot fax" på sidan 88](#)
- ➔ ["Program för konfiguration av faxåtgärder och faxesändning \(FAX Utility\)" på sidan 243](#)

Kontrollera efter nya fax (Windows)

Genom att konfigurera en dator till att spara fax som skrivaren tar emot, kan du kontrollera bearbetningsstatusen av mottagna fax, och om det finns eller inte finns nya fax genom att använda faxikonen i Windows-verktygsfältet. Genom att konfigurera datorn till att visa ett meddelande när nya fax tas emot, visas en meddelandeskärmen nära Windows-systemfältet och du kan kontrollera efter nya fax.

Anmärkning:



- Mottagna faxdata som sparades till datorn tas bort från skrivarens minne.*
- Du behöver Adobe Reader till att visa mottagna fax eftersom de sparas som PDF filer.*

Använda faxikonen i verktygsfältet (Windows)

Du kan kontrollera efter nya fax och driftstatus genom att använda faxikonen som visas i Windows verktygsfältet.

Faxa

1. Kontrollera ikonerna.

- : I viloläge.
- : Kontrollera efter nya fax.
- : Import av nya fax har slutförts.

2. Högerklicka på ikonerna och klicka sedan på **Öppna mappen för mottagna fax**.

Mappen med mottagna fax visas. Kontrollera datumet och sändaren i filnamnet och öppna sedan PDF-filen.

Medan faxikonerna indikerar att den är i viloläge kan du kontrollera efter nya fax konstant genom att välja **Leta efter nya fax nu**.

Anmärkning:

Mottagna fax döps automatiskt om med följande namnformat.

ÅÅMMDDHHMMSS_XXXXXXXXXX_NNNNN (År/Månad/Dag/Timme/Sekund_sändarens nummer)

Använda meddelandefönstret (Windows)

Om du har ställt in att du får ett meddelande när du har fått nya fax, visas ett meddelandefönster när verktygsfältet för varje fax.

1. Kontrollera meddelandeskärmen som visas på din datorskärm.

Anmärkning:

Meddelandeskärmen visas om ingen åtgärd utförs för en viss tid. Du kan ändra inställningarna för meddelanden som visningstid.

2. Klicka någonstans på meddelandeskärmen, förutom på knappen .

Mappen du angav att du vill spara nya fax till öppnas. Kontrollera datumet och sändaren i filnamnet och öppna sedan PDF-filen.

Anmärkning:

Mottagna fax döps automatiskt om med följande namnformat.

ÅÅMMDDHHMMSS_XXXXXXXXXX_NNNNN (År/Månad/Dag/Timme/Sekund_sändarens nummer)

Kontrollera efter nya fax (Mac OS)

Du kan kontrollera efter nya fax med en av följande metoder. Detta är tillgängligt endast på datorer som är inställda till "Spara" (fax sparas på den här datorn).

- Öppna mappen med mottagna fax (specificerad i **Utdatainställningar för mottagna fax**)
- Öppna Övervakare för faxmottagning och klicka på **Leta efter nya fax nu**.
- Meddelande att nya fax har mottagits

Välj **Meddela mig om nya fax med en ikon i Dock** i **Övervakare för faxmottagning** > **Inställningar** i FAX-verktyget, ikonerna övervaka av mottagna fax i dockan växlar till att meddela dig att nya fax har mottagits.

Öppna mappen med mottagna fax från övervakaren av mottagna fax (Mac OS)

Du kan öppna mappen dit sparades från datorn som specificerades att motta fax när du väljer "Spara" (fax sparas på den här datorn).

1. Klicka på ikonen för övervakare av mottagna fax i Dock för att öppna **Övervakare för faxmottagning**.
2. Välj skrivaren och klicka på **Öppna mapp** eller dubbelklicka på skrivarnamnet.
3. Kontrollera datumet och sändaren i filnamnet och öppna sedan PDF-filen.

Anmärkning:

Mottagna fax döps automatiskt om med följande namnformat.

ÅÅMMDDHHMMSS_xxxxxxxxxx_nnnnn (År/Månad/Dag/Timme/Sekund_sändarens nummer)

Information som skickas från sändaren visas som sändarens nummer. Detta nummer kanske inte visas beroende av sändaren.

Byta ut Bläckförsörjarenheter och andra förbrukningsvaror

Kontrollera status för kvarvarande bläck och underhållsenheten

Du kan se ungefärliga bläcknivåer och livslängd för underhållsenheten från kontrollpanelen eller datorn.

Anmärkning:

Du kan fortsätta skriva ut när meddelandet om låg bläcknivå visas. Byt bläckförsörjarenheter vid behov.

Kontrollera status för kvarvarande bläck och underhållsenheten — kontrollpanelen

1. Tryck på -knappen på kontrollpanelen.
2. Välj **Skrivarstatus**.

Anmärkning:

Indikatorn till höger visar tillgängligt utrymme för underhållsenheten.

Kontrollera status för kvarvarande bläck och underhållsenheten – Windows

1. Öppna fönstret för skrivardrivrutinen.
2. Klicka på **EPSON Status Monitor 3** på fliken **Underhåll** och klicka sedan på **Detaljer**.

Anmärkning:

Om **EPSON Status Monitor 3** är inaktiverad klickar du på **Utökade inställningar** på fliken **Underhåll** och väljer sedan **Aktivera EPSON Status Monitor 3**.

Kontrollera status för kvarvarande bläck och underhållsenheten — Mac OS

1. Välj **Systeminställningar** i -menyn > **Skrivare och skannrar** (eller **Skriv ut och skanna**, **Skriv ut och faxa**) och välj sedan skrivaren.
2. Klicka på **Alternativ och förbrukningsmaterial** > **Verktyg** > **Öppna skrivarverktyg**.
3. Klicka på **EPSON Status Monitor**.

Koder för Bläckförsörjarenhet

Följande är koderna för original bläckförsörjarenheter från Epson.

Anmärkning:

- Enhetskoderna på bläckförsörjningstillbehören kan skilja sig åt mellan platser. Kontakta Epson-support för rätta koder inom ditt område.
- Även om bläckförsörjarenheter kan innehålla returmaterial, påverkar det inte skrivarens prestanda eller funktioner.
- Specifikationer och utseende för bläckförsörjarenhet kan ändras i syfte att förbättra den utan föregående meddelande.

Black (Svart)	Cyan	Magenta	Yellow (Gul)
T01D1	T01D2	T01D3	T01D4
T01C1	T01C2	T01C3	T01C4

Europeiska användare kan gå till följande webbplats för information om Epsons bläckförsörjarenhet-kapacitet.

<http://www.epson.eu/pageyield>

Epson rekommenderar att du använder Epsons original-bläckförsörjarenheter. Epson kan inte garantera kvalitet eller tillförlitlighet för bläck av andra märken. Användandet av bläck av andra märken kan orsaka skada som inte omfattas av Epsons garantier, och som i vissa fall kan leda till att skrivaren fungerar felaktigt. Det är inte säkert att information visas om nivåerna för bläck av andra märken.

Försiktighetsåtgärder för Bläckförsörjarenhet

Lagringsföreskrifter för bläck

- Utsätt inte bläckförsörjningsenheterna för direkt solljus.
- Förvara inte bläckförsörjningsenheterna i höga temperaturer eller frystemperaturer.
- Epson rekommenderar att du använder bläckförsörjarenhet före det datum som är tryckt på förpackningen.
- För bästa resultat förvarar du bläckförsörjarenhet-paketerna med botten nedåt.
- Låt bläckförsörjarenhet värmas upp till rumstemperatur minst 12 timmar före användning när du har tagit in den från en kall förvaringsplats.
- Undvik att tappa eller stöta bläckförsörjarenhet mot hårda föremål, eftersom bläcket kan börja läcka.

Byta ut Bläckförsörjarenheter och andra förbrukningsvaror

Försiktighetsåtgärder vid byte av bläck

- Ta inte på delarna som visas på bilden. Detta kan förhindra normal användning och utskrift.

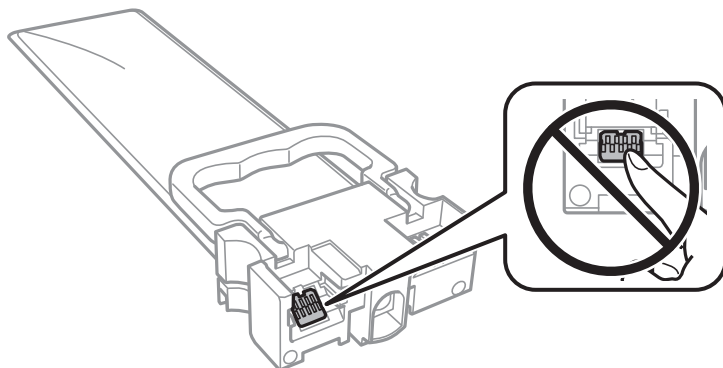

- Du måste sätta in alla bläckförsörjarenheter för att kunna skriva ut.
- Stäng inte av skrivaren medan bläcket fylls på. Du kommer inte att kunna skriva ut om bläckpåfyllnaden inte slutförs.
- Lämna inte skrivaren med utplockade bläckförsörjarenheter, eftersom bläcket som finns kvar i skrivarhuvudets munstycken kan torka, och skrivaren då inte kan användas.
- Se till att du skyddar området för bläcktillgång från smuts och damm om du tillfälligt måste ta bort en bläckförsörjarenhet. Förvara bläckförsörjarenhet i samma miljö som skrivaren. Eftersom porten för bläcktillgång har en ventil som är utformad för att hålla kvar överskottsbläck, behöver du inte använda egna lock eller pluggar.
- bläckförsörjarenheter som tagits bort kan ha kvar bläck runt porten för bläcktillgång, så var försiktig så att bläck inte hamnar på omgivande området när du tar bort bläckförsörjarenheter.
- Den här skrivaren använder bläckförsörjarenhet med ett grönt chip som övervakar information som hur mycket bläck som finns kvar i varje bläckförsörjarenheter. Det betyder att du fortfarande kan använda bläckförsörjarenhet som du har tagit bort från skrivaren innan den har tagit slut, genom att sätta in bläckförsörjarenhet på nytt.
- För att du hela tiden ska få hög utskriftskvalitet och skydda skrivarhuvudet, finns en säkerhetsreserv med bläck kvar i bläckförsörjarenhet när skrivaren indikerar att det är dags att byta ut bläckförsörjarenhet. Kapaciteten som anges omfattar inte reserven.
- Ta inte isär eller gör om bläckförsörjarenhet, eftersom det kan leda till att du inte kan skriva ut.
- Du kan inte använda de bläckförsörjarenheter som följde med för utbyte.
- Lämna inte skrivaren med utplockade bläckförsörjarenheter, eftersom bläcket som finns kvar i skrivarhuvudets munstycken kan torka, och skrivaren då inte kan användas.

Bläckförbrukning

- För att skrivarhuvudet ska prestera så bra som möjligt, förbrukas en del bläck från alla bläckförsörjarenheter under underhåll såsom rengöring av skrivarhuvud. Bläcket kan även förbrukas när du slår på skrivaren.
- När du gör svartvita utskrifter eller använder gråskala kan färgbläck användas istället för svart bläck beroende på papperstypen eller inställningarna för utskriftskvalitet. Detta beror på att en blandning av färgbläck används för att skapa svart färg.
- Bläcket i bläckförsörjarenheter som följer med skrivaren används delvis under den inledande installationen. Skrivarhuvudet i skrivaren laddas helt med bläck för att producera utskrifter av hög kvalitet. Den här engångsprocessen förbrukar en bläckkvantitet, och därför kan dessa bläckförsörjarenheter komma att skriva ut färre sidor än efterföljande bläckförsörjarenheter.

Byta ut Bläckförsörjarenheter och andra förbrukningsvaror

- De uppgivna värdena kan variera beroende på vilken typ av bilder som skrivs ut, vilken typ av papper som används, hur ofta utskrift sker samt omgivningsförhållanden som temperatur.
- För bästa resultat, förbruka bläckförsörjarenhet inom två år efter installationen.

Byta ut Bläckförsörjarenheter

När ett meddelande visas där du ombeds ersätta bläckförsörjarenheter, väljer du **Hur** och sedan visa animeringar som visas på kontrollpanelen för att se hur du byter bläckförsörjarenheter.

Relaterad information

➔ [”Försiktighetsåtgärder för Bläckförsörjarenhet” på sidan 228](#)

Kod för underhållsenhet

Epson rekommenderar att du använder en Epson-underhållsenhet.

Kod för underhållsenhet: T6716

**Viktigt:**

När en underhållsenhet har installerats i en skrivare kan den inte användas med andra skrivare.

Försiktighetsåtgärder för underhållsenhet

Läs följande anvisningar och *Viktiga säkerhetsanvisningar* (pappersmanual) innan du ersätter underhållsenheten.

- Rör inte vid det gröna chipet på sidan av underhållsenheten. Detta kan förhindra normal användning och utskrift.
- Luta inte underhållsenheten förrän den stoppats i den medföljande plastpåsen, annars kan bläck läcka ut.
- Förvara inte underhållsenheten i höga temperaturer eller frystemperaturer.
- Utsätt inte underhållsenheten för direkt solljus.
- Byt inte ut underhållsenheten vid utskrift, då kan bläck läcka ut.
- Återanvänd inte en underhållsenhet som har tagits bort och lämnats oanvänd under en längre tid. Bläcket i enheten kommer att ha stelnat och inget mer bläck kan absorberas.
- Ta inte bort underhållsenheten och dess skydd, med undantag för när du byter ut enheten, eftersom bläck kan läcka ut.

Ersätta en underhållsenhet

I vissa rengöringscykler samlas en liten mängd överflödigt bläck i underhållsenheten. För att förhindra att bläck läcker ut ur underhållsenheten slutar skrivaren att skriva ut när underhållsenhetens absorberingskapacitet har nått maxgränsen. Om och hur ofta detta behövs varierar beroende på antalet sidor du skriver ut, typen av material du skriver ut och antalet rengöringscykler som produkten utför.

Byta ut Bläckförsörjarenheter och andra förbrukningsvaror

När ett meddelande visas där du ombeds byta underhållsenheten ska du kontrollera animationerna som visas på kontrollpanelen. Att enheten behöver bytas ut betyder inte att skrivaren har slutat fungera enligt specifikationerna. Epson-garantin täcker inte kostnaden för detta utbyte. Det är en del som användaren kan utföra service på.

Anmärkning:

När den är full måste du byta ut underhållsenheten innan du skriver ut för att undvika läckage. Däremot är icke-utskriftsfunktioner tillgängliga.

Relaterad information

➔ ”Försiktighetsåtgärder för underhållsenhet” på sidan 230

Tillfällig utskrift med svart bläck

När färgbläcket är slut men det fortfarande finns kvar svart bläck, kan du använda följande inställningar för att fortsätta skriva ut under en kort tid med enbart svart bläck.

- Papperstyp: vanligt papper, Kuvert
- Färg: **Gråskala**
- EPSON Status Monitor 3: Aktiverad (endast för Windows)

Eftersom den här funktionen endast är tillgänglig i ungefär fem dagar, bör du byta ut bläckförsörjarenhet så snart som möjligt.

Anmärkning:

- Om **EPSON Status Monitor 3** är inaktiverad, öppnar du skrivardrivrutinerna, klickar på **Utökade inställningar** på fliken **Underhåll** och väljer sedan **Aktivera EPSON Status Monitor 3**.
- Den tillgängliga perioden varierar beroende på användningsvillkor.

Tillfällig utskrift med svart bläck — kontrollpanel

1. När det visas ett meddelande som uppmanar dig att byta bläckpatronerna, tryck på bläckförsörjarenheter, tryck på **Fortsätt**.
Ett meddelande visas som meddelar dig att du kan tillfälligt skriva ut med svart bläck.
2. Kontrollera meddelandet och tryck sedan på **Fortsätt**.
3. Om du vill skriva ut monokromt, välj **Nej, påminn mig senare**.
Det pågående jobbet avbryts.
4. Nu kan du kopiera original eller skriva ut mottagna fax på vanligt papper monokromt. Välj funktionen som du vill använda på startskärmen.

Tillfällig utskrift med svart bläck — Windows

1. Avbryt utskrift när följande fönster visas.

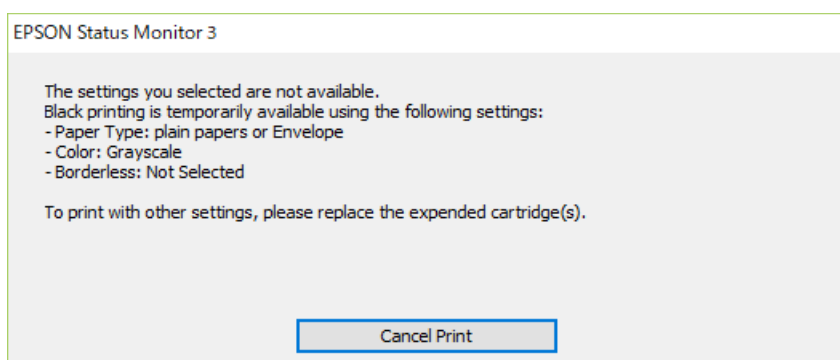
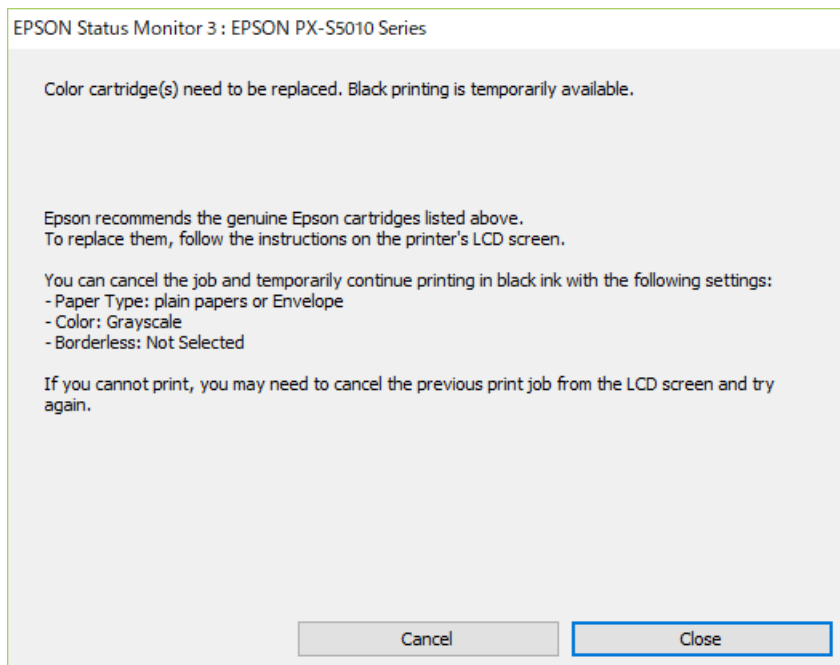

Anmärkning:

Om du inte kan avbryta utskriften via datorn ska du avbryta den via skrivarens kontrollpanel.

2. Öppna fönstret för skrivardrivrutinen.
3. Välj **vanligt papper** eller **Kuvert** som inställning för **Papperstyp** på fliken **Huvudinställningar**.
4. Välj **Gråskala**.
5. Ställ in de övriga objekten på flikarna **Huvudinställningar** och **Fler alternativ** efter behov och klicka sedan på **OK**.
6. Klicka på **Skriv ut**.
7. Klicka på **Skriv ut i svart** i fönstret som visas.

Spara svart bläck när svart bläck börjar ta slut (endast för Windows)

När svart bläck börjar ta slut och det finns tillräckligt mycket färgbläck kvar, kan du använda en blandning av de färgade bläckerna för att skapa svart. Du kan fortsätta skriva ut medan du förbereder en svart bläckförsörjarenhet att byta till.

Den här funktionen är endast tillgänglig när du väljer följande inställningar för skrivardrivrutinen.

- Papperstyp: **vanligt papper**
- Kvalitet: **Standard**
- EPSON Status Monitor 3: Aktiverad

Anmärkning:

- Om **EPSON Status Monitor 3** är inaktiverad, öppnar du skrivardrivrutinerna, klickar på **Utökade inställningar** på fliken **Underhåll** och väljer sedan **Aktivera EPSON Status Monitor 3**.
- Blandsvart har ett något annat utseende än ren svart. Utskriftshastigheten sänks också.
- Dessutom förbrukas svart bläck för att bibehålla skrivarhuvudets kvalitet.

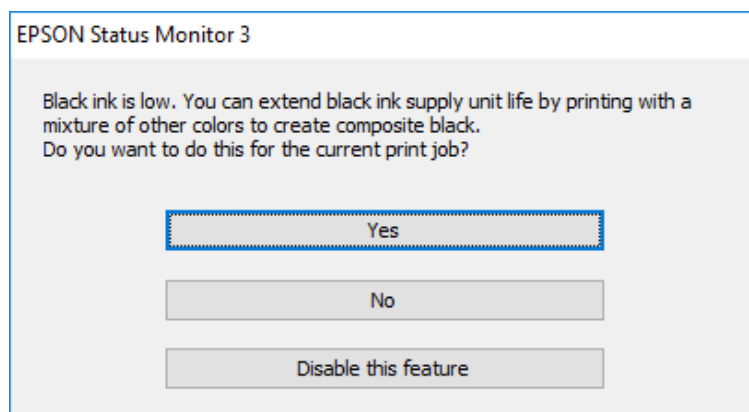

Alternativ	Beskrivning
Ja	Välj det här för att använda en blandning av färgade bläck för att skapa svart. Det här fönstret visas nästa gång du skriver ut ett likande jobb.
Nej	Välj det här för att fortsätta använda det kvarvarande svarta bläcket. Det här fönstret visas nästa gång du skriver ut ett likande jobb.
Inaktivera funktionen	Välj det här för att fortsätta använda det kvarvarande svarta bläcket. Det här fönstret visas inte förrän du har bytt ut den svarta bläckförsörjarenhet och den håller på att ta slut igen.

Underhåll av skrivaren

Kontrollera och rengöra skrivhuvudet

Om munstyckena är tilltäppta kan utskriften bli blek, få synliga linjer eller visa felaktiga färger. Om utskriftskvaliteten blir sämre använder du funktionen munstyckeskontroll och ser efter om munstyckena är tilltäppta. Om munstyckena är tilltäppta rengör du skrivhuvudet. Du kan utföra en munstyckeskontroll och huvudrengöring från kontrollpanelen eller datorn.

**Viktigt:**

Öppna inte den främre luckan eller stäng av skrivaren vid rengöring av huvudet. Du kommer inte att kunna skriva ut om huvudrengöringen inte slutförs.

Anmärkning:

- Rengör endast skrivhuvudet om utskriftskvaliteten avtar eftersom det går åt bläck vid rengöring av huvud.
- När bläcknivån är låg kanske du inte kan rengöra skrivhuvudet.
- Om utskriftskvaliteten inte har förbättrats efter att du har utfört munstyckeskontroll och huvudrengöring omkring fyra gånger väntar du minst sex timmar utan att skriva ut. Kör sedan munstyckeskontrollen igen och upprepa huvudrengöringen om det behövs. Vi rekommenderar att du stänger av skrivaren. Kontakta Epsons kundtjänst om utskriftskvaliteten inte förbättras.
- För att förhindra att skrivhuvudet torkar ska du inte koppla bort skrivaren när strömmen är på.

Kontrollera och rengöra skrivhuvudet - kontrollpanelen

1. Fyll på vanligt papper i A4-storlek i skrivaren.
2. Välj **Inst.** på startskärmen.
3. Välj **Underhåll > Skriv.huv. Kontr. munst..**
4. Följ anvisningarna på skärmen om du vill skriva ut mönstret för kontroll av munstycken.
5. Undersök det utskrivna mönstret. Om det finns brutna linjer eller om segment saknas enligt vad som visas i mönstret "NG" kan skrivhuvudets munstycken vara tilltäppta. Gå till nästa steg. Om du inte kan se några brutna linjer eller segment som saknas som i följande "OK" mönster, är munstyckena inte igensatta. Välj  för att stänga munstyckeskontrollfunktionen.

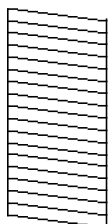
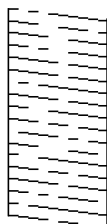
OK**NG**

Underhåll av skrivaren

6. Välj  och följ sedan anvisningarna på skärmen om du vill rengöra skrivarhuvudet.
7. När rengöringen är klar, skriver du ut kontrollmönstret för munstycket på nytt. Upprepa rengöringen och skriv ut mönstret tills alla linjer skrivs ut fullständigt.

Relaterad information

➔ [”Fylla på papper i Papperskassett” på sidan 32](#)

Kontrollera och rengöra skrivarhuvudet – Windows

1. Fyll på papper i A4-storlek i skrivaren.
2. Öppna fönstret för skrivardrivrutinen.
3. Klicka på **Munstyckeskontroll** på fliken **Underhåll**.
4. Följ anvisningarna på skärmen.

Relaterad information

➔ [”Fylla på papper i Papperskassett” på sidan 32](#)

➔ [”Gå till skrivardrivrutin” på sidan 127](#)

Kontrollera och rengöra skrivarhuvudet — Mac OS

1. Fyll på papper i A4-storlek i skrivaren.
2. Välj **Systeminställningar** i -menyn > **Skrivare och skannrar** (eller **Skriv ut och skanna**, **Skriv ut och faxa**) och välj sedan skrivaren.
3. Klicka på **Alternativ och förbrukningsmaterial** > **Verktyg** > **Öppna skrivarverktyg**.
4. Klicka på **Munstyckeskontroll**.
5. Följ instruktionerna på skärmen.

Relaterad information

➔ [”Fylla på papper i Papperskassett” på sidan 32](#)

Anpassa regelstyrda linjer

Om de vertikala linjerna är feljusterade kan du anpassa de regelstyrda linjerna.

1. Fyll på vanligt papper i A4-storlek i skrivaren.
2. Välj **Inst.** på startskärmen.

Underhåll av skrivaren

3. Välj **Underhåll** > **Just. av linjeavst.**
4. Följ anvisningarna på skärmen om du vill skriva ut ett justeringsmönster.
5. Följ anvisningarna på skärmen om du vill anpassa de regelstyrda linjerna. Hitta och ange numret för det mönster vars lodräta linje är minst feljusterad.

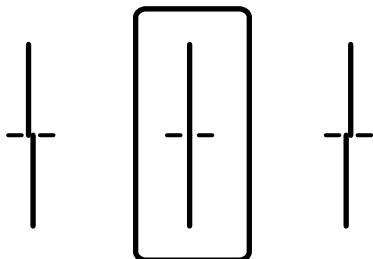

Relaterad information

➔ [”Fylla på papper i Papperskassett” på sidan 32](#)

Rensa pappersbanan för bläckfläckar

Rengör valsen på insidan när utskrifterna är kladdiga eller repiga.



Viktigt:

Rengör inte insidan av skrivaren med servetter. Skrivarhuvudets munstycken kan täppas till med ludd.

1. Fyll på papper i A4-storlek i papperskällan som du vill rengöra.
2. Välj **Inst.** på startskärmen.
3. Välj **Underhåll** > **Guide för pappersrengör.**
4. Välj papperskälla och följ anvisningarna på skärmen om du vill rengöra pappersbanan.

Anmärkning:

Upprepa den här proceduren tills papperet inte längre är kladdigt med bläck. Om pappret fortfarande är kladdigt eller repigt rengör du de andra papperskällorna.

Relaterad information

➔ [”Fylla på papper i Papperskassett” på sidan 32](#)

Rengöra ADF-enheten

Rengör ADF-enheten när kopierade eller skannade bilder från ADF-enheten är kladdiga eller om original inte matas in i ADF-enheten.

Underhåll av skrivaren



Viktigt:

Använd aldrig alkohol eller lösningsmedel för att rengöra skrivaren. Dessa kemikalier kan skada skrivaren.

1. Öppna luckan på ADF-enheten.

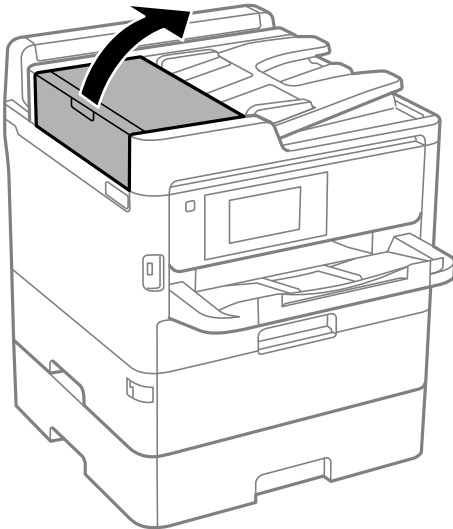

2. Använd en mjuk, fuktig trasa för att rengöra rullen och insidan av ADF-enheten.

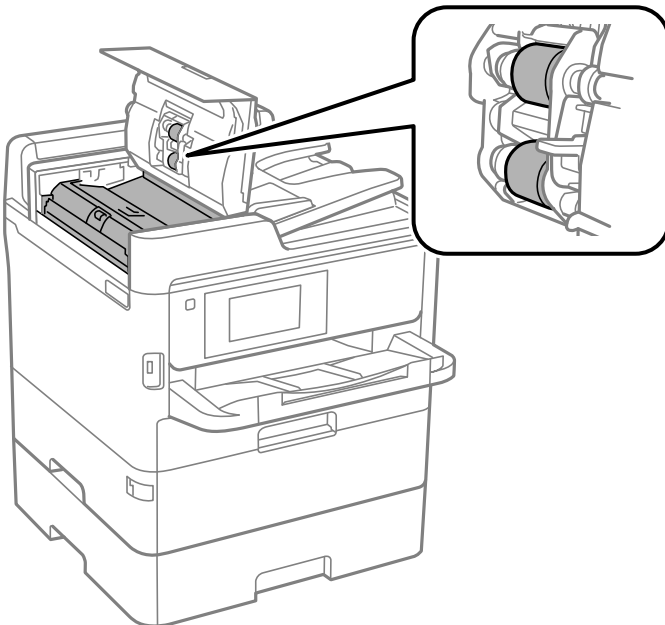

Viktigt:

- Om du använder en torr trasa kan det skada rullens yta.
- Använd ADF efter att rullen har torkat.

Underhåll av skrivaren

3. Öppna dokumentluckan.

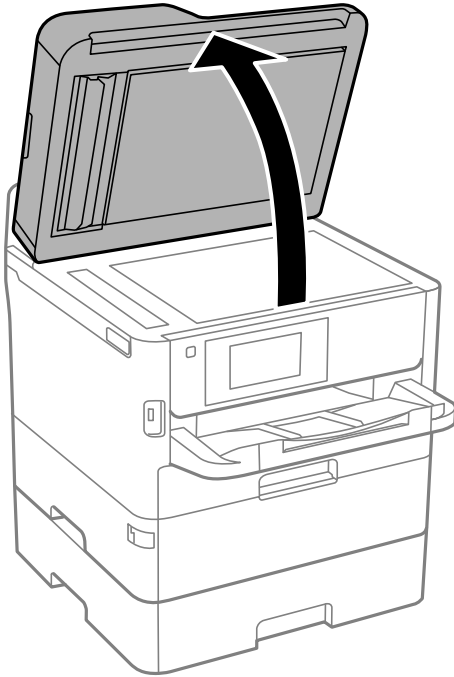

4. Rengör den del som visas i illustrationen.

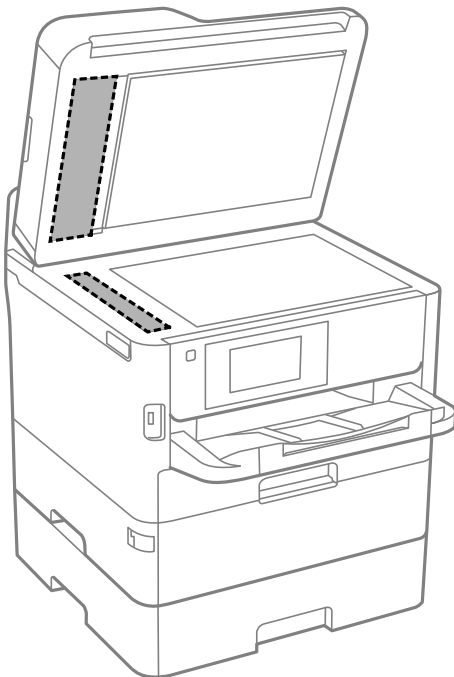

Viktigt:

- ❑ Om glasytan blir fläckig av fett eller annat som är svårt att ta bort, kan du använda en liten mängd glasrengöring och en mjuk trasa för att ta bort smutsen. Torka bort alla rester av vätskan.
- ❑ Tryck inte hårt på glasytan.
- ❑ Se till att inte repa eller skada glasytan. En skadad glasyta kan försämra skanningskvaliteten.

Rengöra enhetens Skannerglas

När kopierade eller skannade bilder blir smetiga eller repiga ska du rengöra enhetens skannerglas.

Obs!

Var försiktig så att du inte fastnar med handen eller fingrarna när du öppnar eller stänger dokumentluckan. Annars kan du skadas.

Viktigt:

Använd aldrig alkohol eller thinner för att rengöra skrivaren. Dessa kemikalier kan skada skrivaren.

1. Öppna dokumentluckan.

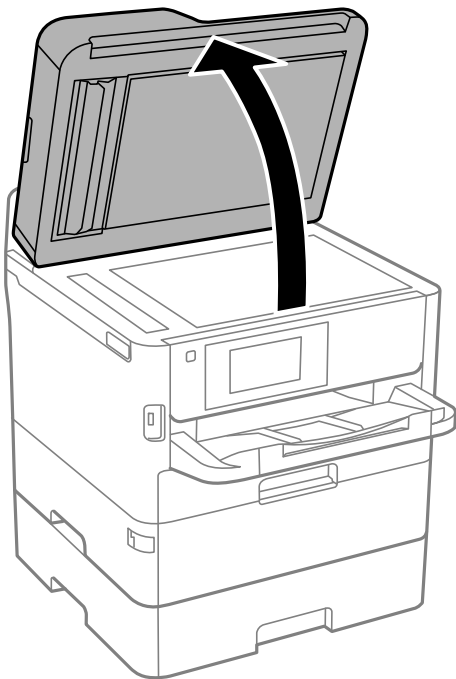

2. Rengör ytan på skannerglas med en mjuk, torr och ren trasa.

Viktigt:

- Om glasytan blir fläckig av fett eller annat som är svårt att ta bort, kan du använda en liten mängd glasrengöring och en mjuk trasa för att ta bort smutsen. Torka bort alla rester av vätskan.
- Tryck inte hårt på glasytan.
- Se till att inte repa eller skada glasytan. En skadad glasyta kan försämra skanningskvaliteten.

Nätverkstjänst och programvaruinformation

Detta avsnitt presenterar de nätverkstjänster och programvaruprodukter som finns tillgängliga för din skrivare från Epsons webbplats eller medföljande skiva.

Program för konfiguration av skrivaråtgärder (Web Config)

Web Config är ett program som körs i en webbläsare, till exempel Internet Explorer eller Safari, på en dator eller smartenhet. Du kan bekräfta skrivarens status och ändra inställningar för nätverkstjänsten eller skrivaren. Använd Web Config genom att ansluta skrivaren och datorn eller enheten till samma nätverk.

Det finns stöd för följande webbläsare.

OS	Webbläsare
Windows XP SP3 eller senare	Microsoft Edge, Internet Explorer 8 eller senare, Firefox*, Chrome*
Mac OS X v10.6.8 eller senare	Safari*, Firefox*, Chrome*
iOS*	Safari*
Android 2.3 eller senare	Standardwebbläsare
Chrome OS*	Standardwebbläsare

* Använd den senaste versionen.

Kör Web-Config i en webbläsare

1. Kontrollera skrivarens IP-adress.

Tryck på nätverksikonen på skrivarens hemskärm och sedan på den aktiva anslutningsmetoden för att bekräfta skrivarens IP-adress.

Anmärkning:

Du kan också kontrollera IP-adressen genom att skriva ut nätverksanslutningsrapporten.

2. Öppna webbläsaren på en dator eller smartenhet och ange sedan skrivarens IP-adress.

Format:

IPv4: http://skrivarens IP-adress/

IPv6: http://[skrivarens IP-adress]/

Exempel:

IPv4: http://192.168.100.201/

IPv6: http://[2001:db8::1000:1]/

Nätverkstjänst och programvaruinformation

Anmärkning:

På smartenheten kan du även köra Web Config via underhållsskärmen på Epson iPrint.

Relaterad information

- ➔ ”Använda Epson iPrint” på sidan 163
- ➔ ”Nätverksinställningar” på sidan 62

Köra Web Config på Windows

Vid anslutning av dator till skrivaren via WSD, följ stegen nedan för att köra Web Config.

1. Öppna skrivarlistan på datorn.
 - Windows 10/Windows Server 2016
Klicka på startknappen och välj **Windows-system > Kontrollpanelen > Visa enheter och skrivare i Hårdvara och ljud**.
 - Windows 8.1/Windows 8/Windows Server 2012 R2/Windows Server 2012
Välj **Skrivbord > Inställningar > Kontrollpanelen > Visa enheter och skrivare i Maskinvara och ljud** (eller **Maskinvara**).
 - Windows 7/Windows Server 2008 R2
Klicka på startknappen och välj **Kontrollpanelen > Visa enheter och skrivare i Maskinvara och ljud**.
 - Windows Vista/Windows Server 2008
Klicka på startknappen och välj **Kontrollpanelen > Skrivare i Maskinvara och ljud**.
2. Högerklicka på skrivaren och välj **Egenskaper**.
3. Välj fliken **Webbtjänst** och klicka på URL-adressen.

Köra Web Config på Mac OS

1. Välj **Systeminställningar** i -menyn > **Skrivare och skannrar** (eller **Skriv ut och skanna, Skriv ut och faxa**) och välj sedan skrivaren.
2. Klicka på **Alternativ och förbrukningsmaterial > Visa skrivarens webbplats**.

Program för skanning av dokument och bilder (Epson Scan 2)

Epson Scan 2 är ett program där du kan styra skanning. Du kan justera storlek, ljusstyrka, kontrast och kvalitet för den skannade bilden. Du kan också starta Epson Scan 2 från ett TWAIN-kompatibelt skanningsprogram. Mer information finns i programhjälpen.

Nätverkstjänst och programvaruinformation

Börja med Windows

Anmärkning:

För Windows Server-operativsystem, kontrollera att funktionen **Skrivbordsmiljö** finns installerad.

- Windows 10/Windows Server 2016

Klicka på startknappen och välj sedan **EPSON > Epson Scan 2**.

- Windows 8.1/Windows 8/Windows Server 2012 R2/Windows Server 2012

Ange programvarans namn i sökfältet och välj sedan den ikon som visas.

- Windows 7/Windows Vista/Windows XP/Windows Server 2008 R2/Windows Server 2008/Windows Server 2003 R2/Windows Server 2003

Klicka på startknappen och välj sedan **Alla program** eller **Program > EPSON > Epson Scan 2 > Epson Scan 2**.

Börja med Mac OS

Anmärkning:

Epson Scan 2 stöder inte Mac OS-funktionen för snabbt användarbyte. Stäng av snabbt användarbyte.

Välj **Gå > Applikationer > Epson Software > Epson Scan 2**.

Relaterad information

- ➔ ["Skanna med hjälp av Epson Scan 2" på sidan 188](#)
- ➔ ["Installera de senaste programmen" på sidan 246](#)

Lägga till nätverksskanner

Innan du använder Epson Scan 2, behöver du lägga till nätverksskannern.

1. Starta programmet och klicka sedan på **Lägg till** på skärmen **Skannerinställningar**.

Anmärkning:

- Om **Lägg till** har grå bakgrund, klicka på **Aktivera redigering**.

- Om huvudskärmen av Epson Scan 2 visas, har den redan anslutits till skrivaren. Om du vill ansluta till ett annat nätverk **Skanner > Inställningar** för att öppna skärmen **Skannerinställningar**.

2. Lägg till nätverksskannern. Ange följande alternativ och klicka sedan på **Lägg till**.

- Modell:** Välj skannerns som du vill ansluta till.

- Namn:** Ange skannernamnet med maximalt 32 tecken.

- Sök efter nätverk:** Om datorn och skannern ligger på samma nätverk, visas IP-adressen. Om den inte visas, klicka på knappen . Om IP-adressen fortfarande inte visas, klicka på **Ange adress**, och ange sedan IP-adressen direkt.

3. Välj skannern på skärmen **Skannerinställningar** och klicka sedan på **OK**.

Program för skanningskonfiguration från datorn (Document Capture Pro)

Document Capture Pro* är ett program där du kan ange metod för bearbetning av skannade bilder från en skrivare som är ansluten till datorn via ett nätverk.

Efter att du har kontrollerat den skannade bilden kan du konfigurera olika skanningsinställningar på datorn som sparandeformat för filen, var den skannade bilden ska sparas, och plats dit den ska vidarebefordras. Se Document Capture Pro-hjälpen för mer information om hur du använder programmet.

* Namnen är för Windows. För Mac OS är namnet Document Capture. För Windows Server är namnet Document Capture Pro Server.

Börja med Windows

- Windows 10/Windows Server 2016

Klicka på startknappen och välj sedan **Epson Software > Document Capture Pro**.

- Windows 8.1/Windows 8/Windows Server 2012 R2/Windows Server 2012

Ange programvarans namn i sökfältet och välj sedan den ikon som visas.

- Windows 7/Windows Vista/Windows XP/Windows Server 2008 R2/Windows Server 2008/Windows Server 2003 R2/Windows Server 2003

Klicka på startknappen och välj **Alla program** eller **Program > Epson Software > Document Capture Pro**.

Börja med Mac OS

Välj **Gå > Applikationer > Epson Software > Document Capture**.

Relaterad information

- ➔ [”Skanning med inställningar som registreras på datorn \(Document Capture Pro\)”](#) på sidan 178
- ➔ [”Installera de senaste programmen”](#) på sidan 246

Program för konfiguration av faxåtgärder och faxesändning (FAX Utility)

Med programmet FAX Utility kan du konfigurera olika inställningar när du vill skicka fax från en dator. Du kan skapa eller redigera kontaktlistan som ska användas vid utskick av fax, konfigurera och spara mottagna fax i PDF-format på datorn och så vidare. Mer information finns i programhjälpen.

Anmärkning:

- Windows Server-operativsystem stöds inte.*
- Kontrollera att du har installerat skrivardrivrutinerna för den här skrivaren (det inkluderar inte skrivardrivrutinerna för PostScript eller Epson Universal) innan du installerar FAX Utility.*

Börja med Windows

- Windows 10

Klicka på startknappen och välj **Epson Software > FAX Utility**.

Nätverkstjänst och programvaruinformation

- Windows 8.1/Windows 8

Ange programvarans namn i sökfältet och välj sedan den ikon som visas.

- Windows 7/Windows Vista/Windows XP

Klicka på startknappen och välj **Alla program** (eller **Program**) > **Epson Software** > **FAX Utility**.

Börja med Mac OS

Välj **Systeminställningar** från  menyn > **Skrivare & skannrar** (eller **Skriv ut & skanna**, **Skriv ut & faxa**) och välj sedan skrivaren (FAX). Klicka på **Alternativ och förbrukningsmaterial** > **Verktyg** > **Öppna skrivarverktyg**.

Relaterad information

- ➔ [”Ta emot fax på en dator” på sidan 223](#)
- ➔ [”Installera de senaste programmen” på sidan 246](#)

Program för sändning av fax (PC-FAX-drivrutin)

PC-FAX-drivrutinen är ett program som gör det möjligt att skicka ett dokument som skapats via ett separat program som ett fax direkt från datorn. PC-FAX drivrutinen installeras när du installerar FAX Utility. Mer information finns i programhjälpen.

Anmärkning:

- Windows Server-operativsystem stöds inte.*
- Åtgärden varierar beroende på programmet som du använde för att skapa dokumentet. Mer information finns i programhjälpen.*

Öppna från Windows

Inifrån programmet klickar du på **Skriv ut** eller **Skrivarinställning** i **Fil**-menyn. Välj skrivare (FAX) och klicka sedan på **Inställningar** eller **Egenskaper**.

Öppna från Mac OS

I programmet väljer du **Utskrift** från **Fil**-menyn. Välj skrivare (FAX) som inställning för **Skrivare** och välj sedan **Faxinställningar** eller **Mottagarinställningar** i snabbmenyn.

Relaterad information

- ➔ [”Skicka ett fax från en dator” på sidan 219](#)
- ➔ [”Program för konfiguration av faxåtgärder och faxesändning \(FAX Utility\)” på sidan 243](#)

Applikation för utskrift av webbsidor (E-Web Print) (endast för Windows)

E-Web Print är ett program som gör det möjligt att enkelt skriva ut webbsidor med olika layouter. Mer information finns i programhjälpen. Du kan komma åt hjälpavsnittet via menyn **E-Web Print** i verktygsfältet **E-Web Print**.

Nätverkstjänst och programvaruinformation

Anmärkning:

- Windows Server-operativsystem stöds inte.
- Kontrollera webbläsare som stöds och den senaste versionen från nedladdningsplatsen.

Starta

När du installerar E-Web Print visas den i webbläsaren. Klicka på **Print** eller **Clip**.

Program för konfiguration av flera enheter (EpsonNet Config)

Med programmet EpsonNet Config kan du ange nätverksgränssnittsadresser och protokoll. Mer information finns i handboken till EpsonNet Config eller programmets hjälpaavsnitt.

Börja med Windows

- Windows 10/Windows Server 2016
Klicka på startknappen och välj **EpsonNet > EpsonNet Config**.
- Windows 8.1/Windows 8/Windows Server 2012 R2/Windows Server 2012
Ange programvarans namn i sökfältet och välj sedan den ikon som visas.
- Windows 7/Windows Vista/Windows XP/Windows Server 2008 R2/Windows Server 2008/Windows Server 2003 R2/Windows Server 2003
Klicka på startknappen och välj **Alla program** eller **Program > EpsonNet > EpsonNet Config SE > EpsonNet Config**.

Börja med Mac OS

Gå > **Program > Epson Software > EpsonNet > EpsonNet Config SE > EpsonNet Config**.

Mjukvaruuppdateringsverktyg (EPSON Software Updater)

EPSON Software Updater är ett program som söker efter ny eller uppdaterad programvara på internet och installerar den. Du kan också uppdatera skrivarens inbyggda programvara och användarhandbok.

Anmärkning:

Windows Server-operativsystem stöds inte.

Installationsmetod

Hämta EPSON Software Updater från webbplatsen för Epson.

Om du använder en Windows-dator och inte kan hämta den från webbplatsen kan du installera den från den medföljande mjukvaruskivan.

<http://www.epson.com>

Nätverkstjänst och programvaruinformation

Börja med Windows

- Windows 10

Klicka på startknappen och välj **Epson Software > EPSON Software Updater**.

- Windows 8.1/Windows 8

Ange programvarans namn i sökfältet och välj sedan den ikon som visas.

- Windows 7/Windows Vista/Windows XP

Klicka på startknappen och välj sedan **Alla program** eller **Program > Epson Software > EPSON Software Updater**.

Anmärkning:

Du kan också starta EPSON Software Updater genom att klicka på skrivarikonen på aktivitetsfältet på skrivbordet och sedan välja **Programuppdatering**.

Börja med Mac OS

Välj **Gå > Applikationer > Epson Software > EPSON Software Updater**.

Installera de senaste programmen

Anmärkning:

Du måste först avinstallera ett program för att kunna installera om det.

1. Kontrollera att skrivaren och datorn är tillgängliga för kommunikation och att skrivaren är ansluten till internet.
2. Starta EPSON Software Updater.
Skärmbilden är ett exempel på Windows.

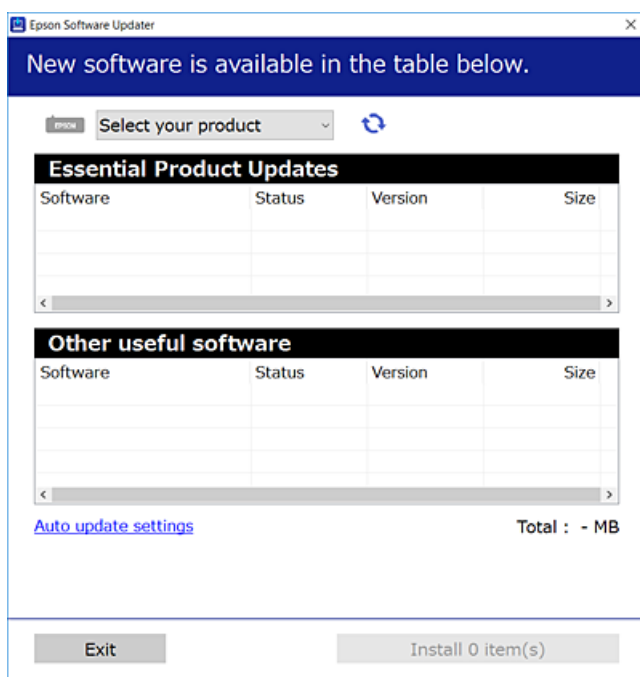

3. För Windows, välj skrivare och klicka sedan på  för att söka efter de senaste tillgängliga programmen.

Nätverkstjänst och programvaruinformation

4. Välj de objekt som du vill installera eller uppdatera och klicka sedan på knappen Installera i det nedre högra hörnet på skärmen.

**Viktigt:**

Stäng inte av eller koppla från skrivaren tills uppdateringen är klar. Annars fungerar kanske inte skrivaren.

Anmärkning:

- Du kan hämta de senaste programmen från Epsons webbplats.
<http://www.epson.com>
- Om du använder operativsystemen Windows Server kan du inte använda Epson Software Updater. Hämta de senaste programmen från Epsons webbplats.
- Document Capture Pro kan inte installeras från Epson Software Updater. Installera den från webbplatsen nedan.
<http://support.epson.net/> (utanför Europa)
http://assets.epson-europe.com/gb/en/document_capture_pro/index.html (Europa)

Relaterad information

- ➔ "Mjukvaruuppdateringsverktyg (EPSON Software Updater)" på sidan 245

Installera en PostScript-skrivardrivrutin

Installera en PostScript-skrivardrivrutin — Windows

1. Starta installationsprocessen med ett av följande alternativ.
 - Genom att använda skivan som medföljde skrivaren.**

För in mjukvaruskivan i datorn, öppna följande mappsökväg, och kör sedan SETUP64.EXE (eller SETUP.EXE).

Driver\PostScript\WINX64 (eller WINX86)\SETUP\SETUP64.EXE (eller SETUP.EXE)
 - Använd webbplatsen.**

Öppna skrivarsidan från följande webbplats, hämta PostScript3-skrivardrivrutinen och kör sedan exe-filen.

<http://www.epson.eu/Support> (Europa)
<http://support.epson.net/> (utanför Europa)
2. Välj skrivare.
3. Följ instruktionerna på skärmen.
4. Välj anslutningssätt från nätverksanslutningen eller USB-anslutningen.
 - För nätverksanslutning.**

En lista över tillgängliga skrivare i samma nätverk visas.
Välj skrivaren som du vill använda.
 - För USB-anslutning.**

Följ anvisningarna på skärmen om du vill ansluta skrivaren till datorn.

Nätverkstjänst och programvaruinformation

5. Följ anvisningarna på skärmen om du vill installera PostScript-skrivardrivrutinen.

Installera en PostScript-skrivardrivrutin — Mac OS

Hämta skrivardrivrutinen från Epsons supportwebbplats och installera den sedan.

<http://www.epson.eu/Support> (Europa)

<http://support.epson.net/> (utanför Europa)

Du behöver skrivarens IP-adress när du installerar skrivardrivrutinen.

Välj nätverksikonen på skrivarens hemskärm och sedan den aktiva anslutningsmetoden för att bekräfta skrivarens IP-adress.

Lägga till skrivardrivrutinen (endast för Mac OS)

1. Välj **Systeminställningar** från menyn  > **Skrivare och skannrar** (eller **Skriva ut och skanna, Skriva ut och faxa**).
2. Klicka på + och välj sedan **Lägg till en annan skrivare eller skanner**.
3. Välj skrivare och klicka sedan på **Lägg till**.

Anmärkning:

- Om din skrivare inte visas kontrollerar du att den är korrekt ansluten till datorn och att skrivaren är på.
- För USB-, IP-, eller Bonjour-anslutning ställer du in den valfria papperskassetten manuellt när du har lagt till skrivardrivrutinen.

Installera Epson Universal-skrivardrivrutin (endast för Windows)

Epsona universalskrivardrivrutin är en universell PCL6-kompatibel skrivardrivrutin. När du installerar den här skrivardrivrutinen*, kan du skriva ut från varje Epson-skrivare som stöder den här skrivardrivrutinen.

- * Eftersom det här är en generisk skrivardrivrutin begränsas utskriftsfunktionerna jämfört med skrivardrivrutinen som utformats specifikt för den här skrivaren.

Anslut skrivaren till samma nätverk som datorn och följ sedan proceduren nedan för att installera skrivardrivrutinen.

1. Hämta drivrutinens körbara fil från Epsons supportwebbplats.
<http://www.epson.eu/Support> (Endast Europa)
<http://support.epson.net/>
2. Dubbeklicka på körfilen.
3. Följ anvisningarna på skärmen för resten av installationen.

Anmärkning:

Vid användning av en Windows-dator där du inte kan hämta program från webbplatsen, installera dem från programvaruskivan som medföljde skrivaren. Öppna "Driver\Universal".

Avinstallera program



Logga in på datorn som administratör. Ange administratörslösenordet om datorn uppmanar dig till det.

Avinstallera program — Windows

1. Stäng av skrivaren genom att trycka på knappen .
 2. Stäng alla program som körs.
 3. Öppna **Kontrollpanelen**:
 - Windows 10/Windows Server 2016
Klicka på startknappen och välj sedan **Windows-system > Kontrollpanelen**.
 - Windows 8.1/Windows 8/Windows Server 2012 R2/Windows Server 2012
Välj **Skrivbord > Inställningar > Kontrollpanelen**.
 - Windows 7/Windows Vista/Windows XP/Windows Server 2008 R2/Windows Server 2008/Windows Server 2003 R2/Windows Server 2003
Klicka på startknappen och välj **Kontrollpanelen**.
 4. Öppna **Avinstallera program** (eller **Lägg till och ta bort program**):
 - Windows 10/Windows 8.1/Windows 8/Windows 7/Windows Vista/Windows Server 2016/Windows Server 2012 R2/Windows Server 2012/Windows Server 2008 R2/Windows Server 2008
Välj **Avinstallera ett program i Program**.
 - Windows XP/Windows Server 2003 R2/Windows Server 2003
Klicka på **Lägg till och ta bort program**.
 5. Välj det program som du vill avinstallera.

Du kan inte avinstallera skrivardrivrutinen, om det finns några utskriftsjobb. Ta bort eller vänta tills jobben skrivs ut före avinstallation.
 6. Avinstallera programmen:
 - Windows 10/Windows 8.1/Windows 8/Windows 7/Windows Vista/Windows Server 2016/Windows Server 2012 R2/Windows Server 2012/Windows Server 2008 R2/Windows Server 2008
Klicka på **Avinstallera/ändra** eller **Avinstallera**.
 - Windows XP/Windows Server 2003 R2/Windows Server 2003
Klicka på **Ändra/ta bort** eller **Ta bort**.
- Anmärkning:**
Om fönstret **Kontroll av användarkonto** visas klickar du på **Fortsätt**.
7. Följ instruktionerna på skärmen.

Avinstallera program — Mac OS

1. Hämta Uninstaller med hjälp av EPSON Software Updater.
När du har hämtat Uninstaller behöver du inte hämta det igen varje gång du avinstallerar programmet.
2. Stäng av skrivaren genom att trycka på knappen .
3. För att avinstallera skrivardrivrutinen eller PC-FAX-drivrutinen, välj **Systeminställningar** från menyn  > **Skrivare och skannrar** (eller **Skriv ut och skanna**, **Skriv ut och faxa**), och ta sedan bort skrivaren från listan över tillåtna skrivare.
4. Stäng alla program som körs.
5. Välj **Gå > Applikationer > Epson Software > Uninstaller**.
6. Välj det program som du vill avinstallera och klicka sedan på **Avinstallera**.

**Viktigt:**

Uninstaller tar bort alla drivrutiner för Epsons bläckstråleskrivare på datorn. Om du använder flera Epson inkjet-skrivare och endast vill ta bort några av drivrutinerna tar du först bort samtliga och sedan installerar du lämplig skrivardrivrutin på nytt.

Anmärkning:

Om du inte hittar det program som du vill avinstallera i listan över program kan du inte avinstallera med Uninstaller. I sådana fall väljer du **Gå > Applikationer > Epson Software**, välj vilket program du vill avinstallera och dra det sedan till papperskorgen.

Skriva ut med en nätverkstjänst

Med tjänsten Epson Connect på internet kan du skriva ut från din smartphone, surfplatta eller bärbara dator när som helst och i stort sett var som helst. För att använda denna tjänst behöver du registrera användare och skrivaren i Epson Connect.

Följande funktioner finns tillgängliga via internet.

 Email Print

När du skickar ett e-postmeddelande med bilagor som dokument eller bilder till en e-postadress som tilldelades till skrivaren, kan du skriva ut det e-postmeddelande och de bilagor från en extern plast som din skrivare hemma eller på kontoret.

 Epson iPrint

Programmet är för iOS och Android, och tillåter dig att skriva ut eller skanna från en smarttelefon eller surfplatta. Du kan skriva ut dokument, bilder och webbplatser genom att skicka de direkt till en skrivare på i samma trådlösa LAN-nätverk.

 Scan to Cloud

Detta program tillåter dig att skicka de skannade data som du vill skriva ut till en annan skrivare. Du kan även ladda upp de skannade data till en tillgänglig molntjänst.

 Remote Print Driver

Detta är en delad drivrutin som stöds av Remote Print Driver. När du skriver ut med en skrivare på en extern plats, kan du skriva ut genom att ändra skrivare i det vanliga programfönstret.

Nätverkstjänst och programvaruinformation

Se Epson Connect-webbportalen för mer information.

<https://www.epsonconnect.com/>

<http://www.epsonconnect.eu> (Endast Europa)

Relaterad information

➔ ”Använda Epson iPrint” på sidan 163

Lösa problem



Kontrollera skrivarens status

Kontrollera meddelanden på LCD-skärmen

Om ett felmeddelande visas på LCD-skärmen följer du anvisningarna på skärmen eller lösningarna nedan för att åtgärda problemet.

Felmeddelanden	Lösningar
Skrivarfel. Stäng av och slå sedan på strömmen igen. Se dokumentationen för mer information.	<ul style="list-style-type: none"> <input type="checkbox"/> Ta bort allt papper eller skyddande material i skrivaren och papperskassetten. Om felmeddelandet fortfarande visas efter att strömmen har slagits av och på igen bör du kontakta Epsons support. <input type="checkbox"/> När följande felkoder visas ska du kontrollera papperet för att se maximalt antal ark som kan fyllas på för varje papperskälla. 000181, 000184
Skrivarfel. För mer information, se din dokumentation. Icke-utskriftsfunktioner är tillgängliga.	Skrivaren kan vara skadad. Kontakta Epson eller en auktoriserad tjänsteleverantör från Epson om du vill efterfråga reparationer. Icke-utskriftsfunktioner, till exempel skanning, är däremot tillgängliga.
Skrivarfel. För mer information, se din dokumentation.	Skrivaren kan vara skadad. Kontakta Epson eller en auktoriserad tjänsteleverantör från Epson om du vill efterfråga reparationer.
Papper slut i XX. Fyll på papper. Pappersstorlek: XX/Papperstyp: XX	Fyll på papper och för sedan in papperskassetten hela vägen.
För många papperskassettenheter är installerade. Stäng av strömmen och avinstallera extra enheter. Se dokumentationen för mer information.	Du kan installera upp till en valfri papperskassettenhet. Övriga valfria papperskassettenheter avinstalleras du genom att följa stegen för installation i omvänd ordning.
Papperskassettenheter som saknar stöd har installerats. Stäng av strömmen och ta bort dem. För mer information, se din dokumentation.	Tillbehörspapperskassettenheter har installerats. Avinstallera dem genom att följa installationsstegen i omvänd ordning.
Kan inte skriva ut eftersom XX inte fungerar. Du kan skriva ut från en annan kassettenhet.	Stäng av strömmen och slå på den igen och sätt sedan tillbaka papperskassetten. Om felmeddelandet fortfarande visas kontaktar du Epson eller en auktoriserad tjänsteleverantör från Epson och efterfrågar en reparation.
Underhållsvals i XX håller på att bli uttjänt.	underhållsvalsar måste bytas ut regelbundet. Papper matas inte korrekt från papperskassetten eller bakre pappersmatning när det är dags för byte. Kontakta Epson eller en auktoriserad Epson-service om du vill efterfråga byte av underhållsvalsar för papperskassetten eller bakre pappersmatning.
Underhållsvals i XX har ingen användningstid kvar. För mer information, se din dokumentation.	Kontakta Epson eller en auktoriserad Epson-service om du vill efterfråga byte av underhållsvalsar för papperskassetten eller bakre pappersmatning.

Lösa problem

Felmeddelanden	Lösningar
Du behöver byta Bläckförsörjarenhet.	När skrivaren indikerar att det är dags att byta ut patronen finns en säkerhetsreserv med bläck kvar i bläckförsörjarenheten så att du hela tiden får hög utskriftskvalitet och skyddar skrivhuvudet. Byt ut mot nya bläckförsörjarenheter.
Pappersinställningar automatisk visning står på Av. Några funktioner är kanske inte tillgängliga. För mer information, se din dokumentation.	Om Pappersinställningar automatisk visning är inaktiverat kan du inte använda AirPrint.
Ingen ringsignal är identifierad.	<p>Detta problem kan lösas genom att du trycker på Inst. > Allmänna inställningar > Faxinställningar > Grundl. inställn. > Linjetyp, och sedan väljer PBX. Om telefonsystemet kräver en extern åtkomstkod för att komma ut på en extern linje anger du åtkomstkoden efter att du har valt PBX. Använd # (fyrcant) istället för den befintliga åtkomstkoden när du anger ett externt faxnummer. Det gör anslutningen säkrare.</p> <p>Om felmeddelandet fortfarande visas ställer du in Detektering av rington-inställningarna på inaktiverad. Om den här funktionen inaktiveras kan det däremot hända att den första siffran i ett faxnummer försvinner och att faxet skickas till fel nummer.</p>
Kunde inte ta emot fax eftersom datakapaciteten för fax är full. Rör vid Job/Status längst ned på Hemskärm för information.	<p>Mottagna fax kan ackumuleras utan att behandlas på grund av följande skäl.</p> <ul style="list-style-type: none"> <input type="checkbox"/> Det går inte att skriva ut eftersom det har inträffat ett skrivarfelet. Ta bort skrivarfelet. För att kontrollera detaljerna och lösningar till felet, tryck på -knappen och välj sedan Skrivarstatus. <input type="checkbox"/> Kan inte spara i datorn eller minnesenheten. För att kontrollera om mottagna fax har sparats, tryck på -knappen och välj sedan Jobbstatus. För att spara mottagna fax, slå på datorn eller anslut en minnesenhet till skrivaren.
Kombinationen av IP-adressen och subnätmasken är ogiltig. Se din dokumentation för mer information.	Ange rätt IP-adress eller standard gateway. Kontakta nätverksadministratören för hjälp.
Uppdatera rootcertifikatet till att använda molntjänster.	Kör Web Config och uppdatera sedan rotcertifikatet.
Kontrollera om portinställningarna för Skrivare (exempelvis IP-adress) eller skrivardrivrutinen är korrekta på datorn.	<p>Kontrollera att skrivarporten är korrekt vald i Egenskap > Port på menyn Skrivare enligt följande.</p> <p>Välj "USBXXX" som en USB-anslutning eller "EpsonNet Print Port" som en nätverksanslutning.</p>
Recovery Mode	<p>Skrivaren har startat i återställningsläget eftersom uppdateringen av den inbyggda programvaran misslyckades. Följ anvisningarna nedan för att uppdatera den inbyggda programvaran igen.</p> <ol style="list-style-type: none"> 1. Anslut datorn och skrivaren med en USB-sladd. (Du kan inte uppdatera den inbyggda programvaran över en nätverksanslutning i återställningsläget.) 2. Besök den lokala Epson-webbplatsen om du vill ha mer information.

Relaterad information

- ➔ ["Kontakta Epsons kundtjänst" på sidan 328](#)
- ➔ ["Mjukvaruuppdateringsverktyg \(EPSON Software Updater\)" på sidan 245](#)

Lösa problem

➔ ”Installera de senaste programmen” på sidan 246

Felkod i statusmenyn

Om ett jobb inte slutförs korrekt kontrollerar du felkoden som visas i historiken för varje jobb. Du kan kontrollera felkoden genom att trycka på knappen  och sedan välja **Jobbstatus**. I följande tabell finns problem och lösningar angivna.

Kod	Problem	Lösning
001	Produkten stängdes av på grund av ett spänningsfel.	-
101	Minnet är fullt.	<p>Prova metoderna nedan om du vill minska storleken på utskriftsjobbet.</p> <ul style="list-style-type: none"> <input type="checkbox"/> Försämrar utskriftskvaliteten och upplösningen. <input type="checkbox"/> Ändra formatinställning. <input type="checkbox"/> Minska antalet bilder, bokstäver eller teckensnitt som används för utskriftsjobbet.
102	Sorterad utskrift misslyckades på grund av otillräckligt minne.	<ul style="list-style-type: none"> <input type="checkbox"/> Välj Inst. > Allmänna inställningar > Systemadministration > Rensa interna minnets data > PDL-teckensnitt, makro, och rensa sedan teckensnitten och de makron som du har hämtat. <input type="checkbox"/> Prova metoderna nedan om du vill minska storleken på utskriftsjobbet. Om du inte vill använda de här metoderna kan du försöka att skriva ut en kopia i taget. <ul style="list-style-type: none"> <input type="checkbox"/> Försämrar utskriftskvaliteten och upplösningen. <input type="checkbox"/> Ändra formatinställning. <input type="checkbox"/> Minska antalet bilder, bokstäver eller teckensnitt som används för utskriftsjobbet.
103	Utskriftskvaliteten har minskat på grund av otillräckligt med minne.	<p>Om du inte vill att utskriftskvaliteten försämrats kan du prova följande metoder så att storleken på utskriftsjobbet minskar.</p> <ul style="list-style-type: none"> <input type="checkbox"/> Ändra formatinställning. <input type="checkbox"/> Minska antalet bilder, bokstäver eller teckensnitt som används för utskriftsjobbet.

Lös problem

Kod	Problem	Lösning
104	Omvänd utskrift misslyckades eftersom det inte finns tillräckligt med minne.	<ul style="list-style-type: none"> <input type="checkbox"/> Välj Inst. > Allmänna inställningar > Systemadministration > Rensa interna minnets data > PDL-teckensnitt, makro, och rensa sedan teckensnitten och de makron som du har hämtat. <input type="checkbox"/> Om du vill använda omvänd utskrift kan du testa följande metoder för att minska storleken på utskriftsjobbet. <ul style="list-style-type: none"> <input type="checkbox"/> Försämrar utskriftskvaliteten och upplösningen. <input type="checkbox"/> Ändra formatinställning. <input type="checkbox"/> Minska antalet bilder, bokstäver eller teckensnitt som används för utskriftsjobbet.
106	Det går inte att skriva ut från datorn på grund av inställningarna för åtkomstkontroll.	Kontakta skrivarens administratör.
107	Användarautentisering misslyckades. Jobbet har avbrutits.	<ul style="list-style-type: none"> <input type="checkbox"/> Se till att användarnamnet och lösenordet är korrekta. <input type="checkbox"/> Välj Inst. > Allmänna inställningar > Systemadministration > Säkerhetsinställningar > Åtkomstkontroll. Aktivera funktionen användarbegränsning och tillåt sedan jobbet utan autentiseringsinformation.
108	Konfidentiella jobbdatabas togs bort när skrivaren stängdes av.	-
109	Det mottagna faxet har redan tagits bort.	-
110	Jobbet skrevs endast ut på en sida eftersom pappret som har fyllts på inte stöder dubbelsidig utskrift.	Om du vill utföra dubbelsidig utskrift fyller du på papper som stöder dubbelsidig utskrift.
111	Tillgängligt minne håller på att ta slut.	<p>Prova metoderna nedan om du vill minska storleken på utskriftsjobbet.</p> <ul style="list-style-type: none"> <input type="checkbox"/> Försämrar utskriftskvaliteten och upplösningen. <input type="checkbox"/> Ändra formatinställning. <input type="checkbox"/> Minska antalet bilder, bokstäver eller teckensnitt som används för utskriftsjobbet.
120	Kan inte kommunicera med servern som är ansluten med en öppen plattform.	Kontrollera att det inte finns några fel på servern eller nätverket.
201	Minnet är fullt.	<ul style="list-style-type: none"> <input type="checkbox"/> Skriv ut mottagna fax från Jobbstatus i Job/Status. <input type="checkbox"/> Ta bort mottagna fax som sparats i inkorgen från Jobbstatus i Job/Status. <input type="checkbox"/> Om du skickar ett monokromt fax till en enda destination kan du skicka det via direktsändning. <input type="checkbox"/> Dela upp originalen i två eller flera delar och skicka dem i flera omgångar.
202	Linjen kopplades från av den mottagande datorn.	Vänta en stund och prova sedan igen.

Lösa problem

Kod	Problem	Lösning
203	Produkten kan inte identifiera ringtonen.	<input type="checkbox"/> Kontrollera att telefonkabeln är ansluten och att telefonlinjen fungerar. <input type="checkbox"/> När skrivaren är ansluten till PBX eller terminalkortet ändrar du Linjetyp -inställningarna till PBX . <input type="checkbox"/> Välj Inst. > Allmänna inställningar > Faxinställningar > Grundl. inställn. > Detektering av rington , och inaktivera sedan inställningarna för kopplingstonen.
204	Den mottagande datorn är upptagen.	<input type="checkbox"/> Vänta en stund och prova sedan igen. <input type="checkbox"/> Kontrollera mottagarens faxnummer.
205	Den mottagande datorn svarar inte.	Vänta en stund och prova sedan igen.
206	Telefonkabeln är felaktigt ansluten till produktens LINE- och EXT.-port.	Kontrollera anslutningen för skrivarens LINE- och EXT.-port.
207	Produkten är inte ansluten till telefonlinjen.	Anslut telefonkabeln till telefonlinjen.
208	Det gick inte att skicka faxet till några av de mottagare som angetts.	Skriv ut en Fax-loggning eller Senaste sändning -rapport för föregående fax från Faxrapport i Fax-läget om du vill kontrollera de destinationer som misslyckades. När inställningen Spara misslyckad data är aktiverad kan du skicka ett fax på nytt från Jobbstatus i Job/Status .
301	Det finns inte tillräckligt med lagringsutrymme för att spara data i minnesenheten.	<input type="checkbox"/> Öka lagringsutrymmet i minnesenheten. <input type="checkbox"/> Minska antalet dokument. <input type="checkbox"/> Minska skanningsupplösningen eller öka komprimeringsförhållandet om du vill minska storleken för den skannade bilden.
302	Minnesenheten är skrivskyddad.	Inaktivera skrivskydd på minnesenheten.
303	Det har inte skapats någon mapp där den skannade bilden kan sparas.	Infoga en annan minnesenhet.
304	Minnesenheten har tagits bort.	Infoga minnesenheten på nytt.
305	Ett fel uppstod när data sparades till minnesenheten.	Om den externa enheten öppnas från en dator, vänta ett tag och försök sedan igen.
306	Minnet är fullt.	Vänta tills andra pågående jobb har avslutats.
311	Ett DNS-fel uppstod.	<input type="checkbox"/> Välj Inst. > Allmänna inställningar > Nätverksinställningar > Avancerat > TCP/IP och kontrollera sedan DNS-inställningarna. <input type="checkbox"/> Kontrollera DNS-inställningarna för servern, datorn eller åtkomstpunkten.
312	Ett autentiseringsfel uppstod.	Välj Inst. > Allmänna inställningar > Nätverksinställningar > Avancerat > E-postserver > Serverinställningar och kontrollera sedan serverinställningarna.

Lösa problem

Kod	Problem	Lösning
313	Ett kommunikationsfel uppstod.	<ul style="list-style-type: none"> <input type="checkbox"/> Skriv ut en nätverksanslutningsrapport för att kontrollera om skrivaren är ansluten till nätverket. <input type="checkbox"/> Välj Inst. > Allmänna inställningar > Nätverksinställningar > Avancerat > E-postserver > Serverinställningar för att kontrollera inställningarna för e-postservern. Du kan kontrollera orsaken till felet genom att köra en anslutningskontroll. <input type="checkbox"/> Autentiseringsmetoden för inställningarna och e-postserver kanske inte matchar. När du väljer Av som autentiseringsmetod, kontrollera att autentiseringsmetoden för e-postservern är inställd på Ingen.
314	Datastorleken överträffar maximal storlek för bifogade filer.	<ul style="list-style-type: none"> <input type="checkbox"/> Öka Fil max.stl.-inställningen i skanningsinställningarna. <input type="checkbox"/> Minska skanningsupplösningen eller öka komprimeringsförhållandet om du vill minska storleken för den skannade bilden.
315	Minnet är fullt.	Prova igen efter att pågående jobb har avslutats.
321	Ett DNS-fel uppstod.	<ul style="list-style-type: none"> <input type="checkbox"/> Välj Inst. > Allmänna inställningar > Nätverksinställningar > Avancerat > TCP/IP och kontrollera sedan DNS-inställningarna. <input type="checkbox"/> Kontrollera DNS-inställningarna för servern, datorn eller åtkomstpunkten.
322	Ett autentiseringsfel uppstod.	Kontrollera inställningarna för Plats .
323	Ett kommunikationsfel uppstod.	<ul style="list-style-type: none"> <input type="checkbox"/> Kontrollera inställningarna för Plats. <input type="checkbox"/> Skriv ut en nätverksanslutningsrapport för att kontrollera om skrivaren är ansluten till nätverket.
324	En fil med samma namn finns redan i den angivna mappen.	<ul style="list-style-type: none"> <input type="checkbox"/> Ta bort filen med samma namn. <input type="checkbox"/> Ange prefixet för filnamnet i Filinställningar.
325 326	Det finns inte tillräckligt med lagringsutrymme i den angivna mappen.	<ul style="list-style-type: none"> <input type="checkbox"/> Öka lagringsutrymmet i den angivna mappen. <input type="checkbox"/> Minska antalet dokument. <input type="checkbox"/> Minska skanningsupplösningen eller öka komprimeringsförhållandet om du vill minska storleken för den skannade bilden.
327	Minnet är fullt.	Vänta tills andra pågående jobb har avslutats.
328	Destinationen var felaktig eller så finns den inte.	Kontrollera inställningarna för Plats .
331	Ett kommunikationsfel uppstod.	Skriv ut en nätverksanslutningsrapport för att kontrollera om skrivaren är ansluten till nätverket.
332	Det finns inte tillräckligt med lagringsutrymme för att spara den skannade bilden i destinationens lagringsutrymme.	Minska antalet dokument.
333	Destinationen hittades inte eftersom destinationsinformationen överfördes till servern innan den skannade bilden skickades.	Välj destination igen.

Lös problem

Kod	Problem	Lösning
334	Ett fel uppstod när den skannade bilden skickades.	-
341	Ett kommunikationsfel uppstod.	<ul style="list-style-type: none"> <input type="checkbox"/> Kontrollera anslutningarna för skrivaren och datorn. Om du ansluter över ett nätverk, skriv ut en nätverksanslutningsrapport för att kontrollera om skrivaren är ansluten till nätverket. <input type="checkbox"/> Kontrollera att Document Capture Pro är installerad på datorn. <input type="checkbox"/> Kontakta skrivaradministratören om problemet inte kan åtgärdas.
401	Det finns inte tillräckligt med lagringsutrymme för att spara data i minnesenheten.	Öka lagringsutrymmet i minnesenheten.
402	Minnesenheten är skrivskyddad.	Inaktivera skrivskydd på minnesenheten.
404	Minnesenheten har tagits bort.	Infoga minnesenheten på nytt.
405	Ett fel uppstod när data sparades till minnesenheten.	<ul style="list-style-type: none"> <input type="checkbox"/> Infoga minnesenheten på nytt. <input type="checkbox"/> Använd en annan minnesenhet som du har skapat en mapp på med funktionen Skapa mapp för att spara.
411	Ett DNS-fel uppstod.	<ul style="list-style-type: none"> <input type="checkbox"/> Välj Inst. > Allmänna inställningar > Nätverksinställningar > Avancerat > TCP/IP och kontrollera sedan DNS-inställningarna. <input type="checkbox"/> Kontrollera DNS-inställningarna för servern, datorn eller åtkomstpunkten. <input type="checkbox"/> Kontakta skrivaradministratören om problemet inte kan åtgärdas.
412	Ett autentiseringsfel uppstod.	<p>Välj Inst. > Allmänna inställningar > Nätverksinställningar > Avancerat > E-postserver > Serverinställningar och kontrollera sedan serverinställningarna.</p> <p>Kontakta skrivaradministratören om problemet inte kan åtgärdas.</p>
413	Ett kommunikationsfel uppstod.	<ul style="list-style-type: none"> <input type="checkbox"/> Välj Inst. > Allmänna inställningar > Nätverksinställningar > Avancerat > E-postserver > Serverinställningar för att kontrollera inställningarna för e-postservern. Du kan kontrollera orsaken till felet genom att köra en anslutningskontroll. <input type="checkbox"/> Autentiseringsmetoden för inställningarna och e-postserver kanske inte matchar. När du väljer Av som autentiseringsmetod, kontrollera att autentiseringsmetoden för e-postservern är inställd på Ingen. <input type="checkbox"/> Skriv ut en nätverksanslutningsrapport för att kontrollera om skrivaren är ansluten till nätverket. <p>Kontakta skrivaradministratören om problemet inte kan åtgärdas.</p>

Lösa problem

Kod	Problem	Lösning
421	Ett DNS-fel uppstod.	<input type="checkbox"/> Välj Inst. > Allmänna inställningar > Nätverksinställningar > Avancerat > TCP/IP och kontrollera sedan DNS-inställningarna. <input type="checkbox"/> Kontrollera DNS-inställningarna för servern, datorn eller åtkomstpunkten. <input type="checkbox"/> Kontakta skrivaradministratören om problemet inte kan åtgärdas.
422	Ett autentiseringsfel uppstod.	Välj Inst. > Allmänna inställningar > Faxinställningar > Mottagningsinställningar > Inställningar för spara/vidarebef. , och kontrollera sedan inställningarna för den valda mappen Destination .
423	Ett kommunikationsfel uppstod.	<input type="checkbox"/> Skriv ut en nätverksanslutningsrapport för att kontrollera om skrivaren är ansluten till nätverket. <input type="checkbox"/> Välj Inst. > Allmänna inställningar > Faxinställningar > Mottagningsinställningar > Inställningar för spara/vidarebef. , och kontrollera sedan inställningarna för den valda mappen Destination . <input type="checkbox"/> Kontakta skrivaradministratören om problemet inte kan åtgärdas.
425	Det finns inte tillräckligt med lagringsutrymme i den vidarebefordrande destinationsmappen.	Öka lagringsutrymmet i den vidarebefordrande målmappen.
428	Destinationen var felaktig eller så finns den inte.	Välj Inst. > Allmänna inställningar > Faxinställningar > Mottagningsinställningar > Inställningar för spara/vidarebef. , och kontrollera sedan inställningarna för den valda mappen Destination .

Relaterad information

- ➔ ["Nätverksinställningar"](#) på sidan 62
- ➔ ["Skriva ut med en nätverkstjänst"](#) på sidan 250
- ➔ ["Tillgängligt papper och kapacitet"](#) på sidan 27
- ➔ ["Kan inte spara skannade bilder i delad mapp"](#) på sidan 286

Kontrollera skrivarens status — Windows

1. Öppna fönstret för skrivardrivrutinen.
2. Klicka på **EPSON Status Monitor 3** på fliken **Underhåll** och klicka sedan på **Detaljer**.

Du kan kontrollera skrivarens status, bläcknivåer och felstatus.

Anmärkning:

Om **EPSON Status Monitor 3** är inaktiverad klickar du på **Utökade inställningar** på fliken **Underhåll** och väljer sedan **Aktivera EPSON Status Monitor 3**.

Relaterad information

➔ [”Gå till skrivardrivrutin” på sidan 127](#)

Kontrollera skrivarens status — Mac OS

1. Välj **Systeminställningar** i -menyn > **Skrivare och skannrar** (eller **Skriv ut och skanna, Skriv ut och faxa**) och välj sedan skrivaren.
2. Klicka på **Alternativ och förbrukningsmaterial** > **Verktyg** > **Öppna skrivarverktyg**.
3. Klicka på **EPSON Status Monitor**.

Du kan kontrollera skrivarens status, bläcknivåer och felstatus.

Kontrollera mjukvarustatus

En del problem kan lösas genom att uppdatera mjukvaran till den senaste versionen. Använd mjukvaruuppdateringsverktyget för att kontrollera mjukvarustatus.

Relaterad information

➔ [”Mjukvaruuppdateringsverktyg \(EPSON Software Updater\)” på sidan 245](#)

➔ [”Installera de senaste programmen” på sidan 246](#)

Ta bort papper som fastnat

Följ anvisningarna på skärmen i skrivarens kontrollpanel för att hitta och ta bort papper som fastnat och alla lösa pappersbitar. LCD-skärmen visar en animering som demonstrerar hur du tar bort igensatt papper.

**Obs!**

Rör aldrig knapparna på kontrollpanelen när du har handen i skrivaren. Om skrivaren börjar arbeta kan det leda till skador. Var försiktig så att du inte rör vid några utstickande delar och skadar dig.

**Viktigt:**



Ta försiktigt bort pappret som har fastnat. Skrivaren kan skadas om du tar bort pappret för hastigt.

Papper matas inte in korrekt

Kontrollera följande punkter och vidta sedan nödvändiga åtgärder för att lösa problemet.

- Placera skrivaren på en plan yta och använd den under rekommenderade miljöförhållanden.
- Använd papper som hanteras av den här skrivaren.
- Följ försiktighetsåtgärderna för pappershantering.

Lösa problem

- Fyll inte på med mer än maximalt antal ark som anges för papperet. När du fyller på vanligt papper i papperskassett, fyll inte på över linjen som indikeras med  symbolen på kantstödet. För tjockt papper som fotopapper, fyll inte på ovanför linjen som indikeras av -symbolen på kantstödet. När du fyller på vanligt papper i bakre pappersmatning, fyll inte på ovanför linje som indikeras av triangesymbolen på kantstödet.
- Kontrollera att inställningarna för pappersstorlek och papperstyp stämmer med den faktiska pappersstorleken och papperstypen som fyllts på i skrivaren.
- Om det ofta uppstår problem med pappersmatningen ska du mata in papper från en annan papperskälla.

Relaterad information

- ➔ [”Miljöspecifikationer” på sidan 306](#)
- ➔ [”Försiktighetsåtgärder för pappershantering” på sidan 31](#)
- ➔ [”Tillgängligt papper och kapacitet” på sidan 27](#)
- ➔ [”Lista över papperstyper” på sidan 38](#)

Papperstrassel

- Fyll på papper i rätt riktning och för kantstöden mot papperskanten.
- Ladda ett ark åt gången om du har laddat flera pappersark.

Relaterad information

- ➔ [”Ta bort papper som fastnat” på sidan 260](#)
- ➔ [”Fylla på papper i Papperskassett” på sidan 32](#)
- ➔ [”Fylla på papper i Bakre pappersmatning” på sidan 34](#)

Pappret matas in snett

Fyll på papper i rätt riktning och för kantstöden mot papperskanten.

Relaterad information

- ➔ [”Fylla på papper i Papperskassett” på sidan 32](#)
- ➔ [”Fylla på papper i Bakre pappersmatning” på sidan 34](#)

Flera pappersark matas i taget

När flera pappersark matas samtidigt under manuell dubbelsidig utskrift, ta bort allt papper som har fyllts på i skrivaren innan du fyller på pappret igen.

Papperet matas inte från tillbehörskassetten

Om du har lagt till valfria papperskassetter måste du ange inställningar för dem i skrivardrivrutinen.

Relaterad information

- ➔ [”Inställningar för valfri papperskassettenhet i skrivardrivrutinen — Windows”](#) på sidan 318
- ➔ [”Inställningar för valfri papperskassett i skrivardrivrutinen — Mac OS”](#) på sidan 318

Pappersfel vid utmatning inträffar

När ett pappersfel vid utmatning inträffar även fast papper har fyllts på i bakre pappersmatning, fyller du på papper i mitten av bakre pappersmatning.

Original matas inte in i ADM-enheten

- Använd original som stöds av ADM-enheten.
- Fyll på original i rätt riktning och för ADM-kantstöden mot kanterna på originalen.
- Rengör ADM-enhetens insida.
- Placera inte original över linjen som anges med triangelsymbolen på ADM.

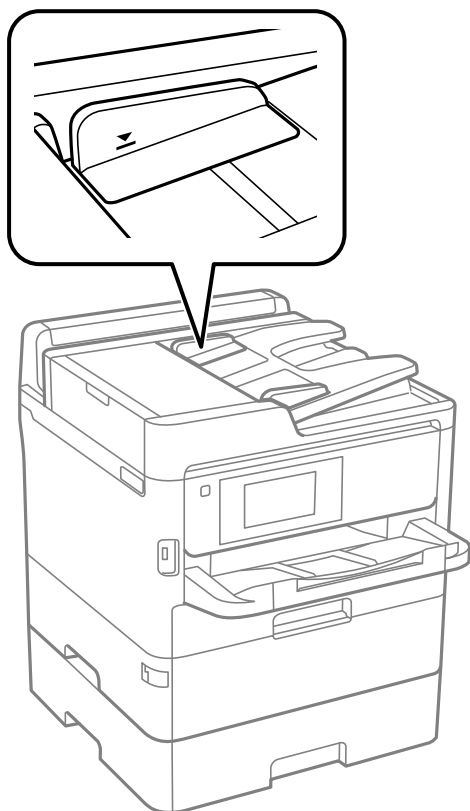

- Kontrollera att ADF-ikonen visas nere på skärmen. Placera originalen på nytt om den inte visas.

Relaterad information



- ➔ [”Tillgängliga original för ADF-enheten”](#) på sidan 39
- ➔ [”Placera original på ADM-enheten”](#) på sidan 39
- ➔ [”Rengöra ADF-enheten”](#) på sidan 236

Problem med ström och kontrollpanel

Strömmen slås inte på

- Kontrollera att strömsladden är ordentligt ansluten.
- Håll ner -knappen lite längre tid.

Strömmen stängs inte av

Håll ner -knappen lite längre tid. Om du fortfarande inte kan stänga av skrivaren drar du ut strömsladden. Förhindra att skrivarhuvudet torkar ut genom att sätta igång skrivaren igen och sedan stänga av den med -knappen.

Strömmen stängs av automatiskt

- Välj **Inst. > Allmänna inställningar > Grundl. inställn. > Avstängningsinst.** och inaktivera sedan inställningarna **Avstängning om inaktiv** och **Avstängning vid frånkoppling**.
- Välj **Inst. > Allmänna inställningar > Grundl. inställn.** och inaktivera sedan inställningen **Avstängningstimer**.

Anmärkning:

*Din produkt kan ha funktionen **Avstängningsinst.** eller funktionen **Avstängningstimer** beroende på plats för inköp.*

LCD-skärmen är mörk

Skrivaren är i viloläge. Tryck var som helst på LCD-skärmen för att återställa den till dess ursprungliga skick.

Pekskärmen svarar inte

- Om du lägger en skyddsetikett på pekskärmen, kanske den optiska pekskärmen inte svarar.
- Stäng av skrivaren och torka sedan skärmen med en mjuk, torr trasa. Om skärmen är insmord, den kanske inte svarar.

Kan inte arbeta från kontrollpanelen

När begränsning av användarfunktioner är aktiverad krävs ett användar-ID och lösenord för att skriva ut. Om du inte känner till lösenordet kontaktar du skrivarens administratör.

Det går inte att skriva ut från en dator

Kontrollera anslutningen (USB)

- ❑ Anslut USB-kabeln säkert till skrivaren och datorn.
- ❑ Om du använder en USB-hubb kan du försöka ansluta skrivaren direkt till datorn.
- ❑ Om USB-kabeln inte känns av ska du byta port eller USB-kabel.
- ❑ Om skrivaren inte kan skriva ut med en USB-anslutning kan du prova följande.

Koppla från USB-kabeln från datorn. Högerklicka på skrivarikonen som visas på datorn och välj sedan **Ta bort enhet**. Anslut sedan USB-kabeln till datorn och försök att skriva ut.

Återkonfigurera USB-anslutningen genom att följa stegen i den här bruksanvisningen för att byta anslutningssätt till en dator. Se länken till relaterad information nedan för mer information.

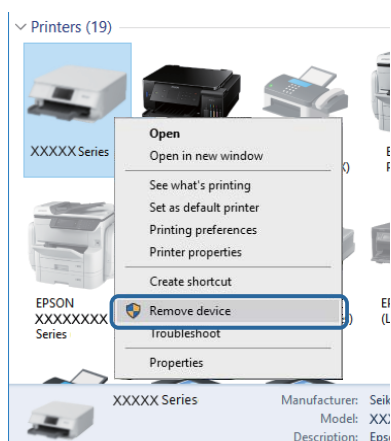

Kontrollera anslutningen (nätverk)

- ❑ När du har ändrat din åtkomstpunkt eller leverantör, kan du försöka utföra nätverksinställningar för skrivaren igen. Anslut datorn eller smartenheten till samma SSID som skrivaren.
- ❑ Stäng av enheterna som du vill ansluta till nätverket. Vänta i cirka 10 sekunder och sätt sedan på enheterna i följande ordning; åtkomstpunkt, dator eller smartenhet och sedan skrivaren. Flytta skrivaren och datorn eller smartenheten närmare till åtkomstpunkten för att förbättra radiovågskommunikationen och försök sedan att utföra nätverksinställningarna igen.
- ❑ Skriv ut nätverksanslutningsrapporten. Se tillhörande informationslänk nedan för mer information. Om rapporten visar att nätverksanslutningen misslyckades, kontrollera nätverksanslutningsrapporten och följ sedan de utskrivna lösningarna.
- ❑ Om IP-adressen som tilldelats till skrivaren är 169.254.XXX.XXX, och nätmasken är 255.255.0.0, kanske IP-adressen inte är korrekt tilldelad. Starta om åtkomstpunkten eller återställ nätverksinställningarna för skrivaren. Om detta inte löser problemet, se dokumentationen för åtkomstpunkten.
- ❑ Försök att komma åt webbplatsen från datorn för att kontrollera att datorns nätverksinställningar är korrekta. Om du inte kan komma åt någon webbplats, ligger problemet i datorn. Kontrollera datorns nätverksanslutning.

Lösa problem

Relaterad information

➔ [”Skriva ut en rapport om nätverksanslutning”](#) på sidan 116

Kontrollera mjukvara och data

- Kontrollera att en äkta Epson-skrivardrivrutin är installerad. Om en äkta Epson-skrivardrivrutin inte är installerad är funktionerna begränsade. Vi rekommenderar att du använder en äkta Epson-skrivardrivrutin. Se tillhörande informationslänk nedan för mer information.
- Om du skriver ut en bild med stor datastorlek kan minnet i datorn ta slut. Skriv ut bilden med en lägre upplösning eller i en mindre storlek.

Relaterad information

➔ [”Kontrollera efter äkta skrivardrivrutiner från Epson”](#) på sidan 265

Kontrollera efter äkta skrivardrivrutiner från Epson

Du kan kontrollera om äkta skrivardrivrutiner från Epson finns installerade på datorn med en av följande metoder.

Windows

Välj **Kontrollpanel > Visa enheter och skrivare (Skrivare, Skrivare och fax)**, och gör sedan följande för att öppna utskriftsserverns egenskapsfönster.

- Windows 10/Windows 8.1/Windows 8/Windows 7/Windows Server 2016/Windows Server 2012 R2/Windows Server 2012/Windows Server 2008 R2
Klicka på skrivarikonerna och klicka sedan på **Utskriftsserverns egenskaper** uppe i fönstret.
- Windows Vista/Windows Server 2008
Högerklicka på mappen **Skrivare** och klicka sedan på **Kör som administratör > Serveregenskaper**.
- Windows XP/Windows Server 2003 R2/Windows Server 2003
Från menyn **Arkiv**, välj **Serveregenskaper**.

Lösa problem

Klicka på fliken **Drivrutin**. Om namnet på din skrivare visas i listan, är en äkta skrivardrivrutin från Epson installerad på datorn.

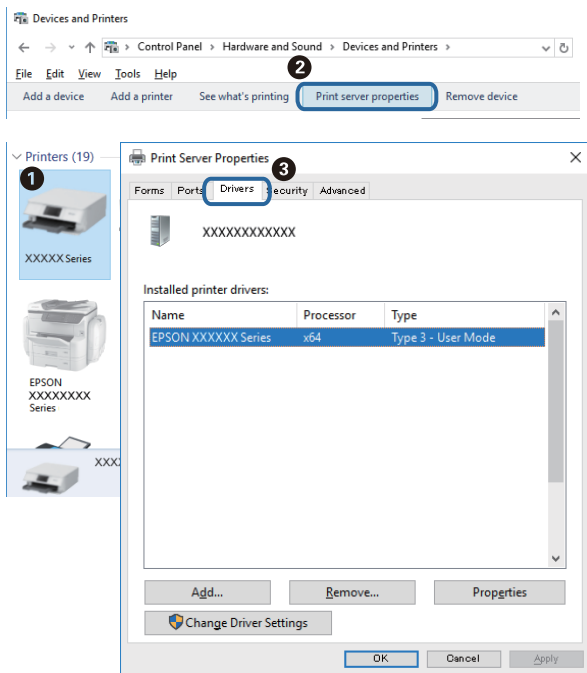

Mac OS

Välj **Systeminställningar** i -menyn > **Skrivare och skannrar** (eller **Skriv ut och skanna**, **Skriv ut och faxa**) och välj sedan skrivaren. Klicka på **Alternativ och tillbehör**, och om fliken **Alternativ** och fliken **Verktyg** visas i fönstret, är en äkta skrivardrivrutin från Epson installerad på datorn.



Relaterad information

➔ ["Installera de senaste programmen" på sidan 246](#)

Kontrollera skrivarstatus från datorn (Windows)

Klicka på **Utskriftskö** på skrivarens drivrutinsflik **Underhåll** och kontrollera sedan följande.

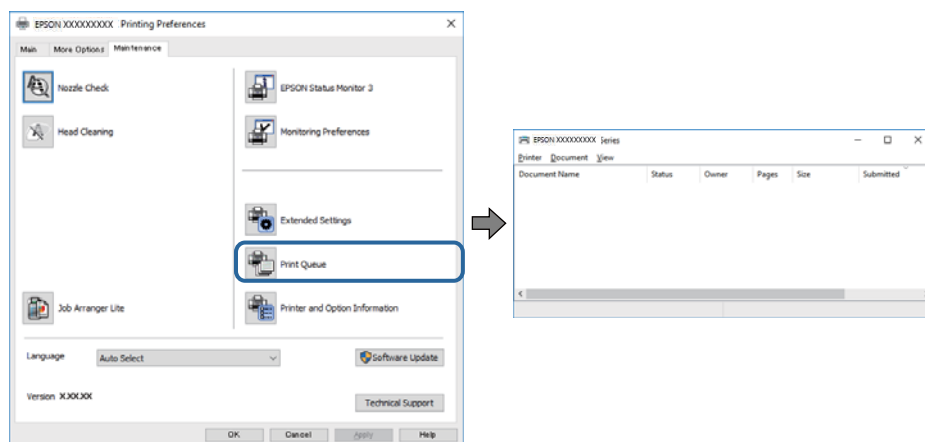

- Se om det finns några pausade utskriftsjobb.

Om onödiga data ligger kvar väljer du **Avbryt alla dokument** från menyn **Skrivare**.

- Se till att skrivaren inte är fränkopplad eller väntande.

Om skrivaren är fränkopplad eller väntande, rensar du inställningarna för fränkopplad och väntande på menyn **Skrivare**.

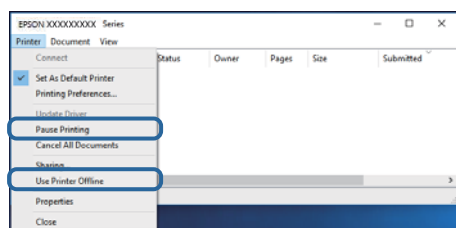

- Se till att skrivaren är vald som standardskrivare på menyn **Skrivare** (det ska finnas en kryssmarkering på objektet i menyn).

Om skrivaren inte har valts som standardskrivare ställer du in den som standardskrivare. Om det finns flera ikoner i **Kontrollpanelen > Visa enheter och skrivare (Skrivare, Skrivare och fax)**, se följande för att välja ikonen.

Exempel)

USB-anslutning: EPSON XXXX-serien

Nätverksanslutning: EPSON XXXX-serien (nätverk)

Om du installerar skrivardrivrutinen flera gånger kan kopior på skrivardrivrutinen skapas. Om kopior, såsom "EPSON XXXX-serien (kopia 1)" skapas högerklickar du på den kopierade drivrutinsikonen och sedan klickar du på **Ta bort enhet**.

- Kontrollera att skrivarporten är korrekt vald i **Egenskap > Port** på menyn **Skrivare** enligt följande.

Välj **"USBXXX"** som en USB-anslutning eller **"EpsonNet Print Port"** som en nätverksanslutning.

Kontrollera skrivarstatus från datorn (Mac OS)

- Skrivaren kan inte skriva ut när användarfunktionsbegränsningen är aktiverad. Kontakta skrivarens administratör.
- Kontrollera att skrivarens status inte är **Paus**.

Välj **Systeminställningar** på  menyn > **Skrivare och skannrar** (eller **Skriv ut och skanna**, **Skriv ut och faxa**) och dubbelklicka sedan på skrivaren. Om skrivaren är pausad klicka på **Återuppta** (eller **Återuppta skrivare**).

När du inte kan utföra nätverksinställningar

- Stäng av enheterna som du vill ansluta till nätverket. Vänta i cirka 10 sekunder och sätt sedan på enheterna i följande ordning; åtkomstpunkt, dator eller smartenhet och sedan skrivaren. Flytta skrivaren och datorn eller smartenheten närmare till åtkomstpunkten för att förbättra radiovågskommunikationen och försök sedan att utföra nätverksinställningarna igen.
- Välj **Inst.** > **Allmänna inställningar** > **Nätverksinställningar** > **Kontroll av nätverksanslutning**, och skriv sedan ut nätverksanslutningsrapporten. Om ett fel har inträffat ska du läsa nätverkets anslutningsrapport och sedan följa de lösningar som rekommenderas.

Relaterad information

- ➔ [”Skriva ut en rapport om nätverksanslutning”](#) på sidan 116
- ➔ [”Meddelanden och lösningar i nätverksanslutningsrapporten”](#) på sidan 117

Kan inte ansluta från enheter även om nätverksinställningarna fungerar

Om du inte kan ansluta från datorn eller den smarta enheten till skrivaren trots att nätverksanslutningsrapporten inte visar några problem, ska du läsa följande.

- När du använder flera trådlösa routrar samtidigt kan du inte använda skrivaren från datorn eller den smarta enheten, beroende på inställningarna för trådlösa routrar. Anslut datorn eller smartenheten till samma trådlösa router som skrivaren.

Avaktivera anslutningsfunktionen på smartenheten, om den är aktiverad.

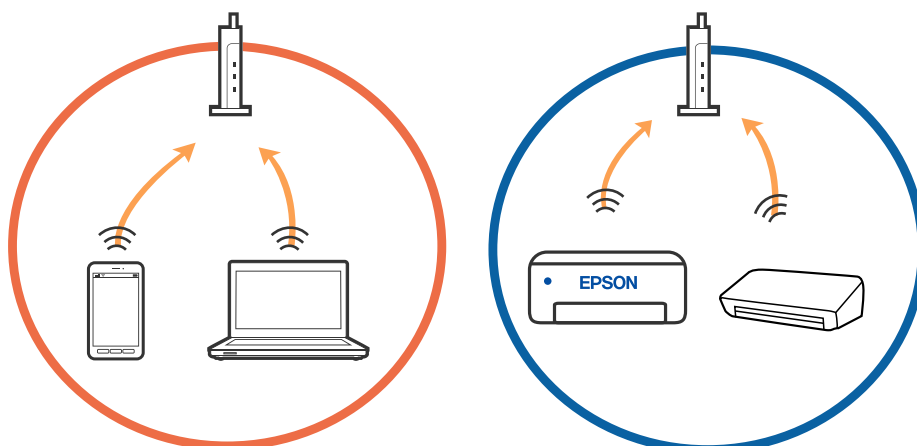

Lösa problem

- ❑ Du kan inte ansluta till den trådlösa routern när den har flera SSID och enheter anslutna till olika SSID på samma trådlösa router. Anslut datorn eller smartenheten till samma SSID som skrivaren.

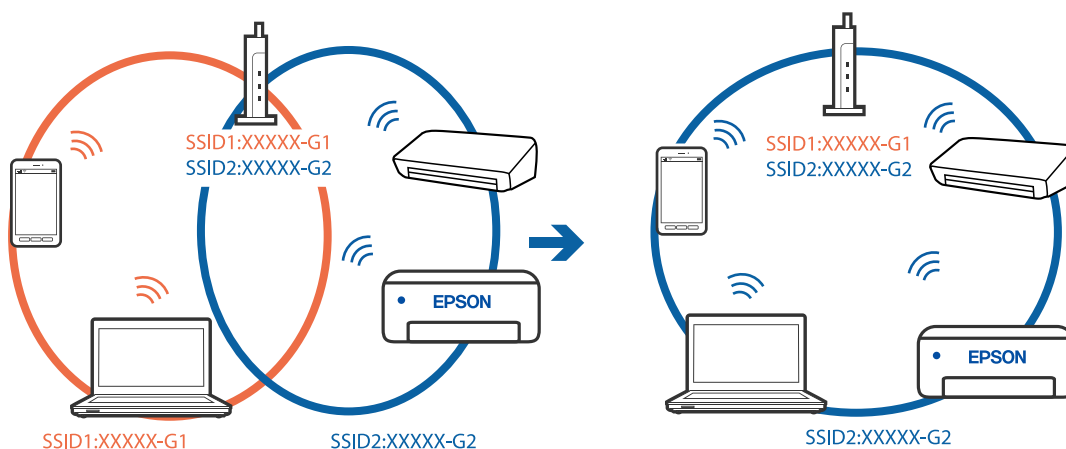

- ❑ En trådlös router som är kompatibel med både IEEE 802.11a och IEEE 802.11g har SSID för 2,4 GHz och 5 GHz. Om du ansluter datorn eller smartenheten till en 5 GHz SSID, kan du inte ansluta till skrivaren, eftersom skrivaren bara stöder kommunikation över 2,4 GHz. Anslut datorn eller smartenheten till samma SSID som skrivaren.

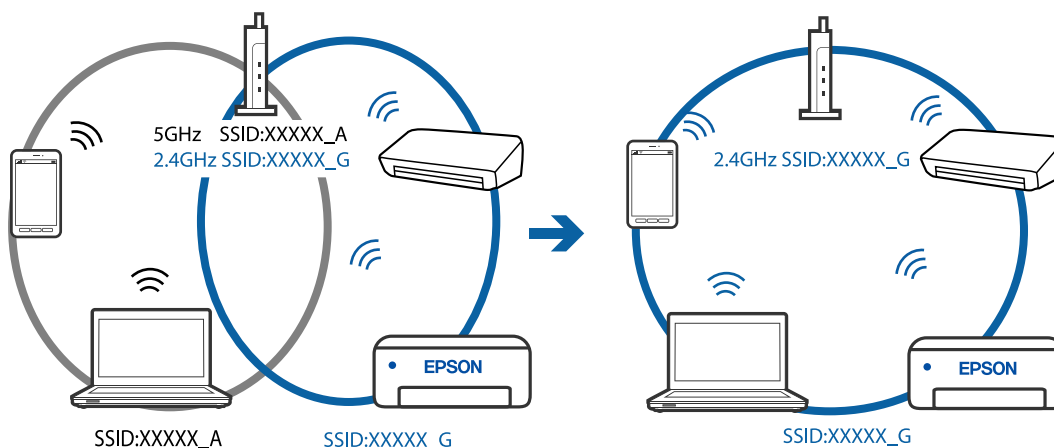

- ❑ De flesta trådlösa routrar har en sekretesseparatorfunktion som hindrar kommunikationen mellan de anslutna enheterna. Om du inte kan kommunicera mellan skrivaren och datorn eller smartenheten även om de är anslutna till samma nätverk ska du inaktivera sekretesseparatorn på den trådlösa routern. Mer information finns i dokumentationen som medföljde den trådlösa routern.

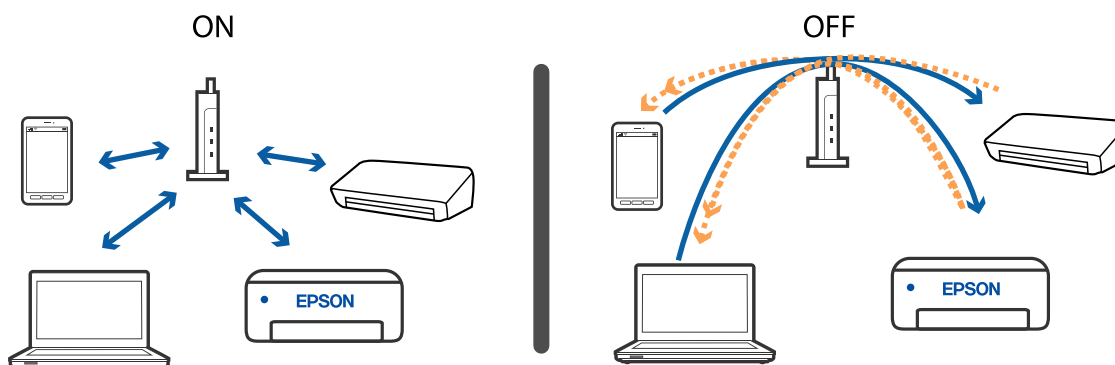

Relaterad information

- ➔ ”Kontrollera att SSID är ansluten till skrivaren” på sidan 270
- ➔ ”Kontrollera SSID för datorn” på sidan 270

Kontrollera att SSID är ansluten till skrivaren

Tryck på  på startskärmen och tryck sedan på Router eller Wi-Fi Direct. SSIDs visas i varje Wi-Fi-nätverk eller Wi-Fi Direct-nätverk.

Kontrollera SSID för datorn**Windows**

Klicka på  i verktygsfältet på skrivbordet. Kontrollera namnet på anslutet SSID i den lista som visas.

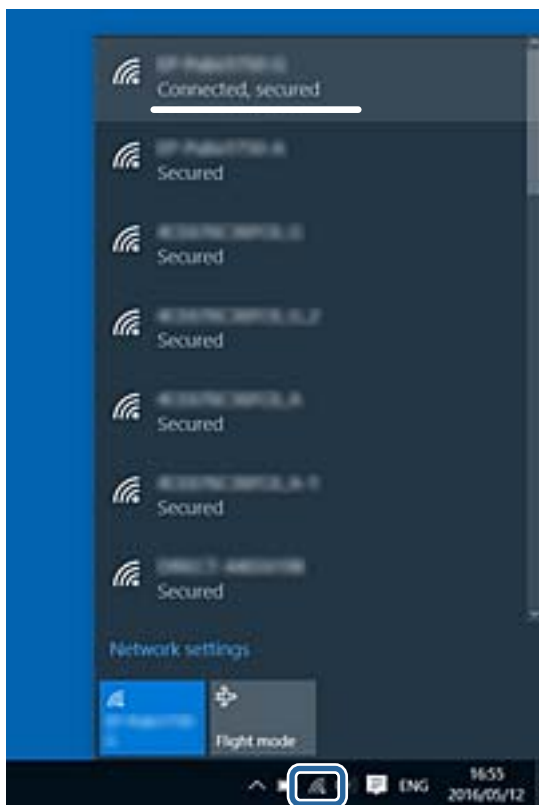

Mac OS

Klicka på Wi-Fi-ikonen längst upp på datorskärmen. En lista över SSID visas och ansluten SSID indikeras med en kryssmarkering.



Det går inte att skriva ut från en iPhone eller iPad

- Anslut iPhone eller iPad till samma nätverk (SSID) som skrivaren.
- Aktivera **Pappersinställningar automatisk visning** i följande menyer.
Inst. > Allmänna inställningar > Skrivarinställningar > Paperkälla inställn. > Pappersinställningar automatisk visning
- Aktivera inställningen AirPrint på Web Config.

Relaterad information

➔ ["Program för konfiguration av skrivaråtgärder \(Web Config\)"](#) på sidan 240

Problem med utskrift

Justera utskriftskvaliteten

Om du upptäcker feljusterade vertikala linjer, suddiga bilder eller horisontell bandhantering, ska du justera utskriftskvaliteten. Om du vill anpassa utskriftskvaliteten för varje papperstyp, utför denna inställning först. Inställningsvärdet per papperstyp återställs om du utför denna inställning efter anpassning per papperstyp.

1. Fyll på vanligt papper i A4-storlek i skrivaren.
2. Välj **Inst.** på startskärmen.
3. Välj **Underhåll > Justering av utskriftskvalitet.**

Lösa problem

4. Följ anvisningarna på skärmen om du vill kontrollera skrivaren för att förbättra utskriftskvaliteten.

Om ett meddelande visas där du rekommenderas att rengöra skrivhuvudet, utför du rengöring av skrivhuvudet.

5. Följ anvisningarna på skärmen för att skriva ut ett testmönster för skrivhuvudsjustering och rikta sedan in skrivhuvudet.

- Det här mönstret gör det möjligt för dig att utföra justeringen om vertikala linjer visas som feljusterade eller dina utskrifter ser suddiga ut.
- Hitta och ange numret för det tätaste mönstret i varje grupp.

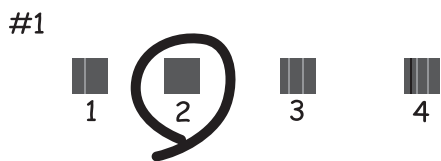

- Hitta och ange numret för det mönster vars lodräta linje är minst feljusterad.

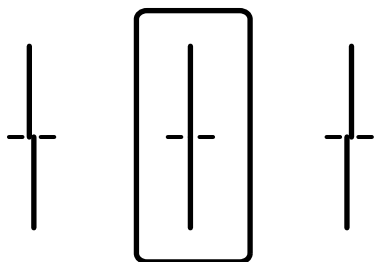

- Det här mönstret gör det möjligt för dig att utföra justeringen om du ser horisontell bandhantering med regelbundna intervaller.

Hitta och ange numret för det mönster som är minst separerat och överlappat.

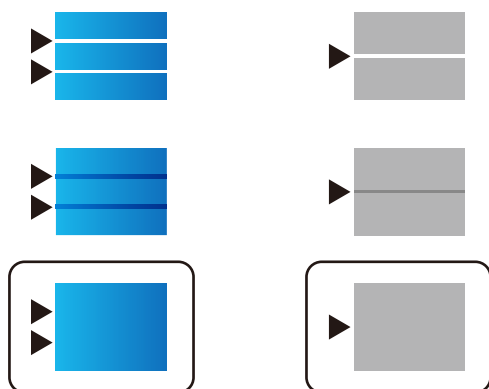

Relaterad information

- ➔ ["Fylla på papper i Papperskassett" på sidan 32](#)

Anpassa papperets utskriftskvalitet

Ställ in utskriftskvalitet för varje papper. Vanligt papper, återvunnet papper, vanligt papper med hög kvalitet, förtryckt papper, färgpapper, letterhead-papper och tjockt papper stöds.

1. Fyll på papper som du vill anpassa utskriftskvaliteten för i skrivaren.
2. Välj **Inst.** på starskärmen på skrivarens kontrollpanel.
3. Välj **Underhåll** > **Justering av utskriftskvalitet per papper**.
Om inget alternativ visas, svep uppåt på skärmen för att visa det.
4. Välj hur du vill anpassa från **Utskriftsmönster** eller **Ange inställningsvärde**.
5. Välj papperstypen som du har fyllt på i skrivaren.
6. Följ instruktionerna på skärmen om du vill justera skrivhuvudet.
Detta mönster riktas in om du ser vågräta linjer med jämna intervall.
Hitta och ange numret för det mönster som är minst separerat och överlappat.

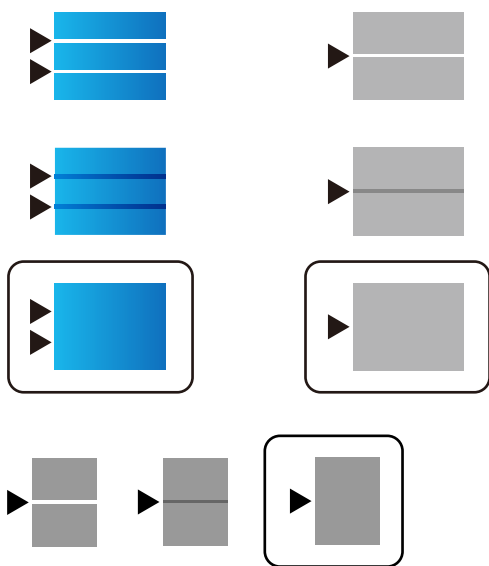

Anmärkning:

Om du skriver ut på papper dess kvalitet kan anpassas, välj **Autoval (vanligt papper)** på **Papperstyp** för skrivardrivrutin, så att anpassningsvärdet används automatiskt.

7. Stäng informationsfönstret.
Om utskriftskvaliteten inte har förbättrats efter denna justering, utför **Justering av utskriftskvalitet** för att ställa in standardvärden anpassning, och anpassa sedan igen enligt papperstypen.

Relaterad information

➔ ["Fylla på papper i Papperskassett" på sidan 32](#)

Utskriften är blek eller färger saknas

Om du inte har använt skrivaren på länge kan skrivarhuvudets munstycken vara igentäppta och bläckdropparna kan därför tränga igenom. Kontrollera munstyckena och rengör skrivarhuvudet om några av skrivarmunstyckena är tilltäppta.

Relaterad information

➔ [”Kontrollera och rengöra skrivhuvudet” på sidan 234](#)

Ränder eller oväntade färger visas

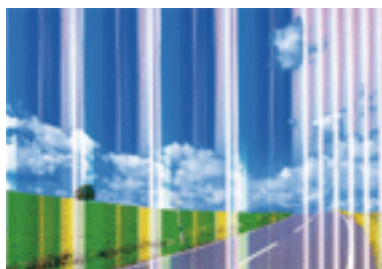

Skrivarhuvudets munstycken kan vara tilltäppta. Gör en munstycks kontroll för att kontrollera om skrivarhuvudets munstycken är tilltäppta. Rengör skrivarhuvudet om några av skrivarmunstyckena är tilltäppta.

Relaterad information

➔ [”Kontrollera och rengöra skrivhuvudet” på sidan 234](#)

Färgade ränder visas i intervall om cirka 3.3 cm

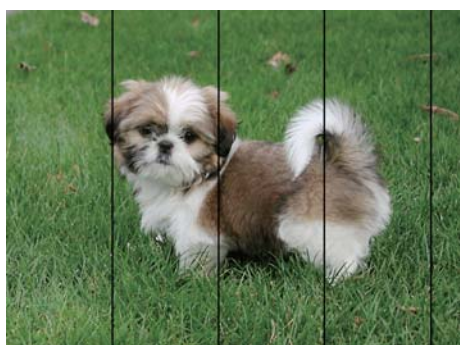

- Välj lämplig inställning för papperstyp för den typ av papper som fyllts på i skrivaren.
- Justera skrivhuvudet med hjälp av funktionen **Justering av utskriftskvalitet**.
- Skriv ut med en inställning för papper av högre kvalitet när du skriver ut på vanligt papper.

Relaterad information

➔ [”Lista över papperstyper” på sidan 38](#)

➔ [”Justera utskriftskvaliteten” på sidan 271](#)

Suddiga utskrifter, vertikala streck eller feljustering



enthalten alle
Aufdruck. W
↓ 5008 "Regel

Justera skrivhuvudet med hjälp av funktionen **Justering av utskriftskvalitet**.

Relaterad information

➔ [”Justera utskriftskvaliteten” på sidan 271](#)

Utskriftskvaliteten förbättras inte även om du har justerat skrivhuvudet

Vid dubbelriktad utskrift (med hög hastighet) skriver skrivhuvudet i båda riktningarna och vertikala linjer kan bli feljusterade. Om utskriftskvaliteten inte förbättras, ska du inaktivera den dubbelriktade inställningen (eller hög hastighet). Om du inaktiverar den här inställningen kan utskriftshastigheten försämrast.

Kontrollpanel

Inaktivera **Dubbelriktad** i **Inst. > Allmänna inställningar > Skrivarinställningar**.

Windows

Avmarkera **Hög hastighet** på skrivardrivrutinens flik **Fler alternativ**.

Mac OS

Välj **Systeminställningar** i -menyn > **Skrivare och skannrar** (eller **Skriv ut och skanna, Skriv ut och faxa**) och välj sedan skrivaren. Klicka på **Alternativ och förbrukningsmaterial > Alternativ** (eller **Drivrutin**). Välj **Av** som inställning för **Höghastighetsutskrift**.

Relaterad information

➔ [”Menyalternativ för Minnesenhet” på sidan 161](#)

Utskriftskvaliteten är dålig

Kontrollera följande om utskriftskvaliteten är dålig på grund av suddiga utskrifter, linjer, saknade eller bleka färger, feljustering i utskrifterna.

Kontrollera skrivaren

Använd funktionen **Justering av utskriftskvalitet**.

- Kontrollera munstyckena och rengör skrivarhuvudet om några av skrivarmunstyckena är tilltäppta.
- Justera skrivarhuvudet.

Lösa problem

Kontrollera papperet

- Använd papper som hanteras av den här skrivaren.
- Skriv inte ut på papper som är fuktigt, skadat eller för gammalt.
- Släta ut papper som är rullade eller kuvert som är luftfyllda.
- Stapla inte pappren direkt efter utskrift.
- Låt utskrifterna torka helt innan du arkiverar eller visar dem. Undvik direkt solljus när du torkar utskrifterna, rör inte vid bläcksidan och försök inte torka med en hårtork.
- Epson rekommenderar att du använder originalpapper från Epson istället för vanligt papper vid utskrift av bilder eller foton. Skriv ut på utskriftssidan av Epson-originalpapperet.

Kontrollera utskriftsinställningarna

- Välj lämplig inställning för papperstyp för den typ av papper som fyllts på i skrivaren.
- Skriv ut med en inställning av högre kvalitet.
- Om du har valt **Standard-levande** som kvalitetsinställning i Windows skrivardrivrutin, ändrar du till **Standard**. Om du har valt **Normal-levande** som kvalitetsinställning i Mac OS skrivardrivrutin, ändrar du till **Normal**.

Kontrollera bläckförsörjarenhet

- Försök använda äkta Epson-bläckförsörjarenheter. Den här produkten är utformad för att justera färger baserat på användandet av äkta Epson-bläckförsörjarenheter. Användandet av bläckförsörjarenheter av andra märken kan leda till försämrade utskriftskvalitet.
- Epson rekommenderar att du använder bläckförsörjarenhet före det datum som är tryckt på förpackningen.

Relaterad information

- ➔ ["Justera utskriftskvaliteten" på sidan 271](#)
- ➔ ["Tillgängligt papper och kapacitet" på sidan 27](#)
- ➔ ["Lista över papperstyper" på sidan 38](#)
- ➔ ["Försiktighetsåtgärder för pappershantering" på sidan 31](#)

Papperet är kladdigt eller repigt

- När horisontella streck visas eller överdelen eller underdelen av papperet är kladdigt ska du lägga i papper i rätt riktning och skjuta kantstöden mot kanterna på papperet.

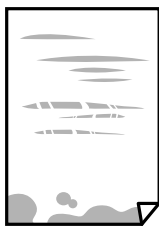

Lösa problem

- Rengör pappersbanan när vertikala streck uppträder eller papperet är kladdigt.



- Lägga papperet på en jämn yta och kontrollera, om det är böjt. Om det är så, jämna ut det.
- Vid utskrift på tjockt papper ligger skrivarkuvudet nära utskriftsytan och papperet kan bli nött. I det här fallet ska du aktivera inställningen för minskad nötning. Om du aktiverar den här inställningen kan utskriftskvaliteten försämrans eller utskriften bli långsammare.
 - Kontrollpanel
Välj **Inst.** > **Allmänna inställningar** > **Skrivarinställningar** från startskärmen och aktivera sedan **Tjockt papper**.
 - Windows
Klicka på **Utökade inställningar** på skrivardrivrutinens **Underhåll**-flik och välj sedan **Tjockt papper och kuvert**.
 - Mac OS
Välj **Systeminställningar** i -menyn > **Skrivare och skannrar** (eller **Skriv ut och skanna, Skriv ut och faxa**) och välj sedan skrivaren. Klicka på **Alternativ och förbrukningsmaterial** > **Alternativ** (eller **Drivrutin**). Välj **På** som inställning för **Tjockt papper och kuvert**.
- Kontrollera att bläcket har torkat helt innan du lägger i papperet igen vid manuella dubbelsidiga utskrifter.

Relaterad information

- ➔ ["Fylla på papper i Papperskassett" på sidan 32](#)
- ➔ ["Fylla på papper i Bakre pappersmatning" på sidan 34](#)
- ➔ ["Rensa pappersbanan för bläckfläckar" på sidan 236](#)

Papperet blir kladdigt vid automatisk dubbelsidig utskrift

Om du använder automatisk dubbelsidig utskrift och skriver ut data med hög densitet, som foton eller diagram, ska du ställa in en lägre densitetsnivå och en längre torktid.

Relaterad information

- ➔ ["Skrivarinställningar" på sidan 57](#)

Utskrivna foton är kladdiga

Du kanske skriver ut på fel sida av fotopapperet. Se till att du skriver ut på sidan som tål utskrift.

Om du skriver ut på fel sida av fotopapperet, måste du rengöra pappersvägen.

Relaterad information

- ➔ [”Rensa pappersbanan för bläckfläckar” på sidan 236](#)

Bilder eller foton skrivs ut i oväntade färger

Vid utskrift från kontrollpanelen eller från skrivardrivrutinen för Windows används Epsons automatiska inställning för bildjustering som standard, beroende på papperstyp. Försök att ändra inställningen.

 Kontrollpanel

Ändra inställningen **Förbättra foto** från **Auto** till annat alternativ. Om ändring av inställningarna inte fungerar, väljer du **Fotoförbättring av** som inställning för **Förbättra foto**.

 Skrivardrivrutin för Windows

I fliken **Fler alternativ**, välj **Anpassad** i **Färgkorrigering** och klicka sedan på **Avancerat**. Ändra inställningen **Scenkorrigering** från **Autokorrigering** till annat alternativ. Om det inte går att ändra inställningen, använd en metod för färgjustering annan än **PhotoEnhance** i **Färghantering**.

Relaterad information

- ➔ [”Menyalternativ för Minnesenhet” på sidan 161](#)
- ➔ [”Justera utskriftsfärgen” på sidan 142](#)

Felaktig position, storlek eller marginal för utskriften

- Fyll på papper i rätt riktning och för kantstöden mot papperskanten.
- När du placerar originalen på skannerglas ska du anpassa hörnet av originalet till hörnet som indikeras på skannerglas-ramen. Om kanterna på kopian är beskurna flyttar du originalet en bit bort från hörnet.
- När du lägger original på skannerglas bör du även rensa skannerglas och dokumentluckan. Om det är damm eller fläckar på glaset, kan kopieringsområdet utökas så att dammet eller fläckarna kommer med, vilket ger en felaktig kopieringsposition eller små bilder.
- Välj lämplig **Originalstorlek** i kopieringsinställningarna.
- Välj lämplig inställning för pappersstorlek.
- Justera marginalinställningen i programmet så att den hamnar inom utskriftsområdet.

Relaterad information

- ➔ [”Fylla på papper i Papperskassett” på sidan 32](#)
- ➔ [”Fylla på papper i Bakre pappersmatning” på sidan 34](#)
- ➔ [”Placera original på Skannerglas” på sidan 42](#)
- ➔ [”Rengöra enhetens Skannerglas” på sidan 239](#)
- ➔ [”Utskriftsområde” på sidan 300](#)

Utskrivna tecken är felaktiga eller förvanskade

- Anslut USB-kabeln säkert till skrivaren och datorn.
- Om det finns pausade utskriftsjobb, kan utskrivna tecken vara förvrängda.

Lösa problem

- Försätt inte datorn i **Viloläge**- eller **Vila**-läge manuellt när utskrift pågår. Sidor med förvrängd text kan skrivas ut nästa gång du startar datorn.
- Om du använder skrivardrivrutinen du tidigare använde kan utskrivna tecken bli förvridna. Kontrollera att skrivardrivrutinen du använder är till för den här skrivaren. Kontrollera skrivarens namn överst i fönstret för skrivardrivrutinen.

Den utskrivna bilden är inverterad

Avmarkera alla inställningar för spegelvända bilder i skrivarens drivrutiner eller i programmet.

- Windows
Avmarkera **Spegelvänd bild** på fliken **Fler alternativ** för skrivardrivrutinen.
- Mac OS
Avmarkera **Spegelvänd bild** på menyn **Utskriftsinställningar** för dialogrutan för utskrift.

Mosaikliknande mönster i utskriften

Skriv ut med högre upplösningsdata vid utskrift av bilder eller foton. Bilder på webbsidor har ofta låg upplösning även om de ser tillräckligt bra ut på skärmen, vilket kan leda till att utskriftskvaliteten blir sämre.

Oavsiktlig dubbelsidig utskrift

Rensa inställningen för dubbelsidig utskrift i skrivardrivrutinen.

- Windows
Välj **Av** från **Dubbelsidig utskrift** i skrivardrivrutinens flik för **Huvudinställningar**.
- Mac OS
Välj **Av** i **Dubbelsidig utskrift** i utskriftsdialogrutans meny för **Inst. för dubbelsidig utskrift**.

Ojämna färger, kladd, prickar eller raka streck dyker upp på den kopierade bilden

- Rensa pappersbanan.
- Rensa skannerglas.
- Rengör ADM-enheten.
- Tryck inte för hårt på originalet eller dokumentlocket när du placerar originalen på skannerglas.
- Om papperet har bläckfläckar, sänk inställningen för kopieringstäthet.

Relaterad information

- ➔ ["Rensa pappersbanan för bläckfläckar" på sidan 236](#)
- ➔ ["Rengöra enhetens Skannerglas" på sidan 239](#)
- ➔ ["Rengöra ADF-enheten" på sidan 236](#)
- ➔ ["Grundläggande menyalternativ för kopiering" på sidan 168](#)

Moirémönster (vattring) uppstår på den kopierade bilden

Ändra inställningarna för förminskning och förstoring eller ändra vinkeln något på originalet.

Relaterad information

➔ [”Grundläggande menyalternativ för kopiering” på sidan 168](#)

En bild av den motsatta sidan av originalet framträder på den kopierade bilden

- Om det är ett tunt original placerar du det på skannerglas och placerar sedan en bit svart papper ovanpå.
- Sänk inställningen för kopieringsdensitet på kontrollpanelen.

Relaterad information

➔ [”Grundläggande menyalternativ för kopiering” på sidan 168](#)

Utskriftsproblemet kunde inte rensas

Om du har försökt med alla lösningar och problemet inte är löst, kan du försöka att avinstallera och sedan återinstallera skrivardrivrutinen.

Relaterad information

➔ [”Avinstallera program” på sidan 249](#)

➔ [”Installera de senaste programmen” på sidan 246](#)

Övriga utskriftsproblem

Utskriften är för långsam

- Stäng alla onödiga program.
- Sänk kvalitetsinställningen. Hög utskriftskvalitet gör att utskriften tar längre tid.

Lösa problem

- Aktivera den dubbelriktade (eller höghastighets-) inställningen. När den här inställningen är aktiverad, skriver skrivhuvudet i båda riktningarna och utskriftshastigheten ökar.
 - Kontrollpanel

Från startsidan väljer du **Inst. > Allmänna inställningar > Skrivarinställningar > Dubbelriktad**, och aktiverar det.
 - Windows

Välj **Hög hastighet** på fliken **Fler alternativ** för skrivardrivrutinen.
 - Mac OS

Välj **Systeminställningar** i -menyn > **Skrivare och skannrar** (eller **Skriv ut och skanna, Skriv ut och faxa**) och välj sedan skrivaren. Klicka på **Alternativ och förbrukningsmaterial > Alternativ** (eller **Drivrutin**). Välj **På** som inställning för **Höghastighetsutskrift**.
- Inaktivera tyst läge. Den här funktionen gör att utskriften tar längre tid.
 - Kontrollpanel

Välj  på startskärmen och inaktivera sedan **Tyst läge**.
 - Windows

Välj **Av** som inställning för **Tyst läge** på skrivardrivrutinens flik **Huvudinställningar**.
 - Mac OS

Välj **Systeminställningar** i -menyn > **Skrivare och skannrar** (eller **Skriv ut och skanna, Skriv ut och faxa**) och välj sedan skrivaren. Klicka på **Alternativ och förbrukningsmaterial > Alternativ** (eller **Drivrutin**). Välj **Av** som inställning för **Tyst läge**.
- För dubbelsidig utskrift skrivs ena sidan på papperet ut och torkar, och den andra sidan skrivs ut. Eftersom torktiden varierar beroende på miljön, såsom temperatur eller luftfuktighet, eller utskriftsdata, kan utskriftshastigheten bli lägre.

Utskriftshastigheten minskar avsevärt vid kontinuerlig utskrift

Vid kontinuerlig utskrift sänks utskriftshastigheten för att förhindra att utskriftsmekanismen överhettas och skadas. Du kan emellertid fortsätta att skriva ut. Återställ normal utskriftshastighet genom att låta skrivaren vila i minst 30 minuter. Utskriftshastigheten återställs inte om strömmen är avslagen.

Det går inte att avbryta utskriften från en dator som kör Mac OS X v10.6.8

Gör följande inställningar om du vill sluta skriva ut från datorn.

Kör Web Config och välj sedan **Port9100** som **Högsta prioritet-protokoll**-inställning i **AirPrint-inställning**. Välj **Systeminställningar** på menyn  > **Skrivare och skannrar** (eller **Skriv ut och skanna, Skriv ut och faxa**), ta bort skrivaren och lägg sedan till den på nytt.

Problem med PostScript-skrivardrivrutin

Anmärkning:

Menyobjekten och texten på skrivardrivrutinen varierar beroende på miljön där datorn står.

Skrivaren skriver inte ut när PostScript-skrivardrivrutinen används

- Ställ in inställningen **Utskriftsspråk** till **Auto** eller **PS3** på kontrollpanelen.
- Om ett stort jobb har skickats i Windows kanske skrivaren inte skriver ut. Välj **Skriv ut direkt till skrivaren** på fliken **Avancerat** i skrivaregenskaperna.

Relaterad information

➔ ["Skrivarinställningar" på sidan 57](#)

Skrivaren skriver inte ut korrekt när PostScript-skrivardrivrutinen används

- Om filen skapades i ett program där du kan ändra dataformat, exempelvis Adobe Photoshop, måste du kontrollera att inställningarna i programmet matchar inställningarna i skrivardrivrutinen.
- EPS-filer med binärt format kanske inte skrivs ut korrekt. Ändra formatet till ASCII när du skapar EPS-filer i ett program.
- I Windows kan skrivaren inte skriva ut binära data när den är ansluten till datorn via ett USB-gränssnitt. Ändra inställningen för **Output Protocol** på fliken **Device Settings** i skrivaregenskaperna till **ASCII** eller **TBCP**.
- I Windows väljer du lämpliga ersättningsteckensnitt på fliken **Device Settings** i skrivaregenskaperna.

Utskriftskvaliteten är dålig när PostScript-skrivardrivrutinen används

Det går inte att ange färginställningar på fliken **Paper/Quality** i skrivardrivrutinen. Klicka på **Advanced** och ange sedan inställningen för **Color Mode**.

Utskriften är för långsam när PostScript-skrivardrivrutinen används

Ange inställningen för **Print Quality** till **Fast** i skrivardrivrutinen.

Det går inte att starta en skanning

- Om du skannar med ADF, kontrollera att dokumentlocket och ADF-locket är stängda.
- Anslut USB-kabeln säkert till skrivaren och datorn. Om du använder en USB-hubb kan du försöka ansluta skrivaren direkt till datorn.
- Om du skannar med hög upplösning i ett nätverk, kan ett kommunikationsfel uppstå. Sänk upplösningen.

Lösa problem

- Kontrollera att rätt skrivare (skanner) är vald i Epson Scan 2.

Kontrollera om skrivaren identifieras när du använder Windows

Kontrollera i Windows att skrivaren (skannern) visas i **Skanner och kamera**. Skrivaren (skannern) bör visas som "EPSON XXXXX (skrivarens namn)". Om skrivaren (skannern) inte visas kan du prova att avinstallera och installera om Epson Scan 2. Mer information finns i avsnittet **Skanner och kamera**.

- Windows 10

Klicka på startknappen och välj sedan **Windows-system > Kontrollpanel**, ange "Skanner och kamera" i sökfältet, klicka på **Visa skannrar och kameror**, och kontrollera sedan om skrivaren visas.

- Windows 8.1/Windows 8/Windows Server 2012 R2/Windows Server 2012

Välj **Skrivbord > Inställningar > Kontrollpanelen**, ange "skanner och kamera" i sökfältet, klicka på **Visa skannrar och kameror** och kontrollera sedan om skrivaren visas.

- Windows 7/Windows Server 2008 R2

Klicka på startknappen och välj **Kontrollpanelen**, ange "skanner och kamera" i sökfältet, klicka på **Visa skannrar och kameror** och kontrollera sedan om skrivaren visas.

- Windows Vista/Windows Server 2008

Klicka på startknappen, välj **Kontrollpanelen > Maskinvara och ljud > Skannrar och kameror** och kontrollera att skrivaren visas.

- Windows XP/Windows Server 2003 R2/Windows Server 2003

Klicka på startknappen, välj **Kontrollpanelen > Skrivare och annan maskinvara > Skannrar och kameror** och kontrollera sedan om skrivaren visas.

Relaterad information

- ➔ ["Avinstallera program" på sidan 249](#)
- ➔ ["Installera de senaste programmen" på sidan 246](#)

Problem med skannade bilder

Det blir ojämna färger, smuts, fläckar osv. när skanning görs från skannerglas

- Rengör skannerglas.
- Ta bort allt skräp eller smuts som finns på originalet.
- Tryck inte för hårt på originalet eller dokumentomslaget. Om du trycker med för mycket kraft kan det bli suddigt, smetigt och fläckigt.

Relaterad information

- ➔ ["Rengöra enhetens Skannerglas" på sidan 239](#)

Det blir raka linjer vid skanning från ADF

- Rengör ADF.

Raka linjer kan visas på bilden när skräp eller smuts kommer in i ADF.

- Ta bort allt skräp eller smuts som finns på originalet.

Relaterad information

- ➔ [”Rengöra ADF-enheten” på sidan 236](#)

Bildkvaliteten är dålig

- I Epson Scan 2, anpassa bilden med objekt i fliken **Avancerade inställningar** och skanna sedan.
- Om upplösningen är låg, försök att öka upplösningen och skanna sedan.

Relaterad information

- ➔ [”Program för skanning av dokument och bilder \(Epson Scan 2\)” på sidan 241](#)

Förskjutning visas i bakgrunden för bilder

Bilderna på baksidan av originalen kan visas i den skannade bilden.

- I Epson Scan 2, väljer du **Avancerade inställningar** och sedan justerar du **Ljusstyrka**.
Den här funktionen kanske inte är tillgänglig, beroende på inställningarna på fliken **Huvudinställningar > Bildtyp** eller övriga inställningar på fliken **Avancerade inställningar**.
- I Epson Scan 2, väljer du fliken **Avancerade inställningar** och sedan **Bildalternativ > Förstärkning av text**.
- Vid skanning från skannerglaset placerar du det svarta papperet eller en diskdyna över originalet.

Relaterad information

- ➔ [”Program för skanning av dokument och bilder \(Epson Scan 2\)” på sidan 241](#)
- ➔ [”Placera original” på sidan 38](#)

Texten är suddig

- I Epson Scan 2, väljer du fliken **Avancerade inställningar** och sedan **Bildalternativ > Förstärkning av text**.
- I Epson Scan 2 när **Bildtyp** på fliken **Huvudinställningar** ställs in på **Svartvitt**, justerar du **Tröskel** på fliken **Avancerade inställningar**. När du ökar **Tröskel**, blir den svarta färgen kraftigare.
- Om upplösningen är låg kan du prova att öka upplösningen och sedan skanningen.

Relaterad information

- ➔ [”Program för skanning av dokument och bilder \(Epson Scan 2\)” på sidan 241](#)

Moaré-mönster (nätlänkande skuggor) visas

Om originalet är ett tryckt dokument kan moaré-mönster (nätlänkande skuggor) visas på den skannade bilden.

- På fliken **Avancerade inställningar** i Epson Scan 2, välj **Descreeing**.

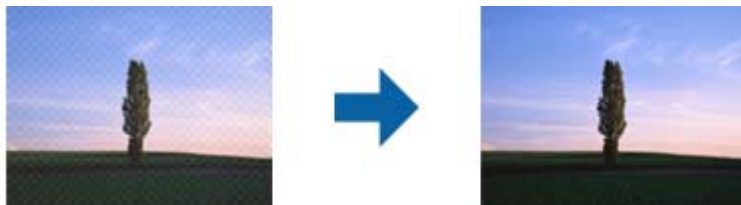

- Ändra upplösningen och skanna sedan igen.

Relaterad information

- ➔ ["Program för skanning av dokument och bilder \(Epson Scan 2\)"](#) på sidan 241

Kan inte skanna korrekt område på skannerglaset

- Se till att originalet är placerat korrekt mot marginalmarkörerna.
- Om kanten på den skannade bilden saknas flyttar du originalet lite bort från skannerglasets kant.
- Vid skanning från kontrollpanelen och val av det automatiska skanningområdets beskärningsfunktion tar du bort smuts från skannerglasets och dokumentluckan. Om det förekommer smuts runt originalet utökas skanningområdet till att inkludera det.

Relaterad information

- ➔ ["Placera original"](#) på sidan 38
- ➔ ["Rengöra enhetens Skannerglas"](#) på sidan 239

Texten identifieras inte korrekt vid sparande som en Sökbar PDF

- I fönstret **Alternativ för bildformat** i Epson Scan 2, kontrollerar du att **Textspråk** är korrekt inställd på fliken **Text**.
- Kontrollera att originalet placeras rakt.
- Använd ett original med tydlig text. Textidentifiering kan avvisas för följande typer av original.
 - Originalen som har kopierats ett antal gånger
 - Originalen tas emot av fax (i låga upplösningar)
 - Originalen på vilket teckenmellanslag eller radmellanslag är för små
 - Originalen med linjering eller understreck i texten
 - Original med handskriven text
 - Original med veck eller skrynklor
- I Epson Scan 2 när **Bildtyp** på fliken **Huvudinställningar** ställs in på **Svartvitt**, justerar du **Tröskel** på fliken **Avancerade inställningar**. När du ökar **Tröskel**, blir det svarta färgområdet större.

Lösa problem

- I Epson Scan 2, väljer du fliken **Avancerade inställningar** och sedan **Bildalternativ > Förstärkning av text**.

Relaterad information

- ➔ [”Program för skanning av dokument och bilder \(Epson Scan 2\)”](#) på sidan 241

Kan inte lösa problem i den skannade bilden

Om du har provat alla lösningar och inte har åtgärdat problemet ska du återställa inställningarna för Epson Scan 2 med Epson Scan 2 Utility.

Anmärkning:

Epson Scan 2 Utility är ett program som levereras med Epson Scan 2.

- Starta Epson Scan 2 Utility.
 - Windows 10/Windows Server 2016
Klicka på startknappen och välj sedan **EPSON > Epson Scan 2 Utility**.
 - Windows 8.1/Windows 8/Windows Server 2012 R2/Windows Server 2012
Ange programvarans namn i sökfältet och välj sedan den ikon som visas.
 - Windows 7/Windows Vista/Windows XP/Windows Server 2008 R2/Windows Server 2008/Windows Server 2003 R2/Windows Server 2003
Klicka på startknappen och välj **Alla program** eller **Program > EPSON > Epson Scan 2 Utility > Epson Scan 2**.
 - Mac OS
Välj **Gå > Applikationer > Epson Software > Epson Scan 2 Utility**.
- Välj fliken **Annat**.
- Klicka på **Återställ**.

Anmärkning:

Om återställning inte löser problemet av- och ominstallerar du Epson Scan 2.

Relaterad information

- ➔ [”Avinstallera program”](#) på sidan 249
- ➔ [”Installera de senaste programmen”](#) på sidan 246

Kan inte spara skannade bilder i delad mapp

Kontrollera meddelande på skrivaren

Felmeddelanden visas på skrivarens kontrollpanel när ett fel uppstår.

Lösa problem

Meddelanden	Lösningar
DNS-fel. Kontrollera DNS-inställningarna.	<ul style="list-style-type: none"> <input type="checkbox"/> Kontrollera att adressen i kontaktlistan på skrivaren och adressen på den delade mappen är desamma. <input type="checkbox"/> Om IP-adressen av datorn är statisk och inställd manuellt, ändra datorns namn i nätverksvägen till IP-adressen. Exempel: \\EPSON02\SCAN till \\192.168.xxx.xxx\SCAN <input type="checkbox"/> Kontrollera att datorn är påslagen och inte i viloläge. Om datorn är i viloläge, kan du inte spara skannade bilder till den delade mappen. <input type="checkbox"/> Avaktivera temporärt datorns brandvägg och säkerhetsprogramvara. Om detta åtgärdar felet, kontrollera inställningarna i säkerhetsprogramvaran. <input type="checkbox"/> Om ett Offentligt nätverk har valts som nätverksplats, kan du inte spara de skannade bilderna till den delade mappen. Ställ in inställningar för vidarebefordrande för varje port. <input type="checkbox"/> Om du använder en bärbar datorn och IP-adressen är inställd som DHCP, kan IP-adressen ändras när du ansluter till nätverket igen. Inhämta IP-adressen igen. <input type="checkbox"/> Kontrollera att DNS-inställningen är korrekt. Kontakta din nätverksadministratör gällande DNS-inställningarna. <input type="checkbox"/> Datornamnet och IP-adressen kan skilja sig åt om hanteringsregistret av DNS-servern inte är uppdaterad. Kontakta din DNS-serveradministratör.
Verifieringsfel. Kontrollera e-postserverns inställningar.	Kontrollera att användarnamnet och lösenordet är korrekt på datorn och i kontakterna på skrivaren. Kontrollera också att lösenordet inte har gått ut.
Kommunikationsfel. Kontrollera Wi-Fi/nätverksanslutningen.	<ul style="list-style-type: none"> <input type="checkbox"/> Kontrollera att Använd Microsoft nätverksdelning är aktiverad i Web Config. Välj Nätverk > MS-nätverk i Web Config. <input type="checkbox"/> Kontrollera att adressen i kontaktlistan på skrivaren och adressen på den delade mappen är desamma. <input type="checkbox"/> Åtkomstbehörighet för användaren i kontaktlistan ska läggas till under fliken Delning och fliken Säkerhet av den delade mappens egenskaper. Även behörigheter för användaren ska ställas in till "tillåten".
Filnamnet används redan. Byt namn på filen och skanna igen.	Ändra inställningarna för filnamnet. I annat fall, flytta eller radera filerna, eller ändra filnamnet på den delade mappen.
Skannad fil för stor. Endast XX sidor har skickats. Kontr. att dest.mappen har tillr. med ledigt utrymme.	Det finns inte tillräckligt diskutrymme på datorn. Utöka det lediga utrymmet på datorn.

Kontrollera punkten där felet uppstod

När du sparar skannade bilder till den delade mappen, är processen för att spara följande. Du kan sedan kontrollera punkten där felet uppstod.

Alternativ	Vid drift	Felmeddelanden
Ansluter	Anslut till datorn från skrivaren.	DNS-fel. Kontrollera DNS-inställningarna.
Loggar in på datorn	Logga in på datorn med användarnamnet och lösenordet.	Verifieringsfel. Kontrollera e-postserverns inställningar.
Kontrollerar mappen att spara till	Kontrollera den delade mappens nätverksväg.	Kommunikationsfel. Kontrollera Wi-Fi/nätverksanslutningen.

Lösa problem

Alternativ	Vid drift	Felmeddelanden
Kontrollerar filnamnet	Kontrollera om det finns en fil med samma namn som filen du vill spara i mappen.	Filnamnet används redan. Byt namn på filen och skanna igen.
Skriver filen	Skriv en ny fil.	Skannad fil för stor. Endast XX sidor har skickats. Kontr. att dest.mappen har tillr. med ledigt utrymme.

Att spara skannade bilder tar lång tid

Kontrollera följande punkter.

- Kontrollera att DNS-inställningen är korrekt.
- Kontrollera att DNS-inställningen är korrekt när du kontrollerar Web Config.
- Kontrollera att DNS-domännamnet är korrekt.

Växla mellan privat nätverk och offentligt nätverk

Den privata nätverksplatsen är inställd som en profil för nätverksanslutning i Windows 7 eller senare. Delade inställningar och inställningar för brandvägg är inställda enligt nätverksplatsen.

Använd **Privat nätverk**, **Hemnätverk** eller **Arbetsnätverk** för att komma åt nätverket i hemmet eller på kontoret. För att komma åt offentliga, trådlösa LAN-nätverk som på en flygplats eller tågstation, använd **Offentligt nätverk** som är säkrare än ett privat nätverk.

Använd **Privat nätverk**, **Hemnätverk** eller **Arbetsnätverk** för att spara skannade bilder till den delade mappen.



Viktigt:

För att ändra nätverksplatsen, kontakta din administratör.

Anmärkning:

Beroende av miljön kommer **Domännätverk** att användas som nätverksplats.

Välj den nätverksplats när du ansluter datorn till nätverket för första gången. Du kan inte spara skannade bilder till den delade mappen, om du väljer offentligt nätverk som nätverksplatsen. Ställ in nätverksplatsen igen.

Namnet på nätverksplatsen kan variera i Windows 10/Windows 8.1/Windows 8 eller Windows 7.

Windows 10/Windows 8.1/Windows 8	Privat nätverk
	Offentligt nätverk
Windows 7	Hemnätverk
	Arbetsnätverk
	Offentligt nätverk

Du kan kontrollera nätverksinställningarna på **Kontrollpanel > Nätverks- och delningscenter**.

Ändra nätverksplatsen

Åtgärder för att ändra nätverksplatsen varierar beroende av operativsystemet.

Relaterad information

- ➔ ”Ändra nätverksplatsen — Windows 10” på sidan 289
- ➔ ”Ändra nätverksplatsen — Windows 8.1” på sidan 289
- ➔ ”Ändra nätverksplatsen — Windows 8” på sidan 290
- ➔ ”Ändra nätverksplatsen — Windows 7” på sidan 290

Ändra nätverksplatsen — Windows 10

Anmärkning:

Logga in som administratör.

1. Klicka på Windows-ikonen för att visa startmenyn och klicka sedan på ikonen **Inställningar**.
2. I fönstret **Inställningar**, klicka på **Nätverk och internet**.
3. I fönstret **Nätverk och internet**, klicka på det namnet på det anslutna nätverket.
 - Välj **Wi-Fi**, om du använder en trådlös anslutning.
 - Välj **Ethernet**, om du använder en trådbunden anslutning.
4. Om det visas många SSIDs i fönstret, bläddra genom listan, och klicka sedan på **Avancerade inställningar**.
5. Ställ in **Gör den här datorn upptäckbar**. Välj **På** för att spara de skannade bilderna till den delade mappen.
 - Välj **På** (privat nätverk) när du ansluter till ett hemnätverk eller kontorsnätverk.
 - Välj **Av** (offentligt nätverk) när du ansluter till ett offentligt nätverk.

Anmärkning:

Du kan kontrollera nätverksplatsen i **Nätverks- och delningscenter**.

Ändra nätverksplatsen — Windows 8.1

Anmärkning:

Logga in som administratör.

1. Visa snabbknappen genom att föra muspekaren till det nedre högra hörnet på skärmen, och klicka sedan på **Inställningar**.
2. Klicka på **Ändra datorinställningar** i fönstret **Inställningar**.
3. Klicka på **Nätverk** i fönstret **Datorinställningar**.
4. Klicka på det anslutna nätverket i fönstret **Nätverk**.
5. Ställ in **Hitta enheter och innehåll**. Välj **På** för att spara de skannade bilderna till den delade mappen.
 - Välj **På** (privat nätverk) när du ansluter till ett hemnätverk eller kontorsnätverk.
 - Välj **Av** (offentligt nätverk) när du ansluter till ett offentligt nätverk.

Lösa problem

Anmärkning:

- Hitta enheter och innehåll** visas när du loggar in som administratör.
- Du kan kontrollera nätverksplatsen i **Nätverks- och delningscenter**.

Ändra nätverksplatsen — Windows 8

Anmärkning:

Logga in som administratör.

1. Visa snabbknappen genom att föra muspekaren till det nedre högra hörnet på skärmen, och klicka sedan på **Inställningar**.
2. Klicka på det anslutna nätverket i fönstret **Inställningar**.
3. Högerklicka på det anslutna nätverket i fönster **Nätverk** och klicka sedan på **Aktivera eller inaktivera delning** i menyn som visas.
4. **Vill du aktivera delning mellan datorer och ansluta till enheter i detta nätverk?** Visas. Välj det svaret som är lämpligt för din nätverksplats. Välj **Ja** för att spara de skannade bilderna till den delade mappen.
 - Välj **Ja** (privat nätverk) när du ansluter till ett hemnätverk eller kontorsnätverk.
 - Välj **Nej** (offentligt nätverk) när du ansluter till ett offentligt nätverk.

Anmärkning:

Du kan kontrollera nätverksplatsen i **Nätverks- och delningscenter**.

Ändra nätverksplatsen — Windows 7

Anmärkning:

Logga in som administratör.

1. Klicka på startknappen och välj sedan **Kontrollpanel**.
2. Öppna **Nätverks- och delningscenter**.
 - Kategori-visning:** Välj **Nätverk och internet** > **Nätverks- och delningscenter**.
 - Små ikoner-visning:** Klicka på **Nätverks- och delningscenter**.
3. Klicka på nätverksplatsen i **Visa aktiva nätverk**.
4. Ställ in nätverksplatsen.
 - Välj **Hemnätverk** eller **Arbetsnätverk** när du ansluter till ett hem- eller kontorsnätverk.
 - Välj **Offentligt nätverk** när du ansluter till ett offentligt nätverk.
5. Kontrollera innehållet och välj **Stäng**.

Övriga skanningsproblem

Skanningshastigheten är långsam

- Sänk upplösningen och skanna sedan igen. När upplösningen är hög kan skanningen ta längre tid.
- Skanningshastigheten kan minskas beroende på funktioner för bildjustering i Epson Scan 2.
- På skärmen **Konfiguration** som visas genom att klicka på knappen  i Epson Scan 2, om du ställer in **Tyst läge** på fliken **Skanna** kan skanningshastigheten minskas.

Relaterad information

- ➔ ["Skanna med hjälp av Epson Scan 2" på sidan 188](#)

Det går inte att skicka den skannade bilden med e-post

Se till att du har konfigurerat inställningarna för e-postservern.

Skanning avbryts vid skanning till PDF/Multi-TIFF

- När du skannar med Epson Scan 2 kan du kontinuerligt skanna upp till 999 sidor i PDF-format och upp till 200 sidor i Multi-TIFF-format. När du skannar med hjälp av kontrollpanelen kan du kontinuerligt skanna upp till 50 sidor i enkelsidig skanning med hjälp av ADF, och upp till 100 sidor i 2-sidig skanning med hjälp av ADF och när du skannar med hjälp av skannerglas.
- Vi rekommenderar att du skannar i gråskala när du skannar stora volymer.
- Utöka det lediga utrymmet på datorns hårddisk. Skanningen kan avbrytas om det inte finns tillräckligt mycket ledigt utrymme.
- Prova att skanna med en lägre upplösning. Skanningen avbryts om den totala datamängden når gränsen.

Relaterad information



- ➔ ["Skanna med hjälp av Epson Scan 2" på sidan 188](#)

Problem med att skicka och ta emot fax

Kan inte skicka eller ta emot fax

- Använd **Kontrollera faxanslutn.** på kontrollpanelen för att köra en automatisk faxanslutningskontroll. Prova lösningarna som finns i rapporten.
- Granska felkoderna som visas för det misslyckade faxjobbet och prova lösningarna som beskrivs i felkodslistan.
- Kontrollera inställningen för **Linjetyp**. Ändring av inställningen till **PBX** kanske löser problemet. Om ditt telefonsystem kräver en extern åtkomstkod för att komma ut på linjen, anger du åtkomstkoden på skrivaren och trycker på hash (#) i början av faxnumret när du skickar det.

Lösa problem

- ❑ Om ett kommunikationsfel uppstår, ändrar du **Faxhastig.**-inställningen till **Seg(9 600 bps)** på kontrollpanelen.
- ❑ Kontrollera att telefonjacket fungerar genom att ansluta en telefon till det och testa det. Om du inte kan ringa eller ta emot samtal kontaktar du telefonbolaget.
- ❑ Om du vill ansluta till en DSL-telefonlinje måste du använda ett DSL-modem utrustat med ett inbyggt DSL-filter, eller installera ett separat DSL-filter för linjen. Ta kontakt med din DSL-leverantör.
- ❑ Om du är ansluten till en DSL-linje kan du ansluta skrivaren direkt till ett telefonjack och se om det går att skicka ett fax. Om det fungerar kan problemet orsakas av DSL-filtret. Ta kontakt med din DSL-leverantör.
- ❑ Aktivera **ECM**-inställningen på kontrollpanelen. Faxmeddelanden i färg kan inte skickas/tas emot när **ECM** är inaktiverat.
- ❑ Innan du sänder eller tar emot fax ska du kontrollera att skrivaren är ansluten via en USB-sladd eller till ett nätverk, och att PC-FAX-drivrutinen har installerats på datorn. PC-FAX-drivrutinen har installerats tillsammans med FAX Utility.
- ❑ Om du använder Windows kontrollerar du att skrivaren (faxen) visas i **Enheter och skrivare, Skrivare** eller **Skrivare och annan maskinvara**. Skrivaren (faxen) visas som EPSON XXXXX (FAX). Om skrivaren (faxen) inte visas kan du prova att avinstallera och installera om FAX Utility. Information om hur du får åtkomst till **Enheter och skrivare, Skrivare** och **Skrivare och annan maskinvara** följer här.
 - ❑ Windows 10/Windows Server 2016
Klicka på startknappen och välj **Windows-system > Kontrollpanelen > Visa enheter och skrivare i Hårdvara och ljud**.
 - ❑ Windows 8.1/Windows 8
Välj **Skrivbord > Inställningar > Kontrollpanelen > Visa enheter och skrivare i Maskinvara och ljud eller Maskinvara**.
 - ❑ Windows 7
Klicka på startknappen och välj **Kontrollpanelen > Visa enheter och skrivare i Maskinvara och ljud eller Maskinvara**.
 - ❑ Windows Vista
Klicka på startknappen och välj **Kontrollpanelen > Skrivare i Maskinvara och ljud**.
 - ❑ Windows XP
Klicka på startknappen och välj **Inställningar > Kontrollpanelen > Skrivare och annan maskinvara > Skrivare och fax**.
- ❑ Kontrollera följande i Mac OS.
 - ❑ Välj **Systeminställningar** i  menyn > **Skrivare och skannrar** (eller **Skriva ut och skanna, Skriva ut och faxa**) och kontrollera sedan att skrivaren (faxen) visas. Skrivaren (faxen) visas som FAX XXXX (USB) eller FAX XXXX (IP). Klicka på [+] och registrera skrivaren (faxen) om den inte visas.
 - ❑ Välj **Systeminställningar** i  menyn > **Skrivare och skannrar** (eller **Skriva ut och skanna, Skriva ut och faxa**) och dubbelklicka sedan på skrivaren (faxen). Om skrivaren är pausad klicka på **Återuppta** (eller **Återuppta skrivare**).

Relaterad information

- ➔ [”Kontrollera status eller loggar för faxjobb” på sidan 217](#)
- ➔ [”Ansluta till en telefonlinje” på sidan 70](#)
- ➔ [”Grundl. inställn. -meny” på sidan 95](#)
- ➔ [”Felkod i statusmenyn” på sidan 254](#)

Lösa problem

- ➔ ["Avinstallera program" på sidan 249](#)
- ➔ ["Installera de senaste programmen" på sidan 246](#)

Kan inte skicka fax



- När begränsningar av användarfunktioner har aktiverats krävs ett användarnamn och lösenord för att kunna använda skrivaren. Kontakta administratören om du inte känner till lösenordet.
- Om användarbegränsningsfunktionen har aktiverats och du skickar ett fax från en dator, utförs autentiseringen med det användarnamn och lösenord som angetts i skrivardrivrutinen. Om du inte kan skicka ett fax på grund av ett autentiseringsfel bör du kontakta administratören.
- Ange faxrubrik för utgående fax i kontrollpanelen. En del faxar avvisar automatiskt inkommande fax som inte har någon faxrubrik.
- Om du har blockerat ditt uppringnings-ID ska du ta bort blockeringen. En del telefoner och faxar avvisar automatiskt anonyma samtal.
- Fråga mottagaren om faxnumret är korrekt och om mottagarens fax är klar att ta emot fax.
- Kontrollera om du oavsiktligen skickat ett fax med en underadressfunktion. Om du väljer en mottagare med en deladress från kontaktlistan kan faxet skickas med deladressfunktionen.
- Vid sändning av fax med deladressfunktionen ska du fråga mottagaren om hans/hennes fax kan ta emot fax med deladressfunktion.
- Vid sändning av fax med deladressfunktionen ska du kontrollera att deladresserna och lösenordet stämmer. Kontrollera med mottagaren att deladresserna och lösenorden matchar.

Relaterad information

- ➔ ["Kan inte skicka eller ta emot fax" på sidan 291](#)
- ➔ ["Skicka ett fax med Underadress\(SUB\) och Lösenord\(SID\)" på sidan 201](#)
- ➔ ["Skicka fax på begäran \(med Skicka avsökning/ anslagstavlelåda\)" på sidan 196](#)

Det går inte att skicka fax till en viss mottagare

Kontrollera följande om du inte kan skicka fax till en viss mottagare på grund av ett fel.

- Om mottagarens dator inte svarar inom 50 sekunder efter att skrivaren har slutat ringa, avslutas samtalet med ett fel. Ring med funktionen  (**I viloläge**) eller använd en ansluten telefon för att kontrollera hur lång tid det tar innan du hör en faxton. Om det tar mer än 50 sekunder lägger du in pauser efter faxnumret för att skicka faxet. Tryck på  för att ange pausen. Ett bindestreck anges för att markera pausen. En paus är omkring tre sekunder. Lägg till flera pauser om det behövs.
- Om du har valt mottagare i kontaktlistan ska du verifiera att registrerad information är korrekt. Om informationen är korrekt väljer du mottagaren i kontaktlistan och trycker på **Redigera** och ändrar **Faxhastig.** till **Seg(9 600 bps)**.

Relaterad information

- ➔ ["Skicka fax manuellt efter bekräftelse av mottagarens status" på sidan 195](#)
- ➔ ["Skicka fax via uppringning från den externa telefonenheten" på sidan 196](#)
- ➔ ["Hantera kontakter" på sidan 49](#)

➔ ”Kan inte skicka eller ta emot fax” på sidan 291

Kan inte skicka fax vid en angiven tid

Ställ in rätt datum och tid på kontrollpanelen.

Relaterad information

- ➔ ”Skicka fax i monokromt vid en specificerad tidpunkt (Skicka fax senare)” på sidan 199
- ➔ ”Grundl. inställn.” på sidan 55

Kan inte ta emot fax

- Om du har prenumererat på en vidarebefordringstjänst kanske skrivaren inte kan ta emot fax. Kontakta tjänstleverantören.
- Om du inte har anslutit en telefon till skrivaren anger du **Mottagarläge**-inställningen som **Auto** i kontrollpanelen.
- Under följande förhållanden tar skrivarens minne slut och kan inte ta emot fax. Se felsökningen för information om hantering av fullt minne.
 - 200 mottagna dokument har sparats i inkorgen och den sekretessbelagda korgen.
 - Skrivarens minne är fullt (100%).
- Vid mottagning av fax med deladressfunktionen ska du kontrollera att deladresserna och lösenordet stämmer. Kontrollera med avsändaren att deladresserna och lösenorden matchar.
- Kontrollera om avsändarens faxnummer har registrerats i **Listan med avvisade nummer**. Fax som skickas från nummer som har lagts till i listan är spärrade när **Listan med avvisade nummer** i **Avvisat fax** aktiveras.
- Kontrollera om sändarens faxnummer är registrerat i kontaktlistan. Fax som skickas från nummer som inte har registrerats i den här listan är spärrade när **Oregistrerade kontakter** i **Avvisat fax** är aktiverat.
- Fråga avsändaren om rubrikinformationen är installerad på faxen. Fax som inte inkluderar rubrikinformation blockeras när **Tom faxrubrik blockerad** i **Avvisat fax** är aktiverad.

Relaterad information

- ➔ ”Kan inte skicka eller ta emot fax” på sidan 291
- ➔ ”Felet Minnet är fullt uppstår” på sidan 295
- ➔ ”Mottagning av fax från en styrelse med en deladress (SEP) och ett lösenord (PWD) (Ta emot avsökning)” på sidan 206

Det går inte att spara mottagna fax på en minnesenhet

Kontrollera om minnesenheten är ansluten till skrivaren och kontrollera sedan **Mottagningsinställningar**.

Felet Minnet är fullt uppstår

- Om skrivaren har ställts in för att spara mottagna fax i inkorgen eller den konfidentiella inkorgen, ska du ta bort de fax som du redan har läst.
- Om skrivaren sparar mottagna fax på en dator, startar du datorn där faxen ska sparas. När de mottagna faxen har sparats på datorn tas de bort från skrivarens minne.
- Om skrivaren sparar mottagna fax på en minnesenhet, ansluter du enheten där du har skapat en mapp för sparade fax till skrivaren. När faxen har sparats på enheten tas de bort från skrivarens minne. Kontrollera att enheten har tillräckligt med tillgängligt minne och att den inte är skrivskyddad.
- Även om minnet är fullt, kan du skicka ett fax med att använda en av de följande lösningar.
 - Skicka ett fax med funktionen **Direktsändning** när du skickar ett monokromt fax.
 - Skicka ett fax via uppringning från den externa telefonenheten.
 - Skicka ett fax med funktionen  (**I viloläge**).
 - Skicka ett fax genom att dela upp originalen i två eller flera och skicka dem i flera batcher.
- Om skrivaren inte kan skriva ut ett mottaget fax på grund av att till exempel pappret har fastnat kan minnesfelet visas. Åtgärda problemet med skrivaren, kontakta avsändaren och be dem att skicka faxet på nytt.

Relaterad information

- ➔ ["Skicka flera sidor av ett monokromt dokument \(Direktsändning\)"](#) på sidan 198
- ➔ ["Skicka fax via uppringning från den externa telefonenheten"](#) på sidan 196
- ➔ ["Skicka fax manuellt efter bekräftelse av mottagarens status"](#) på sidan 195
- ➔ ["Ta bort papper som fastnat"](#) på sidan 260

Dålig kvalitet på det skickade faxet

- Rensa skannerglas.
- Rengör ADM-enheten.
- Ändra inställningen för **Originaltyp** på kontrollpanelen. Välj **Foto** om dina original innehåller både text och foton.
- Ändra inställningen för **Täthet** på kontrollpanelen.
- Om du inte är säker på kapaciteten för faxen, aktiverar du **Direktsändning** funktionen eller väljer **Fin** som inställning för **Upplösning**.

Om du väljer **Superfin** eller **Ultrafin** för monokromt fax och skickar faxet utan att använda **Direktsändning**-funktionen, kan skrivaren automatiskt ändra till en lägre upplösning.
- Aktivera **ECM**-inställningen på kontrollpanelen.

Relaterad information

- ➔ ["Faxinställningar"](#) på sidan 208
- ➔ ["Rengöra enhetens Skannerglas"](#) på sidan 239
- ➔ ["Rengöra ADF-enheten"](#) på sidan 236

Fax skickas med fel storlek

- När du skickar ett fax med skannerglas, ska du placera originalet korrekt enligt markeringen. Välj originalstorlek på kontrollpanelen.
- Rengör skannerglas och dokumentluckan. Om det är damm eller fläckar på glaset, kan skanningsområdet utökas så att dammet eller fläckarna kommer med, vilket ger en felaktig skanningsposition eller små bilder.

Relaterad information

- ➔ ["Faxinställningar"](#) på sidan 208
- ➔ ["Placera original"](#) på sidan 38
- ➔ ["Rengöra enhetens Skannerglas"](#) på sidan 239

Dålig kvalitet på det mottagna faxet

- Aktivera ECM-inställningen på kontrollpanelen.
- Kontakta avsändaren och be dem att skicka faxet med ett högre kvalitetsläge.
- Skriv ut det mottagna faxet på nytt. Välj **Logg** i **Job/Status** för att skriva ut faxet på nytt.

Relaterad information

- ➔ ["Kontrollera faxhistoriken"](#) på sidan 219

Mottagna fax skrivs inte ut

- Om ett fel inträffar i skrivaren, exempelvis om pappret har fastnat, kan mottagna fax inte skrivas ut. Kontrollera skrivaren.
- Om skrivaren har ställts in för att spara mottagna fax i inkorgen eller den konfidentiella inkorgen, skrivs det mottagna faxet inte ut automatiskt. Kontrollera **Mottagningsinställningar**.

Relaterad information

- ➔ ["Kontrollera skrivarens status"](#) på sidan 252
- ➔ ["Ta bort papper som fastnat"](#) på sidan 260

Sidorna är blanka eller så skrivs bara en liten mängd text ut på den andra sidan i Mottagna fax

Du kan skriva ut på ena sidan genom att använda funktionen **Radera utskriftsdata efter delning** i **Inställningar för delade sidor**.

Välj **Radera övre** eller **Radera undre** i **Radera utskriftsdata efter delning** och justera sedan **Tröskel**. Om du höjer tröskeln, hölls också antalet raderat; en högre tröskel ger dig en större möjlighet att skriva ut på en sida.

Övriga faxproblem

Kan inte ringa med ansluten telefon

Anslut telefonen till EXT.-porten på skrivaren och ta upp luren. Om du inte hör en kopplingston i luren ska du ansluta telefonsladden korrekt.

Telefonsvararen kan inte ta emot röstsamtal

Ange ett högre antal ringsignaler för telefonsvararen i skrivarens **Ant. ringsign. inn. svar**-inställning.

Avsändarens faxnummer visas inte på mottagna fax eller så är numret felaktigt

Avsändaren kanske inte har angett information i faxrubriken eller så är den felaktig. Kontakta avsändaren.

Övriga problem

En lätt elstöt om du rör vid skrivaren

Om mycket kringutrustning är ansluten till datorn, kan du få en lätt elstöt när du rör vid skrivaren. Installera en jordad kabel på datorn som är ansluten till skrivaren.

Hög ljudvolym vid drift

Om skrivarens ljudvolym är för hög ska du aktivera **Tyst läge**. Om du aktiverar denna funktion kan skrivarhastigheten försämrast.

Kontrollpanel

Välj  på startskärmen och aktivera sedan **Tyst läge**.

Skrivardrivrutin för Windows

Aktivera **Tyst läge** på fliken **Huvudinställningar**.

Skrivardrivrutin för Mac OS

Välj **Systeminställningar** i -menyn > **Skrivare och skannrar** (eller **Skriv ut och skanna**, **Skriv ut och faxa**) och välj sedan skrivaren. Klicka på **Alternativ och förbrukningsmaterial** > **Alternativ** (eller **Drivrutin**). Välj **På** som inställning för **Tyst läge**.

Epson Scan 2

Klicka på knappen  för att öppna fönstret **Konfiguration**. Ställ sedan in **Tyst läge** på fliken **Skanna**.

Datum och tid är felaktiga

Ställ in rätt datum och tid på kontrollpanelen. Klockan kan visa fel tid efter ett strömavbrott som orsakats av blixtnedslag eller om strömmen har lämnats på under för lång tid.

Relaterad information

➔ ["Grundl. inställn." på sidan 55](#)

Minnesenheten kan inte identifieras

Aktivera minnesenheten i **Minnesenhet gränssnitt**-inställningarna på kontrollpanelen.

Relaterad information

➔ ["Skrivarinställningar" på sidan 57](#)

Det går inte att spara data på en minnesenhet

- Kontrollera att minnesenheten inte är skrivskyddad.
- Kontrollera att minnesenheten har tillräckligt med tillgängligt minne. Om det är ont om tillgängligt minne kan data inte sparas.

Relaterad information

➔ ["Specifikationer för extern USB-enhet" på sidan 304](#)

Har du glömt lösenordet?

Om du glömmer lösenordet för administratörer, kontakta Epson-support.

Relaterad information

➔ ["Kontakta Epsons kundtjänst" på sidan 328](#)

Programmet blockeras av en brandvägg (endast för Windows)

Lägg till programmet på Windows-brandväggens lista över tillåtna program i säkerhetsinställningarna på **Control Panel**.

"x" visas på skärmen där du väljer foton

"x" visas på LCD-skärmen när produkten inte har stöd av produkten.

Relaterad information

➔ ["Dataspecifikationer" på sidan 305](#)

Kopior görs eller fax skickas oavsiktligt

Främmande föremål som rör vid den optiska pekpanelen kan orsaka att skrivaren utför oönskade funktioner. Förhindra detta genom att välja **Inst. > Allmänna inställningar > Grundl. inställn. > Väck från viloläge** och sedan stänga av **Väck med LCD-skärmpkning**. Skrivaren återgår inte från viloläge (energisparläge) förrän du trycker på -knappen.

Bilaga

Tekniska specifikationer

Skrivarspecifikationer

Placering av munstycke i skrivarhuvud		Bläckmunstycken för svart bläck: 800 Bläckmunstycken för färgat bläck: 800 för varje färg
Pappersvikt*	Vanligt papper	64 till 90 g/m ² (17 till 24 lb)
	Tjockt papper	91 till 256 g/m ² (25 till 68 lb)
	Kuvert	Kuvert #10, DL, C6: 75 till 90 g/m ² (20 till 24 lb) Kuvert C4: 80 till 100 g/m ² (21 till 26 lb)

* Även när papperstjockleken ligger inom det här området kanske papperet inte matas in i skrivaren eller också kan utskriftsresultatet påverkas, beroende på pappersegenskaper eller kvalitet.

Utskriftsområde

Utskriftskvaliteten kan bli sämre i skuggade områden på grund av skrivarmekanismen.

Enstaka ark

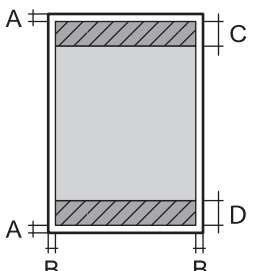
	A	3.0 mm (0.12 in.)
	B	3.0 mm (0.12 in.)
	C	47.0 mm (1.85 in.)
	D	45.0 mm (1.77 in.)

Kuvert

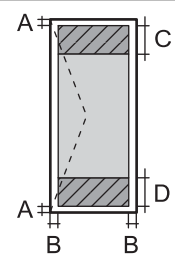
	A	3.0 mm (0.12 in.)
	B	Med undantag av C4: 5.0 mm (0.20 in.) C4: 9.5 mm (0.37 in.)
	C	18.0 mm (0.71 in.)
	D	47.0 mm (1.85 in.)

Bilaga**Skannerspecifikationer**

Skannertyp	Flatbädd
Fotoelektronisk enhet	CIS
Effektiva pixlar	10200×14040 pixlar (1200 dpi)
Maximal dokumentstorlek	216×297 mm (8.5×11.7 tum) A4, Letter
Skanningsupplösning	1200 dpi (huvudskanning) 2400 dpi (underskanning)
Utdataupplösning	50 till 9600 dpi i 1 dpi-steg
Färgdjup	Färg <input type="checkbox"/> 48 bitar per pixel internt (16 bitar per pixel per färg internt) <input type="checkbox"/> 24 bitar per pixel externt (8 bitar per pixel per färg externt) Gråskala <input type="checkbox"/> 16 bitar per pixel internt <input type="checkbox"/> 8 bitar per pixel externt Svart och vit <input type="checkbox"/> 16 bitar per pixel internt <input type="checkbox"/> 1 bitar per pixel externt
Ljuskälla	LED

Gränssnittsspecifikationer

För dator	Hi-Speed USB
För extern USB-enhet	Hi-Speed USB

Faxspecifikationer

Faxtyp	Walk-up-kapacitet för svartvit och färgfax (ITU-T supergrupp 3)
Linjer som kan användas	Standardlinjer för analoga telefoner, PBX-telefonsystem (Private Branch Exchange)
Hastighet	Upp till 33.6 kbps

Bilaga

Upplösning	Monokrom <input type="checkbox"/> Standard: 8 pel/mm×3,85 rad/mm (203 pel/tum×98 rad/tum) <input type="checkbox"/> Fin: 8 pel/mm×7,7 rad/mm (203 pel/tum×196 rad/tum) <input type="checkbox"/> Superfin: 8 pel/mm×15,4 rad/mm (203 pel/tum×392 rad/tum) <input type="checkbox"/> Ultrafin: 16 pel/mm×15,4 rad/mm (406 pel/tum×392 rad/tum) Färg 200×200 dpi
Sidminne	Upp till 550 sidor (när ITU-T No.1-diagram i monokromt utkast tas emot)
Ring igen*	2 gånger (med 1 minuts intervall)
Gränssnitt	RJ-11-telefonlinje, RJ-11-telefonanslutning

* Specifikationerna kan variera mellan länder och regioner.

Lista över nätverksfunktioner

Nätverksfunktioner och IPv4/IPv6

Funktioner		Stöds	Anmärkningar	
Nätverksutskrift	EpsonNet Print (Windows)	IPv4	✓	-
	Standard TCP/IP (Windows)	IPv4, IPv6	✓	-
	WSD-utskrift (Windows)	IPv4, IPv6	✓	Windows Vista eller senare
	Bonjour-utskrift (Mac OS)	IPv4, IPv6	✓	-
	IPP-utskrift (Windows, Mac OS)	IPv4, IPv6	✓	-
	UPnP-utskrift	IPv4	-	Informationsprogram
	PictBridge-utskrift (Wi-Fi)	IPv4	-	Digitalkamera
	Epson Connect (Utskrift till e-post, extern utskrift)	IPv4	✓	-
	AirPrint (iOS, Mac OS)	IPv4, IPv6	✓	iOS 5 eller senare, Mac OS X v10.7 eller senare
	Google Cloud Print	IPv4, IPv6	✓	-

Bilaga

Funktioner		Stöds	Anmärkingar	
Nätverksskanning	Epson Scan 2	IPv4, IPv6	✓	-
	Event Manager	IPv4	-	-
	Epson Connect (skanna till molnet)	IPv4	✓	-
	AirPrint (skanning)	IPv4, IPv6	✓	OS X Mavericks eller senare
	ADF (2-sidig skanning)		✓	-
Fax	Skicka fax	IPv4	✓	-
	Ta emot fax	IPv4	✓	-
	AirPrint (faxes)	IPv4, IPv6	✓	OS X Mountain Lion eller senare

Wi-Fi-specifikationer

Standarder	IEEE 802.11b/g/n*1
Frekvensintervall	2,4 GHz
Maximal radiofrekvensström som överförs	20 dBm (EIRP)
Koordineringslägen	Infrastruktur, Wi-Fi Direct (enkel AP)*2*3
Trådlös säkerhet*4	WEP (64/128bit), WPA2-PSK (AES)*5

*1 IEEE 802.11n är endast tillgängligt för HT20.

*2 Stöds inte för IEEE 802.11b.

*3 Enkelt AP-läge är kompatibelt med en Wi-Fi-anslutning (infrastruktur) eller en Ethernet-anslutning.

*4 Wi-Fi Direct stöder endast WPA2-PSK (AES).

*5 Överensstämmer med WPA2-standarder för stöd för WPA/WPA2 Personal.

Ethernet-specifikationer

Standarder	IEEE 802.3i (10BASE-T)*1 IEEE 802.3u (100BASE-TX) IEEE 802.3ab (1000BASE-T)*1 IEEE 802.3az (Energy Efficient Ethernet)*2
Kommunikationsläge	Automatisk, 10 Mbps full duplex, 10 Mbps halv duplex, 100 Mbps full duplex, 100 Mbps halv duplex
Koppling	RJ-45

Bilaga

- *1 Använd en kategori 5e- (eller högre) STP-kabel (Shielded twisted pair) för att minska risken för radiostörningar.
- *2 Den anslutna enheten måste uppfylla IEEE 802.3az-standarder.

Säkerhetsprotokoll

IEEE802.1X*	
IPsec/IP-filtrering	
SSL/TLS	HTTPS-server/klient
	IPPS
SMTPS (STARTTLS, SSL/TLS)	
SNMPv3	

* Du måste använda en enhet för anslutning som överensstämmer med IEEE802.1X.

PostScript Level 3-kompatibilitet

Det PostScript som används på den här skrivaren är kompatibelt med PostScript Level 3.

Tjänster från tredje part som stöds

AirPrint	Utskrift	iOS 5 eller senare/Mac OS X v10.7.x eller senare
	Skanning	OS X Mavericks eller senare
	Fax	OS X Mountain Lion eller senare
Google Cloud Print		

Specifikationer för extern USB-enhet

Enheter	Maximal kapacitet
USB-flashenhet	2 TB (formaterad i FAT, FAT32, eller exFAT.)

Du kan inte använda följande enheter:

- En enhet som kräver en särskild drivrutin
- En enhet som har säkerhetsinställningar (lösenord, kryptering eller liknande)

Epson garanterar inte alla funktioner för externa enheter.

Bilaga

Dataspecifikationer

Filformat	JPEG (*.JPG) med Exif Version 2.31 standard som tagits med digitalkamera DCF* ¹ version 1.0 eller 2.0* ² -överensstämmande TIFF 6.0-överensstämmande bilder enligt nedan <input type="checkbox"/> RGB-fullfärgsbilder (ej komprimerade) <input type="checkbox"/> Binära bilder (ej komprimerade eller CCITT-kodade) Överensstämmande datafil för PDF-version 1.7
Bildstorlek	Horisontal: 80 till 10200 pixlar Vertikal: 80 till 10200 pixlar
Filstorlek	Mindre än 2 GB
Maximalt antal filer	JPEG: 9990* ³ TIFF: 999 PDF: 999

*1 Designregel för Camera File-system.

*2 Fotodata som lagras på digitalkameror med inbyggt minne stöds inte.

*3 Upp till 999 filer kan visas på samma gång. (Om antalet filer överskrider 999, visas filerna i grupper.)

Anmärkning:

"x" visas på LCD-skärmen när skrivaren inte kan känna igen bildfilen. Om du väljer en flerbildslayout i det här läget, kommer tomma avsnitt att skrivas ut.

Dimensioner

Dimensioner* ¹	Vid lagring <input type="checkbox"/> Bredd: 425 mm (16.7 tum) <input type="checkbox"/> Djup: 535 mm (21.1 tum) <input type="checkbox"/> Höjd: 513 mm (20.2 tum) Skriva ut <input type="checkbox"/> Bredd: 425 mm (16.7 tum) <input type="checkbox"/> Djup: 578 mm (22.8 tum) <input type="checkbox"/> Höjd: 605 mm (23.8 tum)
Vikt* ¹ , * ²	Cirka 25.8 kg (56.9 lb)

*1 Med installerat utmatningsfack och installerad papperskassettenhet 2.

*2 Utan bläckförsörjarenheter och strömkabel.

Med alternativ

Det här är måtten på skrivare med 1 valfri papperskassettenhet.

Bilaga

Dimensioner	<p>Vid lagring</p> <ul style="list-style-type: none"> <input type="checkbox"/> Bredd: 425 mm (16.7 tum) <input type="checkbox"/> Djup: 535 mm (21.1 tum) <input type="checkbox"/> Höjd: 613 mm (24.1 tum) <p>Skriva ut</p> <ul style="list-style-type: none"> <input type="checkbox"/> Bredd: 425 mm (16.7 tum) <input type="checkbox"/> Djup: 578 mm (22.8 tum) <input type="checkbox"/> Höjd: 705 mm (27.8 tum)
Vikt	Cirka 30.3 kg (66.8 lb)

Elektriska specifikationer

Modell	100 till 240 V-modell	220 till 240 V-modell
Märkfrekvensintervall	50 till 60 Hz	50 till 60 Hz
Märkström	1.1 till 0.6 A	0.6 A
Strömförbrukning (med USB-anslutning)	<p>Fristående kopiering: Ca. 29 W (ISO/IEC24712)</p> <p>Klar-läge: Ca. 14 W</p> <p>Viloläge: Ca. 1.3 W</p> <p>Avstängd: Ca. 0.2 W</p>	<p>Fristående kopiering: Ca. 29 W (ISO/IEC24712)</p> <p>Klar-läge: Ca. 14 W</p> <p>Viloläge: Ca. 1.3 W</p> <p>Avstängd: Ca. 0.2 W</p>

Anmärkning:

- Kontrollera spänningsvärdet på skrivarens etikett.
- För användare i Europa finns information om strömförbrukning på följande webbplats.
<http://www.epson.eu/energy-consumption>

Miljöspecifikationer

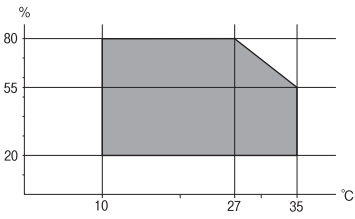
Vid drift	<p>Använd skrivaren inom det intervall som visas i följande graf.</p>  <p>Temperatur: 10 till 35°C (50 till 95°F)</p> <p>Fuktighet: 20 till 80% RL (utan kondens)</p>
Vid lagring	<p>Temperatur: -20 till 40°C (-4 till 104°F)*</p> <p>Fuktighet: 5 till 85% RL (utan kondens)</p>

Bilaga

* Du kan lagra under en månad i 40°C (104°F).

Miljöspecifikationer för Bläckförsörjarenheter

Lagringstemperatur	-30 till 40 °C (-22 till 104 °F)*
Frys punkt	-13 °C (8.6 °F) Bläck tinar och kan användas efter cirka 5 timmar vid 25 °C.

* Du kan lagra under en månad i 40 °C (104 °F).

Intallationsplats och utrymme

För att garantera säker användning placerar du skrivaren på en plats som uppfyller följande villkor.

- En plan, stabil yta som kan hantera skrivarens vikt
- Väl ventilerad plats
- Plats där det inte finns några blockeringar för skrivarens fläktar och öppningar
- Platser där ett eluttag kan finnas
- Platser där du kan fylla på och ta ur papper utan problem
- Platser som uppfyller villkoren i "Miljöspecifikationer" i den här bruksanvisningen



Viktigt:

Placera inte skrivaren på följande platser; annars kan felfunktion uppstå.

- Exponering för direkt solljus
- Exponering för situationer där temperatur och luftfuktighet kan förändras snabbt
- Exponering för brand
- Exponering för flyktiga ämnen
- Exponering för stötar och vibrationer
- Nära TV eller radio
- Nära omfattande smuts eller damm
- Nära vatten
- Nära luftkonditionering eller värmeutrustning
- Nära en luftfuktare

Använd en kommersiellt tillgänglig, antistatisk matta för att förhindra bildande av statisk elektricitet på platser som är benägna för det.

Bilaga

Säkra platsen tillfälligt för att installera och använda skrivaren på rätt sätt.

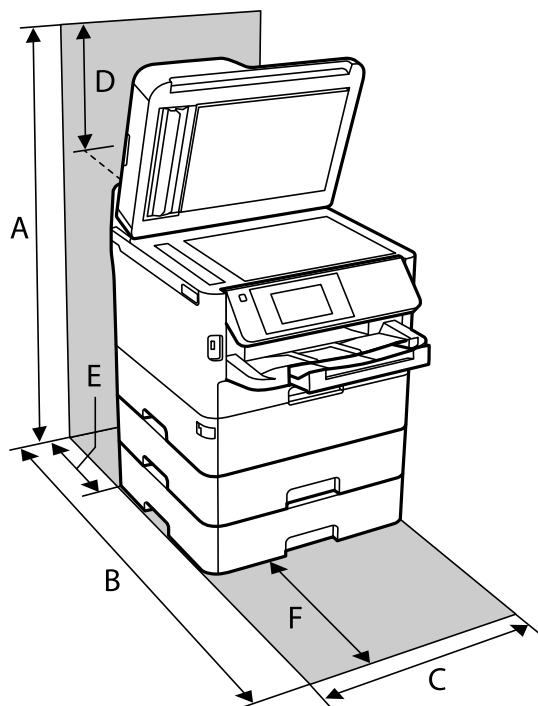

A	872 mm
B	848 mm
C	425 mm
D	259 mm
E	79 mm
F	370 mm

Systemkrav

- Windows 10 (32-bitars, 64-bitars)/Windows 8.1 (32-bitars, 64-bitars)/Windows 8 (32-bitars, 64-bitars)/Windows 7 (32-bitars, 64-bitars)/Windows Vista (32-bitars, 64-bitars)/Windows XP SP3 eller senare (32-bitars)/Windows XP Professional x64 Edition SP2 eller senare/Windows Server 2016/Windows Server 2012 R2/Windows Server 2012/Windows Server 2008 R2/Windows Server 2008/Windows Server 2003 R2/Windows Server 2003 SP2 eller senare
- macOS High Sierra/macOS Sierra/OS X El Capitan/OS X Yosemite/OS X Mavericks/OS X Mountain Lion/Mac OS X v10.7.x/Mac OS X v10.6.8

Anmärkning:

- Mac OS kanske inte stöder vissa program och funktioner.
- UNIX-filsystemet (UFS) för Mac OS stöds ej.

Teckensnittsinformation

Tillgängliga teckensnitt för PostScript

Teckensnittsnamn	Familj	HP-likvärdigt
Nimbus Mono	Medium, Bold, Italic, Bold Italic	Courier
Letter Gothic	Medium, Bold, Italic	Letter Gothic
Nimbus Mono PS	Regular, Bold, Oblique, Bold Oblique	CourierPS
Nimbus Roman No4	Medium, Bold, Italic, Bold Italic	CG Times
URW Classico	Medium, Bold, Italic, Bold Italic	CG Omega
URW Coronet	-	Coronet
URW Clarendon Condensed	-	Clarendon Condensed
URW Classic Sans	Medium, Bold, Italic, Bold Italic	Univers
URW Classic Sans Condensed	Medium, Bold, Italic, Bold Italic	Univers Condensed
Antique Olive	Medium, Bold, Italic	Antique Olive
Garamond	Antiqua, Halbfett, Kursiv, Kursiv Halbfett	Garamond
Mauritius	-	Marigold
Algiers	Medium, Extra Bold	Albertus
NimbusSansNo2	Medium, Bold, Italic, Bold Italic	Arial
Nimbus Roman No9	Medium, Bold, Italic, Bold Italic	Times New Roman
Nimbus Sans	Medium, Bold, Oblique, Bold Oblique	Helvetica
Nimbus Sans Narrow	Medium, Bold, Oblique, Bold Oblique	Helvetica Narrow
Palladio	Roman, Bold, Italic, Bold Italic	Palatino
URW Gothic	Book, Demi, Book Oblique, Demi Oblique	ITC Avant Garde
URW Bookman	Light, Demi, Light Italic, Demi Italic	ITC Bookman
URW Century Schoolbook	Roman, Bold, Italic, Bold Italic	New Century Schoolbook
Nimbus Roman	Medium, Bold, Italic, Bold Italic	Times
URW Chancery Medium Italic	-	ITC Zapf Chancery Italic
Symbol	-	Symbol
URW Dingbats	-	Wingdings
Dingbats	-	ITC Zapf Dingbats
Standard Symbol	-	SymbolPS

Tillgängliga teckensnitt för PCL (URW)

Skalbart teckensnitt

Teckensnittsnamn	Familj	HP-likvärdigt	Symboluppsättning för PCL5
Nimbus Mono	Medium, Bold, Italic, Bold Italic	Courier	1
Letter Gothic	Medium, Bold, Italic	Letter Gothic	1
Nimbus Mono PS	Regular, Bold, Oblique, Bold Oblique	CourierPS	3
Nimbus Roman No4	Medium, Bold, Italic, Bold Italic	CG Times	2
URW Classico	Medium, Bold, Italic, Bold Italic	CG Omega	3
URW Coronet	-	Coronet	3
URW Clarendon Condensed	-	Clarendon Condensed	3
URW Classic Sans	Medium, Bold, Italic, Bold Italic	Univers	2
URW Classic Sans Condensed	Medium, Bold, Italic, Bold Italic	Univers Condensed	3
Antique Olive	Medium, Bold, Italic	Antique Olive	3
Garamond	Antiqua, Halbfett, Kursiv, Kursiv Halbfett	Garamond	3
Mauritius	-	Marigold	3
Algiers	Medium, Extra Bold	Albertus	3
NimbusSansNo2	Medium, Bold, Italic, Bold Italic	Arial	3
Nimbus Roman No9	Medium, Bold, Italic, Bold Italic	Times New	3
Nimbus Sans	Medium, Bold, Oblique, Bold Oblique	Helvetica	3
Nimbus Sans Narrow	Medium, Bold, Oblique, Bold Oblique	Helvetica Narrow	3
Palladio	Roman, Bold, Italic, Bold Italic	Palatino	3
URW Gothic	Book, Demi, Book Oblique, Demi Oblique	ITC Avant Garde Gothic	3
URW Bookman	Light, Demi, Light Italic, Demi Italic	ITC Bookman	3
URW Century Schoolbook	Roman, Bold, Italic, Bold Italic	New Century Schoolbook	3
Nimbus Roman	Medium, Bold, Italic, Bold Italic	Times	3
URW Chancery Medium Italic	-	ITC Zapf Chancery Medium Italic	3
Symbol	-	Symbol	4
URW Dingbats	-	Wingdings	5
Dingbats	-	ITC Zapf Dingbats	6
Standard Symbol	-	SymbolPS	4

Bilaga

Teckensnittsnamn	Familj	HP-likvärdigt	Symboluppsättning för PCL5
URW David	Medium, Bold	HP David	7
URW Narkis	Medium, Bold	HP Narkis	7
URW Miryam	Medium, Bold, Italic	HP Miryam	7
URW Koufi	Medium, Bold	Koufi	8
URW Naskh	Medium, Bold	Naskh	8
URW Ryadh	Medium, Bold	Ryadh	8

Bitmapteckensnitt

Teckensnittsnamn	Symboluppsättning
Line Printer	9

OCR/Bitmapsteckensnitt för streckkod (endast för PCL5)

Teckensnittsnamn	Familj	Symboluppsättning
OCR A	-	10
OCR B	-	11
Code39	9.37cpi, 4.68cpi	12
EAN/UPC	Medium, Bold	13

Anmärkning:

Beroende på utskriftsdensiteten eller på kvaliteten eller färgen på pappret, kanske teckensnitten OCR A, OCR B, Code39 och EAN/UPC inte är läsbara. Gör en provutskrift och kontrollera att teckensnitten kan läsas innan du skriver ut ett stort antal sidor.

Lista över symboluppsättningar

Din skrivare har åtkomst till flera symboluppsättningar. Många av dessa symboluppsättningar skiljer sig endast avseende internationella tecken som är specifika för varje språk.

När du bestämmer vilket teckensnitt du ska använda, bör du även bestämma vilken symboluppsättning som ska kombineras med teckensnittet.

Anmärkning:

Eftersom de flesta program hanterar teckensnitt och symboler automatiskt, behöver du troligen aldrig ändra inställningarna i skrivaren. Men om du skriver egna styrprogram för skrivaren, eller om du använder äldre program som inte kan styra teckensnitt, bör du läsa följande avsnitt för information om symboluppsättningar.

Lista över symboluppsättningar för PCL 5

Symboluppsättningens namn	Attribut	Klassificering av teckensnitt												
		1	2	3	4	5	6	7	8	9	10	11	12	13
Norweg1	0D	✓	✓	✓	-	-	-	-	-	-	-	-	-	-
Roman Extension	0E	-	-	-	-	-	-	-	-	✓	-	-	-	-
Italian	0I	✓	✓	✓	-	-	-	-	-	-	-	-	-	-
ECM94-1	0N	✓	✓	✓	-	-	-	-	-	✓	-	-	-	-
Swedis2	0S	✓	✓	✓	-	-	-	-	-	-	-	-	-	-
ANSI ASCII	0U	✓	✓	✓	-	-	-	✓	✓	-	-	-	-	-
UK	1E	✓	✓	✓	-	-	-	-	-	-	-	-	-	-
French2	1F	✓	✓	✓	-	-	-	-	-	-	-	-	-	-
German	1G	✓	✓	✓	-	-	-	-	-	-	-	-	-	-
Legal	1U	✓	✓	✓	-	-	-	-	-	✓	-	-	-	-
8859-2 ISO	2N	✓	✓	✓	-	-	-	-	-	✓	-	-	-	-
Spanish	2S	✓	✓	✓	-	-	-	-	-	-	-	-	-	-
ISO 8859/4 Latin 4	4N	✓	✓	✓	-	-	-	-	-	-	-	-	-	-
Roman-9	4U	✓	✓	✓	-	-	-	-	-	-	-	-	-	-
PsMath	5M	✓	✓	✓	-	-	-	✓	✓	-	-	-	-	-
8859-9 ISO	5N	✓	✓	✓	-	-	-	-	-	✓	-	-	-	-
WiTurkish	5T	✓	✓	✓	-	-	-	-	-	-	-	-	-	-
MsPublishin	6J	✓	✓	✓	-	-	-	-	-	-	-	-	-	-
VeMath	6M	✓	✓	✓	-	-	-	-	-	-	-	-	-	-
8859-10ISO	6N	✓	✓	✓	-	-	-	-	-	✓	-	-	-	-
DeskTop	7J	✓	✓	✓	-	-	-	-	-	-	-	-	-	-
Math-8	8M	✓	✓	✓	-	-	-	✓	✓	-	-	-	-	-
Roman-8	8U	✓	✓	✓	-	-	-	-	-	✓	-	-	-	-
WiE.Europe	9E	✓	✓	✓	-	-	-	-	-	-	-	-	-	-
Pc1004	9J	✓	✓	✓	-	-	-	-	-	-	-	-	-	-
8859-15ISO	9N	✓	✓	✓	-	-	-	-	-	✓	-	-	-	-
PcTk437	9T	✓	✓	✓	-	-	-	-	-	-	-	-	-	-
Windows	9U	✓	✓	✓	-	-	-	-	-	-	-	-	-	-

Bilaga

Symboluppsättningens namn	Attribut	Klassificering av teckensnitt												
		1	2	3	4	5	6	7	8	9	10	11	12	13
PsText	10J	✓	✓	✓	-	-	-	-	-	-	-	-	-	-
IBM-US	10U	✓	✓	✓	-	-	-	-	-	✓	-	-	-	-
IBM-DN	11U	✓	✓	✓	-	-	-	-	-	✓	-	-	-	-
McText	12J	✓	✓	✓	-	-	-	-	-	-	-	-	-	-
PcMultiling	12U	✓	✓	✓	-	-	-	-	-	✓	-	-	-	-
VeInternati	13J	✓	✓	✓	-	-	-	-	-	-	-	-	-	-
PcEur858	13U	✓	✓	✓	-	-	-	-	-	-	-	-	-	-
VeUS	14J	✓	✓	✓	-	-	-	-	-	-	-	-	-	-
PiFont	15U	✓	✓	✓	-	-	-	-	-	-	-	-	-	-
PcE.Europe	17U	✓	✓	✓	-	-	-	-	-	-	-	-	-	-
Unicode 3.0	18N	✓	✓	✓	-	-	-	✓	✓	-	-	-	-	-
WiBALT	19L	✓	✓	✓	-	-	-	-	-	-	-	-	-	-
WiAnsi	19U	✓	✓	✓	-	-	-	-	-	-	-	-	-	-
PcBlT775	26U	✓	✓	✓	-	-	-	-	-	-	-	-	-	-
Pc866Cyr	3R	✓	✓	-	-	-	-	-	-	-	-	-	-	-
Greek8	8G	✓	✓	-	-	-	-	-	-	-	-	-	-	-
WinGrk	9G	✓	✓	-	-	-	-	-	-	-	-	-	-	-
WinCyr	9R	✓	✓	-	-	-	-	-	-	-	-	-	-	-
Pc851Grk	10G	✓	✓	-	-	-	-	-	-	-	-	-	-	-
ISOCyr	10N	✓	✓	-	-	-	-	-	-	✓	-	-	-	-
Pc8Grk	12G	✓	✓	-	-	-	-	-	-	-	-	-	-	-
ISOGrk	12N	✓	✓	-	-	-	-	-	-	-	-	-	-	-
Pc866Ukr	14R	✓	✓	-	-	-	-	-	-	-	-	-	-	-
Hebrew7	0H	✓	-	-	-	-	-	✓	-	-	-	-	-	-
8859-8 ISO	7H	✓	-	-	-	-	-	✓	-	-	-	-	-	-
Hebrew8	8H	✓	-	-	-	-	-	✓	-	-	-	-	-	-
Pc862Heb	15H	✓	-	-	-	-	-	✓	-	-	-	-	-	-
PC-862, Hebrew	15Q	✓	-	-	-	-	-	✓	-	-	-	-	-	-
Arabic8	8V	-	-	-	-	-	-	-	✓	-	-	-	-	-
HPWARA	9V	-	-	-	-	-	-	-	✓	-	-	-	-	-

Bilaga

Symboluppsättningens namn	Attribut	Klassificering av teckensnitt												
		1	2	3	4	5	6	7	8	9	10	11	12	13
Pc864Ara	10V	-	-	-	-	-	-	-	✓	-	-	-	-	-
Symbol	19M	-	-	-	✓	-	-	-	-	-	-	-	-	-
Wingdings	579L	-	-	-	-	✓	-	-	-	-	-	-	-	-
ZapfDingbats	14L	-	-	-	-	-	✓	-	-	-	-	-	-	-
OCR A	00	-	-	-	-	-	-	-	-	-	✓	-	-	-
OCR B	10	-	-	-	-	-	-	-	-	-	-	✓	-	-
OCR B Extension	3Q	-	-	-	-	-	-	-	-	-	-	✓	-	-
Code3-9	0Y	-	-	-	-	-	-	-	-	-	-	-	✓	-
EAN/UPC	8Y	-	-	-	-	-	-	-	-	-	-	-	-	✓

Installera tillvalsenheter

Kod för valfri papperskasset

Här är koden för den valfria papperskassetten.

För globala användare: Optional Cassette Unit (C12C932871)

För användare i Indien: Optional Cassette Unit (C12C932881)

Installera den valfria papperskassetten

⚠ Obs!

- ❑ Stäng av skrivaren, dra ur strömkabeln och alla andra sladdar innan du påbörjar installationen. Annars kan strömkabeln skadas och det finns risk för brand eller elektriska stötar.
- ❑ När skrivaren ska lyftas bör två eller fler personer inta de korrekta positioner som visas nedan. Avinstallera papperskasset 2 om den är installerad. Om du håller i skrivaren på annat sätt när du lyfter den, kan du tappa den eller så kan du klämma fingrarna när du sätter ned skrivaren.

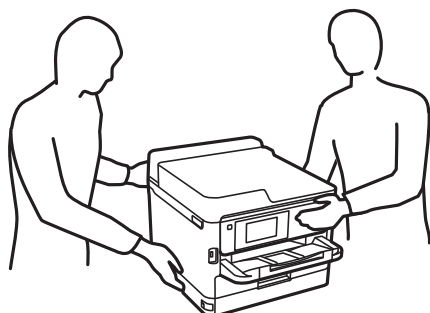

Bilaga

1. Stäng av skrivaren genom att trycka på -knappen och koppla sedan ur strömkabeln.
2. Koppla bort alla anslutna sladdar.
3. Avinstallera papperskassett 2 om den är installerad.

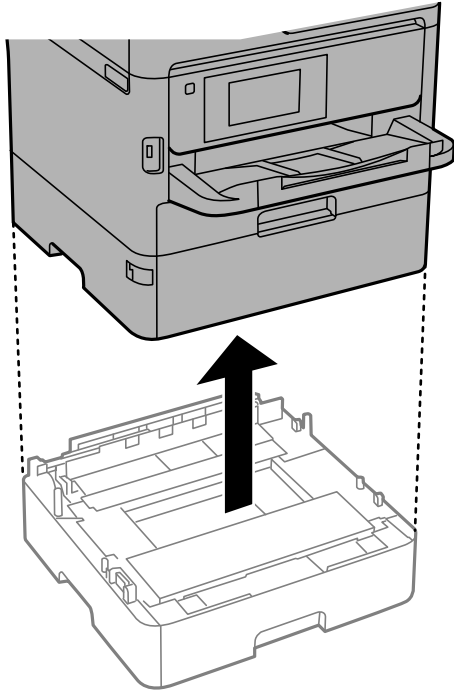

4. Lyft papperskassetten ur förpackningen och ta bort allt skyddsmaterial.
5. Placera den valfria papperskassetten där du vill installera skrivaren.
6. Dra ut papperskassett något ur papperskassett 2.

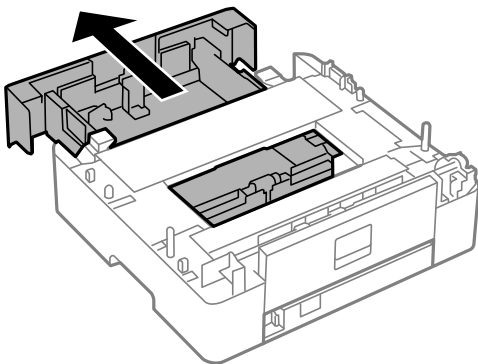

Bilaga

7. Ta bort delen på baksidan av papperskassett 2.

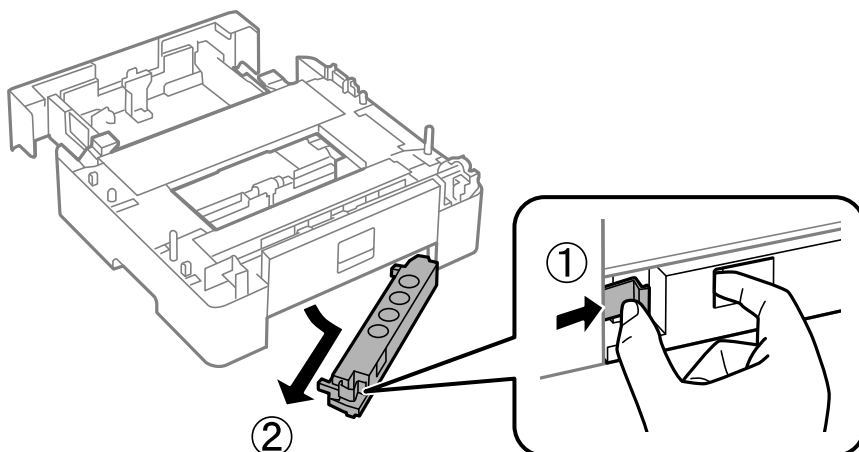

8. För in papperskassett hela vägen i papperskassett 2.
9. Sänk ned papperskassett 2 på den valfria papperskassetten.

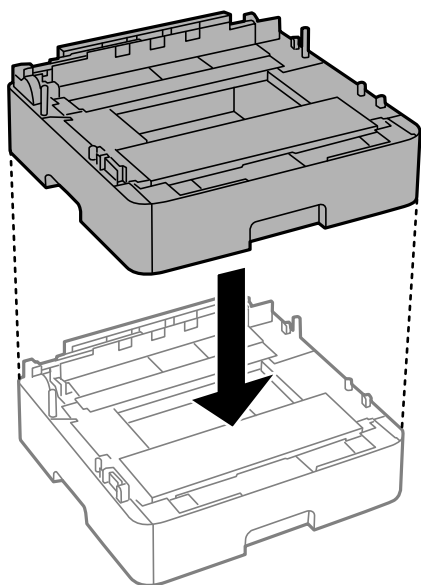

Bilaga

10. Sänk skrivaren på papperskassetten 2.

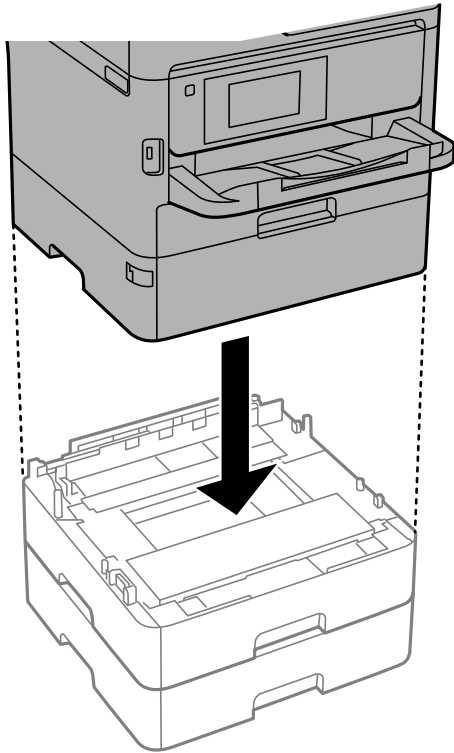

11. Fäst lappen med kassettnumret.

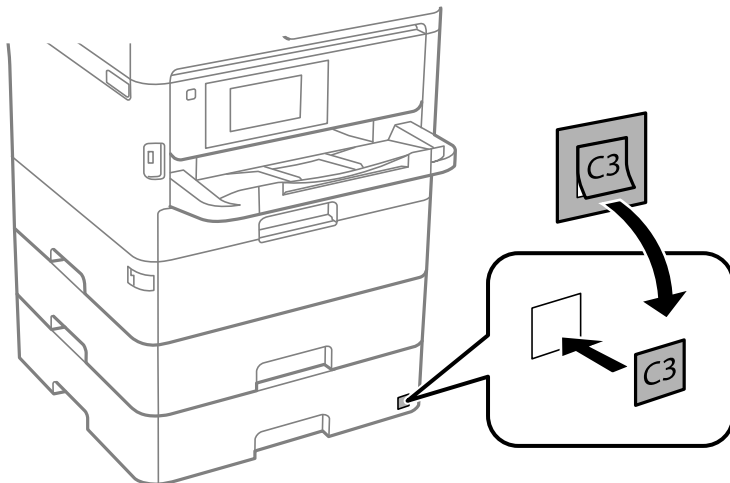

12. Anslut strömkabeln och de andra sladdarna och koppla in skrivaren.

13. Starta skrivaren genom att trycka på -knappen.

14. Dra ut den valfria papperskassetten och sätt i den igen för att kontrollera att den visas på **Pappersinställning**-skärmen.

Anmärkning:

När du avmonterar den valfria papperskassetten ska du stänga skrivaren, dra ur strömkabeln och alla andra sladdar och sedan utföra installationsproceduren i motsatt ordning.

Fortsätt med inställningarna för skrivardrivrutinen.

Inställningar för valfri papperskassett i skrivardrivrutinen

Nödvändig information måste anges för skrivardrivrutinen för att kunna använda den valfria papperskassetten.

Inställningar för valfri papperskassettenhet i skrivardrivrutinen — Windows

Anmärkning:

Logga in på datorn som administratör.

1. Öppna skrivarlistan på datorn.
 - Windows 10/Windows Server 2016
Klicka på startknappen och välj **Windows-system > Kontrollpanelen > Visa enheter och skrivare i Hårdvara och ljud**.
 - Windows 8.1/Windows 8/Windows Server 2012 R2/Windows Server 2012
Välj **Skrivbord > Inställningar > Kontrollpanelen > Visa enheter och skrivare i Maskinvara och ljud**.
 - Windows 7/Windows Server 2008 R2
Klicka på startknappen och välj **Kontrollpanelen > Visa enheter och skrivare i Maskinvara och ljud**.
 - Windows Vista/Windows Server 2008
Klicka på startknappen och välj **Kontrollpanelen > Skrivare i Maskinvara och ljud**.
 - Windows XP/Windows Server 2003 R2/Windows Server 2003
Klicka på startknappen och välj **Kontrollpanelen > Skrivare och annan maskinvara > Skrivare och fax**.
2. Högerklicka på skrivaren eller tryck och håll ned den och välj **Skrivaregenskaper** eller **Egenskaper**, och klicka sedan på fliken **Alternativa inställningar**.
3. Välj **Hämta från skrivare** och klicka sedan på **Hämta**.
Papperskällor (tillval) information visas i **Aktuell skrivarinformation**.
4. Klicka på **OK**.

Inställningar för valfri papperskassett i skrivardrivrutinen — Mac OS

1. Välj **Systeminställningar** i -menyn > **Skrivare och skannrar** (eller **Skriv ut och skanna, Skriv ut och faxa**) och välj sedan skrivaren. Klicka på **Alternativ och förbrukningsmaterial > Alternativ** (eller **Drivrutin**).
2. Ange **Undre kassett** enligt antal papperskassetter.
3. Klicka på **OK**.

Information om bestämmelser

Standarder och godkännanden

Standarder och typgodkännande för den amerikanska modellen

Säkerhet	UL60950-1 CAN/CSA-C22.2 No.60950-1
EMC	FCC Part 15 Subpart B Class B CAN ICES-3 (B)/NMB-3 (B)

Denna utrustning innehåller följande trådlösa modul.

Tillverkare: Seiko Epson Corporation

Typ: J26H006

Denna produkt överensstämmer med del 15 i FCC-reglerna och RSS-210 i IC-reglerna. Epson accepterar inget ansvar för eventuell bristande uppfyllelse av skyddskraven som resultat av ej rekommenderade modifieringar av produkterna. Användningen är föremål för följande två villkor: (1) enheten får inte orsaka skadliga störningar och (2) måste kunna hantera mottagna störningar, inklusive störningar som kan orsaka oönskad funktion.

För att förhindra radiostörningar på den licensierade trafiken är denna anordning avsedd att användas inomhus och ej i närheten av fönster för att få maximal avskärmning. Utrustning (eller dess sändarantenn) som installeras utomhus måste licensieras.

Den här utrustningen efterlever strålningsgränsvärdena för FCC/IC som anges för en okontrollerad miljö och uppfyller FCC-radiofrekvensens (RF) exponeringsriktlinjer i bilaga C för OET65 och RSS-102 för IC-radiofrekvensens (RF) exponeringsvärden. Den här utrustningen ska installeras och användas så att elementet är minst 7,9 tum (20 cm) från en persons kropp (utskjutande kroppsdelar: händer, vrister, fötter och anklar).

Standarder och typgodkännande för den europeiska modellen

För europeiska användare

Härmed förklarar Seiko Epson Corporation att följande radioutrustningsmodeller överensstämmer med direktivet 2014/53/EU. Den hela texten i EU-direktivet om överensstämmelse finns tillgänglig på följande webbplats.

<http://www.epson.eu/conformity>

C644A

Endast för användning i Irland, Storbritannien, Österrike, Tyskland, Liechtenstein, Schweiz, Frankrike, Belgien, Luxemburg, Nederländerna, Italien, Portugal, Spanien, Danmark, Finland, Norge, Sverige, Island, Kroatien, Cypern, Grekland, Slovenien, Malta, Bulgarien, Tjeckien, Estland, Ungern, Lettland, Litauen, Polen, Rumänien och Slovakien.

Epson accepterar inget ansvar för eventuell bristande uppfyllelse av skyddskraven som resultat av ej rekommenderade modifieringar av produkterna.



Standarder och typgodkännande för den australiensiska modellen

EMC	AS/NZS CISPR32 Class B
-----	------------------------

Epson deklarerar härmed att följande utrustningsmodeller överensstämmer med de väsentliga kraven och övriga gällande bestämmelser i AS/NZS4268:

C644A

Epson accepterar inget ansvar för eventuell bristande uppfyllelse av skyddskraven som resultat av ej rekommenderade modifieringar av produkterna.

Standarder och godkännanden för Nya Zeeland-modellen

Allmän varning

Tillståndet för telekommunikation som garanteras för en produkt inom terminalutrustning indikerar att endast Telecom har godkänt att produkten överensstämmer med de minsta kraven för anslutning till dess nätverk. Det indikerar inte om att Telecom främjar produkten eller ger någon sort garanti. Dessutom garanterar det inte att en produkt kommer att fungera ordentligt med hänsyn till en annan produkt inom utrustning som godkänts för telekommunikation som kommer från en annan tillverkare eller modell, eller att en produkt är kompatibel med alla Telecoms nätverkstjänster.

Utrustning som godkänts för telekommunikation kan endast anslutas till EXT-telefonporten. Denna port är inte specifikt avsedd för utrustning som ansluts med tre kablar. Utrustning som ansluts med tre kablar kanske inte kan svara på inkommande samtal när den är ansluten till denna port.

Viktig information

Om det kommer till strömavbrott fungerar denna telefon kanske inte. Se till att ha en separat telefon som inte är beroende av elnätet tillgänglig för nödfall.

Denna utrustning kan inte fungera korrekt, under inga driftvillkor, om hastigheten är högre än den som utrustningen är avsedd för. Telecom har inget ansvar för svårigheter som kanske uppstår under dessa omständigheter.

Denna utrustning ska inte ställas in för att ringa automatiska samtal till Telecoms ”111” nödlinje.

Den tyska blå ängeln

Se följande webbplats för att undersöka om skrivaren uppfyller kraven för den tyska blå ängeln eller inte.

<http://www.epson.de/blauerengel>

Kopieringsrestriktioner

Observera följande begränsningar för att använda produkten på ett ansvarsfullt och lagligt sätt.

Kopiering av följande objekt är förbjuden enligt lag:

- Sedlar, mynt, statspapper avsedda för den allmänna marknaden, statsobligationer samt kommunvärdepapper
- Oanvända frimärken, förfrankerade vykort och andra officiella postartiklar med giltigt porto
- Officiella kontramärken och värdepapper utfärdade enligt laglig procedur

Var uppmärksam vid kopiering av följande artiklar:

Bilaga

- Privata värdepapper avsedda för den allmänna marknaden (aktiebrev, överlåtbara värdepapper, checkar osv.), månatliga passerkort, rabattkuponger osv.
- Pass, körkort, hälsointyg, vägpasserkort, matransoneringskort, biljetter osv.

Anmärkning:

Det kan vara förbjudet enligt lag att kopiera sådana handlingar.

Ansvarsfullt bruk av upphovsrättsskyddat material:

Skrivare kan missbrukas genom oriktig kopiering av upphovsrättsskyddat material. Om du inte kan rådfråga en kunnig jurist bör du visa ansvar och respekt genom att inskaffa upphovsrättsinnehavarens tillstånd innan du kopierar publicerat material.

Transportera och förvara skrivaren

Följ anvisningarna nedan för att förvara skrivaren när du måste reparera eller flytta på den.

Obs!

- Du måste stå stadigt och korrekt när du lyfter skrivaren. Om du lyfter fel kan du skada dig.
- Eftersom den här skrivaren är tung bör den alltid bäras av två eller flera personer vid uppackning och transport.
- När skrivaren ska lyftas bör två eller fler personer inta de korrekta positioner som visas nedan. Avinstallera papperskassett 2 om den är installerad. Om du håller i skrivaren på annat sätt när du lyfter den, kan du tappa den eller så kan du klämma fingrarna när du sätter ned skrivaren.

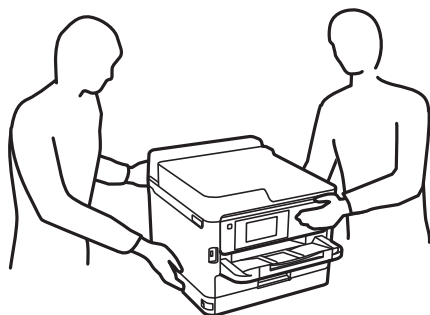

- Luta inte skrivaren mer än 10 grader när du bär den. Annars kan den falla.
- Var försiktig så att du inte fastnar med handen eller fingrarna när du öppnar eller stänger skannerenheten. Annars kan du skadas.



Viktigt:

- När skrivaren förvaras eller transporteras ska du undvika att luta den, placera den vertikalt eller vända den upp och ned eftersom det kan göra att bläck läcker ut.
- Låt bläckförsörjarenheter vara installerad. Om bläckförsörjarenheter tas bort kan skrivarhuvudet torka ut, vilket kan göra att det inte går att skriva ut.

1. Stäng av skrivaren genom att trycka på  -knappen.

Bilaga

2. Se till att strömindikatorn slocknar och dra sedan ur strömkabeln.



Viktigt:

Dra ur strömkabeln när strömindikatorn är avstängd. Annars återgår skrivhuvudet inte till startpositionen, vilket får bläcket att torka och kan leda till att det inte går att skriva ut.

3. Koppla loss alla sladdar, som strömkabeln och USB-sladden.
4. Om skrivaren stöder externa lagringsenheter, kontrollera att de inte är anslutna.
5. Ta bort allt papper från skrivaren.
6. Kontrollera att det inte finns några original på skrivaren.
7. Öppna skannerenheten med dokumentluckan stängd. Fäst skrivhuvudet vid höljet med tejp.

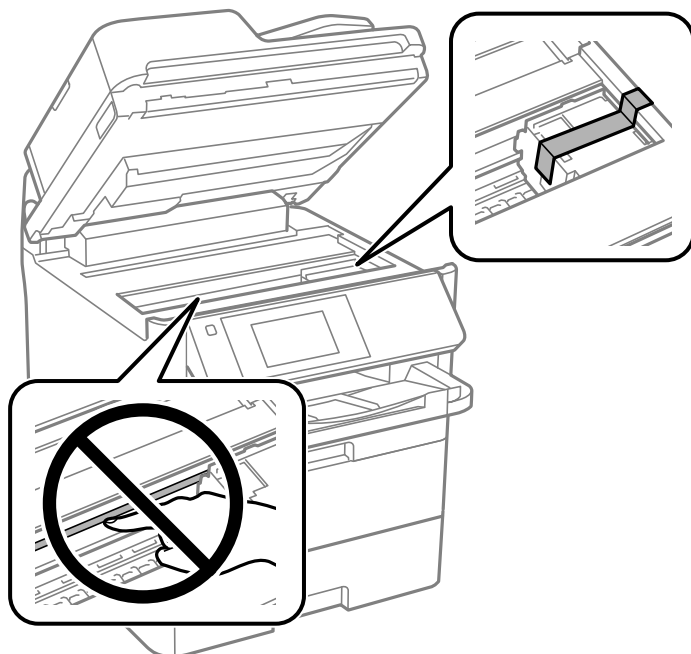

8. Stäng skannerenheten.
9. Öppna det främre locket.

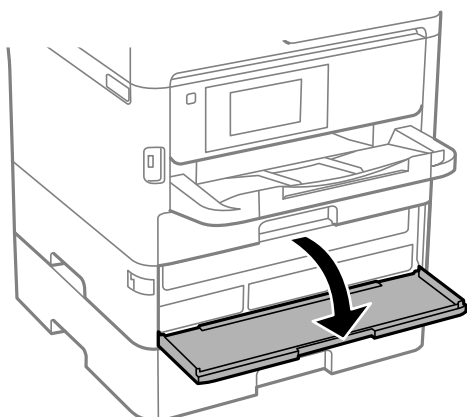

Bilaga

Om det främre locket är låst, kan du inte öppna det. Lås upp det främre locket.

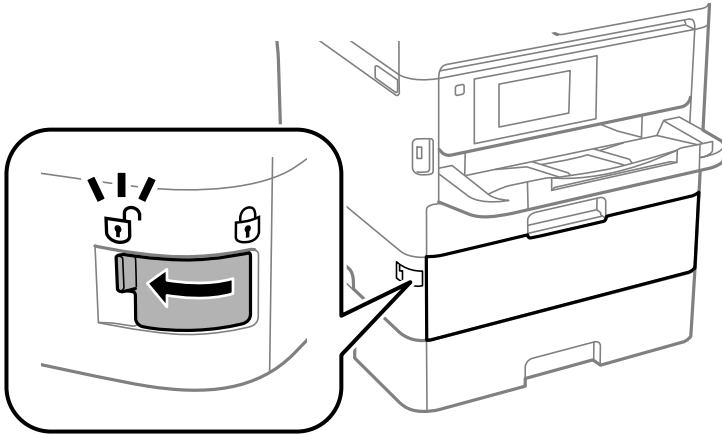

10. Säkra fack för bläckförsörjarenhet genom att sätta på skyddsmaterialet som medföljer med tejp så att facket inte kan öppnas.

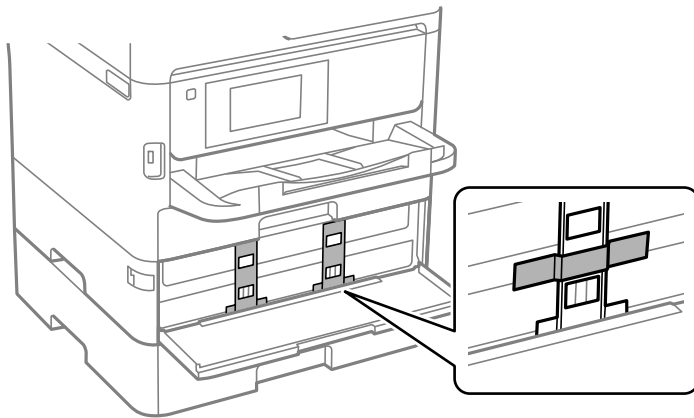

Anmärkning:

Beroende på när du köpte skrivaren medföljer kanske inte skyddsmaterialet.

11. Stäng det främre locket.

Bilaga

12. Avinstallera papperskassett 2 och den valfria papperskassettenheten om den är installerad.

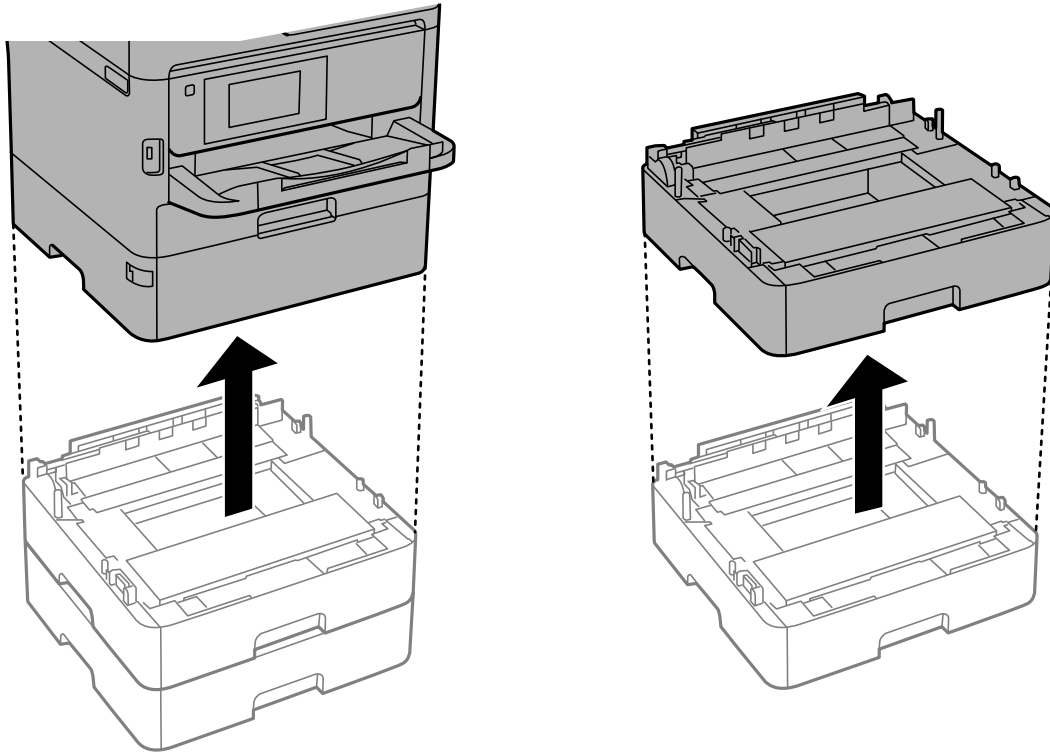

13. Paketera skrivaren enligt bilden nedan.

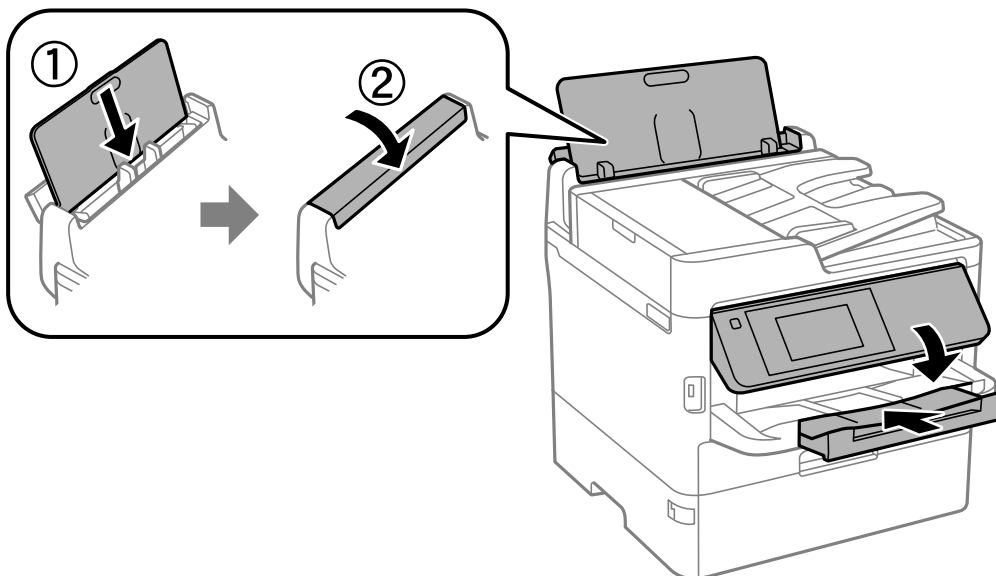

Bilaga

14. Ta ut utmatningsfacket från skrivaren.

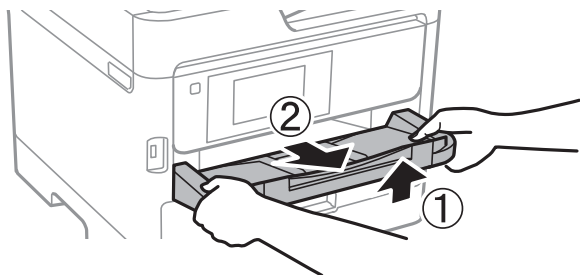

15. Paketera skrivaren i dess kartong tillsammans med skyddsmaterial.

När du använder skrivaren igen ska du se till att ta bort tejpen som säkrar skrivhuvudet och skyddsmaterialet på fack för bläckförsörjarenhet. Rensa och justera skrivhuvudet nästa gång du skriver ut om utskriftskvaliteten har försämrats.

Relaterad information

- ➔ [”Namn på delar och funktioner” på sidan 16](#)
- ➔ [”Kontrollera och rengöra skrivhuvudet” på sidan 234](#)
- ➔ [”Justera utskriftskvaliteten” på sidan 271](#)

Upphovsrätt

Ingen del i den här publikationen får reproduceras, sparas i ett hämtningsystem, eller överförs på något sätt, vare sig elektroniskt, mekaniskt, genom fotokopiering, inspelning eller på annat sätt, utan föregående skriftligt samtycke från Seiko Epson Corporation. Inget patentansvar tas med hänsyn till användning av informationen som finns häri. Inte heller tas något ansvar för skador som uppkommer till följd av användning av informationen häri. Informationen häri är utformad för användning med Epson-produkten. Epson ansvarar inte för någon användning av den här informationen om den används för andra produkter.

Vare sig Seiko Epson Corporation eller dess dotterbolag ska vara ansvarig för köparen av den här produkten eller tredje part avseende skador, förluster, kostnader eller utgifter som ådras av köparen eller tredje part som resultat av en olycka, felaktig användning, eller våldsam användning av den här produkten eller obehöriga modifieringar, reparationer eller förändringar av den här produkten, eller (förutom USA) underlåtelse att strikt efterleva användnings- och underhållsinstruktionerna för Seiko Epson Corporation.

Seiko Epson Corporation och dess dotterbolag ska inte ansvara för några skador eller problem som uppkommer genom användning av några tillbehör eller förbrukningsmaterial utöver de som designats som originalprodukter från Epson eller Epson-godkända produkter av Seiko Epson Corporation.

Seiko Epson Corporation ska inte hållas ansvarigt för några skador som uppkommer till följd av elektromagnetisk störning som uppstår genom användning av några gränssnittskablar utöver de som designats som godkända Epson-produkter från Seiko Epson Corporation.

© 2019 Seiko Epson Corporation

Innehållet i den här bruksanvisningen och specifikationerna för produkten kan ändras utan föregående meddelande.

Varumärken

❑ EPSON® är ett registrerat varumärke och EPSON EXCEED YOUR VISION och EXCEED YOUR VISION är varumärken som tillhör Seiko Epson Corporation.

❑ Epson Scan 2 software is based in part on the work of the Independent JPEG Group.

❑ libtiff

Copyright © 1988-1997 Sam Leffler

Copyright © 1991-1997 Silicon Graphics, Inc.

Permission to use, copy, modify, distribute, and sell this software and its documentation for any purpose is hereby granted without fee, provided that (i) the above copyright notices and this permission notice appear in all copies of the software and related documentation, and (ii) the names of Sam Leffler and Silicon Graphics may not be used in any advertising or publicity relating to the software without the specific, prior written permission of Sam Leffler and Silicon Graphics.

THE SOFTWARE IS PROVIDED "AS-IS" AND WITHOUT WARRANTY OF ANY KIND, EXPRESS, IMPLIED OR OTHERWISE, INCLUDING WITHOUT LIMITATION, ANY WARRANTY OF MERCHANTABILITY OR FITNESS FOR A PARTICULAR PURPOSE.

IN NO EVENT SHALL SAM LEFFLER OR SILICON GRAPHICS BE LIABLE FOR ANY SPECIAL, INCIDENTAL, INDIRECT OR CONSEQUENTIAL DAMAGES OF ANY KIND, OR ANY DAMAGES WHATSOEVER RESULTING FROM LOSS OF USE, DATA OR PROFITS, WHETHER OR NOT ADVISED OF THE POSSIBILITY OF DAMAGE, AND ON ANY THEORY OF LIABILITY, ARISING OUT OF OR IN CONNECTION WITH THE USE OR PERFORMANCE OF THIS SOFTWARE.

❑ QR Code is a registered trademark of DENSO WAVE INCORPORATED in Japan and other countries.

❑ Intel® is a registered trademark of Intel Corporation.

❑ Microsoft®, Windows®, Windows Server®, and Windows Vista® are registered trademarks of Microsoft Corporation.

❑ Apple, Mac, macOS, OS X, Bonjour, ColorSync, Safari, AirPrint, iPad, iPhone, iPod touch, and iTunes are trademarks of Apple Inc., registered in the U.S. and other countries.

❑ Use of the Works with Apple badge means that an accessory has been designed to work specifically with the technology identified in the badge and has been certified by the developer to meet Apple performance standards.

❑ Google Cloud Print, Chrome, Chrome OS, Google Play and Android are trademarks of Google Inc.

❑ Adobe, the Adobe logo, Acrobat, Photoshop, PostScript®3™, and Reader are either registered trademarks or trademarks of Adobe Systems Incorporated in the United States and/or other countries.

❑ Albertus, Arial, Coronet, Gill Sans, Joanna and Times New Roman are trademarks of The Monotype Corporation registered in the United States Patent and Trademark Office and may be registered in certain jurisdictions.

❑ ITC Avant Garde Gothic, ITC Bookman, Lubalin Graph, Mona Lisa, ITC Symbol, Zapf Chancery and Zapf Dingbats are trademarks of International Typeface Corporation registered in the U.S. Patent and Trademark Office and may be registered in certain other jurisdictions.

❑ Clarendon, Eurostile and New Century Schoolbook are trademarks of Linotype GmbH registered in the U.S. Patent and Trademark Office and may be registered in certain other jurisdictions.

❑ Wingdings is a registered trademark of Microsoft Corporation in the United States and other countries.

❑ CG Omega, CG Times, Garamond Antiqua, Garamond Halbfett, Garamond Kursiv, Garamond Halbfett Kursiv are trademarks of Monotype Imaging, Inc. and may be registered in certain jurisdictions.

❑ Antique Olive is a trademark of M. Olive.

Bilaga

- Marigold and Oxford are trademarks of AlphaOmega Typography.
- Helvetica, Optima, Palatino, Times and Univers are trademarks of Linotype Corp. registered in the U.S. Patent and Trademark Office and may be registered in certain other jurisdictions in the name of Linotype Corp. or its licensee Linotype GmbH.
- PCL is the registered trademark of Hewlett-Packard Company.

- Arcfour

This code illustrates a sample implementation of the Arcfour algorithm.

Copyright © April 29, 1997 Kalle Kaukonen. All Rights Reserved.

Redistribution and use in source and binary forms, with or without modification, are permitted provided that this copyright notice and disclaimer are retained.

THIS SOFTWARE IS PROVIDED BY KALLE KAUKONEN AND CONTRIBUTORS "AS IS" AND ANY EXPRESS OR IMPLIED WARRANTIES, INCLUDING, BUT NOT LIMITED TO, THE IMPLIED WARRANTIES OF MERCHANTABILITY AND FITNESS FOR A PARTICULAR PURPOSE ARE DISCLAIMED. IN NO EVENT SHALL KALLE KAUKONEN OR CONTRIBUTORS BE LIABLE FOR ANY DIRECT, INDIRECT, INCIDENTAL, SPECIAL, EXEMPLARY, OR CONSEQUENTIAL DAMAGES (INCLUDING, BUT NOT LIMITED TO, PROCUREMENT OF SUBSTITUTE GOODS OR SERVICES; LOSS OF USE, DATA, OR PROFITS; OR BUSINESS INTERRUPTION) HOWEVER CAUSED AND ON ANY THEORY OF LIABILITY, WHETHER IN CONTRACT, STRICT LIABILITY, OR TORT (INCLUDING NEGLIGENCE OR OTHERWISE) ARISING IN ANY WAY OUT OF THE USE OF THIS SOFTWARE, EVEN IF ADVISED OF THE POSSIBILITY OF SUCH DAMAGE.

- microSDHC Logo is a trademark of SD-3C, LLC.

Obs! MicroSDHC är inbyggd i produkten och kan inte tas bort.



- Allmänt: Andra produktnamn som förekommer i detta dokument används endast i identifieringssyfte och kan vara varumärken som tillhör respektive ägare. Epson fransäger sig all rätt till dessa varumärken.

Var du kan få hjälp

Webbplatsen för teknisk support

Om du behöver ytterligare hjälp kan du gå till Epsons kundtjänstwebbplats som visas nedan. Välj land eller region och gå till supportdelen på din lokala Epson-webbplats. Dessutom finns de senaste drivrutinerna, svar på vanliga frågor, handböcker och övrigt nedladdningsbart material på webbplatsen.

<http://support.epson.net/>

<http://www.epson.eu/Support> (Europa)

Kontakta Epsons kundtjänst för hjälp om Epson-produkten inte fungerar som den ska och du inte kan lösa problemet.

Kontakta Epsons kundtjänst

Innan du kontaktar Epson

Kontakta Epsons kundtjänst för hjälp om Epson-produkten inte fungerar som den ska och du inte kan lösa problemet med felsökningsinformationen i produktens dokumentation. Kontakta återförsäljaren som du köpte produkten hos om en lokal Epson kundtjänst inte anges nedan.

Epsons kundtjänst kan hjälpa dig mycket snabbare om du tillhandahåller följande information:

- Produktens serienummer
(Etiketten med serienumret sitter normalt på produktens baksida.)
- Produktmodell
- Produktens programvaruversion
(Klicka på **About**, **Version Info** eller en liknande knapp i produktprogrammet.)
- Märke och modell på datorn
- Datorns operativsystem och version
- Namn och versioner på programvara som du brukar använda med produkten

Anmärkning:

Beroende på produkten kan data för uppringningslistorna för fax och/eller nätverksinställningarna lagras i produktens minne. Data och/eller inställningar kan gå förlorade om produkten går sönder eller måste repareras. Epson kan inte hållas ansvarigt för dataförluster, för säkerhetskopior eller återställning av data och/eller inställningar även om garantiperioden fortfarande gäller. Vi rekommenderar att du gör egna säkerhetskopior av uppgifterna eller antecknar inställningarna.

Hjälp för användare i Europa

Det europeiska garantidokumentet innehåller information om hur du kontaktar Epsons kundtjänst.

Hjälp för användare i Taiwan

Kontaktpunkter för information, support och tjänster är:

Webben

<http://www.epson.com.tw>

Information om produktspecifikationer, nedladdningsbara drivrutiner och produktfrågor kan tillhandahållas.

Epson HelpDesk

Telefon: +886-2-80242008

Vårt HelpDesk-team kan hjälpa dig med följande per telefon:

- Försäljningsfrågor och produktinformation
- Frågor eller problem som gäller produktens användning
- Reparations- och garantifrågor

Bilaga

Servicecenter för reparationer:

<http://www.tekcare.com.tw/branchMap.page>

TekCare corporation är ett auktoriserat servicecenter för Epson Taiwan Technology & Trading Ltd.

Hjälp för användare i Australien

Epson i Australien strävar efter att erbjuda kundservice av hög klass. Förutom produktens dokumentation tillhandahåller vi följande informationskällor:

Internet-URL

<http://www.epson.com.au>

Gå till webbplatsen för Epson i Australien. Den är värd ett besök då och då! Webbplatsen har en nedladdningsplats för drivrutiner och tillhandahåller kontaktställen för Epson, ny produktinformation och teknisk support (e-post).

Epson Helpdesk

Telefon: 1300-361-054

Epson Helpdesk fungerar som en sista backup för att ge råd och hjälp till våra kunder. Operatörerna i Helpdesk kan hjälpa dig att installera, konfigurera och använda din Epson-produkt. Av säljpersonalen i Helpdesk kan du få produktinformation om nya Epson-produkter och information om var närmaste återförsäljare eller servicerepresentant finns. Många olika typer av frågor besvaras här.

Vi rekommenderar att du har all relevant information till hands när du ringer. Ju mer information du kan tillhandahålla, desto snabbare kan vi hjälpa dig att lösa problemet. Denna information omfattar Epsons produktokumentation, typ av dator, operativsystem, program, samt övrig information som kan behövas.

Transportera produkten

Epson rekommenderar att produktens förpackning behålls för framtida transporter.

Hjälp för användare i Nya Zeeland

Epson i Nya Zeeland strävar efter att erbjuda kundservice av hög klass. Förutom produktens dokumentation tillhandahåller vi följande informationskällor:

Internet-URL

<http://www.epson.co.nz>

Gå till webbplatsen för Epson i Nya Zeeland. Den är värd ett besök då och då! Webbplatsen har en nedladdningsplats för drivrutiner och tillhandahåller kontaktställen för Epson, ny produktinformation och teknisk support (e-post).

Epson Helpdesk

Telefon: 0800 237 766

Epson Helpdesk fungerar som en sista backup för att ge råd och hjälp till våra kunder. Operatörerna i Helpdesk kan hjälpa dig att installera, konfigurera och använda din Epson-produkt. Av säljpersonalen i Helpdesk kan du få produktinformation om nya Epson-produkter och information om var närmaste återförsäljare eller servicerepresentant finns. Många olika typer av frågor besvaras här.

Bilaga

Vi rekommenderar att du har all relevant information till hands när du ringer. Ju mer information du kan tillhandahålla, desto snabbare kan vi hjälpa dig att lösa problemet. Denna information omfattar Epsons produktokumentation, datortyp, operativsystem, program samt övrig information som kan behövas.

Transport av produkten

Epson rekommenderar att produktens förpackning behålls för framtida transporterering.

Hjälp för användare i Singapore

Källor för information, support och tjänster från Epson Singapore:

Webben

<http://www.epson.com.sg>

Information om produktspecifikationer, nedladdningsbara drivrutiner, vanliga frågor, försäljningsfrågor och teknisk support kan fås via e-post.

Epson HelpDesk

Avgiftsfritt: 800-120-5564

Vårt HelpDesk-team kan hjälpa dig med följande per telefon:

- Försäljningsfrågor och produktinformation
- Frågor eller problem som gäller produktens användning
- Reparations- och garantifrågor

Hjälp för användare i Thailand

Kontaktpunkter för information, support och tjänster är:

Webben

<http://www.epson.co.th>

Information om produktspecifikationer, nedladdningsbara drivrutiner, vanliga frågor och e-post kan tillhandahållas.

Epsons samtalscenter

Telefon: 66-2685-9899

E-post: support@eth.epson.co.th

Vårt kundtjänstteam kan hjälpa dig med följande per telefon:

- Försäljningsfrågor och produktinformation
- Frågor eller problem som gäller produktens användning
- Reparations- och garantifrågor

Bilaga

Hjälp för användare i Vietnam

Kontaktpunkter för information, support och tjänster är:

Epson Servicecenter

65 Truong Dinh Street, District 1, Hochiminh City, Vietnam.

Telefon (Ho Chi Minh): 84-8-3823-9239, 84-8-3825-6234

29 Tue Tinh, Quan Hai Ba Trung, Hanoi City, Vietnam

Telefon (Hanoi): 84-4-3978-4785, 84-4-3978-4775

Hjälp för användare i Indonesien

Kontaktpunkter för information, support och tjänster är:

Webben

<http://www.epson.co.id>

- Information om produktspecifikationer, hämtbara drivrutiner
- Vanliga frågor och svar, försäljningsförfrågningar, frågor via e-post

Epson Hotline

Telefon: +62-1500-766

Fax: +62-21-808-66-799

Vårt Hotline-team kan hjälpa dig med följande per telefon eller fax:

- Försäljningsfrågor och produktinformation
- Teknisk support

Epson Servicecenter

Provins	Företagsnamn	Adress	Telefon E-post
DKI JAKARTA	ESS JAKARTA MANGGADUA	Ruko Mall Mangga Dua No. 48 Jl. Arteri Mangga Dua, Jakarta Utara - DKI JAKARTA	(+6221) 62301104 jkt-admin@epson-indonesia.co.id
NORTH SUMATERA	ESC MEDAN	Jl. Bambu 2 Komplek Graha Niaga Nomor A-4, Medan - North Sumatera	(+6261) 42066090 / 42066091 mdn-adm@epson-indonesia.co.id
WEST JAWA	ESC BANDUNG	Jl. Cihampelas No. 48 A Bandung Jawa Barat 40116	(+6222) 4207033 bdg-admin@epson- indonesia.co.id
DI YOGYAKARTA	ESC YOGYAKARTA	YAP Square, Block A No. 6 Jl. C Simanjutak Yogyakarta - DIY	(+62274) 581065 ygy-admin@epson-indonesia.co.id
EAST JAWA	ESC SURABAYA	Hitech Mall Lt. 2 Block A No. 24 Jl. Kusuma Bangsa No. 116 - 118 Surabaya - JATIM	(+6231) 5355035 sby-admin@epson-indonesia.co.id

Bilaga

Provins	Företagsnamn	Adress	Telefon E-post
SOUTH SULAWESI	ESC MAKASSAR	Jl. Cendrawasih NO. 3A, kunjung mae, mariso, MAKASSAR - SULSEL 90125	(+62411) 8911071 mksr-admin@epson-indonesia.co.id
WEST KALIMANTAN	ESC PONTIANAK	Komp. A yani Sentra Bisnis G33, Jl. Ahmad Yani - Pontianak Kalimantan Barat	(+62561) 735507 / 767049 pontianak-admin@epson-indonesia.co.id
RIAU	ESC PEKANBARU	Jl. Tuanku Tambusai No.459A Pekanbaru Riau	(+62761) 8524695 pkb-admin@epson-indonesia.co.id
DKI JAKARTA	ESS JAKARTA SUDIRMAN	Wisma Keiai Lt. 1 Jl. Jenderal Sudirman Kav. 3 Jakarta Pusat - DKI JAKARTA 10220	(+6221) 5724335 ess@epson-indonesia.co.id
EAST JAWA	ESS SURABAYA	Ruko Surya Inti Jl. Jawa No 2-4 Kav. 29 Surabaya - Jawa Timur	(+6231) 5014949 esssby@epson-indonesia.co.id
BANTEN	ESS SERPONG	Ruko Mall WTC Matahari No. 953, Serpong-Banten	(+6221) 53167051 / 53167052 esstag@epson-indonesia.co.id
CENTRAL JAWA	ESS SEMARANG	Komplek Ruko Metro Plaza Block C20 Jl. MT Haryono No 970 Semarang - JAWA TENGAH	(+6224) 8313807 / 8417935 esssmg@epson-indonesia.co.id
EAST KALIMANTAN	ESC SAMARINDA	Jl. KH. Wahid Hasyim (M. Yamin) Kelurahan Sempaja Selatan Kecamatan Samarinda UTARA - SAMARINDA - KALTIM	(+62541) 7272904 escsmd@epson-indonesia.co.id
SOUTH SUMATERA	ESC PALEMBANG	Jl. H.M Rasyid Nawawi No. 249 Kelurahan 9 Ilir Palembang Sumatera Selatan	(+62711) 311330 escplg@epson-indonesia.co.id
EAST JAVA	ESC JEMBER	Jl. Panglima Besar Sudirman Ruko no.1D Jember-Jawa Timur (Depan Balai Penelitian & Pengolahan Kakao)	(+62331) 488373 / 486468 jmr-admin@epson-indonesia.co.id
NORTH SULAWESI	ESC MANADO	Tekno Megamall Lt LG 11 TK 21, Kawasan Megamas Boulevard, Jl Piere Tendean, Manado - SULUT 95111	(+62431) 8890996 MND-ADMIN@EPSON-INDONESIA.CO.ID

Ring vår hotline för information om andra orter som inte anges här: 08071137766.

Hjälp för användare i Malaysia

Kontaktpunkter för information, support och tjänster är:

Webben

<http://www.epson.com.my>

- Information om produktspecifikationer, hämtbara drivrutiner
- Vanliga frågor och svar, försäljningsförfrågningar, frågor via e-post

Bilaga

Epsons samtalscenter

Telefon: +60 1800-8-17349

- Försäljningsfrågor och produktinformation
- Frågor eller problem som gäller produktens användning
- Reparations- och garantifrågor

Huvudkontor

Telefon: 603-56288288

Fax: 603-5628 8388/603-5621 2088

Hjälp för användare i Indien

Kontaktpunkter för information, support och tjänster är:

Webben

<http://www.epson.co.in>

Information om produktspecifikationer, nedladdningsbara drivrutiner och produktfrågor kan tillhandahållas.

Helpline

- Service, produktinformation och beställning av förbrukningsartiklar (BSNL-linjer)
Avgiftsfritt nummer: 18004250011
Öppet 9:00 till 18:00, måndag till lördag (utom helgdagar)
- Service (CDMA och mobila användare)
Avgiftsfritt nummer: 186030001600
Öppet 9:00 till 18:00, måndag till lördag (utom helgdagar)

Hjälp för användare i Filippinerna

Användare kan kontakta Epson Philippines Corporation på telefon- och faxnumren samt e-postadresserna nedan för teknisk support samt andra efterförsäljningstjänster:

Webben

<http://www.epson.com.ph>

Information om produktspecifikationer, nedladdningsbara drivrutiner, vanliga frågor och e-post kan tillhandahållas.

Epson Philippines Customer Care

Avgiftsfritt: (PLDT) 1-800-1069-37766

Avgiftsfritt: (digitalt) 1-800-3-0037766

Metro Manila: (+632)441-9030

Webbplats: <https://www.epson.com.ph/contact>

E-post: customercare@epc.epson.com.ph

Bilaga

Öppet 9:00 till 18:00, måndag till lördag (utom helgdagar)

Vårt kundtjänstteam kan hjälpa dig med följande per telefon:

- Försäljningsfrågor och produktinformation
- Frågor eller problem som gäller produktens användning
- Reparations- och garantifrågor

Epson Philippines Corporation

Huvudlinje: +632-706-2609

Fax: +632-706-2663