

WF-7310 Series

Kasutusjuhend



Printimine

Printeri hooldamine

Probleemide lahendamine

Sisukord

Selle juhendi kirjeldus

Juhendite tutvustus.	6
Info otsimine.	6
Ainult vajalike lehekülgede printimine.	7
Teave juhendi kohta.	7
Märgid ja sümbolid.	7
Märkused ekraanipiltide ja jooniste kohta.	8
Opsüsteemide viited.	8
Kaubamärgid.	9
Autoriõigus.	9

Olulised juhised

Ohutusjuhised.	11
Ohutusjuhised tindi kasutamiseks.	12
Soovitused ja hoiatused printeri kasutamise kohta.	12
Nõuanded ja hoiatused printeri häälestamise kohta.	12
Nõuanded ja hoiatused printeri kasutamise kohta.	13
Nõuanded ja hoiatused LCD-ekraani kasutamise kohta.	13
Nõuanded ja hoiatused printeri kasutamisel juhtmeta ühendusega.	13
Nõuanded ja hoiatused printeri transportimise või hoiustamise kohta.	13
Teie isikliku teabe kaitsmine.	14

Osade nimetused ja funktsioonid

Esikülg.	16
Sisemus.	17
Tagakülg.	18

Juhtpaneeli juhised

Juhtpaneel.	20
Avakuva konfiguratsioon.	21
Võrguikoonide kirjeldus.	22
Menüü ekraani konfiguratsioon.	22
Märkide sisestamine.	23
Animatsioonide vaatamine.	23

Paberi laadimine

Ettevaatusabinõud paberi käsitlemisel.	26
Ettevaatusabinõud fotopaberi korral.	26

Paberi suuruse ja tüübi sätted.	27
Paberitüüpide loend.	27
Paberi laadimine.	28
Eelaugustatud paberi laadimine.	28
Pikkade paberite laadimine.	29

Printimine

Dokumentide printimine.	31
Arvutist printimine — Windows.	31
Arvutist printimine — Mac OS.	54
Dokumentide printimine nutiseadmetest (iOS).	62
Dokumentide printimine nutiseadmetest (Android).	64
Ümbrikel printimine.	65
Ümbrikute printimine arvutist (Windows).	65
Ümbrikute printimine arvutist (Mac OS).	66
Veebilehtede printimine.	66
Veebilehtede printimine arvutist.	66
Veebilehtede printimine nutiseadmetest.	66
Printimine pilveteenusega.	67
Juhtpaneelilt Epsoni ühendamisteenuses registreerimine.	68

Printeri hooldamine

Tarvikute olekute kontrollimine.	70
Prindikvaliteedi parandamine.	70
Prindikvaliteedi reguleerimine.	70
Prindipea kontrollimine ja puhastamine.	72
Pihustite ummistumise vältimine.	73
Prindipea joondamine.	73
Paberitee puhastamine tindiplekkidest.	74
Poolläbipaistva kile puhastamine.	74
Printeri puhastamine.	76
Energia säästmine.	77
Energia säästmine (juhtpaneel).	77
Wi-Fi-ühenduse keelamine.	78
Rakenduste eraldi installimine ja desinstallimine.	78
Rakenduste eraldi installimine.	78
Printeri lisamine (ainult Mac OS).	81
Rakenduste desinstallimine.	81
Rakenduste ja püsivara värskendamine.	83
Printeri transportimine ning hoiustamine.	85

Probleemide lahendamine

Printer ei tööta ootuspäraselt.	88
Printer ei lülitu sisse või välja.	88
Toide lülitub automaatselt välja.	88
Paberit ei söödeta korrektselt.	88
Ei saa printida.	91
Printerit ei saa ootuspäraselt kasutada.	107
LCD-ekraanil kuvatavad teavitused.	110
Paber ummistub.	111
Paberiummistuste ennetamine.	111
Nüüd on aeg tindikassettide vahetamiseks.	112
Ettevaatusabinõud tindikasseti käsitlemisel.	112
Tindikassettide vahetamine.	114
Printimise ajutine jätkamine ilma tindikassette vahetamata.	114
Nüüd on aeg hoolduskarbi vahetamiseks.	118
Hoolduskarbi käsitlemise ettevaatusabinõud.	118
Hooldekarbi asendamine.	118
Prindikvaliteet on halb.	119
Printimisel ilmnevad värvikaod, triibud või ootamatud värvid.	119
Värvilised triibud ilmuvad ligikaudu iga 1.1 või 3.3 cm tagant.	120
Hägasad väljaprintidid, vertikaalsed jooned või vale joondus.	121
Ilmuvad triibulised mustrid.	121
Väljatrükk väljub tühja lehena.	122
Paber on määrdunud või kulunud välimusega.	123
Prinditud fotod on kleepuvad.	124
Kujutised või fotod prinditakse ootamatute värvidega.	124
Veeristeta ei saa printida.	125
Pildi servad kärbitakse ääristeta printimisel.	126
Väljaprinti asukoht, formaat või veerised on valed.	126
Prinditud tähemärgid on valed või moonutatud	127
Prinditud kujutis on ümberpööratud.	127
Mosaiigilaadsed mustrid väljaprintidel.	128
Probleemi ei õnnestu lahendada.	128
Printimise probleeme ei saa lahendada.	128

Arvuti või seadmete lisamine või asendamine

Ühenduse loomine võrku ühendatud printeriga.	131
Võrguprinteri kasutamine teisest arvutist.	131
Võrguprinteri kasutamine nutiseadmest.	132
Võrguühenduse uuesti seadistamine.	132
Juhtmeta ruuteri asendamisel.	132

Arvuti vahetamisel.	133
Arvutiga ühendamise meetodi muutmine.	134
Wi-Fi-sätete valimine juhtpaneelilt.	135
Nutiseadme ja printeri otse ühendamine (Wi-Fi Direct).	138
Wi-Fi Direct info.	138
Ühendamine iPhone, iPad või iPod touch seadmetega Wi-Fi Direct abil.	139
Android seadmete ühendamine, kasutades funktsiooni Wi-Fi Direct.	142
Kui kasutate Wi-Fi Direct funktsiooniga teisi seadmeid, kui iOS või Android.	144
Wi-Fi Direct (lihtne AP) ühenduse katkestamine.	147
Wi-Fi Direct (lihtne AP) sätete nagu SSID muutmine.	147
Võrguühenduse oleku kontrollimine.	148
Võrguühenduse oleku kontrollimine juhtpaneelilt.	149
Võrguühenduse aruande printimine.	149
Võrgu olekulehe printimine.	155
Arvuti võrguühenduse kontrollimine (ainult Windows).	156

Tooteteave

Paberi info.	158
Kasutatav paber ja mahud.	158
Mittesobivad paberid.	162
Kulutarvikute info.	163
Tindikasseti koodid.	163
Hooldekarbi kood.	163
Teave tarkvara kohta.	164
Printimistarkvara.	164
Tarkvara paketi loomiseks.	168
Tarkvara seadistamiseks või seadmete haldamiseks.	168
Värskendamistarkvara.	170
Sätete menüü loend.	171
Üldsätted.	171
Prinditööde loendur.	177
Toite olek.	178
Hooldus.	178
Keel/Language.	179
Printeri olek / Prindi.	179
Toote spetsifikatsioonid.	179
Printeri spetsifikatsioonid.	179
Liideste spetsifikatsioonid.	181
Printeripordi kasutamine.	181
Võrgu spetsifikatsioonid.	181

Toetatud kolmanda osapoole teenused.	184
Mõõdud.	184
Elektritoite spetsifikatsioonid.	184
Keskonnateave.	185
Nõuded seadme paigalduskohale.	186
Süsteeminõuded.	186
Õiguslik teave.	187
Standardid ja heakskiidud.	187
Piirangud kopeerimisel.	188

Administraatori teave

Printeri ühendamine võrku.	190
Enne võrguühenduse tegemist.	190
Juhtpaneelilt võrku ühendamine.	192
Printeri kasutamise sätted.	194
Printimise funktsioonide kasutamine.	194
Funktsiooni AirPrint seadistamine.	200
Printeri tööpõhimõtete seadistamine.	200
Probleemid sätete tegemisel.	202
Printeri haldus.	204
Toote turvalisuse funktsioonide juhend.	204
Administraatori sätted.	205
Välisliidese keelamine.	209
Kaugprinteri monitooring.	210
Sätete varundamine.	210
Täpsemad turvalisuse sätted.	211
Turvalisuse sätted ja ohtude vältimine.	211
Juhtimine protokollidega.	212
Digitaalsertifikaadi kasutamine.	216
SSL/TLS-side printeriga.	221
Täpsemate turvasätetega seotud probleemide lahendamine.	222

Kust saada abi?

Tehnilise toe veebisait.	228
Epsoni klienditoega kontakteerumine.	228
Enne Epsoni poole pöördumist.	228
Kasutajad Euroopas.	228
Kasutajad Taiwanis.	228

Selle juhendi kirjeldus

Juhendite tutvustus.	6
Info otsimine.	6
Ainult vajalike lehekülgede printimine.	7
Teave juhendi kohta.	7
Kaubamärgid.	9
Autoriõigus.	9

Juhendite tutvustus

Teie Epsoni printeriga kaasnevad järgmised juhendid. Peale juhendite on printeris või Epsoni tarkvararakendustes saadaval ka mitmesugust abiteavet.

- ❑ Oluline ohutusteave (paberjuhend)

Annab teile juhised selle printeri ohutuks kasutamiseks.
- ❑ Alusta siit (paberjuhend)

Pakub teavet printeri häälestamiseks ja tarkvara installimiseks.
- ❑ Kasutusjuhend (digitaalne juhend)

Käesolev juhend. See juhend on saadaval PDF- ja veebivormis. Sisaldab üldteavet ja juhiseid printeri kasutamise, võrgku ühendatud printeri võrgusätete ja probleemide lahendamise kohta.

Saate hankida ülalnimetatud juhendite uusimad versioonid järgmistel viisidel.

- ❑ Paberjuhend

Külitage Epson Europe'i toe veebisaiti aadressil <http://www.epson.eu/support> või Epsoni globaalse toe veebisaiti aadressil <http://support.epson.net/>.
- ❑ Digitaalne juhend

Veebijuhendi kasutamiseks külitage järgmist veebisaiti, sisestage toote nimetus ja valige **Tugi**.
<http://epson.sn>

Info otsimine

PDF-juhend võimaldab otsida vajalikku teavet otsingusõnade järgi või liikudes järjehoidjate abil otse kindlatesse jaotistesse. Selles jaotises on kirjeldatud, kuidas kasutada PDF-juhendit, mis on arvutis avatud rakendusega Adobe Acrobat Reader DC.

Otsimine otsingusõna järgi

Klõpsake valikut **Redigeeri** > **Täpsem otsing**. Sisestage otsingusõna (tekst) teabe kohta, mida soovite leida, otsinguaknasse ja seejärel klõpsake valikut **Otsi**. Tabamused kuvatakse loendina. Klõpsake ühte kuvatut tabamustest, et minna vastavale leheküljele.

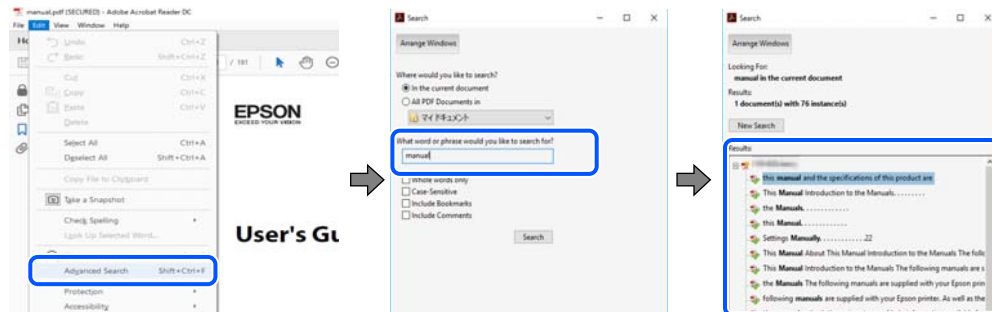

Järjehoidjate abil otse jaotisse liikumine

Klõpsake pealkirja, et minna otse vastavale leheküljele. Klõpsake nuppu + või >, et kuvada vastava jaotise alampealkirjad. Tagasi eelmisele leheküljele naasmiseks tehke klaviatuuril alljärgnev toiming.

- ❑ Windows: hoidke all klahvi **Alt** ja seejärel vajutage klahvi ←.

- Mac OS: hoidke all käsuklahvi ja seejärel vajutage klahvi ←.

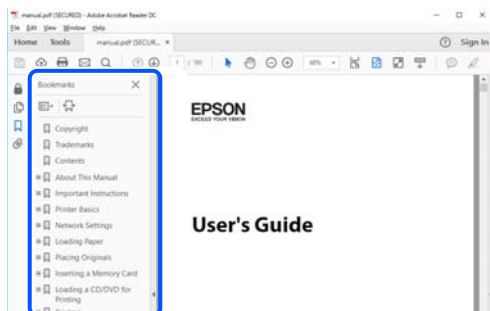

Ainult vajalike lehekülgede printimine

Saate eraldada ja printida ainult need leheküljed, mida teil on vaja. Klõpsake valikut **Prindi** menüüs **Fail** ja seejärel täpsustage, milliseid lehekülgi soovite printida suvandis **Leheküljed** valiku **Prinditavad leheküljed** all.

- Järjestikuste lehekülgede valimiseks pange alguslehekülje ja lõpplehekülje vahele sidekriips.

Näide: 20-25

- Kui valite lehekülgi, mis ei ole järjestikused, eraldage need komadega.

Näide: 5, 10, 15

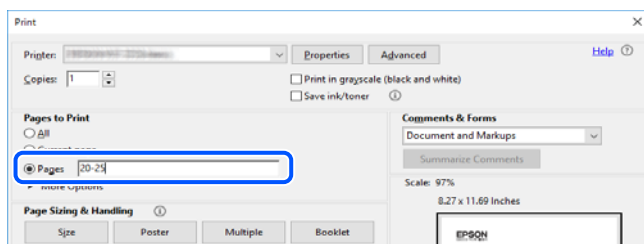

Teave juhendi kohta

Selles jaotises selgitatakse märkide ja sümbolite tähendust, kirjelduste märkuseid ja käesolevas kasutusjuhendis kasutatud operatsioonisüsteemide viiteid.

Märgid ja sümbolid



Ettevaatust!

Juhised, mida tuleb hoolikalt järgida kehavigastuste vältimiseks.



Oluline teave:

Juhised, mida tuleb järgida seadme kahjustamise vältimiseks.

Märkus.

Annab täiendavat ja viidatud informatsiooni.

Seotud teave

➔ Lingid seotud jaotistele.

Märkused ekraanipiltide ja jooniste kohta

- Printeridraiveri ekraanipildid on tehtud opsüsteemis Windows 10 või macOS High Sierra. Ekraanipiltide sisu on mudelist ja olukorrast olenevalt erinev.
- Selles juhendis kujutatud joonised on toodud vaid näiteks. Ehkki sõltuvalt mudelist võivad need olla pisut erinevad, on nende töömeetod sama.
- Mõned LCD-ekraani menüükirjed erinevad olenevalt mudelist ja sätetest.
- Kasutage QR koodi lugemiseks selleks mõeldud rakendust.
- Web Config kuva menüükirjed erinevad sõltuvalt mudelist ja seadistamise keskkonnast.

Opsüsteemide viited

Windows

Selles juhendis olevad terminid „Windows 10”, „Windows 8.1”, „Windows 8”, „Windows 7”, „Windows Vista”, „Windows XP”, „Windows Server 2019”, „Windows Server 2016”, „Windows Server 2012 R2”, „Windows Server 2012”, „Windows Server 2008 R2”, „Windows Server 2008”, „Windows Server 2003 R2”, ja „Windows Server 2003” viitavad järgmistele operatsioonisüsteemidele. Terminit „Windows” kasutatakse kõikide versioonide puhul.

- Microsoft® Windows® 10 opsüsteem
- Microsoft® Windows® 8.1 opsüsteem
- Microsoft® Windows® 8 opsüsteem
- Microsoft® Windows® 7 opsüsteem
- Microsoft® Windows Vista® opsüsteem
- Microsoft® Windows® XP opsüsteem
- Microsoft® Windows® XP Professional x64 Edition opsüsteem
- Microsoft® Windows Server® 2019 opsüsteem
- Microsoft® Windows Server® 2016 opsüsteem
- Microsoft® Windows Server® 2012 R2 opsüsteem
- Microsoft® Windows Server® 2012 opsüsteem
- Microsoft® Windows Server® 2008 R2 opsüsteem
- Microsoft® Windows Server® 2008 opsüsteem
- Microsoft® Windows Server® 2003 R2 opsüsteem
- Microsoft® Windows Server® 2003 opsüsteem

Mac OS

Selles juhendis tähendab „Mac OS” operatsioonisüsteemi Mac OS X v10.6.8 või uuemat ja macOS 11 või uuemat.

Kaubamärgid

- EPSON® on registreeritud kaubamärk ja EPSON EXCEED YOUR VISION või EXCEED YOUR VISION on ettevõtte Seiko Epson Corporation kaubamärk.
- QR Code is a registered trademark of DENSO WAVE INCORPORATED in Japan and other countries.
- Microsoft®, Windows®, Windows Server®, and Windows Vista® are registered trademarks of Microsoft Corporation.
- Apple, Mac, macOS, OS X, Bonjour, ColorSync, Safari, AirPrint, iPad, iPhone, iPod touch, iTunes, and iBeacon are trademarks of Apple Inc., registered in the U.S. and other countries.
- Use of the Works with Apple badge means that an accessory has been designed to work specifically with the technology identified in the badge and has been certified by the developer to meet Apple performance standards.
- Chrome, Google Play, and Android are trademarks of Google LLC.
- Adobe, Acrobat, and Reader are either registered trademarks or trademarks of Adobe in the United States and/or other countries.
- Firefox is a trademark of the Mozilla Foundation in the U.S. and other countries.
- Mopria® and the Mopria® Logo are registered and/or unregistered trademarks and service marks of Mopria Alliance, Inc. in the United States and other countries. Unauthorized use is strictly prohibited.
- Üldteatis: muid tootenimesid on selles trükises kasutatud ainult tuvastamise eesmärgil ja need võivad olla vastavate omanike kaubamärgid. Epson ütleb lahti kõigist õigustest neilekaubamärkidele.

Autoriõigus

Ühtki käesoleva trükise osa ei tohi paljundada, salvestada otsingusüsteemis ega edastada üheski vormis ega viisil elektrooniliselt, mehaaniliselt, fotokopeerimise, salvestamise ega muul teel ilma ettevõtte Seiko Epson Corporation eelneva kirjaliku loata. Selles esitatud teabe kasutamise suhtes ei võeta vastutust patendiõiguste rikkumise eest. Vastutust ei võeta ka esitatud teabe kasutamise põhjustatud kahju eest. Käesolevas dokumendis sisalduv teave on mõeldud kasutamiseks ainult koos selle Epsoni tootega. Epson ei vastuta selle teabe kasutamise eest muude toodete jaoks.

Seiko Epson Corporation ega selle sidusettevõtted ei vastuta selle toote ostja ega kolmanda osapoole ees ostjal või kolmandal osapoolel tootega juhtunud õnnetuse, vääramatusest või kuritarvitamisest või loata tehtud muudatustest või remondist või (v.a USA-s) ettevõtte Seiko Epson Corporation kasutus- ja hooldusjuhiste mittejärgimise tagajärjel tekkinud kahju või kulude eest.

Seiko Epson Corporation ega selle sidusettevõtted ei vastuta kahjude ega probleemide eest, mis tulenevad lisaseadmete või kulumaterjalide kasutamisest, mis ei ole Epsoni originaaltooted või ei ole heaks kiidetud ettevõtte Seiko Epson Corporation poolt.

Seiko Epson Corporation ei vastuta mitte heaks kiidetud liideskaablite kasutamisest tulenevate elektromagnetiliste häiringute põhjustatud kahju eest.

© 2021 Seiko Epson Corporation

Selle kasutusjuhendi sisu ja toote tehnilisi andmeid võidakse ette teatamata muuta.

Olulised juhised

Ohutusjuhised.	11
Soovitused ja hoiatused printeri kasutamise kohta.	12
Teie isikliku teabe kaitsmine.	14

Ohutusjuhised

Lugege ja järgige neid juhiseid, et printeri kasutamine oleks ohutu. Hoidke kindlasti see juhend printeri läheduses. Järgige kindlasti ka kõiki hoiatusi ja juhiseid, mis on printerile märgitud.

- Osa printeril olevatest sümbolitest on vajalikud printeri ohutuse ja nõuetekohase kasutamise tagamiseks. Vaadake nende sümbolite tähendust järgmisest veebisaidist.
<http://support.epson.net/symbols>
- Kasutage ainult printeriga kaasas olevat toitejuhet ja ärge kasutage seda juhet muudeks otstarveteks. Muude juhete kasutamine printeriga või kaasa pandud toitejuhtme kasutamine teiste seadmetega võib põhjustada tulekahju või elektrilöögi.
- Veenduge, et teie vahelduvvoolu toitejuhe vastaks kehtivatele kohalikele ohutusnormidele.
- Ärge proovige toitejuhet, pistikut, printerit ega lisaseadmeid ise lahti võtta, muuta ega parandada, välja arvatud juhul, kui selleks on esitatud täpsed juhised printeri juhendites.
- Ühendage printer vooluvõrgust lahti ja toimetage teenindustöödeks kvalifitseeritud tehniku kätte järgmistel juhtudel:
Toitejuhe või pistik on saanud viga; printerisse on sattunud vedelikku; printer on maha kukkunud või selle korpus on vigastatud; printer ei tööta normaalselt või selle tööomadused on märgatavalt muutunud. Ärge kohandage nuppe, mida see kasutusjuhend ei käsitle.
- Paigutage printer pistikupesa lähedale, et pistikut saaks hõlpsalt vooluvõrgust eemaldada.
- Ärge kasutage ega hoidke printerit välistingimustes ja kohtades, kus see võib kokku puutuda mustuse või tolmu, vee või ülemäärase kuumusega. Ärge paigutage printerit kohtadesse, kus see võib saada lööke, puutuda kokku vibratsiooni, kõrge temperatuuri või niiskusega.
- Hoiduge printerile vedelike ajamisest ja ärge kasutage printerit märgade kätega.
- Hoidke printer südamestimulaatoritest vähemalt 22 cm kaugusel. Printerist lähtuvad raadiolained võivad südamestimulaatori tööle halvasti mõjuda.
- Kui vedelkristallekraan on vigastatud, pöörduge printeri müüja poole. Kui vedelkristallekraanist lekib vedelkristallilahust ja see satub kätele, peske käsi hoolikalt vee ning seebiga. Kui vedelkristallilahus satub silma, loputage silmi kohe veega. Kui ebamugavustunne ja nägemisprobleemid püsivad ka pärast põhjalikku loputamist, pöörduge kohe arsti poole.
- Printer on raske ja seda tuleks tõsta või kanda vähemalt kahekesi. Printerit tõstes peaksid kaks tõstjat olema allnäidatud asendis.

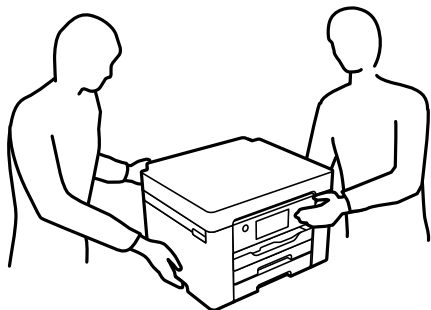

Ohutusjuhised tindi kasutamiseks

- Olge kasutatud tindikassettide käsitlemisel ettevaatlik, sest tindiväljastusava ümber võib olla tindijääke.
 - Kui tinti satub nahale, peske seda kohta põhjalikult vee ja seebiga.
 - Kui tinti satub silma, loputage silmi kohe veega. Kui ebamugavustunne ja nägemisprobleemid püsivad ka pärast põhjalikku loputamist, pöörduge kohe arsti poole.
 - Kui tint satub suhu, pöörduge kohe arsti poole.
- Ärge võtke tindikassetti ega hoolduskarpi lahti — nii võib tint silma või nahale sattuda.
- Ärge raputage tindikassette liiga järsult ega pillake neid maha. Samuti ärge pigistage kassette ega rebige silte ära. Nii võib tint välja lekkida.
- Hoidke tindikassette ja hooldekarpi lastele kättesaamatus kohas.

Soovitused ja hoiatused printeri kasutamise kohta

Lugege ja järgige neid juhiseid, et vältida printeri ja oma vara kahjustamist. Hoidke see juhend tuleviku tarbeks kindlasti alles.



Nõuanded ja hoiatused printeri häälestamise kohta

- Ärge sulgege ega katke kinni printeri ventilatsiooniavasid ega muid avasid.
- Kasutage ainult printeri tagaküljel olevale sildile märgitud toiteallikatüüpi.
- Ühendage seade pistikupessa, mis kasutab regulaarselt välja ja sisse lülituvatest paljundusmasinatest või ventilatsioonisüsteemidest erinevat vooluahelat.
- Vältige seinalülitite või aegreede kontrollitavate pistikupesade kasutamist.
- Paigutage kogu arvutisüsteem eemale võimalikest elektromagnetiliste häiringute allikatest, nagu kõlarid ja juhtmeta telefonide alused.
- Paigutage toitejuhtmed nii, et nende vigastamine, keerdumine ja sõlme minek oleks vähetõenäoline. Ärge asetage toitejuhtmete peale esemeid ning vältige toitejuhtmetele astumist ja nendest üle sõitmist. Eriti suure hoolega jälgige seda, toitejuhtmete otsad oleksid sirged, k.a trafosse sisenevate ja sealt väljuvate toitejuhtmete otsad.
- Kui printer on ühendatud pikendusjuhtmega, veenduge, et pikendusjuhtmega ühendatud seadmete koguvoolutugevus ei ületaks pikendusjuhtme nimivoolutugevust. Samuti veenduge, et pistikupessa ühendatud seadmete koguvoolutugevus ei ületaks seinapistikupesa nimivoolutugevust.
- Kui kasutate printerit Saksamaal, peavad kõik vooluringid olema kaitstud 10- või 16-ampriste kaitselülititega, et printer oleks piisavalt kaitstud lühiühenduste ja liigvoolu eest.
- Kui ühendate printeri arvuti või muu seadmega kaabli abil, veenduge pistikute õiges asendis. Igal pistikul on ainult üks õige asend. Pistiku valesti ühendamine võib kahjustada mõlemat juhtmega ühendatud seadet.
- Paigutage printer tasasele kindlale pinnale, mis on igas suunas printeri põhjast laiem. Kaldasendis ei tööta printer korralikult.
- Jätke printeri kohale ruumi, et saaksite printerikaane täielikult üles tõsta.
- Jätke printeri ette piisavalt vaba ruumi, et paber saaks täielikult välja tulla.
- Vältige kohti, kus temperatuuri või õhuniiskuse kõikumine on liiga suur. Samuti paigutage printer eemale otsesest päikesevalgusest ning tugevatest valgus- ja soojusallikatest.

Seotud teave

➔ „Nõuded seadme paigalduskohale” lk 186

Nõuanded ja hoiatused printeri kasutamise kohta

- Ärge pange esemeid printeri piludesse.
- Ärge pange kätt printimise ajal printerisse.
- Ärge puudutage printeri sees olevat valget lintkaablit.
- Ärge kasutage printeri sees ega ümbruses aerosooltooteid, mis sisaldavad kergestisüttivaid gaase. Muidu võib tekkida tuleoht.
- Ärge liigutage prindipead käega; muidu võite printerit kahjustada.
- Lülitage printer alati välja nupuga . Ärge ühendage printerit vooluvõrgust lahti ega lülitage pistikupesast voolu välja, enne kui tuli  lõpetab vilkumise.
- Kui te ei kasuta printerit pikema aja jooksul, eemaldage toitejuhe pistikupesast.

Nõuanded ja hoiatused LCD-ekraani kasutamise kohta

- Vedelkristallekraanil võib olla üksikuid väikeseid heledaid või tumedaid laike ja oma omaduste tõttu võib see olla ebahühtlase heledusega. See on tavapärane ja ei tähenda, et ekraan on kahjustatud.
- Puhastage ekraani vaid kuiva pehme lapiga. Ärge kasutage vedelikke ega keemilisi puhastusvahendeid.
- LCD-ekraani väliskate võib tugeva löögi tagajärjel puruneda. Kui ekraani pinnale tekib tükkeid või mörasid, pöörduge edasimüüja poole. Ärge püüdke purunenud tükke eemaldada.

Nõuanded ja hoiatused printeri kasutamisel juhtmeta ühendusega

- Printerist väljastatavad raadiolained võivad mõjuda halvasti elektroonilistele meditsiiniseadmetele, põhjustades nende töös tõrkeid. Kui kasutate seda printerit meditsiinasutuses või meditsiiniseadmete läheduses, järgige meditsiinasutuse volitatud esindaja suuniseid ning kõiki meditsiiniseadmele kantud hoiatusi ja juhtnööre.
- Printerist väljastatavad raadiolained võivad mõjuda halvasti automaatjuhtimisega seadmetele, nagu automaatuksed või tulekahjualarmid, ning põhjustada tõrgete korral õnnetusi. Kui kasutate seda printerit automaatjuhtimisega seadmete lähedal, järgige kõiki neile seadmetele kantud hoiatusi ja juhtnööre.

Nõuanded ja hoiatused printeri transportimise või hoiustamise kohta

- Vältige printerit hoiustades ja transportides selle kallutamist, küljele asetamist ja tagurpidi pööramist, sest vastasel juhul võib kassetidest tinti lekkida.
- Enne printeri transportimist veenduge, et prindipea on algasendis (paremas servas).

Teie isikliku teabe kaitsmine

Kui annate printeri kellelegi teisele või kõrvaldate selle kasutuselt, kustutage kogu printeri mällu salvestatud isiklik teave, tehes juhtpaneelil valiku **Sätted** > **Üldsätted** > **Süsteemi administreerimine** > **Taasta vaikesätted** > **Kõik sätted**.

Osade nimetused ja funktsioonid

Esikülj.	16
Sisemus.	17
Tagakülj.	18

Esikülg

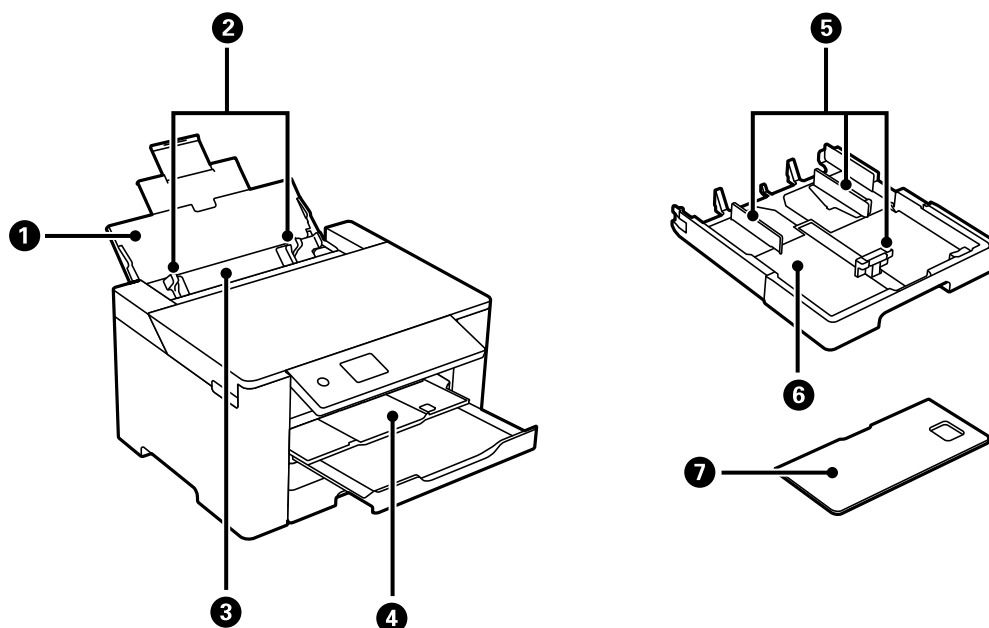

1	Paberitugi	Toetab printerisse laaditud paberit.
2	Servajuhik	Söödab paberi otse printerisse. Nihutage paberi servadeni.
3	Paberisalv	Laadib kõik printeri toetatud paberitüübid.
4	Väljastussalv	Hoiab väljastatud paberit. Kui hakkate printima, lükatakse see salv paberi suurusega sobitamiseks automaatselt välja. Salve hoiulepanekuks lükake see käega sisse või valige juhtpaneelil  .
5	Servajuhik	Söödab paberi otse printerisse. Nihutage paberi servadeni.
6	Paberikassett	Laadib paberi.
7	Paberikasseti kate	Takistab võõrkehade paberikassetti sattumist. Katte saab kinnitada paberikassetile 1 ja 2. Kinnitage see, et katta paberikassett mida kasutatakse A4 suurusest suurema paberi laadimiseks. Paberikassetti pikendamata paberi laadimisel võib katte kinnitada ükskõik kummale kassetile.

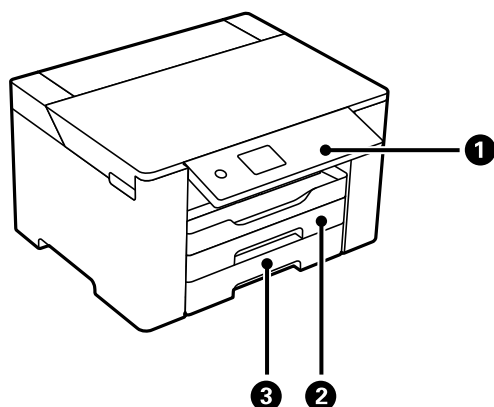

①	Juhtpaneel	Võimaldab valida sätteid ja teha printeriga toiminguid. Lisaks kuvab printeri olekut.
②	Paberikassett1	Laadib paberi.
③	Paberikassett2	

Sisemus

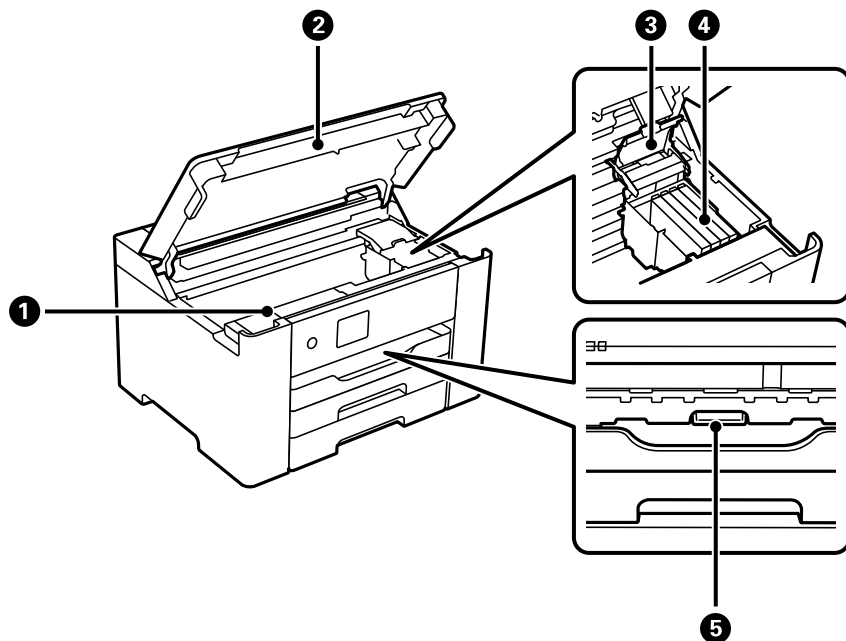

①	Hoolduskarbi kate	Avage kate hoolduskarbi väljavahetamiseks. Hooldekarp on anum, kuhu koguneb puhastamise või printimise ajal väga väikeses koguses liigset tinti.
②	Printerikaas	Avage kinnijäänud paberi eemaldamiseks printerist. Hoidke see kate suletud, kui printerit ei kasutata, et vältida võõrkehade printerisse sattumist.
③	Tindikasseti kaas	Avage, kui vahetate tindikassette.
④	Tindikasseti hoidik	Paigaldage tindikassetid. Tint väljub selle all olevatest prindipea pihustitest.
⑤	Sisemine kate	Avage kinni jäänud paberi eemaldamiseks.

Tagakülg

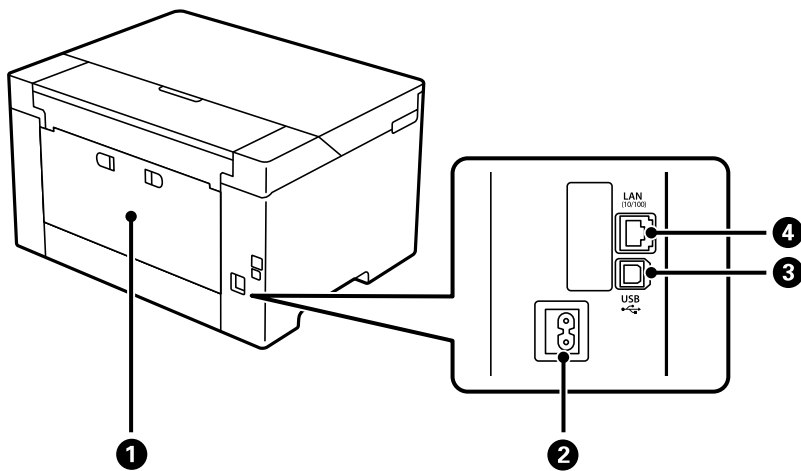

1	Tagumine kaas	Eemaldage, kui eemaldate ummistunud paberi.
2	Vahelduvvoolusisend	Toitekaabli ühendamiseks.
3	USB-port	Ühendab USB-kaabli arvutiga ühenduse loomiseks.
4	LAN-port	Port LAN-kaabli ühendamiseks.

Juhtpaneeli juhised

Juhtpaneel.	20
Avakuva konfiguratsioon.	21
Menüü ekraani konfiguratsioon.	22
Märkide sisestamine.	23
Animatsioonide vaatamine.	23

Juhtpaneel

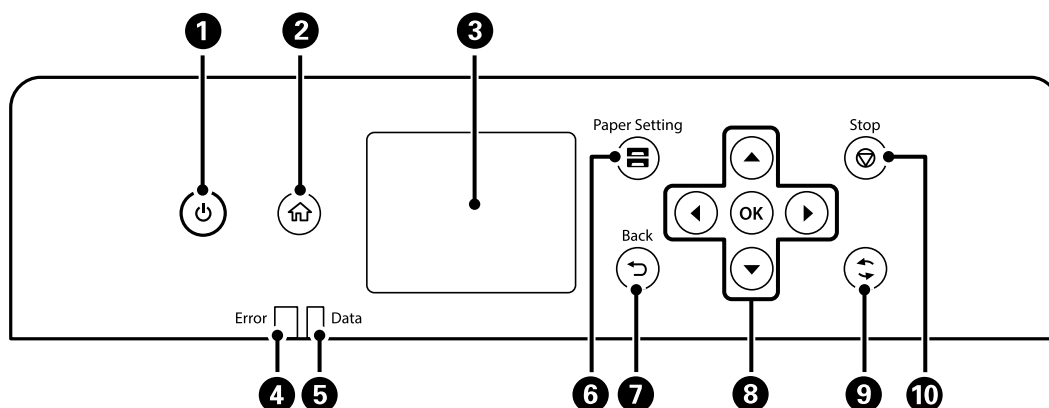





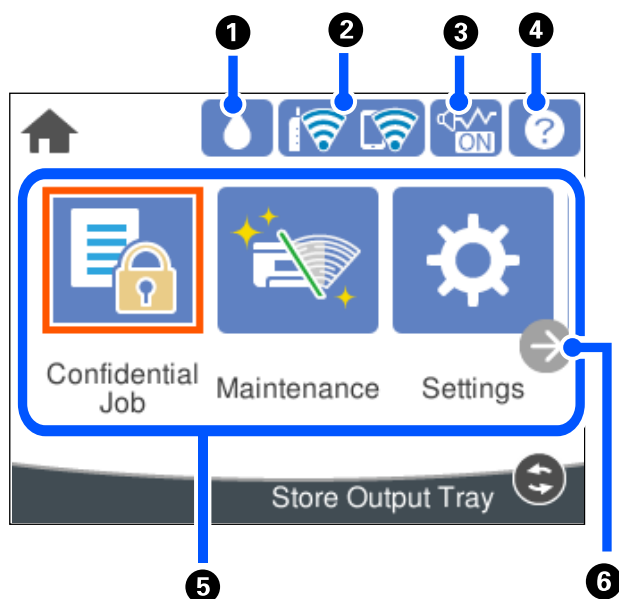

1	Lülitab printeri sisse või välja. Tõmmake toitekaabel pistikupesast välja, kui toitetuli ei põle.
2	Kuvab avakuva.
3	Kuvab menüüd ja teated.
4	Vilgub või lülitub tõe esinemise korral sisse.
5	Vilgub, kui printer töötleb andmeid. See lülitub sisse, kui mõni töö on järjekorras.
6	Kuvab ekraani Paberi säte. Võite valida iga paberilika jaoks paberiformaadi ja -tüübi sätteid.
7	Vii tagasi eelmisele kuvale.
8	Liikuge valitavatele üksustele, kasutades nuppe ◀▶▶▼, ja seejärel vajutage valiku kinnitamiseks või valitud funktsiooni käivitamiseks nuppu OK.
9	Kohaldub olukorrast olenevalt erinevatele funktsioonidele.
10	Peatab hetketoimingut.

Avakuva konfiguratsioon





1		Saate kontrollida ligikaudseid tinditasemeid ja hooldekarbi ligikaudset kasutust.
2		Kuvab võrguühenduse oleku. Lisateabe saamiseks lugege alljärgnevat infot. „Võrguühenduse kirjeldus“ lk 22
3		Näitab, et Vaikne režiim on printeris valitud. Kui see funktsioon on lubatud, teeb printer töö ajal vähem müra, kuid printimiskiirus võib aeglustuda. Müra ei pruugi aga olenevalt valitud paberitüübist ja prindikvaliteedist alati väheneda. Valige sätte muutmiseks. Selle sätte saate samuti valida menüüst Sätted . Sätted > Üldsätted > Printeri sätted > Vaikne režiim
4		Kuvab ekraani Spikker. Saate vaadata kasutusjuhiseid või probleemide lahendusi.
5	<p>Kuvab menüüsid.</p> <ul style="list-style-type: none"> <input type="checkbox"/> Konfidents. töö Võimaldab printida printeridraiverist saadetud parooliga kaitstud töö. <input type="checkbox"/> Hooldus Kuvab menüüid, mis pakuvad soovitatavaid funktsioone väljaprintide kvaliteedi parandamiseks, nagu pihustite ummistuse likvideerimine pihustite kontrollmusteri printimise ja prindipea puhastuse abil, hägususe ja triipude kõrvaldamine prindipea joonduse abil. See säte on saadaval ka menüüs Sätted. Sätted > Hooldus <input type="checkbox"/> Sätted Võimaldab teha hoolduse, printeri sätete ja kasutamisega seotud seadeid. <input type="checkbox"/> Wi-Fi Kuvab menüüid, mis võimaldavad seadistada printeri juhtmevabas võrgus kasutamiseks. Selle sätte saate samuti valida menüüst Sätted. Sätted > Üldsätted > Võrgusätted > Wi-Fi häälestus 	
6		Kerib ekraani paremale.

Võrguikoonide kirjeldus

	Printer ei ole ühendatud juhtmega võrku (Ethernet) või see on seadistamata.
	Printer on ühendatud juhtmega võrku (Ethernet).
	Printer ei ole ühendatud raadiovõrku (Wi-Fi).
	Printer otsid SSID-d, seadistamata IP-aadress või probleem raadiovõrguga (Wi-Fi).
	Printer on ühendatud raadiovõrku (Wi-Fi). Pulkade arv näitab ühenduse signaalitugevust. Mida rohkem pulki, seda tugevam on ühendus.
	Printer ei ole ühendatud raadiovõrku (Wi-Fi) režiimis Wi-Fi Direct (lihtne AP).
	Printer on ühendatud raadiovõrku (Wi-Fi) režiimis Wi-Fi Direct (lihtne AP).

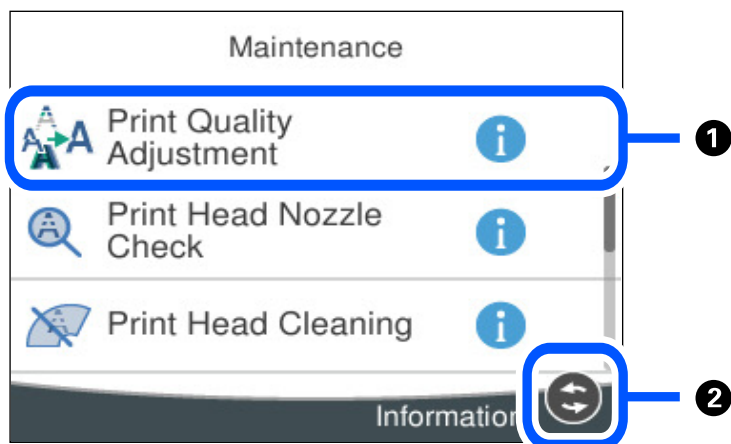
Menüü ekraani konfiguratsioon



1	Kui kuvatakse  , siis saate lisateavet, kui vajutate nuppu  .
2	Kuvatakse kasutatavad nupud.

Märkide sisestamine

Saate ekraanil oleva klaviatuuri abil sisestada tärke ja sümboleid, kui määrate võrgusätteid jne.

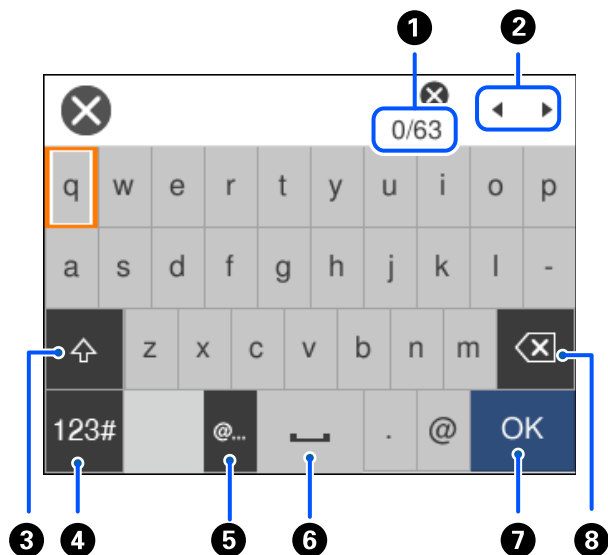

1	Näitab tärkide arvu.
2	Liigutab kursori sisestusasendisse.
3	Lülitub suurelt tähelt väikesele ja vastupidi.
4	Muudab tähemärgi tüüpi. ABC: Tähestik 123#: Numbrid ja sümboolid
5	Sisestab üksuse valimisega sageli kasutatavaid e-posti domeeniaadresse või URL-e.
6	Sisestab tühiku.
7	Sisestab tärgi.
8	Kustutab vasakul oleva tähemärgi. Kustutab paremal asuva tähemärgi, kui kursor asub rea alguses ja vasakul ei ole ühtegi märki.

Animatsioonide vaatamine

Saate LCD-ekraanil vaadata kasutusjuhiste animatsioone näiteks paberi laadimise või kinnijäänud paberi eemaldamise kohta.

Valige : kuvatakse spikrikuvu. Valige **Õpetus** ja seejärel valige üksused, mida soovite vaadata.

- ❑ Valige toiminguekraani allosal **Õpetus**: kuvatakse kontekstist sõltuv animatsioon.

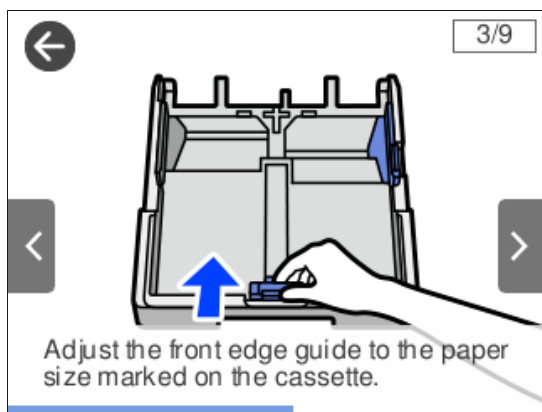

Paberi laadimine

Ettevaatusabinõud paberi käsitlemisel. 26

Paberi suuruse ja tüübi sätted. 27

Paberi laadimine. 28

Ettevaatusabinõud paberi käsitlemisel

- ❑ Lugege paberiga kaasnenud juhiseid.
- ❑ Epsoni originaalpaberit kasutades kvaliteetsete väljaprintide saamiseks kasutage paberit keskkonnas, mis on toodud paberiga kaasas olevatel lehtedel.
- ❑ Enne laadimist lehvitage paberiservasid ja joondage need siis. Ärge lehvitage ega painutage fotopaberit. See võib printitavat külge kahjustada.

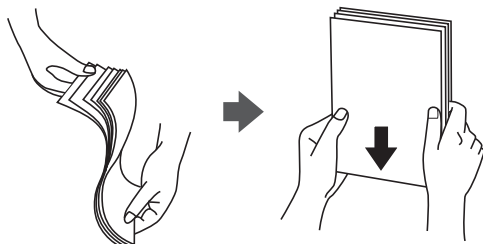

- ❑ Kui paber on kaardus, tasandage see või painutage seda pisut vastassuunas, enne kui selle laadite. Kaardus paberile printimine võib põhjustada paberiummistust või väljaprinti määrdumist.

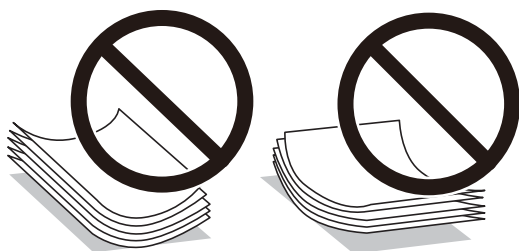

- ❑ Eelprintitud paberi ühele küljele printimisel võivad paberi söötmise probleemid sageli esineda käsitsi kahepoolse printimise puhul. Vähendage lehtede arvu poole võrra või vähem või laadige üks paberileht korraga juhul, kui paberiummistused jätkuvad.
- ❑ Veenduge, et kasutate pikakiulist paberit. Kui te pole kindel, millist tüüpi paberit kasutate, vaadake paberi pakendit või küsige paberi kohta teavet selle tootjalt.
- ❑ Enne laadimist lehvitage ümbrikuservasid ja joondage need. Kui virnastatud ümbrikud on õhku täis, suruge neid enne laadimist tasandamiseks alla.



Seotud teave

➔ [„Mittesobivad paberid” lk 162](#)

Ettevaatusabinõud fotopaberi korral

Läikivale fotopaberile printimise korral pikeneb tindi kuivamisaeg märkimisväärselt. Kuivamisaeg oleneb niiskusest, temperatuurist ja muudest tingimustest. Ärge puudutage printitud külge enne tindi täielikku kuivamist.

Teie nahal olev niiskus ja õli võib prindikvaliteeti mõjutada. Ka pärast kuivamist tuleb vältida prinditud paberipinna hõõrumist ja kraapimist.

Paberi suuruse ja tüübi sätted

Kui registreerite paberi kasseti sisestamisel ekraanil kuvatud paberiformaadi ja -tüübi, edastab printer teavituse juhul, kui registreeritud teave ja printimise sätted on erinevad. See aitab vältida paberi ja tindiraiskamist ning te saate veenduda, et te ei prindi vale suurusega paberile või ei kasuta vale värvi, sest kasutatavad sätted ei vasta paberi tüübile.

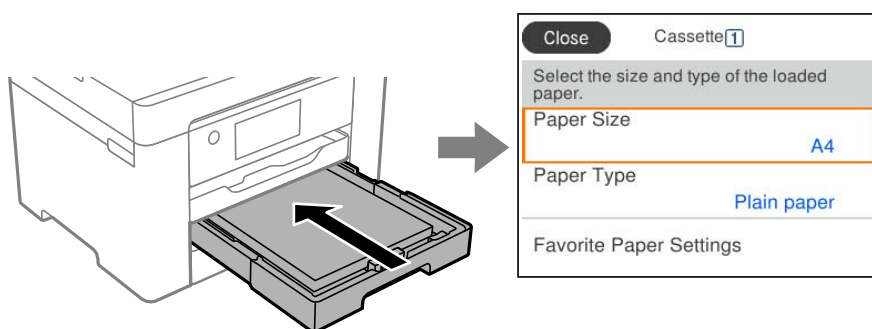

Kui kuvatud paberi formaat ja tüüp erinevad laaditud paberist, valige objekt, mida muuta. Kui seaded vastavad laaditud paberile, sulgege ekraan.

Märkus.

Saate kuvada ka paberiformaadi ja -tüübi ekraani, vajutades juhtpaneelil nuppu .

Paberitüüpide loend

Parimate printimistulemuste saavutamiseks valige kasutatava paberi tüübile vastav säte.

Kandja nimetus	Kandja tüüp	
	Juhtpaneel	Printeridraiver
Epson Business Paper Epson Bright White Ink Jet Paper Epson Bright White Paper	Tavapaber	Tavapaber
Epson Ultra Glossy Photo Paper	Kõrgläikega	Epson Ultra Glossy
Epson Premium Glossy Photo Paper	Kõrgkvaliteetne Läikiv	Epson Premium Glossy
Epson Premium Semigloss Photo Paper	Kõrgkvalit. poolläikiv	Epson Premium Semigloss
Epson Photo Paper Glossy	Läikiv	Photo Paper Glossy
Epson Matte Paper-Heavyweight	Matt	Epson Matte

Kandja nimetus	Kandja tüüp	
	Juhtpaneel	Printeridraiver
Epson Photo Quality Ink Jet Paper Epson Double-sided Photo Quality Ink Jet Paper	Photo Quality Ink Jet	Epson Photo Quality Ink Jet

Paberi laadimine

Paberi või ümbrike laadimiseks vaadake printeri LCD-ekraanil kuvatavaid animatsioone.

Valige  ja seejärel **Õpetus > Laadige paber**.

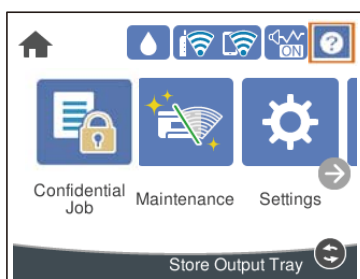

Animatsioonide kuvamiseks valige kasutatav paberitüüp ja allikas.

Kui soovite animatsiooni kuvamise lõpetada, sulgege ekraan.

Eelaugustatud paberi laadimine

Laadige paberilusele üks leht eelaugustatud paberit.

Paberi suurus: A3, B4, A4, B5, A5, A6, Letter, Legal

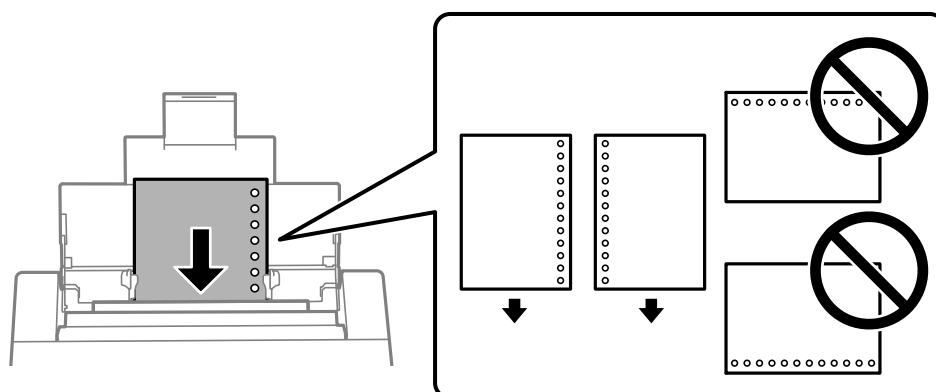

- Kohandage failis printimisasendit, et vältida avade kohale printimist.
- Automaatne kahepoolne printimine pole eelnevalt augustatud paberi puhul võimalik.

Pikkade paberite laadimine

Paberisalv

Laadige pikk paber paberilusele sedasi, et paber jääks rulli. Valige paberi formaadi sätteks **Kasutaja poolt määratud**.

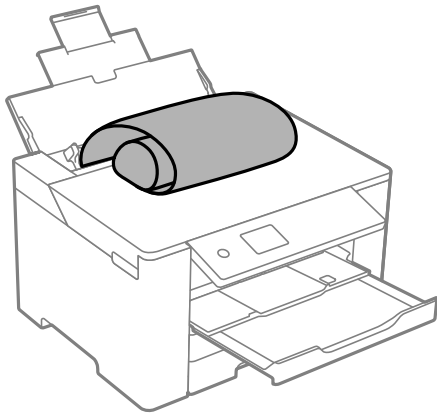

- Veenduge, et paberi ots on lõigatud risti. Diagonaalselt lõikamine võib tekitada paberi söötmisel probleeme.
- Pikka paberit ei saa hoida väljastussalves. Valmistage ette kast vms, et paber ei kukuks pörandale.
- Ärge puudutage söödavat ega väljastatavat paberit. See võib vigastada käsi või vähendada prindikvaliteeti.

Paberikassett

Pikkade paberite laadimiseks pikendage paberikassetti. Valige paberi formaadi sätteks **Kasutaja poolt määratud**.

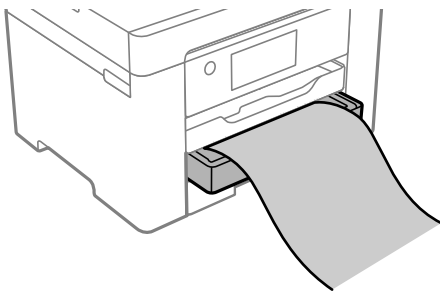

- Veenduge, et paberi ots on lõigatud risti. Diagonaalselt lõikamine võib tekitada paberi söötmisel probleeme.
- Ärge puudutage söödavat ega väljastatavat paberit. See võib vigastada käsi või vähendada prindikvaliteeti.

Printimine

Dokumentide printimine.	31
Ümbrikel printimine.	65
Veebilehtede printimine.	66
Printimine pilveteenusega.	67

Dokumentide printimine

Arvutist printimine — Windows

Kui te ei saa mõnesid printeridraiveri sätteid muuta, võib neil olla administraatori määratud piirang. Pöörduge abi saamiseks printeri administraatori poole.

Printimine lihtsate sätetega



Märkus.

Toimingud võivad olenevalt rakendusest erineda. Lisateabe saamiseks lugege rakenduse spikrit.

1. Laadige paber printerisse.
[„Paberi laadimine” lk 28](#)
2. Avage fail, mida soovite printida.
3. Valige menüüst **Fail** suvand **Printi** või **Printihäälestus**.
4. Valige printer.
5. Valige printeridraiveri akna avamiseks suvand **Eelistused** või **Atribuudid**.

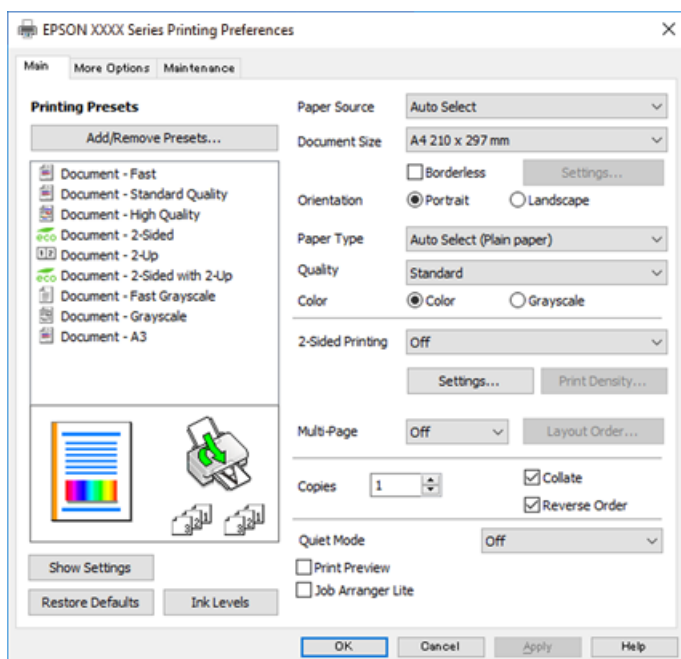

6. Muutke vastavalt vajadusele sätteid.

Lisateabe saamiseks vaadake printeridraiveri menüüsuvandeid.

Märkus.

- Sätete kohta võite lisateavet vaadata ka võrguspikrist. Üksusel paremklõpsu tegemisel kuvatakse **Spikker**.
- Kui teete valiku **Prindivaade**, saate enne printimist vaadata eelvaadet oma dokumendist.

7. Printeridraiveri akna sulgemiseks klõpsake nuppu **OK**.

8. Klõpsake **Prindi**.

Märkus.

- Kui teete valiku **Prindivaade**, kuvatakse eelvaateaken. Sätete muutmiseks klõpsake nuppu **Loobu** ja seejärel korrake protseduuri alates sammust 2.
- Kui soovite printimise katkestada, paremklõpsake arvutis printeri nime asukohas **Seadmed ja printerid**, **Printer** või **Printerid ja faksid**. Klõpsake valikut **Näita, mida prinditakse**, paremklõpsake tööd, mida soovite tühistada ja seejärel valige **Tühista**. Te ei saa aga prinditööd arvutist tühistada, kui see on juba täielikult printerisse saadetud. Sel juhul katkestage prinditöö printeri juhtpaneelilt.

Seotud teave

- ➔ „Kasutatav paber ja mahud” lk 158
- ➔ „Paberitüüpide loend” lk 27
- ➔ „Printeridraiveri menüüsuvandid” lk 32

Printeridraiveri menüüsuvandid

Avage rakenduses printimisaken, valige printer ja seejärel avage printeridraiveri aken.

Märkus.

Menüüid erinevad olenevalt valitud suvandist.

Vahekaart Pealeht

Printimise eelmäärangud:

Lisa/eemalda eelseaded:

Saate lisada või eemaldada oma sageli kasutatavate prindisätete eelsätteid. Valige loendist eelsäte, mida soovite kasutada.

Paberiallikas:

Valige paberiallikas, kust paberit söödetakse. Valige **Automaatne valimine**, et valida automaatselt prindisäteteks valitud paberiallikas.

Dokumendi formaat:

Valige paberiformaat, millele soovite printida. Kui valite **Kasutaja poolt määratud**, tuleb sisestada paberi laius ja kõrgus ning suurus registreerida.

Ääristeta:

Teeb prindiantmed paberi formaadist natuke suuremaks, et paberi äärtele ei jääks printimisel veeriseid. Klõpsake **Sätted**, et valida suurendamise määr.

Suund:

Valige suund, mida soovite printimiseks kasutada.

Paberitüüp:

Valige paberi tüüp, millele hakkate printima.

Kvaliteet:

Valige printikvaliteet, mida soovite printimiseks kasutada. Saadaoleval sätted olenevad teie valitavast paberi tüübist. Valik **Kõrge** võimaldab parema kvaliteediga printida, kuid printimiskiirus võib väiksem olla.

Värviline:

Valige, kas soovite printida värviliselt või ühevärviliselt.

2-poolne printimine:

Võimaldab teha kahepoolset printimist.

Sätted:

Saate määrata köitmisserva ja köitmisveerised. Kui printite mitmelehelisi dokumente, saate valida printimise alustamiseks kas paberi esi- või tagakülje.

Printimistihedus:

Valige dokumendi tüüp, et reguleerida printimistihedust. Sobiva printimistiheduse valimisega saate vältida kujutiste läbi paberi valgumist. Valige **Kasutaja poolt määratud**, et reguleerida printimistihedust käsitsi.

Mitu lk:

Võimaldab teil printida ühele paberilehele mitu lehekülge või printida postreid. Klõpsake **paigutuse järjekord**, et määrata lehekülgede printimise järjekord.

Koopiad:

Määrake prinditavate koopiate arv.

Eks. haaval:

Prindib mitmelehelisi dokumente eksemplarhaaval järjekorda seatult ja komplektidesse sorditult.

Pöördjärjestus:

Võimaldab teil alustada printimist viimasest leheküljest, et leheküljed oleksid virnastatud pärast printimist õiges järjekorras.

Vaikne režiim:

Vähendab printeri tekitatavat müra. Selle lubamine võib aga printimist aeglustada.

Prindivaade:

Kuvab enne printimist teie dokumendi eelvaate.

Töökorraldaja:

Funktsiooniga Job Arranger Lite saate ühendada mitu erinevates rakendustes loodud faili ja printida need ühe printimistoiminguga.

Kuva sätted/Peida sätted:

Kuvab üksuste loendi, mis on hetkel valitud vahekaartidel **Pealeht** ja **Veel suvandeid**. Saate kuvada või peita kehtivate seadete loendi ekraani.

Algseadete lähtestamine:

Taastage kõigi sätete tehase vaikeväärtused. Ka vahekaardi **Veel suvandeid** sätted lähtestatakse vaikeväärtustele.

Tinditasemed:

Kuvab ligikaudset tinditaset.

Vahekaart **Veel suvandeid**

Printimise eelmäärangud:

Lisa/eemalda eelseaded:

Saate lisada või eemaldada oma sageli kasutatavate prindisätete eelsätteid. Valige loendist eelsäte, mida soovite kasutada.

Dokumendi formaat:

Valige paberiformaat, millele soovite printida.

Väljastatav paber:

Valige paberiformaat, millele soovite printida. Kui **Dokumendi formaat** erineb väärtusest **Väljastatav paber**, siis valitakse automaatselt **Vähenda/suurenda dokumenti**. Te ei pea seda valima, kui prindite ilma dokumendi formaati vähendamata või suurendamata.

Vähenda/suurenda dokumenti:

Lubab teil dokumendi formaati vähendada või suurendada.

Mahuta lehele:

Vähendage või suurendage dokumenti automaatselt, et see sobiks suvandis **Väljastatav paber** valitud paberiformaadiga.

Suurenda:

Prindib kindla protsentuaalse väärtusega.

Keskel:

Prindib kujutisi paberi keskele.

Värvikorreksioon:

Automaatne:

Reguleerib automaatselt kujutiste toone.

Kohandatud:

Lubab värve käsitsi korrigeerida. Suvandi **Täpsemalt** klõpsamisel avaneb kuva Värvikorrektsoon, kus saate valida värviparanduse täpse meetodi. Võimaldab teil määrata Universaalne värviprintimine meetodi ja rõhutada teksti ja peenikesi jooni, kui klõpsate valikul **Kujutise sätted**. Võite ka aktiveerida funktsioonid Servade silumine ja Vähenda punasilmsust.

Vesimärgi omadused:

Lubab teil määrata kopeerimisvastaste mustrite, vesimärkide või päiste ja jaluste sätteid.

Lisa/kustuta:

Võimaldab lisada või eemaldada kopeerimisvastaseid mustreid või vesimärke.

Sätted:

Lubab määrata kopeerimisvastaste mustrite või vesimärkide printimismeetodi.

Päis/jalus:

Saate päistes ja jalustes printida teavet nagu kasutajanimi ja printimiskuupäev. Saate seadistafa värvi, kirjatüübi, suuruse või stiili.

Konfidentsiaalne töö:

Kaitske printimisel konfidentsiaalseid dokumente parooliga. Kui kasutate seda funktsiooni, salvestatakse prindiandmed printeris ja neid saab printida ainult pärast printeri juhtpaneelilt parooli sisestamist. Sätete muutmiseks klõpsake valikut **Sätted**.

Täiendavad sätted:

Pööra 180°:

Pöörab lehekülgi enne printimist 180 kraadi. Valige see üksus, kui prindite paberilehtedele nagu ümbrikud, mida laaditakse printerisse fikseeritud suunas.

Kahesuunaline printimine:

Prinditakse nii, et prindipea liigub mõlemas suunas. Printimine on kiirem, kuid kvaliteet võib olla halvem.

Peegelpilt:

Pöörab kujutist nii, et see prinditakse peegelpildis.

Kuva sätted/Peida sätted:

Kuvab üksuste loendi, mis on hetkel valitud vahekaartidel **Pealeht** ja **Veel suvandeid**. Saate kuvada või peita kehtivate seadete loendi ekraani.

Algseadete lähtestamine:

Taastage kõigi sätete tehase vaikeväärtused. Ka vahekaardi **Pealeht** sätted lähtestatakse vaikeväärtustele.

Vahekaart Hooldus

Prindipea düüside kontroll:

Prindib prindipea pihustite ummistumise kontrollimiseks pihustite kontrollimustri.

Prindipea puhastus.

Puhastab prindipea ummistunud pihusteid. Kuna see funktsioon kulutab pisut tinti, puhastage prindipead vaid siis, kui mõni pihusti on ummistunud. Printige välja düüside kontrollmuster ning valige seejärel **Puhastamine**.

Töökorraldaja:

Avab akna Töökorraldaja. Siit saate avada ja redigeerida eelnevalt salvestatud andmeid.

EPSON Status Monitor 3:

Avab akna EPSON Status Monitor 3. Siin saate kontrollida printeri ja kulutarvikute olekut.

Seire-eelistused:

Laseb teil määrata üksuste sätteid aknas EPSON Status Monitor 3.

Lisasätted:

Laseb teil määrata erinevaid sätteid. Paremklopsake igat üksust, et kuvada lisateabe nägemiseks Spikker.

Printimisjärjek.:

Kuvab printimist ootavad tööd. Saate prinditöid vaadata, peatada ja jätkata.

Printeri ja suvandi teave:

Kuvab printerisse söödetud paberilehtede arvu.

Keel:

Muudab keelt, mida kasutatakse printeridraiveri aknas. Sätete rakendamiseks sulgege printeridraiver ja seejärel avage see uuesti.

Tarkvara uuendamine:

Käivitab rakenduse EPSON Software Updater, et kontrollida Internetist, kas installitud on rakenduste uusimad versioonid.

Internetitellimus:

Annab juurdepääsu saidile, kust saate osta Epsoni tindikassette.

Tehniline tugi:

Kui juhend on arvutisse installitud, kuvatakse juhendit. Kui seda ei ole installitud, sisenege Epsoni veebisaidile, et vaadata juhendit ja kasutada saadaolevat tehnilist tuge.

Lihtsa printimise prindisätete lisamine

Kui loote sageli kasutatavatest prindisätetest printeridraiveris oma eelseadistuse, võite hõlpsalt printida, valides eelseadistuse loendist.



1. Määrake printeridraiverite vahekaardil **Pealeht** või **Veel suvandeid** kõik üksused (nt **Dokumendi formaat** ja **Paberitüüp**).
2. Klõpsake **Lisa/eemalda eelseaded** suvandis **Printimise eelmäärangud**.
3. Sisestage **Nimi** ning vajadusel lisage kommentaar.
4. Klõpsake nuppu **Salvesta**.

Märkus.

*Lisatud eelseadistuse kustutamiseks klõpsake **Lisa/eemalda eelseaded**, valige eelseadistuse nimi, mida tahate kustutada ja kustutage see.*

[„Vahekaart Pealeht” lk 32](#)

[„Vahekaart Veel suvandeid” lk 34](#)

5. Klõpsake **Prindi**.

Kui soovite järgmisel korral samade sätetega printida, valige registreeritud sätte nimi suvandist **Printimise eelmäärangud**, ja klõpsake **OK**.

Seotud teave

➔ [„Paberi laadimine” lk 28](#)

➔ [„Printimine lihtsate sätetega” lk 31](#)

Lehe kahele poolele printimine

Lehe mõlemale poolele printimiseks võite kasutada ühte järgmistest meetoditest.

- Automaatne kahele poolele printimine

Käsitsi kahepoolne printimine

Kui printer on ühele poolele printimise lõpetanud, pöörake paber ümber, et printida ka teisele poolele.

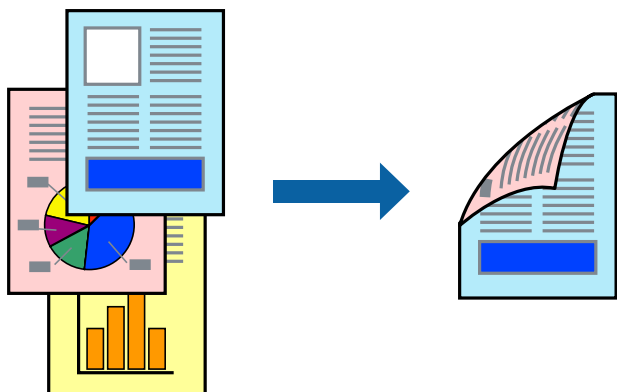

Märkus.

- Seda suvandit ei saa kasutada ääristeta printimisel.
- Kui te ei kasuta kahepoolseks printimiseks sobilikku paberit, võib printikvaliteet olla halvem ja esineda paberiummistust. „Paber kahepoolseks printimiseks” lk 162
- Olenevalt paberist ja andmetest võib tint valguda läbi paberi.
- Kahepoolset käsitsi printimist ei saa kasutada enne **EPSON Status Monitor 3** lubamist. Kui **EPSON Status Monitor 3** on keelatud, avage printeridraiveri aken, klõpsake **Lisasätted** kaardil **Hooldus** ja valige **Lubage EPSON Status Monitor 3**.
- Kui see ei pruugi olla saadaval, kui printerit kasutatakse võrgu kaudu või ühiskasutuses.

1. Valige printeridraiveri vahekaardil **Pealeht** meetod **2-poolne printimine**.
2. Klõpsake **Sätted**, tehke soovitud seadistused ja klõpsake seejärel nuppu **OK**.
3. Klõpsake **Printimistihedus**, tehke soovitud seadistused ja klõpsake seejärel nuppu **OK**.

Printimistihedus sätte määramisega saate reguleerida printimistihedust dokumenditüübi järgi.

Märkus.

- See säte ei ole saadaval, kui valite käsitsi kahepoolse printimise.
 - Printimine võib olla aeglane olenevalt sätetest, mis on valitud suvandile **Printimistihedus** aknas **Valige dokumendi tüüp** ja suvandile **Kvaliteet** vahekaardil **Pealeht**.
4. Vajaduse korral tehke vahekaartidel **Pealeht** ja **Veel suvandeid** veel sätteid ning klõpsake seejärel **OK**.
„Vahekaart Pealeht” lk 32
„Vahekaart Veel suvandeid” lk 34
 5. Klõpsake **Prindi**.
Käsitsijuhtimisega kahele poolele printides kuvatakse arvutis hüpikaken, kui esimesele poolele printimine on valmis. Järgige ekraanil kuvatud juhiseid.

Seotud teave

- ➔ „Kasutatav paber ja mahud” lk 158
- ➔ „Paberi laadimine” lk 28

➔ „Printimine lihtsate sätetega” lk 31

Voldiku printimine

Võite printida ka voldiku, mille saate koostada lehekülgi ümber paigutades, voltides selle väljaprintidist kokku.

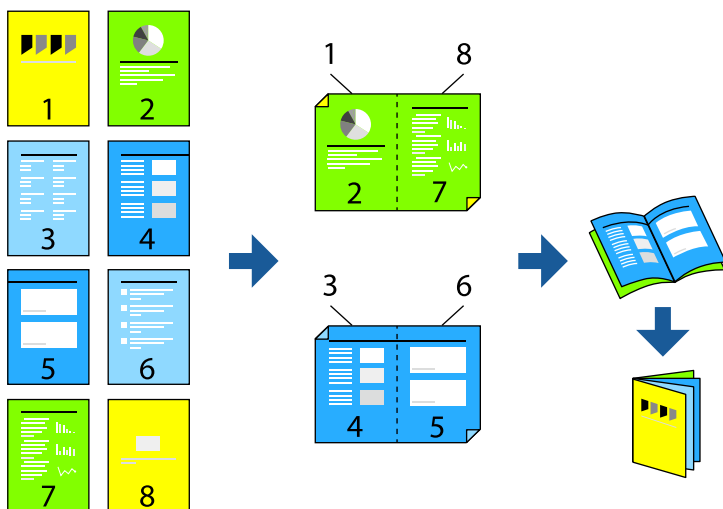

Märkus.

- Seda funktsiooni ei saa kasutada ääristeta printimisel.
 - Kui te ei kasuta kahepoolseks printimiseks sobilikku paberit, võib printikvaliteet olla halvem ja esineda paberiummistust.
„Paber kahepoolseks printimiseks” lk 162
 - Olenevalt paberist ja andmetest võib tint valguda läbi paberi.
 - Kahepoolset käsitsi printimist ei saa kasutada enne **EPSON Status Monitor 3** lubamist. Kui **EPSON Status Monitor 3** on keelatud, avage printeridraiveri aken, klõpsake **Lisasätted** kaardil **Hooldus** ja valige **Lubage EPSON Status Monitor 3**.
 - Kui see ei pruugi olla saadaval, kui printerit kasutatakse võrgu kaudu või ühiskasutuses.
1. Valige printeridraiveri **Pealeht** vahekaardil **2-poolne printimine** menüüst pikast küljest köitmise tüüp, mida soovite kasutada.
 2. Klõpsake **Sätted**, valige **Voldik**, ning seejärel **Keskelt köitmine** või **Küljelt köitmine**.
 - Keskelt köitmine: kasutage seda meetodit, kui printide väikese arvu lehekülgi, mida saab virnastada ja kergesti kokku murda.
 - Küljelt köitmine. Kasutage seda meetodit ühe lehe (neli lehekülge) korraga printimiseks, voltides iga lehe pooleks ja pannes need kõik kokku.
 3. Klõpsake **OK**.
 4. Kui printide andmeid, mis sisaldavad palju fotosid ja pilte, klõpsake valikut **Printimistihedus**, tehke vajalikud seadistused ja klõpsake **OK**.

Printimistihedus sätte määramisega saate reguleerida printimistihedust dokumenditüübi järgi.

Märkus.

Printimine võib olla aeglane olenevalt sätetest, mis on valitud suvandile **Valige dokumendi tüüp** aknas **Printimistiheduse reguleerimine** ja suvandile **Kvaliteet** vahekaardil **Pealeht**.

- Vajaduse korral tehke vahekaartidel **Pealeht** ja **Veel suvandeid** veel sätteid ning klõpsake seejärel **OK**.
- Klõpsake **Prindi**.

Seotud teave

- ➔ „Kasutatav paber ja mahud” lk 158
- ➔ „Paberi laadimine” lk 28
- ➔ „Printimine lihtsate sätetega” lk 31

Mitme lehekülje printimine ühele lehele

Võite printida ühele paberilehele mitmeid andmelehekülgi.

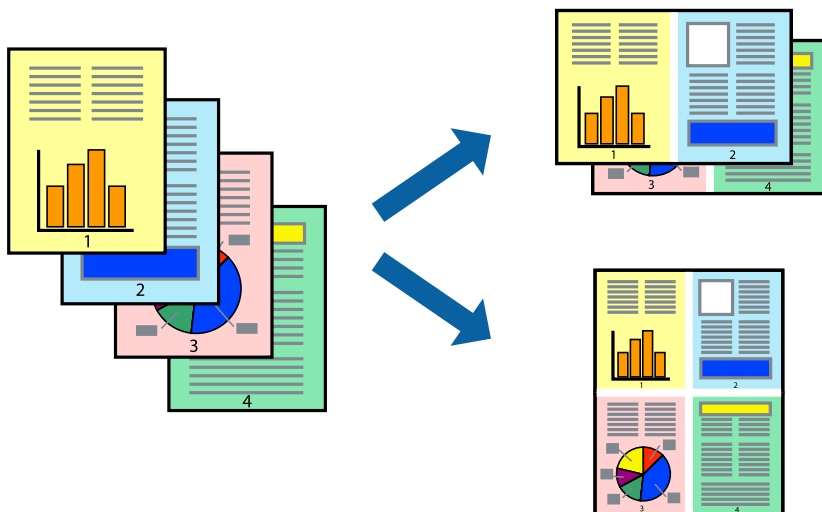

Märkus.

Seda funktsiooni ei saa kasutada ääristeta printimisel.

- Valige printeridraiveri vahekaardil **Pealeht 2 lehel, 4 lehel, 6 lehte lehel, 8 lehel, 9 lehte lehel** või **16 lehte lehel** suvandi **Mitu lk** sätteks.
- Klõpsake **paigutuse järjekord**, tehke soovitud seadistused ja klõpsake seejärel nuppu **OK**.
- Vajaduse korral tehke vahekaartidel **Pealeht** ja **Veel suvandeid** veel sätteid ning klõpsake seejärel **OK**.
„Vahekaart Pealeht” lk 32
„Vahekaart Veel suvandeid” lk 34
- Klõpsake **Prindi**.

Seotud teave

- ➔ „Paberi laadimine” lk 28
- ➔ „Printimine lihtsate sätetega” lk 31

Prinditava sobitamine paberi formaadiga

Valige suvandi Sihtpaberi formaat sätteks printerisse laaditud paberi formaat.



Märkus.

Seda funktsiooni ei saa kasutada ääristeta printimisel.

1. Tehke vahekaardil **Veel suvandeid** järgmised seadistused.
 - Dokumendi formaat: valige paberi suurus vastavalt rakenduses määratud paberiformaadile.
 - Väljastatav paber: valige printerisse laaditud paberi formaat.
Mahuta lehele valitakse automaatselt.

Märkus.

Klõpsake **Keskel**, et printida vahendatud kujutis paberi keskele.

2. Vajaduse korral tehke vahekaartidel **Pealeht** ja **Veel suvandeid** veel sätteid ning klõpsake seejärel **OK**.
 - „Vahekaart Pealeht” lk 32
 - „Vahekaart Veel suvandeid” lk 34
3. Klõpsake **Prindi**.

Seotud teave

- ➔ „Paberi laadimine” lk 28
- ➔ „Printimine lihtsate sätetega” lk 31

Vähendatud või suurendatud dokumendi printimine iga muutusega

Võite dokumenti protsendimäära võrra suurendada või vähendada.



1. Valige printeridraiveri vahekaardil **Veel suvandeid** sätte **Dokumendi formaat** alt dokumendi formaat.
2. Valige sätte **Väljastatav paber** alt paberi formaat, millele soovite printida.
3. Valige **Vähenda/suurenda dokumenti**, **Suurenda** ja seejärel sisestage protsendimäär.
4. Vajaduse korral tehke vahekaartidel **Pealeht** ja **Veel suvandeid** veel sätteid ning klõpsake seejärel **OK**.
[„Vahekaart Pealeht” lk 32](#)
[„Vahekaart Veel suvandeid” lk 34](#)
5. Klõpsake **Prindi**.

Seotud teave

- ➔ „Paberi laadimine” lk 28
- ➔ „Printimine lihtsate sätetega” lk 31

Ühe pildi suurenduseks mitmele lehele printimine (plakati loomine)

See funktsioon võimaldab ühe pildi printida mitmele lehele. Seejärel võite valmistada plakati, kleepides pildid teibiga kokku.

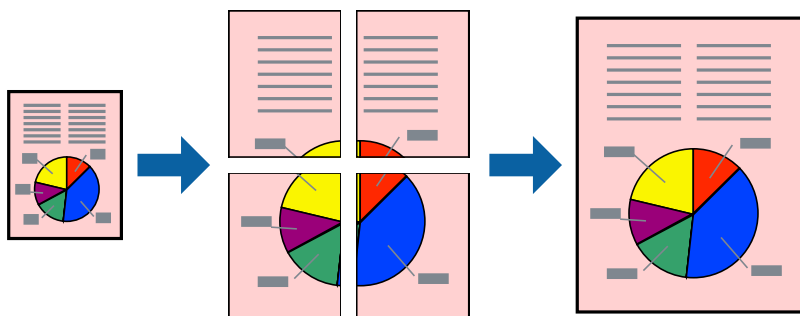

Märkus.

Seda funktsiooni ei saa kasutada ääristeta printimisel.

1. Valige printeridraiveri vahekaardil **Pealeht**, **2x1 Poster**, **2x2 Poster**, **3x3 plakat** või **4x4 plakat** suvandi **Mitu lk** sätteks.
2. Klõpsake **Sätted**, tehke soovitud seadistused ja klõpsake seejärel nuppu **OK**.

Märkus.

Prindi lõikejooned võimaldab printida lõikejuhiku.

3. Vajaduse korral tehke vahekaartidel **Pealeht** ja **Veel suvandeid** veel sätteid ning klõpsake seejärel **OK**.
[„Vahekaart Pealeht” lk 32](#)
[„Vahekaart Veel suvandeid” lk 34](#)
4. Klõpsake **Prindi**.

Seotud teave

➔ „Paberi laadimine” lk 28

➔ „Printimine lihtsate sätetega” lk 31

Plakatite tegemine, kasutades kattuvaid joondusmärke

Järgnevalt on toodud näide postri printimisest, kui valitud on suvand **2x2 plakat** ja jaotises **Vaheliti joondusmärgised** asuv suvand **Prindi lõikejooned**.

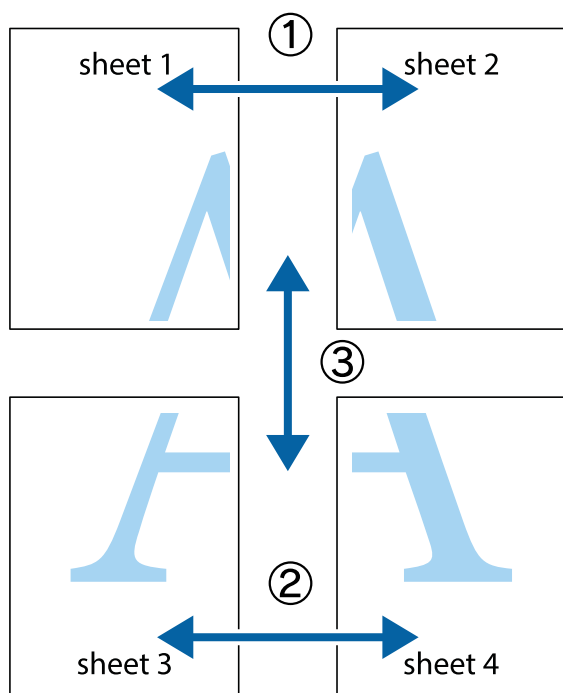

1. Valmistage ette Sheet 1 ja Sheet 2. Lõigake mööda alumise ja ülemise ristide vahelist sinist vertikaalset joont ära Sheet 1 veerised.

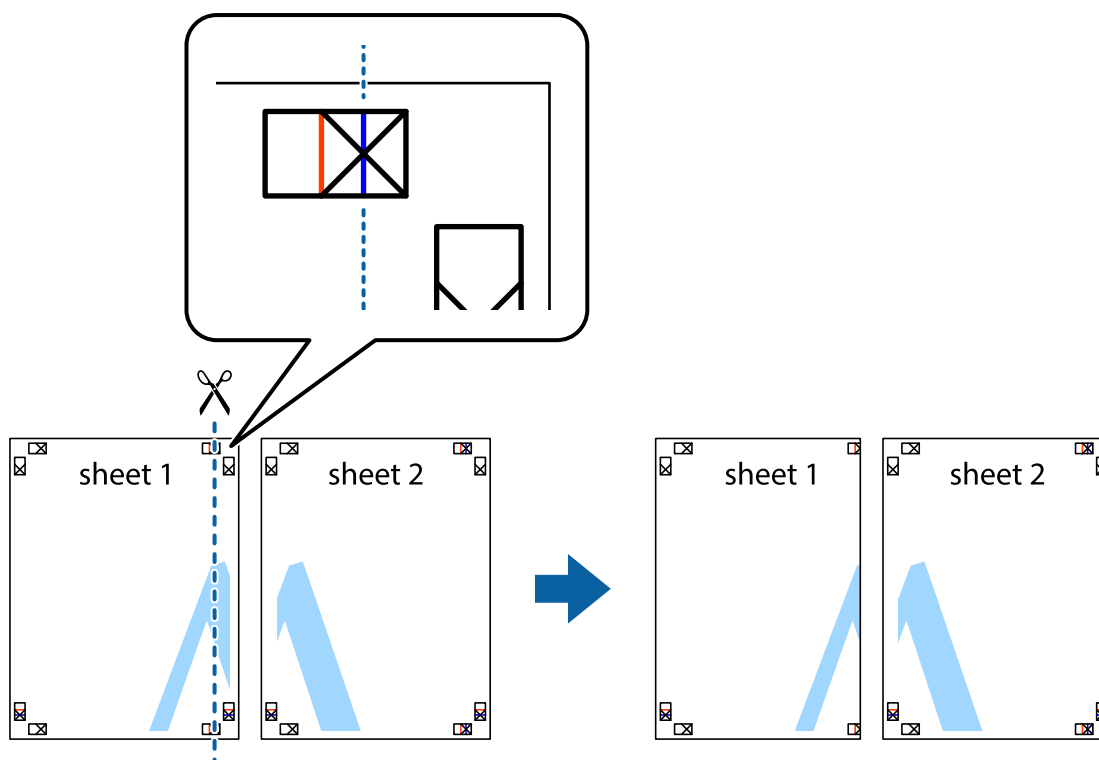

2. Asetage Sheet 1 Sheet 2 peale ja joondage ristid. Seejärel kleepige kaks lehte tagaküljelt ajutiselt kokku.

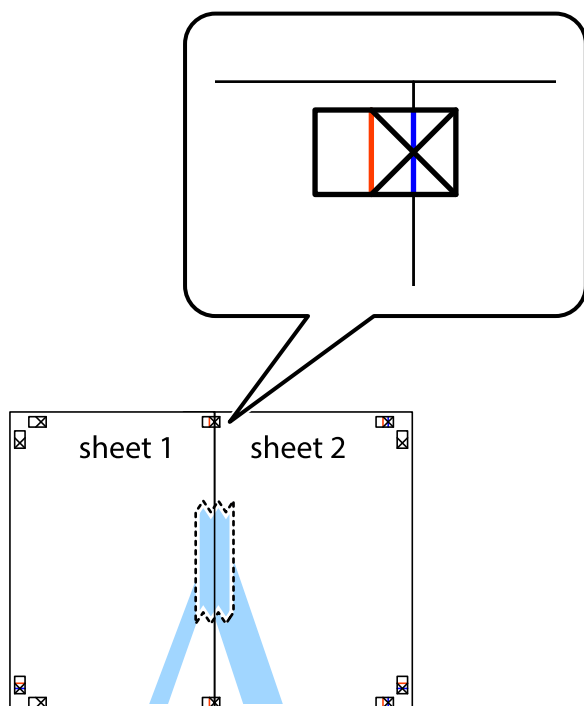

3. Lõigake kleebitud lehed mööda joondusmärkide vahelist vertikaalset punast joont pooleks (järgige ristidest vasakul olevat joont).

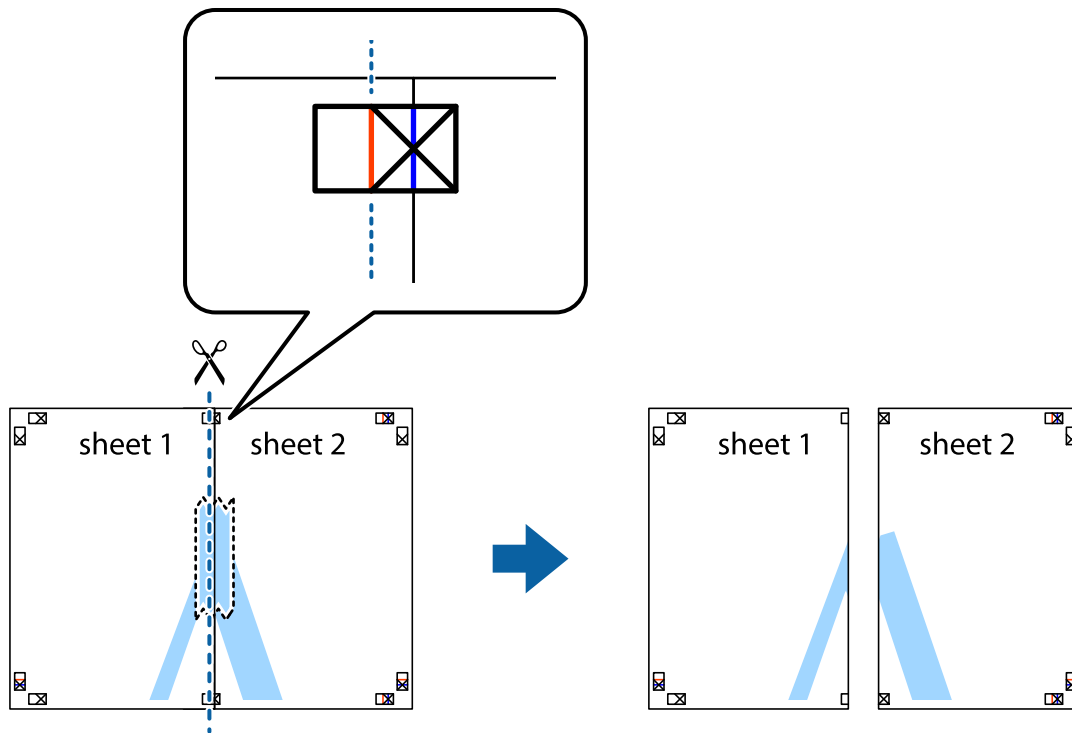

4. Kleepige lehed tagaküljelt kokku.

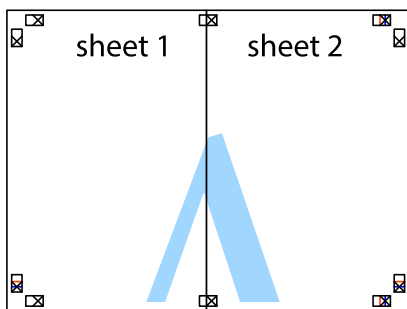

5. Sheet 3 ja Sheet 4 kokkukleepimiseks korrake toiminguid 1–4.

6. Lõigake mööda vasakpoolse ja parempoolse risti vahelist sinist horisontaalset joont Sheet 1 ja Sheet 2 veerised ära.

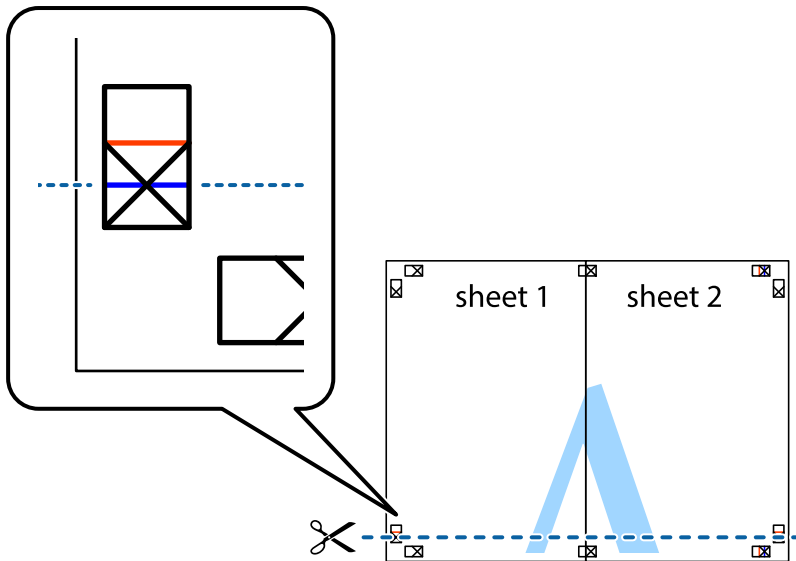

7. Asetage Sheet 1 ja Sheet 2 serv Sheet 3 ja Sheet 4 peale ning joondage ristid. Seejärel kleepige lehed tagaküljelt ajutiselt kokku.

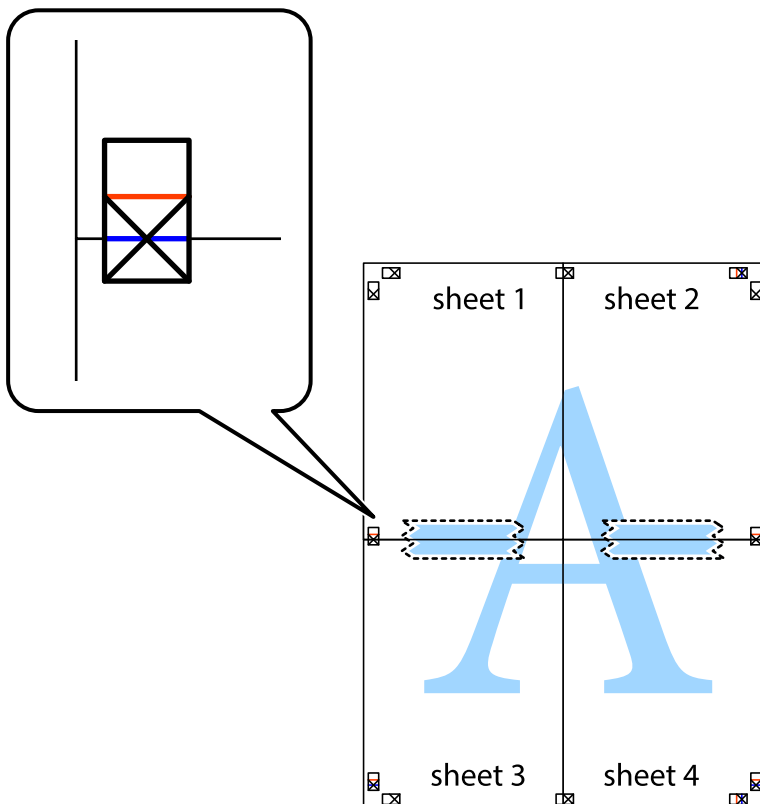

8. Lõigake kleebitud lehed mööda joendusmärkide vahelist horisontaalset punast joont pooleks (järgige ristidest ülalpool olevat joont).

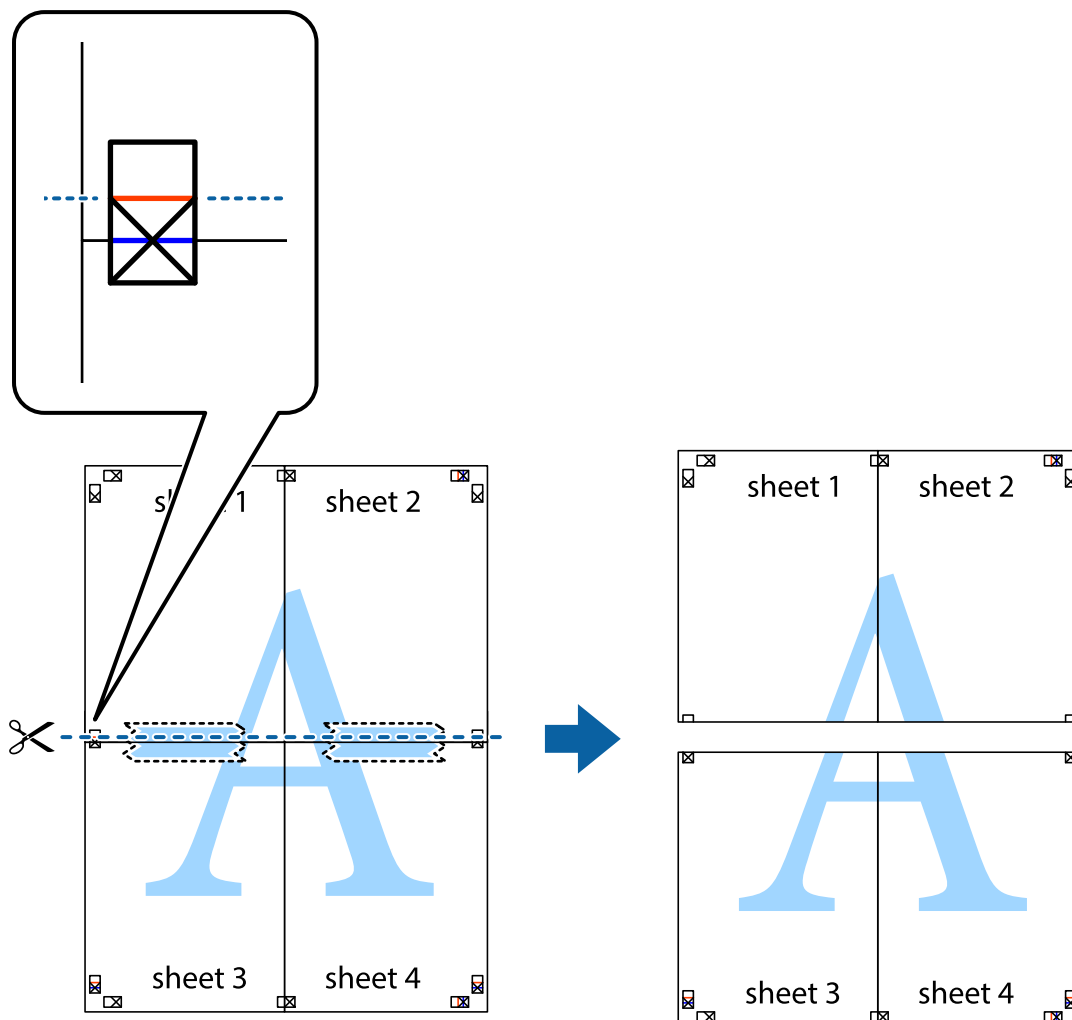

9. Kleepige lehed tagaküljelt kokku.

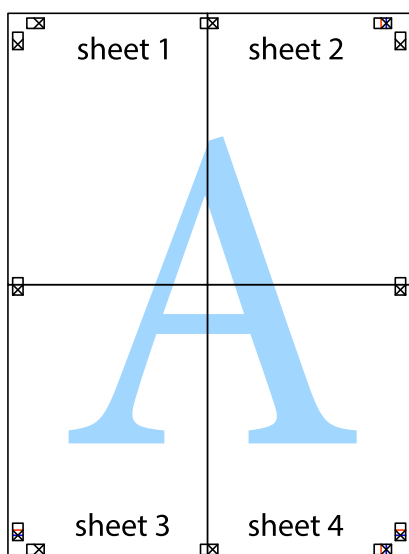

10. Lõigake piki välisjuhikut ära ka ülejäänud veerised.

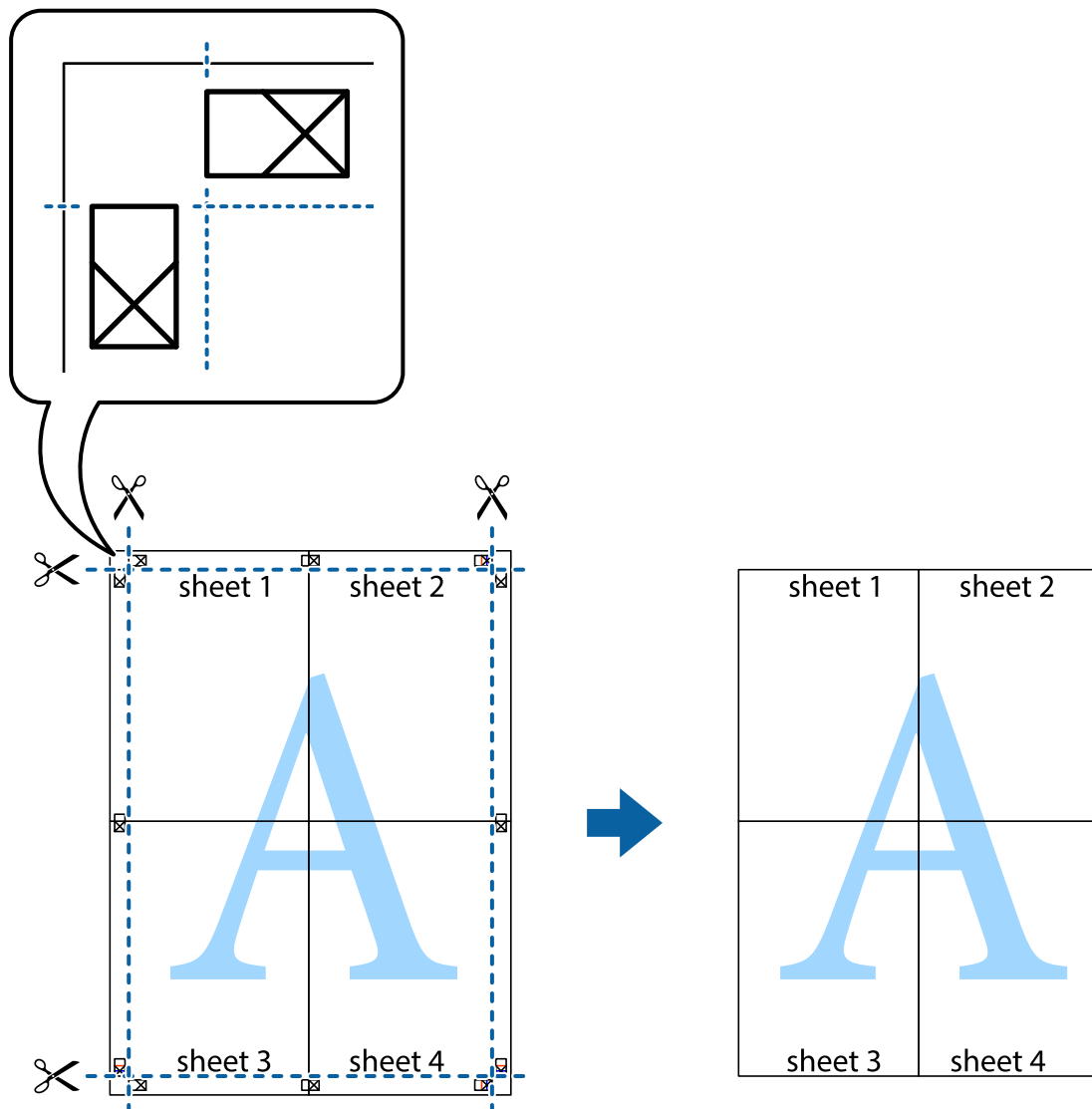

Päise ja jaluse printimine

Saate päistes ja jalustes printida teavet nagu kasutajanimi ja printimiskuupäev.

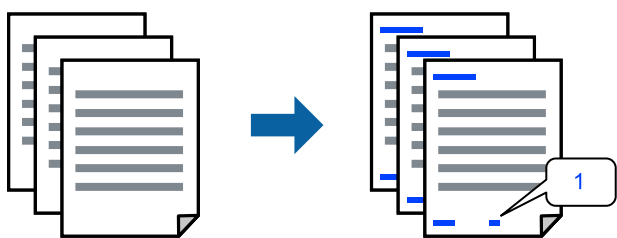

1. Klõpsake printeridraiveri vahekaardil **Veel suvandeid** suvandit **Vesimärgi omadused** ja seejärel valige **Päis/jalus**.

2. **Sätted** ja seejärel valige üksused, mida soovite printida.

Märkus.

- Esimese lehekülje numbri määramiseks valige **Lehtede arv** päise või jaluse asukohast, kust soovite printimist alustada, ning siis valige **Algusnumber** alt number.*
- Kui soovite päisesse või jalusesse teksti printida, märkige asukoht, mida soovite printida, ning valige **Tekst**. Sisestage teksti sisendkasti tekst, mida printida soovite.*

3. Vajaduse korral tehke vahekaartidel **Pealeht** ja **Veel suvandeid** veel sätteid ning klõpsake seejärel **OK**.

„Vahekaart Pealeht” lk 32

„Vahekaart Veel suvandeid” lk 34

4. Klõpsake **Prindi**.

Seotud teave

➔ „Paberi laadimine” lk 28

➔ „Printimine lihtsate sätetega” lk 31

Vesimärgi printimine

Saate printida väljaprintidele vesimärgi, nt „Konfidentsiaalne”, või kopeerimisvastase mustri. Kui printite kopeerimisvastase mustriga, tulevad fotokopeerimisel nähtavale peidetud tähed, et originaali oleks võimalik koopiatest eristada.



Kopeerimisvastane mall on saadaval, kui täidetud on alljärgnevad tingimused:

- Paberitüüp: tavaline koopiapaber, kirjalpalk, ringlussevõetud paber, värviline paber, eltrükitud paber, kõrge kvaliteediga tavapaber või paks paber
- Ääristeta: ei ole valitud
- Kvaliteet: Standard
- 2-poolne printimine: Väljas, Käsitsi (Pika serva köitmine) või Käsitsi (Lühikese serva köitmine)
- Värvikorrektsioon: Automaatne
- Põikikiudu paber: ei ole valitud

Märkus.

Võite lisada ka oma vesimärgi või kopeerimisvastase mustri.

1. Klõpsake printeridraiveri vahekaardil **Veel suvandeid** valikut **Vesimärgi omadused** ja seejärel valige Kopeerimisvastane mall või Vesimärk.
2. Klõpsake valikut **Sätted**, et muuta üksikasju, nagu mustri või märgi suurust, tihedust või asukohta.

3. Vajaduse korral tehke vahekaardil **Pealeht** ja **Veel suvandeid** veel sätteid ning klõpsake seejärel **OK**.
[„Vahekaart Pealeht” lk 32](#)
[„Vahekaart Veel suvandeid” lk 34](#)
4. Klõpsake **Prindi**.

Seotud teave

- ➔ „Paberi laadimine” lk 28
- ➔ „Printimine lihtsate sätetega” lk 31

Parooliga kaitstud failide printimine

Saate prinditööle parooli määrata, et selle printimist alustataks alles pärast parooli sisestamist printeri juhtpaneelilt.

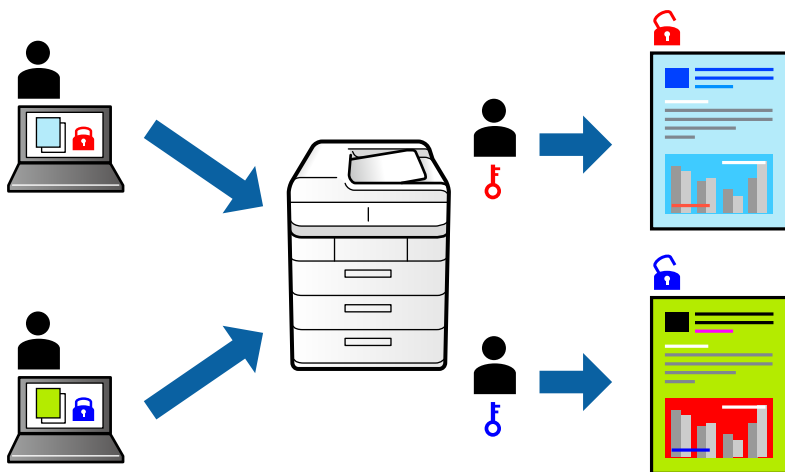

1. Valige printeridraiveri vahekaardil **Veel suvandeid** suvand **Konfidentsiaalne töö** ja seejärel sisestage parool.
2. Vajaduse korral määrake vahekaardil **Pealeht** ja **Veel suvandeid** veel sätteid ning klõpsake seejärel nuppu **OK**.
[„Vahekaart Pealeht” lk 32](#)
[„Vahekaart Veel suvandeid” lk 34](#)
3. Klõpsake **Prindi**.
4. Töö printimiseks valige printeri juhtpaneeli avakuval suvand **Konfidents. töö**. Valige töö, mida soovite printida, ja seejärel sisestage parool.

Seotud teave

- ➔ „Paberi laadimine” lk 28
- ➔ „Printimine lihtsate sätetega” lk 31

Mitme faili printimine korraga

Funktsiooniga Töökorraldaja saate ühendada mitu erinevates rakendustes loodud faili ja printida need ühe printimistoiminguga. Saate määrata kombineeritud failide prindisätteid, nagu mitme lehekülje paigutus ja kahepoolne printimine.

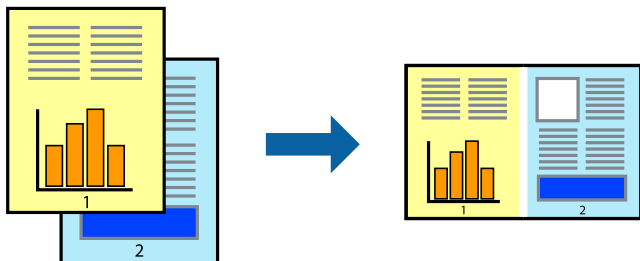

1. Valige printeridraiveri vahekaardil **Pealeht** suvand **Töökorraldaja**.
„Vahekaart Pealeht” lk 32
2. Klõpsake **Prindi**.
Kui alustate printimist, kuvatakse aken Töökorraldaja.
3. Jätke aken Töökorraldaja avatuks ja avage fail, mida soovite praeguse failiga kombineerida, seejärel korrake ülalpool toodud samme.
4. Kui valite printitöö, mis on lisatud suvandisse Prindiprojekt aknas Töökorraldaja, saate redigeerida lehekülje küljendust.
5. Printimise alustamiseks klõpsake valikut **Prindi** menüüs **Fail**.

Märkus.

Kui te sulgete akna Töökorraldaja enne kõigi prindiantmete lisamist suvandisse Prindiprojekt, tühistatakse printitöö, mis teil hetkel pooleli on. Praeguse töö salvestamiseks klõpsake valikut **Salvesta** menüüs **Fail**. Salvestatud failide laiend on „.ecl”.

Suvandi **Print Project** avamiseks klõpsake valikut **Töökorraldaja** printeridraiveri vahekaardil **Hooldus**, et avada aken **Job Arranger Lite**. Seejärel klõpsake faili valimiseks käsku **Ava** menüüst **Fail**.

Seotud teave

- ➔ „Paberi laadimine” lk 28
- ➔ „Printimine lihtsate sätetega” lk 31

Printimine funktsiooniga Color Universal Print

Saate parandada tekstide ja piltide nähtavust väljaprintidel.

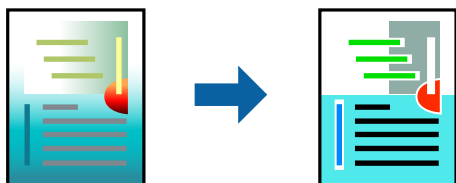

Universaalne värviprintimine on saadaval vaid siis, kui valitud on järgmised sätted.

- Paberitüüp: tavapaber, koopiapaber, kirjalpalk, ringlussevõetud paber, värviline paber, eeltrükitud paber, tavaline kvaliteetpaber
- Kvaliteet: **Standard** või kõrgem kvaliteet
- Prindivärv: **Värviline**
- Rakendused: Microsoft® Office 2007 või uuem
- Teksti suurus: 96 punkti või väiksem

1. Klõpsake printeridraiveri vahekaardil **Veel suvandeid** valikut **Kujutise sätted** suvandi **Värvikorreksioon** sättes.
2. Valige suvandi **Universaalne värviprintimine** säte.
3. **Parendussuvandid** täiendavate sätete tegemiseks.
4. Vajaduse korral tehke vahekaartidel **Pealeht** ja **Veel suvandeid** veel sätteid ning klõpsake seejärel **OK**.
[„Vahekaart Pealeht” lk 32](#)
[„Vahekaart Veel suvandeid” lk 34](#)
5. Klõpsake **Prindi**.

Märkus.

- Teatud tärke võidakse mustrite poolt muuta, näiteks võib „+” muutuda sümboliks „±”.
- Rakendusele omased mustrid ja allakriipsutused võivad nende sätete kasutamisel printitud sisu muuta.
- Fotode ja muude piltide prindikvaliteet võib halveneda, kui kasutatakse suvandit **Universaalne värviprintimine**.
- Printimine on suvandi **Universaalne värviprintimine** kasutamise korral aeglasem.

Seotud teave

- ➔ [„Paberi laadimine” lk 28](#)
- ➔ [„Printimine lihtsate sätetega” lk 31](#)

Prindivärvi reguleerimine

Saate printitööks kasutatavaid värve reguleerida. Neid kohandusi ei rakendata originaalandmetele.

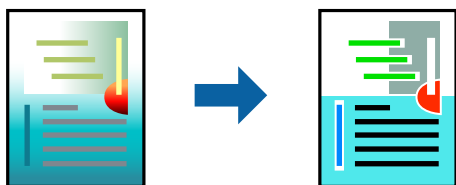

PhotoEnhance muudab kujutised teravamaks ja värvid erksamaks, reguleerides automaatselt originaalkujutiseandmete kontrastsust, küllastust ja heledust.

Märkus.

Funktsioon **PhotoEnhance** kohandab värve objekti asukohta analüüsisides. Kui olete pilti vähendades, suurendades, kärpides või pöörates objekti asukohta muutnud, võib värv ootamatult muutuda. Ääristeta printimise valimisel muudetakse samuti pildistatava asukohta, mistõttu muutuvad ka värvid. Kui pilt on fookusest väljas, võib selle toon olla ebaloomulik. Kui värvid muutuvad või mõjuvad ebaloomulikult, printige mõne muu režiimiga, mitte funktsiooniga **PhotoEnhance**.

1. Valige printeridraiveri vahekaardil **Veel suvandeid** sätte **Värvikorrektsioon** alt värvikorrektsiooni meetod.
 - Automaatne: selle sättega reguleeritakse toone automaatselt nii, et need vastaksid paberi tüübi ja prindikvaliteedi sätetele.
 - Kohandatud: klõpsake suvandit **Täpsemalt**, kui soovite luua oma sätteid.
2. Vajaduse korral tehke vahekaartidel **Pealeht** ja **Veel suvandeid** veel sätteid ning klõpsake seejärel **OK**.
[„Vahekaart Pealeht” lk 32](#)
[„Vahekaart Veel suvandeid” lk 34](#)
3. Klõpsake **Prindi**.

Seotud teave

- ➔ [„Paberi laadimine” lk 28](#)
- ➔ [„Printimine lihtsate sätetega” lk 31](#)

Printimine peente joonte rõhutamiseks

Saate printimiseks liiga peeneid jooni jämedamaks muuta.

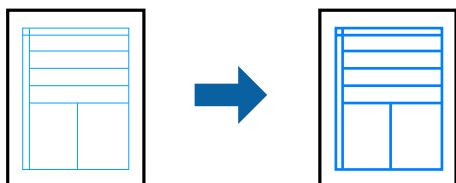

1. Klõpsake printeridraiveri vahekaardil **Veel suvandeid** valikut **Kujutise sätted** suvandi **Värvikorrektsioon** sättes.
2. Valige **Rõhuta õhukesti jooni**.
3. Vajaduse korral tehke vahekaartidel **Pealeht** ja **Veel suvandeid** veel sätteid ning klõpsake seejärel **OK**.
[„Vahekaart Pealeht” lk 32](#)
[„Vahekaart Veel suvandeid” lk 34](#)
4. Klõpsake **Prindi**.

Seotud teave

- ➔ [„Paberi laadimine” lk 28](#)
- ➔ [„Printimine lihtsate sätetega” lk 31](#)

Selgete vötkoodide printimine

Saate printida vötkoodi selgelt ja muuta selle skannimise lihtsaks. Lubage see funktsioon ainult siis, kui prinditud vötkoodi ei saa skannida.

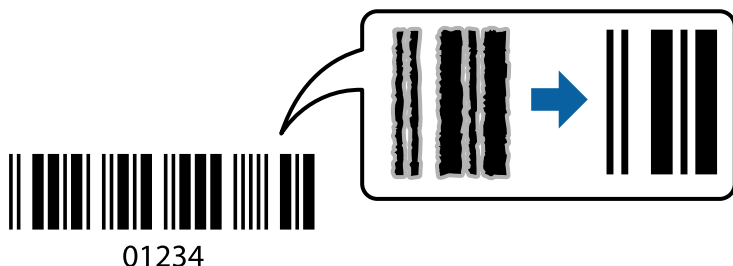

Seda funktsiooni saate kasutada järgmistel tingimustel.

Paberitüüp: tavapaber, kirjaplang, ringlussevõetud paber, värviline paber, eeltrükitud paber, kõrge kvaliteediga tavapaber, paks paber, Epson Photo Quality Ink Jet, Epson Matte või ümbrik

Kvaliteet: **Standard**

1. Klõpsake printeridraiveri vahekaardil **Hooldus** suvandit **Lisasätted** ja seejärel valige **Joonkoodi režiim**.

2. Vajaduse korral tehke vahekaartidel **Pealeht** ja **Veel suvandeid** veel sätteid ning klõpsake seejärel **OK**.

„Vahekaart Pealeht” lk 32

„Vahekaart Veel suvandeid” lk 34

3. Klõpsake **Prindi**.

Märkus.

Häigususe eemaldamine ei pruugi oludest olenevalt alati võimalik olla.

Seotud teave

➔ „Paberi laadimine” lk 28

➔ „Printimine lihtsate sätetega” lk 31

Arvutist printimine — Mac OS

Printimine lihtsate sätetega



Märkus.

Toimingud ja kuvad võivad olenevalt rakendusest erineda. Lisateabe saamiseks lugege rakenduse spikrit.

1. Laadige paber printerisse.
„Paberi laadimine” lk 28
2. Avage fail, mida soovite printida.
3. Valige menüüst **Fail** suvand **Prindi** või mõni muu käsk, millega avada printimisdialog.
Vajaduse korral klõpsake printimisakna laiendamiseks nuppu **Kuva üksikasjad** või ▼.
4. Valige printer.
5. Valige hüpikmenüüst suvand **Printeri sätted**.

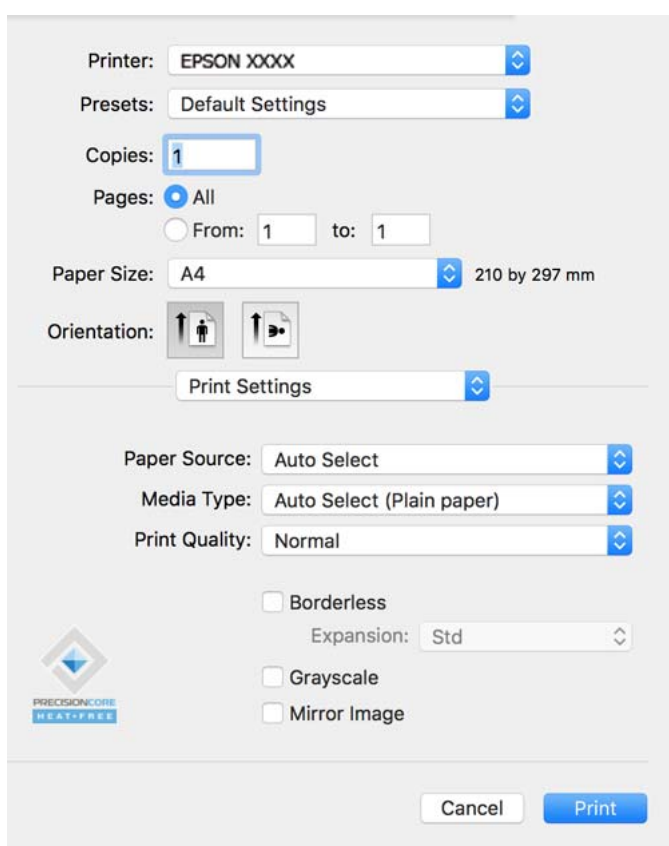

Märkus.

Kui menüüd **Printeri sätted** ei kuvata operatsioonisüsteemis macOS Catalina (10.15) või uuem, macOS High Sierra (10.13), macOS Sierra (10.12), OS X El Capitan (10.11), OS X Yosemite (10.10), OS X Mavericks (10.9), OS X Mountain Lion (10.8), ei ole Epsoni printeridraiver õigesti installitud. Lubage see alljärgnevast menüüst.

Valige **Süsteemi eelistused** Apple menüüst > **Printerid ja skannerid** (või **Prindi ja skanni**, **Prindi ja faksi**), eemaldage printer ja lisage siis printer uuesti. Printeri lisamise kohta lugege altpoolt.

„Printeri lisamine (ainult Mac OS)” lk 81

Operatsioonisüsteemis macOS Mojave (10.14) ei saa suvandit **Printeri sätted** avada ettevõtte Apple rakendustes, nagu TextEdit.

6. Muutke vastavalt vajadusele sätteid.
Lisateabe saamiseks vaadake printeridraiveri menüüsuvandeid.

7. Klõpsake **Prindi**.

Märkus.

Kui soovite printimise katkestada, klõpsake arvuti **Dokis** printeri ikooni. Valige töö, mida soovite tühistada, ja seejärel tehke üks alljärgnevatest toimingutest. Te ei saa aga printitööd arvutist tühistada, kui see on juba täielikult printerisse saadetud. Sel juhul katkestage printitöö printeri juhtpaneelilt.

- OS X Mountain Lion (10.8) või uuem

Klõpsake nuppu  edenemisnäidiku kõrval.

- Mac OS X v10.6.8 kuni v10.7.x

Klõpsake nuppu **Kustuta**.

Seotud teave

- ➔ „Kasutatav paber ja mahud” lk 158
- ➔ „Paberitüüpide loend” lk 27
- ➔ „Menüüsuvandid režiimis Printeri sätted” lk 57

Printeridraiveri menüüsuvandid

Avage rakenduses printimisaken, valige printer ja seejärel avage printeridraiveri aken.

Märkus.

Menüüid erinevad olenevalt valitud suvandist.

Paigutuse menüüsuvandid

Lehekülgi paberilehe kohta:

Valige ühele paberilehele printitavate lehekülgede arv.

Paigutuse suund:

Määrake, millises järjekorras hakatakse lehekülgi printima.

Äärised:

Prindib lehekülgede ümber äärised.

Lehekülje suuna ümberpööramine:

Pöörab lehekülgi enne printimist 180 kraadi. Valige see üksus, kui printite paberilehtedele nagu ümbrikud, mida laaditakse printerisse fikseeritud suunas.

Horisontaalsuunaline pööramine:

Pöörab printitava kujutise selle peegelpildiks.

Värvide sobitamise menüüsuvandid

ColorSync/EPSON Color Controls:

Valige värvide reguleerimise meetod. Nende suvanditega reguleeritakse värvide erinevus printeri ja arvutiekraani vahel võimalikult väikeseks.

Paberi käsitlemise menüüsuvandid

Eksemplarhaaval:

Prindib mitmelehelisi dokumente eksemplarhaaval järjekorda seatult ja komplektidesse sorditult.

Prinditavad leheküljed:

Valige printimiseks ainult paaris või paaritud leheküljed.

Leheküljejärjestus:

Valige, et printida viimase lehekülje ülaosast alates.

Sobita paberi formaadiga:

Prindib laaditud paberi formaadile sobitult.

Sihtpaberi formaat:

Valige paberi formaat, millele printitakse.

Ainult allapoole mastaapimine:

Valige see, kui soovite formaadi vähendada vaid juhul, kui prindiantmed on printerisse laaditud paberi jaoks liiga suured.

Titellehe menüüsuvandid

Titellehe printimine:

Valige, kas tiitelleht printida või mitte. Kui soovite lisada tagakaane, valige **Pärast dokumenti**.

Titellehe tüüp:

Valige tiitellehe sisu.

Menüüsuvandid režiimis Printeri sätted

Paper Source:

Valige paberiallikas, kust paberit söödetakse. Valige **Automaatne valimine**, et valida automaatselt prindisäteteks valitud paberiallikas.

Meediumitüüp:

Valige paberi tüüp, millele hakkate printima.

Prindikvaliteet:

Valige prindikvaliteet, mida soovite printimiseks kasutada. Suvandid olenevad paberi tüübist.

Ääristeta:

See märkeruut valitakse siis, kui valite ääristeta paberi formaadi.

Ääristeta printimise puhul prindiantmeid suurendatakse paberi formaadist natuke suuremaks, et paberi äärtele ei jääks printimisel veeriseid.

Laiendus: valige suurendamise aste.

Halliskaala:

Valige, kui soovite printida mustaga või halltoonides.

Mirror Image:

Pöörab kujutist nii, et see prinditakse peegelpildis.

Menüüsuvandid režiimis Color Options

Käsitsi sätted:

Värvide reguleerimine käsitsi. Suvandis **Täpsemad sätted** saate valida täpsemad sätted.

PhotoEnhance:

Muudab kujutised teravamaks ja värvid erksamaks, reguleerides automaatselt originaalkujutiseandmete kontrastsust, küllastust ja heledust.

Off (No Color Adjustment):

Printige värve parendamata ja reguleerimata.

Menüüsuvandid režiimis Two-sided Printing Settings

Two-sided Printing:

Prindib paberilehe mõlemale küljele.

Lihtsa printimise prindisätete lisamine

Kui loote sageli kasutatavatest prindisätetest printeridraiveris oma eelseadistuse, võite hõlpsalt printida, valides eelseadistuse loendist.

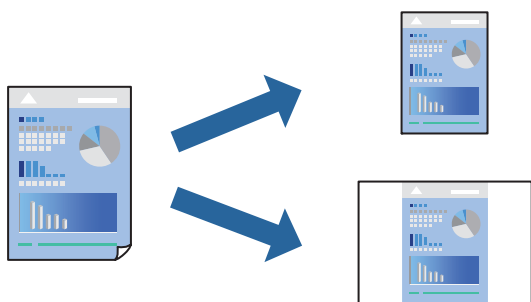

1. Valige iga üksus nagu **Printeri sätted** ja **Paigutus (Paberiformaat, Meediumitüüp jne)**.
2. Valige praeguse sätte eelsättena salvestamiseks **Eelseaded**.
3. Klõpsake **OK**.

Märkus.

Lisatud eelseadistuse kustutamiseks klõpsake **Eelseaded** > **Näita eelseadeid**, valige eelseadistuse nimi, mida tahate kustutada, ja kustutage see.

4. Klõpsake **Prindi**.

Kui soovite järgmisel korral samade sätetega printida, valige registreeritud eelseadistuse nimi suvandist **Eelseaded**.

Seotud teave

➔ „Paberi laadimine” lk 28

➔ „Printimine lihtsate sätetega” lk 54

Lehe kahele poolele printimine

Te saate printida paberilehe mõlemale küljele.

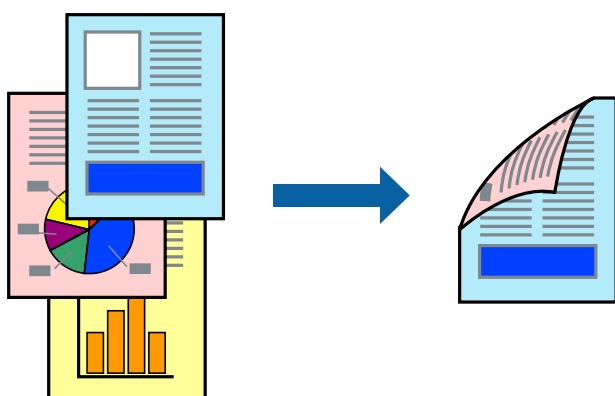

Märkus.

- Seda funktsiooni ei saa kasutada ääristeta printimisel.
 - Kui te ei kasuta kahepoolseks printimiseks sobilikku paberit, võib printikvaliteet olla halvem ja esineda paberiummistust.
„Paber kahepoolseks printimiseks” lk 162
 - Olenevalt paberist ja andmetest võib tint valguda läbi paberi.
1. Valige hüpikmenüüst suvand **Two-sided Printing Settings**.
 2. Valige köitmismeetod suvandi **Two-sided Printing** alt.
 3. Valige algdokumendi tüüp suvandi **Document Type** alt.

Märkus.

- Printimine võib olenevalt sättest **Document Type** aeglane olla.
 - Kui printite suure tihedusega dokumenti, näiteks fotosid või diagramme, valige säte **Text & Photos** või **Text & Graphics** suvandile **Document Type**. Kui tint hõõrdub või imbub läbi lehe teisele küljele, kohandage printimistihedust ja tindi kuivamisega, klõpsates suvandi **Adjustments** kõrval olevat noolt.
4. Vajaduse korral seadistage ka muid sätteid.
 5. Klõpsake **Prindi**.

Seotud teave

➔ „Kasutatav paber ja mahud” lk 158

➔ „Paberi laadimine” lk 28

➔ „Printimine lihtsate sätetega” lk 54

Mitme lehekülje printimine ühele lehele

Võite printida ühele paberilehele mitmeid andmelehekülgi.

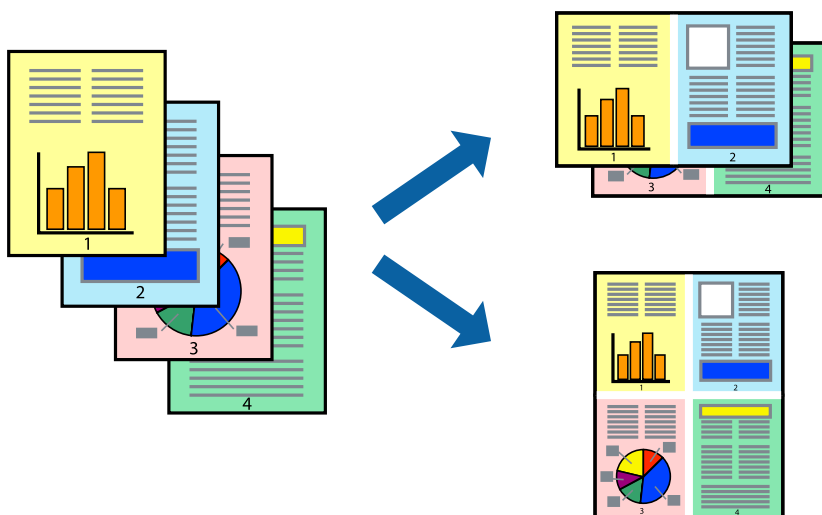

1. Valige hüpikmenüüst suvand **Paigutus**.
2. Määrake lehekülgede arv jaotistes **Lehekülgi paberilehe kohta**, **Paigutuse suund** (lehekülgede järjestus) ja **Äärised**.
[„Paigutuse menüüsuvandid” lk 56](#)
3. Vajaduse korral seadistage ka muid sätteid.
4. Klõpsake **Prindi**.

Prinditava sobitamine paberi formaadiga

Valige suvandi Sihtpaberi formaat sätteks printerisse laaditud paberi formaat.



1. Valige suvandi **Paberiformaat** sätteks rakenduses määratud paberiformaat.
2. Valige hüpikmenüüst **Paberihaldus**.
3. Valige suvand **Sobita paberiformaadiga**.
4. Valige suvandi **Sihtpaberi formaat** sätteks printerisse laaditud paberi formaat.
5. Vajaduse korral seadistage ka muid sätteid.
6. Klõpsake **Prindi**.

Seotud teave

➔ „Paberi laadimine” lk 28

➔ „Printimine lihtsate sätetega” lk 54

Vähendatud või suurendatud dokumendi printimine iga muutusega

Võite dokumenti protsendimäära võrra suurendada või vähendada.



Märkus.

Toimingud erinevad rakendusest olenevalt. Lisateabe saamiseks lugege rakenduse spikrit.

1. Valige üks alljärgnevatest tegevustest.
 - Valige rakenduse menüüst **Fail** suvand **Prindi**. Klõpsake nuppu **Lehe häälestus** ja valige seejärel suvandist **Vorming** oma printer. Valige printitavate andmete formaat suvandist **Paberiformaat**, sisestage suvandis **Mõõtkava** protsent ja klõpsake nuppu **OK**.
 - Valige rakenduse menüüst **Fail** suvand **Lehe häälestus**. Valige oma printer suvandis **Vorming**. Valige printitavate andmete formaat suvandist **Paberiformaat**, sisestage suvandis **Mõõtkava** protsent ja klõpsake nuppu **OK**. Valige menüüst **Fail** suvand **Prindi**.
2. Valige oma printer suvandis **Printer**.
3. Vajaduse korral seadistage ka muid sätteid.

4. Klõpsake nuppu **Prindi**.

Seotud teave

- ➔ „Paberi laadimine” lk 28
- ➔ „Printimine lihtsate sätetega” lk 54

Prindivärvi reguleerimine

Saate prinditööks kasutatavaid värve reguleerida. Neid kohandusi ei rakendata originaalandmetele.

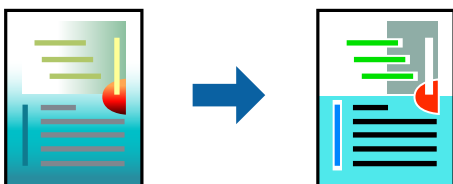

PhotoEnhance muudab kujutised teravamaks ja värvid erksamaks, reguleerides automaatselt originaalkujutiseandmete kontrastsust, küllastust ja heledust.

Märkus.

Funktsioon **PhotoEnhance** kohandab värve objekti asukohta analüüsides. Kui olete pilti vähendades, suurendades, kärpides või pöörates objekti asukohta muutnud, võib värv ootamatult muutuda. Ääristeta printimise valimisel muudetakse samuti pildistatava asukohta, mistõttu muutuvad ka värvid. Kui pilt on fookusest väljas, võib selle toon olla ebaloomulik. Kui värvid muutuvad või mõjuvad ebaloomulikult, printige mõne muu režiimiga, mitte funktsiooniga **PhotoEnhance**.

1. Valige hüpikmenüüst **Värvisobitus** ja seejärel **EPSON Color Controls**.
2. Valige hüpikmenüüst **Color Options** ja seejärel valige üks võimalikest suvanditest.
3. Klõpsake noolt **Täpsemad sätted** kõrval ja muutke sätteid.
4. Vajaduse korral seadistage ka muid sätteid.
5. Klõpsake **Prindi**.

Seotud teave

- ➔ „Paberi laadimine” lk 28
- ➔ „Printimine lihtsate sätetega” lk 54

Dokumentide printimine nutiseadmetest (iOS)

Dokumente saab printida nutiseadmetest nagu nutitelefon või tahvelarvuti.

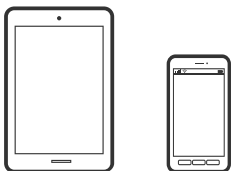

Dokumentide printimine rakendusega Epson Smart Panel

Märkus.

Toimingud võivad olenevalt seadmest erineda.

1. Seadistage printer juhtmeta printimiseks.
2. Kui Epson Smart Panel on installimata, installige see.
[„Rakendus printeri hõlpsaks kasutamiseks nutiseadmest \(Epson Smart Panel\)” lk 167](#)
3. Ühendage nutiseade juhtmeta ruuteriga.
4. Käivitage Epson Smart Panel.
5. Valige avakuval dokumendi printimise menüü.
6. Valige dokument, mida soovite printida.
7. Alustage printimist.

Dokumentide printimine rakendusega AirPrint

AirPrint võimaldab vahetut juhtmeta printimist seadmetest iPhone, iPad, iPod touch ja Mac, ilma et oleks vaja installida draivereid või laadida alla tarkvara.



Märkus.

Kui keelasite printeri juhtpaneelil paberi seadistusteadet, ei saa te funktsiooni AirPrint kasutada. Teadete lubamiseks vaadake vajaduse korral allpool olevat linki.

1. Seadistage printer juhtmeta printimiseks. Vt allpool olevat linki.
<http://epson.sn>
2. Ühendage Apple'i seade samasse juhtmeta võrku, mida kasutab printer.
3. Printige seadmest printerisse.

Märkus.

Lisateavet leate Apple'i veebisaidilt lehelt AirPrint.

Seotud teave

- ➔ [„Printida ei saa isegi siis kui ühendus on loodud \(iOS\)” lk 106](#)

Dokumentide printimine nutiseadmetest (Android)

Dokumente saab printida nutiseadmetest nagu nutitelefon või tahvelarvuti.



Dokumentide printimine rakendusega Epson Smart Panel

Märkus.

Toimingud võivad olenevalt seadmest erineda.

1. Seadistage printer juhtmeta printimiseks.
2. Kui Epson Smart Panel on installimata, installige see.
[„Rakendus printeri hõlpsaks kasutamiseks nutiseadmet \(Epson Smart Panel\)” lk 167](#)
3. Ühendage nutiseade juhtmeta ruuteriga.
4. Käivitage Epson Smart Panel.
5. Valige avakuval dokumendi printimise menüü.
6. Valige dokument, mida soovite printida.
7. Alustage printimist.

Dokumentide printimine Epson Print Enabler abil

Te saate dokumente, e-kirju, fotosid ja veebilehekülgi traadita printida otse oma Android telefonist või tahvelarvutist (Android v4.4 või uuem). Paari puudutusega tuvastab teie Android seade sama traadita võrguga ühendatud Epsoni printeri.

Märkus.

Toimingud võivad olenevalt seadmest erineda.

1. Seadistage printer juhtmeta printimiseks.
2. Installige oma Android-seadmele Epson Print Enabler plugin Google Play poest.
3. Ühendage oma Android-seade sama traadita võrguga, mida kasutab teie printer.
4. Minge oma Android-seadmel suvandile **Sätted**, valige **Printimine** ja seejärel lubage Epson Print Enabler.

5. Puudutage Android-rakenduses, näiteks Chrome, menüü ikooni ja printige ekraanil kujutatav sisu.

Märkus.

*Kui te ei näe oma printerit, puudutage suvandit **Kõik printerid** ja valige oma printer.*

Printimine rakendusega Mopria Print Service

Mopria Print Service võimaldab kohest juhtmevaba printimist Android-nutitelefoni või -tahvlist.



1. Laadige Mopria Print Service alla teenusest Google Play.
2. Laadige paber printerisse.
3. Seadistage printer juhtmeta printimiseks. Vt allpool olevat linki.
<http://epson.sn>
4. Ühendage Android-seade samasse juhtmeta võrku, mida kasutab printer.
5. Printige seadmest printerisse.

Märkus.

Lisateavet leiate Mopria veebilehelt <https://mopria.org>.

Seotud teave

➔ „Paberi laadimine” lk 28

Ümbrikel printimine

Ümbrikute printimine arvutist (Windows)

1. Laadige ümbrikud printerisse.
[„Paberi laadimine” lk 28](#)
2. Avage fail, mida soovite printida.
3. Avage printeridraiveri aken.
4. Valige ümbriku suurus valikus **Dokumendi formaat**, mis asub vahekaardil **Pealeht** ja valige seejärel **Paberitüüp** menüüst valik **Ümbrik**.
5. Vajaduse korral tehke vahekaartidel **Pealeht** ja **Veel suvandeid** veel sätteid ning klõpsake seejärel **OK**.

6. Klõpsake **Prindi**.

Ümbrikute printimine arvutist (Mac OS)

1. Laadige ümbrikud printerisse.
[„Paberi laadimine” lk 28](#)
2. Avage fail, mida soovite printida.
3. Valige menüüst **Fail** suvand **Prindi** või mõni muu käsk, millega avada printimisdialog.
4. Valige suvandi **Paberiformaat** sätteks õige formaat.
5. Valige hüpikmenüüst suvand **Printeri sätted**.
6. Valige suvandi **Meediumitüüp** sätteks **Ümbrik**.
7. Vajaduse korral seadistage ka muid sätteid.
8. Klõpsake **Prindi**.

Veebilehtede printimine

Veebilehtede printimine arvutist

Epson Photo+ võimaldab kuvada veebilehti, löigata vajalik piirkond välja ning seda muuta ja printida. Lisateabe saamiseks lugege rakenduse spikrit.

Veebilehtede printimine nutiseadmest

Märkus.

Toimingud võivad olenevalt seadmest erineda.

1. Seadistage printer juhtmeta printimiseks.
2. Kui Epson Smart Panel on installimata, installige see.
[„Rakendus printeri hõlpsaks kasutamiseks nutiseadmest \(Epson Smart Panel\)” lk 167](#)
3. Ühendage oma nutiseade sama traadita võrguga, mida kasutab teie printer.
4. Avage veebilehitseja rakendusega veebileht, mida soovite printida.
5. Vajutage veebilehitseja rakenduse menüüs **Jaga**.

6. Valige **Smart Panel**.

7. Vajutage **Prindi**.

Printimine pilveteenusega

Interneti kaudu kasutatava teenusega Epson Connect saate nutitefonist, tahvelarvutist või sülearvutist ükskõik millal ja kus printida. Selle teenuse kasutamiseks peate registreerima kasutaja ja printeri teenuses Epson Connect.

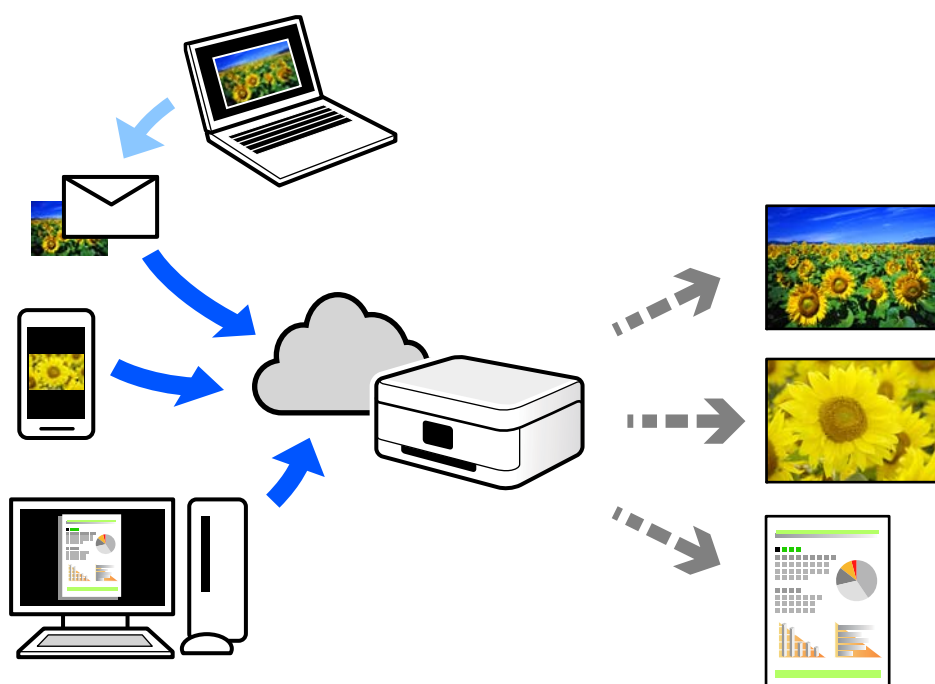

Internetis saadaolevad funktsioonid on järgmised.

Email Print

Kui saadate meili koos manustega (nt dokumendid või pildid) printerile määratud meiliaadressile, saate selle meili koos manustega printida välja eemal viibides, näiteks oma kodusest või kontori printerist.

Epson iPrint

See rakendus on kasutatav operatsioonisüsteemides iOS ja Android ning võimaldab printida ja skannida nutitefonist või tahvelarvutist. Saate printida dokumente, pilte ja veebisaite, saates need otse samas raadiovõrgus olevasse printerisse.

Remote Print Driver

See on jagatud draiver, mida toetab Remote Print Driver. Printimisel eemal asuvat printerit kasutades saate printimiseks printerit vahetada tavalises rakenduse aknas.

Vaadake seadistamiseks või printimiseks juhiseid portaalist Epson Connect.

<https://www.epsonconnect.com/>

<http://www.epsonconnect.eu> (ainult Euroopa)

Juhtpaneelilt Epsoni ühendamisteenuses registreerimine

Järgige printeri registreerimiseks järgmisi samme.

1. Valige juhtpaneelil suvand **Sätted**.
2. Valige registreerimislehe printimiseks **Üldsätted > Veebiteenuse sätted > Epson Connect teenused > Tühista registreerimine**.
3. Printeri registreerimiseks järgige registreerimislehel toodud juhiseid.

Printeri hooldamine

Tarvikute olekute kontrollimine.	70
Prindikvaliteedi parandamine.	70
Printeri puhastamine.	76
Energia säästmine.	77
Rakenduste eraldi installimine ja desinstallimine.	78
Printeri transportimine ning hoiustamine.	85

Tarvikute olekute kontrollimine

Ligikaudseid tinditasemeid ja hoolduskarbi ligikaudset kasutusiga saate kontrollida printeri juhtpaneelilt. Valige avakuval .

Märkus.

- Ligikaudset tinditaset ja hoolduskarbi kasutusaega saate kontrollida ka printeridraiveri olekumonitorilt.
 - Windows

Klõpsake suvandit **EPSON Status Monitor 3** vahekaardil **Hooldus**.

Kui funktsioon **EPSON Status Monitor 3** pole aktiveeritud, klõpsake nuppu **Lisasätted** vahekaardil **Hooldus** ja seejärel valige suvand **Lubage EPSON Status Monitor 3**.
 - Mac OS

Apple menüü > **Süsteemieelistused** > **Printerid ja skannerid** (või **Prindi ja skanni, Prindi ja faksi**) > Epson(XXXX) > **Valikvarustus ja tarvikud** > **Utiliit** > **Ava printeri utiliit** > **EPSON Status Monitor**
- Kui kuvatakse vähese tindikoguse teade, saate printimist siiski jätkata. Vajadusel vahetage tindikassetid välja.

Seotud teave





- ➔ „Nüüd on aeg tindikassettide vahetamiseks” lk 112
- ➔ „Nüüd on aeg hoolduskarbi vahetamiseks” lk 118

Prindikvaliteedi parandamine

Prindikvaliteedi reguleerimine

Kui märkate, et vertikaaljooned on nihkes, kujutised on hägused või horisontaalseid triipe, reguleerige prindikvaliteeti.

1. Valige printeri juhtpaneelil **Hooldus**.

Kasutage kirje valimiseks nuppe     ja seejärel vajutage nuppu OK.
2. Valige **Prindikvaliteedi kohandamine**.
3. Järgige paberi laadimiseks ja pihustite kontroll-lehe printimiseks ekraanil kuvatavaid juhiseid.
4. Uurige prinditud mustrit.
 - Kui mustris „NG” esineb katkenud jooni või puuduvaid segmente, võivad prindipea pihustid olla ummistunud. Prindipea puhastamiseks valige suvand .

- Kui te ei näe katkenud jooni ega puudevaid segmente, nagu alltoodud mustriil „OK”, ei ole pihustid ummistunud. Järgmise sättega jätkamiseks valige suvand .

OK

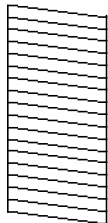

NG

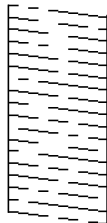

5. Järgige prindipea joendusmustrite printimiseks ekraanil kuvatavaid juhiseid ja seejärel joondage prindipea.

- See muster võimaldab läbi viia joendamise, kui väljaprintidid on hägused.

Leidke ja valige kõige selgema mustri number.

#1



- See muster võimaldab läbi viia joendamise, kui vertikaaljooned ei ole joondatud.

Leidke ja valige selle mustri number, mille vertikaalne joondamatus on kõige väiksem.

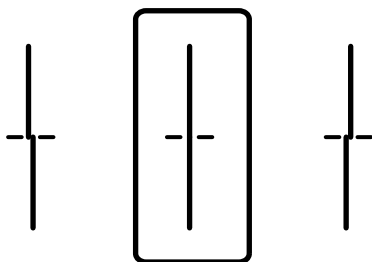

- See muster võimaldab läbi viia joendamise, kui märkate korrapärase interalliga horisontaalseid triipe. Valige kõige vähem eraldatud ja kattuva mustri number.

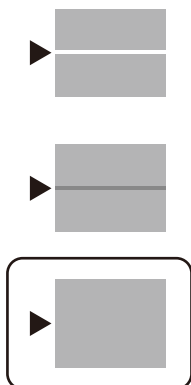





Prindipea kontrollimine ja puhastamine

Kui pihustid on ummistunud, on prinditud kujutis kahvatu, kujutisel on triibud või ootamatud värvid. Kui pihustid on tugevalt ummistunud, prinditakse tühi leht. Kui printimiskvaliteet on halvenenud, kasutage pihusti kontrollimise funktsiooni selleks, et kontrollida, kas pihustid on ummistunud. Kui pihustid on ummistunud, puhastage prindipead.



Oluline teave:

- Ärge prindipea puhastamise ajal avage printerikaant ega lülitage printerit välja. Kui prindipea puhastamine ei ole lõpetatud, ei pruugi printimine võimalik olla.
- Pea puhastamisel tarbitakse tinti ning seda ei tohiks teha rohkem kui vaja.
- Kui tinti on vähe, ei pruugi prindipea puhastamine võimalik olla.
- Kui prindikvaliteet ei parane pärast seda, kui olete 3 korda pihusteid kontrollinud ja prindipead puhastanud, oodake vähemalt 12 tundi ilma printimata ja kontrollige seejärel uuesti pihusteid ja puhastage prindipead. Soovitame printeri välja lülitada, vajutades nuppu . Kui prindikvaliteet pole endiselt paranenud, võtke ühendust Epsoni toega.
- Prindipea kuivamise vältimiseks ärge eemaldage printeri toitejuhet vooluvõrgust, kui toide on sisse lülitatud.

1. Valige printeri juhtpaneelil **Hooldus**.
Kasutage kirje valimiseks nuppe     ja seejärel vajutage nuppu OK.
2. Valige **Prindipea pihusti kontroll**.
3. Järgige paberi laadimiseks ja pihustite kontroll-lehe printimiseks ekraanil kuvatavaid juhiseid.
4. Uurige prinditud mustrit.
 - Kui mustris „NG” esineb katkenud jooni või puuduvaid segmente, võivad prindipea pihustid olla ummistunud. Jätkake järgmise toiminguga.

- Kui te ei näe katkenud jooni ega puudevaid segmente, nagu alltoodud mustriil „OK”, ei ole pihustid ummistunud. Prindipea puhastamine pole vajalik. Väljumiseks valige ikoon .

OK

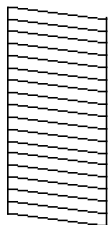

NG

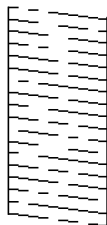

5. Valige .
6. Järgige prindipea puhastamiseks ekraanil kuvatavaid juhiseid.
7. Kui puhastamine on lõppenud, järgige ekraanil olevaid juhiseid pihustite kontrollmusteri uuesti printimiseks. Korra puhastamise ja kontroll-lehe printimise toimingut, kuni kõik read prinditakse täielikult välja.

Märkus.

Prindipead saate kontrollida ja puhastada ka printeridraiverist.

- Windows

Klõpsake suvandit **Prindipea düüside kontroll** vahekaardil **Hooldus**.

- Mac OS

Apple menüü > **Süsteemielistused** > **Printerid ja skannerid** (või **Prindi ja skanni**, **Prindi ja faksi**) > **Epson(XXXX)** > **Valikvarustus ja tarvikud** > **Utiliit** > **Ava printeri utiliit** > **Prindipea düüside kontroll**

Pihustite ummistumise vältimine

Kasutage alati printeri sisse ning välja lülitamiseks toitenuppu.

Veenduge, et enne toitejuhtme lahti ühendamist oleks printeri toite märgutuli kustunud.

Kui tint ei ole kaetud, võib see kuivada. Asetage kuivamise vältimiseks avale pastapliiatsi või sulepea kattedekork ning veenduge, et prindipea oleks korralikult kaetud ja tint ei kuiva.

Kui toitejuhe on pistikupesast eemaldatud või printeri kasutamisel ilmneb elektrikatkestus, ei pruugi prindipea korralikult suletuks jääda. Kui prindipead jäävad sellisesse olukorda, võivad need (tindi väljumisavad) ummistuda.

Sellisel juhul tuleb prindipea läbilaskevõime taastamiseks printer võimalikult kiiresti sisse ning välja lülitada.

Prindipea joondamine

Kui märkate, et vertikaaljooned on nihkes või kujutised on hägused, joondage prindipead.

1. Valige printeri juhtpaneelil **Hooldus**.

Kasutage kirje valimiseks nuppe     ja seejärel vajutage nuppu OK.

2. Valige **Prindipea joondus**.

3. Valige üks joendusmenüü.
 - Joone joondamine: valige see suvand, kui väljaprintid on hägused või vertikaaljooned pole üksteisega joondatud.
 - Horisontaalne joendus: valige see suvand, kui märkate korrapärase intervalliga horisontaalseid triipe.
4. Järgige paberi laadimiseks ja pihustite joendusmusteri printimiseks ekraanil kuvatavaid juhiseid.

Paberitee puhastamine tindiplekkidest

Kui väljaprintid on tindiga määrdunud või tint on hõõrdunud, puhastage sisemist rullikut.



Oluline teave:

Ärge puhastage printeri sisemust paberiga. Prindipea pihustid võivad ebemete tõttu ummistuda.

1. Valige printeri juhtpaneelil **Hooldus**.
2. Valige **Paberijuhiku puhastus**.
3. Valige paberiallikas, laadige valitud paberiallikasse tavapaber ja järgige seejärel paberitee puhastamiseks ekraanil kuvatud juhtnööre.

[„Paberi laadimine” lk 28](#)

Märkus.

Korrake seda toimingut, kuni tint enam paberit ei määri. Kui väljaprintid on endiselt tindiga määrdunud või tint on hõõrdunud, puhastage teisi paberiallikaid.

Poolläbipaistva kile puhastamine

Kui väljaprint ei parane pärast prindipea joendamist või paberitee puhastamist, siis võib olla printeris asuv poolläbipaistev kile määrdunud.

Selle puhastamiseks vajate järgmist:

- Vatitikud (mitu)
- Vesi, mis sisaldab paar tilka pesuainet (2 kuni 3 tilka pesuainet 60 ml vees)
- Valgusti plekkide kontrollimiseks



Oluline teave:

Ärge kasutage muid puhastusvedelikke peale vee, mis sisaldab paar tilka pesuainet.

1. Lülitage printer välja, vajutades nuppu

2. Avage printerikaas.

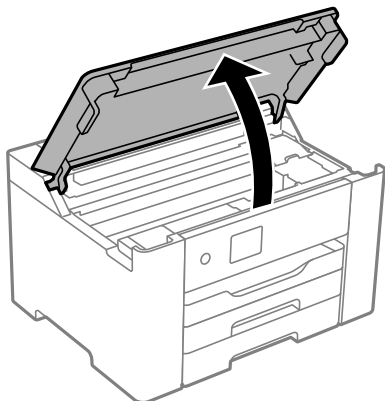

3. Kontrollige, kas poolläbipaistev kile on määrdunud. Valgustiga vaadates on plekke parem näha. Kui leiate poolläbipaistvalt kilelt (A) plekke (nagu sõrmejäljed või rasv), siis jätkake järgmise sammuga.

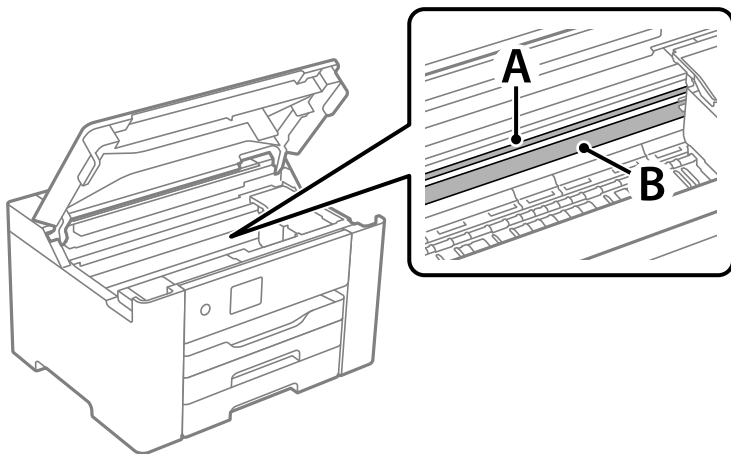

A: poolläbipaistev kile

B: juhik



Oluline teave:

Ärge puudutage juhikut (B). Vastasel korral ei pruugi olla printimine võimalik. Ärge eemaldage juhikult rasva, sest see on vajalik seadme töötamiseks.

4. Niisutage vatitikki veega, millele on lisatud paar tilka pesuainet, selliselt, et vatitikk ei tilguks, ja seejärel pühkige määrdunud kohta.

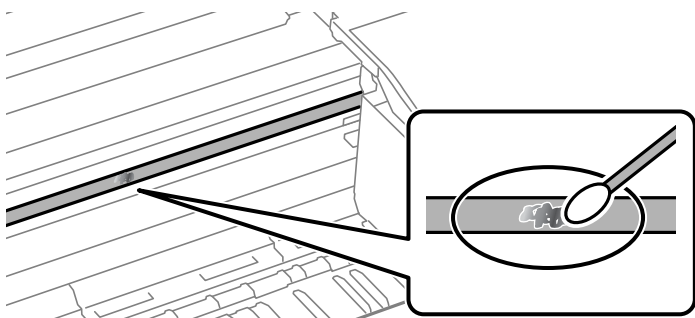



Oluline teave:

Pühkige plekk õrnalt ära. Kui surute vatitikuga liiga kõvasti kilele, võivad kile vedrud paigast nihkuda ja printer võib saada kahjustada.

5. Kasutage kile pühkimiseks uut kuiva vatitikku.



Oluline teave:

Veenduge, et kilele ei ole jäänud kiudusid.

Märkus.

Pleki suuremaks minemise vältimiseks vahetage vatitikku sageli.

6. Korrake samme 4 ja 5 seni, kuni kile saab puhtaks.
7. Kontrollige visuaalselt, kas kile on puhas.

Printeri puhastamine

Kui komponendid ja korpus on määrdunud, lülitage printer välja ja puhastage neid veega niisutatud pehme puhta lapiga. Kui mustust ei õnnestu eemaldada, lisage lapile niisutamiseks väike kogus õrna pesuainet.



! *Oluline teave:*

- ❑ *Olge ettevaatlik ja jälgige, et vesi ei satuks printeri mehhanismile ega elektrikomponentidele. Vastasel korral võib printer kahjustada saada.*
- ❑ *Ärge kasutage komponentide ja korpuse puhastamiseks alkoholi ega värvilahustit. Need kemikaalid võivad komponente kahjustada.*
- ❑ *Ärge puudutage järgmisel joonisel näidatud kohti. See võib põhjustada talitlushäireid.*

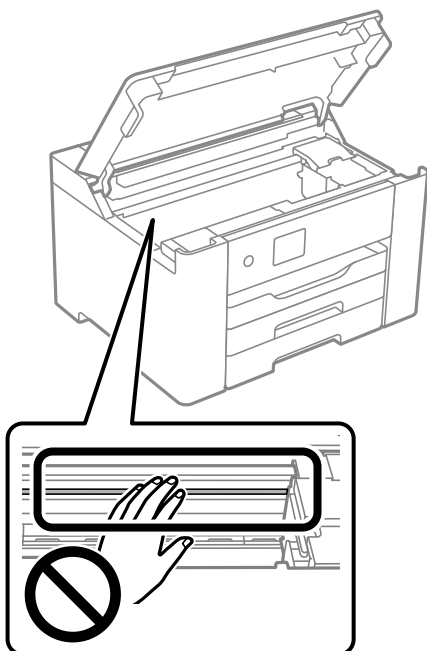

Energia säästmine

Kui määratud aja jooksul ei tehta ühtegi toimingut, lülitub printer unerežiimi või automaatselt välja. Saate kohandada aega, mille järel rakendub toitehaldus. Aja mis tahes suurenemine mõjutab toote energiasäästlikkust. Arvestage enne muudatuste tegemist keskkonnaga.

Olenevalt ostu sooritamise kohast võib printeril olla funktsioon, mis lülitab selle automaatselt välja, kui printer ei ole võrguga 30 minutit järjest ühendatud.

Energia säästmine (juhtpaneel)

1. Valige avakuval **Sätted**.

Kasutage kirje valimiseks nuppe ▲ ▼ ◀ ▶ ja seejärel vajutage nuppu OK.

2. Valige **Üldsätted > Põhisätted**.

3. Valige üks alljärgnevatest tegevustest.

Märkus.

Ostu sooritamise kohast olenevalt võib teie tootel olla funktsioon **Välja lülit. säte** või funktsioon **Väljalülitustaimer**.

- ❑ Valige suvand **Unetaimer** või valige **Välja lülit. säte** > **Välja lülitatud kui on inaktiveeritud** või valige suvand **Välja lülit. kui ühendus on lahutatud** ja seejärel seadke sätteid.
- ❑ Valige **Unetaimer** või **Väljalülitustaimer** ja määrake seejärel sätteid.

Wi-Fi-ühenduse keelamine

Kui olete kasutanud Wi-Fi-t (traadita LAN), aga seda pole enam vaja ühendusviisi muutumise tõttu vms põhjusel, võite oma WiFi-ühenduse keelata.

Mittevajalike Wi-Fi-signaalide eemaldamisega saate vähendada ka koormust ooterežiimis.

1. Valige avakuval **Wi-Fi**.

Kasutage kirje valimiseks nuppe ▲ ▼ ◀ ▶ ja seejärel vajutage nuppu OK.

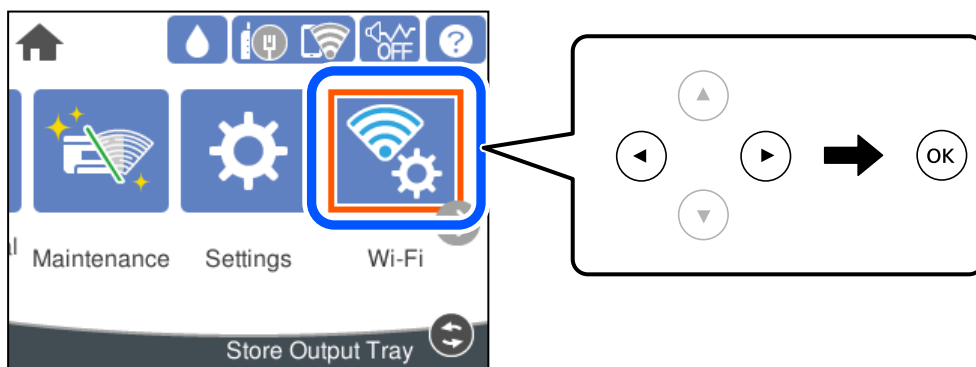

2. Valige **Ruuter**.

3. Vajutage nuppu OK.

Kui võrguühendus on juba seadistatud, kuvatakse ühenduse üksikasjad. Sätete muutmiseks valige **Lülituge ümber Wi-Fi-ühendusele**. või **Muuda sätteid**.

4. Valige **Muud**.

5. Valige **Keela Wi-Fi**.

Lugege teadet ja määrake vajalikud sätteid.

Rakenduste eraldi installimine ja desinstallimine

Ühendage arvuti võrguga ja installige rakenduste viimased versioonid veebisaidilt. Logige arvutisse sisse administraatorina. Kui arvuti kuvab parooli sisestamise välja, sisestage administraatori parool.

Rakenduste eraldi installimine

Märkus.

Rakenduse uuesti installimiseks peate selle esmalt desinstallima.

1. Veenduge, et printer ja arvuti on ühendatud ja printeril on internetiühendus.
2. Käivitage EPSON Software Updater.
See ekraanitõmmis on näide operatsioonisüsteemist Windows.

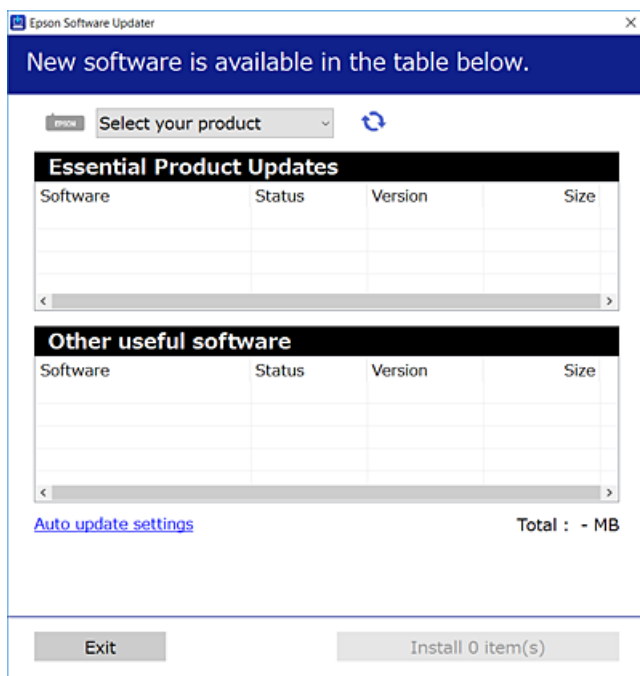

3. Operatsioonisüsteemi Windows puhul valige oma printer ja seejärel klõpsake , et kontrollida uusimaid saadaolevaid rakendusi.
4. Valige üksused, mida soovite installida või värskendada, ja seejärel klõpsake installimisnupul.



Oluline teave:

Ärge lülitage printerit välja ega eemaldage seda vooluvõrgust enne, kui värskendamine on lõppenud. See võib põhjustada printeri talitlushäireid.

Märkus.

- Uusimad rakendused saate alla laadida Epsoni veebisaidilt.
<http://www.epson.com>
- Kui kasutate Windows Server operatsioonisüsteeme, siis ei saa te Epson Software Updater rakendust kasutada.
Laadige uusimad rakendused alla Epsoni veebisaidilt.

Seotud teave

- ➔ „Tarkvara ja püsivara värskendamise rakendus (Epson Software Updater)” lk 170
- ➔ „Rakenduste desinstallimine” lk 81

Veenduge, et installitud on originaalne Epsoni printeridraiver — Windows

Saate kontrollida, kas teie arvutisse on installitud originaalne Epsoni printeridraiver, kasutades üht järgmistest meetoditest.

Valige **Juhtpaneel > Kuva seadmed ja printerid (Printerid, Printerid ja faksid)** ning seejärel tehke prindiserveri atribuutide akna avamiseks järgmist.

- ❑ Windows Windows 10/Windows 8.1/Windows 8/Windows 7/Windows Server 2019/Windows Server 2016/Windows Server 2012 R2/Windows Server 2012/Windows Server 2008 R2

Klõpsake printeri ikooni ja seejärel klõpsake akna ülasaosas valikut **Prindiserveri atribuudid**.

- ❑ Windows Vista/Windows Server 2008

Paremklõpsake kausta **Printerid** ja seejärel klõpsake valikut **Käivita administraatorina > Serveri atribuudid**.

- ❑ Windows XP/Windows Server 2003 R2/Windows Server 2003

Valige menüüst **Fail Serveri atribuudid**.

Klõpsake vahekaarti **Driver**. Kui teie printeri nimi on loendis kuvatud, on teie arvutisse installitud originaalne Epsoni printeridraiver.

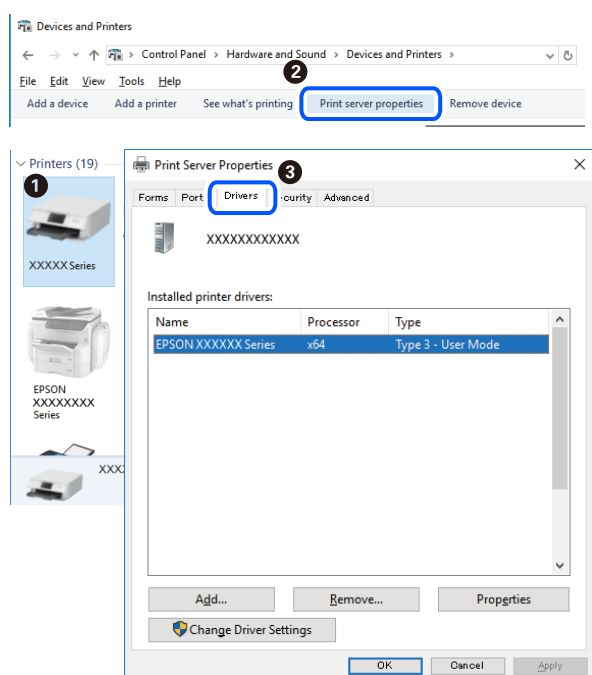

Seotud teave

➔ [„Rakenduste eraldi installimine” lk 78](#)

Veenduge, et installitud on originaalne Epsoni printeridraiver — Mac OS

Saate kontrollida, kas teie arvutisse on installitud originaalne Epsoni printeridraiver, kasutades üht järgmistest meetoditest.

Valige **Süsteemi eelistused** Apple menüüst > **Printerid ja skannerid** (või **Prindi ja skanni**, **Prindi ja faksi**) ja seejärel valige printer. Klõpsake valikut **Suvandid ja tarvikud** ja kui aknas kuvatakse vahekaardid **Suvandid** ja **Utiliit**, on teie arvutisse installitud originaalne Epsoni printeridraiver.

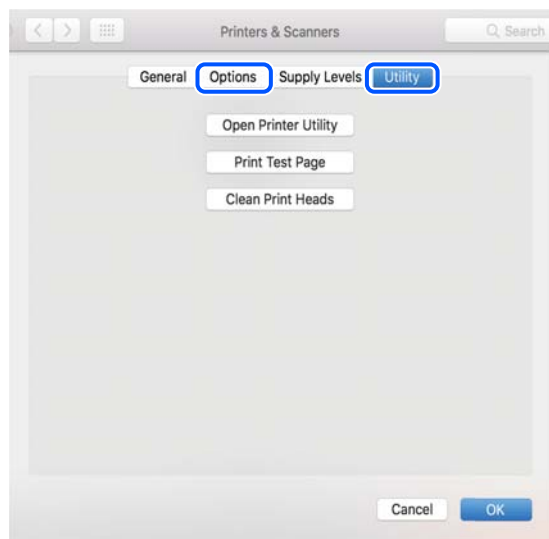

Seotud teave

➔ „Rakenduste eraldi installimine” lk 78

Printeri lisamine (ainult Mac OS)

1. Valige **Süsteemieelistused** menüüst Apple > **Printerid ja skannerid** (või **Printimine ja skannimine**, **Printimine ja faksimine**) suvand.
2. Klõpsake + ja valige seejärel **Lisa muu printer või skanner**.
3. Valige oma printer ja seejärel oma printer suvandis **Kasuta**.
4. Klõpsake nuppu **Lisa**.

Märkus.

Kui printerit pole loendis, veenduge, et see oleks õigesti arvutiga ühendatud ning et printer oleks sisse lülitatud.

Rakenduste desinstallimine

Logige arvutisse sisse administraatorina. Kui arvuti kuvab parooli sisestamise välja, sisestage administraatori parool.

Rakenduste desinstallimine — Windows

1. Vajutage printeri väljalülitamiseks nuppu .
2. Sulgege kõik töötavad rakendused.

3. Avage jaotis **Juhtpaneel**:
 - Windows 10/Windows Server 2019/Windows Server 2016
Klõpsake nuppu Start ja seejärel valige **Windows süsteem > Juhtpaneel**.
 - Windows 8.1/Windows 8/Windows Server 2012 R2/Windows Server 2012
Valige **Töölaud > Sätted > Juhtpaneel**.
 - Windows 7/Windows Vista/Windows XP/Windows Server 2008 R2/Windows Server 2008/Windows Server 2003 R2/Windows Server 2003
Klõpsake nuppu Start ja valige **Juhtpaneel**.
4. Avage **Desinstalli programm** (või **Programmide lisamine või eemaldamine**):
 - Windows 10/Windows 8.1/Windows 8/Windows 7/Windows Vista/Windows Server 2019/Windows Server 2016/Windows Server 2012 R2/Windows Server 2012/Windows Server 2008 R2/Windows Server 2008
Valige jaotises **Programmid** suvand **Desinstalli programm**.
 - Windows XP/Windows Server 2003 R2/Windows Server 2003
Klõpsake **Programmide lisamine või eemaldamine**.
5. Valige rakendus, mida soovite desinstallida.
Printeridraiverit ei saa desinstallida, kui mõni prinditöö on pooleli. Enne desinstallimist kustutage prinditööd või oodake nende printimise lõpetamiseni.
6. Desinstallige rakendus:
 - Windows 10/Windows 8.1/Windows 8/Windows 7/Windows Vista/Windows Server 2019/Windows Server 2016/Windows Server 2012 R2/Windows Server 2012/Windows Server 2008 R2/Windows Server 2008
klõpsake **Desinstalli/muuda** või **Desinstalli**.
 - Windows XP/Windows Server 2003 R2/Windows Server 2003
Klõpsake **Muuda/eemalda** või **Eemalda**.

Märkus.
Kui kuvatakse aken **Kasutajakonto kontroll**, klõpsake **Jätka**.
7. Järgige ekraanil kuvatud juhiseid.

Rakenduste desinstallimine — Mac OS

1. Laadige alla rakendus Uninstaller EPSON Software Updateriga.
Kui olete rakenduse Uninstaller alla laadinud, ei pea te seda edaspidi rakendusi desinstallides uuesti alla laadima.
2. Vajutage printeri väljalülitamiseks nuppu .
3. Printeridraiveri desinstallimiseks valige **Süsteemi eelistused** menüüst Apple > **Printerid ja skannerid** (või **Prindi ja skanni, Prindi ja faksi**) ja eemaldage printer aktiveeritud printerite loendist.
4. Sulgege kõik töötavad rakendused.

5. Valige **Mine > Rakendused > Epson Software > Uninstaller**.
6. Valige rakendus, mille soovite desinstallida, ja klõpsake seejärel nuppu **Uninstall**.



Oluline teave:

Uninstaller eemaldab arvutist kõik Epsoni tindiprinterite draiverid. Kui kasutate mitut Epsoni tindiprinterit ja soovite kustutada ainult mõned draiverid, kustutage esmalt kõik ja installige seejärel vajalik printeridraiver uuesti.

Märkus.

Kui te ei leia desinstallitavat rakendust rakenduste loendist, ei saa te seda Uninstalleriga desinstallida. Sellisel juhul valige suvandid **Mine > Rakendused > Epson Software**, valige rakendus, mida soovite desinstallida, ja lohistage see prügikasti ikoonile.

Seotud teave

➔ „Tarkvara ja püsivara värskendamise rakendus (Epson Software Updater)” lk 170

Rakenduste ja püsivara värskendamine

Võib-olla saate rakendusi ja püsivara värskendades teatud probleeme lahendada ning funktsioone parandada või lisada. Kasutage kindlasti rakenduste ja püsivara uusimat versiooni.

1. Veenduge, et printer ja arvuti oleks ühendatud ja arvutil oleks Interneti-ühendus.
2. Käivitage EPSON Software Updater ja värskendage rakendusi või püsivara.



Oluline teave:

Ärge lülitage arvutit ega printeri välja enne, kui värskendamine on lõppenud, vastasel korral võib printeri töös esineda tõrkeid.

Märkus.

Kui te ei leia värskendatavat rakendust rakenduste loendist, ei saa te seda EPSON Software Updateriga värskendada. Otsige rakenduse uusimat versiooni kohalikult Epsoni veebisaidilt.

<http://www.epson.com>

Seotud teave

➔ „Tarkvara ja püsivara värskendamise rakendus (Epson Software Updater)” lk 170

Printeri püsivara värskendamine juhtpaneeli abil

Kui printer on interneti ühendatud, saate juhtpaneeli abil printeri püsivara värskendada. Samuti saate seada printeri regulaarselt püsivara värskenduse olemasolu kontrollima ja selle korral teid teavitama.

1. Valige avakuval **Sätted**.

Kasutage kirje valimiseks nuppe ▲ ▼ ◀▶ ja seejärel vajutage nuppu OK.

2. Valige **Üldsätted > Süsteemi administreerimine > Püsivara värskendamine > Värskenda**.

Märkus.

Valige **Teatis > Sees**, et saada printer regulaarselt kontrollima saadaval olevate püsivara värskenduste olemasolu.

3. Lugege ekraanil kuvatud teadet ja alustage saadaval värskenduste otsimist.
4. Kui LCD-ekraanil kuvatakse teade, mis kinnitab, et püsivara värskendus on saadaval, järgige värskenduse käivitamiseks ekraanil kuvatud juhtnööre.



Oluline teave:

- ❑ Ärge lülitage printerit välja ega eemaldage seda vooluvõrgust enne, kui värskendamine on lõppenud, vastasel korral võib printeri töös esineda tõrkeid.
- ❑ Kui püsivara värskendamist ei viidud lõpuni või see nurjus, ei käivitu printer tavapärasel viisil ja printeri järgmisel sisselülituskorral kuvatakse LCD-ekraanil teade „Recovery Mode”. Selles olukorras peate püsivara uuesti arvuti abil värskendada. Ühendage printer arvutiga USB-kaabli abil. Kui printeris on kuvatud „Recovery Mode”, ei saa te püsivara võrguühenduse kaudu värskendada. Avage arvutis Epsoni kohalik veebisait ja laadige seejärel alla printeri uusim püsivara. Edasiseks tegevuseks leiate juhised veebisaidilt.

Püsivara värskendamine Web Config kaudu

Kui printer on Interneti-ühendusega, saate püsivara värskendada Web Config kaudu.

1. Avage Web Config ja valige vahekaart **Device Management > Firmware Update**.
2. Klõpsake **Start** ja seejärel järgige ekraanil kuvatud juhiseid.

Algab püsivara kontroll ja värskendatud püsivara olemasolu korral kuvatakse püsivara teave.

Märkus.

Püsivara saate värskendada ka utiliidiga *Epson Device Admin*. Püsivara teavet saate visuaalselt kontrollida seadmete loendist. See on kasulik mitme seadme püsivara värskendamiseks. Lisateavet leiate utiliidi *Epson Device Admin* juhendist või spikrist.

Seotud teave

➔ „Rakendus printeritoimingute konfigureerimiseks (Web Config)” lk 168

Püsivara värskendamine ilma internetiühenduseta

Seadme püsivara saate arvutisse alla laadida Epsoni veebisaidilt, seejärel ühendage püsivara värskendamiseks USB-kaabli abil seade arvutiga. Kui te ei saa värskendada võrgu kaudu, proovige seda meetodit.

1. Avage Epsoni veebisait ja laadige alla püsivara.
2. Ühendage allalaaditud püsivara sisaldav arvuti USB-kaabli abil printeriga.
3. Topeltklõpsake allalaaditud faili laiendiga .exe.
Epson Firmware Updater käivitub.
4. Järgige ekraanil kuvatud juhiseid.

Printeri transportimine ning hoiustamine

Kui teil on vaja printerit hoiustamiseks või parandamiseks transportida, järgige alltoodud juhiseid printeri pakkimiseks.

1. Lülitage printer välja, vajutades nuppu .
2. Veenduge, et toitetuli lülitub välja ja seejärel võtke toitekaabel lahti.



Oluline teave:

Tõmmake toitekaabel pistikupesast välja, kui toitetuli ei põle. Muidu ei lähe prindipea algasendisse ning tint hakkab kuivama, mis võib printimise võimatuks muuta.

3. Võtke kõik kaablid lahti (nt toitekaabel ja USB-kaabel).
4. Kui printer toetab väliseid mäluksid, veenduge, et need ei oleks ühendatud.
5. Eemaldage printerist kogu paber.
6. Avage printerikate. Kinnitage tindikasseti hoidik teibiga korpuse külge.

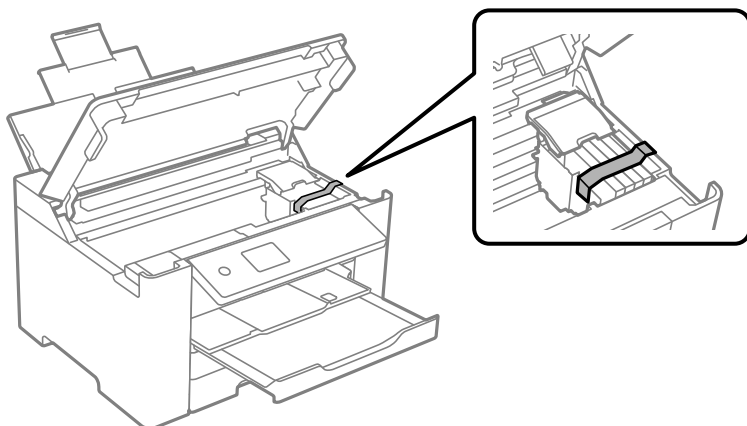

7. Sulgege printerikate.

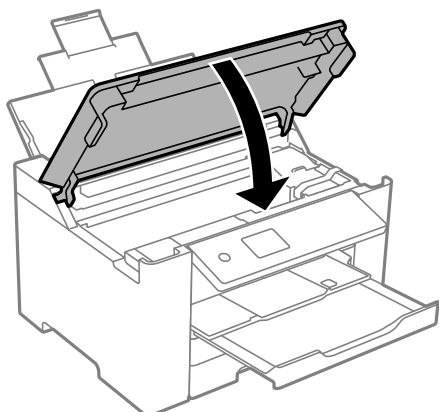

8. Valmistage printer pakkimiseks allnäidatud viisil ette.

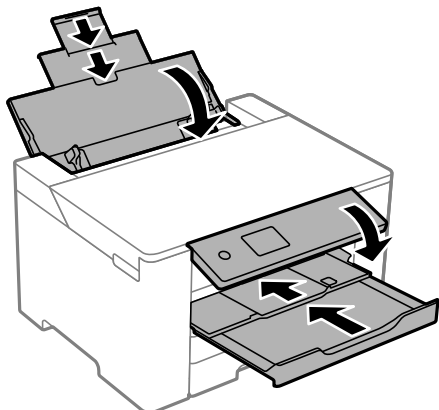

9. Pakkige printer oma kasti, kasutades kaitsematerjale.

⚠ Ettevaatus!

- Printeri kandmisel tõstke seda stabiilses asendis. Kui tõstate printerit ebastabiilses asendis, võite end vigastada.
- Kuna printer on raske, vajatakse selle kandmiseks lahtipakkimisel ja transportimisel vähemalt kahte inimest.
- Printerit tõstes asetage käed allpool näidatud kohtadesse. Kui hoiate printerit tõstmise ajal mujalt, võib see maha kukkuda või teie sõrmed võivad printeri paigale asetamisel millegi vahele jääda.

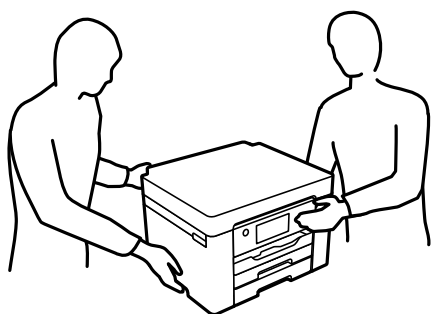

- Ärge kallutage printerit kandmisel rohkem kui 10 kraadi, vastasel juhul võib see maha kukkuda.

! Oluline teave:

- Vältige printerit hoiustades ja transportides selle kallutamist, küljele asetamist ja tagurpidi pööramist, sest vastasel juhul võib kassetidest tinti lekkida.
- Jätke tindikassetid seadmesse. Kassettide eemaldamisel võib prindipea kuivada ja printimine võib osutuda võimatuks.

Kui te printerit uuesti kasutate, eemaldage tingimata tindikasseti hoidikut hoidev teip. Kui prindikvaliteet on järgmisel printimiskorral langenud, puhastage prindipead ja joondage see.

Seotud teave

- ➔ „Prindipea kontrollimine ja puhastamine” lk 72
- ➔ „Prindipea joondamine” lk 73

Probleemide lahendamine

Printer ei tööta ootuspäraselt.	88
LCD-ekraanil kuvatavad teavitused.	110
Paber ummistub.	111
Nüüd on aeg tindikassettide vahetamiseks.	112
Nüüd on aeg hoolduskarbi vahetamiseks.	118
Prindikvaliteet on halb.	119
Probleemi ei õnnestu lahendada.	128

Printer ei tööta ootuspäraselt

Printer ei lülitu sisse või välja

Printer ei lülitu sisse

Võimalikud on alljärgnevad põhjused.

■ Toitejuhe ei ole pistikupesaga korralikult ühendatud.

Lahendused

Veenduge, et toitejuhe oleks kindlalt pistikupesas.

■ Nuppu ei hoitud piisavalt kaua all.



Lahendused

Hoidke nuppu  pisut kauem all.

Printer ei lülitu välja

■ Nuppu ei hoitud piisavalt kaua all.

Lahendused

Hoidke nuppu  pisut kauem all. Kui printer ikka välja ei lülitu, ühendage toitejuhe lahti. Prindipea kuivamise vältimiseks lülitage printer uuesti sisse ja seejärel nuppu  vajutades välja.

Toide lülitub automaatselt välja

■ Välja lülit. säte või Väljalülitustaimer funktsioon on aktiveeritud.

Lahendused

- Valige **Sätted > Üldsätted > Põhisätted > Välja lülit. säte** ja seejärel keelake sätted **Välja lülitatud kui on inaktiveeritud** ja **Välja lülit. kui ühendus on lahutatud**.
- Valige **Sätted > Üldsätted > Põhisätted** ja seejärel keelake säte **Väljalülitustaimer**.

Märkus.

Ostu sooritamise kohast olenevalt võib teie tootel olla funktsioon **Välja lülit. säte** või funktsioon **Väljalülitustaimer**.

Paberit ei söödeta korrektselt

Paberit ei söödeta

Võimalikud on alljärgnevad põhjused.

■ Paigalduskoht on sobimatu.

Lahendused

Asetage printer tasasele pinnale ja kasutage seda soovitatud keskkonnatingimustel.

➔ „Keskkonnateave” lk 185

■ Kasutatakse toetamata paberit.

Lahendused

Kasutage printeri toetatud paberit.

➔ „Kasutatav paber ja mahud” lk 158

➔ „Mittesobivad paberid” lk 162

■ Paberi käsitlemine on sobimatu.

Lahendused

Järgige ettevaatusabinõusid paberi käsitlemisel.

➔ „Ettevaatusabinõud paberi käsitlemisel” lk 26

■ Printerisse on laaditud liiga palju lehti.

Lahendused

Ärge laadige rohkem lehti, kui konkreetse paberi puhul maksimaalselt lubatud.

➔ „Kasutatav paber ja mahud” lk 158

■ Printeri paberiseaded ei ole korrektsed.

Lahendused

Veenduge, et paberi formaadi ja tüübi sätted vastavad printerisse laaditud paberi tegelikule formaadile ja tüübile.

➔ „Paberi suuruse ja tüübi sätted” lk 27

Paber siseneb nurga all

Võimalikud on alljärgnevad põhjused.

■ Paigalduskoht on sobimatu.

Lahendused

Asetage printer tasasele pinnale ja kasutage seda soovitatud keskkonnatingimustel.

➔ „Keskkonnateave” lk 185

■ Kasutatakse toetamata paberit.

Lahendused

Kasutage printeri toetatud paberit.

➔ „Kasutatav paber ja mahud” lk 158

➔ „Mittesobivad paberid” lk 162

■ Paberi käsitlemine on sobimatu.

Lahendused

Järgige ettevaatusabinõusid paberi käsitlemisel.

➔ „Ettevaatusabinõud paberi käsitlemisel” lk 26

■ Paberit ei ole korrektselt laetud.

Lahendused

Laadige paber õiges suunas ja lükake servajuhik vastu paberi serva.

➔ „Paberi laadimine” lk 28

■ Printerisse on laaditud liiga palju lehti.

Lahendused

Ärge laadige rohkem lehti, kui konkreetse paberi puhul maksimaalselt lubatud.

➔ „Kasutatav paber ja mahud” lk 158

■ Printeri paberiseaded ei ole korrektsed.

Lahendused

Veenduge, et paberi formaadi ja tüübi sätted vastavad printerisse laaditud paberi tegelikule formaadile ja tüübile.

➔ „Paberi suuruse ja tüübi sätted” lk 27

Samaaegselt söödetakse mitu paberilehte

Võimalikud on alljärgnevad põhjused.

■ Paigalduskoht on sobimatu.

Lahendused

Asetage printer tasasele pinnale ja kasutage seda soovitatud keskkonnatingimustel.

➔ „Keskkonnateave” lk 185

■ Kasutatakse toetamata paberit.

Lahendused

Kasutage printeri toetatud paberit.

➔ „Kasutatav paber ja mahud” lk 158

➔ „Mittesobivad paberid” lk 162

■ **Paberi käsitlemine on sobimatu.**

Lahendused

Järgige ettevaatusabinõusid paberi käsitlemisel.

➔ „Ettevaatusabinõud paberi käsitlemisel” lk 26

■ **Paber on märg või niiske.**

Lahendused

Laadige uus paber.

■ **Staatiline elekter põhjustab paberilehtede kokkukleepumist.**

Lahendused

Tuulutage paberit enne laadimist. Kui paberit ikka ei söödeta, laadige korraga ainult üks paberileht.

■ **Printerisse on laaditud liiga palju lehti.**

Lahendused

Ärge laadige rohkem lehti, kui konkreetse paberi puhul maksimaalselt lubatud.

➔ „Kasutatav paber ja mahud” lk 158

■ **Printeri paberiseaded ei ole korrektsed.**

Lahendused

Veenduge, et paberi formaadi ja tüübi sätted vastavad printerisse laaditud paberi tegelikule formaadile ja tüübile.

➔ „Paberi suuruse ja tüübi sätted” lk 27

■ **Käitsi kahepoolse printimise ajal söödetakse korraga mitu lehte.**

Lahendused

Enne paberi uuesti laadimist eemaldage paberiallikast eelnevalt laaditud paber.

Ei saa printida

Windows operatsioonisüsteemist ei saa printida

Veenduge, et arvuti ja printer on korrektselt ühendatud.

Probleemi põhjus ja lahendus võivad erineda sõltuvalt sellest, kas need on ühendatud või mitte.

Ühenduse oleku kontrollimine

Kasutage arvuti ja printeri oleku kontrollimiseks valikut Epson Printer Connection Checker. Võimalik, et probleemi saab lahendada sõltuvalt kontrolli tulemustest.

1. Tehke **Epson Printer Connection Checker** ikoonil topeltklõps.

Epson Printer Connection Checker käivitub.

Kui töölaua ei ole ikooni, kasutage Epson Printer Connection Checker käivitamiseks alljärgnevat meetodit.

- Windows 10

Klõpsake nuppu Start ja valige seejärel **Epson Software > Epson Printer Connection Checker**.

- Windows 8.1/Windows 8

Sisestage rakenduse nimi otsimise tuumnuppu ja valige seejärel kuvatud ikoon.

- Windows 7

Klõpsake nuppu Start ja valige seejärel **Kõik programmid > Epson Software > Epson Printer Connection Checker**.

2. Järgige kontrollimiseks ekraanil olevaid juhiseid.

Märkus.

Kui printeri nime ei kuvata, installige Epsoni originaal-printeridraiver.

„Veenduge, et installitud on originaalne Epsoni printeridraiver — Windows” lk 79

Kui olete probleemi tuvastanud, järgige ekraanil kuvatavat lahendust.

Kui te ei saa probleemi lahendada, kontrollige vastavalt olukorrale järgmist.

- Printerit ei tuvastataud võrguühenduse kaudu

[„Võrguga ei saa ühendust luua” lk 92](#)

- Printerit ei tuvastataud USB-ühenduse kaudu

[„Printer ei ühendu USB liidese kaudu \(Windows\)” lk 95](#)

- Printer tuvastati, kuid printimist ei saa teostada.

[„Printida ei saa isegi siis kui ühendus on loodud \(Windows\)” lk 95](#)

Võrguga ei saa ühendust luua

Probleemide põhjused võivad olla alljärgnevad.

Wi-Fi-ühenduse võrguseadmetega on midagi valesti.

Lahendused

Lülitage välja seadmed, mida soovite võrku ühendada. Oodake ligikaudu 10 sekundit ja seejärel lülitage seadme järgmises järjekorras sisse: ruuter, arvuti või nutiseade ja printer. Viige printer ja arvuti või nutiseade ruuterile lähemale, et soodustada raadiosidet, ning proovige seejärel uuesti võrgusätteid teha.

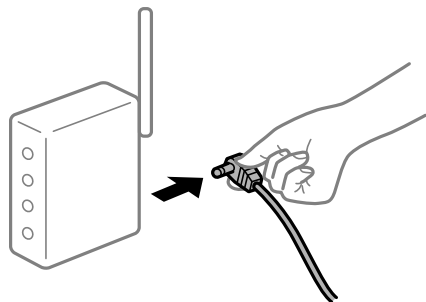

Seadmed ei saa juhtmeta ruuterilt signaale vastu võtta, sest need on üksteisest liiga kaugel.

Lahendused

Pärast arvuti või nutiseadme ja printeri juhtmeta ruuterile lähemale viimist lülitage juhtmeta ruuter välja ja seejärel uuesti sisse.

Juhtmeta ruuteri vahetamisel ei vasta seaded uuele ruuterile.

Lahendused

Tehke ühenduse seaded uuesti, et need vastaksid uuele juhtmeta ruuterile.

➔ „Juhtmeta ruuteri asendamisel” lk 132

Arvutil või nutiseadmel ja nendega ühendatud arvutil on erinevad SSID-d.

Lahendused

Kui kasutate samaaegselt mitut juhtmeta ruuterit või kui juhtmeta ruuteril on mitu SSID-d ja seadmed on ühendatud erinevate SSID-dega, ei saa te juhtmeta ruuteriga ühendust luua.

Ühendage arvuti või nutiseade printeriga sama SSID-ga.

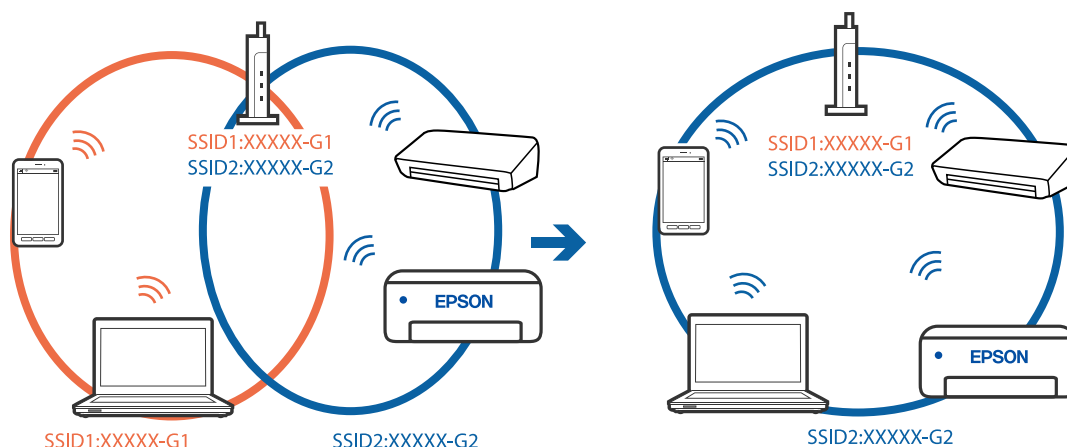

Juhtmeta ruuteri privaatsuseraldaja on aktiivne.

Lahendused

Enamik ruutereid on privaatsuseraldaja funktsiooniga, mis blokeerib sidet ühendatud seadmete vahel. Kui te ei saa luua ühendust printeri ja arvuti või nutiseadme vahel, ehkki need on ühendatud samasse võrku, inaktiveerige ruuteri privaatsuseraldaja. Lugege üksikasju juhtmevaba ruuteriga kaasnenud juhendist.

IP-aadress ei ole korrektselt määratud.

Lahendused

Kui printerile määratud IP-aadress on 169.254.XXX.XXX ja alamvõrgumask on 255.255.0.0, siis ei pruugi olla IP-aadress määratud õigesti.

Valige printeri juhtpaneelil **Sätted** > **Üldsätted** > **Võrgusätted** > **Täpsem** ja seejärel kontrollige printerile määratud IP-aadressi ja alamvõrgumaski.

Lähtestage ruuter või lähtestage printeri võrgusätted.

➔ „Võrguühenduse uuesti seadistamine” lk 132

■ Probleem printeri võrgusätetega.

Lahendused

Proovige arvutist pääseda mis tahes veebisaidile veendumaks, et arvuti võrgusätted on õiged. Kui te ei pääse ühelegi veebisaidile, on probleem arvutis.

Kontrollige arvuti võrguühendust. Lugege üksikasju arvutiga kaasnenud dokumentatsioonist.

■ Printeri kohtvõrguga ühendamisel on kasutatud seadmeid, mis toetavad standardit IEEE 802.3az (energiatõhus Ethernet).

Lahendused

Kui ühendate printeri Ethernetiga, kasutades seadmeid, mis toetavad standardit IEEE 802.3az (energiatõhus Ethernet), võivad olenevalt kasutatavast jaoturist või ruuterist esineda järgmised probleemid.

- Ühendus muutub ebastabiilseks, ühendus printeriga katkeb pidevalt.
- Printeriga ei õnnestu ühendust luua.
- Side kiirus muutub aeglaseks.

Järgige allpool toodud samme standardi IEEE 802.3az keelamiseks printeris ja looge seejärel ühendus uuesti.

1. Eemaldage arvuti ja printeriga ühendatud Etherneti-kaabel.
2. Kui IEEE 802.3az on arvutis lubatud, keelake see.
Lugege üksikasju arvutiga kaasnenud dokumentatsioonist.
3. Ühendage arvuti ja printer Etherneti-kaabliga otse.
4. Printige printeriga võrguühenduse aruanne.
[„Võrguühenduse aruande printimine” lk 149](#)
5. Vaadake võrguühenduse aruandelt printeri IP-aadressi.
6. Avage arvutis Web Config.
Käivitage veebibrauser ja sisestage seejärel printeri IP-aadress.
[„Utiliidi Web Config käivitamine veebibrauseris” lk 168](#)
7. Valige vahekaart **Network** > **Wired LAN**.
8. Suvandi **OFF** sätteks valige **IEEE 802.3az**.
9. Klõpsake nuppu **Next**.
10. Klõpsake nuppu **OK**.
11. Eemaldage arvuti ja printeriga ühendatud Etherneti-kaabel.
12. Kui keelasite sammus 2 arvutis standardi IEEE 802.3az, lubage see.

13. Ühendage sammus 1 eemaldatud Etherneti-kaablid arvuti ja printeriga.

Kui probleem ei kao, võib probleem olla põhjustatud mõne muu seadme mitte printeri poolt.

Printer ei ühendu USB liidese kaudu (Windows)

Võimalikud on alljärgnevad põhjused.

■ USB-kaabel ei ole elektrivõrgu pistikuga korrektselt ühendatud.

Lahendused

Ühendage USB-kaabel kindlalt printeri ja arvutiga.

■ Probleem USB-jaoturiga.

Lahendused

Kui kasutate USB-jaoturit, püüdke printer otse arvutiga ühendada.

■ Probleem USB-kaabli või USB-pordiga.

Lahendused

Kui USB-kaablit ei õnnestu tuvastada, siis vahetage porti või USB-kaablit.

Printida ei saa isegi siis kui ühendus on loodud (Windows)

Võimalikud on alljärgnevad põhjused.

■ Probleem püsivara või andmetega.

Lahendused

- Veenduge, et installitud on originaalne Epsoni printeridraiver (EPSON XXXXX). Kui installitud ei ole originaalset Epsoni printeridraiverit, on saadaolevad funktsioonid piiratud. Soovitame kasutada originaalset Epsoni printeridraiverit.
- Kui prindite suure andmemahuga kujutist, võib arvuti mälust puudu tulla. Printige kujutis madalama resolutsiooniga või väiksemas formaadis.
- Kui olete katsetanud kõiki lahendusi ja pole endiselt probleemi lahendanud, desinstallige printeridraiver ja installige seejärel uuesti.
- Probleemi võib õnnestuda kõrvaldada, kui värskendate tarkvara uusimale versioonile. Tarkvara oleku kontrollimiseks kasutage tarkvara värskendamise tööriista.

➔ „Veenduge, et installitud on originaalne Epsoni printeridraiver — Windows” lk 79

➔ „Veenduge, et installitud on originaalne Epsoni printeridraiver — Mac OS” lk 80

➔ „Rakenduste eraldi installimine ja desinstallimine” lk 78

➔ „Rakenduste ja püsivara värskendamine” lk 83

Probleem printeri olekuga.

Lahendused

Klõpsake valikul **EPSON Status Monitor 3** printeridraiveri vahekaardil **Hooldus** ja kontrollige printeri olekut. Kui funktsioon **EPSON Status Monitor 3** pole aktiveeritud, klõpsake nuppu **Lisasätted** vahekaardil **Hooldus** ja seejärel valige suvand **Lubage EPSON Status Monitor 3**.

Töö ootab jätkuvalt printimist.

Lahendused

Klõpsake printeridraiveri kaardil **Hooldus Printimisjärjek.** Kui ebavajalikud andmed püsivad alles, siis valige menüüst **Printer** suvand **Loobu kõigi dokumentide printimisest**.

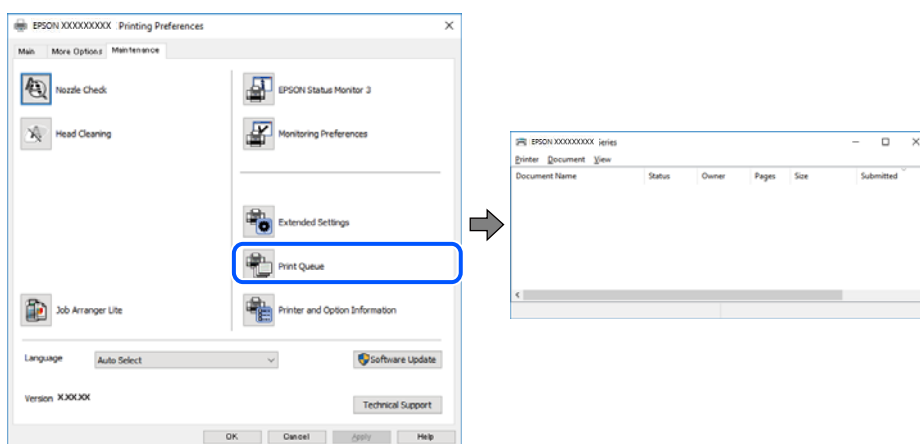

Printer on ootel või välja lülitatud.

Lahendused

Klõpsake printeridraiveri kaardil **Hooldus Printimisjärjek.**

Kui printer on võrgühenduseta või ootel, tühistage vastav olek menüüst **Printer**.

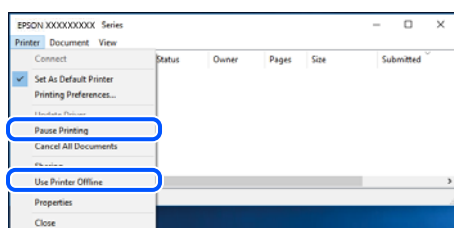

Printer ei ole määratud vaikimisi printeriks.

Lahendused

Tehke menüüs **Juhtpaneel > Kuva printerid ja seadmed** (või **Printerid, Printerid ja faksid**) paremklõps ja klõpsake **Sea vaikeprinteriks**.

Märkus.

Kui printeri ikoone on mitu, vaadake õige printeri valimiseks järgmist.

Näide)

USB-ühendus: EPSON XXXX seeria

Võrgühendus: EPSON XXXX seeria (võrk)

Kui installite printeridraiverit mitu korda, võidakse luua printeridraiveri koopiad. Kui loodud on koopiaid, näiteks „EPSON XXXX seeria (koopia 1)”, siis tehke kopeeritud draiveri ikoonil paremklõps ja seejärel klõpsake suvandil **Eemalda seade**.

Printeri liides ei ole korrektselt seadistatud.

Lahendused

Klõpsake printeridraiveri kaardil **Hooldus Printimisjärjek.**

Veenduge, et printeri port on asukohas **Atribuut > Port** menüüs **Printer** valitud õigesti, nagu allpool kirjeldatud.

USB-ühendus: USBXXX, Võrguühendus: EpsonNet Print Port

Printer ei suuda äkitselt võrguühenduse kaudu printida

Probleemide põhjused võivad olla alljärgnevad.

Võrgukeskkond on muutunud.

Lahendused

Kui olete vahetanud võrgukeskkonda, nagu ruuterit või teenusepakkujat, proovige uuesti määrata printeri võrgusätteid.

Ühendage arvuti või nutiseade printeriga sama SSID-ga.

➔ „Võrguühenduse uuesti seadistamine” lk 132

Wi-Fi-ühenduse võrguseadmetega on midagi valesti.

Lahendused

Lülitage välja seadmed, mida soovite võrku ühendada. Oodake ligikaudu 10 sekundit ja seejärel lülitage seadme järgmises järjekorras sisse: ruuter, arvuti või nutiseade ja printer. Viige printer ja arvuti või nutiseade ruuterile lähemale, et soodustada raadiosidet, ning proovige seejärel uuesti võrgusätteid teha.

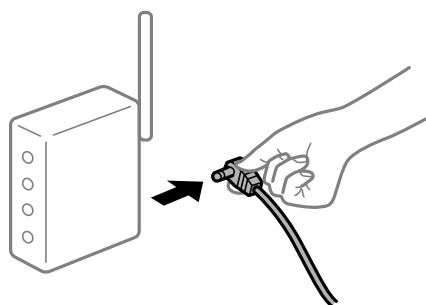

Printer ei ole võrguga ühendatud.

Lahendused

Valige **Sätted > Üldsätted > Võrgusätted > Ühenduse kontrollimine** ja seejärel printige võrguühenduse aruanne. Kui aruanne näitab, et võrguühenduse loomine nurjus, lugege võrguühenduse aruannet ja järgige väljaprintidil pakutud lahendusi.

Probleem printeri võrgusätetega.

Lahendused

Proovige arvutist pääseda mis tahes veebisaidile veendumaks, et arvuti võrgusätted on õiged. Kui te ei pääse ühelegi veebisaidile, on probleem arvutis.

Kontrollige arvuti võrguühendust. Lugege üksikasju arvutiga kaasnenud dokumentatsioonist.

Töö ootab jätkuvalt printimist.

Lahendused

Klõpsake printeridraiveri kaardil **Hooldus Printimisjärjek.**. Kui ebavajalikud andmed püsivad alles, siis valige menüüst **Printer** suvand **Loobu kõigi dokumentide printimisest**.

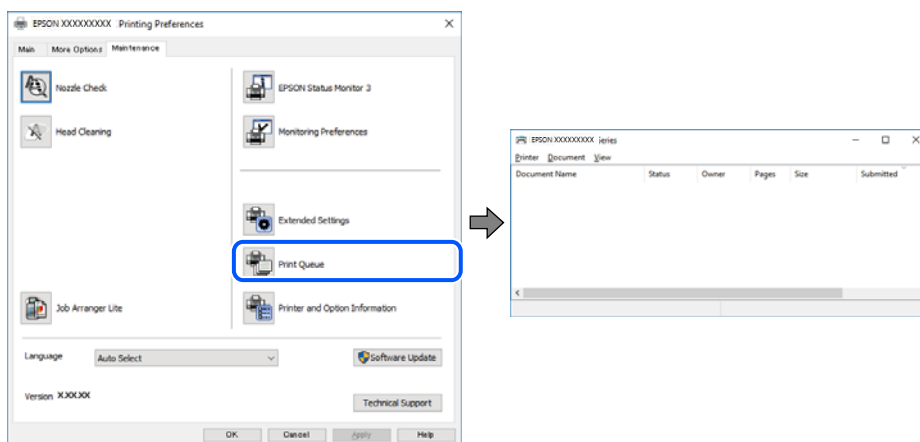

Printer on ootel või välja lülitatud.

Lahendused

Klõpsake printeridraiveri kaardil **Hooldus Printimisjärjek.**

Kui printer on võrguühenduseta või ootel, tühistage vastav olek menüüst **Printer**.

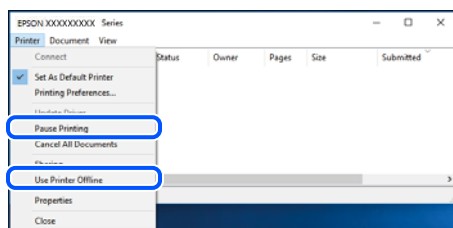

Printer ei ole määratud vaikimisi printeriks.

Lahendused

Tehke menüüs **Juhtpaneel > Kuva printerid ja seadmed** (või **Printerid, Printerid ja faksid**) paremklõps ja klõpsake **Sea vaikeprinteriks**.

Märkus.

Kui printeri ikoone on mitu, vaadake õige printeri valimiseks järgmist.

Näide)

USB-ühendus: EPSON XXXX seeria

Võrguühendus: EPSON XXXX seeria (võrk)

Kui installite printeridraiverit mitu korda, võidakse luua printeridraiveri koopiad. Kui loodud on koopiaid, näiteks „EPSON XXXX seeria (koopia 1)”, siis tehke kopeeritud draiveri ikoonil paremklõps ja seejärel klõpsake suvandil **Eemalda seade**.

■ **Printeri liides ei ole korrektselt seadistatud.**

Lahendused

Klõpsake printeridraiveri kaardil **Hooldus Printimisjärjek.**

Veenduge, et printeri port on asukohas **Atribuut > Port** menüüs **Printer** valitud õigesti, nagu allpool kirjeldatud.

USB-ühendus: **USBXXX**, Võrguühendus: **EpsonNet Print Port**

Ei saa printida Mac OSist

Veenduge, et arvuti ja printer on korrektselt ühendatud.

Probleemi põhjus ja lahendus võivad erineda sõltuvalt sellest, kas need on ühendatud või mitte.

Ühenduse oleku kontrollimine

Kasutage arvuti ja printeri oleku kontrollimiseks valikut EPSON Status Monitor.

1. Valige **Süsteemi eelistused** Apple menüüst > **Printerid ja skannerid** (või **Prindi ja skanni, Prindi ja faksi**) ja seejärel valige printer.
2. Klõpsake nuppu **Suvandid ja tarvikud > Suvandid > Ava printeriutiliit**.
3. Klõpsake nuppu **EPSON Status Monitor**.

Kui kuvatakse allesjäänud tinditasemeid, on ühendus arvuti ja printeri vahel edukalt loodud.

Kui ühendust ei loodud, kontrollige järgmist.

- Printerit ei tuvastataud võrguühenduse kaudu
[„Võrguga ei saa ühendust luua” lk 99](#)
- Printerit ei tuvastataud USB-ühenduse kaudu
[„Printer ei ühendu USB liidese kaudu \(Mac OS\)” lk 102](#)

Kui ühendus loodi, kontrollige järgmist.

- Printer tuvastati, kuid printimist ei saa teostada.
[„Printida ei saa isegi siis kui ühendus on loodud \(Mac OS\)” lk 103](#)

Võrguga ei saa ühendust luua

Probleemide põhjused võivad olla alljärgnevad.

Wi-Fi-ühenduse võrguseadmetega on midagi valesti.

Lahendused

Lülitage välja seadmed, mida soovite võrku ühendada. Oodake ligikaudu 10 sekundit ja seejärel lülitage seadme järgmises järjekorras sisse: ruuter, arvuti või nutiseade ja printer. Viige printer ja arvuti või nutiseade ruuterile lähemale, et soodustada raadiosidet, ning proovige seejärel uuesti võrgusätteid teha.

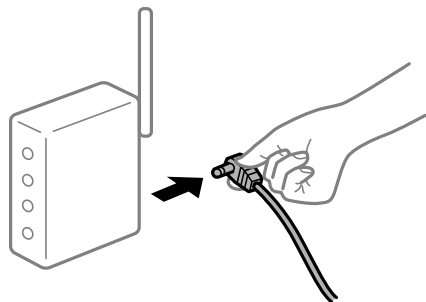

Seadmed ei saa juhtmeta ruuterilt signaale vastu võtta, sest need on üksteisest liiga kaugel.

Lahendused

Pärast arvuti või nutiseadme ja printeri juhtmeta ruuterile lähemale viimist lülitage juhtmeta ruuter välja ja seejärel uuesti sisse.

Juhtmeta ruuteri vahetamisel ei vasta seaded uuele ruuterile.

Lahendused

Tehke ühenduse seaded uuesti, et need vastaksid uuele juhtmeta ruuterile.

→ „Juhtmeta ruuteri asendamisel” lk 132

Arvutil või nutiseadmel ja nendega ühendatud arvutil on erinevad SSID-d.

Lahendused

Kui kasutate samaaegselt mitut juhtmeta ruuterit või kui juhtmeta ruuteril on mitu SSID-d ja seadmed on ühendatud erinevate SSID-dega, ei saa te juhtmeta ruuteriga ühendust luua.

Ühendage arvuti või nutiseade printeriga sama SSID-ga.

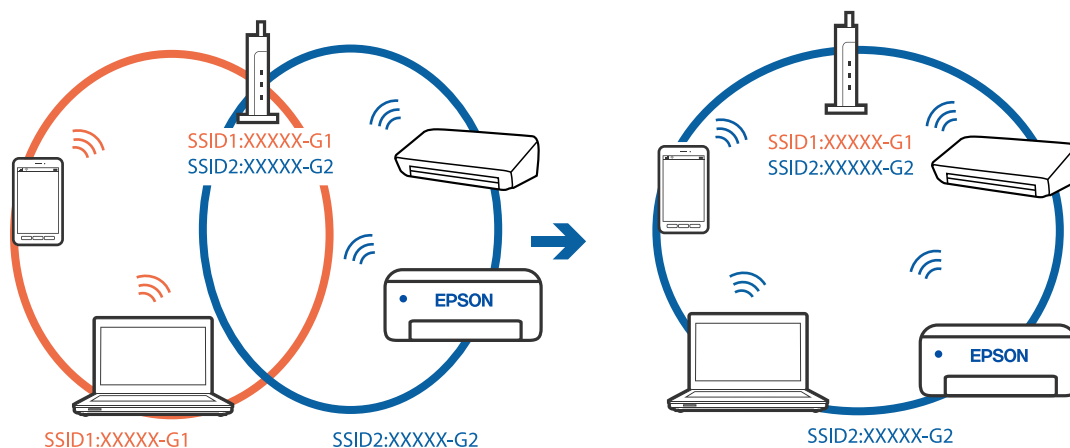

Juhtmeta ruuteri privaatsuseraldaja on aktiivne.

Lahendused

Enamik ruutereid on privaatsuseraldaja funktsiooniga, mis blokeerib sidet ühendatud seadmete vahel. Kui te ei saa luua ühendust printeri ja arvuti või nutiseadme vahel, ehkki need on ühendatud samasse võrku, inaktiveerige ruuteri privaatsuseraldaja. Lugege üksikasju juhtmevaba ruuteriga kaasnenud juhendist.

IP-aadrss ei ole korrektselt määratud.

Lahendused

Kui printerile määratud IP-aadress on 169.254.XXX.XXX ja alamvõrgumask on 255.255.0.0, siis ei pruugi olla IP-aadress määratud õigesti.

Valige printeri juhtpaneelil **Sätted** > **Üldsätted** > **Võrgusätted** > **Täpsem** ja seejärel kontrollige printerile määratud IP-aadressi ja alamvõrgumaski.

Lähtestage ruuter või lähtestage printeri võrgusätted.

➔ „Võrguühenduse uuesti seadistamine” lk 132

Probleem printeri võrgusätetega.

Lahendused

Proovige arvutist pääseda mis tahes veebisaidile veendumaks, et arvuti võrgusätted on õiged. Kui te ei pääse ühelegi veebisaidile, on probleem arvutis.

Kontrollige arvuti võrguühendust. Lugege üksikasju arvutiga kaasnenud dokumentatsioonist.

USB 3.0 porti ühendatud seade põhjustab raadiosageduslikke häireid.

Lahendused

Kui ühendate seadme Mac arvuti USB 3.0 liidesega, võib esineda raadiosagedushäireid. Kui te ei saa ühendust traadita kohtvõrguga (Wi-Fi) või kui toimingud muutuvad ebastabiilseks, proovige alljärgnevat.

- Asetage USB 3.0 liidesega ühendatud seade arvutist kaugemale.
- Ühendage 5 GHz vahemikus oleva SSID-ga.

Printeri SSID-ga ühendamiseks vaadake järgmist.

➔ „Wi-Fi sätete määramine, sisestades SSID ja parooli” lk 136

Printeri kohtvõrguga ühendamisel on kasutatud seadmeid, mis toetavad standardit IEEE 802.3az (energiatõhus Ethernet).

Lahendused

Kui ühendate printeri Ethernetiga, kasutades seadmeid, mis toetavad standardit IEEE 802.3az (energiatõhus Ethernet), võivad olenevalt kasutatavast jaoturist või ruuterist esineda järgmised probleemid.

- Ühendus muutub ebastabiilseks, ühendus printeriga katkeb pidevalt.
- Printeriga ei õnnestu ühendust luua.
- Side kiirus muutub aeglaseks.

Järgige allpool toodud samme standardi IEEE 802.3az keelamiseks printeris ja looge seejärel ühendus uuesti.

1. Eemaldage arvuti ja printeriga ühendatud Etherneti-kaabel.
2. Kui IEEE 802.3az on arvutis lubatud, keelake see.
Lugege üksikasju arvutiga kaasnenud dokumentatsioonist.
3. Ühendage arvuti ja printer Etherneti-kaabliga otse.
4. Printige printeriga võrguühenduse aruanne.
[„Võrguühenduse aruande printimine” lk 149](#)
5. Vaadake võrguühenduse aruandelt printeri IP-aadressi.
6. Avage arvutis Web Config.
Käivitage veebibrauser ja sisestage seejärel printeri IP-aadress.
[„Utiliidi Web Config käivitamine veebibrauseris” lk 168](#)
7. Valige vahekaart **Network** > **Wired LAN**.
8. Suvandi **OFF** sätteks valige **IEEE 802.3az**.
9. Klõpsake nuppu **Next**.
10. Klõpsake nuppu **OK**.
11. Eemaldage arvuti ja printeriga ühendatud Etherneti-kaabel.
12. Kui keelasite sammus 2 arvutis standardi IEEE 802.3az, lubage see.
13. Ühendage sammus 1 eemaldatud Etherneti-kaablid arvuti ja printeriga.
Kui probleem ei kao, võib probleem olla põhjustatud mõne muu seadme mitte printeri poolt.

Printer ei ühendu USB liidese kaudu (Mac OS)

Võimalikud on alljärgnevad põhjused.

■ USB-kaabel ei ole elektrivõrgu pistikuga korrektselt ühendatud.

Lahendused

Ühendage USB-kaabel kindlalt printeri ja arvutiga.

■ Probleem USB-jaoturiga.

Lahendused

Kui kasutate USB-jaoturit, püüdke printer otse arvutiga ühendada.

■ Probleem USB-kaabli või USB-pordiga.

Lahendused

Kui USB-kaablit ei õnnestu tuvastada, siis vahetage porti või USB-kaablit.

Printida ei saa isegi siis kui ühendus on loodud (Mac OS)

Võimalikud on alljärgnevad põhjused.

■ Probleem püsivara või andmetega.

Lahendused

- Veenduge, et installitud on originaalne Epsoni printeridraiver (EPSON XXXXX). Kui installitud ei ole originaalset Epsoni printeridraiverit, on saadaolevad funktsioonid piiratud. Soovitame kasutada originaalset Epsoni printeridraiverit.
- Kui printidite suure andmemahuga kujutist, võib arvuti mälust puudu tulla. Printige kujutis madalama resolutsiooniga või väiksemas formaadis.
- Kui olete katsetanud kõiki lahendusi ja pole endiselt probleemi lahendanud, desinstallige printeridraiver ja installige seejärel uuesti.
- Probleemi võib õnnestuda kõrvaldada, kui värskendate tarkvara uusimale versioonile. Tarkvara oleku kontrollimiseks kasutage tarkvara värskendamise tööriista.

➔ „Veenduge, et installitud on originaalne Epsoni printeridraiver — Windows” lk 79

➔ „Veenduge, et installitud on originaalne Epsoni printeridraiver — Mac OS” lk 80

➔ „Rakenduste eraldi installimine ja desinstallimine” lk 78

➔ „Rakenduste ja püsivara värskendamine” lk 83

■ Probleem printeri olekuga.

Lahendused

Veenduge, et printeri olek ei oleks **Paus**.

Valige **Süsteemi eelistused** **Apple** menüüst > **Printerid ja skannerid** (või **Prindi ja skanni, Prindi ja faksi**) ja seejärel valige printer. Kui printeri töö on peatatud, klõpsake **Jätka**.

■ Kasutaja funktsioonipiirangud on printeris lubatud.

Lahendused

Printer ei pruugi printida, kui kasutaja funktsioonide piirang on aktiveeritud. Võtke ühendust printeri administraatoriga.

Printer ei suuda äkitselt võrgühenduse kaudu printida

Probleemide põhjused võivad olla alljärgnevad.

■ Võrgukeskkond on muutunud.

Lahendused

Kui olete vahetanud võrgukeskkonda, nagu ruuterit või teenusepakkujat, proovige uuesti määrata printeri võrgusätted.

Ühendage arvuti või nutiseade printeriga sama SSID-ga.

➔ „Võrguühenduse uuesti seadistamine” lk 132

■ Wi-Fi-ühenduse võrguseadmetega on midagi valesti.

Lahendused

Lülitage välja seadmed, mida soovite võrku ühendada. Oodake ligikaudu 10 sekundit ja seejärel lülitage seadme järgmises järjekorras sisse: ruuter, arvuti või nutiseade ja printer. Viige printer ja arvuti või nutiseade ruuterile lähemale, et soodustada raadiosidet, ning proovige seejärel uuesti võrgusätteid teha.

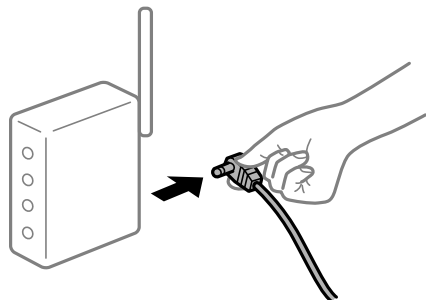

■ Printer ei ole võrguga ühendatud.

Lahendused

Valige **Sätted > Üldsätted > Võrgusätted > Ühenduse kontrollimine** ja seejärel printige võrguühenduse aruanne. Kui aruanne näitab, et võrguühenduse loomine nurjus, lugege võrguühenduse aruannet ja järgige väljaprintidil pakutud lahendusi.

■ Probleem printeri võrgusätetega.

Lahendused

Proovige arvutist pääseda mis tahes veebisaidile veendumaks, et arvuti võrgusätted on õiged. Kui te ei pääse ühelegi veebisaidile, on probleem arvutis.

Kontrollige arvuti võrguühendust. Lugege üksikasju arvutiga kaasnenud dokumentatsioonist.

Nutiseadmest ei saa printida

Veenduge, et nutiseade ja printer on korrektselt ühendatud.

Probleemi põhjus ja lahendus võivad erineda sõltuvalt sellest, kas need on ühendatud või mitte.

Kontrollige ühendust nutiseadmega

Kasutage ühenduse kontrollimiseks nutiseadme ja printeri vahel rakendust Epson Smart Panel.

Avage Epson Smart Panel. Kui te ei saa printeriga ühendust, puudutage lähtestamiseks nuppu [+] ekraani ülaosas.

Kui te ei kasuta rakendust Epson Smart Panel, vajutage allpool olevat linki.

<http://epson.sn>

Võrguga ei saa ühendust luua

Probleemide põhjused võivad olla alljärgnevad.

Wi-Fi-ühenduse võrguseadmetega on midagi valesti.

Lahendused

Lülitage välja seadmed, mida soovite võrku ühendada. Oodake ligikaudu 10 sekundit ja seejärel lülitage seadme järgmises järjekorras sisse: ruuter, arvuti või nutiseade ja printer. Viige printer ja arvuti või nutiseade ruuterile lähemale, et soodustada raadiosidet, ning proovige seejärel uuesti võrgusätteid teha.

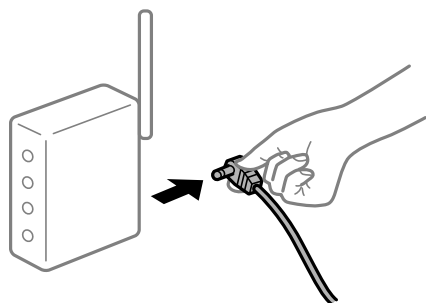

Seadmed ei saa juhtmeta ruuterilt signaale vastu võtta, sest need on üksteisest liiga kaugel.

Lahendused

Pärast arvuti või nutiseadme ja printeri juhtmeta ruuterile lähemale viimist lülitage juhtmeta ruuter välja ja seejärel uuesti sisse.

Juhtmeta ruuteri vahetamisel ei vasta seaded uuele ruuterile.

Lahendused

Tehke ühenduse seaded uuesti, et need vastaksid uuele juhtmeta ruuterile.

➔ „Juhtmeta ruuteri asendamisel” lk 132

Arvutil või nutiseadmel ja nendega ühendatud arvutil on erinevad SSID-d.

Lahendused

Kui kasutate samaaegselt mitut juhtmeta ruuterit või kui juhtmeta ruuteril on mitu SSID-d ja seadmed on ühendatud erinevate SSID-dega, ei saa te juhtmeta ruuteriga ühendust luua.

Ühendage arvuti või nutiseade printeriga sama SSID-ga.

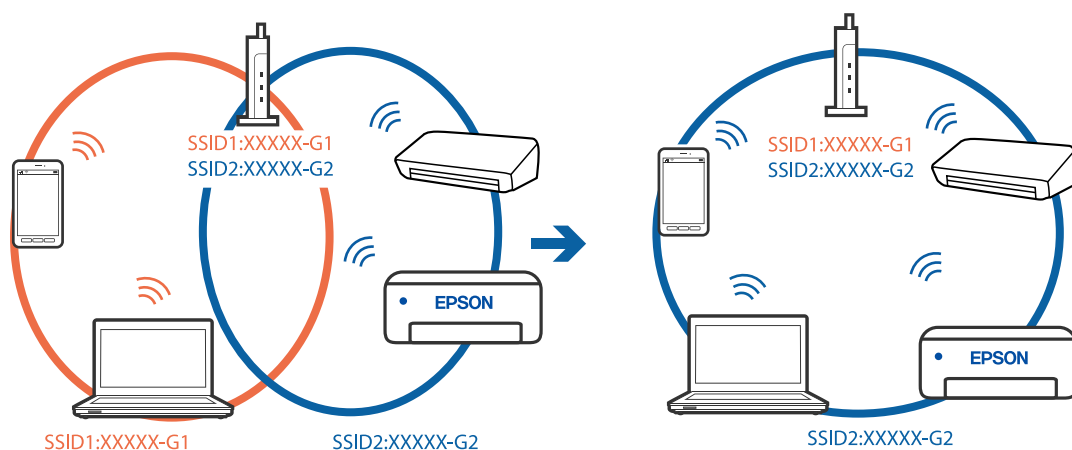

■ Juhtmeta ruuteri privaatsuseraldaja on aktiivne.

Lahendused

Enamik ruutereid on privaatsuseraldaja funktsiooniga, mis blokeerib sidet ühendatud seadmete vahel. Kui te ei saa luua ühendust printeri ja arvuti või nutiseadme vahel, ehkki need on ühendatud samasse võrku, inaktiveerige ruuteri privaatsuseraldaja. Lugege üksikasju juhtmevaba ruuteriga kaasnenud juhendist.

■ IP-aadrss ei ole korrektselt määratud.

Lahendused

Kui printerile määratud IP-aadress on 169.254.XXX.XXX ja alamvõrgumask on 255.255.0.0, siis ei pruugi olla IP-aadress määratud õigesti.

Valige printeri juhtpaneelil **Sätted** > **Üldsätted** > **Võrgusätted** > **Täpsem** ja seejärel kontrollige printerile määratud IP-aadressi ja alamvõrgumaski.

Lähtestage ruuter või lähtestage printeri võrgusätted.

➔ „Võrguühenduse uuesti seadistamine” lk 132

■ Probleem nutiseadme võrgusätetega.

Lahendused

Proovige nutiseadmest pääseda mis tahes veebisaidile veendumaks, et nutiseadme võrgusätted on õiged. Kui te ei pääse ühelegi veebisaidile, on probleem nutiseadmes.

Kontrollige arvuti võrguühendust. Üksikasju vaadake nutiseadme dokumentatsioonist.

Printida ei saa isegi siis kui ühendus on loodud (iOS)

Võimalikud on alljärgnevad põhjused.

■ Paberi häälestuse autom. kuvamine on keelatud.

Lahendused

Aktiveerige **Paberi häälestuse autom. kuvamine** järgmises menüüs.

Sätted > **Üldsätted** > **Printeri sätted** > **Paberilähte sätted** > **Paberi häälestuse autom. kuvamine**

■ AirPrint on keelatud.

Lahendused

Aktiveerige AirPrint utiliidis Web Config.

➔ „Rakendus printeritoimingute konfigureerimiseks (Web Config)” lk 168

Printer ei suuda äkitselt võrguühenduse kaudu printida

Probleemide põhjused võivad olla alljärgnevad.

Võrgukeskkond on muutunud.

Lahendused

Kui olete vahetanud võrgukeskkonda, nagu ruuterit või teenusepakkujat, proovige uuesti määrata printeri võrgusätteid.

Ühendage arvuti või nutiseade printeriga sama SSID-ga.

➔ „Võrguühenduse uuesti seadistamine” lk 132

Wi-Fi-ühenduse võrguseadmetega on midagi valesti.

Lahendused

Lülitage välja seadmed, mida soovite võrku ühendada. Oodake ligikaudu 10 sekundit ja seejärel lülitage seadme järgmises järjekorras sisse: ruuter, arvuti või nutiseade ja printer. Viige printer ja arvuti või nutiseade ruuterile lähemale, et soodustada raadiosidet, ning proovige seejärel uuesti võrgusätteid teha.

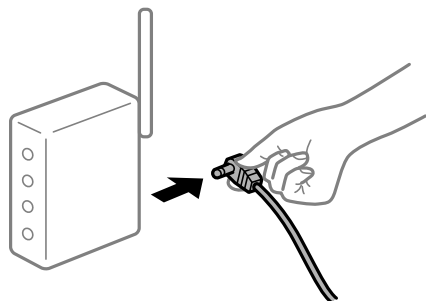

Printer ei ole võrguga ühendatud.

Lahendused

Valige **Sätted > Üldsätted > Võrgusätted > Ühenduse kontrollimine** ja seejärel printige võrguühenduse aruanne. Kui aruanne näitab, et võrguühenduse loomine nurjus, lugege võrguühenduse aruannet ja järgige väljaprindil pakutud lahendusi.

Probleem nutiseadme võrgusätetega.

Lahendused

Proovige nutiseadmest pääseda mis tahes veebisaidile veendumaks, et nutiseadme võrgusätteid on õiged. Kui te ei pääse ühelegi veebisaidile, on probleem nutiseadmes.

Kontrollige arvuti võrguühendust. Üksikasju vaadake nutiseadme dokumentatsioonist.

Printerit ei saa ootuspäraselt kasutada

Toimingud on aeglased

Printimine on liiga aeglane

Võimalikud on alljärgnevad põhjused.

■ Ebavajalikud rakendused töötavad.

Lahendused

Sulgege kõik arvutis või nutiseadmes töötavad ebavajalikud rakendused.

■ Määratud on kõrge prindikvaliteet.

Lahendused

Määrake madalama kvaliteedi säte.

■ Kahesuunaline printimine on keelatud.

Lahendused

Aktiveerige kahesuunaline (või suure kiiruse) säte. Kui see säte on lubatud, prindib prindipea mõlemas suunas liikudes ja printimiskiirus on suurem.

Windows

Valige printeridraiveri vahekaardilt **Veel suvandeid Kahesuunaline printimine**.

Mac OS

Valige **Süsteemi eelistused** Apple menüüst > **Printerid ja skannerid** (või **Prindi ja skanni, Prindi ja faksi**) ja seejärel valige printer. Valige **Suvandid ja tarvikud** > **Suvandid** (või **Draiver**). Valige **Kahesuunaline printimine** sätteks **On**.

■ Vaikne režiim on aktiveeritud.

Lahendused

Keelake **Vaikne režiim**. Printimiskiirus aeglustub, kui printer töötab režiimis **Vaikne režiim**.

Juhtpaneel

Valige avakuvalt  ja seejärel valige **Välj.**

Windows

Valige printeridraiveri kaardil **Pealeht** suvandi **Vaikne režiim** sätteks **Väljas**.

Mac OS

Valige **Süsteemi eelistused** Apple menüüst > **Printerid ja skannerid** (või **Prindi ja skanni, Prindi ja faksi**) ja seejärel valige printer. Valige **Suvandid ja tarvikud** > **Suvandid** (või **Draiver**). Valige **Vaikne režiim** sätteks **Off**.

Printimine muutub pideva printimise jooksul väga aeglaseks

■ Funktsioon, mis takistab printeri mehhanismi ülekuumenemist ja kahjustamist, on aktiveeritud.

Lahendused

Võite printimist jätkata. Tavalise prindikiiruse taastamiseks jätke printer vähemalt 30 minutiks jõudeolekusse. Tavaline prindikiirus ei taastu, kui toide välja lülitatakse.

LCD-ekraan kustub

Printer on unerežiimis.

Lahendused

Vajutage mis tahes nuppu juhtpaneelil, et LCD-ekraani varasem olek taastada.

Kasutamine läbi juhtpaneeli pole võimalik

Kui kasutaja funktsioonide piirang on lubatud, läheb printimiseks vaja kasutaja ID-d ja parooli.

Lahendused

Kui te ei tea parooli, võtke ühendust printeri administraatoriga.

Printer tekitab valju müra

Vaikne režiim on printeris keelatud.

Lahendused

Kui printerimüra on liiga vali, aktiveerige **Vaikne režiim**. Selle funktsiooni valimine võib muuta printimise aeglasemaks.

Juhtpaneel

Valige avakuvalt  ja seejärel valige **Sees**.

Windows

Valige printeridraiveri kaardil **Pealeht** suvandi **Vaikne režiim** sätteks **Sees**.

Mac OS

Valige **Süsteemi eelistused** Apple menüüst > **Printerid ja skannerid** (või **Prindi ja skanni**, **Prindi ja faksi**) ja seejärel valige printer. Valige **Suvandid ja tarvikud** > **Suvandid** (või **Draiver**). Valige **Vaikne režiim** sätteks **On**.

Kuupäev ja kellaaeg on vale

Toiteallikas esines tõrge.

Lahendused

Pärast pikselöögi tõttu tekkinud toitekatkestust või kui toide on väga kaua välja lülitatud olnud, võib kell olla vale. Seadke juhtpaneelil suvandis **Sätted** > **Üldsätted** > **Põhisätted** > **Kuupäeva/kellaaja sätted** kuupäev ja kellaaeg õigeks.

Juursertifikaati tuleb värskendada

Juursertifikaat on aegunud.

Lahendused

Käivitage Web Config ja värskendage seejärel juursertifikaati.

Printimist ei saa katkestada arvutist, millel on operatsioonisüsteem Mac OS X v10.6.8

Probleem rakenduse AirPrint häälestusega.

Lahendused

Käivitage Web Config ja valige **Port9100** suvandi **Kõrgprioriteedi protokoll** sätteks jaotises **AirPrinti häälestus**. Valige **Süsteemi eelistused** Apple menüüst > **Printerid ja skannerid** (või **Prindi ja skanni, Prindi ja faksi**), eemaldage printer ja lisage siis printer uuesti.

➔ „Rakendus printeritoimingute konfigureerimiseks (Web Config)” lk 168

Parool on ununenud

Vajate hooldustöötajate abi.

Lahendused

Kui unustate administraatori parooli, võtke ühendust Epsoni toega.

LCD-ekraanil kuvatavad teavitused

Kui LCD-ekraanile kuvatakse tõrketeade, järgige probleemi lahendamiseks ekraanijuhiseid või alltoodud juhiseid.

Tõrketeated	Lahendused
Printeri tõrge Lülitage printer uuesti sisse. Vaadake täiendavat infot dokumentatsioonist.	Eemaldage printerist paber või kaitsematerjal. Kui tõrketeadet kuvatakse endiselt, võtke ühendust Epsoni toega.
Paber lõppenud üksuses XX.	Laadige paber ja seejärel sisestage paberikassett lõpuni.
Te peate asendama Tindikassett.	Kõrge prindikvaliteedi tagamiseks ning prindipea kaitsmiseks säilib kasseti reservina väike kogus tinti ka siis, kui printer teatab, et kassetti tuleks vahetada. Vahetage kassetti, kui seda nõutakse.
Printeri ääriseta printimise tindipadja kasutusaeg on lõppemas. See tindipadi ei ole kasutaja vahetav osa. Palun võtke ühendust Epsoni tugiteenustega.	Ääristeta printimise tindipadja vahetamiseks võtke ühendust Epsoni või volitatud Epsoni teenusepakkujaga*. Tegemist ei ole kasutaja hooldatava detailiga. Printimise jätkamiseks valige OK .
Printeri ääriseta printimise tindipadja kasutusaeg on lõppenud. See tindipadi ei ole kasutaja vahetav osa. Palun võtke ühendust Epsoni tugiteenustega.	Ääristeta printimise tindipadja vahetamiseks võtke ühendust Epsoni või volitatud Epsoni teenusepakkujaga*. Tegemist ei ole kasutaja hooldatava detailiga. Äärteta printimine ei ole võimalik, kuid äärtega printimine on lubatud.
Paberi häälestuse autom. kuvamine on seatud olekusse Väljas. Mõni funktsioonidest ei pruugi saadaval olla. Üksikasju vaadake dokumentatsioonist.	Kui Paberi häälestuse autom. kuvamine on keelatud, ei saa te kasutada funktsiooni AirPrint.
IP-aadressi ja alamvõrgu maski kombinatsioon on sobimatu. Vt üksikasju dokumentatsioonist.	Sisestage korrektne IP-aadress või vaikelüüs. Võtke abi saamiseks ühendust võrku seadistanud isikuga.

Tõrketeaded	Lahendused
Värskendage juursertifikaati, et kasutada pilvteenuseid.	Käivitage Web Config ja värskendage seejärel juursertifikaati.
Kontrollige, kas printeri pordi sätted (nagu IP-aadress) või printeridraiver on arvutiga ühendatud.	Veenduge, et printeri port oleks asukohast Atribuut > Port menüüs Printer valitud õigesti, nagu allpool kirjeldatud. Valige USB-ühenduseks „ USBXXX “ või võrguühenduseks „ EpsonNet Print Port “.
Recovery Mode Update Firmware	Printer käivitus taasterežiimis, sest püsivara värskendamine nurjus. Järgige alltoodud juhiseid, et püüda püsivara uuesti värskendada. 1. Ühendage arvuti ja printer USB-kaabliga. (Taasterežiimis ei saa püsivara võrguühenduse kaudu värskendada.) 2. Lisateavet saate kohalikult Epsoni veebisaidilt.

* Mõne printimistsükli käigus võib ääristeta printimise puhul koguneda tindipadjale vähene kogus liigset tinti. Vältimaks tindi padjalt lekkimist on toode seadistatud nii, et see katkestab printimise enne tindipadja täitumist. Selle toimingu sagedus oleneb sellest, kui sageli te ääristeta printimise funktsiooni kasutate. Padja vahetamise vajadus ei tähenda, et printer ei tööta enam tehnilistele nõuetele vastavalt. Printer teatab, kui patja peab vahetama. Seda saab teha vaid volitatud Epsoni teenusepakkuja. Epsoni garantii ei kata selle detaili vahetamise kulusid.

Paber ummistub

Kontrollige juhtpaneelile kuvatud tõrget ja järgige juhiseid kinni jäänud paberi ja selle tükide eemaldamiseks. LCD-ekraan kuvab animatsiooni, mis näitab teile, kuidas eemaldada kinnijäänud paber. Järgmiseks valige tõrke eemaldamiseks **Nõus**.

Ettevaatust!

Ärge kunagi puudutage juhtpaneeli nuppe, kui teie käsi on printeri sees. Kui printer hakkab tööle, võib see põhjustada vigastusi. Hoiduge puudutamast väljaulatuvaid osi, et vältida vigastusi.

Oluline teave:

Eemaldage ettevaatlikult kinni jäänud paber. Paberi jõuliselt eemaldamine võib printerit kahjustada.

Paberiummistuste ennetamine

Kui paberiummistusi esineb sageli, kontrollige järgmist.

- Asetage printer tasasele pinnale ja kasutage seda soovitatud keskkonnatingimustel.
[„Keskkonnateave” lk 185](#)
- Kasutage printeri poolt toetatud paberit.
[„Kasutatav paber ja mahud” lk 158](#)
- Järgige ettevaatusabinõusid paberi käsitlemisel.
[„Ettevaatusabinõud paberi käsitlemisel” lk 26](#)

- Laadige paber õiges suunas ja lükake servajuhik vastu paberi serva.
[„Paberi laadimine” lk 28](#)
- Ärge laadige rohkem lehti, kui konkreetse paberi puhul on maksimaalselt lubatud.
- Mitme paberilehe puhul laadige korraga üks leht.
- Veenduge, et paberi formaadi ja tüübi sätted vastavad printerisse laaditud paberi tegelikule formaadile ja tüübile.
[„Paberitüüpide loend” lk 27](#)

Nüüd on aeg tindikassettide vahetamiseks

Ettevaatusabinõud tindikasseti käsitsemisel

Enne tindikassettide vahetamist lugege järgmisi juhiseid.

Ettevaatusabinõud tindipudelite hoiustamisel

- Kaitske tindikassetti otsese päikesevalguse eest.
- Ärge hoidke tindikassetti kõrge ega väga madala temperatuuri käes.
- Parimate tulemuste saavutamiseks soovitab Epson kasutada tindikassette enne pakendile märgitud "parim enne" kuupäeva või kuue kuu jooksul pärast pakendi avamist, olenevalt sellest, kumb kuupäev on varasem.
- Parima tulemuse saavutamiseks hoidke tindikassettide pakendite alumine osa allpool.
- Kui olete hoidnud tindikassetti külmas, laske sel vähemalt kolm tundi enne kasutamist toatemperatuurini soojeneda.
- Ärge avage tindikasseti pakendit enne, kui olete valmis seda printerisse paigaldama. Kassett on töökindluse säilitamiseks pakitud vaakumpakendisse. Kui te jätate kasseti pakendamata kujul pikalt seisma, ei pruugi printimine sellega enam võimalik olla.

Ettevaatusabinõud kassettide vahetamisel

- Olge ettevaatlik, et tindikasseti pakendist eemaldamise ajal mitte lõhkuda konkse selle küljel.
- Ärge raputage kassette pärast pakendi avamist, need võivad lekkida.
- Te peate kassetilt enne paigaldamist eemaldama kollase teibi; muidu võib prindikvaliteet langeda või printimine olla võimatu. Ärge eemaldage ega rebige kassetil olevat silti; see võib põhjustada lekkimist.

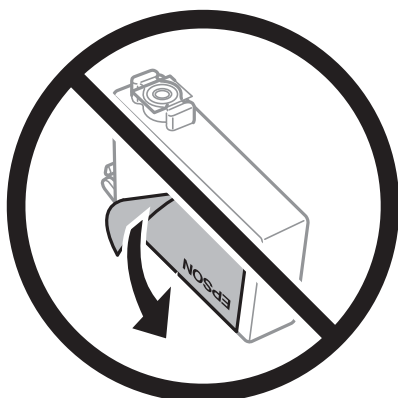

- ❑ Ärge eemaldage läbipaistvat sulgurit kasseti alt; muidu võib kassett muutuda kasutuskõlbmatuks.

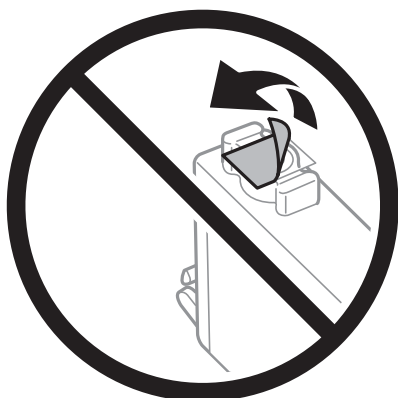

- ❑ Ärge puudutage joonisel näidatud kohti. Sellega võite kahjustada normaalset töötamist ja printimist.



- ❑ Paigaldage kõik tindikassetid; vastasel juhul ei saa te printida.
- ❑ Ärge vahetage tindikassette väljalülitatud toitega. Ärge liigutage prindipead käega; muidu võite printerit kahjustada.
- ❑ Ärge lülitage tindi laadimise ajal printerit välja. Kui tindi laadimine ei ole lõpetatud, ei pruugi printimine võimalik olla.
- ❑ Ärge jätke printerit seisma eemaldatud tindikassettidega ega lülitage seda välja kassettide vahetamise ajal. Vastasel korral hakkab prindipea pihustitesse jäänud tint kuivama ja printimine võib muutuda võimatuks.
- ❑ Kui teil on vaja tindikassetti ajutiselt eemaldada, kaitske kindlasti tindivarustuse ala mustuse ja tolmu eest. Hoidke tindikassetti samas keskkonnas printeriga, tindivarustusava alla või küljele suunatult. Ärge hoidke tindikassettide tindivarustusava üles suunatult. Kuna tindivarustusavas on klapp, mis kontrollib ülearuse tindi väljumist, ei ole rohkem katteid ega korke vaja kasutada.
- ❑ Eemaldatud tindikassettide tindiväljastusava ümber võib olla tinti, seega olge kassettide eemaldamisel ettevaatlik, et ümbrusse ei satuks tinti.
- ❑ Printer kasutab tindikassette, millel on roheline kiip info jälgimiseks (nt allesolev tindikogus igas kassetis). See tähendab, et isegi kui kassett printerist enne tühjenemist eemaldatakse, saab seda hiljem tagasi printerisse pannes edasi kasutada. Kasseti tagasi panemisel võib pisut tinti printeri töö kvaliteedi tagamisele kuluda.

- Maksimaalse efektiivsuse tagamiseks eemaldage tindikassett alles siis, kui olete valmis seda vahetama. Vähesed tindiga tindikassette ei saa tagasi pannes enam kasutada.
- Kõrge printimiskvaliteedi tagamiseks ning prindipea kaitsmiseks säilib kassetis reservina väike kogus tinti ka siis, kui printer teatab, et kassetti tuleks vahetada. Viidatud printimismahud ei arvesta seda reservi.
- Ärge võtke tindikassetti koost lahti ega tehke sellele muudatusi, sest sel juhul ei pruugi normaalne printimine enam võimalik olla.
- Ärge asendage kassette printeriga kaasas olnud kassettidega.

Tindikulu

- Prindipea optimaalse töökvaliteedi hoidmiseks kulutatakse kõigist tindikassettidest pisut tinti ka printeri hooldustoimingute ajal. Tinti võidakse kulutada ka tindikasseti vahetamise või printeri sisselülitamise ajal.
- Ühevärviliselt või hallskaalas printimisel võidakse musta tindi asemel kasutada värvilisi tinte, olenevalt paberi tüübist või prindikvaliteedi sätetest. See toimub seetõttu, et musta loomiseks kasutatakse värvitintide segu.
- Printeriga kaasas olevate tindikassettide tinti kasutatakse osaliselt esmase häälestamise ajal. Kvaliteetsete väljaprintide tegemiseks täidetakse prindipea printeris täielikult tindiga. See ühekordne protsess tarbib teatud koguses tinti ning seetõttu võivad need kassetid tühjaks saada natuke kiiremini kui täiesti uued tindikassetid.
- Toodud kogused võivad varieeruda sõltuvalt prinditavatest kujutistest, kasutatava paberi tüübist, printimise sagedusest ning keskkonnatingimustest, näiteks temperatuurist.

Tindikassettide vahetamine

Kui kuvatakse teade, mis käseb komponendid tindikassetid välja vahetada, valige **Õpetus** ja vaadake juhtpaneelil kuvatavaid animatsioone, mis juhendavad, kuidas vahetada tindikassette.

Kui teil on vaja tindikassette vahetada enne nende tühjaks saamist, valige printeri juhtpaneelil **Sätted > Hooldus > Tindikasseti (kassettide) vahetus** ja järgige ekraanil kuvatud juhtnööre. Lisainfo saamiseks valige **Õpetus**.

Seotud teave

- ➔ [„Tindikasseti koodid” lk 163](#)
- ➔ [„Ettevaatusabinõud tindikasseti käsitlemisel” lk 112](#)

Printimise ajutine jätkamine ilma tindikassette vahetamata

Ajutine printimine musta tindiga

Kui värviline tint on otsa saanud ja musta tinti on veel järel, saate kasutada järgmisi sätteid, et jätkata lühiajaliselt printimist musta tindiga.

- Paberitüüp: Tavapaber, Preprinted, Letterhead, Värviline, Recycled, Tavaline kvaliteetpaber, Paks paber, Ümbrik
- Värv: mustvalge või Halliskaala
- Ääristeta: ei ole valitud
- EPSON Status Monitor 3: lubatud (kui prinditakse printeridraiverist operatsioonisüsteemis Windows)

Kuna see funktsioon on kasutatav ainult ligikaudu viis päeva, vahetage tühjenenud tindikassett võimalikult kiiresti välja.

Märkus.

- Kui EPSON Status Monitor 3 on keelatud, avage printeridraiver, klõpsake **Lisasätted** kaardil **Hooldus** ja valige **Lubage EPSON Status Monitor 3**.
- Kasutatav periood varieerub, olenevalt kasutustingimustest.

Printimise ajutine jätkamine, kasutades ainult musta tinti (Juhtpaneel)

1. Kui kuvatakse teade, mis palub tindikassetid välja vahetada, puudutage valikut **Jätka**.
Kuvatakse teade, mis annab teada, et saate ajutiselt printida musta tindiga.
2. Lugege teadet ja seejärel valige **Jätka**.
3. Kui soovite printida ühevärviliselt, valige **Ei, tuleta hiljem meelde**.
Pooleliolev töö tühistatakse.
4. Nüüd saate originaale kopeerida või printida ühevärviliselt tavapaberile. Valige avakuval funktsioon, mida soovite kasutada.

Märkus.

Ääristeta printimine ei ole saadaval.

Printimise ajutine jätkamine, kasutades ainult musta tinti (Windows)

Valige üks alljärgnevatest tegevustest.

- Järgmise akna kuvamisel valige **Prindi mustvalgelt**.

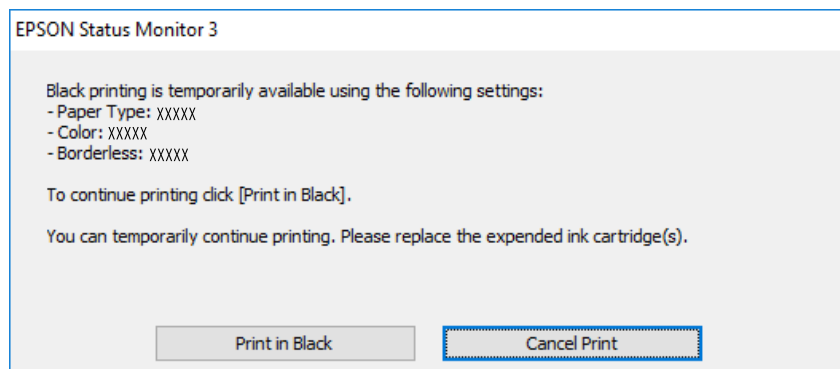

□ Järgmise akna kuvamisel katkestage printimine. Seejärel printige uuesti.

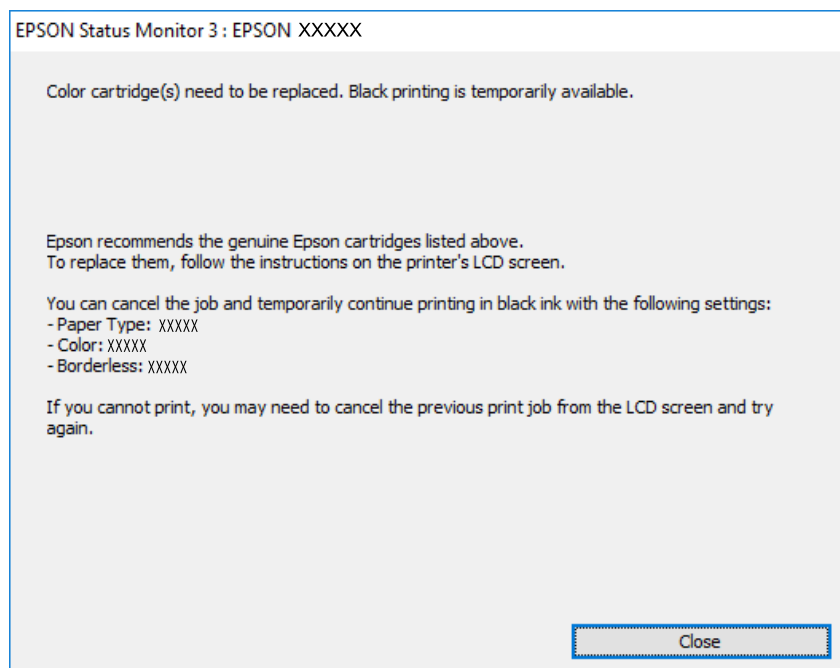

Märkus.

Kui te ei saa printimist arvutist tühistada, tühistage see printeri juhtpaneelilt.

Uuesti printimisel järgige allpool toodud juhiseid.

1. Avage printeridraiveri aken.
2. Tühjendage ruut **Ääristeta** vahekaardil **Pealeht**.
3. Valige **Paberitüüp**, mis toetab funktsiooni Prindi mustvalgelt.
4. Valige **Halliskaala**.
5. Vajaduse korral tehke vahekaartidel **Pealeht** ja **Veel suvandeid** veel sätteid ning klõpsake seejärel **OK**.
6. Klõpsake **Prindi**.
7. Klõpsake kuvatud aknas **Prindi mustvalgelt**.

Printimise ajutine jätkamine, kasutades ainult musta tinti (Mac OS)

Märkus.

*Selle funktsiooni võrgu kaudu kasutamiseks looge ühendus rakendusega **Bonjour**.*

1. Klõpsake **Dokil** olevat printeriikooni.
2. Tühistage töö.

Märkus.

Kui te ei saa printimist arvutist tühistada, tühistage see printeri juhtpaneelilt.

3. Valige **Süsteemi eelistused** Apple menüüst > **Printerid ja skannerid** (või **Prindi ja skanni, Prindi ja faksi**) ja seejärel valige printer. Valige **Suvandid ja tarvikud** > **Suvandid** (või **Draiver**).
4. Valige **Permit temporary black printing** sätteks **On**.
5. Avage printimisdialog.
6. Valige hüpikmenüüst suvand **Printeri sätted**.
7. Valige suvandi **Paberiformaat** sätteks mis tahes paberiformaat (v.a ääristeta).
8. Valige paberitüüp, mis toetab **Meediumitüüp** sättena funktsiooni **Permit temporary black printing**.
9. Valige **Halliskaala**.
10. Vajaduse korral seadistage ka muid sätteid.
11. Klõpsake **Prindi**.

Printimise jätkamine, säästes musta tinti (ainult Windows)

Kui must tint on lõppemas ja värvilist tinti on jäänud piisavalt, saate kasutada värviliste tintide segu musta värvi saamiseks. Võite uue musta tindi kasseti ettevalmistamise vältel printimist jätkata.

Seda funktsiooni saab kasutada üksnes siis, kui valite printeridraiveris järgmised sätted.

- Paberitüüp: Tavapaber, Preprinted, Letterhead, Värviline, Recycled, Tavaline kvaliteetpaber, Paks paber
- Kvaliteet: Standard
- EPSON Status Monitor 3: lubatud

Märkus.

- Kui **EPSON Status Monitor 3** on keelatud, avage printeridraiver, klõpsake **Lisasätted** kaardil **Hooldus** ja valige **Lubage EPSON Status Monitor 3**.
- Värvidest segatud must erineb veidi ehedast mustast. Lisaks sellele väheneb ka printimiskiirus.
- Musta tinti kasutatakse ka prindipea kvaliteedi säilitamiseks.

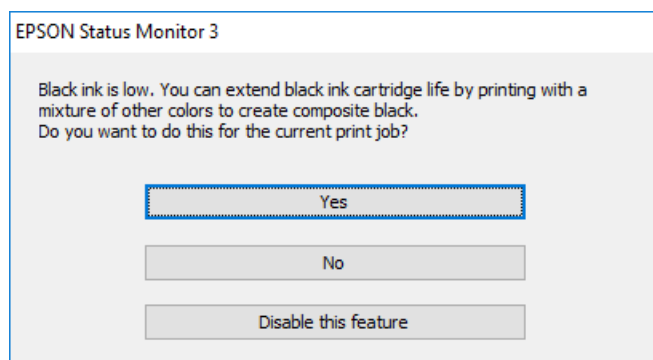

Suvandid	Kirjeldus
Jah	Valige see suvand, et kasutada värviliste tintide segu musta saamiseks. See aken kuvatakse järgmine kord, kui teil on sarnane prinditöö.
Ei	Valige see suvand, et jätkata järelejäänud musta tindi kasutamist. See aken kuvatakse järgmine kord, kui teil on sarnane prinditöö.
Keela see funktsioon	Valige see suvand, et jätkata järelejäänud musta tindi kasutamist. Seda akent ei kuvata enne, kui olete musta tindikasseti vahetanud ja see uuesti tühjeneb.

Nüüd on aeg hoolduskarbi vahetamiseks

Hoolduskarbi käsitlemise ettevaatusabinõud

Enne hoolduskarbi vahetamist lugege järgmisi juhiseid.

- Ärge puudutage hoolduskarbi küljel olevat rohelist kiipi. Sellega võite kahjustada normaalset töötamist ja printimist.
- Ärge vahetage hoolduskarp printimise ajal. Nii võib tint lekkida.
- Ärge eemaldage hoolduskarpi ega avage selle kaant muul põhjusel peale hoolduskarbi vahetamise; vastasel korral võib tinti lekkida.
- Ärge kasutage uuesti hoolduskarpi, mis on välja võetud ning pikemaks ajaks seadmest eraldi olnud. Karbis olev tint on kuivanud ja karp ei suuda enam tinti imada.
- Ärge kallutage kasutatud hoolduskarpi enne, kui see on suletud kilekotti pandud. Vastasel juhul võib tint lekkida.
- Ärge hoidke hooldekarpi kõrge ega väga madala temperatuuri käes.
- Kaitske hoolduskarpi otsese päikesevalguse eest.
- Ärge pillake hooldekarpi maha ega laske sellele osaks saada lööke.
- Ärge puudutage hoolduskarbi avasid, muidu võite ennast tindiga määrada.

Hooldekarbi asendamine

Mõne printimistsükliga võib hooldekarpi koguneda väga väike kogus tinti. Tindi hooldekarbist väljalekkimise takistamiseks peatab printer printimise, kui hooldekarp on määratud piirini täitunud. Kas ja kui tihti see vajalikuks osutub, oleneb prinditavate lehekülgede arvust, materjalist, millele te prindite, ja printeri puhastustsüklite arvust.

Kui kuvatakse teade, mis käseb hooldekarbi välja vahetada, vaadake juhtpaneelil kuvatavaid animatsioone. Karbi vahetamise vajadus ei tähenda, et printer ei tööta enam tehnilistele nõuetele vastavalt. Epsoni garantii ei kata selle detaili vahetamise kulusid. Tegemist on kasutaja hooldatava detailiga.

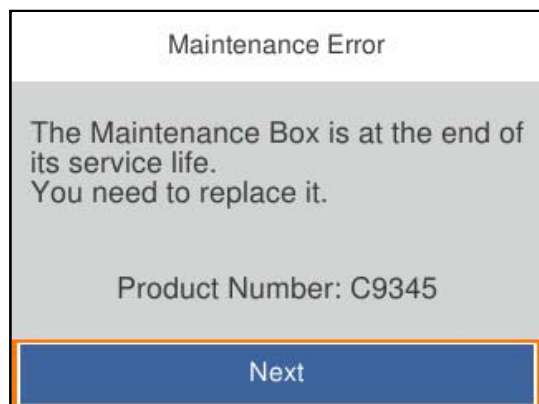

Märkus.

- Kui see on täis, ei saa te tindi lekkimise vältimiseks printida ja puhastada prindipead enne hooldekarbi vahetamist.
- Kui kuvatakse järgmist ekraaniteadet, ei saa kasutaja seda osa asendada. Pöörduge Epsoni klienditoe poole.

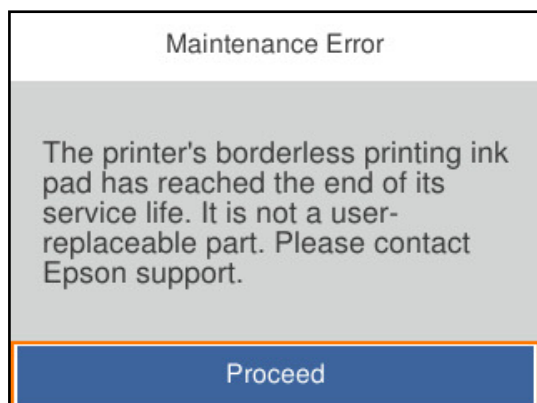

Seotud teave

- ➔ „Hooldekarbi kood” lk 163
- ➔ „Hoolduskarbi käsitlemise ettevaatusabinõud” lk 118

Prindikvaliteet on halb

Printimisel ilmnevad värvikaod, triibud või ootamatud värvid

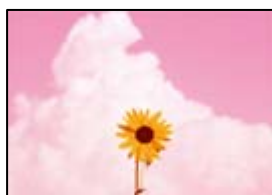

■ Prindipea pihustid võivad olla ummistunud.

Lahendused

Kasutage funktsiooni **Prindikvaliteedi kohandamine**. Kui te ei ole printerit pikka aega kasutanud, siis on võimalik, et prindipea pihustid on ummistunud ja tinditilgad ei saa väljuda.

➔ „Prindikvaliteedi reguleerimine” lk 70

Värvilised triibud ilmuvad ligikaudu iga 1.1 või 3.3 cm tagant



Võimalikud on alljärgnevad põhjused.

■ Paberitüübi seadistus ei vasta laaditud paberile.

Lahendused

Valige paberitüübi säte vastavalt printerisse laaditud paberile.

➔ „Paberitüüpide loend” lk 27

■ Määratud on madal prindikvaliteet.

Lahendused

Tavapaberile printides kasutage kõrgema kvaliteedi sätet.

Windows

Valige printeridraiveri vahekaardil **Pealeht** oleva valiku **Kvaliteet** alt **Kõrge**.

Mac OS

Valige printimisdialoogi menüüs **Printeri sätted** oleva valiku **Prindikvaliteet** alt **Kvaliteetne**.

■ Prindipea ei ole joondatud.

Lahendused

Joondage prindipea, kasutades funktsiooni **Prindikvaliteedi kohandamine**.

➔ „Prindikvaliteedi reguleerimine” lk 70

Hägusad väljaprintid, vertikaalsed jooned või vale joondus



entnaiten aite
Aufdruck. W
↓ 5008 "Regel

Võimalikud on alljärgnevad põhjused.

■ Prindipea ei ole joondatud.

Lahendused

Joondage prindipea, kasutades funktsiooni **Prindikvaliteedi kohandamine**.

➔ „Prindikvaliteedi reguleerimine” lk 70

■ Kahesuunalise printimise sätted on lubatud.

Lahendused

Kui prindikvaliteet ei parane isegi pärast prindipea joondamist, keelake Kahesuunalise printimise sätted.

Kui mõlemas suunas (või suurel kiirusel) printimine on lubatud, prindib prindipea mõlemas suunas liikudes ja vertikaalsed jooned ei pruugi olla õigesti joondatud. Selle sätte keelamine võib vähendada printimiskiirust, kuid parandada prindikvaliteeti.

Windows

Tühistage säte **Kahesuunaline printimine** printeridraiveri vahekaardil **Veel suvandeid**.

Mac OS

Valige **Süsteemi eelistused** Apple menüüst > **Printerid ja skannerid** (või **Prindi ja skanni, Prindi ja faksi**) ja seejärel valige printer. Valige **Suvandid ja tarvikud** > **Suvandid** (või **Draiver**). Valige **Kahesuunaline printimine** sätteks **Off**.

Ilmuvad triibulised mustrid



■ Kahesuunalise printimise sätted on lubatud.

Lahendused

Tavapaberile printimiseks lülitage kahesuunaline printimine välja.

Kui mõlemas suunas (või suurel kiirusel) printimine on lubatud, prindib prindipea mõlemas suunas liikudes ja vertikaalsed jooned ei pruugi olla õigesti joondatud. Selle sätte keelamine võib vähendada printimiskiirust, kuid parandada prindikvaliteeti.

Windows

Tühistage säte **Kahesuunaline printimine** printeridraiveri vahekaardil **Veel suvandeid**.

Mac OS

Valige **Süsteemi eelistused** Apple menüüst > **Printerid ja skannerid** (või **Prindi ja skanni, Prindi ja faksi**) ja seejärel valige printer. Valige **Suvandid ja tarvikud** > **Suvandid** (või **Draiver**). Valige suvandi **Kahesuunaline printimine** sätteks **Off**.

■ Määratud on madal prindikvaliteet.

Lahendused

Fotopaberile printides kasutage kõrgema kvaliteedi sätet.

Windows

Valige printeridraiveri vahekaardil **Pealeht** oleva valiku **Kvaliteet** alt **Kõrge**.

Mac OS

Valige printimisdialoogi menüüs **Printeri sätted** oleva valiku **Prindikvaliteet** alt **Kvaliteetne**.

■ Prindipea pihustid võivad olla ummistunud.

Lahendused

Kasutage funktsiooni **Prindikvaliteedi kohandamine**. Kui te ei ole printerit pikka aega kasutanud, siis on võimalik, et prindipea pihustid on ummistunud ja tinditilgad ei saa väljuda.

➔ „Prindikvaliteedi reguleerimine” lk 70

Väljatrükk väljub tühja lehena

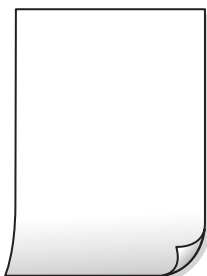

■ Prindipea pihustid võivad olla ummistunud.

Lahendused

Kasutage funktsiooni **Prindikvaliteedi kohandamine**. Kui te ei ole printerit pikka aega kasutanud, siis on võimalik, et prindipea pihustid on ummistunud ja tinditilgad ei saa väljuda.

➔ „Prindikvaliteedi reguleerimine” lk 70

■ Prindisätted ja printerisse laaditud paberiformaat on erinevad.

Lahendused

Muutke prindisätteid vastavalt paberikassetti laaditud paberi formaadile. Laadige paberikassetti paber, mis vastab prindisätetele.

■ Samaaegselt söödetakse printerisse mitu paberilehte.

Lahendused

Selleks, et vältida printerisse samaaegselt mitme paberilehe söötmist, vaadake järgmist.

➔ „Samaaegselt söödetakse mitu paberilehte” lk 90

Paber on määrdunud või kulunud välimusega



Võimalikud on alljärgnevad põhjused.

■ Paberit ei ole korrekselt laetud.

Lahendused

Kui ilmneb horisontaalseid triipe (printimissuunaga ristsuunas) või paberi üla- või alaosa on määrdunud, laadige paber õiges suunas ja lükake servajuhikud vastu paberi servi.

➔ „Paberi laadimine” lk 28

■ Paberitee on määrdunud.

Lahendused

Kui ilmneb vertikaalseid triipe (horisontaalses või printimissuunas) või paber on määrdunud, puhastage paberiteed.

➔ „Paberitee puhastamine tindiplekkidest” lk 74

■ Paber on kaardus.

Lahendused

Pange paber tasapinnale kontrollimaks, kas see on kaardus. Kui jah, siis tasandage seda.

■ Prindipea hõõrub paberi pinda.

Lahendused

Paksule paberile printimise korral on prindipea prinditava pinna lähedal ja paber võib hõõrduda. Sel juhul lubage hõõrdumise vähendamise sätte. Kui te aktiveerite selle sätte, võib prindikvaliteet langeda või printimine aeglustuda.

Juhtpaneel

Valige **Sätted** > **Üldsätted** > **Printeri sätted** ja seejärel lubage **Paks paber**.

Windows

Klõpsake suvandit **Lisasätted** printeridraiveri vahekaardil **Hooldus** ja valige seejärel suvand **Paks paber ja ümbrikud**.

Kui paber on hõõrdunud ka pärast sätte **Paks paber ja ümbrikud** valimist, valige suvand **Põikikiudu paber** printeridraiveri aknas **Lisasätted**.

Mac OS

Valige **Süsteemi eelistused** Apple menüüst > **Printerid ja skannerid** (või **Prindi ja skanni, Prindi ja faksi**) ja seejärel valige printer. Valige **Suvandid ja tarvikud** > **Suvandid** (või **Draiver**). Valige suvandi **On** sätteks **Paks paber ja ümbrikud**.

■ Paberi tagakülge trükiti enne, kui eelnevalt trükitud pool jõudis kuivada.

Lahendused

Kui prindite käsitsi kahepoolselt, veenduge, et tint oleks enne paberi uuesti laadimist täielikult kuivanud.

■ Kui kasutate printimisel automaatset kahepoolset printimist, on prinditihedus liiga suur ja kuivamisaeag on liiga lühike.

Lahendused

Kui kasutate automaatset kahepoolset printimist ja prindite suure tihedusega andmeid nagu pilte ja graafikuid, seadke printimistihendus madalamale sättele ja kuivamisaeag pikemaks.

➔ „Lehe kahele poolele printimine” lk 37

➔ „Lehe kahele poolele printimine” lk 59

Prinditud fotod on kleepuvad



■ Prinditakse fotopaberi valele küljele.

Lahendused

Veenduge, et prindiksite prinditavale küljele. Kui printisite fotopaberi valele küljele, peate paberitee puhastama.

➔ „Paberitee puhastamine tindiplekkidest” lk 74

Kujutised või fotod prinditakse ootamatute värvidega



Võimalikud on alljärgnevad põhjused.

■ Prindipea pihustid võivad olla ummistunud.

Lahendused

Kasutage funktsiooni **Prindikvaliteedi kohandamine**. Kui te ei ole printerit pikka aega kasutanud, siis on võimalik, et prindipea pihustid on ummistunud ja tinditilgad ei saa väljuda.

➔ „Prindikvaliteedi reguleerimine” lk 70

■ Rakendatud on värvikorrektsioon.

Lahendused

Kui prindite opsüsteemi Windows printeridraiveriga, rakendatakse paberi tüübist olenevalt vaikimisi Epsoni foto kohandamise automaatsätet. Proovige sätet muuta.

Valige kaardil **Veel suvandeid** asukohas **Värvikorrektsioon Kohandatud** ja klõpsake seejärel **Täpsemalt**. Asendage **Vaate korrektsoon** suvand **Automaatne** mis tahes muu suvandiga. Kui sätte muutmine ei toimi, kasutage asukohas **Värvihaldus** mis tahes muud värviparandusfunktsiooni kui **PhotoEnhance**.

➔ „Prindivärvi reguleerimine” lk 52

Veeristeta ei saa printida



■ Ääristeta printimine ei ole printimise sätetes valitud.

Lahendused

Valige prindisätetest ääristeta säte. Kui valite paberitüübi, mis ei toeta ääristeta printimist, ei saa teha valikut **Ääristeta**. Valige paberitüüp, mis toetab ääristeta printimist.

Windows

Valige printeridraiveri vahekaardilt **Pealeht Ääristeta**.

Mac OS

Valige ääristeta paberi suurus suvandist **Paberiformaat**.

➔ „Paber äärteta printimiseks” lk 161

Pildi servad kärbitakse ääristeta printimisel



Kuna kujutist veidi suurendatakse, kärbitakse üle ulatuvat osa.

Lahendused

Valige väiksem suurendamise aste.

- Windows

Klõpsake nuppu **Sätted** märkeruudu **Ääristeta** kõrval (printeridraiveri vahekaardil **Pealeht**) ja muutke sätteid.

- Mac OS

Muutke sätet **Laiendus** printimisdialoogi menüüst **Printeri sätted**.

Väljaprindi asukoht, formaat või veerised on valed



Võimalikud on alljärgnevad põhjused.

Paberit ei ole korrektselt laetud.

Lahendused

Laadige paber õiges suunas ja lükake servajuhik vastu paberi serva.

➔ [„Paberi laadimine” lk 28](#)

Paberi suurust ei ole korrektselt määratud.

Lahendused

Valige õige paberiformaadi säte.

Rakendusest ei jää veerise säte prinditavasse alasse.

Lahendused

Reguleerige rakendusest veerise sätet, et see jääks prinditavasse alasse.

➔ [„Prinditav ala” lk 180](#)

- Mac OS

Eemaldage **Mirror Image** printimisdialogi menüüst **Printeri sätted**.

Mosaigilaadsed mustrid väljaprintidel



■ Kujutised või fotod on prinditud madala resolutsiooniga.

Lahendused

Kujutiste või fotode printimisel kasutage kõrget resolutsiooni. Veebisaitidel olevad kujutised on tihti liiga madala resolutsiooniga, isegi kui need näevad kuvamiseks piisavalt head välja, mistõttu prindikvaliteet võib halveneda.

Probleemi ei õnnestu lahendada

Kui teil ei õnnestu pärast kõikide ülalkirjeldatud lahenduste proovimist siiski probleemi lahendada, pöörduge Epsoni toe poole.

Kui te ei suuda printimisega seotud probleeme lahendada, vaadake järgmist seotud teavet.

Seotud teave

➔ [„Printimise probleeme ei saa lahendada” lk 128](#)

Printimise probleeme ei saa lahendada

Alustage probleemide lahendamiseks ülevalpool toodud lahendustega kuni probleemi lahendamiseni.

- Veenduge, et printerisse asetatud paberi tüüp ja printeris määratud paberi tüüp vastavad printeri draiveri paberi tüübi sätetele.

[„Paberi suuruse ja tüübi sätted” lk 27](#)

- Valige juhtpaneelilt või printeridraiverist kõrge kvaliteedi säte.

- Paigaldage printerisse tagasi varem paigaldatud tindikassetid.

Tindikassettide uuesti paigaldamine võib eemaldada prindipea düüside ummistumise ja võimaldab tindil sujuvalt voolata.

Kuna tindikassetti uuesti paigaldamisel kulutatakse tinti, võib sõltuvalt järelejäänud tindi hulgast ekraanile ilmuda teade, mis palub teil tindikassetti asendada.

[„Nüüd on aeg tindikassettide vahetamiseks” lk 112](#)

- Joondage prindipea.

[„Prindipea joondamine” lk 73](#)

- ❑ Prindipea pihustite ummistumise kontrollimiseks käivitage pihustite kontroll.
Kui pihustite kontrollmusteris puuduvad mõned segmendid, võivad pihustid ummistuda. Korrake pea puhastamist ja düüside kontrollimist vaheldumisi 3 korda ja kontrollige, kas ummistus on eemaldatud.
Pange tähele, et prindipea puhastamine kasutab mõningal määral tinti.
[„Prindipea kontrollimine ja puhastamine” lk 72](#)
- ❑ Lülitage printer välja, oodake vähemalt 12 tundi ja seejärel kontrollige, kas ummistus on eemaldatud.
Kui probleemiks on ummistumine, võib probleemi lahendada printimise katkestamine ja printeri seiskamine mõneks ajaks.
Kui printer on välja lülitatud, saate kontrollida järgmisi punkte.
- ❑ Kontrollige, kas kasutate ehtsaid Epsoni tindikassette.
Proovige kasutada originaalseid Epsoni tindikassette. See toode on seadistatud printima värve ehtsate Epsoni tindikassettide alusel. Muude tootjate tindikassetid võivad prindikvaliteeti halvendada.
[„Tindikasseti koodid” lk 163](#)
- ❑ Kontrollige, kas poolläbipaistev kile on määratud.
Kui läbipaistev kile on määratud, pühkige mustus ettevaatlikult ära.
[„Poolläbipaistva kile puhastamine” lk 74](#)
- ❑ Veenduge, et printeri sisse ei jääks paberiosakesi.
Paberi eemaldamisel ärge puudutage läbipaistvat kilet käe või paberiga.
- ❑ Kontrollige paberit.
Kontrollige, et paber ei oleks kaardus ja oleks laaditud prinditav külge õigel pool.
[„Ettevaatusabinõud paberi käsitlemisel” lk 26](#)
[„Kasutatav paber ja mahud” lk 158](#)
[„Mittesobivad paberid” lk 162](#)
- ❑ Veenduge, et te ei kasuta vana tindikassetti.
Parimate tulemuste saavutamiseks soovib Epson kasutada tindikassette enne pakendile märgitud "parim enne" kuupäeva või kuue kuu jooksul pärast pakendi avamist, olenevalt sellest, kumb kuupäev on varasem.

Kui te ei saa ülaltoodud lahenduste abil probleemi lahendada, tuleb vajadusel pöörduda hooldusfirmasse. Pöörduge Epsoni klienditoe poole.

Seotud teave

- ➔ [„Enne Epsoni poole pöördumist” lk 228](#)
- ➔ [„Epsoni klienditoe kontaktamine” lk 228](#)

Arvuti või seadmete lisamine või asendamine

Ühenduse loomine võrku ühendatud printeriga.	131
Võrguühenduse uuesti seadistamine.	132
Nutiseadme ja printeri otse ühendamine (Wi-Fi Direct).	138
Võrguühenduse oleku kontrollimine.	148

Ühenduse loomine võrku ühendatud printeriga

Kui printer on võrguga juba ühendatud, saate arvutit või nutiseadet ühendada printeriga võrguühenduse abil.

Võrguprinteri kasutamine teisest arvutist

Soovitame printeri ühendamiseks arvutiga kasutada installerit. Saate installeri käivitada, kasutades ühte alljärgnevatest meetoditest.

Seadistamine veebisaidilt

Minge alljärgnevale veebisaidile ja sisestage toote nimi. Valige **Häälestus** ja alustage seadistamist.

<http://epson.sn>

Seadistamine tarkvaraketta abil (ainult mudelid, millega on kaasas tarkvaraketas, ja Windows arvutid, millel on kettadraiv).

Sisestage tarkvaraketas arvutisse ja seejärel järgige ekraanil kuvatud juhiseid.

Printeri valimine

Järgige ekraanil kuvatud juhiseid, kuni kuvatakse järgmine aken, valige printeri nimi, millega soovite ühendust luua, ja seejärel klõpsake nuppu **Edasi**.

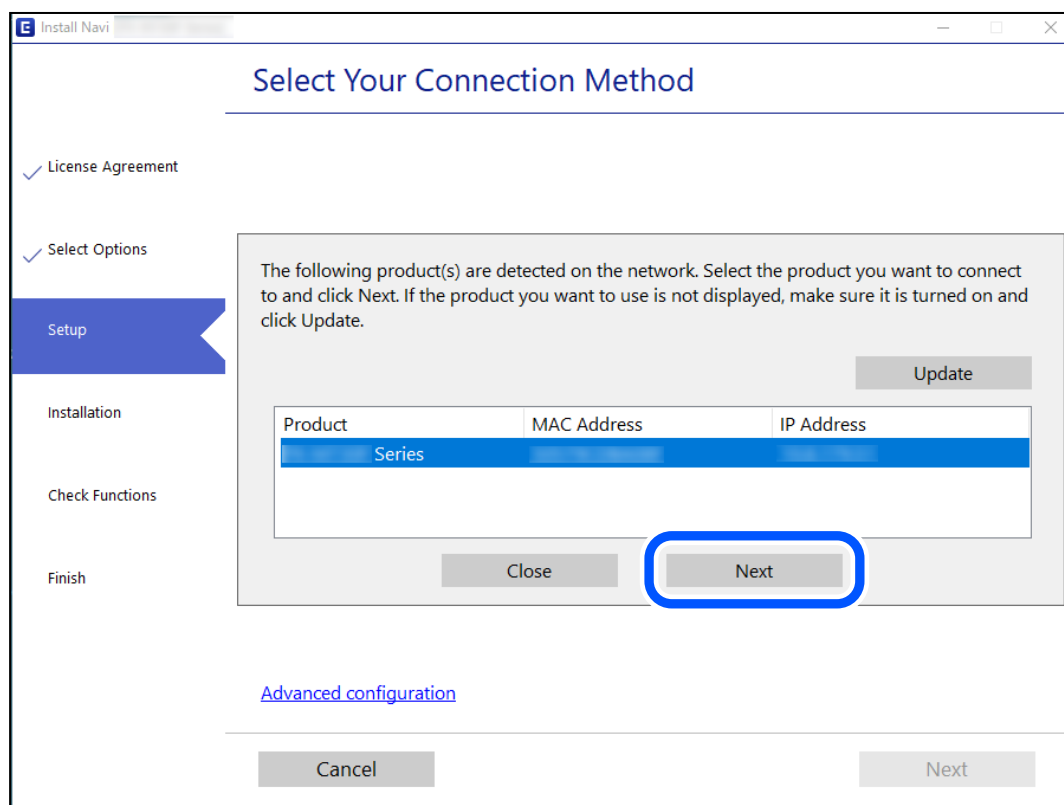

Järgige ekraanil kuvatud juhiseid.

Võrguprinteri kasutamine nutiseadmest

Saate nutiseadme ühendada arvutiga, kasutades ühte alljärgnevatest meetoditest.

Ühendamine juhtmeta ruuteri abil

Ühendage nutiseadme printeriga samasse Wi-Fi võrku (SSID).

Lisateabe saamiseks lugege alljärgnevat infot.

„Nutiseadmega ühendamise sätete tegemine” lk 133

Ühendamine Wi-Fi Direct abil

Ühendage nutiseade printeriga otse ilma juhtmeta ruuterita.

Lisateabe saamiseks lugege alljärgnevat infot.

„Nutiseadme ja printeri otse ühendamine (Wi-Fi Direct)” lk 138

Võrguühenduse uuesti seadistamine

Selles jaotises selgitatakse, kuidas juhtmeta ruuteri või arvuti vahetamisel võrguühenduse seadeid ja ühendusmeetodit muuta.

Juhtmeta ruuteri asendamisel

Kui asendate juhtmeta ruuteri, tehke seaded arvuti või nutiseadme ja printeri vahelise ühenduse loomiseks.

Need sätted tuleb määrata, kui vahetate sideteenuse pakkujat jne.

Arvutiga ühendamise sätete tegemine

Soovitame printeri ühendamiseks arvutiga kasutada installerit. Saate installeri käivitada, kasutades ühte alljärgnevatest meetoditest.

Seadistamine veebisaidilt

Minge alljärgnevale veebisaidile ja sisestage toote nimi. Valige **Häälestus** ja alustage seadistamist.

<http://epson.sn>

Seadistamine tarkvaraketta abil (ainult mudelid, millega on kaasas tarkvaraketas, ja Windows arvutid, millel on kettadraiv).

Sisestage tarkvaraketas arvutisse ja seejärel järgige ekraanil kuvatud juhiseid.

Ühendusmeetodite valimine

Järgige ekraanil kuvatud juhiseid, kuni kuvatakse järgmine ekraan.

Valige **Muutke ühendusviis seadmele printer (uue marsruuteri jaoks, üleminekul USB-lt võrguühendusele jne)** ekraanilt Valige oma toiming ja seejärel klõpsake valikut **Edasi**.

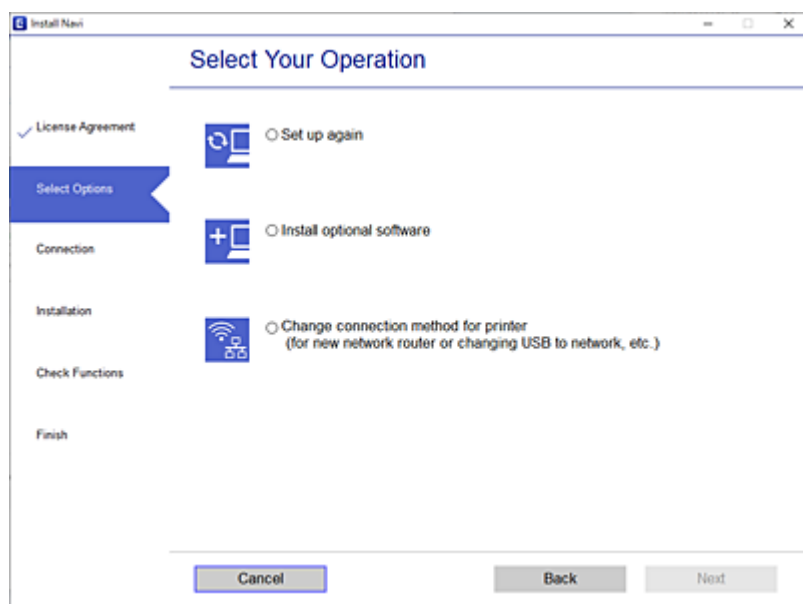

Järgige ekraanil kuvatud juhiseid.

Kui te ei saa ühendust, püüdke lahendus leida allpool kirjeldatu abil.

- Windows: „Võrguga ei saa ühendust luua” lk 92
- Mac OS: „Võrguga ei saa ühendust luua” lk 99

Nutiseadmega ühendamise sätete tegemine

Te saate printerit kasutada nutiseadmest, kui ühendate printeri nutiseadmega samasse Wi-Fi võrku (SSID). Printeri kasutamiseks nutiseadmest seadistage see järgmiselt veebisaidilt. Minge veebisaidile nutiseadmest, mida soovite printeriga ühendada.

<http://epson.sn> > Häälestus

Arvuti vahetamisel

Arvuti vahetamisel tehke ühenduse seaded arvuti ja printeri vahel.

Arvutiga ühendamise sätete tegemine

Soovitame printeri ühendamiseks arvutiga kasutada installerit. Saate installeri käivitada, kasutades ühte alljärgnevatest meetoditest.

- Seadistamine veebisaidilt

Minge alljärgnevale veebisaidile ja sisestage toote nimi. Valige **Häälestus** ja alustage seadistamist.

<http://epson.sn>

- Seadistamine tarkvaraketta abil (ainult mudelid, millega on kaasas tarkvaraketas, ja Windows arvutid, millel on kettadraiv).

Sisestage tarkvaraketas arvutisse ja seejärel järgige ekraanil kuvatud juhiseid.

Järgige ekraanil kuvatud juhiseid.

Arvutiga ühendamismeetodi muutmine

Selles lõigus selgitatakse, kuidas muuta ühendamismeetodit, kui arvuti ja printer on ühendatud.

Võrguühenduse muutmine võrguühendusest Wi-Fi ühenduseks

Muutke võrguühendus Wi-Fi ühenduseks printeri juhtpaneeli abil. Ühendusviisi muutmise meetod on põhimõtteliselt samasugune, kui Wi-Fi ühenduse seaded.

Seotud teave

➔ „Wi-Fi-sätete valimine juhtpaneelilt” lk 135

Võrguühenduse muutmine Wi-Fi ühendusest võrguühenduseks

Võrguühenduse muutmiseks Wi-Fi ühendusest võrguühenduseks järgige allpooltoodud samme.

1. Valige avakuval **Sätted**.
Kasutage kirje valimiseks nuppe ▲ ▼ ◀ ▶ ja seejärel vajutage nuppu OK.
2. Valige **Üldsätted** > **Võrgusätted** > **Kaabel-LAN-i häälestus**.
3. Järgige ekraanil kuvatud juhiseid.

USB ühenduse muutmine võrguühenduseks

Installeri kasutamine ja ümberseadistamine erineva ühendusmeetodiga.

- Seadistamine veebisaidilt

Minge alljärgnevale veebisaidile ja sisestage toote nimi. Valige **Häälestus** ja alustage seadistamist.

<http://epson.sn>

- Seadistamine tarkvaraketta abil (ainult mudelid, millega on kaasas tarkvaraketas, ja Windows arvutid, millel on kettadraiv).

Sisestage tarkvaraketas arvutisse ja seejärel järgige ekraanil kuvatud juhiseid.

Ühendusmeetodite vahetamise valimine

Järgige ekraanil kuvatud juhiseid, kuni kuvatakse järgmine ekraan.

Valige võrguühendus, mida soovite kasutada — **Ühenda raadiovõrgu (Wi-Fi) kaudu** või **Ühenda arvutivõrgu (Ethernet) abil** — ja klõpsake seejärel nuppu **Edasi**.

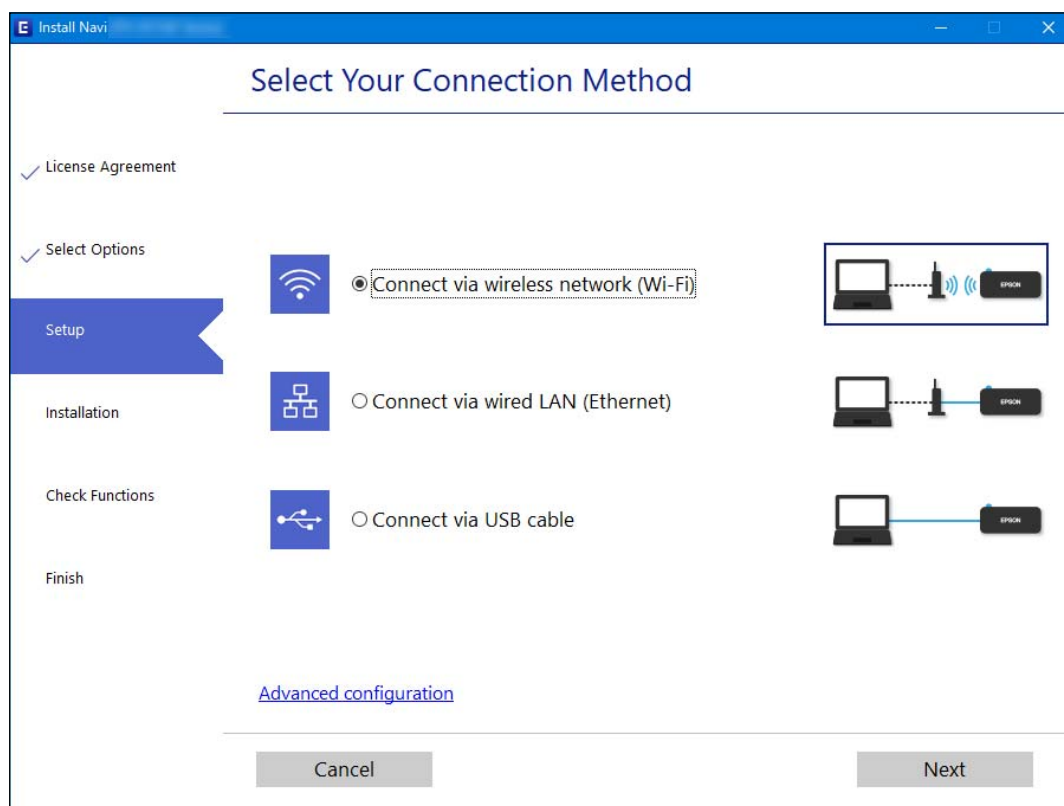

Märkus.

Kuvatud ühendusmeetod erineb olenevalt mudelist.

Järgige ekraanil kuvatud juhtnööre.

Wi-Fi-sätete valimine juhtpaneelilt

Võrgusätteid saab juhtpaneelilt määrata mitmel viisil. Valige ühendusmeetod, mis vastab kasutatavale keskkonnale ja tingimustele.

Kui teile on teada ruuteri teave, nagu SSID ja parool, saate sätteid määrata käsitsi.

Kui ruuter toetab ainult WPS-i, saate sätteid määrata surunupuga seadistamise abil.

Pärast printeri ühendamist võrku looge printeriga ühendus seadmest, mida soovite kasutada (arvuti, nutiseade, tahvelarvuti jne).

Seotud teave

- ➔ „Wi-Fi sätete määramine, sisestades SSID ja parooli” lk 136
- ➔ „Wi-Fi-sätete määramine nupuga seadistuse abil (WPS)” lk 137
- ➔ „Wi-Fi sätete tegemine PIN-koodiga seadistades (WPS)” lk 138

Wi-Fi sätete määramine, sisestades SSID ja parooli

Te saate seadistada Wi-Fi pääsupunktiga ühenduse loomiseks vajalikud andmed käsitsi printeri juhtpaneeli kaudu. Käsitsi seadistamiseks vajate pääsupunkti SSID-d ja parooli.

Märkus.

Kui kasutate juhtmevaba pääsupunkti selle vaikesätetega, on SSID ja parool andmesildil. Kui te SSID-d ja parooli ei tea, võtke ühendust juhtmevaba pääsupunkti seadistanud isikuga või vaadake pääsupunktiga kaasnenud dokumentatsioonist.

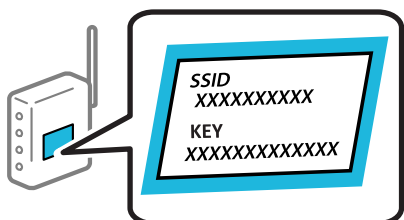

1. Valige avakuval **Wi-Fi**.

Kasutage kirje valimiseks nuppe ▲ ▼ ◀ ▶ ja seejärel vajutage nuppu OK.

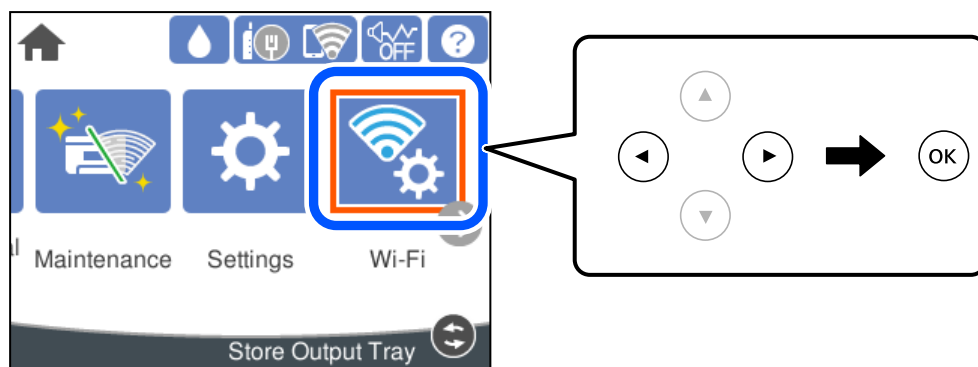

2. Valige **Ruuter**.

3. Vajutage nuppu OK.

Kui võrguühendus on juba seadistatud, kuvatakse ühenduse üksikasjad. Sätete muutmiseks valige **Lülitage ümber Wi-Fi-ühendusele**. või **Muuda sätteid**.

4. Valige **Wi-Fi häälestusviisard**.

5. Järgige SSID valimiseks ekraanil kuvatud juhiseid, sisestage juhtmeta ruuteri parool ja käivitage seadistus. Printeri võrguühenduse oleku kontrollimiseks pärast seadistamist vaadake alltoodud asjakohase teabe linki.

Märkus.

- Kui te SSID-d ei tea, kontrollige, kas see on kirjutatud juhtmevaba pääsupunkti andmesildile. Kui kasutate juhtmevaba pääsupunkti vaikesätetega, kasutage andmesildile kirjutatud SSID-d. Kui te infot ei leia, tutvuge juhtmevaba pääsupunktiga kaasneva dokumentatsiooniga.
- Parool on tõstutundlik.
- Kui te parooli ei tea, kontrollige, kas see on kirjutatud juhtmevaba pääsupunkti andmesildile. Andmesildil võib parool olla kirjutatud väljale „Network Key”, „Wireless Password” vms. Kui kasutate juhtmevaba pääsupunkti vaikesätetega, kasutage andmesildile kirjutatud parooli.

Seotud teave

- ➔ „Märkide sisestamine” lk 23
- ➔ „Võrguühenduse oleku kontrollimine” lk 148

Wi-Fi-sätete määramine nupuga seadistuse abil (WPS)

Saate Wi-Fi võrgu automaatselt seadistada pääsupunkti nuppu vajutades. Kui alljärgnevad tingimused on täidetud, saate seadistada selle meetodiga.

- Juhtmeta ruuter ühildub WPS-iga (Wi-Fi Protected Setup).
- Hetkel toimiv Wi-Fi ühendus on loodud juhtmevaba nupule vajutamisega.

Märkus.

Kui te ei leia nuppu või kasutate häälestamiseks tarkvara, lugege ruuteriga kaasnenud dokumentatsiooni.

1. Valige avakuval **Wi-Fi**.

Kasutage kirje valimiseks nuppe ▲ ▼ ◀ ▶ ja seejärel vajutage nuppu OK.

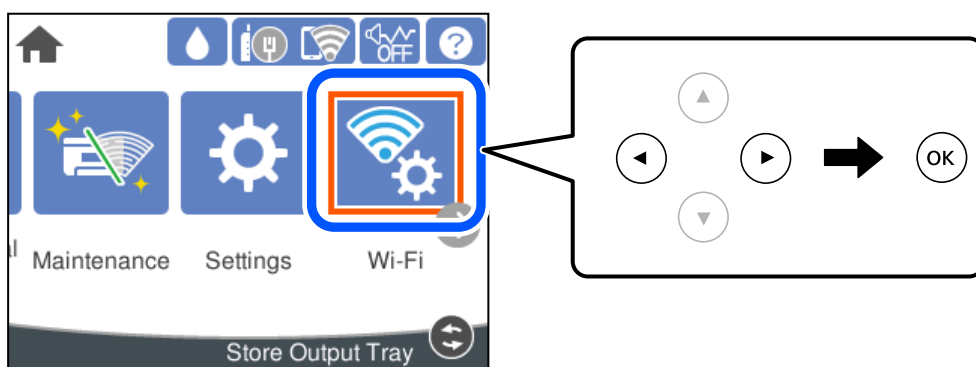

2. Valige **Ruuter**.

3. Vajutage nuppu OK.

Kui võrguühendus on juba seadistatud, kuvatakse ühenduse üksikasjad. Sätete muutmiseks valige **Lülitage ümber Wi-Fi-ühendusele** või **Muuda sätteid**.

4. Valige **Surunupu häälestus (WPS)**.

5. Järgige ekraanil kuvatud juhiseid.

Printeri võrguühenduse oleku kontrollimiseks pärast seadistamist vaadake alltoodud asjakohase teabe linki.

Märkus.

Kui ühenduse loomine ei õnnestu, lähtestage juhtmevaba pääsupunkt, viige see printerile lähemale ja proovige uuesti. Kui see ikka ei toimi, printige võrguühenduse aruanne ja otsige lahendust.

Seotud teave

- ➔ „Võrguühenduse oleku kontrollimine” lk 148

Wi-Fi sätete tegemine PIN-koodiga seadistades (WPS)

PIN-koodi kasutades saate juhtmevaba pääsupunktiga ühenduse luua automaatselt. Saate seda meetodit häälestamiseks kasutada, kui ruuteril on olemas WPS (Wi-Fi Protected Setup). Kasutage arvutiit, et sisestada PIN-kood ruuterisse.

1. Valige avakuval **Wi-Fi**.

Kasutage kirje valimiseks nuppe ▲ ▼ ◀ ▶ ja seejärel vajutage nuppu OK.

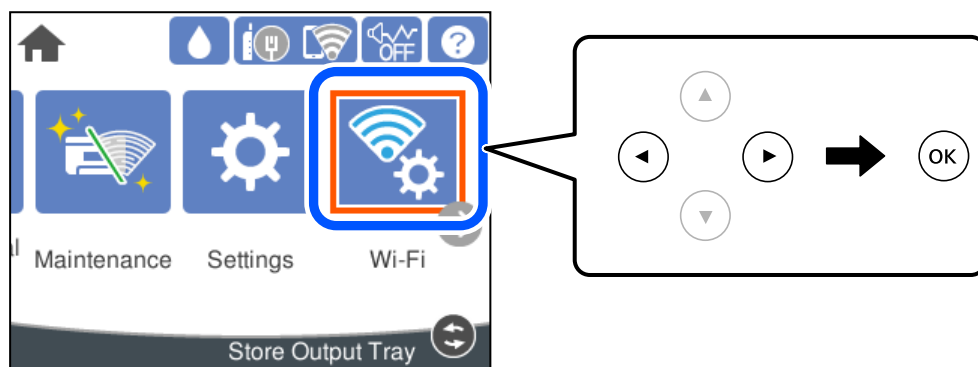

2. Valige **Ruuter**.

3. Vajutage nuppu OK.

Kui võrguühendus on juba seadistatud, kuvatakse ühenduse üksikasjad. Sätete muutmiseks valige **Lülitage ümber Wi-Fi-ühendusele**, või **Muuda sätteid**.

4. Valige **Muud > PIN-koodi häälestus (WPS)**

5. Järgige ekraanil kuvatud juhiseid.

Printeri võrguühenduse oleku kontrollimiseks pärast seadistamist vaadake alltoodud asjakohase teabe linki.

Märkus.

Lugege üksikasju PIN-koodi sisestamise kohta ruuteriga kaasnenud dokumentatsioonist.

Seotud teave

➔ [„Võrguühenduse oleku kontrollimine” lk 148](#)

Nutiseadme ja printeri otse ühendamine (Wi-Fi Direct)

Wi-Fi Direct (lihtne AP) võimaldab ühendada nutiseadme otse printeriga ilma juhtmeta ruuterita ja printida nutiseadmest.

Wi-Fi Direct info

Kasutage seda meetodit, kui te ei kasuta kodus või kontoris Wi-Fit või kui soovite otseühendust printeri ja arvuti või nutiseadme vahel. Selles režiimis toimib printer ruuterina ja te saate standardset juhtmevaba ruuterit

kasutamata ühendada printeriga kuni neli seadet. Printeriga ühendatud seadmeid ei saa siiski üksteisega printeri kaudu andmeid vahetada.

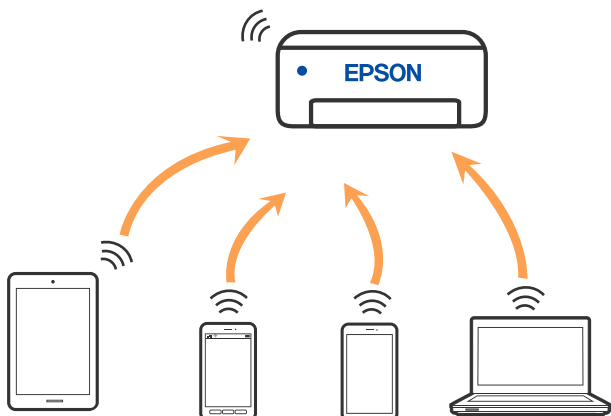

Printer võib samaaegselt olla ühendatud Wi-Fi või Etherneti ja Wi-Fi Directi (lihtne AP) ühenduse abil. Siiski on nii, et kui te käivitate võrguühenduse Wi-Fi Directi (lihtne AP) abil ja printer on ühendatud Wi-Fi kaudu, siis Wi-Fi-ühendus ajutiselt katkestatakse.

Ühendamine iPhone, iPad või iPod touch seadmetega Wi-Fi Direct abil

See meetod võimaldab teil ühendada printeri iPhone, iPad või iPod touch seadmetega otse ilma juhtmevaba ruuterita. Selle funktsiooni kasutamiseks tuleb täita järgmised tingimused. Kui keskkond ei vasta nendele nõuetele, valige ühendamiseks **Muu opsüsteemiga seadmed**. Üksikasjalikumat teavet ühendamise kohta leiate allpool toodud seotud teabe lingi alt.

- iOS 11 või uuem
- Kasutage QR koodi skannimiseks tavalist kaamerarakendust
- Epsoni printimiskrakendus iOS-i jaoks.

Epsoni printimiskrakenduse näited



Epson iPrint



Epson Smart Panel

Installige eelnevalt nutiseadmesse Epsoni printimiskrakendus.

Märkus.

Määrake ainult need printeri ja nutiseadme sätteid, mida kasutate seadmete ühekordsel ühendamisel. Kui te ei lülita funktsiooni Wi-Fi Direct välja ning ei lähtesta võrgusätteid, ei pea neid sätteid uuesti tegema.

1. Valige avakuval **Wi-Fi**.

Kasutage kirje valimiseks nuppe ▲ ▼ ◀ ▶ ja seejärel vajutage nuppu OK.

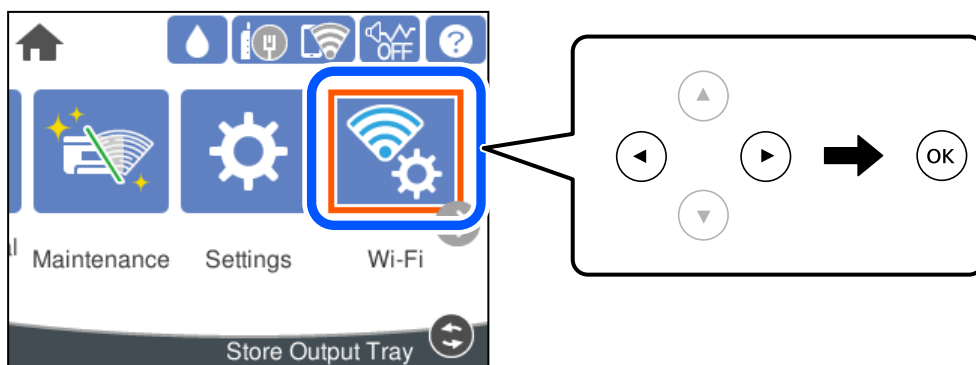

2. Valige **Wi-Fi Direct**.
3. Vajutage nuppu OK.
4. Valige **iOS**.

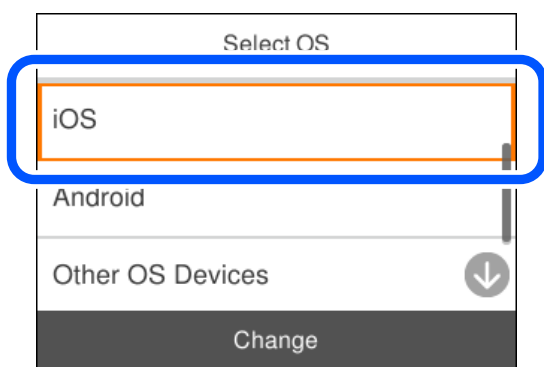

QR koodi kuvatakse printeri juhtpaneelil.

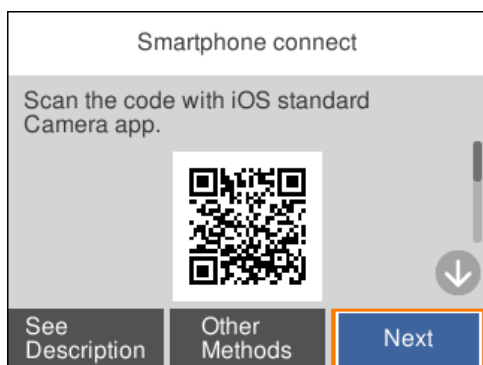

5. Käivitage seadmel iPhone, iPad või iPod touch standardne kaamerarakendus ning skannige juhtpaneelil FOTO režiimis kuvatud QR koodi.



Kasutage kaamerarakendust iOS 11 või uuemat. Operatsioonisüsteemi iOS 10 või vanema kaamerarakenduse kasutamisel ei saa printerit ühendada. Samuti ei saa te ühendamiseks kasutada QR koodi skannimise rakendust. Kui ühenduse loomine ebaõnnestub, valige printeri juhtpaneelilt **Muud meetodid**. Üksikasjalikumat teavet ühendamise kohta leiate allpool toodud seotud teabe lingi alt.

6. Puudutage seadmete iPhone, iPad või iPod touch ekraanile ilmuvat teavitust.

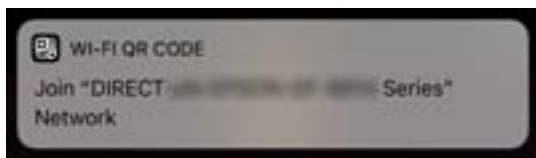

7. Puudutage **Liitu**.

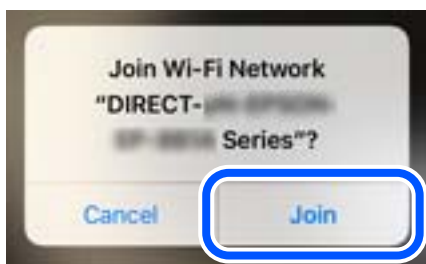

8. Valige printeri juhtpaneelil **Edasi**.
9. Käivitage seadmes iPhone, iPad või iPod touch Epsoni printimise rakendus.
10. Epsoni printimise rakenduse ekraanil puudutage **Printer is not selected**. Epson Smart Paneli käivitamisel võtab nutiseade automaatselt printeriga ühendust.

11. Valige printeri nimi, millega soovite ühendust luua.
Printeri valimiseks jälgige printeri juhtpaneelile kuvatud teavet.



12. Valige printeri juhtpaneelil **Valmis**.

Eelnevalt printeriga ühendatud nutiseadmete ühenduse taastamiseks valige nutitelefonil Wi-Fi ekraanil uuesti võrgunimi (SSID).

Seotud teave

➔ „Kui kasutate Wi-Fi Direct funktsiooniga teisi seadmeid, kui iOS või Android” lk 144

Android seadmete ühendamine, kasutades funktsiooni Wi-Fi Direct

See meetod võimaldab teil ühendada printerit Android seadmega otse ilma juhtmevaba ruuterita. Selle funktsiooni kasutamiseks tuleb täita järgmised tingimused.

- Android 5.0 või uuem
- Epsoni printimiskrakendus Androidi jaoks.

Epsoni printimise rakenduse näited



Epson iPrint



Epson Smart
Panel

Installige eelnevalt nutiseadmesse Epsoni printimiskrakendus.

Märkus.

Määrake ainult need printeri ja nutiseadme sätted, mida kasutate seadmete ühekordsel ühendamisel. Kui te ei lülita funktsiooni Wi-Fi Direct välja ning ei lähtesta võrgusätteid, ei pea neid sätteid uuesti tegema.

1. Valige avakuval **Wi-Fi**.

Kasutage kirje valimiseks nuppe ▲ ▼ ◀ ▶ ja seejärel vajutage nuppu OK.

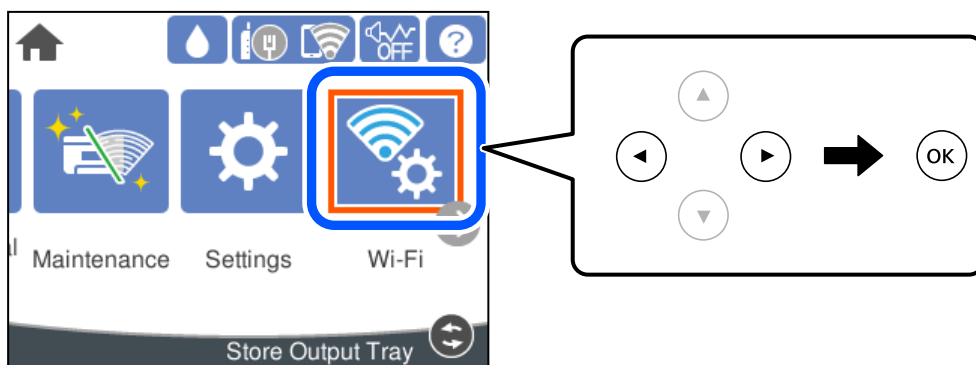

2. Valige **Wi-Fi Direct**.
3. Vajutage nuppu OK.
4. Valige **Android**.

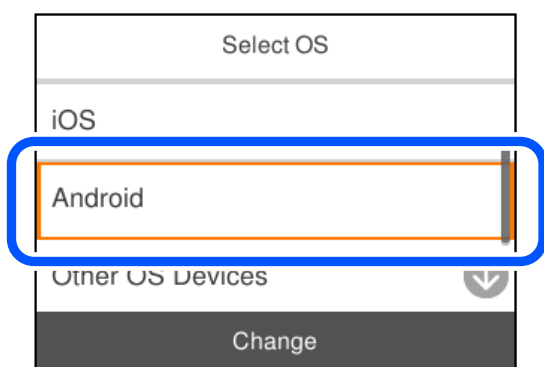

5. Käivitage nutiseadmel Epsoni printimise rakendus.
6. Epsoni printimise rakenduse ekraanil puudutage **Printer is not selected**.
Epson Smart Paneli käivitamisel võtab nutiseade automaatselt printeriga ühendust.

7. Valige printeri nimi, millega soovite ühendust luua.
Printeri valimiseks jälgige printeri juhtpaneelile kuvatud teavet.

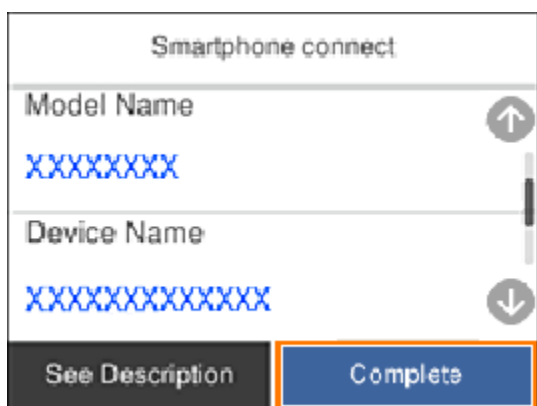

Märkus.

Sõltuvalt Androidi seadmest võib juhtuda, et printereid ei kuvata. Kui printereid ei kuvata, kasutage ühendamiseks **Muu opsüsteemiga seadmed**. Ühendusega seotud teavet leiate allpool toodud teabe lingi alt.

8. Kui kuvatakse seadme kinnitamise ekraani, valige **Kinnita**.
9. Valige printeri juhtpaneelil **Valmis**.

Eelnevalt printeriga ühendatud nutiseadmete ühenduse taastamiseks valige nutitelefonti Wi-Fi ekraanil uuesti võrgunimi (SSID).

Seotud teave

➔ „Kui kasutate Wi-Fi Direct funktsiooniga teisi seadmeid, kui iOS või Android” lk 144

Kui kasutate Wi-Fi Direct funktsiooniga teisi seadmeid, kui iOS või Android

See meetod võimaldab teil ühendada printerit seadmetega otse ilma juhtmevaba ruuterita.

Märkus.

Määrake ainult need printeri ja nutiseadme sätted, mida kasutate seadmete ühekordsel ühendamisel. Kui te ei lülita funktsiooni Wi-Fi Direct välja ning ei lähtesta võrgusätteid, ei pea neid sätteid uuesti tegema.

1. Valige avakuval **Wi-Fi**.

Kasutage kirje valimiseks nuppe ▲ ▼ ◀ ▶ ja seejärel vajutage nuppu OK.

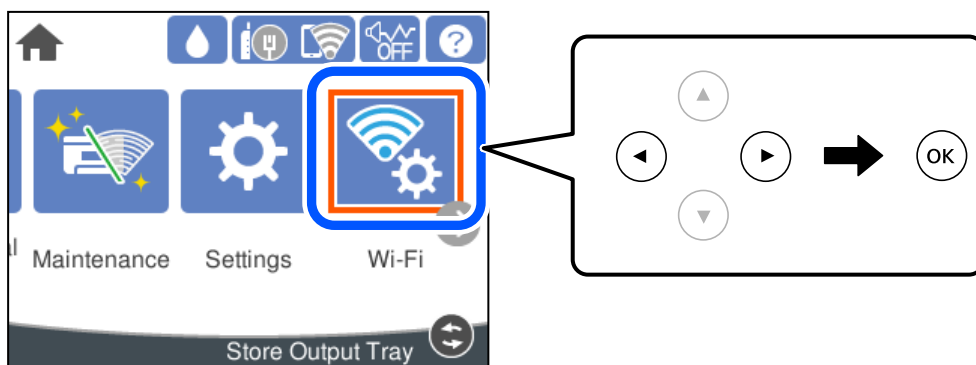

2. Valige **Wi-Fi Direct**.
3. Vajutage nuppu OK.
4. Valige **Muu opsüsteemiga seadmed**.

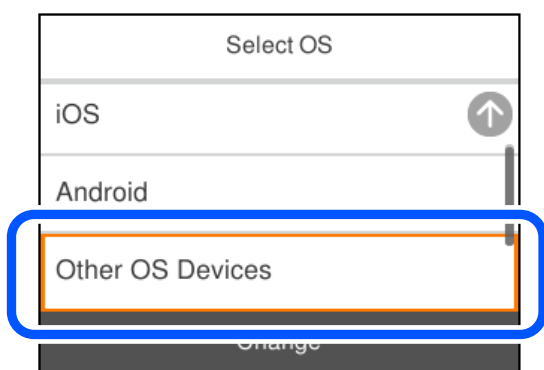

Kuvatakse printeri Wi-Fi Direct võrgunime Võrgu nimi (SSID) ning parooli Parool.

5. Ühendamiseks valige nutiseadme Wi-Fi-ekraanilt SSID, mis on kuvatud printeri juhtpaneelil ning sisestage parool.

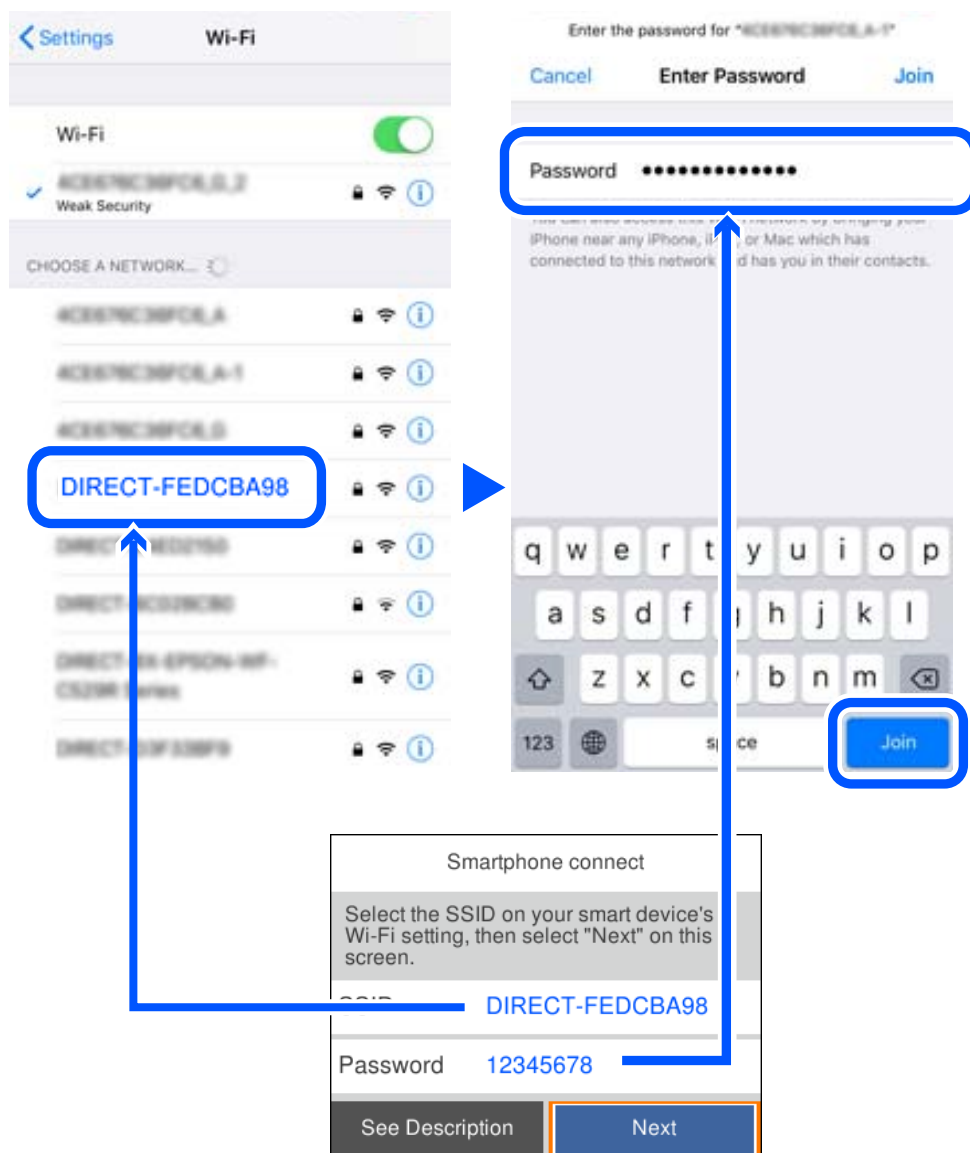

6. Valige printeri juhtpaneelil **Edasi**.

7. Valige nutiseadme printimisrakenduse kuvalt printer, millega soovite ühenduse luua. Printeri valimiseks jälgige printeri juhtpaneelile kuvatud teavet.

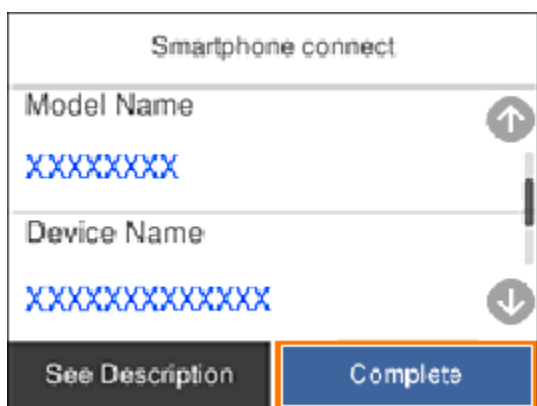

8. Valige printeri juhtpaneelil **Valmis**.

Eelnevalt printeriga ühendatud nutiseadmete ühenduse taastamiseks valige nutitelefonil Wi-Fi ekraanil uuesti võrgunimi (SSID).

Wi-Fi Direct (lihtne AP) ühenduse katkestamine

Ühendust Wi-Fi Direct (lihtne AP) saab katkestada kahel meetodil; saate keelata kõik ühendused printeri juhtpaneelilt või keelata iga ühenduse eraldi arvutist või nutiseadmest. Kui soovite kõik ühendused keelata, vaadake üksikasju alltoodud seotud teabe lingilt.



Oluline teave:

Kui Wi-Fi Directi (lihtne AP) ühendus on keelatud, katkestatakse ühendus kõigi arvutite ja nutiseadmetega, mis on printeriga ühendatud Wi-Fi Directi (lihtne AP) ühenduse abil.

Märkus.

Kui soovite katkestada ühenduse konkreetse seadmega, katkestage ühenduse printeri asemel seadmest. Ühenduse Wi-Fi Direct (lihtne AP) katkestamiseks seadmest kasutage ühte järgmistest meetoditest.

- Lahutage Wi-Fi-ühendus printeri võrgu nimega (SSID).
- Looge ühendus muu võrgu nimega (SSID).

Seotud teave

➔ [„Wi-Fi Direct \(lihtne AP\) sätete nagu SSID muutmine” lk 147](#)

Wi-Fi Direct (lihtne AP) sätete nagu SSID muutmine

Kui Wi-Fi Direct (lihtne AP) ühendus on lubatud, valige sätete muutmiseks **Wi-Fi > Wi-Fi Direct > Käivita häälestus > Muuda**, ekraanil kuvatakse alljärgnevaid suvandeid.

Muuda võrgu nime

Muutke Wi-Fi Direct (lihtne AP) võrgunimetust (SSID), mis on vabalt valitav nimi, mida kasutatakse printeri ühendamisel. Saate määrata võrgunime (SSID) ASCII tähemärkides, mida kuvatakse juhtpaneeli klaviatuuril. Te saate sisestada kuni 22 tähemärki.

Pärast võrgunime (SSID) muutmist katkestatakse kõikide ühendatud seadmete ühendused. Kasutage seadmete uuesti ühendamiseks uut võrgunime (SSID).

Muuda parooli

Muutke Wi-Fi Direct (lihtne AP) parooli, mis on vabalt valitav nimi, mida kasutatakse printeri ühendamisel. Saate määrata parooli ASCII tähemärkides, mida kuvatakse juhtpaneeli klaviatuuril. Te saate sisestada 8 kuni 22 tähemärki.

Pärast parooli muutmist katkestatakse kõikide ühendatud seadmete ühendused. Kasutage seadmete uuesti ühendamiseks uut parooli.

Muuda sagedusvahemikku

Wi-Fi Direct sisendsageduse muutmine printeriga ühendamiseks. Valikuteks on 2,4 GHz või 5 GHz.

Pärast sisendsageduse muutmist katkestatakse kõikide ühendatud seadmete ühendused. Ühendage seade uuesti.

5 GHz valimisel ei ole võimalik uuesti ühendada seadmeid, mis ei toeta 5 GHz sagedusala.

Olenevalt piirkonnast ei pruugita seda sätet kuvada.

Keela funktsioon Wi-Fi Direct

Funktsiooni Wi-Fi Direct (lihtne AP) välja lülitamine printeri seadetes. Pärast selle välja lülitamist katkestatakse kõik Wi-Fi Direct (lihtne AP) funktsiooni abil printeriga ühendatud seadmed.

Taasta vaikesätted

Lähtestab kõik Wi-Fi Direct (lihtne AP) sätted vaikeväärtustele.

Nutiseadmesse salvestatud Wi-Fi Direct (lihtne AP) ühenduse teave on kustutatud.

Märkus.

Alljärgnevat sätete muutmiseks avage menüü *Web Config* > **Network** > **Wi-Fi Direct**.

Wi-Fi Direct (lihtne AP) funktsiooni sisse või välja lülitamine

Võrgunime (SSID) muutmine

Parooli muutmine

Sisendsageduse muutmine

Olenevalt piirkonnast ei pruugita seda sätet kuvada.

Wi-Fi Directi (lihtne AP) sätete lähtestamine

Võrguühenduse oleku kontrollimine

Saate kontrollida võrguühenduse olekut allpool toodud viisil.

Seotud teave

➔ [„Võrguühenduse oleku kontrollimine juhtpaneelilt” lk 149](#)

➔ „Võrguühenduse aruande printimine” lk 149

Võrguühenduse oleku kontrollimine juhtpaneelilt

Saate võrguühenduse olekut kontrollida, kasutades printeri juhtpaneelil olevat võrguikooni või võrguinfot.

Võrguühenduse oleku kontrollimine võrguikooni abil

Saate kontrollida võrguühenduse olekut ja raadiolaine tugevust printeri avakuval oleva võrguikooni abil.



Seotud teave

➔ „Võrguikoonide kirjeldus” lk 22

Üksikasjaliku võrguteabe kuvamine juhtpaneel

Kui printer on ühendatud võrku, saate kuvada ka muud võrguga seotud teavet, valides võrgumenüüsid, mida soovite vaadata.

1. Valige avakuval **Sätted**.
2. Valige **Üldsätted > Võrgusätted > Võrgu olek**.
3. Teabe vaatamiseks valige menüüd, mida soovite vaadata.
 - Juhtmega LAN-i / Wi-Fi olek**
Kuvab võrguteabe (seadme nimi, ühendus, signaalitugevus jne) Etherneti- või Wi-Fi-ühenduse kohta.
 - Wi-Fi Directi olek**
Kuvab, kas Wi-Fi Direct on lubatud või keelatud ning SSID-parooli jmt režiimi Wi-Fi Direct ühenduste kohta.
 - Prindi olekuleht**
Prindib võrgu olekulehe. Teave ühenduste Ethernet, Wi-Fi, Wi-Fi Direct jne kohta prinditakse kahele või enamale leheküljele.

Võrguühenduse aruande printimine

Printeri ja ruuteri vahelise oleku kontrollimiseks saate printida võrguühenduse aruande.

1. Valige avakuval **Sätted**.

Kasutage kirje valimiseks nuppe ▲ ▼ ◀ ▶ ja seejärel vajutage nuppu OK.

2. Valige **Üldsätted > Võrgusätted > Ühenduse kontrollimine**.

Algab ühenduse kontrollimine.

3. Valige **Prindi kontrollmuster**.

4. Printige võrguühenduse aruanne.

Kui on tekkinud tõrge, lugege võrguühenduse aruannet ja järgige prinditud lahendusi.

Seotud teave

➔ „Teated ja lahendused võrguühenduse aruandel” lk 150

Teated ja lahendused võrguühenduse aruandel

Kontrollige võrguühenduse aruandel esitatud teateid ja veakode ning tegutsuge vastavalt esitatud lahendustele.

Check Network Connection

Check Result FAIL

Error code (E-2)

See the Network Status and check if the Network Name (SSID) is the SSID you want to connect.
If the SSID is correct, make sure to enter the correct password and try again.

If your problems persist,
see your documentation for help and networking tips.

Checked Items

Wireless Network Name (SSID) Check	FAIL
Communication Mode Check	Unchecked
Security Mode Check	Unchecked
MAC Address Filtering Check	Unchecked
Security Key/Password Check	Unchecked
IP Address Check	Unchecked
Detailed IP Setup Check	Unchecked

Network Status

Printer Name	EPSON XXXXXX
Printer Model	XX-XXX Series
IP Address	169.254.137.8
Subnet Mask	255.255.0.0
Default Gateway	
Network Name (SSID)	EpsonNet
Security	None
Signal Strength	Poor
MAC Address	F8:D0:27:40:C0:AC

a. Veakood

b. Teated võrgukeskkonna kohta

Seotud teave

- ➔ „E-1” lk 151
- ➔ „E-2, E-3, E-7” lk 151
- ➔ „E-5” lk 152
- ➔ „E-6” lk 152
- ➔ „E-8” lk 153
- ➔ „E-9” lk 153
- ➔ „E-10” lk 153
- ➔ „E-11” lk 154
- ➔ „E-12” lk 154
- ➔ „E-13” lk 154
- ➔ „Teade võrgukeskkonna kohta” lk 155

E-1

Lahendused:

- Veenduge, et Etherneti-kaabel on teie printeri ja jaoturi või muu võrguseadmega turvaliselt ühendatud.
- Veenduge, et teie jaotur või muu võrguseade on sisse lülitatud.
- Kui soovite luua printeriga ühenduse Wi-Fi kaudu, määrake printeri jaoks Wi-Fi sätteid uuesti, sest see on inaktiveeritud.

E-2, E-3, E-7

Lahendused

- Veenduge, et juhtmeta ruuter on sisse lülitatud.
- Kontrollige, kas arvuti või seade on juhtmeta ruuteriga õigesti ühendatud.
- Lülitage juhtmeta ruuter välja. Oodake umbes 10 sekundit ja lülitage ruuter sisse.
- Paigutage printer juhtmeta ruuterile lähemale ja eemaldage seadmete vahelt takistused.
- Kui sisestasite SSID-i käsitsi, kontrollige, kas see on õige. Kontrollige SSID-d võrguühenduse aruande osast **Network Status**.
- Kui juhtmeta ruuteril on mitu SSID-d, valige SSID, mis on kuvatud. Kui SSID toimib sagedusel, millega printer ei ühildu, siis printer seda ei kuva.
- Kui kasutate võrguühenduse loomiseks nupplülitiga häälestust, veenduge, et juhtmeta ruuter toetab WPS-i. Nupplülitiga häälestust ei saa kasutada, kui juhtmeta ruuter WPS-i ei toeta.
- Veenduge, et SSID-s on kasutusel ainult ASCII märgid (tähed, numbrid ja kirjavahemärgid). Printer ei saa kuvada SSID-i, mis sisaldab muid märke peale ASCII märkide.
- Enne ühenduse loomist juhtmeta ruuteriga peate teadma SSID-d ja parooli. Kui te kasutate juhtmeta ruuterit vaikesätetega, kasutage juhtmeta ruuteri sildile kirjutatud SSID-d ja parooli. Kui te ei tea SSID-d ja parooli, küsige neid juhtmeta ruuteri häälestanud inimeselt või vaadake juhtmeta ruuteri dokumentatsioonist.
- Kui soovite ühenduse luua SSID-iga, mille on genereerinud nutiseadme jagamisfunktsioon, kontrollige SSID-i ja parooli nutiseadme dokumentatsioonist.

- Kui Wi-Fi-ühendus katkeb ootamatult, siis kontrollige järgmist. Kui mõni nendest tingimustest on täidetud, lähtestage võrgusätted, laadides ja käivitades tarkvara, mis on saadaval järgmisel veebisaidil.

<http://epson.sn> > Häälestus

- Võrku lisati teine nutiseade, kasutades nupplülitiga häälestust.
- Wi-Fi võrk häälestati, kasutades mis tahes muud häälestusmeetodit kui nupplülitiga häälestus.

Seotud teave

- ➔ „Arvutiga ühendamise sätete tegemine” lk 133
- ➔ „Wi-Fi-sätete valimine juhtpaneelilt” lk 135

E-5

Lahendused:

Veenduge, et juhtmeta ruuteri turbetüüp oleks üks järgmistest. Kui ei ole, siis muutke juhtmeta ruuteri turbetüüpi ja lähtestage seejärel printeri võrgusätted.

- WEP-64 bit (40 bit)
- WEP-128 bit (104 bit)
- WPA PSK (TKIP/AES)*
- WPA2 PSK (TKIP/AES)*
- WPA (TKIP/AES)
- WPA2 (TKIP/AES)
- WPA3-SAE (AES)

* WPA PSK on tuntud ka nimega WPA Personal. WPA2 PSK on tuntud ka nimega WPA2 Personal.

E-6

Lahendused

- Kontrollige, kas MAC-aadresside filtrimine on keelatud. Kui see on lubatud, registreerige printeri MAC-aadress, et seda ei filtritaks. Vaadake üksikasju juhtmeta ruuteriga kaasnenud dokumentatsioonist. Võite printeri MAC aadressi kontrollida võrguühenduse aruande osast **Network Status**.
- Kui juhtmeta ruuteris kasutatakse WEP-ga jagatud autentimist, veenduge, et autentimisvõti ja indeks on õiged.
- Kui juhtmeta ruuter võimaldab ühendada väiksema arvu võrguseadmeid, kui teie soovite võrguga ühendada, suurendage juhtmeta ruuteris ühendatavate seadmete arvu seadistamisega. Vaadake teavet sätete muutmise kohta juhtmeta ruuteriga kaasnenud dokumentatsioonist.

Seotud teave

- ➔ „Arvutiga ühendamise sätete tegemine” lk 133

E-8

Lahendused:

- Lubage juhtmeta ruuteril DHCP, kui printeri funktsioonile Hangi IP-aadress on valitud säte Auto.
- Kui printeri funktsiooni Hangi IP-aadress sätteks on valitud Käsitsi, on käsitsi seatud IP-aadress kehtetu, sest see on vahemikust väljas (näiteks 0.0.0.0). Seadke kehtiv IP-aadress printeri juhtpaneelilt.

Seotud teave

➔ „Võrgusätted” lk 174

E-9

Lahendused

Kontrollige järgmist.

- Seadmed on sisse lülitatud.
- Te saate kasutada Internetti ja teisi arvuteid või võrguseadmeid samasse võrku kuuluvatelt seadmetelt, mida te soovite printeriga ühendada.

Kui printerit ja võrguseadet ei õnnestu ka pärast kõige eelneva kontrollimist ühendada, lülitage juhtmeta ruuter välja. Oodake umbes 10 sekundit ja lülitage ruuter sisse. Seejärel lähtestage võrgusätted, laadides ja käivitades installirakenduse, mis on saadaval järgmisel veebisaidil.

<http://epson.sn> > Häälestus

Seotud teave

➔ „Arvutiga ühendamise sätete tegemine” lk 133

E-10

Lahendused:

Kontrollige järgmist.

- Teised võrku ühendatud seadmed on sisse lülitatud.
- Võrguaadressid (IP-aadress, alamvõrgumask ja vaikelüüs) on õiged, kui olete valinud printeri funktsiooni Hangi IP-aadress sätteks Käsitsi.

Kui need on valed, lähtestage võrguaadress. IP-aadressi, alamvõrgumaski ja vaikelüüsi saate kontrollida võrguühenduse aruande osast **Network Status**.

Seotud teave

➔ „Võrgusätted” lk 174

E-11

Lahendused

Kontrollige järgmist.

- Vaikelüüsi aadress on õige, kui printeri funktsiooni TCP/IP väärtuseks on seatud Käsitsi.
- Seade, mis on seatud vaikelüüsiks, on sisse lülitatud.

Seadke õige vaikelüüsi aadress. Võite kontrollida vaikelüüsi aadressi kontrollida võrguühenduse aruande osast **Network Status**.

Seotud teave

➔ „Võrgusätted” lk 174

E-12

Lahendused

Kontrollige järgmist.

- Teised seadmed võrgus on sisse lülitatud.
- Võrguaadressid (IP-aadress, alamvõrgumask ja vaikelüüs) on õiged, kui sisestate need käsitsi.
- Teiste seadmete võrguaadressid (alamvõrgu mask ja vaikelüüs) on samad.
- IP-aadress ei ole konfliktis teiste seadmetega.

Kui printerit ja võrguseadet ei õnnestu ka pärast eelneva kontrollimist ühendada, proovige järgmist.

- Lülitage juhtmeta ruuter välja. Oodake umbes 10 sekundit ja lülitage ruuter sisse.
- Häälstage võrk installirakendust kasutades uuesti. Võite rakenduse käivitada järgmiselt veebisaidilt.
<http://epson.sn> > **Häälestus**
- Saate registreerida mitu parooli juhtmeta ruuteris, mis kasutab turvalisustüüpi WEP. Kui registreeritud on mitu parooli, siis kontrollige, kas esimene registreeritud parool on printeril seatud.

Seotud teave

➔ „Võrgusätted” lk 174

➔ „Arvutiga ühendamise sätete tegemine” lk 133

E-13

Lahendused

Kontrollige järgmist.

- Võrguseadmed nagu juhtmetar ruuter, jaotur ja ruuter on sisse lülitatud.
- Funktsiooni TCP/IP häälestus pole võrguseadmetel häälestatud käsitsi. (Kui printeri TCP/IP häälestus seatud automaatseks ja samal ajal on teistel võrguseadmetel TCP/IP käsitsi häälestatav, võib printeri võrk teiste seadmete võrgust erineda.)

Kui see ei toimi ikkagi pärast ülaltoodu kontrollimist, proovige järgmist.

- Lülitage juhtmeta ruuter välja. Oodake umbes 10 sekundit ja lülitage ruuter sisse.
- Seadke võrgusätted arvutis, mis on samas võrgus kui printer, kasutades installitarkvara. Võite rakenduse käivitada järgmiselt veebisaidilt.
<http://epson.sn> > **Häälestus**
- Saate registreerida mitu parooli juhtmeta ruuteris, mis kasutab turvalisustüüpi WEP. Kui registreeritud on mitu parooli, siis kontrollige, kas esimene registreeritud parool on printeril seatud.

Seotud teave

- ➔ „Võrgusätted” lk 174
- ➔ „Arvutiga ühendamise sätete tegemine” lk 133

Teade võrgukeskkonna kohta

Teade	Lahendus
The Wi-Fi environment needs to be improved. Turn the wireless router off and then turn it on. If the connection does not improve, see the documentation for the wireless router.	Pärast printeri ruuterile lähemale viimist ja nendevaheliste takistuste eemaldamist lülitage ruuter välja. Oodake umbes 10 sekundit ja seejärel lülitage see uuesti sisse. Kui ikka ei õnnestu ühendust luua, lugege ruuteriga kaasnenud dokumentatsiooni.
*No more devices can be connected. Disconnect one of the connected devices if you want to add another one.	Samaaegselt ühendatavad arvutid ja nutiseadmed ühendatakse kõik ühendusega Wi-Fi Direct (lihtne AP). Täiendava arvuti või nutiseadme lisamiseks katkestage esmalt ühendus ühe ühendatud seadmega või ühendage see esmalt muu võrguga. Saate vaadata, mitu raadioseadet saab samaaegselt ühendada ja mitu seadet on juba ühendatud võrgu olekulehelt printeri juhtpaneelil.
The same SSID as Wi-Fi Direct exists in the environment. Change the Wi-Fi Direct SSID if you cannot connect a smart device to the printer.	Minge printeri juhtpaneelil ühenduse Wi-Fi Direct häälestusekraanile ja valige sätte muutmise menüü. Saate muuta võrgu nime, mille ees on DIRECT-XX-. Sisestage kuni 22 täkki.

Võrgu olekulehe printimine

Te saate üksikasjaliku võrguteabe kontrollimiseks selle välja printida.

1. Valige avakuval **Sätted**.
Kasutage kirje valimiseks nuppe ▲ ▼ ◀ ▶ ja seejärel vajutage nuppu OK.
2. Valige **Üldsätted > Võrgusätted > Võrgu olek**.
3. Valige **Prindi olekuleht**.
4. Lugege teadet ja seejärel printige võrgu olekuleht.

Arvuti võrguühenduse kontrollimine (ainult Windows)

Kontrollige käsuviiba abil arvuti ühenduse olekut ja ühendused printeriga. See aitab teil probleeme lahendada.

Käsk ipconfig

Kuvab hetkel arvuti poolt kasutatava võrguliidese ühenduse oleku.

Kui võrdlete omavahel säteteavet ja tegelikku sidet, saate kontrollida, kas ühendus on õige. Kui samas võrgus on mitu DHCP-serverit, saate kindlaks teha arvutile omistatud tegeliku aadressi, viidatud DNS-serveri jne.

Vorming: ipconfig /all

Näited:

```
Administrator: Command Prompt
c:\>ipconfig /all

Windows IP Configuration

Host Name . . . . . : WIN2012R2
Primary Dns Suffix . . . . . : pubs.net
Node Type . . . . . : Hybrid
IP Routing Enabled. . . . . : No
WINS Proxy Enabled. . . . . : No
DNS Suffix Search List. . . . . : pubs.net

Ethernet adapter Ethernet:

Connection-specific DNS Suffix . . :
Description . . . . . : Gigabit Network Connection
Physical Address . . . . . : xx-xx-xx-xx-xx-xx
DHCP Enabled. . . . . : No
Autoconfiguration Enabled . . . . . : Yes
Link-local IPv6 Address . . . . . : fe80::38fb:7546:18a8:d20e%14(Preferred)
IPv4 Address. . . . . : 192.168.111.10(Preferred)
Subnet Mask . . . . . : 255.255.255.0
Default Gateway . . . . . : 192.168.111.1
DHCPv6 Iaid . . . . . : 203142549
DHCPv6 Client DUID. . . . . : 00-01-00-01-20-40-2F-45-00-1D-73-6A-44-00
DNS Servers . . . . . : 192.168.111.2
NetBIOS over Tcpip. . . . . : Enabled

Tunnel adapter isatap.{00000000-ABCD-EFGH-IJK-LMNOPQRSTUUV}:

Media State . . . . . : Media disconnected
Connection-specific DNS Suffix . . :
Description . . . . . : Microsoft ISATAP Adapter #2
Physical Address . . . . . : 00-00-00-00-00-00-E0
DHCP Enabled. . . . . : No
Autoconfiguration Enabled . . . . . : Yes

c:\>_
```

käsk pathping

Saate kontrollida sihthosti läbivate ruuterite loendit ja side marsruutimist.

Vorming: pathping xxx.xxx.xxx.xxx

Näited: pathping 192.0.2.222

```
Administrator: Command Prompt
c:\>pathping 192.168.111.20

Tracing route to EPSONAB12AB [192.168.111.20]
over a maximum of 30 hops:
 0  WIN2012R2.pubs.net [192.168.111.10]
 1  EPSONAB12AB [192.168.111.20]

Computing statistics for 25 seconds...
Hop  RTT      Source to Here   This Node/Link   Address
 0      0/ 100 = 0%      0/ 100 = 0%      WIN2012R2.pubs.net [192.168.111.10]
 1  38ms     0/ 100 = 0%      0/ 100 = 0%      EPSONAB12AB [192.168.111.20]

Trace complete.

c:\>_
```

Tooteteave

Paberi info.	158
Kulutarvikute info.	163
Teave tarkvara kohta.	164
Sätete menüü loend.	171
Toote spetsifikatsioonid.	179
Õiguslik teave.	187

Paberi info

Kasutatav paber ja mahud

Epsoni originaalpaber

Epson soovib väljaprintide kvaliteedi tagamiseks kasutada Epsoni originaalpaberit.

Märkus.

- Paberi kättesaadavus erineb piirkonniti. Pöörduge Epsoni toe poole, et saada uusimat teavet teie piirkonnas kättesaadava paberi kohta.
- Allpool on toodud informatsioon müügil olevate paberite kohta ääristeta ja kahepoolseks printimiseks.
 - „Paber ääristeta printimiseks” lk 161
 - „Paber kahepoolseks printimiseks” lk 162

Dokumentide printimiseks sobiv paber

Kandja nimetus	Formaat	Laadimismaht (lehed)		
		Paberikassett 1	Paberikassett 2	Paberisalv
Epson Business Paper	A4	250		1
Epson Bright White Paper	A3	250		1
Epson Bright White Ink Jet Paper	A4	250		1

Dokumentide ja fotode printimiseks sobiv paber

Kandja nimetus	Formaat	Laadimismaht (lehed)		
		Paberikassett 1	Paberikassett 2	Paberisalv
Epson Photo Quality Ink Jet Paper	A3+	-	-	1
	A3, A4	100	-	1
Epson Double-sided Photo Quality Ink Jet Paper	A4	1	-	1
Epson Matte Paper-Heavyweight	A3+	-	-	1
	A3, A4, 20x25 cm (8x10 tolli)	50	-	1

Fotode printimiseks sobiv paber

Kandja nimetus	Formaat	Laadimismaht (lehed)		
		Paberikassett 1	Paberikassett 2	Paberisalg
Epson Ultra Glossy Photo Paper	A4, 13×18 cm (5×7 tolli), 10×15 cm (4×6 tolli), 20×25 cm (8×10 tolli)	50	-	1
Epson Premium Glossy Photo Paper	A3+	-	-	1
	A3, A4, 13×18 cm (5×7 tolli), 10×15 cm (4×6 tolli), 20×25 cm (8×10 tolli), 16:9 lai (4×7,11 tolli)	50	-	1
Epson Premium Semigloss Photo Paper	A3+	-	-	1
	A3, A4, 13×18 cm (5×7 tolli), 10×15 cm (4×6 tolli)	50	-	1
Epson Photo Paper Glossy	A3+	-	-	1
	A3, A4, 13×18 cm (5×7 tolli), 10×15 cm (4×6 tolli)	50	-	1

Seotud teave

➔ [„Ettevaatusabinõud fotopaberi korral” lk 26](#)

Müügil olev paber

Märkus.

Allpool on toodud informatsioon müügil olevate paberite kohta ääristeta ja kahepoolseks printimiseks.

[„Paber ääristeta printimiseks” lk 161](#)

[„Paber kahepoolseks printimiseks” lk 162](#)

Tavapaberid

Tavapaberi alla kuuluvad koopiapaber, eeltrükitud paber*, kirjaplank, värviline paber, ringlussevõetud paber ja kvaliteetne tavapaber.

Formaat	Laadimismaht (lehed)		
	Paberikassett 1	Paberikassett 2	Paberisalg
A3+	-	-	1
A3, B4, Legal, Letter, 8,5×13 tolli, A4, Executive, B5, 16K (195×270 mm), 8K (270×390 mm), Indian-Legal	250		1
A5, A6, B6	250	-	1

Formaat	Laadimismaht (lehed)		
	Paberikassett 1	Paberikassett 2	Paberisalv
Kasutaja määratud (mm) 89 kuni 297×127 kuni 431,8	250	–	–
Kasutaja määratud (mm) 89 kuni 297×431,9 kuni 1200	1	–	–
Kasutaja määratud (mm) 182 kuni 297×257 kuni 431,8	–	250	–
Kasutaja määratud (mm) 182 kuni 297×431,9 kuni 1200	–	1	–
Kasutaja määratud (mm) 64 kuni 329×127 kuni 483	–	–	1
Kasutaja määratud (mm) 64 kuni 329×483,1 kuni 1200	–	–	1

* Paper erinevate vormide eelprintimiseks, nt palgalehed või väärtpaberid.

Paksud paberid

Formaat	Laadimismaht (lehed)		
	Paberikassett 1	Paberikassett 2	Paberisalv
A3+	–	–	1
A3, B4, Legal, Letter, 8,5×13 tolli, A4, Executive, B5, A5, A6, B6, 16K (195×270 mm), 8K (270×390 mm), Indian-Legal	50	–	1
Kasutaja määratud (mm) 89 kuni 297×127 kuni 431,8	50	–	–
Kasutaja määratud (mm) 89 kuni 297×431,9 kuni 1200	1	–	–
Kasutaja määratud (mm) 64 kuni 329×127 kuni 483	–	–	1
Kasutaja määratud (mm) 64 kuni 329×483,1 kuni 1200	–	–	1

Ümbrik

Formaat	Laadimismaht (ümbrikud)		
	Paberikassett 1	Paberikassett 2	Paberisalv
Ümbrik #10, ümbrik DL, ümbrik C6, ümbrik C4	10	–	1

Paber äärteta printimiseks

Epsoni originaalpaber

- Epson Business Paper^{*1}
- Epson Bright White Paper^{*1}
- Epson Bright White Ink Jet Paper^{*1}
- Epson Photo Quality Ink Jet Paper^{*2}
- Epson Double-sided Photo Quality Ink Jet Paper
- Epson Matte Paper-Heavyweight^{*2}
- Epson Ultra Glossy Photo Paper
- Epson Premium Glossy Photo Paper^{*2}
- Epson Premium Semigloss Photo Paper^{*2}
- Epson Photo Paper Glossy^{*2}

*1 Need võivad printidead hõõruda, põhjustades väljatrükkide määrdumist.

*2 A3+ formaadis paber ei ole ääristeta printimiseks toetatud.

Seotud teave

➔ [„Kasutatav paber ja mahud” lk 158](#)

Müügil olev paber

- Tavapaber, koopiapaber, eeltrükitud paber, kirjaplank, värviline paber, ringlussevõetud paber, kõrge kvaliteediga tavapaber (A3, Legal, Letter, A4)^{*}
- Paks paber (A3, Legal, Letter, A4)^{*}

* Need võivad printidead hõõruda, põhjustades väljatrükkide määrdumist.

Seotud teave

➔ [„Kasutatav paber ja mahud” lk 158](#)

Paber kahepoolseks printimiseks

Epsoni originaalpaber

- Epson Business Paper
- Epson Bright White Paper
- Epson Bright White Ink Jet Paper
- Epson Double-sided Photo Quality Ink Jet Paper

Seotud teave

➔ [„Kasutatav paber ja mahud” lk 158](#)

Müügil olev paber

- Tavapaber, koopiapaber, eeltrükitud paber, kirjaplang, värviline paber, ringlussevõetud paber, kõrge kvaliteediga tavapaber*
- Paks paber*

* A3+ formaadis paber ei ole automaatseks kahele poolele printimiseks toetatud.

Automaatse 2-poolse printimise jaoks kasutaja poolt määratud paberiformaatides saate kasutada paberi suuruseid 182 kuni 297×257 kuni 431,8 mm.

Seotud teave

➔ [„Kasutatav paber ja mahud” lk 158](#)

Mittesobivad paberid

Ärge kasutage alljärgnevat pabereid. Sellise paberi kasutamine võib põhjustada paberiummistust või väljaprinti määrdumist.

- Lainelised paberid
- Rebenenud või lõigatud paberid
- Volditud paberid
- Niisked paberid
- Liiga paksud või õhukesed paberid
- Kleebistega paberid

Ärge kasutage alljärgnevat ümbrikuid. Selliste paberite kasutamine võib põhjustada paberiummistusi või väljaprinti määrdumist.

- Kortsus või volditud ümbrikud
- Kleepuva pinnaga suletavad või aknaga ümbrikud
- Liiga õhukesed ümbrikud

Need võivad printimise ajal kortsuda.

Kulutarvikute info

Tindikasseti koodid

Allpool on toodud Epsoni originaaltindikassettide koodid.

Märkus.

- Tindikassettide koodid võivad piirkonniti erineda. Teie asukohas kehtivad koodid saate Epsoni toelt.
- Kuigi tindikassetid võivad sisaldada taaskasutatud materjale, ei mõjuta see kuidagi printeri talitlust ega tehnilisi omadusi.
- Tindikasseti spetsifikatsioonid ja välimus võivad ilma ette teatamiseta parandamise eesmärgil muutuda.

Euroopa

Ikoon	BK: Black (Must)	C: Cyan (Tsüaan)	M: Magenta	Y: Yellow (Kollane)
Kohver 	405 405XL* 405XXL*	405 405XL*	405 405XL*	405 405XL*

* „XL” ja „XXL” tähistavad suuri kassette.

Märkus.

Euroopa kasutajad leiavad Epsoni tindikassettide printimismahtude kohta infot järgmiselt veebisaidilt.

<http://www.epson.eu/pageyield>

Aasia

BK: Black (Must)	C: Cyan (Tsüaan)	M: Magenta	Y: Yellow (Kollane)
05N	05N	05N	05N

Epson soovib kasutada Epsoni originaaltindikassette. Epson ei garanteeri mitteoriginaalse tindi kvaliteeti ega töökindlust. Mitteoriginaalse tindi kasutamine võib põhjustada kahjustusi, mida Epsoni garantiid ei kata, ning teatud olukordades printeri talitlushäireid. Teavet mitteoriginaalse tindi tasemetest ei pruugita kuvada.

Hooldekarbi kood

Epson soovib kasutada Epsoni originaalhooldekarpi.

Hooldekarbi kood: C9345



Oluline teave:

Kui hooldekarpi on printerisse paigaldatud, ei saa seda teistes printerites kasutada.

Teave tarkvara kohta

Selles jaotises tutvustatakse võrguteenuseid ja tarkvaratooteid, mis on printeri jaoks saadaval Epsoni veebisaidil või komplekti kuuluval tarkvaraketral.

Printimistarkvara

Arvutist printimise rakendus (Windows printeridraiver)

Printeridraiver juhib printerit rakendusest saadud käskude järgi. Printeridraiverist sätteid tehes saab printimisel parima tulemuse. Samuti saate printeridraiveri utiliidiga kontrollida printeri olekut ja hoida printeri parimas töökorras.

Märkus.

Printeridraiveri keelt saab vahetada. Valige soovitud keel suvandist **Keel** vahekaardil **Hooldus**.

Printeridraiveri avamine rakendustest

Kui tahate teha vaid kasutatavat rakendust puudutavaid sätteid, avage printeridraiver läbi selle rakenduse.

Valige menüüst **Fail** suvand **Prindi** või **Prindihäälestus**. Valige printer ja klõpsake seejärel nuppu **Eelistused** või **Atribuudid**.

Märkus.

Toimingud erinevad rakendusest olenevalt. Lisateabe saamiseks lugege rakenduse spikrit.

Juurdepääs printeridraiverile juhtpaneelilt

Kõigile rakendustele kehtivate sätete seadistamiseks avage printeridraiver juhtpaneelilt.

Windows 10/Windows Server 2019/Windows Server 2016

Klõpsake nuppu Start ja valige **Windows süsteem > Juhtpaneel > Kuva seadmed ja printerid** jaotisest **Riistvara ja heli**. Tehke printeril paremklõps või klõpsake seda ja hoidke klahvi all ning seejärel valige suvand **Printimiseelistused**.

Windows 8.1/Windows 8/Windows Server 2012 R2/Windows Server 2012

Valige jaotisest **Riistvara ja heli** suvandid **Töölaud > Sätted > Juhtpaneel > Kuva seadmed ja printerid**. Tehke printeril paremklõps või klõpsake seda ja hoidke klahvi all ning seejärel valige suvand **Printimiseelistused**.

Windows 7/Windows Server 2008 R2

Klõpsake nuppu Start ja valige **Riistvara ja heli** alt **Juhtpaneel > Kuva seadmed ja printerid**. Tehke printeril paremklõps ja valige suvand **Printimiseelistused**.

Windows Vista/Windows Server 2008

Klõpsake nuppu Start ja valige jaotisest **Riistvara ja heli** suvandid **Juhtpaneel > Printerid**. Tehke printeril paremklõps ja valige suvand **Printimiseelistused**.

Windows XP/Windows Server 2003 R2/Windows Server 2003

Klõpsake nuppu Start ja valige suvandid **Juhtpaneel > Printerid ja muu riistvara > Printerid ja faksid**. Tehke printeril paremklõps ja valige suvand **Printimiseelistused**.

Printeridraiveri avamine tegumiribal printeri ikooni abil

Printeri ikoon töölaua tegumiribal on otseteeikoon, mis võimaldab kiiret juurdepääsu printeridraiverile.

Kui klõpsate printeri ikoonil ja valite **Printeri sätted**, pääsete samasse printerisätete aknasse, mida kuvatakse juhtpaneelil. Kui teete sellel ikoonil topeltklõpsu, saate kontrollida printeri olekut.

Märkus.

*Kui printeri ikooni pole tegumiribal kuvatud, avage printeridraiveri aken, klõpsake **Seire-eelistused** vahekaardil **Hooldus** ja valige **Registreerige tegumireale otseteeikoon**.*

Utiliidi käivitamine

Avage printeridraiveri aken. Klõpsake vahekaarti **Hooldus**.

Seotud teave

➔ „Printeridraiveri menüüsuvandid” lk 32

Arvutist printimise rakendus (Mac OS printeridraiver)

Printeridraiver juhib printerit rakendusest saadud käskude järgi. Printeridraiverist sätteid tehes saab printimisel parima tulemuse. Samuti saate printeridraiveri utiliidiga kontrollida printeri olekut ja hoida printeri parimas töökorras.

Printeridraiveri avamine rakendustest

Klõpsake suvandit **Lehe häälestus** või **Prindi** rakenduse menüüs **Fail**. Vajaduse korral klõpsake printimisakna laiendamiseks nuppu **Kuva üksikasjad** (või ▼).

Märkus.

*Sõltuvalt kasutatavast rakendusest on võimalik, et suvandit **Lehe häälestus** menüüs **Fail** ei kuvata ja toimingud printimisekraanil võivad olla erinevad. Lisateabe saamiseks vaadake rakenduse juhiseid.*

Utiliidi käivitamine

Valige **Süsteemi eelistused** Apple menüüst > **Printerid ja skannerid** (või **Prindi ja skanni**, **Prindi ja faksi**) ja seejärel valige printer. Klõpsake nuppu **Suvandid ja tarvikud** > **Suvandid** > **Ava printeriutiliit**.

Seotud teave

➔ „Printeridraiveri menüüsuvandid” lk 56

Operatsioonisüsteemi Mac OS printeridraiveri juhend

Epson Printer Utility

Saate käivitada hooldusfunktsioonid, nagu pihustite kontrollimine ja prindipea puhastamine, ning rakenduse EPSON Status Monitor käivitamisel saate kontrollida printeri olekut ja tõrketeavet.

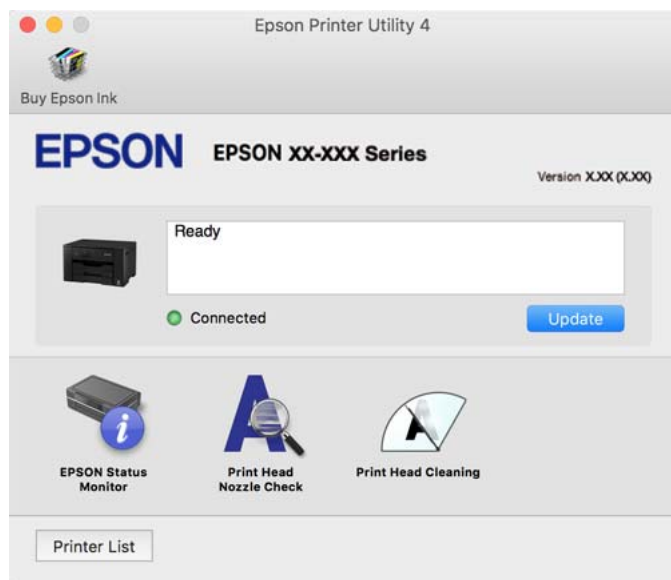

Rakendus kiireks ja lõbusaks printimiseks arvutist (Epson Photo+)

Epson Photo+ on rakendus, mis võimaldab mugavalt erinevate küljendustega kujutisi printida. Samuti on võimalik kujutise parandus ja asukoha reguleerimine dokumendi eelvaates. Saate lisaks kujutisi põnevamaks muuta, lisades neile oma valitud kohtadele tekste ja kleepse. Kui prindite originaalsele Epsoni fotopaberile, kasutatakse tinti võimalikult optimaalselt ja tulemus on kaunis ning erksate värvidega.

Lisateabe saamiseks lugege rakenduse spikrit.

Märkus.

- Windows Server opsüsteeme ei toetata.
- Selle rakenduse kasutamiseks peab olema installitud selle printeri printeridraiver.

Käivitamine opsüsteemis Windows

- Windows 10
Klõpsake nuppu Start ja seejärel valige **Epson Software > Epson Photo+**.
- Windows 8.1/Windows 8
Sisestage rakenduse nimi otsimise tuumnuppu ja valige seejärel kuvatud ikoon.
- Windows 7/Windows Vista/Windows XP
Klõpsake nuppu Start ja valige suvandid **Kõik programmid** või **Programmid > Epson Software > Epson Photo+**.

Käivitamine opsüsteemis Mac OS

Valige **Mine > Rakendused > Epson Software > Epson Photo+**.

Seotud teave

➔ „Rakenduste eraldi installimine” lk 78

Rakendus printeri hõlpsaks kasutamiseks nutiseadmest (Epson Smart Panel)

Epson Smart Panel on rakendus, millega saate hõlpsalt printida nutiseadmest, näiteks nutitelefonist või tahvelarvutist. Saate printeri ja nutiseadme ühendada üle raadivõrgu ning seejärel kontrollida tinditasemeid, printeri olekut ja otsida tõrke esinemisel lahendusi.

Leidke ja installige rakendus Epson Smart Panel App Store'ist või Google Play poest.



Rakendus lihtsaks printimiseks nutiseadmest (Epson iPrint)

Epson iPrint on rakendus, millega saate printida fotosid, dokumente ja veebilehti nutiseadmest (nt nutitelefon või tahvelarvuti). Saate kasutada kohalikku printimist, printimist nutiseadmest, mis on ühendatud printeriga samasse juhtmeta võrku, või kaugprintimist (kaugasukohast Interneti kaudu). Kaugprintimise kasutamiseks registreerige printeri teenuses Epson Connect.



Rakenduse Epson iPrint installimine

Rakenduse Epson iPrint saate oma nutiseadmesse installida järgmist URL-i või QR-koodi kasutades.

<http://ipr.to/c>



Android-rakendusest lihtsa printimise rakendus (Epson Print Enabler)

Epson Print Enabler on rakendus, mis võimaldab dokumente, e-kirju, fotosid ja veebilehekülgi juhtmeta printida otse oma Android telefonist või tahvelarvutist (Android v4.4 või uuem). Paari puudutusega tuvastab teie Android seade sama traadita võrguga ühendatud Epsoni printeri.

Otsige Google Play rakendustepoest rakendust Epson Print Enabler ja installige see.

Tarkvara paketi loomiseks

Application for Creating Driver Packages (EpsonNet SetupManager)

EpsonNet SetupManager on tarkvara, millega saab luua paketi printeri lihtsaks installimiseks, näiteks printeridraiveri installimiseks, utiliidi EPSON Status Monitor installimiseks ja printeripordi loomiseks. See tarkvara võimaldab administraatoril luua unikaalseid tarkvarapakette ja neid rühmade vahel jagada.

Lisateavet vaadake ettevõtte Epson regionaalselt veebisaidilt.

<http://www.epson.com>

Tarkvara seadistamiseks või seadmete haldamiseks

Rakendus printeritoimingute konfigureerimiseks (Web Config)

Web Config on rakendus, mis töötab arvuti või nutiseadme veebibrauseris, nagu Internet Explorer ja Safari. Saate kontrollida printeri olekut või muuta võrguteenuse ja printeri sätteid. Rakenduse Web Config kasutamiseks ühendage printer ja arvuti või seade samasse võrku.

Toetatud on järgmised brauserid.

Microsoft Edge, Internet Explorer 8 või uuem, Firefox*, Chrome*, Safari*

* Kasutage uusimat versiooni.

Märkus.

Kui Web Config kasutamiseks ei ole administraatori parooli seadistatud, tuleb see administraatori parooli sätete lehel seadistada.

Ärge kasutajanime ja parooli unustage. Vastasel korral peate pöörduma Epsoni hooldusse.

Utiliidi Web Config käivitamine veebibrauseris

1. Kontrollige printeri IP-aadressi.

Printeri IP-aadressi kontrollimiseks valige printeri avakuval võrguikoon ja seejärel aktiivne ühendusmeetod.

Märkus.

IP-aadressi saate kontrollida ka prinditud võrguühenduse aruandest.

2. Käivitage veebibrauser arvutist või nutiseadmest ja sisestage seejärel printeri IP-aadress.

Vorming:

IPv4: `http://printeri IP-aadress/`

IPv6: `http://[printeri IP-aadress]/`

Näited:

IPv4: `http://192.168.100.201/`

IPv6: `http://[2001:db8::1000:1]/`

Märkus.

Nutiseadet kasutades saate käivitada utiliidi Web Config ka rakenduse Epson Smart Panel tooteinfo kuvalt.

Kuigi printer kasutab HTTPS aadressile pöördumisel iseallkirjastatud sertifikaati, kuvatakse Web Config käivitamisel brauseris hoiatust; see ei tähenda probleemi ja seda võib ohutult ignoreerida.

Seotud teave

- ➔ „Rakendus printeri hõlpsaks kasutamiseks nutiseadmest (Epson Smart Panel)” lk 167
- ➔ „Võrguühenduse aruande printimine” lk 149

Utiliidi Web Config käivitamine Windowsis

Kui ühendate arvuti printeriga, kasutades WSD-d, järgige alltoodud samme utiliidi Web Config käivitamiseks.

1. Avage arvutis printerite loend.
 - Windows 10
Klõpsake nuppu Start ja valige **Windows süsteem > Juhtpaneel > Kuva seadmed ja printerid** jaotisest **Riistvara ja heli**.
 - Windows 8.1/Windows 8
Valige **Riistvara ja heli** (või **Riistvara**) alt **Töölaud > Sätted > Juhtpaneel > Kuva seadmed ja printerid**.
 - Windows 7
Klõpsake nuppu Start ja valige **Riistvara ja heli** alt **Juhtpaneel > Kuva seadmed ja printerid**.
 - Windows Vista
Klõpsake nuppu Start ja valige jaotisest **Riistvara ja heli** suvandid **Juhtpaneel > Printerid**.
2. Tehke printeril paremklõps ja valige **Atribuudid**.
3. Valige kaart **Veebiteenus** ja klõpsake URL-i.
Kuigi printer kasutab HTTPS aadressile pöördumisel iseallkirjastatud sertifikaati, kuvatakse Web Config käivitamisel brauseris hoiatust; see ei tähenda probleemi ja seda võib ohutult ignoreerida.

Utiliidi Web Config käivitamine Mac OSis

1. Valige **Süsteemi eelistused** Apple menüüst > **Printerid ja skannerid** (või **Prindi ja skanni, Prindi ja faksi**) ja seejärel valige printer.
2. Klõpsake suvanditel **Suvandid ja tarvikud > Näita printeri veebilehte**.
Kuigi printer kasutab HTTPS aadressile pöördumisel iseallkirjastatud sertifikaati, kuvatakse Web Config käivitamisel brauseris hoiatust; see ei tähenda probleemi ja seda võib ohutult ignoreerida.

Rakendus seadme häälestamiseks võrgus (EpsonNet Config)

EpsonNet Config on rakendus, mis võimaldab teil võrguliidese aadresse ja protokolle seadistada. Vaadake lisateavet rakenduse EpsonNet Config kasutusjuhendist või rakenduse spikrist.

Käivitamine opsüsteemis Windows

- Windows 10/Windows Server 2019/Windows Server 2016
Klõpsake nuppu Start ja valige seejärel **EpsonNet > EpsonNet Config**.
- Windows 8.1/Windows 8/Windows Server 2012 R2/Windows Server 2012
Sisestage rakenduse nimi otsimise tuumnuppu ja valige seejärel kuvatud ikoon.
- Windows 7/Windows Vista/Windows XP/Windows Server 2008 R2/Windows Server 2008/Windows Server 2003 R2/Windows Server 2003
Klõpsake nuppu Start ja valige suvandid **Kõik programmid** või **Programmid > EpsonNet > EpsonNet Config SE > EpsonNet Config**.

Käivitamine opsüsteemis Mac OS

Mine > Rakendused > Epson Software > EpsonNet > EpsonNet Config SE > EpsonNet Config.

Seotud teave

➔ [„Rakenduste eraldi installimine” lk 78](#)

Tarkvara võrguseadmete haldamiseks (Epson Device Admin)

Epson Device Admin on multifunktsionaalne utiliit, mis haldab võrguseadet.

Saadaval on järgmised funktsioonid.

- Segmendis saab jälgida või hallata kuni 2000 printerit
- Koostage üksikasjalik raport, näiteks kulumaterjali või toote oleku kohta
- Toote püsivara uuendamine
- Seadme võrku lisamine
- Mitme seadme sätete ühtlustamine.

Epson Device Admin on allalaaditav Epsoni veebisaidilt. Lisateavet leiate utiliidi Epson Device Admin dokumentatsioonist või spikrist.

Värskendamistarkvara

Tarkvara ja püsivara värskendamise rakendus (Epson Software Updater)

Epson Software Updater on utiliit uue tarkvara installimiseks ja püsivara värskendamiseks Interneti-ühenduse kaudu. Kui soovite värskenduste teavet regulaarselt kontrollida, saate määrata värskenduste kontrollimise intervalli rakenduse Epson Software Updater automaatvärskenduste sätetest.

Märkus.

Windows Server opsüsteeme ei toetata.

Käivitamine opsüsteemis Windows

- Windows 10
Klõpsake nuppu Start ja valige seejärel **EPSON Software > Epson Software Updater**.

Windows 8.1/Windows 8

Sisestage rakenduse nimi otsimise tuumnuppu ja valige seejärel kuvatud ikoon.

Windows 7/Windows Vista/Windows XP

Klõpsake nuppu Start ja seejärel valige **Kõik programmid** või **Programmid** > **EPSON Software** > **Epson Software Updater**.

Märkus.

Samuti saate rakenduse Epson Software Updater käivitada, kui klõpsate töölaua tegumiribal printeri ikoonil ja valite **Tarkvara uuendamine**.

Käivitamine opsüsteemis Mac OS

Valige Mine > Rakendused > Epson Software > Epson Software Updater.

Seotud teave

➔ „Rakenduste eraldi installimine” lk 78

Sätete menüü loend

Valige erinevate sätete tegemiseks printeri avakuval suvand **Sätted**.

Üldsätted

Valige juhtpaneelil menüüd allpool kirjeldatud viisil.

Sätted > **Üldsätted**

Põhisätted

Valige juhtpaneelil menüüd allpool kirjeldatud viisil.

Sätted > **Üldsätted** > **Põhisätted**

Te ei saa muuta administraatori poolt lukustatud sätteid.

LCD heledus:

Kohandage LCD-ekraani eredust.

Unetaimer:

Reguleerige unerežiimi (energiasäästurežiim) sisenemise aega, kui printer ei ole teinud ühtegi toimingut. Sättega määratud aja möödudes läheb LCD-ekraan mustaks.

Väljalülitustaimer:

Ostu sooritamise kohast olenevalt võib teie tootel olla see funktsioon või funktsioon **Välja lülit. säte**.

Valige see säte, et lülitada printer automaatselt välja, kui seda määratud ajavahemiku jooksul ei kasutata. Saate kohandada aega, mille järel rakendub toitehaldus. Aja mis tahes suurenemine mõjutab toote energiasäästlikkust. Arvestage enne muudatuste tegemist keskkonnaga.

Välja lülit. säte:

Ostu sooritamise kohast olenevalt võib teie tootel olla see funktsioon või funktsioon **Väljalülitustaimer**.

- Välja lülitatud kui on inaktiveeritud

Valige see säte, et lülitada printer automaatselt välja, kui seda määratud ajavahemiku jooksul ei kasutata. Aja mis tahes suurenemine mõjutab toote energiasäästlikkust. Arvestage enne muudatuste tegemist keskkonnaga.

- Välja lülit. kui ühendus on lahutatud

Valige see säte, et lülitada printer välja 30 minuti pärast, kui katkeb ühendus kõigi portidega, kaasa arvatud USB-pordiga. Olenevalt regionist on võimalik, et see funktsioon ei ole saadaval.

Kuupäeva/kellaaja sätted:

- Kuupäev/kellaag

Sisestage praegune kuupäev ja kellaag.

- Suveaeg

Valige teie piirkonnas kehtiv suveaja säte.

- Ajavahe

Sisestage kohaliku aja ja UTC (koordineeritud maailmaaja) vaheline erinevus.

Keel/Language:

Valige LCD-ekraanil kasutatav keel.

Taustapilt:

Muutke avakuva taustavärvi.

Toimingu ajalõpp:

Valige **Sees**, et naasta lähtekuvale, kui määratud aja jooksul ei ole tehtud ühtegi toimingut.

Klaviatuur:

Muutke LCD-ekraanil klaviatuuri paigutust.

Seotud teave

➔ [„Energia säästmine” lk 77](#)

➔ [„Märkide sisestamine” lk 23](#)

Printeri sätted

Valige juhtpaneelil menüüd allpool kirjeldatud viisil.

Sätted > Üldsätted > Printeri sätted

Te ei saa muuta administraatori poolt lukustatud sätteid.

Paberilähte sätted:

Paberi säte:

Valige paberiallikasse laaditud paberi formaat ja tüüp. Saate määrata suvandi **Lemmikpaberi sätted** sätteid paberiformaadis ja paberitüübis.

A4/Letter automaatne ümberlülitus:

Valige **Sees**, et sööta paberit A4-formaadi paberiallikast, kui ühegi paberiallika formaadiks pole määratud Letter, või Letter-formaadi paberiallikast, kui ühegi paberiallika formaadiks pole määratud A4.

Sätete automaatne valimine:

Kui paber saab otsa, hakkab printer paberit automaatselt võtma paberiallikast, mille sätted vastavad prinditöö paberisätetele. Võite määrata automaatse valiku iga paberiallika jaoks. Kõiki sätteid ei saa välja lülitada.

See säte keelatakse, kui valite prinditöö jaoks paberi sätete alt kindla paberiallika. Sõltuvalt printeri draiveri vahekaardil **Pealeht** määratud paberitüübi sätestest ei söödeta paberit alati automaatselt.

Tõrketeade:

Valige **Sees**, et kuvada tõrketeade, kui valitud paberiformaat või -tüüp ei vasta laaditud paberile.

Paberi häälestuse autom. kuvamine:

Valige **Sees**, et kuvada ekraan **Paberi säte**, kui laadite paberit paberiallikasse. Kui te keelate selle funktsiooni, ei saa te seadmest iPhone, iPad või iPod touch rakendusega AirPrint printida.

Universaal. printimissätted:

Need prindisätted rakenduvad, kui kasutate printimiseks välist seadet ilma printeridraiverita.

Paberisöödupilu esimus:

Valige **Sees**, et anda printimisel prioriteet paberile, mis on laaditud paberisööturi avasse.

Nihe üles:

Kohandage paberi ülemist veerist.

Nihe vasakule:

Kohandage paberi vasakut veerist.

ihe üles tagaküljel:

Kohandage kahepoolsel printimisel lehe tagakülje ülemist veerist.

Nihe vasakule tagaküljel:

Kohandage kahepoolsel printimisel lehe tagakülje vasakut veerist.

Kontrollige paberi laiust:

Valige **Sees**, et kontrollida enne printimist paberi laiust. See hoiab ära printimise üle paberi servade, kui paberiformaadi säte on vale, kuid võib vähendada printimiskiirust.

Jäta tühi leht vahele:

Jätab tühjad lehed printimisel automaatselt vahele.

Automaatne veaparandaja:

Valige kahepoolse printimise tõrke või mälu täitumise tõrke korral tehtav toiming.

Sees

Kuvab hoiatuse ja prindib ühepoolses režiimis, kui esineb kahepoolse printimise tõrge, või prindib ainult printeril töödelda õnnestunud andmed, kui esineb mälu täitumise tõrge.

Välj.

Kuvab tõrketeate ja katkestab printimise.

Paks paber:

Valige **Sees**, et hoida ära väljaprintide määrdumist tindiga, see võib aga vähendada printimiskiirust.

Vaikne režiim:

Valige **Sees**, et vähendada printimise ajal müra, see aga võib vähendada printimiskiirust. Olenevalt paberi tüübist ja valitud prindikvaliteedi sätetest ei pruugi printeri müratasemes erinevust olla.

Tindi kuivamisaeg:

Valige tindi kuivamisaeg kahepoolse printimise jaoks. Printer prindib teisele poole pärast esimese poole printimist. Kui väljaprintid on määrdunud, muutke ajasätet suuremaks.

Väljastussalve automaatne pikendus:

Valige **Sees**, et printeri väljastuse paberitugi paberile printimisel automaatselt pikendada.

Avuti ühendamine USB kaudu:

Valige **Aktiveeri**, et anda USB-ga ühendatud arvutile printerile juurdepääs. Valiku **Deaktiveeri** korral on piiratud printimine, mida ei ole saadetud üle võrguühenduse.

Seotud teave

➔ „Paberi laadimine” lk 28

Võrgusätted

Valige juhtpaneelil menüüd allpool kirjeldatud viisil.

Sätted > Üldsätted > Võrgusätted

Wi-Fi häälestus:

Seadistage või muutke raadiovõrgu sätteid. Valige allpool toodud valikutest ühendusmeetod ja seejärel järgige juhtpaneelil kuvatud juhiseid.

Ruuter:



Wi-Fi häälestusviisard

Surunupu häälestus (WPS)

Muud

- PIN-koodi häälestus (WPS)
- Wi-Fi automaatne ühendus
- Keela Wi-Fi

Võimalik, et võrguprobleeme saab lahendada, keelates Wi-Fi sätteid või määrates need

uuesti. Valige   > **Ruuter** > **Muuda sätteid** > **Muud** > **Keela Wi-Fi** > **Käivita häälestus**.

Wi-Fi Direct:

- iOS
- Android
- Muu opsüsteemiga seadmed
- Muuda
 - Muuda võrgu nime
 - Muuda parooli
 - Muuda sagedusvahemikkuOlenevalt regioonist ei pruugita seda numbrit kuvada.
- Keela funktsioon Wi-Fi Direct
- Taasta vaikesätteid

Kaabel-LAN-i häälestus:

Seadistage või muutke võrguühendust, mis kasutab LAN-kaablit ja marsruuterit. Kui kasutatakse seda, on Wi-Fi-ühendused keelatud.

Võrgu olek:

Kuvab või prindib praegused võrgusätted.

- Juhtmega LAN-i / Wi-Fi olek
 - Kuvab võrguteabe (seadme nimi, ühendus, signaalitugevus jne) Etherneti- või Wi-Fi-ühenduse kohta.
- Wi-Fi Directi olek
 - Näitab, kas Wi-Fi Direct on lubatud või keelatud ning SSID, parooli jms Wi-Fi Direct ühenduste kohta.
- Prindi olekuleht
 - Prindib võrgu olekulehe. Ühenduste Ethernet, Wi-Fi, Wi-Fi Direct jne teave prinditakse kahele või enamale leheküljele.

Ühenduse kontrollimine:

Kontrollib praegust võrguühendust ja prindib aruande. Kui ühendusega on probleeme, vaadake probleemide lahendamiseks aruannet.

Täpsem:

Määrake alljärgnevad üksikasjalikud sätteid.

- Seadme nimi

- TCP/IP
- Puhverserver
- IPv6 aadress
- Ühenduskiirus ja dupleks
- HTTP ümbersuunam. HTTPS-ile

Seotud teave

- ➔ „Wi-Fi sätete määramine, sisestades SSID ja parooli” lk 136
- ➔ „Wi-Fi-sätete määramine nupuga seadistuse abil (WPS)” lk 137
- ➔ „Wi-Fi sätete tegemine PIN-koodiga seadistades (WPS)” lk 138
- ➔ „Nutiseadme ja printeri otse ühendamine (Wi-Fi Direct)” lk 138
- ➔ „Võrguühenduse aruande printimine” lk 149
- ➔ „Võrguühenduse oleku kontrollimine” lk 148

Veebiteenuse sätted

Valige juhtpaneelil menüüd allpool kirjeldatud viisil.

Sätted > Üldsätted > Veebiteenuse sätted

Te ei saa muuta administraatori poolt lukustatud sätteid.

Epson Connect teenused:

Kuvab teabe selle kohta, kas printer on teenuses Epson Connect registreeritud ja sellega ühendatud.

Saate teenuse registreerida, valides **Registreeri** ja järgides juhiseid.

Kui olete registreeritud, saate muuta alljärgnevaid sätteid.

- Peata/Jätka
- Tühista registreerimine

Üksikasju vaadake alljärgnevalt veebisaidilt.

<https://www.epsonconnect.com/>

<http://www.epsonconnect.eu> (ainult Euroopa)

Seotud teave

- ➔ „Printimine pilveteenusega” lk 67

Süsteemi administreerimine

Selle menüü abil saate toodet süsteemiadministraatorina hooldada. Lisaks võimaldab see piirata toote funktsioone individuaalsete kasutajate jaoks vastavalt teie töö või kontori stiilile.

Valige juhtpaneelil menüüd allpool kirjeldatud viisil.

Sätted > Üldsätted > Süsteemi administreerimine

Turvasätted:

Saate määrata järgmisi turbesätteid.

Kustuta kõik Sisemälus olevad tööd:

Kustutage kõik sisemällu salvestatud tööd.

Administraatori sätted:

Administraatori parool

Määrake, muutke või eemaldage administraatori parool.

Lukustamise sätted

Valige, kas lukustada juhtpaneel, kasutades suvandis **Administraatori parool** registreeritud parooli.

Paroolide krüptimine:

Parooli krüptimiseks valige **Sees**. Taaskäivitamise ajal toite välja lülitamisel võivad andmed saada kahjustada ja printeri sätted taastatakse vaikeväärtustele. Sellisel juhul tuleb parooli teave määrata uuesti.

Kliendiuuring:

Valige toote kasutamise info, nagu Seiko Epson Corporation printimiste arvu edastamiseks **Kinnita**.

Taasta vaikesätted:

Lähtestage järgmiste menüüde sätted vaikeväärtustele.

Võrgusätted

Kõik peale Võrgusätete

Kõik sätted

Püsivara värskendamine:

Saate teavet püsivara praeguse versiooni ja saadaval värskenduste kohta.

Värskenda:

Kontrollige, kas võrguserverisse on üles laaditud uusim püsivara versioon. Kui värskendus on saadaval, saate valida, kas alustada värskendamist või mitte.

Teatis:

Valige **Sees**, et saada teatis, kui saadaval on püsivara värskendus.

Prinditööde loendur

Valige juhtpaneelil menüüd allpool kirjeldatud viisil.

Sätted > Prinditööde loendur

Kuvab väljaprintide, mustvalgete väljaprintide ja värviliste väljaprintide koguarvu olekulehena alates printeri ostmise hetkest.

Toite olek

Valige juhtpaneelil menüüd allpool kirjeldatud viisil.

Sätted > Toite olek

Kuvab tindi ligikaudse taseme ja hooldekarbi ligikaudse kasutusea.

Kui kuvatakse märki , hakkab tint otsa saama või hooldekarpi on peaaegu täis. Kui kuvatakse märki , peate üksuse välja vahetama, sest tint on otsas või hooldekarpi on täis.

Seotud teave

➔ „Tindikassettide vahetamine” lk 114

Hooldus

Valige juhtpaneelil menüüd allpool kirjeldatud viisil.

Sätted > Hooldus

Prindikvaliteedi kohandamine:

Valige see funktsioon, kui väljaprintidega on mingeid probleeme. Saate kontrollida pihustite ummistumist ja vajaduse korral puhastada prindipead ning seejärel kohandada prindikvaliteedi parandamiseks mõningaid parameetreid.

Prindipea pihusti kontroll:

Valige see funktsioon, et kontrollida, kas prindipea pihustid on ummistunud. Printer prindin pihustite kontrollmusteri.

Prindipea puhastamine:

Valige see funktsioon, et puhastada prindipeas ummistunud pihustid.

Prindipea joondus:

Valige see funktsiooni prindipea reguleerimiseks, et prindikvaliteeti parandada.

Joone joondamine

Valige see funktsioon, et joondada vertikaaljooned.

Horisontaalne joondus

Valige see funktsioon, kui väljaprintidel on korrapärase intervalliga horisontaalsed triibud.

Tindikasseti (kassettide) vahetus.

Kasutage seda funktsiooni tindikasseti vahetamiseks enne tindi otsa lõppemist.

Paberijuhiku puhastus:

Valige see funktsioon, kui sisemistel rullikutel on tindiplekke. Printer söötab paberit, et puhastada sisemisi rullikuid.

Eemalda paber:

Valige see funktsioon, kui pärast kinnijäänud paberi eemaldamist on printeris endiselt rebenenud paberitükke. Printer suurendab ruumi prindipea ja paberi pinna vahel, et paberi rebenenud tükke oleks lihtne eemaldada.

Seotud teave

- ➔ „Prindipea kontrollimine ja puhastamine” lk 72
- ➔ „Tindikassettide vahetamine” lk 114
- ➔ „Paberitee puhastamine tindiplekkidest” lk 74

Keel/Language

Valige juhtpaneelil menüüd allpool kirjeldatud viisil.

Sätted > Keel/Language

Valige LCD-ekraanil kasutatav keel.

Printeri olek / Prindi

Valige juhtpaneelil menüüd allpool kirjeldatud viisil.

Sätted > Printeri olek / Prindi

Printimisoleku leht:

Häälustusoleku leht:

Printige teabelehti, mis näitavad printeri praegust olekut ja sätteid.

Tarvikute oleku leht:

Printige teabelehti, millel on näidatud tarvikute olek.

Kasutusajaloo leht:

Printige teabelehti, mis näitavad printeri kasutusajalugu.

Võrk:

Kuvab praegused võrgusätted. Lisaks saate printida ka olekulehe.

Toote spetsifikatsioonid

Printeri spetsifikatsioonid

Prindipea pihusti paigutus	Musta tindi pihustid: 800 Värvilise tindi pihustid: 256 igale värvile
----------------------------	--

Paberi kaal*	Tavapaber	64–90 g/m ²
	Paks paber	91–256 g/m ²
	Ümbrikud	Ümbrik #10, DL, C6, C4: 75 kuni 100 g/m ²

* Isegi kui paberi paksus on selles vahemikus, ei pruugita olenevalt paberi omadustest või kvaliteedist paberit printerisse sööta või võib printimiskvaliteet langeda.

Prinditav ala

Üksikute lehtede prinditav ala

Prindikvaliteet võib varjustatud aladel printeri mehhanismi tõttu langeda.

Printimine ääristega

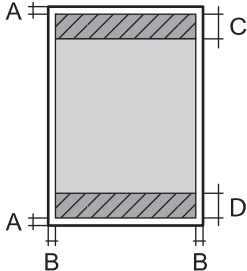
	A	3.0 mm (0.12 tolli)
	B	3.0 mm (0.12 tolli)
	C	48.0 mm (1.89 tolli)
	D	49.0 mm (1.93 tolli)

Ääristeta printimine

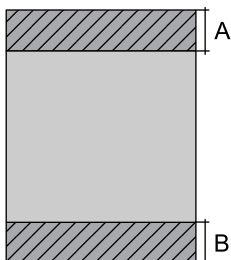
	A	51.0 mm (2.01 tolli)
	B	52.0 mm (2.05 tolli)

Ümbrike prinditav ala

Prindikvaliteet võib varjustatud aladel printeri mehhanismi tõttu langeda.

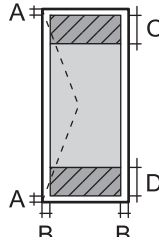
	A	3.0 mm (0.12 tolli)
	B	3.0 mm (0.12 tolli)
	C	48.0 mm (1.89 tolli)
	D	49.0 mm (1.93 tolli)

Liideste spetsifikatsioonid

Arvuti	Hi-Speed USB*
--------	---------------

* USB 3.0 juhtmed ei ole toetatud.

Printeripordi kasutamine

Printer kasutab järgmist porti. Need pordid tuleks võrguadministraatori poolt vajadusepõhiselt vabastada.

Saatja (klient)	Kasutus	Siht (server)	Protokoll	Pordinumber
Printer	Teenuse Epson Connect kasutamisel	Epson Connecti server	HTTPS	443
			XMPP	5222
	WSD-juhtimine	Klientarvuti	WSD (TCP)	5357
Klientarvuti	Tuvastage printer rakenduses (nt EpsonNet Config) ja printeridraiveris.	Printer	ENPC (UDP)	3289
	Koguge ja häälestage MIB-teave rakenduses (nt EpsonNet Config) ja printeridraiveris.	Printer	SNMP (UDP)	161
	LPR-andmete edastamine	Printer	LPR (TCP)	515
	RAW-andmete edastamine	Printer	RAW (Port 9100) (TCP)	9100
	AirPrint-andmete edastamine (IPP/ IPPS-printimine)	Printer	IPP/IPPS (TCP)	631
	WSD-printeri otsimine	Printer	WS-Discovery (UDP)	3702

Võrgu spetsifikatsioonid

Wi-Fi tehnilised andmed

Järgmisest tabelist leiate Wi-Fi tehnilised andmed.

Üleval nimetatust erinevad riigid või piirkonnad	Tabel A
Hiina Taiwan	Tabel B

Tabel A

Standardid	IEEE 802.11b/g/n*1
------------	--------------------

Sagedusvahemik	2,4 GHz
Kanalid	1/2/3/4/5/6/7/8/9/10/11/12/13
Koordinatsioonirežiimid	Infrastruktuur, Wi-Fi Direct (lihtne AP) ^{*2*3}
Turvaprotokollid ^{*4}	WEP (64/128bit), WPA2-PSK (AES) ^{*5} , WPA3-SAE (AES)

*1 Saadaval ainult HT20 korral.

*2 Ei toetata IEEE 802.11b korral.

*3 Infrastruktuuri ja Wi-Fi Direct režiime või Ethernet võrguühendust saab kasutada samaaegselt.

*4 Wi-Fi Direct toetab ainult režiimi WPA2-PSK (AES).

*5 Vastab WPA2 standarditele ja toetab režiimi WPA/WPA2 Personal.

Tabel B

Standardid	IEEE 802.11a/b/g/n ^{*1} /ac		
Sagedusvahemikud	IEEE 802.11b/g/n: 2.4 GHz, IEEE 802.11a/n/ac: 5 GHz		
Kanalid	Wi-Fi	2,4 GHz	1/2/3/4/5/6/7/8/9/10/11/12 ^{*2} /13 ^{*2}
		5 GHz ^{*3}	W52 (36/40/44/48), W53 (52/56/60/64), W56 (100/104/108/112/116/120/124/128/132/136/140/144), W58 (149/153/157/161/165)
	Wi-Fi Direct	2,4 GHz	1/2/3/4/5/6/7/8/9/10/11/12 ^{*2} /13 ^{*2}
		5 GHz ^{*3}	W52 (36/40/44/48) W58 (149/153/157/161/165)
Ühendusrežiimid	Infrastruktuur, Wi-Fi Direct (lihtne AP) ^{*4, *5}		
Turvaprotokollid ^{*6}	WEP (64/128bit), WPA2-PSK (AES) ^{*7} , WPA3-SAE (AES)		

*1 Saadaval ainult HT20 korral.

*2 Pole Taiwanis saadaval.

*3 Nende kanalite kättesaadavus ja võimalus seadet üle nende kanalite välitingimustes kasutada varieerub olenevalt asukohast. Lisateavet leiate järgmisel veebisaidil.

<http://support.epson.net/wifi5ghz/>

*4 Ei toetata IEEE 802.11b korral.

*5 Infrastruktuuri ja Wi-Fi Direct režiime või Ethernet võrguühendust saab kasutada samaaegselt.

*6 Wi-Fi Direct toetab ainult režiimi WPA2-PSK (AES).

*7 Vastab WPA2 standarditele ja toetab režiimi WPA/WPA2 Personal.

Etherneti spetsifikatsioonid

Standardid	IEEE802.3i (10BASE-T)*1 IEEE802.3u (100BASE-TX) IEEE802.3az (Energiatõhus Ethernet)*2
Siderežiim	Automaatne, 10 Mbps täisdupleks-, 10 Mbps pooldupleks-, 100 Mbps täisdupleks-, 100 Mbps pooldupleksrežiim
Pistik	RJ-45

*1 Kasutage 5e või kõrgema kategooriaga STP (varjestatud keerdpaar) kaablit, et vältida raadiohäirete tekkimise ohtu.

*2 Ühendatud seade peab vastama standardi IEEE802.3az nõuetele.

Võrgufunktsioonid ja IPv4/IPv6

Funktsioonid			Toetatud	Märkused
Võrguprintimine	EpsonNet Print (Windows)	IPv4	✓	-
	Standard TCP/IP (Windows)	IPv4, IPv6	✓	-
	WSD-printimine (Windows)	IPv4, IPv6	✓	Windows Vista või uuem
	Bonjour-printimine (Mac OS)	IPv4, IPv6	✓	-
	IPP-printimine (Windows, Mac OS)	IPv4, IPv6	✓	-
	PictBridge printimine (Wi-Fi)	IPv4	-	Digikaamera
	Epson Connect (e-posti printimine, kaugprintimine)	IPv4	✓	-
	AirPrint (iOS, Mac OS)	IPv4, IPv6	✓	iOS 5 või hilisem, Mac OS X v10.7 või hilisem
Võrguskannimine	Epson Scan 2	IPv4, IPv6	-	-
	Epson ScanSmart	IPv4	-	-
	Event Manager	IPv4	-	-
	Epson Connect (skannimine pilve)	IPv4	-	-
	AirPrint (skannimine)	IPv4, IPv6	-	-
Faksimine	Faksi saatmine	IPv4	-	-
	Faksi vastuvõtt	IPv4	-	-
	AirPrint (Faxout)	IPv4, IPv6	-	-

Turvaprotokoll

SSL/TLS	HTTPS-server/-klient, IPPS
SMTPS (STARTTLS, SSL/TLS)	
SNMPv3	

Toetatud kolmanda osapoole teenused

AirPrint	iOS 5 või hilisem/Mac OS X v10.7.x või hilisem
----------	--

Mõõdud

Mõõdud	<p>Hoiundamisel</p> <ul style="list-style-type: none"> <input type="checkbox"/> Laius: 515 mm (20.3 tolli) <input type="checkbox"/> Sügavus: 400 mm (15.7 tolli) <input type="checkbox"/> Kõrgus: 298 mm (11.7 tolli) <p>Printimisel</p> <ul style="list-style-type: none"> <input type="checkbox"/> Laius: 515 mm (20.3 tolli) <input type="checkbox"/> Sügavus: 887 mm (34.9 tolli) <input type="checkbox"/> Kõrgus: 447 mm (17.6 tolli)
Kaal*	Ligikaudu 13.5 kg (29.8 naela)

* Tindikassetide ja toitekaablita.

Elektritoite spetsifikatsioonid

Toiteallika andmed	Vahelduvvool 100–240 V	Vahelduvvool 100-120 V	Vahelduvvool 220–240 V
Nimisageduse vahemik	50-60 Hz	50-60 Hz	50-60 Hz
Nimivool	0.6 kuni 0.4 A	0.6 A	0.3 A
Energiatarbimine (USB-ühendusega)	<p>Printimine: ligikaudu 26.0 W (ISO/IEC24712)</p> <p>Valmisoleku režiim: ligikaudu 6.3 W</p> <p>Unerežiim: ligikaudu 0.8 W</p> <p>Väljalülitatud: ligikaudu 0.2 W</p>	<p>Printimine: ligikaudu 26.0 W (ISO/IEC24712)</p> <p>Valmisoleku režiim: ligikaudu 6.3 W</p> <p>Unerežiim: ligikaudu 0.8 W</p> <p>Väljalülitatud: ligikaudu 0.2 W</p>	<p>Printimine: ligikaudu 26.0 W (ISO/IEC24712)</p> <p>Valmisoleku režiim: ligikaudu 6.3 W</p> <p>Unerežiim: ligikaudu 0.8 W</p> <p>Väljalülitatud: ligikaudu 0.2 W</p>

Märkus.

- Kontrollige printeril olevalt sildilt selle pinget.
- Euroopa kasutajad saavad üksikasjalikku teavet võimsustarbe kohta järgmiselt veebisaidilt.
<http://www.epson.eu/energy-consumption>

Keskkonnateave

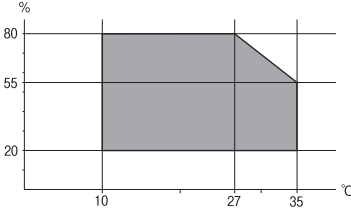
Toiming	<p>Kasutage printerit graafikul näidatud vahemikus.</p>  <p>Temperatuur: 10 kuni 35°C (50 kuni 95°F) Õhuniiskus: 20 kuni 80% suhtelist niiskust (kondensatsioonita)</p>
Säilitamine	<p>Temperatuur pärast esmast tindi laadimist: -15 kuni 40°C (5 to 104°F)* Temperatuur enne esmast tindi laadimist: -20 kuni 40°C (-4 to 104°F)* Õhuniiskus: 5 kuni 85% suhtelist niiskust (kondensatsioonita)</p>

* Võite ladustada ühe kuu vältel temperatuuril kuni 40°C (104°F).

Tindikassettide keskkonnaandmed

Säilitustemperatuur	-30 kuni 40°C (-22 kuni 104°F)*
Külmumistemperatuur	<p>-16°C (3.2°F) Tint sulab kasutuskõlblikuks ligikaudu 3 tunniga, kui seda hoida temperatuuril 25°C (77°F).</p>

* Võite säilitada ühe kuu vältel temperatuuril kuni 40°C (104°F).

Nõuded seadme paigalduskohale

Seadme paigaldamiseks ning kasutamiseks peab olema piisavalt ruumi.

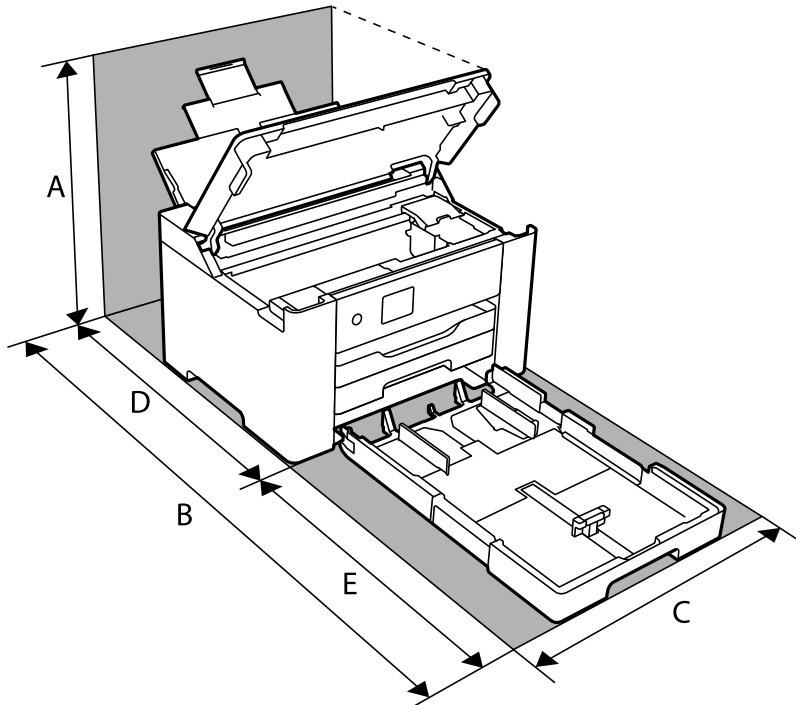

A	529.6 mm
B	1118.5 mm
C	515 mm
D	601.7 mm
E	516.8 mm

Keskkonnatingimuste kontrollimiseks vaadake selle juhendi jaotist „Ohutusjuhised”.

Seotud teave

➔ [„Nõuanded ja hoiatused printeri häälestamise kohta” lk 12](#)

Süsteeminõuded

Windows

Windows Vista, Windows 7, Windows 8/8.1, Windows 10 või uuem (32-bit, 64-bit)

Windows XP SP3 (32-bit)

Windows XP Professional x64 Edition SP2

Windows Server 2003 (SP2) või uuem

Mac OS

Mac OS X v10.6.8 või hilisem, macOS 11 või hilisem

Märkus.

- Mac OS ei pruugi kõiki rakendusi ja funktsioone toetada.
- UNIX-i failisüsteemi (UFS) platvormil Mac OS ei toetata.

Õiguslik teave

Standardid ja heakskiidud

USA mudeli standardid ja heakskiidud

Ohutus	UL60950-1 CAN/CSA-C22.2 No.60950-1
Elektromagnetiline ühilduvus (EMC)	FCC Part 15 Subpart B Class B CAN ICES-3 (B)/NMB-3 (B)

See seade sisaldab järgmist raadiosidemoodulit.

Tootja: Seiko Epson Corporation

Tüüp: J26H005

See seade vastab FCC (USA Föderaalsete Sidekomisjoni) eeskirjade 15. osas ja IC (Industry Canada) standardis RSS-210 toodud nõuetele. Epson ei võta endale vastutust, kui toote mittesoovitatavast muutmisest tulenevalt ei suuda seade enam kaitsenõudeid rahuldada. Kasutamisel peab arvestama järgmise kahe tingimusega: (1) seade ei tohi põhjustada kahjulikke häireid ja (2) seade peab taluma sellele mõjuvaid mis tahes häireid, sealhulgas häiret, mis võib põhjustada seadme soovimatut talitlust.

Litsentsitud teenuste raadiohäirete vältimiseks on see seade mõeldud kasutamiseks siseruumides ja eemal akendest, et pakkuda maksimaalset kaitset. Seadme (või selle saateantenni) paigutamiseks välitingimustesse tuleb taotleda luba.

See seade vastab kontrollimata keskkonnale sätestatud FCC/IC kiirgusnormidele ja FCC raadiosagedusliku (RF) kiirguse juhtnõuetele vastavalt määruse OET65 lisale C ja IC raadiosageduse (RF) kiirgusnormidele vastavalt määrusele RSS-102. See seade tuleb paigaldada ja seda tuleb kasutada nii, et selle radiaator jääb vähemalt 20 cm kaugusele inimese kehast (välja arvatud jäsemed: käed, randmed, jalad ja pahklud).

Euroopa mudeli standardid ja heakskiit

Euroopa kasutajatele

Käesoleva deklareerib Seiko Epson Corporation, et järgmine raadioseadme mudel on vastavuses direktiiviga 2014/53/EU. ELi vastavusdeklaratsiooni täistekst on saadaval järgmisel veebisaidil.

<http://www.epson.eu/conformity>

B692B

Kasutamiseks ainult Iirimaal, Ühendkuningriigis, Austrias, Saksamaal, Liechtensteinis, Šveitsis, Prantsusmaal, Belgias, Luksemburgis, Hollandis, Itaalias, Portugalis, Hispaanias, Taanis, Soomes, Norras, Rootsis, Islandil, Horvaatias, Küprosel, Kreekas, Sloveenias, Maltal, Bulgaarias, Tšehhis, Eestis, Ungaris, Lätis, Leedus, Poolas, Rumeenias ja Slovakkias.

Epson ei võta endale vastutust, kui toote mittesoovitatavast muutmisest tulenevalt ei suuda seade enam kaitsenõudeid rahuldada.

Sagedus	Maksimaalne edastatav raadiosageduslik võimsus
2400–2483,5 MHz	20 dBm (EIRP)



Piirangud kopeerimisel

Toote vastutustundlikuks ja õiguspäraseks kasutamiseks lähtuge järgmistest juhistest.

Seadusega on keelatud koopiategemine:

- pangatähtedest, müntidest, riigiväärtpaberitest, riigivõlakirjadest ja munitsipaalväärtpaberitest;
- kasutamata postmarkidest, eelnevalt tembeldatud postkaartidest ja muudest ametlikest postisaadetistest, millel on kehtiv postmark;
- riiklikest maksumärkidest ja õiguslikul alusel välja antud väärtpaberitest.

Eriti ettevaatlik olge koopiategemisel:

- likviidsetest väärtpaberitest (aktsiatähed, müüdavad vekslid, tšekid jne), kuupiletitest, sooduspiletitest jne;
- passidest, juhilubadest, sõidukite tehnilise ülevaatusetõenditest, teekasutuslubadest, toidutalongidest, piletitest jne.

Märkus.

Eelmainitud esemete kopeerimine võib samuti olla seadusega keelatud.

Autoriõigusega kaitstud materjalide vastutustundlik kasutamine.

Printereid võidakse kasutada valel eesmärgil, kopeerides autoriõigusega materjale. Kui te ei tegutse just asjatundliku juristi nõuannete kohaselt, olge vastutustundlik ja lugupidav ning hankige enne avaldatud materjali kopeerimist autoriõiguse valdaja luba.

Administraatori teave

Printeri ühendamine võrku.	190
Printeri kasutamise sätted.	194
Printeri haldus.	204
Täpsemad turvalisuse sätted.	211

Printeri ühendamine võrku

Saate ühendada printeri võrku mitmel moel.

- Ühendage, kasutades juhtpaneeli täpsemaid sätteid.
- Ühendage, kasutades installerit veebisaidil või tarkvarakettal.

Selles jaotises on kirjeldatud printeri võrku ühendamise protseduuri printeri juhtpaneeli abil.

Enne võrguühenduse tegemist

Võrguga ühenduse loomiseks kontrollige eelnevalt ühendusmeetodit ja ühenduse seadistamise teavet.

Teabe kogumine ühenduse seadistuse kohta

Pange valmis ühenduse loomiseks vajalik seadistusteave. Kontrollige eelnevalt järgmist teavet.

Jaotis	Üksused	Märkus
Seadme ühendusmeetod	<input type="checkbox"/> Ethernet <input type="checkbox"/> Wi-Fi	Otsustage, kuidas printer võrku ühendada. Juhtmega LAN-i korral ühendage see juhtme abil kommutaatoriga. Wi-Fi-ühenduse korral looge ühendus pääsupunkti võrguga (SSID).
LAN-ühenduse teave	<input type="checkbox"/> IP-aadress <input type="checkbox"/> Alamvõrgumask <input type="checkbox"/> Vaikelüüs	Otsustage, kuidas määrata printerile IP-aadress. Kui määrate IP-aadressi staatiliselt, tuleb sisestada kõik väärtused. Kui määrate IP-aadressi dünaamiliselt DHCP-funktsiooniga, ei ole see teave vajalik, kuna see määratakse automaatselt.
Wi-Fi-ühenduse teave	<input type="checkbox"/> SSID <input type="checkbox"/> Parool	Need on SSID (võrgu nimi) ja parool, mis kuuluvad pääsupunktile, millega printer ühendatakse. Kui seadistatud on MAC-aadressi filtrimine, registreerige eelnevalt printeri MAC-aadress, et saaksite printeri registreerida. Toetatud standardeid vaadake allpool. „Wi-Fi tehnilised andmed“ lk 181
DNS-serveri teave	<input type="checkbox"/> Peamise DNS-i IP-aadress <input type="checkbox"/> Sekundaarse DNS-i IP-aadress	Need on vajalikud DNS-serverite täpsustamise korral. Sekundaarne DNS seadistatakse, kui süsteemil on liigne konfiguratsioon ja olemas on sekundaarne DNS-server. Kui teie organisatsioon on väike ja te ei seadista DNS-serverit, siis määrake selleks ruuteri IP-aadress.
Puhverserveri teave	<input type="checkbox"/> Puhverserveri nimi	Seadistage see, kui teie võrgukeskkond kasutab juurdepääsuks sisevõrgust internetile puhverserverit ja te kasutate funktsiooni, mis annab printerile otsejuurdepääsu internetile. Järgmiste funktsioonide jaoks loob printer internetiga otseühenduse. <ul style="list-style-type: none"> <input type="checkbox"/> Epson Connecti teenused <input type="checkbox"/> Muude ettevõtete pilveteenused <input type="checkbox"/> Püsivara värskendamine

Jaotis	Üksused	Märkus
Pordinumbri teave	<input type="checkbox"/> Pordinumber avamiseks	Kontrollige printeri ja arvuti kasutatavat pordinumbrit ja seejärel avage vajaduse korral tulemüüri blokeeritud port. Printeri kasutatava pordinumbri kohta lugege alljärgnevast jaotisest. „Printeripordi kasutamine“ lk 181

IP-aadressi määramine

Allpool on toodud IP-aadressi määramise võimalused.

Staatiline IP-aadress:

Määrake eelmääratletud IP-aadress printerile (host) käsitsi.

Võrguühenduse teave (alamvõrgumask, vaikelüüs, DNS-server jne) tuleb seadistada käsitsi.

IP-aadress ei muutu, isegi kui seade välja lülitatakse. See on kasulik, kui tahate seadmeid hallata keskkonnas, kus IP-aadressi ei saa muuta, või kui tahate seadmeid hallata IP-aadressi kaudu. Soovitame kasutada printeri, serveri jne sätteid, millele on juurdepääs paljudel arvutitel.

Automaatne määramine DHCP-funktsiooni abil (dünaamiline IP-aadress):

Määrake IP-aadress printerile (host) automaatselt, kasutades DHCP-serveri või ruuteri DHCP-funktsiooni.

Võrguühenduse teave (alamvõrgumask, vaikelüüs, DNS-server jne) määratakse automaatselt, mis muudab seadme võrku ühendamise lihtsaks.

Kui seade või ruuter välja lülitatakse — või olenevalt DHCP-serveri sätetest — võib IP-aadress uuesti ühendamise korral muutuda.

Soovitame seadmeid hallata muul viisil peale IP-aadressi kasutamise ja kasutada sideks protokolle, mis jälgivad IP-aadressi.

Märkus.

Kui kasutate DHCP IP-aadressi reserveerimise funktsiooni, saate seadmetele igal ajal määrata sama IP-aadressi.

DNS-server ja puhverserver

DNS-serveril on hostinimi, meiliaadressi domeeninimi jms seoses IP-aadressi teabega.

Andmeside ei ole võimalik, kui teist osapoolt kirjeldab hostinimi, domeeninimi jms ajal, mil arvuti või printer teostab IP-sidet.

Küsib DNS-serverilt seda teavet ja saab teise osapoole IP-aadressi. Seda protsessi kutsutakse nimelahenduseks.

Seega saavad seadmed nagu arvutid ja printerid suhelda IP-aadressi abil.

Nimelahendus on vajalik selleks, et printer saaks teostada andmesidet meelifunktsiooni või internetiühenduse funktsiooni abil.

Neid funktsioone kasutades määrake DNS-serveri sätted.

Kui määrate printeri IP-aadressi DHCP-serveri DHCP-funktsiooniga või ruuteriga, määratakse see automaatselt.

Puhverserver asub lüüsis võrgu ja Interneti vahel ning suhtleb arvuti, printeri ja Internetiga (vastasserver) arvuti, printeri ja Interneti asemel. Vastasserver suhtleb ainult puhverserveriga. Seega ei ole võimalik näha printeri teavet, nagu IP-aadress ja pordinumber, mis suurendab turvalisust.

Kui loote internetiühenduse puhverserveri kaudu, konfigureerige puhverserver printeris.

Juhtpaneelilt võrku ühendamine

Ühendage printer võrku, kasutades printeri juhtpaneeli.

IP-aadressi määramine

Seadistage põhiüksused, nagu hosti aadress, Alamvõrgumask, Vaikelüüs.

Selles jaotrsies on selgitatud, kuidas seadistada staatilist IP-aadressi.

1. Lülitage printer sisse.
2. Valige juhtpaneeli avakuval valik **Sätted**.
3. Valige **Üldsätted** > **Võrgusätted** > **Täpsem** > **TCP/IP**.
4. Suvandi **Käsitsi** sätteks valige **Hangi IP-aadress**.

Kui määrate IP-aadressi automaatselt, kasutades ruuteri DHCP-funktsiooni, valige **Automaatne**. Sellisel juhul määratakse ka **IP-aadress**, **Alamvõrgumask** ja **Vaikelüüs** sammudes 5 kuni 6 automaatselt, seega jätkake sammust 7.

5. Sisestage IP-aadress.

Valikutega ◀ ja ▶ muutub aktiivseks järgmine või eelmine segment, mis on eraldatud punktiga.

Kontrollige eelmisel kuval näidatud väärtust.

6. Seadistage **Alamvõrgumask** ja **Vaikelüüs**.

Kontrollige eelmisel kuval näidatud väärtust.



Oluline teave:

*Kui suvandite IP-aadress, Alamvõrgumask ja Vaikelüüs kombinatsioon on väär, on **Käivita häälestus** inaktiveeritud ja seadistamist ei saa jätkata. Kontrollige, et kirjes ei oleks vigu.*

7. Sisestage peamise DNS-serveri IP-aadress.

Kontrollige eelmisel kuval näidatud väärtust.

Märkus.

*Kui valite IP aadressi määramise säteteks **Automaatne**, siis saate valida suvandi **Käsitsi** või **Automaatne** alt DNS-serveri sätted. Kui DNS-serveri aadressi ei saa automaatselt hankida, valige **Käsitsi** ja sisestage DNS-serveri aadress. Seejärel sisestage otse sekundaarse DNS-serveri aadress. Kui teete valiku **Automaatne**, jätkake sammust 9.*

8. Sisestage sekundaarse DNS-serveri IP-aadress.

Kontrollige eelmisel kuval näidatud väärtust.

9. Valige **Käivita häälestus**.

Puhverserveri seadistamine

Seadistage puhverserver, kui kehtivad mõlemad järgmistest tingimustest.

- Puhverserver on loodud internetiühenduseks.
- Kui kasutate funktsiooni, millega printer loob internetiga otseühenduse, (nt teenus Epson Connect või muu ettevõtte pilveteenus).

1. Valige avakuval **Sätted**.
Kui teete sätteid pärast IP-aadressi määramist, kuvatakse kuva **Täpsem**. Minge sammule 3.
2. Valige **Üldsätted** > **Võrgusätted** > **Täpsem**.
3. Valige **Puhverserver**.
4. Suvandi **Kasuta** sätteks valige **Puhverserveri sätted**.
5. Sisestage puhverserveri aadress IPv4- või FQDN-vormingus.
Kontrollige eelmisel kuval näidatud väärtust.
6. Sisestage puhverserveri pordinumber.
Kontrollige eelmisel kuval näidatud väärtust.
7. Valige **Käivita häälestus**.

Ühendamine LAN-võrku

Ühendage printer võrku Etherneti või Wi-Fi kaudu.

Ühendamine Ethernetiga

Ühendage printer võrku, kasutades Etherneti-kaablit, ja kontrollige ühendust.

1. Ühendage printer ja jaotur (LAN-kommutaator) Etherneti-kaabli abil.
2. Valige avakuval **Sätted**.
3. Valige **Üldsätted** > **Võrgusätted** > **Ühenduse kontrollimine**.
Kuvatakse ühenduse diagnoosi tulemus. Kontrollige, kas ühendus on õige.
4. Lõpetamiseks valige **Sain aru**.
Valikuga **Prindi kontrollmuster** saate printida diagnoosi tulemuse. Järgige selle printimiseks ekraanil olevaid juhiseid.

Seotud teave

- ➔ [„Võrguühenduse muutmise Wi-Fi ühendusest võrguühenduseks” lk 134](#)

Ühendamine raadiovõrku (Wi-Fi)

Saate ühendada printeri raadiovõrku (Wi-Fi) mitmel moel. Valige ühendusmeetod, mis vastab kasutatavale keskkonnale ja tingimustele.

Kui teile on teada ruuteri teave, nagu SSID ja parool, saate sätted määrata käsitsi.

Kui ruuter toetab ainult WPS-i, saate sätted määrata surunupuga seadistamise abil.

Pärast printeri ühendamist võrku looge printeriga ühendus seadmest, mida soovite kasutada (arvuti, nutiseade, tahvelarvuti jne).

Seotud teave

- ➔ „Wi-Fi sätete määramine, sisestades SSID ja parooli” lk 136
- ➔ „Wi-Fi-sätete määramine nupuga seadistuse abil (WPS)” lk 137
- ➔ „Wi-Fi sätete tegemine PIN-koodiga seadistades (WPS)” lk 138

Printeri kasutamise sätted

Printimise funktsioonide kasutamine

Aktiveerige printimise funktsioon võrgust.

Printeri võrgus kasutamiseks tuleb määrata võrguühenduse port arvutis ja printeri võrguühendus.

Printeri ühenduse tüübid

Printeri võrguühenduse jaoks on saadaval järgmised kaks meetodit.

- Seadmetevaheline otseühendus (otse printimine)
- Serveri/kliendi ühendus (printerit jagamine Windowsi serveriga)

Seadmetevahelise ühenduse sätted

Seda ühendust kasutatakse võrguprinteri ja arvuti otse ühendamiseks. Ühendada saab ainult võrgutoega mudeli.

Ühendusmeetod:

Ühendage printer võrku otse, läbi jaoturi või juurdepääsupunkti.

Printeridraiver:

Paigaldage igale klientarvutile printeridraiver.

EpsonNet SetupManager kasutamisel saate lisada draiveripaki mis sisaldab ka printeri sätteid.

Funktsioonid:

- Printimine algab kohe sest ülesanne saadetakse otse printerisse.
- Printida saab alati, kui printer on sisse lülitatud.

Serveri/kliendi ühenduse seaded

See on serveri arvuti printeriga jagatav ühendus. Ühenduse keelamiseks ilma serveri arvutit läbimata saate täiustada turvalisust.

USB kasutamisel saab jagada ka võrgufunktsioonita printerit.

Ühendusmeetod:

Ühendage printer võrku üle LAN-jaoturi või juurdepääsupunkti.

Lisaks saate printeri serveriga ühendada ka USB-kaabliga otse.

Printeridraiver:

Paigaldage printeridraiver Windows serverisse vastavalt klientarvutite operatsioonisüsteemile.

Windows serveri avamisel ja printeri linkimisel paigaldatakse printeridraiver klientarvutisse ja seda saab kasutada.

Funktsioonid:

- Printerite ja printeridraiverite hulgihaldus.
- Sõltuvalt serveri tehnilistest andmetest võib printimistööga alustamine võtta aega, sest printimise serveri läbivad kõik tööd.
- Kui Windows server on välja lülitatud, siis printida ei saa.

Printimise sätted seadmetevahelise ühenduse puhul

Seadmetevahelise ühenduse (otse printimine) puhul on printeri ja klientarvuti vahel otseühendus.

Igas klientarvutis peab olema paigaldatud printeridraiver.

Serveri/kliendiühenduse prindisätted

Lubage printimine printerist, mis on ühendatud serveri/kliendiühendusena.

Serveri/kliendiühenduse jaoks seadistage esmalt prindiserver ja seejärel jagage printerit võrgus.

USB-kaabli abil serveriga ühendamisel seadistage samuti esmalt prindiserver ja seejärel jagage printerit võrgus.

Võrguportide seadistamine

Looge printimisserveril võrguprintimiseks printimisjärjekord, kasutades standardset TCP/IP-d, ja seejärel seadistage võrguport.

Selle näite puhul on kasutusel Windows 2012 R2.

1. Avage seadmete ja printerite aken.
Töölaud > Sätted > Juhtpaneel > Riistvara ja heli või Riistvara > Seadmed ja printerid.
2. Lisage printer.
Klõpsake **Lisa printer** ja valige seejärel **Minu soovitud printerit pole loendis**.

3. Lisage kohalik printer.
Valige **Lisa kohalik printer või võrguprinter käsitsi määratud sätetega** ja seejärel klõpsake **Edasi**.
4. Valige **Loo uus port**, valige portitüübiks **Standardne TCP/IP-port** ja seejärel klõpsake **Edasi**.

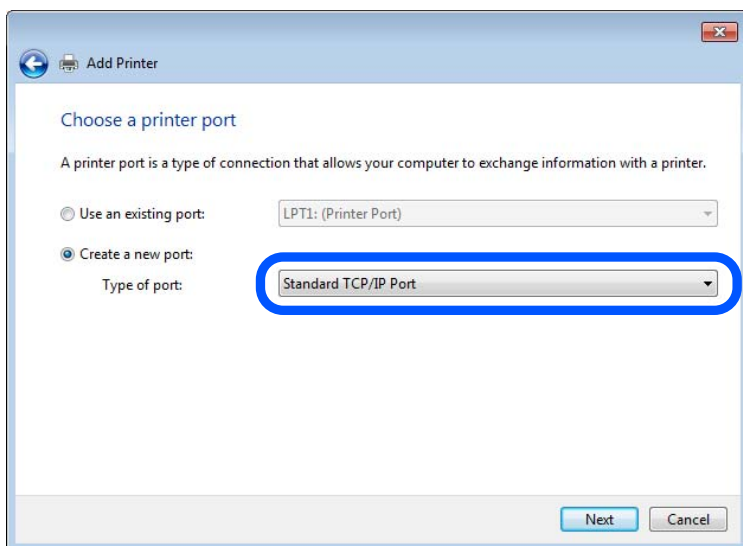

5. Sisestage printeri IP-aadress või printeri nimi väljale **Hosti nimi või IP-aadress** või **Printeri nimi või IP-aadress** ja seejärel klõpsake valikut **Edasi**.

Näide:

Printeri nimi: EPSONA1A2B3C

IP-aadress: 192.0.2.111

Ärge tehke muudatusi väljal **Pordi nimi**.

Klõpsake **Jätka**, kui kuvatakse aken **Kasutajakonto kontroll**.

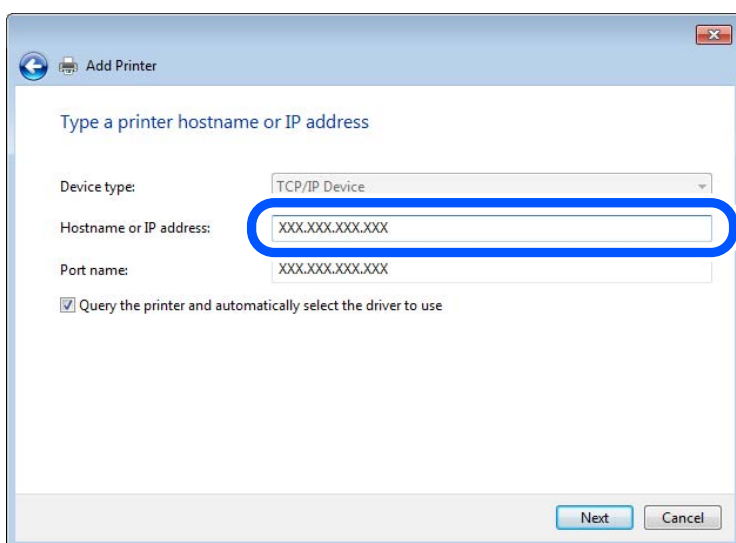

Märkus.

Kui määrate printeri nime võrgus, kus on saadaval nimelahendus, jälitatakse IP-aadressi ka siis, kui DHCP on printeri IP-aadressi muutnud. Saate kontrollida printeri nime võrgu olekuekraanil printeri juhtpaneelil või võrgu olekulehelt.

6. Printeridraiveri määramine.
 - Kui printeridraiver on juba installitud:
Valige **Tootja** ja **Printerid**. Klõpsake **Edasi**.

7. Järgige ekraanil kuvatud juhiseid.

Kui kasutate printerit serveri-/kliendiühenduse alt (printerit ühiskasutus operatsioonisüsteemi Windows serverit kasutades), määrake seejärel ühiskasutuse sätted.

Pordi konfiguratsiooni kontrollimine — Windows

Kontrollige, kas printeri printijärjekorrale on määratud õige port.

1. Avage seadmete ja printerite aken.
Töölaud > Sätted > Juhtpaneel > Riistvara ja heli või Riistvara > Seadmed ja printerid.
2. Avage printeri atribuutide ekraan.
Paremklõpsake printeri ikooni ja seejärel klõpsake **Printeri atribuudid**.
3. Klõpsake vahekaarti **Pordid**, valige **Standardne TCP/IP-port** ja seejärel klõpsake **Konfigureeri port**.
4. Kontrollige pordi konfiguratsiooni.
 - RAW-protokoll
Kontrollige, kas **Raw** on valitud suvandi **Protokoll** sätteks ja seejärel klõpsake **OK**.
 - LPR-protokoll
Kontrollige, kas **LPR** on valitud suvandi **Protokoll** sätteks. Sisestage „PASSTHRU“ väljale **Järjekorra nimi** valikust **LPR-sätted**. Valige **LPR-i baidiloendus lubatud** ja seejärel klõpsake **OK**.

Printeri ühiskasutus (ainult Windows)

Kui kasutate printerit serveri-/kliendiühenduse alt (printerit ühiskasutus operatsioonisüsteemi Windows serverit kasutades), häälestage printeri ühiskasutus printiserverist.

1. Valige printiserveris **Juhtpaneel > Kuva printerid ja seadmed**.
2. Paremklõpsake selle printeri ikooni (printijärjekord), mida soovite ühiskasutusse anda, ja seejärel valige vahekaart **Printeri atribuudid > Ühiskasutus**.
3. Valige **Anna see printer ühiskasutusse** ja sisestage seejärel nimi väljale **Ühiskasutusnimi**.
Operatsioonisüsteemi Windows Server 2012 korral klõpsake valikut **Muuda ühiskasutuse suvandeid** ning seejärel konfigureerige sätted.

Lisadraiverite installimine (ainult Windows)

Kui serveri ja kliendi operatsioonisüsteemi Windows versioonid erinevad, on soovitatav printiserverisse installida lisadraiverid.

1. Valige printiserveris **Juhtpaneel > Kuva printerid ja seadmed**.

2. Paremklõpsake selle printeri ikoonil, mida soovite klientidega jagada, ning klõpsake seejärel vahekaardil **Printeri atribuudid > Ühiskasutus**.
3. Klõpsake suvandil **Täiendavad draiverid**.
Operatsioonisüsteemi Windows Server 2012 korral klõpsake valikut Change Sharing Options ning konfigureerige seejärel sätted.
4. Valige klientide operatsioonisüsteemi Windows versioonid ja klõpsake seejärel valikut OK.
5. Valige printeridraiveri teabefail (*.inf) ja seejärel installige draiver.

Ühiskasutatava printeri kasutamine – Windows

Administraator peab kliente teavitama prindiserverile määratud arvuti nimest ning sellest, kuidas seda arvutitele lisada. Kui täiendavad draiverid ei ole veel häälestatud, teavitage kliente sellest, kuidas kasutada suvandit **Seadmed ja printerid** ühiskasutatava printeri lisamiseks.

Kui täiendavad draiverid on prindiserveris juba konfigureeritud, järgige alljärgnevaid suuniseid.

1. Valige prindiserverile programmis **Windows Explorer** määratud nimi.
2. Topeltklõpsake printeril, mida soovite kasutada.

Printimise põhisätted

Määrake prindisätted nagu paberi formaat või printimisviga.

Paberiallika valimine

Määrake iga paberiallika jaoks laaditud paberi suurus ja tüüp.

1. Avage Web Config ja valige vahekaart **Print > Paper Source Settings**.
2. Märkige kõik üksused.
Kuvatud üksused sõltuvad erinevatest olukordadest.
 - Paberiallika nimi**
Paberiallika nime kuvamine, näiteks **paper tray, Cassette 1**.
 - Paper Size**
Valige rippmenüüst paberi suurus.
 - Unit**
Valige kasutaja määratud suuruse jaoks ühik. See on valitav, kui **User defined** on **Paper Size** valikuks.
 - Width**
Valige kasutaja määratud suuruse horisontaalne pikkus.
Siin sisestatav vahemik sõltub paberiallikast, mida näidatakse **Width** kõrval.
Kui **Unit** valikuks on **mm**, siis saate sisestada kuni ühe komakoha.
Kui **Unit** valikuks on **inch**, siis saate sisestada kuni kaks komakohta.

Height

Valige kasutaja määratud suuruse vertikaalne pikkus.

Siin sisestatud vahemik sõltub paberiallikast, mida näidatakse **Height** kõrval.

Kui **Unit** valikuks on **mm**, siis saate sisestada kuni ühe komakoha.

Kui **Unit** valikuks on **inch**, siis saate sisestada kuni kaks komakohta.

Paper Type

Valige rippmenüüst paberi tüüp.

3. Kontrollige sätteid ja klõpsake **OK**.

Seadistuse tõrked

Seadistage tõrgete kuvamine seadmel.

1. Avage Web Config ja valige vahekaart **Print > Error Settings**.

2. Märkige kõik üksused.

Paper Size Notice

Määrake kas juhtpaneelil kuvatakse tõrge kui määratud paberiallika paberi suurus erineb printimise andmete paberi suuruselt.

Paper Type Notice

Määrake kas juhtpaneelil kuvatakse tõrge kui määratud paberiallika paberi tüüp erineb printimise andmete paberi tüübist.

Auto Error Solver

Määrake kas tõrge tühistatakse automaatselt, kui juhtpaneeli viie sekundi jooksul pärast tõrke kuvamist ei kasutata.

3. Kontrollige sätteid ja klõpsake **OK**.

Universaalse printimise seadistus

Määrake see funktsiooni kui printide välistelt seadmetelt printeridraiverita.

Sõltuvalt teie printeri printimise keelest ei kuvata kõiki üksuseid.

1. Avage Web Config ja valige vahekaart **Print > Universal Print Settings**.

2. Märkige kõik üksused.

3. Kontrollige sätteid ja klõpsake **OK**.

Basic

Üksused	Selgitus
Top Offset(-30.0-30.0mm)	Määrab paberi, millele hakatakse printima, vertikaalasendi.

Üksused	Selgitus
Left Offset(-30.0-30.0mm)	Määrab paberi, millele hakatakse printima, horisontaalasendi.
Top Offset in Back(-30.0-30.0mm)	Määrab paberi, mille tagaküljele hakatakse dupleksprintima, vertikaalasendi.
Left Offset in Back(-30.0-30.0mm)	Määrab paberi, mille tagaküljele hakatakse dupleksprintima, horisontaalasendi.
Check Paper Width	Määrake, kas printimise ajal kontrollitakse paberi laiust.
Skip Blank Page	Kui prindiandmed sisaldavad tühja lehte, määrake tühja lehe printimata jätmine.

Funktsiooni AirPrint seadistamine

Määrake millal kasutatakse printimiseks funktsiooni AirPrint.

Avage Web Config ja valige vahekaart **Network > AirPrint Setup**.

Üksused	Selgitus
Bonjour Service Name	Sisestage Bonjour teenuse nimi pikkusega 1–41 tähti vormingus ASCII (0x20–0x7E).
Bonjour Location	Sisestage asukoha teave, nt printeri asukoht, alla 127 baidise mahuga ja kodeeringus Unicode (UTF-8).
Geolocation Latitude and Longitude (WGS84)	Sisestage printeri asukohateave. Tegemist on valikulise väljaga. Sisestage väärtused WGS-84 daatumis, mis eraldab pikkus ja laiuskraadid komaga. Laiuse jaoks saate sisestada väärtuse -90 kuni +90 ja pikkuse jaoks -180 kuni +180. Võite kasutada kuni kuute komakohta ja „+“ lisamine ei ole vajalik.
Top Priority Protocol	Määrake IPP ja port 9100 esimese prioriteedi protokoll.
Wide-Area Bonjour	Määrake, kas Wide-Area Bonjour on kasutusel või mitte. Selle funktsiooni kasutamisel tuleb printerid segmendis otsingu võimaldamiseks registreerida DNS-serveris.
iBeacon Transmission	Määrake, kas iBeacon saatja funktsioon on sees või mitte. Selle funktsiooni kasutamisel saate printerit otsida iBeacon toega seadmetest.
Require PIN Code when using IPP printing	Valige kas IPP printimisel küsitakse PIN-koodi või mitte. Yes valimisel ei salvestata printerisse IPP printimistoid ilma PIN-koodita.
Enable AirPrint	IPP, Bonjour, AirPrint on aktiveeritud ja IPP luuakse ainult turvalise sidega.

Printeri tööpõhimõtete seadistamine

Juhtpaneeli seadistamine

Printeri juhtpaneeli häälestus. Seadistamiseks toimige järgmiselt.

1. Avage Web Config ja valige vahekaart **Device Management > Control Panel**.

2. Vajadusel seadistage järgmised üksused.

Language

Valige juhtpaneelilt kuvatav keel.

Panel Lock

Kui valite **ON**, tuleb administraatori volitusi nõudvate tegevuste jaoks sisestada administraatori salasõna. Kui administraatori salasõna ei ole seadistatud, on paneeli lukustus välja lülitatud.

Operation Timeout

Kui valite **ON** ning logite administraatorina sisse, logitakse teid teatud aja möödudes tegevuse puudumisel automaatselt välja ning suunatakse avakuvale.

Seda ajavahemikku on võimalik seadistada sekundi kaupa vahemikus 10 sekundit kuni 240 minutit.

Märkus.

Seadistuse saate teha ka printeri juhtpaneelilt.

Language: **Sätted > Üldsätted > Põhisätted > Keel/Language**

Panel Lock: **Sätted > Üldsätted > Süsteemi administreerimine > Turvasätted > Administraatori sätted > Lukustamise sätted**

Operation Timeout: **Sätted > Üldsätted > Põhisätted > Toimingu ajalõpp** (saate valida Sees või Väljas).

3. Klõpsake nuppu **OK**.

Energiasäästu sätted tegevusetuse korral

Saate määrata aja mille möödumisel lülitub seade energiasäästurežiimi või lülitub välja, kui printeri juhtpaneeli ei ole kasutatud. Määrake aeg sõltuvalt enda kasutuskeskkonnast.

1. Avage Web Config ja valige vahekaart **Device Management > Power Saving**.

2. Vajadusel seadistage järgmised üksused.

Sleep Timer

Sisestage aeg, millal lülituda tegevusetuse korral energiasäästurežiimi.

Märkus.

Seadistuse saate teha ka printeri juhtpaneelilt.

Sätted > Üldsätted > Põhisätted > Unetaimer

Power Off Timer või Power Off If Inactive

Valige aeg, mille möödudes printer välja lülitada, kui seda ei kasutata.

Märkus.

Seadistuse saate teha ka printeri juhtpaneelilt.

Sätted > Üldsätted > Põhisätted > Väljalülitustaimer või Välja lülit. säte

Power Off If Disconnected

Valige see säte, et lülitada printer automaatselt välja 30 minuti pärast, kui katkeb ühendus kõigi portidega, kaasa arvatud USB-pordiga.

Olenevalt regioonist on võimalik, et see funktsioon ei ole saadaval.

Märkus.

Seadistuse saate teha ka printeri juhtpaneelilt.

Sätted > Üldsätted > Põhisätted > Välja lülit. säte > Välja lülit. kui ühendus on lahutatud

3. Klõpsake nuppu OK.

Kuupäeva ja kellaaja sünkroonimine ajaserveriga

Ajaserveriga (NTP-serveriga) sünkroonimisel saate printeri ja arvuti kellaaja võrgus sünkroonida. Ajaserver või olla organisatsiooni sisene või internetipõhine.

CA-sertifikaadi või Kerberose abil autentimisel on võimalik kellaajaga seotud probleeme vältida, sünkroonides kellaaja serveriga.

1. Avage Web Config ja valige vahekaart **Device Management > Date and Time > Time Server**.
2. Suvandi **Use** sätteks valige **Use Time Server**.
3. Sisestage **Time Server Address** alt ajaserveri aadress.
Võite kasutada IPv4, IPv6 või FQDN-formaati. Sisestage kuni 252 tähemärki. Kui te seda ei täpsusta, jätke see tühjaks.
4. Sisestage **Update Interval (min)**.
Saate minuti täpsusega sisestada kuni 10 080 minutit.
5. Klõpsake nuppu OK.

Märkus.

Ühenduse oleku ajaserveriga saate kinnitada **Time Server Status** alt.

Probleemid sätete tegemisel

Nõuandeid probleemide lahendamiseks

- Veateate kontrollimine

Tõrke ilmumise korral kontrollige esmalt, kas printeri juhtpaneelil või draiveri ekraanil on teateid. Kui olete määranud sündmuste ilmumise korral teavitusemeili saamise, saate selle oleku kiiresti teada.

- Võrguühenduse aruanne

Diagnoosige võrgu ja printeri olekut ning seejärel printige tulemus.

Diagnoositud vea leiate printeri poolelt.

- Andmeside oleku kontrollimine

Kontrollige serveri- või klientarvuti andmeside olekut, kasutades käsklust nagu ping ja ipconfig.

- Ühendustest

Printeri ja meiliserveri vahelise ühenduse kontrollimiseks teostage printerist ühendustest. Lisaks kontrollige klientarvuti ja serveri vahelist ühendust, et kontrollida andmeside olekut.

Sätete käivitamine

Kui sätted ja andmeside olek ühtegi probleemi ei näita, võib probleemide lahendamiseks piisata printeri võrgusätete inaktiveerimine või käivitamine ja nende uuesti seadistamine.

Utiliiti Web Config ei õnnestu avada

Printerile ei ole IP-aadressi määratud.

Printerile ei ole määratud kehtivat IP-aadressi. Konfigureerige IP-aadress printeri juhtpaneeli abil. Kehtivat säteteavet saate vaadata võrgu olekulehelt või printeri juhtpaneelilt.

Veebibrauser ei toeta SSL/TLS-i krüptimistugevust.

SSL/TLS-il on Encryption Strength. Saate utiliidi Web Config avada, kasutades veebibrauserit, mis toetab allpool toodud hulgikrüptimisi. Kontrollige, kas kasutate toetatud brauserit.

- 80 bitti: AES256/AES128/3DES
- 112 bitti: AES256/AES128/3DES
- 128 bitti: AES256/AES128
- 192 bitti: AES256
- 256 bitti: AES256

CA-signed Certificate on aegunud.

Kui esineb probleeme sertifikaadi aegumisega, kuvatakse SSL/TLS-ühenduse (https) loomisel utiliidiga Web Config teade „Sertifikaat on aegunud”. Kui teade kuvatakse enne sertifikaadi aegumiskuupäeva, kontrollige, kas printeri kuupäev on õigesti konfigureeritud.

Sertifikaadi pärisnimi ja printer ei sobi kokku.

Kui sertifikaadi pärisnimi ja printer ei sobi kokku, kuvatakse SSL/TLS-ühenduse (https) loomisel utiliidiga Web Config teade „Turvasertifikaadi nimi ei sobi...”. See juhtub, kuna järgmised IP-aadressid ei sobi.

- Printeri pärisnime alla sisestatud IP-aadress, millega luua Self-signed Certificate või CSR
- Utiliidi Web Config käivitamisel veebibrauserisse sisestatud IP-aadress

Sertifikaadi Self-signed Certificate jaoks tuleb sertifikaati värskendada.

Sertifikaadi CA-signed Certificate jaoks tuleb sertifikaat printeri jaoks uuesti võtta.

Veebibrauseris on seadistamata kohaliku aadressi puhverserver.

Kui printer on seadistatud kasutama puhverserverit, konfigureerige veebibrauser nii, et see ei looks puhverserveri kaudu ühendust kohaliku aadressiga.

Windows:

Valige **Juhtpaneel > Võrk ja Internet > Interneti-suvandid > Ühendused > Kohtvõrgu sätted > Puhverserver** ja seejärel konfigureerige kohtvõrgu puhverserveri mittekasutamine (kohalikud aadressid).

❑ Mac OS:

Valige **Süsteemi eelistused > Võrk > Täpsem > Puhvrid** ja seejärel registreerige kohalik aadress suvandis **Ära kasuta puhvrisätteid nende hostide ja domeenide jaoks**.

Näide:

192.168.1.*: Kohalik aadress 192.168.1.XXX, alamvõrgumask 255.255.255.0

192.168.*.*: Kohalik aadress 192.168.XXX.XXX, alamvõrgumask 255.255.0.0

Printeri haldus

Toote turvalisuse funktsioonide juhend

Selles jaotises tutvustatakse Epsoni seadmete turvalisuse funktsioone.

Funktsiooni nimi	Funktsiooni tüüp	Mida seadistada	Mida vältida
Administraatori parooli seadistamine	Lukustab süsteemi sätteid, näiteks võrguühenduse seadistuse või USB.	Seadme parooli määrab administraator. Administraatori parooli saate määrata või muuta läbi rakenduse Web Config või printeri juhtpaneelilt.	Takistab seadmes hoiustatud andmete, näiteks ID, parooli, võrgusätete jne õigusvastast lugemist ja muutmist. Lisaks vähendab see erinevaid turvariske nagu näiteks andmete lekkimine võrgukeskkonna või turvalisuse poliitika kohta.
Juurdepääsukontrolli seadistamine	Varem registreeritud kasutajakontoga sisselogimisel saate kasutada printerit. Kaitseb õigusvastase juurdepääsu eest süsteemidest, mis ei ole kasutatav autentimise süsteem.	Registreerige ükskõik milline kasutajakonto. Saate registreerida kuni 10 kasutajakontot.	Andmelekked ja lubamatut vaatamist saate piirata kui minimeerite funktsioonide arvu vastavalt äri sisule ja kasutaja rollile.
Välise liidese seadistus	Kontrollib seadmega ühendamise liidest.	Lubage või keelake arvuti USB-ühendus.	❑ Arvuti USB-ühendus: takistab seadme lubamatut kasutamist ilma võrgust printimata.

Seotud teave

- ➔ „Rakendus printeritoimingute konfigureerimiseks (Web Config)” lk 168
- ➔ „Seadistage administraatori parool” lk 205
- ➔ „Välisliidese keelamine” lk 209

Administraatori sätted

Seadistage administraatori parool

Administraatori parooli määramisega saate välistada süsteemi halduse sätete muutmise kasutajate poolt. Administraatori paneeli saate määrata ja muuta kas Web Config kaudu, printeri juhtpaneelilt või Epson Device Admin kaudu. Epson Device Admin kasutamisel vt Epson Device Admin juhiseid või spikrit.

Seotud teave

- ➔ „Rakendus printeritoimingute konfigureerimiseks (Web Config)” lk 168
- ➔ „Tarkvara võrguseadmete haldamiseks (Epson Device Admin)” lk 170

Administraatori parooli seadistamine juhtpaneelilt

Administraatori parooli saate määrata printeri juhtpaneelilt.

1. Valige printeri juhtpaneelil **Sätted**.
2. Valige **Üldsätted > Süsteemi administreerimine > Turvasätted > Administraatori sätted**.
3. Valige **Administraatori parool > Registreeri**.
4. Sisestage uus parool.
5. Sisestage parool uuesti.

Märkus.

Administraatori parooli saate kustutada kui valite **Muuda** või **Taasta vaikesätted** kuvalt **Administraatori parool** ja sisestate administraatori parooli.

Administraatori parooli seadistamine arvutist

Administraatori parooli saate määrata Web Config kaudu.

1. Avage Web Config ja valige vahekaart **Product Security > Change Administrator Password**.
2. Sisestage parool väljadele **New Password** ja **Confirm New Password**. Vajadusel sisestage kasutajanimi. Kui soovite salasõna asendada uuega, sisestage kehtiv parool.
3. Valige **OK**.

Märkus.

- Menüü lukustatud üksuste määramiseks või muutmiseks klõpsake **Administrator Login** ja sisestage administraatori parool.
- Administraatori parooli kustutamiseks klõpsake vahekaardil **Product Security > Delete Administrator Password**, ja sisestage administraatori parool.

Seotud teave

➔ „Rakendus printeritoimingute konfigureerimiseks (Web Config)” lk 168

Paneeli kasutamise reguleerimine

Kui määrate administraatori parooli ja lubate suvandi Lukustamise sätted, saate lukustada printeri süsteemisätetega seotud üksused, et kasutajad ei saaks neid muuta.

Suvandi Lukustamise sätted lubamine

Lubage Lukustamise sätted printeris, mille parool on määratud.

Esmalt määrake kindlaks administraatori parool.

Valiku Lukustamise sätted aktiveerimine juhtpaneelilt

1. Valige printeri juhtpaneelil **Sätted**.
2. Valige **Üldsätted > Süsteemi administreerimine > Turvasätted > Administraatori sätted**.
3. Valige Sees on **Lukustamise sätted**.

Valige **Sätted > Üldsätted > Võrgusätted** ja veenduge, et salasõna on nõutud.

Lukustamise sätted aktiveerimine arvutist

1. Avage Web Config ja klõpsake **Administrator Login**.
2. Sisestage kasutajanimi ja parool ning klõpsake **OK**.
3. Valige vahekaart **Device Management > Control Panel**.
4. Valige valiku **Panel Lock** alt **ON**.
5. Klõpsake nuppu **OK**.
6. Valige printeri juhtpaneelil **Sätted > Üldsätted > Võrgusätted** ja veenduge, et salasõna on nõutud.

Seotud teave

➔ „Rakendus printeritoimingute konfigureerimiseks (Web Config)” lk 168

Lukustamise sätted üksused menüüs Üldsätted

Siin on nimekiri Lukustamise sätted üksustest juhtpaneeli menüüs **Sätted > Üldsätted**.

Üldsätted menüü		Panel Lock
Põhisätted		-
	LCD heledus	-
	Unetaimer	✓
	Väljalülitustaimer või Välja lülit. säte	✓
	Kuupäeva/kellaaja sätted	✓
	Keel/Language	✓
	Taustapilt	✓
	Toimingu ajalõpp	✓
	Klaviatuur	-

Üldsätted menüü		Panel Lock
Printeri sätted		-
	Paberilähte sätted	-
	Universaal. printimissätted	✓
	Automaatne veaparandaja	✓
	Paks paber	✓
	Vaikne režiim	✓
	Tindi kuivamisaeg	-
	Väljastussalve automaatne pikendus	-
	Avuti ühendamise USB kaudu	✓

Üldsätted menüü		Panel Lock
Võrgusätted		✓
	Wi-Fi häälestus	✓
	Kaabel-LAN-i häälestus	✓
	Võrgu olek	✓
	Juhtmega LAN-i / Wi-Fi olek	✓ ¹
	Wi-Fi Directi olek	✓ ¹
	Prindi olekuleht	✓ ¹
	Ühenduse kontrollimine	✓ ²
	Täpsem	✓

Üldsätted menüü		Panel Lock
Veebiteenuse sätted		✓
	Epson Connect teenused	✓

Üldsätted menüü		Panel Lock	
Süsteemi administreerimine		✓	
	Turvasätted	✓	
		Kustuta kõik Sisemälus olevad tööd	✓
		Administraatori sätted	✓
		Paroolide krüptimine	✓
	Kliendiuuring	✓	
	Taasta vaikesätted	✓	
	Püsivara värskendamine	✓	

✓ = lukustatakse.

- = ei lukustata.

*1 : kuigi ülemise taseme üksused on administraatori poolt lukustatud, saab sama menüü avada **Sätted > Printeri olek / Prindi > Võrk** kaudu.

*2 : Isegi kui ülemise taseme üksused on administraatori poolt lukustatud, on neile ikkagi võimalik juurde pääseda, valides

avakuval >  >  > **Kui te ei saa luua võrgühendust.**

Administraatorina printerisse sisselogimine

Kui printerile on määratud administraatori parool, peate rakenduses Web Config olevate lukustatud menüükirjete kasutamiseks sisse logima administraatorina.

Juhtpaneelil lukustatud menüükirjete kasutamiseks sisestage õige parool.

Printerisse logimine arvutist

Kui logite Web Config kaudu sisse administraatorina, saate kasutada üksuseid mis on määratud Lukustamise sätted alla.

1. Sisestage printeri IP-aadress brauserisse, et käivitada Web Config.
2. Klõpsake nuppu **Administrator Login**.
3. Sisestage administraatori kasutajanimi ja parool väljadele **User Name** ja **Current password**.
4. Klõpsake nuppu **OK**.

Autentimisel kuvatakse lukustatud üksused ja valik **Administrator Logout**.

Välja logimiseks klõpsake **Administrator Logout**.

Märkus.

Kui valite **ON** vahekaardilt **Device Management > Control Panel > Operation Timeout** siis logitakse teid juhtpaneeli tegevusetuse korral teatud aja möödumisel välja.

Seotud teave

➔ „Rakendus printeritoimingute konfigureerimiseks (Web Config)” lk 168

Välisliidese keelamine

Saate keelata liidese, mida kasutatakse seadme ühendamiseks printeriga. Määrake piirangu sätteid, et piirata printimist väljastpoolt võrku.

Märkus.

Piirangu sätteid saate määrata ka printeri juhtpaneelilt.

Avuti ühendamine USB kaudu: **Sätted > Üldsätted > Printeri sätted > Avuti ühendamine USB kaudu**

1. Avage Web Config ja valige vahekaart **Product Security > External Interface**.
2. Valige säte **Disable** funktsioonidele, mida soovite keelata.
Valige **Enable**, kui soovite keelamise tühistada.
Avuti ühendamine USB kaudu
Saate USB-ühenduse kasutamist piirata arvutist. Kui soovite selle keelata, valige **Disable**.
3. Klõpsake nuppu **OK**.
4. Kontrollige, et keelatud porti ei saaks kasutada.
Avuti ühendamine USB kaudu
Kui printeridraiver on arvutisse installitud
Ühendage printer USB-kaabli abil arvutiga ja seejärel kontrollige, et printer ei prindiks.
Kui draiver ei ole arvutisse installitud
Windows:
Avage seadmehaldur, ühendage printer USB-kaabli abil arvutiga ja seejärel kontrollige, et seadmehalduri näidatav sisu ei oleks muutunud.
Mac OS:
Ühendage printer USB-kaabli abil arvutiga ja seejärel kontrollige, et printer ei oleks loendis, kui soovite printeri lisada asukohast **Printerid ja skannerid**.

Seotud teave

➔ „Rakendus printeritoimingute konfigureerimiseks (Web Config)” lk 168

Kaugprinterite monitooring

Kaugprinterite teabe vaatmine

Saate kontrollida töötava printeri järgmiseid andmeid vahekaardilt **Status** tarkvaras Web Config.

Product Status

Kontrollige olekut, pilveteenust, tootenumbrit, MAC-aadressi jne.

Network Status

Kontrollige võrguühenduse olekut, IP-aadressi, DNS-serverit jne.

Usage Status

Kontrollige esimest printimise kuupäeva, printitud lehekülgi, iga keele printimise arvu jne.

Hardware Status

Kontrollige printeri iga funktsiooni olekut.

Seotud teave

➔ [„Rakendus printeritoimingute konfigureerimiseks \(Web Config\)” lk 168](#)

Sätete varundamine

Te saate eksportida rakenduses Web Config määratud sätteväärtuse failile. Selle abil saate varundada sätteväärtuseid ning printerit välja vahetada jms.

Eksportitud faili ei ole võimalik redigeerida, sest seda eksporditakse kahendfailina.

Sätete eksportimine

Eksportige printeri jaoks sätteid.

1. Avage Web Config ja seejärel valige vahekaart **Device Management** > **Export and Import Setting Value** > **Export**.
2. Valige sätteid, mida te soovite eksportida.
Valige sätteid, mida soovite eksportida. Kui valite algkategoria, tuleb valida ka alamkategoriad. Kuid valida ei saa neid alamkategoriad, mis põhjustavad dubleerimistõrkeid sama võrgu piires (näiteks IP-aadress jne).
3. Eksportitud faili krüptimiseks sisestage parool.
Faili importimiseks on vajalik parool. Kui te ei taha faili krüptida, jätke see tühjaks.
4. Klõpsake nuppu **Export**.



Oluline teave:

*Kui soovite eksportida printeri võrgusätteid, nagu seadme nimi ja IPv6-aadress, valige **Enable to select the individual settings of device** ja valige rohkem sätteid. Kasutage valitud väärtusi ainult asendusprinterile.*

Seotud teave

➔ „Rakendus printeritoimingute konfigureerimiseks (Web Config)” lk 168

Sätete import

Importige rakendusest Web Config eksporditud fail printerisse.



Oluline teave:

Individuaalset teavet, nagu näiteks printeri nimi või IP-aadress, sisaldavate väärtuste importimisel veenduge, et võrgus juba ei ole sama IP-aadressil.

1. Avage Web Config ning valige sakk **Device Management > Export and Import Setting Value > Import**.
2. Valige eksporditud fail ja sisestage seejärel krüptitud parool.
3. Klõpsake nuppu **Next**.
4. Valige imporditavad sätted ja klõpsake **Next**.
5. Klõpsake nuppu **OK**.

Sätted rakendatakse printeris.

Seotud teave

➔ „Rakendus printeritoimingute konfigureerimiseks (Web Config)” lk 168

Täpsemad turvalisuse sätted

See jaotis kirjeldab täpsemaid turvaelemente.

Turvalisuse sätted ja ohtude vältimine

Võrku ühendatud printerile saab eemalt juurdepääsu. Lisaks võivad printerit jagada mitmed inimesed, mis on kasulik töötõhususe ja mugavuse täiustamiseks. Samas suureneb õigusvastase juurdepääsu, ebaseadusliku kasutamise ja andmete rikkumise oht. Kui kasutate printerit Interneti-ühendusega keskkonnas, on riskid veelgi suuremad.

Välise juurdepääsu eest kaitsmata printerite puhul saab Interneti kaudu lugeda printerisse salvestatud printimistööde logisid.

Selle riski vältimiseks on Epsoni printerites kasutusel erinevad turvalisuse tehnoloogiad.

Seadistage printer vastavalt kliendi keskkonnatingimuste vajadustele.

Nimi	Funktsiooni tüüp	Mida seadistada	Mida vältida
Protokolli kontrollimine	Kontrollib protokolle ja teenuseid printeri ja arvutite vahelise suhtluse puhul ja lülitab funktsioone sisse või välja.	Funktsioonile kohaldatav protokoll või teenus on eraldi lubatud või keelatud.	Väärkasutusest põhjustatud turvariskide vähendamine läbi kasutajate jaoks ebaoluliste funktsioonide välistamise.
SSL/TLS side	Epsoni Internetis asuva serveri printerist kasutamisel, näiteks arvutiga suhtlemisel läbi veebibrauseri, rakenduse Epson Connect kasutamisel ja püsivara värskendamisel krüptitakse ühendus SSL/TLS sidega.	Hankige CA-allkirjastatud sertifikaat ja importige see printerisse.	Printeri tuvastamine CA-allkirjastatud sertifikaadiga takistab kehasutamist ja lubamatu juurdepääsu. Lisaks on SSL/TLS ühenduse sisu kaitstud, mis takistab printitavate andmete ja sätete lekkimist.

Seotud teave

➔ „Juhtimine protokollidega” lk 212

➔ „SSL/TLS-side printeriga” lk 221

Juhtimine protokollidega

Te saate printimiseks kasutada mimeid radasid ja protokolle.

Saate langetada kasutamisel ilmnevaid turvariske, kui piirate printimist teatud radade kaudu või kui vaatate üle saadaolevad funktsioonid.

Juhtimisprotokollid

Häälestage protokollide sätted.

1. Avage Web Config ja seejärel valige vahekaart **Network Security > Protocol**.
2. Määrake kõik sätted.
3. Klõpsake nuppu **Next**.
4. Klõpsake nuppu **OK**.
Sätted rakenduvad printerile.

Seotud teave

➔ „Rakendus printeritoimingute konfigureerimiseks (Web Config)” lk 168

➔ „Protokollid, mida on võimalik lubada või keelata” lk 213

➔ „Protokolli sätteüksused” lk 213

Protokollid, mida on võimalik lubada või keelata

Protokoll	Kirjeldus
Bonjour Settings	Saate valida, kas kasutada funktsiooni Bonjour. Funktsioon Bonjour on mõeldud seadmete otsimiseks, printimiseks jne.
SLP Settings	Saate lubada või keelata funktsiooni SLP. Funktsioon SLP on mõeldud nupuvajutusega skannimiseks ja suvandis EpsonNet Config võrgu otsimiseks.
WSD Settings	Saate lubada või keelata funktsiooni WSD. Kui see on lubatud, saate lisada WSD-seadmeid ja printida WSD-pordist.
LLTD Settings	Saate lubada või keelata funktsiooni LLTD. Kui see on lubatud, kuvatakse see Windowsi võrgukaardil.
LLMNR Settings	Saate lubada või keelata funktsiooni LLMNR. Kui see on lubatud, saate nime lahendamist ilma NetBIOSita kasutada ka siis, kui DNS ei ole võimalik.
LPR Settings	Saate valida, kas lubada või keelata LPR-printimist. Kui see on lubatud, saate printida LPR-pordist.
RAW(Port9100) Settings	Saate valida, kas lubada või keelata printimist RAW-pordist (port 9100). Kui see on lubatud, saate printida RAW-pordist (port 9100).
IPP Settings	Saate valida, kas lubada või keelata IPP-printimist. Kui see on lubatud, saate printida üle interneti.
SNMPv1/v2c Settings	Saate valida, kas lubada või keelata SNMPv1/v2c. Seda kasutatakse seadmete ülesseadmiseks, jälgimiseks jne.
SNMPv3 Settings	Saate valida, kas lubada või keelata SNMPv3. Seda kasutatakse krüpteeritud seadmete ülesseadmiseks, jälgimiseks jne.

Seotud teave

➔ „Juhtimisprotokollid” lk 212

➔ „Protokolli sätteüksused” lk 213

Protokolli sätteüksused

Bonjour Settings

Üksused	Seadistuse väärtus ja kirjeldus
Use Bonjour	Valige see, et otsida või kasutada teenuseid läbi Bonjour.
Bonjour Name	Kuvab Bonjour nime.
Bonjour Service Name	Kuvab Bonjour teenuse nime.
Location	Kuvab Bonjour asukoha nime.
Top Priority Protocol	Valige Bonjour printimise esimese prioriteedi protokoll.

SLP Settings

Üksused	Seadistuse väärtus ja kirjeldus
Enable SLP	Valige SLP funktsiooni aktiveerimiseks. Seda kasutatakse võrguotsinguks rakenduses EpsonNet Config.

WSD Settings

Üksused	Seadistuse väärtus ja kirjeldus
Enable WSD	Valige, et lubada seadmete lisamine WSD kaudu ja printimine WSD-pordist.
Printing Timeout (sec)	Sisestage WSD printimise side ajalõpu väärtus vahemikus 3 kuni 3600 sekundit.
Device Name	Kuvab WSD seadme nime.
Location	Kuvab WSD asukoha nime.

LLTD Settings

Üksused	Seadistuse väärtus ja kirjeldus
Enable LLTD	Valige, et lubada LLTD. Printer kuvatakse Windowsi võrgukaardil.
Device Name	Kuvab LLTD seadme nime.

LLMNR Settings

Üksused	Seadistuse väärtus ja kirjeldus
Enable LLMNR	Valige, et lubada LLMNR. Nime lahendamist saate ilma Net-BIOSita kasutada ka siis, kui DNS ei ole võimalik.

LPR Settings

Üksused	Seadistuse väärtus ja kirjeldus
Allow LPR Port Printing	Valige, et lubada printimine LPR-pordist.
Printing Timeout (sec)	Sisestage LPR printimise ajalõpu väärtus vahemikus 0 kuni 3600 sekundit. Kui te ajalõppu kasutada ei soovi, sisestage 0.

RAW(Port9100) Settings

Üksused	Seadistuse väärtus ja kirjeldus
Allow RAW(Port9100) Printing	Valige, et lubada printimine RAW-pordist (port 9100).
Printing Timeout (sec)	Sisestage RAW-printimise (port 9100) ajalõpu väärtus vahemikus 0 kuni 3600 sekundit. Kui te ajalõppu kasutada ei soovi, sisestage 0.

IPP Settings

Üksused	Seadistuse väärtus ja kirjeldus
Enable IPP	Valige IPP side lubamiseks. Kuvatakse ainult IPP toega printereid.
Allow Non-secure Communication	Printeri turvameetmeteta (IPP) side lubamiseks valige Allowed .
Communication Timeout (sec)	Sisestage IPP printimise ajalõpu väärtus vahemikus 0 kuni 3600 sekundit.
Require PIN Code when using IPP printing	Valige kas IPP printimisel küsitakse PIN-koodi või mitte. Yes valimisel ei salvestata printerisse IPP printimistõid ilma PIN-koodita.
URL (võrk)	Kuvab IPP URL-id (http ja https) kui printer on ühendatud võrku. URL kombineeritakse printeri IP-aadressi, pordinumbriga ja IPP printeri nime väärtustega.
URL (Wi-Fi-otsevõrk)	Kuvab IPP URL-id (http ja https) kui printer on ühendatud Wi-Fi Direct kaudu. URL kombineeritakse printeri IP-aadressi, pordinumbriga ja IPP printeri nime väärtustega.
Printer Name	Kuvab IPP printeri nime.
Location	Kuvab IPP asukoha.

SNMPv1/v2c Settings

Üksused	Seadistuse väärtus ja kirjeldus
Enable SNMPv1/v2c	Valige SNMPv1/v2c lubamiseks.
Access Authority	Seadistage juurdepääsuõigused SNMPv1/v2c lubamisel. Valige Read Only või Read/Write .
Community Name (Read Only)	Sisestage 0 kuni 32 ASCII (0x20–0x7E) tähemärki.
Community Name (Read/Write)	Sisestage 0 kuni 32 ASCII (0x20–0x7E) tähemärki.

SNMPv3 Settings

Üksused	Seadistuse väärtus ja kirjeldus
Enable SNMPv3	SNMPv3 on lubatud, kui märkeruut on täidetud.
User Name	Sisestage 1 kuni 32 tähemärki, kasutades ainult 1-baidiseid tähte.
Authentication Settings	
Algorithm	Valige SNMPv3 autentimise algoritm.
Password	Sisestage SNMPv3 autentimise parool. Sisestage 8 kuni 32 ASCII (0x20–0x7E) tähemärki. Kui te seda ei täpsusta, jätkke see tühjaks.
Confirm Password	Sisestage kinnitamiseks määratud parool.
Encryption Settings	

Üksused		Seadistuse väärtus ja kirjeldus
	Algorithm	Valige SNMPv3 krüptimise algoritm.
	Password	Sisestage SNMPv3 krüptimise parool. Sisestage 8 kuni 32 ASCII (0x20–0x7E) tähemärki. Kui te seda ei täpsusta, jätke see tühjaks.
	Confirm Password	Sisestage kinnitamiseks määratud parool.
Context Name		Sisestage kuni 32 tähti vormingus Unicode (UTF-8). Kui te seda ei täpsusta, jätke see tühjaks. Sisestatavate tähemärkide arv võib sõltuvalt keelest erineda.

Seotud teave

- ➔ „Juhtimisprotokollid” lk 212
- ➔ „Protokollid, mida on võimalik lubada või keelata” lk 213

Digitaalsertifikaadi kasutamine

Digitaalsest sertimisest

CA-signed Certificate

See on sertimiskeskuse (SK) poolt allkirjastatud sertifikaat. Seda on võimalik sertimiskeskusest taotleda. See sertifikaat kinnitab printeri olemasolu ja seda kasutatakse SSL/TLS side jaoks, tagamaks seeläbi andmeside turvalisuse.

SK-sertifikaat

See kuulub CA-signed Certificate'ide alla ja seda nimetatakse ka SK-sertifikaadiks. Veebibrauser kasutab seda printeri sertifikaadi asukoha kontrollimiseks, et pääseda ligi teise osapoole serverile või utiliidile Web Config. SK-sertifikaadi puhul tuleb määrata, millal lubada printerist juurdepääsu serveri sertifikaadile. Printeri puhul tuleb määrata CA-signed Certificate'i asukoht SSL/TLS side jaoks.

Printeri SK-sertifikaadi saate SK-sertifikaate väljastavast sertimiskeskusest.

Samuti saate teise osapoole serveri valideerimiseks kasutatava SK-sertifikaadi hankida teise serveri CA-signed Certificate'i väljastanud sertimiskeskusest.

Self-signed Certificate

Selle sertifikaadi allkirjastab ja väljastab printer ise. Seda nimetatakse ka juursertifikaadiks. Kuna sertifikaadi väljastaja serdib iseennast, ei ole see usaldusväärne ning ei ole võimalik välistada pettust.

Kasutage seda turvasätete tegemisel ja lihtsa SSL/TLS side teostamisel ilma CA-signed Certificate'ita.

Kui kasutate seda sertifikaati SSL/TLS side jaoks, võib veebibrauser kuvada turvahoiatuse, sest sertifikaat ei ole veebibrauseris registreeritud. Self-signed Certificate'i kasutamine on võimalik ainult SSL/TLS side jaoks.

Seotud teave

- ➔ „CA-signed Certificate seadistamine” lk 217
- ➔ „Iseallkirjastatud sertifikaadi värskendamine” lk 220

CA-signed Certificate seadistamine

Sertimiskeskuse allkirjastatud sertifikaadi hankimine

Looge sertimiskeskuse allkirjastatud sertifikaadi hankimiseks sertifikaadi allkirjastamisaotlus (CSR — Certificate Signing Request) ja edastage see sertimiskeskusele. Te saate sertifikaadi allkirjastamisaotluse luua rakendust Web Config ja arvutit kasutades.

Järgige rakenduse Web Config abil sertifikaadi allkirjastamisaotluse loomisel ja sertimiskeskuse allkirjastatud sertifikaadi hankimisel alljärgnevaid suuniseid. Kui loote sertifikaadi allkirjastamisaotluse rakenduse Web Config abil, on sertifikaat PEM/DER-vormingus.

1. Avage Web Config ja seejärel valige vahekaart **Network Security** > **SSL/TLS** > **Certificate**.
2. Klõpsake nuppu **Generate** valiku **CSR** all.
Avaneb sertifikaadi allkirjastamisaotluse loomisleht.
3. Sisestage kõigile kirjetele väärtus.
Märkus.
Kasutatav võtme pikkus ja lühendid varieeruvad sertimiskeskuste lõikes. Looge konkreetse sertimiskeskuse reeglitele vastav taotlus.
4. Klõpsake nuppu **OK**.
Kuvatakse lõpetamise teade.
5. Valige vahekaart **Network Security** > **SSL/TLS** > **Certificate**.
6. Klõpsake sertifikaadi allkirjastamisaotluse arvutisse allalaadimiseks ühte taotluse **CSR** allalaadimisnuppudest, lähtudes konkreetse sertimiskeskuse määratud vormingust.



Oluline teave:

Ärge CSR-faili enam genereerige. Kui seda teete, ei ole teil enam võimalik CA-signed Certificate importida ja väljastada.

7. Saatke CSR sertimiskeskusele ja teile väljastatakse CA-signed Certificate.
Järgige saatmismeetodi ja vormi valimisel konkreetse sertimiskeskuse reegleid.
8. Salvestage sertimiskeskuse poolt välja antud CA-signed Certificate printeriga ühendatud arvutisse.
Sertimiskeskuse CA-signed Certificate on lõppenud, kui olete sertifikaadi sihtkohta salvestanud.

Seotud teave

➔ [„Rakendus printeritoimingute konfigureerimiseks \(Web Config\)” lk 168](#)

CSR sätteüksused

Üksused	Sätted ja selgitused
Key Length	Valige CSR võtme pikkus.
Common Name	Saate sisestada 1 kuni 128 tähemärki. Kui tegemist on IP-aadressiga, siis peab see olema staatiline IP-aadress. Saate sisestada 1 kuni 5 komaga eraldatud IPv4 aadressi, IPv6 aadressi, hostinime, FQDN-i. Esimene element salvestatakse üldise nimena ja ülejäänud sertifikaadi teema aliaste väljale. Näide: Printeri IP-aadress: 192.0.2.123, printeri nimi: EPSONA1B2C3 Common Name: EPSONA1B2C3,EPSONA1B2C3.local,192.0.2.123
Organization/ Organizational Unit/ Locality/ State/Province	Saate sisestada 0 kuni 64 ASCII (0x20–0x7E) tähemärki. Eraldi nimed saate eraldada komadega.
Country	Sisestage ISO-3166 kohane kahekohaline riigikood.
Sender's Email Address	Meiliserveri seadistuse jaoks saate sisestada saatja e-posti aadressi. Sisestage sama e-posti aadress mille sisestasite väljale Sender's Email Address vahekaardil Network > Email Server > Basic .

Seotud teave

➔ „Sertimiskeskuse allkirjastatud sertifikaadi hankimine” lk 217

Sertimiskeskuse allkirjastatud sertifikaadi importimine



Oluline teave:

- Veenduge, et printeri kuupäev ja kellaaeg oleks õigesti seadistatud.
- Kui hangite sertifikaadi rakenduses Web Config loodud sertifikaadi allkirjastamisaotlust kasutades, saate korraga importida ühe sertifikaadi.

1. Avage Web Config ja seejärel valige vahekaart **Network Security > SSL/TLS > Certificate**.

2. Klõpsake nuppu **Import**

Avaneb sertifikaadi importimisleht.

3. Sisestage kõigile kirjetele väärtus.

Nõutavad sätted võivad varieeruda olenevalt sertifikaadi allkirjastamisaotluse loomise kohast ning sertifikaadi failivormingust. Sisestage nõutavatele kirjetele väärtused, lähtudes alljärgnevast.

- PEM/DER-vormingus sertifikaat, mis on hangitud rakendusest Web Config
 - Private Key:** Ärge konfigureerige, sest printer sisaldab privaativõtit.
 - Password:** Ärge konfigureerige.
 - CA Certificate 1/CA Certificate 2:** Valikuline

- PEM/DER-vormingus sertifikaat, mis on hangitud arvutist
 - Private Key:** Vajalik on seadistamine.
 - Password:** Ärge konfigureerige.
 - CA Certificate 1/CA Certificate 2:** Valikuline
- PKCS#12-vormingus sertifikaat, mis on hangitud arvutist
 - Private Key:** Ärge konfigureerige.
 - Password:** Valikuline
 - CA Certificate 1/CA Certificate 2:** Ärge konfigureerige.

4. Klõpsake nuppu **OK**.

Kuvatakse lõpetamise teade.

Märkus.

Klõpsake nuppu **Confirm**, et kontrollida sertifikaadi teavet.

Seotud teave

➔ [„Rakendus printeritoimingute konfigureerimiseks \(Web Config\)” lk 168](#)

CA-allkirjastatud sertifikaadi importimise sätted

Üksused	Sätted ja selgitused
Server Certificate	Valige sertifikaadi vorming.
Private Key	Kui hangite PEM/DER vormingus sertifikaadi arvutis loodid CSR-i kasutades, siis määrake sertifikaadile vastav privaatne võtmefail.
Password	Kui failivorming on Certificate with Private Key (PKCS#12) , siis sisestage privaatse võtmefaili jaoks sertifikaadi hankimisel määratud parool.
CA Certificate 1	Kui sertifikaadi vorming on Certificate (PEM/DER) , siis importige sertifikaat sertifitseerimisasutuselt mis väljastas serveri sertifikaadina kasutatava CA-signed Certificate'i. Vajadusel määrake fail.
CA Certificate 2	Kui sertifikaadi vorming on Certificate (PEM/DER) , siis importige sertifikaat sertifitseerimisasutuse CA Certificate 1. Vajadusel määrake fail.

Seotud teave

➔ [„Sertimiskeskuse allkirjastatud sertifikaadi importimine” lk 218](#)

Sertimiskeskuse allkirjastatud sertifikaadi kustutamine

Te saate imporditud sertifikaadi kustutada, kui sertifikaat on aegunud või kui krüptitud ühendus ei ole enam vajalik.

 **Oluline teave:**

Kui hangite sertifikaadi rakendusest Web Config loodud sertifikaadi allkirjastamisaotlust kasutades, ei saa te kustutatud sertifikaati uuesti importida. Sellisel juhul looge sertifikaadi allkirjastamisaotlus ja hankige sertifikaat uuesti.

1. Avage rakendus Web Config ja seejärel valige vahekaart **Network Security > SSL/TLS > Certificate**.
2. Klõpsake nuppu **Delete**.
3. Kinnitage, et soovite kuvatava serdi kustutada.

Seotud teave

➔ [„Rakendus printeritoimingute konfigureerimiseks \(Web Config\)” lk 168](#)

Iseallkirjastatud sertifikaadi värskendamine

Kuna Self-signed Certificate väljastab printer, saate seda värskendada, kui see on aegunud või kui kirjeldatud sisu muutub.

1. Avage Web Config ja valige vahekaart **Network Security tab > SSL/TLS > Certificate**.
2. Klõpsake nuppu **Update**.
3. Sisestage nimi väljale **Common Name**.

Te saate sisestada kuni 5 IPv4 aadressi, IPv6 aadressi, hostinime, FQDN-formaate pikkusega 1 kuni 128 tärki, eraldades need komadega. Esimene parameeter salvestatakse ühisnime juurde ning teised salvestatakse sertifikaadi subjekti aliase välja juurde.

Näide:

Printeri IP-aadress: 192.0.2.123, Printeri nimi: EPSONA1B2C3

Ühisnimi: EPSONA1B2C3,EPSONA1B2C3.local,192.0.2.123

4. Määrake sertifikaadi kehtivusperiood.
5. Klõpsake nuppu **Next**.
Kuvatakse kinnitusteade.
6. Klõpsake nuppu **OK**.
Printerit värskendatakse.

Märkus.

Sertifikaadi teavet saate kontrollida, kui lähete **Network Security** vahekaardile > **SSL/TLS > Certificate > Self-signed Certificate** ja klõpsate **Confirm**.

Seotud teave

➔ [„Rakendus printeritoimingute konfigureerimiseks \(Web Config\)” lk 168](#)

SSL/TLS-side printeriga

Kui serveri sertifikaat on määratud kasutama printeriga suhtlemiseks SSL/TLS-sidet (turvasoklite kiht/transpordikihi turve), saate sidete arvutite vahel krüptida. Tehke seda, kui soovite takistada kaug- ja volitamata juurdepääsu.

SSL/TLS põhisätete seadistamine

Kui printeril on HTTPS serveri funktsioon, saate kasutada side krüptimiseks SSL/TLS sidet. Printerit saate seadistada ja hallata turvaliselt Web Config kaudu.

Seadistage krüptimise tugevus ja ümbersuunamise funktsioon.

1. Avage Web Config ja valige vahekaart **Network Security** > **SSL/TLS** > **Basic**.
2. Valige iga üksuse jaoks väärtus.
 - Encryption Strength
Valige krüptimise taseme tugevus.
 - Redirect HTTP to HTTPS
Suunake HTTP juurdepääs ümber HTTPS peale.
3. Klõpsake nuppu **Next**.
Kuvatakse kinnitussõnum.
4. Klõpsake nuppu **OK**.
Printer on värskendatud.

Seotud teave

➔ [„Rakendus printeritoimingute konfigureerimiseks \(Web Config\)” lk 168](#)

Printeri serveri sertifikaadi seadistamine

1. Avage Web Config ja valige vahekaart **Network Security** > **SSL/TLS** > **Certificate**.
2. Määrake kasutatav sertifikaat menüüst **Server Certificate**.
 - Self-signed Certificate
Printer on genereerinud ise-allkirjastatud sertifikaadi. Kui te ei hangi CA-allkirjastatud sertifikaati, siis valige see.
 - CA-signed Certificate
Kui olete hankinud ja juba importinud CA-allkirjastatud sertifikaadi, siis saate valida selle.
3. Klõpsake nuppu **Next**.
Kuvatakse kinnitussõnum.

4. Klõpsake nuppu OK.
Printer on värskendatud.

Seotud teave

- ➔ „Rakendus printeritoimingute konfigureerimiseks (Web Config)” lk 168
- ➔ „CA-signed Certificate seadistamine” lk 217
- ➔ „Iseallkirjastatud sertifikaadi värskendamine” lk 220

Täpsemate turvasätetega seotud probleemide lahendamine

Probleemid võrgu turvafunktsioonide kasutamisel

Turvalise IPP-printimispordi loomine ei ole võimalik

SSL-/TLS-andmeside jaoks ei ole serveri sertifikaadina määratud õige sertifikaat.

Kui määratud sertifikaat ei ole õige, võib pordi loomine nurjuda. Kontrollige, kas kasutusel on õige sertifikaat.

Sertimiskeskuse sertifikaat ei ole imporditud arvutisse, mida kasutatakse juurdepääsuks printerile.

Kui sertimiskeskuse sertifikaat ei ole arvutisse imporditud, võib pordi loomine nurjuda. Kontrollige, kas sertimiskeskuse sertifikaat on imporditud.

Seotud teave

- ➔ „Printeri serveri sertifikaadi seadistamine” lk 221

Probleemid digitaalsertifikaadi kasutamisel

Sertifikaadi CA-signed Certificate importimine ei õnnestu

Sertifikaat CA-signed Certificate ja sertifikaadi allkirjastamistaotlusel olev teave ei ühti.

Kui sertifikaadi CA-signed Certificate ja sertifikaadi allkirjastamistaotlusel ei ole ühesugune informatsioon, ei ole sertifikaadi allkirjastamistaotluse importimine võimalik. Kontrollige alljärgnevat:

- Kas püüate importida sertifikaati seadmesse, millel ei ole sama informatsiooni?
Kontrollige sertifikaadi allkirjastamistaotlusel sisalduvat teavet ning importige seejärel sertifikaat seadmesse, millel on sama informatsioon.
- Kas kirjutasite printerisse salvestatud sertifikaadi allkirjastamistaotluse pärast sertifikaadi allkirjastamistaotluse sertimiskeskusele saatmist üle?
Hankige sertimiskeskuse allkirjastatud sertifikaat uuesti, kasutades sertifikaadi allkirjastamistaotlust.

CA-signed Certificate on üle 5 KB.

Te ei saa importida sertifikaati CA-signed Certificate, mis on suurem kui 5 KB.

Sertifikaadi importimiseks kasutatav parool on vale.

Sisestage õige parool. Kui unustasite parooli, ei ole sertifikaadi importimine võimalik. Hankige sertifikaat CA-signed Certificate uuesti.

Seotud teave

➔ [„Sertimiskeskuse allkirjastatud sertifikaadi importimine” lk 218](#)

Iseallkirjastatud sertifikaadi värskendamine ei ole võimalik

Common Name väljale ei ole midagi sisestatud.

Common Name peab olema sisestatud.

Common Name väljale on sisestatud tähemärke, mida ei toetata.

Sisestage 1 kuni 128 tähemärki, mis vastavad Interneti-protokollile IPv4, IPv6 või hostinimele, või on FQDN-vormingus, kasutades standardkoodi ASCII (0x20–0x7E).

Ühisnimes on kasutatud koma või tühikut.

Kui sisestatud on koma, jagatakse **Common Name** koma sisestuskohas. Kui enne või pärast koma on sisestatud ainult tühik, ei vasta ühisnimi nõuetele.

Seotud teave

➔ [„Iseallkirjastatud sertifikaadi värskendamine” lk 220](#)

Sertifikaadi allkirjastamisaotluse loomine ei ole võimalik

Common Name väljale ei ole midagi sisestatud.

Common Name peab olema sisestatud.

Väljadele Common Name, Organization, Organizational Unit, Locality ja State/Province on sisestatud tähemärke, mida ei toetata.

Sisestage tähemärgid, mis vastavad Interneti-protokollile IPv4, IPv6 või hostinimele, või on FQDN-vormingus, kasutades standardkoodi ASCII (0x20–0x7E).

Common Name sisaldab koma või tühikut.

Kui sisestatud on koma, jagatakse **Common Name** koma sisestuskohas. Kui enne või pärast koma on sisestatud ainult tühik, ei vasta ühisnimi nõuetele.

Seotud teave

➔ [„Sertimiskeskuse allkirjastatud sertifikaadi hankimine” lk 217](#)

Kuvatakse digitaalsertifikaadiga seotud hoiatus

Teated	Põhjus/tegevusmeede
Enter a Server Certificate.	<p>Põhjus: Te ei ole importimiseks faili valinud.</p> <p>Tegevusmeede: Valige fail ja klõpsake nuppu Import.</p>
CA Certificate 1 is not entered.	<p>Põhjus: Sertimiskeskuse sertifikaat 1 ei ole sisestatud ning sisestatud on üksnes sertimiskeskuse sertifikaat 2.</p> <p>Tegevusmeede: Importige esimesena sertimiskeskuse sertifikaat 1.</p>
Invalid value below.	<p>Põhjus: Faili tee ja/või parool sisaldab toetamata tähemärke.</p> <p>Tegevusmeede: Kontrollige, kas tähemärgid on väljale õigesti sisestatud.</p>
Invalid date and time.	<p>Põhjus: Printeri kuupäev ja kellaaeg on seadistamata.</p> <p>Tegevusmeede: Seadistage kuupäev ja kellaaeg rakendusega Web Config, EpsonNet Config või printeri juhtpaneelilt.</p>
Invalid password.	<p>Põhjus: Sertimiskeskuse sertifikaadile määratud parool ja sisestatud parool ei ühti.</p> <p>Tegevusmeede: Sisestage õige parool.</p>
Invalid file.	<p>Põhjus: Imporditava sertifikaadi fail ei ole X509-vormingus.</p> <p>Tegevusmeede: Kontrollige, kas olete valinud õige sertifikaadi, mille on saatnud usaldusväärne sertimiskeskus.</p>
	<p>Põhjus: Imporditud fail on liiga suur. Maksimaalne lubatud faili maht on 5 KB.</p> <p>Tegevusmeede: Kui valisite õige faili, võib sertifikaat olla rikutud või võltsitud.</p>
	<p>Põhjus: Sertifikaadis sisalduv ahel on lubamatu.</p> <p>Tegevusmeede: Küllastage sertifikaadi kohta lisateabe saamiseks sertimiskeskuse veebisaiti.</p>

Teated	Põhjus/tegevusmeede
<p>Cannot use the Server Certificates that include more than three CA certificates.</p>	<p>Põhjus: PKCS#12-vormingus sertifikaadi fail sisaldab rohkem kui kolme sertimiskeskuse sertifikaati.</p> <p>Tegevusmeede: Importige kõik sertifikaadid, konvertides PKCS#12-vormingu PEM-vormingusse, või importige PKCS#12-vormingus sertifikaadi fail, mis sisaldab kuni kahte sertimiskeskuse sertifikaati.</p>
<p>The certificate has expired. Check if the certificate is valid, or check the date and time on your printer.</p>	<p>Põhjus: Sertifikaat on aegunud.</p> <p>Tegevusmeede:</p> <ul style="list-style-type: none"> <input type="checkbox"/> Kui sertifikaat on aegunud, hankige ja importige uus sertifikaat. <input type="checkbox"/> Kui sertifikaat ei ole aegunud, kontrollige, kas printeri kuupäev ja kellaaeg on õigesti seadistatud.
<p>Private key is required.</p>	<p>Põhjus: Sertifikaadiga ei ole seotud ühtegi privaatvõtit.</p> <p>Tegevusmeede:</p> <ul style="list-style-type: none"> <input type="checkbox"/> Kui sertifikaat on PEM/DER-vormingus ja see on hangitud arvutist saadetud sertifikaadi allkirjastamisaotlusega, määratlege privaatvõtme fail. <input type="checkbox"/> Kui sertifikaat on PKCS#12-vormingus ja see on hangitud arvutist saadetud sertifikaadi allkirjastamisaotlusega, looge privaatvõtit sisaldav fail.
	<p>Põhjus: Olete uuesti importinud PEM/DER-vormingus sertifikaadi, mis on hangitud rakendusest Web Config saadetud sertifikaadi allkirjastamisaotlusega.</p> <p>Tegevusmeede: Kui sertifikaat on PEM/DER-vormingus ja see on hangitud rakendusest Web Config saadetud sertifikaadi allkirjastamisaotlusega, saate sertifikaati importida vaid ühe korra.</p>
<p>Setup failed.</p>	<p>Põhjus: Konfigureerimise lõpetamine ei ole võimalik printeri ja arvuti vahelise sideühenduse nurjumise tõttu või ei ole faili lugemine teatud vigadest tingitult võimalik.</p> <p>Tegevusmeede: Kontrollige määratud faili ja sideühendust ning importige fail seejärel uuesti.</p>

Seotud teave

➔ [„Digitaalsest sertimisest” lk 216](#)

Sertimiskeskuse allkirjastatud sertifikaadi kogemata kustutamine

Sertimiskeskuse allkirjastatud sertifikaadi varufaili ei ole.

Kui teil on varufail, importige sertifikaat uuesti.

Kui hangite sertifikaadi rakendusest Web Config loodud sertifikaadi allkirjastamisaotlust kasutades, ei saa te kustutatud sertifikaati uuesti importida. Looge sertifikaadi allkirjastamisaotlus ja hankige uus sertifikaat.

Seotud teave

- ➔ [„Sertimiskeskuse allkirjastatud sertifikaadi importimine” lk 218](#)
- ➔ [„Sertimiskeskuse allkirjastatud sertifikaadi kustutamine” lk 219](#)

Kust saada abi?

Tehnilise toe veebisait. 228

Epsoni klienditoega kontakteerumine. 228

Tehnilise toe veebisait

Kui vajate veel abi, külastage alltoodud Epsoni klienditoe veebisaiti. Valige oma riik või piirkond ja avage kohaliku Epsoni veebisaidi klienditoe jaotis. Veebisaidil on saadaval ka uusimad draiverid, KKK-d, juhendid ja muud allalaaditavad materjalid.

<http://support.epson.net/>

<http://www.epson.eu/Support> (Euroopa)

Kui teie Epsoni seade ei tööta korralikult ja teil ei õnnestu probleemi lahendada, pöörduge abi saamiseks Epsoni tugiteenuste poole.

Epsoni klienditoega kontakteerumine

Enne Epsoni poole pöördumist

Kui teie Epsoni toode ei tööta korralikult ja teil ei õnnestu probleemi juhendis oleva tõrkeotsingu teabe abil lahendada, siis pöörduge abi saamiseks Epsoni tugiteenuste poole. Kui alltoodud loendis ei ole Epsoni tuge teie piirkonnale, siis pöörduge edasimüüja poole, kellelt te toote ostsite.

Epsoni tugi saab teid aidata oluliselt kiiremini, kui te edastate järgmised andmed.

- Toote seerianumber
(Seerianumbri silt on tavaliselt toote tagaküljel.)
- Toote mudel
- Toote tarkvaraversioon
(Klõpsake nuppu **About**, **Version Info** või muud sarnast nuppu toote tarkvaras.)
- Teie arvuti mark ja mudel
- Teie arvuti operatsioonisüsteemi nimi ja versioon
- Tootega tavaliselt kasutatavate tarkvararakenduste nimed ja versioonid

Märkus.

Olenevalt tootest võidakse võrgusätted salvestada toote mällu. Seadmerikke või toote parandamise tagajärjel võivad sätted kaotsi minna. Epson ei vastuta mingisuguste andmete kadumise ja sätete varundamise ega taastamise eest isegi garantiiajal. Soovitame andmed ise varundada või teha vajalikud märkmed.

Kasutajad Euroopas

Leiate teavet Epsoni klienditoega ühenduse võtmise kohta oma üleeuroopalisest garantiidokumendist.

Kasutajad Taiwanis

Teave, kasutajatugi ja teenused.

Veebisait

<http://www.epson.com.tw>

Saadaval tootekirjeldused, draiverid ja tootepäringud.

Epsoni klienditugi

Telefon: +886-2-80242008

Meie klienditoe meeskond suudab teid telefoni teel aidata järgmistes küsimustes.

- Hinnapäringud ja tooteteave
- Küsimused toodete kasutamise või probleemide kohta
- Päringud remondi ja garantii kohta

Remondikeskus

<http://www.tekcare.com.tw/branchMap.page>

TekCare on Epson Taiwan Technology & Trading Ltd volitatud hooldekeskus.