

WF-7310 Series

Navodila za uporabo

Tiskanje

Vzdrževanje tiskalnika

Odpravljanje težav

Vsebina

Vodnik za ta priročnik

Uvod k navodilom za uporabo.	6
Iskanje informacij.	6
Tiskanje samo strani, ki jih potrebujete.	7
O priročniku.	7
Oznake in simboli.	7
Opombe ob posnetkih zaslona in ilustracijah.	8
Opombe operacijskih sistemov.	8
Blagovne znamke.	9
Avtorske pravice.	9

Pomembna navodila

Varnostna navodila.	12
Varnostna navodila v povezavi s črnilom.	13
Nasveti za uporabo tiskalnika in opozorila.	13
Nasveti in opozorila za nastavitev tiskalnika.	13
Nasveti in opozorila za uporabo tiskalnika.	14
Nasveti in opozorila za uporabo zaslona LCD.	14
Nasveti in opozorila za uporabo tiskalnika z brezžično povezavo.	14
Nasveti in opozorila za transport ali skladiščenje tiskalnika.	14
Zaščita vaših osebnih podatkov.	15

Imena delov in funkcije

Sprednja stran.	17
Notranja stran.	18
Zadnja stran.	19

Vodnik za nadzorno ploščo

Nadzorna plošča.	21
Konfiguracija začetnega zaslona.	22
Vodnik za ikono omrežja.	23
Konfiguracija zaslona z meniji.	23
Vnašanje znakov.	24
Ogled animacij.	24

Nalaganje papirja

Opozorila pri delu s papirjem.	27
Previdnostni ukrepi za fotografski papir.	27
Nastavitve velikosti in vrste papirja.	28
Seznam vrst papirja.	28

Nalaganje papirja.	29
Vstavljanje preluknjanega papirja.	29
Nalaganje dolgega papirja.	30

Tiskanje

Tiskanje dokumentov.	32
Tiskanje iz računalnika — Windows.	32
Tiskanje iz računalnika — Mac OS.	55
Tiskanje dokumentov iz pametnih naprav (iOS).	64
Tiskanje dokumentov iz pametnih naprav (Android).	65
Tiskanje na ovojnice.	67
Tiskanje na ovojnice iz računalnika (Windows).	67
Tiskanje na ovojnice iz računalnika (Mac OS).	67
Tiskanje spletnih strani.	68
Tiskanje spletnih strani iz računalnika.	68
Tiskanje spletnih strani iz pametnih naprav.	68
Tiskanje prek storitve oblaka.	69
Registracija v storitvi Epson Connect Service na nadzorni plošči.	69

Vzdrževanje tiskalnika

Preverjanje stanja potrošnega materiala.	72
Izboljševanje kakovosti papirja.	72
Prilagajanje kakovosti tiskanja.	72
Preverjanje in čiščenje tiskalne glave.	74
Preprečevanje zamašitve šob.	75
Poravnava tiskalne glave.	75
Čiščenje poti papirja zaradi madežev črnila.	76
Čiščenje prozornega filma.	76
Čiščenje tiskalnika.	78
Varčevanje z energijo.	79
Varčevanje z energijo (nadzorna plošča).	79
Onemogočanje vaše Wi-Fi povezave.	80
Ločena namestitvev ali odstranitvev aplikacij.	80
Ločena namestitvev aplikacij.	80
Dodajanje tiskalnika (samo v sistemu Mac OS).	83
Odstranjevanje programov.	83
Posodabljanje programov in vdelane programske opreme.	85
Prevoz in shranjevanje tiskalnika.	87

Odpravljanje težav

Tiskalnik ne deluje po pričakovanjih.	91
---	----

Tiskalnik se ne vklopi ali izklopi.	91
Napajanje se samodejno izklopi.	91
Papir se ne podaja ustrezno.	91
Ni mogoče tiskati.	94
Tiskalnika ni mogoče običajno upravljati.	111
Na zaslonu LCD je prikazano sporočilo.	113
Papir se zatakne.	114
Preprečevanje zatikanja papirja.	115
Treba je zamenjati kartuše s črnilom.	115
Previdnostni ukrepi pri ravnanju s kartušami s črnilom.	115
Zamenjava kartuš s črnilom.	118
Začasno nadaljevanje tiskanja brez zamenjave kartuš s črnilom.	118
Treba je zamenjati vzdrževalno škatlico.	121
Previdnostni ukrepi pri ravnanju z vzdrževalnim zabojem.	121
Zamenjava vzdrževalnega zaboja.	122
Nizka kakovost tiskanja.	123
Manjkajoča barva, pasovi ali nepričakovane barve na natisu.	123
Pojavljajo se barvni pasovi v približno 1.1- ali 3.3-centimetrskih intervalih.	123
Nejasni natisi, vodoravni pasovi ali neporavnost.	124
Pojavljajo se progasti vzorci.	125
Dokument je natisnjen kot prazen list.	126
Papir je zamazan ali popraskan.	126
Natisnjene fotografije so lepljive.	128
Slike in fotografije so natisnjene v nepričakovanih barvah.	128
Tisk brez robov ni mogoč.	129
Med tiskanjem brez obrob so robovi slike odrezani.	129
Položaj, velikost ali robovi na natisnjem papirju so nepravilni.	130
Natisnjeni znaki so nepravilni ali popačeni.	130
Natisnjena slika je preobrnjena.	131
Na natisih se pojavijo vzorci, podobni mozaiku.	131
Težave ni mogoče odpraviti.	132
Težav pri tiskanju ni mogoče odpraviti.	132

Dodajanje ali zamenjava računalnika oziroma naprav

Vzpostavljanje povezave z omrežnim tiskalnikom.	135
Uporaba omrežnega tiskalnika v drugem računalniku.	135
Uporaba omrežnega tiskalnika v pametni napravi.	136

Vnovično nastavljanje omrežne povezave.	136
Pri zamenjavi brezžičnega usmerjevalnika.	136
Pri zamenjavi računalnika.	137
Spreminjanje načina povezave računalnika.	138
Določanje nastavitev za Wi-Fi na nadzorni plošči.	139
Neposredno vzpostavljanje povezave med pametno napravo in tiskalnikom (Wi-Fi Direct).	143
Več informacij o povezavi Wi-Fi Direct.	143
Vzpostavljanje povezave z napravo iPhone, iPad ali iPod touch s funkcijo Wi-Fi Direct.	143
Vzpostavljanje povezave z napravo, v kateri je nameščen operacijski sistem Android, s funkcijo Wi-Fi Direct.	146
Vzpostavljanje povezave z napravami, ki nimajo nameščenih operacijskih sistemov iOS in Android, s funkcijo Wi-Fi Direct.	148
Prekinjanje povezave Wi-Fi Direct (preprosta dostopna točka).	151
Spreminjanje nastavitev za Wi-Fi Direct (preprosta dostopna točka), kot je SSID.	151
Preverjanje stanja povezave z omrežjem.	152
Preverjanje stanja povezave z omrežjem na nadzorni plošči.	153
Tiskanje poročila o omrežni povezavi.	154
Tiskanje lista s stanjem omrežja.	160
Preverjanje omrežja računalnika (samo v sistemu Windows).	160

Podatki izdelkov

Podatki o papirju.	163
Papir, ki je na voljo, in njegove zmogljivosti.	163
Vrste papirja, ki niso na voljo.	167
Informacije o potrošnih izdelkih.	168
Kode kartuš s črnilom.	168
Koda vzdrževalnega zaboja.	168
Podatki o programski opremini.	169
Programska oprema za tiskanje.	169
Programska oprema za ustvarjanje paketov.	173
Programska oprema za konfiguriranje nastavitev ali upravljanje naprav.	173
Programska oprema za posodabljanje.	176
Seznam nastavitvenega menija.	176
Splošne nastavitve.	176
Števec natisnjenih kopij.	183
Stanje vira.	183
Vzdržev.	183
Jezik/Language.	184
Stanje tiskalnika/tiskanje.	184
Tehnični podatki izdelkov.	185

Tehnični podatki tiskalnika.	185
Specifikacije vmesnikov.	186
Uporaba vrat za tiskalnik.	186
Tehnični podatki omrežja.	187
Podprte storitve tretjih oseb.	189
Mere.	190
Električni tehnični podatki.	190
Specifikacije delovnega okolja.	191
Mesto in prostor namestitve.	192
Sistemske zahteve.	192
Informacije pravnega značaja.	193
Standardi in odobritve	193
Omejitve pri kopiranju.	194

Podatki o skrbniku

Vzpostavljanje povezave z omrežjem v tiskalniku.	196
Preden vzpostavite povezavo z omrežjem.	196
Vzpostavljanje povezave z omrežjem na nadzorni plošči.	198
Nastavitve za uporabo tiskalnika.	200
Uporaba funkcij tiskanja.	200
Nastavitev funkcije AirPrint.	206
Konfiguriranje nastavitev osnovnih postopkov za tiskalnik.	207
Težave pri konfiguraciji nastavitev.	209
Upravljanje tiskalnika.	210
Predstavitev varnostnih funkcij izdelka.	210
Nastavitve skrbnika.	211
Onemogočanje zunanega vmesnika.	216
Nadzorovanje oddaljenega tiskalnika.	216
Varnostno kopiranje nastavitev.	217
Dodatne varnostne nastavitve.	218
Varnostne nastavitve in preprečevanje nevarnosti.	218
Upravljanje s protokoli.	219
Uporaba digitalnega potrdila.	223
Komunikacija SSL/TLS s tiskalnikom.	228
Odpravljanje težav za dodatno varnost.	229

Kje lahko dobite pomoč

Spletno mesto s tehnično podporo.	235
Posvetovanje z Epsonovo službo za podporo.	235
Preden se obrnete na Epson.	235
Pomoč uporabnikom v Evropi.	235
Pomoč uporabnikom v Tajvanu.	235

Vodnik za ta priročnik

Uvod k navodilom za uporabo.	6
Iskanje informacij.	6
Tiskanje samo strani, ki jih potrebujete.	7
O priročniku.	7
Blagovne znamke.	9
Avtorske pravice.	9

Uvod k navodilom za uporabo

Tiskalniku družbe Epson so priloženi ti priročniki. Poleg informacij v teh navedenih priročnikih si oglejte tudi različne vrste informacij za pomoč, ki so na voljo v samem tiskalniku ali programih družbe Epson.

- Pomembni varnostni napotki (tiskana navodila za uporabo)

Zagotavlja navodila za varno uporabo tiskalnika.

- Začnite tukaj (tiskana navodila za uporabo)

V tem priročniku najdete informacije o nastavitvi tiskalnika in namestitvi programske opreme.

- Navodila za uporabo (digitalna navodila za uporabo)

Ta navodila za uporabo. Ta priročnik je na voljo v različici PDF in kot spletni priročnik. Zagotavljajo splošne informacije in navodila o uporabi tiskalnika, nastavitvah omrežja, če uporabljate tiskalnik v omrežju, in odpravljanju težav.

Najnovejše različice zgoraj navedenih navodil za uporabo lahko pridobite na spodaj opisane načine.

- Tiskana navodila za uporabo

Obiščite spletno mesto za podporo družbe Epson v Evropi na <http://www.epson.eu/support> ali spletno mesto družbe Epson za podporo po vsem svetu na <http://support.epson.net/>.

- Digitalna navodila za uporabo

Za ogled spletnega priročnika obiščite to spletno mesto, vnesite ime izdelka in nato izberite **Podpora**.

<http://epson.sn>

Iskanje informacij

V priročniku PDF lahko zelene informacije poiščete tako, da za iskanje uporabite ključno besedo, lahko pa uporabite zaznamke, da neposredno odprete določena poglavja. V tem poglavju je opisana uporaba priročnika PDF, ki ga odprete v aplikaciji Adobe Acrobat Reader DC v računalniku.

Iskanje po ključni besedi

Kliknite **Uredi > Napredno iskanje**. V okno za iskanje vnesite ključno besedo (besedilo) za informacije, ki jih želite poiskati, in nato kliknite **Išči**. Rezultati se prikažejo v obliki seznama. Kliknite enega od rezultatov, da odprete to stran.

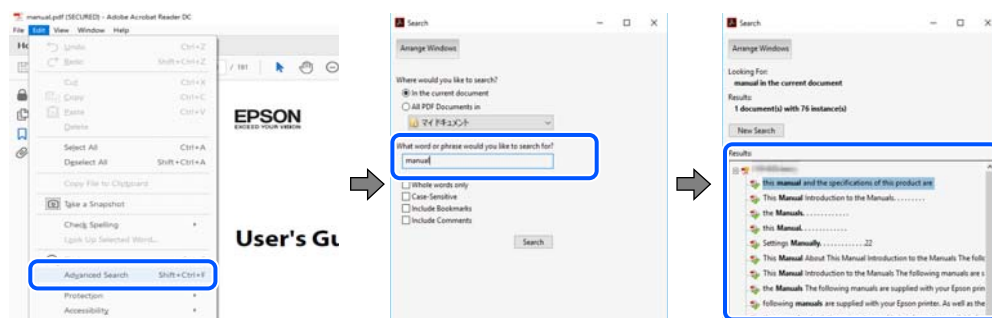

Neposredno odpiranje iz zaznamkov

Kliknite naslov, da odprete to stran. Kliknite + ali > za ogled naslovov na nižjih ravneh v tem poglavju. Če se želite vrniti na prejšnjo stran, izvedite ta postopek s tipkovnico.

- Windows: pritisnite in pridržite tipko **Alt** ter nato pritisnite tipko ←.
- Mac OS: pritisnite in pridržite tipko **Command** ter nato pritisnite tipko ←.

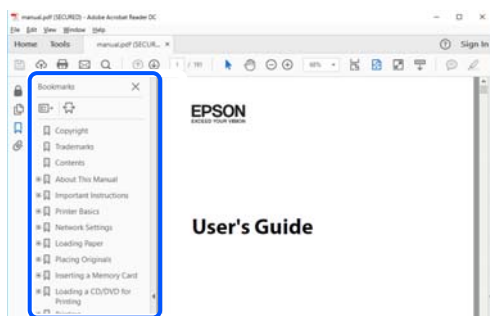

Tiskanje samo strani, ki jih potrebujete

Izvlčete in natisnete lahko samo strani, ki jih potrebujete. Kliknite **Natisni** v meniju **Datoteka** in nato v polju **Strani** v razdelku **Strani za tiskanje** določite strani, ki jih želite natisniti.

- Če želite določiti niz strani, vnesite vezaj med začetno in končno stran.
Primer: 20-25
- Če želite določiti strani, ki niso v nizu, razdelite strani z vejicami.
Primer: 5, 10, 15

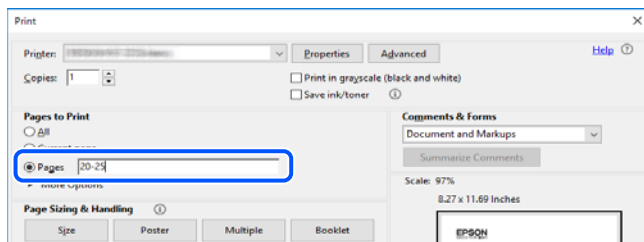

O priročniku

V tem razdelku boste izvedeli več o oznakah in simbolih, opombah ob opisih in informacijah operacijskih sistemov, ki se uporabljajo v tem priročniku.

Oznake in simboli



Pozor:

Navodila, ki jih morate upoštevati, da se izognete telesnim poškodbam.



Pomembno:

Navodila, ki jih morate upoštevati, da se izognete poškodbam opreme.

Opomba:

Zagotavlja dopolnilne in referenčne informacije.

Povezane informacije

➔ Navedene so povezave na sorodna poglavja.

Opombe ob posnetkih zaslona in ilustracijah

- Posnetki zaslona gonilnika tiskalnika so bili zajeti v sistemu Windows 10 ali macOS High Sierra. Na zaslonih prikazana vsebina se razlikuje glede na model in situacijo.
- Slike, uporabljene v tem priročniku, so samo primeri. Čeprav obstajajo manjše razlike med posameznimi modeli, je način delovanja identičen.
- Nekateri elementi menijev na LCD-zaslonu se razlikujejo glede na model in nastavitve.
- Kodo QR lahko optično preberete z ustrežno aplikacijo.
- Elementi nastavitvev na zaslonu aplikacije Web Config se razlikujejo glede na model in okolje, kjer je nameščen izdelek.

Omembe operacijskih sistemov

Windows

V tem priročniku se izrazi, kot so »Windows 10«, »Windows 8.1«, »Windows 8«, »Windows 7«, »Windows Vista«, »Windows XP«, »Windows Server 2019«, »Windows Server 2016«, »Windows Server 2012 R2«, »Windows Server 2012«, »Windows Server 2008 R2«, »Windows Server 2008«, »Windows Server 2003 R2« in »Windows Server 2003«, nanašajo na te operacijske sisteme. Izraz »Windows« se uporablja za vse različice.

- Operacijski sistem Microsoft® Windows® 10
- Operacijski sistem Microsoft® Windows® 8.1
- Operacijski sistem Microsoft® Windows® 8
- Operacijski sistem Microsoft® Windows® 7
- Operacijski sistem Microsoft® Windows Vista®
- Operacijski sistem Microsoft® Windows® XP
- Operacijski sistem Microsoft® Windows® XP Professional x64 Edition
- Operacijski sistem Microsoft® Windows Server® 2019
- Operacijski sistem Microsoft® Windows Server® 2016
- Operacijski sistem Microsoft® Windows Server® 2012 R2
- Operacijski sistem Microsoft® Windows Server® 2012
- Operacijski sistem Microsoft® Windows Server® 2008 R2
- Operacijski sistem Microsoft® Windows Server® 2008
- Operacijski sistem Microsoft® Windows Server® 2003 R2
- Operacijski sistem Microsoft® Windows Server® 2003

Mac OS

Izraz »Mac OS« se v tem priročniku nanaša na Mac OS X v10.6.8 ali novejšo različico in macOS 11 ali novejšo različico.

Blagovne znamke

- EPSON® je registrirana blagovna znamka, EPSON EXCEED YOUR VISION in EXCEED YOUR VISION pa sta blagovni znamki družbe Seiko Epson Corporation.
- QR Code is a registered trademark of DENSO WAVE INCORPORATED in Japan and other countries.
- Microsoft®, Windows®, Windows Server®, and Windows Vista® are registered trademarks of Microsoft Corporation.
- Apple, Mac, macOS, OS X, Bonjour, ColorSync, Safari, AirPrint, iPad, iPhone, iPod touch, iTunes, and iBeacon are trademarks of Apple Inc., registered in the U.S. and other countries.
- Use of the Works with Apple badge means that an accessory has been designed to work specifically with the technology identified in the badge and has been certified by the developer to meet Apple performance standards.
- Chrome, Google Play, and Android are trademarks of Google LLC.
- Adobe, Acrobat, and Reader are either registered trademarks or trademarks of Adobe in the United States and/or other countries.
- Firefox is a trademark of the Mozilla Foundation in the U.S. and other countries.
- Mopria® and the Mopria® Logo are registered and/or unregistered trademarks and service marks of Mopria Alliance, Inc. in the United States and other countries. Unauthorized use is strictly prohibited.
- Splošno obvestilo: imena drugih izdelkov so v tem dokumentu uporabljena zgolj za namene prepoznavanja in so lahko blagovne znamke njihovih lastnikov. Epson se odpoveduje vsem pravicam za te znamke.

Avtorske pravice

Nobenega dela tega dokumenta ni dovoljeno razmnoževati, shraniti v sistem za upravljanje dokumentov ali prenašati v kateri koli obliki ali na kakršen koli način, in sicer elektronsko, mehansko, s fotokopiranjem, snemanjem ali drugače, brez predhodnega pisnega dovoljenja družbe Seiko Epson Corporation. V zvezi z uporabo informacij v tem dokumentu ne prevzemamo nobene odgovornosti za kršitve patentov. Poleg tega ne prevzemamo nobene odgovornosti za škodo, ki nastane zaradi uporabe informacij v tem dokumentu. Informacije v tem dokumentu so namenjene uporabi samo z izdelkom družbe Epson. Družba Epson ni odgovorna za kakršno koli uporabo teh informacij z drugimi izdelki.

Družba Seiko Epson Corporation in njena lastniška povezana podjetja kupcu tega izdelka ali tretjim osebam niso odgovorne za škodo, izgubo, stroške ali izdatke, ki so jih kupec ali tretje osebe imeli zaradi nezgode pri uporabi, napačne uporabe ali zlorabe tega izdelka, zaradi nepooblaščenega spreminjanja, popravljanja ali drugačnega poseganja v izdelek oziroma zaradi nedoslednega upoštevanja navodil družbe Seiko Epson Corporation glede uporabe in vzdrževanja (slednje ne velja za ZDA).

Družba Seiko Epson Corporation in njena lastniško povezana podjetja niso odgovorni za kakršno koli škodo ali težavo, do katere pride zaradi uporabe katerega koli dodatka ali potrošnega materiala, ki jih družba Seiko Epson Corporation ni označila kot originalne izdelke (Original Epson Products) ali odobrene izdelke (Epson Approved Products).

Družba Seiko Epson Corporation ni odgovorna za kakršno koli škodo, ki nastane zaradi elektromagnetnih motenj, do katerih pride zaradi uporabe katerega koli vmesniškega kabla, ki ga družba Seiko Epson Corporation ni označila kot odobreni izdelek (Original Epson Products).

© 2021 Seiko Epson Corporation

Vsebina tega priročnika in tehnični podatki tega izdelka se lahko spremenijo brez predhodnega obvestila.

Pomembna navodila

Varnostna navodila 12

Nasveti za uporabo tiskalnika in opozorila 13

Zaščita vaših osebnih podatkov 15

Varnostna navodila

Preberite in upoštevajte naslednja navodila, da zagotovite varno uporabo tiskalnika. Ta navodila shranite za poznejšo uporabo. Poleg tega upoštevajte vsa opozorila in navodila na samem tiskalniku.

- Nekateri simboli na tiskalniku so namenjeni zagotavljanju varnosti in pravilne uporabe tiskalnika. Če želite izvedeti več o pomenu simbolov, obiščite to spletno mesto.
<http://support.epson.net/symbols>
- Uporabite samo napajalni kabel, ki je bil priložen tiskalniku, in ne uporabljajte tega kabla z nobeno drugo opremo. Z uporabo drugih kablov s tem tiskalnikom ali z uporabo priloženega napajalnega kabla z drugo opremo lahko povzročite požar ali električni udar.
- Prepričajte se, ali napajalni kabel ustreza vsem pomembnim lokalnim varnostnim standardom.
- Napajalnega kabla, vtiča, tiskalne enote ali dodatnih delov nikoli ne razstavljajte, ne spreminjajte in jih ne poskušajte popraviti sami, razen kot je natančno opisano v priročnikih tiskalnika.
- V naslednjih primerih iztaknite napajalni kabel tiskalnika in se za popravilo obrnite na ustrezno usposobljenega serviserja:
Napajalni kabel ali vtič je poškodovan; tekočina je vstopila v tiskalnik; tiskalnik je padel na tla ali je poškodovano ohišje; tiskalnik ne deluje pravilno ali se je delovanje bistveno spremenilo. Kontrolnikov, ki niso razloženi v navodilih za uporabo, ne spreminjajte.
- Tiskalnik postavite blizu zidne vtičnice, kjer lahko zlahka iztaknete napajalni kabel.
- Tiskalnika ne hranite na prostem, umazanem ali prašnem prostoru, blizu vode, virov toplote in na mestih, ki so izpostavljeni udarcem, tresljajem, visokim temperaturam in vlažnosti.
- Pazite, da po tiskalniku ne razlijete tekočine, in ne uporabljajte tiskalnika z mokrimi rokami.
- Ta tiskalnik mora biti vsaj 22 cm oddaljen od srčnih spodbujevalnikov. Radijski valovi, ki jih oddaja ta tiskalnik, lahko škodljivo vplivajo na delovanje srčnih spodbujevalnikov.
- Če je zaslon LCD poškodovan, se obrnite na prodajalca. Če pride raztopina tekočih kristalov v stik z rokami, jih temeljito sperite z milom in vodo. Če pride raztopina tekočih kristalov v stik z očmi, jih nemudoma sperite z vodo. Če po temeljitem spiranju še vedno čutite neugodje ali imate težave z vidom, nemudoma obiščite zdravnika.
- Tiskalnik je težak, zato ga naj nikoli ne dviguje ali nosi ena sama oseba, temveč najmanj dve. Pri dvigovanju tiskalnika naj dve osebi zavzameta pravilna položaja, kot je prikazano spodaj.

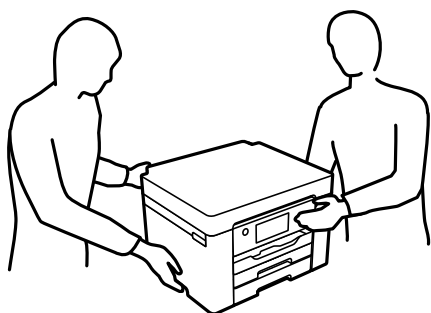

Varnostna navodila v povezavi s črnilom

- Pri rokovanju z rabljenimi kartušami bodite previdni, saj je lahko okrog vrat za dovajanje črnila ostanek črnila.
 - Če pride črnilo v stik s kožo, območje temeljito sperite z milom in vodo.
 - Če pride črnilo v stik z očmi, jih nemudoma sperite z vodo. Če po temeljitem spiranju še vedno čutite neugodje ali imate težave z vidom, nemudoma obiščite zdravnika.
 - Če črnilo pride v stik z usti, takoj obiščite zdravnika.
- Ne razstavljajte kartuše s črnilom in vzdrževalnega zaboja; v nasprotnem primeru lahko črnilo pride v stik z vašimi očmi ali vašo kožo.
- Kartuš s črnilom ne stresite preveč ter jih ne pustite, da padejo na tla. Prav tako bodite pozorni, da jih ne stisnete ali raztrgate oznak. S tem lahko pride do uhajanja črnila.
- Kartuše s črnilom in vzdrževalni zaboj hranite izven dosega otrok.

Nasveti za uporabo tiskalnika in opozorila

Preberite in upoštevajte ta navodila, da preprečite poškodbe tiskalnika ali vaše lastnine. Shranite ta priročnik za prihodnjo uporabo.

Nasveti in opozorila za nastavitve tiskalnika



- Ne ovirajte in ne pokrivajte prezračevalnih rež in odprtih na tiskalniku.
- Uporabite samo vrsto napajanja, ki je navedena na oznaki tiskalnika.
- Izogibajte se uporabi vtičnic, ki so na istem omrežju kot fotokopirni stroji ali sistemi za nadzor zraka, ki se redno vklaplajo in izklaplajo.
- Izogibajte se električnih vtičnic, ki so povezane s stenskimi stikali ali samodejnimi časovniki.
- Celotnega računalnika ne hranite blizu morebitnih virov elektromagnetnih motenj, npr. zvočnikov ali osnovnih enot za brezžične telefone.
- Napajalne kable napeljite tako, da se ne bodo odrgnili, prerezali, obrabili, prepogibali in vozali. Na napajalne kable ne polagajte nobenih predmetov in ne dovolite, da se po njih hodi ali vozi. Bodite posebej pozorni, da so vsi napajalni kabli na koncu in na točkah, kjer vstopajo in izstopajo iz pretvornika, ravni.
- Če pri tiskalniku uporabljate podaljšek, se prepričajte, da skupna nazivna obremenitev naprav, ki so priključene na podaljšek, ne presega nazivne obremenitve kabla. Prepričajte se tudi, da skupna nazivna obremenitev naprav, ki so priključene na zidno vtičnico, ne presega nazivne obremenitve zidne vtičnice.
- Če boste tiskalnik uporabljali v Nemčiji, mora biti električna napeljava v zgradbi, v kateri je priključen izdelek, zaščiten z 10- ali 16-ampersko varovalko, da se zagotovi ustrezna zaščita izdelka pred kratkimi stiki in poškodbami zaradi čezmernega toka.
- Ko tiskalnik s kablom priključujete v računalnik ali drugo napravo pazite na pravilno usmerjenost priključkov. Vsak priključek je pravilno obrnjen samo v eno smer. Če priključek obrnete napačno, lahko poškodujete obe napravi, ki ju povezujete s kablom.
- Tiskalnik postavite na ravno, stabilno površino, ki je v vseh smereh širša od spodnje ploskve izdelka. Tiskalnik ne bo deloval pravilno, če je postavljen pod kotom.
- Nad tiskalnikom pustite dovolj prostora, da boste lahko popolnoma dvignili pokrov tiskalnika.
- Na sprednji strani tiskalnika pustite dovolj prostora, da bo lahko papir v celoti izvržen.

- Izigibajte se prostorom, ki so izpostavljeni hitrim temperaturnim spremembam in vlažnosti. Tiskalnik zavarujte pred neposredno sončno svetlobo, močno svetlobo in viri toplote.

Povezane informacije

- ➔ [“Mesto in prostor namestitve” na strani 192](#)

Nasveti in opozorila za uporabo tiskalnika

- Skozi reže tiskalnika ne vstavljajte predmetov.
- Med tiskanjem ne segajte z rokami v tiskalnik.
- Ne dotikajte se belega ploščatega kabla v notranjosti tiskalnika.
- Znotraj in okrog tiskalnika ne uporabljajte razpršilnikov, ki vsebujejo vnetljive pline. S tem lahko povzročite požar.
- Tiskalne glave ne premikajte ročno, sicer lahko tiskalnik poškodujete.
- Tiskalnik vedno izklopite z gumbom . Tiskalnika ne izključite ali prekinite napajanja, dokler lučka  utripa.
- Če tiskalnika ne nameravate uporabljati dalj časa izvalcite napajalni kabel iz električne vtičnice.

Nasveti in opozorila za uporabo zaslona LCD

- Zaslona LCD lahko vsebuje nekaj drobnih svetlih ali temnih točk in ima lahko zaradi svojih lastnosti neenakomerno svetlost. To je običajno in ne pomeni, da je zaslon kakor koli poškodovan.
- Za čiščenje uporabite samo suhi, mehko krpo. Ne uporabljajte tekočih ali kemičnih čistil.
- Zunanji pokrov zaslona LCD se lahko ob močnem udarcu zlomi. Če površina zaslona razpoka ali se okruši, se obrnite na prodajalca in se ne dotikajte oz. ne poskušajte odstraniti polomljenih delov.

Nasveti in opozorila za uporabo tiskalnika z brezžično povezavo

- Radijski valovi, ki jih oddaja ta tiskalnik, lahko negativno vplivajo na delovanje medicinske elektronske opreme, kar lahko privede do okvare. Če tiskalnik uporabljate v zdravstvenih ustanovah ali v bližini medicinske opreme, upoštevajte navodila pooblaščenega osebja, ki predstavlja zdravstvene ustanove, in upoštevajte vsa opozorila in smernice, nameščene na medicinski opremi.
- Radijski valovi, ki jih oddaja ta tiskalnik, lahko negativno vplivajo na delovanje naprav s samodejnim upravljanjem, kot so samodejna vrata ali požarni alarmi, kar lahko privede do nezgod zaradi napačnega delovanja. Če tiskalnik uporabljate v bližini naprav s samodejnim upravljanjem, upoštevajte opozorila in smernice, nameščene na teh napravah.

Nasveti in opozorila za transport ali skladiščenje tiskalnika

- Med shranjevanjem ali prevozom tiskalnika ne nagibajte, postavljajte navpično ali obračajte, ker lahko izteče črnilo.
- Pred prevozom tiskalnika se prepričajte, da je tiskalna glava v osnovnem položaju (skrajno desno).

Zaščita vaših osebnih podatkov

Ko tiskalnik posodite nekemu drugemu ali ga zavržete, izbrišite vse osebne podatke, ki so shranjeni v pomnilniku tiskalnika, tako da na nadzorni plošči izberete **Nastavitve > Splošne nastavitve > Skrbništvo sistema > Ponastavitev privzetih nastavitve > Vse nastavitve**.

Imena delov in funkcije

Sprednja stran.	17
Notranja stran.	18
Zadnja stran.	19

Sprednja stran

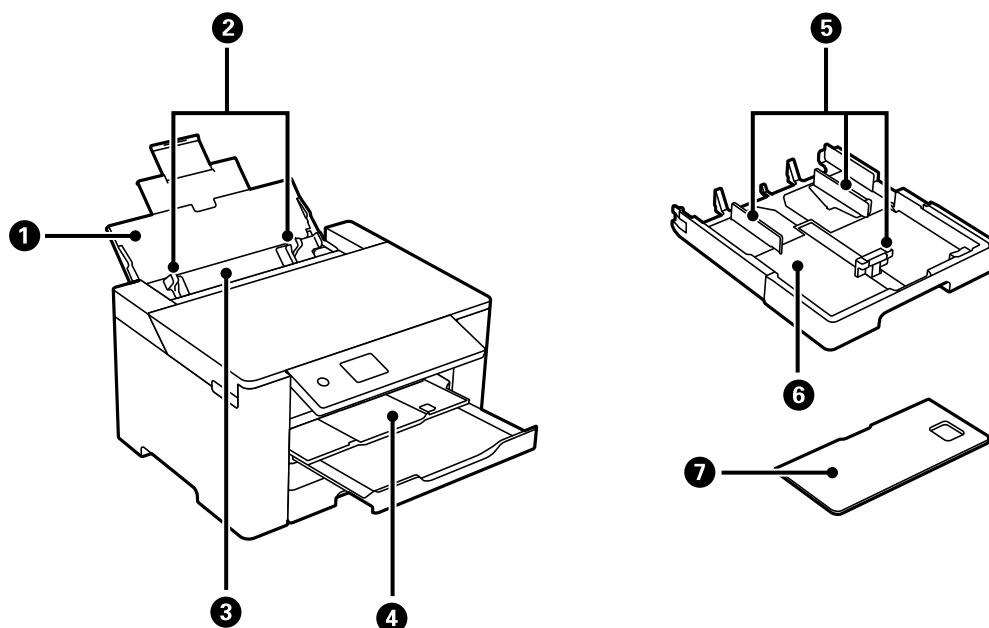

1	Podpora papirja	Podpira naložen papir.
2	Vodilo za rob	Papir pada neposredno v tiskalnik. Prilagodite ga robovom papirja.
3	Pladenj za papir	Za nalaganje vseh vrst papirja, ki jih podpira tiskalnik.
4	Izhodni pladenj	Pridrži izvržen papir. Ta pladenj je ob začetku tiskanja samodejno izvržen, da se samodejno prilagodi velikosti papirja. Če želite pospraviti pladenj, ga ročno potisnite ali pa izberite ↻ na nadzorni plošči.
5	Vodilo za rob	Papir pada neposredno v tiskalnik. Prilagodite ga robovom papirja.
6	Kaseta za papir	Za nalaganje papirja.
7	Pokrov kasete za papir	Preprečuje vstop tujim snovem v kaseto za papir. Ta pokrov lahko namestite na kaseti za papir 1 in 2. Namestite ga, da pokrijete kaseto za papir, ki je izvlečena, da boste lahko naložili papir, ki je večji od A4. Če naložite papir, vendar pri tem ne izvlečete kasete za papir, lahko pokrov namestite na katero koli kaseto.

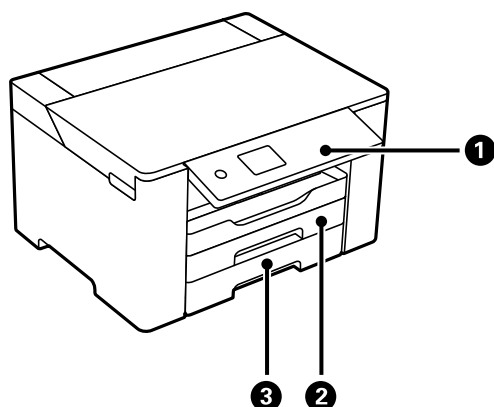

❶	Nadzorna plošča	Na njej lahko konfigurirate nastavitve in izvajate postopke v tiskalniku. Poleg tega je na njej prikazano stanje tiskalnika.
❷	Kaseta za papir 1	Za nalaganje papirja.
❸	Kaseta za papir 2	

Notranja stran

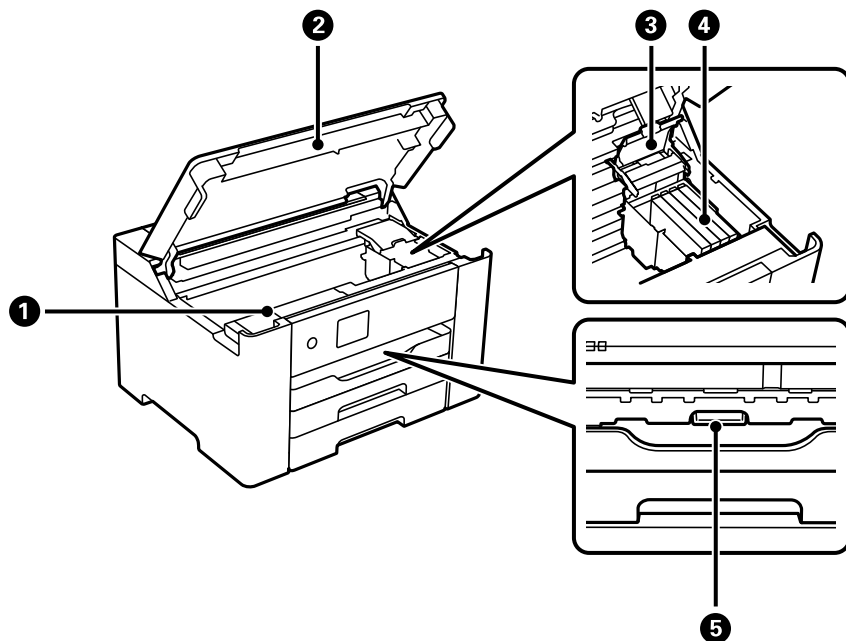

❶	Pokrov vzdrževalne škatlice	Odprite ga pri menjavi vzdrževalne škatlice. Vzdrževalna škatlica je vsebnik za zbiranje zelo majhne količine odvečnega črnila med čiščenjem ali tiskanjem.
❷	Pokrov tiskalnika	Odprite pri odstranjevanju zagozdenega papirja v tiskalniku. Kadar tiskalnik ni v uporabi, mora biti ta pokrov zaprt, da preprečite vstop tujkov v tiskalnik.
❸	Pokrov kartuše s črnilom	Odprite ga, kadar menjavate kartoše s črnilom.
❹	Držalo za kartošo s črnilom	Vanj namestite kartošo s črnilom. Črnilo je izbrizgano iz šob tiskalne glave pod nosilcem.
❺	Notranji pokrov	Odprite za odstranitev zataknjenega papirja.

Zadnja stran

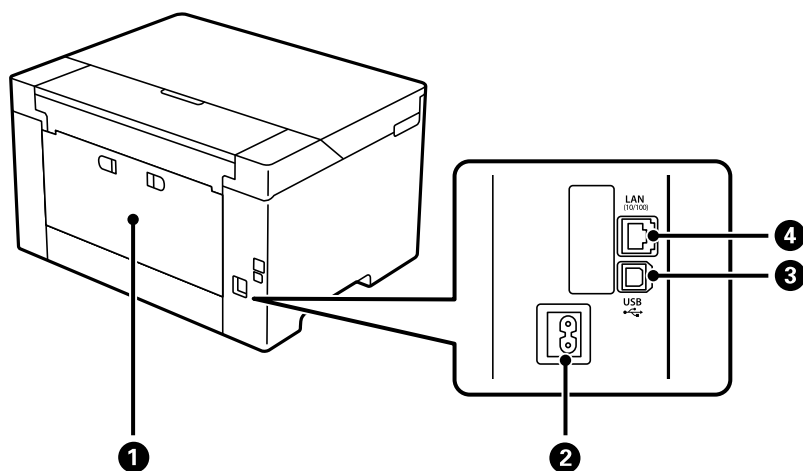

❶	Zadnji pokrov	Odstranite pri odstranjevanju zagozdenega papirja.
❷	Priključek za elektriko	Za priključitev napajalnega kabla.
❸	Vrata USB	Za priključitev kabla USB, s katerim lahko tiskalnik priključite na računalnik.
❹	Vrata LAN	Za priključitev kabla LAN.

Vodnik za nadzorno ploščo

Nadzorna plošča.	21
Konfiguracija začetnega zaslona.	22
Konfiguracija zaslona z meniji.	23
Vnašanje znakov.	24
Ogled animacij.	24



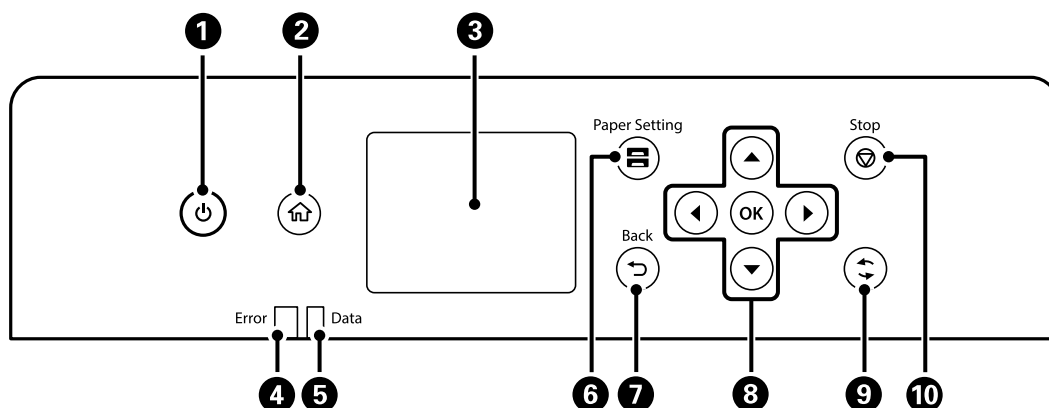

Nadzorna plošča



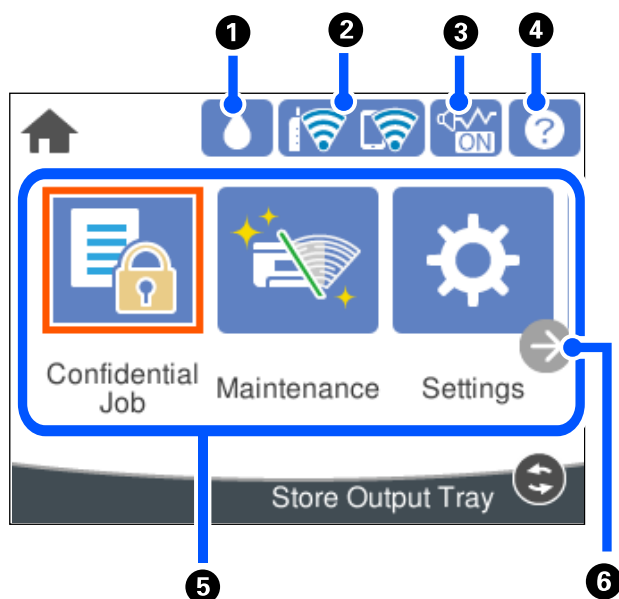





1	Vklopi ali izklopi tiskalnik. Napajalni kabel odklopite, ko je lučka napajanja izklopljena.
2	Prikaže začetni zaslon.
3	Prikaže menije in sporočila.
4	Če pride do napake, utripa ali neprekinjeno sveti.
5	Utripa, ko tiskalnik obdeluje podatke. Če je v vrsti več opravil, lučka neprekinjeno sveti.
6	Prikaže zaslon Nastavitve papirja. Izberete lahko nastavitve velikosti in vrste papirja za vsak posamezni vir papirja.
7	Omogoča vrnitev na prejšnji zaslon.
8	Premaknite fokus z gumbi ◀▶▶▼, da izberete elemente, in nato pritisnite gumb OK, da potrdite izbrano možnost ali zaženete izbrano funkcijo.
9	Velja za različne funkcije, odvisno od primera.
10	Zaustavi postopek, ki je trenutno v teku.

Konfiguracija začetnega zaslona





1		Preverite lahko približno raven črnila in približno življenjsko dobo vzdrževalnega zaboja.
2		Prikaže stanje omrežne povezave. Podrobnosti najdete v nadaljevanju. "Vodnik za ikono omrežja" na strani 23
3		Prikazuje, da je za tiskalnik nastavljena možnost Tihi način . Ko je ta funkcija omogočena, se hrup tiskalnih opravil zmanjša, vendar se lahko tiskanje upočasni. Vendar se hrup, v odvisnosti od izbrane vrste papirja in kakovosti tiskanja, morda ne bo zmanjšal. Izberite, da spremenite nastavitve. To nastavitve lahko določite tudi v meniju Nastavitve . Nastavitve > Splošne nastavitve > Nastavitve tiskalnika > Tihi način
4		Prikaže zaslon Pomoč. Ogledate si lahko navodila za uporabo ali rešitve za težave.
5	<p>Prikaže vsak posamični meni.</p> <ul style="list-style-type: none"> <input type="checkbox"/> Zaupno opravilo Omogoča tiskanje opravila, zaščitenga z geslom, poslanega iz gonilnika tiskalnika. <input type="checkbox"/> Vzdržev. Prikaže menije, priporočene za izboljšanje kakovosti natisov, kot je postopek odmaševanja šob s tiskanjem vzorca za preverjanje šob in čiščenje glave ter izboljšanje zamegljenosti oz. odprava trakov v natisih s poravnavo tiskalne glave. To nastavitve lahko konfigurirate tudi v meniju Nastavitve. Nastavitve > Vzdržev. <input type="checkbox"/> Nastavitve Omogoča konfiguriranje nastavitve za vzdrževanje, nastavitve tiskalnika in postopke. <input type="checkbox"/> Wi-Fi Prikaže menije, v katerem lahko nastavite tiskalnik za uporabo v brezžičnem omrežju. To nastavitve lahko določite tudi v meniju Nastavitve. Nastavitve > Splošne nastavitve > Nastavitve omrežja > Namestitev Wi-Fi 	
6		Premakne zaslon v desno.

Vodnik za ikono omrežja

	Tiskalnik ni povezan z žičnim omrežjem (Ethernet) ali pa omrežje ni nastavljeno.
	Tiskalnik je povezan z žičnim (Ethernet) omrežjem.
	Tiskalnik ni povezan z brezžičnim (Ethernet) omrežjem.
	Tiskalnik išče SSID, IP ni nastavljen ali pa je prišlo do težave z brezžičnim omrežjem (Wi-Fi).
	Tiskalnik je povezan z brezžičnim (Ethernet) omrežjem. Število črtic označuje jakost signala povezave. Več črtic pomeni močnejšo povezavo.
	Tiskalnik nima vzpostavljene povezave z brezžičnim omrežjem (Wi-Fi) v načinu Wi-Fi Direct (preprosta dostopna točka).
	Tiskalnik ima vzpostavljeno povezavo z brezžičnim omrežjem (Wi-Fi) v načinu Wi-Fi Direct (preprosta dostopna točka).

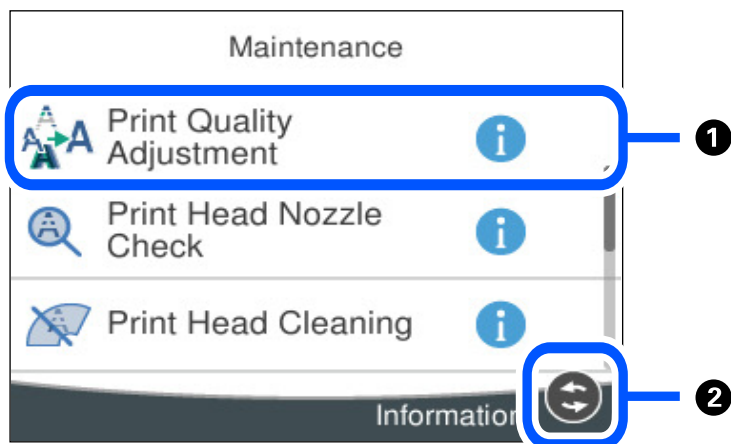
Konfiguracija zaslona z meniji



①	Če se prikaže ikona  , si lahko dodatne informacije ogledate tako, da pritisnete gumb  .
②	Prikazani so gumbi, ki so na voljo.

Vnašanje znakov

Pri registriranju nastavitev omrežja ipd. lahko znake in simbole vnesete z zaslonsko tipkovnico.

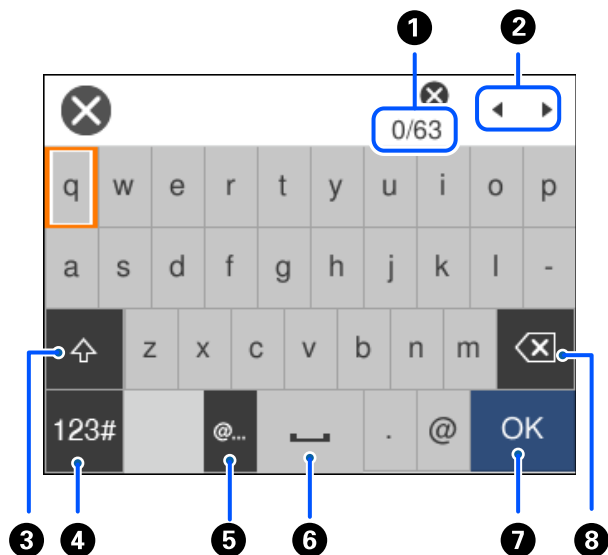

1	Prikazuje število znakov.
2	Premakne kazalec v vhodni položaj.
3	Preklaplja med velikimi in malimi črkami.
4	Preklaplja med vrstami znakov. ABC: Abeceda 123#: Številke in simboli
5	Vnos pogosto uporabljenih e-poštnih naslovov domen ali URL-jev s preprosto izbiro elementa.
6	Vnese presledek.
7	Vnese znak.
8	Izbriše znak v levo. Izbriše znak v desno, ko je kazalec na začetku vrstice in ni več znakov v levo.

Ogleđ animacij

Na zaslonu LCD si lahko ogledujete animacije navodil za različne postopke, kot je nalaganje papirja ali odstranjevanje zagozdenega papirja.

- Izberite , da prikažete zaslon s pomočjo. Izberite **Navodila za uporabo** in nato še elemente, ki si jih želite ogledati.

- Izberite **Navodila za uporabo** na dnu zaslona s postopki: prikaže se animacija, ki ustreza primeru.

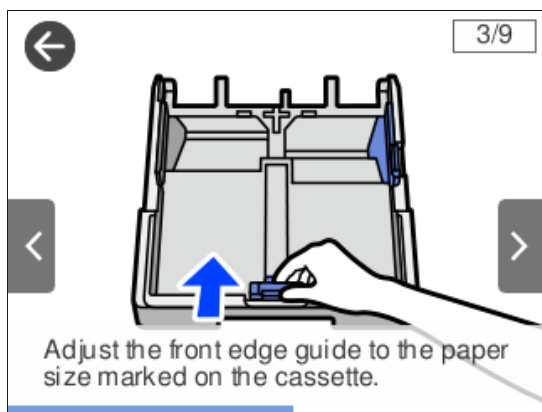

Nalaganje papirja

Opozorila pri delu s papirjem.	27
Nastavitve velikosti in vrste papirja.	28
Nalaganje papirja.	29

Opozorila pri delu s papirjem

- ❑ Preberite navodila, ki ste jih dobili s papirjem.
- ❑ Za tiskanje visoke kakovosti z originalnim papirjem Epson uporabite papir v okolju, navedenem na listih, ki so priloženi papirju.
- ❑ Paket papirja s prstom preberite in poravnajte njegove robove, preden ga vložite. Foto papirja ne prebirajte ali zvijajte. To lahko poškoduje stran za tisk.

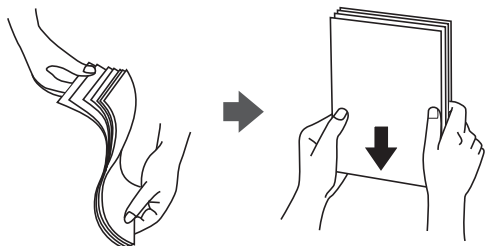

- ❑ Če je papir zvit, ga zravnajte ali rahlo zvijte v nasprotno smer, preden ga naložite. Tiskanje na zvit papir lahko povzroči zatikanje papirja in razmazano črnilo na natisnjeni kopiji.

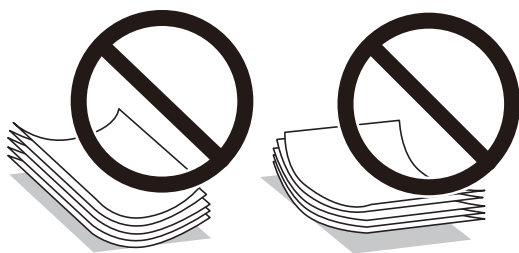

- ❑ Težave pri podajanju papirja se lahko pogosto pojavljajo v ročnem obojestranskem tiskanju, ko tiskate na eno stran vnaprej natisnjene papirja. Če se papir še vedno zatika, zmanjšajte število listov za polovico ali več, ali pa vstavljajte po en list papirja hkrati.
- ❑ Obvezno uporabite papir z vzdolžnimi vlakni. Če niste prepričani, katero vrsto papirja uporabljate, preverite ovojnino papirja ali pa se s proizvajalcem posvetujte o specifikacijah papirja.
- ❑ Paket pisemskih ovojnic s prstom preberite in poravnajte njegove robove, preden ga vložite. Če so zložene ovojnice napihnjene, jih stisnite, preden jih vložite.

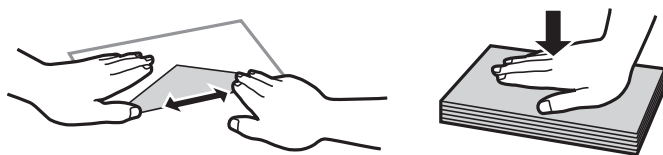

Povezane informacije

➔ [“Vrste papirja, ki niso na voljo” na strani 167](#)

Previdnostni ukrepi za fotografski papir

Pri tiskanju na sijajni fotografski papir se čas sušenja črnila bistveno podaljša. Čas sušenja je odvisen od vlažnosti, temperature in drugih pogojev. Natisnjene strani se ne dotikajte, dokler se črnilo popolnoma ne posuši. Vlaga in

olja vaših dlani lahko tudi vplivajo na kakovost tiskanja. Tudi, ko je suho, ne drgnite ali praskajte po površini natisnjene papirja.

Nastavitve velikosti in vrste papirja

Če registrirate velikost papirja in med vstavljanjem kasete za papir vnesete vrednosti na prikazanem zaslonu, vas tiskalnik opozori, če se razlikujejo vrednosti registriranih informacij in nastavitvev za tiskanje. Na ta način ne boste zaman porabili papirja in črnila, saj se bo tiskalnik prepričal, da ne tiskate na napačno velikost papirja ali ne tiskate v napačni barvi zaradi uporabljenih nastavitvev, ki se ne ujemajo z vrsto papirja.

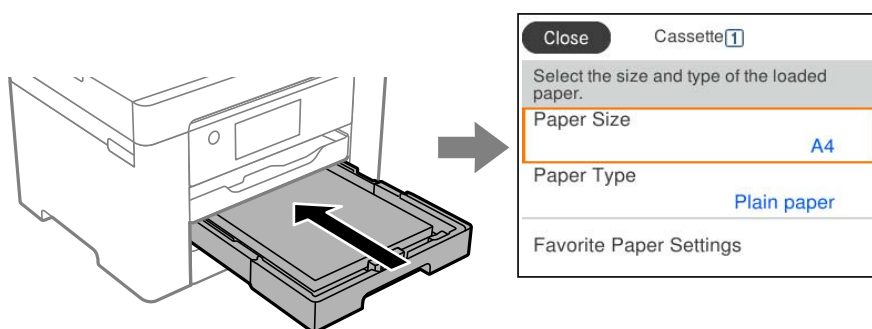

Če se prikazana velikost in vrsta papirja razlikujeta od vstavljenega papirja, izberite element, ki ga želite spremeniti. Če se nastavitve ujemajo z naloženim papirjem, zaprite zaslon.

Opomba:

Zaslon z nastavitvami velikosti in vrste papirja lahko odprete tudi tako, da pritisnete gumb  na nadzorni plošči.

Seznam vrst papirja

Za optimalne rezultate tiskanja izberite vrsto papirja, ki ustreza papirju.

Ime medija	Vrsta medija	
	Nadzorna plošča	Gonilnik tiskalnika sistema
Epson Business Paper Epson Bright White Ink Jet Paper Epson Bright White Paper	Navaden papir	Navaden papir
Epson Ultra Glossy Photo Paper	Zelo blešč.	Papir z izredno svetlečim premazom Epson
Epson Premium Glossy Photo Paper	Prem. Sijajni	Prvovrstni papir s svetlečim premazom Epson
Epson Premium Semigloss Photo Paper	Prem. Polsijajni	Prvovrstni papir s polsvetlečim premazom Epson
Epson Photo Paper Glossy	Bleščeč	Photo Paper Glossy
Epson Matte Paper-Heavyweight	Mat	Matiran papir Epson

Ime medija	Vrsta medija	
	Nadzorna plošča	Gonilnik tiskalnika sistema
Epson Photo Quality Ink Jet Paper Epson Double-sided Photo Quality Ink Jet Paper	Photo Quality Ink Jet	Papir za fotografije za brizgalne tiskalnike Epson

Nalaganje papirja

Papir in ovojnice lahko naložite tako, da si ogledate animacije, prikazane na zaslonu LCD tiskalnika.

Izberite  in nato še **Navodila za uporabo > Naloži papir**.

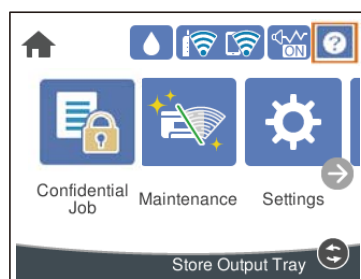

Izberite vrsto in vir papirja, ki ju želite uporabiti, da prikažete animacije.

Če želite prekiniti ogled animacije, zaprite zaslon.

Vstavljanje preluknjanega papirja

Naložite en list vnaprej preluknjanega papirja na pladenj za papir.

Velikost papirja: A3, B4, A4, B5, A5, A6, Letter, Legal

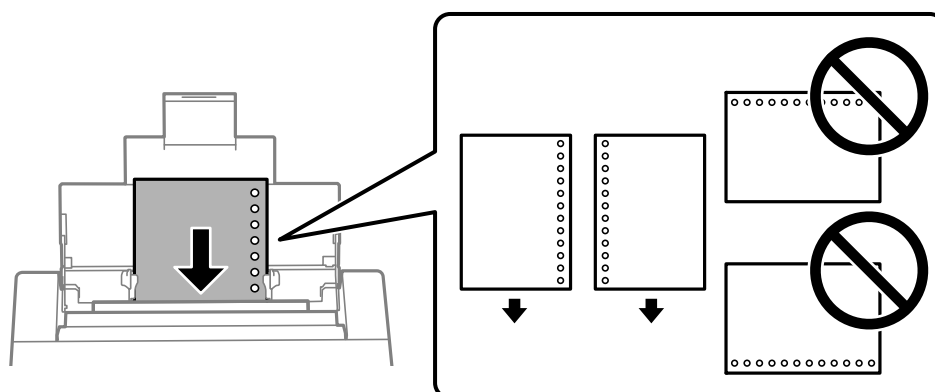

- Nastavite položaj tiskanja vaše datoteke, da preprečite tiskanje prek lukenj.
- Samodejno obojestransko tiskanje ni na voljo za vnaprej preluknjan papir.

Nalaganje dolgega papirja

Pladenj za papir

Naložite dolgi papir na pladenj za papir tako, da se vodilni rob papirja prevrne. Za nastavitev velikost papirja izberite **Upor. dol.**

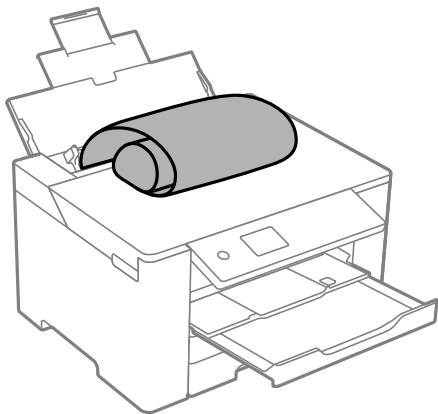

- Prepričajte se, da je konec papirja pravokoten. Poševni rob namreč lahko povzroči težave pri podajanju papirja.
- Dolgega papirja ni mogoče imeti v izhodnem pladnju. Pripravite škatlo, da papir ne bo padel na tla.
- Papirja, ki se podaja v tiskalnik ali je izvržen iz tiskalnika, se ne dotikajte. Poškodujete si namreč lahko dlan ali poslabšate kakovost tiskanja.

Kasete za papir

Izvlomite kaseto za papir in naložite dolg papir. Za nastavitev velikost papirja izberite **Upor. dol.**

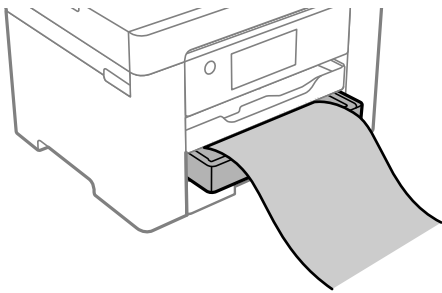

- Prepričajte se, da je konec papirja pravokoten. Poševni rob namreč lahko povzroči težave pri podajanju papirja.
- Papirja, ki se podaja v tiskalnik ali je izvržen iz tiskalnika, se ne dotikajte. Poškodujete si namreč lahko dlan ali poslabšate kakovost tiskanja.

Tiskanje

Tiskanje dokumentov.	32
Tiskanje na ovojnice.	67
Tiskanje spletnih strani.	68
Tiskanje prek storitve oblaka.	69

Tiskanje dokumentov

Tiskanje iz računalnika — Windows

Če ne morete spremeniti nekaterih nastavitev gonilnika tiskalnika, je skrbnik morda omejil dostop do njih. Za pomoč se obrnite na skrbnika svojega tiskalnika.

Tiskanje s preprostimi nastavitvami

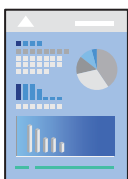

Opomba:

Postopki se lahko razlikujejo glede na aplikacijo. Podrobnosti najdete v pomoči za program.

1. V tiskalnik vstavite papir.
“Nalaganje papirja” na strani 29
2. Odprite datoteko, ki jo želite natisniti.
3. Izberite **Natisni** ali **Nastavitve tiskanja** v meniju **Datoteka**.
4. Izberite tiskalnik.
5. Izberite **Prednosti** ali **Lastnosti** za dostop do okna gonilnika tiskalnika.

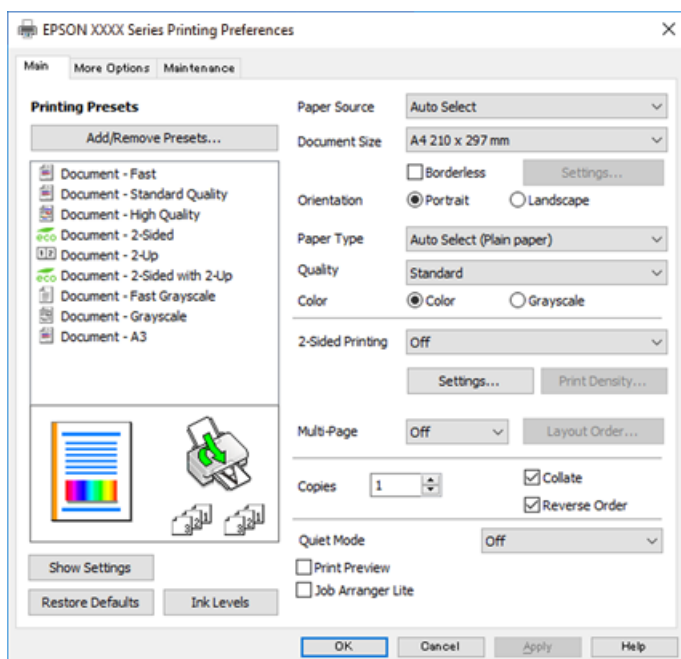

6. Po potrebi spremenite nastavitve.

Za podrobnosti glejte možnosti menija za gonilnik tiskalnika.

Opomba:

- Ogledate si lahko tudi spletno pomoč za razlage nastavitvev. Če element kliknete z desno tipko miške, prikažete **Pomoč**.*
- Če izberete **Predogled tiskanja**, si lahko ogledate predogled svojega dokumenta pred tiskanjem.*

7. Kliknite **OK**, da zaprete okno gonilnika tiskalnika.

8. Kliknite **Natisni**.

Opomba:

- Če izberete **Predogled tiskanja**, se prikaže okno za predogled. Za spreminjanje nastavitvev kliknite **Prekliči** in nato postopek ponovite od 2. koraka.*
- Če želite preklicati tiskanje, v računalniku z desno tipko miške kliknite tiskalnik v pogovornem oknu **Naprave in tiskalniki**, **Tiskalnik** ali **Tiskalniki in faksi**. Kliknite **Prikaži, kaj se tiska**, z desno tipko miške kliknite opravilo, ki ga želite preklicati, in izberite **Prekliči**. Tiskalnega opravila v računalniku ne morete preklicati, če je bilo opravilo že v celoti poslano tiskalniku. V tem primeru prekličite tiskalni posel prek nadzorne plošče tiskalnika.*

Povezane informacije

- ➔ [“Papir, ki je na voljo, in njegove zmogljivosti” na strani 163](#)
- ➔ [“Seznam vrst papirja” na strani 28](#)
- ➔ [“Menijske možnosti za gMenijske možnosti za gonilnik tiskalnika” na strani 33](#)

Menijske možnosti za gMenijske možnosti za gonilnik tiskalnika

Odprite okno za tiskanje v programu, izberite tiskalnik in nato odprite okno gonilnika tiskalnika.

Opomba:

Meniji so odvisni od izbrane možnosti.

Zavihek Glavno

Prednastavitve tiskanja:

Dodajte/odstranite prednastavitve :

Dodate ali odstranite lahko svoje vnaprejšnje nastavitve za pogosto uporabljene nastavitve tiskanja. Na seznamu izberite vnaprejšnjo nastavitvev, ki jo želite uporabiti.

Vir papirja:

Izberite vir papirja, iz katerega bo podan papir. Izberite **Samodejna izbira**, če želite samodejno izbrati vir papirja, ki je izbran v nastavitvah tiskanja v tiskalniku.

Velikost dokumenta:

Izberite velikost papirja, na katerega želite tiskati. Če izberete **Uporabniško določen**, vnesite širino in višino papirja ter nato registrirajte velikost.

Brez obrob:

Podatke za tiskanje poveča na velikost, ki je rahlo večja od velikosti papirja, tako da ob robovih papirja niso natisnjeni robovi. Kliknite **Nastavitve**, da izberete velikost povečave.

Usmerjenost:

Izberite usmerjenost, ki jo želite uporabiti za tiskanje.

Tip papirja:

Izberite vrsto papirja, na katerega želite tiskati.

Kakovost:

Izberite kakovost tiskanja, ki jo želite uporabiti za tiskanje. Nastavitve, ki so na voljo, so odvisne od izbrane vrste papirja. Če izberete **Visoko**, je kakovost tiskanja večja, vendar bo tiskanje morda počasnejše.

Barva:

Izberite barvno ali črno-belo tiskanje.

Dvostransko tiskanje:

Omogoča, da izvedete obojestransko tiskanje.

Settings:

Določite lahko rob za vezavo in robove vezave. Pri tiskanju večstranskih dokumentov lahko nastavite, da se tiskanje začne pri prvi ali zadnji strani.

Gostota tiskanja:

Izberite vrsto dokumenta, za katerega želite prilagoditi gostoto tiskanja. Če izberete ustrezno gostoto tiskanja, lahko preprečite prikaz slik na hrbtni strani papirja. Izberite **Uporabniško določen**, če želite ročno prilagoditi gostoto tiskanja.

Več str.:

Omogoča, da natisnete več strani na en list ali da izvedete tiskanja plakata. Kliknite **red postavitve**, da določite vrsti red tiskanja strani.

Copies:

Nastavite število kopij, ki jih želite natisniti.

Zbiranje:

Natisne večstranske dokumente tako, da so strani zbrane v vrstnem redu in razvrščene v nabore.

Obratni vrstni red:

Omogoča začetek tiskanja pri zadnji strani, da bodo strani po tiskanju naložene v pravilnem vrstnem redu.

Tihi način:

Zmanjša hrup tiskalnika. Vendar če omogočite to funkcijo, boste morda upočasnili hitrost tiskanja.

Predogled tiskanja:

Prikaže predogled dokumentov pred tiskanjem.

Urejevalec nalog:

Job Arranger Lite omogoča kombiniranje številnih datotek, ki so ustvarjene z različnimi programi, in tiskanje le-teh kot samostojen tiskalni posel.

Prikaži nastavitve/Skrij nastavitve:

Prikaže seznam elementov, ki so trenutno nastavljeni na zavihkih **Glavno** in **Več možnosti**. Zaslona s seznamom trenutnih nastavitvev lahko prikažete ali skrijete.

Obnovi privzete nastavitve:

Vse nastavitve vrnite na privzete tovarniške vrednosti. Nastavitve v zavihku **Več možnosti** se prav tako ponastavijo na privzete.

Ravni črnila:

Prikazuje približno raven črnila.

Zavihek Več možnosti

Prednastavitve tiskanja:

Dodajte/odstranite prednastavitve :

Dodate ali odstranite lahko svoje vnaprejšnje nastavitve za pogosto uporabljene nastavitve tiskanja. Na seznamu izberite vnaprejšnjo nastavitvev, ki jo želite uporabiti.

Velikost dokumenta:

Izberite velikost papirja, na katerega želite tiskati.

Izhodni papir:

Izberite velikost papirja, na katerega želite tiskati. Če se nastavitve **Velikost dokumenta** razlikuje od nastavitve **Izhodni papir**, je samodejno izbrana možnost **Zmanjšaj/povečaj dokument**. Te možnosti vam ni treba izbrati pri tiskanju brez pomanjšave ali povečave velikosti dokumenta.

Zmanjšaj/povečaj dokument:

Omogoča zmanjšanje ali povečanje velikosti dokumenta.

Prilagodi strani:

Samodejno zmanjša ali poveča dokument, da ta ustreza velikosti papirja, izbrani v **Izhodni papir**.

Povečaj na:

Tiska z določenimi odstotki.

Na sredini:

Natisne slike na sredino papirja.

Prilagojene barve:

Samodejno:

Samodejno prilagodi ton slik.

Po meri:

Omogoča ročni popravek barv. Če kliknete **Napredno**, odprete zaslon Prilagojene barve, na katerem lahko izberete podroben način popravka barv. Omogoča, da nastavite način za Tiskanje v univerzalnih barvah ter poudarite besedilo in tanke črte, ko kliknete **Možnosti slike**. Lahko omogočite tudi Glajenje robov in Popravi rdeče oči.

Funkcije vodnega žiga :

Omogoča konfiguracijo nastavitvev za vzorce za zaščito pred kopiranjem, vodne žige ali glave in noge.

Dodaj/izbriši:

Omogoča, da dodate ali odstranite poljubne vzorce za zaščito pred kopiranjem ali vodne žige, ki jih želite uporabiti.

Nastavitve:

Omogoča, da nastavite način tiskanja vzorcev za zaščito pred kopiranjem ali vodnih žigov.

Glava/noga:

Podatke, kot sta uporabniško ime in datum tiskanja, lahko natisnete v glavah ali nogah. Nato lahko nastavite barvo, pisavo, velikost ali slog.

Zaupno tiskalniško opravilo:

Pri tiskanju zaupne dokumente zaščitite z geslom. Če uporabljate to funkcijo, se podatki za tiskanje shranijo v tiskalniku in jih lahko natisnete le po vnosu gesla preko nadzorne plošče tiskalnika. Kliknite **Settings**, da spremenite nastavitve.

Dodatne nastavitve:

Zasuk 180°:

Pred tiskanjem zasuka strani za 180 stopinj. Ta element izberite pri tiskanju na papir, kot so ovojnice, ki jih v tiskalnik naložite v nespremenljivi usmerjenosti.

Dvosmerno tiskanje:

Tiska s premikanjem tiskalne glave v obe smeri. Hitrost tiskanja je višja, kakovost pa utegne biti manjša.

Zrcalna slika:

Preobrne sliko tako, da se ta zrcalno natisne.

Prikaži nastavitve/Skrij nastavitve:

Prikaže seznam elementov, ki so trenutno nastavljeni na zavihkih **Glavno** in **Več možnosti**. Zaslon s seznamom trenutnih nastavitvev lahko prikažete ali skrijete.

Obnovi privzete nastavitve:

Vse nastavitve vrnite na privzete tovarniške vrednosti. Nastavitve v zavihku **Glavno** se prav tako ponastavijo na privzete.

Zavihek Vzdrževanje

Natisni stanje šobe tiskalne glave:

Natisne vzorec preverjanja šob, da lahko preverite, ali so šobe tiskalne glave zamašene.

Čiščenje tiskalne glave:

Očisti zamašene šobe v tiskalni glavi. Pri tej funkciji je uporabljenega nekaj črnila, zato tiskalno glavo očistite le, če je nekaj šob zamašenih. Natisnite vzorec za preverjanje šob in nato izberite **Čiščenje**.

Urejevalec nalog:

Odpre se okno Urejevalec nalog. V tem oknu lahko odprete in uredite že shranjene podatke.

EPSON Status Monitor 3:

Odpre se okno EPSON Status Monitor 3. Lahko preverite stanje tiskalnika in potrošnega materiala.

Nastavitve nadzorovanja:

Tu lahko opravite nastavitve za elemente v oknu EPSON Status Monitor 3.

Razširjene nastavitve:

Opravite lahko različne nastavitve. Za več podatkov z desno miškino tipko kliknite vsak element, kjer si želite ogledati Pomoč.

Natisni vrsto:

Prikazuje opravila, ki čakajo na tiskanje. Tiskalna opravila lahko preverite, začasno prekinete ali z njimi nadaljujete.

Informacije o tiskanju in možnostih:

Prikazuje število listov papirja, ki bodo šli v tiskalnik.

Jezik:

Spremeni jezik, ki se uporablja v oknu gonilnika tiskalnika. Za uveljavitev sprememb zaprite gonilnik tiskalnika in ga znova odprite.

Posodobitev programske opreme:

Zažene EPSON Software Updater za iskanje najnovejše različice aplikacij na internetu.

Spletno naročilo:

Omogoča dostop do strani, kjer lahko kupite kartuše s črnilom Epson.

Tehnična podpora:

Priročnik se prikaže, če je nameščen v vašem računalniku. V nasprotnem primeru obiščite Epsontovo spletno mesto in preglejte priročnik ter se obrnite na tehnično podporo, ki je na voljo.

Dodajanje vnaprejšnjih nastavitev za preprosto tiskanje

Če ustvarite svojo vnaprejšnjo nastavitve pogosto uporabljenih nastavitev tiskanja za gonilnik tiskalnika, lahko enostavno tiskate z vnaprejšnjimi nastavitvami iz seznama.

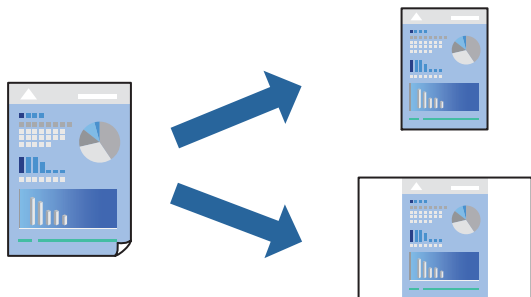

1. V gonilniku tiskalnika na zavihku **Glavno** ali **Več možnosti** nastavite posamezen element (na primer **Velikost dokumenta** in **Tip papirja**).
2. V razdelku **Prednastavitve tiskanja** kliknite **Dodajte/odstranite prednastavitve**.
3. Vnesite **Ime** in po potrebi še komentar.
4. Kliknite **Shrani**.

Opomba:

Za izbris dodane vnaprejšnje nastavitve kliknite **Dodajte/odstranite prednastavitve**, izberite ime vnaprejšnje nastavitve, ki jo želite izbrisati s seznama, in jo izbrišite.

[“Zavihek Glavno” na strani 33](#)

[“Zavihek Več možnosti” na strani 35](#)

5. Kliknite **Natisni**.

Ko boste naslednjič želeli tiskati z istimi nastavitvami, izberite registrirano ime nastavitve v razdelku **Prednastavitve tiskanja** in kliknite **OK**.

Povezane informacije

- ➔ [“Nalaganje papirja” na strani 29](#)
- ➔ [“Tiskanje s preprostimi nastavitvami” na strani 32](#)

Obojestransko tiskanje

Za obojestransko tiskanje lahko uporabite katerokoli izmed naslednjih metod.

- Samodejno obojestransko tiskanje

Ročno obojestransko tiskanje

Ko je tiskalnik natisnil prvo stran, obrnite papir za tiskanje na drugi strani.

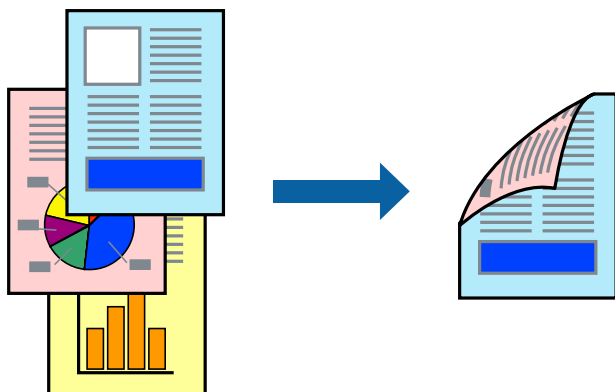

Opomba:

Ta funkcija ni na voljo za tiskanje brez obrob.

Če ne uporabljate papirja, ki je primeren za obojestransko tiskanje, se lahko kakovost tiskanja poslabša in papir se lahko zagozdi.

“Papir za dvostransko tiskanje” na strani 167

Glede na vrsto papirja in podatkov je mogoče, da bo črnilo pronicalo na drugo stran papirja.

Ročno obojestransko tiskanje ni na voljo, razen če ni omogočen funkcija **EPSON Status Monitor 3**. Če je **EPSON Status Monitor 3** onemogočen, odprite okno gonilnika tiskalnika, kliknite **Razširjene nastavitve** na zavihku **Vzdrževanje in nato izberite Omogoči EPSON Status Monitor 3**.

Vendar pa morda ne bo na voljo, če do tiskalnika dostopate prek omrežja ali ga uporabljate kot tiskalnik v skupni rabi.

1. V gonilniku tiskalnika na zavihku **Glavno** izberite način v nastavitvi **Dvostransko tiskanje**.

2. Kliknite **Nastavitve**, konfigurirajte ustrezne nastavitve in kliknite **V redu**.

3. Kliknite **Gostota tiskanja**, izberite ustrezno nastavitvev in kliknite **V redu**.

Pri nastavitvi možnosti **Gostota tiskanja** lahko prilagodite gostoto tiskanja glede na vrsto dokumenta.

Opomba:

Ta nastavitvev ni na voljo, če izberete ročno obojestransko tiskanje.

Tiskanje bo morda počasno, odvisno od kombinacije možnosti, ki ste jih izbrali za **Gostota tiskanja** v oknu **Izberi tip dokumenta** in za **Kakovost** na zavihku **Glavno**.

4. Nastavite druge elemente v zavihkih **Glavno** in **Več možnosti** kot je potrebno in nato kliknite **V redu**.

“Zavihek Glavno” na strani 33

“Zavihek Več možnosti” na strani 35

5. Kliknite **Natisni**.

Za ročno obojestransko tiskanje, se potem, ko je prva stran natisnjena, na računalniku prikaže pojavno okno. Upoštevajte navodila na zaslону.

Povezane informacije

➔ *“Papir, ki je na voljo, in njegove zmogljivosti” na strani 163*

- ➔ “Nalaganje papirja” na strani 29
- ➔ “Tiskanje s preprostimi nastavitvami” na strani 32

Tiskanje knjižice

Natisnete lahko tudi knjižico, ki jo natisnete z razvrščanjem strani ali zgibanjem natisa.

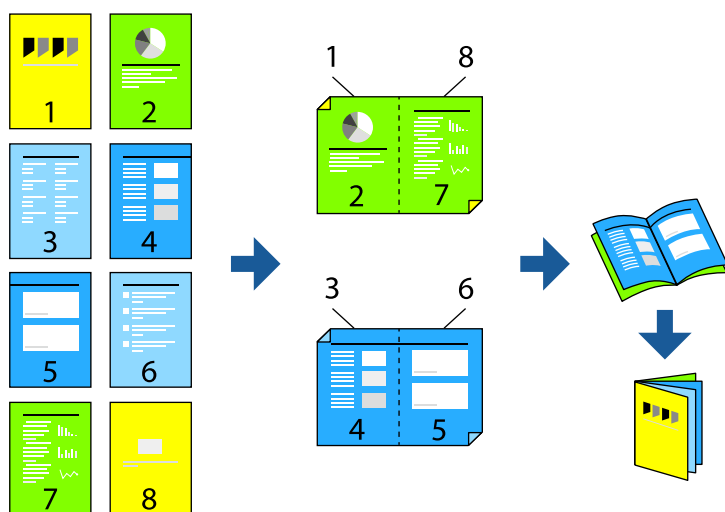

Opomba:

- Ta funkcija ni na voljo pri tiskanju brez robov.
 - Če ne uporabljate papirja, ki je primeren za obojestransko tiskanje, se lahko kakovost tiskanja poslabša in papir se lahko zagozdi.
“Papir za dvostransko tiskanje” na strani 167
 - Glede na vrsto papirja in podatkov je mogoče, da bo črnilo pronicalo na drugo stran papirja.
 - Ročno obojestransko tiskanje ni na voljo, razen če ni omogočen funkcija **EPSON Status Monitor 3**. Če je **EPSON Status Monitor 3** onemogočen, odprite okno gonilnika tiskalnika, kliknite **Razširjene nastavitve** na zavihku **Vzdrževanje** in nato izberite **Omogoči EPSON Status Monitor 3**.
 - Vendar pa morda ne bo na voljo, če do tiskalnika dostopate prek omrežja ali ga uporabljate kot tiskalnik v skupni rabi.
1. V gonilniku tiskalnika na zavihku **Glavno** v polju **Dvostransko tiskanje** izberite vrsto vezave na dolgem robu, ki jo želite uporabiti.
 2. Kliknite **Nastavitve**, izberite **Knjižica** in nato izberite **Središčna vezava** ali **Stranska vezava**.
 - Središčna vezava: ta način uporabite, če želite natisniti majhno število strani, ki jih lahko zložite in preprosto prepognete na polovico.
 - Stranska vezava. Ta način uporabite, če želite hkrati natisniti en list (štiri strani) — vsakega zložite po polovici in jih nato vstavite v en medij.
 3. Kliknite **OK**.
 4. Pri tiskanju podatkov, ki vsebujejo veliko fotografij in slik, kliknite **Gostota tiskanja**, izberite ustrezne nastavitve in nato kliknite **V redu**.
 Pri nastavitvi možnosti **Gostota tiskanja** lahko prilagodite gostoto tiskanja glede na vrsto dokumenta.

Opomba:

Tiskanje bo morda počasno, odvisno od kombinacije možnosti, ki ste jih izbrali za **Izberi tip dokumenta** v oknu *Nastavitev gostote tiska* in za **Kakovost** na zavihku **Glavno**.

5. Nastavite druge elemente v zavihkih **Glavno** in **Več možnosti** kot je potrebno in nato kliknite **V redu**.
6. Kliknite **Natisni**.

Povezane informacije

- ➔ “Papir, ki je na voljo, in njegove zmogljivosti” na strani 163
- ➔ “Nalaganje papirja” na strani 29
- ➔ “Tiskanje s preprostimi nastavitvami” na strani 32

Tiskanje več strani na en list

Na eno stran papirja lahko natisnete več strani podatkov.

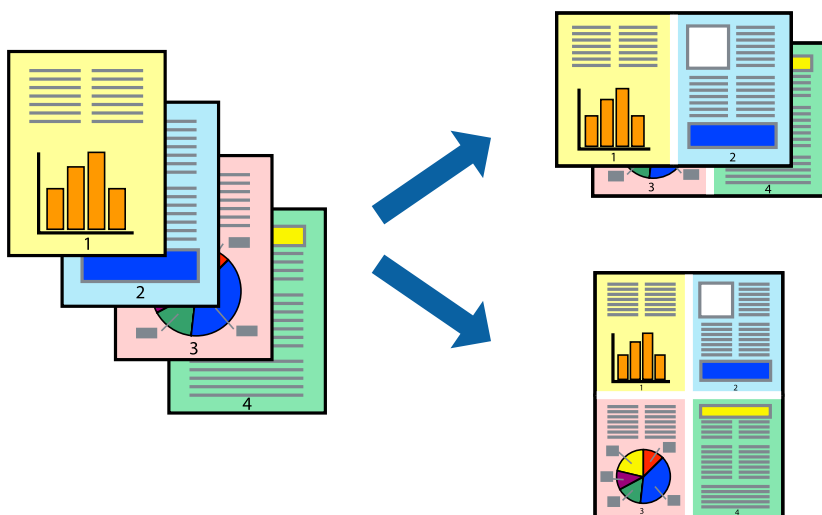

Opomba:

Ta funkcija ni na voljo pri tiskanju brez robov.

1. V gonilniku tiskalnika na zavihku **Glavno** izberite **2 na list**, **4 na list**, **6-gor**, **8 na list**, **9-gor** ali **16-gor** za nastavev **Več str.**
2. Kliknite **red postavitve**, izberite ustrezno nastavev in kliknite **V redu**.
3. Nastavite druge elemente v zavihkih **Glavno** in **Več možnosti** kot je potrebno in nato kliknite **V redu**.
“Zavihek Glavno” na strani 33
“Zavihek Več možnosti” na strani 35
4. Kliknite **Natisni**.

Povezane informacije

- ➔ “Nalaganje papirja” na strani 29
- ➔ “Tiskanje s preprostimi nastavitvami” na strani 32

Tiskanje s prilagoditvijo velikosti papirja

Izberite velikost papirja, ki ste jo vstavili v tiskalnik kot nastavitev »Ciljna velikost papirja«.



Opomba:

Ta funkcija ni na voljo pri tiskanju brez robov.

1. V gonilniku tiskalnika na zavihku **Več možnosti** konfigurirajte te nastavitve.
 - Velikost dokumenta: izberite velikost papirja, ki ste jo nastavili v aplikaciji.
 - Izhodni papir: izberite velikost papirja, ki ste jo vstavili v tiskalnik.
Možnost **Prilagodi strani** je izbrana samodejno.

Opomba:

Kliknite **Na sredini**, če želite natisniti pomanjšano sliko na sredini lista.

2. Nastavite druge elemente v zavihkih **Glavno** in **Več možnosti** kot je potrebno in nato kliknite **V redu**.
 - “Zavihek Glavno” na strani 33
 - “Zavihek Več možnosti” na strani 35
3. Kliknite **Natisni**.

Povezane informacije

- ➔ “Nalaganje papirja” na strani 29
- ➔ “Tiskanje s preprostimi nastavitvami” na strani 32

Tiskanje pomanjšanega ali povečanega dokumenta pri poljubni povečavi

Velikost dokumenta lahko zmanjšate ali povečate za določen odstotek.



1. V gonilniku tiskalnika na zavihku **Več možnosti** izberite velikost dokumenta v nastavitvi **Velikost dokumenta**.
2. V nastavitvi **Izhodni papir** izberite velikost papirja, na katerega želite tiskati.
3. Izberite **Zmanjšaj/povečaj dokument, Povečaj na** in nato vnesite odstotek.
4. Nastavite druge elemente v zavihkih **Glavno** in **Več možnosti** kot je potrebno in nato kliknite **V redu**.
[“Zavihek Glavno” na strani 33](#)
[“Zavihek Več možnosti” na strani 35](#)
5. Kliknite **Natisni**.

Povezane informacije

- ➔ [“Nalaganje papirja” na strani 29](#)
- ➔ [“Tiskanje s preprostimi nastavitvami” na strani 32](#)

Tiskanje ene slike na več listih za povečavo (ustvarjanje plakata)

S to funkcijo lahko natisnete eno sliko na več listov papirja. Ustvarite lahko večji plakat, tako da zlepite slike.

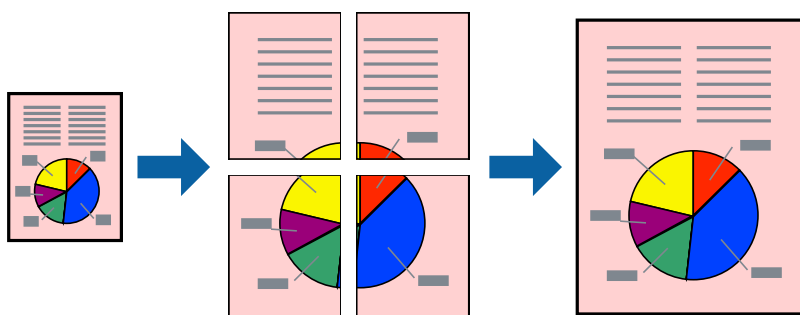

Opomba:

Ta funkcija ni na voljo pri tiskanju brez robov.

1. V gonilniku tiskalnika na zavihku **Glavno** izberite **2x1 Poster**, **2x2 Poster**, **3x3 plakat** ali **4x4 plakat** za nastavitev **Več str.**
2. Kliknite **Nastavitve**, izberite ustrezno nastavitev in kliknite **V redu**.

Opomba:

Navodila za izrezovanje tiskanja vam omogoča tiskanje vodiča za rezanje.

3. Nastavite druge elemente v zavihkih **Glavno** in **Več možnosti** kot je potrebno in nato kliknite **V redu**.
“Zavihek Glavno” na strani 33
“Zavihek Več možnosti” na strani 35
4. Kliknite **Natisni**.

Povezane informacije

- ➔ “Nalaganje papirja” na strani 29
- ➔ “Tiskanje s preprostimi nastavitvami” na strani 32

Ustvarjanje plakatov s prekrivajočimi se oznakami za poravnavo

Tukaj je primer, kako ustvariti plakat, ko izberete **2x2 plakat** in **Oznake poravnave prekrivanja** za Navodila za izrezovanje tiskanja.

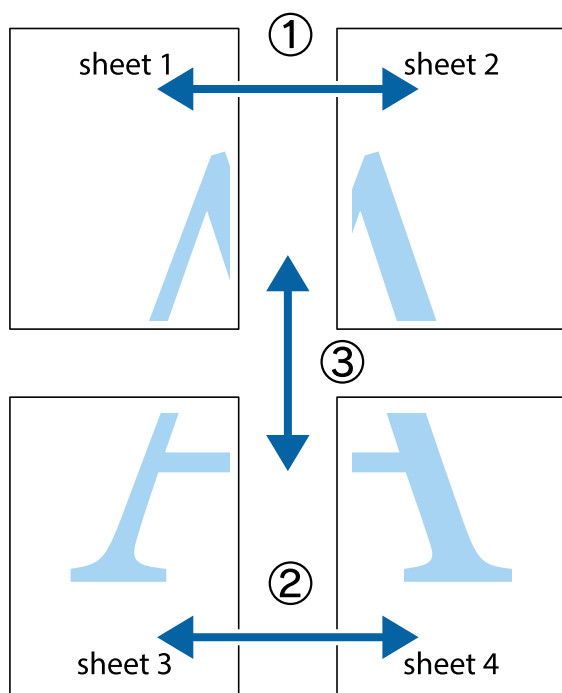

1. Pripravite Sheet 1 in Sheet 2. Obrežite robove Sheet 1 vzdolž navpične modre linije, skozi središče zgornje in spodnje prečne oznake.

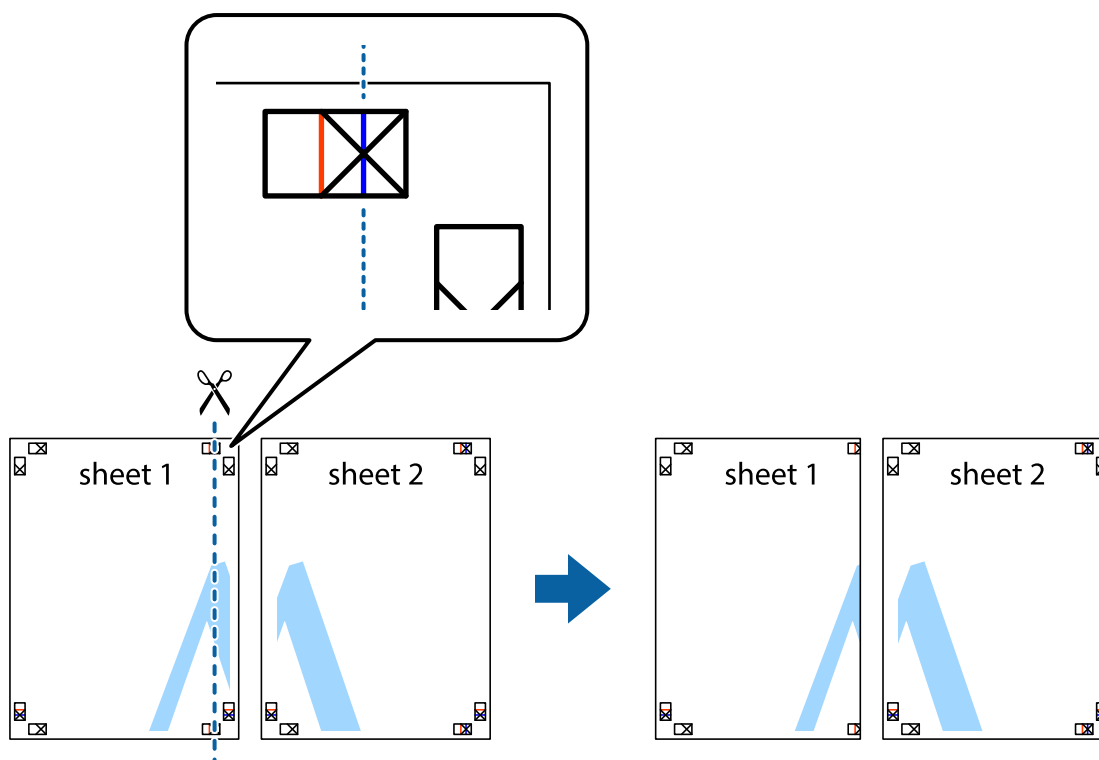

2. Položite rob lista Sheet 1 na Sheet 2 in poravnajte prečni oznaki, nato pa oba lista papirja na hrbtni strani začasno zlepite.

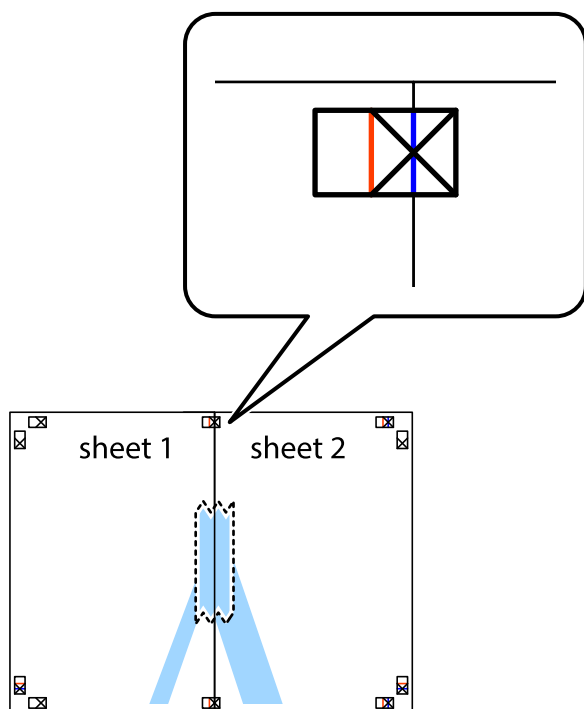

3. Zlepljena lista narežite na dva dela vzdolž navpične rdeče linije skozi oznake za poravnavo (tokrat linija na levi strani prečnih oznak).

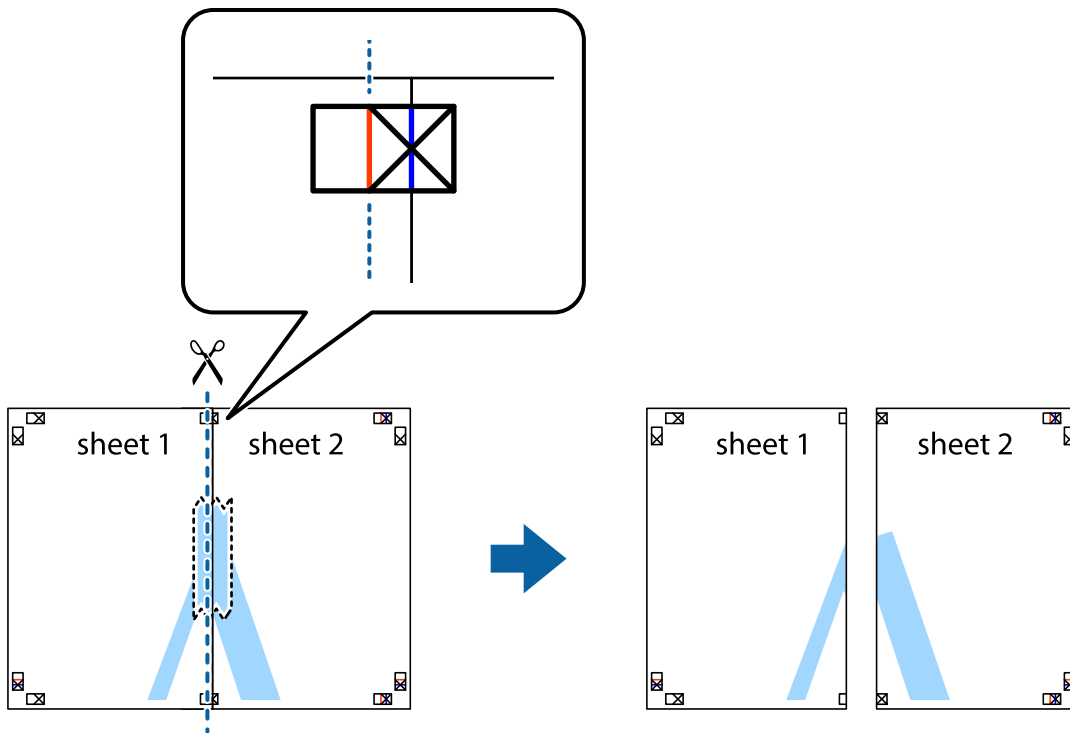

4. Liste zlepite skupaj na hrbtni strani.

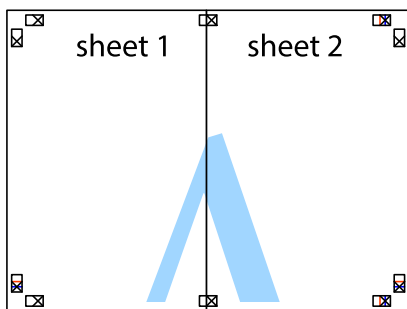

5. Ponovite korake 1 do 4, da zlepite lista Sheet 3 in Sheet 4.

6. Odrežite robove lista Sheet 1 in Sheet 2 vzdolž vodoravne modre linije, skozi središče leve in desne prečne oznake.

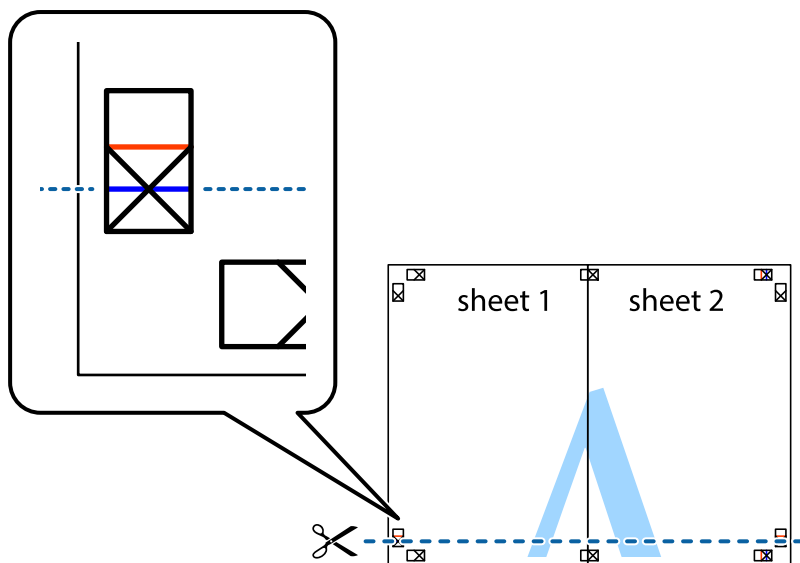

7. Rob lista Sheet 1 in Sheet 2 položite na Sheet 3 in Sheet 4 in poravnajte prečne oznake ter jih začasno zlepite na hrbtni strani.

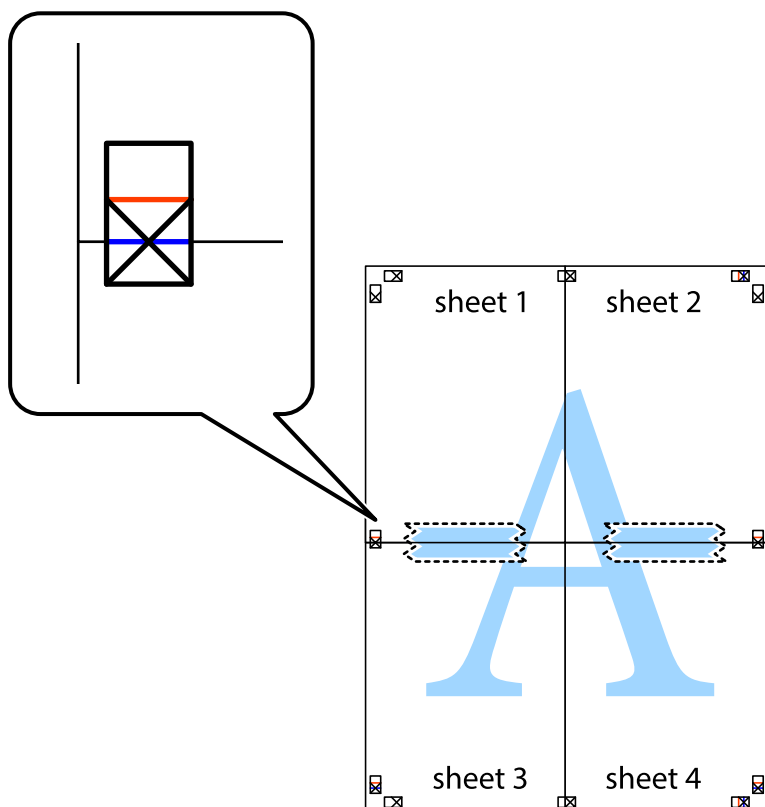

8. Zlepljena lista razrežite na dva dela vzdolž vodoravne rdeče črte skozi oznake za poravnavo (tokrat črta nad prečnimi oznakami).

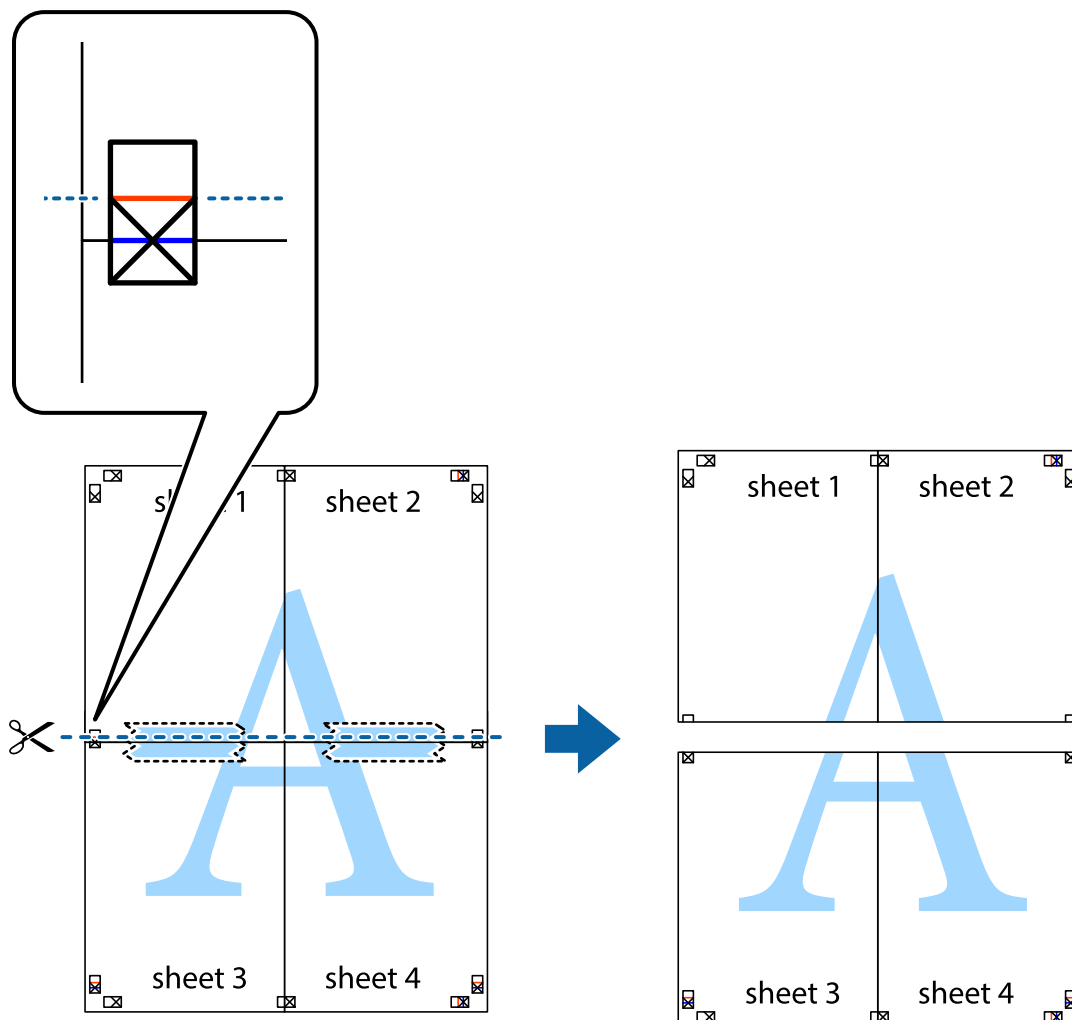

9. Liste zlepite skupaj na hrbtni strani.

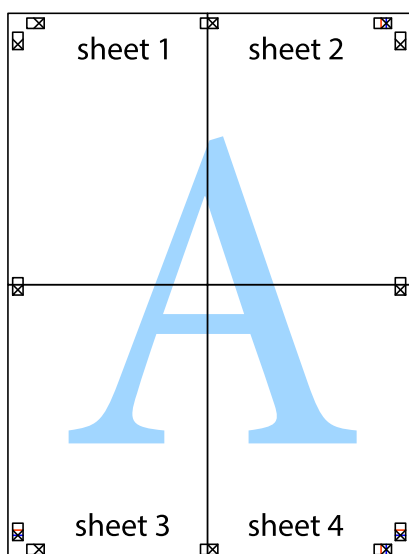

10. Izrežite ostale robove vzdolž zunanje vodila.

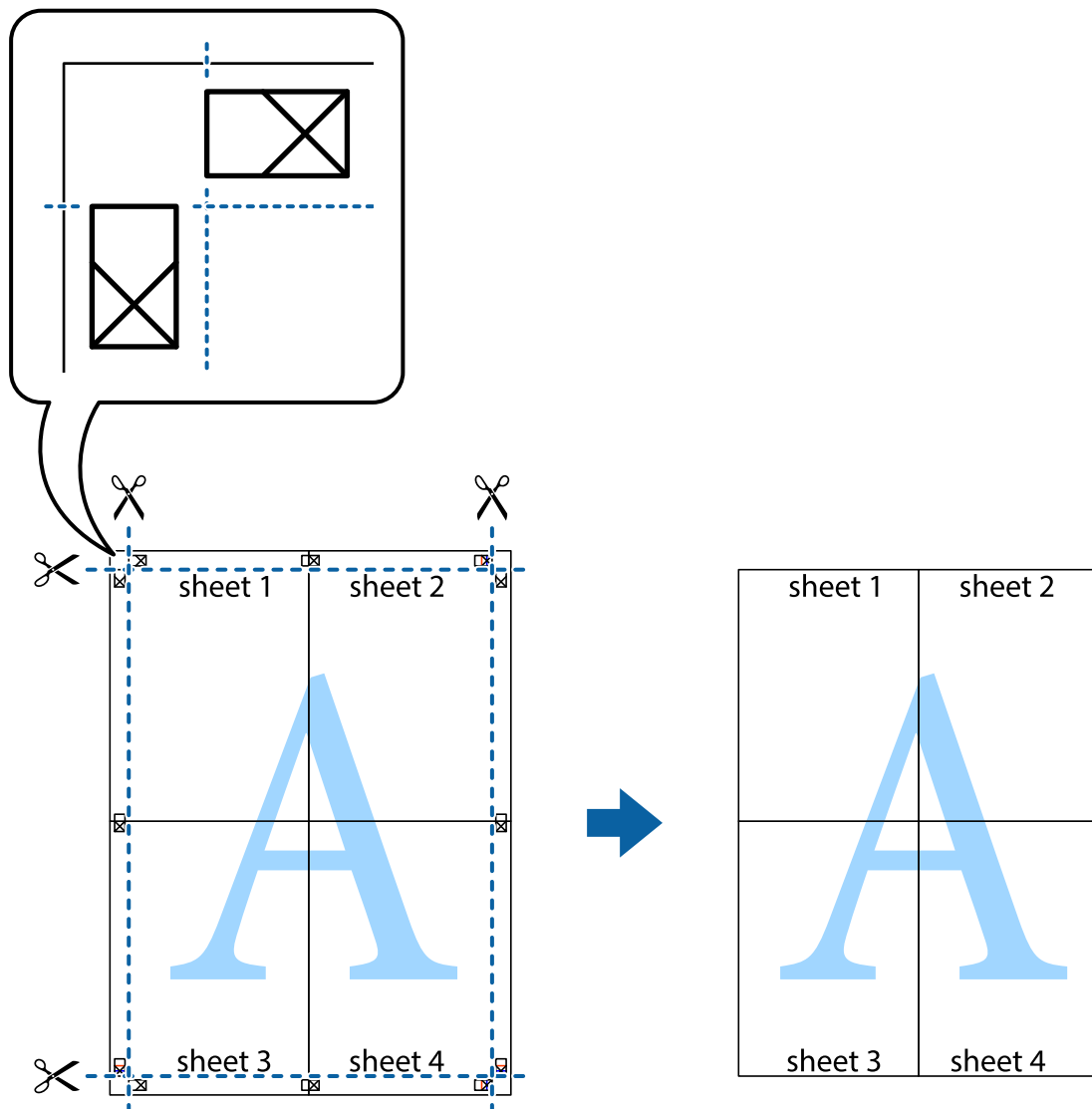

Tiskanje z glavo in nogo

Podatke, kot sta uporabniško ime in datum tiskanja, lahko natisnete v glavah ali nogah.

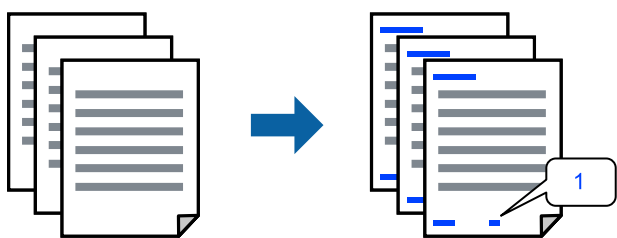

1. V gonilniku tiskalnika na zavihku **Več možnosti** kliknite **Funkcije vodnega žiga** in izberite **Glava/noga**.

2. **Nastavitve** in izberite elemente, ki jih želite natisniti.

Opomba:

- Če želite določiti številko prve strani, izberite **Številka strani** na mestu, kjer želite natisniti številko v glavi ali nogi, nato pa izberite številko v polju **Začetna številka**.
- Če želite natisniti besedilo v glavi ali nogi, izberite mesto, kjer želite natisniti besedilo, in nato izberite **Tekst**. V polje za vnos besedila vnesite besedilo, ki ga želite natisniti.

3. Nastavite druge elemente v zavihkih **Glavno** in **Več možnosti** kot je potrebno in nato kliknite **V redu**.

[“Zavihek Glavno” na strani 33](#)

[“Zavihek Več možnosti” na strani 35](#)

4. Kliknite **Natisni**.

Povezane informacije

- ➔ [“Nalaganje papirja” na strani 29](#)
- ➔ [“Tiskanje s preprostimi nastavitvami” na strani 32](#)

Tiskanje vodnega žiga

Na izpise lahko natisnete vodni žig, na primer »Zaupno«, ali vzorec za zaščito pred kopiranjem. Če tiskate z vzorcem za zaščito pred kopiranjem, se pri morebitnem fotokopiranju pokažejo skrite črke, da se izvirnik loči od kopij.



Anti-Kopiraj Pattern je na voljo v naslednjih pogojih:

- Vrsta papirja: navadni papir, papir za kopiranje, papir s pisemsko glavo, recikliran papir, barvni papir, vnaprej potiskan papir, visokokakovostni navadni papir ali debel papir
- Brez obrobo: ni izbrano
- Kakovost: Standarden
- Dvostransko tiskanje: Izklop, Ročno (vezanje po daljšem robu) ali Ročno (vezanje po krajšem robu)
- Prilagojene barve: Samodejno
- Papir z vzporednimi vlakni: ni izbrano

Opomba:

Dodate lahko tudi svoj vodni žig ali vzorec za zaščito pred kopiranjem.

1. V gonilniku tiskalnika na zavihku **Več možnosti** kliknite **Funkcije vodnega žiga** in nato izberite Anti-Kopiraj Pattern ali Vodni žig.
2. Kliknite **Nastavitve**, če želite spremeniti podrobnosti, kot so velikost, gostota ali mesto vzorca ali vodnega žiga.

3. Nastavite druge elemente v zavihkih **Glavno** in **Več možnosti** kot je potrebno in nato kliknite **V redu**.
“Zavihek Glavno” na strani 33
“Zavihek Več možnosti” na strani 35
4. Kliknite **Natisni**.

Povezane informacije

- ➔ “Nalaganje papirja” na strani 29
- ➔ “Tiskanje s preprostimi nastavitvami” na strani 32

Tiskanje datotek, zaščitnih z geslom

Za tiskalno opravilo lahko nastavite geslo, da bo tiskalno opravilo mogoče začeti šele po vnosu gesla na nadzorni plošči tiskalnika.

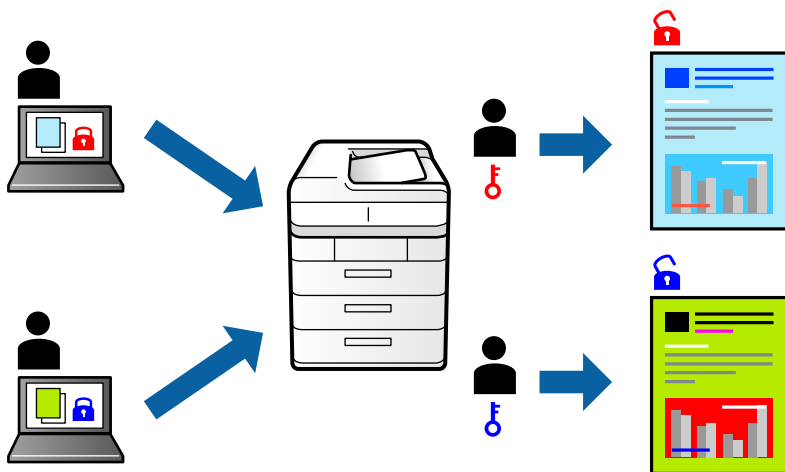

1. V gonilniku tiskalnika na zavihku **Več možnosti** kliknite **Zaupno tiskalniško opravilo** in vnesite geslo.
2. Nastavite druge elemente v zavihkih **Glavno** in **Več možnosti** kot je potrebno in nato kliknite **V redu**.
“Zavihek Glavno” na strani 33
“Zavihek Več možnosti” na strani 35
3. Kliknite **Natisni**.
4. Če želite natisniti opravilo, na začetnem zaslonu nadzorne plošče tiskalnika izberite **Zaupno opravilo**. Izberite opravilo, ki ga želite natisniti, in nato vnesite geslo.

Povezane informacije

- ➔ “Nalaganje papirja” na strani 29
- ➔ “Tiskanje s preprostimi nastavitvami” na strani 32

Tiskanje več datotek hkrati

Urejevalec nalog omogoča kombiniranje številnih datotek, ki so ustvarjene z različnimi programi, in tiskanje le-teh kot samostojen tiskalni posel. Določite lahko nastavitve tiskanja za združene datoteke, kot so večstranska postavitve in 2-stransko tiskanje.

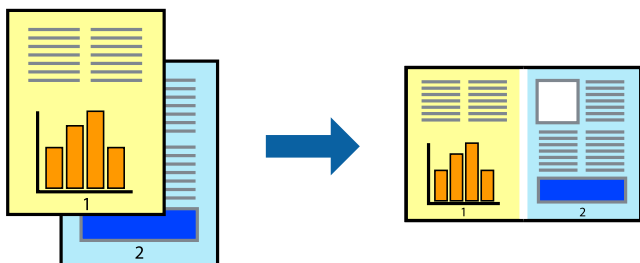

1. V gonilniku tiskalnika na zavihku **Glavno** izberite **Urejevalec nalog**.
[“Zavihek Glavno” na strani 33](#)
2. Kliknite **Natisni**.
 Ob začetku tiskanja se odpre okno **Urejevalec nalog**.
3. Ko je okno **Urejevalec nalog** odprto, odprite datoteko, ki jo želite združiti s trenutno datoteko, in ponovite zgornje korake.
4. Če izberete tiskalno opravilo, dodano v razdelek **Natisni projekt Lite** v oknu **Urejevalec nalog**, lahko uredite postavitev strani.
5. Kliknite **Natisni** v meniju **Datoteka**, da začnete tiskanje.

Opomba:

Če zaprete okno **Urejevalec nalog**, preden dodate vse podatke za tiskanje v razdelek **Natisni projekt**, je tiskalno opravilo, ki ga trenutno urejate, preklicano. Kliknite **Shrani** v meniju **Datoteka**, da shranite trenutno opravilo. Podaljšek shranjenih datotek je »ecl«.

Če želite odpreti tiskalniški posel, kliknite **Urejevalec nalog** na zavihku **Vzdrževanje** v gonilniku tiskalnika, da odprete okno **Job Arranger Lite**. Nato izberite **Odpri** iz menija **Datoteka**, da izberete datoteko.

Povezane informacije

- ➔ [“Nalaganje papirja” na strani 29](#)
- ➔ [“Tiskanje s preprostimi nastavitvami” na strani 32](#)

Tiskanje s funkcijo Color Universal Print

Vidljivost besedil in slik na izpisih lahko izboljšate.

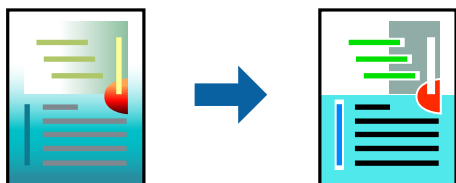

Funkcije Tiskanje v univerzalnih barvah je na voljo samo, če so izbrane naslednje nastavitve.

- Vrsta papirja: navaden papir, papir za kopiranje, papir s pisemsko glavo, recikliran papir, barvni papir, vnaprej potiskan papir, navaden papir visoke kakovosti
- Kakovost: **Standarden** ali višja kakovost
- Barva tiskanja: **Barva**
- Uporaba: Microsoft® Office 2007 ali novejši
- Velikost besedila: 96 točk ali manjša

1. V gonilniku tiskalnika na zavihku **Več možnosti** kliknite **Možnosti slike** v nastavitvi **Prilagojene barve**.
2. Izberite eno od možnosti v nastavitvi **Tiskanje v univerzalnih barvah**.
3. **Možnosti izboljšav**, če želite konfigurirati dodatne nastavitve.
4. Nastavite druge elemente v zavihkih **Glavno** in **Več možnosti** kot je potrebno in nato kliknite **V redu**.
[“Zavihek Glavno” na strani 33](#)
[“Zavihek Več možnosti” na strani 35](#)
5. Kliknite **Natisni**.

Opomba:

- Nekateri znaki bodo morda spremenjeni z vzorci, na primer znak »+« bo morda prikazan kot »±«.
- Vzorci in podčrte, ki veljajo za določene programe, lahko spremenijo vsebino, ki je natisnjena s temi nastavitvami.
- Če uporabite nastavitve za Tiskanje v univerzalnih barvah, se kakovost tiskanja lahko zmanjša pri fotografijah in drugih slikah.
- Če uporabite nastavitve za Tiskanje v univerzalnih barvah, je tiskanje počasnejše.

Povezane informacije

- ➔ [“Nalaganje papirja” na strani 29](#)
- ➔ [“Tiskanje s preprostimi nastavitvami” na strani 32](#)

Prilagoditev barve tiska

Nastavite lahko barve, ki bodo uporabljene za tiskanje. Te prilagoditve ne vplivajo na izvirne podatke.

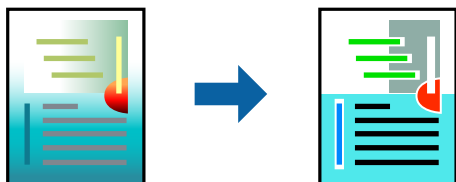

PhotoEnhance proizvede ostrejše slike in bolj žive barve s samodejno prilagoditvijo kontrasta, nasičenja in svetlosti podatkov izvirne slike.

Opomba:

PhotoEnhance prilagaja barvo z analiziranjem lokacije zadeve. Če ste torej spremenili lokacijo zadeve z zmanjšanjem, povečanjem, obrezovanjem ali rotiranjem slike, se lahko barva nepričakovano spremeni. Izbira nastavitve »Brez obrobo« prav tako spremeni lokacijo zadeve, kar povzroči spremembe barve. Če je slika neostra, barva morda ne bo naravna. Če se barva spremeni ali postane nenaravna, tiskajte v drugem načinu kot **PhotoEnhance**.

1. V gonilniku tiskalnika na zavihku **Več možnosti** izberite način za popravljanje barv v nastavitvi **Prilagojene barve**.
 - Samodejno: ta nastavev samodejno prilagodi ton glede na vrsto papirja in nastavitve kakovosti tiska.
 - Po meri: kliknite **Napredno**, da boste lahko konfigurirali lastne nastavitve.
2. Nastavite druge elemente v zavihkih **Glavno** in **Več možnosti** kot je potrebno in nato kliknite **V redu**.
 - ["Zavihek Glavno" na strani 33](#)
 - ["Zavihek Več možnosti" na strani 35](#)
3. Kliknite **Natisni**.

Povezane informacije

- ➔ ["Nalaganje papirja" na strani 29](#)
- ➔ ["Tiskanje s preprostimi nastavitvami" na strani 32](#)

Tiskanje s poudarkom tankih črt

Tanke črte, ki so pretanke za tiskanje, lahko odebelite.

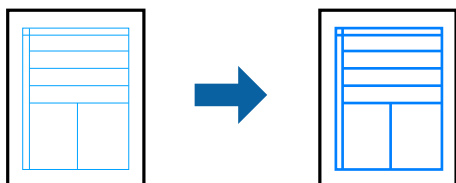

1. V gonilniku tiskalnika na zavihku **Več možnosti** kliknite **Možnosti slike** v nastavitvi **Prilagojene barve**.
2. Izberite **Poudari tanke črte**.
3. Nastavite druge elemente v zavihkih **Glavno** in **Več možnosti** kot je potrebno in nato kliknite **V redu**.
 - ["Zavihek Glavno" na strani 33](#)
 - ["Zavihek Več možnosti" na strani 35](#)
4. Kliknite **Natisni**.

Povezane informacije

- ➔ ["Nalaganje papirja" na strani 29](#)
- ➔ ["Tiskanje s preprostimi nastavitvami" na strani 32](#)

Tiskanje jasnih črtnih kod

Črtno kodo lahko natisnete jasno, da jo boste lahko lažje optično prebrali. To funkcijo uporabite samo, če črtne kode, ki ste jo natisnili, ni mogoče optično prebrati.

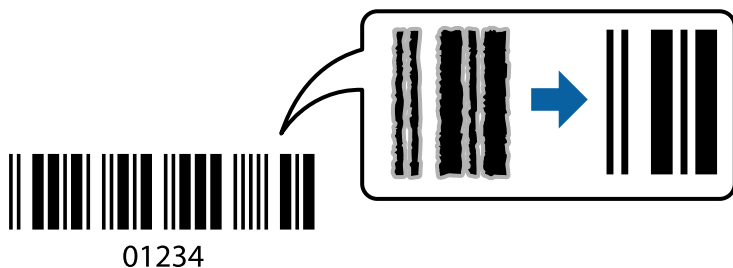

To funkcijo lahko uporabite v teh primerih.

Vrsta papirja: navaden papir, papir s pisemsko glavo, recikliran papir, barvni papir, vnaprej potiskan papir, navaden papir visoke kakovosti, debel papir, papir za fotografije za brizgalne tiskalnike Epson, matiran papir Epson ali ovojnica

Kakovost: **Standarden**

1. V gonilniku tiskalnika na zavihku **Vzdrževanje** kliknite **Razširjene nastavitve** in izberite **Način črtne kode**.

2. Nastavite druge elemente v zavihkih **Glavno** in **Več možnosti** kot je potrebno in nato kliknite **V redu**.

[“Zavihek Glavno” na strani 33](#)

[“Zavihek Več možnosti” na strani 35](#)

3. Kliknite **Natisni**.

Opomba:

Zmanjšanje motnosti morda ne bo vedno mogoče, odvisno od okoliščin.

Povezane informacije

➔ [“Nalaganje papirja” na strani 29](#)

➔ [“Tiskanje s preprostimi nastavitvami” na strani 32](#)

Tiskanje iz računalnika — Mac OS

Tiskanje s preprostimi nastavitvami



Opomba:

Postopki in zasloni so lahko drugačni, odvisno od uporabljenega programa. Podrobnosti najdete v pomoči za aplikacijo.

1. V tiskalnik vstavite papir.
“Nalaganje papirja” na strani 29
2. Odprite datoteko, ki jo želite natisniti.
3. Izberite **Natisni** v meniju **Datoteka** ali drug ukaz za dostop do okna za tiskanje.
Po potrebi kliknite **Pokaži podrobnosti** ali ▼ za razširitev okna tiskanja.
4. Izberite tiskalnik.
5. V pojavnem meniju izberite **Nastavitve tiskanja**.

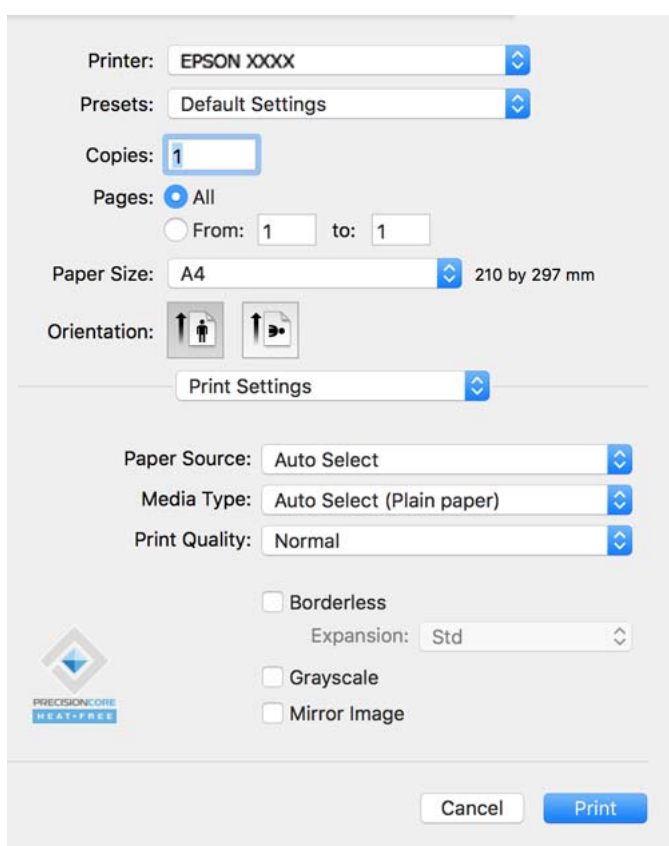

Opomba:

Če meni **Nastavitve tiskanja** ni prikazan v sistemu macOS Catalina (10.15) ali novejši različici, macOS High Sierra (10.13), macOS Sierra (10.12), OS X El Capitan (10.11), OS X Yosemite (10.10), OS X Mavericks (10.9) ali OS X Mountain Lion (10.8), gonilnik tiskalnika Epson ni bil pravilno nameščen. Omogočite ga v tem meniju.

Izberite **Nastavitve sistema** v meniju Apple > **Tiskalniki in optični bralniki** (ali **Tiskanje in optično branje, Tiskanje in faks**), odstranite tiskalnik in ga znova dodajte. Navodila za dodajanje tiskalnika najdete na tem spletnem mestu.

“Dodajanje tiskalnika (samo v sistemu Mac OS)” na strani 83

macOS Mojave (10.14) ne more dostopati do menija **Nastavitve tiskanja** v aplikacijah družbe Apple, kot je TextEdit.

6. Po potrebi spremenite nastavitve.
Za podrobnosti glejte možnosti menija za gonilnik tiskalnika.

7. Kliknite **Natisni**.

Opomba:

Če želite preklicati tiskanje, v računalniku kliknite ikono tiskalnika v **Sistemske vrstice**. Izberite opravilo, ki ga želite preklicati, in nato naredite nekaj od tega. Tiskalnega opravila v računalniku ne morete preklicati, če je bilo opravilo že v celoti poslano tiskalniku. V tem primeru prekličite tiskalni posel prek nadzorne plošče tiskalnika.

- OS X Mountain Lion (10.8) ali novejši različica

Kliknite  ob merilniku napredka.

- Od Mac OS X v10.6.8 do v10.7.x

Kliknite **Izbriši**.

Povezane informacije

- ➔ [“Papir, ki je na voljo, in njegove zmogljivosti” na strani 163](#)
- ➔ [“Seznam vrst papirja” na strani 28](#)
- ➔ [“Menijske možnosti za Nastavitve tiskanja” na strani 58](#)

Menijske možnosti za gonilnik tiskalnika

Odprite okno za tiskanje v programu, izberite tiskalnik in nato odprite okno gonilnika tiskalnika.

Opomba:

Meniji so odvisni od izbrane možnosti.

Menijske možnosti za postavitev

Strani na list:

Izberite število strani, ki jih želite natisniti na en list.

Smer postavitve:

Določite vrstni red tiskanja strani.

Obroba:

Natisne obrobo okrog strani.

Obratna usmerjenost strani:

Pred tiskanjem zasuka strani za 180 stopinj. Ta element izberite pri tiskanju na papir, kot so ovojnice, ki jih v tiskalnik naložite v nespremenljivi usmerjenosti.

Zrcali vodoravno:

Prezrcali sliko tako, da je natisnjena, kot bi bila prikazana v zrcalu.

Menijske možnosti za ujemanje barv

ColorSync/EPSON Color Controls:

Izberite način za prilagajanje barv. S temi možnostmi prilagodite barve med tiskalnikom in zaslonom računalnika tako, da zmanjšate razliko v barvah.

Menijske možnosti za ravnanje s papirjem

Zberi strani:

Natisne večstranske dokumente tako, da so strani zbrane v vrstnem redu in razvrščene v nabore.

Strani za tiskanje:

Izberite, če želite natisni samo lihe oziroma sode strani.

Vrstni red strani:

Izberite, če želite tiskati od vrha zadnje strani.

Prilagodi velikost, da ustreza velikosti papirja:

Natisi bodo natisnjeni tako, da se bodo prilegali velikosti naloženega papirja.

Ciljna velikost papirja:

Izberite velikost papirja, na katerega želite tiskati.

Samo pomanjšaj velikost:

to možnost izberite, če želite velikost zmanjšati le, kadar so podatki za tiskanje preveliki za velikost papirja, ki je naložen v tiskalniku.

Menijske možnosti za naslovnico

Natisni naslovnico:

Izberite, ali želite natisniti naslovnico. Če želite dodati hrbtno stran, izberite **Za dokumentom**.

Vrsta naslovnice:

Izberite vsebino naslovnice.

Menijske možnosti za Nastavitve tiskanja

Paper Source:

Izberite vir papirja, iz katerega bo podan papir. Izberite **Samodejna izbira**, če želite samodejno izbrati vir papirja, ki je izbran v nastavitvah tiskanja v tiskalniku.

Media Type:

Izberite vrsto papirja, na katerega želite tiskati.

Print Quality:

Izberite kakovost tiskanja, ki jo želite uporabiti za tiskanje. Možnosti se razlikujejo glede na vrsto papirja.

Brez obrob:

To polje je potrjeno, če izberete velikost papirja brez obrob.

V načinu tiskanja brez obrob, so podatki za tisk povečani na velikost, ki je rahlo večja od velikosti papirja, tako da ob robovih papirja niso natisnjeni robovi.

Razširitev: izberite velikost povečave.

Sivina:

Izberite, ali želite tiskati s črno barvo oz. odtenki sivine.

Mirror Image:

Preobrne sliko tako, da se ta zrcalno natisne.

Menijske možnosti za Color Options

Ročne nastavitve:

Ročno prilagodite barvo. V oknu **Napredne nastavitve** lahko izberete podrobne nastavitve.

PhotoEnhance:

Proizvede ostrejšje slike in bolj žive barve s samodejno prilagoditvijo kontrasta, nasičenja in svetlosti podatkov izvirne slike.

Off (No Color Adjustment):

Natisnite dokument brez kakršnega koli izboljšanja ali prilagajanja barve.

Menijske možnosti za Two-sided Printing Settings

Two-sided Printing:

Omogoča tiskanje na obeh straneh papirja.

Dodajanje vnaprejšnjih nastavitvev za preprosto tiskanje

Če ustvarite svojo vnaprejšnjo nastavitvev pogosto uporabljenih nastavitvev tiskanja za gonilnik tiskalnika, lahko enostavno tiskate z vnaprejšnjimi nastavitvami iz seznama.

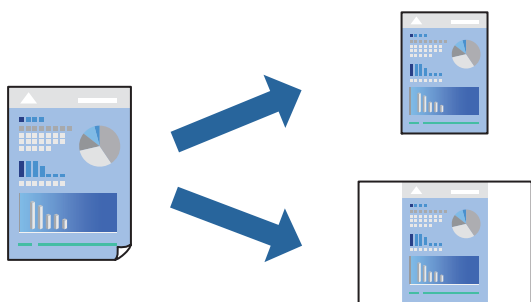

1. Nastavite vse elemente, denimo **Nastavitve tiskanja** in **Postavitve (Velikost papir, Media Type** itd.).
2. Kliknite **Vnaprejšnje nastavitve**, da trenutne nastavitve shranite v sklopu vnaprejšnjih nastavitvev.
3. Kliknite **OK**.

Opomba:

Če želite izbrisati dodano vnaprejšnjo nastavitvev kliknite **Vnaprejšnje nastavitve > Prikaži vnaprejšnje nastavitve**, izberite ime vnaprejšnje nastavitve, ki jo želite izbrisati s seznama, in jo izbrišite.

4. Kliknite **Natisni**.

Ko boste naslednjič želeli tiskati z istimi nastavitvami, izberite registrirano ime vnaprejšnje nastavitve v razdelku **Vnaprejšnje nastavitve**.

Povezane informacije

- ➔ [“Nalaganje papirja” na strani 29](#)
- ➔ [“Tiskanje s preprostimi nastavitvami” na strani 55](#)

Obojstransko tiskanje

Tiskate lahko na obe strani papirja.

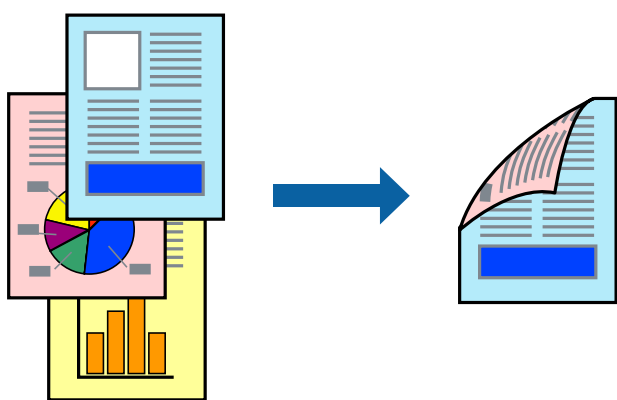

Opomba:

- Ta funkcija ni na voljo pri tiskanju brez robov.
- Če ne uporabljate papirja, ki je primeren za obojstransko tiskanje, se lahko kakovost tiskanja poslabša in papir se lahko zagozdi.
[“Papir za dvostransko tiskanje” na strani 167](#)
- Glede na vrsto papirja in podatkov je mogoče, da bo črnilo pronicalo na drugo stran papirja.

1. V pojavnem meniju izberite **Two-sided Printing Settings**.
2. Izberite vezavo v polju **Two-sided Printing**.
3. Izberite vrsto izvirnika v polju **Document Type**.

Opomba:

- Tiskanje bo morda počasno, odvisno od nastavitve **Document Type**.
 - Če tiskate večjo količino podatkov, kot so fotografije ali grafi, izberite **Text & Photos** ali **Text & Graphics** kot nastavitev **Document Type**. Če pride do mazanja ali če se črnilo premoči na hrbtno stran, prilagodite gostoto tiskanja in čas sušenja črnila tako, da kliknete puščico poleg možnosti **Adjustments**.
4. Ostale elemente nastavite kot potrebno.
 5. Kliknite **Natisni**.

Povezane informacije

- ➔ “Papir, ki je na voljo, in njegove zmogljivosti” na strani 163
- ➔ “Nalaganje papirja” na strani 29
- ➔ “Tiskanje s preprostimi nastavitvami” na strani 55

Tiskanje več strani na en list

Na eno stran papirja lahko natisnete več strani podatkov.

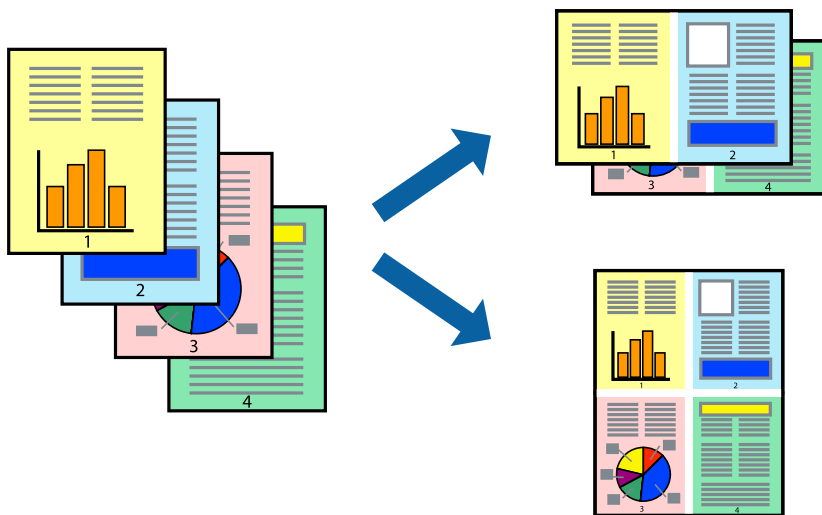

1. V pojavnem oknu izberite **Postavitev**.
2. Nastavite število strani pri možnosti **Strani na list**, **Smer postavitve** (vrstni red strani) in **Obrobo**.
“Menijske možnosti za postavitev” na strani 57
3. Ostale elemente nastavite kot potrebno.
4. Kliknite **Natisni**.

Tiskanje s prilagoditvijo velikosti papirja

Izberite velikost papirja, ki ste jo vstavili v tiskalnik kot nastavitev »Ciljna velikost papirja«.



1. Izberite velikost papirja, ki ste jo nastavili v programu kot nastavitev **Velikost papir**.
2. V pojavnem meniju izberite **Ravnanje s papirjem**.
3. Izberite **Lestvica za prilagoditev velikosti papirja**.
4. Izberite velikost papirja, ki ste jo vstavili v tiskalnik kot nastavitev »**Ciljna velikost papirja**«.
5. Ostale elemente nastavite kot potrebno.
6. Kliknite **Natisni**.

Povezane informacije

- ➔ [“Nalaganje papirja” na strani 29](#)
- ➔ [“Tiskanje s preprostimi nastavitvami” na strani 55](#)

Tiskanje pomanjšanega ali povečanega dokumenta pri poljubni povečavi

Velikost dokumenta lahko zmanjšate ali povečate za določen odstotek.



Opomba:

Postopki se razlikujejo glede na aplikacijo. Podrobnosti najdete v pomoči za aplikacijo.

1. Izvedite eno od spodnjih dejanj.
 - V aplikaciji v meniju **Datoteka** izberite **Natisni**. Kliknite **Priprava strani** in izberite svoj tiskalnik v polju **Oblikuje za**. V polju **Velikost papirja** izberite velikost podatkov, ki jih želite natisniti, vnesite odstotek v polje **Merilo**, in nato kliknite **V redu**.
 - V aplikaciji v meniju **Datoteka** izberite **Priprava strani**. Izberite svoj tiskalnik v polju **Oblikuje za**. V polju **Velikost papirja** izberite velikost podatkov, ki jih želite natisniti, vnesite odstotek v polje **Merilo**, in nato kliknite **V redu**. Izberite **Natisni** v meniju **Datoteka**.
2. Izberite svoj tiskalnik v polju **Tiskalnik**.
3. Ostale elemente nastavite kot potrebno.
4. Kliknite **Natisni**.

Povezane informacije

- ➔ [“Nalaganje papirja” na strani 29](#)
- ➔ [“Tiskanje s preprostimi nastavitvami” na strani 55](#)

Prilagoditev barve tiska

Nastavite lahko barve, ki bodo uporabljene za tiskanje. Te prilagoditve ne vplivajo na izvirne podatke.

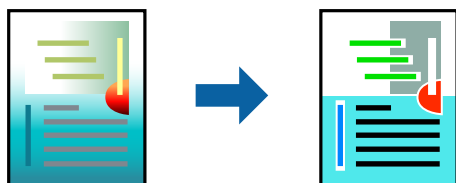

PhotoEnhance proizvede ostrejšje slike in bolj žive barve s samodejno prilagoditvijo kontrasta, nasičenja in svetlosti podatkov izvirne slike.

Opomba:

PhotoEnhance prilagaja barvo z analiziranjem lokacije zadeve. Če ste torej spremenili lokacijo zadeve z zmanjšanjem, povečanjem, obrezovanjem ali rotiranjem slike, se lahko barva nepričakovano spremeni. Izbira nastavitve »Brez obrob« prav tako spremeni lokacijo zadeve, kar povzroči spremembe barve. Če je slika neostra, barva morda ne bo naravna. Če se barva spremeni ali postane nenaravna, tiskajte v drugem načinu kot **PhotoEnhance**.

1. Izberite **Barvno ujemanje** s pojavnega menija in nato izberite **EPSON Color Controls**.
2. Izberite **Color Options** s pojavnega menija ter izberite eno od možnosti, ki so na voljo.
3. Kliknite puščico poleg **Napredne nastavitve** in nastavite želene nastavitve.
4. Ostale elemente nastavite kot potrebno.
5. Kliknite **Natisni**.

Povezane informacije

- ➔ [“Nalaganje papirja” na strani 29](#)
- ➔ [“Tiskanje s preprostimi nastavitvami” na strani 55](#)

Tiskanje dokumentov iz pametnih naprav (iOS)

Dokumente lahko natisnete iz pametne naprave, kot je pametni telefon ali tablični računalnik.

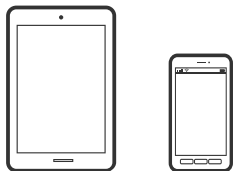

Tiskanje dokumentov z aplikacijo Epson Smart Panel

Opomba:

Postopki se lahko razlikujejo glede na napravo.

1. Nastavite tiskalnik za tiskanje prek brezžične povezave.
2. Če aplikacija Epson Smart Panel ni nameščena, jo namestite.
[“Aplikacija za preprosto upravljanje tiskalnika v pametni napravi \(Epson Smart Panel\)” na strani 172](#)
3. V pametni napravi vzpostavite povezavo z brezžičnim usmerjevalnikom.
4. Zaženite Epson Smart Panel.
5. Izberite meni za tiskanje dokumenta na začetnem zaslonu.

6. Izberite dokument, ki ga želite natisniti.
7. Začnite tiskanje.

Tiskanje dokumentov z aplikacijo AirPrint

AirPrint omogoča takojšnje brezžično tiskanje iz naprav iPhone, iPad, iPod touch in Mac, pri tem pa vam ni treba namestiti gonilnikov ali prenesti programske opreme.



Opomba:

Če ste v tiskalniku na nadzorni plošči onemogočili sporočila o konfiguraciji papirja, funkcije AirPrint ne morete uporabljati. Po potrebi obiščite spodnje spletno mesto, kjer boste našli navodila za omogočanje sporočil.

1. Nastavite tiskalnik za tiskanje prek brezžične povezave. Obiščite spodnje spletno mesto.
<http://epson.sn>
2. V napravi Apple vzpostavite povezavo z istim brezžičnim omrežjem kot v tiskalniku.
3. Tiskajte na vašem tiskalniku z vaše naprave.

Opomba:

Podrobnosti najdete na strani AirPrint na spletnem mestu družbe Apple.

Povezane informacije

➔ “Tiskanje ni mogoče, čeprav je povezava vzpostavljena pravilno (iOS)” na strani 109

Tiskanje dokumentov iz pametnih naprav (Android)

Dokumente lahko natisnete iz pametne naprave, kot je pametni telefon ali tablični računalnik.

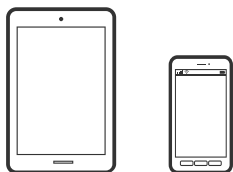

Tiskanje dokumentov z aplikacijo Epson Smart Panel

Opomba:

Postopki se lahko razlikujejo glede na napravo.

1. Nastavite tiskalnik za tiskanje prek brezžične povezave.

2. Če aplikacija Epson Smart Panel ni nameščena, jo namestite.
[“Aplikacija za preprosto upravljanje tiskalnika v pametni napravi \(Epson Smart Panel\)” na strani 172](#)
3. V pametni napravi vzpostavite povezavo z brezžičnim usmerjevalnikom.
4. Zaženite Epson Smart Panel.
5. Izberite meni za tiskanje dokumenta na začetnem zaslonu.
6. Izberite dokument, ki ga želite natisniti.
7. Začnite tiskanje.

Tiskanje dokumentov z vtičnikom Epson Print Enabler

Dokumente, e-poštna sporočila, fotografije in spletne strani lahko prek brezžične povezave natisnete neposredno v telefonu ali tabličnem računalniku s sistemom Android (Android 4.4 ali novejša različica). Naprava s sistemom Android bo z nekaj dotiki odkrila tiskalnik Epson, ki ima vzpostavljeno povezavo z istim brezžičnim omrežjem.

Opomba:

Postopki se lahko razlikujejo glede na napravo.

1. Nastavite tiskalnik za tiskanje prek brezžične povezave.
2. V napravo s sistemom Android namestite vtičnik Epson Print Enabler iz trgovine Google Play.
3. V napravi s sistemom Android vzpostavite povezavo z istim brezžičnim omrežjem kot v tiskalniku.
4. V napravi s sistemom Android izberite **Nastavitve** in **Tiskanje** ter omogočite Epson Print Enabler.
5. V aplikaciji sistema Android, kot je Chrome, tapnite ikono menija in natisnite poljubno vsebino, ki je prikazana na zaslonu.

Opomba:

*Če vaš tiskalnik ni prikazan, tapnite **Vsi tiskalniki** in izberite tiskalnik.*

Tiskanje z aplikacijo Mopria Print Service

Mopria Print Service omogoča takojšnje brezžično tiskanje iz pametnih telefonov ali tabličnih računalnikov s sistemom Android.



1. Namestite Mopria Print Service iz trgovine Google Play.
2. V tiskalnik vstavite papir.

3. Nastavite tiskalnik za tiskanje prek brezžične povezave. Obiščite spodnje spletno mesto.
<http://epson.sn>
4. V napravi s sistemom Android vzpostavite povezavo z istim brezžičnim omrežjem kot v tiskalniku.
5. Tiskajte s svojim tiskalnikom iz svoje naprave.

Opomba:

Dodatne podrobnosti najdete na spletnem mestu družbe Mopria na naslovu <https://mopria.org>.

Povezane informacije

➔ “Nalaganje papirja” na strani 29

Tiskanje na ovojnice

Tiskanje na ovojnice iz računalnika (Windows)

1. V tiskalnik vstavite ovojnice.
[“Nalaganje papirja” na strani 29](#)
2. Odprite datoteko, ki jo želite natisniti.
3. Odprite okno gonilnika tiskalnika.
4. V razdelku **Velikost dokumenta** zavihka **Glavno** izberite velikost ovojnice in nato izberite **Ovojnica** v razdelku **Tip papirja**.
5. Nastavite druge elemente v zavihkih **Glavno** in **Več možnosti** kot je potrebno in nato kliknite **V redu**.
6. Kliknite **Natisni**.

Tiskanje na ovojnice iz računalnika (Mac OS)

1. V tiskalnik vstavite ovojnice.
[“Nalaganje papirja” na strani 29](#)
2. Odprite datoteko, ki jo želite natisniti.
3. Izberite **Natisni** v meniju **Datoteka** ali drug ukaz za dostop do okna za tiskanje.
4. Izberite velikost za nastavitev **Velikost papir**.
5. V pojavnem meniju izberite **Nastavitve tiskanja**.
6. Izberite **Ovojnica** za nastavitev **Media Type**.

7. Ostale elemente nastavite kot potrebno.
8. Kliknite **Natisni**.

Tiskanje spletnih strani

Tiskanje spletnih strani iz računalnika

Z aplikacijo Epson Photo+ lahko prikažete spletne strani, obrežete določeno območje, ga uredite in nato natisnete. Podrobnosti najdete v pomoči za aplikacijo.

Tiskanje spletnih strani iz pametnih naprav

Opomba:

Postopki se lahko razlikujejo glede na napravo.

1. Nastavite tiskalnik za tiskanje prek brezžične povezave.
2. Če aplikacija Epson Smart Panel ni nameščena, jo namestite.
[“Aplikacija za preprosto upravljanje tiskalnika v pametni napravi \(Epson Smart Panel\)” na strani 172](#)
3. V pametni napravi vzpostavite povezavo z istim brezžičnim omrežjem kot v tiskalniku.
4. V aplikaciji spletnega brskalnika odprite spletno stran, ki jo želite natisniti.
5. V meniju aplikacije spletnega brskalnika tapnite **Skupna raba**.
6. Izberite **Smart Panel**.
7. Tapnite **Natisni**.

Tiskanje prek storitve oblaka

S storitvijo Epson Connect, ki je na voljo na internetu, lahko natisnete dokumente iz pametnega telefona, tabličnega ali prenosnega računalnika — kadar koli in kjer koli. Če želite uporabiti to storitev, morate v storitvi Epson Connect registrirati uporabnika in tiskalnik.

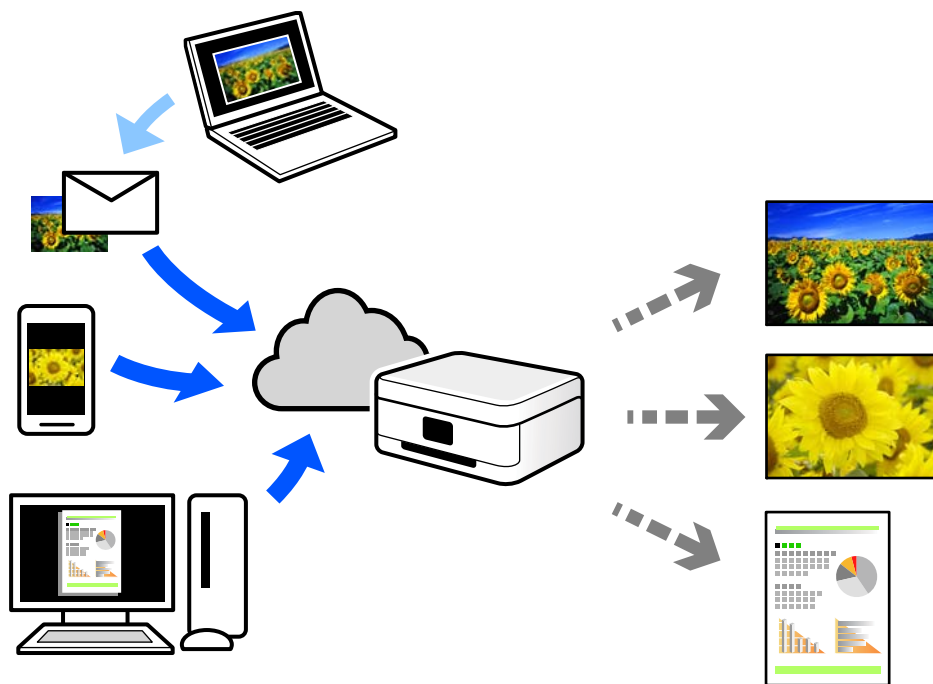

Funkcije, ki so na voljo na internetu, so.

Email Print

Če e-poštno sporočilo s prilogami, kot so dokumenti ali slike, pošljete na e-poštni naslov, ki je dodeljen tiskalniku, lahko to e-poštno sporočilo in priloge natisnete z oddaljenih mest, na primer od doma ali s tiskalnikom v službi.

Epson iPrint

Ta aplikacija je za iOS in Android, uporabljate pa jo lahko za tiskanje in optično branje v pametnem telefonu ali tabličnem računalniku. Tiskate lahko dokumente, slike in spletne strani tako, da jih pošljete neposredno v tiskalnik, ki ima vzpostavljeno povezavo z istim brezžičnim lokalnim omrežjem.

Remote Print Driver

To je gonilnik v skupni rabi, ki ga podpira Remote Print Driver. Če tiskate s tiskalnikom na oddaljenem mestu, lahko tiskate tako, da spremenite tiskalnik v oknu z običajnimi aplikacijami.

Več podrobnosti o nastavitvi in tiskanju je prav tako navedenih na spletnem portalu storitve Epson Connect.

<https://www.epsonconnect.com/>

<http://www.epsonconnect.eu> (samo Evropa)

Registracija v storitvi Epson Connect Service na nadzorni plošči

Upoštevajte spodnja navodila za registracijo tiskalnika.

1. Na nadzorni plošči izberite **Nastavitve**.

2. Izberite **Splošne nastavitve** > **Nastavitve spletnih storitev** > **Storitev Epson Connect** > **Izbriši registracijo**, da natisnete list za registracijo.
3. Upoštevajte navodila na listu za registracijo, da registrirate tiskalnik.

Vzdrževanje tiskalnika

Preverjanje stanja potrošnega materiala.	72
Izboljševanje kakovosti papirja.	72
Čiščenje tiskalnika.	78
Varčevanje z energijo.	79
Ločena namestitvev ali odstranitev aplikacij.	80
Prevoz in shranjevanje tiskalnika.	87

Preverjanje stanja potrošnega materiala

Približne ravni črnila in približno življenjsko dobo vzdrževalne škatlice si lahko ogledate na nadzorni plošči tiskalnika. Na začetnem zaslonu izberite .

Opomba:

Približne ravni črnila in približno servisno dobo vzdrževalne škatlice lahko preverite tudi v nadzorniku stanja v gonilniku tiskalnika.

Windows

Kliknite **EPSON Status Monitor 3** na zavihku **Vzdrževanje**.

Če je **EPSON Status Monitor 3** onemogočen, kliknite **Razširjene nastavitve** v zavihku **Vzdrževanje** nato pa izberite **Omogoči EPSON Status Monitor 3**.

Mac OS

Meni Apple > **Sistemske nastavitve** > **Tiskalniki in optični bralniki** (ali **Tiskanje in optično branje, Tiskanje in faksiranje**) > Epson(XXXX) > **Možnosti in dodatna oprema** > **Pripomoček** > **Odpri pripomoček tiskalnika** > **EPSON Status Monitor**

Tiskanje lahko nadaljujete, ko je prikazano sporočilo o nizki ravni črnila. Po potrebi zamenjajte kartuše s črnilom.

Povezane informacije

➔ [“Treba je zamenjati kartuše s črnilom” na strani 115](#)

➔ [“Treba je zamenjati vzdrževalno škatlico” na strani 121](#)

Izboljševanje kakovosti papirja

Prilagajanje kakovosti tiskanja

Če opazite nepravilne navpične črte, motne slike ali vodoravne proge, prilagodite kakovost tiskanja.

1. Na nadzorni plošči tiskalnika izberite **Vzdržev.**

Element izberite z gumbi ▲ ▼ ◀ ▶, nato pa pritisnite gumb OK.

2. Izberite **Prilagajanje kakovosti tiskanja**.

3. Upoštevajte navodila na zaslonu, da naložite papir in natisnete vzorec za preverjanje šob.

4. Preverite natisnjeni vzorec.

Če so črte prekinjene ali segmenti manjkajo, kot je prikazano na vzorcu »NG«, so šobe tiskalne glave lahko zamašene. Izberite , da očistite tiskalno glavo.

- Če ne vidite prekinjenih črt ali manjkajočih segmentov, kot je prikazano na spodnjem vzorcu »V redu«, šobe niso zamašene. Izberite , če želite nadaljevati z naslednjo prilagoditvijo.

OK

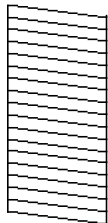

NG

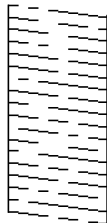

5. Sledite navodilom na zaslonu, da natisnete vzorce za poravnavo tiskalne glave, in nato poravnajte tiskalno glavo.

- Če ima natisnjen dokument slabo ločljivost, vam ta vzorec omogoči poravnavo. Poiščite in izberite številko najbolj polnega vzorca.

#1

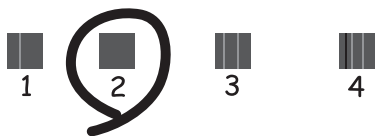

- Če se zdijo navpične črte neporavnane, vam ta vzorec omogoči poravnavo. Poiščite in izberite številko vzorca, ki ima najmanj napačno poravnano navpično črto.

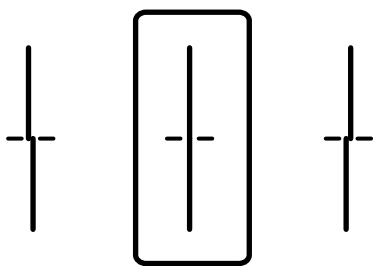

- Vzorec vam omogoča poravnavo, če opazite vodoravne proge v enakomernih presledkih. Poiščite in izberite številko najmanj ločenega in prekrivajočega se vzorca.

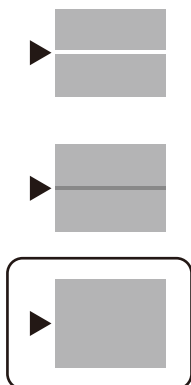

Preverjanje in čiščenje tiskalne glave

Če so šobe zamašene, izpisi postanejo blede, pojavijo pa se vidni pasovi ali nepričakovane barve. Če so šobe precej zamašene, bo natisnjen prazen list. Če se kakovost tiskanja poslabša, s funkcijo za preverjanje šob preverite, ali so šobe zamašene. Če so šobe zamašene, očistite tiskalno glavo.



Pomembno:

- Med čiščenjem glave ne odpirajte pokrova tiskalnika in ne ugašajte tiskalnika. Če je čiščenje glave nedokončano, morda ne boste mogli tiskati.
- Funkcija čiščenja glave porabi črnilo in je ne zaganjajte prepogosto.
- Ko je raven črnila nizka, morda ne boste mogli očistiti tiskalne glave.
- Če se kakovost tiskanja ni izboljšala niti po 3-kratnem preverjanju šob in čiščenju glave, pred tiskanjem počakajte najmanj 12 in nato po potrebi znova zaženite preverjanje šob ter ponovite čiščenje glav. Priporočamo, da tiskalnik izklopite z gumbom . Če se kakovost tiskanja še vedno ne izboljša, se obrnite na podporo družbe Epson.
- Da preprečite zasušitev tiskalne glave, ne iztaknite napajalnega kabla, medtem ko je tiskalnik prižgan.

1. Na nadzorni plošči tiskalnika izberite **Vzdržev.**

Element izberite z gumbi    , nato pa pritisnite gumb OK.

2. Izberite **Preverite šobo tiskalne glave.**

3. Upoštevajte navodila na zaslonu, da naložite papir in natisnete vzorec za preverjanje šob.

4. Preverite natisnjeni vzorec.

- Če so črte prekinjene ali segmenti manjkajo, kot je prikazano na vzorcu »NG«, so šobe tiskalne glave lahko zamašene. Nadaljujte z naslednjim korakom.

- Če ne vidite prekinjenih črt ali manjkajočih segmentov, kot je prikazano na spodnjem vzorcu »V redu«, šobe niso zamašene. Čiščenje tiskalne glave ni potrebno. Izberite  za izhod.

OK

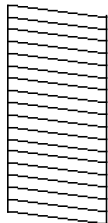

NG

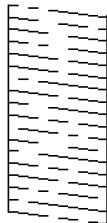

- Izberite .
- Sledite navodilom na zaslonu, da očistite tiskalno glavo.
- Po končanem čiščenju upoštevajte navodila na zaslonu, da znova natisnete vzorec za preverjanje šob. Ponavljajte čiščenje in tiskanje vzorca, dokler se ne natisnejo vse črte v celoti.

Opomba:

Tiskalno glavo lahko preverite in jo očistite v gonilniku tiskalnika.

- Windows

Kliknite **Natisni stanje šobe tiskalne glave** na zavihku **Vzdrževanje**.

- Mac OS

Meni Apple > **Sistemske nastavitve** > **Tiskalniki in optični bralniki** (ali **Tiskanje in optično branje, Tiskanje in faksiranje**) > Epson(XXXX) > **Možnosti in dodatna oprema** > **Pripomoček** > **Odpri pripomoček tiskalnika** > **Natisni stanje šobe tiskalne glave**

Preprečevanje zamašitve šob

Za vklop in izklop tiskalnika vedno uporabite gumb za vklop/izklop.

Predem izključite napajalni kabel, se prepričajte, da je lučka za napajanje izklopljena.

Samo črnilo se lahko izsuši, če ni pokrito. Tako kot morate natakniti pokrovček na nalivno ali oljno pero, da se ne posuši, morate tudi ustrezno zapreti tiskalno glavo, da preprečite zasušitev črnila.

Če napajalni kabel ni priključen ali če pride do izpada električne energije med delovanjem tiskalnika, tiskalna glava morda ne bo pravilno zaprta. Če tiskalno glavo pustite v takem stanju, se lahko zasuši in povzroči zamašitev šob (izhodnih odprtin za črnilo).

V takih primerih čim prej izklopite in znova vklopite tiskalnik, da zaprete tiskalno glavo.

Poravnava tiskalne glave

Če opazite nepravilnost navpičnih črt ali zamegljene slike, poravnajte tiskalno glavo.

- Na nadzorni plošči tiskalnika izberite **Vzdržev.**

Element izberite z gumbi    , nato pa pritisnite gumb OK.

2. Izberite **Poravnava tiskalne glave**.
3. Izberite enega od menijev za poravnavo.
 - Poravnava ravnih črt: to možnost izberite, če je izpis neoster ali če navpične črte niso poravnane.
 - Vodoravna poravnava: to možnost izberite, če so na izpisu vodoravne proge v enakomernih razmikih.
4. Upoštevajte navodila na zaslonu, da naložite papir in natisnete vzorec za poravnavo.

Čiščenje poti papirja zaradi madežev črnila

Če so natisnjene kopije še vedno razmazane ali opraskane, očistite valj v notranjosti tiskalnika.



Pomembno:

Notranjosti tiskalnika ne čistite s papirnatimi brisačami. Vlakna lahko zamašijo šobe tiskalne glave.

1. Na nadzorni plošči tiskalnika izberite **Vzdržev.**
2. Izberite **Navodila za čiščenje**.
3. Izberite vir papirja, naložite navaden papir velikosti v izbrani vir papirja in nato upoštevajte navodila na zaslonu za čiščenje poti papirja.

[“Nalaganje papirja” na strani 29](#)

Opomba:

Ponavljajte ta postopek, dokler na papirju ne bo več razmazanega črnila. Če so izpisi še vedno razmazani ali če črnilo premoči na hrbtni stran, očistite druge vire papirja.

Čiščenje prozornega filma

Če se natisi ne izboljšajo, ko poravnate tiskalno glavo ali očistite pot papirja, je morda umazan prozorni film v notranjosti tiskalnika.

Predmeti, ki jih potrebujete:

- Vatirane palčke (več)
- Voda z nekaj kapljicami detergenta (od 2 do 3 kapljice detergenta v 1/4 skodelice vode)
- Svetilko za preverjanje madežev



Pomembno:

Ne uporabljajte čistilnih sredstev, razen vode z nekaj kapljicami detergenta.

1. Tiskalnik izklopite s pritiskom gumba .

2. Odprite pokrov tiskalnika.

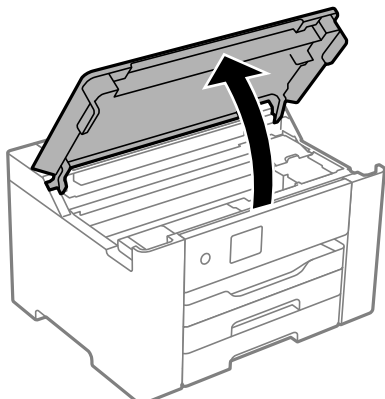

3. Preverite, ali je prozorni film umazan. Madeže boste zlahka opazili, če uporabite svetilko.
Če opazite madeže (na primer prstne odtise ali mast) na prozornem filmu (A), nadaljujte z naslednjim korakom.

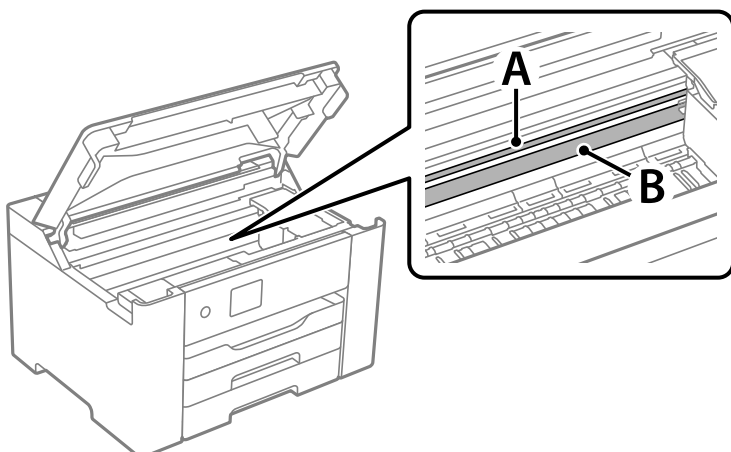

A: prozorni film

B: vodilo



Pomembno:

Ne dotikajte se vodila (B). V nasprotnem primeru morda ne boste mogli tiskati. Ne obrišite masti na vodilu, ker je potrebna za delovanje.

4. Vatrano palčko navlažite v vodi z nekaj kapljicami detergenta tako, da z nje ne kaplja voda, in nato obrišite umazan del.

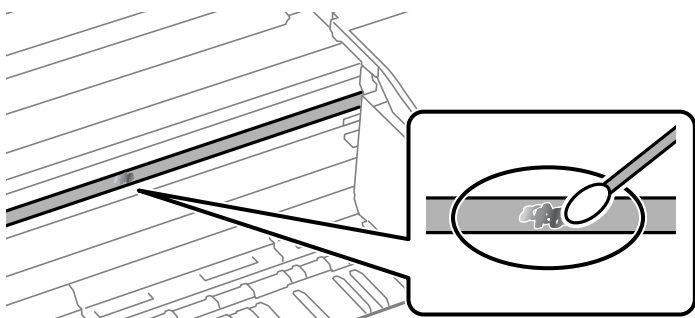

Pomembno:

Madež obrišite nežno. Če z vatirano palčko premočno pritisnete na prozorni film, se vzmeti na filmu lahko snamejo, kar lahko povzroči poškodbe tiskalnika.

5. Z novo suho vatirano palčko obrišite film.



Pomembno:

Pazite, da na filmu ne pustite nobenih vlaken.

Opomba:

Če želite preprečiti širjenje madeža, pogosto zamenjajte vatirano palčko z novo.

6. 4. in 5. korak ponovite tolikokrat, da film ne bo več umazan.
7. Vizualno pregledajte film in se prepričajte, da ni umazan.

Čiščenje tiskalnika

Če so komponente in ohišje umazani ali prašni, izklopite tiskalnik in ga očistite z mehko, čisto krpo, ki ste jo navlažili z vodo. Če umazanije ne morete odstraniti, vlažni krpi dodajte majhno količino blagega detergenta.

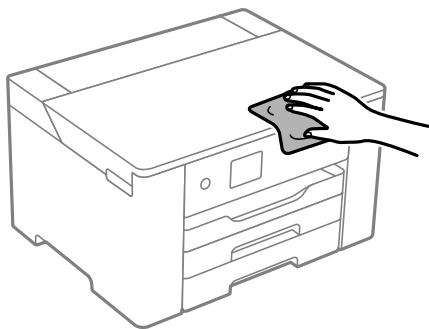

! **Pomembno:**

- ❑ Pazite, da v mehanizmu tiskalnika ali električne komponente ne vdre voda. V nasprotnem primeru lahko poškodujete tiskalnik.
- ❑ Za čiščenje sestavnih delov in pokrova nikoli ne uporabljajte alkohola ali razredčil za barve. S temi kemikalijami jih lahko poškodujete.
- ❑ Ne dotikajte se delov, prikazanih na naslednji sliki. V nasprotnem primeru lahko pride do okvare.

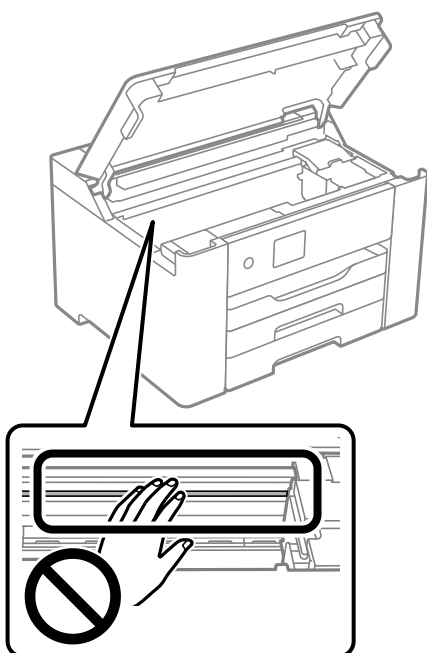

Varčevanje z energijo

Tiskalnik preide v stanje spanja ali se samodejno izklopi, če v določenem obdobju ne izvedete nobenega dejanja. Čas, po katerem se uporabi upravljanje porabe energije, lahko prilagodite. Vsako podaljšanje bo vplivalo na energijsko učinkovitost izdelka. Preden kar koli spremenite, pomislite na okolje.

Glede na mesto nakupa je tiskalnik morda opremljen s funkcijo, ki ga samodejno izklopi, če 30 minut ni povezan v omrežje.

Varčevanje z energijo (nadzorna plošča)

1. Na začetnem zaslonu izberite **Nastavitve**.
Element izberite z gumbi ▲ ▼ ◀ ▶, nato pa pritisnite gumb OK.
2. Izberite **Splošne nastavitve > Osnovne nastavitve**.
3. Izvedite eno od spodnjih dejanj.

Opomba:

Vaš izdelek ima morda funkcijo **Nastavitve izklopa** ali **Časovnik za samodejni izklop**, odvisno od kraja nakupa.

- ❑ Izberite **Časovnik spanja** ali **Nastavitve izklopa** > **Izklop ob neaktivnosti** ali **Izklop ob prekinjeni povezavi** in nato določite nastavitve.
- ❑ Izberite **Časovnik spanja** ali **Časovnik za samodejni izklop** in nato določite nastavitve.

Onemogočanje vaše Wi-Fi povezave

Če ste uporabljali Wi-Fi povezavo (brezžična povezava LAN), vendar je zaradi spremenjenega načina povezave in podobno ne potrebujete več, lahko onemogočite vašo Wi-Fi povezavo.

Ko odstranite nepotrebne Wi-Fi signale, lahko zmanjšate porabo energije v stanju pripravljenosti.

1. Na začetnem zaslonu izberite **Wi-Fi**.

Element izberite z gumbi ▲ ▼ ◀ ▶, nato pa pritisnite gumb OK.

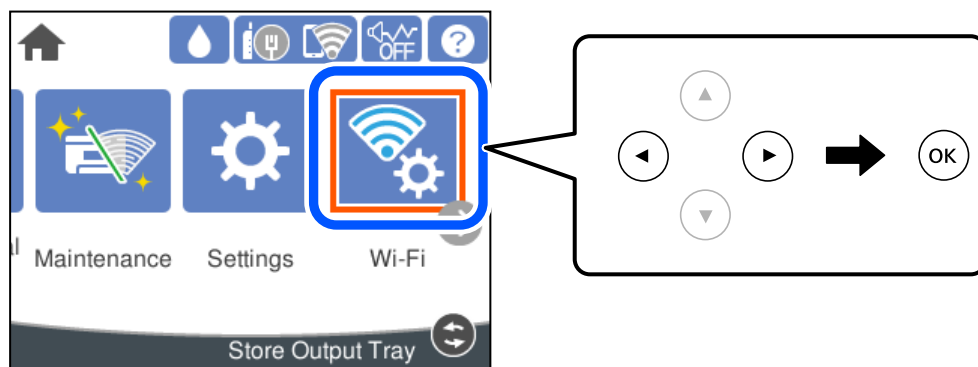

2. Izberite **Usmerjevalnik**.
 3. Pritisnite gumb »OK«.
- Če je omrežna povezava že nastavljena, so prikazane podrobnosti o povezavi. Izberite **Zamenjajte v povezavo Wi-Fi** ali **Spremeni nastavitve**, da spremenite nastavitve.
4. Izberite **Druge funkcije**.
 5. Izberite **Onemogoči Wi-Fi**.
- Preverite sporočilo in konfigurirajte ustrezne nastavitve.

Ločena namestitev ali odstranitev aplikacij

V računalniku vzpostavite povezavo z omrežjem in namestite najnovejšo različico programa s spletnega mesta. V računalnik se prijavite kot skrbnik. Ko vas računalnik pozove, vnesite geslo administratorskega računa.

Ločena namestitev aplikacij

Opomba:

Če aplikacijo ponovno nameščate, jo morate najprej odstraniti.

1. Prepričajte se, da sta tiskalnik in računalnik na voljo za komunikacijo ter da ima tiskalnik vzpostavljeno povezavo z internetom.
2. Zaženite EPSON Software Updater.
Posnetek zaslona je primer iz sistema Windows.

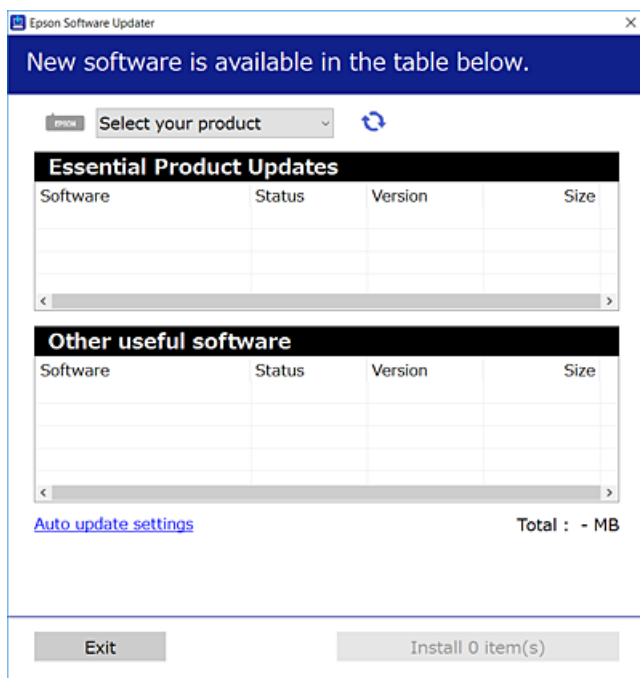

3. V sistemu Windows izberite tiskalnik in kliknite , da preverite, ali so na voljo najnovejše različice programov.
4. Izberite elemente, ki jih želite namestiti ali posodobiti, in nato kliknite gumb za namestitev.



Pomembno:

Tiskalnika ne izklopite ali izključite, dokler se posodobitev ne dokonča. V nasprotnem primeru lahko povzročite nepravilno delovanje tiskalnika.

Opomba:

- Najnovejše različice programov lahko prenesete s spletnega mesta družbe Epson.
<http://www.epson.com>
- Če uporabljate operacijski sistem Windows Server, ne morete uporabljati programa Epson Software Updater. Najnovejše različice programov prenesite s spletnega mesta družbe Epson.

Povezane informacije

- ➔ “Aplikacija za posodobitev programske opreme in vdelane programske opreme (Epson Software Updater)” na strani 176
- ➔ “Odstranjevanje programov” na strani 83

Preverjanje, ali je nameščen originalni gonilnik za tiskalnik Epson — Windows

Z enim od naslednjih dveh načinov lahko preverite, ali je v vašem računalniku nameščen originalni gonilnik za tiskalnik Epson.

Izberite **Nadzorna plošča > Ogled naprav in tiskalnikov (Tiskalniki, Tiskalniki in faksi)** in nato storite naslednje, da se odpre okno z lastnostmi tiskalnega strežnika.

- Windows Windows 10/Windows 8.1/Windows 8/Windows 7/Windows Server 2019/Windows Server 2016/Windows Server 2012 R2/Windows Server 2012/Windows Server 2008 R2

Kliknite ikono tiskalnika in nato na vrhu okna kliknite **Lastnosti tiskalnega strežnika**.

- Windows Vista/Windows Server 2008

Z desno tipko miške kliknite mapo **Tiskalniki** in nato **Zaženi kot skrbnik > Lastnosti strežnika**.

- Windows XP/Windows Server 2003 R2/Windows Server 2003

V meniju **Datoteka** izberite **Lastnosti strežnika**.

Kliknite zavihek **Gonilnik**. Če je na seznamu prikazano ime vašega tiskalnika, je originalni gonilnik za tiskalnik Epson nameščen v vašem računalniku.

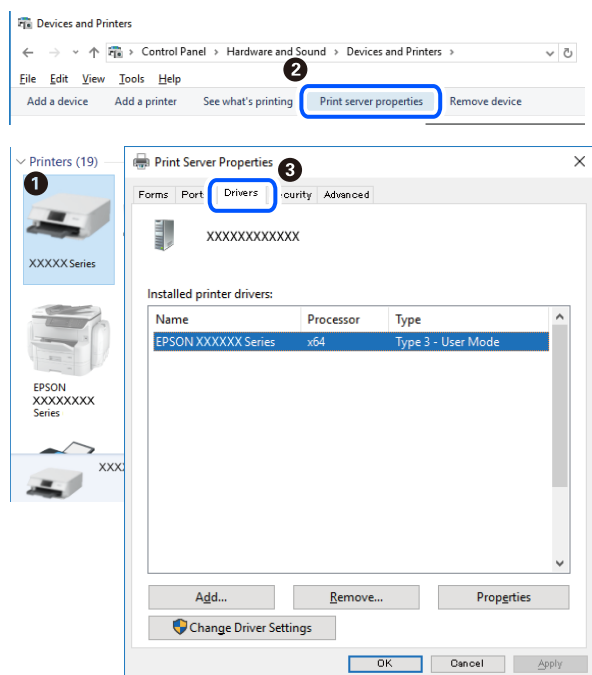

Povezane informacije

➔ [“Ločena namestitev aplikacij” na strani 80](#)

Preverjanje, ali je nameščen originalni gonilnik za tiskalnik Epson — Mac OS

Z enim od naslednjih dveh načinov lahko preverite, ali je v vašem računalniku nameščen originalni gonilnik za tiskalnik Epson.

Izberite **System Preferences** v meniju Apple > **Printers & Scanners** (ali **Print & Scan**, **Print & Fax**) in nato izberite tiskalnik. Kliknite **Options & Supplies** in če sta v oknu prikazana zavihka **Options** in **Utility**, je originalni gonilnik za tiskalnik Epson nameščen v vašem računalniku.



Povezane informacije

➔ [“Ločena namestitev aplikacij” na strani 80](#)

Dodajanje tiskalnika (samo v sistemu Mac OS)

1. Izberite **Prednostne nastavitve sistema** v meniju Apple > **Tiskalniki in bralniki** (ali **Tiskanje in branje**, **Tiskanje in faks**).
2. Kliknite **+** in nato izberite **Dodaj drug tiskalnik ali bralnik**.
3. Izberite tiskalnik in nato svoj tiskalnik izberite v možnosti **Uporabi**.
4. Kliknite **Dodaj**.

Opomba:

Če vaš tiskalnik ni naveden, preverite, ali je pravilno priključen na računalnik in ali je vklopljen.

Odstranjevanje programov

V računalnik se prijavite kot skrbnik. Ko vas računalnik pozove, vnesite geslo skrbniškega računa.

Odstranjevanje aplikacij — Windows

1. Pritisnite gumb , da izklopite tiskalnik.
2. Zaprite vse zagnane programe.

3. Odprite **Nadzorna plošča**:

- Windows 10/Windows Server 2019/Windows Server 2016

Kliknite gumb »Start« in izberite **Sistem Windows > Nadzorna plošča**.

- Windows 8.1/Windows 8/Windows Server 2012 R2/Windows Server 2012

Izberite **Namizje > Nastavitve > Nadzorna plošča**.

- Windows 7/Windows Vista/Windows XP/Windows Server 2008 R2/Windows Server 2008/Windows Server 2003 R2/Windows Server 2003

Kliknite gumb »Start« in izberite **Nadzorna plošča**.

4. Odprite **Odstranitev programa** (ali **Dodaj ali odstrani programe**):

- Windows 10/Windows 8.1/Windows 8/Windows 7/Windows Vista/Windows Server 2019/Windows Server 2016/Windows Server 2012 R2/Windows Server 2012/Windows Server 2008 R2/Windows Server 2008

Izberite **Odstranitev programa v Programi**.

- Windows XP/Windows Server 2003 R2/Windows Server 2003

Kliknite **Dodaj ali odstrani programe**.

5. Izberite program, ki ga želite odstraniti.

Gonilnika tiskalnika ne morete odstraniti, če so v njem kakršna koli tiskalna opravila. Pred odstranjevanjem programa izbršite opravila ali počakajte, da jih tiskalnik natisne.

6. Odstranite program:

- Windows 10/Windows 8.1/Windows 8/Windows 7/Windows Vista/Windows Server 2019/Windows Server 2016/Windows Server 2012 R2/Windows Server 2012/Windows Server 2008 R2/Windows Server 2008

Kliknite **Odstrani/spremeni** ali **Odstrani**.

- Windows XP/Windows Server 2003 R2/Windows Server 2003

Kliknite **Spremeni/odstrani** ali **Odstrani**.

Opomba:

Če se vam prikaže **Nadzor uporabniškega računa**, kliknite **Naprej**.

7. Upoštevajte navodila na zaslonu.

Odstranjevanje aplikacij — Mac OS

1. Prenesite Uninstaller s programom EPSON Software Updater.

Ko program Uninstaller prenesete v svoj računalnik, ga ni treba ponovno prenesti vsakokrat, ko odstranite program.

2. Pritisnite gumb , da izklopite tiskalnik.

3. Za odstranitev gonilnika tiskalnika izberite **Sistemske nastavitve** v meniju Apple > **Tiskalniki in optični bralniki** (ali **Tiskanje in optično branje**, **Tiskanje in faksiranje**) in nato odstranite tiskalnik s seznama omogočenih tiskalnikov.

4. Zaprite vse zagnane programe.

- Izberite **Pojdi > Programi > Epson Software > Uninstaller**.
- Izberite program, ki ga želite odstraniti, in kliknite **Uninstall**.



Pomembno:

Uninstaller odstrani vse gonilnike za brizgalne tiskalnike Epson iz računalnika. Če uporabljate več brizgalnih tiskalnikov Epson in želite samo izbrisati nekatere gonilnike, jih najprej izbrišite in nato znova namestite potrebni gonilnik tiskalnika.

Opomba:

*Če programa, ki ga želite odstraniti, ne najdete na seznamu programov, ga ne boste mogli odstraniti s programom Uninstaller. V tem primeru izberite **Pojdi > Programi > Epson Software**, izberite program, ki ga želite odstraniti, in ga povlecite na ikono koša.*

Povezane informacije

➔ “Aplikacija za posodobitev programske opreme in vdelane programske opreme (Epson Software Updater)” na strani 176

Posodabljanje programov in vdelane programske opreme

S posodobitvijo programov in vdelane programske opreme boste morda lahko odpravili nekatere težave in izboljšali ali dodali funkcije. Pazite, da boste uporabili najnovejšo različico programov ali vdelane programske opreme.

- Prepričajte se, da sta tiskalnik in računalnik povezana ter da je računalnik povezan z internetom.
- Zaženite EPSON Software Updater in posodobite programe ali vdelano programsko opremo.



Pomembno:

Računalnika ali tiskalnika ne izklopite, dokler posodobitev ne bo dokončana, saj lahko v nasprotnem primeru povzročite okvaro tiskalnika.

Opomba:

Če na seznamu ne najdete programa, ki ga želite posodobiti, tega ne boste mogli storiti z EPSON Software Updater. Preverite, ali so najnovejše različice programov na Epsonovi spletni strani.

<http://www.epson.com>

Povezane informacije

➔ “Aplikacija za posodobitev programske opreme in vdelane programske opreme (Epson Software Updater)” na strani 176

Posodabljanje vdelane programske opreme tiskalnika na nadzorni plošči

Če ima tiskalnik vzpostavljeno povezavo z internetom, lahko posodobite vdelano programsko opremo tiskalnika na nadzorni plošči. Tiskalnik lahko nastavite tudi tako, da redno preverja, ali so na voljo posodobitve vdelane programske opreme, in vas obvesti, če so na voljo.

1. Na začetnem zaslonu izberite **Nastavitve**.
Element izberite z gumbi ▲ ▼ ◀ ▶, nato pa pritisnite gumb OK.
2. Izberite **Splošne nastavitve > Skrbništvo sistema > Posodobitev vdelane programske opreme. > Posodobi**.
Opomba:
Izberite **Obvestilo > Vkl.**, da nastavite tiskalnik tako, da bo redno preverjal, ali so na voljo posodobitve vdelane programske opreme.
3. Oglejte si sporočilo, ki je prikazano na zaslonu, in začnite iskati posodobitve, ki so na voljo.
4. Če se na zaslonu LCD prikaže sporočilo, da je na voljo posodobitev vdelane programske opreme, upoštevajte navodila na zaslonu za začetek posodobitve.



Pomembno:

- Tiskalnika ne izklopite ali izključite, dokler posodobitev ne bo dokončana, saj lahko v nasprotnem primeru povzročite okvaro tiskalnika.
- Če posodobitev vdelane programske opreme ni dokončana ali ne uspe, se tiskalnik ne zažene normalno, pri naslednjem vklopu tiskalnika pa se na zaslonu LCD prikaže sporočilo »Recovery Mode«. V takem primeru morate znova posodobiti vdelano programsko opremo tiskalnika v računalniku. Priključite tiskalnik na računalnik s kablom USB. Ko je v tiskalniku prikazano sporočilo »Recovery Mode«, vdelane programske opreme ne morete posodobiti prek omrežne povezave. V računalniku obiščite lokalno Epsonovo spletno mesto in prenesite najnovejšo vdelano programsko opremo tiskalnika. Za naslednje korake si oglejte navodila na spletnem mestu.

Posodobitev vdelane programske opreme z aplikacijo Web Config

Če lahko tiskalnik vzpostavi povezavo z internetom, lahko vdelano programsko opremo posodobite v aplikaciji Web Config.

1. Odprite Web Config in izberite zavihek **Device Management > Firmware Update**.
2. Kliknite **Start** in upoštevajte navodila na zaslonu.
Prikaže se pogovorno okno za izbiro vdelane programske opreme, v katerem so prikazane informacije o vdelani programski opremi, če je na voljo posodobljena vdelana programska oprema.

Opomba:

Vdelano programsko opremo lahko posodobite tudi z aplikacijo *Epson Device Admin*. Informacije o vdelani programski opremi si lahko ogledate na seznamu naprav. Ta možnost je uporabna, če želite posodobiti vdelano programsko opremo v več napravah. Dodatne podrobnosti najdete v priročniku ali pomoči za *Epson Device Admin*.

Povezane informacije

➔ [“Program za konfiguriranje postopkov tiskalnika \(Web Config\)” na strani 173](#)

Posodobljanje vdelane programske opreme brez internetne povezave

Vdelano programsko opremo naprave lahko v računalnik prenesete z Epsonovega spletnega mesta. Nato povežite napravo z računalnikom prek kabla USB in posodobite vdelano programsko opremo. Če posodobitev prek omrežja ni mogoča, upoštevajte ta navodila.

1. Odprite Epsonovo spletno mesto in prenesite vdelano programsko opremo.
2. Računalnik s preneseno vdelano programsko opremo povežite s tiskalnikom prek kabla USB.
3. Dvokliknite izvedljivo datoteko .exe.
Epson Firmware Updater se zažene.
4. Upoštevajte navodila na zaslону.

Prevoz in shranjevanje tiskalnika

Če morate tiskalnik shraniti ali ga prenesti, ker ga želite premakniti na drugo mesto ali ga odnesti na popravilo, upoštevajte spodnja navodila za pakiranje tiskalnika.

1. Tiskalnik izklopite s pritiskom gumba .
2. Zagotovite, da je lučka napajanja ugasnjena, in odklopit napajalni kabel.



Pomembno:

Napajalni kabel odklopite, ko je lučka napajanja izklopljena. V nasprotnem primeru se tiskalna glava ne vrne v izhodiščni položaj, kar povzroči zasušitev črnila in lahko onemogoči nadaljnje tiskanje.

3. Odklopite vse kable, kot sta napajalni kabel in kabel USB.
4. Če tiskalnik podpira zunanje naprave za shranjevanje, morajo biti te priključene.
5. Iz tiskalnika odstranite ves papir.
6. Odprite pokrov tiskalnika. Nosilec kartuš s črnilom pritrdite na ohišje z lepilnim trakom.

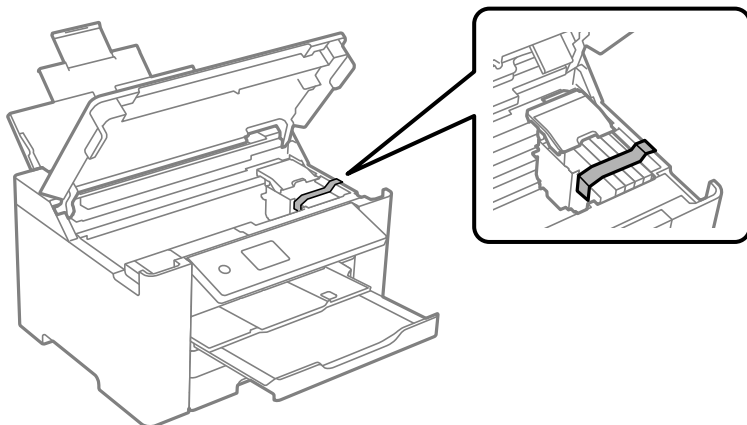

7. Zaprite pokrov tiskalnika.

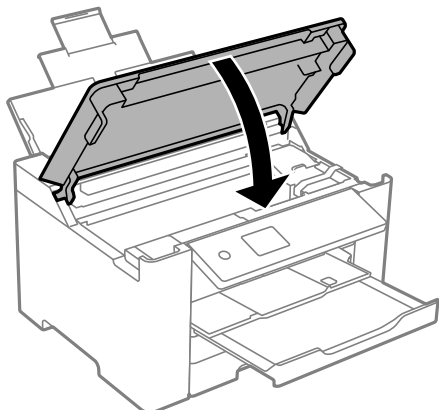

8. Pripravite se na pakiranje tiskalnika, kot je prikazano spodaj.

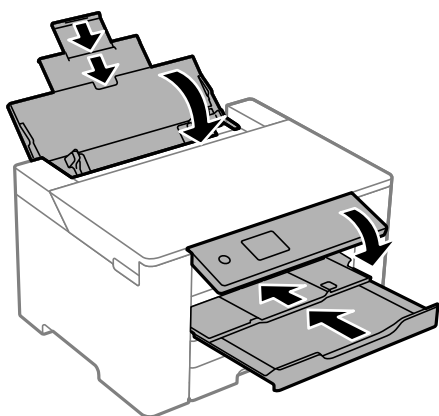

9. Tiskalnik znova shranite v škatlo s priloženimi zaščitnimi materiali.

⚠ Pozor:

- Pri prenašanju tiskalnik dvignite iz stabilnega položaja. Dvigovanje tiskalnika v nestabilnem položaju lahko povzroči telesne poškodbe.
- Ta tiskalnik je težek, zato naj ga vedno prenašata dve osebi ali več.
- Pri dvigovanju tiskalnika položite roki v položaja, prikazana spodaj. Če tiskalnik dvignete tako, da ga držite na drugih mestih, lahko tiskalnik pade ali pa si lahko pri postavitvi tiskalnika priščipnete prste.

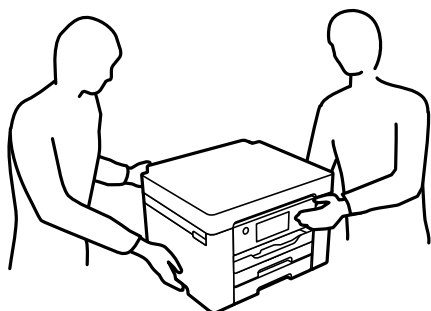

- Pri prenašanju tiskalnika ne nagibajte več kot 10 stopinj, sicer lahko pade.

**Pomembno:**

- Med shranjevanjem ali prevozom tiskalnika ne nagibajte, postavljajte navpično ali obračajte, ker lahko izteče črnilo.
- Kartuše s črnilom pustite nameščene. Če odstranite kartuše, se lahko tiskalna glava izsuši in onemogoči nadaljnje tiskanje s tiskalnikom.

Pred ponovno uporabo tiskalnika ne pozabite odstraniti lepilnega traku, s katerim ste nosilec kartuše s črnilom. Če pri naslednjem tiskanju opazite slabšo kakovosti tiskanja, očistite in poravnajte tiskalno glavo.

Povezane informacije

- ➔ [“Preverjanje in čiščenje tiskalne glave” na strani 74](#)
- ➔ [“Poravnava tiskalne glave” na strani 75](#)

Odpravljanje težav

Tiskalnik ne deluje po pričakovanjih.	91
Na zaslonu LCD je prikazano sporočilo.	113
Papir se zatakne.	114
Treba je zamenjati kartuše s črnilom.	115
Treba je zamenjati vzdrževalno škatlico.	121
Nizka kakovost tiskanja.	123
Težave ni mogoče odpraviti.	132

Tiskalnik ne deluje po pričakovanjih

Tiskalnik se ne vklopi ali izklopi

Tiskalnik se ne vklopi

Vzroki za to težavo so lahko naslednji.

■ Napajalni kabel ni pravilno priključen v električno vtičnico.

Rešitve

Preverite, ali je napajalni kabel čvrsto priključen.

■ Gumba niste pridržali dovolj dolgo.



Rešitve

Držite gumb  malce dlje.

Tiskalnik se ne izklopi

■ Gumba niste pridržali dovolj dolgo.

Rešitve

Držite gumb  malce dlje. Če se tiskalnik še vedno ne izklopi, odklopite napajalni kabel iz vtičnice. Da preprečite izsuševanje tiskalne glave, vklopite tiskalnik nazaj in ga nato izklopite z gumbom .

Napajanje se samodejno izklopi

■ Omogočena je funkcija Nastavitve izklopa ali Časovnik za samodejni izklop.

Rešitve

- Izberite **Nastavitve > Splošne nastavitve > Osnovne nastavitve > Nastavitve izklopa** in nato onemogočite nastavitvi **Izklop ob neaktivnosti** in **Izklop ob prekinjeni povezavi**.
- Izberite **Nastavitve > Splošne nastavitve > Osnovne nastavitve** in nato onemogočite nastavev **Časovnik za samodejni izklop**.

Opomba:

*Vaš izdelek ima morda funkcijo **Nastavitve izklopa** ali **Časovnik za samodejni izklop**, odvisno od kraja nakupa.*

Papir se ne podaja ustrezno

Papir se ne podaja

Vzroki za to težavo so lahko naslednji.

■ Mesto namestitve ni primerno.

Rešitve

Tiskalnik namestite na ravno površino in delajte v priporočenih okoljskih pogojih.

➔ [“Specifikacije delovnega okolja” na strani 191](#)

■ Uporablja se nepodprta vrsta papirja.

Rešitve

Uporablajte papir, ki ga ta tiskalnik podpira.

➔ [“Papir, ki je na voljo, in njegove zmogljivosti” na strani 163](#)

➔ [“Vrste papirja, ki niso na voljo” na strani 167](#)

■ Neustrezno delo s papirjem.

Rešitve

Upoštevajte opozorila glede dela s papirjem.

➔ [“Opozorila pri delu s papirjem” na strani 27](#)

■ V tiskalnik je vstavljenih preveč listov papirja.

Rešitve

Ne nalagajte več kot največje število listov, določeno za papir.

➔ [“Papir, ki je na voljo, in njegove zmogljivosti” na strani 163](#)

■ Nastavitve papirja v tiskalniku niso pravilne.

Rešitve

Prepričajte se, da velikost in vrsta papirja ustrezata dejanski velikosti in vrsti papirja, vstavljenega v tiskalnik.

➔ [“Nastavitve velikosti in vrste papirja” na strani 28](#)

Papir se podaja poševno

Vzroki za to težavo so lahko naslednji.

■ Mesto namestitve ni primerno.

Rešitve

Tiskalnik namestite na ravno površino in delajte v priporočenih okoljskih pogojih.

➔ [“Specifikacije delovnega okolja” na strani 191](#)

■ Uporablja se nepodprta vrsta papirja.

Rešitve

Uporablajte papir, ki ga ta tiskalnik podpira.

➔ [“Papir, ki je na voljo, in njegove zmogljivosti” na strani 163](#)

➔ [“Vrste papirja, ki niso na voljo” na strani 167](#)

■ Neustrezno delo s papirjem.

Rešitve

Upoštevajte opozorila glede dela s papirjem.

➔ [“Opozorila pri delu s papirjem” na strani 27](#)

■ Papir ni pravilno vstavljen.

Rešitve

Papir vstavite obrnjen v pravilno smer in vodilo za rob premaknite do roba papirja.

➔ [“Nalaganje papirja” na strani 29](#)

■ V tiskalnik je vstavljenih preveč listov papirja.

Rešitve

Ne nalagajte več kot največje število listov, določeno za papir.

➔ [“Papir, ki je na voljo, in njegove zmogljivosti” na strani 163](#)

■ Nastavitve papirja v tiskalniku niso pravilne.

Rešitve

Prepričajte se, da velikost in vrsta papirja ustrezata dejanski velikosti in vrsti papirja, vstavljenega v tiskalnik.

➔ [“Nastavitve velikosti in vrste papirja” na strani 28](#)

Hkrati je podanih več listov papirja

Vzroki za to težavo so lahko naslednji.

■ Mesto namestitve ni primerno.

Rešitve

Tiskalnik namestite na ravno površino in delajte v priporočenih okoljskih pogojih.

➔ [“Specifikacije delovnega okolja” na strani 191](#)

■ Uporablja se nepodprta vrsta papirja.

Rešitve

Uporablajte papir, ki ga ta tiskalnik podpira.

➔ [“Papir, ki je na voljo, in njegove zmogljivosti” na strani 163](#)

➔ [“Vrste papirja, ki niso na voljo” na strani 167](#)

■ Neustrezno delo s papirjem.

Rešitve

Upoštevajte opozorila glede dela s papirjem.

➔ [“Opozorila pri delu s papirjem” na strani 27](#)

■ Papir je vlažen.

Rešitve

Vstavite nov papir.

■ Zaradi statične elektrike so zlepljeni listi papirja.

Rešitve

Prevetrite papir, preden ga vstavite. Če papirja še vedno ni mogoče podajati, vstavljajte po en list hkrati.

■ V tiskalnik je vstavljenih preveč listov papirja.

Rešitve

Ne nalagajte več kot največje število listov, določeno za papir.

➔ [“Papir, ki je na voljo, in njegove zmogljivosti” na strani 163](#)

■ Nastavitve papirja v tiskalniku niso pravilne.

Rešitve

Prepričajte se, da velikost in vrsta papirja ustrezata dejanski velikosti in vrsti papirja, vstavljenega v tiskalnik.

➔ [“Nastavitve velikosti in vrste papirja” na strani 28](#)

■ Med ročnim obojstranskim tiskanjem se podaja več listov papirja hkrati.

Rešitve

Odstranite papir, ki je vstavljen v vir papirja, in nato znova vstavite papir.

Ni mogoče tiskati

Tiskanje ni mogoče v sistemu Windows

Prepričajte se, da sta računalnik in tiskalnik pravilno povezana.

Vzrok in rešitev težave se razlikujeta glede na to, ali sta napravi med seboj povezani.

Preverjanje stanja povezave

S pripomočkom Epson Printer Connection Checker preverite stanje povezave računalnika in tiskalnika. Težavo boste morda lahko odpravili, kar je odvisno od rezultatov preverjanja.

1. Dvokliknite ikono **Epson Printer Connection Checker** na namizju.

Epson Printer Connection Checker se zažene.

Če ikona ni prikazana na namizju, upoštevajte spodnja navodila za zagon pripomočka Epson Printer Connection Checker.

- Windows 10

Kliknite gumb »Start« in izberite **Epson Software > Epson Printer Connection Checker**.

- Windows 8.1/Windows 8

Vnesite ime aplikacije v iskalno vrstico in nato izberite prikazano ikono.

- Windows 7

Kliknite gumb »Start« in izberite **Vsi programi > Epson Software > Epson Printer Connection Checker**.

2. Upoštevajte navodila na zaslonu za preverjanje.

Opomba:

Če se ime tiskalnika ne prikaže, namestite originalni gonilnik tiskalnika Epson.

“Preverjanje, ali je nameščen originalni gonilnik za tiskalnik Epson — Windows” na strani 82

Ko prepoznate težavo, izvedite rešitev, prikazano na zaslonu.

Če težave ni mogoče odpraviti, preverite naslednje glede na dano situacijo.

- Tiskalnika ni mogoče prepoznati prek povezave z omrežjem

“Povezave z omrežjem ni mogoče vzpostaviti” na strani 95

- Tiskalnika ni mogoče prepoznati prek povezave USB

“Povezave s tiskalnikom prek kabla USB ni mogoče vzpostaviti (Windows)” na strani 98

- Tiskalnik je bil zaznan, vendar tiskanje ni mogoče.

“Tiskanje ni mogoče, čeprav je povezava vzpostavljena pravilno (Windows)” na strani 98

Povezave z omrežjem ni mogoče vzpostaviti

Ta težava se lahko pojavi zaradi naslednjih vzrokov.

■ Nekaj je narobe z omrežnimi napravami pri povezavi Wi-Fi.

Rešitve

Izklopite naprave, v katerih želite vzpostaviti povezavo z omrežjem. Počakajte približno 10 sekund in nato vklopite naprave v tem vrstnem redu: brezžični usmerjevalnik, računalnik ali pametna naprava in tiskalnik. Tiskalnik in računalnik ali pametno napravo premaknite bližje brezžičnemu usmerjevalniku, da omogočite boljšo radijsko komunikacijo, in nato poskusite znova konfigurirati nastavitve omrežja.

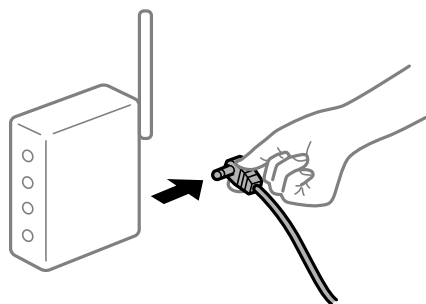

Naprave ne morejo prejemati signalov iz brezžičnega usmerjevalnika, ker so preveč oddaljene.

Rešitve

Ko računalnik ali pametno napravo in tiskalnik pomaknete bližje brezžičnemu usmerjevalniku, izklopite brezžični usmerjevalnik in ga nato ponovno vklopite.

Če ste zamenjali brezžični usmerjevalnik in se nastavitve ne ujemajo z novim usmerjevalnikom.

Rešitve

Znova konfigurirajte nastavitve povezave, tako da se ujemajo z novim brezžičnim usmerjevalnikom.

➔ [“Pri zamenjavi brezžičnega usmerjevalnika” na strani 136](#)

Omrežji (SSID), povezani z računalnikom ali pametno napravo in računalnikom, se razlikujeta.

Rešitve

Če hkrati uporabljate več brezžičnih usmerjevalnikov ali ima brezžični usmerjevalnik več SSID-jev in naprav, povezanih z različnimi SSID-ji, povezave z brezžičnim omrežjem ni mogoče vzpostaviti.

V računalniku ali pametni napravi vzpostavite povezavo z istim omrežjem (SSID) kot v tiskalniku.

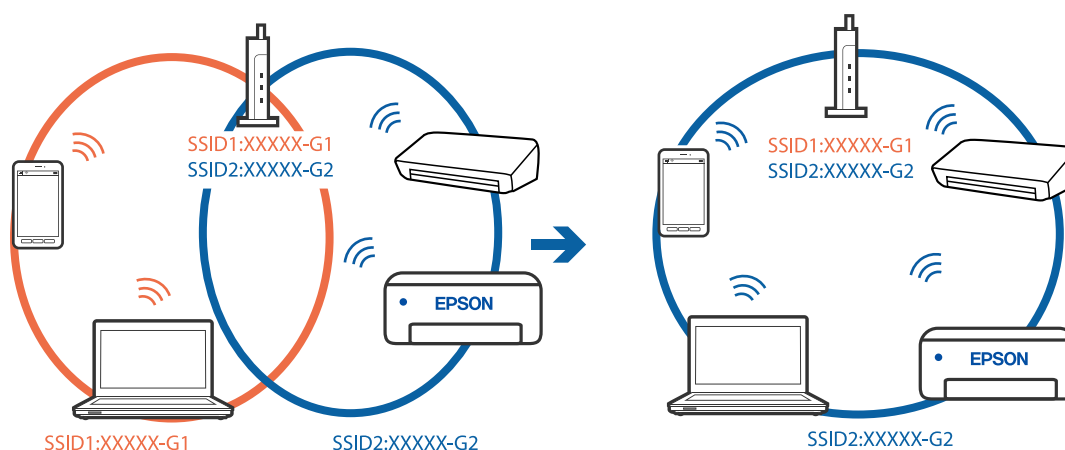

V brezžičnem usmerjevalniku je na voljo funkcija za ločevanje zasebnosti.

Rešitve

Večina brezžičnih usmerjevalnikov uporablja funkcijo za ločevanje zasebnosti, ki preprečuje komunikacijo med povezanimi napravami. Če komunikacija med tiskalnikom in računalnikom ali pametno napravo ni mogoča, tudi če imajo vzpostavljeno povezavo z istim omrežjem, onemogočite funkcijo za ločevanje zasebnosti v brezžičnem usmerjevalniku. Podrobnosti najdete v priročniku, priloženem brezžičnemu usmerjevalniku.

Naslov IP ni pravilno dodeljen.

Rešitve

Če je tiskalniku dodeljen naslov IP 169.254.XXX.XXX in če je maska podomrežja 255.255.0.0, naslov IP morda ni pravilno dodeljen.

Izberite **Nastavitve > Splošne nastavitve > Nastavitve omrežja > Napredno** na nadzorni plošči tiskalnika in nato preverite naslov IP ter masko podomrežja, ki sta dodeljena tiskalniku.

Znova zaženite brezžični usmerjevalnik ali ponastavite nastavitve omrežja za tiskalnik.

➔ [“Vnovično nastavljanje omrežne povezave” na strani 136](#)

■ Prišlo je do težave z nastavitvami omrežja v računalniku.

Rešitve

V računalniku poskusite obiskati poljubno spletno mesto, da preverite, ali so nastavitve omrežja v računalniku pravilne. Če ne morete obiskati nobenega spletnega mesta, do težave prihaja v računalniku.

Preverite omrežno povezavo računalnika. Podrobnosti najdete v dokumentaciji, priloženi računalniku.

■ Tiskalnik je povezan z ethernetnim kablom v napravah, ki podpirajo IEEE 802.3az (energijsko učinkovit ethernet).

Rešitve

Če ste tiskalnik povezali z ethernetnim kablom v napravah, ki podpirajo standard IEEE 802.3az (energijsko učinkovit ethernet), se lahko pojavijo naslednje težave, ki so odvisne od uporabljenega zvezdišča ali usmerjevalnika.

- Povezava je nestabilna, povezava s tiskalnikom se stalno prekinja.
- Povezave s tiskalnikom ni mogoče vzpostaviti.
- Hitrost komunikacije je počasna.

Upoštevajte naslednja navodila za onemogočanje standarda IEEE 802.3az za tiskalnik in nato znova vzpostavite povezavo.

1. Odstranite ethernetni kabel, ki je priključen v računalnik in tiskalnik.
2. Če je za računalnik omogočen standard IEEE 802.3az, ga onemogočite.
Podrobnosti najdete v dokumentaciji, priloženi računalniku.
3. Računalnik in tiskalnik priključite neposredno z ethernetnim kablom.
4. V tiskalniku natisnite poročilo o omrežni povezavi.
[“Tiskanje poročila o omrežni povezavi” na strani 154](#)
5. V poročilu o omrežni povezavi preverite naslov IP tiskalnika.
6. V računalniku zaženite Web Config.
Zaženite spletni brskalnik in vnesite naslov IP tiskalnika.
[“Zagon programa Web Config v spletnem brskalniku” na strani 173](#)
7. Izberite zavihek **Network > Wired LAN**.
8. Izberite **OFF** za **IEEE 802.3az**.
9. Kliknite **Next**.
10. Kliknite **OK**.

11. Odstranite ethernetni kabel, ki je priključen v računalnik in tiskalnik.
 12. Če ste v 2. koraku za računalnik onemogočili standard IEEE 802.3az, ga omogočite.
 13. Priključite ethernetne kable, ki ste jih odstranili v 1. koraku, v računalnik in tiskalnik.
- Če se težava še vedno ponavlja, je vzrok morda v drugih napravah in ne v tiskalniku.

Povezave s tiskalnikom prek kabla USB ni mogoče vzpostaviti (Windows)

Vzroki za to težavo so lahko naslednji.

■ Kabel USB ni pravilno priključen v električno vtičnico.

Rešitve

Čvrsto priključite kabel USB na tiskalnik in računalnik.

■ Prišlo je do težave z zvezdiščem USB.

Rešitve

Če uporabljate zvezdišče USB, poskusite tiskalnik priključiti neposredno na računalnik.

■ Prišlo je do težave s kablom USB ali vhodom USB.

Rešitve

Če kabla USB ni mogoče prepoznati, zamenjajte vrata ali kabel USB.

Tiskanje ni mogoče, čeprav je povezava vzpostavljena pravilno (Windows)

Vzroki za to težavo so lahko naslednji.

■ Prišlo je do težave s programsko opremo ali podatki.

Rešitve

- Preverite, ali je nameščen izvorni gonilnik tiskalnika Epson (EPSON XXXXX). Če izvorni gonilnik tiskalnika Epson ni nameščen, so funkcije, ki so na voljo, omejene. Priporočamo, da uporabite izvorni gonilnik tiskalnika Epson.
 - Če tiskate veliko sliko, računalnik morda ne bo imel dovolj pomnilnika. Natisnite sliko v nižji ločljivosti ali manjši velikosti.
 - Če ste preizkusili vse spodaj navedene možne rešitve in težave niste mogli odpraviti, poskusite odstraniti in ponovno namestiti gonilnik tiskalnika.
 - Težavo morda lahko rešite s tem, da posodobite programsko opremo na najnovejšo različico. Za preverjanje stanja programske opreme uporabite orodje za posodabljanje programske opreme.
- ➔ [“Preverjanje, ali je nameščen originalni gonilnik za tiskalnik Epson — Windows” na strani 82](#)
 - ➔ [“Preverjanje, ali je nameščen originalni gonilnik za tiskalnik Epson — Mac OS” na strani 82](#)
 - ➔ [“Ločena namestitvev ali odstranitev aplikacij” na strani 80](#)
 - ➔ [“Posodabljanje programov in vdelane programske opreme” na strani 85](#)

Pojavila se je težava s stanjem gonilnika.

Rešitve

Kliknite **EPSON Status Monitor 3** na zavihku **Vzdrževanje** gonilnika tiskalnika in nato preverite stanje tiskalnika. Če je **EPSON Status Monitor 3** onemogočen, kliknite **Razširjene nastavitve** v zavihku **Vzdrževanje** nato pa izberite **Omogoči EPSON Status Monitor 3**.

Še vedno je na voljo opravilo, ki čaka na tiskanje.

Rešitve

Kliknite **Natisni vrsto** na zavihku **Vzdrževanje** v gonilniku tiskalnika. Če so ostali nepotrebni podatki, izberite **Prekliči vse dokumente** v meniju **Tiskalnik**.

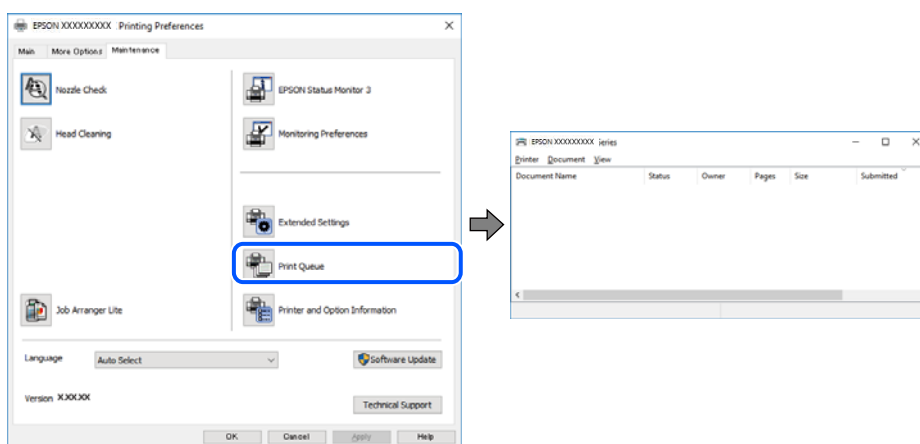

Tiskalnik je na čakanju ali nima vzpostavljene povezave.

Rešitve

Kliknite **Natisni vrsto** na zavihku **Vzdrževanje** v gonilniku tiskalnika.

Če tiskalnik nima povezave ali je v čakanju, odstranite to nastavitvev v meniju **Tiskalnik**.

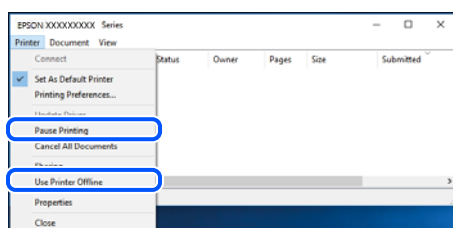

Tiskalnik ni izbran kot privzeti tiskalnik.

Rešitve

Ikono tiskalnika kliknite z desno tipko miške v razdelku **Nadzorna plošča > Ogled naprav in tiskalnikov** (ali **Tiskalniki, Tiskalniki in faksi**) in kliknite **Nastavi kot privzeti tiskalnik**.

Opomba:

Če je na voljo več ikon tiskalnikov, upoštevajte naslednje, da boste izbrali pravilni tiskalnik.

Primer:

Povezava USB: EPSON XXXX Series

Omrežna povezava: EPSON XXXX Series (omrežje)

Če gonilnik tiskalnika namestite večkrat, se lahko ustvarijo kopije gonilnika tiskalnika. Če so ustvarjene kopije, na primer »EPSON XXXX Series (kopija 1)«, z desno tipko miške kliknite ikono kopiranega gonilnika in nato kliknite **Odstrani napravo**.

■ Vrata tiskalnika niso pravilno nastavljena.

Rešitve

Kliknite **Natisni vrsto** na zavihku **Vzdrževanje** v gonilniku tiskalnika.

Prepričajte se, da so vrata tiskalnika pravilno nastavljena v razdelku **Lastnost** > **Vrata** menija **Tiskalnik**.

Povezava USB: **USBXXX**, Omrežna povezava: **EpsonNet Print Port**

Tiskalnik nenadoma ne more več tiskati prek omrežne povezave

Ta težava se lahko pojavi zaradi naslednjih vzrokov.

■ Spremenilo se je omrežno okolje.

Rešitve

Če ste zamenjali omrežno okolje, na primer brezžični usmerjevalnik ali ponudnika, poskusite znova konfigurirati nastavitve omrežja za tiskalnik.

V računalniku ali pametni napravi vzpostavite povezavo z istim omrežjem (SSID) kot v tiskalniku.

➔ [“Vnovično nastavljanje omrežne povezave” na strani 136](#)

■ Nekaj je narobe z omrežnimi napravami pri povezavi Wi-Fi.

Rešitve

Izklopite naprave, v katerih želite vzpostaviti povezavo z omrežjem. Počakajte približno 10 sekund in nato vklopite naprave v tem vrstnem redu: brezžični usmerjevalnik, računalnik ali pametna naprava in tiskalnik. Tiskalnik in računalnik ali pametno napravo premaknite bližje brezžičnemu usmerjevalniku, da omogočite boljšo radijsko komunikacijo, in nato poskusite znova konfigurirati nastavitve omrežja.

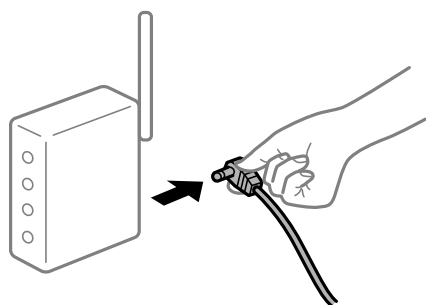

■ Tiskalnik nima vzpostavljene povezave z omrežjem.

Rešitve

Izberite **Nastavitve** > **Splošne nastavitve** > **Nastavitve omrežja** > **Preverjanje povezave** in natisnite poročilo o omrežni povezavi. Če je v poročilu navedeno, da povezave z omrežjem ni bilo mogoče vzpostaviti, si oglejte poročilo o omrežni povezavi in upoštevajte natisnjene rešitve.

■ Prišlo je do težave z nastavitvami omrežja v računalniku.

Rešitve

V računalniku poskusite obiskati poljubno spletno mesto, da preverite, ali so nastavitve omrežja v računalniku pravilne. Če ne morete obiskati nobenega spletnega mesta, do težave prihaja v računalniku.

Preverite omrežno povezavo računalnika. Podrobnosti najdete v dokumentaciji, priloženi računalniku.

■ Še vedno je na voljo opravilo, ki čaka na tiskanje.

Rešitve

Kliknite **Natisni vrsto** na zavihku **Vzdrževanje** v gonilniku tiskalnika. Če so ostali nepotrebni podatki, izberite **Prekliči vse dokumente** v meniju **Tiskalnik**.

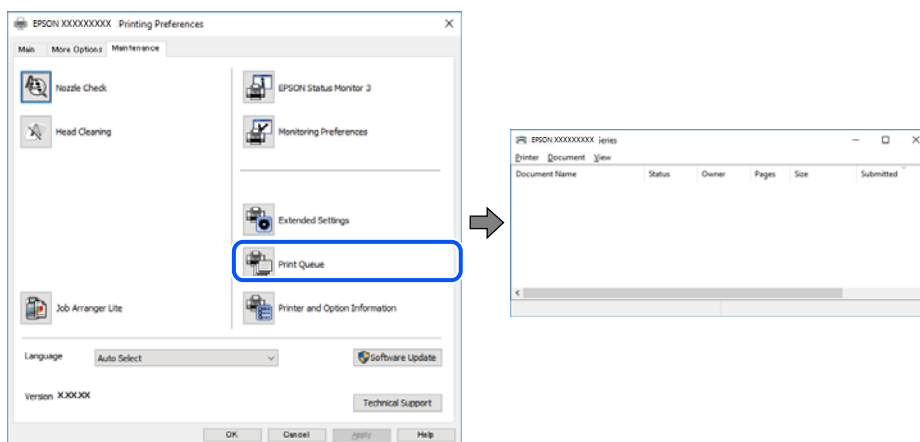

■ Tiskalnik je na čakanju ali nima vzpostavljene povezave.

Rešitve

Kliknite **Natisni vrsto** na zavihku **Vzdrževanje** v gonilniku tiskalnika.

Če tiskalnik nima povezave ali je v čakanju, odstranite to nastavitvev v meniju **Tiskalnik**.

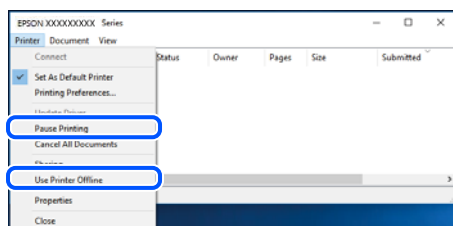

■ Tiskalnik ni izbran kot privzeti tiskalnik.

Rešitve

Ikono tiskalnika kliknite z desno tipko miške v razdelku **Nadzorna plošča > Ogljed naprav in tiskalnikov** (ali **Tiskalniki, Tiskalniki in faksi**) in kliknite **Nastavi kot privzeti tiskalnik**.

Opomba:

Če je na voljo več ikon tiskalnikov, upoštevajte naslednje, da boste izbrali pravilni tiskalnik.

Primer:

Povezava USB: EPSON XXXX Series

Omrežna povezava: EPSON XXXX Series (omrežje)

Če gonilnik tiskalnika namestite večkrat, se lahko ustvarijo kopije gonilnika tiskalnika. Če so ustvarjene kopije, na primer »EPSON XXXX Series (kopija 1)«, z desno tipko miške kliknite ikono kopiranega gonilnika in nato kliknite **Odstrani napravo**.

■ **Vrata tiskalnika niso pravilno nastavljena.**

Rešitve

Kliknite **Natisni vrsto** na zavihku **Vzdrževanje** v gonilniku tiskalnika.

Prepričajte se, da so vrata tiskalnika pravilno nastavljena v razdelku **Lastnost** > **Vrata** menija **Tiskalnik**.

Povezava USB: **USBXXX**, Omrežna povezava: **EpsonNet Print Port**

Tiskanje ni mogoče v sistemu Mac OS

Prepričajte se, da sta računalnik in tiskalnik pravilno povezana.

Vzrok in rešitev težave se razlikujeta glede na to, ali sta napravi med seboj povezani.

Preverjanje stanja povezave

S pripomočkom EPSON Status Monitor preverite stanje povezave računalnika in tiskalnika.

1. Izberite **System Preferences** v meniju Apple > **Printers & Scanners** (ali **Print & Scan, Print & Fax**) in nato izberite tiskalnik.
2. Kliknite **Options & Supplies** > **Utility** > **Open Printer Utility**.
3. Kliknite **EPSON Status Monitor**.

Če so prikazane ravni preostalega črnila, je povezava med računalnikom in tiskalnikom uspešno vzpostavljena.

Preverite naslednje, če povezava ni bila vzpostavljena.

- Tiskalnika ni mogoče prepoznati prek povezave z omrežjem
[“Povezave z omrežjem ni mogoče vzpostaviti” na strani 102](#)
- Tiskalnika ni mogoče prepoznati prek povezave USB
[“Povezave s tiskalnikom prek kabla USB ni mogoče vzpostaviti \(Mac OS\)” na strani 105](#)

Preverite naslednje, če je bila povezava vzpostavljena.

- Tiskalnik je bil zaznan, vendar tiskanje ni mogoče.
[“Tiskanje ni mogoče, čeprav je povezava vzpostavljena pravilno \(Mac OS\)” na strani 106](#)

Povezave z omrežjem ni mogoče vzpostaviti

Ta težava se lahko pojavi zaradi naslednjih vzrokov.

■ **Nekaj je narobe z omrežnimi napravami pri povezavi Wi-Fi.**

Rešitve

Izklopite naprave, v katerih želite vzpostaviti povezavo z omrežjem. Počakajte približno 10 sekund in nato vklopite naprave v tem vrstnem redu: brezžični usmerjevalnik, računalnik ali pametna naprava in

tiskalnik. Tiskalnik in računalnik ali pametno napravo premaknite bližje brezžičnemu usmerjevalniku, da omogočite boljšo radijsko komunikacijo, in nato poskusite znova konfigurirati nastavitve omrežja.

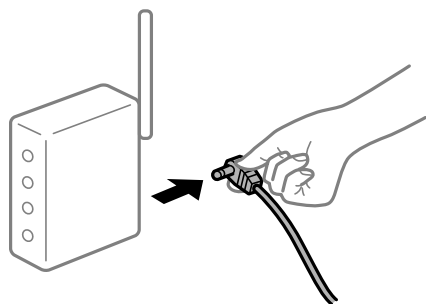

Naprave ne morejo prejemati signalov iz brezžičnega usmerjevalnika, ker so preveč oddaljene.

Rešitve

Ko računalnik ali pametno napravo in tiskalnik pomaknete bližje brezžičnemu usmerjevalniku, izklopite brezžični usmerjevalnik in ga nato ponovno vklopite.

Če ste zamenjali brezžični usmerjevalnik in se nastavitve ne ujemajo z novim usmerjevalnikom.

Rešitve

Znova konfigurirajte nastavitve povezave, tako da se ujemajo z novim brezžičnim usmerjevalnikom.

➔ [“Pri zamenjavi brezžičnega usmerjevalnika” na strani 136](#)

Omrežji (SSID), povezani z računalnikom ali pametno napravo in računalnikom, se razlikujeta.

Rešitve

Če hkrati uporabljate več brezžičnih usmerjevalnikov ali ima brezžični usmerjevalnik več SSID-jev in naprav, povezanih z različnimi SSID-ji, povezave z brezžičnim omrežjem ni mogoče vzpostaviti.

V računalniku ali pametni napravi vzpostavite povezavo z istim omrežjem (SSID) kot v tiskalniku.

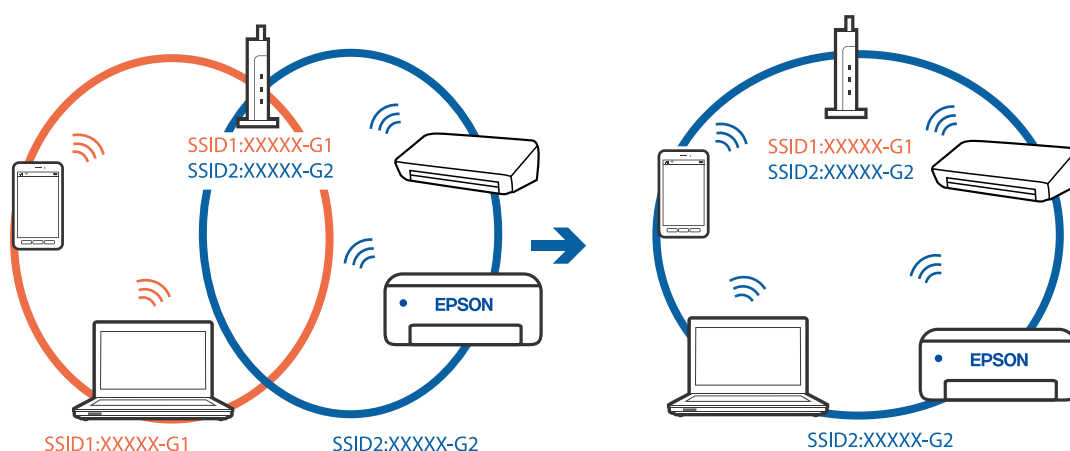

V brezžičnem usmerjevalniku je na voljo funkcija za ločevanje zasebnosti.

Rešitve

Večina brezžičnih usmerjevalnikov uporablja funkcijo za ločevanje zasebnosti, ki preprečuje komunikacijo med povezanimi napravami. Če komunikacija med tiskalnikom in računalnikom ali pametno napravo ni mogoča, tudi če imajo vzpostavljeno povezavo z istim omrežjem, onemogočite funkcijo za ločevanje zasebnosti v brezžičnem usmerjevalniku. Podrobnosti najdete v priročniku, priloženem brezžičnemu usmerjevalniku.

Naslov IP ni pravilno dodeljen.

Rešitve

Če je tiskalniku dodeljen naslov IP 169.254.XXX.XXX in če je maska podomrežja 255.255.0.0, naslov IP morda ni pravilno dodeljen.

Izberite **Nastavitve > Splošne nastavitve > Nastavitve omrežja > Napredno** na nadzorni plošči tiskalnika in nato preverite naslov IP ter masko podomrežja, ki sta dodeljena tiskalniku.

Znova zaženite brezžični usmerjevalnik ali ponastavite nastavitve omrežja za tiskalnik.

➔ [“Vnovično nastavljanje omrežne povezave” na strani 136](#)

Prišlo je do težave z nastavitvami omrežja v računalniku.

Rešitve

V računalniku poskusite obiskati poljubno spletno mesto, da preverite, ali so nastavitve omrežja v računalniku pravilne. Če ne morete obiskati nobenega spletnega mesta, do težave prihaja v računalniku.

Preverite omrežno povezavo računalnika. Podrobnosti najdete v dokumentaciji, priloženi računalniku.

Naprava, povezana prek vrat USB 3.0, povzroča radijske motnje frekvenc.

Rešitve

Ko vzpostavite povezavo v računalniku s sistemom Mac prek vrat USB 3.0, se lahko pojavijo radijske motnje frekvenc. Izvedite naslednja postopka, če povezave ni mogoče vzpostaviti z brezžičnim (Wi-Fi) omrežjem LAN ali če je delovanje nestabilno.

Napravo, ki je priključena v vrata USB 3.0, oddaljite od računalnika.

Povežite se SSID-jem za 5 GHz območje.

Upoštevajte naslednja na vodila za priključitev tiskalnika na SSID.

➔ [“Konfiguriranje nastavitvev Wi-Fi z vnašanjem imena SSID in gesla” na strani 140](#)

Tiskalnik je povezan z ethernetnim kablom v napravah, ki podpirajo IEEE 802.3az (energijsko učinkovit ethernet).

Rešitve

Če ste tiskalnik povezali z ethernetnim kablom v napravah, ki podpirajo standard IEEE 802.3az (energijsko učinkovit ethernet), se lahko pojavijo naslednje težave, ki so odvisne od uporabljenega zvezdišča ali usmerjevalnika.

Povezava je nestabilna, povezava s tiskalnikom se stalno prekinja.

Povezave s tiskalnikom ni mogoče vzpostaviti.

Hitrost komunikacije je počasna.

Upoštevajte naslednja navodila za onemogočanje standarda IEEE 802.3az za tiskalnik in nato znova vzpostavite povezavo.

1. Odstranite ethernetni kabel, ki je priključen v računalnik in tiskalnik.
2. Če je za računalnik omogočen standard IEEE 802.3az, ga onemogočite.
Podrobnosti najdete v dokumentaciji, priloženi računalniku.
3. Računalnik in tiskalnik priključite neposredno z ethernetnim kablom.
4. V tiskalniku natisnite poročilo o omrežni povezavi.
[“Tiskanje poročila o omrežni povezavi” na strani 154](#)
5. V poročilu o omrežni povezavi preverite naslov IP tiskalnika.
6. V računalniku zaženite Web Config.
Zaženite spletni brskalnik in vnesite naslov IP tiskalnika.
[“Zagon programa Web Config v spletnem brskalniku” na strani 173](#)
7. Izberite zavihek **Network** > **Wired LAN**.
8. Izberite **OFF** za **IEEE 802.3az**.
9. Kliknite **Next**.
10. Kliknite **OK**.
11. Odstranite ethernetni kabel, ki je priključen v računalnik in tiskalnik.
12. Če ste v 2. koraku za računalnik onemogočili standard IEEE 802.3az, ga omogočite.
13. Priključite ethernetne kable, ki ste jih odstranili v 1. koraku, v računalnik in tiskalnik.
Če se težava še vedno ponavlja, je vzrok morda v drugih napravah in ne v tiskalniku.

Povezave s tiskalnikom prek kabla USB ni mogoče vzpostaviti (Mac OS)

Vzroki za to težavo so lahko naslednji.

■ Kabel USB ni pravilno priključen v električno vtičnico.

Rešitve

Čvrsto priključite kabel USB na tiskalnik in računalnik.

■ Prišlo je do težave z zvezdiščem USB.

Rešitve

Če uporabljate zvezdišče USB, poskusite tiskalnik priključiti neposredno na računalnik.

■ Prišlo je do težave s kablom USB ali vhodom USB.

Rešitve

Če kabla USB ni mogoče prepoznati, zamenjajte vrata ali kabel USB.

Tiskanje ni mogoče, čeprav je povezava vzpostavljena pravilno (Mac OS)

Vzroki za to težavo so lahko naslednji.

■ Prišlo je do težave s programsko opremo ali podatki.

Rešitve

- Preverite, ali je nameščen izvirni gonilnik tiskalnika Epson (EPSON XXXXX). Če izvirni gonilnik tiskalnika Epson ni nameščen, so funkcije, ki so na voljo, omejene. Priporočamo, da uporabite izvirni gonilnik tiskalnika Epson.
 - Če tiskate veliko sliko, računalnik morda ne bo imel dovolj pomnilnika. Natisnite sliko v nižji ločljivosti ali manjši velikosti.
 - Če ste preizkusili vse spodaj navedene možne rešitve in težave niste mogli odpraviti, poskusite odstraniti in ponovno namestiti gonilnik tiskalnika.
 - Težavo morda lahko rešite s tem, da posodobite programsko opremo na najnovejšo različico. Za preverjanje stanja programske opreme uporabite orodje za posodabljanje programske opreme.
- ➔ [“Preverjanje, ali je nameščen originalni gonilnik za tiskalnik Epson — Windows” na strani 82](#)
 - ➔ [“Preverjanje, ali je nameščen originalni gonilnik za tiskalnik Epson — Mac OS” na strani 82](#)
 - ➔ [“Ločena namestitvev ali odstranitvev aplikacij” na strani 80](#)
 - ➔ [“Posodabljanje programov in vdelane programske opreme” na strani 85](#)

■ Pojavila se je težava s stanjem tiskalnika.

Rešitve

Prepričajte se, da tiskalnik ni v načinu **Premor**.

Izberite **System Preferences** v meniju **Apple > Printers & Scanners** (ali **Print & Scan, Print & Fax**) in nato dvokliknite tiskalnik. Če je tiskalnik v načinu premora, kliknite **Nadaljuj**.

■ Za tiskalnik so omogočene omejitve funkcij za uporabnika.

Rešitve

Tiskalnik morda ne bo tiskal, če je omogočena funkcija omejevanja uporabniških funkcij. Obrnite se na skrbnika tiskalnika.

Tiskalnik nenadoma ne more več tiskati prek omrežne povezave

Ta težava se lahko pojavi zaradi naslednjih vzrokov.

■ Spremenilo se je omrežno okolje.

Rešitve

Če ste zamenjali omrežno okolje, na primer brezžični usmerjevalnik ali ponudnika, poskusite znova konfigurirati nastavitve omrežja za tiskalnik.

V računalniku ali pametni napravi vzpostavite povezavo z istim omrežjem (SSID) kot v tiskalniku.

➔ “Vnovično nastavljanje omrežne povezave” na strani 136

■ Nekaj je narobe z omrežnimi napravami pri povezavi Wi-Fi.

Rešitve

Izklopite naprave, v katerih želite vzpostaviti povezavo z omrežjem. Počakajte približno 10 sekund in nato vklopite naprave v tem vrstnem redu: brezžični usmerjevalnik, računalnik ali pametna naprava in tiskalnik. Tiskalnik in računalnik ali pametno napravo premaknite bližje brezžičnemu usmerjevalniku, da omogočite boljše radijsko komunikacijo, in nato poskusite znova konfigurirati nastavitve omrežja.

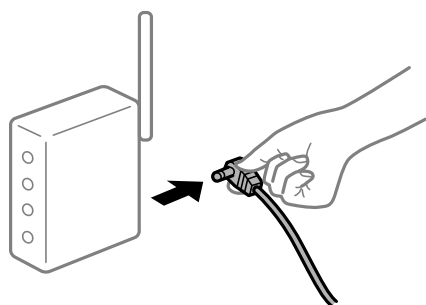

■ Tiskalnik nima vzpostavljene povezave z omrežjem.

Rešitve

Izberite **Nastavitve > Splošne nastavitve > Nastavitve omrežja > Preverjanje povezave** in natisnite poročilo o omrežni povezavi. Če je v poročilu navedeno, da povezave z omrežjem ni bilo mogoče vzpostaviti, si oglejte poročilo o omrežni povezavi in upoštevajte natisnjene rešitve.

■ Prišlo je do težave z nastavitvami omrežja v računalniku.

Rešitve

V računalniku poskusite obiskati poljubno spletno mesto, da preverite, ali so nastavitve omrežja v računalniku pravilne. Če ne morete obiskati nobenega spletnega mesta, do težave prihaja v računalniku.

Preverite omrežno povezavo računalnika. Podrobnosti najdete v dokumentaciji, priloženi računalniku.

Tiskanje ni mogoče v pametni napravi

Prepričajte se, da sta pametna naprava in tiskalnik pravilno povezana.

Vzrok in rešitev težave se razlikujeta glede na to, ali sta napravi med seboj povezani.

Preverjanje povezave s pametno napravo

Z aplikacijo Epson Smart Panel preverite povezavo pametne naprave in tiskalnika.

Zaženite aplikacijo Epson Smart Panel. Če povezave s tiskalnikom ni mogoče vzpostaviti, tapnite [+] na vrhu zaslona, da zaženete ponastavitev.

Če nimate aplikacije Epson Smart Panel, si oglejte spodnjo ponastavitev.

<http://epson.sn>

Povezave z omrežjem ni mogoče vzpostaviti

Ta težava se lahko pojavi zaradi naslednjih vzrokov.

■ Nekaj je narobe z omrežnimi napravami pri povezavi Wi-Fi.

Rešitve

Izklopite naprave, v katerih želite vzpostaviti povezavo z omrežjem. Počakajte približno 10 sekund in nato vklopite naprave v tem vrstnem redu: brezžični usmerjevalnik, računalnik ali pametna naprava in tiskalnik. Tiskalnik in računalnik ali pametno napravo premaknite bližje brezžičnemu usmerjevalniku, da omogočite boljšo radijsko komunikacijo, in nato poskusite znova konfigurirati nastavitve omrežja.

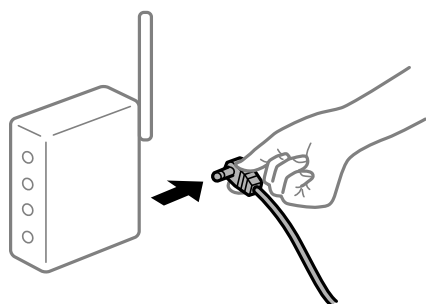

■ Naprave ne morejo prejemati signalov iz brezžičnega usmerjevalnika, ker so preveč oddaljene.

Rešitve

Ko računalnik ali pametno napravo in tiskalnik pomaknete bližje brezžičnemu usmerjevalniku, izklopite brezžični usmerjevalnik in ga nato ponovno vklopite.

■ Če ste zamenjali brezžični usmerjevalnik in se nastavitve ne ujemajo z novim usmerjevalnikom.

Rešitve

Znova konfigurirajte nastavitve povezave, tako da se ujemajo z novim brezžičnim usmerjevalnikom.

➔ [“Pri zamenjavi brezžičnega usmerjevalnika” na strani 136](#)

■ Omrežji (SSID), povezani z računalnikom ali pametno napravo in računalnikom, se razlikujeta.

Rešitve

Če hkrati uporabljate več brezžičnih usmerjevalnikov ali ima brezžični usmerjevalnik več SSID-jev in naprav, povezanih z različnimi SSID-ji, povezave z brezžičnim omrežjem ni mogoče vzpostaviti.

V računalniku ali pametni napravi vzpostavite povezavo z istim omrežjem (SSID) kot v tiskalniku.

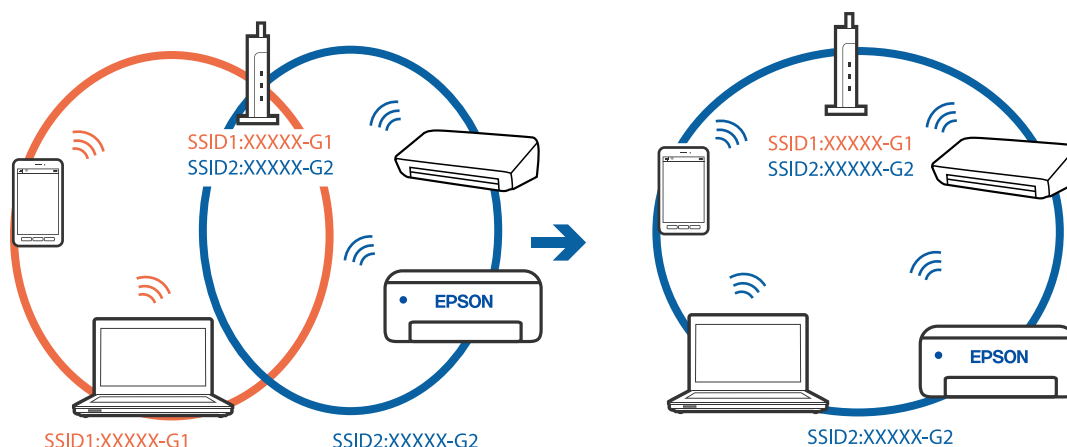

V brezžičnem usmerjevalniku je na voljo funkcija za ločevanje zasebnosti.

Rešitve

Večina brezžičnih usmerjevalnikov uporablja funkcijo za ločevanje zasebnosti, ki preprečuje komunikacijo med povezanimi napravami. Če komunikacija med tiskalnikom in računalnikom ali pametno napravo ni mogoča, tudi če imajo vzpostavljeno povezavo z istim omrežjem, onemogočite funkcijo za ločevanje zasebnosti v brezžičnem usmerjevalniku. Podrobnosti najdete v priročniku, priloženem brezžičnemu usmerjevalniku.

Naslov IP ni pravilno dodeljen.

Rešitve

Če je tiskalniku dodeljen naslov IP 169.254.XXX.XXX in če je maska podomrežja 255.255.0.0, naslov IP morda ni pravilno dodeljen.

Izberite **Nastavitve** > **Splošne nastavitve** > **Nastavitve omrežja** > **Napredno** na nadzorni plošči tiskalnika in nato preverite naslov IP ter masko podomrežja, ki sta dodeljena tiskalniku.

Znova zaženite brezžični usmerjevalnik ali ponastavite nastavitve omrežja za tiskalnik.

➔ [“Vnovično nastavljanje omrežne povezave” na strani 136](#)

Prišlo je do težave z nastavitvami omrežja v pametni napravi.

Rešitve

V pametni napravi poskusite obiskati poljubno spletno mesto, da preverite, ali so nastavitve omrežja v pametni napravi pravilne. Če ne morete obiskati nobenega spletnega mesta, je težava v pametni napravi.

Preverite omrežno povezavo računalnika. Dodatne podrobnosti najdete v dokumentaciji, priloženi pametni napravi.

Tiskanje ni mogoče, čeprav je povezava vzpostavljena pravilno (iOS)

Vzroki za to težavo so lahko naslednji.

Možnost Samodejni prikaz nastavitvev papirja je onemogočena.

Rešitve

Omogočite možnost **Samodejni prikaz nastavitvev papirja** v tem meniju.

Nastavitve > Splošne nastavitve > Nastavitve tiskalnika > Nastavitve vira papirja > Samodejni prikaz nastavitvev papirja

Možnost AirPrint je onemogočena.

Rešitve

Omogočite nastavitvev AirPrint v programu Web Config.

➔ [“Program za konfiguriranje postopkov tiskalnika \(Web Config\)” na strani 173](#)

Tiskalnik nenadoma ne more več tiskati prek omrežne povezave

Ta težava se lahko pojavi zaradi naslednjih vzrokov.

Spremenilo se je omrežno okolje.

Rešitve

Če ste zamenjali omrežno okolje, na primer brezžični usmerjevalnik ali ponudnika, poskusite znova konfigurirati nastavitve omrežja za tiskalnik.

V računalniku ali pametni napravi vzpostavite povezavo z istim omrežjem (SSID) kot v tiskalniku.

➔ [“Vnovično nastavljanje omrežne povezave” na strani 136](#)

Nekaj je narobe z omrežnimi napravami pri povezavi Wi-Fi.

Rešitve

Izklopite naprave, v katerih želite vzpostaviti povezavo z omrežjem. Počakajte približno 10 sekund in nato vklopite naprave v tem vrstnem redu: brezžični usmerjevalnik, računalnik ali pametna naprava in tiskalnik. Tiskalnik in računalnik ali pametno napravo premaknite bližje brezžičnemu usmerjevalniku, da omogočite boljšo radijsko komunikacijo, in nato poskusite znova konfigurirati nastavitve omrežja.

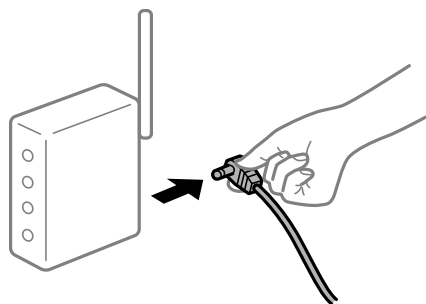

Tiskalnik nima vzpostavljene povezave z omrežjem.

Rešitve

Izberite **Nastavitve > Splošne nastavitve > Nastavitve omrežja > Preverjanje povezave** in natisnite poročilo o omrežni povezavi. Če je v poročilu navedeno, da povezave z omrežjem ni bilo mogoče vzpostaviti, si oglejte poročilo o omrežni povezavi in upoštevajte natisnjene rešitve.

Prišlo je do težave z nastavitvami omrežja v pametni napravi.

Rešitve

V pametni napravi poskusite obiskati poljubno spletno mesto, da preverite, ali so nastavitve omrežja v pametni napravi pravilne. Če ne morete obiskati nobenega spletnega mesta, je težava v pametni napravi.

Preverite omrežno povezavo računalnika. Dodatne podrobnosti najdete v dokumentaciji, priloženi pametni napravi.

Tiskalnika ni mogoče običajno upravljati

Postopki so počasni

Tiskanje je prepočasno

Vzroki za to težavo so lahko naslednji.

Izvajajo se nepotrebne aplikacije.

Rešitve

Zaprte nepotrebne aplikacije v računalniku ali pametni napravi.

Kakovost tiskanja je previsoka.

Rešitve

Izberite nižjo kakovost tiskanja.

Dvosmerno tiskanje je onemogočeno.

Rešitve

Omogočite dvosmerno (ali visokohitrostno) nastavitvev. Če je ta nastavev omogočena, tiska tiskalna glava s premikanjem v obe smeri, kar poveča hitrost tiska.

Windows

Izberite **Dvosmerno tiskanje** na zavihku **Več možnosti** gonilnika tiskalnika.

Mac OS

Izberite **Nastavitve sistema** v meniju Apple > **Tiskalniki in optični bralniki** (ali **Tiskanje in optično branje, Tiskanje in faks**) in nato izberite tiskalnik. Kliknite **Možnosti in potrošni material** > **Možnosti** (ali **Gonilnik**). Izberite **On** za nastavev **Dvosmerno tiskanje**.

Omogočen je Tihi način.

Rešitve

Onemogočite **Tihi način**. Hitrost tiskanja se upočasni, če je za tiskalnik izbran **Tihi način**.

Nadzorna plošča

Na začetnem zaslonu izberite  in nato še **Izkl.**

Windows

Izberite **Izklop** kot nastavev **Tihi način** na zavihku **Glavno** gonilnika tiskalnika.

Mac OS

Izberite **System Preferences** v meniju Apple > **Printers & Scanners** (ali **Print & Scan, Print & Fax**) in nato izberite tiskalnik. Kliknite **Options & Supplies** > **Options** (ali **Driver**). Izberite Off za nastavev **Tihi način**.

Tiskanje se zelo upočasni pri neprekinjenem tiskanju

- **Aktivirana je funkcija, ki mehanizmu tiskalnika preprečuje, da bi se pregrel in poškodoval.**

Rešitve

Nadaljujete tiskanje. Tiskalnik pustite pri miru vsaj 30 minut, da se vrne na običajno hitrost tiskanja. Hitrost tiskanja se ne vrne na običajno, če je tiskalnik izklopljen.

Zaslon LCD potemni

- **Tiskalnik je v načinu spanja.**

Rešitve

Pritisnite katerikoli gumb na nadzorni plošči, da se zaslon povrne v svoje prejšnje stanje.

Upravljanje z nadzorne plošče ni mogoče

- **Če je omejevanje uporabniških funkcij omogočeno, je treba za tiskanje vnesti uporabniško ime in geslo.**

Rešitve

Če gesla ne poznate, se obrnite na skrbnika svojega tiskalnika.

Glasnost med delovanjem je visoka

- **Tihi način je onemogočen v tiskalniku.**

Rešitve

Če so zvoki delovanja preglasni, omogočite način **Tihi način**. Če omogočite to funkcijo, bo tiskanje morda počasnejše.

- Nadzorna plošča

Na začetnem zaslonu izberite  in nato še **Vklop**.

- Windows

Izberite **Vklop** kot nastavitev **Tihi način** na zavihku **Glavno gonilnika tiskalnika**.

- Mac OS

Izberite **System Preferences** v meniju Apple > **Printers & Scanners** (ali **Print & Scan, Print & Fax**) in nato izberite tiskalnik. Kliknite **Options & Supplies > Options** (ali **Driver**). Izberite On za nastavitev **Tihi način**.

Nepravilna čas in datum

■ Napaka pri napajanju.

Rešitve

Ura lahko kaže napačen čas, če zmanjka elektrike ali če je naprava dlje časa izklopljena. Na nadzorni plošči nastavite pravilno uro in datum tako, da izberete **Nastavitve > Splošne nastavitve > Osnovne nastavitve > Nastavitev datum/čas**.

Zahtevana je posodobitev korenskega potrdila

■ Poteklo je korensko potrdilo.

Rešitve

Zaženite Web Config in posodobite korensko potrdilo.

Tiskanja ni mogoče prekiniti iz delujočega računalnika z operacijskim sistemom Mac OS X v10.6.8

■ Prišlo je do težave z namestitvijo aplikacije AirPrint.

Rešitve

Zaženite Web Config in potem izberite **Port9100** kot nastavitev **Protokol z visoko prioriteto** v razdelku **Namestitve aplikacije AirPrint**. Izberite **Nastavitve sistema** v meniju Apple > **Tiskalniki in optični bralniki** (ali **Tiskanje in optično branje, Tiskanje in faks**), odstranite tiskalnik in ga znova dodajte.

➔ [“Program za konfiguriranje postopkov tiskalnika \(Web Config\)” na strani 173](#)

Pozabljeno geslo

■ Potrebujete pomoč servisnega osebja.

Rešitve

Če pozabite geslo skrbnika, se obrnite na Epsonovo podporo.

Na zaslonu LCD je prikazano sporočilo

Če se na zaslonu LCD prikaže sporočilo o napaki, upoštevajte navodila na zaslonu ali spodnje rešitve za odpravljanje težave.

Sporočila o napaki	Rešitve
Napaka tiskalnika Ponovno vključite tiskalnik. Za več podrobnosti glejte dokumentacijo.	Odstranite ves papir in zaščitni material iz tiskalnika. Če je sporočilo o napaki še vedno prikazano, se obrnite na podporo družbe Epson.
Izmet papirja XX.	Naložite papir in nato v celoti vstavite kaseto za papir.

Sporočila o napaki	Rešitve
Nadomestiti je treba Kartušo s črnilom.	Za zagotovitev vrhunske kakovosti natisov in zaščito tiskalne glave v kartuši ostane nekaj varnostne rezervne količine črnila, ko vas tiskalnik obvesti, da je kartušo treba zamenjati. Zamenjajte kartušo, ko ste k temu pozvani.
Življenjska doba blazinice za črnilo za tiskanje brez roba tiskalnika bo kmalu potekla. To ni del, ki ga lahko zamenja uporabnik. Obrnite se na podporo Epson.	Za zamenjavo blazinice za črnilo za tiskanje brez obrob se obrnite na Epson ali na pooblaščenega ponudnika storitev Epson*. To ni del, ki ga lahko servisira uporabnik. Izberite V redu za nadaljevanje tiskanja.
Življenjska doba blazinice za črnilo za tiskanje brez roba tiskalnika je potekla. To ni del, ki ga lahko zamenja uporabnik. Obrnite se na podporo Epson.	Za zamenjavo blazinice za črnilo za tiskanje brez obrob se obrnite na Epson ali na pooblaščenega ponudnika storitev Epson*. To ni del, ki ga lahko servisira uporabnik. Tiskanje brez obrob ni na voljo, vendar pa je tiskanje z obrobami na voljo.
Samodejni prikaz nastavitvev papirja je nastavljen na izključeno. Nekatere funk. morda ne bodo na voljo. Podrobnosti najdete v dokumentaciji.	Če je nastavev Samodejni prikaz nastavitvev papirja onemogočena, storitve AirPrint ne morete uporabljati.
Kombinacija naslova IP in maske podomrežja je neveljavna. Podrobnosti so na voljo v dokumentaciji.	Vnesite pravi naslov IP ali privzeti prehod. Za pomoč se obrnite na osebo, ki je nastavila omrežje.
Za uporabo storitev v oblaku posodobite korensko potrdilo.	Zaženite Web Config in posodobite korensko potrdilo.
Preverite, ali so nastavitve vrat Tiskalnika (kot npr. Naslov IP) ali gonilnik tiskalnika v računalniku pravilne.	Prepričajte se, da so tiskalniška vrata ustrezno izbrana pod Lastnost > Vrata iz menija Tiskalnik kot sledi. Izberite » USBXXX « za povezavo USB, ali » EpsonNet Print Port « za omrežno povezavo.
Recovery Mode Update Firmware	Tiskalnik se je zagnal v načinu obnovitve, ker vdelane programske opreme ni bilo mogoče posodobiti. Upoštevajte spodnja navodila, da poskusite znova posodobiti vdelano programsko opremo. 1. S kablom USB priključite tiskalnik na računalnik. (V načinu obnovitve vdelane programske opreme ne morete posodobiti prek omrežne povezave.) 2. Za nadaljnja navodila obiščite lokalno spletno mesto družbe Epson.

* V nekaterih ciklih tiskanja se lahko v blazinici za črnilo za tiskanje brez obrob zbere zelo majhna količina odvečnega črnila. Izdelek je zaradi preprečitve iztekanja črnila iz blazinice zasnovan tako, da ustavi tiskanje brez obrob, ko blazinica doseže svojo omejitev. Ali je to potrebno in kako pogosto, je odvisno od števila strani, ki jih natisnete s funkcijo tiskanja brez robov. Potreba po zamenjavi blazinice ne pomeni, da je tiskalnik prenehal delovati v skladu s svojimi specifikacijami. Tiskalnik vas bo obvestil, kdaj je treba blazinico zamenjati, kar pa lahko opravi samo pooblaščen ponudnik storitev družbe Epson. Garancija družbe Epson ne krije stroškov zamenjave tega dela.

Papir se zatakne

Oglejte si sporočilo o napaki, ki je prikazano na nadzorni plošči, in upoštevajte navodila za odstranitev zagozdenega papirja, vključno z morebitnimi odtrganimi delci. Zaslonski LCD prikaže animacijo, ki vam pokaže, kako odstraniti zagozden papir. Nato izberite **V redu**, da odstranite napako.



Pozor:

Ko je vaša roka v notranjosti tiskalnika, se nikoli ne dotikajte gumbov na nadzorni plošči. Če tiskalnik začne delati, lahko pride do poškodb. Pazite, da se ne dotaknete štrlečih delov, da se izognete poškodbam.



Pomembno:

Previdno odstranite zataknen papir. Odstranjevanje papirja na silo lahko tiskalnik poškoduje.

Preprečevanje zatikanja papirja

Preverite naslednje, če se papir pogosto zatakne.

- Tiskalnik namestite na ravno površino in delajte v priporočenih okoljskih pogojih.
[“Specifikacije delovnega okolja” na strani 191](#)
- Uporabljajte papir, ki ga podpira ta tiskalnik.
[“Papir, ki je na voljo, in njegove zmogljivosti” na strani 163](#)
- Upoštevajte opozorila glede dela s papirjem.
[“Opozorila pri delu s papirjem” na strani 27](#)
- Papir vstavite obrnjen v pravilno smer in vodilo za rob premaknite do roba papirja.
[“Nalaganje papirja” na strani 29](#)
- Ne vstavite večjega števila, kot je največje dovoljeno število listov, določeno za papir.
- Če ste vstavili več listov papirja naenkrat, ga vstavljajte enega po enega.
- Prepričajte se, da velikost in vrsta papirja ustrezata dejanski velikosti in vrsti papirja, vstavljenega v tiskalnik.
[“Seznam vrst papirja” na strani 28](#)

Treba je zamenjati kartuše s črnilom

Previdnostni ukrepi pri ravnanju s kartušami s črnilom

Pred zamenjavo kartuš s črnilom si preberite naslednja navodila.

Previdnostni ukrepi pri shranjevanju črnila

- Kartuše s črnilom hranite na mestu, ki ni izpostavljeno neposredni sončni svetlobi.
- Kartuš s črnilom ne hranite v prostoru z visoko ali zelo nizko temperaturo.
- Če želite doseči najboljše rezultate, Epson priporoča, da kartuše s črnilom porabite pred datumom, natisnjenim na embalaži, oziroma v šestih mesecih po odprtju embalaže, kar je prej.
- Za najboljše rezultate hranite stekleničke s črnilom s spodnjo stranjo navzdol.
- Po tem, ko kartušo prinesete iz hladnega skladišča, pred uporabo počakajte vsaj tri ure, da se ogreje na sobno temperaturo.

- Paketa s kartušo ne odpirajte, dokler niste pripravljeni, da jo vstavite v tiskalnik. Kartuša je vakuumsko pakirana, da se ohrani njena zanesljivost. Če kartušo pred uporabo pustite dlje časa odpakirano, normalno tiskanje morda ne bo mogoče.

Previdnostni ukrepi pri zamenjavi kartuš s črnilom

- Bodite previdni, da ne zlomite kaveljčkov na straneh kartuše, ko jo odstranite iz embalaže.
- Kartuš po odprtju embalaže ne tresite, saj lahko začnejo puščati.
- Preden kartušo vstavite v tiskalnik, morate odstraniti rumen trak, sicer bo morda kakovost tiskanja slabša, ali pa tiskanje ne bo mogoče. Ne odstranite ali trgajte oznake na kartuši, saj lahko to povzroči puščanje.

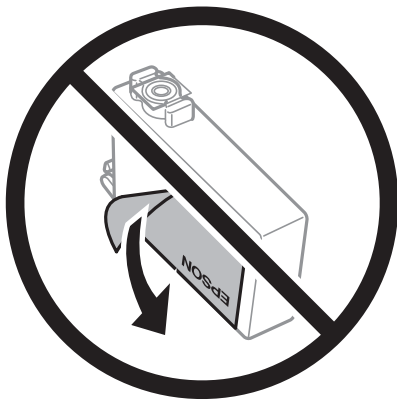

- Ne odstranite prozornega pečata s spodnje strani kartuše, sicer lahko postane neuporabna.

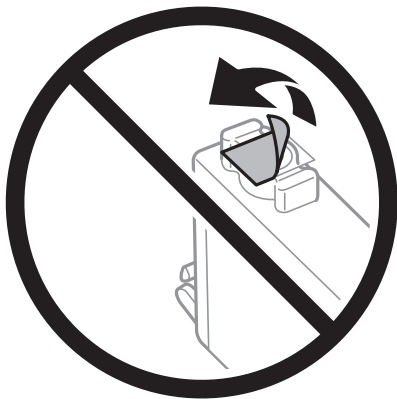

- ❑ Ne dotikajte se območij, prikazanih na ilustraciji. Sicer lahko onemogočite normalno delovanje in tiskanje.



- ❑ Namestite vse kartuše s črnilom, sicer tiskanje z izdelkom ne bo mogoče.
- ❑ Kartuš ne zamenjajte, ko je tiskalnik ugasnjen. Tiskalne glave ne premikajte ročno, sicer lahko tiskalnik poškodujete.
- ❑ Med polnjenjem s črnilom tiskalnika ne ugašajte. Če je polnjenje s črnilom nedokončano, morda ne boste mogli tiskati.
- ❑ Ne puščajte tiskalnika z odstranjenimi kartušami oziroma tiskalnika med menjavanjem kartuš ne ugasnite. V nasprotnem primeru se bo črnilo, ki bo ostalo v šobah tiskalne glave, posušilo in morda ne boste mogli več tiskati.
- ❑ Če morate kartušo začasno odstraniti, zagotovite, da v območje dovajanja črnila ne prodreta umazanija in prah. Kartuše shranjujte v enakem okolju kot tiskalnik, pri čemer naj je dovod črnila obrnjen navzdol ali postrani. Kartuš ne shranjujte obrnjenih z dovodom črnila navzgor. Ker je dovod črnila opremljen z ventilom, ki preprečuje izpust viška črnila, ni potrebe po dodatnih pokrovih ali zamaških.
- ❑ Odstranjena kartuša s črnilom lahko vsebuje črnilo v okolici vratc za dovajanje črnila zato bodite previdni, da črnilo ne prenesete na okolico, ko odstranjujete kartuše.
- ❑ Ta tiskalnik uporablja kartuše, opremljene z zelenim čipom, ki nadzoruje informacije, kot je količina preostalega črnila v vsaki kartuši. To pomeni, da tudi v primeru, da kartušo iz tiskalnika odstranite, preden je porabljena, jo še zmeraj lahko uporabljate, ko jo ponovno vstavite v tiskalnik. Pri ponovni vstavitvi bo morda porabljena določena količina črnila, ki bo zagotovila učinkovitost delovanja tiskalnika.
- ❑ Za najvišjo učinkovitost kartušo odstranite le, ko jo nameravate zamenjati. Kartuš z nizko ravnijo črnila po ponovni vstavitvi ni mogoče uporabljati.
- ❑ Za zagotovitev vrhunske kakovosti natisov in zaščito tiskalne glave v kartuši ostane nekaj varnostne rezervne količine črnila, ko tiskalnik javi, da je kartušo treba zamenjati. Naveden zmogljivost ne vključuje te rezerve.
- ❑ Kartuše s črnilom ne smete razstavljeni ali vanjo kakorkoli posegati, sicer morda ne boste mogli tiskati.
- ❑ Kartuš, ki so priložene tiskalniku, ne morete uporabljati kot nadomestilo.

Poraba črnila

- ❑ Za ohranjanje optimalnega delovanja tiskalne glave je nekaj črnila porabljenega iz vseh kartuš med vzdrževanjem. Črnilo je lahko porabljeno tudi pri zamenjavi kartuše s črnilom ali vklopu tiskalnika.
- ❑ Ko tiskate črno-belo ali sivine, bo lahko uporabljeno barvno črnilo namesto črnega, odvisno od vrste papirja ali nastavitve kvalitete papirja. To je zaradi tega, ker mešanica barvnega črnila ustvari črno.

- Črnilo v kartušah s črnilom, ki so priložene tiskalniku, se delno uporablja pri prvi namestitvi. Za zagotavljanje visokokakovostnih natisov bo tiskalna glava vašega tiskalnika popolnoma napolnjena s črnilom. V tem postopku, ki se izvede samo enkrat, se porabi določena količina črnila, zato bodo te kartuše morda natisnile manj strani kot kasneje uporabljene kartuše.
- Donos je odvisen od slik, ki jih tiskate, vrste papirja, ki ga uporabljate, hitrosti izpisov in okoljskih pogojev, kot npr. temperature.

Zamenjava kartuš s črnilom

Ko se prikaže sporočilo, ki vas poziva k zamenjavi kartuš s črnilom, izberite **Navodila za uporabo** in si oglejte animacije na nadzorni plošči, da se naučite zamenjati kartuše s črnilom.

Če želite kartuše s črnilom zamenjati, preden v njih zmanjka črnila, izberite **Nastavitve > Vzdržev. > Menjava kartuš s črnilom** na nadzorni plošči tiskalnika in nato upoštevajte navodila na zaslonu. Za podrobnosti izberite **Navodila za uporabo**.

Povezane informacije

- ➔ [“Kode kartuš s črnilom” na strani 168](#)
- ➔ [“Previdnostni ukrepi pri ravnanju s kartušami s črnilom” na strani 115](#)

Začasno nadaljevanje tiskanja brez zamenjave kartuš s črnilom

Začasno tiskanje s črnim črnilom

Če se barvna kartuša porabi, črna pa je še polna, lahko z naslednjimi nastavitvami za kratek čas nadaljujete tiskanje le s črno.

- Tip papirja: Navaden papir, Preprinted, Letterhead, Barva, Recycled, Visokokakovostni navaden papir, Debel papir, Ovojnica
- Barva: črno-bela ali Sivina
- Brez obroba: ni izbrano
- EPSON Status Monitor 3: omogočeno (pri tiskanju z gonilnika tiskalnika v sistemu Windows.)

Ker je ta funkcija na voljo samo za približno pet dni, zamenjajte poteklo kartušo s črnilom kakor hitro je mogoče.

Opomba:

- Če je **EPSON Status Monitor 3** onemogočen, odprite gonilnik tiskalnika, kliknite **Razširjene nastavitve** na zavihku **Vzdrževanje** in nato izberite **Omogoči EPSON Status Monitor 3**.
- Obdobje razpoložljivosti je odvisno od pogojev uporabe.*

Začasno nadaljevanje tiskanja samo s črnim črnilom (nadzorna plošča)

1. Ko se pokaže sporočilo, ki vas poziva k zamenjavi kartuš s črnilom, izberite **Nadaljuj**.
Pokaže se sporočilo, da začasno lahko tiskate s črnim črnilom.
2. Oglejte si sporočilo in izberite **Nadaljuj**.

3. Če želite tiskati črno-belo, izberite **Ne, opomni me pozneje**.
Opravil v izvajanju je prekinjeno.
4. Zdaj lahko kopirate izvornike na navaden papir v črno-beli barvi. Iz seznama izberite funkcijo, ki jo želite uporabiti na domačem zaslonu.

Opomba:

Kopiranje brez obrob ni na voljo.

Začasno nadaljevanje tiskanja samo s črnim črnilom (Windows)

Izvedite eno od spodnjih dejanj.

- Ko se prikaže naslednje okno, izberite **Natisni v črnem**.

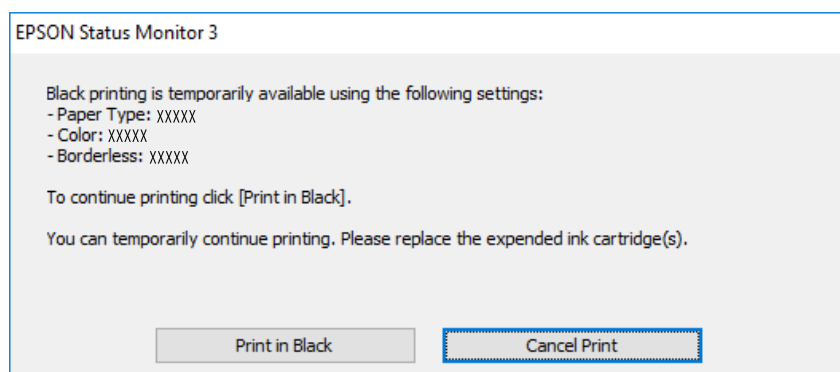

- Ko se prikaže naslednje okno, preključite tiskanje. Nato znova zaženite tiskanje.

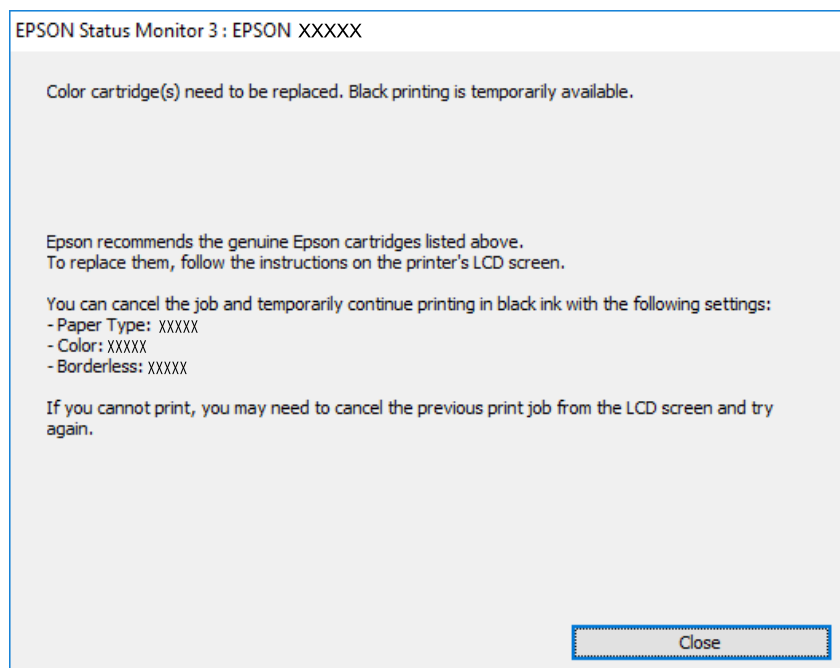

Opomba:

Če tiskanja iz računalnika ni mogoče preklicati, preklic opravite prek nadzorne plošče tiskalnika.

Pri vnovičnem tiskanju upoštevajte naslednja navodila.

1. Odprite okno gonilnika tiskalnika.
2. Počistite **Brez obrob** v zavihku **Glavno**.
3. Izberite **Tip papirja**, ki podpira Natisni v črnem.
4. Izberite **Sivina**.
5. Nastavite druge elemente v zavihkih **Glavno** in **Več možnosti** kot je potrebno in nato kliknite **V redu**.
6. Kliknite **Natisni**.
7. V prikazanem oknu kliknite **Natisni v črnem**.

Začasno nadaljevanje tiskanja samo s črnim črnilom (Mac OS)

Opomba:

Če želite uporabiti to funkcijo prek omrežja, vzpostavite povezavo z Bonjour.

1. Kliknite ikono za tiskalnik v **Doku**.
2. Prekličite opravilo.
Opomba:
Če tiskanja iz računalnika ni mogoče preklicati, preklic opravite prek nadzorne plošče tiskalnika.
3. Izberite **Nastavitve sistema** v meniju Apple > **Tiskalniki in optični bralniki** (ali **Tiskanje in optično branje, Tiskanje in faks**) in nato izberite tiskalnik. Kliknite **Možnosti in potrošni material** > **Možnosti** (ali **Gonilnik**).
4. Izberite **On** za nastavev **Permit temporary black printing**.
5. Odprite okno za tisk.
6. V pojavnem meniju izberite **Nastavitve tiskanja**.
7. Izberite katerokoli velikost papirja, razen brezrobe velikosti, kot nastavev **Velikost papir**.
8. Izberite vrsto papirja, ki podpira možnost **Permit temporary black printing** za nastavev **Media Type**.
9. Izberite **Sivina**.
10. Ostale elemente nastavite kot potrebno.
11. Kliknite **Natisni**.

Nadaljevanje tiskanja za varčevanje črnega črnila (velja samo za Windows)

Ko zmanjkuje črne barve in imate dovolj barvnega črnila, lahko za ustvarjanje črne barve uporabite mešanico barvnih črnih. Tiskanje lahko nadaljujete, medtem ko pripravljate črno kartušo za zamenjavo.

Funkcija je na voljo samo, ko izberete naslednje nastavitve v gonilniku tiskalnika.

- Tip papirja: Navaden papir, Preprinted, Letterhead, Barva, Recycled, Visokokakovostni navaden papir, Debel papir
- Kakovost: Standarden
- EPSON Status Monitor 3: omogočen

Opomba:

- Če je **EPSON Status Monitor 3** onemogočen, odprite gonilnik tiskalnika, kliknite **Razširjene nastavitve** na zavihku **Vzdrževanje** in nato izberite **Omogoči EPSON Status Monitor 3**.
- Sestavljena črna barva se nekoliko razlikuje od čiste črne barve. Poleg tega pa se zmanjša tudi hitrost tiskanja.
- Za vzdrževanje kakovosti tiskalne glave, se prav tako porabi črna barva.

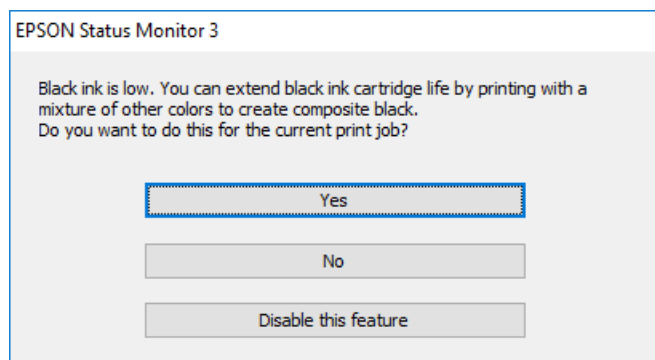

Možnosti	Opis
Da	Izberite, če želite uporabiti mešanico barvnih črnih, da ustvarite črno. To okno se prikaže naslednjič, ko boste tiskali podoben tiskalniški posel.
Ne	Izberite, če želite še naprej uporabljati preostalo črno črnilo. To okno se prikaže naslednjič, ko boste tiskali podoben tiskalniški posel.
Onemogoči to funkcijo	Izberite, če želite še naprej uporabljati preostalo črno črnilo. To okno se ne prikaže, dokler ne izberete črne kartuše in je ponovno prične primanjkovati.

Treba je zamenjati vzdrževalno škatlico

Previdnostni ukrepi pri ravnanju z vzdrževalnim zabojem

Pred zamenjavo vzdrževalnega zaboja si preberite naslednja navodila.

- Ne dotikajte se zelenega čipa na strani vzdrževalnega zaboja. Sicer lahko onemogočite normalno delovanje in tiskanje.
- Vzdrževalnega zaboja ne zamenjajte med tiskanjem, saj lahko črnilo izteče.
- Vzdrževalno škatlico odstranite ali odprite njen pokrov le pri zamenjavi vzdrževalne škatlice, saj lahko v nasprotnem primeru začne črnilo iztekati.
- Ne uporabljajte vzdrževalnega zaboja, ki je bil odstranjen in je stal dlje časa. Črnilo v zaboju se bo strdilo in črnila ne bo več mogoče vpiti.

- Ne nagibajte rabljenega vzdrževalnega zaboja dokler ga ne zatesnite v priloženo plastično vrečko, saj lahko v nasprotnem primeru črnilo izteče.
- Vzdrževalnega zaboja ne hranite v prostoru z visoko ali zelo nizko temperaturo.
- Vzdrževalni zaboju hranite proč od neposredne sončne svetlobe.
- Pazite, da vam vzdrževalni zaboju ne pade na tla. Prav tako ga ne izpostavljajte močnim udarcem.
- Ne dotikajte se odprtin v vzdrževalnem zaboju, saj se lahko umažete s črnilom.

Zamenjava vzdrževalnega zaboja

Pri nekaterih tiskalniških ciklih se lahko v vzdrževalnem zaboju zbere majhna količina presežka kartuše. Da ne bi prišlo do uhajanja črnila iz vzdrževalnega zaboja, je tiskalnik zasnovan tako, da zaustavi tiskanje, ko je vpojna zmogljivost vzdrževalnega zaboja dosegla svoje meje. Ali je zamenjava potrebna in kako pogosto, je odvisno od števila natisnjenih strani, vrste gradiva, ki ga tiskate, in števila ciklov čiščenja, ki jih izvede tiskalnik.

Ko se pojavi sporočilo, ki vas poziva k menjavi vzdrževalnega zaboja, si oglejte animacije na nadzorni plošči. Potreba po zamenjavi zaboja ne pomeni, da je tiskalnik prenehal delovati v skladu v svojimi specifikacijami. Garancija družbe Epson ne krije stroškov zamenjave tega dela. Ta del spada med dele, ki bi jih lahko uporabnik popravil sam.

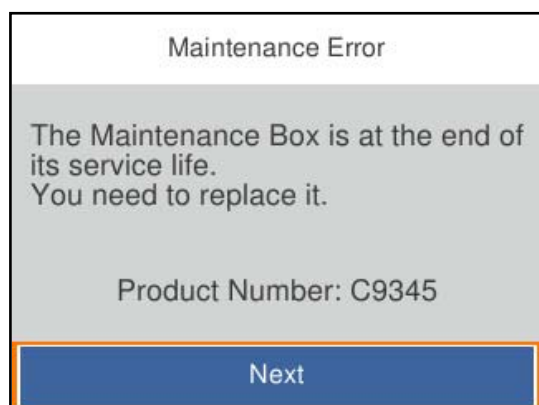

Opomba:

- Če je polna, tiskanje in čiščenje tiskalne glave ni mogoče, dokler ne zamenjate vzdrževalne škatlice in tako preprečite iztekanje črnila.
- Če se prikaže spodnji zaslon, uporabniki ne morejo sami zamenjati dela. Obrnite se na Epsonovo službo za podporo.

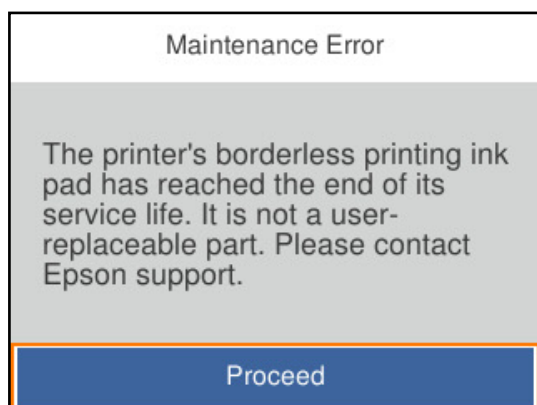

Povezane informacije

- ➔ [“Koda vzdrževalnega zaboja” na strani 168](#)
- ➔ [“Previdnostni ukrepi pri ravnanju z vzdrževalnim zabojem” na strani 121](#)

Nizka kakovost tiskanja

Manjkajoča barva, pasovi ali nepričakovane barve na natisu



■ Šobe tiskalne glave so morda zamašene.

Rešitve

Uporabite funkcijo **Prilagajanje kakovosti tiskanja**. Če tiskalnika dalj časa niste uporabljali, so šobe v tiskalni glavi morda zamašene in kapljice črnila ne morejo skozi.

- ➔ [“Prilagajanje kakovosti tiskanja” na strani 72](#)

Pojavljajo se barvni pasovi v približno 1.1- ali 3.3-centimetrskih intervalih

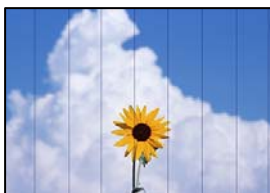

Vzroki za to težavo so lahko naslednji.

■ Nastavitev vrste papirja se ne ujema z vstavljenim papirjem.

Rešitve

Izberite ustrezno nastavitev za vrsto papirja, naloženega v tiskalnik.

- ➔ [“Seznam vrst papirja” na strani 28](#)

■ Kakovost tiskanja je prenizka.

Rešitve

Za tiskanje na navaden papir izberite nastavitev višje kakovosti.

- Windows

Izberite **Visoko** v **Kakovost** na zavihku gonilnika tiskalnika **Glavno**.

- Mac OS

Izberite **Fino** za možnost **Print Quality** v meniju **Nastavitve tiskanja** pogovornega okna za tiskanje.

■ Položaj tiskalne glave ni poravnan.

Rešitve

Poravnajte tiskalno glavo s funkcijo **Prilagajanje kakovosti tiskanja**.

➔ [“Prilagajanje kakovosti tiskanja” na strani 72](#)

Nejasni natisi, vodoravni pasovi ali neporavnost



enthalten alle
Aufdruck. W
↓ 5008 "Regel

Vzroki za to težavo so lahko naslednji.

■ Položaj tiskalne glave ni poravnan.

Rešitve

Poravnajte tiskalno glavo s funkcijo **Prilagajanje kakovosti tiskanja**.

➔ [“Prilagajanje kakovosti tiskanja” na strani 72](#)

■ Omogočena je nastavitve dvosmernega tiskanja.

Rešitve

Če se kakovost tiskanja tudi po poravnavi tiskalne glave ne izboljša, onemogočite nastavitve dvosmernega tiskanja.

Med dvosmernim (ali visokohitrostnim) tiskanjem tiskalna glava tiska s premikanjem v obe smeri, zato so lahko navpične črte neporavnane. Če onemogočite to nastavitve, se lahko tiskanje upočasni, kakovost tiskanja pa se izboljša.

- Windows

V gonilniku tiskalnika počistite polje **Dvosmerno tiskanje** na zavihku **Več možnosti**.

- Mac OS

Izberite **Nastavitve sistema** v meniju **Apple > Tiskalniki in optični bralniki** (ali **Tiskanje in optično branje, Tiskanje in faks**) in nato izberite tiskalnik. Kliknite **Možnosti in potrošni material > Možnosti** (ali **Gonilnik**). Izberite **Off** za nastavitve **Dvosmerno tiskanje**.

Pojavljajo se progasti vzorci



Omogočena je nastavitve dvosmernega tiskanja.

Rešitve

Pri tiskanju na naveden papir onemogočite nastavitve dvosmernega tiskanja.

Med dvosmernim (ali visokohitrošnim) tiskanjem tiskalna glava tiska s premikanjem v obe smeri, zato so lahko navpične črte nepravilne. Če onemogočite to nastavitve, se lahko tiskanje upočasni, kakovost tiskanja pa se izboljša.

Windows

V gonilniku tiskalnika počistite polje **Dvosmerno tiskanje** na zavihku **Več možnosti**.

Mac OS

Izberite **Nastavitve sistema** v meniju Apple > **Tiskalniki in optični bralniki** (ali **Tiskanje in optično branje**, **Tiskanje in faks**) in nato izberite tiskalnik. Kliknite **Možnosti in potrošni material** > **Možnosti** (ali **Gonilnik**). Izberite **Off** za nastavitve **Dvosmerno tiskanje**.

Kakovost tiskanja je prenizka.

Rešitve

Za tiskanje na fotografski papir izberite nastavitve višje kakovosti.

Windows

Izberite **Visoko** v **Kakovost** na zavihku gonilnika tiskalnika **Glavno**.

Mac OS

Izberite **Fino** za možnost **Print Quality** v meniju **Nastavitve tiskanja** pogovornega okna za tiskanje.

Šobe tiskalne glave so morda zamašene.

Rešitve

Uporabite funkcijo **Prilagajanje kakovosti tiskanja**. Če tiskalnika dalj časa niste uporabljali, so šobe v tiskalni glavi morda zamašene in kapljice črnila ne morejo skozi.

➔ [“Prilagajanje kakovosti tiskanja” na strani 72](#)

Dokument je natisnjen kot prazen list

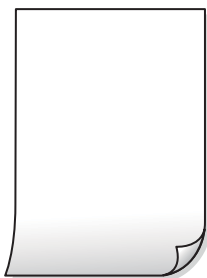

■ Šobe tiskalne glave so morda zamašene.

Rešitve

Uporabite funkcijo **Prilagajanje kakovosti tiskanja**. Če tiskalnika dalj časa niste uporabljali, so šobe v tiskalni glavi morda zamašene in kapljice črnila ne morejo skozi.

➔ [“Prilagajanje kakovosti tiskanja” na strani 72](#)

■ Nastavitve tiskanja in velikost vstavljenega papirja v tiskalniku se razlikujejo.

Rešitve

Spremenite nastavitve tiskanja glede na velikost papirja, vstavljenega v kaseto za papir. V kaseto za papir naložite papir, ki se ujema z nastavitvami tiskanja.

■ Več listov papirja se poda hkrati v tiskalnik.

Rešitve

Preberite ta razdelek, da preprečite sočasno podajanje več listov papirja v tiskalnik.

➔ [“Hkrati je podanih več listov papirja” na strani 93](#)

Papir je zamazan ali popraskan



Vzroki za to težavo so lahko naslednji.

■ Papir ni pravilno vstavljen.

Rešitve

Če se pojavijo vodoravni pasovi (navpično glede na smer tiskanja) ali je papir na vrhu ali dnu zamazan, papir vstavite v pravi smeri in vodila robov potisnite do robov papirja.

➔ [“Nalaganje papirja” na strani 29](#)

■ Pot papirja je razmazana.

Rešitve

Če se pojavijo navpični pasovi (vodoravno na smer tiskanja) ali je papir zamazan, očistite pot papirja.

➔ [“Čiščenje poti papirja zaradi madežev črnila” na strani 76](#)

■ Papir je zvit.

Rešitve

Papir položite na ravno površino, da preverite, ali je zvit. Če je zvit, ga poravnajte.

■ Tiskalna glava se drgne ob papir.

Rešitve

Če tiskate na debel papir, je tiskalna glava blizu površine papirja, papir pa se lahko opraska. V tem primeru omogočite nastavitve za zmanjšanje popraskanosti. Če to funkcijo omogočite, se kakovost tiskanja lahko poslabša oziroma hitrost tiskanja se lahko zmanjša.

Nadzorna plošča

Izberite **Nastavitve > Splošne nastavitve > Nastavitve tiskalnika** in nato omogočite možnost **Debel papir**.

Windows

Kliknite **Razširjene nastavitve** na zavihku **Vzdrževanje gonilnika tiskalnika** in nato izberite **Debel papir in ovojnice**.

Če je papir popraskan tudi po izbiri nastavitve **Debel papir in ovojnice**, izberite **Papir z vzporednimi vlakni** v oknu **Razširjene nastavitve gonilnika tiskalnika**.

Mac OS

Izberite **Nastavitve sistema** v meniju **Apple > Tiskalniki in optični bralniki** (ali **Tiskanje in optično branje, Tiskanje in faks**) in nato izberite tiskalnik. Kliknite **Možnosti in potrošni material > Možnosti** (ali **Gonilnik**). Izberite **On** za nastavitve za **Thick paper and envelopes**.

■ Natisnjena je bila hrbtna stran lista, preden se je posušilo črnilo na sprednji strani tega lista.

Rešitve

Ko izvajate ročno dvostransko tiskanje se prepričajte, da je črnilo popolnoma suho, preden papir znova vstavite.

■ Pri tiskanju s funkcijo samodejnega dvostranskega tiskanja, je gostota tiskanja previsoka, čas sušenja pa prekratek.

Rešitve

Ko tiskate podatke z visoko gostoto, kot so slike ali grafikoni, s funkcijo samodejnega dvostranskega tiskanja, zmanjšajte gostoto tiskanja in nastavite daljši čas sušenja.

➔ [“Obojestransko tiskanje” na strani 38](#)

➔ [“Obojestransko tiskanje” na strani 60](#)

Natisnjene fotografije so lepljive



■ Tisk je bil izveden na napačni strani fotografskega papirja.

Rešitve

Prepričajte se, da tiskate na stran, ki je namenjena za tiskanje. Če tiskate na napačno stran fotografskega papirja, morate očistiti pot papirja.

➔ [“Čiščenje poti papirja zaradi madežev črnila” na strani 76](#)

Slike in fotografije so natisnjene v nepričakovanih barvah



Vzroki za to težavo so lahko naslednji.

■ Šobe tiskalne glave so morda zamašene.

Rešitve

Uporabite funkcijo **Prilagajanje kakovosti tiskanja**. Če tiskalnika dalj časa niste uporabljali, so šobe v tiskalni glavi morda zamašene in kapljice črnila ne morejo skozi.

➔ [“Prilagajanje kakovosti tiskanja” na strani 72](#)

■ Uporabljena je bila funkcija popravka barv.

Rešitve

Pri tiskanju z gonilnikom tiskalnika sistema Windows je privzeto uporabljena Epsonova nastavitve za samodejno prilagajanje fotografij, odvisno od vrste papirja. Poskusite spremeniti nastavitve.

Na zavihku **Več možnosti** izberite **Po meri** v razdelku **Prilagojene barve** in kliknite **Napredno**. Nastavitve **Popravljanje prizorov** spremenite iz možnosti **Samodejno** na katero koli drugo možnost. Če težave ne odpravite s spremembo nastavitve, namesto nastavitve **PhotoEnhance** v razdelku **Upravljanje barve** izberite kateri koli drug način popravljanja barv.

➔ [“Prilagoditev barve tiska” na strani 53](#)

Tisk brez robov ni mogoč



Možnost brez obrob ni nastavljena v nastavitvah tiskanja.

Rešitve

V nastavitvah za tiskanje izberite nastavev tisk brez obrob. Če izberete vrsto papirja, ki ne podpira tiska brez obrob, ne morete izbrati **Brez obrob**. Izberite vrsto papirja, ki podpira tiskanje brez obrob.

Windows

Izberite **Brez obrob** na zavihku **Glavno** gonilnika tiskalnika.

Mac OS

V razdelku **Velikost papir** izberite velikost papirja brez obrob.

➔ [“Papir za tiskanje brez obrob” na strani 166](#)

Med tiskanjem brez obrob so robovi slike odrezani



Ker se slika rahlo poveča, se odreže izstopajoče območje.

Rešitve

Izberite nastavev za manjše povečanje.

Windows

Kliknite **Nastavitve** ob možnosti **Brez obrob** na zavihku **Glavno** gonilnika tiskalnika in nato spremenite nastavitve.

Mac OS

Prilagodite nastavev **Razširitev** v meniju **Nastavitve tiskanja** okna za tiskanje.

Med tiskanjem je bil za računalnik ročno izbran način Mirovanje ali Spanje.

Rešitve

Med tiskanjem ne preklopite računalnika ročno v stanje **Mirovanje** ali **Spanje**. Strani popačenega besedila se bodo morda natisnile ob naslednjem zagonu računalnika.

Uporabljate gonilnik tiskalnika za drug tiskalnik.

Rešitve

Prepričajte se, da je gonilnik tiskalnika, ki ga uporabljate, primeren za ta tiskalnik. Preverite ime tiskalnika na vrhu okna gonilnika tiskalnika.

Natisnjena slika je preobrnjena



Slika je v nastavitvah tiskanja nastavljena na vodoravno zrcaljenje.

Rešitve

Počistite morebitne nastavitve zrcaljenja pri gonilniku tiskalnika programa.

- Windows

V gonilniku tiskalnika počistite polje **Zrcalna slika** na zavihku **Več možnosti**.

- Mac OS

Onemogočite **Mirror Image** v meniju **Nastavitve tiskanja** okna za tisk.

Na natisih se pojavijo vzorci, podobni mozaiku



Natisnjene so bile slike ali fotografije z nizko ločljivostjo.

Rešitve

Za tiskanje slik ali fotografij uporabite podatke z visoko ločljivostjo. Slike na spletnih mestih so pogosto v nizki ločljivosti in čeprav je njihov videz na zaslonih zadovoljiv, pa bo kakovost teh natisnjenih slik lahko slabša.

Težave ni mogoče odpraviti

Če težave ne morete odpraviti, tudi ko ste poskusili vse rešitve, se obrnite na Epsonovo podporo.

Če ne morete odpraviti težav s tiskanjem, preberite te povezane informacije.

Povezane informacije

➔ [“Težav pri tiskanju ni mogoče odpraviti” na strani 132](#)

Težav pri tiskanju ni mogoče odpraviti

Izvedite ta opravila (začnite pri vrhu), dokler ne odpravite težave.

- Prepričajte se, da se vrsta papirja, vstavljenega v tiskalnik, in vrsta papirja, nastavljena v tiskalniku, ujemata z nastavitvami vrste papirja v gonilniku tiskalnika.

[“Nastavitve velikosti in vrste papirja” na strani 28](#)

- Uporabite nastavev višje kakovosti na nadzorni plošči ali v gonilniku tiskalnika.

- Ponovno namestite kartuše s črnilom, ki so nameščene v tem tiskalniku.

Če ponovno namestite kartuše s črnilom, lahko odstranite zamašitev šob tiskalne glave in omogočite nemoten pretok črnila.

Ker tiskalnik med vnovično namestitvijo kartuše s črnilom porabi črnilo, se lahko prikaže sporočilo, da je treba zamenjati kartušo s črnilom — odvisno od ravni črnila, ki je še na voljo v kartuši.

[“Treba je zamenjati kartuše s črnilom” na strani 115](#)

- Poravnajte tiskalno glavo.

[“Poravnava tiskalne glave” na strani 75](#)

- Izvedite preverjanje šob, da preverite, ali so šobe tiskalne glave zamašene.

Če je vzorec za preverjanje šob prekinjen, so šobe lahko zamašene. 3-krat izmenično zaženite čiščenje glave in preverjanje šob, da preverite, ali so šobe sedaj odmašene.

Za čiščenje tiskalne glave je potrebna določena količina črnila.

[“Preverjanje in čiščenje tiskalne glave” na strani 74](#)

- Izklopite tiskalnik, počakajte vsaj 12 ur in nato preverite, ali so šobe še vedno zamašene.

Če je težava v zamašitvi, tiskalnika nekaj časa ne uporabljajte. Na ta način boste morda odpravili težavo zamašitve.

Preverite te elemente, ko je tiskalnik izklopljen.

- Preverite, ali uporabljate originalne kartuše s črnilom Epson.

Poskusite z uporabo pristnih Epson kartuš. Izdelek je zasnovan za nastavev barv na osnovi pristnih Epsonovih kartuš s črnilom. Uporaba nepristnih kartuš s črnilom lahko zmanjša kakovost tiskanja.

[“Kode kartuš s črnilom” na strani 168](#)

- Preverite, ali je prozorni film umazan.

Če na prozornem filmu opazite madeže, jih pozorno obrišite.

[“Čiščenje prozornega filma” na strani 76](#)

- Prepričajte se, da v tiskalniku ni nobenih koščkov papirja.

Pri odstranjevanju papirja se ne dotikajte prozornega filma z dlanmi oz. papirjem.

Preverite papir.

Preverite, ali je papir zvit oziroma je bil naložen tako, da je stran za tiskanje obrnjena v napačno smer.

[“Opozorila pri delu s papirjem” na strani 27](#)

[“Papir, ki je na voljo, in njegove zmogljivosti” na strani 163](#)

[“Vrste papirja, ki niso na voljo” na strani 167](#)

Prepričajte se, da ne uporabljate stare kartuše s črnilom.

Če želite doseči najboljše rezultate, Epson priporoča, da kartuše s črnilom porabite pred datumom, natisnjenim na embalaži, oziroma v šestih mesecih po odprtju embalaže, kar je prej.

Če ste upoštevali navedena opravila za razreševanje, a se težava kljub temu še vedno pojavlja, bo morda treba naročiti popravilo. Obrnite se na Epsonovo službo za podporo.

Povezane informacije

➔ [“Preden se obrnete na Epson” na strani 235](#)

➔ [“Posvetovanje z Epsonovo službo za podporo” na strani 235](#)

Dodajanje ali zamenjava računalnika oziroma naprav

Vzpostavljanje povezave z omrežnim tiskalnikom.	135
Vnovično nastavljanje omrežne povezave.	136
Neposredno vzpostavljanje povezave med pametno napravo in tiskalnikom (Wi-Fi Direct).	143
Preverjanje stanja povezave z omrežjem.	152

Vzpostavljajte povezavo z omrežnim tiskalnikom

Če ima tiskalnik že vzpostavljeno povezavo z omrežjem, lahko računalnik ali pametno napravo povežete s tiskalnikom prek omrežja.

Uporaba omrežnega tiskalnika v drugem računalniku

Za povezavo tiskalnika z računalnikom priporočamo uporabo programa za namestitev. Program za namestitev lahko zaženete na enega od teh načinov.

Nastavitev s spletnega mesta

Obiščite spodnje spletno mesto in vnesite ime izdelka. Pojdite na **Namestitev** in začnite z nastavitvijo.

<http://epson.sn>

Nastavitev z diskom s programsko opremo (velja le za modele, ki jim je bil priložen disk s programsko opremo, in uporabnike, ki uporabljajo računalnike s sistemom Windows z diskovnimi pogoni).

Disk s programsko opremo vstavite v računalnik in sledite navodilom na zaslonu.

Izbite tiskalnika

Upoštevajte navodila na zaslonu, dokler se ne prikaže ta zaslon, izberite ime tiskalnika, s katerim želite vzpostaviti povezavo, in nato kliknite **Naprej**.

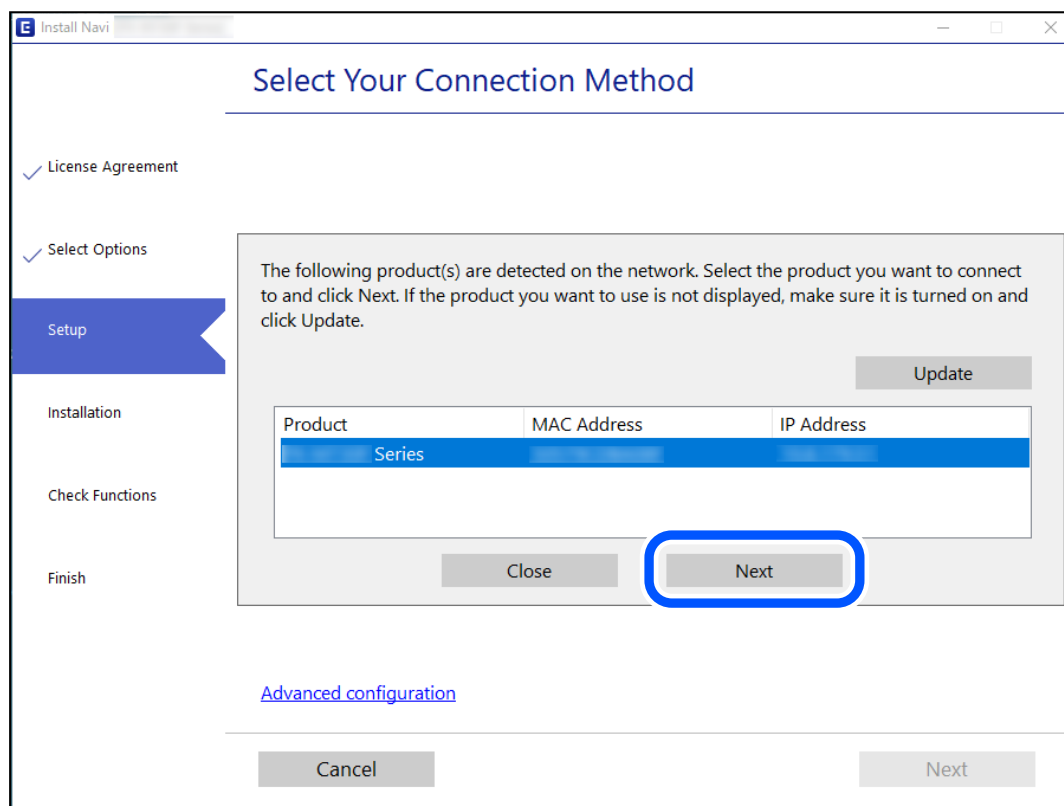

Upoštevajte navodila na zaslonu.

Uporaba omrežnega tiskalnika v pametni napravi

Pametno napravo lahko s tiskalnikom povežete na enega od teh načinov.

Vzpostavitev povezave prek brezžičnega usmerjevalnika

V pametni napravi vzpostavite povezavo z istim omrežjem Wi-Fi (SSID) kot v tiskalniku.

Podrobnosti najdete v nadaljevanju.

[“Določanje nastavitve za povezavo s pametno napravo” na strani 137](#)

Vzpostavljanje prek povezave Wi-Fi Direct

Vzpostavite povezavo med pametno napravo in tiskalnikom neposredno brez brezžičnega usmerjevalnika.

Podrobnosti najdete v nadaljevanju.

[“Neposredno vzpostavljanje povezave med pametno napravo in tiskalnikom \(Wi-Fi Direct\)” na strani 143](#)

Vnovično nastavljanje omrežne povezave

V tem razdelku boste izvedeli, kako konfigurirati nastavitve omrežne povezave in spremeniti način povezave pri zamenjavi brezžičnega usmerjevalnika ali računalnika.

Pri zamenjavi brezžičnega usmerjevalnika

Ko zamenjate brezžični usmerjevalnik, konfigurirajte nastavitve za povezavo med računalnikom ali pametno napravo ter tiskalnikom.

Te nastavitve morate konfigurirati, če zamenjate ponudnika internetnih storitev in v podobnih primerih.

Določanje nastavitve za povezavo z računalnikom

Za povezavo tiskalnika z računalnikom priporočamo uporabo programa za namestitev. Program za namestitev lahko zaženete na enega od teh načinov.

Nastavitev s spletnega mesta

Obiščite spodnje spletno mesto in vnesite ime izdelka. Pojdite na **Namestitev** in začnite z nastavitvijo.

<http://epson.sn>

Nastavitev z diskom s programsko opremo (velja le za modele, ki jim je bil priložen disk s programsko opremo, in uporabnike, ki uporabljajo računalnike s sistemom Windows z diskovnimi pogoni).

Disk s programsko opremo vstavite v računalnik in sledite navodilom na zaslonu.

Izbiranje načinov namestitve

Upoštevajte navodila na zaslonu, dokler se ne prikaže naslednji zaslon.

Izberite **Spremenite način povezave za tiskalnik** (za nov omrežni usmerjevalnik ali spremembo USB v omrežje itd.) na zaslону Izberite postopek, nato kliknite **Naprej**.

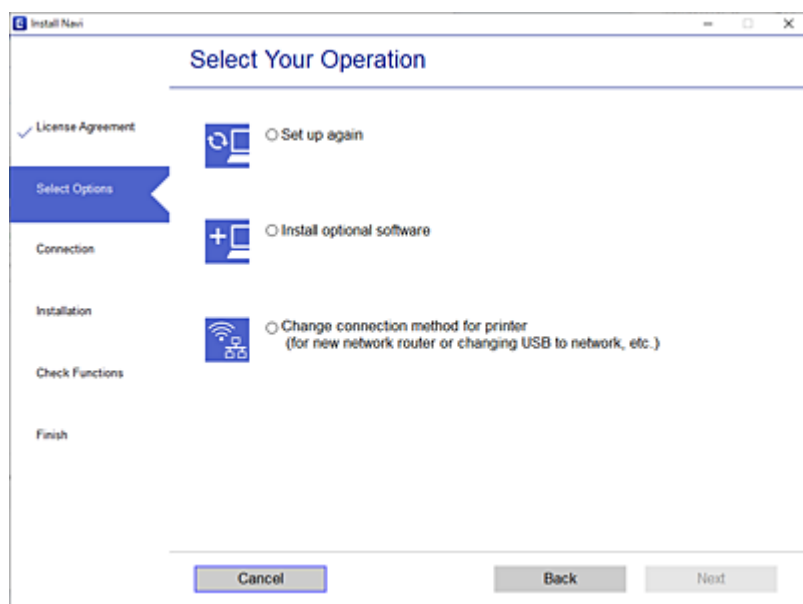

Upoštevajte navodila na zaslону.

Če ne morete vzpostaviti povezave, si oglejte spodnja navodila za odpravo težave.

- Windows: “Povezave z omrežjem ni mogoče vzpostaviti” na strani 95
- Mac OS: “Povezave z omrežjem ni mogoče vzpostaviti” na strani 102

Določanje nastavitvev za povezavo s pametno napravo

Tiskalnik lahko uporabljate v pametni napravi, če v tiskalniku vzpostavite povezavo z isti omrežjem Wi-Fi (SSID) kot v pametni napravi. Če želite tiskalnik uporabljati v pametni napravi, ga nastavite na tem spletnem mestu. Spletno mesto obiščite v napravi, v kateri želite vzpostaviti povezavo s tiskalnikom.

<http://epson.sn> > Namestitev

Pri zamenjavi računalnika

Ko zamenjate računalnik, konfigurirajte nastavitve povezave med računalnikom in tiskalnikom.

Določanje nastavitvev za povezavo z računalnikom

Za povezavo tiskalnika z računalnikom priporočamo uporabo programa za namestitev. Program za namestitev lahko zaženete na enega od teh načinov.

- Nastavitve s spletnega mesta

Obiščite spodnje spletno mesto in vnesite ime izdelka. Pojdite na **Namestitev** in začnite z nastavitvijo.

<http://epson.sn>

- Nastavitev z diskom s programsko opremo (velja le za modele, ki jim je bil priložen disk s programsko opremo, in uporabnike, ki uporabljajo računalnike s sistemom Windows z diskovnimi pogoni).

Disk s programsko opremo vstavite v računalnik in sledite navodilom na zaslonu.

Upoštevajte navodila na zaslonu.

Spreminjanje načina povezave računalnika

V tem razdelku boste izvedeli več o tem, kako spremeniti način povezave, ko sta priključena računalnik in tiskalnik.

Spreminjanje povezave z omrežjem iz ethernetne povezave na povezavo Wi-Fi

Na nadzorni plošči tiskalnika preklopite iz ethernetne povezave na povezavo Wi-Fi. Način spreminjanja povezave je enako kot pri nastavitvah za povezavo Wi-Fi.

Povezane informacije

- ➔ [“Določanje nastavitvev za Wi-Fi na nadzorni plošči” na strani 139](#)

Spreminjanje povezave z omrežjem iz povezave Wi-Fi na ethernetno povezavo

Upoštevajte spodnja navodila za spreminjanje iz povezave Wi-Fi na ethernetno povezavo.

1. Na začetnem zaslonu izberite **Nastavitve**.
Element izberite z gumbi ▲ ▼ ◀ ▶, nato pa pritisnite gumb OK.
2. Izberite **Splošne nastavitve** > **Nastavitve omrežja** > **Nastavitev ožičenega omrežja LAN**.
3. Upoštevajte navodila na zaslonu.

Spreminjanje iz povezave USB na povezavo z omrežjem

Uporaba orodja za namestitvev in ponovno namestitvev v drugačnem načinu povezave.

- Nastavitev s spletnega mesta
Obiščite spodnje spletno mesto in vnesite ime izdelka. Pojdite na **Namestitev** in začnite z nastavitvijo.
<http://epson.sn>
- Nastavitev z diskom s programsko opremo (velja le za modele, ki jim je bil priložen disk s programsko opremo, in uporabnike, ki uporabljajo računalnike s sistemom Windows z diskovnimi pogoni).
Disk s programsko opremo vstavite v računalnik in sledite navodilom na zaslonu.

Spreminjanje načina povezave

Upoštevajte navodila na zaslonu, dokler se ne prikaže naslednji zaslon.

Izberite omrežno povezavo, ki jo želite uporabiti, izberite, **Poveži prek brezžičnega omrežja (Wi-Fi)** ali **Poveži prek žične povezave LAN (ethernet)** in nato kliknite **Naprej**.

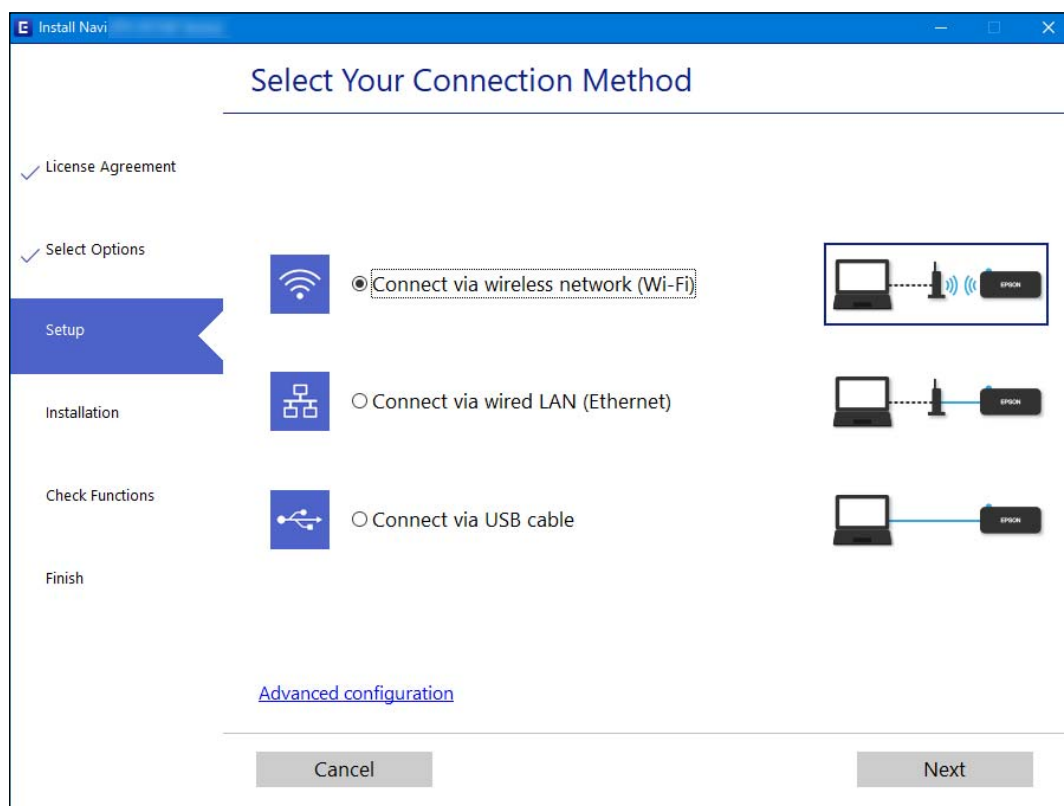

Opomba:

Prikazani način vzpostavljanja povezave se razlikuje glede na model.

Upoštevajte navodila na zaslону.

Določanje nastavitev za Wi-Fi na nadzorni plošči

Omrežne nastavitve lahko z nadzorne plošče tiskalnika določite na več načinov. Izberite način povezave, ki ustreza okolju in pogojem, v katerih vzpostavljate povezavo.

Če poznate podatke za brezžični usmerjevalnik, kot sta SSID in geslo, lahko nastavitve določite ročno.

Če brezžični usmerjevalnik podpira WPS, lahko nastavitve določite s potisnim gumbom.

Ko tiskalnik povežete z omrežjem, s tiskalnikom povežite z napravo, ki jo želite uporabiti (računalnik, pametna naprava, tablica itd.).

Povezane informacije

- ➔ “Konfiguriranje nastavitev Wi-Fi z vnašanjem imena SSID in gesla” na strani 140
- ➔ “Konfiguracija nastavitev omrežja Wi-Fi s potisnim gumbom (WPS)” na strani 141
- ➔ “Konfiguriranje nastavitev omrežja Wi-Fi z vnosom kode PIN (WPS)” na strani 142

Konfiguriranje nastavitev Wi-Fi z vnašanjem imena SSID in gesla

Omrežje Wi-Fi lahko nastavite tako, da vnesete informacije, potrebne za vzpostavitev povezave z brezžičnim usmerjevalnikom z nadzorne plošče tiskalnika. Če želite nastavitve opraviti s tem načinom, potrebujete ime omrežja (SSID) in geslo za brezžični usmerjevalnik.

Opomba:

Če brezžični usmerjevalnik uporabljate s privzetimi nastavitvami, sta SSID in geslo navedena na nalepki. Če ne poznate SSID-ja in gesla, se obrnite na osebo, ki je nastavila brezžični usmerjevalnik, ali pa si oglejte dokumentacijo, ki je bila priložena brezžičnemu usmerjevalniku.

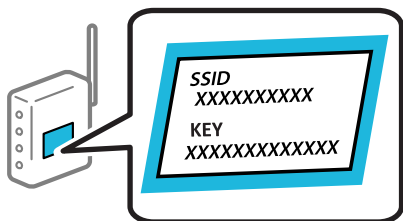

1. Na začetnem zaslonu izberite **Wi-Fi**.

Element izberite z gumbi ▲ ▼ ◀ ▶, nato pa pritisnite gumb OK.

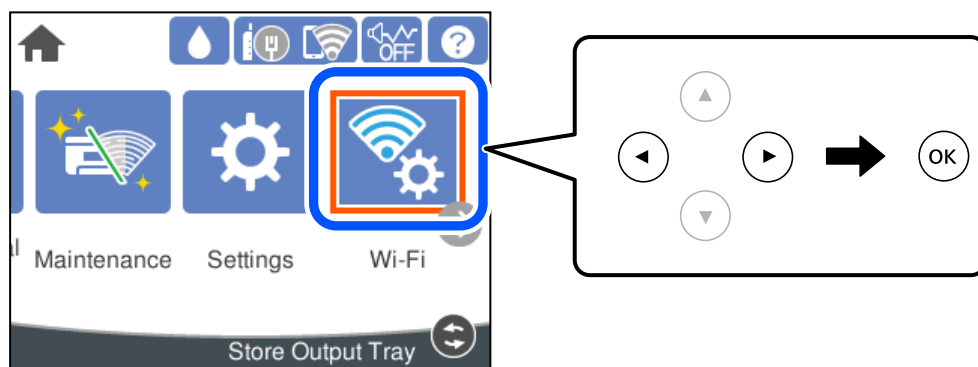

2. Izberite **Usmerjevalnik**.

3. Pritisnite gumb OK.

Če je omrežna povezava že nastavljena, so prikazane podrobnosti o povezavi. Izberite **Zamenjajte v povezavo Wi-Fi**, ali **Spremeni nastavitve**, da spremenite nastavitve.

4. Izberite **Čarovnik za nastavitve Wi-Fi**.

5. Upoštevajte navodila na zaslonu, da izberete SSID, vnesite geslo za brezžični usmerjevalnik in začnete nastavitve.

Če želite po končani nastavitvi preveriti stanje omrežne povezave za tiskalnik, najdete podrobnosti na spodnji povezavi »Sorodne informacije«.

Opomba:

- ❑ Če SSID-ja ne poznate, preverite, ali je naveden na nalepki brezžičnega usmerjevalnika. Če brezžični usmerjevalnik uporabljate s privzetimi nastavitvami, uporabite SSID, ki je naveden na nalepki. Če ne najdete nobenih informacij, preberite dokumentacijo, priloženo brezžičnemu usmerjevalniku.
- ❑ Geslo razlikuje med velikimi in malimi črkami.
- ❑ Če gesla ne poznate, preverite, ali je navedeno na nalepki brezžičnega usmerjevalnika. Na nalepki je geslo mora zapisano pod »Network Key«, »Wireless Password« ipd. Če brezžični usmerjevalnik uporabljate s privzetimi nastavitvami, uporabite geslo, navedeno na nalepki.

Povezane informacije

- ➔ [“Vnašanje znakov” na strani 24](#)
- ➔ [“Preverjanje stanja povezave z omrežjem” na strani 152](#)

Konfiguracija nastavitv omrežja Wi-Fi s potisnim gumbom (WPS)

Omrežje Wi-Fi lahko nastavite samodejno tako, da pritisnete gumb na brezžičnem usmerjevalniku. Če so izpolnjeni spodnji pogoji, lahko povezavo nastavite na ta način.

- ❑ Brezžični usmerjevalnik je združljiv z WPS-jem (Wi-Fi Protected Setup).
- ❑ Trenutna povezava Wi-Fi je bila vzpostavljena s pritiskom gumba na brezžičnem usmerjevalniku.

Opomba:

Če ne najdete gumba ali če povezavo nastavljate v programski opremi, si oglejte dokumentacijo, ki je bila priložena brezžičnemu usmerjevalniku.

1. Na začetnem zaslonu izberite **Wi-Fi**.

Element izberite z gumbi ▲ ▼ ◀ ▶, nato pa pritisnite gumb OK.

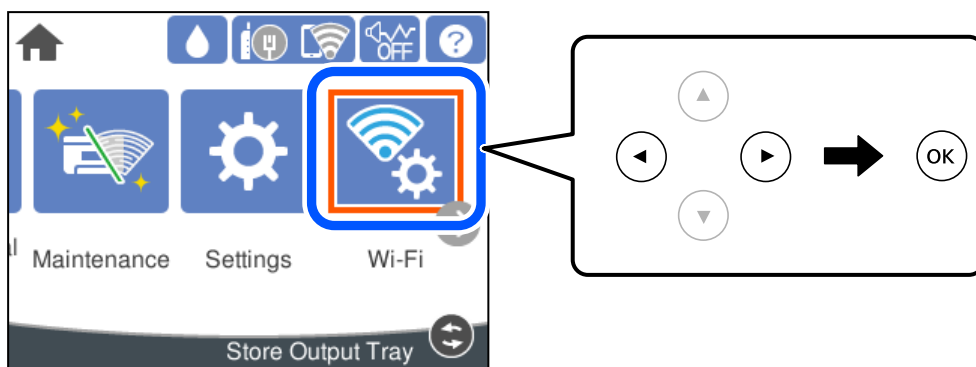

2. Izberite **Usmerjevalnik**.

3. Pritisnite gumb OK.

Če je omrežna povezava že nastavljena, so prikazane podrobnosti o povezavi. Izberite **Zamenjajte v povezavo Wi-Fi**, ali **Spremeni nastavitve**, da spremenite nastavitve.

4. Izberite **Nastavitev s pritiskom na gumb (WPS)**.

- Upoštevajte navodila na zaslону.

Če želite po končani nastavitvi preveriti stanje omrežne povezave za tiskalnik, najdete podrobnosti na spodnji povezavi »Sorodne informacije«.

Opomba:

Če povezave ni mogoče vzpostaviti, znova zaženite brezžični usmerjevalnik, premaknite ga bližje tiskalniku in poskusite znova. Če povezave še vedno ne morete vzpostaviti, natisnite poročilo o omrežni povezavi in si oglejte rešitev.

Povezane informacije

➔ [“Preverjanje stanja povezave z omrežjem” na strani 152](#)

Konfiguriranje nastavitv omrežja Wi-Fi z vnosom kode PIN (WPS)

Povezavo z brezžičnim usmerjevalnikom lahko samodejno vzpostavite tako, da uporabite kodo PIN. Ta način nastavitve lahko uporabite, če brezžični usmerjevalnik podpira WPS (zaščitena nastavitve omrežja Wi-Fi). Kodo PIN v brezžični usmerjevalnik vnesite v računalniku.

- Na začetnem zaslonu izberite **Wi-Fi**.

Element izberite z gumbi ▲ ▼ ◀ ▶, nato pa pritisnite gumb OK.

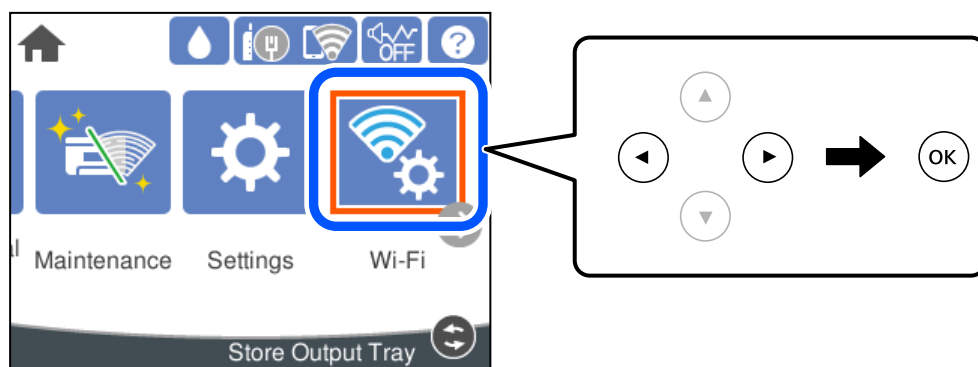

- Izberite **Usmerjevalnik**.

- Pritisnite gumb OK.

Če je omrežna povezava že nastavljena, so prikazane podrobnosti o povezavi. Izberite **Zamenjajte v povezavo Wi-Fi**, ali **Spremeni nastavitve**, da spremenite nastavitve.

- Izberite **Druge funkcije > Namestitev kode PIN (WPS)**

- Upoštevajte navodila na zaslону.

Če želite po končani nastavitvi preveriti stanje omrežne povezave za tiskalnik, najdete podrobnosti na spodnji povezavi »Sorodne informacije«.

Opomba:

Podrobnosti o vnosu kode PIN najdete v dokumentaciji, ki je bila priložena brezžičnemu usmerjevalniku.

Povezane informacije

➔ [“Preverjanje stanja povezave z omrežjem” na strani 152](#)

Neposredno vzpostavljanje povezave med pametno napravo in tiskalnikom (Wi-Fi Direct)

Wi-Fi Direct (preprosta dostopna točka) omogoča, da pametno napravo neposredno povežete s tiskalnikom brez brezžičnega usmerjevalnika in nato tiskate iz nje.

Več informacij o povezavi Wi-Fi Direct

Ta način povezave uporabite, če ne uporabljate omrežja Wi-Fi doma ali v službi oziroma če želite vzpostaviti neposredno povezavo med tiskalnikom in računalnikom ali pametno napravo. Tiskalnik v tem načinu deluje kot brezžični usmerjevalnik, s tiskalnikom pa lahko povežete največ štiri naprave brez uporabe standardnega brezžičnega usmerjevalnika. Vendar pa naprave, ki so neposredno povezane s tiskalnikom, ne morejo medsebojno komunicirati prek tiskalnika.

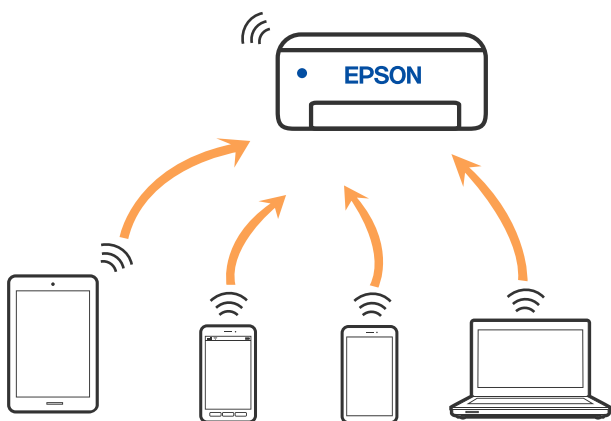

Tiskalnik ima lahko vzpostavljeno povezavo z omrežjem Wi-Fi ali ethernetnim omrežjem in omrežjem Wi-Fi Direct (preprosta dostopna točka) hkrati. Če pa omrežno povezavo zaženete v načinu Wi-Fi Direct (preprosta dostopna točka), ko ima tiskalnik vzpostavljeno povezavo z omrežjem Wi-Fi, je povezava z omrežjem Wi-Fi začasno prekinjena.

Vzpostavljanje povezave z napravo iPhone, iPad ali iPod touch s funkcijo Wi-Fi Direct

V tem načinu lahko tiskalnik povežete neposredno z napravo iPhone, iPad ali iPod touch brez brezžičnega usmerjevalnika. Če želite uporabiti to funkcijo, morate izpolniti naslednje pogoje. Če vaše okolje ne izpolnjuje teh pogojev, lahko vzpostavite povezavo tako, da izberete možnost **Naprave z drugim OS**. Podrobnosti o vzpostavljanju povezave najdete na spodnji povezavi s sorodnimi informacijami.

- iOS 11 ali novejši
- Uporaba standardne aplikacije kamere za optično branje kode QR

- ❑ Aplikacija družbe Epson za tiskanje za iOS.

Primeri aplikacij za tiskanje družbe Epson



Epson iPrint



Epson Smart Panel

Pred tiskanjem morate v pametno napravo namestiti aplikacijo za tiskanje družbe Epson.

Opomba:

Te nastavitve morate konfigurirati samo enkrat za tiskalnik in pametno napravo, s katero se želite povezati. Teh nastavitvev vam ne bo treba ponovno konfigurirati, razen če ne onemogočite povezave Wi-Fi Direct ali nastavitve omrežja ne obnovite na njihove privzete vrednosti.

1. Na začetnem zaslonu izberite **Wi-Fi**.

Element izberite z gumbi ▲ ▼ ◀ ▶, nato pa pritisnite gumb OK.

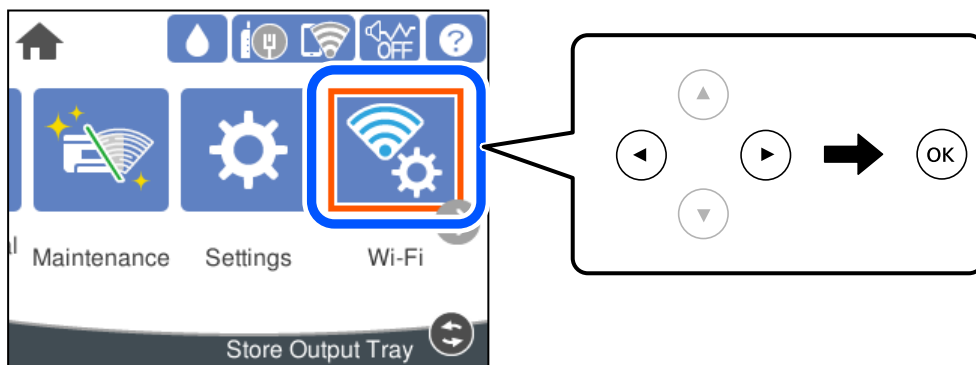

2. Izberite **Wi-Fi Direct**.
3. Pritisnite gumb OK.
4. Izberite **iOS**.

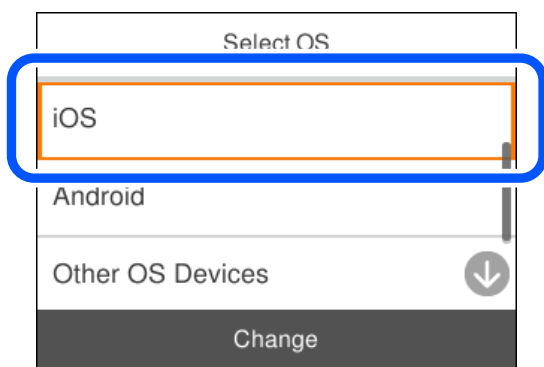

Koda QR je prikazana na nadzorni plošči tiskalnika.

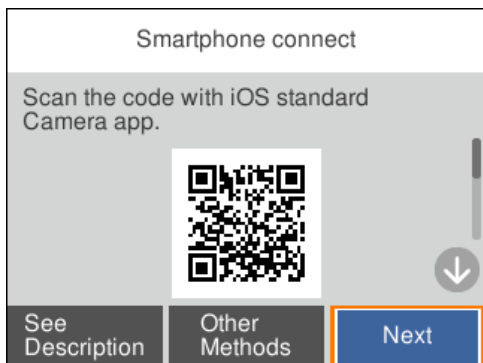

5. V napravi iPhone, iPad ali iPod touch zaženite standardno aplikacijo kamere in nato optično preberite kodo QR, prikazano na nadzorni plošči tiskalnika v načinu FOTOGRAFIJA.



Aplikacijo kamera uporabite, če imate nameščen operacijski sistem iOS 11 ali novejši. Če uporabljate operacijski sistem iOS 10 ali starejši, ne boste mogli vzpostaviti povezave s tiskalnikom z aplikacijo kamere. Prav tako ne boste mogli vzpostaviti povezave z aplikacijo za optično branje kod QR. Če izbira ni mogoča, na nadzorni plošči tiskalnika izberite možnost **Drugi načini**. Podrobnosti o vzpostavljanju povezave najdete na spodnji povezavi s sorodnimi informacijami.

6. Tapnite obvestilo, prikazano na zaslonu naprave iPhone, iPad ali iPod touch.

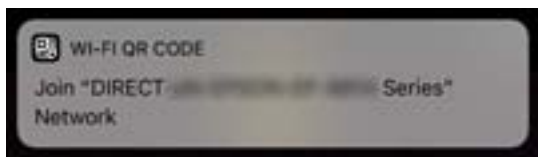

7. Tapnite **Pridruži se**.

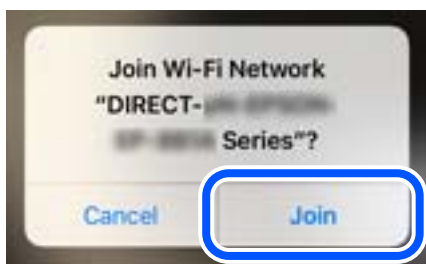

8. Na nadzorni plošči tiskalnika izberite **Naprej**.
9. V napravi iPhone, iPad ali iPod touch zaženite aplikacijo za tiskanje družbe Epson.
10. Na zaslonu aplikacije za tiskanje družbe Epson tapnite **Printer is not selected**.
V aplikaciji Epson Smart Panel pametna naprava samodejno vzpostavi povezavo s tiskalnikom, ko se zažene.
11. Izberite tiskalnik, s katerim želite vzpostaviti povezavo.
Oglejte si informacije, prikazane na nadzorni plošči tiskalnika, in izberite tiskalnik.



12. Na nadzorni plošči tiskalnika izberite **Končano**.

Za pametne naprave, ki so bile v preteklosti že povezane s tiskalnikom, izberite ime omrežja (SSID) na zaslonu Wi-Fi pametne naprave, da znova vzpostavite povezavo.

Povezane informacije

➔ [“Vzpostavljanje povezave z napravami, ki nimajo nameščenih operacijskih sistemov iOS in Android, s funkcijo Wi-Fi Direct” na strani 148](#)

Vzpostavljanje povezave z napravo, v kateri je nameščen operacijski sistem Android, s funkcijo Wi-Fi Direct

V tem načinu lahko napravo z nameščenim operacijskim sistemom Android povežete neposredno s tiskalnikom brez brezžičnega usmerjevalnika. Če želite uporabiti to funkcijo, morate izpolniti naslednje pogoje.

- Android 5.0 ali novejši

- ❑ Aplikacija družbe Epson za tiskanje za Android.

Primeri aplikacij za tiskanje družbe Epson



Epson iPrint



Epson Smart Panel

Pred tiskanjem morate v pametno napravo namestiti aplikacijo za tiskanje družbe Epson.

Opomba:

Te nastavitve morate konfigurirati samo enkrat za tiskalnik in pametno napravo, s katero se želite povezati. Teh nastavitvev vam ne bo treba ponovno konfigurirati, razen če ne onemogočite povezave Wi-Fi Direct ali nastavitve omrežja ne obnovite na njihove privzete vrednosti.

1. Na začetnem zaslonu izberite **Wi-Fi**.

Element izberite z gumbi ▲ ▼ ◀ ▶, nato pa pritisnite gumb OK.

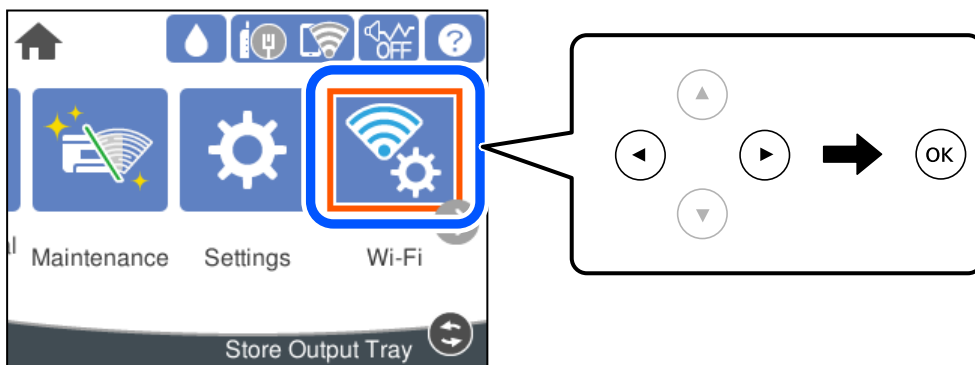

2. Izberite **Wi-Fi Direct**.

3. Pritisnite gumb OK.

4. Izberite **Android**.

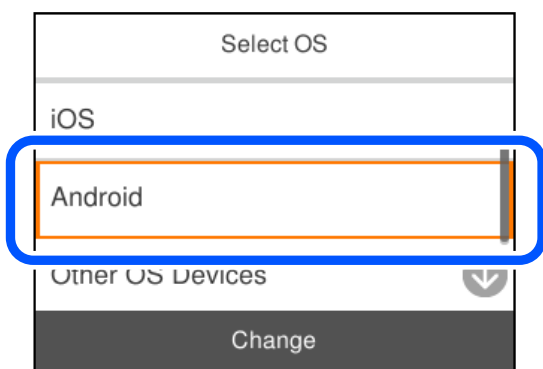

5. V pametni napravi zaženite aplikacijo za tiskanje družbe Epson.
6. Na zaslonu aplikacije za tiskanje družbe Epson tapnite **Printer is not selected**.
V aplikaciji Epson Smart Panel pametna naprava samodejno vzpostavi povezavo s tiskalnikom, ko se zažene.
7. Izberite tiskalnik, s katerim želite vzpostaviti povezavo.
Oglejte si informacije, prikazane na nadzorni plošči tiskalnika, in izberite tiskalnik.



Opomba:

Tiskalniki morda niso prikazani, kar je odvisno od naprave z nameščenim sistemom Android. Če tiskalniki niso prikazani, vzpostavite povezavo tako, da izberete možnost **Naprave z drugim OS**. Podrobnosti o vzpostavljanju povezave najdete na povezavi s sorodnimi informacijami.

8. Ko se prikaže zaslon za odobritev povezave z napravo, izberite **Odobri**.
9. Na nadzorni plošči tiskalnika izberite **Končano**.

Za pametne naprave, ki so bile v preteklosti že povezane s tiskalnikom, izberite ime omrežja (SSID) na zaslonu Wi-Fi pametne naprave, da znova vzpostavite povezavo.

Povezane informacije

➔ [“Vzpostavljanje povezave z napravami, ki nimajo nameščenih operacijskih sistemov iOS in Android, s funkcijo Wi-Fi Direct” na strani 148](#)

Vzpostavljanje povezave z napravami, ki nimajo nameščenih operacijskih sistemov iOS in Android, s funkcijo Wi-Fi Direct

V tem načinu lahko tiskalnik povežete neposredno s pametnimi napravami brez brezžičnega usmerjevalnika.

Opomba:

Te nastavitve morate konfigurirati samo enkrat za tiskalnik in pametno napravo, s katero se želite povezati. Teh nastavitve vam ne bo treba ponovno konfigurirati, razen če ne onemogočite povezave Wi-Fi Direct ali nastavitev omrežja ne obnovite na njihove privzete vrednosti.

1. Na začetnem zaslonu izberite **Wi-Fi**.

Element izberite z gumbi ▲ ▼ ◀ ▶, nato pa pritisnite gumb OK.

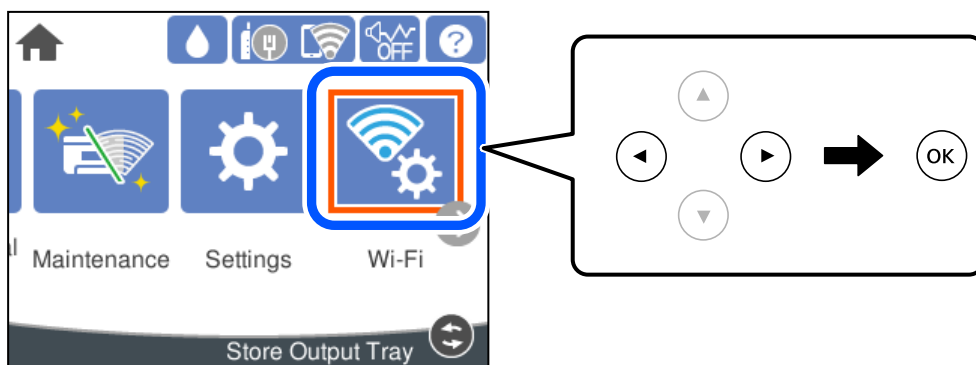

2. Izberite **Wi-Fi Direct**.
3. Pritisnite gumb OK.
4. Izberite **Naprave z drugim OS**.

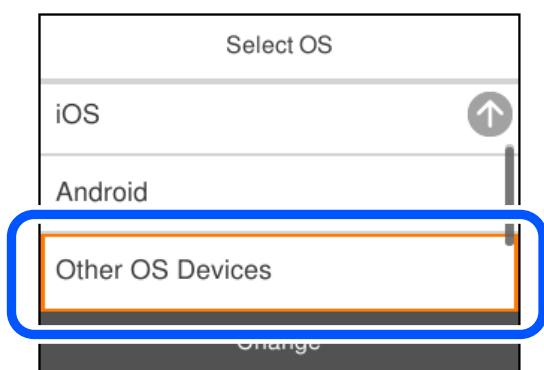

Prikazana sta Ime omrežja (SSID) in Geslo za Wi-Fi Direct tiskalnika.

5. Na zaslonu Wi-Fi pametne naprave izberite možnost SSID, ki je prikazana na nadzorni plošči tiskalnika, in vnesite geslo.

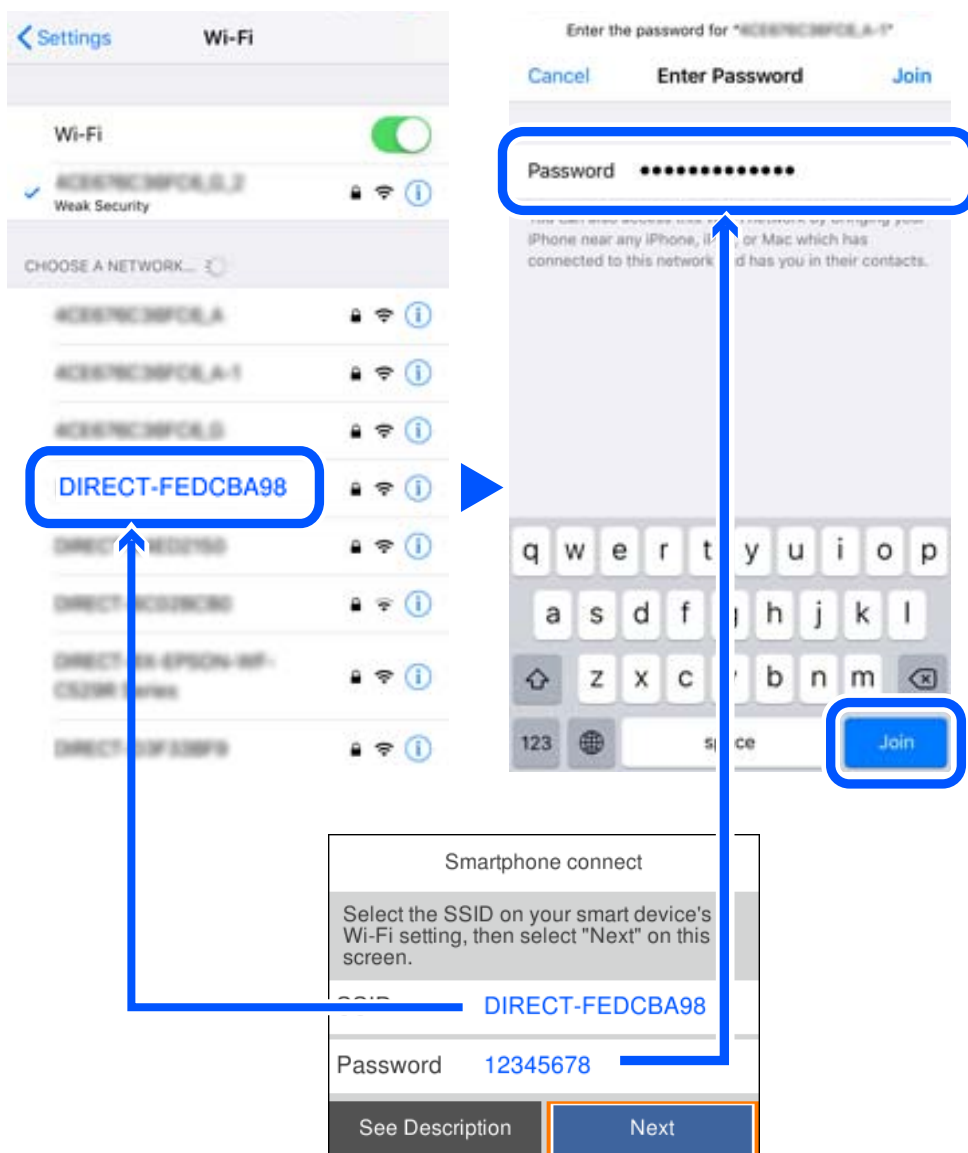

6. Na nadzorni plošči tiskalnika izberite **Naprej**.

7. Na zaslону aplikacije za tiskanje za pametno napravo izberite tiskalnik, s katerim želite vzpostaviti povezavo. Oglejte si informacije, prikazane na nadzorni plošči tiskalnika, in izberite tiskalnik.

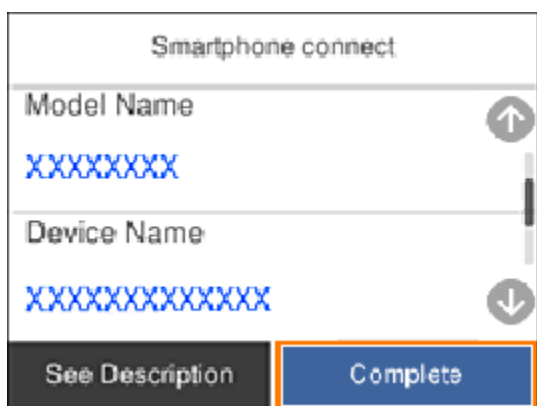

8. Na nadzorni plošči tiskalnika izberite **Končano**.

Za pametne naprave, ki so bile v preteklosti že povezane s tiskalnikom, izberite ime omrežja (SSID) na zaslону Wi-Fi pametne naprave, da znova vzpostavite povezavo.

Prekinjanje povezave Wi-Fi Direct (preprosta dostopna točka)

Na voljo imate dva načina za onemogočanje povezave Wi-Fi Direct (preproste dostopne točke); vse povezave lahko onemogočite na nadzorni plošči tiskalnika, ali onemogočite posamezno povezavo iz računalnika ali pametne naprave. Če želite onemogočiti vse povezave, najdete podrobnosti na spodnji povezavi »Sorodne informacije«.

Pomembno:

Če je povezava Wi-Fi Direct (preprosta dostopna točka) onemogočena, je prekinjena povezava z vsemi pametnimi napravami, ki imajo vzpostavljeno povezavo s tiskalnikom prek povezave Wi-Fi Direct (preprosta dostopna točka).

Opomba:

Če želite prekiniti povezavo z določeno napravo, povezave ne prekinite v tiskalniku, ampak v napravi. Izberite enega od teh načinov za prekinitev povezave Wi-Fi Direct (preproste dostopne točke) v napravi.

- Prekinite povezavo Wi-Fi z imenom omrežja tiskalnika (SSID).
- Vzpostavite povezavo z drugim imenom omrežja (SSID).

Povezane informacije

➔ ["Spreminjanje nastavitev za Wi-Fi Direct \(preprosta dostopna točka\), kot je SSID" na strani 151](#)

Spreminjanje nastavitev za Wi-Fi Direct (preprosta dostopna točka), kot je SSID

Če je omogočena povezava Wi-Fi Direct (preprosta dostopna točka), lahko spremenite nastavitve v razdelku **Wi-Fi** > **Wi-Fi Direct** > **Začni namestitev** > **Spremeni**, nato pa se prikažejo naslednji elementi menijev.

Spremeni ime omrežja

Spremenite ime omrežja za Wi-Fi Direct (preprosta dostopna točka) (SSID), ki se uporablja za vzpostavljanje povezave med tiskalnikom in vašim poljubnim imenom. Ime omrežja (SSID), lahko določite v znakih ASCII, prikazanih na tipkovnici programske opreme na nadzorni plošči. Vnesete lahko največ 22 znakov.

Pri spreminjanju imena omrežja (SSID) se prekine povezava z vsemi povezanimi napravami. Uporabite novo ime omrežja (SSID), če želite ponovno vzpostaviti povezavo z napravo.

Zamenjaj geslo

Spremenite geslo za Wi-Fi Direct (preprosta dostopna točka), ki se uporablja za vzpostavitev povezave s tiskalnikom, na poljubno vrednost. Geslo lahko vsebuje znake ASCII, ki so prikazani na programski tipkovnici na nadzorni plošči. Vnesete lahko med 8 in 22 znaki.

Pri spreminjanju gesla se prekine povezava z vsemi povezanimi napravami. Uporabite novo geslo, če želite ponovno vzpostaviti povezavo z napravo.

Spremeni frekvenčni razpon

Spremenite frekvenčni razpon za Wi-Fi Direct, ki se uporablja za vzpostavljanje povezave s tiskalnikom. Izbirate lahko med 2,4 GHz ali 5 GHz.

Pri spreminjanju frekvenčnega razpona se prekine povezava z vsemi povezanimi napravami. Znova vzpostavite povezavo z napravo.

Pri preklapljanju na 5 GHz povezave ni mogoče vzpostaviti z napravami, ki ne podpirajo frekvenčnega razpona 5 GHz.

Odkvisno od regije ta nastavitve morda ne bo prikazana.

Onemogoči Wi-Fi Direct

Onemogočite nastavitve Wi-Fi Direct (preprosta dostopna točka) tiskalnika. Če to funkcijo onemogočite, bo prekinjena povezava z vsemi napravami, povezanimi s tiskalnikom prek povezave Wi-Fi Direct (preprosta dostopna točka).

Ponastavitev privzetih nastavitvev

Obnovite vse nastavitve za Wi-Fi Direct (preprosta dostopna točka) na njihove privzete vrednosti.

Informacije o povezavi Wi-Fi Direct (preprosta dostopna točka) za pametno napravo, shranjeno v tiskalniku, se izbrišejo.

Opomba:

Naslednje nastavitve lahko konfigurirate tudi na zavihku **Network > Wi-Fi Direct** v razdelku **Web Config**.

- Omogočanje ali onemogočanje povezave Wi-Fi Direct (preprosta dostopna točka)
- Spreminjanje imena omrežja (SSID)
- Spreminjanje gesla
- Spreminjanje frekvenčnega razpona
Odkvisno od regije ta nastavitve morda ne bo prikazana.
- Obnovitev nastavitvev za Wi-Fi Direct (preprosta dostopna točka)

Preverjanje stanja povezave z omrežjem

Stanje omrežne povezave lahko preverite na naslednji način.

Povezane informacije

- ➔ “Preverjanje stanja povezave z omrežjem na nadzorni plošči” na strani 153
- ➔ “Tiskanje poročila o omrežni povezavi” na strani 154

Preverjanje stanja povezave z omrežjem na nadzorni plošči

Stanje povezave z omrežjem lahko preverite prek ikone omrežja ali informacij o omrežju na nadzorni plošči tiskalnika.

Preverjanje stanja povezave z omrežjem prek ikone omrežja

Stanje povezave z omrežjem in jakost radijskih valov lahko preverite prek ikone omrežja na začetnem zaslonu tiskalnika.



Povezane informacije

- ➔ “Vodnik za ikono omrežja” na strani 23

Ogled podrobnih omrežnih informacij na nadzorni plošči

Ko je tiskalnik povezan v omrežje, si lahko informacije, povezane z omrežjem, ogledate tudi tako, da izberete menije omrežja, ki si jih želite ogledati.

1. Na začetnem zaslonu izberite **Nastavitve**.
2. Izberite **Splošne nastavitve** > **Nastavitve omrežja** > **Stanje omrežja**.
3. Če si želite ogledati informacije, izberite menije, ki si jih želite ogledati.
 - Stanje ožičene LAN/Wi-Fi povezave
Prikaže omrežne informacije (ime naprave, povezava, moč signala itd.) za povezave prek Etherneta ali Wi-Fi.
 - Stanje Wi-Fi Direct
Prikazuje, ali je Wi-Fi Direct omogočen ali onemogočen, ter SSID, geslo itd. za povezave Wi-Fi Direct.
 - Natisni list o stanju
Natisne list s stanjem omrežja. Informacije za Ethernet, Wi-Fi, Wi-Fi Direct, itd. so natisnjene na dveh ali več straneh.

Tiskanje poročila o omrežni povezavi

Če želite preveriti stanje povezave med tiskalnikom in brezžičnim usmerjevalnikom, natisnite poročilo o omrežni povezavi.

1. Na začetnem zaslonu izberite **Nastavitve**.

Element izberite z gumbi ▲ ▼ ◀▶, nato pa pritisnite gumb OK.

2. Izberite **Splošne nastavitve** > **Nastavitve omrežja** > **Preverjanje povezave**.

Začne se vzpostavljanje povezave.

3. Izberite **Natisni poročilo za preverjanje**.

4. Natisnite poročilo o omrežni povezavi.

Če je prišlo do napake, si oglejte poročilo o omrežni povezavi in upoštevajte natisnjena navodila za odpravo težave.

Povezane informacije

➔ [“Sporočila in rešitve v poročilu o omrežni povezavi” na strani 155](#)

Sporočila in rešitve v poročilu o omrežni povezavi

Oglejte si sporočila in kode napak v poročilu o omrežni povezavi ter upoštevajte rešitve.

Check Network Connection

Check Result FAIL

Error code (E-2)

See the Network Status and check if the Network Name (SSID) is the SSID you want to connect. If the SSID is correct, make sure to enter the correct password and try again.

If your problems persist, see your documentation for help and networking tips.

Checked Items

Wireless Network Name (SSID) Check	FAIL
Communication Mode Check	Unchecked
Security Mode Check	Unchecked
MAC Address Filtering Check	Unchecked
Security Key/Password Check	Unchecked
IP Address Check	Unchecked
Detailed IP Setup Check	Unchecked

Network Status

Printer Name	EPSON XXXXXX
Printer Model	XX-XXX Series
IP Address	169.254.137.8
Subnet Mask	255.255.0.0
Default Gateway	
Network Name (SSID)	EpsonNet
Security	None
Signal Strength	Poor
MAC Address	F8:D0:27:40:C0:AC

a. Koda napake

b. Sporočila, povezana z omrežnim okoljem

Povezane informacije

- ➔ “E-1” na strani 156
- ➔ “E-2, E-3, E-7” na strani 156
- ➔ “E-5” na strani 157
- ➔ “E-6” na strani 157
- ➔ “E-8” na strani 157
- ➔ “E-9” na strani 158
- ➔ “E-10” na strani 158
- ➔ “E-11” na strani 158
- ➔ “E-12” na strani 159
- ➔ “E-13” na strani 159
- ➔ “Sporočilo, povezano z omrežnim okoljem” na strani 160

E-1

Rešitve:

- Prepričajte se, da je ethernetni kabel čvrsto priključen na tiskalnik in zvezdišče ali drugo omrežno napravo.
- Prepričajte se, da je zvezdišče ali druga omrežna naprava vklopljena.
- Če želite povezavo s tiskalnikom vzpostaviti prek omrežja Wi-Fi, znova konfigurirajte nastavitve omrežja Wi-Fi za tiskalnik, ker je omrežje onemogočeno.

E-2, E-3, E-7

Rešitve:

- Prepričajte se, da je brezžični usmerjevalnik vklopljen.
- Preverite, ali je računalnik ali druga naprava pravilno priključena na brezžični usmerjevalnik.
- Izklopite brezžični usmerjevalnik. Počakajte 10 sekund in ga znova vklopite.
- Tiskalnik prestavite bližje brezžičnemu usmerjevalniku in odstranite morebitne ovire med njima.
- Če ste SSID vnesli ročno, preverite, ali je pravilen. Preverite SSID v razdelku **Network Status** na poročilu o stanju omrežne povezave.
- Če ima brezžični usmerjevalnik več SSID-jev, izberite prikazanega. Če SSID uporablja nepodprto frekvenco, ga tiskalnik ne prikaže.
- Če želite za vzpostavitev omrežne povezave uporabiti nastavev s potisnim gumbom, preverite, ali brezžični usmerjevalnik podpira funkcijo WPS. Nastavitve s potisnim gumbom ne morete uporabiti, če brezžični usmerjevalnik ne podpira funkcije WPS.
- Preverite, ali SSID vsebuje le znake ASCII (alfanumerične znake in simbole). V tiskalniku ni mogoče prikazati imena SSID, v katerem so znaki, ki niso znaki ASCII.
- Pred vzpostavitvijo povezave z brezžičnim usmerjevalnikom se prepričajte, da poznate SSID in geslo. Če uporabljate brezžični usmerjevalnik s privzetimi nastavitvami, sta SSID in geslo navedena na nalepki brezžičnega usmerjevalnika. Če ne poznate SSID-ja in gesla, se obrnite na osebo, ki je nastavila brezžični usmerjevalnik, ali pa preberite dokumentacijo, priloženo brezžičnemu usmerjevalniku.
- Če vzpostavljate povezavo z omrežjem SSID, ki je bilo ustvarjeno s funkcijo souporabe povezave v pametni napravi, SSID in geslo poiščite v dokumentaciji, ki je bila priložena pametni napravi.
- Če se povezava Wi-Fi nenadoma prekine, preverite spodnje pogoje. Če je kateri koli od teh pogojev izpolnjen, ponastavite nastavitve omrežja tako, da prenesete in zaženete programsko opremo s tega spletnega mesta.
<http://epson.sn> > **Namestitvev**
 - V omrežje je bila prek nastavitve s potisnim gumbom dodana druga pametna naprava.
 - Za nastavev omrežja Wi-Fi ni bil uporabljen potisni gumb, ampak drug način nastavitve.

Povezane informacije

- ➔ “Določanje nastavitvev za povezavo z računalnikom” na strani 137
- ➔ “Določanje nastavitvev za Wi-Fi na nadzorni plošči” na strani 139

E-5

Rešitve:

Preverite, ali je vrsta varnosti v brezžičnem usmerjevalniku nastavljena na eno od spodaj navedenih možnosti. Če ni, spremenite vrsto varnosti v brezžičnem usmerjevalniku in nato ponastavite nastavitve omrežja v tiskalniku.

- WEP-64 bit (40-bitno)
- WEP-128 bit (104-bitno)
- WPA PSK (TKIP/AES)*
- WPA2 PSK (TKIP/AES)*
- WPA (TKIP/AES)
- WPA2 (TKIP/AES)
- WPA3-SAE (AES)

* WPA PSK se imenuje tudi »WPA Personal«. WPA2 PSK se imenuje tudi »WPA2 Personal«.

E-6

Rešitve:

- Preverite, ali je filtriranje naslovov MAC onemogočeno. Če je omogočeno, registrirajte naslov MAC tiskalnika, da ne bo filtriran. Podrobnosti najdete v dokumentaciji, priloženi brezžičnemu usmerjevalniku. Naslov MAC tiskalnika najdete v razdelku **Network Status** v poročilu o omrežni povezavi.
- Če brezžični usmerjevalnik uporablja vrsto varnosti WEP s preverjanjem pristnosti ključa v skupni rabi, preverite, ali sta ključ za preverjanje pristnosti in indeks pravilna.
- Če je število povezljivih naprav v brezžičnem usmerjevalniku manjše od števila omrežnih naprav, ki jih želite povezati, konfigurirajte nastavitve v brezžičnem usmerjevalniku, da povečate število povezljivih naprav. Navodila za konfiguracijo nastavitve najdete v dokumentaciji, priloženi brezžičnemu usmerjevalniku.

Povezane informacije

➔ [“Določanje nastavitve za povezavo z računalnikom” na strani 137](#)

E-8

Rešitve:

- V brezžičnem usmerjevalniku omogočite DHCP, če je pridobivanje naslova IP v tiskalniku nastavljeno na »Samodejno«.
- Če je nastavev za pridobivanje naslova IP nastavljen na »Ročno«, je naslov IP, ki ga nastavite ročno, zunaj obsega (na primer: 0.0.0.0). Nastavite veljaven naslov IP na nadzorni plošči tiskalnika.

Povezane informacije

➔ [“Nastavitve omrežja” na strani 180](#)

E-9

Rešitve:

Preverite naslednje.

- Naprave so vklopljene.
- V napravah, v katerih želite vzpostaviti povezavo s tiskalnikom, lahko dostopate do interneta in drugih računalnikov ali omrežnih naprav v istem omrežju.

Če po tem še vedno ne morete vzpostaviti povezave s tiskalnikom in omrežnimi napravami, izklopite brezžični usmerjevalnik. Počakajte 10 sekund in ga znova vklopite. Nato ponastavite nastavitve omrežja tako, da prenesete in zaženete namestitveni program s tega spletnega mesta:

<http://epson.sn> > **Namestitvev**

Povezane informacije

➔ [“Določanje nastavitvev za povezavo z računalnikom” na strani 137](#)

E-10

Rešitve:

Preverite to.

- Druge naprave v omrežju so vklopljene.
- Omrežni naslovi (naslov IP, maska podomrežja in privzeti prehod) so pravilni, če ste pridobivanje naslova IP v tiskalniku nastavili na »Ročno«.

Če niso pravilni, ponastavite omrežni naslov. Naslov IP, maska podomrežja in privzeti prehod so navedeni v razdelku **Network Status** v poročilu o omrežni povezavi.

Povezane informacije

➔ [“Nastavitve omrežja” na strani 180](#)

E-11

Rešitve:

Preverite naslednje.

- Naslov privzetega prehoda je pravilen, če je nastavitev protokola TCP/IP v tiskalniku nastavljena na »Ročno«.
- Naprava, ki je nastavljena kot privzeti prehod, je vklopljena.

Nastavite pravilen naslov privzetega prehoda. Naslov privzetega prehoda najdete v razdelku **Network Status** v poročilu o omrežni povezavi.

Povezane informacije

➔ [“Nastavitve omrežja” na strani 180](#)

E-12

Rešitve:

Preverite naslednje.

- Druge naprave v omrežju so vklopljene.
- Omrežni naslovi (naslov IP, maska podomrežja in privzeti prehod) morajo biti pravilni, če jih vnašate ročno.
- Omrežni naslovi drugih naprav (maska podomrežja in privzeti prehod) so enaki.
- Naslov IP ni v navzkrižju z drugimi napravami.

Če po tem še vedno ne morete vzpostaviti povezave s tiskalnikom in omrežnimi napravami, upoštevajte spodnja navodila.

- Izklopite brezžični usmerjevalnik. Počakajte 10 sekund in ga znova vklopite.
- Znova konfigurirajte nastavitve omrežja z namestitvenim programom. Zaženete ga lahko na tem spletnem mestu:
<http://epson.sn> > **Namestitev**
- V brezžičnem usmerjevalniku, ki uporablja vrsto varnosti WEP, lahko registrirate več gesel. Če je registriranih več gesel, preverite, ali je prvo registrirano geslo nastavljeno v tiskalniku.

Povezane informacije

- ➔ “Nastavitve omrežja” na strani 180
- ➔ “Določanje nastavitve za povezavo z računalnikom” na strani 137

E-13

Rešitve:

Preverite naslednje.

- Omrežne naprave, na primer brezžični usmerjevalnik, zvezdišče in usmerjevalnik, so vklopljene.
- Nastavitve protokola TCP/IP za omrežne naprave niso bile določene ročno. (Če so bile nastavitve protokola TCP/IP v tiskalniku določene samodejno, nastavitve protokola TCP/IP v drugih omrežnih napravah pa so izbrane ročno, je lahko omrežje tiskalnika drugačno od omrežja drugih naprav.)

Če težave še vedno ne morete odpraviti, poskusite naslednje.

- Izklopite brezžični usmerjevalnik. Počakajte 10 sekund in ga znova vklopite.
- Nastavitve omrežja določajte v računalniku, ki je v istem omrežju kot tiskalnik, za katerega uporabljate namestitveni program. Zaženete ga lahko na tem spletnem mestu:
<http://epson.sn> > **Namestitev**
- V brezžičnem usmerjevalniku, ki uporablja vrsto varnosti WEP, lahko registrirate več gesel. Če je registriranih več gesel, preverite, ali je prvo registrirano geslo nastavljeno v tiskalniku.

Povezane informacije

- ➔ “Nastavitve omrežja” na strani 180
- ➔ “Določanje nastavitve za povezavo z računalnikom” na strani 137

Sporočilo, povezano z omrežnim okoljem

Sporočilo	Rešitev
The Wi-Fi environment needs to be improved. Turn the wireless router off and then turn it on. If the connection does not improve, see the documentation for the wireless router.	Ko tiskalnik premaknete bližje brezžičnemu usmerjevalniku in odstranite morebitne ovire med njima, izklopite brezžični usmerjevalnik. Počakajte približno 10 sekund in nato znova vklopite dostopno točko. Če povezave še vedno ne morete vzpostaviti, preberite dokumentacijo, ki je bila priložena brezžičnemu usmerjevalniku.
*No more devices can be connected. Disconnect one of the connected devices if you want to add another one.	Računalnik in pametne naprave, ki jih lahko hkrati povežejo, so v celoti povezani prek povezave Wi-Fi Direct (preprosta dostopna točka). Če želite dodati drug računalnik ali pametno napravo, najprej prekinite povezavo v eni od povezanih naprav ali vzpostavite povezavo z drugim omrežjem. Preverite zavihek s stanjem omrežja na nadzorni plošči tiskalnika in potrdite število brezžičnih naprav, ki jih je mogoče hkrati povezati, ter število povezanih naprav.
The same SSID as Wi-Fi Direct exists in the environment. Change the Wi-Fi Direct SSID if you cannot connect a smart device to the printer.	Na nadzorni plošči tiskalnika prikažite zaslon za nastavitev povezave Wi-Fi Direct in izberite meni, da spremenite nastavitev. Ime omrežja lahko spremenite za črkami DIRECT-XX-. Vnesete lahko največ 22 znakov.

Tiskanje lista s stanjem omrežja

Podrobne informacije o omrežju si lahko ogledate tako, da jih natisnete.

1. Na začetnem zaslonu izberite **Nastavitve**.
Element izberite z gumbi ▲ ▼ ◀ ▶, nato pa pritisnite gumb OK.
2. Izberite **Splošne nastavitve** > **Nastavitve omrežja** > **Stanje omrežja**.
3. Izberite **Natisni list o stanju**.
4. Oglejte si sporočilo in nato natisnite list s stanjem omrežja.

Preverjanje omrežja računalnika (samo v sistemu Windows)

Z ukaznim pozivom preverite stanje povezave računalnika in pot povezave do tiskalnika. Tako boste lahko lažje odpravili težave.

Ukaz ipconfig

Prikažite stanje povezave omrežnega vmesnika, ki ga trenutno uporablja računalnik.

Primerjajte informacije nastavitve z dejansko komunikacijo, da preverite, ali je povezava pravilna. Če je v istem omrežju več strežnikov DHCP, lahko preverite dejanski naslov, ki je dodeljen računalniku, strežnik DNS, ki je uporabljen za sklic, in druge podatke.

Oblika: ipconfig /all

Primeri:

```

Administrator: Command Prompt
c:\>ipconfig /all
Windows IP Configuration

Host Name . . . . . : WIN2012R2
Primary Dns Suffix . . . . . : pubs.net
Node Type . . . . . : Hybrid
IP Routing Enabled. . . . . : No
WINS Proxy Enabled. . . . . : No
DNS Suffix Search List. . . . . : pubs.net

Ethernet adapter Ethernet:

Connection-specific DNS Suffix . . . : Gigabit Network Connection
Description . . . . . : 
Physical Address. . . . . : XX-XX-XX-XX-XX-XX
DHCP Enabled. . . . . : No
Autoconfiguration Enabled . . . . . : Yes
Link-local IPv6 Address . . . . . : fe80::38fb:7546:18a8:d20e%14(Preferred)
IPv4 Address. . . . . : 192.168.111.10(Preferred)
Subnet Mask . . . . . : 255.255.255.0
Default Gateway . . . . . : 192.168.111.1
DHCPv6 IAID . . . . . : 283142549
DHCPv6 Client DUID. . . . . : 00-01-00-01-20-40-2F-45-00-1D-73-6A-44-08
DNS Servers . . . . . : 192.168.111.2
NetBIOS over Tcpip. . . . . : Enabled

Tunnel adapter isatap.{00000000-ABCD-EFGH-IJK-LMNOPQRSTUUV}>:

Media State . . . . . : Media disconnected
Connection-specific DNS Suffix . . . : 
Description . . . . . : Microsoft ISATAP Adapter #2
Physical Address. . . . . : 00-00-00-00-00-00-E0
DHCP Enabled. . . . . : No
Autoconfiguration Enabled . . . . . : Yes

c:\>_
    
```

ukaz pathping

Oglejte si seznam usmerjevalnikov, ki prečkajo ciljnega gostitelja in pot za komunikacijo.

Oblika: pathping xxx.xxx.xxx.xxx

Primeri: pathping 192.0.2.222

```

Administrator: Command Prompt
c:\>pathping 192.168.111.20
Tracing route to EPSONAB12AB [192.168.111.20]
over a maximum of 30 hops:
 0  WIN2012R2.pubs.net [192.168.111.10]
 1  EPSONAB12AB [192.168.111.20]

Computing statistics for 25 seconds..
Hop  RTT      Source to Here   This Node/Link   Address
 0      0/ 100 = 0%      0/ 100 = 0%      WIN2012R2.pubs.net [192.168.111.10]
 1  38ms    0/ 100 = 0%      0/ 100 = 0%      EPSONAB12AB [192.168.111.20]

Trace complete.

c:\>_
    
```

Podatki izdelkov

Podatki o papirju.	163
Informacije o potrošnih izdelkih.	168
Podatki o programski opremi.	169
Seznam nastavitvenega menija.	176
Tehnični podatki izdelkov.	185
Informacije pravnega značaja.	193

Podatki o papirju

Papir, ki je na voljo, in njegove zmogljivosti

Originalni papir Epson

Epson priporoča originalni papir Epson, ki zagotavlja visokokakovosten tisk.

Opomba:

- Razpoložljivost papirja je odvisna od lokacije. Za zadnje informacije o razpoložljivih vrstah papirja v vaši okolici se obrnite na Epsonovo službo za podporo.*
- Oglejte si te informacije o vrstah papirja, ki so na voljo za obojestransko tiskanje brez obrob.*
“Papir za tiskanje brez obrob” na strani 166
“Papir za dvostransko tiskanje” na strani 167

Papir, ustrezen za tiskanje dokumentov

Ime medija	Velikost	Zmogljivost nalaganja (listi)		
		Kaseta za papir 1	Kaseta za papir 2	Pladenj za papir
Epson Business Paper	A4	250		1
Epson Bright White Paper	A3	250		1
Epson Bright White Ink Jet Paper	A4	250		1

Papir, ustrezen za tiskanje dokumentov in fotografij

Ime medija	Velikost	Zmogljivost nalaganja (listi)		
		Kaseta za papir 1	Kaseta za papir 2	Pladenj za papir
Epson Photo Quality Ink Jet Paper	A3+	-	-	1
	A3, A4	100	-	1
Epson Double-sided Photo Quality Ink Jet Paper	A4	1	-	1
Epson Matte Paper-Heavyweight	A3+	-	-	1
	A3, A4, 20x25 cm (8x10 palcev)	50	-	1

Papir, ustrezen za tiskanje fotografij

Ime medija	Velikost	Zmogljivost nalaganja (listi)		
		Kaseta za papir 1	Kaseta za papir 2	Pladenj za papir
Epson Ultra Glossy Photo Paper	A4, 13×18 cm (5×7 palcev), 10×15 cm (4×6 palcev), 20×25 cm (8×10 palcev)	50	-	1
Epson Premium Glossy Photo Paper	A3+	-	-	1
	A3, A4, 13×18 cm (5×7 palcev), 10×15 cm (4×6 palcev), 20×25 cm (8×10 palcev), 16:9 širok (4×7,11 palca)	50	-	1
Epson Premium Semigloss Photo Paper	A3+	-	-	1
	A3, A4, 13×18 cm (5×7 palcev), 10×15 cm (4×6 palcev)	50	-	1
Epson Photo Paper Glossy	A3+	-	-	1
	A3, A4, 13×18 cm (5×7 palcev), 10×15 cm (4×6 palcev)	50	-	1

Povezane informacije

➔ [“Previdnostni ukrepi za fotografski papir” na strani 27](#)

Papir, ki je na voljo na trgu

Opomba:

Oglejte si te informacije o vrstah papirja, ki so na voljo za obojstransko tiskanje brez obrob.

[“Papir za tiskanje brez obrob” na strani 166](#)

[“Papir za dvostransko tiskanje” na strani 167](#)

Navaden papir

Med navaden papir spada papir za kopiranje, vnaprej potiskan papir*, papir s pisemsko glavo, barvni papir, recikliran papir ali visokokakovostni navaden papir.

Velikost	Zmogljivost nalaganja (listi)		
	Kaseta za papir 1	Kaseta za papir 2	Pladenj za papir
A3+	-	-	1

Velikost	Zmogljivost nalaganja (listi)		
	Kaseta za papir 1	Kaseta za papir 2	Pladenj za papir
A3, B4, Legal, Letter, 8,5×13 palcev, A4, Executive, B5, 16K (195×270 mm), 8K (270×390 mm), Indian-Legal	250		1
A5, A6, B6	250	–	1
Uporabniško določeno (mm) Od 89 do 297×127 do 431,8	250	–	–
Uporabniško določeno (mm) Od 89 do 297×431,9 do 1200	1	–	–
Uporabniško določeno (mm) Od 182 do 297×257 do 431,8	–	250	–
Uporabniško določeno (mm) Od 182 do 297×431,9 do 1200	–	1	–
Uporabniško določeno (mm) Od 64 do 329×127 do 483	–	–	1
Uporabniško določeno (mm) Od 64 do 329×483,1 do 1200	–	–	1

* Papir, na katerega so natisnjeni različni obrazci, kot so potrdila o plačilu ali vrednostni papirji.

Debel papir

Velikost	Zmogljivost nalaganja (listi)		
	Kaseta za papir 1	Kaseta za papir 2	Pladenj za papir
A3+	–	–	1
A3, B4, Legal, Letter, 8,5×13 palcev, A4, Executive, B5, A5, A6, B6, 16K (195×270 mm), 8K (270×390 mm), Indian-Legal	50	–	1
Uporabniško določeno (mm) Od 89 do 297×127 do 431,8	50	–	–
Uporabniško določeno (mm) Od 89 do 297×431,9 do 1200	1	–	–
Uporabniško določeno (mm) Od 64 do 329×127 do 483	–	–	1
Uporabniško določeno (mm) Od 64 do 329×483,1 do 1200	–	–	1

Ovojnica

Velikost	Zmogljivost nalaganja (ovojnice)		
	Kaseta za papir 1	Kaseta za papir 2	Pladenj za papir
Ovojnica #10, ovojnica DL, ovojnica C6, ovojnica C4	10	–	1

Papir za tiskanje brez obrob

Originalni papir Epson

- Epson Business Paper^{*1}
- Epson Bright White Paper^{*1}
- Epson Bright White Ink Jet Paper^{*1}
- Epson Photo Quality Ink Jet Paper^{*2}
- Epson Double-sided Photo Quality Ink Jet Paper
- Epson Matte Paper-Heavyweight^{*2}
- Epson Ultra Glossy Photo Paper
- Epson Premium Glossy Photo Paper^{*2}
- Epson Premium Semigloss Photo Paper^{*2}
- Epson Photo Paper Glossy^{*2}

*1 Ta vrsta papirja lahko opraska tiskalno glavo, zato so natisi razmazani.

*2 Papir velikosti A3 ali večji ni podprt za tiskanje brez obrob.

Povezane informacije

➔ [“Papir, ki je na voljo, in njegove zmogljivosti” na strani 163](#)

Papir, ki je na voljo na trgu

- Navaden papir, papir za kopiranje, vnaprej potiskan papir, papir s pisemsko glavo, barvni papir, recikliran papir ali visokokakovostni navaden papir (A3, Letter, A4)^{*}
- Debel papir (A3, Letter, A4)^{*}

* Ta vrsta papirja lahko opraska tiskalno glavo, zato so natisi razmazani.

Povezane informacije

➔ [“Papir, ki je na voljo, in njegove zmogljivosti” na strani 163](#)

Papir za dvostransko tiskanje

Originalni papir Epson

- Epson Business Paper
- Epson Bright White Paper
- Epson Bright White Ink Jet Paper
- Epson Double-sided Photo Quality Ink Jet Paper

Povezane informacije

➔ [“Papir, ki je na voljo, in njegove zmogljivosti” na strani 163](#)

Papir, ki je na voljo na trgu

- Navaden papir, papir za kopiranje, vnaprej potiskan papir, papir s pisemsko glavo, barvni papir, recikliran papir ali navaden papir visoke kakovosti*
- Debel papir*

* Papir velikosti A3 ali večji ni podprt za samodejno obojestransko tiskanje.

Za samodejno obojestransko tiskanje z uporabniško določenimi velikostmi papirja lahko uporabite velikosti papirja od 182 do 297×257 do 431,8 mm.

Povezane informacije

➔ [“Papir, ki je na voljo, in njegove zmogljivosti” na strani 163](#)

Vrste papirja, ki niso na voljo

Ne uporabljajte teh vrst papirja. Uporaba teh vrst papirja povzroča zatikanje papirja in razmazano črnilo na natisnjeni kopiji.

- Valovi papir
- Raztrgan ali razrezan papir
- Prepognjen papir
- Vlažen papir
- Predebel ali pretanek papir
- Papir z nalepkami

Ne uporabljajte teh vrst ovojníc. Uporaba teh vrst ovojníc povzroča zatikanje papirja in razmazano črnilo na natisnjeni kopiji.

- Zvite ali zložene ovojnice
- Ovojnice z lepilnimi površinami na zavihkih ali ovojnice z okenci
- Pretanke ovojnice

Med tiskanjem se lahko zvijejo.

Informacije o potrošnih izdelkih

Kode kartuš s črnilom

Spodaj so prikazane kode originalnih kartuš s črnilom Epson.

Opomba:

- Kode kartuš s črnilom se lahko razlikujejo glede na lokacijo. Za pravilne kode kartuše na vašem območju se obrnite na podporo družbe Epson.
- Čeprav kartuše s črnilom lahko vsebujejo reciklirane materiale, to ne vpliva na delovanje ali zmogljivost tiskalnika.
- Specifikacije in videz kartuš se lahko zaradi izboljšav kadarkoli, brez predhodnega obvestila spremenijo.

Za Evropo

Ikona	BK: Black (Črna)	C: Cyan (Ciano modra)	M: Magenta (Vijolična)	Y: Yellow (Rumena)
Kovček 	405 405XL* 405XXL*	405 405XL*	405 405XL*	405 405XL*

* »XL« in »XXL« označujeta velike kartuše.

Opomba:

Uporabniki v Evropi lahko na tem spletnem mestu najdejo podatke o zmogljivosti kartuš s črnilom Epson.

<http://www.epson.eu/pageyield>

Za Azijo

BK: Black (Črna)	C: Cyan (Ciano modra)	M: Magenta (Vijolična)	Y: Yellow (Rumena)
05N	05N	05N	05N

Epson priporoča uporabo originalnih kartuš s črnilom Epson. Epson ne more jamčiti za kakovost ali zanesljivost neoriginalnega črnila. Uporaba neoriginalnega črnila lahko povzroči škodo, ki je Epsonova garancija ne krije, in pod določenimi pogoji lahko povzroči nepredvidljivo delovanje tiskalnika. Informacij o ravni neoriginalnega črnila morda ne bo mogoče prikazati.

Koda vzdrževalnega zaboja

Epson priporoča uporabo originalnega vzdrževalnega zaboja Epson.

Koda vzdrževalnega zaboja: C9345



Pomembno:

Ko vzdrževalni zaboj namestite v tiskalnik, ga ni mogoče uporabljati z drugimi tiskalniki.

Podatki o programski opremi

V tem razdelku so predstavljene omrežne storitve in programska oprema, ki so na voljo za vaš tiskalnik na spletnem mestu družbe Epson ali priloženem disku s programsko opremo.

Programska oprema za tiskanje

Aplikacija za tiskanje iz računalnika (gonilnik tiskalnik za sistem Windows)

Gonilnik tiskalnika upravlja tiskalnik v skladu z ukazi iz programa. Spreminjanje nastavitve gonilnika tiskalnika zagotavlja najboljše rezultate tiskanja. Tu lahko preverite tudi stanje tiskalnika in ga ohranjate v vrhunskem delovnem stanju s pomočjo programa gonilnika tiskalnika.

Opomba:

Spremenite lahko tudi jezik gonilnika tiskalnika. V nastavitvi **Jezik** na zavihku **Vzdrževanje** izberite zelen jezik.

Dostop do gonilnika tiskalnika iz programov

Za nastavitve, ki veljajo le za posamezen program, ki ga uporabljate, do njih dostopajte preko tega programa. Izberite **Natisni** ali **Nastavitve tiskanja** v meniju **Datoteka**. Izberite svoj tiskalnik in kliknite **Nastavitve** ali **Lastnosti**.

Opomba:

Postopki se razlikujejo glede na aplikacijo. Podrobnosti najdete v pomoči za aplikacijo.

Dostop do gonilnika tiskalnika prek nadzorne plošče

Za nastavitve, ki se bodo nanašale na vse programe, uporabite dostop prek upravljalne plošče.

Windows 10/Windows Server 2019/Windows Server 2016

Kliknite gumb »Začetni zaslon« in izberite **Sistem Windows > Nadzorna plošča > Ogled naprav in tiskalnikov** v razdelku **Strojna oprema in zvok**. Z desno tipko miške kliknite svoj tiskalnik ali ga pritisnite in pridržite ter izberite **Nastavitve tiskanja**.

Windows 8.1/Windows 8/Windows Server 2012 R2/Windows Server 2012

Izberite **Namizje > Nastavitve > Nadzorna plošča > Ogled naprav in tiskalnikov** in **Strojna oprema in zvok**. Z desno tipko miške kliknite svoj tiskalnik ali ga pritisnite in pridržite ter izberite **Nastavitve tiskanja**.

Windows 7/Windows Server 2008 R2

Kliknite gumb »Začetni zaslon«, izberite **Nadzorna plošča > Ogled naprav in tiskalnikov** in **Strojna oprema in zvok**. Kliknite desni miškin gumb na vašem tiskalniku in izberite **Nastavitve tiskanja**.

Windows Vista/Windows Server 2008

Kliknite gumb »Začetni zaslon« in izberite **Nadzorna plošča > Tiskalniki** v možnosti **Strojna oprema in zvok**. Kliknite desni miškin gumb na vašem tiskalniku in izberite **Nastavitve tiskanja**.

☐ Windows XP/Windows Server 2003 R2/Windows Server 2003

Kliknite gumb »Začetni zaslon« in izberite **Nadzorna plošča > Tiskalniki in druga strojna oprema > Tiskalniki in faksi**. Kliknite desni miškin gumb na vašem tiskalniku in izberite **Nastavitve tiskanja**.

Dostop do gonilnika tiskalnika prek ikone tiskalnika v opravilni vrstici

Ikona tiskalnika v opravilni vrstici namizja je ikona bližnjice, ki omogoča hiter dostop do gonilnika tiskalnika.

Če kliknete na ikono tiskalnika in izberete **Nastavitve tiskalnika**, boste odprli isto okno z nastavitvami tiskalnika, kot če do njega dostopate preko upravljalne plošče. Če dvokliknete na to ikono, lahko preverite stanje tiskalnika.

Opomba:

Če ikona tiskalnika ni prikazana v opravilni vrstici, odprite okno gonilnika tiskalnika, kliknite **Nastavitve nadzorovanja** na zavihku **Vzdrževanje** in nato izberite **Registriraj ikono bližnjice v opravilni vrstici**.

Zagon pripomočka

Odprite okno gonilnika tiskalnika. Kliknite zavihek **Vzdrževanje**.

Povezane informacije

➔ [“Menijske možnosti za gonilnik tiskalnika” na strani 33](#)

Aplikacija za tiskanje iz računalnika (gonilnik tiskalnik za sistem Mac OS)

Gonilnik tiskalnika upravlja tiskalnik v skladu z ukazi iz programa. Spreminjanje nastavitvev gonilnika tiskalnika zagotavlja najboljše rezultate tiskanja. Tu lahko preverite tudi stanje tiskalnika in ga ohranjate v vrhunskem delovnem stanju s pomočjo programa gonilnika tiskalnika.

Dostop do gonilnika tiskalnika iz programov

Kliknite **Priprava strani** ali **Natisni** v meniju **Datoteka** v programu. Po potrebi kliknite **Pokaži podrobnosti** (ali ▼) za razširitev okna tiskanja.

Opomba:

Glede na aplikacijo, ki jo uporabljate, možnost **Priprava strani** morda ne bo prikazana v meniju **Datoteka**, postopek za prikaz zaslona za tiskanje pa bo morda drugačen. Za podrobnosti preberite pomoč aplikacije.

Zagon pripomočka

Izberite **System Preferences** v meniju **Apple > Printers & Scanners** (ali **Print & Scan, Print & Fax**) in nato izberite tiskalnik. Kliknite **Options & Supplies > Utility > Open Printer Utility**.

Povezane informacije

➔ [“Menijske možnosti za gonilnik tiskalnika” na strani 57](#)

Navodila za gonilnik tiskalnika za Mac OS

Epson Printer Utility

Zažene lahko funkcijo vzdrževanja, npr. preverjanje šob in čiščenje tiskalne glave, s programom **EPSON Status Monitor** pa lahko preverite stanje tiskalnika in informacije o napakah.

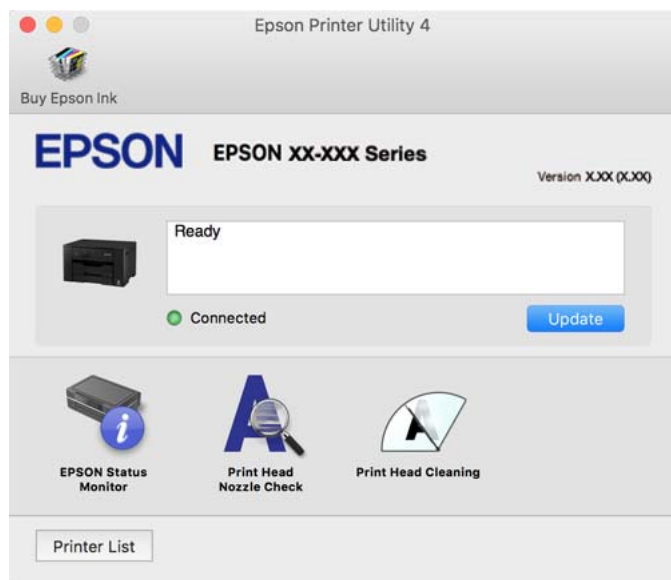

Aplikacija za hitro in zabavno tiskanje iz računalnika (Epson Photo+)

Epson Photo+ je aplikacija, s katero lahko preprosto tiskate slike z različnimi postavitvami. Prav tako lahko popravite sliko in prilagodite njen položaj, ko imate prikazan predogled dokumenta. Slike lahko tudi poudarite tudi z besedilom in oznakami, ki jih postavljate na poljubna mesta. Pri tiskanju na originalni papir za tiskanje fotografij Epson, je zmogljivost črnila nastavljena na najvišjo možno mero, tako da bodo vaše fotografije izgledale naravnost odlično.

Podrobnosti najdete v pomoči za aplikacijo.

Opomba:

- Operacijski sistemi Windows Server niso podprti.
- Če želite uporabljati to aplikacijo, morate namestiti gonilnik tiskalnika za ta tiskalnik.

Zagon v sistemu Windows

- Windows 10

Kliknite gumb »Začetni zaslon« in izberite **Epson Software > Epson Photo+**.

- Windows 8.1/Windows 8

Vnesite ime aplikacije v iskalno vrstico in nato izberite prikazano ikono.

- Windows 7/Windows Vista/Windows XP

Kliknite gumb »Začetni zaslon« in izberite **Vsi programi** ali **Programi > Epson Software > Epson Photo+**.

Zagon v sistemu Mac OS

Izberite **Pojdi > Aplikacije > Epson Software > Epson Photo+**.

Povezane informacije

➔ “Ločena namestitvev aplikacij” na strani 80

Aplikacija za preprosto upravljanje tiskalnika v pametni napravi (Epson Smart Panel)

Epson Smart Panel je aplikacija, s katero lahko preprosto izvajate postopke v tiskalniku, vključno s tiskanjem v pametni napravi, kot je pametni telefon ali tablični računalnik. Povezavo med tiskalnikom in pametno napravo lahko vzpostavite prek brezžičnega omrežja, preverite ravni črnila in stanje tiskalnika ter poiščete rešitve, če pride do napake.

Poiščite aplikacijo Epson Smart Panel v trgovini App Store ali Google Play in jo namestite.



Aplikacija za preprosto tiskanje iz pametne naprave (Epson iPrint)

Epson iPrint je program, ki omogoča tiskanje fotografij, dokumentov in spletnih strani iz pametne naprave, kot je pametni telefon ali tablični računalnik. Uporabite lahko lokalno tiskanje, tj. tiskanje iz pametne naprave, ki ima vzpostavljeno povezavo z istim brezžičnim omrežjem kot tiskalnik, ali oddaljeno tiskanje, tj. tiskanje z oddaljene lokacije prek interneta. Če želite uporabiti oddaljeno tiskanje, registrirajte tiskalnik v storitev Epson Connect.



Nameščanje programa Epson iPrint

Program Epson iPrint lahko namestite na svojo pametno napravo na spodnjem spletnem naslovu ali s spodnjo kodo QR.

<http://ipr.to/c>



Aplikacija za preprosto tiskanje iz naprave s sistemom Android (Epson Print Enabler)

Epson Print Enabler je aplikacija, s katero lahko brezžično tiskate dokumente, e-poštna sporočila, fotografije in spletne strani iz telefona ali tabličnega računalnika s sistemom Android (Android 4.4 ali novejša različica).

Naprava s sistemom Android bo z nekaj dotiki odkrila tiskalnik Epson, ki ima vzpostavljeno povezavo z istim brezžičnim omrežjem.

Odprite trgovino Google Play in poiščite aplikacijo Epson Print Enabler ter jo namestite.

Programska oprema za ustvarjanje paketov

Application for Creating Driver Packages (EpsonNet SetupManager)

EpsonNet SetupManager je programska oprema za ustvarjanje paketa za preprosto namestitev tiskalnika, kot je namestitev gonilnika za tiskalnik, namestitev aplikacije EPSON Status Monitor in ustvarjanje vrat tiskalnika. Ta programska oprema omogoča skrbniku, da ustvari enolične pakete programske opreme in jih porazdeli med skupine.

Več informacij najdete na regionalnem spletnem mestu družbe Epson.

<http://www.epson.com>

Programska oprema za konfiguriranje nastavitev ali upravljanje naprav

Program za konfiguriranje postopkov tiskalnika (Web Config)

Web Config je program, ki se izvaja v spletnem brskalniku, npr. Internet Explorer in Safari, računalniku ali pametni napravi. Stanje tiskalnika lahko potrdite ali pa spremenite omrežno storitev in nastavitve tiskalnika. Če želite uporabljati Web Config, povežite tiskalnik in računalnik ali napravo z istim omrežjem.

Podprti so naslednji brskalniki.

Microsoft Edge, Internet Explorer 8 ali novejša različica, Firefox*, Chrome*, Safari*

* Uporabite najnovejšo različico.

Opomba:

Če za dostop do aplikacije Web Config niste nastavili skrbniškega gesla, ga morate nastaviti na strani za nastavitve skrbniškega gesla.

Ne pozabite vnesti uporabniškega imena in gesla. Če ju pozabite, se morate obrniti na podporo uporabnikom družbe Epson.

Zagon programa Web Config v spletnem brskalniku

1. Preverite naslov IP tiskalnika.

Izberite ikono omrežja na začetnem zaslonu tiskalnika in nato izberite aktivni način povezave, da potrdite naslov IP tiskalnika.

Opomba:

Naslov IP lahko preverite tudi tako, da natisnete poročilo o omrežni povezavi.

2. V računalniku ali pametni napravi zaženite spletni brskalnik in nato vnesite naslov IP tiskalnika.

Oblika:

IPv4: <http://naslov IP tiskalnika/>

IPv6: http://[naslov IP tiskalnika]/

Primeri:

IPv4: http://192.168.100.201/

IPv6: http://[2001:db8::1000:1]/

Opomba:

V pametni napravi lahko Web Config zaženete tudi na zaslonu z informacijami o izdelkih v programu Epson Smart Panel.

Ker tiskalnik za dostop do protokola HTTPS uporablja samopodpisano potrdilo, se v brskalniku prikaže opozorilo, ko zaženete Web Config; vendar to ne pomeni, da se je pojavila napaka, zato lahko opozorilo prezrete.

Povezane informacije

- ➔ [“Aplikacija za preprosto upravljanje tiskalnika v pametni napravi \(Epson Smart Panel\)” na strani 172](#)
- ➔ [“Tiskanje poročila o omrežni povezavi” na strani 154](#)

Zagon programa Web Config v sistemu Windows

Med povezovanjem računalnika s tiskalnikom z WSD-jem upoštevajte spodnja navodila za zagon programa Web Config.

1. Odprite seznam tiskalnikov v računalniku.
 - Windows 10
Kliknite gumb »Začetni zaslon« in izberite **Sistem Windows > Nadzorna plošča > Ogled naprav in tiskalnikov** v razdelku **Strojna oprema in zvok**.
 - Windows 8.1/Windows 8
Izberite **Namizje > Nastavitve > Nadzorna plošča > Ogled naprav in tiskalnikov** v **Strojna oprema in zvok** (ali **Strojna oprema**).
 - Windows 7
Kliknite gumb »Začetni zaslon«, izberite **Nadzorna plošča > Ogled naprav in tiskalnikov** in **Strojna oprema in zvok**.
 - Windows Vista
Kliknite gumb »Začetni zaslon« in izberite **Nadzorna plošča > Tiskalniki** v možnosti **Strojna oprema in zvok**.
2. Z desno miškino tipko kliknite vaš tiskalnik in izberite **Lastnosti**.
3. Izberite zavihek **Spletna storitev** in kliknite spletni naslov.
Ker tiskalnik za dostop do protokola HTTPS uporablja samopodpisano potrdilo, se v brskalniku prikaže opozorilo, ko zaženete Web Config; vendar to ne pomeni, da se je pojavila napaka, zato lahko opozorilo prezrete.

Zagon programa Web Config v sistemu Mac OS

1. Izberite **System Preferences** v meniju Apple > **Printers & Scanners** (ali **Print & Scan, Print & Fax**) in nato izberite tiskalnik.

2. Kliknite **Options & Supplies > Show Printer Webpage**.

Ker tiskalnik za dostop do protokola HTTPS uporablja samopodpisano potrdilo, se v brskalniku prikaže opozorilo, ko zaženete Web Config; vendar to ne pomeni, da se je pojavila napaka, zato lahko opozorilo prezrete.

Aplikacija za nastavitve naprave v omrežju (EpsonNet Config)

EpsonNet Config je program, ki omogoča nastavitve naslovov in protokolov omrežnega vmesnika. Več podrobnosti poiščite v navodilih za uporabo programa EpsonNet Config ali v pomoči programa.

Zagon v sistemu Windows

- Windows 10/Windows Server 2019/Windows Server 2016

Kliknite gumb »Start« in izberite **EpsonNet > EpsonNet Config**.

- Windows 8.1/Windows 8/Windows Server 2012 R2/Windows Server 2012

Vnesite ime aplikacije v iskalno vrstico in nato izberite prikazano ikono.

- Windows 7/Windows Vista/Windows XP/Windows Server 2008 R2/Windows Server 2008/Windows Server 2003 R2/Windows Server 2003

Kliknite gumb »Start« in izberite **Vsi programi** ali **Programi > EpsonNet > EpsonNet Config SE > EpsonNet Config**.

Zagon v sistemu Mac OS

Pojdi > Aplikacije > Epson Software > EpsonNet > EpsonNet Config SE > EpsonNet Config.

Povezane informacije

➔ ["Ločena namestitvev aplikacij" na strani 80](#)

Programska oprema za upravljanje naprav v omrežju (Epson Device Admin)

Epson Device Admin je večfunkcijska programska oprema za upravljanje naprav v omrežju.

Na voljo so te funkcije.

- Nadzorovanje ali upravljanje do 2000 tiskalnikov prek segmenta
- Ustvarjanje podrobnega poročila, na primer za potrošni material ali stanje izdelka
- Posodobitev vdelane programske opreme izdelka
- Uvajanje naprave v omrežje
- Uporaba enotnih nastavitev za več naprav.

Epson Device Admin lahko prenesete s spletnega mesta s podporo družbe Epson. Več informacij najdete v dokumentaciji ali pomoči za Epson Device Admin.

Programska oprema za posodabljanje

Aplikacija za posodobitev programske opreme in vdelane programske opreme (Epson Software Updater)

Epson Software Updater je aplikacija, ki namesti novo programsko opremo ter posodobi vdelano programsko opremo prek interneta. Če želite redno preverjati, ali so na voljo posodobitve, v oknu z nastavitvami za samodejno posodobitev v aplikaciji Epson Software Updater nastavite interval za preverjanje, ali so na voljo posodobitve.

Opomba:

Operacijski sistemi Windows Server niso podprti.

Zagon v sistemu Windows

Windows 10

Kliknite gumb »Start« in izberite **EPSON Software > Epson Software Updater**.

Windows 8.1/Windows 8

Vnesite ime aplikacije v iskalno vrstico in nato izberite prikazano ikono.

Windows 7/Windows Vista/Windows XP

Kliknite gumb »Začetni zaslon« in izberite **Vsi programi** (ali **Programi**) > **EPSON Software > Epson Software Updater**.

Opomba:

Epson Software Updater lahko zaženete tudi s klikom na ikono tiskalnika v opravilni vrstici na namizju in nato z izbiro **Posodobitev programske opreme**.

Zagon v sistemu Mac OS

Izberite **Pojdi > Aplikacije > Epson Software > Epson Software Updater**.

Povezane informacije

➔ ["Ločena namestitvev aplikacij" na strani 80](#)

Seznam nastavitvenega menija

Na začetnem zaslonu tiskalnika izberite **Nastavitve**, da določite različne nastavitve.

Splošne nastavitve

Izberite menije na nadzorni plošči, kot je opisano spodaj.

Nastavitve > Splošne nastavitve

Osnovne nastavitve

Izberite menije na nadzorni plošči, kot je opisano spodaj.

Nastavitve > Splošne nastavitve > Osnovne nastavitve

Nastavitve, ki jih je skrbnik zaklenil, ni mogoče spreminjati.

Svetlost zaslona LCD:

Nastavite svetlost zaslona LCD.

Časovnik spanja:

Nastavite časovno obdobje, po katerem naj tiskalnik preide v stanje pripravljenosti (način varčevanja z energijo), če ni izvedel nobenega opravila. Po izteku nastavljenega časa se zaslon LCD zatemni.

Časovnik za samodejni izklop:

Vaš izdelek je morda opremljen s to funkcijo ali funkcijo **Nastavitve izklopa**, odvisno od lokacije nakupa.

To možnost izberite za samodejni izklop tiskalnika, če ga določen čas ne uporabljate. Čas, po katerem je uporabljeno upravljanje porabe energije, lahko prilagodite. Kakršno koli povečanje bo vplivalo na energijsko učinkovitost izdelka. Pred kakršnim koli spreminjanjem upoštevajte okoljske razmere.

Nastavitve izklopa:

Vaš izdelek je morda opremljen s to funkcijo ali funkcijo **Časovnik za samodejni izklop**, odvisno od lokacije nakupa.

Izklop ob neaktivnosti

Izberite to možnost za samodejni izklop tiskalnika, če ga določen čas ne uporabljate. Kakršno koli povečanje bo vplivalo na energijsko učinkovitost izdelka. Pred kakršnim koli spreminjanjem upoštevajte okoljske razmere.

Izklop ob prekinjeni povezavi

To nastavitve izberite, če želite izklopiti tiskalnik po 30 minutah, če so odklopljena vsa omrežna vrata, vključno z vrati USB. Ta funkcija morda ne bo na voljo, kar je odvisno od regije.

Nastavitve datum/čas:

Datum/čas

Vnesite tekoči datum in čas.

Poletni čas

Izberite nastavitve poletnega časa, ki velja za vaše območje.

Časovni zamik

Vnesite časovno razliko med lokalnim časom in UTC (usklajenim univerzalnim časom).

Jezik/Language:

Izberite jezik zaslona LCD.

Slika za ozadje:

Spremenite barvo ozadja začetnega zaslona.

Časovna omejitev delovanja:

Izberite **Vkl.**, da se vrnete na začetni zaslon, ko določen čas ni izvedeno nobeno dejanje.

Tipkovnica:

Spremenite postavitev tipkovnice na zaslonu LCD.

Povezane informacije

- ➔ “Varčevanje z energijo” na strani 79
- ➔ “Vnašanje znakov” na strani 24

Nastavitve tiskalnika

Izberite menije na nadzorni plošči, kot je opisano spodaj.

Nastavitve > Splošne nastavitve > Nastavitve tiskalnika

Nastavitve, ki jih je skrbnik zaklenil, ni mogoče spreminjati.

Nastavitve vira papirja:

Nastavitve papirja:

Izberite velikost in vrsto papirja, ki ste ga naložili v vir papirja. Za velikost in vrsto papirja lahko izberete **Nas. pr. pap.**

Samodejno preklopi A4/Letter:

Izberite **Vkl.** za podajanje papirja iz vira papirja, ki je nastavljen na velikost A4, če noben vir papirja ni nastavljen na velikost Pismo, ali za podajanje papirja iz vira, ki je nastavljen na velikost Pismo, če noben vir papirja ni nastavljen na velikost A4.

Nastavitve samodejne izbire:

Ko zmanjka papirja, je papir samodejno podan iz vira papirja, za katerega so konfigurirane iste nastavitve kot za tiskalna opravila. Nastavite lahko samodejni izbor za posamezen vir papirja. Vsega ne morete izklopiti.

Ta nastavev je onemogočena, če v nastavitvah papirja za tiskalna opravila izberete določen vir papirja. Papir morda ne bo podan pravilno, odvisno od nastavitve vrste papirja na zavihku **Glavno** v gonilniku tiskalnika.

Obvestilo o napaki:

Izberite **Vkl.** za prikaz sporočila o napaki, ko naloženi papir ne ustreza izbrani velikosti ali vrsti papirja.

Samodejni prikaz nastavitve papirja:

Izberite **Vkl.** za prikaz zaslona **Nastavitve papirja**, ko nalagate papir v vir papirja. Če onemogočite to funkcijo, s funkcijo AirPrint ne boste mogli tiskati iz naprave iPhone, iPad ali iPod touch.

Splošne nastavitve tiskanja:

Nastavitve tiskanja se uveljavijo pri tiskanju z zunanjo napravo brez uporabe gonilnika za tiskalnik.

Prednost reže pladnja za papir:

Izberite **Vkl.** za prednostno tiskanje na papir, ki je naložen v reži za podajanje papirja.

Odmik zgoraj:

Prilagodi zgornji rob papirja.

Odmik levo:

Prilagodi levi rob papirja.

Odmik zgoraj v ozadju:

Prilagodi zgornji rob za hrbtno stran lista pri obojestranskem tiskanju.

Odmik levo v ozadju:

Prilagodi levi rob za hrbtno stran lista pri dvostranskem tiskanju.

Preverite širino papirja:

Izberite **Vkl.**, da pred tiskanjem preverite širino papirja. To prepreči tiskanje zunaj robov papirja, če nastavitev velikosti papirja ni pravilna, vendar lahko podaljša čas tiskanja.

Preskoči prazno stran:

Samodejno preskoči prazne strani v podatkih tiskanja.

Samodejno sproščanje napak:

Izberite dejanje, ki se izvede, ko pride do napake pri dvostranskem tiskanju ali napake zaradi polnega pomnilnika.

Vkl.

Prikaže obvestilo in tiska v enostranskem načinu, ko pride do napake pri dvostranskem tiskanju, ali tiska samo tisto, kar tiskalnik lahko obdela, ko pride do napake zaradi polnega pomnilnika.

Izkl.

Prikaže sporočilo o napaki in prekliče tiskanje.

Debel papir:

Izberite **Vklop**, da preprečite razmazovanje črnila po natisnjenih dokumentih; to lahko upočasni tiskanje.

Tihi način:

Izberite **Vkl.**, da zmanjšate raven hrupa med tiskanjem, vendar to lahko upočasni tiskanje. Morda ne boste opazili nobene razlike med ravno hrupa tiskalnika, kar je odvisno od nastavitve vrste papirja in kakovosti tiskanja.

Čas za sušenje črnila:

Izberite čas sušenja črnila pri dvostranskem tiskanju. Po tiskanju ene strani tiskalnik natisne še drugo. Če je natisnjeni dokument razmazan, podaljšajte čas sušenja.

Sam. podaljšanje izhod. pladnja:

Izberite **Vklop** za samodejno podaljšanje podpore za izhod papirja pri tiskanju na papir.

Povezava z računal. preko USB:

Izberite **Omogoči**, da računalniku omogočite dostop do tiskalnika prek kabla USB. Ko je izbrana možnost **Onemogoči**, je tiskanje, ki ni poslano prek omrežne povezave, omejeno.

Povezane informacije

➔ [“Nalaganje papirja” na strani 29](#)

Nastavitve omrežja

Izberite menije na nadzorni plošči, kot je opisano spodaj.

Nastavitve > Splošne nastavitve > Nastavitve omrežja

Namestitev Wi-Fi:

Določite ali spremenite nastavitve brezžičnega omrežja. Med spodnjimi možnostmi izberite način povezave in upoštevajte navodila na nadzorni plošči.

Usmerjevalnik:

- Čarovnik za nastavitve Wi-Fi
- Nastavitve s pritiskom na gumb (WPS)
- Druge funkcije
 - Namestitev kode PIN (WPS)
 - Samod. povezava Wi-Fi
 - Onemogoči Wi-Fi

Težave z omrežno povezavo morda lahko odpravite tako, da onemogočite ali ponovno

uredite nastavitve Wi-Fi. Izberite   > Usmerjevalnik > Spremeni nastavitve > Druge funkcije > Onemogoči Wi-Fi > Začni nastavitve.

Wi-Fi Direct:

- iOS
 - Android
 - Naprave z drugim OS
 - Spremeni
 - Spremeni ime omrežja
 - Zamenjaj geslo
 - Spremeni frekvenčni razpon
- Ta nastavitve morda ne bo prikazana, kar je odvisno od regije.
- Onemogoči Wi-Fi Direct
 - Ponastavitve privzetih nastavitvev

Nastavitve ožičenega omrežja LAN:

Vzpostavite ali spremenite omrežno povezavo, ki uporablja kabel LAN ali usmerjevalnik. Pri uporabi slednjih so povezave Wi-Fi onemogočene.

Stanje omrežja:

Prikaže ali natisne trenutne omrežne nastavitve.

- Stanje ožičene LAN/Wi-Fi povezave

Prikaže omrežne informacije (ime naprave, povezava, moč signala itd.) za povezave prek Ethernet ali Wi-Fi.

Stanje Wi-Fi Direct

Prikazuje, ali je Wi-Fi Direct omogočen ali onemogočen, ter SSID, geslo itd. za povezave Wi-Fi Direct.

Natisni list o stanju

Natisne list s stanjem omrežja. Informacije za ethernet, Wi-Fi, Wi-Fi Direct, itd. so natisnjene na dveh ali več straneh.

Preverjanje povezave:

Preveri trenutno omrežno povezavo in natisne poročilo. V primeru težav s povezavo si pri odpravi pomagajte s poročilom.

Napredno:

Izberite te podrobne nastavitve.

Ime naprave

TCP/IP

Strežnik Proxy

Naslov IPv6

Link Speed & Duplex

Preusmeri HTTP v HTTPS

Povezane informacije

- ➔ [“Konfiguriranje nastavitve Wi-Fi z vnašanjem imena SSID in gesla” na strani 140](#)
- ➔ [“Konfiguracija nastavitve omrežja Wi-Fi s potisnim gumbom \(WPS\)” na strani 141](#)
- ➔ [“Konfiguriranje nastavitve omrežja Wi-Fi z vnosom kode PIN \(WPS\)” na strani 142](#)
- ➔ [“Neposredno vzpostavljanje povezave med pametno napravo in tiskalnikom \(Wi-Fi Direct\)” na strani 143](#)
- ➔ [“Tiskanje poročila o omrežni povezavi” na strani 154](#)
- ➔ [“Preverjanje stanja povezave z omrežjem” na strani 152](#)

Nastavitve spletnih storitev

Izberite menije na nadzorni plošči, kot je opisano spodaj.

Nastavitve > Splošne nastavitve > Nastavitve spletnih storitev

Nastavitve, ki jih je skrbnik zaklenil, ni mogoče spreminjati.

Storitev Epson Connect:

Prikaže, ali je tiskalnik registriran in povezan s storitvijo Epson Connect.

Tiskalnik lahko v storitvi registrirate tako, da izberete **Registracija** in upoštevate navodila.

Ko ste končali z registracijo, lahko spremenite naslednje nastavitve.

Prekinitev/Nadaljevanje

Izbriši registracijo

Podrobnosti najdete na tem spletnem mestu.

<https://www.epsonconnect.com/>

<http://www.epsonconnect.eu> (samo Evropa)

Povezane informacije

➔ “Tiskanje prek storitve oblaka” na strani 69

Skrbništvo sistema

Z uporabo tega menija lahko vzdržujete izdelek kot skrbnik sistema. Prav tako vam omogoča omejevanje funkcij izdelka za posamezne uporabnike, kakor ustreza vašemu delu oziroma službenemu stilu.

Izberite menije na nadzorni plošči, kot je opisano spodaj.

Nastavitve > Splošne nastavitve > Skrbništvo sistema

Varnostne nastavitve:

Opravite lahko naslednje varnostne nastavitve.

Izbriši vsa opravila v notranji spomin:

Izbrišite vsa opravila, shranjena v notranjem pomnilniku.

Skrbniške nastavitve:

Skrbniško geslo

Nastavite, spremenite in počistite geslo skrbnika.

Nastavitev zaklepa

Izberite, ali želite zakleniti nadzorno ploščo z geslom, nastavljenim v nastavitvi **Skrbniško geslo**.

Šifriranje gesla:

Izberite **Vkl.** za šifriranje gesla. Če izklopite napajanje med ponovnim zagonom, lahko poškodujete podatke, nastavitve tiskalnika pa bodo ponastavljene na privzete nastavitve. V takem primeru znova nastavite geslo.

Raziskava strank:

Izberite **Potrdi**, da družbi Seiko Epson Corporation posredujete informacije o uporabi izdelka, kot je število tiskanj.

Ponastavitev privzetih nastavitvev:

Ponastavite nastavitve v teh menijih na privzete nastavitve.

Nastavitve omrežja

Vse razen Nastavitve omrežja

Vse nastavitve

Posodobitev vdelane programske opreme.:

Pridobite lahko podatke o vdelani programski opremi, kot so trenutna različica in podatki o razpoložljivih posodobitvah.

Posodobiti:

Preverite, ali je v omrežnem strežniku naložena najnovejša različica vdelane programske opreme. Če je na voljo posodobitev, lahko izberete, ali želite začeti posodobitev.

Obvestilo:

Izberite **Vkl.**, če želite prejeti obvestilo, ko je na voljo posodobitev vdelane programske opreme.

Števec natisnjenih kopij

Izberite menije na nadzorni plošči, kot je opisano spodaj.

Nastavitve > Števec natisnjenih kopij



Prikaže skupno število iztisov, črno-belih iztisov in barvnih iztisov, vključno z elementi, kot je list s stanjem, od časa, ko ste kupili tiskalnik.

Stanje vira

Izberite menije na nadzorni plošči, kot je opisano spodaj.

Nastavitve > Stanje vira

Prikaže približno raven količine črnila in življenjsko dobo vzdrževalnega zaboja.

Če je prikazana oznaka , bo črnila kmalu zmanjkalo ali pa je vzdrževalni zaboj skoraj poln. Če je prikazana oznaka , zamenjajte element, saj je zmanjkalo črnila ali pa je vzdrževalna škatlica polna.

Povezane informacije

➔ [“Zamenjava kartuš s črnilom” na strani 118](#)

Vzdržev.

Izberite menije na nadzorni plošči, kot je opisano spodaj.

Nastavitve > Vzdržev.

Prilagajanje kakovosti tiskanja:

To funkcijo izberite, če pride do kakršnih koli težav z natisnjenimi dokumenti. Preverite lahko, ali so šobe zamašene, po potrebi očistite tiskalno glavo, in nato prilagodite nekatera merila za izboljšanje kakovosti tiskanja.

Preverite šobo tiskalne glave:

To funkcijo izberite, če želite preveriti, ali so šobe tiskalne glave zamašene. Tiskalnik natisne vzorec za preverjanje šob.

Čiščenje tiskalne glave:

To funkcijo izberite, če želite očistiti zamašene šobe tiskalne glave.

Poravnava tiskalne glave:

to funkcijo izberite za nastavitve tiskalne glave, da izboljšate kakovost tiskanja.

Poravnava ravnih črt

To funkcijo izberite za poravnavo navpičnih črt.

Vodoravna poravnava

To funkcijo izberite, če se na natisih redno pojavljajo vodoravne proge.

Menjava kartuš s črnilom:

To funkcijo izberite, če želite zamenjati kartuši s črnilom, preden zmanjka črnila.

Navodila za čiščenje:

To funkcijo izberite, če so na notranjih valjih madeži črnila. Tiskalnik podaja papir za čiščenje notranjih valjev.

Odstrani papir:

To funkcijo izberite, če je tudi po odstranitvi zagozdenega papirja v tiskalniku ostalo nekaj koščkov papirja. Tiskalnik poveča prostor med tiskano glavo in površino papirja, kar omogoča lažje odstranjevanje strganih delov papirja.

Povezane informacije

- ➔ [“Preverjanje in čiščenje tiskalne glave” na strani 74](#)
- ➔ [“Zamenjava kartuš s črnilom” na strani 118](#)
- ➔ [“Čiščenje poti papirja zaradi madežev črnila” na strani 76](#)

Jezik/Language

Izberite menije na nadzorni plošči, kot je opisano spodaj.

Nastavitve > Jezik/Language

Izberite jezik zaslona LCD.

Stanje tiskalnika/tiskanje

Izberite menije na nadzorni plošči, kot je opisano spodaj.

Nastavitve > Stanje tiskalnika/tiskanje

Poročilo o stanju tiskanja:

Poročilo o konfiguraciji:

Tiskanje listov z informacijami o trenutnem stanju tiskalnika in njegovih nastavitvah.

Poročilo o stanju črnila:

Tiskanje listov z informacijami o stanju potrošnih delov.

Poročilo o uporabi:

Tiskanje listov z informacijami o zgodovini uporabe tiskalnika.

Omrežje:

Prikaže trenutne nastavitve omrežja. Natisnete lahko tudi list s stanjem.

Tehnični podatki izdelkov

Tehnični podatki tiskalnika

Namestitev šob tiskalne glave		Šobe črnega črnila: 800 Šobe barvnega črnila: 256 za vsako barvo
Teža papirja*	Navaden papir	Od 64 do 90 g/m ²
	Debel papir	Od 91 do 256 g/m ²
	Ovojnice	Ovojnica #10, ovojnica DL, C6, C4: od 75 do 100 g/m ²

* Tudi če je debelina papirja v navedenem razponu, papir morda ne bo podajen v tiskalnik ali pa bo kakovost tiskanja slabša, kar je odvisno od lastnosti in kakovosti papirja.

Območje za tisk

Območje za tisk posameznih listov

Kakovost tiska v osenčenih območjih lahko zaradi mehanizma tiskalnika upade.

Tiskanje z robovi

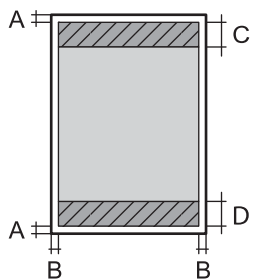
	A	3.0 mm (0.12 palcev)
	B	3.0 mm (0.12 palcev)
	C	48.0 mm (1.89 palcev)
	D	49.0 mm (1.93 palcev)

Tiskanje brez obrob

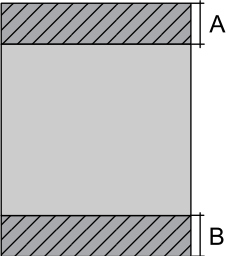
	A	51.0 mm (2.01 palcev)
	B	52.0 mm (2.05 palcev)

Območje za tisk pisemskih ovojníc

Kakovost tiska v osenčenih območjih lahko zaradi mehanizma tiskalnika upade.

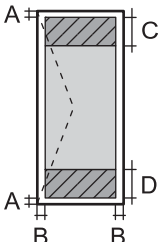
	A	3.0 mm (0.12 palcev)
	B	3.0 mm (0.12 palcev)
	C	48.0 mm (1.89 palcev)
	D	49.0 mm (1.93 palcev)

Specifikacije vmesnikov

Za računalnik	Hi-Speed USB*
---------------	---------------

* Kabli USB 3.0 niso podprti.

Uporaba vrat za tiskalnik

Tiskalnik podpira ta vrata. Ta vrata naj bodo na voljo, da bo skrbnik omrežja lahko po potrebi dostopal do njih.

Pošiljatelj (odjemalec)	Uporabite	Cilj (strežnik)	Protokol	Številka vrat
Tiskalnik	Če uporabljate Epson Connect	Strežnik Epson Connect	HTTPS	443
			XMPP	5222
	WSD za upravljanje	Odjemalski računalnik	WSD (TCP)	5357

Pošiljatelj (odjemalec)	Uporabite	Cilj (strežnik)	Protokol	Številka vrat
Odjemalski računalnik	Odkrijte tiskalnik v aplikaciji, kot je EpsonNet Config, in gonilniku tiskalnika.	Tiskalnik	ENPC (UDP)	3289
	Pridobite in nastavite informacije MIB v aplikaciji, kot je EpsonNet Config, in gonilniku tiskalnika.	Tiskalnik	SNMP (UDP)	161
	Posredovanje podatkov LPR	Tiskalnik	LPR (TCP)	515
	Posredovanje podatkov RAW	Tiskalnik	RAW (vrata 9100) (TCP)	9100
	Posredovanje podatkov AirPrint (tiskanje prek protokola IPP/IPPS)	Tiskalnik	IPP/IPPS (TCP)	631
	Iskanje tiskalnika WSD	Tiskalnik	Odkrivanje WS (UDP)	3702

Tehnični podatki omrežja

Tehnični podatki povezave Wi-Fi

V spodnji tabeli so navedeni tehnični podatki povezave Wi-Fi.

Države ali regije, razen zgoraj navedenih	Tabela A
Kitajska Tajvan	Tabela B

Tabela A

Standardi	IEEE 802.11b/g/n* ¹
Frekvenčni razpon	2,4 GHz
Kanali	1/2/3/4/5/6/7/8/9/10/11/12/13
Načini koordinacije	Infrastruktura, Wi-Fi Direct (preprosta dostopna točka)* ^{2*3}
Varnostni protokoli* ⁴	WEP (64/128bit), WPA2-PSK (AES)* ⁵ , WPA3-SAE (AES)

*1 Na voljo samo za HT20.

*2 Ni podprto za standard IEEE 802.11b.

*3 Infrastrukturni način in način Wi-Fi Direct ali ethernetno povezavo lahko uporabljate hkrati.

*4 Wi-Fi Direct podpira samo WPA2-PSK (AES).

*5 Skladno s standardi WPA2 s podporo za WPA/WPA2 Personal.

Tabela B

Standardi	IEEE 802.11a/b/g/n ^{*1} /ac		
Frekvenčni razponi	IEEE 802.11b/g/n: 2,4 GHz, IEEE 802.11a/n/ac: 5 GHz		
Kanali	Wi-Fi	2,4 GHz	1/2/3/4/5/6/7/8/9/10/11/12 ^{*2} /13 ^{*2}
		5 GHz ^{*3}	W52 (36/40/44/48), W53 (52/56/60/64), W56 (100/104/108/112/116/120/124/128/132/136/140/144), W58 (149/153/157/161/165)
	Wi-Fi Direct	2,4 GHz	1/2/3/4/5/6/7/8/9/10/11/12 ^{*2} /13 ^{*2}
		5 GHz ^{*3}	W52 (36/40/44/48) W58 (149/153/157/161/165)
Načini povezave	Infrastruktura, Wi-Fi Direct (preprosta dostopna točka) ^{*4, *5}		
Varnostni protokoli ^{*6}	WEP (64/128bit), WPA2-PSK (AES) ^{*7} , WPA3-SAE (AES)		

*1 Na voljo samo za HT20.

*2 Ni na voljo v Tajvanu.

*3 Razpoložljivost teh kanalov in uporaba izdelkov prek teh kanalov se razlikuje glede na lokacijo. Več informacij najdete na tem spletnem mestu.

<http://support.epson.net/wifi5ghz/>

*4 Ni podprto za standard IEEE 802.11b.

*5 Infrastrukturni način in način Wi-Fi Direct ali ethernetno povezavo lahko uporabljate hkrati.

*6 Wi-Fi Direct podpira samo WPA2-PSK (AES).

*7 Skladno s standardi WPA2 s podporo za WPA/WPA2 Personal.

Specifikacije žične (ethernet) povezave

Standardi	IEEE802.3i (10BASE-T) ^{*1} IEEE802.3u (100BASE-TX) IEEE802.3az (energijsko učinkovit Ethernet) ^{*2}
Komunikacijski način	Samodejno, duplexni 10 Mbps, polduplexni 10 Mbps, duplexni 100 Mbps, polduplexni 100 Mbps
Konektor	RJ-45

*1 Uporabite kabel STP (oklopljena parica) kategorije 5e ali višje, da zagotovite zaščito pred radijskimi motnjami.

*2 Povezana naprava mora ustrezati standardom IEEE802.3az.

Omrežne funkcije in IPv4/IPv6

Funkcije		Podprte	Opombe	
Tiskanje prek omrežja	EpsonNet Print (Windows)	IPv4	✓	-
	Standard TCP/IP (Windows)	IPv4, IPv6	✓	-
	Tiskanje s protokolom WSD (Windows)	IPv4, IPv6	✓	Windows Vista ali novejša različica
	Tiskanje s protokolom Bonjour (Mac OS)	IPv4, IPv6	✓	-
	Tiskanje s protokolom IPP (Windows, Mac OS)	IPv4, IPv6	✓	-
	Tiskanje PictBridge (Wi-Fi)	IPv4	-	Digitalni fotoaparati
	Epson Connect (tiskanje po e-pošti, tiskanje na daljavo)	IPv4	✓	-
	AirPrint (iOS, Mac OS)	IPv4, IPv6	✓	iOS 5 ali novejša različica, Mac OS X v10.7 ali novejša različica
Omrežno optično branje	Epson Scan 2	IPv4, IPv6	-	-
	Epson ScanSmart	IPv4	-	-
	Event Manager	IPv4	-	-
	Epson Connect (optično branje v oblak)	IPv4	-	-
	AirPrint (optično branje)	IPv4, IPv6	-	-
Faks	Pošiljanje faksa	IPv4	-	-
	Prejemanje faksa	IPv4	-	-
	AirPrint (pošiljanje faksov)	IPv4, IPv6	-	-

Varnostni protokol

SSL/TLS	Strežnik/odjemalca HTTPS, IPPS
SMTPS (STARTTLS, SSL/TLS)	
SNMPv3	

Podprte storitve tretjih oseb

AirPrint	iOS 5 ali novejša različica/Mac OS X v10.7.x ali novejša različica
----------	--

Mere

Mere	<p>Skladiščenje</p> <ul style="list-style-type: none"> <input type="checkbox"/> Širina: 515 mm (20.3 palcev) <input type="checkbox"/> Globina: 400 mm (15.7 palcev) <input type="checkbox"/> Višina: 298 mm (11.7 palcev) <p>Tiskanje</p> <ul style="list-style-type: none"> <input type="checkbox"/> Širina: 515 mm (20.3 palcev) <input type="checkbox"/> Globina: 887 mm (34.9 palcev) <input type="checkbox"/> Višina: 447 mm (17.6 palcev)
Teža *	Približno 13.5 kg (29.8 funtov)

* Brez kartuš s črnilom in napajalnega kabla.

Električni tehnični podatki

Nazivna moč napajanja	100–240 V izmeničnega toka	100-120 V izmeničnega toka	220–240 V izmeničnega toka
Nazivni frekvenčni razpon	50-60 Hz	50-60 Hz	50-60 Hz
Nazivni tok	0.6 do 0.4 A	0.6A	0.3 A
Poraba električne energije (pri povezavi USB)	<p>Tiskanje: pribl. 26.0 W (ISO/IEC24712)</p> <p>Način pripravljenosti: pribl. 6.3 W</p> <p>Način spanja: pribl. 0.8 W</p> <p>Izklop: pribl. 0.2 W</p>	<p>Tiskanje: pribl. 26.0 W (ISO/IEC24712)</p> <p>Način pripravljenosti: pribl. 6.3 W</p> <p>Način spanja: pribl. 0.8 W</p> <p>Izklop: pribl. 0.2 W</p>	<p>Tiskanje: pribl. 26.0 W (ISO/IEC24712)</p> <p>Način pripravljenosti: pribl. 6.3 W</p> <p>Način spanja: pribl. 0.8 W</p> <p>Izklop: pribl. 0.2 W</p>

Opomba:

- Preverite napetost tiskalnika na oznaki na tiskalniku.
- Evropski uporabniki preverite podatke o porabi električne energije na naslednjem spletnem mestu.

<http://www.epson.eu/energy-consumption>

Specifikacije delovnega okolja

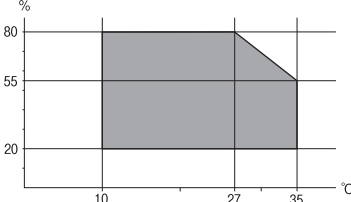
Delovanje	<p>Tiskalnik uporabljajte znotraj razpona, ki je prikazan na naslednjem grafu.</p>  <p>Temperatura: od 10 do 35 °C (od 50 do 95 °F) Vlažnost: od 20 do 80% relativne vlažnosti (brez kondenzacije)</p>
Skladiščenje	<p>Temperatura po začetnem polnjenju s črnilom: od -15 do 40 °C (od 5 do 104 °F)* Temperatura pred začetnim polnjenjem s črnilom: od -20 do 40 °C (od -4 do 104 °F)* Vlažnost: od 5 do 85% relativne vlažnosti (brez kondenzacije)</p>

* Shranite lahko en mesec pri 40 °C (104 °F).

Okoljske specifikacije za kartuše s črnilom

Temperatura shranjevanja	-30 do 40 °C (-22 do 104 °F)*
Temperatura zmrzovanja	-16 °C (3.2 °F) Črnilo se odtaja in je po približno 3 urah na temperaturi 25 °C (77 °F) znova uporabno.

* Shranjujete ga lahko mesec dni pri 40 °C (104 °F).

Mesto in prostor namestitve

Poskrbite, da je v bližini tiskalnika dovolj prostora za postavitve in pravilno delovanje tiskalnika.

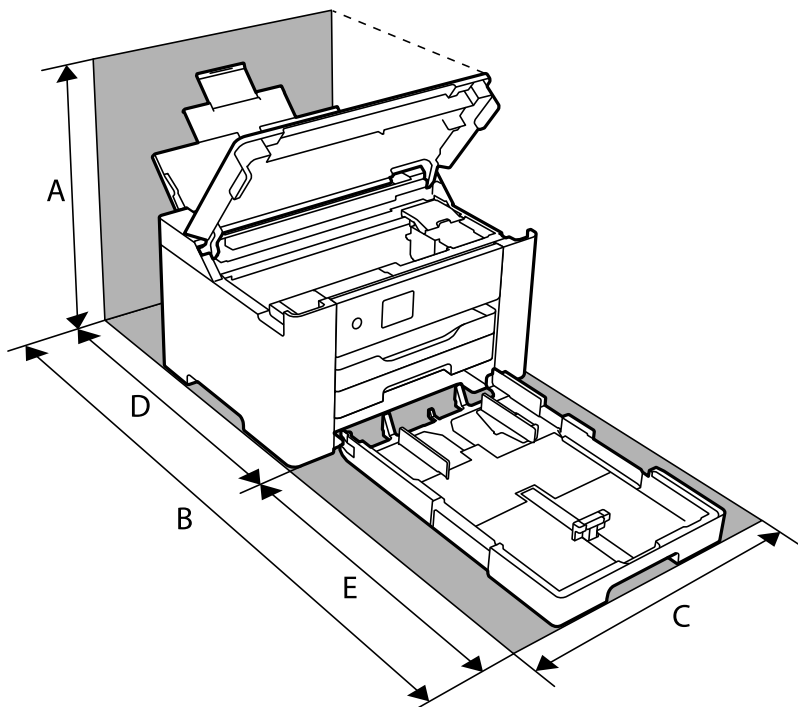

A	529.6 mm
B	1118.5 mm
C	515 mm
D	601.7 mm
E	516.8 mm

Informacije o okoljskih pogojih najdete v poglavju »Varnostna navodila« v tem priročniku.

Povezane informacije

➔ [“Nasveti in opozorila za nastavitve tiskalnika” na strani 13](#)

Sistemske zahteve

Windows

Windows Vista, Windows 7, Windows 8/8.1, Windows 10 ali novejša različica (32- ali 64-bitna različica)

Windows XP SP3 (32-bitna različica)

Windows XP Professional x64 Edition SP2

Windows Server 2003 (SP2) ali novejša različica

Mac OS

Mac OS X v10.6.8 ali novejša različica, macOS 11 ali novejša različica

Opomba:

- Mac OS morda ne podpira nekaterih programov in funkcij.
- Datotečni sistem UNIX (UFS) za Mac OS ni podprt.

Informacije pravnega značaja

Standardi in odobritve

Standardi in odobritve za ameriški model

Varnost	UL60950-1 CAN/CSA-C22.2 No.60950-1
EMC	FCC Part 15 Subpart B Class B CAN ICES-3 (B)/NMB-3 (B)

Ta oprema vsebuje ta brezžični modul.

Proizvajalec: Seiko Epson Corporation

Vrsta: J26H005

Ta izdelek je v skladu z razdelkom 15 Pravilnika FCC in RSS-210 Pravilnika IC. Družba Epson ne more prevzeti odgovornosti za neizpolnjevanje zahtev v zvezi z varnostjo, ki je posledica sprememb izdelka na način, ki ga družba Epson ni priporočila. Med delovanjem morata biti izpolnjena naslednja pogoja: (1) ta naprava ne sme povzročati škodljivih motenj in (2) ta naprava mora sprejemati vsakršne motnje, vključno s tistimi, ki lahko povzročijo njeno slabo delovanje.

Ta naprava je namenjena uporabi v prostorih, po možnosti ne v bližini oken, s čimer je dosežena največja raven zaščite pred radijskim motenjem licenciranih naprav. Opremo (ali njeno oddajno anteno), ki je nameščena na prostem, je treba licencirati.

Oprema je skladna z določenimi omejitvami FCC/IC glede izpostavljenosti sevanju v nenadzorovanem okolju in izpolnjuje zahteve smernic FCC glede izpostavljenosti radijskim frekvencam (RF) v Dodatku C k smernicam OET65 in RSS-102 iz pravilnika o izpostavljenosti radijskim frekvencam (RF) IC. Ta oprema mora biti vgrajena in uporabljana tako, da je oddajnik sevanja oddaljen najmanj 7,9 palca (20 cm) ali več od človeškega telesa (razen okončin, torej rok, zapestij, nog in gležnjev).

Standardi in odobritve za evropski model

Za uporabnike v Evropi

Seiko Epson Corporation izjavlja, da je tati model z radijsko opremo skladen z Direktivo 2014/53/EU. Celotno besedilo EU-izjave o skladnosti je na voljo na tem spletnem mestu.

<http://www.epson.eu/conformity>

B692B

Samo za uporabo na Irskem, v Združenem kraljestvu, Avstriji, Nemčiji, Lihtenštajnu, Švici, Franciji, Belgiji, Luksemburgu, na Nizozemskem, v Italiji, na Portugalskem, v Španiji, na Danskem, Finskem, Norveškem,

Švedskem, v Islandiji, na Hrvaškem, Cipru, v Grčiji, Sloveniji, na Malti, v Bolgariji, na Češkem, v Estoniji, na Madžarskem, v Latviji, Litvi, na Poljskem, v Romuniji in na Slovaškem.

Družba Epson ne more prevzeti odgovornosti za neizpolnjevanje zahtev v zvezi z varnostjo, ki je posledica sprememb izdelkov na način, ki ga družba Epson ni priporočila.

Frekvenca	Največja moč radiofrekvenčnega oddajanja
2400–2483,5 MHz	20 dBm (EIRP)



Omejitve pri kopiranju

Za odgovorno in zakonito uporabo tiskalnika upoštevajte naslednje omejitve.

Kopiranje spodnjih elementov je zakonsko prepovedano:

- Blagajniški zapisi, kovanci, državni tržni vrednostni papirji, državne obveznice in občinski vrednostni papirji
- Neuporabljene poštne znamke, predhodno ožigosane razglednice in ostale uradne poštne elemente, ki nosijo veljavno poštnino
- Koleki in vrednostni papirji, izdani v skladu s pravnimi postopki

Pri kopiranju naslednjih elementov bodite previdni:

- Zasebni tržni vrednostni papirji (potrdila o izdanih delnicah, čeki ipd.), mesečne prepustnice, dovoljenja ipd.
- Potni listi, vozniška dovoljenja, zdravniška dovoljenja, cestne prepustnice, boni za prehrano, karte ipd.

Opomba:

Kopiranje teh elementov je tudi lahko zakonsko prepovedano.

Odgovorna uporaba avtorskoppravno varovanih gradiv:

Tiskalnike je mogoče uporabiti za nezakonito kopiranje predmetov, ki jih varuje zakonodaja o zaščiti avtorskih pravic. Če vam dejanja ni svetoval izkušen odvetnik, bodite odgovorni in spoštljivi in pridobite dovoljenje lastnika avtorskih pravic, preden kopirate objavljena gradiva.

Podatki o skrbniku

Vzpostavljanje povezave z omrežjem v tiskalniku.	196
Nastavitve za uporabo tiskalnika.	200
Upravljanje tiskalnika.	210
Dodatne varnostne nastavitve.	218

Vzpostavljajte povezave z omrežjem v tiskalniku

V tiskalniku lahko povezavo z omrežjem vzpostavite na več načinov.

- Vzpostavite povezavo s konfiguracijo naprednih nastavitev na nadzorni plošči.
- Vzpostavite povezavo z namestitvenim programom, ki je na voljo na spletnem mestu ali disku s programsko opremo.

V tem poglavju je opisan postopek vzpostavljanja povezave z omrežjem v tiskalniku na nadzorni plošči tiskalnika.

Predn vzpostavite povezavo z omrežjem

Za povezavo z omrežjem predhodno preverite način povezave in podatke o nastavitvi.

Zbiranje podatkov o nastavitvi povezave

Pripravite potrebne podatke za nastavitve povezave. Pred nastavitvijo pripravite te podatke.

Oddelki	Elementi	Opomba
Način povezave naprave	<input type="checkbox"/> Ethernet <input type="checkbox"/> Wi-Fi	Izberite, kako želite vzpostaviti povezavo med tiskalnikom in omrežjem. Za žično lokalno omrežje priključite tiskalnik na stikalo LAN. Za omrežje Wi-Fi tiskalnik vzpostavi povezavo z omrežjem (SSID) dostopne točke.
Podatki o lokalni omrežni povezavi	<input type="checkbox"/> Naslov IP <input type="checkbox"/> Maska podomrežja <input type="checkbox"/> Privzeti prehod	Določite naslov IP, ki ga želite dodeliti tiskalniku. Za dodelitev statičnega naslova IP morate vnesti vse vrednosti. Za dodelitev dinamičnega naslova IP s funkcijo DHCP ne potrebujete teh podatkov, ker so nastavljeni samodejno.
Podatki o povezavi z omrežjem Wi-Fi	<input type="checkbox"/> SSID <input type="checkbox"/> Geslo	To sta SSID (ime omrežja) in geslo dostopne točke, s katero tiskalnik vzpostavi povezavo. Če je nastavljen filtriranje naslovov MAC, prehodno registrirajte naslov MAC tiskalnika, da registrirate tiskalnik. Podprti standardi so navedeni na spodnjem spletnem mestu. "Tehnični podatki povezave Wi-Fi" na strani 187
Podatki o strežniku DNS	<input type="checkbox"/> Naslov IP za primarni strežnik DNS <input type="checkbox"/> Naslov IP za sekundarni strežnik DNS	Te podatke potrebujete pri določanju strežnikov DNS. Sekundarni strežnik DNS je nastavljen, kadar ima sistem odvečno konfiguracijo in je na voljo sekundarni strežnik DNS. Če ste v majhni organizaciji in ne nastavite strežnika DNS, nastavite naslov IP usmerjevalnika.

Oddelki	Elementi	Opomba
Podatki o posredniškem strežniku	<input type="checkbox"/> Ime posredniškega strežnika	Te podatke nastavite, če vaše omrežno okolje uporablja posredniški strežnik za dostop do interneta prek intraneta in če uporabljate funkcijo, pri kateri tiskalnik neposredno dostopa do interneta. Tiskalnik za uporabo spodaj navedenih funkcij neposredno vzpostavi povezavo z internetom. <input type="checkbox"/> Storitve Epson Connect <input type="checkbox"/> Storitve v oblaku drugih podjetij <input type="checkbox"/> Posodobitev vdelane programske opreme
Podatki o številki vrat	<input type="checkbox"/> Številka vrat za sprostitvev	Preverite številko vrat, ki jih uporabljata tiskalnik in računalnik, nato pa po potrebi sprostite vrata, ki jih blokira požarni zid. Informacije o številki vrat, ki jih uporablja tiskalnik, najdete na tem spletnem mestu. "Uporaba vrat za tiskalnik" na strani 186

Dodelitev naslova IP

Na voljo so te možnosti dodelitve naslova IP.

Statični naslov IP:

Tiskalniku (gostitelju) ročno dodelite vnaprej določen naslov IP.

Informacije za vzpostavitev povezave z omrežjem (maska podomrežja, privzeti prehod, strežnik DNS in druge) morate nastaviti ročno.

Naslov IP se ne spremeni, tudi če je naprava izklopljena, zato je ta možnost uporabna, če želite upravljati naprave v okolju, kjer ne morete spremeniti naslova IP ali želite upravljati naprave z naslovom IP. Priporočamo, da uporabite nastavitve tiskalnika, strežnika itd., do katerega dostopajo številni računalniki.

Samodejna dodelitev prek funkcije DHCP (dinamični naslov IP):

Tiskalniku (gostitelju) samodejno dodelite naslov IP z uporabo funkcije DHCP strežnika DHCP ali usmerjevalnika.

Informacije za vzpostavitev povezave z omrežjem (maska podomrežja, privzeti prehod, strežnik DNS in druge) so nastavljene samodejno, zato lahko v napravi preprosto vzpostavite povezavo z omrežjem.

Naslov IP se lahko pri ponovni vzpostavitvi povezave spremeni, kar je odvisno od tega, ali je naprava ali usmerjevalnik izklopljen oziroma od nastavitvev strežnika DHCP.

Priporočamo, da upravljate nastavitve naprave, razen naslova IP, in da za komunikacijo uporabljate protokole, ki lahko uporabljajo naslov IP.

Opomba:

Če uporabljate funkcijo strežnika DHCP za rezervacijo naslova IP, lahko napravam kadar koli dodelite isti naslov IP.

Strežnik DNS in strežnik Proxy

Strežnik DNS ima ime gostitelja, ime domene za e-poštni naslov itd. povezana s podatki naslova IP.

Komunikacija ni mogoča, če je druga stran opisana z imenom gostitelja, imenom domene itd., ko računalnik ali tiskalnik izvaja komunikacijo IP.

V strežniku DNS poizveduje o teh podatkih in pridobi naslov IP druge strani. Ta postopek se imenuje resolucija imena.

Zato naprave, kot so računalniki in tiskalniki, lahko komunicirajo preko naslova IP.

Resolucija imena je potrebna, da tiskalnik komunicira z uporabo funkcije e-pošte ali funkcije internetne povezave.

Če uporabljate te funkcije, opravite nastavitve strežnika DNS.

Če naslov IP tiskalnika dodelite s funkcijo DHCP strežnika DHCP ali usmerjevalnika, se to samodejno nastavi.

Strežnik proxy je postavljen na prehod med omrežjem in internetom in komunicira z računalnikom, tiskalnikom in internetom (strežnik na drugi strani). Strežnik na drugi strani komunicira samo s strežnikom proxy. Zato informacij o tiskalniku, kot sta naslov IP in številka vrat, ni mogoče prebrati, pričakovana pa je tudi povečana raven varnosti.

Če z internetom povezavo vzpostavljate preko strežnika proxy, konfigurirajte strežnik proxy tiskalnika.

Vzpostavljajte povezave z omrežjem na nadzorni plošči

Vzpostavite povezavo z omrežjem v tiskalniku na nadzorni plošči tiskalnika.

Dodelitev naslova IP

Nastavite osnovne elemente, kot so naslov gostitelja, Maska podomrežja in Privzeti prehod.

V tem poglavju je opisan postopek za nastavitve statičnega naslova IP.

1. Vključite tiskalnik.
2. Na začetnem zaslonu nadzorne plošče tiskalnika izberite **Nastavitve**.
3. Izberite **Splošne nastavitve** > **Nastavitve omrežja** > **Napredno** > **TCP/IP**.
4. Izberite **Ročno za Pridobi naslov IP**.

Če želite naslov IP nastaviti samodejno s funkcijo DHCP usmerjevalnika, izberite **Samodejno**. V tem primeru so samodejno nastavljeni tudi **Naslov IP**, **Maska podomrežja** in **Privzeti prehod** v 5. in 6. koraku, zato nadaljujte s 7. korakom.

5. Vnesite naslov IP.

Fokus se premakne na naslednji ali prejšnji segment, ki je ločen s piko, če izberete ◀ in ▶.

Potrđite vrednost, ki je prikazana na prejšnjem zaslonu.

6. Nastavite **Maska podomrežja** in **Privzeti prehod**.

Potrđite vrednost, ki je prikazana na prejšnjem zaslonu.



Pomembno:

Če kombinacija **Naslov IP**, **Maska podomrežja** in **Privzeti prehod** ni pravilna, je možnost **Začni nastavitve** zatemnjena, zato ne morete nadaljevati konfiguracije nastavitvev. Prepričajte, da v vnosu ni napak.

7. Vnesite naslov IP primarnega strežnika DNS.
Potrdite vrednost, ki je prikazana na prejšnjem zaslonu.

Opomba:

Če za nastavitve dodelitve naslova IP izberete možnost **Samodejno**, lahko nastavitve strežnika DNS izberete v razdelku **Ročno** ali **Samodejno**. Če naslova strežnika DNS ne morete pridobiti samodejno, izberite **Ročno** in vnesite naslov strežnika DNS. Nato neposredno vnesite naslov sekundarnega strežnika DNS. Če izberete **Samodejno**, nadaljujte z 9. korakom.

8. Vnesite naslov IP sekundarnega strežnika DNS.
Potrdite vrednost, ki je prikazana na prejšnjem zaslonu.
9. Izberite **Začni nastavitve**.

Nastavitve posredniškega strežnika

Nastavite posredniški strežnik, če sta izpolnjena oba spodnja pogoja.

- Posredniški strežnik je zasnovan za internetno povezavo.
- Uporabljate funkcijo, pri kateri tiskalnik neposredno vzpostavi povezavo z internetom, na primer storitev Epson Connect ali druge storitve podjetja v oblaku.

1. Na začetnem zaslonu izberite **Nastavitve**.
Ko po nastavitvi naslova IP konfigurirate nastavitve, se prikaže zaslon **Napredno**. Nadaljujte s 3. korakom.
2. Izberite **Splošne nastavitve** > **Nastavitve omrežja** > **Napredno**.
3. Izberite **Strežnik Proxy**.
4. Izberite **Upor.** za **Nastavitve proxy strežnika**.
5. Vnesite naslov posredniškega strežnika v obliki IPv4 ali popolnoma določenega imena domene (FQDN).
Potrdite vrednost, ki je prikazana na prejšnjem zaslonu.
6. Vnesite številko vrat za posredniški strežnik.
Potrdite vrednost, ki je prikazana na prejšnjem zaslonu.
7. Izberite **Začni nastavitve**.

Vzpostavitev povezave z lokalnim omrežjem

Vzpostavitev povezave med tiskalnikom in omrežjem s povezavo Ethernet ali Wi-Fi.

Vzpostavlanje povezave z ethernetom

Tiskalnik povežite z omrežjem prek ethernetnega kabla in preverite povezavo.

1. Tiskalnik in zvezdišče (stikalo LAN) povežite z ethernetnim kablom.

2. Na začetnem zaslonu izberite **Nastavitve**.
3. Izberite **Splošne nastavitve** > **Nastavitve omrežja** > **Preverjanje povezave**.
Prikaže se rezultat diagnosticiranja povezave. Prepričajte se, da je povezava pravilna.
4. Za dokončanje izberite **Potrdi**.
Če izberete **Natisni poročilo za preverjanje**, lahko natisnete rezultat diagnosticiranja. Upoštevajte navodila na zaslonu za tiskanje rezultata.

Povezane informacije

- ➔ [“Spreminjanje povezave z omrežjem iz povezave Wi-Fi na ethernetno povezavo” na strani 138](#)

Vzpostavljanje povezave z brezžičnim omrežjem LAN (Wi-Fi)

V tiskalniku lahko povezavo z brezžičnim lokalnim omrežjem (Wi-Fi) vzpostavite na več načinov. Izberite način povezave, ki ustreza okolju in pogojem, v katerih vzpostavljate povezavo.

Če poznate podatke za brezžični usmerjevalnik, kot sta SSID in geslo, lahko nastavitve določite ročno.

Če brezžični usmerjevalnik podpira WPS, lahko nastavitve določite s potisnim gumbom.

Ko tiskalnik povežete z omrežjem, s tiskalnikom povežite z napravo, ki jo želite uporabiti (računalnik, pametna naprava, tablica itd.).

Povezane informacije

- ➔ [“Konfiguriranje nastavitv Wi-Fi z vnašanjem imena SSID in gesla” na strani 140](#)
- ➔ [“Konfiguracija nastavitv omrežja Wi-Fi s potisnim gumbom \(WPS\)” na strani 141](#)
- ➔ [“Konfiguriranje nastavitv omrežja Wi-Fi z vnosom kode PIN \(WPS\)” na strani 142](#)

Nastavitve za uporabo tiskalnika

Uporaba funkcij tiskanja

Omogočite uporabo funkcije tiskanja prek omrežja.

Če želite tiskalnik uporabljati v omrežju, morate nastaviti vrata za omrežno povezavo v računalniku in omrežno povezavo tiskalnika.

Vrste povezav tiskalnika

Za omrežno povezavo tiskalnika sta na voljo ta dva načina.

- Povezava enakovrednih naprav (neposredno tiskanje)
- Povezava med strežnikom in odjemalcem (skupna raba tiskalnika v strežniku sistema Windows)

Nastavitve povezave med enakovrednimi napravami

To je povezava, ki omogoča neposredno povezavo med tiskalnikom v omrežju in računalnikom. Povežete lahko samo modele, ki podpirajo omrežje.

Način povezave:

V tiskalniku vzpostavite neposredno povezavo z omrežjem prek stikala zvezdišča ali dostopne točke.

Gonilnik tiskalnika:

Namestite gonilnik tiskalnika v vsak odjemalski računalnik.

Če uporabljate EpsonNet SetupManager, lahko posredujete palet gonilnika, ki vsebuje nastavitve tiskalnika.

Funkcije:

- Tiskalno opravilo se začne takoj, ker je poslano neposredno v tiskalnik.
- Opravilo lahko natisnete le, če je tiskalnik vklopljen.

Nastavitve povezave med strežnikom in odjemalcem

To je povezava, ki jo strežniški računalnik souporablja s tiskalnikom. Varnost lahko izboljšate tako, da prepoveste povezavo, ki ne prečka strežniškega računalnika.

Če uporabljate USB, lahko omogočite skupno rabo tudi tiskalnika brez omrežne funkcije.

Način povezave:

V tiskalniku vzpostavite povezavo z omrežjem prek stikala LAN ali dostopne točke.

Tiskalnik lahko povežete s strežnikom tudi neposredno s kablom USB.

Gonilnik tiskalnika:

Namestite gonilnik tiskalnika v strežnik s sistemom Windows, odvisno od operacijskega sistema, nameščenega v odjemalskih računalnikih.

Ko uporabite strežnika sistema Windows in povežete tiskalnik, je gonilnik tiskalnika nameščen v odjemalski računalnik, ki ga lahko uporabite.

Funkcije:

- Množično upravljanje tiskalnikov in gonilnikov tiskalnika.
- Začetek tiskalnih opravil lahko traja dalj časa, ker so vsa tiskalna opravila poslana prek tiskalniškega strežnika, kar je odvisno od tehničnih podatkov strežnika.
- Tiskanje ni mogoče, če je strežnik sistema Windows izklopljen.

Nastavitve tiskanja za povezavo enakovrednih naprav

Tiskalnik in odjemalski računalnik imata pri povezavi enakovrednih naprav (neposredno tiskanje) odnos ena proti ena.

Gonilnik tiskalnika je treba namestiti v vsak odjemalski računalnik.

Nastavitve tiskanja za povezavo s strežnikom/z odjemalcem

Omogočite za tiskanje s tiskalnika, ki je povezan v obliki povezave s strežnikom/z odjemalcem.

Za povezan s strežnikom/z odjemalcem najprej nastavite tiskalni strežnik, nato pa dajte tiskalnik v skupno rabo v omrežju.

Če za povezavo strežnika uporabljate kabel USB, tudi najprej nastavite tiskalni strežnik in nato dajte tiskalnik v skupno rabo v omrežju.

Nastavitev omrežnih vrat

Čakalno vrsto za tiskanje za tiskanje prek omrežja v tiskalnem strežniku ustvarite tako, da uporabite standardni naslov TCP/IP in nato nastavite omrežna vrata.

Ta primer je za Windows 2012 R2.

1. Odprite zaslon z napravami in tiskalniki.
Namizje > Nastavitve > Nadzorna plošča > Strojna oprema in zvok ali Strojna oprema > Naprave in tiskalniki.
2. Dodajte tiskalnik.
Kliknite **Dodaj tiskalnik** in izberite **Želenega tiskalnika ni na seznamu**.
3. Dodajte lokalni tiskalnik.
Izberite **Dodajte lokalni ali omrežni tiskalnik z ročnimi nastavitvami** in kliknite **Naprej**.
4. Izberite **Ustvari nova vrata** in **Standardna vrata TCP/IP** za vrsto vrat in kliknite **Naprej**.

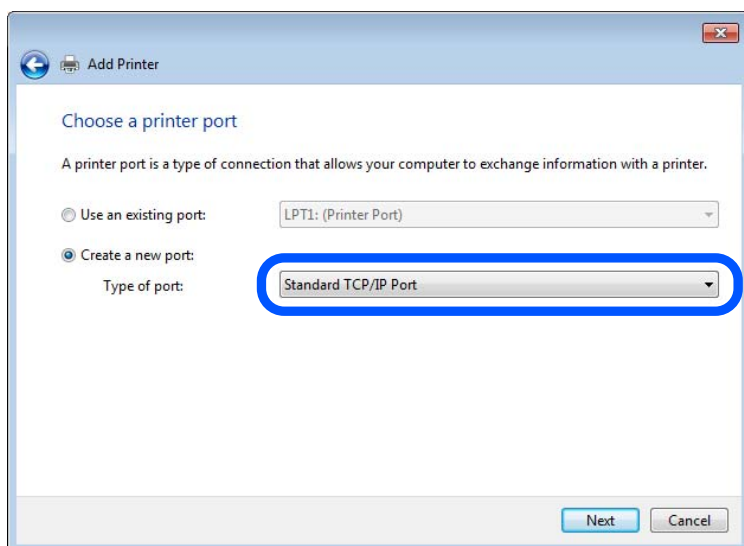

5. Vnesite naslov IP tiskalnika ali ime tiskalnika v polje **Ime gostitelja ali naslov IP** ali **Ime tiskalnika ali naslov IP** in kliknite **Naprej**.

Primer:

- Ime tiskalnika: EPSONA1A2B3C
- Naslov IP: 192.0.2.111

Vnosa v polju **Ime vrat** ne spremenite.

Kliknite **Nadaljuj**, ko se prikaže zaslon **Nadzor uporabniškega računa**.

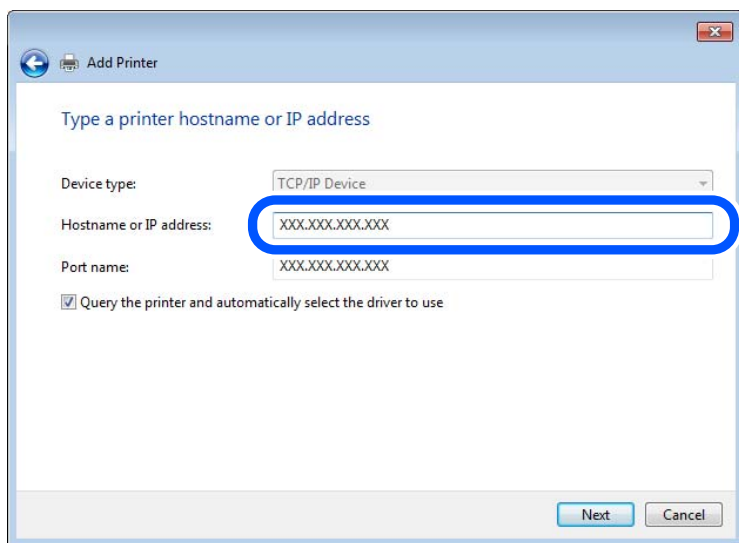

Opomba:

Če ime tiskalnika navedete v omrežju, v katerem je na voljo funkcija za prepoznavanje imena, sistem sledi naslovu IP, tudi če je protokol DHCP spremenil naslov IP tiskalnika. Naslov tiskalnika lahko preverite na zaslonu s stanjem omrežja na nadzorni plošči tiskalnika ali na listu s stanjem omrežja.

6. Nastavite gonilnik tiskalnika.

Če je gonilnik tiskalnika že nameščen:

Izberite **Proizvajalec** in **Tiskalniki**. Kliknite **Naprej**.

7. Upoštevajte navodila na zaslonu.

Ko uporabljate tiskalnik, v razdelku povezave s strežnikom/z odjemalcem (skupna raba tiskalnika s strežnikom Windows) nastavite nastavitve skupne rabe.

Preverjanje konfiguracije vrat — Windows

Preverite, ali so za čakalno vrsto za tiskanje nastavljeni pravilna vrata.

1. Odprite zaslon z napravami in tiskalniki.

Namizje > Nastavitve > Nadzorna plošča > Strojna oprema in zvok ali **Strojna oprema > Naprave in tiskalniki**.

2. Odprite zaslon z lastnostmi tiskalnika.

Z desno tipko miške kliknite ikono tiskalnika in nato kliknite **Lastnosti tiskalnika**.

3. Kliknite zavihek **Vrata**, izberite **Standardna vrata TCP/IP** in kliknite **Konfiguriraj vrata**.

4. Preverite konfiguracijo vrat.

Za RAW

Preverite, ali je možnost **Raw** izbrana v razdelku **Protokol** in kliknite **V redu**.

Za LPR

Preverite, ali je možnost LPR izbrana v razdelku **Protokol**. Vnesite »PASSTHRU« v polje **Ime čakalne vrste** v razdelku **Nastavitve za LPR**. Izberite **Omogočeno štetje bajtov LPR** in kliknite **V redu**.

Skupna raba tiskalnika (samo za Windows)

Ko uporabljate tiskalnik, v razdelku povezave s strežnikom/z odjemalcem (skupna raba tiskalnika s strežnikom Windows) nastavite skupno rabo tiskalnika iz strežnika tiskalnika.

1. V strežniku tiskalnika izberite **Nadzorna plošča > Ogled naprav in tiskalnikov**.
2. Z desno tipko miške kliknite ikono tiskalnika (čakalna vrsta za tiskanje), ki jo želite dati v skupno rabo, in nato izberite zavihek **Lastnosti tiskalnika > Skupna raba**.
3. Izberite **Daj ta tiskalnik v skupno rabo**, nato pa odprite **Ime za skupno rabo**.
Če uporabljate strežnik Windows Server 2012, kliknite **Spremeni možnosti skupne rabe** in konfigurirajte nastavitve.

Namestitev dodatnih gonilnikov (samo za Windows)

Če se različici sistema Windows razlikujeta za strežnik in odjemalce, priporočamo, da v strežniku za tiskanje namestite dodatne gonilnike.

1. V strežniku tiskalnika izberite **Nadzorna plošča > Ogled naprav in tiskalnikov**.
2. Z desno tipko miške kliknite ikono tiskalnika, ki jo želite dati v skupno rabo z odjemalci, in nato kliknite zavihek **Lastnosti tiskalnika > Skupna raba**.
3. Kliknite **Dodatni gonilniki**.
Če uporabljate strežnik Windows Server 2012, kliknite Change Sharing Options in konfigurirajte nastavitve.
4. Izberite različice sistema Windows za odjemalce in nato kliknite »V redu«.
5. Izberite datoteko z informacijami za gonilnik tiskalnika (*.inf) in nato namestite gonilnik.

Uporaba tiskalnika v skupni rabi – Windows

Skrbnik mora obvestiti odjemalce o imenu računalnika, ki je dodeljen tiskalnemu strežniku in kako ga je mogoče dodati na računalnik. Če dodatni gonilnik(i) še niso bili konfigurirani, obvestite odjemalce, kako uporabiti **Naprave in tiskalnike**, da dodate tiskalnik v skupni rabi.

Če so na tiskalnem strežniku že bili konfigurirani dodatni gonilnik(i), sledite naslednjim korakom:

1. Izberite ime, ki je dodeljeno tiskalnemu strežniku v brskalniku **Raziskovalca Windows**.
2. Dvokliknite tiskalnik, ki ga želite uporabiti.

Osnovne nastavitve tiskanja

Opravite nastavitve tiskanja, kot so velikost papirja ali napake pri tiskanju.

Nastavitev vira papirja

Nastavite velikost in vrsto papirja, ki ga boste naložili v posamezen vir papirja.

1. Odprite Web Config in izberite zavihek **Print > Paper Source Settings**.

2. Nastavite posamezen element.

Prikazani elementi se lahko razlikujejo glede na primer.

Ime vira papirja

Prikažite ciljno ime vira papirja, na primer **paper tray, Cassette 1**.

Paper Size

V spustnem meniju izberite velikost papirja, ki jo želite nastaviti.

Unit

Izberite enoto za uporabniško določeno velikost. Nastavite jo lahko, če je možnost **Paper Size** nastavljena na **User defined**.

Width

Izberite vodoravno dolžino za uporabniško določeno velikost.

Razpon, ki ga lahko vnesete v to polje, je odvisen od vira papirja, ki je prikazan ob polju **Width**.

Če izberete **mm** za možnost **Unit**, lahko vnesete vrednost z največ enim decimalnim mestom.

Če izberete **inch** za možnost **Unit**, lahko vnesete vrednost z največ dvema decimalnima mestoma.

Height

Izberite navpično dolžino za uporabniško določeno velikost.

Razpon, ki ga lahko vnesete v to polje, je odvisen od vira papirja, ki je prikazan ob polju **Height**.

Če izberete **mm** za možnost **Unit**, lahko vnesete vrednost z največ enim decimalnim mestom.

Če izberete **inch** za možnost **Unit**, lahko vnesete vrednost z največ dvema decimalnima mestoma.

Paper Type

V spustnem meniju izberite vrsto papirja, ki jo želite nastaviti.

3. Preverite nastavitve in kliknite **OK**.

Napake, povezane z nastavitvijo

Nastavite prikaz napake za napravo.

1. Odprite Web Config in izberite zavihek **Print > Error Settings**.

2. Nastavite posamezen element.

Paper Size Notice

Nastavite, ali želite prikazati napako na nadzorni plošči, če se velikost papirja v določenem viru papirja razlikuje od velikosti papirja podatkov za tiskanje.

Paper Type Notice

Nastavite, ali želite prikazati napako na nadzorni plošči, če se vrsta papirja v določenem viru papirja razlikuje od vrste papirja podatkov za tiskanje.

Auto Error Solver

Nastavite, ali želite samodejno preklicati opravilo, če po 5 sekundah po prikazu sporočila o napaki ni izvedeno nobeno dejanje na nadzorni plošči.

3. Preverite nastavitve in kliknite **OK**.

Nastavitev univerzalnega tiskanja

To možnost nastavite za tiskanje iz zunanjih naprav brez gonilnika tiskalnika.

Nekateri elementi niso prikazani, kar je odvisno od jezika tiskanja v vašem tiskalniku.

1. Odprite Web Config in izberite zavihek **Print > Universal Print Settings**.
2. Nastavite posamezen element.
3. Preverite nastavitve in kliknite **OK**.

Basic

Elementi	Razlaga
Top Offset(-30.0-30.0mm)	Nastavi navpični položaj papirja, na katerem se začne tiskanje.
Left Offset(-30.0-30.0mm)	Nastavi vodoravni položaj papirja, na katerem se začne tiskanje.
Top Offset in Back(-30.0-30.0mm)	Nastavi navpični položaj papirja, na katerem se tiskanje hrbtni strani papirja začne z dvostranskim tiskanjem.
Left Offset in Back(-30.0-30.0mm)	Nastavi vodoravni položaj papirja, na katerem se tiskanje hrbtni strani papirja začne z dvostranskim tiskanjem.
Check Paper Width	Nastavite, ali naj se pri tiskanju preveri širina papirja.
Skip Blank Page	Če je v podatkih za tiskanje prisotna prazna stran, nastavite, da se prazna stran ne natisne.

Nastavitev funkcije AirPrint

To možnost nastavite kadar uporabljate tiskanje s funkcijo AirPrint.

Odprite Web Config in izberite zavihek **Network > AirPrint Setup**.

Elementi	Razlaga
Bonjour Service Name	Vnesite ime storitve Bonjour, ki vsebuje od 1 do 41 znakov iz nabora znakov ASCII (0x20–0x7E).
Bonjour Location	Vnesite podatke o lokaciji, na primer mesto tiskalnika, in pri tem uporabite 127 bajtov ali manj iz nabora znakov Unicode (UTF-8).

Elementi	Razlaga
Geolocation Latitude and Longitude (WGS84)	Vnesite podatke o lokaciji tiskalnika. Ta vnos ni obvezen. Vnesite vrednosti s podatkom WGS-84, ki ločuje zemljepisno širino in dolžino z vejico. Za vrednost zemljepisne širine lahko vnesete od -90 do +90, za vrednost zemljepisne dolžine pa od -180 do +180. Vnesete lahko vrednost z manj kot šestimi decimalnimi mesti, znak »+« pa lahko izpustite.
Top Priority Protocol	Izberite protokol z najvišjo prioriteto iz IPP in vrata 9100.
Wide-Area Bonjour	Izberite, ali želite uporabiti širokopasovni Bonjour. Če ga uporabite, morajo biti tiskalniki registrirani v strežniku DNS, da bo tiskalnik mogoče poiskati v segmentu.
iBeacon Transmission	Izberite, ali želite omogočiti oziroma onemogočiti funkcijo prenosa iBeacon. Če je ta funkcija omogočena, lahko tiskalnik poiščete v napravah, ki podpirajo iBeacon.
Require PIN Code when using IPP printing	Izberite, ali je treba pri tiskanju IPP vnesti kodo PIN. Če izberete Yes , tiskalna opravila IPP brez kod PIN niso shranjena v tiskalnik.
Enable AirPrint	IPP, Bonjour in AirPrint so omogočeni, IPP pa je vzpostavljen samo z varno komunikacijo.

Konfiguriranje nastavitve osnovnih postopkov za tiskalnik

Nastavitve nadzorne plošče

Nastavitve za nadzorno ploščo tiskalnika. Nastavite jo lahko tako.

1. Odprite Web Config in izberite zavihek **Device Management > Control Panel**.
2. Po potrebi nastavite še te elemente.
 - Language
Izberite jezik uporabniškega vmesnika za nadzorno ploščo.
 - Panel Lock
Če izberete **ON**, morate za izvedbo postopka, za katerega potrebujete skrbniško dovoljenje, vnesti skrbniško geslo. Če skrbniško geslo ni nastavljeno, je zaklep nadzorne plošče onemogočen.
 - Operation Timeout
Če izberete **ON** in se prijavite kot uporabnik s pravicami za nadzor dostopa ali skrbnik, ste samodejno odjavljeni in preusmerjeni na začetni zaslon, če določen čas ni izvedena nobena dejavnost.
Časovno omejitev lahko nastavite med 10 sekundami in 240 minutami.

Opomba:

Čas lahko nastavite tudi na nadzorni plošči tiskalnika.

- Language: **Nastavitve > Splošne nastavitve > Osnovne nastavitve > Jezik/Language**
- Panel Lock: **Nastavitve > Splošne nastavitve > Skrbništvo sistema > Varnostne nastavitve > Skrbniške nastavitve > Nastavitve zaklepa**
- Operation Timeout: **Nastavitve > Splošne nastavitve > Osnovne nastavitve > Časovna omejitev delovanja**
(Izberete lahko »Vklop« ali »Izklop«.)

3. Kliknite OK.

Nastavitve varčevanja z energijo med obdobjem nedejavnosti

Nastavite lahko uro za preklon v način varčevanja z energijo ali za izklop napajanja, ko določen čas ne izvedete nobenega postopka na nadzorni plošči tiskalnika. Nastavite čas v skladu s svojim okoljem uporabe.

1. Odprite Web Config in izberite zavihek **Device Management > Power Saving**.

2. Po potrebi nastavite še te elemente.

- Sleep Timer

Vnesite čas za vklop načina varčevanja z energijo v primeru nedejavnosti.

Opomba:

Čas lahko nastavite tudi na nadzorni plošči tiskalnika.

Nastavitve > Splošne nastavitve > Osnovne nastavitve > Časovnik spanja

- Power Off Timer ali Power Off If Inactive

Izberite čas za samodejni izklop tiskalnika, ko je določen čas nedejaven.

Opomba:

Čas lahko nastavite tudi na nadzorni plošči tiskalnika.

Nastavitve > Splošne nastavitve > Osnovne nastavitve > Časovnik za samodejni izklop ali Nastavitve izklopa

- Power Off If Disconnected

To nastavitve izberite, če želite samodejno izklopiti tiskalnik po 30 minutah, ko so odklopljena vsa vrata, vključno z vrati USB.

Ta funkcija morda ne bo na voljo, kar je odvisno od regije.

Opomba:

Čas lahko nastavite tudi na nadzorni plošči tiskalnika.

Nastavitve > Splošne nastavitve > Osnovne nastavitve > Nastavitve izklopa > Izklop ob prekinjeni povezavi

3. Kliknite OK.

Sinhroniziranje datuma in ure s časovnim strežnikom

S sinhronizacijo s časovnim strežnikom (strežnik NTP) lahko čas v tiskalniku in računalniku sinhronizirate prek omrežja. Časovni strežnik je morda upravljan v organizaciji ali objavljen v internetu.

Če uporabljate preverjanje pristnosti s potrdilom overitelja digitalnih potrdil ali protokolom Kerberos, lahko težave, povezane s časom, preprečite s sinhronizacijo s časovnim strežnikom.

1. Odprite Web Config in izberite zavihek **Device Management > Date and Time > Time Server**.

2. Izberite **Use** za **Use Time Server**.

3. Vnesite naslov časovnega strežnika za **Time Server Address**.
Uporabite lahko obliko zapisa IPv4, IPv6 ali popolnoma določenega imena domene. Vnesite 252 znakov ali manj. Če tega ne želite nastaviti, ne izpolnite polja.
4. Izpolnite polje **Update Interval (min)**.
Na minuto lahko nastavite največ 10.080 minut.
5. Kliknite **OK**.

Opomba:

Stanje povezave s časovnim strežnikom lahko preverite v razdelku **Time Server Status**.

Težave pri konfiguraciji nastavitvev

Namigi za odpravljanje težav

- Preverjanje sporočil o napakah
Če je prišlo do napake, najprej preverite, ali so na nadzorni plošči tiskalnika ali na zaslonu gonilnika sporočila. Če imate za primer napake nastavljeno pošiljanje e-poštnega obvestila, lahko hitro ugotovite stanje.
- Poročilo o omrežni povezavi
Diagnosticirajte stanje omrežja in tiskalnika, nato natisnite rezultate.
Diagnosticirano napako lahko ugotovite na strani tiskalnika.
- Preverjanje stanja komunikacije
Preverite stanje komunikacije strežniškega računalnika ali odjemalskega računalnika s pomočjo ukaza, kot sta ping in ipconfig.
- Preskus povezave
S funkcijo preskusa povezave na tiskalniku preverite povezavo med tiskalnikom in poštnim strežnikom. Prav tako preverite povezavo med odjemalskim računalnikom in strežnikom, da preverite stanje komunikacije.
- Inicializacija nastavitvev
Če nastavitve in stanje komunikacije ne pokažeta napak, je težave mogoče odpraviti z onemogočenjem ali inicializacijo omrežnih nastavitvev tiskalnika in nato z znova izvedbo nastavitvev.

Dostop do aplikacije Web Config ni mogoč

Naslov IP ni dodeljen tiskalniku.

Tiskalniku morda ni dodeljen veljavni naslov IP. Konfigurirajte naslov IP na nadzorni plošči tiskalnika. Trenutne informacije o nastavitvi lahko potrdite z listom o stanju omrežja ali na nadzorni plošči tiskalnika.

Spletni brskalnik ne podpira moči šifriranja za SSL/TLS.

SSL/TLS vsebuje Encryption Strength. Aplikacijo Web Config lahko zaženete s spletnim brskalnikom, ki podpira spodaj navedena množična šifriranja. Preverite, ali uporabljate podprt brskalnik.

80-bitno: AES256/AES128/3DES

112-bitno: AES256/AES128/3DES

- 128-bitno: AES256/AES128
- 192-bitno: AES256
- 256-bitno: AES256

CA-signed Certificate je poteklo.

Če pride do težave za datumom poteka potrdila, se pri vzpostavljanju povezave z aplikacijo Web Config prek komunikacije SSL/TLS (https) prikaže sporočilo »Potrdilo je poteklo«. Če se sporočilo prikaže pred datumom poteka potrdila, se prepričajte, da je datum tiskalnika pravilno konfiguriran.

Običajni imeni potrdila in tiskalnika se ne ujemata.

Če se običajni imeni potrdila in tiskalnika ne ujemata, se pri dostopu do aplikacije Web Config prek komunikacije SSL/TLS (https) prikaže sporočilo »Ime varnostnega potrdila se ne ujema«. Do te napake pride, ker se ti naslovi IP ne ujemajo.

- Naslov IP tiskalnika, ki ste ga vnesli kot običajno ime za ustvarjanje Self-signed Certificate ali CSR
- Naslov IP, ki ste ga pri zagonu aplikacije Web Config vnesli v spletni brskalnik

Za Self-signed Certificate posodobite potrdilo.

Za CA-signed Certificate znova prevzemite potrdilo za tiskalnik.

Nastavite posredniškega strežnika lokalnega naslova ni nastavljen na spletni brskalnik.

Če je tiskalnik nastavljen tako, da uporablja posredniško strežnik, konfigurirajte spletni brskalnik tako, da povezave z lokalnim naslovom ne vzpostavi prek posredniškega strežnika.

- Windows:

Izberite **Nadzorna plošča > Omrežje in internet > Internetne možnosti > Povezave > Nastavitve lokalnega omrežja > Posredniški strežnik**, in nato ta strežnik konfigurirajte tako, da ne bo uporabljal posredniškega strežnika za lokalno omrežje (lokalne naslove).

- Mac OS:

Izberite **Sistemske nastavitve > Omrežje > Napredno > Posredniški strežniki** in registrirajte lokalni naslov za možnost **Obidi nastavitve posredniškega strežnika za te gostitelje in domene**.

Primer:

192.168.1.*: Lokalni naslov 192.168.1.XXX, maska podomrežja 255.255.255.0

192.168.*.*: Lokalni naslov 192.168.XXX.XXX, maska podomrežja 255.255.0.0

Upravljanje tiskalnika

Predstavitev varnostnih funkcij izdelka

V tem poglavju so opisane varnostne funkcije naprav Epson.

Ime funkcije	Vrsta funkcije	Kaj je treba nastaviti	Kaj je treba preprečiti
Nastavitev skrbniškega gesla	Zaklene sistemske nastavitve, na primer nastavitve povezave za omrežje ali USB.	Skrbnik nastavi geslo za napravo. Skrbniško geslo lahko nastavite ali spremenite tako v aplikaciji Web Config kot tudi na nadzorni plošči tiskalnika.	Nepooblaščenim uporabnikom preprečite branje in spreminjanje podatkov, shranjenih v napravi, kot so ID, geslo, nastavitve omrežja in drugi. Zmanjšajte tudi številna varnostna tveganja, kot je razkritje podatkov za omrežno okolje ali varnostni pravilnik.
Nastavitev nadzora dostopa	Če se prijavite z vnaprej registriranim uporabniškim računom, lahko uporabljate tiskalnik. Vsem sistemom, razen sistemu za preverjanje pristnosti, med uporabo preprečuje nepooblaščen dostop.	Registrirajte kateri koli uporabniški račun. Registrirate lahko največ 10 uporabniških računov.	Tveganje razkritja podatkov in ogleda podatkov s strani nepooblaščenih oseb lahko zmanjšate tako, da omejite število funkcij v skladi s poslovno vsebino in vlogo uporabnika.
Nastavi za zunanji vmesnik	Upravlja vmesnik za povezavo naprave.	Omogočite ali onemogočite povezavo USB z računalnikom.	<input type="checkbox"/> Povezava USB z računalnikom: preprečuje nepooblaščen uporabo naprave tako, da prepoveduje tiskanje, če ni izvedeno v omrežju.

Povezane informacije

- ➔ [“Program za konfiguriranje postopkov tiskalnika \(Web Config\)” na strani 173](#)
- ➔ [“Konfiguriranje skrbniškega gesla” na strani 211](#)
- ➔ [“Onemogočanje zunanjega vmesnika” na strani 216](#)

Nastavitve skrbnika

Konfiguriranje skrbniškega gesla

Če nastavite skrbniško geslo, lahko uporabnikom preprečite spreminjanje nastavitve upravljanja sistema. Skrbniško geslo lahko nastavite v aplikaciji Web Config, na nadzorni plošči tiskalnika ali aplikaciji Epson Device Admin. Če boste uporabili Epson Device Admin, si za pomoč oglejte priročnik za Epson Device Admin.

Povezane informacije

- ➔ [“Program za konfiguriranje postopkov tiskalnika \(Web Config\)” na strani 173](#)
- ➔ [“Programska oprema za upravljanje naprav v omrežju \(Epson Device Admin\)” na strani 175](#)

Konfiguriranje skrbniškega gesla na nadzorni plošči

Skrbniško geslo lahko nastavite na nadzorni plošči tiskalnika.

1. Na nadzorni plošči tiskalnika izberite **Nastavitve**.
2. Izberite **Splošne nastavitve > Skrbništvo sistema > Varnostne nastavitve > Skrbniške nastavitve**.
3. Izberite **Skrbniško geslo > Registriraj**.
4. Vnesite novo geslo.
5. Znova vnesite geslo.

Opomba:

Skrbniško geslo lahko spremenite ali ga izbrišete tako, da izberete **Spremeni ali Ponastavitev privzetih nastavitev na zaslonu Skrbniško geslo** in vnesete skrbniško geslo.

Konfiguriranje skrbniškega gesla v računalniku

Skrbniško geslo lahko nastavite z aplikacijo Web Config.

1. Odprite Web Config in izberite zavihek **Product Security > Change Administrator Password**.
2. Vnesite geslo v polji **New Password** in **Confirm New Password**. Po potrebi vnesite uporabniško ime.
Če želite trenutno geslo zamenjati z novim, vnesite trenutno geslo.
3. Izberite **OK**.

Opomba:

- Če želite nastaviti ali spremeniti zaklenjene menijske elemente, kliknite **Administrator Login** in vnesite skrbniško geslo.
- Če želite izbrisati skrbniško geslo, kliknite zavihek **Product Security > Delete Administrator Password** in vnesite skrbniško geslo.

Povezane informacije

➔ [“Program za konfiguriranje postopkov tiskalnika \(Web Config\)” na strani 173](#)

Nadzor upravljanja na plošči

Če nastavite geslo skrbnika in omogočite Nastavitev zaklepa, lahko zaklenete elemente, povezane s sistemskimi nastavitvami tiskalnika, tako da jih uporabniki ne morejo spremeniti.

Omogočanje možnosti Nastavitev zaklepa

Za tiskalnik, ki ima nastavljeno geslo, omogočite Nastavitev zaklepa.

Najprej določite geslo skrbnika.

Omogočanje možnosti Nastavitev zaklepa na nadzorni plošči

1. Na nadzorni plošči tiskalnika izberite **Nastavitve**.

2. Izberite **Splošne nastavitve** > **Skrbništvo sistema** > **Varnostne nastavitve** > **Skrbniške nastavitve**.
3. Izberite **Vkl.** za možnost **Nastavitev zaklepa**.

Izberite **Nastavitve** > **Splošne nastavitve** > **Nastavitve omrežja** in nato potrdite polje za obvezen vnos gesla.

Omogočanje možnosti Nastavitev zaklepa v računalniku

1. Odprite Web Config in kliknite **Administrator Login**.
2. Vnesite uporabniško ime in geslo ter nato kliknite **OK**.
3. Izberite zavihek **Device Management** > **Control Panel**.
4. Nastavite možnost **Panel Lock** na **ON**.
5. Kliknite **OK**.
6. Izberite **Nastavitve** > **Splošne nastavitve** > **Nastavitve omrežja** na nadzorni plošči tiskalnika in nato potrdite polje za obvezen vnos gesla.

Povezane informacije

➔ [“Program za konfiguriranje postopkov tiskalnika \(Web Config\)” na strani 173](#)

Elementi Nastavitev zaklepa za meni Splošne nastavitve

To je seznam elementov možnosti Nastavitev zaklepa na zaslonu **Nastavitve** > **Splošne nastavitve** na nadzorni plošči.

Meni Splošne nastavitve		Panel Lock
Osnovne nastavitve		-
	Svetlost zaslona LCD	-
	Časovnik spanja	✓
	Časovnik za samodejni izklop ali Nastavitve izklopa	✓
	Nastavitev datum/čas	✓
	Jezik/Language	✓
	Slika za ozadje	✓
	Časovna omejitev delovanja	✓
	Tipkovnica	-

Meni Splošne nastavitve		Panel Lock
Nastavitve tiskalnika		-

Meni Splošne nastavitve		Panel Lock
	Nastavitve vira papirja	-
	Splošne nastavitve tiskanja	✓
	Samodejno sproščanje napak	✓
	Debel papir	✓
	Tihi način	✓
	Čas za sušenje črnila	-
	Sam. podaljšanje izhod. pladnja	-
	Povezava z računal. preko USB	✓

Meni Splošne nastavitve		Panel Lock
Nastavitve omrežja		✓
	Namestitev Wi-Fi	✓
	Nastavitev ožičenega omrežja LAN	✓
	Stanje omrežja	✓
	Stanje ožičene LAN/Wi-Fi povezave	✓ ^{*1}
	Stanje Wi-Fi Direct	✓ ^{*1}
	Natisni list o stanju	✓ ^{*1}
	Preverjanje povezave	✓ ^{*2}
	Napredno	✓

Meni Splošne nastavitve		Panel Lock
Nastavitve spletnih storitev		✓
	Storitev Epson Connect	✓



Meni Splošne nastavitve		Panel Lock
Skrbništvo sistema		✓

Meni Splošne nastavitve		Panel Lock
Varnostne nastavitve		✓
	Izbriši vsa opravila v notranji spomin	✓
	Skrbniške nastavitve	✓
	Šifriranje gesla	✓
Raziskava strank		✓
Ponastavitev privzetih nastavitvev		✓
Posodobitev vdelane programske opreme.		✓

✓ = Se zaklene.

- = Se ne zaklene.

*1 : Čeprav je elemente na zgornji ravni mogoče zakleniti s skrbniškim zaklepom, do njih lahko še vedno dostopate prek istega menija **Nastavitve > Stanje tiskalnika/tiskanje > Omrežje**.

*2 : Čeprav je elemente na zgornji ravni mogoče zakleniti s skrbniškim zaklepom, do njih lahko še vedno dostopate prek začetnega zaslona >  >  > **Če se ne morete povezati z omrežjem.**

Prijava v tiskalnik kot skrbnik

Če je v tiskalniku nastavljeno skrbniško geslo, se morate za upravljanje zaklenjenih menijskih elementov v Web Config prijaviti kot skrbnik.

Vnesite geslo za upravljanje zaklenjenih menijskih elementov na nadzorni plošči.

Prijava v tiskalnik iz računalnika

Če se v Web Config prijavite kot skrbnik, lahko uredite elemente, ki so nastavljeni v razdelku Nastavitve zaklepa.

1. V brskalnik vnesite naslov IP tiskalnika, da zaženete Web Config.
2. Kliknite **Administrator Login**.
3. V polji **User Name** in **Current password** vnesite uporabniško ime in geslo.
4. Kliknite **OK**.

Ko preverite pristnost, se prikažejo zaklenjeni elementi in možnost **Administrator Logout**.

Kliknite **Administrator Logout**, da se odjavite.

Opomba:

Če izberete **ON** za zavihek **Device Management > Control Panel > Operation Timeout**, boste po določenem času samodejno odjavljeni, če na nadzorni plošči ne izvedete nobenega dejanja.

Povezane informacije

➔ [“Program za konfiguriranje postopkov tiskalnika \(Web Config\)” na strani 173](#)

Onemogočanje zunanjega vmesnika

Onemogočite lahko vmesnik, ki se uporablja za vzpostavljanje povezave med napravo in tiskalnikom. Konfigurirajte nastavitve omejitve, da omejite tiskanje, ki se ne izvede prek omrežja.

Opomba:

Nastavitve omejitve lahko konfigurirate tudi na nadzorni plošči tiskalnika.

Povezava z računal. preko USB: **Nastavitve > Splošne nastavitve > Nastavitve tiskalnika > Povezava z računal. preko USB**

1. Odprite orodje Web Config in izberite zavihek **Product Security > External Interface**.

2. Izberite **Disable** za funkcije, ki jih želite nastaviti.

Izberite **Enable**, če želite preklicati nadzor.

Povezava z računal. preko USB

Omejite lahko uporabo povezave USB iz računalnika. Če jo želite omejiti, izberite **Disable**.

3. Kliknite **OK**.

4. Prepričajte se, da onemogočenih vrat ni mogoče uporabiti.

Povezava z računal. preko USB

Če je v računalniku nameščen gonilnik

Priključite tiskalnik v računalnik prek kabla USB in nato potrdite, da ni mogoče izvesti tiskanja v tiskalniku.

Če v računalniku gonilnik ni nameščen

Windows:

Odprite upravitelja naprav in vzpostavite povezavo med tiskalnikom in računalnikom prek kabla USB, nato pa potrdite, da se vsebina prikaza upravitelja naprav ne spremeni.

Mac OS:

Priključite tiskalnik v računalnik prek kabla USB in nato potrdite, da tiskalnik ni naveden na seznamu, če želite tiskalnik dodati iz razdelka **Tiskalniki in optični bralniki**.

Povezane informacije

➔ [“Program za konfiguriranje postopkov tiskalnika \(Web Config\)” na strani 173](#)

Nadzorovanje oddaljenega tiskalnika

Preverjanje informacij o oddaljenem tiskalniku

V aplikaciji Web Config lahko v razdelku **Status** preverite te informacije o tiskalniku, ki ga uporabljate.

Product Status

Preverite stanje, storitev v oblaku, številko izdelka, naslov MAC itd.

Network Status

Preverite informacije o stanju omrežne povezave, naslovu IP, strežniku DNS itd.

Usage Status

Preverite informacije o prvem dnevu tiskanja, natisnjenih straneh, številu natisov za posamezni jezik itd.

Hardware Status

Preverite stanje posamezne funkcije tiskalnika.

Povezane informacije

➔ [“Program za konfiguriranje postopkov tiskalnika \(Web Config\)” na strani 173](#)

Varnostno kopiranje nastavitvev

Vrednost nastavitve, nastavljene v Web Config, lahko izvozite v datoteko. Uporabite jo lahko za varnostno kopiranje nastavitvenih vrednosti, zamenjavo tiskalnika itd.

Izvožene datoteke ni mogoče urejati, ker je bila izvožena kot binarna datoteka.

Izvoz nastavitvev

Izvozite nastavitvev za tiskalnik.

1. Odprite Web Config in izberite zavihek **Device Management > Export and Import Setting Value > Export**.
2. Izberite nastavitve, ki jih želite izvoziti.
Izberite nastavitve, ki jih želite izvoziti. Če izberete nadrejeno kategorijo, so izbrane tudi podkategorije. Vendar pa ni mogoče izbrati podkategorij, ki povzročajo težave, ker se podvajajo znotraj istega omrežja (kot so naslovi IP ipd.).
3. Vnesite geslo za šifriranje izvožene datoteke.
Geslo boste potrebovali za uvoz datoteke. Če datoteke ne želite šifrirati, tega polja ne izpolnite.
4. Kliknite **Export**.



Pomembno:

Če želite izvoziti nastavitve omrežja tiskalnika, kot sta ime naprave in naslov IPv6, izberite **Enable to select the individual settings of device** in nato izberite več elementov. Za nadomestni tiskalnik uporabite le izbrane vrednosti.

Povezane informacije

➔ [“Program za konfiguriranje postopkov tiskalnika \(Web Config\)” na strani 173](#)

Uvoz nastavitvev

Uvozite izvoženo datoteko aplikacije Web Config v tiskalnik.



Pomembno:

Pri uvažanju vrednosti, ki vključujejo posamezne informacije, kot sta naslov IP ali ime tiskalnika, se prepričajte, da v istem omrežju ni enakega naslova IP.

1. Odprite orodje Web Config in izberite zavihek **Device Management > Export and Import Setting Value > Import**.
2. Izberite izvoženo datoteko in nato vnesite šifrirano geslo.
3. Kliknite **Next**.
4. Izberite ime optičnega bralnika, s katerim želite vzpostaviti povezavo, in kliknite **Next**.
5. Kliknite **OK**.

Nastavitve so zdaj uporabljene v tiskalniku.

Povezane informacije

➔ [“Program za konfiguriranje postopkov tiskalnika \(Web Config\)” na strani 173](#)

Dodatne varnostne nastavitve

V tem poglavju so opisane dodatne varnostne nastavitve.

Varnostne nastavitve in preprečevanje nevarnosti

Če v tiskalniku vzpostavite povezavo z omrežjem, ga lahko uporabljate na oddaljeni lokaciji. Poleg tega lahko tiskalnik souporablja veliko ljudi, kar izboljšuje operativno učinkovitost in uporabnost. Vendar pa se hkrati povečajo tudi tveganja, kot so nepooblaščen dostop, nepooblaščen uporaba in nedovoljeno spreminjanje podatkov. Tveganja so še večja, če tiskalnik uporabljate v okolju, kjer dostopate do interneta.

V tiskalnikih, ki ne uporabljajo zaščite dostopa za zunanje uporabnike, bo mogoče prek interneta prebrati dnevnik tiskalnih opravil, ki so shranjeni v tiskalniku.

Tiskalniki Epson to tveganje preprečujejo z različnimi varnostnimi tehnologijami.

Tiskalnik po potrebi nastavite skladno z okoljskimi pogoji, ki so bili ustvarjeni s podatki o strankinem okolju.

Ime	Vrsta funkcije	Kaj je treba nastaviti	Kaj je treba preprečiti
Nadzor protokolov	Nadzira protokole in storitve, uporabljene pri komunikaciji med napravami in računalniki, ter omogoča in onemogoča funkcije.	Protokol ali storitev, uporabljena za funkcije, katerih uporabo ste dovolili ali prepovedali ločeno.	Zmanjšanje varnostnih tveganj, do katerega lahko pride prek nenamerne uporabe s preprečevanjem uporabe nepotrebnih funkcij za uporabnike.

Ime	Vrsta funkcije	Kaj je treba nastaviti	Kaj je treba preprečiti
Komunikacija SSL/TLS	Vsebina komunikacije je pri dostopu do strežnika družbe Epson prek interneta v tiskalniku šifrirana s protokolom SSL/TLS, na primer pri komunikaciji z računalnikom prek spletnega brskalnika, uporabi aplikacije Epson Connect in posodabljanje vdelane programske opreme.	Pridobite potrdilo s podpisom overitelja digitalnih potrdil in ga uvozite v tiskalnik.	Potrditev identifikacije tiskalnika z uporabo potrdila s podpisom overitelja digitalnih potrdil preprečuje lažno predstavljanje in nepooblaščen dostop. Zaščiten je tudi vsebina komunikacije SSL/TLS ter preprečuje razkritje vsebine za podatke za tiskanje in podatkov o nastavitvi.

Povezane informacije

- ➔ [“Upravljanje s protokoli” na strani 219](#)
- ➔ [“Komunikacija SSL/TLS s tiskalnikom” na strani 228](#)

Upravljanje s protokoli

Tiskate lahko z različnimi potmi in protokoli.

Nenamerna varnostna tveganja lahko zmanjšate z omejevanjem tiskanja z določenih poti ali upravljanjem razpoložljivih funkcij.

Upravljanje protokolov

Konfigurirajte nastavitve protokola.

1. Odprite Web Config in izberite zavihek **Network Security > Protocol**.
2. Konfigurirajte vsak element.
3. Kliknite **Next**.
4. Kliknite **OK**.

Nastavitve so zdaj uporabljene v tiskalniku.

Povezane informacije

- ➔ [“Program za konfiguriranje postopkov tiskalnika \(Web Config\)” na strani 173](#)
- ➔ [“Protokoli, ki jih lahko omogočite ali onemogočite” na strani 220](#)
- ➔ [“Elementi nastavitve protokola” na strani 220](#)

Protokoli, ki jih lahko omogočite ali onemogočite

Protokol	Opis
Bonjour Settings	Izberite, ali želite uporabljati protokol Bonjour. Bonjour se uporablja za iskanje naprav, tiskanje in druga opravila.
SLP Settings	Funkcijo SLP lahko omogočite ali onemogočite. SLP se uporablja za potisno optično branje in iskanje v omrežju v aplikaciji EpsonNet Config.
WSD Settings	Funkcijo WSD lahko omogočite ali onemogočite. Če je ta funkcija omogočena, lahko dodate naprave WSD in tiskate prek vrat WSD.
LLTD Settings	Funkcijo LLTD lahko omogočite ali onemogočite. Če je ta funkcija omogočena, je prikazana na zemljevidu omrežja sistema Windows.
LLMNR Settings	Funkcijo LLMNR lahko omogočite ali onemogočite. Če je ta funkcija omogočena, lahko uporabite razrešitev imena brez sistema NetBIOS, tudi če ne morete uporabiti sistema DNS.
LPR Settings	Izberite, ali dovolite tiskanje prek vrat LPR. Če je ta funkcija omogočena, lahko tiskate prek vrat LPR.
RAW(Port9100) Settings	Izberite, ali dovolite tiskanje prek vrat RAW (vrata 9100). Če je ta funkcija omogočena, lahko tiskate prek vrat RAW (vrata 9100).
IPP Settings	Izberite, ali dovolite tiskanje prek vrat IPP. Če je ta funkcija omogočena, lahko tiskate prek interneta.
SNMPv1/v2c Settings	Izberite, ali želite omogočiti protokol SNMPv1/v2c. Ta protokol se uporablja za nastavitve naprav, nadzorovanje itd.
SNMPv3 Settings	Izberite, ali želite omogočiti protokol SNMPv3. Ta protokol se uporablja za nastavitve šifriranih naprav, nadzorovanje itd.

Povezane informacije

- ➔ ["Upravljanje protokolov" na strani 219](#)
- ➔ ["Elementi nastavitve protokola" na strani 220](#)

Elementi nastavitve protokola

Bonjour Settings

Elementi	Vrednost nastavitve in opis
Use Bonjour	To možnost izberite za iskanje naprav ali uporabo naprav s protokolom Bonjour.
Bonjour Name	Prikaže ime za Bonjour.
Bonjour Service Name	Prikaže ime storitve Bonjour.
Location	Prikaže ime mesta Bonjour.
Top Priority Protocol	Izberite protokol z najvišjo prioriteto za tiskanje Bonjour.

SLP Settings

Elementi	Vrednost nastavitve in opis
Enable SLP	To možnost izberite, da omogočite funkcijo SLP. Ta možnost se uporablja na primer za iskanje omrežij v aplikaciji EpsonNet Config.

WSD Settings

Elementi	Vrednost nastavitve in opis
Enable WSD	To možnost izberite, če želite omogočiti dodajanje naprav prek vrat WSD in tiskanje branje prek vrat WSD.
Printing Timeout (sec)	Vnesite vrednost časovne omejitve za tiskanje prek vrat WSD med 3 in 3600 sekundami.
Device Name	Prikaže ime naprave WSD.
Location	Prikaže ime mesta WSD.

LLTD Settings

Elementi	Vrednost nastavitve in opis
Enable LLTD	To možnost izberite, da omogočite LLTD. Tiskalnik je prikazan na zemljevidu omrežja Windows.
Device Name	Prikaže ime naprave LLTD.

LLMNR Settings

Elementi	Vrednost nastavitve in opis
Enable LLMNR	To možnost izberite, da omogočite LLMNR. Razrešitev imena lahko uporabite brez NetBIOS, tudi če ne morete uporabiti DNS.

LPR Settings

Elementi	Vrednost nastavitve in opis
Allow LPR Port Printing	To možnost izberite, da dovolite tiskanje prek vrat LPR.
Printing Timeout (sec)	Vnesite vrednost časovne omejitve za tiskanje prek vrat LPR med 0 in 3600 sekundami. Če ne želite časovne omejitve, vnesite 0.

RAW(Port9100) Settings

Elementi	Vrednost nastavitve in opis
Allow RAW(Port9100) Printing	To možnost izberite, da dovolite tiskanje prek vrat RAW (vrata 9100).

Elementi	Vrednost nastavitve in opis
Printing Timeout (sec)	Vnesite vrednost časovne omejitve za tiskanje prek vrat RAW (vrata 9100) med 0 in 3600 sekundami. Če ne želite časovne omejitve, vnesite 0.

IPP Settings

Elementi	Vrednost nastavitve in opis
Enable IPP	To možnost izberite, da omogočite komunikacijo IPP. Prikazani so samo tiskalniki, ki podpirajo IPP.
Allow Non-secure Communication	Izberite Allowed , da tiskalniku omogočite komunikacijo brez kakršnih koli varnostnih ukrepov (IPP).
Communication Timeout (sec)	Vnesite vrednost časovne omejitve za tiskanje prek vrat IPP med 0 in 3600 sekundami.
Require PIN Code when using IPP printing	Izberite, ali je treba pri tiskanju IPP vnesti kodo PIN. Če izberete Yes , tiskalna opravila IPP brez kod PIN niso shranjena v tiskalnik.
URL (omrežje)	Prikaže URL-je IPP (http in https), ko ima tiskalnik vzpostavljeno povezavo z omrežjem. URL je skupna vrednost naslova IP, številke vrat in imena IPP tiskalnika.
URL (Wi-Fi Direct)	Prikaže URL-je za IPP (http in https), ko ima tiskalnik vzpostavljeno povezavo z omrežjem Wi-Fi Direct. URL je skupna vrednost naslova IP, številke vrat in imena IPP tiskalnika.
Printer Name	Prikaže ime tiskalnika IPP.
Location	Prikaže mesto IPP.

SNMPv1/v2c Settings

Elementi	Vrednost nastavitve in opis
Enable SNMPv1/v2c	To možnost izberite, da omogočite SNMPv1/v2c.
Access Authority	Nastavite dovoljenje za dostop, če je omogočen protokol SNMPv1/v2c. Izberite Read Only ali Read/Write .
Community Name (Read Only)	Vnesite od 0 do 32 znakov ASCII (0x20 do 0x7E).
Community Name (Read/Write)	Vnesite od 0 do 32 znakov ASCII (0x20 do 0x7E).

SNMPv3 Settings

Elementi	Vrednost nastavitve in opis
Enable SNMPv3	Če je to polje potrjeno, je omogočen protokol SNMPv3.
User Name	Vnesite od 1 do 32 znakov 1-bajtnih znakov.
Authentication Settings	

Elementi		Vrednost nastavitve in opis
	Algorithm	Izberite algoritem za preverjanje pristnosti za SNMPv3.
	Password	Vnesite geslo za preverjanje pristnosti za SNMPv3. Vnesite od 8 do 32 znakov iz nabora znakov ASCII (0x20–0x7E). Če tega ne želite nastaviti, ne izpolnite polja.
	Confirm Password	Vnesite geslo, ki ste ga konfigurirali, da ga potrdite.
Encryption Settings		
	Algorithm	Izberite algoritem za šifriranje za SNMPv3.
	Password	Vnesite geslo za šifriranje za SNMPv3. Vnesite od 8 do 32 znakov iz nabora znakov ASCII (0x20–0x7E). Če tega ne želite nastaviti, ne izpolnite polja.
	Confirm Password	Vnesite geslo, ki ste ga konfigurirali, da ga potrdite.
Context Name		Vnesete lahko največ 32 znakov iz nabora znakov Unicode (UTF-8). Če tega ne želite nastaviti, ne izpolnite polja. Število znakov, ki jih lahko vnesete, je odvisno od jezika.

Povezane informacije

- ➔ [“Upravljanje protokolov” na strani 219](#)
- ➔ [“Protokoli, ki jih lahko omogočite ali onemogočite” na strani 220](#)

Uporaba digitalnega potrdila

Digitalna potrdila

CA-signed Certificate

To je digitalno potrdilo, ki ga je podpisal overitelj digitalnih potrdil. Pridobite ga tako, da overitelju digitalnih potrdil pošljete prošnjo za potrdilo. S tem potrdilom zagotovite obstoj potrdila v tiskalniku in uporabo potrdila za komunikacijo SSL/TLS, da lahko omogočite zaščito podatkov med komunikacijo.

Potrdilo overitelja digitalnih potrdil

To je potrdilo, ki je v verigi CA-signed Certificate, imenovanega tudi vmesno potrdilo overitelja digitalnih potrdil. Uporablja ga spletni brskalnik za preverjanje poti potrdila tiskalnika pri dostopu do strežnika druge osebe ali aplikacije Web Config.

Za potrdilo overitelja digitalnih potrdil morate nastaviti, kdaj bo preverjena pot strežniškega potrdila pri dostopu iz tiskalnika. Za tiskalnik nastavite overitev poti CA-signed Certificate za povezavo SSL/TLS.

Potrdilo overitelja digitalnih potrdil lahko pridobite pri overitelju digitalnih potrdil, ki je izdal potrdilo.

Potrdilo overitelja digitalnih potrdil, ki je uporabljeno za preverjanje strežnika druge stranke, pri overitelju digitalnih potrdil, ki ga je izdal CA-signed Certificate drugega strežnika.

Self-signed Certificate

To je potrdilo, ki ga tiskalnik podpiše in izda sam. Imenuje se tudi korensko potrdilo. Izdajatelj preveri samega sebe, zato ni zanesljiv in ne more preprečiti poosebljanja.

Uporabite ga za konfiguracijo varnostne nastavitve in uporabo preproste komunikacije SSL/TLS brez CA-signed Certificate.

Če to potrdilo uporabite za komunikacijo SSL/TLS, se lahko v spletnem brskalniku prikaže varnostno opozorilo, ker potrdilo ni registrirano v spletnem brskalniku. Self-signed Certificate lahko uporabite samo za komunikacijo SSL/TLS.

Povezane informacije

- ➔ [“Konfiguriranje CA-signed Certificate” na strani 224](#)
- ➔ [“Posodobitev samopodpisanega potrdila” na strani 227](#)

Konfiguriranje CA-signed Certificate

Pridobivanje potrdila s podpisom overitelja digitalnih potrdil

Za pridobivanje potrdila s podpisom overitelja digitalnih potrdil, ustvarite zahtevo za podpis potrdila CSR (Certificate Signing Request) in ga predložite overitelju. Zahtevo CSR lahko ustvarite z aplikacijo Web Config in računalnikom.

Upoštevajte navodila za ustvarjanje zahteve CSR in pridobite potrdila s podpisom overitelja digitalnih potrdil z aplikacijo Web Config. Če ustvarite zahtevo CSR z aplikacijo Web Config, je potrdilo v obliki zapisa PEM/DER.

1. Odprite Web Config in izberite zavihek **Network Security > SSL/TLS > Certificate**.
2. Kliknite **Generate** za **CSR**.
Odpre se stran za ustvarjanje zahteve CSR.
3. Vnesite vrednost za vsak element.
Opomba:
Razpoložljiva dolžina ključa in kratice se razlikujejo glede na overitelja. Zahtevo ustvarite v skladu s pravili posameznega overitelja.
4. Kliknite **OK**.
Prikaže se sporočilo o dokončanju.
5. Izberite zavihek **Network Security > SSL/TLS > Certificate**.
6. Kliknite enega od gumbov za prenos zahteve **CSR** v skladu z določeno obliko zapisa posameznega overitelja, da prenesete zahtevo CSR v računalnik.

**Pomembno:**

Zahteve CSR ne ustvarite znova. Če to storite, morda ne boste mogli uvoziti izdanega CA-signed Certificate.

7. Pošljite CSR overitelju in pridobite CA-signed Certificate.
Upoštevajte pravila vsakega overitelja glede načina pošiljanja in oblike.

- Shranite izdano CA-signed Certificate v računalnik, ki je priključen na tiskalnik.
Pridobitev CA-signed Certificate je zaključena, ko potrdilo shranite na določeno mesto.

Povezane informacije

➔ [“Program za konfiguriranje postopkov tiskalnika \(Web Config\)” na strani 173](#)

Elementi nastavitvev CSR

Elementi	Nastavitve in razlaga
Key Length	Izberite dolžino ključa za CSR.
Common Name	Vnesete lahko od 1 do 128 znakov. Če je to naslov IP, mora biti statični naslov IP. Vnesete lahko od 1 do 5 naslovov IPv4, naslovov IPv6, imen gostiteljev in popolnoma določenih imen domene ter jih ločite z vejicami. Prvi element je shranjen v skupno ime, drugi elementi pa so shranjeni v polje vzdevka zadeve potrdila. Primer: Naslov IP tiskalnika: 192.0.2.123, ime tiskalnika: EPSONA1B2C3 Common Name: EPSONA1B2C3,EPSONA1B2C3.local,192.0.2.123
Organization/ Organizational Unit/ Locality/ State/Province	Vnesete lahko od 0 do 64 znakov iz nabora znakov ASCII (0x20–0x7E). Razlikovalna imena lahko ločite z vejicami.
Country	Vnesite dvomestno številko kode države, ki je določena s standardom ISO-3166.
Sender's Email Address	Vnesete lahko pošiljatelj e-poštni naslov za nastavitev poštnega strežnika. Vnesite isti e-poštni naslov, ki je naveden v polju Sender's Email Address na zavihku Network > Email Server > Basic .

Povezane informacije

➔ [“Pridobivanje potrdila s podpisom overitelja digitalnih potrdil” na strani 224](#)

Uvoz potrdila s podpisom overitelja digitalnih potrdil



Pomembno:

- Prepričajte se, da sta datum in ura v tiskalniku pravilno nastavljena.
- Če pridobite potrdilo z zahtevo CSR, ki je bila ustvarjena z aplikacijo Web Config, lahko potrdilo uvozite enkrat.

- Odprite Web Config in izberite zavihek **Network Security > SSL/TLS > Certificate**.
- Kliknite **Import**
Odpre se stran za uvoz potrdila.
- Vnesite vrednost za vsak element.

Zahtevani nastavitve se lahko razlikujejo glede na to, kje ustvarite zahtevo CSR, in glede na obliko zapisa datoteke s potrdilom. Vnesite vrednosti za zahtevane elemente v skladu s tem.

- Potrdilo v obliki zapisa PEM/DER, pridobljeno iz aplikacije Web Config
 - Private Key:** ne konfigurirajte, ker tiskalnik vsebuje zasebni ključ.
 - Password:** ne konfigurirajte.
 - CA Certificate 1/CA Certificate 2:** izbirno
- Potrdilo v obliki zapisa PEM/DER, pridobljeno iz računalnika
 - Private Key:** nastavite.
 - Password:** ne konfigurirajte.
 - CA Certificate 1/CA Certificate 2:** izbirno
- Potrdilo v obliki zapisa PKCS#12, pridobljeno iz računalnika
 - Private Key:** ne konfigurirajte.
 - Password:** izbirno
 - CA Certificate 1/CA Certificate 2:** ne konfigurirajte.

4. Kliknite OK.

Prikaže se sporočilo o dokončanju.

Opomba:

Kliknite *Confirm*, da potrdite informacije potrdila.

Povezane informacije

➔ [“Program za konfiguriranje postopkov tiskalnika \(Web Config\)” na strani 173](#)

Elementi nastavitvev za uvoz potrdila s podpisom overitelja digitalnih potrdil

Elementi	Nastavitve in razlaga
Server Certificate	Izberite obliko zapisa potrdila.
Private Key	Če pridobite potrdilo v obliki zapisa PEM/DER z uporabo zahteve CSR, ustvarjene v računalniku, navedite datoteko z zasebnim ključem, ki ustreza potrdilu.
Password	Če je oblika zapisa datoteke Certificate with Private Key (PKCS#12) , vnesite geslo za šifriranje zasebnega ključa, ki ga nastavite ob pridobitvi potrdila.
CA Certificate 1	Če je oblika zapisa potrdila Certificate (PEM/DER) , uvozite potrdilo overitelja digitalnih potrdil, ki izdaja CA-signed Certificate, uporabljeno kot potrdilo strežnika. Po potrebi navedite datoteko.
CA Certificate 2	Če je oblika zapisa potrdila Certificate (PEM/DER) , uvozite potrdilo overitelja digitalnih potrdil, ki izdaja CA Certificate 1. Po potrebi navedite datoteko.

Povezane informacije

➔ [“Uvoz potrdila s podpisom overitelja digitalnih potrdil” na strani 225](#)

Brisanje potrdila s podpisom overitelja digitalnih potrdil

Uvoženo potrdilo lahko izbrišete, ko potrdilo poteče ali ko šifrirana povezava ni več potrebna.



Pomembno:

Če pridobite potrdilo z uporabo zahteve CSR, ustvarjeno z aplikacijo Web Config, izbrisane potrdila ni več mogoče uvoziti. V tem primeru ustvarite CSR in znova pridobite potrdilo.

1. Odprite Web Config in izberite zavihek **Network Security** > **SSL/TLS** > **Certificate**.
2. Kliknite **Delete**.
3. Potrdite izbris potrdila in prikazano sporočilo.

Povezane informacije

➔ [“Program za konfiguriranje postopkov tiskalnika \(Web Config\)” na strani 173](#)

Posodobitev samopodpisanega potrdila

Self-signed Certificate izdaja tiskalnik, zato ga lahko posodobite, ko poteče ali ko se opisana vsebina spremeni.

1. Odprite Web Config in izberite zavihek **Network Security** tab > **SSL/TLS** > **Certificate**.
2. Kliknite **Update**.
3. Izpolnite polje **Common Name**.

Vnesete lahko največ 5 naslovov IPv4, naslovov IPv6, imen gostiteljev in popolnoma določenih imen domene, ki morajo vsebovati od 1 do 128 znakov in biti ločeni z vejicami. Prvi parameter je shranjen v skupno ime, drugi pa so shranjeni v polje vzdevka za zadevo potrdila.

Primer:

Naslov IP tiskalnika: 192.0.2.123, ime tiskalnika: EPSONA1B2C3

Skupno ime: EPSONA1B2C3,EPSONA1B2C3.local,192.0.2.123

4. Določite obdobje veljavnosti potrdila.
5. Kliknite **Next**.
Prikaže se potrditveno sporočilo.
6. Kliknite **OK**.
Tiskalnik je posodobljen.

Opomba:

Podatke potrdila si lahko ogledate tako, da izberete zavihek **Network Security** > **SSL/TLS** > **Certificate** > **Self-signed Certificate** in kliknete **Confirm**.

Povezane informacije

➔ [“Program za konfiguriranje postopkov tiskalnika \(Web Config\)” na strani 173](#)

Komunikacija SSL/TLS s tiskalnikom

Ko s komunikacijo SSL/TLS (Secure Sockets Layer/Transport Layer Security) tiskalnika nastavite digitalno potrdilo strežnika, lahko šifirate komunikacijsko pot med računalnikoma. To naredite, če želite onemogočiti oddaljeni in nepooblaščen dostop.

Konfiguriranje osnovnih nastavitev povezave SSL/TLS

Če tiskalnik podpira funkcijo strežnika HTTPS, lahko uporabljate komunikacijo SSL/TLS za šifriranje komunikacij. Tiskalnik lahko konfigurirate in ga upravljate z aplikacijo Web Config ter hkrati zagotovite varnost.

Konfigurirajte moč šifriranja in funkcijo preusmeritve.

1. Odprite Web Config in izberite zavihek **Network Security > SSL/TLS > Basic**.
2. Izberite vrednost za vsak element.
 - Encryption Strength
Izberite raven moči šifriranja.
 - Redirect HTTP to HTTPS
Preusmerite na HTTPS, ko dostopate do HTTP-ja.
3. Kliknite **Next**.
Prikaže se potrditveno sporočilo.
4. Kliknite **OK**.
Tiskalnik je posodobljen.

Povezane informacije

➔ [“Program za konfiguriranje postopkov tiskalnika \(Web Config\)” na strani 173](#)

Konfiguriranje strežniškega potrdila za tiskalnik

1. Odprite Web Config in izberite zavihek **Network Security > SSL/TLS > Certificate**.
2. V polju **Server Certificate** izberite potrdilo, ki ga želite uporabiti.
 - Self-signed Certificate
Tiskalnik je ustvaril samopodpisano potrdilo. Če niste pridobili potrdila s podpisom overitelja digitalnih potrdil, izberite to možnost.
 - CA-signed Certificate
Če ste vnaprej pridobili in uvozili potrdilo s podpisom overitelja digitalnih potrdil, lahko izberete to možnost.
3. Kliknite **Next**.
Prikaže se potrditveno sporočilo.

4. Kliknite OK.

Tiskalnik je posodobljen.

Povezane informacije

- ➔ [“Program za konfiguriranje postopkov tiskalnika \(Web Config\)” na strani 173](#)
- ➔ [“Konfiguriranje CA-signed Certificate” na strani 224](#)
- ➔ [“Posodobitev samopodpisanega potrdila” na strani 227](#)

Odpravljanje težav za dodatno varnost

Težave pri uporabi varnostnih funkcij omrežja

Varnih tiskalniških vrat IPP ni mogoče ustvariti

Kot potrdilo strežnika za komunikacijo SSL/TLS ni določeno pravilno potrdilo.

Če določeno potrdilo ni pravilno, ustvarjanje vrat morda ne bo uspelo. Prepričajte se, da uporabljate pravilno potrdilo.

Potrdilo s podpisom overitelja digitalnih potrdil ni uvoženo v računalnik, ki ima dostop do tiskalnika.

Če potrdilo s podpisom overitelja digitalnih potrdil ni uvoženo v računalnik, ustvarjanje vrat morda ne bo uspelo. Prepričajte se, da je potrdilo s podpisom overitelja digitalnih potrdil uvoženo.

Povezane informacije

- ➔ [“Konfiguriranje strežniškega potrdila za tiskalnik” na strani 228](#)

Težave pri uporabi digitalnega potrdila

Uvoz potrdila CA-signed Certificate ni mogoč

CA-signed Certificate in podatki v zahtevi CSR se ne ujemajo.

Če potrdilo CA-signed Certificate in zahteva CSR ne vsebujeta enakih informacij, zahteve CSR ni mogoče uvoziti. Preverite to:

- Ali poskušate uvoziti potrdilo v napravo, v kateri ni enakih informacij?
Preverite informacije zahteve CSR in nato uvozite potrdilo v napravo z enakimi informacijami.
- Ali ste prepisali zahtevo CSR, shranjeno v tiskalniku, ko ste zahtevo CSR poslali overitelju?
Znova pridobite potrdilo s podpisom overitelja digitalnih potrdil z zahtevo CSR.

CA-signed Certificate je večji od 5 KB.

Potrdila CA-signed Certificate, ki je večje od 5 KB, ni mogoče uvoziti.

Geslo za uvoz potrdila ni pravilno.

Vnesite pravilno geslo. Če ste pozabili geslo, potrdila ne morete uvoziti. Znova pridobite CA-signed Certificate.

Povezane informacije

➔ [“Uvoz potrdila s podpisom overitelja digitalnih potrdil” na strani 225](#)

Samopodpisanega potrdila ni mogoče posodobiti

Ime Common Name ni vneseno.

Common Name je treba vnesti.

V Common Name so nepodprti znaki.

Vnesite med 1 in 128 znakov, in sicer IPv4, IPv6, ime gostitelja ali obliko zapisa FQDN, iz nabora znakov ASCII (0x20–0x7E).

Skupno ime vsebuje vejico ali presledek.

Če vnesete vejico, bo Common Name na tem mestu ločen. Če pred ali za vejico vnesete presledek, se pojavi napaka.

Povezane informacije

➔ [“Posodobitev samopodpisanega potrdila” na strani 227](#)

Zahteve CSR ni mogoče ustvariti

Ime Common Name ni vneseno.

Treba je vnesti Common Name.

Pri vpisovanju imena Common Name, Organization, Organizational Unit, Locality in State/Province so bili vneseni nepodprti znaki.

Vnesite znake, kot so IPv4, IPv6, ime gostitelja ali obliko zapisa FQDN, iz nabora znakov ASCII (0x20–0x7E).

Common Name vsebuje vejico ali presledek.

Če vnesete vejico, bo Common Name na tem mestu ločen. Če pred ali za vejico vnesete presledek, se pojavi napaka.

Povezane informacije

➔ [“Pridobivanje potrdila s podpisom overitelja digitalnih potrdil” na strani 224](#)

Prikaže se opozorilo o digitalnem potrdilu

Sporočila	Vzrok/rešitev
Enter a Server Certificate.	<p>Vzrok: Niste izbrali datoteke za uvoz.</p> <p>Rešitev: Izberite datoteko in kliknite Import.</p>
CA Certificate 1 is not entered.	<p>Vzrok: Potrdilo s podpisom overitelja digitalnih potrdil 1 ni vneseno, vneseno je samo potrdilo s podpisom overitelja digitalnih potrdil 2.</p> <p>Rešitev: Najprej vnesite potrdilo s podpisom overitelja digitalnih potrdil 1.</p>
Invalid value below.	<p>Vzrok: Pot datoteke in/ali geslo vsebuje nepodprte znake.</p> <p>Rešitev: Prepričajte se, da so znaki pravilno vneseni za element.</p>
Invalid date and time.	<p>Vzrok: Datum in ura tiskalnika nista bila nastavljena.</p> <p>Rešitev: Nastavite datum in uro v aplikaciji Web Config ali EpsonNet Config ali na nadzorni plošči tiskalnika.</p>
Invalid password.	<p>Vzrok: Geslo, ki je nastavljeno za potrdilo s podpisom overitelja digitalnih potrdil, in vneseno geslo se ne ujemata.</p> <p>Rešitev: Vnesite pravilno geslo.</p>
Invalid file.	<p>Vzrok: Niste uvozili datoteke s potrdilom v obliki zapisa X509.</p> <p>Rešitev: Prepričajte se, da izbirate pravilno potrdilo, ki ga je poslal zaupanja vreden overitelj potrdil.</p>
	<p>Vzrok: Datoteka, ki ste jo uvozili, je prevelika. Največja dovoljena velikost datotek je 5 KB.</p> <p>Rešitev: Če izberete pravilno datoteko, je potrdilo morda poškodovano ali ponarejeno.</p>
	<p>Vzrok: Veriga v potrdilu bi veljavna.</p> <p>Rešitev: Več informacij o potrdilu najdete na spletnem mestu overitelja potrdil.</p>

Sporočila	Vzrok/rešitev
Cannot use the Server Certificates that include more than three CA certificates.	<p>Vzrok: Datoteka s potrdilom v obliki zapisa PKCS#12 vsebuje več kot 3 potrdila s podpisom overitelja digitalnih potrdil.</p> <p>Rešitev: Uvozite vsako potrdilo, pretvorjeno iz oblike zapisa PKCS#12 v obliko zapisa PEM, ali pa uvozite datoteko s potrdilom v obliki zapisa PKCS#12, ki vsebuje do 2 potrdila s podpisom overitelja digitalnih potrdil.</p>
The certificate has expired. Check if the certificate is valid, or check the date and time on your printer.	<p>Vzrok: Potrdilo je poteklo.</p> <p>Rešitev:</p> <ul style="list-style-type: none"> <input type="checkbox"/> Če je potrdilo poteklo, pridobite in uvozite novo potrdilo. <input type="checkbox"/> Če potrdilo ni poteklo, se prepričajte, da sta datum in ura tiskalnika pravilno nastavljena.
Private key is required.	<p>Vzrok: Potrdilo ne vsebuje združenega zasebnega ključa.</p> <p>Rešitev:</p> <ul style="list-style-type: none"> <input type="checkbox"/> Če je potrdilo v obliki zapisa PEM/DER in ste ga pridobili iz zahteve CSR z računalnikom, določite datoteko zasebnega ključa. <input type="checkbox"/> Če je potrdilo v obliki zapisa PKCS#12 in ste ga pridobili z zahtevo CSR z računalnikom, ustvarite datoteko, ki vsebuje zasebni ključ.
	<p>Vzrok: Potrdilo PEM/DER, ki ste ga pridobili z zahtevo CSR z aplikacijo Web Config, ste znova uvozili.</p> <p>Rešitev: Če je potrdilo v obliki zapisa PEM/DER in ste ga pridobili z zahtevo CSR z aplikacijo Web Config, ga lahko uvozite samo enkrat.</p>
Setup failed.	<p>Vzrok: Konfiguracije ni mogoče zaključiti, ker je komunikacija med tiskalnikom in računalnikom prekinjena ali pa nekatere napake ne morejo prebrati datoteke.</p> <p>Rešitev: Ko preverite določeno datoteko in komunikacijo, znova uvozite datoteko.</p>

Povezane informacije

➔ [“Digitalna potrdila” na strani 223](#)

Če pomotoma izbrišete potrdilo s podpisom overitelja digitalnih potrdil

Ni varnostne kopije za potrdilo s podpisom overitelja digitalnih potrdil.

Če imate varnostno kopijo, lahko znova uvozite potrdilo.

Če pridobite potrdilo z uporabo zahteve CSR, ustvarjeno z aplikacijo Web Config, izbrisanega potrdila ni več mogoče uvoziti. Ustvarite zahtevo CSR in pridobite novo potrdilo.

Povezane informacije

- ➔ [“Uvoz potrdila s podpisom overitelja digitalnih potrdil” na strani 225](#)
- ➔ [“Brisanje potrdila s podpisom overitelja digitalnih potrdil” na strani 226](#)

Kje lahko dobite pomoč

Spletno mesto s tehnično podporo. 235

Posvetovanje z Epsonovo službo za podporo. 235

Spletno mesto s tehnično podporo

Če rabite dodatno pomoč, obiščite Epsonovo spletno stran za podporo, navedeno spodaj. Izberite svojo regijo ali državo in obiščite Epsonovo podporo za vaše lokalno območje. Na tej spletni strani so na voljo tudi najnovejši gonilniki, pogosta vprašanja, priročniki in drugi materiali.

<http://support.epson.net/>

<http://www.epson.eu/Support> (Evropa)

Posvetujte se s podjetjem Epson, če vaš izdelek ne deluje pravilno in če sami ne morete odpraviti težav.

Posvetovanje z Epsonovo službo za podporo

Preden se obrnete na Epson

Če vaš izdelek Epson ne deluje pravilno, težave pa ne morete odpraviti z informacijami o odpravljanju težav, ki so na voljo v navodilih za uporabo, se za pomoč obrnite na Epsonovo podporno službo. Če na spodnjem seznamu ni Epsonove podpore za vaše območje, se obrnite na prodajalca, pri katerem ste izdelek kupili.

Epsonova podpora vam bo lahko hitreje pomagala, če jim boste dali naslednje informacije:

- Serijsko številko izdelka
(Oznaka s serijsko številko je običajno na zadnji strani izdelka.)
- Model izdelka
- Različico programske opreme izdelka
(Kliknite **About**, **Version Info** ali podoben gumb v programski opremi izdelka.)
- Znamko in model vašega računalnika
- Ime in različico operacijskega sistema na vašem računalniku
- Imena in različice programov, ki jih običajno uporabljate skupaj z izdelkom

Opomba:

Nastavitve omrežja je mogoče shraniti v spomin izdelka glede na vrsto izdelka. Nastavitve so lahko izgubljene, če se izdelek pokvari ali je bil popravljen. Epson ne odgovarja za izgubo podatkov, varnostnih kopij ali obnovljenih nastavitvev, tudi med obdobjem veljavne reklamacije. Priporočamo vam, da si sami ustvarite varnostne podatke in ustvarite zapiske.

Pomoč uporabnikom v Evropi

Preverite Vseevropsko garancijo za informacije o tem, kako stopiti v stik z Epsonovo podporo.

Pomoč uporabnikom v Tajvanu

Kontaktne podatke za informacije, podporo in storitve so:

Svetovni splet

<http://www.epson.com.tw>

Na voljo so informacije o specifikacijah izdelkov, gonilnikih za prenos in povpraševanju o izdelkih.

Epsonov center za pomoč

Telefon: +886-2-80242008

Naša ekipa v centru vam lahko preko telefona pomaga pri naslednjem:

- Povpraševanjih o prodaji in informacijah o izdelkih
- Vprašanjih v zvezi z uporabo izdelkov ali problemih
- Povpraševanjih v zvezi s servisnim popravilom in garancijah

Center za popravila:

<http://www.tekcare.com.tw/branchMap.page>

TekCare Corporation je pooblaščen servisni center podjetja Epson Taiwan Technology & Trading Ltd.