

WF-C878R Series

Používateľská príručka

Tlač

Kopírovanie

Skenovanie

Faxovanie (len tlačiarne s funkciou faxu)

Údržba tlačiarne

Riešenie problémov

Obsah

Návod k tejto príručke

Úvod do príručiek.	8
Vyhľadanie informácií.	8
Tlač len potrebných stránok.	9
Informácie o tejto príručke.	9
Značky a symboly.	9
Poznámky na snímkach obrazovky a ilustráciách.	10
Odkazy na operačné systémy.	10
Ochranné známky.	11
Autorské práva.	12

Dôležité pokyny

Bezpečnostné pokyny.	15
Bezpečnostné pokyny týkajúce sa atramentu.	16
Rady a upozornenia k tlačiarni.	16
Rady a varovania týkajúce sa nastavenia tlačiarne.	16
Rady a varovania týkajúce sa používania tlačiarne.	17
Rady a upozornenia týkajúce sa používania dotykovej obrazovky.	17
Rady a upozornenia týkajúce sa používania tlačiarne s bezdrôtovým pripojením.	18
Rady a varovania týkajúce sa prepravy alebo skladovania tlačiarne.	18
Poznámky k heslu správcu.	18
Predvolená hodnota hesla správcu.	18
Heslo správcu nebolo nastavené.	19
Zmena hesla správcu.	19
Operácie, ktoré vyžadujú zadanie hesla správcu.	19
Inicializácia hesla správcu.	19
Ochrana osobných údajov.	19

Názvy dielov a funkcie

Predok.	22
Zadný.	26

Návod k ovládacímu panelu

Ovládací panel.	29
Konfigurácia domovskej obrazovky.	30
Návod k ikone Sieť.	31
Konfigurácia obrazovky ponuky.	32
Konfigurácia obrazovky Job/Status.	33

Vyhradenie úlohy.	33
Zadávanie znakov.	34
Zobrazenie animácií.	34

Vloženie papiera

Bezpečnostné opatrenia pri manipulácii s papierom.	37
Nastavenia veľkosti a typu papiera.	38
Zoznam typov papiera.	38
Zoznam zistených veľkostí papiera.	39
Vloženie papiera.	39
Vkladanie obálok.	40
Vloženie predierovaného papiera.	40
Vkladanie dlhých papierov.	41

Umiestnenie originálov

Umiestnenie originálov.	43
Automatické zisťovanie veľkosti originálu.	45
Originály nie sú podporované zásobníkom ADF.	45

Vloženie a vytiahnutie pamäťového zariadenia

Vloženie externého USB zariadenia.	48
Vytiahnutie externého USB zariadenia.	48
Zdieľanie údajov na pamäťovom zariadení.	48

Tlač

Tlač dokumentov.	51
Tlač z počítača — Windows.	51
Tlač dokumentu pomocou ovládača tlačiarne PostScript (Windows).	75
Tlač z počítača — Mac OS.	79
Tlač s použitím ovládača tlačiarne PostScript – systém Mac OS X.	87
Tlač súborov vo formáte PDF z pamäťového zariadenia.	92
Tlač dokumentov z inteligentných zariadení (iOS).	93
Tlač dokumentov z inteligentných zariadení (Android).	94
Tlač na obálky.	96
Tlač obálok z počítača (Windows).	96
Tlač obálok z počítača (Mac OS).	96
Tlač fotografií.	96

Tlač súborov vo formáte JPEG z pamäťového zariadenia.	96
Tlač súborov vo formáte TIFF z pamäťového zariadenia.	98
Tlač webových stránok.	99
Tlač webových stránok z inteligentných zariadení.	99
Tlač pomocou cloudovej služby.	99
Registrácia služby Epson Connect z ovládacieho panela.	100

Kopírovanie

Dostupné spôsoby kopírovania.	102
Kopírovanie originálov.	102
Obojstranné kopírovanie.	102
Kopírovanie so zväčšením alebo zmenšením.	103
Kopírovanie originálov s viacerými stranami na jeden hárok.	104
Kopírovanie v poradí strán.	105
Kopírovanie originálov pomocou dobrej kvality	105
Kopírovanie preukazu.	106
Kopírovanie kníh.	106
Možnosti základnej ponuky pre kopírovanie.	106
Režim farieb:	107
Hustota:	107
Nast. p.:	107
Zmenšiť/zväčšiť:	107
Typ or.:	107
Obojstranná:	108
Možnosti rozšírenej ponuky pre kopírovanie.	108
Viac st.:	108
Veľkosť originálu:	108
Dokončovanie:	108
Or. s rôznou veľ.:	109
Orient. (Or.):	109
Knih. →2Str.:	109
Kvalita obrázka:	109
Okr. väzby:	109
Zmenšiť podľa v. papiera:	110
Odstrániť tieň:	110
Od.otv.po dier.:	110
Kópia Id. karty:	110

Skenovanie

Dostupné spôsoby skenovania.	112
Skenovanie originálov do sieťového priečinka.	112
Možnosti ponuky cieľa na skenovanie do priečinka.	113

Možnosti ponuky skenovania na skenovanie do priečinka.	114
Skenovanie originálov do e-mailu.	115
Možnosti ponuky príjemcu pri skenovaní do e-mailu.	116
Možnosti ponuky skenovania pri skenovaní do e-mailu.	117
Skenovanie originálov do počítača.	118
Skenovanie originálov do pamäťového zariadenia.	120
Možnosti základnej ponuky na skenovanie do pamäťového zariadenia.	120
Možnosti rozšírenej ponuky na skenovanie do pamäťového zariadenia.	121
Skenovanie originálov do cloudu.	122
Možnosti základnej ponuky na skenovanie do cloudu.	122
Možnosti rozšírenej ponuky na skenovanie do cloudu.	123
Skenovanie pomocou funkcie WSD.	124
Nastavenie portu WSD.	124
Skenovanie originálov do inteligentného zariadenia.	126

Faxovanie (len tlačiarne s funkciou faxu)

Pred použitím funkcie faxu.	128
Prehľad faxových funkcií tlačiarne.	128
Funkcia: Odosielanie faxov.	128
Funkcia: Prijímanie faxov.	129
Funkcia: Odosielanie/prijímanie PC-FAX (Windows/Mac OS).	130
Funkcie: Rôzne správy o faxe.	131
Funkcia: Stav alebo denníky pre faxové úlohy.	131
Funkcia: Služba Faxová schránka.	132
Funkcia: Zabezpečenie odosielania a prijímania faxov.	132
Funkcie: Ďalšie užitočné funkcie.	133
Odosielanie faxov pomocou tlačiarne.	133
Výber príjemcov.	134
Rôzne spôsoby zasielania faxov.	135
Prijímanie faxov na tlačiarňi.	141
Prijímanie prichádzajúcich faxov.	141
Prijímanie faxov zavolaním.	143
Ukladanie a presmerovanie prijatých faxov.	145
Zobrazenie prijatých faxov na LCD obrazovke tlačiarne.	146
Možnosti ponuky pre faxovanie.	147
Príjemca.	147
Nastavenia faxu.	147

Viac.	149
Možnosti ponuky Služba Faxová schránka.	151
Doš. poš./ Dôverné.	151
Uložené dokumenty:.	153
Odosl. na vyž./Tabuľa.	154
Kontrola stavu alebo záznamov pre faxové úlohy.	158
Zobrazenie informácií pri nespracovaných faxoch (neprečítané/nevytlačené/neuložené/nepreposlané).	158
Kontrola prebiehajúcich faxových úloh.	159
Kontrola histórie faxových úloh.	160
Opätovná tlač prijatých dokumentov.	160
Zasielanie faxu z počítača.	161
Odosielanie dokumentov vytvorených pomocou aplikácie (Windows).	161
Odosielanie dokumentov vytvorených pomocou aplikácie (Mac OS).	164
Prijímanie faxov na počítači.	165
Kontrola nových faxov (Windows).	166
Kontrola nových faxov (Mac OS).	167
Zrušenie funkcie ukladania prichádzajúcich faxov do počítača.	168
Údržba tlačiarne	
Kontrola stavu spotrebného materiálu.	170
Vylepšenie problémov s podávaním papiera pre súčasť Zásobník papiera.	170
Zlepšenie kvality tlače, kopírovania, skenovania a faxovania.	171
Nastavenie kvality tlače.	171
Kontrola a čistenie tlačovej hlavy.	172
Spustenie pomôcky Čistenie prívodu.	174
Prevenca pred zanesením trysiek.	174
Zarovnanie pravítkových čiar.	175
Čistenie dráhy papiera od atramentových škvŕn	175
Čistenie súčasti Sklo skenera.	175
Čistenie podávača ADF.	177
Nastavenie kvality pre jednotlivé papiere.	180
Šetrenie energie.	181
Úspora energie (Ovládací panel).	181
Inštalácia a odinštalovanie aplikácií jednotlivo.	182
Inštalácia aplikácií jednotlivo.	182
Inštalácia ovládača tlačiarne PostScript.	184
Pridanie tlačiarne (len Mac OS).	185
Odinštalovanie aplikácií.	185
Aktualizácia aplikácií a firmvéru.	187
Presúvanie a preprava tlačiarne.	189
Premiestnenie tlačiarne.	189
Preprava tlačiarne.	190

Výmena súčastí Servisné valčeky v súčasti Zásobník papiera 1.	191
Výmena súčastí Servisné valčeky v súčasti Zásobníky papiera 2 až 4.	196

Riešenie problémov

Tlačiareň nepracuje podľa očakávania.	202
Tlačiareň sa nezapne ani nevypne.	202
Napájanie sa vypne automaticky.	202
Papier sa nepodáva alebo nevysúva správne.	203
Nedá sa tlačiť.	208
Nie je možné spustiť skenovanie.	226
Nie je možné posielat alebo prijímat faxy.	238
Kód chyby je zobrazený v stavovej ponuke.	254
Tlačiareň nefunguje podľa očakávania.	259
Hlásenie zobrazené na LCD obrazovke.	265
Papier sa zasekáva.	266
Prevenca pred zasekávaním papiera.	267
Je čas vymeniť jednotky zásobníka atramentu.	267
Jednotka zásobníka atramentu Bezpečnostné opatrenia pri obsluhu.	267
Výmena súčasti Jednotky zásobníka atramentu.	269
Je čas vymeniť skrinku údržby.	269
Bezpečnostné opatrenia pri manipulácii s údržbovou kazetou.	269
Výmena údržbovej kazety.	270
Kvalita tlače, kopírovania, skenovania a faxovania je zlá.	270
Kvalita tlače je nízka.	270
Kvalita kopírovania je nízka.	278
Problémy s naskenovaným obrázkom.	284
Kvalita odoslaného faxu je nízka.	286
Kvalita prijatého faxu je nízka.	288
Po vyskúšaní všetkých riešení sa nedá problém vyriešiť.	289
Nedajú sa vyriešiť problémy s tlačou alebo kopírovaním.	289
Pridanie alebo výmena počítača alebo zariadení	
Pripojenie k tlačiarne, ktorá bola pripojená k sieti.	292
Používanie sieťovej tlačiarne z druhého počítača.	292
Používanie sieťovej tlačiarne z inteligentného zariadenia.	293
Vynulovanie sieťového pripojenia.	293
Pri výmene bezdrôtového smerovača.	293
Pri zmene počítača.	294

Zmena spôsobu pripojenia k počítaču.	295
Vytvorenie nastavení siete Wi-Fi z ovládacieho panela.	297
Priame pripojenie inteligentného zariadenia a tlačiarne (Wi-Fi Direct).	299
Čo je režim Wi-Fi Direct.	299
Pripojenie k zariadeniu iPhone, iPad alebo iPod touch pomocou režimu Wi-Fi Direct.	300
Pripojenie k zariadeniam Android pomocou režimu Wi-Fi Direct.	303
Pripojenie iných zariadení než so systémom iOS a Android pomocou režimu Wi-Fi Direct.	305
Odpojenie v režime Wi-Fi Direct (Jednoduchý prístupový bod).	308
Zmena nastavení režimu Wi-Fi Direct (Jednoduchý prístupový bod), napríklad SSID.	308
Kontrola stavu sieťového pripojenia.	309
Kontrola stavu sieťového pripojenia z ovládacieho panela.	309
Tlač správy o sieťovom pripojení.	310
Tlač háčku stavu siete.	316
Overenie siete počítača (len systém Windows).	317

Používanie voliteľných položiek

Zoznam voliteľných položiek.	319
Kódy káblov so svorkami.	320
Stojan tlačiarne (Printer Stand).	320
Inštalácia stojana tlačiarne.	320
Premiestnenie tlačiarne s pripojeným stojanom tlačiarne.	326
Parametre tlačiarne.	327
Kazeta na papier (Optional Cassette Unit).	327
Inštalácia jednotiek kazety papiera.	327
Nastavenie jednotky kazety na papier v ovládači tlačiarne.	332
Premiestnenie tlačiarne s pripojenými jednotkami kazety na papier.	334
Problémy s jednotkou kazety na papier.	334
Parametre jednotky kazety na papier.	334

Informácie o produkte

Informácie o papieri.	337
Dostupný papier a kapacity.	337
Nedostupné typy papiera.	343
Informácie o spotrebných produktoch.	344
Kódy funkcie Jednotka zásobníka atramentu.	344
Kód údržbovej kazety.	344
Kódy funkcie Servisné valčeky.	345
Informácie o softvéri.	345

Softvér na tlač.	345
Softvér na skenovanie.	350
Softvér na faxovanie.	352
Softvér na vytvorenie balíka.	353
Softvér na vytvorenie nastavení alebo správu zariadení.	354
Softvér na aktualizáciu.	356
Zoznam ponuky nastavení.	357
Všeobecné nastavenia.	357
Počítadlo výtlačkov.	383
Stav zásob.	383
Údržba.	383
Jazyk/Language.	384
Stav tlačiarne/Tlačiť.	385
Správa kontaktov.	385
Používateľské nastavenia.	386
Stav overenia zariadenia.	386
Informácie o Epson Open Platform.	386
Parametre produktu.	386
Technické údaje o tlačiarňi.	386
Technické údaje skenera.	387
Parametre podávača ADF.	388
Parametre faxu (len tlačiarne s funkciou faxu).	388
Používanie portu pre tlačiareň.	389
Technické údaje o rozhraní.	391
Parametre siete.	391
Kompatibilita so štandardom PostScript Level 3	395
Podporované služby tretích strán.	395
Parametre pamäťového zariadenia.	395
Špecifikácie podporovaných údajov.	395
Rozmery.	396
Elektrotechnické údaje.	396
Environmentálne technické údaje.	397
Miesto na inštaláciu a priestor.	397
Systémové požiadavky.	399
Parametre písma.	399
Dostupné písma pre PostScript.	399
Písma dostupné pre PCL (URW).	400
Zoznam vašich množín symbolov.	402
Typy písma Epson BarCode (len systém Windows).	405
Informácie o súlade s nariadeniami.	413
Normy a osvedčenia.	413
German Blue Angel.	415
Obmedzenia kopírovania.	415

Informácie správcu

Pripojenie tlačiarne k sieti.	418
Pred vytvorením sieťového pripojenia.	418
Pripojenie k sieti z ovládacieho panela.	420

Nastavenia používania tlačiarne.	422
Používanie funkcií tlačie.	422
Nastavenie funkcie Universal Print (Microsoft).	430
Nastavenie funkcie AirPrint.	430
Konfigurácia poštového servera.	431
Nastavenie zdieľaného sieťového priečinka.	435
Sprístupnenie kontaktov.	454
Príprava na skenovanie.	466
Sprístupnenie funkcií faxu (len tlačiarne s funkciou faxu).	468
Vytvorenie základných nastavení činnosti pre tlačiareň.	484
Problémy pri vytváraní nastavení.	487
Riadenie tlačiarne.	489
Predstavenie funkcií zabezpečenia výrobku.	489
Nastavenia správcu.	490
Obmedzenie dostupných funkcií.	499
Zakázanie externého rozhrania.	501
Monitorovanie vzdialenej tlačiarne.	502
Zálohovanie nastavení.	505
Rozšírené nastavenia zabezpečenia.	506
Nastavenia zabezpečenia a prevencia pred nebezpečenstvom.	506
Riadenie pomocou protokolov.	507
Používanie digitálneho certifikátu.	512
Komunikácia s tlačiarňou cez protokol SSL/TLS	518
Šifrovaná komunikácia pomocou filtrovania IPsec/IP.	519
Pripojenie tlačiarne k sieti IEEE802.1X.	531
Riešenie problémov pre rozšírené zabezpečenie	534
Používanie funkcie Epson Open Platform.	540
Informácie o službe Epson Remote Services.	541

Kde získať pomoc

Webová stránka technickej podpory.	543
Kontaktovanie podpory spoločnosti Epson.	543
Pred kontaktovaním spoločnosti Epson.	543
Pomoc pre používateľov v Európe.	543
Pomoc pre používateľov v Taiwane.	543
Pomoc pre používateľov v Austrálii.	544
Pomoc pre používateľov na Novom Zélande.	545
Pomoc pre používateľov v Indonézii.	545
Pomoc pre používateľov v Malajzii.	548
Pomoc pre používateľov na Filipínach.	549
Pomoc pre používateľov v Singapure.	549
Pomoc pre používateľov v Thajsku.	550
Pomoc pre používateľov vo Vietname.	550
Pomoc pre používateľov v Indii.	550
Pomoc pre používateľov v Hongkongu.	551

Návod k tejto príručke

Úvod do príručiek.	8
Vyhľadanie informácií.	8
Tlač len potrebných stránok.	9
Informácie o tejto príručke.	9
Ochranné známky.	11
Autorské práva.	12

Úvod do príručiek

Nasledujúce príručky sa dodávajú s tlačiarňou Epson. Tak ako návody si pozrite aj rôzne pomocné informácie, ktoré sú dostupné v samotnej tlačiarňi alebo v softvérových aplikáciách Epson.

Dôležité bezpečnostné pokyny (papierová príručka)

Poskytuje pokyny na zaistenie bezpečného používania tejto tlačiarne.

Prvé kroky (papierová príručka)

Poskytuje informácie o nainštalovaní tlačiarne, inštalácii softvéru atď.

Nástenné návody (digitálna príručka)

Poskytuje vám vysvetlenie často používaných funkcií na jednom hárku. Pretože to možno vytlačiť ako plagát, môžete ho zavesiť na stenu v blízkosti tlačiarne a budete tak mať rýchle a ľahko pokyny poruke.

Používateľská príručka (digitálna príručka)

Táto príručka. Poskytuje celkové informácie a pokyny na používanie tlačiarne, na nastavenie siete pri používaní tlačiarne v sieti a informácie o riešení problémov.

Najnovšie verzie vyššie uvedených príručiek môžete získať nasledujúcimi spôsobmi.

Papierová príručka

Navštívte webovú stránku technickej podpory spoločnosti Epson pre Európu na <http://www.epson.eu/support> alebo webovú stránku technickej podpory spoločnosti Epson pre celý svet na <http://support.epson.net/>.

Digitálna príručka

Ak chcete zobraziť webovú príručku, navštívte nasledujúcu webovú stránku, zadajte názov produktu a potom prejdite na stránku **Podpora**.

<http://epson.sn>

Vyhľadanie informácií

Návod vo formáte PDF umožňuje vyhľadať potrebné informácie podľa kľúčového slova alebo pomocou preskočenia priamo do konkrétnych častí pomocou záložiek. V tejto časti je vysvetlené, ako používať návod vo formáte PDF, ktorý bol otvorený v programe Adobe Acrobat Reader DC na počítači.

Vyhľadávanie podľa kľúčového slova

Kliknite na položky **Upraviť** > **Rozšírené vyhľadávanie**. Zadajte v okne vyhľadávania kľúčové slovo (text) pre informácie, ktoré chcete nájsť, a potom kliknite na položku **Hľadať**. Výsledky sa zobrazujú v zozname. Kliknutím na jedne zo zobrazených výsledkov preskočíte na danú stránku.

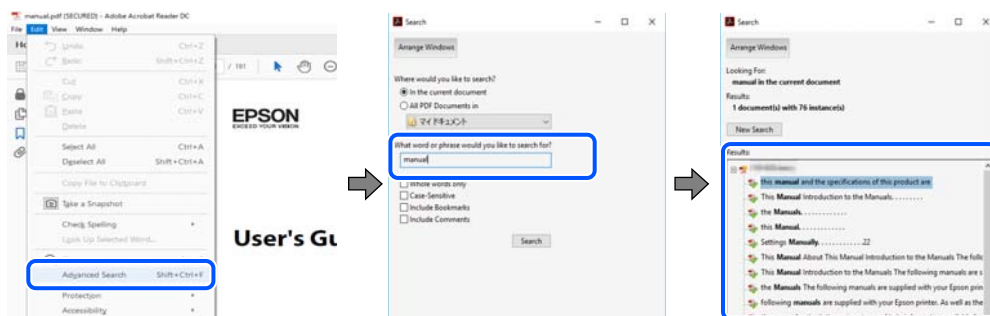

Preskočenie priamo zo záložiek

Kliknutím na názov prejdete na danú stránku. Kliknutím na + alebo > zobrazíte podnadpisy v danej časti. Ak sa chcete vrátiť na predchádzajúcu stránku, urobte na klávesnici nasledujúci úkon.

- Windows: podržte kláves **Alt** a stlačte kláves ←.
- Mac OS: podržte príkazový kláves a potom stlačte kláves ←.

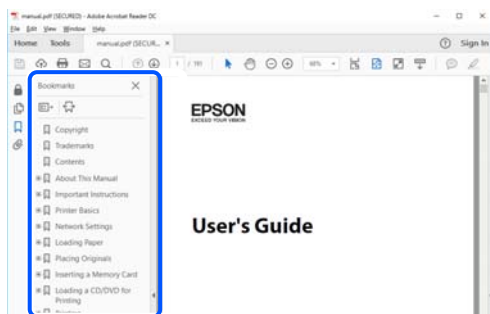

Tlač len potrebných stránok

Môžete vyextrahovať a vytlačiť len stránky, ktoré potrebujete. Kliknite na položku **Tlač** v ponuke **Súbor** a potom v položke **Strany** v časti **Strany na vytlačenie** stanovte stránky, ktoré chcete vytlačiť.

- Ak chcete stanoviť sériu stránok, zadajte medzi počiatočnú a koncovú stránku pomlčkou.

Príklad: 20-25

- Ak chcete stanoviť stránky, ktoré nie sú v sérii, oddel'te stránky čiarkami.

Príklad: 5, 10, 15

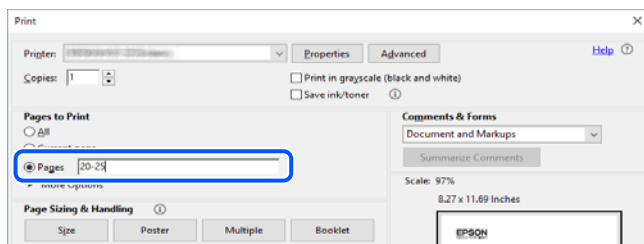

Informácie o tejto príručke

V tejto časti je vysvetlený význam značiek a symbolov a poznámok v popisoch a sú tu uvedené aj informácie o odkazoch na systém uvedených v tomto návode.

Značky a symboly



Upozornenie:

Pokyny, ktoré sa musia dôsledne dodržiavať, aby sa predišlo poškodeniu zdravia.



Upozornenie:

Pokyny, ktoré sa musia dodržiavať, aby sa predišlo poškodeniu zariadenia.

Poznámka:

Poskytuje nevyhnutné a referenčné informácie.

Súvisiace informácie

➔ Odkazy na súvisiace časti.

Poznámky na snímkach obrazovky a ilustráciách

- Snímky obrazoviek ovládača tlačiarne pochádzajú zo systému Windows 10 alebo macOS High Sierra. Obsah zobrazený na obrazovkách sa líši v závislosti od modelu a situácie.
- Obrázky použité v tejto príručke slúžia len ako príklady. Jednotlivé modely sa môžu líšiť, spôsob obsluhy je však rovnaký.
- Položky ponuky zobrazené na obrazovkách sa líšia v závislosti od modelu a nastavení.
- Môžete načítať kód QR pomocou určenej aplikácie.

Odkazy na operačné systémy

Windows

V tejto príručke označujú rôzne výrazy, ako napríklad „Windows 10“, „Windows 8.1“, „Windows 8“, „Windows 7“, „Windows Vista“, „Windows XP“, „Windows Server 2019“, „Windows Server 2016“, „Windows Server 2012 R2“, „Windows Server 2012“, „Windows Server 2008 R2“, „Windows Server 2008“, „Windows Server 2003 R2“ a „Windows Server 2003“ nasledujúce operačné systémy. Výrazom „Windows“ sa označujú všetky verzie.

- Operačný systém Microsoft® Windows® 10
- Operačný systém Microsoft® Windows® 8.1
- Operačný systém Microsoft® Windows® 8
- Operačný systém Microsoft® Windows® 7
- Operačný systém Microsoft® Windows Vista®
- Operačný systém Microsoft® Windows® XP
- Operačný systém Microsoft® Windows® XP Professional x64 Edition
- Operačný systém Microsoft® Windows Server® 2019
- Operačný systém Microsoft® Windows Server® 2016
- Operačný systém Microsoft® Windows Server® 2012 R2
- Operačný systém Microsoft® Windows Server® 2012
- Operačný systém Microsoft® Windows Server® 2008 R2
- Operačný systém Microsoft® Windows Server® 2008
- Operačný systém Microsoft® Windows Server® 2003 R2
- Operačný systém Microsoft® Windows Server® 2003

Mac OS

V tejto príručke sa výrazom „Mac OS“ označujú systémy Mac OS X v10.6.8 alebo novšie.

Ochranné známky

- ❑ EPSON® je registrovaná ochranná známka a EPSON EXCEED YOUR VISION alebo EXCEED YOUR VISION je ochranná známka spoločnosti Seiko Epson Corporation.
- ❑ Epson Scan 2 software is based in part on the work of the Independent JPEG Group.
- ❑ libtiff
 - Copyright © 1988-1997 Sam Leffler
 - Copyright © 1991-1997 Silicon Graphics, Inc.
 - Permission to use, copy, modify, distribute, and sell this software and its documentation for any purpose is hereby granted without fee, provided that (i) the above copyright notices and this permission notice appear in all copies of the software and related documentation, and (ii) the names of Sam Leffler and Silicon Graphics may not be used in any advertising or publicity relating to the software without the specific, prior written permission of Sam Leffler and Silicon Graphics.
 - THE SOFTWARE IS PROVIDED "AS-IS" AND WITHOUT WARRANTY OF ANY KIND, EXPRESS, IMPLIED OR OTHERWISE, INCLUDING WITHOUT LIMITATION, ANY WARRANTY OF MERCHANTABILITY OR FITNESS FOR A PARTICULAR PURPOSE.
 - IN NO EVENT SHALL SAM LEFFLER OR SILICON GRAPHICS BE LIABLE FOR ANY SPECIAL, INCIDENTAL, INDIRECT OR CONSEQUENTIAL DAMAGES OF ANY KIND, OR ANY DAMAGES WHATSOEVER RESULTING FROM LOSS OF USE, DATA OR PROFITS, WHETHER OR NOT ADVISED OF THE POSSIBILITY OF DAMAGE, AND ON ANY THEORY OF LIABILITY, ARISING OUT OF OR IN CONNECTION WITH THE USE OR PERFORMANCE OF THIS SOFTWARE.
- ❑ QR Code is a registered trademark of DENSO WAVE INCORPORATED in Japan and other countries.
- ❑ The SuperSpeed USB Trident Logo is a registered trademark of USB Implementers Forum, Inc.
- ❑ Microsoft®, Windows®, Windows Server®, and Windows Vista® are registered trademarks of Microsoft Corporation.
- ❑ Apple, Mac, macOS, OS X, Bonjour, ColorSync, Safari, AirPrint, iPad, iPhone, iPod touch, iTunes, TrueType, and iBeacon are trademarks of Apple Inc., registered in the U.S. and other countries.
- ❑ Use of the Works with Apple badge means that an accessory has been designed to work specifically with the technology identified in the badge and has been certified by the developer to meet Apple performance standards.
- ❑ Chrome, Google Play, and Android are trademarks of Google LLC.
- ❑ Adobe, Acrobat, Photoshop, PostScript®3™, and Reader are either registered trademarks or trademarks of Adobe in the United States and/or other countries.
- ❑ Albertus, Arial, Coronet, Gill Sans, Joanna and Times New Roman are trademarks of The Monotype Corporation registered in the United States Patent and Trademark Office and may be registered in certain jurisdictions.
- ❑ ITC Avant Garde Gothic, ITC Bookman, Lubalin Graph, Mona Lisa, ITC Symbol, Zapf Chancery and Zapf Dingbats are trademarks of International Typeface Corporation registered in the U.S. Patent and Trademark Office and may be registered in certain other jurisdictions.
- ❑ Clarendon, Eurostile and New Century Schoolbook are trademarks of Linotype GmbH registered in the U.S. Patent and Trademark Office and may be registered in certain other jurisdictions.
- ❑ Wingdings is a registered trademark of Microsoft Corporation in the United States and other countries.

- ❑ CG Omega, CG Times, Garamond Antiqua, Garamond Halbfett, Garamond Kursiv, Garamond Halbfett Kursiv are trademarks of Monotype Imaging, Inc. and may be registered in certain jurisdictions.
- ❑ Antique Olive is a trademark of M. Olive.
- ❑ Marigold and Oxford are trademarks of AlphaOmega Typography.
- ❑ Helvetica, Optima, Palatino, Times and Univers are trademarks of Linotype Corp. registered in the U.S. Patent and Trademark Office and may be registered in certain other jurisdictions in the name of Linotype Corp. or its licensee Linotype GmbH.
- ❑ ITC Avant Garde Gothic, Bookman, Zapf Chancery and Zapf Dingbats are trademarks of International Typeface Corporation registered in the United States Patent and Trademark Office and may be registered in certain jurisdictions.
- ❑ PCL is the registered trademark of Hewlett-Packard Company.
- ❑ Arcfour

This code illustrates a sample implementation of the Arcfour algorithm.

Copyright © April 29, 1997 Kalle Kaukonen. All Rights Reserved.

Redistribution and use in source and binary forms, with or without modification, are permitted provided that this copyright notice and disclaimer are retained.

THIS SOFTWARE IS PROVIDED BY KALLE KAUKONEN AND CONTRIBUTORS "AS IS" AND ANY EXPRESS OR IMPLIED WARRANTIES, INCLUDING, BUT NOT LIMITED TO, THE IMPLIED WARRANTIES OF MERCHANTABILITY AND FITNESS FOR A PARTICULAR PURPOSE ARE DISCLAIMED. IN NO EVENT SHALL KALLE KAUKONEN OR CONTRIBUTORS BE LIABLE FOR ANY DIRECT, INDIRECT, INCIDENTAL, SPECIAL, EXEMPLARY, OR CONSEQUENTIAL DAMAGES (INCLUDING, BUT NOT LIMITED TO, PROCUREMENT OF SUBSTITUTE GOODS OR SERVICES; LOSS OF USE, DATA, OR PROFITS; OR BUSINESS INTERRUPTION) HOWEVER CAUSED AND ON ANY THEORY OF LIABILITY, WHETHER IN CONTRACT, STRICT LIABILITY, OR TORT (INCLUDING NEGLIGENCE OR OTHERWISE) ARISING IN ANY WAY OUT OF THE USE OF THIS SOFTWARE, EVEN IF ADVISED OF THE POSSIBILITY OF SUCH DAMAGE.

- ❑ microSDHC Logo is a trademark of SD-3C, LLC.

Poznámka: V produkte je vstavaná čítačka kariet microSDHC, ktorá sa nedá odstrániť.



- ❑ Firefox is a trademark of the Mozilla Foundation in the U.S. and other countries.
- ❑ Mopria® and the Mopria® Logo are registered and/or unregistered trademarks and service marks of Mopria Alliance, Inc. in the United States and other countries. Unauthorized use is strictly prohibited.
- ❑ Všeobecné oznámenie: ďalšie názvy produktov, ktoré sa používajú v tomto dokumente, sú uvedené len z dôvodu identifikácie a môžu byť ochrannými známkami ich príslušných vlastníkov. Spoločnosť Epson odmieta akékoľvek práva na tieto známky.

Autorské práva

Bez predchádzajúceho písomného súhlasu spoločnosti Seiko Epson Corporation nie je možné žiadnu časť tejto publikácie kopírovať, uchovávať v načítavacom systéme ani prenášať v akejkoľvek forme alebo akýmkoľvek prostriedkami, či už elektronickými, mechanickými, kopírovaním, zaznamenávaním alebo inak. V súvislosti s použitím tu obsiahnutých informácií sa neprijíma žiadna zodpovednosť za porušenie patentu. Žiadna zodpovednosť sa neprijíma ani za škody spôsobené použitím tu uvedených informácií. Informácie uvedené v tejto

dokumentácii sú určené iba na použitie s týmto zariadením Epson. Spoločnosť Epson nie je zodpovedná za akékoľvek použitie týchto informácií pri aplikovaní na iných zariadeniach.

Spoločnosť Seiko Epson Corporation ani jej sesterské organizácie nepreberajú zodpovednosť voči kupcovi tohto produktu ani tretím stranám za poškodenia, straty, náklady alebo výdavky, ktoré kupcovi alebo tretím stranám vznikli pri nehode, nesprávnom používaní alebo zneužití tohto produktu alebo pri neoprávnených modifikáciách, opravách alebo zmenách tohto produktu, alebo (okrem USA) nedodržaní pokynov o prevádzke a údržbe od spoločnosti Seiko Epson Corporation.

Spoločnosť Seiko Epson Corporation ani jej sesterské organizácie nie sú zodpovedné za žiadne poškodenia alebo problémy vyplývajúce z použitia akéhokoľvek príslušenstva alebo akýchkoľvek spotrebných produktov, ako sú tie, ktoré sú určené ako originálne produkty Epson alebo schválené produkty Epson spoločnosťou Seiko Epson Corporation.

Spoločnosť Seiko Epson Corporation nenesie zodpovednosť za akékoľvek poškodenie zapríčinené elektromagnetickým rušením, ktoré sa vyskytuje pri používaní niektorých káblov rozhrania iných, ako sú tie, ktoré sú určené ako schválené produkty Epson spoločnosťou Seiko Epson Corporation.

© 2022 Seiko Epson Corporation

Obsah tejto príručky a technické údaje o tomto zariadení sa môžu zmeniť bez predchádzajúceho upozornenia.

Dôležité pokyny

Bezpečnostné pokyny.	15
Rady a upozornenia k tlačiarni.	16
Poznámky k heslu správcu.	18
Ochrana osobných údajov.	19

Bezpečnostné pokyny

Prečítajte si tieto pokyny a uistite sa, že im rozumiete, aby ste zabezpečili bezpečnosť používania tlačiarne. Nezabudnite si do budúcnosti uschovať túto príručku. Takisto dodržiavajte všetky upozornenia a pokyny vyznačené na tlačiarňi.

- ❑ Niektoré symboly použité na tlačiarňi sú určené na zaistenie bezpečnosti a správneho používania tlačiarne. Význam týchto symbolov nájdete na nasledujúcej webovej stránke.

<http://support.epson.net/symbols>

- ❑ Používajte len napájací kábel dodaný spolu s tlačiarňou a nepoužívajte kábel so žiadnym iným zariadením. Pri používaní iných káblov s tlačiarňou, prípadne pri používaní dodaného napájacieho kábla s iným zariadením, môže dôjsť k požiaru alebo úrazu elektrickým prúdom.
- ❑ Skontrolujte, či napájací kábel na striedavý prúd spĺňa príslušnú miestnu bezpečnostnú normu.
- ❑ Napájací kábel, zástrčku, tlačiareň, skener ani príslušenstvo nerozoberajte, neupravujte ani sa nepokúšajte opravovať sami, pokiaľ nie je postup výslovne vysvetlený v príručkách k tlačiarňi.
- ❑ V nasledujúcich prípadoch odpojte tlačiareň a servisným zásahom poverte kvalifikovaného servisného pracovníka:
Napájací kábel alebo prípojka sú poškodené, do tlačiarne vnikla tekutina, tlačiareň spadla alebo došlo k poškodeniu krytu, tlačiareň nefunguje obvyklým spôsobom alebo dochádza k zjavnej zmene jej výkonu. Neupravujte ovládacie prvky, ktoré nie sú spomínané v prevádzkových pokynoch.
- ❑ Tlačiareň umiestnite v blízkosti zásuvky na stene, z ktorej možno zástrčku jednoducho odpojiť.
- ❑ Tlačiareň neumiestňujte ani neskladujte vonku, pri nadmernom znečistení alebo prachu, pri vode, pri tepelných zdrojoch alebo na miestach vystavených otrasom, vibráciám, vysokej teplote alebo vlhkosti.
- ❑ Dbajte na to, aby sa na tlačiareň nevyliala žiadna tekutina a nemanipulujte s tlačiarňou mokrými rukami.
- ❑ Medzi tlačiarňou a kardiostimulátormi musí byť vzdialenosť minimálne 22 cm. Rádiové vlny vyžarované touto tlačiarňou môžu negatívne ovplyvniť činnosť kardiostimulátorov.
- ❑ V prípade poškodenia displeja LCD sa obráťte na dodávateľa. Ak sa roztok tekutých kryštálov dostane na ruky, dôkladne ich umyte mydlom a vodou. Ak sa roztok tekutých kryštálov dostane do očí, okamžite ich prepláchnite vodou. Ak nepríjemné pocity alebo problémy s videním pretrvávajú aj po dôkladnom prepláchnutí, okamžite vyhľadajte lekára.
- ❑ Vyvarujte sa používania telefónu počas búrky. Môže hroziť úraz elektrickým prúdom z bleskov.
- ❑ Nepoužívajte telefón na nahlasovanie úniku plynu v mieste úniku.
- ❑ Tlačiareň je ťažká a dvíhať a prenášať by ju mali najmenej štyria ľudia. Ak sú nainštalované kazety na papier, všetky ich odinštalujte. Pri dvíhaní tlačiarne by mali štyria ľudia zaujať správnu pozíciu vyobrazenú na obrázku nižšie.

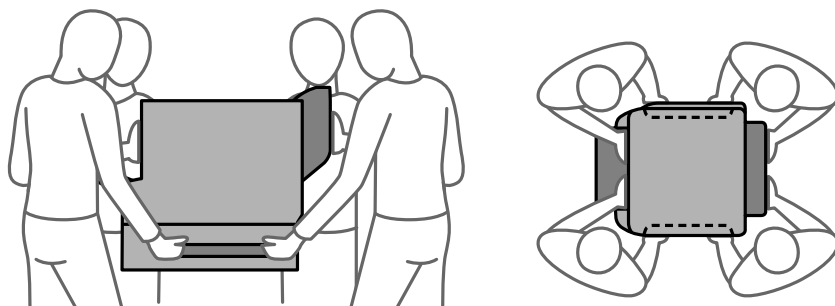

Bezpečnostné pokyny týkajúce sa atramentu

- S použitou súčasťou jednotky zásobníka atramentu manipulujte opatrne, pretože okolo portu dodávania atramentu môže byť ešte atrament.
 - Ak sa vám atrament dostane na pokožku, dôkladne si dané miesto umyte vodou a mydlom.
 - Ak sa vám atrament dostane do očí, okamžite si ich prepláchnite vodou. Ak nepríjemné pocity alebo problémy s videním pretrvávajú aj po dôkladnom prepláchnutí, okamžite vyhľadajte lekára.
 - Ak sa vám atrament dostane do úst, okamžite vyhľadajte lekára.
- Nedemontujte súčasť jednotky zásobníka atramentu ani skrinku údržby, v opačnom prípade sa môže atrament dostať do očí alebo na pokožku.
- Netraďte súčasťou jednotky zásobníka atramentu príliš energicky, inak môže dôjsť k úniku zo súčasti jednotky zásobníka atramentu.
- Uchovávajte súčasť jednotky zásobníka atramentu a skrinku údržby mimo dosahu detí.

Rady a upozornenia k tlačiarni

Prečítajte si a dodržiavajte tieto pokyny, aby ste sa vyhli poškodeniu tlačiarnie alebo svojho majetku. Nezabudnite si do budúcnosti uschovať túto príručku.

Rady a varovania týkajúce sa nastavenia tlačiarnie



- Neblokujte ani nezakrývajte prieduchy a otvory na tlačiarni.
- Používajte iba zdroj napájania typu vyznačeného na štítku tlačiarnie.
- Zamedzte používaniu zásuviek v rovnakom okruhu, v ktorom sú zapojené fotokopírky alebo klimatizačné systémy, ktoré sa pravidelne zapínajú a vypínajú.
- Zamedzte používaniu elektrických zásuviek, ktoré sa ovládajú nástennými vypínačmi alebo automatickými časovačmi.
- Celý počítačový systém držte mimo potenciálnych zdrojov elektromagnetickej interferencie, ako sú napríklad reproduktory alebo základne bezdrôtových telefónov.
- Napájacie káble musia byť umiestnené tak, aby sa zamedzilo odieraniu, prerezaniu, treniu, vlneniu a zalomeniu. Na napájacie káble nekladte žiadne predmety a káble vedte tak, aby sa na ne nestúpalo a aby sa neprekráčovali. Mimoriadnu pozornosť venujte tomu, aby napájacie káble boli vyrovnané na konci a vo vstupných a výstupných bodoch z transformátora.
- Ak tlačiareň používate s predlžovacím káblom, skontrolujte, či celkový menovitý prúd zariadení napojených na predlžovací kábel neprevyšuje menovitý prúd tohto kábla. Takisto skontrolujte, či celkový menovitý prúd všetkých zariadení zapojených do stenovej zásuvky neprevyšuje menovitý prúd danej stenovej zásuvky.
- Ak tlačiareň plánujete používať v Nemecku, inštalácia v budove musí byť chránená 10-ampérovým alebo 16-ampérovým ističom, ktorý poskytuje primeranú ochranu pred skratom a ochranu tlačiarnie pred nadprúdom.
- V prípade pripojenia tlačiarnie k počítaču alebo inému zariadeniu pomocou kábla skontrolujte správnu orientáciu konektorov. Každý konektor má len jednu správnu orientáciu. Zapojenie konektora v nesprávnej orientácii môže poškodiť obidve zariadenia spojené káblom.
- Tlačiareň umiestnite na rovnú stabilnú plochu, ktorá vo všetkých smeroch prečnieva za základňu tlačiarnie. Tlačiareň nebude fungovať správne, ak je šikmo naklonená.

- Keď inštalujete tlačiareň na podlahu, nainštalujte voliteľný stojan tlačiarne. Bez stojana by mohla tlačiareň spadnúť.
- Nad tlačiarnou ponechajte dostatočný priestor, aby ste mohli úplne zodvihnúť kryt dokumentov.
- Nechajte dostatok miesta pred tlačiarnou, aby sa mohol papier úplne vysunúť.
- Vyhybajte sa miestam, kde dochádza k rýchlym zmenám teploty a vlhkosti. Tlačiareň okrem toho uchováva na miestach mimo priameho slnečného svetla, silného svetla alebo tepelných zdrojov.

Súvisiace informácie

➔ [„Miesto na inštaláciu a priestor” na strane 397](#)

Rady a varovania týkajúce sa používania tlačiarne

- Do otvorov v tlačiarni nekladajte žiadne predmety.
- Počas tlače do tlačiarne nekladajte ruky.
- Nedotýkajte sa bieleho plochého kábla vo vnútri tlačiarne.
- V tlačiarni ani v jej blízkosti nepoužívajte aerosólové produkty, ktoré obsahujú horľavé plyny. Mohlo by to spôsobiť požiar.
- Tlačovú hlavu neposúvajte rukou, v takom prípade môže dôjsť k poškodeniu tlačiarne.
- Pri zatváraní jednotky skenera dávajte pozor, aby ste si neprivreli prsty.
- Pri vkladaní originálov na sklo skenera príliš netlačte.
- Tlačiareň vždy vypínajte pomocou tlačidla . Neodpájajte tlačiareň ani nevypínajte napájanie zásuvky, kým neprestane blikať kontrolka .
- Ak tlačiareň nebudete dlhší čas používať, napájací kábel vytiahnite z elektrickej zásuvky.

Rady a upozornenia týkajúce sa používania dotykovej obrazovky

- Obrazovka LCD môže obsahovať niekoľko malých jasných alebo tmavých bodov a v dôsledku svojich funkcií môže mať nerovnomerný jas. Tento stav je normálny a neznamenaá žiadne poškodenie.
- Na čistenie používajte len suchú mäkkú handričku. Nepoužívajte tekuté ani chemické čistiace prostriedky.
- Vonkajší kryt dotykovej obrazovky môže prasknúť pod vplyvom silného tlaku. Ak sa povrch displeja vyštrbí alebo praskne, kontaktujte svojho predajcu a nedotýkajte sa úlomkov ani sa ich nepokúšajte odstrániť.
- Dotykovej obrazovky sa jemne dotýkajte prstom. Nestláčajte ju silno ani sa jej nedotýkajte nechtami.
- Na vykonávanie operácií nepoužívajte ostré predmety, ako sú guľôčkové perá alebo ostré ceruzky.
- Kondenzácia vo vnútri dotykovej obrazovky v dôsledku náhlych zmien teploty alebo vlhkosti môže spôsobiť pokles výkonu.

Rady a upozornenia týkajúce sa používania tlačiarne s bezdrôtovým pripojením

- ❑ Rádiové vlny z tejto tlačiarne môžu negatívne ovplyvniť prevádzku elektronických zdravotníckych prístrojov a spôsobiť ich nesprávne fungovanie. Pri používaní tejto tlačiarne v zdravotníckych zariadeniach alebo v blízkosti zdravotníckych prístrojov dodržiavajte pokyny od oprávnených pracovníkov zdravotníckeho zariadenia a rešpektujte všetky varovania a nariadenia súvisiace so zdravotníckymi prístrojmi.
- ❑ Rádiové vlny z tejto tlačiarne môžu negatívne ovplyvniť prevádzku automaticky riadených zariadení ako automatické dvere alebo protipožiarne alarmy a môžu spôsobiť nehody v dôsledku ich zlyhania. Pri používaní tejto tlačiarne v blízkosti automaticky riadených zariadení rešpektujte všetky varovania a nariadenia súvisiace s týmito zariadeniami.

Rady a varovania týkajúce sa prepravy alebo skladovania tlačiarne

- ❑ Pri skladovaní alebo preprave tlačiarne nenakláňajte ani ju neumiestňujte do zvislej alebo obrátenej polohy. V opačnom prípade môže dôjsť k úniku atramentu.
- ❑ Pred prepravou tlačiarne skontrolujte, či je tlačová hlava v základnej polohe (úplne vpravo).

Poznámky k heslu správcu

Táto tlačiareň umožňuje nastaviť heslo správcu, aby ste zabránili neoprávnenému prístupu alebo zmenám nastavení zariadenia a sieťových nastavení uložených vo výrobku pri pripájaní k sieti.

Predvolená hodnota hesla správcu

Predvolená hodnota hesla správcu je vytlačená na štítku na samotnom výrobku, ako na príklade, ktorý je zobrazený. Poloha, kde je štítok pripevnený, závisí od výrobku, ako je strana, na ktorej sa otvára kryt, zadná alebo spodná strana.

Nasledujúci obrázok je príkladom polohy pripevnenia štítku na strane tlačiarne, kde sa otvára kryt.

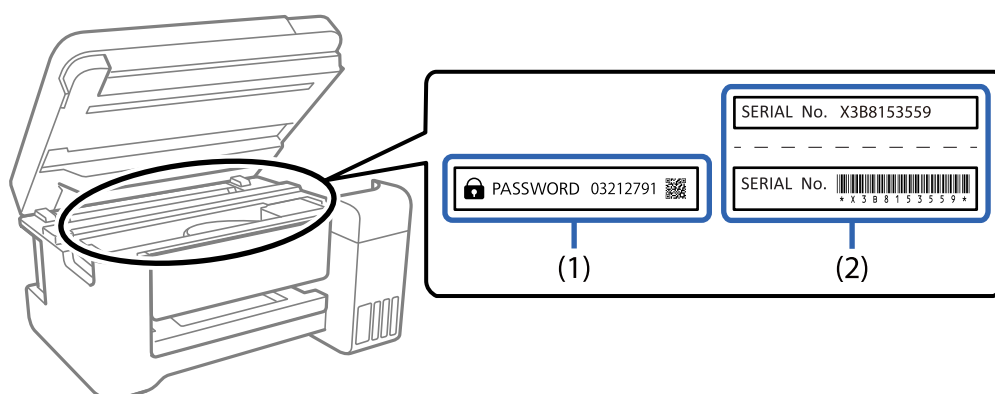

Ak sú nalepené oba štítky (1) a (2), predvolenou hodnotou je hodnota vedľa položky PASSWORD (HESLO) napísaná na štítku v (1). V tomto príklade je predvolená hodnota 03212791.

Ak je nalepený len štítok (2), sériové číslo vytlačené na štítku v (2) je predvolenou hodnotou. V tomto príklade je predvolená hodnota X3B8153559.

Heslo správcu nebolo nastavené

Nastavte heslo na obrazovke zadávania hesla, ktorá sa zobrazí pri otvorení Web Config.

Súvisiace informácie

➔ „Spustenie konfigurácie webovej lokality v internetovom prehliadači” na strane 354

Zmena hesla správcu

Možno ho zmeniť na ovládacom paneli tlačiarne a vo Web Config. Pri zmene hesla ho nastavte s použitím aspoň 8 jednobajtových alfanumerických znakov a symbolov.

Súvisiace informácie

➔ „Konfigurácia hesla správcu” na strane 490

Operácie, ktoré vyžadujú zadanie hesla správcu

Ak sa pri vykonávaní nasledujúcich operácií zobrazí výzva na zadanie hesla správcu, zadajte heslo správcu nastavené v tlačiarne.

- Pri aktualizácii firmvéru tlačiarne z počítača alebo inteligentného zariadenia
- Pri prihlásení do rozšírených nastavení vo Web Config
- Pri nastavovaní pomocou aplikácie, ako je Fax Utility, ktorá môže zmeniť nastavenia tlačiarne.
- Pri výbere ponuky na ovládacom paneli tlačiarne, ktorá bola uzamknutá správcom.

Súvisiace informácie

➔ „Položky funkcie Nastavenie zámku pre ponuku Všeobecné nastavenia” na strane 492

Inicializácia hesla správcu

Heslo správcu môžete vrátiť na predvolené nastavenia v ponuke nastavení správcu. Ak ste zabudli svoje heslo a nedokážete sa vrátiť k predvoleným nastaveniam, musíte sa obrátiť na podporu spoločnosti Epson a požiadať o servis.

Súvisiace informácie

- ➔ „Konfigurácia hesla správcu z ovládacieho panela” na strane 490
- ➔ „Konfigurácia hesla správcu z počítača” na strane 491
- ➔ „Kde získať pomoc” na strane 542

Ochrana osobných údajov

Keď tlačiareň niekomu odovzdávate, prípadne ju likvidujete, vymažte všetky osobné údaje uložené v pamäti tlačiarne: vyberte na ovládacom paneli položky **Nastav.** > **Všeobecné nastavenia** > **Správa systému** > **Obnoviť**

štand. nastavenia > **Vym. všetky údaje a nast.**. Nezabudnite aj vymazať údaje z internej pamäte tlačiarne zvolením položiek **Nastav.** > **Všeobecné nastavenia** > **Správa systému** > **Vymazať vnútornú pamäť údajov** > **PDL, Mak. a p. obl.** na ovládacom paneli.

Názvy dielov a funkcie

Predok 22

Zadný 26

Predok

Popis voliteľných položiek nájdete v súvisiacich informáciách.

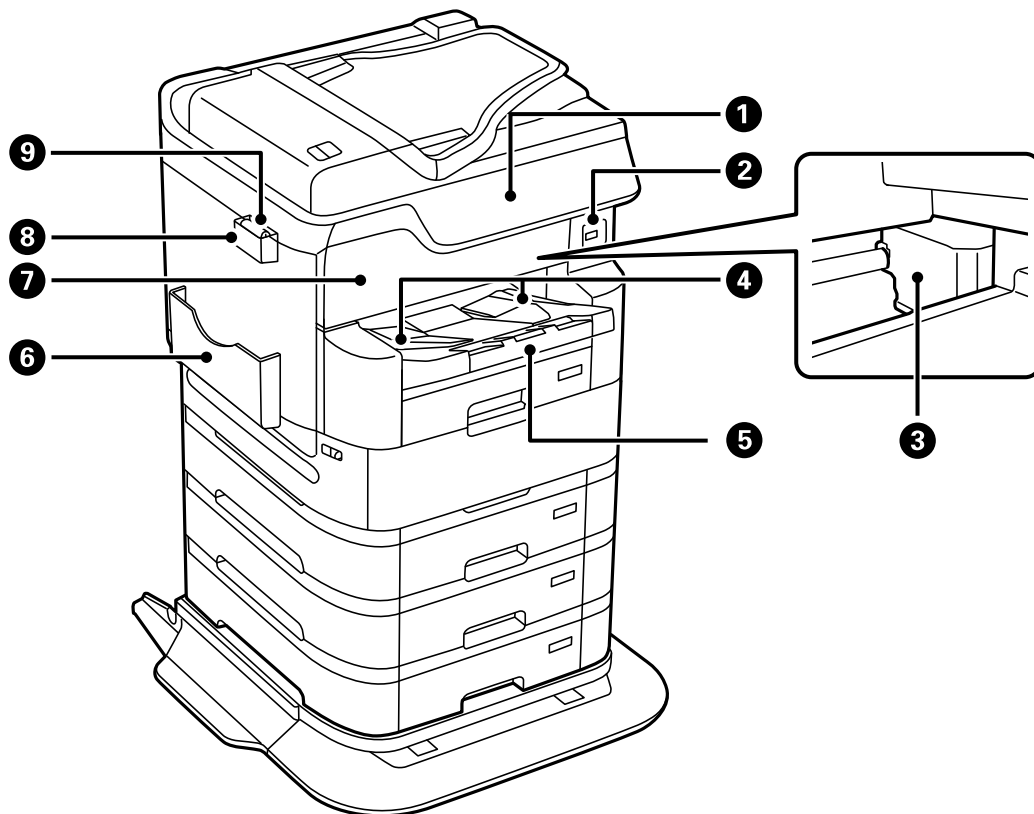

1	Ovládací panel	Umožňuje robiť nastavenia a vykonávať činnosti na tlačiarňi. Zobrazuje aj stav tlačiarne.
2	Port externého rozhrania USB	Slúži na pripojenie pamäťových zariadení.
3	Tlačová hlava	Aplikuje atrament.
4	Výstupná vodiaca lišta	Drží vysunutý papier.
5	Výstupný zásobník	Drží vysunutý papier. Ručne vysuňte zásobník a zatlačením naspäť ho uložte.
6	Držiak na dokumenty	Slúži na uloženie návodov.
7	Predný kryt (A)	Otvára sa pri vyberaní zaseknutého papiera vo vnútri tlačiarne.
8	Držiak na čistiacu handričku	Slúži na odkladanie čistiacej handričky.
9	Čistiaca handrička	Použite ju na čistenie povrchu skla v jednotke skenera a podávači ADF.

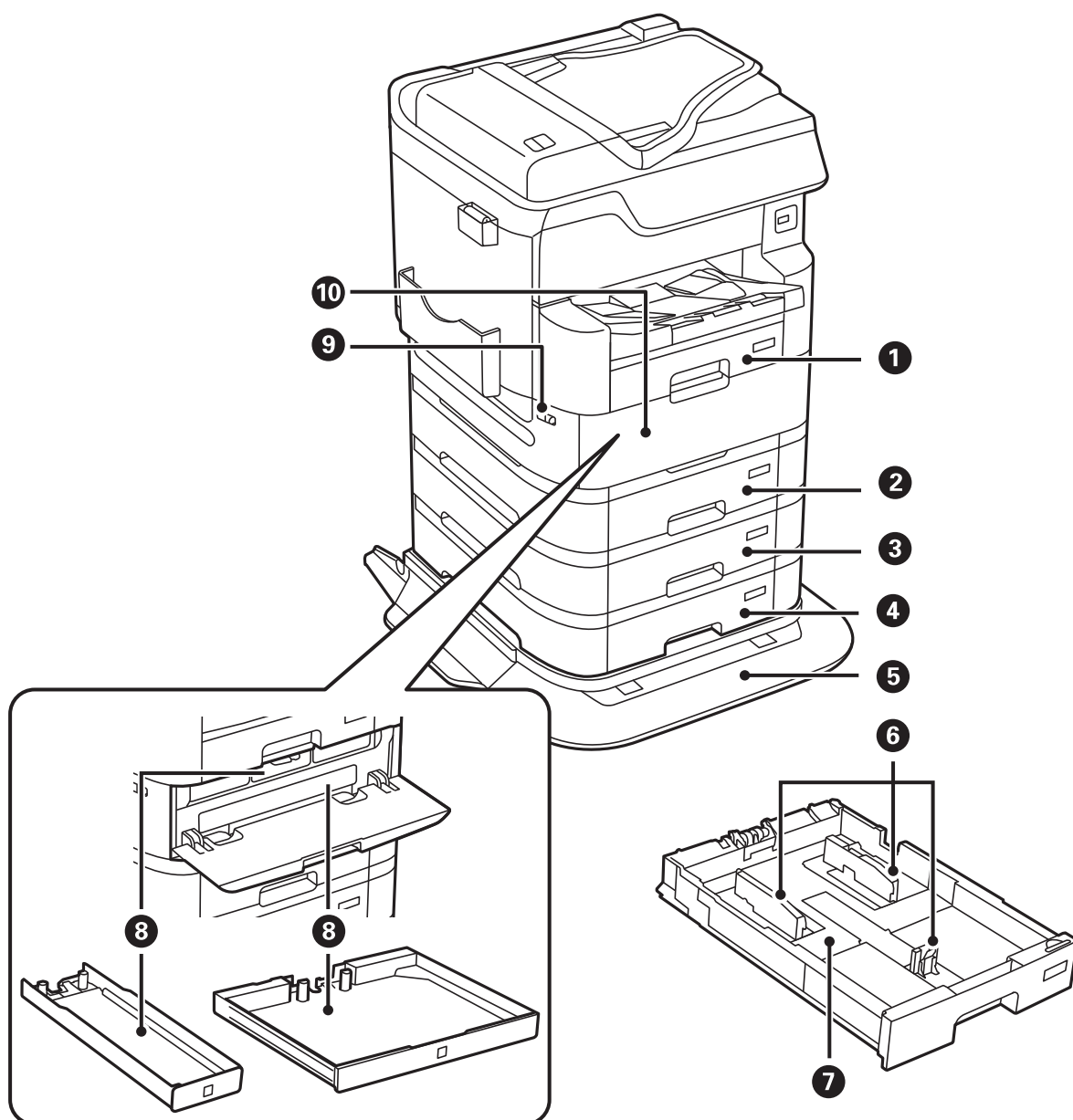

1	Kazeta na papier 1 (C1)	Slúži na vloženie papiera.
2	Kazeta na papier 2 (C2)	Slúži na vloženie papiera. Voliteľná jednotka kazety na papier. Použite, keď je tento doplnok nainštalovaný. Ďalšie podrobnosti nájdete v súvisiacich informáciách.
3	Kazeta na papier 3 (C3)	
4	Kazeta na papier 4 (C4)	
5	Stojan tlačiarne	Postavte na neho tlačiareň, aby nespadla. Stojan má kolieska, ktoré umožňujú jednoduché premiestňovanie tlačiarne. Použite, keď je tento doplnok nainštalovaný. Ďalšie podrobnosti nájdete v súvisiacich informáciách.
6	Postranná vodiaca lišta	Podávajú papier priamo do tlačiarne. Posuňte ich k hranám papiera.
7	Zásobník papiera	Slúži na vloženie papiera.
8	Zásuvka jednotky zásobníka atramentu	Umiestňuje sa tu jednotka zásobníka atramentu.

9	Zámok krytu	Slúži na zaistenie krytu jednotky zásobníka atramentu.
10	Kryt jednotky zásobníka atramentu (P)	Pri výmene jednotiek zásobníka atramentu ho otvorte.

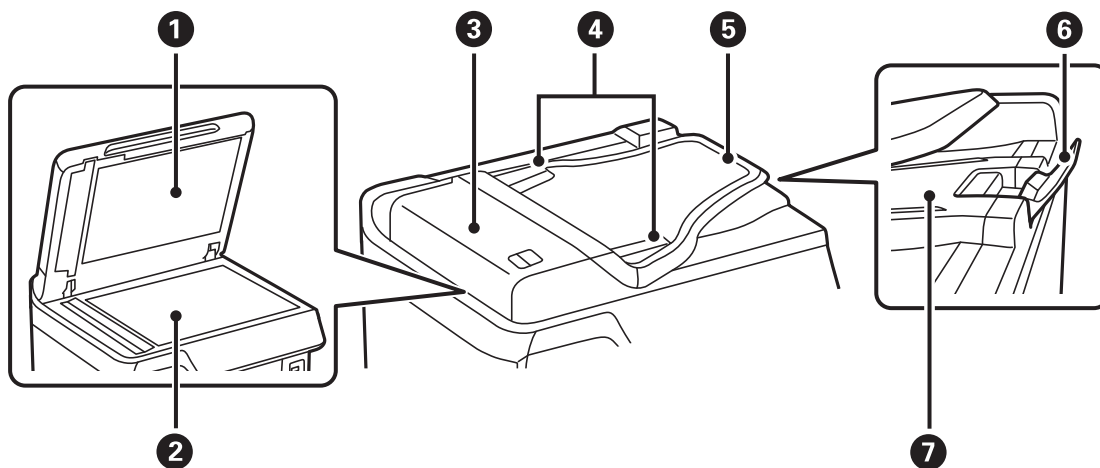

1	Kryt na dokumenty	Blokuje vonkajšie svetlo pri skenovaní.
2	Sklo skenera	Vložte originály. Môžete vložiť originály, ktoré sa nepodávajú z podávača ADF, ako sú napríklad obálky alebo hrubé knihy.
3	Kryt ADF (automatický podávač dokumentov) (F)	Otvorte pri odstraňovaní zaseknutých originálov z ADF.
4	Postranná vodiaca lišta ADF	Podávajú originály priamo do tlačiarne. Posuňte ich k okrajom originálov.
5	Vstupný zásobník podávača ADF	Originály automaticky podáva.
6	Zarážka	Zabraňuje vypadnutiu vysunutých originálov z výstupného zásobníka podávača ADF.
7	Výstupný zásobník podávača ADF	Zbiera originály vysunuté z podávača ADF.

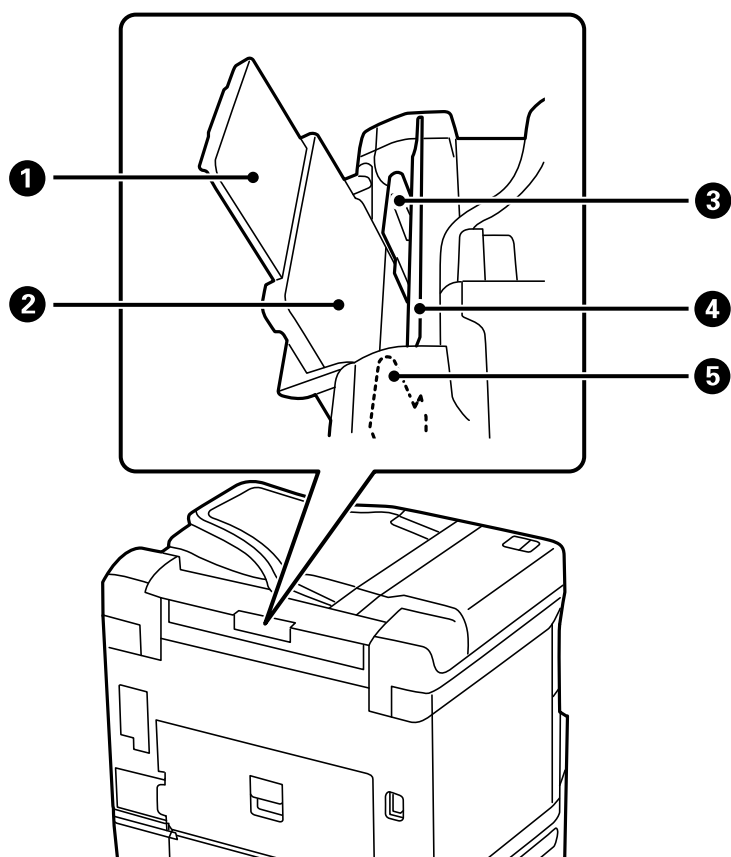

1	Podpera papiera	Podopiera vložený papier.
2	Zásobník na papier (B)	Slúži na vloženie papiera.
3	Postranná vodiaca lišta	Podávajú papier priamo do tlačiarne. Posuňte ich k hranám papiera.
4	Chránič podávača	Bráni vniknutiu cudzích materiálov do tlačiarne. Tento chránič by ste mali nechávať zatvorený.
5	Postranná vodiaca lišta	Podávajú papier priamo do tlačiarne. Posuňte ich k hranám papiera.

Súvisiace informácie

➔ „Zoznam voliteľných položiek” na strane 319

Zadný

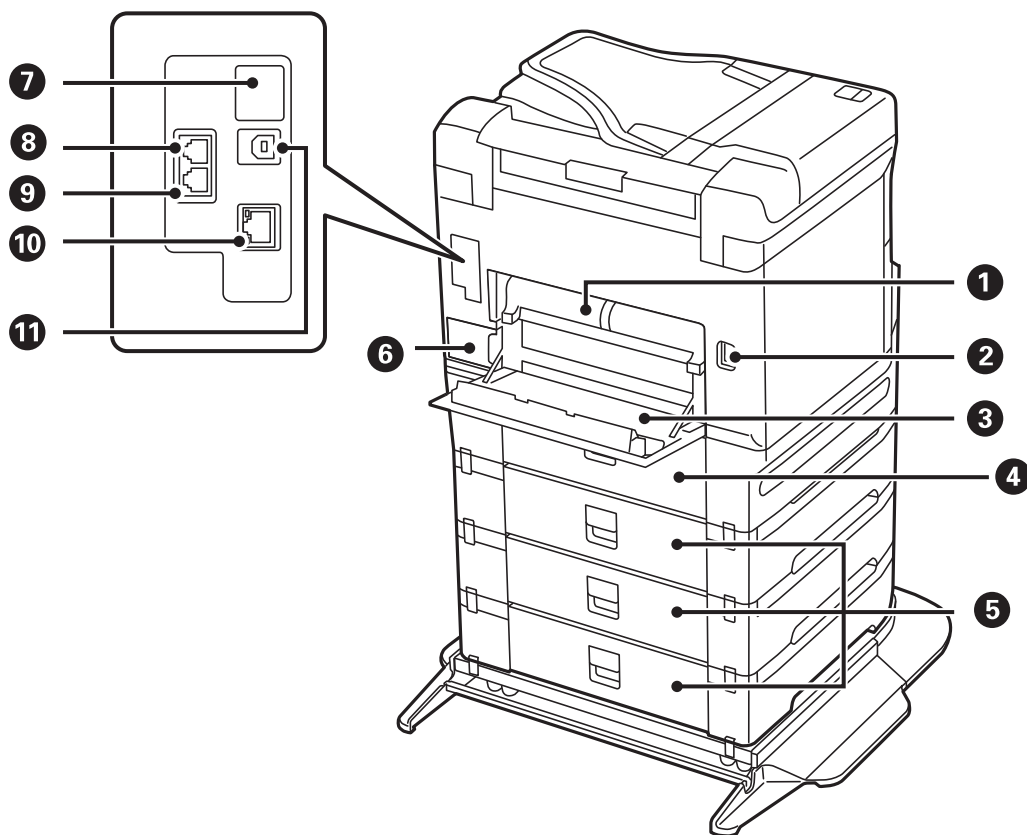

! **Upozornenie:**

Pri používaní kábla USB 1.0 až 2.0 si všimnite smer vkladania, inak sa môže tlačiareň poškodiť.

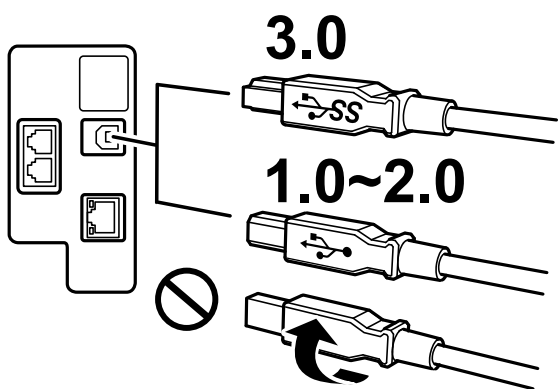

1	Duplexná jednotka (D2)	Pri odstraňovaní zaseknutého papiera vyberte.
2	Vstup pre striedavý prúd	Slúži na pripojenie napájacieho kábla.
3	Zadný kryt (D1)	Otvára sa pri výmene skrinky údržby alebo odstraňovaní zaseknutého papiera.

④	Zadný kryt (D3)	Otvára sa pri odstraňovaní zaseknutého papiera.
⑤	Zadný kryt (E)	
⑥	Skrinka údržby	Slúži na zhromažďovanie malého množstva zvyškov atramentu počas čistenia alebo tlače.
⑦	Servisný port USB	Port USB na budúce použitie. Neodstraňujte nálepku.
⑧	Port LINE	Slúži na pripojenie telefónnej linky.
⑨	Port EXT.	Slúži na pripojenie vonkajších telefónnych zariadení.
⑩	Port LAN	Slúži na pripojenie kábla LAN.
⑪	Port USB	Pripája USB kábel na pripojenie k počítaču.

Návod k ovládacímu panelu

Ovládací panel.	29
Konfigurácia domovskej obrazovky.	30
Konfigurácia obrazovky ponuky.	32
Konfigurácia obrazovky Job/Status.	33
Zadávanie znakov.	34
Zobrazenie animácií.	34

Ovládací panel

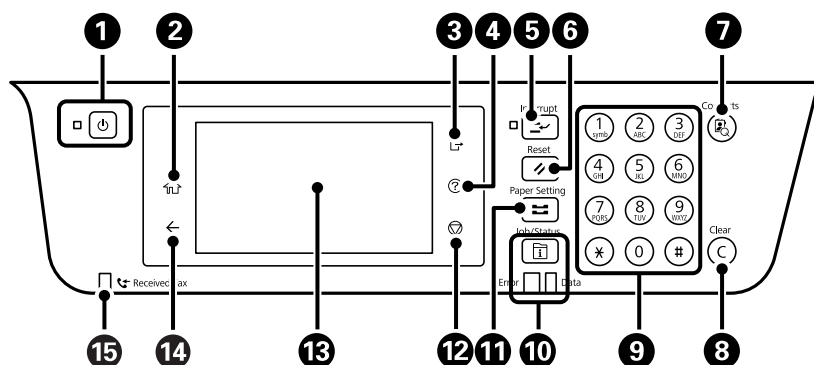

1	Umožňuje zapnúť alebo vypnúť tlačiareň. Napájací kábel odpojte, keď kontrolka napájania zhasne.
2	Zobrazuje domovskú obrazovku.
3	Slúži na odhlásenie z tlačiarne, keď je aktivovaná možnosť Riadenie prístupu . Keď je možnosť Riadenie prístupu deaktivovaná, bude to tiež vypnuté.
4	Zobrazuje obrazovku Pomocník . Odtiaľto môžete skontrolovať riešenia problémov.
5	Pozastaví aktuálnu úlohu a umožňuje prerušiť ďalšiu úlohu. Opätovným stlačením tohto tlačidla reštartujete pozastavenú úlohu.
6	Aktuálne nastavenia obnoví na používateľom definované nastavenia. Ak neboli aktivované predvolené používateľské nastavenia, obnoví na nastavenia z výroby.
7	Zobrazuje zoznam Kontakty . Môžete zaregistrovať, upraviť alebo odstrániť kontakty.
8	Slúži na vymazanie číselných nastavení, ako je napríklad počet kópií.
9	Slúži na zadávanie čísel, znakov a symbolov.
10	Zobrazuje ponuku Job/Status . Táto ponuka umožňuje skontrolovať stav tlačiarne a históriu úloh. Kontrolka chyby na ľavej strane bliká alebo svieti pri výskyte chyby. Kontrolka údajov na pravej strane bliká, keď tlačiareň spracováva údaje. Svieti, ak front obsahuje úlohy.
11	Zobrazuje obrazovku Nastavenie papiera . Pre každý zdroj papiera môžete vybrať nastavenia veľkosti a typu papiera.
12	Zastaví aktuálnu operáciu.
13	Zobrazuje ponuky a hlásenia. Keď sa po určitú dobu nevykonajú žiadne činnosti, tlačiareň prejde do režimu spánku a obrazovka sa vypne. Klepnutím kdekoľvek na obrazovku zapnete displej. V závislosti od aktuálnych nastavení sa tlačiareň po stlačení tlačidiel na ovládacom paneli prebudí z režimu spánku.
14	Slúži na návrat na predchádzajúcu obrazovku.
15	Svieti, ak sú v pamäti zariadenia uložené prijaté dokumenty, ktoré ešte neboli prečítané, vytlačené alebo uložené.



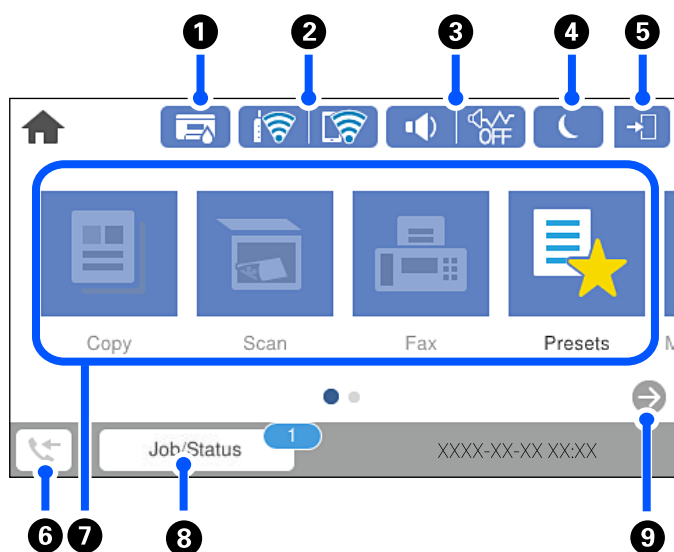



Konfigurácia domovskej obrazovky



1		Zobrazuje obrazovku Stav tlačiarene . Môžete skontrolovať približné hladiny atramentu a približnú životnosť skrinky údržby.
2		Zobrazuje stav sieťového pripojenia. Ďalšie podrobnosti obsahujú nasledujúce zdroje. „Návod k ikone Siet“ na strane 31
3		Zobrazuje obrazovku Nastavenie zvuku zariadenia . Môžete nastaviť Stlmiť a Tichý režim . Z tejto obrazovky môžete otvoriť ponuku Zvuky . Toto nastavenie môžete urobiť aj z ponuky Nastav. Nastav. > Všeobecné nastavenia > Zákl. nastavenia > Zvuky
		 ON Označuje, či je pre tlačiareň nastavený režim Tichý režim . Keď je táto funkcia aktivovaná, hluk vydávaný tlačiarnou sa zníži, ale tlač sa môže spomaliť. V závislosti od vybraného typu papiera a kvality tlače sa však nemusí hluk znížiť.
		 OFF Označuje, že je pre tlačiareň nastavený režim Stlmiť .
4		Uvádza tlačiareň do režimu spánku.
5		Signalizuje, že je zapnutá funkcia obmedzení používateľov. Výberom tejto ikony sa prihlásite na tlačiarni. Bude potrebné zadať používateľské meno a heslo. Prihlasovacie údaje vám poskytne správca tlačiarene. Keď sa zobrazuje  , je prihlásený používateľ s povolením prístupu. Zvolením ikony sa odhlásite.
6		Zobrazuje obrazovku Informácie o faxových údajoch . Zobrazené číslo označuje počet faxov, ktoré neboli prečítané, vytlačené alebo uložené.





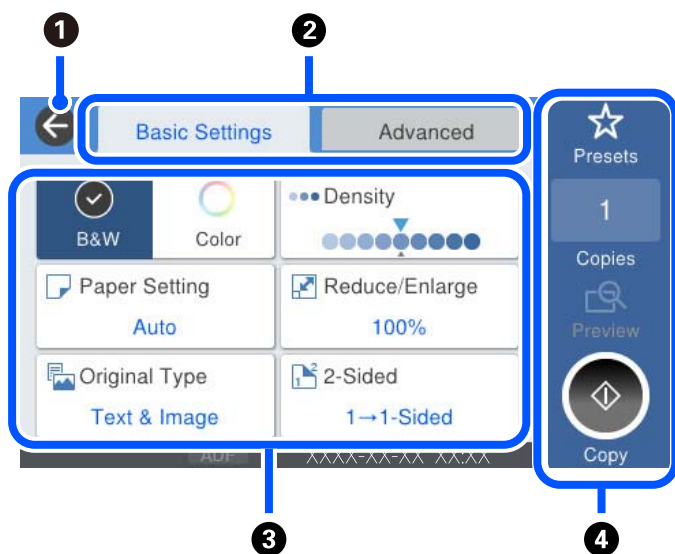

7	<p>Zobrazuje všetky ponuky.</p> <ul style="list-style-type: none"> <input type="checkbox"/> Kopírovať Umožňuje kopírovať dokumenty. <input type="checkbox"/> Fax Umožňuje odosielať faxy. <input type="checkbox"/> Skenov. Umožňuje skenovať dokumenty a ukladať ich do pamäťového zariadenia alebo počítača. <input type="checkbox"/> Predv. hod. Umožňuje zaregistrovať často používané nastavenia pre kopírovanie, skenovanie alebo faxovanie ako predvoľbu. <input type="checkbox"/> Pam. zar. Umožňuje tlačiť údaje vo formáte JPEG, TIFF alebo PDF uložené v pamäťovom zariadení (napríklad na jednotke USB flash) pripojenom k tlačiarni. <input type="checkbox"/> Služba Faxová schránka Umožňuje ukladať prijaté dokumenty, dokumenty na odoslanie alebo dokumenty na vyžiadané faxy. <input type="checkbox"/> Dôverná úloha Umožňuje vytlačiť heslom chránenú úlohu z ovládača tlačiarnie. <input type="checkbox"/> Nastav. Umožňuje robiť nastavenia týkajúce sa údržby, nastavenia tlačiarnie a činností. 	
8	Úloha/Stav	Zobrazuje prebiehajúce úlohy, ktoré sú pozdržané. Klepnutím zobrazíte ako zoznam typ úloh, čas prijatia, používateľské mená atď. Zobrazené číslo označuje počet úloh, ktoré sú pozdržané.
9		Posúva obrazovku doprava.

Návod k ikone Sieť

	Tlačiareň nie je pripojená ku káblovej sieti (Ethernet), prípadne nie je nastavená.
	Tlačiareň je pripojená ku káblovej sieti (Ethernet).
	Tlačiareň nie je pripojená k bezdrôtovej sieti (Wi-Fi).
	Tlačiareň vyhľadáva SSID, nie je nastavená IP adresa, prípadne má problém s bezdrôtovou sieťou (Wi-Fi).
	Tlačiareň je pripojená k bezdrôtovej sieti (Wi-Fi). Počet prúžkov označuje intenzitu signálu pripojenia. Čím viac čiar, tým silnejšie pripojenie.
	Tlačiareň nie je v režime Wi-Fi Direct (Jednoduchý prístupový bod) pripojená k bezdrôtovej sieti (Wi-Fi).
	Tlačiareň je pripojená k bezdrôtovej sieti (Wi-Fi) v režime Wi-Fi Direct (Jednoduchý prístupový bod).

Konfigurácia obrazovky ponuky



1	Slúži na návrat na predchádzajúcu obrazovku.								
2	Pomocou kariet je možné prepínať medzi zoznamami nastavení. Na karte Zákl. nastavenia sa zobrazujú často používané položky. Na karte Rozšírené sa zobrazujú ďalšie položky, ktoré môžete v prípade potreby nastaviť.								
3	<p>Zobrazuje zoznam položiek nastavenia. Keď sa zobrazuje , zobrazíte pomocou tejto ikony ďalšie informácie. Urobte nastavenia voľbou položky alebo pridaním značky začiarknutia. Keď ste zmenili položky z používateľom určenej alebo výrobcom predvolenej, na položke sa zobrazuje .</p> <p>Položky zobrazené sivou farbou nie sú k dispozícii. Zvolením položky zistíte, prečo nie je k dispozícii.</p> <p>Ak sa vyskytnú nejaké problémy, na položke sa zobrazuje . Výberom ikony overíte, ako problém vyriešiť.</p>								
4	<p>Spúšťa činnosti pomocou aktuálnych nastavení. Položky závisia od ponuky.</p> <table border="1"> <tr> <td>Predv. hod.</td> <td>Zobrazuje zoznam predvoľieb. Aktuálne nastavenie môžete zaregistrovať ako predvoľbu, prípadne môžete načítať zaregistrované predvoľby.</td> </tr> <tr> <td>Kópie</td> <td>Zobrazuje klávesnicu na obrazovke, ktorá umožňuje zadať počet kópií.</td> </tr> <tr> <td>Ukážka</td> <td>Zobrazuje ukážku obrázka pred tlačou, kopírovaním, skenovaním alebo odosielaním faxov.</td> </tr> <tr> <td></td> <td>Spúšťa tlač, kopírovanie, skenovanie alebo odosielanie faxov.</td> </tr> </table>	Predv. hod.	Zobrazuje zoznam predvoľieb. Aktuálne nastavenie môžete zaregistrovať ako predvoľbu, prípadne môžete načítať zaregistrované predvoľby.	Kópie	Zobrazuje klávesnicu na obrazovke, ktorá umožňuje zadať počet kópií.	Ukážka	Zobrazuje ukážku obrázka pred tlačou, kopírovaním, skenovaním alebo odosielaním faxov.		Spúšťa tlač, kopírovanie, skenovanie alebo odosielanie faxov.
Predv. hod.	Zobrazuje zoznam predvoľieb. Aktuálne nastavenie môžete zaregistrovať ako predvoľbu, prípadne môžete načítať zaregistrované predvoľby.								
Kópie	Zobrazuje klávesnicu na obrazovke, ktorá umožňuje zadať počet kópií.								
Ukážka	Zobrazuje ukážku obrázka pred tlačou, kopírovaním, skenovaním alebo odosielaním faxov.								
	Spúšťa tlač, kopírovanie, skenovanie alebo odosielanie faxov.								

Konfigurácia obrazovky Job/Status

Stlačením tlačidla  zobrazíte ponuku Job/Status. Môžete skontrolovať stav tlačiarne alebo úloh.

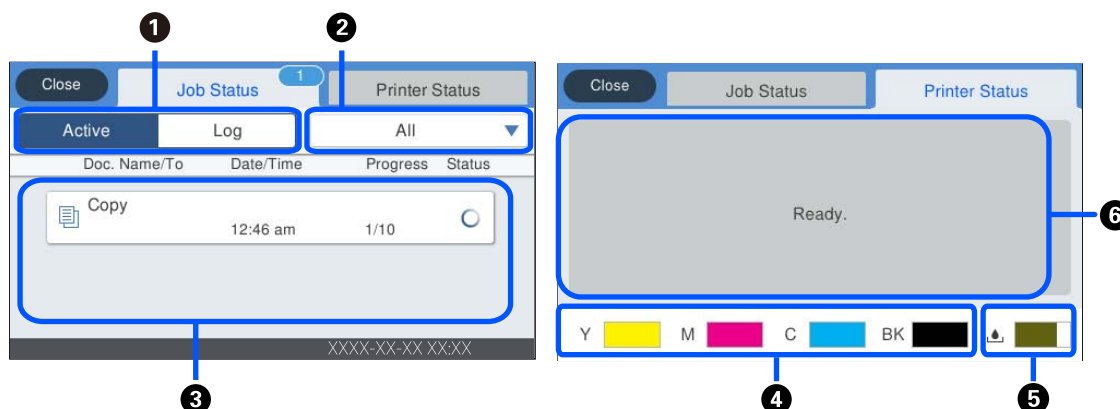

❶	Zmena zobrazených zoznamov.
❷	Filtrovanie úloh podľa funkcie.
❸	Keď je vybraná možnosť Aktívne , zobrazí sa zoznam prebiehajúcich úloh a úloh, ktoré čakajú na spracovanie. Keď je vybraná možnosť Denník , zobrazí sa história úloh. Keď bola úloha neúspešná, môžete ju zrušiť, prípadne skontrolovať kód chyby v histórii.
❹	Signalizuje približné hladiny atramentu.
❺	Signalizuje približnú prevádzkovú životnosť údržbovej kazety.
❻	Zobrazuje chyby, ktoré sa na tlačiarni vyskytli. Ak chcete zobraziť hlásenie o chybe, vyberte danú chybu zo zoznamu.

Súvisiace informácie

➔ „Kód chyby je zobrazený v stavovej ponuke” na strane 254

Vyhradenie úlohy

Môžete vyhradiť úlohy počas kopírovania alebo tlače, keď nepoužívate podávač ADF ani sklo skenera.

Na vyhradenie úloh nie je potrebné robiť žiadne zvláštne úkony. Ak vyberiete položku  počas bežnej činnosti, úloha sa spustí hneď po dokončení aktuálnej úlohy.

Môžete vyhradiť až 100 nasledujúcich typov úloh vrátane aktuálnej úlohy.

- Tlač
- Kopírovanie
- Odoslanie faxu

Zadávanie znakov

Pomocou klávesnice na obrazovke môžete zadávať znaky a symboly pri konfigurovaní sieťových nastavení a podobne.

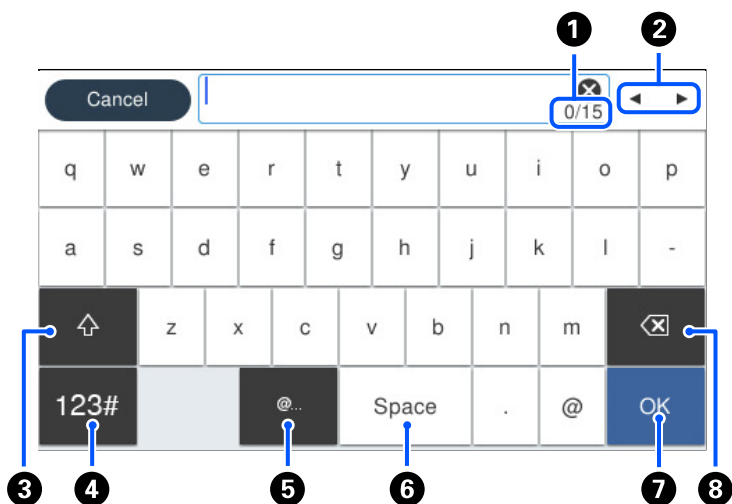

1	Signalizuje počet znakov.
2	Presunie kurzor do polohy zadávania.
3	Prepína medzi veľkými a malými písmenami, prípadne medzi číslami a symbolmi.
4	Prepína typ znakov. 123# : Môžete zadať číslce a symboly. ABC : Môžete zadať písmená.
5	Zadávanie často používaných adries e-mailových domén alebo URL adries zvolením položky.
6	Slúži na zadanie medzery.
7	Zadávanie znakov.
8	Odstráni znak naľavo.

Zobrazenie animácií

Na LCD obrazovke sa môžu zobrazovať animácie pokynov na používanie, ako je napríklad vkladanie papiera alebo vytiahnutie zaseknutého papiera.

- Vyberte  : zobrazí sa obrazovka Pomocníka. Vyberte položku **Ako na to** a potom vyberte, ktoré položky chcete zobrazovať.

- ❑ Vyberte položku **Ako na to** v spodnej časti prevádzkovej obrazovky. Zobrazí sa miestna animácia. Majte na pamäti, že animácia sa líši v závislosti od modelu tlačiarne.

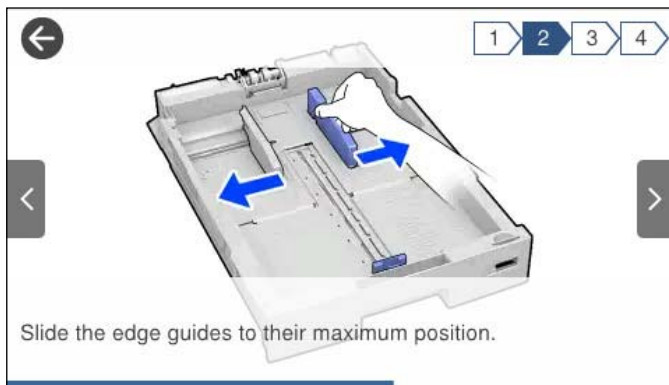

Vloženie papiera

Bezpečnostné opatrenia pri manipulácii s papierom.	37
Nastavenia veľkosti a typu papiera.	38
Vloženie papiera.	39

Bezpečnostné opatrenia pri manipulácii s papierom

- ❑ Prečítajte si listy s pokynmi, ktoré sú zabalené s papierom.
- ❑ Ak chcete dosiahnuť vysokokvalitné výťažky s originálnymi papiermi Epson, používajte papier v prostredí uvedenom na hárkoch dodaných s papierom.
- ❑ Pred vložením papier prefúknite a zarovnajte jeho okraje. Fotografický papier neoddeľujte ani neskrúcajte. Týmto by ste mohli poškodiť stranu na tlačenie.

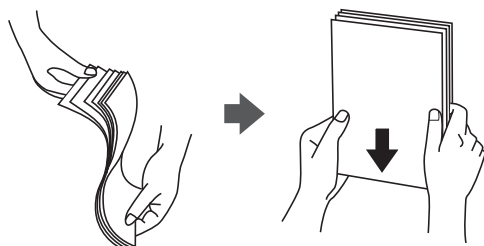

- ❑ Ak je papier skrútený, pred vložením ho vyrovnajte alebo jemne skrúťte opačným smerom. Ak budete tlačiť na skrútený papier, môže sa papier zaseknúť a atrament sa môže na výťažku rozmazať.



- ❑ Problémy s podávaním papiera sa môžu často vyskytovať pri ručnej obojstrannej tlači, ak tlačíte na jednu stranu predierovaného papiera. Zmenšite počet hárkov na polovicu alebo menej, prípadne vkladajte hárky po jednom, ak zasekávanie papiera pokračuje.
- ❑ Nepoužívajte papier s krátkou zrnitosťou so šírkou menej než 105 mm.
- ❑ Uistite sa, že používate papier s dlhým vláknom. Ak si nie ste istí, aký typ papiera používate, skontrolujte balenie papiera, alebo kontaktujte výrobcu, aby ste si potvrdili technické parametre papiera.
- ❑ Pred vložením obálok oddel'te a zarovnajte ich okraje. Ak je stoh obálok nadutý vzduchom, pred jeho vložením ho potlačte, aby ste znížili jeho hrúbku.



Súvisiace informácie

- ➔ [„Nedostupné typy papiera” na strane 343](#)

Nastavenia veľkosti a typu papiera

Ak registrujete veľkosť a typ papiera zobrazené na obrazovke pri vložení kazety na papier, tlačiareň informuje, keď sa zaregistrované informácie a nastavenia tlače líšia. Vďaka tomu sa predchádza plytvaniu papierom a atramentom tak, že sa uistíte, že netlačíte na nesprávnu veľkosť papiera ani netlačíte v nesprávnych farbách kvôli použitiu nastavení, ktoré sa nezhodujú s typom papiera.

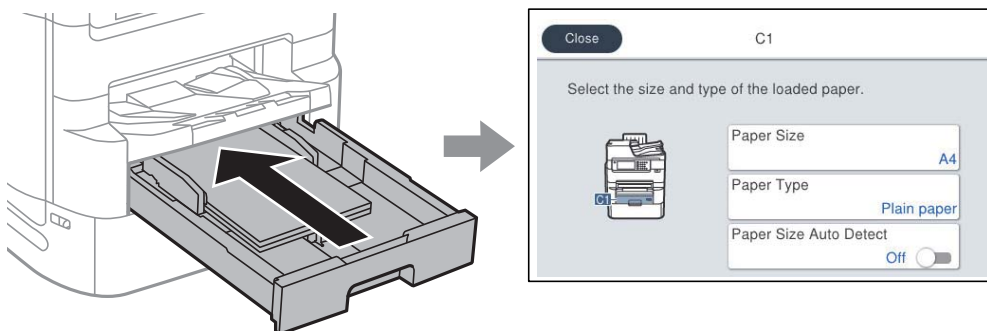

Ak sa zobrazené veľkosť a typ papiera líšia od vloženého papiera, vyberte položku, ktorú chcete zmeniť. Ak sa nastavenia zhodujú s vloženým papierom, zatvorte obrazovku.

Poznámka:

- Stlačením tlačidla  na ovládacom paneli tlačiarne môžete tiež zobraziť obrazovku s nastaveniami veľkosti a typu papiera.
- Často používané vlastné veľkosti môžete zaregistrovať v ponuke **Nastav. > Všeobecné nastavenia > Nastavenia tlačiarne > Nastavenia zdroja papiera > Zoznam veľkostí papiera definovaných používateľom.**
- Ak chcete nastaviť vlastnú veľkosť papiera, nastavte položku **Auto. zist. veľkosti pap.** na možnosť **Vyp.**

Zoznam typov papiera

Ak chcete dosiahnuť optimálnu kvalitu tlače, vyberte príslušný typ používaného papiera.

Názov média	Typ média			
	Ovládací panel	Ovládač tlačiarne	Ovládač tlačiarne PostScript	Univerzálny ovládač tlačiarne Epson
Epson Business Paper Epson Bright White Ink Jet Paper Epson Bright White Paper	Obyčajné papiere	Obyčajné papiere	Plain	Obyčajný
Epson Ultra Glossy Photo Paper	Ultra Glossy	Epson Ultra Glossy	Epson Ultra Glossy	–
Epson Premium Glossy Photo Paper	Premium Glossy	Epson Premium Glossy	Epson Premium Glossy	–
Epson Premium Semigloss Photo Paper	Premium Semigloss	Epson Premium Semigloss	Epson Premium Semigloss	–

Názov média	Typ média			
	Ovládací panel	Ovládač tlačiarne	Ovládač tlačiarne PostScript	Univerzálny ovládač tlačiarne Epson
Epson Photo Paper Glossy	Glossy	Photo Paper Glossy	Photo Paper Glossy	–
Epson Matte Paper-Heavyweight	Matte	Epson Matte	Epson Matte	–
Epson Photo Quality Ink Jet Paper	Matte	Epson Matte	Photo Quality Ink Jet Paper	–
Hrubý papier (91 až 150 g/m ²)	Hrubý papier 1	Hrubý papier1	Hrubý papier1	Hrubý papier1
Hrubý papier (151 až 200 g/m ²)	Hrubý papier 2	Hrubý papier2	Hrubý papier2	Hrubý papier2
Hrubý papier (201 až 256 g/m ²)	Hrubý papier 3	Hrubý papier3	Hrubý papier3	Hrubý papier3

Zoznam zistených veľkostí papiera

Keď aktivujete funkciu **Auto. zisť. veľkosti pap.**, pri vložení papiera do doplnku zásobník papiera sa automaticky zisťujú nasledujúce veľkosti papiera.

A6, B6, A5, Half letter, B5, A4, Letter, B4, Legal, A3, 11×17 palcov

Podobné veľkosti papiera, napríklad A4 a Letter sa nemusia zisťovať správne. Ak sú veľkosti Half letter, Letter, Legal a Leger zisťované ako veľkosti A5, A4, B4 a A3, stlačte tlačidlo  a potom nastavte správnu veľkosť.

Ak sa veľkosti nedajú zisťovať automaticky, stlačte tlačidlo , vypnite funkciu **Auto. zisť. veľkosti pap.** a potom nastavte veľkosť papiera, ktorý ste vložili.

Vloženie papiera

Papier alebo obálky môžete umiestňovať podľa animácií zobrazených na LCD obrazovke tlačiarne.

Vyberte  a vyberte položky **Ako na to > Vložiť papier**. Vyberte typ papiera a zdroj papiera, ktoré chcete použiť na zobrazenie animácií. Tlačidlom **Dokončiť** zatvoríte obrazovku s animáciou.

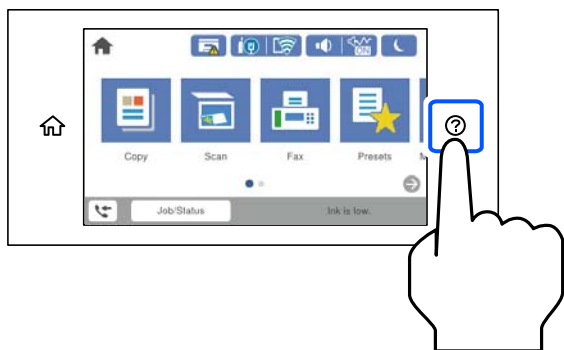

Vkladanie obálok

Obálky vkladajte do stredu otvoru na zásuvky na papier kratšou stranou napred a stranou s chlopňou obálky otočenou smerom nadol. Potom posuňte postranné vodiace lišty hrán k okrajom obálok.

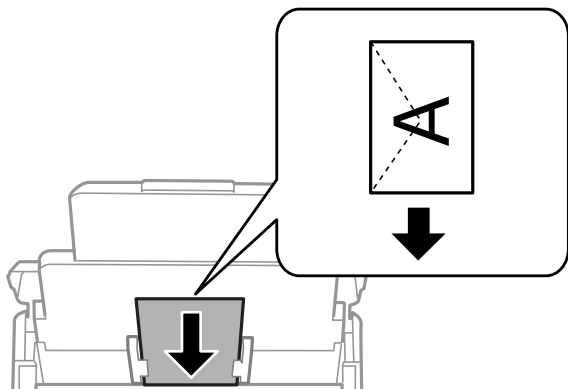

Vloženie predierovaného papiera

Vložte jeden hárok predierovaného papiera do zásobníka na papier.

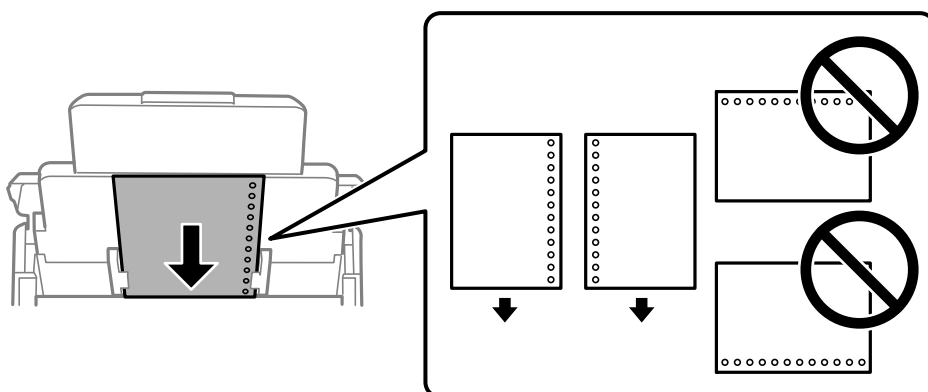

- Prispôbte tlačovú polohu vášho súboru tak, aby ste netlačili cez otvory.
- Automatická obojstranná tlač nie je pre predierovaný papier dostupná.

Vkladanie dlhých papierov

Vložte dlhý papier do zásobníka na papier tak, že čelná hrana papiera pôjde cez kotúč. Nastavte položku **Auto. zisť. veľkosti pap.** na možnosť **Vyp.** a vyberte možnosť **Defin. Používateľom** ako nastavenie veľkosti papiera.

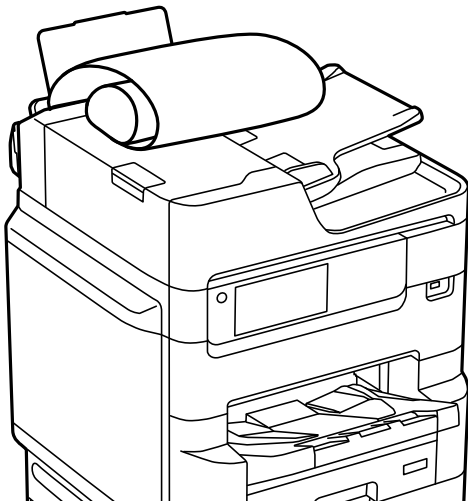

- Dlhý papier sa nedá vo výstupnom zásobníku udržať. Pripravte si škatuľu, aby papier nepadal na zem.
- Nedotýkajte sa papiera, ktorý sa ide podávať alebo vysúvať. Mohli by ste si poraniť ruku, prípadne sa môže znížiť kvalita tlače.

Umiestnenie originálov

Umiestnenie originálov.	43
Automatické zisťovanie veľkosti originálu.	45
Originály nie sú podporované zásobníkom ADF.	45

Umiestnenie originálov

Originály môžete umiestňovať podľa animácií zobrazených na LCD obrazovke tlačiarne.

Vyberte  a vyberte položky **Ako na to > Vložte originály**. Vyberte spôsob umiestňovania originálov, ktorý si chcete pozrieť. Tlačidlom **Dokončiť** zatvoríte obrazovku s animáciou.

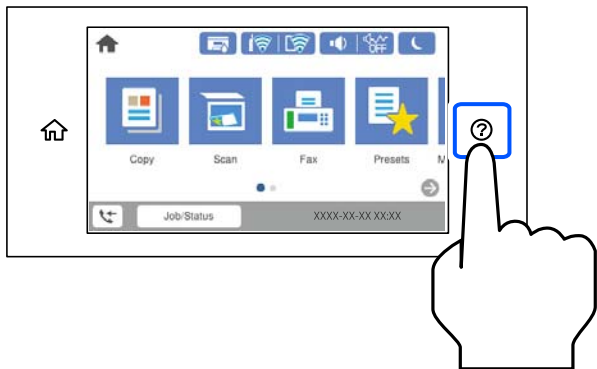

Ak chcete kopírovať viaceré originály, vložte všetky originály do podávača ADF.

Pri používaní skla skenera



Upozornenie:

Pri zatváraní krytu dokumentov dávajte pozor, aby ste si neprivreli prsty. Inak sa môžete zraniť.



Upozornenie:

- Pri ukladaní hrubých originálov, ako sú napríklad knihy, zabráňte tomu, aby vonkajšie svetlo svietilo priamo na sklo skenera.*

Ak je osvetlenie interiéru príliš silné, veľkosť originálu nemusí byť automaticky zistená, prípadne môže byť výsledok kopírovania alebo skenovania biely.

- Netlačte príliš silno na sklo skenera. Inak sa môže poškodiť.*
- Netlačte príliš silno na originál. Ak stlačíte príliš silno, môže sa objaviť rozmazanie, šmuhy a body.*
- Ak sú na origináli známky skladania alebo skrútenia, vyhladte ich a potom ho položte na sklo skenera. Obrázky môžu rozmazané v častiach, kde originál nie je v tesnom kontakte so sklom skenera.*
- Ak je na skle skenera nejaký odpad alebo špina, rozsah skenovania sa môže zväčšiť, aby boli zahrnuté, takže obraz originálu môže mať nesprávnu polohu alebo sa môže zmenšiť. Pred skenovaním odstráňte všetok odpad a nečistoty zo skla skenera.*

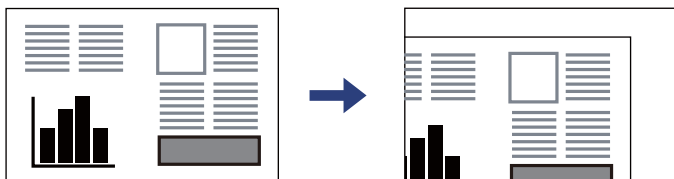

- Po naskenovaní odstráňte originály. Ak necháte originály dlhšiu dobu položené na skle, môžu sa prilepiť na sklo skenera.*

Poznámka:

- Neskenuje sa oblasť 1,5 mm od hrán skla skenera.
- Keď sú originály umiestnené v podávači ADF aj na skle skenera, majú prednosť originály v podávači ADF.
- Niektoré veľkosti sa nemusia automaticky detegovať. V tejto situácii manuálne vyberte veľkosť originálov.

Pri používaní podávača ADF

Upozornenie:

- Nevkladajte originály nad čiaru pod symbolom trojuholníka na vnútornej časti postrannej vodiacej lišty v podávači ADF.

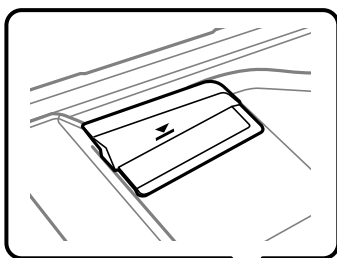

- Nepridávajte originály počas skenovania.

Poznámka:

- Originály menšie ako formát A4 môžete umiestniť tak, že dlhá strana bude smerovať k podávaču ADF.
- Niektoré veľkosti sa nemusia automaticky detegovať. V tejto situácii manuálne vyberte veľkosť originálov.

Súvisiace informácie

- ➔ „Originály nie sú podporované zásobníkom ADF” na strane 45
- ➔ „Automatické zisťovanie veľkosti originálu” na strane 45
- ➔ „Technické údaje skenera” na strane 387
- ➔ „Parametre podávača ADF” na strane 388

Automatické zisťovanie veľkosti originálu

Keď vyberiete možnosť **Automatické zistenie** ako nastavenie papiera, automaticky sa zisťujú nasledujúce typy veľkosti papiera.

- Vkladané zvisle: A4, B5, A5, 16K*

Vložte dlhú hranu originálu smerom k vstupu papiera na ADF alebo na ľavú stranu súčasti sklo skenera.

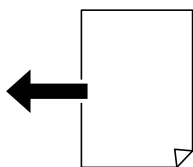

- Vkladané vodorovne: A3, B4, A4, B5, A5 (len sklo skenera), 8K*, 16K*

Vložte krátku hranu originálu smerom k vstupu papiera na ADF alebo na ľavú stranu súčasti sklo skenera.



*: Papier je zisťovaný, ak je povolená možnosť **Priorita K veľkostí**. Nemusí byť však zistený, Závaži to od používaných funkcií. Ďalšie informácie nájdete v časti „Súvisiace informácie“.

Poznámka:

Veľkosti nasledujúcich originálov nemusia byť zisťované správne. Ak veľkosti nie sú zistené, nastavte veľkosť ručne na ovládacom paneli.

- Originály, ktoré sú roztrhané, zložené, pokrčené alebo zvlnené (ak sú originály skrútené, vyrovnejte zvlnenie pred umiestnením originálov.)
- Originály s množstvom otvorov pre rýchloviazač
- OHP, priehľadné originály alebo lesklé originály

Súvisiace informácie

➔ „Voľba automatického zisťovania veľkosti originálu.“ na strane 359

Originály nie sú podporované zásobníkom ADF



Upozornenie:

Nepodávajte zo zásobníka ADF fotografie ani cenné umelecké diela. Pri zlom podaní sa môže originál skrútiť alebo poškodiť. Tieto dokumenty naskenujte namiesto toho na sklo skenera.

Aby nedošlo k zaseknutiu papiera, nekladajte do podávača ADF nasledujúce originály. Pri týchto typoch použite sklo skenera.

- Roztrhnuté, zložené, pokrčené, poškodené alebo zvinuté
- Originály s otvormi pre rýchloviazač

- Originály spojené lepiacou páskou, svorkami zošívачky, kancelárskymi sponami atď.
- Originály s nalepenými štítkami alebo nálepkami
- Originály, ktoré nie sú orezané pravidelne alebo do pravého uhla
- Zviazané originály
- Projekčné fólie, termotransferový papier alebo zadné strany kopírovacieho papiera

Vloženie a vytiahnutie pamäťového zariadenia

Vloženie externého USB zariadenia.	48
Vytiahnutie externého USB zariadenia.	48
Zdieľanie údajov na pamäťovom zariadení.	48

Vloženie externého USB zariadenia

Vložte externé USB zariadenie do portu externého rozhrania USB.

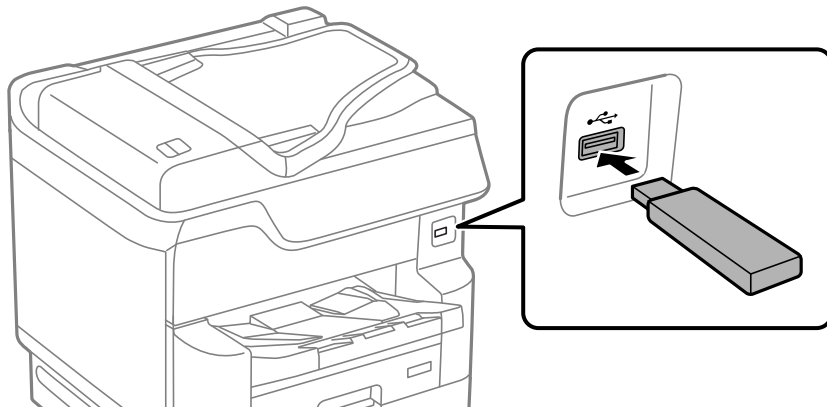

Súvisiace informácie

➔ „Parametre pamäťového zariadenia“ na strane 395

Vytiahnutie externého USB zariadenia

Vytiahnite externé USB zariadenie.

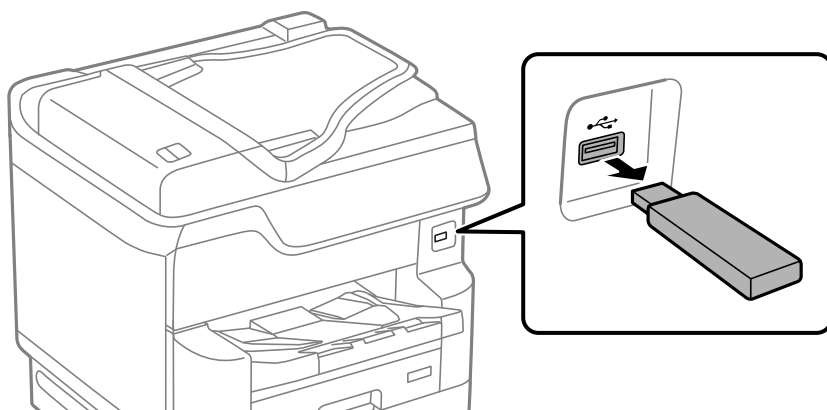

Upozornenie:

Ak odpojíte externé USB zariadenie počas činnosti tlačiarne, údaje na externom USB zariadení sa môžu stratiť.

Zdieľanie údajov na pamäťovom zariadení

Z počítača môžete zapisovať alebo čítať údaje uložené v pamäťovom zariadení (napríklad na jednotke USB flash) pripojenom k tlačiarne.

Upozornenie:

Pri zdieľaní pamäťového zariadenia vloženého do tlačiarne medzi počítačmi, ktoré sú pripojené cez USB alebo sieť, majú prístup na zapisovanie povolený iba počítače pripojené takým spôsobom, ktorý ste vybrali v počítači. Ak chcete zapisovať do pamäťového zariadenia, na ovládacom paneli otvorte ponuku **Nastav.** > **Všeobecné nastavenia** > **Nastavenia tlačiarne** > **Rozhanie pam. zariadenia** > **Zdieľanie súborov** a vyberte spôsob pripojenia.

Poznámka:

Pri pripojení veľkého externého pamäťového zariadenia, ako je napríklad pevný disk s kapacitou 2 TB, chvíľu trvá rozpoznanie údajov z počítača.

Windows

Vyberte pamäťové zariadenie v ponuke **Počítač** alebo **Tento počítač**. Zobrazia sa údaje na pamäťovom zariadení.

Poznámka:

Ak ste pripojili tlačiareň k sieti bez použitia disku so softvérom alebo programu Web Installer, namaľujte port externého rozhrania USB ako sieťovú jednotku. Otvorte obrazovku **Spustiť** a názov tlačiarne \\XXXXX alebo adresu IP \XXX.XXX.XXX.XXX zadajte do políčka **Otvoriť**. Ak chcete priradiť sieť, pravým tlačidlom kliknite na zobrazenú ikonu zariadenia. V ponuke **Počítač** alebo **Môj počítač** sa zobrazí sieťová jednotka.

Mac OS

Vyberte príslušnú ikonu zariadenia. Zobrazia sa údaje na externom pamäťovom zariadení.

Poznámka:

- Ak chcete pamäťové zariadenie odobrať, myšou presuňte ikonu zariadenia na ikonu koša. V opačnom prípade sa údaje uložené na zdieľanej jednotke nemusia zobraziť správne pri vložení iného pamäťového zariadenia.
- Ak chcete získať prístup do pamäťového zariadenia cez sieť, vyberte v ponuke na pracovnej ploche položku **Prejsť** > **Pripojiť k serveru**. Do políčka **Adresa servera** zadajte adresu s názvom tlačiarne cifs://XXXXX alebo smb://XXXXX (kde „XXXXX“ je názov tlačiarne) a potom kliknite na položku **Pripojiť**.

Súvisiace informácie

➔ „Parametre pamäťového zariadenia“ na strane 395

Tlač

Tlač dokumentov.	51
Tlač na obálky.	96
Tlač fotografií.	96
Tlač webových stránek.	99
Tlač pomocou cloudovej služby.	99

Tlač dokumentov

Tlač z počítača — Windows

Ak nemôžete zmeniť niektoré z nastavení ovládača tlačiarne, môžu byť zakázané správcom. Pomoc vám poskytne správca tlačiarne.

Tlač pomocou funkcie Jednoduché nastavenia



Poznámka:

Operácie sa môžu líšiť v závislosti od aplikácie. Podrobnosti nájdete v Pomocníkovi aplikácie.

1. Vložte papier do tlačiarne.
[„Vloženie papiera” na strane 39](#)
2. Otvorte súbor, ktorý chcete tlačiť.
3. V ponuke **Súbor** vyberte položku **Tlač** alebo **Nastavenie tlače**.
4. Vyberte tlačiareň.

5. Prejdite do okna ovládača tlačiarne výberom položky **Predvolby** alebo **Vlastnosti**.

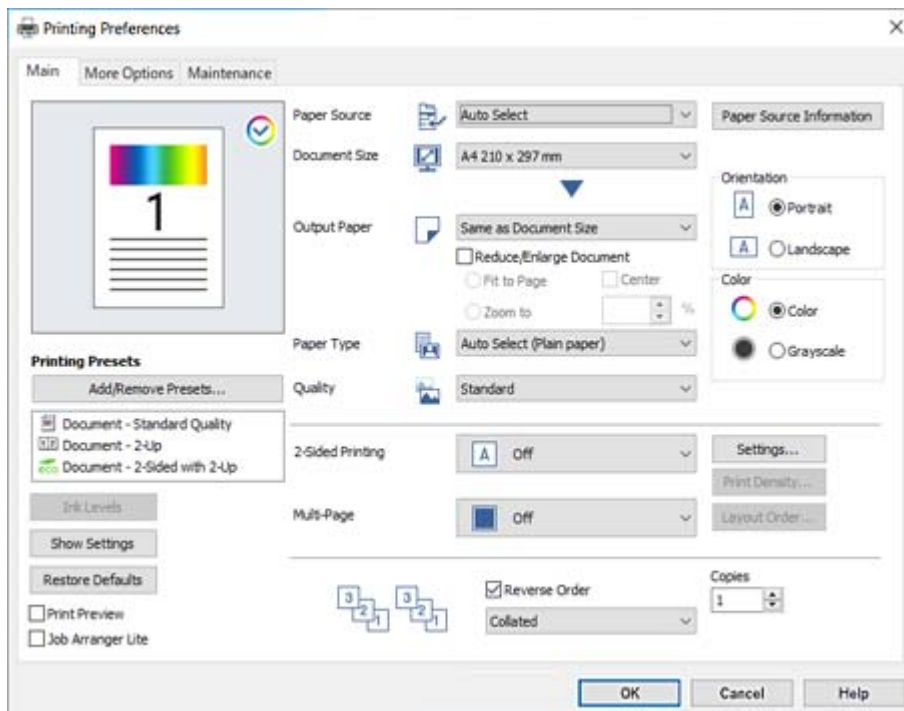

6. V prípade potreby zmeňte nastavenie.

Podrobnosti nájdete v možnostiach ponuky pre ovládač tlačiarne.

Poznámka:

- Vysvetlenie položiek nastavenia nájdete v online Pomocníkovi. Kliknutím pravým tlačidlom myši na položku zobrazíte položku **Pomocník**.
- Keď zvolíte položku **Ukážka pred tlačou**, môžete si pred tlačou pozrieť ukážku dokumentu.
- Keď chcete tlačiť iba na jednu stranu papiera, nastavte položku **Obojstranná tlač** na možnosť **Vypnuté**.

7. Kliknutím na tlačidlo **OK** zatvoríte okno ovládača tlačiarne.

8. Kliknite na položku **Tlač**.

Poznámka:

- Keď vyberiete položku **Ukážka pred tlačou**, zobrazí sa okno s ukážkou. Ak chcete zmeniť nastavenia, kliknite na položku **Zrušiť** a potom postup od 3. kroku zopakujte.
- Ak chcete zrušiť tlač, na počítači kliknite pravým tlačidlom myši na tlačiareň v časti **Zariadenia a tlačiarne**, **Tlačiareň** alebo v časti **Tlačiarne a faxy**. Kliknite na položku **Pozrite, čo sa tlačí**, kliknite pravým tlačidlom na úlohu, ktorú chcete zrušiť, a potom vyberte položku **Zrušiť**. Nemôžete však z počítača zrušiť tlačovú úlohu po jej úplnom zaslaní do tlačiarne. V takom prípade zrušte tlačovú úlohu pomocou ovládacieho panela tlačiarne.

Súvisiace informácie

- ➔ „Dostupný papier a kapacity” na strane 337
- ➔ „Zoznam typov papiera” na strane 38
- ➔ „Možnosti ponuky pre ovládač tlačiarne” na strane 53

Možnosti ponuky pre ovládač tlačiarne

V aplikácii otvorte okno tlače, vyberte tlačiareň a potom otvorte okno ovládača tlačiarne.

Poznámka:

Ponuky sa líšia v závislosti od vybranej možnosti.

Karta Hlavný

Predvoľby tlače:

Pridať/Odstrániť predvoľby:

Môžete pridať alebo odstrániť vlastné predvoľby často používaných nastavení tlače. Zo zoznamu vyberte predvoľbu, ktorú chcete použiť.

Hladiny atramentu:

Zobrazuje približnú hladinu atramentu. Ak chcete povoliť túto funkciu, je potrebné nainštalovať program EPSON Status Monitor 3. Môžete si ju prevziať z webovej lokality podpory spoločnosti Epson.

Zobraziť nastavenia/Skryť nastavenia:

Zobrazí zoznam položiek, ktoré sú momentálne nastavené na kartách **Hlavný** a **Viac možností**. Môžete zobraziť alebo skryť obrazovku s aktuálnym zoznamom nastavení.

Obnoviť predvolené:

Vráti všetky nastavenia na výrobcom predvolené hodnoty. Nastavenia na karte **Viac možností** sa tiež vrátia na predvolené nastavenia.

Ukážka pred tlačou:

Zobrazuje ukážku dokumentu pred tlačou.

Organizátor tlačových úloh Lite:

Funkcia Job Arranger Lite umožňuje skombinovať viaceré súbory vytvorené v rôznych aplikáciách a vytlačiť ich ako jednu tlačovú úlohu.

Zdroj papiera:

Vyberte zdroj papiera, z ktorého sa podáva papier. Vyberte možnosť **Auto. vybrať**, ak chcete automaticky vyberať zdroj papiera zvolený v nastaveniach tlače na tlačiarňi.

Veľkosť dokumentu:

Vyberte veľkosť papiera, na ktorý chcete tlačiť. Ak vyberiete možnosť **Definované používateľom**, zadajte šírku a výšku papiera a potom veľkosť zaregistrujte.

Výstupný papier:

Vyberte veľkosť papiera, na ktorý chcete tlačiť. Ak sa nastavenie **Veľkosť dokumentu** líši od nastavenia **Výstupný papier**, automaticky je zvolená možnosť **Zmenšiť/Zväčšiť dokument**. Nemali by ste to vyberať, keď tlačíte bez zmenšenia alebo zväčšenia dokumentu.

Zmenšiť/Zväčšiť dokument:

Umožňuje vám zmenšiť alebo zväčšiť veľkosť dokumentu.

Upraviť na stránku:

Automaticky zmenší alebo zväčší dokument, aby vyhovoval veľkosti papiera zvolenej v **Výstupný papier**.

Priblížiť na:

Umožňuje tlačiť v špecifickom percente.

Stred:

Umožňuje vytlačiť obrázky na stred papiera.

Typ papiera:

Vyberte typ papiera, na ktorý tlačíte. Ak vyberiete možnosť **Automatický výber (obyčajné papiere)**, tlačíť sa bude zo zdroja papiera, pre ktorý je typ papiera v nastaveniach tlačiarne určený nasledovne.

obyčajné papiere, Preprinted, Letterhead, Farba, Recycled, Vysokokvalitný obyčajný papier

Papier však nemožno podávať zo zdroja papiera, ktorý je v položke **Nastavenia autom. voľby** na tlačiarne nastavený ako vypnutý.

Kvalita:

Vyberte kvalitu tlače, ktorú chcete pri tlači použiť. Dostupné nastavenia sa líšia v závislosti od vybraného typu papiera. Výberom položky **Vysoký** získate vyššiu kvalitu tlače, ale rýchlosť tlače môže byť nižšia.

Informácie o zdroji papiera:

Zobrazuje informácie o papieri nastavenom pre jednotlivé zdroje papiera.

Orientácia:

Vyberte orientáciu, ktorú chcete pri tlači použiť.

Farba:

Vyberte, či sa má tlačiť farebne alebo čiernobielo.

Obojstranná tlač:

Umožňuje vykonávať obojstrannú tlač.

Nastavenia:

Môžete určiť hranu väzby a okraje väzby. Keď tlačíte viacstranové dokumenty, môžete zvoliť tlač od prvej alebo poslednej strany.

Hustota tlače:

Vyberte typ dokumentu, čím upravíte sýtosť tlače. Ak je zvolená príslušná sýtosť tlače, môžete tak ochrániť obrázky od prenikania atramentu na druhú stranu. Vyberte možnosť **Ručne**, ak chcete ručne upraviť sýtosť tlače.

Viac st.:

Umožňuje tlačiť viac strán na jeden hárok alebo tlač plagátu. Kliknite na položku **Poradie uspor.** a stanovte poradie, v akom sú strany tlačené.

Obrátiť poradie:

Umožňuje tlačiť od poslednej strany, takže sú strany po tlači zoradené v správnom poradí.

Stohovať/Nezoradené:

Vyberte možnosť **Stohovať**, ak chcete tlačiť viacstránkové dokumenty usporiadané podľa poradia a zoradené do skupín.

Kópie:

Nastavte počet kópií, ktoré chcete vytlačiť.

Karta Viac možností

Predvoľby tlače:

Pridať/Odstrániť predvoľby:

Môžete pridať alebo odstrániť vlastné predvoľby často používaných nastavení tlače. Zo zoznamu vyberte predvoľbu, ktorú chcete použiť.

Zobraziť nastavenia/Skryť nastavenia:

Zobrazí zoznam položiek, ktoré sú momentálne nastavené na kartách **Hlavný** a **Viac možností**. Môžete zobraziť alebo skryť obrazovku s aktuálnym zoznamom nastavení.

Obnoviť predvoľené:

Vráti všetky nastavenia na výrobcom predvoľené hodnoty. Nastavenia na karte **Hlavný** sa tiež vrátia na predvoľené nastavenia.

Typ úlohy:

Vyberte možnosť **Dôverná úloha**, ak chcete nastaviť heslo na ochranu dôverných dokumentov pri tlači. Ak použijete túto funkciu, údaje sa uložia do tlačiarne a dajú sa vytlačiť len po zadaní hesla pomocou ovládacieho panela tlačiarne. Kliknutím na položku **Nastavenia dôvernej úlohy** zmeníte nastavenia.

Korekcia farieb:

Automatické:

Slúži na automatickú úpravu tónu farieb na obrázkoch.

Vlastné:

Umožňuje vykonávať ručnú opravu farieb. Kliknutím na položku **Spresniť** otvoríte obrazovku **Oprava farieb**, kde môžete vybrať podrobný spôsob opravy farieb. Kliknutím na položku **Možnosti obrázkov** aktivujete funkcie Farebná univerzálna tlač, Opraviť jav červ.očí a zaostríte tlač pri tenkých čiarach.

Ďalšie nastavenia:

Vlastnosti vodoznaku:

Umožňuje robiť nastavenia pre vzory proti kopírovaniu, vodoznaky alebo hlavičky či päty.

Pridať/Odstrániť:

Umožňuje pridať alebo odstrániť vzory proti kopírovaniu alebo vodoznaky, ktoré chcete použiť.

Nastavenie:

Umožňuje nastaviť spôsob tlače pre vzory proti kopírovaniu alebo vodoznaky.

Záhlavie/zápätie:

V hlavičkách a päťkách môžete vytlačiť údaje, ako sú používateľské meno a dátum tlače.

Otočiť o 180°:

Pred tlačou sa strany otočia o 180 stupňov. Vyberte túto položku, keď tlačíte na papier, ktorý je v tlačiarni vložený v pevnej orientácii (napríklad obálky).

Dvojsmerná tlač:

Tlačí pri pohybe tlačovej hlavy v oboch smeroch. Rýchlosť tlače sa môže zvýšiť, zároveň sa ale môže zhoršiť jej kvalita.

Zrkadlový obraz:

Obraz sa prevráti, takže sa vytlačí zrkadlovo.

Tichý režim:

Znižuje hluk, ktorý tlačiareň vydáva. Po jeho aktivovaní sa však môže spomaliť tlač.

Karta Údržba

Organizátor tlačových úloh Lite:

Otvára okno funkcie Organizátor tlačových úloh Lite. Tu môžete otvoriť a upraviť predtým uložené údaje.

EPSON Status Monitor 3:

Otvára okno funkcie EPSON Status Monitor 3. Tu môžete skontrolovať stav tlačiarnie a spotrebného materiálu. Ak chcete povoliť túto funkciu, je potrebné nainštalovať program EPSON Status Monitor 3. Môžete si ju prevziať z webovej lokality podpory spoločnosti Epson.

Preferencie monitorovania:

Umožňuje robiť nastavenia pre položky v okne EPSON Status Monitor 3. Ak chcete povoliť túto funkciu, je potrebné nainštalovať program EPSON Status Monitor 3. Môžete si ju prevziať z webovej lokality podpory spoločnosti Epson.

Rozšírené nastavenia:

Umožňuje robiť rôzne nastavenia. Kliknutím pravým tlačidlom myši na jednotlivé položky zobrazíte funkciu Pomocník a ďalšie informácie.

Tlačový front:

Zobrazuje úlohy, ktoré čakajú na vytlačenie. Môžete skontrolovať, pozastaviť alebo obnoviť tlačové úlohy.

Informácie o tlačiarni a možnostiach:

Zobrazuje počet hárkov papiera podaných do tlačiarnie alebo do podávača ADF. Ak chcete kontrolovať celkový počet hárkov, je potrebné nainštalovať program EPSON Status Monitor 3. Môžete si ju prevziať z webovej lokality podpory spoločnosti Epson.

Jazyk:

Môžete zmeniť jazyk, ktorý sa má použiť v okne ovládača tlačiarnie. Ak chcete použiť nastavenie, zatvorte ovládač tlačiarnie a potom ho znova otvorte.

Aktualizácia softvéru:

Spustí program EPSON Software Updater, ktorý na internete overí najnovšie verzie aplikácií.

Technická podpora:

Ak je tento návod nainštalovaný v počítači, zobrazí sa. Ak nie je nainštalovaný, môžete pripojiť k webovej stránke spoločnosti Epson a overiť si návod a dostupnú technickú podporu.

Pridávanie predvolieb tlače pre Jednoduchú tlač

Ak si v ovládači tlačiarnie vytvoríte svoju vlastnú predvolbu s často používanými nastaveniami tlače, budete môcť jednoducho tlačiť výberom tejto predvolby v zozname.

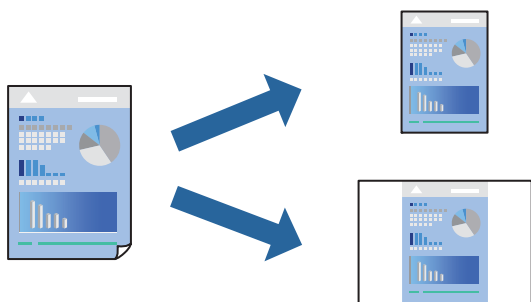

1. Na karte **Hlavný** v ovládači tlačiarnie **Viac možností** nastavte jednotlivé položky (napríklad **Veľkosť dokumentu** a **Typ papiera**).
2. Kliknite na položku **Pridať/Odstrániť predvolby** v časti **Predvolby tlače**.
3. Zadajte položku **Názov** a komentár (ak je to potrebné).
4. Kliknite na položku **Uložiť**.

Poznámka:

Ak chcete odstrániť pridanú predvolbu, kliknite na položku **Pridať/Odstrániť predvolby**, vyberte názov predvolby, ktorú chcete odstrániť zo zoznamu, a potom ju odstráňte.

[„Karta Hlavný“ na strane 53](#)

[„Karta Viac možností“ na strane 55](#)

5. Kliknite na položku **Tlač**.

Keď budete n budúce chcieť tlačiť pomocou rovnakých nastavení, vyberte názov zaregistrovaného nastavenia v položke **Predvolby tlače** a kliknite na tlačidlo **OK**.

Súvisiace informácie

- ➔ „Vloženie papiera” na strane 39
- ➔ „Tlač pomocou funkcie Jednoduché nastavenia” na strane 51

Obojstranná tlač

Ak chcete tlačiť na obe strany papiera, môžete použiť hociktorý z nasledujúcich postupov.

- Automatická obojstranná tlač
- Ručná obojstranná tlač

Keď tlačiareň dokončila tlač na jednu stranu papiera, papier otočte, aby sa vykonala tlač na druhú stranu papiera.

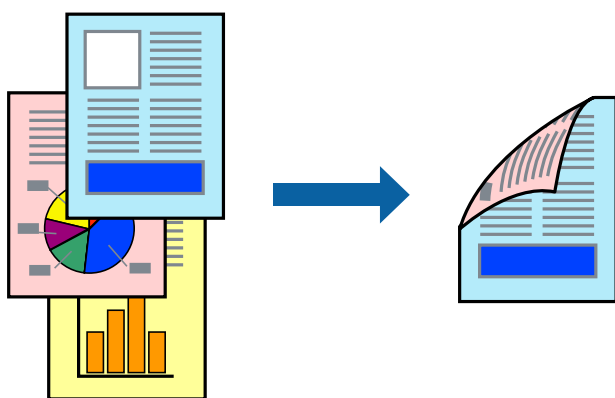

Poznámka:

- Ak nepoužijete papier vhodný na obojstrannú tlač, kvalita tlače sa môže zhoršiť a papier sa môže zaseknúť.
„Papier pre obojstrannú tlač” na strane 343
- V závislosti od papiera a údajov môže atrament presiaknuť na druhú stranu papiera.
- Je potrebné to nainštalovať, ak chcete overovať stav tlače cez aplikáciu **EPSON Status Monitor 3**. Môžete si ju prevziať z webovej lokality podpory spoločnosti Epson.
- Obojstranná tlač však nemusí byť dostupná, keď je tlačiareň sprístupnená cez sieť alebo sa používa ako zdieľaná tlačiareň.

1. Vyberte spôsob pre režim **Obojstranná tlač** na karte **Hlavný**.
2. Kliknite na položku **Nastavenie**, urobte príslušné nastavenia a potom kliknite na tlačidlo **OK**.
3. Vykonajte požadované nastavenia pomocou ponuky **Hustota tlače** a potom kliknite na tlačidlo **OK**.
Keď nastavujete položku **Hustota tlače**, môžete upraviť sýtosť tlače podľa typu dokumentu.

Poznámka:

- Toto nastavenie nie je k dispozícii, keď vyberiete ručnú obojstrannú tlač.
 - Tlač môže byť pomalšia v závislosti od kombinácie možností zvolených pre nastavenie **Vyberte typ dokumentu** v okne **Nastavenie hustoty tlače** a pre nastavenie **Kvalita** na karte **Hlavný**.
4. Upravte požadovaným spôsobom ostatné nastavenia na kartách **Hlavný** a **Viac možností** a kliknite na tlačidlo **OK**.

„Karta Hlavný” na strane 53

„Karta Viac možností” na strane 55

5. Kliknite na položku **Tlač**.

Pri manuálnej obojstrannej tlači sa po vytlačení prvej strany na počítači zobrazí kontextové okno. Postupujte podľa pokynov na obrazovke.

Súvisiace informácie

- ➔ „Dostupný papier a kapacity” na strane 337
- ➔ „Vloženie papiera” na strane 39
- ➔ „Tlač pomocou funkcie Jednoduché nastavenia” na strane 51

Tlač brožúry

Taktiež môžete tlačiť brožúru, ktorú vytvoríte zmenou usporiadania stránok a zložením výtláčku.

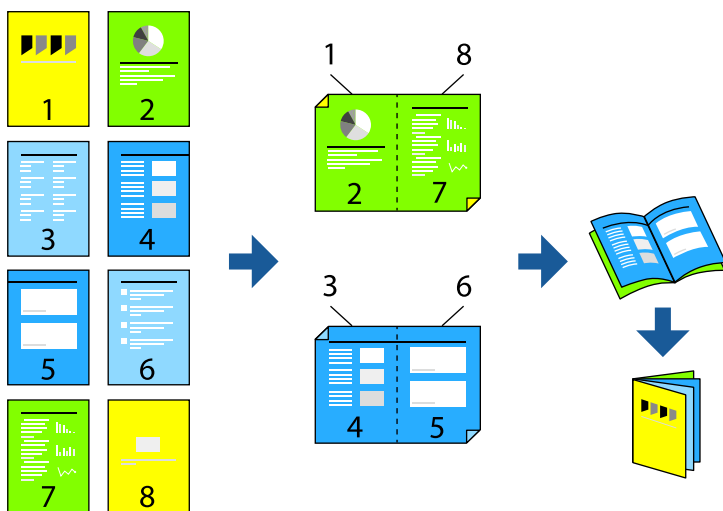

Poznámka:

- Ak nepoužijete papier vhodný na obojstrannú tlač, kvalita tlače sa môže zhoršiť a papier sa môže zaseknúť.
„Papier pre obojstrannú tlač” na strane 343
- V závislosti od papiera a údajov môže atrament presiaknuť na druhú stranu papiera.
- Je potrebné to nainštalovať, ak chcete overovať stav tlače cez aplikáciu **EPSON Status Monitor 3**. Môžete si ju prevziať z webovej lokality podpory spoločnosti Epson.
- Obojstranná tlač však nemusí byť dostupná, keď je tlačiareň sprístupnená cez sieť alebo sa používa ako zdieľaná tlačiareň.

1. Vyberte spôsob pre režim **Obojstranná tlač** na karte **Hlavný**.
2. Na karte **Nastavenia** v ovládači tlačiarene vyberte položku **Brožúra**.
3. Kliknite na tlačidlo **OK**.
 - Stredová väzba: použite tento spôsob, ak tlačíte malé množstvo strán, ktoré možno zošiť a ľahko preložiť na polovicu.

- Bočná väzba. Použite tento spôsob, ak tlačíte naraz jeden hárok (štyri strany), jednotlivé sa zložia na polovicu a potom sa vložia dokopy do jedného zväzku.

4. Vykonajte požadované nastavenia pomocou ponuky **Hustota tlače** a potom kliknite na tlačidlo **OK**.
Keď nastavujete položku **Hustota tlače**, môžete upraviť sýtosť tlače podľa typu dokumentu.

Poznámka:

*Tlač môže byť pomalšia v závislosti od kombinácie možností zvolených pre nastavenie **Vyberte typ dokumentu** v okne **Nastavenie hustoty tlače** a pre nastavenie **Kvalita** na karte **Hlavný**.*

5. Upravte požadovaným spôsobom ostatné nastavenia na kartách **Hlavný** a **Viac možností** a kliknite na tlačidlo **OK**.

„Karta Hlavný” na strane 53

„Karta Viac možností” na strane 55

6. Kliknite na položku **Tlač**.

Súvisiace informácie

- ➔ „Dostupný papier a kapacity” na strane 337
- ➔ „Vloženie papiera” na strane 39
- ➔ „Tlač pomocou funkcie Jednoduché nastavenia” na strane 51

Tlač viacerých strán na jeden hárok

Na jeden hárok papiera môžete vytlačiť niekoľko strán údajov.

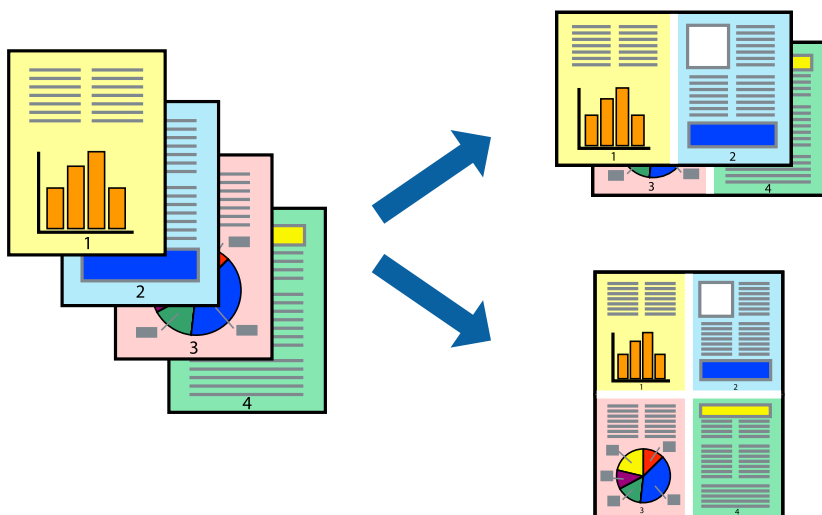

1. Na karte **Hlavný** v ovládači tlačiarne vyberte možnosť **2 a viac**, **4 a viac**, **6 str. na hárok**, **8 a viac**, **9 str. na hárok** alebo **16 str. na hárok** ako nastavenie funkcie **Viac st.**.
2. Vykonajte požadované nastavenia pomocou ponuky **Poradie uspor.** a potom kliknite na tlačidlo **OK**.

3. Upravte požadovaným spôsobom ostatné nastavenia na kartách **Hlavný** a **Viac možností** a kliknite na tlačidlo **OK**.

„Karta Hlavný” na strane 53

„Karta Viac možností” na strane 55

4. Kliknite na položku **Tlač**.

Súvisiace informácie

➔ „Vloženie papiera” na strane 39

➔ „Tlač pomocou funkcie Jednoduché nastavenia” na strane 51

Tlač prispôbená veľkosti papiera

Vyberte veľkosť papiera, ktorý ste vložili do tlačiarne, v nastavení Cieľová veľkosť papiera.



1. Na karte **Hlavný** v ovládači tlačiarne urobte nasledujúce nastavenia.
 - Veľkosť dokumentu: vyberte veľkosť papiera, ktorú ste nastavili v aplikácii.
 - Výstupný papier: vyberte veľkosť papiera, ktorý ste vložili do tlačiarne.
Upraviť na stránku je zvolené automaticky.

Poznámka:

Kliknite na možnosť **Stred**, ak chcete tlačiť obrázky v strede stránky.

2. Upravte požadovaným spôsobom ostatné nastavenia na kartách **Hlavný** a **Viac možností** a kliknite na tlačidlo **OK**.

„Karta Hlavný” na strane 53

„Karta Viac možností” na strane 55

3. Kliknite na položku **Tlač**.

Súvisiace informácie

➔ „Vloženie papiera” na strane 39

➔ „Tlač pomocou funkcie Jednoduché nastavenia” na strane 51

Tlač zmenšeného alebo zväčšeného dokumentu pri nejakom zväčšení

Veľkosť dokumentu môžete zväčšiť alebo zmenšiť o požadované percento.



1. Na karte **Hlavný** v ovládači tlačiarne vyberte veľkosť dokumentu v nastavení **Veľkosť dokumentu**.
2. V nastavení **Výstupný papier** vyberte veľkosť papiera, na ktorom chcete tlačiť.
3. Vyberte položky **Zmenšiť/Zväčšiť dokument**, **Priblížiť na** a zadajte požadované percento.
4. Upravte požadovaným spôsobom ostatné nastavenia na kartách **Hlavný** a **Viac možností** a kliknite na tlačidlo **OK**.

„Karta Hlavný” na strane 53

„Karta Viac možností” na strane 55

5. Kliknite na položku **Tlač**.

Súvisiace informácie

➔ „Vloženie papiera” na strane 39

➔ „Tlač pomocou funkcie Jednoduché nastavenia” na strane 51

Tlač jedného obrázka na viac stránok kvôli zväčšeniu (vytvorenie plagátu)

Táto funkcia umožňuje vytlačiť jeden obraz na viac listov papiera. Väčší plagát môžete vytvoriť tak, že spolu na ne tisknete.

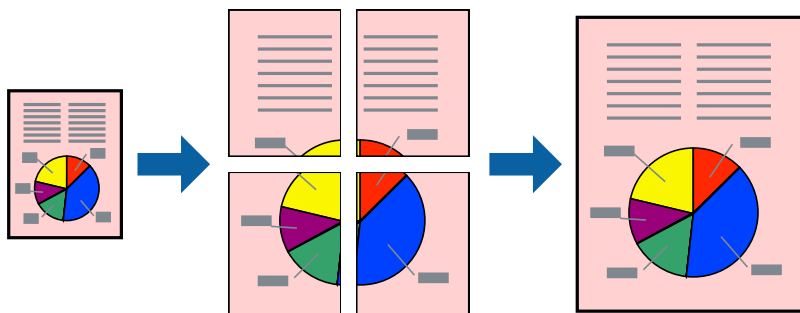

1. Na karte **Hlavný** v ovládači tlačiarne vyberte možnosť **2x1 Poster**, **2x2 Poster**, **Plagát 3x3** alebo **Plagát 4x4** ako nastavenie **Viac st.**
2. Vykonajte požadované nastavenia pomocou ponuky **Nastavenia** a potom kliknite na tlačidlo **OK**.
Poznámka:
Tlačiť vodiace čiary orezania umožňuje vytlačiť vodidlo na orezanie.
3. Upravte požadovaným spôsobom ostatné nastavenia na kartách **Hlavný** a **Viac možností** a kliknite na tlačidlo **OK**.
[„Karta Hlavný” na strane 53](#)
[„Karta Viac možností” na strane 55](#)
4. Kliknite na položku **Tlač**.

Súvisiace informácie

- ➔ [„Vloženie papiera” na strane 39](#)
- ➔ [„Tlač pomocou funkcie Jednoduché nastavenia” na strane 51](#)

Vytvorenie plagátov pomocou zarovnávacích značiek na prekrytie

Tu je uvedený príklad vytvorenia plagátu, keď je vybraná možnosť **Plagát 2x2** a možnosť **Značky presahujúceho zarovnania** v nastavení **Tlačiť vodiace čiary orezania**.

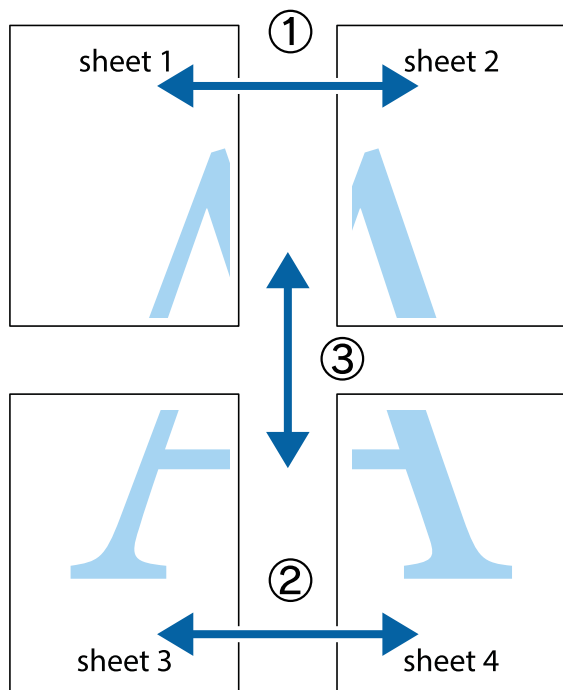

1. Pripravte si Sheet 1 a Sheet 2. Odstrihnite okraje na dokumente Sheet 1 podľa zvislej modrej čiary cez stred hornej a dolnej značky s krížikom.

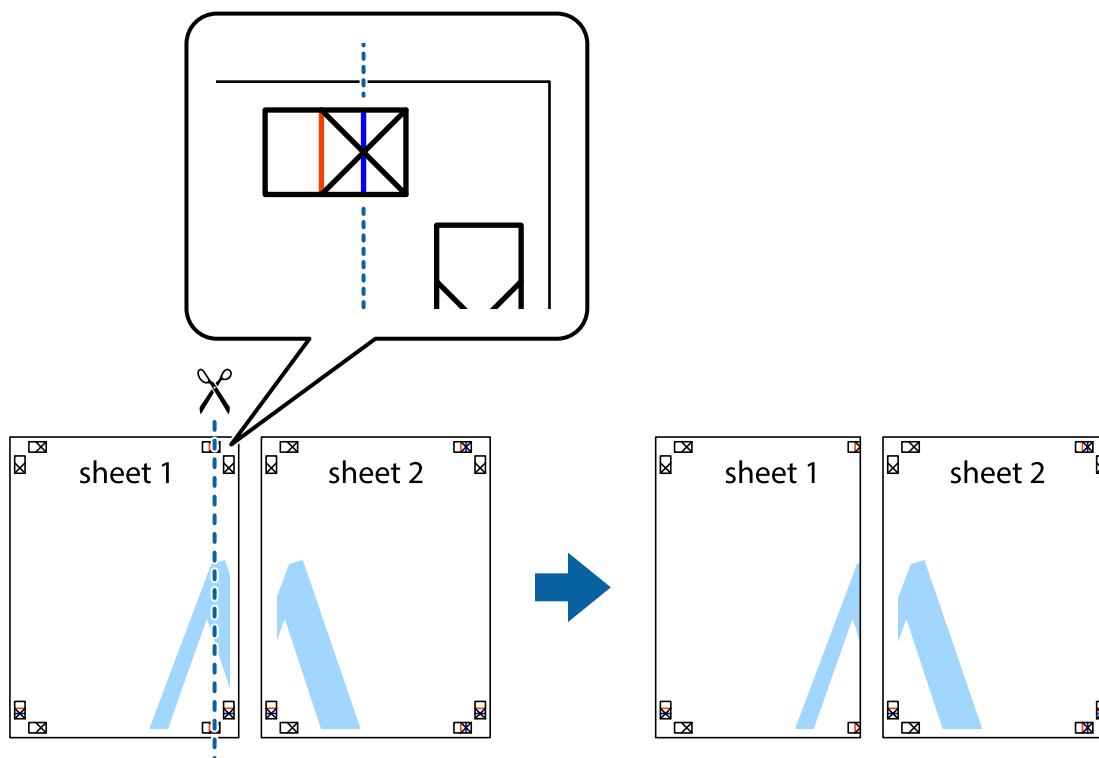

2. Položte kraj dokumentu Sheet 1 cez dokument Sheet 2 zarovnajte značky s križikom a dočasne na zadnej strane prilepte páskou hárkky k sebe.

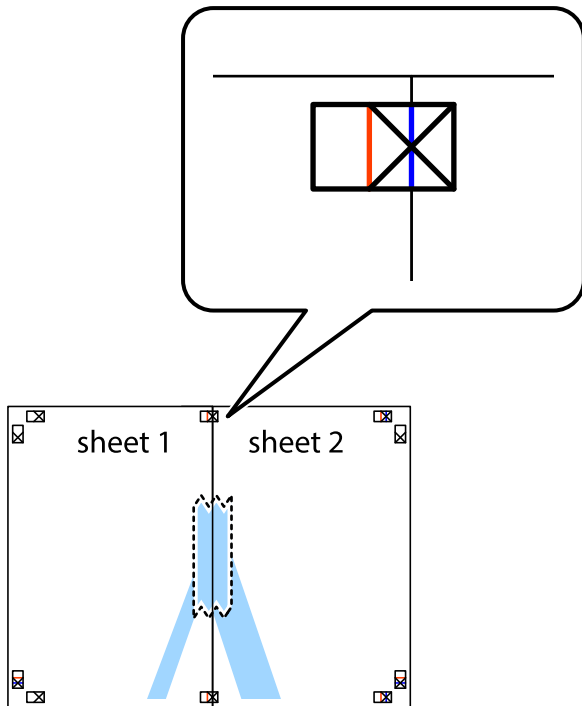

3. Prestrihnite zlepené hárkky pozdĺž zvislej červenej čiary cez značky zarovnanania (tentokrát ide o čiaru vľavo od značiek s križikom).

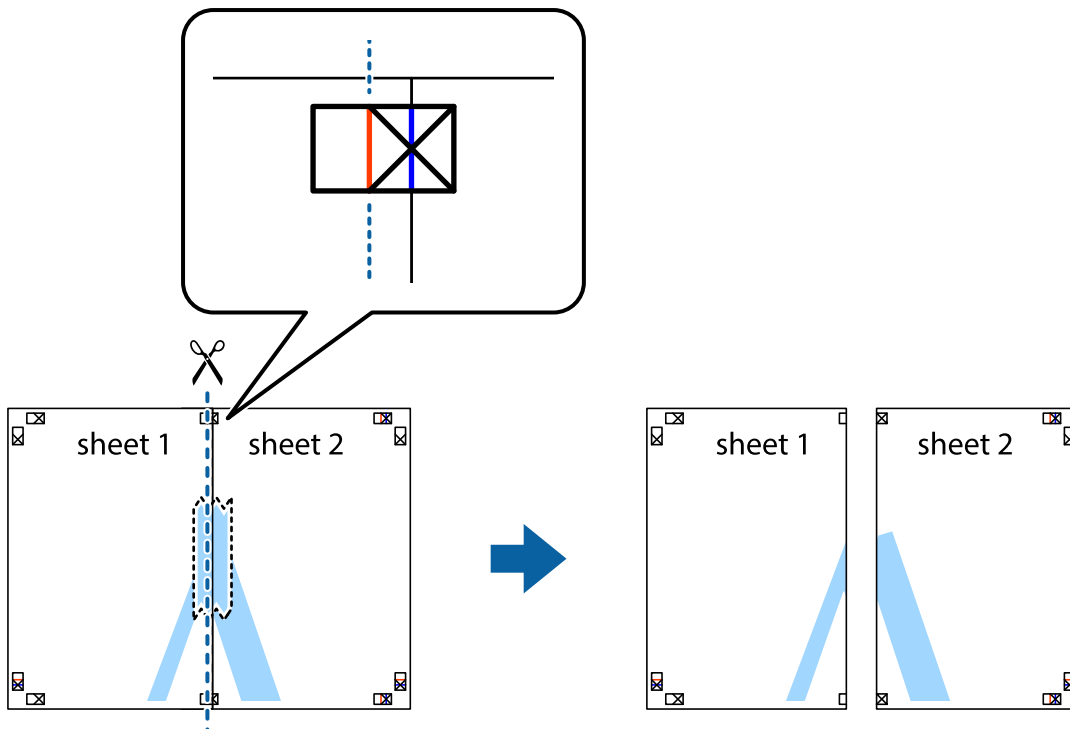

- Prilepte hárky k sebe páskou na ich zadnej strane.

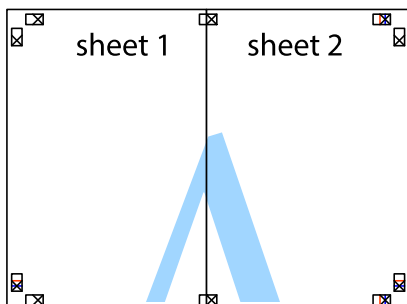

- Sheet 3 a Sheet 4 prilepte zopakovaním krokov 1 až 4.
- Odstrihnite okraje na dokumente Sheet 1 a na dokumente Sheet 2 podľa zvislej modrej čiary cez stred ľavej a pravej značky s krížikom.

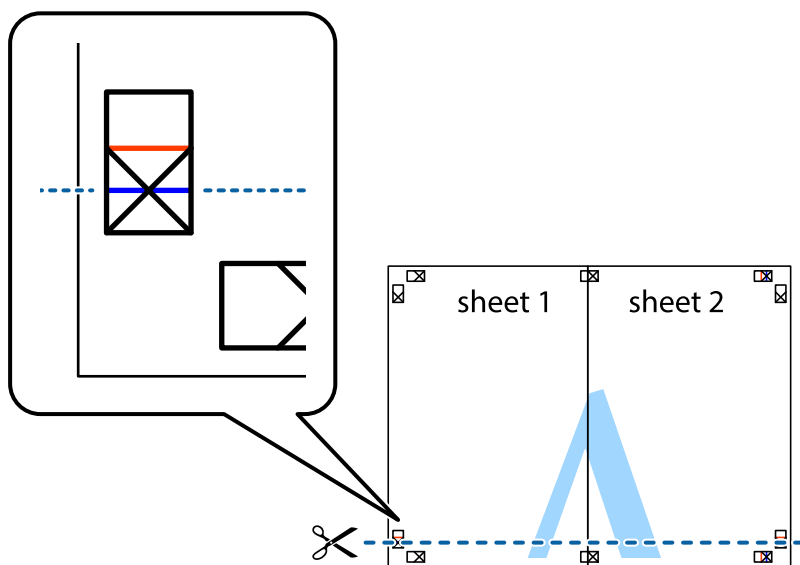

7. Položte okraj dokumentu Sheet 1 a dokumentu Sheet 2 cez Sheet 3 a Sheet 4, zarovnajte značky s krížikom a dočasne hárký zlepte páskou na ich zadnej strane.

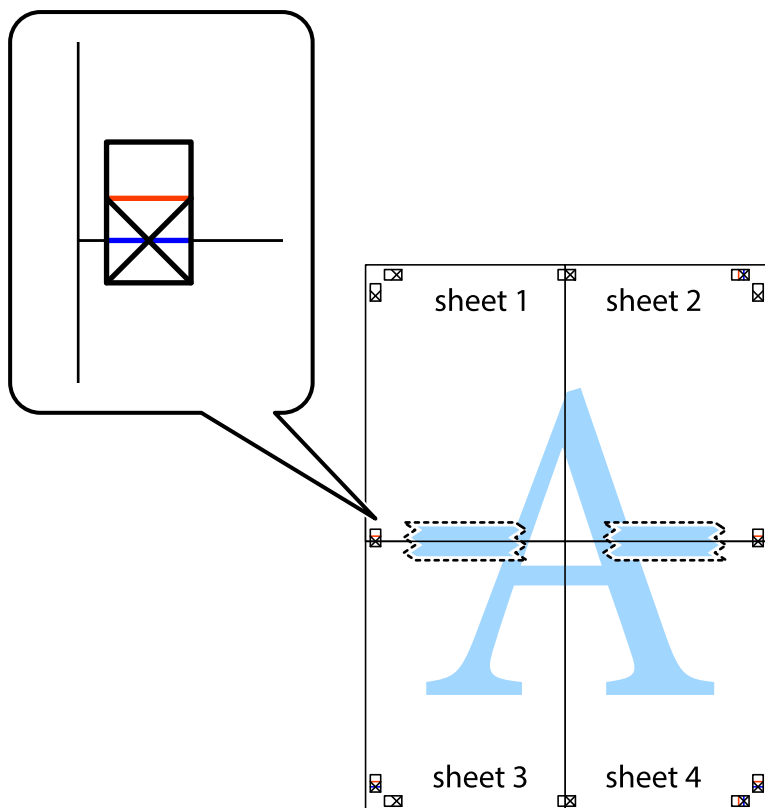

8. Prestrihnite zlepené hárky pozdĺž vodorovnej červenej čiary cez značky zarovnania (tentokrát ide o čiaru nad značkami s krížikom).

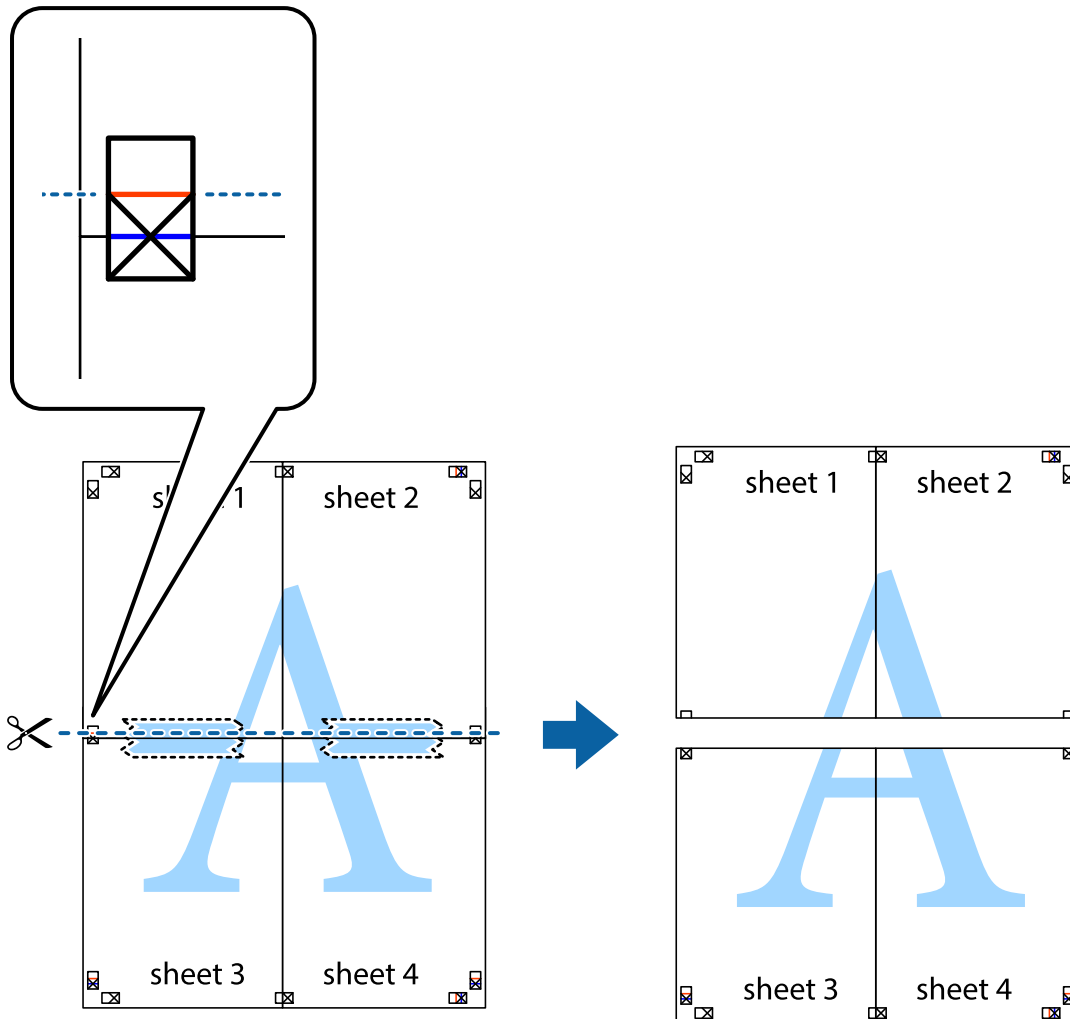

9. Prilepte hárky k sebe páskou na ich zadnej strane.

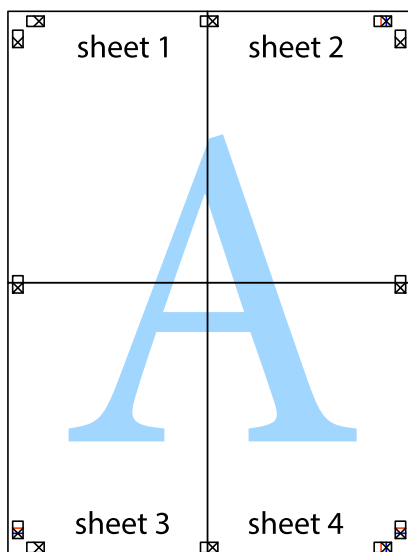

10. Odstrihnite zostávajúce okraje podľa vonkajšej vodiacej čiary.

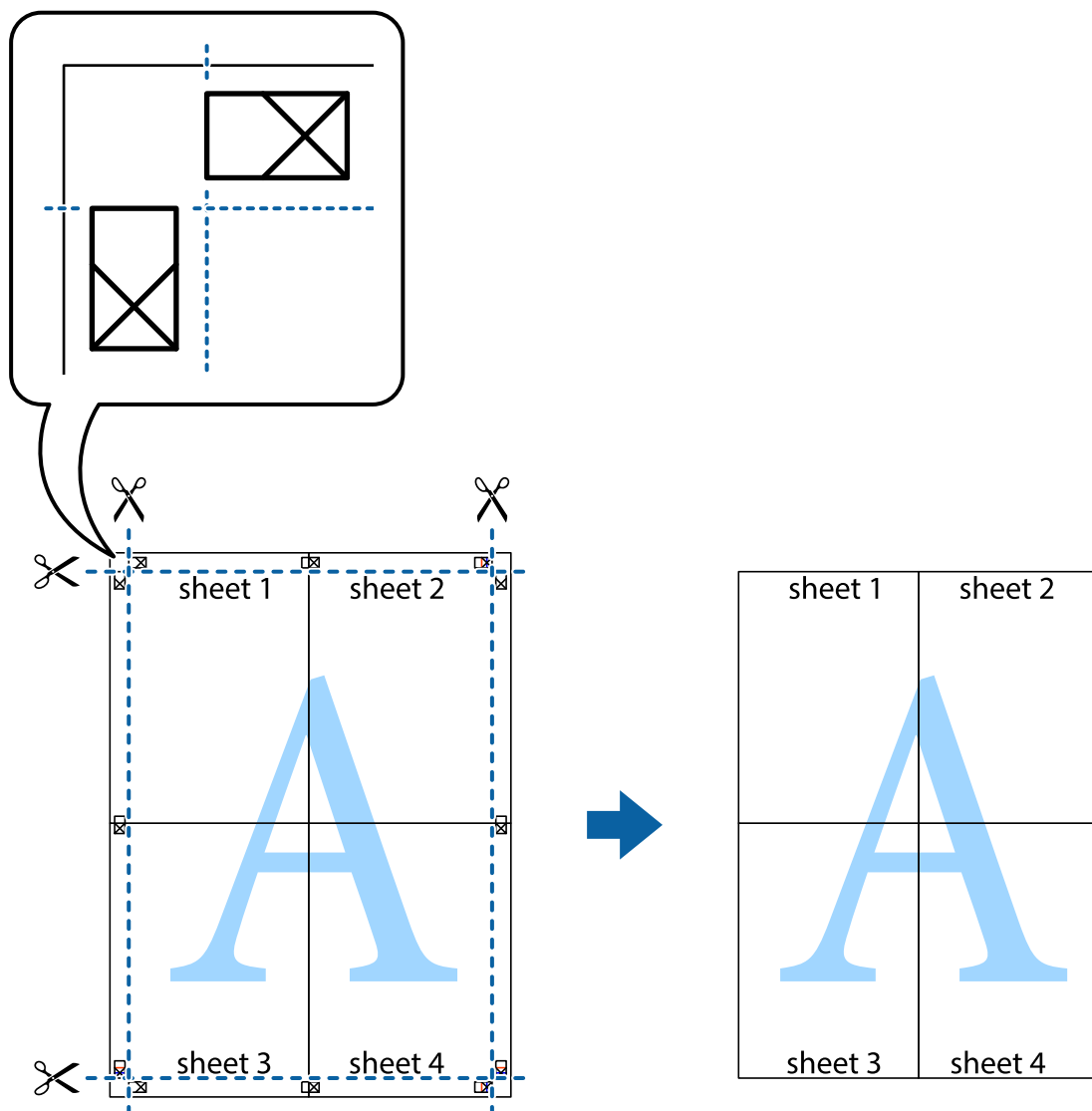

Tlač s hlavičkou a päťou

V hlavičkách a päťách môžete vytlačiť údaje, ako sú používateľské meno a dátum tlače.

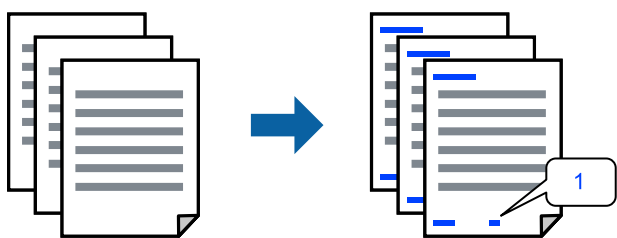

1. Na karte **Viac možností** v ovládači tlačiarne kliknite na položku **Vlastnosti vodoznaku** a začiarknite políčko **Záhlavie/zápätie**.

2. Vyberte položku **Nastavenia**, vyberte položky, ktoré chcete vytlačiť, a kliknite na tlačidlo OK.

Poznámka:

- Ak chcete stanoviť číslo prvej stránky, vyberte položku **Číslo stránky** z miesta, ktoré chcete tlačiť v hlavičke alebo päte, a potom vyberte číslo v položke **Úvodné číslo**.
- Ak chcete tlačiť text v hlavičke alebo päte, vyberte pozíciu, kde chcete tlačiť, a potom vyberte možnosť **Text**. Do textového políčka zadajte text, ktorý chcete tlačiť.

3. Upravte požadovaným spôsobom ostatné nastavenia na kartách **Hlavný** a **Viac možností** a kliknite na tlačidlo **OK**.

„Karta Hlavný“ na strane 53

„Karta Viac možností“ na strane 55

4. Kliknite na položku **Tlač**.

Súvisiace informácie

- ➔ „Vloženie papiera“ na strane 39
- ➔ „Tlač pomocou funkcie Jednoduché nastavenia“ na strane 51

Tlač vzoru proti kopírovaniu

Na výťažkoch môžete vytlačiť vzor proti kopírovaniu. Keď tlačíte, samotné písmená sa netlačia a celý výťažok je mierne tónovaný. Skryté písmená sa objavajú, keď sa urobí fotokópia výťažku, aby sa originál dal ľahko rozoznať od kópií.



Vzor proti kopírovaniu je k dispozícii pri nasledujúcom:

- Typ papiera: Obyčajný papier, Kopírovací papier, Hlavičkový papier, Recyklovaný papier, Farebný papier, Predtlačný papier, Vysokokvalitný obyčajný papier alebo Hrubý papier 1
- Kvalita: Štandardne
- Obojstranná tlač: Vypnuté
- Korekcia farieb: Automatické
- Vlákna pozdĺž krátkej strany: nevybrané

Poznámka:

Pridať môžete aj svoju vlastný vzor proti kopírovaniu.

1. Na karte **Viac možností** v ovládači tlačiarne kliknite na položku **Vlastnosti vodoznaku** a vyberte položku **Vzor proti kopírovaniu**.
2. Kliknite na položku **Nastavenia**, ak chcete upraviť podrobnosti, napríklad veľkosť alebo sýtosť vzoru.

3. Upravte požadovaným spôsobom ostatné nastavenia na kartách **Hlavný** a **Viac možností** a kliknite na tlačidlo **OK**.

„Karta Hlavný” na strane 53

„Karta Viac možností” na strane 55

4. Kliknite na položku **Tlač**.

Súvisiace informácie

➔ „Vloženie papiera” na strane 39

➔ „Tlač pomocou funkcie Jednoduché nastavenia” na strane 51

Tlač súborov chránených heslom

Môžete nastaviť heslo pre tlačovú úlohu, takže sa tlačíť začne len po zadaní hesla na ovládacom paneli tlačiarne.

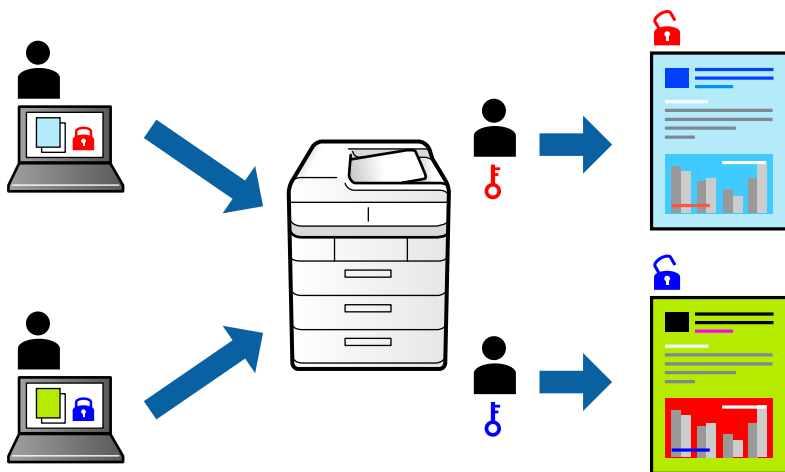

1. Na karte **Viac možností** v ovládači tlačiarne vyberte položku **Dôverná úloha** ako nastavenie **Typ úlohy** a potom zadajte heslo.
2. Upravte požadovaným spôsobom ostatné nastavenia na kartách **Hlavný** a **Viac možností** a kliknite na tlačidlo **OK**.

„Karta Hlavný” na strane 53

„Karta Viac možností” na strane 55

3. Kliknite na položku **Tlač**.

4. Tlačovú úlohu vytlačíte tak, že na hlavnej obrazovke ovládacieho panela tlačiarne vyberiete položku **Dôverná úloha**. Vyberte úlohu, ktorú chcete vytlačiť, a potom zadajte heslo.

Súvisiace informácie

➔ „Vloženie papiera” na strane 39

➔ „Tlač pomocou funkcie Jednoduché nastavenia” na strane 51

Tlač viacerých súborov spolu

Funkcia Organizátor tlačových úloh Lite umožňuje skombinovať viaceré súbory vytvorené v rôznych aplikáciách a vytlačiť ich ako jednu tlačovú úlohu. Pre kombinované súbory môžete určiť nastavenia tlače, ako je napríklad rozloženie viacerých strán a obojstranná tlač.

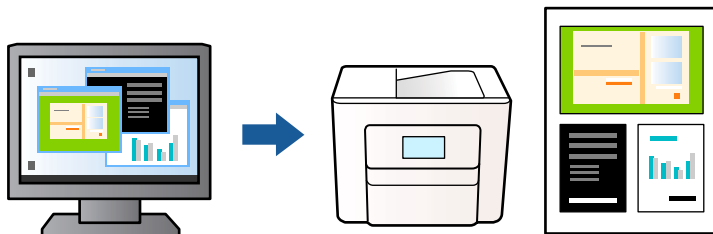

1. Na karte **Hlavný** v ovládači tlačiarne vyberte položku **Organizátor tlačových úloh Lite**.
„Karta Hlavný” na strane 53
2. Kliknite na položku **Tlačiť**.
Keď spustíte tlač, zobrazí sa okno funkcie Organizátor tlačových úloh Lite.
3. Keď je okno Organizátor tlačových úloh Lite otvorené, otvorte súbor, ktorý chcete skombinovať s aktuálnym súborom, a zopakujte hore uvedené kroky.
4. Keď vyberiete tlačovú úlohu pridanú do položky Tlačový projekt v okne Organizátor tlačových úloh Lite, môžete upraviť rozloženie stránky.
5. Kliknutím na položku **Tlačiť** v ponuke **Súbor** začnete tlačiť.

Poznámka:

Ak zatvoríte okno Organizátor tlačových úloh Lite pred pridaním všetkých tlačových údajov do položky Tlačový projekt, práve spracovávaná tlačová úloha sa zruší. Kliknutím na položku **Uložiť** v ponuke **Súbor** uložíte aktuálnu úlohu. Prípona uložených súborov je „.ecl”.

Ak chcete otvoriť Tlačový projekt, kliknite na funkciu **Organizátor tlačových úloh Lite** na karte **Údržba** v ovládači tlačiarne, čím otvoríte okno funkcie Job Arranger Lite. Potom vyberte položku **Otvoriť** v ponuke **Súbor** a vyberte súbor.

Súvisiace informácie

- ➔ „Vloženie papiera” na strane 39
- ➔ „Tlač pomocou funkcie Jednoduché nastavenia” na strane 51

Tlač pomocou funkcie Color Universal Print

Môžete vylepšiť viditeľnosť textov a obrázkov na výťažkoch.

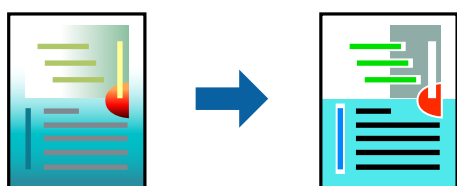

Funkcia Farebná univerzálna tlač je k dispozícii len v prípade, ak sú vybrané nasledovné nastavenia.

- Typ papiera: obyčajný papier, kopírovací papier, hlavičkový papier, recyklovaný papier, farebný papier, predtlačný papier, vysokokvalitný obyčajný papier alebo hrubý papier 1
- Kvalita: **Štandardne** alebo vyššia kvalita
- Farba tlače: **Farba**
- Aplikácie: Microsoft® Office 2007 alebo novší
- Veľkosť textu: 96 bodov alebo menší

1. Na karte **Viac možností** v ovládači tlačiarne kliknite na položku **Možnosti obrázkov** v nastavení **Korekcia farieb**.
2. Vyberte možnosť z nastavenia **Farebná univerzálna tlač**.
3. **Možnosti vylepšenia** a urobte ďalšie nastavenia.
4. Upravte požadovaným spôsobom ostatné nastavenia na kartách **Hlavný** a **Viac možností** a kliknite na tlačidlo **OK**.

[„Karta Hlavný” na strane 53](#)

[„Karta Viac možností” na strane 55](#)

5. Kliknite na položku **Tlač**.

Poznámka:

- Určité znaky je možné nahradiť vzormi, napríklad „+“ sa zobrazí ako „±“.*
- Konkrétne vzory a podčiarknutia z aplikácie môžu nahradiť obsah vytlačenej pomocou týchto nastavení.*
- Keď použijete nastavenia Farebná univerzálna tlač, kvalita tlače sa môže na fotografiách a iných obrázkoch znížiť.*
- Keď použijete nastavenia Farebná univerzálna tlač, tlač sa môže spomaliť.*

Súvisiace informácie

- ➔ [„Vloženie papiera” na strane 39](#)
- ➔ [„Tlač pomocou funkcie Jednoduché nastavenia” na strane 51](#)

Úprava farby tlače

Farby použité v tlačovej úlohe môžete upraviť. Tieto úpravy sa nepoužijú na pôvodné údaje.

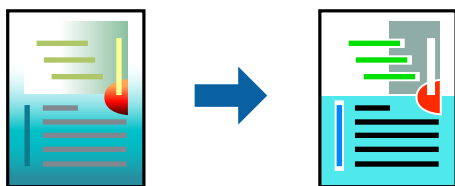

Výsledkom použitia funkcie **PhotoEnhance** sú ostrejšie obrázky a živšie farby vďaka automatickej úprave kontrastu, sýtosti a jasú pôvodných obrazových údajov.

Poznámka:

Režim **PhotoEnhance** upravuje farbu analyzovaním polohy objektu. Ak ste zmenili polohu objektu zmenšením, zväčšením, orezaním alebo otočením obrázka, farba sa môže nečakane zmeniť. Ak nie je obrázok zaostrený, môže byť tón neprirodzený. Ak je farba zmenená alebo neprirodzená, tlačte v režime inom ako **PhotoEnhance**.

1. Na karte **Viac možností** v ovládači tlačiarne vyberte spôsob opravy farieb v nastavení **Korekcia farieb**.
 - Automatické: s týmto nastavením sa tóny automaticky upravujú, aby vyhoveli typu papiera a nastaveniam kvality tlače.
 - Ak vyberiete možnosť **Vlastné** a kliknete na položku **Spresniť**, môžete vykonať svoje vlastné nastavenia.
2. Upravte požadovaným spôsobom ostatné nastavenia na kartách **Hlavný** a **Viac možností** a kliknite na tlačidlo **OK**.
 - [„Karta Hlavný“ na strane 53](#)
 - [„Karta Viac možností“ na strane 55](#)
3. Kliknite na položku **Tlačiť**.

Súvisiace informácie

- ➔ [„Vloženie papiera“ na strane 39](#)
- ➔ [„Tlač pomocou funkcie Jednoduché nastavenia“ na strane 51](#)

Tlač so zväčšením tenkých čiar

Môžete zväčšiť hrúbku tenkých čiar, ktoré sú príliš tenké na vytlačenie.

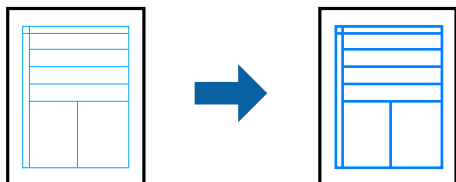

1. Na karte **Viac možností** v ovládači tlačiarne kliknite na položku **Možnosti obrázkov** v nastavení **Korekcia farieb**.
2. Vyberte možnosť **Zvýrazniť tenké línie**.
3. Upravte požadovaným spôsobom ostatné nastavenia na kartách **Hlavný** a **Viac možností** a kliknite na tlačidlo **OK**.
 - [„Karta Hlavný“ na strane 53](#)
 - [„Karta Viac možností“ na strane 55](#)
4. Kliknite na položku **Tlačiť**.

Súvisiace informácie

- ➔ [„Vloženie papiera“ na strane 39](#)
- ➔ [„Tlač pomocou funkcie Jednoduché nastavenia“ na strane 51](#)

Tlač zreteľných čiarových kódov

Ak sa vytlačené čiarové kódy nedajú čítať správne, môžete tlačiť zreteľne pomocou redukovanej intenzity atramentu. Túto funkciu aktivujte len v prípade, že vami vytlačený čiarový kód sa nedá naskenovať.

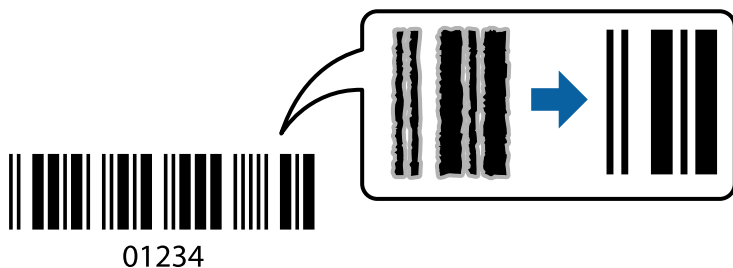

Túto funkciu môžete používať za nasledujúcich podmienok.

- Papier: Obyčajný papier, Kopírovací papier, Hlavičkový papier, Recyklovaný papier, Farebný papier, Predtlačený papier, Vysokokvalitný obyčajný papier, Hrubý papier, Epson Photo Quality Ink Jet, Epson Matte alebo Obálka
- Typ papiera: Nastavte správny typ papiera v závislosti od papiera, na ktorý sa bude tlačiť.
[„Zoznam typov papiera” na strane 38](#)
- Kvalita: **Štandardne, Vysoký**
Epson Photo Quality Ink Jet, Epson Matte a hrubý papier až do 151 – 256 g/m² nie sú kompatibilné s nastavením **Vysoký**.

Poznámka:

V závislosti od okolností nemusí byť odstránenie rozmazania možné.

1. Na karte **Údržba** v ovládači tlačiarne kliknite na položku **Rozšírené nastavenia** a potom vyberte položku **Režim čiarových kódov**.
2. Upravte požadovaným spôsobom ostatné nastavenia na kartách **Hlavný** a **Viac možností** a kliknite na tlačidlo **OK**.
[„Karta Hlavný” na strane 53](#)
[„Karta Viac možností” na strane 55](#)
3. Kliknite na položku **Tlač**.

Súvisiace informácie

- ➔ [„Vloženie papiera” na strane 39](#)
- ➔ [„Tlač pomocou funkcie Jednoduché nastavenia” na strane 51](#)

Tlač dokumentu pomocou ovládača tlačiarne PostScript (Windows)

Ovládač tlačiarne PostScript je ovládač, z ktorého sa výstupné tlačové príkazy posielajú pomocou jazyka PostScript Page Description Language.

1. Otvorte súbor, ktorý chcete tlačiť.
Ak nebol do tlačiarne vložený papier, vložte ho.

2. V ponuke **Súbor** vyberte položku **Tlač** alebo **Nastavenie tlače**
3. Vyberte tlačiareň.
4. Prejdite do okna ovládača tlačiarne výberom položky **Predvolby** alebo **Vlastnosti**.

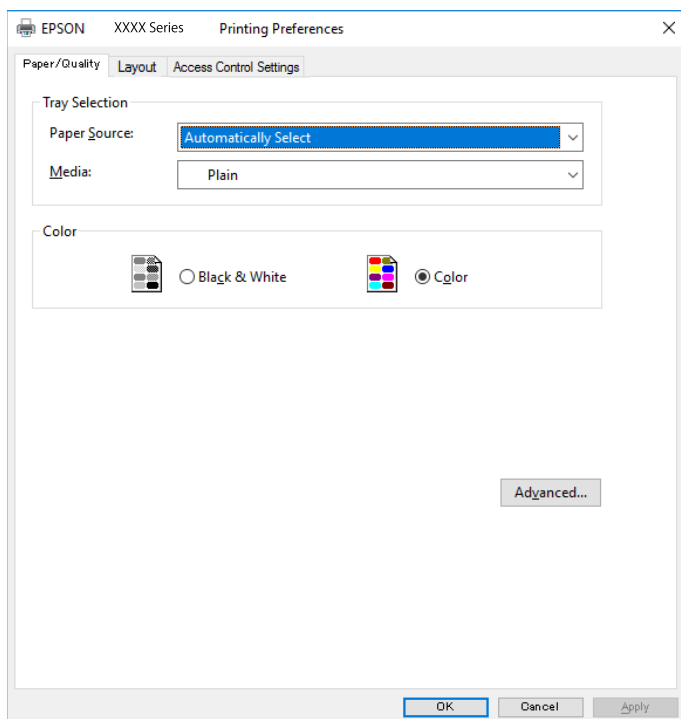

5. V prípade potreby zmeňte nastavenie.
Podrobnosti nájdete v možnostiach ponuky pre ovládač tlačiarne.
6. Kliknutím na tlačidlo **OK** zatvoríte okno podrobností ovládača tlačiarne.
7. Kliknite na položku **Tlač**.

Súvisiace informácie

- ➔ „Dostupný papier a kapacity” na strane 337
- ➔ „Vloženie papiera” na strane 39
- ➔ „Zoznam typov papiera” na strane 38
- ➔ „Karta Papier/Kvalita” na strane 77
- ➔ „Karta Rozloženie” na strane 77

Možnosti ponuky pre ovládač tlačiarne PostScript

V aplikácii otvorte okno tlače, vyberte tlačiareň a potom otvorte okno ovládača tlačiarne.

Poznámka:

Ponuky sa líšia v závislosti od vybranej možnosti.

Karta Papier/Kvalita

Výber zásuvky:

Vyberte zdroj papiera a médium.

Zdroj papiera:

Vyberte zdroj papiera, z ktorého sa podáva papier.

Vyberte možnosť **Vybrať automaticky**, ak chcete automaticky vybrať zdroj papiera zvolený v nastavení **Nastavenie papiera** na tlačiarni.

Médiá:

Vyberte typ papiera, na ktorý tlačíte. Ak vyberiete možnosť **Neurčené**, tlačíť sa bude zo zdroja papiera, pre ktorý je typ papiera v nastaveniach tlačiarne určený nasledovne.

obyčajné papiere, Preprinted, Letterhead, Farba, Recycled, Vysokokvalitný obyčajný papier

Papier však nemožno podávať zo zdroja papiera, ktorý je v položke **Nastavenia autom. volby** na tlačiarni nastavený ako vypnutý.

Farba:

Vyberte farbu pre tlačovú úlohu.

Karta Rozloženie

Orientácia:

Vyberte orientáciu, ktorú chcete pri tlači použiť.

Tlač na obidve strany:

Umožňuje vykonávať obojstrannú tlač.

Poradie strán:

Vyberte tlač od prvej alebo poslednej strany. Ak vyberiete možnosť **Od poslednej po prvú**, strany sú po vytlačení zoradené v správnom poradí podľa čísla strany.

Formát strany:

Strany na hárok:

Rozloženie stránok na hárok:

Umožňuje určiť rozloženie stránky pri tlači viacerých stránok na jeden hárok.

Brožúra:

Väzba brožúry:

Vyberte polohu viazania brožúry.

Kresliť okraje:

Vyberte, ak chcete na jednotlivé strany vložiť okrajovú čiaru pri tlači viacerých strán na jeden hárok, prípadne pri vytváraní brožúry.

Karta nastavenia ovládania prístupu

Využitie tlačiarne mohlo byť správcom obmedzené. Tlač je k dispozícii po zaregistrovaní konta do ovládača tlačiarne. So žiadosťou o podrobnosti o používateľskom konte sa obráťte na správcu.

Nastavenia ovládania prístupu:

Nastavte položky **Nastavenie ovládania prístupu**.

Registrácia používateľa:

Umožňuje zadať používateľské meno a heslo.

Používateľské meno:

Zadajte používateľské meno.

Heslo:

Zadajte heslo.

Rozšírené možnosti

Papier/Výstup:

Vyberte veľkosť papiera a počet kópií.

Veľkosť papiera:

Vyberte veľkosť papiera, na ktorý chcete tlačiť.

Kópie:

Nastavte počet kópií, ktoré chcete vytlačiť.

Grafika:

Nastavte nasledujúce položky ponuky.

Kvalita tlače:

Vyberte kvalitu tlače, ktorú chcete pri tlači použiť.

Správa ovládania farieb:

Vyberte spôsob ICM alebo účel.

Zmena veľkosti:

Umožňuje zmenšiť alebo zväčšiť dokument.

Písmo TrueType:

Nastavenie náhrady písma za písmo TrueType.

Možnosti dokumentu:

Rozšírené funkcie tlače:

Umožňuje robiť podrobné nastavenia funkcií tlače.

Možnosti PostScript:

Umožňuje robiť voliteľné nastavenia.

Funkcie tlačiarne:

Nastavte nasledujúce položky ponuky.

Color Mode:

Vyberte, či sa má tlačiť farebne alebo čiernobielo.

Press Simulation:

Keď tlačíte pomocou reprodukcie farby atramentu CMYK ofsetovej tlače, môžete si vybrať simuláciu farby atramentu CMYK.

Ink Save Mode:

Umožňuje usporiť atrament prostredníctvom zníženia hustoty tlače.

Rotate by 180°:

Otočí údaje pred vytlačením o 180 stupňov.

Tlač z počítača — Mac OS

Tlač pomocou funkcie Jednoduché nastavenia



Poznámka:

Operácie a obrazovky sa môžu líšiť v závislosti od aplikácie. Podrobnosti nájdete v Pomocníkovi aplikácie.

1. Vložte papier do tlačiarne.
„Vloženie papiera” na strane 39
2. Otvorte súbor, ktorý chcete tlačiť.
3. Výberom položky **Tlačiť** v ponuke **Súbor** alebo iného príslušného príkazu prejdite do dialógového okna tlače.
Ak je to potrebné, kliknutím na položku **Zobraziť detaily** alebo na položku ▼ rozbaľte okno tlače.
4. Vyberte tlačiareň.

5. V kontextovej ponuke vyberte položku **Nastavenia tlače**.

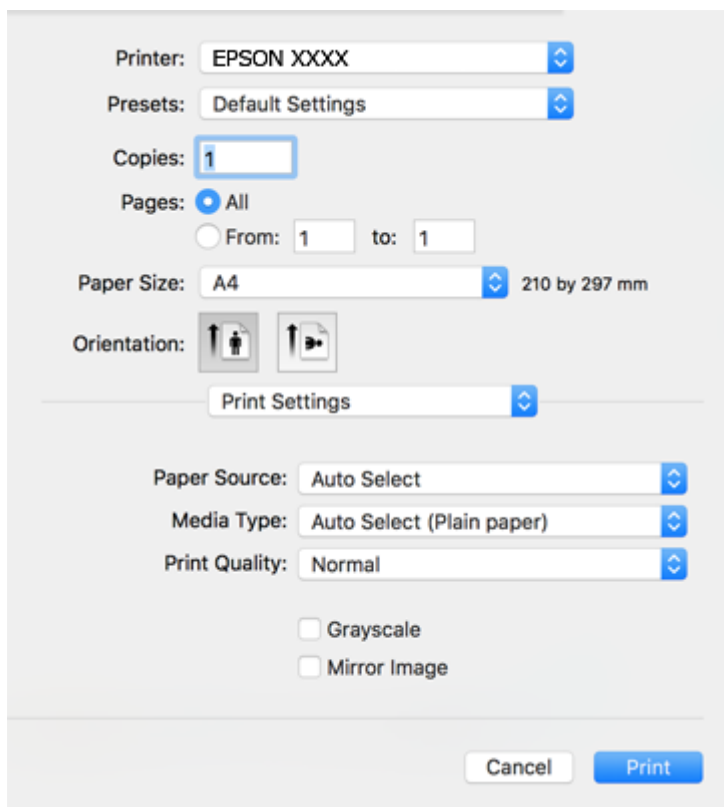

Poznámka:

Ak sa ponuka **Nastavenia tlače** v systéme macOS High Sierra, macOS Sierra, OS X El Capitan, OS X Yosemite, OS X Mavericks, OS X Mountain Lion nezobrazuje, ovládač tlačiarne Epson nebol nainštalovaný správne. Povoľte to v nasledujúcej ponuke. Systém macOS Catalina a macOS Mojave nemá prístup k položke **Nastavenia tlače** v aplikáciách vytvorených spoločnosťou Apple, ako je napríklad program TextEdit.

Vyberte položku **Systémové nastavenia** z ponuky Apple > **Tlačiarne a skenery** (alebo **Tlač a skenovanie**, **Tlač a faxovanie**), odstráňte tlačiareň a potom ju znova pridajte. Tlačiareň pridajte nasledovne.

[„Pridanie tlačiarne \(len Mac OS\)” na strane 185](#)

6. V prípade potreby zmeňte nastavenie.
Podrobnosti nájdete v možnostiach ponuky pre ovládač tlačiarne.

7. Kliknite na položku **Tlačiť**.

Poznámka:

Ak chcete zrušiť tlač, na počítači kliknite na ikonu tlačiarne v časti **Dok**. Vyberte úlohu, ktorú chcete zrušiť, a potom urobte jedno z nasledujúceho. Nemôžete však z počítača zrušiť tlačovú úlohu po jej úplnom zaslaní do tlačiarne. V takom prípade zrušte tlačovú úlohu pomocou ovládacieho panela tlačiarne.

- OS X Mountain Lion alebo novší

Kliknite na  vedľa ukazovateľa postupu.

- Mac OS X v10.6.8 až v10.7.x

Kliknite na položku **Odstrániť**.

Súvisiace informácie

- ➔ „Dostupný papier a kapacity” na strane 337
- ➔ „Zoznam typov papiera” na strane 38
- ➔ „Možnosti ponuky Nastavenia tlače” na strane 82

Možnosti ponuky pre ovládač tlačiarne

V aplikácii otvorte okno tlače, vyberte tlačiareň a potom otvorte okno ovládača tlačiarne.

Poznámka:

Ponuky sa líšia v závislosti od vybranej možnosti.

Možnosti ponuky pre rozloženie

Strany na hárok:

Vyberte počet strán, ktoré sa majú vytlačiť na jedne hárok.

Smer rozloženia:

Stanovte poradie, v ktorom sa budú strany tlačiť.

Okraj:

Vytlačia sa okraje okolo strán.

Opačná orientácia strán:

Pred tlačou sa strany otočia o 180 stupňov. Vyberte túto položku, keď tlačíte na papier, ktorý je v tlačiarňu vložený v pevnej orientácii (napríklad obálky).

Prevrátiť vodorovne:

Obraz sa prevráti, takže sa vytlačí zrkadlovo.

Možnosti ponuky pre zhodu farieb

ColorSync/EPSON Color Controls:

Vyberte spôsob úpravy farieb. Tieto možnosti upravujú farby medzi zobrazením na tlačiarňu a na počítači, aby sa minimalizovali odlišnosti vo farbách.

Možnosti ponuky pre manipuláciu s papierom

Zoradovať strany:

Tlačí viacstranové dokumenty usporiadané podľa poradia a zoradené do skupín.

Strany na vytlačenie:

Vyberte, ak chcete tlačiť len párne alebo nepárne strany.

Poradie strán:

Vyberte tlač od prvej alebo poslednej strany.

Zmena veľkosti prispôbením veľkosti papiera:

Tlačí sa tak, že sa veľkosť prispôsobí veľkosti vloženého papiera.

Cieľová veľkosť papiera:

Vyberte veľkosť papiera, na ktorý sa bude tlačiť.

Len zmenšenie:

Vyberte, ak chcete zmenšiť veľkosť dokumentu.

Možnosti ponuky pre titulný hárok

Tlačiť titulný hárok:

Vyberte, či chcete vytlačiť titulný hárok. Keď chcete pridať zadný hárok, vyberte možnosť **Za dokumentom**.

Typ titulného hárka:

Vyberte obsah titulného hárka.

Možnosti ponuky Nastavenia tlače

Paper Source:

Vyberte zdroj papiera, z ktorého sa podáva papier. Vyberte možnosť **Auto. vybrať**, ak chcete automaticky vyberať zdroj papiera zvolený v nastaveniach tlače na tlačiarni.

Typ média:

Vyberte typ papiera, na ktorý tlačíte. Ak vyberiete možnosť **Automatický výber (obyčajné papiere)**, tlačí sa bude zo zdroja papiera, pre ktorý je typ papiera v nastaveniach tlačiarne určený nasledovne.

obyčajné papiere, Preprinted, Letterhead, Farba, Recycled, Vysokokvalitný obyčajný papier

Papier však nemožno podávať zo zdroja papiera, ktorý je v položke **Nastavenia autom. volby** na tlačiarni nastavený ako vypnutý.

Kvalita tlače:

Vyberte kvalitu tlače, ktorú chcete pri tlači použiť. Možnosti sa líšia v závislosti od typu papiera.

Odtiene sivej:

Vyberte, ak chcete tlačiť čiernobielo alebo s odtieňmi sivej.

Mirror Image:

Obraz sa prevráti, takže sa vytlačí zrkadlovo.

Možnosti ponuky Color Options

Manuálne nastavenia:

Slúži na ručnú úpravu farieb. V položke **Rozšírené nastavenia** môžete vybrať podrobné nastavenia.

PhotoEnhance:

Výsledkom použitia tejto funkcie sú ostrejšie obrázky a živšie farby vďaka automatickej úprave kontrastu, sýtosti a jasnosti pôvodných obrazových údajov.

Vypnuté (bez nastavenia farby):

Tlač bez akéhokoľvek vylepšenia alebo nastavenia farieb.

Možnosti ponuky Two-sided Printing Settings

Two-sided Printing:

Tlačí sa na obidve strany papiera.

Pridávanie predvolieb tlače pre Jednoduchú tlač

Ak si v ovládači tlačiarne vytvoríte svoju vlastnú predvoľbu s často používanými nastaveniami tlače, budete môcť jednoducho tlačiť výberom tejto predvoľby v zozname.

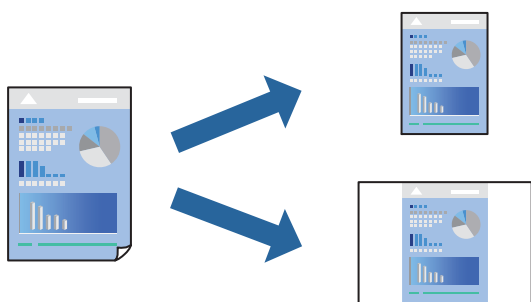

1. Nastavte jednotlivé položky, ako napríklad **Nastavenia tlače** a **Rozloženie (Veľkosť papiera, Typ média a podobne)**.
2. Kliknutím na položku **Predvoľby** uložte aktuálne nastavenia ako predvoľbu.
3. Kliknite na tlačidlo **OK**.

Poznámka:

Ak chcete odstrániť pridanú predvoľbu, kliknite na **Predvoľby** > **Zobraziť predvoľby**, vyberte názov predvoľby, ktorú chcete odstrániť zo zoznamu, a potom ju odstráňte.

4. Kliknite na položku **Tlačiť**.

Keď budete nabudúce chcieť tlačiť pomocou rovnakých nastavení, vyberte názov zaregistrovaného nastavenia v položke **Predvoľby**.

Súvisiace informácie

- ➔ „Vloženie papiera” na strane 39
- ➔ „Tlač pomocou funkcie Jednoduché nastavenia” na strane 79

Obojstranná tlač

Môžete tlačiť na obidve strany papiera.

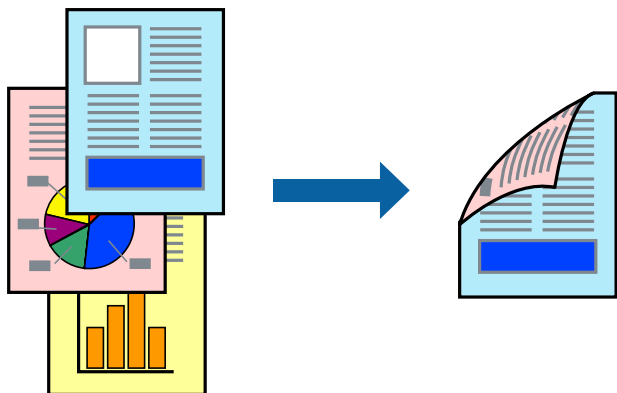

Poznámka:

- Ak nepoužijete papier vhodný na obojstrannú tlač, kvalita tlače sa môže zhoršiť a papier sa môže zaseknúť.
[„Papier pre obojstrannú tlač” na strane 343](#)
- V závislosti od papiera a údajov môže atrament presiaknuť na druhú stranu papiera.

1. V kontextovej ponuke vyberte položku **Two-sided Printing Settings**.
2. Vyberte väzby v položke **Two-sided Printing**.
3. Vyberte typ originálu v položke **Document Type**.

Poznámka:

- V závislosti od nastavenia **Document Type** môže byť tlač pomalšia.
 - Ak tlačíte údaje s vysokou hustotou, ako sú napríklad fotografie alebo grafy, vyberte možnosť **Text & Photos** alebo možnosť **Text & Graphics** pre nastavenie **Document Type**. Ak je výťah odretý alebo presiaknutý na druhú stranu papiera, upravte hustotu tlače a čas schnutia atramentu kliknutím na šípku vedľa položky **Adjustments**.
4. V prípade potreby nastavte aj ostatné položky.
 5. Kliknite na položku **Tlač**.

Súvisiace informácie

- ➔ „Dostupný papier a kapacity” na strane 337
- ➔ „Vloženie papiera” na strane 39
- ➔ „Tlač pomocou funkcie Jednoduché nastavenia” na strane 79

Tlač viacerých strán na jeden hárok

Na jeden hárok papiera môžete vytlačiť niekoľko strán údajov.

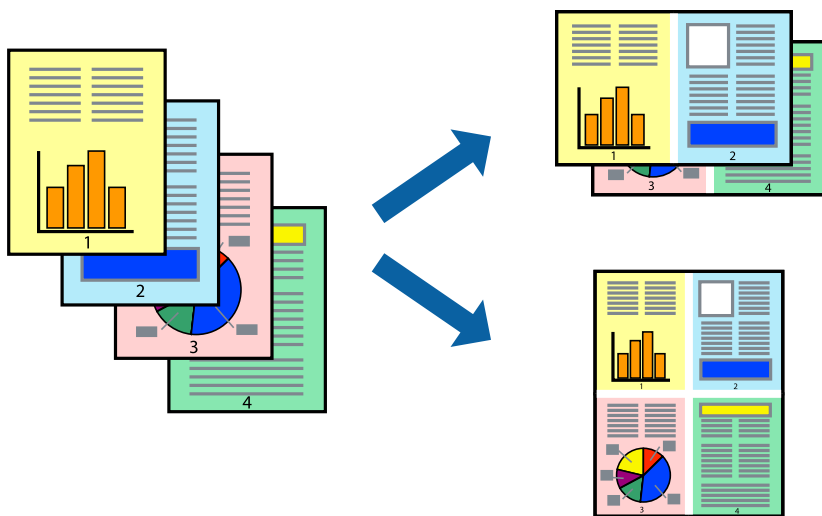

1. V kontextovej ponuke vyberte položku **Rozloženie**.
2. Nastavte počet strán v poli **Strany na jeden list** a nastavte **Smer usporiadania** (poradie strán) a **Okraje**.
[„Možnosti ponuky pre rozloženie“ na strane 81](#)
3. V prípade potreby nastavte aj ostatné položky.
4. Kliknite na položku **Tlačiť**.

Súvisiace informácie

- ➔ [„Vloženie papiera“ na strane 39](#)
- ➔ [„Tlač pomocou funkcie Jednoduché nastavenia“ na strane 79](#)

Tlač prispôbená veľkosti papiera

Vyberte veľkosť papiera, ktorý ste vložili do tlačiarne, v nastavení Cielová veľkosť papiera.



1. Vyberte veľkosť papiera, ktorú ste v aplikácii nastavili v možnosti **Veľkosť papiera**.
2. V kontextovej ponuke vyberte položku **Manipulácia s papierom**.
3. Vyberte položku **Prispôbiť veľkosti papiera**.
4. Vyberte veľkosť papiera, ktorý ste vložili do tlačiarne, v nastavení **Cieľová veľkosť papiera**.
5. V prípade potreby nastavte aj ostatné položky.
6. Kliknite na položku **Tlačiť**.

Súvisiace informácie

- ➔ „Vloženie papiera” na strane 39
- ➔ „Tlač pomocou funkcie Jednoduché nastavenia” na strane 79

Tlač zmenšeného alebo zväčšeného dokumentu pri nejakom zväčšení

Veľkosť dokumentu môžete zväčšiť alebo zmenšiť o požadované percento.



1. Výberom položky **Tlačiť** v ponuke **Súbor** alebo iného príslušného príkazu prejdite do dialógového okna tlače.
2. Vyberte položku **Nastavenie strany** v ponuke **Súbor** v aplikácii.
3. Vyberte položky **Tlačiareň**, **Veľkosť papiera**, zadajte percento v položke **Mierka** a potom kliknite na tlačidlo **OK**.

Poznámka:

Vyberte veľkosť papiera, ktorý ste nastavili v aplikácii ako nastavenie **Veľkosť papiera**.

4. V prípade potreby nastavte aj ostatné položky.
5. Kliknite na položku **Tlačiť**.

Súvisiace informácie

- ➔ „Vloženie papiera” na strane 39
- ➔ „Tlač pomocou funkcie Jednoduché nastavenia” na strane 79

Úprava farby tlače

Farby použité v tlačovej úlohe môžete upraviť. Tieto úpravy sa nepoužijú na pôvodné údaje.

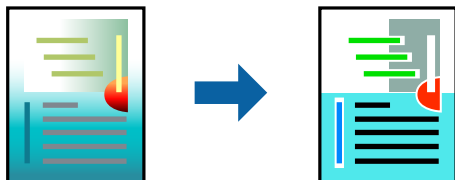

Výsledkom použitia funkcie **PhotoEnhance** sú ostrejšie obrázky a živšie farby vďaka automatickej úprave kontrastu, sýtosti a jasú pôvodných obrazových údajov.

Poznámka:

Režim **PhotoEnhance** upravuje farbu analyzovaním polohy objektu. Ak ste zmenili polohu objektu zmenšením, zväčšením, orezaním alebo otočením obrázka, farba sa môže nečakane zmeniť. Ak nie je obrázok zaostrený, môže byť tón neprirodený. Ak je farba zmenená alebo neprirodená, tlačte v režime inom ako **PhotoEnhance**.

1. V kontextovej ponuke vyberte položku **Prispôsobenie farieb** a vyberte položku **EPSON Color Controls**.
2. V kontextovej ponuke vyberte možnosť **Color Options** a vyberte jednu z dostupných možností.
3. Kliknite na šípku vedľa položky **Rozšírené nastavenia** a urobte príslušné nastavenia.
4. V prípade potreby nastavte aj ostatné položky.
5. Kliknite na položku **Tlačiť**.

Súvisiace informácie

- ➔ „Vloženie papiera” na strane 39
- ➔ „Tlač pomocou funkcie Jednoduché nastavenia” na strane 79

Tlač s použitím ovládača tlačiarne PostScript – systém Mac OS X

1. Vložte papier do tlačiarne.
2. Otvorte súbor, ktorý chcete tlačiť.

3. Prejdite do dialógového okna tlače.

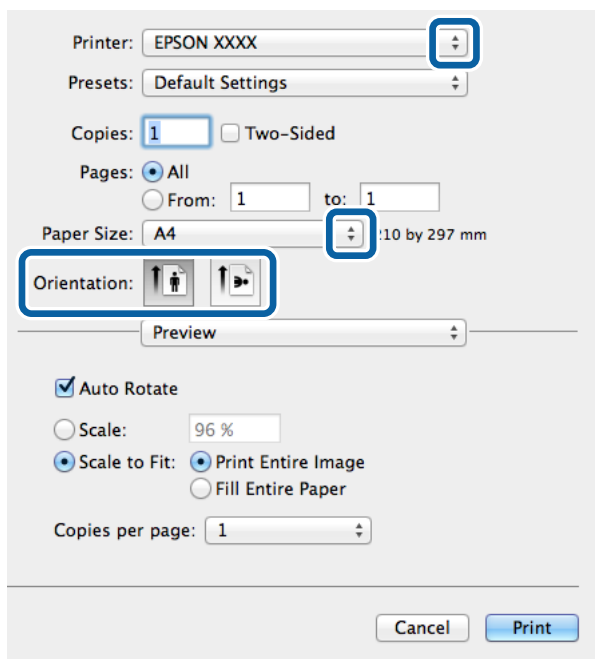

4. Vykonať nasledujúce nastavenia.

- Tlačiareň: Vyberte tlačiareň.
- Veľkosť papiera Vyberte veľkosť papiera, ktorý ste vložili do tlačiarne.
- Orientácia: Vyberte orientáciu, ktorú ste nastavili v aplikácii.

5. V kontextovej ponuky vyberte položku **Vloženie papiera** a potom vyberte zdroj papiera, do ktorého ste vložili papier.

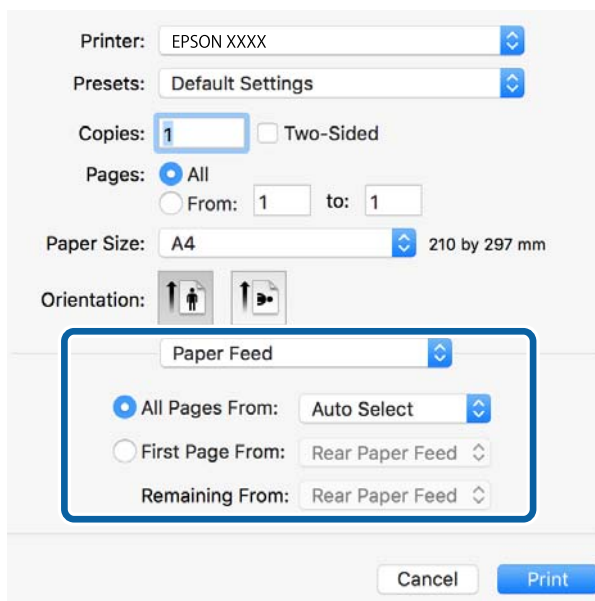

6. V kontextovej ponuke vyberte položku **Funkcie tlačiarne**, vyberte možnosť **Quality** ako nastavenie **Množina funkcií**, a potom v nastavení **MediaType** typ papiera, ktorý ste vložili

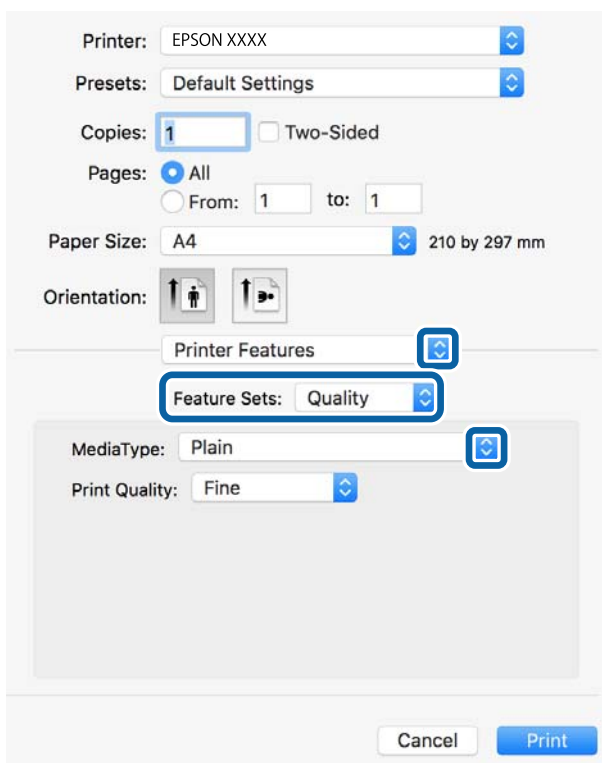

7. Vyberte možnosť **Color** ako nastavenie **Množina funkcií**, a potom vyberte nastavenie položky **Color Mode**.

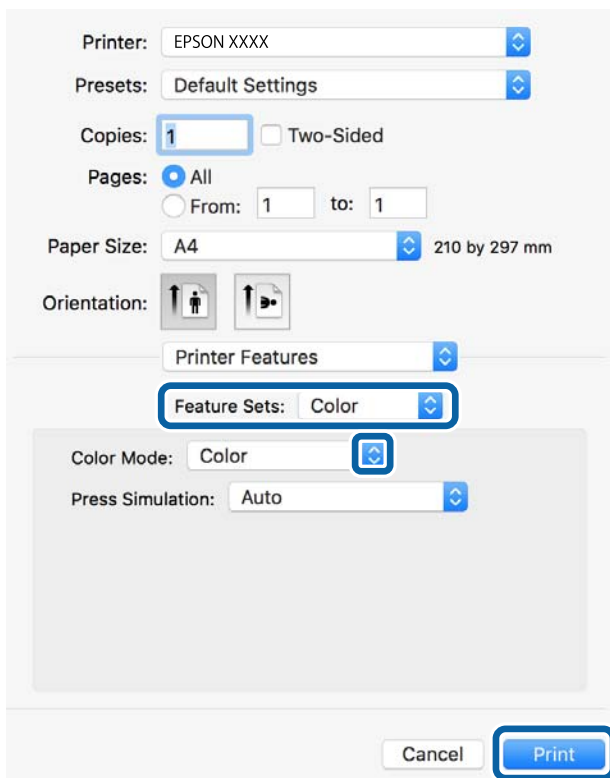

8. Kliknite na položku **Tlačiť**.

Súvisiace informácie

- ➔ „Dostupný papier a kapacity” na strane 337
- ➔ „Vloženie papiera” na strane 39
- ➔ „Zoznam typov papiera” na strane 38
- ➔ „Možnosti ponuky pre funkcie tlačiarne” na strane 91

Možnosti ponuky pre ovládač tlačiarne PostScript

V aplikácii otvorte okno tlače, vyberte tlačiareň a potom otvorte okno ovládača tlačiarne.

Poznámka:

Ponuky sa líšia v závislosti od vybranej možnosti.

Možnosti ponuky pre rozloženie

Strany na hárok:

Vyberte počet strán, ktoré sa majú vytlačiť na jedne hárok.

Smer rozloženia:

Stanovte poradie, v ktorom sa budú strany tlačiť.

Okraj:

Vytlačia sa okraje okolo strán.

Obojstranné:

Umožňuje vykonávať obojstrannú tlač.

Opačná orientácia strán:

Pred tlačou sa strany otočia o 180 stupňov.

Prevrátiť vodorovne:

Obraz sa prevráti, takže sa vytlačí zrkadlovo.

Možnosti ponuky pre zhodu farieb

ColorSync/V tlačiarne:

Vyberte spôsob úpravy farieb. Tieto možnosti upravujú farby medzi zobrazením na tlačiarne a na počítači, aby sa minimalizovali odlišnosti vo farbách.

Možnosti ponuky pre manipuláciu s papierom

Zoradovať strany:

Tlačí viacstranové dokumenty usporiadané podľa poradia a zoradené do skupín.

Strany na vytlačenie:

Vyberte, ak chcete tlačiť len párne alebo nepárne strany.

Poradie strán:

Vyberte tlač od prvej alebo poslednej strany.

Zmena veľkosti prispôbením veľkosti papiera:

Tlačí sa tak, že sa veľkosť prispôsobí veľkosti vloženého papiera.

Cieľová veľkosť papiera:

Vyberte veľkosť papiera, na ktorý sa bude tlačiť.

Len zmenšenie:

Vyberte, ak chcete zmenšiť veľkosť dokumentu.

Možnosti ponuky pre podávač papiera

Vyberte zdroj papiera, z ktorého sa podáva papier.

Všetky strany od:

Ak vyberiete možnosť **Automaticky vybrať**, zvolí sa automaticky zdroj papiera, ktorý zodpovedá nastaveniu **Nastavenie papiera** na tlačiarni.

Prvá strana od/Zostávajúce od:

Môžete tiež vybrať zdroj papiera pre stranu.

Možnosti ponuky pre titulný hárok

Tlačiť titulný hárok:

Vyberte, či chcete vytlačiť titulný hárok. Keď chcete pridať zadný hárok, vyberte možnosť **Za dokumentom**.

Typ titulného hárka:

Vyberte obsah titulného hárka.

Možnosti ponuky pre funkcie tlačiarne

Skupiny funkcií:

Quality:

MediaType:

Vyberte typ papiera, na ktorý tlačíte. Ak vyberiete možnosť **Neurčené**, tlačiť sa bude zo zdroja papiera, pre ktorý je typ papiera v nastaveniach tlačiarne určený nasledovne.

obyčajné papiere, Preprinted, Letterhead, Farba, Recycled, Vysokokvalitný obyčajný papier

Papier však nemožno podávať zo zdroja papiera, ktorý je v položke **Nastavenia autom. voľby** na tlačiarni nastavený ako vypnutý.

Print Quality:

Vyberte kvalitu tlače, ktorú chcete pri tlači použiť.

Farba:

Color Mode:

Vyberte, či sa má tlačiť farebne alebo čiernobielo.

Press Simulation:

Keď tlačíte pomocou reprodukcie farby atramentu CMYK ofsetovej tlače, môžete si vybrať simuláciu farby atramentu CMYK.

Iné:

Ink Save Mode:

Umožňuje usporiť atrament prostredníctvom zníženia hustoty tlače.

Tlač súborov vo formáte PDF z pamäťového zariadenia

Súbory PDF môžete tlačiť z pamäťového zariadenia pripojeného k tlačiarni.

1. Zapojte pamäťové zariadenie do portu externého rozhrania USB na tlačiarni.
[„Vloženie externého USB zariadenia” na strane 48](#)
2. Na hlavnej obrazovke vyberte položku **Pam. zar.**
3. Vyberte možnosť **PDF**.
4. Vyberte súbor a pokračujte na ďalšiu obrazovku.
5. Klepnite na .

Nastavenia PDF

Môžete vytvoriť nastavenia tlače pre súbory vo formáte PDF na svojich pamäťových zariadeniach.

 (Poradie zobrazenia):

Vyberte nastavenie zoradenia, v ktorom zobrazovať súbory na LCD obrazovke.

Zákl. nastavenia:

Nast. p.

Určte nastavenia zdroja papiera, z ktorého chcete tlačiť.

Režim farieb

Vyberte nastavenie farieb — či chcete zvyčajne tlačiť v režime **ČB** alebo **Farba**.

Rozšírené:

- Obojstranná

Vyberte možnosť **Zap.**, ak chcete tlačiť súbory vo formáte PDF pomocou obojstrannej tlače. Môžete aj vybrať spôsob väzby zvolením položky **Viaz. (Kóp.)**.

- Poradie tlače

Vyberte poradie na tlač viacstránkových súborov vo formáte PDF.

Tlač dokumentov z inteligentných zariadení (iOS)

Môžete tlačiť dokumenty z inteligentného zariadenia, napríklad smartfónu alebo tabletu.

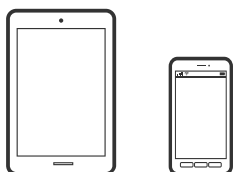

Tlač dokumentov pomocou programu Epson iPrint

Poznámka:

Operácie sa môžu líšiť v závislosti od zariadenia.

1. Pripojte tlačiareň a inteligentné zariadenie v režime Priame pripojenie Wi-Fi.
[„Priame pripojenie inteligentného zariadenia a tlačiarene \(Wi-Fi Direct\)” na strane 299](#)
2. Ak aplikácia Epson iPrint nie je nainštalovaná, nainštalujte ju.
[„Inštalácia Epson iPrint” na strane 350](#)
3. Spustite aplikáciu Epson iPrint.
4. Na hlavnej obrazovke klepnite na **Document**.
5. Klepnite na polohu dokumentu, ktorý chcete tlačiť.
6. Vyberte dokument a potom klepnite na položku **Next**.
7. Klepnite na položku **Print**.

Tlač dokumentov pomocou programu AirPrint

Režim AirPrint umožňuje okamžitú bezdrôtovú tlač zo zariadení iPhone, iPad, iPod touch a Mac bez toho, aby bolo potrebné inštalovať ovládače ani preberať softvér.



Poznámka:

Ak ste zakázali hlásenia o konfigurácii papiera na ovládacom paneli tlačiarne, nemôžete používať funkciu AirPrint. Informácie o povolení hlásení nájdete v prípade potreby na ďalej uvedenom prepojení.

1. Nastavte tlačiareň na bezdrôtovú tlač. Pozrite si prepojenie nižšie.
<http://epson.sn>
2. Zariadenie Apple pripojte do tej istej bezdrôtovej siete, do ktorej je pripojená vaša tlačiareň.
3. Tlačte zo svojho zariadenia do tlačiarne.

Poznámka:

Podrobnosti si pozrite na stránke AirPrint na webovej stránke spoločnosti Apple.

Súvisiace informácie

➔ „Nedá sa tlačiť, hoci bolo pripojenie nadviazané (iOS)” na strane 224

Tlač dokumentov z inteligentných zariadení (Android)

Môžete tlačiť dokumenty z inteligentného zariadenia, napríklad smartfónu alebo tabletu.

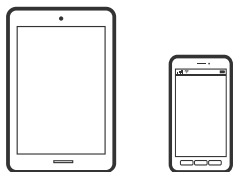

Tlač dokumentov pomocou programu Epson iPrint

Poznámka:

Operácie sa môžu líšiť v závislosti od zariadenia.

1. Pripojte tlačiareň a inteligentné zariadenie v režime Priame pripojenie Wi-Fi.
[„Priame pripojenie inteligentného zariadenia a tlačiarne \(Wi-Fi Direct\)” na strane 299](#)
2. Ak aplikácia Epson iPrint nie je nainštalovaná, nainštalujte ju.
[„Inštalácia Epson iPrint” na strane 350](#)
3. Spustite aplikáciu Epson iPrint.
4. Na hlavnej obrazovke klepnite na **Document**.
5. Klepnite na polohu dokumentu, ktorý chcete tlačiť.
6. Vyberte dokument a potom klepnite na položku **Next**.
7. Klepnite na položku **Print**.

Tlač dokumentov pomocou doplnku Epson Print Enabler

Môžete bezdrôtovo tlačiť svoje dokumenty, e-maily, fotografie a webové stránky priamo z telefónu alebo tabletu so systémom Android (Android verzia 4.4 alebo novší). Niekoľkými ťuknutiami zariadenie so systémom Android rozpozná tlačiareň Epson, ktorá je pripojená k rovnakej bezdrôtovej sieti.

Poznámka:

Operácie sa môžu líšiť v závislosti od zariadenia.

1. Prepojte tlačiareň a inteligentné zariadenie v režime Priame pripojenie Wi-Fi.
[„Priame pripojenie inteligentného zariadenia a tlačiarne \(Wi-Fi Direct\)“ na strane 299](#)
2. Na zariadení so systémom Android nainštalujte doplnok Epson Print Enabler zo služby Google Play.
3. Prejdite do časti **Nastavenie** na svojom zariadení so systémom Android, vyberte položku **Tlač** a potom povoľte doplnok Epson Print Enabler.
4. V aplikácii v systéme Android, ako je napríklad Chrome, klepnite na ikonu ponuky a vytlačíte všetko, čo je na obrazovke.

Poznámka:

*Ak nevidíte svoju tlačiareň, klepnite na položku **Všetky tlačiarne** a vyberte tlačiareň.*

Tlač pomocou programu Mopria Print Service

Program Mopria Print Service umožňuje okamžitú bezdrôtovú tlač zo smartfónov alebo tabletov so systémom Android.



1. Program Mopria Print Service si nainštalujte zo služby Google Play.
2. Vložte papier do tlačiarne.
3. Nastavte tlačiareň na bezdrôtovú tlač. Pozrite si prepojenie nižšie.
<http://epson.sn>
4. Zariadenie so systémom Android pripojte k tej istej bezdrôtovej sieti, ku ktorej je pripojená vaša tlačiareň.
5. Tlačte zo svojho zariadenia do tlačiarne.

Poznámka:

Ďalšie podrobnosti nájdete na webovej stránke Mopria na adrese <https://mopria.org>.

Tlač na obálky

Tlač obálok z počítača (Windows)

1. Vložte obálky do tlačiarne.
[„Vkladanie obálok” na strane 40](#)
2. Otvorte súbor, ktorý chcete tlačiť.
3. Prejdite do okna ovládača tlačiarne.
4. Vyberte veľkosť obálky v položke **Veľkosť dokumentu** na karte **Hlavný** a potom vyberte položku **Obálka** v časti **Typ papiera**.
5. Upravte požadovaným spôsobom ostatné nastavenia na kartách **Hlavný** a **Viac možností** a kliknite na tlačidlo **OK**.
6. Kliknite na položku **Tlač**.

Tlač obálok z počítača (Mac OS)

1. Vložte obálky do tlačiarne.
[„Vkladanie obálok” na strane 40](#)
2. Otvorte súbor, ktorý chcete tlačiť.
3. Výberom položky **Tlač** v ponuke **Súbor** alebo iného príslušného príkazu prejdite do dialógového okna tlače.
4. Vyberte veľkosť ako nastavenie položky **Veľkosť papiera**.
5. V kontextovej ponuke vyberte položku **Nastavenia tlače**.
6. Vyberte možnosť **Obálka** pre nastavenie **Typ média**.
7. V prípade potreby nastavte aj ostatné položky.
8. Kliknite na položku **Tlač**.

Tlač fotografií

Tlač súborov vo formáte JPEG z pamäťového zariadenia

Súbory JPEG môžete tlačiť z pamäťového zariadenia pripojeného k tlačiarne.

1. Zapojte pamäťové zariadenie do portu externého rozhrania USB na tlačiarni.
[„Vloženie externého USB zariadenia” na strane 48](#)
2. Na hlavnej obrazovke vyberte položku **Pam. zar.**
3. Vyberte možnosť **JPEG**.
4. Vyberte súbor a pokračujte na ďalšiu obrazovku.
5. Klepnite na .

Nastavenia JPEG

 (Možnosti):

Urobte nastavenia zoradenia, výberu a zrušenia výberu obrazových údajov.

Zákl. nastavenia:

Nast. p.

Určte nastavenia zdroja papiera, z ktorého chcete tlačiť.

Režim farieb

Vyberte nastavenie farieb — či chcete zvyčajne tlačiť v režime **ČB** alebo **Farba**.

Rozšírené:

Usporiadanie

Vyberte spôsob rozloženia súborov vo formáte JPEG. **1 a viac** je na tlač jedného súboru na jeden hárok. **20 a viac** je na tlač 20 súborov na jeden hárok. **Register** je na vytvorenie registra tlače s informáciami.

Prispôbiť rámček

Vyberte možnosť **Zap.**, ak chcete orezať fotografiu tak, aby sa automaticky prispôbila vybranému rozloženiu pri tlači. Ak je pomer strán obrazových údajov a formát papiera odlišný, obrázok sa automaticky zväčší alebo zmenší tak, že kratšie strany zodpovedajú kratším stranám papiera. Dlhá strana obrázka je orezaná, ak presahuje dlhú stranu papiera. Táto funkcia naplatí pre panoramatické fotografie.

Kvalita

Ak vyberiete možnosť **Najlepšia**, dosiahnete vyššiu kvalitu tlače, ale tlač sa môže spomaliť.

Dátum

Vyberte formát dátumu nasnímania alebo uloženia fotografie. Pri niektorých rozloženiach sa dátum nevytlačí.

Opraviť fotografiu

Tento režim vyberte v prípade, že chcete automaticky vylepšiť jas, kontrast a nasýtenie fotografií. Ak chcete vypnúť automatické vylepšenie, vyberte možnosť **Vylepšenie vypnuté**.

Opraviť červené oči

Vyberte možnosť **Zap.**, ak chcete automaticky opraviť efekt červených očí na fotografiách. Opravy sa neaplikujú na pôvodný súbor, ale len na výtlačky. V závislosti od typu fotografie sa môžu opraviť časti obrázka mimo očí.

Tlač súborov vo formáte TIFF z pamäťového zariadenia

Súbory TIFF môžete tlačiť z pamäťového zariadenia pripojeného k tlačiarni.

1. Zapojte pamäťové zariadenie do portu externého rozhrania USB na tlačiarni.
[„Vloženie externého USB zariadenia” na strane 48](#)
2. Na hlavnej obrazovke vyberte položku **Pam. zar.**.
3. Vyberte možnosť **TIFF**.
4. Vyberte súbor a pokračujte na ďalšiu obrazovku.
5. Klepnite na .

Nastavenia TIFF

Môžete vytvoriť nastavenia tlače pre súbory vo formáte TIFF na svojich pamäťových zariadeniach.



(Poradie zobrazenia):

Zmena poradia súborov.

Zákl. nastavenia:

Nast. p.

Určte nastavenia zdroja papiera, z ktorého chcete tlačiť.

Režim farieb

Vyberte nastavenie farieb — či chcete zvyčajne tlačiť v režime **ČB** alebo **Farba**.

Rozšírené:

Usporiadanie

Vyberte spôsob rozloženia súboru vo formáte Multi-TIFF. **1 a viac** je na tlač jednej stránky na jeden hárok. **20 a viac** je na tlač 20 stránok na jeden hárok. **Register** je na vytvorenie registra tlače s informáciami.

Prispôsobiť rámček

Vyberte možnosť **Zap.**, ak chcete orezať fotografiu tak, aby sa automaticky prispôsobila vybranému rozloženiu fotografií. Ak je pomer strán obrazových údajov a formát papiera odlišný, obrázok sa automaticky zväčší alebo zmenší tak, že kratšie strany zodpovedajú kratším stranám papiera. Dlhá strana obrázka je orezaná, ak presahuje dlhú stranu papiera. Táto funkcia naplatí pre panoramatické fotografie.

Kvalita

Ak vyberiete možnosť **Najlepšia**, dosiahnete vyššiu kvalitu tlače, ale tlač sa môže spomaliť.

Poradie tlače

Vyberte poradie na tlač viacstránkových súborov vo formáte TIFF.

Dátum

Vyberte formát dátumu nasnímania alebo uloženia fotografie. Pri niektorých rozloženiach sa dátum nevytlačí.

Tlač webových stránok

Tlač webových stránok z inteligentných zariadení

Poznámka:

Operácie sa môžu líšiť v závislosti od zariadenia.

1. Prepojte tlačiareň a inteligentné zariadenie v režime Priame pripojenie Wi-Fi.
[„Priame pripojenie inteligentného zariadenia a tlačiarne \(Wi-Fi Direct\)” na strane 299](#)
2. Ak aplikácia Epson iPrint nie je nainštalovaná, nainštalujte ju.
[„Inštalácia Epson iPrint” na strane 350](#)
3. Vo webovom prehľadávači otvorte webovú stránku, ktorú chcete vytlačiť.
4. Klepnite na položku **Zdieľať** v ponuke aplikácie webového prehľadávača.
5. Vyberte možnosť **iPrint**.
6. Klepnite na položku **Tlač**.

Tlač pomocou cloudovej služby

Pomocou služby Epson Connect môžete jednoducho tlačiť zo smartfónu, tabletu, počítača alebo prenosného počítača kedykoľvek a prakticky kdekoľvek. Ak chcete túto službu používať, je potrebné zaregistrovať používateľa a tlačiareň v službe Epson Connect.

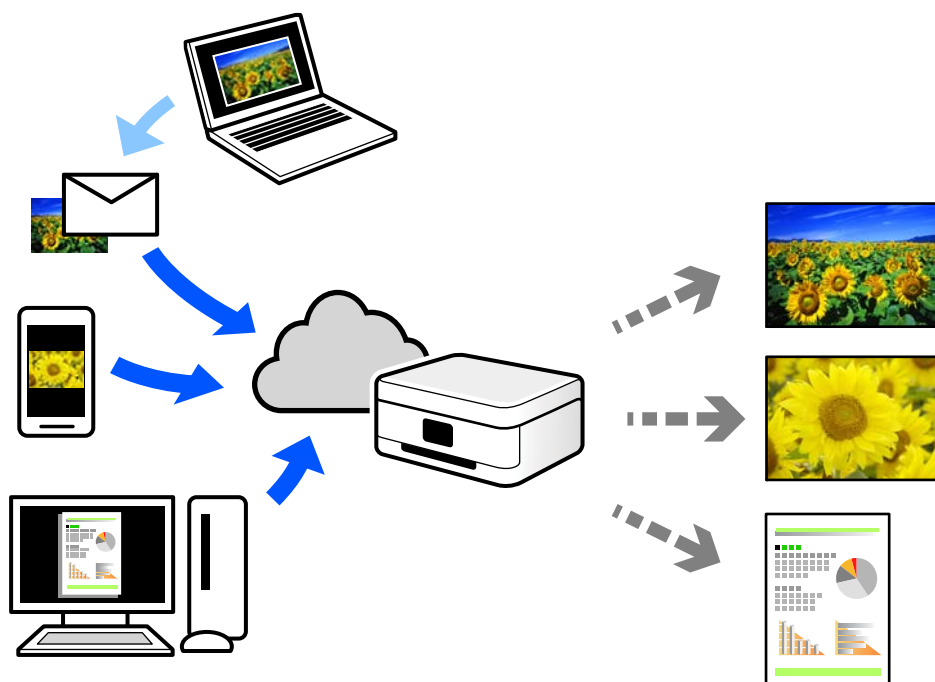

Dostupné funkcie na internete sú nasledujúce.

Email Print

Keď pošlete e-mail s prílohami, ako sú napríklad dokumenty alebo obrázky, na e-mailovú adresu priradenú tlačiarňi, môžete daný e-mail a prílohy vytlačiť zo vzdialených miest, ako napríklad z domácej alebo firemnej tlačiarne.

Epson iPrint

Táto aplikácia je určená pre systém iOS a Android a umožňuje vám tlačiť alebo skenovať zo smartfónu alebo tabletu. Môžete tlačiť dokumenty, obrázky a webové stránky ich odoslaním priamo do tlačiarne v rovnakej bezdrôtovej sieti LAN.

Remote Print Driver

Toto je zdieľaný ovládač podporovaný ovládačom tlače na diaľku. Keď tlačíte pomocou tlačiarne na vzdialenom mieste, môžete tlačiť pomocou zmeny tlačiarne vo zvyčajnom okne aplikácií.

Podrobnosti o inštalácii alebo tlači nájdete na webovom portáli Epson Connect.

<https://www.epsonconnect.com/>

<http://www.epsonconnect.eu> (len Európa)

Registrácia služby Epson Connect z ovládacieho panela

Podľa nasledujúceho postupu zaregistrujte tlačiareň.

1. Na ovládacom paneli vyberte položku **Nastav.**.
2. Vyberte položky **Všeobecné nastavenia > Nastavenia webovej služby > Služby Epson Connect > Zrušenie registrácie** a vytlačte registračný hárok.
3. Podľa pokynov na registračnom hárku zaregistrujte tlačiareň.

Kopírovanie

Dostupné spôsoby kopírovania.	102
Možnosti základnej ponuky pre kopírovanie.	106
Možnosti rozšírenej ponuky pre kopírovanie.	108

Dostupné spôsoby kopírovania

Položte originály na sklo skenera alebo do zásobníka ADF a na hlavnej obrazovke vyberte ponuku **Kopírovať**.

Kopírovanie originálov

Môžete kopírovať originály pevnej veľkosti alebo vlastnej veľkosti vo farbe alebo čiernobielo.



1. Vložte originály.
[„Umiestnenie originálov” na strane 43](#)
2. Na hlavnej obrazovke vyberte položku **Kopírovať**.
3. Vyberte kartu **Zákl. nastavenia** a potom vyberte položku **ČB** alebo **Farba**.

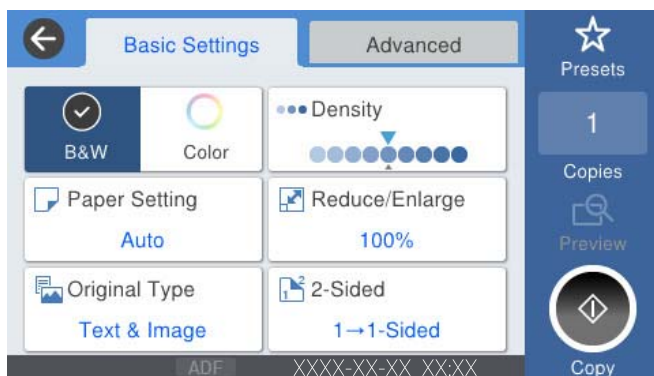

4. Klepnite na .

Obojstranné kopírovanie

Kopírujte viac originálov na obidve strany papiera.



1. Umiestnite všetky originály do podávača ADF lícom nahor.



Upozornenie:

Ak chcete kopírovať originály, ktoré nie sú podporované podávačom ADF, použite sklo skenera.

„Originály nie sú podporované zásobníkom ADF” na strane 45

Poznámka:

Originály môžete umiestniť aj na sklo skenera.

„Umiestnenie originálov” na strane 43

2. Na hlavnej obrazovke vyberte položku **Kopírovať**.
3. Vyberte kartu **Zákl. nastavenia**, vyberte položku **Obojstranná** a vyberte možnosť **Obojstr. Obojstr.** alebo **Jednostr. Obojstr.**
4. Stanovte ďalšie nastavenia, ako napríklad orientáciu originálu a umiestnenie väzby.
5. Klepnite na .

Kopírovanie so zväčšením alebo zmenšením

Originály môžete kopírovať s určeným zväčšením.

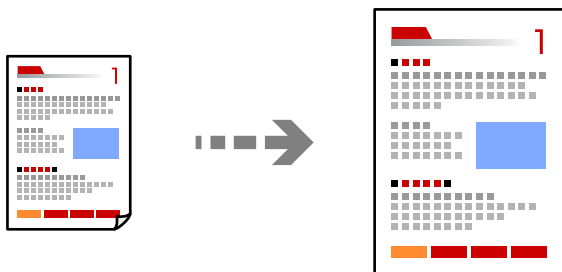

1. Vložte originály.
„Umiestnenie originálov” na strane 43
2. Na hlavnej obrazovke vyberte položku **Kopírovať**.
3. Vyberte kartu **Zákl. nastavenia** a potom vyberte položku **Zmenšiť/zväčšiť**.
4. Stanovte hodnotu zväčšenia alebo zmenšenia.
5. Klepnite na .

Kopírovanie originálov s viacerými stranami na jeden hárok

Môžete kopírovať viac originálov na jeden hárok.

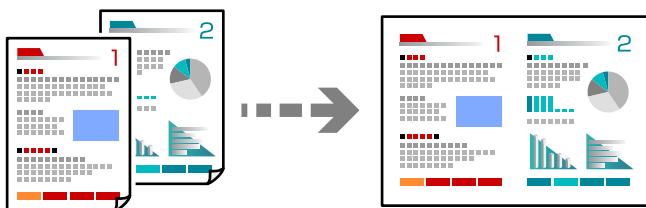

1. Umiestnite všetky originály do zásobníka ADF čelnou stranou nahor.
Položte ich v smere znázornenom na obrázku.

Čitateľný smer

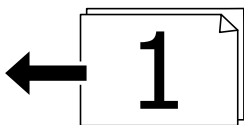
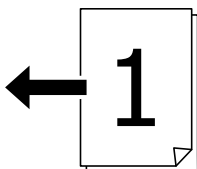

Ľavý smer

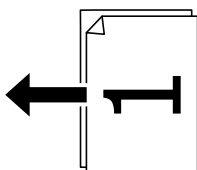
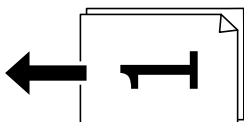

Upozornenie:

Ak chcete kopírovať originály, ktoré nie sú podporované podávačom ADF, použite sklo skenera.

„Originály nie sú podporované zásobníkom ADF” na strane 45

Poznámka:

Originály môžete umiestniť aj na sklo skenera.

„Umiestnenie originálov” na strane 43

2. Na hlavnej obrazovke vyberte položku **Kopírovať**.

3. Vyberte kartu **Rozšírené**, vyberte položku **Viac st.** a vyberte možnosť **2 naraz** alebo **4 naraz**.
4. Stanovte rozloženie a orientáciu originálov.
5. Klepnite na .

Kopírovanie v poradí strán

Keď robíte viac kópií viacstránkoveho dokumentu, môžete vytvárať jednu kópiu v poradí strán.

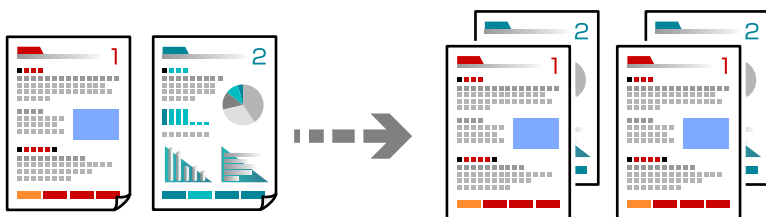

1. Vložte originály.
[„Umiestnenie originálov” na strane 43](#)
2. Na hlavnej obrazovke vyberte položku **Kopírovať**.
3. Vyberte kartu **Rozšírené** a potom vyberte položky **Dokončovanie** > **Stohovať (por. strán)**.
4. Klepnite na .

Kopírovanie originálov pomocou dobrej kvality

Môžete kopírovať originály bez tieňovania a preddierovania.

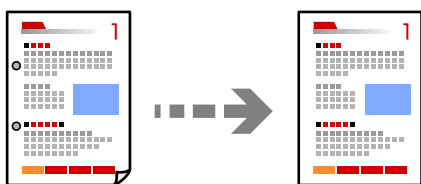

1. Vložte originály.
[„Umiestnenie originálov” na strane 43](#)
2. Na hlavnej obrazovke vyberte položku **Kopírovať**.
3. Vyberte kartu **Rozšírené** a aktivujte možnosť **Odstrániť tiene** alebo **Od.otv.po dier.**, prípadne upravte kvalitu obrazu v položke **Kvalita obrázka**.
4. Klepnite na .

Kopírovanie preukazu

Naskenujte obidve strany preukazu a skopírujte ich na jednu stranu papiera.

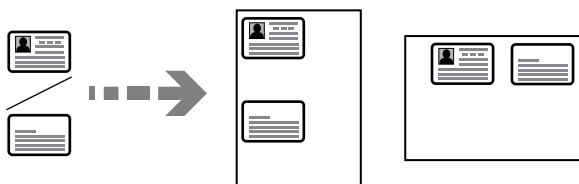

1. Vložte originály.
„Umiestnenie originálov” na strane 43
2. Na hlavnej obrazovke vyberte položku **Kopírovať**.
3. Vyberte kartu **Rozšírené**, vyberte možnosť **Kópia Id. karty** a aktivujte nastavenie.
4. Stanovte možnosť **Orient. (Or.)**.
5. Klepnite na .

Kopírovanie kníh

Kopíruje dve lícne strany knihy atď. na jeden hárok papiera.

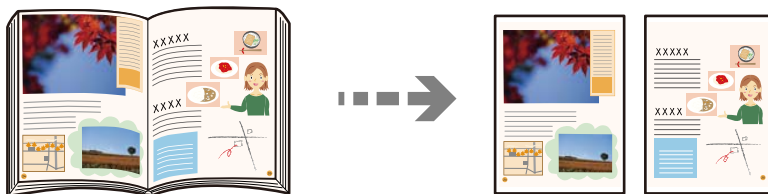

1. Položte originál na sklo skenera.
„Umiestnenie originálov” na strane 43
2. Na hlavnej obrazovke vyberte položku **Kopírovať**.
3. Vyberte kartu **Rozšírené**, vyberte možnosť **Knihá →2Str.** a aktivujte nastavenie.
4. Stanovte **Poradie skenovania**.
5. Klepnite na .

Možnosti základnej ponuky pre kopírovanie

Poznámka:

Položky nemusia byť k dispozícii. Závisí to od iných vykonaných nastavení.

Režim farieb:

Vyberte, či sa má kopírovať farebne alebo čiernobielo.

ČB

Skopíruje originál čiernobielo (monochrómne).

Farba

Skopíruje originál vo farbe.

Hustota:

Zvýšte úroveň hustoty, ak sú výsledné kópie nižšej kvality. Znížte úroveň hustoty, ak sa atrament rozmazáva.

Nast. p.:

Umožňuje vybrať zdroj papiera, ktorý sa má používať. Keď je vybraná možnosť **Aut.**, vhodná veľkosť sa natiahne automaticky v závislosti od automaticky zistenej veľkosti originálu a určeného pomeru zväčšenia.

Zmenšiť/zväčšiť:

Umožňuje konfigurovať pomer zväčšenia alebo zmenšenia. Klepnite na hodnotu a stanovte zväčšenie alebo zmenšenie originálu v rozsahu od 25 do 400 %.

Aut.

Zisťuje oblasť skenovania a automaticky zväčšuje alebo zmenšuje originál tak, aby sa zmestil na vybraný formát papiera. Keď sú biele okraje okolo originálu, biele okraje od značky rohu skla skenera (➔) sú zisťované ako oblasť skenovania, ale okraje na opačnej strane môžu byť orezané.

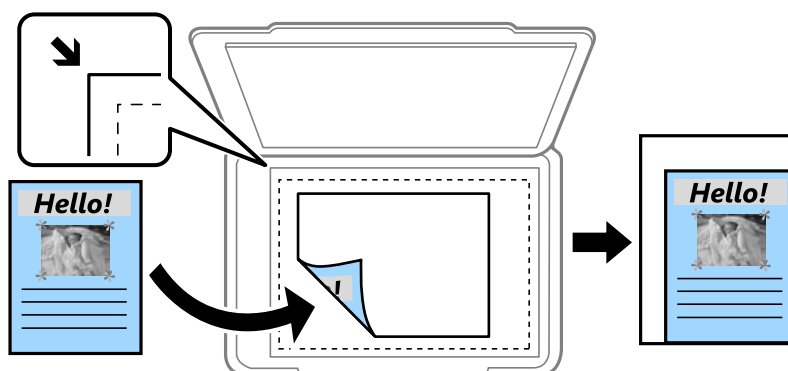

Zmenšiť podľa v. papiera

Kopíruje sa menší skenovaný obraz, než je hodnota Zmenšiť/zväčšiť tak, aby sa zmestil na veľkosť papiera. Ak je hodnota Zmenšiť/zväčšiť väčšia než veľkosť papiera, údaje sa môžu vytlačiť za okraje papiera.

Skutočná veľkosť

Kopíruje v pomere 100 %.

A3->A4 a ďalšie

Automaticky zväčší alebo zmenší originál tak, aby sa zmestil na konkrétny formát papiera.

Typ or.:

Umožňuje vybrať typ originálu. Kopíruje v optimálnej kvalite, aby kópia zodpovedala typu originálu.

Obojstranná:

Výber obojstranného rozloženia.

1>Jednostranná

Kopíruje jednu stranu originálu na jednu stranu papiera.

Obojstr. Obojstr.

Kopíruje obidve strany obojstranného originálu na obidve strany jedného hárku papiera. Vyberte orientáciu originálu a umiestnenie väzby originálu a papiera.

Jednostr. Obojstr.

Kopíruje obojstranné originály na jeden hárak papiera. Vyberte orientáciu originálu a umiestnenie väzby papiera.

Obojstr. Jednostr.

Kopíruje obidve strany obojstranného originálu na jednu stranu dvoch hárkov papiera. Vyberte orientáciu originálu a umiestnenie väzby originálu.

Možnosti rozšírenej ponuky pre kopírovanie

Poznámka:

Položky nemusia byť k dispozícii. Závisí to od iných vykonaných nastavení.

Viac st.:

Vyberte rozloženie na kópii.

1 str.

Skopíruje jednostranný originál na jeden hárak.

2 naraz

Skopíruje dva jednostranné originály na jeden hárak v rozložení 2 strán na hárak. Vyberte poradie rozloženia a orientáciu originálu.

4 naraz

Skopíruje štyri jednostranné originály na jeden hárak v rozložení 4 strán na hárak. Vyberte poradie rozloženia a orientáciu originálu.

Veľkosť originálu:

Umožňuje vybrať veľkosť originálu. Keď vyberiete možnosť **Automatické zistenie**, veľkosť originálu sa zisťuje automaticky. Pri kopírovaní originálov s neštandardnou veľkosťou vyberte veľkosť najbližšiu originálu.

Dokončovanie:

Vyberte, ako sa má papier vysunúť pri viacerých kópiách viacerých originálov.

Skupina (rovnaké strany)

Kopíruje originály podľa stránky ako skupinu.

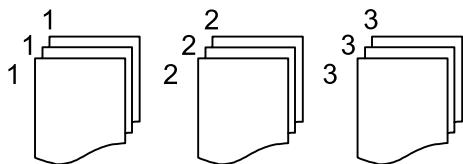

Stohovať (por. strán)

Kopíruje originály usporiadané podľa poradia a zoradí ich do skupín.

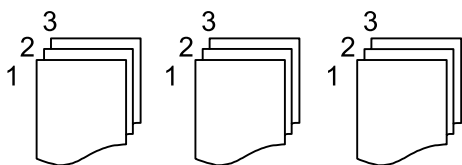

Or. s rôznou veľ.:

Do podávača ADF môžete naraz umiestniť nasledujúce kombinácie veľkostí. A3 a A4 alebo B4 a B5. Pri použití týchto kombinácií sa originály skopírujú v skutočnej veľkosti. Položte originály tak, že zarovnáte podľa šírky originálov, ako je znázornené ďalej.

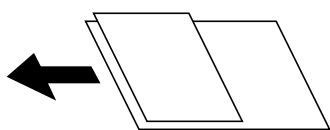

Orient. (Or.):

Umožňuje vybrať orientáciu originálu.

Kniha →2Str.:

Skopíruje dve lícne strany brožúry na samostatné hárky papiera.

Vyberte, ktorá strana brožúry sa má naskenovať.

Kvalita obrázka:

Upravte nastavenia obrazu.

Kontrast

Upravte rozdiel medzi svetlými a tmavými časťami.

Sýtosť

Upravte sviežosť farieb.

Vyv. Červenej, Vyváženie zelenej, Vyváženie modrej

Upravte intenzitu jednotlivých farieb.

Ostrosť

Upravte obrys obrazu.

Úprava odtieňa

Upravte farebný tón pokožky. Klepnutím na + dosiahnete studenšie farby (pridanie zelenej) a klepnutím na - dosiahnete teplejšie farby (pridanie červenej).

Odstr. pozadia

Upravte intenzitu farby pozadia. Klepnutím na + dosiahnete jasnejší obraz (biela) a klepnutím na - dosiahnete tmavší obraz (čierna).

Okr. väzby:

Vyberte napríklad umiestnenie väzby, okraj a orientáciu svojho originálu.

Zmenšiť podľa v. papiera:

Kopíruje sa menší skenovaný obraz, než je hodnota Zmenšiť/zväčšiť tak, aby sa zmestil na veľkosť papiera. Ak je hodnota Zmenšiť/zväčšiť väčšia než veľkosť papiera, údaje sa môžu vytlačiť za okraje papiera.

Odstrániť tieň:

Odstránia sa tieň, ktoré sa objavujú okolo kópií pri kopírovaní hrubého papiera, prípadne v strede kópií pri kopírovaní brožúry.

Od.otv.po dier.:

Umožňuje odstrániť diery väzby pri kopírovaní.

Kópia Id. karty:

Naskenuje obidve strany preukazu a skopíruje ich na jednu stranu papiera.

Skenovanie

Dostupné spôsoby skenovania.	112
Skenovanie originálov do sieťového priečinka.	112
Skenovanie originálov do e-mailu.	115
Skenovanie originálov do počítača.	118
Skenovanie originálov do pamäťového zariadenia.	120
Skenovanie originálov do cloudu.	122
Skenovanie pomocou funkcie WSD.	124
Skenovanie originálov do inteligentného zariadenia.	126

Dostupné spôsoby skenovania

Na skenovanie pomocou tejto tlačiarne môžete použiť nasledujúce spôsoby.

Skenovanie do sieťového priečinka

Naskenovaný obraz môžete uložiť do vopred nakonfigurovaného priečinka v sieti.

„Skenovanie originálov do sieťového priečinka” na strane 112

Skenovanie do e-mailu

Naskenované obrázkové súbory môžete priamo z tlačiarne zaslať e-mailom, a to prostredníctvom prednastaveného e-mailového serveru.

„Skenovanie originálov do e-mailu” na strane 115

Skenovanie do počítača

Naskenovaný obrázok môžete uložiť do počítača pripojeného ku tlačiarne.

„Skenovanie originálov do počítača” na strane 118

Skenovanie na pamäťové zariadenie

Môžete ukladať naskenované obrazy priamo do pamäťového zariadenia vloženého do tlačiarne.

„Skenovanie originálov do pamäťového zariadenia” na strane 120

Odoslanie do cloudovej služby

Naskenované obrazy môžete odosielať z ovládacieho panela tlačiarne do cloudových služieb, ktoré boli zaregistrované.

„Skenovanie originálov do cloudu” na strane 122

Skenovanie pomocou funkcie WSD

Pomocou funkcie WSD môžete naskenovaný obrázok uložiť do počítača pripojeného ku tlačiarne.

„Skenovanie pomocou funkcie WSD” na strane 124

Priame skenovanie z inteligentných zariadení

Naskenované obrazy môžete ukladať priamo do inteligentného zariadenia, napríklad smartfónu alebo tabletu, pomocou aplikácie Epson iPrint na inteligentnom zariadení.

„Skenovanie originálov do inteligentného zariadenia” na strane 126

Skenovanie originálov do sieťového priečinka

Pred skenovaním skontrolujte nasledujúce.

- Uistite sa, či je sieťový priečinko pripravený. Keď vytvárate zdieľaný priečinko v sieti, pozrite nasledujúce.
„Vytvorenie zdieľaného priečinka” na strane 435
- Zaregistrujte umiestnenie sieťového priečinka do svojich kontaktov a budete môcť priečinko určiť ľahko.
„Sprístupnenie kontaktov” na strane 454

Poznámka:

Uistite sa, či sú na tlačiarni správne nastavenia **Dátum/Čas** a **Časový rozdiel**. Ponuky môžete otvárať cez **Nastav.** > **Všeobecné nastavenia** > **Zákl. nastavenia** > **Nastavenia dátumu/času**.

1. Vložte originály.
[„Umiestnenie originálov” na strane 43](#)
2. Na ovládacom paneli vyberte položky **Skenov.** > **Sieťový prieč./FTP**.
3. Stanovte cieľ.
[„Možnosti ponuky cieľa na skenovanie do priečinka” na strane 113](#)

Poznámka:

Položkou  môžete vytlačiť históriu priečinka, v ktorom sú dokumenty uložené.

4. Vyberte položku **Nastavenia skenera** a potom skontrolujte nastavenia, ako je napríklad formát uloženia, a v prípade potreby ich zmeňte.
[„Možnosti ponuky skenovania na skenovanie do priečinka” na strane 114](#)

Poznámka:

Vyberte , čím uložíte nastavenia ako predvoľbu.

5. Klepnite na .

Možnosti ponuky cieľa na skenovanie do priečinka

Klávesn.:

Otvorte obrazovku **Upraviť umiestnenie**. Zadaťte cestu priečinka a nastavte každú položku na obrazovke.

Upraviť umiestnenie:

Zadaťte cestu priečinka a nastavte každú položku na obrazovke.

Režim komunikácie:

Vyberte režim komunikácie pre priečink.

Umiestnenie (povinné):

Umožňuje zadať cestu priečinka, do ktorého sa má uložiť naskenovaný obrázok.

Keď zvolíte položku **Prehľ.**, vyhľadávate priečink na počítačoch pripojených k sieti. Položka **Prehľ.** sa dá použiť len vtedy, keď je položka **Režim komunikácie** nastavená na možnosť SMB.

Používateľské meno:

Zadaťte meno používateľa na prihlásenie do určeného priečinka.

Heslo:

Zadaťte heslo k príslušnému používateľskému menu.

Režim pripojenia:

Vyberte režim pripojenia pre priečink.

Číslo portu:

Zadajte číslo portu pre priečink.

Nastavenia proxy servera:

Vyberte, či chcete používať server proxy.

Kontakty:

Zo zoznamu kontaktov vyberte cieľ.

Kontakt môžete vyhľadať v zozname kontaktov. Do políčka vo vrchnej časti obrazovky zadajte hľadaný výraz.

Možnosti ponuky skenovania na skenovanie do priečinka

Poznámka:

Položky nemusia byť k dispozícii. Závisí to od iných vykonaných nastavení.

Režim farieb:

Vyberte, či sa má skenovať farebne alebo čiernobielo.

Formát súboru:

Umožňuje vybrať formát, v ktorom sa má uložiť naskenovaný obraz.

Kompresný pomer:

Vyberte pomer kompresie skenovaného obrazu.

Nastavenia PDF:

Ak ste ako nastavenie formátu na uloženie vybrali PDF, pomocou týchto nastavení môžete zabezpečiť súbory PDF.

Ak chcete vytvoriť súbor PDF, ktorý bude pri otvorení vyžadovať heslo, nastavte položku Heslo pre otvorenie dokumentu. Ak chcete vytvoriť súbor PDF, ktorý bude pri tlači alebo úprave vyžadovať heslo, nastavte položku Heslo pre oprávnenia.

Rozlíšenie:

Umožňuje vybrať rozlíšenie skenovania.

Obojstranná:

Umožňuje naskenovať obidve strany originálu.

Orient. (Or.):

Umožňuje vybrať orientáciu originálu.

Viazanie (Or.):

Vyberte smer väzby originálu.

Ob. sken.:

Umožňuje vybrať oblasť skenovania. Ak chcete skenovať v maximálnej oblasti skla skenera, vyberte možnosť **Max. oblasť**.

Orient. (Or.):

Umožňuje vybrať orientáciu originálu.

Typ or.:

Umožňuje vybrať typ originálu.

Orient. (Or.):

Umožňuje vybrať orientáciu originálu.

Or. s rôznou veľ.:

Do podávača ADF môžete naraz umiestniť nasledujúce kombinácie veľkostí. A3 a A4 alebo B4 a B5. Pri použití týchto kombinácií sa originály naskenujú v skutočnej veľkosti. Položte originály tak, že zarovnáte podľa šírky originálov, ako je znázornené ďalej.

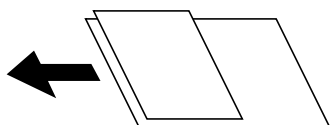

Hustota:

Umožňuje vybrať kontrast naskenovaného obrazu.

Odstrániť tieň:

Odstráni tieň originálu, ktoré sa objavujú na naskenovanom obraze.

Rám:

Odstráni tieň na hrane originálu.

Stred:

Odstráni tieň na väzbovej hrane brožúry.

Od.otv.po dier.:

Odstráni otvory po dierovaní, ktoré sa objavujú na naskenovanom obraze. Zadaním hodnoty do okna na pravej strane môžete určiť oblasť, z ktorej vymazať otvory po dierovaní.

Vym. sa poloha:

Vyberte pozíciu, kde odstrániť otvory po dierovaní.

Orient. (Or.):

Umožňuje vybrať orientáciu originálu.

Názov súboru:

Predpona názvu súboru:

Zadajte predponu názvu obrazov abecednými a číselnými znakmi a symbolmi.

Pridať dátum:

Pridanie dátumu do názvu súboru.

Pridať čas:

Pridanie času do názvu súboru.

Skenovanie originálov do e-mailu

Pred skenovaním je potrebné nastaviť nasledujúce.

- Nakonfigurujte e-mailový server.
[„Konfigurácia poštového servera” na strane 431](#)
- Zaregistrujte e-mailovú adresu do svojich kontaktov, aby ste mohli adresu ľahko vybrať spomedzi kontaktov.
- Uistite sa, či sú na tlačiarňi správne nastavenia **Dátum/Čas** a **Časový rozdiel**. Ponuky môžete otvárať cez **Nastav. > Všeobecné nastavenia > Zákl. nastavenia > Nastavenia dátumu/času**.

1. Vložte originály.
[„Umiestnenie originálov” na strane 43](#)
2. Na ovládacom paneli vyberte položky **Skenov. > E-mail**.
3. Stanovte príjemcu.
[„Možnosti ponuky príjemcu pri skenovaní do e-mailu” na strane 116](#)

Poznámka:

- Počet vybraných príjemcov sa zobrazuje na pravej strane obrazovky. E-maily môžete zasielať až na 10 adries a skupín.

Ak sú medzi príjemcami skupiny, môžete celkovo vybrať až 200 jednotlivých adries. Do tohto počtu sú zahrnuté aj skupiny.

- Zvolením okna s adresou vo vrchnej časti obrazovky zobrazíte zoznam vybraných adries.

- Zvolením položky  zobrazíte alebo vytlačíte históriu odosielania, prípadne zmeníte nastavenia e-mailového servera.

4. Vyberte položku **Nastavenia skenera** a potom skontrolujte nastavenia, ako je napríklad formát uloženia, a v prípade potreby ich zmeňte.

[„Možnosti ponuky skenovania pri skenovaní do e-mailu” na strane 117](#)

Poznámka:

Vyberte , čím uložíte nastavenia ako predvoľbu.

5. Klepnite na .

Možnosti ponuky príjemcu pri skenovaní do e-mailu

Klávesn.:

Zadajte ručne e-mailovú adresu.

Kontakty:

Zo zoznamu kontaktov vyberte cieľ.

Kontakt môžete vyhľadať v zozname kontaktov. Do políčka vo vrchnej časti obrazovky zadajte hľadaný výraz.

História:

Vyberte adresu zo zoznamu histórie.

Možnosti ponuky skenovania pri skenovaní do e-mailu

Poznámka:

Položky nemusí byť k dispozícii. Závisí to od iných vykonaných nastavení.

Režim farieb:

Vyberte, či sa má skenovať farebne alebo čiernobielo.

Formát súboru:

Umožňuje vybrať formát, v ktorom sa má uložiť naskenovaný obraz.

Kompresný pomer:

Vyberte pomer kompresie skenovaného obrazu.

Nastavenia PDF:

Ak ste ako nastavenie formátu na uloženie vybrali PDF, pomocou týchto nastavení môžete zabezpečiť súbory PDF.

Ak chcete vytvoriť súbor PDF, ktorý bude pri otvorení vyžadovať heslo, nastavte položku Heslo pre otvorenie dokumentu. Ak chcete vytvoriť súbor PDF, ktorý bude pri tlači alebo úprave vyžadovať heslo, nastavte položku Heslo pre oprávnenia.

Rozlíšenie:

Umožňuje vybrať rozlíšenie skenovania.

Obojstranná:

Umožňuje naskenovať obidve strany originálu.

Orient. (Or.):

Umožňuje vybrať orientáciu originálu.

Viazanie (Or.):

Vyberte smer väzby originálu.

Ob. sken.:

Umožňuje vybrať oblasť skenovania. Ak chcete skenovať v maximálnej oblasti skla skenera, vyberte možnosť **Max. oblasť**.

Orient. (Or.):

Umožňuje vybrať orientáciu originálu.

Typ or.:

Umožňuje vybrať typ originálu.

Orient. (Or.):

Umožňuje vybrať orientáciu originálu.

Or. s rôznou veľ.:

Do podávača ADF môžete naraz umiestniť nasledujúce kombinácie veľkostí. A3 a A4 alebo B4 a B5. Pri použití týchto kombinácií sa originály naskenujú v skutočnej veľkosti. Položte originály tak, že zarovnáte podľa šírky originálov, ako je znázornené ďalej.

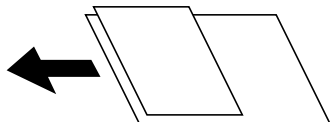

Hustota:

Umožňuje vybrať kontrast naskenovaného obrazu.

Odstrániť tieň:

Odstráni tieň originálu, ktoré sa objavujú na naskenovanom obraze.

Rám:

Odstráni tieň na hrane originálu.

Stred:

Odstráni tieň na väzbovej hrane brožúry.

Od.otv.po dier.:

Odstráni otvory po dierovaní, ktoré sa objavujú na naskenovanom obraze. Zadaním hodnoty do okna na pravej strane môžete určiť oblasť, z ktorej vymazať otvory po dierovaní.

Vym. sa poloha:

Vyberte pozíciu, kde odstrániť otvory po dierovaní.

Orient. (Or.):

Umožňuje vybrať orientáciu originálu.

Predmet:

Zadajte predmet e-mailu zostavený z alfanumerických znakov a symbolov.

Max. veľ. pril. Súboru:

Umožňuje vybrať maximálnu veľkosť súboru, ktorý možno priložiť k e-mailu.

Názov súboru:

Predpona názvu súboru:

Zadajte predponu názvu obrazov abecednými a číselnými znakmi a symbolmi.

Pridať dátum:

Pridanie dátumu do názvu súboru.

Pridať čas:

Pridanie času do názvu súboru.

Skenovanie originálov do počítača

Naskenovaný obrázok môžete uložiť do počítača pripojeného v sieti.

Spôsob ukladania obrázkov je zaregistrovaný ako *úloha* v aplikácii Document Capture Pro nainštalovanej v počítači. K dispozícii sú prednastavené úlohy, ktoré umožňujú ukladať naskenované obrázky do počítača. Pomocou aplikácie Document Capture Pro môžete v počítači tiež vytvárať a registrovať nové úlohy.

Poznámka:

Pred skenovaním je potrebné nastaviť nasledujúce.

- Nainštalujte do počítača nasledujúce aplikácie.
 - Document Capture Pro
 - Epson Scan 2 (aplikácia potrebná na používanie funkcie skenera)

Podľa nasledujúceho postupu skontrolujte nainštalované aplikácie.

*Windows 10: kliknite na tlačidlo Štart a vyberte položky **Systém Windows — Ovládací panel — Programy — Programy a funkcie**.*

*Windows 8.1/Windows 8: vyberte položky **Pracovná plocha — Nastavenia — Ovládací panel — Programy — Programy a funkcie**.*

*Windows 7: kliknite na tlačidlo Štart a vyberte položky **Ovládací panel — Programy**. Programs and Features*

*Mac OS: prejdite do ponuky **Prejsť > Aplikácie > Epson Software**.*

- Pripojte tlačiareň a počítač cez sieť.
- Ak používate Windows Server, urobte nastavenia na ovládacom paneli.

1. Vložte originály.
[„Umiestnenie originálov” na strane 43](#)
2. Na ovládacom paneli vyberte položky **Skenov. > Počítač**.
3. Vyberte položku **Vyberte počítač**, a potom vyberte počítač, na ktorom je nainštalovaná aplikácia Document Capture Pro.

Poznámka:

- Na ovládacom paneli tlačiarne sa zobrazí až 100 počítačov s nainštalovaným softvérom Document Capture Pro.
- Ak je režim **Režim servera** nastavený ako prevádzkový režim, toto nastavenie nemusíte vykonať.

4. Vyberte položku **Vyberte úlohu**, a potom vyberte úlohu.

Poznámka:

Ak ste nastavili len jednu úlohu, nie je potrebné úlohu vybrať. Pokračujte na ďalší krok.

5. Vyberte oblasť, v ktorej je zobrazený obsah úlohy, a potom skontrolujte podrobnosti úlohy.

6. Klepnite na .

Na počítači sa automaticky spustí aplikácia Document Capture Pro a začne sa skenovanie.

Poznámka:



- Podrobnosti o používaní funkcií, ako sú napríklad vytváranie a registrácia nových úloh, nájdete v Pomocníkovi k aplikácii Document Capture Pro.
- Skenovanie nemusíte spúšťať len z tlačiarne, ale aj z počítača pomocou aplikácie Document Capture Pro. Podrobnosti nájdete v Pomocníkovi pre Document Capture Pro.

Súvisiace informácie

➔ [„Aplikácia na skenovanie dokumentov \(Document Capture Pro\)” na strane 350](#)

- ➔ „Inštalácia aplikácií jednotlivo” na strane 182
- ➔ „Používanie aplikácie Document Capture Pro Server” na strane 466

Skenovanie originálov do pamäťového zariadenia

1. Vložte originály.
„Umiestnenie originálov” na strane 43
2. Vložte pamäťové zariadenie do tlačiarne.
„Vloženie externého USB zariadenia” na strane 48
3. Na ovládacom paneli vyberte položky **Skenov.** > **Pam. Zariadenie**.
4. Urobte nastavenia skenovania.
„Možnosti základnej ponuky na skenovanie do pamäťového zariadenia” na strane 120
„Možnosti rozšírenej ponuky na skenovanie do pamäťového zariadenia” na strane 121
Poznámka:
Vyberte , čím uložíte nastavenia ako predvoľbu.
5. Klepnite na .

Možnosti základnej ponuky na skenovanie do pamäťového zariadenia

Poznámka:

Položky nemusia byť k dispozícii. Závisí to od iných vykonaných nastavení.

ČB/Farba

Vyberte, či sa má skenovať čiernobielo alebo farebne.

Formát súboru:

Umožňuje vybrať formát, v ktorom sa má uložiť naskenovaný obraz.

Kompresný pomer:

Vyberte pomer kompresie skenovaného obrazu.

Nastavenia PDF:

Ak ste ako nastavenie formátu na uloženie vybrali PDF, pomocou týchto nastavení môžete zabezpečiť súbory PDF.

Ak chcete vytvoriť súbor PDF, ktorý bude pri otvorení vyžadovať heslo, nastavte položku Heslo pre otvorenie dokumentu. Ak chcete vytvoriť súbor PDF, ktorý bude pri tlači alebo úprave vyžadovať heslo, nastavte položku Heslo pre oprávnenia.

Rozlíšenie:

Umožňuje vybrať rozlíšenie skenovania.

Obojstranná:

Umožňuje naskenovať obidve strany originálu.

Orient. (Or.):

Umožňuje vybrať orientáciu originálu.

Viazanie (Or.):

Vyberte smer väzby originálu.

Ob. sken.:

Umožňuje vybrať oblasť skenovania. Ak chcete skenovať v maximálnej oblasti skla skenera, vyberte možnosť **Max. oblasť**.

Orient. (Or.):

Umožňuje vybrať orientáciu originálu.

Typ or.:

Umožňuje vybrať typ originálu.

Možnosti rozšírenej ponuky na skenovanie do pamäťového zariadenia

Poznámka:

Položky nemusia byť k dispozícii. Závisí to od iných vykonaných nastavení.

Orient. (Or.):

Umožňuje vybrať orientáciu originálu.

Or. s rôznou veľ.:

Do podávača ADF môžete naraz umiestniť nasledujúce kombinácie veľkostí. A3 a A4 alebo B4 a B5. Pri použití týchto kombinácií sa originály naskenujú v skutočnej veľkosti. Položte originály tak, že zarovnáte podľa šírky originálov, ako je znázornené ďalej.

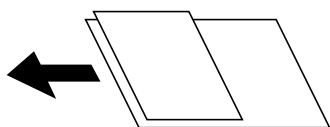

Hustota:

Umožňuje vybrať kontrast naskenovaného obrazu.

Odstrániť tieň:

Odstráni tieň originálu, ktoré sa objavujú na naskenovanom obraze.

Rám:

Odstráni tieň na hrane originálu.

Stred:

Odstráni tieň na väzbovej hrane brožúry.

Od.otv.po dier.:

Odstráni otvory po dierovaní, ktoré sa objavujú na naskenovanom obraze. Zadaním hodnoty do okna na pravej strane môžete určiť oblasť, z ktorej vymazať otvory po dierovaní.

Vym. sa poloha:

Vyberte pozíciu, kde odstrániť otvory po dierovaní.

Orient. (Or.):

Umožňuje vybrať orientáciu originálu.

Názov súboru:

Predpona názvu súboru:

Zadajte predponu názvu obrazov abecednými a číselnými znakmi a symbolmi.

Pridať dátum:

Pridanie dátumu do názvu súboru.

Pridať čas:

Pridanie času do názvu súboru.

Skenovanie originálov do cloudu

Pred použitím tejto funkcie urobte nastavenia pomocou aplikácie Epson Connect. Podrobnosti nájdete na webovej stránke Epson Connect.

<https://www.epsonconnect.com/>

<http://www.epsonconnect.eu> (len Európa)

1. Vložte originály.
[„Umiestnenie originálov” na strane 43](#)
2. Na ovládacom paneli vyberte položky **Skenov.** > **Cloud**.
3. Vyberte  vo vrchnej časti obrazovky a potom vyberte cieľ.
4. Urobte nastavenia skenovania.
[„Možnosti základnej ponuky na skenovanie do cloudu” na strane 122](#)
[„Možnosti rozšírenej ponuky na skenovanie do cloudu” na strane 123](#)

Poznámka:

Vyberte , čím uložíte nastavenia ako predvoľbu.

5. Klepnite na .

Možnosti základnej ponuky na skenovanie do cloudu

Poznámka:

Položky nemusia byť k dispozícii. Závisí to od iných vykonaných nastavení.

ČB/Farba

Vyberte, či sa má skenovať čiernobielo alebo farebne.

Formát súboru:

Umožňuje vybrať formát, v ktorom sa má uložiť naskenovaný obraz.

Obojstranná:

Umožňuje naskenovať obidve strany originálu.

Orient. (Or.):

Umožňuje vybrať orientáciu originálu.

Viazanie (Or.):

Vyberte smer väzby originálu.

Ob. sken.:

Umožňuje vybrať oblasť skenovania. Ak chcete skenovať v maximálnej oblasti skla skenera, vyberte možnosť **Max. oblasť**.

Orient. (Or.):

Umožňuje vybrať orientáciu originálu.

Možnosti rozšírenej ponuky na skenovanie do cloudu

Poznámka:

Položky nemusia byť k dispozícii. Závisí to od iných vykonaných nastavení.

Typ or.:

Umožňuje vybrať typ originálu.

Orient. (Or.):

Umožňuje vybrať orientáciu originálu.

Hustota:

Umožňuje vybrať kontrast naskenovaného obrazu.

Odstrániť tieň:

Odstráni tieň originálu, ktoré sa objavujú na naskenovanom obraze.

Rám:

Odstráni tieň na hrane originálu.

Stred:

Odstráni tieň na väzbovej hrane brožúry.

Od.otv.po dier.:

Odstráni otvory po dierovaní, ktoré sa objavujú na naskenovanom obraze. Zadaním hodnoty do okna na pravej strane môžete určiť oblasť, z ktorej vymazať otvory po dierovaní.

Vym. sa poloha:

Vyberte pozíciu, kde odstrániť otvory po dierovaní.

Orient. (Or.):

Umožňuje vybrať orientáciu originálu.

Skenovanie pomocou funkcie WSD

Poznámka:

Táto funkcia je dostupná len pre počítače so systémom Windows 10/Windows 8.1/Windows 8/Windows 7/Windows Vista.

Ak používate systém Windows 7/Windows Vista, počítač musíte vopred nastaviť pomocou tejto funkcie.

„Nastavenie portu WSD” na strane 124

1. Vložte originály.
„Umiestnenie originálov” na strane 43
2. Na ovládacom paneli vyberte položky **Skenov. > WSD**.
3. Vyberte počítač.
4. Klepnite na .

Nastavenie portu WSD

V tejto časti je vysvetlené, ako nastaviť port WSD pre systém Windows 7/Windows Vista.

Poznámka:

V systéme Windows 10/Windows 8.1/Windows 8 je port WSD nastavený automaticky.

Pri nastavovaní portu WSD je potrebné nasledujúce.

Tlačiareň a počítač sú pripojené k sieti.

V počítači je nainštalovaný ovládač tlačiarne.

1. Zapnite tlačiareň.
2. Na počítači kliknite na tlačidlo Štart a potom kliknite na položku **Sieť**.
3. Kliknite na ikonu tlačiarne pravým tlačidlom myši a potom kliknite na položku **Nainštalovať**.
Keď sa zobrazí obrazovka **Riadenie používateľských kont**, kliknite na tlačidlo **Pokračovať**.

Kliknite na tlačidlo **Odištalovať** a začnite znova, ak sa zobrazí obrazovka **Odištalovať**.

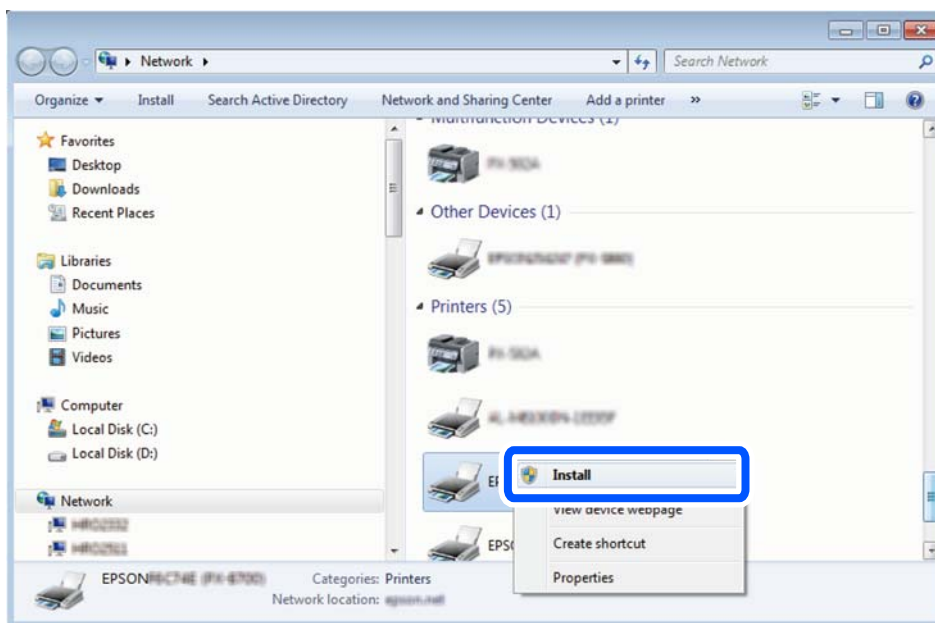

Poznámka:

Na obrazovke siete sa zobrazuje názov tlačiarne nastavený v sieti a názov modelu (EPSON XXXXXX (XX-XXXX)). Názov tlačiarne nastavený v sieti môžete overiť na ovládacom paneli tlačiarne, prípadne vytlačeníím hárka stavu siete.

4. Kliknite na možnosť **Zariadenie je pripravené na používanie**.

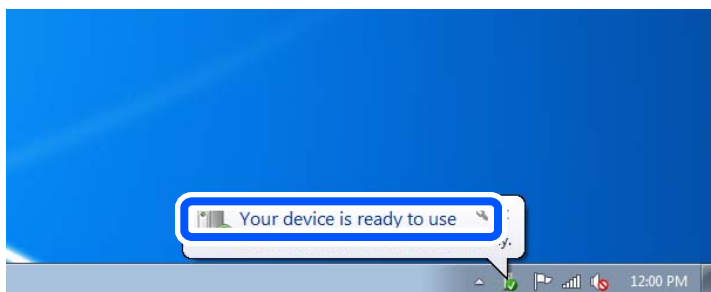

5. Skontrolujte hlásenie a potom kliknite na tlačidlo **Zavrieť**.

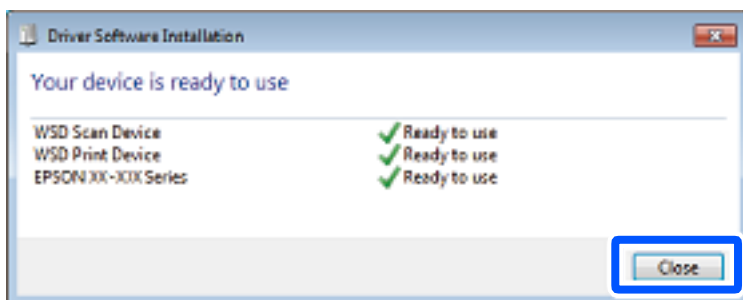

6. Otvorte obrazovku **Zariadenia a tlačiarne**.

Windows 7

Kliknite na tlačidlo Štart a položky **Ovládací panel > Hardvér a zvuk (alebo Hardvér) > Zariadenia a tlačiarne**.

Windows Vista

Kliknite na tlačidlo Štart a položky **Ovládací panel > Hardvér a zvuk > Tlačiarne**.

7. Skontrolujte, či je zobrazená ikona s názvom tlačiarne.

Keď používate port WSD, vyberte názov tlačiarne.

Skenovanie originálov do inteligentného zariadenia

Poznámka:

Pred skenovaním nainštalujte do inteligentného zariadenia aplikáciu Epson iPrint.

Obrazovky aplikácie Epson iPrint sa môžu bez oznámenia zmeniť.

Obsah aplikácie Epson iPrint sa môže líšiť v závislosti od produktu.

1. Vložte originály.

[„Umiestnenie originálov” na strane 43](#)

2. Spustite aplikáciu Epson iPrint.

3. Na hlavnej obrazovke klepnite na **Scan**.

4. Klepnite na položku **Scan**.

Poznámka:

Nastaviť môžete nasledujúce nastavenia. Klepnite na ikonu  v pravom hornom rohu obrazovky.

Spustí sa skenovanie.

5. Skontrolujte naskenovaný obraz a potom vyberte spôsob uloženia.

: zobrazí obrazovku, z ktorej môžete naskenovaný obraz uložiť.

: zobrazí obrazovku, z ktorej môžete naskenované obrazy poslať e-mailom.

: zobrazí obrazovku, z ktorej môžete naskenované obrazy vytlačiť.

6. Nakoniec postupujte podľa pokynov na obrazovke.

Faxovanie (len tlačiarne s funkciou faxu)

Pred použitím funkcie faxu.	128
Prehľad faxových funkcií tlačiarne.	128
Odosielanie faxov pomocou tlačiarne.	133
Prijímanie faxov na tlačiarne.	141
Možnosti ponuky pre faxovanie.	147
Možnosti ponuky Služba Faxová schránka.	151
Kontrola stavu alebo záznamov pre faxové úlohy.	158
Zasielanie faxu z počítača.	161
Prijímanie faxov na počítači.	165

Pred použitím funkcie faxu

Pred použitím funkcií faxu skontrolujte nasledujúce.

- Tlačiareň, telefónna linka a (ak je to potrebné) odkazovač sú správne pripojené
- Sú hotové základné nastavenia faxu (Sprievodca nast. faxu)
- Sú hotové ostatné nastavenia Nastavenia faxu

Ak má vaša organizácia správcu tlačiarne, obráťte sa na správcu so žiadosťou o overenie stavu alebo podmienok pripojenia a nastavení.

Nastavenia urobte podľa informácií uvedených v časti „Súvisiace informácie“.

Súvisiace informácie

- ➔ „Pripojenie tlačiarne k telefónnej linke” na strane 468
- ➔ „Príprava tlačiarne na odosielanie a prijímanie faxov” na strane 472
- ➔ „Vytvorenie nastavení pre faxové funkcie tlačiarne podľa použitia” na strane 474
- ➔ „Zákl. nastavenia” na strane 367
- ➔ „Nastavenia pre odosielanie” na strane 370
- ➔ „Sprístupnenie funkcií faxu (len tlačiarne s funkciou faxu)” na strane 468
- ➔ „Nastavenie zdieľaného sieťového priečinka” na strane 435
- ➔ „Konfigurácia poštového servera” na strane 431
- ➔ „Sprístupnenie kontaktov” na strane 454
- ➔ „Obnoviť štand. nastavenia:” na strane 382

Prehľad faxových funkcií tlačiarne

Funkcia: Odosielanie faxov

Spôsoby odosielania

- Automatické odosielanie

Keď skenujete originál klepnutím na  (Odoslať), tlačiareň vytočí príjemcov a odošle fax.

„Odosielanie faxov pomocou tlačiarne” na strane 133

- Ručné odosielanie

Keď robíte ručnú kontrolu na linkovom spojení vytočením príjemcu, klepnutím na  (Odoslať) spustíte priamo odoslanie faxu.

„Ručné odosielanie faxov po potvrdení stavu príjemcu” na strane 135

„Zasielanie faxov vytáčaním z externého telefónneho zariadenia” na strane 136

Určenie príjemcu pri posielaní faxu

Príjemcov môžete zadať cez **Klávesn.**, **Kontakty** a **Najnovší**.

„Príjemca” na strane 147

„Sprístupnenie kontaktov” na strane 454

Nast. skenov. pri posielaní faxu

Pri posielaní faxov môžete vybrať položku, ako je napríklad **Rozlíšenie** alebo **Veľkosť orig. (sklo)**.

„Nast. skenov.:" na strane 147

Používanie funkcie Nastavenia posielania faxu pri posielaní faxu

Môžete použiť položky **Nastavenia posielania faxu**, ako napríklad **Priame odoslanie** (na stabilné odosielanie veľkého dokumentu) alebo **Zálohovať**, keď bežné odosielanie zlyháva. Ak urobíte nastavenia zálohovania odoslaných faxov pri odosielaní faxu, ale zálohovanie zlyhá, tlačiareň dokáže automaticky poslať e-mailom upozornenie pri vykonávaní zálohy.

„Nastavenia posielania faxu:" na strane 148

„Hlásenie o chybe zálohovania:" na strane 378

„Konfigurácia poštového servera” na strane 431

Funkcia: Prijímanie faxov

Režim príjmu

Sú dve možnosti v položke **Režim príjmu** na prijímanie prichádzajúcich faxov.

Ručne

Hlavne na telefonovanie, ale aj na faxovanie

„Používanie režimu Ručne” na strane 142

Aut.

– Len na faxovanie (externé telefónne zariadenie nie je potrebné)

– Hlavne na faxovanie a občas aj na telefonovanie

„Využitie režimu Aut.” na strane 142

Prijímanie faxov len pomocou pripojeného telefónu

Faxy môžete prijímať len externým telefónnym zariadením.

„Zákl. nastavenia” na strane 367

„Vytvorenie nastavení pri pripojení telefónneho zariadenia” na strane 475

Ciele prijatých faxov

- ❑ Výstup bez podmienok: Prijaté faxy sú štandardne vytlačené bezpodmienečne. Cieľ prijatých faxov môžete nastaviť na schránku prijatých správ, počítač, externú pamäť, e-mail, priečinky alebo iné faxy. Ak ukladáte do schránky prijatých správ, môžete obsah skontrolovať na obrazovke.

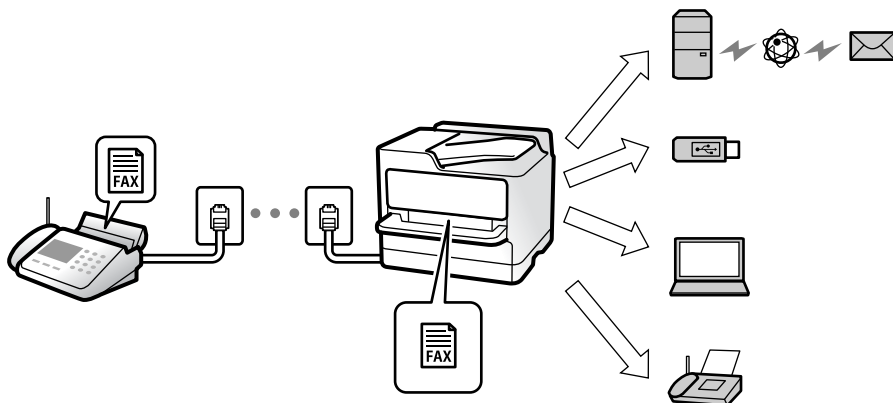

[„Nepod. ulož./presm.:“ na strane 371](#)

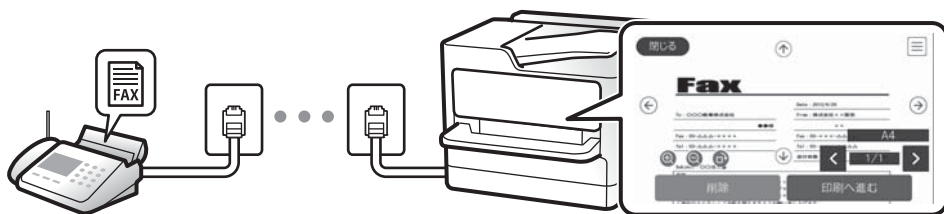

[„Nastavenia priečinka Došlá pošta:“ na strane 375](#)

[„Zobrazenie prijatých faxov na LCD obrazovke tlačiarne“ na strane 146](#)

- ❑ Výstup pri splnení podmienok: Môžete nastaviť cieľ prijatých faxov na schránku prijatých správ alebo dôvernú schránku, externú pamäť, e-mail, priečinkov alebo iný fax pri splnení určitých podmienok. Ak ukladáte do schránky prijatých správ alebo dôvernej schránky, môžete obsah skontrolovať na obrazovke.

[„Podm. ulož./presm.:“ na strane 372](#)

[„Zoz. podm. ulož./presm.:“ na strane 150](#)

Funkcia: Odosielanie/prijímanie PC-FAX (Windows/Mac OS)

Odosielanie PC-FAX

Faxy môžete odosielať z počítača.

[„Funkcia PC do FAXu:“ na strane 370](#)

[„Softvér na faxovanie“ na strane 352](#)

[„Zasielanie faxu z počítača“ na strane 161](#)

Prijímanie PC-FAX

Faxy môžete prijímať na počítači.

[„Vytvorenie nastavenia na odosielanie a prijímanie faxov na počítači“ na strane 483](#)

„Softvér na faxovanie” na strane 352

„Prijímanie faxov na počítači” na strane 165

Funkcie: Rôzne správy o faxe

V správe môžete skontrolovať stav odoslaných a prijatých faxov.

Date	Time	Type	ID	Duration	Pages	Result
XX.XX	XX:XXPM	Send	XX XXXX XXXX	00:00	000/001	No Answer
XX.XX	XX:XXPM	Receive		00:37	001	OK
XX.XX	XX:XXAM	Send	XXX XXX XXXX			OK

„Nastavenia správy” na strane 377

„Nastavenia posielania faxu:” na strane 148

„Denník prenosov:” na strane 150

„Faxová správa:” na strane 150

Funkcia: Stav alebo denníky pre faxové úlohy

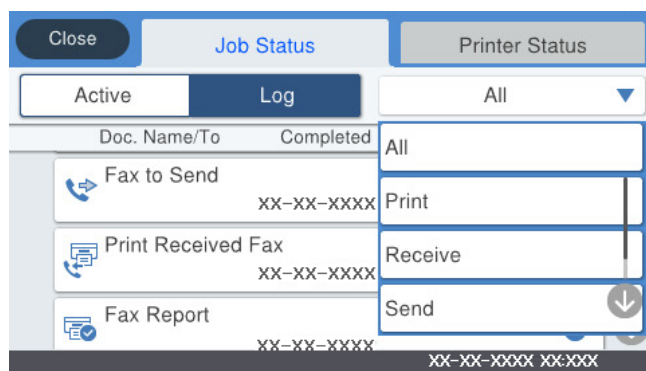

Môžete skontrolovať stav prebiehajúcich faxových úloh alebo históriu úloh.

„Kontrola stavu alebo záznamov pre faxové úlohy” na strane 158

Funkcia: Služba Faxová schránka

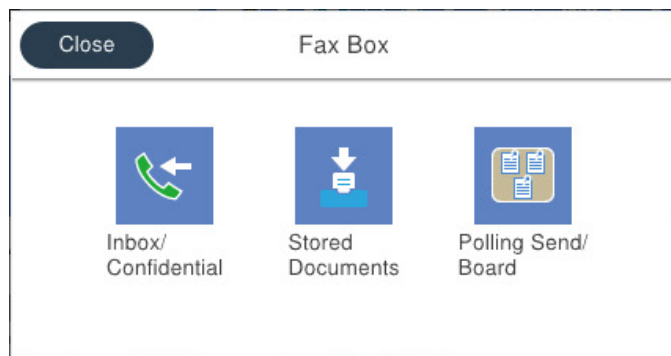

Došlá pošta a tajné schránky

Môžete ukladať prijaté faxy do schránky prijatých dokumentov a dôverných schránok.

„Doš. poš./ Dôverné” na strane 151

Schránka Uložené dokumenty

Môžete odosielať faxy pomocou dokumentov uložených v tejto schránke.

„Uložené dokumenty:” na strane 153

Schránka Odosl. na vyž./Tabuľa

Dokumenty uložené v schránke Odoslať na vyžiadanie alebo na výveske možno na požiadanie odoslať z iného faxového prístroja.

„Odosl. na vyž./Tabuľa” na strane 154

Zabezpečenie funkcie faxovej schránky

Môžete nastaviť heslo pre jednotlivé schránky.

„Funkcia: Zabezpečenie odosielania a prijímania faxov” na strane 132

Funkcia: Zabezpečenie odosielania a prijímania faxov

Môžete využiť viacerí bezpečnostné funkcie, ako je napríklad **Obmedzenia priam. vytáčania** na ochranu pred odoslaním na nesprávne miesto, prípadne **Auto. maz. zál. údajov** na ochranu pred únikom údajov. Môžete nastaviť heslo pre jednotlivé faxové schránky v tlačiarne.

„Nastavenia zabezp.” na strane 379

„Nastavenia hesla došlej pošty:” na strane 375

„Možnosti ponuky Služba Faxová schránka” na strane 151

„Nastavenia odstraňovania dokumentov v priečinku:” na strane 375

Funkcie: Ďalšie užitočné funkcie

Blokovanie nevyžiadanych faxov

Môžete zablokovať nevyžiadaný fax.

„Nastavenie blokovania nevyžiadanych faxov” na strane 483

Prijímanie faxov po vytočení

Po vytočení na inom faxovom prístroji môžete prijať dokument z faxového prístroja.

„Prijímanie faxov zavolaním” na strane 143

„Prijat' na vyžiadanie:” na strane 150

Týkajúce sa odosielania faxov

Vo vrchnej časti karty **Nastavenia faxu** môžete mať zobrazené často používané nastavenia odosielania faxov.

„Tl. 1 Quick Operation, Tl. 2 Quick Operation, Tl. 3 Quick Operation:” na strane 367

„Tl. Quick Operation:” na strane 147

Odosielanie faxov pomocou tlačiarne

Faxy môžete posielat' tak, že zadáte faxové čísla príjemcov na ovládacom paneli.

Poznámka:

- Keď zasielate čiernobiely fax, môžete si pred zaslaním pozrieť ukážku naskenovaného obrázka na obrazovke LCD.
- Môžete si zarezervovať až 50 čiernobielych faxových úloh, a to dokonca aj vtedy, ak sa telefónna linka využíva pre hlasový hovor, zasielanie iného faxu alebo prijímanie faxu. Rezervované faxové úlohy môžete skontrolovať alebo zrušiť cez .

1. Vložte originály.

„Umiestnenie originálov” na strane 43

Jedným prenosom môžete odoslať až 200 strán; v závislosti od zostávajúcej veľkosti pamäte však nebudete môcť odoslať faxy dokonca s menej ako 200 stranami.

2. Na hlavnej obrazovke vyberte položku **Fax**.

3. Stanovte príjemcu.

„Výber príjemcov” na strane 134

4. Vyberte kartu **Nastavenia faxu** a podľa potreby urobte nastavenia.

„Nastavenia faxu” na strane 147

5. Klepnutím na tlačidlo  odošlete fax.

Poznámka:

- Ak je faxové číslo obsadené alebo sa vyskytne problém, tlačiareň automaticky po jednej minúte vytočí číslo znovu.
- Ak chcete zrušiť odosielanie, klepnite na položku .
- Odoslanie farebného faxu trvá dlhšie, pretože tlačiareň zároveň skenuje a zasiela. Keď tlačiareň zasiela farebný fax, nemôžete používať ostatné funkcie.

Súvisiace informácie

➔ „Kontrola prebiehajúcich faxových úloh” na strane 159

Výber príjemcov

Príjemcov môžete určiť na karte **Príjemca** a fax môžete odoslať nasledujúcimi spôsobmi.

Ručné zadávanie faxového čísla

Vyberte položku **Klávesn.**, na zobrazenej obrazovke zadajte faxové číslo a potom klepnite na tlačidlo **OK**.

– Ak chcete pridať prestávku počas vytáčania (prestávka vo vytáčaní po dobu troch sekúnd) zadajte pomlčku (-).

– Ak ste nastavili kód pre externý prístup v položke **Typ linky**, zadajte namiesto skutočného kódu pre externý prístup na začiatku faxového čísla znak „#“ (mriežka).

Poznámka:

Ak nemôžete ručne zadať faxové číslo, položka **Obmedzenia priam. vytáčania** v ponuke **Nastavenia zabezp.** je nastavená na možnosť **Zap.**. Vyberte príjemcov faxu zo zoznamu kontaktov, prípadne z histórie odoslaných faxov.

Výber príjemcov zo zoznamu kontaktov

Vyberte položku **Kontakty** a zvolte príjemcov, ktorým odoslať. Ak požadovaný príjemca nebol ešte zaregistrovaný

v položke **Kontakty** klepnutím na  ich zaregistrujete.

Výber príjemcov z histórie odoslaných faxov

Vyberte položku **Najnovší** a zvolte príjemcu.

Výber príjemcov zo zoznamu na karte Príjemca

Vyberte príjemcu zo zoznamu zaregistrovaného v ponuke **Nastav.** > **Správa kontaktov** > **Najčastejšie používané**.

Poznámka:

Ak chcete odstrániť zadaných príjemcov, zobrazte zoznam príjemcov na LCD obrazovke klepnutím na faxové číslo alebo počet príjemcov, vyberte príjemcu zo zoznamu a potom vyberte možnosť **Odstrániť**.









Súvisiace informácie

➔ „Sprístupnenie kontaktov” na strane 454

Rôzne spôsoby zasielania faxov

Odoslanie faxu po skontrolovaní naskenovaného obrazu

Pred odoslaním faxu si môžete na LCD obrazovke pozrieť ukážku naskenovaného obrazu. (Len čiernobiele faxy)

1. Vložte originály.
„Umiestnenie originálov” na strane 43
2. Na hlavnej obrazovke vyberte položku **Fax**.
3. Stanovte príjemcu.
„Výber príjemcov” na strane 134
4. Vyberte kartu **Nastavenia faxu** a podľa potreby urobte nastavenia.
„Nastavenia faxu” na strane 147
5. Klepnite na položku  a skontrolujte naskenovaný obraz dokumentu.
 -     : umožňuje posúvať obrazovku v smere šípok.
 -   : umožňuje zmenšenie alebo zväčšenie.
 -   : umožňuje prechod na predchádzajúcu alebo nasledujúcu stranu.

Poznámka:

- Ak je zapnutá možnosť **Priame odoslanie**, ukážku nie je možné zobrazit.
- Keď sa obrazovky s ukážkou nedotknete po dobu nastavenú v ponuke **Nastav.** > **Všeobecné nastavenia** > **Nastavenia faxu** > **Nastavenia pre odosielanie** > **Čas zobrazenia ukážky faxu**, fax sa odošle automaticky.

6. Vyberte možnosť **Spustiť ukladanie**. V opačnom prípade vyberte možnosť **Zrušiť**

Poznámka:

Kvalita obrazu zaslaného faxu sa môže od zobrazenej ukážky líšiť, v závislosti od možností prístroja príjemcu.

Ručné odosielanie faxov po potvrdení stavu príjemcu

Fax môžete zasielať počas počúvania faxov alebo hlasov prostredníctvom reproduktora tlačiarne, keď vytáčate, komunikujete alebo vykonávate prenos.

1. Na hlavnej obrazovke vyberte položku **Fax**.
2. Na karte **Nastavenia faxu** urobte potrebné nastavenia.
„Nastavenia faxu” na strane 147
3. Na karte **Príjemca** klepnite na  a stanovte príjemcu.

Poznámka:

Hlasitosť reproduktora môžete nastaviť.

4. Keď začujete tón faxu, vyberte položku **Odoslať/ Prijat'** v pravom hornom rohu LCD obrazovky a potom vyberte položku **Odoslať**.

Poznámka:

Keď prijímate fax z faxovej informačnej služby a začujete zvukové pokyny, postupujte podľa týchto pokynov pre vykonanie činností tlačiarne.

5. Klepnutím na tlačidlo  odošlete fax.

Zasielanie faxov vytáčaním z externého telefónneho zariadenia

Fax môžete zaslať pomocou vytočenia pripojeného telefónu, ak si želáte pred zaslaním faxu uskutočniť telefónom hlasový hovor, alebo ak sa faxový prístroj príjemcu neprepína na fax automaticky.

1. Zdvihnite slúchadlo pripojeného telefónu, a potom vytočte pomocou telefónu faxové číslo príjemcu.

Poznámka:

Keď príjemca zdvihne telefón, môžete s ním hovoriť.

2. Na hlavnej obrazovke vyberte položku **Fax**.
3. Urobte potrebné nastavenia v položke **Nastavenia faxu**.

[„Nastavenia faxu” na strane 147](#)

4. Ak počujete faxový tón, klepnite na  a potom zložte slúchadlo.

Poznámka:

Po vytočení čísla pomocou pripojeného telefónu trvá zaslanie faxu dlhšie, pretože tlačiareň zároveň skenuje a zasiela. Počas zasielania faxu nemôžete používať ostatné funkcie.

Odosielanie faxov na požiadanie (pomocou funkcie **Odosl. na vyž./ Pole Výv. tabuľa**)

Ak uložíte čiernobiely dokument do tlačiarne, uložený dokument sa dá posielat na vyžiadanie z iného faxového prístroja, na ktorom je k dispozícii funkcia vyžiadania prijatia. Pre túto funkciu je v tlačiarňi k dispozícii jedna schránka **Odoslať na vyžiadanie** a 10 nástenkových schránok. Do jednotlivých schránok môžete uložiť jeden dokument s maximálne 200 stranami. Ak chcete použiť nástenkovú schránku, schránka na uloženie dokumentu musí byť vopred zaregistrovaná a faxový prístroj prijímateľa musí podporovať funkciu subadresy/hesla.

Súvisiace informácie

- ➔ [„Nastavenie funkcie Priečinkov Odoslať na vyžiadanie” na strane 136](#)
- ➔ [„Registrácia nástenkovej schránky” na strane 137](#)
- ➔ [„Uloženie dokumentu do schránky Odosl. na vyž./ Pole Výv. tabuľa” na strane 137](#)

Nastavenie funkcie **Priečinkov Odoslať na vyžiadanie**

Do schránky **Priečinkov Odoslať na vyžiadanie** môžete uložiť dokument bez registrácie. Podľa potreby urobte nasledujúce nastavenia.

1. Na hlavnej obrazovke vyberte položky **Služba Faxová schránka > Odosl. na vyž./Tabuľa**.

2. Vyberte položku **Odoslať na vyžiadanie**, klepnite na  a potom vyberte položku **Nastavenia**.

Poznámka:

Ak sa objaví obrazovka so zadáním, zadajte heslo.

3. Urobte príslušné nastavenia, ako je napríklad **Upozornenie na výs. odosl.**

Poznámka:

Ak nastavíte heslo v položke **Heslo pre pole Otv.**, objaví sa pri ďalšom otvorení okna výzva na zadanie hesla.

4. Zvolením tlačidla **OK** použijete nastavenia.

Súvisiace informácie

➔ „Odoslať na vyžiadanie:” na strane 155

Registrácia nástenkovej schránky

Najprv je potrebné zaregistrovať nástenkovú schránku na ukladanie dokumentov. Podľa nasledujúceho postupu zaregistrujte schránku.

1. Na hlavnej obrazovke vyberte položky **Služba Faxová schránka > Odosl. na vyž./Tabuľa**.

2. Vyberte jedno z políčok pomenovaných **Nezaregistrovaná výveska**.

Poznámka:

Ak sa objaví obrazovka so zadáním, zadajte heslo.

3. Urobte nastavenia pre položky na obrazovke.

Meno zadajte do políčka **Názov (požadované)**

Subadresu zadajte do políčka **Podadresa (SEP)**

Heslo zadajte do políčka **Heslo (PWD)**

4. Urobte príslušné nastavenia, ako je napríklad **Upozornenie na výs. odosl.**

Poznámka:

Ak nastavíte heslo v položke **Heslo pre pole Otv.**, objaví sa pri ďalšom otvorení okna výzva na zadanie hesla.

5. Zvolením tlačidla **OK** použijete nastavenia.

Ak chcete zobraziť obrazovku na zmenu nastavení alebo odstránenie zaregistrovaných schránok, vyberte schránku, ktorú chcete zmeniť/odstrániť, a potom klepnite na .

Súvisiace informácie

➔ „Nezaregistrovaná výveska:” na strane 156

Uloženie dokumentu do schránky **Odosl. na vyž./ Pole Výv. tabuľa**

1. Na domovskej obrazovke vyberte položku **Služba Faxová schránka** a potom vyberte položku **Odosl. na vyž./ Tabuľa**.

2. Vyberte políčko **Odoslať na vyžiadanie** alebo jednu z nástenkových schránok, ktoré už boli zaregistrované. Ak sa objaví obrazovka na zadanie hesla, zadaním hesla otvorte schránku.
3. Klepnite na **Pridať dokum..**
4. Na zobrazenej vrchnej stránke faxu skontrolujte nastavenia faxu, naskenujte a klepnutím na položku  naskenujte a uložte dokument.

Ak chcete skontrolovať uložený dokument, vyberte na domovskej obrazovke položky **Služba Faxová schránka** > **Odosl. na vyž./Tabuľa**, vyberte políčko obsahujúce dokument, ktorý chcete skontrolovať, a potom klepnite na **Skon. dokum..** Na zobrazenej obrazovke si môžete pozrieť naskenovaný dokument, vytlačiť ho alebo odstrániť.

Súvisiace informácie

➔ „Jednotlivé zaregistrované nástenkové schránky” na strane 157

Zasielanie veľkého počtu strán v čiernobielym dokumente (Priame odoslanie)

Pri zasielaní čiernobieleho faxu sa naskenovaný dokument dočasne uloží v pamäti tlačiarne. Preto môže zasielanie veľkého počtu strán vyvolať nedostatok pamäti a zastaviť zasielanie faxu. Aby ste sa tomu vyhli, zapnite funkciu **Priame odoslanie**. Zaslanie faxu však trvá dlhšie, pretože tlačiareň zároveň skenuje a odosiela. Túto funkciu môžete použiť len v prípade jediného príjemcu.

Otvorenie ponuky

Na ovládacom paneli tlačiarne nájdete ďalej uvedenú ponuku.

Fax > **Nastavenia faxu Priame odoslanie.**

Prednostné odoslanie faxu (Prioritné odoslanie)

Urgentný dokument môžete zaslať pred inými faxmi, ktoré čakajú na odoslanie.

Poznámka:

Keď prebieha jedna z nasledujúcich činností, nie je možné zaslať dokument prednostne, pretože tlačiareň nedokáže ďalší fax.

- Zasielanie čiernobieleho faxu so zapnutou funkciou **Priame odoslanie**
- Zasielanie farebného faxu
- Zasielanie faxu pomocou pripojeného telefónu
- Odoslanie faxu odosieleného z počítača (okrem odosielenia z pamäte)

Otvorenie ponuky

Na ovládacom paneli tlačiarne nájdete ďalej uvedenú ponuku.

Fax > **Nastavenia faxu Prioritné odoslanie.**

Súvisiace informácie

➔ „Kontrola stavu alebo záznamov pre faxové úlohy” na strane 158

Odosielanie čiernobielych faxov v určenej dennej dobe (Odoslať fax neskôr)

Fax môžete zaslať v stanovený čas. Po stanovení času zaslania faxu je možné zasielať len čiernobiele faxy.

Otvorenie ponuky

Na ovládacom paneli tlačiarne nájdete ďalej uvedenú ponuku.

Fax > Nastavenia faxu

Aktivujte možnosť **Odoslať fax neskôr** a stanovte čas, kedy sa má fax odoslať.

Poznámka:

Ak chcete zrušiť fax, kým tlačiareň čaká na určený čas odosielania, zrušte ho cez .

Súvisiace informácie

➔ „Kontrola stavu alebo záznamov pre faxové úlohy” na strane 158

Odosielanie dokumentov rôznej veľkosti pomocou podávača ADF (Kon. sken. (ADF))

Odosielanie faxov ukladaním originálov po jednom, prípadne ukladaním faxov podľa veľkosti, ich môžete odoslať ako jeden dokument v ich pôvodnej veľkosti.

Ak do podávača ADF umiestnite dokumenty s rozdielnou veľkosťou, všetky originály sa pošlú vo veľkosti najväčšieho spomedzi nich. Ak chcete originály odoslať v pôvodných veľkostiach, neumiestňujte originály rôznych veľkostí.

1. Umiestnite prvú dávku originálov rovnakej veľkosti.
2. Na hlavnej obrazovke vyberte položku **Fax**.
3. Stanovte príjemcu.
4. Vyberte položku **Nastavenia faxu** a potom klepnutím na položku **Kon. sken. (ADF)** nastavte na možnosť **Zap..**
Môžete aj podľa potreby urobiť nastavenia, ako napríklad rozlíšenie a spôsob zasielania.
5. Klepnite na  (**Odoslať**).
6. Keď sa skončí skenovanie prvej skupiny originálov a na ovládacom paneli sa zobrazí hlásenie s výzvou, či chcete skenovať ďalšiu skupinu originálov, vložte ďalšie originály a vyberte možnosť **Spustiť skenovanie**.

Poznámka:

Ak sa tlačiarne nedotknete po dobu nastavenú v ponuke **Čas čakania na ďalší Originál** po výzve na vloženie ďalších originálov, tlačiareň zastaví ukladanie a začne dokument zasielať.

Odosielanie faxu pomocou funkcie Podadresa (SUB) a Heslo(SID)

Faxy môžete posilať do tajných schránok alebo relé schránok vo faxovom prístroji príjemcu, ak má faxový prístroj príjemcu funkciu prijímania tajných faxov alebo relé faxov. Príjemcovia ich môžu bezpečne prijímať, prípadne ich poslať ďalej na určené faxové ciele.

1. Vložte originály.
2. Na hlavnej obrazovke vyberte položku **Fax**.
3. Vyberte položku **Kontakty** a vyberte príjemcu so zaregistrovanou subadresou a heslom.
Príjemcu tiež môžete vybrať v položke **Najnovší**, ak bol predtým fax odoslaný so subadresou a heslom.
4. Vyberte kartu **Nastavenia faxu** a potom podľa potreby vykonajte nastavenia, ako napríklad rozlíšenie a spôsob zasielania.
[„Nastavenia faxu” na strane 147](#)
5. Odosielanie faxu.

Súvisiace informácie

- ➔ [„Sprístupnenie kontaktov” na strane 454](#)

Viacnásobné odosielanie rovnakých dokumentov

Súvisiace informácie



- ➔ [„Uloženie faxu bez určenia príjemcu \(Uložiť údaje faxu\)” na strane 140](#)
➔ [„Odosielanie faxov pomocou funkcie uloženého dokumentu” na strane 141](#)

Uloženie faxu bez určenia príjemcu (Uložiť údaje faxu)

Pretože môžete posilať faxy pomocou dokumentov uložených v tlačiarne, môžete ušetriť čas strávený skenovaním dokumentov, ak potrebujete často posilať rovnaký dokument. Môžete uložiť až 200 strán jedného čiernobieleho dokumentu. V schránke tlačiarne na uložené dokumenty môžete uložiť 10 dokumentov.

Poznámka:

Uloženie 10 dokumentov nemusí byť možné. Závisí to od podmienok používania, ako napríklad veľkosti súboru uložených dokumentov.

1. Vložte originály.
2. Na hlavnej obrazovke vyberte položku **Služba Faxová schránka**.
3. Vyberte položku **Uložené dokumenty**, klepnite na položku  (Ponuka schránky) a potom vyberte možnosť **Uložiť údaje faxu**.
4. Na zobrazenej karte **Nastavenia faxu** urobte podľa potreby nastavenia, ako napríklad rozlíšenie.
5. Klepnutím na položku  uložte dokument.

Po dokončení ukladania dokumentu môžete zobraziť ukážku naskenovaného obrazu zvolením ponuky **Služba Faxová schránka** > **Uložené dokumenty**, potom klepnite na políčko dokumentu, prípadne ho môžete odstrániť klepnutím na  napravo od políčka dokumentu.

Súvisiace informácie

➔ „Uložené dokumenty:” na strane 153

Odosielanie faxov pomocou funkcie uloženého dokumentu

1. Na domovskej obrazovke vyberte položku **Služba Faxová schránka** a potom vyberte položku **Uložené dokumenty**.
2. Vyberte dokument, ktorý chcete odoslať, skontrolujte obsah dokumentu a potom vyberte položku **Spustiť ukladanie**.
Keď sa zobrazí hlásenie **Odstrániť tento dokum. po odoslaní?**, vyberte možnosť **Áno** alebo **Nie**.
3. Stanovte príjemcu.
4. Vyberte kartu **Nastavenia faxu** a potom podľa potreby vykonajte nastavenia, ako napríklad spôsob odosielania.
„Nastavenia faxu” na strane 147
5. Klepnutím na tlačidlo  odošlete fax.

Súvisiace informácie

➔ „Uložené dokumenty:” na strane 153

➔ „Kontrola stavu alebo záznamov pre faxové úlohy” na strane 158

Prijímanie faxov na tlačiarňi

Ak je tlačiareň pripojená k telefónnej linke a pomocou funkcie Sprievodca nast. faxu boli urobené základné nastavenia, môžete prijímať faxy.

Prijaté faxy môžete ukladať, kontrolovať ich na obrazovke tlačiarne a posielat ďalej.

Prijaté faxy sa vytlačia v prvotných nastaveniach tlačiarne.

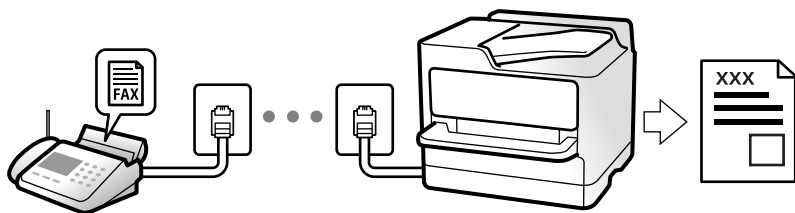

Keď chcete skontrolovať stav nastavení faxu, vytlačte **Zoz. nast. faxu** cez ponuku **Fax** >  (Viac) > **Faxová správa** > **Zoz. nast. faxu**.

Prijímanie prichádzajúcich faxov

Sú dve možnosti v položke **Režim príjmu**.

Súvisiace informácie

- ➔ „Používanie režimu Ručne” na strane 142
- ➔ „Využitie režimu Aut.” na strane 142

Používanie režimu Ručne

Tento režim je určený najmä na telefonovanie, ale slúži aj na faxovanie.

Prijímanie faxov

Keď telefón zvoní, môžete odpovedať ručne zdvihnutím slúchadla.

- Keď počujete faxový tón (baud):
Na hlavnej obrazovke tlačiarne vyberte položku **Fax**, vyberte položky **Odoslať/ Prijat'** > **Prijat'** a potom klepnite na . Potom zaveste slúchadlo.
- Ak je zvonenie pre hlasový hovor:
môžete hovor prijať ako zvyčajne.

Prijímanie faxov len pomocou pripojeného telefónu

Keď je nastavená funkcia **Vzdialený príjem**, môžete faxy prijímať zadaním položky **Kód spustenia**.

Keď telefón zazvoní, zdvihnite slúchadlo. Ak počujete faxový tón, navolte dvojčifernú položku **Kód spustenia** a potom zaveste slúchadlo. Ak počiatočný kód nepoznáte, obráťte sa na správcu.

Súvisiace informácie

- ➔ „Vzdialený príjem:” na strane 368

Využitie režimu Aut.

Tento režim umožňuje používať linku na nasledujúce účely.

- Používanie linky len na faxové účely (externý telefón nie je potrebný)
- Používanie linky hlavne na faxovanie a občas na telefonovanie

Prijímanie faxov bez externého telefónneho zariadenia

Tlačiareň automaticky prepína na prijímanie faxov, ak bolo urobené nastavenie počtu zazvonení v položke **Prevziať po zvonení**.

Prijímanie faxov s externým telefónnym zariadením

Tlačiareň s externým telefónnym zariadením funguje nasledovne.

- Keď odkazovač odpovie počtom zazvonení nastaveným v položke **Prevziať po zvonení**:
 - Ak je zvonenie pre fax: tlačiareň automaticky prepne na prijímanie faxov.
 - Ak je zvonenie pre hlasový hovor: odkazovač dokáže prijať hlasové hovory a nahráť hlasové správy.

- ❑ Keď zdvihnete slúchadlo v rámci počtu zazvonení nastaveným v položke **Prevziať po zvonení**:
 - Ak je zvonenie pre fax: podržte linku, kým tlačiareň nezačne automaticky prijímať faxy. Keď tlačiareň začne prijímať fax, môžete slúchadlo zavesiť. Ak chcete začať prijímať fax okamžite, použite rovnaký postup ako pre režim **Ručne**. Môžete prijímať fax rovnakým postupom ako pre režim **Ručne**. Na domovskej obrazovke vyberte položku **Fax** a potom vyberte položky **Odoslať/ Prijat'** > **Prijat'**. Potom klepnite na  a zaveste slúchadlo.
 - Ak je zvonenie pre hlasový hovor: môžete hovor prijať ako zvyčajne.
- ❑ Ak zvonenie prestane a tlačiareň automaticky prepne na prijímanie faxov:
 - Ak je zvonenie pre fax: tlačiareň začne prijímať faxy.
 - Ak je zvonenie pre hlasový hovor: nemôžete hovor prijať. Požiadajte danú osobu, aby vám zavolała.

Poznámka:

Nastavte zvonenia na odpovedanie pre odpovedač na nižší počet, než je počet nastavený v položke **Prevziať po zvonení**. Inak nebude môcť odkazovač prijať hlasové hovory, aby nahrával hlasové správy. Podrobnosti o nastavení odkazovača nájdete v návode k odkazovaču.

Prijímanie faxov zavolaním

Vytočením faxového čísla môžete prijímať faxy uložené na inom faxovom prístroji.

Súvisiace informácie

- ➔ „Prijímanie faxov po potvrdení stavu odosielateľa” na strane 143
- ➔ „Prijímanie faxov prostredníctvom vyvolania (Prijat' na vyžiadanie)” na strane 144
- ➔ „Prijímanie faxov z nástenky s funkciou subadresy (SEP) a heslom (PWD) (Prijat' na vyžiadanie)” na strane 144

Prijímanie faxov po potvrdení stavu odosielateľa

Fax môžete prijímať počas počúvania zvukov alebo hlasov prostredníctvom reproduktora tlačiarne, keď vytáčate, komunikujete alebo vykonávate prenos. Túto funkciu môžete využiť, ak chcete prijať fax z informačnej faxovej služby, a to postupom podľa zvukových pokynov.

1. Na hlavnej obrazovke vyberte položku **Fax**.
2. Klepnite na  a potom určte odosielateľa.

Poznámka:

Hlasitosť reproduktora môžete nastaviť.

3. Počkajte, kým odosielateľ prijme váš hovor. Keď začujete tón faxu, vyberte položku **Odoslať/ Prijat'** v pravom hornom rohu LCD obrazovky a potom vyberte položku **Prijat'**.

Poznámka:

Keď prijímate fax z faxovej informačnej služby a začujete zvukové pokyny, postupujte podľa týchto pokynov pre vykonanie činností tlačiarne.

4. Klepnite na .

Prijímanie faxov prostredníctvom vyvolania (Prijat' na vyžiadanie)

Vytočením faxového čísla môžete prijímať faxy uložené na inom faxovom prístroji. Túto funkciu môžete využiť na prijatie dokumentu z informačnej služby faxov.

Poznámka:

- Ak má informačná služba faxov funkciu zvukového sprievodu, podľa ktorého je potrebné postupovať pri prijímaní dokumentu, túto funkciu nemôžete používať.
- Ak chcete dokument prijat' z informačnej služby faxov, ktorá používa zvukový sprievod, pomocou funkcie **Zav. tel.** alebo pripojeného telefónu stačí vytočiť faxové číslo a telefón a tlačiareň ovládať pomocou zvukového sprievodu.

1. Na hlavnej obrazovke vyberte položku **Fax**.
2. Klepnite na  (Viac).
3. Vyberte možnosť **Rozšírený fax**.
4. Klepnutím na políčko **Prijat' na vyžiadanie** nastavte na možnosť **Zap..**
5. Klepnite na položku **Zatvoriť** a potom znova klepnite na položku **Zatvoriť**.
6. Zadaťte faxové číslo.

Poznámka:

Ak nemôžete ručne zadať faxové číslo, položka **Obmedzenia priam. vytáčania** v ponuke **Nastavenia zabezp.** je nastavená na možnosť **Zap..** Vyberte príjemcov faxu zo zoznamu kontaktov, prípadne z histórie odoslaných faxov.

7. Klepnite na .

Súvisiace informácie

➔ „Prijat' na vyžiadanie:” na strane 150

Prijímanie faxov z nástenky s funkciou subadresy (SEP) a heslom (PWD) (Prijat' na vyžiadanie)

Pri volaní odosielateľovi môžete prijímať faxy z nástenky uloženej na faxovom prístroji odosielateľa s funkciou subadresy (SEP) a heslom (PWD). Ak chcete túto funkciu používať, zaregistrujte kontakty so subadresou (SEP) a heslom (PWD) do zoznamu kontaktov.

1. Na hlavnej obrazovke vyberte položku **Fax**.
2. Vyberte možnosť  (Viac).
3. Vyberte možnosť **Rozšírený fax**.
4. Klepnutím na položku **Prijat' na vyžiadanie** > nastavte na možnosť **Zap..**
5. Klepnite na položku **Zatvoriť** a potom znova klepnite na položku **Zatvoriť**.

6. Vyberte položku **Kontakty** a potom vyberte kontakt so zaregistrovanou subadresou (SEP) a heslom (PWD), ktoré zodpovedajú cieľovej nástenke.
7. Klepnite na .

Súvisiace informácie

- ➔ „Sprístupnenie kontaktov” na strane 454
- ➔ „Sprístupnenie kontaktov” na strane 454
- ➔ „Zasielanie faxov vytáčaním z externého telefónneho zariadenia” na strane 136
- ➔ „Prijímanie faxov po potvrdení stavu odosielateľa” na strane 143
- ➔ „Viac” na strane 149

Ukladanie a presmerovanie prijatých faxov

Prehľad funkcií

Ak má vaša organizácia správcu tlačiarne, obráťte sa na správcu so žiadosťou o overenie stavu nastavenia tlačiarne.

Ukladanie prijatých faxov do tlačiarne

Prijaté faxy sa môžu ukladať do tlačiarne a môžete ich prezerať na obrazovke tlačiarne. Môžete tlačiť len požadované faxy, prípadne odstrániť nepotrebné faxy.

Ukladanie a/alebo posielanie prijatých faxov ďalej do iných cieľov než do tlačiarne

Ako ciele môžu byť nastavené nasledujúce miesta.

- Počítač (príjem PC-FAX)
- Externé pamäťové zariadenie
- E-mailová adresa
- Zdieľaný priečinok v sieti
- Iný faxový prístroj

Poznámka:

- Faxové údaje sa ukladajú vo formáte PDF alebo TIFF.*
- Farebné dokumenty nemožno preposielať na iný faxový prístroj. Sú spracované ako dokumenty, ktoré sa nepodarilo preposlať.*

Zoradenie prijatých faxov podľa podmienok, ako sú napríklad subadresa a heslo

Prijaté faxy môžete zoradiť a uložiť do schránky doručených alebo do nástenkových schránok. Prijaté faxy môžete aj posielat ďalej do iných cieľov než do tlačiarne.

- E-mailová adresa
- Zdieľaný priečinok v sieti
- Iný faxový prístroj

Poznámka:

- Faxové údaje sa ukladajú vo formáte PDF alebo TIFF.
- Farebné dokumenty nemožno preposielať na iný faxový prístroj. Sú spracované ako dokumenty, ktoré sa nepodarilo preposlať.
- Môžete vytlačiť podmienky ukladania/preposielania nastavené na tlačiarňi. Na hlavnej obrazovke vyberte položku **Fax** a potom vyberte položku  (Viac) > **Faxová správa** > **Zoz. podm. ulož./presm..**

Súvisiace informácie

- ➔ „Vytvorenie nastavení ukladania a presmerovania prijatých faxov” na strane 476
- ➔ „Vytvorenie nastavení ukladania a presmerovania prijatých faxov s určitými podmienkami” na strane 479
- ➔ „Zobrazenie prijatých faxov na LCD obrazovke tlačiarne” na strane 146

Zobrazenie prijatých faxov na LCD obrazovke tlačiarne

Ak chcete zobraziť prijaté faxy na obrazovke tlačiarne, je potrebné urobiť nastavenia na tlačiarňi.

„Vytvorenie nastavení ukladania prijatých faxov” na strane 476











1. Na hlavnej obrazovke vyberte položku **Služba Faxová schránka**.

Poznámka:

Ak niektoré prijaté faxy zostali neprečítané, počet neprečítaných dokumentov je zobrazený na ikone  na domovskej obrazovke.

2. Vyberte možnosť **Doš. poš./ Dôverné**.
3. Vyberte schránku prijatých dokumentov alebo dôvernú schránku, ktoré chcete zobraziť.
4. Ak je schránka prijatých dokumentov alebo dôverná schránka chránená heslom, zadajte heslo schránky, heslo dôvernej schránky alebo heslo správcu.
5. Zo zoznamu vyberte fax, ktorý chcete zobraziť.

Zobrazí sa obsah faxu.

-  : umožňuje otočiť obrázok doprava o 90 stupňov.
-     : umožňuje posúvať obrazovku v smere šípok.
-   : umožňuje zmenšenie alebo zväčšenie.
-   : umožňuje prechod na predchádzajúcu alebo nasledujúcu stranu.
-  : zobrazuje ponuky, napríklad na uloženie a odoslanie ďalej.
- Ak chcete skryť ikony úkonov, klepnite kdekkoľvek na obrazovku mimo ikon. Opätovným klepnutím zobrazíte ikony.

6. Vyberte, či sa má dokument, ktorý ste si prezreli, vytlačiť alebo odstrániť, a potom postupujte podľa pokynov na obrazovke.



Upozornenie:

Ak je pamäť tlačiarne plná, faxy nebude možné ani prijímať, ani odosielať. Vymažte dokumenty, ktoré ste už prečítali alebo vytlačili.

Súvisiace informácie

➔ „Doš. poš./ Dôverné” na strane 151

Možnosti ponuky pre faxovanie

Príjemca

Vyberte ponuky na ovládacom paneli, ako je opísané ďalej.

Fax > Príjemca

Klávesn.:

Faxové číslo zadajte manuálne.

Kontakty:

Z zoznamu kontaktov vyberte príjemcu. Kontakt môžete tiež pridať alebo upraviť.

Najnovší:

Z histórie odoslaných faxov vyberte príjemcu. Do zoznamu kontaktov môžete tiež pridať príjemcu.

Nastavenia faxu

Vyberte ponuky na ovládacom paneli, ako je opísané ďalej.

Fax > Nastavenia faxu

Tl. Quick Operation:

Priradením až troch často používaných položiek, ako sú napríklad **Denník prenosov** a **Typ or.** v ponuke **Nastav. > Všeobecné nastavenia > Nastavenia faxu > Tl. Quick Operation** zobrazíte položky navrchu karty **Nastavenia faxu**.

Nast. skenov.:

Rozlíšenie:

Umožňuje vybrať rozlíšenie odosielaného faxu. Ak vyberiete vyššie rozlíšenie, množstvo údajov bude väčšie a odoslanie faxu môže dlhšie trvať.

Hustota:

Umožňuje nastaviť hustotu odosielaného faxu. Pomocou + bude intenzita tmavšia a pomocou - svetlejšia.

Typ or.:

Umožňuje vybrať typ originálu.

Odstr. pozadia:

Zistí farbu papiera (farbu pozadia) originálneho dokumentu a odstráni alebo zosvetlí farbu. V závislosti od tmavosti a jasnosti farby sa nemusí farba odstrániť ani zosvetliť

Ostrosť:

Vylepšuje alebo rozostruje obrisy obrázka. + vylepšuje ostrosť a - rozostruje.

Obojstranný ADF:

Skenuje obidve strany originálov, ktoré sú vložené do podávača ADF, a odosiela jednofarebný fax.

Kon. sken. (ADF):

Odosielanie faxov ukladaním originálov po jednom, prípadne ukladaním faxov podľa veľkosti, ich môžete odoslať ako jeden dokument v ich pôvodnej veľkosti. Pozrite súvisiace informácie ďalej v tejto téme.

Veľkosť orig. (sklo):

Vyberte veľkosť a orientáciu originálu, ktorý ste umiestnili na súčasť sklo skenera.

Režim farieb:

Vyberte, či sa má skenovať farebne alebo čiernobielo.

Nastavenia posielania faxu:

Priame odoslanie:

Odosielanie čiernobieleho faxu počas skenovania originálov. Pretože skenované originály sa pri odosielaní veľkého objemu stránok neukladajú dočasne v pamäti tlačiarne, môžete predchádzať chybám tlačiarne kvôli nedostatku pamäte. Majte na pamäti, že pri používaní tejto funkcie sa predlžuje potrebný čas. Pozrite súvisiace informácie ďalej v tejto téme.

Táto funkcia sa nedá používať, ak:

- Odosielate faxy pomocou možnosti **Obojstranný ADF**
- Odosielate fax viacerým príjemcom

Prioritné odoslanie:

Umožňuje odoslať aktuálny fax, keď ďalšie faxy čakajú na odoslanie. Pozrite súvisiace informácie ďalej v tejto téme.

Odoslať fax neskôr:

Umožňuje odoslať fax v určenú dobu. Pri používaní tejto možnosti je dostupný iba čiernobiely fax. Pozrite súvisiace informácie ďalej v tejto téme.

Pridať infor. o odosielat.:

- Pridať infor. o odosielat.

Vyberte miesto, kam chcete vložiť údaje hlavičky (meno odosielateľa a číslo faxu) v dochádzajúcom faxe, prípadne vyberte možnosť nezahrnúť údaje.

– **Vypnúť:** Ak chcete fax odoslať bez údajov hlavičky.

– **Mimo obrazu:** Ak chcete odoslať fax s údajmi hlavičky vo vrchnom bielom okraji faxu. Tým zabránite tomu, aby hlavička prekryvala naskenovaný obraz, ale fax doručený u príjemcu môže byť vytlačený na dvoch stranách. Závisí to od veľkosti originálov.

– **V obraze:** Ak chcete fax odoslať s údajmi hlavičky približne 7 mm pod vrchným okrajom naskenovaného obrazu. Hlavička môže prekryvať obraz, ale fax doručený u príjemcu nebude rozdelený na dva dokumenty.

- Hlavička faxu

Vyberte hlavičku pre príjemcu. Ak chcete použiť túto funkciu, je ešte potrebné zaregistrovať viaceré hlavičky.

- Ďalšie informácie

Vyberte informáciu, ktorú chcete pridať. Môžete vybrať niektorú z položiek **Vaše telefónne číslo**, **Zoznam cieľov** a **Žiadne**.

Upozornenie na výs. odosl.:

Po odoslaní faxu sa odošle upozornenie.

Správa o prenose:

Vytlačí záznam o prenose po odoslaní faxu.

Tlač pri chybe vytlačí záznam len pri výskyte chyby.

Keď bola možnosť **Pridať obrázok do správy** nastavená v ponuke **Nastav. > Všeobecné nastavenia > Nastavenia faxu > Nastavenia správy**, so správou sa vytlačia aj faxy s chybou.

Zálohovať:

Uloží zálohu odoslaného faxu, ktorý bol automaticky naskenovaný a uložený do pamäťového zariadenia. Funkcia zálohovania je k dispozícii pri týchto činnostiach:

- Odosielanie čiernobielych faxov
- Odosielanie faxov pomocou funkcie **Odoslať fax neskôr**
- Odosielanie faxov pomocou funkcie **Odoslať v dávke**
- Odosielanie faxov pomocou funkcie **Uložiť údaje faxu**

Súvisiace informácie

- ➔ „Odosielanie dokumentov rôznej veľkosti pomocou podávača ADF (Kon. sken. (ADF))” na strane 139
- ➔ „Zasielanie veľkého počtu strán v čiernobielym dokumente (Priame odoslanie)” na strane 138
- ➔ „Prednostné odoslanie faxu (Prioritné odoslanie)” na strane 138
- ➔ „Odosielanie čiernobielych faxov v určenej dennej dobe (Odoslať fax neskôr)” na strane 139

Viac

Vyberte položku  v časti **Fax** na hlavnej obrazovke a zobrazí sa ponuka **Viac**.

Denník prenosov:

Môžete si prezerať históriu zaslaných alebo prijatých faxových úloh.

Majte na pamäti, že históriu zaslaných alebo prijatých faxových úloh môžete prezerať aj pomocou položky **Job/Status**.

Faxová správa:

Posledný prenos:

Vytlačí záznam predchádzajúceho faxu, ktorý bol odoslaný alebo prijatý na vyžiadanie.

Zázn.fax:

Vytlačí správu o prenose. Pomocou nasledujúcej ponuky môžete nastaviť, aby sa tento záznam tlačil automaticky.

Nastav. > Všeobecné nastavenia > Nastavenia faxu > Nastavenia správy > Automatická tlač zázn. faxu

Uložené faxové dokumenty:

Vytlačí zoznam faxových dokumentov uložených v pamäti tlačiarne, ako sú napríklad nedokončené úlohy.

Zoz. nast. faxu:

Vytlačí aktuálne nastavenia faxu.

Zoz. podm. ulož./presm.:

Vytlačí sa zoznam podmieneného uloženia a presmerovania.

Zápis protokolu:

Vytlačí podrobný záznam predchádzajúceho odoslaného alebo prijatého faxu.

Rozšírený fax:

Prijať na vyžiadanie:

Keď je nastavené na možnosť **Zap.** a zavoláte na faxové číslo odosielateľa, môžete prijímať dokumenty z faxového prístroja odosielateľa. Podrobnosti o prijímaní faxov pomocou funkcie **Prijať na vyžiadanie** nájdete ďalej v súvisiacich informáciách.

Keď zatvoríte ponuku Fax, nastavenie sa vráti na možnosť **Vyp.** (predvolené).

Odoslať na vyžiadanie /Tabuľa:

Keď je nastavené na možnosť **Zap.** zvolením schránky radenia odosielania alebo nástenkovej schránky, môžete skenovať a ukladať dokumenty do schránky klepnutím na položku  na karte **Nastavenia faxu**.

Do schránky na odoslanie môžete uložiť jeden dokument. Až do 10 nástenkových schránok v tlačiarne môžete uložiť až 10 dokumentov, ale pred uložením dokumentov je potrebné ich zaregistrovať cez položku **Služba Faxová schránka**. Podrobnosti o registrácii nástenkovej schránky nájdete ďalej v súvisiacich informáciách.

Keď zatvoríte ponuku Fax, nastavenie sa vráti na možnosť **Vyp.** (predvolené).

Uložiť údaje faxu:

Keď je nastavené na možnosť **Zap.** a klepnete na položku  na karte **Nastavenia faxu**, môžete naskenovať a uložiť dokumenty do schránky **Uložené dokumenty**. Môžete uložiť až 10 dokumentov.

Naskenovať a uložiť dokumenty do položky **Uložené dokumenty** môžete aj cez **Služba Faxová schránka**. Podrobnosti o ukladaní dokumentov pomocou funkcie **Služba Faxová schránka** nájdete ďalej v súvisiacich informáciách

Keď zatvoríte ponuku Fax, nastavenie sa vráti na možnosť **Vyp.** (predvolené).

Služba Faxová schránka:

Slúži na otvorenie položky **Služba Faxová schránka** na hlavnej obrazovke.

Nastavenia faxu:

Slúži na otvorenie ponuky **Nastav. > Všeobecné nastavenia > Nastavenia faxu**. Slúži na otvorenie ponuky nastavenia v rámci konta správcu.

Súvisiace informácie

- ➔ „Prijímanie faxov prostredníctvom vyvolania (Prijat' na vyžiadanie)” na strane 144
- ➔ „Nastavenie funkcie Priečink Odoslať na vyžiadanie” na strane 136
- ➔ „Registrácia nástenkovej schránky” na strane 137
- ➔ „Uloženie dokumentu do schránky Odosl. na vyž./ Pole Výv. tabuľa” na strane 137
- ➔ „Odosl. na vyž./Tabuľa” na strane 154
- ➔ „Uloženie faxu bez určenia príjemcu (Uložiť údaje faxu)” na strane 140
- ➔ „Uložené dokumenty:” na strane 153
- ➔ „Kontrola stavu alebo záznamov pre faxové úlohy” na strane 158
- ➔ „Kontrola histórie faxových úloh” na strane 160

Možnosti ponuky Služba Faxová schránka

Doš. poš./ Dôverné

Položku **Doš. poš./ Dôverné** nájdete v časti **Služba Faxová schránka** na hlavnej obrazovke.

Došlá pošta a tajné schránky (zoznam)

Došlá pošta a tajné schránky sú v ponuke **Služba Faxová schránka > Doš. poš./ Dôverné**.

Do schránky prijatých dokumentov a schránky dôverných správ možno uložiť celkovo najviac 200 dokumentov.









Môžete použiť jednu schránku doručených dokumentov a až 10 tajných schránok. Názov schránky sa zobrazuje na schránke. **Dôverné XX** je predvolený názov pre jednotlivé tajné schránky.

Došlá pošta a tajné schránky

Zobrazuje prijaté faxy podľa dátumu prijatia, mena odosielateľa a strán.

Klepnutím na niektorý z faxov v zozname sa otvorí obrazovka s ukážkou a môžete skontrolovať obsah faxu. Počas zobrazenia ukážky môžete fax vytlačiť alebo odstrániť.

obrazovka s ukážkou

-   : umožňuje zmenšenie alebo zväčšenie.
-  : umožňuje otočiť obrázok doprava o 90 stupňov.
-     : umožňuje posúvať obrazovku v smere šípok.
-   : umožňuje prechod na predchádzajúcu alebo nasledujúcu stranu.

Ak chcete skryť ikony úkonov, klepnite kdekoľvek na obrazovku mimo ikon. Opätovným klepnutím zobrazíte ikony.

(Pon.)

- Uložiť na pam. zariadenie
- Preposlať (E-mail)
- Preposlať(Sieťový priečinok)
- Odoslať fax
- Podrobnosti

Keď sa zobrazuje hlásenie **Odstrániť po dokončení**, zvolením možnosti **Zap.** odstránite faxy po dokončení spracovania, napríklad po vykonaní funkcie **Uložiť na pam. zariadenie** alebo **Preposlať (E-mail)**.

(Ponuka schránky)

Vytlačiť všetky:

Zobrazuje sa len vtedy, ak sú v schránke uložené faxy. Vytlačí všetky faxy v schránke. Zvolením možnosti **Zap.** v položke **Odstrániť po dokončení** sa po dokončení tlače všetky faxy odstránia.

Uložiť všetko do pamäťové zariadenie:

Zobrazuje sa len vtedy, ak sú v schránke uložené faxy. Uloží všetky faxy v schránke do externého pamäťového zariadenia. Zvolením možnosti **Zap.** v položke **Odstrániť po dokončení** sa po dokončení ukladania všetky dokumenty odstránia.

Odstrániť všetky prečítané:

Zobrazuje sa len vtedy, ak sú v schránke už prečítané faxové dokumenty. Odstráni všetky prečítané faxy zo schránky.

Odstrániť všetky neprečítané:

Zobrazuje sa len vtedy, ak sú v schránke neprečítané faxové dokumenty. Odstráni všetky neprečítané faxy zo schránky.

Odstrániť všetky:

Zobrazuje sa len vtedy, ak sú v schránke uložené faxové dokumenty. Odstráni všetky faxy zo schránky.

Nastavenia:

Nasledujúce položky sa zobrazujú, keď vyberiete **Došlá pošta > Ponuka schránky > Nastavenia**.

- Možnosti, keď je plná pamäť: Vyberte jednu možnosť — vytlačenie alebo odmietnutie prichádzajúcich faxov po zaplnení schránky.
- Nastavenia hesla došlej pošty: Môžete nastaviť heslo, prípadne ho zmeniť.
- Automaticky odstraňovať prijaté faxy: Voľnou možnosťou **Zap.** automaticky odstránite prijaté faxové dokumenty v schránke po uplynutí určitej doby. Keď sa zvolí možnosť **Post.pod.nas.faxu**, použijú sa nasledujúce nastavenia.

Nastav. > Všeobecné nastavenia > Nastavenia faxu > Nastavenia príjmu > Nastavenia ulož./presm. > Všeob. nastavenia > Nastavenia odstraňovania dokumentov v priečinku

Nasledujúce položky sa zobrazujú, keď vyberiete schránku dôverných správ a položku **Ponuka schránky > Nastavenia**.

- Názov: Zadať názov schránky dôverných správ.
- Heslo pre pole Otv.: Môžete nastaviť heslo, prípadne ho zmeniť.

Vymazať schránku:

Táto položka sa zobrazuje, len keď vyberiete schránku dôverných správ a položku **Ponuka schránky**. Vymaže aktuálne nastavenia pre Schránku dôverných správ a odstráni všetky uložené dokumenty.

Súvisiace informácie

➔ „Kontrola histórie faxových úloh” na strane 160

Uložené dokumenty:

Položku **Uložené dokumenty** nájdete v časti **Služba Faxová schránka** na hlavnej obrazovke.

V schránke môžete uložiť až 200 strán jedného čiernobieleho dokumentu a najviac 10 dokumentov. To vám umožňuje ušetriť čas strávený skenovaním dokumentov, keď budete často potrebovať zaslať rovnaký dokument.

Poznámka:







V závislosti od podmienok využívania, napríklad od veľkosti ukladaných dokumentov, sa nemusí dať uložiť 10 dokumentov.

Pole Uložené dokumenty

Zobrazuje zoznam uložených dokumentov s uloženými dátumami a stranami.

Klepnutím na jeden z uložených dokumentov zo zoznamu zobrazíte obrazovku s ukážkou. Klepnutím na položku **Spustiť ukladanie** prejdete na obrazovku odoslania faxu. Klepnutím na položku **Odstrániť** odstránite dokument počas prezerania ukážky.

obrazovka s ukážkou

-   : umožňuje zmenšenie alebo zväčšenie.
-  : umožňuje otočiť obrázok doprava o 90 stupňov.
-     : umožňuje posúvať obrazovku v smere šípok.

-   : umožňuje prechod na predchádzajúcu alebo nasledujúcu stranu.

Ak chcete skryť ikony úkonov, klepnite kdekkoľvek na obrazovku mimo ikon. Opätovným klepnutím zobrazíte ikony.

(Pon.)

- Uložiť na pam. zariadenie
- Preposlať (E-mail)
- Preposlať(Sieťový priečinok)
- Tlačiť

Keď sa zobrazuje hlásenie **Odstrániť po dokončení**, zvolením možnosti **Zap.** odstránite faxy po dokončení spracovania, napríklad po vykonaní funkcie **Uložiť na pam. zariadenie** alebo **Preposlať (E-mail)**.

(Ponuka schránky)

Uložiť údaje faxu:

Zobrazuje obrazovku pre kartu **Fax > Nastavenia faxu**. Klepnutím na  na obrazovke sa spustí skenovanie dokumentov ukladaných do priečinka Pole Uložené dokumenty.

Vytlačiť všetky:

Zobrazuje sa len vtedy, ak sú v schránke uložené faxy. Vytlačí všetky faxy v schránke. Zvolením možnosti **Zap.** v položke **Odstrániť po dokončení** sa po dokončení tlače všetky faxy odstránia.

Uložiť všetko do pamäťové zariadenie:

Zobrazuje sa len vtedy, ak sú v schránke uložené faxy. Uloží všetky faxy v schránke do externého pamäťového zariadenia. Zvolením možnosti **Zap.** v položke **Odstrániť po dokončení** sa po dokončení ukladania všetky dokumenty odstránia.

Odstrániť všetky:

Zobrazuje sa len vtedy, ak sú v schránke uložené faxy. Odstráni všetky faxy zo schránky.

Nastavenia:

Heslo pre pole Otv.: Môžete nastaviť heslo, prípadne ho zmeniť.

Súvisiace informácie

- ➔ [„Viacnásobné odosielanie rovnakých dokumentov” na strane 140](#)
- ➔ [„Kontrola histórie faxových úloh” na strane 160](#)

Odosl. na vyž./Tabuľa

Položku **Odosl. na vyž./Tabuľa** nájdete v časti **Služba Faxová schránka** na hlavnej obrazovke.

K dispozícii je jedna schránka vyžiadania odoslania a 10 nástenkových schránok. V schránke môžete uložiť až 200 strán jedného čiernobieleho dokumentu a v každej schránke jeden dokument.

Súvisiace informácie

➔ „Odosielanie faxov na požiadanie (pomocou funkcie Odosl. na vyž./ Pole Výv. tabuľa)” na strane 136

Odoslať na vyžiadanie:

Funkciu **Odoslať na vyžiadanie** nájdete v ponuke **Služba Faxová schránka > Odosl. na vyž./Tabuľa**.

Priečinok Odoslať na vyžiadanie:

Zobrazuje položky nastavenia a hodnoty v časti **Nastavenia** v položke  (Ponuka).

Pridať dokum.:









Zobrazuje obrazovku pre kartu **Fax > Nastavenia faxu**. Klepnutím na  na obrazovke sa spustí skenovanie dokumentov a ich ukladanie do schránky.

Keď je dokument v schránke, namiesto toho sa zobrazuje položka **Skon. dokum..**

Skon. dokum.:

Zobrazuje obrazovku s ukážkou, keď je dokument v schránke. Počas zobrazenia ukážky môžete dokument vytlačiť alebo odstrániť.

obrazovka s ukážkou

-   : umožňuje zmenšenie alebo zväčšenie.
-  : umožňuje otočiť obrázok doprava o 90 stupňov.
-     : umožňuje posúvať obrazovku v smere šípok.
-   : umožňuje prechod na predchádzajúcu alebo nasledujúcu stranu.

Ak chcete skryť ikony úkonov, klepnite kdekoľvek na obrazovku mimo ikon. Opätovným klepnutím zobrazíte ikony.

 (Pon.)

- Uložiť na pam. zariadenie
- Preposlať (E-mail)
- Preposlať(Sieťový priečinok)
- Odoslať fax

Keď sa zobrazuje hlásenie **Odstrániť po dokončení**, zvolením možnosti **Zap.** odstránite faxy po dokončení spracovania, napríklad po vykonaní funkcie **Uložiť na pam. zariadenie** alebo **Preposlať (E-mail)**.

 (Ponuka)

Odstrániť dokument:

Táto položka sa zobrazuje len vtedy, ak je v schránke uložený dokument. Odstráni dokument uložený v schránke.

Nastavenia:

- Heslo pre pole Otv.: Môžete nastaviť heslo, prípadne ho zmeniť.
- Automaticky odstr. po Odosl. na vyžiad: Po nastavení na možnosť **Zap.** sa odstráni dokument v schránke po vykonaní ďalšej požiadavky príjemcu o odoslanie dokumentu (Odoslať na vyžiadanie).
- Upozornenie na výs. odosl.: Keď je položka **E-mailové oznámenia** nastavená na možnosť **Zap.**, tlačiareň odošle upozornenie na miesto určené v položke **Príjemca** po vykonaní požiadavky na odoslanie dokumentu (Odoslať na vyžiadanie).

Súvisiace informácie

➔ [„Kontrola histórie faxových úloh” na strane 160](#)

Nezaregistrovaná výveska:

Funkciu **Nezaregistrovaná výveska** nájdete v ponuke **Služba Faxová schránka > Odosl. na vyž./Tabuľa**. Vyberte jednu zo schránok **Nezaregistrovaná výveska**. Po zaregistrovaní schránky sa zaregistrovaný názov zobrazí na schránke namiesto názvu **Nezaregistrovaná výveska**.

Môžete zaregistrovať až 10 nástenkových schránok.

Nastavenia podľa Vývesná tabuľa:

Názov (požadované):

Zadajte názov nástenkovej schránky.

Podadresa (SEP):

Nastavte alebo zmeňte podmienky príjmu faxu príjemcom.

Heslo (PWD):

Nastavte alebo zmeňte podmienky príjmu faxu príjemcom.

Heslo pre pole Otv.:

Nastavte alebo zmeňte heslo používané na otvorenie schránky.

Automaticky odstr. po Odosl. na vyžiad:

Po nastavení na možnosť **Zap.** sa odstráni dokument v schránke po vykonaní ďalšej požiadavky príjemcu o odoslanie dokumentu (Odoslať na vyžiadanie).

Upozornenie na výs. odosl.:

Keď je položka **E-mailové oznámenia** nastavená na možnosť **Zap.**, tlačiareň odošle upozornenie podľa položky **Príjemca** po vykonaní požiadavky na odoslanie dokumentu (Odoslať na vyžiadanie).

Súvisiace informácie

➔ [„Jednotlivé zaregistrované nástenkové schránky” na strane 157](#)

Jednotlivé zaregistrované nástenkové schránky

Nástenkové schránky nájdete v ponuke **Služba Faxová schránka > Odošl. na vyž./Tabuľa**. Vyberte schránku, pre ktorú je zobrazený zaregistrovaný názov. Názov zobrazený na schránke je názov zaregistrovaný v položke **Nezaregistrovaná výveska**.

Môžete zaregistrovať až 10 nástenkových schránok.

(Názov zaregistrovanej nástenkovej schránky)

Zobrazuje položky nastavenia položiek v časti **Nastavenia** v položke  (Ponuka).

Pridať dokum.:





Zobrazuje obrazovku pre kartu **Fax > Nastavenia faxu**. Klepnutím na  na obrazovke sa spustí skenovanie dokumentov a ich ukladanie do schránky.

Keď je dokument v schránke, namiesto toho sa zobrazuje položka **Skon. dokum..**

Skon. dokum.:

Zobrazuje obrazovku s ukázkou, keď je dokument v schránke. Počas zobrazenia ukážky môžete dokument vytlačiť alebo odstrániť.

obrazovka s ukázkou

-  : umožňuje zmenšenie alebo zväčšenie.
-  : umožňuje otočiť obrázok doprava o 90 stupňov.
-  : umožňuje posúvať obrazovku v smere šípok.
-  : umožňuje prechod na predchádzajúcu alebo nasledujúcu stranu.

Ak chcete skryť ikony úkonov, klepnite kdekoľvek na obrazovku mimo ikon. Opätovným klepnutím zobrazíte ikony.

 (Pon.)

- Uložiť na pam. zariadenie
- Preposlať (E-mail)
- Preposlať(Sieťový priečinok)
- Odošlať fax

Keď sa zobrazuje hlásenie **Odstrániť po dokončení**, zvolením možnosti **Zap.** odstránite faxy po dokončení spracovania, napríklad po vykonaní funkcie **Uložiť na pam. zariadenie** alebo **Preposlať (E-mail)**.

 (Ponuka)

Odstrániť dokument:

Táto položka sa zobrazuje len vtedy, ak je v schránke uložený dokument. Odstráni dokument uložený v schránke.

Nastavenia:

- Heslo pre pole Otv.: Môžete nastaviť heslo, prípadne ho zmeniť.
- Automaticky odstr. po Odosl. na vyžiad.: Po nastavení na možnosť **Zap.** sa odstráni dokument v schránke po vykonaní ďalšej požiadavky príjemcu o odoslanie dokumentu (Odoslať na vyžiadanie).
- Upozornenie na výs. odosl.: Keď je položka **E-mailové oznámenia** nastavená na možnosť **Zap.**, tlačiareň odošle upozornenie na miesto určené v položke **Príjemca** po vykonaní požiadavky na odoslanie dokumentu (Odoslať na vyžiadanie).

Vymazať schránku:

Odstránením vybranej schránky vymažete aktuálne nastavenia a odstránite všetky uložené dokumenty.

Súvisiace informácie

- ➔ „Nezaregistrovaná výveska:“ na strane 156
- ➔ „Kontrola histórie faxových úloh“ na strane 160

Kontrola stavu alebo záznamov pre faxové úlohy

Zobrazenie informácií pri nespracovaných faxoch (neprečítané/ nevytlačené/neuložené/nepreposlané)

Ak sú nejaké nespracované prijaté dokumenty, na ikone  na domovskej obrazovke je zobrazený počet nespracovaných úloh. Definíciu „nespracované“ si pozrite v dolnej tabuľke.

! Upozornenie:

Keď je priečinok Doručená pošta plný, faxy nemožno prijímať. Dokumenty z priečinka Doručená pošta by ste mali po skontrolovaní vymazať.

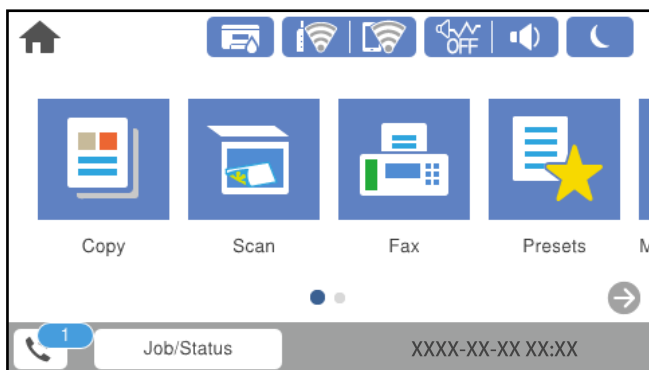

Nastavenie uloženia/ presmerovania prijatých faxov	Stav Nespracované
Tlačí sa* ¹	Sú prijaté dokumenty, ktoré čakajú na vytlačenie alebo práve prebieha tlač.
Uloženie do schránky prijatých alebo dôverných správ	V schránke prijatých dokumentov alebo dôverných dokumentov sú neprečítané dokumenty.
Ukladanie na externé pamäťové zariadenie	Niektoré prijaté dokumenty nie sú uložené v zariadení, pretože k tlačiarne nie je pripojené zariadenie, v ktorom by bol vytvorený na ukladanie prijatých dokumentov, alebo z iných dôvodov.
Ukladanie do počítača	Niektoré dokumenty nie sú uložené v počítači, pretože počítač je v režime spánku alebo z iných dôvodov.
Presmerovanie	Niektoré prijaté dokumenty neboli presmerované alebo sa ich nepodarilo presmerovať* ² .

*1 : Ak ste nenastavili žiadne z nastavení uloženia/presmerovania faxu alebo ak ste tlačiareň nastavili na vytlačenie prijatých dokumentov pri ich ukladaní na externé pamäťové zariadenie alebo do počítača.

*2 : Ak ste tlačiareň nastavili na uloženie dokumentov, ktoré nemožno presmerovať do priechinka doručenej pošty, niekoľko dokumentov, ktoré sa nepodarilo presmerovať do priechinka doručenej pošty, zostalo neprečítaných. Ak ste tlačiareň nastavili na tlač dokumentov, ktoré sa nepodarilo presmerovať, tlač nie je dokončená.

Poznámka:

Ak používate viac nastavení pre uloženie/presmerovanie faxu, počet nespracovaných úloh môže byť zobrazený ako „2“ alebo „3“, aj keď je prijatá iba jedna faxová správa. Ak ste napríklad tlačiareň nastavili na prijímanie faxov do schránky prijatých faxov a do počítača, a prijatá je jedna faxová správa a táto správa nie je uložená do schránky prijatých faxov a do počítača, počet nespracovaných úloh je zobrazený ako „2“.

Súvisiace informácie

- ➔ [„Zobrazenie prijatých faxov na LCD obrazovke tlačiarne” na strane 146](#)
- ➔ [„Kontrola prebiehajúcich faxových úloh” na strane 159](#)

Kontrola prebiehajúcich faxových úloh

Môžete zobraziť obrazovku na kontrolu faxových úloh, ktorých spracovanie nie je kompletne. Na obrazovke kontroly sa zobrazujú nasledujúce úlohy. Z tejto obrazovky môžete aj vytlačiť dokumenty, ktoré neboli zatiaľ vytlačené, prípadne môžete znova poslať dokumenty, ktoré sa nepodarilo odoslať.

- Pod tým sú úlohy prijatých faxov
 - Zatiaľ nevytlačené (keď sú úlohy nastavené na vytlačenie)
 - Zatiaľ neuložené (keď sú úlohy nastavené na uloženie)
 - Zatiaľ neodoslané ďalej (keď sú úlohy nastavené na odoslanie ďalej)
- Úlohy odchádzajúcich faxov, ktorých odoslanie zlyhalo (ak ste aktivovali možnosť **Uložiť údaje o poruch.**)

Ak chcete zobraziť obrazovku kontroly, postupujte podľa krokov uvedených nižšie.

1. Na hlavnej obrazovke klepnite na **Job/Status**.
2. Klepnite na kartu **Stav úlohy** a potom klepnite na položku **Aktívne**.

3. Vyberte úlohu, ktorú chcete skontrolovať.

Súvisiace informácie

➔ „Zobrazenie informácií pri nespracovaných faxoch (neprečítané/nevytlačené/neuložené/nepreposlané)” na strane 158

Kontrola histórie faxových úloh

Môžete skontrolovať históriu odoslaných alebo prijatých faxových úloh, ako napríklad dátum, čas a výsledok každej úlohy.

1. Na hlavnej obrazovke klepnite na **Job/Status**.
2. Vyberte položku **Denník** na karte **Stav úlohy**.
3. Klepnite na políčko ▼ na pravej strane a potom vyberte **Odoslať** alebo **Prijatá**.
Denník odoslaných alebo prijatých faxových úloh sa zobrazuje v obrátenom chronologickom poradí. Klepnite na úlohu, pri ktorej chcete zobraziť detaily.

Históriu faxov môžete skontrolovať aj vytlačením pomocou funkcie **Zázn.fax** tak, že vyberiete položky **Fax** >  (Viac) > **Faxová správa** > **Zázn.fax**.

Súvisiace informácie

➔ „Viac” na strane 149

Opätovná tlač prijatých dokumentov

Prijaté dokumenty môžete znova vytlačiť z protokolov vytlačených faxových úloh.

Berte na vedomie, že vytlačené prijaté dokumenty sa vymazávajú v chronologickom poradí, keď je v tlačiarňi plná pamäť.

1. Na hlavnej obrazovke klepnite na **Job/Status**.
2. Vyberte položku **Denník** na karte **Stav úlohy**.
3. Klepnite na políčko ▼ na pravej strane a potom vyberte **Tlačiť**.
História odoslaných alebo prijatých faxových úloh sa zobrazuje v obrátenom chronologickom poradí.
4. Zo zoznamu histórie vyberte úlohu s .
Ak chcete určiť, či sa jedná o dokument, ktorý chcete vytlačiť, skontrolujte dátum, čas a výsledok.
5. Klepnutím na položku **Tlačiť** vytlačte dokument.

Zasielanie faxu z počítača

Prostredníctvom pomôcky FAX Utility a ovládača PC-FAX môžete zasielať faxy z počítača.

Poznámka:

☐ Pred použitím tejto funkcie skontrolujte, či bola nainštalovaná aplikácia FAX Utility a ovládač tlačiarne PC-FAX.

„Aplikácia na konfiguráciu faxových činností a odosielanie faxov (FAX Utility)” na strane 352

„Aplikácia na odosielanie faxov (ovládač PC-FAX)” na strane 353

☐ Ak aplikácia FAX Utility nie je nainštalovaná, nainštalujte aplikáciu FAX Utility pomocou programu EPSON Software Updater (aplikácia na aktualizáciu softvéru).

Súvisiace informácie

➔ „Povolenie odosielania faxov z počítača” na strane 483

Odosielanie dokumentov vytvorených pomocou aplikácie (Windows)

Tým, že zvolíte fax tlačiarne v ponuke **Tlač** v nejakej aplikácii, ako je napríklad Microsoft Word alebo Excel, môžete priamo prenášať údaje, napríklad vytvorené dokumenty, nákresy a tabuľky spolu s titulným hárkom.

Poznámka:

V nasledujúcom príklade je použitý program Microsoft Word. Skutočné činnosti sa môžu líšiť v závislosti od aplikácie, ktorú používate. Podrobnosti nájdete v Pomocníkovi k aplikácii.

1. Pomocou aplikácie vytvorte dokument, ktorý chcete preniesť faxom.
V jednom faxovom prenose môžete odoslať až 200 strán čiernobielo alebo 100 strán vo farbe vrátane titulného hárka.
2. V ponuke **Súbor** kliknite na položku **Tlač**.
Objaví sa okno **Tlač** danej aplikácie.
3. V časti **Tlačiareň** vyberte položku **XXXXX (FAX)** (kde XXXXX je názov vašej tlačiarne) a potom skontrolujte nastavenia odoslania faxu.
Vyberte možnosť **1** v položke **Počet kópií**. Fax nemusí byť prenesený správne, ak vyberiete možnosť **2** alebo viac.
4. Kliknite na položku **Vlastnosti tlačiarne** alebo **Vlastnosti**, ak chcete určiť nastavenia **Paper Size**, **Orientation**, **Color**, **Image Quality**, alebo **Character Density**.
Podrobnosti nájdete v Pomocníkovi k ovládaču PC-FAX.
5. Kliknite na položku **Tlač**.

Poznámka:

Pri prvom použití pomôcky FAX Utility sa zobrazuje okno na registráciu vašich údajov. Zadajte potrebné informácie a potom kliknite na tlačidlo **OK**.

Recipient Settings Zobrazí sa obrazovka pomôcky FAX Utility.

6. Keď chcete odoslať ďalšie dokumenty v rovnakom faxovom prenose, začiarknite políčko **Add documents to send**.

Keď v 10. kroku kliknete na tlačidlo **Ďalej**, zobrazí sa nasledujúca obrazovka.

7. Podľa potreby začiarknite políčko **Attach a cover sheet**.

8. Stanovte príjemcu.

- Výber príjemcu (meno, faxové číslo atď.) z položky **PC-FAX Phone Book**:

Ak je príjemca uložený v telefónnom zozname, postupujte nasledovne.

① Kliknite na kartu **PC-FAX Phone Book**.

② Vyberte príjemcu zo zoznamu a kliknite na položku **Add**.

- Výber príjemcu (meno, faxové číslo atď.) z kontaktov v tlačiarňi:

Ak je príjemca uložený v kontaktoch v tlačiarňi, postupujte nasledovne.

① Kliknite na kartu **Contacts on Printer**.

② Vyberte kontakty zo zoznamu a kliknutím na tlačidlo **Add** pokračujte do okna **Add to Recipient**.

③ Vyberte príjemcu zo zobrazeného zoznamu a kliknite na položku **Edit**.

④ Podľa potreby pridajte osobné údaje, ako sú napríklad **Company/Corp.** a **Title**, a potom sa kliknutím na tlačidlo **OK** vráťte do okna **Add to Recipient**.

⑤ Ak je to potrebné, začiarknutím políčka **Register in the PC-FAX Phone Book** uložte kontakty do položky **PC-FAX Phone Book**.

⑥ Kliknite na tlačidlo **OK**.

- Priame určenie príjemcu (meno, faxové číslo atď.):

Postupujte nasledovne.

① Kliknite na kartu **Manual Dial**.

② Zadajte potrebné údaje.

③ Kliknite na tlačidlo **Add**.

Okrem toho môžete kliknutím na položku **Save to Phone Book** uložiť príjemcu do zoznamu na karte **PC-FAX Phone Book**.

Poznámka:

- Ak je položka *Typ linky na tlačiarňi nastavená na možnosť PBX a prístupový kód bol nastavený na používanie znaku # (mriežka) namiesto zadávania presného kódu predpony, zadajte znak # (mriežka). Podrobnosti nájdete v časti *Typ linky v Zákl. nastavenia v príslušnom dole uvedenom prepojení*.*

- Ak ste vybrali možnosť **Enter fax number twice** v položke **Optional Settings** na hlavnej obrazovke programu **FAX Utility**, je potrebné znova zadať rovnaké číslo, keď kliknete na položku **Add** alebo tlačidlo **Ďalej**.

Príjemca bude pridaný do zoznamu **Recipient List**, ktorý je zobrazený vo vrchnej časti okna.

9. Kliknite na kartu **Sending options** a urobte nastavenia voľby prenosu.

- Transmission mode:**

Vyberte spôsob prenosu dokumentu tlačiarňou.

– **Memory Trans.:** Odošle fax po dočasnem uložení údajov v pamäti tlačiarne. Ak chcete odoslať fax viacerým príjemcom, prípadne z viacerých počítačov súčasne, vyberte túto položku.

– **Direct Trans.:** Odošle fax bez dočasného uloženia údajov v pamäti tlačiarne. Ak chcete odoslať veľké množstvo čiernobielych strán, vyberte túto položku, aby nedošlo k chybe kvôli nedostatku pamäte v tlačiarňi.

Time specification

Vyberte možnosť **Specify the transmission time**, ak chcete odoslať fax v určitom čase, a potom zadajte čas v položke **Transmission time**.

10. Kliknite na tlačidlo **Ďalej**.

- Ak ste začiarkli políčko **Add documents to send**, podľa ďalej uvedeného postupu pridajte dokumenty v okne **Document Merging**.

❶ Otvorte dokument, ktorý chcete pridať a potom vyberte rovnakú tlačiareň (názov faxu) v okne **Tlač**. Dokument sa pridá do zoznamu **Document List to Merge**.

❷ Kliknutím na tlačidlo **Ukážka** skontrolujte zlúčený dokument.

❸ Kliknite na tlačidlo **Ďalej**.

Poznámka:

Nastavenia **Image Quality** a **Color** zvolené pre prvý dokument sa použijú na ostatné dokumenty.

- Ak ste začiarkli políčko **Attach a cover sheet**, stanovte obsah titulného hárka v okne **Cover Sheet Settings**.

❶ Vyberte titulný hárak spomedzi šablón v zozname **Cover Sheet**. Majte na pamäti, že nie je k dispozícii funkcia na vytvorenie originálneho titulného hárka ani na pridanie originálneho titulného hárka do zoznamu.

❷ Zadajte položky **Subject** a **Message**.

❸ Kliknite na tlačidlo **Ďalej**.

Poznámka:

V okne **Cover Sheet Settings** urobte v prípade potreby nasledujúce.

- Kliknite na položku **Cover Sheet Formatting**, ak chcete zmeniť poradie položiek na titulnom hárku. V položke **Paper Size** môžete vybrať veľkosť titulného hárka. Môžete vybrať titulný hárak s inou veľkosťou než je prenášaný dokument.

- Kliknite na položku **Font**, ak typ písma používaný na text na titulnom hárku.

- Kliknite na položku **Sender Settings**, ak chcete zmeniť informácie o odosielateľovi.

- Kliknite na položku **Detailed Preview**, ak chcete skontrolovať titulný hárak s predmetom a zadanou správou.

11. Skontrolujte prenášaný obsah a kliknite na tlačidlo **Send**.

Pred prenosom sa uistite, či je meno a faxové číslo príjemcu správne. Kliknite na položku **Preview**, ak chcete zobrazíť ukážku titulného hárka a dokumentu, ktoré prenášate.

Keď sa prenos začne, objaví sa okno so stavom prenosu.

Poznámka:

- Ak chcete prenos zastaviť, vyberte údaje a kliknite na tlačidlo **Zrušiť** . Zrušiť môžete aj pomocou ovládacieho panela tlačiarne.

- Ak sa počas prenosu vyskytne chyba, objaví sa okno **Communication error**. Skontrolujte informácie o chybe a preneste znova.

- Obrazovka **Fax Status Monitor** (predtým spomenutá obrazovka, na ktorej môžete skontrolovať stav prenosu) sa nezobrazuje, ak nie je zvolená možnosť **Display Fax Status Monitor During Transmission** na obrazovke **Optional Settings** na hlavnej obrazovke programu **FAX Utility**.

Súvisiace informácie

➔ „Zákl. nastavenia“ na strane 367

Odosielanie dokumentov vytvorených pomocou aplikácie (Mac OS)

Tým, že vyberiete tlačiareň podporujúcu fax v ponuke **Tlač** v komerčne dostupnej aplikácii, môžete odosielať vytvorené údaje, ako sú napríklad dokumenty, nákresy a tabuľky.

Poznámka:

V nasledujúcom príklade je použitý program *Text Edit*, čo je štandardná aplikácia pre systém Mac OS.

1. Vytvorte v aplikácii dokument, ktorý chcete odoslať faxom.
V jednom faxovom prenose môžete odoslať až 200 strán čiernobielo alebo 100 strán vo farbe vrátane titulného hárka do veľkosti až 2 GB.
2. V ponuke **Súbor** kliknite na položku **Tlač**.
Zobrazí sa okno **Tlač** danej aplikácie.
3. Vyberte svoju tlačiareň (názov faxu) v položke **Názov**, kliknutím na ▼ zobrazte podrobné nastavenia, skontrolujte nastavenia tlače a potom kliknite na tlačidlo **OK**.
4. Urobte nastavenia jednotlivých položiek.
Vyberte možnosť **1** v položke **Počet kópií**. Hoci môžete vybrať aj možnosť **2** alebo viac, odošle sa len 1 kópia.

Poznámka:

Veľkosť strán odosielaných dokumentov je rovnaká ako veľkosť papiera, ktorú môžete faxovať z tlačiarne.

5. V kontextovej ponuke vyberte položku **Fax Settings** a potom urobte nastavenia jednotlivých položiek.
Vysvetlenie jednotlivých položiek nastavenia nájdete v Pomocníkovi k ovládaču PC-FAX.
Kliknutím na  v ľavom dolnom rohu okna otvoríte Pomocníka k ovládaču PC-FAX.
6. Vyberte ponuku **Recipient Settings** a potom stanovte príjemcu.

Priame určenie príjemcu (meno, faxové číslo atď.):

Kliknite na položku **Add**, zadajte potrebné údaje a kliknite na položku . Príjemca bude pridaný do zoznamu **Recipient List**, ktorý je zobrazený vo vrchnej časti okna.

Ak ste vybrali možnosť „Enter fax number twice“ v nastaveniach ovládača PC-FAX, je potrebné znova zadať rovnaké číslo, keď kliknete na položku .

Ak linka faxového pripojenia vyžaduje predponu, zadajte **External Access Prefix**.

Poznámka:

Ak je položka **Typ linky na tlačiarňu** nastavená na možnosť **PBX** a prístupový kód bol nastavený na používanie znaku # (mriežka) namiesto zadávania presného kódu predpony, zadajte znak # (mriežka). Podrobnosti nájdete v časti **Typ linky** v **Zákl. nastavenia** v príslušnom dole uvedenom prepojení.

- Vyber príjemcu (meno, faxové číslo atď.) z telefónneho zoznamu:

Ak je príjemca uložený v telefónnom zozname, kliknite na . Vyberte príjemcu zo zoznamu a kliknite na položky **Add > OK**.

Ak linka faxového pripojenia vyžaduje predponu, zadajte External Access Prefix.

Poznámka:

Ak je položka *Typ linky na tlačiarne* nastavená na možnosť **PBX** a prístupový kód bol nastavený na používanie znaku # (mriežka) namiesto zadávania presného kódu predpony, zadajte znak # (mriežka). Podrobnosti nájdete v časti *Typ linky* v *Zákl. nastavenia* v príslušnom dole uvedenom prepojení.

7. Skontrolujte nastavenia príjemcu a potom kliknite na tlačidlo **Fax**.

Začne sa odosielať.

Pred prenosom sa uistite, či je meno a faxové číslo príjemcu správne.

Poznámka:

- Ak kliknete na ikonu tlačiarne v položke *Dock*, zobrazí sa obrazovka na kontrolu stavu prenosu. Ak chcete odosielanie zastaviť, kliknite na údaje a potom kliknite na položku **Delete**.
- Ak sa počas prenosu vyskytne chyba, zobrazí sa hlásenie **Sending failed**. Skontrolujte záznamy o prenose na obrazovke **Fax Transmission Record**.
- Dokumenty so zmiešanou veľkosťou papiera sa nemusia odoslať správne.

Prijímanie faxov na počítači

Faxy možno prijímať tlačiarňou a ukladať ich vo formáte PDF alebo TIFF do počítača pripojeného k tlačiarne. Pomôckou FAX Utility (aplikácia) urobte nastavenia.

Podrobnosti o používaní pomôcky FAX Utility nájdete v časti Basic Operations v Pomocníkovi k programu FAX Utility (zobrazené v hlavnom okne). Ak sa počas nastavovania zobrazí na obrazovke počítača obrazovka na zadanie hesla, zadajte heslo. Ak heslo nepoznáte, obráťte sa na správcu.

Poznámka:

- Pred použitím tejto funkcie skontrolujte, či bola nainštalovaná aplikácia FAX Utility a ovládač tlačiarne PC-FAX a či boli urobené nastavenia aplikácie FAX Utility.
„[Aplikácia na konfiguráciu faxových činností a odosielanie faxov \(FAX Utility\)](#)” na strane 352
„[Aplikácia na odosielanie faxov \(ovládač PC-FAX\)](#)” na strane 353
- Ak aplikácia FAX Utility nie je nainštalovaná, nainštalujte aplikáciu FAX Utility pomocou programu EPSON Software Updater (aplikácia na aktualizáciu softvéru).

! **Upozornenie:**

- Ak chcete prijať faxy na počítači, položka **Režim prijmu** na ovládacom paneli tlačiarne musí byť nastavená na možnosť **Aut.**. Informácie o stave nastavení tlačiarne vám poskytne správca. Ak chcete urobiť nastavenia na ovládacom paneli tlačiarne, vyberte položky **Nastav. > Všeobecné nastavenia > Nastavenia faxu > Zákl. nastavenia > Režim prijmu**.
- Počítač nastavený na prijímanie faxov musí byť stále zapnutý. Prijaté dokumenty sú pred ich uložením do počítača uložené do dočasnej pamäte tlačiarne. Ak vypnete počítač, pamäť tlačiarne sa môže zaplniť, pretože tlačiareň nemôže odosielať dokumenty do počítača.
- Na  na domovskej obrazovke je zobrazený počet dokumentov, ktoré boli dočasne uložené do pamäte tlačiarne.
- Na čítanie prijatých faxov je potrebné do počítača nainštalovať prezerač súborov vo formáte PDF, napríklad Adobe Reader.

Súvisiace informácie

➔ „Prijímanie prichádzajúcich faxov” na strane 141

Kontrola nových faxov (Windows)



Po nastavení počítača na ukladanie faxov prijatých tlačiarňou môžete skontrolovať stav spracovania prijatých faxov a existenciu nových faxov pomocou ikony faxu na paneli úloh systému Windows. Po nastavení počítača na zobrazovanie oznámenia o prijatí nových faxov a na systémovom paneli Windows objaví obrazovka s oznámením a môžete skontrolovať nové faxy.

Poznámka:

- Prijaté faxové údaje uložené do počítača sa odstránia z pamäte tlačiarne.
- Na prezeračie prijatých faxov uložených ako súbory vo formáte PDF je potrebný program Adobe Reader.

Používanie ikony faxu na paneli úloh (Windows)

Existenciu nových faxov a stav činnosti môžete skontrolovať pomocou ikony faxu zobrazenej na paneli úloh systému Windows.

1. Skontrolujte ikonu.
 -  : pohotovostný režim.
 -  : kontrola nových faxov.
 -  : import nových faxov dokončený.
2. Kliknite na ikonu pravým tlačidlom myši a potom kliknite na položku **View Receiving Fax Record**.
Zobrazí sa obrazovka **Receiving Fax Record**.

3. Skontrolujte dátum a odosielateľa v zozname a potom otvorte prijatý súbor vo formáte PDF alebo TIFF.

Poznámka:

- Prijaté faxy sú automaticky pomenované pomocou nasledujúceho formátu názvu.
YYYYMMDDHHMMSS_XXXXXXXXXX_NNNNN (rok/mesiac/deň/hodina/minúta/sekunda_číslo odosielateľa)
- Priečinko s prijatým faxom môžete otvoriť aj kliknutím pravým tlačidlom myši na ikonu. Podrobnosti nájdete v časti **Optional Settings** v programe FAX Utility, prípadne si pozrite Pomocníka k tomuto programu (zobrazené v hlavnom okne).

Kým ikona faxu signalizuje, že je v pohotovostnom režime, môžete nové faxy skontrolovať ihneď tak, že vyberiete položku **Check new faxes now**.

Používanie okna oznámení (Windows)

Keď nastavíte oznamovanie existencie nových faxov, pri každom faxe sa pri paneli úloh zobrazí oznámenie.

1. Skontrolujte obrazovku oznámenia zobrazenú na obrazovke počítača.

Poznámka:

Obrazovka s oznámením sa stratí, ak sa po uplynutí určenej doby nevykoná žiadny úkon. Nastavenia oznamovania môžete zmeniť, napríklad dobu zobrazenia.

2. Kliknite kdekkoľvek na obrazovku oznámenia, okrem tlačidla .

Zobrazí sa obrazovka **Receiving Fax Record**.

3. Skontrolujte dátum a odosielateľa v zozname a otvorte súbor prijatý vo formáte PDF alebo TIFF.

Poznámka:

- Prijaté faxy sú automaticky pomenované pomocou nasledujúceho formátu názvu.
RRRRMMDDHHMMSS_XXXXXXXXXX_NNNNN (rok/mesiac/deň/hodina/minúta/sekunda_číslo odosielateľa)
- Priečinko s prijatým faxom môžete otvoriť aj priamo kliknutím pravým tlačidlom myši na ikonu. Podrobnosti nájdete v časti **Optional Settings** v programe FAX Utility, prípadne so pozrite jeho Pomocníka (zobrazené v hlavnom okne).

Kontrola nových faxov (Mac OS)

Nové faxy môžete skontrolovať jedným z nasledujúcich spôsobov. Toto je k dispozícii len na počítačoch nastavených na možnosť "Save" (**save faxes on this computer**).

- Otvorte priečinko prijatých faxov (určený v nastavení **Received Fax Output Settings**.)
- Otvorte funkciu Fax Receive Monitor a kliknite na položku **Check new faxes now**.
- Oznámenie o prijatí nových faxov

Vyberte možnosť **Notify me of new faxes via a dock icon** v ponuke **Fax Receive Monitor > Preferences** v programe FAX Utility. Keď prídu nové faxy, objaví sa ikona monitora v časti Dock.

Otvorenie priečinka prijatých faxov z monitora prijatých faxov (Mac OS)

Priečinko na ukladanie môžete otvoriť z počítača určeného na prijímanie faxov tak, že vyberiete položku "Save" (**save faxes on this computer**).

1. Kliknutím na ikonu prijatého faxu v časti Dock otvoríte funkciu **Fax Receive Monitor**.
2. Vyberte tlačiareň a kliknite na položku **Open folder**, prípadne dvakrát kliknite na názov tlačiarne.
3. Skontrolujte dátum a odosielateľa v názve súboru a potom otvorte súbor vo formáte PDF.

Poznámka:

Prijaté faxy sú automaticky pomenované pomocou nasledujúceho formátu názvu.

RRRRMMDDHHMMSS_xxxxxxxx_nnnnn (rok/mesiac/deň/hodina/minúta/sekunda_číslo odosielateľa)

Informácie odoslané od odosielateľa sú zobrazené ako číslo odosielateľa. Toto číslo nemusí byť v závislosti od odosielateľa zobrazené.

Zrušenie funkcie ukladania prichádzajúcich faxov do počítača

Ukladanie faxov do počítača môžete zrušiť pomocou programu FAX Utility.

Podrobnosti nájdete v časti Basic Operations v Pomocníkovi k programu FAX Utility (zobrazené v hlavnom okne).

Poznámka:

- Ak sú nejaké faxy, ktoré neboli uložené do počítača, nie je možné zrušiť funkciu ukladania faxov do počítača.
- Nastavenia uzamknuté správcom sa nedajú zmeniť.
- Môžete aj zmeniť nastavenia na tlačiarňi. Informácie o zrušení nastavení ukladania prijatých faxov do počítača vám poskytne správca.

Súvisiace informácie

- ➔ „Vytvorenie nastavenia Uložiť do počítača pre neprijímanie faxov” na strane 484

Údržba tlačiarne

Kontrola stavu spotrebného materiálu.	170
Vylepšenie problémov s podávaním papiera pre súčasť Zásobník papiera.	170
Zlepšenie kvality tlače, kopírovania, skenovania a faxovania.	171
Šetrenie energie.	181
Inštalácia a odinštalovanie aplikácií jednotlivo.	182
Presúvanie a preprava tlačiarne.	189
Výmena súčastí Servisné valčeky v súčasti Zásobník papiera 1.	191
Výmena súčastí Servisné valčeky v súčasti Zásobníky papiera 2 až 4.	196

Kontrola stavu spotrebného materiálu

Z ovládacieho panela tlačiarne môžete skontrolovať približné hladiny atramentu a približnú životnosť skrinky údržby. Na hlavnej obrazovke vyberte položku .

1. Na ovládacom paneli stlačte tlačidlo .
2. Vyberte možnosť **Stav tlačiarne**.

Krajný pravý indikátor zobrazuje priestor, ktorý je dostupný v skrinke údržby.

Poznámka:

- Z počítača môžete skontrolovať aj približné hladiny atramentu a približnú životnosť skrinky údržby. Ak chcú túto funkciu aktivovať používatelia systému Windows, je potrebné nainštalovať program EPSON Status Monitor 3.
- Môžete pokračovať v tlači, zatiaľ čo sa zobrazuje hlásenie o nedostatku atramentu. Keď to bude potrebné, vymeňte súčasť jednotky zásobníka atramentu.

Súvisiace informácie

- ➔ „Návod k ovládaču tlačiarne — Windows” na strane 346
- ➔ „Návod k ovládaču tlačiarne — Mac OS” na strane 347
- ➔ „Je čas vymeniť jednotky zásobníka atramentu” na strane 267
- ➔ „Je čas vymeniť skrinku údržby” na strane 269

Vylepšenie problémov s podávaním papiera pre súčasť Zásobník papiera

Ak je papier zo súčasti zásobník papiera nesprávne podávaný, vyčistite vnútorné valčeky.

1. Vytiahnite súčasť zásobník papiera.

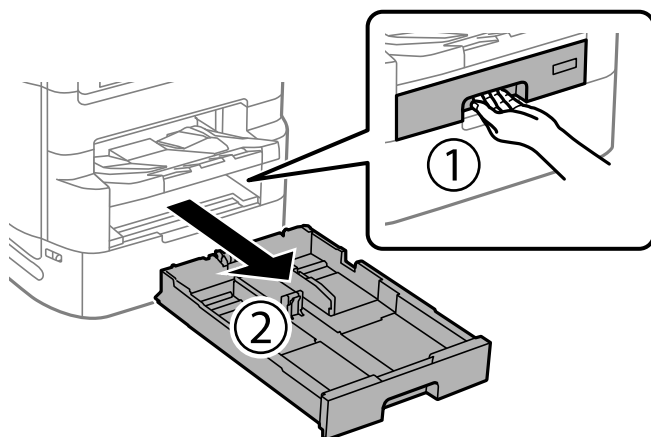

2. Utrite valec mäkkou navlhčenou handričkou.

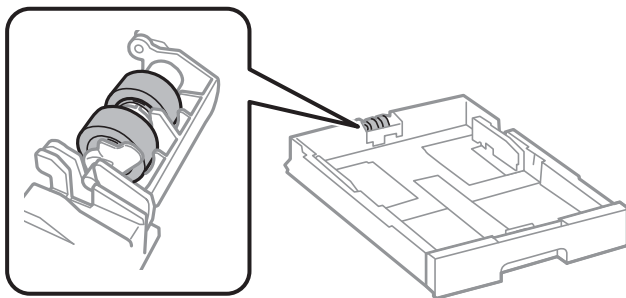

Upozornenie:

Pri použití suchej handričky sa môže poškodiť povrch valca.

3. Vložte súčasť zásobník papiera.

Zlepšenie kvality tlače, kopírovania, skenovania a faxovania

Nastavenie kvality tlače

Ak si všimnete nezarovnané zvislé čiary, rozmazané obrazy alebo vodorovné pruhy, nastavte kvalitu tlače. Ak chcete upraviť kvalitu tlače pre jednotlivé papiere, urobte najprv toto nastavenie. Hodnota nastavenia pre papier sa vynuluje, keď urobíte toto nastavenie po nastavení pre jednotlivé papiere.

1. Na hlavnej obrazovke vyberte položku **Nastav.**
2. Vyberte položky **Údržba > Nastavenie kvality tlače.**
3. Postupujte podľa pokynov na obrazovke a skontrolujte, či sa na tlačiarni zlepšila kvalita tlače.
Ak sa zobrazuje hlásenie odporúčajúce vyčistenie tlačovej hlavy, urobte čistenie tlačovej hlavy.

4. Postupujte podľa pokynov na obrazovke, vytlačte vzory pre zarovnanie tlačovej hlavy a potom zarovnajte tlačovú hlavu.

- Tento vzor umožňuje vykonať zarovnanie, ak sa zdajú byť zvislé pravítkové čiary nezarovnané, prípadne vyzerá byť výtlačok rozmazaný.
- Zistite si a zadajte číslo vzoru, ktorý má najmenej nesprávne zarovnané zvislé čiary.

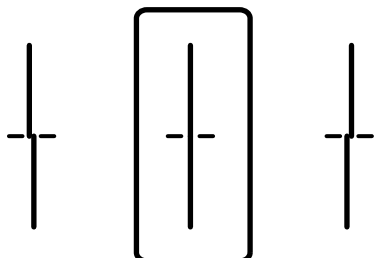

- Tento vzor umožňuje vykonať zarovnanie, ak vidíte pravidelné vodorovné pruhy. Nájdite najmenej oddelený a prekrývajúci sa vzor a jeho číslo.

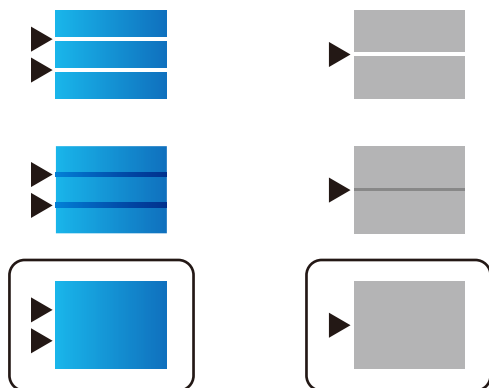

Kontrola a čistenie tlačovej hlavy

Ak sú trysky zanesené, výtlačky sú bledšie, sú na nich viditeľné pruhy alebo neočakávané farby. Ak sú trysky viac zanesené, vytlačí sa prázdny hárok. Keď sa zníži kvalita tlače, najprv pomocou funkcie kontroly trysiek skontrolujte, či nie sú trysky zanesené. Ak sú zanesené, vyčistíte tlačovú hlavu.

Upozornenie:

- Neotvárajte kryt jednotky zásobníka atramentu ani nevypínajte tlačiareň počas čistenia hlavy. Ak čistenie hlavy nebude úplné, je možné, že nebudete môcť tlačiť.
- Pri čistení hlavy sa spotrebuje atrament a nemalo by sa vykonávať viac, než je nutné.
- Ak máte nedostatok atramentu, nebudete môcť vyčistiť tlačovú hlavu.
- Ak sa po opakovanej kontrole trysky a približne 4 čisteniach hlavy kvalita tlače nezlepšila, počkajte a netlačte aspoň 6 hodín a potom znovu spustíte kontrolu trysky a zopakujte v prípade potreby čistenie hlavy. Odporúčame vypnúť tlačiareň stlačením tlačidla . Ak sa kvalita tlače ani tak nezlepší, spustíte pomôcku Čistenie prívodu.
- Aby ste zabránili vysychaniu tlačovej hlavy, tlačiareň neodpájajte od zdroja elektrickej energie, pokiaľ je zapnutá.

Súvisiace informácie

➔ „Spustenie pomôcky Čistenie prívodu” na strane 174

Kontrola a čistenie tlačovej hlavy (Ovládací panel)

1. Na hlavnej obrazovke vyberte položku **Nastav.**.
2. Vyberte položky **Údržba > Tlačová hlava Kontrola dýz**.
3. Vzor na kontrolu trysky vytlačíte tak, že budete postupovať podľa pokynov na obrazovke.
4. Skontrolujte vytlačený vzor a pozrite, či trysky tlačovej hlavy nie sú zanesené.

A) OK

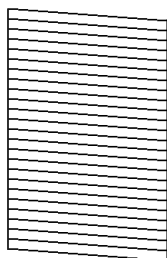

B) NG

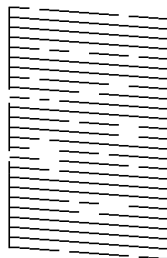

C) NG

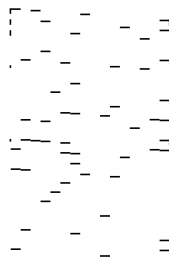

A:

Všetky čiary sa vytlačili. Vyberte . Nie sú potrebné žiadne ďalšie kroky.

B alebo blízko k B

Niektoré trysky sú zanesené. Vyberte položku  a potom na ďalšej obrazovke vyberte možnosť **Čistenie tlačovej hlavy**.

C alebo blízko k C

Ak chýba väčšina čiar, prípadne nie sú vytlačené, znamená to, že väčšina trysiek je zanesených. Spustite funkciu **Čistenie prívodu**. Podrobnosti nájdete ďalej v položke „Súvisiace informácie“.

5. Keď sa dokončí funkcia **Čistenie tlačovej hlavy**, znovu vytlačte vzor na kontrolu trysiek. Zopakujte čistenie a tlač vzoru, pokiaľ sa úplne nevytlačia všetky riadky.

Upozornenie:

Ak sa po opakovanej kontrole trysky a približne 4 čisteniach hlavy kvalita tlače nezlepšila, počkajte a netlačte aspoň 6 hodín a potom znovu spustíte kontrolu trysky a zopakujte v prípade potreby čistenie hlavy. Odporúčame vypnúť tlačiareň stlačením tlačidla . Ak sa kvalita tlače ani tak nezlepší, spustite pomôcku Čistenie prívodu.

Súvisiace informácie

➔ „Spustenie funkcie Čistenie prívodu (Ovládací panel)” na strane 174

Spustenie pomôcky Čistenie prívodu

Funkcia Čistenie prívodu môže zlepšiť kvalitu tlače v nasledujúcich prípadoch.





- Keď je väčšina trysiek zanesená.
- Keď ste urobili 4-krát kontrolu trysiek a čistenie hlavy a potom ste počkali aspoň 6 hodín bez tlačenia, ale kvalita tlače sa stále nezvýšila.

Poznámka:

Skrinka údržby dosiahne rýchlejšie svoju kapacitu po spustení tejto funkcie. Údržbovú kazetu vymeňte, keď jej absorpčná kapacita dosiahne limit.

Spustenie funkcie Čistenie prívodu (Ovládací panel)

Pred spustením tejto funkcie si prečítajte pokyny pre Čistenie prívodu.

1. Stlačením tlačidla  vypnite tlačiareň.
2. Držte stlačené tlačidlá  a , stlačte spínač , kým bliká indikátor napájania, a zobrazí sa obrazovka s potvrdením.
3. Postupujte podľa pokynov na obrazovke a spustíte funkciu Čistenie prívodu.

Poznámka:

Ak nemôžete spustiť túto funkciu, odstráňte problémy, ktoré sú zobrazené na obrazovke. Potom postupujte od 1. kroku a spustíte funkciu znova.

4. Po spustení tejto funkcie spustíte kontrolu trysiek, aby ste sa uistili, že nie sú upchané.
Podrobnosti o spustení kontroly trysiek nájdete ďalej v súvisiacich informáciách.



Upozornenie:

Ak sa po spustení funkcie Čistenie prívodu kvalita tlače nezlepšila, počkajte a netlačte aspoň 6 hodín a potom znova vytlačte vzor kontroly trysiek. Znova spustíte funkciu Čistenie tlačovej hlavy alebo Čistenie prívodu v závislosti od vytlačeného vzoru. Ak sa kvalita tlače ani tak nezlepší, obráťte sa na technickú podporu spoločnosti Epson.

Súvisiace informácie

➔ „Kontrola a čistenie tlačovej hlavy“ na strane 172

Prevencia pred zanesením trysiek

Tlačiareň vždy zapínajte a vypínajte tlačidlom napájania.

Pred odpojením napájacieho kábla skontrolujte, či je indikátor napájania zhasnutý.

Samotný atrament môže zaschnúť, ak nie je zakrytý. Podobne ako uzáver na plniacom pere alebo olejovom pere zabráňuje vysušaniu pera — zaistite, aby bola tlačová hlava správne zakrytá, aby nedošlo k zaschnutiu atramentu.

Keď je napájací kábel odpojený, prípadne dôjde k výpadku napájania počas prevádzky tlačiarne, tlačová hlava nemusí byť správne zakrytá. Ak je tlačová hlava ponechaná taká, zaschne. To spôsobí zanesenie trysiek (výstupov atramentu).

V takých prípadoch čo najskôr zapnite tlačiareň a znova ju vypniť, aby sa tlačová hlava uzatvorila.

Zarovnanie pravítkových čiar

Ak sa zvislé čiary zdajú byť nezarovnané, zarovnajzte pravítkové čiary.

1. Vložte do tlačiarne obyčajný papier veľkosti A4.
2. Na hlavnej obrazovke vyberte položku **Nastav.**
3. Vyberte položky **Údržba > Vyrov. čiary pravítkom.**
4. Podľa pokynov na obrazovke vytlačte vzor zarovnaní.
5. Postupujte podľa pokynov na obrazovke a zarovnajzte pravítkové čiary. Zistite si a zadajte číslo vzoru, ktorý má najmenej nesprávne zarovnané zvislé čiary.

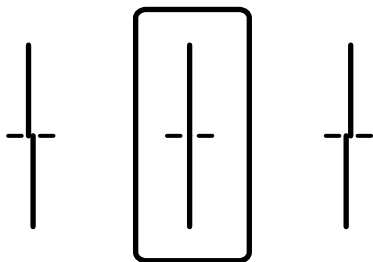

Čistenie dráhy papiera od atramentových škvŕn

Ak sú výtlačky rozmazané alebo ošúchané, vyčistite vnútorné valčeky.



Upozornenie:

Na čistenie vnútorných častí tlačiarne nepoužívajte papierovú vreckovku. Trysky tlačovej hlavy sa môžu upchať jej vláknami.

1. Do zdroja papiera, ktorý chcete vyčistiť, vložte obyčajný papier veľkosti A3.
2. Na hlavnej obrazovke vyberte položku **Nastav.**
3. Vyberte položky **Údržba > Čist. vod. prvku papiera.**
4. Vyberte zdroj papiera, a potom postupujte podľa pokynov na obrazovke, aby ste vyčistili cestu papiera.

Poznámka:

Opakujte tento postup, kým nebude papier bez atramentových škvŕn. Ak sú na výtlačkoch stále škvŕny, vyčistite ostatné zdroje papiera.

Čistenie súčasti Sklo skenera

Ak sú kópie alebo skenované obrázky zašpinené, vyčistite sklo skenera.

 **Upozornenie:**

Pri otváraní alebo zatváraní krytu dokumentov dávajte pozor, aby ste si neprivreli ruku alebo prsty. Inak sa môžete zraniť.

 **Upozornenie:**

Na čistenie tlačiarne nepoužívajte alkohol ani riedidlo. Tieto chemikálie ju môžu poškodiť.

1. Otvorte kryt dokumentov.

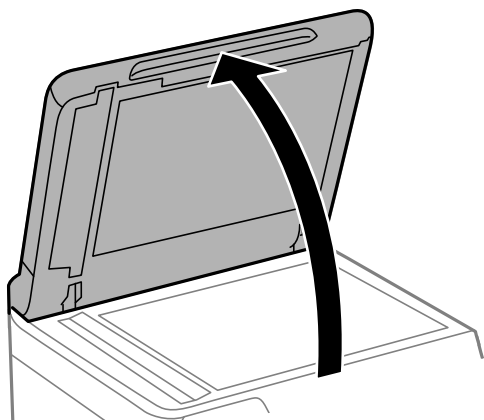

2. Vytiahnite čistiacu handričku z držiaka na čistiacu handričku.

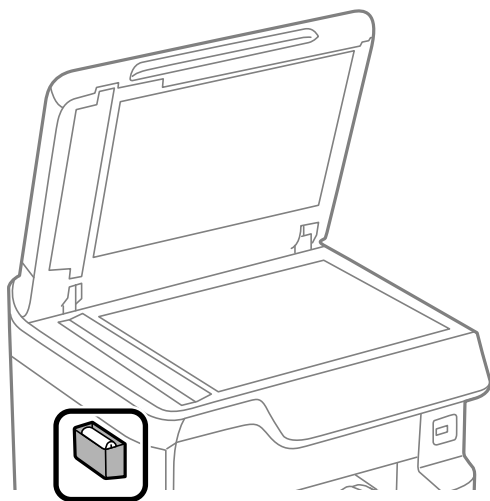

3. Čistiacou handričkou vyčistíte povrch súčasti sklo skenera.

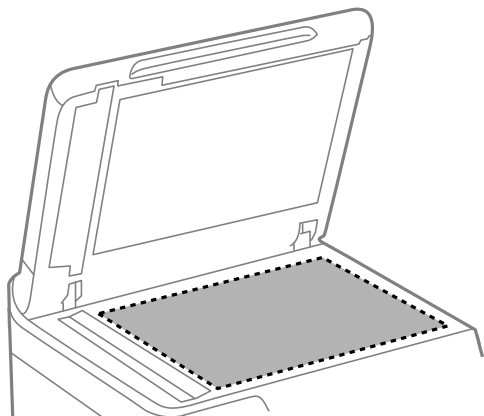

! **Upozornenie:**

- Ak je sklenená plocha znečistená mastnými škvrnami alebo iným ťažko odstrániteľným materiálom, odstráňte ho pomocou malého množstva čistiaceho prostriedku na sklo a mäkkej handričky. Všetku zvyšnú kvapalinu utrite.
- Netlačte príliš na sklenený povrch.
- Dávajte pozor, aby ste plochu skla nepoškriabali alebo nepoškodili. Poškodená sklenená plocha môže znížiť kvalitu skenovania.

4. Vráťte čistiacu handričku naspäť do držiaka na čistiacu handričku.

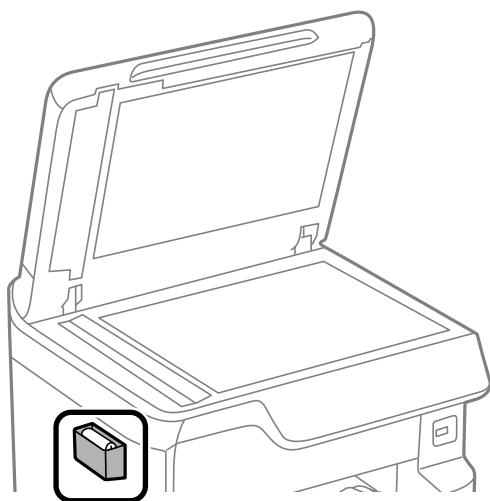

5. Zatvorte kryt dokumentov.

Čistenie podávača ADF

Ak sú obrázky skopírované alebo naskenované z podávača ADF zašpinené alebo ak podávač ADF originály nepodáva správne, vyčistite podávač ADF.

! **Upozornenie:**

Na čistenie tlačiarnie nepoužívajte alkohol ani riedidlo. Tieto chemikálie ju môžu poškodiť.

1. Otvorte kryt podávača ADF.

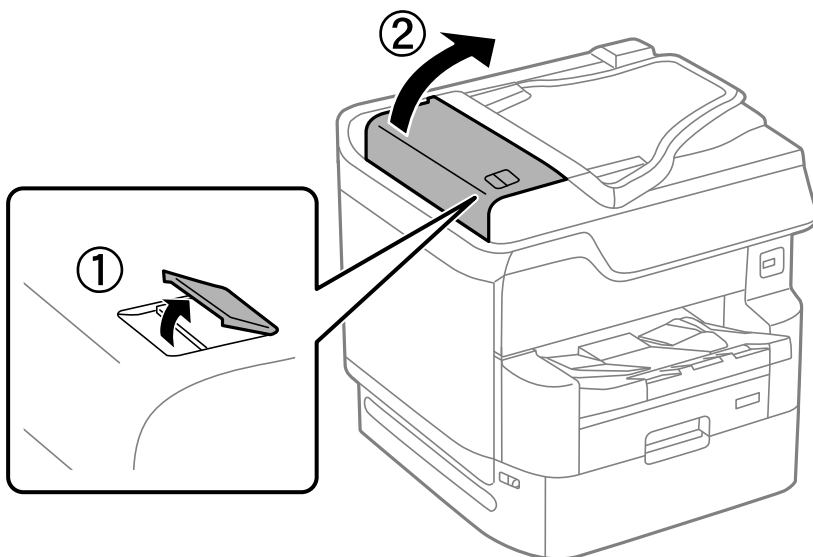

2. Mäkkou a navlhčenou handričkou očistite valček a vnútro podávača ADF.

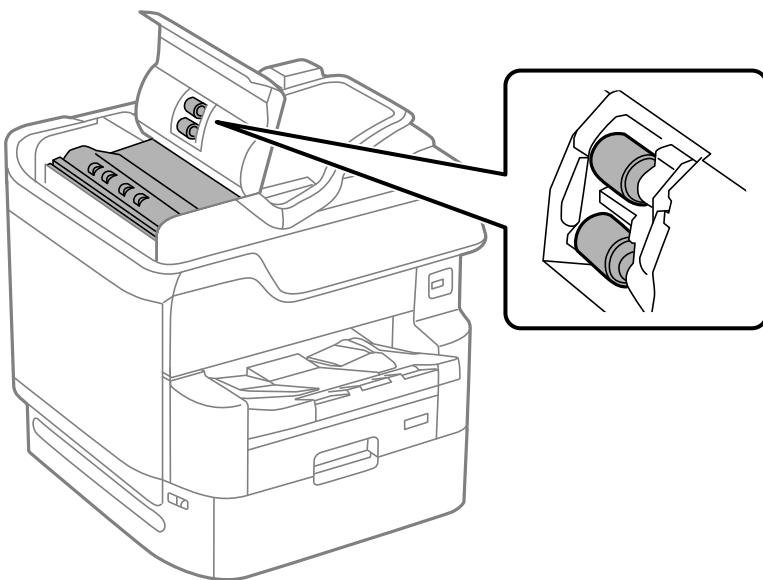

! **Upozornenie:**

- Pri použití suchej handričky sa môže poškodiť povrch valca.
- Po vyschnutí valca použite podávač ADF.

3. Zatvorte kryt podávača ADF a potom zatvorte kryt dokumentov.

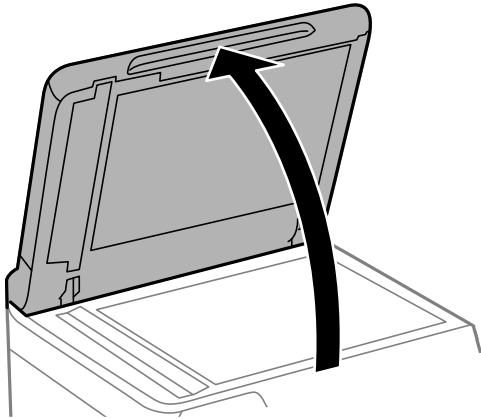

4. Vytiahnite čistiacu handričku z držiaka na čistiacu handričku.

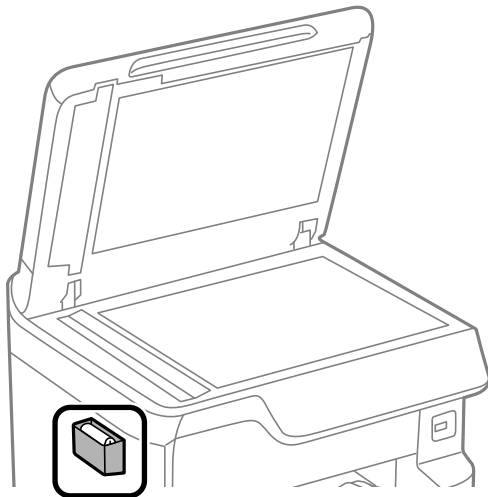

5. Čistiacou handričkou očistite súčasť znázornenú na obrázku.

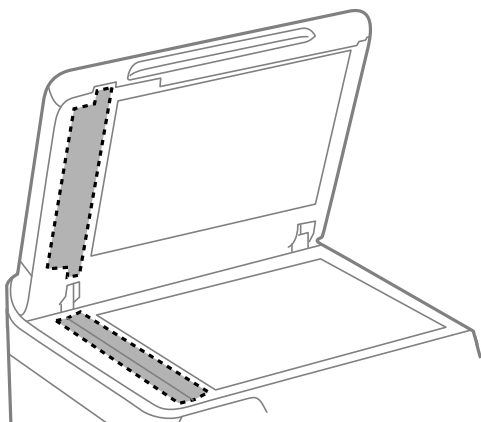

! **Upozornenie:**

- ❑ Ak je sklenená plocha znečistená mastnými škvrnami alebo iným ťažko odstrániteľným materiálom, odstráňte ho pomocou malého množstva čistiaceho prostriedku na sklo a mäkkej handričky. Všetku zvyšnú kvapalinu utrite.
- ❑ Netlačte príliš na sklenený povrch.
- ❑ Dávajte pozor, aby ste plochu skla nepoškriabali alebo nepoškodili. Poškodená sklenená plocha môže znížiť kvalitu skenovania.

6. Vráťte čistiacu handričku naspäť do držiaka na čistiacu handričku.

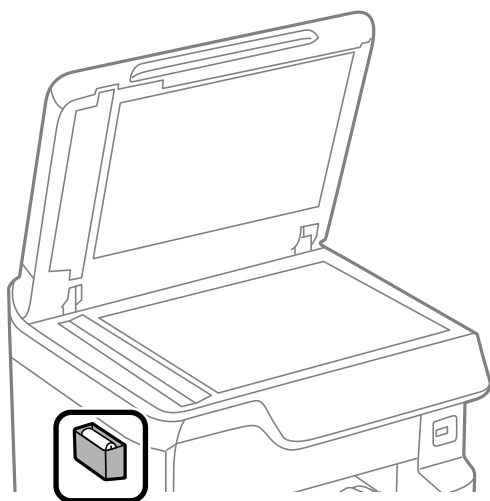

7. Zatvorte kryt dokumentov.

Nastavenie kvality pre jednotlivé papiere

Vytvorenie nastavení kvality tlače pre jednotlivé papiere. Podporované sú tieto papiere: obyčajný papier, recyklovaný papier, vysokokvalitný obyčajný papier, predtlačný papier, farebný papier, hlavičkový papier a hrubý papier.

1. Vložte do tlačiarne papier, pre ktorý chcete nastaviť kvalitu tlače.
2. Vyberte položku **Nastav.** na domovskej obrazovke na ovládacom paneli tlačiarne.
3. Vyberte položky **Údržba > Nast. kval. tlače podľa pap..**
Ak položka nie je zobrazená, potiahnutím obrazovky prstom nahor ju zobrazte.
4. Vyberte spôsob nastavenia: **Tlačiť vzor** alebo **Zadať nastavenú hodnotu**.
5. Vyberte typ papiera, ktorý ste vložili do tlačiarne.
6. Postupujte podľa pokynov na obrazovke a zarovnajte tlačovú hlavu.
Tento vzor zarovnáva, ak pozorujete vodorovné pásy v pravidelných intervaloch.

Nájdite najmenej oddelený a prekryvajúci sa vzor a jeho číslo.

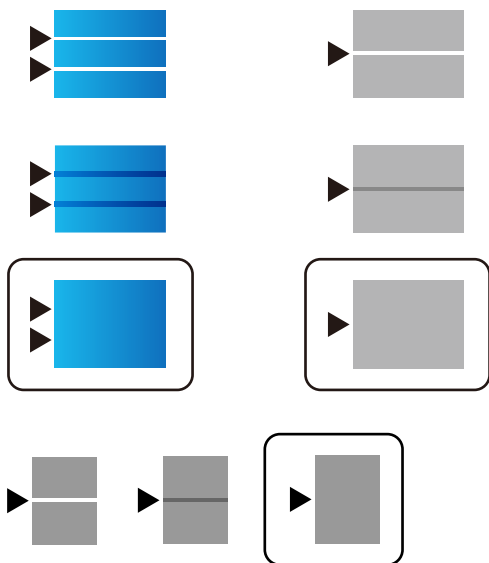

Poznámka:

Keď tlačíte na papier, pri ktorom je možné nastaviť kvalitu, vyberte možnosť **Automatický výber (obyčajné papiere)** v položke **Typ papiera** pre ovládač tlačiarne, takže sa automaticky použije hodnota nastavenia.

7. Zatvorte obrazovku s informáciami.

Ak sa po vykonaní tohto nastavenia kvalita tlače nezlepší, urobte **Nastavenie kvality tlače**, čím nastavíte štandardné hodnoty nastavenia, a potom urobte znova nastavenia v závislosti od typu papiera.

Šetrenie energie

Ak určitý čas nebola vykonaná žiadna operácia, tlačiareň sa automaticky prepne do režimu spánku. Môžete nastaviť dobu, ktorá uplynie pred aplikovaním správy napájania. Výber dlhšej doby ovplyvní energetickú efektívnosť zariadenia. Pred vykonaním akejkoľvek zmeny zohľadnite dopad na životné prostredie.

Súvisiace informácie

➔ „Nast. vyp. napáj.“ na strane 358

Úspora energie (Ovládací panel)

1. Na hlavnej obrazovke vyberte položku **Nastav.**
2. Vyberte položky **Všeobecné nastavenia > Zákl. nastavenia**.
3. Vykonajte jeden z nasledujúcich krokov.

Poznámka:

Vaše zariadenie môže obsahovať funkciu **Nast. vyp. napáj.** alebo **Časovač vypnutia** v závislosti od miesta nákupu.

- Vyberte možnosť **Časovač režimu spánku** alebo **Nast. vyp. napáj.** > **Vypnúť napájanie pri nečinnosti** alebo **Vypnúť napájanie pri odpojení** a potom vykonajte nastavenia.

- ❑ Vyberte možnosť **Časovač režimu spánku** alebo **Časovač vypnutia** a potom vykonajte nastavenia.

Inštalácia a odinštalovanie aplikácií jednotlivo

Pripojte počítač k sieti a nainštalujte najnovšiu verziu aplikácií z webovej lokality. Prihláste sa na počítači ako správca. Ak sa na počítači zobrazí výzva na zadanie hesla správcu, zadajte ho.

Inštalácia aplikácií jednotlivo

Poznámka:

Pri opätovnej inštalácii aplikácie ju musíte najprv odinštalovať.

1. Zaistite, aby mohli tlačiareň a počítač komunikovať a aby bola tlačiareň pripojená na internet.
2. Spustite aplikáciu EPSON Software Updater.
Snímka obrazovky je príklad zo systému Windows.

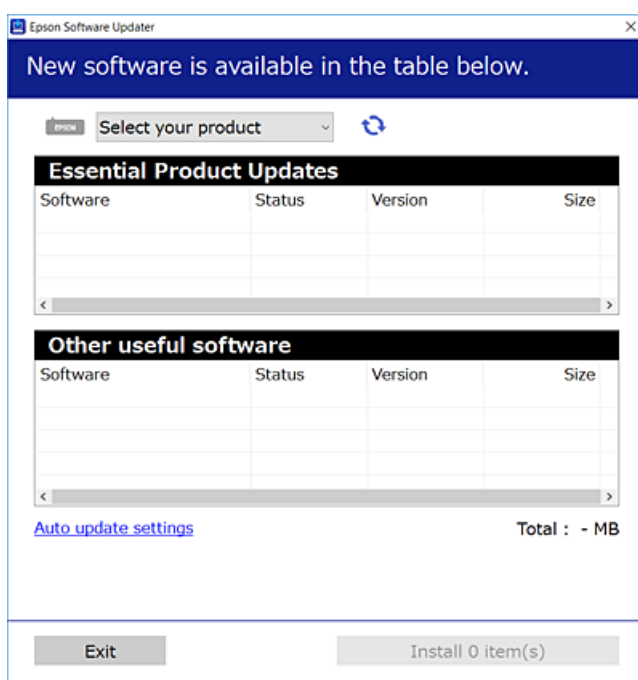

3. Pre systém Windows vyberte tlačiareň a potom kliknutím na  skontrolujte najnovšie dostupné aplikácie.
4. Vyberte položky, ktoré chcete nainštalovať alebo aktualizovať, a potom kliknite na tlačidlo inštalácie.



Upozornenie:

Kým nebude aktualizácia dokončená, nevypínajte ani neodpájajte tlačiareň. V opačnom prípade by mohlo dôjsť k poruche tlačiarne.

Poznámka:

- ❑ Najnovšie aplikácie si môžete prevziať z webovej stránky spoločnosti Epson.

<http://www.epson.com>

- ❑ Ak používate operačné systémy Windows Server, nemôžete použiť program Epson Software Updater. Prevezmite si najnovšie aplikácie z webovej stránky spoločnosti Epson.

Súvisiace informácie

➔ „Aplikácia na aktualizáciu softvéru a firmvéru (Epson Software Updater)” na strane 356

➔ „Odinštalovanie aplikácií” na strane 185

Kontrola nainštalovania originálneho ovládača tlačiarne Epson — Windows

Pomocou niektorej z nasledujúcich metód môžete skontrolovať, či je vo vašom počítači nainštalovaný originálny ovládač tlačiarne Epson.

Vyberte **Ovládací panel > Zobrazíť zariadenia a tlačiarne (Tlačiarne, Tlačiarne a faxy)** a podľa nasledujúceho postupu otvorte okno s vlastnosťami servera tlačiarne.

- ❑ Windows Windows 10/Windows 8.1/Windows 8/Windows 7/Windows Server 2019/Windows Server 2016/Windows Server 2012 R2/Windows Server 2012/Windows Server 2008 R2

Kliknite na ikonu tlačiarne a potom vo vrchnej časti okna kliknite na položku **Vlastnosti tlačového servera**.

- ❑ Windows Vista/Windows Server 2008

Pravým tlačidlo myši kliknite na priečinok **Tlačiarne** a potom kliknite na **Spustiť ako správca > Vlastnosti servera**.

- ❑ Windows XP/Windows Server 2003 R2/Windows Server 2003

V ponuke **Súbor** vyberte **Vlastnosti servera**.

Kliknite na kartu **Ovládač**. Ak sa na zozname zobrazí názov vašej tlačiarne, na vašom počítači je nainštalovaný originálny ovládač tlačiarne Epson.

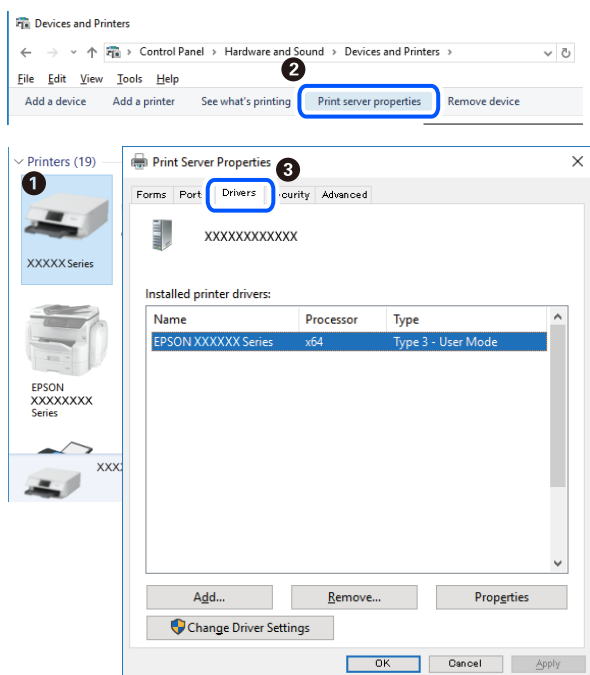

Súvisiace informácie

➔ „Inštalácia aplikácií jednotlivu” na strane 182

Kontrola nainštalovania originálneho ovládača tlačiarne Epson — Mac OS

Pomocou niektorej z nasledujúcich metód môžete skontrolovať, či je vo vašom počítači nainštalovaný originálny ovládač tlačiarne Epson.

Vyberte položku **Preferencie systému** z ponuky Apple > **Tlačiarne a skenery** (alebo **Tlač a skenovanie**, **Tlač a faxovanie**), a potom vyberte tlačiareň. Kliknite na **Možnosti a spotrebný materiál** a ak sa karta **Možnosti a Utilita** zobrazia v okne, vo vašom počítači je nainštalovaný originálny ovládač tlačiarne Epson.

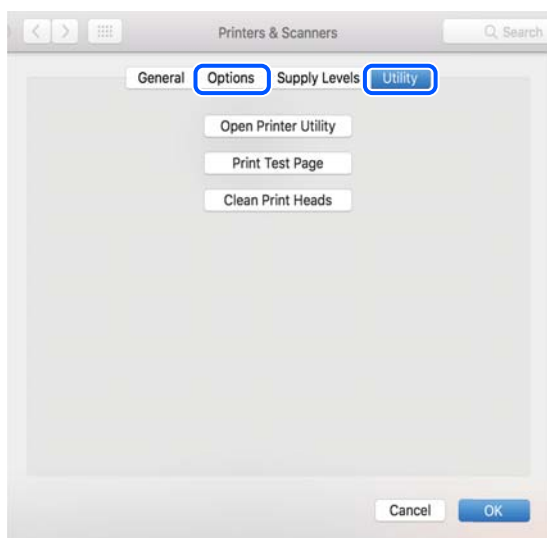

Súvisiace informácie

➔ „Inštalácia aplikácií jednotlivu” na strane 182

Inštalácia ovládača tlačiarne PostScript

Inštalácia ovládača tlačiarne PostScript — Windows

1. Spustíte proces inštalácie z jednej z nasledujúcich možností.
 - Pomocou disku so softvérom, ktorý sa dodáva spolu s tlačiarňou.**

Vložte disk so softvérom do počítača, otvorte nasledujúce umiestnenie a potom spustíte súbor SETUP64.EXE (alebo SETUP.EXE).

Driver\PostScript\WINX64 (alebo WINX86)\SETUP\SETUP64.EXE (alebo SETUP.EXE)
 - Pomocou webovej stránky.**

Otvorte stránku tlačiarne z nasledujúcej webovej stránky, prevezmite si ovládač tlačiarne PostScript3 a potom otvorte spustiteľný súbor.

<http://www.epson.eu/Support> (Európa)

<http://support.epson.net/> (mimo Európy)

2. Vyberte tlačiareň.
3. Postupujte podľa pokynov na obrazovke.
4. Vyberte spôsob pripojenia: sieťové pripojenie alebo pripojenie cez USB.
 - Pre sieťové pripojenie.**
Zobrazí sa zoznam dostupných tlačiarní v rovnakej sieti.
Vyberte tlačiareň, ktorú chcete použiť.
 - Pre pripojenie cez USB.**
Postupujte podľa pokynov na obrazovke a pripojte tlačiareň k počítaču.
5. Podľa pokynov na obrazovke nainštalujte ovládač tlačiarne PostScript.

Inštalácia ovládača tlačiarne PostScript — Mac OS

Prevezmite si ovládač tlačiarne z webovej stránky podpory spoločnosti Epson, a potom si ho nainštalujte.

<http://www.epson.eu/Support> (Európa)

<http://support.epson.net/> (mimo Európy)

Počas inštalácie ovládača tlačiarne budete potrebovať adresu IP tlačiarne.

Na domovskej obrazovke tlačiarne vyberte ikonu siete a potom vyberte aktívny spôsob pripojenia na overenie IP adresu tlačiarne.

Pridanie tlačiarne (len Mac OS)

1. Vyberte možnosť **Systémové nastavenia** z ponuky Apple > **Tlačiarne a skenery** (alebo **Tlač a skenovanie, Tlač a faxovanie**).
2. Kliknite na tlačidlo +, a potom vyberte možnosť **Pridať ďalšiu tlačiareň alebo skener**.
3. Vyberte tlačiareň a potom vyberte tlačiareň v položke **Použiť**.
4. Kliknite na položku **Pridať**.

Poznámka:

- Ak nie je vaša tlačiareň v zozname, skontrolujte, že je správne zapojená k počítaču, a že je počítač zapnutý.
- Pri pripojeniach USB, IP alebo Bonjour nastavte jednotku kazety na papier ručne po pridaní ovládača tlačiarne.

Odinštalovanie aplikácií

Prihláste sa na počítači ako správca. Ak sa na počítači zobrazí výzva na zadanie hesla správcu, zadajte ho.

Odinštalovanie aplikácií — Windows

1. Stlačením tlačidla  vypnite tlačiareň.

2. Ukončíte všetky spustené aplikácie.
3. Otvorte **Ovládací panel**:
 - Windows 10/Windows Server 2019/Windows Server 2016
Kliknite na tlačidlo Štart, potom vyberte položky **Systém Windows > Ovládací panel**.
 - Windows 8.1/Windows 8/Windows Server 2012 R2/Windows Server 2012
Vyberte položky **Pracovná plocha > Nastavenia > Ovládací panel**.
 - Windows 7/Windows Vista/Windows XP/Windows Server 2008 R2/Windows Server 2008/Windows Server 2003 R2/Windows Server 2003
Kliknite na tlačidlo Štart a vyberte položku **Ovládací panel**.
4. Otvorte okno **Odinštalovať program** (alebo **Pridať alebo odstrániť programy**):
 - Windows 10/Windows 8.1/Windows 8/Windows 7/Windows Vista/Windows Server 2019/Windows Server 2016/Windows Server 2012 R2/Windows Server 2012/Windows Server 2008 R2/Windows Server 2008
V časti **Programy** vyberte položku **Odinštalovať program**.
 - Windows XP/Windows Server 2003 R2/Windows Server 2003
Kliknite na položku **Pridať alebo odstrániť programy**.
5. Vyberte aplikáciu, ktorú chcete odinštalovať.
Ovládač tlačiarne nie je možné odinštalovať, ak sú v ňom nejaké tlačové úlohy. Pred odinštalovaním ich odstráňte, prípadne počkajte, kým sa vytlačia.
6. Odinštalovanie aplikácií:
 - Windows 10/Windows 8.1/Windows 8/Windows 7/Windows Vista/Windows Server 2019/Windows Server 2016/Windows Server 2012 R2/Windows Server 2012/Windows Server 2008 R2/Windows Server 2008
Kliknite na položku **Odinštalovať alebo zmeniť** alebo na položku **Odinštalovať**.
 - Windows XP/Windows Server 2003 R2/Windows Server 2003
Kliknite na položku **Zmeniť alebo odstrániť** alebo na položku **Odstrániť**.

Poznámka:
*Ak sa zobrazí okno **Kontrola používateľských kont**, kliknite na položku **Pokračovať**.*
7. Postupujte podľa pokynov na obrazovke.

Odinštalovanie aplikácií — Mac OS

1. Prevezmite nástroj Uninstaller pomocou aplikácie EPSON Software Updater.
Po prevzatí nie je nutné nástroj Uninstaller opätovne prebrať pri každom ďalšom odinštalovaní niektorej aplikácie.
2. Stlačením tlačidla  vypnite tlačiareň.
3. Ak chcete odinštalovať ovládač tlačiarne alebo ovládač PC-FAX, vyberte položku **Systémové nastavenia** z ponuky Apple > **Tlačiarne a skenery** (alebo **Tlač a skenovanie**, **Tlač a faxovanie**) a potom odstráňte tlačiareň zo zoznamu povolených tlačiarň.

4. Ukončíte všetky spustené aplikácie.
5. Vyberte položky **Prejsť > Aplikácie > Epson Software > Uninstaller**.
6. Vyberte aplikáciu, ktorú chcete odinštalovať, a potom kliknite na položku **Uninstall**.



Upozornenie:

Nástroj Uninstaller odstráni z počítača ovládače pre všetky atramentové tlačiarne Epson. Ak používate viaceré atramentové tlačiarne Epson a želáte si vymazať len niektoré ovládače, vymažte ich najskôr všetky, a potom znovu nainštalujte potrebný ovládač tlačiarne.

Poznámka:

Ak sa v zozname aplikácií nenachádza aplikácia, ktorú chcete odinštalovať, jej odinštalovanie pomocou nástroja Uninstaller nie je možné. V takom prípade vyberte položky **Prejsť > Aplikácie > Epson Software**, vyberte aplikáciu, ktorú chcete odinštalovať, a potom ju potiahnite myšou na ikonu koša.

Súvisiace informácie

➔ „Aplikácia na aktualizáciu softvéru a firmvéru (Epson Software Updater)” na strane 356

Aktualizácia aplikácií a firmvéru

Aktualizáciou aplikácií a firmvéru je možné riešiť niektoré problémy alebo vylepšovať či pridávať funkcie. Uistite sa, že používate najnovšie verzie aplikácií a firmvéru.

1. Uistite sa, že je tlačiareň pripojená k počítaču a že je počítač pripojený na internet.
2. Spustíte aplikáciu EPSON Software Updater a vykonajte aktualizáciu aplikácií alebo firmvéru.



Upozornenie:

Kým nebude aktualizácia dokončená, nevypínajte ani neodpájajte tlačiareň. V opačnom prípade by mohlo dôjsť k poruche tlačiarne.

Poznámka:

Ak sa v zozname nenachádza aplikácia, ktorú chcete aktualizovať, jej aktualizácia pomocou nástroja EPSON Software Updater nie je možná. Pohladaťte najnovšie verzie aplikácií na miestnej webovej lokalite spoločnosti Epson.

<http://www.epson.com>

Súvisiace informácie

➔ „Aplikácia na aktualizáciu softvéru a firmvéru (Epson Software Updater)” na strane 356

➔ „Aplikácia na konfiguráciu činností tlačiarne (Web Config)” na strane 354

Aktualizácia firmvéru tlačiarne pomocou ovládacieho panela

Ak môže byť tlačiareň pripojená k internetu, môžete aktualizovať firmvér tlačiarne pomocou ovládacieho panela. Môžete tiež nastaviť, aby tlačiareň pravidelne overovala aktualizácie firmvéru a upozornila vás, ak sú nejaké k dispozícii.

Nastavenia uzamknuté správcom sa nedajú zmeniť.

1. Na hlavnej obrazovke vyberte položku **Nastav.**
2. Vyberte položky **Všeobecné nastavenia > Správa systému > Aktualizácia firmvéru > Aktualizovať.**

Poznámka:

Vyberte možnosť **Oznámenie > Zap.**, čím nastavíte, aby tlačiareň pravidelne overovala dostupné aktualizácie firmvéru.

3. Vyberte možnosť **Spustiť vyhľadávanie.**
Tlačiareň začne hľadať dostupné aktualizácie.
4. Ak sa na LCD obrazovke zobrazí hlásenie s informáciou, že je k dispozícii aktualizácia, postupujte podľa pokynov na obrazovke a spustíte aktualizáciu.



Upozornenie:

- Kým nebude aktualizácia dokončená, nevypínajte ani neodpájajte tlačiareň. V opačnom prípade by mohlo dôjsť k poruche tlačiarne.*
- Ak sa aktualizácia firmvéru nedokončí, prípadne nepodarí, tlačiareň sa nespustí normálne a na LCD obrazovke sa pri nasledujúcom zapnutí tlačiarne zobrazí hlásenie „Recovery Mode“. V takom prípade je potrebné aktualizovať firmvér znova pomocou počítača. Pripojte tlačiareň k počítaču pomocou USB kábla. Dokým je na tlačiarňi zobrazený nápis „Recovery Mode“, nie je možné aktualizovať firmvér cez sieť. Na počítači otvorte svoju webovú stránku spoločnosti Epson a potom si prevezmite najnovší firmvér tlačiarne. Ďalšie kroky nájdete v pokynoch na webovej stránke.*

Aktualizácia firmvéru pomocou aplikácie Web Config

Ak môže byť tlačiareň pripojená k internetu, môžete aktualizovať firmvér tlačiarne pomocou aplikácie Web Config.

1. Otvorte aplikáciu Web Config a vyberte kartu **Správa zariadenia > Aktualizácia firmvéru.**
2. Kliknite na tlačidlo **Spustiť** a potom postupujte podľa pokynov na obrazovke.
Spustí sa overenie firmvéru a zobrazia sa informácie o firmvéri, ak existuje aktualizovaný firmvér.

Poznámka:

Firmvér môžete aktualizovať aj pomocou aplikácie Epson Device Admin. Informácie o firmvéri môžete vizuálne skontrolovať aj v zozname zariadení. Je to užitočné, ak aktualizujete firmvér viacerých zariadení. Ďalšie informácie nájdete v príručke Epson Device Admin alebo Pomocníkovi k softvéru.

Aktualizácia firmvéru bez pripojenia k internetu

Do počítača si môžete prevziať firmvér zariadenia z webovej stránky Epson a potom prepojiť zariadenie a počítač káblom USB a aktualizovať firmvér. Ak nemôžete aktualizovať cez sieť, skúste tento spôsob.

1. Otvorte webovú stránku spoločnosti Epson a prevezmite si firmvér.
2. Pripojte počítač obsahujúci prevzatý firmvér k tlačiarňi káblom USB.

3. Dvakrát kliknite na prevzatý súbor .exe.
Spustí sa aplikácia Epson Firmware Updater.
4. Postupujte podľa pokynov na obrazovke.

Presúvanie a preprava tlačiarne

Upozornenie:

- Tlačiareň zdvíhajte pri nesení v stabilnej polohe. Zdvíhanie tlačiarne v nestabilnej polohe môže zapríčiniť zranenie.
- Pretože táto tlačiareň je ťažká, pri vybalovaní a preprave ju vždy musia prenášať štyria alebo viacerí ľudia.
- Pri dvíhaní tlačiarne umiestnite ruky do polohy vyobrazenej nižšie. Ak pri dvíhaní držíte tlačiareň v iných polohách, tlačiareň môže spadnúť alebo si môžete zachytiť prsty pri umiestňovaní tlačiarne.

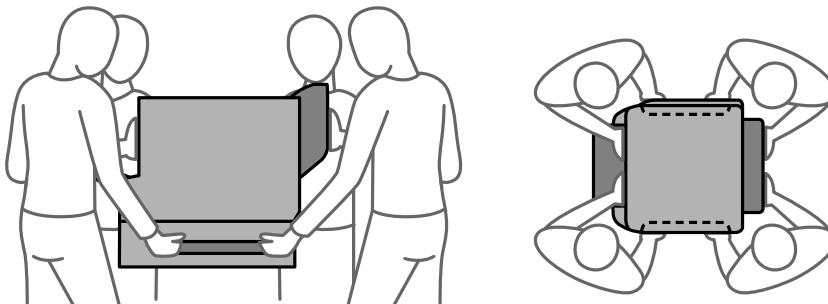

- Pri prenose tlačiarne ju nenakláňajte o viac ako 10 stupňov, inak môže spadnúť.

Premiestnenie tlačiarne

Upozornenie:

Nepripájajte výstupný zásobník k podávaču ADF, pretože je nestabilný. Ak by sa tlačiareň počas premiestňovania neočakávane pohla, mohli by ste sa zraniť.

1. Vypnite tlačiareň stlačením tlačidla .
2. Kontrolka napájania musí zhasnúť, potom odpojte napájací kábel.

Upozornenie:

Napájací kábel odpojte, keď kontrolka napájania zhasne. V opačnom prípade sa tlačová hlava nevráti do východiskovej polohy a atrament zoschne, čo znemožní tlač.

3. Odpojte všetky káble, ako sú napájací kábel a USB kábel.
4. Uistite sa, že nie je vložené žiadne externé USB zariadenie.

5. Vyberte všetok papier z tlačiarne.
6. Uistite sa, či v tlačiarňi nie sú žiadne originály.
7. Odoberte výstupný zásobník.

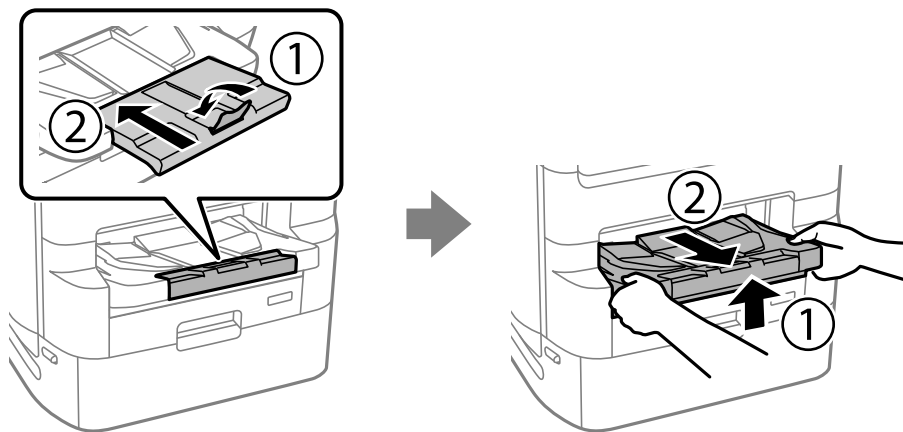

8. Odložte si podperu papiera.
9. Nastavte zámok krytu do zaistenej polohy. Zámok krytu chráni pred otvorením krytu jednotky zásobníka atramentu.

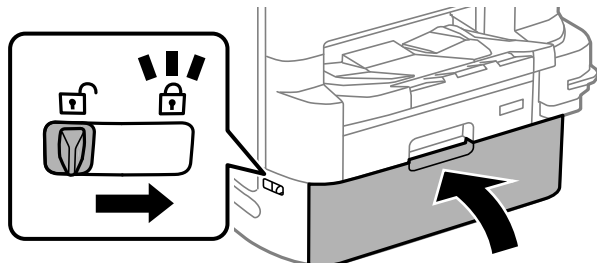

Tlačiareň je pripravená na premiestnenie.

Ak inštalujete voliteľné položky, pozrite Súvisiace informácie.

Súvisiace informácie

- ➔ „Premiestnenie tlačiarne s pripojeným stojanom tlačiarne” na strane 326
- ➔ „Premiestnenie tlačiarne s pripojenými jednotkami kazety na papier” na strane 334

Preprava tlačiarne

Postupujte podľa pokynov na premiestnenie tlačiarne a potom zabaľte tlačiareň do jej škatule pomocou ochranných materiálov.

! **Upozornenie:**

- ❑ Pri skladovaní alebo preprave tlačiareň nenakláňajte ani ju neumiestňujte do zvislej alebo obrátenej polohy. V opačnom prípade môže dôjsť k úniku atramentu.
- ❑ Nechajte súčasť jednotky zásobníka atramentu nainštalovanú. Ak súčasť jednotky zásobníka atramentu vyberiete, tlačová hlava môže zaschnúť a je možné, že tlačiareň nebude môcť tlačiť.
- ❑ Skrinku údržby nechajte nainštalovanú. V opačnom prípade môže počas prepravy dôjsť k úniku atramentu.

Ak pri ďalšej tlačí zistíte pokles kvality tlače, vyčistite a zarovnajete tlačovú hlavu.

Súvisiace informácie

- ➔ „Premiestnenie tlačiarnie” na strane 189
- ➔ „Kontrola a čistenie tlačovej hlavy” na strane 172
- ➔ „Zarovnanie pravičkových čiar” na strane 175

Výmena súčastí Servisné valčeky v súčasti Zásobník papiera 1

Súčasti servisné valčeky sa menia na dvoch miestach: na zadnej strane tlačiarnie (dva valce) a na súčasti zásobník papiera (jeden valec).

1. Vypnite tlačiareň stlačením tlačidla , a potom odpojte napájací kábel.

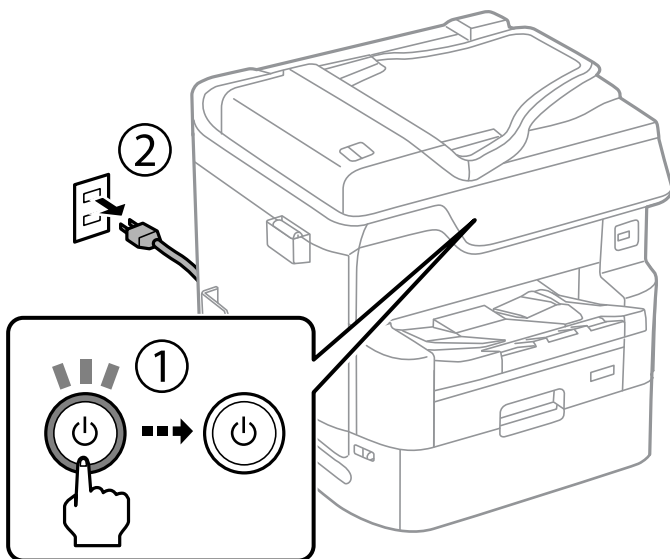

2. Vyberte nové servisné valčeky z balenia.

! **Upozornenie:**

- ❑ Súčasti servisné valčeky pre zásobník papiera 1 a zásobníky papiera 2 až 4 sú odlišné. Skontrolujte smer šípky v strede súčastí servisné valčeky a uistite sa, že servisné valčeky sú určené pre zásobník papiera 1. Ak zapojíte nesprávne valce, tlačiareň nemusí podať papier.

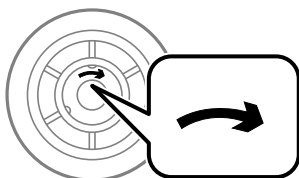

- ❑ Dávajte pozor, aby ste povrch súčastí servisné valčeky neušpinili. Ak sa na povrchu súčastí servisné valčeky, zhromažďuje prach, vyčistite valce pomocou mäkkej a navlhčenej handričky. Pri použití suchej handričky sa môže poškodiť povrch valcov.

3. Vytiahnite zásobník papiera 1.

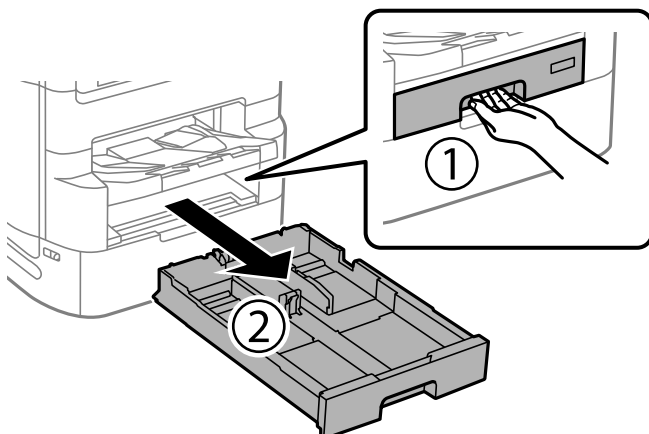

4. Otočte tlačiareň a otvorte zadný kryt 1.

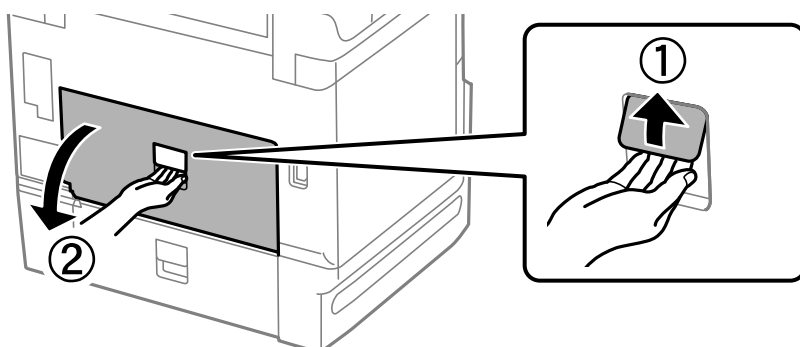

5. Vytiahnite zadný kryt 2.

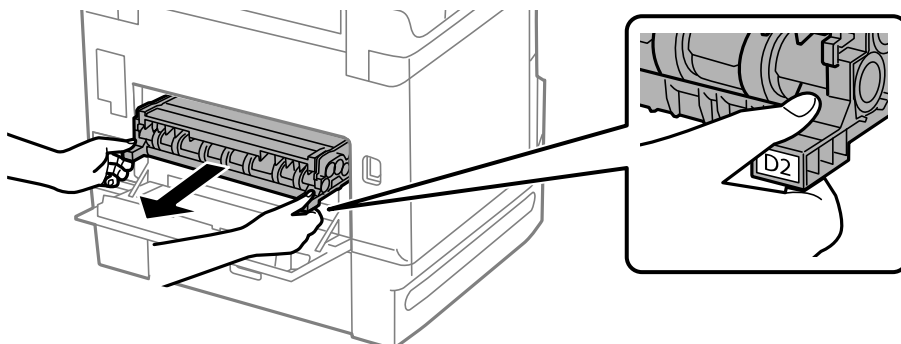

6. Odstráňte kryt vo vnútri zadnej časti tlačiarne.

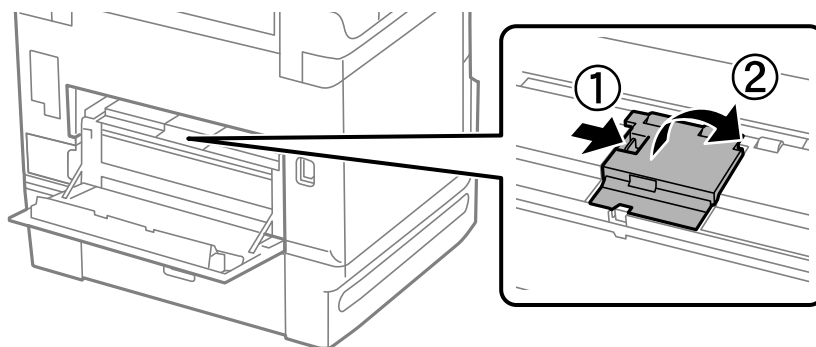

7. Vysuňte dva použité servisné valčeky a odstráňte ich.

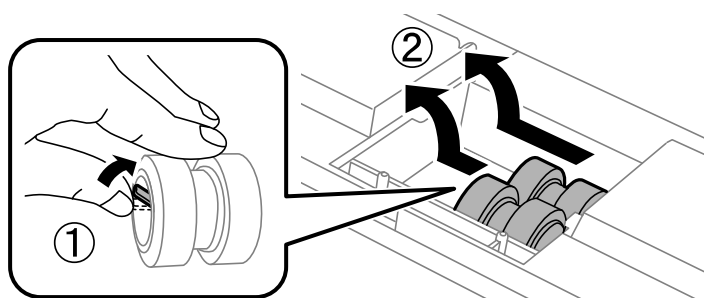

8. Vložte dve nové súčasti servisné valčeky, pokým nezacvaknú na svojom mieste.

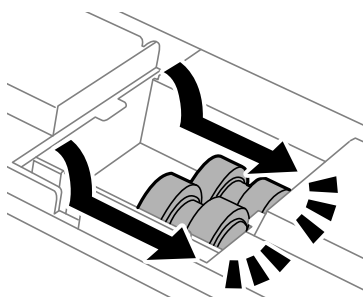

Poznámka:

Krúžením vložte súčasť servisné valčeky, aby ste ich mohli plynule vložiť.

9. Znovu založte kryt vo vnútri zadnej časti tlačiarnie.

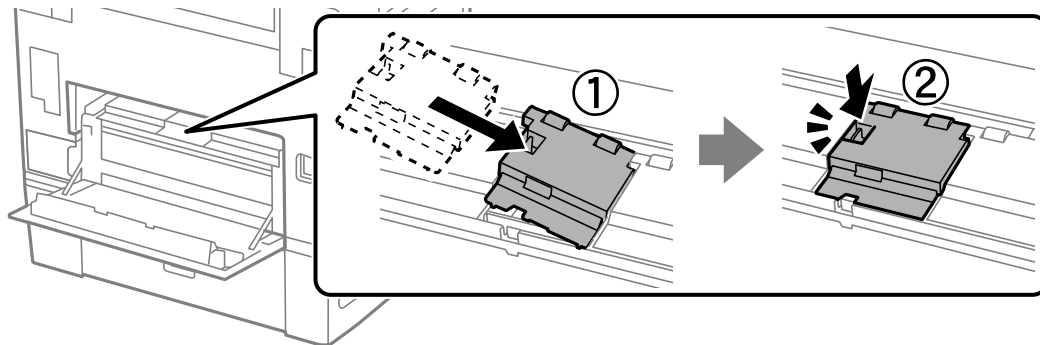

10. Vložte zadný kryt 2.

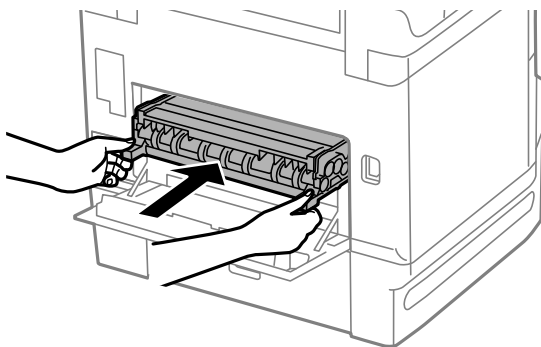

11. Zatvorte zadný kryt 1.

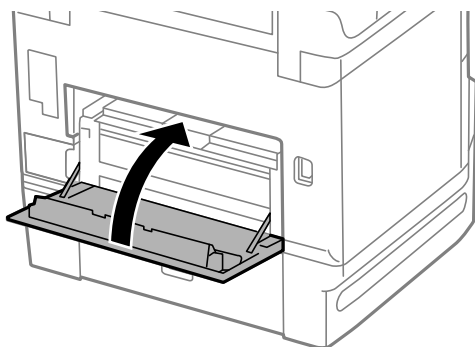

12. Uvoľnite páčku na súčasti zásobník papiera.

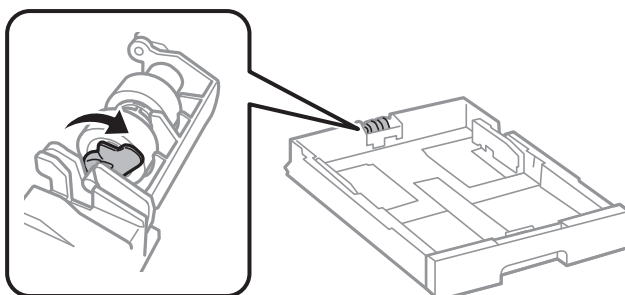

13. Zasuňte súčasť servisný valček smerom k páčke a potom ich vytiahnite za hriadeľ držiaka.

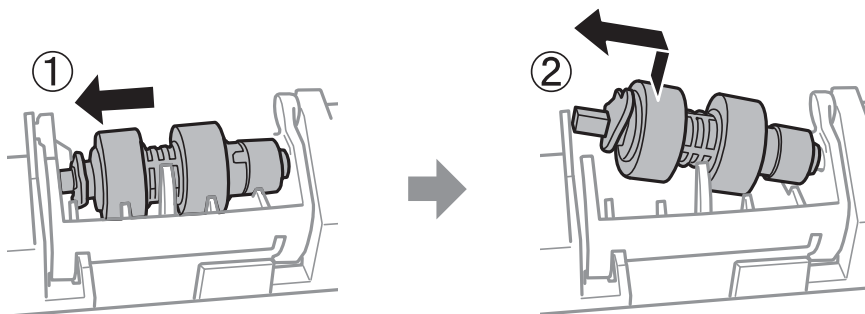

14. Zasuňte hriadeľ novej súčasti servisný valček do otvoru v držiaku a potom zasuňte hriadeľ na stranu páčky pozdĺž otvoru, zatiaľ čo jeho rovný povrch smeruje dopredu.

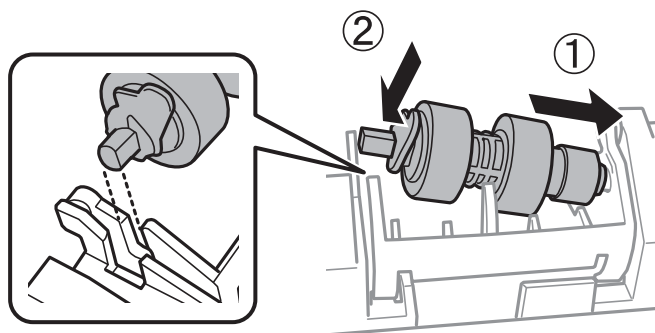

15. Zaistite páčku.

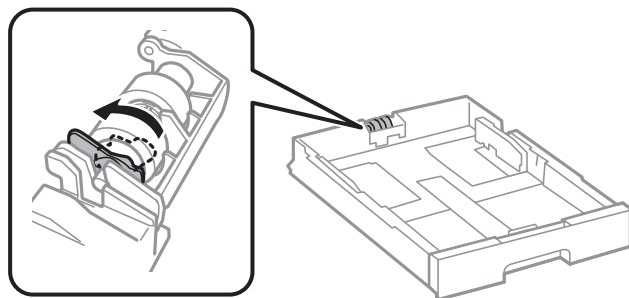

16. Vložte súčasť zásobník papiera.

17. Zapnite tlačiareň, vyberte položky **Nastav. > Údržba > Inf. o servisnom valčeku > Vynulovať počít. servis. valčeka** a potom vyberte súčasť zásobník papiera, v ktorej ste vymenili súčasť servisné valčeky.

Súvisiace informácie

➔ „Kódy funkcie Servisné valčeky” na strane 345

Výmena súčastí Servisné valčeky v súčasti Zásobníky papiera 2 až 4

Súčasti servisné valčeky sa menia na dvoch miestach: na zadnej strane tlačiarne (dva valce) a na súčasti zásobník papiera (jeden valec).

1. Vypnite tlačiareň stlačením tlačidla , a potom odpojte napájací kábel.

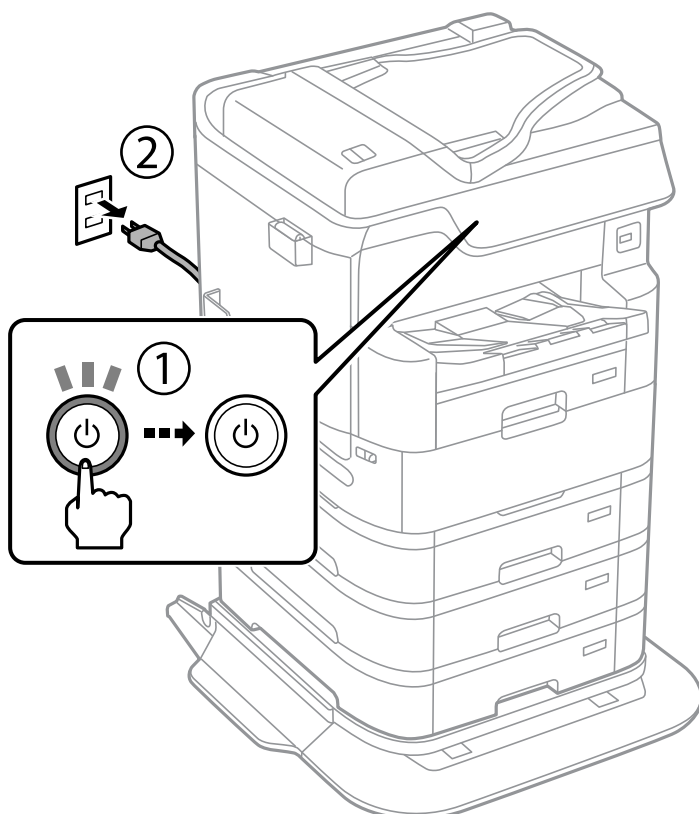

2. Vyberte nové servisné valčeky z balenia.

! **Upozornenie:**

- ❑ Súčasti servisné valčeky pre zásobník papiera 1 a zásobníky papiera 2 až 4 sú odlišné. Skontrolujte smer šípky v strede súčastí servisné valčeky a uistite sa, že servisné valčeky sú určené pre zásobníky papiera 2 až 4. Ak zapojíte nesprávne valce, tlačiareň nemusí podať papier.

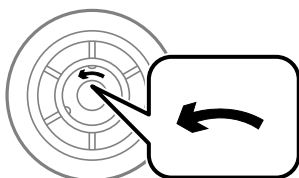

- ❑ Dávajte pozor, aby ste povrch súčastí servisné valčeky neušpinili. Ak sa na povrchu súčastí servisné valčeky, zhromažďuje prach, vyčistite valce pomocou mäkkej a navlhčenej handričky. Pri použití suchej handričky sa môže poškodiť povrch valcov.

3. Vytiahnite zásobník papiera, v ktorom chcete vymeniť valčeky.

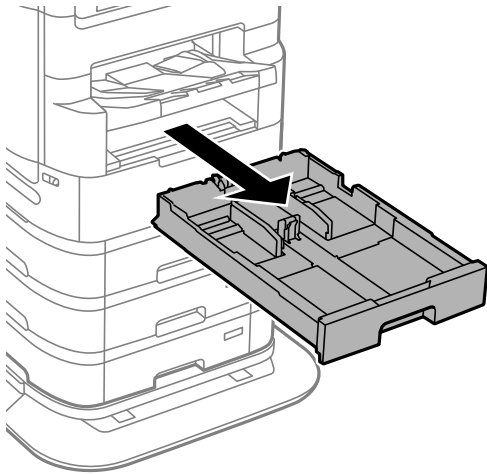

4. Tlačiareň otočte a potom otvorte zadný kryt tlačiarne.

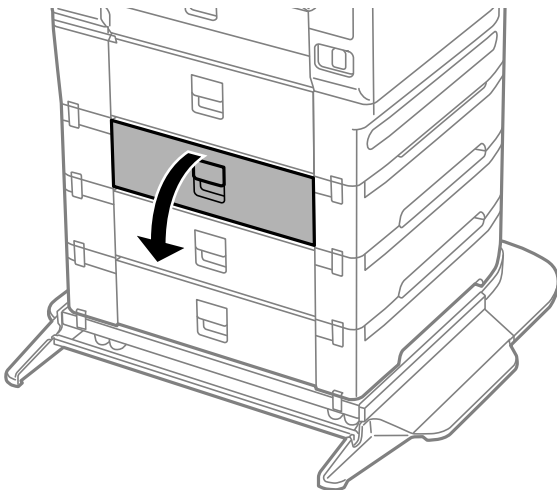

5. Skrutkovačom odmontujte skrutky a odmontujte kryt vo vnútri zadnej časti tlačiarne.

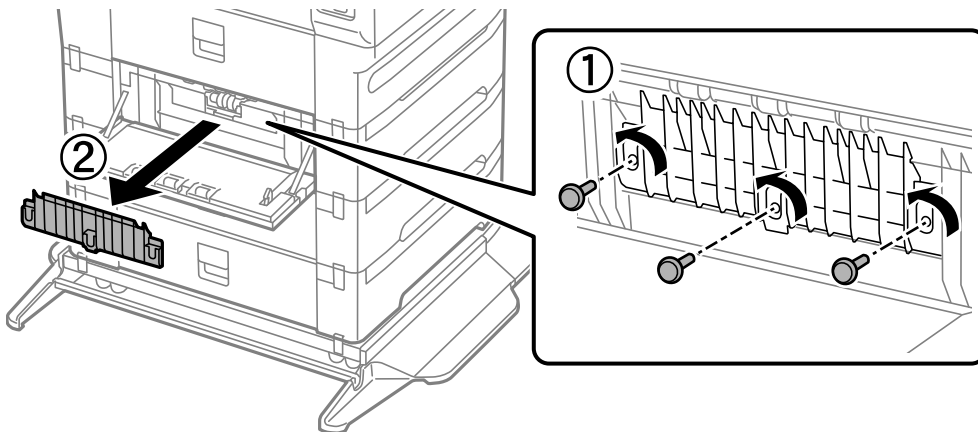

6. Vysuňte dve použité súčasti servisné valčeky a odstráňte ich oba.

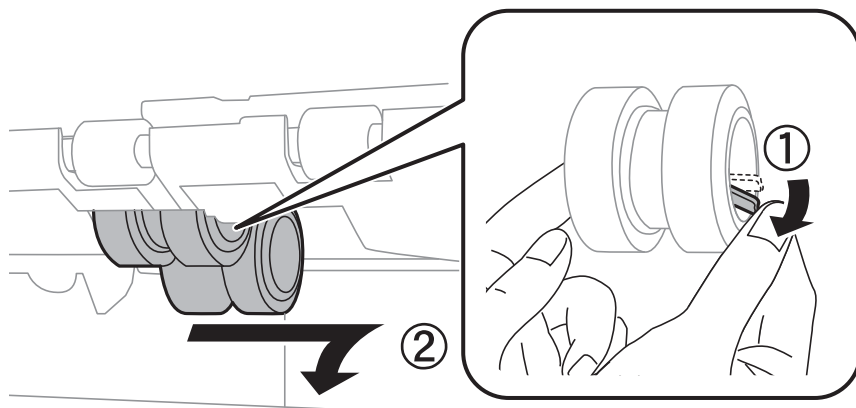

7. Vložte dve nové súčasti servisné valčeky, pokým nezacvaknú na svojom mieste.

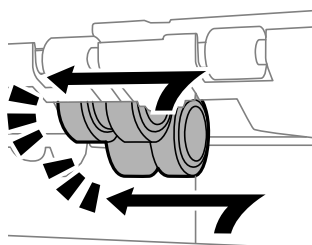

Poznámka:

Krúžením vložte súčasť servisné valčeky, aby ste ich mohli plynule vložiť.

8. Znova pripojte kryt zatahnutím skrutiek.

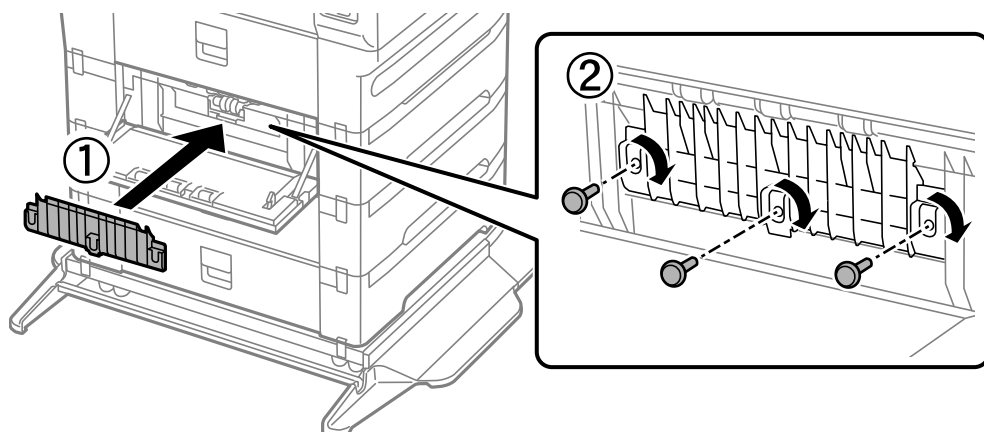

9. Zatvorte súčasť zadný kryt.

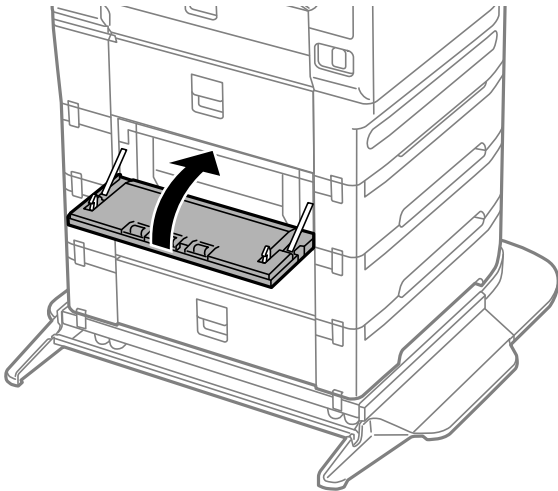

10. Uvoľnite páčku.

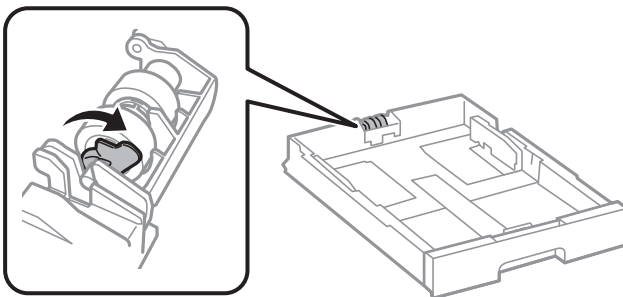

11. Zasuňte súčasť servisný valček smerom k páčke a potom ich vytiahnite za hriadeľ držiaka.

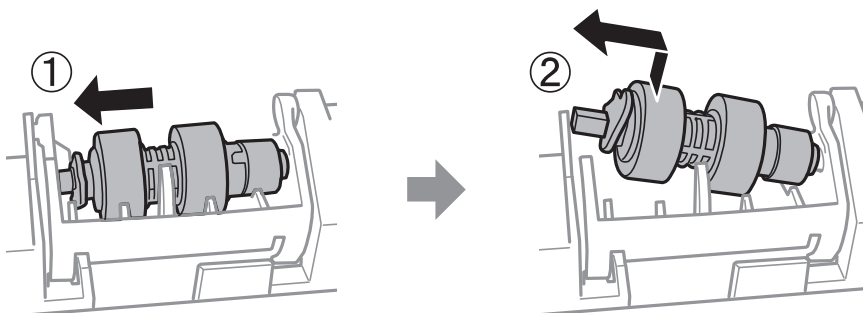

12. Zasuňte hriadeľ novej súčasti servisný valček do otvoru v držiaku a potom zasuňte hriadeľ na stranu páčky pozdĺž otvoru, zatiaľ čo jeho rovný povrch smeruje dopredu.

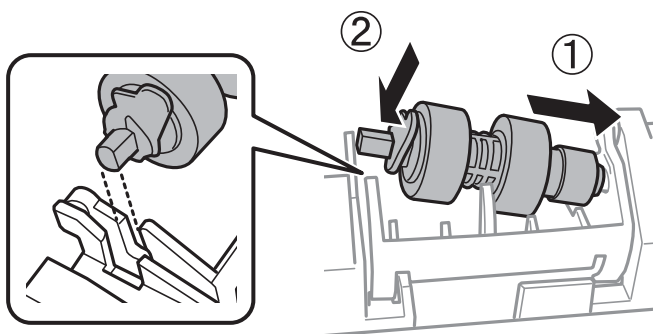

13. Zaisťte páčku.

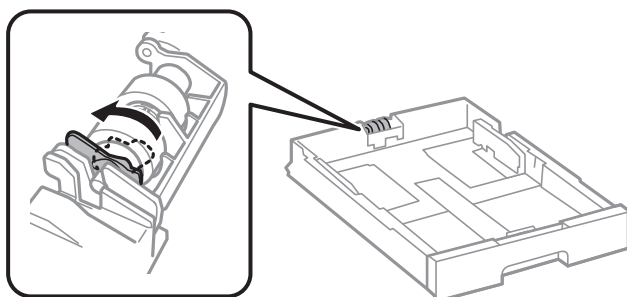

14. Vložte súčasť zásobník papiera.
15. Zapnite tlačiareň, vyberte položky **Nastav.** > **Údržba** > **Inf. o servisnom valčeku** > **Vynulovať počít. servis. valčeka** a potom vyberte súčasť zásobník papiera, v ktorej ste vymenili súčasť servisné valčeky.

Súvisiace informácie

➔ „Kódy funkcie Servisné valčeky” na strane 345

Riešenie problémov

Tlačiareň nepracuje podľa očakávania.	202
Hlásenie zobrazené na LCD obrazovke.	265
Papier sa zasekáva.	266
Je čas vymeniť jednotky zásobníka atramentu.	267
Je čas vymeniť skrinku údržby.	269
Kvalita tlače, kopírovania, skenovania a faxovania je zlá.	270
Po vyskúšaní všetkých riešení sa nedá problém vyriešiť.	289

Tlačiareň nepracuje podľa očakávania

Tlačiareň sa nezapne ani nevypne

Napájanie sa nezapne

Do úvahy pripadajú nasledujúce príčiny.

■ Napájací kábel nie je zapojený do elektrickej zásuvky správne.

Riešenia

Uistite sa, že napájací kábel je správne zapojený.

■ Tlačidlo nebolo stlačené dostatočne dlho.



Riešenia

Podržte tlačidlo  stlačené o čosi dlhšie.

Napájanie sa nevypne

■ Tlačidlo nebolo stlačené dostatočne dlho.

Riešenia

Podržte tlačidlo  stlačené o čosi dlhšie. Ak sa tlačiareň aj tak nedá vypnúť, odpojte napájací kábel. Aby sa predišlo vyschnutiu tlačovej hlavy, tlačiareň znovu zapnite a vypnite stlačením tlačidla .

Tlačiareň sa počas používania vypína

■ Bola aktivovaná funkcia ochrany pred nadmerným prúdom.

Riešenia

Odpojte a znova zapojte napájací kábel a potom znova zapnite tlačiareň. Ak sa problém nedá odstrániť, obráťte sa na podporu spoločnosti Epson.

Napájanie sa vypne automaticky

■ Je aktivovaná funkcia Nast. vyp. napáj. alebo Časovač vypnutia.

Riešenia

- Vyberte položky **Nastav. > Všeobecné nastavenia > Zákl. nastavenia > Nast. vyp. napáj.** a potom vypnite nastavenia položiek **Vypnúť napájanie pri nečinnosti** a **Vypnúť napájanie pri odpojení**.
- Vyberte položky **Nastav. > Všeobecné nastavenia > Zákl. nastavenia** a potom vypnite nastavenie **Časovač vypnutia**.

Poznámka:

Vaše zariadenie môže obsahovať funkciu *Nast. vyp. napáj.* alebo *Časovač vypnutia* v závislosti od miesta nákupu.

Papier sa nepodáva alebo nevysúva správne

Papier sa nepodáva

Do úvahy pripadajú nasledujúce príčiny.

■ Miesto na inštaláciu nie je vhodné.

Riešenia

Tlačiareň umiestnite na rovný povrch a prevádzkujte ju v odporúčaných podmienkach okolitého prostredia.

➔ [„Environmentálne technické údaje” na strane 397](#)

■ Používa sa nepodporovaný papier.

Riešenia

Používajte papier podporovaný touto tlačiarňou.

➔ [„Dostupný papier a kapacity” na strane 337](#)

➔ [„Nedostupné typy papiera” na strane 343](#)

■ Manipulácia s papierom je nevhodná.

Riešenia

Postupujte podľa opatrení týkajúcich sa manipulácie s papierom.

➔ [„Bezpečnostné opatrenia pri manipulácii s papierom” na strane 37](#)

■ V tlačiarňi je vložených príliš veľa hárkov.

Riešenia

Neprekračujte pri vkladaní hárkov maximálny počet, ktorý je stanovený pre daný papier. Obyčajný papier nekladajte nad čiaru označenú symbolom trojuholníka na postrannej vodiacej lište papiera.

➔ [„Dostupný papier a kapacity” na strane 337](#)

■ Nastavenia papiera na tlačiarňi sú nesprávne.

Riešenia

Uistite sa, že nastavenia veľkosti a typu papiera sa zhodujú so skutočnou veľkosťou a typom papiera, ktorý ste vložili do tlačiarne.

➔ [„Nastavenia veľkosti a typu papiera” na strane 38](#)

■ Paper sa zošmykáva, keď sa na valec prilepí papierový prach.

Riešenia

Vyčistite valec.

➔ „Vylepšenie problémov s podávaním papiera pre súčasť Zásobník papiera” na strane 170

■ Papier sa podáva nesprávne naklonený

Do úvahy pripadajú nasledujúce príčiny.

■ Miesto na inštaláciu nie je vhodné.

Riešenia

Tlačiareň umiestnite na rovný povrch a prevádzkujte ju v odporúčaných podmienkach okolitého prostredia.

➔ „Environmentálne technické údaje” na strane 397

■ Používa sa nepodporovaný papier.

Riešenia

Používajte papier podporovaný touto tlačiarňou.

➔ „Dostupný papier a kapacity” na strane 337

➔ „Nedostupné typy papiera” na strane 343

■ Manipulácia s papierom je nevhodná.

Riešenia

Postupujte podľa opatrení týkajúcich sa manipulácie s papierom.

➔ „Bezpečnostné opatrenia pri manipulácii s papierom” na strane 37

■ Papier je vložený nesprávne.

Riešenia

Vložte papier správnym smerom a posuňte postrannú vodiacu lištu k hrane papiera.

➔ „Vloženie papiera” na strane 39

■ Nastavenia papiera na tlačiarni sú nesprávne.

Riešenia

Uistite sa, že nastavenia veľkosti a typu papiera sa zhodujú so skutočnou veľkosťou a typom papiera, ktorý ste vložili do tlačiarne.

➔ „Nastavenia veľkosti a typu papiera” na strane 38

■ Paper sa zošmykáva, keď sa na valec prilepí papierový prach.

Riešenia

Vyčistite valec.

➔ „Vylepšenie problémov s podávaním papiera pre súčasť Zásobník papiera” na strane 170

■ Niekoľko hárkov papiera sa podáva naraz

Do úvahy pripadajú nasledujúce príčiny.

■ Miesto na inštaláciu nie je vhodné.

Riešenia

Tlačiareň umiestnite na rovný povrch a prevádzkujte ju v odporúčaných podmienkach okolitého prostredia.

➔ „Environmentálne technické údaje” na strane 397

■ Používa sa nepodporovaný papier.

Riešenia

Používajte papier podporovaný touto tlačiarňou.

➔ „Dostupný papier a kapacity” na strane 337

➔ „Nedostupné typy papiera” na strane 343

■ Manipulácia s papierom je nevhodná.

Riešenia

Postupujte podľa opatrení týkajúcich sa manipulácie s papierom.

➔ „Bezpečnostné opatrenia pri manipulácii s papierom” na strane 37

■ Papier je navlhčený alebo mokrý.

Riešenia

Vložte nový papier.

■ Statická elektrina spôsobuje, že sa hárky papiera k sebe lepia.

Riešenia

Pred vložením papiera prefúknite. Ak sa papier stále nepodáva, vkladajte papier po jednom hárku.

■ V tlačiarňi je vložených príliš veľa hárkov.

Riešenia

Neprekračujte pri vkladaní hárkov maximálny počet, ktorý je stanovený pre daný papier. Obyčajný papier nevkladajte nad čiaru označenú symbolom trojuholníka na postrannej vodiacej lište papiera.

➔ „Dostupný papier a kapacity” na strane 337

■ Nastavenia papiera na tlačiarni sú nesprávne.

Riešenia

Uistite sa, že nastavenia veľkosti a typu papiera sa zhodujú so skutočnou veľkosťou a typom papiera, ktorý ste vložili do tlačiarne.

➔ „Nastavenia veľkosti a typu papiera” na strane 38

■ Paper sa zošmykáva, keď sa na valec prílepi papierový prach.

Riešenia

Vyčistite valec.

➔ „Vylepšenie problémov s podávaním papiera pre súčasť Zásobník papiera” na strane 170

■ Počas ručného podávania pri obojstrannej tlači sa podáva viac hárkov naraz.

Riešenia

Vytiahnite všetok papier vložený v zdroji papiera a až potom vložte papier.

Papier sa po výmene súčastí Servisné valčeky nenatáhuje správne

■ Možno neboli servisné valčeky vymenené správne.

Riešenia

Skontrolujte, či boli správne nainštalované.

Výskyt chybového hlásenia — v tlačiarni chýba papier

■ Papier nie je vložený v strede zásobníka na papier.

Riešenia

Keď sa vyskytne chyba nedostatku papiera, hoci papier je vložený do zásobníka na papier, vložte ho znova do stredu zásobníka na papier.

Originál sa v zásobníku ADF nepodáva

Do úvahy pripadajú nasledujúce príčiny.

■ Používajú sa originály, ktoré nie sú podporované zásobníkom ADF.

Riešenia

Použite originály, ktoré sú podporované zásobníkom ADF.

➔ „Parametre podávača ADF” na strane 388

■ Originály sú vložené nesprávne.

Riešenia

Vložte originály správnym smerom a posuňte vodiace lišty hrán zásobníka ADF ku krajom originálov.

■ V zásobníku ADF je vložených príliš veľa originálov.

Riešenia

Nevkladajte originály nad čiaru označenú symbolom trojuholníka na zásobníku ADF.

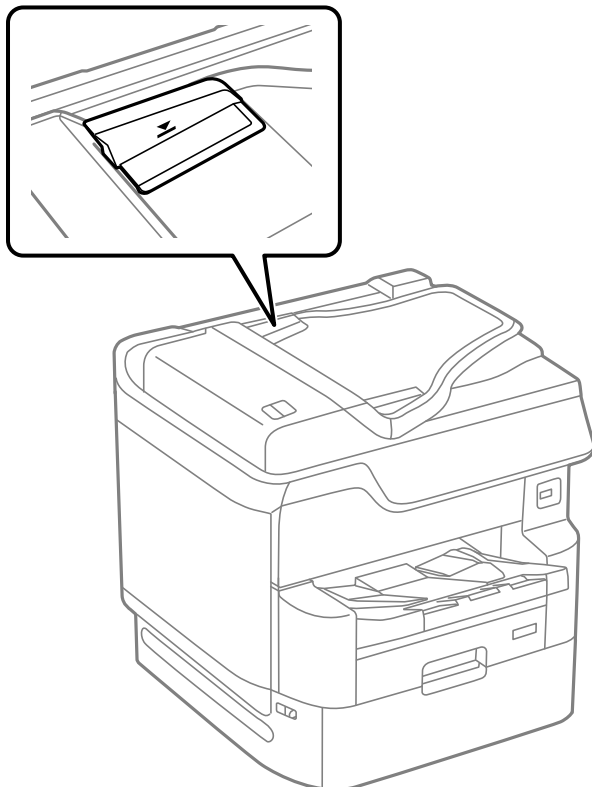

■ Originál sa šmýka, keď sa na valec prilepí papierový prach.

Riešenia

Vyčistite vnútro podávača ADF.

➔ „Čistenie podávača ADF“ na strane 177

■ Originály sa nezistili.

Riešenia

Na obrazovke pre kopírovanie, skenovanie alebo fax skontrolujte, či je aktívna ikona zásobníka ADF. Ak je vypnutá, vložte originály znova.

Papier sa nestohuje v poradi

■ Páčka na pravej strane výstupného zásobníka nebola vytiahnutá.

Riešenia

Ak potiahnete za páčku na pravej strane výstupného zásobníka, problém sa môže vylepšiť, ale kapacita zásobníka sa zníži.

Papier sa vysúva nečakaným smerom

■ Výstup dokumentov na zoradenie je vypnuté.

Riešenia

Ak sa papier vysúva nečakaným smerom, keď sú zmiešané strany na šírku a na výšku, prípadne je zmiešaná obojstranná tlač a jednostranná tlač, povoľte v ovládači tlačiarne nastavenie **Výstup dokumentov na zoradenie**. Tým sa strany vysúvajú v rovnakom smere, aby sa dali ľahšie stohovať.

Windows

Vyberte položku **Výstup dokumentov na zoradenie** v časti **Rozšírené nastavenia** na karte **Údržba**.

Mac OS

Vyberte položku **Preferencie systému** z ponuky Apple > **Tlačiarne a skenery** (alebo **Tlač a skenovanie**, **Tlač a faxovanie**), a potom vyberte tlačiareň. Kliknite na položky **Možnosti a náplne** > **Možnosti** (alebo **Ovládač**). Vyberte možnosť **Zapnuté** pre nastavenie **Výstup dokumentov na zoradenie**.

Nedá sa tlačiť

Nedá sa tlačiť zo systému Windows

Uistite sa, či sú tlačiareň a počítač správne pripojené.

Príčina a riešenie sa môžu líšiť v závislosti od toho, či sú pripojené alebo nie.

Kontrola stavu pripojenia

Pomocou programu EPSON Status Monitor 3 skontrolujete stav počítača a tlačiarne.

Ak chcete povoliť túto funkciu, je potrebné nainštalovať program EPSON Status Monitor 3. Môžete si ju prevziať z webovej lokality podpory spoločnosti Epson.

1. Prejdite do ovládača tlačiarne.

Windows 10/Windows Server 2019/Windows Server 2016

Kliknite na tlačidlo Štart, potom vyberte položky **Systém Windows** > **Ovládací panel** > **Zobraziť zariadenia a tlačiarne** v časti **Hardvér a zvuk**. Kliknite pravým tlačidlom na tlačiareň, alebo ju podržte stlačenú a potom vyberte položku **Predvolby tlače**.

Windows 8.1/Windows 8/Windows Server 2012 R2/Windows Server 2012

Vyberte položky **Pracovná plocha** > **Nastavenia** > **Ovládací panel** > **Zobraziť zariadenia a tlačiarne** v časti **Hardvér a zvuk**. Kliknite pravým tlačidlom na tlačiareň, alebo ju podržte stlačenú a potom vyberte položku **Predvolby tlače**.

Windows 7/Windows Server 2008 R2

Kliknite na tlačidlo Štart a vyberte položky **Ovládací panel** > **Zobraziť zariadenia a tlačiarne** v časti **Hardvér a zvuk**. Kliknite na tlačiareň pravým tlačidlom a vyberte položku **Predvolby tlače**.

2. Kliknite na kartu **Údržba**.

3. Kliknite na tlačidlo **EPSON Status Monitor 3**.

Keď sa zobrazujú hladiny zostávajúceho atramentu, pripojenie medzi počítačom a tlačiarňou bolo úspešne nadviazané.

Ak pripojenie nebolo nadviazané, skontrolujte nasledujúce.

- Tlačiareň nie je cez sieťové pripojenie rozpoznaná
[„Nedá sa pripojiť k sieti” na strane 209](#)
- Tlačiareň nie je cez USB pripojenie rozpoznaná
[„Tlačiareň sa nedá pripojiť cez USB \(Windows\)” na strane 211](#)

Ak pripojenie bolo nadviazané, skontrolujte nasledujúce.

- Tlačiareň je rozpoznaná, ale tlač sa nedá vykonávať.
[„Nedá sa tlačiť, hoci bolo pripojenie nadviazané \(Windows\)” na strane 212](#)

Nedá sa pripojiť k sieti

Problém môže byť jeden z nasledovných.

■ So sieťovými zariadeniami pre pripojenie cez Wi-Fi je niečo nesprávne.

Riešenia

Vypnite zariadenia, ktoré chcete pripojiť k sieti. Počkejte asi 10 sekúnd a potom zapnite zariadenia v tomto poradí: bezdrôtový smerovač, počítač alebo inteligentné zariadenia a potom tlačiareň. Premiestnite tlačiareň a počítač alebo inteligentné zariadenie bližšie k bezdrôtovému smerovaču, aby sa zlepšila komunikácia rádiovými vlnami, a potom skúste urobiť nastavenia siete znova.

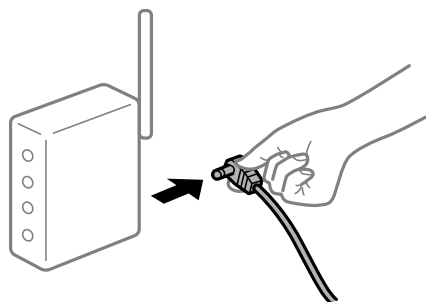

■ Zariadenia nedokážu prijímať signály z bezdrôtového smerovača, pretože sú príliš ďaleko od seba.

Riešenia

Po premiestnení počítača alebo inteligentného zariadenia a tlačiarne bližšie k bezdrôtovému smerovaču vypnite bezdrôtový smerovač a znova ho zapnite.

■ Keď vymeníte bezdrôtový smerovač, nastavenia sa nezhodujú s novým smerovačom.

Riešenia

Urobte nastavenia pripojenia znova, aby zodpovedali novému bezdrôtovému smerovaču.

➔ [„Pri výmene bezdrôtového smerovača” na strane 293](#)

SSID pripojené z počítača alebo inteligentného zariadenia a počítača sú odlišné.

Riešenia

Keď používate viaceré bezdrôtové smerovače súčasne, prípadne má bezdrôtový smerovač viac SSID a zariadenia sú pripojené k rozličným SSID, nie je možné pripojiť k bezdrôtovému smerovaču.

Pripojte počítač alebo inteligentné zariadenie k rovnakému SSID ako tlačiareň.

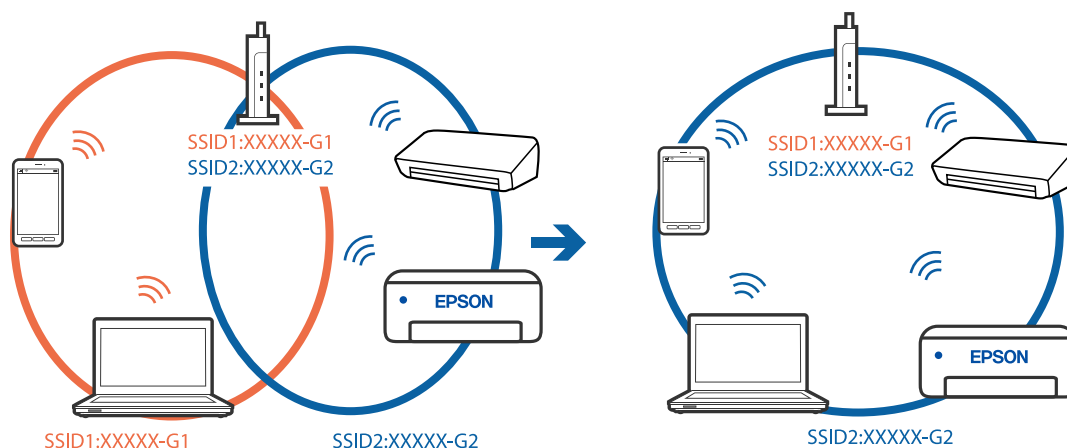

K dispozícii je oddelovač súkromia na bezdrôtovom smerovači.

Riešenia

Väčšina bezdrôtových smerovačov má funkciu oddelovača súkromia, ktorá blokuje komunikáciu medzi pripojenými zariadeniami. Ak komunikácia medzi tlačiarňou a počítačom alebo inteligentným zariadením nie je možná, hoci sú pripojené k rovnakej sieti, deaktivujte na bezdrôtovom smerovači funkciu oddelovača súkromia. Pozrite si návod k bezdrôtovému smerovaču, kde nájdete ďalšie podrobnosti.

IP adresa je priradená nesprávne.

Riešenia

Ak je IP adresa pridelená tlačiarňi 169.254.XXX.XXX a maska podsiete je 255.255.0.0, IP adresa nemusí byť priradená správne.

Vyberte položky **Nastav.** > **Všeobecné nastavenia** > **Nastavenie siete** > **Rozšírené** na ovládacom paneli skenera a potom skontrolujte IP adresu a masku podsiete priradené tlačiarňi.

Reštartujte bezdrôtový smerovač, prípadne vynulujte nastavenia siete pre tlačiareň.

➔ „Vynulovanie sieťového pripojenia” na strane 293

Je problém s nastaveniami siete na počítači.

Riešenia

Skúste z počítača otvoriť nejakú webovú stránku, aby ste sa uistili, či sú nastavenia siete na počítači správne. Ak nemôžete otvoriť žiadnu webovú stránku, problém je v počítači.

Skontrolujte sieťové pripojenie počítača. Pozrite si dokumentáciu k počítaču, kde nájdete ďalšie podrobnosti.

Tlačiareň bola pripojená cez sieť Ethernet využívajúcu zariadenia podporujúce štandard IEEE 802.3az (Energeticky účinná sieť Ethernet).

Riešenia

Keď pripájate tlačiareň cez sieť Ethernet pomocou zariadení podporujúcich normu IEEE 802.3az (Energeticky účinná sieť Ethernet), môžu sa vyskytnúť nasledujúce problémy v závislosti od rozbočovača alebo smerovača, ktoré používate.

- Pripojenie sa stáva nestabilné, tlačiareň sa znova a znova pripája a odpája.
- Nedá sa pripojiť k tlačiarni.
- Rýchlosť pripojenia sa znižuje.

Postupujte podľa ďalej uvedených pokynov, zakážete normu IEEE 802.3az pre tlačiareň a potom pripojte.

1. Odpojte kábel siete Ethernet pripojený k počítaču a tlačiarni.
2. Keď je režim siete IEEE 802.3az pre počítač povolený, zakážete ho.
Pozrite si dokumentáciu k počítaču, kde nájdete ďalšie podrobnosti.
3. Pripojte počítač s tlačiarnou priamo káblom siete Ethernet.
4. Na tlačiarni vytlačte správu o sieťovom pripojení.
[„Tlač správy o sieťovom pripojení” na strane 310](#)
5. Skontrolujte IP adresu tlačiarne na správe o sieťovom pripojení.
6. Na počítači otvorte aplikáciu Web Config.
Spustite webový prehľadávač a potom zadajte IP adresu tlačiarne.
[„Spustenie konfigurácie webovej lokality v internetovom prehliadači” na strane 354](#)
7. Vyberte kartu **Nastavenia siete** > **Drôtová sieť LAN**.
8. Vyberte možnosť **Vyp.** pre **IEEE 802.3az**.
9. Kliknite na položku **Ďalej**.
10. Kliknite na položku **OK**.
11. Odpojte kábel siete Ethernet pripojený k počítaču a tlačiarni.
12. Ak ste v kroku 2 zakázali režim IEEE 802.3az pre počítač, povoľte ho.
13. Pripojte k počítaču a tlačiarni káble siete Ethernet, ktoré ste odpojili v kroku 1.
Ak problém pretrváva, môžu problém spôsobovať iné zariadenia okrem tlačiarne.

Tlačiareň sa nedá pripojiť cez USB (Windows)

Do úvahy pripadajú nasledujúce príčiny.

■ USB kábel nie je zapojený do elektrickej zásuvky správne.

Riešenia

Kábel rozhrania USB bezpečne zapojte do tlačiarne a počítača.

■ Ide o problém s rozbočovačom USB.

Riešenia

Ak používate rozbočovač USB, pokúste sa pripojiť tlačiareň priamo k počítaču.

■ Je problém s USB káblom alebo vstupom USB.

Riešenia

Ak kábel USB nie je možné rozpoznať, zmeňte port, prípadne vymeňte kábel USB.

■ Tlačiareň je pripojená k portu SuperSpeed USB.

Riešenia

Ak pripojíte tlačiareň k portu SuperSpeed USB pomocou kábla USB 2.0, na niektorých počítačoch sa môže vyskytnúť chyba v komunikácii. V takom prípade znova pripojte tlačiareň pomocou jedného z nasledujúcich spôsobov.

- Použite kábel USB 3.0.
- Pripojte k portu Hi-Speed USB na počítači.
- Pripojte k inému portu SuperSpeed USB než je port, ktorý vygeneroval chybu v komunikácii.

Nedá sa tlačiť, hoci bolo pripojenie nadviazané (Windows)

Do úvahy pripadajú nasledujúce príčiny.

■ Ide o problém so softvérom alebo údajmi.

Riešenia

- Zaistite, aby bol nainštalovaný originálny ovládač tlačiarne Epson (EPSON XXXXX). Ak nie je nainštalovaný originálny ovládač tlačiarne Epson, dostupné funkcie sú obmedzené. Odporúčame používať originálny ovládač tlačiarne Epson.
 - Ak tlačíte graficky náročný obrázok, počítač nemusí mať dostatok pamäte. Vytlačte obrázok pri nižšom rozlíšení alebo s menšou veľkosťou.
 - Ak ste vyskúšali všetky uvedené riešenia a problém sa nevyriešil, skúste odinštalovať a znovu nainštalovať ovládač tlačiarne
- ➔ [„Kontrola nainštalovania originálneho ovládača tlačiarne Epson — Windows”](#) na strane 183
- ➔ [„Kontrola nainštalovania originálneho ovládača tlačiarne Epson — Mac OS”](#) na strane 184
- ➔ [„Inštalácia a odinštalovanie aplikácií jednotlivo”](#) na strane 182

■ Ide o problém so stavom tlačiarne.

Riešenia

Kliknite na položku **EPSON Status Monitor 3** na karte **Údržba** v ovládači tlačiarne a potom skontrolujte stav tlačiarne. Ak chcete povoliť túto funkciu, je potrebné nainštalovať program **EPSON Status Monitor 3**. Môžete si ju prevziať z webovej lokality podpory spoločnosti Epson.

Stále je tu úloha čakajúca na vytlačenie.

Riešenia

V ovládači tlačiarne kliknite na položku **Tlačový front** na karte **Údržba**. Ak zostávajú nepotrebné údaje, vyberte položku **Zrušiť všetky dokumenty** v ponuke **Tlačiareň**.

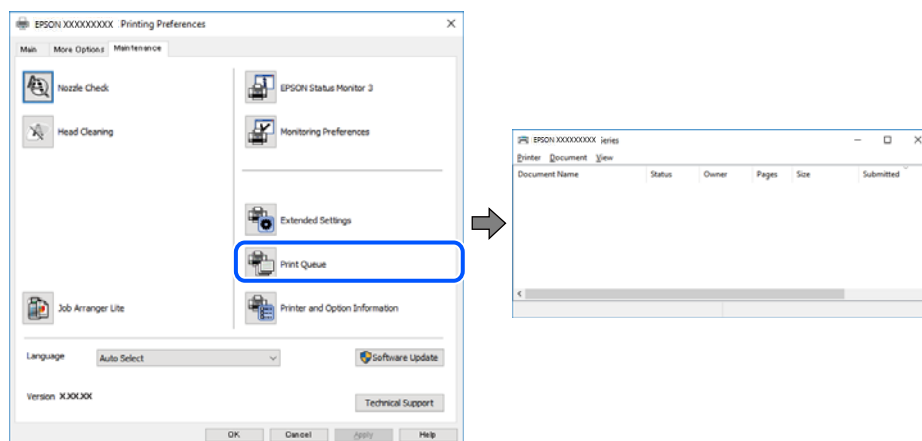

Tlačiareň čaká alebo je odpojená.

Riešenia

V ovládači tlačiarne kliknite na položku **Tlačový front** na karte **Údržba**.

Ak je tlačiareň odpojená alebo čaká na tlačovú úlohu, zrušte nastavenie odpojenia alebo čakania na tlačovú úlohu v ponuke **Tlačiareň**.

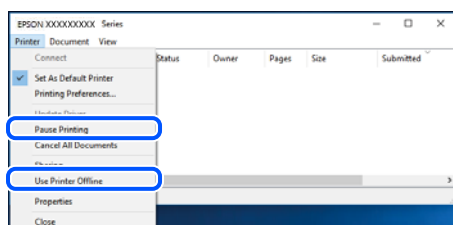

Tlačiareň nie je zvolená ako predvolená.

Riešenia

Kliknite pravým tlačidlom myši na ikonu v ponuke **Ovládací panel > Zobrazíť zariadenia a tlačiarne** (alebo **Tlačiarne, Tlačiarne a faxy**) a kliknite na možnosť **Nastaviť ako predvolenú tlačiareň**.

Poznámka:

Ak sú tu ikony viacerých tlačiarní, pozrite ďalej spôsob, ako vybrať správnu tlačiareň.

Príklad)

USB pripojenie: EPSON XXXX Series

Sieťové pripojenie: EPSON XXXX Series (sieť)

Ak ovládač tlačiarne nainštalujete viackrát, môžu sa vytvoriť kópie ovládača tlačiarne. Ak sa vytvoria kópie „EPSON XXXX Series (kópia 1)“, kliknite pravým tlačidlom myši na ikonu ovládača tlačiarne a potom kliknite na položku **Odstrániť zariadenie**.

Port tlačiarne nie je nastavený správne.

Riešenia

V ovládači tlačiarne kliknite na položku **Tlačový front** na karte **Údržba**.

Zaistite, aby bol port tlačiarne nasledovne správne zvolený v položke **Vlastnosti > Port** v ponuke **Tlačiareň**.

Pripojenie cez USB: **USBXXX**, Sieťové pripojenie: **EpsonNet Print Port**

Ak nemôžete zmeniť port, vyberte možnosť **Spustiť ako správca** v ponuke **Tlačiareň**. Ak sa možnosť **Spustiť ako správca** nezobrazuje, obráťte sa na správcu systému.

Tlačiareň pri použití ovládača tlačiarne PostScript netlačí (Windows)

Do úvahy pripadajú nasledujúce príčiny.

Je potrebné zmeniť nastavenie Jazyk tlače.

Riešenia

Nastavte na ovládacom paneli položku **Jazyk tlače** na možnosť **Automaticky** alebo **PS**.

Bol odoslaný veľký počet úloh.

Riešenia

V systéme Windows nemusí pri odoslaní veľkého počtu úloh tlačiareň tlačiť. Vyberte možnosť **Tlačiť priamo na tlačiareň** na karte **Rozšírené** vo vlastnostiach tlačiarne.

Tlačiareň občas nechce tlačiť cez sieťové pripojenie

Problém môže byť jeden z nasledovných.

Sieťové prostredie sa zmenilo.

Riešenia

Keď ste zmenili sieťové prostredie, napríklad bezdrôtový smerovač alebo poskytovateľa, urobte nastavenia siete na tlačiarňi znova.

Pripojte počítač alebo inteligentné zariadenie k rovnakému SSID ako tlačiareň.

➔ „[Vynulovanie sieťového pripojenia](#)” na strane 293

So sieťovými zariadeniami pre pripojenie cez Wi-Fi je niečo nesprávne.

Riešenia

Vypnite zariadenia, ktoré chcete pripojiť k sieti. Počkejte asi 10 sekúnd a potom zapnite zariadenia v tomto poradí: bezdrôtový smerovač, počítač alebo inteligentné zariadenia a potom tlačiareň. Premiestnite

tlačiareň a počítač alebo inteligentné zariadenie bližšie k bezdrôtovému smerovaču, aby sa zlepšila komunikácia rádiovými vlnami, a potom skúste urobiť nastavenia siete znova.

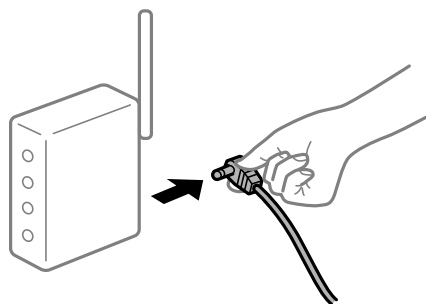

Tlačiareň nie je pripojená k sieti.

Riešenia

Vyberte **Nastav.** > **Všeobecné nastavenia** > **Nastavenie siete** > **Kontrola pripojenia** a potom vytlačte správu o sieťovom pripojení. Ak sa v správe ukazuje, že pripojenie k sieti je neúspešné, skontrolujte správu o sieťovom pripojení a potom postupujte podľa vytlačených riešení.

➔ „Tlač správy o sieťovom pripojení“ na strane 310

Je problém s nastaveniami siete na počítači.

Riešenia

Skúste z počítača otvoriť nejakú webovú stránku, aby ste sa uistili, či sú nastavenia siete na počítači správne. Ak nemôžete otvoriť žiadnu webovú stránku, problém je v počítači.

Skontrolujte sieťové pripojenie počítača. Pozrite si dokumentáciu k počítaču, kde nájdete ďalšie podrobnosti.

Stále je tu úloha čakajúca na vytlačenie.

Riešenia

V ovládači tlačiarne kliknite na položku **Tlačový front** na karte **Údržba**. Ak zostávajú nepotrebné údaje, vyberte položku **Zrušiť všetky dokumenty** v ponuke **Tlačiareň**.

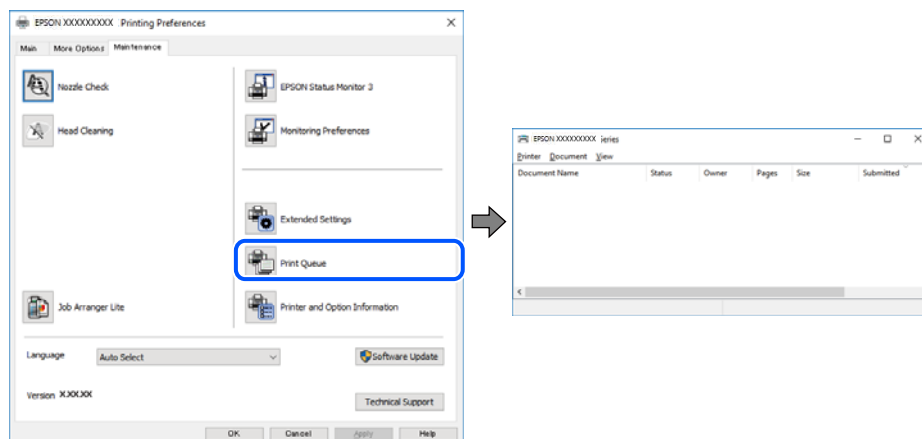

Tlačiareň čaká alebo je odpojená.

Riešenia

V ovládači tlačiarne kliknite na položku **Tlačový front** na karte **Údržba**.

Ak je tlačiareň odpojená alebo čaká na tlačovú úlohu, zrušte nastavenie odpojenia alebo čakania na tlačovú úlohu v ponuke **Tlačiareň**.

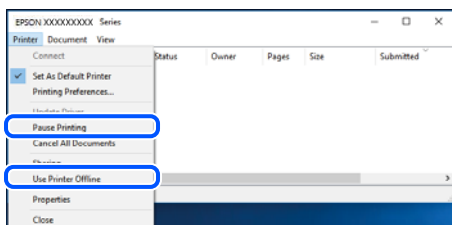

Tlačiareň nie je zvolená ako predvolená.

Riešenia

Kliknite pravým tlačidlom myši na ikonu v ponuke **Ovládací panel > Zobrazíť zariadenia a tlačiarne** (alebo **Tlačiarne**, **Tlačiarne a faxy**) a kliknite na možnosť **Nastaviť ako predvolenú tlačiareň**.

Poznámka:

Ak sú tu ikony viacerých tlačiarň, pozrite ďalej spôsob, ako vybrať správnu tlačiareň.

Príklad)

USB pripojenie: EPSON XXXX Series

Sieťové pripojenie: EPSON XXXX Series (sieť)

Ak ovládač tlačiarne nainštalujete viackrát, môžu sa vytvoriť kópie ovládača tlačiarne. Ak sa vytvoria kópie „EPSON XXXX Series (kópia 1)“, kliknite pravým tlačidlom myši na ikonu ovládača tlačiarne a potom kliknite na položku **Odstrániť zariadenie**.

Port tlačiarne nie je nastavený správne.

Riešenia

V ovládači tlačiarne kliknite na položku **Tlačový front** na karte **Údržba**.

Zaistite, aby bol port tlačiarne nasledovne správne zvolený v položke **Vlastnosti > Port** v ponuke **Tlačiareň**.

Pripojenie cez USB: **USBXXX**, Sieťové pripojenie: **EpsonNet Print Port**

Ak nemôžete zmeniť port, vyberte možnosť **Spustiť ako správca** v ponuke **Tlačiareň**. Ak sa možnosť **Spustiť ako správca** nezobrazuje, obráťte sa na správcu systému.

Nedá sa tlačiť zo systému Mac OS

Uistite sa, či sú tlačiareň a počítač správne pripojené.

Príčina a riešenie sa môžu líšiť v závislosti od toho, či sú pripojené alebo nie.

Kontrola stavu pripojenia

Pomocou programu EPSON Status Monitor skontrolujete stav počítača a tlačiarne.

1. Vyberte položku **Preferencie systému** z ponuky Apple > **Tlačiarne a skenery** (alebo **Tlač a skenovanie**, **Tlač a faxovanie**), a potom vyberte tlačiareň.
2. Kliknite na položky **Možnosti a náplne** > **Utilita** > **Otvoriť utilitu tlačiarne**.
3. Kliknite na položku **EPSON Status Monitor**.

Keď sa zobrazujú hladiny zostávajúceho atramentu, pripojenie medzi počítačom a tlačiarňou bolo úspešne nadviazané.

Ak pripojenie nebolo nadviazané, skontrolujte nasledujúce.

- Tlačiareň nie je cez sieťové pripojenie rozpoznaná
„Nedá sa pripojiť k sieti” na strane 217
- Tlačiareň nie je cez USB pripojenie rozpoznaná
„Tlačiareň sa nedá pripojiť cez USB (Mac OS)” na strane 220

Ak pripojenie bolo nadviazané, skontrolujte nasledujúce.

- Tlačiareň je rozpoznaná, ale tlač sa nedá vykonávať.
„Nedá sa tlačiť, hoci bolo pripojenie nadviazané (Mac OS)” na strane 220

Nedá sa pripojiť k sieti

Problém môže byť jeden z nasledovných.

So sieťovými zariadeniami pre pripojenie cez Wi-Fi je niečo nesprávne.

Riešenia

Vypnite zariadenia, ktoré chcete pripojiť k sieti. Počkajte asi 10 sekúnd a potom zapnite zariadenia v tomto poradí: bezdrôtový smerovač, počítač alebo inteligentné zariadenia a potom tlačiareň. Premiestnite tlačiareň a počítač alebo inteligentné zariadenie bližšie k bezdrôtovému smerovaču, aby sa zlepšila komunikácia rádiovými vlnami, a potom skúste urobiť nastavenia siete znova.

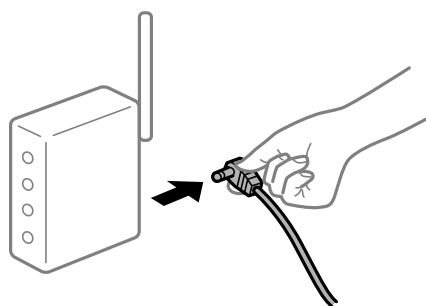

Zariadenia nedokážu prijímať signály z bezdrôtového smerovača, pretože sú príliš ďaleko od seba.

Riešenia

Po premiestnení počítača alebo inteligentného zariadenia a tlačiarne bližšie k bezdrôtovému smerovaču vypnite bezdrôtový smerovač a znova ho zapnite.

Keď vymeníte bezdrôtový smerovač, nastavenia sa nezhodujú s novým smerovačom.

Riešenia

Urobte nastavenia pripojenia znova, aby zodpovedali novému bezdrôtovému smerovaču.

➔ „Pri výmene bezdrôtového smerovača” na strane 293

SSID pripojené z počítača alebo inteligentného zariadenia a počítača sú odlišné.

Riešenia

Keď používate viaceré bezdrôtové smerovače súčasne, prípadne má bezdrôtový smerovač viac SSID a zariadenia sú pripojené k rozličným SSID, nie je možné pripojiť k bezdrôtovému smerovaču.

Pripojte počítač alebo inteligentné zariadenie k rovnakému SSID ako tlačiareň.

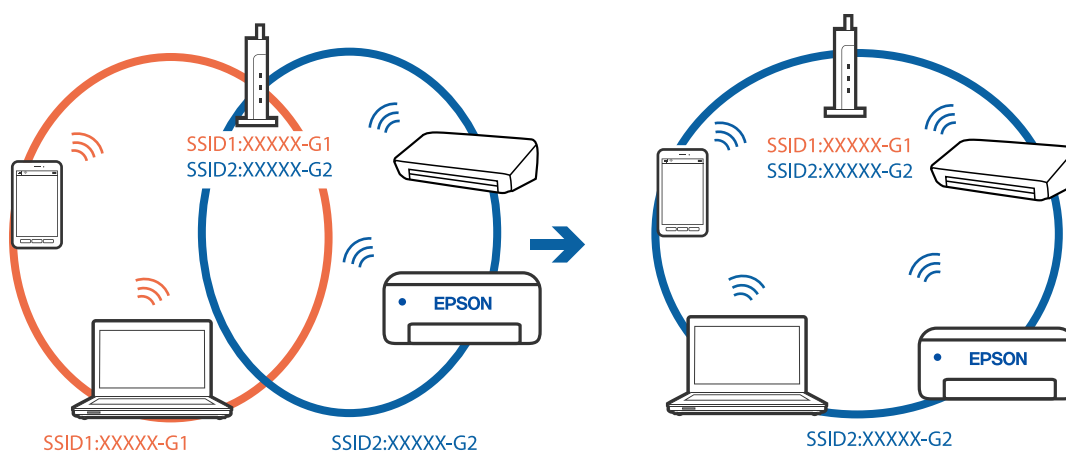

K dispozícii je oddelovač súkromia na bezdrôtovom smerovači.

Riešenia

Väčšina bezdrôtových smerovačov má funkciu oddelovača súkromia, ktorá blokuje komunikáciu medzi pripojenými zariadeniami. Ak komunikácia medzi tlačiarňou a počítačom alebo inteligentným zariadením nie je možná, hoci sú pripojené k rovnakej sieti, deaktivujte na bezdrôtovom smerovači funkciu oddelovača súkromia. Pozrite si návod k bezdrôtovému smerovaču, kde nájdete ďalšie podrobnosti.

IP adresa je priradená nesprávne.

Riešenia

Ak je IP adresa pridelená tlačiarňi 169.254.XXX.XXX a maska podsiete je 255.255.0.0, IP adresa nemusí byť priradená správne.

Vyberte položky **Nastav.** > **Všeobecné nastavenia** > **Nastavenie siete** > **Rozšírené** na ovládacom paneli skenera a potom skontrolujte IP adresu a masku podsiete priradené tlačiarňi.

Reštartujte bezdrôtový smerovač, prípadne vynulujte nastavenia siete pre tlačiareň.

➔ „Vynulovanie sieťového pripojenia” na strane 293

Je problém s nastaveniami siete na počítači.

Riešenia

Skúste z počítača otvoriť nejakú webovú stránku, aby ste sa uistili, či sú nastavenia siete na počítači správne. Ak nemôžete otvoriť žiadnu webovú stránku, problém je v počítači.

Skontrolujte sieťové pripojenie počítača. Pozrite si dokumentáciu k počítaču, kde nájdete ďalšie podrobnosti.

Zariadenie pripojené k portu USB 3.0 spôsobuje rušenie rádiových frekvencií.

Riešenia

Keď pripojíte zariadenie k portu USB 3.0 na počítači Mac, môže sa vyskytnúť frekvenčné rušenie. Ak sa nedá pripojiť k bezdrôtovej sieti LAN (Wi-Fi), prípadne je prevádzka nestabilná, skúste nasledujúce.

- Umiestnite zariadenie pripojené k portu USB 3.0 ďalej od počítača.
- Pripojte k SSID s rozsahom 5 GHz.

Informácie o pripojení tlačiarne k SSID nájdete ďalej.

➔ „Vytvorenie nastavení siete Wi-Fi zadaním SSID a hesla” na strane 297

Tlačiareň bola pripojená cez sieť Ethernet využívajúcu zariadenia podporujúce štandard IEEE 802.3az (Energeticky účinná sieť Ethernet).

Riešenia

Keď pripájate tlačiareň cez sieť Ethernet pomocou zariadení podporujúcich normu IEEE 802.3az (Energeticky účinná sieť Ethernet), môžu sa vyskytnúť nasledujúce problémy v závislosti od rozbočovača alebo smerovača, ktoré používate.

- Pripojenie sa stáva nestabilné, tlačiareň sa znova a znova pripája a odpája.
- Nedá sa pripojiť k tlačiarne.
- Rýchlosť pripojenia sa znižuje.

Postupujte podľa ďalej uvedených pokynov, zakážte normu IEEE 802.3az pre tlačiareň a potom pripojte.

1. Odpojte kábel siete Ethernet pripojený k počítaču a tlačiarne.
2. Keď je režim siete IEEE 802.3az pre počítač povolený, zakážte ho.
Pozrite si dokumentáciu k počítaču, kde nájdete ďalšie podrobnosti.
3. Pripojte počítač s tlačiarňou priamo káblom siete Ethernet.
4. Na tlačiarne vytlačte správu o sieťovom pripojení.
„Tlač správy o sieťovom pripojení” na strane 310
5. Skontrolujte IP adresu tlačiarne na správe o sieťovom pripojení.
6. Na počítači otvorte aplikáciu Web Config.
Spustite webový prehľadávač a potom zadajte IP adresu tlačiarne.
„Spustenie konfigurácie webovej lokality v internetovom prehliadači” na strane 354
7. Vyberte kartu **Nastavenia siete > Drôtová sieť LAN**.
8. Vyberte možnosť **Vyp.** pre **IEEE 802.3az**.
9. Kliknite na položku **Ďalej**.

10. Kliknite na položku **OK**.
11. Odpojte kábel siete Ethernet pripojený k počítaču a tlačiarni.
12. Ak ste v kroku 2 zakázali režim IEEE 802.3az pre počítač, povoľte ho.
13. Pripojte k počítaču a tlačiarni káble siete Ethernet, ktoré ste odpojili v kroku 1.
Ak problém pretrváva, môžu problém spôsobovať iné zariadenia okrem tlačiarnie.

Tlačiareň sa nedá pripojiť cez USB (Mac OS)

Do úvahy pripadajú nasledujúce príčiny.

■ USB kábel nie je zapojený do elektrickej zásuvky správne.

Riešenia

Kábel rozhrania USB bezpečne zapojte do tlačiarnie a počítača.

■ Ide o problém s rozbočovačom USB.

Riešenia

Ak používate rozbočovač USB, pokúste sa pripojiť tlačiareň priamo k počítaču.

■ Je problém s USB káblom alebo vstupom USB.

Riešenia

Ak kábel USB nie je možné rozpoznať, zmeňte port, prípadne vymeňte kábel USB.

■ Tlačiareň je pripojená k portu SuperSpeed USB.

Riešenia

Ak pripojíte tlačiareň k portu SuperSpeed USB pomocou kábla USB 2.0, na niektorých počítačoch sa môže vyskytnúť chyba v komunikácii. V takom prípade znova pripojte tlačiareň pomocou jedného z nasledujúcich spôsobov.

- Použite kábel USB 3.0.
- Pripojte k portu Hi-Speed USB na počítači.
- Pripojte k inému portu SuperSpeed USB než je port, ktorý vygeneroval chybu v komunikácii.

Nedá sa tlačiť, hoci bolo pripojenie nadviazané (Mac OS)

Do úvahy pripadajú nasledujúce príčiny.

■ Ide o problém so softvérom alebo údajmi.

Riešenia

- Zaistite, aby bol nainštalovaný originálny ovládač tlačiarnie Epson (EPSON XXXXX). Ak nie je nainštalovaný originálny ovládač tlačiarnie Epson, dostupné funkcie sú obmedzené. Odporúčame používať originálny ovládač tlačiarnie Epson.

- ❑ Ak tlačíte graficky náročný obrázok, počítač nemusí mať dostatok pamäte. Vytlačte obrázok pri nižšom rozlíšení alebo s menšou veľkosťou.
- ❑ Ak ste vyskúšali všetky uvedené riešenia a problém sa nevyriešil, skúste odinštalovať a znovu nainštalovať ovládač tlačiarne
- ➔ „Kontrola nainštalovania originálneho ovládača tlačiarne Epson — Windows” na strane 183
- ➔ „Kontrola nainštalovania originálneho ovládača tlačiarne Epson — Mac OS” na strane 184
- ➔ „Inštalácia a odinštalovanie aplikácií jednotlivo” na strane 182

Je problém so stavom tlačiarne.

Riešenia

Skontrolujte, či stav tlačiarne nie je **Pozastavené**.

Vyberte položku **Preferencie systému** z ponuky **Apple > Tlačiarne a skenery** (alebo **Tlač a skenovanie, Tlač a faxovanie**) potom dvakrát kliknite na tlačiareň. Ak je tlačiareň pozastavená, kliknite na možnosť **Obnoviť**.

Pre tlačiareň sú aktívované obmedzenia funkcií pre používateľa.

Riešenia

Tlačiareň nemusí tlačiť, keď je zapnutá funkcia obmedzenia funkcií pre používateľa. Kontaktujte správcu tlačiarne.

Tlačiareň pri použití ovládača tlačiarne PostScript netlačí (Mac OS)

Je potrebné zmeniť nastavenie Jazyk tlače.

Riešenia

Nastavte na ovládacom paneli položku **Jazyk tlače** na možnosť **Automaticky** alebo **PS**.

Tlačiareň občas nechce tlačiť cez sieťové pripojenie

Problém môže byť jeden z nasledovných.

Sieťové prostredie sa zmenilo.

Riešenia

Keď ste zmenili sieťové prostredie, napríklad bezdrôtový smerovač alebo poskytovateľa, urobte nastavenia siete na tlačiarňi znova.

Pripojte počítač alebo inteligentné zariadenie k rovnakému SSID ako tlačiareň.

➔ „Vynulovanie sieťového pripojenia” na strane 293

So sieťovými zariadeniami pre pripojenie cez Wi-Fi je niečo nesprávne.

Riešenia

Vypnite zariadenia, ktoré chcete pripojiť k sieti. Počkajte asi 10 sekúnd a potom zapnite zariadenia v tomto poradí: bezdrôtový smerovač, počítač alebo inteligentné zariadenia a potom tlačiareň. Premiestnite

tlačiareň a počítač alebo inteligentné zariadenie bližšie k bezdrôtovému smerovaču, aby sa zlepšila komunikácia rádiovými vlnami, a potom skúste urobiť nastavenia siete znova.

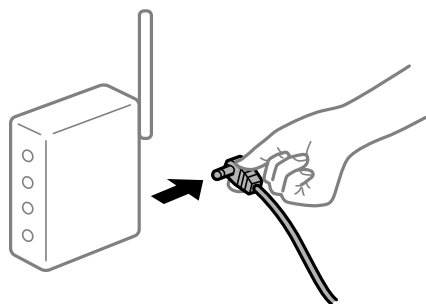

Tlačiareň nie je pripojená k sieti.

Riešenia

Vyberte **Nastav.** > **Všeobecné nastavenia** > **Nastavenie siete** > **Kontrola pripojenia** a potom vytlačte správu o sieťovom pripojení. Ak sa v správe ukazuje, že pripojenie k sieti je neúspešné, skontrolujte správu o sieťovom pripojení a potom postupujte podľa vytlačených riešení.

➔ „Tlač správy o sieťovom pripojení“ na strane 310

Je problém s nastaveniami siete na počítači.

Riešenia

Skúste z počítača otvoriť nejakú webovú stránku, aby ste sa uistili, či sú nastavenia siete na počítači správne. Ak nemôžete otvoriť žiadnu webovú stránku, problém je v počítači.

Skontrolujte sieťové pripojenie počítača. Pozrite si dokumentáciu k počítaču, kde nájdete ďalšie podrobnosti.

Nedá sa tlačiť z inteligentného zariadenia

Uistite sa, či sú inteligentné zariadenie a tlačiareň správne pripojené.

Príčina a riešenie sa môžu líšiť v závislosti od toho, či sú pripojené alebo nie.

Kontrola stavu pripojenia

Pomocou programu Epson iPrint skontrolujete stav inteligentného zariadenia a tlačiarne.

Ak nie je aplikácia Epson iPrint nainštalovaná, pozrite nasledujúce.

„Aplikácia na jednoduchú tlač z inteligentného zariadenia (Epson iPrint)“ na strane 350

1. Na inteligentnom zariadení spustíte aplikáciu Epson iPrint.

2. Skontrolujte, či je názov tlačiarne zobrazený na domovskej obrazovke.

Keď sa zobrazuje názov tlačiarne, pripojenie medzi inteligentným zariadením a tlačiarňou bolo úspešne nadviazané.

Keď sa zobrazuje nasledujúce, pripojenie medzi inteligentným zariadením a tlačiarňou nebolo nadviazané.

Printer is not selected.

- ❑ Communication error.

Ak pripojenie nebolo nadviazané, skontrolujte nasledujúce.

- ❑ Tlačiareň nie je cez sieťové pripojenie rozpoznaná
[„Nedá sa pripojiť k sieti” na strane 223](#)

Ak pripojenie bolo nadviazané, skontrolujte nasledujúce.

- ❑ Tlačiareň je rozpoznaná, ale tlač sa nedá vykonávať.
[„Nedá sa tlačiť, hoci bolo pripojenie nadviazané \(iOS\)” na strane 224](#)

Nedá sa pripojiť k sieti

Problém môže byť jeden z nasledovných.

So sieťovými zariadeniami pre pripojenie cez Wi-Fi je niečo nesprávne.

Riešenia

Vypnite zariadenia, ktoré chcete pripojiť k sieti. Počkejte asi 10 sekúnd a potom zapnite zariadenia v tomto poradí: bezdrôtový smerovač, počítač alebo inteligentné zariadenia a potom tlačiareň. Premiestnite tlačiareň a počítač alebo inteligentné zariadenie bližšie k bezdrôtovému smerovaču, aby sa zlepšila komunikácia rádiovými vlnami, a potom skúste urobiť nastavenia siete znova.

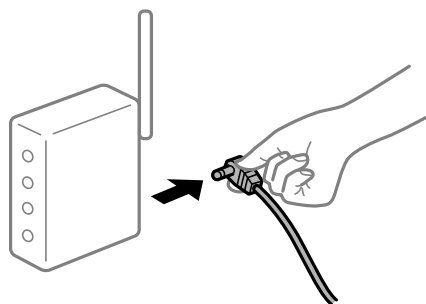

Zariadenia nedokážu prijímať signály z bezdrôtového smerovača, pretože sú príliš ďaleko od seba.

Riešenia

Po premiestnení počítača alebo inteligentného zariadenia a tlačiarne bližšie k bezdrôtovému smerovaču vypnite bezdrôtový smerovač a znova ho zapnite.

Keď vymeníte bezdrôtový smerovač, nastavenia sa nezhodujú s novým smerovačom.

Riešenia

Urobte nastavenia pripojenia znova, aby zodpovedali novému bezdrôtovému smerovaču.

➔ [„Pri výmene bezdrôtového smerovača” na strane 293](#)

SSID pripojené z počítača alebo inteligentného zariadenia a počítača sú odlišné.

Riešenia

Keď používate viaceré bezdrôtové smerovače súčasne, prípadne má bezdrôtový smerovač viac SSID a zariadenia sú pripojené k rozličným SSID, nie je možné pripojiť k bezdrôtovému smerovaču.

Pripojte počítač alebo inteligentné zariadenie k rovnakému SSID ako tlačiareň.

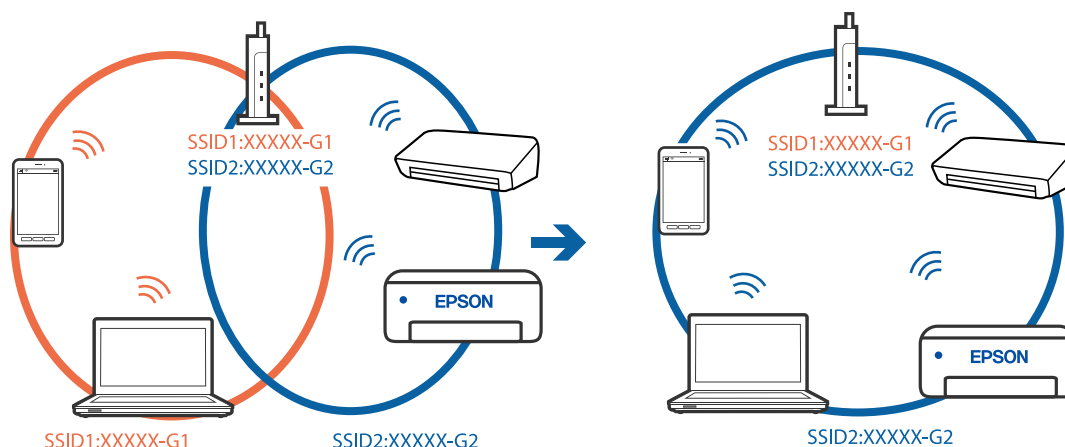

■ K dispozícii je oddelovač súkromia na bezdrôtovom smerovači.

Riešenia

Väčšina bezdrôtových smerovačov má funkciu oddelovača súkromia, ktorá blokuje komunikáciu medzi pripojenými zariadeniami. Ak komunikácia medzi tlačiarňou a počítačom alebo inteligentným zariadením nie je možná, hoci sú pripojené k rovnakej sieti, deaktivujte na bezdrôtovom smerovači funkciu oddelovača súkromia. Pozrite si návod k bezdrôtovému smerovaču, kde nájdete ďalšie podrobnosti.

■ IP adresa je priradená nesprávne.

Riešenia

Ak je IP adresa priradená tlačiarňi 169.254.XXX.XXX a maska podsiete je 255.255.0.0, IP adresa nemusí byť priradená správne.

Vyberte položky **Nastav.** > **Všeobecné nastavenia** > **Nastavenie siete** > **Rozšírené** na ovládacom paneli skenera a potom skontrolujte IP adresu a masku podsiete priradené tlačiarňi.

Reštartujte bezdrôtový smerovač, prípadne vynulujte nastavenia siete pre tlačiareň.

➔ [„Vynulovanie sieťového pripojenia” na strane 293](#)

■ Je problém s nastaveniami siete na inteligentnom zariadení.

Riešenia

Skúste z inteligentného zariadenia otvoriť nejakú webovú stránku, aby ste sa uistili, či sú nastavenia siete na inteligentnom zariadení správne. Ak nemôžete otvoriť žiadnu webovú stránku, problém je v inteligentnom zariadení.

Skontrolujte sieťové pripojenie počítača. Podrobnosti nájdete v dokumentácii dodávanej k inteligentnému zariadeniu.

Nedá sa tlačiť, hoci bolo pripojenie nadviazané (iOS)

Do úvahy pripadajú nasledujúce príčiny.

■ Funkcia Aut. zob. nas. pap. je vypnutá.

Riešenia

Povoľte položku **Aut. zob. nas. pap.** v nasledujúcej ponuke.

Nastav. > Všeobecné nastavenia > Nastavenia tlačiarne > Nastavenia zdroja papiera > Aut. zob. nas. pap.

■ Funkcia AirPrint je vypnutá.

Riešenia

Povoľte nastavenie AirPrint v aplikácii Web Config.

➔ „Aplikácia na konfiguráciu činností tlačiarne (Web Config)” na strane 354

Tlačiareň občas nechce tlačiť cez sieťové pripojenie

Problém môže byť jeden z nasledovných.

■ Sieťové prostredie sa zmenilo.

Riešenia

Keď ste zmenili sieťové prostredie, napríklad bezdrôtový smerovač alebo poskytovateľa, urobte nastavenia siete na tlačiarni znova.

Pripojte počítač alebo inteligentné zariadenie k rovnakému SSID ako tlačiareň.

➔ „Vynulovanie sieťového pripojenia” na strane 293

■ So sieťovými zariadeniami pre pripojenie cez Wi-Fi je niečo nesprávne.

Riešenia

Vypnite zariadenia, ktoré chcete pripojiť k sieti. Počkejte asi 10 sekúnd a potom zapnite zariadenia v tomto poradí: bezdrôtový smerovač, počítač alebo inteligentné zariadenia a potom tlačiareň. Premiestnite tlačiareň a počítač alebo inteligentné zariadenie bližšie k bezdrôtovému smerovaču, aby sa zlepšila komunikácia rádiovými vlnami, a potom skúste urobiť nastavenia siete znova.

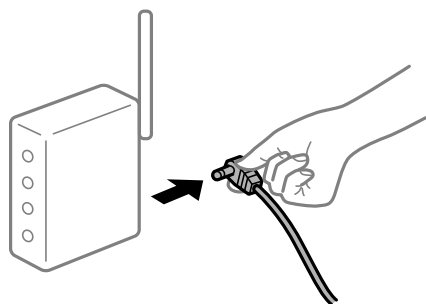

■ Tlačiareň nie je pripojená k sieti.

Riešenia

Vyberte **Nastav. > Všeobecné nastavenia > Nastavenie siete > Kontrola pripojenia** a potom vytlačte správu o sieťovom pripojení. Ak sa v správe ukazuje, že pripojenie k sieti je neúspešné, skontrolujte správu o sieťovom pripojení a potom postupujte podľa vytlačených riešení.

➔ „Tlač správy o sieťovom pripojení” na strane 310

Je problém s nastaveniami siete na inteligentnom zariadení.

Riešenia

Skúste z inteligentného zariadenia otvoriť nejakú webovú stránku, aby ste sa uistili, či sú nastavenia siete na inteligentnom zariadení správne. Ak nemôžete otvoriť žiadnu webovú stránku, problém je v inteligentnom zariadení.

Skontrolujte sieťové pripojenie počítača. Podrobnosti nájdete v dokumentácii dodávanej k inteligentnému zariadeniu.

Nie je možné spustiť skenovanie

Nedá sa spustiť skenovanie zo systému Windows

Uistite sa, či sú tlačiareň a počítač správne pripojené.

Príčina a riešenie sa môžu líšiť v závislosti od toho, či sú pripojené alebo nie.

Kontrola stavu pripojenia

Pomocou programu EPSON Status Monitor 3 skontrolujete stav počítača a tlačiarne.

Ak chcete povoliť túto funkciu, je potrebné nainštalovať program EPSON Status Monitor 3. Môžete si ju prevziať z webovej lokality podpory spoločnosti Epson.

1. Prejdite do ovládača tlačiarne.

- Windows 10/Windows Server 2019/Windows Server 2016

Kliknite na tlačidlo Štart, potom vyberte položky **Systém Windows > Ovládací panel > Zobrazíť zariadenia a tlačiarne** v časti **Hardvér a zvuk**. Kliknite pravým tlačidlom na tlačiareň, alebo ju podržte stlačenú a potom vyberte položku **Predvolby tlače**.

- Windows 8.1/Windows 8/Windows Server 2012 R2/Windows Server 2012

Vyberte položky **Pracovná plocha > Nastavenia > Ovládací panel > Zobrazíť zariadenia a tlačiarne** v časti **Hardvér a zvuk**. Kliknite pravým tlačidlom na tlačiareň, alebo ju podržte stlačenú a potom vyberte položku **Predvolby tlače**.

- Windows 7/Windows Server 2008 R2

Kliknite na tlačidlo Štart a vyberte položky **Ovládací panel > Zobrazíť zariadenia a tlačiarne** v časti **Hardvér a zvuk**. Kliknite na tlačiareň pravým tlačidlom a vyberte položku **Predvolby tlače**.

2. Kliknite na kartu **Údržba**.

3. Kliknite na tlačidlo **EPSON Status Monitor 3**.

Keď sa zobrazujú hladiny zostávajúceho atramentu, pripojenie medzi počítačom a tlačiarňou bolo úspešne nadviazané.

Ak pripojenie nebolo nadviazané, skontrolujte nasledujúce.

- Tlačiareň nie je cez sieťové pripojenie rozpoznaná

„Nedá sa pripojiť k sieti” na strane 209

- ❑ Tlačiareň nie je cez USB pripojenie rozpoznaná
„Tlačiareň sa nedá pripojiť cez USB (Windows)” na strane 211
- ❑ Tlačiareň je rozpoznaná, ale skenovanie sa nedá vykonávať.
„Nedá sa tlačiť, hoci bolo pripojenie správne nadviazané (Windows)” na strane 230

Nedá sa pripojiť k sieti

Problém môže byť jeden z nasledovných.

So sieťovými zariadeniami pre pripojenie cez Wi-Fi je niečo nesprávne.

Riešenia

Vypnite zariadenia, ktoré chcete pripojiť k sieti. Počkajte asi 10 sekúnd a potom zapnite zariadenia v tomto poradí: bezdrôtový smerovač, počítač alebo inteligentné zariadenia a potom tlačiareň. Premiestnite tlačiareň a počítač alebo inteligentné zariadenie bližšie k bezdrôtovému smerovaču, aby sa zlepšila komunikácia rádiovými vlnami, a potom skúste urobiť nastavenia siete znova.

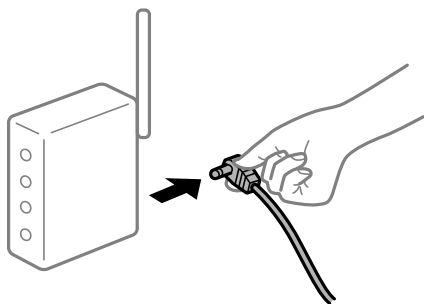

Zariadenia nedokážu prijímať signály z bezdrôtového smerovača, pretože sú príliš ďaleko od seba.

Riešenia

Po premiestnení počítača alebo inteligentného zariadenia a tlačiarne bližšie k bezdrôtovému smerovaču vypnite bezdrôtový smerovač a znova ho zapnite.

Keď vymeníte bezdrôtový smerovač, nastavenia sa nezhodujú s novým smerovačom.

Riešenia

Urobte nastavenia pripojenia znova, aby zodpovedali novému bezdrôtovému smerovaču.

➔ „Pri výmene bezdrôtového smerovača” na strane 293

SSID pripojené z počítača alebo inteligentného zariadenia a počítača sú odlišné.

Riešenia

Keď používate viaceré bezdrôtové smerovače súčasne, prípadne má bezdrôtový smerovač viac SSID a zariadenia sú pripojené k rozličným SSID, nie je možné pripojiť k bezdrôtovému smerovaču.

Pripojte počítač alebo inteligentné zariadenie k rovnakému SSID ako tlačiareň.

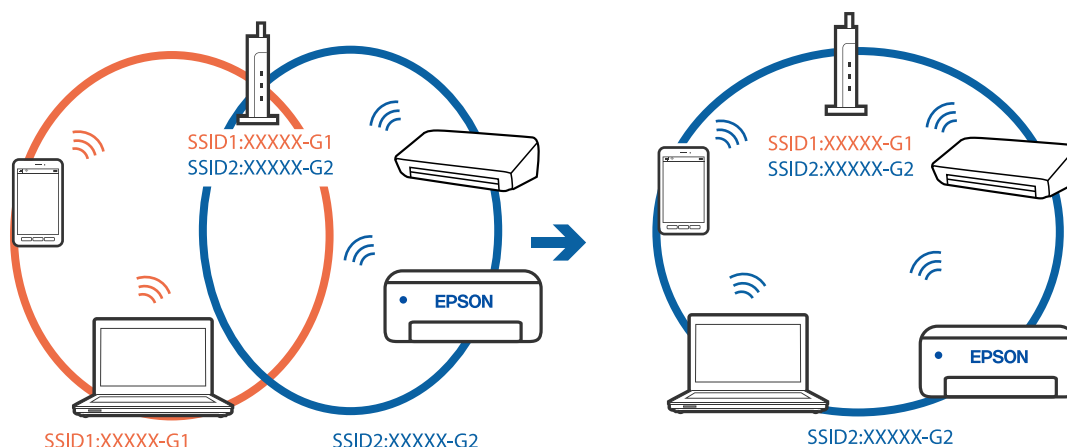

K dispozícii je oddelovač súkromia na bezdrôtovom smerovači.

Riešenia

Väčšina bezdrôtových smerovačov má funkciu oddelovača súkromia, ktorá blokuje komunikáciu medzi pripojenými zariadeniami. Ak komunikácia medzi tlačiarňou a počítačom alebo inteligentným zariadením nie je možná, hoci sú pripojené k rovnakej sieti, deaktivujte na bezdrôtovom smerovači funkciu oddelovača súkromia. Pozrite si návod k bezdrôtovému smerovaču, kde nájdete ďalšie podrobnosti.

IP adresa je priradená nesprávne.

Riešenia

Ak je IP adresa priradená tlačiarňi 169.254.XXX.XXX a maska podsiete je 255.255.0.0, IP adresa nemusí byť priradená správne.

Vyberte položky **Nastav.** > **Všeobecné nastavenia** > **Nastavenie siete** > **Rozšírené** na ovládacom paneli skenera a potom skontrolujte IP adresu a masku podsiete priradené tlačiarňi.

Reštartujte bezdrôtový smerovač, prípadne vynulujte nastavenia siete pre tlačiareň.

➔ „Vynulovanie sieťového pripojenia” na strane 293

Je problém s nastaveniami siete na počítači.

Riešenia

Skúste z počítača otvoriť nejakú webovú stránku, aby ste sa uistili, či sú nastavenia siete na počítači správne. Ak nemôžete otvoriť žiadnu webovú stránku, problém je v počítači.

Skontrolujte sieťové pripojenie počítača. Pozrite si dokumentáciu k počítaču, kde nájdete ďalšie podrobnosti.

Tlačiareň bola pripojená cez sieť Ethernet využívajúcu zariadenia podporujúce štandard IEEE 802.3az (Energeticky účinná sieť Ethernet).

Riešenia

Keď pripájate tlačiareň cez sieť Ethernet pomocou zariadení podporujúcich normu IEEE 802.3az (Energeticky účinná sieť Ethernet), môžu sa vyskytnúť nasledujúce problémy v závislosti od rozbočovača alebo smerovača, ktoré používate.

Pripojenie sa stáva nestabilné, tlačiareň sa znova a znova pripája a odpája.

- Nedá sa pripojiť k tlačiarňi.
- Rýchlosť pripojenia sa znižuje.

Postupujte podľa ďalej uvedených pokynov, zakážte normu IEEE 802.3az pre tlačiareň a potom pripojte.

1. Odpojte kábel siete Ethernet pripojený k počítaču a tlačiarňi.
 2. Keď je režim siete IEEE 802.3az pre počítač povolený, zakážte ho.
Pozrite si dokumentáciu k počítaču, kde nájdete ďalšie podrobnosti.
 3. Prepojte počítač s tlačiarňou priamo káblom siete Ethernet.
 4. Na tlačiarňi vytlačte správu o sieťovom pripojení.
[„Tlač správy o sieťovom pripojení” na strane 310](#)
 5. Skontrolujte IP adresu tlačiarne na správe o sieťovom pripojení.
 6. Na počítači otvorte aplikáciu Web Config.
Spustite webový prehľadávač a potom zadajte IP adresu tlačiarne.
[„Spustenie konfigurácie webovej lokality v internetovom prehliadači” na strane 354](#)
 7. Vyberte kartu **Nastavenia siete > Drôtová sieť LAN**.
 8. Vyberte možnosť **Vyp.** pre **IEEE 802.3az**.
 9. Kliknite na položku **Ďalej**.
 10. Kliknite na položku **OK**.
 11. Odpojte kábel siete Ethernet pripojený k počítaču a tlačiarňi.
 12. Ak ste v kroku 2 zakázali režim IEEE 802.3az pre počítač, povoľte ho.
 13. Pripojte k počítaču a tlačiarňi káble siete Ethernet, ktoré ste odpojili v kroku 1.
- Ak problém pretrváva, môžu problém spôsobovať iné zariadenia okrem tlačiarne.

Tlačiareň sa nedá pripojiť cez USB (Windows)

Do úvahy pripadajú nasledujúce príčiny.

USB kábel nie je zapojený do elektrickej zásuvky správne.

Kábel rozhrania USB bezpečne zapojte do tlačiarne a počítača.

Ide o problém s rozbočovačom USB.

Ak používate rozbočovač USB, pokúste sa pripojiť tlačiareň priamo k počítaču.

Je problém s USB káblom alebo vstupom USB.

Ak kábel USB nie je možné rozpoznať, zmeňte port, prípadne vymeňte kábel USB.

Tlačiareň je pripojená k portu SuperSpeed USB.

Ak pripojíte tlačiareň k portu SuperSpeed USB pomocou kábla USB 2.0, na niektorých počítačoch sa môže vyskytnúť chyba v komunikácii. V takom prípade znova pripojte tlačiareň pomocou jedného z nasledujúcich spôsobov.

- Použite kábel USB 3.0.
- Pripojte k portu Hi-Speed USB na počítači.
- Pripojte k inému portu SuperSpeed USB než je port, ktorý vygeneroval chybu v komunikácii.

Nedá sa tlačiť, hoci bolo pripojenie správne nadviazané (Windows)

Skenuje sa vo vysokom rozlíšení cez sieť.

Skúste skenovať pri nižšom rozlíšení.

Nedá sa spustiť skenovanie zo systému Mac OS

Uistite sa, či sú tlačiareň a počítač správne pripojené.

Príčina a riešenie sa môžu líšiť v závislosti od toho, či sú pripojené alebo nie.

Kontrola stavu pripojenia

Pomocou programu EPSON Status Monitor skontrolujete stav počítača a tlačiarne.

1. Vyberte položku **Preferencie systému** z ponuky Apple > **Tlačiarne a skenery** (alebo **Tlač a skenovanie**, **Tlač a faxovanie**), a potom vyberte tlačiareň.
2. Kliknite na položky **Možnosti a náplne** > **Utilita** > **Otvoriť utilitu tlačiarne**.
3. Kliknite na položku **EPSON Status Monitor**.

Keď sa zobrazujú hladiny zostávajúceho atramentu, pripojenie medzi počítačom a tlačiarňou bolo úspešne nadviazané.

Ak pripojenie nebolo nadviazané, skontrolujte nasledujúce.

- Tlačiareň nie je cez sieťové pripojenie rozpoznaná
[„Nedá sa pripojiť k sieti” na strane 217](#)
- Tlačiareň nie je cez USB pripojenie rozpoznaná
[„Tlačiareň sa nedá pripojiť cez USB \(Mac OS\)” na strane 220](#)

Ak pripojenie bolo nadviazané, skontrolujte nasledujúce.

- Tlačiareň je rozpoznaná, ale skenovanie sa nedá vykonávať.
[„Nedá sa tlačiť, hoci bolo pripojenie správne nadviazané \(Mac OS\)” na strane 234](#)

Nedá sa pripojiť k sieti

Problém môže byť jeden z nasledovných.

So sieťovými zariadeniami pre pripojenie cez Wi-Fi je niečo nesprávne.

Riešenia

Vypnite zariadenia, ktoré chcete pripojiť k sieti. Počkejte asi 10 sekúnd a potom zapnite zariadenia v tomto poradí: bezdrôtový smerovač, počítač alebo inteligentné zariadenia a potom tlačiareň. Premiestnite tlačiareň a počítač alebo inteligentné zariadenie bližšie k bezdrôtovému smerovaču, aby sa zlepšila komunikácia rádiovými vlnami, a potom skúste urobiť nastavenia siete znova.

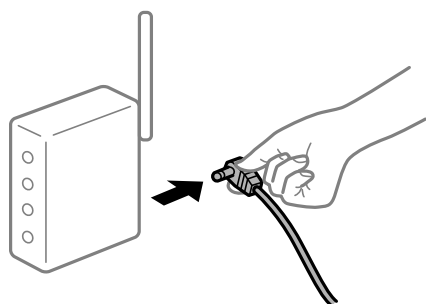

Zariadenia nedokážu prijímať signály z bezdrôtového smerovača, pretože sú príliš ďaleko od seba.

Riešenia

Po premiestnení počítača alebo inteligentného zariadenia a tlačiarne bližšie k bezdrôtovému smerovaču vypnite bezdrôtový smerovač a znova ho zapnite.

Keď vymeníte bezdrôtový smerovač, nastavenia sa nezhodujú s novým smerovačom.

Riešenia

Urobte nastavenia pripojenia znova, aby zodpovedali novému bezdrôtovému smerovaču.

➔ [„Pri výmene bezdrôtového smerovača” na strane 293](#)

SSID pripojené z počítača alebo inteligentného zariadenia a počítača sú odlišné.

Riešenia

Keď používate viaceré bezdrôtové smerovače súčasne, prípadne má bezdrôtový smerovač viac SSID a zariadenia sú pripojené k rozličným SSID, nie je možné pripojiť k bezdrôtovému smerovaču.

Pripojte počítač alebo inteligentné zariadenie k rovnakému SSID ako tlačiareň.

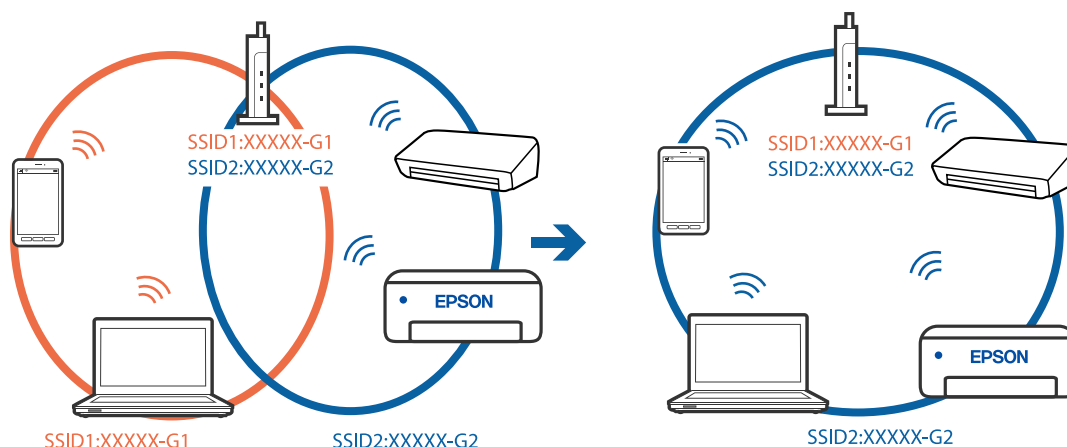

K dispozícii je oddelovač súkromia na bezdrôtovom smerovači.

Riešenia

Väčšina bezdrôtových smerovačov má funkciu oddelovača súkromia, ktorá blokuje komunikáciu medzi pripojenými zariadeniami. Ak komunikácia medzi tlačiarňou a počítačom alebo inteligentným zariadením nie je možná, hoci sú pripojené k rovnakej sieti, deaktivujte na bezdrôtovom smerovači funkciu oddelovača súkromia. Pozrite si návod k bezdrôtovému smerovaču, kde nájdete ďalšie podrobnosti.

IP adresa je priradená nesprávne.

Riešenia

Ak je IP adresa pridelená tlačiarňi 169.254.XXX.XXX a maska podsiete je 255.255.0.0, IP adresa nemusí byť priradená správne.

Vyberte položky **Nastav.** > **Všeobecné nastavenia** > **Nastavenie siete** > **Rozšírené** na ovládacom paneli skenera a potom skontrolujte IP adresu a masku podsiete priradené tlačiarňi.

Reštartujte bezdrôtový smerovač, prípadne vynulujte nastavenia siete pre tlačiareň.

➔ „Vynulovanie sieťového pripojenia” na strane 293

Je problém s nastaveniami siete na počítači.

Riešenia

Skúste z počítača otvoriť nejakú webovú stránku, aby ste sa uistili, či sú nastavenia siete na počítači správne. Ak nemôžete otvoriť žiadnu webovú stránku, problém je v počítači.

Skontrolujte sieťové pripojenie počítača. Pozrite si dokumentáciu k počítaču, kde nájdete ďalšie podrobnosti.

Zariadenie pripojené k portu USB 3.0 spôsobuje rušenie rádiových frekvencií.

Riešenia

Keď pripojíte zariadenie k portu USB 3.0 na počítači Mac, môže sa vyskytnúť frekvenčné rušenie. Ak sa nedá pripojiť k bezdrôtovej sieti LAN (Wi-Fi), prípadne je prevádzka nestabilná, skúste nasledujúce.

- Umiestnite zariadenie pripojené k portu USB 3.0 ďalej od počítača.
- Pripojte k SSID s rozsahom 5 GHz.

Informácie o pripojení tlačiarne k SSID nájdete ďalej.

➔ „Vytvorenie nastavení siete Wi-Fi zadaním SSID a hesla” na strane 297

Tlačiareň bola pripojená cez sieť Ethernet využívajúcu zariadenia podporujúce štandard IEEE 802.3az (Energeticky účinná sieť Ethernet).

Riešenia

Keď pripájate tlačiareň cez sieť Ethernet pomocou zariadení podporujúcich normu IEEE 802.3az (Energeticky účinná sieť Ethernet), môžu sa vyskytnúť nasledujúce problémy v závislosti od rozbočovača alebo smerovača, ktoré používate.

- Pripojenie sa stáva nestabilné, tlačiareň sa znova a znova pripája a odpája.
- Nedá sa pripojiť k tlačiarňi.
- Rýchlosť pripojenia sa znižuje.

Postupujte podľa ďalej uvedených pokynov, zakážete normu IEEE 802.3az pre tlačiareň a potom pripojte.

1. Odpojte kábel siete Ethernet pripojený k počítaču a tlačiarňi.
 2. Keď je režim siete IEEE 802.3az pre počítač povolený, zakážete ho.
Pozrite si dokumentáciu k počítaču, kde nájdete ďalšie podrobnosti.
 3. Prepojte počítač s tlačiarňou priamo káblom siete Ethernet.
 4. Na tlačiarňi vytlačte správu o sieťovom pripojení.
„Tlač správy o sieťovom pripojení” na strane 310
 5. Skontrolujte IP adresu tlačiarne na správe o sieťovom pripojení.
 6. Na počítači otvorte aplikáciu Web Config.
Spustite webový prehľadávač a potom zadajte IP adresu tlačiarne.
„Spustenie konfigurácie webovej lokality v internetovom prehliadači” na strane 354
 7. Vyberte kartu **Nastavenia siete > Drôtová sieť LAN**.
 8. Vyberte možnosť **Vyp.** pre **IEEE 802.3az**.
 9. Kliknite na položku **Ďalej**.
 10. Kliknite na položku **OK**.
 11. Odpojte kábel siete Ethernet pripojený k počítaču a tlačiarňi.
 12. Ak ste v kroku 2 zakázali režim IEEE 802.3az pre počítač, povoľte ho.
 13. Pripojte k počítaču a tlačiarňi káble siete Ethernet, ktoré ste odpojili v kroku 1.
- Ak problém pretrváva, môžu problém spôsobovať iné zariadenia okrem tlačiarne.

Tlačiareň sa nedá pripojiť cez USB (Mac OS)

Do úvahy pripadajú nasledujúce príčiny.

USB kábel nie je zapojený do elektrickej zásuvky správne.

Kábel rozhrania USB bezpečne zapojte do tlačiarne a počítača.

Ide o problém s rozbočovačom USB.

Ak používate rozbočovač USB, pokúste sa pripojiť tlačiareň priamo k počítaču.

Je problém s USB káblom alebo vstupom USB.

Ak kábel USB nie je možné rozpoznať, zmeňte port, prípadne vymeňte kábel USB.

Tlačiareň je pripojená k portu SuperSpeed USB.

Ak pripojíte tlačiareň k portu SuperSpeed USB pomocou kábla USB 2.0, na niektorých počítačoch sa môže vyskytnúť chyba v komunikácii. V takom prípade znova pripojte tlačiareň pomocou jedného z nasledujúcich spôsobov.

- Použite kábel USB 3.0.
- Pripojte k portu Hi-Speed USB na počítači.
- Pripojte k inému portu SuperSpeed USB než je port, ktorý vygeneroval chybu v komunikácii.

Nedá sa tlačiť, hoci bolo pripojenie správne nadviazané (Mac OS)

Skenuje sa vo vysokom rozlíšení cez sieť.

Skúste skenovať pri nižšom rozlíšení.

Nedá sa spustiť skenovanie z inteligentného zariadenia

Uistite sa, či sú inteligentné zariadenie a tlačiareň správne pripojené.

Príčina a riešenie sa môžu líšiť v závislosti od toho, či sú pripojené alebo nie.

Kontrola stavu pripojenia

Pomocou programu Epson iPrint skontrolujete stav inteligentného zariadenia a tlačiarne.

Ak nie je aplikácia Epson iPrint nainštalovaná, pozrite nasledujúce.

[„Aplikácia na jednoduchú tlač z inteligentného zariadenia \(Epson iPrint\)” na strane 350](#)

1. Na inteligentnom zariadení spustíte aplikáciu Epson iPrint.

2. Skontrolujte, či je názov tlačiarne zobrazený na domovskej obrazovke.

Keď sa zobrazuje názov tlačiarne, pripojenie medzi inteligentným zariadením a tlačiarňou bolo úspešne nadviazané.

Keď sa zobrazuje nasledujúce, pripojenie medzi inteligentným zariadením a tlačiarňou nebolo nadviazané.

- Printer is not selected.
- Communication error.

Ak pripojenie nebolo nadviazané, skontrolujte nasledujúce.

- Tlačiareň nie je cez sieťové pripojenie rozpoznaná
[„Nedá sa pripojiť k sieti” na strane 223](#)

Ak pripojenie bolo nadviazané, skontrolujte nasledujúce.

- Tlačiareň je rozpoznaná, ale skenovanie sa nedá vykonávať.
[„Nedá sa tlačiť, hoci bolo pripojenie nadviazané \(iOS\)” na strane 224](#)

Nedá sa pripojiť k sieti

Problém môže byť jeden z nasledovných.

So sieťovými zariadeniami pre pripojenie cez Wi-Fi je niečo nesprávne.

Riešenia

Vypnite zariadenia, ktoré chcete pripojiť k sieti. Počkajte asi 10 sekúnd a potom zapnite zariadenia v tomto poradí: bezdrôtový smerovač, počítač alebo inteligentné zariadenia a potom tlačiareň. Premiestnite tlačiareň a počítač alebo inteligentné zariadenie bližšie k bezdrôtovému smerovaču, aby sa zlepšila komunikácia rádiovými vlnami, a potom skúste urobiť nastavenia siete znova.

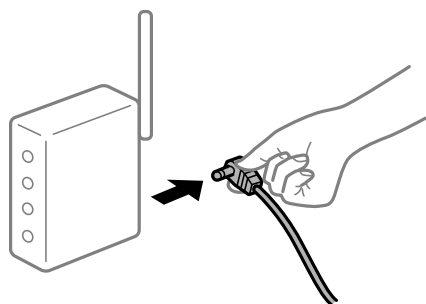

Zariadenia nedokážu prijímať signály z bezdrôtového smerovača, pretože sú príliš ďaleko od seba.

Riešenia

Po premiestnení počítača alebo inteligentného zariadenia a tlačiarne bližšie k bezdrôtovému smerovaču vypnite bezdrôtový smerovač a znova ho zapnite.

Keď vymeníte bezdrôtový smerovač, nastavenia sa nezhodujú s novým smerovačom.

Riešenia

Urobte nastavenia pripojenia znova, aby zodpovedali novému bezdrôtovému smerovaču.

➔ [„Pri výmene bezdrôtového smerovača” na strane 293](#)

SSID pripojené z počítača alebo inteligentného zariadenia a počítača sú odlišné.

Riešenia

Keď používate viaceré bezdrôtové smerovače súčasne, prípadne má bezdrôtový smerovač viac SSID a zariadenia sú pripojené k rozličným SSID, nie je možné pripojiť k bezdrôtovému smerovaču.

Pripojte počítač alebo inteligentné zariadenie k rovnakému SSID ako tlačiareň.

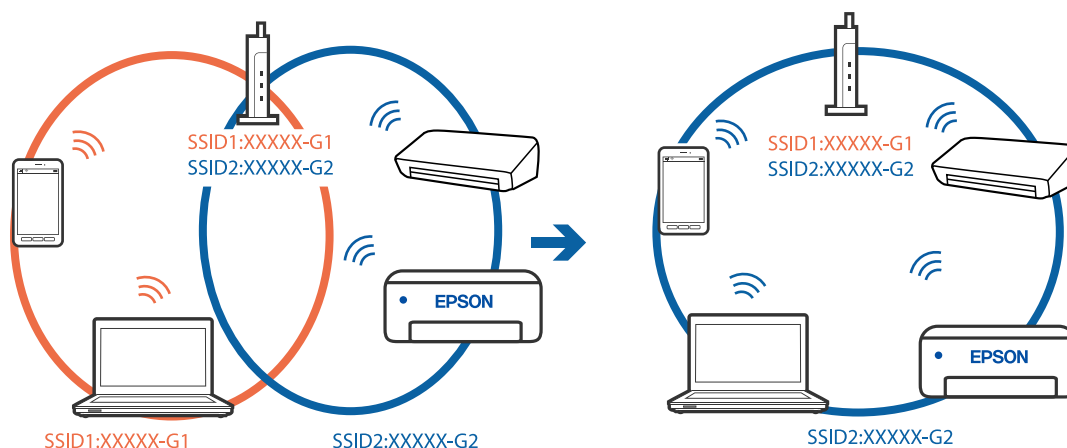

K dispozícii je oddelovač súkromia na bezdrôtovom smerovači.

Riešenia

Väčšina bezdrôtových smerovačov má funkciu oddelovača súkromia, ktorá blokuje komunikáciu medzi pripojenými zariadeniami. Ak komunikácia medzi tlačiarňou a počítačom alebo inteligentným zariadením nie je možná, hoci sú pripojené k rovnakej sieti, deaktivujte na bezdrôtovom smerovači funkciu oddelovača súkromia. Pozrite si návod k bezdrôtovému smerovaču, kde nájdete ďalšie podrobnosti.

IP adresa je priradená nesprávne.

Riešenia

Ak je IP adresa pridelená tlačiarňi 169.254.XXX.XXX a maska podsiete je 255.255.0.0, IP adresa nemusí byť priradená správne.

Vyberte položky **Nastav.** > **Všeobecné nastavenia** > **Nastavenie siete** > **Rozšírené** na ovládacom paneli skenera a potom skontrolujte IP adresu a masku podsiete priradené tlačiarňi.

Reštartujte bezdrôtový smerovač, prípadne vynulujte nastavenia siete pre tlačiareň.

➔ „Vynulovanie sieťového pripojenia” na strane 293

Je problém s nastaveniami siete na inteligentnom zariadení.

Riešenia

Skúste z inteligentného zariadenia otvoriť nejakú webovú stránku, aby ste sa uistili, či sú nastavenia siete na inteligentnom zariadení správne. Ak nemôžete otvoriť žiadnu webovú stránku, problém je v inteligentnom zariadení.

Skontrolujte sieťové pripojenie počítača. Podrobnosti nájdete v dokumentácii dodávanej k inteligentnému zariadeniu.

Nie je možné uložiť naskenované obrázky do zdieľaného priečinka

Na ovládacom paneli sú zobrazené hlásenia

Keď sú na ovládacom paneli zobrazené hlásenia, skontrolujte samotné hlásenie, prípadne pozrite nasledujúci zoznam a vyriešte problémy.

Správy	Riešenia
Chyba DNS. Skontrolujte nastavenia DNS.	<p>Nedá sa pripojiť k počítaču. Skontrolujte nasledujúce.</p> <ul style="list-style-type: none"> <input type="checkbox"/> Uistite sa, či adresa v zozname kontaktov v tlačiarňi a adresa zdieľaného priečinka je tá istá. <input type="checkbox"/> Ak je IP adresa počítača pevná a je nastavená manuálne, zmeňte názov počítača v sieťovej ceste do IP adresy. Príklad: \\EPSON02\SCAN na \\192.168.xxx.xxx\SCAN <input type="checkbox"/> Uistite sa, že je počítač zapnutý a nie je v režime spánku. Ak je počítač v režime spánku, do zdieľaného priečinka nemôžete uložiť naskenované obrázky. <input type="checkbox"/> Dočasne deaktivujte bránu Firewall a bezpečnostný softvér. Ak sa chyba odstráni, skontrolujte nastavenia v bezpečnostnom softvéri. <input type="checkbox"/> Ak je ako miesto v sieti vybraná Verejná sieť, naskenované obrázky nemôžete ukladať do zdieľaného priečinka. Pre každý port vykonajte nastavenia. <input type="checkbox"/> Ak používate prenosný počítač a IP adresa je nastavená ako DHCP, pri opätovnom pripojení k sieti sa môže IP adresa zmeniť. Znovu získajte IP adresu. <input type="checkbox"/> Uistite sa, že je nastavenie DNS správne. Pre nastavenie DNS kontaktujte vášho správcu siete. <input type="checkbox"/> Názov počítača a IP adresa sa môžu líšiť, ak tabuľka riadenia servera DNS nie je aktualizovaná. Kontaktujte vášho správcu servera DNS.
Chyba overenia. Skontrolujte nastavenia e-mailového serveru.	<p>Uistite sa, že používateľské meno a heslo na počítači a na kontaktoch tlačiarne sú správne. Takisto sa uistite, či je heslo ešte platné.</p>
Chyba komunikácie. Skontrolujte pripojenie Wi-Fi/siete.	<p>Nedá sa komunikovať so sieťovým priečinkom, ktorý je zaregistrovaný v zozname kontaktov. Skontrolujte nasledujúce.</p> <ul style="list-style-type: none"> <input type="checkbox"/> Uistite sa, že Povoliť zdieľanie v sieti Microsoft je aktivovaný vo Web Config. Vyberte položku Sieť > Sieť MS vo Web Config. <input type="checkbox"/> Uistite sa, či adresa v zozname kontaktov v tlačiarňi a adresa zdieľaného priečinka je tá istá. <input type="checkbox"/> Prístupové práva pre používateľa v zozname kontaktov by mali byť pridané do karty Zdieľanie a karty Zabezpečenie vo vlastnostiach zdieľaného priečinka. Takisto povolenia pre užívateľov by mali byť nastavené na „povolené“.
Tento názov súboru sa už používa. Premenujte súbor a znovu naskenujte.	<p>Zmeňte nastavenia názvu súboru. V opačnom prípade presuňte alebo vymažte súbory alebo zmeňte názov súboru v zdieľanom priečinku.</p>
Skenovaný súbor(-y) je príliš veľký. Odoslaná je iba XX stránka(-y). Skontrolujte, či je v cieľovom priečinku dostatok miesta.	<p>Na disku počítača nie je dostatok miesta. Zväčšite voľnú kapacitu na disku počítača.</p>

Skontrolovanie bodu, kde došlo ku chybe

Riešenia

Keď skenujete naskenované obrázky do zdieľaného priečinka, proces uloženia bude nasledovný. Môžete skontrolovať bod, kde došlo ku chybe.

Položky	Prevádzka	Chybové hlásenia
Pripojenie	Pripojte počítač z tlačiarne.	Chyba DNS. Skontrolujte nastavenia DNS.
Prihlásenie do počítača	Prihláste sa do počítača pomocou používateľského mena a hesla.	Chyba overenia. Skontrolujte nastavenia e-mailového serveru.
Skontrolovanie priečinka, ktorý chcete uložiť	Skontrolujte sieťovú cestu zdieľaného priečinka.	Chyba komunikácie. Skontrolujte pripojenie Wi-Fi/siete.
Skontrolovanie názvu súboru	Skontrolujte, či existuje súbor s rovnakým názvom, ako súbor, ktorý chcete uložiť.	Tento názov súboru sa už používa. Premenujte súbor a znovu naskenujte.
Zapísanie súboru	Zapíšte nový súbor.	Skenovaný súbor(-y) je príliš veľký. Odoslaná je iba XX stránka(-y). Skontrolujte, či je v cieľovom priečinku dostatok miesta.

Uloženie naskenovaných obrázkov trvá príliš dlho

Dlho trvá rozpoznanie názvu zodpovedajúceho položkám „Názov domény“ a „IP adresa“.

Riešenia

Skontrolujte nasledujúce body.

- Uistite sa, že je nastavenie DNS správne.
- Keď kontrolujete Web Config, uistite sa, že sú všetky nastavenia DNS správne.
- Uistite sa, že je názov domény DNS správny.

Nie je možné posilať alebo prijímať faxy

Nie je možné posilať alebo prijímať faxy

Do úvahy pripadajú nasledujúce príčiny.

Sú nejaké problémy v telefónnej zásuvke.

Riešenia

Skontrolujte funkčnosť telefónnej zásuvky na stene tým, že k nej pripojíte telefón a vyskúšate ju. Ak nemôžete vykonávať či prijímať hovory, kontaktujte vašu telekomunikačnú spoločnosť.

■ Sú nejaké problémy s pripojením k telefónnej linke.

Riešenia

Vyberte na ovládacom paneli ponuku **Nastav. > Všeobecné nastavenia > Nastavenia faxu > Skont. fax. spojenie** a spustíte automatickú kontrolu faxového spojenia. Vyskúšajte riešenia vytlačené v hlásení.

■ Dochádza k chybe v komunikácii.

Riešenia

Na ovládacom paneli vyberte možnosť **Pom. (9 600 bps)** v ponuke **Nastav. > Všeobecné nastavenia > Nastavenia faxu > Zákl. nastavenia > Rých. faxu**.

■ Pripojené k telefónnej linke DSL bez filtra DSL.

Riešenia

Pre pripojenie k telefónnej linke DSL musíte použiť modem DSL vybavený vstavaným filtrom DSL, alebo nainštalujte na linku samostatný filter DSL. Kontaktujte poskytovateľa DSL.

[„Pripojenie k linke DSL alebo ISDN“ na strane 469](#)

■ Sú nejaké problémy vo filtri DSL, keď pripájate k telefónnej linke DSL.

Riešenia

Ak sa nedá odoslať ani prijať fax, zapojte tlačiareň priamo do zásuvky telefónnej linky na stene a skontrolujte, či tlačiareň môže poselať faxy. Ak je funkčná, problém môže spôsobovať filter DSL. Kontaktujte poskytovateľa DSL.

Nie je možné poselať faxy

Do úvahy pripadajú nasledujúce príčiny.

■ Spojovacie vedenie je nastavené na režim PSTN v zariadení, kde sa používa súkromná pobočková ústredňa (PBX).

Riešenia

Na ovládacom paneli vyberte možnosť **PBX** v ponuke **Nastav. > Všeobecné nastavenia > Nastavenia faxu > Zákl. nastavenia > Typ linky**.

■ Odosielanie faxov bez zadávania prístupového kódu v prostredí, kde je nainštalovaný systém PBX.

Riešenia

Ak váš telefónny systém vyžaduje pre prístup k externej linke zadanie kódu pre externý prístup, zadajte prístupový kód do tlačiarne a na začiatku faxového čísla pri odosielaní zadajte znak # (mriežka).

■ Nie sú zaregistrované informácie hlavičky pre odchádzajúce faxy.

Riešenia

Vyberte ponuku **Nastav. > Všeobecné nastavenia > Nastavenia faxu > Zákl. nastavenia > Hlavička** a nastavte informácie hlavičky. Niektoré faxové prístroje automaticky odmietajú prichádzajúce faxy, ktoré neobsahujú informácie hlavičky.

Vaše ID volajúceho je blokové.

Riešenia

Obráťte sa na telekomunikačnú spoločnosť so žiadosťou o odblokovanie vášho ID volajúceho. Niektoré telefónne alebo faxové prístroje automaticky odmietajú anonymné hovory.

Faxové číslo príjemcu je nesprávne.

Riešenia

Skontrolujte, či je správne číslo príjemcu zaregistrované vo vašom zozname kontaktov alebo zadané priamo pomocou číselnej klávesnice. Prípadne si overte u príjemcu, či je faxové číslo správne.

Faxové zariadenie príjemcu nie je pripravené na prijímanie faxov.

Riešenia

Spýtajte sa príjemcu, či je prístroj príjemcu pripravený prijímať faxy.

Nechcené odoslanie faxu pomocou funkcie subadresy.

Riešenia

Skontrolujte, či ste nechtiac neposlali fax pomocou funkcie subadresy. Ak v zozname kontaktov vyberiete príjemcu so subadresou, fax sa môže odoslať pomocou funkcie subadresy.

Faxové zariadenie príjemcu nedokáže prijímať faxy pomocou funkcie subadresy.

Riešenia

Keď odosielate faxy pomocou funkcie subadresy, opýtajte sa príjemcu, či je jeho faxový prístroj schopný prijímať faxy pomocou funkcie subadresy.

Subadresa a heslo sú nesprávne.

Riešenia

Keď odosielate faxy pomocou funkcie subadresy, skontrolujte, či sú subadresa a heslo správne. Skontrolujte u príjemcu, či súhlasí subadresa a heslo.

Odosielané údaje sú príliš veľké.

Riešenia

Faxy môžete odoslať menšie pomocou jedného z nasledujúcich spôsobov.

- Keď posielate fax čiernobiely, aktivujte možnosť **Priame odoslanie** v ponuke **Fax > Nastavenia faxu > Nastavenia posielania faxu**.
„Zasielanie veľkého počtu strán v čiernobiely dokumente (Priame odoslanie)” na strane 138
- Používanie pripojeného telefónu
„Zasielanie faxov vytáčaním z externého telefónneho zariadenia” na strane 136
- Používanie zavesenia
„Ručné odosielanie faxov po potvrdení stavu príjemcu” na strane 135
- Oddeľovanie originálov

Nie je možné prijímať faxy

Do úvahy pripadajú nasledujúce príčiny.

Odporúčam aj skontrolovať stav tlačiarne cez **Job/Status**, napríklad či tlačiareň práve neprijíma fax.

Predplatenie služby presmerovania hovorov.

Riešenia

Ak ste si predplatili službu presmerovania hovorov, tlačiareň nemusí byť schopná prijímať faxy. Kontaktujte poskytovateľa služby.

Režim Režim prijmu je nastavený na možnosť Ručne, pričom je externé telefónne zariadenie pripojené k tlačiarňi.

Riešenia

Ak je k tlačiarňi pripojené externé telefónne zariadenie a zdieľa sa telefónna linka s tlačiarňou, vyberte ponuku **Nastav.** > **Všeobecné nastavenia** > **Nastavenia faxu** > **Zákl. nastavenia** a nastavte položku **Režim prijmu** na možnosť **Aut.**.

Nie je dostatok pamäte v schránke prijatých správ alebo dôvernej schránke.

Riešenia

Do schránky prijatých dokumentov a schránky dôverných správ možno uložiť celkovo najviac 200 prijatých dokumentov. Odstráňte nepotrebné dokumenty.

Počítač, ktorý ukladá prijaté faxy, nie je zapnutý.

Riešenia

Keď ste urobili nastavenia na ukladanie prijatých faxov do počítača, zapnite počítač. Prijatý fax sa po uložení do počítača odstráni.

Subadresa a heslo sú nesprávne.

Riešenia

Keď prijímate faxy pomocou funkcie subadresy, skontrolujte, či sú subadresa a heslo správne. Skontrolujte u odosielateľa, či súhlasí subadresa a heslo.

Faxové číslo odosielateľa bolo zaregistrované v položke Zoznam č. odmietnutí.

Riešenia

Pred odstránením čísla sa uistite, či je možné odstrániť číslo odosielateľa z položky **Zoznam č. odmietnutí**. Odstráňte ho v ponuke **Nastav.** > **Všeobecné nastavenia** > **Nastavenia faxu** > **Zákl. nastavenia** > **Odmietnutie faxu** > **Upraviť zoznam zam. čísel**. Prípadne deaktivujte položku **Zoznam č. odmietnutí** v ponuke **Nastav.** > **Všeobecné nastavenia** > **Nastavenia faxu** > **Zákl. nastavenia** > **Odmietnutie faxu** > **Odmietnutie faxu**. Faxy odoslané z čísiel, ktoré neboli zaregistrované do tohto zoznamu, sú blokové, ak je toto nastavenie aktivované.

Faxové číslo odosielateľa nebolo zaregistrované v zozname kontaktov.

Riešenia

Zaregistrujte faxové číslo príjemcu do zoznamu kontaktov. Prípadne deaktivujte položku **Nezaregistrované kontakty** v ponuke **Nastav.** > **Všeobecné nastavenia** > **Nastavenia faxu** > **Zákl.**

nastavenia > Odmietnutie faxu > Odmietnutie faxu. Faxy odoslané z čísiel, ktoré neboli zaregistrované do tohto zoznamu, sú blokované.

■ Odosielateľ poslal fax bez informácií hlavičky.

Riešenia



Opýtajte sa odosielateľa, či je na jeho faxovom prístroji nastavená údajová hlavička. Prípadne deaktivujte položku **Zab. fax s práz. hlav.** v ponuke **Nastav. > Všeobecné nastavenia > Nastavenia faxu > Zákl. nastavenia > Odmietnutie faxu > Odmietnutie faxu.** Faxy, ktoré neobsahujú údaje hlavičky, sú blokované, ak je toto nastavenie aktívne.

Faxy sa nedajú poslať určitému príjemcovi

Do úvahy pripadajú nasledujúce príčiny.

■ Zariadeniu príjemcu trvá odpovedanie dlhšie.

Riešenia

Ak prístroj príjemcu neodpovie na váš hovor do 50 sekúnd po tom, ako tlačiareň dokončí vytáčanie, hovor je ukončený chybou. Vytočte pomocou funkcie  (**Zav. tel.**) alebo pripojeným telefónom a skontrolujte, ako dlho trvá, kým začujete tón faxu. Ak to trvá viac ako 50 sekúnd, pridajte za faxové číslo prestávky, aby ste fax zaslali. Klepnutím na  urobte prestávku. Ako označenie prestávky sa vloží pomlčka. Jedna prestávka trvá asi tri sekundy. V prípade potreby pridajte viaceré prestávok.

■ Nastavenie Rých. faxu zaregistrované v zozname kontaktov je nesprávne.

Riešenia

Vyberte príjemcu zo zoznamu kontaktov a vyberte ponuku **Upraviť > Rých. faxu > Pom. (9 600 bps).**

Faxy sa nedajú v určitom čase poslať

■ Dátum a čas na tlačiarňi sú nesprávne.

Riešenia

Vyberte ponuku **Nastav. > Všeobecné nastavenia > Zákl. nastavenia > Nastavenia dátumu/času** a nastavte správny dátum a čas.

Na pamäťové zariadenie nie je možné uložiť prijaté faxy

Do úvahy pripadajú nasledujúce príčiny.

■ Nastavenie pre ukladanie prijatých faxov do externej pamäte je deaktivované.

Riešenia

Vyberte ponuku **Nastav. > Všeobecné nastavenia > Nastavenia faxu > Nastavenia príjmu** a v jednotlivých ponukách povolte možnosť **Uložiť na pam. zariadenie.**

■ Pamäťové zariadenie nie je pripojené k tlačiarni.

Riešenia

Pripojte k tlačiarni pamäťové zariadenie, v ktorom ste vytvorili priečinok na ukladanie faxov. Po uložení faxov na zariadenie sa tieto vymažú z pamäte tlačiarne.

■ V zariadení nie je dostatok voľného miesta.

Riešenia

Odstráňte zo zariadenia nepotrebné údaje a zväčšite tak voľné miesto. Prípadne pripojte iné zariadenie, na ktorom je dostatok voľného miesta.

■ Pamäťové zariadenie je chránené pred zápisom.

Riešenia

Vypnite ochranu pamäťového zariadenia pred zápisom.

Nie je možné prijímať faxy formátu A3

Do úvahy pripadajú nasledujúce príčiny.

■ Nastavenie zdroja papiera je nesprávne.

Riešenia

Skontrolujte, že nastavenie veľkosti papiera zdroja papiera, ktorý obsahuje papier formátu A3, bolo nastavené na A3, a že zdroj papiera je nastavený pre použitie s funkciou faxu. Vyberte ponuku **Nastav.** > **Všeobecné nastavenia** > **Nastavenia tlačiarne** > **Nastavenia zdroja papiera** > **Nastavenia autom. volby** > **Fax**, a potom skontrolujte aktívované zdroje papiera.

■ Formát A3 nie je zvolený v položke Prijat' Veľkosť papiera.

Riešenia

Vyberte položky **Nastav.** > **Všeobecné nastavenia** > **Nastavenia faxu** > **Zákl. nastavenia** > **Prijat' Veľkosť papiera** a skontrolujte, či je zvolený formát A3. Táto ponuka umožňuje nastaviť maximálnu veľkosť faxu, ktorý dokáže tlačiareň prijať.

Prijaté faxy sa nevytlačia

Do úvahy pripadajú nasledujúce príčiny.

■ Na tlačiarni a vyskytla chyba, napríklad sa zasekol papier.

Riešenia

Vymažte chybu tlačiarne a požiadajte odosielateľa o opätovné odoslanie faxu.

■ Tlač prijatých faxov je v rámci aktuálnych nastavení deaktivovaná.

Riešenia

Urobte nastavenia tlače prijatých faxov v ponuke **Nastav.** > **Všeobecné nastavenia** > **Nastavenia faxu** > **Nastavenia príjmu** > **Nastavenia uloží./presm..**

Faxy sa zasielajú v nesprávnej veľkosti

Do úvahy pripadajú nasledujúce príčiny.

Faxové zariadenie príjemcu nepodporuje veľkosť A3.

Riešenia

Pred zaslaním dokumentu formátu A3 sa spýtajte príjemcu, či jeho prístroj podporuje formát A3. Ak uvidíte v hlásení o prenose faxu text **OK (zmenšená veľkosť)**, prístroj prijímateľa nepodporuje formát A3.

Cez ponuku **Fax** >  (Viac) > **Faxová správa** > **Posledný prenos** môžete vytlačiť správu o faxovom prenose.

Originály nie sú umiestnené správne.

Riešenia

- Uistite sa, že je originál správne umiestnený v rámci značiek zarovnaní.
- Ak chýba okraj naskenovaného obrázka, originál mierne posuňte ďalej od okraja skla skenera. Nedá sa skenovať oblasť približne 1,5 mm (0,06 palca) od okraja skla skenera.

➔ „Umiestnenie originálov” na strane 43

Na skle skenera je nejaký prach alebo nečistota.

Riešenia

Ak je pri skenovaní z ovládacieho panela vybratá funkcia Automatické skenovanie oblasti orezania, odstráňte všetky smeti alebo nečistoty zo skla skenera a krytu dokumentu. Ak sa okolo originálu nachádzajú akékoľvek smeti alebo nečistoty, objavia sa v rozšírenej oblasti skenovania.

„Čistenie súčasti Sklo skenera” na strane 175

Nie je možné posielat' ani prijímat' faxy (Windows)

Uistite sa, či sú tlačiareň a počítač správne pripojené. Príčina a riešenie sa môžu líšiť v závislosti od toho, či sú pripojené alebo nie.

Kontrola stavu pripojenia

Pomocou programu EPSON Status Monitor 3 skontrolujete stav počítača a tlačiarne.

Ak chcete povoliť túto funkciu, je potrebné nainštalovať program EPSON Status Monitor 3. Môžete si ju prevziať z webovej lokality podpory spoločnosti Epson.

1. Prejdite do ovládača tlačiarne.

- Windows 10/Windows Server 2019/Windows Server 2016

Kliknite na tlačidlo Štart, potom vyberte položky **Systém Windows > Ovládaci panel > Zobrazit' zariadenia a tlačiarne** v časti **Hardvér a zvuk**. Kliknite pravým tlačidlom na tlačiareň, alebo ju podržte stlačenú a potom vyberte položku **Predvolby tlače**.

- Windows 8.1/Windows 8/Windows Server 2012 R2/Windows Server 2012

Vyberte položky **Pracovná plocha > Nastavenia > Ovládaci panel > Zobrazit' zariadenia a tlačiarne** v časti **Hardvér a zvuk**. Kliknite pravým tlačidlom na tlačiareň, alebo ju podržte stlačenú a potom vyberte položku **Predvolby tlače**.

- ❑ Windows 7/Windows Server 2008 R2

Kliknite na tlačidlo Štart a vyberte položky **Ovládací panel > Zobrazit zariadenia a tlačiarne** v časti **Hardvér a zvuk**. Kliknite na tlačiareň pravým tlačidlom a vyberte položku **Predvolby tlače**.

2. Kliknite na kartu **Údržba**.
3. Kliknite na tlačidlo **EPSON Status Monitor 3**.

Keď sa zobrazujú hladiny zostávajúceho atramentu, pripojenie medzi počítačom a tlačiarňou bolo úspešne nadviazané.

Ak pripojenie nebolo nadviazané, skontrolujte nasledujúce.

- ❑ Tlačiareň nie je cez sieťové pripojenie rozpoznaná
„Nedá sa pripojiť k sieti” na strane 209
- ❑ Tlačiareň nie je cez USB pripojenie rozpoznaná
„Tlačiareň sa nedá pripojiť cez USB (Windows)” na strane 211

Ak pripojenie bolo nadviazané, skontrolujte nasledujúce.

- ❑ Tlačiareň je rozpoznaná, ale tlač sa nedá vykonávať.
„Nedá sa tlačiť, hoci bolo pripojenie nadviazané (Windows)” na strane 212

Nedá sa pripojiť k sieti

Problém môže byť jeden z nasledovných.

So sieťovými zariadeniami pre pripojenie cez Wi-Fi je niečo nesprávne.

Riešenia

Vypnite zariadenia, ktoré chcete pripojiť k sieti. Počkejte asi 10 sekúnd a potom zapnite zariadenia v tomto poradí: bezdrôtový smerovač, počítač alebo inteligentné zariadenia a potom tlačiareň. Premiestnite tlačiareň a počítač alebo inteligentné zariadenie bližšie k bezdrôtovému smerovaču, aby sa zlepšila komunikácia rádiovými vlnami, a potom skúste urobiť nastavenia siete znova.

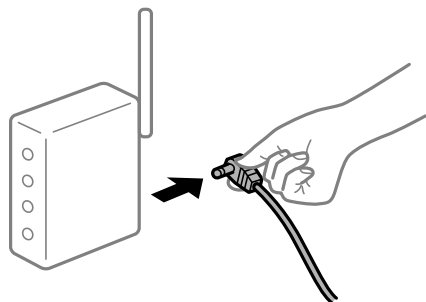

Zariadenia nedokážu prijímať signály z bezdrôtového smerovača, pretože sú príliš ďaleko od seba.

Riešenia

Po premiestnení počítača alebo inteligentného zariadenia a tlačiarne bližšie k bezdrôtovému smerovaču vypnite bezdrôtový smerovač a znova ho zapnite.

Keď vymeníte bezdrôtový smerovač, nastavenia sa nezhodujú s novým smerovačom.

Riešenia

Urobte nastavenia pripojenia znova, aby zodpovedali novému bezdrôtovému smerovaču.

➔ „Pri výmene bezdrôtového smerovača” na strane 293

SSID pripojené z počítača alebo inteligentného zariadenia a počítača sú odlišné.

Riešenia

Keď používate viaceré bezdrôtové smerovače súčasne, prípadne má bezdrôtový smerovač viac SSID a zariadenia sú pripojené k rozličným SSID, nie je možné pripojiť k bezdrôtovému smerovaču.

Pripojte počítač alebo inteligentné zariadenie k rovnakému SSID ako tlačiareň.

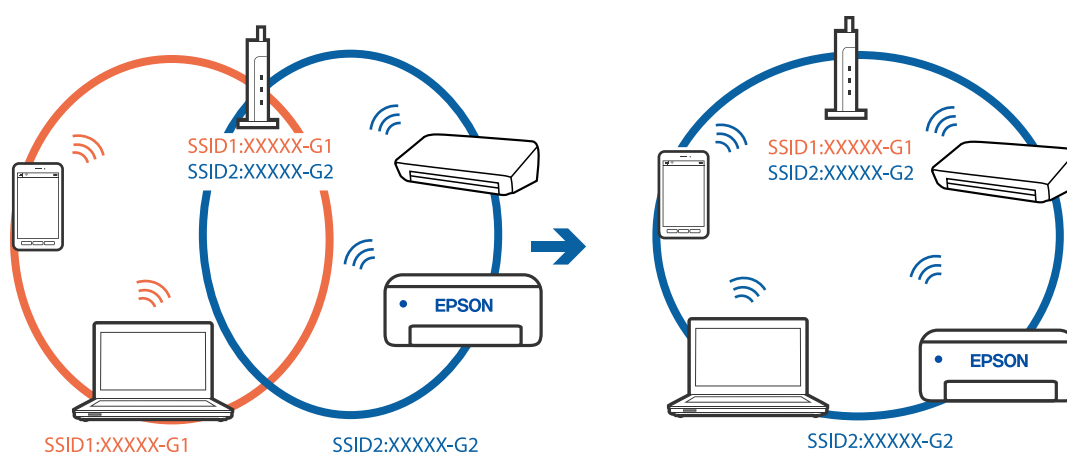

K dispozícii je oddelovač súkromia na bezdrôtovom smerovači.

Riešenia

Väčšina bezdrôtových smerovačov má funkciu oddelovača súkromia, ktorá blokuje komunikáciu medzi pripojenými zariadeniami. Ak komunikácia medzi tlačiarňou a počítačom alebo inteligentným zariadením nie je možná, hoci sú pripojené k rovnakej sieti, deaktivujte na bezdrôtovom smerovači funkciu oddelovača súkromia. Pozrite si návod k bezdrôtovému smerovaču, kde nájdete ďalšie podrobnosti.

IP adresa je priradená nesprávne.

Riešenia

Ak je IP adresa priradená tlačiarňi 169.254.XXX.XXX a maska podsiete je 255.255.0.0, IP adresa nemusí byť priradená správne.

Vyberte položky **Nastav.** > **Všeobecné nastavenia** > **Nastavenie siete** > **Rozšírené** na ovládacom paneli skenera a potom skontrolujte IP adresu a masku podsiete priradené tlačiarňi.

Reštartujte bezdrôtový smerovač, prípadne vynulujte nastavenia siete pre tlačiareň.

➔ „Vynulovanie sieťového pripojenia” na strane 293

Je problém s nastaveniami siete na počítači.

Riešenia

Skúste z počítača otvoriť nejakú webovú stránku, aby ste sa uistili, či sú nastavenia siete na počítači správne. Ak nemôžete otvoriť žiadnu webovú stránku, problém je v počítači.

Skontrolujte sieťové pripojenie počítača. Pozrite si dokumentáciu k počítaču, kde nájdete ďalšie podrobnosti.

Tlačiareň bola pripojená cez sieť Ethernet využívajúcu zariadenia podporujúce štandard IEEE 802.3az (Energeticky účinná sieť Ethernet).

Riešenia

Keď pripájate tlačiareň cez sieť Ethernet pomocou zariadení podporujúcich normu IEEE 802.3az (Energeticky účinná sieť Ethernet), môžu sa vyskytnúť nasledujúce problémy v závislosti od rozbočovača alebo smerovača, ktoré používate.

- Pripojenie sa stáva nestabilné, tlačiareň sa znova a znova pripája a odpája.
- Nedá sa pripojiť k tlačiarne.
- Rýchlosť pripojenia sa znižuje.

Postupujte podľa ďalej uvedených pokynov, zakážte normu IEEE 802.3az pre tlačiareň a potom pripojte.

1. Odpojte kábel siete Ethernet pripojený k počítaču a tlačiarne.
2. Keď je režim siete IEEE 802.3az pre počítač povolený, zakážte ho.
Pozrite si dokumentáciu k počítaču, kde nájdete ďalšie podrobnosti.
3. Prepojte počítač s tlačiarňou priamo káblom siete Ethernet.
4. Na tlačiarne vytlačte správu o sieťovom pripojení.
[„Tlač správy o sieťovom pripojení” na strane 310](#)
5. Skontrolujte IP adresu tlačiarne na správe o sieťovom pripojení.
6. Na počítači otvorte aplikáciu Web Config.
Spustite webový prehľadávač a potom zadajte IP adresu tlačiarne.
[„Spustenie konfigurácie webovej lokality v internetovom prehliadači” na strane 354](#)
7. Vyberte kartu **Nastavenia siete > Drôtová sieť LAN**.
8. Vyberte možnosť **Vyp.** pre **IEEE 802.3az**.
9. Kliknite na položku **Ďalej**.
10. Kliknite na položku **OK**.
11. Odpojte kábel siete Ethernet pripojený k počítaču a tlačiarne.
12. Ak ste v kroku 2 zakázali režim IEEE 802.3az pre počítač, povoľte ho.
13. Pripojte k počítaču a tlačiarne káble siete Ethernet, ktoré ste odpojili v kroku 1.
Ak problém pretrváva, môžu problém spôsobovať iné zariadenia okrem tlačiarne.

Tlačiareň sa nedá pripojiť cez USB (Windows)

Do úvahy pripadajú nasledujúce príčiny.

■ USB kábel nie je zapojený do elektrickej zásuvky správne.

Riešenia

Kábel rozhrania USB bezpečne zapojte do tlačiarne a počítača.

■ Ide o problém s rozbočovačom USB.

Riešenia

Ak používate rozbočovač USB, pokúste sa pripojiť tlačiareň priamo k počítaču.

■ Je problém s USB káblom alebo vstupom USB.

Riešenia

Ak kábel USB nie je možné rozpoznať, zmeňte port, prípadne vymeňte kábel USB.

■ Tlačiareň je pripojená k portu SuperSpeed USB.

Riešenia

Ak pripojíte tlačiareň k portu SuperSpeed USB pomocou kábla USB 2.0, na niektorých počítačoch sa môže vyskytnúť chyba v komunikácii. V takom prípade znova pripojte tlačiareň pomocou jedného z nasledujúcich spôsobov.

- Použite kábel USB 3.0.
- Pripojte k portu Hi-Speed USB na počítači.
- Pripojte k inému portu SuperSpeed USB než je port, ktorý vygeneroval chybu v komunikácii.

Nedajú sa odosielať ani prijímať faxy, hoci bolo pripojenie správne nadviazané (Windows)

■ Softvér nie je nainštalovaný.

Riešenia

Uistite sa, že na počítači je nainštalovaný ovládač PC-FAX. Ovládač PC-FAX je nainštalovaný spolu s pomocnou FAX Utility. Ak chcete skontrolovať, či je to nainštalované, postupujte nasledovne.

Skontrolujte, či je tlačiareň (fax) zobrazená v okne **Zariadenia a tlačiarne, Tlačiareň** alebo **Tlačiarne a ďalší hardvér**. Tlačiareň (fax) je zobrazená ako „EPSON XXXXX (FAX)“. Ak tlačiareň (fax) nie je zobrazená, odinštalujte a znovu nainštalujte aplikáciu FAX Utility. Okno **Zariadenia a tlačiarne, Tlačiareň** alebo **Tlačiarne a ďalší hardvér** zobrazte nasledovne.

- Windows 10

Kliknite na tlačidlo Štart, potom vyberte položky **Systém Windows > Ovládací panel > Zobrazit zariadenia a tlačiarne** v časti **Hardvér a zvuk**.

- Windows 8.1/Windows 8

Vyberte položky **Pracovná plocha > Nastavenia > Ovládací panel > Zobrazit zariadenia a tlačiarne** v časti **Hardvér a zvuk** alebo **Hardvér**.

Windows 7

Kliknite na tlačidlo Štart a vyberte položky **Ovládací panel > Zobrazit' zariadenia a tlačiarne** v časti **Hardvér a zvuk** alebo **Hardvér**.

Windows Vista

Kliknite na tlačidlo Štart a vyberte položky **Ovládací panel > Tlačiarne** v časti **Hardvér a zvuk**.

Windows XP

Kliknite na tlačidlo Štart a vyberte položky **Nastavenia > Ovládací panel > Tlačiarne a ďalší hardvér > Tlačiarne a faxy**.

■ Pri odosielaní faxu z počítača bolo overovanie neúspešné.

Riešenia

Nastavte používateľské meno a heslo v ovládači tlačiarne. Keď posielate fax z počítača, pričom je nastavená bezpečnostná funkcia obmedzujúca používateľom využívanie funkcií tlačiarne, robí sa overovanie používateľským menom a heslom, ktoré sú nastavené v ovládači tlačiarne.

■ Sú určité problémy s faxovým pripojením a nastaveniami faxu.

Riešenia

Skúste rozlíšenia pre faxové pripojenie a nastavenia faxu.

Nie je možné posielat' ani prijímať faxy (Mac OS)

Uistite sa, či sú tlačiareň a počítač správne pripojené. Príčína a riešenie sa môžu líšiť v závislosti od toho, či sú pripojené alebo nie.

Kontrola stavu pripojenia

Pomocou programu EPSON Status Monitor skontrolujete stav počítača a tlačiarne.

1. Vyberte položku **Preferencie systému** z ponuky Apple > **Tlačiarne a skenery** (alebo **Tlač a skenovanie**, **Tlač a faxovanie**), a potom vyberte tlačiareň.
2. Kliknite na položky **Možnosti a náplne > Utilita > Otvoriť utilitu tlačiarne**.
3. Kliknite na položku **EPSON Status Monitor**.

Keď sa zobrazujú hladiny zostávajúceho atramentu, pripojenie medzi počítačom a tlačiarňou bolo úspešne nadviazané.

Ak pripojenie nebolo nadviazané, skontrolujte nasledujúce.

- Tlačiareň nie je cez sieťové pripojenie rozpoznaná
[„Nedá sa pripojiť k sieti” na strane 217](#)
- Tlačiareň nie je cez USB pripojenie rozpoznaná
[„Tlačiareň sa nedá pripojiť cez USB \(Mac OS\)” na strane 220](#)

Ak pripojenie bolo nadviazané, skontrolujte nasledujúce.

- ❑ Tlačiareň je rozpoznaná, ale tlač sa nedá vykonávať.

„Nedá sa tlačiť, hoci bolo pripojenie nadviazané (Mac OS)” na strane 220

Nedá sa pripojiť k sieti

Problém môže byť jeden z nasledovných.

So sieťovými zariadeniami pre pripojenie cez Wi-Fi je niečo nesprávne.

Riešenia

Vypnite zariadenia, ktoré chcete pripojiť k sieti. Počkajte asi 10 sekúnd a potom zapnite zariadenia v tomto poradí: bezdrôtový smerovač, počítač alebo inteligentné zariadenia a potom tlačiareň. Premiestnite tlačiareň a počítač alebo inteligentné zariadenie bližšie k bezdrôtovému smerovaču, aby sa zlepšila komunikácia rádiovými vlnami, a potom skúste urobiť nastavenia siete znova.

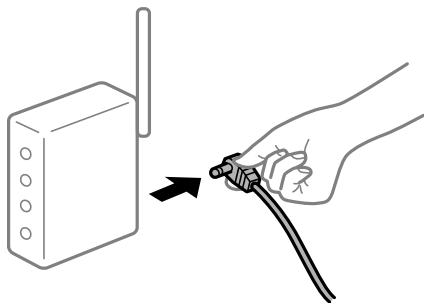

Zariadenia nedokážu prijímať signály z bezdrôtového smerovača, pretože sú príliš ďaleko od seba.

Riešenia

Po premiestnení počítača alebo inteligentného zariadenia a tlačiarne bližšie k bezdrôtovému smerovaču vypnite bezdrôtový smerovač a znova ho zapnite.

Keď vymeníte bezdrôtový smerovač, nastavenia sa nezhodujú s novým smerovačom.

Riešenia

Urobte nastavenia pripojenia znova, aby zodpovedali novému bezdrôtovému smerovaču.

➔ „Pri výmene bezdrôtového smerovača” na strane 293

SSID pripojené z počítača alebo inteligentného zariadenia a počítača sú odlišné.

Riešenia

Keď používate viaceré bezdrôtové smerovače súčasne, prípadne má bezdrôtový smerovač viac SSID a zariadenia sú pripojené k rozličným SSID, nie je možné pripojiť k bezdrôtovému smerovaču.

Pripojte počítač alebo inteligentné zariadenie k rovnakému SSID ako tlačiareň.

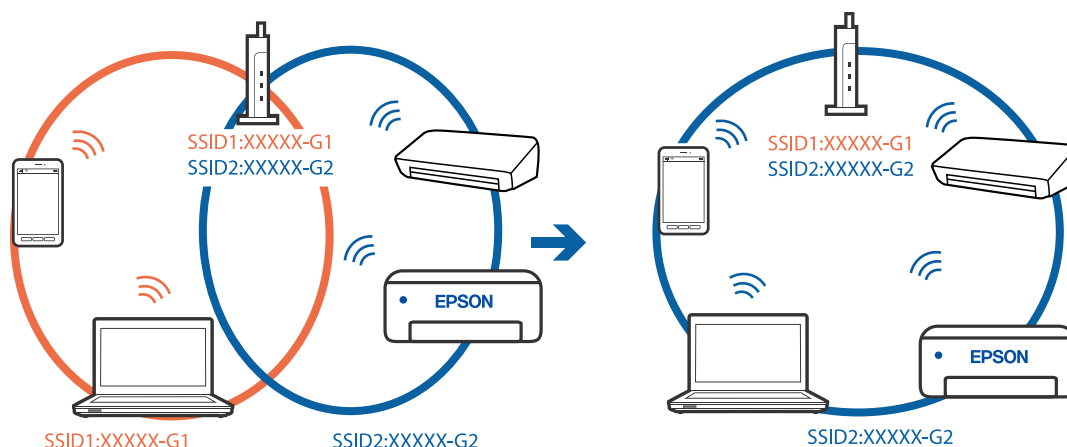

K dispozícii je oddelovač súkromia na bezdrôtovom smerovači.

Riešenia

Väčšina bezdrôtových smerovačov má funkciu oddelovača súkromia, ktorá blokuje komunikáciu medzi pripojenými zariadeniami. Ak komunikácia medzi tlačiarňou a počítačom alebo inteligentným zariadením nie je možná, hoci sú pripojené k rovnakej sieti, deaktivujte na bezdrôtovom smerovači funkciu oddelovača súkromia. Pozrite si návod k bezdrôtovému smerovaču, kde nájdete ďalšie podrobnosti.

IP adresa je priradená nesprávne.

Riešenia

Ak je IP adresa priradená tlačiarňi 169.254.XXX.XXX a maska podsiete je 255.255.0.0, IP adresa nemusí byť priradená správne.

Vyberte položky **Nastav.** > **Všeobecné nastavenia** > **Nastavenie siete** > **Rozšírené** na ovládacom paneli skenera a potom skontrolujte IP adresu a masku podsiete priradené tlačiarňi.

Reštartujte bezdrôtový smerovač, prípadne vynulujte nastavenia siete pre tlačiareň.

➔ „Vynulovanie sieťového pripojenia” na strane 293

Je problém s nastaveniami siete na počítači.

Riešenia

Skúste z počítača otvoriť nejakú webovú stránku, aby ste sa uistili, či sú nastavenia siete na počítači správne. Ak nemôžete otvoriť žiadnu webovú stránku, problém je v počítači.

Skontrolujte sieťové pripojenie počítača. Pozrite si dokumentáciu k počítaču, kde nájdete ďalšie podrobnosti.

Tlačiareň bola pripojená cez sieť Ethernet využívajúcu zariadenia podporujúce štandard IEEE 802.3az (Energeticky účinná sieť Ethernet).

Riešenia

Keď pripájate tlačiareň cez sieť Ethernet pomocou zariadení podporujúcich normu IEEE 802.3az (Energeticky účinná sieť Ethernet), môžu sa vyskytnúť nasledujúce problémy v závislosti od rozbočovača alebo smerovača, ktoré používate.

Pripojenie sa stáva nestabilné, tlačiareň sa znova a znova pripája a odpája.

- Nedá sa pripojiť k tlačiarňi.
- Rýchlosť pripojenia sa znižuje.

Postupujte podľa ďalej uvedených pokynov, zakážte normu IEEE 802.3az pre tlačiareň a potom pripojte.

1. Odpojte kábel siete Ethernet pripojený k počítaču a tlačiarňi.
 2. Keď je režim siete IEEE 802.3az pre počítač povolený, zakážte ho.
Pozrite si dokumentáciu k počítaču, kde nájdete ďalšie podrobnosti.
 3. Prepojte počítač s tlačiarňou priamo káblom siete Ethernet.
 4. Na tlačiarňi vytlačte správu o sieťovom pripojení.
[„Tlač správy o sieťovom pripojení” na strane 310](#)
 5. Skontrolujte IP adresu tlačiarne na správe o sieťovom pripojení.
 6. Na počítači otvorte aplikáciu Web Config.
Spustite webový prehliadač a potom zadajte IP adresu tlačiarne.
[„Spustenie konfigurácie webovej lokality v internetovom prehliadači” na strane 354](#)
 7. Vyberte kartu **Nastavenia siete > Drôtová sieť LAN**.
 8. Vyberte možnosť **Vyp.** pre **IEEE 802.3az**.
 9. Kliknite na položku **Ďalej**.
 10. Kliknite na položku **OK**.
 11. Odpojte kábel siete Ethernet pripojený k počítaču a tlačiarňi.
 12. Ak ste v kroku 2 zakázali režim IEEE 802.3az pre počítač, povoľte ho.
 13. Pripojte k počítaču a tlačiarňi káble siete Ethernet, ktoré ste odpojili v kroku 1.
- Ak problém pretrváva, môžu problém spôsobovať iné zariadenia okrem tlačiarne.

Tlačiareň sa nedá pripojiť cez USB (Mac OS)

Do úvahy pripadajú nasledujúce príčiny.

■ USB kábel nie je zapojený do elektrickej zásuvky správne.

Riešenia

Kábel rozhrania USB bezpečne zapojte do tlačiarne a počítača.

■ Ide o problém s rozbočovačom USB.

Riešenia

Ak používate rozbočovač USB, pokúste sa pripojiť tlačiareň priamo k počítaču.

Je problém s USB káblom alebo vstupom USB.

Riešenia

Ak kábel USB nie je možné rozpoznať, zmeňte port, prípadne vymeňte kábel USB.

Tlačiareň je pripojená k portu SuperSpeed USB.

Riešenia

Ak pripojíte tlačiareň k portu SuperSpeed USB pomocou kábla USB 2.0, na niektorých počítačoch sa môže vyskytnúť chyba v komunikácii. V takom prípade znova pripojte tlačiareň pomocou jedného z nasledujúcich spôsobov.

- Použite kábel USB 3.0.
- Pripojte k portu Hi-Speed USB na počítači.
- Pripojte k inému portu SuperSpeed USB než je port, ktorý vygeneroval chybu v komunikácii.

Nedá sa odosielať ani prijímať, hoci bolo pripojenie správne nadviazané (Mac OS)

Softvér nie je nainštalovaný.

Riešenia

Uistite sa, že na počítači je nainštalovaný ovládač PC-FAX. Ovládač PC-FAX je nainštalovaný spolu s pomocou FAX Utility. Ak chcete skontrolovať, či je to nainštalované, postupujte nasledovne.

Vyberte položku **Systémové nastavenia** z ponuky Apple > **Tlačiarne a skenery** (alebo **Tlač a skenovanie, Tlač a faxovanie**) a potom sa uistite, že je zobrazená tlačiareň (fax). Tlačiareň (fax) je zobrazená ako „FAX XXXX (USB)“ alebo „FAX XXXX (IP)“. Ak tlačiareň (fax) nie je zobrazená, kliknite na [+], a potom zaregistrujte tlačiareň (fax).

Ovládač PC-FAX je pozastavený.

Riešenia

Vyberte položku **Systémové nastavenia** z ponuky Apple > **Tlačiarne a skenery** (alebo **Tlač a skenovanie, Tlač a faxovanie**) a potom dvakrát kliknite na tlačiareň (fax). Ak je tlačiareň pozastavená, kliknite na možnosť **Obnoviť** (alebo **Obnoviť tlačiareň**).

Pri odosielaní faxu z počítača bolo overovanie neúspešné.

Riešenia

Nastavte používateľské meno a heslo v ovládači tlačiarne. Keď posielate fax z počítača, pričom je nastavená bezpečnostná funkcia obmedzujúca používateľom využívanie funkcií tlačiarne, robí sa overovanie používateľským menom a heslom, ktoré sú nastavené v ovládači tlačiarne.

Sú určité problémy s faxovým pripojením a nastaveniami faxu.

Riešenia

Skúste rozlíšenia pre faxové pripojenie a nastavenia faxu.

Kód chyby je zobrazený v stavovej ponuke

Ak sa úloha nedokončí správne, skontrolujte kód chyby zobrazený v histórii každej úlohy. Kód chyby môžete skontrolovať stlačením tlačidla , a potom vyberte **Stav úlohy**. Pre nájdenie problému a jeho riešenia si pozrite nasledujúcu tabuľku.

Kód	Problém	Riešenie
001	Produkt bol vypnutý z dôvodu poruchy napájania.	–
101	Pamäť je plná.	<p>Vyskúšajte nižšie uvedené spôsoby pre zmenšenie veľkosti tlačovej úlohy.</p> <ul style="list-style-type: none"> <input type="checkbox"/> Znížte kvalitu tlače a rozlíšenie. <input type="checkbox"/> Zmeňte nastavenie formátu. <input type="checkbox"/> Zmenšite počet obrázkov, písmen alebo písiem, ktoré sú použité v tlačovej úlohe.
102	Tlač v poradí zlyhala z dôvodu nedostatku dostupnej pamäte.	<ul style="list-style-type: none"> <input type="checkbox"/> Vyberte položky Nastav. > Všeobecné nastavenia > Správa systému > Vymazať vnútornú pamäť údajov > PDL, Mak. a p. obl. a potom vymažte písma a makrá, ktoré ste si prevzali. <input type="checkbox"/> Vyskúšajte nižšie uvedené spôsoby pre zmenšenie veľkosti tlačovej úlohy. Ak si neželáte používať tieto spôsoby, pokúste sa o súčasnú tlač len jednej kópie. <ul style="list-style-type: none"> <input type="checkbox"/> Znížte kvalitu tlače a rozlíšenie. <input type="checkbox"/> Zmeňte nastavenie formátu. <input type="checkbox"/> Zmenšite počet obrázkov, písmen alebo písiem, ktoré sú použité v tlačovej úlohe.
103	Kvalita tlače poklesla z dôvodu nedostatku dostupnej pamäte.	<p>Ak si neželáte znížiť kvalitu tlače, vyskúšajte nasledovné spôsoby zmenšenia veľkosti úlohy tlače.</p> <ul style="list-style-type: none"> <input type="checkbox"/> Zmeňte nastavenie formátu. <input type="checkbox"/> Zmenšite počet obrázkov, písmen alebo písiem, ktoré sú použité v tlačovej úlohe.
104	Tlač v opačnom poradí zlyhala z dôvodu nedostatku dostupnej pamäte.	<ul style="list-style-type: none"> <input type="checkbox"/> Vyberte položky Nastav. > Všeobecné nastavenia > Správa systému > Vymazať vnútornú pamäť údajov > PDL, Mak. a p. obl. a potom vymažte písma a makrá, ktoré ste si prevzali. <input type="checkbox"/> Ak si želáte tlačiť v opačnom poradí, vyskúšajte nasledovné spôsoby zmenšenia veľkosti úlohy tlače. <ul style="list-style-type: none"> <input type="checkbox"/> Znížte kvalitu tlače a rozlíšenie. <input type="checkbox"/> Zmeňte nastavenie formátu. <input type="checkbox"/> Zmenšite počet obrázkov, písmen alebo písiem, ktoré sú použité v tlačovej úlohe.
106	Tlač z počítača nie je možná kvôli nastaveniam kontroly prístupu.	Kontaktujte správcu tlačiarne.

Kód	Problém	Riešenie
107	Zlyhalo overenie používateľa. Úloha bola zrušená.	<ul style="list-style-type: none"> <input type="checkbox"/> Uistite sa, že meno používateľa a heslo sú správne. <input type="checkbox"/> Vyberte položky Nastav. > Všeobecné nastavenia > Správa systému > Nastavenia zabezp. > Riadenie prístupu. Zapnite funkciu Obmedzenie užívateľa a potom tlačovú úlohu povoľte bez informácií o overení.
108	Údaje dôvernej úlohy boli odstránené, keď sa tlačiareň vypla.	–
109	Prijatý fax bol už vymazaný.	–
110	Úloha bola vytlačená len na jednej strane, pretože vložený papier nepodporuje obojstrannú tlač.	Ak chcete vykonať obojstrannú tlač, vložte papier, ktorý podporuje obojstrannú tlač.
111	Vyčerpáva sa dostupná pamäť.	<p>Vyskúšajte nižšie uvedené spôsoby pre zmenšenie veľkosti tlačovej úlohy.</p> <ul style="list-style-type: none"> <input type="checkbox"/> Znížte kvalitu tlače a rozlíšenie. <input type="checkbox"/> Zmeňte nastavenie formátu. <input type="checkbox"/> Zmenšíte počet obrázkov, písmen alebo písiem, ktoré sú použité v tlačovej úlohe.
120	Nedá sa komunikovať so serverom, ktorý je pripojený pomocou otvorenej platformy.	Uistite sa, či na serveri alebo v sieti nie sú žiadne chyby.
201	Pamäť je plná.	<ul style="list-style-type: none"> <input type="checkbox"/> Vytlačte prijaté faxy z položky Stav úlohy v časti Job/Status. <input type="checkbox"/> Vymažte prijaté faxy uložené v schránke prijatých správ z Stav úlohy v Job/Status. <input type="checkbox"/> Ak zasielate čiernobiely fax do jedného umiestnenia, môžete ho zaslať pomocou funkcie Direct Send. <input type="checkbox"/> Rozdeľte originály na dva alebo viaceré a zašlite ich vo viacerých dávkach.
202	Linka odpojilo prijímajúce zariadenie.	Chvíľu počkajte, a potom sa pokúste znovu.
203	Produkt nedokáže detegovať tón vytáčania.	<ul style="list-style-type: none"> <input type="checkbox"/> Skontrolujte, či je telefónny kábel správne pripojený a či telefónna linka funguje. <input type="checkbox"/> Ak je tlačiareň pripojená k PBX alebo terminálovému adaptéru, zmeňte nastavenie Typ linky na PBX. <input type="checkbox"/> Vyberte položky Nastav. > Všeobecné nastavenia > Nastavenia faxu > Zákl. nastavenia > Zist. oznam. tónu a potom vypnite nastavenie tónu vytáčania.
204	Prijímajúce zariadenie je zaneprázdnené.	<ul style="list-style-type: none"> <input type="checkbox"/> Chvíľu počkajte, a potom sa pokúste znovu. <input type="checkbox"/> Skontrolujte faxové číslo príjemcu.
205	Prijímajúce zariadenie neodpovedá.	Chvíľu počkajte, a potom sa pokúste znovu.
206	Telefónny kábel je nesprávne zapojený do portu LINE a EXT. na produkte.	Skontrolujte pripojenie portu LINE a EXT. na tlačiarňi.
207	Produkt nie je pripojený k telefónnej linke.	Pripojte telefónny kábel k telefónnej linke.

Kód	Problém	Riešenie
208	Fax nebolo možné zaslať niektorým z uvedených príjemcov.	Ak chcete skontrolovať neúspešné umiestnenia, pre predchádzajúce faxy vytlačte hlásenie Zázn.fax alebo Posledný prenos z ponuky Faxová správa v režime Fax. Keď je zapnuté nastavenie Uložiť údaje o poruch. , môžete fax znovu poslať z položky Stav úlohy v ponuke Job/Status .
301	Na pamäťovom zariadení nie je dostatok priestoru pre uloženie údajov.	<ul style="list-style-type: none"> <input type="checkbox"/> Zväčšite úložný priestor v pamäťovom zariadení. <input type="checkbox"/> Znížte počet dokumentov. <input type="checkbox"/> Znížte rozlíšenie skenovania, alebo zvýšte kompresný pomer, aby ste zmenšili veľkosť naskenovaného obrázku.
302	Pamäťové zariadenie je chránené pred zápisom.	Vypnite ochranu pamäťového zariadenia pred zápisom.
303	Nebol vytvorený žiadny priečinok pre uloženie naskenovaného obrázku.	Vložte iné pamäťové zariadenie.
304	Pamäťové zariadenie bolo odstránené.	Znovu vložte pamäťové zariadenie.
305	Počas ukladania údajov na pamäťové zariadenie sa vyskytla chyba.	V prípade, že zariadenie je prístupné z počítača, chvíľu počkajte a potom skúste znova.
306	Pamäť je plná.	Počkajte, pokým sa dokončia ostatné prebiehajúce úlohy.
311	Nastala chyba DNS.	<ul style="list-style-type: none"> <input type="checkbox"/> Vyberte položky Nastav. > Všeobecné nastavenia > Nastavenie siete > Rozšírené > TCP/IP a potom skontrolujte nastavenia DNS. <input type="checkbox"/> Skontrolujte nastavenia DNS servera, počítača a prístupového bodu.
312	Nastala chyba overenia.	Vyberte položky Nastav. > Všeobecné nastavenia > Nastavenie siete > Rozšírené > E-mailový server > Nastavenia servera a potom skontrolujte nastavenia servera.
313	Nastala chyba komunikácie.	<ul style="list-style-type: none"> <input type="checkbox"/> Ak chcete skontrolovať, či je tlačiareň pripojená k sieti, vytlačte správu o sieťovom pripojení. <input type="checkbox"/> Ak chcete skontrolovať nastavenia e-mailového servera, vyberte Nastav. > Všeobecné nastavenia > Nastavenie siete > Rozšírené > E-mailový server > Nastavenia servera. Spustením kontroly pripojenia môžete skontrolovať príčinu chyby. <input type="checkbox"/> Spôsob overenia nastavení a e-mailový server sa nemusia zhodovať. Ak vyberiete Vyp. ako metódu overenia, uistite sa, že metóda overenia e-mailového servera je nastavená na Žiadne.
314	Veľkosť údajov prekračuje maximálnu veľkosť stanovenú pre priložené súbory.	<ul style="list-style-type: none"> <input type="checkbox"/> Zvýšte v nastaveniach skenovania hodnotu nastavenia Max. veľ. pril. Súboru. <input type="checkbox"/> Znížte rozlíšenie skenovania, alebo zvýšte kompresný pomer, aby ste zmenšili veľkosť naskenovaného obrázku.

Kód	Problém	Riešenie
315	Pamäť je plná.	Po dokončení prebiehajúcich tlačových úloh sa pokúste znovu.
316	Vyskytla sa chyba pri šifrovaní pošty.	<input type="checkbox"/> Uistite sa, že je nastavenie certifikátu šifrovania správne. <input type="checkbox"/> Uistite sa, že je nastavenie času na tlačiarni správne.
317	Vyskytla sa chyba s podpisom pošty.	<input type="checkbox"/> Uistite sa, že je nastavenie certifikátu podpisovania správne. <input type="checkbox"/> Uistite sa, že je nastavenie času na tlačiarni správne.
321	Nastala chyba DNS.	<input type="checkbox"/> Vyberte položky Nastav. > Všeobecné nastavenia > Nastavenie siete > Rozšírené > TCP/IP a potom skontrolujte nastavenia DNS. <input type="checkbox"/> Skontrolujte nastavenia DNS servera, počítača a prístupového bodu.
322	Nastala chyba overenia.	Skontrolujte nastavenia Umiestnenie .
323	Nastala chyba komunikácie.	<input type="checkbox"/> Skontrolujte nastavenia Umiestnenie . <input type="checkbox"/> Ak chcete skontrolovať, či je tlačiareň pripojená k sieti, vytlačte správu o sieťovom pripojení.
324	V uvedenom priečinku už existuje súbor s rovnakým názvom.	<input type="checkbox"/> Vymažte súbor s rovnakým názvom. <input type="checkbox"/> Zmeňte predponu názvu súboru v nastavení Nastavenia súboru .
325 326	V určenom priečinku nie je dostatok priestoru pre uloženie údajov.	<input type="checkbox"/> Zväčšite úložný priestor v uvedenom priečinku. <input type="checkbox"/> Znížte počet dokumentov. <input type="checkbox"/> Znížte rozlíšenie skenovania, alebo zvýšte kompresný pomer, aby ste zmenšili veľkosť naskenovaného obrázku.
327	Pamäť je plná.	Počkajte, pokiaľ sa dokončia ostatné prebiehajúce úlohy.
328	Umiestnenie je nesprávne alebo umiestnenie neexistuje.	Skontrolujte nastavenia Umiestnenie .
330	Vyskytla sa chyba zabezpečeného pripojenia FTPS/FTPS.	<input type="checkbox"/> Skontrolujte miesto v nastaveniach cieľa. <input type="checkbox"/> Spustite aplikáciu Web Config a potom aktualizujte koreňový certifikát. <input type="checkbox"/> Spustite aplikáciu Web Config a potom importujte alebo aktualizujte certifikát CA. Ak sa chyba nedá vymazať, vypnite overovanie certifikátu v nastaveniach cieľa.
331	Počas získavania zoznamu umiestnení nastala chyba komunikácie.	Ak chcete skontrolovať, či je tlačiareň pripojená k sieti, vytlačte správu o sieťovom pripojení.
332	Na cieľovom úložisku nie je dostatok priestoru pre uloženie naskenovaného obrázku.	Znížte počet dokumentov.

Kód	Problém	Riešenie
333	Umiestnenie nebolo možné nájsť, pretože informácie o umiestnení boli nahrané na server pred odoslaním naskenovaného obrázka.	Zvoľte umiestnenie znovu.
334	Počas zasielania naskenovaného obrázka nastala chyba.	–
341	Nastala chyba komunikácie.	<ul style="list-style-type: none"> <input type="checkbox"/> Skontrolujte pripojenia tlačiarne a počítača. Ak sa pripájate cez sieť a chcete skontrolovať, či je tlačiareň pripojená k sieti, vytlačte správu o sieťovom pripojení. <input type="checkbox"/> Uistite sa, že na počítači je nainštalovaný softvér Document Capture Pro.
350	Vyskytla sa chyba certifikátu FTPS/HTTPS.	<ul style="list-style-type: none"> <input type="checkbox"/> Uistite sa, či je nastavenie dátumu/času a časového posunu správne. <input type="checkbox"/> Spustite aplikáciu Web Config a potom aktualizujte koreňový certifikát. <input type="checkbox"/> Spustite aplikáciu Web Config a potom importujte alebo aktualizujte certifikát CA. <p>Ak sa chyba nedá vymazať, vypnite overovanie certifikátu v nastaveniach cieľa.</p>
401	Na pamäťovom zariadení nie je dostatok priestoru pre uloženie údajov.	Zväčšite úložný priestor v pamäťovom zariadení.
402	Pamäťové zariadenie je chránené pred zápisom.	Vypnite ochranu pamäťového zariadenia pred zápisom.
404	Pamäťové zariadenie bolo odstránené.	Znovu vložte pamäťové zariadenie.
405	Počas ukladania údajov na pamäťové zariadenie sa vyskytla chyba.	<ul style="list-style-type: none"> <input type="checkbox"/> Znovu vložte pamäťové zariadenie. <input type="checkbox"/> Vyberte iné pamäťové zariadenie, v ktorom ste pomocou funkcie Vytvoriť prieč. na uloženie vytvorili zložku.
411	Nastala chyba DNS.	<ul style="list-style-type: none"> <input type="checkbox"/> Vyberte položky Nastav. > Všeobecné nastavenia > Nastavenie siete > Rozšírené > TCP/IP a potom skontrolujte nastavenia DNS. <input type="checkbox"/> Skontrolujte nastavenia DNS servera, počítača a prístupového bodu.
412	Nastala chyba overenia.	Vyberte položky Nastav. > Všeobecné nastavenia > Nastavenie siete > Rozšírené > E-mailový server > Nastavenia servera a potom skontrolujte nastavenia servera.

Kód	Problém	Riešenie
413	Nastala chyba komunikácie.	<ul style="list-style-type: none"> <input type="checkbox"/> Ak chcete skontrolovať nastavenia e-mailového servera, vyberte Nastav. > Všeobecné nastavenia > Nastavenie siete > Rozšírené > E-mailový server > Nastavenia servera. Spustením kontroly pripojenia môžete skontrolovať príčinu chyby. <input type="checkbox"/> Spôsob overenia nastavení a e-mailový server sa nemusia zhodovať. Ak vyberiete Vyp. ako metódu overenia, uistite sa, že metóda overenia e-mailového servera je nastavená na Žiadne. <input type="checkbox"/> Ak chcete skontrolovať, či je tlačiareň pripojená k sieti, vytlačte správu o sieťovom pripojení.
421	Nastala chyba DNS.	<ul style="list-style-type: none"> <input type="checkbox"/> Vyberte položky Nastav. > Všeobecné nastavenia > Nastavenie siete > Rozšírené > TCP/IP a potom skontrolujte nastavenia DNS. <input type="checkbox"/> Skontrolujte nastavenia DNS servera, počítača a prístupového bodu.
422	Nastala chyba overenia.	Vyberte možnosti Nastav. > Všeobecné nastavenia > Nastavenia faxu > Nastavenia príjmu > Nastavenia ulož./presm. a potom skontrolujte nastavenia priečinka, ktorý ste vybrali v možnosti Cieľ uloženia/presmerov..
423	Nastala chyba komunikácie.	<ul style="list-style-type: none"> <input type="checkbox"/> Ak chcete skontrolovať, či je tlačiareň pripojená k sieti, vytlačte správu o sieťovom pripojení. <input type="checkbox"/> Vyberte možnosti Nastav. > Všeobecné nastavenia > Nastavenia faxu > Nastavenia príjmu > Nastavenia ulož./presm. a potom skontrolujte nastavenia priečinka, ktorý ste vybrali v možnosti Cieľ uloženia/presmerov..
425	V určenom priečinku umiestnenia preposlania nie je dostupný dostatočný priestor.	Zväčšite úložný priestor v priečinku umiestnenia preposlania.
428	Umiestnenie je nesprávne alebo umiestnenie neexistuje.	Vyberte možnosti Nastav. > Všeobecné nastavenia > Nastavenia faxu > Nastavenia príjmu > Nastavenia ulož./presm. a potom skontrolujte nastavenia priečinka, ktorý ste vybrali v možnosti Cieľ uloženia/presmerov..

Tlačiareň nefunguje podľa očakávania

Činnosť je pomalá

Príliš pomalá tlač

Do úvahy pripadajú nasledujúce príčiny.

■ Sú spustené nepotrebné aplikácie.

Riešenia

Zatvorte všetky nepotrebné aplikácie na počítači alebo na inteligentnom zariadení.

■ Kvalita tlače je nastavená vysoko.

Riešenia

Znížte nastavenie kvality.

■ Je zakázaná dvojsmerná tlač.

Riešenia

Zapnite dvojsmerné (alebo vysokorýchlostné) nastavenie. Keď je toto nastavenie zapnuté, tlačová hlava tlačí pri pohybe oboma smermi a rýchlosť tlače sa zvyšuje.

Ovládací panel

Vyberte položku **Nastav.** > **Všeobecné nastavenia** > **Nastavenia tlačiarne** a potom povoľte možnosť **Obojsmerná**.

Windows

V ovládači tlačiarne vyberte položku **Dvojsmerná tlač** na karte **Viac možností**.

Mac OS

Vyberte položku **Preferencie systému** z ponuky Apple > **Tlačiarne a skenery** (alebo **Tlač a skenovanie, Tlač a faxovanie**), a potom vyberte tlačiareň. Kliknite na položky **Možnosti a náplne** > **Možnosti** (alebo **Ovládač**). Vyberte možnosť **Zapnuté** pre nastavenie **Dvojsmerná tlač**.

■ Je aktivovaný režim Tichý režim.

Riešenia

Vypnite režim **Tichý režim**. Keď je tlačiareň v činnosti v režime **Tichý režim**, rýchlosť tlače sa zníži.

Ovládací panel

Na hlavnej obrazovke vyberte položku  a potom vyberte možnosť **Vyp.**

Windows

V ovládači tlačiarne vyberte možnosť **Vypnuté** v nastavení **Tichý režim** na karte **Viac možností**.

Mac OS

Vyberte položku **Preferencie systému** z ponuky Apple > **Tlačiarne a skenery** (alebo **Tlač a skenovanie, Tlač a faxovanie**), a potom vyberte tlačiareň. Kliknite na položky **Možnosti a náplne** > **Možnosti** (alebo **Ovládač**). Vyberte možnosť **Vypnuté** pre nastavenie **Tichý režim**.

■ Počas obojstrannej tlače trvá vyschnutie dlhšie.

Riešenia

Pri obojstrannej tlači sa vytlačí na jednu stranu papiera a vysuší, potom sa tlačí na druhú stranu. Pretože doba schnutia sa líši v závislosti od prostredia, ako je napríklad teplota, vlhkosť alebo množstvo tlačových údajov, môže sa tlačiť pomalšie.

Tlačenie sa počas nepretržitej tlače výrazne spomaľuje

■ V činnosti je funkcia, ktorá chráni mechanizmus tlačiarne pred prehriatím a poškodením.

Riešenia

Môžete pokračovať v tlači. Ak sa chcete vrátiť k normálnej rýchlosti tlače, tlačiareň ponechajte v nečinnosti aspoň na 30 minút. Ak je napájanie vypnuté, normálna rýchlosť tlače nebude obnovená.

Príliš pomalá tlač pri použití ovládača tlačiarne PostScript

■ Kvalita tlače je nastavená vysoko.

Riešenia

Nastavte v ovládači tlačiarne nastavenie **Print Quality** na možnosť **Fast**.

Skenovanie je pomalé

■ Skenovanie s vyšším rozlíšením.

Riešenia

Skúste skenovať pri nižšom rozlíšení.

Displej LCD stmavne

■ Tlačiareň je v režime spánku.

Riešenia

Ak chcete obrazovku LCD vrátiť do jej predchádzajúceho stavu, kdekoľvek na ňu klepnite.

Dotyková obrazovka nereaguje

Do úvahy pripadajú nasledujúce príčiny.

■ Na dotykovej obrazovke bol prilepený ochranný hárok.

Riešenia

Ak ste na dotykovú obrazovku nalepili ochranný hárok, optická dotyková obrazovka nemusí reagovať. Odstráňte hárok.

■ Obrazovka je zašpinená.

Riešenia

Vypnite tlačiareň a potom utrite obrazovku mäkkou suchou handričkou. Ak je obrazovka zašpinená, nemusí reagovať.

Z ovládacieho panela sa nedá ovládať

Pri zapnutom obmedzení funkcií pre používateľa sa vyžaduje pre tlač ID používateľa a jeho heslo.

Riešenia

Ak heslo nepoznáte, obráťte sa na správcu tlačiarne.

Na obrazovke sa zobrazuje symbol „x“ a nedajú sa zvoliť fotografie

Obrázkový súbor nie je podporovaný.

Riešenia

„x“ sa zobrazuje na LCD obrazovke, keď obrazový súbor nie je výrobkom podporovaný. Použite súbory podporované produktom.

➔ [„Špecifikácie podporovaných údajov“](#) na strane 395

Tlač sa pozastavila

Kryty tlačiarne sú otvorené.

Riešenia

Zatvorte kryty, ak ste ich otvorili počas tlače.

Pamäťové zariadenie nie je rozpoznané

Pamäťové zariadenie je nastavené ako zakázané.

Riešenia

Na ovládacom paneli vyberte položky **Nastav. > Všeobecné nastavenia > Nastavenia tlačiarne > Rozhanie pam. zariadenia** a povoľte pamäťové zariadenie.

Na pamäťové zariadenie nie je možné uložiť údaje

Do úvahy pripadajú nasledujúce príčiny.

Pamäťové zariadenie je chránené pred zápisom.

Riešenia

Vypnite ochranu pamäťového zariadenia pred zápisom.

V pamäťovom zariadení nie je dostatok voľného miesta.

Riešenia

Odstráňte nepotrebné údaje alebo vložte iné pamäťové zariadenie.

Hlučná prevádzka

Na tlačiarni je deaktivovaná možnosť Tichý režim.

Riešenia

Ak sú prevádzkové zvuky príliš hlučné, zapnite režim **Tichý režim**. Povolenie tejto funkcie môže spomaliť tlač.

- Ovládací panel

Na hlavnej obrazovke vyberte položku  a potom vyberte možnosť **Zap..**

- Windows

V ovládači tlačiarne vyberte možnosť **Zapnuté** v nastavení **Tichý režim** na karte **Viac možností**.

- Mac OS

Vyberte položku **Preferencie systému** z ponuky Apple > **Tlačiarne a skenery** (alebo **Tlač a skenovanie**, **Tlač a faxovanie**), a potom vyberte tlačiareň. Kliknite na položky **Možnosti a náplne** > **Možnosti** (alebo **Ovládač**). Vyberte možnosť **Zapnuté** pre nastavenie **Tichý režim**.

Nesprávny dátum a čas

Vyskytla sa chyba zdroja napájania.

Riešenia

Hodiny môžu ukazovať nesprávny čas po výpadku napájania následkom úderu blesku, alebo keď je napájanie dlhší čas vypnuté. Nastavte na ovládacom paneli položky **Nastav. > Všeobecné nastavenia > Zákl. nastavenia > Nastavenia dátumu/času**.

Hlavný certifikát je potrebné aktualizovať

Platnosť hlavného certifikátu uplynula.

Riešenia

Spustíte aplikáciu Web Config a potom aktualizujete hlavný certifikát.

Nedá sa zrušiť tlač z počítača so systémom Mac OS X v10.6.8

Ide o problém s nastavením režimu AirPrint.

Riešenia

Spustíte aplikáciu Web Config a potom vyberte možnosť **Port9100** v nastavení **Protokol s najvyššou prioritou** v časti **Nastavenie AirPrint**. Vyberte položku **Systémové nastavenia** z ponuky Apple > **Tlačiarne a skenery** (alebo **Tlač a skenovanie**, **Tlač a faxovanie**), odstráňte tlačiareň a potom ju znova pridajte.

➔ „Aplikácia na konfiguráciu činností tlačiarne (Web Config)” na strane 354

Neúmyselne sa vytvárajú kópie alebo odosielajú faxy

■ Cudzie predmety sa dotýkajú optického dotykového panela.

Riešenia

Vyberte položky **Nastav.** > **Všeobecné nastavenia** > **Zákl. nastavenia** > **Zobudenie z režimu spánku** a potom vypnite funkciu **Zobudiť pomocou dotykovej LCD obrazovky**. Tlačiareň sa nevráti z režimu spánku (úsporný režim), dokým nestlačíte tlačidlo .

Faxové číslo odosielateľa sa nezobrazuje

■ Na zariadení odosielateľa nie je nastavené faxové číslo odosielateľa.

Riešenia

Odosielateľ možno nenastavil faxové číslo. Kontaktujte odosielateľa.

Na prijatých faxoch sa zobrazuje nesprávne faxové číslo odosielateľa

■ Faxové číslo odosielateľa nastavené na zariadení odosielateľa je nesprávne.

Riešenia

Odosielateľ možno nesprávne nastavil faxové číslo. Kontaktujte odosielateľa.

Nie je možné uskutočniť hovory na pripojenom telefóne

■ Telefónny kábel nie je zapojený správne.

Riešenia

Pripojte telefón k portu EXT. na tlačiarňu a zdvihnite slúchadlo. Ak oznamovací tón v slúchadle nepočuť, správne pripojte telefónny kábel.

Odkazovač nepreberá hovory

■ Nastavenie **Prevziať po zvonení na tlačiarňu** je menšie než počet zvonení odkazovača.

Riešenia

Vyberte možnosť **Pom. (9 600 bps)** v ponuke **Nastav.** > **Všeobecné nastavenia** > **Nastavenia faxu** > **Zákl. nastavenia** > **Prevziať po zvonení** a nastavte počet na viac než je počet zvonení odkazovača.

Bolo prijatých veľa nevyžiadaných faxov

■ Na tlačiarňu nebola nastavená funkcia blokovania nevyžiadaných faxov.

Riešenia



Urobte nastavenia **Odmietnutie faxu** v ponuke **Nastav.** > **Všeobecné nastavenia** > **Nastavenia faxu** > **Zákl. nastavenia**.

„Nastavenie blokovania nevyžiadaných faxov” na strane 483

Hlásenie zobrazené na LCD obrazovke

Ak je na LCD obrazovke zobrazené chybové hlásenie, postupujte podľa pokynov na obrazovke alebo použite nižšie uvedené riešenia. Ak sa hlásenie zobrazuje, keď nemôžete skenovať do zdieľaného priečinka z ovládacieho panela, pozrite ďalej súvisiace informácie.

Chybové hlásenia	Riešenia
Chyba tlačiarne. Napájanie vypnite a znovu zapnite. Podrobnosti nájdete v dokumentácii.	<ul style="list-style-type: none"> <input type="checkbox"/> Z tlačiarne a zásobník papiera vyberte všetky hárky papiera a ochranné prvky. Ak sa chybové hlásenie stále zobrazuje aj po vypnutí a zapnutí tlačiarne, obráťte sa oddelenie technickej podpory spoločnosti Epson. <input type="checkbox"/> Keď sa zobrazujú nasledujúce kódy chýb, skontrolujte, či je v jednotlivých zdrojoch papiera vložené maximálne množstvo hárkov. 000181, 000184, 000201, 000204, 000221, 000224
Chyba tlačiarne. Podrobnosti nájdete v dokumentácii. Netlačové funkcie sú k dispozícii.	Tlačiareň môže byť poškodená. Obráťte sa na spoločnosť Epson alebo na autorizovaného poskytovateľa servisu Epson a požiadajte o opravu. Funkcie nespojené s tlačou, ako napríklad skenovanie, sú však dostupné.
Chyba tlačiarne. Podrobnosti nájdete v dokumentácii.	Tlačiareň môže byť poškodená. Obráťte sa na spoločnosť Epson alebo na autorizovaného poskytovateľa servisu Epson a požiadajte o opravu.
Minul sa papier v XX. Vložte papier. Veľkosť papiera: XX/Typ papiera: XX	Vložte papier a potom úplne zasunúť súčasť zásobník papiera.
Nainštalovaných je príliš veľa zásobníkov papiera. Vypnite napájanie a odinštalujte ďalšie zariadenia. Podrobnosti si pozrite v dokumentácii.	Môžete namontovať až tri jednotky kazety papiera. Ostatné jednotky kazety na papier odmontuje v obrátenom poradí krokov určených pre montáž.
Boli nainštalované nepodporované kazety na papier. Vypnite napájanie a odinštalujte ich. Podrobnosti nájdete v dokumentácii.	Boli nainštalované nepodporované jednotky kazety na papier. Odinštalujte ich opačným postupom, ako boli nainštalované.
Nemožno tlačiť v dôsledku nefunkčnosti XX. Môžete tlačiť z iného zásobníka.	Vypnite a znovu zapnite napájanie, a potom znovu vložte súčasť zásobník papiera. Ak je chybové hlásenie stále zobrazené, obráťte sa na spoločnosť Epson alebo na autorizovaného poskytovateľa servisu Epson a požiadajte o opravu.
Servisný valček v XX je takmer na konci svojej prev. životnosti.	Je potrebné pravidelne vymieňať súčasť servisné valčeky. Papier sa zo súčasti zásobník papiera nepodá správne, ak je nutná výmena. Pripravte nové súčasti servisné valčeky.
Servisný valček v XX dosiahol koniec svojej prev. životnosti. Vymeňte ho a vynulujte počít. servisného valčeka.	Vymeňte súčasti servisné valčeky. Po výmene valcov klepnite na položky Nastav. > Údržba > Inf. o servisnom valčeku > Vynulovať počít. servis. valčeka potom vyberte súčasť zásobník papiera, pre ktoré ste vymenili súčasť servisné valčeky.
Musíte vymeniť kazetu Jednotka zásobníka atramentu.	S cieľom dosiahnutia maximálnej kvality tlače a ochrany tlačovej hlavy zostáva v jednotke zásobníka atramentu bezpečnostná rezerva atramentu, keď tlačiareň signalizuje, že je čas na výmenu jednotky zásobníka atramentu. Vymeňte za nové jednotky zásobníka atramentu.
Aut. zob. nas. pap. je nast. na Vypnúť. Niektoré funkcie nemusia byť k disp. Podrobnosti si pozrite v dokumentácii.	Ak je nastavenie Aut. zob. nas. pap. vypnuté, nemôžete použiť funkciu AirPrint.

Chybové hlásenia	Riešenia
Nezistil sa žiadny oznamovací tón.	<p>Tento problém možno vyriešiť klepnutím na položky Nastav. > Všeobecné nastavenia > Nastavenia faxu > Zákl. nastavenia > Typ linky a následným výberom možnosti PBX. Ak váš telefónny systém vyžaduje kód externého prístupu pre prístup k externej linke, nastavte po výbere možnosti PBX prístupový kód. Namiesto skutočného prístupového kódu použite pri zadávaní externého faxového čísla znak # (mriežka). Vďaka tomu je spojenie bezpečnejšie.</p> <p>Ak sa chybové hlásenie stále zobrazuje, vypnite nastavenie Zist. oznam. tónu. Vypnutie tejto funkcie však môže spôsobiť vynechanie prvej číslice faxového čísla a zaslanie faxu na nesprávne číslo.</p>
Nepodarilo sa prijať faxy, pretože kapacita faxových údajov je plná. Podrobnosti zobrazíte ťuknutím na Job/Status v spodnej časti hlavnej obrazovky.	<p>Prijaté faxy sa môžu hromadiť bez spracovania z nasledujúcich dôvodov.</p> <ul style="list-style-type: none"> <input type="checkbox"/> Nedá sa tlačiť, pretože došlo k chybe tlačiarne. Odstráňte chybu tlačiarne. Ak si chcete pozrieť podrobnosti a riešenia na odstránenie chyby, stlačte tlačidlo  a potom klepnite na položku Stav tlačiarne. <input type="checkbox"/> Nemožno uložiť v počítači alebo na pamäťové zariadenie. Ak chcete skontrolovať, či sú prijaté faxy uložené alebo nie, stlačte tlačidlo  a potom klepnite na položku Stav úlohy. Ak chcete uložiť prijaté faxy, zapnite počítač alebo k tlačiarne pripojte pamäťové zariadenie.
Komb. adresy IP a masky pods. je neplatná. Viac podrob. si pozrite v dokumentácii.	Zadajte správnu IP adresu alebo predvolenú bránu. O pomoc sa obráťte na správcu siete.
Ak chcete používať cloudové služby, aktualizujte si koreňový certifikát.	Spustite aplikáciu Web Config a potom aktualizujte hlavný certifikát.
Skon., či sú v poč. správne vyk. nastav. Tlačiareň (ako napr. IP adresa) alebo ovl. tlačiarne.	<p>Zaistite, aby bola tlačiareň nasledovne správne zvolená v položke Vlastnosti > Port v ponuke Tlačiareň.</p> <p>Vyberte možnosť „USBXXX“ pre USB pripojenie, prípadne možnosť „EpsonNet Print Port“ pre sieťové pripojenie.</p>
Recovery Mode Update Firmware	<p>Tlačiareň sa spustila v režime obnovovania, pretože zlyhala aktualizácia firmvéru. Zopakujte pokus o aktualizáciu firmvéru vykonaním nižšie uvedených krokov.</p> <ol style="list-style-type: none"> 1. Pripojte počítač s tlačiarňou káblom USB. (V režime obnovovania nie je možné vykonať aktualizáciu firmvéru po sieti.) 2. Pozrite si ďalšie pokyny na miestnej webovej lokalite spoločnosti Epson.

Súvisiace informácie

➔ „Na ovládacom paneli sú zobrazené hlásenia” na strane 237

Papier sa zasekáva

Skontrolujte chybu zobrazenú na ovládacom paneli a postupujte podľa pokynov na vybratie zaseknutého papiera vrátane všetkých odtrhnutých kúskov. Na LCD obrazovke sa zobrazuje animácia znázorňujúca spôsob vytiahnutia zaseknutého papiera. Potom vymažte chybu tlačidlom **OK**.

 **Upozornenie:**

Nikdy sa nedotýkajte tlačidiel ovládacieho panela, pokiaľ máte ruku vo vnútri tlačiarne. Ak sa tlačiareň spustí, mohla by spôsobiť zranenie. Dávajte pozor, aby ste sa nedotkli vyčnievajúcich častí a predišli tak zraneniu.

 **Upozornenie:**

Opatrne odstráňte zaseknutý papier. Rázne odstránenie papiera môže poškodiť tlačiareň.

Poznámka:

Ak zostanú akékoľvek zvyšky roztrhaného papiera, po odstránení chyby zaseknutého papiera vyberte položky **Nastav.** > **Údržba** > **Vyberte papier.** Pomôže vám odstrániť zvyšné kúsky papiera.

Prevenia pred zasekávaním papiera

Ak sa papier často zasekáva, skontrolujte nasledujúce.

- Tlačiareň umiestnite na rovný povrch a prevádzkujte ju v odporúčaných podmienkach okolitého prostredia.
[„Environmentálne technické údaje” na strane 397](#)
- Používajte papier podporovaný touto tlačiarňou.
[„Dostupný papier a kapacity” na strane 337](#)
- Postupujte podľa opatrení týkajúcich sa manipulácie s papierom.
[„Bezpečnostné opatrenia pri manipulácii s papierom” na strane 37](#)
- Vložte papier správnym smerom a posuňte postrannú vodiacu lištu k hrane papiera.
[„Vloženie papiera” na strane 39](#)
- Neprekračujte pri vkladaní hárkov maximálny počet, ktorý je stanovený pre daný papier.
- Ak ste vložili niekoľko hárkov papiera, vkladajte len jeden hárok papiera naraz.
- Uistite sa, že nastavenia veľkosti a typu papiera sa zhodujú so skutočnou veľkosťou a typom papiera, ktorý ste vložili do tlačiarne.
[„Zoznam typov papiera” na strane 38](#)
- Počas tlačenia neotvárajte zadný kryt. To spôsobuje zaseknutie papiera.
- Vyčistite valec vo vnútri tlačiarne.
[„Vylepšenie problémov s podávaním papiera pre súčasť Zásobník papiera” na strane 170](#)

Je čas vymeniť jednotky zásobníka atramentu

Jednotka zásobníka atramentu Bezpečnostné opatrenia pri obsluhu

Bezpečnostné opatrenia pri skladovaní atramentu

- Atramentové jednotky chráňte pred priamym slnečným svetlom.
- Neskladujte atramentové jednotky pri vysokých ani nízkych teplotách.
- Spoločnosť Epson odporúča spotrebovať jednotka zásobníka atramentu pred dátumom vytlačným na jej obale.

- Ak chcete dosiahnuť čo najlepšie výsledky, skladujte balenia súčasti jednotky zásobníka atramentu spodnou časťou nadol.
- Ak preniesiete súčasť jednotky zásobníka atramentu z chladného prostredia do teplého, nechajte ju pred použitím aspoň 12 hodín ohriať na izbovú teplotu.
- Nedovoľte, aby jednotka zásobníka atramentu spadla alebo narazila na pevné predmety, atrament by mohol vytečť.

Bezpečnostné opatrenia pri výmene atramentu

- Nedotýkajte sa častí znázornených na obrázku. Mohli by ste tým znemožniť normálnu prevádzku a tlač.

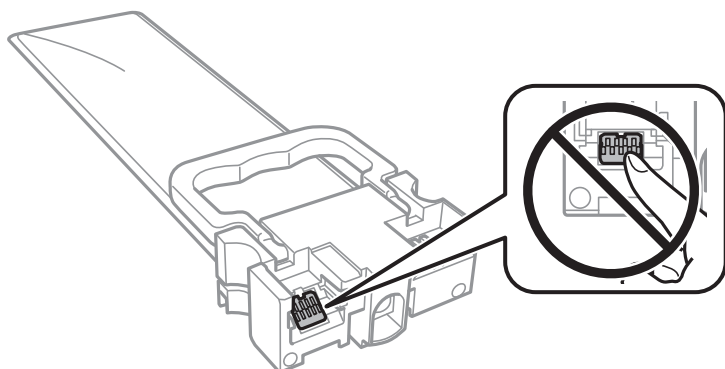

- Nainštalujte všetky jednotky zásobníka atramentu, v opačnom prípade nebudete môcť tlačiť.
- Nevypínajte tlačiareň počas naplňovania atramentom. Ak naplňovanie atramentom neprebehne správne, je možné, že nebudete môcť tlačiť.
- Nenechávajte tlačiareň s odstránenou súčasťou jednotky zásobníka atramentu. V opačnom prípade zvyšný atrament v tryskách tlačovej hlavy vyschne a pravdepodobne nebudete môcť tlačiť.
- Ak potrebujete dočasne vybrať jednotku zásobníka atramentu, zaistite, aby sa do oblasti dodávania atramentu nedostal prach a špina. jednotku zásobníka atramentu skladujte v rovnakom prostredí ako tlačiareň. Keďže port prívodu atramentu je vybavený ventilom určeným na zachytávanie nadbytočného atramentu, nie je potrebné dávať vlastné kryty ani zástrčky.
- Vybraté jednotky zásobníka atramentu môžu mať atrament okolo zásobovacieho otvoru, preto buďte opatrní, aby ste neznečistili okolitú oblasť pri vyberaní jednotky zásobníka atramentu.
- Táto tlačiareň používa jednotku zásobníka atramentu vybavenú zeleným čipom, ktorý monitoruje rôzne informácie, napríklad množstvo zostávajúceho atramentu v každej jednotke zásobníka atramentu. To znamená, že ak pred vyprázdnením vyberiete jednotku zásobníka atramentu z tlačiarne, môžete jednotku zásobníka atramentu po opätovnom vložení do tlačiarne ďalej používať.
- Aby sa zaistilo, že získate maximálnu kvalitu tlače a aby sa ochránila tlačová hlava, v jednotke zásobníka atramentu zostáva bezpečnostná rezerva atramentu, keď tlačiareň signalizuje, že je potrebné vymeniť jednotku zásobníka atramentu. Uvedené hodnoty neobsahujú túto rezervu.
- Nerozoberajte ani neprerábajte jednotku zásobníka atramentu, v opačnom prípade je možné, že sa nebude dať normálne tlačiť.
- Pri výmene nie je možné použiť jednotky zásobníka atramentu, ktoré boli dodané s tlačiarňou.
- Ak súčasť jednotky zásobníka atramentu zmenila tvar kvôli pádu a pod., upravte tvar pred vložením do tlačiarne. V opačnom prípade nemusí byť nastavená správne.

Spotreba atramentu

- Ak sa má zachovať optimálny výkon tlačovej hlavy, nejaké množstvo atramentu sa spotrebuje zo všetkých súčastí jednotky zásobníka atramentu počas činnosti údržby, ako je napríklad čistenie tlačovej hlavy. Atrament sa môže spotrebovať aj pri zapnutí tlačiarne.
- Pri čiernobielej tlači alebo tlači v odtieňoch sivej sa v závislosti od typu papiera a nastavení kvality môžu namiesto čierneho atramentu použiť farebné atramenty. Dôvodom je to, že na vytvorenie čiernej farby sa použije zmes farebných atramentov.
- Atrament v jednotky zásobníka atramentu, ktoré sú dodávané s tlačiarňou, sa čiastočne použije pri počiatočnom nainštalovaní. Tlačová hlava sa kompletne naplní atramentom, aby sa vytvorili výťažky vysokej kvality. Pri tomto jednorazovom procese sa spotrebuje isté množstvo atramentu a preto sa z týchto jednotky zásobníka atramentu môže vytlačiť menej stránok v porovnaní s budúcimi jednotky zásobníka atramentu.
- Uvádzané hodnoty výťažnosti sa môžu líšiť v závislosti od tlačených obrázkov, používaného typu papiera, frekvencie tlače a podmienok prostredia, ako je napríklad teplota.
- V záujme dosiahnutia najlepších výsledkov spotrebujte súčasť jednotky zásobníka atramentu do dvoch rokov od inštalácie.

Výmena súčasti Jednotky zásobníka atramentu

Keď sa zobrazuje hlásenie vyzývajúce na výmenu súčasti jednotky zásobníka atramentu, vyberte položku **Ako na to** a potom si pozrite animácie zobrazené na ovládacom paneli, ktoré vás naučia, ako vymieňať súčasť jednotky zásobníka atramentu.

Súvisiace informácie

- ➔ [„Kódy funkcie Jednotka zásobníka atramentu” na strane 344](#)
- ➔ [„Jednotka zásobníka atramentu Bezpečnostné opatrenia pri obsluhu” na strane 267](#)

Je čas vymeniť skrinku údržby

Bezpečnostné opatrenia pri manipulácii s údržbovou kazetou

Pred výmenou údržbovej kazety si prečítajte nasledujúce pokyny.

- Nedotýkajte sa zeleného čipu na bočnej strane skrinky údržby. Mohli by ste tým znemožniť normálnu prevádzku a tlač.
- Neodstraňujte fóliu na hornej strane kazety, inak môže dôjsť k úniku atramentu.
- Použitú skrinku údržby nenakláňajte, kým ju neuzavriete do plastového vrečka, inak môže dôjsť k úniku atramentu.
- Skrinku údržby chráňte pred priamym slnečným svetlom.
- Skrinku údržby nevymieňajte počas tlače, inak môže dôjsť k úniku atramentu.
- Skrinku údržby, ktorá bola vybratá a dlhú dobu odpojená, nepoužívajte opätovne. Atrament vo vnútri skrinky bude stuhnutý a skrinka nebude môcť absorbovať ďalší atrament.

Výmena údržbovej kazety

Pri niektorých tlačových cykloch sa môže v skrinke údržby zhromaždiť nepatrné množstvo nadbytočného atramentu. Tlačiareň je skonštruovaná tak, aby sa pri dosiahnutí limitu absorpčnej kapacity skrinky údržby zastavila tlač a predišlo sa pretečeniu atramentu zo skrinky údržby. Frekvencia výmeny skrinky údržby závisí od počtu vytlačených strán, typu materiálu, na ktorý tlačíte, a počtu čistiacich cyklov, ktoré tlačiareň vykoná.

Keď sa objaví hlásenie s výzvou na výmenu údržbovej kazety, pozrite animácie zobrazené na ovládacom paneli. Potreba vymeniť box neznamena, že tlačiareň prestane fungovať v súlade so svojimi technickými parametrami. Záruka od spoločnosti Epson nekryje náklady súvisiace s touto výmenou. Ide o používateľom opraviteľnú súčasť.

Poznámka:

Keď je skrinka údržby plná, nie je možné tlačiť ani čistiť tlačovú hlavu, kým nebude vymenená, pretože sa tým zabraňuje vytečeniu atramentu. Môžete však robiť úkony, pri ktorých sa nespotrebuje atrament, napríklad skenovanie.

Súvisiace informácie

- ➔ „Kód údržbovej kazety” na strane 344
- ➔ „Bezpečnostné opatrenia pri manipulácii s údržbovou kazetou” na strane 269

Kvalita tlače, kopírovania, skenovania a faxovania je zlá

Kvalita tlače je nízka

Chýbajúce farby, pruhy alebo nečakané farby na výtlačkoch

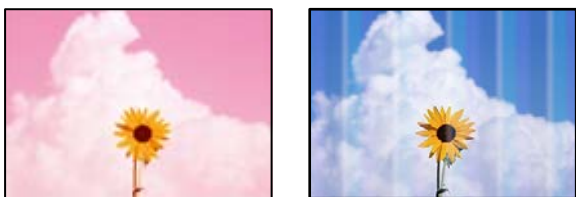

Trysky tlačovej hlavy môže byť zanesené.

Riešenia

Použite funkciu **Nastavenie kvality tlače**. Ak ste tlačiareň dlho nepoužívali, trysky tlačovej hlavy môžu byť upchané a vypúšťanie kvapiek atramentu môže byť znemožnené.

- ➔ „Nastavenie kvality tlače” na strane 171

Farebné pruhy sa objavujú v intervaloch približne 3.3 cm



Do úvahy pripadajú nasledujúce príčiny.

■ Nastavenie typu papiera sa nezhoduje s vloženým papierom.

Riešenia

Vyberte vhodné nastavenie typu papiera podľa papiera vloženého v tlačiarni.

➔ „Zoznam typov papiera” na strane 38

■ Tlačová hlava je umiestnená mimo zarovnaní.

Riešenia

Tlačovú hlavu vyrovnejte pomocou funkcie **Nastavenie kvality tlače**.

➔ „Nastavenie kvality tlače” na strane 171

■ Kvalita tlače je nastavená nízko.

Riešenia

Keď tlačíte na obyčajný papier, vytlačte pomocou nastavenia vyššej kvality.

Ovládací panel

V nastaveniach tlače vyberte možnosť **Najlepšia** pre položku **Kvalita** na karte **Rozšírené**.

Windows

V ovládači tlačiarni vyberte položku **Vysoký** v časti **Kvalita** na karte **Hlavný**.

Mac OS

Vyberte možnosť **Jemné** ako nastavenie pre položku **Kvalita tlače** v ponuke dialógového okna **Nastavenia tlače**.

Rozmazané výtlačky, zvislé pruhy alebo nesprávne zarovnanie



enthalten alle
Aufdruck. W
↓ 5008 "Regel

Do úvahy pripadajú nasledujúce príčiny.

■ Tlačová hlava je umiestnená mimo zarovnaní.

Riešenia

Tlačovú hlavu vyrovajte pomocou funkcie **Nastavenie kvality tlače**.

➔ „Nastavenie kvality tlače” na strane 171

■ Je aktivované nastavenie pre dvojsmernú tlač.

Riešenia

Ak sa kvalita tlače nezlepší ani po zarovnaní tlačovej hlavy, deaktivujte nastavenie dvojsmernej tlače.

Pri dvojsmernej (alebo vysokorýchlostnej) tlači tlačí tlačová hlava pri pohybe oboma smermi a môže dôjsť k nesprávnemu zarovnaní zvislých čiar. Vypnutie tohto nastavenia môže znížiť rýchlosť tlače, ale vylepší sa kvalita tlače.

Ovládací panel

Vyberte položky **Nastav.** > **Všeobecné nastavenia** > **Nastavenia tlačiarne** a deaktivujte možnosť **Obojsmerná**.

Windows

V ovládači tlačiarne zrušte výber položky **Dvojsmerná tlač** na karte **Viac možností**.

Mac OS

Vyberte položku **Preferencie systému** z ponuky Apple > **Tlačiarne a skenery** (alebo **Tlač a skenovanie**, **Tlač a faxovanie**), a potom vyberte tlačiareň. Kliknite na položky **Možnosti a náplne** > **Možnosti** (alebo **Ovládač**). Vyberte možnosť **Vypnuté** pre nastavenie **Dvojsmerná tlač**.

Výtlačky sú čierne, prípadne sa tlačia len niektoré čiary

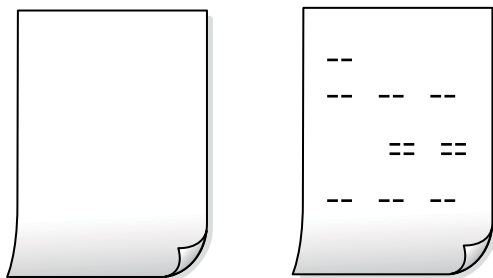

■ Trysky tlačovej hlavy môže byť zanesené.

Riešenia

Skúste funkciu **Čistenie prívodu**.

➔ „Spustenie pomôcky Čistenie prívodu” na strane 174

■ Nastavenie tlače a veľkosti papiera vloženého v tlačiarne sú odlišné.

Riešenia

Zmeňte nastavenia tlače podľa veľkosti papiera vloženého do kazety na papier. Vložte do kazety na papier taký papier, ktorý sa zhoduje s nastavením tlače.

Do tlačiarne sa podalo naraz viac hárkov papiera.

Riešenia

Ak chcete zabrániť podaniu viacerých hárkov do tlačiarne naraz, pozrite nasledujúce.

➔ „Niekoľko hárkov papiera sa podáva naraz” na strane 205

Papier je zašpinený alebo ošúchaný



Do úvahy pripadajú nasledujúce príčiny.

Papier je vložený nesprávne.

Riešenia

Pri vodorovných pruhoch (kolmo na smer tlače), prípadne navrchu alebo naspodku papiera, objavia rozmazané vodorovné pásy, vložte papier v správnom smere a posuňte vodiace lišty k hranám papiera.

➔ „Vloženie papiera” na strane 39

Dráha papiera je zašpinená.

Riešenia

Keď sa na papieri objavia zvislé pruhy (vodorovne v smere tlače), prípadne je papier zašpinený, vyčistite dráhu papiera.

➔ „Čistenie dráhy papiera od atramentových škvŕn” na strane 175

Papier je zvltnený.

Riešenia

Položte papier na rovný podklad a skontrolujte, či nie je zvltnený. Ak je, vyrovnajte ho.

Tlačová hlava odiera povrch papiera.

Riešenia

Keď tlačíte na hrubý papier, tlačová hlava je blízko tlačovému povrchu a papier sa môže odierať. V takom prípade aktivujte nastavenie zníženia odierania. Ak toto nastavenie aktivujete, kvalita tlače sa môže zhoršiť, alebo sa môže tlač spomaliť.

Ovládací panel

Vyberte položku **Nastav.** > **Všeobecné nastavenia** > **Nastavenia tlačiarne** a potom povoľte možnosť **Hrubý papier**.

Windows

Kliknite na položku **Rozšírené nastavenia** na karte ovládača tlačiarne **Údržba**, a potom vyberte možnosť **Hrubý papier a obálky**.

V systéme v prípade, že sú na papieri stále škvŕny aj po vybraní nastavenia **Hrubý papier a obálky**, vyberte možnosť **Vlákná pozdĺž krátkej strany** v okne **Rozšírené nastavenia** ovládača tlačiarne.

Mac OS

Vyberte položku **Preferencie systému** z ponuky Apple > **Tlačiarne a skenery** (alebo **Tlač a skenovanie**, **Tlač a faxovanie**), a potom vyberte tlačiareň. Kliknite na položky **Možnosti a náplne** > **Možnosti** (alebo **Ovládač**). Vyberte možnosť **Zapnuté** pre nastavenie **Hrubý papier a obálky**.

Zadná strana papiera bola potlačená pred tým, než vyschla už predtým potlačená strana.

Riešenia

Pri manuálnej obojstrannej tlači a pred opätovným vložením papiera skontrolujte, či atrament úplne vyschol.

Keď tlačíte pomocou obojstrannej tlače, sýtosť tlače je príliš vysoká a čas na zaschnutie je príliš krátky.

Riešenia

Keď používate funkciu automatickej obojstrannej tlače a tlačíte údaje s vysokou sýtosťou, ako sú napríklad obrázky a grafy, nastavte nižšiu sýtosť tlače a dlhšiu dobu sušenia.

➔ „Obojstranná tlač” na strane 58

➔ „Obojstranná tlač” na strane 84

Tlačené fotografie sú zlepené



Výtlačok bol urobený na nesprávnu stranu fotografického papiera.

Riešenia

Uistite sa, či tlačíte na tlačovú stranu. Keď sa tlačí na nesprávnu stranu fotografického papiera, je potrebné vyčistiť dráhu papiera.

➔ „Čistenie dráhy papiera od atramentových škvŕn” na strane 175

Obrázky a fotografie sa tlačia v neočakávaných farbách



Do úvahy pripadajú nasledujúce príčiny.

Trysky tlačovej hlavy môže byť zanesené.

Riešenia

Použite funkciu **Nastavenie kvality tlače**. Ak ste tlačiareň dlho nepoužívali, trysky tlačovej hlavy môžu byť upchané a vypúšťanie kvapiek atramentu môže byť znemožnené.

➔ „Nastavenie kvality tlače” na strane 171

Bola použitá oprava farieb.

Riešenia

Pri tlači z ovládacieho panela alebo ovládača tlačiarne Windows je štandardne použité nastavenie Epson auto photo adjustment v závislosti od typu papiera. Skúste zmeniť nastavenie.

Ovládací panel

Zmeňte nastavenie položky **Opraviť fotografiu** z možnosti **Automaticky** na nejakú inú možnosť. Ak zmena nastavenia nefunguje, vyberte možnosť **Vylepšenie vypnuté** pre nastavenie **Opraviť fotografiu**.

Windows ovládač tlačiarne

Na karte **Viac možností** vyberte možnosť **Vlastné** v položke **Korekcia farieb** a potom kliknite na položku **Spresniť**. Zmeňte nastavenie položky **Korekcia scény** z možnosti **Automaticky** na nejakú inú možnosť. Ak zmena nastavenia nefunguje, použite nejaký iný spôsob pripojenia, nie **PhotoEnhance** v aplikácii **Správa farieb**.

➔ „Nastavenia JPEG” na strane 97

➔ „Úprava farby tlače” na strane 73

Výtlačok je nesprávne umiestnený, má nesprávnu veľkosť alebo okraje

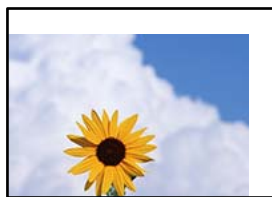

Do úvahy pripadajú nasledujúce príčiny.

Papier je vložený nesprávne.

Riešenia

Vložte papier správnym smerom a posuňte postrannú vodiacu lištu k hrane papiera.

➔ „Vloženie papiera” na strane 39

Veľkosť papiera nie je nastavená správne.

Riešenia

Vyberte príslušné nastavenie veľkosti papiera.

■ Obrázok je v nastaveniach tlače nastavený na vodorovné prevrátenie.

Riešenia

V ovládači tlačiarne alebo v aplikácii zrušte nastavenie zrkadlového obrazu.

- Windows

V ovládači tlačiarne zrušte výber položky **Zrkadlový obraz** na karte **Viac možností**.

- Mac OS

Zrušte výber položky **Mirror Image** v ponuke dialógového okna tlače **Nastavenia tlače**.

Mozaikové vzory na výtlačkoch



■ Vytlačili sa obrázky alebo fotografie s malým rozlíšením.

Riešenia

Pri tlači obrázkov a fotografií tlače pomocou údajov s vysokým rozlíšením. Obrázky na webových stránkach majú často nízke rozlíšenie a hoci vyzerajú dosť dobre na displeji, kvalita tlače môže byť nižšia.

Nechcená obojstranná tlač

■ Je aktivované nastavenie pre obojstrannú tlač.

Riešenia

V ovládači tlačiarne zrušte nastavenia obojstrannej tlače.

- Windows

V ovládači tlačiarne vyberte položku **Vypnuté** v časti **Obojstranná tlač** na karte **Hlavný**.

- Mac OS

Vyberte možnosť **Vypnuté** v položke **Two-sided Printing** v dialógovej ponuke **Two-sided Printing Settings**.

Tlačiareň netlačí pri použití ovládača tlačiarne PostScript správne

Do úvahy pripadajú nasledujúce príčiny.

■ Ide o problém s údajmi.

Riešenia

- Ak vytvoríte súbor v aplikácii, ktorá vám umožňuje zmeniť formát údajov, ako napríklad Adobe Photoshop, uistite sa, že nastavenia tohto programu sa zhodujú s nastaveniami ovládača tlačiarne.

- Súbory EPS vytvorené v binárnom formáte sa nemusia vytlačiť správne. Nastavte formát na ASCII, keď vytvárate v aplikácii súbory EPS.

- ❑ V prípade systému Windows nemôže tlačiareň vytlačiť binárne údaje, keď je pripojená k počítaču pomocou rozhrania USB. Nastavte nastavenie **Výstupný protokol** na karte **Nastavenia zariadenia** vo vlastnostiach tlačiarny na možnosť **ASCII** alebo **TBCP**.
- ❑ V systéme Windows vyberte primerané náhradné písma na karte nastavení tlačiarny **Nastavenia zariadenia**.

Neuspokojivá kvalita tlače pri použití ovládača tlačiarny PostScript

■ Neboli urobené nastavenia farieb.

Riešenia

Nastavenie farby na karte ovládača tlačiarny **Papier/kvalita** nemôžete nastavovať. Kliknite na možnosť **Rozšírené**, a potom nastavte nastavenie na **Color Mode setting**.

Kvalita kopírovania je nízka

Chýbajúce farby, pruhy alebo nečakané farby na kópiách

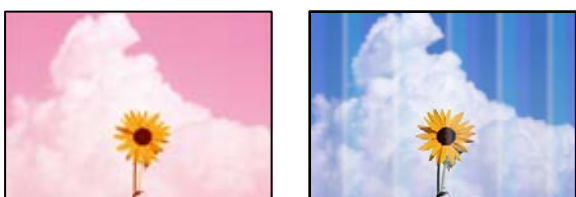

■ Trysky tlačovej hlavy môže byť zanesené.

Riešenia

Použite funkciu **Nastavenie kvality tlače**. Ak ste tlačiareň dlho nepoužívali, trysky tlačovej hlavy môžu byť upchané a vypúšťanie kvapiek atramentu môže byť znemožnené.

➔ „Nastavenie kvality tlače” na strane 171

Farebné pruhy sa objavujú v intervaloch približne 3.3 cm



Do úvahy pripadajú nasledujúce príčiny.

■ Nastavenie typu papiera sa nezhoduje s vloženým papierom.

Riešenia

Vyberte vhodné nastavenie typu papiera podľa papiera vloženého v tlačiarni.

➔ „Zoznam typov papiera” na strane 38

■ Tlačová hlava je umiestnená mimo zarovnaní.

Riešenia

Tlačovú hlavu vyrovnajte pomocou funkcie **Nastavenie kvality tlače**.

➔ „Nastavenie kvality tlače” na strane 171

Rozmazané kópie, zvislé pruhy alebo nesprávne zarovnanie



enthalten alle
Aufdruck. W
↓ 5008 "Regel

Do úvahy pripadajú nasledujúce príčiny.

■ Tlačová hlava je umiestnená mimo zarovnaní.

Riešenia

Tlačovú hlavu vyrovnajte pomocou funkcie **Nastavenie kvality tlače**.

➔ „Nastavenie kvality tlače” na strane 171

■ Je aktivované nastavenie pre dvojsmernú tlač.

Riešenia

Ak sa kvalita tlače nezlepší ani po zarovnaní tlačovej hlavy, deaktivujte nastavenie dvojsmernej tlače.

Pri dvojsmernej (alebo vysokorýchlostnej) tlači tlačí tlačová hlava pri pohybe oboma smermi a môže dôjsť k nesprávnemu zarovnaní zvislých čiar. Vypnutie tohto nastavenia môže znížiť rýchlosť tlače, ale vylepší sa kvalita tlače.

Vyberte na ovládacom paneli položky **Nastav. > Všeobecné nastavenia > Nastavenia tlačiarnie** a deaktivujte nastavenie **Obojsmerná**.

Výtlačky sú čierne, prípadne sa tlačia len niektoré čiary

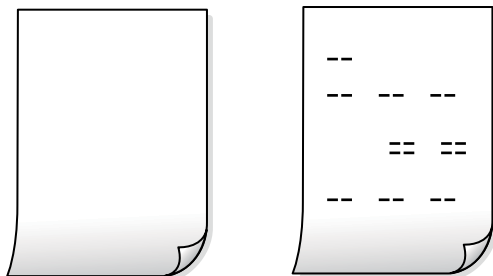

Trysky tlačovej hlavy môže byť zanesené.

Riešenia

Skúste funkciu Čistenie prívodu.

→ „Spustenie pomôcky Čistenie prívodu” na strane 174

Nastavenie tlače a veľkosti papiera vloženého v tlačiarni sú odlišné.

Riešenia

Zmeňte nastavenia tlače podľa veľkosti papiera vloženého do kazety na papier. Vložte do kazety na papier taký papier, ktorý sa zhoduje s nastavením tlače.

Do tlačiarnie sa podalo naraz viac hárkov papiera.

Riešenia

Ak chcete zabrániť podaniu viacerých hárkov do tlačiarnie naraz, pozrite nasledujúce.

→ „Niekoľko hárkov papiera sa podáva naraz” na strane 205

Papier je zašpinený alebo ošúchaný



Do úvahy pripadajú nasledujúce príčiny.

Papier je vložený nesprávne.

Riešenia

Pri vodorovných pruhoch (kolmo na smer tlače), prípadne navrchu alebo naspodku papiera, objavia rozmazané vodorovné pásy, vložte papier v správnom smere a posuňte vodiace lišty k hranám papiera.

→ „Vloženie papiera” na strane 39

■ Dráha papiera je zašpinená.

Riešenia

Keď sa na papieri objavia zvislé pruhy (vodorovne v smere tlače), prípadne je papier zašpinený, vyčistite dráhu papiera.

➔ „Čistenie dráhy papiera od atramentových škvŕn” na strane 175

■ Papier je zvltnený.

Riešenia

Položte papier na rovný podklad a skontrolujte, či nie je zvltnený. Ak je, vyrovnajte ho.

■ Tlačová hlava odiera povrch papiera.

Riešenia

Keď kopírujete na hrubý papier, tlačová hlava je blízko tlačovému povrchu a papier sa môže odierať. V takom prípade aktivujte nastavenie zníženia odierania.

Vyberte na ovládacom paneli položky **Nastav. > Všeobecné nastavenia > Nastavenia tlačiarne** a aktivujte nastavenie **Hrubý papier**. Ak toto nastavenie aktivujete, kvalita kopírovania sa môže zhoršiť, prípadne sa môže proces spomaliť.

Pozícia, veľkosť alebo okraje kópií sú nesprávne

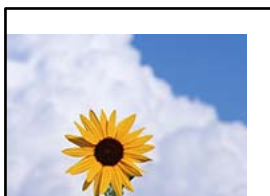

Do úvahy pripadajú nasledujúce príčiny.

■ Papier je vložený nesprávne.

Riešenia

Vložte papier správnym smerom a posuňte postrannú vodiacu lištu k hrane papiera.

➔ „Vloženie papiera” na strane 39

■ Originály nie sú umiestnené správne.

Riešenia

- Uistite sa, že je originál správne umiestnený v rámci značiek zarovnania.
- Ak chýba okraj naskenovaného obrázka, originál mierne posuňte ďalej od okraja skla skenera. Nedá sa skenovať oblasť približne 1,5 mm (0,06 palca) od okraja skla skenera.

➔ „Umiestnenie originálov” na strane 43

Na skle skenera je nejaký prach alebo sú tam škvrny.

Riešenia

Vyčistite sklo skenera a kryt dokumentov suchou, mäkkou a čistou handričkou. Ak sú na skle okolo originálov prach alebo škvrny, tieto sa môžu nachádzať v oblasti kopírovania, čo môže mať za následok nesprávnu polohu kopírovania alebo zmenšenie tlačeného obrázka.

→ „Čistenie súčasti Sklo skenera” na strane 175

→ „Čistenie súčasti Sklo skenera” na strane 175

V nastavení kopírovania je nesprávne nastavená položka Veľkosť originálu.

Riešenia

V nastaveniach kopírovania vyberte príslušnú možnosť **Veľkosť originálu**.

→ „Možnosti rozšírenej ponuky pre kopírovanie” na strane 108

Veľkosť papiera nie je nastavená správne.

Riešenia

Vyberte príslušné nastavenie veľkosti papiera.

Na kopírovanom obraze sa objavujú nerovnomerné farby, šmuhy, bodky alebo rovné čiary



Do úvahy pripadajú nasledujúce príčiny.

Dráha papiera je znečistená.

Riešenia

Dráhu papiera vyčistíte vložением a vysunutím papiera bez tlače.

→ „Čistenie dráhy papiera od atramentových škvŕn” na strane 175

Na origináloch alebo na skle skenera je prach alebo nečistota.

Riešenia

Odstráňte všetok prach alebo nečistoty prilepené na origináloch a vyčistite sklo skenera.

→ „Čistenie súčasti Sklo skenera” na strane 175

■ V zásobníku ADF je nejaký prach alebo nečistota.

Riešenia

Vyčistite zásobník ADF odstráňte všetok prach alebo nečistotu, ktoré sa prichytili na origináloch.

➔ „Čistenie podávača ADF” na strane 177

■ Originál bol zatlačený príliš silno.

Riešenia

Ak stlačíte príliš silno, môže sa objaviť rozmazanie, šmuhy a body.

Netlačte príliš silno na originál ani na kryt dokumentov.

➔ „Umiestnenie originálov” na strane 43

■ Nastavenie sýtosti kopírovania je príliš vysoké.

Riešenia

Znížte nastavenie sýtosti pri kopírovaní.

➔ „Možnosti základnej ponuky pre kopírovanie” na strane 106

Na kopírovanom obraze je vlnitý vzor (známy ako moaré)

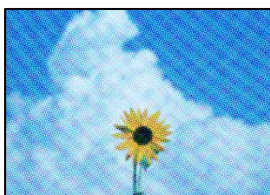

■ Ak je originál potlačený dokument, ako napríklad časopis alebo katalóg, objavuje sa vzor bodkovaného moaré.

Riešenia

Zmeňte nastavenie zmenšenia a zväčšenia. Ak sa stále objavuje vzor moaré, umiestnite originál pod trochu pozmeneným uhlom.

➔ „Možnosti základnej ponuky pre kopírovanie” na strane 106

Na kópii je opačná strana originálu



Do úvahy pripadajú nasledujúce príčiny.

Keď skenujete tenké originály, môžu sa pritom skenovať aj obrazy na zadnej strane.

Riešenia

Položte originál na sklo skenera a potom cez neho položte kus čierneho papiera.

➔ „Umiestnenie originálov” na strane 43

Nastavenie sýtosti kopírovania je príliš vysoké.

Riešenia

Znížte nastavenie sýtosti pri kopírovaní.

➔ „Možnosti základnej ponuky pre kopírovanie” na strane 106

Problémy s naskenovaným obrázkom

Pri skenovaní zo skla skenera sa objavujú nepravidelné farby, špina, bodky atď.

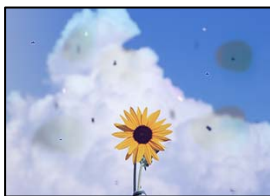

Na origináloch alebo na skle skenera je prach alebo nečistota.

Riešenia

Odstráňte všetok prach alebo nečistoty prilepené na origináloch a vyčistite sklo skenera.

➔ „Čistenie súčasti Sklo skenera” na strane 175

Originál bol zatlačený príliš silno.

Riešenia

Ak stlačíte príliš silno, môže sa objaviť rozmazanie, šmuhy a body.

Netlačte príliš silno na originál ani na kryt dokumentov.

➔ „Umiestnenie originálov” na strane 43

Pri skenovaní zo zásobníka ADF sa objavujú rovné čiary

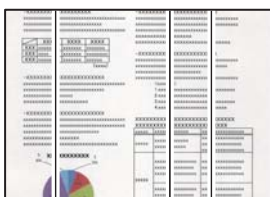

■ V zásobníku ADF je nejaký prach alebo nečistota.

Riešenia

Vyčistite zásobník ADF odstráňte všetok prach alebo nečistotu, ktoré sa prichytili na origináloch.

➔ „Čistenie podávača ADF” na strane 177

V pozadí skenovaných obrazov sa objavuje odsadenie



■ Keď skenujete tenké originály, môžu sa pritom skenovať aj obrazy na zadnej strane.

Riešenia

Keď skenujete zo skla skenera, položte čierny papier alebo stolnú podložku na originál.

➔ „Umiestnenie originálov” na strane 43

Nemožno skenovať správnu oblasť na skle skenera

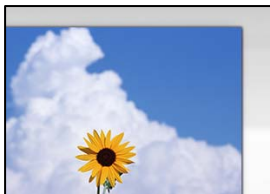

■ Originály nie sú umiestnené správne.

Riešenia

- Uistite sa, že je originál správne umiestnený v rámci značiek zarovnaní.
- Ak chýba okraj naskenovaného obrázka, originál mierne posuňte ďalej od okraja skla skenera. Nedá sa skenovať oblasť približne 1,5 mm (0,06 palca) od okraja skla skenera.

➔ „Umiestnenie originálov” na strane 43

■ Na skle skenera je nejaký prach alebo nečistota.

Riešenia

Ak je pri skenovaní z ovládacieho panela vybratá funkcia Automatické skenovanie oblasti orezania, odstráňte všetky smeti alebo nečistoty zo skla skenera a krytu dokumentu. Ak sa okolo originálu nachádzajú akékoľvek smeti alebo nečistoty, objavia sa v rozšírenej oblasti skenovania.

Nedajú sa vyriešiť problémy na naskenovanom obraze

Ak ste vyskúšali všetky riešenia a problém sa nevyriešil, skontrolujte nasledujúce.

■ Sú problémy s nastaveniami softvéru na skenovanie.

Riešenia

Pomocou programu Epson Scan 2 Utility inicializujte nastavenia pre ovládač skenera „Epson Scan 2“.

Poznámka:

Epson Scan 2 Utility je aplikácia, ktorá je priložená k programu Epson Scan 2.

1. Spustíte program Epson Scan 2 Utility.
 - Windows 10
Kliknite na tlačidlo Štart a vyberte položky **EPSON > Epson Scan 2 Utility**.
 - Windows 8.1/Windows 8
Zadajte názov aplikácie do kľúčového tlačidla Vyhľadávanie, a potom vyberte zobrazenú ikonu.
 - Windows 7/Windows Vista/Windows XP
Kliknite na tlačidlo Štart a potom vyberte položky **Všetky programy alebo Programy > EPSON > Epson Scan 2 > Epson Scan 2 Utility**.
 - Mac OS
Vyberte položky **Prejsť > Aplikácie > Epson Software > Epson Scan 2 Utility**.
2. Vyberte kartu **Iné**.
3. Kliknite na položku **Obnoviť**.

Ak inicializácia problém nevyrieši, odinštalujte a znova nainštalujte aplikáciu Epson Scan 2.

➔ [„Inštalácia a odinštalovanie aplikácií jednotlivo” na strane 182](#)

Kvalita odoslaného faxu je nízka

Kvalita odolaného faxu je zlá



Do úvahy pripadajú nasledujúce príčiny.

■ Na origináloch alebo na skle skenera je prach alebo nečistota.

Riešenia

Odstráňte všetok prach alebo nečistoty prilepené na origináloch a vyčistite sklo skenera.

➔ [„Čistenie súčasti Sklo skenera” na strane 175](#)

Originál bol zatlačený príliš silno.

Riešenia

Ak stlačíte príliš silno, môže sa objaviť rozmazanie, šmuhy a body.

Netlačte príliš silno na originál ani na kryt dokumentov.

➔ „Umiestnenie originálov” na strane 43

Pri posielaní faxov zo zásobníka ADF sa objavujú rovné čiary

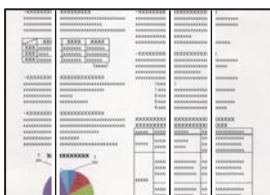

V zásobníku ADF je nejaký prach alebo nečistota.

Riešenia

Vyčistite zásobník ADF odstráňte všetok prach alebo nečistotu, ktoré sa prichytili na origináloch.

➔ „Čistenie podávača ADF” na strane 177

Kvalita obrazu na odoslanom faxe je zlá



Do úvahy pripadajú nasledujúce príčiny.

Nastavenie typu originálu je nesprávne.

Riešenia

Vyberte položky **Fax > Nastavenia faxu > Nast. skenov. > Typ or.** a zmeňte nastavenie. Keď odosielaný originál obsahuje text a obrázky, nastavte to na možnosť **Fotografia**.

Je nastavené nízke rozlíšenie.

Riešenia

Ak nepoznate výkon faxového zariadenia odosielača, pred odoslaním faxu nastavte nasledujúce.

Vyberte položky **Fax > Nastavenia faxu** a urobte nastavenie **Rozlíšenie** tak, že stanovíte najvyššiu kvalitu obrazu.

Vyberte položky **Fax > Nastavenia faxu** a potom povoľte možnosť **Priame odoslanie**.

Majte na pamäti, že ak nastavíte položku **Rozlíšenie** na možnosť **Veľmi jemné** alebo **Ultrajemný**, ale odošlete fax bez aktivovania možnosti **Priame odoslanie**, fax môže byť odoslaný s nižším rozlíšením.

Je deaktivované nastavenie ECM.

Riešenia

Vyberte na ovládacom paneli položky **Nastav. > Všeobecné nastavenia > Nastavenia faxu > Zákl. nastavenia** a aktivujte nastavenie ECM. Tým sa môžu vymazať chyby, ku ktorým dochádza z dôvodu problémov s pripojením. Majte na pamäti, že rýchlosť odosielania a prijímania faxov sa môže znížiť, ak je nastavenie ECM deaktivované.

Na odoslanom faxe sa zobrazuje obraz opačnej strany originálu



Do úvahy pripadajú nasledujúce príčiny.

Keď skenujete tenké originály, môžu sa pritom skenovať aj obrázky na zadnej strane.

Riešenia

Položte originál na sklo skenera a potom cez neho položte kus čierneho papiera.

➔ „Umiestnenie originálov” na strane 43

Nastavenie citlivosti pri odosielaní faxov je vysoké.

Riešenia

Vyberte položky **Fax > Nastavenia faxu > Nast. skenov. > Hustota** a potom znížte nastavenie.

Kvalita prijatého faxu je nízka

Kvalita obrazu na prijatých faxoch je zlá

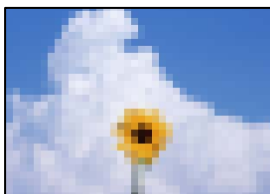

Do úvahy pripadajú nasledujúce príčiny.

Je deaktivované nastavenie ECM.

Riešenia

Vyberte na ovládacom paneli položky **Nastav. > Všeobecné nastavenia > Nastavenia faxu > Zákl. nastavenia** a aktivujte nastavenie ECM. Tým sa môžu vymazať chyby, ku ktorým dochádza z dôvodu

problémov s pripojením. Majte na pamäti, že rýchlosť odosielania a prijímania faxov sa môže znížiť, ak je nastavenie ECM deaktivované.

Na prístroji odosielateľa je príliš nízke nastavenie kvality obrazu.

Riešenia

Požiadajte odosielateľa, aby posielal faxy vo vyššej kvalite.

Po vyskúšaní všetkých riešení sa nedá problém vyriešiť

Ak sa vám ani po vyskúšaní riešení opísaných vyššie nedarí vyriešiť problém, obráťte sa na oddelenie podpory spoločnosti Epson.

Ak sa nedajú vyriešiť problémy s tlačou alebo kopírovaním, pozrite nasledujúce súvisiace informácie.

Súvisiace informácie

➔ [„Nedajú sa vyriešiť problémy s tlačou alebo kopírovaním” na strane 289](#)

Nedajú sa vyriešiť problémy s tlačou alebo kopírovaním

Vyskúšajte nasledujúce riešenia problémov. Začnite od vrchu, kým sa problém nevyrieši.

- Uistite sa, či sa zhoduje typ papiera vloženého v tlačiarni a typ papiera nastavený v tlačiarni s nastaveniami typu papiera v ovládači tlačiarnie.

[„Nastavenia veľkosti a typu papiera” na strane 38](#)

- Použite nastavenie vyššej kvality na ovládacom paneli alebo v ovládači tlačiarnie.

- Preinštalujte jednotky zásobníka atramentu, ktoré už sú v tlačiarni nainštalované.

Pri preinštalovaní jednotiek zásobníka atramentu sa môže odstrániť zanesenie trysiek tlačovej hlavy a uvoľní sa tak prietok atramentu.

Pretože sa však pri preinštalovaní jednotky zásobníka atramentu spotrebuje nejaký atrament, v závislosti od zostávajúceho atramentu sa však môže objaviť hlásenie s výzvou, či chcete vymeniť jednotku zásobníka atramentu.

- Použite funkciu **Nastavenie kvality tlače**.

[„Nastavenie kvality tlače” na strane 171](#)

- Skontrolujte, či používate originálne jednotky zásobníka atramentu Epson.

Skúste použiť originálne jednotky zásobníka atramentu Epson. Tento výrobok je určený na úpravu farieb na základe používania originálnych jednotiek zásobníka atramentu Epson. Používanie neoriginálnych jednotiek zásobníka atramentu môže znížiť kvalitu tlače.

- Uistite sa, či v tlačiarni nezostali žiadne kúsky papiera.

- Skontrolujte papier.

Skontrolujte, či je papier skrútený, prípadne či je vložený tlačovou stranou nahor.

[„Bezpečnostné opatrenia pri manipulácii s papierom” na strane 37](#)

[„Dostupný papier a kapacity” na strane 337](#)

[„Nedostupné typy papiera” na strane 343](#)

Ak sa problém nevyrieši kontrolou hore uvedených riešení, možno bude potrebné požiadať o opravu. Kontaktujte podporu spoločnosti Epson.

Súvisiace informácie

- ➔ [„Pred kontaktovaním spoločnosti Epson” na strane 543](#)
- ➔ [„Kontaktovanie podpory spoločnosti Epson” na strane 543](#)

Pridanie alebo výmena počítača alebo zariadení

Pripojenie k tlačiarni, ktorá bola pripojená k sieti.	292
Vynulovanie sieťového pripojenia.	293
Priame pripojenie inteligentného zariadenia a tlačiarnie (Wi-Fi Direct).	299
Kontrola stavu sieťového pripojenia.	309

Pripojenie k tlačiarni, ktorá bola pripojená k sieti

Keď už bola tlačiareň pripojená k sieti, môžete pripojiť k tlačiarni počítač alebo inteligentné zariadenie cez sieť.

Používanie sieťovej tlačiarny z druhého počítača

Pri pripájaní tlačiarny k počítaču odporúčame použiť inštalčný program. Inštalčný program môžete spustiť jedným z nasledujúcich spôsobov.

Nastavenie z webovej stránky

Otvorte nasledujúcu webovú stránku a potom zadajte názov výrobku. Prejdite na položku **Nastavenie** a potom spustite nastavenie.

<https://epson.sn>

Nastavenie pomocou disku so softvérom (len pre modely, ku ktorým je priložený disk so softvérom a pre používateľov s počítačmi so systémom Windows vybavenými diskovými jednotkami)

Vložte do počítača disk so softvérom a potom postupujte podľa pokynov na obrazovke.

Výber tlačiarny

Postupujte podľa pokynov na obrazovke, kým sa nezobrazí nasledujúca obrazovka. Vyberte názov tlačiarny, ku ktorej chcete pripojiť, a potom kliknite na tlačidlo **Ďalej**.

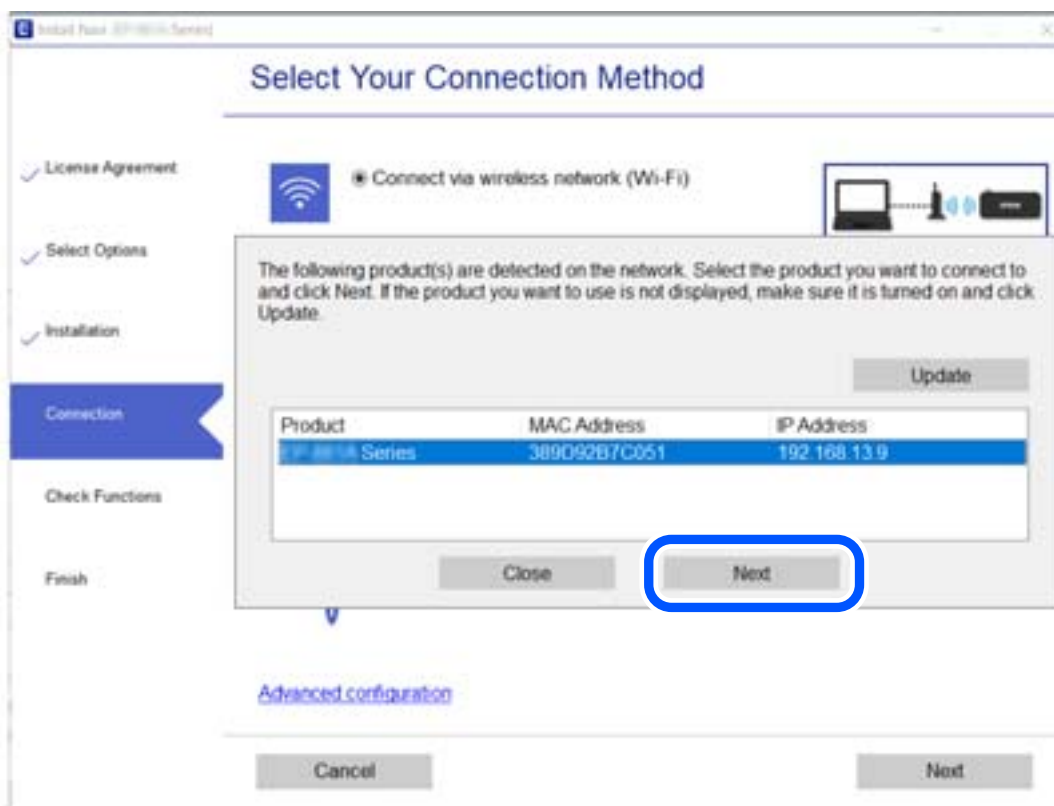

Postupujte podľa pokynov na obrazovke.

Používanie sieťovej tlačiarne z inteligentného zariadenia

Tlačiareň môžete pripojiť k inteligentnému zariadeniu jedným z nasledujúcich spôsobov.

Pripojenie cez bezdrôtový smerovač

Pripojte inteligentné zariadenie k rovnakej sieti ako tlačiareň.

Ďalšie podrobnosti obsahujú nasledujúce zdroje.

„Vytvorenie nastavení na pripojenie k inteligentnému zariadeniu” na strane 294

Pripojenie v režime Wi-Fi Direct

Pripojte inteligentné zariadenie k tlačiarňi priamo bez bezdrôtového smerovača.

Ďalšie podrobnosti obsahujú nasledujúce zdroje.

„Priame pripojenie inteligentného zariadenia a tlačiarne (Wi-Fi Direct)” na strane 299

Vynulovanie sieťového pripojenia

V tejto časti je vysvetlené, ako robiť nastavenia sieťového pripojenia a meniť spôsob pripojenia, keď vymeníte bezdrôtový smerovač alebo počítač.

Pri výmene bezdrôtového smerovača

Keď vymeníte bezdrôtový smerovač, urobte nastavenia pripojenia medzi počítačom alebo inteligentným zariadením a tlačiarňou.

Ak zmeníte poskytovateľa internetu a podobne, je potrebné urobiť tieto nastavenia.

Vytvorenie nastavení na pripojenie k počítaču

Pri pripájaní tlačiarne k počítaču odporúčame použiť inštalčný program. Inštalčný program môžete spustiť jedným z nasledujúcich spôsobov.

Nastavenie z webovej stránky

Otvorte nasledujúcu webovú stránku a potom zadajte názov výrobku. Prejdite na položku **Nastavenie** a potom spustite nastavenie.

<http://epson.sn>

Nastavenie pomocou disku so softvérom (len pre modely, ku ktorým je priložený disk so softvérom a pre používateľov s počítačmi so systémom Windows vybavenými diskovými jednotkami)

Vložte do počítača disk so softvérom a potom postupujte podľa pokynov na obrazovke.

Výber spôsobov pripojenia

Postupujte podľa pokynov na obrazovke, kým sa nezobrazí nasledujúca obrazovka.

Vyberte možnosť **Zmeňte spôsob pripojenia pre tlačiareň (kvôli novému sieťovému smerovaču alebo zmene z USB na sieťové atď.)** na obrazovke Vyberte svoju operáciu a potom kliknite na tlačidlo **Ďalej**.

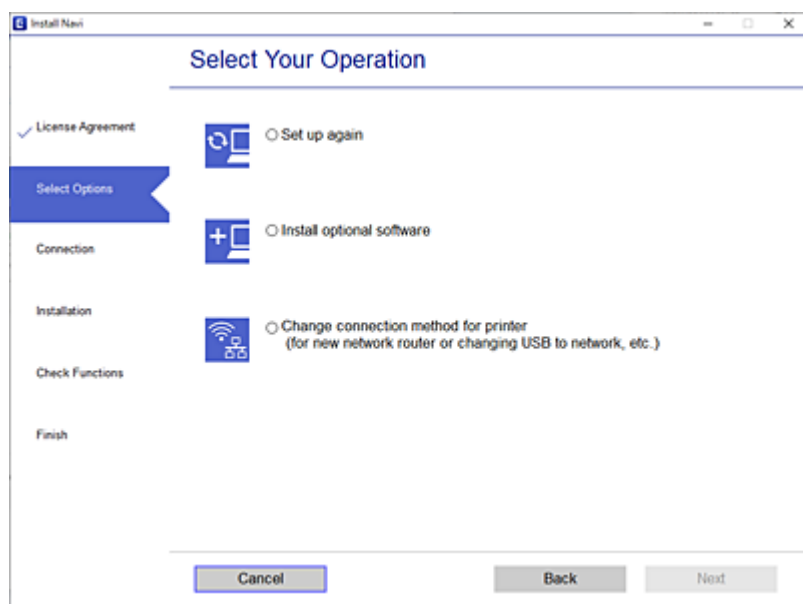

Postupujte podľa pokynov na obrazovke.

Ak sa nedá pripojiť, pozrite nasledujúce spôsoby vyriešenia problému.

- Windows: „Nedá sa pripojiť k sieti” na strane 209
- Mac OS: „Nedá sa pripojiť k sieti” na strane 217

Vytvorenie nastavení na pripojenie k inteligentnému zariadeniu

Keď pripojíte tlačiareň k rovnakej sieti Wi-Fi (SSID) ako inteligentné zariadenie, môžete tlačiareň používať z inteligentného zariadenia. Ak chcete používať tlačiareň z inteligentného zariadenia, nastavte z nasledujúcej webovej stránky. Otvorte webovú stránku z inteligentného zariadenia, ktoré chcete pripojiť k tlačiarňu.

<http://epson.sn> > Nastavenie

Pri zmene počítača

Keď zmeníte počítač, urobte nastavenia pripojenia medzi počítačom a tlačiarňou.

Vytvorenie nastavení na pripojenie k počítaču

Pri pripájaní tlačiarne k počítaču odporúčame použiť inštalčný program. Inštalčný program môžete spustiť jedným z nasledujúcich spôsobov.

- Nastavenie z webovej stránky

Otvorte nasledujúcu webovú stránku a potom zadajte názov výrobku. Prejdite na položku **Nastavenie** a potom spustite nastavenie.

<https://epson.sn>

- Nastavenie pomocou disku so softvérom (len pre modely, ku ktorým je priložený disk so softvérom a pre používateľov s počítačmi so systémom Windows vybavenými diskovými jednotkami)

Vložte do počítača disk so softvérom a potom postupujte podľa pokynov na obrazovke.

Postupujte podľa pokynov na obrazovke.

Zmena spôsobu pripojenia k počítaču

V tejto časti je vysvetlený spôsob zmeny pripojenia, keď boli počítač a tlačiareň pripojené.

Zmena pripojenia tlačiarne zo siete Ethernet na sieť Wi-Fi

Pripojenie cez sieť Ethernet na sieť Wi-Fi zmeníte z ovládacieho panela tlačiarne. Zmena spôsobu pripojenia je v základe rovnaká ako nastavenia pripojenia cez sieť Wi-Fi.

Súvisiace informácie

➔ „Vytvorenie nastavení siete Wi-Fi z ovládacieho panela” na strane 297

Zmena sieťového pripojenia zo siete Wi-Fi na sieť Ethernet

Podľa ďalej uvedeného postupu zmeníte pripojenie cez sieť Wi-Fi na sieť Ethernet.

1. Na hlavnej obrazovke vyberte položku **Nastav.**
2. Vyberte položky **Všeobecné nastavenia** > **Nastavenie siete** > **Nastavenie drôtovej siete LAN**.
3. Postupujte podľa pokynov na obrazovke.

Zmena z pripojenia cez USB na sieťové pripojenie

Použite inštaláčny program a znova nastavte iný spôsob pripojenia.

- Nastavenie z webovej stránky

Otvorte nasledujúcu webovú stránku a potom zadajte názov výrobku. Prejdite na položku **Nastavenie** a potom spustite nastavenie.

<http://epson.sn>

- Nastavenie pomocou disku so softvérom (len pre modely, ku ktorým je priložený disk so softvérom a pre používateľov s počítačmi so systémom Windows vybavenými diskovými jednotkami)

Vložte do počítača disk so softvérom a potom postupujte podľa pokynov na obrazovke.

Výber možnosti zmeny spôsobov pripojenia

Postupujte podľa pokynov na obrazovke, kým sa nezobrazí nasledujúca obrazovka.

Vyberte možnosť **Zmeňte spôsob pripojenia pre tlačiareň (kvôli novému sieťovému smerovaču alebo zmene z USB na sieťové atď.)** na obrazovke Vyberte svoju operáciu a potom kliknite na tlačidlo **Ďalej**.

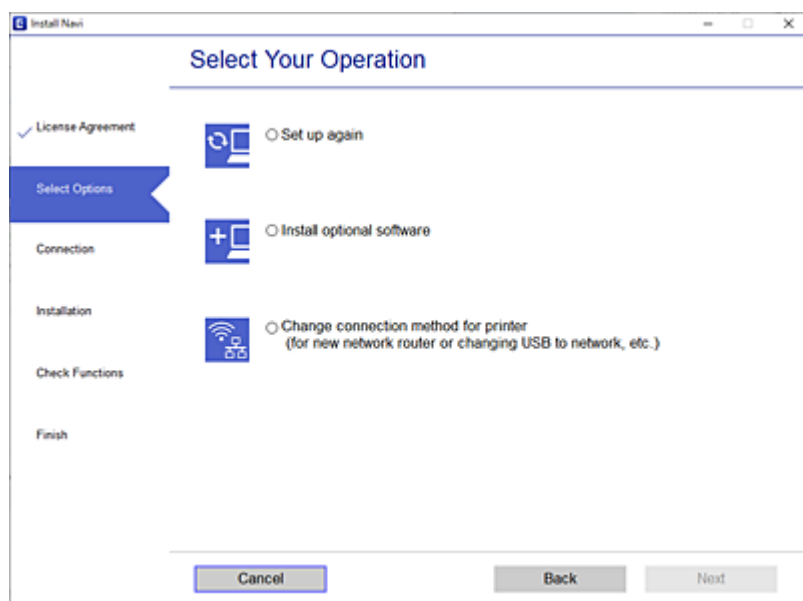

Vyberte sieťové pripojenie, ktoré chcete použiť — **Pripojiť cez bezdrôtovú sieť (Wi-Fi)** alebo **Pripojiť cez káblovú sieť LAN (Ethernet)**, potom kliknite na tlačidlo **Ďalej**.

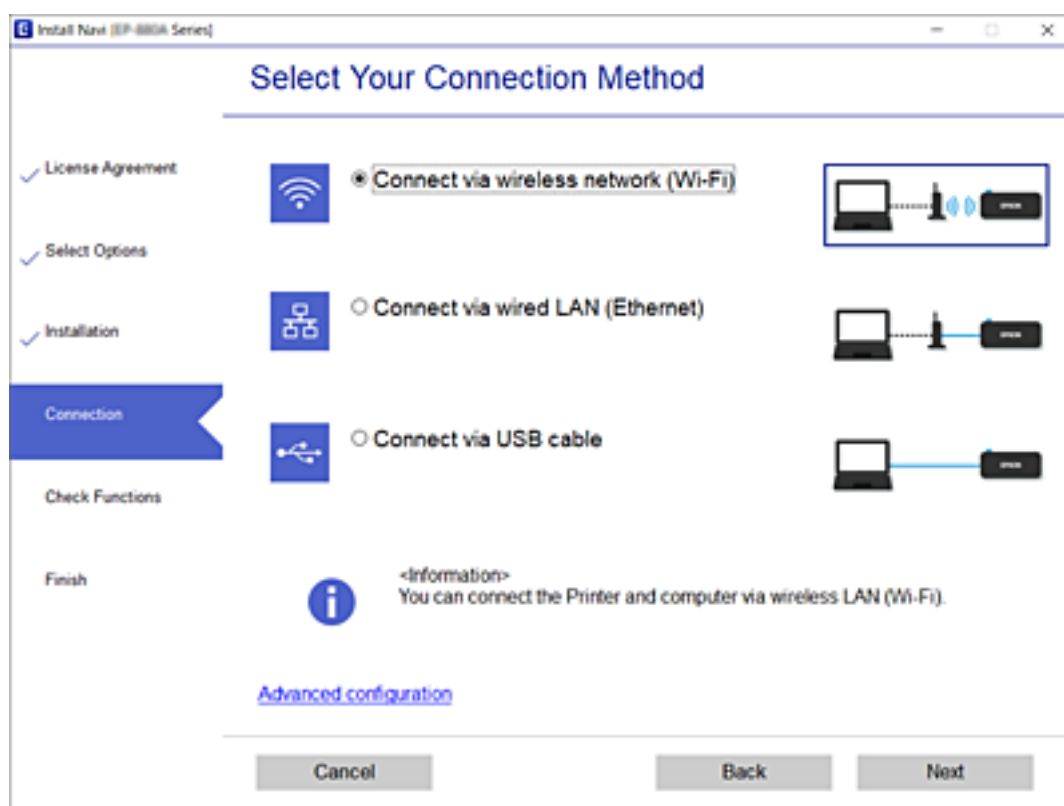

Postupujte podľa pokynov na obrazovke.

Vytvorenie nastavení siete Wi-Fi z ovládacieho panela

Nastavenia siete môžete vytvoriť z ovládacieho panela tlačiarne viacerými spôsobmi. Vyberte spôsob pripojenia, ktorý vyhovuje prostrediu a podmienkam, ktoré používate.

Ak poznáte údaje bezdrôtového smerovača, ako je napríklad SSID a heslo, môžete urobiť nastavenia ručne.

Ak bezdrôtový smerovač podporuje funkciu WPS, môžete urobiť nastavenia pomocou tlačidla Push Setup.

Po pripojení tlačiarne k sieti pripojte k tlačiarne zo zariadenia, ktoré chcete používať (počítač, inteligentné zariadenie, tablet atď.).

Súvisiace informácie

- ➔ „Vytvorenie nastavení siete Wi-Fi zadaním SSID a hesla” na strane 297
- ➔ „Nastavenie siete Wi-Fi tlačidlom (WPS)” na strane 298
- ➔ „Nastavenie Wi-Fi kódom PIN (WPS)” na strane 299

Vytvorenie nastavení siete Wi-Fi zadaním SSID a hesla

Z ovládacieho panela tlačiarne môžete zadať údaje potrebné na pripojenie k bezdrôtovému smerovaču. Ak chcete nastaviť týmto spôsobom, je potrebné vedieť SSID a heslo pre bezdrôtový smerovač.

Poznámka:

Ak používate bezdrôtový smerovač s jeho predvolenými nastaveniami, SSID a heslo sú na štítku. Ak nepoznáte SSID a heslo, poskytnú vám ich osoba, ktorá nainštalovala bezdrôtový smerovač, prípadne si pozrite dokumentáciu k prístupovému bodu.

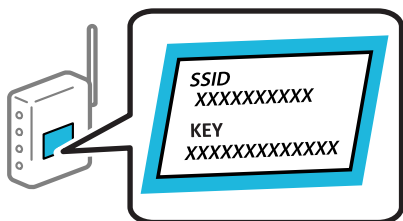

1. Na hlavnej obrazovke klepnite na .
2. Vyberte možnosť **Smerovač**.
3. Klepnite na položku **Spustiť nastavenie**.
Ak je už sieťové pripojenie nastavené, zobrazia sa podrobnosti o pripojení. Klepnutím na položku **Zmeň. na prip. Wi-Fi**. alebo **Zmeniť nastavenia** zmeníte nastavenia.
4. Vyberte možnosť **Spríevodca nastavením Wi-Fi**.
5. Podľa pokynov na obrazovke vyberte SSID, zadajte heslo pre bezdrôtový smerovač a spustíte inštaláciu.
Ak chcete po dokončení inštalácie skontrolovať stav sieťového pripojenia, podrobnosti nájdete cez odkaz na súvisiace informácie.

Poznámka:

- Ak nepoznáte SSID, skontrolujte, či nie je napísané na štítku na bezdrôtovom smerovači. Ak používate bezdrôtový smerovač s jeho predvolenými nastaveniami, použite SSID napísané na štítku. Ak nemôžete nájsť žiadne údaje, pozrite dokumentáciu, ktorá bola priložená k bezdrôtovému smerovaču.
- V hesle sa rozlišujú malé/veľké písmená.
- Ak nepoznáte heslo, skontrolujte, či nie je napísané na štítku na bezdrôtovom smerovači. Na štítku môže byť heslo nazvané „Network Key“, „Wireless Password“ atď. Ak používate bezdrôtový smerovač s jeho predvolenými nastaveniami, použite heslo napísané na štítku.

Súvisiace informácie

- ➔ „Zadávanie znakov“ na strane 34
- ➔ „Kontrola stavu sieťového pripojenia“ na strane 309

Nastavenie siete Wi-Fi tlačidlom (WPS)

Sieť Wi-Fi môžete nastaviť automaticky stlačením tlačidla na bezdrôtovom smerovači. Ak sú splnené nasledujúce podmienky, môžete nastaviť pomocou tohto spôsobu.

- Bezdrôtový smerovač je kompatibilný s funkciou WPS (Wi-Fi Protected Setup).
- Aktuálne pripojenie Wi-Fi bolo nadviazané stlačením tlačidla na bezdrôtovom smerovači.

Poznámka:

Ak nevíete tlačidlo nájsť, prípadne nastavujete pomocou softvéru, pozrite si dokumentáciu dodanú s bezdrôtovým smerovačom.

1. Na hlavnej obrazovke klepnite na .

2. Vyberte možnosť **Smerovač**.

3. Klepnite na položku **Spustiť nastavenie**.

Ak je už sieťové pripojenie nastavené, zobrazia sa podrobnosti o pripojení. Klepnutím na položku **Zmeň. na prip. Wi-Fi** alebo **Zmeniť nastavenia** zmeníte nastavenia.

4. Vyberte možnosť **Nastavenie tlačidla (WPS)**.

5. Postupujte podľa pokynov na obrazovke.

Ak chcete po dokončení inštalácie skontrolovať stav sieťového pripojenia, podrobnosti nájdete cez odkaz na súvisiace informácie.

Poznámka:

Ak sa nepodarí pripojiť, reštartujte bezdrôtový smerovač, premiestnite ho bližšie k tlačiarni a skúste to znova. Ak to stále nefunguje, vytlačte správu o sieťovom pripojení a pozrite riešenie.

Súvisiace informácie

- ➔ „Kontrola stavu sieťového pripojenia“ na strane 309

Nastavenie Wi-Fi kódom PIN (WPS)

Môžete automaticky pripojiť k bezdrôtovému smerovaču pomocou kódu PIN. Týmto spôsobom nastavte, ak bezdrôtový smerovač podporuje funkciu WPS (Zabezpečené nastavenie Wi-Fi). Pomocou počítača zadajte kód PIN do bezdrôtového smerovača.

1. Na hlavnej obrazovke klepnite na .

2. Vyberte možnosť **Smerovač**.

3. Klepnite na položku **Spustiť nastavenie**.

Ak je už sieťové pripojenie nastavené, zobrazia sa podrobnosti o pripojení. Klepnutím na položku **Zmeň. na prip. Wi-Fi**, alebo **Zmeniť nastavenia** zmeníte nastavenia.

4. Vyberte položky **Iné > Nastavenie kódu PIN (WPS)**

5. Postupujte podľa pokynov na obrazovke.

Ak chcete po dokončení inštalácie skontrolovať stav sieťového pripojenia, podrobnosti nájdete cez odkaz na súvisiace informácie.

Poznámka:

Pozrite si dokumentáciu k bezdrôtovému smerovaču, kde nájdete ďalšie podrobnosti o zadávaní kódu PIN.

Súvisiace informácie

➔ „Kontrola stavu sieťového pripojenia” na strane 309

Priame pripojenie inteligentného zariadenia a tlačiarne (Wi-Fi Direct)

Režim Wi-Fi Direct (Jednoduchý prístupový bod) umožňuje pripojiť inteligentné zariadenie priamo k tlačiarne bez bezdrôtového smerovača a tlačí z inteligentného zariadenia.

Čo je režim Wi-Fi Direct

Použite tento spôsob pripojenia, keď nepoužívate Wi-Fi doma alebo vo firme, prípadne ak chcete pripojiť tlačiareň k inteligentnému zariadeniu priamo. V tomto režime funguje tlačiareň ako bezdrôtový smerovač a môžete k nej

pripojiť zariadenia bez toho, aby ste používali bežný bezdrôtový smerovač. Zariadenia priamo pripojené k tlačiarne však nemôžu prostredníctvom tlačiarne medzi sebou komunikovať.

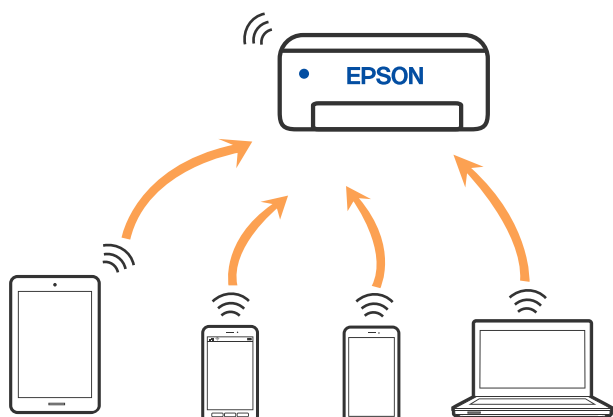

Tlačiareň môže byť pripojená cez Wi-Fi alebo Ethernet a v režime Wi-Fi Direct (Jednoduchý prístupový bod) súčasne. Ak však spustíte sieťové pripojenie v režime Wi-Fi Direct (Jednoduchý prístupový bod), keď je tlačiareň pripojená cez Wi-Fi, pripojenie cez Wi-Fi sa preruší.

Pripojenie k zariadeniu iPhone, iPad alebo iPod touch pomocou režimu Wi-Fi Direct

Tento spôsob umožňuje pripojiť tlačiareň priamo k zariadeniu iPhone, iPad alebo iPod touch bez bezdrôtového smerovača. Na použitie tejto funkcie je potrebné splniť nasledujúce podmienky. Ak vaše prostredie nespĺňa tieto podmienky, môžete pripojiť pomocou voľby **Zariadenia s iným OS**. Podrobnosti o pripojení nájdete cez dole uvedené prepojenie na súvisiace informácie.

- iOS 11 alebo novší
- Použitie štandardnej fotoaparátovej aplikácie na naskenovanie kódu QR
- Epson iPrint verzia 7.0 alebo novšia

Tlačová aplikácia Epson, napríklad Epson iPrint, ktorá sa používa na tlač z inteligentného zariadenia. Nainštalujte tlačovú aplikáciu Epson do inteligentného zariadenia.

Poznámka:

Tieto nastavenia pre tlačiareň a inteligentné zariadenie, ktoré chcete pripojiť, je potrebné robiť len raz. Dokým nevypnete režim Wi-Fi Direct ani neobnovíte predvolené nastavenia siete, nie je potrebné znova robiť tieto nastavenia.

1. Na hlavnej obrazovke klepnite na .
2. Klepnite na položku **Wi-Fi Direct**.
3. Klepnite na položku **Spustiť nastavenie**.

4. Klepnite na položku **iOS**.

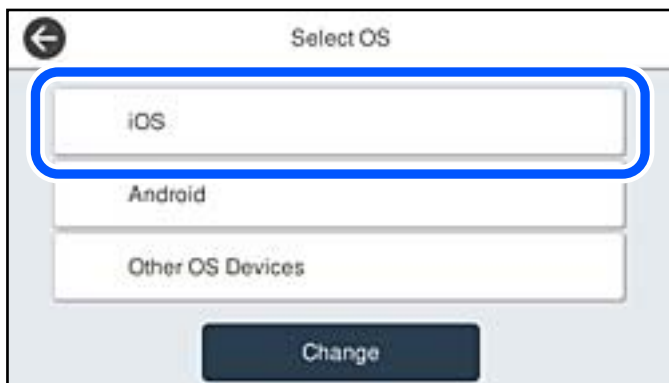

Kód QR sa zobrazuje na ovládacom paneli tlačiarne.

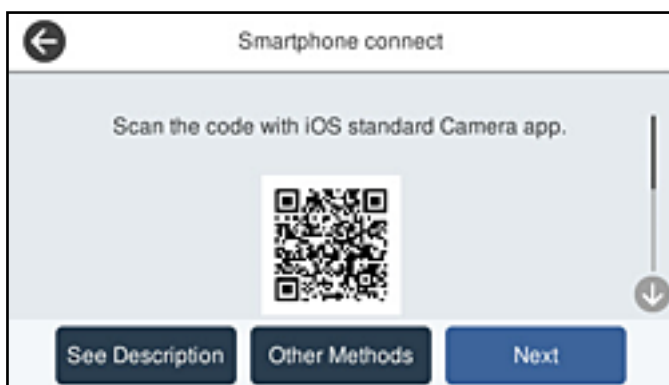

5. Na zariadení iPhone, iPad alebo iPod touch spustíte štandardnú aplikáciu Fotoaparát a potom naskenujete kód QR zobrazený na ovládacom paneli tlačiarne v režime FOTOGRAFIA.



Použitie aplikácie Fotoaparát pre systém iOS 11 alebo novší. Nie je možné pripojiť k tlačiarne pomocou aplikácie Fotoaparát pre systém iOS 10 alebo starší. Nie je ani možné pripojiť pomocou aplikácie na skenovanie kódov QR. Ak sa nedá pripojiť, vyberte na ovládacom paneli tlačiarne možnosť **Ďalšie metódy**. Podrobnosti o pripojení nájdete cez dole uvedené prepojenie na súvisiace informácie.

6. Klepnite na upozornenie zobrazené na obrazovke zariadenia iPhone, iPad alebo iPod touch.

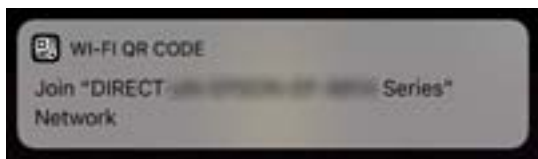

7. Klepnite na položku **Pripojiť**.

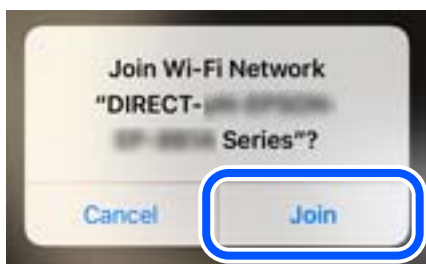

8. Na ovládacom paneli tlačiarne vyberte položku **Ďalej**.
9. Na zariadení iPhone, iPad alebo iPod touch spustíte tlačovú aplikáciu Epson.
Príklady tlačových aplikácií Epson



Epson iPrint

10. Na obrazovke tlačovej aplikácie Epson klepnite na možnosť **Printer is not selected.**
11. Vyberte tlačiareň, ku ktorej chcete pripojiť.



Informácie k voľbe tlačiarne nájdete na ovládacom paneli tlačiarne.



12. Na ovládacom paneli tlačiarne vyberte položku **Dokonč.**

Pri inteligentných zariadeniach, ktoré už boli predtým pripojené k tlačiarňi, vyberte názov siete (SSID) na obrazovke Wi-Fi na inteligentnom zariadení, ku ktorej chcete znova pripojiť.

Súvisiace informácie

- ➔ „Aplikácia na jednoduchú tlač z inteligentného zariadenia (Epson iPrint)” na strane 350
- ➔ „Pripojenie iných zariadení než so systémom iOS a Android pomocou režimu Wi-Fi Direct” na strane 305

Pripojenie k zariadeniam Android pomocou režimu Wi-Fi Direct

Tento spôsob umožňuje pripojiť tlačiareň priamo k zariadeniu so systémom Android bez bezdrôtového smerovača. Na použitie tejto funkcie je potrebné splniť nasledujúce podmienky.

- Android 4.4 alebo novší
- Epson iPrint verzia 7.0 alebo novšia

Epson iPrint sa používa na tlač z inteligentného zariadenia. Nainštalujte do inteligentného zariadenia aplikáciu Epson iPrint.

Poznámka:

Tieto nastavenia pre tlačiareň a inteligentné zariadenie, ktoré chcete pripojiť, je potrebné robiť len raz. Dokým nevypnete režim Wi-Fi Direct ani neobnovíte predvolené nastavenia siete, nie je potrebné znova robiť tieto nastavenia.

1. Na hlavnej obrazovke klepnite na .
2. Klepnite na položku **Wi-Fi Direct**.
3. Klepnite na položku **Spustiť nastavenie**.

4. Klepnite na položku **Android**.

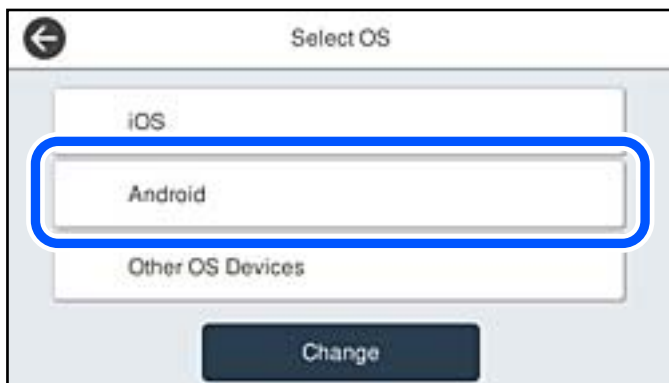

5. Na inteligentnom zariadení spustíte aplikáciu Epson iPrint.



6. Na obrazovke aplikácie Epson iPrint klepnite na možnosť **Printer is not selected..**
7. Vyberte tlačiareň, ku ktorej chcete pripojiť.
Informácie k voľbe tlačiarne nájdete na ovládacom paneli tlačiarne.



Poznámka:

Tlačiarne nemusia byť zobrazené. Závisí to od zariadenia so systémom Android. Ak tlačiarne nie sú zobrazené, pripojte pomocou voľby **Zariadenia s iným OS**. Informácie o pripojení nájdete cez dole uvedené prepojenie na súvisiace informácie.

8. Keď sa zobrazí obrazovka schválenia pripojenia zariadenia, vyberte možnosť **Schváliť**.
9. Na ovládacom paneli tlačiarne vyberte položku **Dokonč..**

Pri inteligentných zariadeniach, ktoré už boli predtým pripojené k tlačiarňi, vyberte názov siete (SSID) na obrazovke Wi-Fi na inteligentnom zariadení, ku ktorej chcete znova pripojiť.

Súvisiace informácie

- ➔ „Aplikácia na jednoduchú tlač z inteligentného zariadenia (Epson iPrint)” na strane 350
- ➔ „Pripojenie iných zariadení než so systémom iOS a Android pomocou režimu Wi-Fi Direct” na strane 305

Pripojenie iných zariadení než so systémom iOS a Android pomocou režimu Wi-Fi Direct

Tento spôsob umožňuje pripojiť tlačiareň priamo k inteligentným zariadeniam bez bezdrôtového smerovača.

Poznámka:

Tieto nastavenia pre tlačiareň a inteligentné zariadenie, ktoré chcete pripojiť, je potrebné robiť len raz. Dokým nevypnete režim Wi-Fi Direct ani neobnovíte predvolené nastavenia siete, nie je potrebné znova robiť tieto nastavenia.

1. Na hlavnej obrazovke klepnite na .
2. Klepnite na položku **Wi-Fi Direct**.
3. Klepnite na položku **Spustiť nastavenie**.
4. Klepnite na položku **Zariadenia s iným OS**.



Zobrazia sa položky Názov siete (SSID) a Heslo pre Wi-Fi Direct tlačiarne.

5. Na obrazovke Wi-Fi na inteligentnom zariadení vyberte SSID zobrazené na ovládacom paneli tlačiarne a potom zadajte heslo.

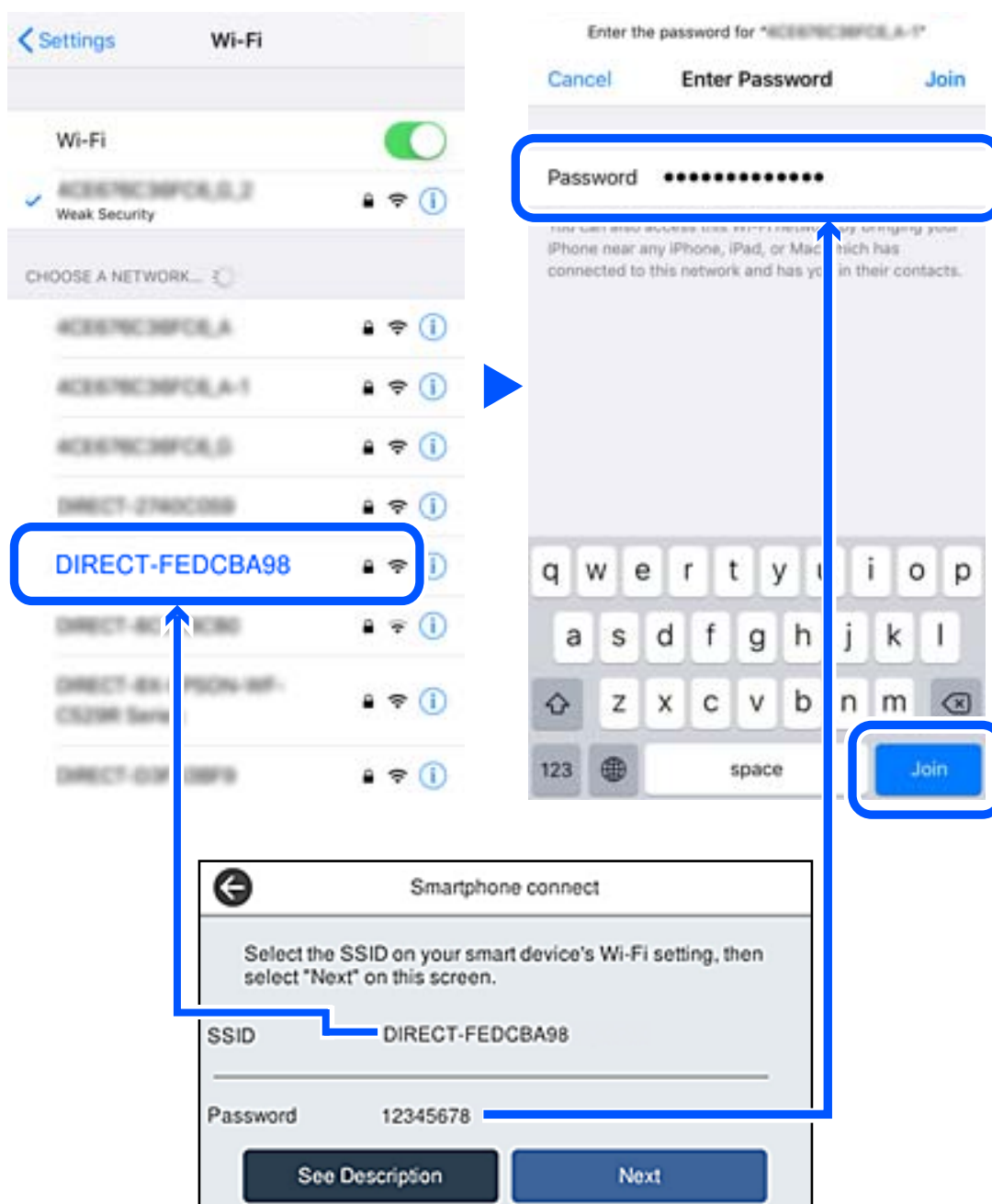

6. Na ovládacom paneli tlačiarne vyberte položku **Ďalej**.

7. Na inteligentnom zariadení spustíte tlačovú aplikáciu Epson.

Príklady tlačových aplikácií Epson



Epson iPrint

8. Na obrazovke tlačovej aplikácie Epson klepnite na možnosť **Printer is not selected.**
9. Vyberte tlačiareň, ku ktorej chcete pripojiť.

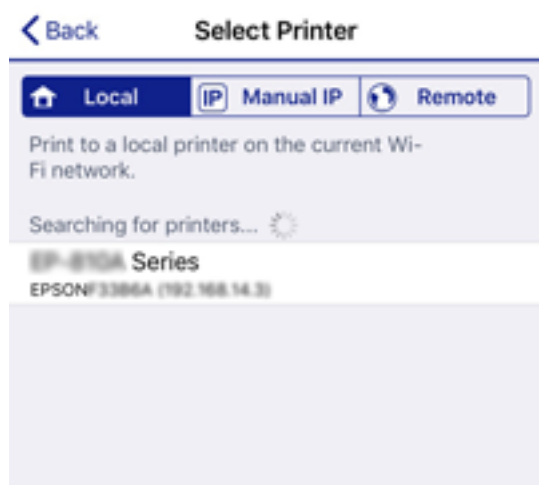

Informácie k voľbe tlačiarne nájdete na ovládacom paneli tlačiarne.



10. Na ovládacom paneli tlačiarne vyberte položku **Dokonč.**

Pri inteligentných zariadeniach, ktoré už boli predtým pripojené k tlačiarne, vyberte názov siete (SSID) na obrazovke Wi-Fi na inteligentnom zariadení, ku ktorej chcete znova pripojiť.

Súvisiace informácie

➔ „Aplikácia na jednoduchú tlač z inteligentného zariadenia (Epson iPrint)” na strane 350

Odpojenie v režime Wi-Fi Direct (Jednoduchý prístupový bod)

K dispozícii sú dva spôsoby zakázania pripojenia v režime Wi-Fi Direct (Jednoduchý prístupový bod): môžete zakázať všetky pripojenia pomocou ovládacieho panela tlačiarne, prípadne zakázať jednotlivé pripojenia z počítača alebo inteligentného zariadenia. Ak chcete vypnúť všetky pripojenia, podrobnosti nájdete cez odkaz na súvisiace informácie.

Upozornenie:

Keď je pripojenie v režime Wi-Fi Direct (Jednoduchý prístupový bod) vypnuté, všetky počítače a inteligentné zariadenia pripojené k tlačiarne v režime Wi-Fi Direct (Jednoduchý prístupový bod) sú odpojené.

Poznámka:

Ak chcete odpojiť konkrétne zariadenie, odpojte zo zariadenia, nie z tlačiarne. Pomocou jedného z nasledujúcich spôsobov odpojenie pripojenie v režime Wi-Fi Direct (Jednoduchý prístupový bod) zo zariadenia.

- Odpojte pripojenie Wi-Fi k sieti tlačiarne (SSID).
- Pripojte k inej sieti (SSID).

Súvisiace informácie

➔ [„Zmena nastavení režimu Wi-Fi Direct \(Jednoduchý prístupový bod\), napríklad SSID” na strane 308](#)

Zmena nastavení režimu Wi-Fi Direct (Jednoduchý prístupový bod), napríklad SSID

Keď je režim Wi-Fi Direct (Jednoduchý prístupový bod) povolený, môžete nastavenia zmeniť cez ponuku



> **Wi-Fi Direct** > **Spustiť nastavenie** > **Zmeniť**. Potom sa zobrazia nasledujúce položky ponuky.

Zmeniť názov siete

Môžete na svoj povinný názov zmeniť názov siete (SSID) pre režim Wi-Fi Direct (Jednoduchý prístupový bod) použitý na pripojenie k tlačiarne. Názov siete (SSID) môžete nastaviť v znakoch ASCII, ktoré sú zobrazené na softvérovej klávesnici na ovládacom paneli. Môžete zadať najviac 22 znakov.

Keď zmeníte názov siete (SSID), všetky pripojené zariadenia sa odpoja. Použite názov siete (SSID), ak chcete znova pripojiť zariadenie.

Zmena hesla

Môžete na svoju povinnú hodnotu zmeniť heslo pre režim Wi-Fi Direct (Jednoduchý prístupový bod) použitý na pripojenie k tlačiarne. Heslo môžete nastaviť v znakoch ASCII, ktoré sú zobrazené na softvérovej klávesnici na ovládacom paneli. Môžete zadať 8 až 22 znakov.

Keď zmeníte heslo, všetky pripojené zariadenia sa odpoja. Použite nové heslo, ak chcete znova pripojiť zariadenie.

Zmeniť Frequency Range

Zmeňte frekvenčný rozsah režimu Wi-Fi Direct používaného na pripojenie k tlačiarne. Môžete vybrať pásmo 2,4 GHz alebo 5 GHz.

Keď zmeníte frekvenčný rozsah, všetky pripojené zariadenia sa odpoja. Znova pripojte zariadenie.

Majte na pamäti, že nie je možné znova pripojiť zo zariadení, ktoré nepodporujú frekvenčný rozsah 5 GHz, keď ho zmeníte na 5 GHz.

V závislosti od regiónu sa nemusí toto nastavenie zobrazíť.

Zakázať Wi-Fi Direct

Vypnite nastavenia režimu Wi-Fi Direct (Jednoduchý prístupový bod) pre tlačiareň. Keď to vypnete, všetky zariadenia pripojené k tlačiarni cez pripojenie v režime Wi-Fi Direct (Jednoduchý prístupový bod) sa odpoja.

Obnoviť štand. nastavenia

Môžete obnoviť všetky nastavenia režimu Wi-Fi Direct (Jednoduchý prístupový bod) na predvolené hodnoty.

Informácie o pripojení inteligentného zariadenia v režime Wi-Fi Direct (Jednoduchý prístupový bod) uložené v tlačiarni sa odstraňia.

Poznámka:

Môžete nastaviť aj z karty **Sieť** > **Wi-Fi Direct** v aplikácii *Web Config* pre nasledujúce nastavenia.

- Aktivovanie alebo vypnutie režimu Wi-Fi Direct (Jednoduchý prístupový bod)
- Zmena názvu siete (SSID)
- Zmena hesla
- Zmena frekvenčného rozsahu
V závislosti od regiónu sa nemusí toto nastavenie zobrazíť.
- Obnovenie nastavení režimu Wi-Fi Direct (Jednoduchý prístupový bod)

Kontrola stavu sieťového pripojenia

Podľa nasledujúceho postupu môžete skontrolovať stav sieťového pripojenia.

Súvisiace informácie

- ➔ [„Kontrola stavu sieťového pripojenia z ovládacieho panela” na strane 309](#)
- ➔ [„Tlač správy o sieťovom pripojení” na strane 310](#)

Kontrola stavu sieťového pripojenia z ovládacieho panela

Stav sieťového pripojenia môžete skontrolovať pomocou ikony siete alebo informácií o sieti na ovládacom paneli tlačiarne.

Kontrola stavu sieťového pripojenia pomocou ikony siete

Stav sieťového pripojenia a intenzitu rádiových vln môžete skontrolovať pomocou ikony siete na hlavnej obrazovke tlačiarne.



Súvisiace informácie

➔ „Návod k ikone Sieť“ na strane 31

Zobrazenie podrobných informácií o sieti z ovládacieho panela

Keď je tlačiareň pripojená k sieti, môžete tiež zobraziť informácie týkajúce sa siete zvolením ponúk siete, ktoré chcete skontrolovať.

1. Na hlavnej obrazovke vyberte položku **Nastav.**
2. Vyberte položky **Všeobecné nastavenia > Nastavenie siete > Stav siete.**
3. Ak chcete overiť údaje, vyberte ponuky, ktoré chcete skontrolovať.
 - Stav káblovej siete LAN/Wi-Fi
Zobrazuje informácie o sieti (názov zariadenia, pripojenie, intenzita signálu atď.) pri pripojení k sieti Ethernet alebo Wi-Fi.
 - Stav Wi-Fi Direct
Zobrazuje, či je aktívny alebo deaktivovaný režim Wi-Fi Direct, a položku SSID, heslo a podobne pre pripojenia v režime Wi-Fi Direct.
 - Stav e-mail. servera
Zobrazuje informácie o sieti pre e-mailový server.
 - List so stav. tlače
Vytlačí hárok stavu siete. Informácie o sieti Ethernet, Wi-Fi, režime Wi-Fi Direct a podobne sa vytlačia na dve alebo viac strán.

Tlač správy o sieťovom pripojení

Môžete vytlačiť správu o sieťovom pripojení a skontrolovať tak stav medzi tlačiarňou a bezdrôtovým smerovačom.

1. Na hlavnej obrazovke vyberte položku **Nastav.**

2. Vyberte položky **Všeobecné nastavenia > Nastavenie siete > Kontrola pripojenia**.
Spustí sa kontrola pripojenia.
3. Vyberte možnosť **Vytlačiť kontrolnú správu**.
4. Vytlačte správu o sieťovom pripojení.
Ak sa vyskytne chyba, skontrolujte správu o sieťovom pripojení a potom postupujte podľa vytlačených riešení.

Súvisiace informácie

➔ „Hlásenia a riešenia v správe o sieťovom pripojení” na strane 311

Hlásenia a riešenia v správe o sieťovom pripojení

Skontrolujte hlásenia a kódy chýb v správe o sieťovom pripojení a potom postupujte podľa riešení.

Check Network Connection	
Check Result	FAIL
Error code	(E-2)
<p>See the Network Status and check if the Network Name (SSID) is the SSID you want to connect. If the SSID is correct, make sure to enter the correct password and try again.</p>	
<p>If your problems persist, see your documentation for help and networking tips.</p>	
Checked Items	
Wireless Network Name (SSID) Check	FAIL
Communication Mode Check	Unchecked
Security Mode Check	Unchecked
MAC Address Filtering Check	Unchecked
Security Key/Password Check	Unchecked
IP Address Check	Unchecked
Detailed IP Setup Check	Unchecked
Network Status	
Printer Name	EPSON XXXXXX
Printer Model	XX-XXX Series
IP Address	169.254.137.8
Subnet Mask	255.255.0.0
Default Gateway	
Network Name (SSID)	EpsonNet
Security	None
Signal Strength	Poor
MAC Address	F8:D0:27:40:C0:AC

a. Kód chyby

b. Hlásenia v položke Sieťové prostredie

Súvisiace informácie

➔ „E-1” na strane 312

➔ „E-2, E-3, E-7” na strane 312

- ➔ „E-5” na strane 313
- ➔ „E-6” na strane 313
- ➔ „E-8” na strane 314
- ➔ „E-9” na strane 314
- ➔ „E-10” na strane 314
- ➔ „E-11” na strane 315
- ➔ „E-12” na strane 315
- ➔ „E-13” na strane 315
- ➔ „Hlásenia v sieťovom prostredí” na strane 316

E-1

Riešenia:

- Uistite sa, či je kábel siete Ethernet pripojený k tlačiarni, rozbočovaču alebo inému sieťovému zariadeniu.
- Uistite sa, či sú rozbočovač alebo iné sieťové zariadenia zapnuté.
- Ak chcete pripojiť tlačiareň cez Wi-Fi, urobte znova nastavenia Wi-Fi pre tlačiareň, pretože bola zakázaná.

E-2, E-3, E-7

Riešenia:

- Skontrolujte, či je bezdrôtový smerovač zapnutý.
- Potvrďte, že je počítač alebo zariadenie správne pripojené k bezdrôtovému smerovaču.
- Vypnite bezdrôtový smerovač. Počkajte asi 10 sekúnd a potom ho zapnite.
- Umiestnite tlačiareň bližšie k bezdrôtovému smerovaču a odstráňte všetky prekážky medzi nimi.
- Ak ste identifikátor SSID zadali manuálne, skontrolujte, či je správny. Skontrolujte identifikátor SSID v časti **Stav siete** v správe o pripojení k sieti.
- Ak má bezdrôtový smerovač viac identifikátorov SSID, vyberte identifikátor SSID, ktorý je zobrazený. V prípade, že identifikátor SSID používa nekompatibilnú frekvenciu, tlačiareň ho nezobrazí.
- Ak používate na nadviazanie pripojenia k sieti nastavenie pomocou tlačidla, skontrolujte, či váš bezdrôtový smerovač podporuje WPS. Ak bezdrôtový smerovač nepodporuje WPS, nie je možné použiť nastavenie pomocou tlačidla.
- Uistite sa, že váš identifikátor SSID používa len znaky ASCII (alfanumerické znaky a symboly). Tlačiareň nie je schopná zobraziť identifikátor SSID, ktorý obsahuje iné znaky ako ASCII.
- Pred pripojením k bezdrôtovému smerovaču sa uistite, že poznáte identifikátor SSID a heslo. Ak používate bezdrôtový smerovač s predvolenými nastaveniami, nájdete identifikátor SSID a heslo na štítku na bezdrôtovom smerovači. Ak nepoznáte identifikátor SSID a heslo, obráťte sa na osobu, ktorá nastavovala bezdrôtový smerovač, alebo si pozrite dokumentáciu dodanú s bezdrôtovým smerovačom.
- Ak sa pripájate k identifikátoru SSID, ktorý bol vygenerovaný prostredníctvom funkcie použitia inteligentného zariadenia ako modemu (tethering), pozrite si identifikátor SSID a heslo v dokumentácii dodanej s inteligentným zariadením.

- Ak sa pripojenie Wi-Fi náhle odpojí, skontrolujte nižšie uvedené podmienky. Ak je možné použiť ktorúkoľvek z týchto podmienok, resetujte nastavenia siete stiahnutím a spustením softvéru z nasledujúcej webovej stránky.
<http://epson.sn> > **Nastavenie**
- Do siete bolo pridané ďalšie inteligentné zariadenie prostredníctvom nastavenia pomocou tlačidla.
- Sieť Wi-Fi bola nastavená pomocou inej metódy ako je nastavenie pomocou tlačidla.

Súvisiace informácie

- ➔ „Vytvorenie nastavení na pripojenie k počítaču” na strane 294
- ➔ „Vytvorenie nastavení siete Wi-Fi z ovládacieho panela” na strane 297

E-5

Riešenia:

Uistite sa, či je typ zabezpečenia bezdrôtového smerovača nastavený na jeden z nasledujúcich. Ak nie je, zmeňte typ zabezpečenia na bezdrôtovom smerovači a potom vynulujte nastavenia siete na tlačiarňi.

- WEP-64 bitové (40 bitov)
- WEP-128 bitové (104 bitov)
- WPA PSK (TKIP/AES)*
- WPA2 PSK (TKIP/AES)*
- WPA (TKIP/AES)
- WPA2 (TKIP/AES)
- WPA3-SAE (AES)
- WPA2/WPA3-Enterprise

* WPA PSK je tiež známe ako WPA Personal. WPA2 PSK je tiež známe ako WPA2 Personal.

E-6

Riešenia:

- Skontrolujte, či je vypnuté filtrovanie adresy MAC. Ak je zapnuté, zaregistrujte adresu MAC tlačiarne, aby nebola filtrovaná. Podrobnosti nájdete v dokumentácii dodanej s bezdrôtovým smerovačom. Adresu MAC tlačiarne môžete skontrolovať v časti **Stav siete** v správe o pripojení k sieti.
- Ak bezdrôtový smerovač používa zdieľané overenie pomocou zabezpečenia WEP, skontrolujte, či sú overovací kľúč a index správne.
- Ak je počet pripojiteľných zariadení v bezdrôtovom smerovači menší ako počet sieťových zariadení, ktoré chcete pripojiť, vykonajte v bezdrôtovom smerovači nastavenia na zvýšenie počtu pripojiteľných zariadení. Informácie o vykonávaní nastavení nájdete v dokumentácii dodanej s bezdrôtovým smerovačom.

Súvisiace informácie

- ➔ „Vytvorenie nastavení na pripojenie k počítaču” na strane 294

E-8

Riešenia:

- Aktivujte funkciu DHCP na bezdrôtovom smerovači, ak je položka Získať IP adresu nastavená na možnosť Automaticky.
- Ak je položka Získať IP adresu nastavená na tlačiarni na možnosť Ručne, ručne nastavená IP adresa je mimo rozsah (napríklad: 0.0.0.0) a je to neplatné. Nastavte platnú IP adresu z ovládacieho panela tlačiarne.

Súvisiace informácie

➔ „Nastavenie siete” na strane 364

E-9

Riešenia:

Skontrolujte nasledovné.

- Zariadenia sú zapnuté.
- Zo zariadení, ktoré chcete pripojiť k tlačiarni, je možné získať prístup na internet alebo do iných počítačov alebo sieťových zariadení, ktoré sú pripojené k rovnakej sieti.

Ak sa po potvrdení vyššie uvedeného stále nevytvorí pripojenie tlačiarne a sieťových zariadení, vypnite bezdrôtový smerovač. Počkajte asi 10 sekúnd a potom ho zapnite. Potom resetujte nastavenia siete po stiahnutí a spustení inštalátora z nasledujúcej webovej stránky.

<http://epson.sn> > Nastavenie

Súvisiace informácie

➔ „Vytvorenie nastavení na pripojenie k počítaču” na strane 294

E-10

Riešenia:

Skontrolujte nasledujúce.

- Ďalšie zariadenia v sieti sú zapnuté.
- Sieťové adresy (IP adresa, maska podsiete a predvolená brána) sú správne, ak ste na tlačiarni nastavili položku Získať IP adresu na možnosť Ručne.

Vynulujte sieťovú adresu, ak sú nesprávne. IP adresu, masku podsiete a predvolenú bránu môžete skontrolovať v časti **Stav siete** v správe o sieťovom pripojení.

Súvisiace informácie

➔ „Nastavenie siete” na strane 364

E-11

Riešenia:

Skontrolujte nasledovné.

- Adresa predvolenej brány je správna, ak ste nastavenie tlačiarne Nastavenie TCP/IP nastavili na Manuálne.
- Zariadenie, ktoré je nastavené ako predvolená brána, je zapnuté.

Nastavte správnu adresu predvolenej brány. Adresu predvolenej brány môžete skontrolovať v časti **Stav siete** v správe o pripojení k sieti.

Súvisiace informácie

➔ „Nastavenie siete” na strane 364

E-12

Riešenia:

Skontrolujte nasledovné.

- V sieti sú zapnuté ďalšie zariadenia.
- Sieťové adresy (adresa IP, maska podsiete a predvolená brána) sú správne, ak ich zadávate manuálne.
- Sieťové adresy pre ďalšie zariadenia (maska podsiete a predvolená brána) sú rovnaké.
- Adresa IP nie je v rozpore s ostatnými zariadeniami.

Ak sa po potvrdení vyššie uvedeného stále nevytvorí pripojenie tlačiarne a sieťových zariadení, uskúste nasledujúce.

- Vypnite bezdrôtový smerovač. Počkajte asi 10 sekúnd a potom ho zapnite.
- Znova vykonajte nastavenia siete pomocou inštalátora. Môžete ho spustiť z nasledujúcej webovej stránky.
<http://epson.sn> > **Nastavenie**
- V bezdrôtovom smerovači, ktorý používa typ zabezpečenia WEP, môžete zaregistrovať viac hesiel. Ak je zaregistrovaných viac hesiel, skontrolujte, či je prvé zaregistrované heslo nastavené v tlačiarňi.

Súvisiace informácie

➔ „Nastavenie siete” na strane 364

➔ „Vytvorenie nastavení na pripojenie k počítaču” na strane 294

E-13

Riešenia:

Skontrolujte nasledovné.

- Sieťové zariadenia, ako napríklad bezdrôtový smerovač, rozbočovač a smerovač, sú zapnuté.
- Položka Nastavenie TCP/IP nebola pre sieťové zariadenia nastavená manuálne. (Ak sa položka tlačiarne Nastavenie <codeph>TCP/IP</codeph> nastaví automaticky pri manuálnom nastavení položky Nastavenie TCP/IP pre ďalšie sieťové zariadenia, sieť tlačiarne sa môže líšiť od siete pre iné zariadenia.)

Ak nefunguje ani po kontrole krokov uvedených vyššie, skúste nasledovné.

- Vypnite bezdrôtový smerovač. Počkajte asi 10 sekúnd a potom ho zapnite.
- V počítači, ktorý je pripojený k rovnakej sieti ako tlačiareň, vykonajte nastavenia siete pomocou inštalátora. Môžete ho spustiť z nasledujúcej webovej stránky.

<http://epson.sn> > **Nastavenie**

- V bezdrôtovom smerovači, ktorý používa typ zabezpečenia WEP, môžete zaregistrovať viac hesiel. Ak je zaregistrovaných viac hesiel, skontrolujte, či je prvé zaregistrované heslo nastavené v tlačiarňi.

Súvisiace informácie

- ➔ „Nastavenie siete” na strane 364
- ➔ „Vytvorenie nastavení na pripojenie k počítaču” na strane 294

Hlásenia v sieťovom prostredí

Hlásenie	Riešenie
Prostredie Wi-Fi sa potrebuje vylepšiť. Vypnite bezdrôtový smerovač a potom ho zase zapnite. Ak sa pripojenie nezlepší, pozrite si dokumentáciu bezdrôtového smerovača.	Po premiestnení tlačiarne bližšie k bezdrôtovému smerovaču a odstránení prekážok medzi nimi vypnite bezdrôtový smerovač. Počkajte asi 10 sekúnd a potom znova zapnite. Ak sa stále nepripojí, pozrite si dokumentáciu priloženú k bezdrôtovému smerovaču.
*Viac zariadení sa nemôže pripojiť. Ak chcete pridať ďalšie, odpojte jedno z prip. zariadení.	Počítač a inteligentné zariadenia, ktoré možno pripojiť súčasne, sú pripojené úplne v režime pripojenia Wi-Fi Direct (Jednoduchý prístupový bod). Ak chcete pridať ďalší počítač alebo inteligentné zariadenie, odpojte najprv jedno z pripojených zariadení, prípadne ho najprv pripojte k inej sieti. Kontrolou hárku o stave siete alebo cez ovládací panel tlačiarne môžete overiť počet bezdrôtových zariadení, ktoré môžu byť pripojené súčasne, a počet pripojených zariadení.
Rovnaká SSID ako Wi-Fi Direct je v prostredí. Ak sa vám nedá pripojiť inteligentné zariadenie k tlačiarňi, zmeňte Wi-Fi Direct SSID.	Na ovládacom paneli tlačiarne prejdite na obrazovku Wi-Fi Direct Setup, vyberte ponuku a zmeňte nastavenie. Môžete zmeniť názov siete nasledujúci za výrazom DIRECT-XX-. Zadaťte najviac 22 znakov.

Tlač hárku stavu siete

Po jeho vytlačení môžete skontrolovať podrobné informácie o sieti.

1. Na hlavnej obrazovke vyberte položku **Nastav.**
2. Vyberte položky **Všeobecné nastavenia > Nastavenie siete > Stav siete.**
3. Vyberte možnosť **List so stav. tlače.**
4. Skontrolujte hlásenie a potom vytlačte hárok so stavom siete.

Overenie siete počítača (len systém Windows)

Pomocou príkazového riadka skontrolujte stav pripojenia počítača a sieťovú cestu k tlačiarňi. Vďaka tomu môžete vyriešiť problémy.

príkaz ipconfig

Zobrazuje stav pripojenia sieťového prostredia, ktorým je momentálne počítačom používané.

Porovnaním informácií o nastavení so skutočnou komunikáciou môžete overiť, či je pripojenie správne. V prípade, že je v sieti viac serverov DHCP, môžete zistiť skutočnú adresu priradenú počítaču, odkazovaný server DNS atď.

Formát: ipconfig /all

Príklady:

```
Administrator: Command Prompt
c:\>ipconfig /all
Windows IP Configuration
Host Name . . . . . : WIN2012R2
Primary Dns Suffix . . . . . : pubs.net
Node Type . . . . . : Hybrid
IP Routing Enabled. . . . . : No
WINS Proxy Enabled. . . . . : No
DNS Suffix Search List. . . . . : pubs.net

Ethernet adapter Ethernet:
Connection-specific DNS Suffix . . : Gigabit Network Connection
Description . . . . . : XX-XX-XX-XX-XX-XX
Physical Address. . . . . :
DHCP Enabled. . . . . : No
Autoconfiguration Enabled . . . . : Yes
Link-local IPv6 Address . . . . . : fe80::38fb:7546:18a8:d20e%14(Preferred)
IPv4 Address. . . . . : 192.168.111.10(Preferred)
Subnet Mask . . . . . : 255.255.255.0
Default Gateway . . . . . : 192.168.111.1
DHCPv6 IAID . . . . . : 283142549
DHCPv6 Client DUID. . . . . : 00-01-00-01-20-40-2F-45-00-1D-73-6A-44-00
DNS Servers . . . . . : 192.168.111.2
NetBIOS over Tcpip. . . . . : Enabled

Tunnel adapter isatap.{00000000-ABCD-EFGH-IJK-LMNOPQRSTUUV}>:
Media State . . . . . : Media disconnected
Connection-specific DNS Suffix . . :
Description . . . . . : Microsoft ISATAP Adapter #2
Physical Address. . . . . : 00-00-00-00-00-00-E0
DHCP Enabled. . . . . : No
Autoconfiguration Enabled . . . . : Yes

c:\>_
```

príkaz pathping

Môžete overiť zoznam smerovačov prechádzajúcich cieľovým hostiteľom a vedenie komunikácie.

Formát: pathping xxx.xxx.xxx.xxx

Príklady: pathping 192.0.2.222

```
Administrator: Command Prompt
c:\>pathping 192.168.111.20
Tracing route to EPSONAB12AB [192.168.111.20]
over a maximum of 30 hops:
 0  WIN2012R2.pubs.net [192.168.111.10]
 1  EPSONAB12AB [192.168.111.20]

Computing statistics for 25 seconds...
Hop  RTT      Source to Here   This Node/Link   Address
 0      0/ 100 = 0%      0/ 100 = 0%      WIN2012R2.pubs.net [192.168.111.10]
 1  38ms      0/ 100 = 0%      0/ 100 = 0%      EPSONAB12AB [192.168.111.20]

Trace complete.
c:\>_
```

Používanie voliteľných položiek

Zoznam voliteľných položiek.	319
Stojan tlačiarne (Printer Stand).	320
Kazeta na papier (Optional Cassette Unit).	327

Zoznam voliteľných položiek

Poznámka:

Niektoré voliteľné položky sa nemusia vo vašej oblasti predávať. Ďalšie podrobnosti nájdete na webovej stránke podpory spoločnosti Epson pre vašu oblasť.

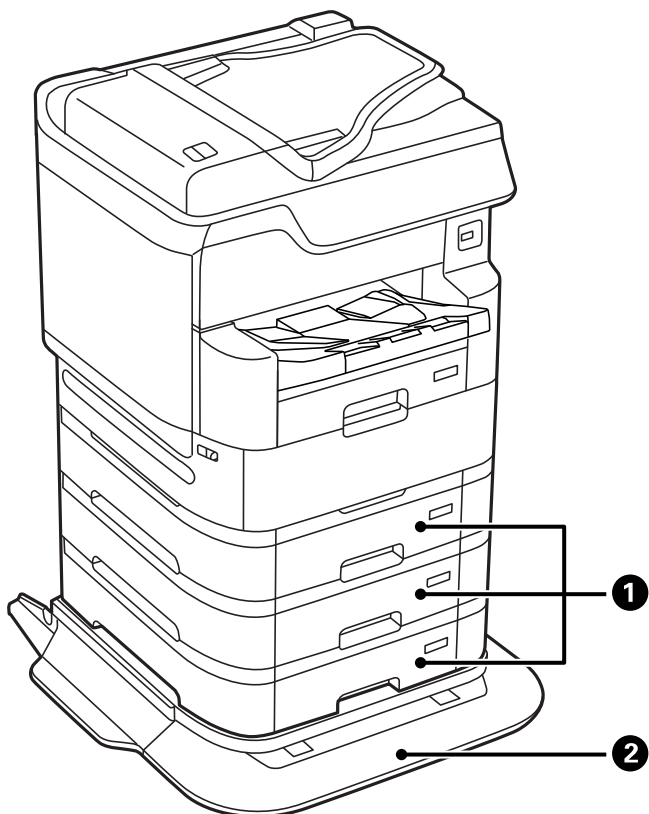

Č.	Voliteľná položka	Kód	Prehľad
1	Optional Cassette Unit	C12C932611 C12C932621 (pre používateľov v Indii, Bangladéši a na Srí Lanke)	Umožňuje vložiť až 500 hárkov obyčajného papiera (64 až 90 g/m ²). „Kazeta na papier (Optional Cassette Unit)” na strane 327
2	Printer Stand	C12C934321 C12C934331 (pre používateľov v Indii)	Použite stojan tlačiarne vždy, keď inštalujete tlačiareň na podlahu. V opačnom prípade môže tlačiareň spadnúť. „Stojan tlačiarne (Printer Stand)” na strane 320

Kódy káblov so svorkami

Kódy káblov so svorkami, ako sú uvedené ďalej.

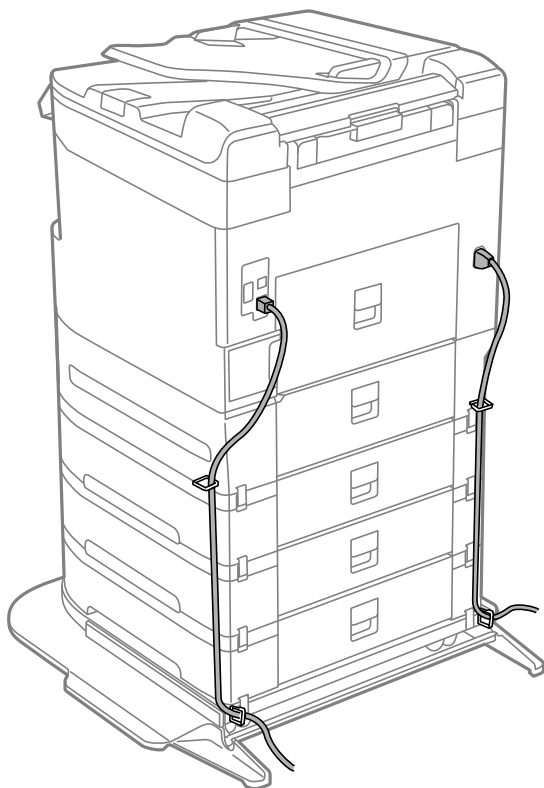

Stojan tlačiarne (Printer Stand)

! Upozornenie:

Keď inštalujete tlačiareň na podlahu, nainštalujte stojan tlačiarne. Bez stojana by mohla tlačiareň spadnúť.

- Pri prenášaní nezabudnite držať tlačiareň v stabilnej polohe. Zdvíhanie tlačiarne v nestabilnej polohe môže zapríčiniť zranenie.*
- Pretože táto tlačiareň je ťažká, pri vybalovaní a preprave ju vždy musia prenášať štyria alebo viacerí ľudia.*
- Pretože táto tlačiareň je ťažká, pri vybalovaní a preprave ju vždy musia prenášať dvaja alebo viacerí ľudia.*

Inštalácia stojana tlačiarne

Stojan tlačiarne je možné pripojiť k tlačiarne a jednotkám kazety papiera.

⚠ Upozornenie:

- ❑ Uistite sa, že pred začatím montáže tlačiarne vypnete, odpojíte napájací kábel a akékoľvek iné káble. V opačnom prípade sa môže napájací kábel v dôsledku požiaru alebo elektrického skratu poškodiť.
- ❑ Pred začatím montáže uzamknite kolieska stojana tlačiarne. Ak by sa stojan tlačiarne neočakávane pohol, mohli by ste sa zraniť.
- ❑ Pri dvíhaní tlačiarne umiestnite ruky do polohy vyobrazenej nižšie. Ak pri dvíhaní držíte tlačiareň v iných polohách, tlačiareň môže spadnúť alebo si môžete zachytiť prsty pri umiestňovaní tlačiarne.

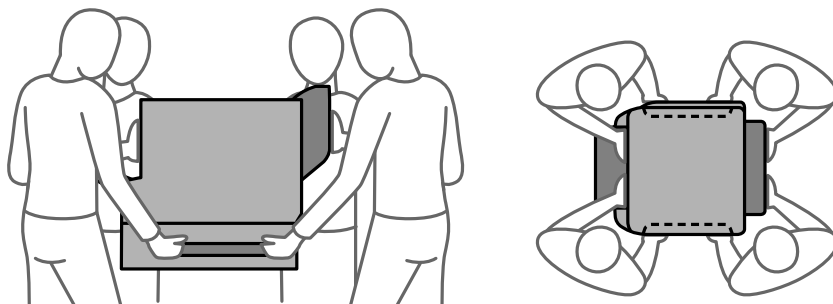

1. Vypnite tlačiareň stlačením tlačidla , a potom odpojte napájací kábel.
2. Odpojte všetky pripojené káble.

Poznámka:

Ak je namontovaná jednotka kazety papiera, taktiež ju odinštalujte.

3. Odoberte výstupný zásobník.

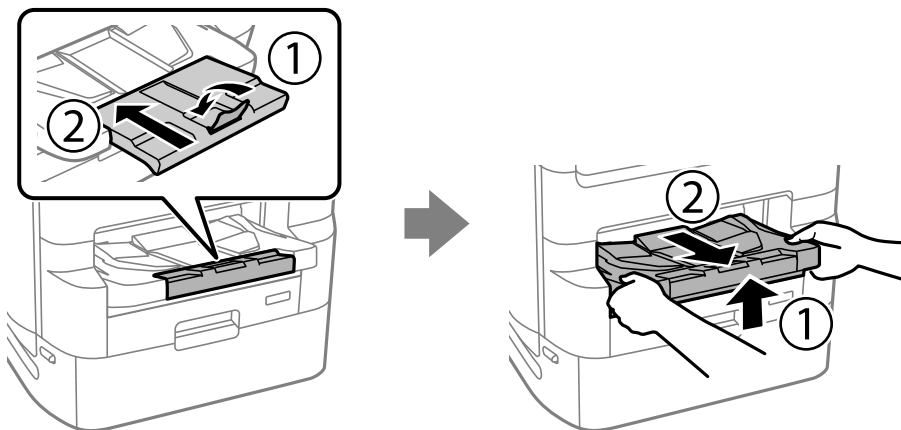

4. Vyberte stojan tlačiarne zo škatule, a potom odstráňte všetok ochranný materiál.

5. Skontrolujte dodané položky.

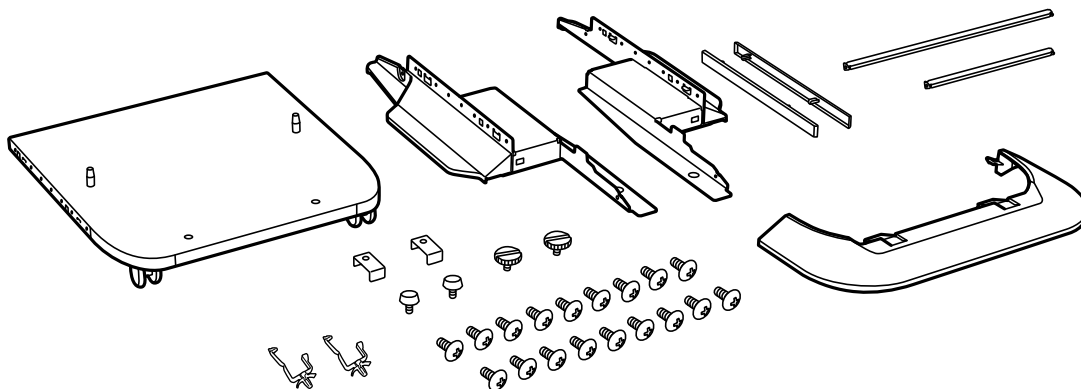

Poznámka:

Tvar stojanov sa môže líšiť od vyobrazenia.

6. Vložte stojany do koliesok stojana tlačiarne.

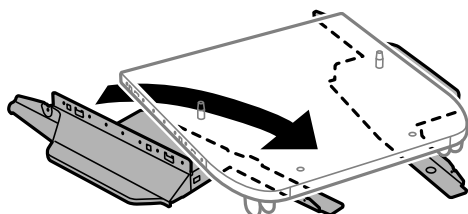

7. Stojany zaistite násadami a skrutkami.

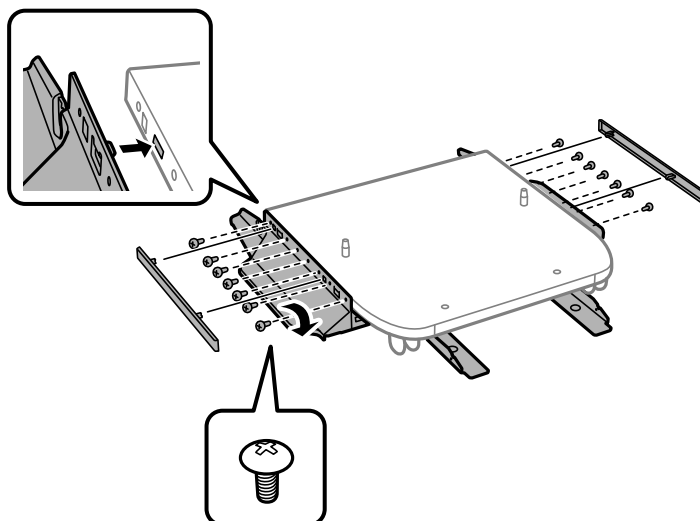

Upozornenie:

Obidva stojany musia byť bezpodmienečne pevne pripojené, pretože v opačnom prípade môže tlačiareň spadnúť.

8. Vystužené lišty zaistíte násadami a skrutkami.

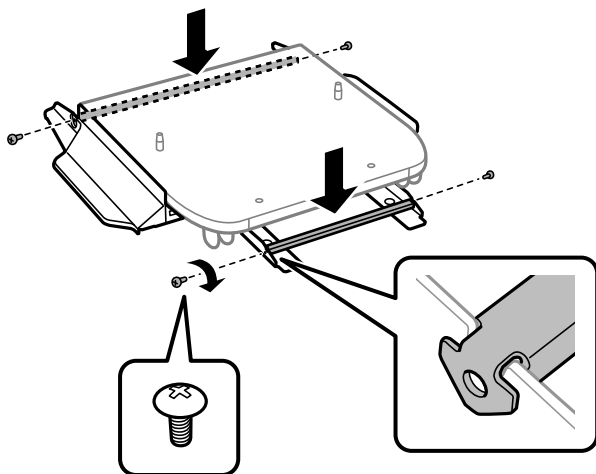

9. Umiestnite stojan tlačiarne na rovný povrch a zaistite kolieska vpredu.

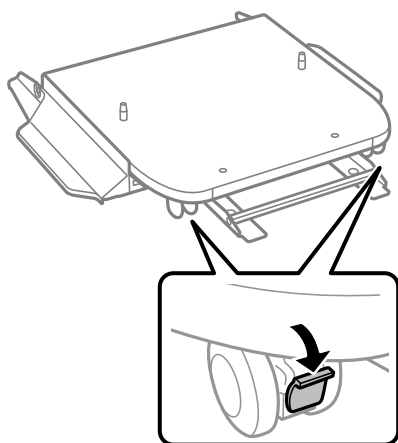

10. Uchyťte kryt k stojanom.

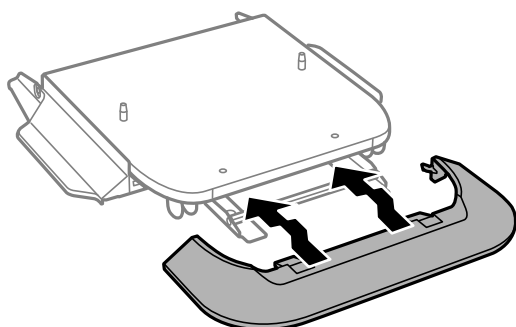

11. Vytiahnite zásuvku jednotky zásobníka atramentu pre čierny atrament a súčasť zásobník papiera.

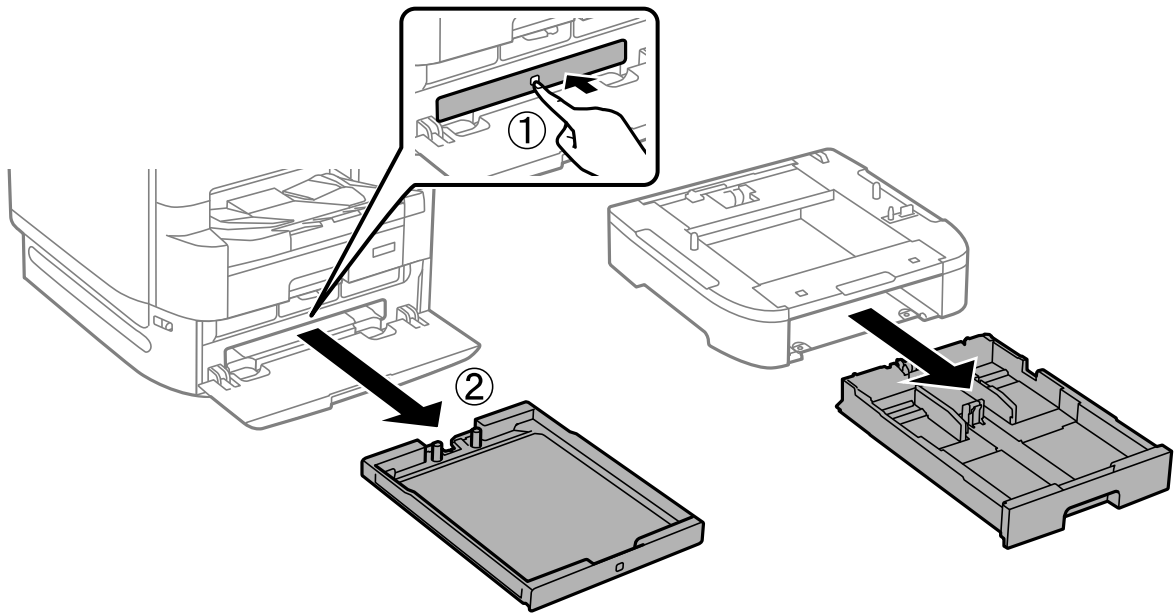

12. Opatrne spusťte tlačiareň alebo jednotku kazety papiera na stojan tlačiare, pričom ich zarovnáte s rohmi, a potom ich zaistíte skrutkami.

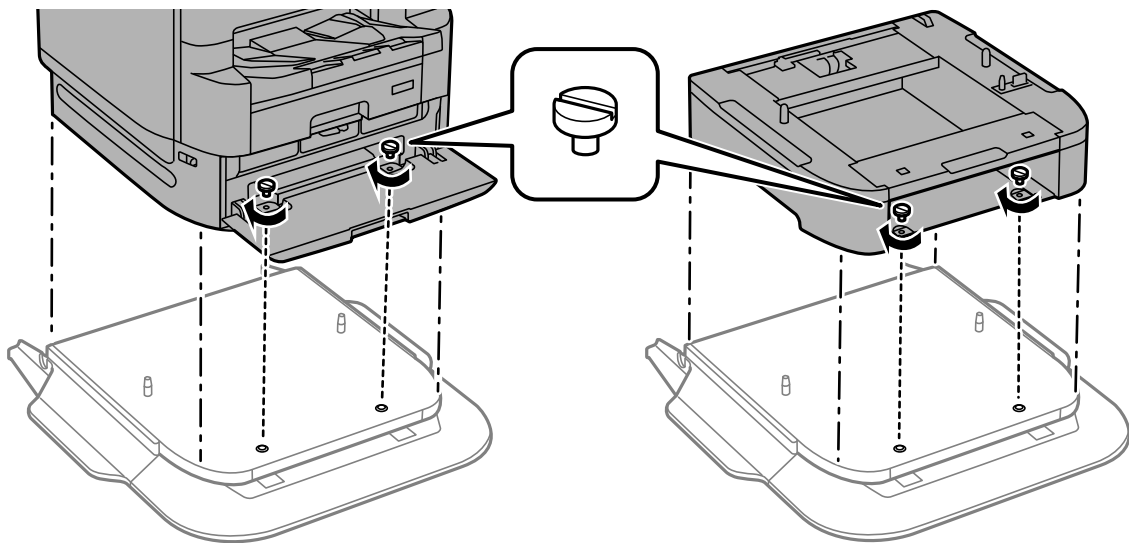

Poznámka:

Po zostavení môžu byť niektoré skrutky prebytočné.

13. Zaisťte tlačiareň alebo jednotku kazety papiera na zadnej strane pomocou násad a skrutiek.

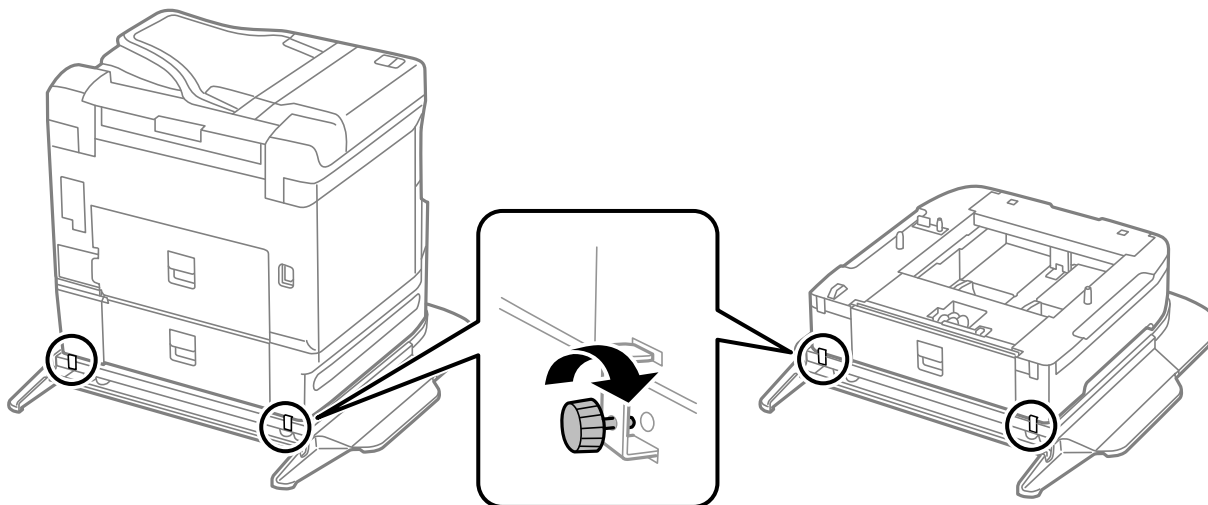

14. Vložte súčasť zásobník papiera.

15. Zasuňte výstupný zásobník.

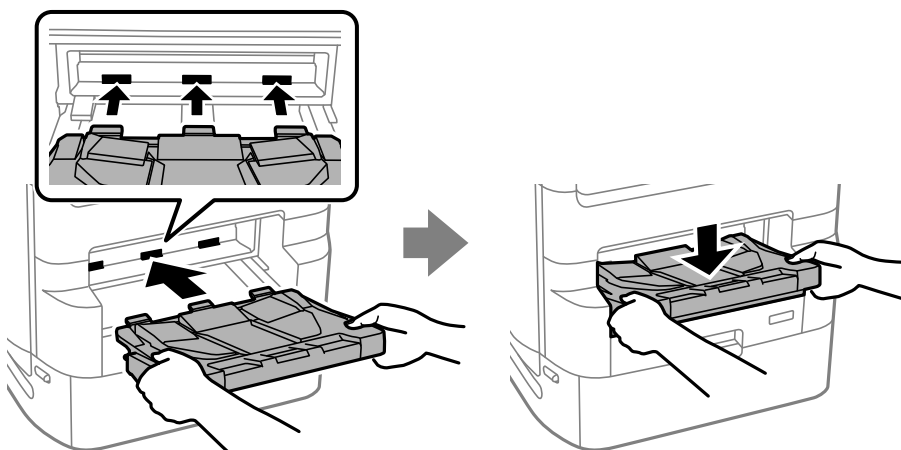

16. Odstráňte pečate a nainštalujte svorky, ako je znázornené ďalej.

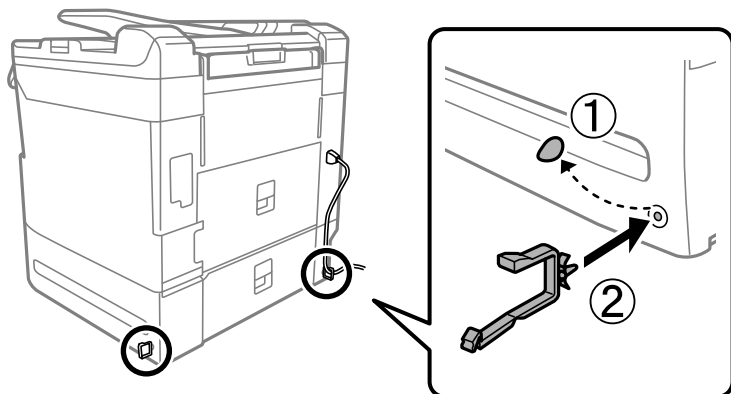

17. Pripojte káble a zapojte tlačiareň do siete.

Poznámka:

Pri demontáži stojana tlačiarne vypnite tlačiareň, odpojte napájací kábel, odpojte všetky káble, a potom vykonajte postup montáže v obrátenom poradí.

Súvisiace informácie

➔ „Zoznam voliteľných položiek” na strane 319

➔ „Kódy káblov so svorkami” na strane 320

Premiestnenie tlačiarne s pripojeným stojanom tlačiarne

Pred premiestnením tlačiarne odinštalujte stojan tlačiarne. Urobte postup premiestňovania tlačiarne a potom urobte kroky znázornené na nasledujúcich obrázkoch.

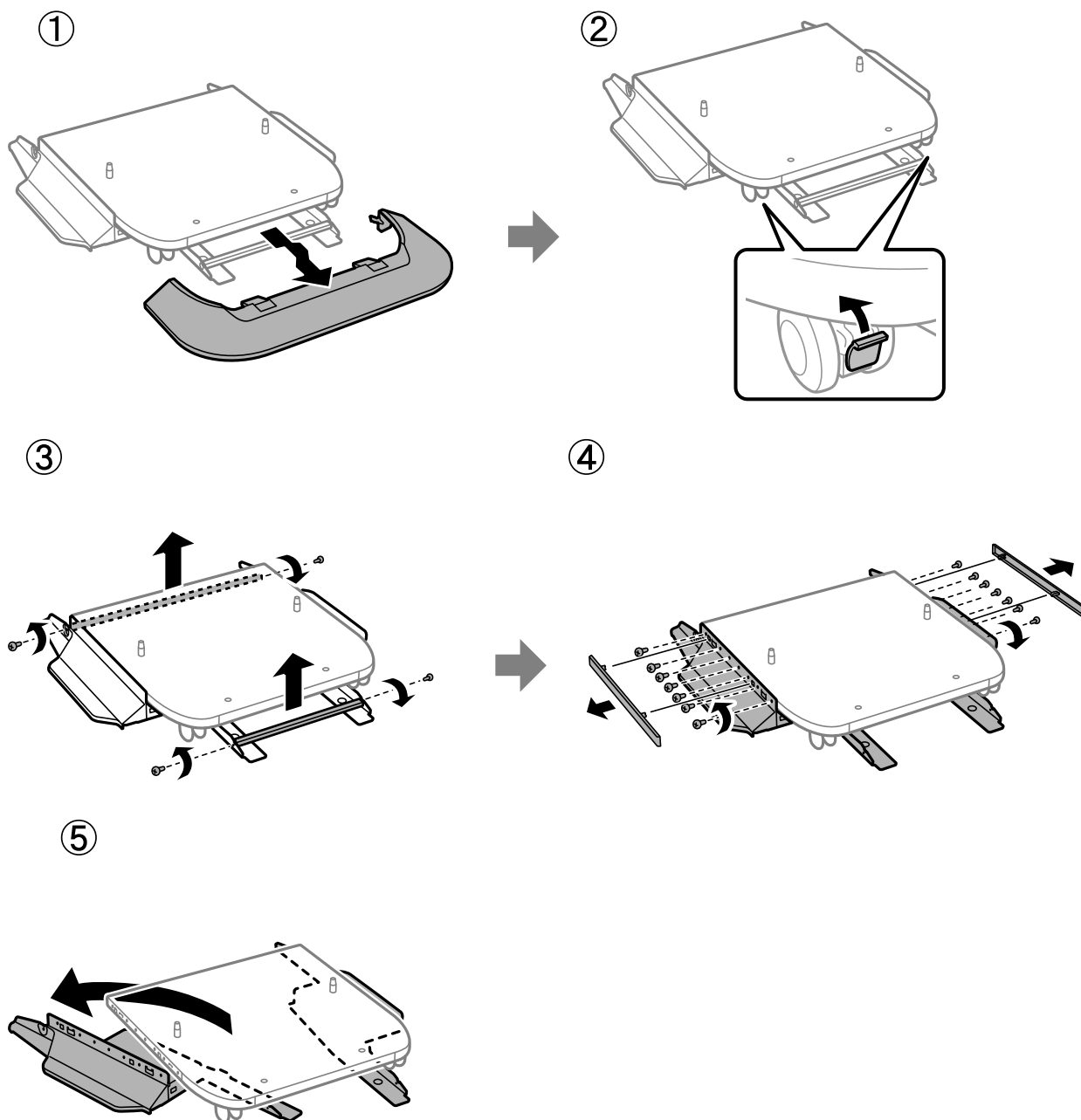

Súvisiace informácie

➔ „Premiestnenie tlačiarne” na strane 189

Parametre tlačiarne

Rozmery	<input type="checkbox"/> Šírka: 772 mm (30.4 palca) <input type="checkbox"/> Hĺbka: 797 mm (31.4 palca) <input type="checkbox"/> Výška: 116 mm (4.6 palca) (Keď inštalujete: 83 mm (3.3 palca))
Hmotnosť	Pribl. 30.5 kg (67.2 libry)

Súvisiace informácie

➔ „Miesto na inštaláciu a priestor” na strane 397

Kazeta na papier (Optional Cassette Unit)

Inštalácia jednotiek kazety papiera

Môžete namontovať až 3 jednotky kazety papiera.

Upozornenie:

- Uistite sa, že pred začatím montáže tlačiarne vypnete, odpojíte napájací kábel a akékoľvek iné káble. V opačnom prípade sa môže napájací kábel v dôsledku požiaru alebo elektrického skratu poškodiť.
- Pri dvíhaní tlačiarne umiestnite ruky do polohy vyobrazenej nižšie. Ak pri dvíhaní držíte tlačiarne v iných polohách, tlačiareň môže spadnúť alebo si môžete zachytiť prsty pri umiestňovaní tlačiarne.

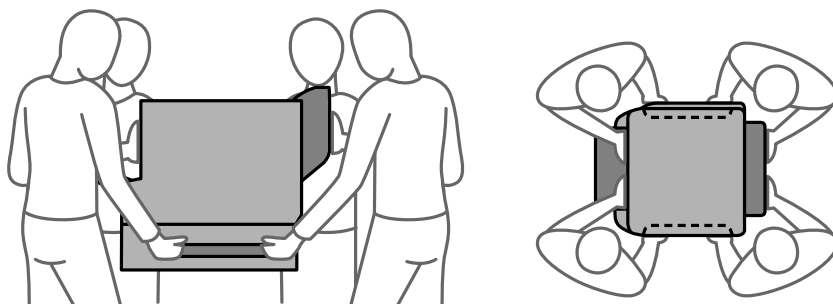

Upozornenie:

Ak používate stojan tlačiarne, namontujte ho vopred na dno jednotky kazety papiera.

1. Vypnite tlačiareň stlačením tlačidla , a potom odpojte napájací kábel.

2. Odpojte všetky pripojené káble.

Poznámka:

Ak boli namontované jednotky kazety na papier, taktiež ich odinštalujte.

3. Odoberte výstupný zásobník.

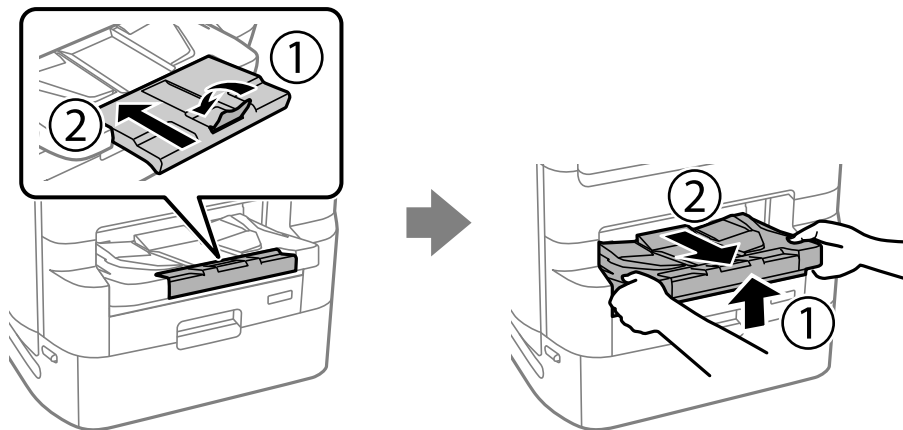

4. Vyberte jednotku kazety papiera zo škatule a odstráňte všetok ochranný materiál.

5. Skontrolujte dodané položky.

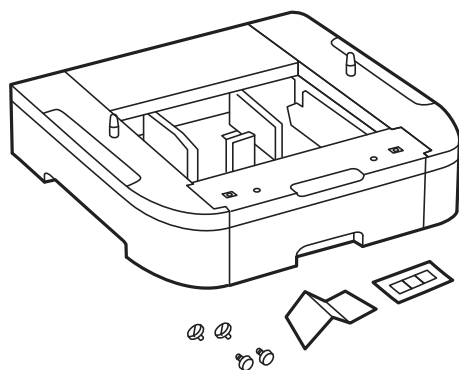

6. Položte jednotky kazety na papier na miesto, kde chcete používať tlačiareň.

7. Vytiahnite zásuvku jednotky zásobníka atramentu pre čierny atrament a kazetu na papier.

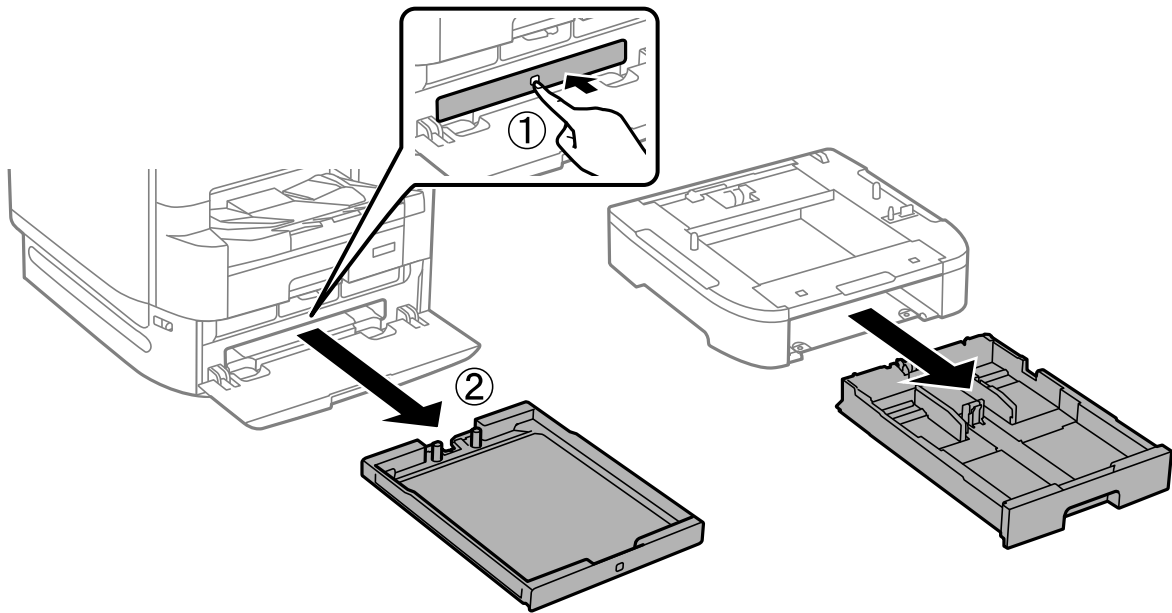

8. Ak používate viaceré jednotky kazety na papier, všetky jednotky kazety na papier uložte na seba, a potom ich zaistíte skrutkami.

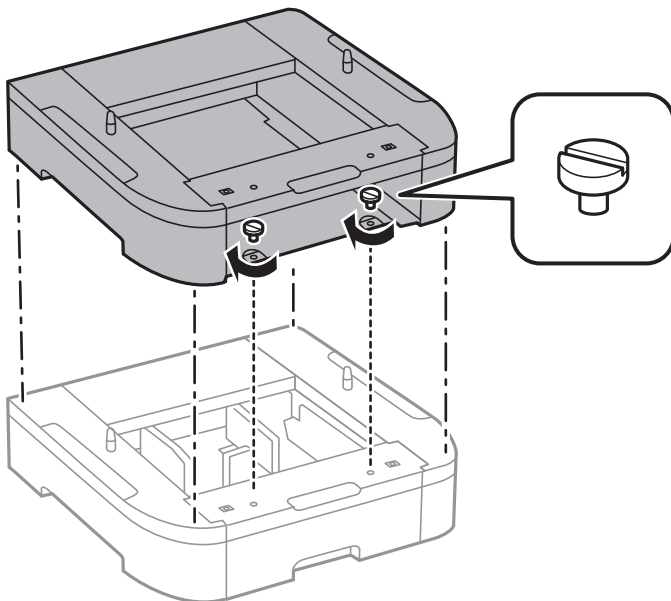

9. Tlačiareň opatrne spustíte na jednotku kazety na papier, pričom ju zarovnáte s rohmi a potom zaistíte skrutkami.

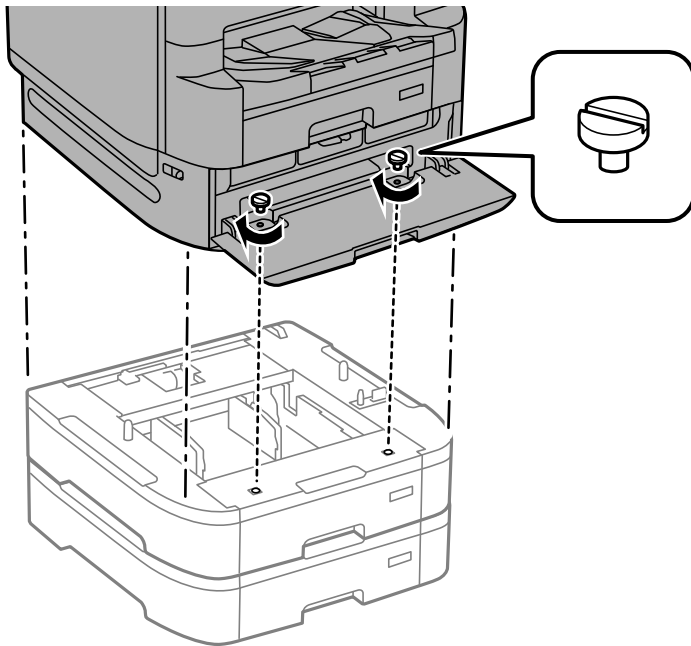

Poznámka:

Po zostavení môžu byť niektoré skrutky prebytočné.

10. Zaistíte jednotku kazety na papier a tlačiareň na zadnej strane pomocou násad a skrutiek.

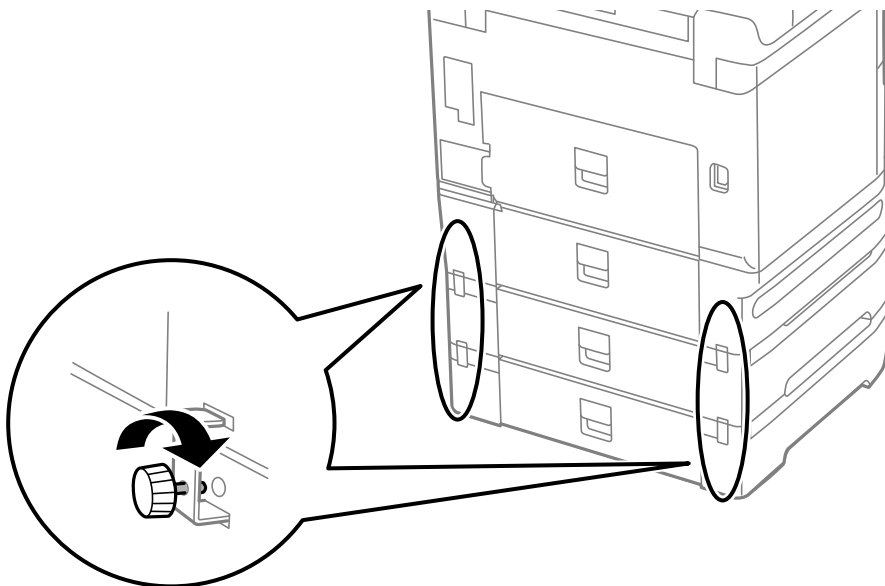

11. Vložte štítok zobrazujúci veľkosť papiera, ktorý sa má vkladať do kazety v držiaku.

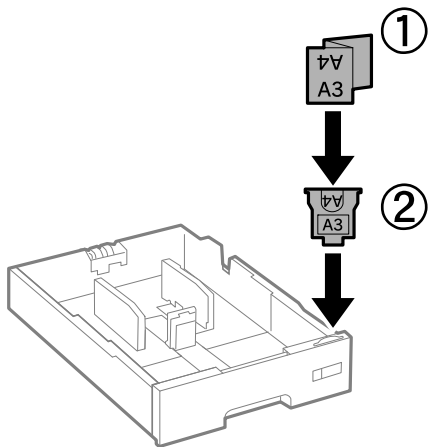

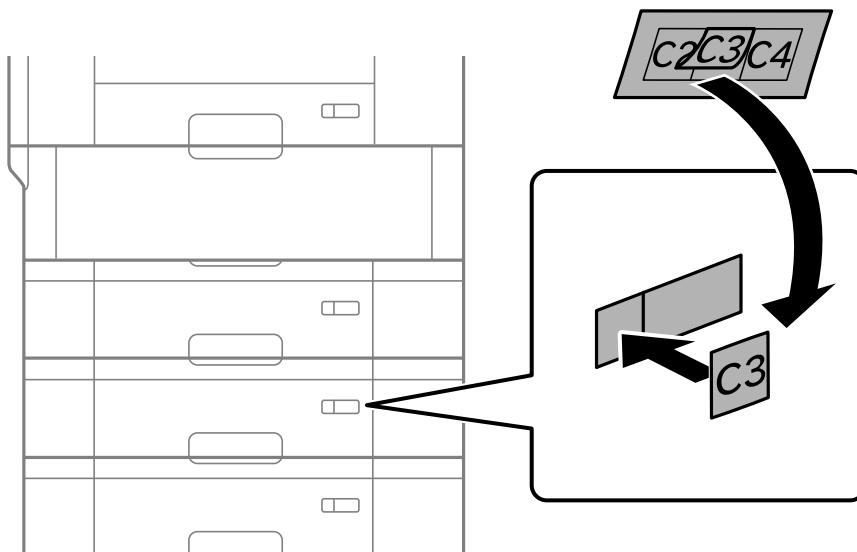

12. Vložte zásuvku jednotky zásobníka atramentu pre čierny atrament a kazetu na papier.
13. Umiestnite nálepku označujúcu číslo kazety.

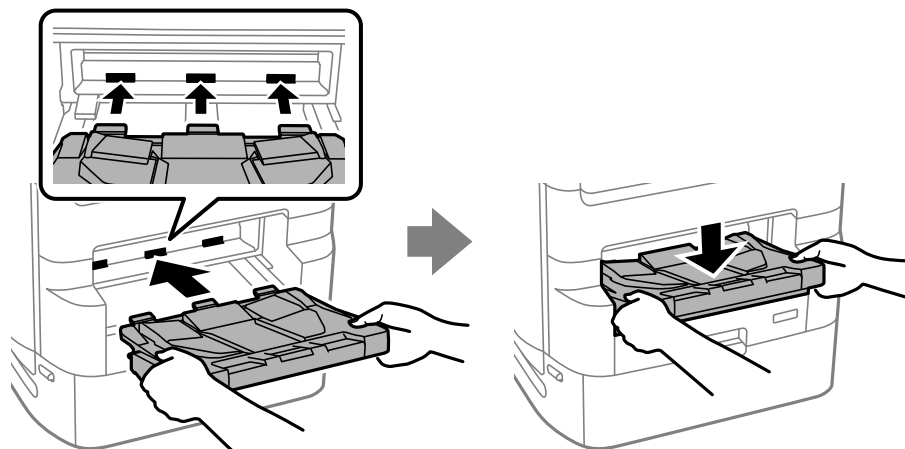

14. Zasuňte výstupný zásobník.



15. Znovu zapojte napájací kábel a všetky ostatné káble, a potom tlačiareň zapojte do elektrickej zásuvky.
16. Zapnite tlačiareň stlačením tlačidla .
17. Stlačte tlačidlo  a skontrolujte, či sa namontovaná jednotka kazety na papier zobrazuje na obrazovke **Nast. p.**

Poznámka:

Pri demontáži jednotky kazety na papier vypnite tlačiareň, odpojte napájací kábel, odpojte všetky káble, a potom vykonajte postup montáže v obrátenom poradí.

Pokračujte nastavení ovládača tlačiarne.

Súvisiace informácie

- ➔ „Zoznam voliteľných položiek” na strane 319
- ➔ „Inštalácia stojana tlačiarne” na strane 320
- ➔ „Kódy káblov so svorkami” na strane 320

Nastavenie jednotky kazety na papier v ovládači tlačiarne

Ak chcete použiť nainštalovanú jednotku kazety na papier, ovládač tlačiarne potrebuje získať nevyhnutné informácie.

Nastavenie jednotky kazety na papier v ovládači tlačiarne — Windows

Poznámka:

Prihláste sa do počítača ako správca.

1. Otvorte na počítači zoznam tlačiarň.
 - Windows 10/Windows Server 2019/Windows Server 2016Kliknite na tlačidlo Štart, potom vyberte položky **System Windows > Ovládací panel > Zobraziť zariadenia a tlačiarne** v časti **Hardvér a zvuk**.

- Windows 8.1/Windows 8/Windows Server 2012 R2/Windows Server 2012

Vyberte položky **Pracovná plocha** > **Nastavenia** > **Ovládací panel** > **Zobraziť zariadenia a tlačiarne** v časti **Hardvér a zvuk**.

- Windows 7/Windows Server 2008 R2

Kliknite na tlačidlo **Štart** a vyberte položky **Ovládací panel** > **Zobraziť zariadenia a tlačiarne** v časti **Hardvér a zvuk**.

- Windows Vista/Windows Server 2008

Kliknite na tlačidlo **Štart** a vyberte položky **Ovládací panel** > **Tlačiarne** v časti **Hardvér a zvuk**.

- Windows XP/Windows Server 2003 R2/Windows Server 2003

Kliknite na tlačidlo **Štart** a vyberte položky **Ovládací panel** > **Tlačiarne a ostatný hardvér** > **Tlačiarne a faxy**.

2. Kliknite pravým tlačidlom myši na tlačiareň, alebo stlačte a držte, vyberte možnosť **Vlastnosti tlačiarne** alebo **Vlastnosti**, a potom kliknite na kartu **Voliteľné nastavenia**.
3. Vyberte možnosť **Získať z tlačiarne**, a potom kliknite na tlačidlo **Získať**.
Voliteľné zdroje papiera Údaje sa zobrazujú v položke **Informácie o aktuálnej tlačiarňi**.
4. Kliknite na položku **OK**.

Nastavenie jednotky kazety na papier v ovládači tlačiarne — Mac OS

1. Vyberte položku **Preferencie systému** z ponuky **Apple** > **Tlačiarne a skenery** (alebo **Tlač a skenovanie**, **Tlač a faxovanie**), a potom vyberte tlačiareň. Kliknite na položky **Možnosti a náplne** > **Možnosti** (alebo **Ovládač**).
2. Nastavte možnosť **Lower Cassette** podľa počtu kaziet papiera.
3. Kliknite na položku **OK**.

Premiestnenie tlačiarne s pripojenými jednotkami kazety na papier

Urobte postup premiestňovania tlačiarne a potom odpojte kazetu na papier 2, 3 a 4. Potom urobte kroky znázornené na nasledujúcich obrázkoch.

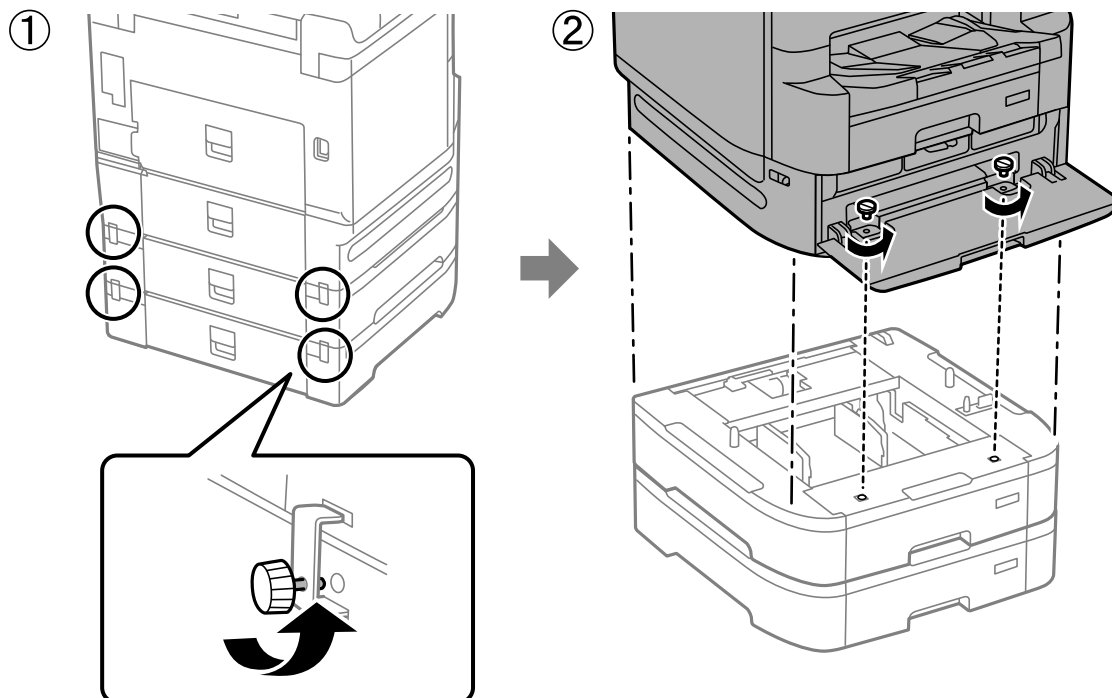

Súvisiace informácie

➔ „Premiestnenie tlačiarne” na strane 189

Problémy s jednotkou kazety na papier

Paper sa z jednotiek kazety na papier nepodáva

Ak ste pridali jednotky kazety na papier, je potrebné urobiť nastavenia v ovládači tlačiarne.

Súvisiace informácie

➔ „Nastavenie jednotky kazety na papier v ovládači tlačiarne” na strane 332

Parametre jednotky kazety na papier

Podporovaný papier	Typ	Obyčajný papier, Recyklovaný papier, Hrubý papier
	Velkosť	A5 až A3
	Gramáž papiera	64 až 200 g/m ²
Kapacita	Maximálne 500 hárkov	

Rozmery	<ul style="list-style-type: none">❑ Šírka: 567 mm (22.3 palca)❑ Hĺbka: 568 mm (22.4 palca)❑ Výška: 160 mm (6.3 palca) (Keď inštalujete: 128 mm (5.0 palca))
Hmotnosť	Pribl. 11.7 kg (25.8 libry)

Súvisiace informácie

➔ [„Miesto na inštaláciu a priestor” na strane 397](#)

Informácie o produkte

Informácie o papieri.	337
Informácie o spotrebných produktoch.	344
Informácie o softvéri.	345
Zoznam ponuky nastavení.	357
Parametre produktu.	386
Parametre písma.	399
Informácie o súlade s nariadeniami.	413

Informácie o papieri

Dostupný papier a kapacity

Originálny papier Epson

Spoločnosť Epson odporúča používať originálny papier Epson, aby ste dosiahli vysokokvalitné výtlačky.

Poznámka:

- Originálny papier Epson nie je dostupný pri tlačení s univerzálnym ovládačom tlačiarne Epson.
- Dostupnosť papiera sa líši podľa umiestnenia. Najnovšie informácie o dostupnosti papiera vo vašej oblasti vám poskytne podpora spoločnosti Epson.
- Pozrite nasledujúcu časť, kde nájdete informácie o dostupných typoch papiera obojstrannú tlač.
 - „Papier pre obojstrannú tlač“ na strane 343
- Pri tlači na originálny papier Epson v používateľom určenej veľkosti sú k dispozícii iba nastavenia kvality tlače **Štandardne** alebo **Normal**. Hoci niektoré ovládače tlačiarne umožňujú vybrať lepšiu kvalitu tlače, výtlačky sú vytlačené pomocou nastavenia **Štandardne** alebo **Normal**.

Papier vhodný na tlač dokumentov

Názov média	Veľkosť	Kapacita vkladania (listy)		
		Zásobník papiera 1	Zásobníky papiera 2 až 4	Zásobník na papier
Epson Business Paper	A4	250	500	85
Epson Bright White Paper	A3	200	400	40
Epson Bright White Ink Jet Paper	A4	200	400	40

Papier vhodný na tlač dokumentov a fotografie

Názov média	Veľkosť	Kapacita vkladania (listy)		
		Zásobník papiera 1	Zásobníky papiera 2 až 4	Zásobník na papier
Epson Photo Quality Ink Jet Paper	A3+, A3	–	–	50
	A4	–	–	70
Epson Matte Paper-Heavyweight	A3+, A3	–	–	10
	A4	–	–	20

Papier vhodný na tlač fotografií 

Názov média	Veľkosť	Kapacita vkladania (listy)		
		Zásobník papiera 1	Zásobníky papiera 2 až 4	Zásobník na papier
Epson Ultra Glossy Photo Paper	A4, 13×18 cm (5×7 palcov), 10×15 cm (4×6 palcov)	–	–	20
Epson Premium Glossy Photo Paper	A3+, A3	–	–	10
	A4, 13×18 cm (5×7 palcov), 10×15 cm (4×6 palcov)	–	–	20
Epson Premium Semigloss Photo Paper	A3+, A3	–	–	10
	A4, 10×15 cm (4×6 palcov)	–	–	20
Epson Photo Paper Glossy	A3+, A3	–	–	10
	A4, 13×18 cm (5×7 palcov), 10×15 cm (4×6 palcov)	–	–	20

Komerčne dostupný papier

Poznámka:

- Veľkosti 8,5 × 13 palcov, 8K (270 × 390 mm), 16K (195 × 270 mm) a Half Letter nie sú k dispozícii, keď sa tlačí s ovládačom tlačiarne PostScript.
- Pozrite nasledujúcu časť, kde nájdete informácie o dostupných typoch papiera obojstrannú tlač.
„Papier pre obojstrannú tlač“ na strane 343

Obyčajné papiere

Názov média	Veľkosť	Kapacita vkladania (listy)		
		Zásobník papiera 1	Zásobníky papiera 2 až 4	Zásobník na papier
Obyčajný papier, Kopírovací papier	A3+	–	–	50
Predtlačенý papier* ¹ Hlavičkový papier Farebný papier Recyklovaný papier	A3, B4	Až po čiaru označenú symbolom trojuholníka na postrannej vodiacej lište.	Až po čiaru označenú symbolom trojuholníka na postrannej vodiacej lište.	50
Vysokokvalitný obyčajný papier	A4, Executive* ² , B5, 16K (195×270 mm), 8K (270×390 mm), A5 Legal, Letter, Indian-Legal, 8,5×13 palcov, US B (11×17 palcov)	Až po čiaru označenú symbolom trojuholníka na postrannej vodiacej lište.	Až po čiaru označenú symbolom trojuholníka na postrannej vodiacej lište.	85
	A6, B6, Half Letter* ²	Až po čiaru označenú symbolom trojuholníka na postrannej vodiacej lište.	–	85
	Definovaná používateľom* ² (mm) 100 až 297×148 až 431,8	Až po čiaru označenú symbolom trojuholníka na postrannej vodiacej lište.	–	50
	Definovaná používateľom* ² (mm) 148 až 297×210 až 431,8	Až po čiaru označenú symbolom trojuholníka na postrannej vodiacej lište.	Až po čiaru označenú symbolom trojuholníka na postrannej vodiacej lište.	50
	Definovaná používateľom* ² (mm) 55 až 329×127 až 1200	–	–	50 (1)* ³

*1 Papier, na ktorom sú predtlačенé rôzne formuláre, napríklad pásky alebo cenné papiere.

*2 K dispozícii je len tlač z počítača.

*3 Čísla v zátvorkách () označujú kapacitu vkladania pre dĺžky 431,9 mm alebo viac.

Hrubé papiere

Názov média	Velkosť	Kapacita vkladania (listy)		
		Zásobník papiera 1	Zásobníky papiera 2 až 4	Zásobník na papier
Hrubý papier (91 až 150 g/m ²)	A3+	–	–	20
	A3 B4 8K (270 × 390 mm) US B (11×17 palcov)	150	250	20
	Legal Indian-Legal 8,5×13 palcov	150	250	40
	Letter A4 Executive* ¹ B5 A5 16K (195 × 270 mm)		300	40
	B6 A6 Half Letter* ¹	150	–	40
	Definovaná používa- teľom* ¹ (mm) 100 až 297×148 až 431,8	150	–	20
	Definovaná používa- teľom* ¹ (mm) 148 až 297×210 až 431,8	150	250	20
	Definovaná používa- teľom* ¹ (mm) 55 až 329×127 až 1200	–	–	20 (1)* ²

Názov média	Veľkosť	Kapacita vkladania (listy)		
		Zásobník papiera 1	Zásobníky papiera 2 až 4	Zásobník na papier
Hrubý papier (151 až 200 g/m ²)	A3+	–	–	15
	A3 8K (270 × 390 mm) US B (11×17 palcov)	120	200	15
	B4 Legal Indian-Legal 8,5×13 palcov	120	200	30
	Letter A4 Executive* ¹ B5 A5 16K (195 × 270 mm)		250	30
	B6 A6 Half Letter* ¹	120	–	30
	Definovaná používateľom* ¹ (mm) 100 až 297×148 až 431,8	120	–	15
	Definovaná používateľom* ¹ (mm) 148 až 297×210 až 431,8	120	200	15
	Definovaná používateľom* ¹ (mm) 55 až 329×127 až 1200	–	–	15 (1)* ²

Názov média	Veľkosť	Kapacita vkladania (listy)		
		Zásobník papiera 1	Zásobníky papiera 2 až 4	Zásobník na papier
Hrubý papier (201 až 256 g/m ²)	A3+ A3 B4 8K (270 × 390 mm) US B (11×17 palcov)	–	–	10
	Legal Letter 8,5×13 palcov A4 Executive* ¹ B5 A5 Half Letter* ¹ B6 A6 16K (195 × 270 mm) Indian-Legal	–	–	20
	Definovaná používa- teľom* ¹ (mm) 55 až 329×127 až 1200	–	–	15 (1)* ²

*1 K dispozícii je len tlač z počítača.

*2 Čísla v zátvorkách () označujú kapacitu vkladania pre dĺžky 431,9 mm alebo viac.

Obálka

Názov média	Veľkosť	Kapacita vkladania (obálky)		
		Zásobník papiera 1	Zásobníky papiera 2 až 4	Zásobník na papier
Obálka	Obálka #10, Obálka DL, Obálka C6	–	–	10
	Obálka C4	–	–	1

Papier pre obojstrannú tlač

Originálny papier Epson

- Epson Business Paper
- Epson Bright White Paper
- Epson Bright White Ink Jet Paper

Súvisiace informácie

➔ „Dostupný papier a kapacity” na strane 337

Komerčne dostupný papier

- Obyčajný papier, Kopírovací papier, Predtlačený papier, Hlavičkový papier, Farebný papier, Recyklovaný papier, Vysokokvalitný obyčajný papier^{*1}
- Hrubý papier (91 až 150 g/m²)^{*1}
- Hrubý papier (151 až 200 g/m²)^{*2}
- Hrubý papier (201 až 256 g/m²)^{*2}

*1 Pri automatickej obojstrannej tlači nie je podporovaný papier s veľkosťou A3+, Half letter, A6, B6.

Pri automatickej obojstrannej tlači s používateľom určenými veľkosťami papiera môžete použiť veľkosti papiera 148 až 297×210 až 431,8 mm.

*2 Len ručná obojstranná tlač.

*3 Čísla v zátvorkách () označujú kapacitu vkladania pre dĺžky 431,9 mm alebo viac.

Súvisiace informácie

➔ „Dostupný papier a kapacity” na strane 337

Nedostupné typy papiera

Nepoužívajte nasledujúce papiere. Takéto typy papiera môžu spôsobiť zaseknutie a atrament sa môže na výtlačku rozmazať.

- Zvlnené papiere
- Odtrhnuté alebo odrezané papiere
- Zložené papiere
- Vlhké papiere
- Príliš hrubé alebo príliš tenké papiere
- Papiere s nálepkami

Nepoužívajte nasledujúce obálky. Takéto typy obálky môžu spôsobiť zaseknutie a atrament sa môže na výtlačku rozmazať.

- Skrútené alebo zložené obálky
- Obálky s lepiacimi povrchmi na chlopniach alebo obálky s okienkami

- Príliš tenké obálky

Počas tlače sa môžu skrútiť.

Informácie o spotrebných produktoch

Kódy funkcie Jednotka zásobníka atramentu

Nižšie sa uvádzajú kódy pre originálne jednotky zásobníka atramentu Epson.

Poznámka:

- Kódy atramentových jednotiek sa môžu líšiť v závislosti od miesta. Ak potrebujete správne kódy pre vašu oblasť, obráťte sa na podporu spoločnosti Epson.
- jednotky zásobníka atramentu môžu obsahovať recyklovaný materiál, to však neovplyvňuje funkciu ani prevádzku tlačiarne.
- Technické údaje a vzhľad súčasti jednotka zásobníka atramentu podliehajú zmene bez predchádzajúceho upozornenia na zlepšenie.

Pre Európu

Black (Čierna)	Cyan (Azúrová)	Magenta (Purpurová)	Yellow (Žltá)
T05A1	T05A2	T05A3	T05A4

Pre ostatné krajiny okrem Európy

Black (Čierna)	Cyan (Azúrová)	Magenta (Purpurová)	Yellow (Žltá)
T05B1	T05B2	T05B3	T05B4
T05A1	T05A2	T05A3	T05A4

Používatelia v Európe môžu ďalšie informácie o hladinách atramentov v jednotka zásobníka atramentu Epson nájsť na nasledujúcej webovej stránke.

<http://www.epson.eu/pageyield>

Spoločnosť Epson odporúča používať originálne jednotky zásobníka atramentu. Spoločnosť Epson neručí za kvalitu alebo spoľahlivosť neoriginálneho atramentu. Používanie neoriginálneho atramentu môže spôsobiť poškodenie, ktoré nepokrývajú záruky Epson, a za určitých okolností môže spôsobiť nestále správanie tlačiarne. Informácie o hladinách neoriginálnych atramentov sa pravdepodobne nezobrazia.

Súvisiace informácie

➔ „Webová stránka technickej podpory” na strane 543

Kód údržbovej kazety

Spoločnosť Epson odporúča používať originálnu skrinku údržby Epson.

Kód údržbovej kazety: T6714



Upozornenie:

Po nainštalovaní skrinky údržby do tlačiarne sa už nedá použiť v iných tlačiarnach.

Kódy funkcie Servisné valčeky

Spoločnosť Epson odporúča používať originálne servisné valčeky.

Kódy sú nasledovné.

Servisné valčeky pre zásobník papiera 1: S210048

Servisné valčeky pre zásobníky papiera 2 až 4: S210049

Informácie o softvéri

V tejto časti predstavujeme sieťové služby a softvérové produkty, ktoré sú k dispozícii pre vašu tlačiareň z webovej stránky Epson alebo na priloženom disku so softvérom.

Softvér na tlač

Aplikácia na tlač z počítača (ovládač tlačiarne pre systém Windows)

Ovládač tlačiarne ovláda tlačiareň podľa príkazov z aplikácie. Vykonaním nastavení v ovládači tlačiarne dosiahnete najlepšie výsledky tlače. Môžete tiež skontrolovať stav tlačiarne alebo ju udržiavať v najlepšom prevádzkovom stave pomocou pomôcky ovládača tlačiarne.

Poznámka:

Môžete zmeniť jazyk ovládača tlačiarne. Z nastavenia **Jazyk** na karte **Údržba** vyberte jazyk, ktorý chcete použiť.

Prístup k ovládaču tlačiarne z aplikácií

Ak chcete použiť nastavenia iba pre aplikáciu, ktorú používate, prejdite k ovládaču tlačiarne z danej aplikácie.

V ponuke **Súbor** vyberte položku **Tlačiť** alebo **Nastavenie tlače**. Vyberte tlačiareň a potom kliknite na tlačidlo **Predvolby** alebo **Vlastnosti**.

Poznámka:

Operácie sa líšia v závislosti od aplikácie. Podrobnosti nájdete v *Pomocníkovi aplikácie*.

Otvorenie ovládača tlačiarne z ovládacieho panela

Ak chcete vykonať nastavenia, ktoré sa vzťahujú na všetky aplikácie, otvorte ovládač z ovládacieho panela.

Windows 10/Windows Server 2019/Windows Server 2016

Kliknite na tlačidlo **Štart**, potom vyberte položky **Systém Windows > Ovládací panel > Zobrazíť zariadenia a tlačiarne** v časti **Hardvér a zvuk**. Kliknite pravým tlačidlom na tlačiareň, alebo ju podržte stlačenú a potom vyberte položku **Predvolby tlače**.

- Windows 8.1/Windows 8/Windows Server 2012 R2/Windows Server 2012

Vyberte položky **Pracovná plocha > Nastavenia > Ovládací panel > Zobrazíť zariadenia a tlačiarne** v časti **Hardvér a zvuk**. Kliknite pravým tlačidlom na tlačiareň, alebo ju podržte stlačenú a potom vyberte položku **Predvolby tlače**.

- Windows 7/Windows Server 2008 R2

Kliknite na tlačidlo **Štart** a vyberte položky **Ovládací panel > Zobrazíť zariadenia a tlačiarne** v časti **Hardvér a zvuk**. Kliknite na tlačiareň pravým tlačidlom a vyberte položku **Predvolby tlače**.

- Windows Vista/Windows Server 2008

Kliknite na tlačidlo **Štart** a vyberte položky **Ovládací panel > Tlačiarne** v časti **Hardvér a zvuk**. Kliknite na tlačiareň pravým tlačidlom a vyberte položku **Predvolby tlače**.

- Windows XP/Windows Server 2003 R2/Windows Server 2003

Kliknite na tlačidlo **Štart** a vyberte položky **Ovládací panel > Tlačiarne a ďalší hardvér > Tlačiarne a faxy**. Kliknite na tlačiareň pravým tlačidlom a vyberte položku **Predvolby tlače**.

Prístup k ovládaču tlačiarne cez ikonu tlačiarne na paneli úloh

Ikona tlačiarne na paneli úloh pracovnej plochy je odkazová ikona, ktorá umožňuje rýchly prístup k ovládaču tlačiarne.

Ak kliknete na ikonu tlačiarne a vyberiete možnosť **Nastavenia tlačiarne**, prejdete do rovnakého okna nastavení tlačiarne, ako je to zobrazené z ovládacieho panela. Ak na túto ikonu kliknete dvakrát, môžete skontrolovať stav tlačiarne.

Poznámka:

*Ak nie je ikona tlačiarne zobrazená na paneli úloh, prejdite do okna ovládača tlačiarne, kliknite na položku **Preferencie monitorovania** na karte **Údržba** a vyberte možnosť **Zaregistrujte ikonu odkazu na paneli úloh**.*

Spustenie nástroja

Prejdite do okna ovládača tlačiarne. Kliknite na kartu **Údržba**.

Súvisiace informácie

➔ „Možnosti ponuky pre ovládač tlačiarne” na strane 53

Návod k ovládaču tlačiarne — Windows

EPSON Status Monitor 3

Túto pomôcku môžete využiť na monitorovanie stavu tlačiarne, zobrazovanie hlásení o chybe a podobne. Môžete aj skontrolovať stav spotrebného materiálu a priebeh tlače. Ak to chcete využívať, je potrebné nainštalovať tento softvér.

Súvisiace informácie

➔ „Možnosti ponuky pre ovládač tlačiarne” na strane 53

Aplikácia na tlač z počítača (ovládač tlačiarne pre systém Mac OS)

Ovládač tlačiarne ovláda tlačiareň podľa príkazov z aplikácie. Vykonaním nastavení v ovládači tlačiarne dosiahnete najlepšie výsledky tlače. Môžete tiež skontrolovať stav tlačiarne alebo ju udržiavať v najlepšom prevádzkovom stave pomocou pomôcky ovládača tlačiarne.

Prístup k ovládaču tlačiarne z aplikácií

Kliknite na položku **Nastavenie strany** alebo **Tlačíť** v ponuke **Súbor** v aplikácii. Ak je to potrebné, kliknutím na položku **Zobraziť detaily** (alebo na položku ▼) rozbaľte okno tlače.

Poznámka:

V závislosti od použitej aplikácie sa **Nastavenie strany** nemusí zobraziť v ponuke **Súbor** a operácie na zobrazenie obrazovky tlače sa môžu líšiť. Podrobnosti nájdete v *Pomocníkovi k aplikácii*.

Spustenie nástroja

Vyberte položku **Preferencie systému** z ponuky Apple > **Tlačiarne a skenery** (alebo **Tlač a skenovanie**, **Tlač a faxovanie**), a potom vyberte tlačiareň. Kliknite na položky **Možnosti a náplne** > **Utilita** > **Otvoriť utilitu tlačiarne**.

Súvisiace informácie

➔ „Možnosti ponuky pre ovládač tlačiarne” na strane 81

Návod k ovládaču tlačiarne — Mac OS

Epson Printer Utility

Spustením programu **EPSON Status Monitor** môžete skontrolovať stav tlačiarne a chyby.

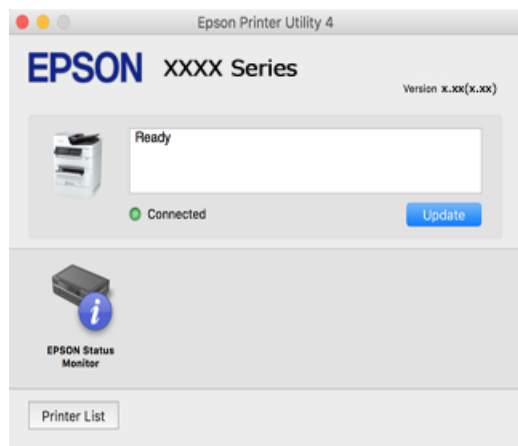

Aplikácia, ktorá dokáže tlačiť písma PostScript Fonts (ovládač tlačiarne PostScript v systéme Windows)

Ovládač tlačiarne PostScript umožňuje tlačiarni prijímať a interpretovať tlačové pokyny v popisnom jazyku stránky odoslanej z počítača a správne vytlačiť. To je vhodné na tlač z aplikácií kompatibilných s tlačou PostScript používaných na DTP.

Prístup k ovládaču tlačiarne z aplikácií

Ak chcete použiť nastavenia iba pre aplikáciu, ktorú používate, prejdite k ovládaču tlačiarne z danej aplikácie.

V ponuke **Súbor** vyberte položku **Tlač** alebo **Nastavenie tlače**. Vyberte tlačiareň a potom kliknite na tlačidlo **Predvolby** alebo **Vlastnosti**.

Poznámka:

Operácie sa líšia v závislosti od aplikácie. Podrobnosti nájdete v Pomocníkovi aplikácie.

Otvorenie ovládača tlačiarne z ovládacieho panela

Ak chcete vykonať nastavenia, ktoré sa vzťahujú na všetky aplikácie, otvorte ovládač z ovládacieho panela.

Windows 10/Windows Server 2019/Windows Server 2016

Kliknite na tlačidlo Štart, potom vyberte položky **Systém Windows > Ovládací panel > Zobrazíť zariadenia a tlačiarne** v časti **Hardvér a zvuk**. Kliknite pravým tlačidlom na tlačiareň, alebo ju podržte stlačenú a potom vyberte položku **Predvolby tlače**

Windows 8.1/Windows 8/Windows Server 2012 R2/Windows Server 2012

Vyberte položky **Pracovná plocha > Nastavenia > Ovládací panel > Zobrazíť zariadenia a tlačiarne** v časti **Hardvér a zvuk**. Kliknite pravým tlačidlom na tlačiareň, alebo ju podržte stlačenú a potom vyberte položku **Predvolby tlače**

Windows 7/Windows Server 2008 R2

Kliknite na tlačidlo Štart a vyberte položky **Ovládací panel > Zobrazíť zariadenia a tlačiarne** v časti **Hardvér a zvuk**. Kliknite na tlačiareň pravým tlačidlom a vyberte položku **Predvolby tlače**.

Windows Vista/Windows Server 2008

Kliknite na tlačidlo Štart a vyberte položky **Ovládací panel > Tlačiarne** v časti **Hardvér a zvuk**. Kliknite na tlačiareň pravým tlačidlom a vyberte položku **Predvolby tlače**.

Windows XP/Windows Server 2003 R2/Windows Server 2003

Kliknite na tlačidlo Štart a vyberte položky **Ovládací panel > Tlačiarne a ostatný hardvér > Tlačiarne a faxy**. Kliknite na tlačiareň pravým tlačidlom a vyberte položku **Predvolby tlače**.

Prístup k ovládaču tlačiarne cez ikonu tlačiarne na paneli úloh

Ikona tlačiarne na paneli úloh pracovnej plochy je odkazová ikona, ktorá umožňuje rýchly prístup k ovládaču tlačiarne.

Ak kliknete na ikonu tlačiarne a vyberiete možnosť **Nastavenia tlačiarne**, prejdete do rovnakého okna nastavení tlačiarne, ako je to zobrazené z ovládacieho panela. Ak na túto ikonu kliknete dvakrát, môžete skontrolovať stav tlačiarne.

Súvisiace informácie

➔ „Tlač dokumentu pomocou ovládača tlačiarne PostScript (Windows)” na strane 75

Aplikácia, ktorá dokáže tlačiť písma PostScript Fonts (ovládač tlačiarne PostScript v systéme Mac OS)

Ovládač tlačiarne PostScript umožňuje tlačiarni prijímať a interpretovať tlačové pokyny v popisnom jazyku stránky odoslanej z počítača a správne vytlačiť. To je vhodné na tlač z aplikácií kompatibilných s tlačou PostScript používaných na DTP.

Prístup k ovládaču tlačiarne z aplikácií

Kliknite na položku **Nastavenie strany** alebo **Tlač** v ponuke **Súbor** v aplikácii. Ak je to potrebné, kliknutím na položku **Zobrazíť detaily** (alebo na položku ▼) rozbaľte okno tlače.

Poznámka:

V závislosti od použitej aplikácie sa **Nastavenie strany** nemusí zobraziť v ponuke **Súbor** a operácie na zobrazenie obrazovky tlače sa môžu líšiť. Podrobnosti nájdete v Pomocníkovi k aplikácii.

Spustenie nástroja

Vyberte položku **Preferencie systému** z ponuky Apple > **Tlačiarne a skenery** (alebo **Tlač a skenovanie**, **Tlač a faxovanie**), a potom vyberte tlačiareň. Kliknite na položky **Možnosti a náplne** > **Utilita** > **Otvoriť utilitu tlačiarne**.

Súvisiace informácie

➔ „Tlač s použitím ovládača tlačiarne PostScript – systém Mac OS X” na strane 87

Aplikácia, ktorá dokáže tlačiť v režime PCL Language (ovládač tlačiarne PCL)

Ovládač tlačiarne PCL umožňuje tlačiarni prijímať a interpretovať tlačové pokyny v popisnom jazyku stránky odoslanej z počítača a správne vytlačiť. Je to vhodné na tlač z bežných aplikácií, ako je napríklad Microsoft Office.

Poznámka:

Systém Mac OS nie je podporovaný.

Pripojte tlačiareň k rovnakej sieti ako počítač a potom podľa ďalej uvedeného postupu nainštalujte ovládač tlačiarne.

1. Spustiteľný súbor ovládača si prevezmite z webovej stránky podpory spoločnosti Epson.

<http://www.epson.eu/Support> (len Európa)

<http://support.epson.net/>

2. Dvakrát kliknite na spustiteľný súbor.
3. Vo zvyšku inštalácie postupujte podľa pokynov na obrazovke.

Poznámka:

Ak používate počítač so systémom Windows a nemôžete prevziať ovládač z webovej lokality, nainštalujte ich z disku so softvérom, ktorý sa dodáva s tlačiarňou. Otvorte priečinok „Driver\PCL Universal“.

Aplikácie, ktoré tlačia iným než štandardným spôsobom v systéme Windows (EpsonNet Print)

EpsonNet Print je softvér na tlač v sieti TCP/IP. Inštaluje sa z inštaláčného programu spolu s ovládačom tlačiarne. Ak chcete tlačiť cez sieť, vytvorte port EpsonNet Print. Funkcie a obmedzenia sú uvedené ďalej.

- Na obrazovke radiča je zobrazený stav tlačiarne.
- Ak je IP adresa tlačiarne menená serverom DHCP, tlačiareň možno naďalej zisťovať.
- Môžete používať tlačiareň umiestnenú v odlišnom sieťovom segmente.
- Môžete tlačiť pomocou jedného z rôznych protokolov.
- Adresa IPv6 nie je podporovaná.

Aplikácia na jednoduchú tlač z inteligentného zariadenia (Epson iPrint)

Pomocou aplikácie Epson iPrint môžete tlačiť fotografie, dokumenty a webové stránky z inteligentných zariadení, ako je smartfón alebo tablet. Prostredníctvom inteligentného zariadenia pripojeného k tej istej bezdrôtovej sieti ako vaša tlačiareň môžete použiť buď lokálnu tlač, alebo tlač zo vzdialeného umiestnenia cez Internet. Na použitie diaľkovej tlače zaregistrujte svoju tlačiareň do služby Epson Connect.



Inštalácia Epson iPrint

Aplikáciu Epson iPrint môžete nainštalovať do svojho inteligentného zariadenia z nasledujúcej adresy URL alebo kódu QR.

<http://ipr.to/c>



Aplikácia na jednoduchú tlač z aplikácie systému Android (Epson Print Enabler)

Epson Print Enabler je aplikácia umožňujúca bezdrôtovo tlačiť dokumenty, e-maily, fotografie a webové stránky priamo z telefónu so systémom Android alebo tabletu (Android v4.4 alebo novší). Niekoľkými ťuknutiami zariadenie so systémom Android rozpozná tlačiareň Epson, ktorá je pripojená k rovnakej bezdrôtovej sieti.

Aplikáciu Epson Print Enabler si vyhľadajte v službe Google Play a nainštalujte.

Softvér na skenovanie

Aplikácia na skenovanie dokumentov (Document Capture Pro)

Document Capture Pro* je aplikácia, ktorá umožňuje efektívne skenovať originály, napríklad dokumenty.

Spôsob ukladania obrázkov je zaregistrovaný ako *úloha* v tejto aplikácii. Zaregistrovaním série činností v rámci úlohy môžete vykonávať všetky činnosti len zvolením úlohy. K dispozícii sú prednastavené úlohy, ktoré umožňujú ukladať naskenované obrázky do počítača.

Podrobnosti o používaní funkcií nájdete v Pomocníkovi k aplikácii Document Capture Pro.

Poznámka:

- Úlohy môžete vykonávať nielen z počítača, ale aj z ovládacieho panela tlačiarne pripojenej cez sieť.
- Aplikácia Document Capture Pro nepodporuje systémy Windows Vista/Windows XP.

* Názvy sú pre systém Windows. Pre systém Mac OS je názov Document Capture. Pre systém Windows Server je názov Document Capture Pro Server.

Spustenie Windows

- Windows 10/Windows Server 2019/Windows Server 2016

Kliknite na tlačidlo Štart a vyberte položky **Epson Software > Document Capture Pro**.

- Windows 8.1/Windows 8/Windows Server 2012 R2/Windows Server 2012

Zadajte názov aplikácie do kľúčového tlačidla Vyhľadávanie, a potom vyberte zobrazenú ikonu.

- Windows 7/Windows Server 2008 R2

Kliknite na tlačidlo Štart a vyberte položky **Všetky programy > Epson Software > Document Capture Pro**.

Spustenie Mac OS

Vyberte položky **Prejsť > Aplikácie > Epson Software > Document Capture**.

Aplikácia na ovládanie skenera (Epson Scan 2)

Epson Scan 2 je ovládač skenera, ktorý umožňuje ovládanie skenera. Upraviť môžete veľkosť, rozlíšenie, jas, kontrast a kvalitu naskenovaného obrázka. Túto aplikáciu môžete spustiť aj zo skenovacej aplikácie kompatibilnej s rozhraním TWAIN. Podrobnosti o používaní funkcií nájdete v Pomocníkovi k softvéru.

Spustenie Windows

Poznámka:

*V operačných systémoch Windows Server zaistite, aby bola nainštalovaná funkcia **Používanie pracovnej plochy**.*

- Windows 10/Windows Server 2016

Kliknite na tlačidlo Štart a potom vyberte položky **EPSON > Epson Scan 2**.

- Windows 8.1/Windows 8/Windows Server 2012 R2/Windows Server 2012

Zadajte názov aplikácie do kľúčového tlačidla Vyhľadávanie, a potom vyberte zobrazenú ikonu.

- Windows 7/Windows Vista/Windows XP/Windows Server 2008 R2/Windows Server 2008/Windows Server 2003 R2/Windows Server 2003

Kliknite na tlačidlo Štart a vyberte položky **Všetky programy** alebo **Programy > EPSON > Epson Scan 2**.

Spustenie Mac OS

Vyberte položky **Prejsť > Aplikácie > Epson Software > Epson Scan 2**.

Pridanie sieťového skenera

Ak chcete použiť sieťový skener, pridajte skener pomocou ovládača skenera „Epson Scan 2“.

1. Spustíte aplikáciu Epson Scan 2.

- Windows 10/Windows Server 2016

Kliknite na tlačidlo Štart a potom vyberte položky **EPSON > Epson Scan 2**.

- Windows 8.1/Windows 8/Windows Server 2012 R2/Windows Server 2012

Zadajte názov aplikácie do kľúčového tlačidla Vyhľadávanie, a potom vyberte zobrazenú ikonu.

- Windows 7/Windows Vista/Windows XP/Windows Server 2008 R2/Windows Server 2008/Windows Server 2003 R2/Windows Server 2003

Kliknite na tlačidlo Štart a vyberte položky **Všetky programy** alebo **Programy** > **EPSON** > **Epson Scan 2**.

- Mac OS

Vyberte položky **Prejsť** > **Aplikácie** > **Epson Software** > **Epson Scan 2**.

2. Na obrazovke **Nastavenia skenera** kliknite na možnosť **Pridať**.

Poznámka:

- Ak je položka **Pridať** sivou farbou, kliknite na položku **Povoliť úpravy**.
- Ak sa zobrazuje hlavná obrazovka aplikácie Epson Scan 2, už je pripojená ku skeneru. Ak chcete pripojiť k inej sieti, vyberte položky **Skener** > **Nastavenie**, čím otvoríte obrazovku **Nastavenia skenera**.

3. Pridajte sieťový skener. Zadaťte nasledujúce položky a potom kliknite na tlačidlo **Pridať**.

- Model:** vyberte skener, ku ktorému chcete pripojiť.
- Názov:** zadajte názov skenera. Môžete zadať najviac 32 znakov.
- Vyhľadať sieť:** keď sú počítač aj skener v rovnakej sieti, zobrazuje sa IP adresa. Ak nie je zobrazená, kliknite na tlačidlo . Ak sa IP adresa stále nezobrazuje, kliknite na položku **Zadajte adresu** a potom zadajte IP adresu priamo.

4. Vyberte skener na obrazovke **Nastavenia skenera** a potom kliknite na tlačidlo **OK**.

Softvér na faxovanie

Aplikácia na konfiguráciu faxových činností a odosielanie faxov (FAX Utility)

Aplikácia FAX Utility vám umožňuje nastaviť v počítači rôzne nastavenia zasielania faxov. Môžete vytvoriť či upraviť zoznam kontaktov, ktorý sa má použiť pri zasielaní faxu, nastaviť uloženie prijatých faxov vo formáte PDF v počítači, atď. Podrobnosti nájdete v Pomocníkovi aplikácie.

Poznámka:

- Operačné systémy Windows Server nie sú podporované.
- Pred inštalovaním programu FAX Utility sa uistite, že pre túto tlačiareň je nainštalovaný ovládač tlačiarne; tento program neobsahuje ovládač tlačiarne PostScript a univerzálny ovládač tlačiarne Epson.
- Zaisťte, aby bol nainštalovaný program FAX Utility. Pozrite ďalej časť „Spustenie v systéme Windows“ alebo „Spustenie v systéme Mac OS“ a skontrolujte, či bola aplikácia nainštalovaná.

Spustenie Windows

- Windows 10

Kliknite na tlačidlo Štart a vyberte položky **Epson Software** > **FAX Utility**.

- Windows 8.1/Windows 8

Zadajte názov aplikácie do kľúčového tlačidla Vyhľadávanie, a potom vyberte zobrazenú ikonu.

- Windows 7/Windows Vista/Windows XP

Kliknite na tlačidlo Štart a vyberte položky **Všetky programy** (alebo **Programy**) > **Epson Software** > **FAX Utility**.

Spustenie Mac OS

Vyberte položku **Preferencie systému** z ponuky Apple > **Tlačiarne a skenery** (alebo **Tlač a skenovanie, Tlač a faxovanie**) a potom vyberte tlačiareň (FAX). Kliknite na položky **Možnosti a náplne** > **Utilita** > **Otvoriť utilitu tlačiarne**.

Súvisiace informácie

- ➔ „Zasielanie faxu z počítača” na strane 161
- ➔ „Prijímanie faxov na počítači” na strane 165

Aplikácia na odosielanie faxov (ovládač PC-FAX)

Ovládač PC-FAX je aplikácia, ktorá umožňuje priamo z počítača odosielať ako fax dokumenty vytvorené v samostatnej aplikácii. Ovládač PC-FAX sa nainštaluje spoločne s nástrojom FAX Utility. Podrobnosti nájdete v Pomocníkovi aplikácie.

Poznámka:

- Operačné systémy Windows Server nie sú podporované.*
- Skontrolujte, či bol nainštalovaný ovládač PC-FAX. Pozrite ďalej časť „Otvorenie zo systému Windows“ alebo „Otvorenie zo systému Mac OS“.*
- Obsluha sa líši v závislosti od aplikácie, ktoré ste použili na vytvorenie dokumentu. Podrobnosti nájdete v Pomocníkovi aplikácie.*

Otvorenie v systéme Windows

V aplikácii vyberte položku **Tlačíť** alebo **Nastavenie tlače** v ponuke **Súbor**. Vyberte tlačiareň (FAX) a potom kliknite na položku **Preferencie** alebo **Vlastnosti**.

Otvorenie v systéme Mac OS

V aplikácii vyberte v ponuke **Súbor** položku **Tlačíť**. Vyberte v nastavení **Tlačiarne** vašu tlačiareň (FAX) a v kontextovej ponuke vyberte položku **Fax Settings** alebo **Recipient Settings**.

Súvisiace informácie

- ➔ „Zasielanie faxu z počítača” na strane 161

Softvér na vytvorenie balíka

Aplikácia na vytváranie balíkov s ovládačmi (EpsonNet SetupManager)

EpsonNet SetupManager je softvér na vytváranie balíka pre jednoduchšiu inštaláciu tlačiarne, napríklad na inštaláciu ovládača tlačiarne, inštaláciu aplikácie EPSON Status Monitor a vytvorenie portu tlačiare. Tento softvér umožňuje správcovi vytvárať jedinečné softvérové balíky a rozširovať ich po skupinách.

Ďalšie informácie nájdete na miestnej webovej stránke spoločnosti Epson.

<http://www.epson.com>

Softvér na vytvorenie nastavení alebo správu zariadení

Aplikácia na konfiguráciu činností tlačiarne (Web Config)

Web Config je aplikácia spúšťaná vo webových prehliadačoch ako Microsoft Edge alebo Safari, v počítači alebo v inteligentnom zariadení. Môžete potvrdiť stav tlačiarne alebo zmeniť sieťovú službu a nastavenia tlačiarne. Ak chcete použiť funkciu Web Config, pripojte tlačiareň a počítač alebo zariadenie do tej istej siete.

Podporované sú nasledujúce prehliadače. Používajte najnovšiu verziu.

Microsoft Edge, Internet Explorer, Firefox, Chrome, Safari

Poznámka:

Počas prevádzky Web Config sa môže zobrazíť výzva na zadanie hesla správcu. Ďalšie podrobnosti nájdete v súvisiacich informáciách nižšie.

Súvisiace informácie

➔ [„Predvolená hodnota hesla správcu” na strane 18](#)

Spustenie konfigurácie webovej lokality v internetovom prehliadači

1. Skontrolujte IP adresu tlačiarne.

Na domovskej obrazovke tlačiarne vyberte ikonu siete a potom vyberte aktívny spôsob pripojenia na overenie IP adresu tlačiarne.

Poznámka:

IP adresu môžete skontrolovať v správe o sieťovom pripojení.

2. Internetový prehliadač spustíte z počítača alebo smartfónu a potom zadajte adresu IP tlačiarne.

Formát:

IPv4: `http://adresa IP tlačiarne/`

IPv6: `http://[adresa IP tlačiarne]/`

Príklady:

IPv4: `http://192.168.100.201/`

IPv6: `http://[2001:db8::1000:1]/`

Poznámka:

Funkciu Web Config môžete tiež spustiť pomocou smartfónu na obrazovke údržby Epson iPrint.

Pretože tlačiareň pri prístupe k protokolu HTTPS používa vlastný podpísaný certifikát, v prehliadači sa pri spustení aplikácie Web Config zobrazuje upozornenie. To neznamená problém a možno to bezpečne ignorovať.

Súvisiace informácie

➔ [„Aplikácia na jednoduchú tlač z inteligentného zariadenia \(Epson iPrint\)” na strane 350](#)

➔ [„Tlač správy o sieťovom pripojení” na strane 310](#)

Spustenie Web Config v systéme Windows

Pri pripájaní počítača k tlačiarni pomocou WSD spustíte Web Config podľa nižšie uvedených krokov.

1. Otvorte na počítači zoznam tlačiarní.
 - Windows 10
Kliknite na tlačidlo Štart, potom vyberte položky **Systém Windows > Ovládací panel > Zobrazíť zariadenia a tlačiarne** v časti **Hardvér a zvuk**.
 - Windows 8.1/Windows 8
Vyberte položky **Pracovná plocha > Nastavenia > Ovládací panel > Zobrazíť zariadenia a tlačiarne** v časti **Hardvér a zvuk** (alebo **Hardvér**).
 - Windows 7
Kliknite na tlačidlo Štart a vyberte položky **Ovládací panel > Zobrazíť zariadenia a tlačiarne** v časti **Hardvér a zvuk**.
 - Windows Vista
Kliknite na tlačidlo Štart a vyberte položky **Ovládací panel > Tlačiarne** v časti **Hardvér a zvuk**.
2. Kliknite na tlačiareň pravým tlačidlom a vyberte položku **Vlastnosti**.
3. Vyberte kartu **Webová služba** a kliknite na adresu URL.
Pretože tlačiareň pri prístupe k protokolu HTTPS používa vlastný podpísaný certifikát, v prehľadávači sa pri spustení aplikácie Web Config zobrazuje upozornenie. To neznamená problém a možno to bezpečne ignorovať.

Spustenie Web Config v systéme Mac OS

1. Vyberte položku **Preferencie systému** z ponuky Apple > **Tlačiarne a skenery** (alebo **Tlač a skenovanie, Tlač a faxovanie**), a potom vyberte tlačiareň.
2. Kliknite na **Možnosti a náplne > Zobrazíť webovú stránku tlačiarne**.
Pretože tlačiareň pri prístupe k protokolu HTTPS používa vlastný podpísaný certifikát, v prehľadávači sa pri spustení aplikácie Web Config zobrazuje upozornenie. To neznamená problém a možno to bezpečne ignorovať.

Aplikáciu na nastavenie zariadenia v sieti (EpsonNet Config)

Aplikácia EpsonNet Config vám umožňuje nastaviť adresy a protokoly sieťového rozhrania. Ďalšie informácie nájdete v sprievodcovi aplikáciou EpsonNet Config alebo v jej pomocníkovi.

Spustenie Windows

- Windows 10/Windows Server 2019/Windows Server 2016
Kliknite na tlačidlo Štart a vyberte položky **EpsonNet > EpsonNet Config**.
- Windows 8.1/Windows 8/Windows Server 2012 R2/Windows Server 2012
Zadajte názov aplikácie do kľúčového tlačidla Vyhľadávanie, a potom vyberte zobrazenú ikonu.

- Windows 7/Windows Vista/Windows XP/Windows Server 2008 R2/Windows Server 2008/Windows Server 2003 R2/Windows Server 2003

Kliknite na tlačidlo Štart a vyberte položky **Všetky programy** alebo **Programy** > **EpsonNet** > **EpsonNet Config SE** > **EpsonNet Config**.

Spustenie Mac OS

Prejsť > Aplikácie > Epson Software > EpsonNet > EpsonNet Config SE > EpsonNet Config.

Súvisiace informácie

➔ „Inštalácia aplikácií jednotlivo” na strane 182

Softvér na správu zariadení v sieti (Epson Device Admin)

Epson Device Admin je multifunkčný aplikačný softvér, ktorý spravuje zariadenie v sieti.

K dispozícii sú nasledujúce funkcie.

- Monitorovanie alebo riadenie až 2000 tlačiarní alebo skenerov v rámci segmentu
- Vytváranie podrobnej správy, napríklad o spotrebnom materiáli alebo stave výrobku
- Aktualizácia firmvéru výrobku
- Pridanie zariadenia do siete
- Použitie jednotných nastavení na viacerých zariadeniach.

Softvér Epson Device Admin si môžete prevziať z webovej lokality podpory spoločnosti Epson. Ak potrebujete ďalšie informácie, pozrite dokumentáciu alebo Pomocníka k softvéru Epson Device Admin.

Softvér na aktualizáciu

Aplikácia na aktualizáciu softvéru a firmvéru (Epson Software Updater)

Epson Software Updater je aplikácia, ktorá nainštaluje nový softvér a aktualizácie firmvéru cez internet. Ak chcete pravidelne kontrolovať informácie o aktualizácii, môžete nastaviť interval kontroly nových aktualizácií cez nastavenia automatickej aktualizácie v programe Epson Software Updater.

Poznámka:

Operačné systémy Windows Server nie sú podporované.

Spustenie Windows

- Windows 10

Kliknite na tlačidlo Štart a vyberte položky **EPSON Software** > **Epson Software Updater**.

- Windows 8.1/Windows 8

Zadajte názov aplikácie do kľúčového tlačidla Vyhľadávanie, a potom vyberte zobrazenú ikonu.

- Windows 7/Windows Vista/Windows XP

Kliknite na tlačidlo Štart a potom vyberte položky **Všetky programy** (alebo **Programy**) > **EPSON Software** > **Epson Software Updater**.

Poznámka:

Môžete tiež spustiť program Epson Software Updater kliknutím na ikonu tlačiarne na paneli úloh na pracovnej ploche a výberom možnosti **Aktualizácia softvéru**.

Spustenie Mac OS

Vyberte položky **Prejsť > Aplikácie > Epson Software > Epson Software Updater**.

Súvisiace informácie

➔ „Inštalácia aplikácií jednotlivo” na strane 182

Zoznam ponuky nastavení

Vyberte položku **Nastav.** na hlavnej obrazovke tlačiarne a urobte rôzne nastavenia.

Všeobecné nastavenia

Vyberte ponuky na ovládacom paneli, ako je opísané ďalej.

Nastav. > Všeobecné nastavenia

Zákl. nastavenia

Vyberte ponuky na ovládacom paneli, ako je opísané ďalej.

Nastav. > Všeobecné nastavenia > Zákl. nastavenia

Nastavenia uzamknuté správcom sa nedajú zmeniť.

Jas LCD displeja:

Umožňuje nastaviť jas displeja LCD.

Zvuky:

Nastavte hlasitosť.

Stlmiť

Zvolením možnosti **Zap.** stlmte všetky zvuky.

Normálny režim

Vyberte hlasitosť, ako napríklad **Stlačenie tlačidla**.

Tichý režim

Vyberte hlasitosť, ako napríklad **Stlačenie tlačidla** v položke **Tichý režim**.

Časovač režimu spánku:

Nastavte časový limit, po uplynutí ktorého sa prejde do režimu spánku (úsporný režim), keď tlačiareň nevykonala žiadne úkony. Po uplynutí nastavenej doby LCD obrazovka zhasne.

Zobudenie z režimu spánku:

Zobudiť pomocou dotykovej LCD obrazovky:

Ak sa chcete vrátiť z režimu spánku (režimu úspory energie), vyberte ťuknutím na dotykový panel možnosť **Zap.**. Keď je táto možnosť vypnutá, musíte tlačiareň prebudiť stlačením tlačidla na ovládacom paneli. Vypnutím tejto funkcie zabránite akýmkoľvek neúmyselným operáciám spôsobeným cudzími predmetmi dotýkajúcimi sa obrazovky. Môžete tiež nastaviť dobu, počas ktorej bude táto funkcia zapnutá.

Časovač vypnutia:

Vaše zariadenie môže obsahovať túto funkciu alebo funkciu **Nast. vyp. napáj.** v závislosti od miesta nákupu.

Vyberte toto nastavenie, ak chcete tlačiareň vypínať automaticky, ak sa po určenú dobu nepoužíva. Môžete nastaviť dobu, ktorá uplynie pred aplikovaním správy napájania. Výber dlhšej doby ovplyvní energetickú efektivitu zariadenia. Pred vykonaním akejkoľvek zmeny zohľadnite dopad na životné prostredie.

Nast. vyp. napáj.:

Vaše zariadenie môže obsahovať túto funkciu alebo funkciu **Časovač vypnutia** v závislosti od miesta nákupu.

Vypnúť napájanie pri nečinnosti

Toto nastavenie vyberte v prípade, že chcete, aby sa tlačiareň vypla po uplynutí určenej doby nečinnosti. Výber dlhšej doby ovplyvní energetickú efektivitu zariadenia. Pred vykonaním akejkoľvek zmeny zohľadnite dopad na životné prostredie.

Vypnúť napájanie pri odpojení

Toto nastavenie vyberte, ak chcete, aby sa tlačiareň vypla po určitom čase, keď sa odpoja všetky porty vrátane portu LINE. Táto funkcia nemusí byť k dispozícii, závisí to od regiónu.

Informácie o určenej dobe nájdete na nasledujúcej webovej stránke.

<https://www.epson.eu/energy-consumption>

Nastavenia dátumu/času:

Dátum/Čas

Umožňuje zadať aktuálny dátum a čas.

Letný čas

Umožňuje vybrať nastavenie letného času, ktoré sa vzťahuje na danú oblasť.

Časový rozdiel

Umožňuje zadať rozdiel medzi miestnym časom a koordinovaným svetovým časom (UTC).

Krajina/Región:

Vyberte krajinu alebo región, v ktorých tlačiareň používate. Ak zmeníte krajinu alebo región, nastavenia faxu sa obnovia na predvolené a je potrebné ich vybrať znova.

Jazyk/Language:

Zvoľte jazyk používaný na LCD obrazovke.

Úvodná obrazovka:

Stanovte prvotnú ponuku zobrazenú na LCD obrazovke po zapnutí tlačiarne a aktivovaní funkcie **Časový limit prevádzky**.

Upraviť domovskú obrazovku:

Zmeňte rozloženie ikon na LCD obrazovke. Ikony môžete aj pridať, odstrániť a presunúť.

Tapeta:

Zmeňte farbu pozadia LCD obrazovky.

Časový limit prevádzky:

Vyberte možnosť **Zap.**, ak sa chcete vrátiť na úvodnú obrazovku, ak sa po uplynutí určeného času nevykoná žiadny úkon. Keď boli použité používateľské obmedzenia a po uplynutí určeného času sa nevykonali žiadne úkony, urobí sa odhlásenie a vrátite sa na úvodnú obrazovku.

Klávesnica

Zmeňte rozloženie klávesnice na LCD obrazovke.

Predvolená obrazovka(Job/Status):

Vyberte predvolené údaje, ktoré chcete zobrazovať po stlačení tlačidla .

Voľba automatického zisťovania veľkosti originálu:

Podávač ADF a sklo skenera sú vybavené snímačmi, ktoré automaticky zisťujú veľkosť papiera. Z dôvodu charakteristiky snímačov však podobné veľkosti nemožno identifikovať, a papier s veľkosťou K, ktorý sa používa najmä v Číne, nemožno správne rozpoznať v prvotnom stave tlačiarne. Vyberte možnosť **Priorita K veľkosti**, ak často používate papier s veľkosťou K. Pôvodná veľkosť bude rozpoznávaná ako veľkosť K namiesto približnej veľkosti. V závislosti od veľkosti a orientácie papiera sa môže zisťovať ako iná približná veľkosť. Veľkosť K však nemusí byť automaticky zisťovaná, závisí to od používaných funkcií. Ak napríklad skenujete a ukladáte do počítača pomocou aplikácie, automatické zisťovanie veľkosti K závisí od správania aplikačného softvéru.

Súvisiace informácie

- ➔ „Šetrenie energie” na strane 181
- ➔ „Zadávanie znakov” na strane 34

Nastavenia tlačiarne

Vyberte ponuky na ovládacom paneli, ako je opísané ďalej.

Nastav. > **Všeobecné nastavenia** > **Nastavenia tlačiarne**

Nastavenia uzamknuté správcom sa nedajú zmeniť.

Nastavenia zdroja papiera:

Nastavenie papiera:

Vyberte zdroj papiera, ktorým určíte veľkosť a typ papiera, ktorý ste vložili. Keď je aktivovaná možnosť **Auto. zisť. veľkosti pap.**, tlačiareň zisťuje veľkosť papiera, ktorý ste vložili.

Priorita zásobníka na papier:

Vyberte možnosť **Zap.**, ak chcete uprednostniť papier vložený do zásobníka na papier.

Aut.pr.medzi for.A4/Letter:

Vyberte možnosť **Zap.**, ak chcete podávať papier zo zdroja papiera nastaveného na veľkosť A4, ak sa v zdroji papiera nastaveného na veľkosť Letter nenachádza žiadny papier, alebo podávať papier zo zdroja papiera nastaveného na veľkosť Letter, ak sa v zdroji papiera nastaveného na veľkosť A4 nenachádza žiadny papier.

Nastavenia autom. volby:

Keď sa minie papier, bude sa ďalší papier automaticky podávať zo zdroja papiera, ktorý má rovnaké nastavenia ako sú nastavenia papiera pre tlačové úlohy. Môžete nastaviť automatický výber pre každý zdroj papiera pre každú funkciu v kopírovaní, faxovaní alebo ostatných. Nemôžete nastaviť všetko ako vypnuté.

Toto nastavenie je vypnuté, keď v nastaveniach papiera pre tlačové úlohy vyberiete konkrétny zdroj papiera. V závislosti od nastavenia typu papiera na karte **Hlavný** v ovládači tlačiarne sa papier nemusí podávať automaticky.

Chybové hlásenie:

Vyberte možnosť **Zap.**, ak chcete zobrazovať hlásenie o chybe, ak vybraná veľkosť papiera alebo jeho typ nesúhlasia s vloženým papierom.

Aut. zob. nas. pap.:

Vyberte možnosť **Zap.**, ak chcete zobraziť obrazovku **Nastavenie papiera** pri vkladaní papiera do zásobníka papiera. Ak deaktivujete túto funkciu, nemôžete tlačiť zo zariadenia iPhone, iPad ani iPod touch pomocou režimu AirPrint.

Zoznam veľkostí papiera definovaných používateľom:

Môžete zmeniť používateľom určené nastavenie veľkosti. To je užitočné, keď často tlačíte na papier s nepravidelnou veľkosťou.

Jazyk tlače:

Umožňuje vybrať jazyk tlače pre rozhranie USB alebo sieťové rozhranie.

Univerzálne nastavenia tlače:

Tieto nastavenia tlače sa používajú pri tlači pomocou externého zariadenia bez použitia ovládača tlačiarne. Nastavenia tlače sa používajú pri tlači pomocou ovládača tlačiarne.

Odchýlka hore:

Nastavte horný okraj papiera.

Odchýlka vľavo:

Nastavte ľavý okraj papiera.

Odchýlka hore vzadu:

Nastavte horný okraj zadnej strany pri obojstrannej tlači.

Odchýlka vľavo vzadu:

Nastavte ľavý okraj zadnej strany pri obojstrannej tlači.

Skontrolovať šírku papiera:

Ak chcete pred tlačou skontrolovať šírku papiera, vyberte možnosť **Zap.**. Zabraňuje to tlači mimo okrajov papiera, ak nastavenie veľkosti papiera nie je správne, môže sa však spomaliť tlač.

Presk. prázd. stránku:

Automaticky vynechá prázdne strany v tlačových údajoch.

Korekcia farieb:

Pri tlači z externého zariadenia urobte nastavenia, ako sú napríklad jas a kontrast, a vykonajte opravu farieb. Keď je táto funkcia zapnutá, nastavenia opravy farieb tlačiarne majú prednosť pred nastaveniami bežného ovládača tlačiarne.

- Jas
- Kontrast
- Sýtosť
- Vyv. Červenej
- Vyváženie zelenej
- Vyváženie modrej

Konfigurácia tlače PDL:

Vyberte možnosti Konfigurácia tlače PDL, ktoré chcete použiť na tlač PCL alebo PostScript.

Všeob. nastavenia:

- Veľkosť papiera
Vyberte predvolenú veľkosť papiera pre tlač PCL alebo PostScript.
- Typ papiera
Vyberte predvolený typ papiera pre tlač PCL alebo PostScript.
- Orientácia
Vyberte predvolenú orientáciu pre tlač PCL alebo PostScript.
- Kvalita
Vyberte predvolenú kvalitu tlače pre tlač PCL alebo PostScript.
- Úsp. rež. atram.
Vyberte možnosť **Zap.**, ak chcete ušetriť atrament znížením hustoty tlače.
- Poradie tlače
Posledná stránka hore
Spustí tlač od prvej strany súboru.
Prvá stránka hore
Spustí tlač od poslednej strany súboru.
- Počet kópií
Nastavenie počtu kópií, ktoré sa majú vytlačiť.
- Okraj pre väzbu
Umožňuje vybrať umiestnenie väzby.

- Auto. vys. papiera
Vyberte možnosť **Zap.**, ak chcete automaticky vysunúť papier po zastavení tlače počas tlačovej úlohy.
- Obojstr. tlač
Vyberte možnosť **Zap.**, ak chcete vykonať obojstrannú tlač.

Ponuka PCL:

- Zdroj písma
Rezidentný
Vyberte, ak chcete použiť typ písma predinštalovaný v tlačiarni.
Prevziať
Vyberte túto možnosť pre použitie písma, ktoré ste si prevzali.
- Číslo písma
Vyberte číslo predvoleného písma pre predvolený zdroj písma. Dostupné číslo sa líši v závislosti na nastaveniach, ktoré ste vybrali.
- Poč.znakov na palec
V prípade, že je dané písmo škálovateľné a má stanovený sklon, vyberte predvolený sklon písma. Môžete si vybrať z možností od 0,44 do 99,99 cpi (znakov na palec), v prírastkoch po 0,01.
Táto položka sa nemusí v závislosti na zdroji písma alebo nastaveniach čísla písma zobrazovať.
- Veľkosť písma
V prípade, že je dané písmo škálovateľné a proporcionálne, vyberte predvolenú výšku písma. Môžete si vybrať z možností od 4,00 do 999,75 bodov, v prírastkoch po 0,25.
Táto položka sa nemusí v závislosti na zdroji písma alebo nastaveniach čísla písma zobrazovať.
- Nast. symb.
Vyberte predvolenú sadu symbolov. Ak písmo, ktoré ste vybrali v nastavení zdroj písma a číslo písma, nie je dostupné v novom nastavení sady symbolov, nastavenia zdroja písma a čísla písma sa automaticky nahradia predvolenou hodnotou IBM-US.
- Nas.poč.riad.na st.
Nastavte počet riadkov pre vybranú veľkosť a orientáciu papiera. Toto taktiež spôsobí zmenu riadkovania (VMI) a v tlačiarni sa uloží nová hodnota VMI. To znamená, že neskoršie zmeny veľkosti či orientácie papiera spôsobia zmeny hodnoty Form na základe uloženého VMI.
- Funkcia CR
Pri tlači s ovládačom z konkrétneho operačného systému vyberte príkaz posunu riadka.
- Funkcia LF
Pri tlači s ovládačom z konkrétneho operačného systému vyberte príkaz posunu riadka.
- Prir. zdroj papiera
Nastavte priradenie pre príkaz výberu zdroja papiera. Keď je vybraná možnosť **4**, príkazy sú nastavené ako kompatibilné s tlačiarnou HP LaserJet 4. Keď je vybraná možnosť **4K**, príkazy sú nastavené ako kompatibilné s tlačiarnami HP LaserJet 4000, 5000 alebo 8000. Keď je vybraná možnosť **5S**, príkazy sú nastavené ako kompatibilné s tlačiarnou HP LaserJet 5S.

Ponuka PS:

Chybný list

Vyberte možnosť **Zap.**, ak chcete tlačiť hárok znázorňujúci stav, kedy došlo k chybe počas tlače PostScript alebo PDF.

Sfarbenie

Vyberte farebný režim pre tlač PostScript.

Dvojkový

Vyberte možnosť **Zap.**, ak chcete tlačiť údaje obsahujúce binárne obrazy. Aplikácia môže zasielať binárne údaje, aj keď je ovládač tlačiarne nastavený na možnosť ASCII, ale tieto údaje môžete vytlačiť, keď je táto funkcia zapnutá.

Veľk. str. PDF

Vyberte veľkosť papiera v prípade tlače PDF. Ak je vybraná možnosť **Aut.**, stanoví sa veľkosť papiera na základe veľkosti prvej strany.

Aut.odstr.chýb:

Umožňuje vybrať akciu, ktorá sa má vykonať pri výskyte chyby obojstrannej tlače alebo chyby v dôsledku plnej pamäte.

Zap.

Zobrazí sa upozornenie a tlačí sa v režime na jednu stranu, keď sa vyskytne chyba obojstrannej tlače, prípadne sa vytlačí len to, čo tlačiareň dokázala spracovať do momentu, kedy sa vyskytla chyba zaplnenia pamäte.

Vyp.

Zobrazí sa hlásenie o chybe a tlač sa zruší.

Rozhanie pam. zariadenia:

Pamäťové zariadenie:

Vyberte možnosť **Aktivovať**, ak chcete tlačiarne umožniť prístup k vloženému pamäťovému zariadeniu. Ak je vybraná možnosť **Zakázať**, nemôžete pomocou tlačiarne ukladať údaje do pamäťového zariadenia. Zabráni to nepovolenému odstráneniu dôverných dokumentov.

Zdieľanie súborov:

Vyberte, či sa má k pamäťovému zariadeniu povoliť prístup na zápis z počítača pripojeného k rozhraniu USB alebo z počítača pripojeného prostredníctvom siete.

Hrubý papier:

Vyberte možnosť **Zap.**, ak chcete zabrániť vzniku atramentových škvŕn na výtláčkoch. Tlač sa však môže spomaliť.

Tichý režim:

Vyberte možnosť **Zap.**, ak chcete redukovat rušenie počas tlače. Tlač sa však môže spomaliť. V závislosti od typu papiera a zvolených nastavení kvality tlače sa rozdiel v úrovni hluku tlačiarne nemusí prejaviť.

Doba schnutia atramentu:

Vyberte dobu schnutia atramentu pri obojstrannej tlači. Tlačiareň po vytlačení jednej strany tlačí na druhú stranu. Ak je výtláčok rozmazaný, predĺžite čas.

Obojsmerná:

Vyberte možnosť **Zap.**, ak chcete zmeniť smer tlače. Tlačí sa, keď sa tlačová hlava posúva doľava a doprava. Ak sú vodorovné linky na výťažku rozmazané alebo zle zarovnané, vypnutím tejto funkcie sa môže problém vyriešiť. Môže sa však znížiť rýchlosť tlače.

Pripojenie PC pomocou USB:

Vyberte možnosť **Aktivovať**, ak chcete umožniť počítaču prístup k tlačiarni, keď je pripojená cez rozhranie USB. Keď je vybraná možnosť **Zakázať**, je tlač a skenovanie cez sieťové pripojenie obmedzené.

USB Nast. čas. limitu I/F:

Umožňuje zadať dobu v sekundách, ktorá musí uplynúť pred ukončením komunikácie s počítačom cez rozhranie USB, keď tlačiareň prijme tlačovú úlohu z ovládača tlačiarene PostScript alebo PCL. Ak v ovládači tlačiarene PostScript alebo PCL nie je jasne definované ukončenie úlohy, môže dôjsť k nekonečnej komunikácii cez rozhranie USB. V takom prípade tlačiareň ukončí komunikáciu po uplynutí zadanej doby. Ak nechcete, aby sa komunikácia ukončila, zadajte hodnotu 0 (nula).

Súvisiace informácie

- ➔ „Vloženie papiera” na strane 39
- ➔ „Tlač pomocou funkcie Jednoduché nastavenia” na strane 51
- ➔ „Tlač súborov vo formáte JPEG z pamäťového zariadenia” na strane 96
- ➔ „Tlač súborov vo formáte TIFF z pamäťového zariadenia” na strane 98

Nastavenie siete

Vyberte ponuky na ovládacom paneli, ako je opísané ďalej.

Nastav. > Všeobecné nastavenia > Nastavenie siete



Nastavenie Wi-Fi:

Nastavte alebo zmeňte nastavenia bezdrôtovej siete. Vyberte spomedzi nasledujúcich spôsobov pripojenia a potom postupujte podľa pokynov na ovládacom paneli.

Smerovač:

- Sprievodca nastavením Wi-Fi
- Nastavenie tlačidla (WPS)
- Iné
 - Nastavenie kódu PIN (WPS)
 - Automatické pripojenie k Wi-Fi
 - Zakázať Wi-Fi

Problémy so sieťou sa vám môže podariť vyriešiť vypnutím nastavení pripojenia Wi-Fi

alebo ich opätovným nakonfigurovaním. Klepnite na položky   > **Smerovač** > **Zmeniť nastavenia** > **Iné** > **Zakázať Wi-Fi** > **Spustiť nastavenie**.

Wi-Fi Direct:

- iOS
- Android
- Zariadenia s iným OS
- Zmeniť
 - Zmeniť názov siete
 - Zmena hesla
 - Zakázať Wi-Fi Direct
 - Obnoviť štand. nastavenia

Nastavenie drôtovej siete LAN:

Nastavte alebo zmeňte sieťové pripojenie, ktoré používa kábel siete LAN alebo smerovač. Keď sa táto možnosť používa, pripojenia cez Wi-Fi sú vypnuté.

Stav siete:

Zobrazí alebo vytlačí aktuálne sieťové nastavenia.

- Stav káblovej siete LAN/Wi-Fi
- Stav Wi-Fi Direct
- Stav e-mail. servera
- List so stav. tlače

Kontrola pripojenia:

Skontroluje aktuálne sieťové pripojenie a vytlačí správu. Ak sa vyskytli problémy s pripojením, vyriešte problém pomocou správy.

Rozšírené:

Urobte nasledujúce podrobné nastavenia.

- Názov zariadenia
- TCP/IP
- Proxy server
- E-mailový server
- Adresa IPv6
- Zdieľanie siete MS
- Rýchlosť linky a duplex
- Pres. HTTP do HTTPS
- Zak. IPsec/ IP Filtrovanie
- Zakázať IEEE802.1X
- Prenos iBeacon

Súvisiace informácie

➔ „Vytvorenie nastavení siete Wi-Fi zadaním SSID a hesla” na strane 297

- ➔ „Nastavenie siete Wi-Fi tlačidlom (WPS)” na strane 298
- ➔ „Nastavenie Wi-Fi kódom PIN (WPS)” na strane 299
- ➔ „Tlač hárku stavu siete” na strane 316
- ➔ „Kontrola stavu sieťového pripojenia z ovládacieho panela” na strane 309

Nastavenia webovej služby

Vyberte ponuky na ovládacom paneli, ako je opísané ďalej.

Nastav. > Všeobecné nastavenia > Nastavenia webovej služby

Nastavenia uzamknuté správcom sa nedajú zmeniť.

Služby Epson Connect:

Zobrazí informáciu o tom, či je tlačiareň zaregistrovaná a pripojená k službe Epson Connect. Zaregistrovať do služby môžete cez položku **Zaregistrovať**, potom postupujte podľa pokynov. Keď ste sa zaregistrovali, môžete zmeniť nasledujúce nastavenia.

- Prerušiť/Obnoviť
- Zrušenie registrácie

Podrobnosti nájdete na nasledujúcej webovej stránke.

<https://www.epsonconnect.com/>

<http://www.epsonconnect.eu> (len Európa)

Nastavenia faxu (len tlačiarne s funkciou faxu)

Voľbou ponuky **Nastav. > Všeobecné nastavenia > Nastavenia faxu** z ovládacieho panela tlačiarne zobrazíte túto ponuku.

Poznámka:

- Môžete aj otvoriť položku Nastavenia faxu v aplikácii Web Config. Kliknite na kartu **Fax** na obrazovke aplikácie Web Config.*
- Keď použijete aplikáciu Web Config na zobrazenie ponuky **Nastavenia faxu**, môžu tu byť nejaké odlišnosti v používateľskom rozhraní a mieste v porovnaní s ovládacím panelom tlačiarne.*

Súvisiace informácie

- ➔ „Tl. Quick Operation” na strane 367
- ➔ „Zákl. nastavenia” na strane 367
- ➔ „Nastavenia pre odosielanie” na strane 370
- ➔ „Nastavenia príjmu” na strane 371
- ➔ „Nastavenia správy” na strane 377
- ➔ „Nastavenia zabezp.” na strane 379
- ➔ „Skont. fax. spojenie” na strane 379
- ➔ „Sprievodca nast. faxu” na strane 380

Tl. Quick Operation

Na ovládacom paneli tlačiarne nájdete ďalej uvedenú ponuku.

Nastav. > Všeobecné nastavenia > Nastavenia faxu > Tl. Quick Operation

Poznámka:

- Ak sa objaví obrazovka so zadáním hesla, zadajte heslo správcu.
- Táto ponuka sa nedá zobrazit' na obrazovke aplikácie Web Config.

Tl. 1 Quick Operation, Tl. 2 Quick Operation, Tl. 3 Quick Operation:

Registrácia až troch odkazov umožňujúcich rýchle otvorenie ponuky, ktorú pri odosielaní faxov používate často. Skratky sa zobrazujú v nasledujúcej ponuke.

Fax > karta Nastavenia faxu.

Zákl. nastavenia

Na ovládacom paneli tlačiarne nájdete ďalej uvedenú ponuku.

Nastav. > Všeobecné nastavenia > Nastavenia faxu > Zákl. nastavenia

Poznámka:

- Na obrazovke aplikácie Web Config môžete nájsť nasledujúcu ponuku.

Karta Fax > Základné nastavenia

- Ak sa objaví obrazovka so zadáním, zadajte heslo.

Rých. faxu:

Vyberte rýchlosť prenosu faxu. Ak sa často objavuje chyba komunikácie pri odosielaní/prijímaní faxov do/z cudziny, alebo ak používate telefónnu službu s adresou IP (VoIP), odporúčame vám vybrať možnosť **Pom. (9 600 bps)**.

ECM:

Automaticky opravuje chyby vo faxovom prenose (Režim opravy chýb), ktoré sú väčšinou spôsobené šumom v telefónnej linke. Ak je vypnuté, nemôžete zaslať ani prijímať farebné dokumenty.

Zist. oznam. tónu:

Deteguje tón vytáčania pred začatím vytáčania. Ak je tlačiareň pripojená k Súkromnej pobočkovej ústredni (PBX) alebo digitálnej telefónnej linke, tlačiareň nemusí začať vytáčanie. V tejto situácii zmeňte nastavenie **Typ linky** na **PBX**. Ak to nefunguje, funkciu vypnite. Vypnutie tejto funkcie však môže spôsobiť vynechanie prvej číslice faxového čísla a zaslanie faxu na nesprávne číslo.

Režim vytáčania:

Vyberte typ telefónneho systému, ku ktorému ste tlačiareň zapojili. Po nastavení na možnosť **Impulz** môžete dočasne prepnúť režim vytáčania z pulzného na tónový, a to tak, že stlačíte tlačidlo * (zadáte „T“) pri zadávaní čísiel na hornej obrazovke faxu. Toto nastavenie sa nemusí zobrazovať. Závisí to od regiónu alebo krajiny.

Typ linky:

Vyberte typ linky, ku ktorej ste tlačiareň zapojili.

Ak tlačiareň používate v prostredí, ktoré používa telefónnu klapku a na pripojenie na externú linku sa vyžaduje externý prístupový kód, ako napríklad 0 a 9, vyberte položku **PBX** a dostanete sa tak na vonkajšiu linku. V prostredí, ktoré používa modem DSL alebo terminálový adaptér, sa tiež odporúča nastaviť na **PBX**.

Prístupový kód

Vyberte možnosť **Použiť** a zaregistrujte externý prístupový kód, napríklad 0 alebo 9. Potom pri zasielaní faxu na externé faxové číslo stlačte namiesto skutočného kódu znak # (mriežka). Znak # (mriežka) sa musí použiť aj v položke **Kontakty** ako externý prístupový kód. Ak je externý prístupový kód, napríklad 0 alebo 9, nastavený v kontakte, nie je možné kontaktu posilať faxy. V takom prípade nastavte položku **Prístupový kód** na možnosť **Nep.**, inak bude potrebné zmeniť kód v položke **Kontakty** na znak #.

Hlavička:

Zadajte svoje meno odosielateľa a faxové číslo. Tieto sa zobrazia ako hlavička na odchádzajúcich faxoch.

- Vaše telefónne číslo: Môžete zadať najviac 20 znakov, použite 0–9 + alebo medzeru. Pre aplikáciu Web Config môžete zadať až 30 znakov.
- Hlavička faxu: Ak je to potrebné, môžete zaregistrovať až 21 mien odosielateľa. V jednotlivých menách odosielateľa môžete zadať najviac 40 znakov. Pre aplikáciu Web Config zadajte hlavičku v kódovaní Unicode (UTF-8).

Režim príjmu:

Umožňuje vybrať režim príjmu. Podrobnosti nájdete ďalej v súvisiacich informáciách.

DRD:

Ak ste si predplatili službu charakteristického zvonenia, ktorú vám poskytuje vaša telefónna spoločnosť, vyberte typ zvonenia, ktorý sa má používať pre prichádzajúce faxy. Služba charakteristického vyzváňania, ktorú ponúka mnoho telekomunikačných spoločností (názov služby sa u jednotlivých spoločností líši) vám umožňuje mať na telefónnej linke pridelených viacero telefónnych čísiel. Každému číslu je pridelený iný vyzváňací tón. Jedno číslo môžete používať pre hlasové hovory a druhé pre faxové hovory. V závislosti od regiónu možno vybrať buď možnosť **Zap.**, alebo **Vyp.**

Prevziať po zvonení:

Umožňuje vybrať počet zvonení, ktoré musia zaznieť, než tlačiareň automaticky prijme fax.

Vzdialený príjem:

Vzdialený príjem

Keď prijmete hovor prichádzajúceho faxu na telefóne pripojenom k tlačiarňi, môžete spustiť príjem faxu zadaním kódu na telefóne.

Kód spustenia

Nastavte počiatočný kód pre **Vzdialený príjem**. Zadajte dva znaky, môžete použiť 0–9, *, #.

Odmietnutie faxu:

Odmietnutie faxu

Vyberte možnosti odmietnutia nevyžiadaných faxov.

- Zoznam č. odmietnutí: Ak je telefónne číslo druhej strany v zozname odmietnutých čísiel, nastavte, či sa majú odmietnuť prichádzajúce faxy.
- Zab. fax s práz. hlav.: Ak je telefónne číslo druhej strany blokované, nastavte, či sa má odmietnuť príjem faxov.
- Nezaregistrované kontakty: Ak telefónne číslo druhej strany nie je v zozname kontaktov, nastavte, či sa má odmietnuť príjem faxov.

Upraviť zoznam zam. čísel

Môžete zaregistrovať až 30 faxových čísiel, z ktorých sa majú odmietnuť faxy a hovory. Môžete zadať najviac 20 znakov, použite 0–9, *, # alebo medzeru.

Prijať Veľkosť papiera:

Vyberte maximálnu veľkosť papiera pre faxy, ktoré môže tlačiareň prijímať.

Uložiť a presmerovať formát súboru:

Formát súboru:

Vyberte formát, ktorý chcete použiť na ukladanie alebo preposielanie faxov z formátu **PDF** alebo **TIFF**.

Nastavenia PDF:

Voľba **PDF** v položke **Uložiť a presmerovať formát súboru** umožňuje nastavenia.

Heslo pre otvorenie dokumentu:

Nastavenie hesla:

Umožňuje nastaviť heslo na otváranie dokumentu.

Heslo:

Nastavte heslo na otváranie dokumentu.

Heslo pre oprávnenia:

Nastavenie hesla

Umožňuje nastaviť heslo pre tlač alebo úpravu v súbore vo formáte PDF.

Heslo

V položke **Heslo** nastavte heslo povolenia.

Tlačí sa: umožňuje tlač súboru vo formáte PDF.

Upravuje sa: umožňuje úpravu súboru vo formáte PDF.

Súvisiace informácie

- ➔ „Príprava tlačiarne na odosielanie a prijímanie faxov” na strane 472
- ➔ „Vykonanie nastavení telefónneho systému PBX” na strane 474
- ➔ „Prijímanie prichádzajúcich faxov” na strane 141
- ➔ „Nastavenie blokovania nevyžiadaných faxov” na strane 483

Nastavenia pre odosielanie

Na ovládacom paneli tlačiarne nájdete ďalej uvedenú ponuku.

Nastav. > Všeobecné nastavenia > Nastavenia faxu > Nastavenia pre odosielanie

Poznámka:

Na obrazovke aplikácie Web Config môžete nájsť nasledujúcu ponuku.

Karta **Fax** > **Nastavenia pre odosielanie**

Ak sa objaví obrazovka so zadáním, zadajte heslo.

Automatické otočenie:

Originál s veľkosťou A4 umiestnený v podávači ADF alebo na skle skenera, ktorého dlhší okraj sa nachádza na ľavej strane, sa odošle ako fax s veľkosťou A3. Povoľte túto funkciu, ak chcete aby tlačiareň otočila naskenovaný obrázok tak, aby bol odoslaný vo veľkosti A4.

Odos. Quick Memory:

Funkcia odosielania z rýchlej pamäte začne odosielať fax, keď tlačiareň dokončí skenovanie prvej strany. Ak neaktivujete túto funkciu, tlačiareň začne odosielať po uložení všetkých naskenovaných obrazov do pamäte. Pomocou tejto funkcie môžete skrátiť celkovú prevádzkovú dobu, pretože skenovanie a odosielanie sa vykonávajú súčasne.

Odoslať v dávke:

Ak čaká viac faxov na odoslanie rovnakému príjemcovi, táto funkcia ich zoskupí, aby mohli byť odoslané naraz. Naraz môžete odoslať až päť dokumentov (celkovo až 200 stránok). To pomáha ušetriť poplatky za prenos vďaka zníženiu počtu pripojení.

Uložiť údaje o poruch.:

Dokumenty, ktoré sa nepodarilo odoslať, uloží do pamäte tlačiarne. Dokumenty môžete znova odoslať prostredníctvom ponuky **Job/Status**.

Nastaviť Dobu uloženia:

Doba uloženia

Nastavte obdobie, počas ktorého tlačiareň uloží dokument, ktorý sa nepodarilo odoslať.

Čas čakania na ďalší Originál:

Nastavte dobu čakania na ďalší originál. Tlačiareň začne posilať fax po uplynutí danej doby.

Čas zobrazenia ukážky faxu:

Môžete zobraziť ukážku skenovaného dokumentu po určenú dobu pred jeho odoslaním. Tlačiareň začne posilať fax po uplynutí danej doby.

Povoľiť Zálohovanie:

Voľbou možnosti **Povolené** je možné zálohovanie faxov odoslaných so zvolenou funkciou **Fax > Nastavenia faxu > Zálohovať**.

Funkcia PC do FAXu:

Táto položka sa zobrazuje len na obrazovke aplikácie Web Config. Umožňuje odosielať faxy pomocou klientskeho počítača.

Nastavenia príjmu

Súvisiace informácie

- ➔ „Nastavenia ulož./presm.” na strane 371
- ➔ „Nastavenia tlače” na strane 376

Nastavenia ulož./presm.

Nepod. ulož./presm.:

Na ovládacom paneli tlačiarne nájdete ďalej uvedenú ponuku.

Nastav. > Všeobecné nastavenia > Nastavenia faxu > Nastavenia príjmu > Nastavenia ulož./presm. > **Nepod. ulož./presm.**

Poznámka:

Na obrazovke aplikácie Web Config môžete nájsť nasledujúcu ponuku.

Fax karta > **Nastavenia ulož./presm.** > **Nepod. ulož./presm.**

Ciele ukladania a preposielania môžete nastaviť na Došlá pošta, počítač, externé pamäťové zariadenie, e-mailové adresy, zdieľané priečinky a iné faxové prístroje. Tieto funkcie môžete použiť súčasne. Ak deaktivujete všetky položky v časti **Nepod. ulož./presm.**, tlačiareň je nastavená na tlač prijatých faxov.

Uložiť do prieč. Došlá pošta:

Ukladá prijaté faxy do schránky Došlá pošta v tlačiarne. Uložiť možno až 200 dokumentov. Majte na pamäti, že ukladanie 200 dokumentov nemusí byť možné v závislosti od podmienok používania, akými sú veľkosť súboru uložených dokumentov a súčasné používanie viacerých funkcií na ukladanie faxov.

Hoci prijaté faxy sa netlačia automaticky, môžete si ich prezrieť na obrazovke tlačiarne a vytlačiť len tie, ktoré potrebujete. Ak však zvolíte v inej položke možnosť **Áno a vytlačiť**, napríklad pre **Uložiť do počítača** v položke **Nepod. ulož./presm.**, prijaté faxy sa vytlačia automaticky.

Uložiť do počítača:

Ukladá prijaté faxy ako súbory vo formáte PDF alebo TIFF do počítača pripojeného k tlačiarne. Na možnosť **Áno** to môžete nastaviť len pomocou FAX Utility (aplikácia). Nedá sa to nastaviť z ovládacieho panela počítača. Nainštalujte do počítača program FAX Utility. Po tom, čo to nastavíte na možnosť **Áno**, môžete to z ovládacieho panela tlačiarne zmeniť na možnosť **Áno a vytlačiť**.

Uložiť na pam. zariadenie:

Ukladá prijaté faxy ako súbory vo formáte PDF alebo TIFF do externého pamäťového zariadenia pripojeného k tlačiarne. Pri voľbe **Áno a vytlačiť** sa prijaté faxy vytlačia a uložia do pamäťového zariadenia.

Prijaté dokumenty sú pred ich uložením do pamäte zariadenia pripojeného k tlačiarne uložené do dočasnej pamäte tlačiarne. Vzhľadom k tomu, že chyba plnej pamäte zablokuje odosielanie a prijímanie faxov, pamäťové zariadenie ponechajte pripojené k tlačiarne.

Odoslať:

Preposielanie prijatých faxov na iný faxový prístroj alebo ich preposielanie do zdieľaného priečinka v sieti alebo na e-mailovú adresu vo formáte PDF alebo TIFF. Preposlané faxy sa z tlačiarne vymažú. Pri voľbe **Áno a vytlačiť** sa prijaté faxy uložia a prepošlú ďalej. Najskôr pridajte ciele preposielania do

zoznamu kontaktov. Ak chcete preposlať na e-mailovú adresu, nakonfigurujte nastavenia e-mailového servera.

- Cieľové miesto: Ciele preposielania môžete vybrať zo zoznamu kontaktov.

Ak ste ako cieľ preposielania vybrali zdieľaný priečink v sieti alebo e-mailovú adresu, odporúčame, aby ste vykonali skúšku, či môžete do cieľa odoslať naskenovaný obrázok v režime skenovania. Na domovskej obrazovke vyberte položky **Skenov.** > **E-mail** alebo **Skenov.** > **Sieťový prieč./FTP**, vyberte cieľ a potom spustíte skenovanie.

- Možnosti pri zlyh. presmerovania: Môžete vybrať, či sa má zlyhaný fax vytlačiť alebo uložiť do schránky Došlá pošta.

Keď je schránka Došlá pošta plná, faxy nemožno prijímať. Dokumenty z priečinka Doručená pošta by ste mali po skontrolovaní vymazať. Na ikone  na domovskej obrazovke je okrem iných nespracovaných úloh zobrazený počet dokumentov, ktoré sa nepodarilo preposlať.

E-mailové oznámenia:

Odošle e-mailové upozornenie, keď sa dokončí dole zvolený proces. Tieto ďalej uvedené funkcie môžete použiť súčasne.

Príjemca

Nastavte cieľ oznámenia o dokončení procesu.

Upozorniť po dokončení prijatia

Odošle oznámenie, keď sa dokončí prijímanie faxu.

Upoz. po dok. tlač

Odošle oznámenie, keď sa dokončí tlač faxu.

Upozorniť po dok. ulož. do pam. zar.

Odošle oznámenie, keď sa dokončí uloženie faxu do pamäťového zariadenia.

Upoz. po dok. pres.

Odošle oznámenie, keď sa dokončí preposlanie faxu.

Súvisiace informácie

- ➔ „Vytvorenie nastavení ukladania prijatých faxov” na strane 476
- ➔ „Vytvorenie nastavení presmerovania prijatých faxov” na strane 477

Podm. ulož./presm.:

Na ovládacom paneli tlačiarne nájdete ďalej uvedenú ponuku.

Nastav. > **Všeobecné nastavenia** > **Nastavenia faxu** > **Nastavenia príjmu** > **Nastavenia ulož./presm.** > **Podm. ulož./presm.**

Poznámka:

Na obrazovke aplikácie Web Config môžete nájsť nasledujúcu ponuku.

Fax karta > **Nastavenia ulož./presm.** > **Podm. ulož./presm.**

Ciele ukladania a preposielania môžete nastaviť na Došlá pošta, dôvernú schránku, externé pamäťové zariadenie, e-mailové adresy, zdieľané priečinky a iný faxový prístroj.

Ak chcete aktivovať alebo deaktivovať podmienky, klepnite kdekolvek na nastavenú položku mimo tlačidla .

Názov:

Zadajte názov podmienky.

Podmienka(-y):

Vyberte podmienky a potom urobte nastavenia.

Zhoda čísla faxu odosielateľa

Keď súhlasí faxové číslo odosielateľa, prijatý fax sa uloží a pošle ďalej.

Perf. zh. podad. (SUB)

Keď presne súhlasí subadresa (SUB), prijatý fax sa uloží a pošle ďalej.

Perfektná zhoda Heslo(SID)

Keď presne súhlasí heslo (SID), prijatý fax sa uloží a pošle ďalej.

Čas prijatia

Faxy prijaté v určenom časovom období sa uložia a pošlú ďalej.

Cieľ uloženia/presmerov.:

Vyberte cieľ, kam sa uložia a prepošlú prijaté dokumenty, ktoré spĺňajú podmienky. Tieto ďalej uvedené funkcie môžete použiť súčasne.

Uložiť do fax. schr.:

Ukladá prijaté faxy do schránky Došlá pošta v tlačiarni alebo do dôvernej schránky.

Môžete uložiť celkovo až 200 dokumentov. Majte na pamäti, že ukladanie 200 dokumentov nemusí byť možné v závislosti od podmienok používania, akými sú veľkosť súboru uložených dokumentov a súčasné používanie viacerých funkcií na ukladanie faxov.

Uložiť na pam. zariadenie:

Ukladá prijaté faxy ako súbory vo formáte PDF alebo TIFF do externého pamäťového zariadenia pripojeného k tlačiarni.

Prijaté dokumenty sú pred ich uložením do pamäte zariadenia pripojeného k tlačiarni uložené do dočasnej pamäte tlačiarne. Vzhľadom k tomu, že chyba plnej pamäte zablokuje odosielanie a prijímanie faxov, pamäťové zariadenie ponechajte pripojené k tlačiarni.

Odoslať:

Preposielanie prijatých faxov na iný faxový prístroj alebo ich preposielanie do zdieľaného priečinka v sieti alebo na e-mailovú adresu vo formáte PDF alebo TIFF. Preposlané faxy sa z tlačiarne vymažú. Najskôr pridajte cieľ preposielania do zoznamu kontaktov. Ak chcete preposlať na e-mailovú adresu, treba nakonfigurovať nastavenia e-mailového servera.

Cieľové miesto: Cieľ preposielania môžete vybrať zo zoznamu kontaktov.

Ak ste ako cieľ preposielania vybrali zdieľaný priečink v sieti alebo e-mailovú adresu, odporúčame, aby ste vykonali skúšku, či môžete do cieľa odoslať naskenovaný obrázok v režime skenovania. Na domovskej obrazovke vyberte položky **Skenov. > E-mail** alebo **Skenov. > Sieťový prieč./FTP**, vyberte cieľ a potom spustíte skenovanie.

- Možnosti pri zlyh. presmerovania: Môžete vybrať, či sa má zlyhaný fax vytlačiť alebo uložiť do schránky Došlá pošta.

Tlačiť:

Vytlačí prijaté faxy.

Uložiť a presmerovať formát súboru:

Môžete nastaviť formát súboru pri ukladaní alebo preposielaní prijatých faxov.

Nastavenia PDF:

Voľba **PDF** v položke **Uložiť a presmerovať formát súboru** umožňuje nastavenia.

Heslo pre otvorenie dokumentu:

Nastavenie hesla:

Umožňuje nastaviť heslo na otváranie dokumentu.

Heslo:

Nastavte heslo na otváranie dokumentu.

Heslo pre oprávnenia:

Nastavenie hesla

Umožňuje nastaviť heslo pre tlač alebo úpravu v súbore vo formáte PDF.

Heslo

V položke **Heslo** nastavte heslo povolenia.

Tlačí sa: umožňuje tlač súboru vo formáte PDF.

Upravuje sa: umožňuje úpravu súboru vo formáte PDF.

E-mailové oznámenia:

Odošle e-mailové upozornenie, keď sa dokončí dole zvolený proces. Tieto ďalej uvedené funkcie môžete použiť súčasne.

Príjemca

Nastavte cieľ oznámenia o dokončení procesu.

Upozorniť po dokončení prijatia

Odošle oznámenie, keď sa dokončí prijímanie faxu.

Upoz. po dok. tlače

Odošle oznámenie, keď sa dokončí tlač faxu.

Upozorniť po dok. ulož. do pam. zar.

Odošle oznámenie, keď sa dokončí uloženie faxu do pamätového zariadenia.

Upoz. po dok. pres.

Odošle oznámenie, keď sa dokončí preposlanie faxu.

Správa o prenose:

Umožňuje automaticky vytlačiť záznam o prenose po uložení alebo preposlaní prijatého faxu.

Pri voľbe **Tlač pri chybe** sa vytlačí len správa, ak ukladáte alebo preposielate prijatý fax a vyskytne sa chyba.

Súvisiace informácie

- ➔ „Vytvorenie nastavení ukladania na prijímanie faxov s určitými podmienkami” na strane 479
- ➔ „Vytvorenie nastavení na prijímanie faxov s určitými podmienkami” na strane 481

Všeob. nastavenia:

Na ovládacom paneli tlačiarne nájdete ďalej uvedenú ponuku.

Nastav. > Všeobecné nastavenia > Nastavenia faxu > Nastavenia príjmu > Nastavenia ulož./presm. > Všeob. nastavenia

Poznámka:

Na obrazovke aplikácie Web Config môžete nájsť nasledujúcu ponuku.

- Karta Fax > Služba Faxová schránka > Doručená pošta**
- Karta Fax > Nastavenia ulož./presm. > Všeob. nastavenia**

Nastavenia priečinka Došlá pošta:

Možnosti, keď je plná pamäť:

Môžete vybrať úkon tlače prijatého faxu alebo odmietnutie jeho prijatia, ak je pamäť schránky Došlá pošta plná.

Nastavenia hesla došlej pošty:

Heslá chránia schránku Došlá pošta, zabráňujú používateľom prezeráť prijaté faxy. Pre výmenu hesla vyberte možnosť **Zmeniť** a pre zrušenie ochrany pomocou hesla vyberte možnosť **Resetovať**. Pri zmene alebo obnovení hesla potrebujete aktuálne heslo.

Ak bola položka **Možnosti, keď je plná pamäť** nastavená na možnosť **Prijať a vytlačiť faxy**, heslo sa nedá nastaviť.

Predmet e-mailu na odoslanie:

Pri preposielaní na e-mailovú adresu môžete určiť predmet e-mailu.

Nastavenia odstraňovania dokumentov v priečinku:

Nastavenia odstraňovania dokumentov v priečinku:

Voľbou možnosti **Zap.** automaticky odstránite prijaté faxové dokumenty v schránke po uplynutí určitej doby.

Doba do odstránenia:

Nastavte počet dní, po uplynutí ktorých tlačiareň odstráni dokument uložený v schránke.

Faxy na odstránenie:

V položkách **Prečít**, **Neprečít** a **Vš** vyberte dokumenty, ktoré chcete odstrániť.

Ponuka:

Voľbou položky  na ovládacom paneli tlačiarne zobrazíte **Ponuka**.

Nastav. > Všeobecné nastavenia > Nastavenia faxu > Nastavenia príjmu > Nastavenia ulož./presm.

Poznámka:

Zoznam sa z obrazovky aplikácie Web Config nedá vytlačiť.

Zoznam podmienených uložení tlače/presmerov.:

Vytlačí Zoz. podm. ulož./presm..

Nastavenia tlače

Na ovládacom paneli tlačiarne nájdete ďalej uvedenú ponuku.

Nastav. > Všeobecné nastavenia > Nastavenia faxu > Nastavenia príjmu > Nastavenia tlače

Poznámka:

Na obrazovke aplikácie Web Config môžete nájsť nasledujúcu ponuku.

Fax karta > Nastavenia tlače

Ak sa objaví obrazovka so zadáním, zadajte heslo.

Automatická redukcia:

Vytlačí prijaté faxy s veľkými dokumentami zmenšené tak, aby sa zmestili na papier v zdroji papiera. V závislosti od prijatých údajov nemusí byť zmenšenie možné. Ak je táto funkcia vypnutá, veľké dokumenty sa vytlačia v pôvodnej veľkosti na viacero hárkov alebo sa môže vysunúť prázdna druhá strana.

Nastavenia rozdelenia stránky:

Keď je prijatý dokument dlhší než je papier vložený v tlačiarne, vytlačí prijaté faxy s rozdelenými stránkami.

Alternatívna tlač:

Keď je prijatý faxový dokument dlhší než je papier vložený v tlačiarne, urobte nastavenia tlače.

Pri voľbe **Zap.(Rozdeliť stránky)** sa dokument rozdelí po dĺžke a takto sa prijatý dokument vytlačí. Pri voľbe **Zapnuté (Zmenšiť podľa veľkosti)** sa zmenší minimálne na 50 % a takto vytlačí.

Automatické otočenie:

Otočí faxy doručené ako dokumenty s veľkosťou A4 (Letter, B5, alebo A5) v orientácii na šírku tak, aby sa vytlačili na papier s veľkosťou A4 (Letter, B5 alebo A5). Toto nastavenie sa použije, ak je aspoň pri jednom zdroji papiera používanom na tlač faxov nastavená veľkosť na A4 (B5, A5 alebo Letter).

Ak zvolíte možnosť **Vyp.**, prijaté faxy A4 (Letter, B5 alebo A5) v orientácii na šírku, ktoré sú rovnakej šírky ako dokumenty s veľkosťou A3 (Tabloid, B4 alebo A4) na výšku, sa považujú za faxy vo veľkosti A3 (Tabloid, B4 alebo A4) a takto sú aj vytlačené.

Skontrolujte nastavenia zdroja papiera na tlač faxov a veľkosť papiera pre zdroje papiera v nasledujúcich ponukách v položke **Nastav. > Všeobecné nastavenia > Nastavenia tlačiarne > Nastavenia zdroja papiera**.

Nastavenia autom. voľby

Nastavenie papiera > Veľkosť papiera

Pridať inf. o prijatí:

Vytlačia sa informácie o prijatí v hlavičke prijatého faxu, dokonca aj v prípade, že odosielateľ nenastavil údaje hlavičky. Údaje o prijatí zahŕňajú dátum a čas prijatia, identifikáciu odosielateľa, identifikáciu prijatia (napríklad „#001“) a číslo strany (napríklad „P1“). Zoraďovaním ID príjmu vytlačeného na prijatom faxe môžete skontrolovať protokol prenosu v správe o faxe a históriu faxových úloh. Keď je aktivovaná možnosť **Nastavenia rozdelenia stránky**, uvádza sa tiež číslo rozdelennej strany.

Obojstranná:

Vytlačí viacstranové prijaté faxy na obidve strany papiera.

Načasovanie spus. tlače:

Vyberte možnosti spustenia tlače prijatých faxov.

- Pridať prijaté stránky: Tlač sa spustí po prijatí všetkých strán. To, či sa začne tlačiť od prvej strany alebo poslednej strany, závisí od nastavenia funkcie **Radenie zásobníka**. Pozrite vysvetlenie pre funkciu **Radenie zásobníka**.
- Prijatá prvá stránka: Tlač sa začne po prijatí prvej strany a potom sa tlačí v poradí, v akom strany prichádzajú. Ak tlačiareň nespustí tlač, ak sa napríklad tlačia ďalšie úlohy, tlačiareň začne tlačiť prijaté strany hromadne, keď to bude k dispozícii.

Radenie zásobníka:

Pretože prvá strana sa tlačí ako posledná (výstup navrchu), vytlačené dokumenty sa stohujú v správnom poradí strán. Táto funkcia nemusí byť dostupná, keď dochádza tlačiarni pamäť.

Doba pozast. tlače:

Doba pozast. tlače

Počas určenej doby tlačiareň ukladá prijaté dokumenty do internej pamäte tlačiarnie bez ich vytlačenia. Túto funkciu môžete používať na vyhnutie sa hluku v noci, alebo aby ste predišli vyzradeniu dôverných dokumentov počas vašej neprítomnosti. Pred použitím tejto funkcie sa uistite, že je voľná dostatočná pamäť. Z možnosti **Job/Status** na domovskej obrazovke môžete prijaté dokumenty jednotlivito skontrolovať a vytlačiť aj pred vynulovaním tejto doby.

Čas do zastav.

Zastaví tlač dokumentov.

Čas na reštartovanie

Automaticky reštartuje tlač dokumentov.

Tichý režim:

Znižuje hluk, ktorý tlačiareň vydáva pri tlači faxov, tlač sa však môže spomaliť.

Nastavenia správy

Na ovládacom paneli tlačiarnie nájdete ďalej uvedenú ponuku.

Nastav. > **Všeobecné nastavenia** > **Nastavenia faxu** > **Nastavenia správy**

Poznámka:

- Na obrazovke aplikácie Web Config môžete nájsť nasledujúcu ponuku.

Karta **Fax** > **Nastavenia správ**

- Ak sa objaví obrazovka so zadáním, zadajte heslo.

Hlás. o presmerovaní:

Po presmerovaní prijatého faxového dokumentu vytlačí správu. Vyberte možnosť **Tlačiť**, ak chcete tlačiť pri každom presmerovaní dokumentu.

Hlásenie o chybe zálohovania:

Vytlačí záznam, keď dôjde k poruche zálohovania pri preposielaní odoslaného faxu do **Cieľ zálohovania**. Cieľ môžete nastaviť v ponuke **Fax** > **Nastavenia faxu** > **Zálohovať**. Majte na pamäti, že funkcia zálohovania je k dispozícii pri týchto činnostiach:

- Odosielanie čiernobielych faxov
- Odosielanie faxov pomocou funkcie **Odoslať fax neskôr**
- Odosielanie faxov pomocou funkcie **Odoslať v dávke**
- Odosielanie faxov pomocou funkcie **Uložiť údaje faxu**

Automatická tlač záz. faxu:

Automaticky vytlačí protokol faxu. Ak chcete vytlačiť protokol vždy po dokončení 100 faxových úloh, vyberte položku **Zap. (Každých 100)**. Ak chcete vytlačiť protokol v stanovený čas, vyberte položku **Zap. (čas)**. Ak však počet faxových úloh prekročí 100, protokol sa vytlačí pred stanoveným časom.

Hlás. o prijatí:

Vytlačí záznam o prijíme po prijatí faxu.

Tlač pri chybe vytlačí záznam len pri výskyte chyby.

Pridať obrázok do správy:

Vytlačí dokument **Správa o prenose** s obrazom prvej stránky zaslaného dokumentu. Ak chcete vytlačiť hornú časť stránky bez zmenšenia, vyberte položku **Zap. (veľký obrázok)**. Ak chcete vytlačiť celú stránku a zmenšiť ju tak, aby sa vošla do správy, vyberte položku **Zap. (malý obrázok)**.

Rozloženie Záznamu faxu:

Voľbou možnosti **Kombinovať odosielanie a prijímanie** vytlačíte zmes výsledkov odosielania a prijímania v položke **Zázn.fax**.

Voľbou možnosti **Oddeliť odosielanie a prijímanie** vytlačíte výsledky odoslania a prijatia osobitne v položke **Zázn.fax**.

Formát správy:

Vyberte v ponuke **Fax** > karta **Viac** > **Faxová správa** iný formát pre správy o faxe než **Zápis protokolu**. Pre tlač s kódmi chýb vyberte možnosť **Detail**.

Metóda výstupu Záznamu faxu:

Vyberte spôsob výstupu pre správy o faxe, napríklad **Uložiť na pam. zariadenie**. Keď zvolíte možnosť **Odoslať**, vyberte spomedzi kontaktov položku **Cieľové miesto**.

Nastavenia zabezp.

Na ovládacom paneli tlačiarne nájdete ďalej uvedenú ponuku.

Nastav. > Všeobecné nastavenia > Nastavenia faxu > Nastavenia zabezp.

Poznámka:

Na obrazovke aplikácie Web Config môžete nájsť nasledujúcu ponuku.

Karta Fax > Nastavenia zabezp.

Ak sa objaví obrazovka so zadáním, zadajte heslo.

Obmedzenia priam. vytáčania:

Voľbou možnosti **Zap.** deaktivujete manuálne zadávanie faxových čísel príjemcov, čím umožní operátorovi vybrať si príjemcov len zo zoznamu kontaktov alebo histórie odoslaných faxov.

Vyberte možnosť **Zadať dvakrát**, ak chcete obsluhu požiadať, aby znovu zadala faxové číslo pri jeho manuálnom zadávaní.

Voľba **Vyp.** umožňuje manuálne zadať faxové čísla príjemcu.

Obmedzenia vysielania:

Ak vyberiete možnosť **Zap.**, bude možné ako príjemcu zadať len jedno faxové číslo.

Potvrdiť zoznam adries:

Voľbou **Zap.** sa pred začiatkom prenosu zobrazí obrazovka potvrdenia príjemcu.

Môžete vybrať príjemcov z položky **Všetky** alebo **Len pre vysielanie**.

Auto. maz. zál. údajov:

Záložné kópie odoslaných a prijatých dokumentov sa zvyčajne ukladajú do pamäte tlačiarne, aby boli pripravené v prípade nečakanej poruchy v dôsledku výpadku elektrického prúdu alebo nesprávnej činnosti.

Zvoľte možnosť **Zap.**, ak chcete automaticky vymazať záložné kópie po úspešnom odoslaní alebo prijatí dokumentu a keď záložné kópie už nie sú potrebné.

Odstrániť zál. údaje:

Vymaže všetky kópie, ktoré sú dočasne uložené v pamäti tlačiarne. Túto možnosť spustíte pred tým, ako tlačiareň odovzdáte niekomu inému alebo ju zlikvidujete.

Táto ponuka sa nezobrazuje na obrazovke Web Config.

Skont. fax. spojenie

Na ovládacom paneli tlačiarne nájdete ďalej uvedenú ponuku.

Nastav. > Všeobecné nastavenia > Nastavenia faxu > Skont. fax. spojenie

Poznámka:

Táto ponuka sa nedá zobrazíť na obrazovke aplikácie Web Config.

Voľbou **Skont. fax. spojenie** skontrolujte, či je tlačiareň pripojená k telefónnej linke a pripravená na faxový prenos. Výsledok kontroly môžete vytlačiť na obyčajný papier s veľkosťou A4.

Spríevodca nast. faxu

Na ovládacom paneli tlačiarne nájdete ďalej uvedenú ponuku.

Nastav. > Všeobecné nastavenia > Nastavenia faxu > Spríevodca nast. faxu

Poznámka:

Táto ponuka sa nedá zobrazit' na obrazovke aplikácie Web Config.

Voľnou položky **Spríevodca nast. faxu** vytvoríte základné nastavenia faxu. Postupujte podľa pokynov na obrazovke.

Súvisiace informácie

➔ „Zákl. nastavenia” na strane 367

➔ „Príprava tlačiarne na odosielanie a prijímanie faxov” na strane 472

Nastavenia skenera

Potvrdiť príjemcu

Pred skenovaním skontrolujte cieľ.

Document Capture Pro

Pred skenovaním pomocou ponuky **Počítač** na ovládacom paneli nastavte na ovládacom paneli prevádzkový režim, ktorý zodpovedá počítaču s nainštalovaným softvérom Document Capture Pro.

Režim klienta

Vyberte tento režim, ak je softvér Document Capture Pro nainštalovaný v systéme Windows alebo Mac OS.

Režim servera

Vyberte tento režim, ak je softvér Document Capture Pro nainštalovaný v systéme Windows Server. Potom zadajte adresu servera.

E-mailový server

Nastavte e-mailový server pre skenovanie **E-mail**.

Nastavenia servera

Vyberte spôsob overovania pre tlačiareň pri prístupe k poštovému serveru.

[„Položky nastavenia servera pošty” na strane 432](#)

Kontrola pripojenia

Skontrolujte pripojenie k poštovému serveru.

Správa systému

Použitím tejto ponuky môžete udržiavať produkt ako správca systému. Taktiež vám umožňuje obmedziť funkcie produktu pre jednotlivých používateľov tak, aby vyhovovali vášmu pracovného alebo kancelárskemu štýlu.

Vyberte ponuky na ovládacom paneli, ako je opísané ďalej.

Nastav. > Všeobecné nastavenia > Správa systému

Správa kontaktov

Zaregistrovať/Odstrániť:

Registrácia a/alebo odstránenie kontaktov pre ponuky Fax, Sken. do e-mailu a Sken. do sieťového prieč./FTP.

Najčastejšie používané:

Registrácia často používaných kontaktov a rýchly prístup k nim. Môžete tiež zmeniť poradie zoznamu.

Vytlačiť kontakty:

Tlač zoznamu kontaktov.

Zobraziť možnosti:

Zmena spôsobu zobrazenia zoznamu kontaktov.

Možnosti hľadania:

Zmena spôsobu vyhľadávania kontaktov.

Návrh na čistenie skenera:

Vyberte možnosť **Vypnúť**, ak nechcete zobrazovať hlásenie upozorňujúce na čistenie skenovacích súčastí podávača ADF.

Vymazať vnútornú pamäť údajov:

Táto položka sa zobrazuje na tlačiarni kompatibilnej s PCL alebo PostScript.

Odstráňte údaje z internej pamäte tlačiarne, napríklad prevzatý typ písma a makro pre tlač PCL alebo tlač úlohy s heslom.

Nastavenia zabezp.:

Môžete vykonať nasledujúce bezpečnostné nastavenia.

Obmedzenia:

Povolenie zmeny nastavenia nasledujúcich položiek, ak je aktivovaný zámok panela.

- Prístup k denníku úloh
- Prístup k registrácii/Odstrániť kontakty
- Nedávny prístup k faxu
- Prístup k denníku prenosov Fax
- Správa o prístupe k Fax
- Prís. k fun. Vytl. Hist. ukl. pre mož. Sken. do sieť. prieč./FTP
- Prístup k nedávnym položkám funkcie Skenovať do e-mailu
- Prís. k fun. Zob. hist. odos. pre mož. Sken. do emailu
- Prís. k fun. Vyt. hist. odos. pre mož. Sken. do emailu
- Prístup k jazyku
- Prístup k položke Hrubý papier
- Prístup k položke Tichý režim

- Ochrana osobných údajov

Riadenie prístupu:

Ak chcete obmedziť funkcie produktu, vyberte **Zap.**. Toto si vyžaduje, aby sa používateľ prihlásil do ovládacieho panelu produktu pomocou svojho používateľského mena a hesla a až potom bude môcť používať funkcie ovládacieho panela. V **Príjem úloh od nez. používateľa**, môžete vybrať, či sa majú povoliť úlohy, ktoré neobsahujú potrebné overovacie informácie.

Nastavenia správy:

- Heslo správcu
Umožňuje nastaviť, zmeniť a vynulovať heslo správcu.
- Nastavenie zámku
Vyberte, či sa ovládací panel má alebo nemá zablokovat' pomocou hesla, ktoré je zaregistrované v položke **Heslo správcu**.

Šifrovanie hesla:

Ak chcete heslo zašifrovať, vyberte možnosť **Zap.**

Denník auditu:

Vyberte možnosť **Zap.**, ak chcete zaznamenať protokol.

Overenie programu pri spustení:

Vyberte možnosť **Zap.**, ak chcete overovať program pri spúšťaní.

Zákaznícky prieskum:

Vyberte možnosť **Schváliť**, ak chcete poskytnúť informácie o používaní produktu (napríklad počet výtlačkov) spoločnosti Seiko Epson Corporation.

Obnoviť štand. nastavenia:

Obnoví predvolené hodnoty nastavenia faxu v nasledujúcich ponukách.

- Nastavenie siete
- Nastavenia kopírovania
- Nastavenia skenera
- Nastavenia faxu
- Vym. všetky údaje a nast.

Aktualizácia firmvéru:

Môžete získať informácie o firmvéri, ako je napríklad vaša súčasná verzia a informácie o dostupných aktualizáciách.

Aktualizovať:

Skontrolujte, či bola na sieťový server odovzdaná najnovšia verzia firmvéru. Ak je k dispozícii aktualizácia, môžete vybrať, či spustiť aktualizáciu.

Oznámenie:

Vyberte možnosť **Zap.**, ak chcete dostávať upozornenie, že je k dispozícii aktualizácia firmvéru.

Súvisiace informácie

➔ „Aktualizácia firmvéru tlačiarne pomocou ovládacieho panela” na strane 187

Počítadlo výtlačkov

Vyberte ponuky na ovládacom paneli, ako je opísané ďalej.

Nastav. > Počítadlo výtlačkov



Zobrazuje celkový počet výtlačkov, čiernobielych výtlačkov a farebných výtlačkov (vrátane položiek, ako je napríklad hárok stavu) od dátumu, kedy ste tlačiareň kúpili. Môžete aj skontrolovať počet strán vytlačených z pamäťového zariadenia alebo iné funkcie.

Stav zásob

Vyberte ponuku na ovládacom paneli, ako je opísané ďalej.

Nastav. > Stav zásob

Zobrazuje informácie o približnej hladine atramentu a prevádzkovej životnosti údržbovej kazety.

Ak sa zobrazuje , je v atramentovej kazete málo atramentu, prípadne je skrinka údržby takmer plná. Ak sa zobrazuje , je potrebné položku vymeniť, pretože sa minul atrament, prípadne je skrinka údržby plná.

Súvisiace informácie

➔ „Je čas vymeniť jednotky zásobníka atramentu” na strane 267

Údržba

Vyberte ponuky na ovládacom paneli, ako je opísané ďalej.

Nastav. > Údržba

Nastavenie kvality tlače:

Túto funkciu vyberte v prípade, že máte nejaké problémy s výtlačkami. V prípade potreby môžete skontrolovať upchané trysky a vyčistiť tlačovú hlavu. Potom nastavte niektoré parametre, čím vylepšíte kvalitu tlače.

Tlačová hlava Kontrola dýz:

Vyberte túto funkciu, ak chcete skontrolovať, či trysky tlačovej hlavy nie sú zanesené. Tlačiareň vytlačí vzorku kontroly trysiek.

Čistenie tlačovej hlavy:

Vyberte túto funkciu, ak chcete vyčistiť zanesené trysky v tlačovej hlave.

Vyrov. čiary pravítkom:

Vyberte túto funkciu, ak chcete zarovnať zvislé čiary.

Čist. vod. prvku papiera:

Vyberte túto funkciu, ak sú na vnútorných valcoch nejaké atramentové škvvrny. Tlačiareň natiahne papier a vyčistí vnútorné valce.

Vyberte papier:

Túto funkciu vyberte, ak sa v tlačiarni aj po vybratí zaseknutého papiera stále nachádzajú kúsky odtrhnutého papiera. Tlačiareň zväčší priestor medzi tlačovou hlavou a povrchom papiera, aby sa dali útržky ľahšie vytiahnuť.

Inf. o servisnom valčeku:

Stav servisného valčeka

Zobrazuje stav údržbových valcov pre vybranú kazetu s papierom.

Vynulovať počít. servis. valčeka

Po výmene údržbových valcov vynulujte počítadlo pre kazetu s papierom, v ktorej ste vymenili údržbové valce.

Nast. kval. tlače podľa pap.:

V závislosti od typu papiera sa pokrytie atramentom líši. Vyberte túto funkciu, ak sú na výtlačkoch pri určitom type papiera nejaké pruhy, prípadne sa vyskytuje nejaké nesprávne zarovnanie.

Pravidelné čistenie:

Tlačiareň automaticky vykoná funkcie **Tlačová hlava Kontrola dýz** a **Čistenie tlačovej hlavy** podľa stanoveného intervalu. Vyberte možnosť **Zap.**, ak chcete udržiavať prémiovú kvalitu tlače. V nasledujúcich situáciách vykonajte funkcie **Tlačová hlava Kontrola dýz** a **Čistenie tlačovej hlavy** sami.

Problémy s výtlačkami

Keď je zvolená možnosť **Vyp.** pre položku **Pravidelné čistenie**

Keď tlačíte vo vysokej kvalite, napríklad fotografie

Keď sa na LCD obrazovke zobrazuje hlásenie **Čistenie tlačovej hlavy**

Súvisiace informácie

- ➔ „Nastavenie kvality tlače” na strane 171
- ➔ „Kontrola a čistenie tlačovej hlavy” na strane 172
- ➔ „Zarovnanie pravítkových čiar” na strane 175
- ➔ „Čistenie dráhy papiera od atramentových škvŕn” na strane 175

Jazyk/Language

Vyberte ponuky na ovládacom paneli, ako je opísané ďalej.

Nastav. > Jazyk/Language

Zvoľte jazyk používaný na LCD obrazovke.

Stav tlačiarne/Tlačiť

Vyberte ponuky na ovládacom paneli, ako je opísané ďalej.

Nastav. > Stav tlačiarne/Tlačiť

List so stav. tlače:

Konfig. listu so stav. tlače:

Vytlačí informačné hárky s aktuálnym stavom tlačiarne a nastaveniami.

List so stavom zásob:

Vytlačí informačné hárky so stavom spotrebného materiálu.

List s históriou používania:

Vytlačí informačné hárky s históriou používania tlačiarne.

Zoz. písíem PS:

Vytlačí zoznam typov písma dostupných pre tlačiareň PostScript.

Zoz. písíem PCL:

Vytlačí zoznam písíem dostupných pre tlačiareň PCL.

Sieť:

Zobrazí aktuálne sieťové nastavenia. Môžete vytlačiť aj hárok so stavom.

Správa kontaktov

Vyberte ponuky na ovládacom paneli, ako je opísané ďalej.

Nastav. > Správa kontaktov

Zaregistrovať/Odstrániť:

Registrácia a/alebo odstránenie kontaktov pre ponuky Fax, Sken. do e-mailu a Sken. do sieťového prieč./FTP.

Najčastejšie používané:

Registrácia často používaných kontaktov a rýchly prístup k nim. Môžete tiež zmeniť poradie zoznamu.

Vytlačiť kontakty:

Tlač zoznamu kontaktov.

Zobraziť možnosti:

Zmena spôsobu zobrazenia zoznamu kontaktov.

Možnosti hľadania:

Zmena spôsobu vyhľadávania kontaktov.

Používateľské nastavenia

Vyberte ponuky na ovládacom paneli, ako je opísané ďalej.

Nastav. > Používateľské nastavenia

Nastavenia uzamknuté správcom sa nedajú zmeniť.

Môžete zmeniť predvolené nastavenia nasledujúcich ponúk.

- Sken. do sieťového prieč./FTP
- Sken. do e-mailu
- Skenovať do pam. zariadenia
- Skenovať do cloudu
- Nastavenia kopírovania
- Fax

Stav overenia zariadenia

Vyberte ponuky na ovládacom paneli, ako je opísané ďalej.

Nastav. > Stav overenia zariadenia

Zobrazuje stav overovacieho zariadenia.

Informácie o Epson Open Platform

Vyberte ponuky na ovládacom paneli, ako je opísané ďalej.

Nastav. > Informácie o Epson Open Platform

Zobrazuje stav otvorenej platformy Epson.

Parametre produktu

Technické údaje o tlačiarni

Umiestnenie trysiek na tlačovej hlave		Trysky na čierny atrament: 800 Trysky na farebný atrament: 800 pre každú farbu
Gramáž papiera*	Obyčajný papier	64 až 90 g/m ² (17 až 24 libry)
	Hrubý papier	91 až 256 g/m ² (25 až 68 libry)
	Obálky	Obálka #10, DL, C6, C4: 75 až 100 g/m ² (20 až 27 libry)

* Hoci je hrúbka papiera v tomto rozsahu, papier sa nemusí podávať do tlačiarne, prípadne môže byť výsledná tlač horšej kvality. Závisí to od vlastností alebo kvality papiera.

Oblasť tlače

Tlačiteľná oblasť pre samostatné hárky

Kvalita tlače môže byť v tieňovaných oblastiach nižšia kvôli mechanizmu tlačiarne.

A	3.0 mm (0.12 palca)
B	3.0 mm (0.12 palca)
C	4.0 mm (0.16 palca)
D	5.0 mm (0.20 palca)

Tlačiteľná oblasť pre obálky

Kvalita tlače môže byť v tieňovaných oblastiach nižšia kvôli mechanizmu tlačiarne.



A	3.0 mm (0.12 palca)
B	3.0 mm (0.12 palca)
C	54.0 mm (2.13 palca)
D	49.0 mm (1.93 palca)

Technické údaje skenera

Typ skeneru	S plochým dnom
Fotoelektrické zariadenie	CIS
Efektívne pixle	14040×20400 pixlov (pri rozlíšení 1200 dpi)
Maximálna veľkosť dokumentu	297×431.8 mm (11.7×17 palcov) A3
Rozlíšenie skenovania	1200 dpi (hlavný sken) 2400 dpi (vedľajší sken)
Rozlíšenie výstupu	50 až 9600 dpi v prírastkoch po 1 dpi

Farebné rozlíšenie	<p>Farba</p> <ul style="list-style-type: none"> <input type="checkbox"/> 30 bitov na pixel interne (10 bitov na pixel na farbu interne) <input type="checkbox"/> 24 bitov na pixel externe (8 bitov na pixel na farbu externe) <p>Odtiene sivej</p> <ul style="list-style-type: none"> <input type="checkbox"/> 10 bitov na pixel interne <input type="checkbox"/> 8 bitov na pixel externe <p>Čiernobiela</p> <ul style="list-style-type: none"> <input type="checkbox"/> 10 bitov na pixel interne <input type="checkbox"/> 1 bitov na pixel externe
Svetelný zdroj	LED

Parametre podávača ADF

Typ podávača ADF	Automatické obojstranné skenovanie
Dostupné veľkosti papiera	A6  až A3  /11x17in  (maximálne 297x431.8 mm)
Typ papiera	Obyčajný papier, Vysokokvalitný obyčajný papier, Recyklovaný papier
Gramáž papiera	52 až 128 g/m ²
Kapacita vloženia	50 hárkov alebo 5.5 mm

Ak aj originály spĺňajú parametre pre médiá, ktoré možno vkladať do podávača ADF, nemusia sa natiiahnuť z podávača ADF, prípadne sa môže kvalita skenovania znížiť. Závisí to od vlastností papiera alebo kvality.

Parametre faxu (len tlačiarne s funkciou faxu)

Typ faxu	Faxové možnosti: čierno-biele a farebné (ITU-T Super, skupina 3)
Podporované linky	Štandardné analógové telefónne linky, telefónne systémy PBX (súkromné pobočkové ústredne)
Rýchlosť	Až do 33.6 kb/s
Rozlíšenie	<p>Monochromatické</p> <ul style="list-style-type: none"> <input type="checkbox"/> Štandardné: 8 pel/mm×3,85 riadka/mm (203 pel/palec×98 riadkov/palec) <input type="checkbox"/> Dobrá: 8 pel/mm×7,7 riadka/mm (203 pel/palec×196 riadkov/palec) <input type="checkbox"/> Veľmi jemné: 8 pel/mm×15,4 riadka/mm (203 pel/palec×392 riadkov/palec) <input type="checkbox"/> Ultrajemný: 16 pel/mm×15,4 riadka/mm (406 pel/palec×392 riadkov/palec) <p>Farba</p> <p>200×200 dpi</p>
Pamäť na strany	Až 550 strán (pri prijme tabuľky ITU-T č. 1 režime čiernobieleho návrhu)
Opakované vytáčanie*	2 -krát (s 1-minútovými intervalmi)

Rozhranie	Telefónna linka RJ-11, pripojenie telefónneho prístroja RJ-11
-----------	---

* Údaje sa môžu v závislosti od krajiny a regiónu líšiť.

Používanie portu pre tlačiareň

Tlačiareň používa nasledujúci port. Tieto porty musia byť podľa potreby správcom siete nastavené ako prístupné.

Odosielať eľ (klient)	Použitie	Cieľ (server)	Protokol	Číslo portu
Tlačiareň	Odoslanie súboru (keď sa používa skenovanie do sieťového priečinka z tlačiarne)	Server FTP/FTPS	FTP/FTPS (TCP)	20
				21
		Súborový server	SMB (TCP)	445
			NetBIOS (UDP)	137
				138
		NetBIOS (TCP)	139	
		Server WebDAV	Protokol HTTP (TCP)	80
	Protokol HTTPS (TCP)		443	
	Odoslanie e-mailu (keď sa používa skenovanie do e-mailu z tlačiarne)	Server SMTP	SMTP (TCP)	25
			SMTP SSL/TLS (TCP)	465
			SMTP STARTTLS (TCP)	587
	Pripojenie typu POP pred SMTP (keď sa používa skenovanie do e-mailu z tlačiarne)	Server POP	POP3 (TCP)	110
	Keď sa používa služba Epson Connect	Server Epson Connect	HTTPS	443
			XMPP	5222
	Keď sa používa ERMS	Server ERMS	Protokol HTTPS (TCP)	443
			Protokol MQTT (TCP)	443
	Zhromažďovanie údajov používateľa (používanie kontaktov z tlačiarne)	Server LDAP	LDAP (TCP)	389
			LDAP SSL/TLS (TCP)	636
			LDAP STARTTLS (TCP)	389
	Overovanie používateľa pri odosielaní e-mailu (keď sa aktivuje Epson Open Platform)	Server KDC	Kerberos	88
Používanie overovania pri zhromažďovaní údajov používateľa (pri používaní kontaktov z tlačiarne)				
Overovanie používateľa pri využívaní funkcie skenovania do sieťového priečinka (SMB) z tlačiarne				
Control WSD	Klientsky počítač	WSD (TCP)	5357	
Vyhľadávanie počítača okamžitým hľadaním z aplikácie Document Capture Pro	Klientsky počítač	Okamžité vyhľadávanie v sieti	2968	

Odosielač (klient)	Použitie	Cieľ (server)	Protokol	Číslo portu
Klientsky počítač	Odoslanie súboru (keď sa používa tlač cez FTP z tlačiarne)	Tlačiareň	FTP (TCP)	20
				21
	Zisťovanie počítača z aplikácie, ako je napríklad EpsonNet Config, ovládač tlačiarne a ovládač skenera.	Tlačiareň	ENPC (UDP)	3289
	Zhromažďovanie a nastavenie informácií MIB z aplikácie, ako je napríklad EpsonNet Config, ovládač tlačiarne a ovládač skenera.	Tlačiareň	SNMP (UDP)	161
	Presmerovanie údajov LPR	Tlačiareň	LPR (TCP)	515
	Presmerovanie údajov RAW	Tlačiareň	RAW (Port 9100) (TCP)	9100
	Presmerovanie údajov AirPrint (tlač cez IPP/IPPS)	Tlačiareň	IPP/IPPS (TCP)	631
	Vyhľadávanie tlačiarne WSD	Tlačiareň	WS-Discovery (UDP)	3702
	Presmerovanie údajov skenovania z aplikácie Document Capture Pro	Tlačiareň	Vyhľadávanie siete (TCP)	1865
	Zhromažďovanie údajov úlohy pri okamžitom hľadaní z aplikácie Document Capture Pro	Tlačiareň	Okamžité vyhľadávanie v sieti	2968
	Web Config	Tlačiareň	HTTP (TCP)	80
			HTTPS (TCP)	443
	Presmerovanie údajov FaxOut	Tlačiareň	IPP FaxOut (TCP)	631
PC-FAX	Tlačiareň	HTTP (TCP)	80	

Technické údaje o rozhraní

Pre počítač	SuperSpeed USB
Pre externé zariadenia USB	Hi-Speed USB

Parametre siete

Parametre Wi-Fi

Parametre Wi-Fi nájdete v nasledujúcej tabuľke.

Krajiny alebo oblasti mimo dole uvedených	Tabuľka A
---	-----------

Austrália Nový Zéland Čína Hongkong Taiwan Južná Kórea	Tabuľka B
---	-----------

Tabuľka A

Normy	IEEE 802.11b/g/n ^{*1}
Frekvenčný rozsah	2,4 GHz
Kanály	1/2/3/4/5/6/7/8/9/10/11/12/13
Režimy koordinácie	Infraštruktúra, Priame pripojenie Wi-Fi (Jednoduchý prístupový bod) ^{*2*3}
Bezpečnostné protokoly ^{*4}	WEP (64/128bit), WPA2-PSK (AES) ^{*5} , WPA3-SAE (AES), WPA2/WPA3-Enterprise

*1 K dispozícii len pre model HT20.

*2 Nepodporované pre IEEE 802.11b.

*3 Režimy Infraštruktúra a Priame pripojenie cez Wi-Fi alebo pripojenie cez sieť Ethernet sa môžu používať súčasne.

*4 Wi-Fi Direct podporuje len WPA2-PSK (AES).

*5 V súlade so štandardmi WPA2 s podporou zabezpečenia WPA/WPA2 Personal.

Tabuľka B

Normy	IEEE 802.11a/b/g/n ^{*1} /ac		
Frekvenčné rozsahy	IEEE 802.11b/g/n: 2,4 GHz, IEEE 802.11a/n/ac: 5 GHz		
Kanály	Wi-Fi	2,4 GHz	1/2/3/4/5/6/7/8/9/10/11/12 ^{*2} /13 ^{*2}
		5 GHz	W52 (36/40/44/48) ^{*3} , W53 (52/56/60/64) ^{*4} , W56 (100/104/108/112/116/120/124/128/132/136/140/144 ^{*5}) ^{*6} , ^{*7} , W58 (149/153/157/161/165) ^{*8}
	Priame pripojenie cez sieť Wi-Fi	2,4 GHz	1/2/3/4/5/6/7/8/9/10/11/12 ^{*2} /13 ^{*2}
		5 GHz	W52 (36/40/44/48) ^{*3} W58 (149/153/157/161/165) ^{*8}
Režimy pripojenia	Infraštruktúra, Priame pripojenie Wi-Fi (Jednoduchý prístupový bod) ^{*9, *10}		
Bezpečnostné protokoly ^{*11}	WEP (64/128bit), WPA2-PSK (AES) ^{*12} , WPA3-SAE (AES), WPA2/WPA3-Enterprise		

*1 K dispozícii len pre model HT20.

*2 Nie je k dispozícii na Taiwane.

- *3 Používanie výrobku v exteriéri cez tieto kanály je zakázané v Austrálii, na Novom Zélande, v Číne, Hongkongu a na Taiwane.
- *4 Používanie výrobku v exteriéri cez tieto kanály je zakázané v Austrálii, na Novom Zélande, v Číne a Hongkongu.
- *5 K dispozícii len v Kórei.
- *6 Používanie tohto frekvenčného rozsahu je zakázané v Číne.
- *7 Kanály 120, 124 a 128 nie sú k dispozícii v Austrálii a na Novom Zélande.
- *8 Používanie tohto frekvenčného rozsahu je zakázané v Hongkongu.
- *9 Nepodporované pre IEEE 802.11b.
- *10 Režimy Infraštruktúra a Priame pripojenie cez Wi-Fi alebo pripojenie cez sieť Ethernet sa môžu používať súčasne.
- *11 Priame pripojenie cez Wi-Fi podporuje len WPA2-PSK (AES).
- *12 V súlade so štandardmi WPA2 s podporou zabezpečenia WPA/WPA2 Personal.

Technické parametre siete Ethernet

Normy	IEEE 802.3i (10BASE-T)* ¹ IEEE 802.3u (100BASE-TX) IEEE 802.3ab (1000BASE-T)* ¹ IEEE 802.3az (energeticky úsporný Ethernet)* ²
Komunikačný režim	Auto, 10 Mbps Úplný duplex, 10 Mbps Polovičný duplex, 100 Mbps Úplný duplex, 100 Mbps Polovičný duplex
Konektor	RJ-45

- *1 Na zabránenie nebezpečenstvu rušenia rádiovkej komunikácie používajte kábel kategórie 5e alebo vyššej kategórie STP (tíenená skrútená dvojlínka).
- *2 Pripojené zariadenie musí vyhovovať štandardom IEEE 802.3az.

Funkcie siete a IPv4/IPv6

Funkcie			Podporované	Poznámky
Tlač cez sieť	EpsonNet Print (Windows)	IPv4	✓	–
	Standard TCP/IP (Windows)	IPv4, IPv6	✓	–
	Tlač cez WSD (Windows)	IPv4, IPv6	✓	Windows Vista alebo novší
	Tlač cez Bonjour (Mac OS)	IPv4, IPv6	✓	–
	Tlač cez IPP (Windows, Mac OS)	IPv4, IPv6	✓	–
	Tlač cez PictBridge (Wi-Fi)	IPv4	–	Digitálny fotoaparát
	Epson Connect (tlač do e-mailu, tlač na diaľku)	IPv4	✓	–
	AirPrint (iOS, Mac OS)	IPv4, IPv6	✓	iOS 5 alebo novší, Mac OS X v10.7 alebo novší
Skenovanie cez sieť	Epson Scan 2	IPv4, IPv6	✓	–
	Event Manager	IPv4	–	–
	Epson Connect (skenovanie do cloudu)	IPv4	✓	–
	AirPrint (skenovanie)	IPv4, IPv6	✓	OS X Mavericks alebo novší
Fax	Odosielanie faxu	IPv4	✓	–
	Prijímanie faxu	IPv4	✓	–
	AirPrint (FaxOut)	IPv4, IPv6	✓	OS X Mountain Lion alebo novší

Bezpečnostný protokol

IEEE802.1X*	
IPsec/filtrovanie IP	
SSL/TLS	HTTPS Server/klient
	IPPS
SMTPS (STARTTLS, SSL/TLS)	
SNMPv3	

* Musíte používať pripojovacie zariadenie, ktoré spĺňa normu IEEE802.1X.

Kompatibilita so štandardom PostScript Level 3

Funkcia PostScript používaná v tejto tlačiarni je kompatibilná so štandardom PostScript Level 3.

Podporované služby tretích strán

Služby		Podporované	Poznámky
AirPrint	Tlač	✓	iOS 5 alebo novší/Mac OS X v10.7.x alebo novší
	Skenovanie	✓	OS X Mavericks alebo novší
	Fax	✓	OS X Mountain Lion alebo novší
Universal Print (Microsoft)		✓	Windows 10 2004 (20H1) alebo novší

Parametre pamäťového zariadenia

Zariadenia	Maximálne kapacity
Jednotka USB Flash	2 TB (formátované systémom FAT, FAT32 alebo exFAT)

Nie je možné použiť nasledujúce zariadenia:

- Zariadenie, ktoré vyžaduje vyhradený ovládač
- Zariadenie s nastaveniami zabezpečenia (heslo, šifrovanie a pod.)

Spoločnosť Epson nemôže zaručiť úplnú funkčnosť externe pripojených zariadení.

Špecifikácie podporovaných údajov

Formát súborov	JPEG (*.JPG) so štandardom Exif verzie 2.31, digitálne fotoaparáty kompatibilné s DCF*1 ver. 1.0 alebo 2.0*2 Obrázky spĺňajúce TIFF 6.0 ako je uvedené nižšie <input type="checkbox"/> Plnofarebné obrázky RGB (nekomprimované) <input type="checkbox"/> Binárne obrázky (nekomprimované alebo s kódovaním CCITT) Súbor PDF vytvorený „Skenovaním do pamäťového zariadenia“ atramentovej tlačiarnie Epson.
Veľkosť obrázka	Vodorovne: 80 až 10200 obrazových bodov Zvisle: 80 až 10200 obrazových bodov
Veľkosť súboru	Menej ako 2 GB

Maximálny počet súborov	JPEG: 9990*3 TIFF: 999 PDF: 999
-------------------------	---------------------------------------

*1 DCF (Pravidlo vyhotovenia pre systém fotosúborov).

*2 Nie sú podporované údaje fotografie, ktoré sú uložené v digitálnych fotoaparátoch so vstavanou pamäťou.

*3 Naraz je možné zobrazit' 999 súborov. (Ak počet súborov prekročí 999, súbory sa zobrazia v skupinách.)

Poznámka:

Ak je na LCD obrazovke zobrazené „x“, tlačiareň nemôže rozpoznať obrazový súbor. Ak v tej situácii vyberiete rozloženie viacerých obrázkov, vytlačia sa prázdne časti.

Rozmery

Rozmery	<p>Uskladnenie</p> <ul style="list-style-type: none"> <input type="checkbox"/> Šírka: 621 mm (24.4 palca) <input type="checkbox"/> Hĺbka: 650 mm (25.6 palca) <input type="checkbox"/> Výška: 641 mm (25.2 palca) <p>Tlač</p> <ul style="list-style-type: none"> <input type="checkbox"/> Šírka: 621 mm (24.4 palca) <input type="checkbox"/> Hĺbka: 862 mm (33.9 palca) <input type="checkbox"/> Výška: 719 mm (28.3 palca)
Hmotnosť*	Pribl. 59.7 kg (131.6 libry)

*: Bez súčasti jednotky zásobníka atramentu a napájacieho kábla.

Elektrotechnické údaje

Menovité napätie	Stried. 100 – 240 V	Stried. 220 – 240 V
Menovitý frekvenčný rozsah	50 až 60 Hz	50 až 60 Hz
Menovitý prúd	1.3 – 0.7 A	0.8 A
Spotreba energie (s pripojením USB)	<p>Samostatné kopírovanie: približne 41.0 W (ISO/IEC24712)</p> <p>Pohotovostný režim: približne 17.0 W</p> <p>Režim spánku: približne 1.4 W</p> <p>Vypnuté: približne 0.2 W</p>	<p>Samostatné kopírovanie: približne 40.0 W (ISO/IEC24712)</p> <p>Pohotovostný režim: približne 17.0 W</p> <p>Režim spánku: približne 1.4 W</p> <p>Vypnuté: približne 0.3 W</p>

Poznámka:

Napätie sa uvádza na štítku tlačiarne.

Európski používatelia nájdu podrobnosti o spotrebe energie na nasledujúcej webovej lokalite.

<http://www.epson.eu/energy-consumption>

Environmentálne technické údaje

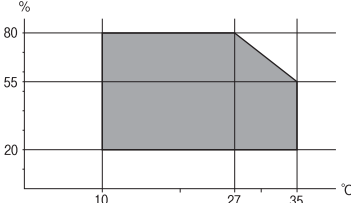
<p>Prevádzka</p>	<p>Použite tlačiareň v rozsahu zobrazenom v nasledujúcom grafe.</p>  <p>Teplota: 10 až 35 °C (50 až 95 °F) Vlhkosť: 20 až 80 % relatívnej vlhkosti (bez kondenzácie)</p>
<p>Uskladnenie</p>	<p>Teplota: -20 až 40 °C (-4 až 104 °F)* Vlhkosť: 5 až 85% relatívnej vlhkosti (bez kondenzácie)</p>

* Skladovanie pri teplote 40 °C (104 °F) je možné jeden mesiac.

Špecifikácie prostredia pre Jednotky zásobníka atramentu

<p>Teplota skladovania</p>	<p>-30 až 40 °C (-22 až 104 °F)*</p>
<p>Teplota zmrazenia</p>	<p>-20 °C (-4 °F) Atrament sa topí a je použiteľný po približne 5 hodinách pri teplote 25 °C (77 °F).</p>

* Skladovanie pri teplote 40 °C (104 °F) je možné jeden mesiac.

Miesto na inštaláciu a priestor

Ak má byť zaistené bezpečné používanie, je potrebné umiestniť tlačiareň na mieste, ktoré spĺňa nasledujúce podmienky.

- Rovný a stabilný podklad, ktorý udrží hmotnosť tlačiarne
- Miesta, kde nie sú blokované ani zakryté priechody a otvory na tlačiarňu
- Miesta, kde sa dá papier ľahko vkladať a vyťahovať
- Miesta, ktoré spĺňajú podmienky uvedené v časti „Špecifikácie prostredia“ v tejto príručke

! **Upozornenie:**

Neumiestňujte tlačiareň na nasledujúce miesta, inak môže dôjsť k poruche.

- Na priame slnečné svetlo
- Miesta s rýchlymi zmenami teploty a vlhkosti
- Miesta, kde hrozí požiar
- Miesta, kde sa nachádzajú škodlivé látky
- Miesta, kde hrozia nárazy alebo vibrácie
- V blízkosti televízora alebo rádia
- Blízko miesta, kde je nadmerné znečistenie alebo veľa prachu
- V blízkosti vody
- V blízkosti klimatizácie alebo vykurovacieho zariadenia
- V blízkosti zvlhčovača

Na prevenciu pred vytváraním statickej energie na miestach náchylných na vytváranie statickej elektriny používajte bežne dostupný antistatický materiál.

Zaistite dostatok miesta na inštaláciu a správne ovládanie tlačiarne.

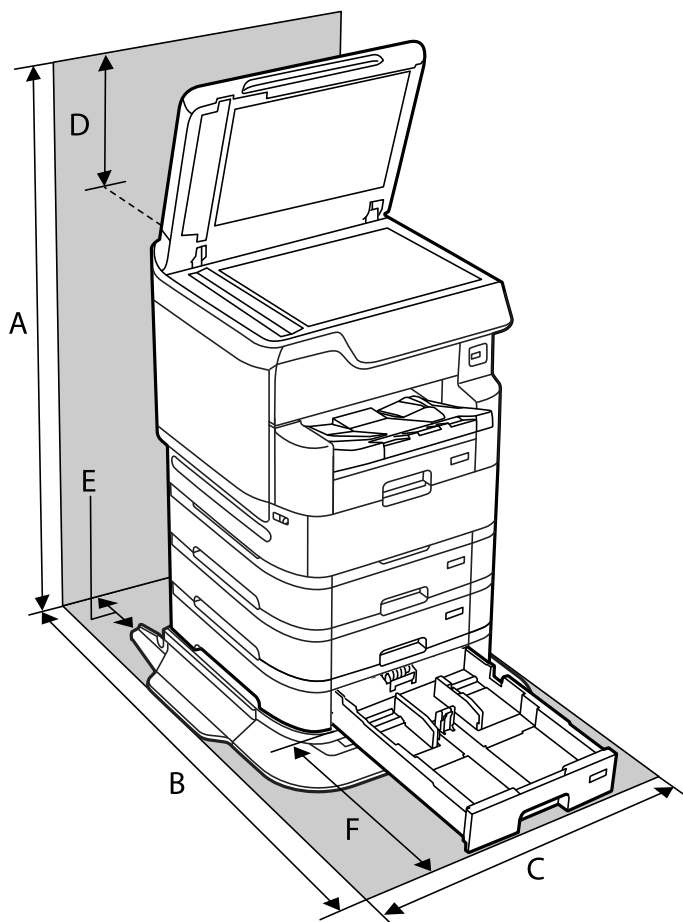

A	1443 mm
---	---------

B	1276 mm
C	772 mm
D	337 mm
E	52 mm
F	529 mm

Súvisiace informácie

➔ „Bezpečnostné pokyny” na strane 15

Systémové požiadavky

- Windows 10 (32-bitový, 64-bitový)/Windows 8.1 (32-bitový, 64-bitový)/Windows 8 (32-bitový, 64-bitový)/Windows 7 (32-bitový, 64-bitový)/Windows Vista (32-bitový, 64-bitový)/Windows XP SP3 alebo novší (32-bitový)/Windows XP Professional x64 Edition SP2 alebo novší/Windows Server 2019/Windows Server 2016/Windows Server 2012 R2/Windows Server 2012/Windows Server 2008 R2/Windows Server 2008/Windows Server 2003 R2/Windows Server 2003 SP2 alebo novší
- macOS Catalina/macOS Mojave/macOS High Sierra/macOS Sierra/OS X El Capitan/OS X Yosemite/OS X Mavericks/OS X Mountain Lion/Mac OS X v10.7.x/Mac OS X v10.6.8

Poznámka:

- Systém Mac OS nemusí podporovať niektoré aplikácie a funkcie.
- Nepodporuje sa súborový systém UNIX pre (UFS) pre Mac OS.

Parametre písma

Na internete sú k dispozícii nasledujúce typy písma.

- Typ písma Epson Barcode

Dostupné písma pre PostScript

Názov písma	Rodina	Ekvivalent HP
Nimbus Mono	Medium, Bold, Italic, Bold Italic	Courier
Letter Gothic	Medium, Bold, Italic	Letter Gothic
Nimbus Mono PS	Regular, Bold, Oblique, Bold Oblique	CourierPS
Nimbus Roman No4	Medium, Bold, Italic, Bold Italic	CG Times
URW Classico	Medium, Bold, Italic, Bold Italic	CG Omega
URW Coronet	-	Coronet
URW Clarendon Condensed	-	Clarendon Condensed

Názov písma	Rodina	Ekvivalent HP
URW Classic Sans	Medium, Bold, Italic, Bold Italic	Univers
URW Classic Sans Condensed	Medium, Bold, Italic, Bold Italic	Univers Condensed
Antique Olive	Medium, Bold, Italic	Antique Olive
Garamond	Antiqua, Halbfett, Kursiv, Kursiv Halbfett	Garamond
Mauritius	-	Marigold
Algiers	Medium, Extra Bold	Albertus
NimbusSansNo2	Medium, Bold, Italic, Bold Italic	Arial
Nimbus Roman No9	Medium, Bold, Italic, Bold Italic	Times New Roman
Nimbus Sans	Medium, Bold, Oblique, Bold Oblique	Helvetica
Nimbus Sans Narrow	Medium, Bold, Oblique, Bold Oblique	Helvetica Narrow
Palladio	Roman, Bold, Italic, Bold Italic	Palatino
URW Gothic	Book, Demi, Book Oblique, Demi Oblique	ITC Avant Garde
URW Bookman	Light, Demi, Light Italic, Demi Italic	ITC Bookman
URW Century Schoolbook	Roman, Bold, Italic, Bold Italic	New Century Schoolbook
Nimbus Roman	Medium, Bold, Italic, Bold Italic	Times
URW Chancery Medium Italic	-	ITC Zapf Chancery Italic
Symbol	-	Symbol
URW Dingbats	-	Wingdings
Dingbats	-	ITC Zapf Dingbats
Standard Symbol	-	SymbolPS

Písma dostupné pre PCL (URW)

Škálovateľné písma

Názov písma	Rodina	Ekvivalent HP	Množina symbolov pre PCL5
Nimbus Mono	Medium, Bold, Italic, Bold Italic	Courier	1
Letter Gothic	Medium, Bold, Italic	Letter Gothic	1
Nimbus Mono PS	Regular, Bold, Oblique, Bold Oblique	CourierPS	3
Nimbus Roman No4	Medium, Bold, Italic, Bold Italic	CG Times	2
URW Classico	Medium, Bold, Italic, Bold Italic	CG Omega	3

Názov písma	Rodina	Ekvivalent HP	Množina symbolov pre PCL5
URW Coronet	-	Coronet	3
URW Clarendon Condensed	-	Clarendon Condensed	3
URW Classic Sans	Medium, Bold, Italic, Bold Italic	Univers	2
URW Classic Sans Condensed	Medium, Bold, Italic, Bold Italic	Univers Condensed	3
Antique Olive	Medium, Bold, Italic	Antique Olive	3
Garamond	Antiqua, Halbfett, Kursiv, Kursiv Halbfett	Garamond	3
Mauritius	-	Marigold	3
Algiers	Medium, Extra Bold	Albertus	3
NimbusSansNo2	Medium, Bold, Italic, Bold Italic	Arial	3
Nimbus Roman No9	Medium, Bold, Italic, Bold Italic	Times New	3
Nimbus Sans	Medium, Bold, Oblique, Bold Oblique	Helvetica	3
Nimbus Sans Narrow	Medium, Bold, Oblique, Bold Oblique	Helvetica Narrow	3
Palladio	Roman, Bold, Italic, Bold Italic	Palatino	3
URW Gothic	Book, Demi, Book Oblique, Demi Oblique	ITC Avant Garde Gothic	3
URW Bookman	Light, Demi, Light Italic, Demi Italic	ITC Bookman	3
URW Century Schoolbook	Roman, Bold, Italic, Bold Italic	New Century Schoolbook	3
Nimbus Roman	Medium, Bold, Italic, Bold Italic	Times	3
URW Chancery Medium Italic	-	ITC Zapf Chancery Medium Italic	3
Symbol	-	Symbol	4
URW Dingbats	-	Wingdings	5
Dingbats	-	ITC Zapf Dingbats	6
Standard Symbol	-	SymbolPS	4
URW David	Medium, Bold	HP David	7
URW Narkis	Medium, Bold	HP Narkis	7
URW Miryam	Medium, Bold, Italic	HP Miryam	7
URW Koufi	Medium, Bold	Koufi	8
URW Naskh	Medium, Bold	Naskh	8
URW Ryadh	Medium, Bold	Ryadh	8

Písmo bitovej mapy

Názov písma	Množina symbolov
Line Printer	9

OCR/Bitmapové písmo pre čiarový kód (len pre režim PCL5)

Názov písma	Rodina	Množina symbolov
OCR A	-	10
OCR B	-	11
Code39	9.37cpi, 4.68cpi	12
EAN/UPC	Medium, Bold	13

Poznámka:

V závislosti na hustote tlače alebo na kvalite či farbe papiera nemusia byť písma OCR A, OCR B, Code39, a EAN/UPC čitateľné. Pred tlačou veľkých objemov si vytlačte vzorku a uistite sa, že písmo je možné prečítať.

Zoznam vašich množín symbolov

Vaša tlačiareň má prístup k rôznym množinám symbolov. Mnoho z týchto množín symbolov sa líši len v medzinárodných znakoch, ktoré sú charakteristické pre jednotlivé jazyky.

Keď si vyberáte písmo, ktoré použijete, mali by ste taktiež zvážiť, ktorú množinu symbolov skombinujete s týmto písmom.

Poznámka:

Keďže väčšina softvéru spracúva písma a symboly automaticky, pravdepodobne nebudete nikdy potrebovať upraviť nastavenia tlačiarne. Ak si však píšete svoje vlastné programy pre ovládanie tlačiarne, alebo ak používate na ovládanie písom staršie programy, pozrite si nasledujúce časti ohľadom podrobností o množinách symbolov.

Zoznam množín symbolov pre PCL 5

Názov množiny symbolov	Atribút	Klasifikácia písma												
		1	2	3	4	5	6	7	8	9	10	11	12	13
Norweg1	0D	✓	✓	✓	-	-	-	-	-	-	-	-	-	-
Roman Extension	0E	-	-	-	-	-	-	-	-	✓	-	-	-	-
Italian	0I	✓	✓	✓	-	-	-	-	-	-	-	-	-	-
ECM94-1	0N	✓	✓	✓	-	-	-	-	-	✓	-	-	-	-
Swedis2	0S	✓	✓	✓	-	-	-	-	-	-	-	-	-	-
ANSI ASCII	0U	✓	✓	✓	-	-	-	✓	✓	-	-	-	-	-

Názov množiny symbolov	Atribút	Klasifikácia písma												
		1	2	3	4	5	6	7	8	9	10	11	12	13
UK	1E	✓	✓	✓	-	-	-	-	-	-	-	-	-	-
French2	1F	✓	✓	✓	-	-	-	-	-	-	-	-	-	-
German	1G	✓	✓	✓	-	-	-	-	-	-	-	-	-	-
Legal	1U	✓	✓	✓	-	-	-	-	-	✓	-	-	-	-
8859-2 ISO	2N	✓	✓	✓	-	-	-	-	-	✓	-	-	-	-
Spanish	2S	✓	✓	✓	-	-	-	-	-	-	-	-	-	-
ISO 8859/4 Latin 4	4N	✓	✓	✓	-	-	-	-	-	-	-	-	-	-
Roman-9	4U	✓	✓	✓	-	-	-	-	-	-	-	-	-	-
PsMath	5M	✓	✓	✓	-	-	-	✓	✓	-	-	-	-	-
8859-9 ISO	5N	✓	✓	✓	-	-	-	-	-	✓	-	-	-	-
WiTurkish	5T	✓	✓	✓	-	-	-	-	-	-	-	-	-	-
MsPublishin	6J	✓	✓	✓	-	-	-	-	-	-	-	-	-	-
VeMath	6M	✓	✓	✓	-	-	-	-	-	-	-	-	-	-
8859-10ISO	6N	✓	✓	✓	-	-	-	-	-	✓	-	-	-	-
DeskTop	7J	✓	✓	✓	-	-	-	-	-	-	-	-	-	-
Math-8	8M	✓	✓	✓	-	-	-	✓	✓	-	-	-	-	-
Roman-8	8U	✓	✓	✓	-	-	-	-	-	✓	-	-	-	-
WiE.Europe	9E	✓	✓	✓	-	-	-	-	-	-	-	-	-	-
Pc1004	9J	✓	✓	✓	-	-	-	-	-	-	-	-	-	-
8859-15ISO	9N	✓	✓	✓	-	-	-	-	-	✓	-	-	-	-
PcTk437	9T	✓	✓	✓	-	-	-	-	-	-	-	-	-	-
Windows	9U	✓	✓	✓	-	-	-	-	-	-	-	-	-	-
PsText	10J	✓	✓	✓	-	-	-	-	-	-	-	-	-	-
IBM-US	10U	✓	✓	✓	-	-	-	-	-	✓	-	-	-	-
IBM-DN	11U	✓	✓	✓	-	-	-	-	-	✓	-	-	-	-
McText	12J	✓	✓	✓	-	-	-	-	-	-	-	-	-	-
PcMultiling	12U	✓	✓	✓	-	-	-	-	-	✓	-	-	-	-
VeInternati	13J	✓	✓	✓	-	-	-	-	-	-	-	-	-	-
PcEur858	13U	✓	✓	✓	-	-	-	-	-	-	-	-	-	-
VeUS	14J	✓	✓	✓	-	-	-	-	-	-	-	-	-	-

Názov množiny symbolov	Atribút	Klasifikácia písma												
		1	2	3	4	5	6	7	8	9	10	11	12	13
PiFont	15U	✓	✓	✓	-	-	-	-	-	-	-	-	-	-
PcE.Europe	17U	✓	✓	✓	-	-	-	-	-	-	-	-	-	-
Unicode 3.0	18N	✓	✓	✓	-	-	-	✓	✓	-	-	-	-	-
WiBALT	19L	✓	✓	✓	-	-	-	-	-	-	-	-	-	-
WiAnsi	19U	✓	✓	✓	-	-	-	-	-	-	-	-	-	-
PcBlt775	26U	✓	✓	✓	-	-	-	-	-	-	-	-	-	-
Pc866Cyr	3R	✓	✓	-	-	-	-	-	-	-	-	-	-	-
Greek8	8G	✓	✓	-	-	-	-	-	-	-	-	-	-	-
WinGrk	9G	✓	✓	-	-	-	-	-	-	-	-	-	-	-
WinCyr	9R	✓	✓	-	-	-	-	-	-	-	-	-	-	-
Pc851Grk	10G	✓	✓	-	-	-	-	-	-	-	-	-	-	-
ISOCyr	10N	✓	✓	-	-	-	-	-	-	✓	-	-	-	-
Pc8Grk	12G	✓	✓	-	-	-	-	-	-	-	-	-	-	-
ISOGrk	12N	✓	✓	-	-	-	-	-	-	-	-	-	-	-
Pc866Ukr	14R	✓	✓	-	-	-	-	-	-	-	-	-	-	-
Hebrew7	0H	✓	-	-	-	-	-	✓	-	-	-	-	-	-
8859-8 ISO	7H	✓	-	-	-	-	-	✓	-	-	-	-	-	-
Hebrew8	8H	✓	-	-	-	-	-	✓	-	-	-	-	-	-
Pc862Heb	15H	✓	-	-	-	-	-	✓	-	-	-	-	-	-
PC-862, Hebrew	15Q	✓	-	-	-	-	-	✓	-	-	-	-	-	-
Arabic8	8V	-	-	-	-	-	-	-	✓	-	-	-	-	-
HPWARA	9V	-	-	-	-	-	-	-	✓	-	-	-	-	-
Pc864Ara	10V	-	-	-	-	-	-	-	✓	-	-	-	-	-
Symbol	19M	-	-	-	✓	-	-	-	-	-	-	-	-	-
Wingdings	579L	-	-	-	-	✓	-	-	-	-	-	-	-	-
ZapfDingbats	14L	-	-	-	-	-	✓	-	-	-	-	-	-	-
OCR A	00	-	-	-	-	-	-	-	-	-	✓	-	-	-
OCR B	10	-	-	-	-	-	-	-	-	-	-	✓	-	-
OCR B Extension	3Q	-	-	-	-	-	-	-	-	-	-	✓	-	-

Názov množiny symbolov	Atribút	Klasifikácia písma												
		1	2	3	4	5	6	7	8	9	10	11	12	13
Code3-9	0Y	-	-	-	-	-	-	-	-	-	-	-	✓	-
EAN/UPC	8Y	-	-	-	-	-	-	-	-	-	-	-	-	✓

Typy písma Epson BarCode (len systém Windows)

Typy písma Epson BarCode vám umožňujú ľahko vytvárať a tlačiť viaceré typy čiarových kódov.

Zvyčajne je vytváranie čiarového kódu náročnejší proces vyžadujúci určit rôzne príkazové kódy, ako napríklad Počiatkový pruh, Stop pruh a OCR-B, okrem samotných znakov čiarového kódu. Typy písma Epson BarCode sú však navrhnuté tak, aby pridávali takéto kódy automaticky, vďaka čomu môžete ľahko tlačiť čiarové kódy zodpovedajúce rôznym normám čiarového kódu.

Tlač s typmi písma Epson BarCode Fonts

Podľa ďalej uvedeného postupu vytvorte a vytlačte čiarové kódy pomocou typov písma Epson BarCode Fonts. Aplikácia odporúčaná v týchto pokynoch je Microsoft WordPad v systéme Windows 10. Skutočný postup sa môže trochu líšiť, keď tlačíte z iných aplikácií.

1. Vo svojej aplikácii otvorte dokument a zadajte znaky, ktoré chcete previesť do čiarového kódu.



2. Vyberte znaky, potom vyberte typ písma Epson BarCode font, ktorý chcete použiť, a veľkosť písma.

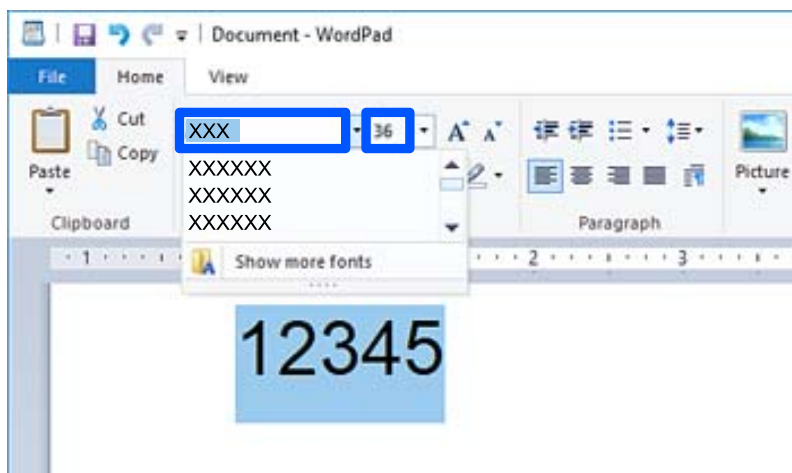

Poznámka:

Pri tlači čiarových kódov nie je možné použiť písmo väčšie než 96 bodov.

3. Zvolené znaky sa objavia ako znaky čiarového kódu podobné tým, ktoré sú znázornené ďalej.

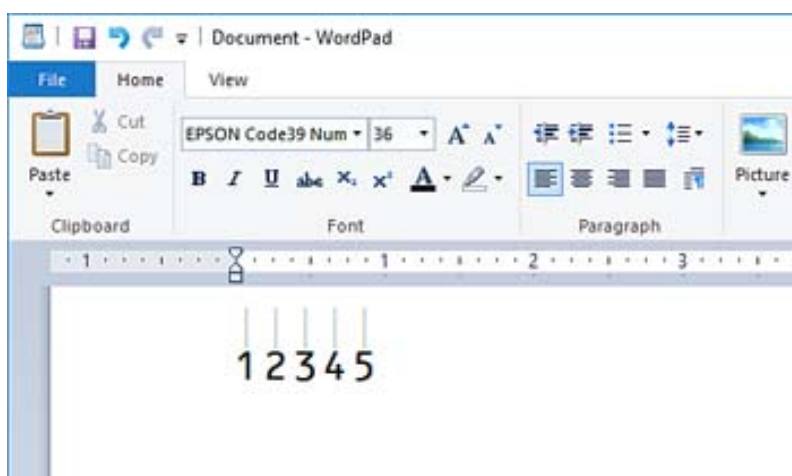

4. Vyberte položku **Tlač** v ponuke Súbor, vyberte svoju tlačiareň Epson, kliknite na tlačidlo **Predvoľby** a urobte nastavenia ovládača tlačiarne.

5. Kliknutím na tlačidlo **Tlač** vytlačte čiarový kód.

Poznámka:

Ak je chyba v reťazci znakov čiarového kódu, napríklad nevhodné údaje, čiarový kód sa vytlačí tak, ako je znázornený na obrázok, ale nebude sa dať čítať čítačkou čiarových kódov.

Poznámky k zadávaniu a formátovaniu čiarových kódov

Pri zadávaní a formátovaní znakov čiarového kódu majte na pamäti nasledujúce:

- Nepoužívajte tieňovanie ani špeciálne formátovanie znakov, ako napríklad tučné písmo, kurzívu alebo podčiarknutie.
- Čiarové kódy tlače len čiernobielo.

- Keď otáčate znaky, stanovte len uhly otáčania 90°, 180° a 270°.
- V aplikácii vypnite všetky automatické znaky a nastavenia odsadenia znakov.
- Nepoužívajte v aplikácii funkcie, ktoré zväčšujú alebo zmenšujú znaky len v zvislom alebo vodorovnom smere.
- Vypnite v aplikácii všetky funkcie automatických opráv pre pravopis, gramatiku, medzery atď.
- Aby sa v aplikácii ľahšie rozoznávali čiarové kódy v inom texte, nastavte aplikáciu tak, aby zobrazovala textové symboly, napríklad značky odsadenia, tabulátory atď.
- Pretože sa pridávajú špeciálne znaky, ako napríklad Start a Stop, keď je zvolený typ písma Epson BarCode Font, vo výslednom čiarovom kóde môže byť viac znakov, než ste pôvodne zadali.
- Najlepšie výsledky dosiahnete, keď budete používať len typy písma odporúčané v časti „Parametre typov písma Epson BarCode Font“ pre typ písma Epson BarCode Font, ktorý používate. Čiarové kódy iných veľkostí nemusia byť všetkými čítačkami čiarových kódov čitateľné.
- Vyberte možnosť **Odtiene sivej** v položke **Nastavenia tlače** a možnosť **Štandardne** alebo **Vysoký** v položke **Kvalita**.

Poznámka:

V závislosti od sýtosti tlače, prípadne od kvality alebo farby papiera, nemusia byť čiarové kódy čitateľné všetkými čítačkami čiarových kódov. Pred tlačou veľkých objemov si vytlačte vzorku a uistite sa, že čiarový kód je možné prečítať.

Parametre pre Epson BarCode Fonts

Táto časť obsahuje podrobnosti o parametroch zadávaných znakov pre jednotlivé typy Epson BarCode Font.

EPSON EAN-8

- EAN-8 je 8-ciferná skrátaná verzia normy EAN pre čiarový kód.
- Pretože kontrolná číslica sa pridáva automaticky, zadať možno len 7 znakov.

Typ znaku	Čísla (0 až 9)
Počet znakov	7 znakov
Veľkosť písma	52 pt až 96 pt. Odporúčané veľkosti sú 52 pt a 65 pt (štandard).

Nasledujúce kódy sa vkladajú automaticky a nie je potrebné ich zadávať ručne:

- Ľavý/Pravý okraj
- Ľavý/Pravý ochranný pruh
- Stredový pruh
- Kontrolná číslica
- OCR-B

Vzor výtlačku

EPSON EAN-8



EPSON EAN-13

- EAN-13 je štandardný 13-ciferný čiarový kód EAN.
- Pretože kontrolná číslica sa pridáva automaticky, zadať možno len 12 znakov.

Typ znaku	Čísla (0 až 9)
Počet znakov	12 znakov
Veľkosť písma	60 pt až 96 pt. Odporúčané veľkosti sú 60 pt a 75 pt (štandard).

Nasledujúce kódy sa vkladajú automaticky a nie je potrebné ich zadávať ručne:

- Ľavý/Pravý okraj
- Ľavý/Pravý ochranný pruh
- Stredový pruh
- Kontrolná číslica
- OCR-B

Vzor výtlačku



EPSON UPC-A

- UPC-A je štandardný čiarový kód určený podľa normy American Universal Product Code (UPC Symbol Specification Manual).
- Podporované sú len bežné kódy UPC. Doplnkové kódy nie sú podporované.

Typ znaku	Čísla (0 až 9)
Počet znakov	11 znakov
Veľkosť písma	60 pt až 96 pt. Odporúčané veľkosti sú 60 pt a 75 pt (štandard).

Nasledujúce kódy sa vkladajú automaticky a nie je potrebné ich zadávať ručne:

- Ľavý/Pravý okraj
- Ľavý/Pravý ochranný pruh

- Stredový pruh
- Kontrolná číslica
- OCR-B

Vzor výtlačku



EPSON UPC-E

- UPC-E je čiarový kód UPC-A zero-suppression (odstraňuje pridané nuly) určený podľa normy American Universal Product Code (UPC Symbol Specification Manual).

Typ znaku	Čísla (0 až 9)
Počet znakov	6 znakov
Veľkosť písma	60 pt až 96 pt. Odporúčané veľkosti sú 60 pt a 75 pt (štandard).

Nasledujúce kódy sa vkladajú automaticky a nie je potrebné ich zadávať ručne:

- Ľavý/Pravý okraj
- Ľavý/Pravý ochranný pruh
- Kontrolná číslica
- OCR-B
- Číslo „0“

Vzor výtlačku



EPSON Code39

- K dispozícii sú štyri typy písma Code39, ktoré umožňujú povoliť alebo zakázať automatické vkladanie kontrolnej číslice a kódu OCR-B.
- Výška čiarového kódu sa automaticky nastaví na 15 % alebo viac jeho celkovej dĺžky v súlade s normou Code39. Z tohto dôvodu je dôležité ponechať aspoň jednu medzeru medzi čiarovým kódom a okolitým textom, aby nedošlo k prekrytiu.
- Medzery v čiarových kódoch Code39 je potrebné zadávať ako znaky „_“.





- Keď tlačíte dva alebo viac čiarových kódov v jednom riadku, oddelte čiarové kódy tabulátorom, prípadne vyberte iný typ písma než BarCode a zadajte medzeru. Ak sa vloží medzera a je zvolený typ písma Code39, čiarový kód nebude správny.

Typ znaku	Abecedné a číselné znaky (A až Z, 0 až 9) Symboly (- . medzera \$ / + %)
Počet znakov	Bez obmedzenia
Veľkosť písma	Keď sa nepoužíva OCR-B: 26 pt až 96 pt. Odporúčané veľkosti sú 26 pt, 52 pt a 78 pt. Keď sa používa OCR-B: 36 pt až 96 pt. Odporúčané veľkosti sú 36 pt a 72 pt.

Nasledujúce kódy sa vkladajú automaticky a nie je potrebné ich zadávať ručne:

- Ľavá/Pravá tichá zóna
- Kontrolná číslica
- Znak Start/Stop

Vzor výtlačku

EPSON Code39	EPSON Code39 CD
	
EPSON Code39 Num	EPSON Code39 CD Num
	

EPSON Code128

- Typy písma Code128 podporujú kódové sady A, B a C. Keď sa kódová sada čiar znakov zmení v strede čiar, automaticky sa vloží kód prevodu.
- Výška čiarového kódu sa automaticky nastaví na 15 % alebo viac jeho celkovej dĺžky v súlade s normou Code128. Z tohto dôvodu je dôležité ponechať aspoň jednu medzeru medzi čiarovým kódom a okolitým textom, aby nedošlo k prekrytiu.
- Niektoré aplikácie automaticky odstraňujú medzery na konci riadkov, prípadne menia viaceré medzery na tabulátory. Čiarové kódy obsahujúce medzery sa nemusia tlačiť správne z aplikácií, ktoré automaticky odstraňujú medzery z koncov riadka, prípadne menia viaceré medzery na tabulátory.
- Keď tlačíte dva alebo viac čiarových kódov v jednom riadku, oddelte čiarové kódy tabulátorom, prípadne vyberte iný typ písma než BarCode a zadajte medzeru. Ak sa vloží medzera a je zvolený typ písma Code128, čiarový kód nebude správny.

Typ znaku	Všetky znaky ASCII (celkovo 95)
Počet znakov	Bez obmedzenia
Veľkosť písma	26 pt až 96 pt. Odporúčané veľkosti sú 26 pt, 52 pt a 78 pt.

Nasledujúce kódy sa vkladajú automaticky a nie je potrebné ich zadávať ručne:

- Ľavá/Pravá tichá zóna
- Znak Start/Stop

- Kontrolná číslica
- Kód zmeny znakovej sady

Vzor výtlačku

EPSON Code128

EPSON ITF





- Typy písma EPSON ITF fonts spĺňajú normu USS Interleaved 2-of-5 (Americkú).
- K dispozícii sú štyri čiarové kódy EPSON ITF fonts, ktoré umožňujú povoliť alebo zakázať automatické vkladanie kontrolnej číslice a kódu OCR-B.
- Výška čiarového kódu sa automaticky nastaví na 15 % alebo viac jeho celkovej dĺžky v súlade s normou Interleaved 2-of-5. Z tohto dôvodu je dôležité ponechať aspoň jednu medzeru medzi čiarovým kódom a okolitým textom, aby nedošlo k prekrytiu.
- Možnosť Interleaved 2-of-5 narába s každými dvomi znakmi ako s jednou skupinou. Keď je počet znakov nepárny, typy písma EPSON ITF fonts automaticky pridajú nulu na začiatok reťazca znakov.

Typ znaku	Čísla (0 až 9)
Počet znakov	Bez obmedzenia
Veľkosť písma	Keď sa nepoužíva OCR-B: 26 pt až 96 pt. Odporúčané veľkosti sú 26 pt, 52 pt a 78 pt. Keď sa používa OCR-B: 36 pt až 96 pt. Odporúčané veľkosti sú 36 pt a 72 pt.

Nasledujúce kódy sa vkladajú automaticky a nie je potrebné ich zadávať ručne:

- Ľavá/Pravá tichá zóna
- Znak Start/Stop
- Kontrolná číslica
- Číslo „0“ (pridané na začiatok reťazca znakov, ak je potrebné)

Vzor výtlačku

EPSON ITF	EPSON ITF CD
	
EPSON ITF Num	EPSON ITF CD Num
 0 1 2 3 4 5 6 7	 1 2 3 4 5 6 7 0

EPSON Codabar

- K dispozícii sú štyri čiarové kódy EPSON Codabar, ktoré umožňujú povoliť alebo zakázať automatické vkladanie kontrolnej číslice a kódu OCR-B.





- Výška čiarového kódu sa automaticky nastaví na 15 % alebo viac jeho celkovej dĺžky v súlade s normou Codabar. Z tohto dôvodu je dôležité ponechať aspoň jednu medzeru medzi čiarovým kódom a okolitým textom, aby nedošlo k prekrytiu.
- Bez ohľadu na zadávanie znaku Start alebo Stop typu písma Codabar automaticky vkladajú povinný znak.
- Ak sa nekladá znak Start ani Stop, tieto znaky sa automaticky zadajú ako písmeno „A“.

Typ znaku	Čísla (0 až 9) Symboly (- \$: / . +)
Počet znakov	Bez obmedzenia
Veľkosť písma	Keď sa nepoužíva OCR-B: 26 pt až 96 pt. Odporúčané veľkosti sú 26 pt, 52 pt a 78 pt. Keď sa používa OCR-B: 36 pt až 96 pt. Odporúčané veľkosti sú 36 pt a 72 pt.

Nasledujúce kódy sa vkladajú automaticky a nie je potrebné ich zadávať ručne:

- Ľavá/Pravá tichá zóna
- Znak Start/Stop (keď sa nezadáva)
- Kontrolná číslica

Vzor výtlaku

EPSON Codabar	EPSON Codabar CD
	
EPSON Codabar Num	EPSON Codabar CD Num
	

EPSON EAN128

- Typy písma GS1-128(EAN128) podporujú kódové sady A, B a C. Keď sa kódová sada čiar znakov zmení v strede čiar, automaticky sa vloží kód prevodu.
- Nasledujúce 4 druhy vlastností sú podporované ako Identifikátor aplikácie (AI).
 - 01: Číslo globálne obchodovateľnej položky
 - 10: Číslo dávky/šarže
 - 17: Dátum použiteľnosti
 - 30: Množstvo
- Výška čiarového kódu sa automaticky nastaví na 15 % alebo viac jeho celkovej dĺžky v súlade s normou Code128. Z tohto dôvodu je dôležité ponechať aspoň jednu medzeru medzi čiarovým kódom a okolitým textom, aby nedošlo k prekrytiu.
- Niektoré aplikácie automaticky odstraňujú medzery na konci riadkov, prípadne menia viaceré medzery na tabulátory. Čiarové kódy obsahujúce medzery sa nemusia tlačiť správne z aplikácií, ktoré automaticky odstraňujú medzery z koncov riadka, prípadne menia viaceré medzery na tabulátory.

- Keď tlačíte dva alebo viac čiarových kódov v jednom riadku, oddelte čiarové kódy tabulátorom, prípadne vyberte iný typ písma než BarCode a zadajte medzeru. Ak sa vloží medzera a je zvolený typ písma GS1-128(EAN128), čiarový kód nebude správny.

Typ znaku	Abecedné a číselné znaky (A až Z, 0 až 9) Zátvorky sú len na identifikáciu Identifikátora aplikácie (AI) Zadávaním malých písmen sú podporované len veľké písmená.
Počet znakov	Mení sa pri Identifikátore aplikácie (AI). 01: 4 znaky „(01)“ a 13 čísiel 17: 4 znaky „(17)“ a 6 čísiel 10: 4 znaky „(10)“ a maximálne 20 abecedných a číselných znakov 30: 4 znaky „(30)“ a maximálne 8 čísiel
Veľkosť písma	36 pt alebo viac Odporúčané veľkosti sú 36 pt, 72 pt

Nasledujúce kódy sa vkladajú automaticky a nie je potrebné ich zadávať ručne:

- Ľavá/Pravá tichá zóna
- Znak Start/Stop
- Znak FNC1

Vkladá sa to na rozoznanie od kódu Code128 a na pauzu variabilnej dĺžky identifikátora aplikácie.

- Kontrolná číslica
- Kód zmeny znakovej sady

Vzor výtlaku

EPSON EAN128

Informácie o súlade s nariadeniami

Normy a osvedčenia

Normy a schválenia pre americký model

Bezpečnosť	UL60950-1 CAN/CSA-C22.2 No.60950-1
EMC	FCC Part 15 Subpart B Class B CAN ICES-3 (B)/NMB-3 (B)

Toto zariadenie obsahuje nasledujúci bezdrôtový modul.

Výrobca: Seiko Epson Corporation

Typ: J26H005

Toto zariadenie vyhovuje článku 15 pravidiel FCC a článku RSS-210 pravidiel IC. Spoločnosť Epson nezodpovedá za nesplnenie požiadaviek ochrany v dôsledku neodporúčanej úpravy zariadenia. Prevádzka podlieha dvom nasledujúcim podmienkam: (1) toto zariadenie nesmie produkovať nežiaduce rušenie a (2) toto zariadenie musí byť schopné absorbovať akékoľvek rušenie vrátane rušenia, ktoré by mohlo spôsobiť, že zariadenie nebude pracovať správne.

Toto zariadenie je určené na prevádzku v interiéri a čo najďalej od okien, aby sa zabezpečením maximálneho tienia predišlo rušeniu rádiových vln licencovaných služieb. Zariadenie (alebo jeho vysielač anténa) umiestnené v exteriéri podlieha licenci.

Toto zariadenie je v súlade s FCC/IC pre limity vystavenia radiácii pre neregulované prostredie a vyhovuje smernici FCC o vystavení rádiovým frekvenciám (RF) v prílohe C k predpisom OET65 a RSS-102 týkajúcim sa vystaveniu rádiovým frekvenciám (RF). Toto zariadenie musí byť umiestnené a prevádzkované vo vzdialenosti od radiátora minimálne 7,9 palca (20 cm) alebo ďalej od tela používateľa (vrátane končatín, ako sú ruky, zápästie, chodidlá a členky).

Normy a schválenia pre európsky model

Pre používateľov v Európe

Spoločnosť Seiko Epson Corporation vyhlasuje, že nasledujúci model rádiového zariadenia je v súlade so Smernicou 2014/53/EU. Celý text vyhlásenia o súlade pre EÚ je k dispozícii na nasledujúcej webovej stránke.

<http://www.epson.eu/conformity>

C524A

Určené na použitie len v nasledujúcich krajinách: Írsko, Spojené kráľovstvo, Rakúsko, Nemecko, Lichtenštajnsko, Švajčiarsko, Francúzsko, Belgicko, Luxembursko, Holandsko, Taliansko, Portugalsko, Španielsko, Dánsko, Fínsko, Nórsko, Švédsko, Island, Chorvátsko, Cyprus, Grécko, Slovinsko, Malta, Bulharsko, Česká republika, Estónsko, Maďarsko, Lotyšsko, Litva, Poľsko, Rumunsko a Slovensko.

Spoločnosť Epson nezodpovedá za nesplnenie požiadaviek ochrany v dôsledku neodporúčanej úpravy zariadení.

Frekvencia	Maximálny príkon prenosu rádiových frekvencií
2400 až 2483,5 MHz	20 dBm (EIRP)



Normy a schválenia pre austrálsky model

EMC	AS/NZS CISPR32 Class B
-----	------------------------

Spoločnosť Epson týmto vyhlasuje, že nasledujúce modely zariadení vyhovujú základným požiadavkám a ďalším príslušným ustanoveniam smernice AS/NZS4268:

C524A

Spoločnosť Epson nezodpovedá za nesplnenie požiadaviek ochrany v dôsledku neodporúčanej úpravy zariadení.

Normy a schválenia pre novozélandský model

General Warning

The grant of a Telepermit for any item of terminal equipment indicates only that Telecom has accepted that the item complies with minimum conditions for connection to its network. It indicates no endorsement of the product by Telecom, nor does it provide any sort of warranty. Above all, it provides no assurance that any item will work correctly in all respects with another item of Telepermitted equipment of a different make or model, nor does it imply that any product is compatible with all of Telecom's network services.

Telepermitted equipment only may be connected to the EXT telephone port. This port is not specifically designed for 3-wire-connected equipment. 3-wire-connected equipment might not respond to incoming ringing when attached to this port.

Important Notice

Under power failure conditions, this telephone may not operate. Please ensure that a separate telephone, not dependent on local power, is available for emergency use.

This equipment is not capable, under all operating conditions, of correct operation at the higher speeds for which it is designed. Telecom will accept no responsibility should difficulties arise in such circumstances.

This equipment shall not be set up to make automatic calls to the Telecom '111' Emergency Service.

ZICTA Typové schválenie pre používateľov v Zambii

Informácie o typovom schválení pre ZICTA nájdete na nasledovnej webovej stránke.

<https://support.epson.net/zicta/>

German Blue Angel

Pozrite nasledujúcu webovú stránku a skontrolujte, či tlačiareň spĺňa normy pre službu German Blue Angel.

<http://www.epson.de/blauerengel>

Obmedzenia kopírovania

Dodržiavajte nasledujúce obmedzenia, aby sa zabezpečilo zodpovedné a zákonné používanie tlačiarne.

Zákon zakazuje kopírovanie nasledujúcich predmetov:

- Bankovky, mince, vládou emitované obchodovateľné cenné papiere, vládne dlhopisy a obecné cenné papiere
- Nepoužité známky, pohľadnice s predplateným poštovným a iné poštové predmety s vyznačeným platným poštovným
- Štátom vydané kolký a cenné papiere vydané podľa zákonného postupu

Pri kopírovaní nasledujúcich predmetov postupujte opatrne:

- Privátne obchodovateľné cenné papiere (listinné akcie, postupiteľné zmenky, šeky a pod.), mesačné permanentky, zľavnené lístky a pod.
- Cestovné pasy, vodičské preukazy, záruky spôsobilosti, diaľničné známky, stravné lístky, vstupenky a pod.

Poznámka:

Kopírovanie týchto materiálov môže zakazovať aj zákon.

Zodpovedné používanie materiálov chránených autorským právom:

Zariadenia možno zneužiť nedovoleným kopírovaním materiálov chránených autorským právom. Pokiaľ nekonáte na pokyn informovaného zástupcu, pri kopírovaní publikovaného materiálu budete zodpovední a ohľaduplní a získajte povolenie držiteľa autorského práva.

Informácie správcu

Pripojenie tlačiarne k sieti.	418
Nastavenia používania tlačiarne.	422
Riadenie tlačiarne.	489
Rozšírené nastavenia zabezpečenia.	506
Informácie o službe Epson Remote Services.	541

Pripojenie tlačiarne k sieti

Tlačiareň môžete pripojiť k sieti viacerými spôsobmi.

- Pripojíte ju pomocou rozšírených nastavení na ovládacom paneli.
- Pripojíte ju pomocou inštalačného programu na webovej stránke alebo na disku so softvérom.

V tejto časti je vysvetlený postup pripojenia tlačiarne k sieti pomocou ovládacieho panela tlačiarne.

Pred vytvorením sieťového pripojenia

Ak chcete pripojiť k sieti, skontrolujte spôsob pripojenia a informácie o nastavení pripojenia.

Zistenie informácií o nastavení pripojenia

Pripravte si údaje nastavenia potrebné na pripojenie. Skontrolujte nasledujúce položky.

Časti	Položky	Poznámka
Spôsob pripojenia zariadenia	<input type="checkbox"/> Ethernet <input type="checkbox"/> Wi-Fi	Vyberte, ako pripojiť tlačiareň k sieti. Pri káblovej sieti LAN sa pripája k prepínaču LAN. Pri sieti Wi-Fi sa pripája k sieti (SSID) prístupového bodu.
Informácie o pripojení k sieti LAN	<input type="checkbox"/> IP adresa <input type="checkbox"/> Maska podsiete <input type="checkbox"/> Predvolená brána	Vyberte IP adresu, ktorá bude tlačiarne priradená. Keď priradujete IP adresu staticky, sú potrebné všetky hodnoty. Keď priradujete IP adresu dynamicky pomocou funkcie DHCP, tieto informácie nie sú potrebné, pretože sa nastavujú automaticky.
Informácie o pripojení k sieti Wi-Fi	<input type="checkbox"/> SSID <input type="checkbox"/> Heslo	Tu je SSID (názov siete) a heslo k prístupovému bodu, ku ktorému sa tlačiareň pripája. Ak bolo nastavené filtrovanie adres MAC, zaregistrujte aj adresu MAC tlačiarne. Informácie o podporovaných normách nájdete ďalej. „Parametre Wi-Fi“ na strane 391
Informácie o serveri DNS	<input type="checkbox"/> IP adresa primárneho servera DNS <input type="checkbox"/> IP adresa sekundárneho servera DNS	Tie sú potrebné pri určovaní serverov DNS. Sekundárny server DNS je nastavený, ak má systém nadbytočnú konfiguráciu a je k dispozícii sekundárny server DNS. Ak ste v malej organizácii a nenastavujete server DNS, nastavte IP adresu smerovača.
Informácie o serveri proxy	<input type="checkbox"/> Názov servera proxy	Nastavte to, ak vaše sieťové prostredie využíva server proxy na prístup k internetu zo siete intranet, a používate funkciu, ktorá pripája tlačiareň priamo k internetu. Tlačiareň sa priamo pripája k internetu pre nasledujúce funkcie. <ul style="list-style-type: none"> <input type="checkbox"/> Služby Epson Connect <input type="checkbox"/> Cloudové služby iných spoločností <input type="checkbox"/> Aktualizácia firmvéru

Časti	Položky	Poznámka
Informácie o čísle portu	<input type="checkbox"/> Číslo uvoľňovaného portu	Skontrolujte číslo portu používaného tlačiarňou a počítačom, potom v prípade potreby uvoľnite port, ktorý je blokovaný firewallom. Informácie o čísle portu používaného tlačiarňou nájdete ďalej. „Používanie portu pre tlačiareň“ na strane 389

Priradenie IP adresy

Toto sú typy priradenia IP adresy.

Statická IP adresa:

Ručné priradenie vopred určenej IP adresy tlačiarne (hostiteľovi).

Údaje na pripojenie k sieti (maska podsiete, predvolená brána, server DNS atď.) je potrebné nastaviť ručne.

IP adresa sa nezmení ani po vypnutí zariadenia, takže je to užitočné v prípade, že chcete spravovať zariadenia s prostredím, kde sa nemôže meniť IP adresa, prípadne ak chcete spravovať zariadenia pomocou IP adresy. Odporúčame nastavenia pre tlačiareň, server atď., ku ktorým má prístup viac počítačov. Aj pri používaní funkcií zabezpečenia, ako sú napríklad Filtrovanie IPsec/IP, priradte pevnú IP adresu, takže sa IP adresa nemení.

Automatické priradenie pomocou funkcie DHCP (dynamická IP adresa):

Automatické priradenie IP adresy tlačiarne (hostiteľovi) pomocou funkcie DHCP servera DHCP alebo smerovača.

Informácie na pripojenie k sieti (maska podsiete, predvolená brána, server DNS atď.) sú nastavené automaticky, takže môžete zariadenie ľahko pripojiť k sieti.

Ak sa zariadenie alebo smerovač vypnú (prípadne ak to závisí od nastavení servera DHCP), IP adresa sa môže pri opätovnom pripojení zmeniť.

Odporúčame spravovanie zariadení inak než IP adresou a komunikáciu s protokolmi, ktoré sledujú IP adresu.

Poznámka:

Keď použijete funkciu rezervovania IP adresy na serveri DHCP, môžete kedykoľvek priradiť rovnakú IP adresu zariadeniam.

Server DNS a server Proxy

Server DNS má názov hostiteľa, doménový názov alebo e-mailovú adresu atď. v súvislosti s údajmi o IP adrese.

Komunikácia nie je možná, ak je druhá strana popísaná názvom hostiteľa, doménovým názvom atď., keď tlačiareň alebo počítač vykonávajú IP komunikáciu.

Posielajú sa dopyty na server DNS k daným údajom a získava sa IP adresa druhej strany. Tento proces sa nazýva rozlišovanie názvu.

Zariadenia (napríklad počítače a tlačiarne) teda dokážu komunikovať pomocou IP adresy.

Rozlišovanie názvu je potrebné pre tlačiareň komunikujúcu pomocou funkcie e-mailu alebo funkcie internetového pripojenia.

Keď používate tieto funkcie, urobte nastavenia servera DNS.

Keď priradíte IP adresu tlačiarne pomocou funkcie DHCP na serveri DHCP alebo smerovači, nastaví sa automaticky.

Server Proxy je umiestnený na bráne medzi sieťou a internetom a komunikuje s počítačom, tlačiarňou a internetom (vzdialený server) v ich zastúpení. Vzďialený server komunikuje len so serverom Proxy. Informácie o tlačiarni, ako je napríklad IP adresa a číslo portu, sa nedajú prečítať a zabezpečenie je vyššie.

Keď pripájate k internetu cez server proxy, nakonfigurujte na tlačiarni server proxy.

Pripojenie k sieti z ovládacieho panela

Pripojte tlačiareň k sieti pomocou ovládacieho panela tlačiarne.

Priradenie IP adresy

Nastavte základné položky, ako je napríklad Adresa hostiteľa, Maska podsiete, Predvolená brána.

V tejto časti je vysvetlený postup nastavenia statickej IP adresy.

1. Vypnite tlačiareň.
2. Vyberte položku **Nastav.** na domovskej obrazovke na ovládacom paneli tlačiarne.
3. Vyberte položky **Všeobecné nastavenia > Nastavenie siete > Rozšírené > TCP/IP.**
4. Vyberte možnosť **Ručne** pre **Získať IP adresu.**

Keď nastavujete IP adresu automaticky pomocou funkcie DHCP na smerovači, vyberte možnosť **Automaticky**. V takom prípade sa v kroku 5 a 6 automaticky nastavia aj položky **IP adresa**, **Maska podsiete** a **Predvolená brána**, takže prejdite na krok 7.

5. Zadajte IP adresu.

Ak vyberiete ◀ a ▶, presunie sa kurzor na ďalší alebo predchádzajúci segment oddelený bodkou.

Potvrďte hodnotu zaznamenanú na predchádzajúcej obrazovke.

6. Nastavte položku **Maska podsiete** a **Predvolená brána.**

Potvrďte hodnotu zaznamenanú na predchádzajúcej obrazovke.



Upozornenie:

Ak je kombinácia položiek **IP adresa**, **Maska podsiete** a **Predvolená brána** nesprávna, položka **Spustiť nastavenie** je neaktívna a nedá sa pokračovať v nastaveniach. Skontrolujte, či v zadaní nie je žiadna chyba.

7. Zadajte IP adresu primárneho servera DNS.

Potvrďte hodnotu zaznamenanú na predchádzajúcej obrazovke.

Poznámka:

Keď pre nastavenie priradenia IP adresy vyberiete možnosť **Automaticky**, môžete zvoliť nastavenia servera DNS dvomi spôsobmi: **Ručne** alebo **Automaticky**. Ak nemôžete získať adresu servera DNS automaticky, vyberte možnosť **Ručne** a zadajte adresu servera DNS. Potom priamo zadajte adresu sekundárneho servera DNS. Ak vyberiete možnosť **Automaticky**, prejdite na 9. krok.

8. Zadajte IP adresu sekundárneho servera DNS.
Potvrďte hodnotu zaznamenanú na predchádzajúcej obrazovke.
9. Klepnite na položku **Spustiť nastavenie**.

Nastavenie servera proxy

Ak sú obidve nasledujúce podmienky pravdivé, nastavte server proxy.

- Pre internetové pripojenie je zabudovaný server proxy.
- Keď používate funkciu, v ktorej sa tlačiareň pripája priamo k internetu, ako je napríklad služba Epson Connect alebo iné firemné cloudové služby.

1. Na hlavnej obrazovke vyberte položku **Nastav.**
Keď robíte nastavenia po nastavení IP adresy, zobrazuje sa obrazovka **Rozšírené**. Prejdite na 3. krok.
2. Vyberte položky **Všeobecné nastavenia > Nastavenie siete > Rozšírené**.
3. Vyberte možnosť **Proxy server**.
4. Vyberte možnosť **Použiť** pre **Nastavenia proxy servera**.
5. Zadajte adresu servera proxy vo formáte IPv4 alebo FQDN.
Potvrďte hodnotu zaznamenanú na predchádzajúcej obrazovke.
6. Zadajte číslo portu servera proxy.
Potvrďte hodnotu zaznamenanú na predchádzajúcej obrazovke.
7. Klepnite na položku **Spustiť nastavenie**.

Pripojenie k sieti LAN

Pripojte tlačiareň k sieti cez Ethernet alebo Wi-Fi.

Pripojenie k sieti Ethernet

Pripojte tlačiareň k sieti pomocou kábla siete Ethernet a skontrolujte pripojenie.

1. Pripojte tlačiareň a rozbočovač (LAN switch) káblom siete Ethernet.
2. Na hlavnej obrazovke vyberte položku **Nastav.**
3. Vyberte položky **Všeobecné nastavenia > Nastavenie siete > Kontrola pripojenia**.
Zobrazuje sa výsledok diagnostiky pripojenia. Skontrolujte, či je pripojenie správne.

4. Dokončíte klepnutím na tlačidlo **OK**.

Ak klepnete na položku **Vytlačiť kontrolnú správu**, môžete vytlačiť výsledok diagnostiky. Postupujte podľa pokynov na obrazovke a vytlačte to.

Súvisiace informácie

➔ [„Zmena sieťového pripojenia zo siete Wi-Fi na sieť Ethernet” na strane 295](#)

Pripojenie k bezdrôtovej sieti LAN (Wi-Fi)

Tlačiareň môžete pripojiť k bezdrôtovej sieti LAN (Wi-Fi) viacerými spôsobmi. Vyberte spôsob pripojenia, ktorý vyhovuje prostrediu a podmienkam, ktoré používate.

Ak poznáte údaje bezdrôtového smerovača, ako je napríklad SSID a heslo, môžete urobiť nastavenia ručne.

Ak bezdrôtový smerovač podporuje funkciu WPS, môžete urobiť nastavenia pomocou tlačidla Push Setup.

Po pripojení tlačiarne k sieti pripojte k tlačiarňi zo zariadenia, ktoré chcete používať (počítač, inteligentné zariadenie, tablet atď.).

Súvisiace informácie

➔ [„Vytvorenie nastavení siete Wi-Fi zadaním SSID a hesla” na strane 297](#)

➔ [„Nastavenie siete Wi-Fi tlačidlom \(WPS\)” na strane 298](#)

➔ [„Nastavenie Wi-Fi kódom PIN \(WPS\)” na strane 299](#)

Nastavenia používania tlačiarne

Používanie funkcií tlačie

Aktivujte, ak chcete používať funkciu tlačie cez sieť.

Ak chcete používať tlačiareň v sieti, je potrebné nastaviť port sieťového pripojenia na počítači a tiež sieťové pripojenie tlačiarne.

Typy pripojenia tlačiarne

Pre sieťové pripojenie tlačiarne sú k dispozícii tieto dva spôsoby.

Partnerské pripojenie (priama tlač)

Pripojenie server/klient (zdieľanie tlačiarne pomocou servera systému Windows)

Nastavenia partnerského pripojenia

Toto je pripojenie slúžiace na priame pripojenie tlačiarne v sieti k počítaču. Pripojiť možno len model s podporou pripojenia k sieti.

Spôsob pripojenia:

Pripojte tlačiareň k sieti priamo cez rozbočovač alebo prístupový bod.

Ovládač tlačiarne:

Nainštalujte ovládač tlačiarne do jednotlivých klientskych počítačov.

Keď použijete aplikáciu EpsonNet SetupManager, môžete využiť balík ovládača, ktorý obsahuje nastavenia tlačiarne.

Funkcie:

- Tlačová úloha sa spustí automaticky, pretože je odoslaná priamo do tlačiarne.
- Môžete tlačiť dovtedy, dokým je tlačiareň v činnosti.

Nastavenia pripojenia server/klient

Toto je pripojenie, pri ktorom serverový počítač zdieľa s tlačiarňou. Ak zakážete pripojenie bez pripojenia prostredníctvom serverového počítača, môžete tak vylepšiť zabezpečenie.

Keď používate USB, zdieľať možno aj tlačiareň bez funkcie siete.

Spôsob pripojenia:

Pripojte tlačiareň k sieti cez prepínač siete LAN alebo prístupový bod.

Tlačiareň môžete pripojiť k serveru aj priamo káblom USB.

Ovládač tlačiarne:

Nainštalujte ovládač tlačiarne na server Windows v závislosti od operačného systému klientskych počítačov.

Prístupom k serveru Windows a prepojením tlačiarne je ovládač tlačiarne nainštalovaný na klientsky počítač a môže sa používať.

Funkcie:

- Spravujte tlačiareň a ovládač tlačiarne v dávke.
- V závislosti od parametrov servera môže spustenie tlačovej úlohy nejaký čas trvať, pretože všetky tlačové úlohy prechádzajú cez tlačový server.
- Ak je server Windows vypnutý, nedá sa tlačiť.

Nastavenia tlače pre partnerské pripojenie

Pri partnerskom pripojení (priama tlač) majú tlačiareň a klientsky počítač vzájomný vzťah medzi sebou.

Na jednotlivých klientskych počítačoch musí byť nainštalovaný ovládač tlačiarne.

Nastavenia tlače pre pripojenie server/klient

Umožňuje tlačiť z tlačiarne, ktorá je pripojená v režime server/klient.

Pri pripojení server/klient najprv nastavte tlačový server a potom zdieľajte tlačiareň v sieti.

Keď na pripojenie k serveru používate kábel USB, tiež najprv nastavte tlačový server a potom zdieľajte tlačiareň v sieti.

Nastavenie sieťových portov

Vytvorte tlačový front pre tlač cez sieť na tlačovom serveri pomocou štandardného protokolu TCP/IP a potom použite sieťový port.

Tento príklad je v prípade, že sa používa systém Windows 2012 R2.

1. Otvorte obrazovku Zariadenia a tlačiarne.
Pracovná plocha > Nastavenie > Ovládací panel > Hardvér a zvuk alebo Hardvér > Zariadenia a tlačiarne.
2. Pridajte tlačiareň.
Kliknite na položku **Pridať tlačiareň** a potom vyberte možnosť **Požadovaná tlačiareň nie je v zozname**.
3. Pridajte miestnu tlačiareň.
Vyberte možnosť **Pridať miestnu tlačiareň alebo sieťovú tlačiareň ručným nastavením** a potom kliknite na tlačidlo **Ďalej**.
4. Vyberte možnosť **Vytvoriť nový port**, ako typ portu vyberte možnosť **Štandardný port TCP/IP** a potom kliknite na tlačidlo **Ďalej**.

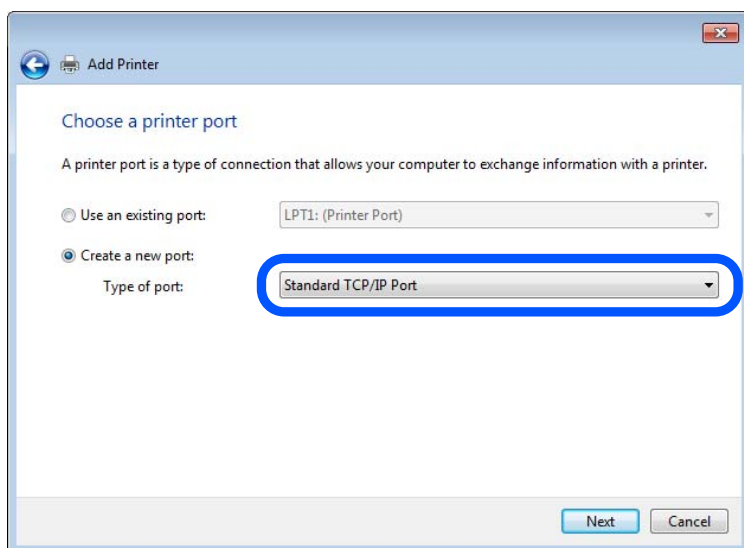

5. Zadajte IP adresu tlačiarne alebo názov tlačiarne v položke **Názov hostiteľa alebo IP adresa** alebo **Názov tlačiarne alebo IP adresa** a potom kliknite na tlačidlo **Ďalej**.

Príklad:

- Názov tlačiarne: EPSONA1A2B3C
- IP adresa: 192.0.2.111

Nemeňte **Názov portu**.

Keď sa zobrazí obrazovka **Riadenie používateľských kont**, kliknite na tlačidlo **Pokračovať**.

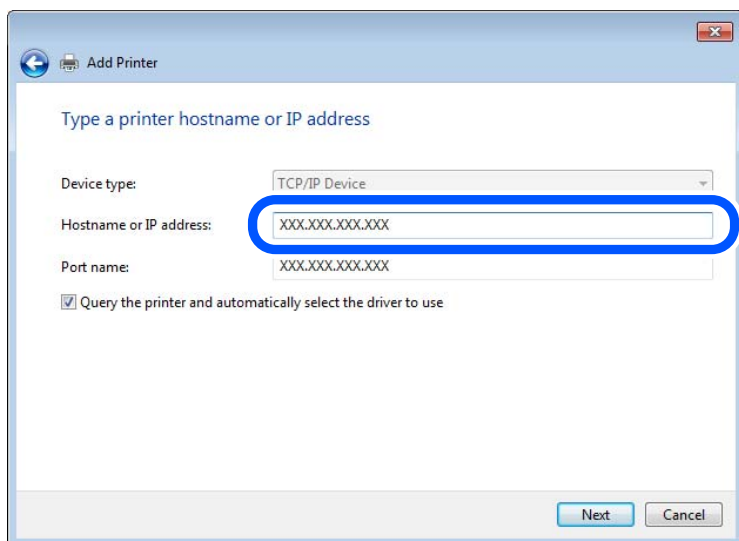

Poznámka:

Ak určíte názov tlačiarne v sieti, kde je k dispozícii rozpoznávanie názvu, IP adresa je sledovaná aj v prípade, ak bola IP adresa tlačiarne zmenená protokolom DHCP. Názov tlačiarne môžete overiť na obrazovke stave siete na ovládacom paneli tlačiarne, prípadne na hárku stavu siete.

6. Nainštalujte ovládač tlačiarne.
 - Ak je už ovládač tlačiarne nainštalovaný:
Vyberte položky **Výrobca** a **Tlačiarne**. Kliknite na tlačidlo **Ďalej**.
7. Postupujte podľa pokynov na obrazovke.

Keď používate tlačiareň v rámci pripojenia k serveru/klientovi (tlačiareň zdieľaná pomocou servera Windows), urobte potom nastavenia zdieľania.

Kontrola konfigurácie portu — Windows

Skontrolujte, či je pŕlačový front zvolený správny port.

1. Otvorte obrazovku Zariadenia a tlačiarne.
Pracovná plocha > Nastavenie > Ovládací panel > Hardvér a zvuk alebo Hardvér > Zariadenia a tlačiarne.
2. Otvorte obrazovku s vlastnosťami tlačiarne.
Kliknite na ikonu tlačiarne pravým tlačidlom myši a potom kliknite na položku **Vlastnosti tlačiarne**.
3. Kliknite na kartu **Porty**, vyberte položku **Štandardný port TCP/IP** a potom kliknite na položku **Konfigurovať port**.
4. Skontrolujte konfiguráciu portu.
 - Pre RAW
Skontrolujte, či je vybraná možnosť **Raw** v položke **Protokol** a potom kliknite na tlačidlo **OK**.

Pre LPR

Skontrolujte, či je vybraná možnosť **LPR** v položke **Protokol**. Zadaťte výraz „PASSTHRU“ v položke **Názov frontu** v položke **Nastavenie LPR**. Vyberte možnosť **Počítanie bajtov LPR povolené** a potom kliknite na tlačidlo **OK**.

Zdieľanie tlačiarne (len systém Windows)

Keď používate tlačiareň v rámci pripojenia server/klient (tlačiareň zdieľaná pomocou servera Windows), nastavte zdieľanie tlačiarne z tlačového servera.

1. Vyberte na tlačovom serveri položky **Ovládací panel > Zobrazit zariadenia a tlačiarne**.
2. Pravým tlačidlom myši kliknite na ikonu tlačiarne (tlačový front), ktorú chcete zdieľať, a potom vyberte položky **Vlastnosti tlačiarne > Zdieľanie**.
3. Vyberte položku **Zdieľať túto tlačiareň** a zadajte položku **Názov zdieľaného prostriedku**.
V prípade systému Windows Server 2012 kliknite na položku **Zmeniť možnosti zdieľania** a potom nakonfigurujte nastavenia.

Inštalácia doplnkových ovládačov (len systém Windows)

Ak sú verzie systému Windows na serveri a na klientovi odlišné, odporúča sa nainštalovať na tlačový server doplnkové ovládače.

1. Vyberte na tlačovom serveri položky **Ovládací panel > Zobrazit zariadenia a tlačiarne**.
2. Pravým tlačidlom myši kliknite na ikonu tlačiarne, ktorú chcete zdieľať s klientmi, a potom kliknite na záložku **Vlastnosti tlačiarne > Zdieľanie**.
3. Kliknite na položku **Doplnkové ovládače**.
V prípade systému Windows Server 2012 kliknite na položku **Change Sharing Options** a nakonfigurujte nastavenia.
4. Vyberte verzie systému Windows pre klientov a kliknite na tlačidlo **OK**.
5. Vyberte informačný súbor pre ovládač tlačiarne (*.inf) a potom nainštalujte ovládač.

Používanie zdieľanej tlačiarne – systém Windows

Správca musí informovať klientov o názve počítača priradenom k tlačovému serveru a o postupe jeho pridania do počítačov klientov. Ak doplnkové ovládače ešte neboli nakonfigurované, informujte klientov o spôsobe používania položky **Zariadenia a tlačiarne** a pridania zdieľanej tlačiarne.

Ak už sú v tlačovom serveri nakonfigurované doplnkové ovládače, postupujte podľa týchto krokov:

1. V **prieskumníkovi** vyberte názov priradený tlačovému serveru.
2. Dvakrát kliknite na tlačiareň, ktorú chcete používať.

Základné nastavenia tlače

Nastavte tlač, napríklad veľkosť papiera alebo tlač chýb.

Nastavenie zdroja papiera

Nastavte veľkosť a typ papiera, ktorý ste vložili do jednotlivých zdrojov papiera.

1. Otvorte aplikáciu Web Config a vyberte kartu **Tlačiť** > **Nastavenia zdroja papiera**.
2. Nastavte jednotlivé položky.
Zobrazené položky sa líšia v závislosti od situácie.
 - Názov zdroja papiera**
Zobrazenie názvu cieľového zdroja papiera, napríklad **zásobník na papier**, **Zásobník 1**.
 - Veľkosť papiera**
V rozbaľovacej ponuke vyberte veľkosť papiera, ktorý chcete nastaviť.
 - Jednotka**
Vyberte jednotku používateľom určenej veľkosti. Môžete to zvoliť, ak je vybraná možnosť **Definované používateľom** v položke **Veľkosť papiera**.
 - Šírka**
Nastavte vodorovnú dĺžku používateľom určenej veľkosti.
Rozsah zadania závisí od zdroja papiera, ktorý je vyznačený vedľa položky **Šírka**.
Keď zvolíte možnosť **mm** v položke **Jednotka**, môžete zadať až na jedno desatinné miesto.
Keď zvolíte možnosť **palce** v položke **Jednotka**, môžete zadať až na dve desatinné miesta.
 - Výška**
Nastavte zvislú dĺžku používateľom určenej veľkosti.
Rozsah zadania závisí od zdroja papiera, ktorý je vyznačený vedľa položky **Výška**.
Keď zvolíte možnosť **mm** v položke **Jednotka**, môžete zadať až na jedno desatinné miesto.
Keď zvolíte možnosť **palce** v položke **Jednotka**, môžete zadať až na dve desatinné miesta.
 - Typ papiera**
V rozbaľovacej ponuke vyberte typ papiera, ktorý chcete nastaviť.
3. Skontrolujte nastavenia a kliknite na tlačidlo **OK**.

Nastavenie rozhrania

Nastavte časový limit tlačových úloh alebo tlačového jazyka priradené jednotlivým rozhraniam.

Táto položka sa zobrazuje na tlačiarni kompatibilnej s jazykom PCL alebo PostScript.

1. Otvorte aplikáciu Web Config a vyberte kartu **Tlačiť** > **Nastavenia rozhrania**.

2. Nastavte jednotlivé položky.

Nastavenia časového limitu

Nastavte časový limit tlačových úloh odosielaných priamo cez rozhranie USB.

Môžete nastaviť 5 až 300 sekúnd po sekundách.

Ak nechcete časový limit, zadajte 0.

Jazyk tlače

Vyberte jazyk tlače pre jednotlivé rozhrania USB alebo sieťové rozhranie.

Keď zvolíte možnosť **Automaticky**, jazyk tlače je automaticky zisťovaný odoslanými tlačovými úlohami.

3. Skontrolujte nastavenia a kliknite na tlačidlo **OK**.

Chyby nastavenia

Nastavte zobrazovanie chyby pre zariadenie.

1. Otvorte aplikáciu Web Config a vyberte kartu **Tlačíť > Nastavenia chýb**.

2. Nastavte jednotlivé položky.

Upoz. na veľ. Papiera

Nastavte, či chcete zobrazovať chybu na ovládacom paneli, keď je veľkosť papiera v určenom zdroji papiera odlišná od veľkosti papiera v tlačových údajoch.

Upozornenie na typ papiera

Nastavte, či chcete zobrazovať chybu na ovládacom paneli, keď je typ papiera v určenom zdroji papiera odlišný od typu papiera v tlačových údajoch.

Aut.odstr.chýb

Nastavte, či chcete automaticky zrušiť chybu, ak sa na ovládacom paneli nevykoná žiadna činnosť po uplynutí 5 sekúnd od zobrazenia chyby.

3. Skontrolujte nastavenia a kliknite na tlačidlo **OK**.

Nastavenie univerzálnej tlače

Nastavte, ak tlačíte z externých zariadení bez použitia ovládača tlačiarne.

V závislosti od tlačového jazyka tlačiarne sa niektoré položky nezobrazujú.

1. Otvorte aplikáciu Web Config a vyberte kartu **Tlačíť > Univerzálne nastavenia tlače**.

2. Nastavte jednotlivé položky.

3. Skontrolujte nastavenia a kliknite na tlačidlo **OK**.

Základné

Položky	Vysvetlenie
Odchýlka hore(-30.0-30.0mm)	Slúži na nastavenie zvislej pozície papiera, na ktorom sa začína tlač.
Odchýlka vľavo(-30.0-30.0mm)	Slúži na nastavenie vodorovnej pozície papiera, na ktorom sa začína tlač.
Odchýlka hore vzadu(-30.0-30.0mm)	Slúži na nastavenie zvislej pozície papiera, na ktorom sa pri obojstrannej tlači začína tlačiť na zadnú stranu.
Odchýlka vľavo vzadu(-30.0-30.0mm)	Slúži na nastavenie vodorovnej pozície papiera, na ktorom sa pri obojstrannej tlači začína tlačiť na zadnú stranu.
Skontrolovať šírku papiera	Nastavte, či chcete pri tlači skontrolovať šírku papiera.
Presk. prázd. stránku	Ak je v tlačových údajoch prázdna strana, nastavte, aby sa prázdna strana netlačila.

Konfigurácia tlače PDL

Môžete určiť nastavenia pre tlač PCL alebo PostScript.

Táto položka sa zobrazuje na tlačiarni kompatibilnej s PCL alebo PostScript.

Spoločné nastavenia

Položky	Vysvetlenie
Veľkosť papiera	Vyberte veľkosť papiera, na ktorý chcete tlačiť.
Typ papiera	Vyberte typ papiera, na ktorý tlačíte.
Orientácia	Vyberte orientáciu, ktorú chcete pri tlači použiť.
Kvalita	Vyberte kvalitu tlače, ktorú chcete pri tlači použiť.
Úsp. rež. atram.	Nastavte, či chcete tlačiť so zníženou spotrebou atramentu.
Poradie tlače	Vyberte tlač od prvej alebo poslednej strany.
Počet kópií(1-999)	Nastavte počet kópií, ktoré chcete vytlačiť.
Okraj pre väzbu	Umožňuje vybrať umiestnenie väzby.
Auto. vys. papiera	Vyberte, ak chcete automaticky vysunúť papier, keď počas prijímania tlačovej úlohy uplynie časový limit.
Obojstr. tlač	Nastavte, či chcete tlačiť obojstranne.

Ponuka PCL

Položky	Vysvetlenie
Zdroj písma	Vyberte, či chcete použiť typ písma nainštalovaný v tlačiarni, prípadne ho prevziať.
Číslo písma	Stanovte číslo písma, ktoré chcete použiť.

Položky	Vysvetlenie
Poč.znakov na palec(0.44-99.99cpi)	Ak má použité písmo možnosť zmeny veľkosti a má pevnú výšku, stanovte veľkosť písma.
Veľkosť písma(4.00-999.75pt)	Ak má použité písmo možnosť zmeny veľkosti a je proporčné, stanovte veľkosť písma v bodoch.
Nast. symb.	Vyberte sadu symbolov písma, ktoré chcete použiť.
Nas.poč.riad.na st.(5-128riadky)	Stanovte počet riadkov na stranu.
Funkcia CR	Vyberte činnosť pre kód CR (return).
Funkcia LF	Vyberte činnosť pre kód LF (nový riadok), kód FF (nová strana).
Prir. zdroj papiera	Stanovte priradenie podávača papiera pre príkaz PCL na podávanie papiera.

Ponuka PS

Položky	Vysvetlenie
Chybný list	Nastavte, či chcete tlačiť hárok s chybami, keď sa vyskytne chyba tlače PS3.
Sfarbenie	Nastavte ako farebnú alebo čiernobielu tlač.
Dvojkový	Nastavte, či sa majú prijímať binárne údaje alebo nie.
Veľk. str. PDF	Nastavte veľkosť papiera pre tlač formátu PDF.

Nastavenie funkcie Universal Print (Microsoft)

Môžete nastaviť tlačiareň na používanie funkcie Universal Print. Ak chcete použiť túto funkciu, je potrebné používať program Microsoft 365 a službu Azure Active Directory.

1. Otvorte aplikáciu Web Config a vyberte kartu **Sieť > Universal Print**.
2. Kliknite na tlačidlo **Registrovať**.
3. Prečítajte si zobrazené hlásenie a kliknite na odkaz.
4. Podľa pokynov na obrazovke zaregistrujte tlačiareň.

Ak sa po registrácii zobrazuje na obrazovke aplikácie Web Config stav registrácie ako **Registrované**, inštalácia je hotová.

Poznámka:

Podrobnosti o používaní služby Azure Active Directory, napríklad o spôsobe používania funkcie Universal Print, nájdete na webovej stránke spoločnosti Microsoft.

Nastavenie funkcie AirPrint

Nastavte to, keď používate tlač a skenovanie v režime AirPrint.

Otvorte aplikáciu Web Config a vyberte kartu **Sieť > Nastavenie aplikácie AirPrint**.

Položky	Vysvetlenie
Servisný názov Bonjour	Zadajte názov služby Bonjour — 1 až 41 znakov v kódovaní ASCII (0x20 až 0x7E).
Miesto Bonjour	Zadajte informácie o mieste, napríklad umiestnenie tlačiarne. Použite najviac 127 bajtov v kódovaní Unicode (UTF-8).
Zemepisná poloha Zemepisná šírka a zemepisná dĺžka (WGS84)	Zadajte informácie o umiestnení tlačiarne. Táto položka je nepovinná. Zadajte hodnoty vo formáte WGS-84, v ktorom sú zemepisná šírka a zemepisná dĺžka oddelené čiarkou. Pre hodnotu zemepisnej šírky môžete zadať -90 až +90 a pre hodnotu zemepisnej dĺžky -180 až +180. Desatinnú čiarku môžete zadať na menej než šieste miesto a môžete vynechať „+“.
Protokol najvyššej priority	Vyberte protokol s najvyššou prioritou z IPP a port 9100.
Wide-Area Bonjour	Vyberte, či chcete používať režim Wide-Area Bonjour. Ak ho použijete, tlačiareň musí byť zaregistrovaná na serveri DNS, aby sa dala tlačiareň v segmente vyhľadávať.
Prenos iBeacon	Vyberte, či chcete aktivovať alebo deaktivovať funkciu prenosu iBeacon. Keď je to povolené, môžete tlačiareň vyhľadávať zo zariadení s povoleným režimom iBeacon.
Vyžadovať kód PIN pri používaní tlače IPP	Vyberte, či sa má požadovať kód PIN pri používaní tlače IPP. Ak vyberiete možnosť Áno , tlačové úlohy IPP bez kódu PIN sa v tlačiarni neuložia.
Povoliť AirPrint	IPP, Bonjour, AirPrint (služba skenovania) sú povolené a IPP je nadviazané len so zabezpečenou komunikáciou.

Konfigurácia poštového servera

Poštový server nastavte z aplikácie Web Config.

Pred nastavením skontrolujte nasledujúce.

- Tlačiareň je pripojená k sieti, ktorá má prístup k poštovému serveru.
- Nastavenie e-mailu na počítači, ktorý používa rovnaký poštový server ako tlačiareň.

Poznámka:

- Keď používate poštový server na internete, overte nastavenie od poskytovateľa alebo webovej stránky.
- Poštový server môžete nastaviť aj pomocou ovládacieho panela tlačiarne. Prístup k nastaveniu je nasledujúci.
Nastav. > Všeobecné nastavenia > Nastavenie siete > Rozšírené > E-mailový server > Nastavenia servera

1. Otvorte aplikáciu Web Config a vyberte kartu **Sieť > E-mailový server > Základné**.
2. Zadajte hodnoty pre všetky položky.
3. Vyberte možnosť **OK**.
Zobrazia sa nastavenia, ktoré ste vybrali.
Keď je nastavenie hotové, urobte kontrolu pripojenia.

Súvisiace informácie

➔ „Spustenie konfigurácie webovej lokality v internetovom prehliadači” na strane 354

Položky nastavenia servera pošty

The screenshot shows the 'Email Server > Basic' configuration page in the Epson printer's web interface. The page includes a navigation menu on the left with options like Basic, Wi-Fi, and Email Server. The main area contains fields for Authentication Method (SMTP AUTH), Authenticated Account, Authenticated Password, Sender's Email Address, SMTP Server Address, SMTP Server Port Number, Secure Connection, and Certificate Validation. There are also fields for POP3 Server Address and POP3 Server Port Number. An 'OK' button is at the bottom.

Položky	Nastavenia a vysvetlenie						
Spôsob overenia	<p>Zadajte metódu overenia tlačiarne na prístup k serveru pošty.</p> <table border="1"> <tr> <td>Vyp.</td> <td>Nastavte, keď poštový server nepotrebuje overovanie.</td> </tr> <tr> <td>Overenie servera SMTP</td> <td>Overovanie na serveri SMTP (server odchádzajúcej pošty) pri odosielaní e-mailu. Poštový server vyžaduje podporu overovania SMTP.</td> </tr> <tr> <td>POP pred SMTP</td> <td>Overovanie na serveri POP3 (server prichádzajúcej pošty) pred odoslaním e-mailu. Keď vyberiete túto položku, nastavte server POP3.</td> </tr> </table>	Vyp.	Nastavte, keď poštový server nepotrebuje overovanie.	Overenie servera SMTP	Overovanie na serveri SMTP (server odchádzajúcej pošty) pri odosielaní e-mailu. Poštový server vyžaduje podporu overovania SMTP.	POP pred SMTP	Overovanie na serveri POP3 (server prichádzajúcej pošty) pred odoslaním e-mailu. Keď vyberiete túto položku, nastavte server POP3.
Vyp.	Nastavte, keď poštový server nepotrebuje overovanie.						
Overenie servera SMTP	Overovanie na serveri SMTP (server odchádzajúcej pošty) pri odosielaní e-mailu. Poštový server vyžaduje podporu overovania SMTP.						
POP pred SMTP	Overovanie na serveri POP3 (server prichádzajúcej pošty) pred odoslaním e-mailu. Keď vyberiete túto položku, nastavte server POP3.						
Overený účet	<p>Ak vyberiete položku Overenie servera SMTP alebo POP pred SMTP ako Spôsob overenia, zadajte overený názov konta s dĺžkou 0 až 255 znakov v štandarde ASCII (0x20 – 0x7E).</p> <p>Keď vyberiete možnosť Overenie servera SMTP, zadajte konto servera SMTP. Keď vyberiete možnosť POP pred SMTP, zadajte konto servera POP3.</p>						
Overené heslo	<p>Ak vyberiete položku Overenie servera SMTP alebo POP pred SMTP ako Spôsob overenia, zadajte overené heslo s dĺžkou 0 až 20 znakov v štandarde ASCII (0x20 – 0x7E).</p> <p>Ak vyberiete možnosť Overenie servera SMTP, zadajte overené konto servera SMTP. Ak vyberiete možnosť POP pred SMTP, zadajte overené konto servera POP3.</p>						

Položky	Nastavenia a vysvetlenie						
E-mailová adresa odosielateľa	Zadajte e-mailovú adresu odosielateľa, napríklad e-mailovú adresu správcu systému. Používa sa pri overovaní, takže zadajte platnú e-mailovú adresu zaregistrovanú na poštovom serveri. Zadajte 0 až 255 znakov v kódovaní ASCII (0x20 – 0x7E), okrem znakov : () < > [] ; ¥. Prvý znak nemôže byť bodka „.“.						
Adresa servera SMTP	Zadajte 0 až 255 znakov. Môžete použiť znaky A – Z a – z 0 – 9 . - . Môžete použiť formát IPv4 alebo FQDN.						
Číslo portu servera SMTP	Zadajte číslo medzi 1 a 65535.						
Zabezpečené pripojenie	Vyberte spôsob šifrovania pre komunikáciu s poštovým serverom.						
	<table border="1"> <tr> <td>Žiadna</td> <td>Ak vyberiete položku POP pred SMTP v možnosti Spôsob overenia, pripojenie nie je šifrované.</td> </tr> <tr> <td>SSL/TLS</td> <td>Táto možnosť je dostupná, keď je položka Spôsob overenia nastavená na možnosť Vyp. alebo Overenie servera SMTP. Komunikácia je šifrovaná od začiatku.</td> </tr> <tr> <td>STARTTLS</td> <td>Táto možnosť je dostupná, keď je položka Spôsob overenia nastavená na možnosť Vyp. alebo Overenie servera SMTP. Komunikácia nie je šifrovaná od začiatku, ale závisí to od sieťového prostredia, či bude komunikácia zašifrovaná alebo nezmenená.</td> </tr> </table>	Žiadna	Ak vyberiete položku POP pred SMTP v možnosti Spôsob overenia , pripojenie nie je šifrované.	SSL/TLS	Táto možnosť je dostupná, keď je položka Spôsob overenia nastavená na možnosť Vyp. alebo Overenie servera SMTP . Komunikácia je šifrovaná od začiatku.	STARTTLS	Táto možnosť je dostupná, keď je položka Spôsob overenia nastavená na možnosť Vyp. alebo Overenie servera SMTP . Komunikácia nie je šifrovaná od začiatku, ale závisí to od sieťového prostredia, či bude komunikácia zašifrovaná alebo nezmenená.
Žiadna	Ak vyberiete položku POP pred SMTP v možnosti Spôsob overenia , pripojenie nie je šifrované.						
SSL/TLS	Táto možnosť je dostupná, keď je položka Spôsob overenia nastavená na možnosť Vyp. alebo Overenie servera SMTP . Komunikácia je šifrovaná od začiatku.						
STARTTLS	Táto možnosť je dostupná, keď je položka Spôsob overenia nastavená na možnosť Vyp. alebo Overenie servera SMTP . Komunikácia nie je šifrovaná od začiatku, ale závisí to od sieťového prostredia, či bude komunikácia zašifrovaná alebo nezmenená.						
Overenie certifikátu	Keď je povolená táto možnosť, certifikát je overený. Odporúčame nastaviť túto položku na Povoliť . Ak chcete nastaviť, je potrebné do tlačiarne importovať Certifikát CA.						
Adresa servera POP3	Ak vyberiete možnosť POP pred SMTP pre položku Spôsob overenia , zadajte adresu servera POP3 s dĺžkou 0 až 255 znakov A – Z a – z 0 – 9 . - . Môžete použiť formát IPv4 alebo FQDN.						
Číslo portu servera POP3	Ak vyberiete možnosť POP pred SMTP v položke Spôsob overenia , zadajte číslo dlhé 1 až 65535 znakov.						

Kontrola pripojenia servera pošty

Kontrolou pripojenia môžete skontrolovať pripojenie k poštovému serveru.

- Otvorte aplikáciu Web Config a vyberte kartu **Sieť > E-mailový server > Test pripojenia**.
- Vyberte možnosť **Spustiť**.

Skúška pripojenia k e-mailovému serveru je spustená. Po teste skontrolujte zobrazenú správu.

Poznámka:

Pripojenie k poštovému serveru môžete skontrolovať aj z ovládacieho panela tlačiarne. Otvorte podľa nasledujúceho postupu.

Nastav. > Všeobecné nastavenia > Nastavenie siete > Rozšírené > E-mailový server > Kontrola pripojenia

Správy testu pripojenia servera pošty

Hlásenia	Príčina
Test pripojenia bol úspešný.	Táto správa sa zobrazí, ak bolo pripojenie k serveru úspešné.

Hlásenia	Príčina
Chyba komunikácie servera SMTP. Skontrolujte nasledujúcu položku. - Nastavenia siete	Toto hlásenie sa zobrazí, keď <ul style="list-style-type: none"> <input type="checkbox"/> Tlačiareň nie je pripojená k sieti <input type="checkbox"/> Server SMTP je vypnutý <input type="checkbox"/> Sieťové pripojenie je počas komunikácie odpojené <input type="checkbox"/> Sú prijaté neúplné údaje
Chyba komunikácie servera POP3. Skontrolujte nasledujúcu položku. - Nastavenia siete	Toto hlásenie sa zobrazí, keď <ul style="list-style-type: none"> <input type="checkbox"/> Tlačiareň nie je pripojená k sieti <input type="checkbox"/> Server POP3 je vypnutý <input type="checkbox"/> Sieťové pripojenie je počas komunikácie odpojené <input type="checkbox"/> Sú prijaté neúplné údaje
Počas pripájania k serveru SMTP sa vyskytla chyba. Skontrolujte nasledujúce položky. - Adresa servera SMTP - Server DNS	Toto hlásenie sa zobrazí, keď <ul style="list-style-type: none"> <input type="checkbox"/> Nepodarilo sa pripojiť k serveru DNS <input type="checkbox"/> Nepodarilo sa rozlíšiť názov servera SMTP
Počas pripájania k serveru POP3 sa vyskytla chyba. Skontrolujte nasledujúce položky. - Adresa servera POP3 - Server DNS	Toto hlásenie sa zobrazí, keď <ul style="list-style-type: none"> <input type="checkbox"/> Nepodarilo sa pripojiť k serveru DNS <input type="checkbox"/> Nepodarilo sa rozlíšiť názov servera POP3
Chyba pri autentifikácii servera SMTP. Skontrolujte nasledujúce položky. - Spôsob autentifikácie - Autentifikované konto - Autentifikované heslo	Toto hlásenie sa zobrazí po zlyhaní overenia servera SMTP.
Chyba pri autentifikácii servera POP3. Skontrolujte nasledujúce položky. - Spôsob autentifikácie - Autentifikované konto - Autentifikované heslo	Toto hlásenie sa zobrazí po zlyhaní overenia servera POP3.
Nepodporovaný spôsob komunikácie. Skontrolujte nasledujúce položky. - Adresa servera SMTP - Číslo portu servera SMTP	Toto hlásenie sa zobrazí, keď chcete komunikovať s nepodporovanými protokolmi.
Pripojenie k serveru SMTP zlyhalo. Zmeňte Zabezpečené pripojenie na možnosť Žiadna.	Toto hlásenie sa zobrazí, keď medzi serverom a klientom dôjde k nesúladu SMTP alebo ak tento server nepodporuje bezpečné pripojenie SMTP (pripojenie SSL).
Pripojenie k serveru SMTP zlyhalo. Zmeňte Zabezpečené pripojenie na možnosť SSL/TLS.	Toto hlásenie sa zobrazí, keď medzi serverom a klientom dôjde k nesúladu SMTP, alebo ak tento server vyžaduje použiť pripojenie SSL/TLS na bezpečné pripojenie servera SMTP.
Pripojenie k serveru SMTP zlyhalo. Zmeňte Zabezpečené pripojenie na možnosť STARTTLS.	Toto hlásenie sa zobrazí, keď medzi serverom a klientom dôjde k nesúladu SMTP, alebo ak tento server vyžaduje použiť pripojenie STARTTLS na bezpečné pripojenie servera SMTP.
Pripojenie nie je dôveryhodné. Skontrolujte nasledujúcu položku. - Dátum a čas	Toto hlásenie sa zobrazí vtedy, keď je nastavenie dátumu a času tlačiarne nesprávne alebo ak skončila platnosť certifikátu.

Hlásenia	Príčina
Pripojenie nie je dôveryhodné. Skontrolujte nasledujúcu položku. - Certifikát CA	Toto hlásenie sa zobrazí, keď v tlačiarne nie je koreňový certifikát zodpovedajúci serveru, alebo keď nie je importovaný certifikát Certifikát CA.
Pripojenie nie je zabezpečené.	Toto hlásenie sa zobrazí vtedy, keď je poškodený získaný certifikát.
Autentifikácia servera SMTP zlyhala. Zmeňte spôsob autentifikácie na SMTP-AUTH.	Toto hlásenie sa zobrazí vtedy, keď dôjde k nesúladu spôsobu overenia medzi serverom a klientom. Server podporuje funkciu Overenie servera SMTP.
Autentifikácia servera SMTP zlyhala. Zmeňte spôsob autentifikácie na POP pred SMTP.	Toto hlásenie sa zobrazí vtedy, keď dôjde k nesúladu spôsobu overenia medzi serverom a klientom. Server nepodporuje Overenie servera SMTP.
E-mailová adresa odosielateľa je nesprávna. Zmeňte na e-mailovú adresu vašej e-mailovej služby.	Toto hlásenie sa zobrazí vtedy, keď je zadaná e-mailová adresa odosielateľa nesprávna.
Do dokončenia spracovania nie je možné tlačiareň sprístupniť.	Toto hlásenie sa zobrazí, keď je tlačiareň zaneprázdnená.

Nastavenie zdieľaného sieťového priečinka

Nastavte zdieľaný sieťový priečinko na ukladanie naskenovaného obrazu a výsledkov faxovania.

Keď ukladáte súbor do priečinka, tlačiareň sa prihlasuje ako používateľ počítača, v ktorom bol priečinko vytvorený.

Pri vytváraní zdieľaného sieťového priečinka nastavte aj sieť MS.

Vytvorenie zdieľaného priečinka

Pred vytvorením zdieľaného priečinka

Pred vytvorením zdieľaného priečinka skontrolujte nasledujúce.

- Tlačiareň je pripojená k sieti, kde má prístup k počítači, na ktorom bude vytvorený zdieľaný priečinko.
- V názve počítača, na ktorom bude vytvorený zdieľaný priečinko, nesmú byť viacbajtové znaky.

Upozornenie:

Keď sú v názve počítača viacbajtové znaky, uloženie súboru do zdieľaného priečinka nemusí byť úspešné.

V takom prípade zmeňte názov počítača tak, aby v názve počítača nebol viacbajtový znak, prípadne zmeňte názov počítača.

Keď meníte názov počítača, nezabudnite to overiť u správcu, pretože to môže mať vplyv na niektoré nastavenia, napríklad na riadenie počítača, prístup k prostriedkom atď.

Kontrola sieťového profilu

Na počítači, v ktorom bude vytvorený zdieľaný priečinko, skontrolujte, či je zdieľanie priečinka k dispozícii.

1. Prihláste sa pod používateľským kontom s právami správcu na počítači, kde bude vytvorený zdieľaný priečink.
2. Vyberte položky **Ovládací panel > Sieť a internet > Centrum sietí a zdieľania**.
3. Kliknite na položku **Rozšírené nastavenia zdieľania** a potom kliknite na  pre profil s označením (**aktuálny profil**) v zobrazených sieťových profiloch.
4. Skontrolujte, či je zvolená možnosť **Zapnúť zdieľanie súborov a tlačiarne** v časti **Zdieľanie súborov a tlačiarne**.
Ak už je to zvolené, kliknite na tlačidlo **Zrušiť** a zatvorte okno.
Keď zmeníte nastavenie, kliknite na tlačidlo **Uložiť zmeny** a zatvorte okno.

Súvisiace informácie

➔ „Miesto, kde je vytvorený zdieľaný priečink, a príklad zabezpečenia” na strane 436

Miesto, kde je vytvorený zdieľaný priečink, a príklad zabezpečenia

V závislosti od miesta, kde je vytvorený zdieľaný priečink, sa zabezpečenie a príslušenstvo rôznia.

Ak chcete používať zdieľaný priečink z tlačiarne alebo iných počítačov, pre priečink sú potrebné nasledujúce povolenia na čítanie a zmenu.

Karta **Zdieľanie > Rozšírené zdieľanie > Povolenia**

Ovláda povolenie sieťového prístupu k zdieľanému priečinku.

Povolenie prístupu na karte **Zabezpečenie**

Ovláda povolenie sieťového prístupu a lokálny prístup k zdieľanému priečinku.

Keď nastavíte na možnosť **Všetci** k zdieľanému priečinku, ktorý je vytvorený na pracovnej ploche (ako v príklade vytvorenia zdieľaného priečinka), všetci používatelia s prístupom k počítaču budú mať povolený prístup.

Ak však používateľ nemá oprávnenie, nemôže mať k nemu prístup, pretože pracovná plocha (priečink) spadá pod ovládanie používateľského priečinka a teda nastavenia zabezpečenia používateľského priečinka sú odovzdané k nemu. Používateľ, ktorý má povolený prístup na karte **Zabezpečenie** (v tomto prípade prihlásený používateľ a správca) môže priečink používať.

Pozrite ďalej postup vytvorenia správneho miesta.

Toto je príklad vytvárania priečinka „priečink_skenovania“.

Súvisiace informácie

➔ „Príklad konfigurácie súborových serverov” na strane 436

➔ „Príklad konfigurácie osobného počítača” na strane 443

Príklad konfigurácie súborových serverov

Toto vysvetlenie je príklad vytvárania zdieľaného priečinka v hlavnom priečinku jednotky na zdieľanom počítači, napríklad na súborovom serveri v rámci nasledujúcich podmienok.

K zdieľanému priečinku môžu mať prístup ovládateľní používatelia, napríklad niekto, kto má rovnakú doménu počítača na vytvorenie zdieľaného priečinka.

Nastavte túto konfiguráciu, keď povolujete akémukoľvek používateľovi čítanie a zápis do zdieľaného priečinka na počítači, napríklad na súborovom serveri a v zdieľanom počítači.

- Miesto vytvorenia zdieľaného priečinka: hlavný priečink na jednotke
- Cesta k priečinku: C:\priečink_skenovania
- Povolenie prístupu cez sieť (povolenia zdieľania): Všetci
- Povolenie prístupu k systému súborov (Zabezpečenie): Overení používateľa

1. Prihláste sa pod používateľským kontom s právami správcu na počítači, kde bude vytvorený zdieľaný priečink.

2. Spustíte program Prieskumník.

3. Vytvorte v hlavnom priečinku na jednotke priečink a pomenujte ho „priečink_skenovania“.

V názve priečinka môžete zadať 1 až 12 abecedných a číselných znakov. Ak je limit počtu znakov v názve priečinka prekročený, nemusí byť prístup k nemu možný (závisí to od prostredia).

4. Kliknite pravým tlačidlom myši na priečink a vyberte položku **Vlastnosti**.

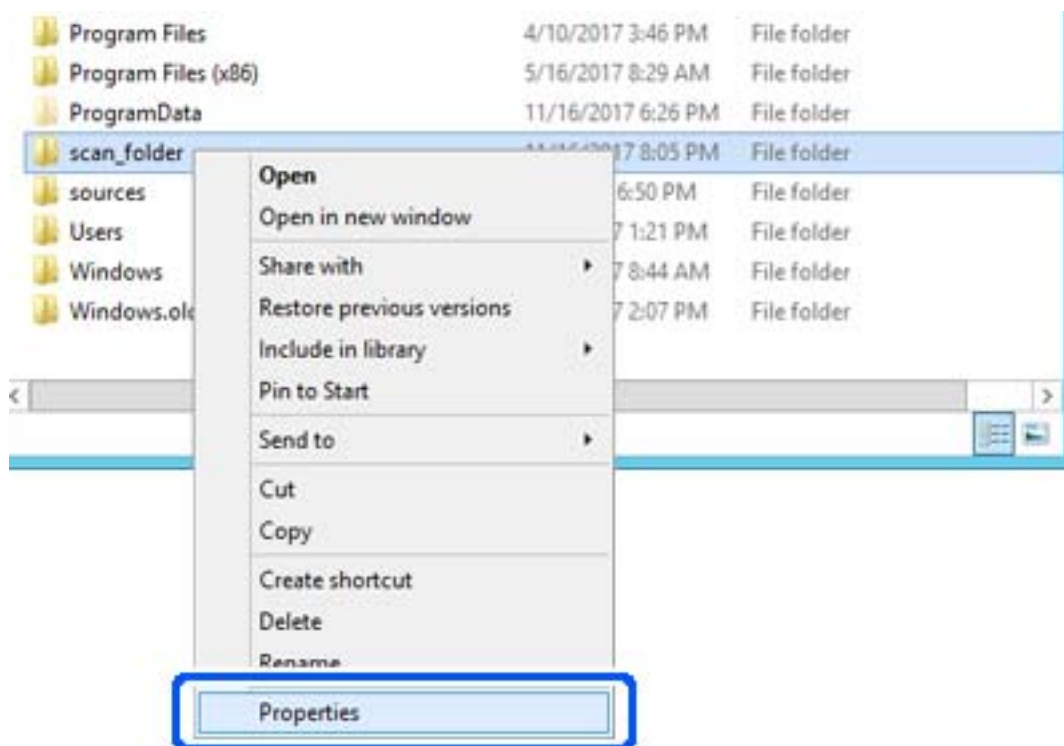

5. Kliknite na položku **Rozšírené zdieľanie** na karte **Zdieľanie**.

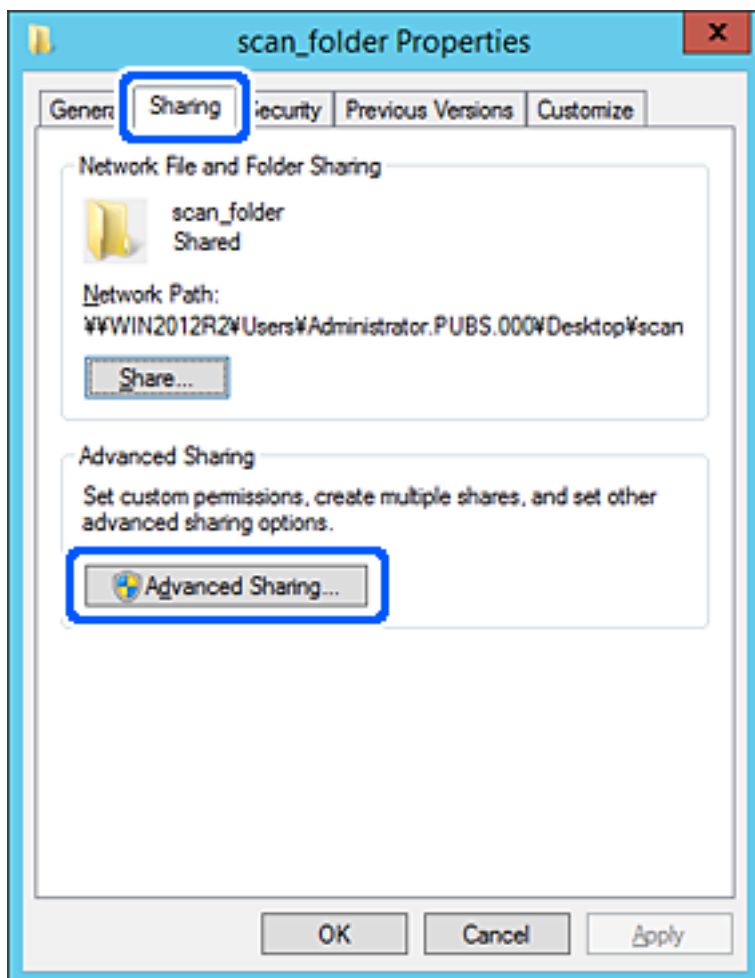

6. Vyberte možnosť **Zdieľať tento priečinok** a potom kliknite na položku **Povolenia**.

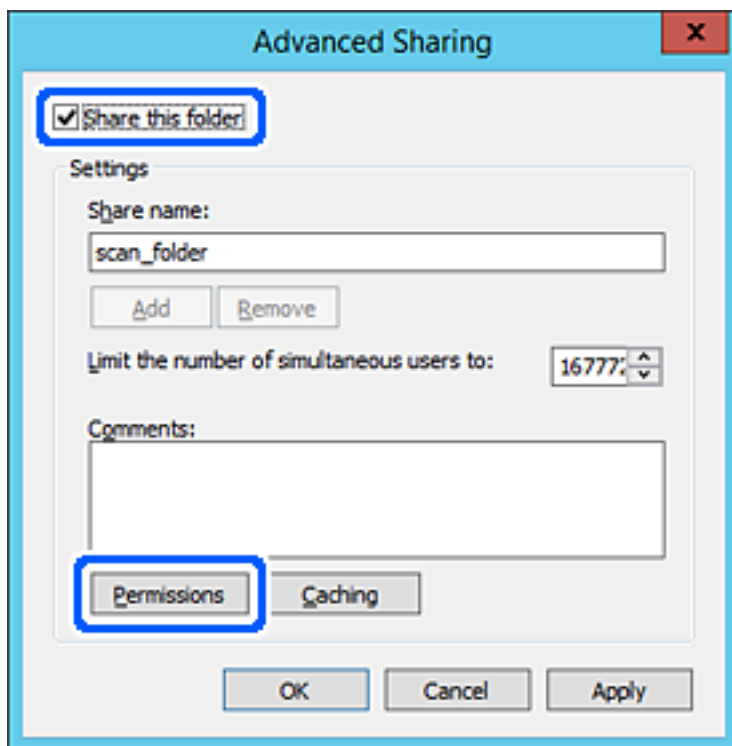

7. Vyberte skupinu **Všetci** v položke **Skupina alebo používateľské mená**, vyberte možnosť **Povolit** na položke **Zmeniť** a potom kliknite na tlačidlo **OK**.

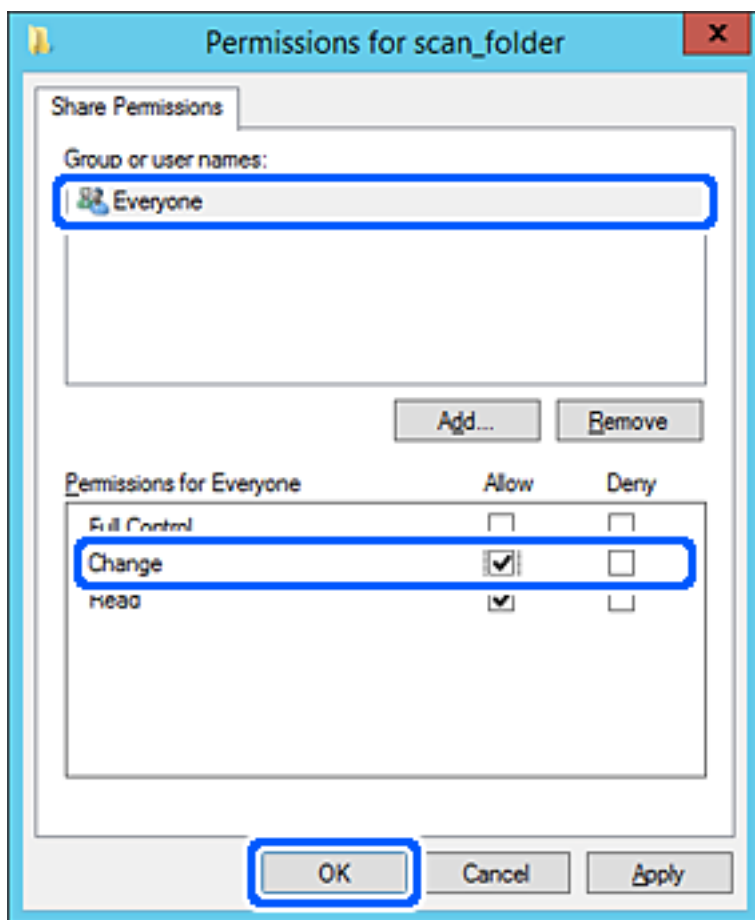

8. Kliknite na tlačidlo **OK**.

9. Vyberte kartu **Zabezpečenie** a potom vyberte možnosť **Overení používateľa** v položke **Skupina alebo používateľské mená**.

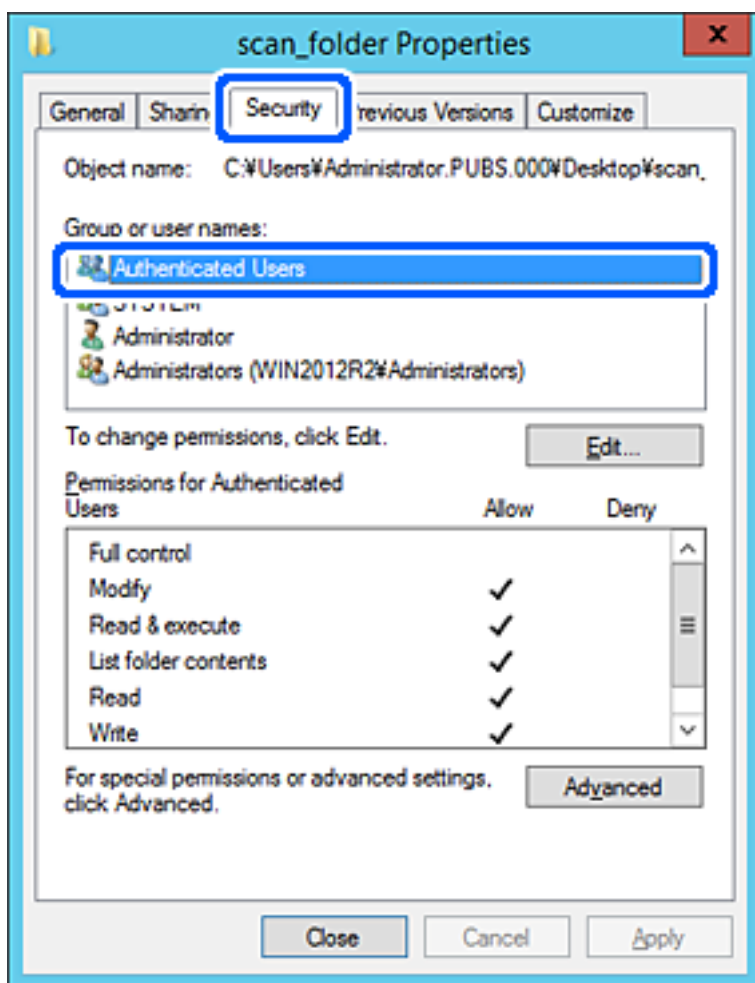

„Overení používateľa“ je špeciálna skupina obsahujúca všetkých používateľov, ktorí sa môžu prihlásiť v doméne alebo na počítači. Táto skupina sa zobrazuje len vtedy, ak je priečinok vytvorený priamo v hlavnom priečinku.

Ak nie je zobrazená, môžete ho pridať kliknutím na možnosť **Upraviť**. Ďalšie podrobnosti nájdete v súvisiacich informáciách.

10. Skontrolujte, či je zvolená možnosť **Povoliť** v položke **Upraviť** v časti **Povolenia pre overených používateľov**. Ak nie je zvolená, vyberte položku **Overení používateľa**, kliknite na možnosť **Upraviť**, vyberte možnosť **Povoliť** v položke **Upraviť** v časti **Povolenia pre overených používateľov** a potom kliknite na tlačidlo **OK**.

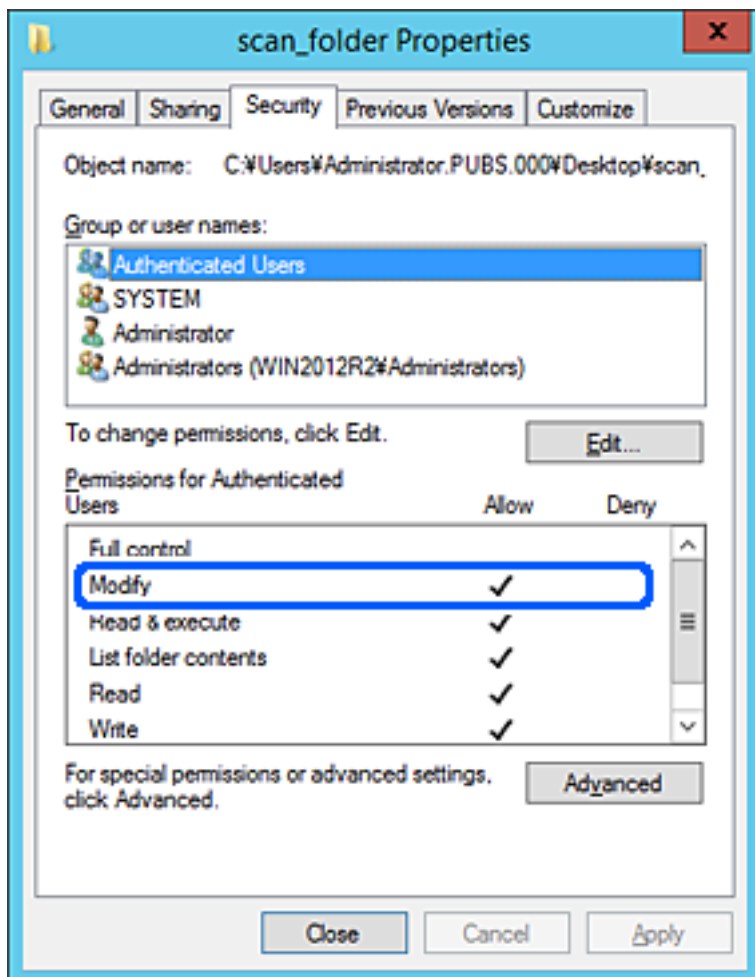

11. Vyberte kartu **Zdieľanie**.

Zobrazuje sa sieťová cesta k zdieľanému priečinku. To sa používa pri registrácii kontaktov v tlačiarni. Zapište si to.

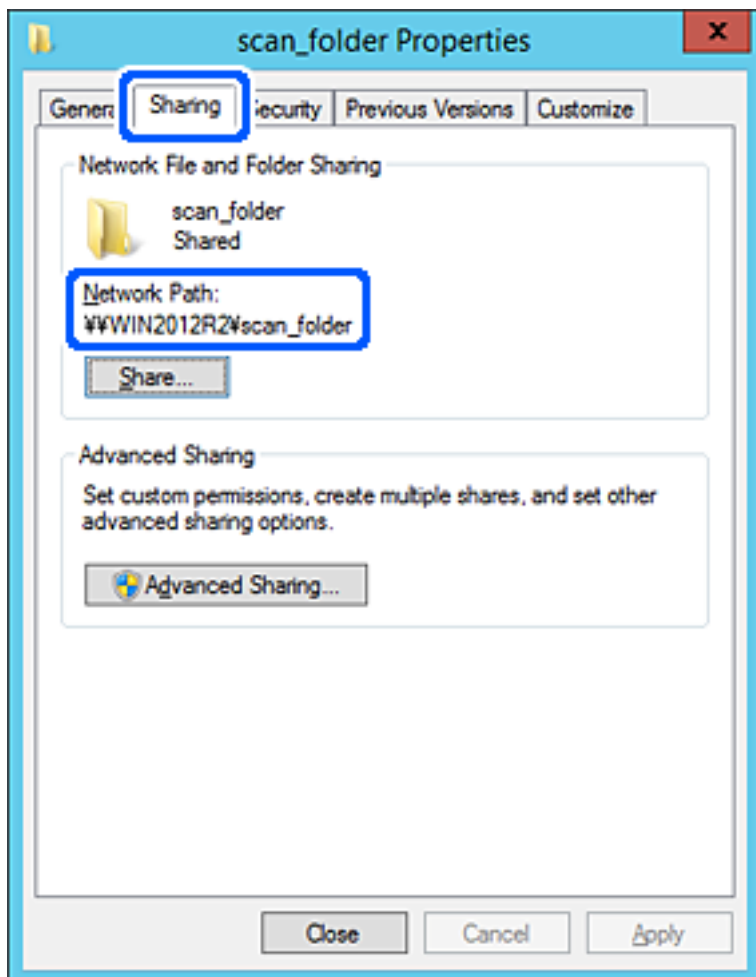

12. Kliknutím na tlačidlo **OK** alebo **Zavrieť** zatvorte okno.

Skontrolujte, či súbor môže byť zapísaný alebo prečítaný v zdieľanom priečinku z počítačov v rovnakej doméne.

Súvisiace informácie

- ➔ „Registrácia cieľa do kontaktov pomocou aplikácie Web Config” na strane 455
- ➔ „Pridanie skupiny alebo používateľa, ktorí majú povolený prístup” na strane 449

Príklad konfigurácie osobného počítača

Toto vysvetlenie je príklad vytvorenia zdieľaného priečinka na pracovnej ploche používateľa, ktorý je práve prihlásený na počítači.

Používateľ, ktorý sa prihlási na počítači a ktorý má oprávnenie správcu, má prístup k priečinku pracovnej plochy a priečinku dokumentov, ktoré sú v rámci priečinka Používateľ.

Nastavte túto konfiguráciu, keď NEPOVOLUJETE čítanie a zápis do zdieľaného priečinka na osobnom počítači inému používateľovi.

- Miesto vytvorenia zdieľaného priečinka: Pracovná plocha
- Cesta k priečinku: C:\Users\xxxx\Desktop\priečinkok_skenovania
- Povolenie prístupu cez sieť (povolenia zdieľania): Všetci
- Povolenie prístupu k systému súborov (Zabezpečenie): nepridávajte, prípadne pridajte používateľov/skupinu s povoleným prístupom

1. Prihláste sa pod používateľským kontom s právami správcu na počítači, kde bude vytvorený zdieľaný priečinkok.

2. Spustíte program Prieskumník.

3. Vytvorte na pracovnej ploche priečinkok a pomenujte ho „priečinkok_skenovania“.

V názve priečinka môžete zadať 1 až 12 abecedných a číselných znakov. Ak je limit počtu znakov v názve priečinka prekročený, nemusí byť prístup k nemu možný (závisí to od prostredia).

4. Kliknite pravým tlačidlom myši na priečinkok a vyberte položku **Vlastnosti**.

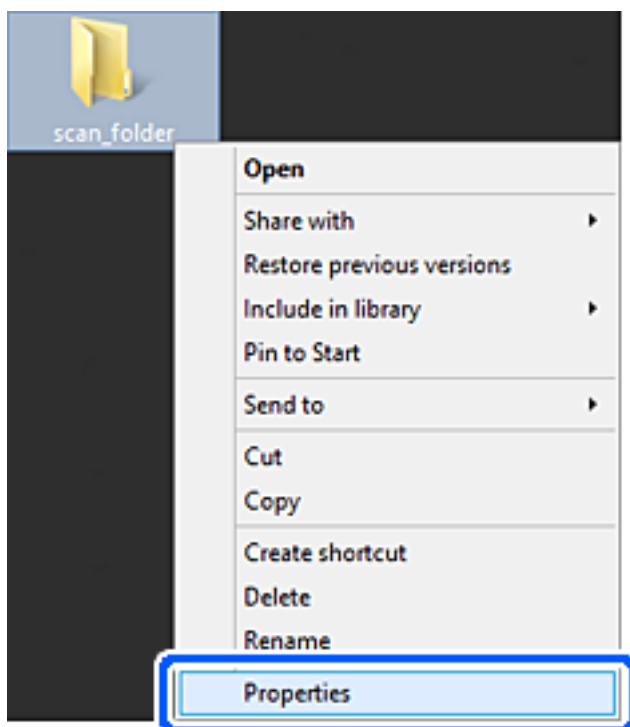

5. Kliknite na položku **Rozšírené zdieľanie** na karte **Zdieľanie**.

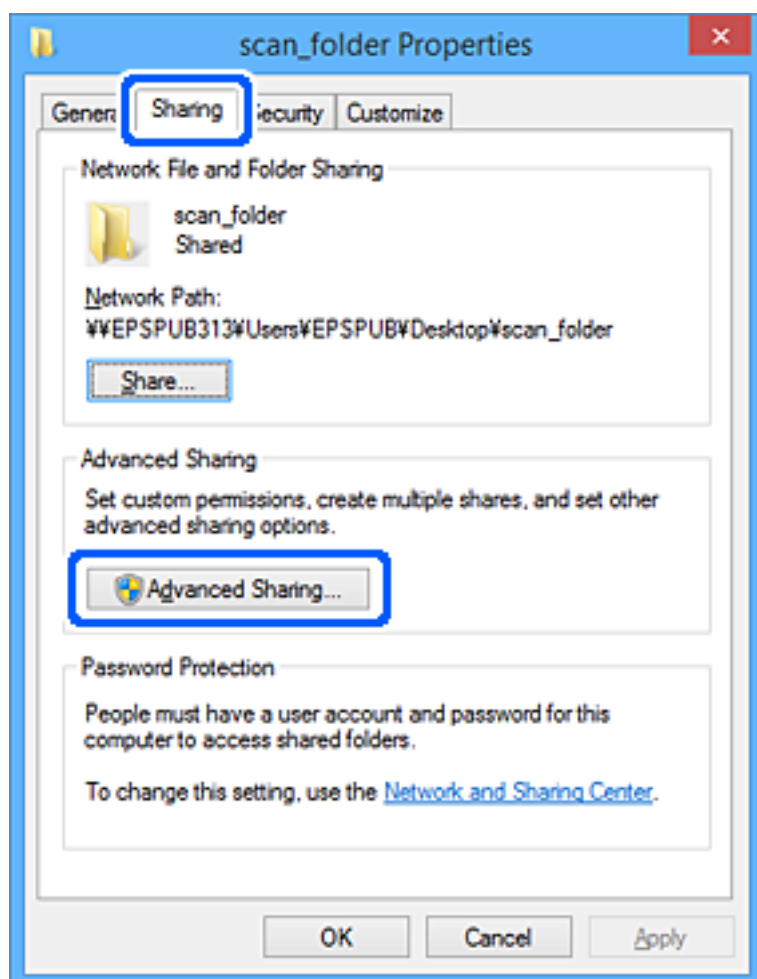

6. Vyberte možnosť **Zdieľať tento priečinok** a potom kliknite na položku **Povolenia**.

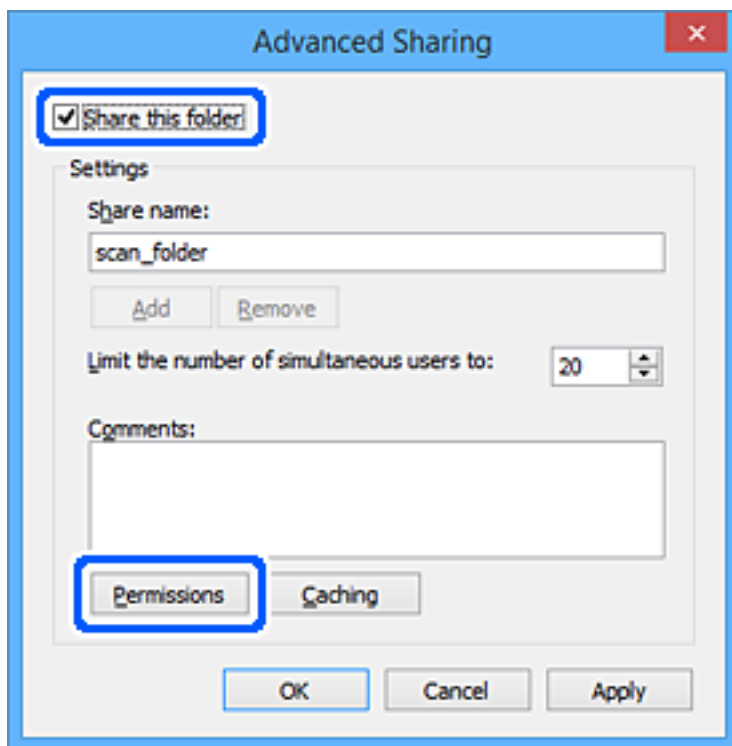

7. Vyberte skupinu **Všetci** v položke **Skupina alebo používateľské mená**, vyberte možnosť **Povolit** na položke **Zmeniť** a potom kliknite na tlačidlo **OK**.

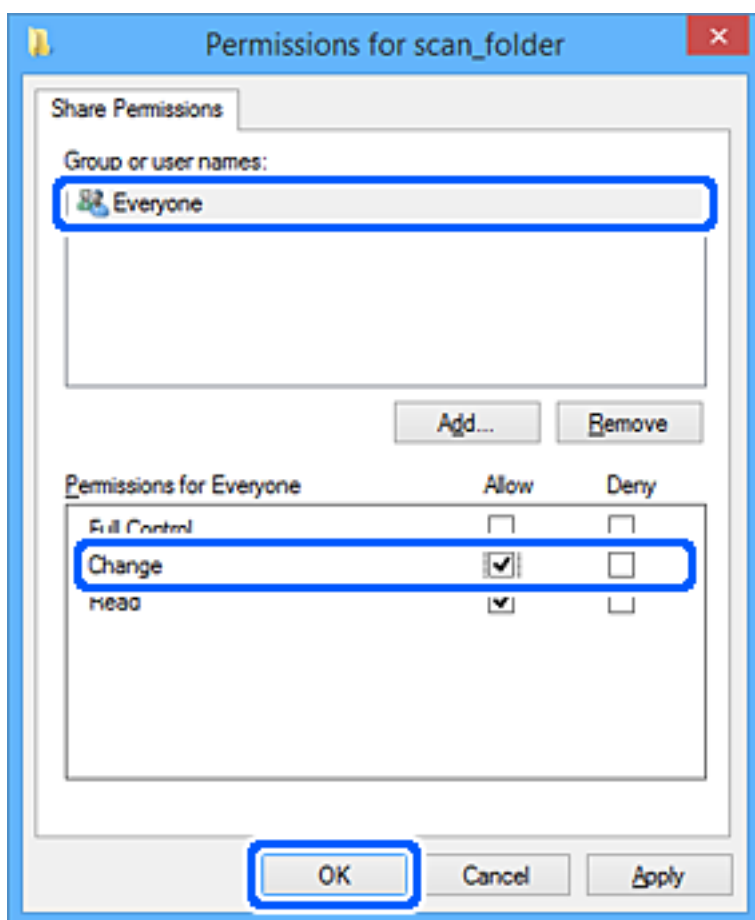

8. Kliknite na tlačidlo **OK**.
9. Vyberte kartu **Zabezpečenie**.
10. Skontrolujte skupinu alebo používateľa v položke **Skupina alebo používateľské mená**.
Tu zobrazená skupina alebo používateľ majú prístup k zdieľanému priečinku.
V takom prípade majú prístup k zdieľanému priečinku používateľ prihlásený na tomto počítači a správca.

V prípade potreby pridajte povolenie prístupu. Môžete ho pridať kliknutím na možnosť **Upraviť**. Ďalšie podrobnosti nájdete v súvisiacich informáciách.

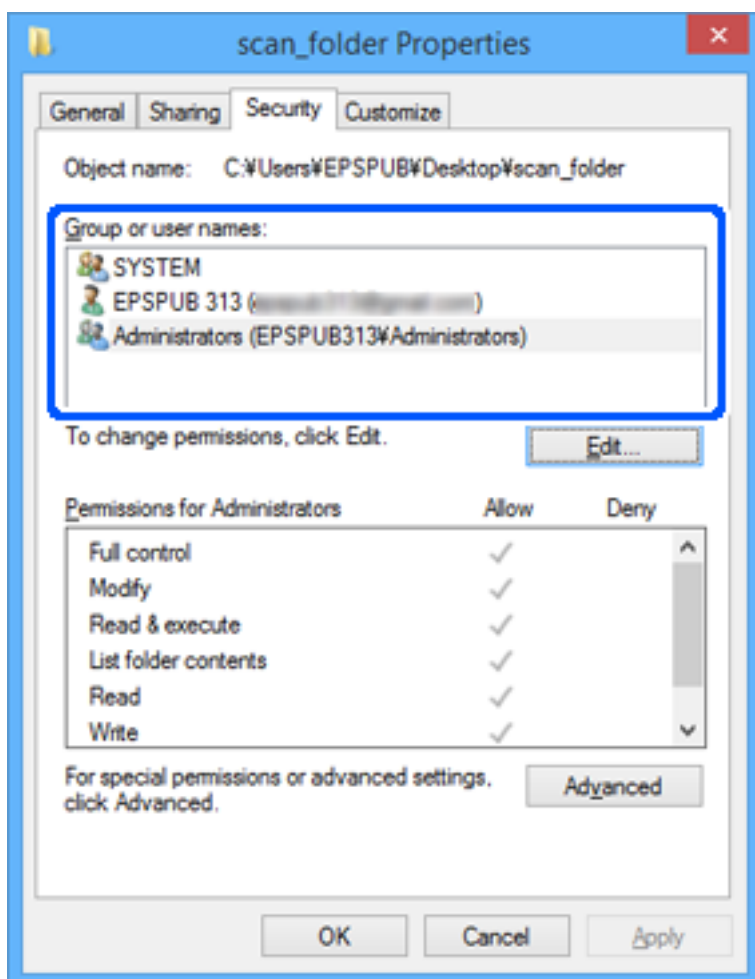

11. Vyberte kartu **Zdieľanie**.

Zobrazuje sa sieťová cesta k zdieľanému priečinku. To sa používa pri registrácii kontaktu v tlačiarni. Zapište si to.

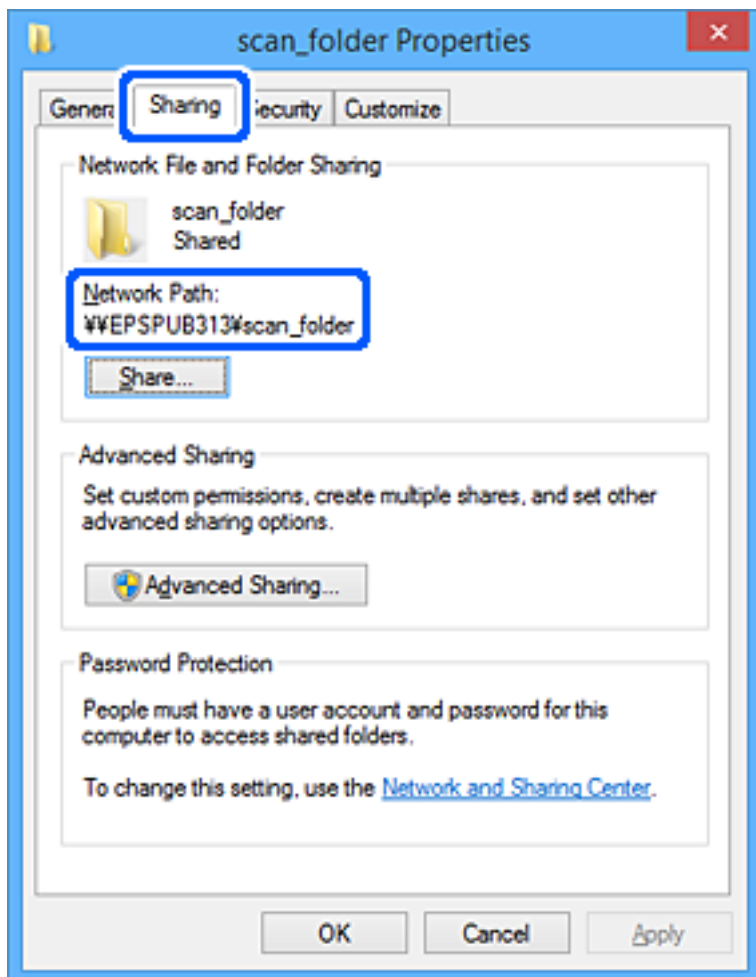

12. Kliknutím na tlačidlo **OK** alebo **Zavrieť** zatvorte okno.

Skontrolujte, či súbor môže byť zapísaný alebo prečítaný v zdieľanom priečinku z počítačov používateľov alebo skupín s povolením prístupu.

Súvisiace informácie

- ➔ „Registrácia cieľa do kontaktov pomocou aplikácie Web Config” na strane 455
- ➔ „Pridanie skupiny alebo používateľa, ktorí majú povolený prístup” na strane 449

Pridanie skupiny alebo používateľa, ktorí majú povolený prístup

Môžete pridať skupinu alebo používateľa, ktorí majú povolený prístup.

1. Kliknite pravým tlačidlom myši na priečinok a vyberte položku **Vlastnosti**.
2. Vyberte kartu **Zabezpečenie**.

3. Kliknite na možnosť **Upraviť**.

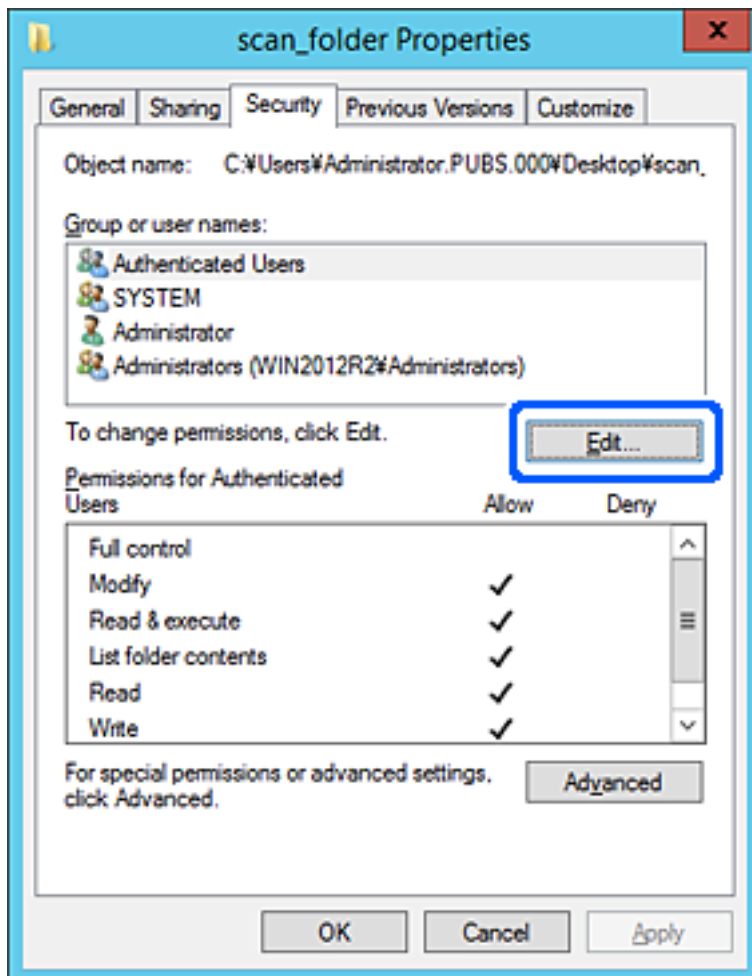

4. Kliknite na položku **Pridať** v časti **Skupina alebo používateľské mená**.

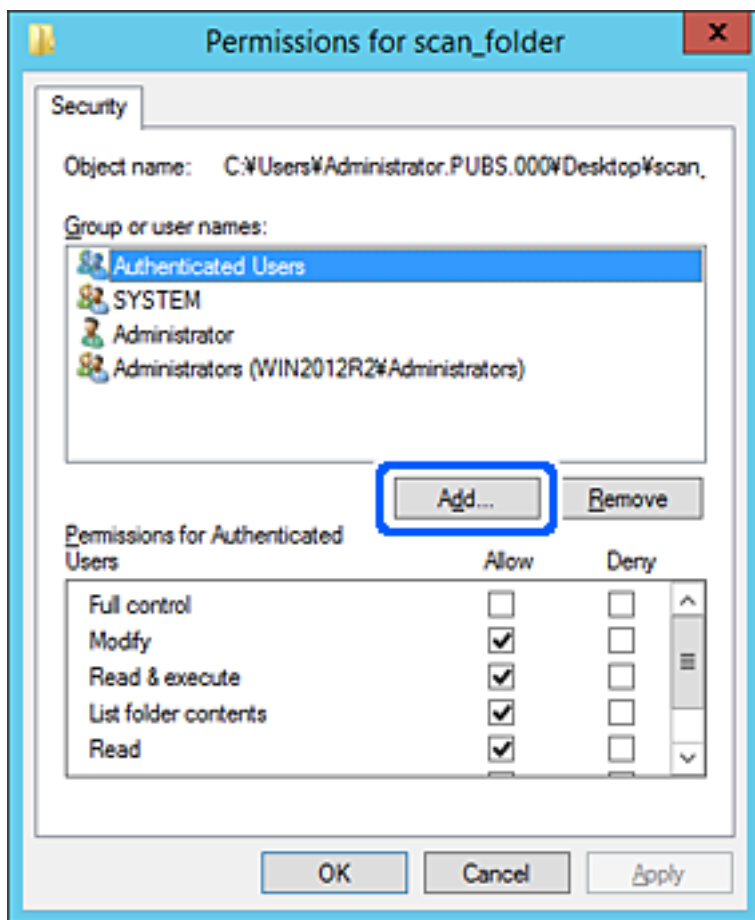

5. Zadajte skupinu alebo používateľské meno, ktorým chcete povoliť prístup, a potom kliknite na možnosť **Skontrolovať mená**.

Meno sa podčiarkne.

Poznámka:

Ak nepoznáte celé meno skupiny alebo používateľa, zadajte časť mena a potom kliknite na možnosť **Skontrolovať mená**. Zobrazia sa mená skupín alebo používateľov, ktoré zodpovedajú časti mena. potom môžete zo zoznamu vybrať celé meno.

Ak zodpovedá len jedno meno, celé podčiarknuté meno sa zobrazí v položke **Zadajte názov objektu, ktorý vybrať**.

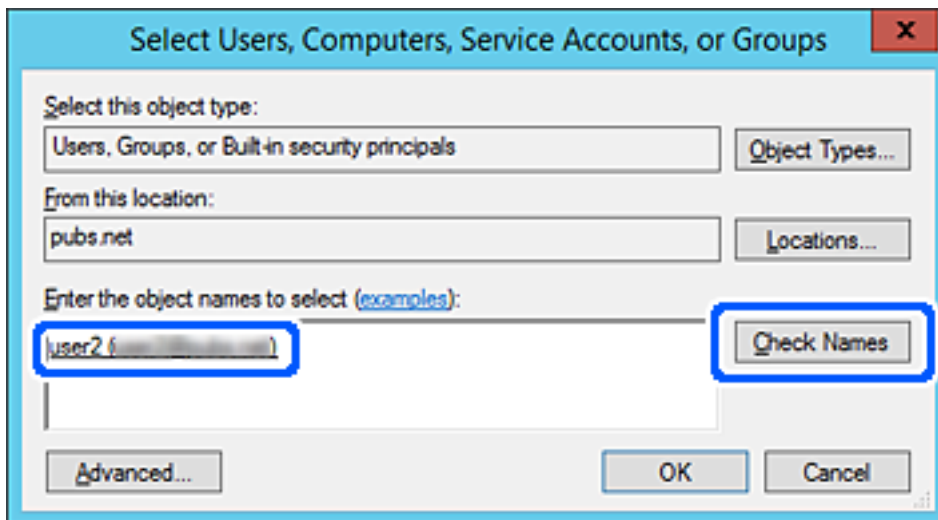

6. Kliknite na tlačidlo **OK**.

- Na obrazovke Povolenia vyberte používateľské meno, ktoré je zadané v položke **Skupina alebo používateľské mená**, vyberte povolenie prístupu na položke **Zmeniť** a potom kliknite na tlačidlo **OK**.

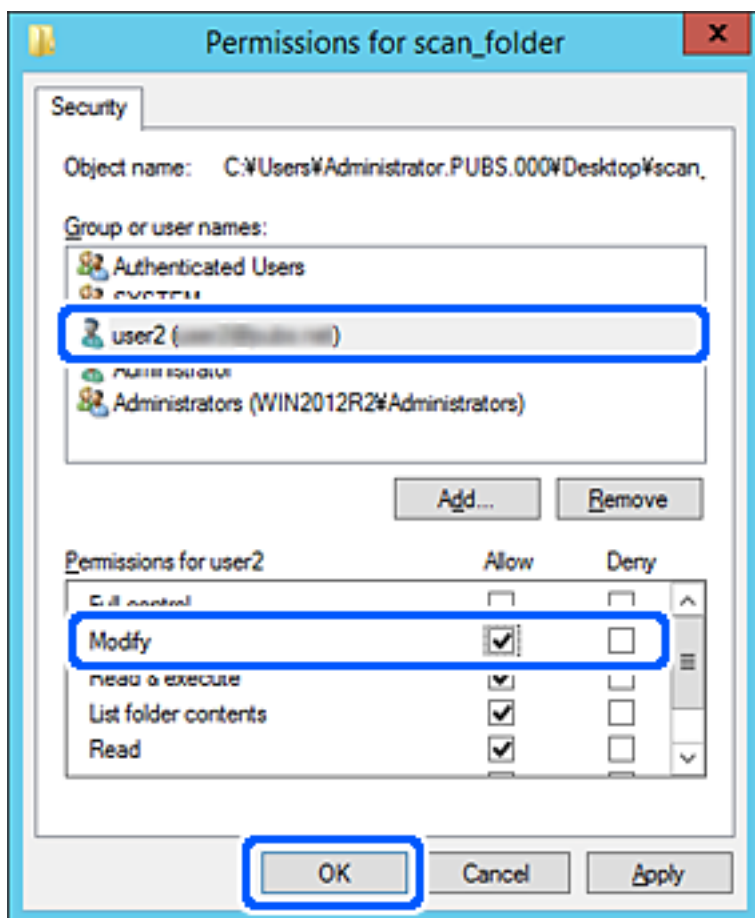

- Kliknutím na tlačidlo **OK** alebo **Zavrieť** zatvorte okno.

Skontrolujte, či súbor môže byť zapísaný alebo prečítaný v zdieľanom priečinku z počítačov používateľov alebo skupín s povolením prístupu.

Používanie funkcie zdieľania siete Microsoft

Keď je povolená, je možné nasledujúce.

- Zdieľa sa USB pamäť cez sieť, ktorá je pripojená k tlačiarne.
- Preposiela sa výsledok skenovania alebo prijímaný fax do zdieľaného priečinka v počítači.

- Otvorte aplikáciu Web Config a vyberte kartu **Sieť > Sieť MS**.
- Vyberte možnosť **Povoliť zdieľanie v sieti Microsoft**.
- Nastavte jednotlivé položky.
- Kliknite na položku **Ďalej**.
- Potvrďte nastavenie a potom kliknite na položku **OK**.

6. V programe Prieskumník na počítači zadajte nasledujúce a stlačte kláves Enter.
 Skontrolujte, či je tu sieťový priečinok a či máte k nemu prístup.
 \\IP adresa tlačiarne
 Príklad: \\192.0.2.111

Súvisiace informácie

➔ „Spustenie konfigurácie webovej lokality v internetovom prehliadači” na strane 354

Položky nastavenia siete MS

Položky	Vysvetlenie
Povolit' zdieľanie v sieti Microsoft	Vyberte, ak chcete aktivovať zdieľanie v sieti MS.
SMB1.0 SMB2/SMB3	Povoľte protokol, ktorý chcete používať. Povolit' môžete len SMB1.0 alebo SMB2/SMB3.
Zdieľanie súborov	Vyberte, či chcete povoliť zdieľanie súborov. Povoľte to v nasledujúcich situáciách. <input type="checkbox"/> Zdieľanie USB pamäte cez sieť, ktorá je pripojená k tlačiarne. <input type="checkbox"/> Preposielanie výsledkov skenovania alebo prijímanie faxov do zdieľaného priečinka v počítači.
Overenie používateľa	Vyberte, či sa má pri prístupe USB pamäte v sieti, ktorá je pripojená k počítaču, robiť overovanie používateľov.
Názov používateľa	Nastavte meno používateľa pre overovanie používateľa. Zadajte 1 až 127 znakov v kódovaní ASCII okrem znakov "/\[]:; =,+*?<>@%". Môžete však zadať jednu bodku alebo kombináciu bodky „.” a medzery.
Heslo	Nastavte heslo pre overovanie používateľa. Zadajte 1 až 64 znakov ASCII. Nemôžete však nastaviť 10 hviezdíčiek „*“.
Šifrovaná komunikácia	Nastavte, či chcete aktivovať šifrovanú komunikáciu. Môžete to zvoliť, ak je vybraná možnosť Povolit' v položke Overenie používateľa .
Názov hostiteľa	Zobrazenie názvu hostiteľa tlačiarne v sieti MS. Ak to chcete zmeniť, vyberte kartu Sieť > Základné a zmeňte položku Názov zariadenia .
Názov pracovnej skupiny	Zadajte názov pracovnej skupiny siete MS. Zadajte 0 až 15 znakov ASCII.
Atribút prístupu	Nastavte položku Atribút prístupu pre zdieľanie súborov.
Zdieľaný názov (Hostiteľ USB)	Zobrazuje sa ako zdieľaný názov pri zdieľaní súboru.

Sprístupnenie kontaktov

Po registrácii cieľov do zoznamu kontaktov v tlačiarne budete môcť ľahko zadávať cieľ pri skenovaní alebo posielaní faxov.

Na zadanie cieľa môžete použiť server LDAP (vyhľadávanie cez LDAP).

Poznámka:

- Pomocou ovládacieho panela tlačiarne môžete prepínať medzi zoznamom kontaktov v tlačiarni a serverom LDAP.
- Do zoznamu kontaktov môžete zaregistrovať nasledujúce typy cieľov. Môžete zaregistrovať celkovo až 2,000 položiek.

Fax	Cieľ pre fax
E-mail	Cieľ pre e-mail Najprv je potrebné nakonfigurovať nastavenia e-mailového servera.
Sieťový priečinok (SMB)	Cieľ pre údaje skenovania a presmerovania faxov
Sieťový prieč./FTP	

Porovnanie konfigurácie kontaktov

Na konfiguráciu kontaktov tlačiarne existujú tri nástroje: aplikácia Web Config, aplikácia Epson Device Admin a ovládací panel tlačiarne. Rozdiely medzi týmito tromi nástrojmi sú uvedené v tabuľke nižšie.

Funkcie	Web Config	Epson Device Admin	Ovládací panel tlačiarne
Registrácia cieľa	✓	✓	✓
Úprava cieľa	✓	✓	✓
Pridanie skupiny	✓	✓	✓
Úprava skupiny	✓	✓	✓
Odstránenie cieľa alebo skupiny	✓	✓	✓
Odstránenie všetkých cieľov	✓	✓	-
Import súboru	✓	✓	-
Export do súboru	✓	✓	-
Priradenie často používaných cieľov	✓	✓	✓
Zoradenie priradenia často používaných cieľov	-	-	✓

Poznámka:

Cieľ faxu môžete nakonfigurovať aj pomôckou FAX Utility.

Registrácia cieľa do kontaktov pomocou aplikácie Web Config

Poznámka:

Na ovládacom paneli tlačiarne môžete tiež zaregistrovať kontakty.

1. Otvorte aplikáciu Web Config a vyberte kartu **Skenov./Kopírovať** alebo **Fax > Kontakty**.
2. Vyberte číslo, ktoré chcete zaregistrovať, a potom kliknite na tlačidlo **Upraviť**.

3. Zadať položky **Názov** a **Indexové slovo**.

4. V možnosti **Typ** vyberte typ cieľa.

Poznámka:

Možnosť **Typ** nie je možné po registrácii zmeniť. Ak chcete zmeniť typ, odstráňte cieľ a vykonajte novú registráciu.

5. Zadať hodnoty pre všetky položky a kliknite na položku **Použiť**.

Súvisiace informácie

➔ „Skenovanie originálov do sieťového priečinka” na strane 112

➔ „Spustenie konfigurácie webovej lokality v internetovom prehliadači” na strane 354

Položky nastavenia cieľa

Položky	Nastavenia a vysvetlenie
Spoločné nastavenia	
Názov	Zadať meno zobrazené v kontaktoch — najviac 30 znakov v kódovaní Unicode (UTF-8). Ak to neurčujete, nechajte prázdne.
Indexové slovo	Zadať hľadané slovo — najviac 30 znakov v kódovaní Unicode (UTF-8). Ak to neurčujete, nechajte prázdne.
Typ	Vyberte typ adresy, ktorú chcete zaregistrovať.
Priradiť k najp.	Vyberte, či chcete zaregistrovanú adresu nastaviť ako často používanú. Keď je nastavená ako často používaná adresa, zobrazuje sa vo vrchnej časti obrazovky faxovania a skenovania a môžete určiť cieľ bez zobrazenia kontaktov.
Fax	
Číslo faxu	Zadať 1 až 64 znakov. Môžete použiť znaky 0 až 9 - * # a medzeru.

Položky	Nastavenia a vysvetlenie
Rých. faxu	Vyberte rýchlosť komunikácie pre cieľ.
Podadr. (SUB/SEP)	Nastavte subadresu, ktorá sa pridáva pri odoslaní faxu. Zadajte najviac 20 znakov, použiť môžete znaky 0 až 9, *, # alebo medzery. Ak to neurčujete, nechajte prázdne.
Heslo (SID/PWD)	Nastavte heslo pre subadresu. Zadajte najviac 20 znakov, použiť môžete znaky 0 až 9, *, # alebo medzery. Ak to neurčujete, nechajte prázdne.
E-mail	
E-mailová adresa	Zadajte 1 až 255 znakov. Môžete použiť znaky A – Z a – z 0 – 9 ! # \$ % & ' * + - . / = ? ^ _ { } ~ @.
Priečinko siete (SMB)	
Uložiť do	_Cesta k priečinku“ Zadajte umiestnenie cieľového priečinka — 1 až 253 znakov v kódovaní Unicode (UTF-8) (nepočítajte do toho „\“).
Názov používateľa	Zadajte používateľské meno pre prístup k sieťovému priečinku — najviac 30 znakov v kódovaní Unicode (UTF-8). Nepoužívajte však riadiace znaky (0x00 až 0x1F, 0x7F).
Heslo	Zadajte heslo pre prístup k sieťovému priečinku — najviac 20 znakov v kódovaní Unicode (UTF-8). Nepoužívajte však riadiace znaky (0x00 až 0x1F, 0x7F).
FTP	
Zabezpečené pripojenie	Vyberte možnosť FTP alebo FTPS podľa toho, ktorý protokol prenosu súborov podporuje server FTP. Vyberte možnosť FTPS , ak chcete povoliť tlačiarňi komunikáciu s bezpečnostnými opatreniami.
Uložiť do	Zadajte názov servera — 1 až 253 znakov v kódovaní ASCII (0x20 – 0x7E) (nepočítajte do toho „ftp://“ ani „ftps://“).
Názov používateľa	Zadajte používateľské meno pre prístup k serveru FTP — najviac 30 znakov v kódovaní Unicode (UTF-8). Nepoužívajte však riadiace znaky (0x00 až 0x1F, 0x7F). Ak server umožňuje zadať anonymné pripojenia, zadajte meno používateľa, ako napríklad Anonymný a FTP. Ak to neurčujete, nechajte prázdne.
Heslo	Zadajte heslo pre prístup k serveru FTP — najviac 20 znakov v kódovaní Unicode (UTF-8). Nepoužívajte však riadiace znaky (0x00 až 0x1F, 0x7F). Ak to neurčujete, nechajte prázdne.
Režim pripojenia	V ponuke vyberte režim pripojenia. Ak je medzi tlačiarňou a serverom FTP nastavená brána firewall, vyberte položku Pasívny režim .
Číslo portu	Zadajte číslo portu servera FTP v rozmedzí od 1 do 65535.
Overenie certifikátu	Keď je táto možnosť aktivovaná, overuje sa certifikát servera FTP. To je k dispozícii, ak je zvolená možnosť FTPS pre položku Zabezpečené pripojenie . Ak chcete nastaviť, je potrebné do tlačiarne importovať Certifikát CA.

Súvisiace informácie

➔ „Spustenie konfigurácie webovej lokality v internetovom prehliadači“ na strane 354

Registrowanie cieľov ako skupiny pomocou aplikácie Web Config

Ak je typ cieľa nastavený na možnosť Fax alebo E-mail, ciele môžete registrovať ako skupinu.

1. Otvorte aplikáciu Web Config a vyberte kartu **Skenov./Kopírovať** alebo **Fax > Kontakty**.
2. Vyberte číslo, ktoré chcete zaregistrovať, a potom kliknite na tlačidlo **Upraviť**.
3. V položke **Typ** vyberte skupinu.
4. Kliknite na možnosť **Vybrať** pre položku **Kontakt(y) Skupiny**.
Zobrazia sa dostupné ciele.
5. Vyberte cieľ, ktorý chcete zaregistrovať do skupiny, a potom kliknite na položku **Vybrať**.

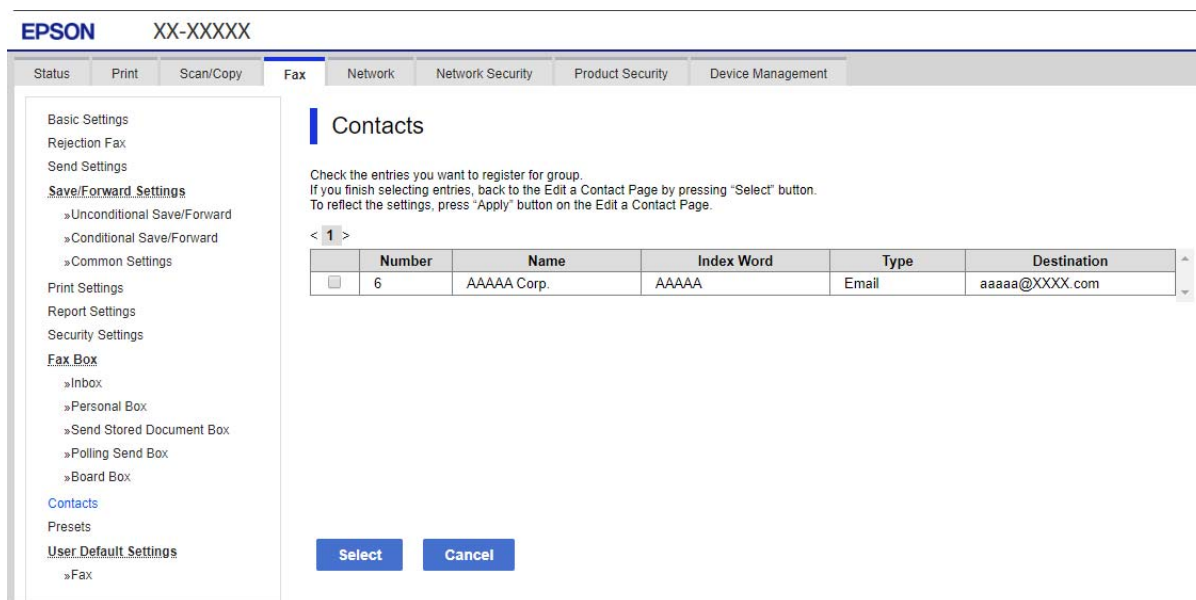

6. Zadajte položky **Názov** a **Indexové slovo**.
7. Vyberte, či chcete priradiť registrovanú skupinu do často používaných skupín.

Poznámka:

Ciele je možné zaregistrovať do viacerých skupín.

8. Kliknite na položku **Použiť**.

Súvisiace informácie

➔ „Spustenie konfigurácie webovej lokality v internetovom prehliadači” na strane 354

Registrácia často používaných kontaktov

Keď zaregistrujete často používané kontakty, pri určovaní adresy sa kontakty zobrazujú vo vrchnej časti obrazovky.

1. Na hlavnej obrazovke vyberte položku **Nastav..**
2. Vyberte položku **Správa kontaktov** a potom vyberte možnosť **Najčastejšie používané**.
3. Vyberte typ kontaktu, ktorý chcete zaregistrovať.
4. Vyberte možnosť **Upraviť**.
Poznámka:
*Ak chcete upraviť poradie kontaktov, vyberte možnosť **Zoradiť**.*
5. Vyberte často používané kontakty, ktoré chcete zaregistrovať, a potom vyberte tlačidlo **OK**.
Poznámka:
 Ak chcete zrušiť výber kontaktu, znova na neho klepnite.
 V zozname kontaktov môžete vyhľadávať. Do políčka vo vrchnej časti obrazovky zadajte hľadaný výraz.
6. Vyberte možnosť **Zatvoriť**.

Zálohovanie a import kontaktov

Pomocou aplikácie Web Config alebo inými nástrojmi môžete zálohovať a importovať kontakty.

S aplikáciou Web Config môžete zálohovať kontakty exportovaním nastavení tlačiarne, ktoré zahŕňajú aj kontakty. Exportovaný súbor sa nedá upraviť, pretože ide o binárny súbor.

Keď do tlačiarne naimportujete nastavenia tlačiarne, kontakty sa prepíšu.

S aplikáciou Epson Device Admin je možné z obrazovky vlastností zariadenia exportovať len kontakty. Ak neexportujete aj položky týkajúce sa zabezpečenia, môžete exportované kontakty upraviť, pretože sú uložené v súbore vo formáte SYLK alebo CSV.

Import kontaktov pomocou aplikácie Web Config

Ak máte tlačiareň umožňujúcu zálohovanie kontaktov, ktorá je kompatibilná s touto tlačiarňou, môžete kontakty ľahko zaregistrovať importom súboru so zálohou.

Poznámka:

Pokyny na zálohovanie kontaktov v tlačiarňi nájdete v návode, ktorý bol priložený k tlačiarňi.

Podľa nasledujúceho postupu naimportujte kontakty do tejto tlačiarne.

1. Otvorte aplikáciu Web Config a vyberte položky **Správa zariadenia > Hodnota nastavenia exportu a importu > Importovať**.
2. V ponuke **Súbor** vyberte vytvorený súbor so zálohou, zadajte heslo a potom kliknite na tlačidlo **Ďalej**.
3. Vyberte políčko **Kontakty** a potom kliknite na tlačidlo **Ďalej**.

Súvisiace informácie

➔ [„Spustenie konfigurácie webovej lokality v internetovom prehliadači” na strane 354](#)

Zálohovanie kontaktov pomocou aplikácie Web Config

Údaje kontaktov sa môžu stratiť z dôvodu poruchy tlačiarne. Odporúčame vám, aby ste si pri akejkoľvek aktualizácii údajov urobili zálohu týchto údajov. Spoločnosť Epson nezodpovedá za stratu akýchkoľvek údajov ani za zálohovanie a/alebo obnovenie údajov alebo nastavení, a to ani počas záručného obdobia.

Pomocou nástroja Web Config môžete zálohovať údaje kontaktov uložené v tlačiarňi do počítača.

1. Otvorte aplikáciu Web Config a vyberte kartu **Správa zariadenia > Hodnota nastavenia exportu a importu > Exportovať**.
2. Vyberte jedno z políčok **Kontakty**.
Ajk napríklad vyberiete políčko **Kontakty** v kategórii **Skenov./Kopírovať**, zvolí sa aj rovnaké políčko v kategórii Fax.
3. Zadajte heslo na zašifrovanie exportovaného súboru.
Na import súboru je potrebné heslo. Ak nechcete súbor zašifrovať, nechajte to prázdne.
4. Kliknite na položku **Exportovať**.

Súvisiace informácie

➔ [„Spustenie konfigurácie webovej lokality v internetovom prehliadači” na strane 354](#)

Spustenie z importu kontaktov z inej tlačiarne Epson

Ak máte tlačiareň umožňujúcu zálohovanie kontaktov, ktorá je kompatibilná s touto tlačiarňou, môžete kontakty ľahko zaregistrovať importom súboru so zálohou.

Poznámka:

Pokyny na zálohovanie kontaktov v tlačiarňi nájdete v návode, ktorý bol priložený k tlačiarňi.

Podľa nasledujúceho postupu naimportujte kontakty do tejto tlačiarne.

1. Otvorte aplikáciu Web Config a vyberte položky **Správa zariadenia > Hodnota nastavenia exportu a importu > Importovať**.
2. V ponuke **Súbor** vyberte vytvorený súbor so zálohou, zadajte heslo a potom kliknite na tlačidlo **Ďalej**.
3. Vyberte políčko **Kontakty** a potom kliknite na tlačidlo **Ďalej**.

Export a hromadná registrácia kontaktov pomocou nástroja

Ak použijete aplikáciu Epson Device Admin, môžete zálohovať len kontakty a upraviť exportované súbory, potom ich môžete zaregistrovať naraz.

J to užitočné, ak chcete zálohovať len kontakty, prípadne ak vymieňate tlačiareň a chcete preniesť kontakty zo starej do novej.

Export kontaktov

Uložte údaje o kontaktoch do súboru.

Pomocou tabuľkovej aplikácie alebo textového editora môžete upraviť súbory uložené vo formáte SYLK alebo CSV. Po odstránení alebo pridaní údajov môžete zaregistrovať všetko naraz.

Údaje obsahujúce položky zabezpečenia, napríklad heslá a osobné údaje, môžu byť uložené v binárnom formáte s heslom. Súbor sa nedá upravovať. Môže sa využiť ako záložný súbor údajov vrátane položiek zabezpečenia.

1. Spustíte aplikáciu Epson Device Admin.
2. Vyberte položku **Devices** z ponuky úloh na bočnom paneli.
3. Zo zoznamu zariadení vyberte zariadenie, ktoré chcete nakonfigurovať.
4. Kliknite na položku **Device Configuration** na karte **Home** v ponuke.
Keď bolo nastavené heslo správcu, zadajte heslo a kliknite na tlačidlo **OK**.
5. Kliknite na položky **Common > Contacts**.
6. Vyberte formát exportu v ponuke **Export > Export items**.
 - All Items
Exportujte zašifrovaný binárny súbor. Vyberte, či chcete zahrnúť položky zabezpečenia, napríklad heslo a osobné údaje. Súbor sa nedá upravovať. Ak ho zvolíte, je potrebné nastaviť heslo. Kliknite na položku **Configuration** a nastavte heslo: 8 až 63 znakov v kódovaní ASCII. Toto heslo je potrebné pri importe binárneho súboru.
 - Items except Security Information
Exportujte súbory vo formáte SYLK alebo CSV. Vyberte, keď chcete upraviť údaje v exportovanom súbore.
7. Kliknite na položku **Export**.
8. Stanovte miesto na uloženie súboru, vyberte typ súboru a potom kliknite na možnosť **Save**.
Zobrazí sa hlásenie o dokončení.
9. Kliknite na tlačidlo **OK**.
Skontrolujte, či je súbor uložený na určenom mieste.

Import kontaktov

Naimportujte údaje o kontaktoch zo súboru.

Importovať môžete súbory uložené vo formáte SYLK alebo CSV, prípadne binárny súbor obsahujúci položky zabezpečenia.

1. Spustíte aplikáciu Epson Device Admin.
2. Vyberte položku **Devices** z ponuky úloh na bočnom paneli.
3. Zo zoznamu zariadení vyberte zariadenie, ktoré chcete nakonfigurovať.
4. Kliknite na položku **Device Configuration** na karte **Home** v ponuke.
Keď bolo nastavené heslo správcu, zadajte heslo a kliknite na tlačidlo **OK**.

5. Kliknite na položky **Common > Contacts**.
6. Kliknite na tlačidlo **Browse** v časti **Import**.
7. Vyberte súbor, ktorý chcete importovať, a potom kliknite na tlačidlo **Open**.
Keď vyberiete binárny súbor, v položke **Password** zadajte heslo nastavené pri exporte súboru.
8. Kliknite na položku **Import**.
Zobrazí sa obrazovka s potvrdením.
9. Kliknite na položku **OK**.
Zobrazí sa výsledok overenia.
 - Edit the information read
Kliknite, keď chcete upraviť jednotlivo informácie.
 - Read more file
Kliknite, keď chcete importovať viac súborov.
10. Kliknite na položku **Import** a potom kliknite na tlačidlo **OK** na obrazovke dokončenia importu.
Vráťte sa na obrazovku vlastností zariadenia.
11. Kliknite na položku **Transmit**.
12. Kliknite na tlačidlo **OK** v hlásení o potvrdení.
Nastavenia sú odoslané do tlačiarne.
13. Na obrazovke dokončenia odosielania kliknite na tlačidlo **OK**.
Informácie o tlačiarni sú aktualizované.
Otvorte kontakty z aplikácie Web Config alebo ovládacieho panela tlačiarne a potom skontrolujte, či je kontakt aktualizovaný.

Spolupráca medzi serverom LDAP a používateľmi

Keď spolupracujete so serverom LDAP, môžete použiť informácie o adresách zaregistrované na serveri LDAP ako cieľ e-mailu alebo faxu.

Konfigurácia servera LDAP

Ak chcete používať údaje zo servera LDAP, zaregistrujte ho na tlačiarni.

1. Otvorte aplikáciu Web Config a vyberte kartu **Sieť > Server LDAP > Základné**.
2. Zadajte hodnoty pre všetky položky.
3. Vyberte možnosť **OK**.
Zobrazia sa nastavenia, ktoré ste vybrali.

Súvisiace informácie

➔ „Spustenie konfigurácie webovej lokality v internetovom prehliadači“ na strane 354

Položky nastavenia servera LDAP

Položky	Nastavenia a vysvetlenie
Použiť server LDAP	Vyberte možnosť Použiť alebo Nepoužívajte .
Adresa servera LDAP	Zadajte adresu servera LDAP. Zadajte 1 až 255 znakov vo formáte IPv4, IPv6 alebo FQDN. Pre formát FQDN môžete použiť alfanumerické znaky v kódovaní ASCII (0x20 – 0x7E) a znak „-“, ktorý nemôže byť na začiatku a konci adresy.
Číslo portu servera LDAP	Zadajte číslo portu LDAP v rozmedzí od 1 do 65535.
Zabezpečené pripojenie	Vyberte spôsob overovania pre tlačiareň pri prístupe k serveru LDAP.
Overenie certifikátu	Keď je to aktivované, overuje sa certifikát servera LDAP. Odporúčame to nastaviť na možnosť Povoliť . Ak to má byť nastavené, je potrebné importovať do tlačiarne Certifikát CA .
Časový limit vyhľadávania (sek.)	Nastavte dobu vyhľadávania pred vypršaním časového limitu — 5 až 300.
Spôsob overenia	Vyberte jednu z metód. Ak vyberiete možnosť Autentifikácia prostredníctvom protokolu Kerberos , vyberte položku Nastavenia Kerberos a urobte nastavenia pre Kerberos. Ak chcete vykonávať Autentifikácia prostredníctvom protokolu Kerberos, je potrebné nasledujúce prostredie. <input type="checkbox"/> Tlačiareň a server DNS môžu komunikovať. <input type="checkbox"/> Čas tlačiarne, servera KDC a servera potrebného na overovanie (server LDAP, server SMTP, Súborový server) sú synchronizované. <input type="checkbox"/> Keď je servisný server priradený ako IP adresa, FQDN servisného servera je registrovaný v zóne reverzného vyhľadávania servera DNS.
Použije sa oblasť Kerberos	Keď vyberiete možnosť Autentifikácia prostredníctvom protokolu Kerberos pre položku Spôsob overenia , vyberte oblasť Kerberos, ktorú chcete použiť.
DN správcu / Názov používateľa	Zadajte používateľské meno pre server LDAP — najviac 128 znakov v kódovaní Unicode (UTF-8). Nemôžete použiť riadiace znaky, ako sú napríklad 0x00 – 0x1F a 0x7F. Toto nastavenie sa nepoužíva, keď je možnosť Anonymná autentifikácia zvolená pre položku Spôsob overenia . Ak to neurčujete, nechajte prázdne.
Heslo	Zadajte heslo pre server LDAP — najviac 128 znakov v kódovaní Unicode (UTF-8). Nemôžete použiť riadiace znaky, ako sú napríklad 0x00 – 0x1F a 0x7F. Toto nastavenie sa nepoužíva, keď je možnosť Anonymná autentifikácia zvolená pre položku Spôsob overenia . Ak to neurčujete, nechajte prázdne.

Nastavenia Kerberos

Ak vyberiete možnosť **Autentifikácia prostredníctvom protokolu Kerberos** pre položku **Spôsob overenia** v ponuke **Server LDAP > Základné**, urobte nasledujúce nastavenia Kerberos na karte **Sieť > Nastavenia Kerberos**. Môžete zaregistrovať až 10 nastavení pre Kerberos.

Položky	Nastavenia a vysvetlenie
Oblasť (Doména)	Zadajte oblasť overovania Kerberos — najviac 255 znakov v kódovaní ASCII (0x20 – 0x7E). Ak to neregistrujete, nechajte prázdne.
Adresa KDC	Zadajte adresu overovacieho servera Kerberos. Zadajte najviac 255 znakov v jednom z týchto formátov: IPv4, IPv6 alebo FQDN. Ak to neregistrujete, nechajte prázdne.
Číslo portu (Kerberos)	Zadajte číslo portu servera Kerberos v rozmedzí od 1 do 65535.

Konfigurácia nastavení vyhľadávania v serveri LDAP

Keď nastavíte vyhľadávanie, môžete používať e-mailovú adresu a faxové číslo zaregistrované na serveri LDAP.

- Otvorte aplikáciu Web Config a vyberte kartu **Sieť > Server LDAP > Nastavenia vyhľadávania**.
- Zadajte hodnoty pre všetky položky.
- Kliknutím na položku **OK** sa zobrazí výsledok nastavení.
Zobrazia sa nastavenia, ktoré ste vybrali.

Súvisiace informácie

➔ „Spustenie konfigurácie webovej lokality v internetovom prehliadači” na strane 354

Položky nastavenia vyhľadávania na serveri LDAP

Položky	Nastavenia a vysvetlenie
Báza vyhľadávania (odlišujúci názov)	Ak chcete vyhľadávať absolútnu doménu, stanovte doménový názov servera LDAP. Zadajte 0 až 128 znakov v kódovaní Unicode (UTF-8). Ak nechcete vyhľadávať absolútny atribút, nechajte to prázdne. Príklad pre adresár lokálneho servera: dc=server,dc=local
Počet položiek vyhľadávania	Stanovte počet hľadaných položiek od 5 do 500. Určený počet hľadaných položiek sa uloží a dočasne zobrazí. Hoci je počet hľadaných položiek vyšší než stanovený počet a objavia sa hlásenie o chybe, vyhľadávanie môže byť dokončené.
Atribút Používateľské meno	Stanovte názov atribútu, ktorý sa bude zobrazovať pri vyhľadávaní mena používateľa. Zadajte 1 až 255 znakov v kódovaní Unicode (UTF-8). Prvý znak musí byť a – z alebo A – Z. Príklad: cn, uid
Atribút zobrazenia používateľského mena	Stanovte názov atribútu, ktorý sa bude zobrazovať ako meno používateľa. Zadajte 0 až 255 znakov v kódovaní Unicode (UTF-8). Prvý znak musí byť a – z alebo A – Z. Príklad: cn, sn
Atribút Číslo faxu	Stanovte názov atribútu, ktorý sa bude zobrazovať pri vyhľadávaní faxového čísla. Zadajte kombináciu 1 až 255 znakov. Môžete použiť znaky A – Z, a – z, 0 – 9 a -. Prvý znak musí byť a – z alebo A – Z. Príklad: facsimileTelephoneNumber

Položky	Nastavenia a vysvetlenie
Atribút E-mailová adresa	Stanovte názov atribútu, ktorý sa bude zobrazovať pri vyhľadávaní e-mailovej adresy. Zadajte kombináciu 1 až 255 znakov. Môžete použiť znaky A – Z, a – z, 0 – 9 a -. Prvý znak musí byť a – z alebo A – Z. Príklad: mail
Ľubovoľný atribút 1 - Ľubovoľný atribút 4	Môžete stanoviť ďalšie atribúty, ktoré vyhľadávať. Zadajte 0 až 255 znakov v kódovaní Unicode (UTF-8). Prvý znak musí byť a – z alebo A – Z. Ak nechcete vyhľadávať atribúty, nechajte to prázdne. Príklad: o, ou

Kontrola pripojenia servera LDAP

Vykonáva test pripojenia k serveru LDAP pomocou parametra nastaveného v ponuke **Server LDAP > Nastavenia vyhľadávania**.

- Otvorte aplikáciu Web Config a vyberte kartu **Sieť > Server LDAP > Test pripojenia**.
- Vyberte možnosť **Spustiť**.
Začal sa test pripojenia. Po teste skontrolujte zobrazenú správu.

Súvisiace informácie

➔ [„Spustenie konfigurácie webovej lokality v internetovom prehliadači” na strane 354](#)

Správy testu pripojenia servera LDAP

Správy	Vysvetlenie
Test pripojenia bol úspešný.	Táto správa sa zobrazí, ak bolo pripojenie k serveru úspešné.
Test pripojenia zlyhal. Skontrolujte nastavenia.	Táto správa sa objaví z nasledujúcich dôvodov: <ul style="list-style-type: none"> <input type="checkbox"/> Adresa servera LDAP alebo číslo portu sú nesprávne. <input type="checkbox"/> Vypršal časový limit. <input type="checkbox"/> Je zvolená možnosť Nepoužívajte pre položku Použiť server LDAP. <input type="checkbox"/> Ak je možnosť Autentifikácia prostredníctvom protokolu Kerberos zvolená pre položku Spôsob overenia, nastavenia (ako sú napríklad Oblasť (Doména), Adresa KDC a Číslo portu (Kerberos)) sú nesprávne.
Test pripojenia zlyhal. Skontrolujte Dátum a čas na vašom zariadení alebo serveri.	Táto správa sa zobrazí, keď pripojenie zlyhá z dôvodu nezhody nastavení času tlačiarne a servera LDAP.
Autentifikácia zlyhala. Skontrolujte nastavenia.	Táto správa sa objaví z nasledujúcich dôvodov: <ul style="list-style-type: none"> <input type="checkbox"/> Položka Názov používateľa a/alebo Heslo je nesprávna. <input type="checkbox"/> Ak je zvolená možnosť Autentifikácia prostredníctvom protokolu Kerberos pre položku Spôsob overenia, čas/dátum možno nie je nakonfigurované.
Do dokončenia spracovania nie je možné tlačiareň sprístupniť.	Toto hlásenie sa zobrazí, keď je tlačiareň zaneprázdnená.

Príprava na skenovanie

Skenovanie pomocou ovládacieho panela

Funkcia skenovania cez sieť a skenovania do e-mailu pomocou ovládacieho panela tlačiarne, ako aj prenos výsledkov skenovania do e-mailu, priečinkov atď. sa vykonávajú spustením úlohy z počítača.

Nastavenia serverov a priečinkov

Názov	Nastavenie	Miesto	Požiadavka
Skenovanie do sieťového priečinka (SMB)	Vytvorenie a nastavenie zdieľania priečinka ukladania	Počítač, v ktorom je miesto pre priečinkov ukladania	Konto administrátora na počítači, kde sa vytvárajú priečinky na ukladanie.
	Cieľ pre funkciu Skenovanie do sieťového priečinka (SMB)	Kontakty zariadenia	Používateľské meno a heslo na prihlásenie do počítača, v ktorom je priečinkov na ukladanie, a právo na aktualizáciu priečinka na ukladanie.
Skenovanie do sieťového priečinka (FTP)	Nastavenie prihlásenia na server FTP	Kontakty zariadenia	Prihlasovacie údaje pre server FTP a právo na aktualizáciu priečinka na ukladanie.
Skenovanie do e-mailu	Nastavenie e-mailového servera	Zariadenie	Údaje k nastaveniu e-mailového servera
Skenovanie do cloudu	Registrácia tlačiarne v aplikácii Epson Connect	Zariadenie	Prostredie internetového pripojenia
	Registrácia kontaktu v aplikácii Epson Connect	Služba Epson Connect	Registrácia používateľa a tlačiarne do služby Epson Connect
Skenovanie do počítača (pri používaní aplikácie Document Capture Pro Server)	Nastavenie serverového režimu pre aplikáciu Document Capture Pro	Zariadenie	IP adresa, názov hostiteľa alebo FQDN pre počítač, na ktorom je nainštalovaná aplikácia Document Capture Pro Server

Súvisiace informácie

- ➔ [„Nastavenie zdieľaného sieťového priečinka” na strane 435](#)
- ➔ [„Konfigurácia poštového servera” na strane 431](#)

Používanie aplikácie Document Capture Pro Server

Pomocou aplikácie Document Capture Pro Server môžete spravovať spôsob triedenia, formát ukladania a cieľ presmerovania výsledku skenovania vykonaného z ovládacieho panela tlačiarne. Môžete vyvolať a vykonať úlohu predtým zaregistrovanú na serveri z ovládacieho panela tlačiarne.

Nainštalujte ju na serverový počítač.

Ďalšie informácie o aplikácii Document Capture Pro Server vám poskytne miestne zastúpenie spoločnosti Epson.

Nastavenie režimu servera

Ak chcete používať Document Capture Pro Server, nastavte nasledovne.

1. Otvorte aplikáciu Web Config a vyberte kartu **Skenov./Kopírovať > Document Capture Pro**.
2. Vyberte možnosť **Režim servera** pre **Režim**.
3. Zadaťte adresu servera s nainštalovanou aplikáciou Document Capture Pro Server do položky **Adresa servera**.
Zadaťte 2 až 255 znakov v jednom z týchto formátov: IPv4, IPv6, názov hostiteľa alebo FQDN. Pre formát FQDN môžete použiť alfanumerické znaky v kódovaní ASCII (0x20 – 0x7E) a znak „-“, ktorý nemôže byť na začiatku a konci adresy.
4. Kliknite na položku **OK**.
Sieť sa znova pripojí a nastavenia sú aktivované.

Skenovanie z počítača

Nainštalujte softvér a skontrolujte, či je povolená služba skenovania cez sieť z počítača.

Inštalovaný softvér

Epson Scan 2

Toto je ovládač skenera. Ak používate zariadenie z počítača, nainštalujte ovládač na jednotlivé klientske počítače. Ak je aplikácia Document Capture Pro/Document Capture nainštalovaná, môžete vykonávať činnosti priradené tlačidlám zariadenia.

Ak sa používa program EpsonNet SetupManager, ovládač tlačiarne sa tiež rozširuje ako balík.

Document Capture Pro (Windows)/Document Capture (Mac OS)

Je nainštalovaný na klientskom počítači. Úlohy zaregistrované na sieťovom počítači, na ktorom je nainštalovaná aplikácia Document Capture Pro/Document Capture, je možné vyvolať a spustiť z ovládacieho panela zariadenia.

Z počítača môžete skenovať cez sieť. Na skenovanie je potrebná aplikácia Epson Scan 2.

Overenie povolenia skenovania cez sieť

Keď skenujete z klientskeho počítača cez sieť, môžete nastaviť službu skenovania cez sieť. V predvolenom nastavení je povolená.

1. Otvorte aplikáciu Web Config a vyberte kartu **Skenov./Kopírovať > Skenovanie cez sieť**.
2. Zaistite, aby bola zvolená možnosť **Zapnúť skenovanie** pre položku **EPSON Scan**.
Ak je to zvolené, úloha je dokončená. Zatvorte Web Config.
Ak nie je zvolená, vyberte ju a prejdite na ďalší krok.

3. Kliknite na tlačidlo **Ďalej**.
4. Kliknite na tlačidlo **OK**.
Sieť sa znova pripojí a nastavenia sú potom aktivované.

Súvisiace informácie

➔ „Spustenie konfigurácie webovej lokality v internetovom prehliadači” na strane 354

Sprístupnenie funkcií faxu (len tlačiarne s funkciou faxu)

Pred použitím funkcií faxu

Ak chcete používať funkcie faxu, nastavte nasledujúce.

- Pripojte tlačiareň správne k telefónnej linke a v prípade potreby ak k telefónu
- Prejdite sprievodcom **Sprievodca nast. faxu**, ktorý je potrebný na vytvorenie základných nastavení.

Nastavte podľa potreby nasledujúce.

- Výstupné ciele a súvisiace nastavenia, ako napríklad nastavenia siete a poštového servera
- Registrácia do položky **Kontakty**
- Položka **Používateľské nastavenia**, ktorá určuje predvolené hodnoty pre položky ponuky **Fax**
- Položka **Nastavenia správy** na tlač správ po odolaní, prijatí alebo preposlaní faxov

Súvisiace informácie

- ➔ „Pripojenie tlačiarne k telefónnej linke” na strane 468
- ➔ „Príprava tlačiarne na odosielanie a prijímanie faxov” na strane 472
- ➔ „Príprava tlačiarne na odosielanie a prijímanie faxov” na strane 472
- ➔ „Nastavenia faxu (len tlačiarne s funkciou faxu)” na strane 366
- ➔ „Konfigurácia poštového servera” na strane 431
- ➔ „Nastavenie zdieľaného sieťového priečinka” na strane 435
- ➔ „Sprístupnenie kontaktov” na strane 454
- ➔ „Nastavenia správy” na strane 377

Pripojenie tlačiarne k telefónnej linke

Kompatibilné telefónne linky

Môžete používať telefónne systémy tlačiarne prostredníctvom štandardných analógových telefónnych liniek (PSTN = verejná vytáčaná telefónna sieť) a PBX (súkromná pobočková ústredňa).

S nasledujúcimi telefónnymi linkami alebo systémami nemusí byť používanie tlačiarne možné.

- Telefónna linka VoIP, ako napríklad DSL, alebo digitálna služba cez optické vlákna
- Digitálna telefonická linka (ISDN)

- Niektoré telefónne systémy PBX
- Ak sú medzi telefónnu zásuvku na stene a tlačiareň zapojené adaptéry, ako je napríklad terminálový adaptér, rozdeľovač alebo smerovač DSL.

Pripojenie tlačiarne k telefónnej linke

Tlačiareň zapojte pomocou telefónneho kábla RJ-11 (6P2C) do telefónnej zásuvky na stene. Telefón pripojte k tlačiarňi pomocou druhého telefónneho kábla RJ-11 (6P2C).

V závislosti od oblasti môže byť s tlačiarňou dodávaný telefónny kábel. Ak je v balení, použite tento kábel.

Telefónny kábel môže byť potrebné zapojiť do adaptéra dodávaného pre vašu krajinu či región.

Poznámka:

Kryt z portu tlačiarne EXT. odstráňte len pri pripojovaní telefónu k tlačiarňi. Ak telefón nepripájate, neodstraňujte kryt.

V oblastiach, kde často dochádza k výbojom bleskov, vám odporúčame používať ochranu proti prepätiu.

Pripojenie k štandardnej telefónnej linke (PSTN) alebo PBX

Pripojte telefónny kábel z telefónnej zásuvky na stene alebo portu PBX k portu LINE na zadnej strane tlačiarne.

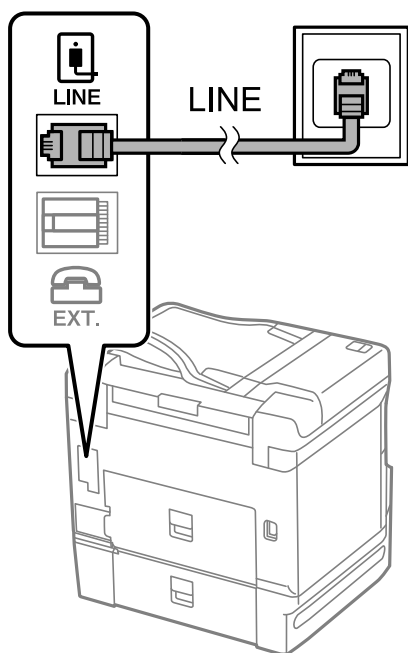

Pripojenie k linke DSL alebo ISDN

Pripojte telefónny kábel z modemu DSL alebo terminálového adaptéru ISDN k portu LINE na zadnej strane tlačiarne. Ďalšie informácie nájdete v príručkách, ktoré boli dodané s modemom alebo adaptérom.

Poznámka:

Ak váš modem DSL nie je vybavený zabudovaným filtrom DSL, pripojte zvláštny filter DSL.

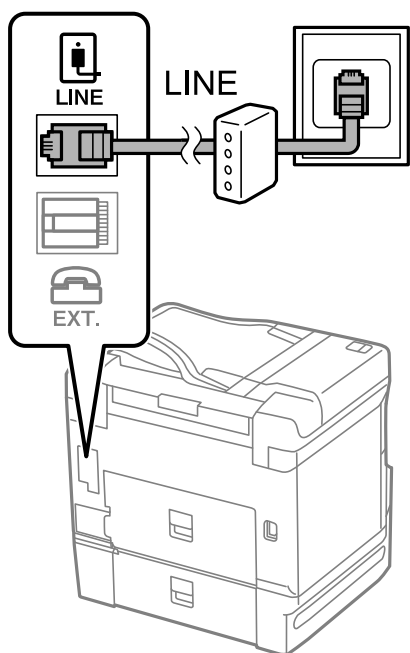

Pripojenie telefónneho zariadenia k tlačiarne

Ak používate tlačiareň a telefón na jednej telefónnej linke, pripojte telefón k tlačiarne.

Poznámka:

- Ak má vaše telefónne zariadenie funkciu faxu, pred pripojením túto funkciu vypnite. Podrobnosti si pozrite v príručkách, ktoré boli dodané s telefónom. V závislosti od modelu telefónneho zariadenia sa funkcia faxu nedá úplne zakázať, takže ho nemôžete používať ako externý telefón.
- Ak pripojíte telefónny záznamník, uistite sa, že možnosť **Prevziať po zvonení** je nastavená na vyššiu hodnotu ako počet zvonení nastavených v telefónnom záznamníku na prijatie hovoru.

1. Odstráňte kryt z portu EXT. na zadnej strane tlačiarne.

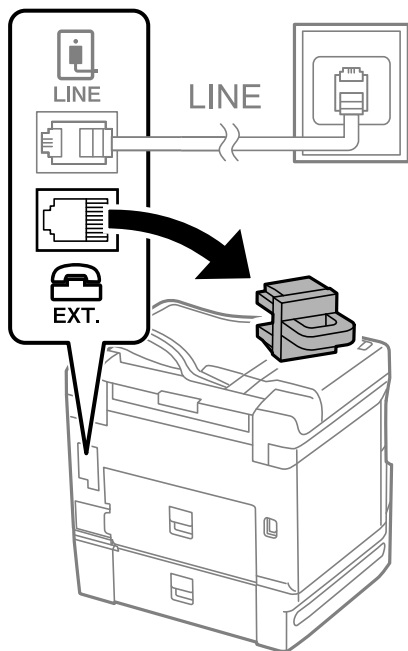

2. Prepojte telefónne zariadenie a port EXT. telefónnym káblom.

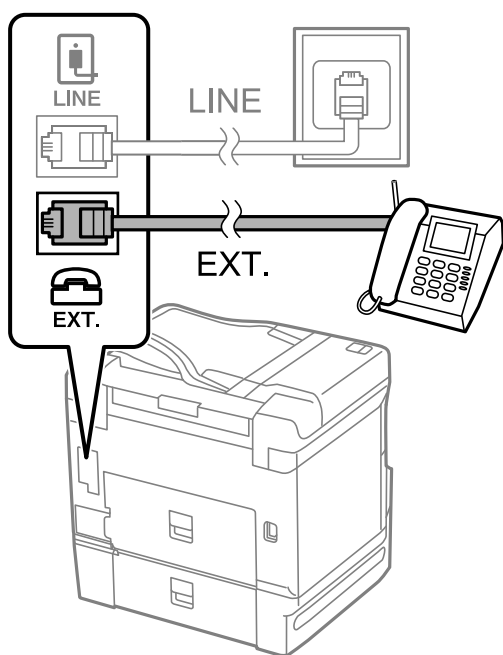

Poznámka:

Ak zdieľate jednu telefónnu linku, dbajte na to, aby ste telefónne zariadenie pripojili k portu EXT. tlačiarne. Ak rozdelíte linku za účelom oddeleného pripojenia telefónneho zariadenia a tlačiarne, nebudú telefón a tlačiareň fungovať správne.

3. Na ovládacom paneli tlačiarne vyberte položku Fax.

4. Zodvihnite slúchadlo.

Ak sa zobrazí hlásenie o spustení odosielania alebo prijímania faxov (ako je znázornené na nasledujúcej obrazovke), pripojenie bolo nadviazané.

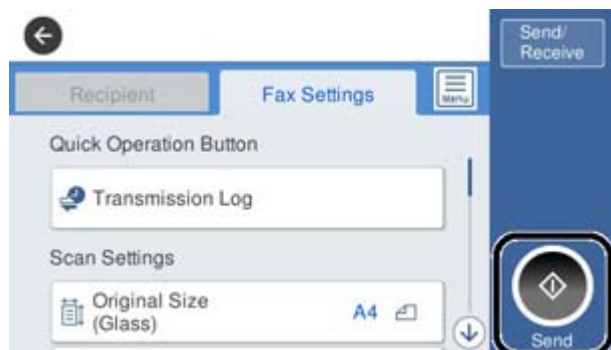

Súvisiace informácie

- ➔ „Príprava tlačiarne na odosielanie a prijímanie faxov” na strane 472
- ➔ „Vytvorenie nastavení použitia odkazovača” na strane 475
- ➔ „Vytvorenie nastavení na prijímanie faxov len pomocou pripojeného telefónu” na strane 475
- ➔ „Režim príjmu:” na strane 368

Príprava tlačiarne na odosielanie a prijímanie faxov

Sprievodca **Sprievodca nast. faxu** nakonfiguruje základné funkcie faxu, aby bola tlačiareň pripravená na odosielanie a prijímanie faxov.

Sprievodca sa zobrazí automaticky, keď sa tlačiareň zapne po prvýkrát. Sprievodcu možno zobraziť aj manuálne z ovládacieho panela tlačiarne. Ak bol sprievodca preskočený pri prvom zapnutí tlačiarne alebo po zmene prostredia pripojenia, bude potrebné ho znova zapnúť.

- Nižšie sú uvedené položky, ktoré možno nastaviť pomocou sprievodcu.
 - Hlavička (Vaše telefónne číslo a Hlavička faxu)**
 - Režim príjmu (Aut. alebo Ručne)**
 - Nastavenie Distinctive Ring Detection (DRD)**
- Nižšie uvedené položky sa nastavujú automaticky podľa prostredia pripojenia.
 - Režim vytáčania** (ako napríklad **Tón** alebo **Impulz**)
- Ostatné položky v možnosti **Zákl. nastavenia** zostávajú nezmenené.

Súvisiace informácie

- ➔ „Zákl. nastavenia” na strane 367

Príprava tlačiarne na odosielanie a prijímanie faxov pomocou sprievodcu **Sprievodca nast. faxu**

1. Na domovskej obrazovke ovládacieho panela tlačiarne vyberte možnosť **Nastav.** a potom vyberte **Všeobecné nastavenia > Nastavenia faxu > Sprievodca nast. faxu.**

2. Podľa pokynov na obrazovke zadajte meno odosielateľa, ako napríklad názov spoločnosti, vaše faxové číslo.

Poznámka:

Meno odosielateľa a vaše faxové číslo sa zobrazia vo forme hlavičky odchádzajúcich faxov.

3. Urobte nastavenie zvláštneho vyzváňania (DRD).

- Ak ste si od telekomunikačnej spoločnosti objednali službu zvláštneho vyzváňania:

Prejdite na ďalšiu obrazovku a vyberte vzor vyzváňania, ktoré bude používané pri prichádzajúcich faxoch.

Keď klepnete na nejakú položku okrem **Všetky**, režim **Režim príjmu** je nastavený na možnosť **Aut.** a môžete pokračovať na ďalšiu obrazovku, kde môžete skontrolovať vytvorené nastavenia.

- Ak nemáte u telefónnej spoločnosti predplatenú službu zvláštneho vyzváňania, prípadne ak nepotrebuje nastaviť túto možnosť:

Preskočte toto nastavenie a prejdite na obrazovku, kde môžete skontrolovať vytvorené nastavenia.

Poznámka:

- Služba zvláštneho vyzváňania, ktoré ponúka mnoho telekomunikačných spoločností (názov služby sa u jednotlivých spoločností líši) vám umožňuje mať na telefónnej linke pridelených viacero telefónnych čísel. Každému číslu je pridelené iné vyzváňanie. Jedno číslo môžete používať pre hlasové hovory a druhé pre faxové hovory. Vyberte typ vyzváňania priradený k faxovým hovorom v nastavení **DRD**.

- V závislosti od regiónu sa zobrazujú možnosti **Zap.** a **Vyp.** v nastavení **DRD**. Pre použitie funkcie zvláštneho vyzváňania vyberte možnosť **Zap.**

4. Urobte nastavenie Režim príjmu.

- Ak nepotrebuje pripojiť telefónne zariadenie k tlačiarne:

Vyberte možnosť **Nie**.

Možnosť **Režim príjmu** je nastavená na voľbu **Aut.**

- Ak potrebujete pripojiť telefónne zariadenie k tlačiarne:

Vyberte možnosť **Áno** a zvolte, či chcete prijímať faxy automaticky.

5. Skontrolujte vytvorené nastavenia na zobrazenej obrazovke a potom pokračujte na ďalšiu obrazovku.

Ak chcete opraviť alebo zmeniť nastavenia, klepnite na .

6. Skontrolujte faxové pripojenie cez ponuku **Spustiť kontrolu** a vyberte položku **Tlačiť**, ktorou sa vytlačí správa ukazujúca stav pripojenia.

Poznámka:

- Ak boli hlásené akékoľvek chyby, postupujte podľa pokynov v správe, aby ste ich odstránili.

- Ak sa zobrazí obrazovka **Vybrať typ linky**, vyberte typ linky.

– Keď pripájate tlačiareň k telefónnemu systému PBX alebo terminálovému adaptéru, vyberte možnosť **PBX**.

– Keď pripájate tlačiareň k štandardnej telefónnej linke, vyberte položku **PSTN** a potom vyberte možnosť **Zakázať** na zobrazenej obrazovke **Potvrdenie**. Avšak nastavenie tejto funkcie na možnosť **Zakázať** môže spôsobiť vynechanie prvej číslice faxového čísla a zaslania faxu na nesprávne číslo.

Súvisiace informácie

➔ „Pripojenie tlačiarne k telefónnej linke” na strane 468

➔ „Vytvorenie nastavení použitia odkazovača” na strane 475

➔ „Režim príjmu:” na strane 368

➔ „Vytvorenie nastavení na prijímanie faxov len pomocou pripojeného telefónu” na strane 475

➔ „Zákl. nastavenia” na strane 367

Vytvorenie nastavení pre faxové funkcie tlačiarne podľa použitia

Pomocou ovládacieho panela tlačiarne môžete nakonfigurovať jednotlivé funkcie faxu na tlačiarňu. Taktiež je možné zmeniť nastavenia nakonfigurované pomocou funkcie **Sprievodca nast. faxu**. Ďalšie podrobnosti nájdete v popisoch ponuky **Nastavenia faxu**.

Poznámka:

- Pomocou aplikácie *Web Config* môžete nakonfigurovať funkcie faxu na tlačiarňu.
- Keď použijete aplikáciu *Web Config* na zobrazenie ponuky **Nastavenia faxu**, môžu tu byť nejaké odlišnosti v používateľskom rozhraní a mieste v porovnaní s ovládacím panelom tlačiarne.

Súvisiace informácie

- ➔ „Nastavenia faxu (len tlačiarne s funkciou faxu)” na strane 366
- ➔ „Vykonanie nastavení telefónneho systému PBX” na strane 474
- ➔ „Vytvorenie nastavení pri pripojení telefónneho zariadenia” na strane 475
- ➔ „Prijímanie prichádzajúcich faxov” na strane 141
- ➔ „Vytvorenie nastavení ukladania a presmerovania prijatých faxov” na strane 476
- ➔ „Vytvorenie nastavení ukladania a presmerovania prijatých faxov s určitými podmienkami” na strane 479
- ➔ „Nastavenie blokovania nevyžiadanych faxov” na strane 483
- ➔ „Vytvorenie nastavenia na odosielanie a prijímanie faxov na počítači” na strane 483

Vykonanie nastavení telefónneho systému PBX

Nasledujúce nastavenia vykonajte, ak tlačiareň používate v kanceláriách, ktoré využívajú klapky a vyžadujú prístup k vonkajšej linke externé prístupové kódy, ako napríklad 0 a 9.

1. Na ovládacom paneli tlačiarne vyberte položku **Nastav.**
2. Vyberte položky **Všeobecné nastavenia > Nastavenia faxu > Zákl. nastavenia**.
3. Vyberte položku **Typ linky** a potom vyberte možnosť **PBX**.
4. Keď odosielate fax na vonkajšie faxové číslo pomocou znaku # (mriežky) namiesto skutočného externého prístupového kódu, vyberte políčko **Prístupový kód** a potom vyberte **Použiť**.

Zadaný znak # namiesto skutočného prístupového kódu sa pri vytáčaní nahradí uloženým prístupovým kódom. Použitie znaku # pomáha predchádzať problémom s pripojením, keď sa pripájate k externej linke.

Poznámka:

Nie je možné poslať faxy príjemcom z položky **Kontakty**, pri ktorých je externý prístupový kód nastavený na 0 alebo 9.

Ak ste zaregistrovali príjemcov v položke **Kontakty** pomocou externého prístupového kódu 0 alebo 9, nastavte položku **Prístupový kód** na možnosť **Nep.**. V opačnom prípade je potrebné zmeniť kód na # v položke **Kontakty**.

5. Klepnite do políčka **Prístupový kód**, zadajte kód externého prístupu, ktorý sa používa vo vašom telefónnom systéme, a potom klepnite na tlačidlo OK.

6. Zvolením tlačidla **OK** použijete nastavenia.
Prístupový kód sa uloží v tlačiarňi.

Vytvorenie nastavení pri pripojení telefónneho zariadenia

Vytvorenie nastavení použitia odkazovača

Aby ste mohli odkazovač používať, musíte ho nastaviť.

1. Na ovládacom paneli tlačiarne vyberte položku **Nastav.**
2. Vyberte položky **Všeobecné nastavenia > Nastavenia faxu > Zákl. nastavenia**.
3. Nastavte položku **Režim príjmu** na možnosť **Aut.**
4. Nastavte nastavenie tlačiarne **Prevziať po zvonení** na vyšší počet ako počet zazvonení odkazovača.
Ak je položka **Prevziať po zvonení** nastavená nižšie, než je počet zvonené pre odkazovač, odkazovač nemôže prijímať hlasové hovory a zaznamenávať hlasové správy. Nastavenia si pozrite v príručkách, ktoré boli dodané s odkazovačom.

Nastavenie **Prevziať po zvonení** na tlačiarňi nemusí byť v závislosti od regiónu zobrazené.

Súvisiace informácie

➔ [„Zákl. nastavenia” na strane 367](#)

Vytvorenie nastavení na prijímanie faxov len pomocou pripojeného telefónu

Prijímanie prichádzajúcich faxov môžete spustiť len zdvihnutím slúchadla a pomocou telefónu, úplne bez činnosti na tlačiarňi.

Funkcia **Vzdialený príjem** je dostupná pre telefóny, ktoré podporujú tónovú voľbu.

1. Na ovládacom paneli tlačiarne vyberte položku **Nastav.**
2. Vyberte položky **Všeobecné nastavenia > Nastavenia faxu > Zákl. nastavenia > Vzďialený príjem**.
3. Klepnutím na položku **Vzdialený príjem > nastavte na možnosť Zap.**
4. Vyberte **Kód spustenia**, zadajte dvojmiestny kód (môžete zadať od 0 do 9, *, a #) a potom klepnite na **OK**.
5. Zvolením tlačidla **OK** použijete nastavenia.

Súvisiace informácie

➔ [„Zákl. nastavenia” na strane 367](#)

Vytvorenie nastavení ukladania a presmerovania prijatých faxov

Tlačiareň je štandardne nastavená na tlač prijatých faxov. Okrem tlače môžete tlačiareň nastaviť na ukladanie a/alebo bezpodmienečné presmerovanie prijatých faxov.

Poznámka:

- ❑ Popri využití ovládacieho panela tlačiarne môžete nastavenia urobiť aj pomocou aplikácie Web Config.
- ❑ Prijaté faxy môžete aj ukladať a/alebo bezpodmienečne presmerovať.
„Vytvorenie nastavení ukladania a presmerovania prijatých faxov s určitými podmienkami” na strane 479

Súvisiace informácie

- ➔ „Vytvorenie nastavení ukladania prijatých faxov” na strane 476
- ➔ „Vytvorenie nastavení presmerovania prijatých faxov” na strane 477
- ➔ „Vytvorenie nastavení ukladania na prijímanie faxov s určitými podmienkami” na strane 479
- ➔ „Vytvorenie nastavení na prijímanie faxov s určitými podmienkami” na strane 481

Vytvorenie nastavení ukladania prijatých faxov

Môžete urobiť nastavenia ukladania prijatých faxov do schránky prijatých správ a do externej pamäte bez ohľadu na odosielateľa alebo čas. Vďaka uloženiu faxu do schránky prijatých správ si budete môcť overiť obsah prijatého faxu jeho zobrazením na LCD obrazovke tlačiarne pred tým, než tlačiareň fax vytlačí.

Ak chcete urobiť nastavenia na uloženie prijatých faxov do počítača pomocou funkcie PC-FAX, pozrite „Funkcia: Odosielanie/prijímanie PC-FAX (Windows/Mac OS)” na strane 130.

Poznámka:

- ❑ Popri využití ovládacieho panela tlačiarne môžete nastavenia ukladania prijatých faxov urobiť aj pomocou aplikácie Web Config. Vyberte kartu **Fax** > **Nastavenia ulož./presm.** > **Nepod. ulož./presm.** a urobte nastavenia cieľa ukladania v položke **Faxový výstup**.
 - ❑ Prijaté faxy môžete súčasne tlačiť aj preposielať. Na hore spomínanej obrazovke **Faxový výstup** urobte nastavenia.
1. Na ovládacom paneli vyberte položku **Nastav.** a potom vyberte položky **Všeobecné nastavenia** > **Nastavenia faxu**.
 2. Vyberte položky **Nastavenia príjmu** > **Nastavenia ulož./presm.** > **Nepod. ulož./presm.**
Keď sa zobrazí hlásenie, skontrolujte jeho obsah a potom klepnite na tlačidlo **OK**.
 3. Urobte nastavenia cieľov ukladania: schránky prijatých správ a/alebo externého pamäťového zariadenia.



- ❑ Ak chcete ukladať prijaté faxy do priečinka Došlá pošta:
 - ❶ Vyberte položku **Uložiť do prieč. Došlá pošta**, aby ste túto možnosť nastavili na **Zap.**
 - ❷ Ak sa zobrazí hlásenie, skontrolujte jeho obsah a potom vyberte tlačidlo **OK**.
- ❑ Ak chcete ukladať prijaté faxy na externé pamäťové zariadenie:
 - ❶ Zasuňte pamäťové zariadenie do portu USB vonkajšieho rozhrania tlačiarne.
 - ❷ Vyberte položku **Uložiť na pam. zariadenie**.
 - ❸ Vyberte položku **Áno**. Ak chcete dokumenty pri ich ukladaní na pamäťové zariadenie automaticky vytlačiť, vyberte namiesto toho možnosť **Áno a vytlačiť**.
 - ❹ Skontrolujte zobrazené hlásenie a potom klepnite na položku **Vytvoriť**.

V pamäťovom zariadení sa vytvorí priečinok na uloženie prijatých dokumentov.

 - ❺ Skontrolujte hlásenie, klepnite na možnosť **Zatvoriť** alebo počkajte, kým hlásenie nezmizne a potom klepnite na možnosť **Zatvoriť**.
 - ❻ Keď sa zobrazí ďalšie hlásenie, skontrolujte ho a potom klepnite na **OK**.



Upozornenie:

Prijaté dokumenty sú pred ich uložením do pamäte zariadenia pripojeného k tlačiarňi uložené do dočasnej pamäte tlačiarne. Vzhľadom k tomu, že chyba plnej pamäte zablokuje odosielanie a prijímanie faxov, pamäťové zariadenie ponechajte pripojené k tlačiarňi.

Poznámka:

*Môžete nastaviť tlačiareň tak, aby odosiela e-maily ľuďom, ktorým chcete oznámiť výsledky ukladania faxov po dokončení procesu uloženia. Ak je to potrebné, vyberte možnosť **E-mailové oznámenia**, nastavte procesy a nastavte cieľ, do ktorého chcete odosielať oznámenia.*

4. Zvolením položky **Zatvoriť** dokončíte nastavenia možnosti **Nepod. ulož./presm..**

Tým dokončíte nastavenie bezpodmienečného ukladania prijatých faxov. Ak je to potrebné, môžete nastaviť položku **Všeob. nastavenia**. Podrobnosti si pozrite vo vysvetlení položky **Všeob. nastavenia** v ponuke **Nastavenia ulož./presm..**

Poznámka:

Ak chcete ukladať prijaté faxy s podmienkami, pozrite ďalej odkaz na súvisiace informácie.

Súvisiace informácie

- ➔ „Nastavenia ulož./presm.” na strane 371
- ➔ „Zobrazenie prijatých faxov na LCD obrazovke tlačiarne” na strane 146
- ➔ „Vytvorenie nastavení ukladania na prijímanie faxov s určitými podmienkami” na strane 479

Vytvorenie nastavení presmerovania prijatých faxov

Môžete vytvoriť nastavenia presmerovania až na päť miest, napríklad e-mailové adresy, zdieľané priečinky a/alebo iný faxový prístroj, bez ohľadu na odosielateľa alebo čas. Ak vykonáte nastavenia na presmerovanie prijatých faxov, najprv pridajte do zoznamu kontaktov cieľové umiestnenia presmerovania. Ak chcete presmerovať na e-mailovú adresu, najprv treba nakonfigurovať nastavenia e-mailového servera.

„Konfigurácia poštového servera” na strane 431

„Nastavenie zdieľaného sieťového priečinka” na strane 435

„Sprístupnenie kontaktov” na strane 454

Farebné dokumenty nemožno preposielať na iný faxový prístroj. Sú spracované ako dokumenty, ktoré sa nepodarilo preposlať.

Poznámka:

❑ Popri využití ovládacieho panela tlačiarne môžete nastavenia presmerovania prijatých faxov urobiť aj pomocou aplikácie Web Config. Vyberte kartu **Fax** > **Nastavenia ulož./presm.** > **Nepod. ulož./presm.** a urobte nastavenia presmerovania v položke **Faxový výstup**.

❑ Faxy môžete súčasne prijímať/ukladať aj tlačiť. Na hore spomínanej obrazovke **Faxový výstup** urobte nastavenia.

1. Na ovládacom paneli tlačiarne vyberte položku **Nastav.** a vyberte položky **Všeobecné nastavenia** > **Nastavenia faxu**.
2. Vyberte položky **Nastavenia prijmu** > **Nastavenia ulož./presm.** > **Nepod. ulož./presm.**
Keď sa zobrazí hlásenie, skontrolujte jeho obsah a potom klepnite na tlačidlo **OK**.
3. Urobte nastavenia pre maximálne päť cieľov presmerovania.



- ❶ Vyberte položku **Odoslať**.
- ❷ Vyberte položku **Áno**. Ak chcete dokumenty počas ich presmerovania tlačiť automaticky, vyberte namiesto toho položku **Áno a vytlačiť**.
- ❸ **Cieľ** > **Pridať hodnotu** a vyberte zo zoznamu kontaktov cieľové umiestnenia presmerovania. Možno určiť až päť cieľov preposielania.
- ❹ Klepnutím na **Zatvoriť** ukončíte výber cieľov presmerovania a potom klepnite na **Zatvoriť**.
- ❺ Ak sa dokumenty nepodarilo presmerovať, vyberte v časti **Možnosti pri zlyh. presmerovania**, či chcete vytlačiť prijaté dokumenty, alebo ich uložiť do priečinka Došlá pošta tlačiarne.
- ❻ Klepnite na **OK**.

! Upozornenie:

Keď je schránka Došlá pošta plná, faxy nemožno prijímať. Dokumenty z priečinka Doručená pošta by ste mali po skontrovaní vymazať. Na ikone  na domovskej obrazovke je okrem iných nespracovaných úloh zobrazený počet dokumentov, ktoré sa nepodarilo preposlať.

Poznámka:

Môžete nastaviť tlačiareň tak, aby v prípade potreby odosielať e-maily ľuďom, ktorým chcete oznámiť výsledky presmerovaných faxov po dokončení procesu presmerovania. Ak je to potrebné, vyberte možnosť **E-mailové oznámenia**, nastavte procesy a v zozname kontaktov zvolte cieľ, do ktorého chcete odosielať oznámenia.

4. Zvolením položky **Zatvoriť** dokončíte nastavenia možnosti **Nepod. ulož./presm.**

Poznámka:

- Tým dokončíte nastavenie bezpodmienečného presmerovania prijatých faxov. Ak je to potrebné, môžete nastaviť položku **Všeob. nastavenia**. Podrobnosti si pozrite vo vysvetlení položky **Všeob. nastavenia** v ponuke **Nastavenia ulož./presm..**
- Ak ste ako cieľ preposielania vybrali zdieľaný priečinok v sieti alebo e-mailovú adresu, odporúčame, aby ste vykonali skúšku, či môžete do cieľa odoslať naskenovaný obrázok v režime skenovania. Na domovskej obrazovke vyberte položky **Skenov.** > **E-mail alebo Skenov.** > **Sieťový prieč./FTP**, vyberte cieľ a potom spustíte skenovanie.

Súvisiace informácie

- ➔ „Nastavenia ulož./presm.” na strane 371

Vytvorenie nastavení ukladania a presmerovania prijatých faxov s určitými podmienkami

Môžete nastaviť ukladanie a/alebo presmerovanie prijatých faxov za určitých podmienok.

Poznámka:

- Tlačiareň je štandardne nastavená na tlač prijatých faxov.
- Faxy môžete prijímať a ukladať bez akýchkoľvek podmienok.
„Vytvorenie nastavení ukladania a presmerovania prijatých faxov” na strane 476

Súvisiace informácie

- ➔ „Vytvorenie nastavení ukladania na prijímanie faxov s určitými podmienkami” na strane 479
- ➔ „Vytvorenie nastavení na prijímanie faxov s určitými podmienkami” na strane 481

Vytvorenie nastavení ukladania na prijímanie faxov s určitými podmienkami

Môžete urobiť nastavenia ukladania prijatých faxov od určitého odosielateľa (prípadne v určenom čase) do schránky a externého pamäťového zariadenia. Vďaka uloženiu faxu do dôvernej schránky alebo bežnej schránky si budete môcť overiť obsah prijatého faxu jeho zobrazením na LCD obrazovke tlačiarne pred tým, než tlačiareň fax vytlačí.

Skôr ako použijete funkciu ukladania prijatých faxov v určenom čase, uistite sa, že nastavenia **Dátum/Čas** a **Časový rozdiel** tlačiarne sú správne. Do ponuky vstúpte cez **Nastav.** > **Všeobecné nastavenia** > **Zákl. nastavenia** > **Nastavenia dátumu/času**.

Poznámka:

- Popri využití ovládacieho panela tlačiarne môžete nastavenia ukladania prijatých faxov urobiť aj pomocou aplikácie **Web Config**. Vyberte kartu **Fax** > **Nastavenia ulož./presm.** > **Podm. ulož./presm.**, vyberte číslo dôvernej schránky, vyberte možnosť **Upraviť** a urobte nastavenia ukladania do cieľov.
- Faxy môžete súčasne tlačiť aj preposielať. Na hore spomínanej obrazovke **Upraviť** urobte nastavenia.

1. Na ovládacom paneli vyberte položku **Nastav.** a potom vyberte položky **Všeobecné nastavenia** > **Nastavenia faxu**.
2. Vyberte položky **Nastavenia príjmu** > **Nastavenia ulož./presm.** > **Podm. ulož./presm.** a ťuknite na ➔ na nezaregistrované políčko v časti **Podm. ulož./presm..**
3. Vyberte políčko **Názov** a potom zadajte meno, ktoré chcete zaregistrovať.

4. Vyberte políčko **Podmienka(-y)** a nastavte podmienky nastavenia.
- Zhoda čísla faxu odosielateľa: ak číslo prichádzajúceho faxu zodpovedá podmienkam vybraným v tejto položke, tlačiareň uloží a pošle ďalej prijaté faxy.
Vyberte podmienku **Zhoda čísla faxu odosielateľa** a zadajte faxové číslo (max. 20 znakov) vybratím políčka **Číslo faxu**.
 - Perf. zh. podad. (SUB): Ak subadresa (SUB) plne súhlasí, tlačiareň uloží a pošle ďalej prijaté faxy.
Aktivujte nastavenie Perf. zh. podad. (SUB) a vybratím políčka **Podadresa (SUB)** zadajte heslo.
 - Perfektná zhoda Heslo(SID): Ak heslo (SID) plne súhlasí, tlačiareň uloží a pošle ďalej prijaté faxy.
Aktivujte nastavenie Perfektná zhoda Heslo(SID) a vybratím políčka **Heslo(SID)** zadajte heslo.
 - Čas prijatia: Tlačiareň uloží a pošle ďalej faxy prijaté počas určeného časového obdobia.
Aktivujte nastavenie **Čas prijatia** a potom nastavte čas v položkách **Čas začatia** a **Čas ukončenia**.
5. Vyberte položku **Cieľ uloženia/presmerov.** a urobte nastavenia pre cieľové umiestnenie, schránku a/alebo externé pamäťové zariadenie.

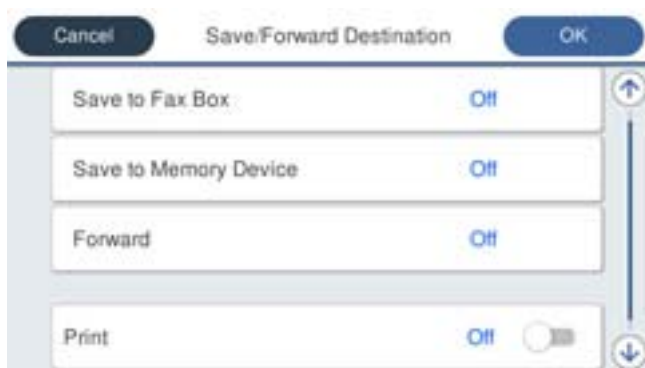

- Ak chcete ukladať prijaté faxy do priečinka Došlá pošta alebo do schránky dôverných správ:
 - ➊ Vyberte položku **Uložiť do fax. schr.**
 - ➋ Klepnutím na položku **Uložiť do fax. schr.** nastavte na možnosť **Zap.**
 - ➌ Vyberte schránku, do ktorej chcete dokument uložiť.
- Ak chcete ukladať prijaté faxy na externé pamäťové zariadenie:
 - ➊ Zasuňte pamäťové zariadenie do portu USB vonkajšieho rozhrania tlačiarne.
 - ➋ Vyberte položku **Uložiť na pam. zariadenie**.
 - ➌ Klepnutím na položku **Uložiť na pam. zariadenie** nastavte na možnosť **Zap.**
 - ➍ Skontrolujte zobrazené hlásenie a potom klepnite na položku **Vytvoriť**.

V pamäťovom zariadení sa vytvorí priečinok na uloženie prijatých dokumentov.



Upozornenie:

Prijaté dokumenty sú pred ich uložením do pamäte zariadenia pripojeného k tlačiarňi uložené do dočasnej pamäte tlačiarne. Vzhľadom k tomu, že chyba plnej pamäte zablokuje odosielanie a prijímanie faxov, pamäťové zariadenie ponechajte pripojené k tlačiarňi.

Poznámka:

Ak chcete prijaté faxy súčasne tlačiť, klepnutím na možnosť **Tlačiť** nastavte na možnosť **Zap.**

6. Zvolením položky **Zatvoriť** dokončíte nastavenia možnosti **Cieľ uloženia/presmerov.**

Poznámka:

Môžete nastaviť tlačiareň tak, aby odosiela e-maily ľuďom, ktorým chcete oznámiť výsledky ukladania faxov po dokončení procesu uloženia. Ak je to potrebné, vyberte možnosť **E-mailové oznámenia**, nastavte procesy a v zozname kontaktov zvolte cieľ, do ktorého chcete odosielať oznámenia.

7. Voľte tlačidlo **OK**, kým sa nevrátite na obrazovku **Nastavenia ulož./presm.**, aby ste dokončili nastavenie **Podm. ulož./presm.**

8. Vyberte registrované políčko, pre ktoré ste vykonali nastavenie podmienky, a potom vyberte **Aktivovať**.

Tým dokončíte nastavenie podmieneného ukladania prijatých faxov. Ak je to potrebné, môžete nastaviť položku **Všeob. nastavenia**. Podrobnosti si pozrite vo vysvetlení položky **Všeob. nastavenia** v ponuke **Nastavenia ulož./presm.**

Súvisiace informácie

- ➔ „Nastavenia ulož./presm.” na strane 371
- ➔ „Zobrazenie prijatých faxov na LCD obrazovke tlačiarne” na strane 146

Vytvorenie nastavení na prijímanie faxov s určitými podmienkami

Môžete urobiť nastavenia presmerovania prijatých faxov do cieľa, napríklad na e-mailovú adresu, do zdieľaných priečinkov alebo na iný faxový prístroj, od určitého odosielateľa, prípadne v určenom čase. Ak vykonáte nastavenia na presmerovanie prijatých faxov, najprv pridajte do zoznamu kontaktov cieľové umiestnenie presmerovania. Ak chcete presmerovať na e-mailovú adresu, najprv treba nakonfigurovať nastavenia e-mailového servera.

„Konfigurácia poštového servera” na strane 431

„Nastavenie zdieľaného sieťového priečinka” na strane 435

„Sprístupnenie kontaktov” na strane 454

Skôr ako použijete funkciu presmerovania prijatých faxov v určenom čase, uistite sa, že nastavenia **Dátum/Čas** a **Časový rozdiel** tlačiarne sú správne. Do ponuky vstúpte cez **Nastav. > Všeobecné nastavenia > Zákl. nastavenia > Nastavenia dátumu/času**.

Farebné dokumenty nemožno preposielať na iný faxový prístroj. Sú spracované ako dokumenty, ktoré sa nepodarilo preposlať.

Poznámka:

Popri využití ovládacieho panela tlačiarne môžete nastavenia presmerovania prijatých faxov urobiť aj pomocou aplikácie *Web Config*. Vyberte kartu **Fax > Nastavenia ulož./presm. > Podm. ulož./presm.**, vyberte číslo dôvernej schránky, vyberte možnosť **Upraviť** a urobte nastavenia presmerovania do cieľov.

Faxy môžete súčasne prijímať/ukladať aj tlačiť. Na hore spomínanej obrazovke **Upraviť** urobte nastavenia.

1. Na ovládacom paneli vyberte položku **Nastav.** a potom vyberte položky **Všeobecné nastavenia > Nastavenia faxu**.
2. Vyberte položky **Nastavenia príjmu > Nastavenia ulož./presm. > Podm. ulož./presm.** a ťuknite na  na nezaregistrované políčko v časti **Podm. ulož./presm.**
3. Vyberte políčko **Názov** a potom zadajte meno, ktoré chcete zaregistrovať.

4. Vyberte políčko **Podmienka(-y)** a nastavte podmienky nastavenia.
 - Zhoda čísla faxu odosielateľa: ak číslo prichádzajúceho faxu zodpovedá podmienkam vybraným v tejto položke, tlačiareň uloží a pošle ďalej prijaté faxy.
Vyberte podmienku **Zhoda čísla faxu odosielateľa** a zadajte faxové číslo (max. 20 znakov) vybratím políčka **Číslo faxu**.
 - Perf. zh. podad. (SUB): Ak subadresa (SUB) plne súhlasí, tlačiareň uloží a pošle ďalej prijaté faxy.
Aktivujte nastavenie Perf. zh. podad. (SUB) a vybratím políčka **Podadresa (SUB)** zadajte heslo.
 - Perfektná zhoda Heslo(SID): Ak heslo (SID) plne súhlasí, tlačiareň uloží a pošle ďalej prijaté faxy.
Aktivujte nastavenie Perfektná zhoda Heslo(SID) a vybratím políčka **Heslo(SID)** zadajte heslo.
 - Čas prijatia: Tlačiareň uloží a pošle ďalej faxy prijaté počas určeného časového obdobia.
Aktivujte nastavenie **Čas prijatia** a potom nastavte čas v položkách **Čas začatia** a **Čas ukončenia**.
5. Vyberte položku **Cieľ uloženia/presmerov.** a urobte nastavenia pre cieľ presmerovania.



- 1 Vyberte položku **Odoslať**.
- 2 Vyberte položku **Áno**. Ak chcete dokumenty počas ich presmerovania tlačíť automaticky, vyberte namiesto toho položku **Áno a vytlačiť**.
- 3 Vyberte položky **Cieľ > Pridať hodnotu** a potom vyberte zo zoznamu kontaktov cieľové umiestnenia presmerovania. Môžete zadať cieľové umiestnenie presmerovania.
- 4 Po skončení výberu cieľov presmerovania klepnite na položku **Zatvoriť**.
- 5 Skontrolujte, či je vybraný cieľ presmerovania správny a potom klepnite na tlačidlo **Zatvoriť**.
- 6 Ak sa dokumenty nepodarilo presmerovať, vyberte v časti **Možnosti pri zlyh. presmerovania**, či chcete vytlačiť prijaté dokumenty, alebo ich uložiť do priečinka Došlá pošta tlačiarne.



Upozornenie:

Keď je priečinko Došlá pošta alebo schránka dôverných správ plná, faxy nemožno prijímať. Dokumenty z priečinka Doručená pošta by ste mali po skontrolovaní vymazať. Na ikone  na domovskej obrazovke je okrem iných nespracovaných úloh zobrazený počet dokumentov, ktoré sa nepodarilo preposlať.

6. Zvolením položky **Zatvoriť** dokončíte nastavenia možnosti **Cieľ uloženia/presmerov.**

Poznámka:

Môžete nastaviť tlačiareň tak, aby v prípade potreby odosielala e-maily ľuďom, ktorým chcete oznámiť výsledky presmerovaných faxov po dokončení procesu presmerovania. Ak je to potrebné, vyberte možnosť **E-mailové oznámenia**, nastavte procesy a v zozname kontaktov zvolte cieľ, do ktorého chcete odosielať oznámenia.

7. Voľte tlačidlo **OK**, kým sa nevrátite na obrazovku **Nastavenia ulož./presm.**, aby ste dokončili nastavenie **Podm. ulož./presm.**
8. Vyberte registrované políčko, pre ktoré ste vykonali nastavenie podmienky, a potom vyberte **Aktivovať**.

Tým dokončíte nastavenie podmieneného ukladania prijatých faxov. Ak je to potrebné, môžete nastaviť položku **Všeob. nastavenia**. Podrobnosti si pozrite vo vysvetlení položky **Všeob. nastavenia** v ponuke **Nastavenia ulož./presm.**

Poznámka:

- Tým dokončíte nastavenie podmieneného presmerovania prijatých faxov. Ak je to potrebné, môžete nastaviť položku **Všeob. nastavenia**. Podrobnosti si pozrite vo vysvetlení položky **Všeob. nastavenia** v ponuke **Nastavenia ulož./presm.**
- Ak ste ako cieľ preposielania vybrali zdieľaný priečink v sieti alebo e-mailovú adresu, odporúčame, aby ste vykonali skúšku, či môžete do cieľa odoslať naskenovaný obrázok v režime skenovania. Na domovskej obrazovke vyberte položky **Skenov.** > **E-mail alebo Skenov.** > **Sietový prieč./FTP**, vyberte cieľ a potom spustíte skenovanie.

Súvisiace informácie

➔ „Spustenie konfigurácie webovej lokality v internetovom prehliadači” na strane 354

Nastavenie blokovania nevyžiadanych faxov

Môžete zablokovať nevyžiadané faxy.

1. Na ovládacom paneli tlačiarne vyberte položku **Nastav.**
2. Vyberte položky **Všeobecné nastavenia** > **Nastavenia faxu** > **Zákl. nastavenia** > **Odmietnutie faxu**.
3. Nastavte podmienky blokovania nevyžiadanych faxov.
Vyberte položku **Odmietnutie faxu** a potom povoľte nasledujúce možnosti.
 - Zoznam č. odmietnutí: odmietnutie faxov, ktoré sú v zozname odmietnutých čísiel.
 - Zab. fax s práz. hlav.: odmietnutie faxov, ktoré majú prázdnu hlavičku s informáciami.
 - Nezaregistrované kontakty: odmietnutie faxov, ktoré neboli pridané do zoznamu kontaktov.
4. Klepnutím na  sa vrátite na obrazovku **Odmietnutie faxu**.
5. Ak použijete funkciu **Zoznam č. odmietnutí**, vyberte položku **Upraviť zoznam zam. čísel** a potom upravte zoznam.

Vytvorenie nastavenia na odosielanie a prijímanie faxov na počítači

Ak chcete odosielať a prijímať faxy na klientskom počítači, v počítači musí byť nainštalovaný program FAX Utility a počítač musí byť pripojený cez sieť alebo káblom USB.

Povolenie odosielania faxov z počítača

Pomocou aplikácie Web Config nastavte nasledujúce.

1. Otvorte aplikáciu Web Config, kliknite na kartu **Fax** a kliknite na položky **Nastavenia pre odosielanie** > **Základné**.

2. Vyberte možnosť **Použiť** pre položku **Funkcia PC do FAXu**.
Predvolená hodnota nastavenia položky **Funkcia PC do FAXu** je **Použiť**. Ak chcete zakázať odosielanie faxov z počítača, vyberte možnosť **Nepoužívajte**.
3. Kliknite na položku **OK**.

Vytvorenie nastavení Uložiť do počítača pre prijímanie faxov

Prijaté faxy môžete ukladať do počítača pomocou aplikácie FAX Utility. Nainštalujte aplikáciu FAX Utility na klientsky počítač a urobte nastavenie. Podrobnosti nájdete v časti Basic Operations v Pomocníkovi k programu FAX Utility (zobrazené v hlavnom okne).

Ďalej uvedená položka nastavenia na ovládacom paneli tlačiarne je nastavená na možnosť **Áno** a prijaté faxy je možné ukladať do počítača.

Nastav. > **Všeobecné nastavenia** > **Nastavenia faxu** > **Nastavenia príjmu** > **Nastavenia ulož./presm.** > **Nepod. ulož./presm.** > **Uložiť do počítača**

Vytvorenie nastavenia Uložiť do počítača aj pre tlač prijatých faxov na tlačiarňi

Môžete urobiť nastavenie na tlač prijatých faxov na tlačiarňi, ako aj ich ukladanie do počítača.

1. Na ovládacom paneli tlačiarne vyberte položku **Nastav.**.
2. Vyberte položky **Všeobecné nastavenia** > **Nastavenia faxu** > **Nastavenia príjmu**.
3. Vyberte položky **Nastavenia ulož./presm.** > **Nepod. ulož./presm.** > **Uložiť do počítača** > **Áno a vytlačiť**.

Vytvorenie nastavenia Uložiť do počítača pre neprijímanie faxov

Ak chcete nastaviť tlačiareň, aby neukladala prijaté faxy do počítača, zmeňte nastavenia na tlačiarňi.

Poznámka:

Nastavenia môžete zmeniť aj pomocou programu FAX Utility. Ak sú však nejaké faxy, ktoré neboli uložené do počítača, funkcia nie je v činnosti.

1. Na ovládacom paneli tlačiarne vyberte položku **Nastav.**.
2. Vyberte položky **Všeobecné nastavenia** > **Nastavenia faxu** > **Nastavenia príjmu**.
3. Vyberte položky **Nastavenia ulož./presm.** > **Nepod. ulož./presm.** > **Uložiť do počítača** > **Nie**.

Vytvorenie základných nastavení činnosti pre tlačiareň

Nastavenie ovládacieho panela

Nastavenie ovládacieho panela tlačiarne. Môžete ho nastaviť nasledovne.

1. Otvorte aplikáciu Web Config a vyberte kartu **Správa zariadenia** > **Ovládací panel**.

2. V prípade potreby nastavte nasledujúce položky.

Jazyk

Vyberte jazyk zobrazovaný na ovládacom paneli.

Uzamknutie panela

Ak vyberiete možnosť **Zap.**, nie je možné vybrať položky vyžadujúce oprávnenie správcu. Ak ich chcete vybrať, prihláste sa na tlačiareň ako správca. Ak nebolo nastavené heslo správcu, zámok panela je vypnutý.

Časový limit operácie

Ak vyberiete možnosť **Zap.**, keď ste prihlásení ako používateľ s ovládaním prístupu alebo správca, budete automaticky odhlásení a prejdete na úvodnú obrazovku, ak sa po určitú dobu nevykoná žiadna činnosť.

Môžete nastaviť 10 až 240 minút po sekundách.

Poznámka:

Môžete to nastaviť aj pomocou ovládacieho panela tlačiarne.

Jazyk: **Nastav.** > **Všeobecné nastavenia** > **Zákl. nastavenia** > **Jazyk/Language**

Uzamknutie panela: **Nastav.** > **Všeobecné nastavenia** > **Správa systému** > **Nastavenia zabezp.** > **Nastavenia správy** > **Nastavenie zámku**

Časový limit operácie: **Nastav.** > **Všeobecné nastavenia** > **Zákl. nastavenia** > **Časový limit prevádzky** (môžete zapnúť alebo vypnúť)

3. Kliknite na tlačidlo **OK**.

Nastavenia úspory energie počas nečinnosti

Môžete nastaviť časový posun pre režim úspory energie alebo vypnutie, keď nie je ovládací panel tlačiarne používaný po určitú dobu. Nastavte dobu v závislosti od prostredia používania.

1. Otvorte aplikáciu Web Config a vyberte kartu **Správa zariadenia** > **Šetrenie elektrickej energie**.

2. V prípade potreby nastavte nasledujúce položky.

Časovač spánku

Zadajte čas, po uplynutí ktorého sa počas nečinnosti prejde do režimu úspory energie.

Poznámka:

Môžete to nastaviť aj pomocou ovládacieho panela tlačiarne.

Nastav. > **Všeobecné nastavenia** > **Zákl. nastavenia** > **Časovač režimu spánku**

Časovač vypnutia alebo Vypnúť napájanie pri nečinnosti

Vyberte čas, po uplynutí ktorého sa tlačiareň automaticky vypne, ak je po určitú dobu neaktívna. Keď používate funkcie faxu, vyberte možnosť **Žiadna** alebo **Vyp.**.

Poznámka:

Môžete to nastaviť aj pomocou ovládacieho panela tlačiarne.

Nastav. > **Všeobecné nastavenia** > **Zákl. nastavenia** > **Časovač vypnutia alebo Nast. vyp. napáj.**

Vypnúť napájanie pri odpojení

Toto nastavenie vyberte, ak chcete, aby sa tlačiareň vypla po určitom čase, keď sa odpoja všetky porty vrátane portu LINE. Táto funkcia nemusí byť k dispozícii, závisí to od regiónu.

Informácie o určenej dobe nájdete na nasledujúcej webovej stránke.

<https://www.epson.eu/energy-consumption>

Poznámka:

Môžete to nastaviť aj pomocou ovládacieho panela tlačiarne.

Nastav. > Všeobecné nastavenia > Zákl. nastavenia > Nast. vyp. napáj. > Vypnúť napájanie pri odpojení

3. Kliknite na tlačidlo **OK**.

Nastavenie zvuku

Urobte nastavenia zvuku pri používaní ovládacieho panela, tlačí, faxovaní atď.

Poznámka:

Môžete to nastaviť aj pomocou ovládacieho panela tlačiarne.

Nastav. > Všeobecné nastavenia > Zákl. nastavenia > Zvuky

1. Otvorte aplikáciu Web Config a vyberte kartu **Správa zariadenia > Zvuk**.

2. V prípade potreby nastavte nasledujúce položky.

Normálny režim

Nastavte zvuk, ak je tlačiareň nastavená do režimu **Normálny režim**.

Tichý režim

Nastavte zvuk, ak je tlačiareň nastavená do režimu **Tichý režim**.

Toto je aktívované, ak je povolená jedna z nasledujúcich položiek.

Ovládací panel tlačiarne:

Nastav. > Všeobecné nastavenia > Nastavenia tlačiarne > Tichý režim

Nastav. > Všeobecné nastavenia > Nastavenia faxu > Nastavenia príjmu > Nastavenia tlače > Tichý režim

Web Config:

Karta Fax > Nastavenia tlače > Tichý režim

3. Kliknite na tlačidlo **OK**.

Synchronizácia dátumu a času s časovým serverom

Keď synchronizujete s časovým serverom (server NTP), môžete synchronizovať čas tlačiarne a počítača v sieti. Časový server môže byť používaný v rámci organizácie alebo publikovaný na internete.

Keď používate certifikát CA alebo overovanie Kerberos, problémom týkajúcim sa času môže predísť synchronizáciou s časovým serverom.

1. Otvorte aplikáciu Web Config a vyberte kartu **Správa zariadenia > Dátum a čas > Časový server**.

2. Vyberte možnosť **Použiť** pre **Použiť Časový server**.
3. Zadaťte adresu časového servera v položke **Adresa Časového servera**.
Môžete použiť formát IPv4, IPv6 alebo FQDN. Zadaťte najviac 252 znakov. Ak to neurčujete, nechajte prázdne.
4. Zadaťte položku **Aktualizovať interval (min.)**.
Môžete nastaviť až 10 080 minút po jednej minúte.
5. Kliknite na tlačidlo **OK**.

Poznámka:

V položke **Stav Časového servera** môžete overiť stav pripojenia k časovému serveru.

Nastavenie predvolenej hodnoty pre skenovanie, kopírovanie a odosielanie faxov. (Predvolené používateľské nastavenia)

Pre funkcie môžete nastaviť predvolenú hodnotu.

Môžete nastaviť nasledujúce funkcie.

- Skenovať do sieťového priečinka/FTP
- Skenovať do e-mailu
- Skenovať do pam. zariadenia
- Skenovať do cloudu
- Kopírovať
- Fax

1. Otvorte aplikáciu Web Config a vyberet funkcie, pre ktoré chcete nastaviť predvolenú hodnotu pre kartu **Skenov./Kopírovať > Nastavenia použ. nastavení**.
Vyberte kartu **Fax > Nastavenia použ. nastavení** a nastavte predvolenú hodnotu pre fax.
2. Nastavte jednotlivé položky.
3. Kliknite na položku **OK**.
Ak je kombinácia hodnoty neplatná, upraví sa automaticky a nastaví sa platná hodnota.

Problémy pri vytváraní nastavení

Pomôcky k riešeniu problémov

- Kontrola hlásenia o chybe

Keď sa vyskytne problém, najprv skontrolujte, či na ovládacom paneli tlačiarne alebo na obrazovke ovládača nie sú nejaké hlásenia. Ak máte nastavené upozornenie e-mailom pri výskyte chyby, môžete mať okamžite prehľad o stave.

Správa o sieťovom pripojení

Diagnostikujte stav siete a tlačiarne a potom vytlačte výsledok.

Môžete nájsť diagnostikovanú chybu zo strany tlačiarne.

Kontrola stavu komunikácie

Skontrolujte stav komunikácie serverového počítača alebo klientskeho počítača pomocou príkazu, ako sú napríklad ping a ipconfig.

Test pripojenia

Na kontrolu pripojenia medzi tlačiarnou a poštovým serverom, vykonajte test pripojenia z tlačiarne. Rovnako aj skontrolujte pripojenie z klientskeho počítača k serveru a overte tak stav komunikácie.

Inicializácia nastavení

Ak sa v nastaveniach a stave komunikácie nejaví žiadny problém, problémy sa dajú vyriešiť zakázaním alebo inicializáciou sieťových nastavení tlačiarne a potom opätovným nastavením.

Nedá sa otvoriť aplikácia Web Config

Tlačiarne nie je priradená IP adresa.

Tlačiarne možno nie je priradená platná IP adresa. Nakonfigurujte IP adresu pomocou ovládacieho panela tlačiarne. Informácie o aktuálnom nastavení môžete overiť na háčku so stavom siete alebo z ovládacieho panela tlačiarne.

Webový prehľadávač nepodporuje silu šifrovania pre protokol SSL/TLS.

Protokol SSL/TLS má funkciu Sila šifrovania. Aplikáciu Web Config môžete otvoriť pomocou webového prehľadávača, ktorý podporuje dávkové šifrovanie, ako je uvedené ďalej. Skontrolujte, či používate podporovaný prehľadávač.

- 80-bitové: AES256/AES128/3DES
- 112-bitové: AES256/AES128/3DES
- 128-bitové: AES256/AES128
- 192-bitové: AES256
- 256-bitové: AES256

Uplynula platnosť CA-podpísaný Certifikát.

Ak je problém s uplynutím platnosti dátumu certifikátu, zobrazuje sa pri pripájaní k aplikácii Web Config cez protokol SSL/TLS (https) hlásenie „Platnosť certifikátu uplynula“. Ak sa hlásenie objavuje pred uplynutím jeho platnosti, uistite sa, či je správne nakonfigurovaný dátum na tlačiarni.

Nesúhlasí všeobecný názov certifikátu a tlačiarne.

Ak všeobecný názov certifikátu a tlačiarne nesúhlasí, pri otváraní aplikácie Web Config pomocou protokolu SSL/TLS sa objaví hlásenie „Názov bezpečnostného certifikátu nesúhlasí...“. K tomu dochádza, pretože nesúhlasia nasledujúce IP adresy.

- IP adresa tlačiarne zadaná do všeobecného názvu pri vytváraní Certifikát s vlastným podpisom alebo CSR
- IP adresa zadaná do webového prehľadávača pri použití aplikácie Web Config

Pri položke Certifikát s vlastným podpisom aktualizujte certifikát.

Pri položke CA-podpísaný Certifikát získajte znova certifikát pre tlačiarne.

Vo webovom prehľadávači nie je nastavená položka nastavenia servera proxy lokálnej adresy.

Keď je na tlačiarňi nastavené používanie servera proxy, nakonfigurujte webový prehľadávač tak, aby sa nepripájal k lokálnej adrese cez server proxy.

Windows:

Vyberte ponuku **Ovládací panel > Sieť a internet > Možnosti internetu > Pripojenia > Nastavenie siete LAN > Server proxy** a nakonfigurujte, aby sa nepoužíval server proxy pre sieť LAN (lokálne adresy).

Mac OS:

Vyberte ponuky **Predvoľby systému > Sieť > Rozšírené > Servery proxy** a zaregistrujte lokálnu adresu pre funkciu **Obísť nastavenia servera proxy pre týchto hostiteľov a domény**.

Príklad:

192.168.1.*: Lokálna adresa 192.168.1.XXX, maska podsiete 255.255.255.0

192.168.*.*: Lokálna adresa 192.168.XXX.XXX, maska podsiete 255.255.0.0

Riadenie tlačiarne

Predstavenie funkcií zabezpečenia výrobu

V tejto časti vám predstavíme funkciu zabezpečenia zariadení Epson.

Názov funkcie	Typ funkcie	Čo nastavíte	Čomu zabránite
Nastavenie pre heslo správcu	Slúži na uzamknutie nastavení systému, napríklad nastavenia pripojenia k sieti alebo USB, podrobného nastavenia pre prijímanie/odosielanie faxov alebo prenos a predvolených používateľských nastavení.	Správca nastaví heslo do zariadenia. Môžete ho nastaviť alebo zmeniť cez aplikáciu Web Config alebo ovládací panel tlačiarne.	Zabráni nezákonnému čítaniu a zmene údajov uložených v zariadení, ako sú napríklad ID, heslo, nastavenia siete a kontakty. Znižuje aj veľké množstvo bezpečnostných rizík, ako sú napríklad únik informácií pre sieťové prostredie alebo zásad zabezpečenia.
Nastavenie ovládania prístupu	Obmedzuje funkcie, ktoré možno na zariadení využívať, ako sú napríklad tlač, skenovanie, kopírovanie a faxovanie pre jednotlivých používateľov. Ak sa prihlásite zaregistrovaným používateľským kontom, budete môcť používať povolené funkcie. Okrem toho budete po prihlásení z ovládacieho panela automaticky odhlásení, ak sa po určitú dobu nevykoná žiadna činnosť.	Zaregistrujte si nejaké používateľské konto a zvolte funkciu, ktorú chcete povoliť, napríklad kopírovanie a skenovanie. Môžete zaregistrovať až 10 používateľských kont.	Riziko úniku a nepovoleného prezerania údajov sa dá znížiť minimalizovaním počtu funkcií v súlade s firemným obsahom a úlohou používateľa.

Názov funkcie	Typ funkcie	Čo nastavíte	Čomu zabránite
Nastavenie externého rozhrania	Slúži na ovládanie rozhrania, ako je napríklad port USB, ktoré sa k zariadeniu pripája.	Povoľte alebo zakážte port USB na pripojenie externých zariadení, ako je napríklad USB pamäť, a USB pripojenie k počítaču.	<input type="checkbox"/> Ovládanie portu USB: znižuje možnosť odcudzenia údajov prostredníctvom nepovoleného skenovania dôverných dokumentov. <input type="checkbox"/> USB pripojenie počítača: chráni pred nepovoleným používaním zariadenia zakázaním tlače alebo skenovania bez použitia siete.

Súvisiace informácie

- ➔ [„Aplikácia na konfiguráciu činností tlačiarne \(Web Config\)” na strane 354](#)
- ➔ [„Konfigurácia hesla správcu” na strane 490](#)
- ➔ [„Obmedzenie dostupných funkcií” na strane 499](#)
- ➔ [„Zakázanie externého rozhrania” na strane 501](#)

Nastavenia správcu

Konfigurácia hesla správcu

Keď nastavíte heslo správcu, môžete používateľom zabrániť v zmenách nastavení riadenia systému. Heslo správcu môžete nastaviť a zmeniť pomocou aplikácie Web Config, prípadne ovládacieho panela tlačiarne alebo cez aplikáciu Epson Device Admin. Keď používate aplikáciu Epson Device Admin, pozrite príručku Epson Device Admin alebo Pomocníka.

Súvisiace informácie

- ➔ [„Aplikácia na konfiguráciu činností tlačiarne \(Web Config\)” na strane 354](#)
- ➔ [„Softvér na správu zariadení v sieti \(Epson Device Admin\)” na strane 356](#)

Konfigurácia hesla správcu z ovládacieho panela

Heslo správcu môžete nastaviť z ovládacieho panela tlačiarne.

1. Na ovládacom paneli tlačiarne vyberte položku **Nastav.**
2. Vyberte položky **Všeobecné nastavenia > Správa systému > Nastavenia zabezp. > Nastavenia správy.**
3. Vyberte položky **Heslo správcu > Zaregistrovať.**
4. Zadať nové heslo.
5. Znova zadať heslo.

Poznámka:

Môžete zmeniť alebo odstrániť heslo správcu, ak zvolíte možnosť **Zmeniť** alebo **Resetovať** na obrazovke **Heslo správcu** a zadáte heslo správcu.

Konfigurácia hesla správcu z počítača

Heslo správcu môžete nastaviť pomocou aplikácie Web Config.

1. Otvorte aplikáciu Web Config a vyberte kartu **Zabezpečenie produktu > Zmeniť Heslo správcu**.
2. Zadajte heslo do položky **Nové heslo** a položky **Potvrďte nové heslo**. Ak je to potrebné, zadajte meno používateľa.
Ak meníte heslo na nové, zadajte aktuálne heslo.
3. Vyberte možnosť **OK**.

Poznámka:

- Ak nastavujete alebo meníte uzamknuté položky ponuky, kliknite na položku **Prihlásenie správcu** a zadajte heslo správcu.
- Ak chcete odstrániť heslo správcu, kliknite na kartu **Zabezpečenie produktu > Odstrániť Heslo správcu** a zadajte heslo správcu.

Súvisiace informácie

➔ „Aplikácia na konfiguráciu činností tlačiarne (Web Config)” na strane 354

Ovládanie činností panela

Ak nastavíte heslo správcu a povolíte funkciu Nastavenie zámku, môžete uzamknúť položky týkajúce sa nastavené systému tlačiarne, aby ich používatelia nemohli zmeniť.

Povolenie funkcie Nastavenie zámku

Povoľte funkciu Nastavenie zámku pre tlačiareň, kde je nastavené heslo.

Najprv stanovte heslo správcu.

Aktivovanie funkcie Nastavenie zámku z ovládacieho panela

1. Na ovládacom paneli tlačiarne vyberte položku **Nastav.**
2. Vyberte položky **Všeobecné nastavenia > Správa systému > Nastavenia zabezp. > Nastavenia správy**.
3. Vyberte možnosť **Zap.** na položke **Nastavenie zámku**.

Skontrolujte, či je na hlavnej obrazovke zobrazené .

Aktivovanie funkcie Nastavenie zámku z počítača

1. Otvorte aplikáciu Web Config a kliknite na položku **Prihlásenie správcu**.
2. Zadajte meno používateľa a heslo, potom kliknite na tlačidlo **OK**.
3. Vyberte kartu **Správa zariadenia > Ovládací panel**.
4. V časti **Uzamknutie panela** vyberte možnosť **Zap..**
5. Kliknite na tlačidlo **OK**.
6. Skontrolujte, či sa na hlavnej obrazovke ovládacieho panela tlačiarne zobrazuje .

Súvisiace informácie

➔ „Aplikácia na konfiguráciu činností tlačiarne (Web Config)” na strane 354

Položky funkcie Nastavenie zámku pre ponuku Všeobecné nastavenia

Toto je zoznam položiek funkcie Nastavenie zámku v ponuke **Nastav. > Všeobecné nastavenia** na ovládacom paneli tlačiarne.

Niektoré funkcie sa dajú nastaviť ako povolené alebo zakázané samostatne.

Ponuka Všeobecné nastavenia	Uzamknutie panela
Zákl. nastavenia	-

Ponuka Všeobecné nastavenia		Uzamknutie pane-la
	Jas LCD displeja	-
	Zvuky	-
	Časovač režimu spánku	✓
	Zobudenie z režimu spánku	-
	Časovač vypnutia alebo Nast. vyp. napáj.	✓
	Nastavenia dátumu/času	✓
	Krajina/Región	✓
	Jazyk/Language	✓ ^{*1}
	Úvodná obrazovka	✓
	Upraviť domovskú obrazovku	✓
	Tapeta	✓
	Časový limit prevádzky	✓
	Klávesnica	-
	Predvolená obrazovka(Job/Status)	✓
	Voľba automatického zisťovania veľkosti originálu	✓

Ponuka Všeobecné nastavenia		Uzamknutie pane-la
Nastavenia tlačiarne		-
	Nastavenia zdroja papiera	-
	Jazyk tlače	✓
	Univerzálne nastavenia tlače	✓
	Konfigurácia tlače PDL	✓
	Aut.odstr.chýb	✓
	Rozhanie pam. zariadenia	✓
	Hrubý papier	✓ ^{*1}
	Tichý režim	✓ ^{*1}
	Doba schnutia atramentu	-
	Obojsmerná	-
	Pripojenie PC pomocou USB	✓
	USB Nast. čas. limitu I/F	✓

Ponuka Všeobecné nastavenia		Uzamknutie pane-la
Nastavenie siete		✓
	Nastavenie Wi-Fi	✓
	Nastavenie drôtovej siete LAN	✓
	Stav siete	✓
	Stav káblovej siete LAN/Wi-Fi	✓ ^{*2}
	Stav Wi-Fi Direct	✓ ^{*2}
	Stav e-mail. servera	✓ ^{*2}
	List so stav. tlačne	✓ ^{*2}
	Kontrola pripojenia	✓ ^{*3}
	Rozšírené	✓
	Názov zariadenia	✓
	TCP/IP	✓
	Proxy server	✓
	E-mailový server	✓
	Adresa IPv6	✓
	Zdieľanie siete MS	✓
	Rýchlosť linky a duplex	✓
	Pres. HTTP do HTTPS	✓
	Zak. IPsec/ IP Filtrovanie	✓
	Zakázať IEEE802.1X	✓
	Prenos iBeacon	✓

Ponuka Všeobecné nastavenia		Uzamknutie pane-la
Nastavenia webovej služby		✓
	Služby Epson Connect	✓

Ponuka Všeobecné nastavenia		Uzamknutie pane-la
Nastavenia faxu		✓

Ponuka Všeobecné nastavenia		Uzamknutie pane-la
	Tl. Quick Operation	✓
	Zákl. nastavenia	✓
	Nastavenia pre odosielanie	✓
	Nastavenia príjmu	✓
	Nastavenia správy	✓
	Nastavenia zabezp.	✓
	Skont. fax. spojenie	✓
	Sprievodca nast. faxu	✓

Ponuka Všeobecné nastavenia		Uzamknutie pane-la
Nastavenia skenera		✓
	Potvrdiť príjemcu	✓
	Document Capture Pro	✓
	E-mailový server	✓

Ponuka Všeobecné nastavenia		Uzamknutie pane-la
Správa systému		✓

Ponuka Všeobecné nastavenia		Uzamknutie panela
Správa kontaktov		✓
	Zaregistrovať/Odstrániť	✓*1, *4
	Najčastejšie používané	✓*4
	Vytlačiť kontakty	✓
	Zobraziť možnosti	✓*4
	Možnosti hľadania	✓*4
Návrh na čistenie skenera		✓
Vymazať vnútornú pamäť údajov		✓
Nastavenia zabezp.		✓
	Obmedzenia	✓
	Riadenie prístupu	✓
	Nastavenia správy	✓
	Heslo správcu	✓
	Nastavenie zámku	✓
	Šifrovanie hesla	✓
	Denník auditu	✓
	Overenie programu pri spustení	✓
Zákaznícky prieskum		✓
Obnoviť štand. nastavenia		✓
Aktualizácia firmvéru		✓

✓ = Bude uzamknuté.

– = Nebude uzamknuté.

*1 : Môžete aktivovať alebo deaktivovať zámok cez ponuku **Všeobecné nastavenia > Správa systému > Nastavenia zabezp. > Obmedzenia.**

*2 : Hoci položky na vyššej úrovni môžu byť uzamknuté zámkom správcu, naďalej k nim môžete mať prístup z ponuky s rovnakým názvom v časti **Nastav. > Stav tlačiarne/Tlačiť.**

*3 : Hoci položky na vyššej úrovni môžu byť uzamknuté zámkom správcu, naďalej k nim môžete mať prístup z ponuky s hlavnej obrazovky >  > **Opis > Ak sa nedá pripojiť k sieti.**

*4 : Hoci položky na vyššej úrovni môžu byť uzamknuté zámkom správcu, naďalej k nim môžete mať prístup z ponuky s rovnakým názvom v časti **Nastav. > Správa kontaktov.**

Súvisiace informácie

➔ „Ďalšie položky funkcie Nastavenie zámku” na strane 497

➔ „Položky, ktoré sa dajú nastaviť jednotlivo” na strane 497

Ďalšie položky funkcie Nastavenie zámku

Okrem ponuky Všeobecné nastavenia bude funkcia Nastavenie zámku aktivovaná pre ďalej uvedené položky.

- Predv. hod.
 - Pridať nový
 - Odstránenie
 - Premenovanie
 - Pridanie alebo odstránenie na hlavnej obrazovke
 - Zmena používateľských nastavení
- Nastav. > Používateľské nastavenia.**

Súvisiace informácie

- ➔ „Položky funkcie Nastavenie zámku pre ponuku Všeobecné nastavenia” na strane 492
- ➔ „Položky, ktoré sa dajú nastaviť jednotlivo” na strane 497

Používanie jednotlivých nastavení obrazovky a funkcií

Pre niektoré cieľové položky funkcie Nastavenie zámku môžete jednotlivo nastaviť, či sú aktivované alebo deaktivované.

V prípade potreby môžete nastaviť dostupnosť pre jednotlivých používateľov samostatne, napríklad registrácia alebo zmena kontaktov, zobrazenie histórie úloh a podobne.

1. Na ovládacom paneli tlačiarne vyberte položku **Nastav.**.
2. Vyberte položky **Všeobecné nastavenia > Správa systému > Nastavenia zabezp. > Obmedzenia.**
3. Vyberte položku pre funkciu, ktorej nastavenie chcete zmeniť, a nastavte na možnosť **Zap.** alebo **Vyp.**.

Položky, ktoré sa dajú nastaviť jednotlivo

Administrátor môže povoliť zobrazenie dole uvedených položiek a meniť jednotlivo nastavenia.

- Prístup k denníku úloh: **Job/Status > Denník**
Ovládanie zobrazenia histórie úloh monitora. Vyberte možnosť **Zap.**, ak chcete povoliť zobrazenie histórie úloh.
- Prístup k registrácii/Odstrániť kontakty: **Nastav. > Správa kontaktov > Zaregistrovať/Odstrániť**
Ovládanie registrácie a zmeny kontaktov. Vyberte možnosť **Zap.**, ak chcete zaregistrovať alebo zmeniť kontakty.
- Nedávny prístup k faxu: **Fax > Prijemca > Najnovší**
Ovládanie zobrazenia cieľa pri odosielaní a prijímaní faxu. Vyberte možnosť **Zap.**, ak chcete zobrazíť cieľ.
- Prístup k denníku prenosov Fax: **Fax > Ponuka > Denník prenosov**
Ovládanie zobrazenia histórie komunikácie faxu. Vyberte možnosť **Zap.**, ak chcete zobrazíť históriu komunikácie.

- Správa o prístupe k Fax: **Fax > Ponuka > Faxová správa**
Ovládanie tlače záznamu o faxe. Vyberte možnosť **Zap.**, ak chcete povoliť tlač.
- Prís. k fun. Vytl. Hist. ukl. pre mož. Sken. do sieť. prieč./FTP: **Skenov. > Sieťový prieč./FTP > Ponuka > Vytlačiť históriu ukladania**
Ovládanie tlače histórie ukladania pre funkciu skenovania do sieťového priečinka. Vyberte možnosť **Zap.**, ak chcete povoliť tlač.
- Prístup k nedávnym položkám funkcie Skenovať do e-mailu: **Skenov. > E-mail > Príjemca > História**
Ovládanie zobrazenia histórie pre funkciu skenovania do e-mailu. Vyberte možnosť **Zap.**, ak chcete zobrazíť históriu.
- Prís. k fun. Zob. hist. odos. pre mož. Sken. do emailu: **Skenov. > E-mail > Ponuka > Zobrazíť hist. Odoslané**
Ovládanie zobrazenia histórie odosielania e-mailov pre funkciu skenovania do e-mailu. Vyberte možnosť **Zap.**, ak chcete zobrazíť históriu odosielania e-mailov.
- Prís. k fun. Vyt. hist. odos. pre mož. Sken. do emailu: **Skenov. > E-mail > Ponuka > Vytlačiť odoslanú históriu**
Ovládanie tlače histórie odosielania e-mailov pre funkciu skenovania do e-mailu. Vyberte možnosť **Zap.**, ak chcete povoliť tlač.
- Prístup k jazyku: **Nastav. > Jazyk/Language**
Ovládanie zmeny jazyka zobrazovaného na ovládacom paneli. Vyberte možnosť **Zap.**, ak chcete zmeniť jazyky.
- Prístup k položke Hrubý papier: **Nastav. > Všeobecné nastavenia > Nastavenia tlačiarne > Hrubý papier**
Ovládanie zmeny nastavenia funkcie Hrubý papier. Vyberte možnosť **Zap.** a zmeňte nastavenia.
- Prístup k položke Tichý režim: **Nastav. > Všeobecné nastavenia > Nastavenia tlačiarne > Tichý režim**
Ovládanie zmeny nastavenia funkcie Tichý režim. Vyberte možnosť **Zap.** a zmeňte nastavenia.
- Ochrana osobných údajov:
Ovládanie zobrazenia údajov o celi pri registrácii rýchlej voľby. Vyberte možnosť **Zap.**, ak chcete zobrazíť cieľ ako (***)).

Súvisiace informácie

- ➔ [„Položky funkcie Nastavenie zámku pre ponuku Všeobecné nastavenia” na strane 492](#)
- ➔ [„Ďalšie položky funkcie Nastavenie zámku” na strane 497](#)

Prihlásenie na tlačiareň na konto správcu

Ak je na tlačiarni nastavené heslo správcu, je potrebné prihlásiť sa ako správca, ak chcete použiť uzamknuté položky ponuky.

Prihlásenie na tlačiareň pomocou ovládacieho panela

1. Klepnite na .
2. Klepnite na položku **Správca**.
3. Zadajte heslo správcu a klepnite na tlačidlo **OK**.

Pri overení sa zobrazuje , potom môžete používať uzamknuté položky ponuky.

Kliknutím na  sa odhlásite.

Poznámka:

Keď zvolíte možnosť **Zap. pre Nastav. > Všeobecné nastavenia > Zákl. nastavenia > Časový limit prevádzky**, odhlásite sa automaticky po uplynutí určeného času, ak sa na ovládacom paneli nevykonávala žiadna činnosť.

Prihlásenie do tlačiarne z počítača

Keď sa prihlásite do aplikácie Web Config ako správca, môžete využívať položky, ktoré ste nastavili vo funkcii Nastavenie zámku.

1. Zadaťte IP adresu tlačiarne do prehľadávača a spustíte tak aplikáciu Web Config.
2. Kliknite na položku **Prihlásenie správcu**.
3. Zadaťte meno používateľa a heslo správcu v položkách **Názov používateľa** a **Aktuálne heslo**.
4. Kliknite na tlačidlo **OK**.

Po overení sa zobrazia uzamknuté položky a položka **Odhlásenie správcu**.

Kliknutím na položku **Odhlásenie správcu** sa odhlásite.

Poznámka:

Keď zvolíte možnosť **Zap. pre kartu Správa zariadenia > Ovládací panel > Časový limit operácie**, odhlásite sa automaticky po uplynutí určeného času, ak sa na ovládacom paneli nevykonávala žiadna činnosť.

Súvisiace informácie

➔ [„Aplikácia na konfiguráciu činností tlačiarne \(Web Config\)” na strane 354](#)

Obmedzenie dostupných funkcií

Na tlačiarňi môžete zaregistrovať používateľské kontá, prepojiť ich s funkciami a ovládať, ktoré funkcie môžu používatelia využívať.

Keď aktivujete ovládanie prístupu, používateľ môže využívať funkcie (napríklad kopírovanie, fax atď.) zadaním hesla na ovládacom paneli tlačiarne a prihlásením sa na tlačiareň.

Nedostupné funkcie budú zobrazené sivou farbou a nedajú sa zvoliť.

Keď zaregistrujete údaje overenia do ovládača tlačiarne alebo skenera, budete môcť z počítača tlačiť alebo skenovať. Podrobnosti o nastavení ovládač nájdete v Pomocníkovi k ovládaču alebo v návode.

Vytvorenie používateľského konta

Vytvorte používateľské konto pre ovládanie prístupu.

1. Otvorte aplikáciu Web Config a vyberte kartu **Zabezpečenie produktu > Nastavenia riadenia prístupu > Nastavenia používateľa**.

2. Kliknite na položku **Pridať** pri čísle, ktoré chcete registrovať.



Upozornenie:

Keď používate tlačiareň s overovacím systémom spoločnosti Epson alebo iných spoločností, zaregistrujte používateľské meno pre nastavenie obmedzenia na číslo 2 až 10.

Aplikačný softvér, ako napríklad overovací systém, využíva číslo 1, takže dané používateľské meno sa nezobrazuje na ovládacom paneli tlačiarne.

3. Nastavte jednotlivé položky.

- Názov používateľa:**

Zadajte meno zobrazené v zozname používateľských mien, použiť môžete 1 až 14 abecedných a číselných znakov.

- Heslo:**

Zadajte heslo: 0 až 20 znakov v kódovaní ASCII (0x20 – 0x7E). Keď obnovujete heslo, nechajte to prázdne.

- Na zapnutie/vypnutie každej funkcie zaškrtnite začiarkavacie políčko.**

Vyberte funkciu, ktorej používanie chcete povoliť.

4. Kliknite na položku **Použiť**.

Po určitom čase sa znova objaví zoznam používateľských nastavení.

Skontrolujte, či je zaregistrované používateľské meno zobrazené v položke **Názov používateľa** a či sa možnosť **Pridať** zmenila na **Upraviť**.

Súvisiace informácie

➔ [„Aplikácia na konfiguráciu činností tlačiarne \(Web Config\)” na strane 354](#)

Úprava používateľského konta

Upravte používateľské konto zaregistrované v ovládaní prístupu.

1. Otvorte aplikáciu Web Config a vyberte kartu **Zabezpečenie produktu > Nastavenia riadenia prístupu > Nastavenia používateľa**.
2. Kliknite na položku **Upraviť** pri čísle, ktoré chcete upraviť.
3. Zmeňte jednotlivé položky.
4. Kliknite na položku **Použiť**.
Po určitom čase sa znova objaví zoznam používateľských nastavení.

Súvisiace informácie

➔ [„Aplikácia na konfiguráciu činností tlačiarne \(Web Config\)” na strane 354](#)

Odstránenie používateľského konta

Odstráňte konto zaregistrované v ovládaní prístupu.

1. Otvorte aplikáciu Web Config a vyberte kartu **Zabezpečenie produktu > Nastavenia riadenia prístupu > Nastavenia používateľa**.
2. Kliknite na položku **Upraviť** pri čísle, ktoré chcete odstrániť.
3. Kliknite na položku **Odstrániť**.



Upozornenie:

*Keď kliknete na možnosť **Odstrániť**, používateľské konto sa odstráni bez potvrdzovacieho hlásenia. Pri odstraňovaní konta dávajte pozor.*

Po určitom čase sa znova objaví zoznam používateľských nastavení.

Súvisiace informácie

➔ „Aplikácia na konfiguráciu činností tlačiarne (Web Config)” na strane 354

Aktivovanie ovládania prístupu

Keď aktivujete ovládanie prístupu, tlačiareň bude môcť používať len zaregistrovaný používateľ.

1. Otvorte aplikáciu Web Config a vyberte kartu **Zabezpečenie produktu > Nastavenia riadenia prístupu > Základné**.
2. Vyberte možnosť **Aktivuje kontrolu prístupu**.
Ak vyberiete možnosť **Umožňuje tlač a skenovanie bez autentifikačných informácií**, môžete tlačiť alebo skenovať z ovládačov, ktoré nie sú nastavené s údajmi overenia. Nastavte to, keď chcete ovládať používanie len z ovládacieho panela tlačiarne a povoliť tlač a skenovanie z počítačov.
3. Kliknite na položku **OK**.
Po určitej dobe sa zobrazí hlásenie o dokončení.
Skontrolujte, či sú ikony (napríklad kopírovania a skenovania) na ovládacom paneli tlačiarne zobrazené sivou farbou.

Súvisiace informácie

➔ „Aplikácia na konfiguráciu činností tlačiarne (Web Config)” na strane 354

Zakázanie externého rozhrania

Môžete zakázať rozhranie, ktoré sa používa na pripojenie zariadenia k tlačiarne. Urobte nastavenia obmedzenia, ak chcete obmedziť tlač a skenovanie iným spôsobom než cez sieť.

Poznámka:

Nastavenia obmedzenia môžete urobiť aj na ovládacom paneli tlačiarne.

- Pamäťové zariadenie: *Nastav.* > *Všeobecné nastavenia* > *Nastavenia tlačiarne* > *Rozhanie pam. zariadenia* > *Pamäťové zariadenie*
- Pripojenie PC pomocou USB: *Nastav.* > *Všeobecné nastavenia* > *Nastavenia tlačiarne* > *Pripojenie PC pomocou USB*

1. Otvorte aplikáciu Web Config a vyberte kartu **Zabezpečenie produktu** > **Externé rozhranie**.
2. Vyberte možnosť **Zakázať** pri funkciách, ktoré chcete nastaviť.
Vyberte možnosť **Povoliť**, ak chcete zrušiť ovládanie.
 - Pamäťové zariadenie
Zakážete ukladanie údajov do externej pamäte cez port USB pre pripojenie externého zariadenia.
 - Pripojenie PC pomocou USB
Môžete obmedziť využívanie pripojenie cez USB z počítača. Ak to chcete obmedziť, vyberte možnosť **Zakázať**.
3. Kliknite na položku **OK**.
4. Skontrolujte, či sa zakázaný port nedá použiť.
 - Pamäťové zariadenie
Overte si, či nie je žiadna odpoveď pri pripojení externého pamäťového zariadenia, ako je napríklad USB pamäť, k portu externého rozhrania USB.
 - Pripojenie PC pomocou USB
Ak bol do počítača nainštalovaný ovládač
Pripojte tlačiareň k počítaču pomocou kábla USB, a potom skontrolujte, či tlačiareň netlačí a neskenuje.
Ak nebol do počítača nainštalovaný ovládač
Windows:
Otvorte správcu zariadení a nechajte ho otvoreného. Pripojte tlačiareň k počítaču pomocou USB kábla a potom skontrolujte, či stav správcu zariadení zostal nezmenený.
Mac OS:
Pripojte tlačiareň k počítaču pomocou kábla USB, a potom skontrolujte, či nie je k dispozícii možnosť pridania tlačiarne z položky **Tlačiarne a skenery**.

Súvisiace informácie

➔ [„Aplikácia na konfiguráciu činností tlačiarne \(Web Config\)” na strane 354](#)

Monitorovanie vzdialenej tlačiarne

Overenie údajov pre vzdialenú tlačiareň

Nasledujúce údaje o prevádzkovej tlačiarne môžete overiť cez funkciu **Stav** pomocou aplikácie Web Config.

Stav výrobku

Skontrolujte stav, cloudovú službu, číslo výrobku, adresu MAC atď.

Stav siete

Skontrolujte informácie o stave sieťového pripojenia, IP adresu, server DNS atď.

Stav využitia

Skontrolujte prvý deň výťahov, vytlačené strany, množstvo tlače pre jednotlivé jazyky, počet skenovaní atď.

Stav hardvéru

Skontrolujte stav jednotlivých funkcií tlačiarne.

História úloh

Skontrolujte denník tlačových úloh, prenosov atď.

Snímka panela

Zobrazte snímku obrazovky, ktorá je zobrazená na ovládacom paneli zariadenia.

Súvisiace informácie

➔ [„Aplikácia na konfiguráciu činností tlačiarne \(Web Config\)” na strane 354](#)

Prijímanie emailových oznámení pri výskyte udalostí

Čo sú e-mailové upozornenia

Je to funkcia upozorňovania, ktorá na určenú adresu odošle e-mail, keď sa vyskytne udalosť, napríklad zastavenie tlače a chyba tlačiarne.

Môžete zaregistrovať najviac päť cieľov a pre jednotlivé ciele určiť nastavenia upozornenia.

Ak chcete používať túto funkciu, je pred nastavením upozornení potrebné nastaviť poštový server.

Súvisiace informácie

➔ [„Konfigurácia poštového servera” na strane 431](#)

Konfigurácia e-mailového oznámenia

E-mailové oznámenie nakonfigurujte pomocou aplikácie Web Config.

1. Otvorte aplikáciu Web Config a vyberte kartu **Správa zariadenia > E-mailové upozornenie**.
2. Nastavte predmet e-mailového oznámenia.
Z dvoch rozbalovacích ponúk vyberte obsah zobrazený v predmete.
 - Vybraný obsah sa zobrazuje vedľa položky **Predmet**.
 - Nie je možné nastaviť rovnaký obsah vľavo aj vpravo.
 - Keď počet znakov v položke **Umiestnenie** presahuje 32 znakov, všetky znaky nad počet 32 sa vynechajú.
3. Zadajte e-mailovú adresu pre odosielanie e-mailu s oznámením.
Použite znaky A – Z a – z 0 –9 ! # \$ % & ' * + - . / = ? ^ _ { | } ~ @ a zadať môžete 1 až 255 znakov.

4. Vyberte jazyk pre e-mailové oznámenia.
5. Začiarknite políčko na udalosti, pre ktorú chcete dostávať oznámenie.
Číslo položky **Nastavenia upozornení** je prepojené na číslo cieľa **Nastavenia e-mailovej adresy**.

Príklad:

Ak chcete nastaviť odosielanie oznámenia na e-mailovú adresu nastavenú pre číslo 1 v položke **Nastavenia e-mailovej adresy**, keď sa v tlačiarne minul papier, začiarknite stĺpec 1 v riadku **Papier sa minul**.

6. Kliknite na položku **OK**.
Vyvolaním udalosti skontrolujte, či sa e-mailové oznámenie odošle.
Príklad: Tlačte určením položky Zdroj papiera, kde nie je vložený papier.

Súvisiace informácie

- ➔ [„Aplikácia na konfiguráciu činností tlačiarne \(Web Config\)” na strane 354](#)
- ➔ [„Konfigurácia poštového servera” na strane 431](#)

Položky pre e-mailové oznámenie

Položky	Nastavenia a vysvetlenie
Jednotka(y) zásobníka atramentu na výmenu	Oznámenie, že sa minul atrament.
Nedostatok atramentu	Oznámenie, že sa čoskoro minie atrament.
Údržbová kazeta: koniec životnosti	Oznámenie, že je skrinka údržby plná.
Údržbová kazeta: blíži sa koniec životnosti	Oznámenie, že skrinka údržby bude čoskoro plná.
Heslo správcu sa zmenilo	Oznámenie, že sa zmenilo heslo správcu.
Papier sa minul	Oznámenie, že sa v určitom zdroji papiera minul papier.
Tlač sa zastavila*	Oznámenie, že sa tlač zastavila z dôvodu zaseknutia papiera, prípadne kvôli nenastavenej kazete na papier.
Chyba tlačiarne	Oznámenie, že sa na tlačiarne vyskytla chyba.
Chyba skenera	Oznámenie, že sa na skeneri vyskytla chyba.
Chyba faxu	Oznámenie, že došlo k chybe faxu.
Chyba siete Wi-Fi	Oznámenie, že sa vyskytla chyba rozhrania bezdrôtovej siete LAN.
Chyba súčasti Vstavaná karta SD	Oznámenie, že sa vyskytla chyba zabudovanej karty SD.
Chyba súčasti Doska PDL	Oznámenie, že sa vyskytla substrátu PDL.

Súvisiace informácie

- ➔ [„Konfigurácia e-mailového oznámenia” na strane 503](#)

Zálohovanie nastavení

Hodnotu nastavenia môžete exportovať z aplikácie Web Config do súboru. Môžete to použiť na zálohovanie kontaktov, hodnôt nastavenia, výmenu tlačiarne atď.

Exportovaný súbor sa nedá upraviť, pretože ide o binárny súbor.

Export nastavení

Export nastavenia tlačiarne.

1. Otvorte aplikáciu Web Config a potom vyberte kartu **Správa zariadenia > Hodnota nastavenia exportu a importu > Exportovať**.
2. Vyberte nastavenia, ktoré chcete exportovať.
Vyberte nastavenia, ktoré chcete exportovať. Ak vyberiete nadradenú kategóriu, vedľajšie kategórie budú tiež vybrané. Vedľajšie kategórie, ktoré spôsobujú chyby ich kopírovaním v rámci rovnakej siete (ako napríklad adresy IP a podobne), nemôžu byť vybrané.
3. Zadajte heslo na zašifrovanie exportovaného súboru.
Na import súboru je potrebné heslo. Ak nechcete súbor zašifrovať, nechajte to prázdne.
4. Kliknite na položku **Exportovať**.



Upozornenie:

*Ak chcete exportovať nastavenia siete tlačiarne, ako napríklad názov tlačiarne a adresa IPv6, vyberte možnosť **Zapnite**, ak chcete vybrať jednotlivé nastavenia zariadenia a potom vyberte ďalšie položky. Pre náhradnú tlačiareň vyberte iba vybrané hodnoty.*

Súvisiace informácie

➔ [„Aplikácia na konfiguráciu činností tlačiarne \(Web Config\)” na strane 354](#)

Import nastavení

Importujte vyexportovaný súbor aplikácie Web Config do tlačiarne.



Upozornenie:

Keď importujete hodnoty obsahujúce individuálne údaje, ako sú napríklad názov tlačiarne alebo IP adresa, uistite sa, či rovnaká IP adresa v tej istej sieti neexistuje.

1. Otvorte aplikáciu Web Config a vyberte kartu **Správa zariadenia > Hodnota nastavenia exportu a importu > Importovať**.
2. Vyberte exportovaný súbor a potom zadajte zašifrované heslo.
3. Kliknite na položku **Ďalej**.

4. Vyberte nastavenia, ktoré chcete importovať, a potom kliknite na tlačidlo **Ďalej**.
5. Kliknite na položku **OK**.

Nastavenia sa použijú v tlačiarni.

Súvisiace informácie

➔ [„Aplikácia na konfiguráciu činností tlačiarne \(Web Config\)” na strane 354](#)

Rozšírené nastavenia zabezpečenia

V tejto časti sú vysvetlené rozšírené funkcie zabezpečenia.

Nastavenia zabezpečenia a prevencia pred nebezpečenstvom

Keď je tlačiareň pripojená k sieti, môžete k nej mať prístup z vzdialeného miesta. Okrem toho môžu tlačiareň zdieľať viacerí ľudia, čo je užitočné v rámci zlepšenia prevádzkovej efektivity a praktickosti. Zvyšuje sa však riziko nezákonného prístupu, nezákonného používania a manipulácie s údajmi. Ak používate tlačiareň v prostredí, kde máte prístup na internet, riziko je ešte vyššie.

Pri tlačiarnach, ktoré nemajú ochranu pred prístupom zvonka je možné cez internet čítať denníky tlačových úloh, ktoré sú uložené v tlačiarni.

V rámci ochrany pred takýmto rizikom majú tlačiarne Epson zabudované množstvo technológií zabezpečenia.

Nastavte tlačiareň podľa potreby v súlade s podmienkami prostredia, ktoré boli vytvorené s informáciami o prostredí zákazníka.

Názov	Typ funkcie	Čo nastavíte	Čomu zabránite
Ovládanie protokolu	Služi na ovládanie protokolov a služieb používaných na komunikáciu medzi tlačiarnami a počítačmi a aktivovanie alebo deaktivovanie funkcií.	Protokol alebo služba, ktoré sa používajú na funkcie povolené alebo zakázané samostatne.	Zníženie bezpečnostných rizík, ku ktorým môže dochádzať prostredníctvom nepovoleného používania, pomocou zabránenia používania nepotrebných funkcií používateľmi.
Komunikácie SSL/TLS	Obsah komunikácie je zašifrovaný prostredníctvom komunikácií cez protokol SSL/TLS pri prístupe k serveru Epsonu na internete z tlačiarne, napríklad pri komunikácii s počítačom cez webový prehľadávač pomocou aplikácie Epson Connect a aktualizácii firmvéru.	Zadovážte si podpísaný certifikát CA a naimportujte ho do tlačiarne.	Vymazaním identifikácie tlačiarne podpísaným certifikátom CA sa zabráni falošnej identite a nepovolenému prístupu. Okrem toho je obsah komunikácie SSL/TLS chránený a zabraňuje sa tak úniku obsahu pre tlačové údaje a informácie o nastavení.

Názov	Typ funkcie	Čo nastavíte	Čomu zabránite
Filtrovanie IPsec/IP	Môžete nastaviť, aby ste umožnili oddelenie a odrezanie údajov, ktoré pochádzajú od určitého klienta alebo sú konkrétneho typu. Pretože IPsec chráni údaje podľa paketových jednotiek (šifrovanie a overovanie), môžete bezpečne komunikovať aj cez nezabezpečený protokol.	Vytvorte základné zásady a individuálne zásady, ktorými sa nastavuje klient alebo typ údajov, ktoré môžu mať prístup k tlačiarni.	Chráňte pred neoprávneným prístupom a manipuláciou a odpočúvaním komunikačných údajov do tlačiarnie.
IEEE 802.1X	Len overení používateľia majú prístup k sieti. Tlačiareň môže používať len povolený používateľ.	Nastavenie overovania pre server RADIUS (server overovania).	Chráni pred nepovoleným prístupom a používaním tlačiarnie.

Súvisiace informácie

- ➔ „Riadenie pomocou protokolov” na strane 507
- ➔ „Komunikácia s tlačiarnou cez protokol SSL/TLS” na strane 518
- ➔ „Šifrovaná komunikácia pomocou filtrovania IPsec/IP” na strane 519
- ➔ „Pripojenie tlačiarnie k sieti IEEE802.1X” na strane 531

Nastavenia funkcie zabezpečenia

Keď nastavujete funkciu filtrovania IPsec/IP alebo sieť IEEE 802.1X, odporúča sa, aby ste aplikáciu Web Config otvárali pomocou protokolu SSL/TLS, cez ktorý sa budú komunikovať údaje nastavenia, aby sa znížilo bezpečnostné riziko, napríklad pri manipulácii alebo odpočúvaní.

Pred nastavením funkcie filtrovania IPsec/IP alebo siete IEEE 802.1X nezabudnite nakonfigurovať heslo správcu.

Na priame pripojenie tlačiarnie k počítaču pomocou kábla siete Ethernet môžete použiť aj aplikáciu Web Config a potom môžete zadať IP adresu do webového prehľadávača. Tlačiareň môže byť pripojená k zabezpečenému prostrediu po dokončení nastavení zabezpečenia.

Riadenie pomocou protokolov

Môžete tlačiť prostredníctvom rôznych ciest a protokolov.

Ak používate multifunkčnú tlačiareň, funkcie skenovania cez sieť a PC-FAX môžete použiť z nešpecifikovaného počtu počítačov v sieti.

Nežiaduce riziká pre zabezpečenie môžete znížiť obmedzením tlače z určených ciest alebo riadením dostupných funkcií.

Riadiace protokoly

Konfigurácia nastavení protokolu.

1. Otvorte aplikáciu Web Config a potom vyberte kartu **Zabezpečenie siete > Protokol**.

2. Nakonfigurujte každú položku.
3. Kliknite na položku **Ďalej**.
4. Kliknite na tlačidlo **OK**.
Nastavenia sú uplatnené v tlačiarni.

Súvisiace informácie

- ➔ „Aplikácia na konfiguráciu činností tlačiarnie (Web Config)” na strane 354
- ➔ „Protokoly, ktoré je možné povoliť alebo zakázať” na strane 508
- ➔ „Položky nastavenia protokolu” na strane 509

Protokoly, ktoré je možné povoliť alebo zakázať

Protokol	Popis
Nastavenia služby Bonjour	Môžete určiť, či používať režim Bonjour. Režim Bonjour sa používa na vyhľadávanie zariadení, tlač atď.
Nastavenia iBeacon	Môžete aktivovať alebo deaktivovať funkciu prenosu v režime iBeacon. Keď je to povolené, môžete tlačiareň vyhľadávať zo zariadení s povoleným režimom iBeacon.
Nastavenia SLP	Môžete aktivovať alebo deaktivovať funkciu SLP. Funkcia SLP sa používa na okamžité skenovanie a vyhľadávanie v sieti v aplikácii EpsonNet Config.
Nastavenia WSD	Môžete aktivovať alebo deaktivovať funkciu WSD. Keď je to aktivované, môžete pridať zariadenia WSD a tlačiť z portu WSD.
Nastavenia LLTD	Môžete aktivovať alebo deaktivovať funkciu LLTD. Keď je to aktivované, zobrazuje sa to na sieťovej mape systému Windows.
Nastavenia LLMNR	Môžete aktivovať alebo deaktivovať funkciu LLMNR. Keď je to aktivované, môžete použiť rozpoznávanie názvu bez protokolu NetBIOS aj v prípade, že nemôžete používať server DNS.
Nastavenia LPR	Môžete určiť, či povoliť tlač cez LPR. Keď je to aktivované, môžete tlačiť z portu LPR.
Nastavenia RAW(Port9100)	Môžete určiť, či povoliť tlač z portu RAW (Port 9100). Keď je to aktivované, môžete tlačiť z portu RAW (Port 9100).
Nastavenia RAW(Vlastný port)	Môžete určiť, či povoliť tlač z portu RAW (vlastný port). Keď je to aktivované, môžete tlačiť z portu RAW (vlastný port).
Nastavenia IPP	Môžete určiť, či povoliť tlač cez IPP. Keď je to aktivované, môžete tlačiť cez internet.
Nastavenia FTP	Môžete určiť, či povoliť tlač cez FTP. Keď je to aktivované, môžete tlačiť cez server FTP.
Nastavenia SNMPv1/v2c	Môžete určiť, či povoliť režim SNMPv1/v2c. To sa používa pri inštalácii zariadení, monitorovaní atď.
Nastavenia SNMPv3	Môžete určiť, či povoliť režim SNMPv3. To sa používa pri inštalácii šifrovaných zariadení, monitorovaní atď.

Súvisiace informácie

- ➔ „Riadiace protokoly” na strane 507

➔ „Položky nastavenia protokolu” na strane 509

Položky nastavenia protokolu

Nastavenia služby Bonjour

Položky	Hodnota nastavenia a popis
Použiť službu Bonjour	Vyberte to, ak chcete vyhľadávať alebo používať zariadenia cez režim Bonjour.
Názov Bonjour	Zobrazuje názov v režime Bonjour.
Servisný názov Bonjour	Zobrazuje názov služby v režime Bonjour.
Umiestnenie	Zobrazuje názov miesta v režime Bonjour.
Protokol najvyššej priority	Pre tlač v režime Bonjour vyberte protokol s najvyššou prioritou.
Wide-Area Bonjour	Vyberte, či chcete používať režim Wide-Area Bonjour.

Nastavenia iBeacon

Položky	Hodnota nastavenia a popis
Zapnúť Prenos iBeacon	Vyberte to, ak chcete aktivovať funkciu prenosu iBeacon.

Nastavenia SLP

Položky	Hodnota nastavenia a popis
Zapnúť SLP	Vyberte to, ak chcete aktivovať funkciu SLP. Používa sa napríklad pri vyhľadávaní siete v aplikácii Epson-Net Config.

Nastavenia WSD

Položky	Hodnota nastavenia a popis
Zapnúť WSD	Vyberte to, ak chcete povoliť pridávanie zariadení pomocou režimu WSD a tlačíť a skenovať z portu WSD.
Časový limit tlače (sek.)	Zadajte hodnotu časového limitu komunikácie pre tlač v režime WSD od 3 do 3600 sekúnd.
Časový limit skenovania (sek.)	Zadajte hodnotu časového limitu komunikácie pre skenovanie v režime WSD od 3 do 3600 sekúnd.
Názov zariadenia	Zobrazuje názov zariadenia v režime WSD.
Umiestnenie	Zobrazuje názov miesta v režime WSD.

Nastavenia LLTD

Položky	Hodnota nastavenia a popis
Zapnúť LLTD	Vyberte to, ak chcete povoliť funkciu LLTD. Tlačiareň sa zobrazuje na mape siete systému Windows.
Názov zariadenia	Zobrazuje názov zariadenia v režime LLTD.

Nastavenia LLMNR

Položky	Hodnota nastavenia a popis
Zapnúť LLMNR	Vyberte to, ak chcete povoliť funkciu LLMNR. Môžete použiť rozpoznávanie názvu bez protokolu NetBIOS aj v prípade, že nemôžete používať server DNS.

Nastavenia LPR

Položky	Hodnota nastavenia a popis
Povoliť tlač prostredníctvom portu LPR	Vyberte to, ak chcete povoliť tlač z portu LPR.
Časový limit tlače (sek.)	Zadajte hodnotu časového limitu komunikácie pre tlač v režime LPR od 0 do 3600 sekúnd. Ak nechcete časový limit, zadajte 0.

Nastavenia RAW(Port9100)

Položky	Hodnota nastavenia a popis
Povoliť tlač RAW(Port9100)	Vyberte, ak chcete povoliť tlač z portu RAW (port 9100).
Časový limit tlače (sek.)	Zadajte hodnotu časového limitu pre tlač v režime RAW (port 9100) od 0 do 3600 sekúnd. Ak nechcete časový limit, zadajte 0.

Nastavenia RAW(Vlastný port)

Položky	Hodnota nastavenia a popis
Povoliť tlač RAW(Vlastný port)	Vyberte, ak chcete povoliť tlač z portu RAW (vlastný port).
Číslo portu	Zadajte číslo portu pre tlač RAW od 1024 do 65535 (okrem 9100, 1865, 2968).
Časový limit tlače (sek.)	Zadajte hodnotu časového limitu pre tlač v režime RAW (vlastný port) od 0 do 3600 sekúnd. Ak nechcete časový limit, zadajte 0.

Nastavenia IPP

Položky	Hodnota nastavenia a popis
Zapnúť IPP	Vyberte, ak chcete povoliť komunikáciu IPP. Zobrazujú sa len tlačiarne podporujúce režim IPP.
Povoliť nezabezpečenú komunikáciu	Vyberte možnosť Povolené , ak chcete povoliť tlačiarňu komunikáciu bez bezpečnostných opatrení (IPP).

Položky	Hodnota nastavenia a popis
Časový limit komunikácie (sek.)	Zadajte hodnotu časového limitu komunikácie pre tlač v režime IPP od 0 do 3600 sekúnd.
Vyžadovať kód PIN pri používaní tlače IPP	Vyberte, či sa má požadovať kód PIN pri používaní tlače IPP. Ak vyberiete možnosť Áno , tlačové úlohy IPP bez kódu PIN sa v tlačiarni neuložia.
URL (sieť)	Zobrazuje URL adresy IPP (http a https), keď je tlačiareň je pripojená k sieti. URL adresa je kombinovaná hodnota IP adresy tlačiarnie, čísla portu a názvu tlačiarnie IPP.
URL (priame pripojenie Wi-Fi)	Zobrazuje URL adresy IPP (http a https), keď je tlačiareň je pripojená v režime Wi-Fi Direct. URL adresa je kombinovaná hodnota IP adresy tlačiarnie, čísla portu a názvu tlačiarnie IPP.
Názov tlačiarnie	Zobrazuje názov tlačiarnie v režime IPP.
Umiestnenie	Zobrazuje miesto v režime IPP.

Nastavenia FTP

Položky	Hodnota nastavenia a popis
Zapnúť FTP server	Vyberte, ak chcete povoliť tlač cez FTP. Zobrazujú sa len tlačiarnie podporujúce tlače cez FTP.
Časový limit komunikácie (sek.)	Zadajte hodnotu časového limitu komunikácie cez FTP od 0 do 3600 sekúnd. Ak nechcete časový limit, zadajte 0.

Nastavenia SNMPv1/v2c

Položky	Hodnota nastavenia a popis
Zapnúť SNMPv1/v2c	Vyberte, ak chcete povoliť funkciu SNMPv1/v2c.
Prístupové práva	Nastavte autoritu prístupu, keď je protokol SNMPv1/v2c povolený. Vyberte možnosť Iba na čítanie alebo Čítať/zapísať .
Názov komunity (len na čítanie)	Zadajte 0 až 32 znakov ASCII (0x20 až 0x7E).
Názov komunity (čítanie/zápis)	Zadajte 0 až 32 znakov ASCII (0x20 až 0x7E).

Nastavenia SNMPv3

Položky	Hodnota nastavenia a popis
Zapnúť SNMPv3	Protokol SNMPv3 je povolený, keď je políčko začiarknuté.
Názov používateľa	Zadajte 1 až 32 jednobajtových znakov.
Nastavenia autentifikácie	

Položky		Hodnota nastavenia a popis
	Algoritmus	Vyberte algoritmus pre overovanie cez protokol SNMPv3.
	Heslo	Vyberte heslo pre overovanie cez protokol SNMPv3. Zadajte 8 až 32 znakov ASCII (0x20 až 0x7E). Ak to neurčujete, nechajte prázdne.
	Potvrdiť heslo	Na overenie zadajte nakonfigurované heslo.
Nastavenia šifrovania		
	Algoritmus	Vyberte algoritmus pre šifrovanie cez protokol SNMPv3.
	Heslo	Vyberte heslo pre šifrovanie cez protokol SNMPv3. Zadajte 8 až 32 znakov ASCII (0x20 až 0x7E). Ak to neurčujete, nechajte prázdne.
	Potvrdiť heslo	Na overenie zadajte nakonfigurované heslo.
Názov kontextu		Zadajte najviac 32 znakov v kódovaní Unicode (UTF-8). Ak to neurčujete, nechajte prázdne. Počet znakov, ktoré možno zadať, sa líši v závislosti od jazyka.

Súvisiace informácie

- ➔ „Riadiace protokoly” na strane 507
- ➔ „Protokoly, ktoré je možné povoliť alebo zakázať” na strane 508

Používanie digitálneho certifikátu

O digitálnom certifikáte

CA-podpísaný Certifikát

Toto je certifikát podpísaný certifikačnou autoritou CA (Certificate Authority.) Môžete ho získať a použiť na certifikačnú autoritu. Tento certifikát potvrdzuje existenciu tlačiarne a používa sa pri komunikácii SSL/TLS, aby sa zaistila bezpečnosť komunikácie.

Keď sa používa pre komunikáciu SSL/TLS, používa sa ako serverový certifikát.

Keď je nastavený na komunikáciu IPsec/IP Filtering alebo IEEE 802.1X, používa sa ako klientsky certifikát.

Certifikát CA

Toto je certifikát, ktorý je v reťazení s certifikátom CA-podpísaný Certifikát. Nazýva sa bezprostredný certifikát CA. Používa sa webovým prehľadávačom na overenie cesty k certifikátu tlačiarne pri prístupe servera inej strany alebo aplikácie Web Config.

Pre certifikát CA nastavte, keď sa overuje cesta prístupu serverového certifikátu z tlačiarne. Pre tlačiareň nastavte na certifikáciu cesty CA-podpísaný Certifikát pre pripojenie SSL/TLS.

Certifikát CA pre tlačiareň môžete získať od certifikačnej autority, ktorá certifikát CA vydala.

Certifikát CA používaný na overovanie servera inej strany môžete získať aj od certifikačnej autority, ktorá vydala CA-podpísaný Certifikát iného servera.

❑ Certifikát s vlastným podpisom

Toto je certifikát, ktorý podpísala a vydala samotná tlačiareň. Nazýva sa aj koreňový certifikát. Pretože vydavateľ certifikuje sám seba, nie je spoľahlivý a nedokáže zabrániť falošnej identifikácii.

Používa sa pri vytváraní nastavenia zabezpečenia a vykonávaní jednoduchej komunikácie SSL/TLS bez certifikátu CA-podpísaný Certifikát.

Ak tento certifikát použijete na komunikáciu SSL/TLS, vo webovom prehľadávači sa môže zobraziť upozornenie zabezpečenia, pretože certifikát nie je zaregistrovaný vo webovom prehľadávači. Certifikát Certifikát s vlastným podpisom môžete použiť iba na komunikáciu SSL/TLS.

Súvisiace informácie

➔ „Konfigurácia položky CA-podpísaný Certifikát” na strane 513

➔ „Aktualizácia vlastného podpísaného certifikátu” na strane 516

➔ „Konfigurácia položky Certifikát CA” na strane 517

Konfigurácia položky CA-podpísaný Certifikát

Získanie certifikátu s podpisom CA

Ak chcete získať certifikát s podpisom CA, vytvorte žiadosť CSR (Certificate Signing Request — žiadosť o podpis certifikátu) a odošlite ju certifikačnej autorite. Žiadosť CSR môžete vytvoriť pomocou aplikácie Web Config a počítača.

Postupujte podľa pokynov na vytvorenie žiadosti CSR a získanie certifikátu s podpisom CA pomocou aplikácie Web Config. Ak sa žiadosť CSR vytvorí pomocou aplikácie Web Config, certifikát bude vo formáte PEM/DER.

1. Otvorte aplikáciu Web Config a potom vyberte kartu **Zabezpečenie siete**. Potom vyberte položky **SSL/TLS > Certifikát** alebo **IPsec/IP Filtrovanie > Certifikát klienta** alebo **IEEE802.1X > Certifikát klienta**.

Bez ohľadu na voľbu môžete získať rovnaký certifikát a použiť ho všeobecne.

2. Kliknite na možnosť **Generovať** v položke **CSR**.

Otvorí sa stránka vytvorenia žiadosti CSR.

3. Zadajte hodnoty pre všetky položky.

Poznámka:

Dĺžka kľúča a skratky sa líšia v závislosti od certifikačnej autority. Vytvorte žiadosť podľa pravidiel príslušnej certifikačnej autority.

4. Kliknite na položku **OK**.

Zobrazí sa správa o vytvorení.

5. Vyberte kartu **Zabezpečenie siete**. Potom vyberte položky **SSL/TLS > Certifikát** alebo **IPsec/IP Filtrovanie > Certifikát klienta** alebo **IEEE802.1X > Certifikát klienta**.

6. Kliknutím na jedno z tlačidiel prevzatia žiadosti CSR podľa formátu stanoveného jednotlivými certifikačnými autoritami prevezmite žiadosť CSR do počítača.



Upozornenie:

Certifikát CSR znova nevytvárajte. Ak ho vytvoríte, vydaný certifikát CA-podpísaný Certifikát nebudete môcť importovať.

7. Certifikát CSR pošlite certifikačnej autorite a získajte podpísaný certifikát CA-podpísaný Certifikát. Postupujte podľa pravidiel jednotlivých certifikačných autorít týkajúcich sa formy a metódy odoslania.
8. Vydaný podpísaný certifikát CA-podpísaný Certifikát uložte do počítača, ktorý je pripojený k tlačiarňi. Získanie podpísaného certifikátu CA-podpísaný Certifikát je dokončené, keď certifikát uložíte do cieľového umiestnenia.

Súvisiace informácie

➔ „Aplikácia na konfiguráciu činností tlačiarne (Web Config)” na strane 354

Položky nastavenia CSR

Položky	Nastavenia a vysvetlenie
Dĺžka kľúča	Vyberte dĺžku kľúča pre CSR.
Všeobecný názov	Môžete zadať 1 až 128 znakov. Ak to je IP adresa, musí to byť statická IP adresa. Môžete zadať 1 až 5 adries IPv4, adres IPv6, názvov hostiteľa a FQDN. Oddeľte ich čiarkami. Prvý prvok sa uloží do bežného názvu a ďalšie prvky sa uložia do políčka aliasu subjektu certifikátu. Príklad: IP adresa tlačiarne: 192.0.2.123, Názov tlačiarne: EPSONA1B2C3 Všeobecný názov: EPSONA1B2C3,EPSONA1B2C3.local,192.0.2.123
Organizácia/ Organizačná jednotka/ Lokalita/ Štát/Provincia	Môžete zadať 0 až 64 znakov ASCII (0x20 až 0x7E). Odlíšené názvy môžete rozdeliť čiarkami.
Krajina	Zadajte kód krajiny v dvojčifernom tvare podľa normy ISO-3166.
E-mailová adresa odosielateľa	Môžete zadať e-mailovú adresu odosielateľa pre nastavenie poštového servera. Zadajte rovnakú e-mailovú adresu ako v položke E-mailová adresa odosielateľa pre kartu Sieť tab > E-mailový server > Základné .

Súvisiace informácie

➔ „Získanie certifikátu s podpisom CA” na strane 513

Import certifikátu s podpisom CA

Importujte získaný CA-podpísaný Certifikát do tlačiarne.

! **Upozornenie:**

- Skontrolujte, či je dátum a čas tlačiarne nastavený správne. Certifikát je možno neplatný.
- Ak ste certifikát získali prostredníctvom žiadosti CSR vytvorenej v aplikácii Web Config, môžete ho nainportovať raz.

1. Otvorte aplikáciu Web Config a potom vyberte kartu **Zabezpečenie siete**. Potom vyberte položky **SSL/TLS > Certifikát** alebo **IPsec/IP Filtrovanie > Certifikát klienta** alebo **IEEE802.1X > Certifikát klienta**.

2. Kliknite na tlačidlo **Importovať**

Otvorí sa stránka importu certifikátu.

3. Zadaťte hodnoty pre všetky položky. Nastavte **Certifikát CA 1** a **Certifikát CA 2**, keď sa overuje cesta k certifikátu vo webovom prehľadávači, cez ktorý sa prístupuje k tlačiarne.

Požadované položky nastavenia sa líšia v závislosti od miesta vytvorenia žiadosti CSR a formátu súboru certifikátu. Do požadovaných položiek zadajte hodnoty podľa nasledujúceho návodu.

- Certifikát vo formáte PEM/DER získaný z aplikácie Web Config
 - Súkromný kľúč:** Nekonfigurujte, pretože tlačiareň obsahuje súkromný kľúč.
 - Heslo:** Nekonfigurujte.
 - Certifikát CA 1/Certifikát CA 2:** Nepovinné
- Certifikát vo formáte PEM/DER získaný z počítača
 - Súkromný kľúč:** Je potrebné nastaviť.
 - Heslo:** Nekonfigurujte.
 - Certifikát CA 1/Certifikát CA 2:** Nepovinné
- Certifikát vo formáte PKCS#12 získaný z počítača
 - Súkromný kľúč:** Nekonfigurujte.
 - Heslo:** Nepovinné
 - Certifikát CA 1/Certifikát CA 2:** Nekonfigurujte.

4. Kliknite na položku **OK**.

Zobrazí sa správa o vytvorení.

Poznámka:

Kliknutím na položku **Potvrdiť** potvrdíte údaje certifikátu.

Súvisiace informácie

➔ „Aplikácia na konfiguráciu činností tlačiarne (Web Config)” na strane 354

Položky nastavenia importu podpísaného certifikátu CA

Položky	Nastavenia a vysvetlenie
Certifikát servera alebo Certifikát klienta	Vyberte formát certifikátu. Pri pripojení cez protokol SSL/TLS sa zobrazuje položka Certifikát servera. Pri funkcii filtrovania IPsec/IP alebo sieti IEEE 802.1X sa zobrazuje položka Certifikát klienta.
Súkromný kľúč	Ak získate certifikát formátu PEM/DER pomocou CSR vytvoreného z počítača, stanovte súbor so súkromným kľúčom, ktorý zodpovedá certifikátu.
Heslo	Ak je formát súboru Certifikát so súkromným kľúčom (PKCS#12) , zadajte heslo na šifrovanie súkromného kľúča, ktoré ste nastavili pri získavaní certifikátu.
Certifikát CA 1	Ak je formát certifikátu Certifikát (PEM/DER) , importujte certifikačnú autoritu, ktorá vydala CA-podpísaný Certifikát používaný ako serverový certifikát. Ak je to potrebné, vyberte súbor.
Certifikát CA 2	Ak je formát certifikátu Certifikát (PEM/DER) , importujte certifikát certifikačnej autority, ktorá vydala Certifikát CA 1. Ak je to potrebné, vyberte súbor.

Súvisiace informácie

➔ „Import certifikátu s podpisom CA” na strane 514

Odstránenie certifikátu s podpisom CA

Naimportovaný certifikát môžete odstrániť, keď skončí jeho platnosť alebo keď už nie je potrebné šifrované pripojenie.



Upozornenie:

Ak ste certifikát získali prostredníctvom žiadosti CSR vytvorenej v aplikácii Web Config, odstránený certifikát nemôžete znova naimportovať. V takom prípade vytvorte žiadosť CSR a certifikát získajte znova.

1. Otvorte aplikáciu Web Config a potom vyberte kartu **Zabezpečenie siete**. Potom vyberte položky **SSL/TLS > Certifikát** alebo **IPsec/IP Filtrovanie > Certifikát klienta** alebo **IEEE802.1X > Certifikát klienta**.
2. Kliknite na tlačidlo **Odstrániť**.
3. V zobrazenom hlásení potvrdte, že certifikát chcete odstrániť.

Súvisiace informácie

➔ „Aplikácia na konfiguráciu činností tlačiarne (Web Config)” na strane 354

Aktualizácia vlastného podpísaného certifikátu

Pretože položka Certifikát s vlastným podpisom je vydaná tlačiarňou, môžete to aktualizovať, keď uplynie platnosť, prípadne ak sa opísaný obsah zmení.

1. Otvorte aplikáciu Web Config a vyberte položky **Zabezpečenie siete** tab > **SSL/TLS > Certifikát**.

2. Kliknite na položku **Aktualizovať**.

3. Zadáajte položku **Všeobecný názov**.

Môžete zadať až 5 adries IPv4, adries IPv6, názvov hostiteľa a FQDN. Zadať môžete 1 až 128 znakov a položky oddelíte čiarkami. Prvý parameter sa uloží do bežného názvu a ďalšie sa uložia do políčka aliasu subjektu certifikátu.

Príklad:

IP adresa tlačiarne: 192.0.2.123, Názov tlačiarne: EPSONA1B2C3

Bežný názov: EPSONA1B2C3,EPSONA1B2C3.local,192.0.2.123

4. Stanovte dobu platnosti certifikátu.

5. Kliknite na položku **Ďalej**.

Zobrazí sa hlásenie s potvrdením.

6. Kliknite na tlačidlo **OK**.

Tlačiareň je aktualizovaná.

Poznámka:

Informácie o certifikáte môžete overiť cez kartu **Zabezpečenie siete > SSL/TLS > Certifikát > Certifikát s vlastným podpisom** a kliknite na tlačidlo **Potvrdiť**.

Súvisiace informácie

➔ „Aplikácia na konfiguráciu činností tlačiarne (Web Config)” na strane 354

Konfigurácia položky Certifikát CA

Keď nastavíte položku Certifikát CA, môžete overiť umiestnenie certifikátu CA servera, ktorý má prístup k tlačiarne. Tým zabránite zámene.

Certifikát CA môžete získať od certifikačnej autority, ktorá vydala CA-podpísaný Certifikát.

Import položky Certifikát CA

Importujte položku Certifikát CA do tlačiarne.

1. Otvorte aplikáciu Web Config a vyberte kartu **Zabezpečenie siete > Certifikát CA**.

2. Kliknite na položku **Importovať**.

3. Vyberte položku Certifikát CA, ktorú chcete importovať.

4. Kliknite na tlačidlo **OK**.

Keď sa import dokončí, vrátite sa na obrazovku **Certifikát CA** a zobrazí sa importovaná položka Certifikát CA.

Súvisiace informácie

➔ „Aplikácia na konfiguráciu činností tlačiarne (Web Config)” na strane 354

Odstránenie položky Certifikát CA

Môžete odstrániť importovanú položku Certifikát CA.

1. Otvorte aplikáciu Web Config a vyberte kartu **Zabezpečenie siete** > **Certifikát CA**.
2. Kliknite na možnosť **Odstrániť** vedľa položky Certifikát CA, ktorú chcete odstrániť.
3. V zobrazenom hlásení potvrdte, že chcete certifikát odstrániť.
4. Kliknite na možnosť **Reštartovať sieť** a skontrolujte, či odstránený certifikát nie je uvedený na aktualizovanej obrazovke.

Súvisiace informácie

➔ [„Aplikácia na konfiguráciu činností tlačiarne \(Web Config\)” na strane 354](#)

Komunikácia s tlačiarňou cez protokol SSL/TLS

Keď je certifikát servera nastavený do tlačiarne pomocou komunikačného protokolu SSL/TLS (Secure Sockets Layer/Transport Layer Security), môžete šifrovať komunikačnú cestu medzi počítačmi. Urobte to, ak chcete zabrániť vzdialenému a nepovolenému prístupu.

Konfigurácia základných nastavení SSL/TLS

Ak tlačiareň podporuje funkciu servera HTTPS, môžete na šifrovanie komunikácie použiť komunikáciu SSL/TLS. Môžete nakonfigurovať a spravovať tlačiareň pomocou aplikácie Web Config, pričom bude bezpečnosť zaistená.

Nakonfigurujte silu šifrovania a funkciu presmerovania.

1. Otvorte aplikáciu Web Config a vyberte kartu **Zabezpečenie siete** > **SSL/TLS** > **Základné**.
2. Nastavte hodnotu pre jednotlivé položky.
 - Sila šifrovania
Vyberte úroveň sily šifrovania.
 - Presmerovať HTTP na HTTPS
Presmerujte na protokol HTTPS, keď sa otvára cez protokol HTTP.
3. Kliknite na položku **Ďalej**.
Zobrazí sa hlásenie s potvrdením.
4. Kliknite na položku **OK**.
Tlačiareň je aktualizovaná.

Súvisiace informácie

➔ [„Aplikácia na konfiguráciu činností tlačiarne \(Web Config\)” na strane 354](#)

Konfigurácia serverového certifikátu pre tlačiareň

1. Otvorte aplikáciu Web Config a vyberte kartu **Zabezpečenie siete > SSL/TLS > Certifikát**.
2. Stanovte certifikát, ktorý chcete použiť na položku **Certifikát servera**.
 - Certifikát s vlastným podpisom
Tlačiarňou bol vygenerovaný podpísaný certifikát. Ak nemôžete získať podpísaný certifikát CA, vyberte túto možnosť.
 - CA-podpísaný Certifikát
Ak získate a importujete podpísaný certifikát CA, môžete to stanoviť.
3. Kliknite na položku **Ďalej**.
Zobrazí sa hlásenie s potvrdením.
4. Kliknite na tlačidlo **OK**.
Tlačiareň je aktualizovaná.

Súvisiace informácie

- ➔ [„Aplikácia na konfiguráciu činností tlačiarne \(Web Config\)” na strane 354](#)
- ➔ [„Konfigurácia položky CA-podpísaný Certifikát” na strane 513](#)
- ➔ [„Aktualizácia vlastného podpísaného certifikátu” na strane 516](#)

Šifrovaná komunikácia pomocou filtrovania IPsec/IP

Čo je IPsec/IP Filtrovanie

Prenos údajov môžete pomocou funkcie IPsec/IP Filtering filtrovať podľa IP adries, služieb a portu. Kombináciou kritérií filtrovania môžete nakonfigurovať tlačiareň na akceptáciu alebo blokovanie určených klientov a údajov. Okrem toho môžete zlepšiť úroveň bezpečnosti používaním služby IPsec.

Poznámka:

Počítače so systémom Windows Vista alebo novším, prípadne systémom Windows Server 2008 alebo novším, podporujú funkciu IPsec.

Konfigurácia predvolených zásad

Ak chcete filtrovať komunikáciu, nakonfigurujte predvolenú politiku. Predvolená politika sa vzťahuje na všetkých používateľov a skupiny pripájajúce sa k tlačiarňi. Ak chcete mať podrobnejšiu kontrolu nad používateľmi a používateľskými skupinami, nakonfigurujte skupinové politiky.

1. Otvorte aplikáciu Web Config a potom vyberte kartu **Zabezpečenie siete > IPsec/IP Filtrovanie > Základné**.
2. Zadajte hodnoty pre všetky položky.

3. Kliknite na položku **Ďalej**.
Zobrazí sa potvrdzujúca správa.
4. Kliknite na položku **OK**.
Tlačiareň je aktualizovaná.

Súvisiace informácie

➔ [„Aplikácia na konfiguráciu činností tlačiarne \(Web Config\)” na strane 354](#)

Položky nastavenia Predvolené zásady

Predvolené zásady

Položky	Nastavenia a vysvetlenie
IPsec/IP Filtrovanie	Môžete aktivovať alebo deaktivovať funkciu filtrovania IPsec/IP.

Kontrola prístupu

Nakonfigurujte spôsob ovládania pre prenos IP paketov.

Položky	Nastavenia a vysvetlenie
Povoliť prístup	Vyberte, ak chcete povoliť prenos nakonfigurovaných IP paketov.
Odmietnuť prístup	Vyberte, ak chcete zakázať prenos nakonfigurovaných IP paketov.
IPsec	Vyberte, ak chcete povoliť prenos nakonfigurovaných IPsec paketov.

Verzia IKE

Vyberte možnosť **IKEv1** alebo **IKEv2** pre položku **Verzia IKE**. Vyberte jednu z nich podľa zariadenia, ku ktorej je tlačiareň pripojená.

IKEv1

Nasledujúce položky sa zobrazujú, keď vyberiete možnosť **IKEv1** pre položku **Verzia IKE**.

Položky	Nastavenia a vysvetlenie
Spôsob overenia	Ak chcete vybrať položku Certifikát , je potrebné získať a naimportovať podpísaný certifikát CA.
Vopred zdieľaný kľúč	Ak vyberiete možnosť Vopred zdieľaný kľúč pre položku Spôsob overenia , zadajte predzdieľaný kľúč (1 až 127 znakov).
Potvrdiť Vopred zdieľaný kľúč	Na overenie zadajte nakonfigurovaný kľúč.

IKEv2

Nasledujúce položky sa zobrazujú, keď vyberiete možnosť **IKEv2** pre položku **Verzia IKE**.

Položky	Nastavenia a vysvetlenie	
Lokálne	Spôsob overenia	Ak chcete vybrať položku Certifikát , je potrebné získať a naimportovať podpísaný certifikát CA.
	Typ ID	Ak vyberiete možnosť Vopred zdieľaný kľúč pre položku Spôsob overenia , vyberte typ ID pre tlačiareň.
	ID	Zadajte ID tlačiarne zodpovedajúce typu ID. Ako prvý znak nie je možné použiť „@“, „#“ a „=“. Rozlišujúci názov: Zadajte 1 až 255 jednobajtový znakov ASCII (0x20 až 0x7E). Musí obsahovať znak „=“. Adresa IP: Zadajte formát IPv4 alebo IPv6. FQDN: Zadajte kombináciu 1 až 255 znakov. Môžete použiť znaky A – Z, a – z, 0 – 9, „-“ a bodku (.). E-mailová adresa: Zadajte 1 až 255 jednobajtový znakov ASCII (0x20 až 0x7E). Musí obsahovať znak „@“. ID kľúča: Zadajte 1 až 255 jednobajtový znakov ASCII (0x20 až 0x7E).
	Vopred zdieľaný kľúč	Ak vyberiete možnosť Vopred zdieľaný kľúč pre položku Spôsob overenia , zadajte predzdieľaný kľúč (1 až 127 znakov).
	Potvrdiť Vopred zdieľaný kľúč	Na overenie zadajte nakonfigurovaný kľúč.

Položky		Nastavenia a vysvetlenie
Vzdialené	Spôsob overenia	Ak chcete vybrať položku Certifikát , je potrebné získať a naimportovať podpísaný certifikát CA.
	Typ ID	Ak vyberiete možnosť Vopred zdieľaný kľúč pre položku Spôsob overenia , vyberte typ ID pre zariadenie, ktoré chcete overovať.
	ID	Zadajte ID tlačiarne zodpovedajúce typu ID. Ako prvý znak nie je možné použiť „@“, „#“ a „=“. Rozlišujúci názov: Zadajte 1 až 255 jednobajtový znakov ASCII (0x20 až 0x7E). Musí obsahovať znak „=“. Adresa IP: Zadajte formát IPv4 alebo IPv6. FQDN: Zadajte kombináciu 1 až 255 znakov. Môžete použiť znaky A – Z, a – z, 0 – 9, „-“ a bodku (.). E-mailová adresa: Zadajte 1 až 255 jednobajtový znakov ASCII (0x20 až 0x7E). Musí obsahovať znak „@“. ID kľúča: Zadajte 1 až 255 jednobajtový znakov ASCII (0x20 až 0x7E).
	Vopred zdieľaný kľúč	Ak vyberiete možnosť Vopred zdieľaný kľúč pre položku Spôsob overenia , zadajte predzdieľaný kľúč (1 až 127 znakov).
	Potvrdiť Vopred zdieľaný kľúč	Na overenie zadajte nakonfigurovaný kľúč.

Zapuzdrenie

Ak vyberiete možnosť **IPsec** pre položku **Kontrola prístupu**, je potrebné nakonfigurovať režim zapuzdrenia.

Položky	Nastavenia a vysvetlenie
Režim transportu	Vyberte to, ak používate tlačiareň len v rovnakej sieti LAN. IP pakety vrstvy 4 alebo novšie sú šifrované.
Režim tunela	Ak používate tlačiareň v sieti s možnosťou pripojenia na internet (napríklad IPsec-VPN), vyberte túto možnosť. Hlavička a údaje IP paketov sú šifrované. Vzdialená brána (Režim tunela): Ak vyberiete možnosť Režim tunela pre položku Zapuzdrenie , zadajte adresu brány (1 až 39 znakov).

Protokol zabezpečenia

Ak vyberiete možnosť **IPsec** pre položku **Kontrola prístupu**, vyberte voľbu.

Položky	Nastavenia a vysvetlenie
ESP	Vyberte to, ak chcete zaistiť integritu overovania a údajov a šifrovať údaje.
AH	Vyberte to, ak chcete zaistiť integritu overovania a údajov. Aj v prípade, že je šifrovanie údajov zakázané, môžete použiť IPsec.

☐ Nastavenia algoritmu

Odporúča sa, aby ste zvolili možnosť **Akýkoľvek** pre všetky nastavenia, prípadne vybrali položku inú než **Akýkoľvek** pre jednotlivé nastavenia. Ak vyberiete možnosť **Akýkoľvek** pre niektoré nastavenia a zvolíte položku inú než **Akýkoľvek** pre ďalšie nastavenia, zariadenie nemusí komunikovať. Závaži to od druhého zariadenia, ktoré chcete overovať.

Položky		Nastavenia a vysvetlenie
IKE	Šifrovanie	Vyberte algoritmus šifrovania pre IKE. Položky sa líšia v závislosti od verzie IKE.
	Overenie	Vyberte algoritmus overovania pre IKE.
	Výmena kľúčov	Vyberte algoritmus výmeny kľúča pre IKE. Položky sa líšia v závislosti od verzie IKE.
ESP	Šifrovanie	Vyberte algoritmus šifrovania pre ESP. To je k dispozícii, ak je zvolená možnosť ESP pre položku Protokol zabezpečenia .
	Overenie	Vyberte algoritmus overovania pre ESP. To je k dispozícii, ak je zvolená možnosť ESP pre položku Protokol zabezpečenia .
AH	Overenie	Vyberte algoritmus šifrovania pre AH. To je k dispozícii, ak je zvolená možnosť AH pre položku Protokol zabezpečenia .

Súvisiace informácie

➔ „Konfigurácia predvolených zásad“ na strane 519

Konfigurácia zásad skupiny

Skupinová politika je jedno alebo viac pravidiel vzťahujúcich sa na používateľa alebo skupinu používateľov. Tlačiareň riadi pakety IP, ktoré zodpovedajú nakonfigurovaným zásadám. Pakety IP sa overujú v poradí skupinovej politiky 1 až 10 a potom predvolenej politiky.

1. Otvorte aplikáciu Web Config a potom vyberte kartu **Zabezpečenie siete > IPsec/IP Filtrovanie > Základné**.
2. Kliknite na očíslovanú kartu, ktorú chcete konfigurovať.
3. Zadajte hodnoty pre všetky položky.
4. Kliknite na položku **Ďalej**.
Zobrazí sa potvrdzujúca správa.
5. Kliknite na položku **OK**.
Tlačiareň je aktualizovaná.

Súvisiace informácie

➔ „Aplikácia na konfiguráciu činností tlačiarne (Web Config)” na strane 354

Položky nastavenia Zásady skupiny

Položky	Nastavenia a vysvetlenie
Zapnúť tieto Zásady skupiny	Môžete aktivovať alebo deaktivovať skupinové zásady.

Kontrola prístupu

Nakonfigurujte spôsob ovládania pre prenos IP paketov.

Položky	Nastavenia a vysvetlenie
Povoliť prístup	Vyberte, ak chcete povoliť prenos nakonfigurovaných IP paketov.
Odmietnuť prístup	Vyberte, ak chcete zakázať prenos nakonfigurovaných IP paketov.
IPsec	Vyberte, ak chcete povoliť prenos nakonfigurovaných IPsec paketov.

Lokálna adresa (tlačiareň)

Vyberte adresu IPv4 alebo adresu IPv6, ktorá zodpovedá sieťovému prostrediu. Ak je IP adresa priradená automaticky, môžete vybrať možnosť **Použiť automaticky získanú adresu IPv4**.

Poznámka:

Ak je adresa IPv6 priradená automaticky, pripojenie nemusí byť k dispozícii. Nakonfigurujte statickú adresu IPv6.

Vzdialená adresa (hostiteľ)

Zadajte IP adresu zariadenia na ovládanie prístupu. IP adresa by mala obsahovať 43 znakov alebo menej. Ak nezadáte IP adresu, ovládané sú všetky adresy.

Poznámka:

Ak je IP adresa priradená automaticky (napríklad serverom DHCP), pripojenie nemusí byť k dispozícii. Nakonfigurujte statickú adresu IP.

Spôsob výberu portu

Vyberte spôsob určenia portov.

Názov služby

Ak vyberiete možnosť **Názov služby** pre položku **Spôsob výberu portu**, vyberte voľbu.

Transportný protokol

Ak vyberiete možnosť **Číslo portu** pre položku **Spôsob výberu portu**, je potrebné nakonfigurovať režim zapuzdrenia.

Položky	Nastavenia a vysvetlenie
Akýkoľvek protokol	Vyberte, ak chcete ovládať všetky typy protokolu.
TCP	Vyberte, ak chcete ovládať údaje pre unicast.
UDP	Vyberte, ak chcete ovládať údaje pre broadcast a multicast.
ICMPv4	Vyberte, ak chcete ovládať príkaz ping.

Lokálny port

Ak vyberiete možnosť **Číslo portu** pre položku **Spôsob výberu portu**, a ak vyberiete možnosť **TCP** alebo **UDP** pre položku **Transportný protokol**, zadajte čísla portov na ovládanie prijímaných paketov. Oddelte ich čiarkami. Zadať môžete maximálne 10 čísiel portu.

Príklad: 20,80,119,5220

Ak ne zadáte číslo portu, ovládané sú všetky porty.

Vzdialený port

Ak vyberiete možnosť **Číslo portu** pre položku **Spôsob výberu portu**, a ak vyberiete možnosť **TCP** alebo **UDP** pre položku **Transportný protokol**, zadajte čísla portov na ovládanie odosielaných paketov. Oddelte ich čiarkami. Zadať môžete maximálne 10 čísiel portu.

Príklad: 25,80,143,5220

Ak ne zadáte číslo portu, ovládané sú všetky porty.

Verzia IKE

Vyberte možnosť **IKEv1** alebo **IKEv2** pre položku **Verzia IKE**. Vyberte jednu z nich podľa zariadenia, ku ktorej je tlačiareň pripojená.

IKEv1

Nasledujúce položky sa zobrazujú, keď vyberiete možnosť **IKEv1** pre položku **Verzia IKE**.

Položky	Nastavenia a vysvetlenie
Spôsob overenia	Ak vyberiete možnosť IPsec pre položku Kontrola prístupu , vyberte voľbu. Použitý certifikát je spoločný s predvolenými zásadami.
Vopred zdieľaný kľúč	Ak vyberiete možnosť Vopred zdieľaný kľúč pre položku Spôsob overenia , zadajte predzdieľaný kľúč (1 až 127 znakov).
Potvrdiť Vopred zdieľaný kľúč	Na overenie zadajte nakonfigurovaný kľúč.

IKEv2

Nasledujúce položky sa zobrazujú, keď vyberiete možnosť **IKEv2** pre položku **Verzia IKE**.

Položky		Nastavenia a vysvetlenie
Lokálne	Spôsob overenia	Ak vyberiete možnosť IPsec pre položku Kontrola prístupu , vyberte voľbu. Použitý certifikát je spoločný s predvolenými zásadami.
	Typ ID	Ak vyberiete možnosť Vopred zdieľaný kľúč pre položku Spôsob overenia , vyberte typ ID pre tlačiareň.
	ID	Zadajte ID tlačiarne zodpovedajúce typu ID. Ako prvý znak nie je možné použiť „@“, „#“ a „=“. Rozlišujúci názov: Zadajte 1 až 255 jednobajtový znakov ASCII (0x20 až 0x7E). Musí obsahovať znak „=“. Adresa IP: Zadajte formát IPv4 alebo IPv6. FQDN: Zadajte kombináciu 1 až 255 znakov. Môžete použiť znaky A – Z, a – z, 0 – 9, „-“ a bodku (.). E-mailová adresa: Zadajte 1 až 255 jednobajtový znakov ASCII (0x20 až 0x7E). Musí obsahovať znak „@“. ID kľúča: Zadajte 1 až 255 jednobajtový znakov ASCII (0x20 až 0x7E).
	Vopred zdieľaný kľúč	Ak vyberiete možnosť Vopred zdieľaný kľúč pre položku Spôsob overenia , zadajte predzdieľaný kľúč (1 až 127 znakov).
	Potvrdiť Vopred zdieľaný kľúč	Na overenie zadajte nakonfigurovaný kľúč.
	Vzdialené	Spôsob overenia
Typ ID		Ak vyberiete možnosť Vopred zdieľaný kľúč pre položku Spôsob overenia , vyberte typ ID pre zariadenie, ktoré chcete overovať.
ID		Zadajte ID tlačiarne zodpovedajúce typu ID. Ako prvý znak nie je možné použiť „@“, „#“ a „=“. Rozlišujúci názov: Zadajte 1 až 255 jednobajtový znakov ASCII (0x20 až 0x7E). Musí obsahovať znak „=“. Adresa IP: Zadajte formát IPv4 alebo IPv6. FQDN: Zadajte kombináciu 1 až 255 znakov. Môžete použiť znaky A – Z, a – z, 0 – 9, „-“ a bodku (.). E-mailová adresa: Zadajte 1 až 255 jednobajtový znakov ASCII (0x20 až 0x7E). Musí obsahovať znak „@“. ID kľúča: Zadajte 1 až 255 jednobajtový znakov ASCII (0x20 až 0x7E).
Vopred zdieľaný kľúč		Ak vyberiete možnosť Vopred zdieľaný kľúč pre položku Spôsob overenia , zadajte predzdieľaný kľúč (1 až 127 znakov).
Potvrdiť Vopred zdieľaný kľúč		Na overenie zadajte nakonfigurovaný kľúč.

Zapuzdrenie

Ak vyberiete možnosť **IPsec** pre položku **Kontrola prístupu**, je potrebné nakonfigurovať režim zapuzdrenia.

Položky	Nastavenia a vysvetlenie
Režim transportu	Vyberte to, ak používate tlačiareň len v rovnakej sieti LAN. IP pakety vrstvy 4 alebo novšie sú šifrované.
Režim tunela	Ak používate tlačiareň v sieti s možnosťou pripojenia na internet (napríklad IPsec-VPN), vyberte túto možnosť. Hlavička a údaje IP paketov sú šifrované. Vzdialená brána (Režim tunela): Ak vyberiete možnosť Režim tunela pre položku Zapuzdrenie , zadajte adresu brány (1 až 39 znakov).

Protokol zabezpečenia

Ak vyberiete možnosť **IPsec** pre položku **Kontrola prístupu**, vyberte voľbu.

Položky	Nastavenia a vysvetlenie
ESP	Vyberte to, ak chcete zaistiť integritu overovania a údajov a šifrovať údaje.
AH	Vyberte to, ak chcete zaistiť integritu overovania a údajov. Aj v prípade, že je šifrovanie údajov zakázané, môžete použiť IPsec.

Nastavenia algoritmu

Odporúča sa, aby ste zvolili možnosť **Akýkoľvek** pre všetky nastavenia, prípadne vybrali položku inú než **Akýkoľvek** pre jednotlivé nastavenia. Ak vyberiete možnosť **Akýkoľvek** pre niektoré nastavenia a zvolíte položku inú než **Akýkoľvek** pre ďalšie nastavenia, zariadenie nemusí komunikovať. Závisí to od druhého zariadenia, ktoré chcete overovať.

Položky	Nastavenia a vysvetlenie
IKE	Šifrovanie Vyberte algoritmus šifrovania pre IKE. Položky sa líšia v závislosti od verzie IKE.
	Overenie Vyberte algoritmus overovania pre IKE.
	Výmena kľúčov Vyberte algoritmus výmeny kľúča pre IKE. Položky sa líšia v závislosti od verzie IKE.
ESP	Šifrovanie Vyberte algoritmus šifrovania pre ESP. To je k dispozícii, ak je zvolená možnosť ESP pre položku Protokol zabezpečenia .
	Overenie Vyberte algoritmus overovania pre ESP. To je k dispozícii, ak je zvolená možnosť ESP pre položku Protokol zabezpečenia .
AH	Overenie Vyberte algoritmus šifrovania pre AH. To je k dispozícii, ak je zvolená možnosť AH pre položku Protokol zabezpečenia .

Súvisiace informácie

- ➔ „Konfigurácia zásad skupiny” na strane 523
- ➔ „Kombinácia položiek Lokálna adresa (tlačiareň) a Vzďialená adresa (hostiteľ) v nastavení Zásady skupiny” na strane 528
- ➔ „Odkazy názvov služieb v zásadách skupiny” na strane 528

Kombinácia položiek Lokálna adresa (tlačiareň) a Vzdialená adresa (hostiteľ) v nastavení Zásady skupiny

		Nastavenie položky Lokálna adresa (tlačiareň)		
		IPv4	IPv6*2	Akkoľvek adresy*3
Nastavenie položky Vzdialená adresa (hostiteľ)	IPv4*1	✓	–	✓
	IPv6*1*2	–	✓	✓
	Prázdne	✓	✓	✓

*1Ak je v položke **Kontrola prístupu** vybratá možnosť **IPsec**, nemôžete zadať dĺžku prefixu.

*2Ak je v položke **Kontrola prístupu** vybratá možnosť **IPsec**, môžete vybrať linkovú-lokálnu adresu (fe80::) ale skupinová politika bude vypnutá.

*3Okrem linkových lokálnych adries IPv6.

Odkazy názvov služieb v zásadách skupiny

Poznámka:

Nedostupné služby sú zobrazené, ale nedajú sa zvoliť.

Názov služby	Typ protokolu	Číslo lokálneho portu	Číslo vzdialeného portu	Ovládané funkcie
Akýkoľvek	–	–	–	Všetky služby
ENPC	UDP	3289	Akýkoľvek port	Vyhľadávanie tlačiarne z aplikácií, ako je napríklad Epson Device Admin, ovládač tlačiarne a ovládač skenera
SNMP	UDP	161	Akýkoľvek port	Získavanie a konfigurácia MIB z aplikácií, ako je napríklad Epson Device Admin, ovládač tlačiarne Epson a ovládač skenera Epson
LPR	TCP	515	Akýkoľvek port	Presmerovanie údajov LPR
RAW (Port9100)	TCP	9100	Akýkoľvek port	Presmerovanie údajov RAW
IPP/IPPS	TCP	631	Akýkoľvek port	Presmerovanie údajov tlače IPP/IPPS
WSD	TCP	Akýkoľvek port	5357	Ovládanie WSD
WS-Discovery	UDP	3702	Akýkoľvek port	Vyhľadávanie tlačiarne z WSD
Network Scan	TCP	1865	Akýkoľvek port	Presmerovanie údajov skenovania zo softvéru na skenovanie
Network Push Scan	TCP	Akýkoľvek port	2968	Získavanie informácií o úlohe z okamžitého skenovania zo softvéru na skenovanie
Network Push Scan Discovery	UDP	2968	Akýkoľvek port	Vyhľadávanie počítača pri vykonávaní okamžitého skenovania zo softvéru na skenovanie

Názov služby	Typ protokolu	Číslo lokálneho portu	Číslo vzdialeného portu	Ovládané funkcie
FTP údaje (lokálne)	TCP	20	Akýkoľvek port	Server FTP (presmerovanie údajov tlače cez FTP)
Riadenie FTP (lokálne)	TCP	21	Akýkoľvek port	Server FTP (ovládanie tlače cez FTP)
FTP údaje (vzdialené)	TCP	Akýkoľvek port	20	Klient FTP (presmerovanie údajov skenovania a prijatých faxových údajov) Ovládať to však možno len na serveri FTP, ktorý používa číslo vzdialeného portu 20.
Riadenie FTP (vzdialené)	TCP	Akýkoľvek port	21	Klient FTP (ovládanie presmerovania údajov skenovania a prijatých faxových údajov)
CIFS (lokálne)	TCP	445	Akýkoľvek port	Server CIFS (zdieľanie sieťového priečinka)
CIFS (vzdialené)	TCP	Akýkoľvek port	445	Klient CIFS (presmerovanie údajov skenovania a prijatých faxových údajov do priečinka)
NetBIOS Name Service (lokálne)	UDP	137	Akýkoľvek port	Server CIFS (zdieľanie sieťového priečinka)
NetBIOS Datagram Service (lokálne)	UDP	138	Akýkoľvek port	
NetBIOS Session Service (lokálne)	TCP	139	Akýkoľvek port	
NetBIOS Name Service (vzdialené)	UDP	Akýkoľvek port	137	Klient CIFS (presmerovanie údajov skenovania a prijatých faxových údajov do priečinka)
NetBIOS Datagram Service (vzdialené)	UDP	Akýkoľvek port	138	
NetBIOS Session Service (vzdialené)	TCP	Akýkoľvek port	139	
HTTP (lokálne)	TCP	80	Akýkoľvek port	Server HTTP(S) (presmerovanie údajov aplikácie Web Config a WSD)
HTTPS (lokálne)	TCP	443	Akýkoľvek port	
HTTP (vzdialené)	TCP	Akýkoľvek port	80	Klient HTTP(S) (komunikácia medzi aplikáciou Epson Connect, aktualizácia firmvéru a aktualizácia koreňového certifikátu)
HTTPS (vzdialené)	TCP	Akýkoľvek port	443	

Príklady konfigurácie funkcie IPsec/IP Filtrovanie

Len prijímanie paketov IPsec

Toto je len príklad konfigurácie predvolených zásad.

Predvolené zásady:

- IPsec/IP Filtrovanie: Povolit'**
- Kontrola prístupu: IPsec**
- Spôsob overenia: Vopred zdieľaný kľúč**
- Vopred zdieľaný kľúč:** Zadajte najviac 127 znakov.

Zásady skupiny: Nekonfigurujte.

Prijímanie tlačových údajov a nastavenia tlačiarne

V tomto príklade je umožnená komunikácia tlačových údajov a konfigurácia z určených služieb.

Predvolené zásady:

- IPsec/IP Filtrovanie: Povolit'**
- Kontrola prístupu: Odmietnuť prístup**

Zásady skupiny:

- Zapnúť tieto Zásady skupiny:** Začiarknite políčko.
- Kontrola prístupu: Povolit' prístup**
- Vzdialená adresa (hostiteľ):** IP adresa klienta
- Spôsob výberu portu: Názov služby**
- Názov služby:** Začiarknite políčko **ENPC, SNMP, HTTP (lokálne), HTTPS (lokálne) a RAW (Port9100)**.

Poznámka:

*Ak nechcete prijímať cez HTTP (lokálne) a HTTPS (lokálne), zrušte začiarknutie políčok v položke **Zásady skupiny**. Keď to robíte, dočasne deaktivujte funkciu filtrovania IPsec/IP z ovládacieho panela tlačiarne a zmeňte nastavenia tlačiarne.*

Prístup k prijímaniu len z určenej IP adresy

Tento príklad umožňuje určenej IP adrese prístup k tlačiarne.

Predvolené zásady:

- IPsec/IP Filtrovanie: Povolit'**
- Kontrola prístupu: Odmietnuť prístup**

Zásady skupiny:

- Zapnúť tieto Zásady skupiny:** Začiarknite políčko.
- Kontrola prístupu: Povolit' prístup**
- Vzdialená adresa (hostiteľ):** IP adresa klienta správcu

Poznámka:

Bez ohľadu na konfiguráciu zásad bude mať klient prístup a bude môcť konfigurovať tlačiareň.

Konfigurácia certifikátu pre funkciu filtrovania IPsec/IP

Nakonfigurujte certifikát pre funkciu filtrovania IPsec/IP. Keď to nastavíte, môžete certifikát použiť ako spôsob overovania pre funkciu filtrovania IPsec/IP. Ak chcete nakonfigurovať certifikačnú autoritu, prejdite na položku **Certifikát CA**.

1. Otvorte aplikáciu Web Config a vyberte kartu **Zabezpečenie siete > IPsec/IP Filtrovanie > Certifikát klienta**.
2. Importujte certifikát v položke **Certifikát klienta**.

Ak ste už importovali certifikát vydaný certifikačnou autoritou, môžete certifikát skopírovať a použiť ho vo funkcii filtrovania IPsec/IP. Ak chcete kopírovať, vyberte certifikát v položke **Kopírovať z** a kliknite na tlačidlo **Kopírovať**.

Súvisiace informácie

- ➔ „Aplikácia na konfiguráciu činností tlačiarne (Web Config)” na strane 354
- ➔ „Konfigurácia položky CA-podpísaný Certifikát” na strane 513
- ➔ „Konfigurácia položky Certifikát CA” na strane 517

Pripojenie tlačiarne k sieti IEEE802.1X

Konfigurácia siete IEEE 802.1X

Keď nastavíte sieť IEEE 802.1X pre tlačiareň, môžete ju používať v sieti pripojenej k serveru RADIUS, prepínaču LAN s funkciou overovania alebo prístupovému bodu.

1. Otvorte aplikáciu Web Config a potom vyberte kartu **Zabezpečenie siete > IEEE802.1X > Základné**.
2. Zadaťte hodnoty pre všetky položky.
Ak chcete používať tlačiareň v sieti Wi-Fi, kliknite na položku **Nastavenie bezdr. siete** a vyberte alebo zadajte SSID.

Poznámka:

Môžete zdieľať nastavenia medzi sieťami Ethernet a Wi-Fi.

3. Kliknite na položku **Ďalej**.
Zobrazí sa potvrdzujúca správa.
4. Kliknite na položku **OK**.
Tlačiareň je aktualizovaná.

Súvisiace informácie

- ➔ „Aplikácia na konfiguráciu činností tlačiarne (Web Config)” na strane 354

Položky nastavenia siete IEEE 802.1X

Položky	Nastavenia a vysvetlenie	
IEEE802.1X (drôtová sieť LAN)	Môžete aktivovať alebo deaktivovať nastavenia stránky (IEEE802.1X > Základné) pre sieť IEEE802.1X (Káblová sieť LAN).	
IEEE802.1X (Wi-Fi)	Zobrazuje sa stav pripojenia siete IEEE802.1X (Wi-Fi).	
Spôsob pripojenie	Zobrazuje sa spôsob pripojenia aktuálnej siete.	
Typ EAP	Vyberte možnosť pre spôsob overovania medzi tlačiarňou a serverom RADIUS.	
	EAP-TLS	Je potrebné získať a nainportovať podpísaný certifikát CA.
	PEAP-TLS	
	EAP-TTLS	Je potrebné nakonfigurovať heslo.
	PEAP/MSCHAPv2	
ID používateľa	Nakonfigurujte ID, ktoré bude používané pre overovanie servera RADIUS. Zadajte 1 až 128 jednobajtových znakov ASCII (0x20 až 0x7E).	
Heslo	Nakonfigurujte heslo pre overovanie tlačiarne. Zadajte 1 až 128 jednobajtových znakov ASCII (0x20 až 0x7E). Ak používate server Windows ako server RADIUS, môžete zadať najviac 127 znakov.	
Potvrdiť heslo	Na overenie zadajte nakonfigurované heslo.	
ID servera	Môžete nakonfigurovať ID servera na overovanie s konkrétnym serverom RADIUS. Overovateľ skontroluje, či je ID servera v poličku subject/subjectAltName v serverovom certifikáte, ktorý je odoslaný zo servera RADIUS. Zadajte 0 až 128 jednobajtových znakov ASCII (0x20 až 0x7E).	
Overenie certifikátu	Dobu platnosti certifikátu môžete nastaviť bez ohľadu na spôsob overovania. Importujte certifikát v položke Certifikát CA .	
Anonymné meno	Ak vyberiete možnosť PEAP-TLS , EAP-TTLS alebo PEAP/MSCHAPv2 pre položku Typ EAP , môžete nakonfigurovať anonymný názov namiesto ID používateľa pre fázu 1 overovania PEAP. Zadajte 0 až 128 jednobajtových znakov ASCII (0x20 až 0x7E).	
Sila šifrovania	Môžete vybrať jedno z nasledujúceho.	
	Vysoký	AES256/3DES
	Stredný	AES256/3DES/AES128/RC4

Súvisiace informácie

➔ „Konfigurácia siete IEEE 802.1X” na strane 531

Konfigurácia certifikátu pre sieť IEEE 802.1X

Nakonfigurujte klientsky certifikát pre sieť IEEE802.1X. Keď to nastavíte, môžete použiť **EAP-TLS** a **PEAP-TLS** ako spôsob overovania pre sieť IEEE 802.1X. Ak chcete nakonfigurovať certifikát certifikačnej autority, prejdite na položku **Certifikát CA**.

1. Otvorte aplikáciu Web Config a vyberte kartu **Zabezpečenie siete > IEEE802.1X > Certifikát klienta**.

2. Zadajte certifikát v položke **Certifikát klienta**.

Ak ste už importovali certifikát vydaný certifikačnou autoritou, môžete certifikát skopírovať a použiť ho v sieti IEEE802.1X. Ak chcete kopírovať, vyberte certifikát v položke **Kopírovať z** a kliknite na tlačidlo **Kopírovať**.

Súvisiace informácie

➔ „Aplikácia na konfiguráciu činností tlačiarne (Web Config)” na strane 354

➔ „Konfigurácia položky CA-podpísaný Certifikát” na strane 513

➔ „Konfigurácia položky Certifikát CA” na strane 517

Kontrola stavu siete IEEE 802.1X

Stav siete IEEE 802.1X môžete skontrolovať vytlačením hárku so stavom siete.

ID stavu	Stav siete IEEE 802.1X
Disable	Funkcia siete IEEE 802.1X je zakázaná.
EAP Success	Overenie v sieti IEEE 802.1X bolo úspešné a sieťové pripojenie je k dispozícii.
Authenticating	Overenie v sieti IEEE 802.1X nebolo dokončené.
Config Error	Overenie sa nepodarilo, pretože nebolo nastavené ID používateľa.
Client Certificate Error	Overenie sa nepodarilo, pretože klientsky certifikát je zastaraný.
Timeout Error	Overenie sa nepodarilo, pretože nie je žiadna odozva zo servera RADIUS a/alebo overovateľa.
User ID Error	Overenie sa nepodarilo, pretože ID používateľa tlačiarne a/alebo certifikačný protokol sú nesprávne.
Server ID Error	Overenie sa nepodarilo, pretože ID serverového certifikátu a ID servera nesúhlasia.
Server Certificate Error	Overenie sa nepodarilo, pretože v serverovom certifikáte sú nasledujúce chyby. <ul style="list-style-type: none"> <input type="checkbox"/> Serverový certifikát je zastaraný. <input type="checkbox"/> Reťazec serverového certifikátu je nesprávny.
CA Certificate Error	Overenie sa nepodarilo, pretože v certifikáte CA sú nasledujúce chyby. <ul style="list-style-type: none"> <input type="checkbox"/> Určený certifikát CA je nesprávny. <input type="checkbox"/> Nie je importovaný certifikát CA. <input type="checkbox"/> Certifikát CA je zastaraný.
EAP Failure	Overenie sa nepodarilo, pretože v nastaveniach tlačiarne sú nasledujúce chyby. <ul style="list-style-type: none"> <input type="checkbox"/> Ak je Typ EAP nastavené na EAP-TLS alebo PEAP-TLS, klientsky certifikát je nesprávny, prípadne má určité problémy. <input type="checkbox"/> Ak je Typ EAP nastavené na EAP-TTLS alebo PEAP/MSCHAPv2, ID používateľa alebo heslo nie sú správne.

Súvisiace informácie

➔ „Tlač hárku stavu siete” na strane 316

Riešenie problémov pre rozšírené zabezpečenie

Obnovenie nastavení zabezpečenia

Keď nastavíte prostredie s vysokým zabezpečením, ako je napríklad filtrovanie IPsec/IP alebo IEEE802.1X, možno sa nebude dať komunikovať so zariadeniami kvôli nesprávnym nastaveniam alebo problémom so zariadením alebo serverom. V takom prípade obnovte nastavenia zabezpečenia, aby bolo možné znova vytvoriť nastavenia, prípadne dočasne používať.

Deaktivovanie funkcie zabezpečenia pomocou ovládacieho panela

Pomocou ovládacieho panela tlačiarne môžete deaktivovať funkciu filtrovania IPsec/IP alebo siete IEEE 802.1X.

1. Vyberte položky **Nastav.** > **Všeobecné nastavenia** > **Nastavenie siete**.
2. Vyberte možnosť **Rozšírené**.
3. Vyberte spomedzi nasledujúcich položiek tie, ktoré chcete deaktivovať.
 - Zak. IPsec/ IP Filtrovanie**
 - Zakázať IEEE802.1X**
4. Na obrazovke s potvrdením vyberte položku **Spustiť nastavenie**.

Problémy pri používaní funkcií bezpečnosti siete

Zabudnutý vopred zdieľaný kľúč

Znova nakonfigurujte vopred zdieľaný kľúč.

Ak chcete kľúč zmeniť, otvorte aplikáciu Web Config a vyberte kartu **Zabezpečenie siete** > **IPsec/IP Filtrovanie** > **Základné** > **Predvolené zásady** alebo **Zásady skupiny**.

Keď zmeníte vopred zdieľaný kľúč, nakonfigurujte vopred zdieľaný kľúč pre počítače.

Súvisiace informácie

➔ „Aplikácia na konfiguráciu činností tlačiarne (Web Config)” na strane 354

➔ „Šifrovaná komunikácia pomocou filtrovania IPsec/IP” na strane 519

Nie je možné komunikovať prostredníctvom komunikácie IPsec

Je určený algoritmus, ktorý tlačiareň alebo počítač nepodporujú.

Tlačiareň podporuje nasledujúce algoritmy. Skontrolujte nastavenia počítača.

Bezpečnostné metódy	Algoritmy
Algoritmus šifrovania IKE	AES-CBC-128, AES-CBC-192, AES-CBC-256, AES-GCM-128*, AES-GCM-192*, AES-GCM-256*, 3DES
Algoritmus overovania IKE	SHA-1, SHA-256, SHA-384, SHA-512, MD5
Algoritmus výmeny kľúča IKE	Skupina DH 1, Skupina DH 2, Skupina DH 5, Skupina DH 14, Skupina DH 15, Skupina DH 16, Skupina DH 17, Skupina DH 18, Skupina DH 19, Skupina DH 20, Skupina DH 21, Skupina DH 22, Skupina DH 23, Skupina DH 24, Skupina DH 25, Skupina DH 26, Skupina DH 27*, Skupina DH 28*, Skupina DH 29*, Skupina DH 30*
Algoritmus šifrovania ESP	AES-CBC-128, AES-CBC-192, AES-CBC-256, AES-GCM-128, AES-GCM-192, AES-GCM-256, 3DES
Algoritmus overovania ESP	SHA-1, SHA-256, SHA-384, SHA-512, MD5
Algoritmus overovania AH	SHA-1, SHA-256, SHA-384, SHA-512, MD5

* k dispozícii len pre IKEv2

Súvisiace informácie

➔ [„Šifrovaná komunikácia pomocou filtrovania IPsec/IP” na strane 519](#)

Náhle nie je možné komunikovať

IP adresa tlačiarne sa zmenila, prípadne sa nedá použiť.

Keď sa IP adresa zaregistrovaná v lokálnej adrese položky Zásady skupiny zmenila, prípadne sa nedá použiť, komunikácia IPsec nie je možná. Vypnite službu IPsec pomocou ovládacieho panela tlačiarne.

Ak je protokol DHCP zastaraný, reštartovalo sa alebo je zastaraná adresa IPv6, prípadne nebola zistená, IP adresa zaregistrovaná v aplikácii Web Config pre tlačiareň sa nemusí nájsť (**Zabezpečenie siete > IPsec/IP Filtrovanie > Základné > Zásady skupiny > Lokálna adresa (tlačiareň)**).

Použite statickú adresu IP.

IP adresa počítača sa zmenila, prípadne sa nedá použiť.

Keď sa IP adresa zaregistrovaná vo vzdialenej adrese položky Zásady skupiny zmenila, prípadne sa nedá použiť, komunikácia IPsec nie je možná.

Vypnite službu IPsec pomocou ovládacieho panela tlačiarne.

Ak je protokol DHCP zastaraný, reštartovalo sa alebo je zastaraná adresa IPv6, prípadne nebola zistená, IP adresa zaregistrovaná v aplikácii Web Config pre tlačiareň sa nemusí nájsť (**Zabezpečenie siete > IPsec/IP Filtrovanie > Základné > Zásady skupiny > Vzdialená adresa (hostiteľ)**).

Použite statickú adresu IP.

Súvisiace informácie

- ➔ „Aplikácia na konfiguráciu činností tlačiarne (Web Config)” na strane 354
- ➔ „Šifrovaná komunikácia pomocou filtrovania IPsec/IP” na strane 519

Nie je možné vytvoriť zabezpečený tlačový port IPP

Nie je určený správny certifikát servera pre komunikáciu SSL/TLS.

Ak zadaný certifikát nie je správny, vytvorenie portu môže zlyhať. Skontrolujte, či používate správny certifikát.

Certifikát CA nie je naimportovaný do počítača používajúceho tlačiareň.

Ak certifikát CA nie je do daného počítača naimportovaný, vytvorenie portu môže zlyhať. Skontrolujte, či je naimportovaný certifikát CA.

Súvisiace informácie

- ➔ „Konfigurácia serverového certifikátu pre tlačiareň” na strane 519

Po konfigurácii funkcie IPsec/IP Filtering sa nedá pripojiť

Nastavenia funkcie IPsec/IP Filtering sú nesprávne.

Položky IPsec/IP Filtering zablokujte z ovládacieho panela tlačiarne. Pripojte tlačiareň a počítač a IPsec/IP Filtering znova nastavte.

Súvisiace informácie

- ➔ „Šifrovaná komunikácia pomocou filtrovania IPsec/IP” na strane 519

Prístup k tlačiarňi alebo ku skeneru nie je po konfigurácii funkcie IEEE 802.1X možný

Nastavenia IEEE 802.1X sú nesprávne.

Z ovládacieho panela tlačiarne vypnite funkciu IEEE 802.1X a Wi-Fi. Pripojte tlačiareň k počítaču a potom znova nakonfigurujte funkciu IEEE 802.1X.

Súvisiace informácie

- ➔ „Konfigurácia siete IEEE 802.1X” na strane 531

Problémy s používaním digitálneho certifikátu

Nedá sa importovať CA-podpísaný Certifikát

CA-podpísaný Certifikát a údaje CSR sa nezhodujú.

Ak CA-podpísaný Certifikát a CSR nemajú rovnaké údaje, CSR nie je možné naimportovať. Skontrolujte nasledujúce body:

- Pokúšate sa naimportovať certifikát do zariadenia, ktoré nemá rovnaké údaje?
Skontrolujte údaje v žiadosti CSR a potom naimportujte certifikát do zariadenia, ktoré má rovnaké údaje.
- Prepísali ste žiadosť CSR uloženú do počítača po jej odoslaní certifikačnej autorite?
Získajte certifikát s podpisom CA znova s použitím tejto žiadosti CSR.

CA-podpísaný Certifikát je väčší než 5 kB.

CA-podpísaný Certifikát väčší ako 5 kB nie je možné naimportovať.

Heslo na import certifikátu je nesprávne.

Zadajte správne heslo. Ak ste zabudli heslo, nemôžete certifikát naimportovať. Znova získajte CA-podpísaný Certifikát.

Súvisiace informácie

➔ [„Import certifikátu s podpisom CA” na strane 514](#)

Nie je možné aktualizovať certifikát s vlastným podpisom

Položka Všeobecný názov nebola zadaná.

Položku **Všeobecný názov** je potrebné zadať.

V položke Všeobecný názov boli zadané nepodporované znaky.

Zadajte 1 až 128 znakov vo formáte IPv4, IPv6, názvu hostiteľa alebo FQDN v kódovaní ASCII (0x20 – 0x7E).

Položka Common Name obsahuje čiarku alebo medzeru.

Ak obsahuje čiarku, položka **Všeobecný názov** sa na danom mieste rozdelí. Ak sa pred alebo za čiarkou nachádza iba medzera, vyskytne sa chyba.

Súvisiace informácie

➔ [„Aktualizácia vlastného podpísaného certifikátu” na strane 516](#)

Nie je možné vytvoriť žiadosť CSR

Položka Všeobecný názov nebola zadaná.

Položku **Všeobecný názov** je potrebné zadať.

V položkách Všeobecný názov, Organizácia, Organizačná jednotka, Lokalita a Štát/Provincia boli zadané nepodporované znaky.

Zadajte znaky vo formáte IPv4, IPv6, názvu hostiteľa alebo FQDN v kódovaní ASCII (0x20 – 0x7E).

Položka Všeobecný názov obsahuje čiarku alebo medzeru.

Ak obsahuje čiarku, položka **Všeobecný názov** sa na danom mieste rozdelí. Ak sa pred alebo za čiarkou nachádza iba medzera, vyskytne sa chyba.

Súvisiace informácie

➔ „Získanie certifikátu s podpisom CA” na strane 513

Zobrazuje sa upozornenie týkajúce sa digitálneho certifikátu

Správy	Príčina/riešenie
Zadajte Certifikát servera.	<p>Príčina: Nevybrali ste súbor na import.</p> <p>Riešenie: Vyberte súbor a kliknite na položku Importovať.</p>
Certifikát CA 1 nie je zadaný.	<p>Príčina: Certifikát CA 1 nie je zadaný a je zadaný iba certifikát CA 2.</p> <p>Riešenie: Nainportujte najskôr certifikát CA 1.</p>
Neplatná hodnota zadaná nižšie.	<p>Príčina: Cesta k súboru alebo heslo obsahuje nepodporované znaky.</p> <p>Riešenie: Skontrolujte, či sú v položke správne zadané znaky.</p>
Neplatný dátum a čas.	<p>Príčina: Nie je nastavený dátum a čas tlačiarne.</p> <p>Riešenie: Nastavte dátum a čas pomocou aplikácie Web Config, EpsonNet Config, prípadne na ovládacom paneli tlačiarne.</p>
Neplatné heslo.	<p>Príčina: Heslo nastavené pre certifikát CA a zadané heslo sa nezhodujú.</p> <p>Riešenie: Zadajte správne heslo.</p>

Správy	Príčina/riešenie
<p>Neplatný súbor.</p>	<p>Príčina:</p> <p>Neimportujete súbor certifikátu vo formáte X509.</p> <p>Riešenie:</p> <p>Skontrolujte, či ste vybrali správny certifikát odoslaný dôveryhodnou certifikačnou autoritou.</p>
	<p>Príčina:</p> <p>Naimportovaný súbor je priveľký. Maximálna veľkosť súboru je 5 kB.</p> <p>Riešenie:</p> <p>Ak ste vybrali správny súbor, certifikát môže byť poškodený alebo falošný.</p>
	<p>Príčina:</p> <p>Reťazec nachádzajúci sa v certifikáte je neplatný.</p> <p>Riešenie:</p> <p>Ďalšie informácie o certifikáte nájdete na webovej lokalite certifikačnej autority.</p>
<p>Nemožno použiť Certifikáty servera, ktoré obsahujú viac než tri Certifikáty CA.</p>	<p>Príčina:</p> <p>Súbor certifikátu vo formáte PKCS#12 obsahuje viac ako 3 certifikáty CA.</p> <p>Riešenie:</p> <p>Naimportujte každý certifikát pomocou konverzie z formátu PKCS#12 do formátu PEM alebo naimportujte súbor certifikátu vo formáte PKCS#12, ktorý obsahuje max. 2 certifikáty.</p>
<p>Platnosť certifikátu uplynula. Skontrolujte, či je certifikát platný alebo skontrolujte dátum a čas na tlačiarni.</p>	<p>Príčina:</p> <p>Certifikát je neaktuálny.</p> <p>Riešenie:</p> <ul style="list-style-type: none"> <input type="checkbox"/> Ak je certifikát neaktuálny, získajte a naimportujte nový certifikát. <input type="checkbox"/> Ak certifikát nie je neaktuálny, skontrolujte, či je správne nastavený dátum a čas tlačiarne.
<p>Vyžaduje sa súkromný kľúč.</p>	<p>Príčina:</p> <p>Certifikát nie je spárovaný so súkromným kľúčom.</p> <p>Riešenie:</p> <ul style="list-style-type: none"> <input type="checkbox"/> Ak je certifikát vo formáte PEM/DER a bol získaný na základe žiadosti CSR pomocou počítača, zadajte súbor súkromného kľúča. <input type="checkbox"/> Ak je certifikát vo formáte PKCS#12 a bol získaný na základe žiadosti CSR pomocou počítača, vytvorte súbor obsahujúci súkromný kľúč.
	<p>Príčina:</p> <p>Znova ste naimportovali certifikát PEM/DER získaný na základe žiadosti CSR pomocou aplikácie Web Config.</p> <p>Riešenie:</p> <p>Ak je certifikát vo formáte PEM/DER a bol získaný na základe žiadosti CSR pomocou aplikácie Web Config, môžete ho naimportovať iba raz.</p>

Správy	Príčina/riešenie
Nastavenie zlyhalo.	<p>Príčina:</p> <p>Nie je možné dokončiť konfiguráciu, pretože komunikácia medzi tlačiarňou a počítačom zlyhala alebo súbor nie je možné prečítať kvôli chybám.</p> <p>Riešenie:</p> <p>Po kontrole zadaného súboru a komunikácie naimportujte súbor znova.</p>

Súvisiace informácie

➔ [„O digitálnom certifikáte” na strane 512](#)

Omylom odstránený certifikát s podpisom CA

Nie je žiadny záložný súbor pre certifikát s podpisom CA.

Ak máte záložný súbor, naimportujte certifikát znova.

Ak ste certifikát získali prostredníctvom žiadosti CSR vytvorenej v aplikácii Web Config, odstránený certifikát nemôžete znova naimportovať. Vytvorte žiadosť CSR a získajte nový certifikát.

Súvisiace informácie

➔ [„Import certifikátu s podpisom CA” na strane 514](#)

➔ [„Odstránenie certifikátu s podpisom CA” na strane 516](#)

Používanie funkcie Epson Open Platform

Prehľad platformy Epson Open Platform

Epson Open Platform je platforma používaná tlačiarňami Epson s funkciou poskytovanou serverom v systéme overovania.

Môžete získavať protokoly jednotlivých zariadení a používateľov v spolupráci so serverom a konfigurovať obmedzenia na zariadení a funkcie, ktoré môžu jednotliví používatelia a skupiny využívať. Môže sa používať so systémom Epson Print Admin (overovací systém Epson) alebo externým overovacím systémom.

Ak pripojíte overovacie zariadenie, môžete robiť aj overovanie používateľov pomocou identifikačnej karty.

Konfigurácia režimu Epson Open Platform

Povoľte režim Epson Open Platform, aby ste mohli používať zariadenie z overovacieho systému.

1. Otvorte aplikáciu Web Config a vyberte kartu **Epson Open Platform > Kód Product Key alebo Licenčný kľúč**.
2. Zadajte hodnoty pre všetky položky.
 - Výrobné číslo
Zobrazí sa sériové číslo zariadenia.

Verzia Epson Open Platform

Vyberte verziu režimu Epson Open Platform. Príslušná verzia sa líši v závislosti od overovacieho systému.

Kód Product Key alebo Licenčný kľúč

Zadajte produktový kód, ktorý ste získali z určenej webovej stránky. Podrobnosti o získaní produktového kódu nájdete v návode pre Epson Open Platform.

3. Kliknite na tlačidlo **Ďalej**.

Zobrazí sa hlásenie s potvrdením.

4. Kliknite na tlačidlo **OK**.

Tlačiareň je aktualizovaná.

Súvisiace informácie

➔ [„Aplikácia na konfiguráciu činností tlačiarne \(Web Config\)” na strane 354](#)

Konfigurácia overovacieho zariadenia

Overovacie zariadenie používané v overovacom systéme môžete nakonfigurovať z karty **Správa zariadenia** > **Čítačka kariet**.

Ďalšie informácie nájdete v návode k overovaciemu systému.

Súvisiace informácie

➔ [„Aplikácia na konfiguráciu činností tlačiarne \(Web Config\)” na strane 354](#)

Informácie o službe Epson Remote Services

Epson Remote Services je služba, ktorá cez internet pravidelne zhromažďuje informácie o tlačiarni. Dá sa využiť na predvídanie potreby výmeny alebo obnovy spotrebného materiálu alebo náhradných dielov a na rýchle riešenie akýchkoľvek chýb alebo problémov.

Ďalšie informácie o službe Epson Remote Services vám poskytne predajca.

Kde získať pomoc

Webová stránka technickej podpory.543

Kontaktovanie podpory spoločnosti Epson.543

Webová stránka technickej podpory

Ak potrebujete ďalšiu pomoc, navštívte nižšie uvedenú webovú stránku technickej podpory spoločnosti Epson. Vyberte príslušnú krajinu alebo oblasť a prejdite do sekcie podpory na príslušnej miestnej webovej lokalite spoločnosti Epson. Na stránke nájdete tiež najnovšie ovládače, odpovede na časté otázky, príručky a ďalšie užitočné položky na prevzatie.

<http://support.epson.net/>

<http://www.epson.eu/Support> (Európa)

Ak vaše zariadenie od spoločnosti Epson nefunguje správne a problém nedokážete vyriešiť, požiadajte o pomoc oddelenie podpory spoločnosti Epson.

Kontaktovanie podpory spoločnosti Epson

Pred kontaktovaním spoločnosti Epson

Ak vaše zariadenie od spoločnosti Epson nefunguje správne a vzniknutý problém sa nedarí vyriešiť pomocou informácií o riešení problémov uvedených v príručkách k zariadeniu, požiadajte o pomoc oddelenie podpory spoločnosti Epson. Ak zákaznícka podpora pre vašu oblasť nie je uvedená nižšie, obráťte sa na dodávateľa, u ktorého ste si zariadenie zakúpili.

Pracovníci zákazníckej podpory spoločnosti Epson vám budú môcť poskytnúť pomoc oveľa rýchlejšie, ak im poskytnete nasledujúce informácie:

- Sériové číslo zariadenia
(Štítok so sériovým číslom sa zvyčajne nachádza na zadnej časti zariadenia.)
- Model zariadenia
- Verzia softvéru zariadenia
(Kliknite na tlačidlo **About, Informácia o verzii**, alebo podobné tlačidlo v softvérovom produkte.)
- Značka a model vášho počítača
- Názov a verzia operačného systému počítača
- Názvy a verzie softvérových aplikácií, ktoré zvyčajne používate s daným zariadením

Poznámka:

V závislosti od zariadenia môžu byť údaje zoznamu volaní pre fax a sieťové nastavenia uložené v pamäti zariadenia. V dôsledku poruchy alebo opravy sa údaje alebo nastavenia môžu stratiť. Spoločnosť Epson nezodpovedá za stratu akýchkoľvek údajov ani za zálohovanie alebo obnovenie údajov alebo nastavení, a to ani počas záručného obdobia. Odporúčame, aby ste si svoje údaje záložovali sami alebo si ich zaznamenali.

Pomoc pre používateľov v Európe

Informácie o kontaktovaní zákazníckej podpory spoločnosti Epson nájdete v dokumente Paneurópska záruka.

Pomoc pre používateľov v Taiwane

Kontakty na informácie, podporu a služby:

Internet

<http://www.epson.com.tw>

K dispozícii sú informácie o technických údajoch zariadení, ovládače na prevzatie a dopyty na zariadenia.

Centrum pomoci Epson

Telefón: +886-2-2165-3138

Náš tím z centra pomoci vám môže telefonicky pomôcť pri nasledujúcich požiadavkách:

- Dopyty týkajúce sa predaja a informácií o zariadeniach
- Otázky alebo problémy týkajúce sa použitia zariadení
- Dopyty týkajúce sa opráv a záruky

Servisné stredisko pre opravy:

<http://www.tekcare.com.tw/branchMap.page>

Spoločnosť TekCare je autorizovaným servisným strediskom pre spoločnosť Epson Taiwan Technology & Trading Ltd.

Pomoc pre používateľov v Austrálii

Spoločnosť Epson Australia chce poskytovať zákaznícky servis na vysokej úrovni. Okrem príručiek k zariadeniu poskytujeme nasledujúce zdroje, kde nájdete požadované informácie:

Internetová adresa URL

<http://www.epson.com.au>

Navštívte webové stránky spoločnosti Epson Australia. Oplatí sa sem-tam na ne zájsť! Na stránkach nájdete oblasť na prevzatie ovládačov, kontaktné miesta na spoločnosť Epson, informácie o nových zariadeniach a technickú podporu (e-mail).

Centrum pomoci Epson

Telefón: 1300-361-054

Centrum pomoci spoločnosti Epson slúži ako konečné riešenie s cieľom zaručiť našim klientom prístup k poradenstvu. Operátori v centre pomoci vám môžu pomôcť pri inštalácii, konfigurácii a prevádzke zariadenia značky Epson. Personál z centra pomoci vám pred kúpou môže poskytnúť informačný materiál o nových zariadeniach značky Epson a poradiť, kde sa nachádza najbližší dodávateľ alebo servisné miesto. Získate tu odpovede na rôzne dopyty.

Odporúčame, aby ste počas telefonátu mali poruke všetky potrebné informácie. Čím viac informácií si pripravíte, tým rýchlejšie budeme môcť pomôcť s riešením problému. Medzi tieto informácie patria príručky k zariadeniu Epson, typ počítača, operačný systém, aplikačné programy a všetky, z vášho pohľadu potrebné informácie.

Preprava produktu

Spoločnosť Epson odporúča uchovať obal zariadenia na budúcu prepravu.

Pomoc pre používateľov na Novom Zélande

Spoločnosť Epson New Zealand chce poskytovať zákaznícky servis na vysokej úrovni. Okrem dokumentácie zariadenia poskytujeme nasledujúce zdroje, kde nájdete požadované informácie:

Internetová adresa URL

<http://www.epson.co.nz>

Navštívte webové stránky spoločnosti Epson New Zealand. Oplatí sa sem-tam na ne zájsť! Na stránkach nájdete oblasť na prevzatie ovládačov, kontaktné miesta na spoločnosť Epson, informácie o nových zariadeniach a technickú podporu (e-mail).

Centrum pomoci Epson

Telefón: 0800 237 766

Centrum pomoci Epson slúži ako konečné riešenie, aby naši klienti mali zabezpečený prístup k poradenstvu. Operátori v centre pomoci vám môžu pomôcť pri inštalácii, konfigurácii a prevádzke zariadenia značky Epson. Personál z centra pomoci vám pred kúpou môže poskytnúť informačný materiál o nových zariadeniach značky Epson a poradiť, kde sa nachádza najbližší dodávateľ alebo servisné miesto. Získate tu odpovede na rôzne dopyty.

Odporúčame, aby ste pri telefonáte mali poruke všetky potrebné informácie. Čím viac informácií si pripravíte, tým rýchlejšie budeme môcť pomôcť s riešením problému. Medzi tieto informácie patrí dokumentácia zariadenia Epson, typ počítača, operačný systém, aplikačné programy a všetky, z vášho pohľadu potrebné informácie.

Preprava zariadenia

Spoločnosť Epson odporúča uchovať obal zariadenia na budúcu prepravu.

Pomoc pre používateľov v Indonézii

Kontakty na informácie, podporu a služby:

Internet

<http://www.epson.co.id>

- Informácie o technických údajoch výrobku a ovládače na prevzatie
- Prostredníctvom e-mailu sú k dispozícii často kladené otázky (FAQ), otázky týkajúce sa predaja a ďalšie otázky

Poradenská linka Epson (Hotline)

Telefón: +62-1500-766

Fax: +62-21-808-66-799

Náš tím poradenskej linky vám môže telefonicky alebo pomocou faxu pomôcť pri nasledujúcich požiadavkách:

- Dopyty týkajúce sa predaja a informácií o zariadeniach
- Technická podpora

Servisné stredisko Epson

Provincia	Názov spoločnosti	Adresa	Telefón E-mail
JAKARTA	Epson Sales and Service Jakarta (SUDIRMAN)	Wisma Keiai Lt. 1 Jl. Jenderal Sudirman Kav. 3 Jakarta Pusat - DKI JAKARTA 10220	021-5724335 ess@epson-indonesia.co.id; ess.support@epson-indonesia.co.id
SERPONG	Epson Sales and Service Serpong	Ruko Melati Mas Square Blok A2 No.17 Serpong-Banten	082120090084 / 082120090085 esstag@epson-indonesia.co.id; esstag.support@epson-indonesia.co.id
SEMARANG	Epson Sales and Service Semarang	Komplek Ruko Metro Plaza Block C20 Jl. MT Haryono No. 970 Semarang -JAWA TENGAH	024 8313807 / 024 8417935 esssmg@epson-indonesia.co.id; esssmg.support@epson-indonesia.co.id
JAKARTA	Epson Sales and Service Jakarta (MANGGA DUA)	Ruko Mall Mangga Dua No. 48 Jl. Arteri Mangga Dua, Jakarta Utara - DKI JAKARTA	021 623 01104 jkt-technical1@epson-indonesia.co.id; jkt-admin@epson-indonesia.co.id
BANDUNG	Epson Sales and Service Bandung	Jl. Cihampelas No. 48 A Bandung Jawa Barat 40116	022 420 7033 bdg-technical@epson-indonesia.co.id; bdg-admin@epson-indonesia.co.id
MAKASSAR	Epson Sales and Service Makassar	Jl. Cendrawasih NO. 3A, kunjung mae, mariso, MAKASSAR - SULSEL 90125	0411- 8911071 mksr-technical@epson-indonesia.co.id; mksr-admin@epson-indonesia.co.id
MEDAN	Epson Service Center Medan	Jl. Bambu 2 Komplek Graha Niaga Nomor A-4, Medan - SUMUT	061- 42066090 / 42066091 mdn-technical@epson-indonesia.co.id; mdn-adm@epson-indonesia.co.id
PALEMBANG	Epson Service Center Palembang	Jl. H.M Rasyid Nawawi No. 249 Kelurahan 9 Ilir Palembang Sumatera Selatan	0711 311 330 escplg@epson-indonesia.co.id; escplg.support@epson-indonesia.co.id
PEKANBARU	Epson Service Center Pekanbaru	Jl. Tuanku Tambusai No. 459 A Kel. Tangkerang barat Kec Marpoyan damai Pekanbaru - Riau 28282	0761- 8524695 pkb-technical@epson-indonesia.co.id; pkb-admin@epson-indonesia.co.id
PONTIANAK	Epson Service Center Pontianak	Komp. A yani Sentra Bisnis G33, Jl. Ahmad Yani - Pontianak Kalimantan Barat	0561- 735507 / 767049 pontianak-technical@epson-indonesia.co.id; pontianak-admin@epson-indonesia.co.id

Provincia	Názov spoločnosti	Adresa	Telefón E-mail
SAMARINDA	Epson Service Center Samarinda	Jl. KH. Wahid Hasyim (M. Yamin) Kelurahan Sempaja Selatan Kecamatan Samarinda UTARA - SAMARINDA - KALTIM	0541 7272 904 escsmd@epson-indonesia.co.id; escsmd.support@epson-indonesia.co.id
SURABAYA	Epson Sales & Service Surabaya (barat)	Jl. Haji Abdul Wahab Saimin, Ruko Villa Bukit Mas RM-11, Kec. Dukuh Pakis, Surabaya - 60225	031- 5120994 sby-technical@epson-indonesia.co.id; sby-admin@epson-indonesia.co.id
YOGYAKARTA	Epson Service Center Yogyakarta	YAP Square, Block A No. 6 Jl. C Simanjutak Yogyakarta - DIY	0274 581 065 ygy-technical@epson-indonesia.co.id; ygy-admin@epson-indonesia.co.id
JEMBER	Epson Service Center Jember	JL. Panglima Besar Sudirman Ruko no.1D Jember-Jawa Timur (Depan Balai Penelitian & Pengolahan Kakao)	0331- 488373 / 486468 jmr-admin@epson-indonesia.co.id; jmr-technical@epson-indonesia.co.id
MANADO	EPSON SALES AND SERVICE Manado	Jl. Piere Tendean Blok D No 4 Kawasan Mega Mas Boulevard - Manado 95111	0431- 8805896 MND-ADMIN@EPSON-INDONESIA.CO.ID; MND-TECHNICAL@EPSON-INDONESIA.CO.ID
CIREBON	EPSON SERVICE CENTER Cirebon	Jl. Tuparev No. 04 (Depan Hotel Apita) Cirebon, JAWA BARAT	0231- 8800846 cbn-technical@epson-indonesia.co.id
CIKARANG	EPSON SALES AND SERVICE CIKARANG	Ruko Metro Boulevard B1 Jababeka cikarang - Jawa Barat,	021- 89844301 / 29082424 ckg-admin@epson-indonesia.co.id; ckg-technical@epson-indonesia.co.id
MADIUN	EPSON SERVICE CENTER MADIUN	Jl. Diponegoro No.56, MADIUN - JAWA TIMUR	0351- 4770248 mun-admin@epson-indonesia.co.id ; mun-technical@epson-indonesia.co.id
PURWOKERTO	EPSON SALES AND SERVICE Purwokerto	Jl. Jendral Sudirman No. 4 Kranji Purwokerto - JAWA TENGAH	0281- 6512213 pwt-admin@epson-indonesia.co.id ; pwt-technical@epson-indonesia.co.id
BOGOR	EPSON SALES AND SERVICE Bogor	Jl.Pajajaran No 15B Kel Bantarjati Kec Bogor Utara - JAWA BARAT 16153	0251- 8310026 bgr-admin@epson-indonesia.co.id ; bgr-technical@epson-indonesia.co.id
SERANG	EPSON SERVICE CENTER Serang	Jl. Ahmad Yani No.45C, SERANG - BANTEN	0254- 7912503 srg-admin@epson-indonesia.co.id ; srg-technical@epson-indonesia.co.id

Provincia	Názov spoločnosti	Adresa	Telefón E-mail
PALU	EPSON SALES AND SERVICE Palu	Jl. Juanda No. 58, Palu - Sulteng	0451- 4012 881 plw-admin@epson-indonesia.co.id; plw-technical@epson-indonesia.co.id
BANJARMASIN	EPSON SERVICE CENTER BANJARMASIN	Jl. Gatot Soebroto NO. 153 BANJARMASIN - KALSEL 70235	0511- 6744135 (TEKNISI) / 3266321 (ADMIN) bdj-admin@epson-indonesia.co.id; bdj-technical@epson-indonesia.co.id
DENPASAR	EPSON SALES AND SERVICE Denpasar	JL. MAHENDRADATA NO. 18, DENPASAR - BALI	0361- 3446699 / 9348428 dps-admin@epson-indonesia.co.id; dps-technical@epson-indonesia.co.id
JAKARTA	EPSON SALES AND SERVICE CILANDAK	CIBIS Business Park Tower 9 LT. MEZZANINE, Jalan TB Simatupang No.2, Jakarta Selatan - DKI JAKARTA 12560	021- 80866777 esscibis.support1@epson-indonesia.co.id; esscibis.support2@epson-indonesia.co.id; esscibis.admin@epson-indonesia.co.id; esscibis.sales@epson-indonesia.co.id
SURABAYA	EPSON SALES AND SERVICE SURABAYA (GUBENG)	JL. RAYA GUBENG NO. 62, SURABAYA - JAWA TIMUR	031- 99444940 / 99446299 / 99446377 esssby@epson-indonesia.co.id; esssby.support@epson-indonesia.co.id
AMBON	EPSON SERVICE CENTER AMBON	Jl. Diponegoro No.37 (Samping Bank Mandiri Syariah) Kel.Ahusen, Kec.Sirimau - Ambon 97127	-

V prípade miest, ktoré tu nie sú uvedené, zatelefonujte na poradenskú linku: 08071137766.

Pomoc pre používateľov v Malajzii

Kontakty na informácie, podporu a služby:

Internet

<http://www.epson.com.my>

- Informácie o technických údajoch výrobku a ovládače na prevzatie
- Prostredníctvom e-mailu sú k dispozícii často kladené otázky (FAQ), otázky týkajúce sa predaja a ďalšie otázky

Telefonické centrum spoločnosti Epson

Telefón : 1800-81-7349 (bezplatne)

E-mail: websupport@emsb.epson.com.my

- Dopyty týkajúce sa predaja a informácií o zariadeniach
- Otázky alebo problémy týkajúce sa použitia zariadení
- Otázky týkajúce sa služieb a záruky

Ústredie

Telefón: 603-56288288

Fax: 603-5628 8388/603-5621 2088

Pomoc pre používateľov na Filipínach

Používatelia sa môžu obrátiť na spoločnosť Epson Philippines Corporation na uvedených telefónnych číslach, faxových číslach a e-mailovej adrese, ak chcú získať technickú podporu, ako aj iné služby poskytované po predaji:

Internet

<http://www.epson.com.ph>

K dispozícii sú informácie o technických špecifikáciách výrobku, ovládačoch na prevzatie, často kladené otázky (FAQ) a otázky prostredníctvom e-mailu.

Stredisko starostlivosti o zákazníkov pobočky Epson Philippines

Bezplatné: (PLDT) 1-800-1069-37766

Bezplatné: (digitálne) 1-800-3-0037766

Metro Manila: (632) 8441 9030

Webová lokalita: <https://www.epson.com.ph/contact>

E-mail: customercare@epc.epson.com.ph

K dispozícii v pondelok až sobotu od 9:00 do 18:00 (okrem dní pracovného pokoja)

Náš tím strediska starostlivosti o zákazníkov vám môže telefonicky pomôcť pri nasledujúcich požiadavkách:

- Dopyty týkajúce sa predaja a informácií o zariadeniach
- Otázky alebo problémy týkajúce sa použitia zariadení
- Dopyty týkajúce sa opráv a záruky

Epson Philippines Corporation

Priama linka: +632-706-2609

Fax: +632-706-2663

Pomoc pre používateľov v Singapore

Zdroje informácií, podpora a služby dostupné v spoločnosti Epson Singapore:

Internet

<http://www.epson.com.sg>

K dispozícii sú informácie o technických údajoch zariadení, ovládače na prevzatie, často kladené otázky (FAQ), dopyty týkajúce sa predaja a technická podpora prostredníctvom e-mailu.

Centrum pomoci Epson

Bezplatné: 800-120-5564

Náš tím centra pomoci vám môže telefonicky pomôcť pri nasledujúcich požiadavkách:

- Dopyty týkajúce sa predaja a informácií o zariadeniach
- Otázky týkajúce sa použitia zariadení alebo riešenia problémov
- Dopyty týkajúce sa opráv a záruky

Pomoc pre používateľov v Thajsku

Kontakty na informácie, podporu a služby:

Internet

<http://www.epson.co.th>

K dispozícii sú informácie o technických údajoch výrobku, ovládače na prevzatie, často kladené otázky (FAQ) a e-mail.

Telefonické centrum spoločnosti Epson

Telefón: 66-2460-9699

E-mail: support@eth.epson.co.th

Náš tím telefonickej podpory vám môže pomôcť cez telefón pri nasledujúcich požiadavkách:

- Dopyty týkajúce sa predaja a informácií o zariadeniach
- Otázky alebo problémy týkajúce sa použitia zariadení
- Dopyty týkajúce sa opráv a záruky

Pomoc pre používateľov vo Vietname

Kontakty na informácie, podporu a služby:

Servisné stredisko Epson

65 Truong Dinh Street, District 1, Ho Chi Minh City, Vietnam.

Telefón (Hočiminovo Mesto): 84-8-3823-9239, 84-8-3825-6234

29 Tue Tinh, Quan Hai Ba Trung, Hanoi City, Vietnam

Telefón (Hanoj): 84-4-3978-4785, 84-4-3978-4775

Pomoc pre používateľov v Indii

Kontakty na informácie, podporu a služby:

Internet

<http://www.epson.co.in>

K dispozícii sú informácie o technických údajoch zariadení, ovládače na prevzatie a dopyty na zariadenia.

Linka pomoci

- Servis, informácie o produktoch a objednávanie spotrebných materiálov (linky spoločnosti BSNL)

Bezplatné číslo: 18004250011

K dispozícii v pondelok až sobotu od 9:00 do 18:00 (okrem dní pracovného pokoja)

- Servis (používatelia služieb CDMA a používatelia mobilných zariadení)

Bezplatné číslo: 186030001600

K dispozícii v pondelok až sobotu od 9:00 do 18:00 (okrem dní pracovného pokoja)

Pomoc pre používateľov v Hongkongu

Používatelia sa môžu obrátiť na spoločnosť Epson Hong Kong Limited, ak chcú získať technickú podporu, ako aj iné služby poskytované po predaji.

Domovská internetová stránka

<http://www.epson.com.hk>

Spoločnosť Epson Hong Kong zriadila na internete miestnu domovskú stránku v čínskom aj anglickom jazyku, ktorá poskytuje používateľom nasledujúce informácie:

- Informácie o zariadeniach
- Odpovede na najčastejšie otázky (FAQs)
- Najnovšie verzie ovládačov zariadení značky Epson

Linka technickej podpory

S naším technickým personálom sa môžete spojiť aj na nasledujúcich telefónnych a faxových číslach:

Telefón: 852-2827-8911

Fax: 852-2827-4383