

Smart Glasses
MOVERIO
BT-45C / BT-45CS

EPSON[®]
EXCEED YOUR VISION

Brugerhåndbog



© 2022 Seiko Epson Corporation
2022.07 414280000 DA

Oplysninger på MOVERIO's hjemmeside

Indeholder nyttige tip og supportoplysninger.

<https://tech.moverio.epson.com/en/>



Indholdsfortegnelse

Sikkerhedsinstruktioner	4	Specifikationer	27
Bemærkninger om brug	9	Produktspecifikationer	27
Medfølgende dele	10	Intellektuelle ejendomsrettigheder	32
Ekstraudstyr	11	Generelle bemærkninger	33
Navn på delene og funktionerne	12	Liste over sikkerhedssymboler og instruktioner	35
Headset - Pandebånd	12	Kontaktliste vedrørende din Epson projektor	37
Sådan bæres headsettet	14		
Fastgørelse af pandebåndet og brug af headsettet	14		
Fastgørelse til hjelmen og brug af hjelmen	17		
Sådan bruges brillerne	22		
Sådan bruges solskærmen	22		
Understøttet udstyr og software	23		
Appen til produktet	24		
Vedligeholdelse	25		
Fejlfinding	26		

Manuel organisering



Brugerhåndbog	Denne vejledning indeholder oplysninger om sikker brug af dette produkt, de grundlæggende betjeningsmetoder og fejlfinding. Sørg for at læse denne vejledning, inden du bruger produktet.
Startvejledning	Forklarer, hvordan produktet bruges for første gang.

Symboler, der bruges i denne vejledning

■ Sikkerhedssymboler

 Advarsel	Dette symbol angiver oplysninger, der, hvis de ignoreres, muligvis kan medføre alvorlig personskade eller endog dødsfald, som følge af forkert brug.
 Forsigtig	Dette symbol angiver oplysninger, der, hvis de ignoreres, muligvis kan medføre personskade eller fysisk skade, som følge af forkert brug.

■ Generelle informationssymboler

	Angiver procedurer, der kan medføre skader eller personskader, hvis brugeren ikke passer tilstrækkeligt på.
	Angiver yderligere oplysninger og punkter, som kan være nyttige at vide om et bestemt emne.
[]	Angiver ikoner, menupunkter og navne på styreknapper, der vises på skærmen.
	Angiver en reference til lignende emner.

Sikkerhedsinstruktioner

Af hensyn til din sikkerhed bedes du læse dokumenterne omhyggeligt, så dette produkt bruges korrekt. Når du har læst dokumenterne, bør du gemme et sikkert sted, så du hurtigt kan bruge dem på et senere tidspunkt.

Advarsel **Forholdsregler vedrørende brugsmiljø og forhold**

Dette produkt må kun bruges med den anførte strømforsyning.

Af hensyn til din egen sikkerhed skal du trække produktets kabel ud af smartenheden eller controlleren, når du ikke bruger dette produkt. Isoleringen kan med tiden forringes, hvilket kan føre til elektrisk stød, brand eller fejlfunktion.

Når du sætter USB Type-C-stikket i eller tager det ud, må du ikke bruge for meget kraft, f. ved at trække i ledningen, og du skal sørge for at sætte stikket lige i porten. Løse eller forkerte forbindelser kan føre til brand, forbrændinger, elektrisk stød osv.

Produktet må ikke efterlades på steder med temperaturer udenfor det angivne interval, såsom i biler med lukkede vinduer, i direkte sollys eller foran et klimaanlæg eller et varmeapparat. Produktet må heller ikke bruges på steder med pludselige ændringer i temperaturen. Dette kan føre til brand, systemnedbrud, funktionsfejl eller svigt.

Rør ikke stikkene eller kablerne på nogen af stikforbindelserne med våde hænder. Manglende overholdelse af disse forholdsregler kan føre til brand, forbrændinger eller elektrisk stød.

Produktet må ikke bruges eller efterlades udendørs i regn, på steder, hvor det kan blive vådt eller udsat for fugt, såsom i et badekar eller en bruser. Manglende overholdelse af disse forholdsregler kan føre til brand eller elektrisk stød.

Produktet må ikke anbringes på steder med røg, damp, høj luftfugtighed eller støv, såsom køkkenborde eller i nærheden af luftbefugtere. Dette kan føre til brand, elektrisk stød eller forringelse af billedkvaliteten.

Dette produkt må ikke tildækkes med en klud eller lignende materialer under brug. Dette kan ændre formen på kabinettet via varme eller ild.

Hovedtelefonstikket kan blive varmt under brug. For at undgå milde forbrændinger skal du sørge for at bruge produktet, når det er sat fast på et pandebånd eller holderen til grænsefladeboksen.

Objektivet må ikke udsættes for direkte sollys i længere tid. Dette kan føre til brand eller eksplosion på grund af de koncentrerede lysstråler fra objektivet.

Advarsel **Forholdsregler vedrørende produktbrug**

Headsettet, pandebåndet, skærmen, grænsefladeboksen og holderen dertil bruger kraftige magneter. Af hensyn til din egen sikkerhed må du ikke bruge dette produkt, hvis du har en indopereret teknologisk enhed, såsom en pacemaker.

Af hensyn til din egen sikkerhed, skal du læse følgende punkter, når du forbinder dette produkt med en smartenhed eller en controller.

- Ifølge lovgivningen og reglerne er det forbudt at bruge produktets skærm, smartenheden eller controlleren, når du kører bil, kører på motorcykel eller på cykel.
- Overhold sikkerhedsforanstaltningerne, brug forholdsregler og alle andre sikkerhedsforanstaltninger, der følger med smartenheden eller controlleren.



Bemærk følgende punkter, når du bruger headset-højttalere eller hovedtelefonmikrofoner.

- Undgå at tænde for dette produkt, mens lydstyrken er skruet meget op. Dette kan føre til høreskader.
- Skru ned for lyden, inden du slukker produktet, og skru først op for lyden igen, når du har tændt for produktet. For at forebygge høreskader bør du ikke lytte ved høj lydstyrke i længere tid ad gangen.

Brug af lydforstærkeren i headsettets højttaler fra MOVERIO Link/MOVE-RIO Link Pro og lynning i længere tid ad gangen på en lydstyrke over den anbefalede lydstyrke kan føre til høreskader.

Lad ikke elektrisk ledende fremmedlegemer røre ved USB Type-C-stikket eller hovedtelefonstikket, og sæt ikke elektrisk ledende fremmedlegemer i forbindelsesportene. Dette kan medføre en kortslutning og føre til brand eller elektrisk stød.

Sørg for at opløsningsmidler såsom alkohol, benzen og fortynder ikke kommer i kontakt med produktet. Produktet må heller ikke rengøres med en våd klud eller med opløsningsmidler. Gør du det, kan stikkene blive deformerede eller ødelagte, hvilket kan medføre elektrisk stød, funktionsfejl eller brand.

Produktet må kun åbnes af kvalificeret personale. Du må heller ikke

skille produktet ad eller ombygge det - heller ikke forbrugsdelene. Mange af produktets komponenter er påtrykt højspænding og kan medføre brand, elektrisk stød, ulykker eller forgiftning.

Udsæt ikke glassene for kraftige stød eller slag mod hårde genstande. Hvis glassene beskadiges, kan de splintre og give alvorlige skader på øjne og ansigt.

Produktet må ikke kommes i ild eller på anden måde opvarmes. Anbring ikke genstande med åben ild, som f.eks. stearinlys, på produktet. Dette kan føre til opvarmning, brand eller eksplosion.

<Hvis dette produkt bruges til medicinske formål>

- 1) Dette produkt er ikke certificeret som medicinsk udstyr i henhold til love om medicinske produkter og medicinsk udstyr. Det kan bruges som en hjælpeskærm til en hovedskærm, der er forbundet til medicinsk udstyr, men det må ikke bruges til operationer eller diagnosebilleder, der kræver stor pålidelighed.
- 2) Dette produkt er ikke godkendt efter IEC60601-1-standarden. Hvis dette produkt bruges i et medicinsk system, skal hele systemet overholde standardkravene.



Advarsel

Forholdsregler under visning af billeder

Du må ikke bruge dette produkt, når du kører bil eller på motorcykel eller cykel, eller hvis du udfører andre farlige opgaver. Dette kan føre til ulykker eller personskade.

Brug ikke dette produkt på ustabile steder, som f.eks. trapper eller højt oppe. Brug heller ikke produktet mens du færdes på farlige steder som fx nær maskiner eller udstyr, der kan fange ledningen, steder med meget trafik, eller hvor der er mørkt. Dette kan føre til ulykker eller personskade.

Hvis du går, samtidigt med at du ser billeder, skal du være opmærksom på dine omgivelser. Hvis du er for fokuseret på billedet, kan det medføre ulykker, eller du kan falde eller støde sammen med andre mennesker.

Når du bruger apparatet i mørke lokaler, er det svært at se omgivelserne pga. billedets lysstyrke. Vær opmærksom på dine omgivelser.

Når du bruger produktet på steder, hvor der kun er lidt plads, skal du være opmærksom på dine omgivelser.

Når du bruger dette produkt, må du ikke kikke direkte på solen eller på andre lyskilder, uanset om du bruger solskærmen eller ej. Dette kan medføre alvorlige skader på dine øjne og risiko for blindhed.

Pas på at kablet ikke sætter sig fast i noget i dine omgivelser, når du bærer produktet. Sørg også for, at kablet ikke vikler sig om din hals. Dette kan føre til ulykker eller personskade.

Sørg for, at kablet ikke bliver beskadiget. Dette kan føre til brand eller elektrisk stød.

- Pas på ikke at beskadige kablet.
- Tunge genstande må ikke stilles oven på kablet.
- Kablet må ikke bøjes, snoes eller trækkes i med stor kraft.

- Hold strømkablet væk fra varme elektriske apparater.



Advarsel

Forholdsregler vedrørende uregelmæssigheder på produktet

I de følgende situationer skal du tage stikket ud af stikkontakten, og kontakt din lokale forhandler eller Epsons-servicecentral. Fortsat brug under disse betingelser kan føre til brand eller elektrisk stød. Du må ikke selv forsøge at reparere dette produkt.

- Hvis du ser røg eller bemærker nogen mærkelige lugte eller lyde.
- Hvis der trænger vand, andre væsker eller fremmedlegemer ind i produktet.
- Hvis produktet er blevet tabt, eller kabinetet er blevet beskadiget.



Forsigtig

Forholdsregler vedrørende brugsmiljø og forhold

Produktet må ikke placeres på steder, hvor det udsættes for vibrationer eller stød.

Når produktet bruges til at se billeder, spille spil eller lytte til musik, skal du sørge for, at dine omgivelser er sikre og undgå, at der findes skrøbelige genstande omkring dig, når du bruger brillerne. Billederne kan få dig til at foretage ufrivillige bevægelser med beskadigelse af nærtstående genstande eller personskade til følge.

Dette produkt må ikke komme i nærheden af højspændingsledninger eller magnetiserede elementer. Dette kan føre til ødelæggelse, funktions-

fejl eller svigt.

Når du udfører vedligeholdelse, skal du sørge for at tage stikket ud af stikkontakten og frakoble alle ledninger. Ellers kan det føre til elektrisk stød.



Forsigtig

Forholdsregler vedrørende produktbrug

Da headsettet, pandebåndet, skærmen, grænsefladeboksen og holderen dertil bruger kraftige magneter, skal du være opmærksom på følgende punkter.

- Undgå at magneten kommer i direkte kontakt med huden. Hvis dette sker, kan det forårsage hudirritation.
- Placer ikke magneten i nærheden af genstande, der er påvirket af magnetisme, såsom smartenheder, magnetiske kort, kompasser, ure og lignende.
- Fjern eventuelle metalliske fremmedlegemer og lignende, der klemmer sig fast på brillerne og solskærmen før brug.

Stop enhver brug af produktet, hvis du får kløe på kontaktstederne mellem produktet og din hud (ansigtet og lignende), eller hvis du får usædvanlige udslæt, og søg læge.

Hvis du sveder, når du bruger produktet, bør du sørge for at tørre sveden af ansigtet og produktet. Fortsat brug under disse betingelser kan føre til kløe eller udslæt.

Af hensyn til din egen sikkerhed, må du ikke bruge en konverteringsadap-

ter eller et forlængerkabel. Manglende overholdelse af disse forholdsregler kan føre til brand, forbrændinger, elektrisk stød eller beskadigelse af produktet på grund af forkerte forbindelser.

Dette produkt skal bortskaffes i overensstemmelse med den nationale lovgivning.



Forsigtig

Forholdsregler under visning af billeder

Sørg for at holde pauser regelmæssigt, når du ser billeder med dette produkt. Lange perioder med visning af billeder kan gøre dine øjnene meget trætte. Hvis du føler dig træt eller utilpas, selv efter du har taget en pause, skal du øjeblikkeligt holde op med at bruge produktet.

Undgå, at tabe dette produkt på jorden, og brug ikke unødvendig kraft, når du betjener det. Du bedes også holde op med at bruge produktet, hvis det går i stykker, som følge af stød. Skader på produktet kan føre til personskader.

Hold øje med kanterne, når du bruger dette produkt. Undgå også, at stikke fingrene mellem de bevægelige dele på produktet. Dette kan føre til skade.

Sørg for at bære produktet ordentligt. Hvis de bruges forkert, kan det give dig kvalme.

Dette produkt må kun bruges som angivet i vejledningerne. Dette kan føre til skade.

Hvis der opstår et problem eller fejl, bedes du straks holde op med at

bruge dette produkt. Hvis du fortsætter med at bruge produktet kan det føre til personskade eller kan give dig kvalme.

Produktet må ikke længere bruges, hvis du bemærker noget usædvanligt såsom kløe, udslæt eller eksem på huden, der rører produktet. Kontakt i givet fald din lokale hudlæge. Der kan sommetider forekomme allergi på grund af belægningen på produktet eller dets materialer.

Dette produkt må ikke anvendes af børn under seks år, da deres syn stadig er under udvikling.

Hvis et barn på syv år eller ældre bruger produktet, skal du altid være under opsyn og de må ikke bruge produktet i længere tid ad gangen. Hold nøje øje med barnets fysiske tilstand og sørg for, at deres øjne ikke belastes.

Du må ikke bruge dette produkt, hvis du er følsom over for lys eller begynder at få kvalme. Hvis du gør dette, vil du muligvis få det værre.

Brug ikke dette produkt, hvis du har haft problemer med dine øjne. Dette kan forværre dine symptomer, såsom skelen, amblyopi, og anisometropia.

Det er kundens eget ansvar på forhånd at kontrollere, at produktet kan bruges i det miljø, hvor kunden ønsker at bruge produktet.



Advarsel

Advarsel vedrørende ANSI-standarder

- For at opfylde ANSI-standarderne, skal skærmen monteres rigtigt, og den skal spændes fast i den rigtige position.
- Overholdelse af ANSI-standarderne garanterer ikke, at produktet beskytter dine øjne mod alle fremmedlegemer eller forhindrer alle slags skader.

Bemærkninger om brug

Dette produkt bruger en Si-OLED-skærm (organisk EL-panel). På grund af de generelle kendetegn ved Si-OLED-skærme vil du evt. bemærke fastbrændte billeder (efterbilleder) eller faldende lysstyrke på skærmen. Dette er ikke en fejl.

For at reducere indbrænding og faldende lysstyrke skal du gøre følgende.





- Headsettets skærm skal altid slukkes, når den ikke er i brug. Vi anbefaler at bruge MOVERIO Link/MOVERIO Link Pro på den strøm-besparende funktion (standard). (Du kan downloade MOVERIO Link til smartenheder på Google Play).
- Undgå, at vise det samme billede i lang tid.
- Skjul markører eller tekst, der altid vises det samme sted på skærmen.
- Skru ikke højere op for skærmens lysstyrke end højst nødvendigt.

Vær opmærksom på andre personer omkring dig, når du bruger dette produkt på offentlige steder.

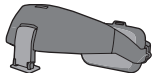
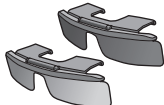

- Dette produkt bruger batteriet i den tilsluttede smartenhed eller i controlleren (i det følgende kaldet "den tilsluttede enhed"). Når produktet er i brug, skal du være opmærksom på hvor meget batteri, der er tilbage på den tilsluttede enhed.
- Controlleren følger ikke med BT-45C-modellen. Sørg for, at din smartenhed understøtter funktionen USB Type-C DisplayPort Alternativ. Vi kan ikke garantere, at det er muligt at oprette en forbindelse til alle slags enheder.

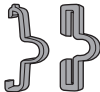
Medfølgende dele

	Brillerne ➔ "Headset - Pandebånd" på side 12
	Pandebånd (monteret ved køb) ➔ "Headset - Pandebånd" på side 12
	Solbrille (mørke/klare) ➔ "Sådan bruges solskærmen" på side 22
	Hovedrem ➔ "Fastgørelse af pandebåndet og brug af headsettet" på side 14
	Kabelklemmer (til pandebånd/hjelm) ➔ "Fastgørelse af pandebåndet og brug af headsettet" på side 14 ➔ "Fastgørelse til hjelmen og brug af hjelmen" på side 17
	Reserveskruer (M3) til fastgørelse af pandebånd/hjelm (x2)

	Hjelmbeslag ➔ "Fastgørelse til hjelmen og brug af hjelmen" på side 17
	Holder til grænsefladeboks (til montering af hjelm) ➔ "Fastgørelse til hjelmen og brug af hjelmen" på side 17
	Klud til rengøring af brillerne
	Bæretaske *Dette produkt er ikke vandtæt.  <ul style="list-style-type: none">• Løft langsomt produkterne lodret op.• Når etuiet skal lukkes, skal du sørge for at låse begge sider, indtil det klikker på plads. 

BO-IC400N-controlleren følger med til BT-45CS-modellen.
For yderligere oplysninger om BO-IC400N henvises til "BO-IC400N brugerhåndbog".

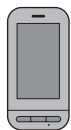

Controller (BO-IC400N)



Stift til stikket til SD-kort

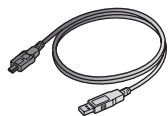

USB-kabel

Ekstraudstyr

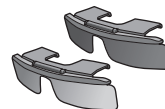

Solskærm-pakke (BO-SP450)



Pandebåndspakke (BO-IP450)



Navn på delene og funktionerne

Headset - Pandebånd

Pandebåndet er sat på headsettet, når du køber det. Kontroller følgende, når du sætter produktet på en hjelm.

➔ "Fastgørelse til hjelmen og brug af hjelmen" på side 17

Justering af vinklen (2 akser)

Juster headsettets vinkel.

Kamera

Optager billeder og film. Tag beskyttelsesfilmen af, før du bruger enheden.

Solbrille (mørke/klare)

Produktet overholder standarderne i ANSI Z87.1. Den mørke solskærm beskytter produktet mod for meget sollys ude fra.

➔ "Sådan bruges solskærmen" på side 22

Indikatorlys

Blinker grønt

Kamera i drift

Hovedrem

Pandebåndet støttes foroven på hovedet for bedre komfort, når det bruges i længere tid.

Kabelklemme

Spænd alle kablerne fast på headsettet.

Lyssensor

Registrerer lysstyrken i omgivelserne og justerer automatisk lysstyrken på skærmen.

Mikrofoner (på begge sider og på bunden)

Optager din stemme.

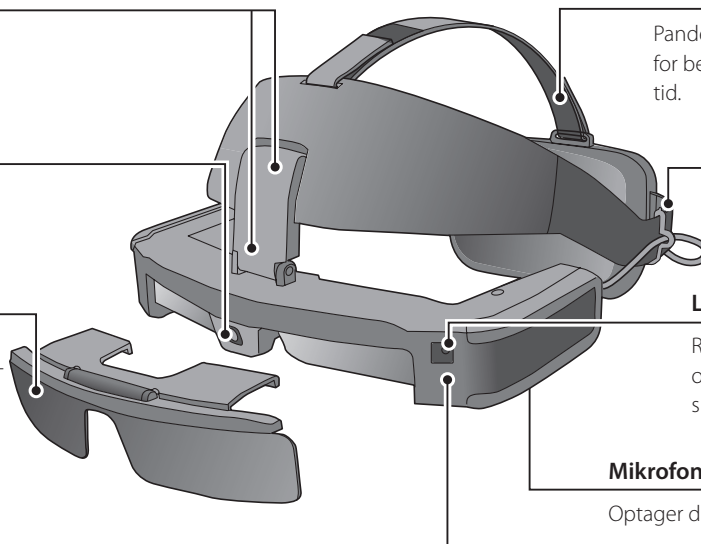

Pude på forenden

Støtter pandebåndet på din pande. Denne pude kan fjernes og skiftes.

Pude på bagende

Støtter pandebåndet på bagsiden af hovedet.

Grænsefladeboks

Denne kan sættes på/tages af med en magnet.

Justeringshjul

Justerer størrelsen på pandebåndet.

Højtalere (på begge sider)

Afspiller lyden fra den tilsluttede enhed. Juster lydstyrken på din tilsluttede enhed. Hvis lydstyrken er for lav, selv når den er skruet helt op, skal den indstilles i den dedikerede app (MOVERIO Link/MOVERIO Link Pro). Du kan finde flere oplysninger i vejledningerne til appen.

Hovedtelefonstik

Du kan tilslutte dine egne hovedtelefoner, så længe de er kompatible med CTIA. Lyden afspilles som standard via headsettets højttalere. Når du bruger en hovedtelefonmikrofon, skal du ændre lydstyrken i den dedikerede app (MOVERIO Link/MOVERIO Link Pro) før brug.



Hvis lydstyrken er for høj, kan den høres af andre personer, så du bedes venligst tage hensyn til dine omgivelser, når du afspiller lyd.

USB Type-C-stik

Tilslutter controlleren (BO-IC400N) eller smartenheden.

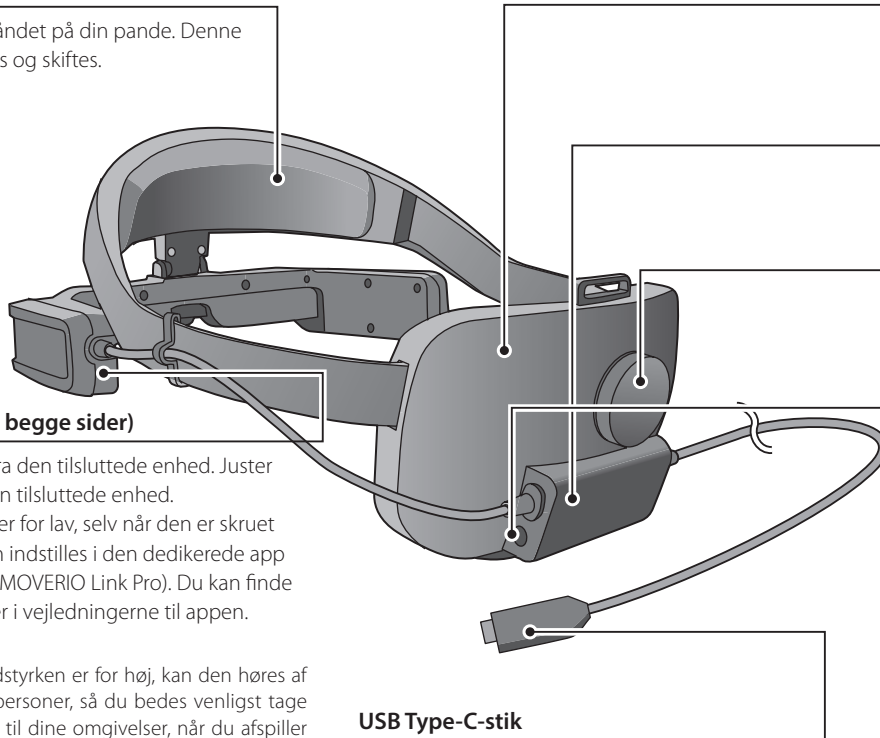

Sådan bæres headsettet

Fastgørelse af pandebåndet og brug af headsettet

Trinene nedenfor beskriver, hvordan pandebåndet bruges. Hvis du bruger en solskærm, skal den først sættes fast på headsettet.

- 1 Spænd kablet fast med kabelklemmen.

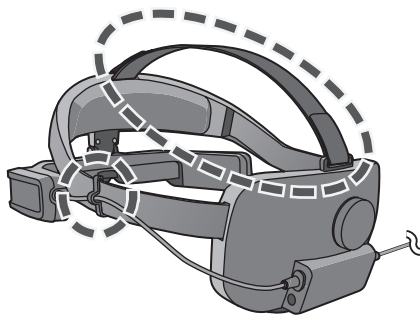

Sæt eventuelt hovedremme på. Headsettet kan bruges uden hovedremmen, men den kan gøre headsettet mere behagelig at have på, hvis det bruges i længere tid.

- 2 Tilslut controlleren (BO-IC400N) eller smartenheden. Hvis du bruger en hovedtelefonmikrofon, skal du slutte den til hovedtelefonstikket på grænsefladeboksen.

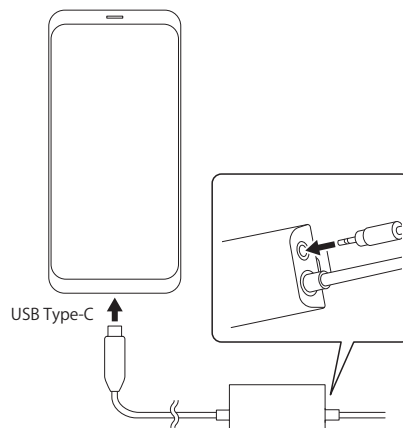

Når du bruger en hovedtelefonmikrofon, skal du ændre lydstyrken i den dedikerede app (MOVERIO Link/MOVERIO Link Pro) før brug.

- 3 Placer den forreste pude på din pande og den bagerste pude på bagsiden af hovedet.

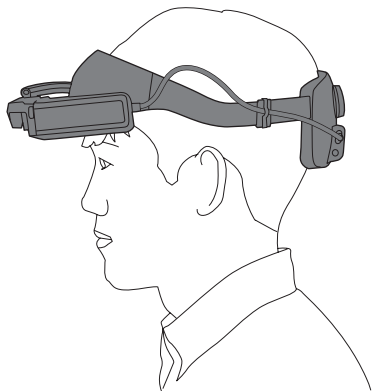

- 4 Drej justeringsknappen for at justere størrelsen på pandebåndet.

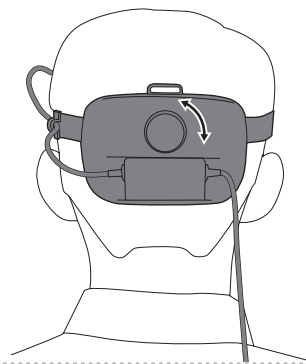

Juster eventuelt længden på hovedremmen.



- 5** Juster headsettets vinkel med begge hænder, så du kan se billedet.



Sørg for at du kan se billedets fire hjørner med det ene øje og med begge øjne.

Headsettet kan finjusteres ved at flytte den øvre akse af vinkeljusteringsbeslaget og derefter flytte den nederste akse.

Headsettets position kan justeres ved at flytte puden på forenden.

Når headsettet bruges mens du bærer briller, skal du først vinkle headsettet udad, så der er nok plads til justeringer.



Hvis du vil flytte headsettet for bedre at kunne se skærmen, skal du flytte vinkeljusteringsbeslaget for at hæve headsettet.

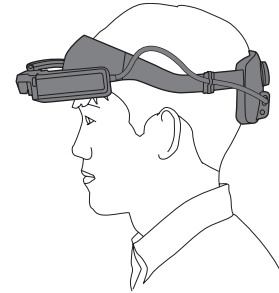

Fastgørelse til hjelmen og brug af hjelmen

Følg nedenstående trin, når du bruger hjelmen.

Produktet kan muligvis ikke sættes på, afhængig af hjelmens form. Produktet kan ikke sættes på MP-hjelme.

- 1 Sæt grænseboksens holder fast på hjelmen og juster den, så grænseboksen sættes fast på bagsiden af hovedet.

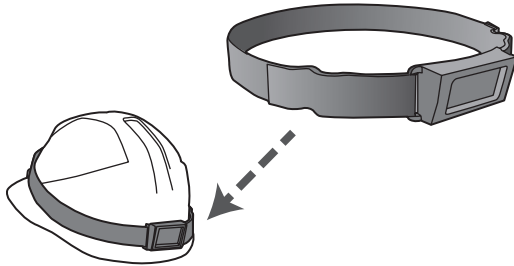

- 2 Juster længden på holderen til grænsefladeboksen med spændet, og sæt den sikkert fast på hjelmen.

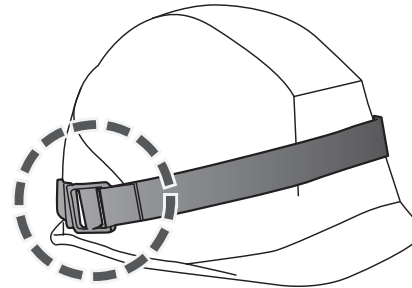

- 3 Tag grænsefladeboksen af pandebåndet.

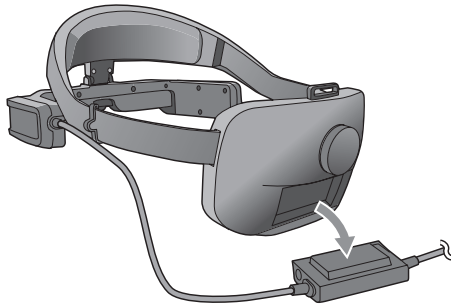

- 4 Skru skruerne (M3) ud af vinkeljusteringsbeslaget og tryk pandebåndet mod dig selv, for at tage det af.

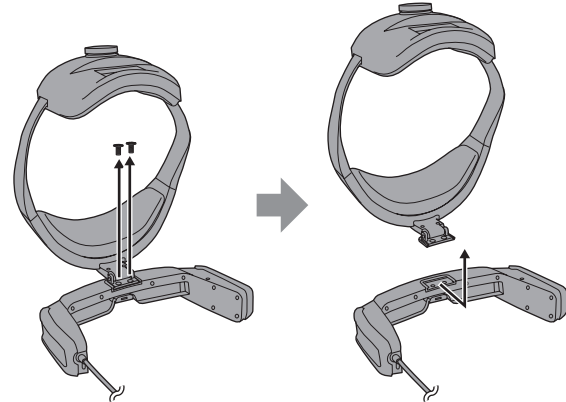

- 5 Sæt hjelmbeslaget fast på headsettet med skruerne (M3).

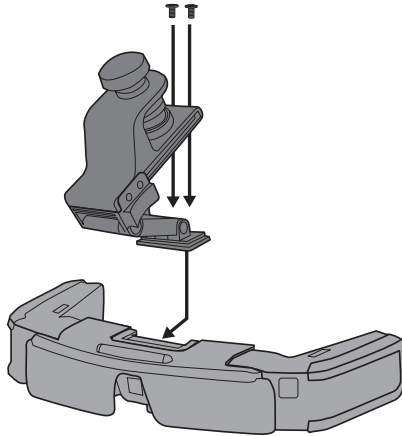

- 6 Drej justeringsskruen på hjelmens monteringsbeslag for at sætte headsettet ordentligt fast på hjelmen.

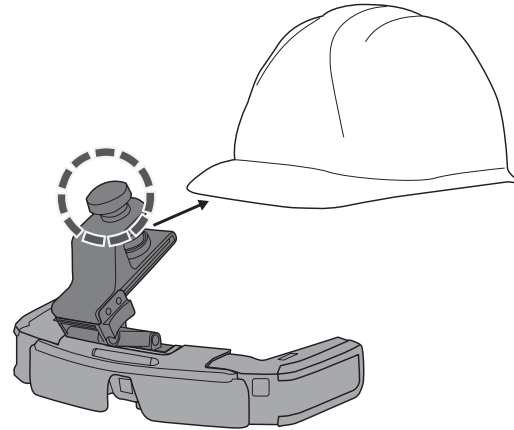

.....
Sørg for, at justeringsskruen er ud for hjelmens midterste kant, og sæt spidsen af kanten helt ind for at spænde den fast.

- 7** Sæt grænsefladeboksen fast på holderen dertil, og spænd kablet fast med kabelklemmen.

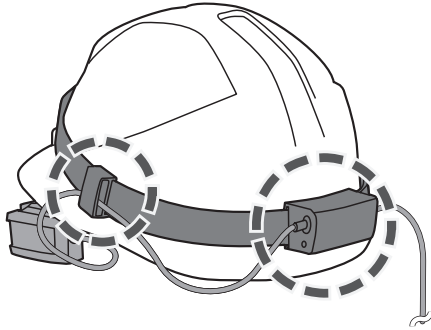

.....
Sørg for, at toppen og bunden af grænsefladeboksen passer, før den sættes på.

- 8** Tilslut controlleren (BO-IC400N) eller smartenheden. Hvis du bruger en hovedtelefonmikrofon, skal du slutte den til hovedtelefonstikket på grænsefladeboksen.

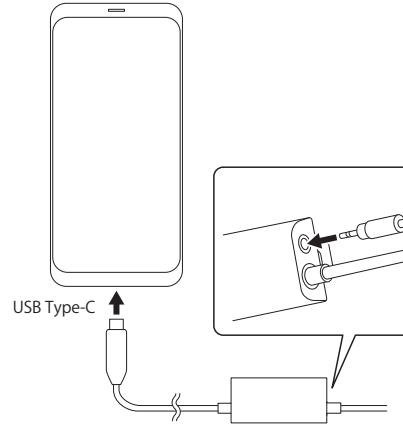

.....
Når du bruger en hovedtelefonmikrofon, skal du ændre lydstyrken i den dedikerede app (MOVERIO Link/MOVERIO Link Pro) før brug.

- 9** Tag hjelmen på og juster headsettets position ved at trykke indstillingsknappen på hjelmbeslaget frem og tilbage.



Når indstillingsknappen indstilles, skal du holde på delen af hjelmens monteringsbeslag, der er vist på følgende billede.

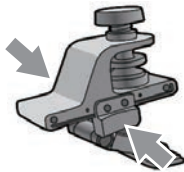

Hvis du bruger headsettet, mens du bærer briller, skal du først justere indstillingsknappen på hjelmbeslaget ved at trykke den frem, så der er nok plads til justeringer.

- 10** Flyt vinkeljusteringsbeslaget af hjelmbeslaget for at justere headsettet, så du kan se billedet.

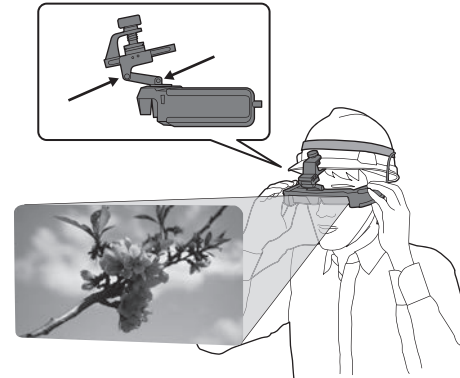

Sådan bruges brillerne

Headsettet kan bæres over et par briller.



- Sørg for at du ikke ødelægger dine briller og brilleglasset på brillerne, når de bruges.
- Det er muligvis ikke muligt at bruge headsettet, hvis du bærer briller, der er bredere end 144 mm.
- Det er muligvis ikke altid muligt at bære headsettet over et par briller, afhængig af formen på dine briller.

Sådan bruges solskærmen

Solskærmen kan sættes på/tages af med en magnet.

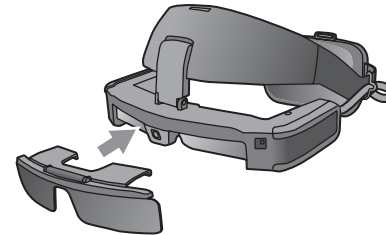

Når solskærmen ikke er nødvendig, skal du lade den være oppe.

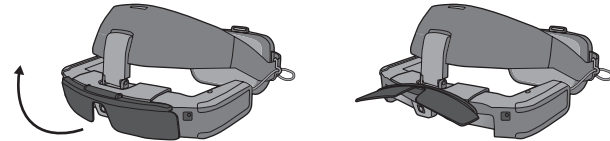

Skærmens lysstyrke kan justeres i appen (MOVERIO Link/MOVERIO Link Pro).

Understøttet udstyr og software

Understøttet udstyr

Visning af film	Understøttet udstyr	Computere og smartenheder med USB Type-C-porte, der understøtter DisplayPort Alternate på USB Type-C* ¹
	Opløsning (billedhastighed)	1920 x 1080 (60 Hz)
	EDID	Understøttet
	HDCP	Understøttet
Sensorer og kamera	Understøttede operativsystemer	Windows 10 og Android™ OS Ver. 8.0 eller senere

*1 Vi kan ikke garantere, at det er muligt at oprette en forbindelse til alle slags enheder.

Film vises muligvis ikke korrekt i andre opløsninger.

Når du bruger brillernes sensorer eller kamera, skal du installere et sensor eller kameraaktiveret program på den eksterne enhed, som du vil oprette forbindelse til.

Understøttet software

På følgende webside kan du finde oplysninger om appudvikling og firmwareopdateringer til dette produkt.

<https://tech.moverio.epson.com/en>

Appen til produktet

MOVERIO Link/MOVERIO Link Pro

Hvis du bruger en Android-enhed, kan du bl.a. justere lysstyrken på skærmen i headsettet via appen.

BT-45C: Installer appen "MOVERIO Link" på din smartenhed fra Google Play.

BT-45CS: Brug "MOVERIO Link Pro" på listen over apps på controlleren BO-IC400N.

Følgende er en beskrivelse af hovedfunktionerne i appen.

- Justerer lysstyrken på skærmen i headsettet
- Strømbesparende funktion (på den tilsluttede enhed og headsettet)
- Skærmlås (for at undgå utilsigtede handlinger)
- Visningsafstand
- Indstil hvor headsettets lyd skal afspilles
- Styring af lydstyrken på headsettets højttalere

Dette er måske ikke muligt, afhængig af versionen af appen, du bruger.

Vedligeholdelse

Rengøring af brillerne

- Hvis der er pletter i billederne, eller de er utydelige, skal du tjekke, om der er skidt, støv, fedtefingre eller anden snavs på brilleglassene.

Hvis der er støv eller snavs på brilleglassene, skal du forsigtigt tørre dem af med den medfølgende klud.



Når du tørrer brillerne af, må du ikke bruge brillerens eller andre organiske opløsningsmidler.

- Hvis kameraet er snavset, skal du forsigtigt tørre dem af med en blød klud.
- Hvis andre dele end objektivet eller kameraet er beskidte, skal de tørres af med en våd klud.

Sådan opbevares headsettet

- Når brillerne skal gemmes væk, skal det gøre i dets originale etui.
- Når du lægger brillerne til side, skal de lægges vandret, så de ikke berører nogen hårde genstande. Hvis du lægger brillerne med glassene nedad, og de rører ved en hård genstand, kan du beskadige glassene.

Rengøring af stikkene

- Hvis stikkene på grænsefladen er beskidte, eller hvis der sidder fremmedlegemer fast på dem, virker de muligvis ikke ordentligt. Tør eventuelt snavs af med en tør klud eller vatpind mindst en gang hver tredje måned.



Forsigtig

- Undgå, at beskadige stikkene med fingrene eller hårde genstande.
- Undgå, at udsætte stikkene for vand. Når du rengør stikkene, skal du bruge en tør klud eller en vatpind.

Sådan skiftes puden på forenden

- Tag puden af fra forenden af pandebåndet og skift den.

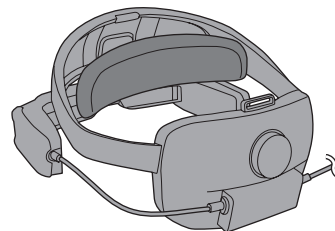

Fejlfinding

Er der opstået en funktionsfejl? Hvis du tror der er opstået en fejl, skal du kontrollere følgende.

Intet billede vises

- Se, om nogen af kablerne er afbrudt.
- Hvis filmen ikke vises via en USB Type-C-forbindelse, skal du se, om det tilsluttede udstyr understøtter videoudgang via USB Type-C. Dette produkt understøtter funktionen DisplayPort Alternate (DP ALT) til USB Type-C.

Billederne er ikke skarpe

- Træk stikket ud og tilslut det igen.
- Genstart det tilsluttede udstyr.

Kan ikke høre lyd

- Se, om lydafspilningsindstillingen i appen (MOVERIO Link/MOVERIO Link Pro) er indstillet rigtigt.
- Kontroller, at øretelefonerne er tilsluttet korrekt.
- Kontroller, at lydstyrken er indstillet korrekt.
- Kontroller, at lyden kommer fra udgangsenheden.
- Den kan muligvis ikke bruges afhængigt af, hvilket hovedtelefoner/mikrofon du bruger, fx hvis der er en kontakt på dem.

Kompasset er ikke præcist

- Hvis kompasset i apps, der bruger headsettets geomagnetiske sensor, ikke er præcist, kan du rette det ved at bevæge headsettet i en ottetalsbevægelse, mens smartenheden eller controlleren er tilsluttet.

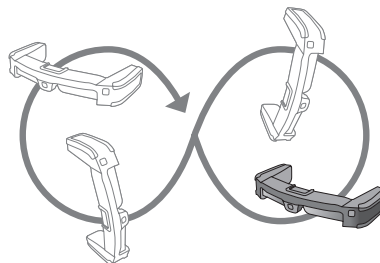

Specifikationer

Produktspecifikationer

<For kunder, som har købt modellen BT-45CS>

For produktspecifikationer til den medfølgende intelligente controller BO-IC400N bedes du se "BO-IC400N brugerhåndbog".

Modelnummer	BT-45C (H970A)	
Visningsmetode	Si-OLED	
Skærmstørrelse	0,453" bredskærm (16:9)	
Opløsning	1920 x 1080 pixels	
Synsvinkel	Ca. 34 grader (diagonalt)	
Virtuel skærmstørrelse	Understøttelse for 120" (virtuel synsafstand 5 m)	
Farvegengivelse	24 bit farver (ca. 16.770.000 farver)	
Tilslutningsporte	USB Type-C, ministik med 4 stikben (høretelefoner med mikrofon, der er i overensstemmelse med CTIA-standard)*1	
Datakommunikation	USB Type-C	USB 2.0
	Understøttede operativsystemer	Windows 10 eller nyere og Android 8 eller nyere
Udvendige mål (B x D x H)	Headset og pandebånd	200 x 290 x 57 mm (uden solskærm, kabler og hovedrem)
	Headset og hjelmbeslag	194 x 190 x 57 mm (uden solskærm, kabler, holder til grænsefladeboks og hjelm)
	Holder til grænsefladeboks	74 x 19 x 33 mm
Vægt	Samlet vægt af fastgørelsesenheden til pandebåndet	Ca. 445 g (uden solskærm, kabler og hovedrem)
	Samlet vægt af hjelmbeslaget	Ca. 270 g (uden solskærm, kabler, holder til grænsefladeboks og hjelm)
	Brillerne	Ca. 185 g (uden solskærm og kabler)
Kamera		8 millioner pixels (autofokus)
Højtalerudgang		80 dBA (hvis du ikke bruger lydstyrkefunktionen i MOVERIO Link) 92 dBA (hvis du bruger lydstyrkefunktionen i MOVERIO Link)

Øretelefonudgang		Maks. udgangsspænding 150 mV Spænding uden bredbåndskarakteristik 75 mVrms eller mere
Mikrofonudgang		Mikrofon med støjreduktionsfunktion
Sensorer		geomagnetisk sensor/accelerometer/gyroskop sensor/lyssensor
Strøm	USB Type-C	Strømforsyning via USB
	Nominelt strømforbrug	7,5 W
	Nomineret udgangsspænding/ strøm	5,0V/1,5 A
Driftstemperatur		5-35 °C luftfugtighed 20-80 % (ingen kondensering)
Opbevaringstemperatur		-10 til 60 °C luftfugtighed 10-90 % (ingen kondensering)
Støv- og vandtæthed		IP52 (undtagen stik) *2
Faldtest		Kompatibel med MIL-STD-810H *3
Pålidelighed	Levetid	20.000 timer (baseret på vores evalueringsbetingelser*4, fx når skærmens lysstyrke falder til under 50 % af dens oprindelige niveau, hvilket er der, hvor produktet begynder at være brugt op. Indbrænding af skærmen er ikke en funktionsfejl.)
	Middeltid mellem svigt (MTBF)	180.000 timer (fejl betyder en vilkårlig fejl i den vilkårlige fejlperiode.)
Solskærm		Kompatibel med standarderne i ANSI Z87.1 *5, når enheden er sluttet til headsettet

*1 Der kan opstå driftsbegrænsninger, hvis du bruger en adapter.

*2 Selvom dette produkt er vandtæt under almindelige forhold (undtagen USB-stikket), garanterer dette ikke beskyttelse mod skader eller fejlfunktioner i alle forhold. Garantien er ugyldig, hvis en funktionsfejl er opstået pga. brugerens forkerte håndtering af produktet.

USB Type-C-stikket (kontakterne) på dette produkt er ikke vandtæt. Dette produkt må ikke bruges med våde hænder, og produktet må ikke udsættes for vand eller støv.

Undgå, at der sprøjtes andre væsker (såsom organiske opløsningsmidler, sæbevand, varmt kildvand og havvand) på produktet.

Hvis regn eller vand stænker på produktet, skal det tørres af med en tør klud så hurtigt som muligt.

*3 MIL-STD er udbudsstandarden for det amerikanske forsvarsministerium, hvor der udføres test. Dette gøres ved at lade produktet falde fra en højde på 122 cm i 26 retninger på krydsfiner (lauantræ). Bemærk, at produktet er blevet testet under testforhold, og at det ikke garanteres mod alle fald. Desuden kan vi ikke garantere, at der ikke opstår skader eller fejlfunktioner på produktet.

*4 Skærmens lysstyrke blev indstillet til standardværdien 12/20, og evalueringsfilmen blev vist uafbrudt i et miljø på 25 °C. Hvis skærmens lysstyrke (lysstyrkeindstilling og skærmgradering) er lysere end evalueringsbetingelserne, reduceres levetiden.

*5 Amerikansk industristandard for beskyttelsesbriller.

Udseende

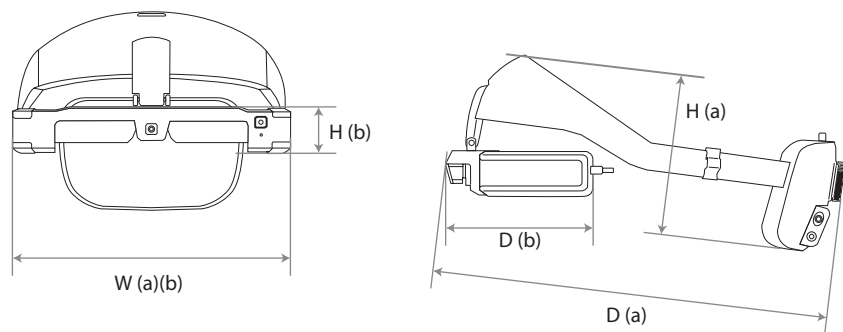

	Headset og pandebånd (a)	Brillerne (b)
W	202	202
D	290 (maksimum)	110
H	111	34

Enhed: mm

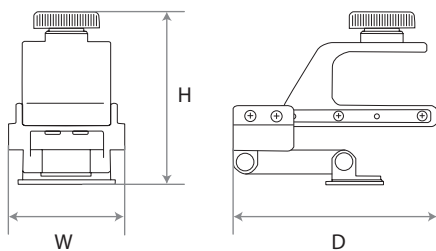

Hjelmbeslag	
W	37
D	63
H	55

Enhed: mm

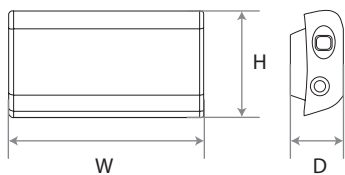

Grænsefladeboks	
W	61
D	17
H	35

Enhed: mm

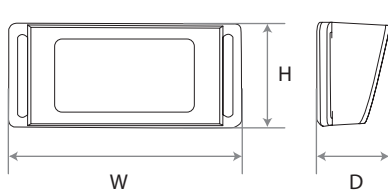

Holder til grænsefladeboks	
W	75
D	22
H	34

Enhed: mm

Intellektuelle ejendomsrettigheder

Bemærkninger I denne vejledning kaldes operativsystemet Microsoft® Windows® 10 "Windows 10".

Varemærker "EPSON" er et registreret varemærke tilhørende Seiko Epson Corporation. "EXCEED YOUR VISION" er et registreret varemærke eller et varemærke tilhørende Seiko Epson Corporation.
Windows er et registreret varemærke tilhørende Microsoft Corporation i USA og andre lande.
USB Type-C™ er et varemærke tilhørende USB Implementers Forum.
Android og Google Play er varemærker tilhørende Google LLC.
Andre produktnavne anvendt heri, er udelukkende til reference, og de tilhører muligvis deres respektive ejere. Epson frasiger sig alle rettigheder over disse varemærker.

Generelle bemærkninger

Begrænsninger i anvendelse

Dette produkt er fremstillet i henhold til specifikationerne i landet, hvor det sælges. Kontakt din nærmeste Epson-forhandler, hvis du vil bruge dette produkt uden for landet, hvor det sælges.

Hvis dette produkt bruges i situationer, der kræver høj pålidelighed, sikkerhed og nøjagtighed, såsom katastrofeforebyggende udstyr og forskellige sikkerhedsanordninger, der er direkte relateret til driften af fly, tog, skibe, biler og lignende, bedes du tage højde for sikkerheden i hele systemet, så du sikrer pålideligheden og sikkerheden af disse systemer. Dette kan fx gøres ved at implementere en fejlsikring og tage sikkerhedsforanstaltninger i brug, når produktet bruges.

Da dette produkt ikke er beregnet til brug i situationer, der kræver høj pålidelighed og sikkerhed, såsom rumfartsudstyr, telekommunikationsudstyr, styresystemer til atomkraft, medicinsk udstyr og lignende, skal du tage i betragtning, om dette udstyr er egnet til sådan brug.

Godkendelsesoplysninger

U.S.A./Canada



Europe



Indication of the manufacturer and the importer in accordance with requirements of EU directive

Manufacturer: SEIKO EPSON CORPORATION

Adresse: 3-5, Owa 3-chome, Suwa-shi, Nagano-ken 392-8502 Japan

Telephone: 81-266-52-3131

<http://www.epson.com/>

Importer: EPSON EUROPE B.V.

Adresse: Atlas Arena, Asia Building Hoogoorddreef 5, 1101 BA Amsterdam Zuidoost

The Netherlands

Telephone: 31-20-314-5000

<http://www.epson.eu/>

Angivelse af producenten og importøren er i overensstemmelse med kravene i Storbritanniens direktiv

Manufacturer: SEIKO EPSON CORPORATION

Adresse: 3-5, Owa 3-chome, Suwa-shi, Nagano-ken 392-8502 Japan

Telephone: 81-266-52-3131

<http://www.epson.com/>

Importer: Epson (UK) Ltd.





Adresse: Westside, London Road, Hemel Hempstead, Hertfordshire, HP3 9TD,







United Kingdom





<http://www.epson.co.uk>

Liste over sikkerhedssymboler og instruktioner

Følgende tabel viser betydningen af sikkerhedssymbolerne på udstyret.

Nr.	Symbol	Godkendte standarder	Beskrivelse
1		IEC60417 No.5007	Tænd Viser at produktet er sluttet til strømforsyningen.
2		IEC60417 No.5008	Sluk Viser at produktet er afbrudt fra strømforsyningen.
3		IEC60417 No.5009	Standby Viser at en kontakt eller dens indstilling er sat til at strømforsyning kun en del af udstyret eller enheden eller at udstyret eller enheden er på standby.
4		ISO7000 No.0434B IEC3864-B3.1	Forsigtig Viser generelle forholdsregler, der skal følges ved håndtering af produktet.

Nr.	Symbol	Godkendte standarder	Beskrivelse
5		IEC60417 No.6042 ISO3864-B3.6	Forsigtig (risiko for elektrisk stød) Viser at udstyret eller enheden udgør en risiko for elektrisk stød.
6		IEC60417 No.5957	Kun til indendørsbrug Viser at det elektroniske udstyr eller enheden kun er beregnet til indendørs brug.
7		IEC60417 No.5926	Polerne på jævnstrømsstikket Viser de positive og negative elektroder på enheden, der kan tilsluttes en jævnstrømforsyning.
8		IEC60417 No.5017	Jordforbindelse Viser at dette er en jordforbindelse (jord).
9		IEC60417 No.5032	Vekselstrøm Viser at udstyret eller enheden kun er egnet til vekselstrøm og til at se hvilke terminaler, der kan bruges med vekselstrøm.
10		IEC60417 No.5031	Jævnstrøm (DC) Viser at udstyret eller enheden kun er egnet til jævnstrøm og til at se hvilke terminaler, der kan bruges med jævnstrøm.

Nr.	Symbol	Godkendte standarder	Beskrivelse
11		IEC60417 No.5172	Klasse II udstyr Viser at udstyret eller enheden er i overensstemmelse med sikkerhedskravene for klasse II-udstyr i JIS C 9335-1/JIS C 8105-1.
12		ISO 3864	Generelle forbud Viser en generel, ikke-specifik forbudsmeddelelse.
13		ISO 3864	Må ikke røres Viser at berøring af en bestemt del på enheden kan føre til personskader.
14		IEC60417 No.5266	Standby/Delvis standby Viser at en del af udstyret eller enheden er på standby.

Kontaktliste vedrørende din Epson projektor

Denne adresseliste er gældende fra april 2022.

En opdateret kontaktliste kan findes på den nedenfor angivne hjemmeside. Hvis du ikke finder, hvad du leder efter på hjemmesiderne, kan du gå til Epsons overordnede hjemmeside på www.epson.com.

EUROPE, MIDDLE EAST & AFRICA

ALBANIA

ITD Sh.p.k.

<http://www.itd-al.com>**AUSTRIA**

Epson Deutschland GmbH

<https://www.epson.at>**BELGIUM**

Epson Europe B.V.

Branch office Belgium

<https://www.epson.be>**BOSNIA AND HERZEGOVINA**

NET d.o.o. Computer Engineering

<https://netcomp.rs>**BULGARIA**

Epson Service Center Bulgaria

<http://www.kolbis.com>**CROATIA**

MR servis d.o.o.

<http://www.mrservis.hr>**CYPRUS**

A.T. Multitech Corporation Ltd.

<http://www.multitech.com.cy>**CZECH REPUBLIC**

Epson Europe B.V.

Branch Office Czech Republic

<https://www.epson.cz>**DENMARK**

Epson Denmark

<https://www.epson.dk>**ESTONIA**

Epson Service Center Estonia

<https://www.epson.ee>**FINLAND**

Epson Finland

<https://www.epson.fi>**FRANCE & DOM-TOM TERRITORY**

Epson France S.A.

<https://www.epson.fr>**GERMANY**

Epson Deutschland GmbH

<https://www.epson.de>**GREECE**

Info Quest Technologies S.A.

<https://www.infoquest.gr>**HUNGARY**

Epson Europe B.V.

Branch Office Hungary

<https://www.epson.hu>**IRELAND**

Epson (UK) Ltd.

<https://www.epson.ie>

Kontaktliste vedrørende din Epson projektor

ISRAEL

Epson Israel

<https://www.epson.co.il>

ITALY

Epson Italia s.p.a.

<https://www.epson.it>

KAZAKHSTAN

Epson Kazakhstan Rep. Office

<http://www.epson.kz>

LATVIA

Epson Service Center Latvia

<https://www.epson.lv>

LITHUANIA

Epson Service Center Lithuania

<https://www.epson.lt>

LUXEMBURG

Epson Europe B.V.

Branch office Belgium

<https://www.epson.be>

NORTH MACEDONIA

Digit Computer Engineering

<http://digit.net.mk/>

NETHERLANDS

Epson Europe B.V.

Benelux sales office

<https://www.epson.nl>

NORWAY

Epson Norway

<https://www.epson.no>

POLAND

Epson Europe B.V.

Branch Office Poland

<https://www.epson.pl>

PORTUGAL

Epson Ibérica S.A.U.

Branch Office Portugal

<https://www.epson.pt>

ROMANIA

Epson Europe B.V.

Branch Office Romania

<https://www.epson.ro>

RUSSIA

Epson CIS

<http://www.epson.ru>

UKRAINE

Epson Kiev Rep. Office

<http://www.epson.ua>

SERBIA

Nepo System d.o.o.

<https://neposystem.rs>

AIGO Business System d.o.o. Beograd

<https://aigo.rs>

SLOVAKIA

Epson Europe B.V.

Branch Office Czech Republic

<https://www.epson.sk>

SLOVENIA

Birotehna d.o.o.

<http://www.birotehna.si>

SPAIN

Epson Ibérica, S.A.U.

<https://www.epson.es>

SWEDEN

Epson Sweden

<https://www.epson.se>

SWITZERLAND

Epson Deutschland GmbH

Branch office Switzerland

<https://www.epson.ch>

TURKEY

Tecpro Bilgi Teknolojileri Tic. ve
San. Ltd. Sti.
<http://www.tecpro.com.tr>

UK

Epson (UK) Ltd.
<https://www.epson.co.uk>

AFRICA

<https://www.epson.co.za>
or
<https://www.epson.fr>

SOUTH AFRICA

Epson South Africa
<https://www.epson.co.za>

MIDDLE EAST

Epson (Middle East)
<https://www.epson.ae>

NORTH AMERICA

CANADA

Epson Canada, Ltd.
<https://epson.ca>

U. S. A.

Epson America, Inc.
<https://epson.com/usa>

ASIA & OCEANIA

AUSTRALIA

Epson Australia Pty. Ltd.
<https://www.epson.com.au>

CHINA

Epson (China) Co., Ltd.
<https://www.epson.com.cn>

HONG KONG

Epson Hong Kong Ltd.
<https://www.epson.com.hk>

INDIA

Epson India Pvt., Ltd.
<https://www.epson.co.in>

INDONESIA

PT. Epson Indonesia
<https://www.epson.co.id>

JAPAN

Seiko Epson Co.
<https://www.epson.jp>

KOREA

Epson Korea Co., Ltd.
<http://www.epson.co.kr>

MALAYSIA

Epson Malaysia Sdn. Bhd.
<https://www.epson.com.my>

Kontaktliste vedrørende din Epson projektor

NEW ZEALAND

Epson New Zealand

<https://www.epson.co.nz>

PHILIPPINES

Epson Philippines Co.

<https://www.epson.com.ph>

SINGAPORE

Epson Singapore Pte. Ltd.

<https://www.epson.com.sg>

TAIWAN

Epson Taiwan Technology & Trading Ltd.

<https://www.epson.com.tw>

THAILAND

Epson (Thailand) Co.,Ltd.

<https://www.epson.co.th>
