

Smart Glasses

# MOVERIO

## BT-45C / BT-45CS

**EPSON**<sup>®</sup>  
EXCEED YOUR VISION

## Gebruikershandleiding



© 2022 Seiko Epson Corporation  
2022.07 414280000 NL

**Informatie over de MOVERIO-website**

Biedt nuttige tips en ondersteuningsinformatie.

<https://tech.moverio.epson.com/en/>



# Inhoud

<b>Veiligheidsinstructies</b> .....	4	<b>Technische gegevens</b> .....	27
<b>Opmerkingen over het gebruik</b> .....	9	Productspecificaties .....	27
<b>Meegeleverde items</b> .....	10	<b>Intellectuele eigendomsrechten</b> .....	32
Optionele items .....	11	<b>Algemene opmerkingen</b> .....	33
<b>Onderdelen en functies</b> .....	12	Lijst van veiligheidssymbolen en -voorschriften .....	35
Headset - Hoofdband .....	12	<b>Adressenlijst Epson Projector</b> .....	37
<b>De headset dragen</b> .....	14		
Aan de hoofdband vastmaken en dragen .....	14		
Aan de helm vastmaken en dragen .....	17		
Over een bril dragen .....	22		
De klep gebruiken .....	22		
<b>Ondersteunde apparatuur en software</b> .....	23		
<b>Specifieke app</b> .....	24		
<b>Onderhoud</b> .....	25		
<b>Problemen oplossen</b> .....	26		

## Indeling van de handleiding



<b>Gebruikershandleiding</b>	Deze handleiding biedt informatie over het veilige gebruik van dit apparaat, standaard werkmethoden en probleemoplossingen. Lees deze handleiding voordat u het apparaat in gebruik neemt.
<b>Startgids</b>	Legt de procedures voor het eerste gebruik van dit product uit.

## Gebruikte symbolen in deze gids

### ■ Veiligheidssymbolen

 <b>Waarschuwing</b>	Dit symbool geeft aan dat het negeren van de informatie kan leiden tot ernstig persoonlijk letsel of zelfs de dood door onjuist gebruik.	 <b>Let op</b>	Dit symbool geeft aan dat het negeren van de informatie kan leiden tot persoonlijk letsel of fysieke schade door onjuist gebruik.
--	--	--	---

### ■ Algemene informatiesymbolen

	Dit geeft aan dat de beschreven handeling tot schade of letsel kan leiden als er onvoldoende voorzichtigheid in acht wordt genomen.		Dit geeft aan dat er nuttige extra informatie volgt over een bepaald onderwerp.
<b>[ ]</b>	Verwijst naar pictogrammen, menu-items en namen van controletoetsen die op het scherm worden weergegeven.		Geeft een verwijzing aan naar verwante onderwerpen.

# Veiligheidsinstructies

Lees voor uw veiligheid aandachtig de documenten om het product op de juiste wijze te gebruiken. Nadat u de documenten hebt gelezen, dient u ze op een veilige plaats te bewaren zodat u deze snel kunt raadplegen op een later moment.

## **Waarschuwing** **Voorzorgsmaatregelen voor de gebruiksomgeving en -omstandigheden**

---

Gebruik dit apparaat uitsluitend met de opgegeven spanning van de voeding.

---

Koppel voor uw eigen veiligheid de kabel van het product los van het smart-apparaat of de specifieke controller wanneer u het product niet gebruikt. De isolatie kan verslechteren, wat een elektrische schok, brand of storingen kan veroorzaken.

---

Wanneer u de USB Type-C-connector aansluit of loskoppelt, mag u geen overmatige druk uitoefenen, zoals trekken aan de kabel, en moet u de connector recht in de aansluitpoort steken. Als de aansluiting onvolledig of onjuist is, kan dit resulteren in brand, brandwonden, elektrische schok en meer.

---

Laat dit apparaat niet achter op locaties die worden onderworpen aan temperaturen buiten het opgegeven operationeel bereik, zoals auto's met gesloten ramen, in direct zonlicht, of voor een airco of verwarming. Vermijd ook locaties die onderhevig zijn aan plotse temperatuurschommelingen. Dat kan brand, uitval, storingen of schade veroorzaken.

---

Raak de aansluitingen en kabels voor elk van de aansluitpoorten niet aan met natte handen. Het niet voldoen aan deze voorzorgsmaatregelen kan brand, brandwonden of een elektrische schok tot gevolg hebben.

---

Gebruik het apparaat niet of laat het niet achter buitenshuis bij zware regenval, op plaatsen waar het aan water of regen wordt blootgesteld, of op locaties die onderworpen zijn aan een hoog vochtigheidsniveau, zoals in bad of onder de douche. Het niet voldoen aan deze voorzorgsmaatregelen kan brand of een elektrische schok tot gevolg hebben.

---

Plaats dit apparaat niet in een omgeving die is blootgesteld aan rook, damp, hoge vochtigheid of stof, zoals in keukens of bij luchtbevochtigers. Dat kan leiden tot brand, een elektrische schok of een verslechtering van de beeldkwaliteit.

---

Bedek dit apparaat niet met een doek of gelijksoortig materiaal tijdens het gebruik. Dat kan de vorm van de behuizing veranderen als gevolg van warmte, of kan leiden tot brand.

---

De oortelefoonaansluiting kan warm worden tijdens het gebruik. Om brandwonden door lage temperatuur te voorkomen, moet u het product gebruiken terwijl het aan een hoofdband of de interfacedooshouder is bevestigd.

---

Stel de lens niet langdurig bloot aan direct zonlicht. Dat kan brand of explosies veroorzaken als gevolg van geconcentreerde lichtstralen die worden uitgestraald door de lens.



## Waarschuwing

### Voorzorgsmaatregelen voor gebruik van het apparaat

De headset, hoofdband, klep, interfacedoos en interfacedooshouder gebruiken krachtige magneten. Voor uw eigen veiligheid mag u dit product niet gebruiken als u een pacemaker of een ander implanteerbaar apparaat hebt.

Let voor uw eigen veiligheid op de volgende punten wanneer u dit product gebruikt door het aan te sluiten op een smart-apparaat of de specifieke controller.

- Het is door wetten en regelgevingen verboden om het productscherm, het smart-apparaat of de specifieke controller te bekijken tijdens het besturen van een wagen, motorfiets of fiets.
- Zorg dat u de veiligheidsmaatregelen, voorzorgsmaatregelen en alle overige veiligheidsmaatregelen die bij het smart-apparaat of de specifieke controller zijn geleverd, naleeft.



Houd rekening met de volgende punten wanneer u headset-luidsprekers of oortelefoonmicrofoons gebruikt.

- Start dit product niet aan een hoog volume. Dat kan uw gehoor beschadigen.
- Verlaag het volume voordat u het apparaat uitschakelt, en verhoog het geleidelijk nadat u het hebt ingeschakeld. Om mogelijke gehoorschade te voorkomen, mag u nooit langere tijd aan een hoog volume luisteren.

Het gebruik van de volumeversterkingsfunctie van de headsetluidspreker, geleverd door MOVERIO Link/MOVERIO Link Pro en langdurig luisteren met een volume dat het aanbevolen niveau overschrijdt, kan leiden tot gehoorbeschadiging.

Zorg dat er geen geleidende vreemde objecten de USB Type-C-connector of de oortelefoonaansluiting raken en plaats geen geleidende vreemde objecten in de aansluitingen. Dat kan kortsluiting veroorzaken en kan leiden tot brand of een elektrische schok.

Voorkom dat het apparaat in aanraking komt met oplosmiddelen, zoals alcohol, benzeen of thinner. Maak het apparaat ook niet schoon met een natte doek of oplosmiddelen. Hierdoor kan de productbehuizing vervormen of barsten en dit kan leiden tot elektrische schok, storing of brand.

De productbehuizing mag alleen worden geopend door bevoegd onderhoudspersoneel. Haal dit apparaat (en verbruiksproducten) ook niet uit elkaar en wijzig niets aan de uitvoering. Veel onderdelen binnenin het product dragen een hoge spanning en kunnen brand, elektrische schok, ongeval of vergiftiging veroorzaken.

Onderwerp de lens van het product niet aan krachtige schokken of bots er niet mee tegen harde objecten. Als de lens beschadigd is, kan deze versplinteren en ernstige letsels veroorzaken aan de ogen en het gezicht.

Gooi het apparaat niet in het vuur en verwarm het ook niet. Plaats geen objecten met open vlammen, zoals kaarsen, op dit product. Dat kan hitte, brand of explosies veroorzaken.

### <Wanneer dit product wordt gebruikt voor medische doeleinden>

1) Dit product is niet gecertificeerd als een medisch hulpmiddel zoals gedefinieerd door wetten met betrekking tot medische producten en hulpmiddelen. Het kan worden gebruikt als een hulpmiddel voor de hoofdmonitor die bevestigd is aan de medische hulpmiddelen, maar niet voor operaties of bij het vaststellen van diagnostische beelden die een hoge betrouwbaarheid vereisen.

- 2) Dit product werd niet gecertificeerd door de IEC60601-1-standaard.  
Wanneer dit product in een medisch systeem is geïntegreerd, moet het volledige systeem voldoen aan de standaardvereisten.

---

---

## **Waarschuwing** **Voorzorgsmaatregelen bij het bekijken van beelden**

Draag dit apparaat niet bij het besturen van een auto, motorfiets of fiets of bij het uitvoeren van andere gevaarlijke taken. Dat kan ongelukken of letsel veroorzaken.

Gebruik het apparaat niet in instabiele omgevingen, zoals op trappen of op een hoogte. Gebruik dit product evenmin wanneer u wandelt op gevaarlijke locaties, zoals in de buurt van de machines of uitrusting die in de kabels verstrikt kunnen raken, waar er veel verkeer is of waar het donker is. Dat kan ongelukken of letsel veroorzaken.

Houd rekening met uw omgeving als u tijdens het wandelen beelden bekijkt. Als u te veel op het beeld geconcentreerd bent, kan dit leiden tot ongevallen, valpartijen en botsingen met andere mensen.

Wanneer u in donkere plaatsen kijkt, is het moeilijk om uw omgeving te zien als gevolg van de helderheid van het beeld. Let op uw omgeving.

Wanneer u dit product gebruikt op kleine locaties, moet u zich bewust zijn van uw omgeving.

---

Kijk bij het dragen van dit apparaat niet rechtstreeks in de zon of andere lichtbronnen, zelfs als u de klep gebruikt. Dit kan ernstig letsel aan uw ogen of gezichtsverlies tot gevolg hebben.

---

Zorg dat de kabel niets in het omgevende gebied raakt terwijl u het apparaat draagt. Zorg ook dat de kabel niet rond uw hals wordt gewikkeld. Dat kan ongelukken of letsel veroorzaken.

---

Zorg dat de kabel niet beschadigd raakt. Anders kan dit brand of een elektrische schok veroorzaken.

- Beschadig de kabel niet.
- Plaats geen zware voorwerpen bovenop de kabel.
- Zorg dat u de kabel niet plooit, draait of er met overmatige kracht aan trekt.
- Houd het netsnoer uit de buurt van elektrische apparaten.

---

## **Waarschuwing** **Voorzorgsmaatregelen bij vreemd gedrag van het apparaat**

In de volgende omstandigheden koppelt u de voedingskabel los en neemt u contact op met uw dealer of het Epson service-callcenter. Het blijven gebruiken onder deze omstandigheden kan brand of een elektrische schok veroorzaken. Probeer niet om zelf het apparaat te repareren!

- Als u rook ziet of vreemde geuren of geluiden opmerkt.
- Als er water, drank of vreemde voorwerpen in het apparaat terechtkomen.
- Als het apparaat is gevallen of de behuizing is beschadigd.



## Let op

### Voorzorgsmaatregelen voor de gebruiksomgeving en -omstandigheden

---

Plaats het apparaat niet op locaties die onderhevig zijn aan trillingen of schokken.

---

Als u het product gebruikt voor het bekijken van beelden, het spelen van games of het beluisteren van muziek, moet u zorgen dat u de veiligheid van uw omgeving controleert en geen fragiele items in uw onmiddellijke omgeving achterlaat. Door de beelden die u bekijkt, kan uw lichaam zich op een ongecontroleerde manier gaan bewegen, met mogelijke schade aan voorwerpen in de buurt of persoonlijk letsel tot gevolg.

---

Plaats dit apparaat niet in de nabijheid van hoogspanningsleidingen of magnetische voorwerpen. Dat kan uitval, storingen of schade veroorzaken.

---

Als u onderhoud uitvoert, moet u ervoor zorgen dat u de voedingskabel en alle draden loskoppelt. Anders kan dit een elektrische schok veroorzaken.



## Let op

### Voorzorgsmaatregelen voor gebruik van het apparaat

---

Omdat de headset, hoofdband, klep, interfacadoos en interfacadoos-houder krachtige magneten gebruiken, moet u rekening houden met de volgende punten.

- Zorg dat de magneet niet in direct contact komt met de blote huid. Hierdoor kan er huidirritatie optreden.
  - Plaats deze niet in de buurt van items die beïnvloed worden door magnetisme, zoals smart-apparaten, magnetische kaarten, kompassen, klokken enz.
  - Verwijder alle metalen vreemde objecten enz. die blijven plakken aan de magneet van de headset en de klep voordat u begint.
- 

Stop het gebruik van dit product als u tijdens het gebruik jeuk gewaarwordt op de huid die met het apparaat in aanraking komt (gezicht enz.) of als er eventuele ongewone huiduitslag optreedt. Neem in dat geval contact op met uw lokale dermatoloog.

---

Als u zweet tijdens het gebruik van het product, veegt u het zweet van uw gezicht en het product. Het blijven gebruiken onder deze omstandigheden kan jeuk of huiduitslag veroorzaken.

---

Gebruik voor uw eigen veiligheid geen conversieadapter of verlengkabel. Het niet naleven van deze voorzorgsmaatregelen kan brand, brandwonden, elektrische schok of schade aan het product veroorzaken door onjuiste bedrading.

---

Gooi het apparaat overeenkomstig de lokale wet- en regelgeving weg.



## Let op

### Voorzorgsmaatregelen bij het bekijken van beelden

Pauzeer altijd regelmatig bij het bekijken van beelden met dit apparaat. Gedurende lange tijd kijken naar beelden kan vermoeide ogen opleveren. Als u zich moe of onprettig voelt, ook na een pauze, moet u direct stoppen met kijken.

Laat het apparaat niet vallen en behandel het niet met onnodige kracht. Stop het gebruik ook als het apparaat breekt als gevolg van een inslag, zoals een val. Als u dit toch doet, kan het product schade oplopen.

Let bij het dragen van het apparaat op de randen. Stop ook geen vingers tussen de bewegende delen van dit product. Dat kan letsels veroorzaken.

Zorg ervoor dat u dit apparaat op de juiste wijze draagt. Door onjuist gebruik kunt u zich misselijk gaan voelen.

Gebruik dit apparaat uitsluitend zoals in de handleidingen is vermeld. Dat kan letsels veroorzaken.

Als een probleem of storing optreedt, moet u direct stoppen met het gebruik van dit apparaat. Doorgaan met het gebruik van dit product kan letsel of misselijkheid veroorzaken.

Stop het gebruik van dit product als u afwijkingen opmerkt, zoals jeuk, uitslag of eczeem op de huid die in contact komt met het apparaat en raadpleeg uw lokale dermatoloog. Soms kunnen allergieën optreden door de deklaag of het materiaal van het apparaat.

Dit product mag niet worden gebruikt door kinderen jonger dan zes jaar

omdat hun gezichtsvermogen nog in ontwikkeling is.

Als een kind van zeven jaar of ouder het product gebruikt, moet u ervoor zorgen dat ze constant onder toezicht staan en dat ze het apparaat niet gedurende langere perioden dragen. Let nauwgezet op de fysieke toestand van het kind en zorg dat ze niet onderhevig zijn aan oogbelasting.

Gebruik dit apparaat niet als u gevoelig bent voor licht of als u misselijk bent. Een reeds bestaande toestand kan erger worden.

Gebruik dit apparaat niet als u problemen hebt met uw ogen. Dat kan de symptomen verergeren, zoals scheel kijken, een lui oog of anisometropie.

Het is de verantwoordelijkheid van de klant om vooraf te controleren of het product kan worden gebruikt in de omgeving waarin de klant het product wilt gebruiken.



## Waarschuwing

### Waarschuwing met betrekking tot de ANSI-standaarden

- Om te voldoen aan de ANSI-standaarden, moet de klep correct worden geïnstalleerd en moet deze op de juiste positie worden bevestigd.
- Het naleven van de ANSI-standaarden garandeert niet dat het product uw ogen zal beschermen tegen alle vreemde objecten en alle letsels voorkomen.
- Wanneer u dit product gebruikt, moet u controleren of er geen problemen zijn, zoals de sterkte van de klep en headsetbevestigingen, krassen, barsten, breuk of vervorming van het lensoppervlak.



## Opmerkingen over het gebruik

---

Dit product gebruikt een Si-OLED (Organische EL-scherm) voor het display. Door de algemene kenmerken van de Si-OLED kunt u een ingebrand beeld (schaduwbeeld) of een verminderde helderheid op het scherm opmerken. Dit is geen storing.

Om inbranden te verminderen en de verlichting te verlagen, doet u het volgende.

- Schakel het display van de headset uit wanneer u het niet gebruikt. Wij raden u aan de MOVERIO Link/MOVERIO Link Pro te gebruiken in de energiebesparingsmodus (standaard). (U kunt MOVERIO Link downloaden voor smart-apparaten van Google Play.)
- Toon nooit hetzelfde beeld gedurende langere tijd op het scherm.
- Verberg markeringen of tekst die altijd op dezelfde positie verschijnen.
- Maak het scherm niet helderder dan nodig.





---

Zorg dat u rekening houdt met andere mensen wanneer u dit product gebruikt op openbare locaties.

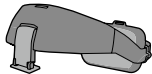
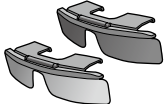

- Dit product werkt op de batterij van het aangesloten smart-apparaat of een specifieke controller (hierna het “verbonden apparaat” genoemd). Tijdens het gebruik moet u letten op de resterende lading in het aangesloten apparaat.
- De BT-45C wordt niet geleverd met een specifieke controller. Controleer of uw smart-apparaat de alternatieve modus van de USB Type-C DisplayPort ondersteunt. We kunnen niet garanderen dat elk apparaat verbinding kan maken.

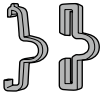
## Meegeleverde items

	<b>Headset</b> ➔ "Headset - Hoofdband" p.12
	<b>Hoofdband (bevestigd op het ogenblik van de aankoop)</b> ➔ "Headset - Hoofdband" p.12
	<b>Kleppen (donker/helder)</b> ➔ "De klep gebruiken" p.22
	<b>Riem boven het hoofd</b> ➔ "Aan de hoofdband vastmaken en dragen" p.14
	<b>Kabelklemmen (voor hoofdband/helm)</b> ➔ "Aan de hoofdband vastmaken en dragen" p.14 ➔ "Aan de helm vastmaken en dragen" p.17
	<b>Reserveschroeven (M3) voor het bevestigen van de hoofdband/helm (x2)</b>

	<b>Helmbevestigingsbeugel</b> ➔ "Aan de helm vastmaken en dragen" p.17
	<b>Interfacedooshouder (voor het bevestigen van de helm)</b> ➔ "Aan de helm vastmaken en dragen" p.17
	<b>Doek voor het reinigen van de bril</b>
	<b>Draagtas</b> * Dit is niet waterdicht.  <ul style="list-style-type: none"><li>• Verwijder de producten verticaal en langzaam.</li><li>• Zorg dat u beide zijden vergrendelt tot deze op zijn plaats klikt wanneer u de doos sluit.</li></ul> 

De BO-IC400N-controller is meegeleverd bij de BT-45CS.  
Raadpleeg de "BO-IC400N gebruikershandleiding" voor meer informatie over de BO-IC400N.

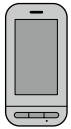

**Specifieke controller (BO-IC400N)**



**SD-kaartsleufpin**

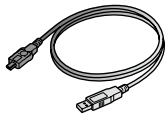

**USB-kabel**

## Optionele items

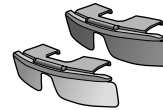

**Kleppakket (BO-SP450)**



**Hoofdbandpakket (BO-IP450)**

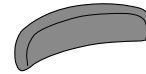

# Onderdelen en functies

## Headset - Hoofdband

De hoofdband wordt aan de headset bevestigd op het ogenblik van de aankoop. Controleer het volgende wanneer u het product aan een helm bevestigt.

**“Aan de helm vastmaken en dragen” p.17**

### Hoekafstellingsgedeelte (2 assen)

Past de hoek van de headset aan.

### Camera

Legt foto's en films vast. Verwijder de beschermfolie voorafgaand aan gebruik.

### Kleppen (donker/helder)

Voldoet aan ANSI Z87.1. De donkere klep beschermt het apparaat tegen teveel licht van buitenaf.

**“De klep gebruiken” p.22**

### LED-indicatielampje

Knipperend groen	Camera werkt
------------------	--------------

### Riem boven het hoofd

De hoofdband wordt ondersteund bovenop het hoofd om het comfort te verbeteren als deze lange tijd wordt gedragen.

### Kabelklem

Maakt de kabel vast aan de headset.

### Verlichtingssensor

Detecteert de helderheid van uw omgeving en past automatisch de helderheid van het scherm aan.

### Microfoons (aan beide zijden en onderaan)

Voert uw stem in.

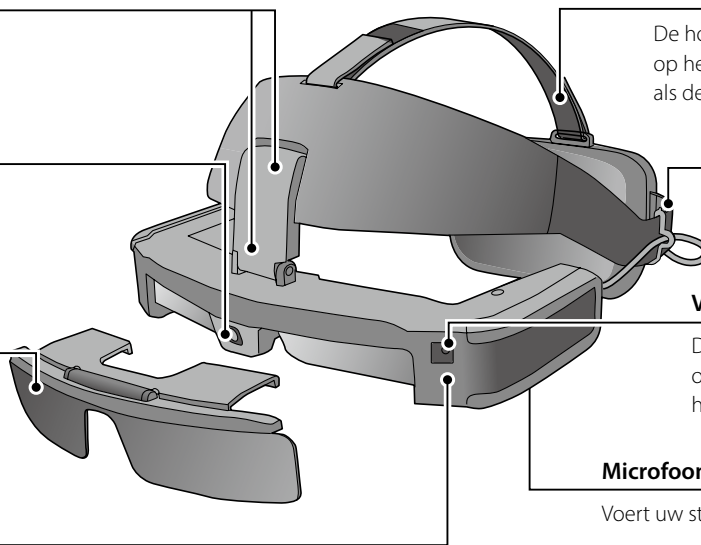

### Kussen vooraan

Ondersteunt de hoofdband op uw voorhoofd. Dit kan worden verwijderd en vervangen.

### Kussen achteraan

Ondersteunt de hoofdband aan de achterkant van uw hoofd.

### Interface doos

Deze kan worden bevestigd/losgekoppeld met een magneet.

### Afstelwiel

Hiermee past u de grootte van het hoofdband aan.

### Oortelefoonaansluiting

U kunt in de handel verkrijgbare CTIA-compatibele oortelefoonmicrofoons aansluiten.

Er wordt standaard audio uitgevoerd vanaf de headsetluidsprekers. Wanneer u een oortelefoonmicrofoon gebruikt, wijzigt u de audio-uitgangsinstelling in de specifieke app (MOVERIO Link/MOVERIO Link Pro) om het volume te verhogen. Raadpleeg de zelfstudie van de app voor details.

### Luidsprekers (Beide zijden)

Voert audio uit vanuit het aangesloten apparaat. Regelt het volume op het aangesloten apparaat. Als het geluid volume te laag is, zelfs wanneer het volume is ingesteld op het maximum, gebruikt u de functie voor de volumeversterkingsregeling in de specifieke app (MOVERIO Link/MOVERIO Link Pro) om het volume te verhogen. Raadpleeg de zelfstudie van de app voor details.



Als de audio te luid is, kunnen anderen deze horen. Houd dus rekening met uw omgeving wanneer u audio uitvoert.

### USB Type-C-aansluiting

Sluit de specifieke controller (BO-IC400N) of het smart-apparaat aan.

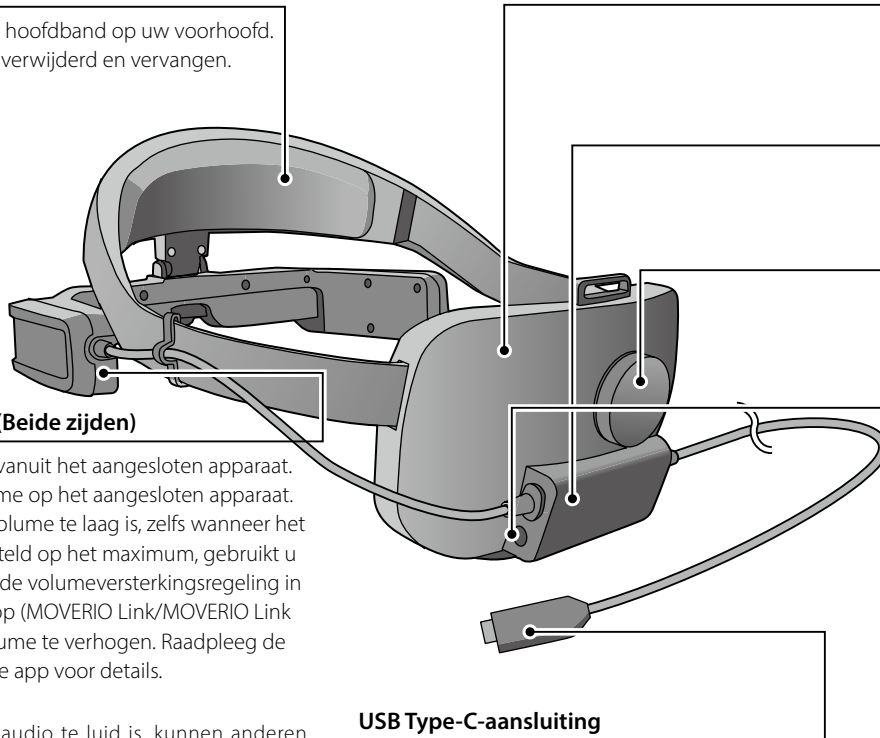

## De headset dragen

### Aan de hoofdband vastmaken en dragen

Volg de onderstaande stappen wanneer u de hoofdband gebruikt. Als u een klep gebruikt, moet u deze vooraf aan de headset bevestigen.

- 1 Maak de kabel vast met de kabelklem.

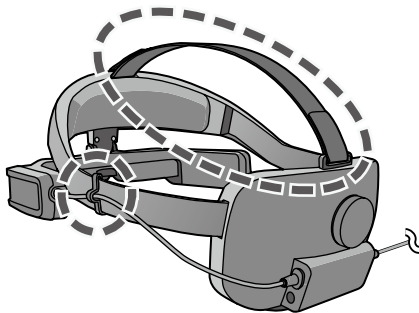

Maak, indien nodig de riem boven het hoofd vast. De riem boven het hoofd is niet vereist, maar kan comfortabeler zijn wanneer u de headset langere tijd draagt.

- 2 Sluit aan op de specifieke controller (BO-IC400N) of het smart-apparaat. Wanneer u een oortelefoonmicrofoon gebruikt, sluit u deze aan op de oortelefoonaansluiting op de interfacedoos.

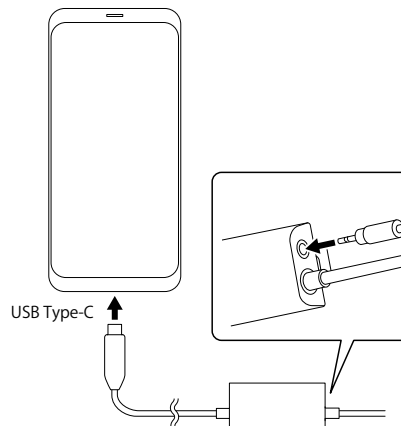

Wanneer u een oortelefoonmicrofoon gebruikt, wijzigt u de audio-uitganginstelling in de specifieke app (MOVERIO Link/MOVERIO Link Pro) vóór gebruik.

- 3** Plaats het kussen vooraan op uw voorhoofd en het kussen achteraan tegen uw achterhoofd.

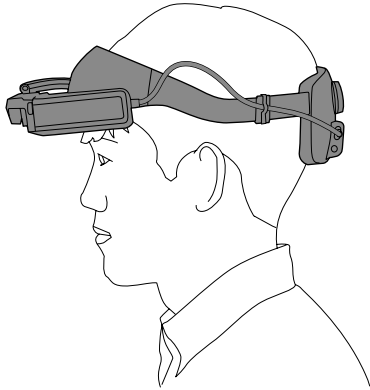

- 4** Draai aan het afstelwiel om de maat van het hoofdband aan te passen.

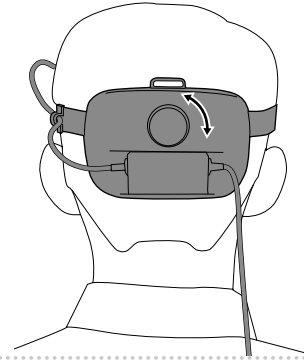

Pas, indien nodig, de lengte van de riem boven het hoofd aan.

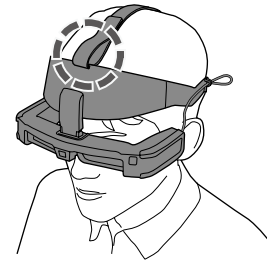

- 5 **Verplaats het deel voor de hoekafstelling met beide handen om de hoek van de headset aan te passen zodat u het beeld kunt zien.**



Controleer of de vier hoeken van het beeld zichtbaar zijn met één oog en met beide ogen.

U kunt vloeiende aanpassingen doen door de bovenste as van het hoekafstelgedeelte te verplaatsen en vervolgens de onderste as te verplaatsen.

Indien nodig kunt u de positie van de headset aanpassen door het voorste kussen te verplaatsen.

Wanneer u de headset over een bril draagt, moet u de headset vooraf in een hoek naar buiten zetten om uzelf voldoende ruimte te geven om aanpassingen uit te voeren.



Als u de headset moet verschuiven om een beter zicht te krijgen, verplaatst u het hoekafstellingsgedeelte om de headset omhoog te brengen.

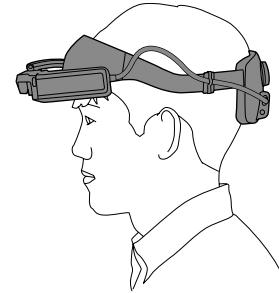



### Aan de helm vastmaken en dragen

Volg de onderstaande stappen wanneer u een helm gebruikt.

Afhankelijk van de vorm van de helm, is het mogelijk dat u het product niet kunt vastmaken. Het product kan niet worden bevestigd aan helmen van het MP-type.

- 1** Maak de interfacedooshouder vast aan de helm en stel deze zo af, dat de bevestigingspositie van de interface-doos zich aan de achterkant van uw hoofd bevindt.

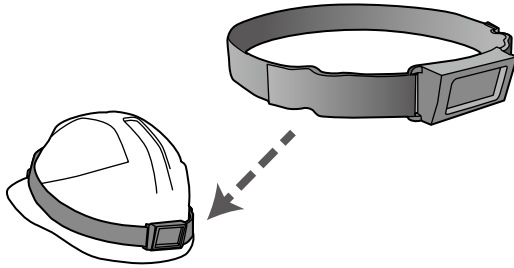

- 2** Pas de lengte van de interfacedooshouder aan met de gesp en maak deze stevig vast aan de helm.

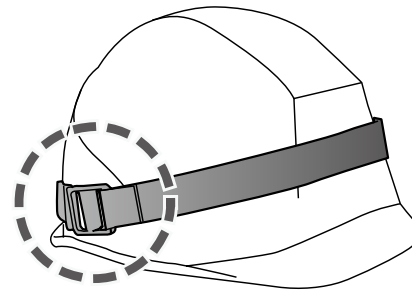

- 3 Verwijder de interfacebox van de hoofdband.

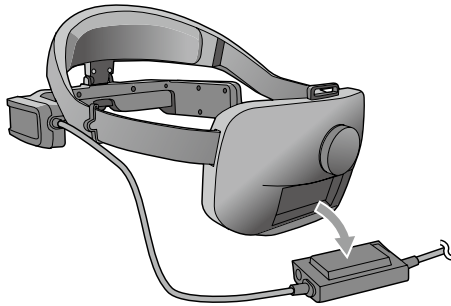

- 4 Verwijder de schroeven (M3) van het hoekafstelgedeelte en schuif de hoofdband naar u toe om deze te verwijderen.

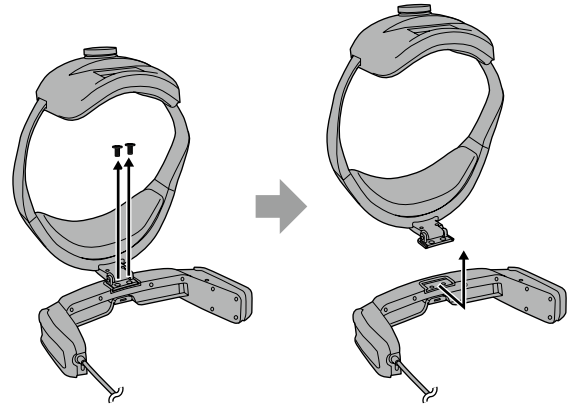

- 5 Maak de helmbevestigingsbeugel vast aan de headset met de schroeven (M3).

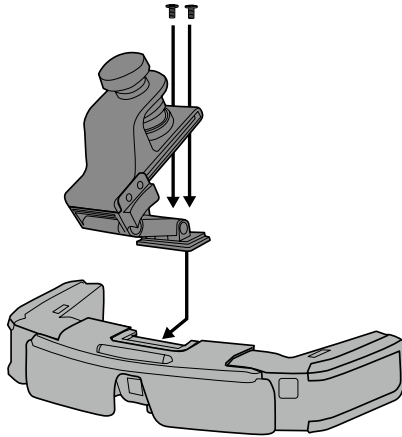

- 6 Draai de afstelschroef op de helmbevestigingsbeugel om de headset stevig te bevestigen aan de helm.

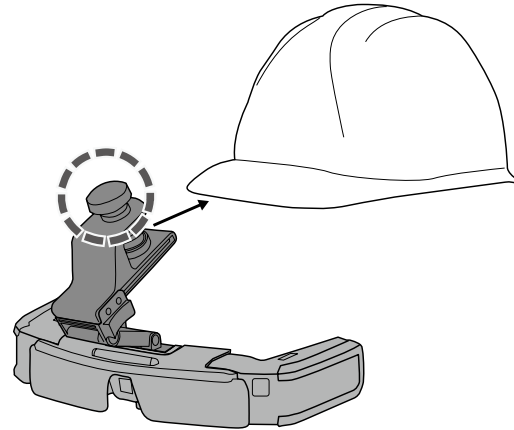

Lijn de afstelschroef uit op het midden van de rand van de helm en stop de punt van de rand helemaal naar binnen om deze vast te maken.

- 7** Maak de interfacEDOOS vast op de interfacEDOOSHOUder en maak de kabel vast met de kabelklem.

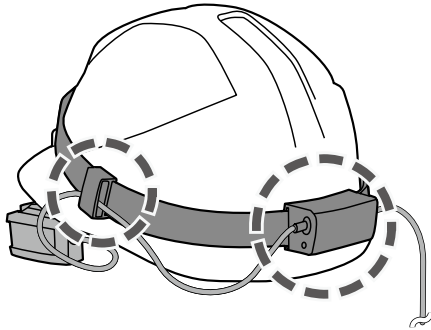

Controleer of de bovenkant en onderkant van de interfacEDOOS correct zijn voordat u deze vastmaakt.

- 8** Sluit aan op de specifieke controller (BO-IC400N) of het smart-apparaat. Wanneer u een oortelefoonmicrofoon gebruikt, sluit u deze aan op de oortelefoonaansluiting op de interfacEDOOS.

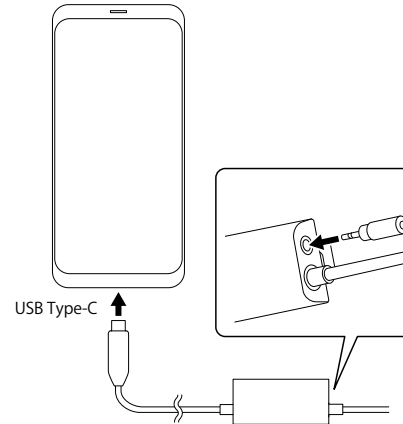

Wanneer u een oortelefoonmicrofoon gebruikt, wijzigt u de audio-uitgangsinStelling in de specifieke app (MOVERIO Link/MOVERIO Link Pro) vóór gebruik.

- 9** Zet de helm op en pas de positie van de headset aan door de schuifregelaar op de helmbevestigingsbeugel naar achter en voor te verplaatsen.

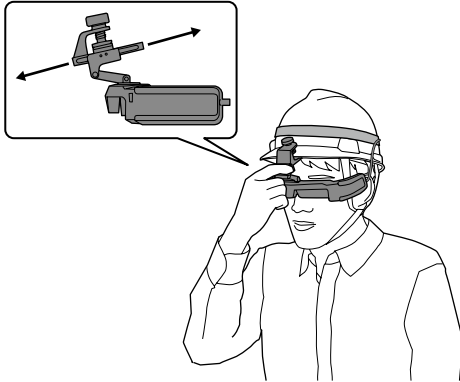

Wanneer u de schuifregelaar verplaatst, houdt u het deel van de helmbevestigingsbeugel vast zoals weergegeven in de volgende afbeelding.



Wanneer u de headset over een bril draagt, regelt u de schuifregelaar van de helmbevestigingsbeugel vooraf door deze naar voor te schuiven om uzelf voldoende ruimte te geven om aanpassingen uit te voeren.

- 10** Verplaats het deel voor de hoekafstelling van de helmbevestigingsbeugel om de headset af te stellen zodat u het beeld kunt zien.

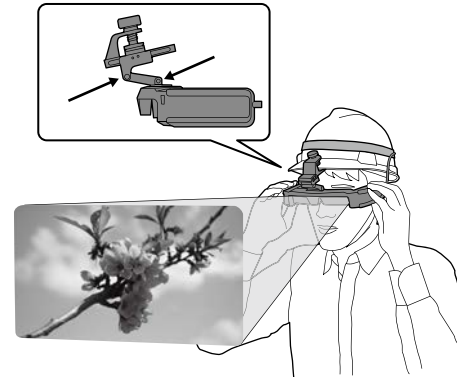

### Over een bril dragen

De headset kan over een bril worden gebruikt.



- Zorg dat u de glazen en de lens van de headset niet beschadigt tijdens het dragen.
- U zult de headset mogelijk niet kunnen dragen over een bril die breder is dan ca. 144 mm.
- Afhankelijk van de vorm van uw bril, is het mogelijk dat u de headset niet over de bril kunt dragen.

### De klep gebruiken

De klep kan worden bevestigd/losgekoppeld met een magneet.

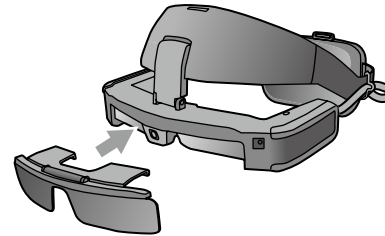

Wanneer de klep niet nodig is, kunt u deze opgeklapt laten.

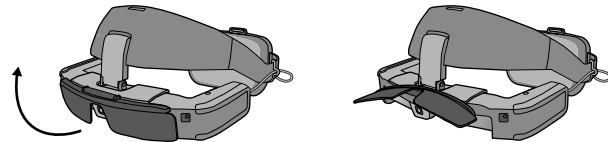

U kunt de helderheid van het scherm aanpassen met de specifieke app (MOVERIO Link / MOVERIO Link Pro).

## Ondersteunde apparatuur en software

### Ondersteunde apparatuur

<b>Filmweergave</b>	<b>Ondersteunde apparatuur</b>	Computers en smart-apparaten met USB Type-C-poorten die DisplayPort Alternate-modus op USB Type-C*1 ondersteunen
	<b>Resolutie (beeldsnelheid)</b>	1920 x 1080 (60 Hz)
	<b>EDID</b>	Ondersteund
	<b>HDCP</b>	Ondersteund
<b>Sensoren en camera</b>	<b>Ondersteunde besturingssystemen</b>	Windows 10 en Android™ OS ver. 8.0 of later

\*1 We kunnen niet garanderen dat elk apparaat verbinding kan maken.

Films worden mogelijk niet correct weergegeven op andere resoluties.

Wanneer de sensoren of camera van de headset worden gebruikt, moet u een sensor of een toepassing met camera-ondersteuning installeren op het externe apparaat waarmee u verbinding wilt maken.

### Ondersteunde software

De volgende website biedt informatie over app-ontwikkeling en firmware-updates voor dit product.

<https://tech.moverio.epson.com/en>

## Specifieke app

### MOVERIO Link/MOVERIO Link Pro

Als u een Android-apparaat gebruikt, kunt u de helderheid van het headsetscherm en meer aanpassen met de specifieke app.

BT-45C: Installeer de "MOVERIO Link"-app op uw smart-apparaat met Google Play.

BT-45CS: Gebruik "MOVERIO Link Pro" van het scherm met de app-lijst van de specifieke controller BO- IC400N.

Hieronder worden de hoofdfuncties van de specifieke app uiteengezet.

- Hiermee past u de helderheid van het headsetscherm aan
- Energiebesparingsmodus (op de zijkant van het aangesloten apparaat en de headset)
- Schermvergrendeling (om onbedoelde bewerkingen te voorkomen)
- Weergaveafstand
- Stel de uitvoerbestemming van de audio in voor de headset
- Volumeversterkingsregeling voor headsetluidsprekers

Dit is mogelijk niet beschikbaar, afhankelijk van de versie van de app die u gebruikt.



## Onderhoud

### De headset reinigen

- Als u markeringen op het beeld ziet of als het beeld wazig is, moet u controleren of er geen vuil, stof, vingerafdrukken, etc. op de lenzen zit.

Als er stof of vuil op de lenzen zit, moet u ze nauwgezet afvegen met de meegeleverde doek voor het reinigen van de bril.



Bij het schoonmaken van de lens mag u geen reinigingsvloeistoffen of organische oplosmiddelen gebruiken.

- Als de camera vuil is, veegt u deze voorzichtig schoon met een zachte doek.
- Als er andere onderdelen dan de lens of camera vuil worden, veegt u ze af met een nat doekje.

### De headset opbergen

- Wanneer u de headset opbergt, plaatst u deze in de specifieke voorziene draagtas.
- Wanneer u de headset opbergt, zorg er dan voor dat u deze horizontaal plaatst zodat de headset geen harde objecten raakt. Als de headset met de lens omlaag wordt geplaatst en de lens harde objecten raakt, kan de lens beschadigd raken.

### De aansluitpoorten reinigen

- Als de aansluitingen op de interfacEDOOS vuil zijn of als er vreemde objecten aan vast zitten, zullen ze mogelijk niet goed werken. Veeg vuil minstens elke drie maanden eenmaal af met een droge doek of een wattenstaafje.



#### Let op

- Zorg dat u de aansluitpoorten niet beschadigt met uw vinger of een hard object.
- Stel de aansluitpoorten niet bloot aan water. Gebruik een droge doek of een wattenstaafje voor het reinigen van de aansluitpoorten.

### Het kussen vooraan vervangen

- Verwijder het kussen vooraan van de hoofdband en vervang het.

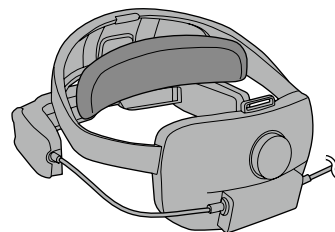

## Problemen oplossen

Is er een fout opgetreden? Als u vermoedt dat een storing is opgetreden, moet u het volgende controleren.

### Er wordt geen beeld weergegeven

- Controleer of er geen kabels zijn losgekoppeld.
- Als er geen films worden weergegeven via een USB Type-C-aansluiting, moet u controleren of de aangesloten apparatuur het uitvoeren van films via USB Type-C ondersteunt. Dit product ondersteunt de DisplayPort Alternate-modus (DP ALT-modus) voor USB Type-C.

### Beelden zijn onscherp

- Sluit opnieuw aan op de aansluitpoort.
- Start de aangesloten apparatuur opnieuw op.

### Kan geen audio horen

- Controleer of de audio-uitganginstelling in de specifieke app (MOVERIO Link/MOVERIO Link Pro) correct is.
- Controleer of de oortelefoon goed is aangesloten.
- Controleer of het volume correct is ingesteld.
- Controleer of er audio wordt uitgevoerd van de uitvoerapparatuur.
- Het is mogelijk dat u dit niet kunt gebruiken, afhankelijk van

het standaard type oortelefoon-microfoon dat u gebruikt, zoals een oortelefoon-microfoon met schakelaar.

### Kompas is niet accuraat

- Als het kompas inaccuraat is voor apps die de geomagnetische sensor van de headset gebruiken, kunt u dit corrigeren door de headset te bewegen in de vorm van een acht terwijl het smart-apparaat of de specifieke controller is aangesloten.

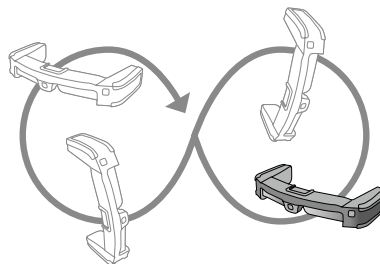

# Technische gegevens

## Productspecificaties

<Voor klanten die de BT-45CS hebben aangeschaft>

Raadpleeg de "BO-IC400N gebruikershandleiding" voor productspecificaties van de meegeleverde controller BO-IC400N.

Modelnummer	BT-45C (H970A)	
Weergavemethode	Si-OLED	
Schermgrootte	0,453" breed scherm (16:9)	
Resolutie	1920 x 1080 pixels	
Kijkhoek	Ongeveer 34 graden (diagonaal)	
Grootte van het virtuele scherm	120" ondersteuning (virtuele kijkafstand 5 m)	
Kleurenreproductie	24-bits kleuren (ongeveer 16.770.000 kleuren)	
Aansluitingen	USB Type-C, 4-pins ministecker (oortelefoon met microfoon die voldoet aan de CTIA-standaard)*1	
Gegevenscommunicatie	USB type-C	USB 2.0
	Ondersteunde besturingssystemen	Windows 10 of later en Android 8 of later
Afmetingen (B x D x H)	Headset en hoofdband	200 x 290 x 57 mm (zonder klep, kabels en riem boven het hoofd)
	Headset en helmbevestigingsbeugel	194 x 190 x 57 mm (zonder klep, kabels, interfacedooshouder en helm)
	Interfacedooshouder	74 x 19 x 33 mm
Gewicht	Totaalgewicht van hoofdbandbevestiging	Ca. 445 g (zonder klep, kabels en riem boven het hoofd)
	Totaal gewicht van helmbevestiging	Ca. 270 g (zonder klep, kabels, interfacedooshouder en helm)
	Headset	Ca. 185 g (zonder klep en kabels)
Camera		8 miljoen pixels (autofocus)

Luidsprekeruitgang		80 dBA (als de volumeversterkingsfunctie van MOVERIO Link niet wordt gebruikt) 92 dBA (als de volumeversterkingsfunctie van MOVERIO Link wordt gebruikt)
Oortelefoonuitgang		Max. spanning 150 mV of minder Spanning met breedbandkenmerken 75 mVrms of meer
Microfoonuitgang		Microfoon met ruisonderdrukingsfunctie
Sensoren		geomagnetische sensor/sensor accelerometer/gyroscopische sensor/verlichtingssensor
Voeding	USB type-C	USB-voedingstoever
	Nominaal elektriciteitsverbruik	7,5 W
	Nominale uitgangsspanning/ stroom	5,0V/1,5 A
Bedrijfstemperatuur		5 tot 35°C vochtigheid 20 tot 80% (geen condens)
Opslagtemperatuur		-10 tot 60°C vochtigheid 10 tot 90% (geen condens)
Stof- en waterbestendig		IP52 (behalve voor aansluitpoorten) *2
Valtest		MIL-STD-810H-compatibel *3
Betrouwbaarheid	Levensduur	20.000 uren (gebaseerd op onze evaluatievoorwaarden*4, zoals wanneer de helderheid van het scherm zakt tot minder dan 50% van zijn eerste niveau, waarbij het punt wordt aangeduid waarop het product naar de fase van slijtagedefecten gaat. Ingebrande schermen wijzen niet op een defect.)
	Gemiddelde tijd tussen fout (MTBF)	180.000 uur (defect betekent een willekeurig defect tijdens de willekeurige defectperiode.)
Klep		ANSI Z87.1 compatibel*5 indien bevestigd aan de headset

\*1 Bij gebruik van een adapterstekker kunnen er beperkingen zijn in het gebruik.

\*2 Hoewel dit product dagelijkse waterbestendigheid biedt (zonder de USB-aansluiting), garandeert dit bescherming tegen schade of defecten in alle omstandigheden. De garantie is ongeldig als wordt vastgesteld dat defecten zijn veroorzaakt door een verkeerde hantering van het product door de gebruiker.

De USB Type-C-connector (contactgedeelte) van dit product is niet waterbestendig. Gebruik dit product niet met natte handen en stel het niet bloot aan water of stof.

Zorg dat er geen andere vloeistoffen (zoals organische oplosmiddelen, zeepwater, warm bronwater en zeewater) op het product spatten.

Als er regen of water op dit product spat, veegt u dat zo snel mogelijk af met een droge doek.

- \*3 MIL-STD is de aankoopnorm van het Amerikaans Ministerie van Defensie waar tests worden uitgevoerd door het product van een hoogte van 122 cm in 26 richtingen te laten vallen op triplex (Pacific hardhout). Het product werd gecontroleerd onder testomstandigheden en de werking wordt niet gegarandeerd bij alle valpartijen. Bovendien kunnen we niet garanderen dat er geen schade of defect zal optreden.
- \*4 De schermhelderheid werd ingesteld op de standaardwaarde van 12/20, en de evaluatiefilm werd continu weergegeven in een omgeving van 25°C. Als de schermhelderheid (helderheidsinstelling en beeldschermgradatie) helderder is dan de evaluatieomstandigheden, wordt de levensduur verkort.
- \*5 Amerikaans industriële standaard voor oogbescherming.

## Afmetingen

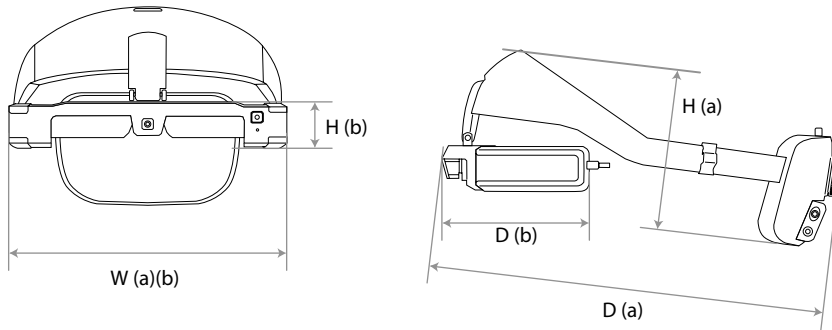

	Headset en hoofdband (a)	Headset (b)
W	202	202
D	290 (maximaal)	110
H	111	34

Eenheid: mm

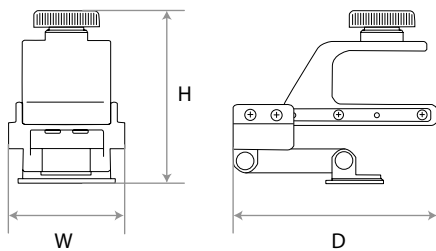

Helmbevestigingsbeugel	
W	37
D	63
H	55

Eenheid: mm

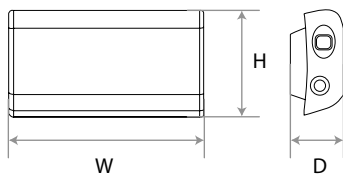

Interfacedoos	
W	61
D	17
H	35

Eenheid: mm

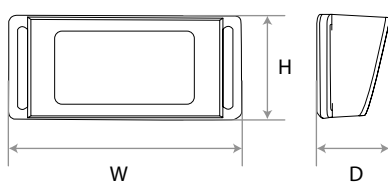

Interfacedooshouder	
W	75
D	22
H	34

Eenheid: mm

# Intellectuele eigendomsrechten

---

Notaties In deze handleiding wordt naar het besturingssysteem Microsoft® Windows® 10 verwezen als "Windows 10".

---

Handelsmerken "EPSON" is een gedeponeerd handelsmerk van Seiko Epson Corporation. "EXCEED YOUR VISION" is een handelsmerk of gedeponeerd handelsmerk van Seiko Epson Corporation.  
Windows is een gedeponeerd handelsmerk van Microsoft Corporation in de VS en andere landen.  
USB Type-C™ is een handelsmerk van het USB Implementers Forum.  
Android en Google Play zijn handelsmerken van Google LLC.  
Andere productnamen vermeld in dit document dienen uitsluitend als identificatie en kunnen handelsmerken zijn van hun respectieve eigenaars. Epson maakt geen enkele aanspraak op deze merken.



## Algemene opmerkingen

### Gebruiksbeperkingen

Dit product werd vervaardigd in overeenstemming met de specificaties van het land waarin het wordt verkocht. Neem contact op met uw dichtstbijzijnde Epson-verkoper wanneer u dit product gebruikt buiten het land waarin het wordt verkocht.

Als dit product wordt gebruikt voor toepassingen die een hoge betrouwbaarheid, veiligheid enz. vereisen in hun functionaliteit, nauwkeurigheid enz., zoals apparatuur voor het voorkomen van rampen en verschillende veiligheidsvoorzieningen die direct verband houden met de werking van vliegtuigen, treinen, schepen, auto's enz.

verzoeken wij u rekening te houden met de veiligheidsdesigns van het volledige systeem, zoals het implementeren van een beveiliging en het nemen van redundantiemaatregelen wanneer u dit product gebruikt, om de betrouwbaarheid en veiligheid van deze systemen te garanderen,

Aangezien dit product niet is bedoeld voor gebruik in toepassingen die een hoge betrouwbaarheid en veiligheid vereisen, zoals luchtvaartapparatuur, hoofdlijnen van communicatie-apparatuur, regelapparatuur voor kerninstallaties, medische apparatuur enz., verzoeken wij u de geschiktheid van dit product te overwegen in het kader van deze toepassingen.

---

### Verificatiegegevens

#### U.S.A/Canada



#### Europe



---

Indication of the manufacturer and the importer in accordance with requirements of EU directive

Manufacturer: SEIKO EPSON CORPORATION

Address: 3-5, Owa 3-chome, Suwa-shi, Nagano-ken 392-8502 Japan

Telephone: 81-266-52-3131

<http://www.epson.com/>

Importer: EPSON EUROPE B.V.

Address: Atlas Arena, Asia Building Hoogoorddreef 5, 1101 BA Amsterdam Zuidoost

The Netherlands

Telephone: 31-20-314-5000

<http://www.epson.eu/>

---

Indication of the manufacturer and the importer in accordance with requirements of United Kingdom directive

Manufacturer: SEIKO EPSON CORPORATION

Address: 3-5, Owa 3-chome, Suwa-shi, Nagano-ken 392-8502 Japan

Telephone: 81-266-52-3131

<http://www.epson.com/>

Importer: Epson (UK) Ltd.

Address: Westside, London Road, Hemel Hempstead, Hertfordshire, HP3 9TD,





Verenigd Koninkrijk





<http://www.epson.co.uk>



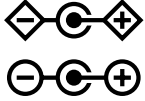

---

## Lijst van veiligheidssymbolen en -voorschriften

De volgende tabel toont de betekenis van de labels met veiligheidssymbolen op de apparatuur.

Nr.	Symbolmarkering	Goedgekeurde normen	Beschrijving
1		IEC60417 No.5007	Voeding AAN Geeft aan dat het apparaat is aangesloten op de netstroom.
2		IEC60417 No.5008	Voeding UIT Geeft aan dat het product is losgekoppeld van de netstroom.
3		IEC60417 No.5009	Stand-by Geeft een schakelaar of de positie ervan aan voor het leveren van stroom aan slechts een deel van de uitrusting of het apparaat, of om de uitrusting of het apparaat in stand-bymodus te plaatsen.
4		ISO7000 No.0434B IEC3864-B3.1	Let op Geeft algemene voorzorgsmaatregelen aan die moeten worden gevolgd bij het gebruik van het product.

Nr.	Symbolmarkering	Goedgekeurde normen	Beschrijving
5		IEC60417 No.6042 ISO3864-B3.6	Opgelet (risico op elektrische schok) Geeft aan dat de uitrusting of het apparaat een risico op elektrische schok vormt.
6		IEC60417 No.5957	Alleen voor gebruik binnenshuis Geeft aan dat de elektronische uitrusting of apparaat uitsluitend bedoeld is voor gebruik binnenshuis.
7		IEC60417 No.5926	Polariteit DC-voedingsaansluiting Geeft aan dat de positieve en negatieve elektroden van het apparaat kunnen worden aangesloten op een gelijkstroomvoeding.
8		IEC60417 No.5017	Aarding Geef aan dat dit een aardingsterminal is.
9		IEC60417 No.5032	Wisselstroom Geeft aan dat de uitrusting of het apparaat uitsluitend geschikt is voor wisselstroom en voor het identificeren van terminals die wisselstroom ondersteunen.

Nr.	Symboolmar- kering	Goedgekeur- de normen	Beschrijving
10		IEC60417 No.5031	Gelijkstroom Geeft aan dat de uitrusting of het apparaat uitsluitend geschikt is voor gelijkstroom en voor het identificeren van terminals die gelijkstroom ondersteunen.
11		IEC60417 No.5172	Klasse II apparatuur Geeft aan dat de uitrusting of het apparaat voldoet aan de veiligheidsvereisten zoals gespecificeerd voor Klasse II-apparatuur in JIS C 9335-1/JIS C 8105-1.
12		ISO 3864	Algemeen verbod Geeft een algemeen, niet-specifiek verbod aan.
13		ISO 3864	Niet aanraken Geeft aan dat het aanraken van een specifiek onderdeel van het apparaat letsel kan veroorzaken.
14		IEC60417 No.5266	Stand-by / gedeeltelijke stand-by Geeft aan dat een onderdeel van de uitrusting of het apparaat in stand-by-modus is.

# Adressenlijst Epson Projector

Deze adressenlijst geldt vanaf april 2022.

U vindt een recentere adressenlijst op de hier vermelde corresponderende website. Mocht u op deze pagina's niet vinden wat u zoekt, ga dan naar de startpagina van Epson op [www.epson.com](http://www.epson.com).

## EUROPE, MIDDLE EAST & AFRICA

### ALBANIA

ITD Sh.p.k.

<http://www.itd-al.com>

### AUSTRIA

Epson Deutschland GmbH

<https://www.epson.at>

### BELGIUM

Epson Europe B.V.

Branch office Belgium

<https://www.epson.be>

### BOSNIA AND HERZEGOVINA

NET d.o.o. Computer Engineering

<https://netcomp.rs>

### BULGARIA

Epson Service Center Bulgaria

<http://www.kolbis.com>

### CROATIA

MR servis d.o.o.

<http://www.mrservis.hr>

### CYPRUS

A.T. Multitech Corporation Ltd.

<http://www.multitech.com.cy>

### CZECH REPUBLIC

Epson Europe B.V.

Branch Office Czech Republic

<https://www.epson.cz>

### DENMARK

Epson Denmark

<https://www.epson.dk>

### ESTONIA

Epson Service Center Estonia

<https://www.epson.ee>

### FINLAND

Epson Finland

<https://www.epson.fi>

### FRANCE & DOM-TOM TERRITORY

Epson France S.A.

<https://www.epson.fr>

### GERMANY

Epson Deutschland GmbH

<https://www.epson.de>

### GREECE

Info Quest Technologies S.A.

<https://www.infoquest.gr>

### HUNGARY

Epson Europe B.V.

Branch Office Hungary

<https://www.epson.hu>

### IRELAND

Epson (UK) Ltd.

<https://www.epson.ie>

**ISRAEL**

Epson Israel

<https://www.epson.co.il>

**ITALY**

Epson Italia s.p.a.

<https://www.epson.it>

**KAZAKHSTAN**

Epson Kazakhstan Rep. Office

<http://www.epson.kz>

**LATVIA**

Epson Service Center Latvia

<https://www.epson.lv>

**LITHUANIA**

Epson Service Center Lithuania

<https://www.epson.lt>

**LUXEMBURG**

Epson Europe B.V.

Branch office Belgium

<https://www.epson.be>

**NORTH MACEDONIA**

Digit Computer Engineering

<http://digit.net.mk/>

**NETHERLANDS**

Epson Europe B.V.

Benelux sales office

<https://www.epson.nl>

**NORWAY**

Epson Norway

<https://www.epson.no>

**POLAND**

Epson Europe B.V.

Branch Office Poland

<https://www.epson.pl>

**PORTUGAL**

Epson Ibérica S.A.U.

Branch Office Portugal

<https://www.epson.pt>

**ROMANIA**

Epson Europe B.V.

Branch Office Romania

<https://www.epson.ro>

**RUSSIA**

Epson CIS

<http://www.epson.ru>

**UKRAINE**

Epson Kiev Rep. Office

<http://www.epson.ua>

**SERBIA**

Nepo System d.o.o.

<https://neposystem.rs>

AIGO Business System d.o.o. Beograd

<https://aigo.rs>

**SLOVAKIA**

Epson Europe B.V.

Branch Office Czech Republic

<https://www.epson.sk>

**SLOVENIA**

Birotehna d.o.o.

<http://www.birotehna.si>

**SPAIN**

Epson Ibérica, S.A.U.

<https://www.epson.es>

**SWEDEN**

Epson Sweden

<https://www.epson.se>

**SWITZERLAND**

Epson Deutschland GmbH

Branch office Switzerland

<https://www.epson.ch>

## **TURKEY**

Tecpro Bilgi Teknolojileri Tic. ve  
San. Ltd. Sti.  
<http://www.tecpro.com.tr>

## **UK**

Epson (UK) Ltd.  
<https://www.epson.co.uk>

## **AFRICA**

<https://www.epson.co.za>  
or  
<https://www.epson.fr>

## **SOUTH AFRICA**

Epson South Africa  
<https://www.epson.co.za>

## **MIDDLE EAST**

Epson (Middle East)  
<https://www.epson.ae>

## **NORTH AMERICA**

### **CANADA**

Epson Canada, Ltd.  
<https://epson.ca>

### **U. S. A.**

Epson America, Inc.  
<https://epson.com/usa>

## **ASIA & OCEANIA**

### **AUSTRALIA**

Epson Australia Pty. Ltd.  
<https://www.epson.com.au>

### **CHINA**

Epson (China) Co., Ltd.  
<https://www.epson.com.cn>

### **HONG KONG**

Epson Hong Kong Ltd.  
<https://www.epson.com.hk>

### **INDIA**

Epson India Pvt., Ltd.  
<https://www.epson.co.in>

### **INDONESIA**

PT. Epson Indonesia  
<https://www.epson.co.id>

### **JAPAN**

Seiko Epson Co.  
<https://www.epson.jp>

### **KOREA**

Epson Korea Co., Ltd.  
<http://www.epson.co.kr>

### **MALAYSIA**

Epson Malaysia Sdn. Bhd.  
<https://www.epson.com.my>

---

### **NEW ZEALAND**

Epson New Zealand

<https://www.epson.co.nz>

### **PHILIPPINES**

Epson Philippines Co.

<https://www.epson.com.ph>

### **SINGAPORE**

Epson Singapore Pte. Ltd.

<https://www.epson.com.sg>

### **TAIWAN**

Epson Taiwan Technology & Trading Ltd.

<https://www.epson.com.tw>

---

### **THAILAND**

Epson (Thailand) Co.,Ltd.

<https://www.epson.co.th>

---