

L8050 Series

מדריך למשתמש



הדפסה

תחזוקת המדפסת

פתרון בעיות

תוכן עניינים

27.....	טעינת נייר.....
29.....	טעינת ניירות שונים.....
31.....	הטענת דיסק.....
31.....	דיסקים בני הדפסה.....
31.....	אמצעי זהירות לטיפול בדיסק.....
31.....	הטענת דיסק והסרתו.....
33.....	הטענת כרטיסי זיהוי עשויים PVC.....
33.....	כרטיסי זיהוי עשויים PVC בני הדפסה.....
	אמצעי זהירות לטיפול בכרטיסי זיהוי עשויים PVC.....
34.....	טעינה והסרה של כרטיס הזיהוי עשוי PVC.....
34.....

הדפסה

39.....	הדפסת תצלומים.....
39.....	הדפסה תצלומים ממחשב.....
39.....	הדפסת תמונות ממכשירים חכמים.....
40.....	הדפסה על מעטפות.....
	הדפסה על מעטפות ממחשב (Windows).....
40.....
40.....	הדפסה על מעטפות ממחשב (Mac OS).....
41.....	הדפסת מסמכים.....
41.....	הדפסה ממחשב.....
55.....	הדפסת מסמכים ממכשירים חכמים.....
56.....	הדפסה על מדבקת דיסק.....
	הדפסת צילומים על מדבקת דיסק תוך שימוש ב-Epson Photo+.....
56.....	הדפסה על כרטיסי זיהוי עשויים PVC.....
	הדפסה על כרטיסי זיהוי העשויים PVC בעזרת Epson Photo+56.....
57.....	הדפסת דפי אינטרנט.....
57.....	הדפסת דפי אינטרנט ממחשב.....
57.....	הדפסת דפי אינטרנט מהתקנים חכמים.....
58.....	הדפסה באמצעות שירות ענן.....

תחזוקת המדפסת

60.....	בדיקת המצב של חומר מתכלה.....
	ניקוי נתיב הנייר כדי לפתור בעיות בהזנת הנייר.....
60.....
62.....	שיפור איכות ההדפסה.....
62.....	בדיקת ראש ההדפסה וניקויו.....
64.....	מפעיל ניקוי מכני.....
66.....	מניעת סתימת נחירים.....
66.....	יישור ראש ההדפסה.....

מדריך למדריך זה

6.....	הקדמה למדריכים למשתמש.....
6.....	הוראות בטיחות חשובות (מדריך מודפס).....
6.....	התחל כאן (מדריך מודפס).....
6.....	מדריך למשתמש (מדריך דיגיטלי).....
6.....	מידע על המדריכים האחרונים.....
6.....	חיפוש מידע.....
7.....	הדפסת רק העמודים שאתה זקוק להם.....
7.....	אודות הוראות למשתמש אלה.....
7.....	סימנים וסמלים.....
8.....	הערות על צילומי מסך ואיורים.....
8.....	אזכורים של מערכות הפעלה.....
9.....	סימנים מסחריים.....
9.....	זכויות יוצרים.....

הוראות חשובות

12.....	הוראות בטיחות.....
12.....	הוראות בטיחות לדיו.....
13.....	אזהרות ועצות לגבי המדפסת.....
13.....	עצות ואזהרות לגבי הגדרת המדפסת.....
13.....	עצות ואזהרות לגבי השימוש במדפסת.....
14.....	עצות ואזהרות לגבי חיבור לאינטרנט.....
	עצות ואזהרות לשימוש במדפסת עם חיבור אלחוטי.....
14.....	עצות ואזהרות לגבי שינוע או אחסון המדפסת.....
14.....	הערות בנוגע לסיסמת המנהל.....
15.....	הגנה על המידע האישי שלך.....

שמות החלקים ותפקידיהם

17.....	חזית.....
18.....	בתוך.....
19.....	גב.....

מדריך ללוח הבקרה

21.....	לחצנים ופונקציות.....
22.....	בדיקת סטטוס הנוריות והמדפסת.....

הטענת נייר, דיסקים וכרטיסי זיהוי עשויים PVC

26.....	טעינת נייר.....
26.....	אמצעי זהירות לטיפול בנייר.....
27.....	רשימת סוג הנייר.....

105	לא מצליחים לחבר את המדפסת באמצעות USB
105	המדפסת לא מצליחה להתחבר לרשת. סיבות ופתרונות נפוצים לבעיות בחיבור לרשת
105	הנייר אינו מוזן כראוי.
109	דברים שכדאי לבדוק.
110	הנייר מוזן עקום.
110	כמה דפי נייר מוזנים ביחד.
111	מגש הדיסק/כרטיס הזיהוי נפלט כאשר מנסים לטעון אותו.
111	מתרחשת שגיאת אין נייר.
111	נייר נפלט במהלך ההדפסה.
112	איכות ההדפסה גרועה.
112	צבע חסר, פסים או צבעים בלתי צפויים מופיעים בתדפיסים.
112	איכות ההדפסה גרועה עם דיו שחור.
113	פסים צבעוניים מופיעים במרווחים קבועים של כ-2.5 ס"מ.
113	תדפיסים מטושטשים, רצועות אנכיות או יציאה מהיישור.
114	התדפיס יוצא כדף ריק.
115	הנייר מרוח או שרוט.
116	התמונות המודפסות דביקות.
116	התמונות או הצילומים מודפסים בצבעים לא צפויים.
117	הצבעים בתדפיסים שונים מאלו שבתצוגה.
118	לא ניתן להדפיס ללא שוליים.
119	קצוות התמונה נגזרים בעת הדפסה ללא שוליים.
119	המיקום, הגודל או השוליים של התדפיס שגויים.
119	התווים המודפסים הם שגויים או מעורבבים.
120	התמונה המודפסת היא הפוכה.
121	דפוסים דמויי-מוזאיקה בתדפיסים.
121	אי אפשר לבחור את סוג הנייר או את מקור הנייר בתוכנת ההדפסה.
121	לא הותקן מנהל התקן מדפסת מקורי של Epson.
122	בדיקת סטטוס הנוריות והמדפסת.
124	הנייר נתקע.
124	סילוק נייר חסום.
126	מניעת חסימות נייר.
127	הגיע הזמן למלא את הדיו מחדש.
127	אמצעי זהירות בנושא בקבוקי דיו.
128	מילוי מכלי הדיו.
133	הגיע הזמן להחליף את קופסת התחזוקה.
133	אמצעי זהירות בזמן השימוש בתיבת התחזוקה.

67	ניקוי נתיב הנייר עבור מריחות דיו (כאשר פני השטח של תוצאות ההדפסה מרוחים לאורך)
68	ניקוי הסרט השקוף.
71	ניקוי המדפסת.
72	ניקוי דיו שנשפך.

במצבים הבאים

74	כשמחליפים מחשב.
74	חיסכון בחשמל.
74	חיסכון בחשמל — Windows
74	חיסכון בחשמל — Mac OS
75	השבתת החיבור ל-Wi-Fi.
75	בדיקת המספר הכולל של העמודים שהוזנו דרך המדפסת.
76	התקנת האפליקציות בנפרד.
77	בדיקה אם מותקן מנהל התקן מדפסת מקורי של Epson — Windows
78	בדיקה אם מותקן מנהל התקן מדפסת מקורי של Epson — Mac OS
79	הגדרה מחדש של החיבור לרשת.
79	ביצוע הגדרות עבור התחברות למחשב.
79	ביצוע הגדרות עבור התחברות להתקן חכם.
80	ביצוע הגדרות Wi-Fi מתוך לוח הבקרה.
82	בדיקת סטטוס החיבור לרשת של המדפסת (דוח חיבור לרשת).
82	הודעות ופתרונות בדוח חיבור הרשת.
88	חיבור ישיר בין התקן חכם לבין מדפסת (Wi-Fi Direct).
88	אודות Wi-Fi Direct.
88	התחברות למכשירים באמצעות Wi-Fi Direct.
89	שינוי הגדרות Wi-Fi Direct (חיבור AP פשוט) כגון ה-SSID.
90	הוספה או שינוי של חיבור המדפסת.
90	הגדרת המדפסת במספר מחשבים.
91	שינוי החיבור מ-Wi-Fi ל-USB.
92	בחירת כתובת IP סטטית למדפסת.
94	העברה ואחסון של המדפסת.

פתרון בעיות

101	לא ניתן להדפיס.
101	פתרון בעיות.
102	בעיות באפליקציה או בתוכנת ההדפסה.
102	לא ניתן להדפיס למרות שנוצר חיבור (Windows).
102	לא ניתן להדפיס למרות שנוצר חיבור (Mac OS).
104	לא ניתן להדפיס.

165.....	עזרה למשתמשים בטאיוואן
165.....	עזרה למשתמשים באוסטרליה
166.....	עזרה למשתמשים בניו זילנד
166.....	עזרה למשתמשים בסינגפור
167.....	עזרה למשתמשים בתאילנד
167.....	עזרה למשתמשים בווייטנאם
167.....	עזרה למשתמשים באינדונזיה
168.....	עזרה למשתמשים בהונג קונג
168.....	עזרה למשתמשים במלזיה
169.....	עזרה למשתמשים בהודו
169.....	עזרה למשתמשים בפיליפינים

133.....	החלפת תיבת התחזוקה
136.....	הגיע הזמן להחליף את גלגלות האיסוף
139.....	לא ניתן להפעיל את המדפסת כצפוי
139.....	המדפסת אינה נדלקת או נכבית
141.....	הפעולות איטיות
142.....	לא ניתן לסגור תמיכת הנייר האחורית
142.....	רעשי הפעולה חזקים
142.....	לא מצליחים לבצע הדפסה דו-צדדית ידנית (Windows)
143.....	התפריט הגדרות הדפסה לא מוצג (Mac OS)
143.....	לא ניתן לפתור את הבעיה
143.....	לא ניתן לפתור בעיות הדפסה

מידע על המוצר

147.....	מידע נייר
147.....	גודל הנייר וכמויות הדפים
150.....	סוגי נייר אינם זמינים
150.....	מידע על מוצרים מתכלים
150.....	קודים של בקבוקי דיו
151.....	קוד תיבת התחזוקה
151.....	קודים של גלגלות איסוף
152.....	מידע תוכנה
152.....	אפליקציה להדפסה ממחשב (Windows מנהל התקן מדפסת)
153.....	אפליקציה להדפסה ממחשב (Mac OS מנהל התקן מדפסת)
153.....	אפליקציה עבור הגדרת תצורת פעולות מדפסת (Web Config)
154.....	אפליקציה לעדכון תוכנה וקושחה (Epson Software Updater)
155.....	מפרטי מוצר
155.....	מפרט המדפסת
157.....	מפרט ממשקים
157.....	מפרטי רשת
159.....	מידות
159.....	מפרטים חשמליים
160.....	מפרט סביבתי
160.....	דרישות המערכת
161.....	מידע רגולטורי
161.....	תקנים ואישורים
161.....	מגבלות על העתקה

היכן מקבלים עזרה

164.....	אתר אינטרנט לתמיכה טכנית
164.....	יצירת קשר עם התמיכה של Epson
164.....	לפני יצירת קשר עם Epson
164.....	עזרה למשתמשים באירופה

מדריך למדריך זה

6.הקדמה למדריכים למשתמש.

6.חיפוש מידע.

7.הדפסת רק העמודים שאתה זקוק להם.

7.אודות הוראות למשתמש אלה.

9.סימנים מסחריים.

9.זכויות יוצרים.

הקדמה למדריכים למשתמש

המדריכים הבאים מצורפים למדפסת Epson. נוסף על המדריכים ניתן להיעזר גם בעזרה הכלולה ביישומי התוכנה השונים של Epson.

הוראות בטיחות חשובות (מדריך מודפס)

מספק הוראות להבטחת שימוש בטוח במדפסת.

התחל כאן (מדריך מודפס)

מספק מידע על הגדרת המדפסת והתקנת התוכנה.

מדריך למשתמש (מדריך דיגיטלי)

מדריך זה. זמין כקובץ PDF ובגרסה דיגיטלית באינטרנט. מכיל מידע מפורט והוראות לשימוש במדפסת ולפתרון בעיות.

מידע על המדריכים האחרונים

☐ מדריך מודפס

בקר באתר התמיכה של Epson אירופה בכתובת <http://www.epson.eu/support>, באתר התמיכה העולמי של Epson בכתובת <http://support.epson.net/>.

☐ מדריך דיגיטלי

נכנסים לאתר הבא, כותבים את שם המוצר ומחפשים את הקטע תמיכה.

<https://epson.sn>

חיפוש מידע

מדריך ה-PDF מאפשר לך לחפש את המידע שאתה מבקש באמצעות מילת מפתח, או לקפוץ ישירות לסעיפים ספציפיים באמצעות הסימניות. סעיף זה מסביר כיצד להשתמש במדריך ה-PDF שנפתח ב- Adobe Acrobat Reader DC במחשב שלך.

חיפוש על פי מילת מפתח

לחץ ערוך < חיפוש מתקדם. הזן את מילת המפתח (כיתוב) עבור המידע שברצונך למצוא בחלון החיפוש, ואז לחץ חיפוש. הערכים המתאימים מוצגים כרשימה. לחץ על אחד הערכים שהוצגו כדי לעבור לאותו עמוד.

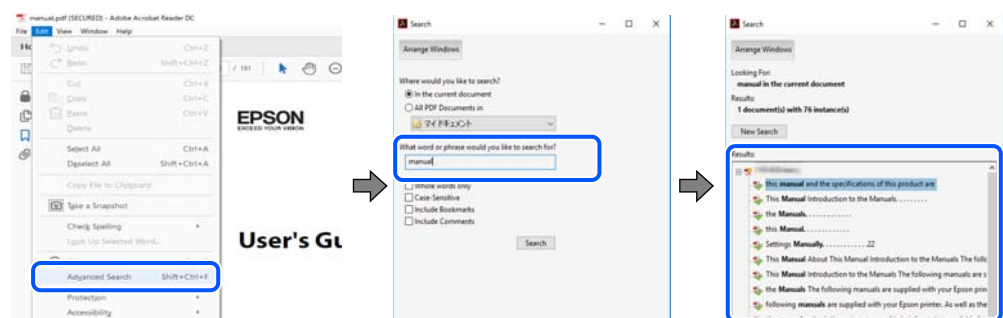

קפיצה ישירה אל הסימניות

לחץ על כותרת כדי לקפוץ לאותו עמוד. לחץ + או < כדי לצפות בכותרים ברמה יותר נמוכה באותו סעיף. כדי לשוב לעמוד הקודם, בצע את הפעולה הבאה במקלדת.

Windows: לחץ והחזק Alt, ואז לחץ <.

Mac OS: לחץ והחזק את מקש command, ואז לחץ <.

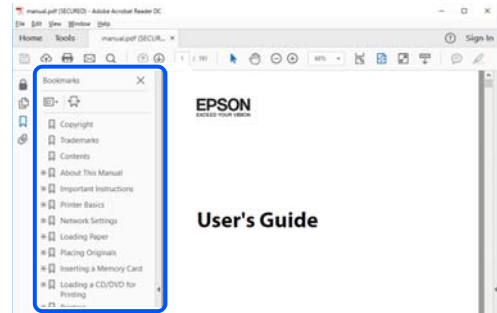

הדפסת רק העמודים שאתה זקוק להם

תוכל גם לשלוף ולהדפיס רק את העמודים שאתה זקוק להם. לחץ הדפס בתפריט קובץ, ואז ציין את העמודים שברצונך להדפיס בעמודים בתוך עמודים להדפסה.

□ כדי לציין סדרה של עמודים, הזן מקף בין עמוד ההתחלה לעמוד הסיום.
דוגמה: 20-25

□ כדי לציין עמודים שאינם מסודרים בסידרה, חלק את העמודים בפסיקים.
דוגמה: 5, 10, 15

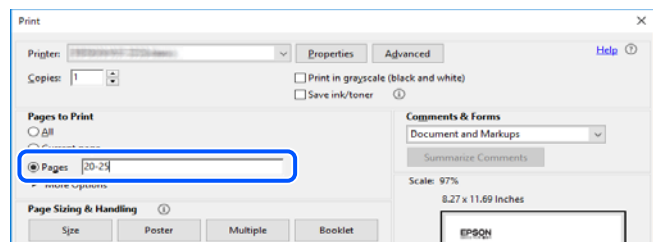

אודות הוראות למשתמש אלה

סעיף זה מסביר את המשמעות של סימנים וסמלים, הערות על תיאורים, ומידע על הפניות מערכת ההפעלה המשמשות במדריך זה.

סימנים וסמלים

זהירות!

הוראות שיש לציית להן בזהירות כדי למנוע פציעה גופנית.

חשוב: 

הוראות שיש לציית להן כדי למנוע נזק לציוד שלך.

לתשומת לבך:
מספק מידע משלים ומידע התייחסות.

מידע קשור
← קישורים לסעיפים קרובים.

 מכילמדריכי סרטונים באינטרנט עם הוראות שימוש. אפשר להיכנס לקישור של המידע הרלוונטי.

הערות על צילומי מסך ואיורים

- צילומי המסך של תוכנת ההדפסה לקוחים מ-Windows 10 או macOS High Sierra (10.13). התוכן המוצג על המסך משתנה, תלוי בדגם ובמצב.
- האיורים המשמשים במדריך זה הם להמחשה בלבד. אמנם יכולים להיות הבדלים קלים בתפעול, תלוי בדגם, אולם שיטת התפעול היא אותה השיטה.

אזכורים של מערכות הפעלה

Windows

במדריך זה, מונחים כגון "Windows 11", "Windows 10", "Windows 8.1", "Windows 8", "Windows 7", "Windows Vista", "Windows XP", "Windows Server 2022", "Windows Server 2019", "Windows Server 2016", "Windows Server 2012 R2", "Windows Server 2008", "Windows Server 2008 R2", "Windows Server 2003", ו-"Windows Server 2003 R2" מתייחסים למערכות הפעלה הבאות. כמו כן, המונח Windows משמש לציון כל הגרסאות.

- מערכת ההפעלה Microsoft® Windows® 11
- מערכת ההפעלה Microsoft® Windows® 10
- מערכת ההפעלה Microsoft® Windows® 8.1
- מערכת ההפעלה Microsoft® Windows® 8
- מערכת ההפעלה Microsoft® Windows® 7
- מערכת ההפעלה Microsoft® Windows Vista®
- מערכת ההפעלה Microsoft® Windows® XP
- מערכת ההפעלה Microsoft® Windows® XP Professional x64 Edition
- מערכת ההפעלה Microsoft® Windows Server® 2022
- מערכת ההפעלה Microsoft® Windows Server® 2019

- ☐ מערכת ההפעלה Microsoft® Windows Server® 2016
- ☐ מערכת ההפעלה Microsoft® Windows Server® 2012 R2
- ☐ מערכת ההפעלה Microsoft® Windows Server® 2012
- ☐ מערכת ההפעלה Microsoft® Windows Server® 2008 R2
- ☐ מערכת ההפעלה Microsoft® Windows Server® 2008
- ☐ מערכת ההפעלה Microsoft® Windows Server® 2003 R2
- ☐ מערכת ההפעלה Microsoft® Windows Server® 2003

Mac OS

במדריך זה, המונח "Mac OS" מתייחס אל Mac OS X 10.9.5 או גרסאות חדשות יותר וגם אל macOS 11 או גרסאות חדשות יותר.

סימנים מסחריים

- ☐ EPSON® הוא סימן מסחרי רשום והביטויים EXCEED או EPSON EXCEED YOUR VISION הם סימנים מסחריים של Seiko Epson Corporation.
- ☐ PictBridge is a trademark.
- ☐ QR Code is a registered trademark of DENSO WAVE INCORPORATED in Japan and other countries.
- ☐ Microsoft®, Windows®, Windows Server®, and Windows Vista® are registered trademarks of Microsoft Corporation.
- ☐ Apple, Mac, macOS, OS X, Bonjour, and Safari are trademarks of Apple Inc., registered in the U.S. and other countries.
- ☐ Chrome, Google Play, and Android are trademarks of Google LLC.
- ☐ Adobe, Acrobat, and Reader are either registered trademarks or trademarks of Adobe in the United States and/or other countries.
- ☐ Firefox is a trademark of the Mozilla Foundation in the U.S. and other countries.
- ☐ הערה כללית: שמות מוצרים אחרים הנזכרים כאן נועדו לשם זיהוי בלבד וייתכן שהם יהיו סימנים מסחריים של בעליהם. Epson מתנערת מכל זכות בסימנים אלה.

זכויות יוצרים

אין לשכפל, לאחסן במערכת אחזור, או לשדר פרסום זה בכל צורה שהיא או בכל אמצעי שהוא, בין אלקטרוני, בין מכני, בין בצילום, הקלטה או כל דרך אחרת, בלא הסמכה בכתב מראש של חברת Seiko Epson. אין הנחה של חבות פטנט כלשהי ביחס לשימוש במידה הכלול כאן. אף אין הנחה של חבות כלשהי בגין נזקים שמקורם בשימוש במידע הכלול כאן. המידע הכלול כאן נועד אך ורק לשימוש עם מוצר Epson זה. Epson אינה אחראית לשימוש כלשהו במידע זה ביחס למוצרים אחרים.

חברת Seiko Epson והחברות המסונפות לה לא תישאנה בכל חבות כלפי רוכש מוצר זה או צד שלישי כלשהו בגין נזקים, אובדן, עלויות או הוצאות שנגרמו לרוכש או לצד שלישי כלשהו כתוצאה מתאונה, שימוש שגוי, או שימוש לרעה במוצר זה או ביצוע שינויים בלתי מורשים, תיקונים או שינויים אחרים במוצר זה, או (לא כולל ארה"ב) אי הקפדה על ציות להוראות התפעול והתחזוקה של חברת Seiko Epson.

חברת Seiko Epson והחברות המסונפות לה לא תשאנה בכל חבות בגין נזקים או בעיות שמקורם בשימוש באפשרות כלשהי או במוצרי צריכה אחרים כלשהם פרט לאלו שהוגדרו כמוצרי Epson מקוריים או מוצרי Epson מאושרים על ידי חברת Seiko Epson.

חברת Seiko Epson לא תישא בכל חבות בגין נזק שמקורו בהפרעות אלקטרומגנטיות המתרחשות כתוצאה מהשימוש בכבלי ממשק כלשהם מחוץ לאלא שהוגדרו כמוצרי Epson מאושרים על ידי חברת Seiko Epson.

© Seiko Epson Corporation 2022

תוכן מדריך זה ומפרטי מוצר זה נתונים לשינויים ללא הודעה מראש.

הוראות חשובות

12. הוראות בטיחות.

13. אזהרות ועצות לגבי המדפסת.

15. הגנה על המידע האישי שלך.

הוראות בטיחות

- קרא את ההוראות להלן ומלא אותן כדי להבטיח שהשימוש במדפסת זאת יהיה בטיחותי. הקפד לשמור את המדריך לעיון בעתיד. כמו כן, הקפד למלא את כל ההוראות והאזהרות המסומנות על גבי המדפסת.
- חלק מהסמלים שמוצגים במדפסת נועדו להבטיח בטיחות ושימוש נאות במדפסת. בקר באתר האינטרנט שלהלן כדי ללמוד על משמעות הסמלים.
<http://support.epson.net/symbols/>
- השתמש אך ורק בכבל החשמל שסופק עם המדפסת ואל תשתמש בכבל זה עם כל ציוד אחר. שימוש בכבלים אחרים עם המדפסת הזאת או שימוש בכבל החשמל שסופק עם ציוד אחר יכול לגרום לשרפה או למכת חשמל.
- ודא שכבל החשמל שלך עומד בתקני הבטיחות הנהוגים במדינת ישראל.
- לעולם אל תפרק, אל תשנה ואל תנסה לתקן את כבל החשמל, את התקע, את המדפסת או את הציוד האופציונלי בעצמך, אלא אם פעולות אלה מוסברות ספציפית במדריכים של המדפסת.
- נתק את המדפסת והפנה לתיקון אצל טכנאי תיקונים מוסמכים בתנאים להלן:
כבל החשמל או התקע ניזוק; נוזלים נכנסו למדפסת; המדפסת נפלה או בית המדפסת ניזוק; המדפסת אינה פועלת כרגיל או מפגינה שינוי ניכר בביצועים. אל תכוונן פקדים שאינם מתוארים בהוראות ההפעלה.
- הצב את המדפסת קרוב לשקע חשמל שממנו אפשר לנתק את התקע בקלות.
- את המדפסת אסור להציב או לאחסן בחוץ או במקומות שבהם יש הרבה לכלוך, אבק, מים ומקורות חום או במקומות החשופים למכות, לרטט, לטמפרטורה גבוהה או ללחות גבוהה.
- הקפד לא לשפוך נוזלים על המדפסת ולא לטפל בה בידיים רטובות.
- הקפד על מרחק של 22 סנטימטרים בין המדפסת לבין קוצבי לב. גלי רדיו מהמדפסת עלולים להשפיע השפעה שלילית על פעולתם של קוצבי לב.

הוראות בטיחות לדיו

- היזהר לא לגעת בדיו כלשהי בעת טיפול במכלי הדיו, בפקקים של מכלי הדיו, בבקבוקי דיו פתוחים או בפקקים של בקבוקי דיו.
- אם דיו מגיעה אל ידיך שטוף אותן ביסודיות במים ובסבון.
- אם דיו מגיעה אל עיניך שטוף אותן מיד במים רבים ובסבון. אם לאחר השטיפה היסודית יש עדיין אי נוחות או בעיות בראיה, פנה מיידית לרופא.
- אם די מגיעה לפיך, פנה לרופא תכף ומיד.
- אל תפרק את תיבת התחזוקה מכיוון שהדיו עלול לחדור לעיניים או לעור.
- אל תנער בקבוק דיו במרץ רב מדי ואל תפעיל עליו מכות חזקות משום שהדבר עלול לגרום לדיו לדלוף.
- שמור את בקבוקי הדיו ואת תיבת התחזוקה הרחק מהישג ידם של ילדים. אל תאפשר לילדים לשתות מבקבוקי הדיו.

אזהרות ועצות לגבי המדפסת



קרא את ההוראות הללו ומלא אותן כדי למנוע נזק למדפסת או לרכושך. הקפד לשמור את המדריך לעיון בעתיד.

עצות ואזהרות לגבי הגדרת המדפסת

- אסור לחסום את פתחי האוורור והפתחים האחריים במדפסת ואסור לכסות אותם.
- השתמש אך ורק במקור חשמל מהסוג המצוין בתווית המדפסת.
- הימנע משימוש בשקעים הנמצאים באותו מעגל אם מכוונת צילום מסמכים או עם מערכות בקרת אוויר הנדלקות ונכבות לעתים סדירות.
- הימנע משקעים המבוקרים בידי מתגי קיר או בידי קוצבי זמן אוטומטיים.
- הרחק את כל מערכת המחשבים ממקורות פוטנציאליים של הפרעות אלקטרומגנטיות כגון רמקולים או יחידות בסיס של טלפונים אלחוטיים.
- יש להניח כבלי חשמל כך שלא ישתפשו, ייחתכו, יקוצצו, יתקפלו ויתפתלו. אל תניח חפצים על כבלי החשמל ואל תאפשר לדרוך עליהם או לדרוס אותם. יש להיזהר במיוחד לדאוג לכך שכל הכבלים המספקים חשמל יהיו ישרים בקצוות שלהם.
- אם אתה משתמש בחוט מאריך עם המדפסת, ודא שדירוג האמפרים הכולל של ההתקנים המחוברים לחוט המאריך אינו עולה על דירוג האמפרים של החוט המאריך. כמו כן, ודא שדירוג האמפרים הכולל של כל ההתקנים המחוברים לשקע החשמל אינו עולה על דירוג האמפרים של השקע.
- אם מתכננים להשתמש במדפסת בגרמניה, ההתקנה בבניין חייבת בהגנה של מפסק 10 או 16 אמפר כדי לתת הגנה מספקת מקצר חשמלי ומעומס יתר.
- כשמחברים את המדפסת למחשב או להתקן אחר בעל כבל יש לוודא שכיוון המחברים נכון. לכל מחבר יש רק כיוון נכון אחד. הכנסת מחבר בכיוון לא נכון עלולה לפגוע בשני ההתקנים המחוברים בכבל.
- הצב את המדפסת משטח שטוח ויציב הנמשך בכל הכיוונים מעבר לבסיס המדפסת. המדפסת לא תפעל כהלכה אם היא מוטה בזווית.
- השאר מקום מעל למדפסת כך שתוכל להרים לגמרי את מכסה המדפסת.
- השאר מספיק מקום מול המדפסת כדי לאפשר לנייר לצאת במלואו.
- הימנע ממקומות החשופים לשינויים מהירים בטמפרטורה ובלחות. כמו כן, הרחק את המדפסת מאור שמש ישיר, מאור חזק ומקורות חום.

עצות ואזהרות לגבי השימוש במדפסת

- אסור להכניס חפצים דרך חריצים במדפסת.
- אל תכניס את ירך לתוך המדפסת בשעת הדפסה.
- אל תיגע בכבל הלבן והשטוח ובצינורות הדיו שבתוך המדפסת.
- אל תשתמש בתרסיסים המכילים גזים דליקים בתוך המדפסת או מסביבה. אם תעשה זאת אתה עלול לגרום לשרפה.
- אל תזיז את ראש ההדפסה ביד אם לא קיבלת הוראה לעשות כן; אחרת יתכן שתפגע במדפסת.

- אם מכל דיו כלשהו אינו מלא עד לקו התחתון, מלא את הדיו מחדש תוך זמן קצר. שימוש ממושך במדפסת כאשר מפלס הדיו הוא מתחת לקו התחתון עלול לפגוע במדפסת.
- כבה תמיד את המדפסת באמצעות הלחצן . אל תנתק את המדפסת ואל תכבה אותה בשקע החשמל עד שהנורה  מפסיקה להבהב.
- אם אינך עומד להשתמש במדפסת במשך זמן רב, ודא שניתקת את כבל החשמל משקע החשמל.

עצות ואזהרות לגבי חיבור לאינטרנט

אין לחבר את המוצר לאינטרנט ישירות. מומלץ לחבר אותו לרשת שמוגנת באמצעות ראוטר או חומת אש.

עצות ואזהרות לשימוש במדפסת עם חיבור אלחוטי

- גלי רדיו הנפלטים ממדפסת זאת יכולות להשפיע לרעה על פעולתו של ציוד רפואי אלקטרוני ולגרום לתקלה אצלו. בעת שימוש במדפסת זאת בתוך מתקנים רפואיים או בקרבת ציוד רפואי יש למלא את הוראות אנשי הצוות המוסמכים המייצגים את המתקנים הרפואיים, ולמלא את כל ההוראות והאזהרות המופיעות על גבי הציוד הרפואי.
- גלי רדיו הנפלטים ממדפסת זאת עלולים להשפיע לרעה על פעולתם של התקנים מבוקרים אוטומטית כגון דלתות אוטומטיות או אזעקות שריפה ויכולים לגרום לתאונות בגלל המתרחשות בגלל תקלות. בעת שימוש במדפסת זאת בקרבת התקנים בבקרה אוטומטית יש למלא את כל ההוראות והאזהרות המופיעות על גבי התקנים אלה.

עצות ואזהרות לגבי שינוע או אחסון המדפסת

- בעת אחסון המדפסת או העברתה, הימנע מלהטות אותה, מלהציב אותה במאונך או מלהפוך אותה; אחרת הדיו עלולה לדלוף.
- לפני העברת המדפסת, ודא שמנעול ההעברה נמצא במצב נעול (העברה) ושראש ההדפסה נמצא במיקום הבית (ימין עד הסוף).

הערות בנוגע לסיסמת המנהל

המדפסת מאפשרת לך להגדיר סיסמת מנהל כדי למנוע גישה לא מורשית או שינויים לא מורשים בהגדרות המכשיר והגדרות הרשת שמאוחסנות במוצר בשעה שהוא מחובר לרשת.

ערך ברירת המחדל של סיסמת המנהל

ערך ברירת המחדל של סיסמת המנהל מודפס על גבי התווית שמוצמדת למוצר עצמו, כמו בדוגמה שלהלן. המיקום שבו התווית מוצמדת – בצד של פתיחת הכיסוי, מאחור או בתחתית – תלוי במוצר עצמו.

האיור שלהלן הוא דוגמה למיקום ההצמדה של התווית בצד של פתיחת הכיסוי במדפסת.

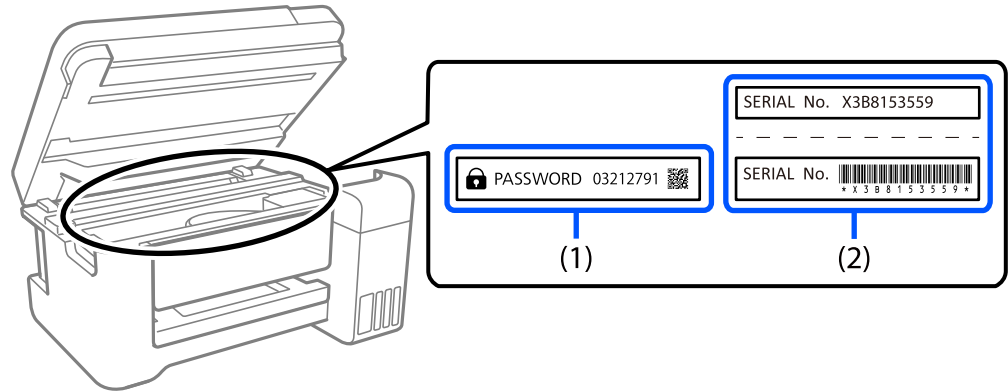

אם מוצמדות שתי תוויות (1) ו-(2), הערך שלצד הכיתוב PASSWORD (סיסמה) בתווית (1) הוא ערך ברירת המחדל. בדוגמה זו, ערך ברירת המחדל הוא 03212791.

אם מוצמדת רק תווית (2), המספר הסיידורי שמודפס בתווית (2) הוא ערך ברירת המחדל. בדוגמה זו, ערך ברירת המחדל הוא X3B8153559.

פעולות שמחייבות הזנה של סיסמת המנהל

אם אתה מתבקש להזין את סיסמת המנהל בעת ביצוע של פעולות מסוימות, הזן את סיסמת המנהל שמוגדרת במדפסת.

בעת עדכון של קושחת המדפסת ממחשב או ממכשיר חכם

בעת כניסה להגדרת מתקדמות ב-Web Config

בעת הגדרה באמצעות אפליקציה שיכולה לשנות את הגדרות המדפסת.

אתחול של סיסמת המנהל

באפשרותך לאפס את סיסמת המנהל להגדרות ברירת המחדל על ידי אתחול של הגדרות הרשת.

הגנה על המידע האישי שלך

אם תיתן את המדפסת למישהו אחר או תזרוק אותה, החזר את הגדרות ברירת המחדל של הרשת באמצעות שימוש בלחצני המדפסת.

מידע קשור

← "לחצנים ופונקציות" בעמוד 21

שמות החלקים ותפקידיהם

17.....חזית.

18.....בתוך.

19.....גב.

חזית

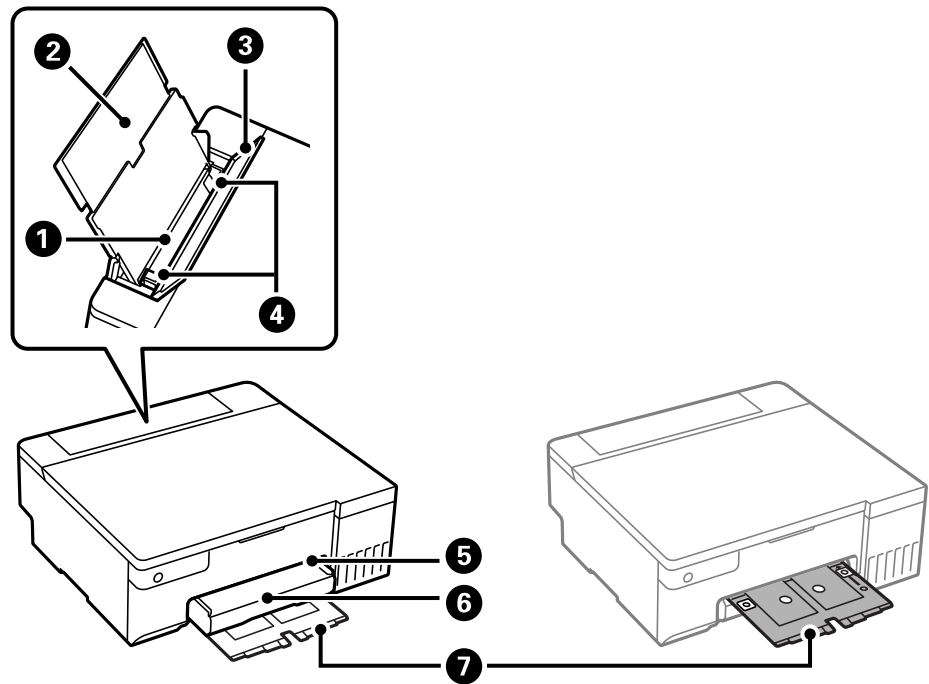

1	מזין נייר אחורי	הכנסת דף.
2	תמיכת נייר	תומך בנייר המוטען.
3	מגן יחידת הזנה	מניעת כניסה של חומרים זרים למדפסת. בדרך כלל יש להחזיק מכסה זה במצב סגור.
4	מיישר צדדים	הזנת הנייר ישיר אל תוך המדפסת. החלק לאורך קצוות דף הנייר.
5	חריץ מגש הדיסק/כרטיס הזיהוי	יש להכניס את מגש הדיסק/כרטיס הזיהוי לתוך החלק העליון של מגש הפלט.
6	מגש פלט	החזקת דפי הנייר שיוצאים. משוך החוצה ידנית ודחוף חזרה פנימה כדי לאחסן.
7	מגש הדיסק/כרטיס הזיהוי	בעת הדפסה על דיסק או על כרטיס זיהוי, יש להסיר מגש זה מתחתית המדפסת, יש להניח דיסק או כרטיס זיהוי בתוכו, ואז יש להכניס אותו לתוך חריץ מגש הדיסק/כרטיס הזיהוי. כשלא מדפיסים על דיסק/כרטיס זיהוי, יש לאחסן מגש זה בתחתית המדפסת מבלי להניח דבר בתוכו.

בתוך

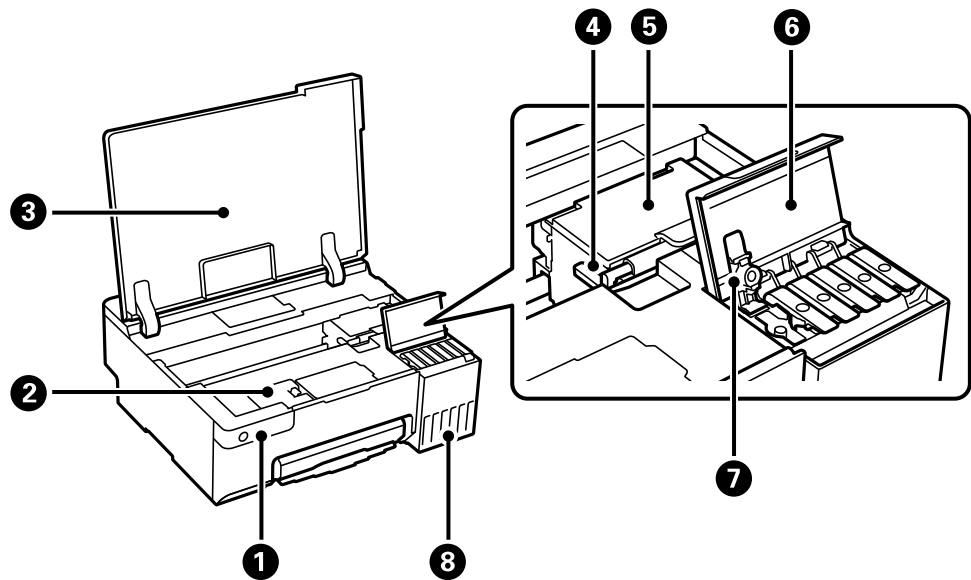

1	לוח בקרה	הפעלת המדפסת.
2	מכסה קופסת התחזוקה	פתח בעת החלפת קופסת התחזוקה. קופסת התחזוקה היא מיכל שאוסף כמות קטנה מאוד של דיו עודף במהלך הניקוי או ההדפסה.
3	מכסה המדפסת	פתח כדי למלא את מיכל הדיו מחדש או כדי להסיר נייר חסום. השאר מכסה זה סגור בעת שהמדפסת אינה בשימוש על מנת למנוע כניסה של חומרים זרים לתוך המדפסת.
4	מנעול תעבורה	מפסיקה את אספקת הדיו. העבר למצב נעול (העברה) בעת העברת המדפסת.
5	ראש הדפסה	הדיו מוזרק מפיות ראש ההדפסה שלמטה.
6	מכסה יחידת מיכל הדיו	פתח כדי למלא מחדש את מיכל הדיו.
7	מכסה מיכל הדיו	פתח כדי למלא מחדש את מיכל הדיו.
8	מיכל דיו	אספקת דיו לראש ההדפסה.

גב

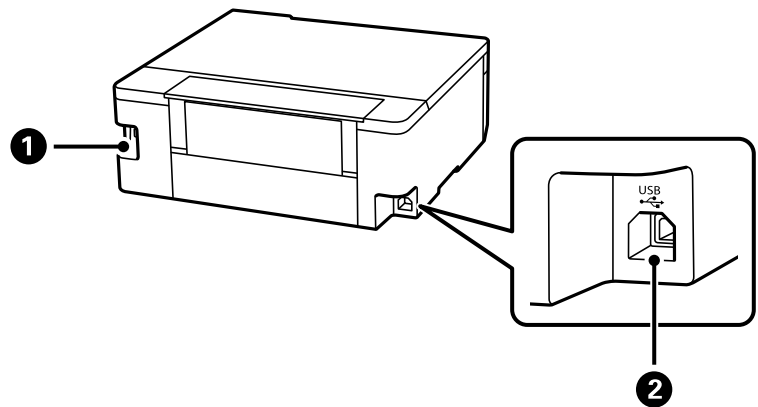

חיבור כבל החשמל.	כניסת ז"ח	1
חיבור כבל USB כדי לחבר את המוצר למחשב.	יציאת USB	2

מדריך ללוח הבקרה

21.לחצנים ופונקציות.

22.בדיקת סטטוס הנוריות והמדפסת.



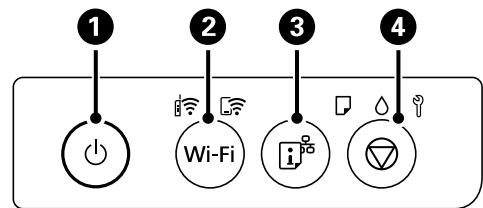







לחצנים ופונקציות



מכבה את המדפסת או מדליק אותה. נתק את כבל החשמל אחרי שתוודא שנורית ההפעלה כבויה.	1
במקרה של שגיאת רשת לחיצה על הלחצן הזה מבטלת את השגיאה. החזק את הלחצן הזה לחוץ למשך יותר מחמש שניות כדי לעשות הגדרה אוטומטית של Wi-Fi באמצעות לחצן WPS.	2
פעולה זו מדפיסה דו"ח חיבור רשת המאפשר לך לגלות את הסיבות לכל בעיה בה אתה עשוי להיתקל במהלך שימוש במדפסת ברשת. אם אתה זקוק להגדרות רשת ומצב חיבור מפורטים יותר, החזק לחצן זה לחוץ למשך לפחות חמש שניות כדי להדפיס דף מצב רשת.	3
מפסיק את הפעולה הנוכחית. החזק לחצן זה לחוץ למשך חמש שניות עד שהלחצן  מהבהב, כדי להפעיל ניקוי ראש הדפסה.	4

תפקודי שילובי לחצנים

עוד פונקציות זמינות כאשר משתמשים בשילובי לחצנים שונים.

הגדרת קוד (WPS) PIN לחץ והחזק את הלחצנים Wi-Fi ו-  בו-זמנית כדי להתחיל בהגדרת קוד (WPS) PIN.	 + Wi-Fi
הגדרת Wi-Fi Direct (חיבור AP פשוט) לחץ והחזק את הלחצנים Wi-Fi ו-  בו-זמנית כדי להתחיל בהגדרת Wi-Fi Direct (נקודת AP פשוטה).	 + Wi-Fi
שחזר את הגדרות ברירת המחדל של הרשת הדלק את המדפסת ובו-זמנית החזק את הלחצן  לחוץ כדי לשחזר את הגדרות הרשת שהן ברורות המחדל. לאחר שחזור הגדרות הרשת, המדפסת נדלקת ונוריות מצב הרשת מהבהבות לסירוגין.	 + 
הדפס תבנית בדיקת נחירים הדלק את המדפסת ובו-זמנית החזק את הלחצן  לחוץ כדי להדפיס את תבנית בדיקת הנחירים.	 + 
השבת את שירות הרשת הדלק את המדפסת ובו-זמנית החזק את הלחצן Wi-Fi לחוץ כדי להשבית את הגדרות Epson Connect.	 + Wi-Fi

בדיקת סטטוס הנוריות והמדפסת

נוריות בלוח הבקרה מציינות את מצב המדפסת.

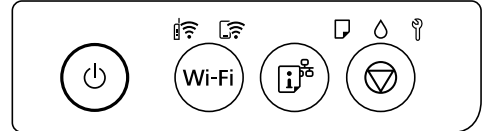

מצב נורמלי

דלוקה:

נורה	מצב
	המדפסת מחוברת לרשת אלחוטית (Wi-Fi).
	המדפסת מחוברת לרשת במצב Wi-Fi Direct (נקודת AP פשוטה).

















מצב שגיאה



כאשר מתרחשת שגיאה הנורה נדלקת או מהבהבת. פרטים על השגיאה מופיעים על מסך המחשב.

דלוקה:

מהבהבת:

נורה	מצב	פתרונות
	התרחשה שגיאת Wi-Fi.	לחץ על לחצן Wi-Fi כדי לנקות את השגיאה ונסה שוב.
	לא הוטען נייר או שהוטען יותר מגיליון אחד בבת אחת.	אם נורית מחוון זו מאירה בעת הדפסת דיסק או כרטיס זיהוי עשוי PVC, יש להכניס את מגש הדיסק/כרטיס הזיהוי בצורה נכונה. לאחר טעינת נייר או הכנסת מגש הדיסק/כרטיס הזיהוי בצורה נכונה, יש ללחוץ על הלחצן כדי להמשיך בהדפסה.
	תקלת נייר נתקע מתרחשת כאשר הדיסק או כרטיס הזיהוי עשוי PVC לא הונחו בצורה נכונה במגש הדיסק/כרטיסי הזיהוי.	לאחר הסרת הנייר או החלפת הדיסק או כרטיס הזיהוי עשוי PVC, יש ללחוץ על הלחצן כדי להמשיך בהדפסה.
	יתכן שטעינת הדיו הראשונית לא הושלמה.	כדי להשלים את טעינת הדיו, ראה הפוסטר התחל כאן.
	קופסת התחזוקה מתקרבת לסוף חיי השירות שלה.	הנורה תמשיך להבהב עד להחלפת קופסת התחזוקה. באפשרותך להמשיך להדפיס עד אשר הנוריות וכן יבהבו לסירוגין.

פתרונות	מצב	נורה
<p><input type="checkbox"/> אחרי איפוס השגיאה באמצעות לחיצה על לחצן , אנו ממליצים לבצע בדיקת נחירים.</p> <p><input type="checkbox"/> כדי לכבות את המדפסת, דאג ללחץ על הלחצן .</p>	<p><input type="checkbox"/> המדפסת לא כובתה בצורה נכונה.*</p> <p><input type="checkbox"/> כתוצאה מכך שהמדפסת כובתה בזמן פעולה, אפשר שהנחירים התייבשו ונסתמו.</p> <p>* החשמל כובה באמצעות מתג, או שהתקע הוצא מהשקע בקיר, או שארעה הפסקת חשמל.</p>	 
<p>יש להחליף את כרית הדיו להדפסה ללא שוליים.</p> <p>יש ליצור קשר עם Epson או עם ספק שירות מורשה של Epson כדי להחליף את כרית הדיו להדפסה ללא שוליים*. המשתמש אינו יכול לתת שירות לחלק זה.</p> <p>כאשר המדפסת מציגה הודעה לפיה אפשר להמשיך להדפיס, לחץ על הלחצן  כדי להמשיך להדפיס. הנורות מפסיקות להבהב זמנית אולם הם ימשיכו להבהב במרווחים קבועים עד שמחליפים את כרית הדיו. הדפסה ללא שוליים אינה זמינה, אך הדפסה עם שוליים זמינה.</p>	<p>מהבהבת לסירוגין:</p> <p>כרית דיו להדפסה ללא שוליים הגיעה לסוף חיי השירות שלה או מתקרבת אליו.</p>	 
<p>צריך להחליף את כרית הדיו. יש ליצור קשר עם Epson או עם ספק שירות מורשה של Epson כדי להחליף את כרית הדיו. כריות דיו אינן חלק שהמשתמש יכול לטפל בהן.</p> <p>יש לעיין בהודעה שמוצגת במחשב, ואז ללחוץ על הלחצן  כדי להסיר את השגיאה או כדי להמשיך בניקוי.</p> <p>אם כרית הדיו הגיעה לסוף חיי השירות שלה, אי אפשר לנקות איתה יותר. אפשר להדפיס אך לא ניתן להבטיח את איכות ההדפסות.</p>	<p>מהבהבות בו-זמנית:</p> <p>כרית דיו הגיעה לסוף חיי השירות שלה או מתקרבת אליו.</p>	
<p>לאחר נעילת מנעול התעבורה יש ללחוץ על הלחצן  כדי להמשיך בהדפסה.</p>	<p>מנעול התעבורה נעול.</p>	 
<p>יש להחליף את תיבת התחזוקה וללחוץ על הלחצן  כדי להמשיך בהדפסה.</p>	<p>מהבהבת לסירוגין:</p> <p>קופסת התחזוקה נמצאת בסוף חיי השירות שלה.</p>	  
<p>החלק החוצה את מגש הפלט.</p>	<p>לא החליקו החוצה את מגש הפלט.</p>	 

נורה	מצב	פתרונות
כל הנורות דולקות מלבד הנורה 	המדפסת נכנסה למצב שחזור כיוון שעדכון הקושחה נכשל.	בצע את השלבים הבאים כדי לנסות שוב לעדכן את הקושחה. 1. חבר את המחשב למדפסת באמצעות כבל USB. (בזמן מצב שחזור אי אפשר לעדכן את הקושחה באמצעות חיבור לרשת.) 2. להוראות נוספות בקר באתר המקומי של Epson.
כל הנורות מהבהבות כולל הנורה 	התרחשה שגיאת מדפסת.	הוצא את הנייר מהמדפסת. כבה את המדפסת והדלק אותה שוב. אם השגיאה עדיין מופיעה לאחר שמכבים את המדפסת ומדליקים אותה שוב, צור קשר עם התמיכה של Epson.

* במחזורי הדפסה מסוימים, ייתכן שכמות קטנה של דיו עודף תיאסף בכרית הדיו להדפסה ללא שוליים. כדי למנוע דליפה מכרית הדיו, המוצר מעוצב כך שיפסיק להדפיס ללא שוליים כאשר כרית הדיו מגיעה לקצה גבול יכולת הספיגה שלה. מספר העמודים שמדפיסים תוך שימוש באפשרות ההדפסה ללא גבולות קובע מתי הדבר יידרש ובאיזה תדירות. הצורך להחליף את כרית הדיו, אין פירושו הוא שהמדפסת הפסיקה לפעול בהתאם למפרט שלה. המדפסת תודיע לך כאשר יש להחליף את כרית הדיו ואת הפעולה הזאת יכול לעשות רק איש שירות מוסמך של Epson. אחריות Epson אינה כוללת את עלות ההחלפה הזאת.

הטענת נייר, דיסקים וכרטיסי זיהוי עשויים PVC

26.....טענת נייר.

31.....הטענת דיסק.

33.....הטענת כרטיסי זיהוי עשויים PVC.

טעינת נייר

אמצעי זהירות לטיפול בנייר

- ❑ קרא את דפי ההוראות שסופקו עם הנייר.
- ❑ על מנת להבטיח תדפיסים באיכות גבוהה על נייר מקורי של Epson, יש להשתמש בנייר בסביבה המתוארת בגליונות שסופקו עם הנייר.
- ❑ לפני הטענת הנייר במדפסת יש לאוורר את הנייר (לקחת חבילת דפים, להחזיקה ביד אחת ולהעביר את האגודל של היד השנייה על פני קצוות הדפים בצד השני כך שהדפים ייפרדו זה מזה) וליישר את הקצוות. נייר לתצלומים אסור לאוורר ואסור לסלסל. פעולות אלה יכולות להזיק לצד הניתן להדפסה.

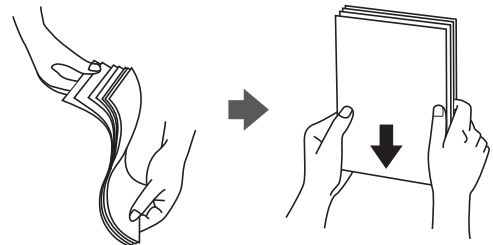

- ❑ אם הנייר מסולסל יש לשטחו או לסלסל אותו מעט בכיוון הנגדי לפני הטעינה. הדפסה על נייר מסולסל עלולה לגרום לתקיעת נייר ולמריחות על התדפיס.

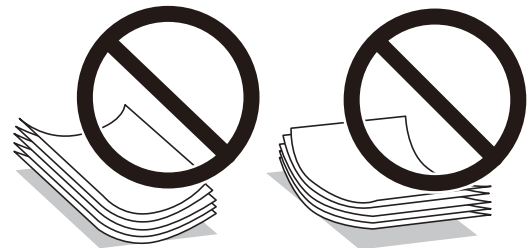

- ❑ בעיות הזנת נייר עשויות להתרחש לעיתים תדירות בהדפסה ידנית דו-צדדית כאשר מדפיסים על צד אחד של נייר מודפס מראש. צמצם את מספר הגליונות לכדי מחצית או פחות, או טען גליון נייר אחד בכל פעם אם חסימת הנייר נמשכת.
- ❑ אוורר את המעטפות ויישר את הקצוות לפני טעינתן למדפסת. אם המעטפות בערימה מלאות אוויר יש ללחוץ עליהן כדי לשטח אותן לפני הטעינה.

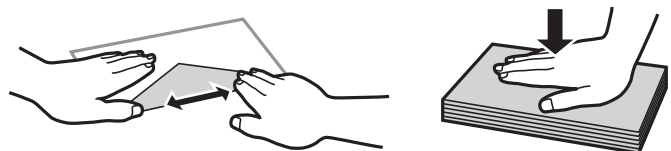

מידע קשור

← "גודל הנייר וכמויות הדפים" בעמוד 147

← "סוגי נייר אינם זמינים" בעמוד 150

רשימת סוג הנייר

כדי ליהנות מתוצאות ההדפסה הטובות ביותר יש לבחור סוג נייר בהתאם למדיה שבה משתמשים.

שם המדיה	סוג המדיה
	מנהל התקן של המדפסת, התקן חכם*
Epson Bright White Ink Jet Paper	דף רגיל
Epson Ultra Glossy Photo Paper	Epson Ultra Glossy
Epson Premium Glossy Photo Paper	Epson Premium Glossy
Epson Value Glossy Photo Paper	Epson Premium Glossy
Epson Premium Semigloss Photo Paper	Epson Premium Semigloss
Epson Photo Paper Glossy	Photo Paper Glossy
Epson Matte Paper-Heavyweight Epson Double-Sided Matte Paper	Epson Matte
Handmade Photo Book	Epson Matte
Epson Photo Quality Ink Jet Paper	Epson Photo Quality Ink Jet
Epson Iron-On Cool Peel Transfer Paper	דף רגיל
נייר רגיל	דף רגיל
מעטפה	מעטפה

* עבור התקנים חכמים, אפשר לבחור בסוגי מדיה אלה בעת ההדפסה תוך שימוש ב-Epson Smart Panel.

טענת נייר

אזהרות בעת טענת נייר מכתבים

- עבור נייר מכתבים, בחר **Letterhead** כסוג הנייר.
- עבור נייר מכתבים, אם תדפיס על נייר קטן יותר מכפי שהוגדר במנהל ההתקן של המדפסת, אפשר שהמדפסת תדפיס אל מעבר לשולי הנייר ובכך תגרום למריחות דיו בתדפיסים שלך ולהצטברות יתר של דיו בתוך המדפסת. ודא שבחרת את ההגדרה הנכונה עבור גודל הנייר.
- אי אפשר להשתמש בהדפסה דו-צדדית או ללא שוליים עם נייר מכתבים. כמו כן, אפשר שמהירות ההדפסה תהיה איטית יותר.

הכנסת נייר למזין הנייר האחורי

1. פתח את מגן יחידת ההזנה ומשוך החוצה את תמיכת הנייר.

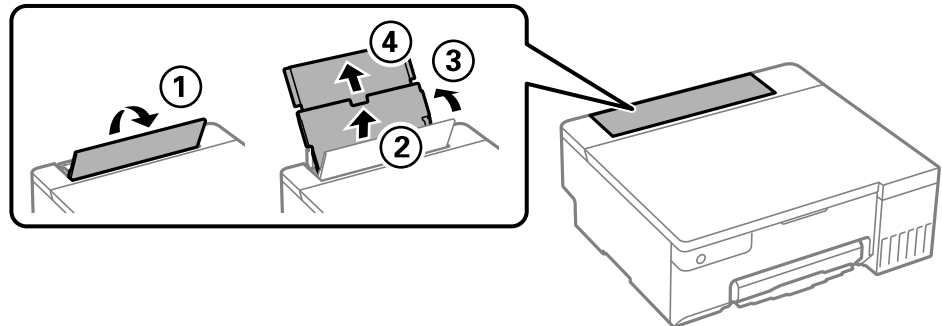

2. החלק את מדריכי הקצה.

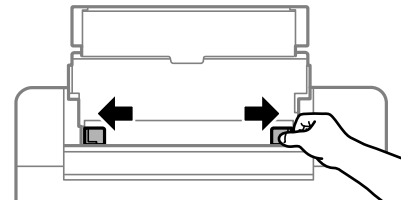

3. הטען נייר במרכז תמיכת הנייר כשהצד הניתן להדפסה פונה כלפי מעלה.

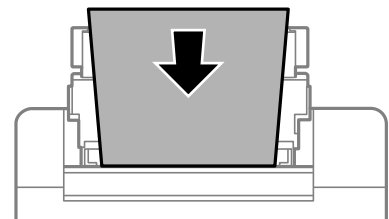

חשוב!

אל תכניס יותר דפים מהכמות המרבית של דפים שניתן.

טען תחילה את הקצה הקצר. עם זאת, אם הגדרת את הקצה הארוך כרוחב של גודל נייר הנקבע על ידי המשתמש, טען את הנייר עם הקצה הארוך תחילה.

4. החלק את מוליכי הקצוות אל קצוות הנייר.

סגור את מגן יחידת ההזנה אחרי החלקת מיישרי הצדדים.

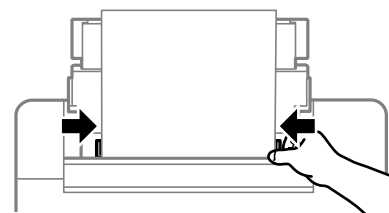

חשוב: 

אל תניח עצמים על מגן מזין הנייר. הדבר עלול למנוע את הזנת הנייר.

5. החלק את מגש הפלט החוצה.

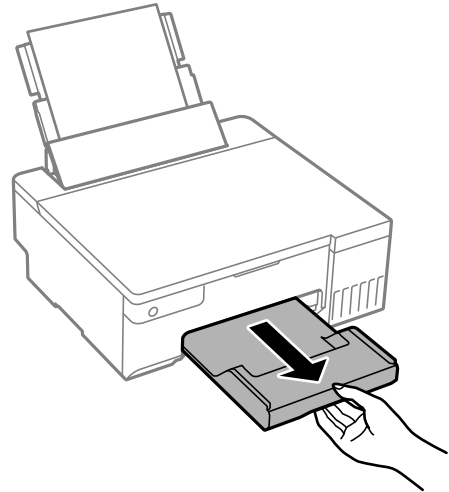

לתשומת לבך:

החזר את שארית הנייר לאריותו. אם תשאיר אותו במדפסת, הנייר עלול להסתלסל או איכות ההדפסה עלולה לרדת.

מידע קשור

← "גודל הנייר וכמויות הדפים" בעמוד 147

← "סוגי נייר אינם זמינים" בעמוד 150

טעינת ניירות שונים

טעינת מעטפות

טען מעטפה במרכז הזנת הנייר האחורית כאשר הקצה הקצר תחילה והדש פונה כלפי מטה, והחלק את מוליכי הקצוות עד לקצוות המעטפה.

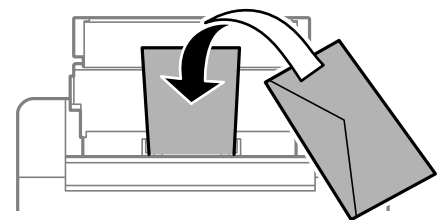

מידע קשור

← "גודל הנייר וכמויות הדפים" בעמוד 147

← "סוגי נייר אינם זמינים" בעמוד 150

טעינת נייר מחורר

יש לטעון גליון נייר בודד של נייר רגיל במרכז של אזור הזנת הנייר האחורית כשהצד הניתן להדפסה פונה כלפי מעלה.

גודל נייר: A5

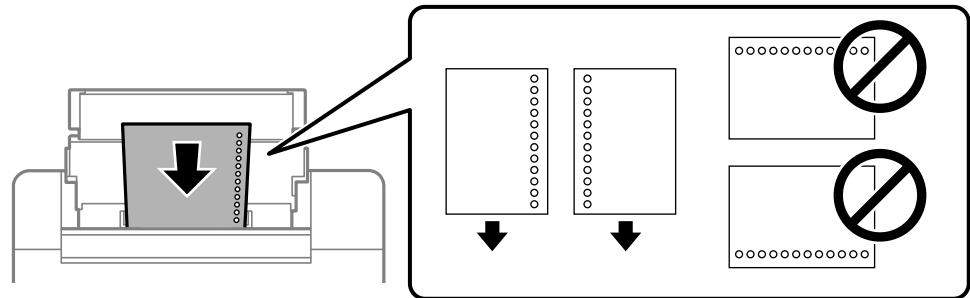

☐ התאם את מיקום ההדפסה של הקובץ כדי לא להדפיס על החורים.

מידע קשור

← "גודל הנייר וכמויות הדפים" בעמוד 147

← "סוגי נייר אינם זמינים" בעמוד 150

טעינת ניירות ארוכים

כאשר טוענים נייר ארוך יותר מגודל legal, יש לאחסן את תמיכת הנייר ואז להשטיח את הקצה המוביל של הנייר.

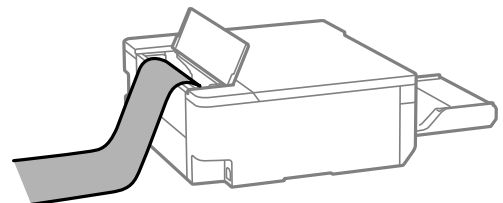

☐ ודא שקצה הנייר חתוך בתשעים מעלות. חתך אלכסוני עלול לגרום לבעיות בהזנת הנייר.

☐ לא ניתן להחזיק נייר ארוך במגש הפלט. הכן קופסה על מנת לוודא שלא ייפול נייר לריצפה.

☐ אל תיגע בנייר המוזן או הנפלט. הדבר עלול לפצוע את ידך או לגרום לירידה באיכות ההדפסה.

מידע קשור

← "גודל הנייר וכמויות הדפים" בעמוד 147

← "סוגי נייר אינם זמינים" בעמוד 150

הטענת דיסק

דיסקים בני הדפסה

ניתן להדפיס על גבי דיסקים עגולים בגודל 12 ס"מ המסומנים כמתאימים להדפסה, למשל: "ניתן להדפיס על שטח התווית" או "מתאים להדפסה במדפסות הזרקת דיו".
ניתן להדפיס גם על דיסקים מסוג Blu-ray™.

אמצעי זהירות לטיפול בדיסק

- למידע נוסף על הטיפול בדיסק או כתיבת נתונים, נא לעיין בתיעוד הנלווה לדיסק שברשותך.
- אין להדפיס על הדיסק לפני כתיבת הנתונים שלך בו. אם תעשה זאת, עלולים טביעות אצבעות, לכלוך או שריטות על פני השטח לגרום לשגיאות בזמן כתיבת הנתונים.
- בהתאם לסוג הדיסק או נתוני ההדפסה, אפשר שהדיו תימרח. כדאי לנסות לבצע הדפסת בדיקה על דיסק רזרבי. יש לבדוק את פני השטח המודפסים אחרי שמחכים יום שלם.
- בהשוואה להדפסה על נייר Epson מקורי, צפיפות ההדפסה נמוכה יותר כדי למנוע מריחת דיו על הדיסק. יש לכוון את צפיפות ההדפסה בהתאם לצורך.
- יש לאפשר לדיסקים המודפסים להתייבש לפחות 24 שעות תוך מניעת חשיפה ישירה לאור השמש. אין להערים או להכניס את הדיסקים לתוך ההתקן לפני שהם יבשים לחלוטין.
- אם המשטח המודפס דביק גם אחרי הייבוש, יש להוריד את צפיפות ההדפסה.
- אפשר שהדפסה חוזרת על אותו דיסק לא תשפר את איכות ההדפסה.
- אם בוצעה בטעות הדפסה על מגש הדיסק/כרטיס הזיהוי או על התא השקוף הפנימי, יש לנגב מיד את הדיו.
- בהתאם להגדרת שטח ההדפסה, הדיסק או מגש הדיסק/כרטיס הזיהוי עלולים להתלכלך. הגדר את ההדפסה כך שתבצע על השטח המיועד להדפסה.
- ניתן להגדיר את טווח ההדפסה עבור הדיסק למינימום של 18 מ"מ עבור הקוטר הפנימי ומקסימום של 120 מ"מ עבור הקוטר החיצוני. בהתאם להגדרות, אפשר שהדיסק או מגש הדיסק/כרטיס הזיהוי יוכתמו בדיו. יש להגדיר את טווח ההדפסה עבור הדיסק שברצונך להדפיס.

הטענת דיסק והסרתו

חשוב!

- לפני שמדפיסים על הדיסק יש לעיין באזהרות הנוגעות לטיפול בדיסק.
- אין להכניס את מגש הדיסק/כרטיס הזיהוי בזמן שהמדפסת פועלת. הדבר עלול להזיק למדפסת.
- אין להכניס את מגש הדיסק/כרטיס הזיהוי אלא עד אחרי שליחת נתוני ההדפסה והנורית נדלקת. אחרת, עלולה להתרחש שגיאה, והמגש ייפלט.

1. כאשר מגש הפלט נפלט, יש לבדוק שלא נשאר נייר במגש ואז לסגור אותו באמצעות דחיפתו בידך.

2. יש לשלוח את נתוני ההדפסה ממחשב.

3. כאשר הנורית נדלקת, יש למלא אחר ההוראות שלמטה כדי להטעין את הדיסק.

4. יש להסיר את מגש הדיסק/כרטיס הזיהוי שמאוחסן מתחת למגש הפלט.

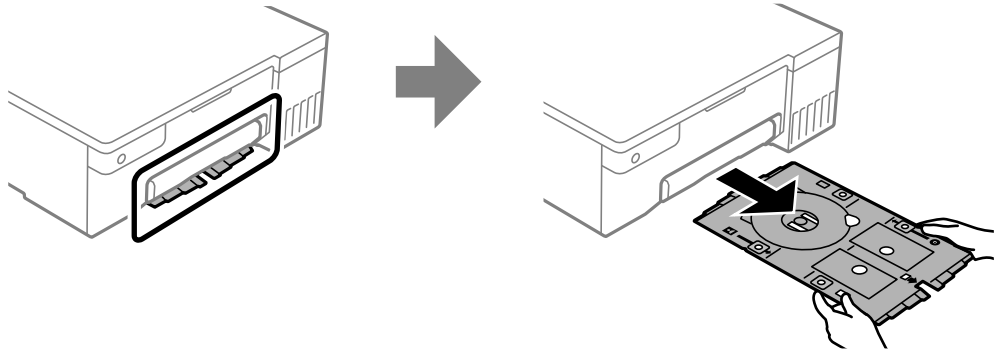

5. יש לבדוק שמגש הדיסק/כרטיס הזיהוי נקי. אם הוא מלוכלך יש לנקותו בעזרת מטלית ניקוי רכה ונקייה שלוחלחה במים.

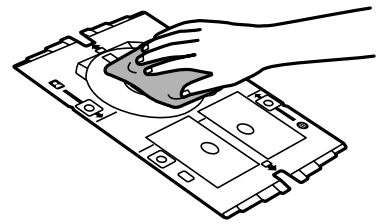

6. יש להניח דיסק על מגש הדיסק/כרטיס הזיהוי כאשר הצד המיועד להדפסה פונה כלפי מעלה.

חשוב!

יש ללחוץ על מרכז הדיסק כדי להכניס אותו היטב לתוך מגש הדיסק/כרטיס הזיהוי. יש להפוך את המגש כדי לבדוק שהדיסק לא נופל החוצה ושהוא מקובע בתוך מגש הדיסק/כרטיס הזיהוי.

The diagram consists of two parts. The left part shows a hand pressing a disc into the tray, with a downward arrow indicating the direction of force. The right part shows a hand pulling the disc out of the tray, with a prohibition sign (a circle with a diagonal line) above it, indicating that this action is incorrect.

7. יש להכניס את מגש הדיסק/כרטיס הזיהוי כך שהצד של המגש בו נמצא הדיסק פונה למדפסת. יש להכניס אותו עד שהסימנים על מגש הדיסק/כרטיס הזיהוי נמצאים בקו אחד עם חזית המוצר.

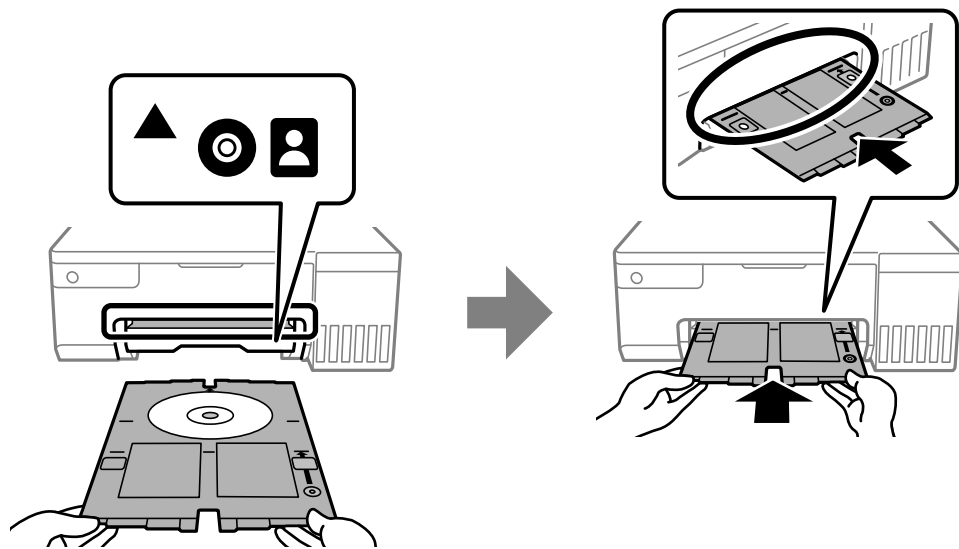

לתשומת לבך:

אפשר שתחוש חיכוך מסוים כאשר תכניס את המגש לתוך המדפסת. תחושה זו תקינה ועליך להמשיך להכניס אותו באופן אופקי.

8. לחץ על הלחצן  כדי להתחיל בהדפסה.

9. יש להסיר את מגש הדיסק/כרטיס הזיהוי כאשר הוא נפלט באופן אוטומטי אחרי ההדפסה, ואז להוציא את הדיסק מתוך המגש.

10. יש להכניס בחזרה את מגש הדיסק/כרטיס הזיהוי לתוך החריץ שמתחת למגש הפלט.

חשוב!

אחרי סיום ההדפסה, יש לוודא שהסרת את מגש הדיסק/כרטיס הזיהוי. אם לא מסירים את המגש ומדליקים או מכבים את המדפסת, או מפעילים ניקוי ראש, המגש יתנגש בראש ההדפסה ועלול לגרום לתקלה במדפסת.

מידע קשור

← "אמצעי זהירות לטיפול בדיסק" בעמוד 31

← "הדפסה על מדבקת דיסק" בעמוד 56

הטענת כרטיסי זיהוי עשויים PVC

כרטיסי זיהוי עשויים PVC בני הדפסה

אפשר להדפיס על כרטיסי הזיהוי העשויים PVC הבאים.

□ סוג: כרטיס מצופה בהזרקה דיו, בצבע לבן חלק, עשוי פלסטיק

□ גודל: 54X86 מ"מ

□ עובי: 0.76 מ"מ

אמצעי זהירות בטיפול בכרטיסי זיהוי עשויים PVC

- למידע נוסף על הטיפול בדיסק או כתיבת נתונים, נא לעיין בתיעוד הנלווה לכרטיס הזיהוי העשוי PVC שברשותך.
- קודם יש להדפיס על כרטיס הזיהוי העשוי PVC ורק לאחר מכן יש לכתוב בו נתונים.
- בהתאם לסוג כרטיס הזיהוי העשוי PVC או נתוני ההדפסה, אפשר שהדיו תימרח. יש לנסות להדפיס הדפסת נסיון על כרטיס זיהוי עשוי PVC מיותר. בדוק את פני השטח המודפסים אחרי שתחכה יום אחד שלם.
- בהשוואה להדפסה על נייר Epson מקורי, צפיפות ההדפסה נמוכה יותר כדי למנוע מריחת דיו על כרטיס הזיהוי העשוי PVC. שנה את צפיפות ההדפסה בהתאם לצורך.
- יש להניח לכרטיסי הזיהוי העשויים PVC המודפסים להתייבש לפחות 24 שעות תוך מניעת חשיפה ישירה לאור השמש. אין להערים את כרטיסי הזיהוי העשויים PVC או להכניסם לתוך ההתקן לפני שהם יבשים לחלוטין.
- אם המשטח המודפס דביק גם אחרי הייבוש, יש להוריד את צפיפות ההדפסה.
- אפשר שהדפסה חוזרת על אותו כרטיס זיהוי העשוי PVC לא תשפר את איכות ההדפסה.
- אם בוצעה בטעות הדפסה על מגש הדיסק/כרטיס הזיהוי, יש לנגב מיד את הדיו במטלית לחה שנסחטה היטב.
- בעת הדפסה על כרטיס זיהוי עשוי PVC בעזרת הדפסה ללא שוליים, מגש הדיסק/כרטיס הזיהוי עלול להתלכלך. יש לנגב את מגש הדיסק/כרטיס הזיהוי במטלית לחה שנסחטה היטב.

טעינה והסרה של כרטיס הזיהוי עשוי PVC

חשוב: !

- לפני הדפסה על כרטיס הזיהוי עשוי PVC, יש לעיין באמצעי הזהירות לטיפול בו.
- אין להכניס את מגש הדיסק/כרטיס הזיהוי בזמן שהמדפסת פועלת. הדבר עלול להזיק למדפסת.
- אין להכניס את מגש הדיסק/כרטיס הזיהוי אלא עד אחרי שליחת נתוני ההדפסה והנורית □ נדלקת. אחרת, עלולה להתרחש שגיאה, והמגש ייפלט.

לתשומת לבך:

אנו ממליצים להשתמש באפליקציה EPSON Photo+ כדי להדפיס בקלות על כרטיס הזיהוי עשוי PVC. נא לעיין במידע הקשור לקבלת פרטים נוספים להדפסה על כרטיסי זיהוי עשויי PVC.

1. כאשר מגש הפלט נפלט, יש לבדוק שלא נשאר נייר במגש ואז לסגור אותו באמצעות דחיפתו בידך.
2. יש לשלוח את נתוני ההדפסה ממחשב.
3. כאשר הנורית □ נדלקת, יש למלא אחר ההוראות שלמטה כדי להטעין את הכרטיס.

4. יש להסיר את מגש הדיסק/כרטיס הזיהוי שמאוחסן מתחת למגש הפלט.

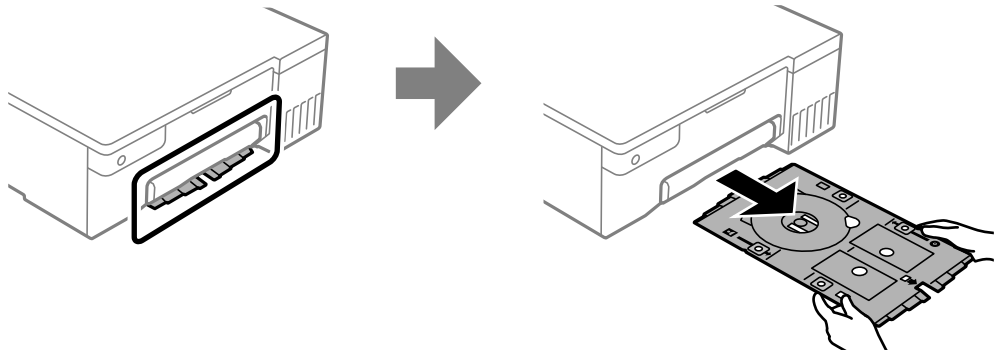

5. יש לבדוק שמגש הדיסק/כרטיס הזיהוי נקי. אם הוא מלוכלך יש לנקותו בעזרת מטלית ניקוי רכה ונקייה שלוחלחה במים.

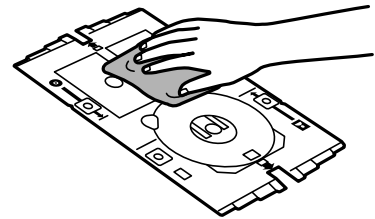

לתשומת לבך:

אם מבטיחים את ניקיון מגש הדיסק/כרטיס הזיהוי, אפשר למנוע מצב שבו הכרטיס וידיך יתלכלכו בעת הנחת הכרטיס העשוי PVC במקום, וכן להגביר את הסיכויים שתקבל תוצאת ההדפסה הרצויה.

6. הנח את כרטיס הזיהוי העשוי PVC במגש הדיסק/כרטיס הזיהוי העשוי PVC כאשר הצד המיועד להדפסה פונה כלפי מעלה. יש להניח אותו בחריצים 1 או 2 במגש הדיסק/כרטיס הזיהוי או בשניהם, תלוי בנתוני ההדפסה.

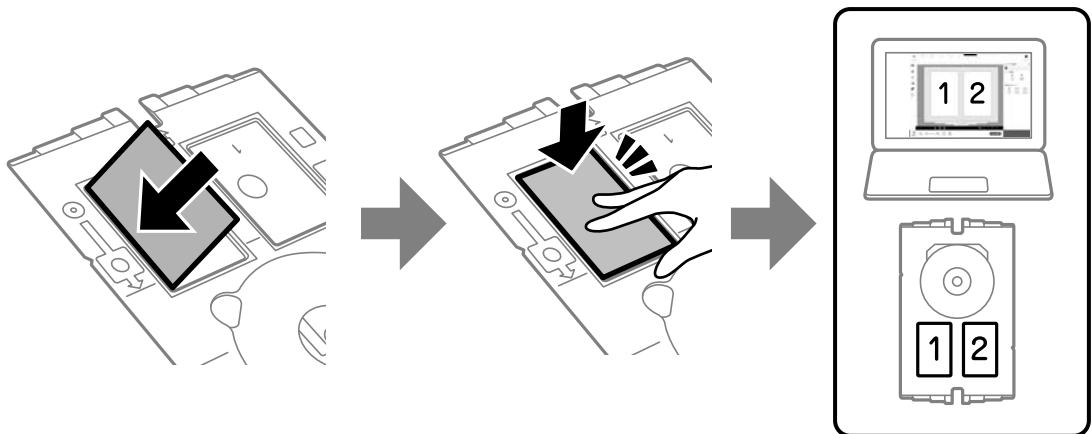

7. יש להכניס את מגש הדיסק/כרטיס הזיהוי כך שהצד של המגש בו נמצא כרטיס הזיהוי העשוי PVC פונה למדפסת. יש להכניס אותו עד שהסימנים על מגש הדיסק/כרטיס הזיהוי נמצאים בקו אחד עם חזית המדפסת.

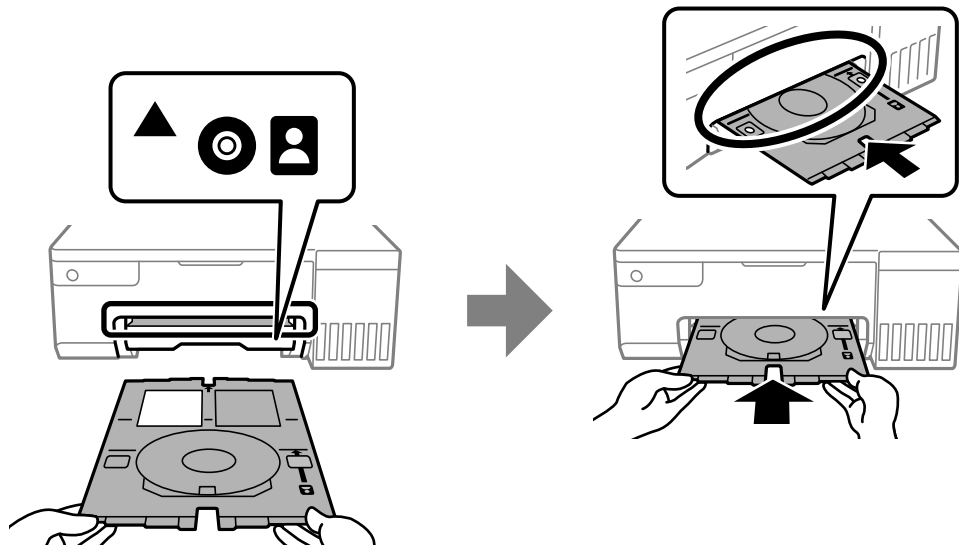

לתשומת לבך:

אפשר שתחוש חיכוך מסוים כאשר תכניס את המגש לתוך המדפסת. תחושה זו תקינה ועליך להמשיך להכניס אותו באופן אופקי.

8. לחץ על הלחצן  כדי להתחיל בהדפסה.

9. כאשר מגש הדיסק/כרטיס הזיהוי נפלט באופן אוטומטי אחרי סיום ההדפסה, יש למשוך אותו החוצה ולהוציא את כרטיס הזיהוי העשוי PVC.

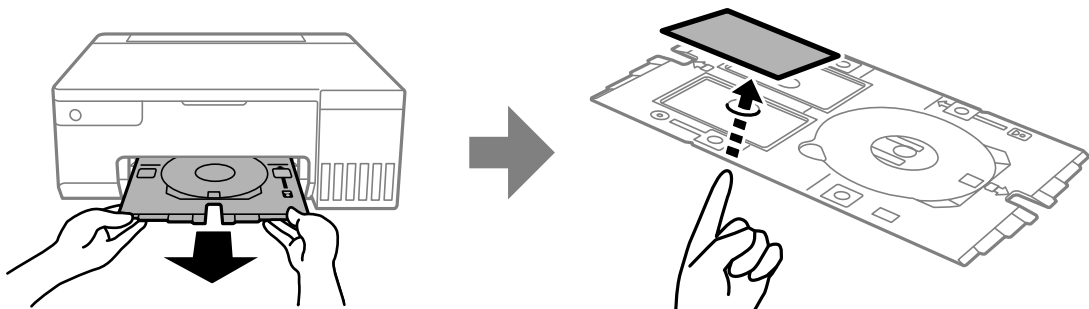

10. כדי להדפיס על גב כרטיס הזיהוי העשוי PVC, יש למלא אחר ההוראות שמוצגות על המסך ואז לחזור על שלבים 5 עד 9. לאחר שמסיימים להדפיס יש לעבור לשלב הבא.

11. יש לנגב את מגש הדיסק/כרטיס הזיהוי במטלית לחה שנסחטה היטב.

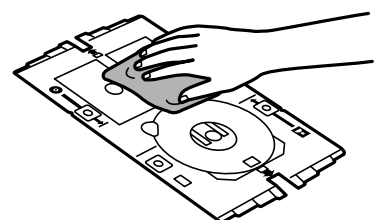

12. יש להכניס בחזרה את מגש הדיסק/כרטיס הזיהוי לתוך החריץ שמתחת למגש הפלט.

חשוב: 

אחרי סיום ההדפסה, יש לוודא שהסרת את מגש הדיסק/כרטיס הזיהוי. אם לא מסירים את המגש ומדליקים או מכבים את המדפסת, או מפעילים ניקוי ראש, המגש יתנגש בראש ההדפסה ועלול לגרום לתקלה במדפסת.

מידע קשור

← "אמצעי זהירות בטיפול בכרטיסי זיהוי עשויים PVC" בעמוד 34

← "הדפסה על כרטיסי זיהוי עשויים PVC" בעמוד 56

הדפסה

- 39.....הדפסת תצלומים.
- 40.....הדפסה על מעטפות.
- 41.....הדפסת מסמכים.
- 56.....הדפסה על מדבקת דיסק.
- 56.....הדפסה על כרטיסי זיהוי עשויים PVC.
- 57.....הדפסת דפי אינטרנט.
- 58.....הדפסה באמצעות שירות ענן.

הדפסת תצלומים

הדפסה תצלומים ממחשב

Epson Photo+ מאפשרת להדפיס תצלומים בקלות ובאיכות גבוהה בפריסות שונות על נייר תצלומים או מדבקות דיסקים (רק מספר דגמים תומכים בהדפסת מדבקות דיסקים). לקבלת מידע נוסף, עיין בעזרה של האפליקציה.

הדפסת תמונות ממכשירים חכמים

תוכל להדפיס תצלומים מתוך התקן חכם כגון טלפון חכם או טבלט.

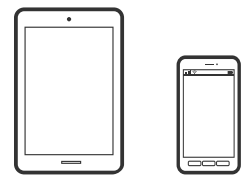

הדפסה באמצעות Epson Smart Panel

Epson Smart Panel היא אפליקציה המאפשרת לך לבצע בקלות פעולות מדפסת, כולל הדפסה ממכשיר חכם כמו טלפון חכם או טבלט. תוכל לחבר את המדפסת אל המכשיר החכם באמצעות רשת אלחוטית, בדוק את רמות הדיו ואת הסטטוס של המדפסת, ואם התרחשה שגיאה בדוק אם קיימים עבודה פתרונית.



מתקינים את Epson Smart Panel מהקישור הבא או באמצעות קוד ה-QR.

<https://support.epson.net/smpdl/>



פותחים את Epson Smart Panel ולוחצים על תפריט ההדפסה במסך הבית.

הדפסה באמצעות Epson Print Enabler

תוכל להדפיס באופן אלחוטי את המסמכים, הדוא"ל הצילומים ועמודי האינטרנט שלך ישירות מתוך טלפון או טבלט Android שברשותך (גרסה 4.4 או מאוחרת ממנה). באמצעות כמה הקשות, יגלה התקן ה-Android שברשותך מדפסת Epson שמחוברת לאותה רשת אלחוטית.

מחפשים את Epson Print Enabler ב-Google Play ומתקינים את האפליקציה. גש אל הגדרות בהתקן ה-Android שלך, בחר הדפסה, ואז אפשר את Epson Print Enabler. מתוך אפליקציית Android כמו Chrome, הקש על סמל התפריט והדפס את מה שנמצא על המסך. לתשומת לבך: אם אינך רואה את המדפסת שלך, הקש כל המדפסות ובחר את המדפסת שלך.

הדפסה על מעטפות

הדפסה על מעטפות ממחשב (Windows)

1. טען מעטפות לתוך המדפסת.
"טעינת מעטפות" בעמוד 29
2. פתח את הקובץ שברצונך להדפיס.
3. עבור לחלון של מנהל ההתקן של המדפסת.
4. בחר את גודל המעטפה מתוך גודל המסמך בלשונית ראשי, ואז בחר מעטפה מתוך סוג דף.
5. הגדר את הפריטים האחרים בכרטיסיות ראשי ו-אפשרויות נוספות לפי הצורך, ולאחר מכן לחץ על אישור.
6. לחץ על הדפס.

הדפסה על מעטפות ממחשב (Mac OS)

1. טען מעטפות לתוך המדפסת.
"טעינת מעטפות" בעמוד 29
2. פתח את הקובץ שברצונך להדפיס.
3. בחר באפשרות הדפס בתפריט קובץ או בכל פקודה אחרת שתעביר אותך לתיבת הדו-שיח הדפסה.
4. בחר בגודל בתוך הגדרת גודל דף.
5. בחר באפשרות הגדרות הדפסה בתפריט שנפתח.
6. בחר מעטפה בתור הגדרת סוג מדיה.
7. הגדר את הפריטים האחרים לפי הצורך.
8. לחץ על הדפס.

הדפסת מסמכים

הדפסה ממחשב

בחלק הזה מוסבר איך מדפיסים מסמך ממחשבים עם Windows. יכול להיות שהפעולות במחשבים עם Mac OS יהיו שונות או שחלק מהתכונות לא יפעלו.

הדפסה באמצעות הגדרות קלות



לתשומת לבך:
הפעולות יכולות להשתנות, תלוי ביישום. לקבלת מידע נוסף, עיין בעזרה של האפליקציה.

1. טען נייר לתוך המדפסת.
"טעינת נייר" בעמוד 27
2. פתח את הקובץ שברצונך להדפיס.
3. בחר הדפס או הגדרות הדפסה מתוך התפריט קובץ.
4. בחר את המדפסת שלך.

5. בחר העדפות או מאפיינים כדי לגשת אל חלון מנהל ההתקן של המדפסת.

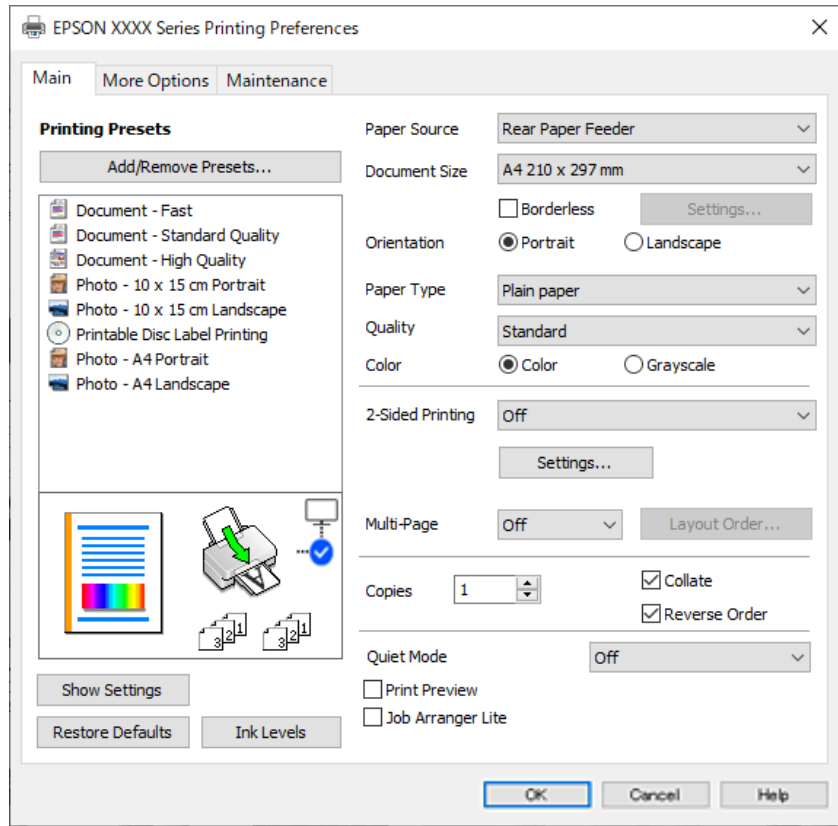

6. שנה את ההגדרות בהתאם לצורך.

להסבר על פריטי ההגדרות תוכל לעיין בעזרה המקוונת. לחיצת עכבר ימנית על פריט מציגה את עזרה.

7. לחץ OK כדי לסגור את חלון מנהל ההתקן של המדפסת.

8. לחץ על הדפס.

מידע קשור

← "רשימת סוג הנייר" בעמוד 27

← "גודל הנייר וכמויות הדפים" בעמוד 147

הוסף הגדרות הדפסה שנקבעו מראש עבור הדפסה קלה

אם תיצור הגדרות קבועות מראש להדפסה אצל מנהל ההתקן של המדפסת תוכל להדפיס בקלות באמצעות בחירה בהגדרות הקבועות מראש המופיעות ברשימה.

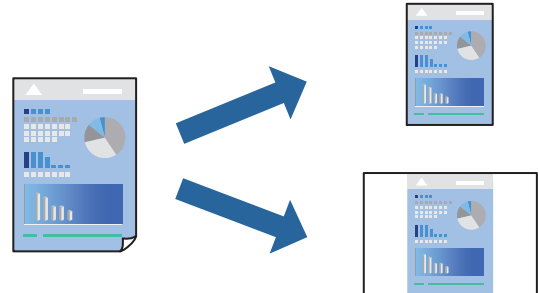

1. במנהל ההתקן של המדפסת בלשונית ראשי או אפשרויות נוספות הגדר כל פריט (כגון, גודל המסמך ו-סוג דף).
 2. לחץ הוסף/הסר מצבים קבועים מראש בתוך מצבי הדפסה קבועים מראש.
 3. הזן שם ובמידת הצורך, הזן הערה.
 4. לחץ על שמור.
לתשומת לבך:
 כדי למחוק הגדרה קבועה מראש שנוספה, לחץ על הוסף/הסר מצבים קבועים מראש, בחר בשם ההגדרה הקבועה מראש שברצונך למחוק מהרשימה ואז מחק אותה.
 5. לחץ על הדפס.
- בפעם הבאה שאתה רוצה להדפיס עם אותן הגדרות, בחר את שם ההגדרה הרשום מתוך מצבי הדפסה קבועים מראש, ולחץ OK.

הדפסה דו-צדדית

מנהל ההתקן של המדפסת ידפיס באופן אוטומטי עמודים זוגיים ועמודים אי-זוגיים בנפרד. כאשר הודפסו העמודים שאינם זוגיים, הפוך את הנייר על פי ההוראות כדי להדפיס את העמודים הזוגיים.

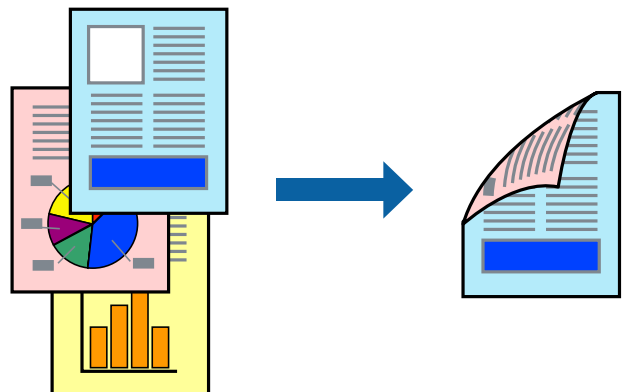

לתשומת לבך:
 תכונה זאת אינה זמינה בשביל הדפסה ללא גבולות.

פותחים את תוכנת ההדפסה ומעדכנים את ההגדרות הבאות.

ראשי לשונית < הדפסה דו-צדדית

מידע קשור

← "נייר עבור הדפסה דו-צדדית" בעמוד 149

← "לא מצליחים לבצע הדפסה דו-צדדית ידנית (Windows)" בעמוד 143

הדפסת חוברת

תוכל גם להדפיס חוברת שאפשר ליצור אותה באמצעות סידור העמודים מחדש וקיפול התדפיס.

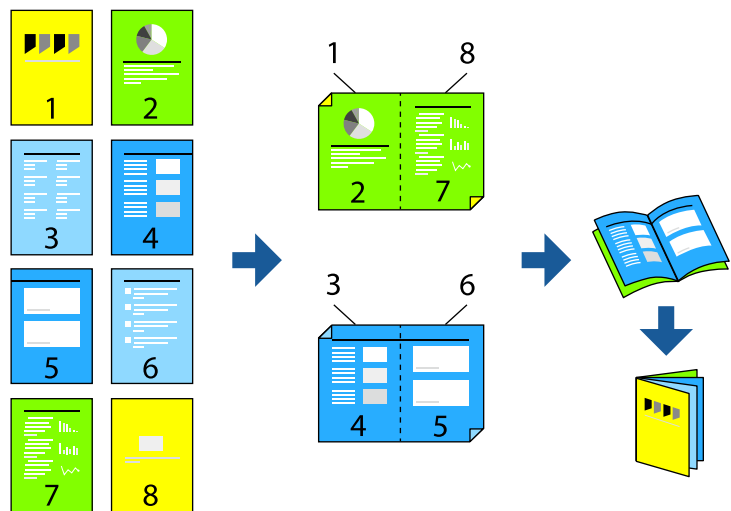

להשומת לבך:

תכונה זאת אינה זמינה בשביל הדפסה ללא גבולות.

פותחים את תוכנת ההדפסה ומעדכנים את ההגדרות הבאות.

בוחרים בהדפסה דו-צדדית בכרטיסייה ראשי באמצעות ההגדרה הדפסה דו-צדדית ולוחצים על **Settings** < חוברת.

מידע קשור

← "נייר עבור הדפסה דו-צדדית" בעמוד 149

← "לא מצליחים לבצע הדפסה דו-צדדית ידנית (Windows)" בעמוד 143

הדפסת כמה עמודים על גיליון אחד

באפשרותך להדפיס שני עמודים של נתונים על גיליון נייר אחד.

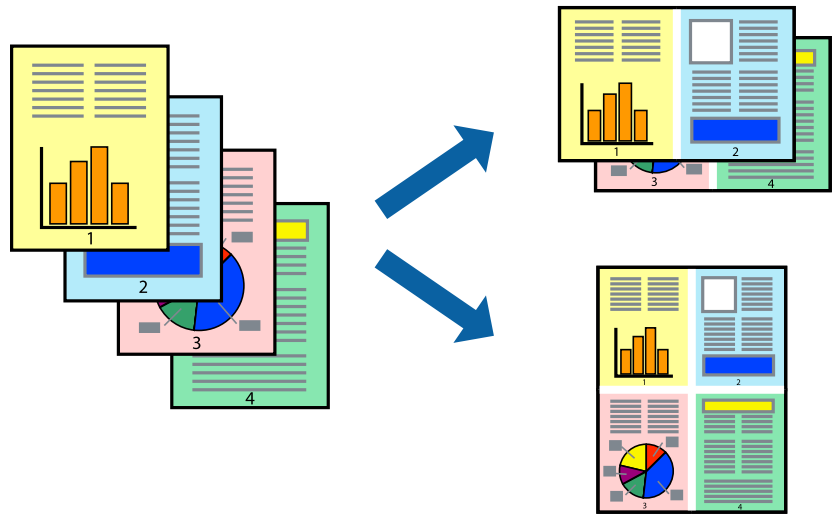

לתשומת לבך:

תכונה זאת אינה זמינה בשביל הדפסה ללא גבולות.

פותחים את תוכנת ההדפסה ומעדכנים את ההגדרות הבאות.

הכרטיסייה ראשי < ריבוי עמודים < 2-up.

הדפסה כך שהתדפיס יתאים לגודל הנייר

באפשרותך להדפיס כך שהתדפיס יתאים לגודל הנייר שהטענת במדפסת.



לתשומת לבך:

תכונה זאת אינה זמינה בשביל הדפסה ללא גבולות.

פותחים את תוכנת ההדפסה ומעדכנים את ההגדרות הבאות.

בכרטיסייה אפשרויות נוספות לוחצים על הנייר שיוצא ובחרים את הגודל של הנייר שהוכנס.

הדפסת מסמך שהוקטן או הוגדל בכל רמת הגדלה

באפשרותך להקטין מסמך או להגדילו באחוזים ספציפיים.



לתשומת לבך:

תכונה זאת אינה זמינה בשביל הדפסה ללא גבולות.

1. בלשונית מנהל ההתקן של המדפסת, אפשרויות נוספות, בחר את גודל המסמך מהגדרת גודל המסמך.
2. בחר את גודל הנייר שעליו ברצונך להדפיס מהגדרת הנייר שיוצא.
3. בחר הקטן/הגדל מסמך, הגדל ל-, ואז הזן אחוז.

הדפסת תמונה אחת על גבי דפים רבים על מנת להגדילה (ובכך ליצור פוסטר)

תכונה זו מאפשרת להדפיס תמונה אחת על מספר דפים. כך ניתן ליצור פוסטר גדול באמצעות הדבקתם זה אל זה.

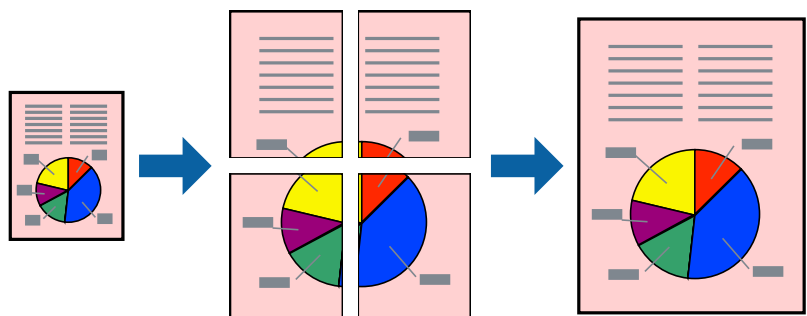

לתשומת לבך:

אי אפשר להשתמש בתכונה הזו בהדפסה דו-צדדית.

- פותחים את תוכנת ההדפסה ומעדכנים את ההגדרות הבאות.
- הכרטיסייה ראשי < ריבוי עמודים < פוסטר 2x2.

הדפסת פוסטרים תוך שימוש בסימוני יישור חופפים

הנה דוגמה לאופן שבו אפשר להכין פוסטר כאשר בוחרים פוסטר 2x2 ובוחרים סימוני יישור חופפים ב-הדפס שולי חיתוך.

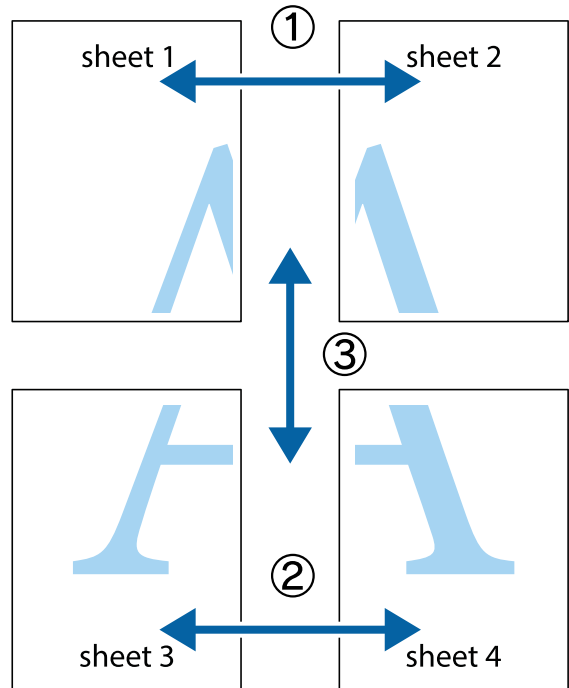

1. הכן את Sheet 1 ואת Sheet 2. גזור את השוליים של Sheet 1 לאורך הקו הכחול האנכי דרך המרכז של סימוני הצלב העליונים והתחתונים.

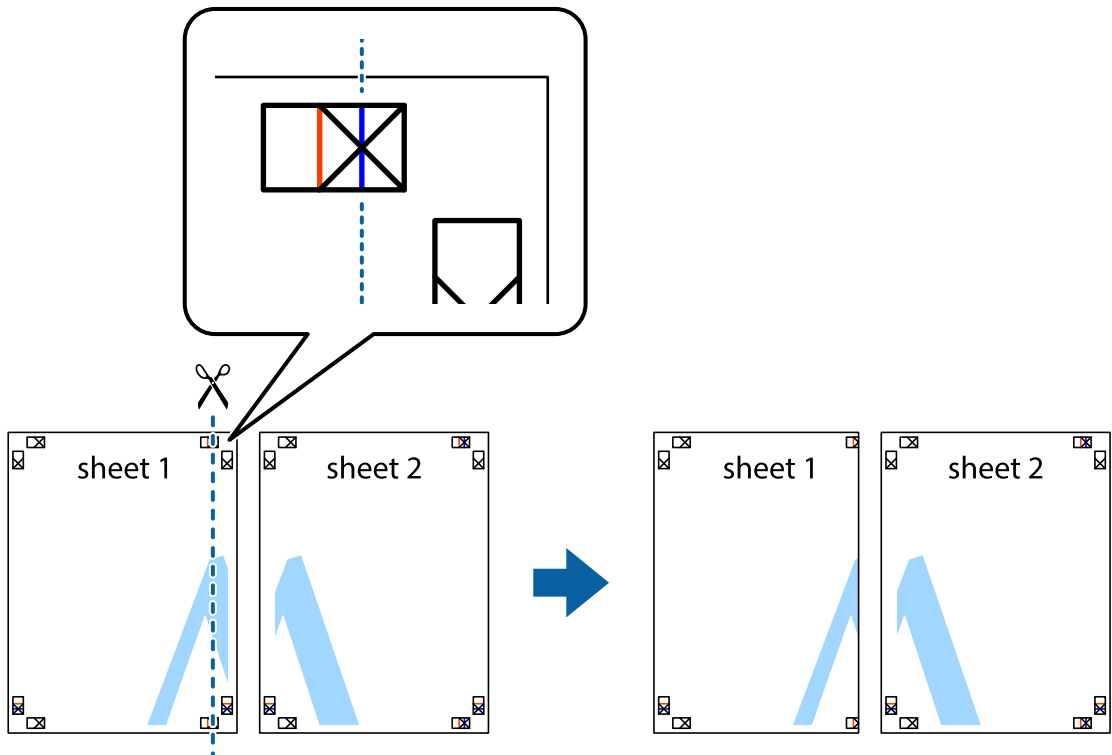

2. הנח את הקצה של Sheet 1 בקצה העליון של Sheet 2 ויישר את סימני הצלב; לאחר מכן הדבק בסרט הדבקה את שני הגיליונות יחד מהצד האחורי, הדבקה זמנית.

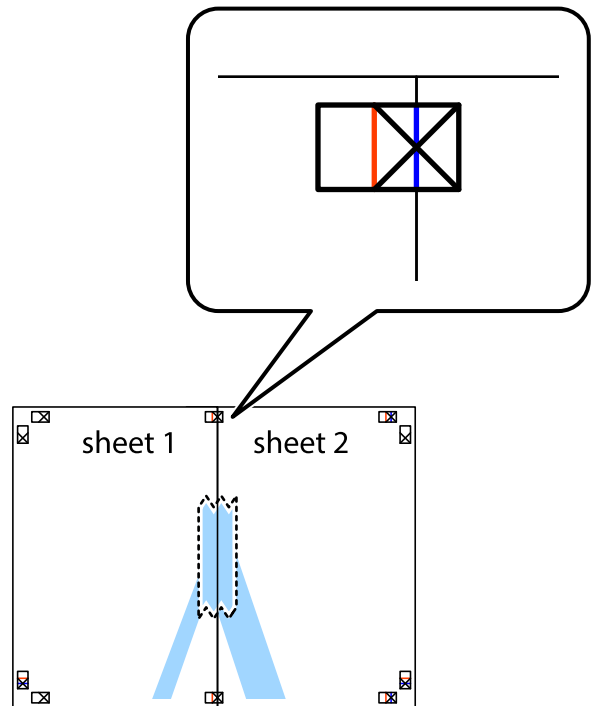

3. גזור את שני הגיליונות המודבקים לשניים לאורך הקו האדום האנכי דרך סמני היישור (הפעם, הקו לשמאל סימני הצלב).

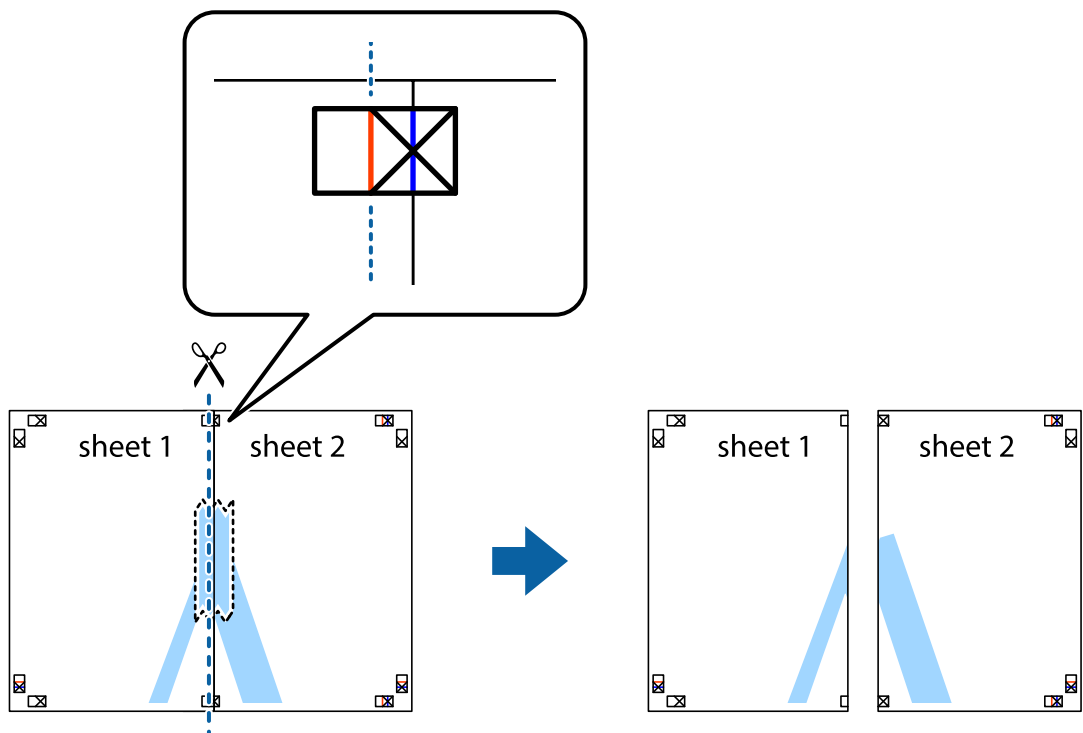

4. הדבק בסרט הדבקה את שני הגיליונות יחד מהצד האחורי.

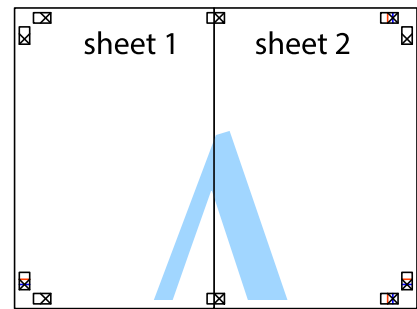

5. חזור על שלבים 1 עד 4 כדי להדביק יחד בסרט הדבקה את Sheet 3 ואת Sheet 4.

6. גזור את השוליים של Sheet 1 ושל Sheet 2 לאורך הקו הכחול האופקי דרך המרכז של סימני הצלב השמאליים והימניים.

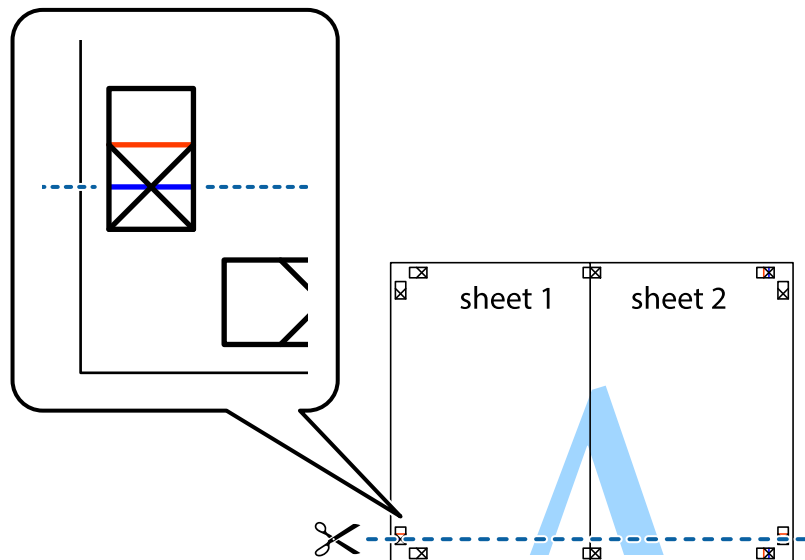

7. הנח את הקצה של Sheet 1 ושל Sheet 2 על Sheet 2 על גבי Sheet 3 ו-Sheet 4, יישר את סימני הצלב ולאחר מכן הדבק בסרט הדבקה את שני הגיליונות יחד מהצד האחורי, הדבקה זמנית.

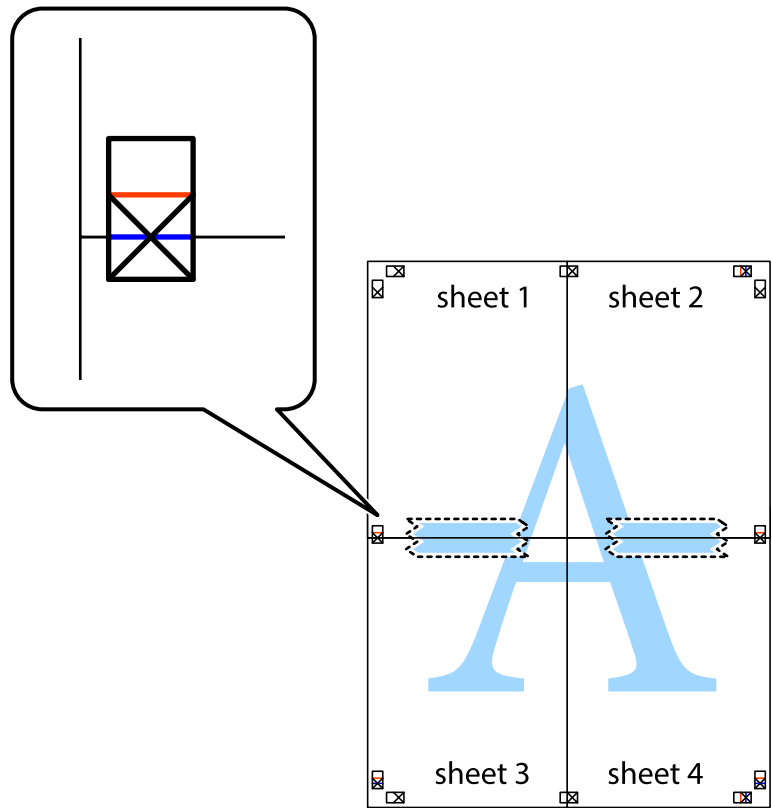

8. גזור את שני הגיליונות המודבקים לשניים לאורך הקו האדום האופקי דרך סמני היישור (הפעם, הקו מעל לסימני הצלב).

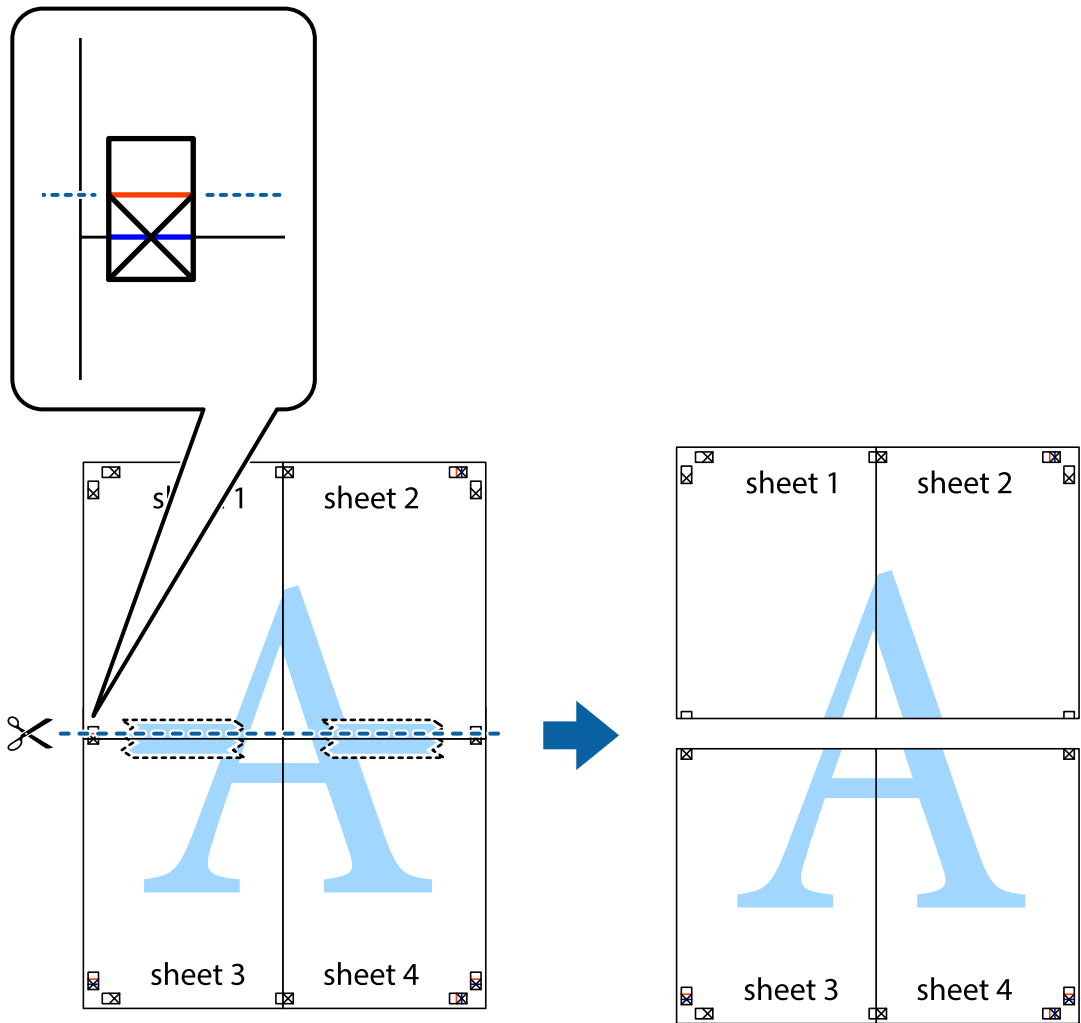

9. הדבק בסרט הדבקה את שני הגיליונות יחד מהצד האחורי.

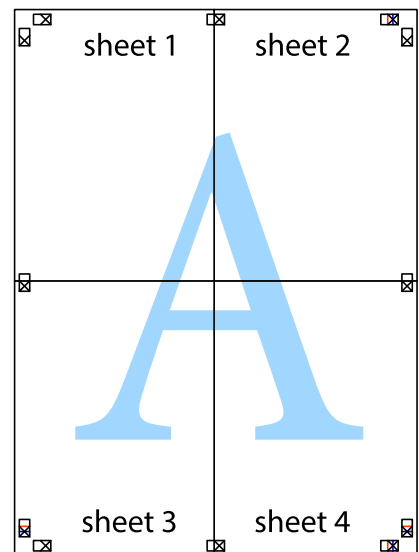

10. גזור את השוליים שנשארו לאורך המוליך החיצוני.

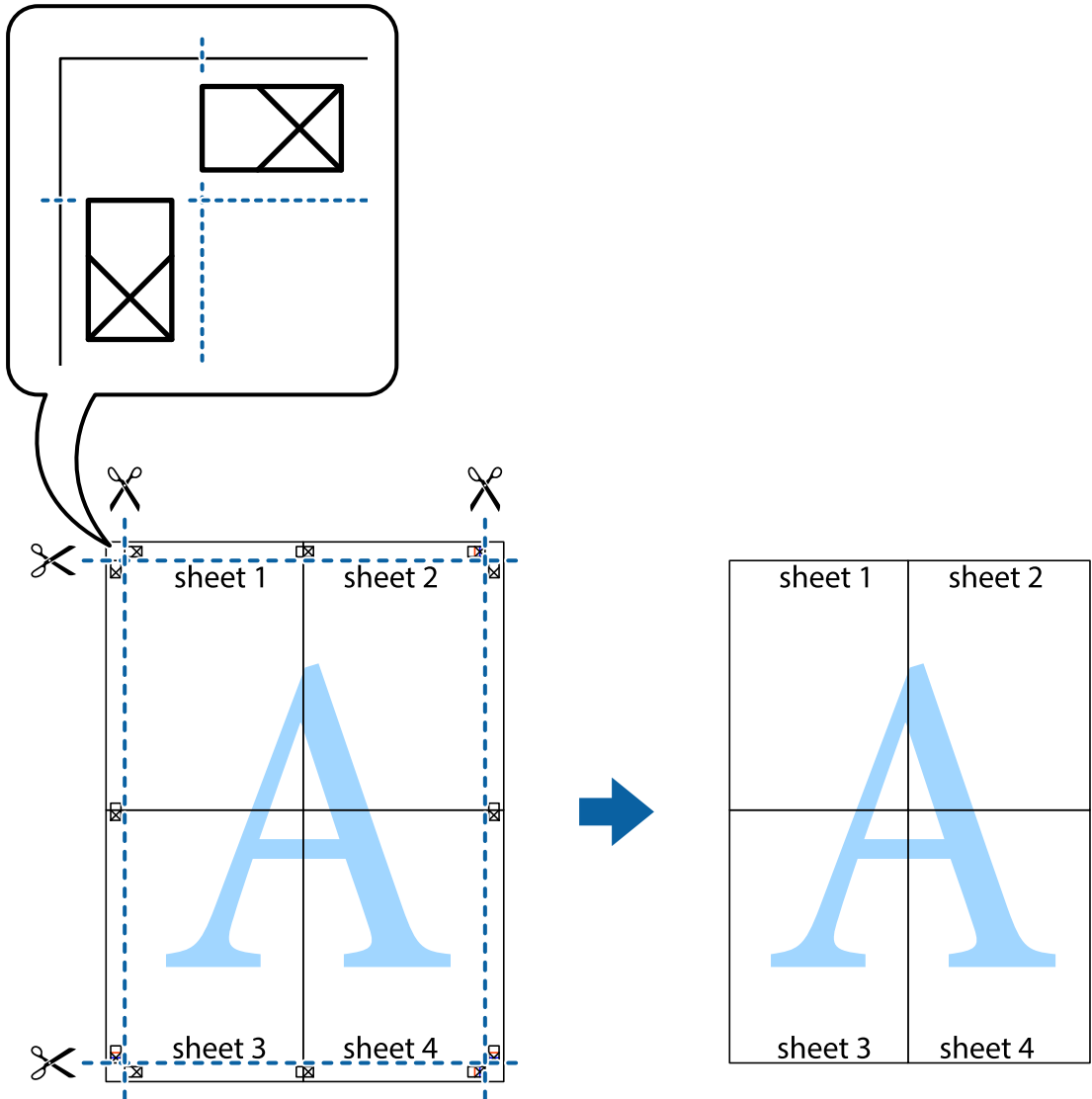

הדפסה עם כותרת עליונה וכותרת תחתונה

באפשרותך להדפיס מידע כגון שם משתמש ותאריך הדפסה בתור כותרות עליונות או תחתונות.

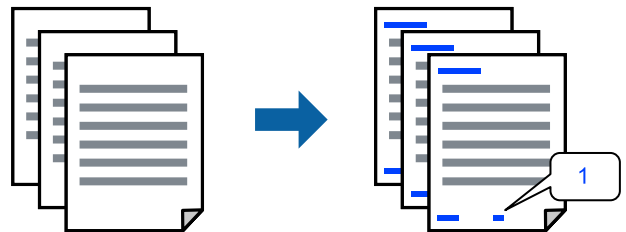

פותחים את תוכנת ההדפסה ומעדכנים את ההגדרות הבאות.
 לשונית אפשרויות נוספות < תכונות סימני מים < כותרת עליונה/תחתונה

הדפס דפוס נגד-העתקה

תוכל להדפיס דפוס אנטי-העתקה על כל התדפיסים שלך. בעת הדפסה, האותיות עצמן לא מודפסות והתדפיס כולו מקבל גוון-מסך קל. האותיות הנסותרות מתגלות בעת העתקה כדי להבחין בקלות בין המקור לבין העותקים.



הדפס למניעת העתקה זמין בתנאים הבאים:

סוג דף: דף רגיל, Letterhead

איכות: רגיל

ללא שוליים: לא נבחר

תיקון צבעים: אוטומטי

פותחים את תוכנת ההדפסה ומעדכנים את ההגדרות הבאות.
לשונית אפשרויות נוספות < תכונות סימני מים < הדפס למניעת העתקה

הדפסת קבצים מרובים יחד

Job Arranger Lite מאפשר לשלב כמה קבצים שנוצרו בידי יישומים שונים ואז להדפיסם כעבודת הדפסה אחת. באפשרותך לקבוע את הגדרות ההדפסה לקבצים משולבים, כגון פריסה מרובת עמודים והדפסה דו-צדדית.

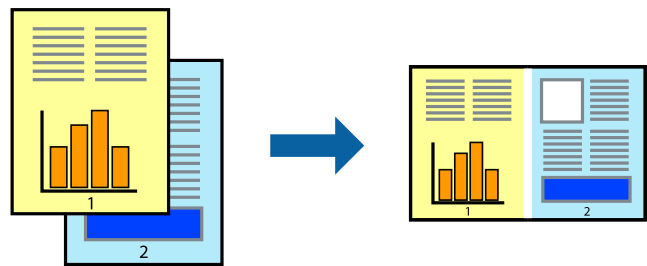

1. בחר **Job Arranger Lite** בלשונית ראשי של מנהל ההתקן של המדפסת.

2. לחץ על הדפס.

כאשר אתה מתחיל להדפיס, מוצג חלון **Job Arranger Lite**.

3. כאשר החלון **Job Arranger Lite** פתוח, פתח את הקובץ שברצונך לשלב עם הקובץ הנוכחי וחזור על השלבים הנ"ל.

4. כאשר אתה בוחר משימת הדפסה שנוספה אל פרויקט הדפסה **Lite** בחלון **Job Arranger Lite** תוכל לערוך את פריסת העמוד.

5. לחץ הדפס מתוך תפריט קובץ כדי להתחיל להדפיס.

לתשומת לבך:

אם תסגור את חלון Job Arranger Lite לפני שתוסיף את כל נתוני ההדפסה אל פרויקט הדפסה תבוטל עבודת ההדפסה עליה אתה עובד כרגע. לחץ שמור מתוך תפריט קובץ כדי לשמור את העבודה הנוכחית. הסיומת של הקבצים השמורים היא "ecl".

כדי לפתוח פרויקט הדפסה, לחץ Job Arranger Lite בלשונית תחזוקה של מנהל התקן המדפסת, על מנת לפתוח את חלון Job Arranger Lite. כעת בחר פתח מהתפריט קובץ כדי לבחור את הקובץ.

הדפסה תוך שימוש בתכונת הדפסת צבע אוניברסלית

תוכל לשפר את המראה של כיתובים ותמונות בתדפיסים.

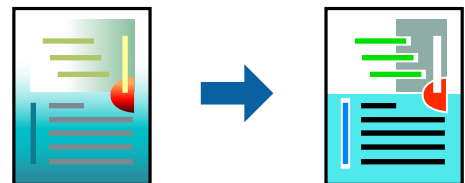

הדפסה בצבע אוניברסלי תכונה זו זמינה כאשר בוחרים בהגדרות הבאות.

סוג דף: דף רגיל, Letterhead

איכות: רגיל או איכות גבוהה יותר

צבע: צבע

יישומים: Microsoft® Office 2007 ומעלה

גודל כיתוב: 96 נקודות או קטן יותר

פותחים את תוכנת ההדפסה ומעדכנים את ההגדרות הבאות.

הכרטיסייה אפשרויות נוספות < תיקון צבעים < אפשרויות תמונה < הדפסה בצבע אוניברסלי

התאמת צבע התדפיס

באפשרותך להתאים את הצבעים המשמשים בעבודת ההדפסה. התאמות אלה אינן חלות על הנתונים המקוריים.

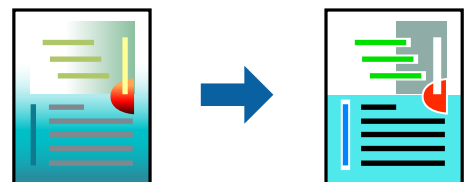

פותחים את תוכנת ההדפסה ומעדכנים את ההגדרות הבאות.

הכרטיסייה אפשרויות נוספות < תיקון צבעים < מותאם אישית < מתקדם.

הדפסה שמדגישה קווים דקים

תוכל לעבות קווים דקים שהם שקיים מכדי להדפיס.

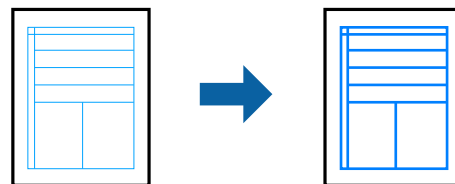

פותחים את תוכנת ההדפסה ומעדכנים את ההגדרות הבאות.

הכרטיסייה אפשרויות נוספות < תיקון צבעים < אפשרויות תמונה < הדגש קווים דקים

הדפסת מסמכים ממכשירים חכמים

תוכל להדפיס מסמכים מתוך התקן חכם כגון טלפון חכם או טבלט.

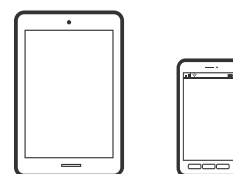

הדפסה באמצעות Epson Smart Panel

Epson Smart Panel היא אפליקציה המאפשרת לך לבצע בקלות פעולות מדפסת, כולל הדפסה ממכשיר חכם כמו טלפון חכם או טבלט. תוכל לחבר את המדפסת אל המכשיר החכם באמצעות רשת אלחוטית, בדוק את רמות הדיו ואת הסטטוס של המדפסת, ואם התרחשה שגיאה בדוק אם קיימים עבודה פתורות.



מתקינים את Epson Smart Panel מהקישור הבא או באמצעות קוד ה-QR.

<https://support.epson.net/smpdl/>



פותחים את Epson Smart Panel ולוחצים על תפריט ההדפסה במסך הבית.

הדפסה באמצעות Epson Print Enabler

תוכל להדפיס באופן אלחוטי את המסמכים, הדוא"ל הצילומים ועמודי האינטרנט שלך ישירות מתוך טלפון או טבלט Android שברשותך (Android גרסה 4.4 או מאוחרת ממנה). באמצעות כמה הקשות, יגלה התקן ה-Android שברשותך מדפסת Epson שמחוברת לאותה רשת אלחוטית.

מחפשים את Epson Print Enabler ב-Google Play ומתקינים את האפליקציה.

גש אל הגדרות בהתקן ה-Android שלך, בחר הדפסה, ואז אפשר את Epson Print Enabler. מתוך אפליקציית Android כמו Chrome, הקש על סמל התפריט והדפס את מה שנמצא על המסך.

לתשומת לבך:

אם אינך רואה את המדפסת שלך, הקש על המדפסות ובחר את המדפסת שלך.

הדפסה על מדבקת דיסק

הדפסת צילומים על מדבקת דיסק תוך שימוש ב-Epson Photo+

באמצעות Epson Photo+ אפשר להדפיס בקלות תמונות באיכות גבוהה על מדבקות דיסקים או עטיפות דיסקים בפריסות שונות. לקבלת מידע נוסף, עיין בעזרה של האפליקציה.

אחרי שההדפסה מתחילה, פועלים לפי המידע הקשור כדי להכניס דיסק.

 אפשר לצפות בהסבר באמצעות מדריכי סרטונים באינטרנט. אפשר להיכנס לאתר הבא.

<https://support.epson.net/publist/vlink.php?code=NPD7034>

מידע קשור

← "הטענת דיסק והסרתו" בעמוד 31

הדפסה על כרטיסי זיהוי עשויים PVC

הדפסה על כרטיסי זיהוי העשויים PVC בעזרת Epson Photo+

Epson Photo+ מאפשרת ליצור כרטיסי זיהוי מקוריים ולהדפיס תדפיסים איכותיים בקלות. לקבלת מידע נוסף, עיין בעזרה של האפליקציה.

אחרי שההדפסה מתחילה, פועלים לפי המידע הקשור כדי להכניס כרטיסי זיהוי עשויים PVC.

 אפשר לצפות בהסבר באמצעות מדריכי סרטונים באינטרנט. אפשר להיכנס לאתר הבא.

<https://support.epson.net/publist/vlink.php?code=NPD7033>

לתשומת לבך:

כאשר מדפיסים על כרטיסי זיהוי העשויים PVC תוך שימוש בתוכנה שזמינה מסחרית, יש להגדיר את ההגדרות הבאות.

מקור נייר: מגש דיסק/כרטיס זיהוי

סוג דף: PVC ID Card (Borders), PVC ID Card (Borderless)

מידע קשור

← "טעינה והסרה של כרטיס הזיהוי עשוי PVC" בעמוד 34

הדפסת דפי אינטרנט

הדפסת דפי אינטרנט ממחשב

Epson Photo+ מאפשר לך להציג דפי אינטרנט, לחתוך את האזור שצוין, ואז לערוך ולהדפיס אותם. לקבלת מידע נוסף, עיין בעזרה של האפליקציה.

הדפסת דפי אינטרנט מהתקנים חכמים

מתקינים את Epson Smart Panel מהקישור הבא או באמצעות קוד ה-QR.

<https://support.epson.net/smpdl/>



פתח את דף האינטרנט שאתה רוצה להפדיס באפליקציית הדפסן האינטרנט שלך. מקישים על שיתוף בתפריט של אפליקציית הדפסן ואז על **Smart Panel** ומתחילים את ההדפסה.

הדפסה באמצעות שירות ענן

באמצעות שירות Epson Connect העומד לרשותך באינטרנט באפשרותך להדפיס מהטלפון החכם שלך, ממחשב הלוח שלך או מהמחשב הנייד בכל מקום ובכל שעה. כדי להשתמש בשירות זה, עליך לרשום את המשתמש ואת המדפסת בשירות Epson Connect.

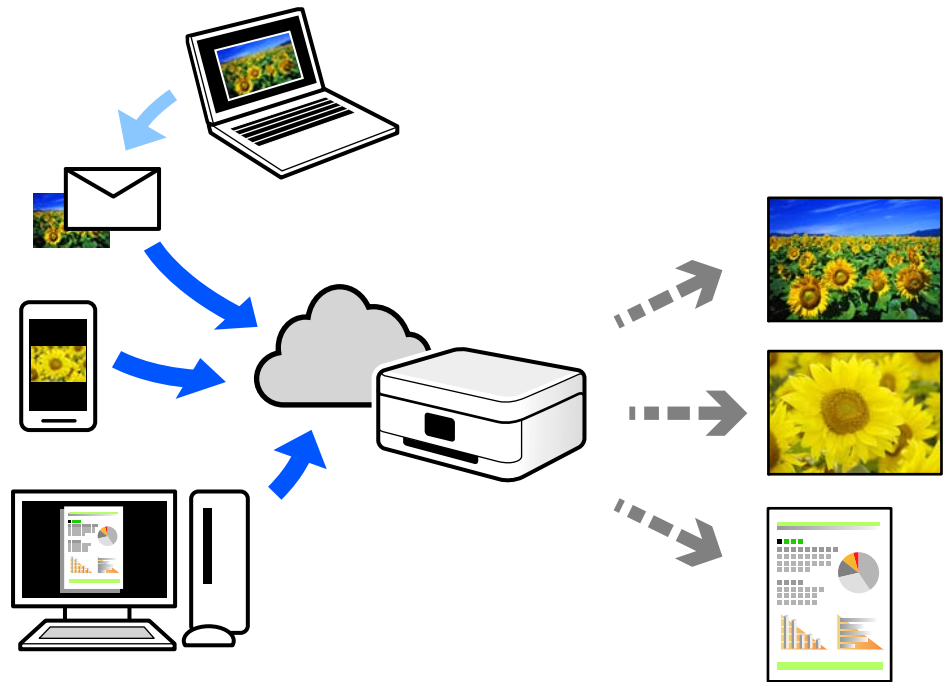

התכונות הזמינות באינטרנט הן כלהלן.

Email Print

כאשר אתה שולח דוא"ל עם צרופות כגון מסמכים או תמונות אל כתובת דוא"ל שהוקצתה למדפסת, ביכולתך להדפיס את הדוא"ל והצרופות מאתרים מרוחקים כמו ביתך או מדפסת במשרד.

Remote Print Driver

זהו מנהל התקן משותף שיש לא תמיכה במנהל ההתקן להדפסה מרחוק. כאשר אתה מדפיס באמצעות מדפסת הנמצאת באתר מרוחק, תוכל להדפיס באמצעות שינוי המדפסת בבחלון האפליקציות הרגילות.

עיינ בפורטל האינטרנט של Epson Connect לפרטים על הדרך להגדיר או להדפיס.

<https://www.epsonconnect.com/>

<http://www.epsonconnect.eu> (אירופה בלבד)

תחזוקת המדפסת

60..... בדיקת המצב של חומר מתכלה.

60..... ניקוי נתיב הנייר כדי לפתור בעיות בהזנת הנייר.

62..... שיפור איכות ההדפסה.

71..... ניקוי המדפסת.

72..... ניקוי דיו שנשפך.

בדיקת המצב של חומר מתכלה

ניתן לבדוק את משך חיי השימוש המשוער של קופסת התחזוקה מהמחשב. לפרטים, עיין בקישור מידע הרלוונטי שלהלן.

כדי לוודא כמה דיו נשארה בפועל יש לבדוק חזותית את כל מפלסי הדיו בכל מכלי המדפסת.

חשוב!

שימוש ממושך במדפסת כאשר מפלס הדיו הוא מתחת לקו התחתון עלול לפגוע במדפסת.

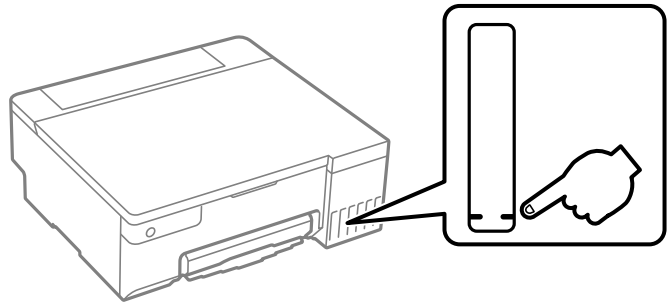

מידע קשור

- ← "אפליקציה להדפסה ממחשב (Windows מנהל התקן מדפסת)" בעמוד 152
- ← "אפליקציה להדפסה ממחשב (Mac OS מנהל התקן מדפסת)" בעמוד 153
- ← "הגיע הזמן למלא את הדיו מחדש" בעמוד 127
- ← "הגיע הזמן להחליף את קופסת התחזוקה" בעמוד 133

ניקוי נתיב הנייר כדי לפתור בעיות בהזנת הנייר

כאשר הנייר אינו מוזן נכון יש לנקות את הגלגלת הפנימית.

1. לחץ על הכפתור  כדי לכבות את המדפסת.

2. יש לנתק את כבל המתח.

3. פתח את מכסה המדפסת.

אפשר למצוא את גלגלת האיסוף במיקום שמצוין באיור הבא.

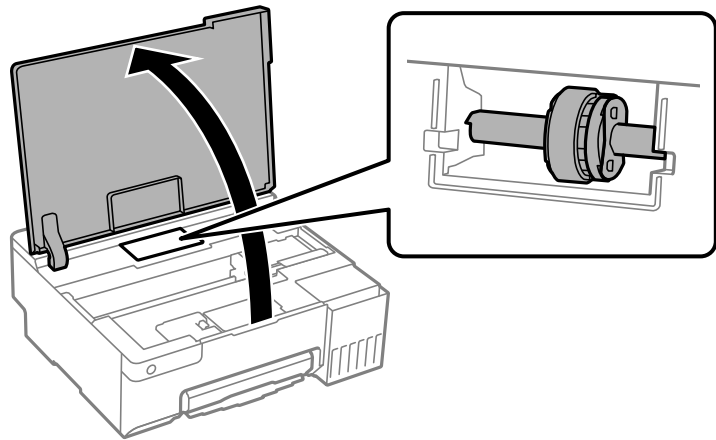

4. יש להסיר את גלגלת האיסוף.

יש ללחוץ על הלשונית בצד ימין של גלגלת האיסוף, להחליק אותה אחורה ואז למשוך אותה הישר מעלה.

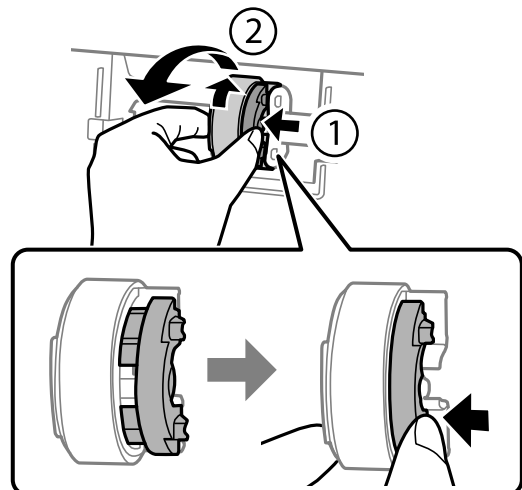

5. יש ללחלח מטלית רכה במים, לסחוט אותה היטב, ואז לנגב את חלק הגומי של הגלגלת בכיוון אחד.

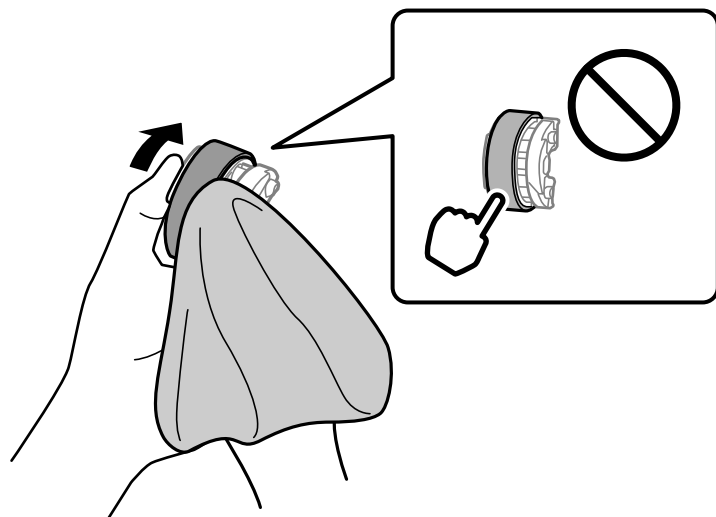

חשוב: 

אין לגעת בחלק הגומי על גלגלת האיסוף.

6. יש ללחוץ על הלשונית בצד ימין ואז ליישר את החלקים הבולטים בקו אחד עם החורים כדי לחבר אותה.

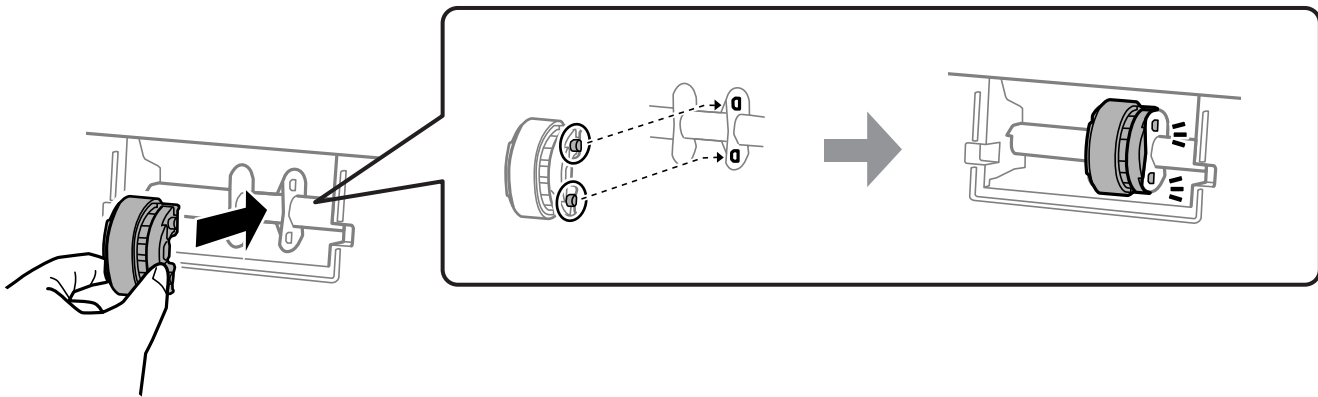

7. סגור את מכסה המדפסת.

8. חבר את כבל המתח.

9. לחץ על לחצן  כדי להפעיל את המדפסת.
אם הבעיה לא נפתרה יש להחליף את גלגלת האיסוף.

מידע קשור

← "הגיע הזמן להחליף את גלגלות האיסוף" בעמוד 136

שיפור איכות ההדפסה

בדיקת ראש ההדפסה וניקוי

 אפשר גם לצפות בהסבר באמצעות מדריכי סרטונים באינטרנט. אפשר להיכנס לאתר הבא.



<https://support.epson.net/publist/vlink.php?code=NPD7036>

אם הנחירים סתומים התדפיסים נעשים דהויים, יש רצועות נראות לעין או שמופיעים צבעים לא צפויים. אם הנחירים סתומים מאוד, יודפס דף ריק. כשאיכות ההדפסה יורדת, השתמש תחילה בתכונת בדיקת הנחירים ובדוק אם הנחירים סתומים. אם הנחירים סתומים נקה את ראש ההדפסה.

חשוב!

- ❑ בשעת ניקוי הראש אסור לפתוח את מכסה המדפסת ואסור לכבות את המדפסת. אם ניקוי הראש לא הושלם יתכן שלא תוכל להדפיס.
- ❑ ניקוי הראש צורך דיו ולכן אין לבצע אותו יותר מהדרוש.
- ❑ אם כמות הדיו נמוכה ייתכן שלא תוכל לנקות את ראש ההדפסה.
- ❑ אם איכות ההדפסה לא השתפרה לאחר החזרה על בדיקת הנחירים ועל ניקוי הראש 3 פעמים, יש להמתין לפחות 12 שעות ללא הדפסה ולאחר מכן לבדוק שוב את הנחירים. מומלץ לכבות את המדפסת. אם איכות ההדפסה עדיין לא השתפרה, הפעל ניקוי מכני. אם היא עדיין לא השתפרה, צור קשר עם התמיכה של Epson.
- ❑ כדי למנוע מראש ההדפסה להתייבש, אל תנתק את המדפסת כשהיא דולקת.

תוכל לבדוק ולנקות את ראש ההדפסה באמצעות שימוש בלוח הבקרה של המדפסת.

1. הכנס למדפסת דף רגיל בגודל A4.
2. לחץ על הכפתור  כדי לכבות את המדפסת.
3. הדלק את המדפסת ובו-זמנית לחץ על לחצן  והחזק אותו לחוץ. אחר כך, כאשר נורת צריכת החשמל מהבהבת, שחרר את הלחצנים.

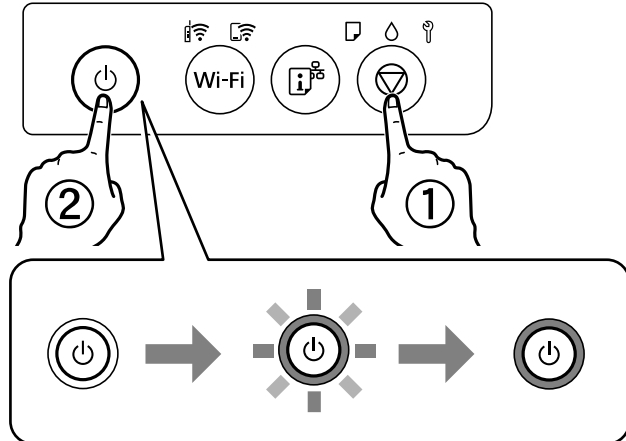

תבנית בדיקת הנחירים מודפסת.

לתשומת לבך:

אפשר שיעבור זמן מה לפני שתתחיל הדפסת דפוס בדיקת הנחיר.

4. בדוק את הדגם המודפס כדי לראות אם יש סתימה בנחירי ראש ההדפסה.

A) OK

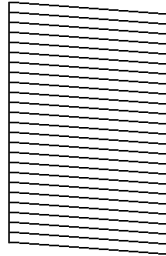

B) NG

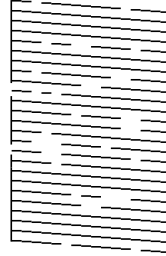

C) NG

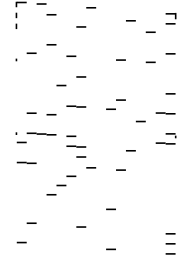

A

כל הקווים הודפסו. אין צורך בשלבים נוספים.

B או קרוב ל-B

כמה נחירים סתומים. לחץ לחיצה ממושכת על הלחצן  למשך 5 שניות עד שנורת צריכת החשמל תתחיל להבהב.

ניקוי ראש ההדפסה מתחיל.

לתשומת לבך:

אפשר שיחלוף זמן מה בטרם יתחיל ניקוי ראש ההדפסה.

C או קרוב ל-C

אם מרבית השורות חסרות או שלא הודפסו, הדבר מצביע על כך שרוב הנחירים סתומים. הפעל את ניקוי מכני. עבור פרטים, עיין ב"מידע קשור" להלן.

5. כאשר נורת צריכת החשמל מפסיקה להבהב, הדפס שוב תבנית בדיקת נחירים. חזור על הניקוי ועל הדפסת התבנית עד שכל הקווים יודפסו בשלמותם.

חשוב! 

אם איכות ההדפסה לא השתפרה לאחר החזרה על בדיקת הנחירים ועל ניקוי הראש 3 פעמים, המתן לפחות 12 שעות ללא הדפסה ולאחר מכן בדוק שוב את הנחירים ונקה שוב את ראש ההדפסה אם יש בכך צורך. מומלץ לכבות את המדפסת. אם איכות ההדפסה עדיין לא השתפרה, הפעל ניקוי מכני. אם היא עדיין לא השתפרה, צור קשר עם התמיכה של Epson.

מידע קשור

← "מפעיל ניקוי מכני" בעמוד 64

מפעיל ניקוי מכני

שירות ניקוי מכני מאפשר להחליף את כל הדיו בתוך צינורות הדיו. במצבים הבאים, אפשר יהיה עליך להשתמש בתוכנה זו כדי לשפר את איכות ההדפסה.

הדפסת או בצעת ניקוי ראש כאשר מפלסי הדיו היו נמוכים מכדי שניתן יהיה לראותם בחלונות מכל הדיו.

ביצעת את בדיקת הנחירים ואת ניקוי הראש 3 פעמים ואז המתן לפחות 12 שעות ללא הדפסה, אך איכות ההדפסה עדיין לא השתפרה.

קרא את ההוראות הבאות לפני הפעלת תכונה זו.

חשוב!

ודא שיש מספיק דיו במכלי הדיו.
בדוק חזותית שכל מכלי הדיו מלאים לפחות כדי שליש. מפלסי דיו נמוכים במהלך ביצוע ניקוי מכני עלולים לפגוע במוצר.

חשוב!

יש להמתין 12 שעות בין כל ביצוע של ניקוי מכני.
בדרך כלל, די בביצוע של ניקוי מכני אחד כדי לפתור את בעיות איכות ההדפסה בתוך 12 שעות. לכן, כדי למנוע שימוש בדיו שלא לצורך, עליך להמתין 12 שעות לפני שתנסה שוב.

חשוב!

אפשר שיהיה צורך להחליף את קופסת התחזוקה.
הדיו יופקד בקופסת התחזוקה. אם היא מתמלאת, עליך להכין ולהתקין קופסת תחזוקה חלופית כדי להמשיך להדפיס.

לתשומת לבך:

כאשר מפלסי הדיו או המקום הפנוי בקופסת התחזוקה אינם מספיקים לביצוע ניקוי מכני, לא תוכל להפעיל תכונה זו. גם במקרה זה, אפשר שהמפלסים והמקום הפנוי להדפסה יישארו.

מידע קשור

← "בדיקת ראש ההדפסה וניקויו" בעמוד 62

הפעלת ניקוי מכני (Windows)

1. עבור לחלון של מנהל ההתקן של המדפסת.
2. לחץ על ניקוי מכני בכרטיסייה תחזוקה.
3. פעל בהתאם להוראות המוצגות על המסך.

חשוב!

אם איכות ההדפסה לא השתפרה אחרי הרצת ניקוי מכני, המתן לפחות 12 שעות בלא להדפיס, ואז הדפס שוב את תבנית בדיקת הנחירים. הפעל שוב את ניקוי או את ניקוי מכני בהתאם לתבנית שהודפסה. אם האיכות עדיין לא השתפרה, צור קשר עם התמיכה של Epson.

מידע קשור

← "אפליקציה להדפסה ממחשב (Windows מנהל התקן מדפסת)" בעמוד 152

מפעיל ניקוי מכני (Mac OS)

1. בחר באפשרות העדפות המערכת מתוך תפריט Apple < מדפסות וסורקים (או הדפסה וסריקה, הדפסה ופקס), ולאחר מכן בחר את המדפסת.
2. לחץ על אפשרויות וציוד < שירות < פתח שירות מדפסת.
3. לחץ על ניקוי מכני.
4. פעל בהתאם להוראות המוצגות על המסך.

חשוב: !

אם איכות ההדפסה לא השתפרה אחרי הרצת ניקוי מכני, המתן לפחות 12 שעות בלא להדפיס, ואז הדפס שוב את תבנית בדיקת הנחירים. הפעל שוב את ניקוי או את ניקוי מכני בהתאם לתבנית שהודפסה. אם האיכות עדיין לא השתפרה, צור קשר עם התמיכה של Epson.

מידע קשור

← "אפליקציה להדפסה ממחשב (Mac OS מנהל התקן מדפסת)" בעמוד 153

מניעת סתימת נחירים

השתמש תמיד בלחצן ההפעלה בעת כיבוי והדלקת המדפסת. בדוק שנורית ההפעלה כבויה לפני שתנתק את כבל החשמל. הדיו עצמו עלול להתייבש אם אין הוא מכוסה. בדיוק כמו הנחת מכסה על עט נובע או עט שמן כדי למנוע התייבשות שלה, ודא שראש ההדפסה מכוסה כראוי כדי למנוע את התייבשות הדיו. אחרי ניתוק כבל החשמל או במקרה של הפסקת חשמל במהלך פעולת המדפסת, אפשר שראש ההדפסה לא יכוסה כראוי. אם משאירים את ראש ההדפסה כמות שהוא, הוא יתייבש ויגרום לנחירים (יציאות הדיו) להתייבש. במקרים אלה, הדלק את המדפסת וכבה אותה שוב, במהירות האפשרית על מנת לכסות את ראש ההדפסה.

יישור ראש ההדפסה

אם רואים שקווים אנכיים אינם מיושרים כהלכה או אם רואים תמונות מטושטשות יש ליישר את ראש ההדפסה.

יישור ראש ההדפסה — Windows

1. הכנס למדפסת דף רגיל בגודל A4.
2. עבור לחלון של מנהל ההתקן של המדפסת.
3. לחץ על יישור ראש הדפסה בכרטיסייה תחזוקה.
4. פעל בהתאם להוראות המוצגות על המסך.

מידע קשור

← "אפליקציה להדפסה ממחשב (Windows מנהל התקן מדפסת)" בעמוד 152

יישור ראש ההדפסה — Mac OS

1. הכנס למדפסת דף רגיל בגודל A4.
2. בחר העדפות מערכת מתוך התפריט Apple < מדפסות וסורקים (או הדפסה וסריקה, הדפסה ופקס), ואז בחר את המדפסת.
3. לחץ על אפשרויות וציוד < שירות < פתח שירות מדפסת.
4. לחץ על **Print Head Alignment**.
5. פעל בהתאם להוראות המוצגות על המסך.

מידע קשור

← "אפליקציה להדפסה ממחשב (Mac OS מנהל התקן מדפסת)" בעמוד 153

ניקוי נתיב הנייר עבור מריחות דיו (כאשר פני השטח של תוצאות ההדפסה מרוחים לאורך)

כאשר התדפיסים מרוחים או שרוטים, נקה את הגלגלת בפנים. אתה זקוק לפריטים הבאים כדי לבצע את הנהלים מצעד 2.

מקל דק

גזה או מטלית לחה שנסחטה היטב

1. יש לבצע ניקוי של מוביל הנייר ממנהל התקן המדפסת כדי לנקות את נתיב הנייר.

Windows

יש לגשת אל החלון של מנהל ההתקן, ואז ללחוץ על ניקוי מסילות דפים בלשונית תחזוקה. פעל בהתאם להוראות המוצגות על המסך.

Mac OS

בחר העדפות מערכת מתוך התפריט Apple < מדפסות וסורקים (או הדפסה וסריקה, הדפסה ופקס), ואז בחר את המדפסת. לחץ על אפשרויות וציוד < תוכנת שירות < פתח תוכנת עזר למדפסת ואז לחץ על **Paper Guide Cleaning**. פעל בהתאם להוראות המוצגות על המסך.

חזור על התהליך הנ"ל עד שהנייר לא יוכתם בדיו. אם הנייר עדיין מתלכלך בדיו גם אחרי ביצוע ניקוי מספר פעמים, גש אל השלב הבא.

2. עטוף גזה או מטלית לחה או סחוטת היטב סביב קצה של מקל דק.

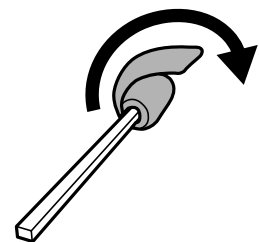

3. כבה את המדפסת באמצעות לחיצה על הלחצן .

4. הוצא את תקע החשמל מהשקע, ואז נתק את כבל החשמל.

5. החלק את מגש הפלט החוצה.

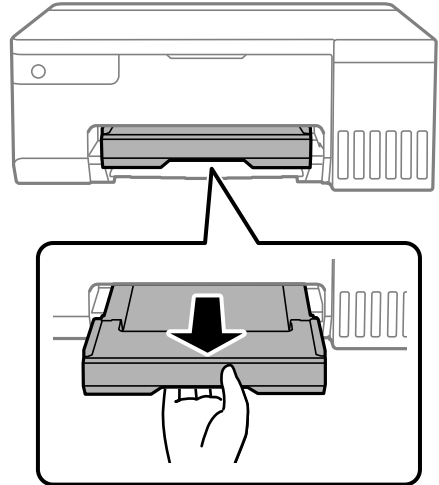

6. השתמש במקל שהכנת בצעד 2 כדי לנגב את שני הגלילים הלבנים באמצעות סיבובם.

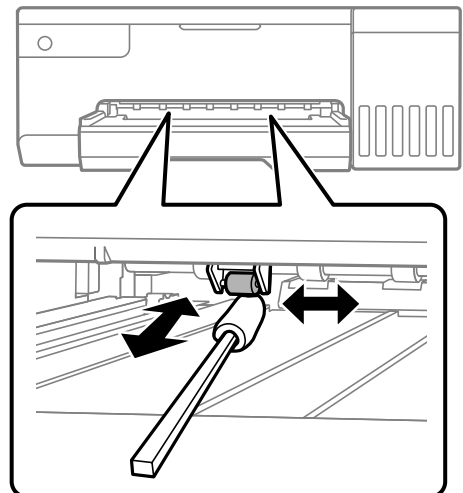

 חשוב:

אין להשתמש בנייר טישו לניקוי בתוך המדפסת. נחירי ראש ההדפסה עלולים להיסתם מסיבי בד.

7. יש לחבר את כבל המתח ואז להדליק את המדפסת.

אם ההדפסות עדיין יוצאות מרוחות, יש לחזור על שלב 1.

ניקוי הסרט השקוף

כאשר התדפיס אינו משתפר אחרי יישור ראש ההדפסה או ניקוי נתיב הנייר, אפשר שהסרט השקוף בתוך המדפסת מוכתם.

הפריטים הדרושים:

(מספר) מטושי צמר גפן

מים עם כמה טיפות של חומר ניקוי (2 או 3 טיפות של חומר ניקוי בתוך 1/4 כוס של מי ברז)

תאורה המאפשרת לבדוק את הכתמים

חשוב!

אין להשתמש בנוזל ניקוי אחר מחוץ למים עם כמה טיפות של חומר ניקוי.

1. כבה את המדפסת באמצעות לחיצה על הלחצן .

2. פתח את מכסה המדפסת.

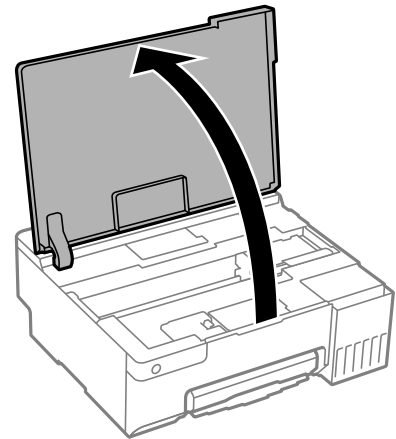

3. בדוק אם הסרט השקוף מוכתם. קל יותר לראות את הכתמים באור. אם קיימים כתמים (כגון, סימני טביעות אצבעות או שמן) על הסרט השקוף (A), עבור לשלב הבא.

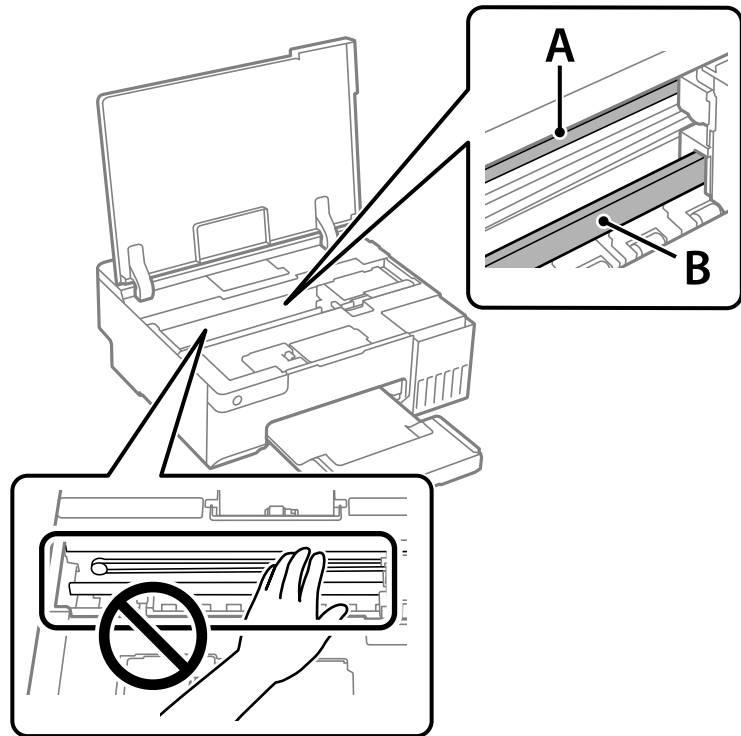

A: הסרט השקוף

B: מסילה

חשוב!

יש להיזהר לא לגעת במסילה (B). אחרת, אפשר שלא תוכל להדפיס. אל תנגב את השמן מהמסילה, משום שהוא חיוני לפעולות.

4. לחלח את מטוש צמר הגפן במים עם מספר טיפות של חומר ניקוי באופן שהמטוש לא יטפטף מים, ואז העבר אותו על החלק המוכתם.

זהירות לא לגעת בדיו שנשפך בתוך המדפסת.

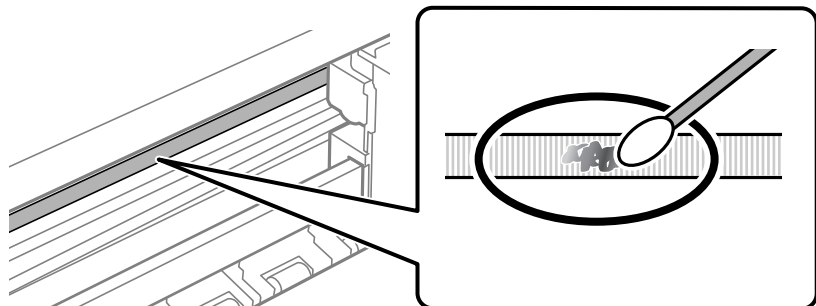

חשוב: !

נגב בעדינות את הכתם. אם תלחץ את מטוש צמר הגפן חזק מדי כנגד הסרט, עלולים קפיצי הסרט לצאת ממקום וייגרם נזק למדפסת.

5. יש להשתמש במטוש צמר גפן חדש ויבש כדי לנגב את הסרט.

חשוב: !

אל תשאיר סיבים כלשהם על הסרט.

לתשומת לבך:

כדי למנוע מהכתם להתפשט, החלף לעיתים קרובות את מטוש צמר הגפן במטוש חדש.

6. חזור על שלבים 4 ו-5 עד שייעלמו הכתמים מהסרט.

7. בדוק חזותית שאין כתמים על הסרט.

ניקוי המדפסת

אם הרכיבים והמארז מלוכלכים או מאובקים, כבה את המדפסת ונקה אותם באמצעות מטלית רכה ונקיה שלוחלחה במים. אם לא תוכל להסיר את הלכלוך, נסה להוסיף כמות קטנה של חומר ניקוי קל למטלית לחה.

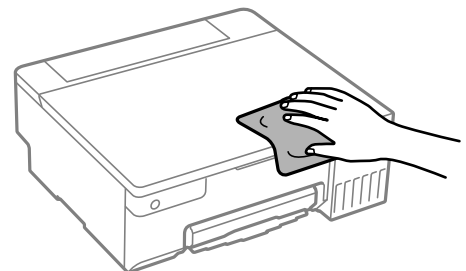

חשוב!

- היזהר שלא ייכנסו מים לתוך מנגנון המדפסת או כל רכיב חשמלי. אחרת, עלול להיגרם נזק למדפסת.
- לעולם אל תשתמש באלכוהול או במדלל צבע כדי לנקות את הרכיבים והמארז. חומרים כימיים אלה עלולים להזיק להם.
- אל תיגע בחלקים המוצגים באיור שלהלן. אם תעשה זאת אתה עלול לגרום לתקלה.

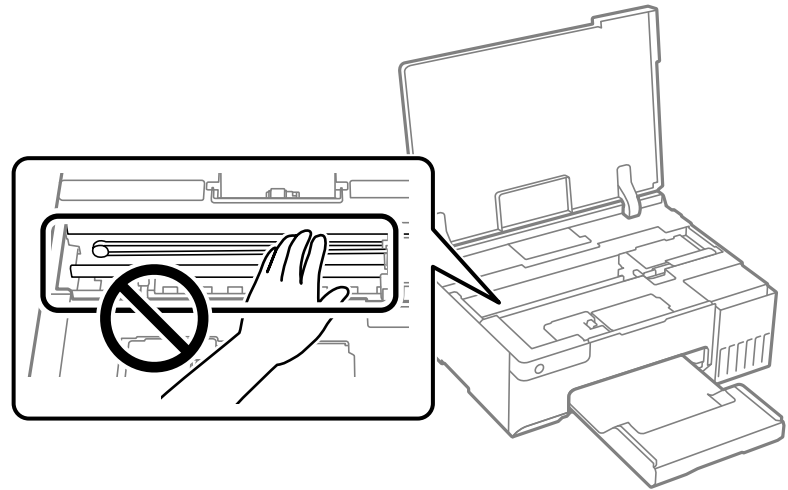

ניקוי דיו שנשפך

- אם נשפך דיו, יש לנקות אותו בדרכים הבאות.
- אם דיו נדבק לשטח שמסביב למכל, נגב אותו באמצעות מטלית נקיה נטולת מוך, או מטוש צמר גפן.
- אם דיו נשפך על השולחן או על הריצפה, נגב אותו מיד. כאשר הדיו יבש, יהיה קשה להסיר את הכתם. כדי למנוע מהכתם להתפשט, הספג את הדיו במטלית יבשה, ואז נגב אותה במטלית לחה.
- אם הדיו מכתים את ידיך, שטוף אותן במים וסבון.

במצבים הבאים

- 74.....כשמחליפים מחשב.
- 74.....חיסכון בחשמל.
- 75.....בדיקת המספר הכולל של העמודים שהוזנו דרך המדפסת.
- 76.....התקנת האפליקציות בנפרד.
- 79.....הגדרה מחדש של חיבור לרשת.
- 88.....חיבור ישיר בין התקן חכם לבין מדפסת (Wi-Fi Direct).
- 90.....הוספה או שינוי של חיבור המדפסת.
- 94.....העברה ואחסון של המדפסת.

כשמחליפים מחשב

צריך להתקין את תוכנת ההדפסה ושאר התוכנות במחשב החדש. גש לאתר האינטרנט שלהלן, ואז הזן את שם המוצר. גש אל התקנה, והתחל לבצע את ההגדרה. פעל בהתאם להוראות המוצגות על המסך.

<https://epson.sn>

חיסכון בחשמל

המדפסת נכנסת למצב שינה או נכבית אוטומטית אם לא עושים שום פעולה בתוך משך זמן מוגדר. ניתן לכוונן את משך הזמן לפני שהגדרת ניהול צריכת החשמל תופעל. כל הגדלה תשפיע על יעילות האנרגיה של המוצר. יש להתחשב בסביבה לפני שמבצעים שינויים.

בהתאם למיקום שבו רכשת אותה, ייתכן שלמדפסת תהיה תכונה שמכבה אותה אוטומטית אחרי פרק זמן מוגדר שבו היא אינה מחוברת לרשת.

<https://www.epson.eu/energy-consumption>

חיסכון בחשמל — Windows

1. עבור לחלון של מנהל ההתקן של המדפסת.

2. לחץ על פרטי מדפסת ואפשרויות בכרטיסייה תחזוקה.

3. בצע אחת מהפעולות הבאות.

לתשומת לבך:

אפשר שהמוצר שלך כולל את תכונת ההגדרה טיימר כיבוי או את תכונות הכיבוי אינו פעיל ו-הכיבוי מנותק בהתאם למיקום הרכישה.

בחר את משך הזמן שיחלוף לפני שהמדפסת תיכנס למצב שינה בתור הגדרת טיימר מצב שינה, ולחץ על שלח. כדי לגרום למדפסת לכבות אוטומטית, בחר את משך הזמן בתור הגדרת ההגדרה טיימר כיבוי ולאחר מכן לחץ על שלח.

בחר את משך הזמן שיחלוף לפני שהמדפסת תיכנס למצב שינה בתור הגדרת טיימר מצב שינה, ולחץ על שלח. כדי לגרום למדפסת לכבות אוטומטית, בחר את משך הזמן בתוך הגדרת הכיבוי אינו פעיל או הכיבוי מנותק ואז לחץ על שלח.

4. לחץ על אישור.

מידע קשור

← "אפליקציה להדפסה ממחשב (Windows מנהל התקן מדפסת)" בעמוד 152

חיסכון בחשמל — Mac OS

1. בחר העדפות מערכת מתוך התפריט Apple < מדפסות וסורקים (או הדפסה וסריקה, הדפסה ופקס), ואז בחר את המדפסת.

2. לחץ על אפשרויות וציוד < שירות < פתח שירות מדפסת.

3. לחץ על הגדרות מדפסת.

4. בצע אחת מהפעולות הבאות.

לתשומת לבך:

אפשר שהמוצר שלך כולל את תכונת ההגדרה טיימר כיבוי או את תכונות הכיבוי אינו פעיל ו-הכיבוי מנותק בהתאם למיקום הרכישה.

□ בחר את משך הזמן שיחלוף לפני שהמדפסת תיכנס למצב שינה בתור הגדרת טיימר מצב שינה, ולחץ על החל. כדי לגרום למדפסת לכבות אוטומטית, בחר את משך הזמן בתור הגדרת ההגדרה טיימר כיבוי ולאחר מכן לחץ על החל.

□ בחר את משך הזמן שיחלוף לפני שהמדפסת תיכנס למצב שינה בתור הגדרת טיימר מצב שינה, ולחץ על החל. כדי לגרום למדפסת לכבות אוטומטית, בחר את משך הזמן בתוך הגדרת הכיבוי אינו פעיל או הכיבוי מנותק ואז לחץ על החל.

השבתת החיבור ל-Wi-Fi

אם התחברת לרשת Wi-Fi (אינטרנט אלחוטי) אבל אין לך צורך בכך יותר, למשל בגלל שינוי מצב החיבור, אפשר להשבית את החיבור ל-Wi-Fi.

התנתקות מרשתות Wi-Fi לא נחוצות מאפשרת גם להפחית את העומס על המערכת ואת צריכת החשמל.

1. כבה את המדפסת אם היא דולקת.

2. הדלק את המדפסת ובו-זמנית החזק את הלחצן  לחוץ.

הגדרות ברירת המחדל של הרשת נשמרות, וחיבור Wi-Fi מושבת.

לתשומת לבך:

כדי להשתמש ב-Wi-Fi שוב, יש להגדיר את הגדרות הרשת.

מידע קשור

← "לחצנים ופונקציות" בעמוד 21

בדיקת המספר הכולל של העמודים שהוזנו דרך המדפסת

באפשרותך לבדוק את המספר הכולל של העמודים שהוזנו דרך המדפסת. המידע מודפס עם תבנית הבדיקה של הנחירים.

1. הכנס למדפסת דף רגיל בגודל A4.

2. לחץ על הכפתור  כדי לכבות את המדפסת.

3. הדלק את המדפסת ובו-זמנית לחץ על לחצן  והחזק אותו לחוץ. אחר כך, כאשר נורת צריכת החשמל מהבהבת, שחרר את הלחצנים.

לתשומת לבך:
באפשרותך גם לבדוק את המספר הכולל של העמודים שהוזנו מתוך מנהל ההתקן של המדפסת.

Windows ☐

לחץ על פרטי מדפסת ואפשרויות בכרטיסייה תחזוקה.

Mac OS ☐

Apple תפריט < העדפות מערכת < מדפסות וסורקים (או הדפס וסרוק, הדפסה ופקס) < (Epson(XXXX < אפשרויות וחומרים מתכלים < תוכנת עזר < פתח את תוכנת העזר של המדפסת < **Printer and Option Information**

התקנת האפליקציות בנפרד

חבר את המחשב לרשת והתקן את הגרסה העדכנית של כל היישומים מהאתר. היכנס למחשב שלך כמנהל. הזן את סיסמת המנהל אם המחשב מנחה לעשות זאת.

לתשומת לבך:
כאשר מתקינים יישום כלשהו מחדש יש להסירו קודם.

1. ודא שהמחשב והמדפסת זמינים לתקשורת, ושהמדפסת מחוברת לאינטרנט.

2. התחל את Epson Software Updater.

צילום המסך הוא דוגמה במערכת הפעלה Windows.

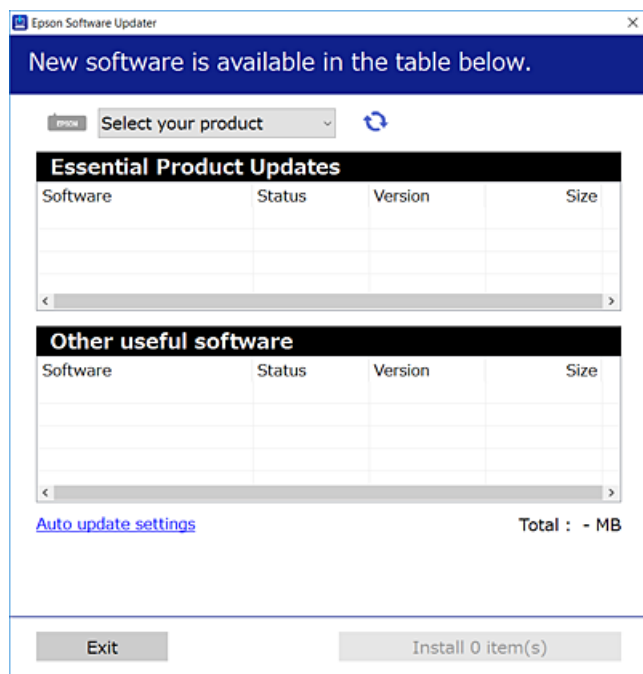

3. עבור Windows, בחר את המדפסת שלך ואז לחץ  כדי לבדוק את האפליקציות העדכניות הזמינות.

4. בחר את הפריטים שברצונך להתקין או לעדכן, ולאחר מכן לחץ על לחצן ההתקנה.

חשוב: 

אל תכבה ואל תנתק את המדפסת מהחשמל לפני השלמת העדכון. הדבר עלול לגרום לתקלה במדפסת.

לתשומת לבך:

❑ תוכל להוריד את האפליקציות העדכניות ביותר מאתר האינטרנט של Epson.

<http://www.epson.com>

❑ אם אתה משתמש במערכות הפעלה Windows Server לא תוכל להשתמש ב-Epson Software Updater. הורד את האפליקציות העדכניות ביותר מאתר האינטרנט של Epson.

מידע קשור

← "אפליקציה לעדכון תוכנה וקושחה (Epson Software Updater) בעמוד 155

בדיקה אם מותקן מנהל התקן מדפסת מקורי של Windows — Epson

תוכל לבדוק אם מנהל התקן מדפסת מקורי של Epson מותקן במחשב שלך באמצעות אחת מהשיטות הבאות. בחר לוח הבקרה < הצג התקנים ומדפסות (מדפסות, מדפסות ופקסים), ואז בצע את הפעולות הבאות כדי לפתוח את חלון תכונות שרת ההדפסה.

❑ Windows 11/Windows 10/Windows 8.1/Windows 8/Windows 7/Windows Server 2022/Windows Server 2019/Windows Server 2016/Windows Server 2012 R2/Windows Server 2012/Windows Server 2008 R2
לחץ על סמל המדפסת, ואז לחץ תכונות שרת הדפסה בראש החלון.

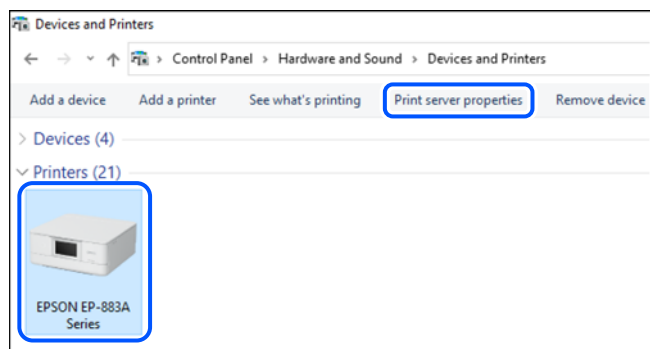

❑ Windows Vista/Windows Server 2008

לחץ לחיצה ימנית על תיקיית מדפסות ואז לחץ על הפעל כמנהל < תכונות שרת.

❑ Windows XP/Windows Server 2003 R2/Windows Server 2003

מתוך תפריט קובץ בחר תכונות שרת.

לחץ על לשונית מנהלי התקן. אם שם המדפסת שלך מוצג ברשימה, זהו סימן שמוותקן מנהל התקן מדפסת Epson מקורי במחשב שלך.

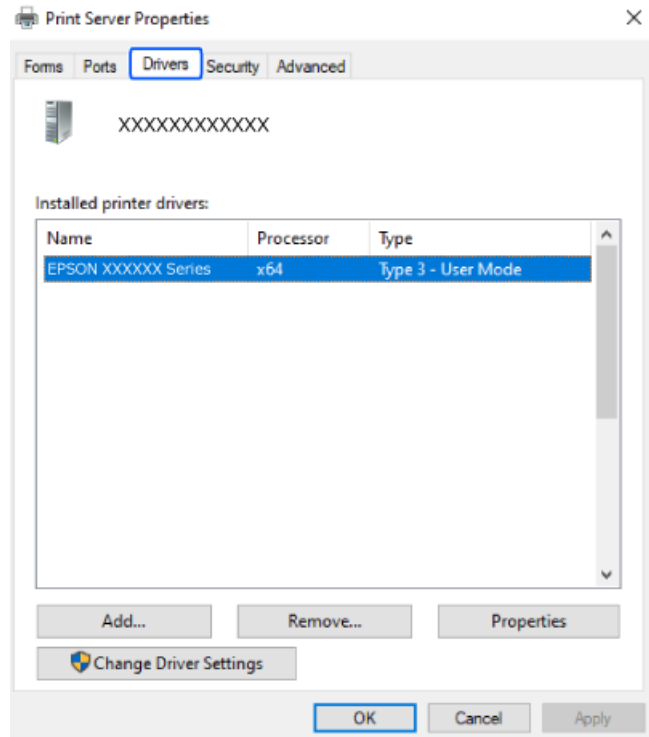

מידע קשור

← "התקנת האפליקציות בנפרד" בעמוד 76

בדיקה אם מותקן מנהל התקן מדפסת מקורי של Mac OS — Epson

תוכל לבדוק אם מנהל התקן מדפסת מקורי של Epson מותקן במחשב שלך באמצעות אחת מהשיטות הבאות. בחר באפשרות העדפות המערכת מתוך תפריט Apple < מדפסות וסורקים (או הדפסה וסריקה, הדפסה ופקס), ולאחר מכן בחר את המדפסת. לחץ אפשרויות וחומרים מתכלים, ואם מוצגות לשונית האפשרויות ולשונית תוכנת עזר בחלון, הרי שמנהל התקן מדפסת מקורי של Epson מותקן במחשב שלך.

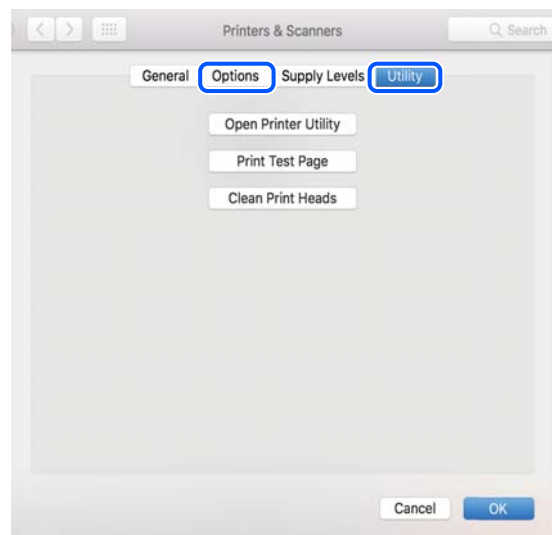

מידע קשור

← "התקנת האפליקציות בנפרד" בעמוד 76

הגדרה מחדש של החיבור לרשת

צריך להגדיר את הרשת של המדפסת במקרים הבאים.

כשמתמשים במדפסת באמצעות חיבור לרשת

אם סביבת הרשת השתנתה

אם הראוטר האלחוטי הוחלף

כשמשנים את שיטת החיבור למחשב

ביצוע הגדרות עבור התחברות למחשב

תוכל להפעיל את תוכנת ההתקנה באמצעות אחת מהשיטות הבאות.

הגדרה מתוך אתר האינטרנט

גש לאתר האינטרנט שלהלן, ואז הזן את שם המוצר. גש אל התקנה, והתחל לבצע את ההגדרה.

<https://epson.sn>

 אפשר גם לצפות בהסבר באמצעות מדריכי סרטונים באינטרנט. אפשר להיכנס לאתר הבא.

<https://support.epson.net/publist/vlink.php?code=NPD6870>

הגדרה באמצעות דיסק התוכנה

אם למדפסת צורף דיסק תוכנה ומשתמשים במחשב עם Windows שיש לו כונן דיסקים, אפשר להכניס את הדיסק למחשב ולבצע את ההוראות המופיעות על המסך.

ביצוע הגדרות עבור התחברות להתקן חכם

אם מחברים את המדפסת לאותה רשת כמו הראוטר האלחוטי, אפשר להשתמש בה דרך הראוטר האלחוטי מהמכשיר החכם.

כדי ליצור חיבור חדש, נכנסים לאתר הבא מהמכשיר החכם שרוצים לחבר למדפסת. כותבים את שם המוצר, לוחצים על התקנה ומתחילים בהגדרת החיבור.

<https://epson.sn>

 אפשר לצפות בהסבר באמצעות מדריכי סרטונים באינטרנט. אפשר להיכנס לאתר הבא.

<https://support.epson.net/publist/vlink.php?code=VC00006>

לתשומת לבך:

אם כבר חיברת בין המכשיר החכם למדפסת, אבל צריך להגדיר מחדש את החיבור, אפשר לעשות זאת מאפליקציה כמו *Epson Smart Panel*.

ביצוע הגדרות Wi-Fi מתוך לוח הבקרה

אם לא משתמשים במחשב או במכשיר חכם כדי להגדיר את המדפסת, אפשר לעשות זאת באמצעות לוח הבקרה.

תוכל להגדיר הגדרות רשת מלוח הבקרה של המדפסת במספר דרכים. בחר את שיטת החיבור המתאימה לסביבה ולתנאים שלך.

ביצוע הגדרות Wi-Fi באמצעות התקנת לחצן

תוכל להתקין רשת Wi-Fi באופן אוטומטי בלחיצת כפתור בנתב האלחוטי. אם יתמלאו התנאים הבאים, תוכל להתקין את ה-Wi-Fi באמצעות שיטה זו.

הנתב האלחוטי תואם ל-WPS (התקנת Wi-Fi מוגנת).

חיבור ה-Wi-Fi הנוכחי בוצע באמצעות לחיצת כפתור בנתב האלחוטי.

לתשומת לבך:

אם אינך מצליח למצוא את הכפתור או שאתה מבצע את ההתקנה באמצעות תוכנה, עיין בתיעוד שסופק עם הנתב האלחוטי.

1. החזק את לחצן ה-[WPS] במצב לחוץ בנתב האלחוטי עד שנורית האבטחה תהבהב.

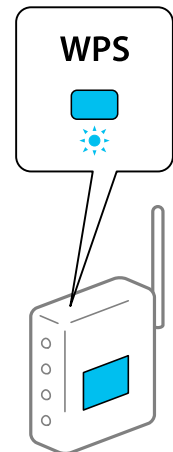

אם אינך יודע היכן נמצא לחצן [WPS], או שאין כפתורים בנתב האלחוטי, עיין בתיעוד שנלווה אל הנתב האלחוטי שלך לפרטים נוספים.

2. יש ללחוץ לחיצה ממושכת על הלחצן wi-fi שעל המדפסת למשך לפחות 5 שניות עד שהנורית  והנורית  מהבהבות לסירוגין.

הגדרת החיבור תתחיל. כאשר נוצר חיבור, נדלקת הנורית .

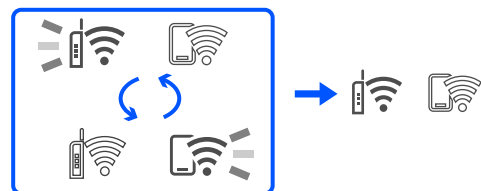

לתשומת לבך:

המדפסת נמצאת במצב של שגיאת חיבור כאשר נורית ונורית מהבהבות בו-זמנית. אחרי שתמחק את שגיאת המדפסת באמצעות לחיצה על כפתור wi-fi במדפסת, אתחל מחדש את הנתב האלחוטי, הנח אותו בסמוך למדפסת ונסה שוב. אם החיבור עדיין לא פועל, הדפס דוח חיבור רשת ובדוק את הפיתרון.



ביצוע הגדרות Wi-Fi באמצעות הגדרת קוד PIN (WPS)

תוכל להתחבר לנתב אלחוטי באמצעות קוד PIN המודפס בגליון מצב הרשת. תוכל להשתמש בשיטה זו כדי לבצע את ההתקנה אם נתב אלחוטי תומך ב-WPS (הגדרה מוגנת Wi-Fi). יש להשתמש במחשב כדי להזין קוד PIN לתוך הנתב האלחוטי.



1. טען ניירות.

2. לחץ והחזק את לחצן  במדפסת למשך 5 שניות לפחות.

גליון מצב הרשת יודפס.

לתשומת לבך:

אם משחררים את הלחצן  תוך 5 שניות, יודפס דו"ח חיבור רשת. שים לב שמידע קוד ה-PIN אינו מודפסת בדו"ח זה.

3. תוך לחיצה ממושכת על הלחצן wi-fi, יש ללחוץ על הלחצן  עד אשר הנורית  והנורית  מהבהבות לסירוגין.

4. תוכל להשתמש במחשב שלך כדי להזין את קוד ה-PIN (מספר בן שמונה ספרות) המודפס בעמודת [WPS- PIN Code] של גליון מצב הרשת לתוך הנתב האלחוטי בתוך שתי דקות.

כאשר נוצר חיבור, נדלקת הנורית .

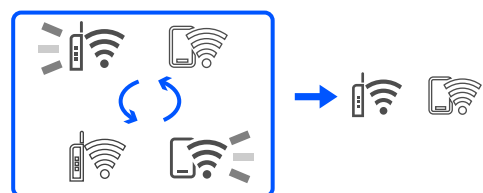

לתשומת לבך:

עיין בתיעוד הנלווה לנתב האלחוטי שלך לפרטים על הזנת קוד PIN.

המדפסת נמצאת במצב של שגיאת חיבור כאשר נורית ונורית מהבהבות בו-זמנית. אחרי שתמחק את שגיאת המדפסת באמצעות לחיצה על כפתור wi-fi במדפסת, אתחל מחדש את הנתב האלחוטי, הנח אותו בסמוך למדפסת ונסה שוב. אם החיבור עדיין לא פועל, הדפס דוח חיבור רשת ובדוק את הפיתרון.



בדיקת סטטוס החיבור לרשת של המדפסת (דוח חיבור לרשת)

תוכל להדפיס דו"ח חיבור רשת כדי לבדוק את המצב בין המדפסת לבין הנתב האלחוטי.

1. טען ניירות.

2. לחץ על הלחצן .

יודפס דו"ח מצב הרשת.

אם מתרחשת שגיאה, בדוק את דוח חיבור הרשת, ולאחר מכן בצע את הפתרונות המודפסים.

מידע קשור

← "הודעות ופתרונות בדוח חיבור הרשת" בעמוד 82

הודעות ופתרונות בדוח חיבור הרשת

בדוק את ההודעות ואת קודי השגיאות בדוח חיבור הרשת, ולאחר מכן בצע את הפתרונות.

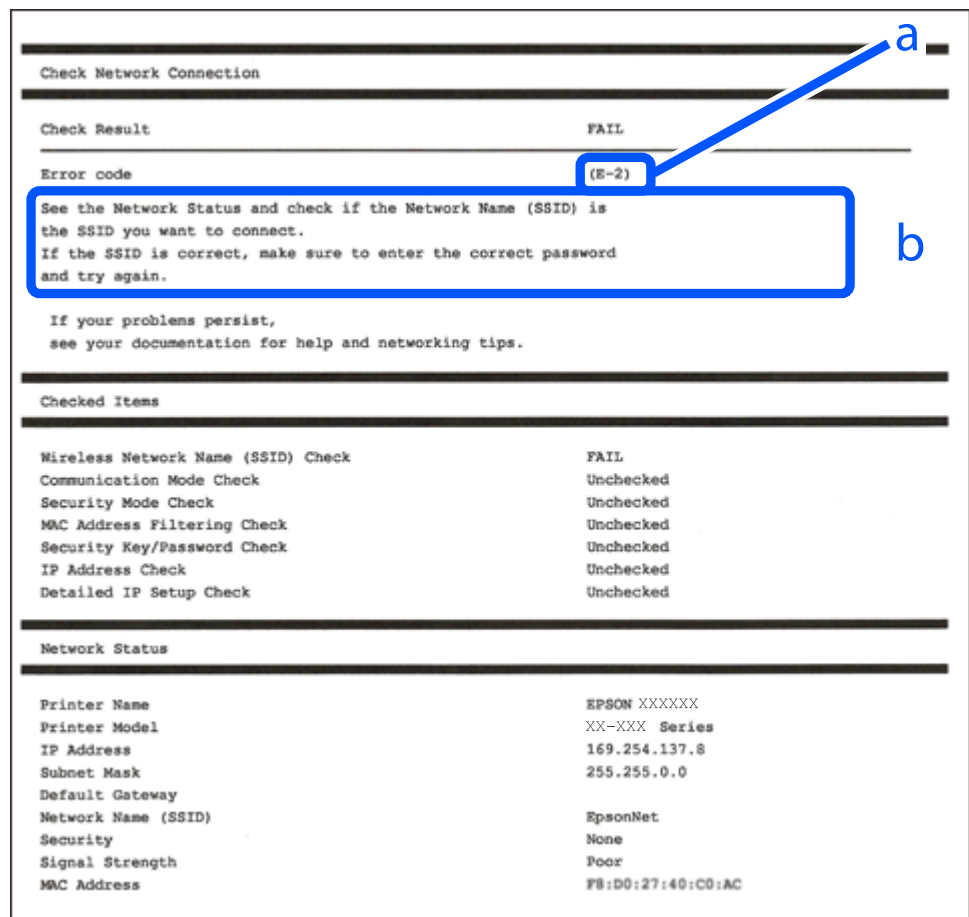

Check Network Connection

Check Result: FAIL

Error code: (E-2)

See the Network Status and check if the Network Name (SSID) is the SSID you want to connect.
If the SSID is correct, make sure to enter the correct password and try again.

If your problems persist, see your documentation for help and networking tips.

Checked Items

Wireless Network Name (SSID) Check	FAIL
Communication Mode Check	Unchecked
Security Mode Check	Unchecked
MAC Address Filtering Check	Unchecked
Security Key/Password Check	Unchecked
IP Address Check	Unchecked
Detailed IP Setup Check	Unchecked

Network Status

Printer Name	EPSON XXXXXX
Printer Model	XX-XXX Series
IP Address	169.254.137.8
Subnet Mask	255.255.0.0
Default Gateway	
Network Name (SSID)	EpsonNet
Security	None
Signal Strength	Poor
MAC Address	FB:D0:27:40:C0:AC

א. קוד שגיאה

ב. הודעות בסביבת הרשת

מידע קשור

- ← "E-1" בעמוד 83
- ← "E-2", "E-3", "E-7" בעמוד 83
- ← "E-5" בעמוד 84
- ← "E-6" בעמוד 84
- ← "E-8" בעמוד 85
- ← "E-9" בעמוד 85
- ← "E-10" בעמוד 85
- ← "E-11" בעמוד 86
- ← "E-12" בעמוד 86
- ← "E-13" בעמוד 87
- ← "הודעה בסביבת הרשת" בעמוד 87

E-1

פתרונות:

- ודא שהרכזת או התקני רשת אחרים מופעלים.
- אם ברצונך לחבר את המדפסת באמצעות Wi-Fi, בצע שוב את הגדרות ה-Wi-Fi עבור המדפסת משום שהיא מושבתת.

מידע קשור

- ← "ביצוע הגדרות Wi-Fi מתוך לוח הבקרה" בעמוד 80

E-2, E-3, E-7

פתרונות:

- ודא שהראוטר האלחוטי דולק.
- ודא שהמחשב או המכשיר מחוברים נכון לראוטר האלחוטי.
- כבה את הראוטר האלחוטי. המתן בערך 10 שניות, ואז הדלק אותה.
- קרב את המדפסת לראוטר האלחוטי ואם יש ביניהם חפצים שעלולים לחסום את התקשורת הזו אותם.
- אם הזנת את ה-SSID באופן ידני, בדוק אם זהו ה-SSID הנכון. בדוק את ה-SSID בחלק ה-**Network Status** בדו"ח חיבור הרשת.
- אם לראוטר האלחוטי יש כמה SSID, בחר את ה-SSID המוצג. אם ה-SSID משתמש בתדר לא תקין, המדפסת לא תציג אותו.
- אם אתה משתמש בלחצן כדי ליצור חיבור לרשת, ודא שהראוטר האלחוטי תומך ב-WPS. אי אפשר להשתמש בלחצן הזה אם הראוטר לא תומך ב-WPS.
- ודא שה-SSID שלך משתמש רק בתווי ASCII (אותיות, מספרים וסמלים). המדפסת אינה יכולה להציג SSID שמכיל תוים שאינם תווי ASCII.

- ודא שאתה יודע את ה-SSID והסיסמה לפני החיבור לראוטר האלחוטי. אם אתה משתמש בהגדרות ברירת המחדל של הראוטר האלחוטי, השתמש ב-SSID ובסיסמה שרשומים במדבקה שעל הראוטר. אם אינך יודע את ה-SSID והסיסמה, פנה למי שהתקין את הראוטר האלחוטי או עיין במסמכים שצורפו אליו.
- כאשר אתה רוצה להתחבר ל-SSID שהופק באמצעות פונקציית שיתוף החיבור של התקן חכם, בדוק את ה-SSID ואת הסיסמה בתיעוד שסופק עם ההתקן החכם.
- אם חיבור ה-Wi-Fi מתנתק פתאום, בדוק אם קיימת אחת הבעיות שלהלן. אם אחת מהבעיות הללו רלוונטית, אפס את הגדרות הרשת שלך באמצעות הורדה והפעלה של התכונה מאתר האינטרנט הבא.
<https://epson.sn> < התקנה
- התקן חכם נוסף חובר לרשת באמצעות התקנת לחצן.
- רשת ה-Wi-Fi הוגדרה תוך שימוש בשיטה אחרת כלשהי שאינה שיטת התקנת לחצן.

מידע קשור

- ◀ "הגדרה מחדש של החיבור לרשת" בעמוד 79
- ◀ "ביצוע הגדרות Wi-Fi מתוך לוח הבקרה" בעמוד 80

E-5

פתרונות:

- ודא שסוג האבטחה של הנתב האלחוטי מוגדר כאחד הסוגים להלן. אם הוא אינו מוגדר כך, שנה את סוג האבטחה בנתב האלחוטי, ולאחר מכן אפס את הגדרות הרשת של המדפסת.
- (40 WEP-64 ביט)
 - (104 WEP-128 ביט)
 - (WPA PSK (TKIP/AES)*
 - (WPA₂ PSK (TKIP/AES)*
 - (WPA (TKIP/AES
 - (WPA₂ (TKIP/AES
 - WPA₃-SAE (AES)
- * WPA PSK ידוע גם כ-WPA PSK. WPA Personal ידוע גם כ-WPA2 Personal.

E-6

פתרונות:

- בדוק אם הסינון של כתובות MAC מושבת. אם הוא מופעל, שמור את כתובת ה-MAC של המדפסת כדי שהיא לא תסונן. למידע נוסף, עיין במסמכים הנלווים של הראוטר האלחוטי. תוכל למצוא את כתובת ה-MAC של המדפסת בקטע **Network Status** בדוח החיבור לרשת.
- אם הראוטר האלחוטי משתמש במנגנון אימות משותף עם אבטחת WEP, ודא שמפתח האימות והאינדקס נכונים.

□ אם מספר המכשירים שניתן לחבר לראוטר האלחוטי קטן ממספר המכשירים שאתה רוצה לחבר לרשת, שנה את ההגדרות של הראוטר האלחוטי כדי להגדיל את מספר המכשירים שניתן לחבר. למידע נוסף על ההגדרות, עיין במסמכים הנלווים של הראוטר האלחוטי.

מידע קשור

← "ביצוע הגדרות עבור התחברות למחשב" בעמוד 79

E-8

פתרונות:

□ אפשר את DHCP בנתב האלחוטי אם האפשרות 'השג כתובת IP' של המדפסת הוגדרה כאוטומטית.

□ אם הגדרת 'השג כתובת IP' של המדפסת הוגדרה כידנית, תהיה כתובת ה-IP שתגדיר ידנית בלתי חוקים כתוצאה מיציאה מהטווח (למשל: 0.0.0.0). הגדר כתובת IP מתוך לוח הבקרה של המדפסת.

מידע קשור

← "בחירת כתובת IP סטטית למדפסת" בעמוד 92

E-9

פתרונות:

בדוק את הדברים להלן.

□ ההתקנים פועלים.

□ ניתן לגשת לאינטרנט ולמחשבים אחרים או להתקני רשת הנמצאים באותה הרשת של ההתקנים שברצונך לחבר למדפסת.

אם בדקת את הדברים האלה והמדפסת עדיין לא מתחברת לרשת כבה את הראוטר האלחוטי. המתן בערך 10 שניות, ואז הדלק אותה. לאחר מכן אפס את הגדרות הרשת שלך באמצעות הורדה והרצה של תוכנת ההתקנה מהאתר שלהלן.

<https://epson.sn> < התקנה

מידע קשור

← "ביצוע הגדרות עבור התחברות למחשב" בעמוד 79

E-10

פתרונות:

בדוק את הדברים להלן.

□ התקנים אחרים ברשת פועלים.

□ כתובות רשת (כתובת IP, מסיכת רשת משנה, שער ברירת מחדל) הן נכונות אם הגדרת את אפשרות השגת כתובת ה-IP של המדפסת כידנית.

אפס את כתובת הרשת אם היא אינה נכונה. תוכל לבדוק את כתובת ה-IP, מסיכת רשת המשנה, ושער ברירת מחדל בחלק ה-**Network Status** שבדו"ח חיבור הרשת.

אם DHCP מאופשר, שנה את הגדרות 'השג כתובת IP' שלה מדפסת למצב אוטומטי. אם ברצונך להגדיר את כתובת ה-IP באופן ידני, בדוק את כתובת ה-IP של המדפסת בחלק ה-**Network Status** בדו"ח חיבור הרשת, ואז בחר 'ידני' במסך הגדרות הרשת. הגדר את מסיכת רשת המשנה כך שתהיה [255.255.255.0].

אם עדיין לא נוצר חיבור בין המדפסת שלך לבין התקני רשת, כבה את הנתב האלחוטי. המתן בערך 10 שניות, ואז הדלק אותה.

מידע קשור

← "בחירת כתובת IP סטטית למדפסת" בעמוד 92

E-11

פתרונות:

בדוק את הדברים הבאים.

כתובת שער ברירת המחדל נכונה, אם הגדרת את "הגדרת TCP/IP" במדפסת לאפשרות "ידנית".

ההתקן שמוגדר כשער ברירת המחדל דולק.

הגדר כתובת נכונה לשער ברירת המחדל. תוכל למצוא את כתובת שער ברירת המחדל בקטע **Network Status** בדוח החיבור לרשת.

מידע קשור

← "בחירת כתובת IP סטטית למדפסת" בעמוד 92

E-12

פתרונות:

בדוק את הדברים להלן.

התקנים אחרים ברשת פועלים.

כתובות הרשת (כתובת IP, מסיכת רשת המשנה ושער ברירת המחדל) הן נכונות אם אתה מזין אותן ידנית.

כתובות הרשת עבור התקנים אחרים (מסיכת רשת משנה ושער ברירת מחדל) הן זהות.

כתובת ה-IP אינה מתנגשת בהתקנים אחרים.

אם עדיין לא נוצר חיבור בין המדפסת שלך לבין התקני רשת אחרי שוידאת את הנ"ל, נסה את הפעולות הבאות.

כבה את הראוטר האלחוטי. המתן בערך 10 שניות, ואז הדלק אותה.

בצע שוב את הגדרות הרשת באמצעות תוכנת ההתקנה. תוכל להריץ אותה מהאתר הבא.

<https://epson.sn> < התקנה

ניתן לשמור מספר סיסמאות בראוטר אלחוטי שמשמש באבטחת WEP. אם רשומות כמה סיסמאות, בדוק אם הסיסמה הרשומה הראשונה מוגדרת במדפסת.

מידע קשור

← "בחירת כתובת IP סטטית למדפסת" בעמוד 92

E-13

פתרונות:

בדוק את הדברים להלן.

- ☐ התקני הרשת, כגון הראוטר האלחוטי, הרכזת והראוטר, דולקים.
 - ☐ הגדרת ה-TCP/IP עבור התקני רשת לא נקבעה ידנית. (אם הפונקציה "הגדרת TCP/IP" במדפסת הוגדרה אוטומטית בעוד שהפונקציה "הגדרת TCP/IP" של התקני רשת אחרים הוגדרה ידנית, ייתכן שהרשת של המדפסת שונה מזו של ההתקנים האחרים).
 - ☐ אם לאחר הבדיקות לעיל התקלה נמשכת, נסה את הפעולות להלן.
 - ☐ כבה את הראוטר האלחוטי. המתן בערך 10 שניות, ואז הדלק אותה.
 - ☐ בצע הגדרות רשת במחשב הנמצא על אותה רשת כמו המדפסת המשתמשת בתוכנת ההתקנה. תוכל להריץ אותה מהאתר הבא.
- <https://epson.sn> < התקנה
- ☐ ניתן לשמור מספר סיסמאות בראוטר אלחוטי שמשתמש באבטחת WEP. אם רשומות כמה סיסמאות, בדוק אם הסיסמה הרשומה הראשונה מוגדרת במדפסת.

מידע קשור

← "בחירת כתובת IP סטטית למדפסת" בעמוד 92

← "ביצוע הגדרות עבור התחברות למחשב" בעמוד 79

הודעה בסביבת הרשת

פתרון	הודעה
אחרי שתקרב את המדפסת לנתב האלחוטי ותסלק מכשולים ביניהם, כבה את הנתב האלחוטי. המתן בערך 10 שניות, ואז הדלק אותה. אם עדיין לא נוצר חיבור, עיין בתיעוד שסופק עם הנתב האלחוטי.	The Wi-Fi environment needs to be improved. Turn the wireless router off and then turn it on. If the connection does not improve, see the documentation for the wireless router.
מחשב והתקנים חכמים שניתן לחברם בו-זמנית מחוברים באופן מלא בחיבור Wi-Fi Direct (חיבור AP פשוט). כדי להוסיף מחשב או התקן חכם נוסף, נתק קודם את אחד ההתקנים המחוברים או חבר אותו תחילה לרשת האחרת. תוכל לאשר את מספר ההתקנים האלחוטיים שניתן לחבר בו-זמנית ואת מספר ההתקנים המחוברים באמצעות בדיקת גליון מצב הרשת.	*No more devices can be connected. Disconnect one of the connected devices if you want to add another one.

חיבור ישיר בין התקן חכם לבין מדפסת (Wi-Fi Direct)

Wi-Fi Direct (חיבור AP פשוט) מאפשר לך לחבר התקן חכם ישירות למדפסת ללא נתב אלחוטי והדפס מתוך ההתקן החכם.

אודות Wi-Fi Direct

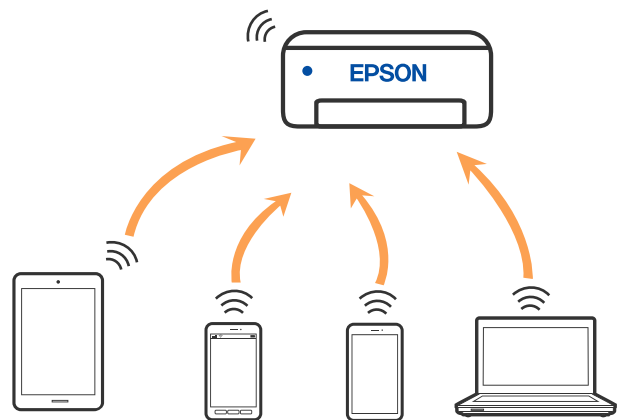

השתמש בשיטת החיבור הזאת כשאינך משתמש ב-Wi-Fi בבית או במשרד או כשאתה רוצה לחבר את המדפסת ואת המחשב או ההתקן החכם ישירות. במצב זה המדפסת מתפקדת כנתב אלחוטי ותוכל לחבר את ההתקנים למדפסת בלא צורך בנתב אלחוטי סטנדרטי. עם זאת, התקנים המחוברים ישירות למדפסת אינם יכולים לתקשר זה עם זה דרך המדפסת.



אפשר לחבר את המדפסת בעת ובעונה אחת באמצעות Wi-Fi ובאמצעות חיבור Wi-Fi Direct (חיבור AP פשוט). עם זאת, אם מתחילים חיבור רשת בשיטת חיבור Wi-Fi Direct (חיבור AP פשוט) כאשר המדפסת כבר מחוברת באמצעות Wi-Fi, ינותק חיבור ה-Wi-Fi באופן זמני.

התחברות למכשירים באמצעות Wi-Fi Direct

שיטה זאת מאפשרת לחבר את המדפסת ישירות עם התקנים, ללא שימוש בנתב אלחוטי. המדפסת פועלת כנתב אלחוטי.

1. תוך החזקת לחצן Wi-Fi, לחץ על לחצן  עד שנורית  ונורית  מהבהבות בו-זמנית. המתן לסיום התהליך.

כאשר נוצר חיבור, נדלקת הנורית .

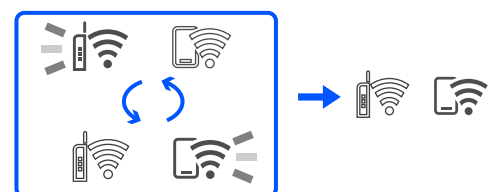

לתשומת לבך:

אם תאפשר את Wi-Fi Direct פעם אחת, היא נשארת מאופשרת אלא אם תשחזר הגדרות ברירת המחדל של הרשת.



- טען ניירות.
- לחץ והחזק את לחצן  במדפסת למשך 5 שניות לפחות.
- גליון מצב הרשת יודפס. תוכל לבדוק את סיסמת ה-Wi-Fi Direct עבור SSID (נקודת AP פשוטה) בגליון זה.
- במסך חיבור הרשת של המחשב או במסך ה-Wi-Fi של ההתקן החכם, בחר את אותו SSID שמוצג בגליון מצב הרשת כדי להתחבר.

<u><Wi-Fi Direct></u>	
Wi-Fi Direct Mode	On
Communication Mode	Simple AP
Operation Mode	IEEE802.11g/n
Communication Speed	Auto
SSID	DIRECT-77304005
Password	88888878
Channel	11
Security Level	WPA2-PSK(AES)
Link Status	Unknown
Connected Devices	2(Max 8)
Client MAC List	9C:5C:F9:38:C3:74 20:02:AF:C1:92:6B

- הזן למחשב או להתקן החכם את הסיסמה המודפסת בגליון מצב הרשת. תוכל לוודא את המצב של Wi-Fi Direct בגליון מצב הרשת.

לתשומת לבך:

כאשר אתה מתחבר מתוך התקן חכם, באמצעות חיבור Wi-Fi Direct (עבור Android)

כאשר אתה משתמש בהתקן Android ומתחבר למדפסת באמצעות Wi-Fi Direct, הנורית  והנורית  מהבהבות במדפסת בו-זמנית.

- לחץ על הלחצן wi-fi כדי לאפשר את בקשת החיבור.
- לחץ על הלחצן  אם ברצונך לסרב לבקשת החיבור.

שינוי הגדרות Wi-Fi Direct (חיבור AP פשוט) כגון ה-SSID

כאשר חיבור Wi-Fi Direct (חיבור AP פשוט) מופעל, ניתן לשנות את הגדרות Wi-Fi Direct, למשל את שם הרשת והסיסמה.

- גש אל "Web Config".
- היכנס כמנהל המערכת מתוך **Advanced Settings**.
לתשומת לבך:
סיסמת מנהל המערכת מוגדרת מראש עבור ההגדרות המתקדמות תחת **Web Config**. ראה פרטים על סיסמת מנהל המערכת בקישור למטה.
- בחר את כרטיסיית **Wi-Fi Direct < Services**.

4. הגדר את הפריטים שברצונך לשנות.

□ Wi-Fi Direct:

מפעיל או משבית את Wi-Fi Direct.

בעת ההשבתה, כל ההתקנים המחוברים למדפסת באמצעות חיבור Wi-Fi Direct (חיבור AP פשוט) ינותקו.

□ SSID:

שנה את שם הרשת של Wi-Fi Direct (חיבור AP פשוט) (SSID) עבור חיבור המדפסת לשם שרירותי כלשהו.

בעת שינוי שם הרשת (SSID), מנותקים כל ההתקנים המחוברים. השתמש בשם הרשת החדש (SSID) אם ברצונך לחבר מחדש את ההתקן.

□ Password:

שנה את סיסמת Wi-Fi Direct (חיבור AP פשוט) עבור חיבור המדפסת לערך שרירותי כלשהו. בעת שינוי סיסמה, מנותקים כל ההתקנים המחוברים. השתמש בסיסמה החדשה אם ברצונך לחבר מחדש את ההתקן.

5. לחץ על לחצן Next.

אם ברצונך לשחזר את כל הגדרות Wi-Fi Direct (חיבור AP פשוט) לערכי ברירת המחדל שלהן, לחץ על **Restore Default Settings**. פרטי חיבור Wi-Fi Direct (חיבור AP פשוט) של המכשיר החכם שנשמרו במדפסת יימחקו.

מידע קשור

← "אפליקציה עבור הגדרת תצורת פעולות מדפסת (Web Config)" בעמוד 154

הוספה או שינוי של חיבור המדפסת

הגדרת המדפסת במספר מחשבים

למרות שניתן לחבר מספר מחשבים לאותו נתב אלחוטי, ייתכן שלכל מחשב יוקצה SSID שונה.

אם ה-SSIDs שהקצה הנתב האלחוטי לא מטופלים כאילו היו באותה הרשת, אז כל מחשב מחובר למעשה לרשת אחרת. כשתחיל להגדיר את המדפסת ממחשב A, המדפסת נוספת לאותה רשת כמו מחשב A, דבר המאפשר למחשב A להדפיס ממנה.

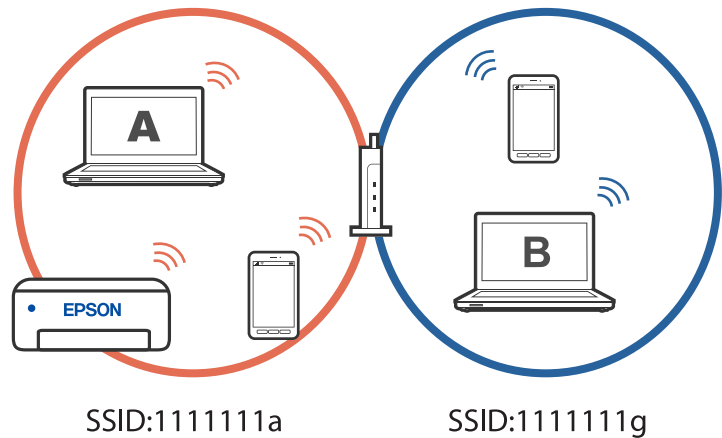

יתרה מכך, אם תתחיל להגדיר את המדפסת ממחשב B בתצורה המוצגת למעלה, המדפסת תוגדר על הרשת של מחשב B, דבר המאפשר למחשב B להדפיס, אך לא למחשב A.

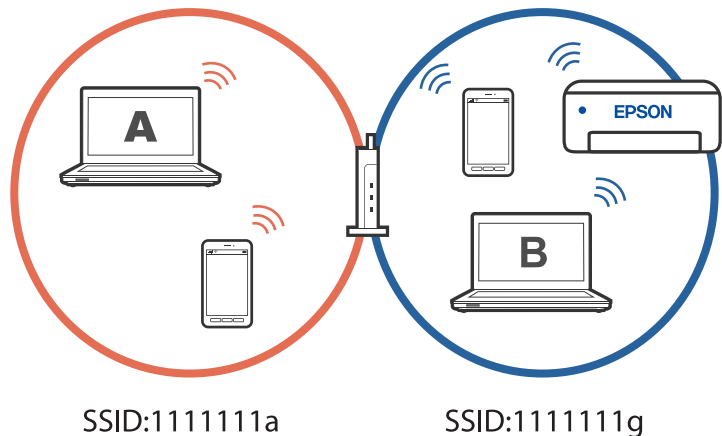

כדי למנוע דבר זה, אם ברצונך להגדיר מדפסת רשת ממחשב שני, התחל להפעיל את תוכנת ההתקנה במחשב המחובר לאותה רשת כמו המדפסת. אם המדפסת נמצאת באותה רשת, היא לא תוגדר עבור הרשת, והיא תגדיר את המדפסת כמוכנה לשימוש.

שינוי החיבור מ-Wi-Fi ל-USB

אם רשת ה-Wi-Fi שאליה התחברת מקוטעת או שרצית לעבור לחיבור יציב יותר ב-USB, אפשר לחבר אותה באופן הבא.

1. צריך לחבר את המדפסת למחשב באמצעות כבל USB.
2. חשוב לבחור מדפסת שלא מסומנת ב-(XXXXX) כשמדפיסים דרך חיבור USB. שם המדפסת או "Network" מוצג ב-XXXXX, תלוי בגרסת מערכת ההפעלה.

דוגמה מתוך Windows 11

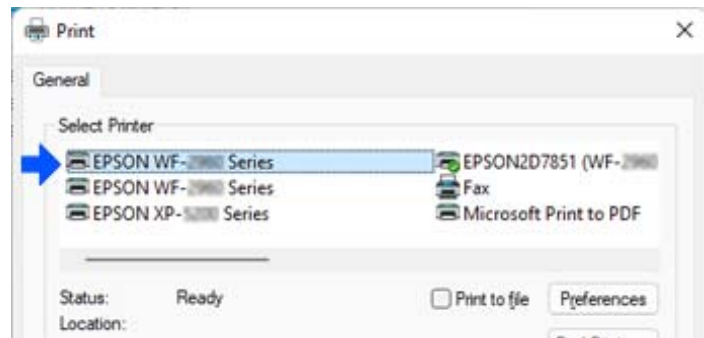

דוגמה מתוך Windows 10

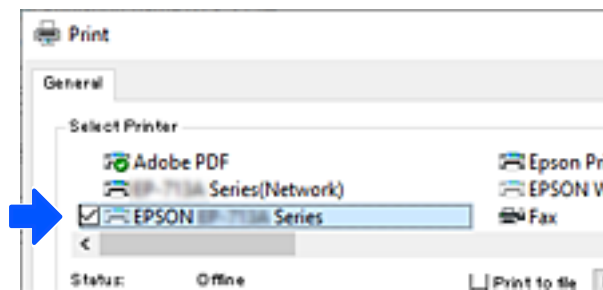

מידע קשור
← "גב" בעמוד 19

בחירת כתובת IP סטטית למדפסת

ניתן להגדיר כתובת IP סטטית עבור מדפסת המשתמשת ב-Web Config.

1. היכנס להגדרת תצורת הרשת

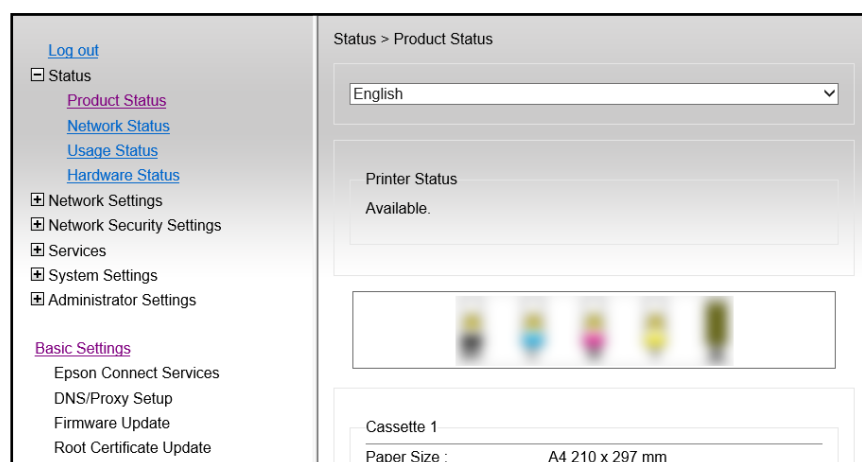

לתשומת לבך:
 תכולת התצוגה והפריטים עבור *Web Config* משתנים מדגם לדגם.
 אם תראה את התצוגה הבאה, בחר *Advanced Settings* מתוך הרשימה בפינה הימנית העליונה של החלון.

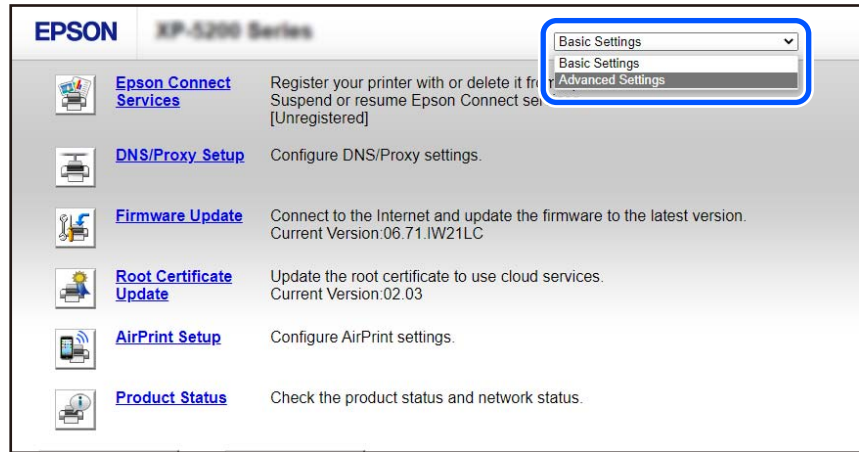

2. היכנס כמנהל מערכת.

לתשומת לבך:
 סיסמת מנהל המערכת מוגדרת מראש עבור *Advanced Settings* תחת *Web Config*. ראה פרטים על סיסמת מנהל המערכת בקישור למטה.

3. בחר *Network Settings*.

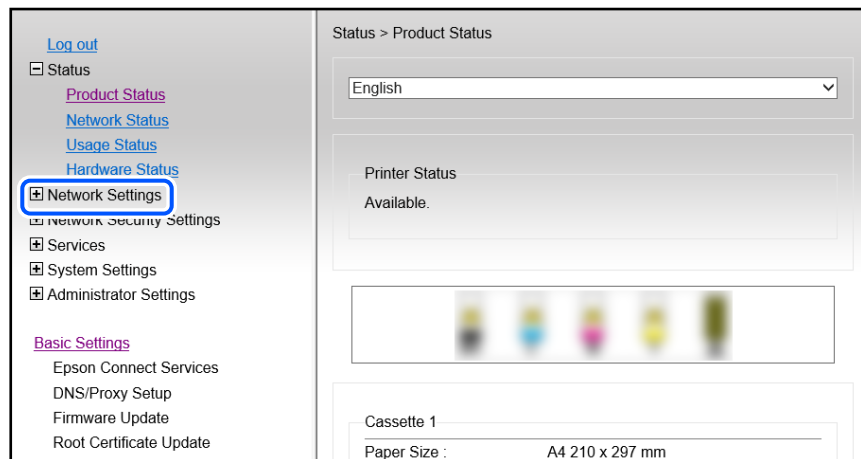

4. בחר Basic.

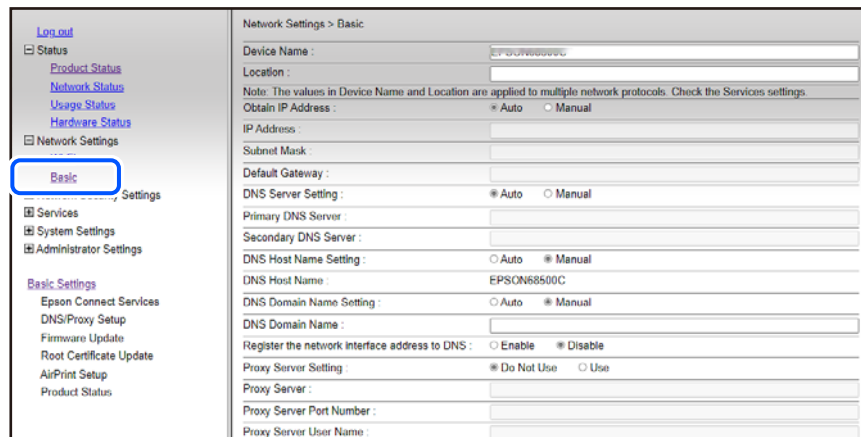

5. בחר Manual עבור Obtain IP Address.

6. הקלד את כתובת ה-IP שאתה מגדיר ב- IP Address.

הגדר את מסכת תת-רשת, שער ברירת המחדל, שרת ה-DNS וכן הלאה, על פי סביבת הרשת שלך.

7. לחץ על Next.

8. לחץ על OK.

ההגדרות חלות.

כדי לגשת ל-Web Config שוב, ציין את כתובת ה-IP שהגדרת.

מידע קשור

← "אפליקציה עבור הגדרת תצורת פעולות מדפסת (Web Config)" בעמוד 154

העברה ואחסון של המדפסת

כאשר צריך להעביר את המדפסת למקום אחר או להזיז אותה כאשר מעבירים אותה או שולחים אותה למעבדה לתיקון, פעל בהתאם לשלבים הבאים כדי לארוז את המדפסת.

אפשר גם לצפות בהסבר באמצעות מדריכי סרטונים באינטרנט. אפשר להיכנס לאתר הבא.

<https://support.epson.net/publist/vlink.php?code=NPD7035>

1. כבה את המדפסת באמצעות לחיצה על הלחצן

2. ודא שמחוון ההפעלה כבה ונתק את כבל החשמל.

חשוב:

נתק את כבל החשמל מהשקע רק כשמחוון ההפעלה כבה. אחרת ראש ההדפסה לא יחזור למיקומו המקורי, הדיו עלול להתייבש וייתכן שלא תוכל להדפיס.

3. נתק את כל הכבלים מהמדפסת, כגון כבל החשמל וכבל USB.

4. הוצא את כל הדפים מהמדפסת.

5. פתח את מכסה המדפסת.

6. העבר את מנעול ההעברה למצב הנעול (העברה).

מנעול ההעברה מונע את אספקת הדיו כדי למנוע דליפת דיו בעת העברה ואחסון. אם ראש ההדפסה אינו במיקום שהוצג להלן, יש להזיז אותו באופן ידני.

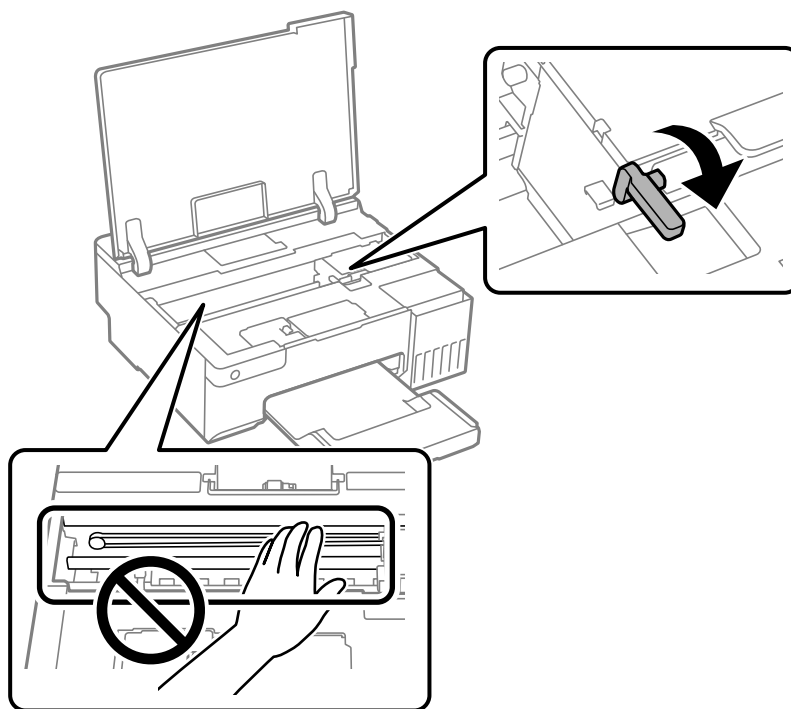

7. אבטח את ראש ההדפסה למארז בעזרת סרט הדבקה.

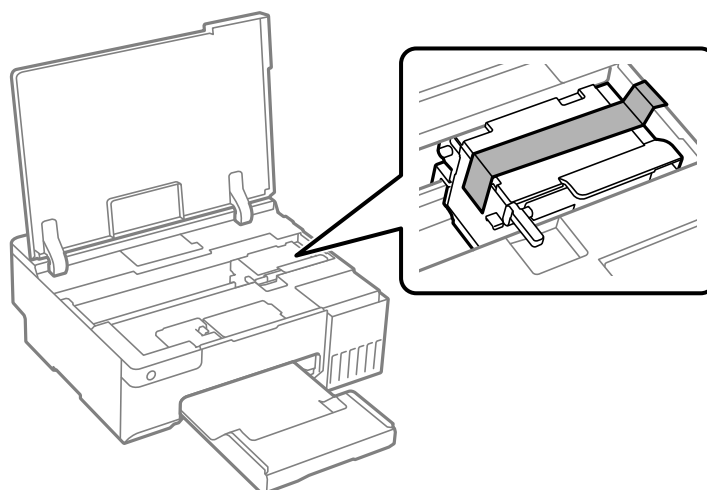

8. הקפד לחבר את הפקק למכל הדיו ולסגור אותו היטב.

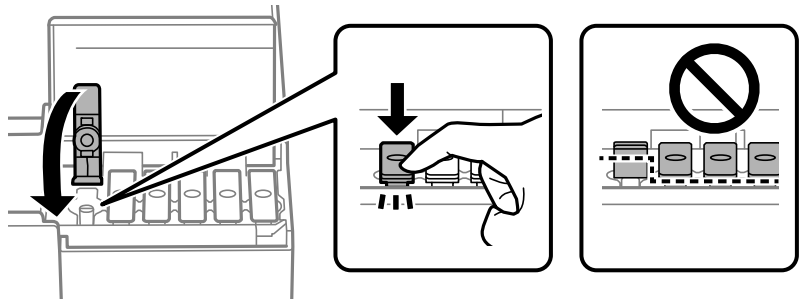

9. סגור היטב את מכסה יחידת מיכל הדיו.



10. סגור את מכסה המדפסת.

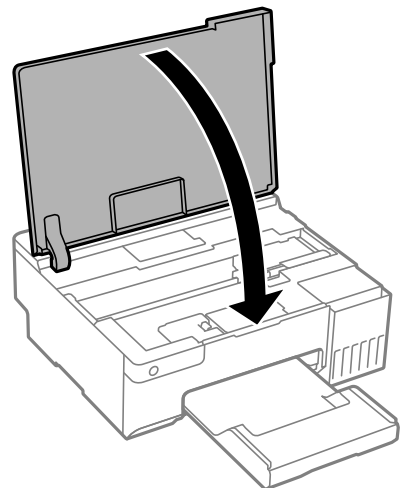

11. הכן את המדפסת לאריזה כפי שמוצג בהמשך.

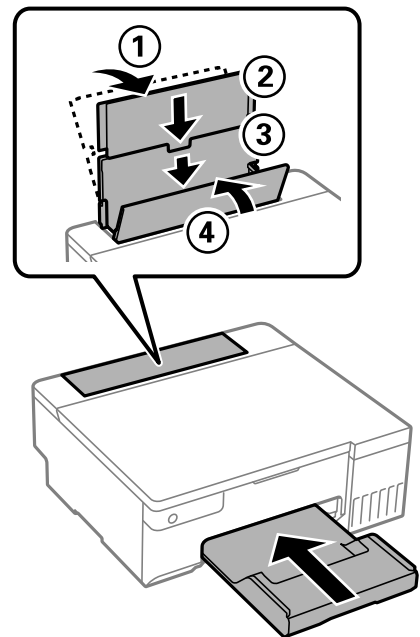

12. הנה את המדפסת בשקית הפלסטיק עבור העברה וקפל את השקית כדי לסגור אותה.

13. ארוז את המדפסת בקופסה והשתמש בחומרי המגן.

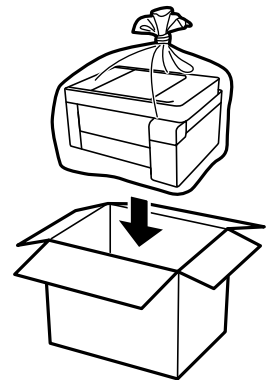

חשוב: 

❑ כשנושאים את המדפסת יש להרים אותה רק במקום יציב. הרמת המדפסת במקום לא יציב עלולה לגרום לפציעה.

❑ כשמרימים את המדפסת יש להחזיק אותה במקומות הבאים. אל תחזיק את המדפסת בחזית ובגב.



חשוב!

❑ בעת אחסון או העברה של בקבוק דיו, אל תטה את הבקבוק ועל תחשוף אותו למכות או לשינויים בטמפרטורה. אחרת הדיו עלולה לדלוף אפילו אם הפקק של בקבוק הדיו מהודק כהלכה. ודא שכאשר אתה מהדק את הפקק הבקבוק נמצא במצב מאונך, ונקוט אמצעי זהירות כדי למנוע מהדיו לדלוף בעת העברת הבקבוק, למשל, באמצעות הנחת הבקבוק בשקית.

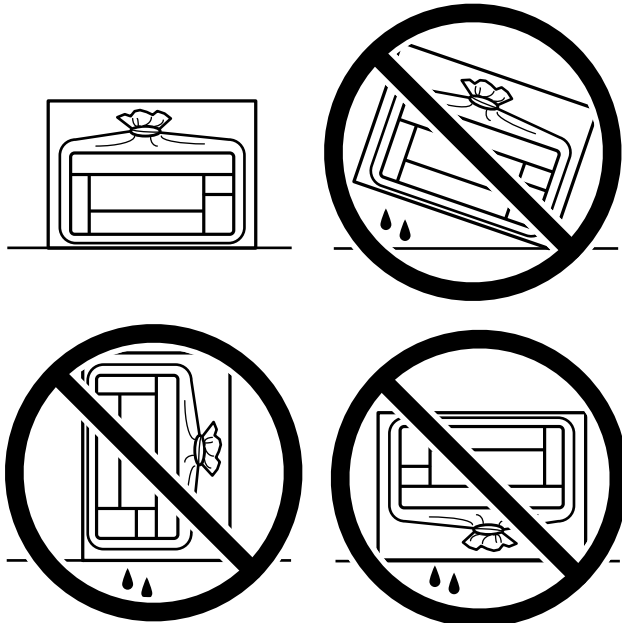

❑ אסור להניח בקבוקי דיו פתוחים בתיבה עם המדפסת.



בפעם הבאה שתשתמש במדפסת, דאג להסיר את הסרט המאבטח את ראש ההדפסה והעבר מנעול ההעברה למצב פתוח (הדפסה). בפעם הבאה שתשתמש במדפסת, אם איכות ההדפסה פחתה, נקה ויישר את ראש ההדפסה.

מידע קשור

- ← "בדיקת ראש ההדפסה וניקויו" בעמוד 62
- ← "יישור ראש ההדפסה" בעמוד 66

פתרון בעיות

- 101 לא ניתן להדפיס.
- 102..... בעיות באפליקציה או בתוכנת ההדפסה.
- 105..... המדפסת לא מצליחה להתחבר לרשת.
- 109..... הנייר אינו מוזן כראוי.
- 112..... איכות ההדפסה גרועה.
- 121..... אי אפשר לבחור את סוג הנייר או את מקור הנייר בתוכנת ההדפסה.
- 122 בדיקת סטטוס הנוריות והמדפסת.
- 124..... הנייר נתקע.
- 127..... הגיע הזמן למלא את הדיו מחדש.
- 133 הגיע הזמן להחליף את קופסת התחזוקה.
- 136..... הגיע הזמן להחליף את גלגלות האיסוף.
- 139 לא ניתן להפעיל את המדפסת כצפוי.
- 143 לא ניתן לפתור את הבעיה.

לא ניתן להדפיס

פתרון בעיות

אם לא מצליחים להדפיס או אם יש בעיות בלתי צפויות אחרות בהדפסה, אפשר להיעזר בחלק הזה. כתובים בו פתרונות לבעיות נפוצות.

המדפסת דולקת?

כדאי לוודא שהמדפסת דולקת.

מומלץ לבדוק אם כבל החשמל חובר נכון.

מידע קשור

← "המדפסת לא נדלקת" בעמוד 139

← "לא ניתן לפתור את הבעייה" בעמוד 143

האם תקוע נייר?

אם תקוע במדפסת נייר, היא לא יכולה להדפיס. צריך להוציא את הנייר התקוע מהמדפסת.

מידע קשור

← "הנייר נתקע" בעמוד 124

האם המדפסת עצמה תקינה?

אם הנוריות על לוח הבקרה נדלקות או מהבהבות, בדוק את השגיאה.

אפשר להדפיס גיליון סטטוס כדי לבדוק אם המדפסת מסוגלת להדפיס כמו שצריך.

מידע קשור

← "בדיקת סטטוס הנוריות והמדפסת" בעמוד 22

האם יש בעיות בחיבור?

מומלץ לבדוק שהכבלים מחוברים נכון לכל החיבורים.

כדאי לבדוק אם הראוטר והרכוזת בחיבור USB תקינים.

אם מחוברים באמצעות Wi-Fi, כדאי לבדוק שהגדרות החיבור ב-Wi-Fi נכונות.

בדוק את הרשת שאליה מחוברים המחשב והמדפסת, וודא ששמות הרשתות תואמים זה לזה.

מידע קשור

- ← "המדפסת לא מצליחה להתחבר לרשת" בעמוד 105
- ← "לא מצליחים לחבר את המדפסת באמצעות USB" בעמוד 105
- ← "בדיקת סטטוס החיבור לרשת של המדפסת (דוח חיבור לרשת)" בעמוד 82

האם נתוני ההדפסה נשלחו כמו שצריך?

- כדאי לוודא שאין בתור ההדפסה נתונים מעבודה קודמת שתוקעים את ההדפסה.
- מומלץ לבדוק אם המדפסת מופיעה כמחוברת בתוכנת ההדפסה.

מידע קשור

- ← "יש עדיין עבודה הממתינה להדפסה." בעמוד 103
- ← "המדפסת ממתינה או שאינה מקוונת." בעמוד 103

בעיות באפליקציה או בתוכנת ההדפסה

לא ניתן להדפיס למרות שנוצר חיבור (Windows)
ניתן לשקול את הסיבות הבאות.

■ לא הותקן מנהל התקן מדפסת מקורי של Epson.

פתרונות

אם לא הותקן מנהל התקן מדפסת מקורי של Epson, (EPSON XXXXX) הפונקציות הזמינות מוגבלות. אנו ממליצים להשתמש במנהל התקן מדפסת מקורי של Epson.

- ← "בדיקה אם מותקן מנהל התקן מדפסת מקורי של Epson" בעמוד Windows77
- ← "בדיקה אם מותקן מנהל התקן מדפסת מקורי של Epson — Mac OS" בעמוד 78

■ קיימת בעיה עם התוכנה או הנתונים.

פתרונות

□ אם אתה מדפיס נתונים בכמות גדולה זיכרון המחשב עלול לאזול. הדפס את התמונה ברזולוציה נמוכה יותר או במידות קטנות יותר.

□ אם ניסית את כל הפתרונות ולא פתרת את הבעיה נסה להסיר את מנהל ההתקן של המדפסת ולהתקינו מחדש

- ← "בדיקה אם מותקן מנהל התקן מדפסת מקורי של Epson" בעמוד Windows77
- ← "בדיקה אם מותקן מנהל התקן מדפסת מקורי של Epson — Mac OS" בעמוד 78
- ← "התקנת האפליקציות בנפרד" בעמוד 76

קיימת בעיה עם הסטטוס של המדפסת.

פתרונות

לחץ **EPSON Status Monitor 3** במנהל ההתקן של המדפסת, בלשונית תחזוקה ואז בדוק את מצב המדפסת. אם **EPSON Status Monitor 3** אינו זמין, היכנס אל מנהל ההתקן של המדפסת, לחץ על הגדרות מורחבות בכרטיסייה תחזוקה, ולאחר מכן בחר הפעל את **EPSON Status Monitor 3**.

יש עדיין עבודה הממתינה להדפסה.

פתרונות

לחץ על תור הדפסה בלשונית תחזוקה של מנהל ההתקן של המדפסת. אם נשארו נתונים מיותר, בחר בטל את כל המסמכים מתוך תפריט המדפסת.

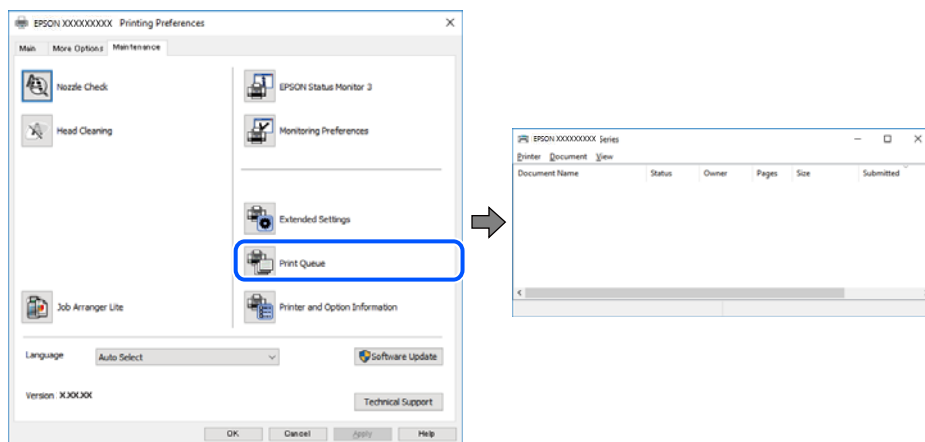

המדפסת ממתינה או שאינה מקוונת.

פתרונות

לחץ על תור הדפסה בלשונית תחזוקה של מנהל ההתקן של המדפסת. אם המדפסת לא מקוונת או אם היא ממתינה, נקה את ההגדרה הרלוונטית למצבה (לא מקוונת או ממתינה) מהתפריט מדפסת.

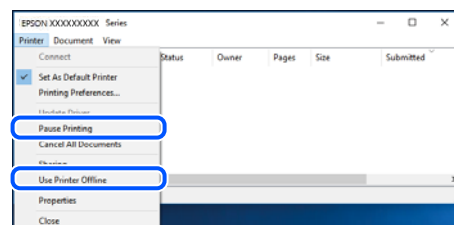

המדפסת לא נבחרה כמדפסת ברירת המחדל.

פתרונות

לחץ לחיצה ימנית על סמל המדפסת בלוח הבקרה < צפה בהתקנים ובמדפסות (או מדפסות, מדפסות ופקסים) ולחץ על הגדר כמדפסת ברירת מחדל. לתשומת לבך: אם קיימים סמלי מדפסת רבים, עיין בפרטים הבאים כדי לבחור את המדפסת הנכונה.

(דוגמה)

חיבור USB: מדפסות מסדרת EPSON XXXX Series

חיבור רשת: מדפסות מסדרת EPSON XXXX Series

אם תתקין את מנהל ההתקן של המדפסת פעמים רבות, אפשר שתיצור בכך עותקים של מנהל התקן המדפסת. אם נוצרים עותקים כגון, "EPSON XXXX Series (copy 1)" יש ללחוץ לחיצה ימנית על סמן מנהל ההתקן שהועתק ואז ללחוץ הסר התקן.

■ יציאת המדפסת לא הוגדרה בצורה נכונה.

פתרונות

לחץ על תור הדפסה בלשונית תחזוקה של מנהל ההתקן של המדפסת.

ודא שיציאת המדפסת הוגדרה בצורה נכונה ב תכונה < יציאה מתפריט המדפסת.

חיבור USB: USBXXX, חיבור רשת: EpsonNet Print Port

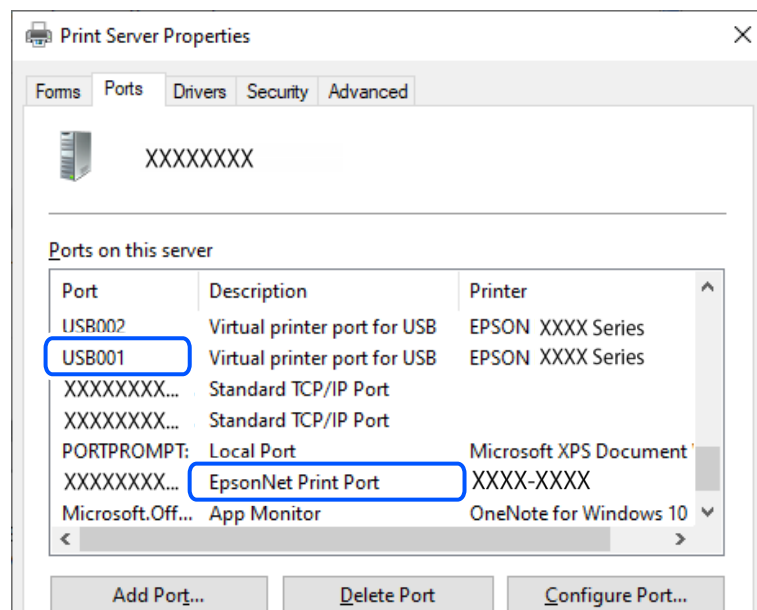

לא ניתן להדפיס למרות שנוצר חיבור (Mac OS)

ניתן לשקול את הסיבות הבאות.

■ לא הותקן מנהל התקן מדפסת מקורי של Epson.

פתרונות

אם לא הותקן מנהל התקן מדפסת מקורי של Epson, (EPSON XXXXX) הפונקציות הזמינות מוגבלות. אנו ממליצים להשתמש במנהל התקן מדפסת מקורי של Epson.

← "בדיקה אם מותקן מנהל התקן מדפסת מקורי של Epson" בעמוד Windows77

← "בדיקה אם מותקן מנהל התקן מדפסת מקורי של Epson — Mac OS" בעמוד 78

קיימת בעיה עם התוכנה או הנתונים.

פתרונות

אם אתה מדפיס נתונים בכמות גדולה זיכרון המחשב עלול לאזול. הדפס את התמונה ברזולוציה נמוכה יותר או במידות קטנות יותר.

אם ניסית את כל הפתרונות ולא פתרת את הבעיה נסה להסיר את מנהל ההתקן של המדפסת ולהתקינו מחדש

← "בדיקה אם מותקן מנהל התקן מדפסת מקורי של Epson — בעמוד Windows77"

← "בדיקה אם מותקן מנהל התקן מדפסת מקורי של Epson — Mac OS בעמוד 78"

← "התקנת האפליקציות בנפרד" בעמוד 76

קיימת בעיה בסטטוס של המדפסת.

פתרונות

ודא שמצב המדפסת אינו השהיה.

בחר באפשרות העדפות המערכת מתוך תפריט Apple < מדפסות וסורקים (או הדפסה וסריקה, הדפסה ופקס), ולאחר מכן לחץ לחיצה כפולה על המדפסת. אם המדפסת בהשהיה, לחץ על חדש פעולה.

לא מצליחים לחבר את המדפסת באמצעות USB

ניתן לשקול את הסיבות הבאות.

■ כבל ה-USB אינו מחובר בצורה נכונה לשקע ה-USB.

פתרונות

חבר את כבל ה-USB היטב אל המדפסת ואל המחשב.

■ קיימת בעיה עם רכזת USB.

פתרונות

אם אתה משתמש ברכזת USB נסה לחבר את המדפסת ישירות אל המחשב.

■ קיימת בעיה בכבל ה-USB או בכניסת ה-USB.

פתרונות

אם לא ניתן לזהות את כבל ה-USB, שנה את הכניסה או שנה את כבל ה-USB.

המדפסת לא מצליחה להתחבר לרשת

סיבות ופתרונות נפוצים לבעיות בחיבור לרשת

בדוק את הדברים הבאים כדי לראות אם יש בעיה בהפעלה או בהגדרות של המכשיר המחובר.

בדוק מה גרם לתקלת התקשורת ברשת של המדפסת.

פתרונות

הדפס את דוח הבדיקה של החיבור לרשת כדי לעיין בבעיה ולבדוק את הפתרון המומלץ עבורה. עיין במידע הקשור להלן לקבלת פרטים על קריאת דוח הבדיקה של החיבור לרשת. לתשומת לבך: אם ברצונך לבדוק פרטים נוספים על הגדרות הרשת, אפשר להדפיס את גיליון סטטוס הרשת.

← "בדיקת סטטוס החיבור לרשת של המדפסת (דוח חיבור לרשת)" בעמוד 82

השתמש באפשרות **Epson Printer Connection Checker** כדי לשפר את החיבור למחשב. (Windows)

פתרונות

אפשר שיהיה ביכולתך לפתור את הבעיה בהתאם לתוצאות של הבדיקה.

1. לחץ לחיצה כפולה על סמל **Epson Printer Connection Checker** בשולחן העבודה.

Epson Printer Connection Checker מתחיל לפעול.

אם אין סמל על שולחן העבודה, פעל בהתאם לשיטות שלהלן כדי להפעיל את **Epson Printer Connection Checker**.

Windows 11

לחץ על לחצן התחל, ולאחר מכן בחר כל האפליקציות < **Epson Software** < **Epson Printer Connection Checker**.

Windows 10

לחץ על הלחצן "התחל", ואז בחר **Epson Software** < **Epson Printer Connection Checker**.

Windows 8.1/Windows 8

הזן את שם היישום בצ'ארם החיפוש ולאחר מכן בחר בסמל המוצג.

Windows 7

לחץ על לחצן התחל, ולאחר מכן בחר כל התוכניות < **Epson Software** < **Epson Printer Connection Checker**.

2. כדי לבדוק, פעל בהתאם להוראות המוצגות על המסך.

לתשומת לבך:

אם שם המדפסת אינו מוצג, התקן מנהל התקן הדפסה מקורי של **Epson**.

"בדיקה אם מותקן מנהל התקן מדפסת מקורי של **Epson**" בעמוד 77 **Windows**

כאשר זיהית את הבעיה, פעל בהתאם לפתרון המוצג על המסך.

כאשר אין ביכולתך לפתור את הבעיה, בדוק את הפרטים הבאים בהתאם למצבך.

המדפסת אינה מזוהה בחיבור רשת

"בדיקת סטטוס החיבור לרשת של המדפסת (דוח חיבור לרשת)" בעמוד 82

□ המדפסת אינה מזוהה בחיבור USB

"לא מצליחים לחבר את המדפסת באמצעות USB" בעמוד 105

□ המדפסת מזוהה, אך ההדפסה אינה מתבצעת.

"לא ניתן להדפיס למרות שנוצר חיבור (Windows)" בעמוד 102

■ משהו השתבש בהתקני הרשת עבור חיבור Wi-Fi.

פתרונות

כבה את ההתקנים שאתה רוצה לחבר אל הרשת. המתן כ-10 שניות, ולאחר מכן הדלק את ההתקנים בסדר הבא: נתב אלחוטי, מחשב או התקן חכם, ואז את המדפסת. קרב את המדפסת והמחשב או ההתקן החכם אל הנתב האלחוטי כדי לסייע לתקשורת גלי הרדיו, ואז נסה לבצע שוב את הגדרות הרשת.

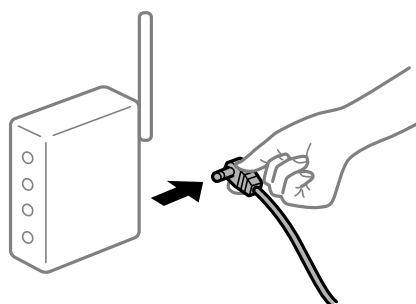

■ התקנים לא יכולים לקבל אותות מהנתב האלחוטי משום שהם מרוחקים מדי אלו מאלו.

פתרונות

אחרי הזזת המחשב או ההתקן החכם והמדפסת קרוב יותר אל הנתב האלחוטי, כבה את הנתב האלחוטי, וחזור והדלק אותו.

■ כאשר משנים את הנתב האלחוטי, ההגדרות אינן תואמות את הנתב החדש.

פתרונות

בצע שוב את הגדרות החיבור כך שהן תואמות את הנתב האלחוטי החדש.

← "הגדרה מחדש של החיבור לרשת" בעמוד 79

■ ה-SSIDים המחוברים מהמחשב או מההתקן החכם והמחשב שונים.

פתרונות

כאשר אתה משתמש בנתבים אלחוטיים מרובים בעת ובעונה אחת או שיש לנתב האלחוטי SSIDים מרובים והתקנים שמחוברים ל-SSIDים שונים, אין ביכולתך להתחבר אל הנתב האלחוטי.

דוגמה של התחברות ל-SSID שונים

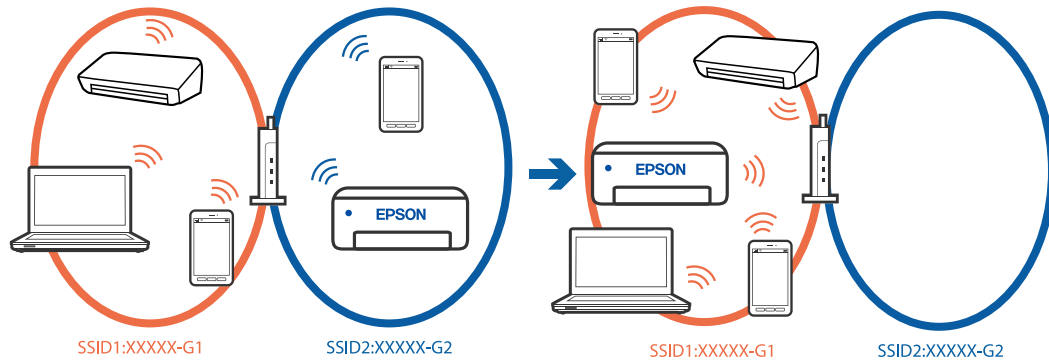

דוגמה של התחברות ל-SSID שונים עם טווח תדרים שונה

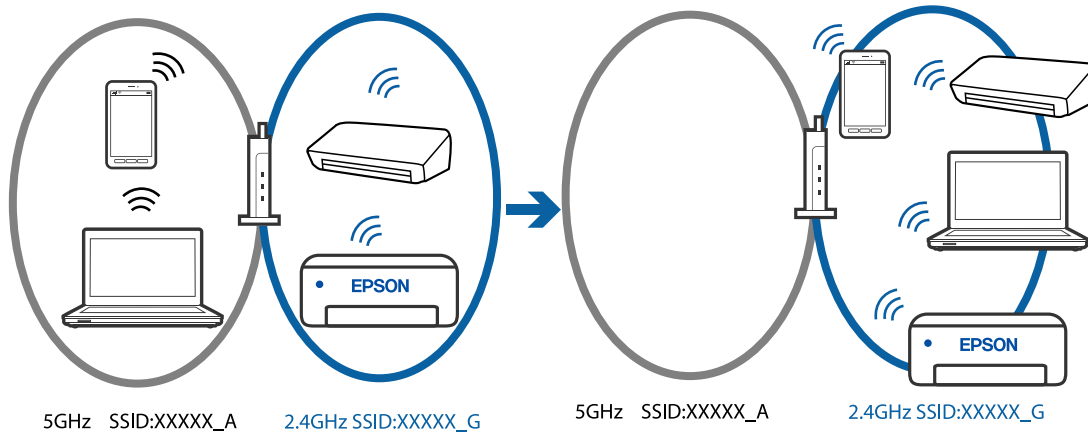

חבר את המחשב או את ההתקן החכם לאותו SSID של המדפסת.

בדוק את ה-SSID שאליו מחוברת המדפסת על ידי הדפסה של דוח בדיקת חיבור הרשת.

בכל המחשבים והמכשירים החכמים שברצונך לחבר למדפסת – בדוק את שם ה-Wi-Fi או הרשת שאליה אתה מחובר.

אם המדפסת והמחשב (או המכשיר החכם) מחוברים לרשתות שונות, חבר את ההתקן מחדש לאותו ה-SSID שאליו מחוברת המדפסת.

מפריד פרטיות זמין בנתב האלחוטי.

פתרונות

למרבת הנתבים האלחוטיים יש פונקציית הפרדה שחוסמת את התקשורת בין מכשירים בעלי SSID זהה. אם אין ביכולתך ליצור תקשורת בין מדפסת ומחשב או התקן החכם אף על פי שהם מחוברים לאותה הרשת, השבת את פונקציית המפריד בנתב האלחוטי. לפרטים נוספים, עיין במדריך שסופק עם הנתב האלחוטי.

כתובת ה-IP הוקצתה באופן שגוי.

פתרונות

אם כתובת ה-IP שהוקצתה למדפסת היא XXX.XXX.169.254, ומסכת תת-הרשת היא 255.255.0.0, אפשר שכתובת ה-IP לא הוקצתה נכונה.

הדפס את דו"ח חיבור הרשת, ואז בדוק את כתובת ה-IP ואת מסכת תת-הרשת שהוקצו למדפסת. כדי להדפיס את דוח החיבור לרשת, לחץ על  בלוח הבקרה של המדפסת. אתחל שוב את הנתב האלחוטי או אפס את הגדרות הרשת עבור המדפסת.

← "בחירת כתובת IP סטטית למדפסת" בעמוד 92

ההתקן המחובר אל יציאת USB 3.0 גורם להפרעות תדר רדיו.

פתרונות

כאשר אתה המחבר התקן אל יציאת USB 3.0 ב-Mac, אפשר שתתרחש הפרעת תדר-רדיו. נסה את הפעולות הבאות במידה ואין ביכולתך להתחבר אל LAN אלחוטי (Wi-Fi) או אם הפעולות מאבדות את יציבותן.

הרחק מהמחשב את ההתקן המחובר ליציאת USB 3.0.

יש בעיה בהגדרות הרשת במחשב או במכשיר החכם.

פתרונות

כדאי לנסות להיכנס לאתר כלשהו מהמחשב או מהמכשיר החכם כדי לוודא שהגדרות הרשת של המכשיר נכונות. אם לא הצלחת להיכנס לאף אתר, יש בעיה במחשב או במכשיר החכם.

מומלץ לבדוק את החיבור לרשת של המחשב או המכשיר החכם. אם צריך מידע נוסף, אפשר להיעזר במסמכים שצורפו למחשב או למכשיר החכם.

הנייר אינו מוזן כראוי

דברים שכדאי לבדוק

כדאי לבדוק את הדברים הבאים ולנסות את הפתרונות השונים בהתאם לבעיה.

מיקום ההתקנה אינו הולם.

פתרונות

הנח את המדפסת על משטח שטוח והפעל אותה בתנאי הסביבה המומלצים.

← "מפרט סביבתי" בעמוד 160

■ נעשה שימוש בנייר ללא תמיכה.

פתרונות

השתמש בנייר הנתמך בידי מדפסת זאת.

← "גודל הנייר וכמויות הדפים" בעמוד 147

← "סוגי נייר אינם זמינים" בעמוד 150

■ הטיפול בנייר אינו מתאים.

פתרונות

מלא את ההוראות בנושא אמצעי זהירות לטיפול בנייר.

← "אמצעי זהירות לטיפול בנייר" בעמוד 26

■ יותר מדי גליונות הוטענו לתוך המדפסת.

פתרונות

אל תכניס יותר דפים מהכמות המרבית של דפים שניתן.

← "גודל הנייר וכמויות הדפים" בעמוד 147

■ הנייר מחליק כאשר אבק נייר נדבק אל הגלגלת הפנימית.

פתרונות

אם הנייר בו השתמשתם עד כה אינו מוזן בצורה הנכונה, כנראה שאבק נייר נדבק לגלגלת הפנימית. נקה את הגלגלת הפנימית.

אם הנייר אינו מוזן אפילו אחרי ניקוי הגלגלת הפנימית, יש להחליפה.

← "ניקוי נתיב הנייר כדי לפתור בעיות בהזנת הנייר" בעמוד 60

← "הגיע הזמן להחליף את גלגלות האיסוף" בעמוד 136

הנייר מוזן עקום

ניתן לשקול את הסיבות הבאות.

■ הנייר נטען באופן שגוי.

פתרונות

טען נייר בכיוון הנכון והחלק את מוליך הקצוות כנגד קצוות הנייר.

← "הכנסת נייר למזין הנייר האחורי" בעמוד 28

כמה דפי נייר מוזנים ביחד

ניתן לשקול את הסיבות הבאות.

■ הנייר לא.

פתרונות

טען נייר חדש.

■ חשמל סטטי גורם לגליונות נייר להידבק אחד לשני.

פתרונות

פרוס את הנייר לפני הטעינה. אם הנייר עדיין לא מוזן, טען גליון אחד של נייר בכל פעם.

■ גליונות רבים של הזנת נייר באותה עת במהלך הפסה ידנית דו-צדדית.

פתרונות

הסר כל נייר שהוטען לתוך מקור הנייר לפני שתטען מחדש את הנייר.

מגש הדיסק/כרטיס הזיהוי נפלט כאשר מנסים לטעון אותו

הדיסק או כרטיס הזיהוי לא הונחו כראוי.

יש להניח את הדיסק/כרטיס הזיהוי בשנית.

מידע קשור

← "הטענת כרטיסי זיהוי עשויים PVC" בעמוד 33

מתרחשת שגיאת אין נייר

■ הנייר לא הוכנס באמצע של הזנת הנייר האחורית.

פתרונות

אם כתוב שנגמר הנייר למרות שהוכנס נייר להזנת הנייר האחורית, הכנס מחדש את הנייר באמצע של הזנת הנייר האחורית.

נייר נפלט במהלך ההדפסה

■ Letterhead לא נבחר כסוג הנייר.

פתרונות

כאשר טוענים נייר מכתבים (נייר שעליו יש מידע כגון שם השולח או שם החברה המודפסים מראש בכותרת), בחר Letterhead כהגדרת סוג הנייר.

איכות ההדפסה גרועה

צבע חסר, פסים או צבעים בלתי צפויים מופיעים בתדפיסים



■ יתכן שנחירי ראש ההדפסה סתומים.

פתרונות

בצע בדיקת נחיר כדי לבדוק אם יש סתימה בנחירי ראש ההדפסה. בצע בדיקת פיה ולאחר מכן נקה את ראש ההדפסה אם אחת מהפיות בראש ההדפסה סתומות. אם לא השתמשת במדפסת הרבה זמן, ייתכן שפיות ראש ההדפסה סתומות ולא יוציאו את הדיו.

← "בדיקת ראש ההדפסה וניקוי" בעמוד 62

איכות ההדפסה גרועה עם דיו שחור

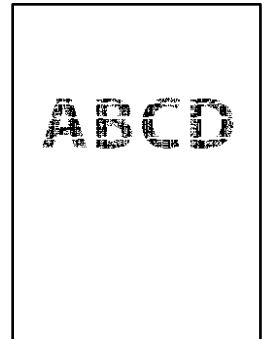

יתכן שנחירי ראש ההדפסה סתומים.

□ בצע בדיקת נחיר כדי לבדוק אם יש סתימה בנחירי ראש ההדפסה. בצע בדיקת פיה ולאחר מכן נקה את ראש ההדפסה אם אחת מהפיות בראש ההדפסה סתומות. אם לא השתמשת במדפסת הרבה זמן, ייתכן שפיות ראש ההדפסה סתומות ולא יוציאו את הדיו.

"בדיקת ראש ההדפסה וניקוי" בעמוד 62

□ אם לא תוכל לפתור את הבעיה באמצעות ניקוי הראש, תוכל להדפיס מיד עם תערובת של סוגי דיו צבעוניים כדי ליצור שחור מצרפי באמצעות שינוי ההגדרות ב-Windows.

לחץ על הגדרות מורחבות בלשונית תחזוקה של מנהל ההתקן של המדפסת. אם תבחר באפשרות שימוש בכמה סוגי דיו צבעוני ליצירת שחור, תוכל להדפיס באיכות רגיל כאשר סוג דף הוא דף רגיל, Letterhead או מעטפה.

שים לב שתכונה זו לא יכולה לפתור את בעיית סתימת הנחירים. כדי לפתור סתימת נחירים, אנו ממליצים ליצור קשר עם התמיכה של Epson עבור תיקונים.

פסים צבעוניים מופיעים במרווחים קבועים של כ-2.5 ס"מ



ניתן לשקול את הסיבות הבאות.

■ הגדרת סוג הנייר אינה תואמת את הנייר שהוטען.

פתרונות

בחר בהגדרת סוג הנייר המתאימה לסוג הנייר המוטען במדפסת.

■ איכות ההדפסה הוגדרה כנמוכה.

פתרונות

בעת הדפסה על נייר רגיל, הדפס באמצעות הגדרת איכות גבוהה יותר.

Windows

בחר גבוה מתוך איכות בלשונית ראשי של מנהל התקן המדפסת.

Mac OS

בחר מדויק בתור **Print Quality** מתוך תפריט הדו-שיח של ההדפסה הגדרות הדפסה.

■ מיקום ראש ההדפסה יצא מהיישור.

פתרונות

ישר את ראש ההדפסה.

Windows

לחץ על יישור ראש הדפסה בלשונית תחזוקה של מנהל ההתקן של המדפסת.

Mac OS

בחר העדפות מערכת מתוך התפריט **Apple** < מדפסות וסורקים (או הדפסה וסריקה, הדפסה ופקס), ואז בחר את המדפסת. לחץ על אפשרויות וציוד < תוכנת שירות < פתח תוכנת עזר למדפסת ואז לחץ על **Print Head Alignment**.

תדפיסים מטושטשים, רצועות אנכיות או יציאה מהיישור



enthalten alle
Aufdruck. W
↓ 5008 "Regel

ניתן לשקול את הסיבות הבאות.

■ מיקום ראש ההדפסה יצא מהיישור.

פתרונות

ישר את ראש ההדפסה.

Windows □

לחץ על יישור ראש הדפסה בלשונית תחזוקה של מנהל ההתקן של המדפסת.

Mac OS □

בחר העדפות מערכת מתוך התפריט Apple < מדפסות וסורקים (או הדפסה וסריקה, הדפסה ופקס), ואז בחר את המדפסת. לחץ על אפשרויות וציוד < תוכנת שירות < פתח תוכנת עזר למדפסת ואז לחץ על **Print Head Alignment**.

■ הגדרת ההדפסה הדו-צדדית אופשרה.

פתרונות

אם איכות ההדפסה אינה משתפרת אחרי יישור ראש ההדפסה, השבת את ההגדרה הדו-צדדית.

בזמן הדפסה דו-כיוונית (או במהירות גבוהה) ראש ההדפסה מדפיס כשהוא נע בשני הכיוונים וקווים אנכיים עשויים להיות לא ישרים. השבתת הגדרה זו עשויה להאט את מהירות ההדפסה אך לשפר את איכות ההדפסה.

Windows □

הסר את הסימון מהאפשרות הדפסה דו-כיוונית בכרטיסייה אפשרויות נוספות של מנהל ההתקן של המדפסת.

Mac OS □

בחר העדפות מערכת מתוך התפריט Apple < מדפסות וסורקים (או הדפסה וסריקה, הדפסה ופקס), ואז בחר את המדפסת. לחץ על אפשרויות וציוד < אפשרויות (או מנהל התקן). בחר באפשרות כבוי עבור ההגדרה הדפסה דו-כיוונית.

התדפיס יוצא כדף ריק

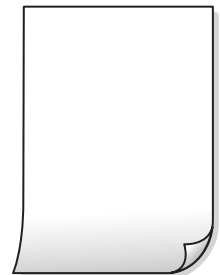

■ יתכן שנחירי ראש ההדפסה סתומים.

פתרונות

בצע את בדיקת הנחירים, ואז נסה לבצע ניקוי מכני אם נחירי ראש ההדפסה סתומים.

← "בדיקת ראש ההדפסה וניקוי" בעמוד 62

← "מפעיל ניקוי מכני" בעמוד 64

■ הגדרות ההדפסה וגודל הנייר שהוטען לתוך המדפסת שונים.

פתרונות

שנה את הגדרות ההדפסה בהתאם לגודל הנייר שהוטען לתוך המדפסת. טען לתוך המדפסת נייר התואם את הגדרות ההדפסה.

■ ריבוי גליונות נייר מוזנים לתוך המדפסת באותה עת.

פתרונות

עיין בדברים הבאים כדי למנוע הזנת ריבוי גליונות נייר לתוך המדפסת באותה עת.

← "כמה דפי נייר מוזנים ביחד" בעמוד 110

הנייר מרוח או שרוט



ניתן לשקול את הסיבות הבאות.

■ הנייר נטען באופן שגוי.

פתרונות

כאשר מופיעות רצועות אופקיות (ניצבות לכיוון ההדפסה) או שיש מריחה בראש או בתחתית הנייר, טען נייר בכיוון הנכון והחלק את מוליכי הקצוות עד לקצוות הנייר.

← "הכנסת נייר למזין הנייר האחורי" בעמוד 28

■ נתיב נייר מרוח.

פתרונות

כאשר מופיעות רצועות אנכיות (אופקיות לכיוון ההדפסה), או שהנייר מרוח, יש לנקות את נתיב הנייר.

← "ניקוי נתיב הנייר עבור מריחות דיו (כאשר פני השטח של תוצאות ההדפסה מרוחים לאורך)" בעמוד 67

■ הנייר מעוקל.

פתרונות

הנח את הנייר על גבי משטח שטוח על מנת לוודא שהוא לא מתעקל. אם הוא אינו ישר, יישר אותו.

ראש ההדפסה משפשף את פני השטח של הנייר.

פתרונות

כאשר מדפיסים על נייר עבה, ראש ההדפסה קרוב לשטח ההדפסה ועלול לשפשף את הנייר. במקר כזה, יש לאפשר את הגדרת הפחותת השפשוף. אם תאפשר הגדר זו, אפשר שאיכות ההדפסה תרד או שההדפסה תאט.

Windows

לחץ על הגדרות מורחבות בכרטיסייה תחזוקה במנהל ההתקן של המדפסת, ולאחר מכן בחר את נייר ומעטפות עבים.

אם הנייר עדיין שרוט למרות שבחרת בהגדרה נייר ומעטפות עבים, בחר בהגדרה נייר עם סיבים לרוחב בחלון הגדרות מורחבות במנהל ההתקן של המדפסת.

Mac OS

בחר העדפות מערכת מתוך התפריט Apple < מדפסות וסורקים (או הדפסה וסריקה, הדפסה ופקס), ואז בחר את המדפסת. לחץ על אפשרויות וציוד < אפשרויות (או מנהל התקן). בחר באפשרות מופעל עבור ההגדרה נייר ומעטפות עבים.

גב הנייר הודפס לפני שהצד שכבר הודפס התייבש.

פתרונות

בשעת הדפסה ידנית על שני צדי הגיליון יש לוודא שהדיו יבשה לגמרי לפני הטענת הנייר מחדש.

התמונות המודפסות דבקות



ההדפסה בוצעה בצד הלא נכון של נייר הצילום.

פתרונות

ודא שאתה מדפיס על הצד המיועד להדפסה. אחרי שמדפיסים בצד הלא נכון של נייר צילום, יש לנקות את נתיב הנייר.

← "ניקוי נתיב הנייר עבור מריחות דיו (כאשר פני השטח של תוצאות ההדפסה מרוחים לאורך)"
בעמוד 67

התמונות או הצילומים מודפסים בצבעים לא צפויים



ניתן לשקול את הסיבות הבאות.

■ יתכן שנחירי ראש ההדפסה סתומים.

פתרונות

בצע בדיקת נחיר כדי לבדוק אם יש סתימה בנחירי ראש ההדפסה. בצע בדיקת פיה ולאחר מכן נקה את ראש ההדפסה אם אחת מהפיות בראש ההדפסה סתומות. אם לא השתמשת במדפסת הרבה זמן, ייתכן שפיות ראש ההדפסה סתומות ולא יוציאו את הדיו.

← "בדיקת ראש ההדפסה וניקוי" בעמוד 62

■ תיקון צבע יושם.

פתרונות

כאשר מדפיסים ממנהל התקן ההדפסה של מערכת הפעלה Windows מיושמת הגדרת תיקון הצילומים האוטומטי של Epson כברירת מחדל, בהתאם לסוג הנייר. כדי לשנות הגדרה זו.

בלשונית אפשרויות נוספות בחר את מותאם אישית בתוך תיקון צבעים, ואז לחץ על מתקדם. שנה את ההגדרה תיקון סצנה מההגדרה אוטומטי לאחת האפשרויות האחרות. אם לא הצלחת לשנות את ההגדרה, עליך להשתמש בשיטה אחרת כלשהי לתיקון צבע מחוץ לשיטה של שיפור תמונה בתוך ניהול צבעים.

← "התאמת צבע התדפיס" בעמוד 54

הצבעים בתדפיסים שונים מאלו שבתצוגה



■ תכונות הצבע עבור התקן התצוגה בו אתה משתמש לא הותאמו בצורה נכונה.

פתרונות

להתקני תצוגה כמו מסכי מחשב יש תכונות תצוגה משל עצמם. אם התצוגה אינה מאוזנת התמונה לא מוצגת בבהירות ובצבעים הנכונים. כוון את הגדרות תכונות ההתקן. בשלב הבא, בצע את הפעולות הבאות.

Windows □

גש לחלון מנהל התקן המדפסת, בחר מותאם אישית בתור הגדרת תיקון צבעים בלשונית אפשרויות נוספות ואז לחץ מתקדם. בחר באפשרות EPSON רגיל עבור ההגדרה מצב צבעים.

Mac OS □

עבור לתיבת הדו-שיח להדפסה. בחר אפשרויות צבע מהתפריט הקופץ, ואז לחץ על החץ שלצד הגדרות מתקדמות. בחר באפשרות EPSON רגיל עבור ההגדרה מצב.

■ התקן התצוגה משקף אור חיצוני.

פתרונות

הימנע מאור שמש ישיר ואשר את התמונה במקום בו מובטחת לך תאורה הולמת.

■ להתקן התצוגה יש רזולוציה גבוהה.

פתרונות

אפשר שהצבעים יהיו שונים ממה שנראה בהתקנים חכמים כמו טלפונים חכמים או טבלטים שהתצוגה שלהם היא בעלת רזולוציה גבוהה.

■ להתקן התצוגה ולמדפסת יש תהליך שונה של הפקת צבעים.

פתרונות

הצבעים בתצוגה אינם זהים לחלוטין לאלו המופיעים על הנייר משום שתהליך הפקת הצבע של התקן התצוגה שונה מזה של המדפסת. שנה את תכונות הצבע כך שהצבעים יהיו זהים.

לא ניתן להדפיס ללא שוליים



■ האפשרות 'ללא גבולות' לא הוגדרה בהגדרות ההדפסה.

פתרונות

הגדר 'ללא שוליים' בהגדרות המדפסת. אם תבחר סוג נייר שאינו תומך בהדפסה ללא שוליים, לא תוכל לבחור את האפשרות ללא שוליים. בחר סוג נייר שתומך בהדפסה ללא שוליים.

Windows

בחר ללא שוליים בכרטיסייה ראשי של מנהל ההתקן של המדפסת.

Mac OS

בחר גודל נייר ללא גבולות מתוך גודל דף.

← "נייר עבור הדפסה ללא שוליים" בעמוד 149

קצוות התמונה נגזרים בעת הדפסה ללא שוליים



■ השטח הבולט נגזר משום שהתמונה מוגדלת מעט.

פתרונות

בחר הגדרת הגדלה קטנה יותר.

Windows

לחץ הגדרות לצד תיבת הסימון ללא שוליים בלשונית מנהל ההתקן של המדפסת ראשי ולאחר מכן שנה את ההגדרות.

Mac OS

שנה את הגדרת הרחבה מהתפריט הגדרות הדפסה של דיאלוג ההדפסה.

■ יש הבדל בין יחס הגובה-רוחב של נתוני התמונה לבין גודל הנייר.

פתרונות

אם יחס הגובה-רוחב של נתוני התמונה שונה מגודל הנייר והתמונה אורכה יותר מהנייר, התמונה תיחתך לאורך.

המיקום, הגודל או השוליים של התדפיס שגויים

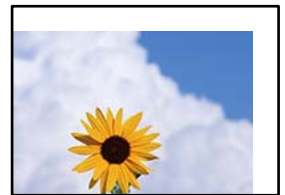

ניתן לשקול את הסיבות הבאות.

■ הנייר נטען באופן שגוי.

פתרונות

טען נייר בכיוון הנכון והחלק את מוליך הקצוות כנגד קצוות הנייר.

← "הכנסת נייר למזין הנייר האחורי" בעמוד 28

התמונה המודפסת היא הפוכה

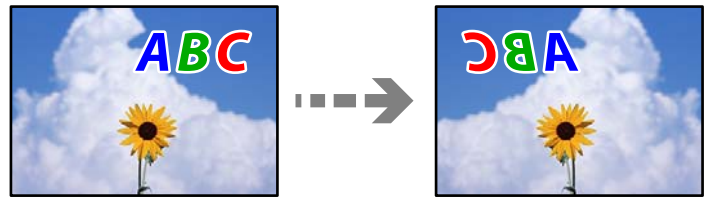

■ התמונה הוגדרה בהגדרות ההדפסה כך שהיא תהפך אופקית.

פתרונות

נקה הגדרות של תמונת ראי במנהל ההתקן של המדפסת או ביישום.

Windows

הסר את הסימון מהאפשרות תמונת מראה בכרטיסייה אפשרויות נוספות של מנהל ההתקן של המדפסת.

Mac OS

נקה תמונת מראה מהתפריט הגדרות הדפסה של דיאלוג ההדפסה.

דפוסים דמויי-מוזאיקה בתדפיסים



■ הודפסו תמונות או תצלומים עם רזולוציה נמוכה.

פתרונות

בהדפסת תמונות או תצלומים הדפסה תוך שימוש בנתוני רזולוציה גבוהה. תמונות באתרי אינטרנט הן לעתים קרובות ברזולוציה נמוכה אף על פי שהן נראות טוב מספיק בתצוגה ולכן איכות ההדפסה עלולה לרדת.

אי אפשר לבחור את סוג הנייר או את מקור הנייר בתוכנת ההדפסה

לא הותקן מנהל התקן מדפסת מקורי של Epson.

אם לא הותקן מנהל התקן מדפסת מקורי של Epson, (EPSON XXXXX) הפונקציות הזמינות מוגבלות. אנו ממליצים להשתמש במנהל התקן מדפסת מקורי של Epson.

מידע קשור

- ← "בדיקה אם מותקן מנהל התקן מדפסת מקורי של Epson — בעמוד Windows77
- ← "בדיקה אם מותקן מנהל התקן מדפסת מקורי של Epson — Mac OS בעמוד 78

בדיקת סטטוס הנוריות והמדפסת

נוריות בלוח הבקרה מציינות את מצב המדפסת.

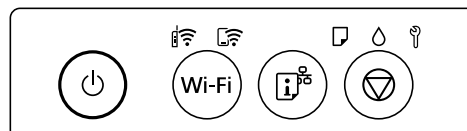

מצב נורמלי

דלוקה:

מצב	נורה
המדפסת מחוברת לרשת אלחוטית (Wi-Fi).	
המדפסת מחוברת לרשת במצב Wi-Fi Direct (נקודת AP פשוטה).	















מצב שגיאה



כאשר מתרחשת שגיאה הנורה נדלקת או מהבהבת. פרטים על השגיאה מופיעים על מסך המחשב.

דלוקה:

מהבהבת:

פתרונות	מצב	נורה
לחץ על לחצן Wi-Fi כדי לנקות את השגיאה ונסה שוב.	התרחשה שגיאת Wi-Fi.	
אם נורית מחוון זו מאירה בעת הדפסת דיסק או כרטיס זיהוי עשוי PVC, יש להכניס את מגש הדיסק/כרטיס הזיהוי בצורה נכונה. לאחר טעינת נייר או הכנסת מגש הדיסק/כרטיס הזיהוי בצורה נכונה, יש ללחוץ על הלחצן כדי להמשיך בהדפסה.	לא הוטען נייר או שהוטען יותר מגיליון אחד בבת אחת.	
לאחר הסרת הנייר או החלפת הדיסק או כרטיס הזיהוי עשוי PVC, יש ללחוץ על הלחצן כדי להמשיך בהדפסה.	תקלת נייר נתקע מתרחשת כאשר הדיסק או כרטיס הזיהוי עשוי PVC לא הונחו בצורה נכונה במגש הדיסק/כרטיסי הזיהוי.	
כדי להשלים את טעינת הדיו, ראה הפוסטר התחל כאן.	יתכן שטעינת הדיו הראשונית לא הושלמה.	

נורה	מצב	פתרונות
	קופסת התחזוקה מתקרבת לסוף חיי השירות שלה.	הנורה תמשיך להבהב עד להחלפת קופסת התחזוקה. באפשרותך להמשיך להדפיס עד אשר הנוריות  וכן  יבהבו לסירוגין.
	<input type="checkbox"/> המדפסת לא כובתה בצורה נכונה.* <input type="checkbox"/> כתוצאה מכך שהמדפסת כובתה בזמן פעולה, אפשר שהנחירים התייבשו ונסתמו. * החשמל כובה באמצעות מתג, או שהתקע הוצא מהשקע בקיר, או שארעה הפסקת חשמל.	<input type="checkbox"/> אחרי איפוס השגיאה באמצעות לחיצה על לחצן  , אנו ממליצים לבצע בדיקת נחירים. <input type="checkbox"/> כדי לכבות את המדפסת, דאג ללחוץ על הלחצן  .
	מהבהבת לסירוגין: כרית דיו להדפסה ללא שוליים הגיעה לסוף חיי השירות שלה או מתקרבת אליו.	יש להחליף את כרית הדיו להדפסה ללא שוליים. יש ליצור קשר עם Epson או עם ספק שירות מורשה של Epson כדי להחליף את כרית הדיו להדפסה ללא שוליים*. המשתמש אינו יכול לתת שירות לחלק זה. כאשר המדפסת מציגה הודעה לפיה אפשר להמשיך להדפיס, לחץ על הלחצן  כדי להמשיך להדפיס. הנורות מפסיקות להבהב זמנית אולם הם ימשיכו להבהב במרווחים קבועים עד שמחליפים את כרית הדיו. הדפסה ללא שוליים אינה זמינה, אך הדפסה עם שוליים זמינה.
	מהבהבות בו-זמנית: כרית דיו הגיעה לסוף חיי השירות שלה או מתקרבת אליו.	צריך להחליף את כרית הדיו. יש ליצור קשר עם Epson או עם ספק שירות מורשה של Epson כדי להחליף את כרית הדיו. כריות דיו אינן חלק שהמשתמש יכול לטפל בהן. יש לעיין בהודעה שמוצגת במחשב, ואז ללחוץ על הלחצן  כדי להסיר את השגיאה או כדי להמשיך בניקוי. אם כרית הדיו הגיעה לסוף חיי השירות שלה, אי אפשר לנקות איתה יותר. אפשר להדפיס אך לא ניתן להבטיח את איכות ההדפסות.
	מנעול התעבורה נעול.	לאחר נעילת מנעול התעבורה יש ללחוץ על הלחצן  כדי להמשיך בהדפסה.
	מהבהבת לסירוגין: קופסת התחזוקה נמצאת בסוף חיי השירות שלה.	יש להחליף את תיבת התחזוקה וללחוץ על הלחצן  כדי להמשיך בהדפסה.
	לא החליקו החוצה את מגש הפלט.	החלק החוצה את מגש הפלט.

נורה	מצב	פתרונות
כל הנורות דולקות מלבד הנורה 	המדפסת נכנסה למצב שחזור כיוון שעדכון הקושחה נכשל.	בצע את השלבים הבאים כדי לנסות שוב לעדכן את הקושחה. 1. חבר את המחשב למדפסת באמצעות כבל USB. (בזמן מצב שחזור אי אפשר לעדכן את הקושחה באמצעות חיבור לרשת.) 2. להוראות נוספות בקר באתר המקומי של Epson.
כל הנורות מהבהבות כולל הנורה 	התרחשה שגיאת מדפסת.	הוצא את הנייר מהמדפסת. כבה את המדפסת והדלק אותה שוב. אם השגיאה עדיין מופיעה לאחר שמכבים את המדפסת ומדליקים אותה שוב, צור קשר עם התמיכה של Epson.

* במחזורי הדפסה מסוימים, ייתכן שכמות קטנה של דיו עודף תיאסף בכרית הדיו להדפסה ללא שוליים. כדי למנוע דליפה מכרית הדיו, המוצר מעוצב כך שיפסיק להדפיס ללא שוליים כאשר כרית הדיו מגיעה לקצה גבול יכולת הספיגה שלה. מספר העמודים שמדפיסים תוך שימוש באפשרות ההדפסה ללא גבולות קובע מתי הדבר יידרש ובאיזה תדירות. הצורך להחליף את כרית הדיו, אין פירושו הוא שהמדפסת הפסיקה לפעול בהתאם למפרט שלה. המדפסת תודיע לך כאשר יש להחליף את כרית הדיו ואת הפעולה הזאת יכול לעשות רק איש שירות מוסמך של Epson. אחריות Epson אינה כוללת את עלות ההחלפה הזאת.

הנייר נתקע

בדוק מהי השגיאה המופיעה על גבי לוח הבקרה ומלא את ההוראות כדי לסלק את הנייר התקוע, כולל פיסות נייר קרועות. לאחר מכן, מחק את השגיאה.

חשוב: 

סלק בזהירות את הנייר התקוע. הסרת הנייר בחוזק רב מדי יכולה לגרום לנזק למדפסת.

בעת הסרת נייר חסום, הימנע מלהטות את המדפסת, מלהציב אותה במאונך או מלהפוך אותה; אחרת הדיו עלולה לדלוף.

סילוק נייר חסום

זהירות: 

לעולם אל תיגע בלחצנים שעל גבי לוח הבקרה כאשר ידך בתוך המדפסת. אם המדפסת מתחילה לפעול היא יכולה לגרום לפציעה. היזהר לא לגעת בחלקים הבולטים, כדי להימנע מפציעה.

1. הסר את הנייר התקוע מתוך הזנת הנייר האחורית.

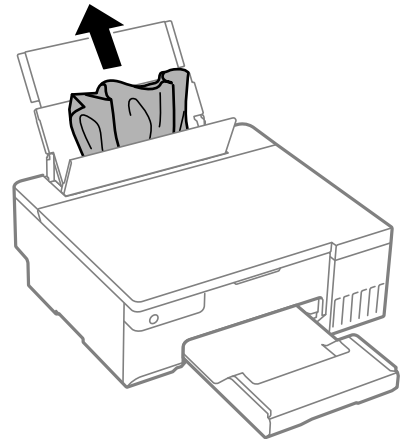

2. פתח את מכסה המדפסת.

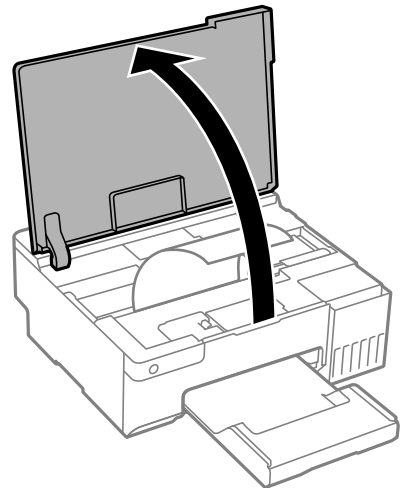

3. הוצא את הנייר התקוע.

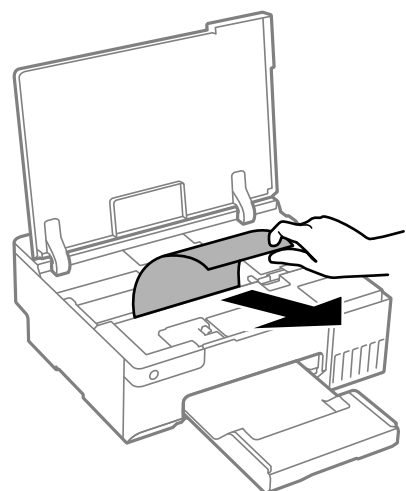



4. סגור את מכסה המדפסת.

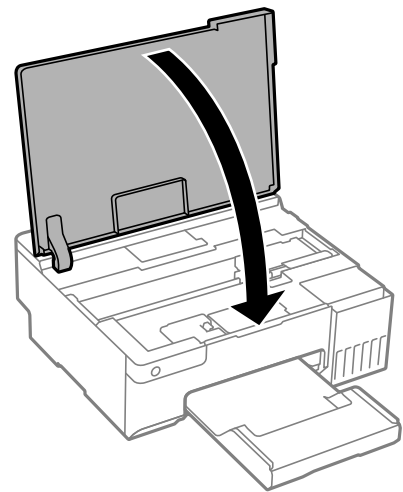

מניעת חסימות נייר

בדוק את הדברים הבאים אם חסימות נייר מתרחשות לעיתים קרובות.

הנח את המדפסת על משטח שטוח והפעל אותה בתנאי הסביבה המומלצים.

"מפרט סביבתי" בעמוד 160

השתמש בנייר הנתמך בידי מדפסת זאת.

"גודל הנייר וכמויות הדפים" בעמוד 147

מלא את ההוראות בנושא אמצעי זהירות לטיפול בנייר.

"אמצעי זהירות לטיפול בנייר" בעמוד 26

- טען נייר בכיוון הנכון והחלק את מוליך הקצוות כנגד קצוות הנייר.
"הכנסת נייר למזין הנייר האחורי" בעמוד 28
- אל תטען יותר דפים מהכמות המרבית של דפים שהוגדרה עבור הנייר.
- אם הכנסת כמה דפים הכנס דף נייר אחר בכל פעם.
- ודא שגודל הנייר וסוג הנייר תואמים לגודל ולסוג הנייר שהכנסת בפועל למדפסת.
"רשימת סוג הנייר" בעמוד 27
- נקה את הגלגלת בתוך המדפסת. אם הנייר אינו מוזן אפילו אחרי ניקוי הגלגלת הפנימית, יש להחליפה.
"ניקוי נתיב הנייר כדי לפתור בעיות בהזנת הנייר" בעמוד 60
"הגיע הזמן להחליף את גלגלות האיסוף" בעמוד 136

הגיע הזמן למלא את הדיו מחדש

אמצעי זהירות בנושא בקבוקי דיו

לפני מילוי דיו מחדש קרא את ההוראות להלן.

אחסון אמצעי אזהרה עבור דיו

- שמור את בקבוקי הדיו הרחק מאור שמש ישיר.
- אל תאחסן את בקבוקי הדיו בטמפרטורות גבוהות או קפואות.
- מומלץ להשתמש בבקבוקי הדיו לפני התאריך המודפס על גבי האריזה.
- בעת אחסון או העברה של בקבוק דיו, אל תטה את הבקבוק ועל תחשוף אותו למכות או לשינויים בטמפרטורה. אחרת הדיו עלולה לדלוף אפילו אם הפקק של בקבוק הדיו מהודק כהלכה. ודא שכאשר אתה מהדק את הפקק הבקבוק נמצא במצב מאונך, ונקוט אמצעי זהירות כדי למנוע מהדיו לדלוף בעת העברת הבקבוק, למשל, באמצעות הנחת הבקבוק בשקית.
- לאחר שמביאים בקבוק דיו מאחסון במקרר יש לאפשר לו להתחמם בטמפרטורת החדר למשך שלוש שעות לפחות לפני השימוש בו.
- אסור לפתוח את אריזת בקבוק הדיו בטרם מוכנים להתקין אותו במדפסת. הבקבוק ארוז בריק כדי לשמור על אמינותו. אם משאירים בקבוק דיו מחוץ לאריזה לזמן ממושך לפני השימוש בה יתכן שלא יהיה אפשר להדפיס.
- ברגע שאתה פותח בקבוק דיו, אנו ממליצים להשתמש בו בהקדם האפשרי.

אמצעי זהירות בעת מילוי חוזר של דיו

- כדי לקבל תוצאות הדפסה מיטביות אל תישאר עם מפלסי דיו נמוכים על פני תקופות זמן ארוכות.
- השתמש בבקבוקי דיו עם קוד החלק הנכון עבור מדפסת זאת.
- יש לטפל בזהירות בדיו עבור מדפסת זו. הדיו עלול להינתז בעת מילוי מכלי הדיו או מילויים מחדש. אם דיו מגיעה לבגדים או לחפצים, ייתכן שהיא לא תרד מהם.
- אל תנער את בקבוקי הדיו במרץ רב מדי ואל תלחץ עליהם.

□ אם מכל הדיו אינו מלא עד לקו התחתון, מלא את הדיו מחדש במהירה. שימוש ממושך במדפסת כאשר מפלס הדיו הוא מתחת לקו התחתון עלול לפגוע במדפסת.

צריכת דיו

□ על מנת לשמור שביצועי ראש ההדפסה יהיו מיטביים, המדפסת צורכת כמות דיו מסוימת מכל מכלי הדיו בשעת פעולת תחזוקה כגון ניקוי ראש ההדפסה. אפשר גם שהמדפסת תצרוך מעט דיו כאשר מדליקים אותה.

□ כאשר מדפיסים בשחור-לבן או בגווני אפור אפשר להשתמש בדיו צבעוני במקום בשחור, תלוי בהגדרות סוג הנייר או בהגדרות איכות ההדפסה. הסיבה לכך היא שלשם יצירת הצבע השחור משתמשים בתערובת של דיו צבעוני.

□ הדיו בבקבוקי הדיו שסופקו עם המדפסת נצרכת חלקית במהלך ההקמה הראשונית של המדפסת. כדי לשמור על הדפסות איכותיות ראש ההדפסה שבמדפסת ייטען בדיו במלואו. תהליך חד-פעמי זה צורך כמות מסוימת של דיו ולכן יתכן שהבקבוקים הללו ידפיסו פחות עמודים בהשוואה לבקבוקי דיו אחרים.

□ התפוקות שצוינו יכולות להשתנות, תלוי בתמונות שמדפיסים, בסוג הנייר שמשמשים בו, בתדירות ההדפסות ובתנאי סביבה כגון טמפרטורה.

מילוי מכלי הדיו

1. פתח את מכסה המדפסת.

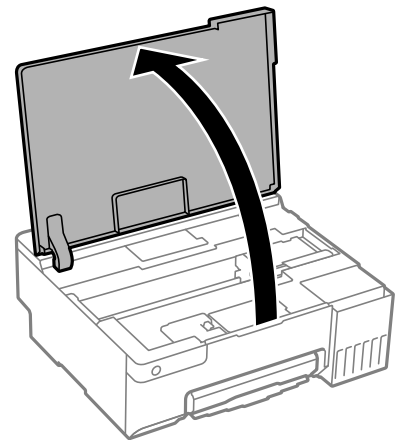

2. פתח את מכסה מיכל הדיו.

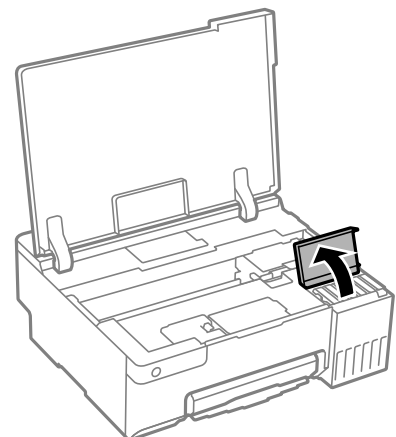

3. פתח את פקק מכל הדיו.

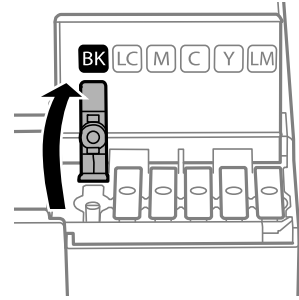

חשוב!

ודא שצבע מכל הדיו מתאים לצבע הדיו שברצונך למלא.

4. תוך החזקת בקבוק הדיו במצב זקוף, סובב את המכסה את אט כדי להסירו.

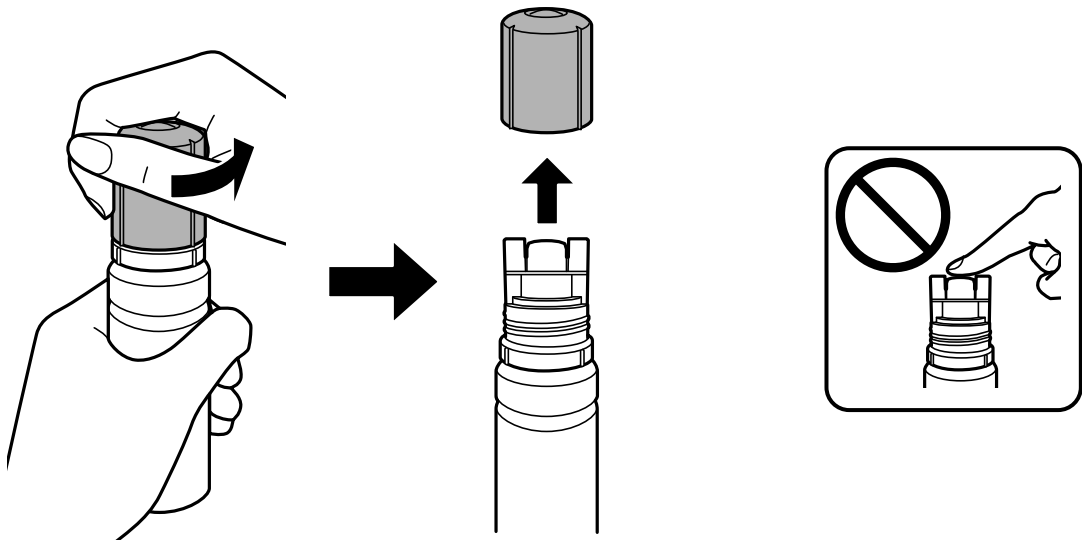

חשוב!

חברת Epson ממליצה להשתמש בבקבוקי דיו מקוריים של Epson.

הקפד לא לשפוך דיו.

5. בדוק את הקו העליון (a) במיכל הדיו.

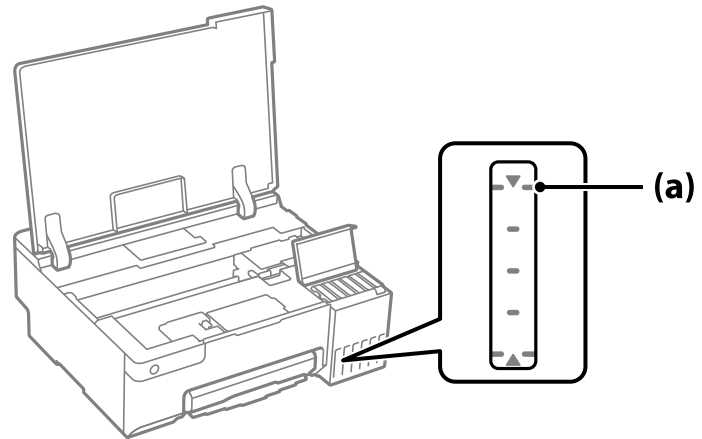

6. יישר את חלקו העליון של בקבוק הדיו בקו אחד עם פתח המילוי, ואז הכנס אותו ישר לתוך הפתח כדי למלא דיו עד לעצירה אוטומטית בקו העליון.

כאשר תכניס את בקבוק הדיו לתוך פתח המילוי עבור הצבע הנכון, יתחיל הדיו לזרום והזרימה תיפסק אוטומטית כאשר הדיו יגיע לקו העליון.

אם הדיו אינו מתחיל לזרום לתוך המכל, הסר את בקבוק הדיו והכנס אותו מחדש. עם זאת, אל תסיר ותכניס מחדש את בקבוק הדיו כאשר הדיו הגיע לקו העליון; אחרת עלול הדיו לדלוף או המדפסת עלולה להינזק אם הדיו תעלה מעל לקו העליון.

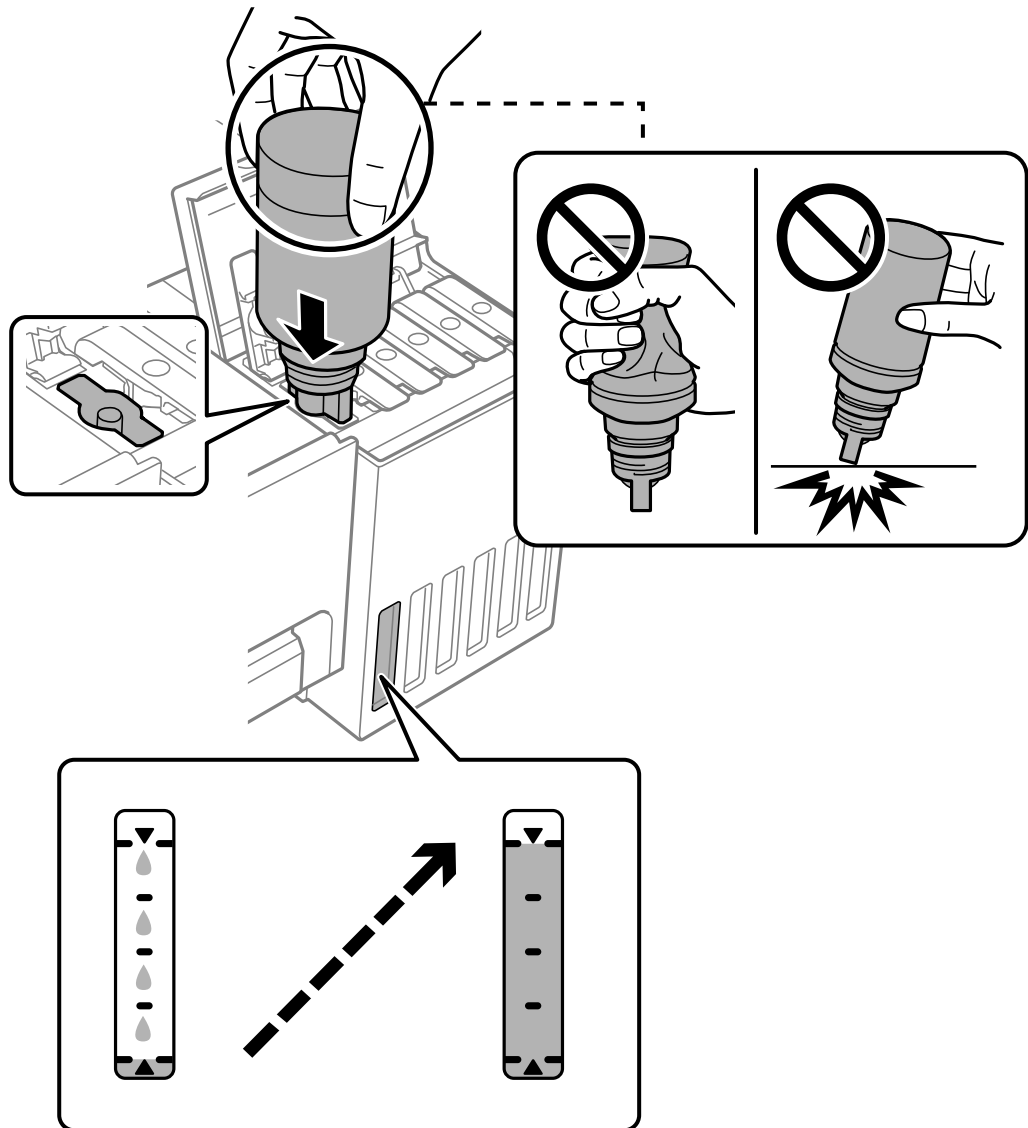

7. כאשר תסיים למלא את הדיו, הסר את בקבוק הדיו.

חשוב:

אל תשאיר את בקבוק הדיו כשהוא מוכנס; הדבר עלול להזיק לבקבוק או לגרום לדליפת דיו.

לתשומת לבך:

אם נשארת כמות כלשהי של דיו בבקבוק הדיו, הדק את המכסה ואחסן את הבקבוק במצב אנכי לשימוש עתידי.

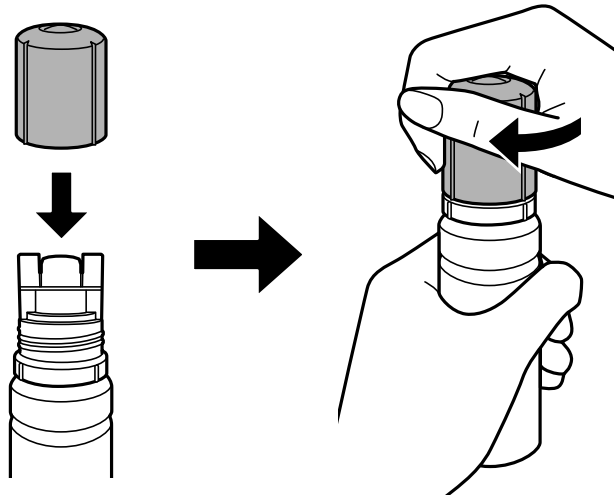

8. סגור היטב את המכסה של מיכל הדיו.

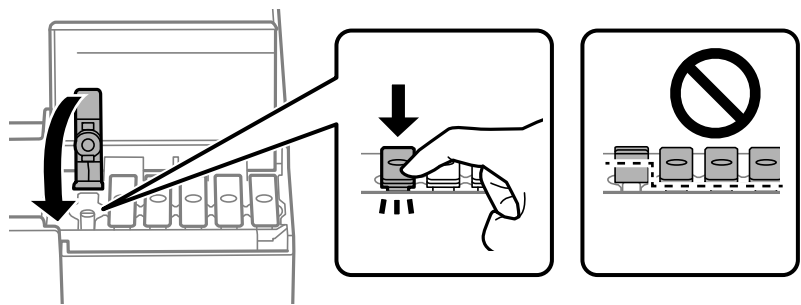

9. סגור היטב את מכסה יחידת מיכל הדיו.



10. סגור את מכסה המדפסת.

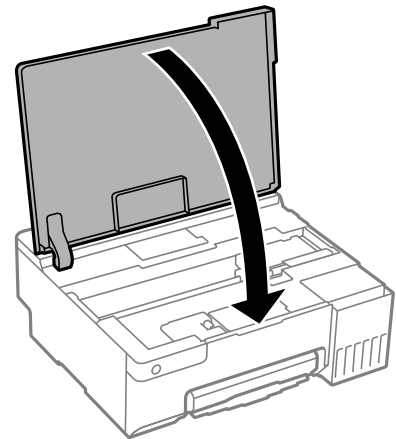

מידע קשור

← "אמצעי זהירות בנושא בקבוקי דיו" בעמוד 127

← "קודים של בקבוקי דיו" בעמוד 150

הגיע הזמן להחליף את קופסת התחזוקה

אמצעי זהירות בזמן השימוש בתיבת התחזוקה

קרא את ההוראות הבאות לפני החלפת תיבת התחזוקה.

- אסור לגעת בשבב הירוק בצדה של תיבת התחזוקה. אם תעשה זאת יתכן שהדבר ימנע הדפסה ופעולה רגילה.
- אסור להחליף את תיבת התחזוקה בשעת ההדפסה; אחרת הדיו עלולה לדלוף.
- אסור להסיר את קופסת התחזוקה ולפתוח את המכסה שלה פרט למקרה שבו מחליפים את קופסת התחזוקה; אחרת הדיו עלולה לדלוף.
- אסור להשתמש שימוש חוזר בתיבת תחזוקה שהוסרה מהמדפסת ונשארה בנפרד לזמן ממושך. הדיו בתוך התיבה התקשתה ואי אפשר לספוג עוד דיו.
- אסור להטות את תיבת התחזוקה המשומשת לפני שאוטמים אותה בשקית; אחרת הדיו עלולה לדלוף.
- אל תאחסן את תיבת התחזוקה בטמפרטורות גבוהות או קפואות.
- שמור את תיבת התחזוקה הרחק מאור שמש ישיר.
- אל תפיל את תיבת התחזוקה ושמור עליה מפני זעזועים חזקים.
- אל תיגע בפתחים שבתחתית התחזוקה משום שאתה עלול להתלכלך בדיו.

החלפת תיבת התחזוקה

במחזורי הדפסה מסוימים יתכן שכמות קטנה של דיו עודפת תיאסף בתיבת התחזוקה. כדי למנוע דליפה מתיבת התחזוקה, המדפסת מעוצבת כך שתפסיק להדפיס כאשר תיבת התחזוקה מגיעה לקצה גבול יכולת הספיגה שלה.

הצורך בכך, והתדירות, משתנים בהתאם למספר הדפים שמודפסים, סוג החומר שמודפס ומספר מחזורי הניקוי שהמדפסת מבצעת. החלף את תיבת התחזוקה כאשר הנך מתבקש לעשות זאת. כאשר יש להחליף את תיבת התחזוקה תינתן לך הודעה באמצעות Epson Status Monitor (מסך ה-LCD שלך) או באמצעות נוריות בלוח הבקרה. הצורך להחליף את תיבת התחזוקה, אין פירושו הוא שהמדפסת הפסיקה לפעול בהתאם למפרט שלה. אחריות Epson אינה כוללת את עלות ההחלפה הזאת. התיבה היא חלק שהמשתמש יכול לתת לו שירות.

לתשומת לבך:

כאשר היא מלאה, לא ניתן להדפיס ולנקות את ראש ההדפסה עד שמחליפים את קופסת התחזוקה כדי למנוע דליפת דיו.

1. הוצא את קופסת התחזוקה החדשה מהאריזה.

חשוב!

אסור לגעת בשבב הירוק בצדה של תיבת התחזוקה. אם תעשה זאת יתכן שהדבר ימנע הדפסה ופעולה רגילה.

לתשומת לבך:

תיבת התחזוקה החדשה מגיעה עם שקית שקופה שבה אפשר לשים את תיבת התחזוקה המשומשת.

2. פתח את מכסה המדפסת.

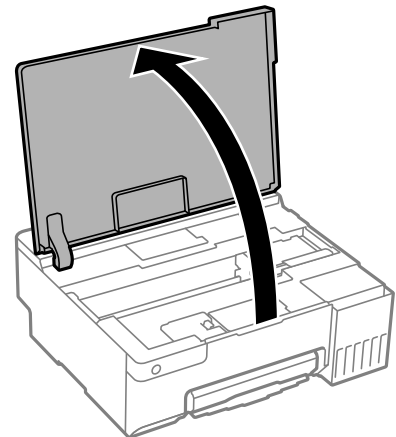

3. פתח את מכסה קופסת התחזוקה.

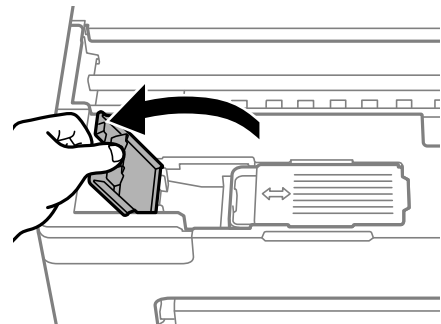

4. הוצא את קופסת התחזוקה המשומשת.

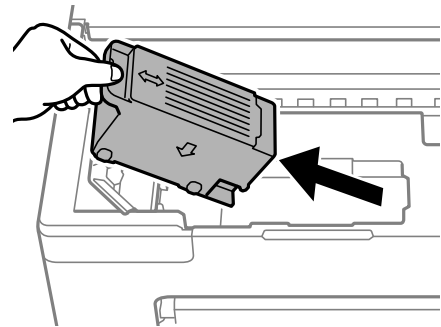

חשוב!

אל תיגע בשטחים המופיעים באיור. אם תעשה זאת יתכן שתמנע מהמדפסת לפעול כרגיל ויתכן שתימרר בדיו.

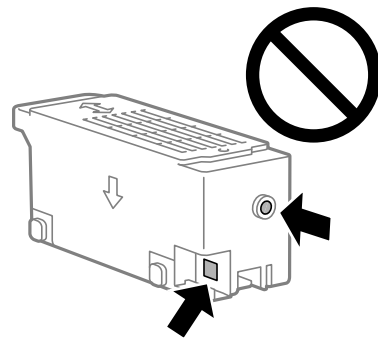

5. הכנס את תיבת התחזוקה המשוּמשת לשקית השקופה שהגיעה עם תיבת התחזוקה החדשה ואתם את השקית.

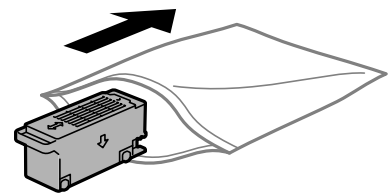

6. הכנס את תיבת התחזוקה החדשה עד הסוף לתוך המדפסת. דאג להכניס את הקופסה בכיוון הנכון.

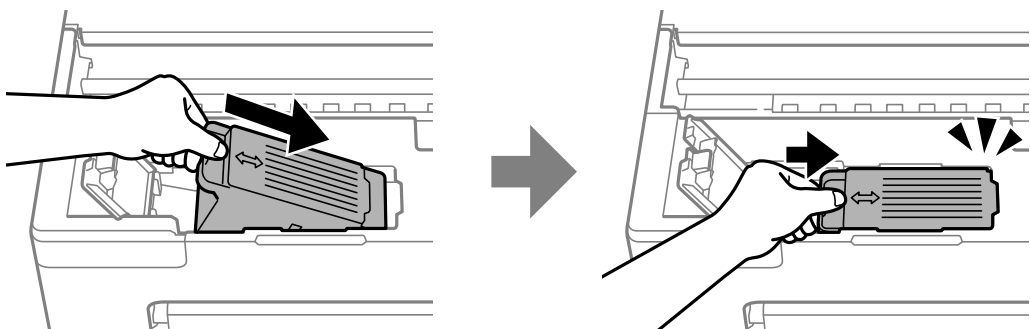

7. סגור את מכסה קופסת התחזוקה.

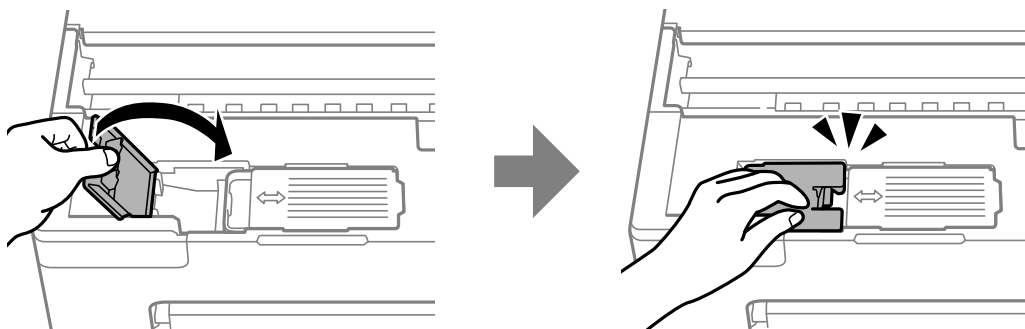

8. סגור את מכסה המדפסת.

מידע קשור

← "אמצעי זהירות בזמן השימוש בתיבת התחזוקה" בעמוד 133

← "קוד תיבת התחזוקה" בעמוד 151

הגיע הזמן להחליף את גלגלות האיסוף

כאשר הנייר לא נטען בצורה נכונה אפילו אחרי ניקוי גלגלת האיסוף, יש להחליף אותה. יש לאפס את מספר הדפים שהוזנו על ידי גלגלת האיסוף לאחר החלפתה.

▶ אפשר גם לצפות בהסבר באמצעות מדריכי סרטונים באינטרנט. אפשר להיכנס לאתר הבא.

<https://support.epson.net/publist/vlink.php?code=NPD7032>

1. לחץ על הכפתור  כדי לכבות את המדפסת.

2. יש לנתק את כבל המתח.

3. פתח את מכסה המדפסת.

אפשר למצוא את גלגלת האיסוף במיקום שמצוין באיור הבא.

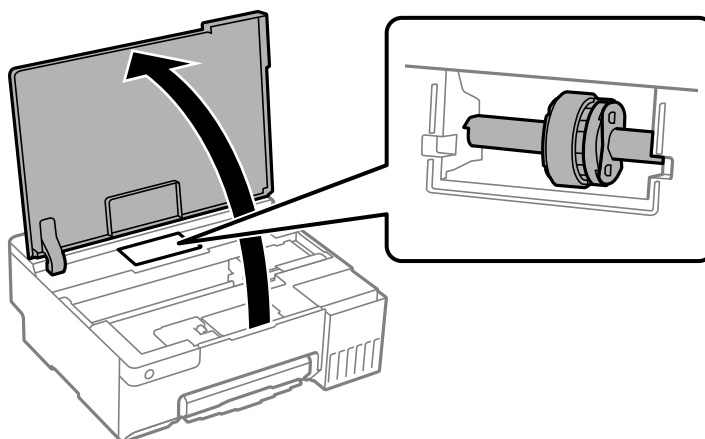

4. יש להסיר את גלגלת האיסוף.
יש ללחוץ על הלשונית בצד ימין של גלגלת האיסוף, להחליק אותה אחורה ואז למשוך אותה הישר מעלה.

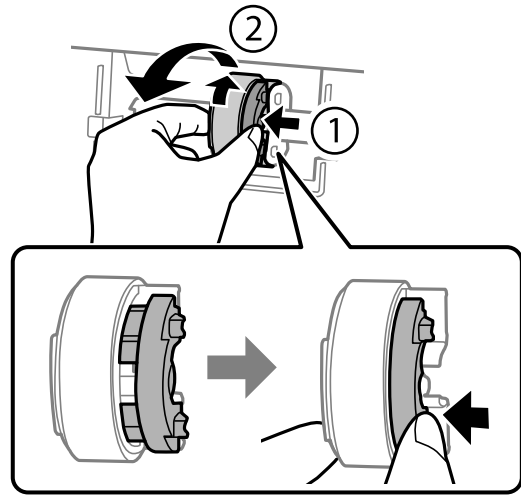

5. הוצא את גלגלת האיסוף החדשה מהאריזה.

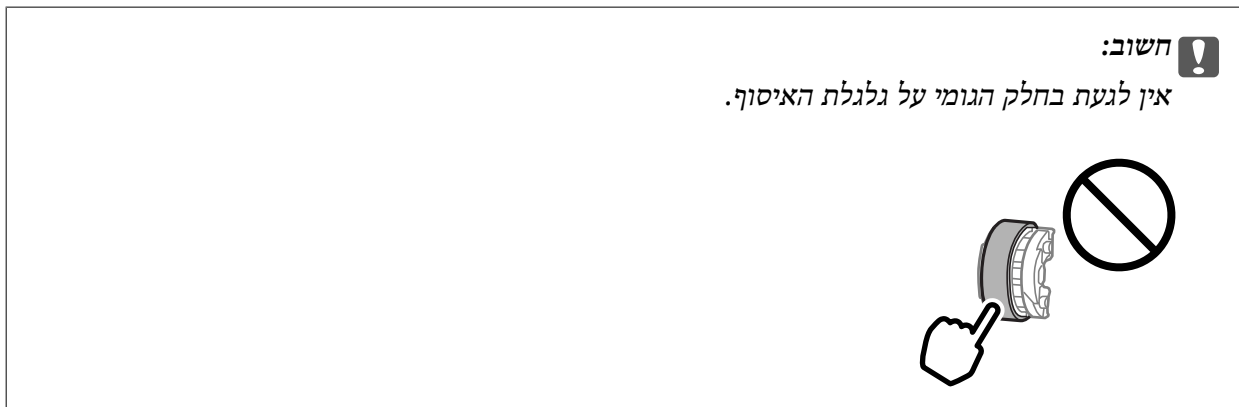

6. יש ללחוץ על הלשונית בצד ימין ואז ליישר את החלקים הבולטים בקו אחד עם החורים כדי לחבר את גלגלת האיסוף החדשה.

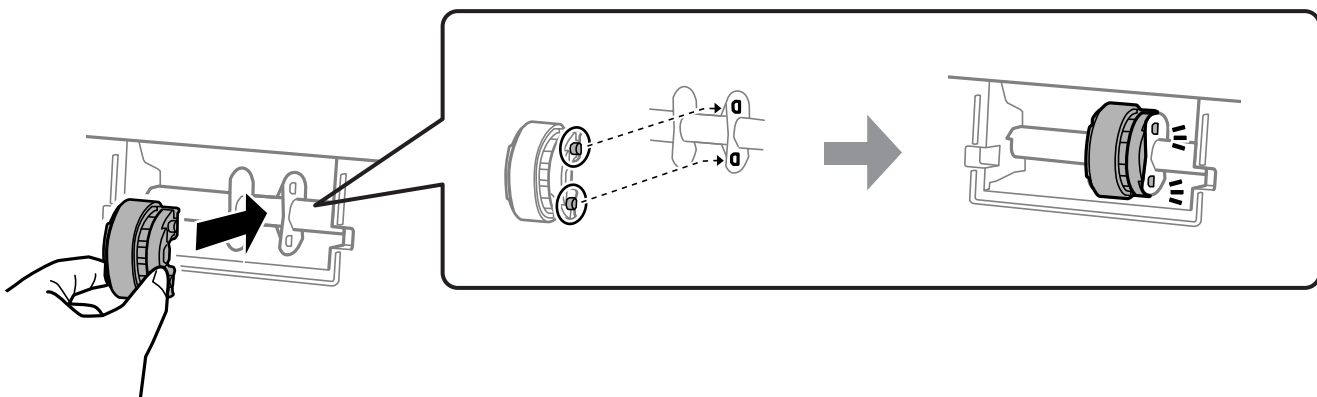

7. סגור את מכסה המדפסת.

8. חבר את כבל המתח.

9. לחץ על לחצן  כדי להפעיל את המדפסת.

10. גש אל מנהל ההתקן של המדפסת במחשב.

11. אפס את מונה הגלגלת מתוך מנהל ההתקן של המדפסת.

Windows

בחר את הלשונית תחזוקה ואז בחר פרטי מדפסת ואפשרויות.

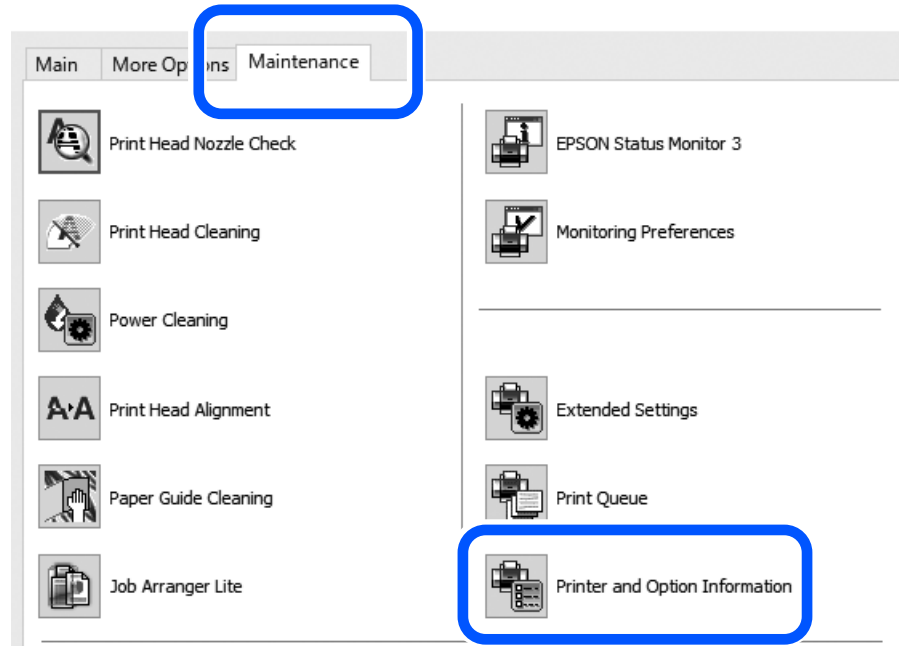

לחץ על איפוס מתוך מספר הגיליונות שהוזנו לגלגלת האיסוף.

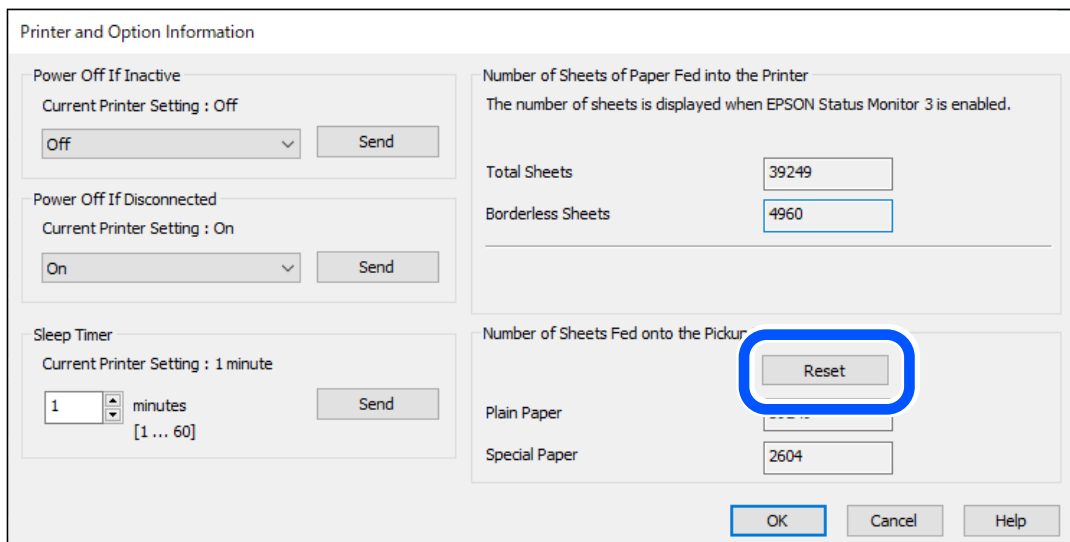

Mac OS □

יש לבחור בתפריט Apple < העדפות מערכת < מדפסות וסורקים (או הדפסה וסריקה, הדפסה ומשלוח פקס) < Epson(XXXX < אפשרויות וחומרים מתכלים < תוכנת עזר < פתח את תוכנת העזר של המדפסת < **Printer and Option Information**, ואז ללחוץ על איפוס מתוך מספר הגיליונות שהוזנו לגלגלת האיסוף

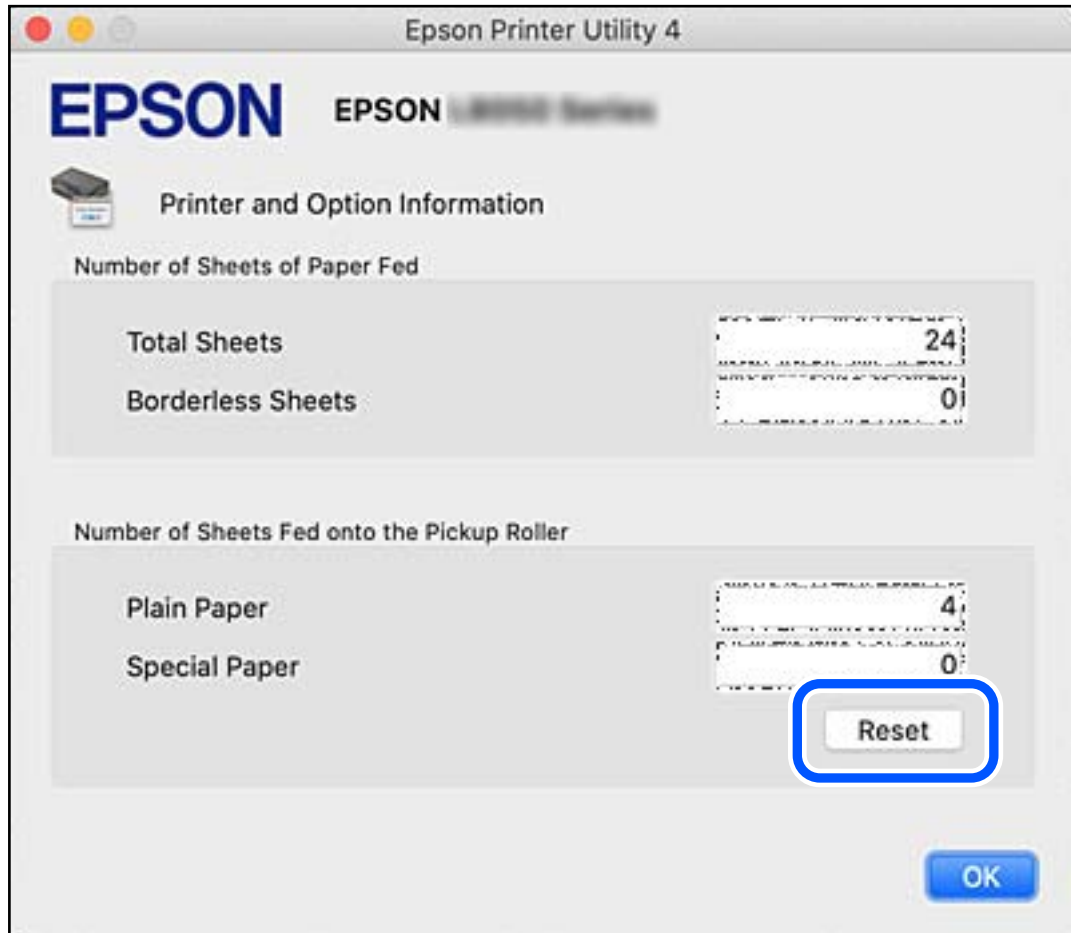

מידע קשור

- ← "אפליקציה להדפסה ממחשב (Windows מנהל התקן מדפסת)" בעמוד 152
- ← "אפליקציה להדפסה ממחשב (Mac OS מנהל התקן מדפסת)" בעמוד 153
- ← "קודים של גלגלת איסוף" בעמוד 151

לא ניתן להפעיל את המדפסת כצפוי

המדפסת אינה נדלקת או נכבית

המדפסת לא נדלקת
ניתן לשקול את הסיבות הבאות.

■ כבל החשמל אינו מחובר כראוי לשקע החשמל.

פתרונות

ודא שכבל החשמל מחובר כהלכה.

■ לא לחצת על לחצן  מספיק זמן.



פתרונות

החזק את הלחצן  לחוץ זמן ארוך קצת יותר.

המדפסת לא נכבית

■ לא לחצת על לחצן  מספיק זמן.

פתרונות

החזק את הלחצן  לחוץ זמן ארוך קצת יותר. אם עדיין אינך מצליח לכבות את המדפסת, נתק את כבל החשמל מהחשמל. כדי למנוע מראש ההדפסה להתייבש לחלוטין, הדלק את המדפסת שוב וכבה אותה באמצעות לחיצה על הלחצן .

מתבצע כיבוי אוטומטי

■ התכונה ההגדרה טיימר כיבוי או הכיבוי אינו פעיל פועלת יחד עם התכונה הכיבוי מנותק.

פתרונות

Windows

לחץ על פרטי מדפסת ואפשרויות בלשונית תחזוקה של מנהל ההתקן של המדפסת.

השבת את הגדרות הכיבוי אינו פעיל ו- הכיבוי מנותק.

השבת את הגדרת ההגדרה טיימר כיבוי.

Mac OS

בחר העדפות מערכת מתוך התפריט Apple < מדפסות וסורקים (או הדפסה וסריקה, הדפסה ופקס), ואז בחר את המדפסת. לחץ על אפשרויות וציוד < תוכנת שירות < פתח תוכנת עזר למדפסת ואז לחץ על הגדרות מדפסת.

השבת את הגדרות הכיבוי אינו פעיל ו- הכיבוי מנותק.

השבת את הגדרת ההגדרה טיימר כיבוי.

לתשומת לבך:

אפשר שהמוצר שלך כולל את תכונת ההגדרה טיימר כיבוי או את תכונות הכיבוי אינו פעיל ו- הכיבוי מנותק בהתאם למיקום הרכישה.

הפעולות איטיות

ההדפסה איטית מדי

ניתן לשקול את הסיבות הבאות.

יש אפליקציות מיותרות פועלות.

פתרונות

סגור כל אפליקציה מיותרת במחשב או בהתקן החכם שלך.

איכות ההדפסה הוגדרה כגבוהה.

פתרונות

הקטן את איכות ההדפסה.

הדפסה דו-צדדית מושבתת.

פתרונות

הפוך את ההגדרה הדו-כיוונית (או הגדרת המהירות הגבוהה) לזמינה. כאשר הגדרה זאת הופכת לזמינה ראש ההדפסה מדפיס כשהוא נע בשני הכיוונים ומהירות ההדפסה גודלת.

Windows

בחר הדפסה דו-כיוונית בכרטיסייה אפשרויות נוספות של מנהל ההתקן של המדפסת.

Mac OS

בחר באפשרות העדפות המערכת מתוך תפריט Apple < מדפסות וסורקים (או הדפסה וסריקה, הדפסה ופקס), ולאחר מכן בחר את המדפסת. לחץ על אפשרויות וציוד < אפשרויות (או מנהל התקן). בחר באפשרות מופעל עבור ההגדרה הדפסה דו-כיוונית.

מצב שקט מאופשר.

פתרונות

השבת את מצב שקט. מהירות ההדפסה מאיטה כאשר המדפסת פועלת במצב מצב שקט.

Windows

בחר באפשרות כבוי עבור ההגדרה מצב שקט בכרטיסייה ראשי של מנהל ההתקן של המדפסת.

Mac OS

בחר באפשרות העדפות המערכת מתוך תפריט Apple < מדפסות וסורקים (או הדפסה וסריקה, הדפסה ופקס), ולאחר מכן בחר את המדפסת. לחץ על אפשרויות וציוד < אפשרויות (או מנהל התקן). בחר באפשרות כבוי עבור ההגדרה מצב שקט.

אפשר שיש בעיות בחיבור הרשת עם הנתב האלחוטי.

פתרונות

אתחל מחדש את הנתב האלחוטי תוך לקיחה בחשבון של משתמשים אחרים המחוברים לרשת. אם אין בכך כדי לפתור את הבעיה, הנח את המדפסת קרוב יותר אל הנתב האלחוטי שלך או עיין בתיעוד שסופק עם נקודת הגישה.

המדפסת מדפיסה נתונים בצפיפות גבוהה כגון תצלומים על נייר רגיל.

פתרונות

אם אתה מדפיס נתונים בעלי צפיפות גבוהה כמו צילומים על נייר רגיל, אפשר שההדפסה תארך זמן מה כדי לשמר את איכות התדפיס. זו אינה תקלה.

ההדפסה מאטה במידה ניכרת במהלך הדפסה רציפה

הפונקציה שמונעת ממנגנון המדפסת נזק והתחממות יתר פועלת.

פתרונות

תוכל להמשיך להדפיס. כדי לחזור למהירות הדפסה רגילה יש להשאיר את המדפסת במצב סרק למשך 30 דקות לפחות. מהירות ההדפסה אינה חוזרת למהירות רגילה אם אספקת החשמל מכובה.

לא ניתן לסגור תמיכת הנייר האחורית

הזקף את תמיכת הנייר ואז הכנס אותה לתוך החריץ כפי שמוצג באיור הבא.

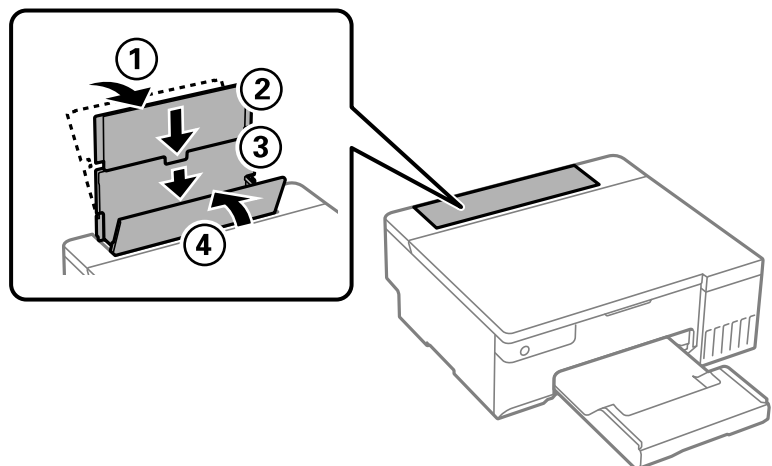

רעשי הפעולה חזקים

מצב שקט אינה זמינה.

פתרונות

אם המדפסת מרעישה מדי הפעל את מצב שקט. הפעלת תכונה זו עשויה להאט את מהירות המדפסת.

□ מנהל התקן המדפסת ב-Windows

הפעל את מצב שקט בכרטיסייה ראשי.

□ מנהל התקן המדפסת ב-Mac OS

בחר העדפות מערכת מתוך התפריט Apple < מדפסות וסורקים (או הדפסה וסריקה, הדפסה ופקס), ואז בחר את המדפסת. לחץ על אפשרויות וציוד < אפשרויות (או מנהל התקן). בחר באפשרות מופעל עבור ההגדרה מצב שקט.

לא מצליחים לבצע הדפסה דו-צדדית ידנית (Windows)

■ EPSON Status Monitor 3 אינה זמינה.

פתרונות

בלשונית תחזוקה של מנהל התקן המדפסת לחץ הגדרות מורחבות, ואז בחר הפעל את EPSON Status Monitor 3.

עם זאת, יתכן שהיא לא תהיה זמינה כאשר ניגשים למדפסת באמצעות רשת או כשמתמשים בה כמדפסת משותפת.

התפריט הגדרות הדפסה לא מוצג (Mac OS)

■ תוכנת ההדפסה של Epson לא הותקנה כמו שצריך.

פתרונות

אם התפריט הגדרות הדפסה לא מוצג במחשבים עם macOS Catalina (10.15) או גרסאות חדשות יותר, (macOS High Sierra 10.13), (macOS Sierra 10.12), OS X El Capitan, (10.11), OS X Yosemite (10.10), OS X Mavericks (10.9), תוכנת ההדפסה של Epson לא הותקנה כמו שצריך. אפשר אותו מתוך התפריט הבא.

בחר ב- העדפות מערכת מתוך תפריט Apple < מדפסות וסורקים (או הדפסה וסריקה, הדפסה וסריקה), ולאחר מכן הוסף שוב את המדפסת.

(macOS Mojave 10.14) אינו יכול לגשת אל הגדרות הדפסה באפליקציות מתוצרת Apple כגון TextEdit.

לא ניתן לפתור את הבעיה

אם אין ביכולתך לפתור את הבעיה אחרי שניסית את כל הפתרונות, צור קשר עם התמיכה של Epson.
אם אין ביכולתך לפתור בעיות הדפסה, עיין במידע הקשור שלהלן.

מידע קשור

← "לא ניתן לפתור בעיות הדפסה" בעמוד 144

לא ניתן לפתור בעיות הדפסה

יש לנסות את הפתרונות הבאים בסדר מלמעלה למטה עד לפתרון הבעיה.

□ ודא שסוג הנייר שהוכנס למדפסת תואם להגדרות של סוג הנייר בתוכנת ההדפסה.

□ השתמש בהגדרת איכות גבוהה יותר בתוכנת ההדפסה.

□ כדי לבדוק כמה דיו נשארה בפועל יש לבדוק חזותית את מפלסי הדיו במכלי המדפסת. מלא מחדש את מיכלי הדיו אם מפלסי הדיו נמצאים מתחת לקו התחתון.

□ ישר את ראש ההדפסה.

"יישור ראש ההדפסה" בעמוד 66

□ הפעל בדיקת נחיר כדי לבדוק אם יש סתימה בנחירי ראש ההדפסה.

אם קיימים מקטעים חסרים בתבנית בדיקת הנחירים, אפשר שהנחירים סתומים. חזור לחליפין על ניקוי הראשון ובדיקת הנחירים 3 פעמים ובדוק אם הסתימה נפתחה.

שים לב שניקוי ראש ההדפסה משתמש בכמות מסוימת של דיו.

"בדיקת ראש ההדפסה וניקויו" בעמוד 62

□ כבה את המדפסת, המתן לפחות 12 שעות ואז בדוק אם הסתימה נפתחה.

אם הבעיה היא סתימה, אפשר שהשארית המדפסת למשך זמן מה ללא פעילות עשויה לפתור את הבעיה.

תוכל לבדוק את הפריטים הבאים בזמן שהמדפסת מכובה.

□ בדוק שאתה משתמש בבקבוקי דיו מקוריים של Epson.

נסה להשתמש בבקבוקי דיו מקוריים של Epson. מוצר זה מיועד להתאים צבעים על סמך שימוש בבקבוקי דיו מקוריים של Epson. השימוש בבקבוקי דיו שאינם מקוריים יכול לגרום לירידה באיכות ההדפסה.

□ בדוק אם הסרט השקוף מוכתם.

אם מופיעות מריחות על הסרט השקוף, נגב את המריחה בעדינות.

"ניקוי הסרט השקוף" בעמוד 68

□ ודא שלא נשארו פיסות נייר בתוך המדפסת.

כאשר אתה מסיר את הנייר, אל תיגע בסרט השקוף ביד או בנייר.

□ בדוק את הנייר.

בדוק עם הנייר מעוקל או שהוטען כאשר הצד המיועד להדפסה כלפי מעלה.

"אמצעי זהירות לטיפול בנייר" בעמוד 26

"גודל הנייר וכמויות הדפים" בעמוד 147

"סוגי נייר אינם זמינים" בעמוד 150

□ אם תכבה את המדפסת, המתן לפחות 12 שעות, ואם איכות ההדפסה עדיין לא השתפרה, הפעל את ניקוי מכני.

"מפעיל ניקוי מכני" בעמוד 64

אם אינך יכול לפתור את הבעיה באמצעות בדיקת הפתרונות הנ"ל, אפשר שיהיה עליך לבקש תיקונים. פנה לתמיכה של Epson.

מידע קשור

← **"לפני יצירת קשר עם Epson" בעמוד 164**

← "יצירת קשר עם התמיכה של Epson" בעמוד 164

מידע על המוצר

147	מידע נייר
150	מידע על מוצרים מתכלים
152	מידע תוכנה
155	מפרטי מוצר
161	מידע רגולטורי

מידע נייר

גודל הנייר וכמויות הדפים

נייר מקורי של Epson

Epson ממליצה להשתמש בנייר מקורי של Epson כדי ליהנות מתוצאות הדפסה איכותיות. לתשומת לבך:

□ זמינות הנייר משתנה ממיקום למיקום. למידע עדכני על זמינות הנייר באזורך, פנה לתמיכה של Epson.

□ עיין במידע שלהלן ביחס לסוגי הנייר הזמינים עבור הדפסה ללא שוליים והדפסה דו-צדדית.

"נייר עבור הדפסה ללא שוליים" בעמוד 149

"נייר עבור הדפסה דו-צדדית" בעמוד 149

 נייר מתאים להדפסת מסמכים

שם המדיה	גודל	כמות טעינה (דפים)
Epson Bright White Ink Jet Paper	A4	80

 נייר מתאים להדפסת מסמכים וצילומים

שם המדיה	גודל	כמות טעינה (דפים)
Epson Photo Quality Ink Jet Paper	A4	80
Epson Matte Paper-Heavyweight	A4	20
Epson Double-Sided Matte Paper	A4	1

 נייר מתאים להדפסת צילומים

שם המדיה	גודל	כמות טעינה (דפים)
Epson Ultra Glossy Photo Paper	A4, 13x18 ס"מ (5x7 אינץ'), 10x15 ס"מ (4x6 אינץ')	20
Epson Premium Glossy Photo Paper	A4, 13x18 ס"מ (5x7 אינץ'), 10x15 ס"מ (4x6 אינץ')	20
Epson Premium Semigloss Photo Paper	A4, 10x15 ס"מ (4x6 אינץ')	20
Epson Photo Paper Glossy	A4, 13x18 ס"מ (5x7 אינץ'), 10x15 ס"מ (4x6 אינץ')	20

שם המדיה	גודל	כמות טעינה (דפים)
Epson Value Glossy Photo Paper	A4, 10×15 ס"מ (4×6 אינץ')	20
Handmade Photo Book	(24 A5 חורים)	1



סוגים שונים של נייר

שם המדיה	גודל	כמות טעינה (דפים)
Epson Iron-On Cool Peel Transfer Paper	A4	1

נייר זמין מסחרית

לתשומת לבך:
עייני במידע שלהלן ביחס לסוגי הנייר הזמינים עבור הדפסה ללא שוליים והדפסה דו-צדדית.

"נייר עבור הדפסה ללא שוליים" בעמוד 149

"נייר עבור הדפסה דו-צדדית" בעמוד 149

ניירות רגילים

נייר רגיל כולל נייר העתקה ונייר מכתבים.*

גודל	כמות טעינה (דפים)
A4, A5, A6, B5, B6, נייר מכתבים, 8.5×13 אינץ'.	100
גודל Legal, גודל 16K (195×270 מ"מ), גודל Indian-Legal	50
התאמה אישית (מ"מ) 89×127 עד 215.9×2000	1

* נייר שבכותרתו מודפס מראש מידע כמו שם השולח או שם החברה. יש להשאיר שוליים של 5 מ"מ או יותר בראש הדף. אי אפשר להשתמש בהדפסה דו-צדדית או ללא שוליים עם נייר מכתבים.

מעטפה

גודל	נפח טעינה (מעטפות)
מעטפה #10, מעטפה DL, מעטפה C6	10

נייר עבור הדפסה ללא שוליים

נייר מקורי של Epson

Epson Photo Quality Ink Jet Paper □

Epson Matte Paper-Heavyweight □

Epson Ultra Glossy Photo Paper □

Epson Premium Glossy Photo Paper □

Epson Premium Semigloss Photo Paper □

Epson Photo Paper Glossy □

Epson Value Glossy Photo Paper □

מידע קשור

← "גודל הנייר וכמויות הדפים" בעמוד 147

נייר זמין מסחרית

נייר רגיל, נייר צילום*

* עבור הדפסה ללא שוליים, תוכל להשתמש ב-Legal, קווארטו, A4, וגדלי נייר שהוגדרו על ידי המשתמש.

מידע קשור

← "גודל הנייר וכמויות הדפים" בעמוד 147

נייר עבור הדפסה דו-צדדית

נייר מקורי של Epson

Epson Bright White Ink Jet Paper

מידע קשור

← "גודל הנייר וכמויות הדפים" בעמוד 147

נייר זמין מסחרית

□ נייר רגיל, נייר צילום

מידע קשור

← "גודל הנייר וכמויות הדפים" בעמוד 147

סוגי נייר אינם זמינים

אל תשתמש בניירות הבאים. שימוש בנייר מסוגים אלה עלול לגרום לתקיעת נייר ולמריחות על התדפיס.

ניירות גליים

ניירות קרועים או חתוכים

ניירות מקופלים

ניירות לחים

ניירות עבים מדי או דקים מדי

ניירות שיש להם מדבקות

אל תשתמש במעטפות הבאות. שימוש במעטפות מסוגים אלה עלול לגרום לחסימות נייר ולמריחות על התדפיס.

מעטפות מעוקלות או מקופלות

מעטפות בעלות משטחים דביקים על פני הדשים או מעטפות בעלות חלונות

מעטפות דקות מדי

הן עלולות להתעקל במהלך ההדפסה.

מידע על מוצרים מתכלים

קודים של בקבוקי דיו

חברת Epson ממליצה להשתמש בבקבוקי דיו מקוריים של Epson.

להלן הקודים של בקבוקי דיו מקוריים של Epson.

חשוב!

האחריות של Epson אינה מכסה נזק שייגרם משימוש בדיו אחר מזה שצוין, כולל בדיו לא מקורי של Epson ושאינו מיועד למדפסת זו או דיו של ספקים אחרים.

מוצרים אחרים שאינם תוצרת Epson עלולים לגרום לנזק שאינו כלול באחריות של Epson ובנסיבות מסוימות עלולים לגרום למדפסת להתנהג בחוסר יציבות.

לתשומת לבך:

הקודים של בקבוק הדיו עשויים להשתנות ממדינה אחת לשנייה. צור קשר עם התמיכה של Epson כדי לקבל את הקודים הנכונים באזור שלך.

אמנם יתכן שהבקבוקים מכילים חומרים ממוחזרים אולם עובדה זאת אינה משפיעה על תפקוד המדפסת ועל ביצועיה.

המפרט והמראה של בקבוק הדיו יכולים להשתנות ללא הודעה מראש, לשם שיפור.

עבור אירופה

Light :LM Magenta (מגנטה בהיר)	Light :LC Cyan (ציאן בהיר)	Yellow :Y (צהוב)	Magenta :M (מגנטה)	Cyan :C (ציאן)	Black :BK (שחור)
108	108	108	108	108	108

לתשומת לבך:
בקרו באתר האינטרנט שלהלן כדי למצוא מידע על תפוקות בקבוק הדיו של Epson.

<http://www.epson.eu/pageyield>

עבור אסיה מלבד סין

Light :LM Magenta (מגנטה בהיר)	Light :LC Cyan (ציאן בהיר)	Yellow :Y (צהוב)	Magenta :M (מגנטה)	Cyan :C (ציאן)	Black :BK (שחור)
057	057	057	057	057	057

עבור סין

Light :LM Magenta (מגנטה בהיר)	Light :LC Cyan (ציאן בהיר)	Yellow :Y (צהוב)	Magenta :M (מגנטה)	Cyan :C (ציאן)	Black :BK (שחור)
056	056	056	056	056	056

קוד תיבת התחזוקה

חברת Epson ממליצה להשתמש בתיבת תחזוקה מקורית של Epson.

קוד תיבת התחזוקה: C9345

 חשוב:

מרגע שהותקנה תיבת התחזוקה במדפסת, לא ניתן להשתמש בה עם מדפסות אחרות.

קודים של גלגלות איסוף

חברת Epson ממליצה להשתמש בגלגלות איסוף מקוריות של Epson.

הקודים מובאים להלן.

עבור כל המדינות פרט להודו, בנגלדש, בהוטן, המלדיביים, סרי לנקה ונפאל

C12C937771 :Pickup Roller

עבור הודו, בנגלדש, בהוטן, המלדיביים, סרי לנקה ונפאל

C12C937781: Pickup Roller

לתשומת לבך:

צרו קשר עם התמיכה של Epson עבור גלגלת האיסוף החדשה שלכם.

העמידות של גלגלת איסוף היא 50000 דפים מודפסים אם משתמשים בדפים רגילים בגודל A4 או 5 שנים, המוקדם מביניהם. מספר העמודים הוא כדי לתת רעיון כללי. המספר משתנה כתלות בסביבת ההדפסה והגדרות ההדפסה, כגון: סוג הנייר, גודל הנייר, אפשרות הדפסה ללא שוליים, והערך בפועל עלול להיות נמוך ממספר זה. כמו כן, העמידות משתנה בין כאשר משתמשים בנייר מקורי של Epson או בנייר שאינו מקורי.

מידע תוכנה

בחלק הזה רשומות אפליקציות שאפשר להשתמש בהן עם המדפסת. לרשימה מלאה של התוכנות הנתמכות, אפשר להיכנס לאתר של Epson או לפתוח את Epson Software Updater. אפשר להוריד את הגרסאות האחרונות של האפליקציות.

<http://www.epson.com>

מידע קשור

← "אפליקציה לעדכון תוכנה וקושחה (Epson Software Updater)" בעמוד 155

אפליקציה להדפסה ממחשב (Windows מנהל התקן מדפסת)

מנהל התקן של המדפסת שולט במדפסת בעזרת פקודות שניתנות מיישום מחשב. כאשר מגדירים הגדרות במנהל התקן של המדפסת מקבלים את תוצאות ההדפסה הטובות ביותר. באפשרותך גם לבדוק את מצב המדפסת או לשמור שתהיה במצב תפעול תקין תוך שימוש בשירות מנהל התקן שלה.

לתשומת לבך:

באפשרותך לשנות את שפת מנהל התקן של המדפסת. בחר את השפה שברצונך להשתמש בה מההגדרה שפה על הלשונית תחזוקה.

גישה אל מנהל התקן של המדפסת מיישומים

כדי להגדיר הגדרות החלות רק על היישום שבשימושך, יש להיכנס אל מנהל התקן מהיישום הזה.

בחר הדפס או הגדרות הדפסה מתוך התפריט קובץ. בחר במדפסת שלך ואז הקלק על העדפות או על מאפיינים.

לתשומת לבך:

הפעולות עשויות להשתנות בהתאם ליישום. לקבלת מידע נוסף, עיין בעזרה של האפליקציה.

גישה אל מנהל התקן של המדפסת מלוח הבקרה

כדי להגדיר את כל ההגדרות החלות על כל היישומים יש לגשת אל מנהל התקן מלוח הבקרה.

Windows 11

לחץ על לחצן התחל, ואז בחר כל האפליקציות < כלי < Windows לוח הבקרה < הצג התקנים ומדפסות בחומרה וקול. לחץ לחיצה ימנית, או לחיצה שמאלית ממושכת, על המדפסת, ובחר באפשרות העדפות הדפסה.

Windows 10/Windows Server 2022/Windows Server 2019/Windows Server 2016

לחץ על לחצן 'התחל' ואז בחר מערכת < Windows לוח הבקרה < הצג התקנים ומדפסות תחת חומרה וקול. לחץ לחיצה ימנית, או לחיצה שמאלית ממושכת, על המדפסת, ובחר באפשרות העדפות הדפסה.

Windows 8.1/Windows 8/Windows Server 2012 R2/Windows Server 2012

בחר שולחן עבודה < הגדרות < לוח הבקרה < הצג התקנים ומדפסות תחת חומרה וקול. לחץ לחיצה ימנית, או לחיצה שמאלית ממושכת, על המדפסת, ובחר באפשרות העדפות הדפסה.

Windows 7/Windows Server 2008 R2

לחץ על לחצן 'התחל' ובחר לוח הבקרה < הצג התקנים ומדפסות תחת חומרה וקול. לחץ באמצעות לחצן העכבר הימני על המדפסת שלך ובחר העדפות הדפסה.

Windows Vista/Windows Server 2008

לחץ על לחצן 'התחל' ובחר לוח הבקרה < מדפסות תחת חומרה וקול. לחץ באמצעות לחצן העכבר הימני על המדפסת שלך ובחר העדפות הדפסה.

Windows XP/Windows Server 2003 R2/Windows Server 2003

לחץ על לחצן 'התחל' ובחר לוח הבקרה < מדפסות ורכיבי חומרה אחרים < מדפסות ופקסים. לחץ באמצעות לחצן העכבר הימני על המדפסת שלך ובחר העדפות הדפסה.

גישה למנהל ההתקן של המדפסת מסמל המדפסת בשורת המשימות

סמל המדפסת בשורת המשימות של שולחן העבודה הוא סמל קיצור דרך המאפשר לגשת במהירות למנהל ההתקן של המדפסת.

אם מקליקים על סמל המדפסת ובוחרים ב-הגדרות מדפסת אפשר לגשת לאותו חלון הגדרות מדפסת המוצג מלוח הבקרה. לחיצה כפולה על סמל זה מאפשרת לבדוק את מצב המדפסת.

לתשומת לבך:

אם סמל המדפסת אינו מוצג בשורת המשימות, היכנס אל חלון מנהל ההתקן של המדפסת, לחץ על העדפות מעקב על הלשונית תחזוקה ולאחר מכן בחר ב-הוסף את סמל קיצור הדרך לשורת המשימות.

הפעלת תוכנית השירות

עבור לחלון של מנהל ההתקן של המדפסת. לחץ על הכרטיסייה תחזוקה.

אפליקציה להדפסה ממחשב (Mac OS מנהל התקן מדפסת)

מנהל ההתקן של המדפסת שולט במדפסת בעזרת פקודות שניתנות מיישום מחשב. כאשר מגדירים הגדרות במנהל ההתקן של המדפסת מקבלים את תוצאות ההדפסה הטובות ביותר. באפשרותך גם לבדוק את מצב המדפסת או לשמור שתהיה במצב תפעול תקין תוך שימוש בשירות מנהל ההתקן שלה.

גישה אל מנהל ההתקן של המדפסת מיישומים

לחץ על הגדרת עמוד או על הדפס בתפריט קובץ של היישום. במידת הצורך, לחץ על הצג פרטים או על ▼ כדי להרחיב את חלון ההדפסה.

לתשומת לבך:

בהתאם לאפליקציה שבה אתה משתמש, ייתכן שהאפשרות הגדרת עמוד לא תופיע בתפריט קובץ והפעולות להצגת מסך ההדפסה יהיו שונות. לפרטים עיין בעזרה של האפליקציה.

הפעלת תוכנית השירות

בחר באפשרות העדפות המערכת מתוך תפריט Apple < מדפסות וסורקים (או הדפסה וסריקה, הדפסה ופקס), ולאחר מכן בחר את המדפסת. לחץ על אפשרויות וציוד < שירות < פתח שירות מדפסת.

אפליקציה עבור הגדרת תצורת פעולות מדפסת (Web Config)

Web Config הוא יישום הפועל בדפדפן אינטרנט כגון Microsoft Edge ו-Safari, במחשב או בהתקן חכם. באפשרותך לאשר את מצב המדפסת או לשנות את הגדרות שירותי הרשת ואת הגדרות המדפסת. כדי להשתמש ב-Web Config, חבר את המדפסת ואת המחשב או את ההתקן לאותה הרשת.

הדפדפנים להלן נתמכים. השתמש בגרסה העדכנית ביותר.

Microsoft Edge, Internet Explorer, Firefox, Chrome, Safari

לתשומת לבך:

ייתכן שתתבקש להזין את סיסמת המנהל בעת שימוש ב-Web Config. פרטים נוספים זמינים במידע הקשור שמפורט להלן.

מידע קשור

← "הערות בנוגע לסיסמת המנהל" בעמוד 14

הפעלת Web Config בדפדפן אינטרנט

1. בדוק את כתובת ה-IP של המדפסת.

לחץ על לחצן  והחזק אותו לחוץ לפחות 5 שניות כדי להדפיס את דף סטטוס הרשת ולאחר מכן בדוק מהי כתובת ה-IP של המדפסת.

2. הפעל דפדפן אינטרנט ממחשב או מהתקן חכם ולאחר מכן הזן את כתובת ה-IP של המדפסת.

תבנית:

http://:IPv4:כתובת ה-IP של המדפסת/

http://:IPv6:כתובת ה-IP של המדפסת/

דוגמאות:

http://192.168.100.201/:IPv4

http://[2001:db8::1000:1]/:IPv6

לתשומת לבך:

באמצעות ההתקן החכם, תוכל גם להפעיל את Web Config מתוך מסך המידע על המוצר ב-Epson Smart Panel.

מאחר והמדפסת משתמשת בתעודה עם חתימה עצמית בעת גישה ל-HTTPS, מוצגת אזהרה בדפדפן כאשר אתה מפעיל את Web Config; אין בכך כדי להצביע על בעיה וניתן להתעלם מכך בבטחה.

אפליקציה לעדכון תוכנה וקושחה (Epson Software Updater)

Epson Software Updater היא אפליקציה המתקינה תוכנה חדשה, ומעדכנת קושחה באמצעות האינטרנט. אם ברצונך לבדוק באופן סדיר אם יש מידע על עדכונים, תוכל להגדיר מרווח זמן לבדיקת עדכונים בהגדרות העדכון האוטומטיות של Epson Software Updater.

לתשומת לבך:
מערכות הפעלה Windows Server אינן נתמכות.

הפעלה ב-Windows

Windows 11

לחץ על לחצן התחל, ולאחר מכן בחר כל האפליקציות < EPSON Software < Epson Software Updater.

Windows 10

לחץ על לחצן 'התחל' ואז בחר Epson Software Updater < EPSON Software < Epson Software Updater.

Windows 8.1/Windows 8

הזן את שם היישום בצ'ארם החיפוש ולאחר מכן בחר בסמל המוצג.

Windows 7/Windows Vista/Windows XP

לחץ על לחצן התחל ובחר כל התכניות או תוכניות < EPSON Software < Epson Software Updater.

לתשומת לבך:

באפשרותך להפעיל את Epson Software Updater בלחיצה על סמל המדפסת בשורת המשימות שבשולחן העבודה ולאחריה בחירה באפשרות עדכון תוכנה.

הפעלה ב-Mac OS

בחר באפשרות עבור אל < יישומים < Epson Software < Epson Software Updater.

מידע קשור

← "התקנת האפליקציות בנפרד" בעמוד 76

מפרטי מוצר

מפרט המדפסת

מיקום נחירי ראש ההדפסה	נחירי דיו שחורה: 180 נחירי דיו צבעונית: 180 לכל צבע
משקל הנייר*	64 עד 90 גרם
מעטפות	75 עד 100 גרם

* גם כאשר עובי הנייר נמצא בתוך טווח זה, אפשר שהנייר לא יוזן לתוך המדפסת או שאיכות ההדפסה תהיה ירודה, בהתאם לתכונות או איכות הנייר.

שטח בר הדפסה

האזור המיועד להדפסה עבור גליונות בודדים

איכות ההדפסה יכולה לרדת בשטחים המוצללים בגלל מנגנון המדפסת.

הדפסה עם שוליים

3.0 מ"מ (0.12 אינץ')	A	
3.0 מ"מ (0.12 אינץ')	B	
41.0 מ"מ (1.62 אינץ')	C	
37.0 מ"מ (1.46 אינץ')	D	

הדפסה ללא שוליים

44.0 מ"מ (1.73 אינץ')	A	
40.0 מ"מ (1.57 אינץ')	B	

האזור הניתן להדפסה במעטפות

איכות ההדפסה יכולה לרדת בשטחים המוצללים בגלל מנגנון המדפסת.

3.0 מ"מ (0.12 אינץ')	A	
3.0 מ"מ (0.12 אינץ')	B	
18.0 מ"מ (0.71 אינץ')	C	
41.0 מ"מ (1.62 אינץ')	D	

שטח בר הדפסה עבור מדבקת דיסק

איכות ההדפסה יכולה לרדת בשטחים המוצללים בגלל מנגנון המדפסת.

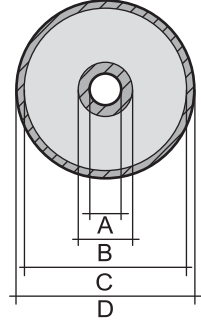
18 מ"מ (0.71 אינץ')	A	
43 מ"מ (1.69 אינץ')	B	
116 מ"מ (4.57 אינץ')	C	
120 מ"מ (4.72 אינץ')	D	

שטח בר הדפסה עבור כרטיסי זיהוי עשויים PVC

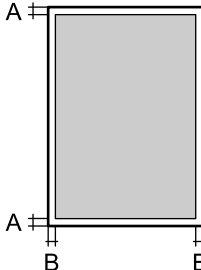
3.0 מ"מ (0.12 אינץ')	A	
3.0 מ"מ (0.12 אינץ')	B	

מפרט ממשקים

למחשב	*Hi-Speed USB
-------	---------------

* אין תמיכה בכבלי USB 3.0.

מפרטי רשת

מפרט Wi-Fi

תקנים	IEEE 802.11b/g/n ^{1*}
תחום תדרים	2.4 GHz
אופני תיאום	תשתית, Wi-Fi Direct (חיבור AP פשוט) ^{2*3*}
אבטחות אלחוט ^{4*}	WPA3-SAE (AES), WPA2-PSK (AES) ^{5*} , WEP (64/128bit)

^{1*} IEEE 802.11n זמין רק עבור ה-HT20.

^{2*} לא נתמך עבור תקן IEEE 802.11b.

^{3*} ניתן להשתמש בחיבור AP פשוט התואמת לחיבור לרשת Wi-Fi (תשתית).

^{4*} Wi-Fi Direct תומך ב-WPA2-PSK (AES) בלבד.

5* תואם לתקן ההצפנה WPA2 עם תמיכה בהצפנת WPA/WPA2 אישית.

פונקציות רשת ו-IPv4/IPv6

הערות	נתמכות	פונקציות		
-	✓	IPv4	EpsonNet Print (Windows	הדפסת רשת
-	✓	IPv6 ,IPv4	Standard TCP/IP (Windows	
Windows Vista ואילך	✓	IPv6 ,IPv4	הדפסת WSD (Windows	
-	✓	IPv6 ,IPv4	הדפסת (MacBonjour (OS	
-	✓	IPv6 ,IPv4	הדפסת (WindowsIPP , (Mac OS	
מצלמה דיגיטלית	-	IPv4	Wi-) PictBridge (Fi	
-	✓	IPv4	Epson Connect (הדפסת דוא"ל, הדפסה מרחוק)	
-	-	IPv6 ,IPv4	Epson Scan 2	סריקת רשת
-	-	IPv4	Event Manager	
-	-	IPv4	Epson Connect (סריקה לענן)	
-	-	IPv4	שלח פקס	פקס
-	-	IPv4	קבל פקס	

פרוטוקול אבטחה

שרת/לקוח HTTPS	SSL/TLS
	SNMPv3

מידות

מידות	<p>אחסון</p> <p><input type="checkbox"/> רוחב: 403 מ"מ (15.9 אינצ'ים)</p> <p><input type="checkbox"/> עומק: 369 מ"מ (14.5 אינצ'ים)</p> <p><input type="checkbox"/> גובה: 149 מ"מ (5.9 אינצ'ים)</p> <p>הדפסה</p> <p><input type="checkbox"/> רוחב: 403 מ"מ (15.9 אינצ'ים)</p> <p><input type="checkbox"/> עומק: 638 מ"מ (25.1 אינצ'ים)</p> <p><input type="checkbox"/> גובה: 300 מ"מ (11.8 אינצ'ים)</p>
משקל*	בערך 6.0 ק"ג (13.2 ליברות)

* ללא הדיו וכבל החשמל.

מפרטים חשמליים

דירוג אספקת החשמל	ז"ח 240–100 וולט	ז"ח 240–220 וולט
תחום תדרים נקוב	Hz 60–50	Hz 60–50
זרם נקוב	A 0.3–0.5	A 0.3
צריכת חשמל (עם חיבור USB)	<p>19.0 W (ISO/ הדפסה: בערך IEC24712)</p> <p>מצב הכן: בערך 4.4 W</p> <p>מצב שינה: בערך 0.6 W</p> <p>כבויה: בערך 0.2 W</p>	<p>19.0 W (ISO/ הדפסה: בערך IEC24712)</p> <p>מצב הכן: בערך 4.4 W</p> <p>מצב שינה: בערך 0.6 W</p> <p>כבויה: בערך 0.2 W</p>

לתשומת לבך:

לפרטים על המתח החשמלי של המדפסת ראה התווית שעליה.

פרטים על צריכת חשמל עבור משתמשים אירופיים, ראה האתר להלן.

<http://www.epson.eu/energy-consumption>

מפרט סביבתי

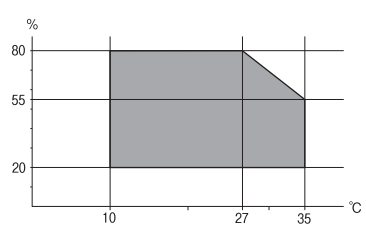
<p>השתמש במדפסת בתוך התחום המופיע בגרף להלן.</p>  <p>טמפרטורה: 10 עד 35°C (50 עד 95°F) לחות: 20 עד 80% RH (ללא עיבוי)</p>	<p>הפעלה</p>
<p>טמפרטורה: -20 עד 40°C (-4 עד 104°F)* לחות: 5 עד 85% RH (ללא עיבוי)</p>	<p>אחסון</p>

* באפשרותך לאחסן עד חודש אחד ב- 104°F (40°C).

מפרט סביבתי לבקבוקי דיו

<p>-20 עד 40°C (-4 עד 104°F)*</p>	<p>טמפרטורת אחסון</p>
<p>-15°C (5°F) הדיו מפשירה ואפשר להשתמש בה לאחר 2 כשעתיים ב-25°C (-77°F).</p>	<p>טמפרטורת קפיאה</p>

* באפשרותך לאחסן עד חודש אחד ב- 40°C (104°F).

דרישות המערכת

Windows

Windows Vista, Windows 7, Windows 8/8.1, Windows 10, Windows 11 או מאוחרת יותר

Windows XP SP3 (32-סיביות)

Windows XP Professional x64 Edition SP2

Windows Server 2003 (SP2) ואילך

Mac OS

Mac OS X 10.9.5 ומעלה, macOS 11 ומעלה

לתשומת לבך:

ייתכן שמערכת ההפעלה Mac OS אינה תומכת בתכונות וביישומים מסוימים.

מערכת הקבצים של UNIX (UFS) עבור Mac OS אינה נתמכת.

מידע רגולטורי

תקנים ואישורים

תקנים ואישורים לדגם אירופי

עבור משתמשים באירופה

חברת Seiko Epson Corporation מצהירה בזאת שדגם ציוד הרדיו שלהלן תואם להוראה EU/2014/53. הטקסט המלא של הוראת התאימות של ה-EU זמין באתר האינטרנט שלהלן.

<http://www.epson.eu/conformity>

B731A

לשימוש במדינות אלה בלבד: אירלנד, בריטניה, אוסטריה, גרמניה, ליכטנשטיין, שווייץ, צרפת, בלגיה, לוקסמבורג, הולנד, איטליה, פורטוגל, ספרד, דנמרק, פינלנד, נורווגיה, שוודיה, איסלנד, קרואטיה, קפריסין, יוון, סלובניה, מלטה, בולגריה, צ'כיה, אסטוניה, הונגריה, לטביה, ליטא, פולין, רומניה וסלובקיה. Epson אינה יכולה לקבל על עצמה אחריות לכל כשל בעמידה בדרישות ההגנה הנגרמות משינוי של המוצרים שלא הומלץ עליו.



ZICTA סוג האישור עבור משתמשים בזמביה

עין באתר האינטרנט הבא כדי לבדוק את המידע עבור סוג אישור ZICTA.

<https://support.epson.net/zicta/>

מגבלות על העתקה

הקפד לפעול לפי המגבלות להלן כדי להבטיח שימוש אחראי וחוקי במדפסת.

העתקת הפריטים להלן אסורה על פי חוק:

שטרות כסף, מטבעות, ניירות ערך סחירים בהנפקת הממשלה, אגרות חוב ממשלתיות ואגרות חוב עירוניות

בולים לא משומשים, גלויות מבוילות ופריטי דואר רשמי אחרים הנושאים דמי משלוח תקפים

בולי הכנסה בהנפקת הממשלה וניירות ערך שהונפקו לפי הליך חוקי.

נקוט זהירות בעת הדפסת הפריטים האלה:

ניירות ערך סחירים פרטיים (תעודות מניות, שטרות, המחאות וכדומה), כרטיסים חודשיים לתחבורה ציבורית, כרטיסים בהנחה וכדומה.

דרכונים, רישיונות נהיגה, תעודות כשירות, היתרי מעבר בדרכים, בולי מזון, כרטיסים וכדומה.

לתשומת לבך:

יתכן שהעתקת פריטים אלה גם אסורה על פי חוק.

שימוש אחראי בחומרים שיש עליהם זכויות יוצרים:

אפשר להשתמש במדפסות לרעה בכך שמעתיקים חומרים שיש עליהם זכויות יוצרים. אלא אם פועלים לפי ייעוץ מעורך דין ובידיעתו, יש לנהוג באחראיות ובכבוד באמצעות השגת רשותו של המחזיק בזכויות היוצרים לפני העתקת כל חומר שיצא לאור.

היכן מקבלים עזרה

164.....אתר אינטרנט לתמיכה טכנית.

164.....יצירת קשר עם התמיכה של Epson.

אתר אינטרנט לתמיכה טכנית

אם אתה זקוק לעוד עזרה, בקר באתר התמיכה של Epson בכתובת להלן. בחר את המדינה או את האזור שלך ועבור אל הדף באתר של Epson העוסק בתמיכה. מנהלי ההתקנים העדכניים, הוראות למשתמש או חומר אחר להורדה — כולם זמינים אף הם באתר זה.

<http://support.epson.net/>

<http://www.epson.eu/support> (אירופה)

אם מוצר Epson שברשותך אינו פועל כהלכה ואינך יכול לפתור את הבעיה צור קשר עם שירותי התמיכה של Epson לקבלת סיוע.

יצירת קשר עם התמיכה של Epson

לפני יצירת קשר עם Epson

אם מוצר Epson שברשותך אינו פועל כהלכה ואינך יכול לפתור את הבעיה באמצעות שימוש במידע פתרון הבעיות בהוראות למשתמש של המוצרים שלך, צור קשר עם שירותי התמיכה של Epson לקבלת סיוע.

רשימת התמיכה הבאה של Epson מבוססת על מדינת המכירה. אפשר שיש כמה מוצרים שאינם נמכרים במיקום הנוכחי שלך, לכן דאג ליצור קשר עם התמיכה של Epson באזור שבו רכשת את המוצר שלך.

אם התמיכה של Epson לאזור שלך אינה מופיעה ברשימה להלן, צור קשר עם הספק במקום שבו קנית את המוצר שלך.

אנשי התמיכה של Epson יוכלו לעזור לך במהירות רבה יותר אם תתן להם את המידע להלן:

המספר הסידורי של המוצר

(מיקום חיבור התווית תלוי במוצר; אפשר שהוא יהיה בגב, בצד הפתוח של המכסה, או בתחתית.)

דגם המוצר

גרסת התוכנה של המוצר

(לחץ על **About**, **Version Info**, או לחצן דומה הנמצא בתכנת המוצר.)

מותג המחשב שלך והדגם שלו

שם מערכת ההפעלה של המחשב שלך והגרסה שלה

שמות וגרסאות של יישומי התכנה המשמשים אותך בדרך כלל עם המוצר

לתשומת לבך:

בהתאם למוצר, אפשר שהגדרות הרשת יאוחסנו בזכרון המוצר. אפשר שההגדרות יאבדו, כתוצאה מתקלה במוצר או תיקון של המוצר. Epson לא תהיה אחראית על אבדן נתונים כלשהם ועל גיבוי או שחזור הגדרות גם במהלך תקופת האחריות. מומלץ לגבות את הנתונים בעצמך או לנהל רשימות שלהם.

עזרה למשתמשים באירופה

למידע על דרכי יצירת קשר עם התמיכה של Epson עיין ב-Pan-European Warranty Document.

עזרה למשתמשים בטאיוואן

אלה אנשי הקשר עבור מידע, תמיכה ושירותים:

אינטרנט

<http://www.epson.com.tw>

מידע על מפרטי מוצרים, מנהל התקנים להורדה ושאלות לגבי מוצרים עומדים לרשות המשתמשים.

מוקד התמיכה של Epson

טלפון: +886-2-2165-3138

צוות התמיכה שלנו יכול לעזור לך בנושאים הבאים דרך הטלפון:

- שאלות בנושא מכירות ומידע על מוצרים.
- שאלות או בעיות בקשר לשימוש במוצרים.
- שאלות בנושא שירות תיקונים ואחריות.

מרכז שירותי תיקונים:

<http://www.tekcare.com.tw/branchMap.page>

תאגיד TekCare הוא מרכז שירות מורשה של Epson Taiwan Technology & Trading Ltd.

עזרה למשתמשים באוסטרליה

אנשי Epson Australia מעוניינים לספק לך שירות לקוחות ברמה הגבוהה ביותר. נוסף על ההוראות למשתמש שברשותך אנו מספקים את המקורות להלן לקבלת מידע:

אתר אינטרנט

<http://www.epson.com.au>

גישה לדפי האינטרנט של Epson Australia. האתר אמנם לא יפה כמו חופיה של ניו זילנד, אבל שווה לגלוש בו מפעם לפעם! באתר ניתן להוריד מנהלי התקנים, למצוא את נקודות השירות של Epson ולקבל מידע ותמיכה טכנית למוצרים (בדוא"ל).

מוקד התמיכה של Epson

טלפון: 1300-361-054

מוקד התמיכה של Epson הוא קו ההגנה האחרון, ששומר שהלקוחות שלנו יזכו לסיוע מקצועי. הטלפנים במוקד התמיכה יוכלו לסייע לך להתקין, להגדיר ולהפעיל את מוצרי Epson. נציגי השירות במוקד הטלפוני יוכלו לסייע לך למצוא מידע על מוצרי Epson חדשים ואת הכתובות של מרכזי השירות או המשווקים המורשים הקרובים אליך. במוקד ניתן לקבל עזרה במגוון רחב של בעיות ושאלות.

מומלץ להכין את כל המידע הרלוונטי מראש לפני שמתקשרים. ככל שתכין מראש יותר מידע, כך נוכל לסייע לך לפתור את הבעיה מהר יותר. מידע זה כולל את ההוראות למשתמש במוצר Epson שברשותך, את סוג המחשב, מערכת ההפעלה, תוכנות יישומים וכל מידע שנראה לך שדרוש.

שינוע של המוצר

Epson ממליצה לשמור את אריזת המוצר למקרה שיהיה צורך לשנע אותו בעתיד. כמו כן, מומלץ גם לאבטח את מכל הדיו באמצעות נייר דבק ולדאוג שהמוצר יישאר בצורה אנכית וישרה.

עזרה למשתמשים בניו זילנד

Epson ניו זילנד שואפת להעניק ללקוחותיה את השירות הטוב ביותר. נוסף על המסמכים הנלווים למוצר, תוכל להיעזר במקורות המידע הבאים:

אתר אינטרנט

<http://www.epson.co.nz>

ניתן להיכנס לאתר האינטרנט של Epson ניו זילנד. הוא אמנם לא יפה כמו חופיה של ניו זילנד, אבל שווה לגלוש בו מפעם לפעם! באתר ניתן להוריד מנהלי התקנים, למצוא את נקודות השירות של Epson ולקבל מידע ותמיכה טכנית למוצרים (בדוא"ל).

מוקד התמיכה של Epson

טלפון: 0800 237 766

מוקד התמיכה של Epson הוא קו ההגנה האחרון, ששומר שהלקוחות שלנו יזכו לסיוע מקצועי. הטלפנים במוקד התמיכה יוכלו לסייע לך להתקין, להגדיר ולהפעיל את מוצרי Epson. נציגי השירות במוקד הטלפוני יוכלו לסייע לך למצוא מידע על מוצרי Epson חדשים ואת הכתובות של מרכזי השירות או המשווקים המורשים הקרובים אליך. במוקד ניתן לקבל עזרה במגוון רחב של בעיות ושאלות.

מומלץ להכין את כל המידע הרלוונטי מראש לפני שמתקשרים. ככל שתכין מראש יותר מידע, כך נוכל לסייע לך לפתור את הבעיה מהר יותר. מידע זה יכול להיות מסמכי המוצר של Epson, סוג המחשב שלך, מערכת ההפעלה, התוכנות שבהן אתה משתמש וכל מידע נוסף שנחוץ לדעתך.

שינוע של המוצר

Epson ממליצה לשמור את אריזת המוצר למקרה שיהיה צורך לשנע אותו בעתיד. כמו כן, מומלץ גם לאבטח את מכל הדיו באמצעות נייר דבק ולדאוג שהמוצר יישאר בצורה אנכית וישרה.

עזרה למשתמשים בסינגפור

אלה מקורות המידע, התמיכה והשירותים הזמינים מ-Epson Singapore:

אינטרנט

<http://www.epson.com.sg>

מידע על מפרטי מוצרים, על מנהלי התקנים להורדה, על שאלות נפוצות, שאילתות בנושא מכירות ותמיכה טכנית דרך הדואר האלקטרוני עומדים לרשות המשתמשים.

מוקד התמיכה של Epson

מספר חינום: 800-120-5564

צוות התמיכה שלנו יכול לעזור לך בנושאים הבאים דרך הטלפון:

□ שאילתות בנושא מכירות ומידע על מוצרים.

□ שאלות בקשר לשימוש במוצרים או פתרון בעיות

□ שאלות בנושא שירות תיקונים ואחריות

עזרה למשתמשים בתאילנד

אלה אנשי הקשר עבור מידע, תמיכה ושירותים:

אינטרנט

<http://www.epson.co.th>

מידע על מפרטי מוצרים, על מנהלי התקנים להורדה, על שאלות נפוצות ושאלות בדואר האלקטרוני עומדים לרשות המשתמשים.

המוקד הטלפוני של Epson

טלפון: 66-2460-9699

דוא"ל: support@eth.epson.co.th

צוות מוקד השירות שלנו יכול לעזור לכם בנושאים הבאים באמצעות הטלפון:

□ שאלות בנושא מכירות ומידע על מוצרים

□ שאלות או בעיות בקשר לשימוש במוצרים

□ שאלות בנושא שירות תיקונים ואחריות

עזרה למשתמשים בווייטנאם

אלה אנשי הקשר עבור מידע, תמיכה ושירותים:

מרכז השירות של Epson

27 Yen Lang, Trung Liet Ward, Dong Da District, Ha Noi City. Tel: +84 24 7300 0911

38 Le Dinh Ly, Thac Gian Ward, Thanh Khe District, Da Nang. Tel: +84 23 6356 2666

194/3 Nguyen Trong Tuyen, Ward 8, Phu Nhuan Dist., HCMC. Tel: +84 28 7300 0911

31 Phan Boi Chau, Ward 14, Binh Thanh District, HCMC. Tel: +84 28 35100818

עזרה למשתמשים באינדונזיה

אלה אנשי הקשר עבור מידע, תמיכה ושירותים:

אינטרנט

<http://www.epson.co.id>

□ מידע על מפרטי מוצרים, מנהלי התקנים להורדה

□ שאלות נפוצות, שאלות מכירות ושאלות דרך דואר אלקטרוני

התמיכה הטלפונית של Epson

טלפון: 1500-766 (Indonesia Only)

דוא"ל: customer.care@ein.epson.co.id

צוות התמיכה הטלפונית שלנו יכול לעזור לכם בנושאים הבאים דרך הטלפון או האימייל:

☐ שאלות בנושא מכירות ומידע על מוצרים

☐ תמיכה טכנית

עזרה למשתמשים בהונג קונג

לקבלת תמיכה טכנית כמו גם שירותים אחרים לאחר המכירות המשתמשים מוזמנים ליצור קשר עם Epson Hong Kong Limited.

דף הבית באינטרנט

<http://www.epson.com.hk>

Epson Hong Kong הקימה דף בית מקומי באינטרנט בסינית ובאנגלית כדי לספק למשתמשים את המידע להלן:

☐ מידע על המוצר

☐ תשובות לשאלות נפוצות

☐ גרסאות עדכניות של מנהלי התקנים למוצרי Epson

תמיכה טכנית בטלפון

באפשרותך גם ליצור קשר עם הצוות הטכני שלנו במספרי הטלפון והפקס להלן:

טלפון: 852-2827-8911

פקס: 852-2827-4383

עזרה למשתמשים במלזיה

אלה אנשי הקשר עבור מידע, תמיכה ושירותים:

אינטרנט

<http://www.epson.com.my>

☐ מידע על מפרטי מוצרים, מנהלי התקנים להורדה

☐ שאלות נפוצות, שאלות מכירות ושאלות דרך דואר אלקטרוני

המוקד הטלפוני של Epson

טלפון: 1800-81-7349 (חיוג חינם)

דוא"ל: websupport@emsb.epson.com.my

☐ שאלות בנושא מכירות ומידע על מוצרים

□ שאלות או בעיות בקשר לשימוש במוצרים

□ שאלות בנושא שירותי תיקונים ואחריות

Epson Malaysia Sdn Bhd (משרד ראשי)

טלפון: 603-56288288

פקס: 603-5628 8388/603-5621 2088

עזרה למשתמשים בהודו

אלה אנשי הקשר עבור מידע, תמיכה ושירותים:

אינטרנט

<http://www.epson.co.in>

מידע על מפרטי מוצרים, מנהל התקנים להורדה ושאלות לגבי מוצרים עומדים לרשות המשתמשים.

קו עזרה מספר חינם

להזמנת שירות, מידע על המוצר או כדי להזמין חומרים מתכלים -

1800123001600 / 186030001600 / 918004250011 (בבוקר - 6 בערב)

אימייל

calllog@epson-india.in

וואטסאפ

+91 96400 00333

עזרה למשתמשים בפיליפינים

כדי לקבל תמיכה טכנית, כמו גם שירותים לאחר המכירות, המשתמשים מוזמנים ליצור קשר עם Epson Philippines Corporation במספרי הטלפון והפקס ובכתובת הדואר האלקטרוני הבאים:

אינטרנט

<http://www.epson.com.ph>

מידע על מפרטי מוצרים, על מנהלי התקנים להורדה, על שאלות נפוצות ושאלות בדואר האלקטרוני עומדים לרשות המשתמשים.

שירות לקוחות Epson Philippines

מספר חינם (PLDT): 1-800-1069-37766

מספר חינם (טלפון דיגיטלי): 1-800-3-0037766

מטרו מנילה: +632-8441-9030

אתר אינטרנט: <https://www.epson.com.ph/contact>

דוא"ל: customercare@epc.epson.com.ph

זמין בין 09:00-18:00, בימי שני עד שבת (למעט חגים ציבוריים)

צוות שירות הלקוחות שלנו יכול לעזור לך בנושאים הבאים דרך הטלפון:

שאלות בנושא מכירות ומידע על מוצרים

שאלות או בעיות בקשר לשימוש במוצרים

שאלות בנושא שירות תיקונים ואחריות

Epson Philippines Corporation

מספר ראשי: +632-8706-2609

פקס: +632-8706-2663 / +632-8706-2665