

L8050 Series

Használati útmutató



Nyomtatás

A nyomtató karbantartása

Problémamegoldás

Tartalomjegyzék

Útmutató a kézikönyvhöz

| | |
|---|---|
| A kézikönyvek bemutatása. | 6 |
| Fontos biztonsági előírások (nyomtatott kézikönyv). | 6 |
| Itt kezdje (nyomtatott kézikönyv). | 6 |
| Használati útmutató (digitális kézikönyv). | 6 |
| Információk a legfrissebb kézikönyvekről. | 6 |
| Információ keresése. | 6 |
| Csak a szükséges oldalak nyomtatása. | 7 |
| A Kézikönyvről. | 7 |
| Jelek és szimbólumok. | 7 |
| Megjegyzések képernyőképekkel és illusztrációkkal kapcsolatban. | 8 |
| Operációs rendszerre vonatkozó hivatkozások. | 8 |
| Védjegyek. | 9 |
| Szerzői jog. | 9 |

Fontos utasítások

| | |
|--|----|
| Biztonsági utasítások. | 12 |
| Tintára vonatkozó biztonsági utasítások. | 12 |
| A nyomtatóval kapcsolatos tanácsok és figyelmeztetések. | 13 |
| A nyomtató beállításával kapcsolatos tanácsok és figyelmeztetések. | 13 |
| A nyomtató használatával kapcsolatos tanácsok és figyelmeztetések. | 13 |
| Internetcsatlakozással kapcsolatos tanácsok és figyelmeztetések. | 14 |
| Tanácsok és figyelmeztetések a nyomtató használatára vezeték nélküli kapcsolat esetén. | 14 |
| A nyomtató szállításával vagy tárolásával kapcsolatos tanácsok és figyelmeztetések. | 14 |
| Megjegyzések a rendszergazdai jelszóval kapcsolatban. | 14 |
| Személyes adatok védelme. | 15 |

Részek nevei és funkciói

| | |
|---------------------|----|
| Előlap. | 17 |
| Belül. | 18 |
| Hátsó rész. | 19 |

Útmutató a vezérlőpanelhez

| | |
|--|----|
| Gombok és funkciók. | 21 |
| A jelzőfények és a nyomtató állapotának ellenőrzése. | 22 |

Papír, lemezek és PVC-igazolványok betöltése

| | |
|---|----|
| Papír betöltése. | 26 |
| A papír kezelésére vonatkozó óvintézkedések. | 26 |
| Papírtípusok listája. | 27 |
| Papír betöltése. | 27 |
| Különböző papírok betöltése. | 29 |
| Lemez behelyezése. | 31 |
| Nyomtatható lemezek. | 31 |
| Lemezek kezelésére vonatkozó óvintézkedések. | 31 |
| Lemez behelyezése és eltávolítása. | 31 |
| PVC-igazolványok betöltése. | 33 |
| Nyomtatható PVC-igazolványok. | 33 |
| PVC-igazolványok kezelésére vonatkozó óvintézkedések. | 34 |
| PVC-igazolvány behelyezése és eltávolítása. | 34 |

Nyomtatás

| | |
|---|----|
| Fényképek nyomtatása. | 39 |
| Fényképek nyomtatása a számítógépről. | 39 |
| Fényképek nyomtatása okos eszközökről. | 39 |
| Nyomtatás borítékra. | 40 |
| Nyomtatás borítékokra számítógépről (Windows). | 40 |
| Nyomtatás borítékokra számítógépről (Mac OS). | 40 |
| Dokumentumok nyomtatása. | 41 |
| Nyomtatás a számítógépről. | 41 |
| Dokumentumok nyomtatása okos eszközökről. | 55 |
| Nyomtatás lemez címkéjére. | 56 |
| Fényképek nyomtatása lemez címkéjére a(z) Epson Photo+ használatával. | 56 |
| Nyomtatás PVC-igazolványokra. | 56 |
| Nyomtatás PVC-igazolványokra az Epson Photo+ használatával. | 56 |
| Weboldalak nyomtatása. | 57 |
| Weboldalak nyomtatása számítógépről. | 57 |
| Weboldalak nyomtatása okos eszközről. | 57 |
| Nyomtatás felhőszolgáltatás segítségével. | 58 |

A nyomtató karbantartása

| | |
|---|----|
| Kellékanyagok állapotának ellenőrzése. | 60 |
| A papír útvonalának tisztítása a papírbetöltési hibák megszüntetéséhez. | 60 |

| | |
|--|----|
| A nyomtatási minőség javítása. | 63 |
| A nyomtatófej ellenőrzése és tisztítása. | 63 |
| Erős tisztítás futtatása. | 64 |
| Fúvóka eltömődésének megakadályozása. | 66 |
| A nyomtatófej igazítása. | 66 |
| A papírvonal megtisztítása az elkenődött mintától (amikor a nyomtatási eredmény felülete függőlegesen elkenődött). | 67 |
| Az átlátszó fólia tisztítása. | 69 |
| A nyomtató tisztítása. | 71 |
| A kifröccsent tinta feltakarítása. | 72 |

Ezekben a helyzetekben

| | |
|--|----|
| A számítógép cseréje esetén. | 74 |
| Energiatakarékosság. | 74 |
| Energiatakarékosság — Windows. | 74 |
| Energiatakarékosság — Mac OS. | 74 |
| A Wi-Fi-kapcsolat letiltása. | 75 |
| A nyomtatóba adagolt lapok számának ellenőrzése. | 75 |
| Alkalmazások külön telepítése. | 76 |
| Ellenőrizze, hogy eredeti Epson nyomtató-illesztőprogramja van-e telepítve — Windows. | 77 |
| Ellenőrizze, hogy eredeti Epson nyomtató-illesztőprogramja van-e telepítve — Mac OS. | 78 |
| Hálózati kapcsolat újbóli beállítása. | 79 |
| Számítógéphez való csatlakozás beállításai. | 79 |
| Okos eszközhöz való csatlakozás beállításai. | 80 |
| Wi-Fi beállítások elvégzése a vezérlőpanelen. | 80 |
| A nyomtató hálózati csatlakozási állapotának ellenőrzése (Hálózati kapcsolódási jelentés). | 82 |
| A hálózati kapcsolatra vonatkozó jelentés üzenetei és megoldásai. | 83 |
| Okos eszköz és a nyomtató közvetlen csatlakoztatása (Wi-Fi Direct). | 88 |
| A Wi-Fi Direct. | 88 |
| Eszközök csatlakoztatása Wi-Fi Direct segítségével. | 89 |
| A Wi-Fi Direct (Egyszerű hozzáférési pont) beállítások, például SSID, módosítása. | 90 |
| A nyomtató csatlakozásának hozzáadása vagy módosítása. | 91 |
| A nyomtató beállítása több számítógépen. | 91 |
| A csatlakozás módosítása Wi-Fi-ről USB-re. | 92 |
| Statikus IP-cím beállítása a nyomtatóhoz. | 92 |
| A nyomtató szállítása és tárolása. | 95 |

Problémamegoldás

| | |
|-----------------------------------|-----|
| Nyomtatás nem lehetséges. | 101 |
|-----------------------------------|-----|

| | |
|---|-----|
| Problémamegoldás. | 101 |
| Az alkalmazás vagy a nyomtató-illesztőprogram nem működik megfelelően. | 102 |
| Nem lehet nyomtatni a kapcsolat létrejöttét követően sem (Windows). | 102 |
| Nem lehet nyomtatni a kapcsolat létrejöttét követően sem (Mac OS). | 104 |
| A nyomtató USB-vel nem csatlakoztatható. | 105 |
| A nyomtató nem képes csatlakozni a hálózathoz. | 105 |
| A hálózati csatlakozási problémák fő okai és megoldásai. | 105 |
| A papír adagolása nem megfelelő. | 109 |
| Ellenőrizendő pontok. | 109 |
| A papír betöltése ferde. | 110 |
| Több papírlapot húz be a készülék. | 110 |
| A lemez-/igazolványtálcát kiadja a készülék, amikor megpróbálja betölteni. | 110 |
| Kifogyott papírral kapcsolatos hibüzenet jelenik meg. | 111 |
| Nyomtatás közben ad ki papírt. | 111 |
| Gyenge minőségű nyomatok. | 111 |
| Halvány színek, csíkozás vagy nem várt színek jelennek meg a nyomatokon. | 111 |
| A fekete tintával gyenge minőségű a nyomtatás. | 112 |
| Kb. 2.5 cm-es távolságokra színes csíkok jelennek meg. | 112 |
| Elmosódott nyomatok, függőleges sávok, nem megfelelő illeszkedés. | 113 |
| Nyomatok üres lapként jönnek ki. | 114 |
| A papíron elkenődés vagy kopás látszik. | 115 |
| A kinyomtatott fényképek ragacsosak. | 116 |
| A képeket vagy fényképeket nem várt színekben nyomtatja ki a készülék. | 116 |
| A nyomaton lévő színek eltérnek a kijelzőn láthatóktól. | 117 |
| Nem lehet margó nélkül nyomtatni. | 118 |
| A kép szélei nem láthatók a keret nélküli nyomtatásnál. | 118 |
| A nyomatok elhelyezkedése, mérete vagy margói nem megfelelőek. | 119 |
| A nyomtatott karakterek hibásak vagy olvashatatlanok. | 119 |
| A nyomtatott kép tükrözött. | 120 |
| Mozaikszerű minták a nyomatokon. | 120 |
| A nyomtató-illesztőprogramban nem választható ki a papírtípus vagy a papírforrás. | 121 |
| Az eredeti Epson nyomtató-illesztőprogram nem lett telepítve. | 121 |
| A jelzőfények és a nyomtató állapotának ellenőrzése. | 121 |
| A papír elakadt. | 124 |

| | |
|--|-----|
| Az elakadt papír eltávolítása. | 124 |
| Papírelakadások megelőzése. | 126 |
| Ideje utántölteni a tintát. | 127 |
| A tintapalackok kezelésével kapcsolatos óvintézkedések. | 127 |
| A tintatartályok feltöltése. | 128 |
| Ideje kicserélni a karbantartó rekeszt. | 133 |
| A karbantartó rekesz kezelésével kapcsolatos óvintézkedések. | 133 |
| A karbantartódoboz cseréje. | 133 |
| Ideje kicserélni a laptovébbítő görgőket. | 136 |
| A nyomtató nem az elvártak szerint működik. | 139 |
| A nyomtató nem kapcsol be vagy ki. | 139 |
| A készülék lassan hajtja végre a műveleteket. | 141 |
| A hátsó papírtámasztó nem zárható be. | 142 |
| Hangos működés. | 142 |
| Nem hajtható végre kézi 2 oldalas nyomtatás (Windows). | 143 |
| A(z) Nyomtatási beállítások menü nem jelenik meg (Mac OS). | 143 |
| Nem megoldható probléma. | 143 |
| Nem lehet megoldani a nyomtatási problémákat. | 143 |

Termékinformációk

| | |
|---|-----|
| Papír információk. | 146 |
| A használható papírok és a kapacitás. | 146 |
| Nem alkalmazható papírtípusok. | 148 |
| Kellékanyag termékekre vonatkozó információk. | 149 |
| Tintapalackkódok. | 149 |
| Karbantartódoboz kód. | 150 |
| A laptovébbítő görgők kódja. | 150 |
| Szoftverinformáció. | 150 |
| Számítógépről történő nyomtatásra szolgáló alkalmazás (Windows nyomtató-illesztőprogram). | 150 |
| Számítógépről történő nyomtatásra szolgáló alkalmazás (Mac OS nyomtató-illesztőprogram). | 152 |
| Nyomtató műveletek beállítására szolgáló alkalmazás (Web Config). | 152 |
| Alkalmazás szoftver és firmware frissítéséhez (Epson Software Updater). | 153 |
| Termékspecifikációk. | 154 |
| A nyomtató műszaki adatai. | 154 |
| Az interfész műszaki adatai. | 155 |
| Hálózati specifikációk. | 155 |
| Méretek. | 157 |
| Elektromos jellemzők. | 157 |

| | |
|---|-----|
| Környezeti specifikációk. | 158 |
| Rendszerkövetelmények. | 158 |
| Szabályozási információ. | 159 |
| Szabványok és engedélyek. | 159 |
| A másolásra vonatkozó korlátozások. | 159 |

Segítségkérés

| | |
|--|-----|
| Technikai támogatási webhely. | 162 |
| Kapcsolatfelvétel az Epson ügyfélszolgálattal. | 162 |
| Mielőtt kapcsolatba lépne az Epsonnal. | 162 |
| Segítség európai felhasználók számára. | 162 |
| Segítség tajvani felhasználók részére. | 163 |
| Segítség ausztrál felhasználók részére. | 163 |
| Segítség új-zélandi felhasználók részére. | 164 |
| Segítség szingapúri felhasználók részére. | 164 |
| Segítség thaiföldi felhasználók részére. | 165 |
| Segítség vietnami felhasználók részére. | 165 |
| Segítség indonéziai felhasználók részére. | 165 |
| Segítség hongkongi felhasználók részére. | 166 |
| Segítség malajziai felhasználók részére. | 166 |
| Segítség indiai felhasználók részére. | 167 |
| Segítség Fülöp-szigeteki felhasználók részére. | 167 |

Útmutató a kézikönyvhöz

| | |
|--|---|
| A kézikönyvek bemutatása. | 6 |
| Információ keresése. | 6 |
| Csak a szükséges oldalak nyomtatása. | 7 |
| A Kézikönyvről. | 7 |
| Védjegyek. | 9 |
| Szerzői jog. | 9 |

A kézikönyvek bemutatása

Az Epson nyomtató a következő kézikönyvekkel kerül forgalomba. A kézikönyveken kívül az Epson szoftveres alkalmazásainak súgóját is használhatja.

Fontos biztonsági előírások (nyomtatott kézikönyv)

Utasításokkal látja el Önt a nyomtató biztonságos használatát illetően.

Itt kezdje (nyomtatott kézikönyv)

Az útmutatóban a nyomtató üzembe helyezésével és a szoftver telepítésével kapcsolatos tudnivalókat találja.

Használati útmutató (digitális kézikönyv)

Ez a kézikönyv PDF-ként és webes kézikönyvként érhető el. Részletes információkat tartalmaz, valamint útmutatást a nyomtató használatához és a problémák megoldásához.

Információk a legfrissebb kézikönyvekről

☐ Nyomtatott kézikönyv

Látogasson el az Epson európai támogatási webhelyére a(z) <http://www.epson.eu/support> címen vagy az Epson nemzetközi támogatási webhelyére a(z) <http://support.epson.net/> címen.

☐ Digitális kézikönyv

Látogasson el a következő webhelyre, írja be a terméknevet, majd lépjen a(z) **Támogatás** részre. <https://epson.sn>

Információ keresése

A PDF formátumú kézikönyvben konkrét információkra kereshet kulcsszavak beírásával, vagy a könyvjelzők segítségével közvetlenül a meghatározott szakaszokra ugorhat. Ebben a szakaszban elmagyarázzuk, hogy miként használhatja a PDF formátumú kézikönyvet a számítógépén az Adobe Acrobat Reader DC program segítségével.

Keresés kulcsszó alapján

Kattintson a **Szerkesztés > Speciális keresés** elemre. Írja be a keresési ablakba a keresett információhoz kapcsolódó kulcsszót (szövegrészletet), majd kattintson a **Keresés** elemre. Ekkor listászerűen megjelennek a keresési találatok. Egy megjelenített találatra kattintva közvetlenül az adott oldalra ugorhat a kézikönyvben.

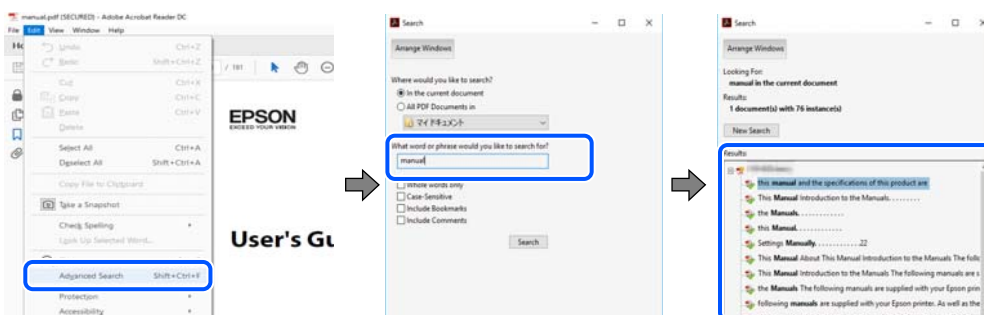

Közvetlen ugrás a kívánt információhoz könyvjelzők segítségével

Egy címre kattintva közvetlenül az adott oldalra ugorhat. A + vagy a > jelre kattintva megtekintheti az adott szakaszon belül található alsóbb szintű címekeket is. Az előző oldalra történő visszatéréshez végezze el a következő műveletet a billentyűzete segítségével.

- Windows: nyomja le és tartsa nyomva az **Alt** billentyűt, majd nyomja le a ← billentyűt.
- Mac OS: nyomja le és tartsa lenyomva a parancs billentyűt, majd nyomja le a ← billentyűt.

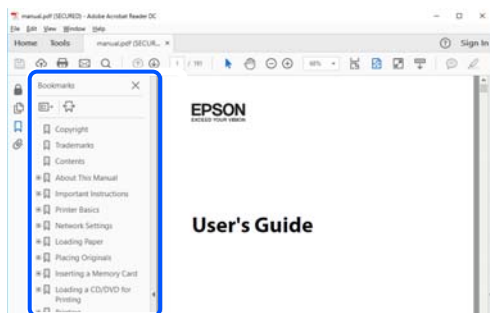

Csak a szükséges oldalak nyomtatása

Lehetősége van csak azokat az oldalakat kibontani és kinyomtatni, amelyekre szüksége van. Kattintson a **Fájl** menüben a **Nyomtatás** elemre, majd a **Nyomtatandó oldalak** szakaszban található **Oldalak** paraméter segítségével határozza meg a nyomtatni kívánt oldalak oldalszámát.

- Tartomány meghatározásához írjon kötőjelet a tartomány első és utolsó oldalának az oldalszáma közé.
Példa: 20-25
- Különálló (értsd: nem egymás után következő) oldalak meghatározásához írjon vesszőt az oldalszámok közé.
Példa: 5, 10, 15

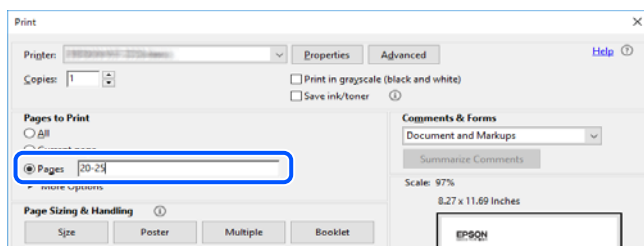

A Kézikönyvről

Ez a rész a jelek és szimbólumok jelentését, a leírásokra vonatkozó megjegyzéseket és az operációs rendszer referenciainformációit ismerteti a kézikönyvben.

Jelek és szimbólumok



Figyelem!

Utasítások, melyeket a testi sérülések elkerülése érdekében pontosan be kell tartani.



Fontos:

Utasítások, melyeket a berendezés sérüléseinek elkerülése érdekében kell betartani.

Megjegyzés:

Kiegészítő és referencia információkat biztosít.

Kapcsolódó információ

➔ Hivatkozások a kapcsolódó fejezetekhez.



Elérhetővé teszi a használati utasításokat Webes filmútmutatók formájában. Lásd a kapcsolódó információk hivatkozást.

Megjegyzések képernyőképekkel és illusztrációkkal kapcsolatban

- A nyomtató illesztőprogramjának képernyőfelvételei Windows 10 vagy macOS High Sierra rendszeren készültek(10.13). A képernyőkön megjelenő tartalom a készülék típusától és az adott helyzettől függően változik.
- A kézikönyvben szereplő képek csak példaként szolgálnak. Ugyan az egyes modellek esetében lehetnek különbségek, de a készüléket ugyanúgy kell működtetni.

Operációs rendszerre vonatkozó hivatkozások

Windows

A kézikönyvben a(z) „Windows 11”, „Windows 10”, „Windows 8.1”, „Windows 8”, „Windows 7”, „Windows Vista”, „Windows XP”, „Windows Server 2022”, „Windows Server 2019”, „Windows Server 2016”, „Windows Server 2012 R2”, „Windows Server 2012”, „Windows Server 2008 R2”, „Windows Server 2008”, „Windows Server 2003 R2” és „Windows Server 2003” kifejezések az alábbi operációs rendszerekre vonatkoznak. Továbbá, a „Windows” kifejezés valamennyi verzióra vonatkozik.

- Microsoft® Windows® 11 operációs rendszer
- Microsoft® Windows® 10 operációs rendszer
- Microsoft® Windows® 8.1 operációs rendszer
- Microsoft® Windows® 8 operációs rendszer
- Microsoft® Windows® 7 operációs rendszer
- Microsoft® Windows Vista® operációs rendszer
- Microsoft® Windows® XP operációs rendszer
- Microsoft® Windows® XP Professional x64 Edition operációs rendszer
- Microsoft® Windows Server® 2022 operációs rendszer
- Microsoft® Windows Server® 2019 operációs rendszer
- Microsoft® Windows Server® 2016 operációs rendszer
- Microsoft® Windows Server® 2012 R2 operációs rendszer
- Microsoft® Windows Server® 2012 operációs rendszer

- Microsoft® Windows Server® 2008 R2 operációs rendszer
- Microsoft® Windows Server® 2008 operációs rendszer
- Microsoft® Windows Server® 2003 R2 operációs rendszer
- Microsoft® Windows Server® 2003 operációs rendszer

Mac OS

A kézikönyvben a „Mac OS” a Mac OS X 10.9.5 vagy annál újabb, valamint a macOS 11 vagy annál újabb operációs rendszerekre vonatkozik.

Védjegyek

- Az EPSON® bejegyzett védjegy, az EPSON EXCEED YOUR VISION és az EXCEED YOUR VISION pedig a Seiko Epson Corporation védjegye.
- PictBridge is a trademark.
- QR Code is a registered trademark of DENSO WAVE INCORPORATED in Japan and other countries.
- Microsoft®, Windows®, Windows Server®, and Windows Vista® are registered trademarks of Microsoft Corporation.
- Apple, Mac, macOS, OS X, Bonjour, and Safari are trademarks of Apple Inc., registered in the U.S. and other countries.
- Chrome, Google Play, and Android are trademarks of Google LLC.
- Adobe, Acrobat, and Reader are either registered trademarks or trademarks of Adobe in the United States and/or other countries.
- Firefox is a trademark of the Mozilla Foundation in the U.S. and other countries.
- Általános megjegyzés: az itt használt egyéb terméknevek kizárólag az azonosítás célját szolgálják, és előfordulhat, hogy tulajdonosaik védjeggyel védték azokat. Az Epson ezekkel a védjegyekkel kapcsolatban semmiféle jogra nem tart igényt.

Szerzői jog

A jelen kiadvány semelyik része sem reprodukálható, tárolható visszakereső-rendszerben vagy vihető át bármiféle eszközzel, elektronikusan, mechanikusan, fénymásolással, felvétellel vagy bármilyen más módszerrel a Seiko Epson Corporation előzetes írásbeli engedélye nélkül. A dokumentum tartalmának felhasználására vonatkozóan nem vállalunk felelősséget. A dokumentum tartalmának felhasználásából származó károkért sem vállalunk semmiféle felelősséget. A jelen dokumentumban lévő információk csak az ezzel az Epson termékkel történő felhasználásra vonatkoznak. Az Epson nem felelős az olyan esetekért, amikor ezeket az információkat más termékekre alkalmazzák.

Sem a Seiko Epson Corporation, sem bármely leányvállalata nem vállal felelősséget a termék megvásárlójának vagy harmadik félnek olyan káráért, veszteségéért, költségéért vagy kiadásáért, amely a következőkből származik: baleset, a termék nem rendeltetésszerű vagy helytelen használata, a termék jogosulatlan módosítása, javítása vagy megváltoztatása, illetve (az Egyesült Államok kivételével) a Seiko Epson Corporation üzemeltetési és karbantartási utasításainak nem pontos betartása.

A Seiko Epson Corporation nem vállal felelősséget az olyan károkért és problémákért, amelyek a Seiko Epson Corporation által Eredeti Epson terméknek, vagy az Epson által jóváhagyott terméknek nem minősített kiegészítők vagy fogyóeszközök használatából származnak.

A Seiko Epson Corporation nem tehető felelőssé az olyan károkért, amelyek a Seiko Epson Corporation által Epson jóváhagyott terméknek nem minősített bármely csatlakozókábel használatából következő elektromágneses interferenciából származnak.

© 2022 Seiko Epson Corporation

A kézikönyv tartalma és a termékspecifikációk minden külön figyelmeztetés nélkül módosulhatnak.

Fontos utasítások

| | |
|---|----|
| Biztonsági utasítások. | 12 |
| A nyomtatóval kapcsolatos tanácsok és figyelmeztetések. | 13 |
| Személyes adatok védelme. | 15 |

Biztonsági utasítások

A nyomtató biztonságos használatának érdekében olvassa el és tartsa be ezeket az utasításokat. Őrizze meg a kézikönyvet, hogy később is használni tudja. Továbbá kövesse a nyomtatón található figyelmeztetéseket és utasításokat is.

- A nyomtatón lévő szimbólumok egy része a készülék biztonságos és helyes használatát segíti. A szimbólumok jelentését a következő webhelyen tekintheti meg.
<http://support.epson.net/symbols/>
- Csak a nyomtatóhoz kapott tápkábelt használja, és azt ne használja más készülékkel. Ha más kábellel használja a nyomtatót, vagy más készülékkel használja a mellékelt tápkábelt, az tüzet és áramütést okozhat.
- Győződjön meg róla, hogy a váltóáramú tápkábel megfelel a helyi biztonsági szabványoknak.
- Semmilyen körülmények között se szedje szét, alakítsa át, vagy próbálja meg megjavítani a tápkábelt, a kábelcsatlakozót, a nyomtatóegységet vagy valamely kiegészítőjét, kivéve ha az eljárások részletesen le vannak írva a nyomtató használati útmutatóiban.
- Ha a következő helyzetek bármelyike előállna, húzza ki a nyomtatót a konnektorból, majd forduljon a szakképzett szakemberhez:
A tápvezeték vagy csatlakozója megsérült; folyadék került a nyomtatóba; a nyomtatót leejtették, vagy borítása megsérült; a nyomtató nem a megszokott módon működik, vagy feltűnően megváltozott a teljesítménye. Ne módosítsa olyan vezérlőeszközök beállításait, amelyeket a használati utasítások nem ismertetnek.
- A nyomtatót olyan fali konnektor közelébe helyezze, ahonnan könnyen ki lehet húzni a tápkábelt.
- Ne helyezze vagy tárolja a nyomtatót szabadban, szennyezett vagy poros területen, víz közelében, hőforrás mellett, illetve ütés-, és rázkódásveszélyes, túl meleg vagy magas páratartalmú helyeken.
- Ügyeljen rá, nehogy folyadék ömöljön a nyomtatóra, és ne használja a nyomtatót nedves kézzel.
- A szívritmus-szabályozók és a nyomtató között legalább 22 cm távolságot kell tartani. A nyomtató által kibocsátott rádióhullámok zavarhatják a szívritmus-szabályozók működését.

Tintára vonatkozó biztonsági utasítások

- Ügyeljen arra, hogy ne érjen hozzá a festékhez, amikor a tintatartályokat, a tintatartályok kupakját, a felnyitott tintapalackokat vagy a tintapalackok kupakját megfogja.
 - Ha festék kerül a bőrre, szappannal és vízzel azonnal mossa le.
 - Ha a tinta a szemébe kerül, azonnal öblítse ki bő vízzel. Ha továbbra is bántó érzés marad a szemében, vagy rosszul lát, azonnal forduljon orvoshoz.
 - Ha tinta kerül a szájába, azonnal köpje ki, és haladéktalanul forduljon orvoshoz.
- Ne szerelje szét a karbantartó dobozt. Ellenkező esetben tinta kerülhet a szemébe vagy a bőrre.
- Ne rázza a tintapalackot túl erőteljesen, és ne tegye ki túlzott erőhatásoknak, mert kifolyhat a tinta.
- A tintapalackot és a karbantartó rekeszt gyerekek elől elzárva tárolja. Ne engedje, hogy a gyerekek iganak a tintapalackból.

A nyomtatóval kapcsolatos tanácsok és figyelmeztetések



A nyomtató és környezete sérülésének elkerülése érdekében olvassa el, és kövesse az ebben a részben található utasításokat. Őrizze meg ezt a kézikönyvet későbbi felhasználásra.

A nyomtató beállításával kapcsolatos tanácsok és figyelmeztetések

- Ne zárja el és ne fedje le a nyomtató nyílásait.
- Csak a nyomtatón feltüntetett típusú tápforrást használja.
- Ne használjon olyan konnektort, amely gyakran ki- és bekapcsolódó készülékekkel (például fénymásolókkal vagy légkondicionáló rendszerekkel) azonos áramkörön van.
- Ne használjon fali kapcsolóról vagy automatikus időzítőről vezérelt konnektorokat.
- Az egész számítógépes rendszert tartsa távol olyan készülékektől, amelyek elektromágneses interferenciát okozhatnak.
- A tápkábeleket úgy kell elhelyezni, hogy elkerüljük dörzsölődésüket, elvágásukat, kopásukat, összetekeredésüket és gubancolódásukat. Ne tegyen rá semmit a tápkábelekre, helyezze el őket úgy, hogy ne lehessen rájuk lépni vagy beléjük botlani. Különösen ügyeljen arra, hogy a tápkábelek végei ne törjenek meg.
- Ha hosszabbító kábellel használja a nyomtatót, ügyeljen rá, hogy az összes csatlakoztatott berendezés amperben mért áramfelvétele ne haladja meg a hosszabbító kábelének engedélyezett áramerősségét. Arra is ügyeljen, hogy a fali konnektorba csatlakozó összes készülék együttes áramfelvétele ne haladja meg a konnektor engedélyezett áramleadását.
- Ha a nyomtatót Németországban kívánja használni, a rövidzárlat és túláram elleni megfelelő védelem érdekében az áramkört 10 vagy 16 amperes kismegszakítóval kell ellátni.
- Ha ezt a nyomtatót a kábellel számítógéphez vagy más eszközhöz csatlakoztatja, ügyeljen a csatlakozók helyes irányára. Az egyes csatlakozók csak egyetlen helyes behelyezési iránnyal rendelkeznek. Ha egy csatlakozót rossz irányban dug be, a kábellel összekötött mindkét eszköz megsérülhet.
- Helyezze stabil, sík felületre, amely minden oldalról szélesebb a nyomtatónál. A nyomtató nem működik normálisan, ha meg van döntve.
- Hagyjon helyet a nyomtató felett, hogy a nyomtató fedelét teljesen ki lehessen nyitni.
- A nyomtató előtt hagyjon elég helyet a papírlapok teljes kiadásához.
- Kerülje az olyan helyeket, ahol gyors változások következhetnek be a hőmérsékletben vagy a páratartalomban. Ne helyezze a nyomtatót oda, ahol közvetlen napsugárzásnak, erős fénynek vagy magas hőmérsékletnek lehet kitéve.

A nyomtató használatával kapcsolatos tanácsok és figyelmeztetések

- Ne helyezzen tárgyakat a nyomtató nyílásaiba.
- Nyomtatás közben ne nyúljon bele a nyomtatóba.
- Ne érintse meg a fehér lapos kábelt és a tintaszállító csöveket a nyomtató belsejében.
- Ne használjon a nyomtató belsejében vagy annak közelében gyúlékony gázokat tartalmazó aeroszolos termékeket. Az ilyen termékek használata tüzet idézhet elő.

- A nyomtatófejet ne mozgassa kézzel — hacsak nem erre utasítja a kézikönyv —, mert azzal kárt tehet a nyomtatóban.
- Ha bármelyik tintatartályban az alsó vonal alatt van a tintaszint, töltsse fel festékkel haladéktalanul. Ha folytatja a nyomtatást, holott a festékszint az alsó vonal alatt van a tintatartályban, akkor károsíthatja a nyomtatót.
- A nyomtatót mindig a  gomb megnyomásával kapcsolja ki. Addig ne húzza ki a nyomtató tápkábelét, illetve ne kapcsolja le a tápellátást, amíg a  gomb jelzőfénye villog.
- Ha hosszabb ideig nem szándékozik használni a nyomtatót, húzza ki a tápkábelt a konnektorból.

Internetcsatlakozással kapcsolatos tanácsok és figyelmeztetések

Ezt a terméket ne csatlakoztassa közvetlenül az internetre. Egy útválasztó vagy tűzfal által védett hálózathoz csatlakoztassa.

Tanácsok és figyelmeztetések a nyomtató használatára vezeték nélküli kapcsolat esetén

- A nyomtató által kibocsátott rádióhullámok negatívan befolyásolhatják az elektromos orvosi berendezések működését, melyek ettől akár meg is hibásodhatnak. Ha ezt a nyomtatót egészségügyi létesítményekben vagy orvosi berendezések közelében használja, kövesse az egészségügyi létesítményeket képviselő szakemberek utasításait, valamint kövesse az orvosi berendezésen olvasható figyelmeztetéseket és utasításokat.
- A nyomtató által kibocsátott rádióhullámok negatívan befolyásolhatják az olyan automatikus vezérlésű berendezések működését, mint az automata ajtók vagy tűzjelzők, melyek meghibásodása balesethez vezethet. Ha ezt a nyomtatót automatikus vezérlésű berendezések közelében használja, tartsa be a berendezéseken olvasható valamennyi figyelmeztetést és utasítást.

A nyomtató szállításával vagy tárolásával kapcsolatos tanácsok és figyelmeztetések

- Tároláskor vagy szállításkor ne döntse meg, ne tárolja függőlegesen vagy fejjel lefelé a nyomtatót, mert így tinta szivároghat ki.
- A nyomtató szállítását megelőzően ellenőrizze, hogy a szállításhoz használt zárat a lezárt (Szállítás) állapotba állították-e, valamint a nyomtatófej alaphelyzetben (jobb hátsó) pozícióban van-e.

Megjegyzések a rendszergazdai jelszóval kapcsolatban

Ez a nyomtató lehetővé teszi, hogy rendszergazdai jelszót állítson be, hogy megakadályozza a jogosulatlan hozzáférést, illetve a készüléken tárolt eszközbeállítások és hálózati beállítások módosítását, amikor hálózathoz csatlakozik.

A rendszergazdai jelszó alapértelmezett értéke

A rendszergazdai jelszó alapértelmezett értéke magán a készüléken található címkén található, mint például a képen. A címke elhelyezése a terméktől függ, lehet például oldalt, ahol a burkolat kinyitható, hátul vagy alul.

A következő ábra a címke elhelyezését mutatja be a nyomtató oldalán, ahol a burkolat kinyitható.

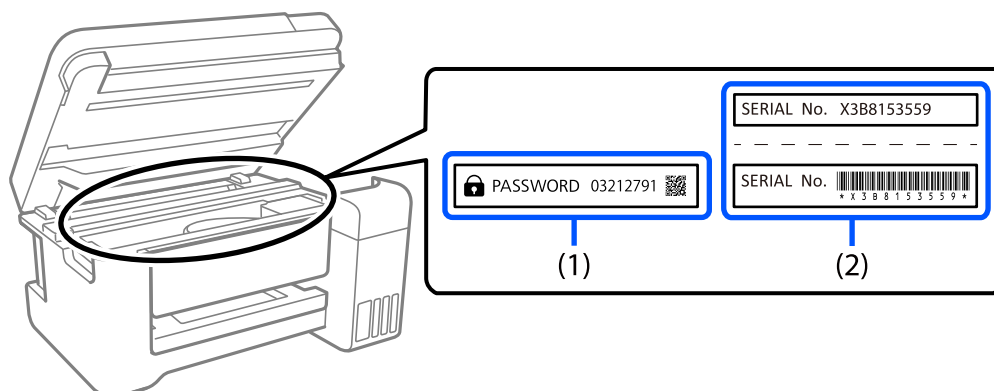

Ha mindkét címke (1) és (2) a készüléken van, akkor az alapértelmezett érték a címkére írt PASSWORD (1) melletti érték. Ebben a példában az alapértelmezett érték 03212791.

Ha csak a (2) címke van a készüléken, akkor az alapértelmezett érték a címkére nyomtatott sorozatszám (2). Ebben a példában az alapértelmezett érték X3B8153559.

A rendszergazdai jelszó beírását igénylő műveletek

Ha a rendszer a következő műveletek végrehajtása során a rendszergazdai jelszó beírását kéri, adja meg a nyomtatón beállított rendszergazdai jelszót.

- A nyomtató firmware-ének számítógépről vagy okoseszközzel történő frissítésekor
- A Web Config speciális beállításaihoz való belépéskor
- Ha olyan alkalmazást használ, amely módosíthatja a nyomtató beállításait.

A rendszergazdai jelszó inicializálása

A rendszergazdai jelszó a hálózati beállítások inicializálásával állítható vissza az alapértelmezett értékre.

Személyes adatok védelme

Ha a nyomtatót átadja valaki másnak vagy leselejtezi, állítsa vissza az alapértelmezett hálózati beállításokat a nyomtató gombjainak használatával.

Kapcsolódó információ

➔ [„Gombok és funkciók“ 21. oldal](#)

Részek nevei és funkciói

| | |
|------------------|----|
| Előlap. | 17 |
| Belül. | 18 |
| Hátsó rész. | 19 |

Előlap

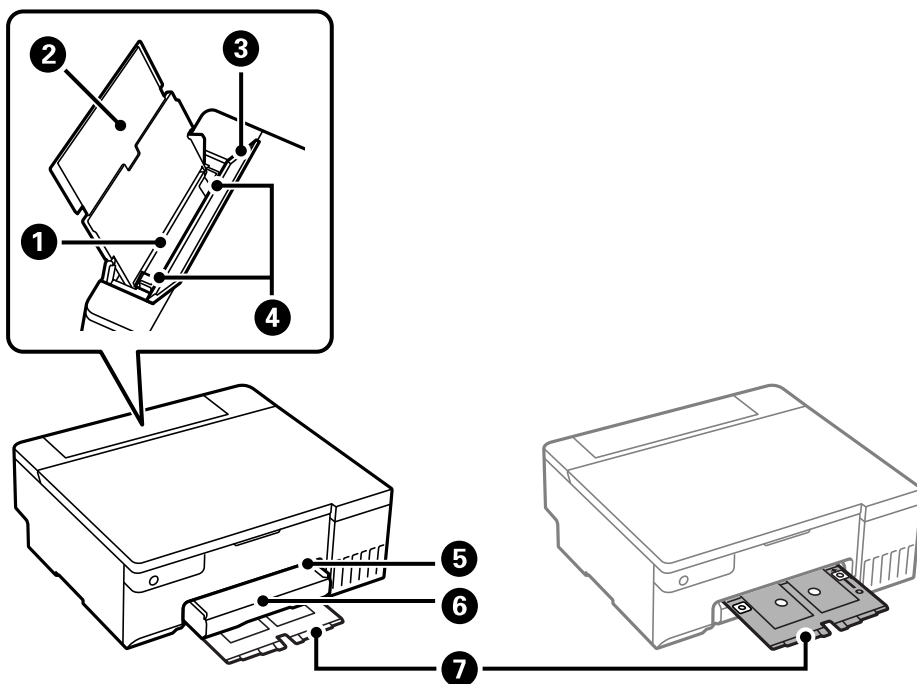

| | | |
|---|--------------------------------|---|
| 1 | Hátsó papíradagoló | Papír betöltése. |
| 2 | Papírtámasztó | A betöltött papírt támasztja alá. |
| 3 | Lapadagoló takaróelem | Megakadályozza, hogy idegen anyagok kerüljenek a nyomtatóba. Ezt a fedelet általában zárva kell tartani. |
| 4 | Élvezető | A papírt közvetlenül a nyomtatóba adagolja. Csúsztassa a papírlap széleihez. |
| 5 | Lemez-/igazolványtálca nyílása | Tegye a lemez-/igazolványtálcát a kimeneti tálca felső részébe. |
| 6 | Kimeneti tálca | A kiadott papírt tartja. Húzza ki manuálisan, és tolja vissza tárolási pozícióba. |
| 7 | Lemez-/igazolványtálca | Lemezre vagy igazolványra nyomtatáskor vegye ki ezt a tálcát nyomtató aljából, helyezzen rá egy lemezt vagy egy igazolványt, majd helyezze be a lemez-/igazolványtálca nyílásába. Amikor nem lemezre vagy igazolványra nyomtat, úgy tárolja ezt a tálcát a nyomtató alján, hogy nem helyez rá semmit. |

Belül

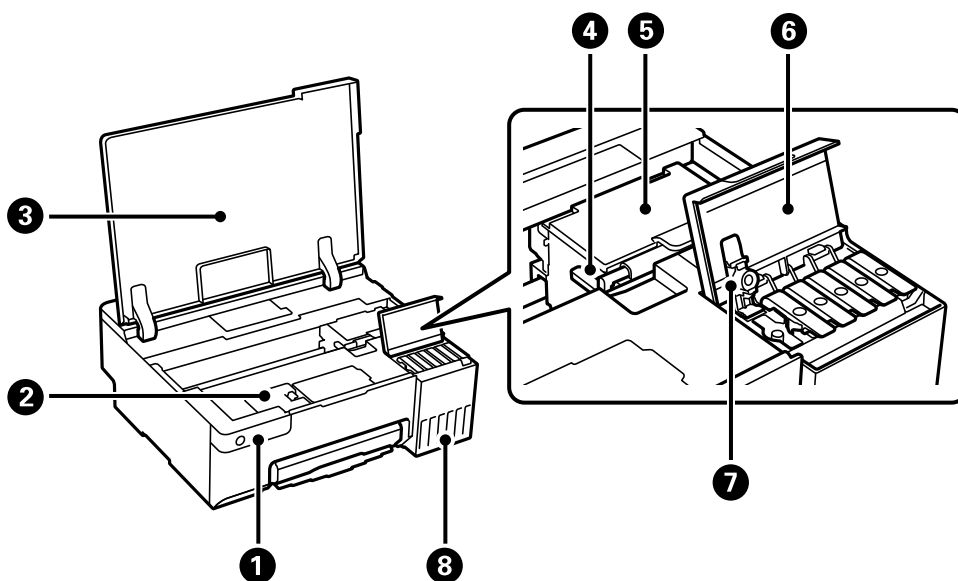

| | | |
|---|-----------------------------|---|
| 1 | Vezérlőpanel | A nyomtatót működteti. |
| 2 | A karbantartó rekesz fedele | Nyissa fel, amikor kicseréli a karbantartó rekeszt. A karbantartó rekesz egy olyan tartály, ami nagyon kis mennyiségű többlet-tintát gyűjt össze tisztítás vagy nyomtatás közben. |
| 3 | Nyomatófedél | Nyissa fel, ha fel szeretné tölteni a tintatartályt, illetve el szeretné távolítani az elakadt papírt. Ügyeljen rá, hogy ez a fedél legyen zárva, amikor a nyomtatót nem használja, így megakadályozhatja, hogy idegen anyagok kerüljenek a nyomtatóba. |
| 4 | Szállításkor használt zár | Leállítja a tintaellátást. A nyomtató szállításakor állítsa lezárt (Szállítás) helyzetbe. |
| 5 | Nyomatófej | A tintát az alattuk lévő nyomtatófej fúvókái adagolják. |
| 6 | Tintatartály fedele | Nyissa fel a tintatartály újbóli feltöltéséhez. |
| 7 | A tintatartály kupakja | Nyissa fel a tintatartály újbóli feltöltéséhez. |
| 8 | Tintatartály | Eljuttatja a tintát a nyomtatófejhez. |

Hátsó rész

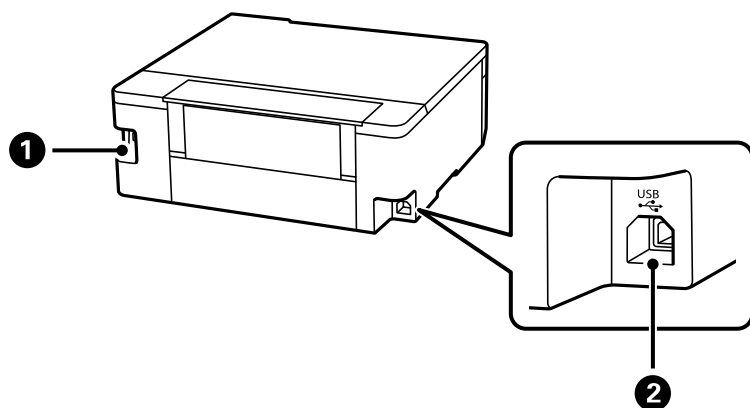

| | | |
|---|---------------|--|
| 1 | AC csatlakozó | A hálózati kábel csatlakoztatása. |
| 2 | USB-port | Ebbe a portba egy USB-kábelt csatlakoztathat, ha számítógéphez szeretné csatlakoztatni a készüléket. |

Útmutató a vezérlőpanelhez

Gombok és funkciók. 21

A jelzőfények és a nyomtató állapotának ellenőrzése. 22



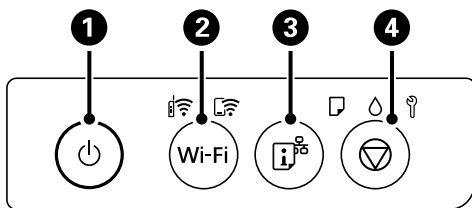







Gombok és funkciók



| | |
|----------|---|
| 1 | <p>A nyomtató ki- és bekapcsoló gombja.</p> <p>Húzza ki a tápkábelt, miután ellenőrizte, hogy a jelzőfény kialudt.</p> |
| 2 | <p>Ha hálózati hiba lép fel, ezen gomb megnyomásával a hibajelzés törölhető. Ha több mint öt másodpercig lenyomva tartja ezt a gombot, akkor elvégezheti a Wi-Fi automatikus beállítását a(z) WPS nyomógomb használatával.</p> |
| 3 | <p>Kinyomtat egy hálózati kapcsolódási jelentést, melynek segítségével meghatározhatja a nyomtató hálózati használatával kapcsolatos esetleges problémák okait. Ha részleteket szeretne a hálózati beállításokról és a kapcsolódási állapotról, tartsa lenyomva ezt a gombot legalább öt másodpercig egy hálózatiállapot-lap kinyomtatásához.</p> |
| 4 | <p>Leállítja az aktuális műveletet.</p> <p>A nyomtatófej tisztításának indításához tartsa lenyomva ezt a gombot öt másodpercig, amíg a(z)  gomb villogni nem kezd.</p> |

Billentyű-kombinációk funkciói

További funkciók érhetők el különféle billentyű-kombinációkkal.

| | |
|---|---|
| Wi-Fi +  | <p>PIN-kód beállítása (WPS)</p> <p>Tartsa lenyomva egyszerre a(z) Wi-Fi és  gombot a PIN-kód alapú beállítás (WPS) indításához.</p> |
| Wi-Fi +  | <p>Wi-Fi Direct (Egyszerű hozzáférési pont) beállítása</p> <p>Tartsa lenyomva egyszerre a(z) Wi-Fi és  gombot a Wi-Fi Direct (Egyszerű hozzáférési pont) beállítás megkezdéséhez.</p> |
|  +  | <p>A hálózati beállítások alapértékekre történő visszaállítása</p> <p>Az alapértelmezett hálózati beállítások visszaállításához kapcsolja be úgy a nyomtatót, hogy közben lenyomva tartja a  gombot. Amikor a hálózati beállítások helyreálltak, a nyomtató bekapcsol, és a hálózati állapot jelzőfényei felváltva villognak.</p> |
|  +  | <p>Fúvókaellenőrző-minta nyomtatása</p> <p>A fúvókaellenőrző-minta nyomtatásához kapcsolja be úgy a nyomtatót, hogy közben lenyomva tartja a(z)  gombot.</p> |
| Wi-Fi +  | <p>A hálózati szolgáltatás letiltása</p> <p>Az Epson Connect beállításainak letiltásához kapcsolja be úgy a nyomtatót, hogy közben lenyomva tartja a Wi-Fi gombot.</p> |

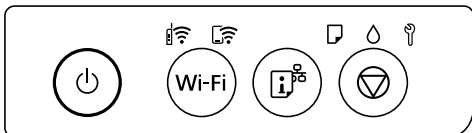

A jelzőfények és a nyomtató állapotának ellenőrzése

A kezelőpanelen található jelzőfények jelzik a nyomtató állapotát.



Normál állapot

 : Világít









| Jelzőfény | Állapot |
|---|--|
|  | A nyomtató vezeték nélküli (Wi-Fi) hálózathoz kapcsolódik. |
|  | A nyomtató egy hálózathoz csatlakozik Wi-Fi Direct (Egyszerű hozzáférési pont) módban. |











Hibaállapot



Hiba esetén a jelzőfény világítani vagy villogni kezd. A hibajelenség részletei a számítógép képernyőjén kerülnek megjelenítésre.

 : világít

 : villog

| Jelzőfény | Állapot | Megoldások |
|---|--|---|
|  | Wi-Fi kapcsolat hiba történt. | Nyomja meg a(z) Wi-Fi gombot a hibaüzenet törléséhez, és próbálkozzon újra. |
|  | Nincs papír betöltve vagy egynél több lap került egyszerre behúzásra. | Ha a jelzőfény világít, amikor lemezt vagy PVC-igazolványt nyomtat, helyesen helyezze be a lemez-/igazolványtálcát. A papír helyes betöltése, illetve a lemez-/igazolványtálca helyes behelyezése után nyomja meg a  gombot a nyomtatás folytatásához. |
|  | Vagy papírelakadás történt, vagy a lemez vagy a PVC-igazolvány nem megfelelően lett a lemez-/igazolványtálcára helyezve. | A papír eltávolítása, illetve a lemez vagy a PVC-igazolvány ismételt elhelyezése után nyomja meg a  gombot a nyomtatás folytatásához. |
|  | Elképzelt, hogy a kezdeti tintatöltés még nem fejeződött be. | A kezdeti tintatöltés befejezéséhez lásd a(z) <i>Itt kezdje</i> jelzésnél leírtakat. |
|  | Egy karbantartó rekesz a hasznos élettartama végéhez közeledik. | A jelzőfény folyamatosan villog, amíg a karbantartó rekeszt ki nem cserélik. Folytathatja a nyomtatást, amíg a(z)  és a(z)  jelzőfények felváltva nem villognak. |

| Jelzőfény | Állapot | Megoldások |
|---|--|--|
|  | <ul style="list-style-type: none"> <input type="checkbox"/> A nyomtató kikapcsolása nem megfelelően történt.* <input type="checkbox"/> Mivel a nyomtatót működés közben kapcsolták ki, előfordulhat, hogy a fűvókák kiszáradtak és eltömődtek. <p>* A nyomtatót egy elosztóval vagy egy megszakítóval kapcsolták ki, a csatlakozót kihúzták a csatlakozóaljzattól, vagy elektromos hiba történt.</p> | <ul style="list-style-type: none"> <input type="checkbox"/> Miután a(z)  gomb megnyomásával törölte a hibát, javasoljuk, hogy végezzen fűvóka-ellenőrzést. <input type="checkbox"/> A nyomtató kikapcsolásához nyomja meg a(z)  gombot. |
|  | <p>Felváltva villog:</p> <p>Egy szegély nélküli nyomtatásra szolgáló tintapárna közeledik vagy elérte hasznos élettartama végét.</p> | <p>Cserélni kell a szegély nélküli nyomtatásra szolgáló tintapárnát.</p> <p>A keret nélküli nyomtatásra szolgáló tintapárna cseréjéhez lépjen kapcsolatba az Epsonnal vagy egy hivatalos Epson márkaszervizzel*. Ez egy felhasználó által nem cserélhető alkatrész.</p> <p>Amikor megjelenik a számítógépen egy üzenet, hogy folytathatja a nyomtatást, akkor nyomja le a(z)  gombot a nyomtatás folytatásához. A jelzőfények egy időre abbahagyják a villogást, azonban szabályos időközönként újra villogni kezdenek, amíg a tintapárnát ki nem cserélik.</p> <p>Szegély nélküli nyomtatás nem áll rendelkezésre, de a nyomtatás szegéllyel opció elérhető.</p> |
| | <p>Egyidejűleg villognak:</p> <p>Egy tintapárna közeledik vagy elérte hasznos élettartama végét.</p> | <p>A tintapárnát ki kell cserélni. A tintapárna cseréjéhez lépjen kapcsolatba az Epsonnal vagy egy hivatalos Epson márkaszervizzel. A tintapárnák felhasználó által nem javítható alkatrészek.</p> <p>Ellenőrizze a számítógépen megjelenő üzenetet, majd nyomja meg a(z)  gombot a hiba törléséhez vagy a tisztítás folytatásához.</p> <p>Ha a tintapárna elérte hasznos élettartama végét, akkor nem tud több tisztítást végrehajtani. Nyomtatás végezhető, de a nyomatok minősége nem garantálható.</p> |
|  | A szállítás-zár zárva van. | A szállítás-zár feloldása után nyomja meg a(z)  gombot a nyomtatás folytatásához. |
|  | <p>Felváltva villog:</p> <p>Az egyik karbantartó rekesz a hasznos élettartama végéhez ért.</p> | Cserélje ki a karbantartó rekeszt, majd a nyomtatás folytatásához nyomja meg a(z)  gombot. |
|  | A kimeneti tálca nincs kicsúsztatva. | Csúsztassa ki a tálcát. |

| Jelzőfény | Állapot | Megoldások |
|---|---|---|
| Minden jelzőfény világít, a(z)  jelzőfény kivételével. | A nyomtató helyreállítási módban indult el, mert a belső vezérlőprogram frissítése sikertelen volt. | Kövesse az alább található lépéseket, melyek segítségével ismét megpróbálhatja frissíteni a belső vezérlőprogramot. 1. Csatlakoztassa egymáshoz a számítógépet és a nyomtatót egy USB-kábellel. (Helyreállítási módban a belső vezérlőprogram frissítése a hálózaton keresztül nem lehetséges.) 2. További útmutatásért keresse fel az Epson helyi webhelyét. |
| Az összes jelzőfény villog, beleértve a(z)  jelzőfényt is. | Nyomtató hiba történt. | Távolítsa el a papírt a nyomtató belsejéből. Kapcsolja ki, majd ismét be a nyomtatót. Ha a hiba a készülék kikapcsolása és ismételt bekapcsolása után továbbra is fennáll, vegye fel a kapcsolatot az Epson ügyfélszolgálatával. |

* Néhány nyomtatási ciklusban egy nagyon kis mennyiségű többlet tinta kerülhet a szegély nélküli nyomtatáshoz való tintapárnába. A párnából történő tintaszivárgás megelőzése érdekében a terméket úgy tervezték, hogy ha a párna megtelik, a keret nélküli nyomtatás leáll. Az, hogy miként és milyen gyakran van erre szükség, a szegély nélküli nyomtatási beállításban nyomtatott oldalak számától függ. A párna cseréjének szükségessége nem jelenti azt, hogy a nyomtató meghibásodott. A nyomtató jelzi, ha a párna cseréje szükséges, de ezt csak egy hivatalos Epson márkaszerviz végezheti el. Az Epson által vállalt garancia nem terjed ki a csere költségére.

Papír, lemezek és PVC-igazolványok betöltése

| | |
|----------------------------------|----|
| Papír betöltése. | 26 |
| Lemez behelyezése. | 31 |
| PVC-igazolványok betöltése. | 33 |

Papír betöltése

A papír kezelésére vonatkozó óvintézkedések

- ❑ Olvassa el a papírhoz kapott tájékoztatót.
- ❑ A jó minőségű nyomatok Epson eredeti papírral való eléréséhez használja a papírt a hozzá kapott adatlapon feltüntetett körülmények között.
- ❑ Betöltés előtt pörgesse át a köteget és igazítsa össze a papír széleit, hogy azok egy vonalban legyenek. A fényképpapírt ne pörgesse át és ne hajlítsa meg. Ha mégis így tenne, a nyomtatható oldala megsérülhet.

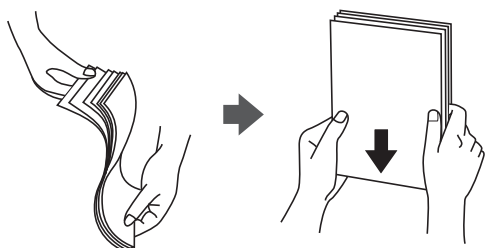

- ❑ Ha a papír felhajlott, betöltés előtt simítsa ki vagy kicsit hajtsa át a másik oldalra. Ha hullámos papírra nyomtat, akkor az papírelakadást okozhat és elkenődhet a nyomtatás.

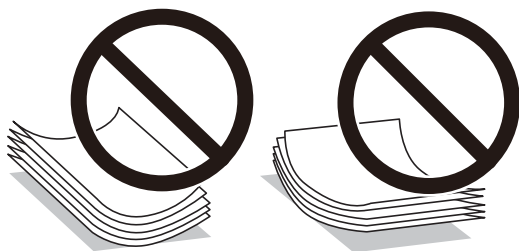

- ❑ Papíradagolási problémák gyakran előfordulhatnak a kézi kétoldalas nyomtatás során, ha a nyomtatott papír egyik oldalára nyomtat. Csökkentse a lapok számát felére vagy kevesebbre, vagy egyszerre egy papírlapot töltsön be, ha a papír elakad.
- ❑ Betöltés előtt pörgesse át a borítékokat, és igazítsa össze a széleiket, hogy azok egy vonalban legyenek. Ha a boríték köteg levegővel van tele, betöltés előtt nyomja össze őket.



Kapcsolódó információ

- ➔ [„A használható papírok és a kapacitás“ 146. oldal](#)
- ➔ [„Nem alkalmazható papírtípusok“ 148. oldal](#)

Papírtípusok listája

Ha optimális nyomtatási eredményeket szeretne elérni, jelölje ki a papír típusát.

| Papír neve | Papír típusa |
|---|--------------------------------|
| | Nyomtatómeghajtó, okos eszköz* |
| Epson Bright White Ink Jet Paper | Normál papírok |
| Epson Ultra Glossy Photo Paper | Epson Ultra Glossy |
| Epson Premium Glossy Photo Paper | Epson Premium Glossy |
| Epson Value Glossy Photo Paper | Epson Premium Glossy |
| Epson Premium Semigloss Photo Paper | Epson Premium Semigloss |
| Epson Photo Paper Glossy | Photo Paper Glossy |
| Epson Matte Paper-Heavyweight Epson Double-Sided Matte Paper | Epson Matte |
| Handmade Photo Book | Epson Matte |
| Epson Photo Quality Ink Jet Paper | Epson Photo Quality Ink Jet |
| Epson Iron-On Cool Peel Transfer Paper | Normál papírok |
| Sima papír | Normál papírok |
| Boríték | Boríték |

* Okos eszközök esetében ezek a hordozótípusok választhatók, ha az Epson Smart Panel használatával nyomtat.

Papír betöltése

Óvintézkedések fejléces papír betöltése esetén

- Fejléces papírnál a **Letterhead** papírtípus beállítást válassza.
- Fejléces papír esetén ha olyan papírra nyomtat, ami kisebb, mint a nyomtató meghajtóban a beállítás, akkor a nyomtató a papír szélein túlra is nyomtathat, ami miatt tintafoltos lehet a nyomtatás és a nyomtató belsejében tinta gyűlhet fel. Ügyeljen rá, hogy a megfelelő papírméretet válassza ki.
- Fejléces papírnál a kétoldalas és szegély nélküli nyomtatás nem érhető el. Ugyanakkor, a nyomtatási sebesség is lelassulhat.

Papír betöltése a hátsó papíradagolóba

1. Nyissa ki a lapadagoló takaróelemet és húzza ki a papírtámaszt.

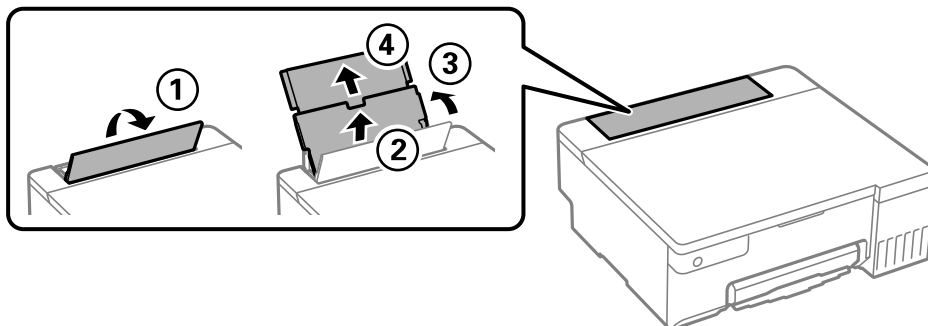

2. Igazítsa be az élvezetőket.

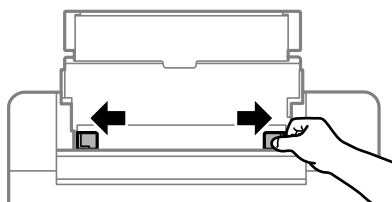

3. Töltse a papírtámasz közepébe a papírt a nyomtatható oldalával felfelé.

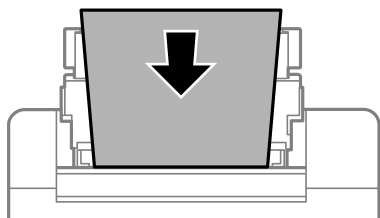

! Fontos:

- Mindig csak a papírhoz meghatározott számú lapot töltsön be.
- Először a papír rövidebb élét töltsse be. Ha azonban a hosszabb élét állította be az egyéni méret szélességéért, a papír hosszabb élét töltsse be először.

4. Az élvezetőket csúsztassa a papír széleihez.
Az élvezetők csúsztatása után zárja be a lapadagoló takaróelemet.

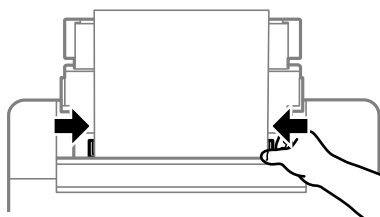



Fontos:

Ne tegyen rá semmit az adagolóvezetőre. Így megakadályozhatja a papíradagolást.

5. Csúsztassa ki a kimeneti tálcát.

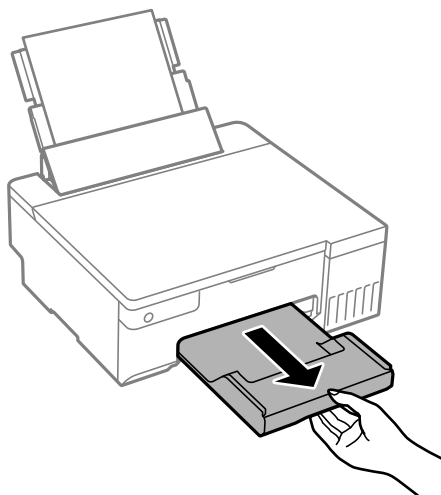

Megjegyzés:

A maradék papírt tegye vissza a csomagba. Ha a nyomtatóban hagyja, a papír hullámossá válhat, vagy romolhat a nyomtatási minőség.

Kapcsolódó információ

- ➔ „A használható papírok és a kapacitás“ 146. oldal
- ➔ „Nem alkalmazható papírtípusok“ 148. oldal

Különböző papírok betöltése

Borítékok betöltése

Borítékokat a hátsó papíradagoló középső részénél, a rövidebb oldalával előre, a zárható lapjával lefelé töltsé be, és csúsztassa az élvezetőket a borítékok éleihez.

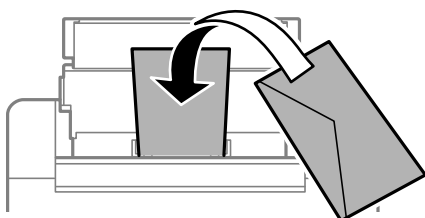

Kapcsolódó információ

- ➔ „A használható papírok és a kapacitás“ 146. oldal
- ➔ „Nem alkalmazható papírtípusok“ 148. oldal

Előre lyukasztott papír betöltése

Töltsön a hátsó papíradagoló közepébe egy darab normál papírlapot a nyomtatandó oldalával felfelé.

Papírméret: A5

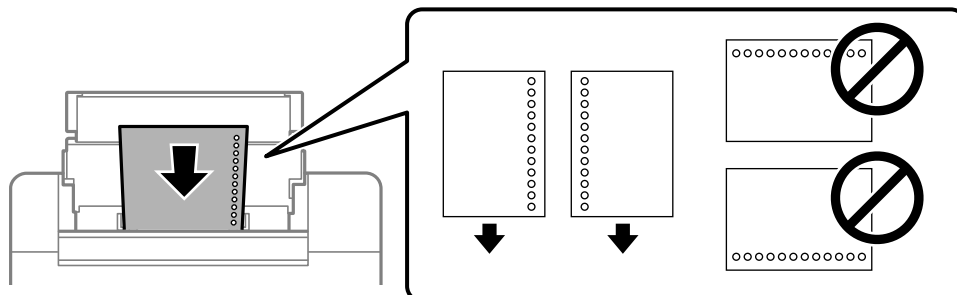

- Úgy állítsa be a fájlt, hogy a lyukak fölé ne essen nyomtatandó anyag.

Kapcsolódó információ

- ➔ „A használható papírok és a kapacitás“ 146. oldal
- ➔ „Nem alkalmazható papírtípusok“ 148. oldal

Hosszú lapok betöltése

Ha a legal méretűnél hosszabb lapot tölt be, akkor zárja be a papírtartót, majd simítsa le a papír vezetőélét.

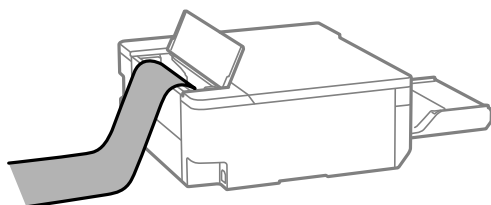

- A papír vége függőlegesen legyen levágva. Az átlós vágás papíradagolási problémákat okozhat.
- Hosszú papír nem tartható a kimeneti tálcában. Készítsen elő egy dobozt stb., hogy a papír semmiképpen se essen le a padlóra.
- Ne érintse meg azt a papírlapot, amit a rendszer éppen adagol vagy kidob. Megsértheti a kezét vagy rossz nyomtatási minőséget eredményez.

Kapcsolódó információ

- ➔ „A használható papírok és a kapacitás“ 146. oldal
- ➔ „Nem alkalmazható papírtípusok“ 148. oldal

Lemez behelyezése

Nyomtatható lemezek

Olyan kör alakú, 12 cm-es lemezekre nyomtathat, amelyeken felirat jelzi, hogy nyomtathatóak, például „a címke felülete nyomtatható” vagy „tintasugaras nyomtatóval nyomtatható”.

Nyomtathat Blu-ray lemezekre™ is.

Lemezek kezelésére vonatkozó óvintézkedések

- A lemez kezelésével és az adatok írásával kapcsolatos további információkért lásd a lemezhez mellékelt dokumentációt.
- Ne nyomtasson a lemezre, ha még nem írta ki rá az adatokat. Ha mégis így tenne, akkor az ujjlenyomatok, szennyeződés vagy a felületi karcolódások hibákat okozhatnak az adat írása közben.
- A lemez típusától vagy a nyomtatandó adattól függően a festék elkenődhet. Próbáljon próbanyomtatást végezni egy tartalék lemezre. Egy teljes nap várakozás után ellenőrizze a kinyomtatott felületet.
- Az eredeti Epson papírra történő nyomtatáshoz képest a nyomtatási denzitás kisebb, hogy a festék ne kenődjön el a lemezen. Állítson a nyomtatási denzitáson szükség szerint.
- A nyomtatott lemezeket hagyja száradni legalább 24 órán át, de ne tegye ki őket közvetlen napsugárzásnak. Ne tegye egymásra, és ne helyezze be készülékbe a lemezeket, amíg azok teljesen meg nem száradtak.
- Ha a nyomtatott felület száradás után is ragad, csökkentse le a nyomtatási fényerőt.
- Ha újra nyomtat ugyanarra a lemezre, azzal nem fog javítani a nyomtatási minőségen.
- Ha véletlenül a lemez-/igazolványtálcára vagy a belső átlátszó részre nyomtatott, haladéktalanul törölje le a festéket.
- A nyomtatási terület beállításától függően a lemez vagy a lemez-/igazolványtálca esetleg beszennyeződhet. Úgy végezze el a beállítást, hogy a nyomtatható területre kerüljön a nyomtatás.
- A lemez esetében a beállítható nyomtatási tartomány a belső átmérőnél minimum 18 mm, a külső átmérőnél maximum 120 mm lehet. A beállításoktól függően a lemezen vagy a lemez-/igazolványtálcan a festék elkenődhet. A beállításnál ügyeljen arra, hogy az a nyomtatni kívánt lemez nyomtatási tartományán belül legyen.

Lemez behelyezése és eltávolítása



Fontos:

- Mielőtt nyomtatna a lemezre, olvassa el a lemezek kezelésére vonatkozó óvintézkedéseket.
- Addig ne helyezze be a lemez-/igazolványtálcát, amíg a nyomtató működésben van. Ez károsíthatja a nyomtatót.
- Ne helyezze be lemez-/igazolványtálcát, amíg el nem küldi a nyomtatási adatokat, és a  jelzőfény ki nem gyullad. Ellenkező esetben hiba történik, és a készülék kiadja a tálcát.

1. A kimeneti tálca kiadását követően ellenőrizze, hogy nincs papír a tálcán, majd csukja vissza úgy, hogy kézzel visszanyomja.

2. Küldje el a nyomtatási adatokat számítógépről.
3. Amikor a  jelzőfény világítani kezd, kövesse az alábbi utasításokat a lemez betöltéséhez.
4. Távolítsa el a kimeneti tálca alatt tárolt lemez-/igazolványtálcát.

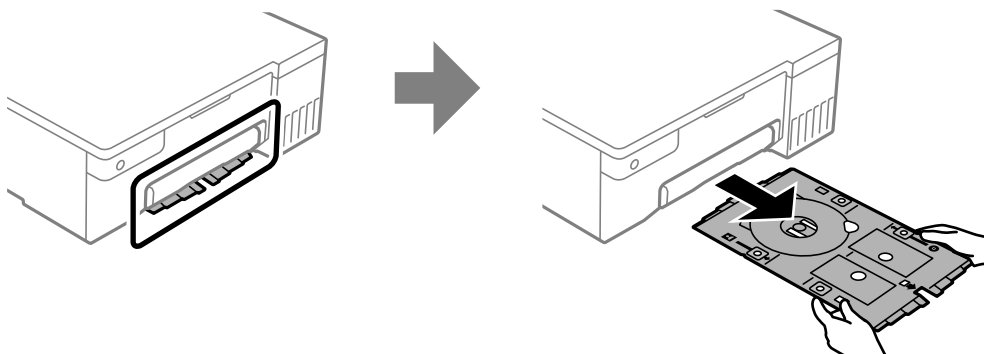

5. Győződjön meg róla, hogy a lemez-/igazolványtálca tiszta. Ha szennyezett, tisztítsa meg egy puha, tiszta, vízzel benedvesített ruhával.

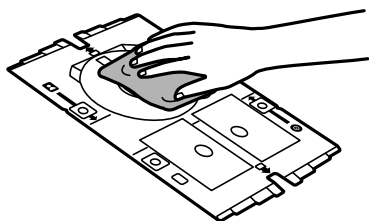

6. Helyezzen egy lemezt a lemez-/igazolványtálcára a nyomtatandó oldalával felfelé.



Fontos:

Nyomja le a lemez közepét, hogy rögzüljön a lemez-/igazolványtálcán. Fordítsa meg a tálcát, és ellenőrizze, hogy a lemez nem esik-e ki, és megfelelően rögzült-e a lemez-/igazolványtálcán.

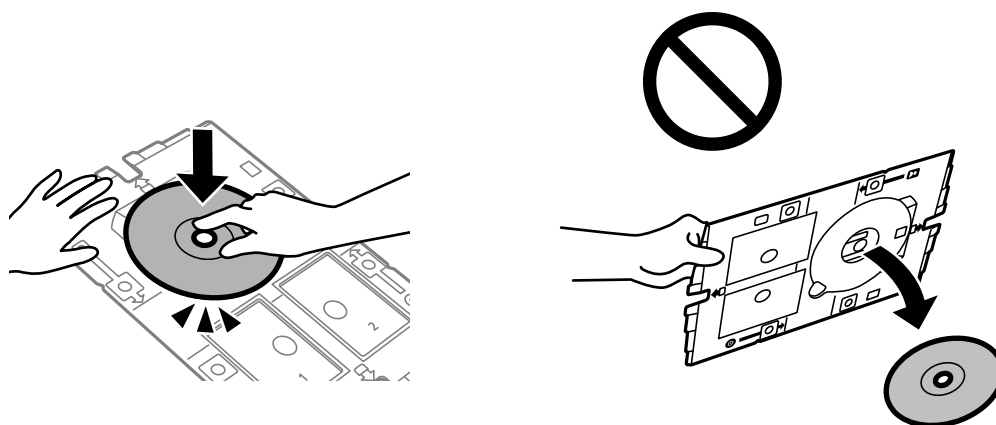

7. Helyezze be a lemez-/igazolványtálcát úgy, hogy a tálca lemez felőli oldala a nyomtató felé nézzen. Tolja be, amíg a lemez-/igazolványtálcán lévő jelzések egy vonalba nem kerülnek a készülék elejével.

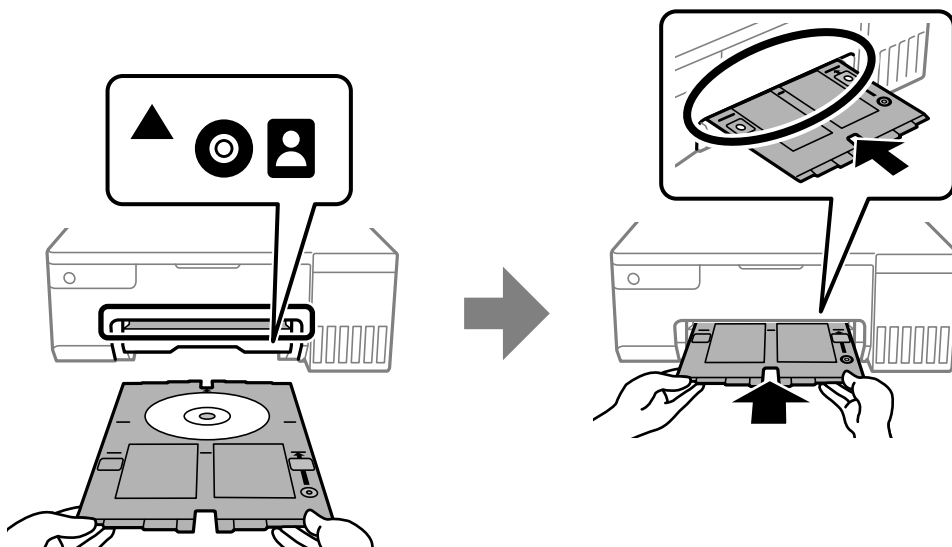

Megjegyzés:

Kis súrlódást érezhet, amikor a tálcát behelyezi a nyomtatóba. Ez normális jelenség, folytassa a behelyezést vízszintesen.

8. A nyomtatás indításához nyomja meg a  gombot.
9. Távolítsa el a lemez-/igazolványtálcát, miután a készülék automatikusan kiadta azt a nyomtatás után, majd vegye ki a lemezt a tálcából.
10. Tegye a lemez-/igazolványtálcát a kimeneti tálca alatti részbe.

Fontos:

A nyomtatás befejeződése után győződjön meg arról, hogy eltávolította a lemez-/igazolványtálcát. Ha nem távolítja el a lemez-/igazolványtálcát, és a nyomtatót ki- vagy bekapcsolja, vagy nyomtatófej-tisztítást végez, akkor a tálca a nyomtatófejbe ütközhet, és ez a nyomtató hibás működését okozhatja.

Kapcsolódó információ

- ➔ „Lemezek kezelésére vonatkozó óvintézkedések“ 31. oldal
- ➔ „Nyomtatás lemez címkéjére“ 56. oldal

PVC-igazolványok betöltése

Nyomtatható PVC-igazolványok

A következő PVC-igazolványokra nyomtathat.

- Típus: sima fehér, műanyag tintasugaras bevonatos kártya
- Méret: 54 x 86 mm
- Vastagság: 0,76 mm

PVC-igazolványok kezelésére vonatkozó óvintézkedések

- Az igazolványkártya és az adatok írásával kapcsolatos további információkért lásd a PVC-igazolványhoz mellékelte dokumentációt.
- Először nyomtassa ki a PVC-igazolványra, majd írja rá az adatokat.
- A PVC-igazolvány típusától vagy a nyomtatandó adatoktól függően a festék elkenődhet. Végezzen próbanyomatást egy tartalék igazolványon. Ellenőrizze egy nap múlva a nyomtatott felületet.
- Az eredeti Epson papírra történő nyomtatáshoz képest a nyomtatási denzitás kisebb, hogy a festék ne kenődjön el a PVC-igazolványon. Szükség esetén állítsa be a nyomtatási fényerőt.
- Hagyja a nyomtatott PVC-igazolványokat száradni legalább 24 órán át, de ne tegye ki őket közvetlen napsugárzásnak. Ne tegye egymásra, és ne helyezze be készülékbe az igazolványokat, amíg azok teljesen meg nem száradtak.
- Ha a nyomtatott felület száradás után is ragad, csökkentse le a nyomtatási fényerőt.
- Ha újra nyomtat ugyanarra a PVC-igazolványra, azzal nem fog javítani a nyomtatási minőségen.
- Ha véletlenül a lemez-/igazolványtálcára nyomtat, azonnal törölje le a tintát egy alaposan kicsavart nedves ruhával.
- Ha szegély nélküli nyomtatás használatával nyomtat PVC-igazolványra, a lemez-/igazolványtálca esetleg beszennyeződhet. Törölje le a lemez-/igazolványtálcát egy megnedvesített, alaposan kicsavart ruhával.

PVC-igazolvány behelyezése és eltávolítása



Fontos:

- Mielőtt egy PVC-igazolványra nyomtatna, olvassa el a PVC-igazolványok kezelésére vonatkozó óvintézkedéseket.
- Addig ne helyezze be a lemez-/igazolványtálcát, amíg a nyomtató működésben van. Ez károsíthatja a nyomtatót.
- Ne helyezze be lemez-/igazolványtálcát, amíg el nem küldi a nyomtatási adatokat, és a  jelzőfény ki nem gyullad. Ellenkező esetben hiba történik, és a készülék kiadja a tálcát.

Megjegyzés:

PVC-igazolványok egyszerű nyomtatásához az EPSON Photo+ használatát javasoljuk. A PVC-igazolványokra történő nyomtatással kapcsolatos további részletekért lásd a kapcsolódó információkat.

1. A kimeneti tálca kiadását követően ellenőrizze, hogy nincs papír a tálcán, majd csukja vissza úgy, hogy kézzel visszanyomja.
2. Küldje el a nyomtatási adatokat számítógépről.
3. Amikor  a jelzőfény világítani kezd, kövesse az alábbi utasításokat az igazolvány behelyezéséhez.

4. Távolítsa el a kimeneti tálca alatt tárolt lemez-/igazolványtálcát.

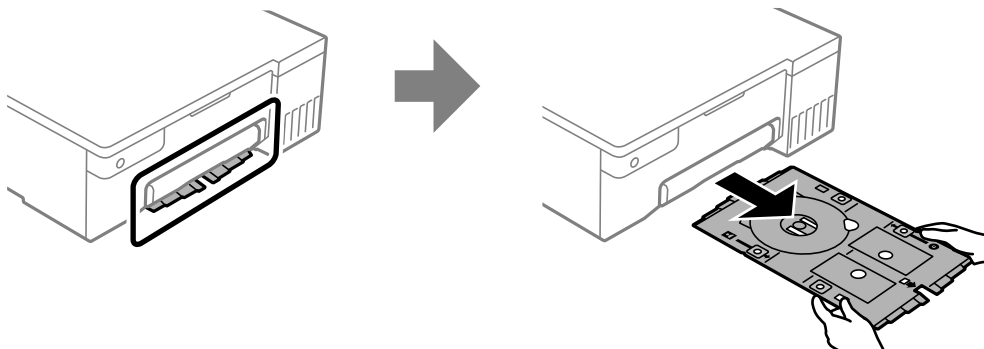

5. Győződjön meg róla, hogy a lemez-/igazolványtálca tiszta. Ha szennyezett, tisztítsa meg egy puha, tiszta, vízzel benedvesített ruhával.

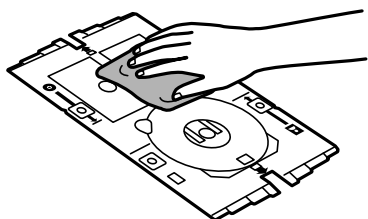

Megjegyzés:

A lemez-/igazolványtálca tisztaságának biztosításával megakadályozhatja, hogy a PVC-igazolvány behelyezésekor a kártya és a kezei szennyezetté váljanak, illetve nagyobb valószínűséggel éri el a kívánt nyomtatási eredményt.

6. Helyezze a PVC-igazolványt a lemez-/igazolványtálcára a nyomtatandó oldalával felfelé. Helyezze be a lemez-/igazolványtálca 1. vagy 2. nyílásába, vagy mindkettőbe, a nyomtatási adatoknak megfelelően.

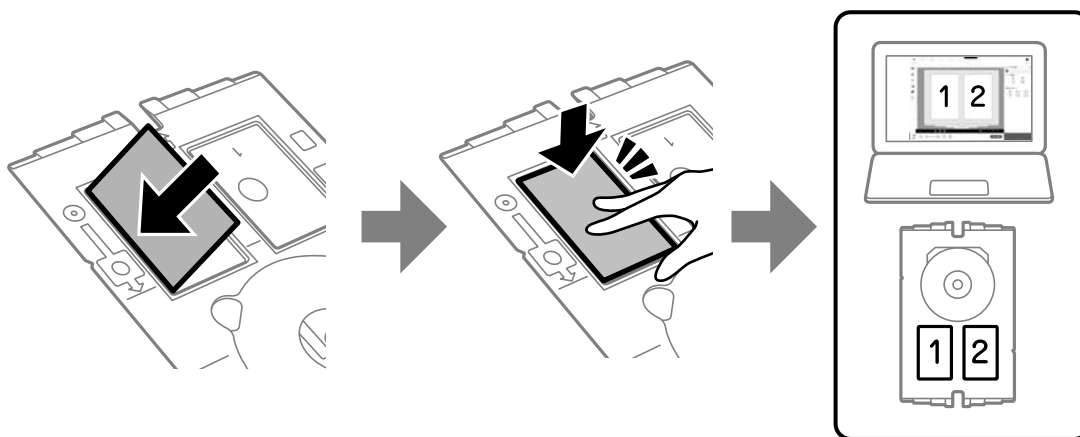

7. Helyezze be a lemez-/igazolványtálcát úgy, hogy a tálcá PVC-igazolvány felőli oldala a nyomtató felé nézzen. Tolja be, amíg a lemez-/igazolványtálcán lévő jelzések egy vonalba nem kerülnek a nyomtató elejével.

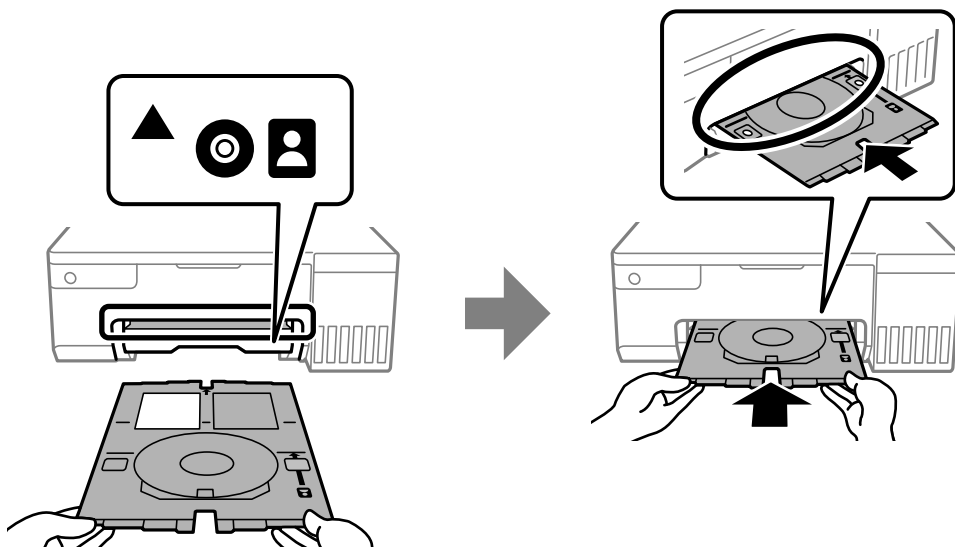

Megjegyzés:

Kis súrlódást érezhet, amikor a tálcát behelyezi a nyomtatóba. Ez normális jelenség, folytassa a behelyezést vízszintesen.

8. A nyomtatás indításához nyomja meg a  gombot.
9. Amikor a nyomtatás befejezése után a készülék automatikusan kiadja a lemez/igazolványtálcát, akkor húzza azt ki, majd vegye ki a PVC-igazolványt.

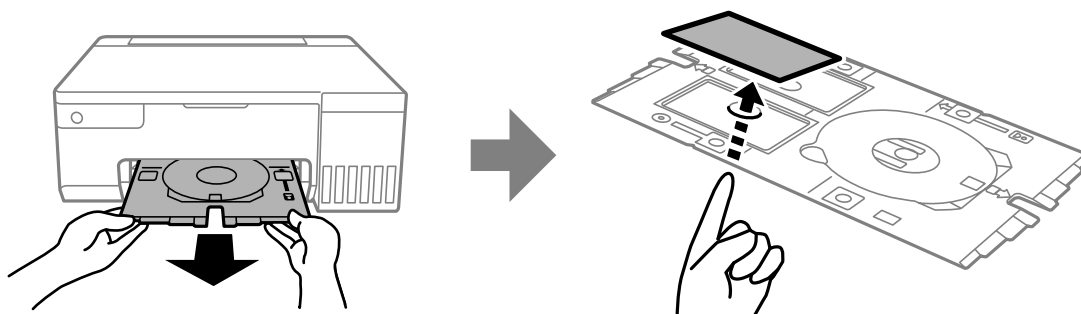

10. A PVC-igazolvány hátlapjára történő nyomtatáshoz kövesse a képernyőn megjelenő utasításokat, majd ismétlje meg az 5–9. lépéseket. Ha befejezte a nyomtatást, folytassa a következő lépéssel.
11. Törölje le a lemez-/igazolványtálcát egy megnedvesített, alaposan kicsavart ruhával.

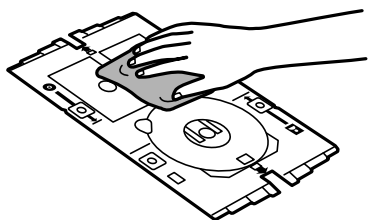

12. Tegye a lemez-/igazolványtálcát a kimeneti tálca alatti részbe.



Fontos:

A nyomtatás befejeződése után győződjön meg arról, hogy eltávolította a lemez-/igazolványtálcát. Ha nem távolítja el a lemez-/igazolványtálcát, és a nyomtatót ki- vagy bekapcsolja, vagy nyomtatófej-tisztítást végez, akkor a tálca a nyomtatófejbe ütközhet, és ez a nyomtató hibás működését okozhatja.

Kapcsolódó információ

- ➔ [„PVC-igazolványok kezelésére vonatkozó óvintézkedések“ 34. oldal](#)
- ➔ [„Nyomtatás PVC-igazolványokra“ 56. oldal](#)

Nyomtatás

| | |
|---|----|
| Fényképek nyomtatása. | 39 |
| Nyomtatás borítékra. | 40 |
| Dokumentumok nyomtatása. | 41 |
| Nyomtatás lemez címkéjére. | 56 |
| Nyomtatás PVC-igazolványokra. | 56 |
| Weboldalak nyomtatása. | 57 |
| Nyomtatás felhőszolgáltatás segítségével. | 58 |

Fényképek nyomtatása

Fényképek nyomtatása a számítógépről

Az Epson Photo+ lehetővé teszi a fényképek könnyű és finom nyomtatását különböző elrendezésekben fotópapírra vagy lemezcímkékre (a lemezcímke-nyomtatást csak néhány modell támogatja). További részleteket az alkalmazás súgójában talál.

Fényképek nyomtatása okos eszközökről

Nyomtathat fényképeket egy okos eszközről, például okostelefonról vagy táblagépről.

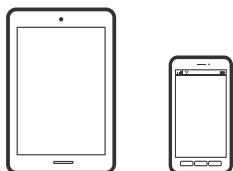

Nyomtatás az Epson Smart Panel használatával

A(z) Epson Smart Panel egy olyan alkalmazás, amellyel nyomtatóműveleteket, például nyomtatást végezhet el könnyen okoseszközről, például okostelefonról vagy táblagépről. A nyomtatót és az okoseszközt vezeték nélküli hálózaton keresztül kötheti össze, ellenőrizheti a tintaszinteket és a nyomtató állapotát, valamint megoldásokat kereshet, ha hibába ütközik.



Telepítse a(z) Epson Smart Panel alkalmazást az okos eszközére a következő URL-cím vagy QR-kód segítségével.

<https://support.epson.net/smpdl/>



Indítsa el a(z) Epson Smart Panel alkalmazást, majd válassza ki a nyomtatás menüt a kezdőképernyőn.

Nyomtatás az Epson Print Enabler segítségével

Dokumentumait, e-mail-jeit, fényképeit és weboldalait közvetlenül a(z) Android telefonjáról vagy táblagépről (Android v4.4 vagy újabb) vezeték nélkül is kinyomtathatja. Néhány lépéssel Android eszköze megtalálja az ugyanahhoz a vezeték nélküli hálózathoz csatlakoztatott Epson nyomtatót.

Keresse meg és telepítse az Epson Print Enabler alkalmazást a(z) Google Play áruházból.

Lépjen a **Beállítások** elemhez Android eszközén, majd válassza a **Nyomtatás** lehetőséget, és engedélyezze az Epson Print Enabler alkalmazást. Egy Android alkalmazásból, például a(z) Chrome alkalmazásból a menü ikonra kattintva kinyomtathat bármit, ami a képernyőn található.

Megjegyzés:

Ha nem látja a nyomtatóját, kattintson az **Minden nyomtató** lehetőségre, majd válassza ki a nyomtatóját.

Nyomtatás borítékra

Nyomtatás borítékokra számítógépről (Windows)

1. Töltse be a borítékokat a nyomtatóba.
[„Borítékok betöltése“ 29. oldal](#)
2. Nyissa meg a kinyomtatni kívánt fájlt.
3. Nyissa meg a nyomtatóillesztő ablakát.
4. Válassza ki a boríték méretét a **Papírméret** opciónál a **Fő** fülön, majd válassza a(z) **Boríték** lehetőséget a(z) **Papírtípus** menüpontban.
5. Állítsa be a többi elemet a **Fő** és a **További beállítások** füleken, ahogy szükséges, majd kattintson a(z) **OK** elemre.
6. Kattintson a **Nyomtatás** elemre.

Nyomtatás borítékokra számítógépről (Mac OS)

1. Töltse be a borítékokat a nyomtatóba.
[„Borítékok betöltése“ 29. oldal](#)
2. Nyissa meg a kinyomtatni kívánt fájlt.
3. Válassza ki a **Nyomtatás** lehetőséget a **Fájl** menüből, vagy egy másik parancsot, ha szeretne hozzáférni a nyomtatási párbeszédpanelhez.
4. Méretnek válassza a(z) **Papírméret** beállítást.
5. Jelölje ki a **Nyomtatási beállítások** lehetőséget a felugró menüből.
6. A(z) **Boríték** lehetőséget válassza ki a(z) **Hordozótípus** beállításnál.
7. Állítsa be a többi elemet is, szükség szerint.
8. Kattintson a **Nyomtatás** elemre.

Dokumentumok nyomtatása

Nyomtatás a számítógépről

Ez a rész azt ismerteti, hogy hogyan nyomtatható dokumentum számítógépről, a példában Windows használatával. Mac OS rendszer esetén lehet, hogy az eljárás más, illetve lehet, hogy néhány funkció nem támogatott.

Nyomtatás egyszerű beállításokkal



Megjegyzés:

A műveletek az adott alkalmazástól függően eltérhetnek. További részleteket az alkalmazás súgójában talál.

1. Töltse be a papírt a nyomtatóba.
[„Papír betöltése“ 27. oldal](#)
2. Nyissa meg a kinyomtatni kívánt fájlt.
3. Válassza ki a **Nyomtatás** vagy a **Nyomtatási beállítás** lehetőséget a **Fájl** menüből.
4. Jelölje ki a nyomtatót.

5. A nyomtató-illesztőprogram ablakának a megnyitásához válassza a **Beállítások** vagy a **Tulajdonságok** elemet.

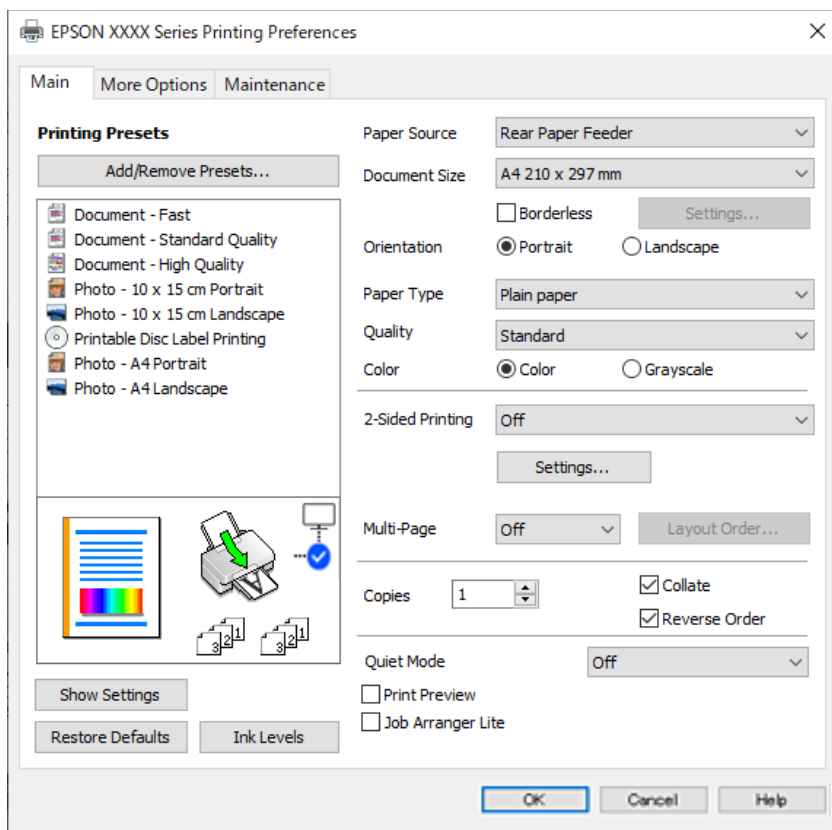

6. Szükség esetén módosítsa a beállításokat.
A beállítási elemek részletes leírását az online súgóban is megtalálhatja. Ha egy elemre a jobb egérgombbal kattint, akkor megjelenik az adott elemhez kapcsolódó **Súgó**.
7. A nyomtató-illesztőprogram ablakának a bezárásához kattintson az **OK** gombra.
8. Kattintson a **Nyomtatás** elemre.

Kapcsolódó információ

- ➔ „Papírtípusok listája“ 27. oldal
- ➔ „A használható papírok és a kapacitás“ 146. oldal

Nyomatási előbeállítások hozzáadása a könnyebb nyomtatásért

Megkönnyíti a nyomtatást, ha a nyomtatómeghajtón gyakran használt nyomtatási beállításokat létrehozza sajátjaként és azokat választja ki a listáról.

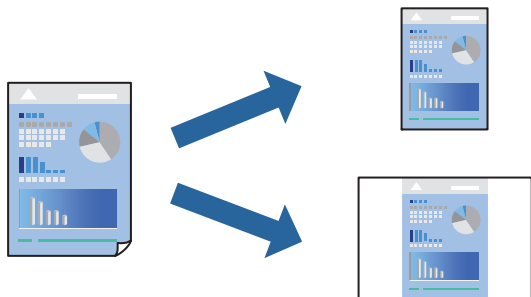

1. A nyomtató-illesztőprogram **Fő** vagy **További beállítások** fülén állítsa be az egyes elemeket (például a **Papírméret** és a **Papírtípus** elemet).
2. Kattintson a(z) **Beállítások Hozzáadás/Eltávolítása** elemre a(z) **Nyomatási beállítások** opciónál.
3. Adja meg a **Név** elemet, és szükség esetén írjon megjegyzést.
4. Kattintson a(z) **Mentés** elemre.

Megjegyzés:

Egy hozzáadott előbeállítás törléséhez kattintson a **Beállítások Hozzáadás/Eltávolítása** lehetőségre, válassza ki a listából a törölni kívánt előbeállítást, majd törölje azt.

5. Kattintson a **Nyomatás** elemre.

A következő alkalommal, amikor ugyanazokkal a beállításokkal kíván nyomtatni, válassza ki a regisztrált beállítás nevét a(z) **Nyomatási beállítások** menüből, majd kattintson az **OK** gombra.

Kétoldalas nyomtatás

A nyomtatómeghajtó automatikusan külön nyomtatja ki a páros és páratlan oldalakat. Ha a páratlan oldalak nyomtatása kész, fordítsa meg a papírt az utasításoknak megfelelően, és nyomtassa ki a páros oldalakat.

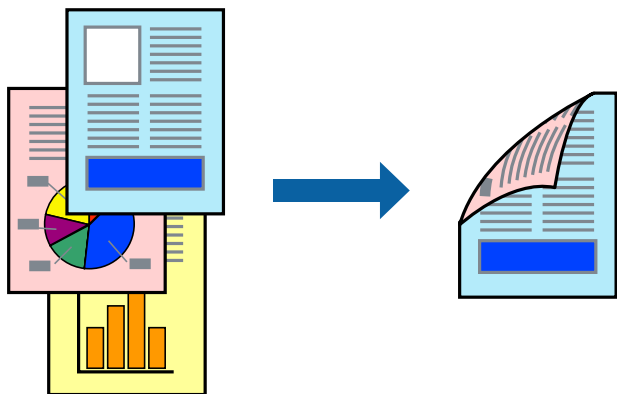

Megjegyzés:

Ez a funkció keret nélküli nyomtatás esetén nem áll rendelkezésre.

Nyissa meg a nyomtató-illesztőprogramot, majd végezze el a következő beállításokat.

Fő lapfűl > Kétoldalas nyomtatás

Kapcsolódó információ

- ➔ „Papír kétoldalas nyomtatáshoz“ 148. oldal
- ➔ „Nem hajtható végre kézi 2 oldalas nyomtatás (Windows)“ 143. oldal

Füzet nyomtatása

Az oldalak sorrendjének a módosításával, majd a nyomtatás összehajtásával füzetet is nyomtathat.

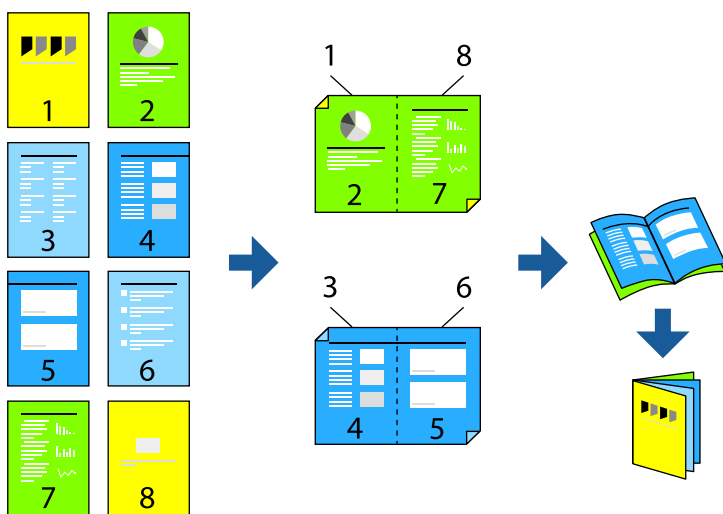

Megjegyzés:

Ez a funkció keret nélküli nyomtatás esetén nem elérhető.

Nyissa meg a nyomtató-illesztőprogramot, majd végezze el a következő beállításokat.

A(z) **Fő** lapon válassza ki a 2 oldalas nyomtatási módot a(z) **Kétoldalas nyomtatás** opcióból, majd válassza a(z) **Beállítások > Brosúra** lehetőséget.

Kapcsolódó információ

- ➔ „Papír kétoldalas nyomtatáshoz“ 148. oldal
- ➔ „Nem hajtható végre kézi 2 oldalas nyomtatás (Windows)“ 143. oldal

Több oldal nyomtatása egy lapra

Ezzel a beállítással egyetlen lapra több oldal nyomtatható.

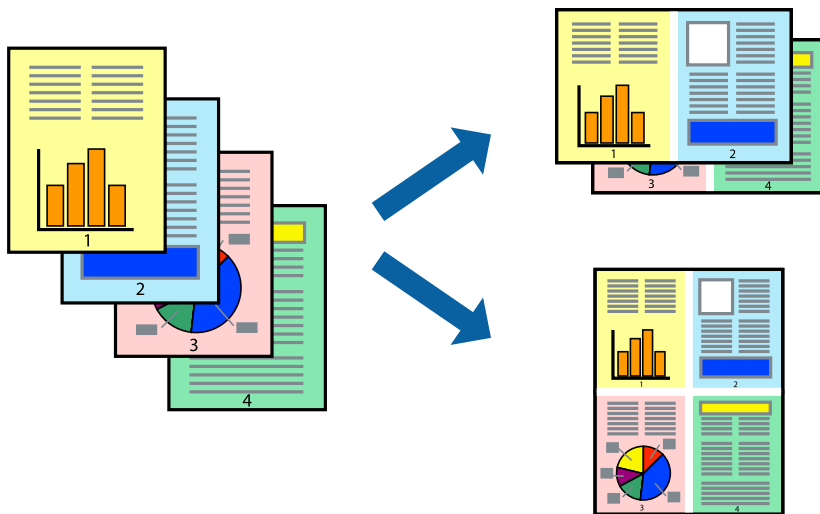

Megjegyzés:

Ez a funkció keret nélküli nyomtatás esetén nem elérhető.

Nyissa meg a nyomtató-illesztőprogramot, majd végezze el a következő beállításokat.

Fő lap > TöbbOld. > 2-up stb.

Nyomtatás a papírmérethez igazítva

A nyomtatóba töltött papírmérethez igazítva végezheti el a nyomtatást.



Megjegyzés:

Ez a funkció keret nélküli nyomtatás esetén nem elérhető.

Nyissa meg a nyomtató-illesztőprogramot, majd végezze el a következő beállításokat.

A(z) **További beállítások** lap > **Kimeneti papír** lehetőségénél válassza ki a betöltött papír méretét.

Kicsinyített vagy nagyított dokumentum nyomtatása bármilyen nagyításban

Felnagyíthatja és lekicsinyítheti a dokumentumokat egy bizonyos százalékkal.



Megjegyzés:

Ez a funkció keret nélküli nyomtatás esetén nem elérhető.

1. A nyomtató-illesztőprogram **További beállítások** lapjának **Papírméret** beállítási szakaszában válassza ki a dokumentum méretét.
2. A(z) **Kimeneti papír** beállítási szakaszban válassza ki, hogy milyen méretű papírra szeretne nyomtatni.
3. Jelölje ki a **Kicsinyítés/Nagyítás**, **Nagyítás** parancsokat, majd adja meg a százalékot.

Egyetlen kép nyomtatása több lapra, nagyítás céljából (avagy poszter létrehozása)

Ez a funkció lehetővé teszi, hogy egy képet több lapra nyomtasson ki. Ezeket egymás mellé helyezve nagy méretű plakátot alakíthat ki.

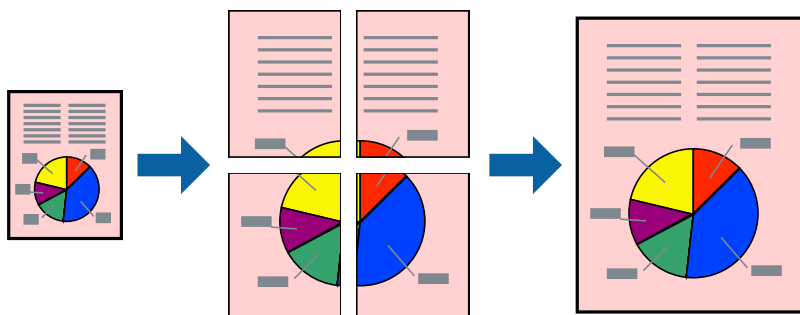

Megjegyzés:

Ez a funkció kétoldalas nyomtatás esetén nem érhető el.

Nyissa meg a nyomtató-illesztőprogramot, majd végezze el a következő beállításokat.

Fő lap > **TöbbOld.** > **2x2 Poszter** stb.

Poszterek készítése átfedő igazítási jelek segítségével

Itt egy példát talál arra, hogyan készíthet posztert, ha a **2x2 Poszter** lehetőség van kiválasztva, és az **Egymást átfedő igazítási jelek** van kiválasztva a **Vágásjelek nyomtatása** menüben.

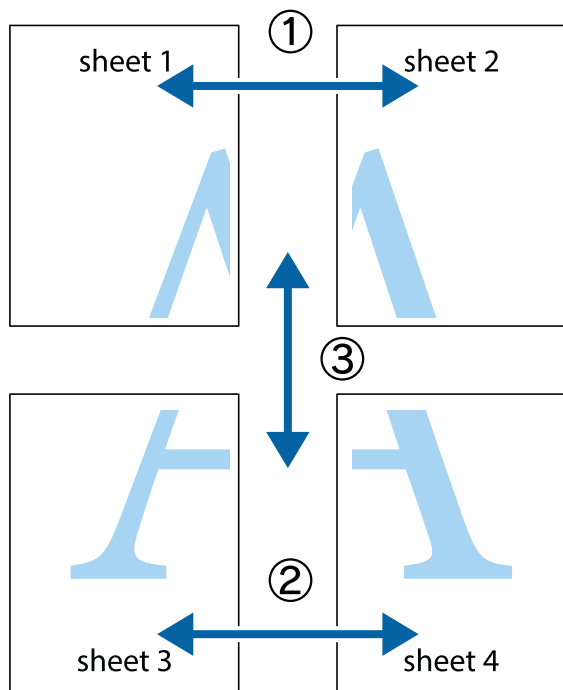

1. Készítse el Sheet 1ot és a Sheet 2ot. Vágja le az Sheet 1 margóit a függőleges kék vonal mentén, a felső és alsó keresztek középvonálában.

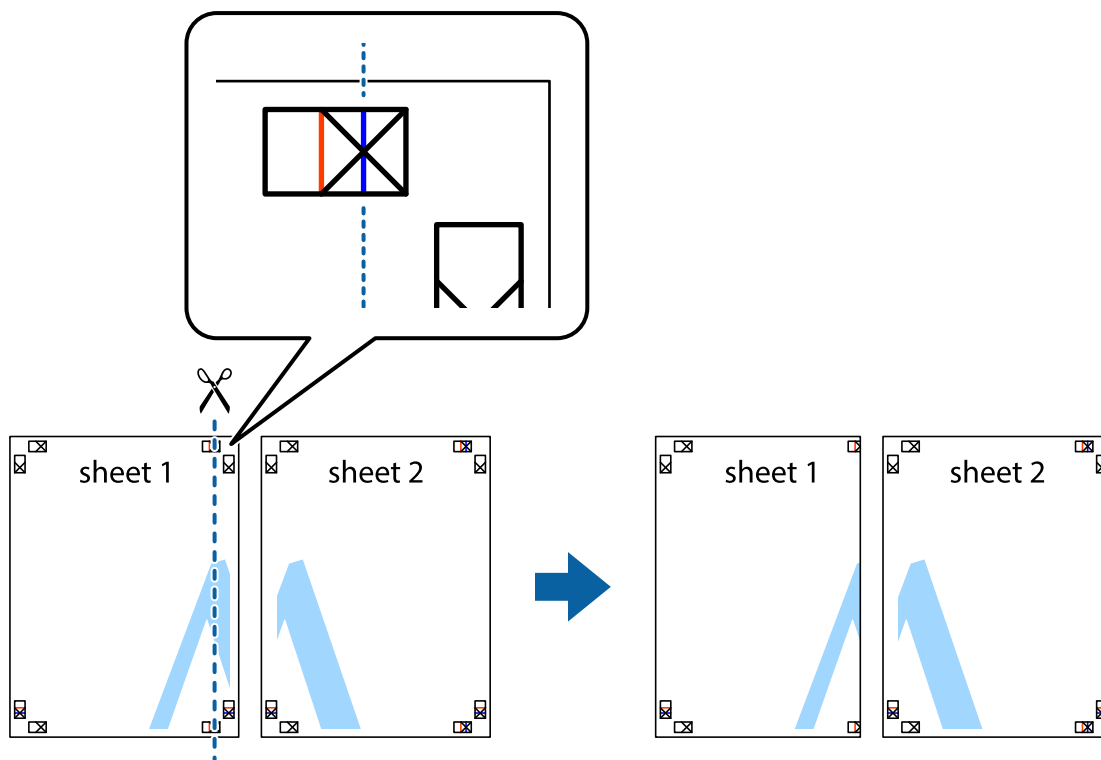

2. Helyezze az Sheet 1 szélét a Sheet 2ra, igazítsa össze a jelzéseket, majd hátulról ideiglenesen rögzítse ragasztószalaggal a két lapot egymáshoz.

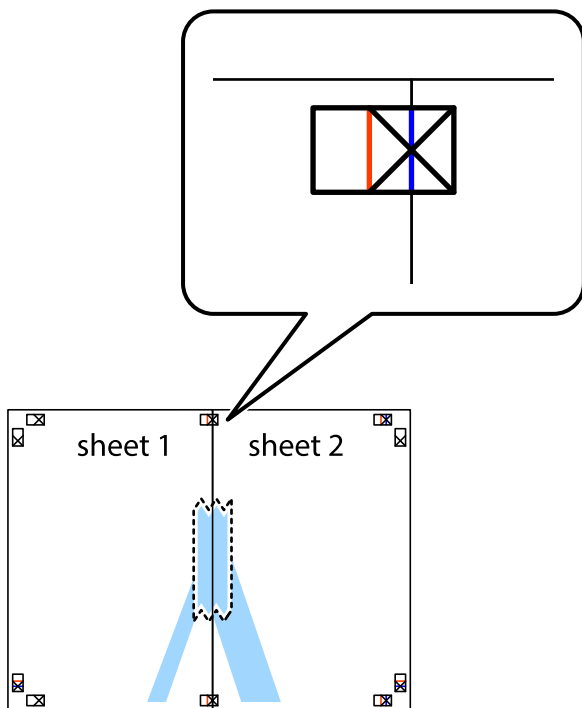

3. A ragasztószalaggal egymáshoz rögzített lapokat vágja el függőlegesen a piros igazításjelek vonalában (most a keresztetktől balra eső vonal mentén).

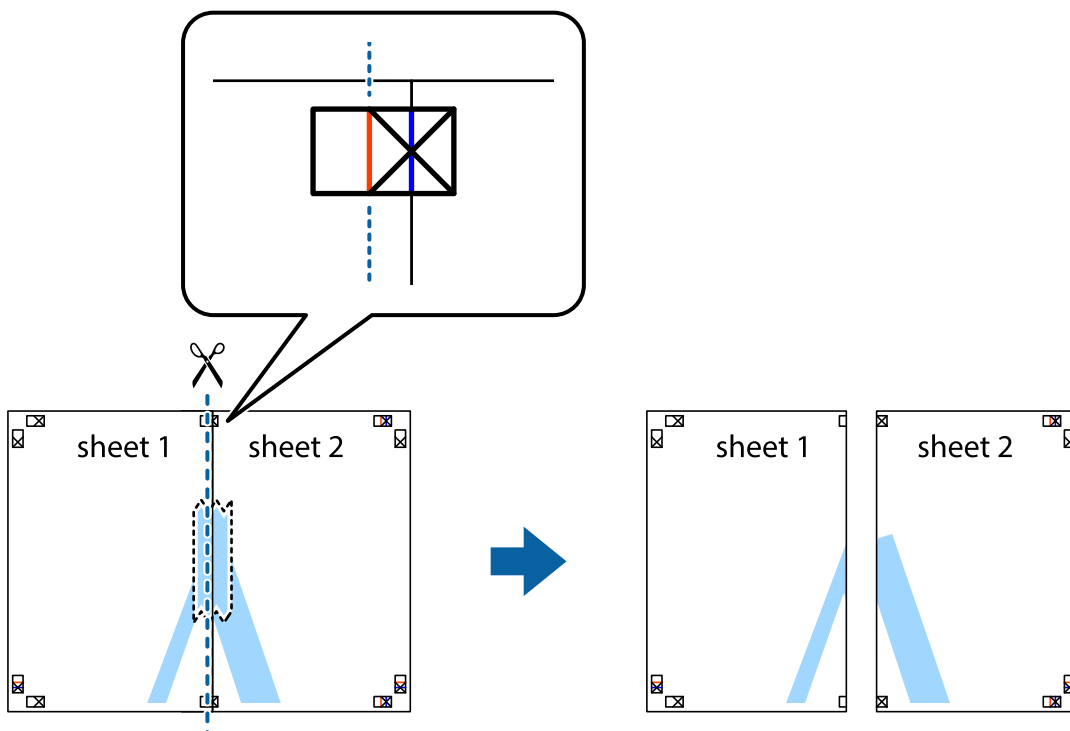

4. Hátulról ragassza össze a lapokat.

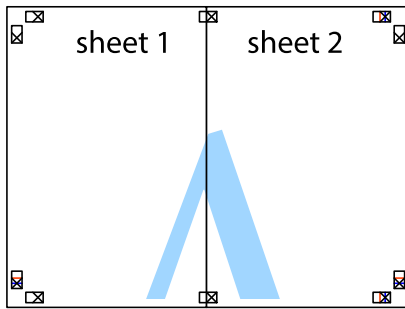

5. Ismétlje meg az 1–4. lépéseket a Sheet 3 és a Sheet 4 egymáshoz ragasztásához.
6. Vágja le az Sheet 1 és a Sheet 2 margóját a vízszintes kék vonal mentén a bal és a jobb oldalak keresztjelein át.

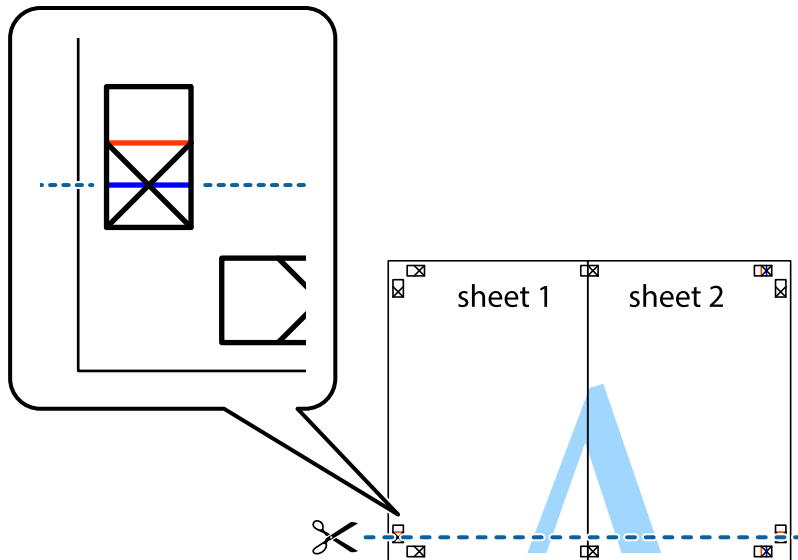

7. Helyezze az Sheet 1 és a Sheet 2 szélét a Sheet 3 és a Sheet 4 tetejére, igazítsa össze a keresztjelzéseket, majd hátulról ideiglenesen rögzítse ragasztószalaggal a lapokat egymáshoz.

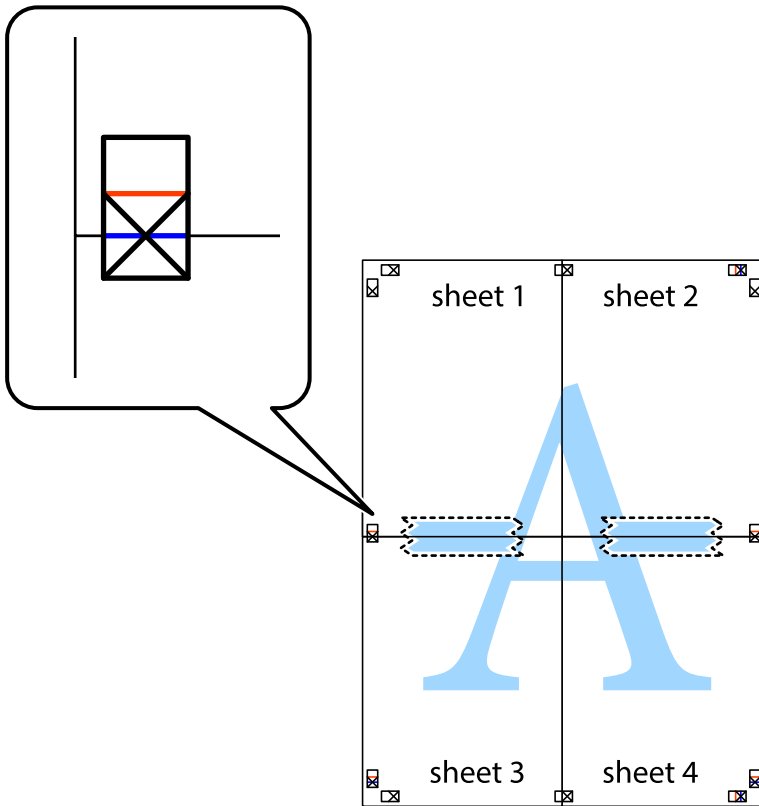

8. A ragasztószalaggal egymáshoz rögzített lapokat vágja el a piros vonal mentén az igazítás jeleken át (ebben az esetben a keresztek felé eső vonal mentén).

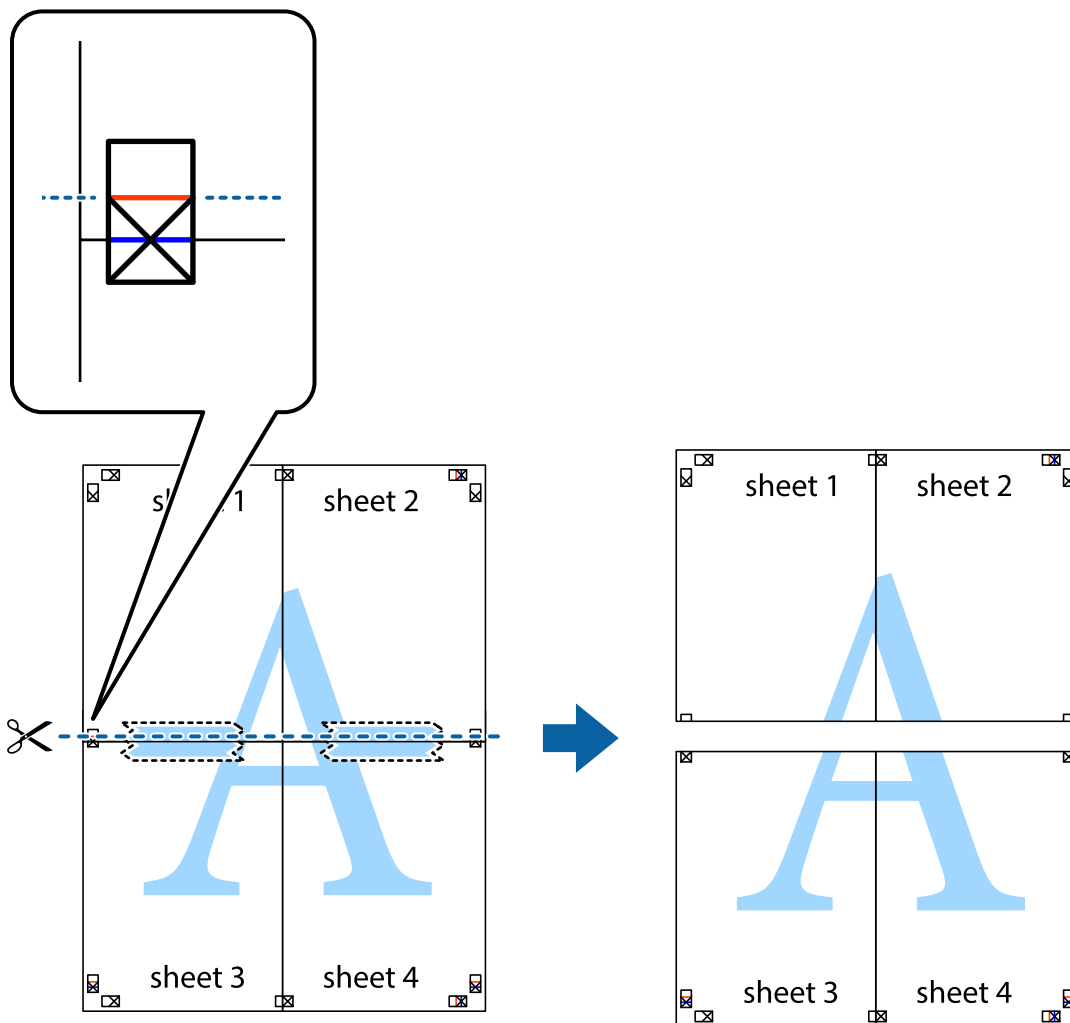

9. Hátulról ragassza össze a lapokat.

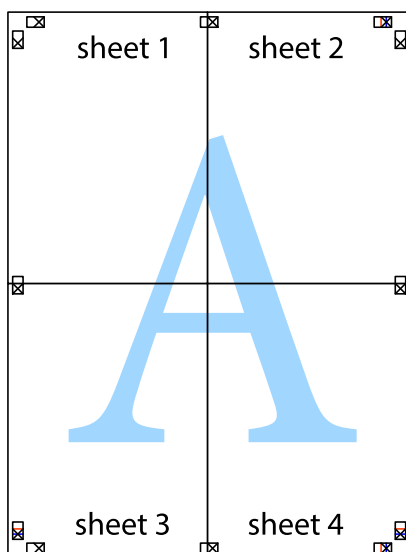

10. Vágja le a maradék margókat a külső vezető mentén.

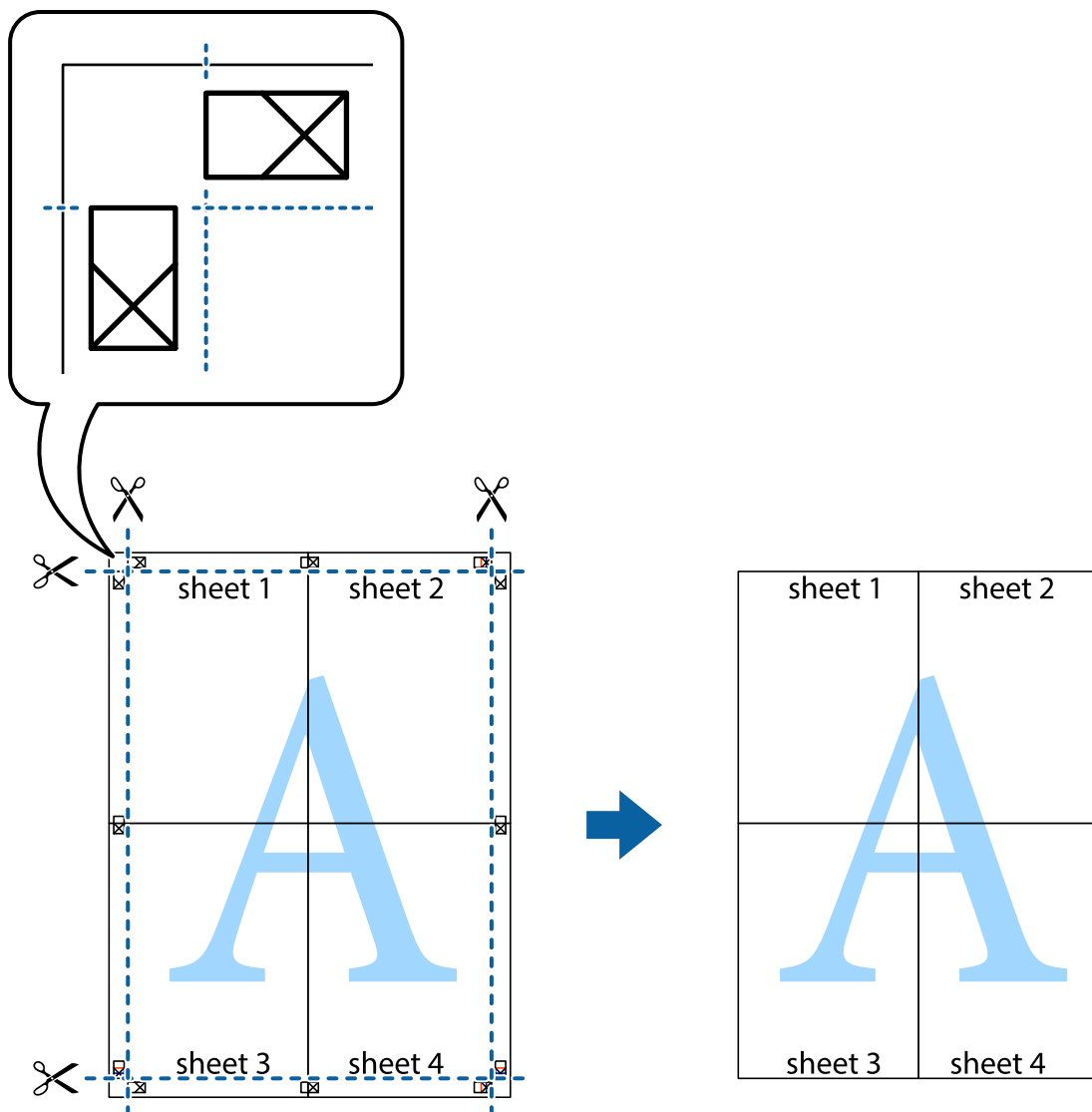

Nyomtatás fejléccel és/vagy lábléccel

A fejlécbe vagy a láblécbe olyan információkat nyomtathat, mint a felhasználónév és a nyomtatási dátum.

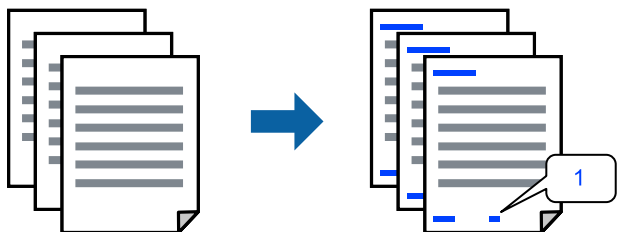

Nyissa meg a nyomtató-illesztőprogramot, majd végezze el a következő beállításokat.

További beállítások fül > **Vízjel funkciók** > **Fejléc/Lábléc**

Másolásvédelmi minta nyomtatása

A nyomatokra másolásvédelmi minta nyomtatható. Nyomtatáskor magukat a betűket nem nyomtatja ki a rendszer, továbbá a teljes nyomatra vékony raszterfólia kerül. A rejtett betűk fénymásolás esetén előtűnnek, így könnyen megkülönböztethető az eredeti példány a másolatoktól.



A(z) Másolás elleni mintázat szolgáltatás a következő feltételek teljesülése esetén érhető el:

- Papírtípus: Normál papírok, Letterhead
- Minőség: Szokásos
- Szegély nélküli: nincs kijelölve
- Színkorrekció: Automatikus

Nyissa meg a nyomtató-illesztőprogramot, majd végezze el a következő beállításokat.

További beállítások fül > Vízjel funkciók > Másolás elleni mintázat

Több fájl együttes nyomtatása

A(z) Nyomtatási feladatrendező Lite lehetőséget biztosít különféle alkalmazások által létrehozott fájlok összefűzésére és azok egyszerre történő kinyomtatására. Megadhatja az összefűzött fájlok nyomtatási beállításait, például a többoldalas elrendezést és a kétoldali nyomtatást.

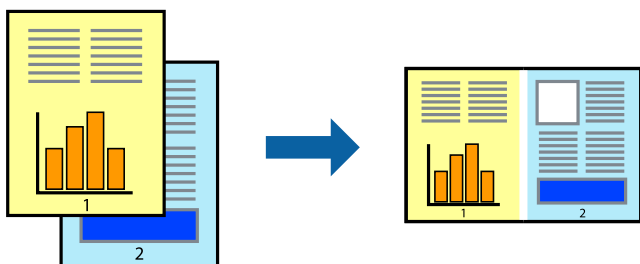

1. A nyomtató-illesztőprogram **Fő** lapján válassza a(z) **Nyomtatási feladatrendező Lite** elemet.
2. Kattintson a **Nyomtatás** elemre.
A nyomtatás indításakor megjelenik a(z) Nyomtatási feladatrendező Lite ablak.
3. Ha a(z) Nyomtatási feladatrendező Lite ablak nyitva van, akkor nyissa meg azt a fájlt, melyet a mostani fájllal össze szeretne fűzni, majd ismétlje meg a fenti lépéseket.
4. Ha kiválaszt egy olyan nyomtatási feladatot, amelyet a(z) Nyomtatási feladatrendező Lite ablakban adtak hozzá a(z) Nyomtatás alatt álló projekt Lite szakaszhoz, akkor lehetsége van szerkeszteni az oldal elrendezését.

5. A nyomtatás indításához a(z) **Fájl** menüben kattintson a(z) **Nyomtatás** elemre.

Megjegyzés:

Ha az összes nyomtatási adat Nyomtatás alatt álló projekt szakaszhoz történő hozzáadása előtt zárja be a(z) Nyomtatási feladatrendező Lite ablakot, akkor a rendszer megszakítja azt a nyomtatási feladatot, amelyen éppen dolgozott az ablak bezárása előtt. Az aktuális feladat mentéséhez a(z) **Fájl** menüben kattintson a(z) **Mentés** elemre. A mentett fájlok „ecl” kiterjesztésűek lesznek.

Egy nyomtatási projekt megnyitásához kattintson a(z) **Nyomtatási feladatrendező Lite** elemre a nyomtató-illesztőprogram **Karbantartás** lapján; ekkor megnyílik a Job Arranger Lite ablak. Ezután, a fájl kijelöléséhez, jelölje ki a **Megnyitás** elemet a **Fájl** menüből.

Nyomtatás a színes, univerzális nyomtatás szolgáltatás segítségével

Javíthatja a nyomatokon található szövegek és képek láthatóságát.

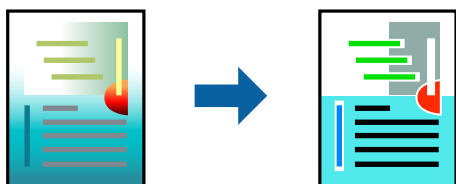

A(z) CUD-megfelelőségű nyomtatás funkció csak akkor érhető el, ha a következő beállítások vannak kiválasztva.

- Papírtípus: Normál papírok, Letterhead
- Minőség: Szokásos minőség vagy magasabb minőség
- Színes: Színes
- Alkalmazások: Microsoft® Office 2007 vagy újabb
- Szövegméret: legfeljebb 96-pontos

Nyissa meg a nyomtató-illesztőprogramot, majd végezze el a következő beállításokat.

További beállítások lap > Színkorrekció > Kép beállítások > CUD-megfelelőségű nyomtatás

A nyomtatási szín beállítása

Beállíthatja az adott nyomtatási feladathoz használt színeket. Ezek a finomhangolások nem módosítják az eredeti adatot.

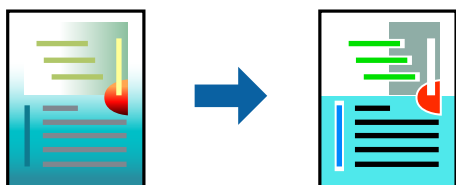

Nyissa meg a nyomtató-illesztőprogramot, majd végezze el a következő beállításokat.

További beállítások lap > Színkorrekció > Egyéni > Speciális stb.

Nyomtatás a vékony vonalak hangsúlyozásával

A nyomtatáshoz túlságosan vékony vonalakat vastagabbra állíthatja.

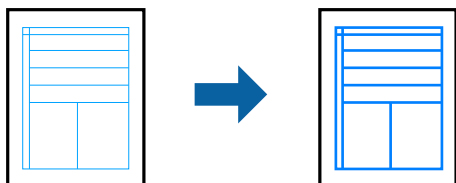

Nyissa meg a nyomtató-illesztőprogramot, majd végezze el a következő beállításokat.

További beállítások lap > Színkorrekció > Kép beállítások > Vékony vonalak hangsúlyozása

Dokumentumok nyomtatása okos eszközökről

Nyomtathat dokumentumokat egy okos eszközről, például okostelefonról vagy táblagépről.

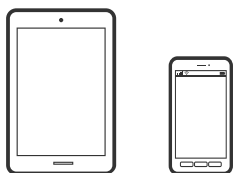

Nyomtatás az Epson Smart Panel használatával

A(z) Epson Smart Panel egy olyan alkalmazás, amellyel nyomtatóműveleteket, például nyomtatást végezhet el könnyen okoseszközről, például okostelefonról vagy táblagépről. A nyomtatót és az okoseszközt vezeték nélküli hálózaton keresztül kötheti össze, ellenőrizheti a tintaszinteket és a nyomtató állapotát, valamint megoldásokat kereshet, ha hibába ütközik.



Telepítse a(z) Epson Smart Panel alkalmazást az okos eszközére a következő URL-cím vagy QR-kód segítségével.

<https://support.epson.net/smpdl/>



Indítsa el a(z) Epson Smart Panel alkalmazást, majd válassza ki a nyomtatás menüt a kezdőképernyőn.

Nyomtatás az Epson Print Enabler segítségével

Dokumentumait, e-mail-jeit, fényképeit és weboldalait közvetlenül a(z) Android telefonjáról vagy táblagépéről (Android v4.4 vagy újabb) vezeték nélkül is kinyomtathatja. Néhány lépéssel Android eszköze megtalálja az ugyanahhoz a vezeték nélküli hálózathoz csatlakoztatott Epson nyomtatót.

Keresse meg és telepítse az Epson Print Enabler alkalmazást a(z) Google Play áruházból.

Lépjen a **Beállítások** elemhez Android eszközén, majd válassza a **Nyomtatás** lehetőséget, és engedélyezze az Epson Print Enabler alkalmazást. Egy Android alkalmazásból, például a(z) Chrome alkalmazásból a menü ikonra kattintva kinyomtathat bármit, ami a képernyőn található.

Megjegyzés:

Ha nem látja a nyomtatóját, koppintson az **Minden nyomtató** lehetőségre, majd válassza ki a nyomtatóját.

Nyomtatás lemez címkéjére

Fényképek nyomtatása lemez címkéjére a(z) Epson Photo+ használatával

A(z) Epson Photo+ lehetővé teszi kiváló minőségű fényképek egyszerű nyomtatását különböző elrendezésekben lemezcímkékre vagy műanyag tokokra. További részleteket az alkalmazás súgójában talál.

A nyomtatás megkezdése után kövesse a lemezbetöltéssel kapcsolatos utasításokat.

 Az eljárás megtekinthető a(z) Webes filmútmutatók részeként. Érje el a következő webhelyet.

<https://support.epson.net/publist/vlink.php?code=NPD7034>

Kapcsolódó információ

➔ „Lemez behelyezése és eltávolítása“ 31. oldal

Nyomtatás PVC-igazolványokra

Nyomtatás PVC-igazolványokra az Epson Photo+ használatával

Az Epson Photo+ használatával eredeti igazolványkártyákat hozhat létre, és könnyen készíthet kiváló minőségű nyomtatásokat. További részleteket az alkalmazás súgójában talál.

A nyomtatás megkezdése után kövesse a PVC-igazolványok betöltésével kapcsolatos utasításokat.

 Az eljárás megtekinthető a(z) Webes filmútmutatók részeként. Érje el a következő webhelyet.

<https://support.epson.net/publist/vlink.php?code=NPD7033>

Megjegyzés:

Ha kereskedelmi forgalomban kapható szoftverrel nyomtat PVC-igazolványokra, végezze el a következő beállításokat.

Papírforrás: Lemez/azonosítókártya tálca

Papírtípus: PVC ID Card (Borders), PVC ID Card (Borderless)

Kapcsolódó információ

➔ „PVC-igazolvány behelyezése és eltávolítása“ 34. oldal

Weboldalak nyomtatása

Weboldalak nyomtatása számítógépről

Az Epson Photo+ lehetővé teszi a weboldalak megjelenítését, a megadott terület kivágását, majd azok szerkesztését és nyomtatását. További részleteket az alkalmazás súgójában talál.

Weboldalak nyomtatása okos eszközről

Telepítse a(z) Epson Smart Panel alkalmazást az okos eszközére a következő URL-cím vagy QR-kód segítségével.

<https://support.epson.net/smpdl/>



Nyissa meg a böngészőben a nyomtatni kívánt weboldalt. Érintse meg a **Megosztás** elemet a webböngésző alkalmazás menüjében, válassza a **Smart Panel** lehetőséget, majd indítsa el a nyomtatást.

Nyomtatás felhőszolgáltatás segítségével

Az interneten keresztül elérhető Epson Connect szolgáltatás használatával bármikor és gyakorlatilag bárhol nyomtathat okostelefonjáról, táblagépéről vagy laptopjáról. Ennek a szolgáltatásnak az igénybe vételéhez a felhasználót és a nyomtatót is regisztrálni kell az Epson Connect weboldalon.

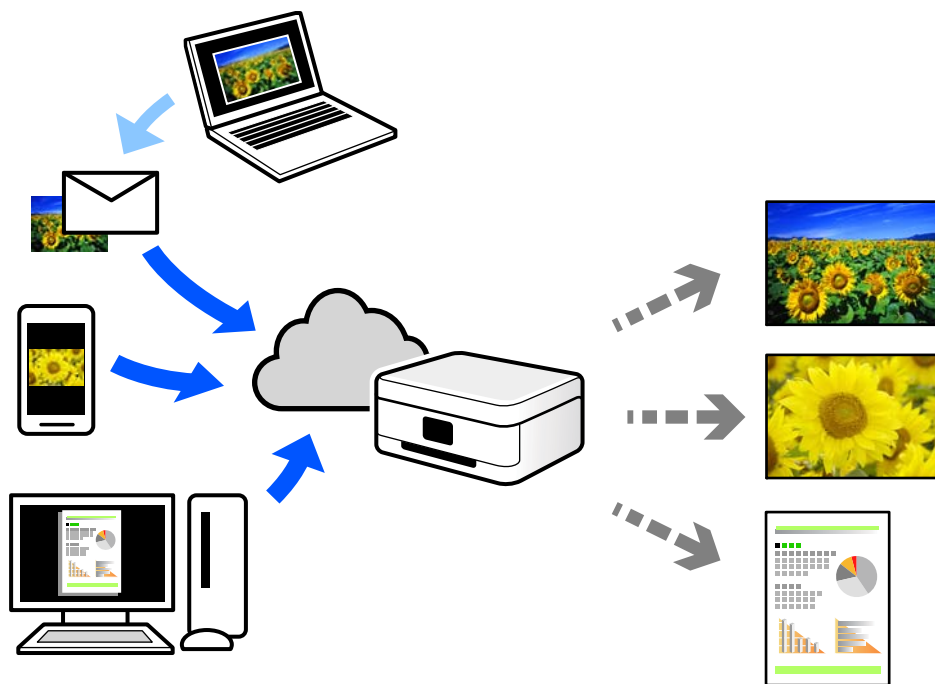

Az interneten keresztül az alábbi funkciók érhetők el.

Email Print

Ha csatolmányt (például dokumentumokat és/vagy képeket) tartalmazó e-mail-üzenetet küld a nyomtatóhoz rendelt e-mail-címre, akkor az így küldött e-mail-üzenetet és a hozzá tartozó csatolmányokat távoli eszközök (például az otthoni vagy az irodai nyomtató) segítségével is kinyomtathatja.

Remote Print Driver

Ez egy közös illesztőprogram, amely kompatibilis a Remote Print Driver illesztőprogrammal. Távoli helyen található nyomtató segítségével történő nyomtatás esetén az alkalmazás megszokott nyomtatási ablakán egyszerűen a távoli nyomtatót kell kiválasztani.

A beállítással és nyomtatással kapcsolatos információkat az Epson Connect weboldalán találhat.

<https://www.epsonconnect.com/>

<http://www.epsonconnect.eu> (csak Európában)

A nyomtató karbantartása

| | |
|---|----|
| Kellékanyagok állapotának ellenőrzése. | 60 |
| A papír útvonalának tisztítása a papírbetöltési hibák megszüntetéséhez. | 60 |
| A nyomtatási minőség javítása. | 63 |
| A nyomtató tisztítása. | 71 |
| A kifröccsent tinta feltakarítása. | 72 |

Kellékanyagok állapotának ellenőrzése

A számítógépen ellenőrizheti a karbantartó rekesz körülbelüli hasznos élettartamát. Részleteket az alábbi információk hivatkozására kattintva olvashat.

Ha meg akar győződni a hátralévő tinta tényleges mennyiségéről, ellenőrizze vizuálisan a tintaszinteket a nyomtató összes tartályában.

Fontos:

Ha folytatja a nyomtatást, holott a festékszint az alsó vonal alatt van a tintatartályban, akkor károsíthatja a nyomtatót.



The diagram shows a printer on the left. A callout box on the right shows a vertical ink level scale with a hand pointing to a low level, indicating a warning about ink levels.

Kapcsolódó információ

- ➔ [„Számítógépről történő nyomtatásra szolgáló alkalmazás \(Windows nyomtató-illesztőprogram\)” 150. oldal](#)
- ➔ [„Számítógépről történő nyomtatásra szolgáló alkalmazás \(Mac OS nyomtató-illesztőprogram\)” 152. oldal](#)
- ➔ [„Ideje utántölteni a tintát” 127. oldal](#)
- ➔ [„Ideje kicserélni a karbantartó rekeszt” 133. oldal](#)

A papír útvonalának tisztítása a papírbetöltési hibák megszüntetéséhez

Ha a papír betöltése nem megfelelő, tisztítsa meg a belső görgőt.

1. A(z)  gomb megnyomásával kapcsolja ki a nyomtatót.
2. Csatlakoztassa a tápkábelt.

3. Nyissa ki a nyomtató fedelét.

A laptovábbító görgő a következő ábrán jelzett helyen található.

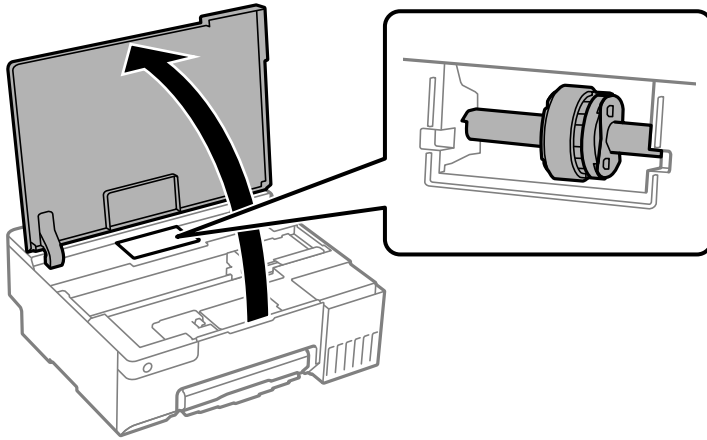

4. Távolítsa el a laptovábbító görgőt.

Nyomja meg a laptovábbító görgő jobb oldalán található fület, csúsztassa hátra, majd húzza egyenesen felfelé.

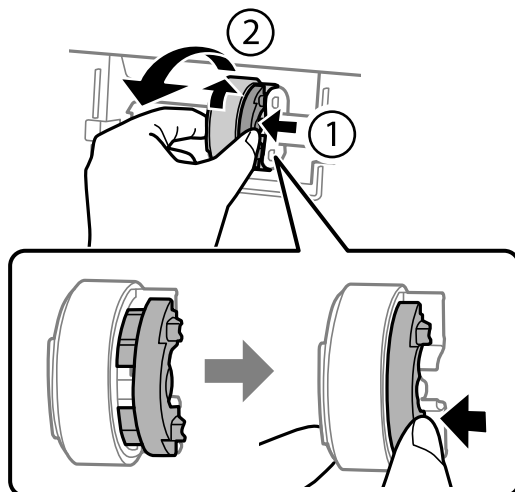

5. Nedvesítsen meg egy puha ruhát vízzel, alaposan csavarja ki, majd törölje le a görgő gumiból készült részét csak az egyik irányba.

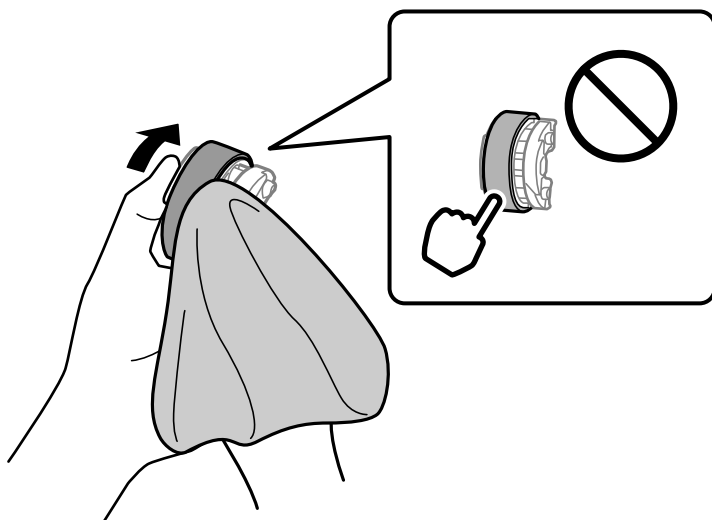

Fontos:

Ne érintse meg a gumiból készült részt a laptovábbító görgőn.

6. Nyomja meg a jobb oldali fület, majd igazítsa a kiálló részeket a lyukakhoz a rögzítéshez.

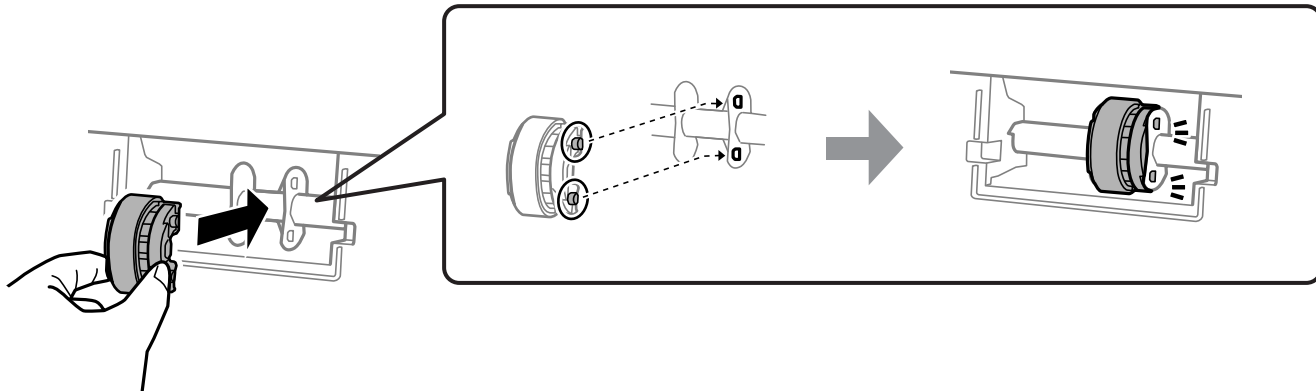

7. Zárja le a nyomtató fedelét.
8. Csatlakoztassa a hálózati kábelt.
9. Nyomja meg a  gombot a nyomtató bekapcsolásához.
Ha a probléma nem oldódik meg, cserélje ki a laptovábbító görgőt.

Kapcsolódó információ

➔ [„Ideje kicserélni a laptovábbító görgőket“ 136. oldal](#)

A nyomtatási minőség javítása

A nyomtatófej ellenőrzése és tisztítása

 Az eljárás megtekinthető a(z) Webes filmútmutatók részeként is. Érje el a következő webhelyet.



<https://support.epson.net/publist/vlink.php?code=NPD7036>

Ha a fúvókák el vannak tömődve, a nyomatok halványak lesznek, csíkozódás, vagy nem várt színek jelennek meg. Ha a fúvókák jelentősen el vannak tömődve, üres lapot nyomtat a készülék. Ha nyomtatási minőség romlik, akkor először a fúvóka-ellenőrzés funkció segítségével ellenőrizze, hogy a fúvókák el vannak-e tömődve. Ha el vannak tömődve, tisztítsa meg a nyomtatófejet.

Fontos:

- Fejtisztítás közben ne nyissa fel a nyomtató fedelét, és ne kapcsolja ki a nyomtatót. Ha a fejtisztítás még nem fejeződött be, akkor lehet, hogy nem fog tudni nyomtatni.
- A fejtisztítás tintát használ, ezért csak a szükséges esetben végezze el.
- Ha a festékszint alacsony, akkor elképzelhető, hogy nem fogja tudni megtisztítani a nyomtatófejet.
- Ha a nyomtatási minőség a fúvóka-ellenőrzés és 3 fejtisztítás után sem javul, várjon legalább 12 órát nyomtatás nélkül, majd indítsa el ismét a fúvóka-ellenőrzést. Azt javasoljuk, hogy kapcsolja ki a nyomtatót. Ha a nyomtatási minőség nem javul, futtassa a(z) Erős tisztítás funkciót. Ha a nyomtatási minőség még mindig nem javul, vegye fel a kapcsolatot az Epson szakembereivel.
- A nyomtatófej kiszáradásának elkerülése érdekében ne húzza ki a nyomtatót a konnektorból, amikor a nyomtató be van kapcsolva.

A nyomtaton található vezérlőpanel segítségével kell ellenőrizni és megtisztítani a nyomtatófejet.

1. Töltsön be sima, A4-es papírt a nyomtatóba.
2. A(z)  gomb megnyomásával kapcsolja ki a nyomtatót.
3. Kapcsolja be a nyomtatót, miközben a  gombot lenyomva tartja, majd engedje fel a gombokat, ha a tápfeszültség jelzőfénye villogni kezd.

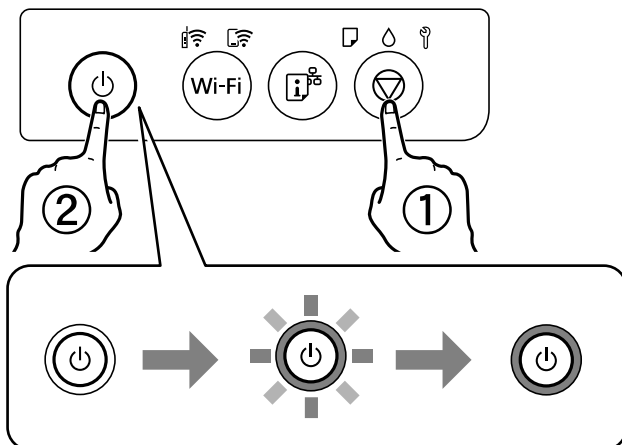

A fúvókaellenőrző-minta nyomtatásra kerül.

Megjegyzés:

Egy ideig eltarthat a fúvókaellenőrző-minta nyomtatásának a megkezdődése.

4. Ellenőrizze a nyomtatott mintát, így láthatja, hogy a nyomtatófej fúvókái el vannak-e tömődve.

A) OK

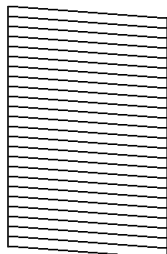

B) NG

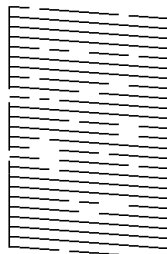

C) NG

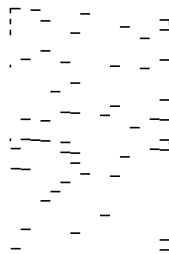

A:

Minden sor kinyomtatásra került. Nincs szükség további lépésekre.

B vagy B-hez közel

Egyes fúvókák el vannak tömődve. Tartsa lenyomva az  gombot 5 másodpercig, amíg a bekapcsolást jelző fény villogni nem kezd.

A nyomtatófej tisztítása elkezdődik.

Megjegyzés:

Egy ideig eltarthat a nyomtatófej tisztításának a megkezdődése.

C vagy C-hez közel

Ha a legtöbb vonal hiányzik vagy nem kerül kinyomtatásra, ez azt jelzi, hogy a legtöbb fúvóka el van tömődve. Futtassa az Erős tisztítás alkalmazást. Kérjük, hogy a részletekkel kapcsolatban tekintse meg az alábbi „kapcsolódó információkat”.

5. Ha a tápfeszültség jelzőfénye abbahagyja a villogást, nyomtassa ki ismét a fúvóka-ellenőrző mintázatot. Addig ismétlje a tisztítást és a minta a nyomtatását, amíg minden sor teljesen kinyomtatásra nem kerül.

 **Fontos:**

Ha a nyomtatási minőség a fúvóka-ellenőrzés és 3-szori fejtisztítás után sem javul, várjon legalább 12 órát nyomtatás nélkül, majd indítsa el ismét a fúvóka-ellenőrzést, és szükség esetén ismétlje meg a fejtisztítást. Azt javasoljuk, hogy kapcsolja ki a nyomtatót. Ha a nyomtatási minőség nem javul, futtassa a(z) Erős tisztítás funkciót. Ha a nyomtatási minőség még mindig nem javul, vegye fel a kapcsolatot az Epson szakembereivel.

Kapcsolódó információ

➔ „Erős tisztítás futtatása“ 64. oldal

Erős tisztítás futtatása

A **Erős tisztítás** segédprogram lehetővé teszi, hogy lecserélje a festéket a tintaszállító csövekben. Az alábbi helyzetekben előfordulhat, hogy használnia kell ezt a funkciót a nyomtatási minőség javítása érdekében.

- Ön nyomtatást vagy fejtisztítást végzett, amikor a tintaszintek túl alacsonynak tűntek a tintatartály ablakokban.

- ❑ Amennyiben Ön 3 alkalommal végzett fúvóka-ellenőrzést és fejtisztítást, majd legalább 12 órán keresztül nem nyomtatott, azonban a nyomtatási minőség nem javult.

A funkció futtatása előtt olvassa el az alábbi utasításokat.



Fontos:

Ellenőrizze, hogy elegendő tinta áll-e rendelkezésre a tintatartályokban.

Szemrevételezéssel ellenőrizze, hogy minden tintatartály legalább a harmadáig fel van-e töltve tintával. Ha Erős tisztítás közben alacsony a tintaszint, a termék megsérülhet.



Fontos:

Az egyes Erős tisztítás futtatása között 12 órának kell eltelnie.

Normál esetben egyetlen Erős tisztítás futtatásának 12 órán belül kellene megoldania a nyomtatási minőséggel kapcsolatos problémát. Ezért kerülje a felesleges tintahasználatot, és csak 12 óra elteltével próbáljon újra nyomtatni.



Fontos:

Előfordulhat, hogy ki kell cserélni a karbantartódobozt.

Tinta fog lerakódni a karbantartódobozba. Ha az megtelik, akkor elő kell készítenie, majd telepítenie kell egy csere-karbantartódobozt a nyomtatás folytatásához.

Megjegyzés:

Amennyiben a tintaszintek vagy a szabad terület a karbantartódobozban nem megfelelő a(z) Erős tisztítás futtatásához, akkor nem használhatja a funkciót. Előfordulhat azonban, hogy a szintek és a szabad terület még ebben az esetben is megfelelőek maradnak nyomtatáshoz.

Kapcsolódó információ

➔ [„A nyomtatófej ellenőrzése és tisztítása“ 63. oldal](#)

Erős tisztítás futtatása (Windows)

1. Nyissa meg a nyomtatóillesztő ablakát.
2. Kattintson a(z) **Erős tisztítás** elemre a(z) **Karbantartás** lapon.
3. Kövesse a képernyőn megjelenő utasításokat.



Fontos:

Ha a nyomtatási minőség a(z) Erős tisztítás után sem javul, várjon legalább 12 órát nyomtatás nélkül, majd nyomtassa ki ismét a fúvóka-ellenőrző mintázatot. Futtassa a Tisztítás vagy Erős tisztítás műveletet újra a nyomtatott mintától függően. Ha a minőség nem javul, vegye fel a kapcsolatot az Epson szakembereivel.

Kapcsolódó információ

➔ [„Számítógépről történő nyomtatásra szolgáló alkalmazás \(Windows nyomtató-illesztőprogram\)“ 150. oldal](#)

Erős tisztítás futtatása (Mac OS)

1. Válassza a **Rendszerbeállítások** elemet az Apple menü > **Nyomtatók és szkennerek** (vagy **Nyomtatás és szkennelés, Nyomtatás és faxolás**) menüpontnál, majd válassza ki a nyomtatót.
2. Kattintson a **Beállítások és kellékanyagok** > **Segédprogram** > **Nyomtató segédprogram megnyitása** elemre.
3. Kattintson a(z) **Erős tisztítás** elemre.
4. Kövesse a képernyőn megjelenő utasításokat.



Fontos:

Ha a nyomtatási minőség a(z) Erős tisztítás után sem javul, várjon legalább 12 órát nyomtatás nélkül, majd nyomtassa ki ismét a fűvóka-ellenőrző mintázatot. Futtassa a Tisztítás vagy Erős tisztítás műveletet újra a nyomtatott mintától függően. Ha a minőség nem javul, vegye fel a kapcsolatot az Epson szakembereivel.

Kapcsolódó információ

➔ „Számítógépről történő nyomtatásra szolgáló alkalmazás (Mac OS nyomtató-illesztőprogram)“ 152. oldal

Fűvóka eltömődésének megakadályozása

A nyomtatót minden esetben a tápkapcsoló (főkapcsoló) gomb segítségével kapcsolja be, illetve ki.

Várja meg, amíg a tápfeszültség-jelzőfény már nem világít, és csak azt követően válassza le a tápkábelt az elektromos hálózati aljzatról.

Ha a tintát nem fedik le, akkor az kiszáradhat. Ahogyan egy töltőtollra vagy egy lakkfilctollra is kupakot szoktak helyezni a kiszáradásuk megelőzése érdekében, a nyomtatófejet is megfelelően le kell fedni, hogy a tinta ne száradjon ki.

Ha a nyomtató működése közben kihúzzák a tápkábelt az elektromos hálózati aljzatról vagy áramszünet történik, akkor előfordulhat, hogy a nyomtatófej nincs megfelelően lefedve. Ha a nyomtatófej így marad, akkor a tinta kiszáradhat, ez pedig a fűvókák (a tintakivezetések) eltömődését okozhatja.

Ilyen esetben a nyomtatófej megfelelő lefedése érdekében a lehető leghamarabb kapcsolja be, majd kapcsolja ki a nyomtatót.

A nyomtatófej igazítása

Ha a függőleges vonalak elcsúszását vagy a képek elmosódását tapasztalja, végezze el a nyomtatófej igazítását.

Nyomtatófej igazítása — Windows

1. Töltsön be sima, A4-es papírt a nyomtatóba.
2. Nyissa meg a nyomtatómeghajtó ablakát.
3. Kattintson a **Nyomtatófej beigazítása** lehetőségre a **Karbantartás** lapon.
4. Kövesse a képernyőn megjelenő utasításokat.

Kapcsolódó információ

➔ „Számítógépről történő nyomtatásra szolgáló alkalmazás (Windows nyomtató-illesztőprogram)” 150. oldal

Nyomtatófej igazítása — Mac OS

1. Töltsön be sima, A4-es papírt a nyomtatóba.
2. Válassza a **Rendszerbeállítások** elemet a Apple menü > **Nyomtatók és szkennerek** (vagy **Nyomtatás és szkennelés, Nyomtatás és faxolás**) menüpontnál, majd válassza ki a nyomtatót.
3. Kattintson a **Beállítások és kellékanyagok** > **Segédprogram** > **Nyomtató segédprogram megnyitása** elemre.
4. Kattintson a(z) **Nyomtatófej beigazítása** elemre.
5. Kövesse a képernyőn megjelenő utasításokat.

Kapcsolódó információ

➔ „Számítógépről történő nyomtatásra szolgáló alkalmazás (Mac OS nyomtató-illesztőprogram)” 152. oldal

A papírútvonal megtisztítása az elkenődött mintától (amikor a nyomtatási eredmény felülete függőlegesen elkenődött)

Ha a kinyomtatott oldalak elkenődtek vagy kopottak, tisztítsa meg a görgőt belül.

Az alábbi elemekre lesz szüksége a folyamat végrehajtásához a(z) 2. lépéstől.

- vékony pálca
- alaposan kicsavart, nedves gézdarab vagy textildarab

1. A papírút megtisztításához végezze el a papírvezető tisztítását a nyomtató-illesztőprogramból.

Windows

Nyissa meg a nyomtató-illesztőprogram ablakot, majd kattintson a(z) **Papírvezető megtisztítása** lehetőségre a(z) **Karbantartás** lapon. Kövesse a képernyőn megjelenő utasításokat.

Mac OS

Válassza a **Rendszerbeállítások** elemet a Apple menü > **Nyomtatók és szkennerek** (vagy **Nyomtatás és szkennelés, Nyomtatás és faxolás**) menüpontnál, majd válassza ki a nyomtatót. Kattintson az **Beállítások és kellékanyagok** > **Segédprogram** > **Nyomtató segédprogram megnyitása** lehetőségre, majd kattintson a(z) **Paper Guide Cleaning** elemre. Kövesse a képernyőn megjelenő utasításokat.

Ismétlje meg a fenti folyamatot, amíg a papíron már nem kenődik el a tinta. Ha a papír még mindig tintával szennyezett, még többszöri tisztítás után is, lépjen a következő lépésre.

2. Tekerjen alaposan kicsavart, nedves gézdarabot vagy textildarabot a vékony pálca hegyére.

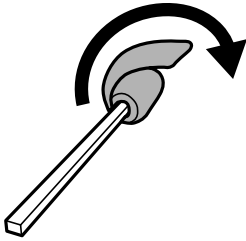

3. Kapcsolja ki a nyomtatót a(z)  gomb lenyomásával.
4. Húzza ki a tápkábelt, majd kösse le a tápkábelt.
5. Csúsztassa ki a kimeneti tálcát.

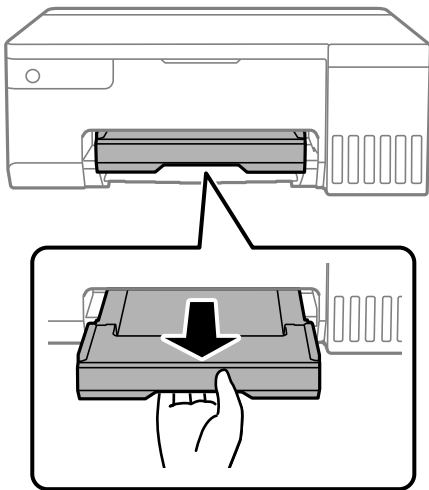

6. A(z) 2. lépésben leírtak szerint előkészített pálcával törölje le a két fehér hengert úgy, hogy közben forgatja azokat.

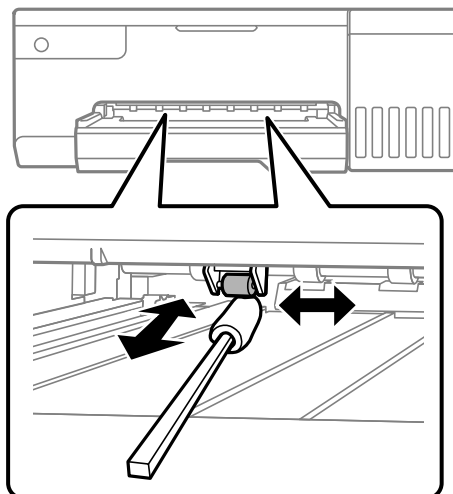

! **Fontos:**

Ne használjon törlőkendőt a nyomtató belsejének tisztításához. A nyomtatófej fúvókái eltömődhetnek a rongyból származó anyagdarabokkal.

7. Csatlakoztassa a tápkábelt, majd kapcsolja be a nyomtatót.

Ha a nyomatok továbbra is elkenődtek, ismételje meg az 1. lépést.

Az átlátszó fólia tisztítása

Ha a nyomtatás minősége a nyomtatófej igazítása vagy a papír útvonalának tisztítása után sem javul, akkor előfordulhat, hogy a nyomtató belsejében lévő átlátszó fólia beszennyeződött.

Szükséges eszközök:

- Fültisztító pálcika (néhány darab)
- Vízzel néhány csepp mosószerrel (2–3 csepp mosószer 1/4 pohár csapvízbe)
- Lámpa a tintafoltok megkereséséhez

! **Fontos:**

Ne használjon más tisztítófolyadékot a néhány csepp tisztítószerrel összekevert vizen kívül.

1. Kapcsolja ki a nyomtatót a(z)  gomb lenyomásával.
2. Nyissa ki a nyomtató fedelét.

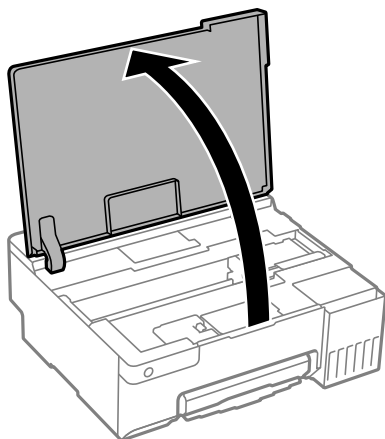

3. Ellenőrizze, hogy az átlátszó fólia beszennyeződött-e. A foltokat könnyebben látja, ha egy lámpával világít. Ha az átlátszó fólia (A) beszennyeződött (pl.: ujlenyomatos vagy zsírfoltos), akkor folytassa a következő lépéssel.

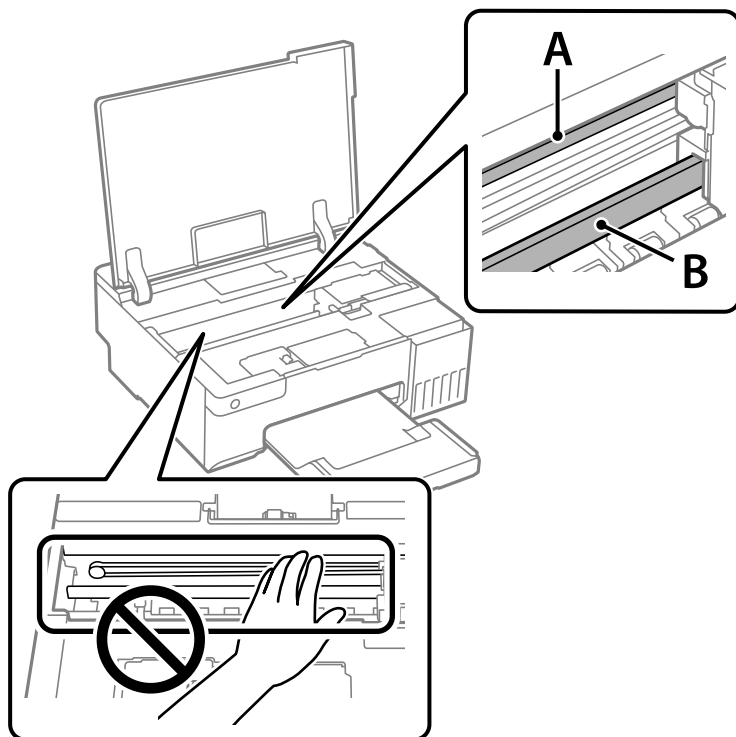

A: átlátszó fólia

B: sín



Fontos:

Ügyeljen rá, hogy ne érjen hozzá a sínhez (B). Különben előfordulhat, hogy nem fog tudni nyomtatni. Ne törölje le a sínről a zsírt, mert az szükséges a működéshez.

4. Nedvesítsen be egy fültisztító pálcikát a pár csepp tisztítószerrel összekevert vízzel úgy, hogy az ne csepegjen róla, majd törölje le a beszennyeződött részt.

Ügyeljen arra, hogy ne érjen hozzá a nyomtató belsejébe tapadt tintához.

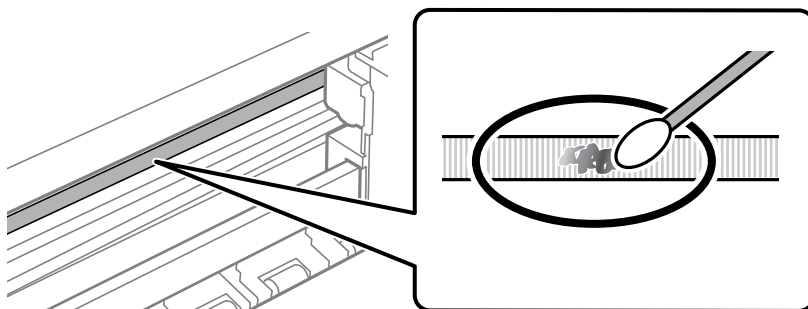

! **Fontos:**

Törölje le óvatosan a szennyeződést. Ha túl erősen nyomja a fültisztító pálcikát a fóliához, akkor a fólia rugói elmozdulhatnak, és a nyomtató megsérülhet.

5. A fólia letörléséhez száraz fültisztító pálcikát használjon.

! **Fontos:**

Ne hagyjon szövetszálakat a fólián.

Megjegyzés:

Annak érdekében, hogy a szennyeződés ne terjedjen szét, gyakran cserélje ki a fültisztító pálcikát tisztára.

6. Addig ismétlje a 4–5. lépést, amíg a fólia tiszta lesz.
7. Szemrevételezéssel ellenőrizze, hogy szennyeződött-e még a fólia.

A nyomtató tisztítása

Amennyiben az alkatrészek és a burkolat elszennyeződött vagy poros, kapcsolja ki a nyomtatót és vízzel benedvesített puha, tiszta ruhadarabbal tisztítsa meg azokat. Amennyiben nem tudja eltávolítani a szennyeződést, akkor adagoljon kis mennyiségű, enyhe tisztítószert a nedves ruhadarabra.

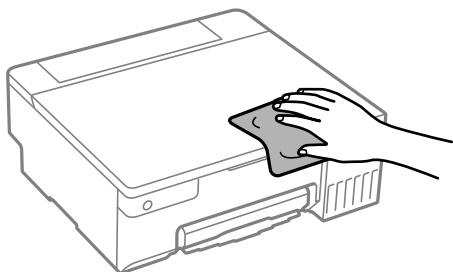

! Fontos:

- Ügyeljen, hogy ne kerüljön víz a nyomtató szerkezetére vagy valamely elektromos alkatrészre. Egyéb esetben a nyomtató károsodhat.
- Az alkatrészek és a burkolat tisztításához soha ne használjon alkoholt vagy festékoldószert. Az ilyen vegyszerek kárt okozhatnak ezekben.
- Ne érjen az alábbi ábrán jelzett alkatrészekhez. Ha mégis így tenne, azzal működészavart idézhet elő.



A kifröccsent tinta feltakarítása

Ha kifröccsent a tinta, az alábbi módokon kell azt feltakarítani.

- Ha a tinta hozzáragad a tartály körüli területhez, törölje le egy régi, tiszta ronggyal vagy fültisztító pálcikával.
- Ha a tinta az asztalra vagy a padlóra ömlik ki, akkor azonnal törölje le. Ha a tinta megszárad, nehezen lesz eltávolítható a folt. Annak érdekében, hogy a folt terjedhessen szét, törölje fel a tintát előbb egy száraz, majd egy nedves ronggyal.
- Ha tintás lesz a keze, akkor szappanos vízzel mossa le.

Ezekben a helyzetekben

| | |
|---|----|
| A számítógép cseréje esetén. | 74 |
| Energiatakarékosság. | 74 |
| A nyomtatóba adagolt lapok számának ellenőrzése. | 75 |
| Alkalmazások külön telepítése. | 76 |
| Hálózati kapcsolat újbóli beállítása. | 79 |
| Okos eszköz és a nyomtató közvetlen csatlakoztatása (Wi-Fi Direct). | 88 |
| A nyomtató csatlakozásának hozzáadása vagy módosítása. | 91 |
| A nyomtató szállítása és tárolása. | 95 |

A számítógép cseréje esetén

Telepítenie kell a nyomtató-illesztőprogramot és más szoftvereket az új számítógépre.

Lépjen a következő webhelyre, majd adja meg a termék nevét. Lépjen a **Beállítás** lehetőséghez, majd kezdje meg a beállítást. Kövesse a képernyőn megjelenő utasításokat.

<https://epson.sn>

Energiatakarékosság

A nyomtató alvó üzemmódba lép vagy automatikusan kikapcsol, ha nem végez semmilyen műveletet egy beállított ideig. Beállíthatja az energiagazdálkodás alkalmazását megelőző időt. Az idő növelése befolyásolja a termék energiahatékonyágát. Kérjük, minden módosítás előtt gondoljon a környezetre.

A vásárlás helyétől függően a nyomtatónak lehet olyan funkciója, amely automatikusan kikapcsolja a készüléket, ha egy meghatározott időn keresztül nem csatlakozik a hálózathoz.

<https://www.epson.eu/energy-consumption>

Energiatakarékosság — Windows

1. Nyissa meg a nyomtatóillesztő ablakát.
2. Kattintson a(z) **A nyomtató és a beállítások adatai** elemre a(z) **Karbantartás** lapon.
3. Tegye az alábbiak egyikét.

Megjegyzés:

*A vásárlás helyétől függően a(z) **Kikapcsolási időzítő** vagy a(z) **Kikapcsolás, ha nem aktív** és a(z) **Kikapcsolás, ha nem csatlakozik** funkció áll rendelkezésre az Ön által megvásárolt készüléken.*

- Válassza ki az időtartamot, amennyi idő elteltével a nyomtató alvó üzemmódba lép, ez lesz az **Elalvás időzítő** beállítás, majd kattintson az **Elküldés** lehetőségre. Ha azt szeretné, hogy a nyomtató automatikusan kikapcsoljon, adja meg a **Kikapcsolási időzítő** beállítását, majd kattintson az **Elküldés** lehetőségre.
- Válassza ki az időtartamot, amennyi idő elteltével a nyomtató alvó üzemmódba lép, ez lesz az **Elalvás időzítő** beállítás, majd kattintson az **Elküldés** lehetőségre. Ha azt szeretné, hogy a nyomtató automatikusan kikapcsoljon, adja meg a(z) **Kikapcsolás, ha nem aktív** vagy a(z) **Kikapcsolás, ha nem csatlakozik** beállítását, majd kattintson a(z) **Elküldés** lehetőségre.

4. Kattintson a(z) **OK** elemre.

Kapcsolódó információ

➔ „Számítógépről történő nyomtatásra szolgáló alkalmazás (Windows nyomtató-illesztőprogram)” 150. oldal

Energiatakarékosság — Mac OS

1. Válassza a **Rendszerbeállítások** elemet a Apple menü > **Nyomtatók és szkennerek** (vagy **Nyomtatás és szkennelés, Nyomtatás és faxolás**) menüpontnál, majd válassza ki a nyomtatót.

2. Kattintson a **Beállítások és kellékanyagok > Segédprogram > Nyomtató segédprogram megnyitása** elemre.
3. Kattintson a(z) **Nyomtatóbeállítások** elemre.
4. Tegye az alábbiak egyikét.

Megjegyzés:

A vásárlás helyétől függően a(z) **Kikapcsolási időzítő** vagy a(z) **Kikapcsolás, ha nem aktív** és a(z) **Kikapcsolás, ha nem csatlakozik** funkció áll rendelkezésre az Ön által megvásárolt készüléken.

- Válassza ki az időtartamot, amennyi idő elteltével a nyomtató alvó üzemmódba lép, ez lesz az **Elalvás időzítő** beállítás, majd kattintson az **Alkalmaz** lehetőségre. Ha azt szeretné, hogy a nyomtató automatikusan kikapcsoljon, adja meg a **Kikapcsolási időzítő** beállítását, majd kattintson az **Alkalmaz** lehetőségre.
- Válassza ki az időtartamot, amennyi idő elteltével a nyomtató alvó üzemmódba lép, ez lesz az **Elalvás időzítő** beállítás, majd kattintson az **Alkalmaz** lehetőségre. Ha azt szeretné, hogy a nyomtató automatikusan kikapcsoljon, adja meg a(z) **Kikapcsolás, ha nem aktív** vagy a(z) **Kikapcsolás, ha nem csatlakozik** beállítását, majd kattintson a(z) **Alkalmaz** lehetőségre.

A Wi-Fi-kapcsolat letiltása

Ha eddig használta a Wi-Fi-t (a vezeték nélküli LAN-t), de többé már nincs rá szüksége, mivel változott a csatlakozási mód stb., akkor letilthatja a Wi-Fi-kapcsolatot.

A szükségtelen Wi-Fi-jelek eltávolításával csökkentheti a készenléti állapot áramfogyasztását is.

1. Kapcsolja ki a nyomtatót, ha be van kapcsolva.
2. Kapcsolja be úgy a nyomtatót, hogy közben lenyomva tartja a  gombot.

Az alapértelmezett hálózati beállítások visszaállnak, és a Wi-Fi kapcsolat le van tiltva.

Megjegyzés:



A Wi-Fi újbóli használatához meg kell adnia a hálózati beállításokat.

Kapcsolódó információ

➔ [„Gombok és funkciók“ 21. oldal](#)

A nyomtatóba adagolt lapok számának ellenőrzése

Ellenőrizheti a nyomtatóba adagolt lapok számát. Az információ a fúvóka-ellenőrző mintázattal együtt kerül nyomtatásra.

1. Töltsön be sima, A4-es papírt a nyomtatóba.
2. A(z)  gomb megnyomásával kapcsolja ki a nyomtatót.
3. Kapcsolja be a nyomtatót, miközben a  gombot lenyomva tartja, majd engedje fel a gombokat, ha a tápfeszültség jelzőfénye villogni kezd.

Megjegyzés:

Ellenőrizheti a nyomtató-illesztőprogramból adagolt lapok számát.

Windows

Kattintson a(z) **A nyomtató és a beállítások adatai** elemre a(z) **Karbantartás** lapon.

Mac OS

Apple menü > **Rendszerbeállítások** > **Nyomtatók és szkennerek** (vagy **Nyomtatás és szkennelés**, **Nyomtatás és faxolás**) > **Epson(XXXX)** > **Opciók és tartozékok** > **Segédprogram** > **Nyomtató-segédprogram megnyitása** > **Printer and Option Information**

Alkalmazások külön telepítése

Csatlakoztassa számítógépét a hálózathoz, és telepítse a webhelyen elérhető alkalmazások legújabb verzióit. Jelentkezzen be a számítógépébe rendszergazdaként. Adja meg az adminisztrátori jelszót, ha számítógép kéri.

Megjegyzés:

Ha újra kíván telepíteni egy alkalmazást, a régit előbb el kell távolítania.

1. Győződjön meg arról, hogy a nyomtató és a számítógép készen áll a kommunikációra, valamint, hogy a nyomtató csatlakozik az internethez.
2. Indítsa el a(z) Epson Software Updater alkalmazást.

A példában látható képernyőkép Windows rendszerben készült.

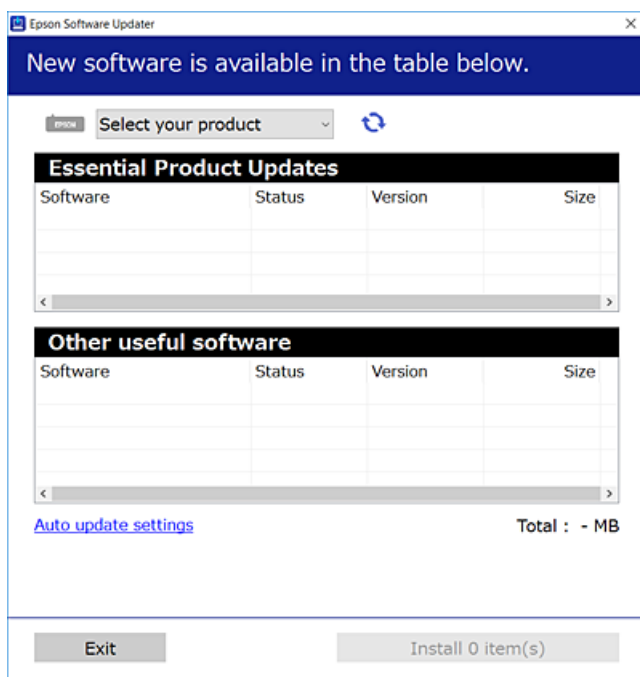

3. Windows esetén válassza ki a nyomtatót, majd kattintson a(z)  elemre a legújabb rendelkezésre álló alkalmazások kereséséhez.

4. Válassza ki a telepíteni kívánt elemeket vagy frissítést, majd kattintson a telepítés gombra.



Fontos:

Ne kapcsolja ki, illetve húzza ki a nyomtatót, amíg a frissítés el nem készül. Ellenkező esetben a nyomtató hibásan működhet.

Megjegyzés:

- A legfrissebb alkalmazásokat letöltheti az Epson honlapjáról.

<http://www.epson.com>

- Ha Ön Windows Server operációs rendszert használ, akkor a(z) Epson Software Updater eszközt nem használhatja. Töltse le a legfrissebb alkalmazásokat az Epson honlapjáról.

Kapcsolódó információ

➔ „Alkalmazás szoftver és firmware frissítéséhez (Epson Software Updater)“ 153. oldal

Ellenőrizze, hogy eredeti Epson nyomtató-illesztőprogramja van-e telepítve — Windows

Az alábbi módszerek valamelyikével ellenőrizheti, hogy eredeti Epson nyomtató illesztőprogram van-e telepítve a számítógépére.

Válassza a **Vezérlőpanel > Eszközök és nyomtatók megjelenítése (Nyomtatók, Nyomtatók és faxok)** opciót, majd az alábbi lépéssel nyissa meg a nyomtató-kiszolgáló tulajdonságai ablakát.

- Windows 11/Windows 10/Windows 8.1/Windows 8/Windows 7/Windows Server 2022/Windows Server 2019/Windows Server 2016/Windows Server 2012 R2/Windows Server 2012/Windows Server 2008 R2

Kattintson a nyomtató ikonjára, majd a **Nyomtató-kiszolgáló tulajdonságai** elemre az ablak felső részén.

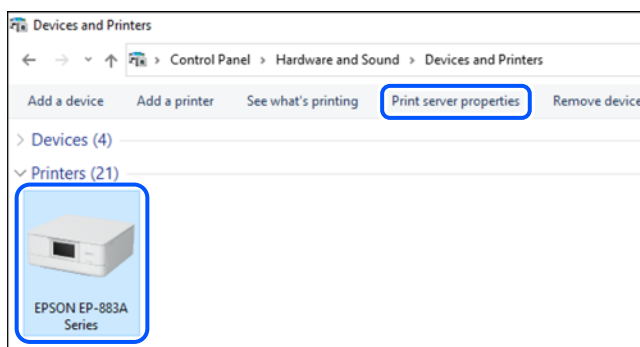

- Windows Vista/Windows Server 2008

Kattintson jobb egérgombbal a **Nyomtatók** mappára, majd kattintson a **Futtatás rendszergazdaként > Kiszolgáló tulajdonságai** elemre.

- Windows XP/Windows Server 2003 R2/Windows Server 2003

A **Fájl** menüben válassza a **Kiszolgáló tulajdonságai** lehetőséget.

Kattintson a(z) **Illesztőprogramok** lapfülre. Ha a nyomtató neve megjelenik a listában, akkor az Ön gépére telepítve van az eredeti Epson nyomtató illesztőprogram.

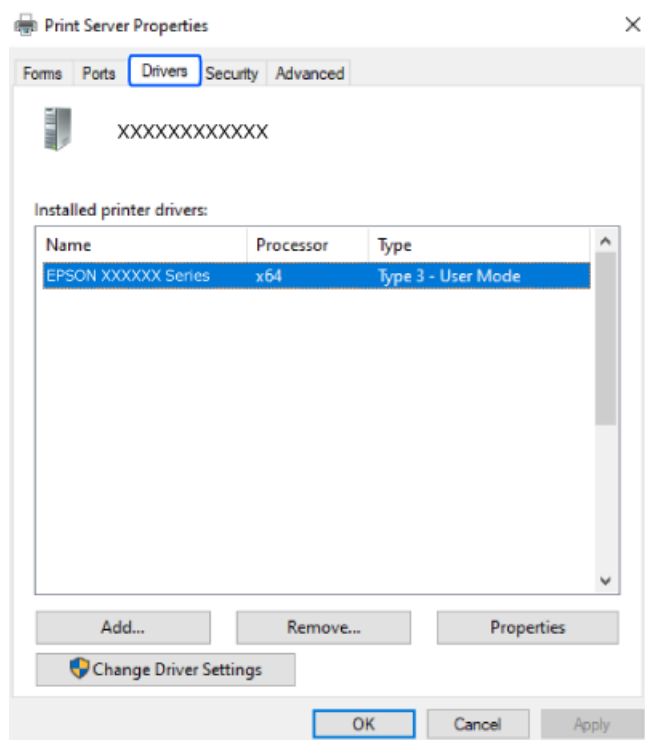

Kapcsolódó információ

➔ „Alkalmazások külön telepítése“ 76. oldal

Ellenőrizze, hogy eredeti Epson nyomtató-illesztőprogramja van-e telepítve — Mac OS

Az alábbi módszerek valamelyikével ellenőrizheti, hogy eredeti Epson nyomtató illesztőprogram van-e telepítve a számítógépére.

Válassza a **Rendszerbeállítások** elemet az Apple menü > **Nyomtatók és szkennerek** (vagy **Nyomtatás és szkennelés, Nyomtatás és faxolás**) menüpontnál, majd válassza ki a nyomtatót. Kattintson az **Beállítások és**

kellékanyagok elemre, és ha az **Beállítások** fül és **Segédprogram** fül megjelenik az ablakban, az azt jelenti, hogy van telepítve eredeti Epson nyomtató illesztőprogram a számítógépén.

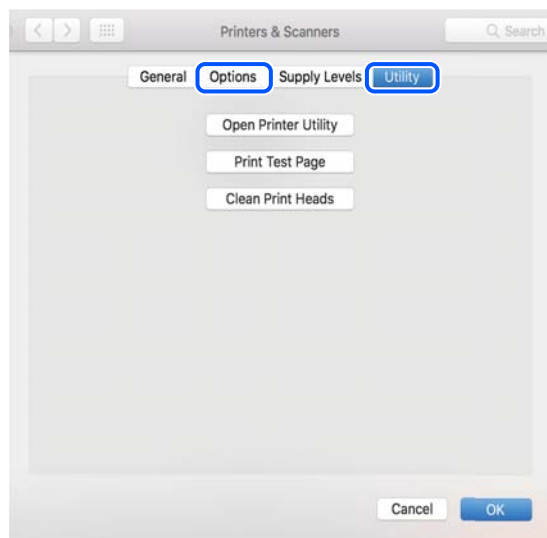

Kapcsolódó információ

➔ „Alkalmazások külön telepítése“ 76. oldal

Hálózati kapcsolat újbóli beállítása

A nyomtatóhálózatot a következő esetekben kell konfigurálni.

- Hálózati kapcsolattal rendelkező nyomtató használata esetén
- Ha a hálózati környezet megváltozott
- A vezeték nélküli útválasztó cseréje esetén
- A számítógéphez való kapcsolódási mód megváltoztatása

Számítógéphez való csatlakozás beállításai

A telepítő a következő módok egyikével futtatható.

Beállítás webhelyről

Lépjen a következő webhelyre, majd adja meg a termék nevét. Lépjen a **Beállítás** lehetőséghez, majd kezdje meg a beállítást.

<https://epson.sn>

 Az eljárás megtekinthető a(z) Webes filmútmutatók részeként is. Érje el a következő webhelyet.

<https://support.epson.net/publist/vlink.php?code=NPD6870>

Beállítás a szoftverlemez használatával

Ha a nyomtatóhoz kapott egy szoftverlemezt, és lemezmeghajtóval rendelkező Windows számítógépet használ, helyezze be a lemezt a számítógépbe, majd kövesse a képernyőn megjelenő utasításokat.

Okos eszközhöz való csatlakozás beállításai

Akkor használhatja a nyomtatót okos eszközről vezeték nélküli útválasztón keresztül, ha a nyomtató ugyanahhoz a hálózathoz csatlakozik, mint a vezeték nélküli útválasztó.

Új csatlakozás beállításához a webhelyet arról az okos eszközről nyissa meg, amelyikkel csatlakozni szeretne a nyomtatóhoz. Adja meg a termék nevét, lépjen a(z) Beállítás pontra, majd indítsa el a beállítást.

<https://epson.sn>

 Az eljárás megtekinthető a(z) Webes filmútmutatók részeként. Érje el a következő webhelyet.

<https://support.epson.net/publist/vlink.php?code=VC00006>

Megjegyzés:

Ha már beállította a kapcsolatot az okos eszköz és a nyomtató között, de újra kell konfigurálnia, ezt megteheti egy alkalmazásból, például a(z) Epson Smart Panel alkalmazásból.

Wi-Fi beállítások elvégzése a vezérlőpanelen

Ha nem számítógépet vagy okos eszközt használ a nyomtatókapcsolat beállításához, ezt a vezérlőpanelen teheti meg.

Számos különböző módon megadhatja a hálózati beállításokat a nyomtató vezérlőpaneléről. Válassza ki azt a csatlakozási módot, amelyik megfelel az Ön által használt környezetnek és feltételeknek.

Wi-Fi beállítások megadása nyomógombos beállítással

A Wi-Fi hálózat automatikusan, a vezeték nélküli útválasztón található megfelelő gomb megnyomásával beállítható. A következő feltételek teljesülése esetén a beállítás ennek a módszernek a használatával is elvégezhető.

- A vezeték nélküli útválasztó kompatibilis a WPS (Wi-Fi Protected Setup) funkcióval.
- A jelenlegi Wi-Fi kapcsolatot a vezeték nélküli útválasztón található megfelelő gomb megnyomásával hozták létre.



Megjegyzés:

Ha a gomb nem található vagy a telepítés szoftver használatával történik, akkor olvassa el a vezeték nélküli útválasztóhoz kapott dokumentációt.

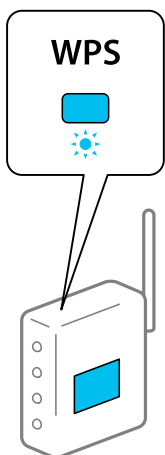
1. A vezeték nélküli útválasztón tartsa lenyomva a [WPS] gombot, amíg a biztonsági jelzőfény villogni nem kezd.





Ha nem tudja, hol van a [WPS] gomb, vagy, ha a vezeték nélküli útválasztón nincsenek gombok, akkor részletes információért olvassa el a vezeték nélküli útválasztóhoz kapott dokumentációt.

2. Nyomja le és tartsa lenyomva a nyomtatón a(z) Wi-Fi gombot legalább 5 másodpercig, amíg a(z)  és a(z)  jelzőfény felváltva villogni nem kezd.

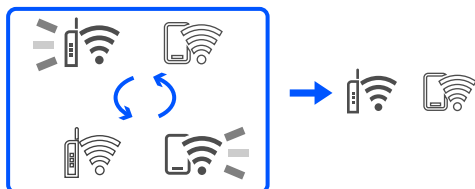
Megkezdődik a csatlakozás beállítása. Miután a kapcsolat létrejött, a(z)  jelzőfény világítani kezd.



Megjegyzés:

Ha a(z)  és a(z)  jelzőfény egyszerre villog, akkor a nyomtatónál csatlakozási hiba történt. A nyomtatón található Wi-Fi gomb lenyomásával törölje a nyomtató hibaiüzenetét, indítsa újra és helyezze a nyomtatóhoz közelebb a vezeték nélküli útválasztót, majd próbálkozzon újra. Ha még mindig nem működik, nyomtassa ki a hálózati kapcsolatra vonatkozó jelentést, és ellenőrizze, hogy mi a megoldás.



Wi-Fi beállítások megadása PIN-kódos beállítással (WPS)



A vezeték nélküli útválasztóhoz a hálózatiállapot-lapra nyomtatott PIN-kód segítségével lehet csatlakozni. Ez a módszer akkor használható a beállításhoz, ha a vezeték nélküli útválasztó kompatibilis a WPS (Wi-Fi Protected Setup) funkcióval. A PIN-kód számítógép segítségével írható be a vezeték nélküli útválasztó számára.

1. Töltsön be papírt.
2. Tartsa lenyomva a nyomtató  gombját legalább 5 másodpercig.

A nyomtató kinyomtatja a hálózatiállapot-lapot.

Megjegyzés:

Ha a(z)  gombot 5 másodpercen belül felengedi, a készülék kinyomtat egy hálózati kapcsolódási jelentést. Kérjük, vegye figyelembe, hogy ebben a jelentésben nem láthatók a PIN-kódra vonatkozó adatok.



3. Miközben lenyomva tartja a(z) Wi-Fi gombot, nyomja meg a(z)  gombot, amíg a(z)  jelzőfény és a(z)  jelzőfény felváltva villogni nem kezd.

4. A számítógép használatával két percen belül írja be a vezeték nélküli útválasztó számára a hálózatiállapot-lap [WPS-PIN Code] oszlopában található PIN-kódot (nyolcjegyű szám).

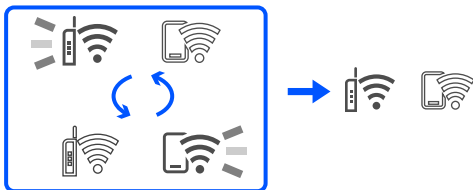
Miután a kapcsolat létrejött, a(z)  jelzőfény világítani kezd.



Megjegyzés:

- ❑ A PIN-kód beírásával kapcsolatos részletek a vezeték nélküli útválasztóhoz mellékelt dokumentációban találhatóak.
- ❑ Ha a(z)  és a(z)  jelzőfény egyszerre villog, akkor a nyomtatónál csatlakozási hiba történt. A nyomtatón található Wi-Fi gomb lenyomásával törölje a nyomtató hibaüzenetét, indítsa újra és helyezze a nyomtatóhoz közelebb a vezeték nélküli útválasztót, majd próbálkozzon újra. Ha még mindig nem működik, nyomtassa ki a hálózati kapcsolatra vonatkozó jelentést, és ellenőrizze, hogy mi a megoldás.



A nyomtató hálózati csatlakozási állapotának ellenőrzése (Hálózati kapcsolódási jelentés)

Egy hálózati kapcsolódási jelentés kinyomtatásával ellenőrizheti a nyomtató és a vezeték nélküli útválasztó közötti kapcsolat állapotát.

1. Töltsön be papírt.
2. Nyomja meg a(z)  gombot.

A nyomtató kinyomtatja a hálózati kapcsolódási jelentést.

Ha hiba történt, ellenőrizze a hálózati kapcsolatra vonatkozó jelentést, majd hajtsa végre a megoldás folyamatát.

Kapcsolódó információ

- ➔ „A hálózati kapcsolatra vonatkozó jelentés üzenetei és megoldásai“ 83. oldal

A hálózati kapcsolatra vonatkozó jelentés üzenetei és megoldásai

Ellenőrizze az üzeneteket és hibakódokat a hálózati kapcsolatra vonatkozó jelentésben, majd hajtsa végre a megoldás folyamatát.

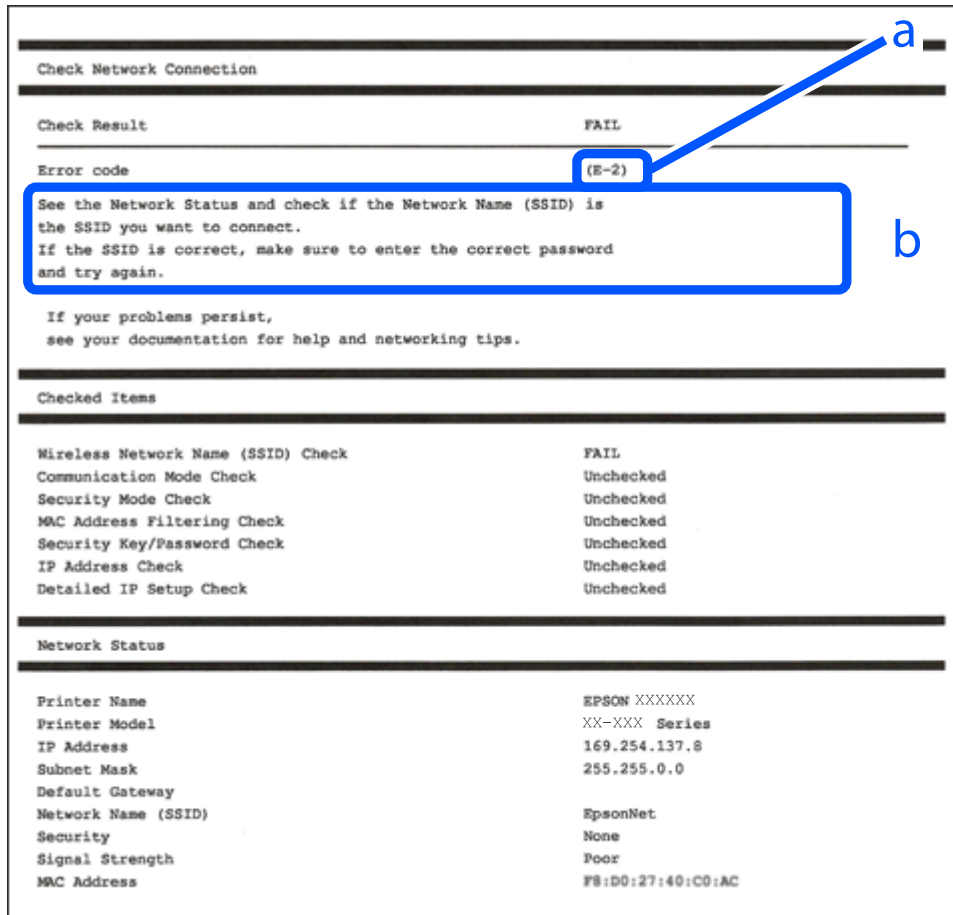

a. Hibakód

b. Üzenetek a hálózati környezettel kapcsolatban

Kapcsolódó információ

- ➔ „E-1“ 84. oldal
- ➔ „E-2, E-3, E-7“ 84. oldal
- ➔ „E-5“ 85. oldal
- ➔ „E-6“ 85. oldal
- ➔ „E-8“ 85. oldal
- ➔ „E-9“ 86. oldal
- ➔ „E-10“ 86. oldal
- ➔ „E-11“ 86. oldal
- ➔ „E-12“ 87. oldal
- ➔ „E-13“ 87. oldal
- ➔ „Üzenet a hálózati környezettel kapcsolatban“ 88. oldal

E-1

Megoldások:

- Győződjön meg róla, hogy be van kapcsolva a hub vagy más hálózati eszköz.
- Ha a nyomtatót Wi-Fi hálózaton keresztül szeretné csatlakoztatni, akkor végezze el újra a nyomtató Wi-Fi beállításait, mivel az le van tiltva.

Kapcsolódó információ

➔ „Wi-Fi beállítások elvégzése a vezérlőpanelen“ 80. oldal

E-2, E-3, E-7

Megoldások:

- Győződjön meg arról, hogy a vezeték nélküli útválasztója be van kapcsolva.
- Győződjön meg arról, hogy a számítógép vagy az eszköz megfelelően csatlakozik a vezeték nélküli útválasztóhoz.
- Kapcsolja ki a vezeték nélküli útválasztót. Várjon 10 másodpercet, majd kapcsolja be.
- Helyezze a nyomtatót közelebb a vezeték nélküli útválasztóhoz, és távolítson el minden akadályt a kettő közül.
- Ha manuálisan adta meg az SSID-t, ellenőrizze, hogy helyes-e. Ellenőrizze az SSID-azonosítót a hálózati kapcsolódási jelentés **Hálózat állapota** részében.
- Ha egy vezeték nélküli útválasztó több SSID-azonosítót használ, válassza ki a megjelenő SSID-t. Ha az SSID nem megfelelő frekvenciát használ, akkor nem biztos, hogy megjelenik a nyomtatón.
- Ha nyomógombos beállítást használ a hálózati kapcsolat létrehozásához, ellenőrizze, hogy a vezeték nélküli útválasztója támogatja-e a(z) WPS-t. Nem használhatja a nyomógombos beállítást, ha a vezeték nélküli útválasztó nem támogatja a(z) WPS-t.
- Ellenőrizze, hogy az SSID kizárólag ASCII karaktereket (alfanumerikus karakterek és szimbólumok) használ. A nyomtató nem tud megjeleníteni olyan SSID-t, amely nem ASCII karaktereket tartalmaz.
- Győződjön meg róla, hogy ismeri az SSID-azonosítót és jelszót, mielőtt csatlakozna a vezeték nélküli útválasztóhoz. Ha az alapértelmezett beállításával használ egy vezeték nélküli útválasztót, akkor az SSID és a jelszó a vezeték nélküli útválasztó címkéjén található meg. Ha nem tudja az SSID-azonosítót és a jelszót, kérdezze meg attól, aki a vezeték nélküli útválasztót telepítette, vagy olvassa el a vezeték nélküli útválasztóhoz kapott dokumentációját.
- Ha olyan SSID-hez szeretne csatlakozni, amelyet egy okoseszköz internetmegosztási módja hozott létre, ellenőrizze az SSID-t és a jelszót az okoseszköz használati útmutatójában.
- Ha a Wi-Fi kapcsolat hirtelen megszakad, ellenőrizze az alábbi feltételeket. Ha ezen feltételek alkalmazhatók, állítsa vissza a hálózati beállításokat a szoftver alábbi weboldalról való letöltésével és telepítésével.
<https://epson.sn> > **Beállítás**
 - Egy másik okoseszközt adtak a hálózathoz nyomógombos beállítással.
 - A Wi-Fi hálózatot nem nyomógombos beállítással állították be.

Kapcsolódó információ

➔ „Hálózati kapcsolat újbóli beállítása“ 79. oldal

➔ „Wi-Fi beállítások elvégzése a vezérlőpanelen“ 80. oldal

E-5

Megoldások:

Győződjön meg róla, hogy a vezeték nélküli útválasztó biztonságának típusa a következők valamelyikére van állítva. Ha nem, módosítsa a biztonság típusát a vezeték nélküli útválasztón, majd állítsa alaphelyzetbe a nyomtató hálózati beállításait.

- WEP-64 bit (40 bit)
- WEP-128 bit (104 bit)
- WPA PSK (TKIP/AES)*
- WPA2 PSK (TKIP/AES)*
- WPA (TKIP/AES)
- WPA2 (TKIP/AES)
- WPA3-SAE (AES)

* A WPA PSK szabvány WPA Personal néven is ismert. A WPA2 PSK szabvány WPA2 Personal néven is ismert.

E-6

Megoldások:

- Ellenőrizze, hogy nincs-e letiltva a MAC-cím szűrése. Ha engedélyezve van, regisztrálja úgy a nyomtató MAC-címét, hogy ne legyen szűrve. A részletes tudnivalókért tekintse meg a vezeték nélküli routerhez kapott dokumentációt. A nyomtató MAC-címe a hálózati csatlakozási jelentés **Hálózat állapota** részében található.
- Ha a vezeték nélküli router megosztott hitelesítést használ WEP biztonságtípussal, győződjön meg arról, hogy a hitelesítő kulcs és az index helyes.
- Ha a vezeték nélküli routerhez csatlakoztatható készülékek száma kisebb, mint a csatlakoztatni kívánt hálózati készülékek száma, akkor módosítsa a beállításokat a vezeték nélküli routeren, és növelje a csatlakoztatható készülékek számát. A beállítások elvégzését illetően tekintse meg a vezeték nélküli routerhez kapott dokumentációt.

Kapcsolódó információ

➔ [„Számítógéphez való csatlakozás beállításai“ 79. oldal](#)

E-8

Megoldások:

- Engedélyezze a DHCP-t a vezeték nélküli útválasztón, ha a nyomtató IP-cím lekérési beállítása Auto (Automatikus).
- Ha a nyomtató IP-cím lekérése beállításának értéke Manual (Kézi), akkor a manuálisan megadott IP-cím tartományon kívüli lesz (például: 0.0.0.0.). Állítson be érvényes IP-címet a nyomtató vezérlőpaneljén.

Kapcsolódó információ

➔ [„Statikus IP-cím beállítása a nyomtatóhoz“ 92. oldal](#)

E-9

Megoldások:

Ellenőrizze a következőket.

- Az eszközök be vannak kapcsolva.
- Hozzáfér az internethez és a többi, azonos hálózaton lévő számítógéphez és hálózati eszközhöz azokról az eszközökről, amelyekről csatlakozni szeretne a nyomtatóhoz.

Ha a nyomtatója és a hálózati eszközök még a fentiek ellenőrzése után sem csatlakoznak, kapcsolja ki a vezeték nélküli útválasztót. Várjon 10 másodpercet, majd kapcsolja be. Állítsa vissza a hálózati beállításokat a telepítő alábbi weboldalról való letöltésével és telepítésével.

<https://epson.sn> > **Beállítás**

Kapcsolódó információ

➔ „Számítógéphez való csatlakozás beállításai“ 79. oldal

E-10

Megoldások:

Ellenőrizze a következőket.

- A hálózat többi eszköze be van kapcsolva.
- A hálózati címek (IP-cím, alhálózati maszk és alapértelmezett átjáró) helyesek, amennyiben az IP-cím lekérése beállítás értéke Manual.

Amennyiben az adatok valamelyike helytelen, állítsa alaphelyzetbe a hálózati címet. A nyomtató IP-címe, alhálózati maszkja és alapértelmezett átjárója a hálózati kapcsolódási jelentés **Hálózat állapota** részében található meg.

Ha a(z) DHCP engedélyezett, módosítsa a nyomtató IP-cím lekérés beállítását Auto (Automatikus) értékre. Ha manuálisan szeretné beállítani az IP-címet, ellenőrizze a nyomtató IP-címét a hálózati kapcsolódási jelentés **Hálózat állapota** részében, majd válassza a Manual lehetőséget a hálózati beállítások képernyőjén. Az alhálózati maszk értéke [255.255.255.0] legyen.

Ha a nyomtatója és a hálózati eszközök még mindig nem csatlakoznak, kapcsolja ki a vezeték nélküli útválasztót. Várjon 10 másodpercet, majd kapcsolja be.

Kapcsolódó információ

➔ „Statikus IP-cím beállítása a nyomtatóhoz“ 92. oldal

E-11

Megoldások:

Ellenőrizze a következőket.

- Az alapértelmezett átjáró címe akkor helyes, ha a nyomtató TCP/IP beállítása Manuális értékre van állítva.
- Az alapértelmezett átjáróként beállított eszköz be van kapcsolva.

Állítsa be a helyes alapértelmezett átjárócímét. Az alapértelmezett átjáró címét a hálózati csatlakozási jelentés **Hálózat állapota** részében tekintheti meg.

Kapcsolódó információ

➔ [„Statikus IP-cím beállítása a nyomtatóhoz“ 92. oldal](#)

E-12

Megoldások:

Ellenőrizze a következőket.

- A hálózat többi eszköze be van kapcsolva.
- A hálózati címek (IP-cím, alhálózati maszk és alapértelmezett átjáró) helyesek, amennyiben manuálisan adja meg őket.
- A többi eszköz hálózati címei (alhálózati maszk és alapértelmezett átjáró) azonosak.
- Az IP-cím nem ütközik más eszközökkel.

Ha a nyomtatója és a hálózati eszközök még mindig nem csatlakoznak a fentiek ellenőrzése után is, próbálja ki az alábbiakat.

- Kapcsolja ki a vezeték nélküli útválasztót. Várjon 10 másodpercet, majd kapcsolja be.
- A telepítő segítségével végezze el újra a hálózati beállításokat. A következő webhelyen futtathatja.
<https://epson.sn> > **Beállítás**
- Több különböző jelszót is regisztrálhat egy olyan vezeték nélküli útválasztón, amely WEP biztonsági típust használ. Ha több jelszót regisztrált, ellenőrizze, hogy az első regisztrált jelszó van-e beállítva a nyomtatón.

Kapcsolódó információ

➔ [„Statikus IP-cím beállítása a nyomtatóhoz“ 92. oldal](#)

E-13

Megoldások:

Ellenőrizze a következőket.

- A hálózati eszközök (pl. vezeték nélküli útválasztó, hub és útválasztó) be vannak kapcsolva.
- A hálózati eszközök TCP/IP beállítása nincs manuálisan beállítva. (Ha a nyomtató TCP/IP beállításainak megadása automatikus, míg a többi hálózati eszköz TCP/IP beállításainak végrehajtása manuális, akkor a nyomtató hálózata eltérhet a többi eszköz hálózatától.)

Ha a fentiek ellenőrzését követően sem működik a hálózati nyomtatás, próbálkozzon a következőkkel.

- Kapcsolja ki a vezeték nélküli útválasztót. Várjon 10 másodpercet, majd kapcsolja be.
- A telepítő használatával hajtsa végre a hálózati beállításokat a számítógépen, amely ugyanazon a hálózaton van, mint a nyomtató. A következő webhelyen futtathatja.
<https://epson.sn> > **Beállítás**
- Több különböző jelszót is regisztrálhat egy olyan vezeték nélküli útválasztón, amely WEP biztonsági típust használ. Ha több jelszót regisztrált, ellenőrizze, hogy az első regisztrált jelszó van-e beállítva a nyomtatón.

Kapcsolódó információ

- ➔ „Statikus IP-cím beállítása a nyomtatóhoz“ 92. oldal
- ➔ „Számítógéphez való csatlakozás beállításai“ 79. oldal

Üzenet a hálózati környezettel kapcsolatban

| Üzenet | Megoldás |
|---|--|
| A Wi-Fi-környezetet javítani kell. Kapcsolja ki a vezeték nélküli routert, majd kapcsolja be. Ha a csatlakozás minősége nem javul, tekintse meg a vezeték nélküli router dokumentációját. | Miután közelebb helyezte a nyomtatót a vezetékmentes útválasztóhoz, és eltávolította a köztük lévő akadályokat, kapcsolja ki a vezetékmentes útválasztót. Várjon 10 másodpercet, majd kapcsolja be. Ha továbbra sincs kapcsolat, lásd a vezetékmentes útválasztóhoz kapott dokumentációt. |
| *Nem lehet több eszközt csatlakoztatni. Csatlakoztassa le az egyik eszközt ha újat akkar hozzáadni. | Az egyidejűleg csatlakoztatható számítógép és okoseszközök teljes egészében a Wi-Fi Direct (Egyszerű hozzáférési pont) kapcsolattal csatlakoznak. További számítógép vagy okoseszköz hozzáadásakor először távolítsa el az egyik csatlakozó eszközt vagy csatlakoztassa a másik hálózatra. Az egyidejűleg csatlakoztatható vezetékmentes eszközök száma és a csatlakozó eszközök száma a hálózati állapotlapon ellenőrizhető. |

Okos eszköz és a nyomtató közvetlen csatlakoztatása (Wi-Fi Direct)

A Wi-Fi Direct (Egyszerű hozzáférési pont) lehetővé teszi egy okos eszköz közvetlen csatlakoztatását a nyomtatóhoz vezeték nélküli útválasztó nélkül, illetve a nyomtatást okos eszközzel.

A Wi-Fi Direct

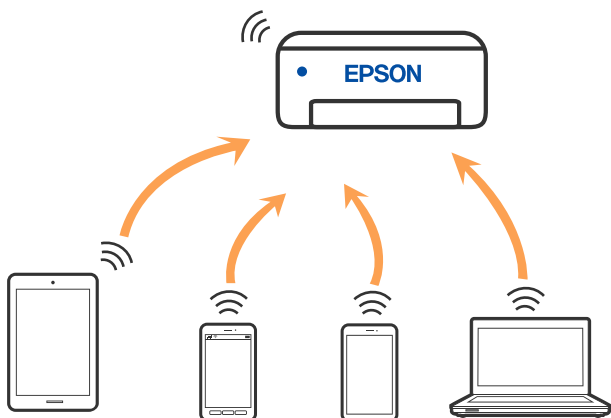

Akkor használja ezt a kapcsolódási módot, ha nem használ Wi-Fi-hálózatot otthonában vagy irodájában, vagy ha közvetlenül szeretné csatlakoztatni a nyomtatót és a számítógépet vagy okoseszközt. A nyomtató ebben a módban vezeték nélküli útválasztóként viselkedik, és eszközöket is csatlakoztathat a nyomtatóhoz anélkül, hogy normál vezeték nélküli útválasztót kellene használnia. A nyomtatóhoz közvetlenül csatlakozó eszközök azonban nem tudnak kommunikálni egymással a nyomtatón keresztül.



A nyomtató csatlakozhat egyidejűleg Wi-Fi és Wi-Fi Direct (Egyszerű hozzáférési pont) módon keresztül. Ha azonban hálózati kapcsolatot kezdeményez Wi-Fi Direct (Egyszerű hozzáférési pont) módban, amikor a nyomtató Wi-Fi-hálózaton keresztül kapcsolódik, akkor a Wi-Fi-kapcsolat ideiglenesen megszakad.

Eszközök csatlakoztatása Wi-Fi Direct segítségével

Ezzel a módszerrel nyomtatója közvetlenül, vezeték nélküli útválasztó nélkül csatlakoztatható eszközökhöz. A nyomtató vezeték nélküli útválasztóként is szolgál.

1. A(z) Wi-Fi gomb nyomva tartása mellett nyomja meg a(z)  gombot, amíg a(z)  és a(z)  jelzőfény felváltva villogni nem kezd.

Várjon, amíg a folyamat befejeződik.

Miután a kapcsolat létrejött, a(z)  jelzőfény világítani kezd.

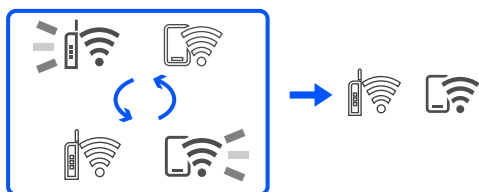

Megjegyzés:

Ha egyszer engedélyezi a(z) Wi-Fi Direct funkciót, akkor az engedélyezve marad addig, amíg a hálózati beállításokat vissza nem állítja az alapértékekre.

2. Töltsön be papírt.
3. Tartsa lenyomva a nyomtató  gombját legalább 5 másodpercig.
A nyomtató kinyomtatja a hálózatiállapot-lapot. Ezen a lapon ellenőrizheti a(z) Wi-Fi Direct (Egyszerű hozzáférési pont) SSID-azonosítóját és jelszavát.
4. A számítógép hálózati kapcsolatainak képernyőjén vagy az okoseszköz Wi-Fi képernyőjén válassza ki a hálózatiállapot-lapon szereplő SSID-azonosítóval megegyező SSID-azonosítót a kapcsolódáshoz.



```

<Wi-Fi Direct>
Wi-Fi Direct Mode           On
Communication Mode         Simple AP
Operation Mode              IEEE802.11g/n
Communication Speed         Auto
SSID                        DIRECT-*****
Password                    *****
Channel                     11
Security Level              WPA2-PSK(AES)
Link Status                 Unknown
Connected Devices          2(Max 4)
Client MAC List             9C:5C:F9:38:C3:74
                             20:02:AF:C1:92:6B
    
```

5. Írja be a hálózatiállapot-lapra nyomtatott jelszót a számítógépen vagy okoseszközön.
A hálózatiállapot-lapon meggyőződhet a(z) Wi-Fi Direct állapotáról.

Megjegyzés:

Amennyiben okoseszközt használ, a nyomtatóhoz Wi-Fi Direct kapcsolaton keresztül csatlakozik (Android rendszerekhez kifejlesztett).

Ha Android rendszerű eszközt használ, és a nyomtatóhoz Wi-Fi Direct kapcsolaton keresztül csatlakozik, a(z)  és a(z)  jelzőfény egyszerre villog a nyomtatón.

Nyomja meg a(z) Wi-Fi gombot a kapcsolódási kérés jóváhagyásához.

Nyomja meg a(z)  gombot a kapcsolódási kérés elutasításához.

A Wi-Fi Direct (Egyszerű hozzáférési pont) beállítások, például SSID, módosítása

Amikor a Wi-Fi Direct (Egyszerű hozzáférési pont) kapcsolat engedélyezett, a Wi-Fi Direct beállításait, például a hálózatnevet és a jelszót módosítani lehet.

1. Nyissa meg a(z) Web Config mappát.
2. Jelentkezzen be rendszergazdaként innen: **További beállítások**.

Megjegyzés:

A speciális beállításokhoz tartozó rendszergazdai jelszó előre be van állítva itt: Web Config. A rendszergazdai jelszó részleteiről lásd az alábbi hivatkozást.

3. Válassza a(z) **Szolgáltatások > Wi-Fi Direct** lapot.
4. Állítsa be a módosítani kívánt elemeket.

Wi-Fi Direct:

Engedélyezi vagy letiltja a Wi-Fi Direct opciót.

Ha letiltja, a nyomtatóhoz a Wi-Fi Direct (Egyszerű hozzáférési pont) kapcsolat segítségével csatlakoztatott minden eszköz kapcsolata megszakad.

SSID:

Módosítsa a nyomtatóhoz való csatlakozáshoz használt Wi-Fi Direct (Egyszerű hozzáférési pont) hálózati nevet (SSID) az Ön által tetszőlegesen választott névre.

Amikor módosítja a hálózat nevét (SSID), az összes csatlakoztatott eszköz kapcsolata megszakad. Használja az új hálózati nevet (SSID), ha újra csatlakoztatni szeretné az eszközeit.

Jelszó:

Módosítsa a Wi-Fi Direct (Egyszerű hozzáférési pont) jelszavát az Ön által tetszőlegesen választott értékre.

Amikor módosítja a jelszót, az összes csatlakoztatott eszköz kapcsolata megszakad. Használja az új jelszót, ha újra csatlakoztatni szeretné az eszközeit.

5. Kattintson a **Tovább** gombra.

Ha a Wi-Fi Direct (Egyszerű hozzáférési pont) összes beállítását az alapértékre szeretné visszaállítani, kattintson a(z) **Alapértékek visszaállítása** gombra. Az okoseszköz nyomtatóra mentett Wi-Fi Direct (Egyszerű hozzáférési pont) csatlakozási adata törlődik.

Kapcsolódó információ

➔ [„Nyomtató műveletek beállítására szolgáló alkalmazás \(Web Config\)“ 152. oldal](#)

A nyomtató csatlakozásának hozzáadása vagy módosítása

A nyomtató beállítása több számítógépen

Bár több számítógép is csatlakozhat ugyanahhoz a vezeték nélküli útválasztóhoz, lehet, hogy mindegyik számítógép más SSID-t kap.

Ha a vezeték nélküli útválasztó által kiosztott SSID-k kezelése nem egy hálózatként történik, akkor minden számítógép gyakorlatilag másik hálózathoz kapcsolódik. Amikor a nyomtató beállítását az A számítógépről kezdi el, a nyomtató ugyanahhoz a hálózathoz csatlakozik, mint az A számítógép, ami lehetővé teszi az A számítógépről történő nyomtatást.

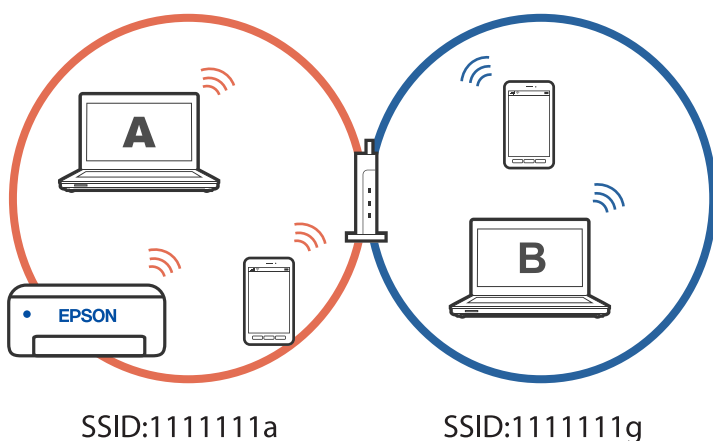

Ha azonban a nyomtatót a fenti konfigurációban a B számítógépről indítja el, a nyomtató a B számítógép hálózatára lesz beállítva, ami lehetővé teszi a B számítógépről történő nyomtatást, de az A számítógépről nem.

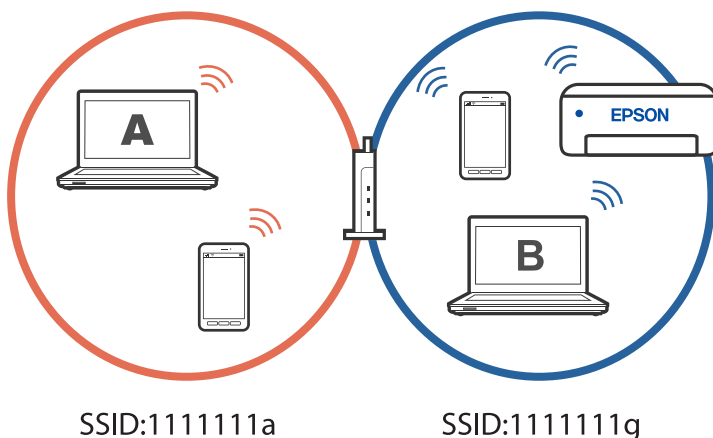

Hogy megakadályozza ezt, amikor egy másik számítógépről szeretne hálózati nyomtatót beállítani, akkor a telepítőt olyan számítógépről indítsa el, ami ugyanahhoz a hálózathoz csatlakozik, mint a nyomtató. Ha a nyomtató ugyanazon a hálózaton található, akkor a nyomtató nem lesz újrakonfigurálva a hálózathoz, hanem használatra kész állapotba kerül.

A csatlakozás módosítása Wi-Fi-ről USB-re

Ha a használt Wi-Fi instabil, vagy ha stabilabb USB-kapcsolatra szeretne váltani, kövesse az alábbi lépéseket.

1. A nyomtató csatlakoztatása számítógéphez USB-kábellel.
2. USB-kapcsolaton keresztül történő nyomtatás esetén válasszon ki egy olyan nyomtatót, amely nincs (XXXXXX) címkével ellátva.

A nyomtató neve vagy a „Hálózat” XXXXX-szel jelenik meg az operációs rendszer verziójától függően.

Példa Windows 11 rendszerre

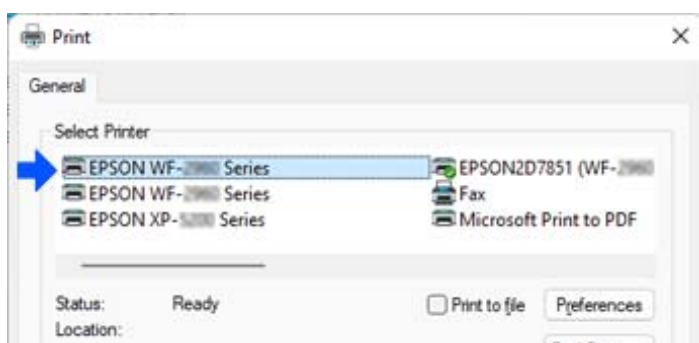

Példa Windows 10 rendszerre

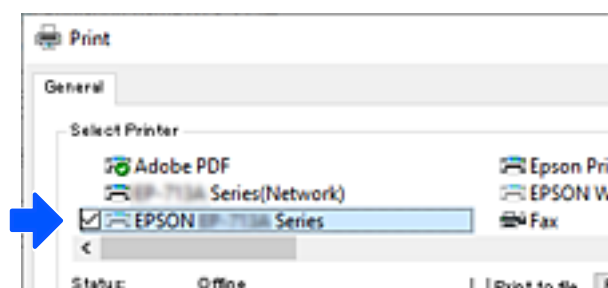

Kapcsolódó információ

➔ „Hátsó rész” 19. oldal

Statikus IP-cím beállítása a nyomtatóhoz

A nyomtatóhoz statikus IP-címet a Web Config használatával állíthat be.

1. A Web Config elérése.

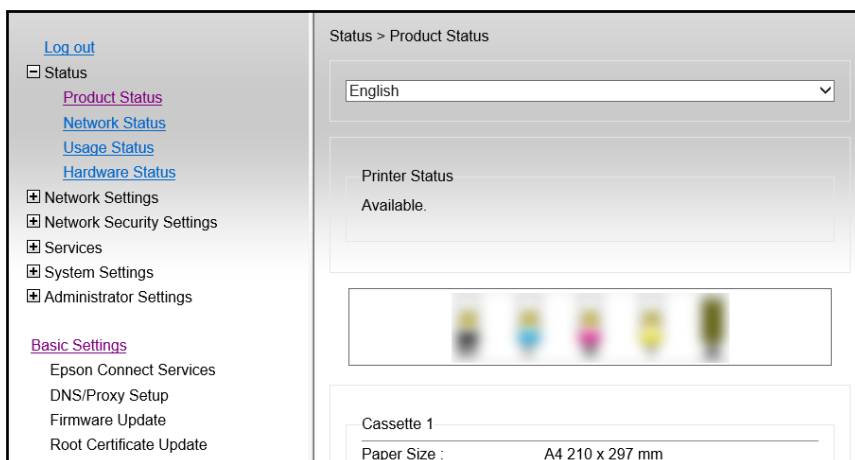

Megjegyzés:

A Web Config megjelenő tartalmai és elemei a típustól függően eltérőek lehetnek.

Ha az alábbi látja, válassza a(z) **További beállítások** lehetőséget az ablak jobb felső részén lévő listából.

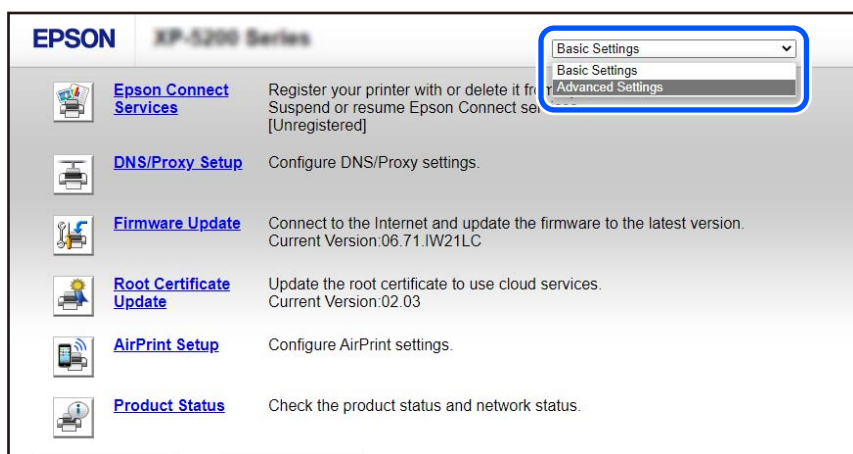

2. Jelentkezzen be rendszergazdaként.

Megjegyzés:

A rendszergazdai jelszó előre be van állítva a Web Config **További beállítások** részében. A rendszergazdai jelszó részleteiről lásd az alábbi hivatkozást.

3. Válassza a következőt **Hálózati beállítások**.

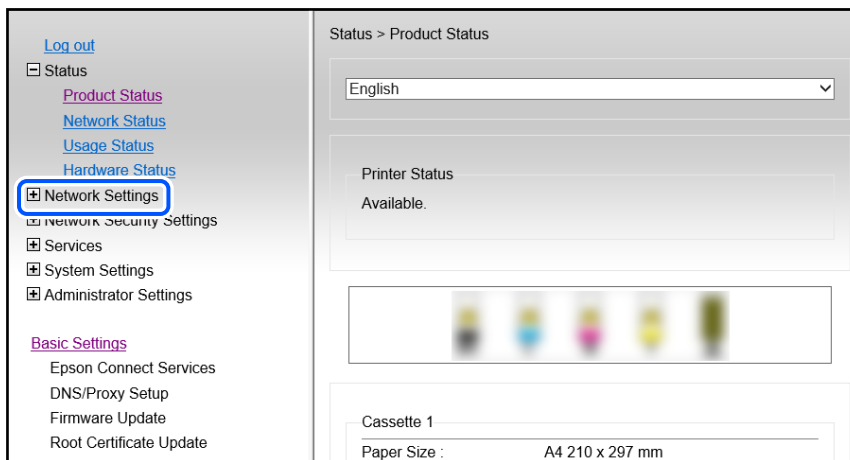

4. Válassza a következőt **Alap**.

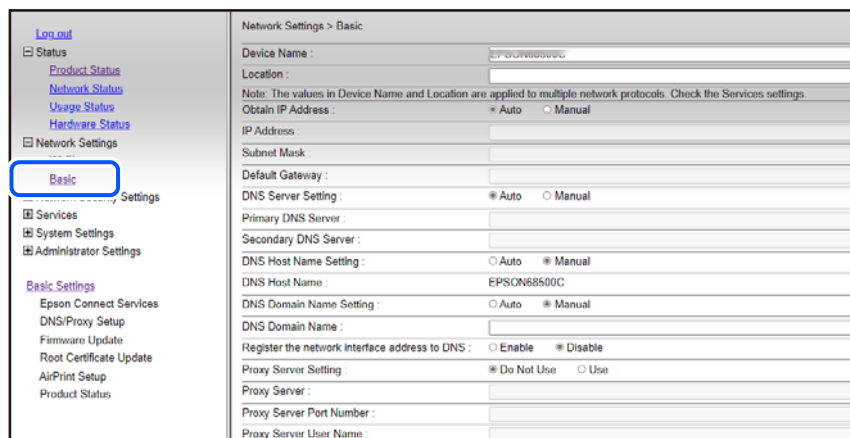

5. Válassza ki az **Kézi** lehetőséget az **Az IP-cím lekérése** használatához.

6. Írja be a beállítani kívánt IP-címet itt: **IP-cím**.

Adja meg a hálózati környezetének megfelelő alhálózati maszkot, alapértelmezett átjárót, DNS-kiszolgálót stb.

7. Kattintson a(z) **Tovább** elemre.

8. Kattintson a(z) **OK** elemre.

A beállítások érvénybe lépnek.

A Web Config újbóli eléréséhez adja meg a beállított IP-címet.

Kapcsolódó információ

➔ „Nyomtató műveletek beállítására szolgáló alkalmazás (Web Config)“ 152. oldal

A nyomtató szállítása és tárolása

Ha tárolnia vagy szállítania kell a nyomtatót, mert költözik vagy szervizbe viszi, kövesse a következő lépéseket a nyomtató becsomagolásához.

 Az eljárás megtekinthető a(z) Webes filmútmutatók részeként is. Érje el a következő webhelyet.

<https://support.epson.net/publist/vlink.php?code=NPD7035>

1. Kapcsolja ki a nyomtatót a(z)  gomb lenyomásával.
2. Ellenőrizze, hogy a tápfeszültség jelzőfénye kialudt, majd húzza ki a tápkábelt.



Fontos:

Húzza ki a tápkábelt, amikor a jelzőfény kialszik. Különbön a nyomtatófej nem tér vissza az alaphelyzetébe, ettől a tinta beszáradhat, és a nyomtatás lehetetlené válhat.

3. Húzza ki az összes kábelt, így a tápkábelt és az USB kábelt is.
4. Távolítsa el az összes papírt a nyomtatóból.
5. Nyissa ki a nyomtató fedelét.
6. Állítsa a szállításkor használt zárat a zárt (Szállítás) pozícióba.

A szállításkor használt zár leállítja a tintaellátást, így szállításkor és tároláskor megelőzhető a tintaszivárgás. Amennyiben a nyomtatófej nem a lent látható pozícióban van, akkor kézzel mozgítsa el.

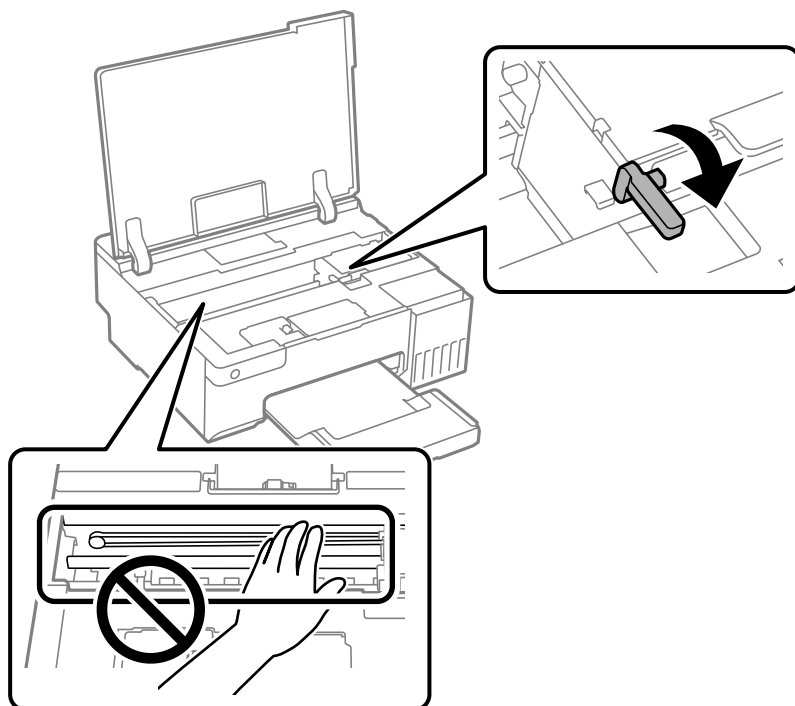

7. Rögzítse a nyomtatófejet ragasztószalaggal a házhoz.

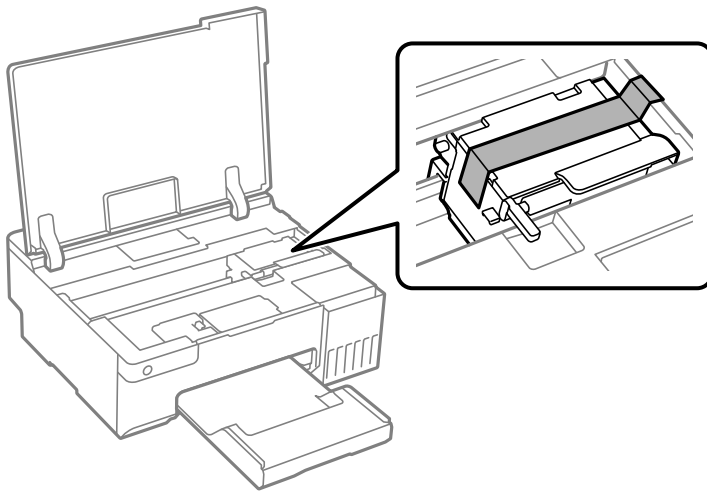

8. Stabilan helyezze fel a kupakot a tintatartályra.

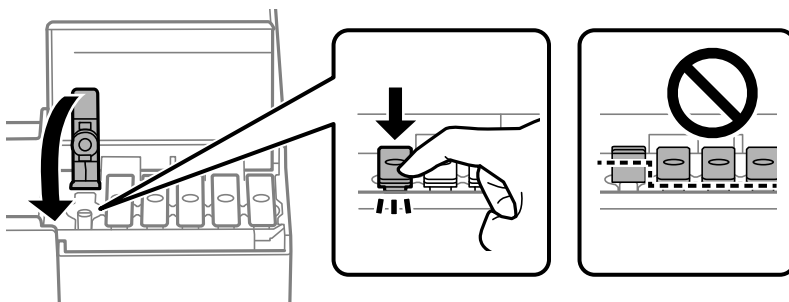

9. Zárja vissza stabilan a tintatartály fedelét.



10. Zárja le a nyomtató fedelét.

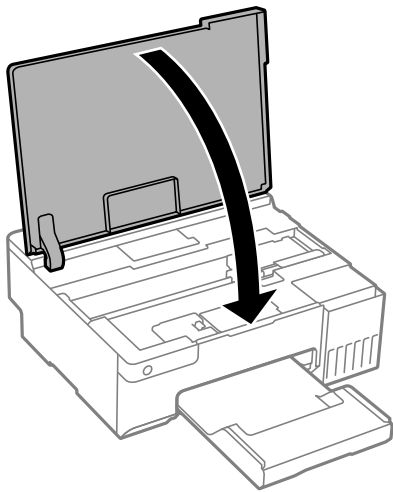

11. Hajtsa végre az ábrán látható előkészületeket a nyomtató elcsomagolásához.

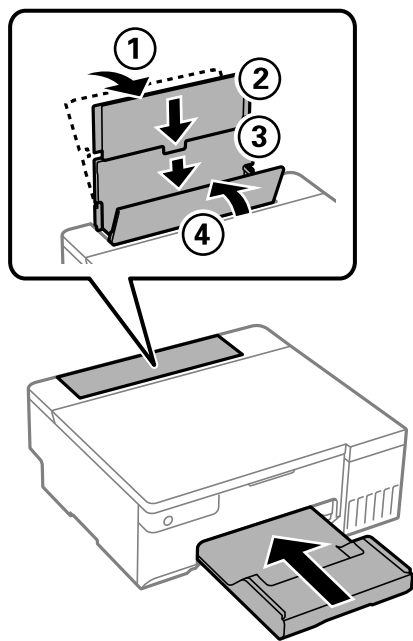

12. Tegye a nyomtatót a szállításhoz mellékelt műanyag zsákba és zárja le.

13. Csomagolja vissza a nyomtatót a dobozába a védőanyagokkal együtt.

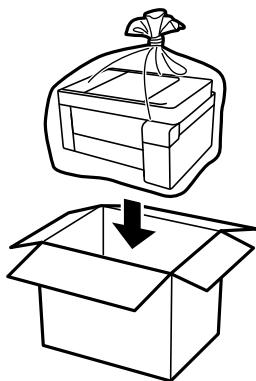

! **Fontos:**

- Szállításkor stabil pozícióban emelje meg a nyomtatót. Ha instabil pozícióban emeli meg a nyomtatót, az sérülésekhez vezethet.
- A nyomtató emelésekor a kezeit az alábbi ábrán jelzett pontokra tegye. A nyomtatót ne az elejénél és hátuljánál tartsa.

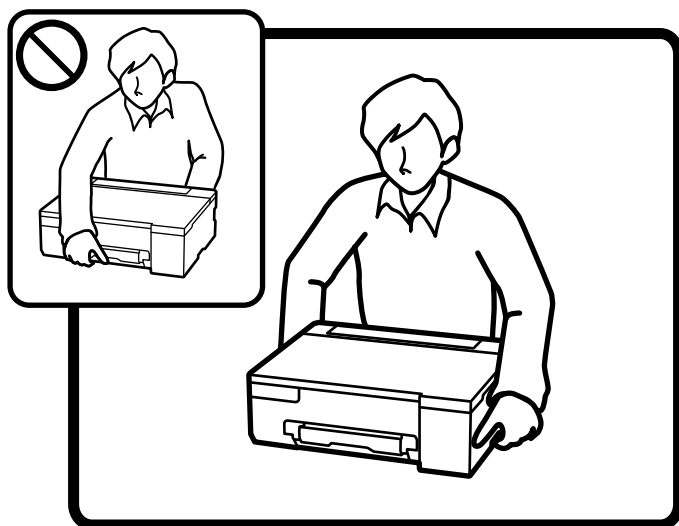

! **Fontos:**

- ❑ Ha egy tintapalackot tárol vagy szállít, ne döntse oldalra a palackot, és ne tegye ki erőhatásnak vagy hőmérséklet-ingadozásnak. Különben a tinta kifolyhat, még akkor is, ha a kupakja jó erősen rá van csavarva. Ügyeljen arra, hogy a tintapalack függőleges helyzetben legyen, amikor jó erősen rácsavarja a kupakot, és tegyen meg minden óvintézkedést annak érdekében, hogy a palack szállítása közben (pl.: amikor a palackot egy zacskóba teszi) kifolyjon a tinta.

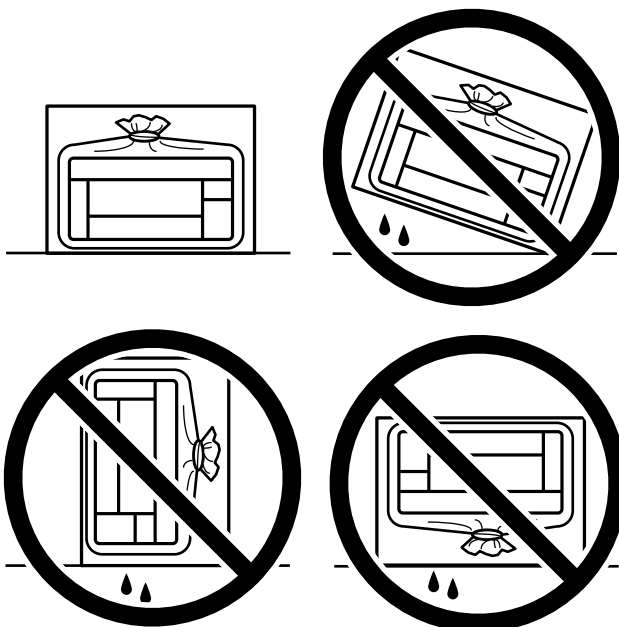

- ❑ Ne tegyen felbontott tintapalackokat egy dobozba a nyomtatóval.



A nyomtató következő használatakor mindenképpen távolítsa el a nyomtatófejet rögzítő ragasztószalagot és állítsa a szállításkor használt zárat a nyitott (Nyomtatás) pozícióba. Ha a szállítás után romlott a nyomtatási minőség, tisztítsa meg és igazítsa be a nyomtatófejet.

Kapcsolódó információ

- ➔ „A nyomtatófej ellenőrzése és tisztítása“ 63. oldal
- ➔ „A nyomtatófej igazítása“ 66. oldal

Problémamegoldás

| | |
|---|-----|
| Nyomtatás nem lehetséges. | 101 |
| Az alkalmazás vagy a nyomtató-illesztőprogram nem működik megfelelően. | 102 |
| A nyomtató nem képes csatlakozni a hálózathoz. | 105 |
| A papír adagolása nem megfelelő. | 109 |
| Gyenge minőségű nyomatok. | 111 |
| A nyomtató-illesztőprogramban nem választható ki a papírtípus vagy a papírforrás. | 121 |
| A jelzőfények és a nyomtató állapotának ellenőrzése. | 121 |
| A papír elakadt. | 124 |
| Ideje utántölteni a tintát. | 127 |
| Ideje kicserélni a karbantartó rekeszt. | 133 |
| Ideje kicserélni a laptovábbító görgőket. | 136 |
| A nyomtató nem az elvártak szerint működik. | 139 |
| Nem megoldható probléma. | 143 |

Nyomtatás nem lehetséges

Problémamegoldás

Olvassa el ezt a részt, ha nem tud a várt módon nyomtatni, vagy ha probléma merül fel a nyomtatás során. Egyes gyakori problémák megoldását lásd az alábbi részben.

Be van kapcsolva a nyomtató?

- Győződjön meg arról, hogy a nyomtató be van kapcsolva.
- Győződjön meg arról, hogy a tápkábel megfelelően van csatlakoztatva.

Kapcsolódó információ

- ➔ [„A készülék nem kapcsol be“ 139. oldal](#)
- ➔ [„Nem megoldható probléma“ 143. oldal](#)

Van elakadt papír a nyomtatóban?

Ha papír akadt el a nyomtatóban, nem indíthat el nyomtatást. Távolítsa el az elakadt papírt a nyomtatóból.

Kapcsolódó információ

- ➔ [„A papír elakadt“ 124. oldal](#)

Maga a nyomtató megfelelően működik?

- Ha a vezérlőpanel jelzőfényei világítanak vagy villognak, ellenőrizze a hibát.
- Nyomtasson ki egy állapotlapot, és annak segítségével ellenőrizze, hogy maga a nyomtató képes-e megfelelően nyomtatni.

Kapcsolódó információ

- ➔ [„A jelzőfények és a nyomtató állapotának ellenőrzése“ 22. oldal](#)

Csatlakozási problémái vannak?

- Győződjön meg róla, hogy a kábelek megfelelően csatlakoznak az összes csatlakozáshoz.
- Győződjön meg róla, hogy a hálózati eszköz és az USB-hub megfelelően működik.
- Ha Wi-Fi-kapcsolattal rendelkezik, ellenőrizze, hogy a Wi-Fi-kapcsolat beállításai megfelelőek-e.
- Ellenőrizze, hogy melyik hálózathoz csatlakozik a számítógép és a nyomtató, és győződjön meg arról, hogy a hálózatok neve egyezik.

Kapcsolódó információ

- ➔ „A nyomtató nem képes csatlakozni a hálózathoz“ 105. oldal
- ➔ „A nyomtató USB-vel nem csatlakoztatható“ 105. oldal
- ➔ „A nyomtató hálózati csatlakozási állapotának ellenőrzése (Hálózati kapcsolódási jelentés)“ 82. oldal

A nyomtatási adatok küldése megfelelő volt?

- Győződjön meg arról, hogy nincs álló nyomtatási adat egy előző feladatból.
- Ellenőrizze a nyomtató-illesztőprogramot, hogy a nyomtató nincs-e offline állapotban.

Kapcsolódó információ

- ➔ „Egy feladat még mindig nyomtatásra várakozik.“ 103. oldal
- ➔ „A nyomtató függő állapotban vagy nem elérhető.“ 103. oldal

Az alkalmazás vagy a nyomtató-illesztőprogram nem működik megfelelően

Nem lehet nyomtatni a kapcsolat létrejöttét követően sem (Windows)

Az alábbi okokra kell gondolni.

■ Az eredeti Epson nyomtató-illesztőprogram nem lett telepítve.

Megoldások

Ha nincs eredeti Epson (EPSON XXXXX) nyomtató-illesztőprogram telepítve, az elérhető funkciók korlátozottak lesznek. Azt ajánljuk, hogy használjon eredeti Epson nyomtató-illesztőprogramot.

- ➔ „Ellenőrizze, hogy eredeti Epson nyomtató-illesztőprogramja van-e telepítve — Windows“ 77. oldal
- ➔ „Ellenőrizze, hogy eredeti Epson nyomtató-illesztőprogramja van-e telepítve — Mac OS“ 78. oldal

■ A rendszer szoftverrel vagy adatokkal kapcsolatos problémát észlelt.

Megoldások

- Ha nagy képet nyomtat, elképzelhető, hogy a számítógépen nem áll rendelkezésre elegendő memória. Nyomtassa ki a képet alacsonyabb felbontásban vagy kisebb méretben.
- Ha az összes megoldást kipróbálta és nem tudta megoldani a problémát, próbálja meg eltávolítani, majd újra telepíteni a nyomtatómeghajtót
- ➔ „Ellenőrizze, hogy eredeti Epson nyomtató-illesztőprogramja van-e telepítve — Windows“ 77. oldal
- ➔ „Ellenőrizze, hogy eredeti Epson nyomtató-illesztőprogramja van-e telepítve — Mac OS“ 78. oldal
- ➔ „Alkalmazások külön telepítése“ 76. oldal

A rendszer a nyomtató állapotával kapcsolatos problémát észlelt.

Megoldások

Kattintson a(z) **EPSON Status Monitor 3** lehetőségre a nyomtató-illesztőprogram **Karbantartás** lapján, majd ellenőrizze a nyomtató állapotát. Ha az **EPSON Status Monitor 3** funkció nincs engedélyezve, kattintson a **Kiegészítő beállítások** lehetőségre a **Karbantartás** fülön, majd jelölje ki az **Az EPSON Status Monitor 3 engedélyezése** lehetőséget.

Egy feladat még mindig nyomtatásra várakozik.

Megoldások

Kattintson a(z) **Nyomatási sor** lehetőségre a nyomtató-illesztőprogram **Karbantartás** lapján. Ha felesleges adatok maradnak, válassza a **Összes dokumentum törlése** elemet a **Nyomtató** menüből.

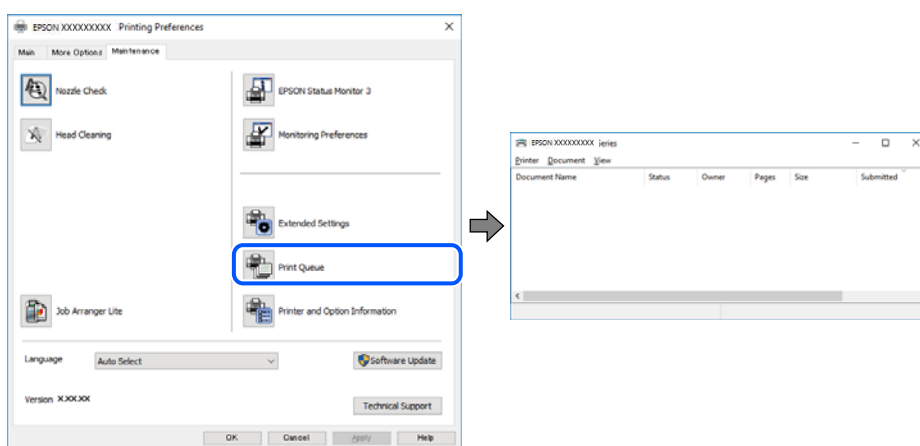

A nyomtató függő állapotban vagy nem elérhető.

Megoldások

Kattintson a(z) **Nyomatási sor** lehetőségre a nyomtató-illesztőprogram **Karbantartás** lapján.

Ha a nyomtató ki van kapcsolva vagy függő állapotban van, törölje a kikapcsolt vagy függő állapot beállítását a **Nyomtató** menüjéből.

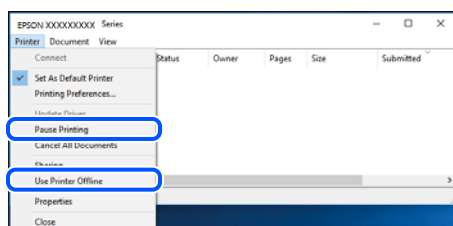

A nyomtató nincs kiválasztva alapértelmezett nyomtatónak.

Megoldások

Kattintson a jobb gombbal a nyomtató ikonjára a **Vezérlőpanel > Eszközök és nyomtatók megtekintése** (vagy **Nyomtatók, Nyomtatók és faxok**) elemre, és kattintson az **Beállítás alapértelmezett nyomtatóként** elemre.

Megjegyzés:

Ha több nyomtató ikon található, a megfelelő nyomtató kiválasztásához lásd az alábbiakat.

(Példa)

USB-kapcsolat: EPSON XXXX sorozat

Hálózati kapcsolat: EPSON XXXX sorozat (hálózat)

Ha a nyomtató illesztőprogramot többször telepíti, előfordulhat, hogy a nyomtató illesztőprogramnak több példánya is létrejön. Ha az „EPSON XXXX sorozat (1. példány)” létrejön, kattintson jobb egér gombbal az illesztőprogram másolat ikonjára, majd a **Eszköz eltávolítása** elemre.

A nyomtató portja nincs megfelelően beállítva.

Megoldások

Kattintson a(z) **Nyomatási sor** lehetőségre a nyomtató-illesztőprogram **Karbantartás** lapján.

Ellenőrizze, hogy a nyomtatóportot az alábbiak szerint helyesen adták meg a **Nyomtató** menü **Tulajdonság** > **Port** lehetőségénél.

USB-kapcsolat: **USBXXX**, Hálózati kapcsolat: **EpsonNet Print Port**

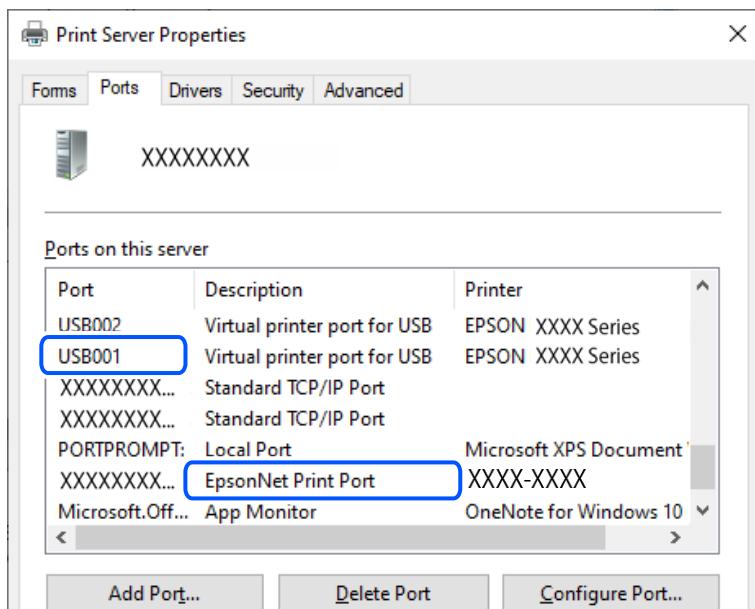

Nem lehet nyomtatni a kapcsolat létrejöttét követően sem (Mac OS)

Az alábbi okokra kell gondolni.

Az eredeti Epson nyomtató-illesztőprogram nem lett telepítve.

Megoldások

Ha nincs eredeti Epson (EPSON XXXX) nyomtató-illesztőprogram telepítve, az elérhető funkciók korlátozottak lesznek. Azt ajánljuk, hogy használjon eredeti Epson nyomtató-illesztőprogramot.

➔ „Ellenőrizze, hogy eredeti Epson nyomtató-illesztőprogramja van-e telepítve — Windows“ 77. oldal

➔ „Ellenőrizze, hogy eredeti Epson nyomtató-illesztőprogramja van-e telepítve — Mac OS“ 78. oldal

A rendszer szoftverrel vagy adatokkal kapcsolatos problémát észlelt.

Megoldások

- Ha nagy képet nyomtat, elképzelhető, hogy a számítógépen nem áll rendelkezésre elegendő memória. Nyomtassa ki a képet alacsonyabb felbontásban vagy kisebb méretben.

- ❑ Ha az összes megoldást kipróbálta és nem tudta megoldani a problémát, próbálja meg eltávolítani, majd újra telepíteni a nyomtatómeghajtót
- ➔ [„Ellenőrizze, hogy eredeti Epson nyomtató-illesztőprogramja van-e telepítve — Windows“ 77. oldal](#)
- ➔ [„Ellenőrizze, hogy eredeti Epson nyomtató-illesztőprogramja van-e telepítve — Mac OS“ 78. oldal](#)
- ➔ [„Alkalmazások külön telepítése“ 76. oldal](#)

■ **Probléma merült fel a nyomtató állapotával kapcsolatban.**

Megoldások

Győződjön meg róla, hogy a nyomtató ne **Szünet** állapotban legyen.

Válassza a **Rendszerbeállítások** elemet az **Apple** menü > **Nyomtatók és szkennerek** (vagy **Nyomtatás és szkennelés, Nyomtatás és faxolás**) menüpontnál, majd kattintson duplán a nyomtatóra. Ha a nyomtató szüneteltetve van, kattintson a **Folytatás** gombra.

A nyomtató USB-vel nem csatlakoztatható

Az alábbi okokra kell gondolni.

■ **Az USB-kábel nincs megfelelően bedugva az USB-csatlakozóba.**

Megoldások

Csatlakoztassa megfelelően az USB-kábelt a nyomtatóhoz és a számítógéphez.

■ **USB hubbal kapcsolatos probléma merült.**

Megoldások

Ha USB-hubot használ, próbálja a nyomtatót közvetlenül a számítógéphez csatlakoztatni.

■ **Probléma merült fel az USB-kábellel vagy az USB-bemenettel.**

Megoldások

Ha az USB-kábelt nem ismerik fel, változtasson portot, vagy cserélje le az USB-kábelt.

A nyomtató nem képes csatlakozni a hálózathoz

A hálózati csatlakozási problémák fő okai és megoldásai

Ellenőrizze az alábbiakat, hogy van-e probléma a csatlakoztatott eszköz működésével vagy beállításával.

■ **Ellenőrizze a nyomtató hálózathoz csatlakozási hibájának okát.**

Megoldások

Nyomtassa ki a hálózati kapcsolatot ellenőrző jelentést, hogy lássa a problémát, és elolvassa az ajánlott megoldást.

A hálózati kapcsolatot ellenőrző jelentés elolvasásával kapcsolatban lásd a következő kapcsolódó információkat.

Megjegyzés:

Ha meg akar nézni a hálózati beállításokra vonatkozó további információkat, nyomtasson ki egy hálózati állapotlapot.

➔ „A nyomtató hálózati csatlakozási állapotának ellenőrzése (Hálózati kapcsolódási jelentés)“ 82. oldal

Az Epson Printer Connection Checker használatával javítsa a kapcsolatot a számítógéppel. (Windows)

Megoldások

Az ellenőrzés eredményétől függően megoldhatja a problémát.

1. Kattintson duplán az **Epson Printer Connection Checker** ikonra az asztalon.

Az Epson Printer Connection Checker elindul.

Ha nincs ikon az asztalon, kövesse az alábbi eljárást az Epson Printer Connection Checker elindításához.

- Windows 11

Kattintson a start gombra, majd válassza ki a **Minden alkalmazás > Epson Software > Epson Printer Connection Checker** lehetőséget.

- Windows 10

Kattintson a start gombra, majd válassza ki az **Epson Software > Epson Printer Connection Checker** lehetőséget.

- Windows 8.1/Windows 8

Adja meg az alkalmazás nevét a keresésben, majd válassza ki a megjelenő ikont.

- Windows 7

Kattintson a start gombra, majd válassza ki a **Minden program > Epson Software > Epson Printer Connection Checker** lehetőséget.

2. Az ellenőrzéshez kövesse a képernyőn megjelenő utasításokat.

Megjegyzés:

Amennyiben nem látható a nyomtató neve, telepítsen eredeti Epson nyomtató-illesztőprogramot.

„Ellenőrizze, hogy eredeti Epson nyomtató-illesztőprogramja van-e telepítve — Windows“ 77. oldal

Ha megállapította a problémát, kövesse a képernyőn megjelenő megoldást.

Ha nem tudja megoldani a problémát, ellenőrizze az alábbiakat a helyzete szerint.

- A nyomtató hálózati kapcsolaton keresztül nem felismerhető

„A nyomtató hálózati csatlakozási állapotának ellenőrzése (Hálózati kapcsolódási jelentés)“ 82. oldal

- A nyomtató USB-kapcsolaton keresztül nem felismerhető

„A nyomtató USB-vel nem csatlakoztatható“ 105. oldal

- A nyomtató felismerhető, de nyomtatás nem végezhető.

„Nem lehet nyomtatni a kapcsolat létrejöttét követően sem (Windows)“ 102. oldal

Probléma merült fel a Wi-Fi-hez csatlakozó hálózati eszközökkel.

Megoldások

Kapcsolja ki a hálózathoz csatlakoztatni kívánt eszközöket. Várjon körülbelül 10 másodpercig, majd kapcsolja be az eszközöket a következő sorrendben: vezeték nélküli útválasztó, számítógép vagy

okoseszköz, majd a nyomtató. A rádiójelekkel történő kommunikáció felerősítése érdekében helyezze a nyomtatót és a számítógépet vagy okoseszközt közelebb a vezeték nélküli útválasztóhoz, majd próbálkozzon a hálózati beállítások ismételt megadásával.

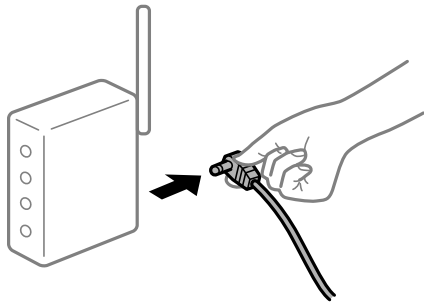

Az eszközök nem veszik a vezeték nélküli útválasztó jelét, mert túl messze vannak.

Megoldások

Ha a számítógépet vagy okoseszközt és a nyomtató közelebb vitte egymáshoz, kapcsolja ki a vezeték nélküli útválasztót, majd újra kapcsolja be.

A vezeték nélküli útválasztó módosításakor a beállítások nem egyeznek meg az új útválasztóval.

Megoldások

Végezze el újra a kapcsolat beállításait, hogy azok megfeleljenek az új vezeték nélküli útválasztónak.

➔ [„Hálózati kapcsolat újbóli beállítása“ 79. oldal](#)

A számítógépről vagy okoseszközről és nyomtatóról érkező SSID azonosítók eltérőek.

Megoldások

Ha több vezeték nélküli útválasztót használ egyidőben, vagy a vezeték nélküli útválasztónak több SSID azonosítója van és az eszközök különböző SSID-khez csatlakoznak, akkor nem tud csatlakozni a vezeték nélküli útválasztóhoz.

❑ Példa a különböző SSID azonosítóval való csatlakozásra

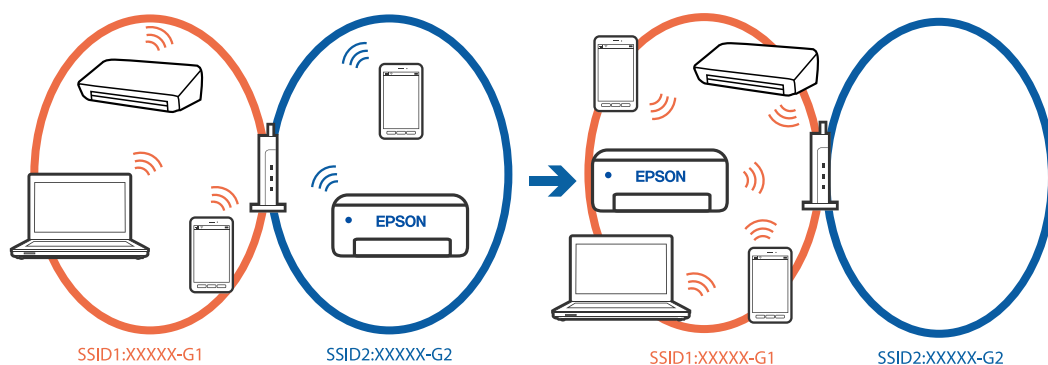

- ❑ Példa SSID csatlakozásra különböző frekvenciatarományal

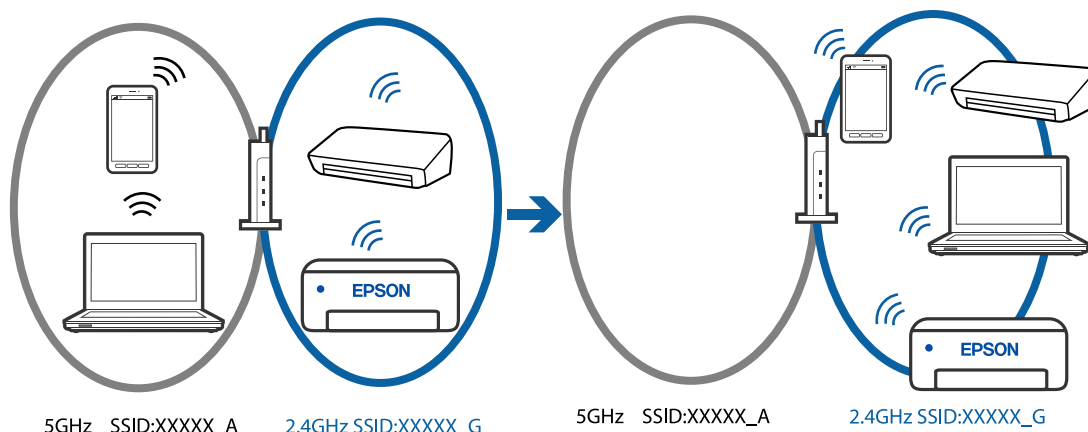

Csatlakoztassa a számítógépet vagy okoseszközt ugyanarra az SSID-azonosítóra, mint a nyomtatót.

- ❑ A hálózati kapcsolatot ellenőrző jelentés kinyomtatásával ellenőrizze, hogy a nyomtató milyen SSID-hez csatlakozik.
- ❑ Az összes olyan számítógépen és okoseszközön, amelyet a nyomtatóhoz akar csatlakoztatni, ellenőrizze a Wi-Fi vagy a hálózat nevét, amelyhez csatlakozott.
- ❑ Ha a nyomtató és a számítógép vagy az okoseszköz eltérő hálózathoz csatlakozik, csatlakoztassa újra az eszközt ahhoz az SSID-hez, amelyhez a nyomtató csatlakozik.

A vezeték nélküli útválasztó adatvédelmi elválasztója rendelkezésre áll.

Megoldások

A legtöbb vezeték nélküli útválasztó olyan elválasztó funkcióval rendelkezik, amely megakadályozza az azonos SSID-vel rendelkező eszközök közötti kommunikációt. Ha annak ellenére sem tudja létrehozni a kommunikációt a nyomtató és a számítógép vagy okoseszköz között, hogy azok ugyanahhoz a hálózathoz csatlakoznak, tiltsa le a vezeték nélküli útválasztó elválasztó funkcióját. Részletes útmutatóért olvassa el a vezeték nélküli útválasztóhoz kapott dokumentációt.

Az IP-cím hibásan van hozzárendelve.

Megoldások

Ha a nyomtatóhoz hozzárendelt IP-cím 169.254.XXX.XXX, és az alhálózati maszk 255.255.0.0, akkor előfordulhat, hogy az IP-cím nincs megfelelően hozzárendelve.

Nyomtassa ki a hálózati kapcsolatra vonatkozó jelentést, majd ellenőrizze a nyomtatóhoz társított IP-címet és alhálózati maszkot. A hálózati kapcsolatra vonatkozó jelentés kinyomtatásához nyomja meg a(z)

 gombot a nyomtató vezérlőpanelén.

Indítsa újra a vezetékmentes útválasztót, vagy állítsa vissza a nyomtató hálózati beállításait.

➔ [„Statikus IP-cím beállítása a nyomtatóhoz“ 92. oldal](#)

Az USB 3.0 porthoz csatlakoztatott készülék rádiófrekvenciás interferenciát okoz.

Megoldások

Ha egy eszközt csatlakoztat az USB 3.0 porthoz Mac készülékén, akkor rádiófrekvenciás interferencia léphet fel. Próbálja ki a következőt, ha nem tud csatlakozni a vezeték nélküli LAN (Wi-Fi) hálózathoz, vagy a műveletek instabillá válnak.

- Helyezze az USB 3.0 portba csatlakoztatott eszközt távolabb a számítógéptől.

■ **Probléma van a hálózati beállításokkal a számítógépen vagy az okos eszközön.**

Megoldások

Próbáljon elérni egy tetszőleges webhelyet a számítógépéről vagy az okos eszközéről, hogy meggyőződjön arról, hogy az eszköz hálózati beállításai helyesek. Ha egyetlen webhelyet sem képes megnyitni, akkor a probléma a számítógéppel vagy az okos eszközzel kapcsolatos.

Ellenőrizze a számítógép vagy az okos eszköz hálózati kapcsolatát. Részletekért lásd a számítógéphez vagy az okos eszközhöz kapott használati útmutatót.

A papír adagolása nem megfelelő

Ellenőrizendő pontok

Ellenőrizze a következő elemeket, majd próbálja ki a megoldásokat a problémáknak megfelelően.

■ **A telepítési hely nem megfelelő.**

Megoldások

A nyomtatót vízszintes felületre tegye, és az ajánlott környezeti körülmények között üzemeltesse.

➔ [„Környezeti specifikációk“ 158. oldal](#)

■ **Nem támogatott papírt használ.**

Megoldások

A nyomtató által támogatott papírt használjon.

➔ [„A használható papírok és a kapacitás“ 146. oldal](#)

➔ [„Nem alkalmazható papírtípusok“ 148. oldal](#)

■ **Nem megfelelő papírkezelés.**

Megoldások

Kövesse a papírkezeléssel kapcsolatos óvintézkedéseket.

➔ [„A papír kezelésére vonatkozó óvintézkedések“ 26. oldal](#)

■ **Túl sok lap van betöltve a nyomtatóba.**

Megoldások

Mindig csak a papírhoz meghatározott számú lapot töltsön be.

➔ [„A használható papírok és a kapacitás“ 146. oldal](#)

■ Ha a papírpórá tapad a görgőhöz, a papír elcsúszik.

Megoldások

Ha az eddig használt papír adagolása nem megfelelő, lehet, hogy papírpórá ragadt a hengerre. Tisztítsa meg a görgőt.

Ha a papír adagolása a henger tisztítása után sem megfelelő, cserélje ki a görgőt.

➔ „A papír útvonalának tisztítása a papírbetöltési hibák megszüntetéséhez“ 60. oldal

➔ „Ídeje kicserélni a laptovábbító görgőket“ 136. oldal

A papír betöltése ferde

Az alábbi okokra kell gondolni.

■ A papír nem megfelelően van betöltve.

Megoldások

Töltse be a papírt a megfelelő irányban, majd csúszassa az élvezetőt a papír széléhez.

➔ „Papír betöltése a hátsó papíradagolóba“ 28. oldal

Több papírlapot húz be a készülék

Az alábbi okokra kell gondolni.

■ A papír nedves vagy nyirkos.

Megoldások

Töltsön be új papírt.

■ A statikus elektromosság miatt a papírlapok egymáshoz tapadnak.

Megoldások

Fújja szét a papírt a betöltés előtt. Ha a papír még mindig nem adagolódik, egyszerre töltsön be egy papírlapot.

■ A kézi kétoldalas nyomtatás során egyszerre több papírt adagol készülék.

Megoldások

A papír újratöltése előtt távolítsa el a papírforrásba betöltött papírokat.

A lemez-/igazolványtálcát kiadja a készülék, amikor megpróbálja betölteni

A lemez vagy az igazolvány nincs megfelelően elhelyezve.

Helyezze el újra a lemezt vagy az igazolványt.

Kapcsolódó információ

➔ [„PVC-igazolványok betöltése“ 33. oldal](#)

Kifogyott papírral kapcsolatos hibaüzenet jelenik meg

■ **A papír nem a hátsó papíradagoló közepéhez lett betöltve.**

Megoldások

Ha kifogyott papírral kapcsolatos hibaüzenet jelenik meg annak ellenére, hogy a papír be van töltve a hátsó papíradagolóba, töltsse be ismét a papírt a hátsó papíradagoló közepéhez.

Nyomtatás közben ad ki papírt

■ **A(z) Letterhead elemet nem választották ki papírtípusként.**

Megoldások

Ha fejléces papírt tesz be (olyan papír, aminek a fejlécében olyan információk, mint a feladó vagy a vállalat neve már előre rá van nyomtatva), a **Letterhead** papírtípus beállítását válassza.

Gyenge minőségű nyomatok

Halvány színek, csíkozás vagy nem várt színek jelennek meg a nyomatokon



■ **Lehet, hogy a nyomtatófej fúvókái eltömődtek.**

Megoldások

Végezzen fúvóka-ellenőrzést annak ellenőrzésére, hogy a nyomtatófej fúvókái nem tömődtek-e el. Végezzen fúvókatesztet, majd tisztítsa meg a nyomtatófejet, ha a nyomtatófej fúvókái közül akár csak egy is el van tömődve. Ha a nyomtatót jó ideig nem használta, a nyomtatófej fúvókái eltömődhetnek, és így a tintacseppek nem jutnak ki a szórófejből.

➔ [„A nyomtatófej ellenőrzése és tisztítása“ 63. oldal](#)

A fekete tintával gyenge minőségű a nyomtatás

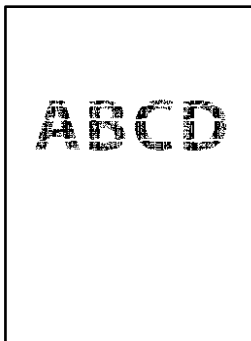

Lehet, hogy a nyomtatófej fűvókái eltömődtek.

- Végezzen fűvóka-ellenőrzést annak ellenőrzésére, hogy a nyomtatófej fűvókái nem tömődtek-e el. Végezzen fűvókatesztet, majd tisztítsa meg a nyomtatófejet, ha a nyomtatófej fűvókái közül akár csak egy is el van tömődve. Ha a nyomtatót jó ideig nem használta, a nyomtatófej fűvókái eltömődhetnek, és így a tintacseppek nem jutnak ki a szórófejből.

„A nyomtatófej ellenőrzése és tisztítása“ 63. oldal

- Ha nem tudja megoldani a problémát a fej megtisztításával, akkor azonnal nyomtathat a színes tinták keverékével (kevert fekete szín), az alábbi beállítás módosításával itt: Windows.

Kattintson a(z) **Kiegészítő beállítások** lehetőségre a nyomtató-illesztőprogram **Karbantartás** lapján. Amennyiben kiválasztja a(z) **Színes tinták keverékének használata fekete előállításához** elemet, akkor **Szokásos** nyomtatási minőséggel nyomtathat, amikor a(z) **Papírtípus** beállítása **Normál papírok**, **Letterhead** vagy **Boríték**.

Vegye figyelembe, hogy ez a funkció nem oldja meg a fűvókák eltömődésének problémáját. A fűvókák eltömődésének megoldására, a javítás ügyében javasoljuk, hogy vegye föl a kapcsolatot az Epson ügyfélszolgálatával.

Kb. 2.5 cm-es távolságokra színes csíkok jelennek meg



Az alábbi okokra kell gondolni.

■ A papírtípus beállítása nem egyezik a betöltött papírral.

Megoldások

Válassza ki a nyomtatóba töltött papírnak megfelelő papírtípus beállítását.

■ A nyomtatási minőség túl alacsonyra van állítva.

Megoldások

Normál papírra való nyomtatásnál alkalmazzon jobb minőségű beállítást.

Windows

Válassza ki a **Magas** opciót innen: **Minőség** a nyomtatómeghajtó **Fő** fülén.

Mac OS

Válassza ki a(z) **Kiváló** opciót a(z) **Nyomt. min.** a nyomtatási párbeszédpanel **Nyomtatási beállítások** menüjében.

A nyomtatófej elállítódott.

Megoldások

Végezze el a nyomtatófej igazítását.

Windows

Kattintson a(z) **Nyomtatófej beigazítása** lehetőségre a nyomtató-illesztőprogram **Karbantartás** lapfülén.

Mac OS

Válassza a **Rendszerbeállítások** elemet a Apple menü > **Nyomtatók és szkennerek** (vagy **Nyomtatás és szkennelés, Nyomtatás és faxolás**) menüpontnál, majd válassza ki a nyomtatót. Kattintson az **Beállítások és kellékanyagok > Segédprogram > Nyomtató segédprogram megnyitása** lehetőségre, majd kattintson a(z) **Nyomtatófej beigazítása** elemre.

Elmosódott nyomatok, függőleges sávok, nem megfelelő illeszkedés



enthalten alle
Aufdruck. W
↓ 5008 "Regel

Az alábbi okokra kell gondolni.

A nyomtatófej elállítódott.

Megoldások

Végezze el a nyomtatófej igazítását.

Windows

Kattintson a(z) **Nyomtatófej beigazítása** lehetőségre a nyomtató-illesztőprogram **Karbantartás** lapfülén.

Mac OS

Válassza a **Rendszerbeállítások** elemet a Apple menü > **Nyomtatók és szkennerek** (vagy **Nyomtatás és szkennelés, Nyomtatás és faxolás**) menüpontnál, majd válassza ki a nyomtatót. Kattintson az **Beállítások és kellékanyagok > Segédprogram > Nyomtató segédprogram megnyitása** lehetőségre, majd kattintson a(z) **Nyomtatófej beigazítása** elemre.

A kétirányú nyomtatás beállítás engedélyezve van.

Megoldások

Ha a nyomtatási minőség a nyomtatófej igazítása után sem javul, akkor használja a kétirányú beállítást.

Ha a kétirányú (vagy nagy sebességű) nyomtatás engedélyezve van, a nyomtatófej úgy nyomtat, hogy mindkét irányba mozog, így a függőleges vonalak elcsúszhatnak. A beállítás letiltása esetén előfordulhat, hogy a nyomtatási sebesség lassul, de a nyomtatás minősége javul.

Windows

Szüntesse meg a **Kétirányú nyomtatás** bejelölését a nyomtató-illesztőprogram **További beállítások** lapján.

Mac OS

Válassza a **Rendszerbeállítások** elemet a Apple menü > **Nyomtatók és szkennerek** (vagy **Nyomtatás és szkennelés, Nyomtatás és faxolás**) menüpontnál, majd válassza ki a nyomtatót. Kattintson a **Beállítások és kellékanyagok** > **Beállítások** (vagy **Illesztőprogram**) elemre. Válassza ki a **Ki** lehetőséget a **Kétirányú nyomtatás** beállításnál.

Nyomatok üres lapként jönnek ki

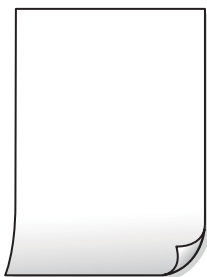

Lehet, hogy a nyomtatófej fűvókái eltömődtek.

Megoldások

Hajtsa végre a fűvókák ellenőrzését, majd próbálja meg a(z) Erős tisztítás funkciót, amennyiben a nyomtatófej fűvókái eltömődtek.

➔ [„A nyomtatófej ellenőrzése és tisztítása“ 63. oldal](#)

➔ [„Erős tisztítás futtatása“ 64. oldal](#)

A nyomtatási beállítások és a nyomtatóba helyezett papírméret eltérő.

Megoldások

Módosítsa a nyomtatási beállításokat a nyomtatóba töltött papírméretnek megfelelően. Töltsön olyan papírt a nyomtatóba, amely megfelel a nyomtatási beállításoknak.

Egyidejűleg több papírt adagol a nyomtatóba.

Megoldások

Az egyszerre több papír nyomtatóba való adagolásának megelőzése érdekében lásd az alábbiakat.

➔ [„Több papírlapot húz be a készülék“ 110. oldal](#)

A papíron elkenődés vagy kopás látszik



Az alábbi okokra kell gondolni.

A papír nem megfelelően van betöltve.

Megoldások

Ha vízszintes csíkok jelennek meg (nyomtatás irányára merőlegesen) vagy a papír teteje vagy alja elmaszatólódott, töltsse be a papírt a megfelelő irányba, majd csúsztassa az élvezetőt a papír széléhez.

➔ „Papír betöltése a hátsó papíradagolóba“ 28. oldal

A papír útvonala szennyezett.

Megoldások

Ha függőleges csíkok (vízszintesen a nyomtatási irányára) jelennek meg vagy a papír maszatos, akkor tisztítsa meg a papírvezetési utat.

➔ „A papírútvonal megtisztítása az elkenődött mintától (amikor a nyomtatási eredmény felülete függőlegesen elkenődött)“ 67. oldal

A papír hullámos lett.

Megoldások

Helyezze a papírt sík felületre annak ellenőrzéséhez, hogy nem hullámos-e. Ha igen, egyenesítse ki.

A nyomtatófej a papír felszínét dörzsöli.

Megoldások

Vastag papírra történő nyomtatáskor a nyomtatófej közel van a nyomtatási felülethez, ezért a papír kopott lehet. Ilyenkor engedélyezze a kopáscsökkentő beállítást. Ha engedélyezi ezt a beállítást, romolhat a nyomtatás minősége vagy lelassulhat a nyomtatás.

Windows

Kattintson a(z) **Kiegészítő beállítások** elemre a nyomtató-illesztőprogram **Karbantartás** lapján, majd jelölje ki a(z) **Vastag papír és borítékok** elemet.

Ha a papír a **Vastag papír és borítékok** beállítás kiválasztása után is kopott, válassza ki a **Keresztírányú papír** lehetőséget a nyomtató-illesztőprogram **Kiegészítő beállítások** ablakában.

Mac OS

Válassza a **Rendszerbeállítások** elemet a Apple menü > **Nyomtatók és szkennerek** (vagy **Nyomtatás és szkennelés, Nyomtatás és faxolás**) menüpontnál, majd válassza ki a nyomtatót. Kattintson a **Beállítások és kellékanyagok** > **Beállítások** (vagy **Illesztőprogram**) elemre. Válassza ki a **Be** lehetőséget a **Vastag papír és borítékok** beállításnál.

A papír hátuljára azelőtt nyomtatott, hogy a korábban nyomtatott oldal megszáradt volna.

Megoldások

Kézi kétoldalas nyomtatás esetén ügyeljen arra, hogy a papír újbóli betöltésekor a tinta már teljesen száraz legyen.

A kinyomtatott fényképek ragacsosak



Lehet, hogy a fényképpapír rossz oldalára készítette a nyomatot.

Megoldások

Ellenőrizze, hogy a nyomtatható oldalra nyomtat. Ha a fotópapír rossz oldalára nyomtat, ki kell tisztítania a papír útvonalát.

➔ „A papírútvonal megtisztítása az elkenődött mintától (amikor a nyomtatási eredmény felülete függőlegesen elkenődött)” 67. oldal

A képeket vagy fényképeket nem várt színekben nyomtatja ki a készülék



Az alábbi okokra kell gondolni.

Lehet, hogy a nyomtatófej fúvókái eltömődtek.

Megoldások

Végezzen fúvóka-ellenőrzést annak ellenőrzésére, hogy a nyomtatófej fúvókái nem tömődtek-e el. Végezzen fúvókatesztet, majd tisztítsa meg a nyomtatófejet, ha a nyomtatófej fúvókái közül akár csak egy is el van tömődve. Ha a nyomtatót jó ideig nem használta, a nyomtatófej fúvókái eltömődhetnek, és így a tintacseppek nem jutnak ki a szórófejből.

➔ „A nyomtatófej ellenőrzése és tisztítása” 63. oldal

Színkorrekciót alkalmazott.

Megoldások

Amikor a Windows nyomtatóillesztőjével nyomtat, az Epson automatikus fotójavítása alapértelmezés szerint végbemegy a papírtípustól függően. Próbálkozzon a beállítás módosításával.

A(z) **További beállítások** lapon válassza a(z) **Egyéni** lehetőséget a(z) **Színkorrekció** menüből, majd kattintson a(z) **Speciális** elemre. Módosítsa a **Felvétel korrekció** beállítást **Automata** értékről bármely

más értékre. Ha a beállítás módosítása nem vezet eredményhez, válassza ki a **PhotoEnhance** lehetőség kivételével bármely más lehetőséget a **Színkezelés** menüben.

➔ „A nyomtatási szín beállítása“ 54. oldal

A nyomaton lévő színek eltérnek a kijelzőn láthatóktól



Az Ön által használt kijelző eszköz szín tulajdonságait nem állította be megfelelően.

Megoldások

A kijelzők, például a számítógépek monitorai sajátos megjelenítési tulajdonságokkal rendelkeznek. Ha a megjelenítés nincs egyensúlyban, akkor a kép nem a megfelelő fényerővel és színekben jelenik meg. Állítsa be az eszköz tulajdonságait. Ezután tegye az alábbiakat.

Windows

Nyissa meg a nyomtató-illesztőprogram ablakot, válassza a(z) **Egyéni** lehetőséget a(z) **Színkorrekció** beállításnál, a(z) **További beállítások** lapfülön, majd kattintson a(z) **Speciális** lehetőségre. Válassza ki a **EPSON Standard** lehetőséget a **Színmód** beállításnál.

Mac OS

Nyissa meg a nyomtatási párbeszédpanelt. Válassza a(z) **Szín opciók** elemet a felugró menüből, majd kattintson a(z) **Speciális beállítások** melletti nyílra. Válassza ki a **EPSON Standard** lehetőséget a **Üzem mód** beállításnál.

A kijelző eszköz visszaveri a külső fényt.

Megoldások

Kerülje a közvetlen napfényt, és olyan helyen ellenőrizze a képet, ahol megfelelő a megvilágítás.

A kijelző eszköz nagy felbontással rendelkezik.

Megoldások

A színek eltérhetnek attól, ami a nagyfelbontású kijelzővel rendelkező okoseszközökön (pl. okostelefonokon vagy táblagépeken) látható.

A kijelző eszköz és a nyomtató különböző módon dolgozza fel a színeket.

Megoldások

A kijelzőn megjelenő színek nem azonosak a papíron megjelenőkkel, mivel a kijelző és a nyomtató másképpen állítja elő a színeket. Állítsa be színekre vonatkozó tulajdonságokat, hogy a színek egyezzenek.

Nem lehet margó nélkül nyomtatni



■ A keret nélküli opció nincs beállítva a nyomtatási beállításokban.

Megoldások

Állítsa be a keret nélküli nyomtatást a nyomtatási beállításoknál. Ha olyan papírtípust választ, amely nem támogatja a keret nélküli nyomtatást, akkor nem tudja kiválasztani a **Keret nélküli** lehetőséget. Válasszon ki egy olyan papírtípust, amely támogatja a keret nélküli nyomtatást.

Windows

Válassza ki a **Keret nélküli** lehetőséget a nyomtató-illesztőprogram **Fő** lapján.

Mac OS

Válassza ki a keret nélküli papír méretet a(z) **Papírméret** pontban.

➔ [„Papír szegély nélküli nyomtatáshoz“ 147. oldal](#)

A kép szélei nem láthatók a keret nélküli nyomtatásnál



■ Mivel a kép kicsit nagyítva van, a kiálló rész pedig levágásra kerül.

Megoldások

Válasszon egy kisebb nagyítási beállítást.

Windows

Kattintson a **Beállítások** elemre a **Keret nélküli** jelölőnégyzet mellett a nyomtató-illesztőprogram **Fő** lapján, majd módosítsa a beállításokat.

Mac OS

Módosítsa az **Kiterjesztés** beállítást a nyomtatási párbeszédpanel **Nyomtatási beállítások** menüjében.

■ A képadatok képaránya és a papírméret eltér.

Megoldások

Ha a képadatok és a papírméret képaránya egymástól eltér, akkor a kép hosszú oldala automatikusan le lesz vágva, ha az a papír hosszú oldalán túl nyúlik.

■ Nyomtatás közben a számítógépet manuálisan Hibernalás vagy Alvó üzemmódba állította.

Megoldások

Nyomtatás közben ne állítsa a számítógépet manuálisan **Hibernalás** vagy **Alvó** üzemmódba. A számítógép következő indításakor olvashatatlan szöveget tartalmazó lapokat nyomtathat ki a gép.

A nyomtatott kép tükrözött



■ A kép úgy van beállítva, hogy vízszintesen invertálja a nyomtatási beállításokat.

Megoldások

Töröljön minden tükörkép-beállítást a nyomtató-illesztőprogramban vagy az alkalmazásban.

Windows

Szüntesse meg a **Tükörkép** bejelölését a nyomtató-illesztőprogram **További beállítások** lapján.

Mac OS

Szüntesse meg a **Tükörkép** elem bejelölését a nyomtatómeghajtó **Nyomtatási beállítások** menüjében.

Mozaikszerű minták a nyomatokon



■ Kis felbontású képeket vagy fényképeket nyomtatott.

Megoldások

Ha képet vagy fényképet nyomtat, a nyomtatáshoz magas felbontású adatot használjon. A weboldalakon a képek gyakran alacsony felbontásúak, annak ellenére, hogy a képernyőn jól néznek ki, de nyomtatásban már nem biztos.

A nyomtató-illesztőprogramban nem választható ki a papírtípus vagy a papírforrás

Az eredeti Epson nyomtató-illesztőprogram nem lett telepítve.

Ha nincs eredeti Epson (EPSON XXXXX) nyomtató-illesztőprogram telepítve, az elérhető funkciók korlátozottak lesznek. Azt ajánljuk, hogy használjon eredeti Epson nyomtató-illesztőprogramot.

Kapcsolódó információ

- ➔ „Ellenőrizze, hogy eredeti Epson nyomtató-illesztőprogramja van-e telepítve — Windows“ 77. oldal
- ➔ „Ellenőrizze, hogy eredeti Epson nyomtató-illesztőprogramja van-e telepítve — Mac OS“ 78. oldal

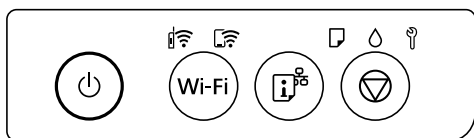

A jelzőfények és a nyomtató állapotának ellenőrzése

A kezelőpanelen található jelzőfények jelzik a nyomtató állapotát.



Normál állapot

 : Világít

| Jelzőfény | Állapot |
|---|--|
|  | A nyomtató vezeték nélküli (Wi-Fi) hálózathoz kapcsolódik. |
|  | A nyomtató egy hálózathoz csatlakozik Wi-Fi Direct (Egyszerű hozzáférési pont) módban. |











Hibaállapot











Hiba esetén a jelzőfény villogítani vagy villogni kezd. A hibajelenség részletei a számítógép képernyőjén kerülnek megjelenítésre.

 : villogít

 : villog

| Jelzőfény | Állapot | Megoldások |
|---|-------------------------------|---|
|  | Wi-Fi kapcsolat hiba történt. | Nyomja meg a(z) Wi-Fi gombot a hibaüzenet törléséhez, és próbálkozzon újra. |

| Jelzőfény | Állapot | Megoldások |
|--|--|---|
|  | Nincs papír betöltve vagy egynél több lap került egyszerre behúzásra. | Ha a jelzőfény világít, amikor lemezt vagy PVC-igazolványt nyomtat, helyesen helyezze be a lemez-/igazolványtálcát. A papír helyes betöltése, illetve a lemez-/igazolványtálca helyes behelyezése után nyomja meg a  gombot a nyomtatás folytatásához. |
|  | Vagy papírelakadás történt, vagy a lemez vagy a PVC-igazolvány nem megfelelően lett a lemez-/igazolványtálcára helyezve. | A papír eltávolítása, illetve a lemez vagy a PVC-igazolvány ismételt elhelyezése után nyomja meg a  gombot a nyomtatás folytatásához. |
|  | Elképzeltető, hogy a kezdeti tintatöltés még nem fejeződött be. | A kezdeti tintatöltés befejezéséhez lásd a(z) <i>Itt kezdje</i> jelzésnél leírtakat. |
|  | Egy karbantartó rekesz a hasznos élettartama végéhez közeledik. | A jelzőfény folyamatosan villog, amíg a karbantartó rekeszt ki nem cserélik. Folytathatja a nyomtatást, amíg a(z)  és a(z)  jelzőfények felváltva nem villognak. |
|  | <ul style="list-style-type: none"> <input type="checkbox"/> A nyomtató kikapcsolása nem megfelelően történt.* <input type="checkbox"/> Mivel a nyomtatót működés közben kapcsolták ki, előfordulhat, hogy a fűvókák kiszáradtak és eltömődtek. <p>* A nyomtatót egy elosztóval vagy egy megszakítóval kapcsolták ki, a csatlakozót kihúzták a csatlakozóaljzatból, vagy elektromos hiba történt.</p> | <ul style="list-style-type: none"> <input type="checkbox"/> Miután a(z)  gomb megnyomásával törölte a hibát, javasoljuk, hogy végezzen fűvóka-ellenőrzést. <input type="checkbox"/> A nyomtató kikapcsolásához nyomja meg a(z)  gombot. |

| Jelzőfény | Állapot | Megoldások |
|--|--|--|
|  | <p>Felváltva villog:</p> <p>Egy szegély nélküli nyomtatásra szolgáló tintapárna közeledik vagy elérte hasznos élettartama végét.</p> | <p>Cserélni kell a szegély nélküli nyomtatásra szolgáló tintapárnát.</p> <p>A keret nélküli nyomtatásra szolgáló tintapárna cseréjéhez lépjen kapcsolatba az Epsonnal vagy egy hivatalos Epson márkaszervizzel*. Ez egy felhasználó által nem cserélhető alkatrész.</p> <p>Amikor megjelenik a számítógépen egy üzenet, hogy folytathatja a nyomtatást, akkor nyomja le a(z)  gombot a nyomtatás folytatásához. A jelzőfények egy időre abbahagyják a villogást, azonban szabályos időközönként újra villogni kezdenek, amíg a tintapárnát ki nem cserélik.</p> <p>Szegély nélküli nyomtatás nem áll rendelkezésre, de a nyomtatás szegéllyel opció elérhető.</p> |
| | <p>Egyidejűleg villognak:</p> <p>Egy tintapárna közeledik vagy elérte hasznos élettartama végét.</p> | <p>A tintapárnát ki kell cserélni. A tintapárna cseréjéhez lépjen kapcsolatba az Epsonnal vagy egy hivatalos Epson márkaszervizzel. A tintapárnák felhasználó által nem javítható alkatrészek.</p> <p>Ellenőrizze a számítógépen megjelenő üzenetet, majd nyomja meg a(z)  gombot a hiba törléséhez vagy a tisztítás folytatásához.</p> <p>Ha a tintapárna elérte hasznos élettartama végét, akkor nem tud több tisztítást végrehajtani. Nyomtatás végezhető, de a nyomatok minősége nem garantálható.</p> |
|  | <p>A szállítás-zár zárolva van.</p> | <p>A szállítás-zár feloldása után nyomja meg a(z)  gombot a nyomtatás folytatásához.</p> |
|  | <p>Felváltva villog:</p> <p>Az egyik karbantartó rekesz a hasznos élettartama végéhez ért.</p> | <p>Cserélje ki a karbantartó rekeszt, majd a nyomtatás folytatásához nyomja meg a(z)  gombot.</p> |
|  | <p>A kimeneti tálca nincs kicsúsztatva.</p> | <p>Csúsztassa ki a tálcát.</p> |
| <p>Minden jelzőfény világít, a(z)  jelzőfény kivételével.</p> | <p>A nyomtató helyreállítási módban indult el, mert a belső vezérlőprogram frissítése sikertelen volt.</p> | <p>Kövesse az alább található lépéseket, melyek segítségével ismét megpróbálhatja frissíteni a belső vezérlőprogramot.</p> <ol style="list-style-type: none"> Csatlakoztassa egymáshoz a számítógépet és a nyomtatót egy USB-kábellel. (Helyreállítási módban a belső vezérlőprogram frissítése a hálózaton keresztül nem lehetséges.) További útmutatásért keresse fel az Epson helyi webhelyét. |
| <p>Az összes jelzőfény villog, beleértve a(z)  jelzőfényt is.</p> | <p>Nyomtató hiba történt.</p> | <p>Távolítsa el a papírt a nyomtató belsejéből. Kapcsolja ki, majd ismét be a nyomtatót.</p> <p>Ha a hiba a készülék kikapcsolása és ismételt bekapcsolása után továbbra is fennáll, vegye fel a kapcsolatot az Epson ügyfélszolgálatával.</p> |

* Néhány nyomtatási ciklusban egy nagyon kis mennyiségű többlet tinta kerülhet a szegély nélküli nyomtatáshoz való tintapárnába. A párnából történő tintaszivárgás megelőzése érdekében a terméket úgy tervezték, hogy ha a párna megtelik, a keret nélküli nyomtatás leáll. Az, hogy miként és milyen gyakran van erre szükség, a szegély nélküli nyomtatási beállításban nyomtatott oldalak számától függ. A párna cseréjének szükségessége nem jelenti azt, hogy a nyomtató meghibásodott. A nyomtató jelzi, ha a párna cseréje szükséges, de ezt csak egy hivatalos Epson márkaszerviz végezheti el. Az Epson által vállalt garancia nem terjed ki a csere költségére.

A papír elakadt

Nézze meg a vezérlőpanelen megjelenő hibüzenetet és kövesse az utasításokat az elakadt papír és az elszakadt papírdarabok eltávolításához. Ezután hárítsa el a hibát.



Fontos:

- Óvatosan távolítsa el az elakadt papírt. Ha erőteljes mozdulattal távolítja el a papírt, azzal károsíthatja a nyomtatót.
- Ha elakadt papírt távolít el a nyomtató belsejéből, akkor ne döntse meg, illetve ne tartsa függőlegesen vagy fejjel lefelé a nyomtatót, mert így tinta szivároghat ki.

Az elakadt papír eltávolítása



Figyelem!

Soha ne nyúljon a vezérlőpanel gombjaihoz, amíg a keze a nyomtató belsejében van. Ha a nyomtató elkezd a működést, megsérülhet. Ügyeljen arra, hogy a sérülés elkerülése érdekében ne érjen a kiálló részekhez.

1. Távolítsa el az elakadt papírt a hátsó papíradagolóból.

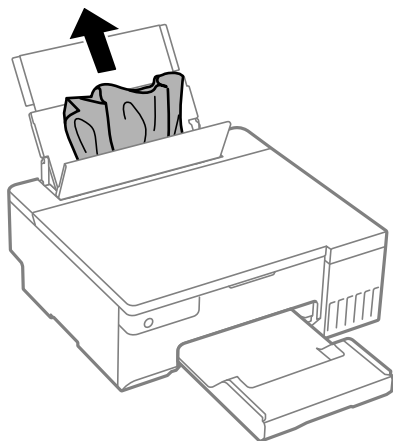

2. Nyissa ki a nyomtató fedelét.

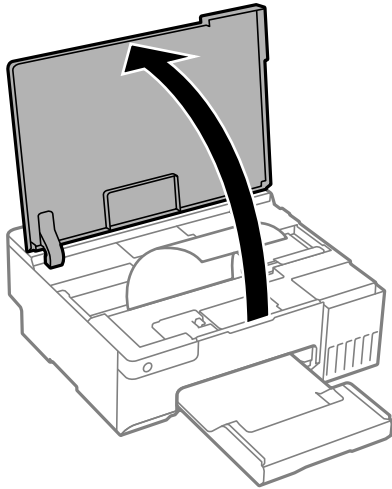

3. Távolítsa el az elakadt papírt.

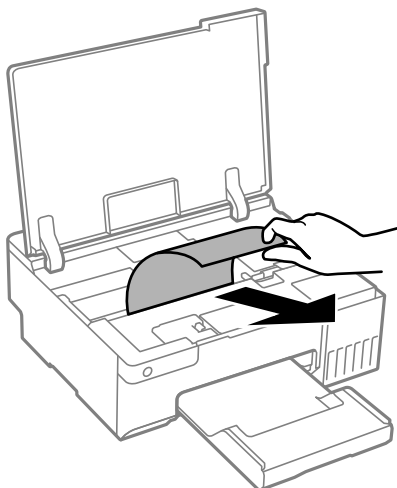

! Fontos:

Ne érintse meg a fehér lapos kábelt, az átlátszó fóliát és a szállításkor használt zárat a nyomtató belsejében. Ha mégis így tenne, azzal működészavart idézhet elő.

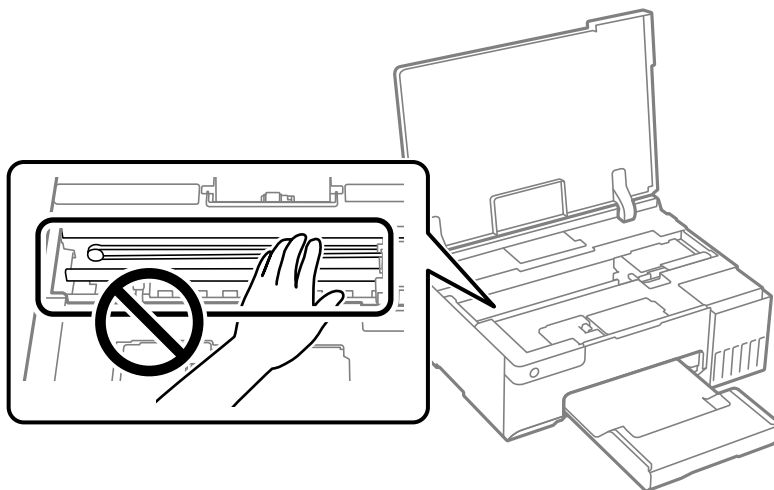

4. Zárja le a nyomtató fedelét.

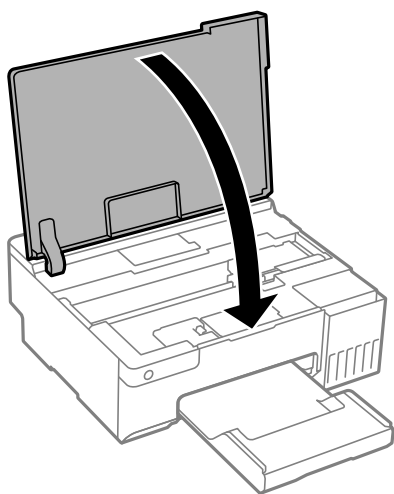

Papírelakadások megelőzése

Ellenőrizze az alábbiakat, ha a papír gyakran elakad.

- A nyomtatót vízszintes felületre tegye, és az ajánlott környezeti körülmények között üzemeltesse.
[„Környezeti specifikációk“ 158. oldal](#)
- A nyomtató által támogatott papírt használjon.
[„A használható papírok és a kapacitás“ 146. oldal](#)
- Kövesse a papírkezeléssel kapcsolatos óvintézkedéseket.
[„A papír kezelésére vonatkozó óvintézkedések“ 26. oldal](#)
- Töltse be a papírt a megfelelő irányban, majd csúsztassa az élvezetót a papír széléhez.
[„Papír betöltése a hátsó papíradagolóba“ 28. oldal](#)

- Mindig csak a papírhoz meghatározott számú lapot töltsön be.
- Ha több papírlapot töltött be, akkor egyszerre csak egy lapot helyezzen be.
- Győződjön meg arról, hogy a papírméret és a papírtípus beállításai egyeznek a nyomtatóba töltött papír tényleges méretével és típusával.
[„Papírtípusok listája“ 27. oldal](#)
- A görgő megtisztítása a nyomtatón belül. Ha a papír adagolása a henger tisztítása után sem megfelelő, cserélje ki a görgőt.
[„A papír útvonalának tisztítása a papírbetöltési hibák megszüntetéséhez“ 60. oldal](#)
[„Ideje kicserélni a laptovábbító görgőket“ 136. oldal](#)

Ideje utántölteni a tintát

A tintapalackok kezelésével kapcsolatos óvintézkedések

A tinta feltöltése előtt olvassa el a következő utasításokat.

A tinta tárolásával kapcsolatos óvintézkedések

- A tintapalackokat ne tegye ki közvetlen napfény hatásának.
- Ne tárolja a tintapalackokat magas vagy fagypont alatti hőmérsékleten.
- Az Epson azt ajánlja, hogy a tintapalackokat a csomagolásra nyomtatott dátum előtt használja fel.
- Ha egy tintapalackot tárol vagy szállít, ne döntse oldalra a palackot, és ne tegye ki erőhatásnak vagy hőmérséklet-ingadozásnak. Különben a tinta kifolyhat, még akkor is, ha a kupakja jó erősen rá van csavarva. Ügyeljen arra, hogy a tintapalack függőleges helyzetben legyen, amikor jó erősen rácsavarja a kupakot, és tegyen meg minden óvintézkedést annak érdekében, hogy a palack szállítása közben (pl.: amikor a palackot egy zacskóba teszi) kifolyjon a tinta.
- Ha egy tintapalackot hideg tárolóhelyről hoz be, várja meg, hogy szobahőmérsékleten felmelegedjen, és csak legalább három óra eltelte után kezdje el használni.
- Addig ne bontsa fel a tintapalackokat, amíg nem akarja vele feltölteni a tintatartályt. A tintapalack a megbízhatóság érdekében vákuumcsomagolt. Ha egy tintapalackot a felhasználás előtt sokáig felbontva hagy, a nyomtatásra már lehet, nem lesz alkalmas.
- Ha kinyit egy tintapalackot, akkor azt javasoljuk, hogy amint lehet, használja is fel.

A tintatartályok tintával történő feltöltésével kapcsolatos óvintézkedések

- Ha azt szeretné, hogy a nyomtatási eredmény optimális legyen, akkor ne hagyja, hogy hosszabb ideig alacsony legyen a tintaszint.
- Olyan tintapalackokat használjon, melyeken ennek a nyomtatónak a kódja szerepel.
- A nyomtatónál óvatosan kell kezelni a tintát. A tinta kifröccsenhet, amikor a tintatartályokat feltölti vagy utántölti tintával. Ha a tinta a ruhájára vagy használati tárgyaira kerül, lehet, hogy nem jön ki.
- Ne rázza vagy nyomja össze a tintapalackokat túl erőteljesen.
- Ha egy tintatartályban a tintaszint az alsó vonal alatt van, akkor az adott tartályt mihamarabb töltsse fel tintával. Ha továbbhasználja a nyomtatót, amikor a tintaszint az alsó vonal alá süllyedt, azzal károsíthatja a nyomtatót.

Tinta fogyasztás

- ❑ A nyomtatófej optimális teljesítményének fenntartása miatt némi festék felhasználásra kerül minden tintatartályból a karbantartási műveletek, így pl. a nyomtatófej tisztítása során is. Némi festék felhasználásra kerül a nyomtató bekapcsolása során is.
- ❑ Monokróm vagy szürkeárnyaltos nyomtatás esetén a papírtípus vagy nyomtatási minőség beállításaitól függően a készülék lehet, hogy színes tintát használ fekete helyett. Ennek az oka, hogy a fekete szín létrehozásához színes tintát használ.
- ❑ A nyomtatóhoz kapott festék a tintapalackokban a kezdeti beállítás során részben felhasználásra kerül. A magas minőségű nyomatok készítése érdekében a nyomtatófej teljesen feltöltésre kerül tintával a nyomtatóban. Ez az egyszeri folyamat elfogyaszt némi festéket, ezért ezekkel a palackokkal kicsit kevesebb oldalt tud majd kinyomtatni, mint a következő tintapalackokkal.
- ❑ A kinyomtatható lapok száma függ a nyomtatandó képektől, a használt papírtípustól, a nyomtatás gyakoriságától és a környezeti feltételektől, például a hőmérséklettől.

A tintatartályok feltöltése

1. Nyissa ki a nyomtató fedelét.

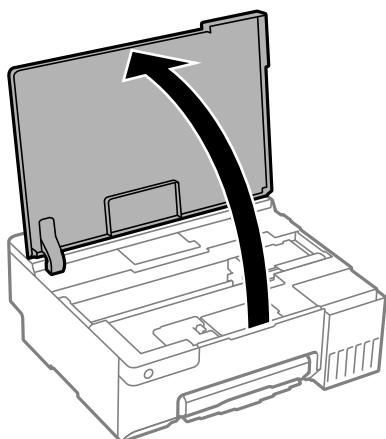

2. Nyissa fel a tintatartály fedelét.

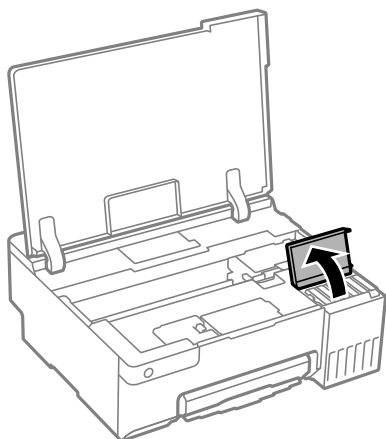

3. Vegye le a tintatartály kupakját.

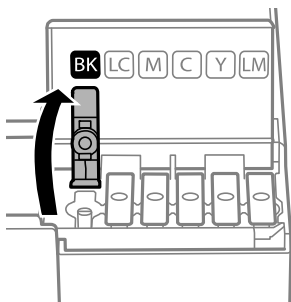

Fontos:

Ügyeljen arra, hogy a tintatartály színe és a beletöltendő festék színe megegyezzen.

4. A tintapalackot függőlegesen tartva lassan csavarja le a kupakot.

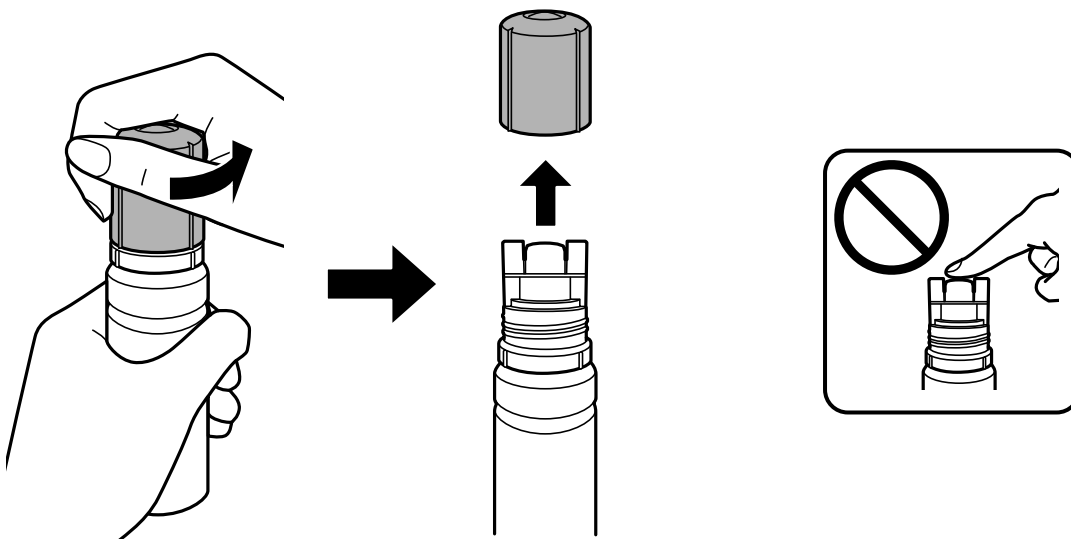

Fontos:

- Az Epson eredeti Epson tintapalackok használatát javasolja.
- Ügyeljen arra, hogy ne öntse mellé a tintát.

5. Ellenőrizze a tintatartályban a felső (a) vonalat.

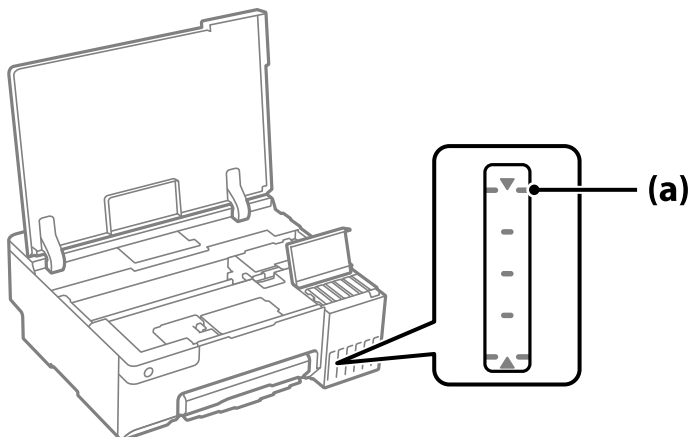

6. Igazítsa össze a tintapalack tetejét az utántöltési nyílással, majd helyezze bele egyenesen a nyílásba, és töltsön be tintát addig, amíg az automatikusan meg nem áll a felső vonalnál.

Ha a megfelelő szint tartalmazó tintapalackot az utántöltési nyíláshoz illeszti, a tinta elkezd folyni és automatikusan le is áll, amikor a tinta eléri a felső vonalat.

Ha a tinta nem kezd el a tartályba áramolni, akkor vegye ki a tintapalackot, és helyezze be újra. Azonban ne vegye ki, és ne helyezze vissza a tintapalackot, ha a tinta elérte a felső vonalat. Ellenkező esetben a tinta kifolyhat, vagy a nyomtató károsodhat, ha a tinta a felső vonal fölé emelkedik.

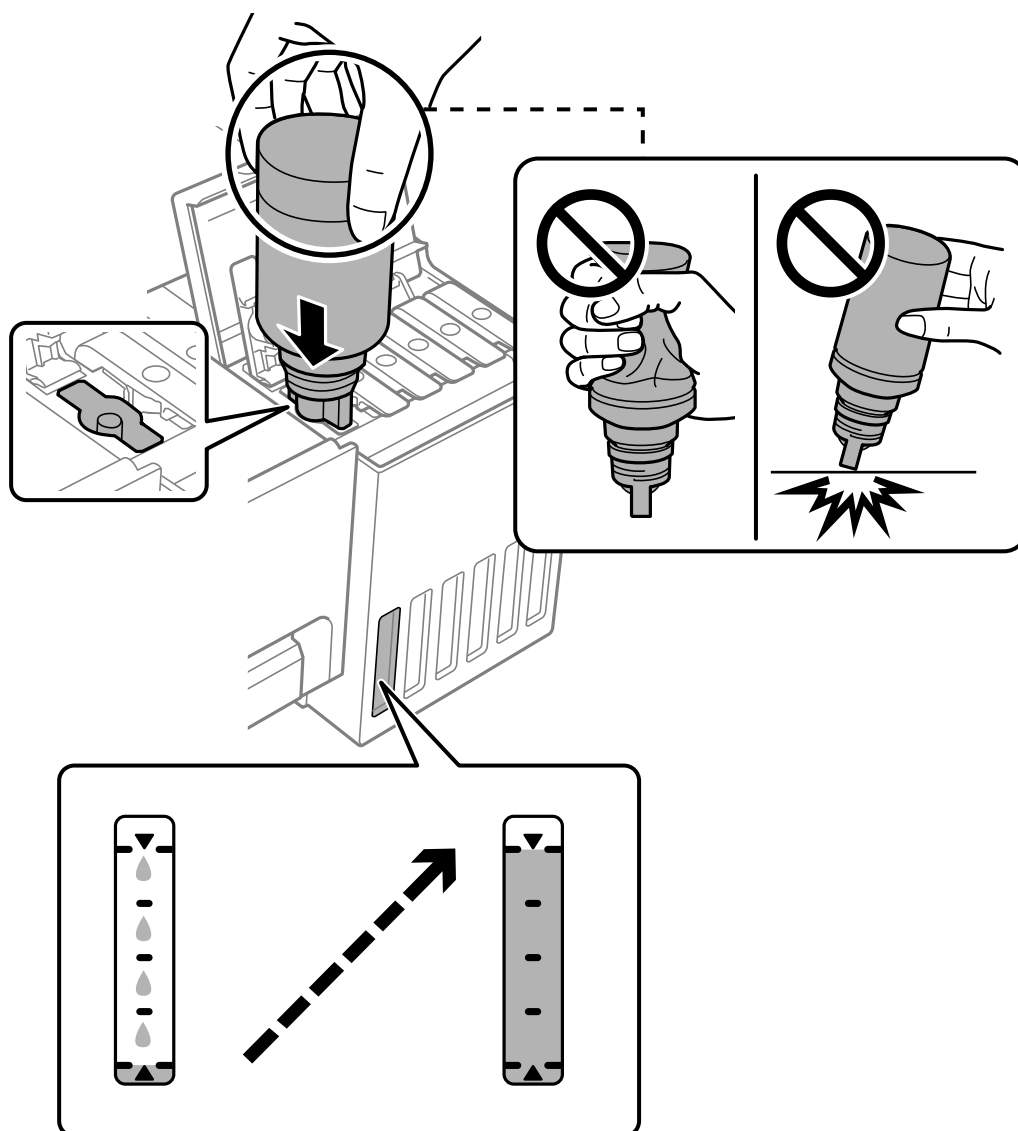

7. Ha a tinta utántöltése kész, távolítsa el a tintapalackot.

Fontos:

Ne hagyja a nyomtatóban a tintapalackot, különben a palack megsérülhet, vagy a tinta szivárogni kezdhet.

Megjegyzés:

Ha marad még tinta a tintapalackban, akkor jó szorosan rögzítse a kupak tetejét, majd tegye el a tintapalackot függőlegesen tárolva későbbi felhasználás céljából.

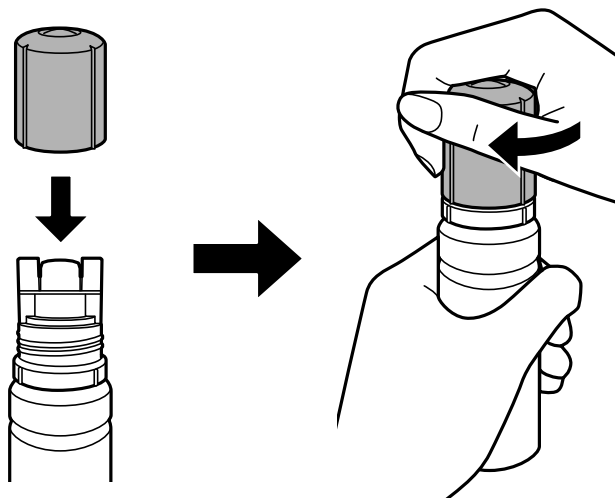

8. Zárja vissza stabilan a tintatartály kupakját.

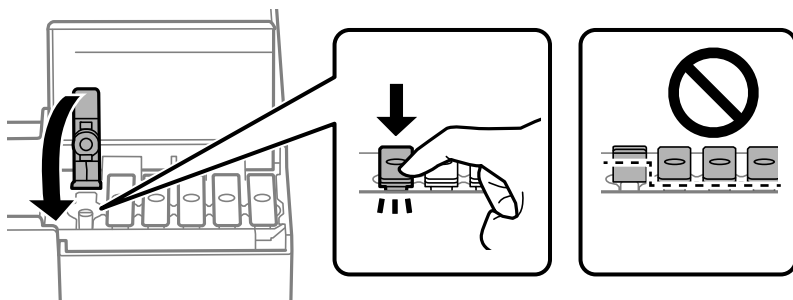

9. Zárja vissza erősen a tintatartály fedelét.



10. Zárja le a nyomtató fedelét.

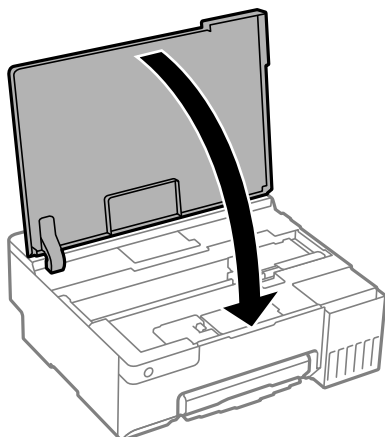

Kapcsolódó információ

➔ [„A tintalapackok kezelésével kapcsolatos óvintézkedések“ 127. oldal](#)

➔ [„Tintalapackkódok“ 149. oldal](#)

Ideje kicserélni a karbantartó rekeszt

A karbantartó rekesz kezelésével kapcsolatos óvintézkedések

A karbantartó rekesz cseréje előtt olvassa el a következő utasításokat.

- Ne érintse meg a karbantartódoboz oldalán lévő zöld chipet. Ellenkező esetben problémák jelentkezhetnek nyomtatáskor.
- Ne helyezze át a karbantartódobozt nyomtatás közben, mert az tintaszivárgást okozhat.
- Ne távolítsa el a karbantartó rekeszt, és ne nyissa ki annak a fedelét, csak ha kicseréli a karbantartó rekeszt, mert a festék kiszivároghat.
- Nem használja újra a már kiszerezelt és hosszabb ideig külön tárolt karbantartódobozt. A dobozban lévő tinta besűrűsödhet és a doboz több tintát nem tud elnyelni.
- Ne döntse meg a használt karbantartódobozt, amíg le nem zárta a műanyag tasakot, melybe belehelyezte. Ellenkező esetben a tinta kiszivároghat.
- Ne tárolja a karbantartódobozt magas vagy fagypont alatti hőmérsékleten.
- A karbantartódobozt ne tegye ki közvetlen napfénynek.
- Ne ejtse le a karbantartódobozt, illetve ne tegye ki erős ütéseknek.
- Ne érjen hozzá a karbantartódoboz nyílásait, mert beszennyezheti magát tintával.

A karbantartódoboz cseréje

Néhány nyomtatási ciklus során kis mennyiségű, felesleges tinta gyűlik össze a karbantartódobozban. Hogy megakadályozza a tinta szivárgását a karbantartódobozból, a nyomtató úgy lett megtervezve, hogy a nyomtatás leálljon ha a karbantartódoboz eléri a szivárgási kapacitásának határát. A kinyomtatott oldalak számától, a

kinyomtatott anyagok típusától és a nyomtató által elvégzett tisztítási műveletek számától függ, hogy erre szükség van-e, és ha igen, milyen gyakran. Cserélje ki a karbantartódobozt, ha azt a rendszer kéri. Az Epson Status Monitor, az LCD kijelző vagy a vezérlőpulton található fények segítséget nyújtanak abban, hogy tudja, mikor szükséges ennek az alkatrésznek a cseréje. A doboz cseréjének szükségessége nem jelenti azt, hogy a nyomtató meghibásodott. Az Epson által vállalt garancia nem terjed ki a csere költségére. Ez egy felhasználó által cserélhető alkatrész.

Megjegyzés:

Ha megtelik, nem tud nyomtatni és megtisztítani a nyomtatófejet, amíg a karbantartó rekeszt ki nem cseréli a tintaszivárgás elkerülése érdekében.

1. Vegye ki az új karbantartó rekeszt a csomagolásból.



Fontos:

Ne érintse meg a karbantartódoboz oldalán lévő zöld chipet. Ellenkező esetben problémák jelentkezhetnek nyomtatáskor.

Megjegyzés:

Az új karbantartódobozhoz egy átlátszó zacskót mellékelünk, amelyben elhelyezheti az elhasznált karbantartódobozt.

2. Nyissa ki a nyomtató fedelét.

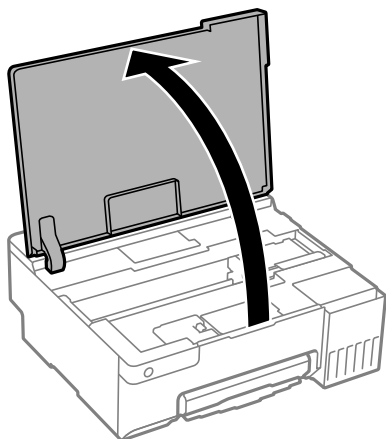

3. Nyissa ki a karbantartó rekesz fedelét.

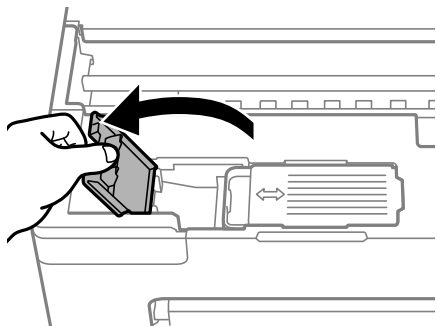

4. Távolítsa el a használt karbantartó rekeszt.

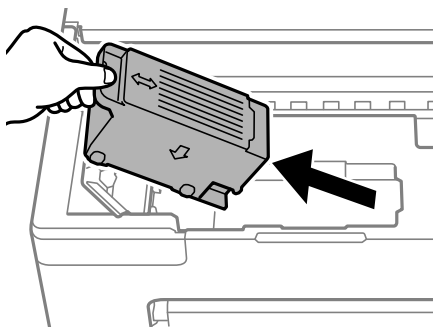

Fontos:

Ne érjen az ábrán jelzett részekhez. Ha mégis így tenne, azzal a normál működést veszélyezteti, és festékekkel is összekeverődhet.

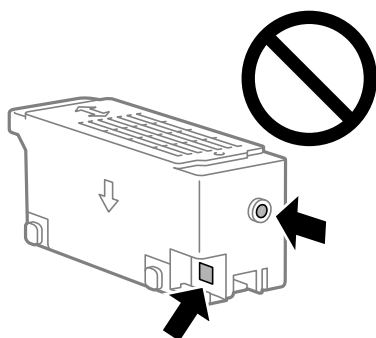

5. Tegye a használt karbantartódobozt az átlátszó zacskóba, melyet az új karbantartódobozhoz kapott, és zárja le.

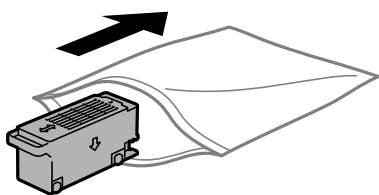

6. Helyezze be teljesen az új karbantartódobozt a nyomtatóba. Győződjön meg róla, hogy a megfelelő irányban helyezi be a dobozt.

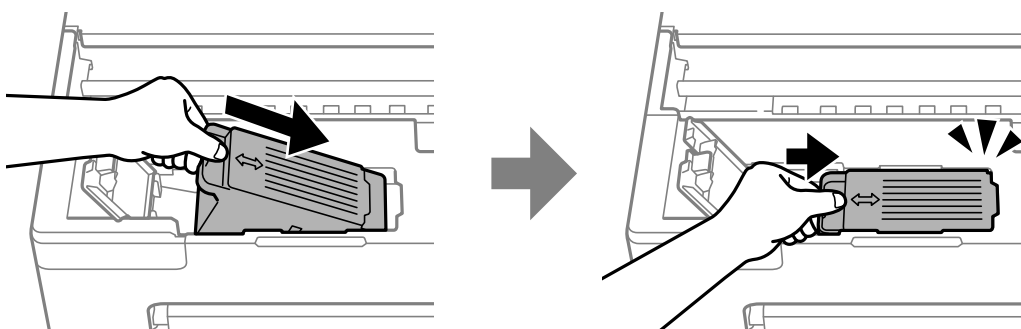

7. Zárja be a karbantartó rekesz fedelét.

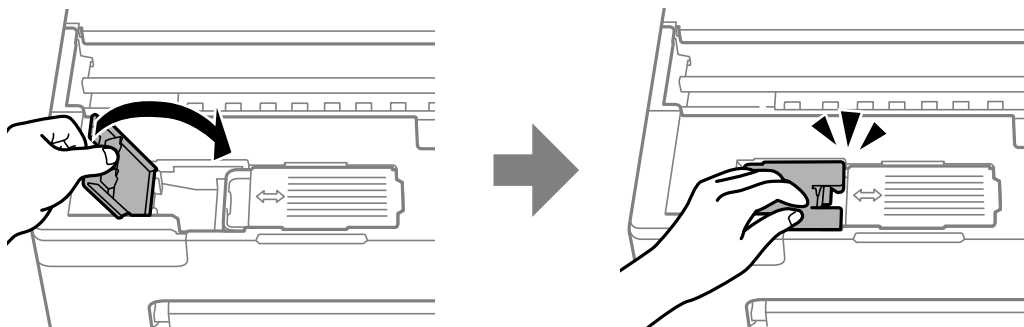

8. Zárja le a nyomtató fedelét.

Kapcsolódó információ

- ➔ „A karbantartó rekesz kezelésével kapcsolatos óvintézkedések“ 133. oldal
- ➔ „Karbantartódoboz kód“ 150. oldal

Ideje kicserélni a laptovábbító görgőket

Ha a papír betöltése még akkor sem megfelelő, miután a laptovábbító görgőt kitisztította, cserélje ki. A csere után állítsa vissza a laptovábbító görgőbe adagolt lapok számát.

▶ Az eljárás megtekinthető a(z) [Webes filmútmutatók](https://support.epson.net/publist/vlink.php?code=NPD7032) részeként is. Érje el a következő webhelyet.

<https://support.epson.net/publist/vlink.php?code=NPD7032>

1. A(z)  gomb megnyomásával kapcsolja ki a nyomtatót.
2. Csatlakoztassa a tápkábelt.
3. Nyissa ki a nyomtató fedelét.

A laptovábbító görgő a következő ábrán jelzett helyen található.

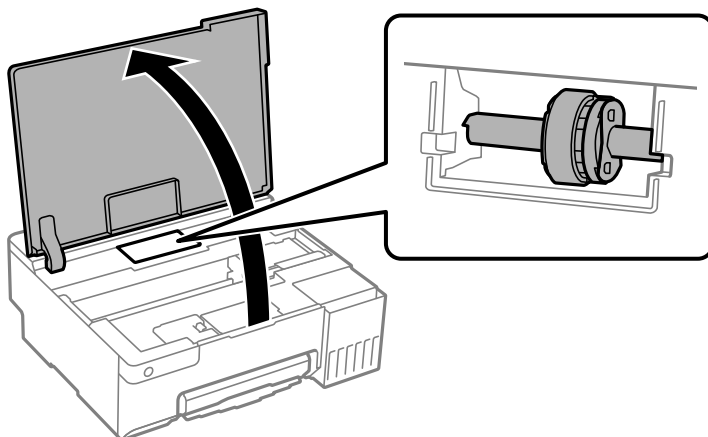

4. Távolítsa el a laptovábbító görgőt.

Nyomja meg a laptovábbító görgő jobb oldalán található fület, csúsztassa hátra, majd húzza egyenesen felfelé.

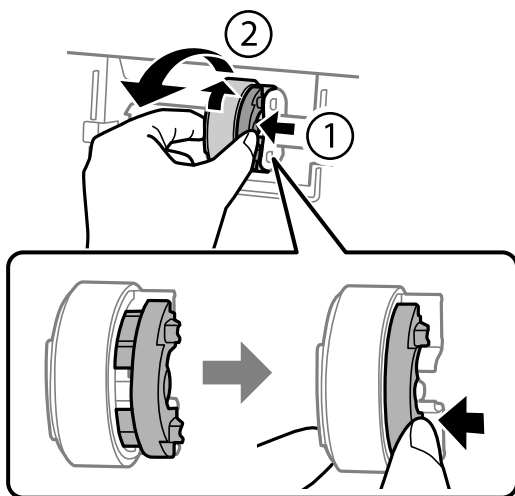

5. Vegye ki az új laptovábbító görgőt a csomagolásból.

! Fontos:
Ne érintse meg a gumiból készült részt a laptovábbító görgőn.

6. Nyomja meg a jobb oldali fület, majd igazítsa a kiálló részeket a lyukakhoz az új laptovábbító görgő rögzítéséhez.

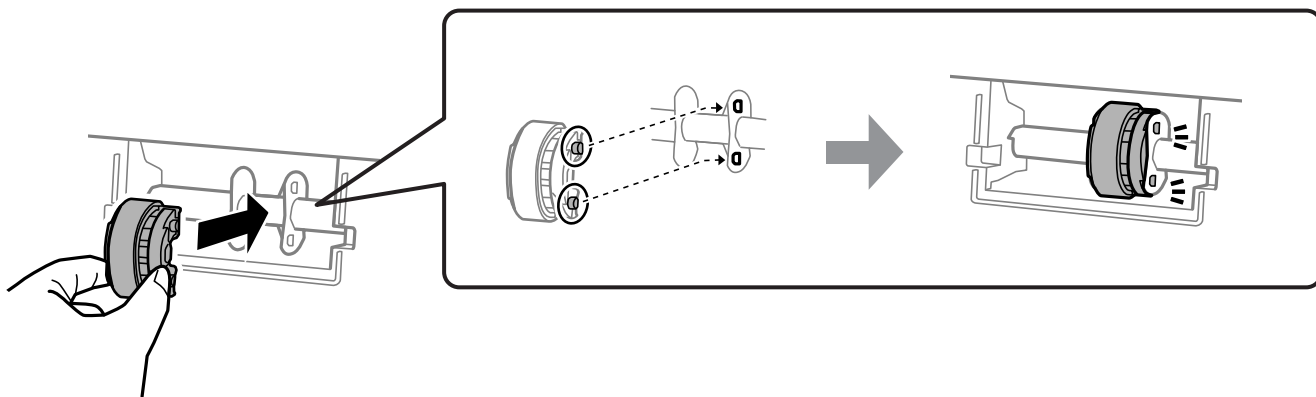

7. Zárja le a nyomtató fedelét.

8. Csatlakoztassa a hálózati kábelt.

9. Nyomja meg a  gombot a nyomtató bekapcsolásához.
10. Nyissa meg a nyomtató-illesztőprogramot a számítógépen.
11. Állítsa vissza a görgő számlálóját a nyomtató-illesztőprogramból.

Windows

Válassza a(z) **Karbantartás** fület, majd a(z) **A nyomtató és a beállítások adatai** lehetőséget.

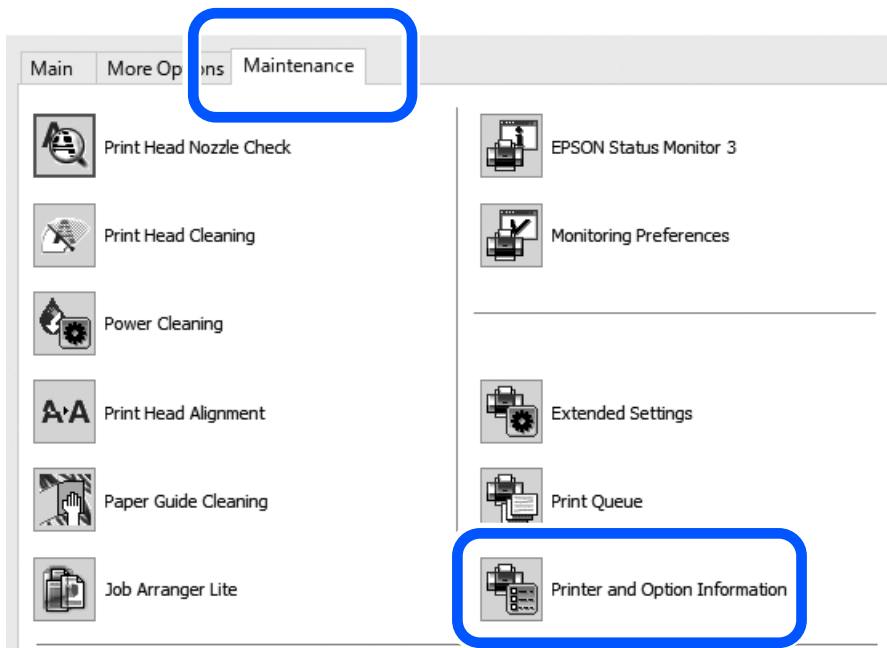

Kattintson a(z) **Alapállapot** lehetőségre itt: A laptovábbító görgőre betöltött lapok száma.

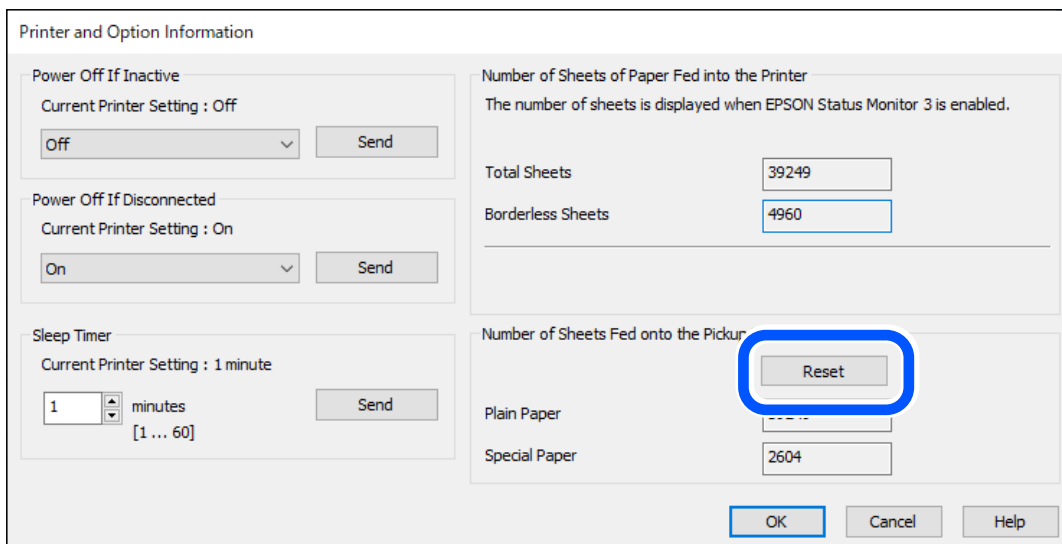

❑ Mac OS

Válassza a(z) Apple menü > **Rendszerbeállítások** > **Nyomtatók és szkennerek** (vagy **Nyomtatás és szkennelés, Nyomtatás és faxolás**) > Epson(XXXX) > **Opciók és tartozékok** > **Segédprogram** > **Nyomtató-segédprogram megnyitása** > **Printer and Option Information** lehetőséget, majd kattintson a **Visszaállítás** gombra itt: A laptovábbító görgőre betöltött lapok száma.

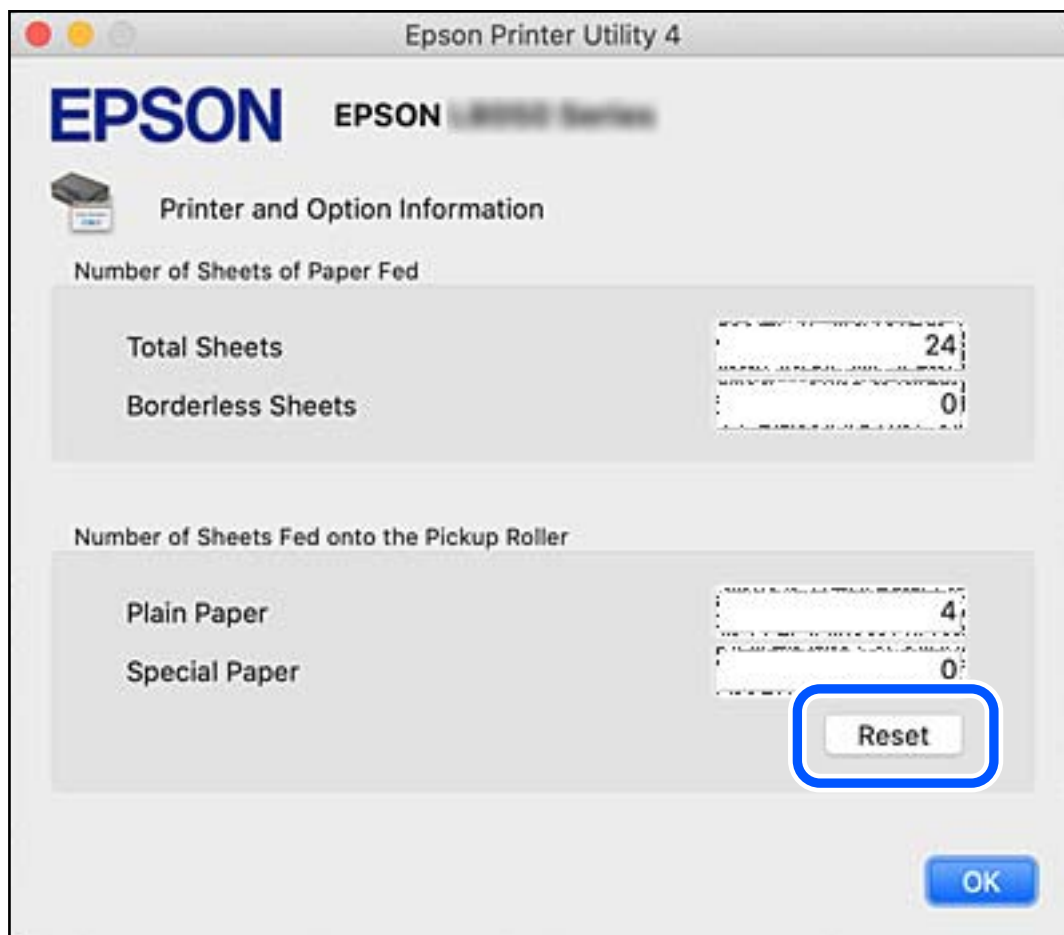

Kapcsolódó információ

- ➔ „Számítógépről történő nyomtatásra szolgáló alkalmazás (Windows nyomtató-illesztőprogram)” 150. oldal
- ➔ „Számítógépről történő nyomtatásra szolgáló alkalmazás (Mac OS nyomtató-illesztőprogram)” 152. oldal
- ➔ „A laptovábbító görgők kódja” 150. oldal

A nyomtató nem az elvártak szerint működik

A nyomtató nem kapcsol be vagy ki

A készülék nem kapcsol be

Az alábbi okokra kell gondolni.

A tápkábel nem csatlakozik megfelelően az elektromos aljzathoz.

Megoldások

Győződjön meg, hogy a tápkábel megfelelően csatlakoztatva van-e.

A gombot nem nyomta le elég hosszan.



Megoldások

Tartsa lenyomva a  gombot egy kicsit hosszabban.

A készülék nem kapcsol ki

A gombot nem nyomta le elég hosszan.

Megoldások

Tartsa lenyomva a  gombot egy kicsit hosszabban. Ha továbbra sem tudja kikapcsolni a nyomtatót, húzza ki a hálózati csatlakozózsínort. A nyomtatófej kiszáradásának megakadályozása érdekében kapcsolja vissza a nyomtatót és a  gomb lenyomásával kapcsolja ki újra.

A készülék automatikusan kikapcsol

A(z) Kikapcsolási időzítő funkció vagy a(z) Kikapcsolás, ha nem aktív és a(z) Kikapcsolás, ha nem csatlakozik funkció engedélyezve van.

Megoldások

Windows

Kattintson a(z) **A nyomtató és a beállítások adatai** lehetőségre a nyomtató-illesztőprogram **Karbantartás** lapján.

Kapcsolja ki a(z) **Kikapcsolás, ha nem aktív** és a(z) **Kikapcsolás, ha nem csatlakozik** beállításokat.

Kapcsolja ki a(z) **Kikapcsolási időzítő** beállítást.

Mac OS

Válassza a **Rendszerbeállítások** elemet a Apple menü > **Nyomtatók és szkennerek** (vagy **Nyomtatás és szkennelés, Nyomtatás és faxolás**) menüpontnál, majd válassza ki a nyomtatót. Kattintson az **Beállítások és kellékanyagok > Segédprogram > Nyomtató segédprogram megnyitása** lehetőségre, majd kattintson a(z) **Nyomtatóbeállítások** elemre.

Kapcsolja ki a(z) **Kikapcsolás, ha nem aktív** és a(z) **Kikapcsolás, ha nem csatlakozik** beállításokat.

Kapcsolja ki a(z) **Kikapcsolási időzítő** beállítást.

Megjegyzés:

A vásárlás helyétől függően a(z) **Kikapcsolási időzítő** vagy a(z) **Kikapcsolás, ha nem aktív** és a(z) **Kikapcsolás, ha nem csatlakozik** funkció áll rendelkezésre az Ön által megvásárolt készüléken.

A készülék lassan hajtja végre a műveleteket

A nyomtatás túl lassú

Az alábbi okokra kell gondolni.

■ Felesleges alkalmazások futnak.

Megoldások

Zárja be a felesleges alkalmazásokat a számítógépén vagy okos eszközén.

■ A nyomtatási minőség túl magasra van állítva.

Megoldások

Csökkentse a minőség beállítását.

■ Kétirányú nyomtatás le van tiltva.

Megoldások

Engedélyezze a kétirányú (vagy nagy sebességű) beállítást. Ha ez a beállítás engedélyezve van, a nyomtatófej úgy nyomtat, hogy mindkét irányba mozog, így nő a nyomtatási sebesség.

Windows

Válassza ki a **Kétirányú nyomtatás** lehetőséget a nyomtató-illesztőprogram **További beállítások** lapján.

Mac OS

Válassza a **Rendszerbeállítások** elemet az Apple menü > **Nyomtatók és szkennerek** (vagy **Nyomtatás és szkennelés, Nyomtatás és faxolás**) menüpontnál, majd válassza ki a nyomtatót. Kattintson a **Beállítások és kellékanyagok** > **Beállítások** (vagy **Illesztőprogram**) elemre. Válassza ki a **Be** lehetőséget a **Kétirányú nyomtatás** beállításnál.

■ Csendes mód engedélyezve van.

Megoldások

Kapcsolja ki a **Csendes módot**. Ha a nyomtató **Csendes mód** üzemmódban működik, a nyomtatási sebesség lassúbb.

Windows

Jelölje ki az **Ki** lehetőséget a **Csendes mód** beállításban a nyomtató-illesztőprogram **Fő** lapján.

Mac OS

Válassza a **Rendszerbeállítások** elemet az Apple menü > **Nyomtatók és szkennerek** (vagy **Nyomtatás és szkennelés, Nyomtatás és faxolás**) menüpontnál, majd válassza ki a nyomtatót. Kattintson a **Beállítások és kellékanyagok** > **Beállítások** (vagy **Illesztőprogram**) elemre. Válassza ki a **Ki** lehetőséget a **Csendes mód** beállításnál.

■ A vezeték nélküli útválasztóval hálózati problémák léphetnek fel.

Megoldások

Indítsa újra a vezeték nélküli útválasztót, de ügyeljen a hálózathoz csatlakozó többi felhasználóra. Ha ez nem oldja meg a problémát, helyezze a nyomtatót közelebb a vezeték nélküli útválasztóhoz, vagy tekintse meg a hozzáférési ponthoz mellékelt dokumentációt.

■ A nyomtató nagy sűrűségű adatokat, például fényképeket nyomtat sima papírra.

Megoldások

Ha nagy sűrűségű adatot, például fényképet nyomtat sima papírra, akkor a nyomtatás hosszabb idő lehet a nyomtatás minőségének fenntartása érdekében. Ez nem rendellenes működés.

A nyomtatási sebesség drasztikusan visszaesik folyamatos nyomtatás közben

■ A funkció megakadályozza a nyomtatómechanizmus túlmelegedését és sérülését.

Megoldások

Folytathatja a nyomtatást. Ha azt szeretné, hogy a nyomtató normál sebességgel működjön, hagyja a nyomtatót üresjáratban legalább 30 percig. Ha a nyomtató ki van kapcsolva, a nyomtatási sebesség nem áll vissza normál üzemmódba.

A hátsó papírtámasztó nem zárható be

Állítsa fel függőleges irányba a papírtámasztót, majd helyezze be a nyílásba az alábbi ábra szerint.

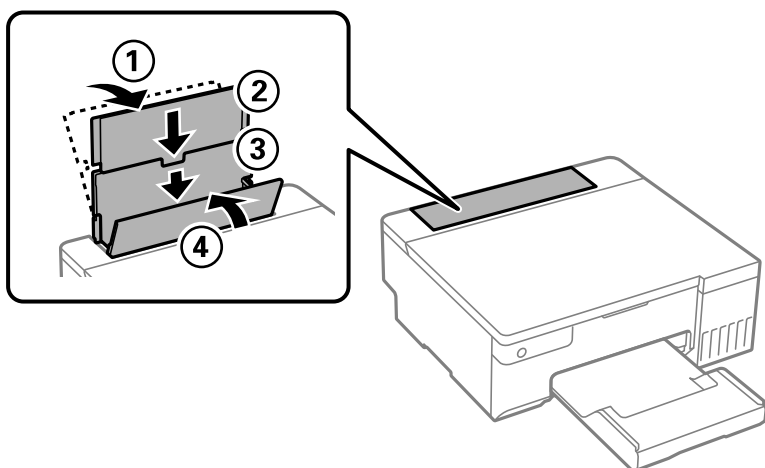

Hangos működés

■ A Csendes mód le van tiltva.

Megoldások

Ha a gép működése túl hangos, engedélyezze a(z) **Csendes mód** üzemmódot. Ennek a funkciónak a bekapcsolása csökkentheti a nyomtatási sebességet.

- Windows nyomtató-illesztőprogram

Engedélyezze a **Csendes mód** üzemmódot a **Fő** lapon.

- Mac OS nyomtató-illesztőprogram

Válassza a **Rendszerbeállítások** elemet a **Apple** menü > **Nyomtatók és szkennerek** (vagy **Nyomtatás és szkennelés, Nyomtatás és faxolás**) menüpontnál, majd válassza ki a nyomtatót. Kattintson a **Beállítások és kellékanyagok** > **Beállítások** (vagy **Illesztőprogram**) elemre. Válassza ki a **Be** lehetőséget a **Csendes mód** beállításnál.

Nem hajtható végre kézi 2 oldalas nyomtatás (Windows)

■ A EPSON Status Monitor 3 le van tiltva.

Megoldások

A nyomtató-illesztőprogram **Karbantartás** lapján kattintson a(z) **Kiegészítő beállítások** elemre, majd válassza a(z) **Az EPSON Status Monitor 3 engedélyezése** elemet.

Ennek ellenére elképzelhető, hogy a kétoldalas nyomtatás nem lesz elérhető, ha a nyomtatót hálózaton keresztül vagy megosztott nyomtatóként használják.

A(z) Nyomtatási beállítások menü nem jelenik meg (Mac OS)

■ Az Epson nyomtató-illesztőprogram telepítése nem volt megfelelő.

Megoldások

Ha a(z) **Nyomtatási beállítások** menü nem jelenik meg macOS Catalina (10.15) vagy újabb, macOS High Sierra (10.13), macOS Sierra (10.12), OS X El Capitan (10.11), OS X Yosemite (10.10), OS X Mavericks (10.9) rendszerben, az Epson nyomtató-illesztőprogram nincs megfelelően telepítve. Engedélyezze az alábbi menüből.

Válassza ki a **Rendszerbeállítások** lehetőséget a(z) Apple menü > **Nyomtatók és szkennerek** (vagy **Nyomtatás és szkennelés, Nyomtatás és faxolás**) menüpontban, távolítsa el a nyomtatót, majd adja újra hozzá a nyomtatót.

A macOS Mojave (10.14) nem fér hozzá a(z) **Nyomtatási beállítások** opcióhoz az olyan Apple alkalmazásokban, mint a TextEdit.

Nem megoldható probléma

Ha továbbra sem tudja megoldani a problémát a fenti megoldásokkal sem, vegye fel a kapcsolatot az Epson ügyfélszolgálatával.

Ha nem tudja megoldani a nyomtatási problémákat, ezzel kapcsolatos információkat az alábbiakban talál.

Kapcsolódó információ

➔ [„Nem lehet megoldani a nyomtatási problémákat“ 143. oldal](#)

Nem lehet megoldani a nyomtatási problémákat

Próbálkozzon a következő megoldásokkal felülről kezdve, amíg meg nem oldja a problémát.

- Győződjön meg róla, hogy a nyomtatóba betöltött papír típusa egyezik-e a nyomtató-illesztőprogramban megadott papírtípus beállításával.
- Használjon jobb minőségű beállítást a nyomtató-illesztőprogramban.
- Ha ellenőrizni szeretné a hátralévő tinta tényleges mennyiségét, ellenőrizze vizuálisan a tintaszintet a nyomtató tartályaiban. Ha a tinta szintje az alsó vonal alatt van, töltsse újra a tintatartályokat.
- Végezze el a nyomtatófej igazítását.
[„A nyomtatófej igazítása“ 66. oldal](#)

- Futtasson fúvóka-ellenőrzést annak ellenőrzésére, hogy a nyomtatófej fúvókái nem tömődtek-e el.
Ha nincsenek szegmensek a fúvókaellenőrzési mintában, lehetséges, hogy a fúvókák eltömődnek. Ismétlje meg a fej tisztítását és a fúvóka ellenőrzését felváltva 3-szor, és ellenőrizze, hogy az eltömődés megszűnt-e.
Ne feledje, hogy a nyomtatófej tisztítása használ némi tintát.
[„A nyomtatófej ellenőrzése és tisztítása“ 63. oldal](#)
- Kapcsolja ki a nyomtatót, várjon legalább 12 órát, majd ellenőrizze, hogy az eltömődés megszűnt-e.
Ha a probléma az eltömődés, a nyomtatót hagyja egy ideig nyomtatás nélkül, ami megoldhatja a problémát.
A nyomtató kikapcsolt állapotában ellenőrizheti az alábbi elemeket.
- Ellenőrizze, hogy eredeti Epson tintapalackokat használ-e.
Próbáljon eredeti Epson tintapalackokat használni. A terméket úgy tervezték, hogy a színeket eredeti Epson tintapalackok használatával kerülnek beállításra. Nem eredeti tintapalackok használata esetén a nyomtatási minőség romolhat.
- Ellenőrizze, hogy az átlátszó fólia beszennyeződött-e.
Ha az áttetsző rétegen elkenődés van, óvatosan törölje le az elkenődést.
[„Az átlátszó fólia tisztítása“ 69. oldal](#)
- Győződjön meg róla, hogy a nyomtató belsejében nincsenek papírdarabok.
Amikor eltávolítja a papírt, ne érintse meg az áttetsző réteget a kezével vagy a papírral.
- Ellenőrizze a papírt.
Ellenőrizze, hogy a papír felhajlott-e, vagy a nyomtatható oldallal felfelé van-e betöltve.
[„A papír kezelésére vonatkozó óvintézkedések“ 26. oldal](#)
[„A használható papírok és a kapacitás“ 146. oldal](#)
[„Nem alkalmazható papírtípusok“ 148. oldal](#)
- Ha kikapcsolja a nyomtatót, várjon legalább 12 órát, és ha a nyomtatás minősége még nem javult, futtassa a(z) Erős tisztítás funkciót.
[„Erős tisztítás futtatása“ 64. oldal](#)

Ha a fenti megoldások ellenőrzésével nem tudja megoldani a problémát, lehetséges, hogy javításra van szükség. Kapcsolatot az Epson ügyfélszolgálatával.

Kapcsolódó információ

- ➔ [„Mielőtt kapcsolatba lépne az Epsonnal“ 162. oldal](#)
- ➔ [„Kapcsolatfelvétel az Epson ügyfélszolgálatl“ 162. oldal](#)

Termékinformációk

| | |
|--|-----|
| Papír információk. | 146 |
| Kellékanyag termékekre vonatkozó információk. | 149 |
| Szoftverinformáció. | 150 |
| Termékspecifikációk. | 154 |
| Szabályozási információ. | 159 |

Papír információk

A használható papírok és a kapacitás

Eredeti Epson papír

Magas minőségű nyomatok előállításához az Epson eredeti Epson papír használatát javasolja.

Megjegyzés:

- A papírtípusok elérhetősége területenként változhat. Az Ön lakhelyén elérhető papírokról az Epson ügyfélszolgálatánál érdeklődhet.
- Lásd az alábbi információkat a rendelkezésre álló papírtípusokról a keret nélküli és kétoldalas nyomtatáshoz.
 - „Papír szegély nélküli nyomtatáshoz“ 147. oldal
 - „Papír kétoldalas nyomtatáshoz“ 148. oldal

Dokumentumok nyomtatására alkalmas papír

| Papír neve | Méret | Betöltési kapacitás (lap) |
|----------------------------------|-------|---------------------------|
| Epson Bright White Ink Jet Paper | A4 | 80 |

Dokumentumok és fényképek nyomtatására alkalmas papír

| Papír neve | Méret | Betöltési kapacitás (lap) |
|-----------------------------------|-------|---------------------------|
| Epson Photo Quality Ink Jet Paper | A4 | 80 |
| Epson Matte Paper-Heavyweight | A4 | 20 |
| Epson Double-Sided Matte Paper | A4 | 1 |

Fényképek nyomtatására alkalmas papír

| Papír neve | Méret | Betöltési kapacitás (lap) |
|-------------------------------------|--|---------------------------|
| Epson Ultra Glossy Photo Paper | A4, 13×18 cm (5×7 hüv.), 10×15 cm (4×6 hüv.) | 20 |
| Epson Premium Glossy Photo Paper | A4, 13×18 cm (5×7 hüv.), 10×15 cm (4×6 hüv.) | 20 |
| Epson Premium Semigloss Photo Paper | A4, 10×15 cm (4×6 hüv.) | 20 |
| Epson Photo Paper Glossy | A4, 13×18 cm (5×7 hüv.), 10×15 cm (4×6 hüv.) | 20 |
| Epson Value Glossy Photo Paper | A4, 10×15 cm (4×6 hüv.) | 20 |
| Handmade Photo Book | A5 (24 lyuk) | 1 |

Különböző, más papírtípusok

| Papír neve | Méret | Betöltési kapacitás (lap) |
|--|-------|---------------------------|
| Epson Iron-On Cool Peel Transfer Paper | A4 | 1 |

Kereskedelmi forgalomban elérhető papír

Megjegyzés:

Lásd az alábbi információkat a rendelkezésre álló papírtípusokról a keret nélküli és kétoldalas nyomtatáshoz.

[„Papír szegély nélküli nyomtatáshoz“ 147. oldal](#)

[„Papír kétoldalas nyomtatáshoz“ 148. oldal](#)

Sima papír

A sima papír magában foglalja a másolópapírt és a fejléces papírt is*.

| Méret | Betöltési kapacitás (lap) |
|--|---------------------------|
| A4, A5, A6, B5, B6, Letter, 8,5×13 hüvelyk | 100 |
| Legal, 16K (195×270 mm), Indian-Legal | 50 |
| Egyéni méret (mm) 89×127 – 215,9×2000 | 1 |

* Olyan papír, aminek a fejlécében olyan információk, mint a feladó vagy a vállalat neve már előre rá van nyomtatva. A papír tetején legalább 5 mm-es margónak kell lennie. Fejléces papírnál a kétoldalas és szegély nélküli nyomtatás nem érhető el.

Boríték

| Méret | Betöltési kapacitás (boríték) |
|-------------------------------------|-------------------------------|
| Boríték #10, Boríték DL, Boríték C6 | 10 |

Papír szegély nélküli nyomtatáshoz

Eredeti Epson papír

- Epson Photo Quality Ink Jet Paper
- Epson Matte Paper-Heavyweight
- Epson Ultra Glossy Photo Paper
- Epson Premium Glossy Photo Paper
- Epson Premium Semigloss Photo Paper
- Epson Photo Paper Glossy
- Epson Value Glossy Photo Paper

Kapcsolódó információ

➔ [„A használható papírok és a kapacitás“ 146. oldal](#)

Kereskedelmi forgalomban elérhető papír

Normál papír, Másolópapír*

* Szegély nélküli nyomtatáshoz Legal, Letter, A4 és egyéni méretű papírt használhat.

Kapcsolódó információ

➔ [„A használható papírok és a kapacitás“ 146. oldal](#)

Papír kétoldalas nyomtatáshoz

Eredeti Epson papír

Epson Bright White Ink Jet Paper

Kapcsolódó információ

➔ [„A használható papírok és a kapacitás“ 146. oldal](#)

Kereskedelmi forgalomban elérhető papír

Normál papír, Másolópapír

Kapcsolódó információ

➔ [„A használható papírok és a kapacitás“ 146. oldal](#)

Nem alkalmazható papírtípusok

Az alábbi papírokat ne használja. Az ilyen papírok használata papírelakadást és a nyomat elkenődését okozza.

- Hullámos
- Széttépett vagy szétvágott papírok
- Meghajtott papírok
- Nedves papírok
- Túl vastag vagy túl vékony papírok
- Matricákkal ellátott papírok

Az alábbi borítékokat ne használja. Az ilyen borítékok használata papírelakadást és a nyomat elkenődését okozza.

- Hullámos vagy összehajtott borítékok
- Ragasztócsíkkal ellátott vagy ablakos borítékok
- Túl vékony borítékok

Nyomtatás közben összegyűrődhet.

Kellékanyag termékekre vonatkozó információk

Tintapalackkódok

Az Epson eredeti Epson tintapalackok használatát javasolja.

Az eredeti Epson tintapalackok kódjai alább olvashatók.



Fontos:

- Az Epson által nyújtott garancia nem terjed ki azokra a károokra, amelyeket az itt megadottaktól eltérő tinták használata okoz. Ide értendő minden olyan eredeti Epson-tinta, amely nem ehhez a nyomtatóhoz készült, illetve a más gyártók által forgalmazott tinták is.
- Egyéb termékek, melyeket nem az Epson gyártott, olyan károkat okozhatnak, amire nem érvényes az Epson garanciája, és bizonyos körülmények között a nyomtató viselkedése is kiszámíthatatlanná válhat.

Megjegyzés:

- A tintapalack kódjai területenként változhatnak. Az Ön területén érvényes kódokról az Epson ügyfélszolgálatánál érdeklődhet.
- Ugyan a tintapalackok tartalmazhatnak újrafelhasznált anyagokat, ez nem befolyásolja a nyomtató funkcióit vagy működését.
- A tintapalackok műszaki adatai és megjelenése előzetes bejelentés nélkül is változhat a termékfejlesztés eredményeképpen.

Európai felhasználók számára

| BK: Black (Fekete) | C: Cyan (Cián) | M: Magenta (Bíbor) | Y: Yellow (Sárga) | LC: Light Cyan (Világoscián) | LM: Light Magenta (Rózsaszín) |
|--------------------|----------------|--------------------|-------------------|------------------------------|-------------------------------|
| 108 | 108 | 108 | 108 | 108 | 108 |

Megjegyzés:

Látogasson el a következő weboldalra az Epson tintapalackok kapacitásával kapcsolatos információkért.

<http://www.epson.eu/pageyield>

Ázsia, kivéve Kína

| BK: Black (Fekete) | C: Cyan (Cián) | M: Magenta (Bíbor) | Y: Yellow (Sárga) | LC: Light Cyan (Világoscián) | LM: Light Magenta (Rózsaszín) |
|--------------------|----------------|--------------------|-------------------|------------------------------|-------------------------------|
| 057 | 057 | 057 | 057 | 057 | 057 |

Kína

| BK: Black (Fekete) | C: Cyan (Cián) | M: Magenta (Bíbor) | Y: Yellow (Sárga) | LC: Light Cyan (Világoscián) | LM: Light Magenta (Rózsaszín) |
|--------------------|----------------|--------------------|-------------------|------------------------------|-------------------------------|
| 056 | 056 | 056 | 056 | 056 | 056 |

Karbantartódoboz kód

Az Epson eredeti Epson karbantartódoboz használatát javasolja.

Karbantartódoboz kód: C9345



Fontos:

Ha a karbantartódobozt telepítették egy nyomtatón, akkor azt más nyomtatókon nem lehet használni.

A laptovábbító görgők kódja

Az Epson eredeti Epson laptovábbító görgők használatát javasolja.

A kódok az alábbiakban olvashatók.

India, Banglades, Bhután, a Maldív-szigetek, Srí Lanka és Nepál kivételével az összes ország esetében

Pickup Roller: C12C937771

India, Banglades, Bhután, a Maldív-szigetek, Srí Lanka és Nepál esetében

Pickup Roller: C12C937781

Megjegyzés:

- Ha új laptovábbító görgőt szeretne beszerezni, forduljon az Epson támogatásához.*
- A laptovábbító görgő tartóssága 50000 A4-es méretű normál papír használatával nyomtatott oldal vagy 5 év, attól függően, hogy melyik következik be korábban. Az oldalak száma egy referenciaérték. A nyomtatási környezettől és a nyomtatási beállításoktól, például a papírtípustól, a papírmérettől, a szegély nélküli nyomtatási beállítástól függően változik, és a tényleges érték kisebb lehet ennél a referenciaértéknél.*

A tartósság eltér továbbá eredeti Epson papír használata és nem eredeti papír használata között.

Szoftverinformáció

Ez a rész bemutatja a nyomtatóhoz rendelkezésre álló alkalmazások némelyikét. A támogatott szoftverek listáját a következő Epson webhelyen vagy a(z) Epson Software Updater program elindításával találhatja meg. Letöltheti a legújabb alkalmazásokat.

<http://www.epson.com>

Kapcsolódó információ

➔ „Alkalmazás szoftver és firmware frissítéséhez (Epson Software Updater)“ 153. oldal

Számítógépről történő nyomtatásra szolgáló alkalmazás (Windows nyomtató-illesztőprogram)

A nyomtató-illesztőprogram a nyomtatót vezérli más alkalmazásokból érkező nyomtatási parancsok alapján. A nyomtató-illesztőprogramon elvégzett beállítások vezetnek a legjobb nyomatokhoz. A nyomtató-illesztőprogram segédprogram használatával ellenőrizheti a nyomtató állapotát, valamint fenntarthatja vele az optimális működési állapotot.

Megjegyzés:

Beállíthatja, hogy milyen nyelvet használjon a nyomtató-illesztőprogram. Válassza ki a használni kívánt nyelvet a **Nyelv** beállításban a **Karbantartás** fülön.

A nyomtató-illesztőprogram elérése különféle alkalmazásokból

Ha olyan beállításokat kíván végrehajtani, melyek csak az adott alkalmazásra vonatkoznak, akkor azt abból az alkalmazásból végezze.

Válassza ki a **Nyomtatás** vagy a **Nyomtatási beállítás** lehetőséget a **Fájl** menüből. Válassza ki a nyomtatót, majd kattintson a **Beállítások** vagy a **Tulajdonságok** lehetőségre.

Megjegyzés:

A műveletek az adott alkalmazástól függően eltérnek. További részleteket az alkalmazás súgójában talál.

A nyomtató illesztőprogramjának elérése a vezérlőpanelről

Ha olyan beállítást szeretne végrehajtani, mely minden alkalmazásra érvényes, a nyomtató-illesztőprogramhoz a vezérlőpanelen keresztül kell hozzáférnie.

Windows 11

Kattintson az indítás gombra, majd válassza ki a(z) **Minden alkalmazás > Windows eszközök > Vezérlőpanel > Eszközök és nyomtatók megjelenítése** parancsot a **Hardver és hang** menüpontban. Kattintson jobb gombbal a nyomtatóra, vagy tartsa lenyomva a gombot, majd jelölje ki a **Nyomtató tulajdonságai** elemet.

Windows 10/Windows Server 2022/Windows Server 2019/Windows Server 2016

Kattintson az indítás gombra, majd válassza ki a **Windows rendszer > Vezérlőpanel > Eszközök és nyomtatók megjelenítése** parancsot a **Hardver és hang** menüpontban. Kattintson jobb gombbal a nyomtatóra, vagy tartsa lenyomva a gombot, majd jelölje ki a **Nyomtató tulajdonságai** elemet.

Windows 8.1/Windows 8/Windows Server 2012 R2/Windows Server 2012

Válassza az **Asztal > Beállítások > Vezérlőpanel > Eszközök és nyomtatók megjelenítése** elemet itt: **Hardver és hang**. Kattintson jobb gombbal a nyomtatóra, vagy tartsa lenyomva a gombot, majd jelölje ki a **Nyomtató tulajdonságai** elemet.

Windows 7/Windows Server 2008 R2

Kattintson az indítás gombra, majd válassza ki a **Vezérlőpanel > Eszközök és nyomtatók megjelenítése** parancsot a **Hardver és hang** menüpontban. Kattintson jobb gombbal a nyomtatóra, majd jelölje ki a **Nyomtatási beállítások** elemet.

Windows Vista/Windows Server 2008

Kattintson az indítás gombra, majd válassza ki a **Vezérlőpanel > Nyomtatók** lehetőséget a **Hardver és hang** menüpontban. Kattintson jobb gombbal a nyomtatóra, majd jelölje ki a **Nyomtatási beállítások** elemet.

Windows XP/Windows Server 2003 R2/Windows Server 2003

Kattintson az indítás gombra, majd válassza ki a **Vezérlőpanel > Nyomtatók és más hardverek > Nyomtatók és faxok** elemet. Kattintson jobb gombbal a nyomtatóra, majd jelölje ki a **Nyomtatási beállítások** elemet.

A nyomtató-illesztőprogram megnyitása a tálcán található nyomtató ikon segítségével

A számítógép tálcáján található nyomtató ikon egy parancsikon, melyen keresztül gyorsan hozzáférhet a nyomtató-illesztőprogramhoz.

Ha a nyomtató ikonra kattint és kiválasztja a(z) **Nyomtatóbeállítások** lehetőséget, akkor ugyanaz a nyomtatóbeállítási ablak nyílik meg, mint amelyet a vezérlőpanelről nyit meg. Ha duplán rákattint erre az ikonra, ellenőrizheti a nyomtató állapotát.

Megjegyzés:

Ha a nyomtató ikon nem jelenik meg a tálcán, akkor nyissa meg a nyomtató-illesztőprogram ablakát, kattintson a(z) **Figyelési beállítások** elemre a(z) **Karbantartás** lapon, majd válassza ki a(z) **Parancsikon regisztrálása a tálcához** opciót.

A segédprogram elindítása

Nyissa meg a nyomtatóillesztő ablakát. Kattintson az **Karbantartás** lapra.

Számítógépről történő nyomtatásra szolgáló alkalmazás (Mac OS nyomtató-illesztőprogram)

A nyomtató-illesztőprogram a nyomtatót vezérli más alkalmazásokból érkező nyomtatási parancsok alapján. A nyomtató-illesztőprogramon elvégzett beállítások vezetnek a legjobb nyomatokhoz. A nyomtató-illesztőprogram segédprogram használatával ellenőrizheti a nyomtató állapotát, valamint fenntarthatja vele az optimális működési állapotot.

A nyomtató-illesztőprogram elérése különféle alkalmazásokból

Kattintson az **Oldalbeállítás** vagy a **Nyomtatás** lehetőségre az alkalmazás **Fájl** menüjében. Szükség esetén kattintson a **Részletek megjelenítése** (vagy a(z) ▼) elemre a nyomtatási ablak kibontásához.

Megjegyzés:

Az adott alkalmazástól függően előfordulhat, hogy az **Oldalbeállítás** nem jelenik meg a **Fájl** menüben, és a nyomtatási képernyő megjelenítésének műveletei eltérőek lehetnek. Lásd az alkalmazás súgóját a részletekért.

A segédprogram elindítása

Válassza a **Rendszerbeállítások** elemet az Apple menü > **Nyomtatók és szkennerek** (vagy **Nyomtatás és szkennelés, Nyomtatás és faxolás**) menüpontnál, majd válassza ki a nyomtatót. Kattintson a **Beállítások és kellékanyagok > Segédprogram > Nyomtató segédprogram megnyitása** elemre.

Nyomtató műveletek beállítására szolgáló alkalmazás (Web Config)

A(z) Web Config egy számítógép vagy okoseszköz webböngészőjében (pl. Microsoft Edge vagy Safari) futtatható alkalmazás. Ellenőrizheti a nyomtató állapotát vagy módosíthatja a hálózati szolgáltatást és a nyomtató beállításait. A Web Config használatához csatlakoztassa a nyomtatót és a számítógépet vagy az eszközt ugyanahhoz a hálózathoz.

A következő böngészőprogramok használata támogatott. Használja a legújabb verziót.

Microsoft Edge, Internet Explorer, Firefox, Chrome, Safari

Megjegyzés:

Előfordulhat, hogy a Web Config használata közben be kell írnia a rendszergazdai jelszót. Bővebb információkért tekintse meg a kapcsolódó információkat alább.

Kapcsolódó információ

➔ „Megjegyzések a rendszergazdai jelszóval kapcsolatban“ 14. oldal

A Web Config futtatása webböngészőben

1. Ellenőrizze a nyomtató IP-címét.

Tartsa lenyomva a  gombot legalább 5 másodpercig a hálózati állapotlap kinyomtatásához, majd ellenőrizze a nyomtató IP-címét.

2. Indítsa el a böngészőprogramot egy számítógépen vagy intelligens eszközön, majd írja be a nyomtató IP-címét.

Formátum:

IPv4: http://a nyomtató IP-címe/

IPv6: http://[a nyomtató IP-címe]/

Példák:

IPv4: http://192.168.100.201/

IPv6: http://[2001:db8::1000:1]/

Megjegyzés:

Az intelligens eszköz használatával a Web Config alkalmazást az Epson Smart Panel termékinformációk képernyőjéről is futtathatja.

Mivel a nyomtató saját aláírású tanúsítványt használ a HTTPS elérésekor, a böngészőben figyelmeztetés jelenik meg, amikor elindítja a Web Config opciót; ez nem jelez problémát, biztonsággal figyelmen kívül hagyhatja.

Alkalmazás szoftver és firmware frissítéséhez (Epson Software Updater)

A(z) Epson Software Updater egy olyan alkalmazás, amely új szoftvereket telepít, és az interneten keresztül frissíti a firmware-t. Ha rendszeresen szeretne frissítési információkat keresni, akkor a(z) Epson Software Updater Auto Update Settings (Automatikus frissítés beállításai) pontjában beállíthatja, hogy a rendszer milyen intervallumonként keressen frissítéseket.

Megjegyzés:

A Windows Server operációs rendszerek nem támogatottak.

Indítás Windows rendszeren

- Windows 11

Kattintson az indítás gombra, majd válassza ki a **Minden alkalmazás > EPSON Software > Epson Software Updater** lehetőséget.

- Windows 10

Kattintson az indítás gombra, majd válassza ki az **EPSON Software > Epson Software Updater** lehetőséget.

- Windows 8.1/Windows 8

Adja meg az alkalmazás nevét a keresésben, majd válassza ki a megjelenő ikont.

- Windows 7/Windows Vista/Windows XP

Kattintson az indítás gombra, majd válassza ki a **Minden program (vagy Programok) > EPSON Software > Epson Software Updater** lehetőséget.

Megjegyzés:

*Az Epson Software Updater alkalmazást úgy is elindíthatja, hogy az asztalon a tálcán lévő nyomtató ikonra kattint, majd kiválasztja a **Szoftver frissítés** lehetőséget.*

Indítás Mac OS rendszeren

Válassza ki az **Ugrás > Alkalmazások > Epson Software > Epson Software Updater** elemet.

Kapcsolódó információ

➔ [„Alkalmazások külön telepítése“ 76. oldal](#)

Termékspecifikációk

A nyomtató műszaki adatai

| | | |
|-------------------------------------|------------|--|
| Nyomtatófej fúvókájának elhelyezése | | Fekete tintafúvókák: 180 Színes tintafúvókák: 180, színenként |
| Papír súlya* | Sima papír | 64–90 g/m ² |
| | Borítékok | 75–100 g/m ² |

* Még akkor is, ha a papírvastagság ezen a tartományon belül van, előfordulhat, hogy a papír nem tölthető be megfelelően vagy a papír tulajdonságaitól, illetve minőségétől függően a nyomtatási minőség romolhat.

Nyomtatható terület

Különálló lapok nyomtatható területe

A nyomtatás minősége romolhat a satírozott területeken a nyomtató műszaki paramétereire miatt.

Nyomtatás szegélyekkel

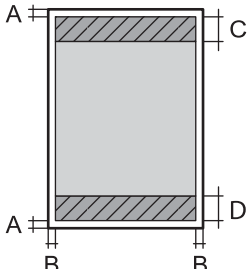
| | | |
|---|---|------------------------|
|  | A | 3.0 mm (0.12 hüvelyk) |
| | B | 3.0 mm (0.12 hüvelyk) |
| | C | 41.0 mm (1.62 hüvelyk) |
| | D | 37.0 mm (1.46 hüvelyk) |

Szegély nélküli nyomtatás

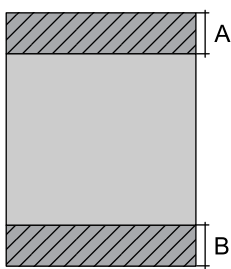
| | | |
|---|---|------------------------|
|  | A | 44.0 mm (1.73 hüvelyk) |
| | B | 40.0 mm (1.57 hüvelyk) |

Borítékok nyomtatható területe

A nyomtatás minősége romolhat a satírozott területeken a nyomtató műszaki paramétereire miatt.

| | | |
|---|---|------------------------|
|  | A | 3.0 mm (0.12 hüvelyk) |
| | B | 3.0 mm (0.12 hüvelyk) |
| | C | 18.0 mm (0.71 hüvelyk) |
| | D | 41.0 mm (1.62 hüvelyk) |

Nyomtatható terület lemezcímke esetén

A nyomtatás minősége romolhat a satírozott területeken a nyomtató műszaki paramétereire miatt.

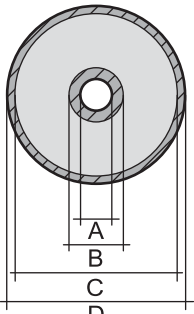
| | | |
|---|---|-----------------------|
|  | A | 18 mm (0.71 hüvelyk) |
| | B | 43 mm (1.69 hüvelyk) |
| | C | 116 mm (4.57 hüvelyk) |
| | D | 120 mm (4.72 hüvelyk) |

Nyomtatható terület PVC-igazolványok esetén

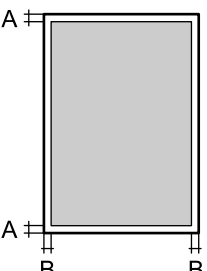
| | | |
|---|---|-----------------------|
|  | A | 3.0 mm (0.12 hüvelyk) |
| | B | 3.0 mm (0.12 hüvelyk) |

Az interfész műszaki adatai

| | |
|---------------|--------------------|
| Számítógéphez | Nagysebességű USB* |
|---------------|--------------------|

* USB 3.0 kábel nem támogatott.

Hálózati specifikációk

A Wi-Fi funkcióval kapcsolatos műszaki adatok

| | |
|------------|--------------------------------|
| Szabványok | IEEE 802.11b/g/n* ¹ |
|------------|--------------------------------|

| | |
|---|--|
| Frekvencia tartomány | 2,4 GHz |
| Koordinációs módok | Infrastruktúra, Wi-Fi Direct (Egyszerű hozzáférési pont) ^{*2*3} |
| Vezeték nélküli biztonság ^{*4} | WEP (64/128bit), WPA2-PSK (AES) ^{*5} , WPA3-SAE (AES) |

*1 Az IEEE 802.11n csak a HT20 modellnél áll rendelkezésre.

*2 IEEE 802.11b esetén nem támogatott.

*3 Az egyszerű hozzáférési pont mód kompatibilis egy Wi-Fi-kapcsolattal (infrastruktúra).

*4 A Wi-Fi Direct kizárólag a WPA2-PSK (AES) verziót támogatja.

*5 Megfelel a WPA2 szabvány előírásainak a WPA/WPA2 Personal támogatásával.

Hálózati funkciók és IPv4/IPv6

| Funkciók | | | Támogatott | Megjegyzés |
|---------------------|---|------------|------------|--------------------------|
| Hálózati nyomtatás | EpsonNet Print (Windows) | IPv4 | ✓ | - |
| | Standard TCP/IP (Windows) | IPv4, IPv6 | ✓ | - |
| | WSD nyomtatás (Windows) | IPv4, IPv6 | ✓ | Windows Vista vagy újabb |
| | Bonjour nyomtatás (Mac OS) | IPv4, IPv6 | ✓ | - |
| | IPP nyomtatás (Windows, Mac OS) | IPv4, IPv6 | ✓ | - |
| | PictBridge nyomtatás (Wi-Fi) | IPv4 | - | Digitális fényképezőgép |
| | Epson Connect (nyomtatás e-mailből, távoli nyomtatás) | IPv4 | ✓ | - |
| Hálózati lapolvasás | Epson Scan 2 | IPv4, IPv6 | - | - |
| | Event Manager | IPv4 | - | - |
| | Epson Connect (lapolvasás a felhőbe) | IPv4 | - | - |
| Fax | Fax küldése | IPv4 | - | - |
| | Fax fogadása | IPv4 | - | - |

Biztonsági protokoll

| | |
|---------|----------------------|
| SSL/TLS | HTTPS szerver/kliens |
| SNMPv3 | |

Méretetek

| | |
|-----------|--|
| Méretetek | <p>Tárolás</p> <ul style="list-style-type: none"> <input type="checkbox"/> Szélesség: 403 mm (15.9 hüv.) <input type="checkbox"/> Mélység: 369 mm (14.5 hüv.) <input type="checkbox"/> Magasság: 149 mm (5.9 hüv.) <p>Nyomtatás</p> <ul style="list-style-type: none"> <input type="checkbox"/> Szélesség: 403 mm (15.9 hüv.) <input type="checkbox"/> Mélység: 638 mm (25.1 hüv.) <input type="checkbox"/> Magasság: 300 mm (11.8 hüv.) |
| Súly* | Kb. 6.0 kg (13.2 font) |

* Tinta és tápkábel nélkül.

Elektromos jellemzők

| | | |
|--------------------------------------|--|--|
| Tápfeszültség adatok | AC 100–240 V | AC 220–240 V |
| Névleges frekvenciatartomány | 50–60 Hz | 50–60 Hz |
| Névleges áramerősség | 0.5–0.3 A | 0.3 A |
| Energiafogyasztás (USB kapcsolattal) | <p>Nyomtatás: kb. 19.0 W (ISO/IEC24712)</p> <p>Készenléti üzemmód: kb. 4.4 W</p> <p>Alvó üzemmód: kb. 0.6 W</p> <p>Kikapcsolt állapot: kb. 0.2 W</p> | <p>Nyomtatás: kb. 19.0 W (ISO/IEC24712)</p> <p>Készenléti üzemmód: kb. 4.4 W</p> <p>Alvó üzemmód: kb. 0.6 W</p> <p>Kikapcsolt állapot: kb. 0.2 W</p> |

Megjegyzés:

- Nézze meg a nyomtatóra ragasztott címkén a névleges feszültséget.
- Az európai felhasználók látogassanak el a következő webhelyre az energiafogyasztással kapcsolatos információkért.
<http://www.epson.eu/energy-consumption>

Környezeti specifikációk

| | |
|---------|---|
| Működés | <p>A nyomtatót a következő ábrán látható tartományban használja.</p> <p>Hőmérséklet: 10–35 °C (50–95 °F) Páratartalom: 20–80%-os relatív páratartalom (nem lecsapódó)</p> |
| Tárolás | <p>Hőmérséklet: -20–40 °C (-4–104 °F)* Páratartalom: 5–85% relatív páratartalom (nem lecsapódó)</p> |

* Egy hónapig tárolhatja 40 °C-on (104 °F).

A tintalackok környezeti specifikációi

| | |
|-------------------------|---|
| Tárolási hőmérséklet | -20 - 40 °C (-4 - 104 °F)* |
| Fagyasztási hőmérséklet | -15 °C (5 °F) A tinta 25 °C (77 °F) hőmérsékleten kiolvastva körülbelül 2 óra múlva használható. |

* Egy hónapig tárolhatja 40 °C-on (104 °F).

Rendszerkövetelmények

Windows

Windows Vista, Windows 7, Windows 8/8.1, Windows 10, Windows 11 vagy újabb

Windows XP SP3 (32 bites)

Windows XP Professional x64 Edition SP2

Windows Server 2003 (SP2) vagy újabb

Mac OS

Mac OS X 10.9.5 vagy újabb, macOS 11 vagy újabb

Megjegyzés:

Lehet, hogy a Mac OS nem fog támogatni néhány alkalmazást és funkciót.

A UNIX fájlrendszer (UFS) a Mac OS rendszer esetében nem támogatott.

Szabályozási információ

Szabványok és engedélyek

Szabványok és engedélyek az európai modellhez

Európai felhasználók esetén

A Seiko Epson Corporation ezennel igazolja, hogy a rádiójeleket használó készülék alábbi típusa megfelel a 2014/53/EU irányelvnek. Az EU-s megfelelőségi nyilatkozat teljes szövege az alábbi webhelyen érhető el.

<http://www.epson.eu/conformity>

B731A

Csak a következő országokban használható: Írország, Egyesült Királyság, Ausztria, Németország, Liechtenstein, Svájc, Franciaország, Belgium, Luxemburg, Hollandia, Olaszország, Portugália, Spanyolország, Dánia, Finnország, Norvégia, Svédország, Izland, Horvátország, Ciprus, Görögország, Szlovénia, Málta, Bulgária, Cseh Köztársaság, Észtország, Magyarország, Lettország, Litvánia, Lengyelország, Románia és Szlovákia.

Az Epson nem vállal felelősséget a készülékek engedély nélküli módosításából eredő védelmi hibákért.



ZICTA típusjóváhagyás a zambiai felhasználók számára

A ZICTA típusjóváhagyásra vonatkozó információkat a következő weboldalon tekintheti meg.

<https://support.epson.net/zicta/>

A másolásra vonatkozó korlátozások

A nyomtató kezelésénél tartsa be az alábbi korlátozásokat, biztosítva ezzel a felelősségteljes és jogszerű használatát.

A törvény tiltja a következő dolgok másolását:

- Bankjegy, érme, állami kibocsátású értékpapír, államkötvény, önkormányzati értékpapír
- Használatlan postabélyeg, nyomtatott bélyeget tartalmazó levelezőlap és minden egyéb, érvényes postai jelölést tartalmazó hivatalos postai cikk
- Állami illetékbélyeg és a jogi eljárások betartásával kibocsátott értékpapírok

A következők másolásakor járjon el kellő körültekintéssel:

- Magán kibocsátású értékpapírok (részvény, pénzre váltható utalvány, csekk stb.), bérlet, engedményre feljogosító utalványok stb.
- Igazolvány, útlevel, jogosítvány, alkalmassági tanúsítvány, behajtási engedély, ebédjegy, étkezési utalvány stb.

Megjegyzés:

Előfordulhat, hogy törvény tiltja ezeknek a dolgoknak a másolását.

A szerzői jogvédelem alá eső anyagok felelősségteljes felhasználása:

A nyomtatóval szerzői jogvédelem alá eső anyagok jogosulatlan másolása történhet. Hacsak nem egy hozzáértő jogász tanácsa szerint jár el, a közzétett anyagok lemásolása előtt mindig kérje ki a szerzői jog tulajdonosának engedélyét.

Segítségkérés

Technikai támogatási webhely. 162

Kapcsolatfelvétel az Epson ügyfélszolgálattal. 162

Technikai támogatási webhely

Ha további segítségre van szüksége, látogassa meg az Epson támogatási webhelyét, melynek címét alább találja. Válassza ki országát vagy régióját és látogassa meg a helyi Epson webhely támogatási részlegét. A legújabb illesztőprogramok, GYIK, kézikönyvek és egyéb letölthető anyagok is megtalálhatók a webhelyen.

<http://support.epson.net/>

<http://www.epson.eu/support> (Európa)

Ha az Epson termék nem megfelelően működik és nem tudja megoldani a problémát, kérjen segítséget az Epson ügyfélszolgálatától.

Kapcsolatfelvétel az Epson ügyfélszolgálattal

Mielőtt kapcsolatba lépne az Epsonnal

Ha Epson terméke nem működik megfelelően, és a termékhez kapott hibaelhárítási útmutatót követve nem tudta megoldani a problémát, kérje az Epson ügyfélszolgálatának a segítségét.

Az alábbi Epson támogatási lista az értékesítés országától függ. Lehet, hogy jelenlegi lakóhelyén néhány termék nem értékesíthető, így minden esetben érdemes felkeresni az Epson azon helyi ügyfélszolgálatát, ahol a terméket vásárolta.

Ha az Ön lakhelyén nincs Epson ügyfélszolgálati iroda felsorolva a lenti listában, akkor vegye fel a kapcsolatot a viszonteladóval, akitől a terméket vásárolta.

Az Epson ügyfélszolgálatunk sokkal gyorsabban tud majd segíteni Önnek, ha megadja nekik a következő adatokat:

- A termék sorozatszám
(A címke rögzítési helye a terméktől függ; lehet a hátoldalon, a fedél nyitott oldalán vagy az alján.)
- A termék típusa
- A termék szoftver verziója
(Kattintson a **About**, **Version Info** vagy más hasonló gombra a szoftverben.)
- A számítógép márkája és típusa
- A számítógépen használt operációs rendszer neve és verziószáma
- A termékkel használt szoftveres alkalmazások neve és verziószáma

Megjegyzés:

A terméktől függően előfordulhat, hogy a hálózati beállításokat a termék memóriája tárolja. A termék meghibásodása vagy javítása során a beállítások elveszhetnek. Az Epson még a jótállási időszak alatt sem vállal felelősséget az adatvesztésért, az adatok biztonsági mentéséért vagy visszaállításáért. Javasoljuk, hogy készítsen biztonsági mentést vagy jegyzetet adatairól.

Segítség európai felhasználók számára

Az Epson terméktámogatási szolgálatának eléréséről bővebb információ a Pán-európai jótállási dokumentumban található.

Segítség tajvani felhasználók részére

Elérhetőségek információkhoz, támogatáshoz és szolgáltatásokhoz:

World Wide Web

<http://www.epson.com.tw>

Rendelkezésre állnak termékspecifikációk, letölthető meghajtók és terméktájékoztatók.

Epson Helpdesk

Telefonszám: +886-2-2165-3138

HelpDesk csapatunk telefonon keresztül az alábbiakban tud segíteni:

- Értékesítési tájékoztatók és termékadatok
- Kérdések és problémák a termékek felhasználásával kapcsolatban
- Javítással és garanciával kapcsolatos tájékoztatók

Szervizközpont:

<http://www.tekcare.com.tw/branchMap.page>

A TekCare vállalat az Epson Taiwan Technology & Trading Ltd. hivatalos szervizközpontja.

Segítség ausztrál felhasználók részére

Az Epson Australia magas szintű ügyfélszolgálatot kíván biztosítani. A termék kézikönyvén kívül a következő forrásokat biztosítjuk tájékoztatásnyújtás céljából:

Internet URL

<http://www.epson.com.au>

Keresse fel az Epson Australia weblapjait. Megéri a modemet néha-néha ide irányítani! A webhelyen letölthetőek a különféle illesztőprogramok. Emellett információkat kaphat az Epson elérhetőségeiről, az új termékek adatairól, valamint műszaki támogatást is kérhet (e-mailben).

Epson Helpdesk

Telefonszám: 1300-361-054

Az Epson Helpdesk a végső eszköz annak érdekében, hogy ügyfeleink tanácsot kaphassanak. A Helpdesk ügyintézői az Epson termékek telepítésével, konfigurálásával és kezelésével kapcsolatban nyújtanak segítséget. Vásárlási tanácsadó szolgálatunk tájékoztatást tud adni a legújabb Epson termékekről, illetve meg tudja mondani, hogy hol van az Önhöz legközelebbi kereskedő vagy szolgáltató cég. Itt számos kérdéstípusra válaszolnak.

Javasoljuk, hogy telefonáláskor legyen kéznél minden lényeges információ. Minél több információt készít elő, annál gyorsabban tudunk segíteni a probléma megoldásában. Ezen információk között szerepel az Epson termék kézikönyve, a számítógép típusa, az operációs rendszer, az alkalmazások, valamint minden egyéb, amit szükségesnek érez.

A készülék szállítása

Az Epson azt javasolja, hogy őrizze meg a készülék csomagolását a későbbi esetleges szállításokhoz. Azt is javasolja, hogy ragasztószalaggal rögzítse a tintatartályt; illetve a készüléket függőleges helyzetben tárolja.

Segítség új-zélandi felhasználók részére

Az Epson New Zealand magas szintű ügyfélszolgálatot kíván biztosítani. A termék dokumentációján kívül a következő forrásokat biztosítjuk tájékoztatásnyújtás céljából:

Internet URL

<http://www.epson.co.nz>

Keresse fel az Epson New Zealand weblapjait. Megéri a modemet néha-néha ide irányítani! A webhelyen letölthetőek a különféle illesztőprogramok. Emellett információkat kaphat az Epson elérhetőségeiről, az új termékek adatairól, valamint műszaki támogatást is kérhet (e-mailben).

Epson Helpdesk

Telefonszám: 0800 237 766

Az Epson Helpdesk a végső eszköz annak érdekében, hogy ügyfeink tanácsot kaphassanak. A Helpdesk ügyintézői az Epson termékek telepítésével, konfigurálásával és kezelésével kapcsolatban nyújtanak segítséget. Vásárlási tanácsadó szolgálatunk tájékoztatást tud adni a legújabb Epson termékekről, illetve meg tudja mondani, hogy hol van az Önhöz legközelebbi kereskedő vagy szolgáltató cég. Itt számos kérdéstípusra válaszolnak.

Javasoljuk, hogy telefonáláskor legyen kéznél minden lényeges információ. Minél több információt készít elő, annál gyorsabban tudunk segíteni a probléma megoldásában. Ilyen fontos információ többek között az Epson termék dokumentációja, a számítógép típusa, az operációs rendszer, az alkalmazások, valamint minden egyéb információ, amit szükségesnek érez.

A készülék szállítása

Az Epson azt javasolja, hogy őrizze meg a készülék csomagolását a későbbi esetleges szállításokhoz. Azt is javasolja, hogy ragasztószalaggal rögzítse a tintatartályt; illetve a készüléket függőleges helyzetben tárolja.

Segítség szingapúri felhasználók részére

Az Epson Singapore-tól a következő címen érhetőek el információforrások, támogatás és szolgáltatások:

World Wide Web

<http://www.epson.com.sg>

Termékspecifikációkra vonatkozó információk, letölthető meghajtók, gyakori kérdések, értékesítési tájékoztatás, valamint e-mailen keresztül adott műszaki támogatás áll rendelkezésre.

Epson Helpdesk

Díjmentes telefonszám: 800-120-5564

HelpDesk csapatunk telefonon keresztül az alábbiakban tud segíteni:

- Értékesítési tájékoztatás és termékadatok
- A termékek használatával kapcsolatos kérdések és a felmerülő problémák hibaelhárítási tudnivalói
- Javítással és garanciával kapcsolatos tájékoztatás

Segítség thaiföldi felhasználók részére

Elérhetőségek információkhoz, támogatáshoz és szolgáltatásokhoz:

World Wide Web

<http://www.epson.co.th>

Termékspecifikációkra vonatkozó információk, letölthető meghajtók, gyakori kérdések, értékesítési tájékoztatás, valamint e-mailen keresztül kínált műszaki támogatás áll rendelkezésre.

Epson telefonos ügyfélszolgálat

Telefonszám: 66-2460-9699

E-mail: support@eth.epson.co.th

Telefonos ügyfélszolgálati csapatunk az alábbiakban tud segíteni:

- Értékesítési tájékoztatás és termékadatok
- Kérdések és problémák a termékek felhasználásával kapcsolatban
- Javítással és garanciával kapcsolatos tájékoztatás

Segítség vietnami felhasználók részére

Elérhetőségek információkhoz, támogatáshoz és szolgáltatásokhoz:

Epson szervizközpont

27 Yen Lang, Trung Liet Ward, Dong Da District, Ha Noi City. Tel: +84 24 7300 0911

38 Le Dinh Ly, Thac Gian Ward, Thanh Khe District, Da Nang. Tel: +84 23 6356 2666

194/3 Nguyen Trong Tuyen, Ward 8, Phu Nhuan Dist., HCMC. Tel: +84 28 7300 0911

31 Phan Boi Chau, Ward 14, Binh Thanh District, HCMC. Tel: +84 28 35100818

Segítség indonéziai felhasználók részére

Elérhetőségek információkhoz, támogatáshoz és szolgáltatásokhoz:

World Wide Web

<http://www.epson.co.id>

- Információk termékspecifikációról, letölthető meghajtók
- Gyakran Ismételt Kérdések (FAQ), értékesítési tájékoztatás és kérdésfeltevés e-mailben

Epson Hotline

Telefonszám: 1500-766 (Indonesia Only)

E-mail: customer.care@ein.epson.co.id

Hotline csapatunk telefonon vagy e-mailen keresztül az alábbiakban tud segíteni:

- Értékesítési tájékoztatás és termékadatok

- Terméktámogatás

Segítség hongkongi felhasználók részére

Felhasználóink az Epson Hong Kong Limitedhez fordulhatnak műszaki tájékoztatásért, valamint egyéb, értékesítés utáni szolgáltatásokért.

Internet honlap

<http://www.epson.com.hk>

Az Epson Hong Kong helyi honlapot üzemeltet kínai és angol nyelven, hogy a következő információkat biztosítsa a felhasználók részére:

- Termékinformációk
- Gyakran Ismételt Kérdések (FAQ)
- Az Epson termékek meghajtóinak legfrissebb verziói

Műszaki támogatás Hotline

Műszaki munkatársaink a következő telefon- és faxszámokon is elérhetők:

Telefon: 852-2827-8911

Fax: 852-2827-4383

Segítség malajziai felhasználók részére

Elérhetőségek információkhoz, támogatáshoz és szolgáltatásokhoz:

World Wide Web

<http://www.epson.com.my>

- Információk termékspecifikációról, letölthető meghajtók
- Gyakran Ismételt Kérdések (FAQ), értékesítési tájékoztatás és kérdésfeltevés e-mailben

Epson telefonos ügyfélszolgálat

Telefon: 1800-81-7349 (Díjmentes)

E-mail: websupport@emsb.epson.com.my

- Értékesítési tájékoztatás és termékadatok
- Kérdések és problémák a termékek felhasználásával kapcsolatban
- Javítással és garanciával kapcsolatos tájékoztatás

EPSON Malaysia Sdn Bhd (központi iroda)

Telefonszám: 603-56288288

Fax: 603-5628 8388/603-5621 2088

Segítség indiai felhasználók részére

Elérhetőségek információkhoz, támogatáshoz és szolgáltatásokhoz:

World Wide Web

<http://www.epson.co.in>

Rendelkezésre állnak termékspecifikációk, letölthető meghajtók és terméktájékoztatók.

Ingyenes segélyvonal

Szervizhez, termékinformációkhoz vagy fogyóeszközök rendeléséhez –

18004250011 / 186030001600 / 1800123001600 (9:00–18:00)

E-mail

calllog@epson-india.in

WhatsApp

+91 96400 00333

Segítség Fülöp-szigeteki felhasználók részére

Ha műszaki segítséget vagy egyéb, értékesítés utáni szolgáltatásokat szeretne igénybe venni, keresse meg az Epson Philippines Corporation-t az alábbi telefon- vagy faxszámon, illetve e-mail címen:

World Wide Web

<http://www.epson.com.ph>

Rendelkezésre állnak információk termékspecifikációkról, letölthető meghajtók, gyakori kérdések (FAQ), valamint e-mailes tájékoztatók.

Epson Philippines Ügyfélszolgálat

Díjmentes telefonszám: (PLDT) 1-800-1069-37766

Díjmentes telefonszám: (Digitel) 1-800-3-0037766

Metro Manila: +632-8441-9030

Weboldal: <https://www.epson.com.ph/contact>

E-mail: customercare@epc.epson.com.ph

Reggel 9-tól este 6-ig érhető el, hétfőtől szombatig (kivéve szabadnapokon)

Ügyfélszolgálati csapatunk telefonon keresztül az alábbiakban tud segíteni:

- Értékesítési tájékoztatók és termékadatok
- Kérdések és problémák a termékek felhasználásával kapcsolatban
- Javítással és garanciával kapcsolatos tájékoztatók

Epson Philippines Corporation

Központi szám: +632-8706-2609

Fax: +632-8706-2663 / +632-8706-2665