

L8050 Series

Kullanım Kılavuzu

Yazdırma

Yazıcının Bakımını Yapma

Sorun Çözme

İçindekiler

Bu Kılavuza Kılavuz

Kılavuzlara Giriş.	6
Önemli Güvenlik Talimatları (kağıda basılı kılavuz).	6
Buradan Başlayın (kağıda basılı kılavuz).	6
Kullanım Kılavuzu (dijital kılavuz).	6
En Son Kılavuzlar Hakkında Bilgi.	6
Bilgi Arama.	6
Yalnızca İhtiyacınız Olan Sayfaları Yazdırma.	7
Bu Kılavuz Hakkında.	7
İşaret ve Semboller.	7
Ekran Görüntüleri ve Çizimler Hakkında Notlar.	8
İşletim Sistemi Referansları.	8
Ticari Markalar.	9
Telif Hakkı.	9

Önemli Yönergeler

Güvenlik Talimatları.	11
Mürekkep İçin Güvenlik Yönergeleri.	11
Yazıcıyla İlgili Öneriler ve Uyarılar.	11
Yazıcı Kurulumu Hakkında Öneriler ve Uyarılar.	12
Yazıcının Kullanılması Hakkında Öneriler ve Uyarılar.	12
İnternete Bağlanmak için Öneriler ve Uyarılar.	13
Yazıcıyı Kablosuz Bağlantı ile Kullanma Önerileri ve Uyarıları.	13
Yazıcıyı Taşıma veya Depolama Hakkında Öneriler ve Uyarılar.	13
Yönetici Parolasıyla İlgili Notlar.	13
Kişisel Bilgilerinizin Korunması.	14

Parça Adları ve İşlevleri

Ön.	16
İç.	17
Arka.	18

Kontrol Paneli Kılavuzu

Düğme ve İşlevler.	20
Işıklar ve Yazıcı Durumunu Kontrol Etme.	21

Kağıt, Disk ve PVC Kimlik Kartlarını Yükleme

Kağıt Yükleme.	25
Kağıt Kullanımı Önlemleri.	25
Kağıt Türü Listesi.	26
Kağıt Yükleme.	26
Çeşitli Kağıtları Yükleme.	28
Disk yükleme.	30
Yazdırılabilir Diskler.	30
Disk Kullanımı Önlemleri.	30
Disk Yükleme ve Çıkarma.	30
PVC Kimlik Kartlarını Yükleme.	32
Yazdırılabilir PVC Kimlik Kartları.	32
PVC Kimlik Kartı Kullanım Önlemleri.	33
PVC kimlik Kartını Takma ve Çıkarma.	33

Yazdırma

Fotoğrafları Yazdırma.	38
Fotoğrafları Bilgisayardan Yazdırma.	38
Akıllı Cihazlardan Fotoğrafları Yazdırma.	38
Zarflara Yazdırma.	39
Bilgisayardan Zarflara Yazdırma (Windows).	39
Bilgisayardan Zarflara Yazdırma (Mac OS).	39
Belgeleri Yazdırma.	40
Bilgisayardan Yazdırma.	40
Akıllı Cihazlardan Belgeleri Yazdırma.	54
Bir Disk Etiketine Yazdırma.	55
Epson Photo+ Kullanarak Bir Disk Etiketine Fotoğraflar Yazdırma.	55
PVC Kimlik Kartlarına Yazdırma.	55
Epson Photo+ Kullanarak PVC Kimlik Kartlarına Yazdırma.	55
Web Sayfalarını Yazdırma.	56
Bilgisayardan Web Sayfalarını Yazdırma.	56
Akıllı Cihazlardan Web Sayfalarını Yazdırma.	56
Bulut Hizmeti Kullanarak Yazdırma.	56

Yazıcının Bakımını Yapma

Sarf Malzemesinin Durumunu Kontrol Etme.	59
Kağıt Besleme Sorunları için Kağıt Yolunun Temizlenmesi.	59
Baskı Kalitesini İyileştirme.	61
Yazdırma Başlığını Kontrol Etme ve Temizleme.	61
Güçlü Temizleme ögesini Çalıştırma.	63

Başlık tıkanmasını önleme.	65
Yazdırma Kafasını Hizalama.	65
Mürekkep Bulaşması açısından Kağıt Yolunun Temizlenmesi (Yazdırma Sonucunun Yüzeyi Dikey olarak Lekelendiğinde).	66
Yarı Saydam Filmi Temizleme.	67
Yazıcıyı Temizleme.	70
Sıçrayan Mürekkebi Temizleme.	70

Şu Durumlarda

Bilgisayar Olarak Değiştirirken.	72
Güç Tasarrufu.	72
Güç Tasarrufu — Windows.	72
Güç Tasarrufu — Mac OS.	72
Wi-Fi Bağlantınızı Devre Dışı Bırakma.	73
Yazıcıdan Beslenen Toplam Sayfa Miktarını Kontrol Etme.	73
Uygulamaları Ayrı Ayrı Yükleme.	74
Orijinal bir Epson yazıcı sürücüsü yüklü olup olmadığını kontrol etme — Windows.	75
Orijinal bir Epson yazıcı sürücüsü yüklü olup olmadığını kontrol etme — Mac OS.	76
Ağ Bağlantısını Yeniden Ayarlama.	77
Bilgisayara Bağlanmak İçin Ayarlar Yapma.	77
Akıllı Cihaza Bağlanmak İçin Ayarlar Yapma.	78
Wi-Fi Ayarlarını Kontrol Panelinden Yapma.	78
Yazıcının Ağ Bağlantı Durumunu Kontrol Etme (Ağ Bağlantısı Raporu).	80
Ağ Bağlantısı Raporu Hakkında Mesaj ve Çözümler.	81
Akıllı Bir Cihazı ve Yazıcıyı Doğrudan Bağlama (Wi-Fi Direct).	86
Wi-Fi Direct Hakkında.	86
Wi-Fi Direct Yoluyla Cihazlara Bağlanma.	86
SSID Gibi Wi-Fi Direct (Basit EN) Ayarlarını Değiştirme.	88
Yazıcı Bağlantısını Ekleme veya Değiştirme.	88
Bir Yazıcıyı Birden Fazla Bilgisayara Kurmak İçin.	88
Bağlantıyı Wi-Fi'dan USB'ye Değiştirme.	89
Yazıcı için Statik IP Adresi Ayarlama.	90
Yazıcıyı Taşıma ve Depolama.	92

Sorun Çözme

Yazdırılmıyor.	99
Sorun Çözme.	99

Uygulama veya Yazıcı Sürücüsü Düzgün Çalışmıyor.	100
Bir Bağlantı Kurulduğu Halde Yazdırılmıyor (Windows).	100
Bir Bağlantı Kurulduğu Halde Yazdırılmıyor (Mac OS).	102
Yazıcı USB İle Bağlanamıyor.	103
Yazıcı Ağa Bağlanamıyor.	103
Ağ bağlantısı sorunlarının ana nedenleri ve çözümleri.	103
Kağıt Düzgün Bir Şekilde Beslenmiyor.	106
Kontrol Edilecek Noktalar.	106
Kağıt Eğik Besleniyor.	107
Aynı Anda Birkaç Kağıt Besleniyor.	108
Yüklemeye Çalışırken Disk/Kimlik kartı Tepsisi Çıkarıldı.	108
Kağıt Yok Hatası Oluşuyor.	108
Yazdırma Sırasında Kağıt Çıkarılıyor.	108
Yazdırma Kalitesi Düşük.	109
Çıktılarda Renk Eksik, Bantlar veya Beklenmedik Renkler Görünüyor.	109
Siyah Mürekkep ile Yazdırma Kalitesi Düşük.	109
Yaklaşık 2.5 cm Aralıklarla Renkli Şeritler Görünüyor.	110
Bulanık Baskılar, Dikey Şerit veya Yanlış Hizalama.	110
Çıktı Boş Bir Sayfa Olarak Çıkıyor.	111
Kağıt Lekeli veya Zedelenmiş.	112
Yazdırılan Fotoğraflar Yapışkan.	113
Görüntüler ve Fotoğraflar Beklenilmeyen Renklerde Yazdırılıyor.	113
Çıktıdaki Renkler Ekrandakilerden Farklı.	114
Kenar Boşlukları Olmadan Yazdırılmıyor.	115
Görüntünün Kenarları Kenarlıksız Yazdırma Sırasında Kırıldı.	115
Çıktı Konumu, Boyutu veya Kenar Boşlukları Yanlış.	116
Basılı Karakterler Yanlış veya Bozuk.	117
Yazdırılan Görüntü Ters.	117
Baskılarda Mozaik Gibi Desenler.	118
Yazıcı Sürücüsünde Kağıt Türü veya Kağıt Kaynağı Seçilemiyor.	118
Orijinal bir Epson yazıcısı sürücüsü yüklenmemiş.	118
Işıklar ve Yazıcı Durumunu Kontrol Etme.	118
Kağıt Sıkışıyor.	121
Sıkışan Kağıdı Çıkarma.	121
Kağıt Sıkışmalarını Önleme.	123
Mürekkep Doldurma Zamanı.	124
Mürekkep Şişesi Kullanma Önlemleri.	124

Mürekkep Tanklarını Doldurma.	125
Bakım Kutusunu Değiştirmenin Zamanı Geldi. . .	130
Bakım Kutusu İşleme Alma Tedbirleri.	130
Bir Bakım Kutusunun Değiştirilmesi.	130
Toplama Rulosunu Değiştirmenin Zamanı Geldi. .	133
Yazıcı Beklediği Gibi Çalıştırılmıyor.	136
Yazıcı Açılmıyor veya Kapanmıyor.	136
İşlemler Yavaş.	137
Arka Kağıt Desteği Kapatılmıyor.	139
Çalışma Sesi Yüksek.	139
Manuel 2 Taraflı Yazdırma Gerçekleştirilemiyor (Windows).	139
Yazdırma Ayarları Menüsü Görüntülenmiyor (Mac OS).	140
Sorun Çözülemiyor.	140
Yazdırma Sorunları Çözülemiyor.	140

Ürün Bilgileri

Kağıt Bilgileri.	143
Kullanılabilir Kağıtlar ve Kapasiteler.	143
Kullanılmayan Kağıt Türleri.	145
Sarf Malzemesi Ürünleri Bilgileri.	146
Mürekkep Şişesi Kodları.	146
Bakım Kutusu Kodu.	147
Toplama Rulosu Kodu.	147
Yazılım Bilgileri.	147
Bilgisayardan Yazdırma İçin Uygulama (Windows Yazıcı Sürücüsü).	148
Bilgisayardan Yazdırma İçin Uygulama (Mac OS Yazıcı Sürücüsü).	149
Yazıcı İşlemlerini Yapılandırma Uygulaması (Web Config).	149
Yazılım ve Bellenimi Güncelleme İçin Uygulama (Epson Software Updater).	150
Ürün Özellikleri.	151
Yazıcı Özellikleri.	151
Arayüz Özellikleri.	152
Ağ Özellikleri.	152
Boyutlar.	154
Elektrik Özellikleri.	154
Çevre Teknik Özellikleri.	155
Sistem Gereksinimleri.	155
Düzenleyici Bilgileri.	156
Standartlar ve Onaylar.	156
Kopyalama Sınırlamaları.	156

Nereden Yardım Alınır

Teknik Destek Web Sitesi.	159
-----------------------------------	-----

Epson Desteğe Başvurma.	159
Epson ile İletişime Geçmeden Önce.	159
Avrupa'daki Kullanıcılar İçin Yardım.	159
Tayvan'daki Kullanıcılar İçin Yardım.	159
Avustralya'daki Kullanıcılar İçin Yardım.	160
Yeni Zelanda'daki Kullanıcılar İçin Yardım.	160
Singapur'daki Kullanıcılar İçin Yardım.	161
Tayland'daki Kullanıcılar İçin Yardım.	161
Vietnam'daki Kullanıcılar İçin Yardım.	162
Endonezya'daki Kullanıcılar İçin Yardım.	162
Hong Kong'daki Kullanıcılar İçin Yardım.	162
Malezya'daki Kullanıcılar İçin Yardım.	163
Hindistan'daki Kullanıcılar İçin Yardım.	163
Filipinler'deki Kullanıcılar İçin Yardım.	164

Bu Kılavuza Kılavuz

Kılavuzlara Giriş.	6
Bilgi Arama.	6
Yalnızca İhtiyacınız Olan Sayfaları Yazdırma.	7
Bu Kılavuz Hakkında.	7
Ticari Markalar.	9
Telif Hakkı.	9

Kılavuzlara Giriş

Epson yazıcımızla aşağıdaki kılavuzlar verilir. Kılavuzların yanı sıra çeşitli Epson yazılım uygulamaları ile birlikte verilen yardım bilgilerine de bakmayı unutmayın.

Önemli Güvenlik Talimatları (kağıda basılı kılavuz)

Size bu yazıcının güvenli kullanımını için talimatlar sunar.

Buradan Başlayın (kağıda basılı kılavuz)

Yazıcının ayarlanması ve yazılımın kurulması hakkında bilgi verir.

Kullanım Kılavuzu (dijital kılavuz)

Bu kılavuz, PDF ve Web kılavuzu olarak mevcuttur. Yazıcıyı kullanma ve sorunları çözme hakkında ayrıntılı bilgi ile talimatlar sağlar.

En Son Kılavuzlar Hakkında Bilgi

❑ Kağıda basılı kılavuz

<http://www.epson.eu/support> adresindeki Epson Avrupa destek web sitesini ya da <http://support.epson.net/> adresindeki Epson dünya çapında destek web sitesini ziyaret edin.

❑ Dijital kılavuz

Aşağıdaki web sitesini ziyaret edin, ürün adını girin ve ardından **Destek** kısmına gidin.

<https://epson.sn>

Bilgi Arama

PDF kılavuz, anahtar sözcüğe göre bulmak istediğiniz bilgiyi aramanızı veya yer işaretlerini kullanarak doğrudan belirli kısımlara atlamayı sağlar. Bu bölümde bilgisayarınızda Adobe Acrobat Reader DC'de açılmış bir PDF kılavuzun nasıl kullanılacağı açıklanmaktadır.

Anahtar sözcüğe göre arama

Düzen > Gelişmiş Arama'ya tıklayın. Arama penceresinde bulmak istediğiniz bilgi için anahtar sözcüğü (metin) girin ve sonra **Ar**a ögesine tıklayın. İsbetler bir liste olarak görüntülenir. O sayfaya gitmek için görüntülenen isabetlerden birine tıklayın.

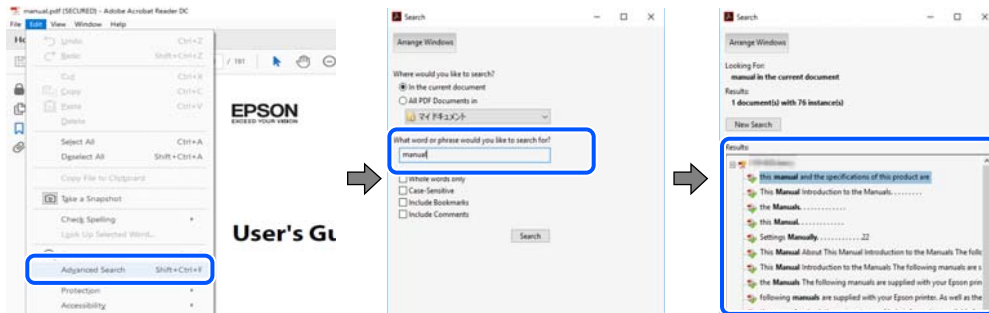

Doğrudan yer işaretlerinden atlama

O sayfaya atlamak için bir başlığa tıklayın. O bölümdeki alt düzey başlıkları görüntülemek için + veya > ögesine tıklayın. Önceki sayfaya dönmek için klavyenizde aşağıdaki işlemi gerçekleştirin.

- ❑ Windows: **Alt** tuşunu basılı tutun ve sonra ← öğesine basın.
- ❑ Mac OS: bir komut tuşunu basılı tutun ve sonra ← öğesine basın.

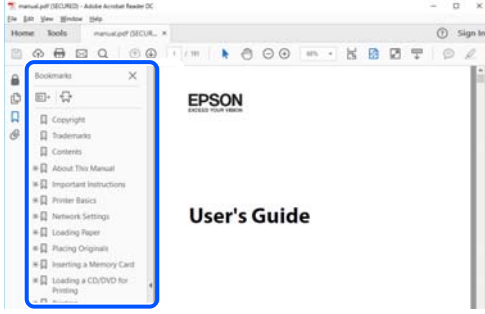

Yalnızca İhtiyacınız Olan Sayfaları Yazdırma

Yalnızca gereken sayfaları çıkarabilir ve yazdırabilirsiniz. **Dosya** menüsünde **Yazdır** öğesine tıklayın ve sonra **Yazdırılacak Sayfalar** içindeki **Sayfalar** içinde yazdırmak istediğiniz sayfaları belirtin.

- ❑ Sayfa serisi belirtmek için başlangıç sayfası ve bitiş sayfası arasına bir tire girin.
Örnek: 20-25
- ❑ Seri olmayan sayfaları belirtmek için sayfaları virgüllerle ayırın.
Örnek: 5, 10, 15

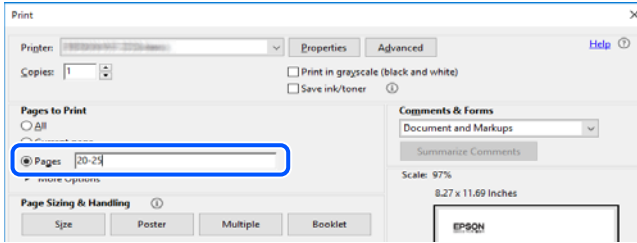

Bu Kılavuz Hakkında

Bu kısımda işaret ve sembollerin anlamı, açıklamalar hakkında notlar ve bu kılavuzda kullanılan işletim sistemi referansı bilgileri açıklanmaktadır.

İşaret ve Semboller



Dikkat:

Kendinize bir zarar gelmemesi için uyulması gereken talimatlar.



Önemli:

Aygıtınıza bir zarar gelmemesi için uyulması gereken talimatlar.

Not:

Tamamlayıcı ve referans bilgiler sağlar.

İlgili Bilgi

➔ İlgili bölümlere bağlantılar.

 Çalıştırma talimatları Web Film Kılavuzları belgelerini sağlar. İlgili bilgiler bağlantısına bakın.

Ekran Görüntüleri ve Çizimler Hakkında Notlar

- Yazıcı sürücüsü ekran görüntüleri Windows 10 veya macOS High Sierra'dan alınmıştır (10.13). Ekranlarda görüntülenen içerik, model ve duruma göre değişir.
- Bu kılavuzda kullanılan çizimler sadece örnek amaçlıdır. Kullanılan modele bağlı olarak küçük farklılıklar gözlemlenmesine rağmen çalışma yöntemi aynıdır.

İşletim Sistemi Referansları

Windows

Bu kılavuzda, “Windows 11”, “Windows 10”, “Windows 8.1”, “Windows 8”, “Windows 7”, “Windows Vista”, “Windows XP”, “Windows Server 2022”, “Windows Server 2019”, “Windows Server 2016”, “Windows Server 2012 R2”, “Windows Server 2012”, “Windows Server 2008 R2”, “Windows Server 2008”, “Windows Server 2003 R2” ve “Windows Server 2003” gibi terimlerle aşağıdaki işletim sistemleri ifade edilmektedir. Ayrıca “Windows” ile tüm sürümler ifade edilmektedir.

- Microsoft® Windows® 11 işletim sistemi
- Microsoft® Windows® 10 işletim sistemi
- Microsoft® Windows® 8.1 işletim sistemi
- Microsoft® Windows® 8 işletim sistemi
- Microsoft® Windows® 7 işletim sistemi
- Microsoft® Windows Vista® işletim sistemi
- Microsoft® Windows® XP işletim sistemi
- Microsoft® Windows® XP Professional x64 Edition işletim sistemi
- Microsoft® Windows Server® 2022 işletim sistemi
- Microsoft® Windows Server® 2019 işletim sistemi
- Microsoft® Windows Server® 2016 işletim sistemi
- Microsoft® Windows Server® 2012 R2 işletim sistemi
- Microsoft® Windows Server® 2012 işletim sistemi
- Microsoft® Windows Server® 2008 R2 işletim sistemi
- Microsoft® Windows Server® 2008 işletim sistemi
- Microsoft® Windows Server® 2003 R2 işletim sistemi
- Microsoft® Windows Server® 2003 işletim sistemi

Mac OS

Bu kılavuzda, “Mac OS” Mac OS X 10.9.5 veya sonrasında, ayrıca macOS 11 veya sonrasında ifade etmek için kullanılır.

Ticari Markalar

- EPSON® , Seiko Epson Corporation'ın tescilli ticari markası, EPSON EXCEED YOUR VISION veya EXCEED YOUR VISION ise Seiko Epson Corporation'ın ticari markalarıdır.
- PictBridge is a trademark.
- QR Code is a registered trademark of DENSO WAVE INCORPORATED in Japan and other countries.
- Microsoft®, Windows®, Windows Server®, and Windows Vista® are registered trademarks of Microsoft Corporation.
- Apple, Mac, macOS, OS X, Bonjour, and Safari are trademarks of Apple Inc., registered in the U.S. and other countries.
- Chrome, Google Play, and Android are trademarks of Google LLC.
- Adobe, Acrobat, and Reader are either registered trademarks or trademarks of Adobe in the United States and/or other countries.
- Firefox is a trademark of the Mozilla Foundation in the U.S. and other countries.
- Genel Bildirim: Bu belgede geçen diğer ürün adları sadece tanımlama amaçlıdır ve bu ürünlerle ilgili ticari marka hakları ilgili sahiplerine aittir.Epson bu markalarla ilgili olarak hiçbir hak talep etmemektedir.

Telif Hakkı

Bu belgenin herhangi bir kısmı, Seiko Epson Corporation'ın yazılı izni olmadan kısmen veya bütün olarak çoğaltılamaz, bilgi erişim sistemlerinde saklanamaz veya elektronik, mekanik yöntemlerle, fotokopi, kayıt yöntemleriyle veya diğer yöntemlerle başka ortamlara aktarılamaz. Burada bulunan bilgilerin kullanımı konusunda herhangi bir patent yükümlülüğü olduğu varsayılmamıştır. Buradaki bilgilerin kullanılması sonucu oluşan zararlar için de herhangi bir sorumluluk kabul edilmez. Burada bulunan bilgiler yalnızca bu Epson ürünü ile kullanılmak üzere tasarlanmıştır. Epson, bu bilgilerin diğer ürünlerle ilgili olarak herhangi bir şekilde kullanılmasından sorumlu değildir.

Seiko Epson Corporation ve bağlı kuruluşları ürünü satın alanın veya üçüncü kişilerin kaza, ürünün yanlış veya kötü amaçla kullanılması, ürün üzerinde yetkisiz kişilerce yapılan değişiklikler, onarımlar veya tadilatlar veya (ABD hariç olmak üzere) Seiko Epson Corporation'ın çalıştırma ve bakım talimatlarına aykırı hareketler nedeniyle uğradıkları zarar, kayıp, maliyet veya gider konusunda ürünü satın alana ve üçüncü kişilere karşı kesinlikle yükümlü olmayacaktır.

Seiko Epson Corporation tarafından Orijinal Epson Ürünü veya Epson Tarafından Onaylanmış Ürün olarak tanımlananlar dışında herhangi bir opsiyonun veya sarf malzemesi ürünün kullanılmasından kaynaklanan herhangi bir zarar veya sorun için Seiko Epson Corporation ve yan kuruluşları sorumlu tutulamaz.

Seiko Epson Corporation tarafından Epson Tarafından Onaylanmış Ürün olarak tanımlananlar dışında herhangi bir arayüz kablosu kullanıldığında oluşan elektromanyetik parazitlerden kaynaklanan herhangi bir hasar için Seiko Epson Corporation sorumlu tutulamaz.

© 2022 Seiko Epson Corporation

Bu kılavuzun içeriği ve bu ürünün teknik özellikleri önceden haber verilmeksizin değiştirilebilir.

Önemli Yönergeler

Güvenlik Talimatları.	11
Yazıcıyla İlgili Öneriler ve Uyarılar.	11
Kişisel Bilgilerinizin Korunması.	14

Güvenlik Talimatları

Bu yazıcıyı güvenli bir şekilde kullanabilmek için bu talimatlara uyun. İleride başvurmak üzere bu kılavuzu saklayın. Ayrıca, yazıcı üzerinde belirtilen tüm uyarılara ve talimatlara uymaya özen gösterin.

- Yazıcınızda kullanılan sembollerden bazıları güvenliği ve yazıcının düzgün kullanımını sağlamak içindir. Sembollerin anlamlarını öğrenmek için aşağıdaki siteyi ziyaret edin.
<http://support.epson.net/symbols/>
- Yalnızca yazıcıyla verilen güç kablosunu kullanın ve kabloyu başka bir ekipmanla kullanmayın. Bu yazıcıyla başka kabloların kullanımı veya ekipmanla ürünle verilen güç kablosunun kullanımı yangına veya elektrik çarpmasına neden olabilir.
- AC güç kablonuzun ilgili yerel güvenlik standardına uygun olmasına dikkat edin.
- Yazıcı kılavuzunda özellikle belirtilmedikçe elektrik kablosunu, fişini, yazıcı ünitesini veya çevresel üniteleri kendi başınıza hiçbir zaman sökmeyin, değiştirmeyin veya tamir etmeye çalışmayın.
- Aşağıdaki durumlarda yazıcının fişini çıkarın ve servis için yetkili bir servis personeline başvurun:
Güç kablosu veya fiş hasar görmüş, yazıcının içine su girmiş, yazıcı yere düşürülmüş veya kasası zarar görmüş, yazıcı normal biçimde çalışmıyor veya çalışması eskisinden farklı. Çalıştırma talimatlarında belirtilmemiş kumanda parçalarını ayarlamayın.
- Yazıcıyı, fişinin kolayca çıkarılabileceği bir prizine yakınına yerleştirin.
- Yazıcıyı açık alanlara, aşırı kir veya toz, su, ısı kaynaklarının yanına veya şok, titreme, yüksek sıcaklık veya neme maruz kalabileceği yerlere yerleştirmeyin veya bu tarz alanlarda depolamayın.
- Yazıcının üzerine sıvı sıçratmamaya ve yazıcıyı ıslak ellerle kullanmamaya dikkat edin.
- Yazıcıyı, kalp pillerinden en az 22 cm uzakta tutun. Yazıcının yaydığı radyo dalgaları, kalp pillerinin çalışmasını olumsuz yönde etkileyebilir.

Mürekkep İçin Güvenlik Yönergeleri

- Mürekkep tankları, mürekkep tankı kapakları ve açılmış mürekkep şişeleri veya mürekkep şişesi kapaklarını ele alırken mürekkebe dokunmamaya özen gösterin.
 - Cildinize mürekkep bulaşırsa söz konusu yeri su ve sabunla iyice yıkayın.
 - Mürekkep gözünüze kaçarsa gözünüzü hemen bol suyla yıkayın. Gözünüzü bol suyla yıkadıktan sonra, yine de bir rahatsızlık hissederseniz veya görmenizden bir sorun olursa, hemen bir doktora başvurun.
 - Ağızınıza mürekkep kaçarsa, hemen bir doktora başvurun.
- Bakım kutusunu sökmeyin; aksi durumda gözlerinize veya cildinize mürekkep bulaşabilir.
- Mürekkep şişesini çok şiddetli sallamayın veya güçlü darbelere maruz bırakmayın; mürekkep sızıntısı oluşabilir.
- Mürekkep şişeleri ve bakım kutusunu çocukların ulaşamayacağı yerlerde saklayın. Çocukların mürekkep şişelerinden içmelerine izin vermeyin.



Yazıcıyla İlgili Öneriler ve Uyarılar

Yazıcıya veya malınıza zarar vermeyi önlemek için şu yönergeleri okuyun ve izleyin. Bu kılavuzu daha sonra başvurmak üzere saklayın.

Yazıcı Kurulumu Hakkında Öneriler ve Uyarılar

- Yazıcı üzerindeki hava deliklerini ve aralıkları tıkamayın ya da örtmeyin.
- Yalnızca, yazıcının etiketinde belirtilen türde güç kaynağı kullanın.
- Düzenli olarak açılıp kapatılan fotokopi makineleri ya da hava kontrol sistemleri gibi cihazlarla aynı prize takmaktan kaçının.
- Duvar üzerinde bulunan düğmelerle veya otomatik zaman ayarlayıcılarla kontrol edilen elektrik prizleri kullanmayın.
- Tüm bilgisayar sistemini, hoparlörler ya da kablosuz telefonların yuvaları gibi elektromanyetik parazite neden olabilecek kaynaklardan uzak tutun.
- Elektrik kabloları, sürtünme, kesilme, yıpranma, kıvrılma ve düğümleme olmayacak şekilde yerleştirilmelidir. Elektrik kabloları üzerine herhangi bir nesne koymayın ve elektrik kabloları üzerine basılmasına veya üzerinden geçilmesine izin vermeyin. Özellikle uçlarda tüm elektrik kablolarını düz tutmaya özen gösterin.
- Yazıcıyla birlikte bir uzatma kablosu kullanırsanız, uzatma kablosuna takılan cihazların toplam amper değerinin kablunun amper değerini geçmediğinden emin olun. Ayrıca, elektrik prizine bağlı aygıtların toplam amper değerinin de elektrik prizinin amper değerini aşmadığından emin olun.
- Bu yazıcıyı Almanya'da kullanmayı düşünüyorsanız, kısa devre durumunda veya bu yazıcının fazla akım çekmesi durumunda gerekli korumayı sağlamak için bina tesisatında 10 veya 16 amperlik devre kesiciler kullanılmalıdır.
- Yazıcıyı kablo ile bilgisayara veya başka bir aygıtla bağlarken, konektör yönlerinin doğru olmasına dikkat edin. Her konektör için yalnızca bir doğru yön vardır. Bir konektörü yanlış yönde takmak, kabloya bağlı iki aygıtta da zarar verebilir.
- Yazıcıyı düz, sağlam ve yazıcının tabanından her yöne doğru daha geniş bir zemine yerleştirin. Yazıcı, eğimli bir zeminde düzgün çalışmaz.
- Yazıcı üzerinde yazıcı kapağını tamamen kaldırayabileceğiniz kadar boşluk olmasını sağlayın.
- Yazıcının önünde kağıdın tam olarak çıkartılabilmesi için yeterli yer bırakın.
- Ani ısı ve nem değişikliklerinin olduğu yerleri seçmeyin. Ayrıca yazıcıyı, doğrudan güneş ışığı alan yerlerden, güçlü ışık ya da ısı kaynaklarından uzak tutun.

Yazıcının Kullanılması Hakkında Öneriler ve Uyarılar

- Yazıcının üzerindeki yuvalara herhangi bir cisim sokmayın.
- Yazıcı çalışır durumdayken, elinizi yazıcının içine sokmayın.
- Yazıcının içinde bulunan beyaz düz kabloya ve mürekkep tüplerine dokunmayın.
- Yazıcının içinde ya da çevresinde yanıcı gazlar içeren aerosol ürünler kullanmayın. Bu, yangına neden olabilir.
- Yapılması söylenmezse yazdırma başlığını elinizle hareket ettirmeyin; aksi halde yazıcı zarar görebilir.
- Mürekkep tanklarından herhangi biri alt çizgiye kadar doldurulmamışsa, mürekkebi bir süre sonra doldurun. Mürekkep seviyesi tanktaki alt çizginin altındayken yazıcının uzun süre kullanılması, yazıcının hasar görmesine neden olabilir.
- Yazıcıyı her zaman  düğmesini kullanarak kapatın.  ışığının yanıp sönmeye kadar yazıcının fişini çıkarmayın veya prizden gücünü kapatmayın.
- Yazıcıyı uzun bir süre kullanmayacaksanız elektrik kablosunu prizden çektiğinizden emin olun.

İnternete Bağlanmak için Öneriler ve Uyarılar

Bu ürünü doğrudan İnternet'e bağlamayın. Bir yönlendirici veya güvenlik duvarı tarafından korunan bir ağa bağlayın.

Yazıcıyı Kablosuz Bağlantı ile Kullanma Önerileri ve Uyarıları

- ❑ Bu yazıcıdan gelen radyo dalgaları tıbbi cihazların çalışmasını bozarak arızalara neden olabilir. Bu yazıcıyı tıbbi tesisler içinde ya da tıbbi cihaz yanında kullanırken, tıbbi tesisin ilgili sorumlularının talimatlarına ve tıbbi cihaza ilişkin tüm ilgili uyarı ve yönetmeliklere uyun.
- ❑ Bu yazıcıdan gelen radyo dalgaları otomatik kapılar ya da yangın alarmları gibi otomatik kumandalı cihazların çalışmasını olumsuz etkileyebilir ve arızadan ötürü kazalara neden olabilir. Bu yazıcıyı otomatik kumandalı cihazlar yanında kullanırken bu cihazlardaki tüm ilgili uyarı ve talimatları takip edin.

Yazıcıyı Taşıma veya Depolama Hakkında Öneriler ve Uyarılar

- ❑ Yazıcıyı depolarken veya taşıırken sarsmayın, dikey olarak veya baş aşağı koymayın; aksi takdirde mürekkep akabilir.
- ❑ Yazıcıyı aktarmadan önce, nakliye kilidi kilitli (Nakliye) konumuna ayarlanır ve yazdırma başlığı ana (en sağ) konumdadır.

Yönetici Parolasıyla İlgili Notlar

Bu yazıcı, bir ağa bağlanırken üründe depolanan cihaz ayarlarında ve ağ ayarlarında yetkisiz erişimi veya değişiklikleri önlemek için bir yönetici parolası belirlemenizi sağlar.

Yönetici Parolasının Varsayılan Değeri

Yönetici parolasının varsayılan değeri, örnekteki gibi, ürünün üzerindeki etikette yazılıdır. Kapağın açıldığı taraf, arka veya alt gibi etiketin yapıştırıldığı konum, ürüne bağlıdır.

Aşağıdaki resim, kapağın açıldığı yazıcının yanındaki etiket takma konumuna bir örnektir.

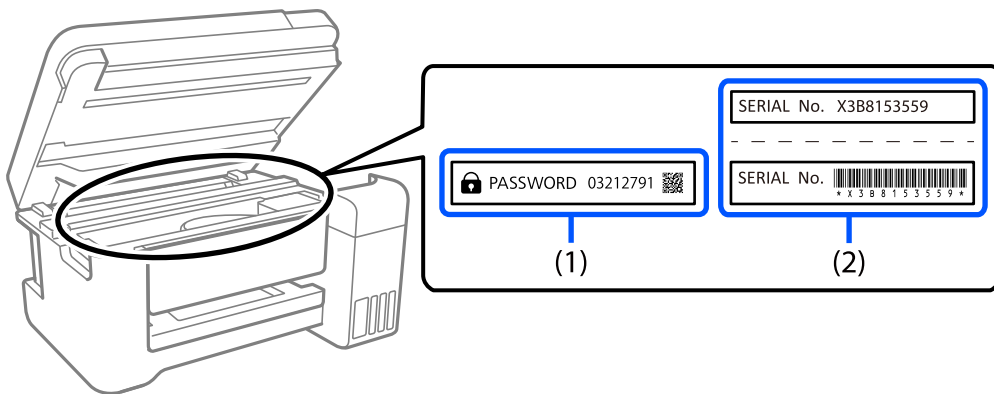

Hem (1) hem de (2) etiketleri yapıştırılmışsa, (1) etiketinde yazılı ŞİFRE'nin yanındaki değer varsayılan değerdir. Bu örnekte, varsayılan değer 03212791'dir.

Yalnız (2) etiketi yapıştırılmışsa, (2) etiketinde yazılı seri numarası varsayılan değerdir. Bu örnekte, varsayılan değer X3B8153559'dur.

Yönetici Parolası Girmenizi Gerektiren İşlemler

Aşağıdaki işlemleri yaparken yönetici parolasını girmeniz istenirse, yazıcıda belirlenen yönetici parolasını girin.

- Yazıcının ürün yazılımını bir bilgisayardan veya akıllı cihazdan güncellerken
- Web Config gelişmiş ayarlarında oturum açarken
- Yazıcının ayarlarını değiştirebilen bir uygulama kullanarak ayar yaparken.

Yönetici Parolasını Başlatma

Ağ ayarlarını başlatarak yönetici parolasını varsayılan ayarlara döndürebilirsiniz.

Kişisel Bilgilerinizin Korunması

Yazıcıyı birisine verir veya elden çıkarırsanız yazıcının düğmelerini kullanarak varsayılan ağ ayarlarını geri yükleyin.

İlgili Bilgi

→ [“Düğme ve İşlevler” sayfa 20](#)

Parça Adları ve İşlevleri

Ön.	16
İç.	17
Arka.	18

Ön

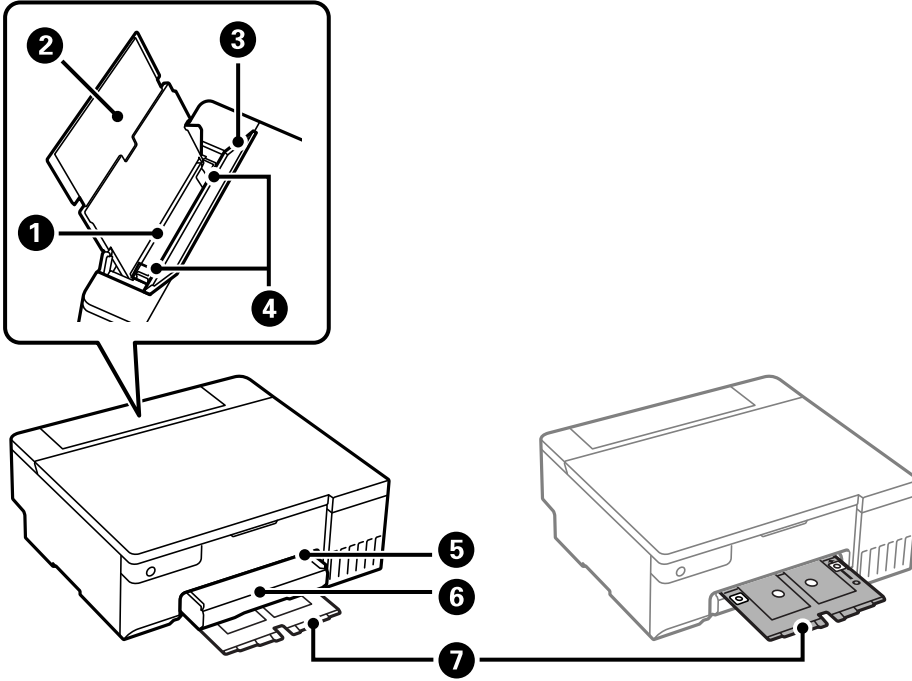

1	Arka kağıt besleyici	Kağıt yüklenir.
2	Kağıt desteği	Yüklenen kağıdı destekler.
3	Besleyici koruması	Yabancı nesnelerin yazıcıya girmesini önler. Bu kapak genel olarak kapalı olmalıdır.
4	Kenar kılavuzu	Kağıdı yazıcıya düz besler. Kağıt kenarlarına kaydırın.
5	Disk/kimlik kartı tepsisi yuvası	Disk/kimlik kartı tepsisini çıkış tepsisinin üst kısmına geri takın.
6	Çıkış tepsisi	Çıkarılan kağıdı tutar. Manuel olarak dışarı çekin ve saklamak için geri içeri itin.
7	Disk/kimlik kartı tepsisi	Bir diske veya kimlik kartına yazdırırken, bu tepsiyi yazıcının altından çıkarın, bir disk veya kimlik kartı yerleştirin ve ardından disk/kimlik kartı tepsisi yuvasına takın. Bir diske veya kimlik kartına yazdırmıyorsanız, bu tepsiyi üzerine herhangi bir şey koymadan yazıcının alt kısmında saklayın.

İç

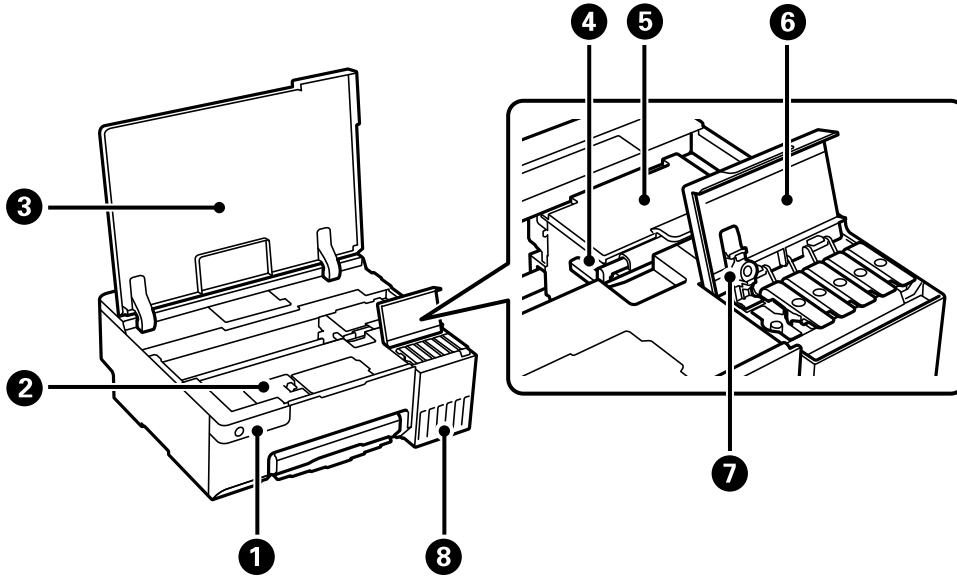

1	Kontrol paneli	Yazıcıyı kontrol eder.
2	Bakım kutusu kapağı	Bakım kutusunu değiştirirken açın. Bakım kutusu, temizleme veya yazdırma sırasında çok az miktarda fazla mürekkebi toplayan bir kaptır.
3	Yazıcı kapağı	Mürekkep tankını doldurmak veya sıkışan kağıtları çıkarmak için açın. Yabancı maddelerin yazıcının içine girmesini engellemek için yazıcı kullanılmıyorken bu kapağı kapalı tutun.
4	Nakliye kilidi	Mürekkep beslemesini durdurur. Yazıcıyı nakil ederken kilitli (Nakliye) konumuna ayarlayın.
5	Yazdırma başlığı	Mürekkep, yazdırma başlığı püskürtme uçlarının altından çıkarılır.
6	Mürekkep tankı kapağı	Mürekkep tankını doldurmak için açın.
7	Mürekkep tankı başlığı	Mürekkep tankını doldurmak için açın.
8	Mürekkep tankı	Yazdırma başlığına mürekkep besler.

Arka

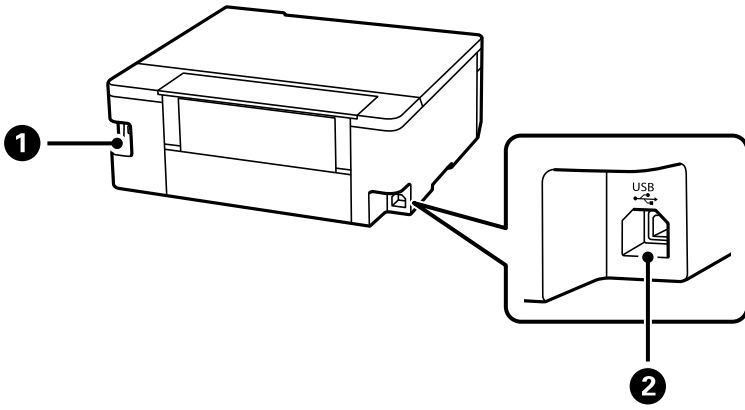



1	AC girişı	Güç kablosu bağlanır.
2	USB bağlantı noktası	Bilgisayara bağlanmak için bir USB kablosu bağlar.

Kontrol Paneli Kılavuzu

Düğme ve İşlevler.	20
Işıklar ve Yazıcı Durumunu Kontrol Etme.	21

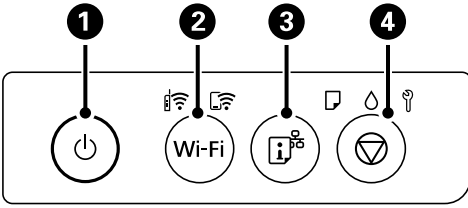









Düğme ve İşlevler



1	Yazıcıyı açar veya kapatır. Güç ışığının söndüğünü kontrol ettikten sonra güç kablosunu çıkarın.
2	Bir ağ hatası olduğunda, bu düğmeye basılması hatayı iptal eder. WPS düğmesini kullanarak Wi-Fi ses ayarını gerçekleştirmek için bu düğmeyi beş saniyeden uzun süre basılı tutun.
3	Bir ağda yazıcıyı kullanırken karşılaşılabileceğiniz sorunların nedenlerini belirlemenizi sağlayan bir ağ bağlantısı raporu yazdırır. Daha ayrıntılı ağ ayarları ve bağlantı durumu gerekiyorsa bir ağ durumu sayfası yazdırmak için bu düğmeyi en az beş saniye basılı tutun.
4	Mevcut işlemi durdurur. Yazdırma kafası temizliğini yapmak için  düğmesi yanıp sönene dek bu düğmeyi beş saniye kadar basılı tutun.

Düğme Kombinasyonlarının İşlevleri

Farklı düğme kombinasyonlarında ilave işlevler de mevcuttur.

Wi-Fi + 	PIN Kodu Kurulumu (WPS) Wi-Fi ve  düğmelerine aynı anda basılı tutarak PIN Kodu Ayarını (WPS) başlatın.
Wi-Fi + 	Wi-Fi Direct (Basit EN) Kurulumu Wi-Fi Direct (Basit EN) Kurulumunu başlatmak için Wi-Fi ve  düğmelerine aynı anda basılı tutun.
 + 	Varsayılan Ağ Ayarlarını Geri Yükle Varsayılan ağ ayarlarını geri yüklemek için  düğmesini basılı tutarken yazıcıyı açın. Ağ ayarları geri yüklendiğinde, yazıcı açılır ve ağ durumu ışıkları sırayla yanıp söner.
 + 	Yazdırma Başlığı Kontrolü Deseni Başlık kontrolü desenini yazdırmak için  düğmesini basılı tutarken yazıcıyı açın.
Wi-Fi + 	Ağ Hizmetini Devre Dışı Bırakma Epson Connect ayarlarını devre dışı bırakmak için Wi-Fi düğmesini basılı tutarken yazıcıyı açın.

Işıklar ve Yazıcı Durumunu Kontrol Etme

Kontrol panelindeki ışıklar yazıcının durumunu gösterir.

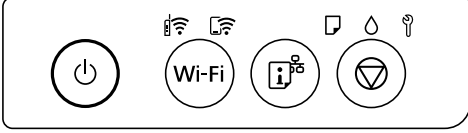

Normal Durum

: Yanık

Işık	Durum
	Yazıcı bir kablosuz (Wi-Fi) ağa bağlı.
	Yazıcı Wi-Fi Direct (Basit AP) modunda bir ağa bağlı.













Hata Durumu

Bir hata olduğunda, ışık yanar veya yanıp söner. Hata bilgileri bilgisayar ekranında gösterilir.

: Yanık

: Yanıp Sönüyor

Işık	Durum	Çözümler
	Wi-Fi bağlantı hatası oluştu.	Wi-Fi düğmesine basarak hatayı giderin ve yeniden deneyin.
	Hiçbir kağıt yüklü değil ya da birden fazla sayfa tek seferde yüklenmiş.	Bir disk veya PVC kimlik kartı yazdırırken bu gösterge ışığı yanıyor, disk/kimlik kartı tepsisini doğru şekilde yerleştirin. Kağıdı yükledikten veya disk/kimlik kartı tepsisini doğru şekilde yerleştirdikten sonra yazdırmaya devam etmek için düğmesine basın.
	Kağıt sıkışması meydana gelmiş veya disk veya PVC kimlik kartı, disk/kimlik kartı tepsisine doğru şekilde yerleştirilmemiş.	Kağıdı çıkardıktan veya disk veya PVC kimlik kartını tekrar yerleştirdikten sonra yazdırmaya devam etmek için düğmesine basın.
	İlk mürekkep dolumu tamamlanmamış olabilir.	İlk mürekkep dolumunu tamamlamak için <i>Buradan Başlayın</i> posterine bakın.
	Bakım kutusu kullanım ömrünün sonuna yaklaşmakta.	Bakım kutusu değiştirilene kadar ışık yanıp sönmeye devam eder. ve ışıkları sıra ile yanıp sönerken yazdırmaya devam edebilirsiniz.

Işık	Durum	Çözümler
	<ul style="list-style-type: none"> ❑ Yazıcı doğru şekilde kapatılmadı.* ❑ Yazıcı çalışma sırasında kapatıldığından, püskürtmelerde kuruma ve tıkanma oluşabilir. <p>* Bir güç şeridi veya kesici ile güç kapatıldı, fiş prizden çekildi veya başka bir elektrik arızası oluştu.</p>	<ul style="list-style-type: none"> ❑  düğmesine basarak hatayı temizledikten sonra bir başlık kontrolü gerçekleştirmek önerilir. ❑ Yazıcıyı kapatmak için  düğmesine bastığınızdan emin olun.
	<p>Alternatif olarak yanıp sönüyor:</p> <p>Kenarlıksız yazdırma mürekkep pedi kullanım ömrünün sonuna yaklaşmakta ya da sonunda.</p>	<p>Kenarlıksız yazdırma mürekkep pedinin değiştirilmesi gerekiyor.</p> <p>Kenarlıksız yazdırma mürekkep pedini değiştirmek için Epson veya yetkili bir servis sağlayıcı ile iletişime geçin*. Kullanıcının servisini yapabileceği bir parça değildir.</p> <p>Bilgisayarda yazdırmaya devam edebileceğinizi söyleyen bir mesaj gösterildiğinde, yazdırmaya devam etmek için  düğmesine basın. Işıklar bir süre yanıp sönmeyi keserse ancak mürekkep pedi değiştirilene dek düzenli aralıklar ile yanıp sönmeyi sürdürürler.</p> <p>Kenarlıksız yazdırma kullanılamaz ancak kenarlıklı yazdırma kullanılabilir.</p>
	<p>Aynı anda yanıp sönüyor:</p> <p>Mürekkep pedi kullanım ömrünün sonuna yaklaşmakta ya da sonunda.</p>	<p>Mürekkep pedinin değiştirilmesi gerekiyor. Mürekkep pedini değiştirmek için Epson veya yetkili bir servis sağlayıcı ile iletişime geçin. Mürekkep pedleri, kullanıcı tarafından bakımı yapılabilecek parçalar değildir.</p> <p>Bilgisayarda görüntülenen mesajı kontrol edin ve ardından hatayı gidermek veya temizlemeye devam etmek için  düğmesine basın.</p> <p>Mürekkep pedi hizmet ömrünün sonuna ulaştıysa, artık temizleme işlemi yapamazsınız. Yazdırma yapılabilir ancak çıktıların kalitesi garanti edilemez.</p>
	Taşıma kilidi takılı.	Taşıma kilidini açtıktan sonra, yazdırmaya devam etmek için  düğmesine basın.
	<p>Alternatif olarak yanıp sönüyor:</p> <p>Bir bakım kutusu kullanım ömrü dolmuş.</p>	Bir bakım kutusunu değiştirin ve yazdırmaya devam etmek için  düğmesine basın.
	Çıkış tepsisi dışarı kaydırılmamış.	Tepsiyi dışa kaydırın.
 ışığı hariç tüm ışıklar yanıyor.	Yazıcı, bellek sürümü güncellemesi başarısız olduğu için kurtarma modunda başlatılmıştır.	<p>Bellek sürümünü tekrar güncellemeyi denemek için aşağıdaki adımları izleyin.</p> <ol style="list-style-type: none"> 1. Bilgisayarı ve yazıcıyı bir USB kablosuyla bağlayın. (Kurtarma modu sırasında, bellek sürümünün bir ağ bağlantısı üzerinden güncelleyemezsiniz.) 2. Daha fazla bilgi için yerel Epson web sitenizi ziyaret edin.

Işık	Durum	Çözümler
 Işığı hariç tüm ışıklar yanıp sönüyor.	Bir yazıcı hatası oluştu.	Yazıcı içindeki kâğıdı çıkarın. Gücü kapatın ve yeniden açın. Gücü kapatıp tekrar açtıktan sonra hata oluşmaya devam ederse Epson destek birimi ile irtibata geçin.

* Bazı yazdırma çevrimlerinde, kenarlıksız yazdırma mürekkep pedi içinde az miktarda fazla mürekkep toplanabilir. Pedden mürekkep sızıntısını önlemek için ped sınıra ulaştığında ürünün kenarlıksız yazdırmayı durdurması tasarlanmıştır. Bunun gerekip gerekmediği ve ne sıklıkla gerektiği, kenarlıksız yazdırma seçeneğini kullanarak kaç sayfa yazdırdığınıza göre değişir. Pedin değiştirilmesi ihtiyacı yazıcınızın teknik özelliklerine göre çalışmayı durdurduğu anlamına gelmez. Pedin değiştirilmesi gerektiğinde yazıcı size bildirecektir ve bu işlem sadece bir yetkili Epson Servis sağlayıcısı tarafından gerçekleştirilebilir. Epson garantisi bu değiştirmeyi kapsamaz.

Kağıt, Disk ve PVC Kimlik Kartlarını Yükleme

Kağıt Yükleme.	25
Disk yükleme.	30
PVC Kimlik Kartlarını Yükleme.	32

Kağıt Yükleme

Kağıt Kullanımı Önlemleri

- ❑ Belgeler ile birlikte verilen talimat sayfalarını okuyun.
- ❑ Orijinal Epson kağıtla yüksek kaliteli çıktılar elde etmek için kağıdı kağıtla sağlanan sayfalarda belirtilen ortamda kullanın.
- ❑ Yüklemeden önce kağıdın kenarlarını havalandırın ve hizalayın. Fotoğraf kağıdını havalandırmayın veya kıvrımayın. Bu işlem, yazdırılabilir tarafın hasar görmesine sebep olabilir.

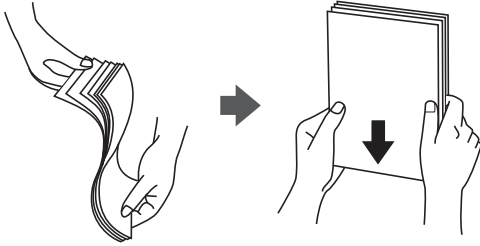

- ❑ Kağıt kıvrılmış ise yüklemeye önce bu kağıdı düzeltin veya hafifçe ters yöne kıvrın. Kıvrılmış kağıtlara yazdırmak kağıt sıkışmalarına veya çıktılar üzerinde bulaşmalara sebep olabilir.



- ❑ Önceden basılmış kağıdın bir tarafına yazdırırken manuel 2 taraflı yazdırma için kağıt besleme sorunları sık sık oluşabilir. Kağıt sıkışmaları devam ederse yaprak sayısını yarıya indirin veya daha da azaltın veya bir kerede bir kağıt yapığı yükleyin.
- ❑ Yüklemeden önce zarfların kenarlarını havalandırın ve hizalayın. Yığın haline getirilmiş zarflar havayla dolmuşsa onları yüklemeye önce sıkıştırarak düzleştirin.

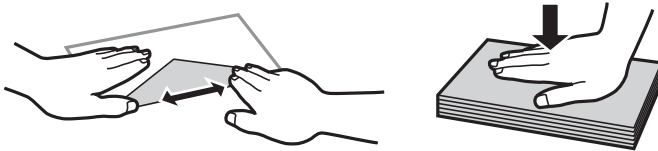

İlgili Bilgi

- ➔ [“Kullanılabilir Kağıtlar ve Kapasiteler” sayfa 143](#)
- ➔ [“Kullanılmayan Kağıt Türleri” sayfa 145](#)

Kağıt Türü Listesi

Optimum baskı sonuçları elde etmek için kağıda uygun kağıt türünü seçin.

Ortam Adı	Ortam Türü
	Yazıcı Sürücüsü, Akıllı cihaz*
Epson Bright White Ink Jet Paper	Düz kağıtlar
Epson Ultra Glossy Photo Paper	Epson Ultra Glossy
Epson Premium Glossy Photo Paper	Epson Premium Glossy
Epson Value Glossy Photo Paper	Epson Premium Glossy
Epson Premium Semigloss Photo Paper	Epson Premium Semigloss
Epson Photo Paper Glossy	Photo Paper Glossy
Epson Matte Paper-Heavyweight Epson Double-Sided Matte Paper	Epson Matte
Handmade Photo Book	Epson Matte
Epson Photo Quality Ink Jet Paper	Epson Photo Quality Ink Jet
Epson Iron-On Cool Peel Transfer Paper	Düz kağıtlar
Düz kağıt	Düz kağıtlar
Zarf	Zarf

* Akıllı cihazlarda bu ortam türleri Epson Smart Panel kullanılarak baskı sırasında seçilebilir.

Kağıt Yükleme

Antetli Kağıt Yüklenirken Alınacak Tedbirler

- Antetli kağıt için kağıt türü olarak **Letterhead** ögesini seçin.
- Antetli kağıt için yazıcı sürücüsündeki ayardan daha küçük kağıda yazdırıyorsanız, yazıcı kağıdın kenarları dışına yazdırabilir; bu durum çıktılarınıza mürekkep bulaşmalarına ve aşırı mürekkebin yazıcının içinde birikmesine neden olabilir. Doğru kağıt boyutu ayarını seçtiğinizden emin olun.
- 2 taraflı yazdırma ve kenarlıksız yazdırma, antetli kağıt için kullanılamaz. Ayrıca yazdırma hızı düşük olabilir.

Arka Kağıt Besleyiciye Kağıt Yükleme

1. Besleyici korumasını açın ve kağıt desteğini dışarı çekin.

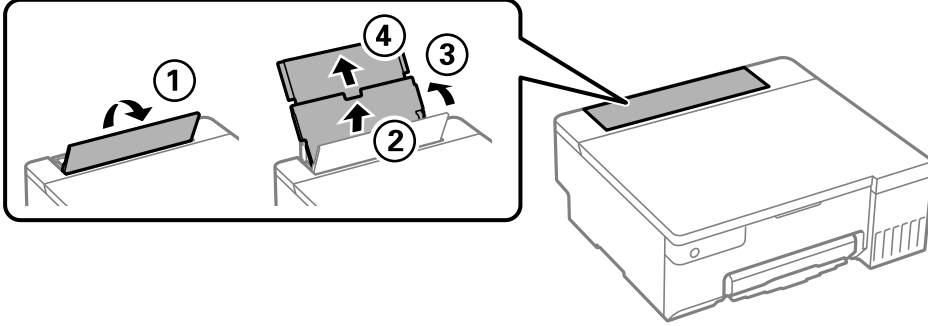

2. Kenar kılavuzlarını kaydırın.

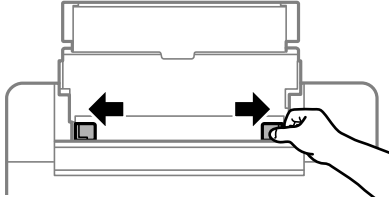

3. Kağıdı kağıt desteğinin ortasına yazdırılabilir tarafı yukarı bakacak şekilde yerleştirin.

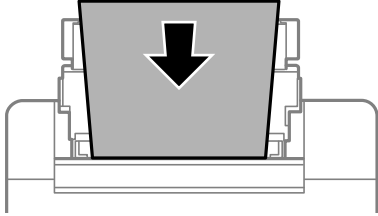

Önemli:

- ❑ Kağıtta belirtilen maksimum sayıda sayfadan fazla yükleme yapmayın.
- ❑ Öncelikle kağıt kısa kenarını yükleyin. Ancak uzun kenarı kullanıcı tanımlı boyutun genişliği olarak ayarladığımızda, öncelikle uzun kağıt kenarını yükleyin.

4. Yan kenar kılavuzlarını kağıdın kenarlarına kadar kaydırın.

Kenar kılavuzlarını kaydirdikten sonra besleyici korumasını kapatın.

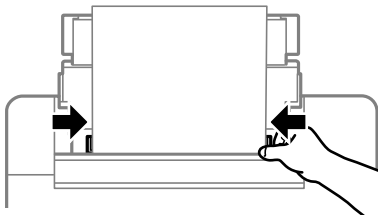



Önemli:

Besleyici muhafazası üzerine nesne yerleştirmeyin. Bu, kağıdın beslenmesini önleyebilir.

5. Çıkış tepsisini dışa kaydırın.

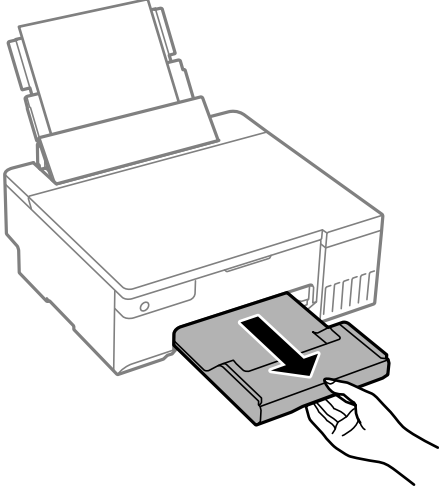

Not:

Kalan kağıdı paketine geri koyun. Kağıdı yazıcı içinde bırakmanız durumunda kağıt kıvrılabilir veya yazdırma kalitesi düşebilir.

İlgili Bilgi

- ➔ “Kullanılabilir Kağıtlar ve Kapasiteler” sayfa 143
- ➔ “Kullanılmayan Kağıt Türleri” sayfa 145

Çeşitli Kağıtları Yükleme

Zarfları Yükleme

Zarfları arka kağıt besleyicinin ortasına, kısa kenarından kapak aşağı bakacak şekilde yükleyin ve kenar kılavuzlarını zarfların kenarlarına kaydırın.

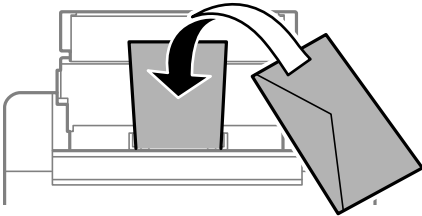

İlgili Bilgi

- ➔ “Kullanılabilir Kağıtlar ve Kapasiteler” sayfa 143
- ➔ “Kullanılmayan Kağıt Türleri” sayfa 145

Önceden Delinmiş Kağıt Yükleme

Tek bir düz kağıt sayfasını arka kağıt besleyicinin ortasına yazdırılabilir tarafı yukarı bakacak şekilde yerleştirin.

Kağıt boyutu: A5

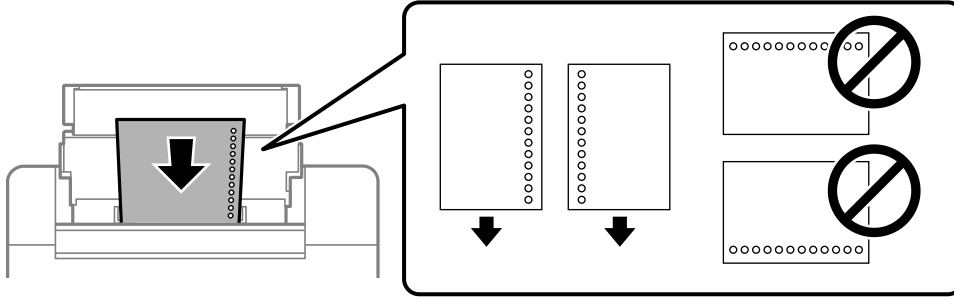

- ❑ Delikler üzerine yazdırmaktan kaçınmak için dosyanızın baskı konumunu ayarlayın.

İlgili Bilgi

- ➔ “Kullanılabilir Kağıtlar ve Kapasiteler” sayfa 143
- ➔ “Kullanılmayan Kağıt Türleri” sayfa 145

Uzun Kağıtları Yükleme

Legal boyuttan büyük kağıtları yükleyeceğinizde, kağıt desteğini kaldırın ve kenarın ön kenarını düzleştirin.

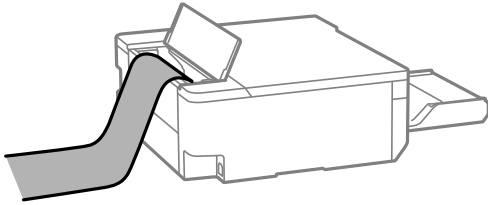

- ❑ Kağıdın ucunun dik kesildiğinden emin olun. Çapraz bir kesit kağıt besleme sorunlarına neden olabilir.
- ❑ Uzun kağıt çıkış tepsisinde tutulamaz. Kağıdın zemine düşmemesinden emin olmak için bir kutu vb. hazırlayın.
- ❑ Beslenmekte veya çıkarılmakta olan kağıda dokunmayın. Elinizi yaralayabilir veya yazdırma kalitesinin düşmesine neden olabilir.

İlgili Bilgi

- ➔ “Kullanılabilir Kağıtlar ve Kapasiteler” sayfa 143
- ➔ “Kullanılmayan Kağıt Türleri” sayfa 145

Disk yükleme

Yazdırılabilir Diskler

Örneğin "etiket yüzeyine yazdırılabilir" veya "mürekkep püskürtmeli yazıcılarla yazdırılabilir" gibi baskıya uygun olarak etiketlenmiş dairesel, 12 cm'lik disklere baskı yapabilirsiniz.

Blu-ray Disc™'ler üzerine de yazdırabilirsiniz.

Disk Kullanımı Önlemleri

- Disk kullanımı veya veri yazma hakkında daha fazla bilgi edinmek için diskiniz ile birlikte verilen dokümantasyona bakın.
- Verilerinizi yazmadan önce disk üzerine yazdırma işlemi gerçekleştirmeyin. Bunu yaparsanız, yüzeydeki parmak izleri, kir birikimleri veya çizikler veri yazımı sırasında hatalara neden olabilir.
- Disk tipine ve renk yazdırma verisine bağlı olarak lekelenme ortaya çıkabilir. Yedek bir diskte deneme baskısı yapmayı deneyin. Bir tam gün bekledikten sonra yazdırılan yüzeyi kontrol edin.
- Gerçek Epson kağıdı üzerinde gerçekleştirilen yazdırma işlemleri ile karşılaştırıldığında, mürekkebin disk üzerinde lekelenmelere neden olmaması için yazdırma yoğunluğu düşürülür. Yazdırma yoğunluğunu uygun şekilde ayarlayın.
- Üzerine yazdırılan diski doğrudan güneş ışığına maruz bırakmadan en az 24 saat boyunca kurumaya bırakın. Diskleriniz tamamen kurumadan önce onları aygıtınıza yerleştirmeyin veya takmayın.
- Yazdırılan yüzey kuruduktan sonra da yapışkan ise, yazdırma yoğunluğunu düşürün.
- Aynı disk üzerine yazdırma işlemi gerçekleştirmek baskı kalitesini iyileştirmeyebilir.
- Disk/kimlik kartı tepsisi veya iç şeffaf bölmeye yanlışlıkla baskı yapılırsa, mürekkebi hemen silin.
- Yazdırma alanı ayarına bağlı olarak disk veya disk/kimlik kartı tepsisi kirlenebilir. Yazdırılabilir alana yazdırmak için ayarlar yapın.
- Disk yazdırma aralığını minimum 18 mm'lik bir iç çap ve maksimum 120 mm'lik bir dış çap sunacak şekilde ayarlayabilirsiniz. Ayarlara bağlı olarak disk veya disk/kimlik kartı tepsisine mürekkep bulaşmış olabilir. Yazdırmak istediğiniz diski yazdırma aralığında ayarlayın.

Disk Yükleme ve Çıkarma



Önemli:

- Disk üzerine yazdırmadan önce disk kullanma önlemlerine bakın.
- Yazıcı işlem halindeyken disk/kimlik kartı tepsisini takmayın. Bu işlem yazıcıya zarar verebilir.
- Yazdırma verilerini gönderene ve ışığı yanana kadar disk/kimlik kartı tepsisini takmayın. Aksi halde bir hata meydana gelir ve tepsi çıkarılır.

1. Çıkış tepsisi dışarı çıkarıldığında, tepside herhangi bir kağıt bulunmadığından emin olun ve ardından elinizle iterek tepsiyi kapatın.
2. Bir bilgisayardan yazdırma verilerini gönderin.

3. Işığın yandığında, diski yüklemek için aşağıdaki talimatları izleyin.
4. Çıkış tepsisinin altında saklanan diski/kimlik kartı tepsisini çıkarın.

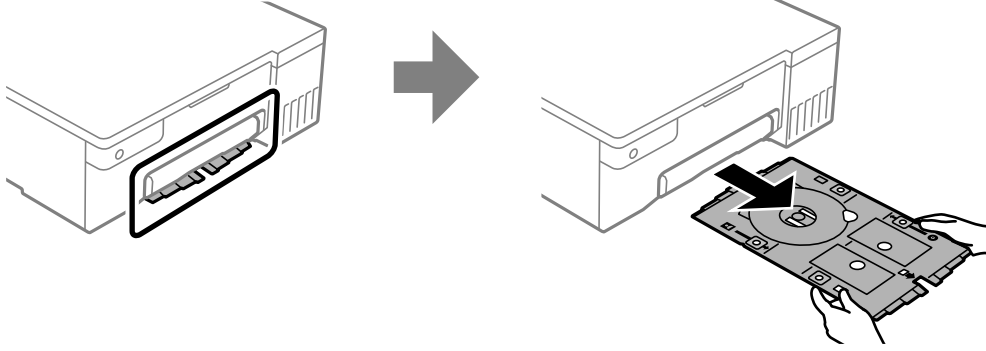

5. Disk/kimlik kartı tepsisinin temiz olduğunu kontrol edin. Kirliyse, suyla nemlendirilmiş yumuşak, temiz bir bezle temizleyin.

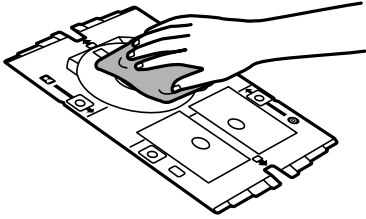

6. Disk/kimlik kartı tepsisine yazdırılabilir yüzü yukarı bakacak şekilde bir disk yerleştirin.



Önemli:

Diski/kimlik kartı tepsisine sabitlemek için diskin ortasına bastırın. Diskin düşmediğini ve disk/kimlik kartı tepsisine sıkıca sabitlendiğini kontrol etmek için tepsiyi ters çevirin.

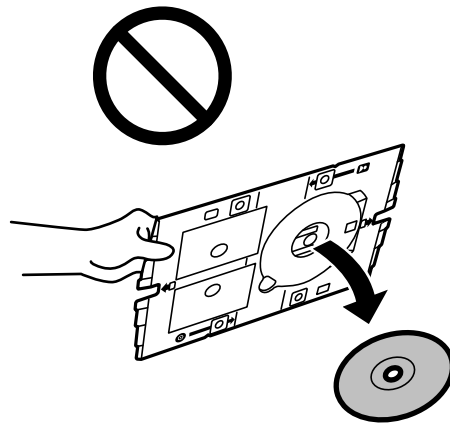
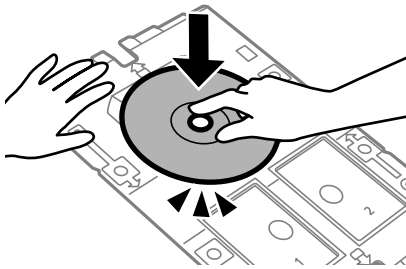

7. Diski/kimlik kartı tepsisini, tepsinin disk tarafı yazıcıya doğru gelecek şekilde yerleştirin. Disk/kimlik kartı tepsisi üzerindeki işaretler ürünün ön tarafıyla hizalanana kadar itin.

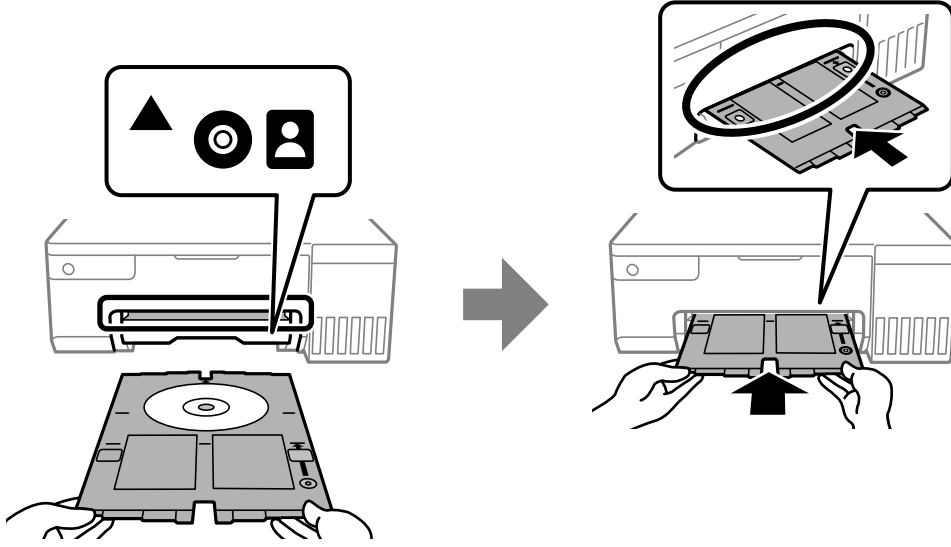

Not:

Tepsiyi yazıcıya takarken hafif bir sürtünme hissedebilirsiniz. Bu normaldir ve yatay olarak takmaya devam etmeniz gerekir.

8. Yazdırma işlemi başlatmak için  düğmesine basın.
9. Yazdırdıktan sonra otomatik çıkardığımızda disk/kimlik kartı tepsisini çıkarın ve sonra diski tepside çıkarın.
10. Disk/kimlik kartı tepsisini çıkış tepsisinin altındaki yuvaya geri takın.



Önemli:

Yazdırma işlemi bittikten sonra, disk/kimlik kartı tepsisini çıkardığımızdan emin olun. Disk/kimlik kartı tepsisini çıkarmaz ve yazıcıyı açmaz veya kapatmaz ya da başlık temizleme işlemi çalıştırmazsanız, disk tepsisi yazdırma başlığına çarpar ve yazıcının arızalanmasına neden olabilir.

İlgili Bilgi

- ➔ “Disk Kullanımı Önlemleri” sayfa 30
- ➔ “Bir Disk Etiketine Yazdırma” sayfa 55

PVC Kimlik Kartlarını Yükleme

Yazdırılabilir PVC Kimlik Kartları

Aşağıdaki PVC kimlik kartlarına yazdırabilirsiniz.

- Tip: düz beyaz, plastik mürekkep püskürtmeli kaplamalı kart
- Boyut: 54 x 86 mm
- Kalınlık: 0,76 mm

PVC Kimlik Kartı Kullanım Önlemleri

- Kart kullanımı veya veri yazma hakkında daha fazla bilgi edinmek için CD/DVD kartınız ile birlikte verilen dokümantasyona bakın.
- Önce PVC kimlik kartına yazdırın ve ardından verilerinizi buna yazın.
- PVC/ID kart tipine ve renk yazdırma verisine bağlı olarak lekelenme ortaya çıkabilir. Boş bir kart üzerinde test yazdırması gerçekleştirin. Tam bir gün bekleddikten sonra basılı yüzeyi kontrol edin.
- Gerçek Epson kağıdı üzerinde gerçekleştirilen yazdırma işlemleri ile karşılaştırıldığında mürekkebin PVC/ID kartı üzerinde lekelenmelere neden olmaması için yazdırma yoğunluğu düşürülür. Yazdırma yoğunluğunu uygun şekilde ayarlayın.
- Üzerine yazdırılan PVC ID kartlarını doğrudan güneş ışığına maruz bırakmadan en az 24 saat boyunca kurumaya bırakın. Kartlarınız tamamen kurumadan önce onları aygıtınıza yerleştirmeyin veya takmayın.
- Yazdırılan yüzey kuruduktan sonra da yapışkan ise, yazdırma yoğunluğunu düşürün.
- Aynı PVC/ID kart üzerine yazdırma işlemi gerçekleştirmek baskı kalitesini iyileştirmeyebilir.
- Disk/kimlik kartı tepsisi üzerine yanlışlıkla yazdırılırsa, mürekkebi iyice sıkılmış nemli bir bezle hemen silin.
- Kenarlıksız yazdırma kullanarak PVC kimlik kartına yazdırma yaparken, disk/kimlik kartı tepsisi kirlenebilir. Disk/kimlik kartı tepsisini iyice sıkılmış nemli bir bezle silin.

PVC kimlik Kartını Takma ve Çıkarma



Önemli:

- PVC kimlik kartına yazdırmadan önce, PVC kimlik kartı kullanım önlemlerine bakın.
- Yazıcı işlem halindeyken disk/kimlik kartı tepsisini takmayın. Bu işlem yazıcıya zarar verebilir.
- Yazdırma verilerini gönderene ve ışığı yanana kadar disk/kimlik kartı tepsisini takmayın. Aksi halde bir hata meydana gelir ve tepsi çıkarılır.

Not:

Kolay PVC kimlik kartı baskısı için EPSON Photo+ kullanmanızı öneririz. PVC kimlik kartlarına yazdırma hakkında daha fazla bilgi için ilgili bilgilere bakın.

1. Çıkış tepsisi dışarı çıkarıldığında, tepside herhangi bir kağıt bulunmadığından emin olun ve ardından elinizle iterek tepsiyi kapatın.
2. Bir bilgisayardan yazdırma verilerini gönderin.
3. ışığı yandığında, kartı yüklemek için aşağıdaki talimatları izleyin.

4. Çıkış tepsisinin altında saklanan diski/kimlik kartı tepsisini çıkarın.

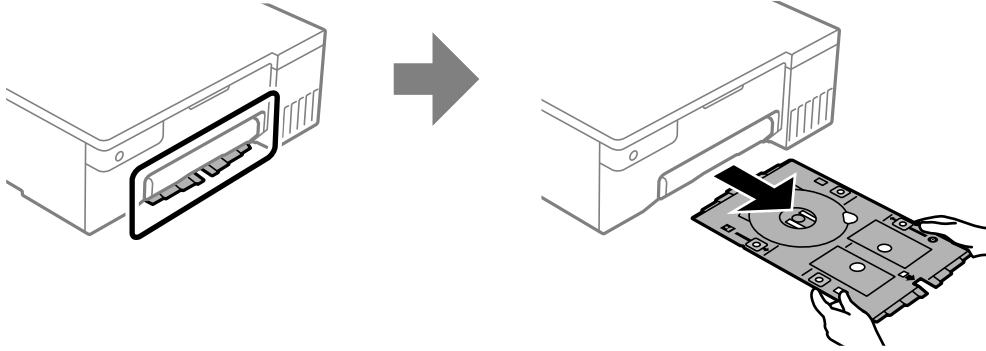

5. Disk/kimlik kartı tepsisinin temiz olduğunu kontrol edin. Kirliyse, suyla nemlendirilmiş yumuşak, temiz bir bezle temizleyin.

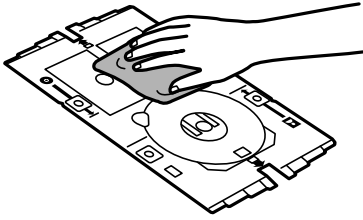

Not:

Disk/kimlik kartı tepsisinin temiz olması, PVC kimlik kartını yerleştirirken kartın ve ellerinizin kirlenmesini önleyebilir ve istediğiniz baskı sonucunu elde etme olasılığınız daha yüksek olur.

6. PVC kimlik kartını, yazdırılabilir yüzü yukarı bakacak şekilde disk/kimlik kartı tepsisine yerleştirin. Kartı, yazdırma verilerine göre disk/kimlik kartı tepsisindeki 1 veya 2 numaralı yuvalara veya her ikisine birden yerleştirin.

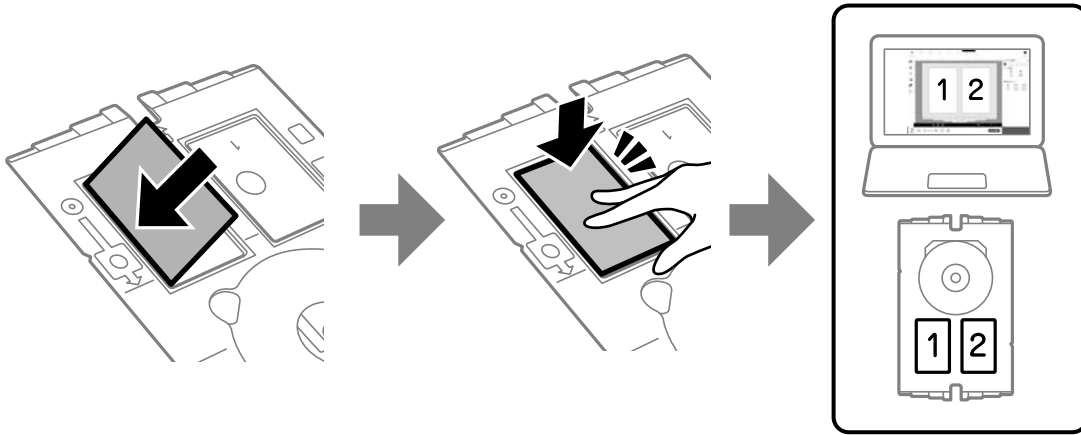

7. Diski/kimlik kartı tepsisini, tepsinin PVC kimlik kartı tarafı yazıcıya doğru gelecek şekilde yerleştirin. Disk/kimlik kartı tepsisi üzerindeki işaretler yazıcının ön tarafıyla hizalanana kadar itin.

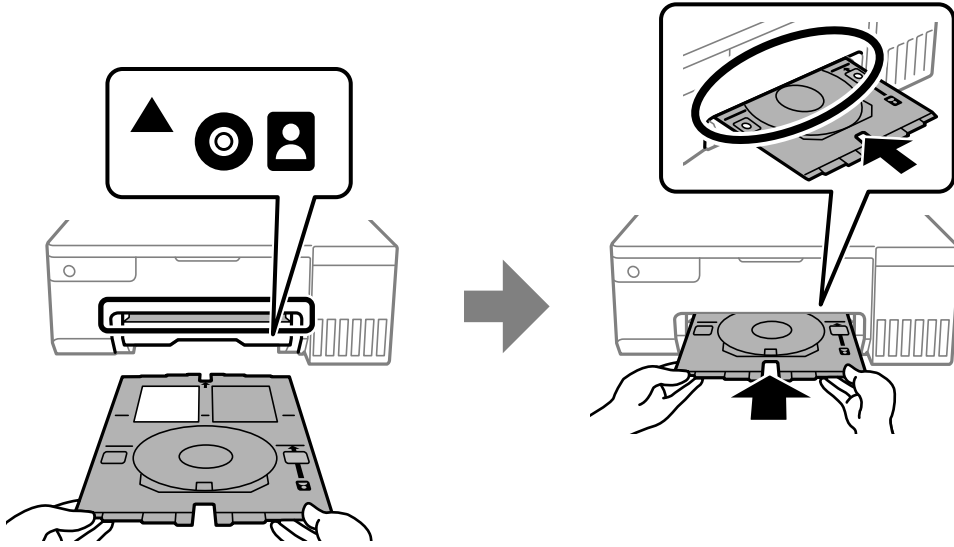

Not:

Tepsiyi yazıcıya takarken hafif bir sürtünme hissedebilirsiniz. Bu normaldir ve yatay olarak takmaya devam etmeniz gerekir.

8. Yazdırma işlemini başlatmak için  düğmesine basın.
9. Yazdırma tamamlandıktan sonra disk/kimlik kartı tepsisi otomatik olarak çıkarıldığında, dışarı çekin ve PVC kimlik kartını çıkarın.

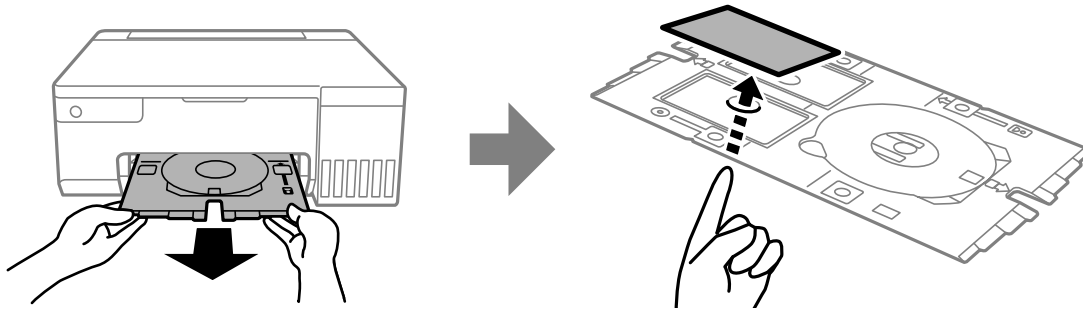

10. PVC kimlik kartının arkasını yazdırmak için ekrandaki talimatları izleyin ve ardından 5 ila 9 arasındaki adımları tekrarlayın. Yazdırmayı tamamladığınızda bir sonraki adıma geçin.
11. Disk/kimlik kartı tepsisini iyice sıkılmış nemli bir bezle silin.

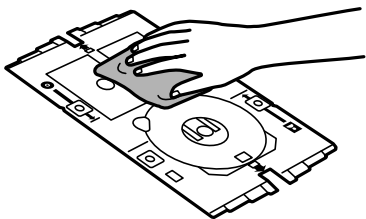

12. Disk/kimlik kartı tepsisini çıkış tepsisinin altındaki yuvaya geri takın.



Önemli:

Yazdırma işlemi bittikten sonra, disk/kimlik kartı tepsisini çıkardığınızdan emin olun. Disk/kimlik kartı tepsisini çıkarmaz ve yazıcıyı açmaz veya kapatmaz ya da başlık temizleme işlemini çalıştırmazsanız, disk tepsisi yazdırma başlığına çarpar ve yazıcının arızalanmasına neden olabilir.

İlgili Bilgi

- ➔ [“PVC Kimlik Kartı Kullanım Önlemleri” sayfa 33](#)
- ➔ [“PVC Kimlik Kartlarına Yazdırma” sayfa 55](#)

Yazdırma

Fotoğrafları Yazdırma.	38
Zarflara Yazdırma.	39
Belgeleri Yazdırma.	40
Bir Disk Etiketine Yazdırma.	55
PVC Kimlik Kartlarına Yazdırma.	55
Web Sayfalarını Yazdırma.	56
Bulut Hizmeti Kullanarak Yazdırma.	56

Fotoğrafları Yazdırma

Fotoğrafları Bilgisayardan Yazdırma

Epson Photo+, fotoğrafları fotoğraf kağıdına veya disk etiketlerine (disk etiketi yazdırma yalnızca bazı modellerde desteklenir.) kolayca ve düzgün yazdırmanızı sağlar. Ayrıntılar için uygulamanın yardımına bakın.

Akıllı Cihazlardan Fotoğrafları Yazdırma

Akıllı telefon veya tablet gibi bir akıllı bir cihazdan fotoğrafları yazdırabilirsiniz.

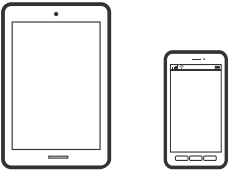

Epson Smart Panel Kullanarak Yazdırma

Epson Smart Panel, akıllı telefon veya tablet gibi akıllı bir cihazdan yazdırma dahil yazıcı işlemlerini kolayca gerçekleştirmenizi sağlayan bir uygulamadır. Yazıcıyı ve akıllı cihazı kablosuz bir ağ üzerinden birbirine bağlayabilir, mürekkep seviyelerini ve yazıcı durumunu kontrol edebilir ve bir hata oluşursa çözümlere bakabilirsiniz.



Aşağıdaki URL veya QR kodundan Epson Smart Panel'i yükleyin.

<https://support.epson.net/smpdl/>



Epson Smart Panel'i başlatıp, ardından ana ekranda yazdırma menüsünü seçin.

Epson Print Enabler'ı Kullanarak Yazdırma

Belgelerinizi, e-postalarınızı, fotoğraflarınızı ve web sayfalarınızı Android doğrudan telefonunuzdan veya tabletinizden (Android v 4.4 veya üstü) yazdırabilirsiniz. Birkaç dokunuşla Android aygıtınız aynı kablosuz ağa bağlı Epson yazıcıyı keşfedecektir.

Epson Print Enabler'ı Google Play'den arayın ve yükleyin.

Android aygıtınızda **Ayarlar** sekmesine gidin, **Yazdırma** seçeneğini seçin ve ardından Epson Print Enabler'ı etkinleştirin. Chrome gibi bir Android uygulamasından menü simgesine dokununuz ve ekrandakileri yazdırın.

Not:

Yazıcınızı göremiyorsanız **Tüm Yazıcılar**'a dokununuz ve yazıcınızı seçin.

Zarflara Yazdırma

Bilgisayardan Zarflara Yazdırma (Windows)

1. Yazıcıya zarfları yükleyin.
[“Zarfları Yükleme” sayfa 28](#)
2. Yazdırmak istediğiniz dosyayı açın.
3. Yazıcı sürücüsü penceresine erişin.
4. **Ana** sekmesinde **Kağıt Boyutu** içinden zarf boyutunu seçin ve sonra **Kağıt Türü** içinden **Zarf** ögesini seçin.
5. **Ana** ve **Daha Fazla Seçenek** sekmelerinde diğer öğeleri gerektiği gibi ayarlayın ve sonra **Tamam** ögesini tıklatın.
6. **Yazdır** ögesini tıklatın.

Bilgisayardan Zarflara Yazdırma (Mac OS)

1. Yazıcıya zarfları yükleyin.
[“Zarfları Yükleme” sayfa 28](#)
2. Yazdırmak istediğiniz dosyayı açın.
3. Yazdırma iletişimime ulaşmak için **Dosya** menüsünden **Yazdır** ögesini veya başka bir komut seçin.
4. **Kağıt Boyutu** ayarıyla aynı boyutu seçin.
5. Açılır menüden **Yazdırma Ayarları** ögesini seçin.
6. **Ortam Türü** ayarı olarak **Zarf**ı seçin.
7. Diğer öğeleri gerektiği gibi ayarlayın.
8. **Yazdır** ögesini tıklatın.

Belgeleri Yazdırma

Bilgisayardan Yazdırma

Bu bölümde, örnek olarak Windows kullanarak bilgisayarınızdan bir belgenin nasıl yazdırılacağı açıklanmaktadır. Mac OS üzerinde prosedür farklı olabilir veya bazı özellikler desteklenmeyebilir.

Kolay Ayarları Kullanarak Yazdırma

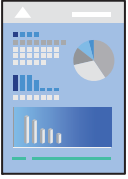

Not:

Uygulamaya bağlı olarak işlemler farklılık gösterebilir. Ayrıntılar için uygulamanın yardımına bakın.

1. Yazıcıya kağıt yükleyin.
“Kağıt Yükleme” sayfa 26
2. Yazdırmak istediğiniz dosyayı açın.
3. **Dosya** menüsünden **Yazdır** veya **Yazdırma Ayarı** öğesini seçin.
4. Yazıcınızı seçin.

5. Yazıcı sürücüsü penceresine erişim için **Tercihler** veya **Özellikler** ögesini seçin.

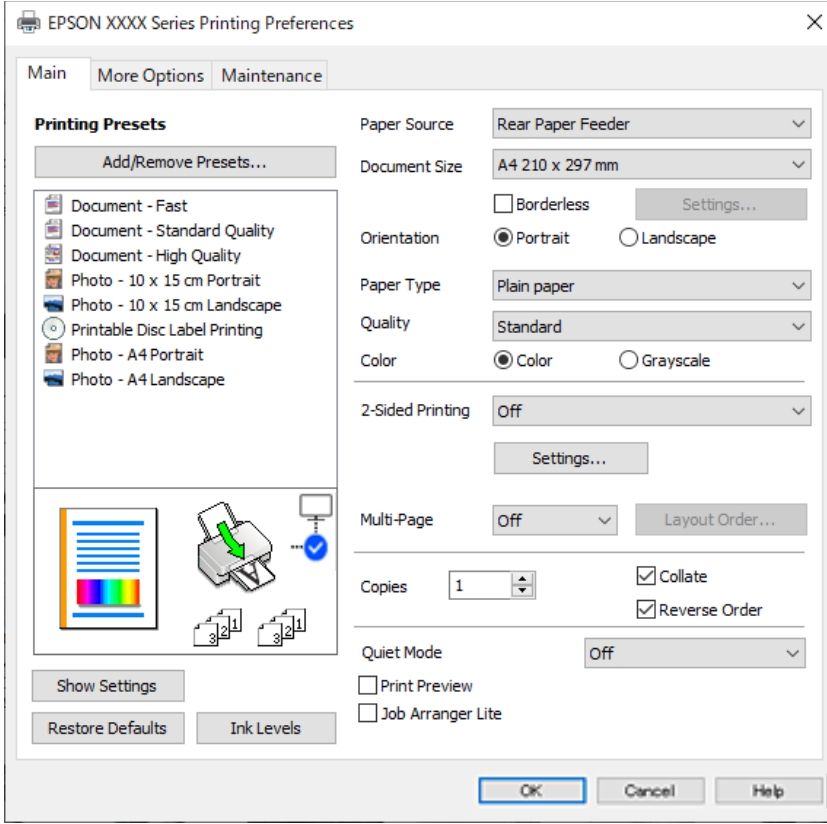

6. Ayarları gerektiği gibi değiştirin.

Ayar öğelerinin açıklamaları için çevrimiçi yardımı inceleyebilirsiniz. Bir öğeye sağ tıklandığında **Yardım** görüntülenir.

7. Yazıcı sürücüsü penceresini kapatmak için **OK** ögesine tıklayın.
8. **Yazdır** ögesini tıklatın.

İlgili Bilgi

- ➔ “Kağıt Türü Listesi” sayfa 26
- ➔ “Kullanılabilir Kağıtlar ve Kapasiteler” sayfa 143

Kolay Yazdırma İçin Yazdırma Önarlarını Ekleme

Yazıcı sürücüsünde kendi sık kullanılan yazdırma önarınızı oluşturursanız, listeden önarı seçerek kolayca yazdırabilirsiniz.

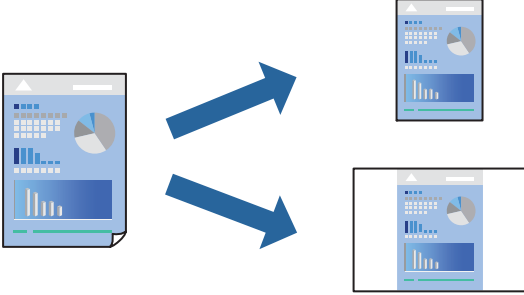

1. Yazıcı sürücüsünün **Ana** veya **Daha Fazla Seçenek** sekmesinde, her öğeyi ayarlayın (**Kağıt Boyutu** ve **Kağıt Türü** gibi).
2. **Yazdırma Ön Ayarları** içinde **Önarları Ekle/Kaldır** öğesini tıkladın.
3. Bir **Ad** girin ve gerekirse bir açıklama girin.
4. **Kaydet** öğesini tıkladın.

Not:

*Eklene bir önarı silmek için **Önarları Ekle/Kaldır** öğesini tıkladın, listeden silmek istediğiniz önar adı seçin ve ardından silin.*

5. **Yazdır** öğesini tıkladın.

Aynı ayarları kullanarak bir sonraki yazdırmak istediğinizde, kayıtlı ayar adını **Yazdırma Ön Ayarları** içinden seçin ve **OK** öğesini tıkladın.

2 Taraflı Yazdırma

Yazıcı sürücüsü otomatik olarak tek sayfaları ve çift sayfaları ayrı ayrı yazdıracaktır. Tek sayfalar yazdırıldığında, talimatlara göre kağıdı ters çevirin ve çift sayfaları yazdırın.

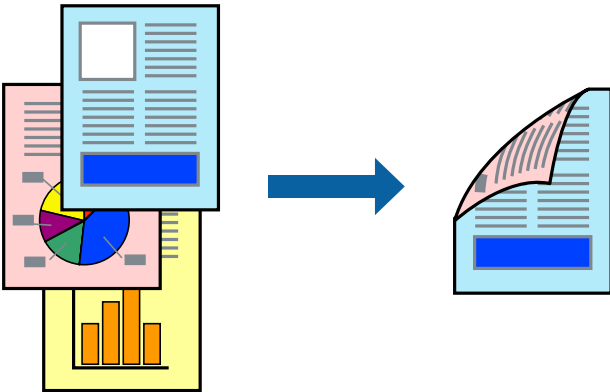

Not:

Bu özellik, kenarlıksız yazdırma için kullanılamaz.

Yazıcı sürücüsüne erişin ve ardından aşağıdaki ayarları yapın.

Ana sekmesi > 2- taraflı yazdırma

İlgili Bilgi

- ➔ “2 Taraflı Yazdırma İçin Kağıt” sayfa 145
- ➔ “Manuel 2 Taraflı Yazdırma Gerçekleştirilemiyor (Windows)” sayfa 139

Kitapçık Yazdırma

Sayfaları yeniden sıralayarak ve çıktığı katlayarak oluşturulabilecek bir kitapçık da yazdırabilirsiniz.

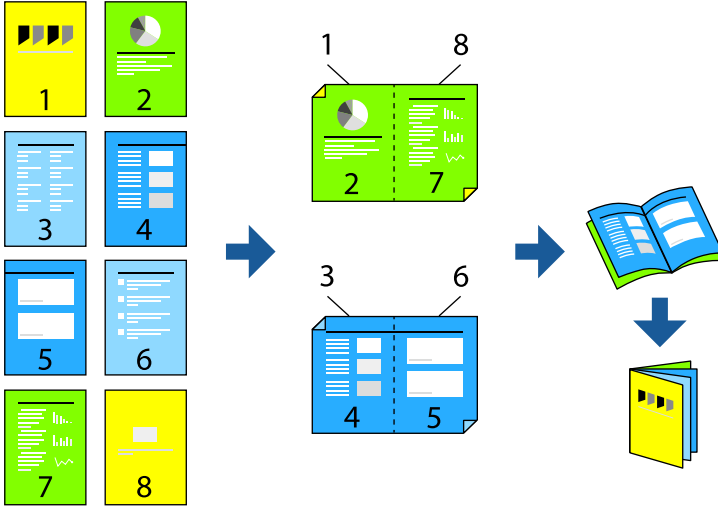

Not:

Bu özellik, kenarlıksız yazdırma ile kullanılamaz.

Yazıcı sürücüsüne erişin ve ardından aşağıdaki ayarları yapın.

Ana sekmesinde, 2- taraflı yazdırma öğesinden 2 taraflı yazdırma yöntemini ve ardından **Ayarlar > Kitapçık** öğelerini seçin.

İlgili Bilgi

- ➔ “2 Taraflı Yazdırma İçin Kağıt” sayfa 145
- ➔ “Manuel 2 Taraflı Yazdırma Gerçekleştirilemiyor (Windows)” sayfa 139

Birden Fazla Sayfayı bir Sayfaya Yazdırma

Birkaç sayfalık veriyi tek bir kağıda yazdırabilirsiniz.

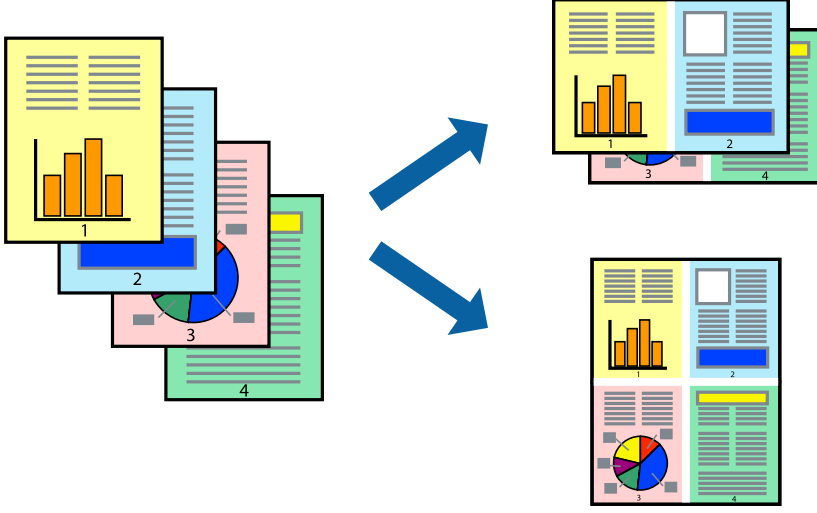

Not:

Bu özellik, kenarlıksız yazdırma ile kullanılamaz.

Yazıcı sürücüsüne erişin ve ardından aşağıdaki ayarları yapın.

Ana sekmesi > Çok sayfalı > 2 yanyana, vs.

Kağıt Boyutuna Uydurarak Yazdırma

Yazıcıya yüklediğiniz kağıt boyutuna uydurarak yazdırma yapabilirsiniz.

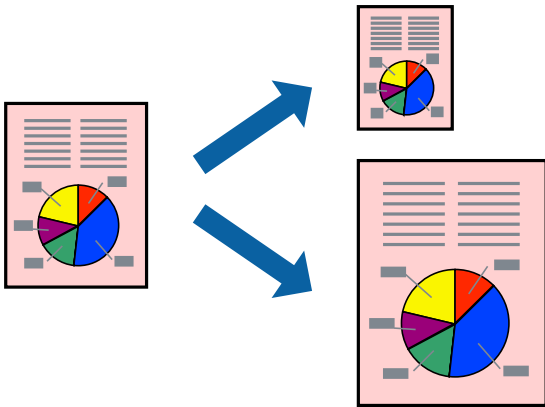

Not:

Bu özellik, kenarlıksız yazdırma ile kullanılamaz.

Yazıcı sürücüsüne erişin ve ardından aşağıdaki ayarları yapın.

Daha Fazla Seçenek sekmesi > Çıktı Kağıt kısmında, yüklenen kağıdın boyutunu seçin.

Herhangi Bir Büyütme Oranında Küçültülmüş veya Büyütülmüş Belge Yazdırma

Bir belgenin boyutunu belirli bir yüzde olarak küçültebilir veya büyütebilirsiniz.



Not:

Bu özellik, kenarlıksız yazdırma ile kullanılamaz.

1. Yazıcı sürücüsünün **Daha Fazla Seçenek** sekmesinde, **Kağıt Boyutu** ayarından belge boyutunu seçin.
2. **Çıktı Kağıt** ayarından üzerine yazdırmak istediğiniz kağıt boyutunu seçin.
3. **Belgeyi Küçült/Büyüt, Yakınlaştır** seçeneklerini seçin ve bir yüzde girin.

Bir Görüntüyü Birden Fazla Büyütme Sayfasına Yazdırma (Poster Oluşturma)

Bu özellik, bir görüntüyü birden fazla sayfaya yazdırmanızı sağlar. Bunları bantlayıp bir araya getirerek büyük bir poster oluşturabilirsiniz.

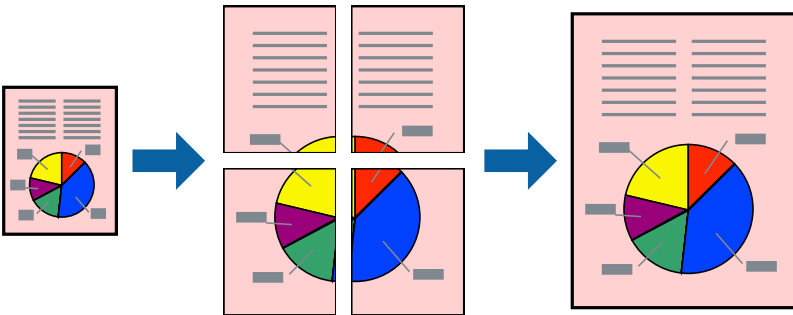

Not:

Bu özellik, 2 taraflı yazdırma ile kullanılamaz.

Yazıcı sürücüsüne erişin ve ardından aşağıdaki ayarları yapın.

Ana sekmesi > **Çok sayfalı** > **2x2 Poster**, vs.

Üst Üste Binen Hizalama İşaretleri Kullanarak Posterler Yapma

2x2 Poster seçildiğinde ve Çakışan Hizalama İşaretleri, Kesme Kılavuz Çizgilerini Yazdır'nda seçildiğinde nasıl poster yapılacağına bir örneği.

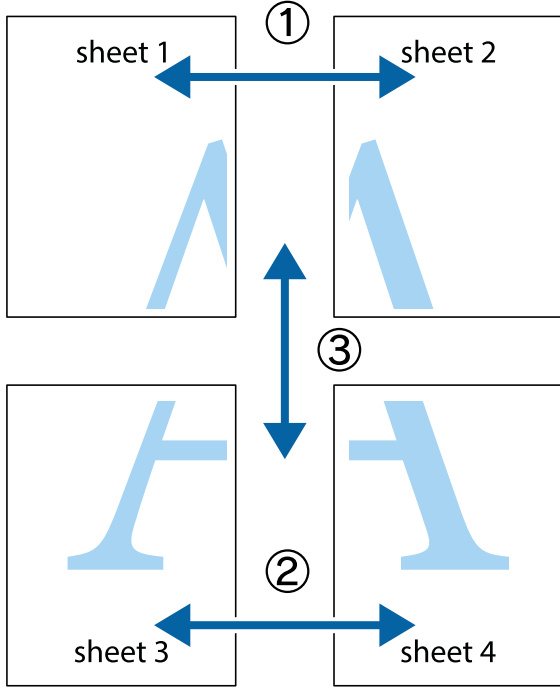

1. Sheet 1 ve Sheet 2 hazırlayın. Üst ve alt çarpı işaretlerinin ortasından dikey mavi çizgi boyunca Sheet 1 kenar boşluklarını kesin.

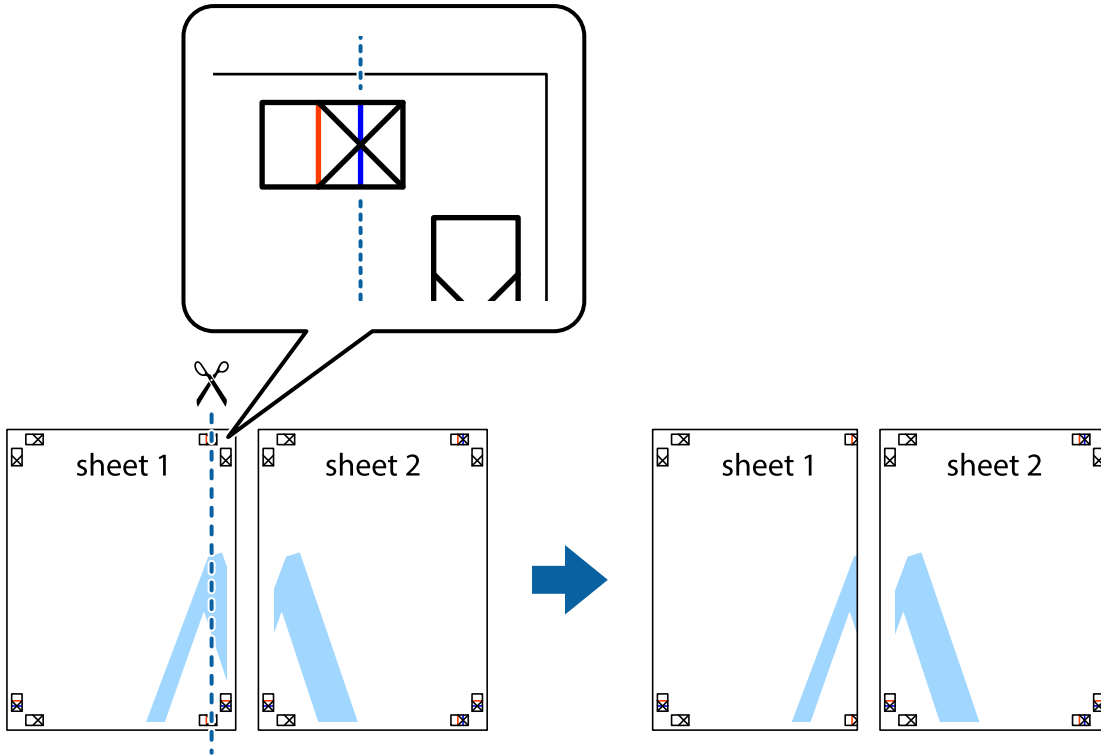

- Sheet 1 kenarını Sheet 2 üstüne yerleştirip, çarpı işaretlerini hizalayın ve ardından iki sayfayı arkadan geçici olarak bantlayın.

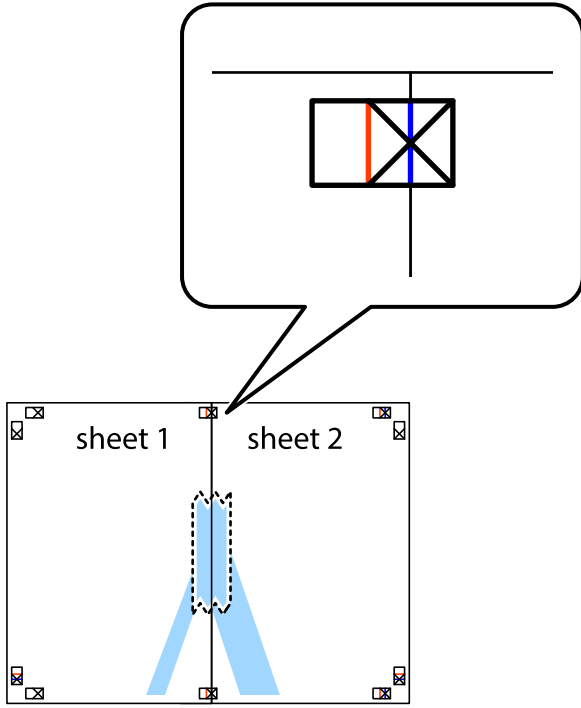

- Hizalama işaretlerindeki kırmızı dikey çizgi boyunca bantlı sayfaları ikiye kesin (bu sefer çarpı işaretlerinin solundaki çizgi).

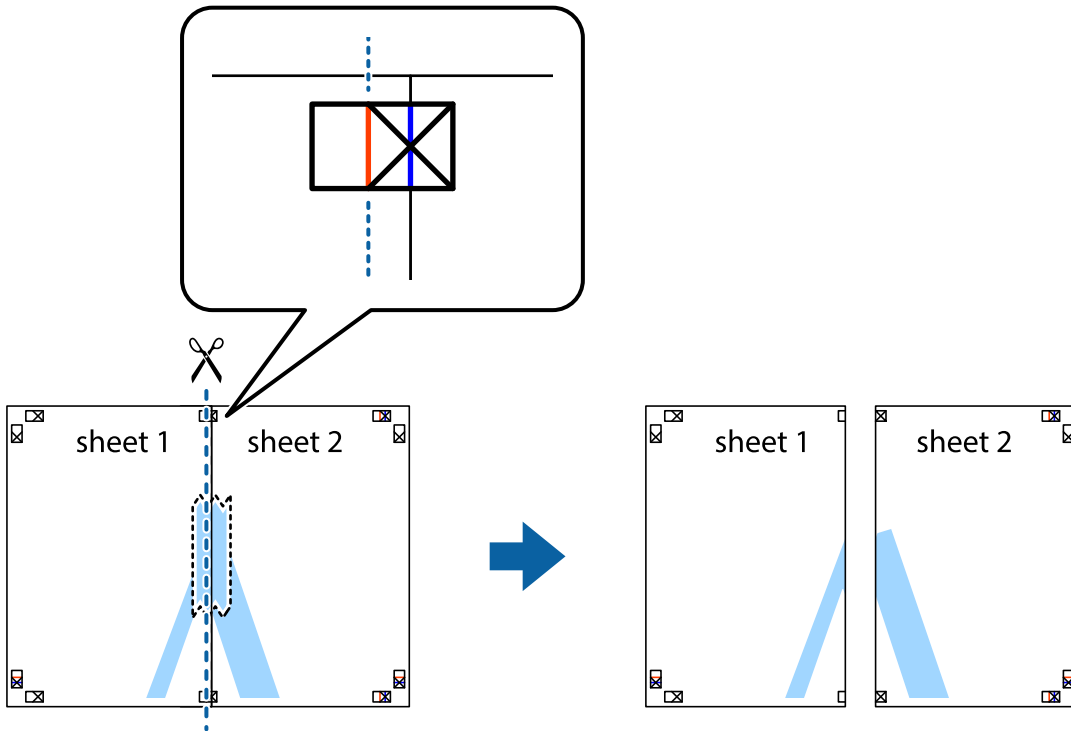

4. Sayfaları arkadan birbirine bantlayın.

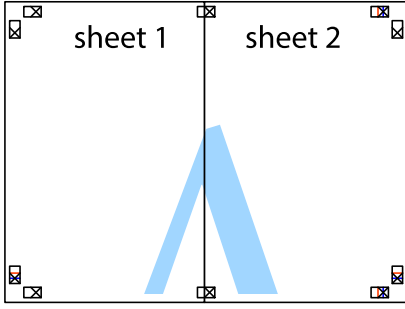

5. Sheet 3 ve Sheet 4'ü birbirine bantlamak için 1'den 4'e kadar olan adımları tekrarlayın.

6. Sol ve sağ çarpı işaretlerinin ortasından yatay mavi çizgi boyunca Sheet 1 ve Sheet 2 kenar boşluklarını kesin.

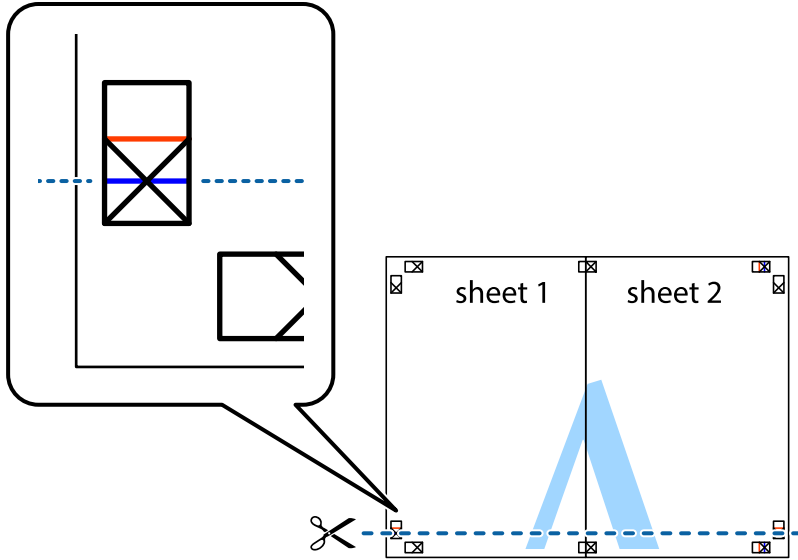

7. Sheet 1 ve Sheet 2 kenarını Sheet 3 ve Sheet 4 kenarına yerleştirin ve ardından çarpı işaretlerini hizalayıp, arkadan geçici olarak birbirine bantlayın.

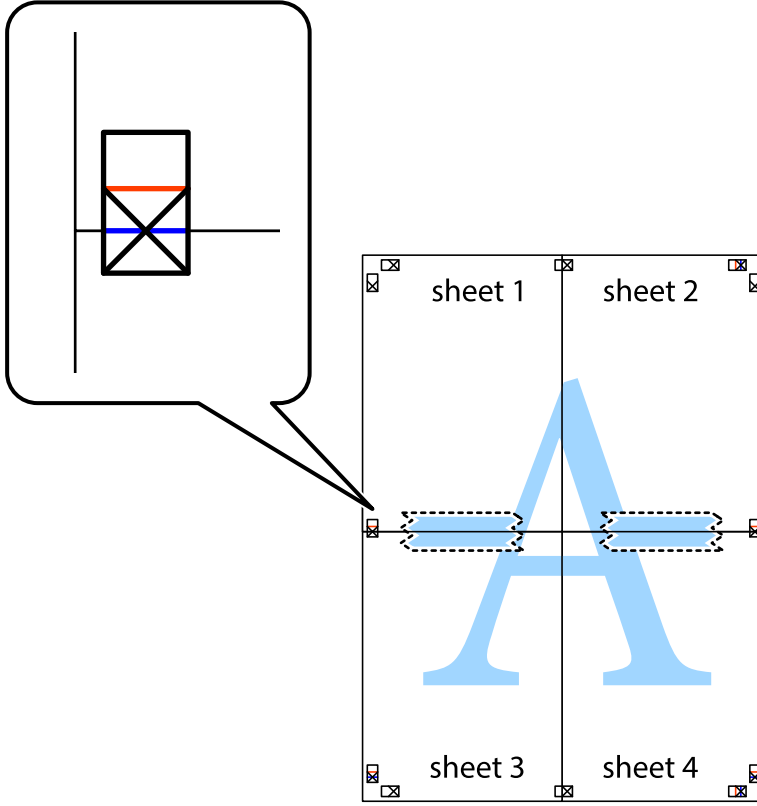

8. Hizalama işaretlerindeki kırmızı yatay çizgi boyunca bantlı sayfaları ikiye kesin (bu sefer çarpı işaretlerinin üstündeki çizgi).

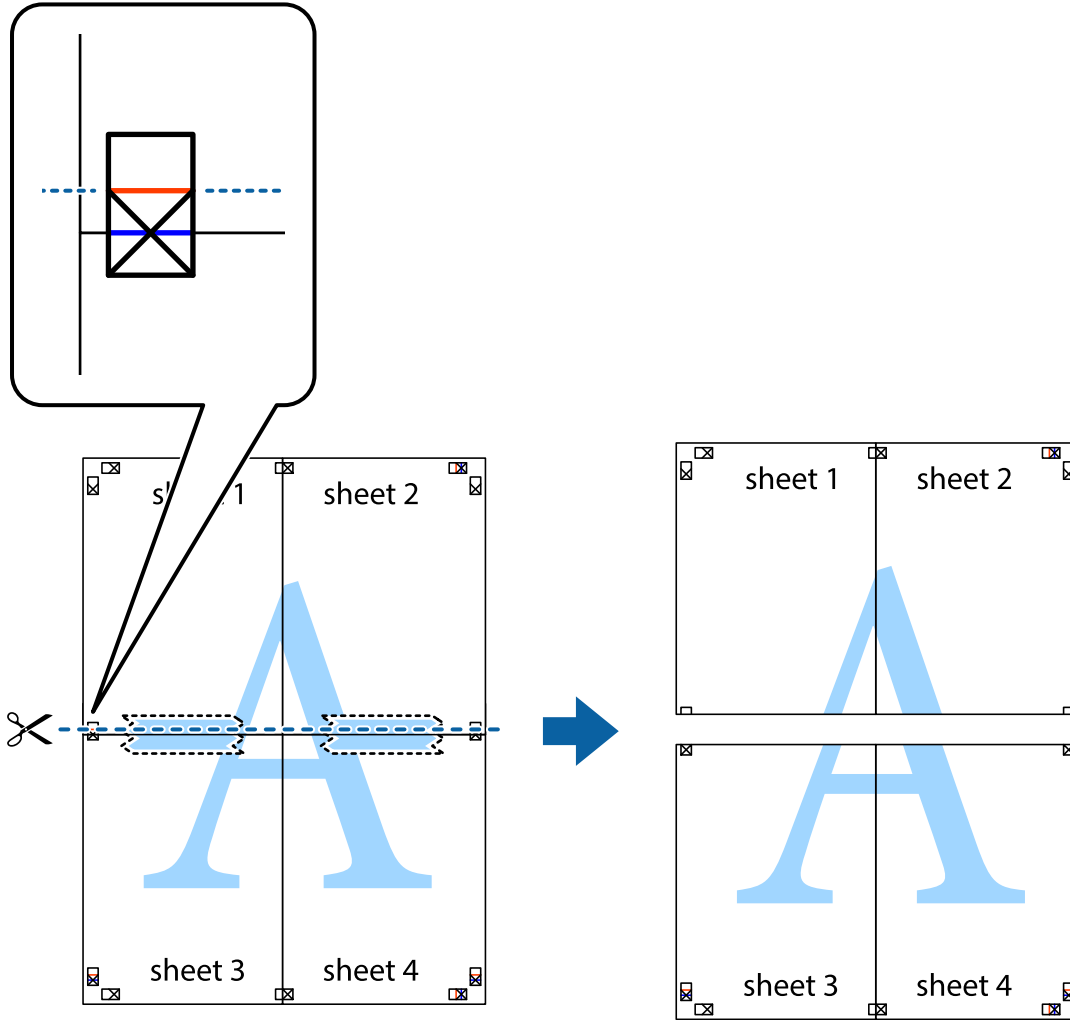

9. Sayfaları arkadan birbirine bantlayın.

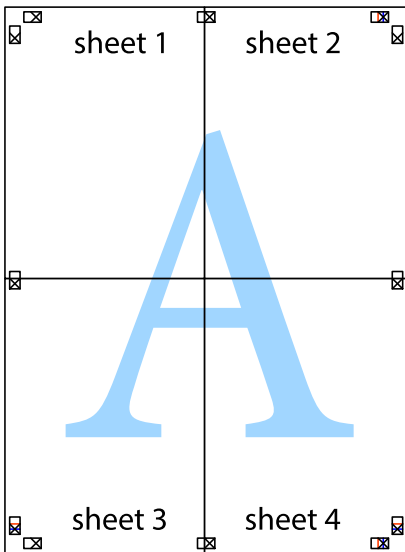

10. Kalan kenar boşluklarını dış kılavuz boyunca kesin.

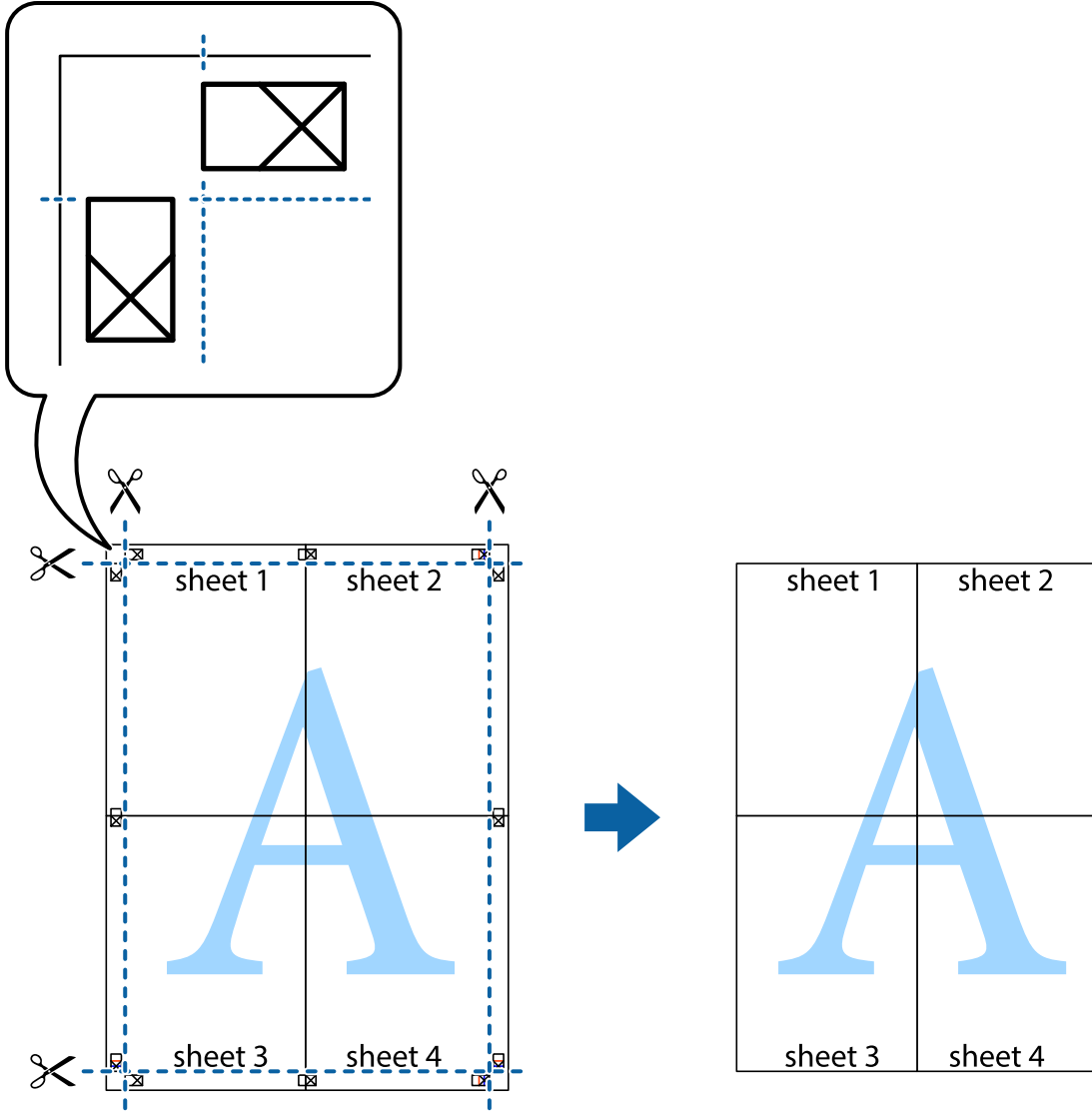

Üstbilgi ve Altbilgiyle Yazdırma

Kullanıcı adı ve yazdırma tarihi gibi bilgileri üstbilgide veya altbilgide yazdırabilirsiniz.

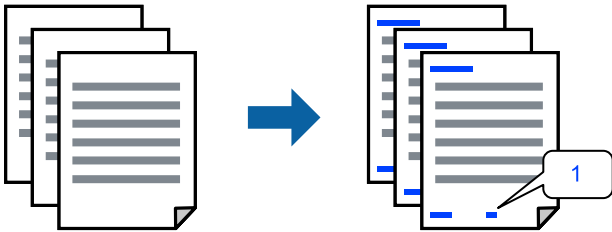

Yazıcı sürücüsüne erişin ve ardından aşağıdaki ayarları yapın.

Daha Fazla Seçenek sekmesi > **Filigran Özellikleri** > **Üstbilgi/Altbilgi**

Kopyalama Önleme Deseni Yazdırma

Çıktılarınızda bir kopyalama önleme deseni yazdırabilirsiniz. Yazdırırken, harflerin kendileri yazdırılmaz ve tüm yazdırma hafifçe ekran tonlanır. Orijinali kopyalarından ayırt etmek için fotokopi çekildiğinde gizli harfler görünür.

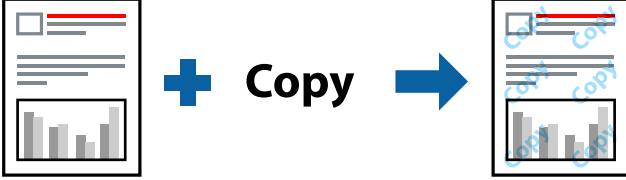

Kopyalama Koruması Deseni aşağıdaki koşullar altında kullanılabilir:

- Kağıt Türü: Düz kağıtlar, Letterhead
- Kalite: Standart
- Kenarlıksız: seçili değil
- Renk Düzeltme: Otomatik

Yazıcı sürücüsüne erişin ve ardından aşağıdaki ayarları yapın.

Daha Fazla Seçenek sekmesi > **Filigran Özellikleri** > **Kopyalama Koruması Deseni**

Birden Fazla Dosyayı Birlikte Yazdırma

İş Düzenleyici Lite farklı uygulamalar tarafından oluşturulan birden fazla dosyayı birleştirmenize ve tek bir yazdırma işi olarak yazdırmanıza imkan tanır. Çok sayfalı düzen ve 2 taraflı yazdırma gibi birleştirilmiş dosyalar için yazdırma ayarlarını belirtebilirsiniz.

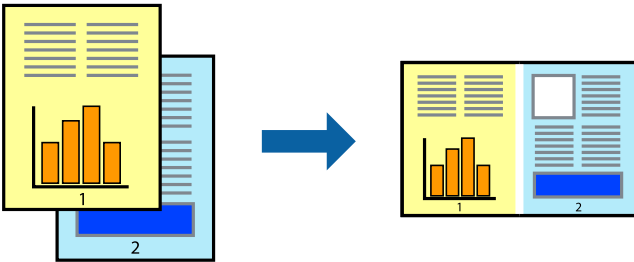

1. Yazıcı sürücüsünün **Ana** sekmesinde, **İş Düzenleyici Lite** ögesini seçin.
2. **Yazdır** ögesini tıklatın.
Yazdırmayı başlattığınızda, İş Düzenleyici Lite penceresi görüntülenir.
3. İş Düzenleyici Lite penceresi açıkken geçerli dosyayla birleştirmek istediğiniz dosyayı açın ve sonra yukarıdaki adımları tekrarlayın.
4. İş Düzenleyici Lite penceresinde Projeyi Yazdır Lite ögesine eklenmiş bir yazdırma işi seçtiğinizde sayfa düzenini değiştirebilirsiniz.

5. Yazdırmayı başlatmak için **Dosya** menüsünden **Yazdır** öğesine tıklayın.

Not:

Tüm yazdırma verilerini *Projeyi Yazdır* öğesine eklemeyen önce *İş Düzenleyici Lite* penceresini kapatırsanız geçerli olarak üzerinde çalıştığınız yazdırma işi iptal edilir. Geçerli işi kaydetmek için **Dosya** menüsünden **Kaydet** öğesine tıklayın. Kaydedilen dosyaların uzantısı ".ecl"dir.

Bir Yazdırma Projesi açmak için *Job Arranger Lite* penceresini açmak için yazıcı sürücüsünün **Bakım** sekmesinde **İş Düzenleyici Lite** öğesine tıklayın. Daha sonra dosyayı seçmek için **Aç** menüsünden **Dosya** öğesini seçin.

Renk Evrensel Yazdırma Özelliği Kullanılarak Yazdırma

Çıktılardaki metin ve görüntülerin görünürlüğü iyileştirebilirsiniz.

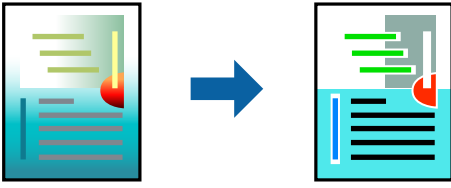

Renkli Evrensel Baskı yalnızca aşağıdaki ayarlar seçildiğinde kullanılabilir.

- Kağıt Türü: Düz kağıtlar, Letterhead
- Kalite: Standart veya daha yüksek bir kalite
- Renk: Renk
- Uygulamalar: Microsoft® Office 2007 veya üzeri
- Metin Boyutu: 96 punto veya daha az

Yazıcı sürücüsüne erişin ve ardından aşağıdaki ayarları yapın.

Daha Fazla Seçenek sekmesi > **Renk Düzeltme** > **Görüntü Seçenekleri** > **Renkli Evrensel Baskı**

Yazdırma Rengini Ayarlama

Yazdırma işlemi için kullanılan renkleri ayarlayabilirsiniz. Bu ayarlamalar orijinal veriye uygulanmaz.

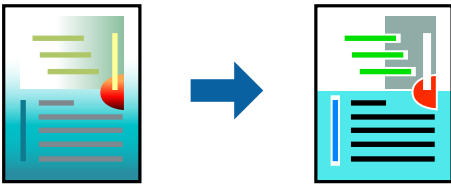

Yazıcı sürücüsüne erişin ve ardından aşağıdaki ayarları yapın.

Daha Fazla Seçenek sekmesi > **Renk Düzeltme** > **Özel** > **Gelişmiş**, vs.

İnce Çizgileri Vurgulamak İçin Yazdırma

Yazdırmak için çok ince olan çizgileri kalınlaştırabilirsiniz.

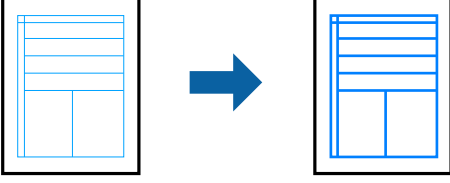

Yazıcı sürücüsüne erişin ve ardından aşağıdaki ayarları yapın.

Daha Fazla Seçenek sekmesi > **Renk Düzeltme** > **Görüntü Seçenekleri** > **İnce Çizgileri Vurgula**

Akıllı Cihazlardan Belgeleri Yazdırma

Akıllı telefon veya tablet gibi bir akıllı bir cihazdan belgeleri yazdırabilirsiniz.

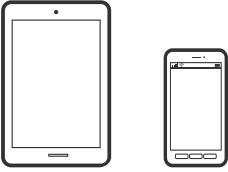

Epson Smart Panel Kullanarak Yazdırma

Epson Smart Panel, akıllı telefon veya tablet gibi akıllı bir cihazdan yazdırma dahil yazıcı işlemlerini kolayca gerçekleştirmenizi sağlayan bir uygulamadır. Yazıcıyı ve akıllı cihazı kablosuz bir ağ üzerinden birbirine bağlayabilir, mürekkep seviyelerini ve yazıcı durumunu kontrol edebilir ve bir hata oluşursa çözümlere bakabilirsiniz.



Aşağıdaki URL veya QR kodundan Epson Smart Panel'i yükleyin.

<https://support.epson.net/smpdl/>



Epson Smart Panel'i başlatıp, ardından ana ekranda yazdırma menüsünü seçin.

Epson Print Enabler'ı Kullanarak Yazdırma

Belgelerinizi, e-postalarınızı, fotoğraflarınızı ve web sayfalarınızı Android doğrudan telefonunuzdan veya tabletinizden (Android v 4.4 veya üstü) yazdırabilirsiniz. Birkaç dokunuşla Android aygıtınız aynı kablosuz ağa bağlı Epson yazıcıyı keşfedecektir.

Epson Print Enabler'ı Google Play'den arayın ve yükleyin.

Android aygıtınızda **Ayarlar** sekmesine gidin, **Yazdırma** seçeneğini seçin ve ardından Epson Print Enabler'ı etkinleştirin. Chrome gibi bir Android uygulamasından menü simgesine dokununuz ve ekrandakileri yazdırın.

Not:

Yazıcınızı göremiyorsanız **Tüm Yazıcılar'a** dokununuz ve yazıcınızı seçin.

Bir Disk Etiketine Yazdırma

Epson Photo+ Kullanarak Bir Disk Etiketine Fotoğraflar Yazdırma

Epson Photo+, disk etiketleri veya mücevher kutusu ceketleri üzerine çeşitli düzenlerde yüksek kaliteli fotoğrafları kolayca basmanıza olanak tanır. Ayrıntılar için uygulamanın yardımına bakın.

Yazdırmaya başladıktan sonra bir disk yüklemek için ilgili bilgileri izleyin.

 İşlemi Web Film Kılavuzları kısmından izleyebilirsiniz. Aşağıdaki web sitesine erişin.

<https://support.epson.net/publist/vlink.php?code=NPD7034>

İlgili Bilgi

➔ “Disk Yükleme ve Çıkarma” sayfa 30

PVC Kimlik Kartlarına Yazdırma

Epson Photo+ Kullanarak PVC Kimlik Kartlarına Yazdırma

Epson Photo+, orijinal kimlik kartları oluşturmanıza ve kolayca yüksek kaliteli baskılar yapmanıza olanak tanır. Ayrıntılar için uygulamanın yardımına bakın.

Yazdırmaya başladıktan sonra bir PVC Kimlik kartı yüklemek için ilgili bilgileri izleyin.

 İşlemi Web Film Kılavuzları kısmından izleyebilirsiniz. Aşağıdaki web sitesine erişin.

<https://support.epson.net/publist/vlink.php?code=NPD7033>

Not:

Ticari olarak satılan yazılımları kullanarak PVC kimlik kartlarına yazdırırken aşağıdaki ayarları yapın.

Kağıt Kaynağı: Disk/Kimlik Kartı Tepsisi

Kağıt Türü: PVC ID Card (Borders), PVC ID Card (Borderless)

İlgili Bilgi

➔ “PVC kimlik Kartını Takma ve Çıkarma” sayfa 33

Web Sayfalarını Yazdırma

Bilgisayardan Web Sayfalarını Yazdırma

Epson Photo+ web sayfalarını görüntülemenizi, belirtilen alanı kırpmanızı ve sonra onları yazdırmanızı sağlar. Ayrıntılar için uygulamanın yardımına bakın.

Akıllı Cihazlardan Web Sayfalarını Yazdırma

Aşağıdaki URL veya QR kodundan Epson Smart Panel'i yükleyin.

<https://support.epson.net/smpdl/>



Web tarayıcısı uygulamanızda yazdırmak istediğiniz web sayfasını açın. Web tarayıcı uygulamasının menüsünden **Paylaş** öğesine dokununuz, **Smart Panel** öğesini seçin ve ardından yazdırmaya başlayın.

Bulut Hizmeti Kullanarak Yazdırma

Epson Connect'i İnternet üzerinden kullanarak herhangi bir zamanda ve herhangi bir yerden akıllı telefonunuz, tablet bilgisayarınız veya dizüstü bilgisayarınızla kolayca yazdırma yapabilirsiniz. Bu hizmeti kullanmak için kullanıcıyı ve yazıcıyı Epson Connect'te kaydetmeniz gerekir.

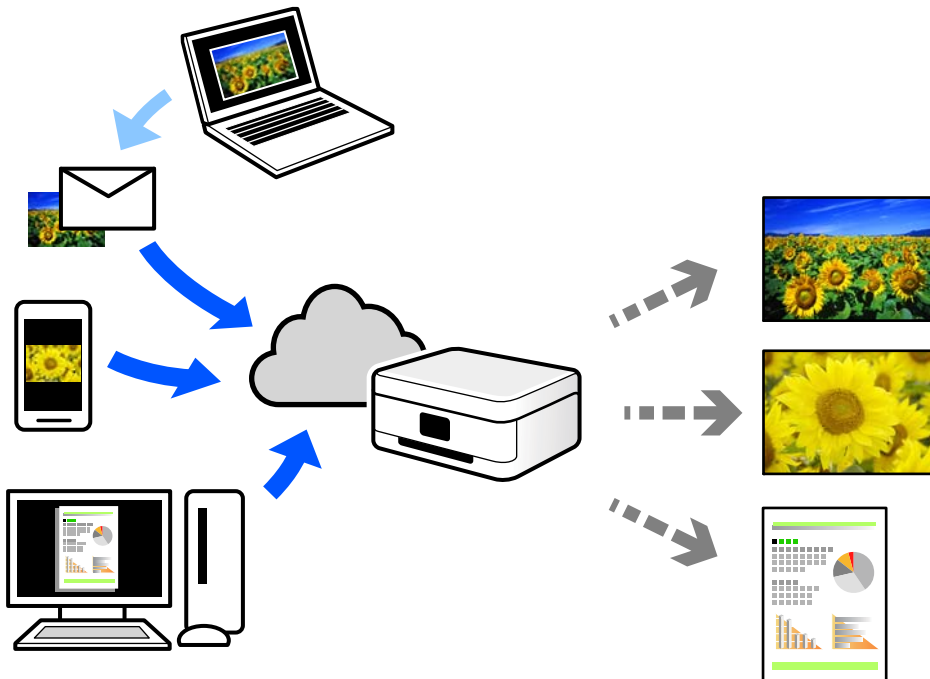

İnternet'te bulunan özellikler şu şekildedir.

Email Print

Yazıcıya atanmış bir e-posta adresine belge veya resim gibi ekleri içeren bir e-posta gönderdiğinizde, bu e-postayı ve ekleri ev veya ofis yazıcınız gibi uzak konumlardan yazdırabilirsiniz.

Remote Print Driver

Bu, Uzak Yazdırma Sürücüsü tarafından desteklenen paylaşılan bir sürücüdür. Uzak bir konumda bir yazıcı kullanarak yazdırırken, normal uygulamalar penceresindeki yazıcıyı değiştirerek yazdırabilirsiniz.

Kurma veya yazdırma hakkında ayrıntılar için Epson Connect web portalına bakın.

<https://www.epsonconnect.com/>

<http://www.epsonconnect.eu> (yalnızca Avrupa)

Yazıcının Bakımını Yapma

Sarf Malzemesinin Durumunu Kontrol Etme.	59
Kağıt Besleme Sorunları için Kağıt Yolunun Temizlenmesi.	59
Baskı Kalitesini İyileştirme.	61
Yazıcıyı Temizleme.	70
Sıçrayan Mürekkebi Temizleme.	70

Sarf Malzemesinin Durumunu Kontrol Etme

Bakım kutusunun yaklaşık hizmet ömrünü bilgisayardan kontrol edebilirsiniz. Ayrıntılar için ilgili bilgi bağlantısına bakın.

Kalan gerçek mürekkep miktarını teyit etmek için, yazıcının tüm mürekkep tanklarındaki seviyeleri görsel olarak kontrol edin.



Önemli:

Mürekkep seviyesi tanktaki alt çizginin altındayken yazıcının uzun süre kullanılması, yazıcının hasar görmesine neden olabilir.

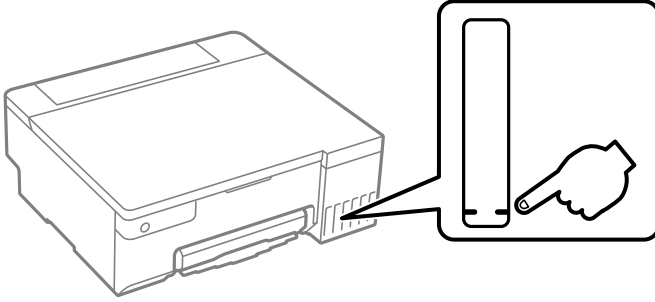

İlgili Bilgi

- ➔ “Bilgisayardan Yazdırma İçin Uygulama (Windows Yazıcı Sürücüsü)” sayfa 148
- ➔ “Bilgisayardan Yazdırma İçin Uygulama (Mac OS Yazıcı Sürücüsü)” sayfa 149
- ➔ “Mürekkep Doldurma Zamanı” sayfa 124
- ➔ “Bakım Kutusunu Değiştirmenin Zamanı Geldi” sayfa 130

Kağıt Besleme Sorunları için Kağıt Yolunun Temizlenmesi

Kağıt doğru şekilde beslenmediğinde, içerideki makarayı temizleyin.

1. Yazıcıyı kapatmak için  düğmesine basın.
2. Güç kablosunu çıkarın.

3. Yazıcı kapağını açın.

Toplama rulosunu aşağıdaki resimde gösterilen konumda bulabilirsiniz.

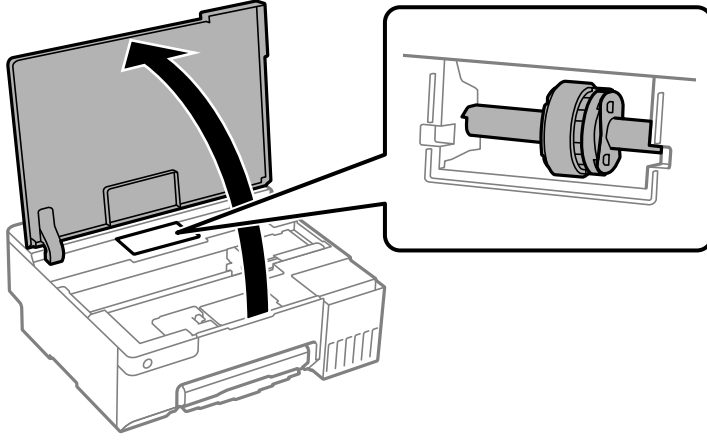

4. Toplama rulosunu çıkarın.

Toplama rulosunun sağ tarafındaki tırnağa bastırın, geriye doğru kaydırın ve ardından dümdüz yukarı çekin.

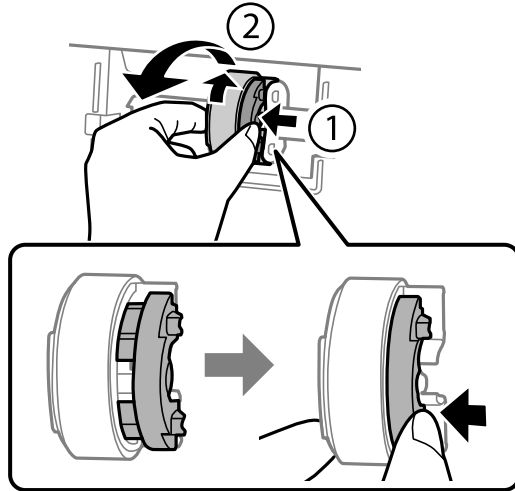

5. Yumuşak bir bezi suyla nemlendirin, iyice sıkın ve ardından makaranın lastik kısmını tek yönde silin.

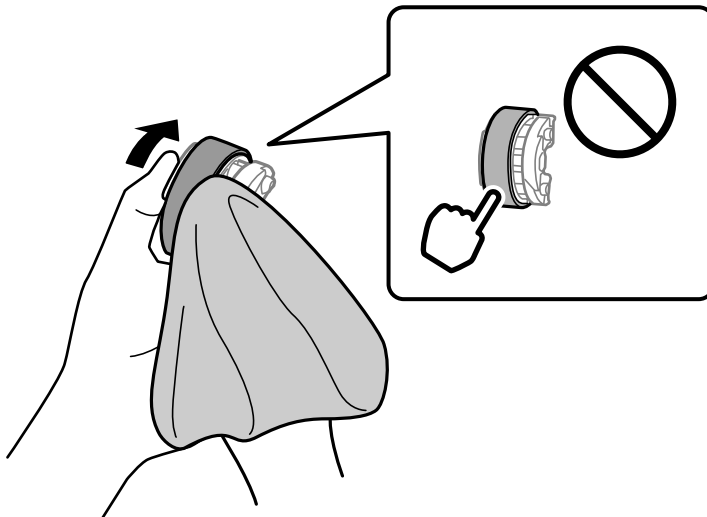





Önemli:

Toplama rulosundaki lastik parçaya dokunmayın.

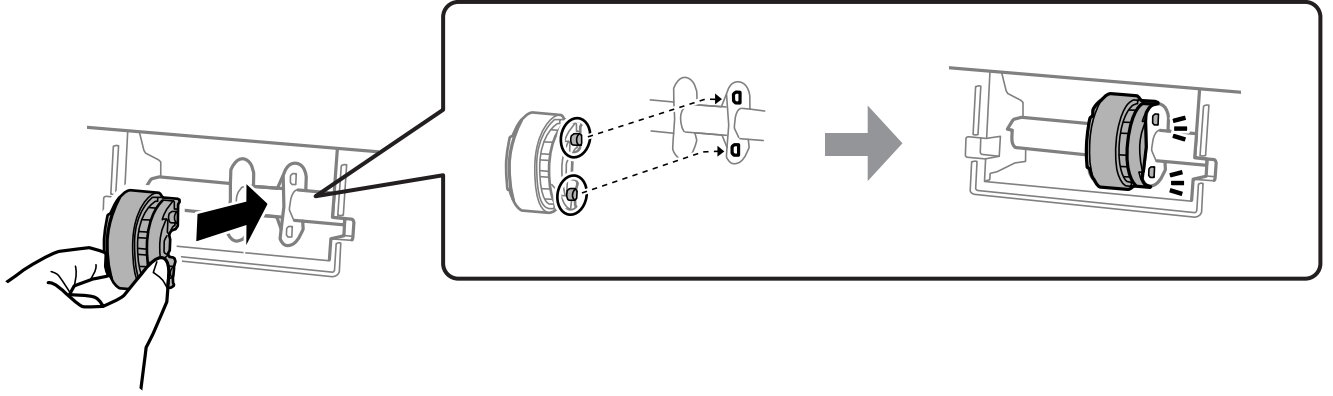
6. Sağ taraftaki tırnağa bastırın ve çıkıntılı parçaları deliklerle hizalayıp takın.



7. Yazıcı kapağını kapatın.
 8. Güç kablosunu bağlayın.
 9. Yazıcıyı açmak için  düğmesine basın.
- Sorun çözülmezse, toplama rulosunu değiştirin.

İlgili Bilgi

➔ “Toplama Rulosunu Değiştirmenin Zamanı Geldi” sayfa 133

Baskı Kalitesini İyileştirme

Yazdırma Başlığını Kontrol Etme ve Temizleme

 İşlemi Web Film Kılavuzları kısmından da izleyebilirsiniz. Aşağıdaki web sitesine erişin.

<https://support.epson.net/publist/vlink.php?code=NPD7036>



Başlıklar tıkalıysa çıktılar soluk olur, görünür bantlar vardır veya beklenmeyen renkler görülür. Başlıklar ciddi şekilde tıkalıysa boş bir sayfa yazdırılacaktır. Yazdırma kalitesi düştüğünde, önce başlıkların tıkalı olup olmadığını kontrol etmek için başlık kontrolü özelliğini kullanın. Başlıklar tıkalıysa yazdırma başlığını temizleyin.



Önemli:

- ❑ Kafa temizliği sırasında yazıcı kapağını açmayın ya da yazıcıyı kapatmayın. Kafa temizleme işlemi tamamlanmazsa yazdırma işlemi gerçekleştiremeyebilirsiniz.
- ❑ Kafa temizleme mürekkep tüketir ve gereğinden fazla yapılamamalıdır.
- ❑ Mürekkep azaldığında yazdırma kafasını temizleyemeyebilirsiniz.
- ❑ Başlık kontrolü ve kafa temizleme işlemini 3 kez gerçekleştirdikten sonra baskı kalitesi iyileşmediyse yazdırmadan en az 12 saat bekleyin ve ardından gerekirse başlık kontrolünü gerçekleştirin. Yazıcıyı kapatmanızı öneririz. Yazdırma kalitesi hala iyileşmediyse Güçlü Temizleme işlevini çalıştırın. Yine de iyileşme görülmezse, Epson destek ile irtibata geçin.
- ❑ Yazdırma başlığının kurumasını önlemek için güç açıkken yazıcı fişini çekmeyin.

Yazıcının kontrol panelini kullanarak yazdırma başlığını kontrol edebilir ve temizleyebilirsiniz.

1. Yazıcıya A4 boyutunda düz kağıt yükleyin.
2. Yazıcıyı kapatmak için  düğmesine basın.
3.  düğmesini basılı tutarken yazıcıyı açın ve güç ışığı yanıp sönerken düğmeleri serbest bırakın.

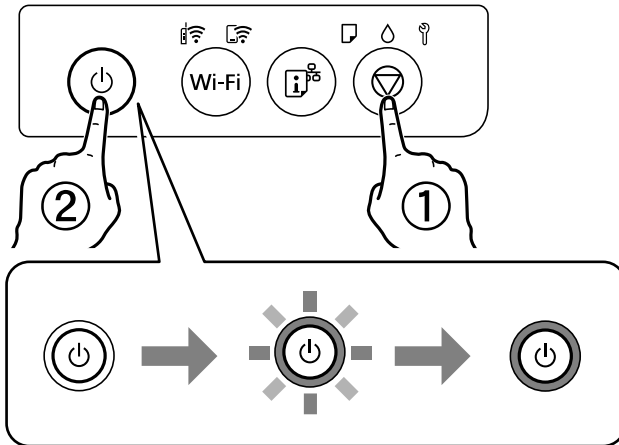

Başlık kontrolü deseni yazdırılır.

Not:

Başlık kontrolü deseninin yazdırılmaya başlaması biraz zaman alabilir.

4. Yazdırma başlığı başlıklarının tıkanıp tıkanmadığını görmek için yazdırılan deseni kontrol edin.

A) OK

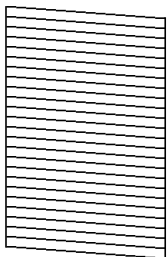

B) NG

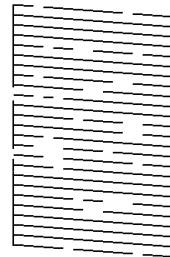

C) NG

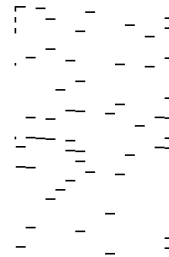

A:

Tüm satırlar yazdırılır. Başka adım gerekmez.

B veya B'ye yakın

Bazı başlıklar tıkalı. Güç ışığı yanıp sönünceye kadar  düğmesini 5 saniye basılı tutun.

Yazdırma kafası temizliği başlar.

Not:

Yazdırma kafası temizliğinin başlatılması biraz zaman alabilir.

C veya C'ye yakın

Çoğu çizgiler eksik olduğundan veya yazdırılmadığından, bu, çoğu başlıkların tıkalı olduğunu gösterir.

Güçlü Temizleme'i çalıştırın. Ayrıntılar için aşağıdaki "İlgili bilgiler"e bakın.

5. Güç ışığı yanıp sönmeyi kestiğinde, bir püskürtme denetimi deseni yazdırın. Tüm çizgiler tamamen yazdırılana kadar temizleme ve yazdırmayı tekrarlayın.



Önemli:

Başlık kontrolü ve kafa temizleme işlemini 3 kez gerçekleştirdikten sonra baskı kalitesi iyileşmediyse yazdırmadan en az 12 saat bekleyin ve ardından gerekirse başlık kontrolünü gerçekleştirin ve kafa temizlemeyi tekrarlayın. Yazıcıyı kapatmanızı öneririz. Yazdırma kalitesi hala iyileşmediyse Güçlü Temizleme işlevini çalıştırın. Yine de iyileşme görülmezse, Epson destek ile irtibata geçin.

İlgili Bilgi

➔ ["Güçlü Temizleme ögesini Çalıştırma" sayfa 63](#)

Güçlü Temizleme ögesini Çalıştırma

Güçlü Temizleme yardımcı programı, mürekkep tüpleri içindeki mürekkebi değiştirmenize yardımcı olur. Aşağıdaki durumlarda yazdırma kalitesini iyileştirmek için bu özelliği kullanmanız gerekebilir.

- Mürekkep seviyeleri mürekkep tankı pencerelerinde görülmeyecek kadar düşük olduğunda yazdırma işi yaptınız veya kafa temizliğini çalıştırdınız.
- 3 defa başlık kontrolü ve kafa temizleme gerçekleştirdiniz ve yazdırma işi yapmadan en az 12 saat beklemenize rağmen yazdırma kalitesinde iyileşme olmadı.

Bu özelliği çalıştırmadan önce aşağıdaki talimatları okuyun.



Önemli:

Mürekkep tanklarında yeterli miktarda mürekkep bulunduğundan emin olun.

Tüm mürekkep tanklarının en az üçte bir oranda dolu olup olmadığını gözle kontrol edin. Güçlü Temizleme sırasında mürekkep seviyelerinin düşük olması ürüne zarar verebilir.



Önemli:

Güçlü Temizleme işlemleri arasında 12 saat beklenmesi gerekmektedir.

Normal durumda, tek bir Güçlü Temizleme işlemi yazdırma kalitesi sorununu 12 saat içinde çözecektir. Bu nedenle, gereksiz mürekkep kullanımından kaçınmak için yeniden denemeden önce 12 saat beklemeniz gerekmektedir.



Önemli:

Bakım kutusunun değiştirilmesi gerekebilir.

Mürekkep bakım kutusuna aktarılacaktır. Dolması halinde, yazdırma işlemine devam etmek için yedek bir bakım kutusu hazırlamalı ve takmalısınız.

Not:

Mürekkep seviyeleri veya bakım kutusundaki boş alan Güçlü Temizleme için yeterli olmadığında bu işlevi çalıştıramazsınız. Bu durumda dahi, yazdırma için seviye ve boş alan kalabilir.

İlgili Bilgi

➔ [“Yazdırma Başlığını Kontrol Etme ve Temizleme” sayfa 61](#)

Güçlü Temizleme İşlemini Çalıştırma (Windows)

1. Yazıcı sürücüsü penceresine erişin.
2. **Bakım** sekmesinde **Güçlü Temizleme** ögesini tıklatın.
3. Ekrandaki talimatları izleyin.



Önemli:

Güçlü Temizleme işlemi çalıştırdıktan sonra yazdırma kalitesi iyileşmediyse yazdırmadan en az 12 saat bekleyin ve sonra başlık kontrolü desenini yeniden yazdırın. Yazdırılan desene bağlı olarak Temizleniyor veya Güçlü Temizleme işlemi yeniden çalıştırın. Kalite hala iyileşmezse Epson desteğine başvurun.

İlgili Bilgi

➔ [“Bilgisayardan Yazdırma İçin Uygulama \(Windows Yazıcı Sürücüsü\)” sayfa 148](#)

Güçlü Temizleme ögesini çalıştırma (Mac OS)

1. Apple menüsünden **Sistem Tercihleri** > **Yazıcılar ve Tarayıcılar** (veya **Yazdırma ve Tarama, Yazdırma ve Faksla**) ögesini seçin ve sonra yazıcıyı seçin.
2. **Seçenekler ve Sarf Malzemeleri** > **Yardımcı Program** > **Yazıcı Yardımcı Programını Aç** ögesini tıklatın.
3. **Güçlü Temizleme** ögesini tıklatın.
4. Ekrandaki talimatları izleyin.



Önemli:

Güçlü Temizleme işlemi çalıştırdıktan sonra yazdırma kalitesi iyileşmediyse yazdırmadan en az 12 saat bekleyin ve sonra başlık kontrolü desenini yeniden yazdırın. Yazdırılan desene bağlı olarak Temizleniyor veya Güçlü Temizleme işlemi yeniden çalıştırın. Kalite hala iyileşmezse Epson desteğine başvurun.

İlgili Bilgi

➔ [“Bilgisayardan Yazdırma İçin Uygulama \(Mac OS Yazıcı Sürücüsü\)” sayfa 149](#)

Başlık tıkanmasını önleme

Yazıcıyı açıp kapatırken her zaman güç düğmesini kullanın.

Güç kablosunun bağlantısını kesmeden önce güç ışığının sönmük olduğunu kontrol edin.

Kapatılmazsa mürekkebin kendisi kuruyabilir. Dolma kalemin veya yağ ölçer kaleminin kurummasını önlemek için kapağını kapattığınız gibi mürekkebin kurummasını önlemek için yazdırma başlığının düzgün kapatıldığından emin olun.

Yazıcı çalışırken elektrik kablosu çıkarıldığında veya elektrik kesintisi olduğunda, yazdırma başlığı düzgün kapatılmayabilir. Başlıkların (mürekkep çıkışları) tıkanmasına neden olacak şekilde yazdırma başlığı olduğu gibi bırakılırsa kurur.

Bu gibi durumlarda, yazdırma başlığını kapatmak için yazıcıyı en kısa sürede yeniden açıp kapatın.

Yazdırma Kafasını Hizalama

Çıktılarınızda yanlış hizalanmış dikey çizgiler oluştuğunu veya resimlerin bulanıklaştığını fark ederseniz yazdırma kafasını hizalayın.

Yazdırma Kafasını Hizalama — Windows

1. Yazıcıya A4 boyutunda düz kağıt yükleyin.
2. Yazıcı sürücüsü penceresine girin.
3. **Yazdırma Kafası Hizalama** sekmesinde **Bakım** ögesine tıklayın.
4. Ekrandaki talimatları izleyin.

İlgili Bilgi

➔ [“Bilgisayardan Yazdırma İçin Uygulama \(Windows Yazıcı Sürücüsü\)” sayfa 148](#)

Yazdırma Kafasını Hizalama — Mac OS

1. Yazıcıya A4 boyutunda düz kağıt yükleyin.
2. Apple menüsünden **Sistem Tercihleri** > **Yazıcılar ve Tarayıcılar** (veya **Yazdır ve Tarama**, **Yazdır ve Faksla**) ögesini seçin ve sonra yazıcıyı seçin.
3. **Seçenekler ve Sarf Malzemeleri** > **Yardımcı Program** > **Yazıcı Yardımcı Programını Aç** ögesini tıklatın.
4. **Yazdırma Kafası Hizalama** ögesini tıklatın.
5. Ekrandaki talimatları izleyin.

İlgili Bilgi

➔ “Bilgisayardan Yazdırma İçin Uygulama (Mac OS Yazıcı Sürücüsü)” sayfa 149

Mürekkep Bulaşması açısından Kağıt Yolunun Temizlenmesi (Yazdırma Sonucunun Yüzeyi Dikey olarak Lekelendiğinde)

Çıktılar lekeli veya eskimiş görünüyorsa, içerideki ruloyu temizleyin.

2. adımdaki prosedürleri gerçekleştirmek için aşağıdaki öğelere ihtiyacınız olacaktır.

ince bir çubuk

iyice sıkılmış bir ıslak gazlı bez veya bez

1. Kağıt yolunu temizlemek için yazıcı sürücüsünden Kağıt Kılavuzu Temizleme işlemini gerçekleştirin.

Windows

Yazıcı sürücüsü penceresine erişin ve ardından **Bakım** sekmesinde **Kağıt Kılavuzu Temizleme** öğesine tıklayın. Ekrandaki talimatları izleyin.

Mac OS

Apple menüsünden **Sistem Tercihleri > Yazıcılar ve Tarayıcılar** (veya **Yazdır ve Tarama, Yazdır ve Faks**) öğesini seçin ve sonra yazıcıyı seçin. **Seçenekler ve Malzemeler > Uygulama > Yazıcı Uygulamasını Aç** öğesine ve ardından **Kağıt Kılavuzu Temizleme** öğesine tıklayın. Ekrandaki talimatları izleyin.

Kağıda mürekkep bulaşmayana kadar yukarıdaki işlemi tekrarlayın. Birkaç kez temizledikten sonra bile kağıt hala mürekkeple kirleniyorsa sonraki adıma gidin.

2. İyice sıkılmış ıslak gazlı bezi veya bezi ince çubuğun ucuna sarın.

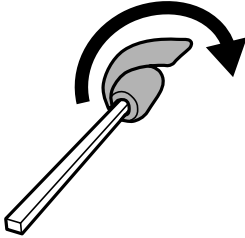

3.  düğmesine basarak yazıcıyı kapatın.

4. Güç kablosunu prizden çekin ve güç kablosu bağlantısını kesin.

5. Çıkış tepsisini dışa kaydırın.

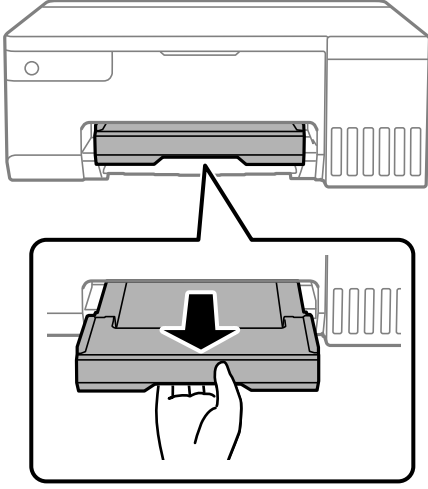

6. İki beyaz ruloyu döndürerek silmek için 2. adımda hazırladığınız çubuğu kullanın.

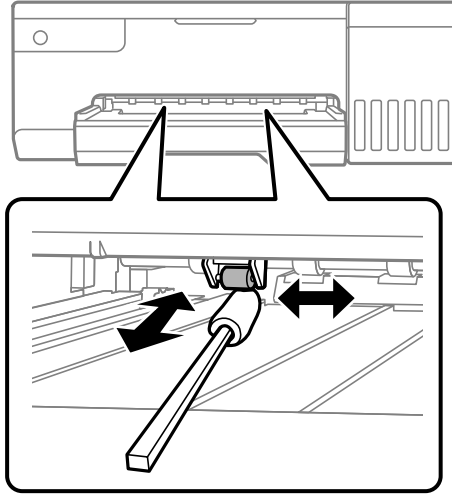

Önemli:

Yazıcının içini temizlemek için kağıt mendil kullanmayın. Yazdırma başlığı başlıkları tiftikle tıkanabilir.

7. Güç kablosunu bağlayın ve yazıcıyı açın.
Çıktılar halen lekeliyse, 1. adımı tekrarlayın.

Yarı Saydam Filmi Temizleme

Yazdırma başlığının hizalanması veya kağıt yolunun temizlenmesi sonrasında çıktılarda iyileşme olmazsa yazıcı içindeki yarı saydam filmde lekelenme oluşmuş olabilir.

Gereken malzemeler:

- Kulak temizleme çubuğu (birkaç adet)
- Birkaç damla deterjan eklenmiş su (1/4 kap musluk suyuna 2 veya 3 damla kadar)

- ❑ Lekelerin kontrol edilmesi için ışık



Önemli:

Birkaç damla deterjan içeren su dışında bir temizleme sıvısı kullanmayın.

1. ⏻ düğmesine basarak yazıcıyı kapatın.
2. Yazıcı kapağını açın.

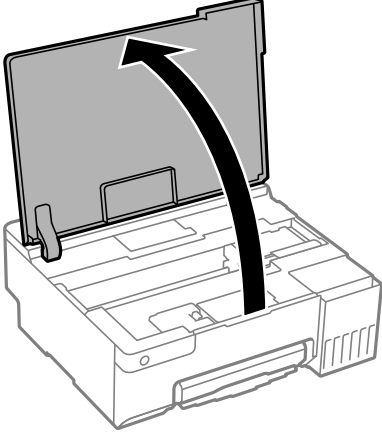

3. Yarı saydam filmde lekelenme olup olmadığını kontrol edin. Işık kullanmanız halinde lekelenmeleri daha kolay görebilirsiniz.

Yarı saydam film üzerinde lekeler (parmak izi veya gres gibi) varsa (A) sonraki adıma gidin.

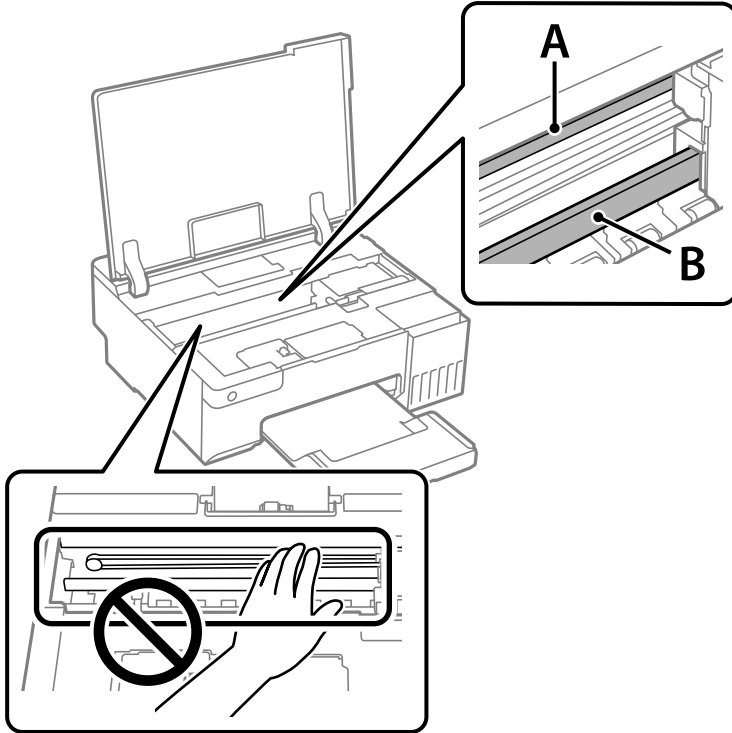

A: yarı saydam film

B: ray



Önemli:

Raya (B) dokunmamaya özen gösterin. Aksi takdirde yazdırma işlemini gerçekleştiremeyebilirsiniz. İşlemler için gerekli olduğundan ray üzerindeki gresi silmeyin.

4. Bir kulak temizleme çubuğunu birkaç damla deterjan içeren su ile damlalar aşağı akmayacak kadar nemlendirin ve lekelenmiş bölümü silin.

Yazıcının içine yapışan mürekkebe dokunmamaya dikkat edin.

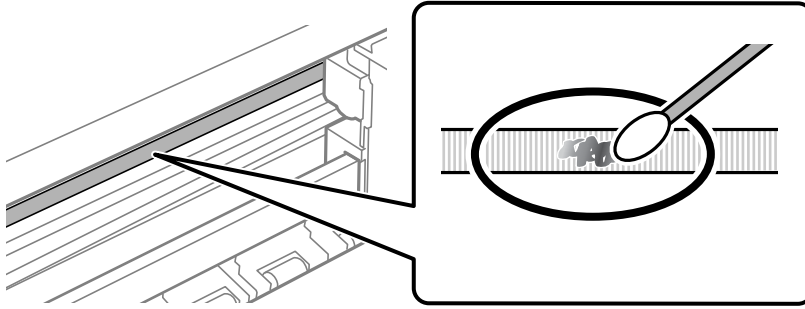

Önemli:

Lekeyi nazikçe silin. Kulak temizleme çubuğunu filme çok sert bastırmanız halinde, film yayları yerinden çıkabilir ve yazıcı zarar görebilir.

5. Filmi silmek için yeni ve kuru bir kulak temizleme çubuğu kullanın.



Önemli:

Film üzerinde herhangi bir lif kalmadığından emin olun.

Not:

Lekelerin yayılmasını önlemek için kulak temizleme çubuğunu sıklıkla yenisiyle değiştirin.

6. 4 ve 5. adımları filmde leke kalmayınca kadar yineleyin.
7. Filmde leke olup olmadığını gözle kontrol edin.

Yazıcıyı Temizleme

Bileşenler ve muhafaza kirli veya tozluysa yazıcıyı kapatın ve bunları suyla nemlendirilmiş yumuşak, temiz bir bezle temizleyin. Kiri gideremiyorsanız, nemli beze az miktarda hafif deterjan eklemeyi deneyin.

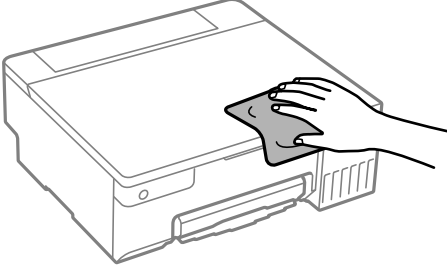

Önemli:

- Yazıcı mekanizması veya elektrikli bileşenler içine su girmemesine dikkat edin. Aksi halde, yazıcı hasar görebilir.
- Bileşenleri temizlemek için kesinlikle alkol veya boya tineri kullanmayın. Bu kimyasallar zarar verebilir.
- Aşağıdaki çizimde gösterilen parçalara dokunmayın. Bu, arızaya neden olabilir.

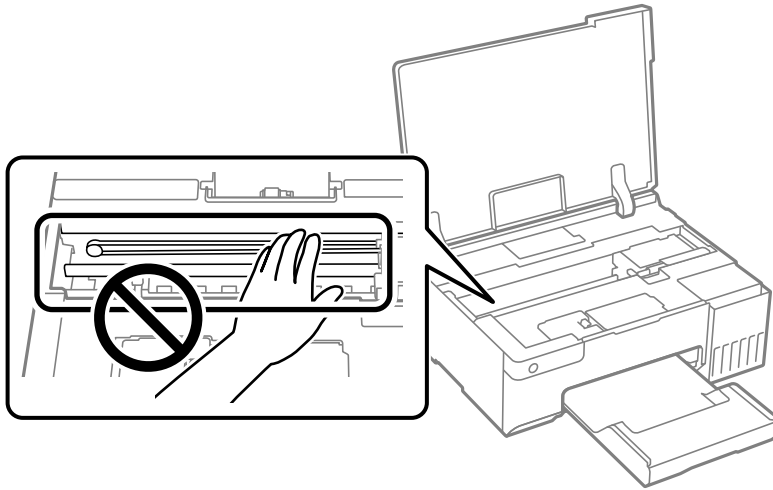

Sıçrayan Mürekkebi Temizleme

Mürekkep sıçrarsa şu yollarla temizleyin.

- Tank çevresindeki alana mürekkep yapıştırsa havsız, temiz bir bez veya kulak temizleme çubuğu kullanarak mürekkebi temizleyin.
- Mürekkep masaya veya yere dökülürse hemen silin. Mürekkep kurduktan sonra lekenin giderilmesi zor olacaktır. Lekenin yayılmasını önlemek için mürekkebi kuru bir bezle toplayın ve daha sonra da nemli bir bezle silin.
- Mürekkep elinize bulaşırsa, ellerinizi su ve sabunla yıkayın.

Şu Durumlarda

Bilgisayar Olarak Deęiřtirirken.	72
Güç Tasarrufu.	72
Yazıcıdan Beslenen Toplam Sayfa Miktarını Kontrol Etme.	73
Uygulamaları Ayrı Ayrı Yükleme.	74
Ađ Bađlantısını Yeniden Ayarlama.	77
Akıllı Bir Cihazı ve Yazıcıyı Doğrudan Bađlama (Wi-Fi Direct).	86
Yazıcı Bađlantısını Ekleme veya Deęiřtirme.	88
Yazıcıyı Tařıma ve Depolama.	92

Bilgisayar Olarak Deđiřtirirken

Yeni bilgisayara yazıcı sürücüsünü ve diđer yazılımları yüklemeniz gerekir.

Ařađıdaki web sitesine eriřin ve sonra ürünün adını girin. **Kurulum** öđesine gidin ve sonra ayarlamayı bařlatın. Ekrandaki talimatları izleyin.

<https://epson.sn>

Güç Tasarrufu

Belli bir süre hiçbir işlem yapılmazsa yazıcı uyku moduna girer ya da otomatik olarak kapanır. Güç yönetimi uygulanmadan önceki süreyi ayarlayabilirsiniz. Herhangi bir artış, ürünün enerji verimliliđini etkileyecektir. Herhangi bir deđişiklik yapmadan önce lütfen çevreyi düşünün.

Yazıcı, satın alındıđı konuma bađlı olarak, belirli bir süre boyunca ađa bađlanmadıđında otomatik olarak kapatan bir özelliđe sahip olabilir.

<https://www.epson.eu/energy-consumption>

Güç Tasarrufu — Windows

1. Yazıcı sürücüsü penceresine eriřin.
2. **Bakım** sekmesinde **Yazıcı ve Seçenek Bilgileri** öđesini tıkladın.
3. Ařađıdakilerden birini yapın.

Not:

Ürünü satın aldıđınız yere bađlı olarak ürününüzde **Kapanma Zamanlayıcısı** özelliđi ya da **Etkin Deđilse Kapat** ve **Bađlantı Kesilirse Kapat** özellikleri bulunabilir.

- Uyku Zamanlayıcısı** ayarından yazıcının uyku moduna girmeden önce geçecek süreyi seçin ve **Gönderim** öđesine tıklayın. Yazıcıyı otomatik kapatmak için **Kapanma Zamanlayıcısı** ayarından süreyi seçin ve **Gönderim** öđesine tıklayın.
- Uyku Zamanlayıcısı** ayarından yazıcının uyku moduna girmeden önce geçecek süreyi seçin ve **Gönderim** öđesine tıklayın. Yazıcıyı otomatik olarak kapatmak için **Etkin Deđilse Kapat** veya **Bađlantı Kesilirse Kapat** ayarından süreyi seçin ve ardından **Gönderim** öđesine tıklayın.

4. **Tamam** öđesini tıkladın.

İlgili Bilgi

→ “Bilgisayardan Yazdırma İçin Uygulama (Windows Yazıcı Sürücüsü)” sayfa 148

Güç Tasarrufu — Mac OS

1. Apple menüsünden **Sistem Tercihleri** > **Yazıcılar ve Tarayıcılar** (veya **Yazdır ve Tarama**, **Yazdır ve Faksla**) öđesini seçin ve sonra yazıcıyı seçin.
2. **Seçenekler ve Sarf Malzemeleri** > **Yardımcı Program** > **Yazıcı Yardımcı Programını Aç** öđesini tıkladın.

3. **Yazıcı Ayarları** ögesini tıklatın.
4. Aşağıdakilerden birini yapın.

Not:

Ürünü satın aldığınız yere bağlı olarak ürününüzde **Kapanma Zamanlayıcısı** özelliği ya da **Etkin Değilse Kapat** ve **Bağlantı Kesilirse Kapat** özellikleri bulunabilir.

- Uyku Zamanlayıcısı** ayarından yazıcının uyku moduna girmeden önce geçecek süreyi seçin ve **Uygula** ögesine tıklayın. Yazıcıyı otomatik kapatmak için **Kapanma Zamanlayıcısı** ayarından süreyi seçin ve **Uygula** ögesine tıklayın.
- Uyku Zamanlayıcısı** ayarından yazıcının uyku moduna girmeden önce geçecek süreyi seçin ve **Uygula** ögesine tıklayın. Yazıcıyı otomatik olarak kapatmak için **Etkin Değilse Kapat** veya **Bağlantı Kesilirse Kapat** ayarından süreyi seçin ve ardından **Uygula** ögesine tıklayın.

Wi-Fi Bağlantınızı Devre Dışı Bırakma

Daha önce Wi-Fi'yi (kablolu LAN) kullanıyor ancak bağlantı modundaki bir değişiklik vs. nedeniyle artık buna gerek duymuyorsanız Wi-Fi bağlantınızı devre dışı bırakabilirsiniz.

Gereksiz Wi-Fi sinyallerini kaldırarak bekleme gücünüzdeki yükü de azaltabilirsiniz.

1. Yazıcı açıksa kapatın.
2.  düğmesini basılı tutarken yazıcıyı açın.

Varsayılan ağ ayarları geri yüklenir ve Wi-Fi bağlantısı devre dışı bırakılır.

Not:



Wi-Fi'yi tekrar kullanmak için ağ ayarlarını yapmanız gerekir.

İlgili Bilgi

➔ “Düğme ve İşlevler” sayfa 20

Yazıcıdan Beslenen Toplam Sayfa Miktarını Kontrol Etme

Yazıcıdan beslenen toplam sayfa miktarını kontrol edebilirsiniz. Bilgiler püskürtme denetim deseni ile birlikte yazdırılır.

1. Yazıcıya A4 boyutunda düz kağıt yükleyin.
2. Yazıcıyı kapatmak için  düğmesine basın.
3.  düğmesini basılı tutarken yazıcıyı açın ve güç ışığı yanıp sönerken düğmeleri serbest bırakın.

Not:

Ayrıca yazıcı sürücüsünden beslenen toplam sayfa sayısını kontrol edebilirsiniz.

Windows

Bakım sekmesinde **Yazıcı ve Seçenek Bilgileri** ögesini tıklayın.

Mac OS

Apple menüsü > **Sistem Tercihleri** > **Yazıcılar ve Tarayıcılar** (veya **Yazdır ve Tarama, Yazdır ve Faks**) > **Epson(XXXX)** > **Seçenekler ve Sarf Malzemeleri** > **Yardımcı Program** > **Yazıcı Yardımcı Programını Aç** > **Yazıcı ve Seçenek Bilgileri**

Uygulamaları Ayrı Ayrı Yükleme

Bilgisayarınızı ağa bağlayın ve web sitesinden uygulamaların en son sürümünü yükleyin. Bilgisayarınızda yönetici olarak oturum açın. Bilgisayar sorarsa yönetici parolasını girin.

Not:

Uygulamayı tekrar yüklerken uygulamayı öncelikle kaldırmanız gerekir.

1. Yazıcının ve bilgisayarın iletişim için kullanılabilir olduğundan ve yazıcının Internet'e bağlı olduğundan emin olun.
2. Epson Software Updater programını başlatın.
Ekran görüntüsü Windows için bir örnektir.

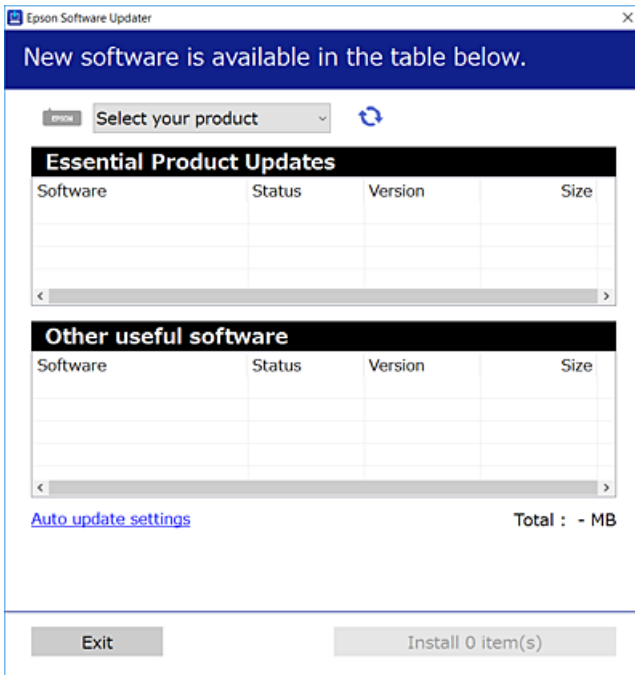

3. Windows için yazıcınızı seçin ve ardından en yeni uygulamalar için  ögesine tıklayın.

4. Yükleme veya güncelleme istediğiniz öğeleri seçin ve yükle düğmesine tıklayın.



Önemli:

Güncelleme tamamlanana kadar yazıcıyı kapatmayın veya fişini çıkarmayın. Aksi halde yazıcıda arızayla sonuçlanabilir.

Not:

❑ En son uygulamaları Epson web sitesinden indirebilirsiniz.

<http://www.epson.com>

❑ Windows Server işletim sistemlerini kullanıyorsanız, Epson Software Updater öğesini kullanamazsınız. En son uygulamaları Epson web sitesinden indirin.

İlgili Bilgi

➔ “Yazılım ve Bellenimi Güncelleme İçin Uygulama (Epson Software Updater)” sayfa 150

Orijinal bir Epson yazıcı sürücüsü yüklü olup olmadığını kontrol etme — Windows

Aşağıdaki yöntemlerden birini kullanarak orijinal bir Epson yazıcı sürücüsünün bilgisayarınızda yüklü olup olmadığını kontrol edebilirsiniz.

Denetim Masası > Aygıtları ve yazıcıları görüntüle (Yazıcılar, Yazıcılar ve Fakslar) öğesini seçin ve sonra yazdırma sunucusu özellikleri penceresini açmak için aşağıdakini yapın.

❑ Windows 11/Windows 10/Windows 8.1/Windows 8/Windows 7/Windows Server 2022/Windows Server 2019/Windows Server 2016/Windows Server 2012 R2/Windows Server 2012/Windows Server 2008 R2

Yazıcı simgesine tıklayın ve sonra pencerenin en üstündeki **Yazıcı sürücüsü özellikleri** öğesine tıklayın.

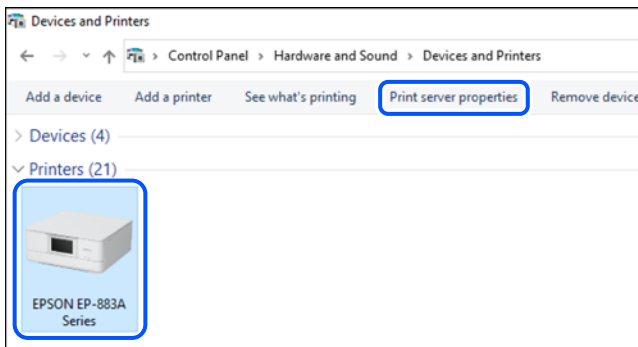

❑ Windows Vista/Windows Server 2008

Yazıcılar klasörüne sağ tıklayın ve sonra **Yönetici olarak çalıştır > Sunucu Özellikleri** öğesine tıklayın.

❑ Windows XP/Windows Server 2003 R2/Windows Server 2003

Dosya menüsünden, **Sunucu Özellikleri** öğesini seçin.

Sürücüler sekmesine tıklayın. Yazıcınızın adı listede görüntülenirse orijinal bir Epson yazıcı sürücüsü bilgisayarınıza yüklenir.

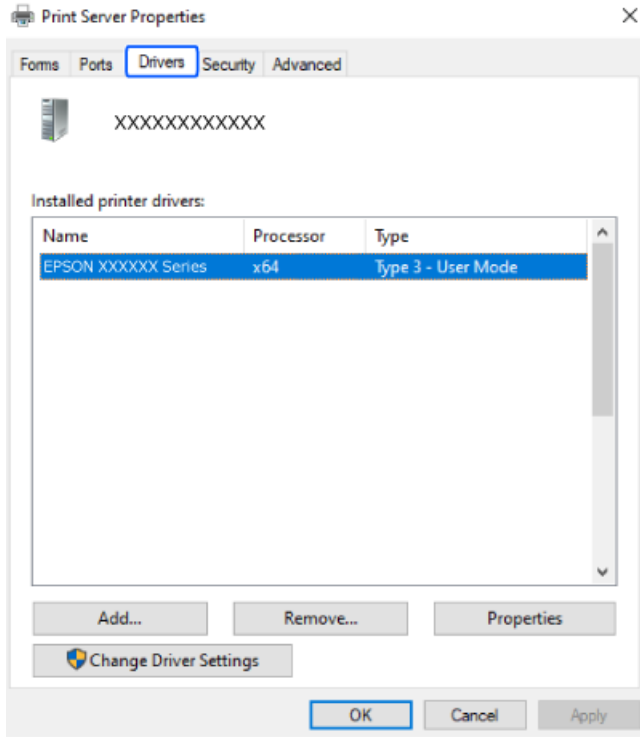

İlgili Bilgi

➔ [“Uygulamaları Ayrı Ayrı Yükleme”](#) sayfa 74

Orijinal bir Epson yazıcı sürücüsü yüklü olup olmadığını kontrol etme — Mac OS

Aşağıdaki yöntemlerden birini kullanarak orijinal bir Epson yazıcı sürücüsünün bilgisayarınızda yüklü olup olmadığını kontrol edebilirsiniz.

Apple menüsünden **Sistem Tercihleri** > **Yazıcılar ve Tarayıcılar** (veya **Yazdırma ve Tarama, Yazdırma ve Faks**) öğesini seçin ve sonra yazıcıyı seçin. **Seçenekler ve Sarf Malzemeleri** öğesine tıklayın ve **Seçenekler** sekmesi ve **Yardımcı Program** sekmesi pencerede görüntülenirse orijinal bir Epson yazıcı sürücüsü bilgisayarınıza yüklenir.

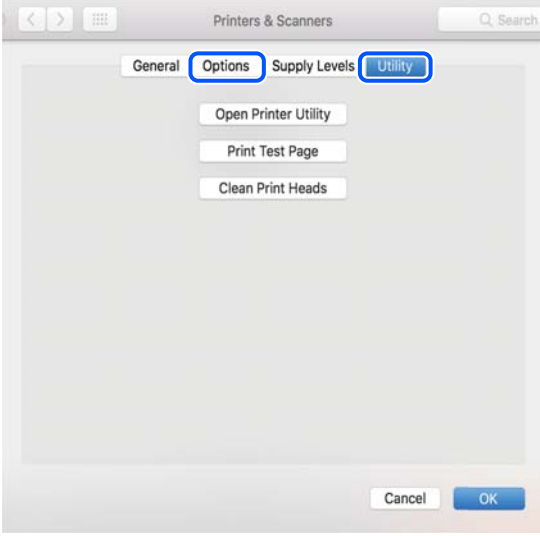

İlgili Bilgi

➔ “Uygulamaları Ayrı Ayrı Yükleme” sayfa 74

Ağ Bağlantısını Yeniden Ayarlama

Yazıcı ağının aşağıdaki durumlarda yapılandırılması gerekir.

- Ağ bağlantısı olan bir yazıcı kullanırken
- Ağ ortamınız değiştiğinde
- Kablosuz yönlendiriciyi değiştirirken
- Bağlantı yöntemini bilgisayara değiştirme

Bilgisayara Bağlanmak İçin Ayarlar Yapma

Aşağıdaki yöntemlerden birini kullanarak yükleyiciyi çalıştırabilirsiniz.

Web sitesini ayarlama

Aşağıdaki web sitesine erişin ve sonra ürünün adını girin. **Kurulum** öğesine gidin ve sonra ayarlamayı başlatın.

<https://epson.sn>

İşlemi Web Film Kılavuzları kısmından da izleyebilirsiniz. Aşağıdaki web sitesine erişin.

<https://support.epson.net/publist/vlink.php?code=NPD6870>

Yazılım diskini kullanarak kurulum

Yazıcınız bir yazılım diskiyle birlikte geldiyse ve disk sürücülü bir Windows bilgisayar kullanıyorsanız, diski bilgisayara takın ve ardından ekrandaki yönergeleri izleyin.

Akıllı Cihaza Bağlanmak İçin Ayarlar Yapma

Yazıcıyı kablosuz yönlendiriciyle aynı ağa bağladığınızda yazıcıyı akıllı cihazınızdan kablosuz yönlendirici yoluyla çalıştırabilirsiniz.

Yeni bir bağlantı oluşturmak için yazıcıya bağlamak istediğiniz akıllı cihazdan aşağıdaki web sitesine erişin. Ürün adını girin, Kurulum kısmına gidin ve ardından kurulumu başlatın.

<https://epson.sn>

 İşlemi Web Film Kılavuzları kısmından izleyebilirsiniz. Aşağıdaki web sitesine erişin.

<https://support.epson.net/publist/vlink.php?code=VC00006>

Not:

Akıllı cihazınızla yazıcı arasındaki bağlantıyı zaten kurduysanız ancak yeniden yapılandırmanız gerekiyorsa, bunu Epson Smart Panel gibi bir uygulamadan yapabilirsiniz.

W-Fi Ayarlarını Kontrol Panelinden Yapma

Yazıcı bağlantısını kurmak için bir bilgisayar veya akıllı cihaz kullanmıyorsanız, bunu kontrol panelinden yapabilirsiniz.

Yazıcının kontrol panelinden birçok yolla ağ ayarlarını yapabilirsiniz. Kullandığınız ortamla ve koşullarla eşleşen bağlantı yöntemini seçin.

Düğme Ayarı ile Wi-Fi Ayarlarını Yapma

Kablosuz yönlendiricide bir düğmeye basarak bir Wi-Fi ağını otomatik ayarlayabilirsiniz. Aşağıdaki koşullar karşılandığında, bu yöntemi kullanarak ayarlayabilirsiniz.

- Kablosuz yönlendirici WPS (Wi-Fi Korunmalı Kurulumu) ile uyumludur.
- Kablosuz yönlendiricide bir düğmeye basarak geçerli Wi-Fi bağlantısı kurulmuştur.



Not:

Düğmeyi bulamıyorsanız veya yazılımı kullanarak ayarlarsanız, kablosuz yönlendiriciyle sağlanan belgelere bakın.

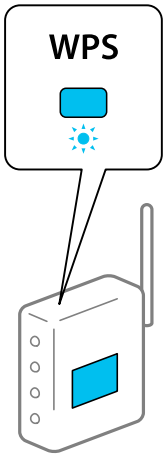
1. Güvenlik ışıkları yanıp söne kadar kablosuz yönlendiricide [WPS] düğmesini basılı tutun.





[WPS] düğmesinin nerede olduğunu bilmiyorsanız veya kablosuz yönlendiricide hiç düğme yoksa ayrıntılar için kablosuz yönlendiricinizle sağlanan belgelere bakın.

2. Yazıcıdaki Wi-Fi düğmesini  ışığı ve  ışığı dönüşümlü olarak yanıp sönene kadar en az 5 saniye basılı tutun.

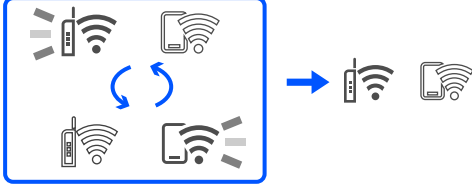
Bağlantı ayarı başlatılacaktır. Bir bağlantı kurulduğunda,  ışığı yanar.



Not:

 ışığı ve  ışığı sırayla yanıp sönerken yazıcı bir bağlantı hatası durumundadır. Yazıcıdaki Wi-Fi düğmesine basarak yazıcı hatasını temizledikten sonra, kablosuz yönlendiriciyi yeniden başlatın, yazıcıya yaklaşın ve yeniden deneyin. Hala çalışmıyorsa bir ağ bağlantısı raporu yazdırın ve çözümünü kontrol edin.



PIN Kodu Ayarına (WPS) göre Wi-Fi Ayarlarını Yapma



Ağ durum sayfasında yazılı bir PIN kodu kullanarak bir kablosuz yönlendiriciye bağlanabilirsiniz. Bir kablosuz yönlendirici WPS (Wi-Fi Korunmalı Kurulumu) özellikliyse ayarlamak için bu yöntemi kullanabilirsiniz. Kablosuz yönlendiriciye bir PIN kodu girmek için bir bilgisayar kullanın.

1. Kağıtları yükleyin.
2. Yazıcıdaki  düğmesine en az 5 saniye basılı tutun.

Ağ durumu sayfası yazdırılır.

Not:



 düğmesini 5 saniye içinde bıraktığınızda, bir ağ bağlantısı raporu yazdırılır. PIN kodu bilgisinin bu raporda yazılmadığını unutmayın.

3. Wi-Fi düğmesini basılı tutarken,  ışığı ve  ışığı sırayla yanıp sönene kadar  düğmesine basın.
4. Ağ durumu sayfasının [WPS-PIN Code] sütununda yazılı PIN kodunu (sekiz basamaklı bir sayı) kablosuz yönlendiriciye girmek için iki dakika içinde bilgisayarınızı kullanın.

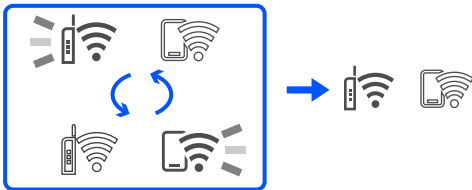
Bir bağlantı kurulduğunda,  ışığı yanar.



Not:

- ❑ Bir PIN kodu girme hakkında ayrıntılar için kablosuz yönlendiricinizle sağlanan belgelere bakın.
- ❑  ışığı ve  ışığı sırayla yanıp sönerken yazıcı bir bağlantı hatası durumundadır. Yazıcıdaki Wi-Fi düğmesine basarak yazıcı hatasını temizledikten sonra, kablosuz yönlendiriciyi yeniden başlatın, yazıcıya yaklaştırın ve yeniden deneyin. Hala çalışmıyorsa bir ağ bağlantısı raporu yazdırın ve çözümü kontrol edin.



Yazıcının Ağ Bağlantı Durumunu Kontrol Etme (Ağ Bağlantısı Raporu)

Yazıcı ve kablosuz yönlendirici arasındaki durumu kontrol etmek için bir ağ bağlantısı raporu yazdırabilirsiniz.

1. Kağıtları yükleyin.

2.  düğmesine basın.

Ağ bağlantısı raporu yazdırılır.

Bir hata oluşursa ağ bağlantısı raporunu kontrol edin ve sonra yazdırılan çözümleri izleyin.

İlgili Bilgi

➔ [“Ağ Bağlantısı Raporu Hakkında Mesaj ve Çözümler” sayfa 81](#)

Ağ Bağlantısı Raporu Hakkında Mesaj ve Çözümler

Ağ bağlantısı raporundaki mesaj ve hata kodlarını kontrol edin ve sonra çözümleri izleyin.

Check Network Connection

Check Result FAIL

Error code (E-2)

See the Network Status and check if the Network Name (SSID) is the SSID you want to connect.
If the SSID is correct, make sure to enter the correct password and try again.

If your problems persist,
see your documentation for help and networking tips.

Checked Items

Wireless Network Name (SSID) Check	FAIL
Communication Mode Check	Unchecked
Security Mode Check	Unchecked
MAC Address Filtering Check	Unchecked
Security Key/Password Check	Unchecked
IP Address Check	Unchecked
Detailed IP Setup Check	Unchecked

Network Status

Printer Name	EPSON XXXXXX
Printer Model	XX-XXX Series
IP Address	169.254.137.8
Subnet Mask	255.255.0.0
Default Gateway	
Network Name (SSID)	EpsonNet
Security	None
Signal Strength	Poor
MAC Address	F8:D0:27:40:C0:AC

a. Hata kodu

b. Ağ Ortamındaki Mesajlar

İlgili Bilgi

- ➔ “E-1” sayfa 82
- ➔ “E-2, E-3, E-7” sayfa 82
- ➔ “E-5” sayfa 83
- ➔ “E-6” sayfa 83
- ➔ “E-8” sayfa 83
- ➔ “E-9” sayfa 84
- ➔ “E-10” sayfa 84
- ➔ “E-11” sayfa 84
- ➔ “E-12” sayfa 85
- ➔ “E-13” sayfa 85
- ➔ “Ağ Ortamındaki Mesaj” sayfa 86

E-1

Çözümler:

- Hub veya diğer ağ aygıtlarının açık olduğundan emin olun.
- Yazıcıyı Wi-Fi ile bağlamak istiyorsanız, devre dışı bırakılacağından yazıcı için Wi-Fi ayarlarını yeniden yapın.

İlgili Bilgi

➔ “W-Fi Ayarlarını Kontrol Panelinden Yapma” sayfa 78

E-2, E-3, E-7

Çözümler:

- Kablosuz yönlendiricinizin açık olduğundan emin olun.
- Bilgisayarınızın veya diğer aygıtların kablosuz yönlendiriciye düzgün bağlandığını kontrol edin.
- Kablosuz yönlendiriciyi kapatın. Yaklaşık 10 saniye bekleyin ve sonra açın.
- Yazıcıyı kablosuz yönlendiriciye yakın bir yere koyun ve aralarındaki engelleri kaldırın.
- SSID'yi el ile girdiyse, doğru olup olmadığını kontrol edin. SSID'yi ağ bağlantı raporundaki **Ağ Durumu** bölümünden kontrol edin.
- Bir kablosuz yönlendiricinin noktasının birden fazla SSID'si varsa görüntülenen SSID'yi seçin. SSID uyumlu olmayan bir frekans kullandığında, yazıcı bunları görüntüleyemez.
- Ağ bağlantısını kurmak için düğme ayarını kullanıyorsanız kablosuz yönlendiricinizin WPS'yi desteklediğinden emin olun. Kablosuz yönlendiriciniz WPS'yi desteklemiyorsa düğme ayarını kullanamazsınız.
- SSID'nin yalnızca ASCII karakterlerini (alfasayısal karakterler ve semboller) kullandığından emin olun. Yazıcı ASCII dışı karakterler içeren bir SSID'yi görüntüleyemez.
- Kablosuz yönlendiriciyi bağlamadan önce SSID'nizi ve parolanızı bildiğinizden emin olun. Varsayılan ayarlarıyla bir kablosuz yönlendirici kullanıyorsanız, SSID ve parola erişim noktasındaki etiket üzerindedir. SSID ve parolanızı bilmiyorsanız, kablosuz yönlendiriciyi ayarlayan kişiye başvurun veya kablosuz yönlendiriciyle sağlanan belgelere bakın.
- İnternet paylaşımını bir aygıttan üretilen bir SSID'ye bağlanmak istiyorsanız, akıllı cihazla sağlanan belgelerdeki SSID ve parolayı kontrol edin.
- Wi-Fi bağlantınız aniden kesilirse aşağıdaki durumları kontrol edin. Bu durumlardan herhangi biri varsa aşağıdaki web sitesinden yazılımı indirerek ve çalıştırarak ağ ayarlarınızı sıfırlayın.

<https://epson.sn> > **Kurulum**

- Düğme ayarı kullanılarak başka bir akıllı cihaz ağa eklendi.
- Düğme ayarı dışında bir yöntem kullanılarak Wi-Fi ağı ayarlandı.

İlgili Bilgi

➔ “Ağ Bağlantısını Yeniden Ayarlama” sayfa 77
➔ “W-Fi Ayarlarını Kontrol Panelinden Yapma” sayfa 78

E-5

Çözümler:

Kablosuz yönlendiricinin güvenlik türünün aşağıdakilerden birine ayarlandığından emin olun. Aksi halde, kablosuz yönlendiricideki güvenlik türünü değiştirin ve sonra yazıcının ağ ayarlarını sıfırlayın.

- WEP-64 bit (40 bit)
- WEP-128 bit (104 bit)
- WPA PSK (TKIP/AES)*
- WPA2 PSK (TKIP/AES)*
- WPA (TKIP/AES)
- WPA2 (TKIP/AES)
- WPA3-SAE (AES)

* WPA PSK, WPA Kişisel olarak da bilinir. WPA2 PSK, WPA2 Kişisel olarak da bilinir.

E-6

Çözümler:

- MAC adresi filtrelemenin devre dışı bırakılıp bırakılmadığını kontrol edin. Etkinse, filtrelenmemesi için yazıcının MAC adresini kaydedin. Ayrıntılar için kablosuz yönlendiriciyle verilen belgelere bakın. Yazıcının MAC adresini, ağ bağlantı raporundaki **Ağ Durumu** kısmından kontrol edebilirsiniz.
- Kablosuz yönlendiriciniz WEP güvenliği ile paylaşılan kimlik doğrulaması kullanıyorsa kimlik doğrulama anahtarı ve dizininin doğru olduğundan emin olun.
- Kablosuz yönlendiricideki bağlanabilir aygıtların sayısı bağlamak istediğiniz ağ aygıtları sayısından az ise kablosuz yönlendiricide ayarları yaparak bağlanabilir aygıtların sayısını artırın. Ayarları yapmak için kablosuz yönlendiriciyle verilen belgelere bakın.

İlgili Bilgi

➔ [“Bilgisayara Bağlanmak İçin Ayarlar Yapma” sayfa 77](#)

E-8

Çözümler:

- Yazıcının IP Adresi Al Otomatik olarak ayarlandığında kablosuz yönlendiricisinde DHCP'yi etkinleştirin.
- Yazıcının IP Adresi Al ayarı Manual olarak ayarlanırsa, el ile ayarladığınız IP adresi aralık dışında olur (örneğin: 0.0.0.0). Yazıcının kontrol panelinden geçerli bir IP adresi ayarlayın.

İlgili Bilgi

➔ [“Yazıcı için Statik IP Adresi Ayarlama” sayfa 90](#)

E-9

Çözümler:

Aşağıdakileri kontrol edin.

- Cihazlar açık.
- Yazıcıya bağlamak istediğiniz cihazlardan Internet'e ve aynı ağdaki diğer bilgisayarlara veya ağ cihazlarına erişebiliyorsunuz.

Yukarıdakiler doğrulandıktan sonra yazıcınız ve ağ aygıtlarınız hala bağlanmıyorsa kablosuz yönlendiriciyi kapatın. Yaklaşık 10 saniye bekleyin ve sonra açın. Ardından aşağıdaki web sitesinden yükleyiciyi indirerek ve çalıştırarak ağ ayarlarınızı sıfırlayın.

<https://epson.sn> > **Kurulum**

İlgili Bilgi

➔ “Bilgisayara Bağlanmak İçin Ayarlar Yapma” sayfa 77

E-10

Çözümler:

Aşağıdakileri kontrol edin.

- Ağdaki diğer cihazlar açık.
- Ağ adresleri (IP adresi, alt ağ maskesi ve varsayılan ağ geçidi) yazıcının IP Adresi Al değeri Manüel olarak ayarlanırsa doğrudur.

Bunlar yanı sıra ağ adresini sıfırlayın. IP adresi, alt ağ maskesi ve varsayılan ağ geçidini ağ bağlantı raporunda **Ağ Durumu** bölümünden kontrol edebilirsiniz.

DHCP etkinse, yazıcının IP Adresi Al ayarını Otomatik olarak değiştirin. IP adresini manüel ayarlamak istiyorsanız, yazıcının IP adresini ağ bağlantısı raporundaki **Ağ Durumu** bölümünden kontrol edin ve sonra ağ ayarları ekranında Manüel'i seçin. Alt ağ maskesini [255.255.255.0] olarak ayarlayın.

Yazıcınız ve ağ aygıtlarınız hala bağlanmıyorsa kablosuz yönlendiriciyi kapatın. Yaklaşık 10 saniye bekleyin ve sonra açın.

İlgili Bilgi

➔ “Yazıcı için Statik IP Adresi Ayarlama” sayfa 90

E-11

Çözümler:

Aşağıdakileri kontrol edin.

- Yazıcının TCP/IP Ayarı özelliğini Elle olarak ayarlarsanız varsayılan ağ geçidi adresi doğrudur.
- Varsayılan ağ geçidi olarak ayarlı cihaz açık.

Doğru ağ geçidi adresini ayarlayın. Varsayılan ağ geçidi adresini ağ bağlantı raporundaki **Ağ Durumu** kısmından kontrol edebilirsiniz.

İlgili Bilgi

➔ “Yazıcı için Statik IP Adresi Ayarlama” sayfa 90

E-12

Çözümler:

Aşağıdakileri kontrol edin.

- Ağdaki diğer cihazlar açık.
- El ile giriyorsanız ağ adresleri (IP adresi, alt ağ maskesi ve varsayılan ağ geçidi) doğru.
- Diğer cihazlar için ağ adresleri (alt ağ maskesi ve varsayılan ağ geçidi) aynı.
- IP adresi diğer cihazlarla çakışmıyor.

Yukarıdakiler doğrulandıktan sonra yazıcınız ve ağ aygıtlarınız hala bağlanmıyorsa aşağıdakileri deneyin.

- Kablosuz yönlendiriciyi kapatın. Yaklaşık 10 saniye bekleyin ve sonra açın.
- Yükleyiciyi kullanarak ağ ayarlarını tekrar yapın. Aşağıdaki web sitesinden çalıştırabilirsiniz.
<https://epson.sn> > **Kurulum**
- WEP güvenlik türünü kullanan bir kablosuz yönlendiricide birçok parolayı kaydedebilirsiniz. Birçok parola kaydedildiyse ilk kaydedilen parolanın yazıcıda ayarlanıp ayarlanmadığını kontrol edin.

İlgili Bilgi

➔ “Yazıcı için Statik IP Adresi Ayarlama” sayfa 90

E-13

Çözümler:

Aşağıdakileri kontrol edin.

- Bir kablosuz yönlendirici, hub ve yönlendirici gibi ağ cihazları açık.
- Ağ cihazları için TCP/IP Ayarı manuel yapılmadı. (Yazıcının TCP/IP Ayarı otomatik ayarlanırken diğer ağ cihazları için TCP/IP Ayarı manuel gerçekleştirilirse yazıcının ağı diğer cihazların ağından farklı olabilir.)

Yukarıdakileri kontrol ettikten sonra hala çalışmıyorsa aşağıdakileri deneyin.

- Kablosuz yönlendiriciyi kapatın. Yaklaşık 10 saniye bekleyin ve sonra açın.
- Yükleyiciyi kullanarak yazıcıyla aynı ağdaki bilgisayarda ağ ayarlarını yapın. Aşağıdaki web sitesinden çalıştırabilirsiniz.
<https://epson.sn> > **Kurulum**
- WEP güvenlik türünü kullanan bir kablosuz yönlendiricide birçok parolayı kaydedebilirsiniz. Birçok parola kaydedildiyse ilk kaydedilen parolanın yazıcıda ayarlanıp ayarlanmadığını kontrol edin.

İlgili Bilgi

➔ “Yazıcı için Statik IP Adresi Ayarlama” sayfa 90

➔ “Bilgisayara Bağlanmak İçin Ayarlar Yapma” sayfa 77

Ağ Ortamındaki Mesaj

Mesaj	Çözüm
Wi-Fi ortamının iyileştirilmesi gerekli. Kablosuz yönlendiriciyi kapatıp açın. Bağlantıda iyileşme olmazsa, kablosuz yönlendiricinin belgelerine bakın.	Yazıcıyı kablosuz yönlendiriciye yaklaştırdıktan ve aralarındaki engelleri kaldırdıktan sonra, kablosuz yönlendiriciyi kapatın. Yaklaşık 10 saniye bekleyin ve sonra açın. Hala bağlanmıyorsa kablosuz yönlendiriciyle sağlanan belgelere bakın.
*Daha fazla aygıt bağlanamıyor. Başka bir aygıt eklemek isterseniz bağlılardan birini çıkarın.	Bilgisayar ve aynı anda bağlanabilen akıllı cihazlar Wi-Fi Direct (Basit EN) bağlantısında tam bağlanırlar. Başka bir bilgisayar veya akıllı cihaz eklemek için önce bağlı cihazlardan birinin bağlantısını kesin veya başka bir ağa bağlayın. Ağ durum sayfasını kontrol ederek eşzamanlı olarak bağlanabilen kablosuz cihaz sayısını ve bağlı cihazların sayısını onaylayabilirsiniz.

Akıllı Bir Cihazı ve Yazıcıyı Doğrudan Bağlama (Wi-Fi Direct)

Wi-Fi Direct (Basit EN) akıllı bir cihazı kablosuz yönlendirici olmadan doğrudan yazıcıya bağlamanızı ve akıllı cihazdan yazdırmanızı sağlar.

Wi-Fi Direct Hakkında

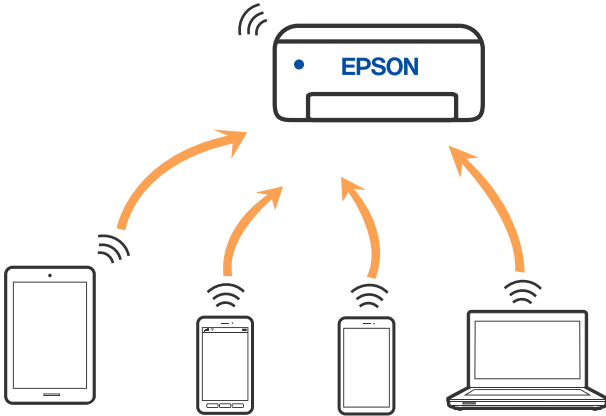

Bu bağlantı yöntemini Wi-Fi'yi evde veya ofiste kullanmadığınızda veya yazıcıyı ve bilgisayar ve akıllı cihazı doğrudan bağlamak istediğinizde kullanın. Bu modda, yazıcı bir kablosuz yönlendirici görevi görür ve standart kablosuz yönlendirici kullanmanız gerekmeden yazıcıya cihazları bağlayabilirsiniz. Ancak, doğrudan yazıcıya bağlı cihazlar yazıcı yoluyla birbirleriyle iletişim kuramazlar.



Yazıcı Wi-Fi ve Wi-Fi Direct (Basit EN) bağlantısıyla aynı anda bağlanabilir. Ancak, Wi-Fi Direct (Basit EN) bağlantısında yazıcı Wi-Fi ile bağlıyken bir ağ bağlantısı başlatırsanız, Wi-Fi bağlantısı geçici olarak kesilir.

Wi-Fi Direct Yoluyla Cihazlara Bağlanma

Bu yöntem, kablosuz yönlendirici olmadan yazıcıyı doğrudan aygıtlara bağlamanızı sağlar. Yazıcı kablosuz bir yönlendirici işlevi görür.

1. Wi-Fi düğmesini basılı tutarken,  ışığı ve  ışığı sırayla yanıp sönene kadar  düğmesine basın. Süreç sona erene kadar bekleyin.

Bir bağlantı kurulduğunda,  ışığı yanar.

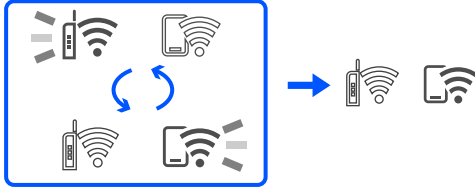

Not:

Wi-Fi Direct öğesini ilk kez etkinleştirdiğinizde, varsayılan ağ ayarlarını geri yüklediğiniz sürece etkin kalır.



2. Kağıtları yükleyin.
3. Yazıcıdaki  düğmesine en az 5 saniye basılı tutun. Ağ durumu sayfası yazdırılır. Bu sayfada Wi-Fi Direct (Basit AP) için SSID ve Parolayı kontrol edebilirsiniz.
4. Bilgisayarın ağ bağlantısı ekranında veya akıllı cihazın Wi-Fi ekranında, bağlanmak için ağ durum sayfasında gösterilen ile aynı SSID'yi seçin.

<u><Wi-Fi Direct></u>	
Wi-Fi Direct Mode	On
Communication Mode	Simple AP
Operation Mode	IEEE802.11g/n
Communication Speed	Auto
SSID	DIRECT-17304888
Password	88888878
Channel	11
Security Level	WPA2-PSK(AES)
Link Status	Unknown
Connected Devices	2(Max 4)
Client MAC List	9C:5C:F9:38:C3:74 20:02:AF:C1:92:6B

5. Ağ durumu sayfasına yazdırılan parolayı bilgisayara veya akıllı cihaza girin. Wi-Fi Direct durumunu ağ durum sayfasından teyit edebilirsiniz.

Not:

Wi-Fi Direct bağlantısını kullanarak akıllı bir cihazdan bağlanıldığında (Android için)

Bir Android cihazı kullanacağımızda ve yazıcıya Wi-Fi Direct ile bağlandığımızda yazıcı üzerinde  ışığı ve  ışığı sırayla yanar.

Bağlantı talebine izin vermek için Wi-Fi düğmesine basın.

Bağlantı talebini reddetmek isterseniz  düğmesine basın.

SSID Gibi Wi-Fi Direct (Basit EN) Ayarlarını Değiştirme

Bir Wi-Fi Direct (Basit EN) bağlantısı etkinleştirildiğinde, ağ adı ve parola gibi Wi-Fi Direct ayarlarını değiştirebilirsiniz.

1. Web Config ögesine erişin.
2. **Gelişmiş Ayarlar** kısmından yönetici olarak oturum açın.

Not:

Web Config içindeki gelişmiş ayarlar için yönetici parolası önceden ayarlanır. Yönetici parolasıyla ilgili ayrıntılı bilgi için aşağıdaki bağlantıya bakın.

3. **Hizmetler > Wi-Fi Direct** sekmesini seçin.
4. Değiştirmek istediğiniz öğeleri seçin.

Wi-Fi Direct:

Wi-Fi Direct'i etkinleştirir veya devre dışı bırakır.

Devre dışı bırakırken, Wi-Fi Direct (Basit EN) bağlantısında yazıcıya bağlı tüm aygıtların bağlantısı kesilir.

SSID:

Yazıcıyı isteğe bağlı adınıza bağlamak için Wi-Fi Direct (Basit EN) ağ adını (SSID) değiştirin.

Ağ adını değiştirirken (SSID), bağlı tüm aygıtların bağlantısı kesilir. Aygıtı yeniden bağlamak istiyorsanız yeni ağ adını (SSID) kullanın.

Parola:

Yazıcıyı isteğe bağlı değerimize bağlamak için Wi-Fi Direct (Basit EN) parolasını değiştirin.

Parolayı değiştirirken, bağlı tüm aygıtların bağlantısı kesilir. Aygıtı yeniden bağlamak istiyorsanız yeni parolayı kullanın.

5. **İleri** düğmesine tıklayın.

Tüm Wi-Fi Direct (basit EN) ayarlarını varsayılan değerlerine geri yüklemek için **Vars.Ayr.GeriYükle** ögesine tıklayın. Yazıcıya kayıtlı akıllı aygıtın Wi-Fi Direct (basit EN) bağlantısı bilgileri silinir.

İlgili Bilgi

➔ [“Yazıcı İşlemlerini Yapılandırma Uygulaması \(Web Config\)” sayfa 149](#)

Yazıcı Bağlantısını Ekleme veya Değiştirme

Bir Yazıcıyı Birden Fazla Bilgisayara Kurmak İçin

Aynı kablolu yönlendiriciye birkaç bilgisayar bağlanabilir de, her bilgisayara farklı bir SSID atanabilir.

Kablosuz yönlendirici tarafından atanan SSID'ler aynı ağ olarak işlenmezse, her bilgisayar farklı bir ağa etkin bir şekilde bağlanır. Yazıcıyı A bilgisayarından kurmaya başladığınızda, yazıcı A bilgisayarıyla aynı ağa dahil edilir ve A bilgisayarının buradan yazdırmasına izin verilir.

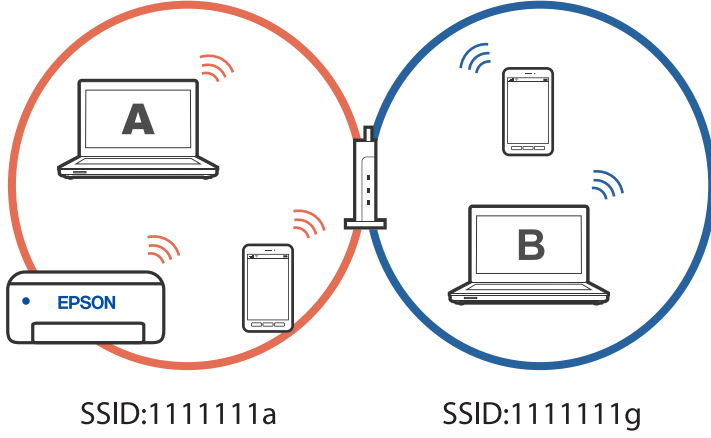

Ayrıca, yazıcıyı yukarıda gösterilen yapılandırmada B bilgisayarından kurmaya başlarsanız, yazıcı B bilgisayarının ağında kurulur ve B bilgisayarının yazdırmasına izin verir, ancak A bilgisayarına izin vermez.

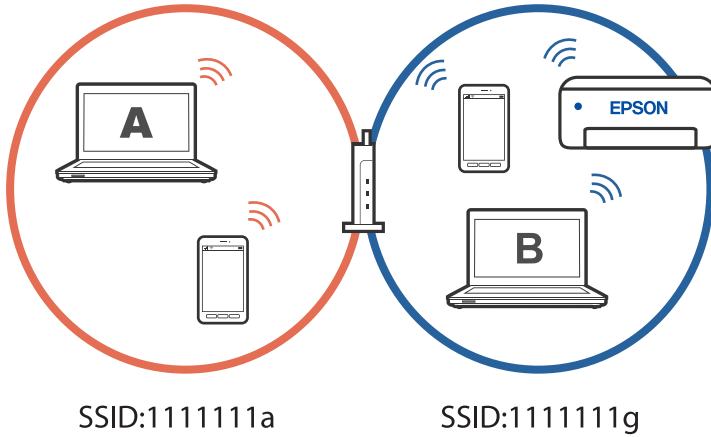

Bunun olmasını önlemek için, ikinci bir bilgisayardan ağ bağlantılı bir yazıcı kurmak istediğinizde yazıcıyla aynı ağa bağlı bilgisayarda yükleyiciyi başlatın. Yazıcı aynı ağda bulunursa, yazıcı bu ağ için yeniden yapılandırılmaz ve yazıcıyı kullanıma hazır hale getirir.

Bağlantıyı Wi-Fi'dan USB'ye Değiştirme

Kullandığınız Wi-Fi kararlı durumda değilse veya daha kararlı bir USB bağlantısına geçmek istiyorsanız, aşağıdaki adımları izleyin.

1. Yazıcıyı USB kablosu ile bilgisayara bağlayın.
2. USB bağlantısı kullanarak yazdırırken, (XXXXX) etiketli olmayan bir yazıcı seçin.
Yazıcınızın adı veya "Ağ", işletim sistemi sürümüne bağlı olarak XXXXX kısmında görüntülenir.

Windows 11 örneği

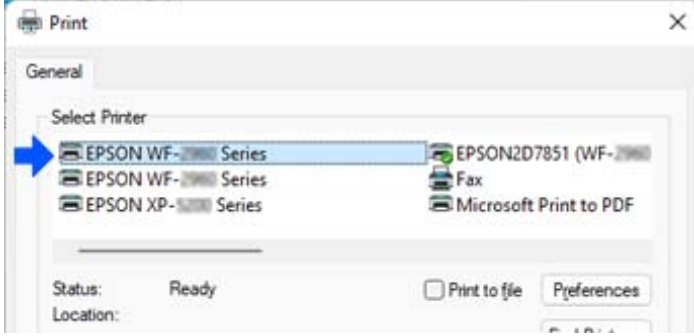

Windows 10 örneği

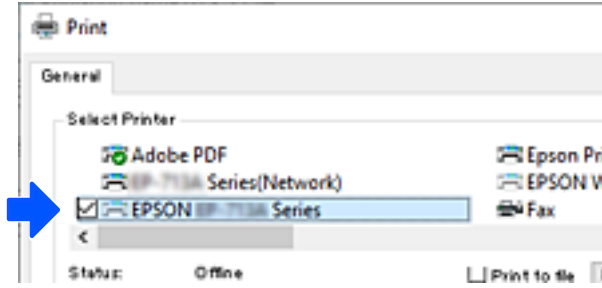

İlgili Bilgi

→ “Arka” sayfa 18

Yazıcı için Statik IP Adresi Ayarlama

Web Config'i kullanarak bir yazıcı için statik bir IP adresi ayarlayabilirsiniz.

1. Web Config Erişimi.

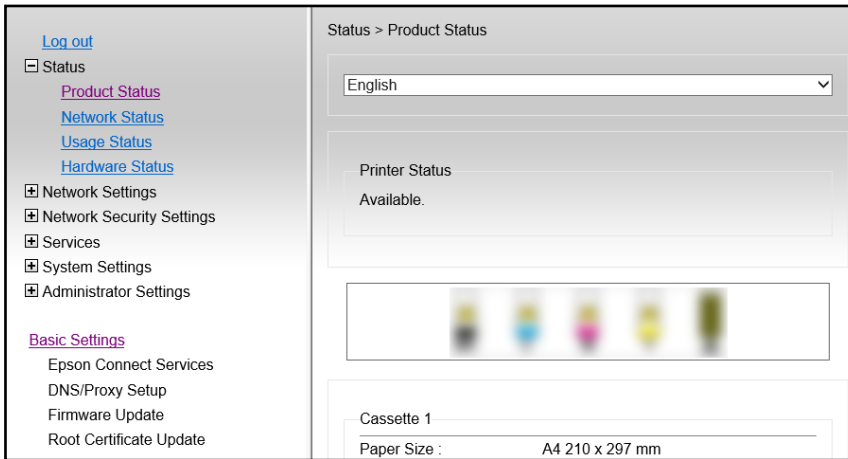

Not:

Web Config için ekran içeriği ve öğeleri modele göre farklılık gösterir.

Aşağıdaki görürseniz, pencerenin sağ üst köşesindeki listeden **Gelişmiş Ayarlar** öğesini seçin.

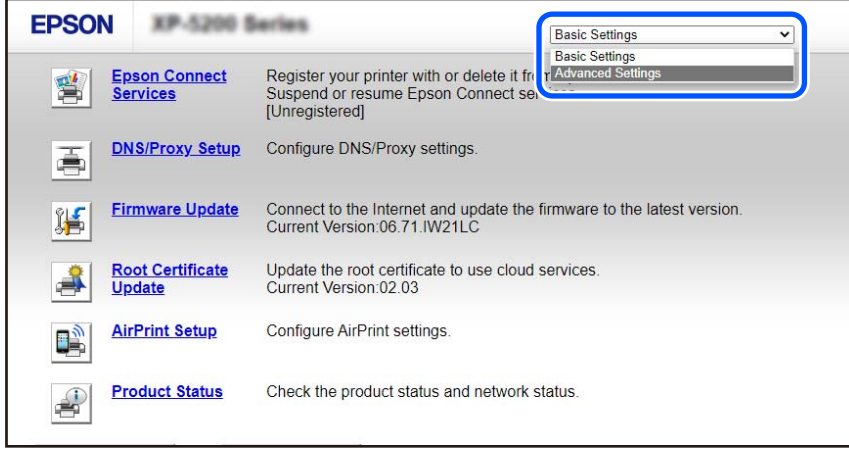

2. Yönetici olarak giriş yapın.

Not:

Yönetici parolası, Web Config içinde **Gelişmiş Ayarlar** için önceden ayarlanır. Yönetici parolasıyla ilgili ayrıntılı bilgi için aşağıdaki bağlantıya bakın.

3. Ağ Ayarları öğesini seçin.

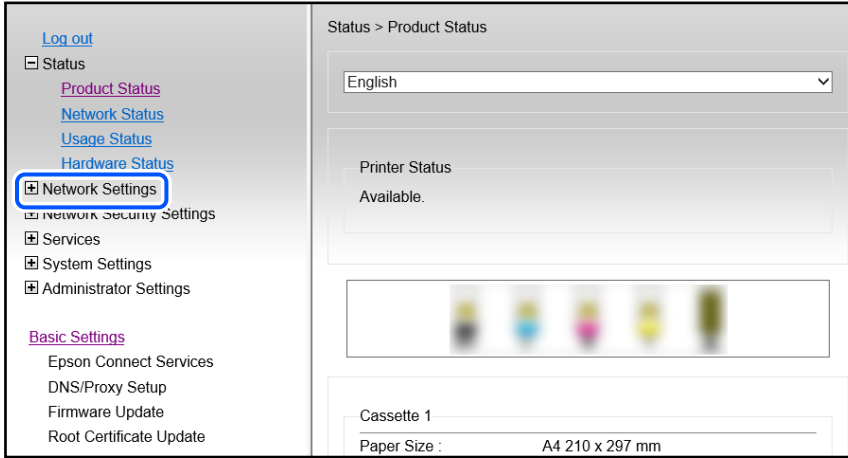

4. **Temel** ögesini seçin.

Network Settings > Basic

Device Name : EPSON68500C

Location :

Note: The values in Device Name and Location are applied to multiple network protocols. Check the Services settings.

Obtain IP Address : Auto Manual

IP Address :

Subnet Mask :

Default Gateway :

DNS Server Setting : Auto Manual

Primary DNS Server :

Secondary DNS Server :

DNS Host Name Setting : Auto Manual

DNS Host Name : EPSON68500C

DNS Domain Name Setting : Auto Manual

DNS Domain Name :

Register the network interface address to DNS : Enable Disable

Proxy Server Setting : Do Not Use Use

Proxy Server :

Proxy Server Port Number :

Proxy Server User Name :

5. **Manuel** için **IP Adresini al** seçimini yapın.

6. **IP Adresi** kısmında ayarladığınız IP Adresini girin.

Ağ ortamınıza göre alt ağ maskesini, varsayılan ağ geçidini, DNS sunucusunu vb. ayarlayın.

7. **İleri** ögesini tıkklatın.

8. **Tamam** ögesini tıkklatın.

Ayarlar uygulanır.

Web Config'e yeniden erişmek için, ayarladığınız IP adresini belirtin.

İlgili Bilgi

➔ “Yazıcı İşlemlerini Yapılandırma Uygulaması (Web Config)” sayfa 149

Yazıcıyı Taşıma ve Depolama

Hareket ederken veya onarımlar için yazıcıyı depolamanız veya taşımanız gerektiğinde, yazıcıyı paketlemek için aşağıdaki adımları izleyin.

📺 İşlemi Web Film Kılavuzları kısmından da izleyebilirsiniz. Aşağıdaki web sitesine erişin.

<https://support.epson.net/publist/vlink.php?code=NPD7035>

1. ⏻ düğmesine basarak yazıcıyı kapatın.

2. Güç ışığının söndüğünden emin olduktan sonra güç kablosunu çıkarın.



Önemli:

Güç ışığı söndüğünde güç kablosunu çıkarın. Aksi takdirde, yazdırma başlığı başlangıç konumuna dönmez ve mürekkebin kurumasına neden olarak yazdırma işleminin imkansız hale gelmesine yol açabilir.

3. Güç kablosu ve USB kablosu gibi tüm kabloların bağlantılarını kesin.

4. Yazıcıdaki tüm kağıtları çıkarın.
5. Yazıcı kapağını açın.
6. Nakliye kilidini kilitli (Taşıma) konumuna ayarlayın.
Nakliye kilidi, taşırken ve depolarken mürekkep sızıntısını önlemek için mürekkep beslemeyi durdurur.
Yazdırma başlığı aşağıda gösterilen konumda değilse elle hareket ettirin.

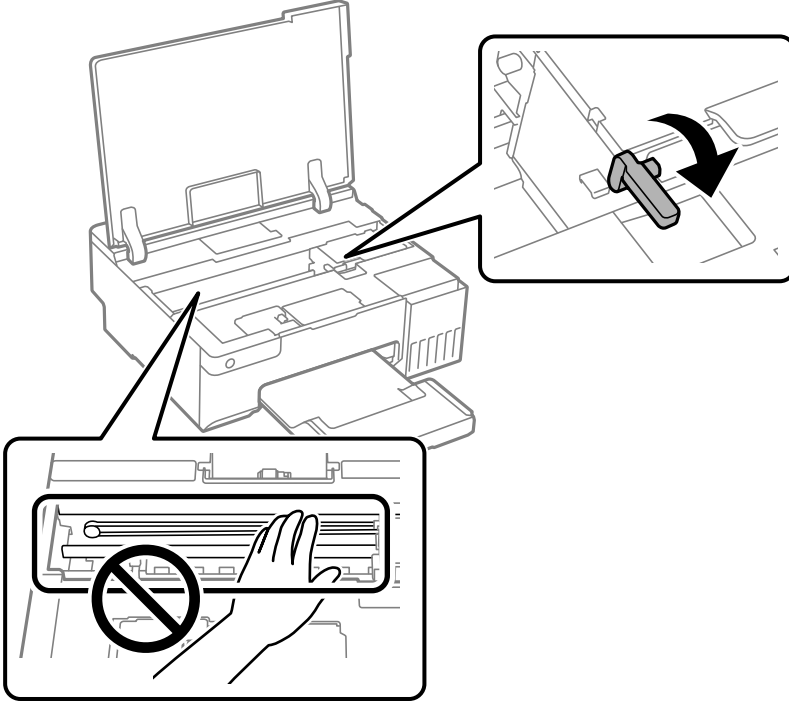

7. Bant yardımıyla yazdırma başlığını gövdeye sabitleyin.

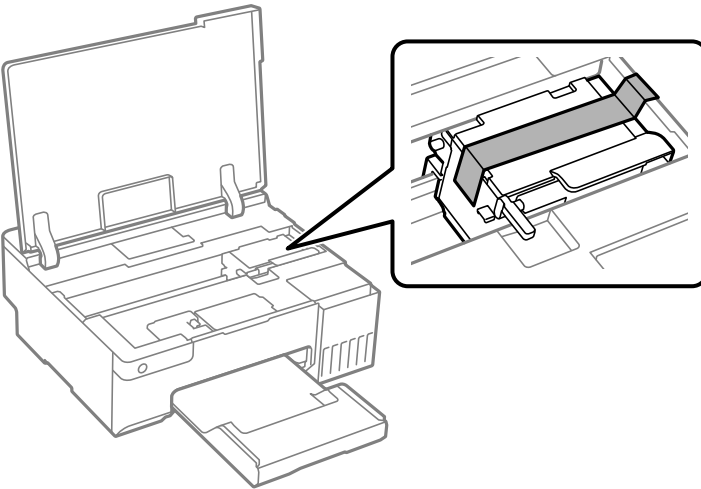

8. Kapağı sıkıca mürekkep tankının üstüne taktığınızdan emin olun.

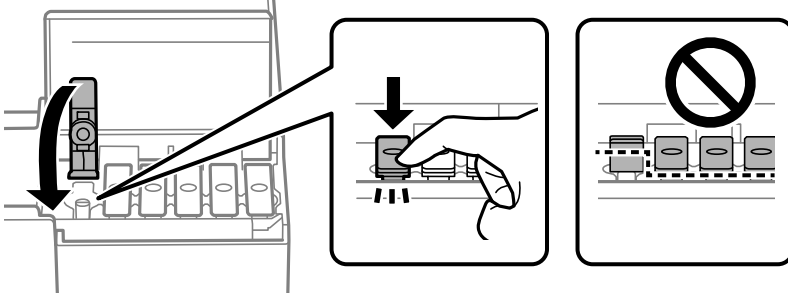

9. Mürekkep tankı kapağını sıkıca kapatın.



10. Yazıcı kapağını kapatın.

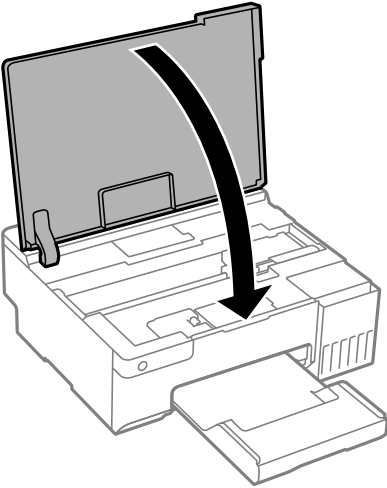

11. Yazıcıyı aşağıda gösterildiği üzere paketlenmeye hazırlanın.

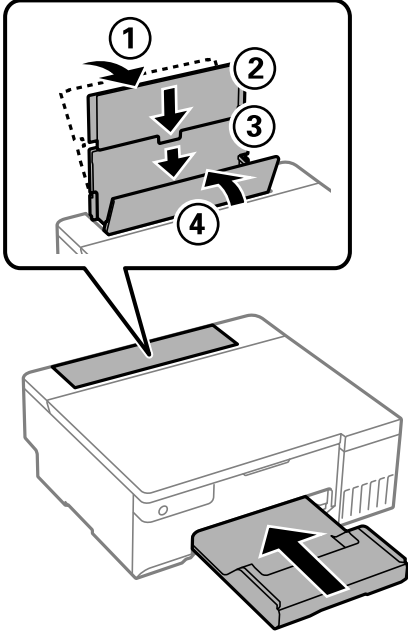

12. Yazıcıyı taşıma için sağlanmış plastik torba içine koyun ve katlayarak kapatın.

13. Yazıcıyı koruyucu malzemelerle kutusuna koyun.

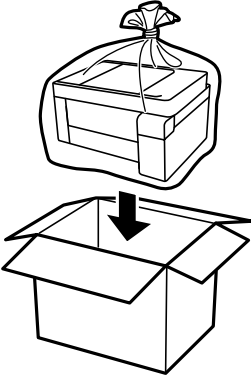

! **Önemli:**

- ❑ Yazıcıyı taşıırken, dengeli bir pozisyonda kaldırın. Yazıcının dengesiz bir pozisyonda kaldırılması yaralanmaya neden olabilir.
- ❑ Yazıcıyı kaldırırken, ellerinizi aşağıda gösterilen konumlara yerleştirin. Yazıcıyı önden ve arkadan tutmayın.

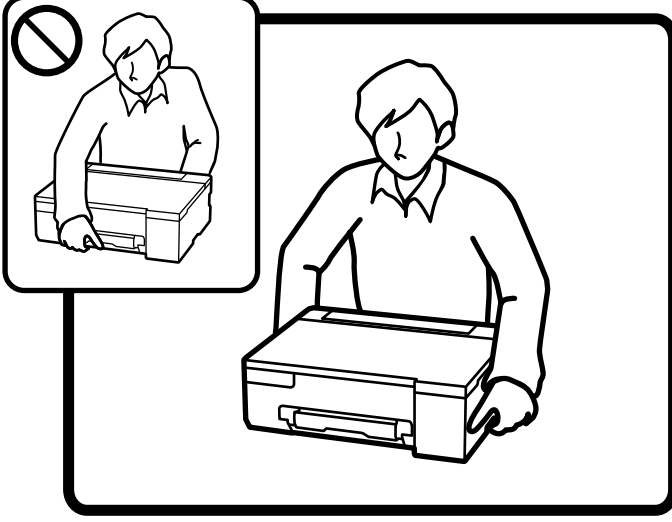

! Önemli:

- ❑ Bir mürekkep şişesini depolarken ya da taşırken şişeyi yan yatırmayın ve darbe veya sıcaklık değişikliklerine maruz kalmasına izin vermeyin. Aksi takdirde, mürekkep şişesinin kapağı sıkıca kapatılmış olsa bile mürekkep sızıntısı meydana gelebilir. Kapağını sıkarken mürekkep şişesini dik konumda tuttuğunuzdan ve şişeyi taşırken (örneğin; şişeyi bir çantaya koyarken) mürekkep sızıntısını önleyecek önlemler aldığınızdan emin olun.

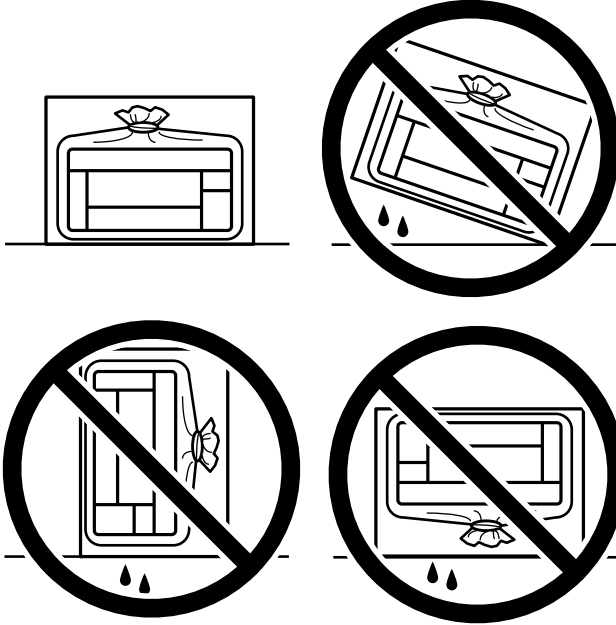

- ❑ Açılmış mürekkep kutularını yazıcı ile birlikte kutuya koymayın.



Yazıcıyı bir sonraki kez kullanırken, yazdırma başlığını sabitleyen bandı çıkardığınızdan emin olun ve nakliye kilidini kilit açık (Yazdır) konumuna getirin. Gerçekleştirdiğiniz bir sonraki yazdırma işleminde yazdırma kalitesi düşüyse yazdırma başlığını temizleyin ve hizalayın.

İlgili Bilgi

- ➔ [“Yazdırma Başlığını Kontrol Etme ve Temizleme” sayfa 61](#)
- ➔ [“Yazdırma Kafasını Hizalama” sayfa 65](#)

Sorun Çözme

Yazdırılmıyor.	99
Uygulama veya Yazıcı Sürücüsü Düzgün Çalışmıyor.	100
Yazıcı Ağa Bağlanamıyor.	103
Kağıt Düzgün Bir Şekilde Beslenmiyor.	106
Yazdırma Kalitesi Düşük.	109
Yazıcı Sürücüsünde Kağıt Türü veya Kağıt Kaynağı Seçilemiyor.	118
Işıklar ve Yazıcı Durumunu Kontrol Etme.	118
Kağıt Sıkışıyor.	121
Mürekkep Doldurma Zamanı.	124
Bakım Kutusunu Değiştirmenin Zamanı Geldi.	130
Toplama Rulosunu Değiştirmenin Zamanı Geldi.	133
Yazıcı Beklendiği Gibi Çalıştırılmıyor.	136
Sorun Çözülemiyor.	140

Yazdırılmıyor

Sorun Çözme

Beklendiği gibi yazdıramıyorsanız veya yazdırırken sorunlar oluyorsa bu bölümü okuyun. Bazı yaygın sorunların çözümleri için aşağıya bakın.

Yazıcı açık mı?

- Yazıcının açık olduğundan emin olun.
- Güç kablosunun doğru şekilde bağlandığından emin olun.

İlgili Bilgi

- ➔ [“Güç Açılmıyor” sayfa 136](#)
- ➔ [“Sorun Çözülemiyor” sayfa 140](#)

Yazıcıda herhangi bir kağıt sıkışmış mı?

Yazıcıda kağıt sıkışırsa, yazdırma işlemi başlatılamaz. Sıkışan kâğıdı yazıcıdan çıkarın.

İlgili Bilgi

- ➔ [“Kağıt Sıkışıyor” sayfa 121](#)

Yazıcının kendisi düzgün çalışıyor mu?

- Kontrol panelindeki ışıklar yanıyor veya yanıp sönüyorsa hatayı kontrol edin.
- Bir durum sayfası yazdırın ve bunu yazıcının kendisinin düzgün yazdırıp yazdıramadığını kontrol etmek için kullanın.

İlgili Bilgi

- ➔ [“Işıklar ve Yazıcı Durumunu Kontrol Etme” sayfa 21](#)

Bağlantı sorunları mı yaşıyorsunuz?

- Tüm bağlantılar için kabloların doğru şekilde bağlandığından emin olun.
- Ağ cihazının ve USB hub'ının normal şekilde çalıştığından emin olun.
- Wi-Fi bağlantınız varsa Wi-Fi bağlantı ayarlarının doğru olduğundan emin olun.
- Bilgisayarınızın ve yazıcınızın bağlı olduğu ağı kontrol edin ve ağ adlarının eşleştiğinden emin olun.

İlgili Bilgi

- ➔ [“Yazıcı Ağa Bağlanamıyor” sayfa 103](#)

- ➔ “Yazıcı USB İle Bağlanamıyor” sayfa 103
- ➔ “Yazıcının Ağ Bağlantı Durumunu Kontrol Etme (Ağ Bağlantısı Raporu)” sayfa 80

Yazdırma verileri doğru şekilde gönderildi mi?

- Önceki bir işten bekleme durumunda herhangi bir yazdırma verisi olmadığından emin olun.
- Yazıcının çevrimdışı olmadığından emin olmak için yazıcı sürücüsünü kontrol edin.

İlgili Bilgi

- ➔ “Hala yazdırılmayı bekleyen bir iş var.” sayfa 101
- ➔ “Yazıcı beklemede veya çevrimdışı.” sayfa 101

Uygulama veya Yazıcı Sürücüsü Düzgün Çalışmıyor

Bir Bağlantı Kurulduğu Halde Yazdıramıyor (Windows)

Aşağıdaki nedenler düşünülebilir.

■ Orijinal bir Epson yazıcısı sürücüsü yüklenmemiş.

Çözümler

Orijinal Epson yazıcısı sürücüsü (EPSON XXXXX) yüklenmemişse kullanılabilir işlevler sınırlıdır. Orijinal Epson yazıcısı sürücüsünün kullanılmasını öneriyoruz.

- ➔ “Orijinal bir Epson yazıcı sürücüsü yüklü olup olmadığını kontrol etme — Windows” sayfa 75
- ➔ “Orijinal bir Epson yazıcı sürücüsü yüklü olup olmadığını kontrol etme — Mac OS” sayfa 76

■ Yazılım veya verilerde bir sorun var.

Çözümler

- Büyük veri boyutunda bir görüntü yazdırmayı deniyorsanız, bilgisayarınızın belleği yeterli olmayabilir. Resmi daha düşük çözünürlük veya daha küçük boyut kullanarak yazdırın.
- Çözümlerin hepsini denediyseniz ve sorunu çözemediyseniz, yazıcı sürücüsünü kaldırmayı ve yeniden yüklemeyi deneyin

- ➔ “Orijinal bir Epson yazıcı sürücüsü yüklü olup olmadığını kontrol etme — Windows” sayfa 75
- ➔ “Orijinal bir Epson yazıcı sürücüsü yüklü olup olmadığını kontrol etme — Mac OS” sayfa 76
- ➔ “Uygulamaları Ayrı Ayrı Yükleme” sayfa 74

■ Yazıcının durumunda bir sorun var.

Çözümler

Yazıcı sürücüsünün **Bakım** sekmesinde **EPSON Status Monitor 3** ögesine tıklayın ve yazıcı durumunu kontrol edin. **EPSON Status Monitor 3** devre dışıysa **Genişletilmiş Ayarlar** ögesine (**Bakım** sekmesinde) tıklayın ve sonra **EPSON Status Monitor 3'ü Etkinleştir** ögesini seçin.

Hala yazdırılmayı bekleyen bir iş var.

Çözümler

Yazıcı sürücüsünün **Yazdırma Kuyruğu** sekmesinde **Bakım** ögesine tıklayın. Gereksiz veriler varsa **Yazıcı** menüsünden **Tüm belgeleri iptal et** ögesini seçin.

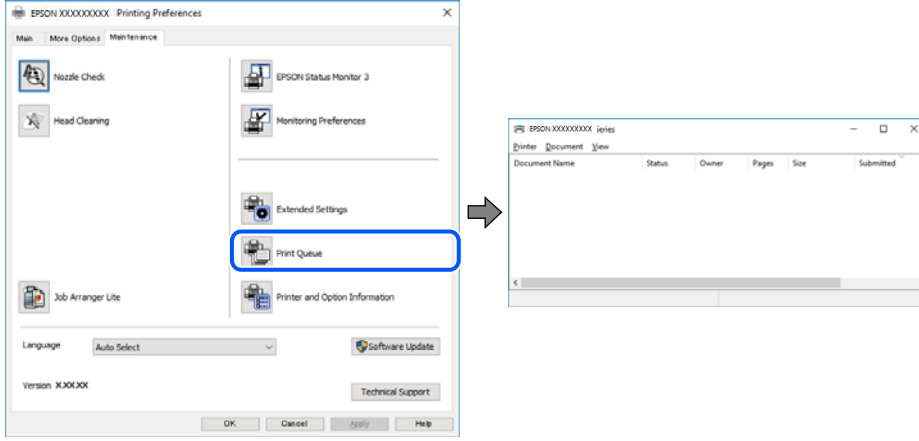

Yazıcı beklemede veya çevrimdışı.

Çözümler

Yazıcı sürücüsünün **Yazdırma Kuyruğu** sekmesinde **Bakım** ögesine tıklayın.

Yazıcı çevrimdışıysa veya bekliyorsa, **Yazıcı** menüsünden çevrimdışı veya bekliyor ayarını kaldırın.

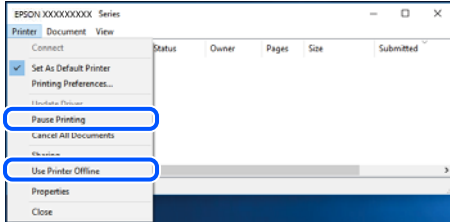

Yazıcı varsayılan yazıcı olarak seçilmedi.

Çözümler

Denetim Masası > Aygıtları ve yazıcıları görüntüle (veya **Yazıcılar, Yazıcılar ve Fakslar**) içinde yazıcı simgesine sağ tıklayın ve **Varsayılan yazıcı olarak ayarla** ögesine tıklayın.

Not:

Birden fazla yazıcı simgesi varsa doğru yazıcıyı seçmek için şuna bakın.

Örnek)

USB bağlantısı: EPSON XXXX Serisi

Ağ bağlantısı: EPSON XXXX Serisi (ağ)

Yazıcı sürücüsünü birden fazla defa yüklerseniz yazıcı sürücüsünün kopyaları oluşturulabilir. "EPSON XXXX Serisi (kopya 1)" gibi kopyalar oluşturulursa kopyalanan sürücü simgesine sağ tıklayın ve **Aygıtı Kaldır**'a tıklayın.

Yazıcı bağlantı noktası düzgün ayarlanmamış.

Çözümler

Yazıcı sürücüsünün **Yazdırma Kuyruğu** sekmesinde **Bakım** ögesini tıklatın.

Yazıcı bağlantı noktasının **Yazıcı** menüsünden **Özellik > Bağlantı Noktası** içinde gösterildiği gibi düzgün ayarlandığından emin olun.

USB bağlantısı: **USBXXX**, Ağ bağlantısı: **EpsonNet Print Port**

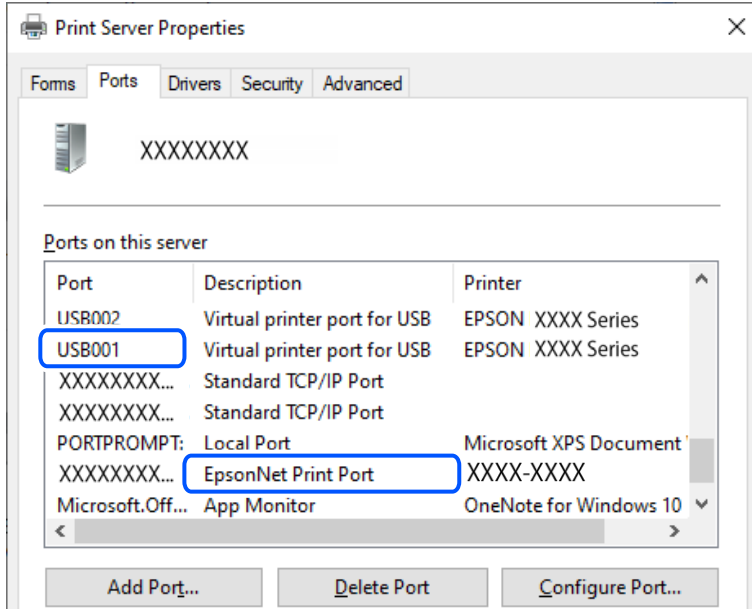

Bir Bağlantı Kurulduğu Halde Yazdıramıyor (Mac OS)

Aşağıdaki nedenler düşünülebilir.

Orijinal bir Epson yazıcısı sürücüsü yüklenmemiş.

Çözümler

Orijinal Epson yazıcısı sürücüsü (EPSON XXXXX) yüklenmemişse kullanılabilir işlevler sınırlıdır. Orijinal Epson yazıcısı sürücüsünün kullanılmasını öneriyoruz.

➔ [“Orijinal bir Epson yazıcı sürücüsü yüklü olup olmadığını kontrol etme — Windows” sayfa 75](#)

➔ [“Orijinal bir Epson yazıcı sürücüsü yüklü olup olmadığını kontrol etme — Mac OS” sayfa 76](#)

Yazılım veya verilerde bir sorun var.

Çözümler

Büyük veri boyutunda bir görüntü yazdırmayı deniyorsanız, bilgisayarınızın belleği yeterli olmayabilir. Resmi daha düşük çözünürlük veya daha küçük boyut kullanarak yazdırın.

Çözümlerin hepsini denediyseniz ve sorunu çözemediyseniz, yazıcı sürücüsünü kaldırmayı ve yeniden yüklemeyi deneyin

➔ [“Orijinal bir Epson yazıcı sürücüsü yüklü olup olmadığını kontrol etme — Windows” sayfa 75](#)

➔ [“Orijinal bir Epson yazıcı sürücüsü yüklü olup olmadığını kontrol etme — Mac OS” sayfa 76](#)

➔ [“Uygulamaları Ayrı Ayrı Yükleme” sayfa 74](#)

■ Yazıcının durumuyla ilgili bir sorun var.

Çözümler

Yazıcı durumunun **Duraklat** olmadığından emin olun.

Apple menüsü > **Yazıcılar ve Tarayıcılar** (veya **Yazdır ve Tara**, **Yazdır ve Faks**) içinden **Sistem Tercihleri** ögesini seçin ve sonra yazıcıyı çift tıklayın. Yazıcı duraklatılırsa **Sürdür** ögesine tıklayın.

Yazıcı USB İle Bağlanamıyor

Aşağıdaki nedenler düşünülebilir.

■ USB kablosu USB girişine düzgün takılmamış.

Çözümler

USB kablosunu yazıcıya ve bilgisayara sıkıca bağlayın.

■ USB hubda bir sorun var.

Çözümler

Bir USB hub'ı kullanıyorsanız, yazıcıyı doğrudan bilgisayara bağlamaya çalışın.

■ USB kablo veya USB girişinde bir sorun var.

Çözümler

USB kablosu tanınmıyorsa bağlantı noktasını veya USB kablosunu değiştirin.

Yazıcı Ağa Bağlanamıyor

Ağ bağlantısı sorunlarının ana nedenleri ve çözümleri

Bağlı cihazın çalışması veya ayarlarıyla ilgili bir sorun olup olmadığını görmek için aşağıdakileri kontrol edin.

■ Yazıcı ağ bağlantısı hatasının nedenini kontrol edin.

Çözümler

Sorunu görmek ve önerilen çözüme bakmak için ağ bağlantısı kontrol raporunu yazdırın.

Ağ bağlantısı kontrol raporunu okumaya ilişkin ayrıntılı bilgi için aşağıdaki ilgili bilgilere bakın.

Not:

Ağ ayarlarıyla ilgili diğer bilgileri kontrol etmek istiyorsanız, bir ağ durumu sayfası yazdırın.

➔ [“Yazıcının Ağ Bağlantı Durumunu Kontrol Etme \(Ağ Bağlantısı Raporu\)” sayfa 80](#)

■ Bilgisayar bağlantısını iyileştirmek için Epson Printer Connection Checker'ı kullanın. (Windows)

Çözümler

Kontrolün sonucuna bağlı olarak sorunu çözebilirsiniz.

1. Masaüstündeki **Epson Printer Connection Checker** simgesini çift tıklayın.

Epson Printer Connection Checker başlar.

Masaüstünde simge yoksa Epson Printer Connection Checker ögesini başlatmak için aşağıdaki yöntemleri izleyin.

- Windows 11

Başlat düğmesine tıklayın ve ardından **Tüm uygulamalar > Epson Software > Epson Printer Connection Checker** ögesini seçin.

- Windows 10

Başlat düğmesini tıklatın ve ardından **Epson Software > Epson Printer Connection Checker** ögesini seçin.

- Windows 8.1/Windows 8

Arama kutusuna uygulama adını girin ve ardından görüntülenen simgeyi seçin.

- Windows 7

Başlat düğmesini tıklatın ve ardından **Tüm Programlar > Epson Software > Epson Printer Connection Checker** ögesini seçin.

2. Kontrol etmek için ekrandaki talimatları izleyin.

Not:

Yazıcı adı görüntülenmiyorsa orijinal bir Epson yazıcı sürücüsü yükleyin.

[“Orijinal bir Epson yazıcı sürücüsü yüklü olup olmadığını kontrol etme — Windows” sayfa 75](#)

Sorunu tanımladığınızda, ekranda görüntülenen çözümü izleyin.

Sorunu çözemezseniz, duruma göre aşağıdakini kontrol edin.

- Yazıcı bir ağ bağlantısı üzerinden tanınmıyor

[“Yazıcının Ağ Bağlantı Durumunu Kontrol Etme \(Ağ Bağlantısı Raporu\)” sayfa 80](#)

- Yazıcı bir USB bağlantısı kullanılarak tanınmıyor

[“Yazıcı USB İle Bağlanamıyor” sayfa 103](#)

- Yazıcı tanındı, ancak yazdırma gerçekleştirilemiyor.

[“Bir Bağlantı Kurulduğu Halde Yazdırılmıyor \(Windows\)” sayfa 100](#)

Wi-Fi bağlantısı için ağ cihazlarıyla ilgili bir şeyler yanlış.

Çözümler

Ağa bağlamak istediğiniz cihazları kapatın. Yaklaşık 10 saniye bekleyin ve sonra cihazları şu sırayla açın; kablosuz yönlendirici, bilgisayar veya akıllı cihaz ve sonra yazıcı. Yazıcıyı ve bilgisayarı veya akıllı cihazı radyo dalgası iletişimine yardımcı olmak için kablosuz yönlendiricinin yakınına taşıyın ve sonra ağ ayarlarını yeniden yapmayı deneyin.

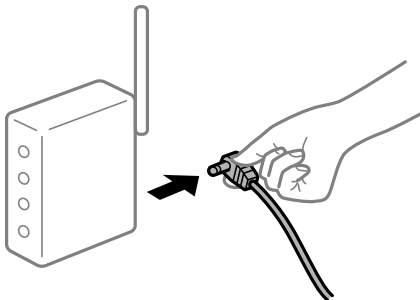

Araları çok açık olduğundan cihazlar kablosuz yönlendiriciden sinyalleri alamıyor.

Çözümler

Bilgisayarı veya akıllı cihazı ve yazıcıyı kablosuz yönlendiricinin yakınına taşıdıktan sonra kablosuz yönlendiriciyi kapatın ve sonra yeniden açın.

Kablosuz yönlendiriciyi değiştirirken, ayarlar yeni yönlendiriciyle eşleşmiyor.

Çözümler

Bağlantı ayarlarını yeni kablosuz yönlendiriciyle eşleştirecek şekilde yeniden yapın.

➔ “Ağ Bağlantısını Yeniden Ayarlama” sayfa 77

Bilgisayardan veya akıllı cihazdan ve bilgisayardan bağlanan SSID’ler farklı.

Çözümler

Birden fazla kablosuz yönlendiriciyi aynı zamanda kullanırken veya kablosuz yönlendiricinin birden fazla SSID’si ve aygıtı farklı SSID’lere bağlandığında, kablosuz yönlendiriciye bağlanamazsınız.

❑ Farklı SSID’lere bağlanma örneği

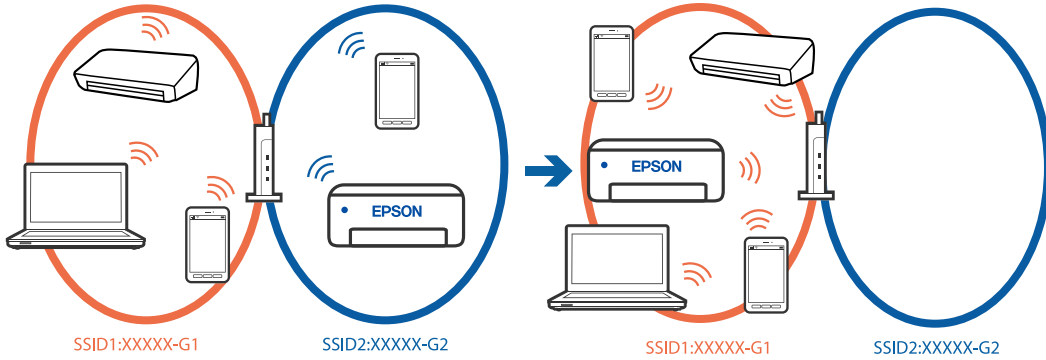

❑ Farklı frekans aralığı ile SSID’lere bağlanma örneği

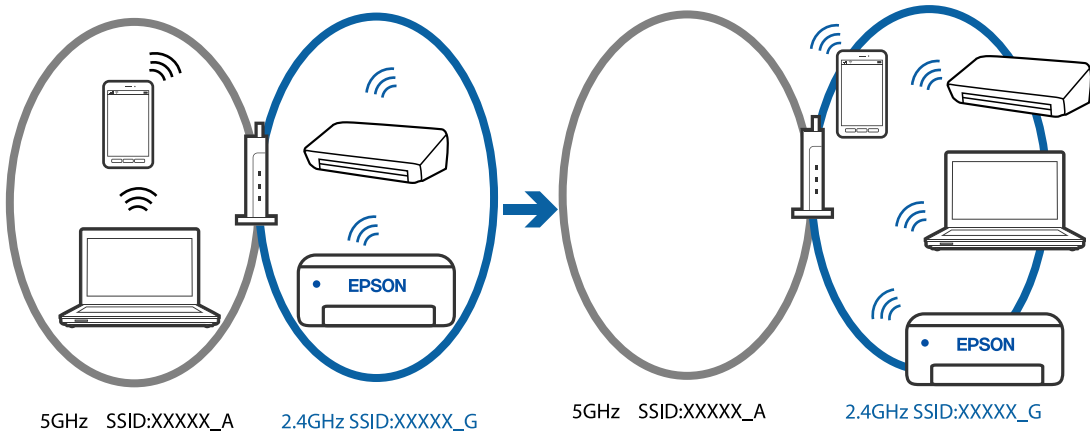

Bilgisayarı veya akıllı cihazı yazıcıyla aynı SSID’ye bağlayın.

❑ Ağ bağlantısı kontrol raporunu yazdırarak yazıcının bağlı olduğu SSID’yi kontrol edin.

❑ Yazıcıya bağlamak istediğiniz tüm bilgisayarlarda ve akıllı cihazlarda, bağlı olduğunuz Wi-Fi veya ağın adını kontrol edin.

- Yazıcı ve bilgisayarınız veya akıllı cihazınız farklı ağlara bağlıysa, cihazı yazıcının bağlı olduğu SSID'ye yeniden bağlayın.

Kablosuz yönlendiricide özel bir ayraç bulunur.

Çözümler

Çoğu kablosuz yönlendiricinin, aynı SSID içindeki aygıtlar arasındaki iletişimi engelleyen bir ayırıcı işlevi vardır. Aynı ağa bağlı olsalar bile yazıcı ile bilgisayar veya akıllı cihaz arasında iletişim kuramıyorsanız, kablosuz yönlendiricideki ayırıcı işlevini devre dışı bırakın. Ayrıntılar için kablosuz yönlendiriciyle verilen kılavuza bakın.

IP adresi yanlış atanmış.

Çözümler

Yazıcıya atanan IP adresi 169.254.XXX.XXX ve alt ağ maskesi 255.255.0.0 ise IP adresi doğru atanmamış olabilir.

Ağ bağlantısı raporunu yazdırın ve sonra IP adresinin ve alt ağ maskesinin yazıcıya atandığını kontrol edin. Ağ bağlantısı raporunu yazdırmak için, yazıcının kontrol panelindeki  düğmesine basın.

Kablosuz yönlendiriciyi yeniden başlatın veya yazıcının ağ ayarlarını sıfırlayın.

→ “Yazıcı için Statik IP Adresi Ayarlama” sayfa 90

USB 3.0 bağlantı noktasına bağlı cihaz radyo frekansı etkileşimine neden oluyor.

Çözümler

Aygıtı bir Mac'te USB 3.0 bağlantı noktasına bağladığınızda, radyo frekansı etkileşimi oluşabilir. Kablosuz LAN'ı (Wi-Fi) bağlayamıyorsanız veya işlemler kararsız hale geliyorsa şunu deneyin.

- USB 3.0 bağlantı noktasına bağlı aygıtı bilgisayardan biraz daha uzaklaştırın.

Bilgisayar veya akıllı cihazdaki ağ ayarlarında bir sorun var.

Çözümler

Cihazınızın ağ ayarlarının doğru olduğundan emin olmak için bilgisayarınızdan veya akıllı cihazınızdan herhangi bir web sitesine erişmeye çalışın. Herhangi bir web sitesine erişemiyorsanız, bilgisayarda veya akıllı cihazda bir sorun vardır.

Bilgisayarın veya akıllı cihazın ağ bağlantısını kontrol edin. Ayrıntılar için bilgisayar veya akıllı cihazla sağlanan belgelere bakın.

Kağıt Düzgün Bir Şekilde Beslenmiyor

Kontrol Edilecek Noktalar

Aşağıdaki öğeleri kontrol edin ve ardından sorunlara göre çözümleri deneyin.

■ **Yükleme konumu uygun değilse.**

Çözümler

Yazıcıyı düz bir yüzeye yerleştirin ve tavsiye edilen ortam koşullarında çalıştırın.

➔ “Çevre Teknik Özellikleri” sayfa 155

■ **Desteklenmeyen kağıt kullanılmakta.**

Çözümler

Bu yazıcının desteklediği kağıdı kullanın.

➔ “Kullanılabilir Kağıtlar ve Kapasiteler” sayfa 143

➔ “Kullanılmayan Kağıt Türleri” sayfa 145

■ **Kağıt kullanımı uygun değil.**

Çözümler

Kağıt kullanım önlemlerinizi izleyin.

➔ “Kağıt Kullanımı Önlemleri” sayfa 25

■ **Yazıcıya çok fazla sayfa yüklendi.**

Çözümler

Kağıtta belirtilen maksimum sayıda sayfadan fazla yükleme yapmayın.

➔ “Kullanılabilir Kağıtlar ve Kapasiteler” sayfa 143

■ **Kağıt tozu makaraya yapıştığında kağıt kayar.**

Çözümler

Şimdiye kadar kullandığınız kağıt düzgün beslenmiyorsa, makaraya kağıt tozu yapışmış olabilir. Makarayı temizleyin.

Makarayı temizledikten sonra bile kağıt beslenmiyorsa, makarayı değiştirin.

➔ “Kağıt Besleme Sorunları için Kağıt Yolunun Temizlenmesi” sayfa 59

➔ “Toplama Rulosunu Değiştirmenin Zamanı Geldi” sayfa 133

Kağıt Eğik Besleniyor

Aşağıdaki nedenler düşünülebilir.

■ **Kağıt yanlış yüklendi.**

Çözümler

Kağıdı doğru yönde yükleyin ve kenar kılavuzu kağıdın kenarına denk gelecek şekilde kaydırın.

➔ “Arka Kağıt Besleyiciye Kağıt Yükleme” sayfa 27

Aynı Anda Birkaç Kağıt Besleniyor

Aşağıdaki nedenler düşünülebilir.

■ Kağıt nemli veya rutubetli.

Çözümler

Yeni kağıt yükleyin.

■ Statik elektrik kağıt sayfalarının birbirine yapışmasına neden oluyor.

Çözümler

Yüklemeden önce kağıtları havalandırın. Kağıt hala beslenmiyorsa bir kerede bir kağıt yaprağı yükleyin.

■ Manuel 2 taraflı yazdırma sırasında birden fazla kağıt sayfası beslendi.

Çözümler

Kağıdı yeniden yüklemeden önce kağıt kaynağına yüklenen kağıtları çıkarın.

Yüklemeye Çalışırken Disk/Kimlik kartı Tepsisi Çıkarıldı

Disk veya kimlik kartı düzgün yerleştirilmemiş.

Diski veya kimlik kartını tekrar yerleştirin.

İlgili Bilgi

➔ [“PVC Kimlik Kartlarını Yükleme” sayfa 32](#)

Kağıt Yok Hatası Oluşuyor

■ Kağıt, arka kağıt beslemesinin ortasına yüklenmemiş.

Çözümler

Arka kağıt beslemesinde kağıt yüklü olduğu halde bir kağıt çıkış hatası oluştuğunda, arka kağıt beslemesinin ortasına kağıdı yeniden yükleyin.

Yazdırma Sırasında Kağıt Çıkarılıyor

■ Letterhead kağıt türü olarak seçilmez.

Çözümler

Antetli kağıt yüklerken (Gönderenin adı veya şirket adı gibi bilgilerin yazıldığı kağıt), kağıt türü ayarı olarak **Letterhead** ögesini seçin.

Yazdırma Kalitesi Düşük

Çıktılarda Renk Eksik, Bantlar veya Beklenmedik Renkler Görünüyor



■ Yazdırma başlığı püskürtme uçları tıkanmış olabilir.

Çözümler

Yazdırma başlığı püskürtme uçlarının tıkanık olup olmadığını görmek için bir püskürtme ucu kontrolü gerçekleştirin. Başlık kontrolü gerçekleştirin ve yazdırma başlığı başlıkları tıkanmışsa yazdırma başlığını temizleyin. Yazıcıyı uzun süre kullanmadıysanız yazdırma başlığı başlıkları tıkanmış olabilir ve mürekkep damlaları boşaltılamaz.

→ “Yazdırma Başlığını Kontrol Etme ve Temizleme” sayfa 61

Siyah Mürekkep ile Yazdırma Kalitesi Düşük

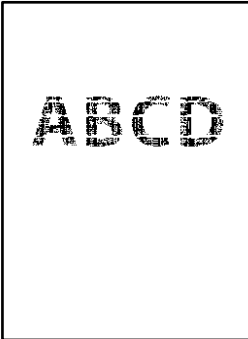

■ Yazdırma başlığı püskürtme uçları tıkanmış olabilir.

- Yazdırma başlığı püskürtme uçlarının tıkanık olup olmadığını görmek için bir püskürtme ucu kontrolü gerçekleştirin. Başlık kontrolü gerçekleştirin ve yazdırma kafası başlıkları tıkanmışsa yazdırma başlığını temizleyin. Yazıcıyı uzun süre kullanmadıysanız yazdırma kafası başlıkları tıkanmış olabilir ve mürekkep damlaları boşaltılamaz.

“Yazdırma Başlığını Kontrol Etme ve Temizleme” sayfa 61

- Sorunu kafa temizleme işlemiyle çözemezseniz, Windows'ta aşağıdaki ayarları değiştirerek renkli mürekkeplerin birleştirilmesiyle anında yazdırma yapabilirsiniz.

Yazıcı sürücüsünün **Genişletilmiş Ayarlar** sekmesinde **Bakım** ögesini tıklatın. **Siyah Renk Oluşturmak için Renkli Mürekkeplerin Karışımını Kullan** ögesini seçmeniz halinde **Kağıt Türü Düz kağıtlar, Letterhead veya Zarf** olduğunda **Standart** yazdırma kalitesinde yazdırma yapabilirsiniz.

Bu özelliğin başlık tıkanmasını çözemeyeceğini dikkate alın. Başlık tıkanması sorununu çözmek üzere onarım için Epson destek ile iletişime geçilmesini öneririz.

Yaklaşık 2.5 cm Aralıklarla Renkli Şeritler Görünüyor



Aşağıdaki nedenler düşünülebilir.

■ Kağıt türü ayarı yüklenen kağıtla eşleşmiyor.

Çözümler

Yazıcıya yüklenen kağıt türü için uygun kağıt türü ayarını seçin.

■ Yazdırma kalitesi çok düşüğe ayarlı.

Çözümler

Düz kağıda yazdırırken, yüksek kaliteli bir ayar kullanarak yazdırın.

Windows

Yazıcı sürücüsünün **Ana** sekmesindeki **Kalite** içinden **Yüksek** ögesini seçin.

Mac OS

Yazdır iletişim kutusunun **Yazdırma Ayarları** menüsünden **Baskı Kalitesi** olarak **İyi** ögesini seçin.

■ Yazdırma başlığı konumu hizasız.

Çözümler

Yazdırma başlığını hizalayın.

Windows

Yazıcı sürücüsünün **Yazdırma Kafası Hizalama** sekmesinde **Bakım** ögesini tıklayın.

Mac OS

Apple menüsünden **Sistem Tercihleri** > **Yazıcılar ve Tarayıcılar** (veya **Yazdır ve Tarama**, **Yazdır ve Faks**) ögesini seçin ve sonra yazıcıyı seçin. **Seçenekler ve Malzemeler** > **Uygulama** > **Yazıcı Uygulamasını Aç** ögesine ve ardından **Yazdırma Kafası Hizalama** ögesine tıklayın.

Bulanık Baskılar, Dikey Şerit veya Yanlış Hizalama



enthalten alle
Aufdruck. W
↓ 5008 "Regel

Aşağıdaki nedenler düşünülebilir.

Yazdırma başlığı konumu hizasız.

Çözümler

Yazdırma başlığını hizalayın.

Windows

Yazıcı sürücüsünün **Yazdırma Kafası Hizalama** sekmesinde **Bakım** ögesini tıklayın.

Mac OS

Apple menüsünden **Sistem Tercihleri > Yazıcılar ve Tarayıcılar** (veya **Yazdır ve Tarama, Yazdır ve Faks**) ögesini seçin ve sonra yazıcıyı seçin. **Seçenekler ve Malzemeler > Uygulama > Yazıcı Uygulamasını Aç** ögesine ve ardından **Yazdırma Kafası Hizalama** ögesine tıklayın.

Çift yönlü yazdırma ayarı etkin.

Çözümler

Yazdırma başlığını hizaladıktan sonra yazdırma kalitesi iyileşmezse çift yönlü ayarı devre dışı bırakın.

Çift yönlü (veya yüksek hızlı) yazdırma esnasında, yazdırma başlığı her iki yönde hareket ederken yazdırma yapar ve dikey çizgiler yanlış hizalanabilir. Bu ayar devre dışı bırakıldığında yazdırma hızı yavaşlayabilir, ancak yazdırma kalitesi iyileşebilir.

Windows

Yazıcı sürücüsünün **Daha Fazla Seçenek** sekmesinde **İki yönlü yazdırma** ögesinin işaretini kaldırın.

Mac OS

Apple menüsünden **Sistem Tercihleri > Yazıcılar ve Tarayıcılar** (veya **Yazdır ve Tara, Yazdır ve Faks**) ögesini seçin ve sonra yazıcıyı seçin. **Seçenekler ve Sarf Malzemeleri > Seçenekler** (veya **Sürücü**) ögesine tıklayın. **Kapalı** ayarı olarak **İki yönlü yazdırma** ögesini seçin.

Çıktı Boş Bir Sayfa Olarak Çıkıyor

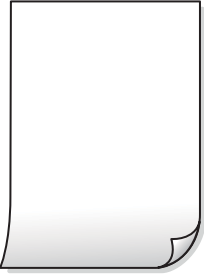

Yazdırma başlığı püskürtme uçları tıkanmış olabilir.

Çözümler

Yazdırma başlığı püskürtme uçlarının tıkanık olup olmadığını görmek için püskürtme ucu kontrolü yapın ve ardından **Güçlü Temizleme** seçeneğini deneyin.

➔ “**Yazdırma Başlığını Kontrol Etme ve Temizleme**” sayfa 61

➔ “**Güçlü Temizleme ögesini Çalıştırma**” sayfa 63

■ Yazdırma ayarları ve yazıcıda yüklü kağıt boyutu farklı.

Çözümler

Yazdırma ayarlarını yazıcıya yüklenen kağıt boyutuna göre değiştirin. Yazıcıya, yazdırma ayarlarına uygun kağıt yükleyin.

■ Yazıcıya aynı zamanda birden fazla kağıt yaprağı beslendi.

Çözümler

Birden fazla kağıt sayfasının yazıcıya aynı zamanda beslenmesini önlemek için aşağıya bakın.

→ “Aynı Anda Birkaç Kağıt Besleniyor” sayfa 108

Kağıt Lekeli veya Zedelenmiş



Aşağıdaki nedenler düşünülebilir.

■ Kağıt yanlış yüklendi.

Çözümler

Yatay bant (yazdırma yönüne dik) görüldüğünde veya kağıdın üstü veya altı lekeliyse kağıdı doğru yönde yükleyin ve kenar kılavuzlarını kağıdın kenarlarına kaydırın.

→ “Arka Kağıt Besleyiciye Kağıt Yükleme” sayfa 27

■ Kağıt yolu bulaşmış.

Çözümler

Dikey bant (yazdırma yönüne paralel) görüldüğünde veya kağıt lekeliyse kağıt yolunu temizleyin.

→ “Mürekkep Bulaşması açısından Kağıt Yolunun Temizlenmesi (Yazdırma Sonucunun Yüzeyi Dikey olarak Lekelendiğinde)” sayfa 66

■ Kağıt kıvrık.

Çözümler

Kıvrılıp kıvrılmadığını kontrol etmek için kağıdı düz bir yüzeye yerleştirin. Kıvrılmışsa düzeltin.

■ Yazdırma başlığı kağıdın yüzeyine sürüyor.

Çözümler

Kalın kağıda yazarken, yazdırma başlığı yazdırma yüzeyine yakındır ve kağıt zedelenebilir. Bu durumda, zedelemeyi azaltma ayarını etkinleştirin. Bu ayarı etkinleştirirseniz, yazdırma kalitesi düşebilir veya yazdırma yavaşlayabilir.

Windows

Yazıcı sürücüsünün **Genişletilmiş Ayarlar** sekmesinde **Bakım** ögesine tıklayın ve sonra **Kalın kağıt ve zarflar** ögesini seçin.

Kalın kağıt ve zarflar ayarını seçtikten sonra kağıt hala zedeliyse yazıcı sürücüsünün **Kısa Çizgili Kağıt** penceresinde **Genişletilmiş Ayarlar** ögesini seçin.

Mac OS

Apple menüsünden **Sistem Tercihleri > Yazıcılar ve Tarayıcılar** (veya **Yazdır ve Tarama, Yazdır ve Faks**) ögesini seçin ve sonra yazıcıyı seçin. **Seçenekler ve Sarf Malzemeleri > Seçenekler** (veya **Sürücü**) ögesine tıklayın. **Açık** ayarı olarak **Kalın kağıt ve zarflar** ögesini seçin.

■ **Önceden yazdırılan taraf kurumadan kağıdın arka tarafı yazdırılmış.**

Çözümler

Manüel olarak 2 taraflı olarak yazdırırken, kağıdı yeniden yüklemeyen önce mürekkebin tamamen kurduğundan emin olun.

Yazdırılan Fotoğraflar Yapışkan



■ **Yazdırma fotoğraf kağıdının yanlış tarafında yapılmış.**

Çözümler

Yazdırılabilir tarafa yazdığınızdan emin olun. Fotoğraf kağıdının yanlış tarafına yazdırırken, kağıt yolunu temizlemeniz gerekir.

➔ “Mürekkep Bulaşması açısından Kağıt Yolunun Temizlenmesi (Yazdırma Sonucunun Yüzeyi Dikey olarak Lekelendiğinde)” sayfa 66

Görüntüler ve Fotoğraflar Beklenilmeyen Renklerde Yazdırılıyor



Aşağıdaki nedenler düşünülebilir.

■ **Yazdırma başlığı püskürtme uçları tıkanmış olabilir.**

Çözümler

Yazdırma başlığı püskürtme uçlarının tıkanık olup olmadığını görmek için bir püskürtme ucu kontrolü gerçekleştirin. Başlık kontrolü gerçekleştirin ve yazdırma başlığı başlıkları tıkanmışsa yazdırma başlığını

temizleyin. Yazıcıyı uzun süre kullanmadıysanız yazdırma başlığı başlıkları tıkanmış olabilir ve mürekkep damlaları boşaltılamaz.

→ “Yazdırma Başlığını Kontrol Etme ve Temizleme” sayfa 61

Renk düzeltme uygulandı.

Çözümler

Windows yazıcı sürücüsünden yazdırırken, Epson otomatik fotoğraf ayarlama ayarı kağıt türüne bağlı olarak varsayılan olarak uygulanır. Ayarı değiştirmeyi deneyin.

Daha Fazla Seçenek sekmesinde, **Özel** ögesini **Renk Düzeltme** içinden seçin ve sonra **Gelişmiş** ögesine tıklayın. **Manzara Düzeltme** ayarını **Otomatik** iken başka bir seçeneğe değiştirin. Ayarı değiştirme işe yaramazsa, **PhotoEnhance** dışında (**Renk Yönetimi** ögesinde) herhangi bir renk değiştirme yöntemi kullanın.

→ “Yazdırma Rengini Ayarlama” sayfa 53

Çıktıdaki Renkler Ekrandakilerden Farklı



Kullandığınız görüntüleme aygıtı için renk özellikleri düzgün ayarlanmadı.

Çözümler

Bilgisayar ekranları gibi görüntüleme aygıtlarının kendi görüntüleme özellikleri vardır. Ekran dengesizse, görüntü uygun parlaklıkta ve renklerde görüntülenmez. Aygıtın özelliklerini ayarlayın. Sonra, aşağıdakileri gerçekleştirin.

Windows

Yazıcı sürücüsü penceresine erişin, **Daha Fazla Seçenek** sekmesinde **Renk Düzeltme** olarak **Özel** ögesini seçin ve ardından **Gelişmiş** ögesine tıklayın. **EPSON Standard** ayarı olarak **Renkli Mod** ögesini seçin.

Mac OS

Yazdırma iletişimine erişin. Açılır menüden **Renk Seçenekleri** ögesini seçin ve ardından **Gelişmiş Ayarlar** yanındaki oka tıklayın. **EPSON Standard** ayarı olarak **Mod** ögesini seçin.

Görüntüleme aygıtı harici ışığı yansıtıyor.

Çözümler

Doğrudan güneş ışığından kaçının ve görüntüde uygun aydınlığın sağlandığını onaylayın.

■ Görüntüleme aygıtının çözünürlüğü yüksek.

Çözümler

Renkler yüksek çözünürlüklü ekrana sahip akıllı cihazlarda veya tabletlerde görünenden farklı olabilir.

■ Görüntüleme aygıtı ve yazıcının renk üretme işlemi farklı.

Çözümler

Görüntüleme aygıtı ve yazıcı renk üretmede farklı çalıştığından ekrandaki renkler kağıttakine çok benzer değildir. Renk özelliklerini renkler aynı olacak şekilde ayarlayın.

Kenar Boşlukları Olmadan Yazdırılamıyor



■ Kenarlıksız yazdırma ayarlarında ayarlanmadı.

Çözümler

Yazdırma ayarlarında kenarlıksız ayar yapın. Kenarlıksız yazdırma işlemi desteklemeyen bir kağıt türü seçmeniz durumunda **Kenarlıksız** öğesini seçemezsiniz. Kenarlıksız yazdırma işlemi destekleyen bir kağıt türü seçin.

Windows

Yazıcı sürücüsünün **Kenarlıksız** sekmesinde **Ana** öğesini seçin.

Mac OS

Kağıt Boyutu içinden kenarlıksız bir kağıt boyutu seçin.

➔ [“Kenarlıksız Yazdırma İçin Kağıt” sayfa 144](#)

Görüntünün Kenarları Kenarlıksız Yazdırma Sırasında Kırıldı



■ Görüntü biraz büyütüldüğünden çıkıntılı alan kırılır.

Çözümler

Daha küçük bir büyütme ayarı seçin.

Windows

Ayarlar ögesini tıklatın (**Kenarlıksız** onay kutusunun yanında, yazıcı sürücüsünün **Ana** sekmesinde) ve sonra ayarları değiştirin.

Mac OS

Genişleme ayarını yazdırma iletişim kutusunun **Yazdırma Ayarları** menüsünden değiştirin.

■ Görüntü verilerinin en boy oranı ve kağıt boyutu farklı.

Çözümler

Görüntü verilerinin en-boy oranı ve kağıt boyutu farklıysa, kağıdın uzun kenarının ötesine geçiyorsa görüntünün uzun kenarı kırpılır.

Çıktı Konumu, Boyutu veya Kenar Boşlukları Yanlış



Aşağıdaki nedenler düşünülebilir.

■ Kağıt yanlış yüklendi.

Çözümler

Kağıdı doğru yönde yükleyin ve kenar kılavuzu kağıdın kenarına denk gelecek şekilde kaydırın.

➔ [“Arka Kağıt Besleyiciye Kağıt Yükleme” sayfa 27](#)

■ Kağıdın boyutu yanlış ayarlanmış.

Çözümler

Uygun kağıt boyutu ayarını seçin.

■ Uygulama yazılımındaki kenar boşluğu ayarı yazdırma alanı içinde değil.

Çözümler

Yazdırılabilir alana girmesi için uygulamayı kullanarak kenar boşluğunu ayarlayın.

➔ [“Yazdırılabilir Alan” sayfa 151](#)

Baskılarda Mozaik Gibi Desenler



Düşük çözünürlüklü görüntüler veya fotoğraflar yazdırıldı.

Çözümler

Resimler veya fotoğraflar yazdırırken yüksek çözünürlüklü veriler kullanarak yazdırın. Ekranda iyi görünmelerine rağmen web sitelerinde kullanılan resimler genellikle düşük çözünürlüklüdür ve yazdırma kalitesinin düşmesine neden olabilir.

Yazıcı Sürücüsünde Kağıt Türü veya Kağıt Kaynağı Seçilemiyor

Orijinal bir Epson yazıcısı sürücüsü yüklenmemiş.

Orijinal Epson yazıcısı sürücüsü (EPSON XXXXX) yüklenmemişse kullanılabilir işlevler sınırlıdır. Orijinal Epson yazıcısı sürücüsünün kullanılmasını öneriyoruz.

İlgili Bilgi

- ➔ [“Orijinal bir Epson yazıcı sürücüsü yüklü olup olmadığını kontrol etme — Windows” sayfa 75](#)
- ➔ [“Orijinal bir Epson yazıcı sürücüsü yüklü olup olmadığını kontrol etme — Mac OS” sayfa 76](#)

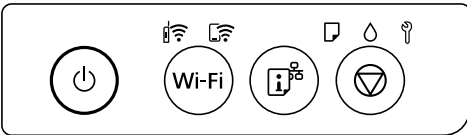

Işıklar ve Yazıcı Durumunu Kontrol Etme

Kontrol panelindeki ışıklar yazıcının durumunu gösterir.



Normal Durum

 : Yanık













Işık	Durum
	Yazıcı bir kablosuz (Wi-Fi) ağa bağlı.
	Yazıcı Wi-Fi Direct (Basit AP) modunda bir ağa bağlı.











Hata Durumu

Bir hata olduğunda, ışık yanar veya yanıp söner. Hata bilgileri bilgisayar ekranında gösterilir.

: Yanık

: Yanıp Sönüyor

Işık	Durum	Çözümler
	Wi-Fi bağlantı hatası oluştu.	Wi-Fi düğmesine basarak hatayı giderin ve yeniden deneyin.
	Hiçbir kağıt yüklü değil ya da birden fazla sayfa tek seferde yüklenmiş.	Bir disk veya PVC kimlik kartı yazdırırken bu gösterge ışığı yanıyor, disk/kimlik kartı tepsisini doğru şekilde yerleştirin. Kağıdı yükledikten veya disk/kimlik kartı tepsisini doğru şekilde yerleştirdikten sonra yazdırmaya devam etmek için  düğmesine basın.
	Kağıt sıkışması meydana gelmiş veya disk veya PVC kimlik kartı, disk/kimlik kartı tepsisine doğru şekilde yerleştirilmemiş.	Kağıdı çıkardıktan veya disk veya PVC kimlik kartını tekrar yerleştirdikten sonra yazdırmaya devam etmek için  düğmesine basın.
	İlk mürekkep dolumu tamamlanmamış olabilir.	İlk mürekkep dolumunu tamamlamak için <i>Buradan Başlayın</i> posterine bakın.
	Bakım kutusu kullanım ömrünün sonuna yaklaşmakta.	Bakım kutusu değiştirilene kadar ışık yanıp sönmeye devam eder.  ve  ışıkları sıra ile yanıp sönerken yazdırmaya devam edebilirsiniz.
 	<input type="checkbox"/> Yazıcı doğru şekilde kapatılmadı.* <input type="checkbox"/> Yazıcı çalışma sırasında kapatıldığından, püskürtmelerde kuruma ve tıkanma oluşabilir. * Bir güç şeridi veya kesici ile güç kapatıldı, fiş prizden çekildi veya başka bir elektrik arızası oluştu.	<input type="checkbox"/>  düğmesine basarak hatayı temizledikten sonra bir başlık kontrolü gerçekleştirmek önerilir. <input type="checkbox"/> Yazıcıyı kapatmak için  düğmesine bastığınızdan emin olun.

Işık	Durum	Çözümler
	<p>Alternatif olarak yanıp sönüyor:</p> <p>Kenarlıksız yazdırma mürekkep pedi kullanım ömrünün sonuna yaklaşmakta ya da sonunda.</p>	<p>Kenarlıksız yazdırma mürekkep pedinin değiştirilmesi gerekiyor.</p> <p>Kenarlıksız yazdırma mürekkep pedini değiştirmek için Epson veya yetkili bir servis sağlayıcı ile iletişime geçin*. Kullanıcının servisini yapabileceği bir parça değildir.</p> <p>Bilgisayarda yazdırmaya devam edebileceğinizi söyleyen bir mesaj gösterildiğinde, yazdırmaya devam etmek için  düğmesine basın. Işıklar bir süre yanıp sönmeyi keserse ancak mürekkep pedi değiştirilene dek düzenli aralıklar ile yanıp sönmeyi sürdürürler.</p> <p>Kenarlıksız yazdırma kullanılamaz ancak kenarlıklı yazdırma kullanılabilir.</p>
	<p>Aynı anda yanıp sönüyor:</p> <p>Mürekkep pedi kullanım ömrünün sonuna yaklaşmakta ya da sonunda.</p>	<p>Mürekkep pedinin değiştirilmesi gerekiyor. Mürekkep pedini değiştirmek için Epson veya yetkili bir servis sağlayıcı ile iletişime geçin. Mürekkep pedleri, kullanıcı tarafından bakımı yapılabilecek parçalar değildir.</p> <p>Bilgisayarda görüntülenen mesajı kontrol edin ve ardından hatayı gidermek veya temizlemeye devam etmek için  düğmesine basın.</p> <p>Mürekkep pedi hizmet ömrünün sonuna ulaştıysa, artık temizleme işlemi yapamazsınız. Yazdırma yapılabilir ancak çıktıların kalitesi garanti edilemez.</p>
	Taşıma kilidi takılı.	Taşıma kilidini açtıktan sonra, yazdırmaya devam etmek için  düğmesine basın.
	<p>Alternatif olarak yanıp sönüyor:</p> <p>Bir bakım kutusu kullanım ömrü dolmuş.</p>	Bir bakım kutusunu değiştirin ve yazdırmaya devam etmek için  düğmesine basın.
	Çıkış tepsisi dışarı kaydırılmamış.	Tepsiyi dışa kaydırın.
	Yazıcı, bellek sürümü güncellemesi başarısız olduğu için kurtarma modunda başlatılmıştır.	<p>Bellek sürümünü tekrar güncellemeyi denemek için aşağıdaki adımları izleyin.</p> <ol style="list-style-type: none"> 1. Bilgisayarı ve yazıcıyı bir USB kablosuyla bağlayın. (Kurtarma modu sırasında, bellek sürümünü bir ağ bağlantısı üzerinden güncelleyemezsiniz.) 2. Daha fazla bilgi için yerel Epson web sitenizi ziyaret edin.
	Bir yazıcı hatası oluştu.	<p>Yazıcı içindeki kâğıdı çıkarın. Gücü kapatın ve yeniden açın.</p> <p>Gücü kapatıp tekrar açtıktan sonra hata oluşmaya devam ederse Epson destek birimi ile irtibata geçin.</p>

* Bazı yazdırma çevrimlerinde, kenarlıksız yazdırma mürekkep pedi içinde az miktarda fazla mürekkep toplanabilir. Pedden mürekkep sızıntısını önlemek için ped sınıra ulaştığında ürünün kenarlıksız yazdırmayı

durdurması tasarlanmıştır. Bunun gerekip gerekmediği ve ne sıklıkla gerektiği, kenarlıksız yazdırma seçeneğini kullanarak kaç sayfa yazdırdığınıza göre değişir. Pedin değiştirilmesi ihtiyacı yazıcınızın teknik özelliklerine göre çalışmayı durdurduğu anlamına gelmez. Pedin değiştirilmesi gerektiğinde yazıcı size bildirecektir ve bu işlem sadece bir yetkili Epson Servis sağlayıcısı tarafından gerçekleştirilebilir. Epson garantisi bu değiştirmeyi kapsamaz.

Kağıt Sıkışıyor

Kontrol panelinde görüntülenen hatayı kontrol edin ve yırtılan tüm parçalar dahil olmak üzere sıkışan kağıdı çıkarmak için talimatları izleyin. Daha sonra hatayı temizleyin.



Önemli:

- ❑ Sıkışan kağıdı dikkatli bir şekilde çıkarın. Kağıdı kuvvetli bir şekilde çıkarmaya çalışmak yazıcıya zarar verebilir.
- ❑ Sıkışan kağıtları çıkarırken, yazıyı eğmekten, dikey olarak veya baş aşağı koymaktan kaçının; aksi takdirde mürekkep akabilir.

Sıkışan Kağıdı Çıkarma



Dikkat:

Eliniz yazıcının içindeyken kontrol panelindeki düğmelere asla dokunmayın. Yazıcı çalışmaya başlarsa yaralanmanıza neden olabilir. Yaralanmaları önlemek amacıyla çıkıntılı parçalara dokunmamaya özen gösterin.

1. Sıkışan kağıdı arka kağıt besleyiciden çıkarın.

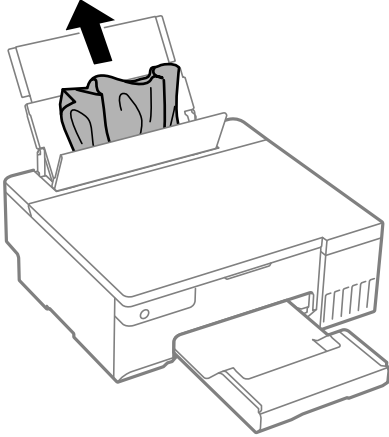

2. Yazıcı kapağını açın.

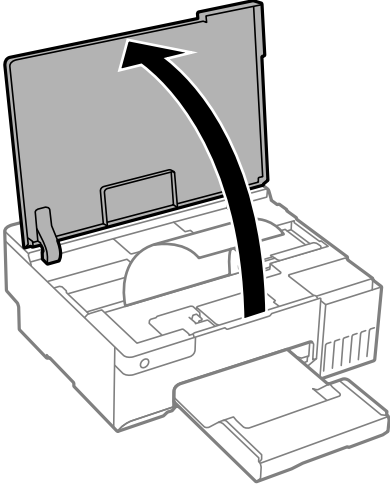

3. Sıkışan kağıdı çıkarın.

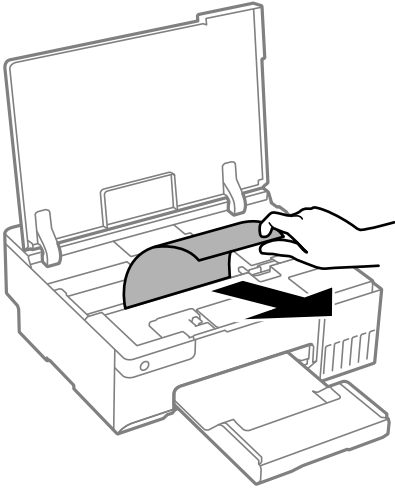



Önemli:

Yazıcının içinde bulunan beyaz düz kabloya, yarı saydam filme veya nakliye kilidine dokunmayın. Bu, arızaya neden olabilir.

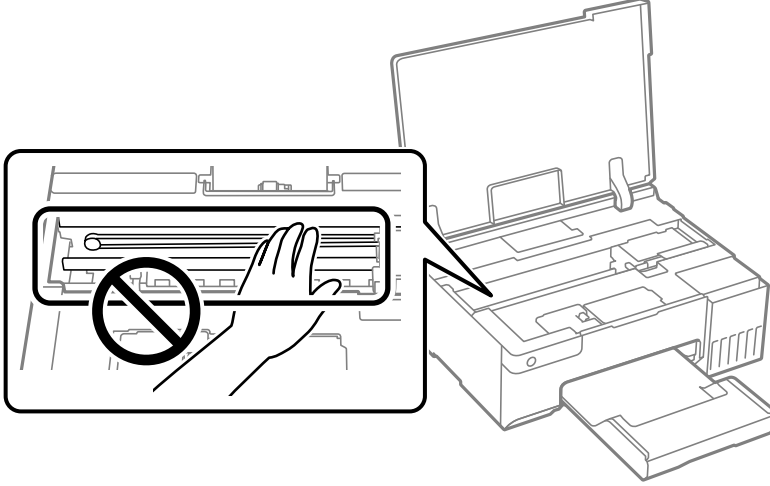

4. Yazıcı kapağını kapatın.

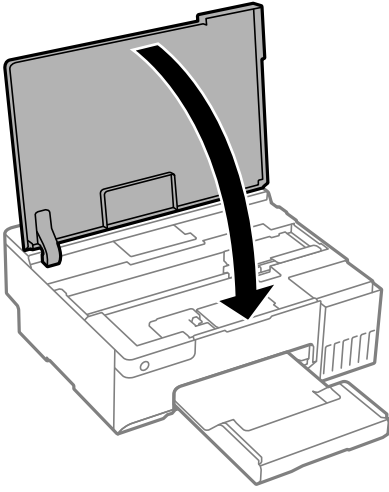

Kağıt Sıkışmalarını Önleme

Sık sık kağıt sıkışmaları oluşuyorsa aşağıdakini kontrol edin.

- Yazıcıyı düz bir yüzeye yerleştirin ve tavsiye edilen ortam koşullarında çalıştırın.
“Çevre Teknik Özellikleri” sayfa 155
- Bu yazıcının desteklediği kağıdı kullanın.
“Kullanılabilir Kağıtlar ve Kapasiteler” sayfa 143
- Kağıt kullanım önlemlerinizi izleyin.
“Kağıt Kullanımı Önlemleri” sayfa 25
- Kağıdı doğru yönde yükleyin ve kenar kılavuzu kağıdın kenarına denk gelecek şekilde kaydırın.
“Arka Kağıt Besleyiciye Kağıt Yükleme” sayfa 27

- Kağıtta belirtilen maksimum sayıda sayfadan fazla yükleme yapmayın.
- Birden fazla kağıt yüklediyseniz her seferde tek bir kağıt yükleyin.
- Kağıt boyutu ve kağıt türü ayarlarının yazıcıya yüklenen gerçek kağıt boyutu ve kağıt türüne uygun olduğundan emin olun.
“Kağıt Türü Listesi” sayfa 26
- Yazıcının içindeki makarayı temizleyin. Makarayı temizledikten sonra bile kağıt beslenmiyorsa, makarayı değiştirin.
“Kağıt Besleme Sorunları için Kağıt Yolunun Temizlenmesi” sayfa 59
“Toplama Rulosunu Değiştirmenin Zamanı Geldi” sayfa 133

Mürekkep Doldurma Zamanı

Mürekkep Şişesi Kullanma Önlemleri

Mürekkep doldurmadan önce aşağıdaki talimatları okuyun.

Mürekkep için depolama önlemleri

- Mürekkep şişelerini doğrudan güneş ışığından uzak tutun.
- Mürekkep şişelerini yüksek sıcaklıkta veya donma sıcaklığında depolamayın.
- Epson, mürekkep şişelerini paketlerinde belirtilen son kullanma tarihlerinden önce kullanmanızı önerir.
- Bir mürekkep şişesini depolarken ya da taşıırken şişeyi yan yatırmayın ve darbe veya sıcaklık değişikliklerine maruz kalmasına izin vermeyin. Aksi takdirde, mürekkep şişesinin kapağı sıkıca kapatılmış olsa bile mürekkep sızıntısı meydana gelebilir. Kapağını sıkarken mürekkep şişesini dik konumda tuttuğunuzdan ve şişeyi taşıırken (örneğin; şişeyi bir çantaya koyarken) mürekkep sızıntısını önleyecek önlemler aldığınızdan emin olun.
- Saklandığı soğuk ortamdan çıkarılan mürekkep şişesini kullanmadan önce oda sıcaklığında en az üç saat ısınmaya bırakın.
- Mürekkep şişesi ambalajını ancak mürekkep tankı doldurulmaya hazır olduğunuzda açın. Güvenilirliğini sürdürmek için, mürekkep şişesi vakumlu şekilde ambalajlanmıştır. Kullanmadan önce mürekkep şişesini uzun süre paketten çıkarılmış şekilde bırakırsanız, normal yazdırma işlemi mümkün olmayabilir.
- Bir mürekkep şişesini açtığınızda, şişeyi mümkün olan en kısa sürede kullanmanızı öneririz.

Mürekkep doldurma için işleme önlemleri

- En iyi yazdırma sonuçları için mürekkep seviyelerini uzun süre boyunca düşük tutmayın.
- Bu yazıcı için doğru parça koduna sahip mürekkep şişeleri kullanın.
- Bu yazıcının mürekkebi dikkatli işlenmelidir. Mürekkep hazneleri doldurulurken ya da mürekkeple doldurulduğunda mürekkep sıçrayabilir. Mürekkep giysilerinize ya da eşyalarınıza bulaşırsa çıkmayabilir.
- Mürekkep şişelerini çok şiddetli sallamayın veya sıkmayın.
- Mürekkep tankı alt çizgiye kadar doldurulmamışsa mürekkebi bir süre sonra doldurun. Mürekkep seviyesi tanktaki alt çizginin altındayken yazıcının uzun süre kullanılması, yazıcının hasar görmesine neden olabilir.

Mürekkep tüketimi

- ❑ Optimum yazdırma kafası performansı elde etmek için yazdırma kafası temizleme gibi bakım işlemleri sırasında tüm mürekkep tanklarından biraz mürekkep tüketilir. Yazıcıyı açtığınızda da mürekkep tüketilebilir.
- ❑ Tek renkli veya gri ölçekli baskı alırken, kağıt türü ve baskı kalitesi ayarlarına bağlı olarak, siyah mürekkep yerine renkli mürekkepler kullanılabilir. Bunun nedeni, siyah rengi oluşturmak için renkli mürekkeplerin belirli bir karışımının kullanılmasıdır.
- ❑ Yazıcınız ile birlikte verilen mürekkep şişeleri başlangıç ayarları sırasında kısmen kullanılmıştır. Yüksek kalitede çıktı elde etmek için, yazıcınızın yazdırma kafası tamamen mürekkeple doldurulacaktır. Bir kereye mahsus bu işlem bir miktar mürekkep tüketir; bu nedenle bu şişelerde, daha sonra takılacak olan şişelere oranla daha az sayfa yazdırılabilir.
- ❑ Verilen tüketim rakamları bastığınız resimlere, kullandığınız kağıt tipine, yaptığınız baskı sıklığına ve sıcaklık gibi ortam koşullarına bağlı olarak değişiklik gösterebilir.

Mürekkep Tanklarını Doldurma

1. Yazıcı kapağını açın.

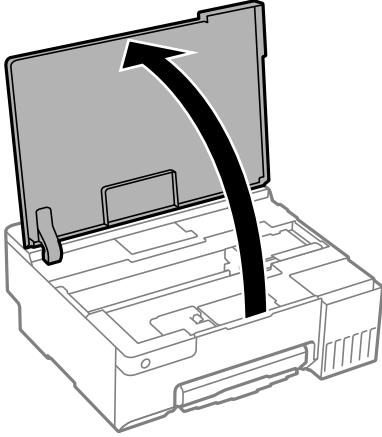

2. Mürekkep tankı kapağını açın.

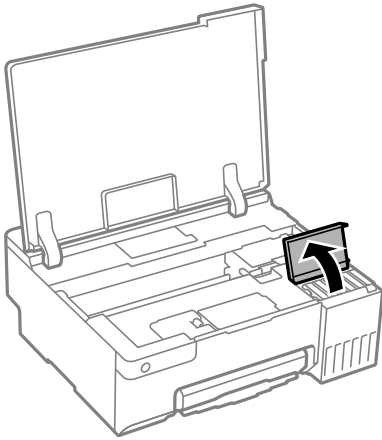

3. Mürekkep tankının kapağını açın.

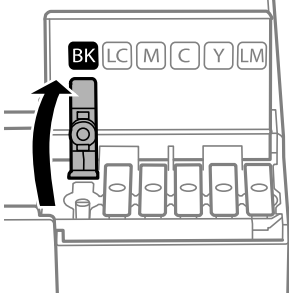

Önemli:

Mürekkep tankının renginin doldurmak istediğiniz mürekkep rengi ile aynı olduğundan emin olun.

4. Mürekkep şişesini dik tutarak kapağı yavaşça çevirin ve çıkarın.

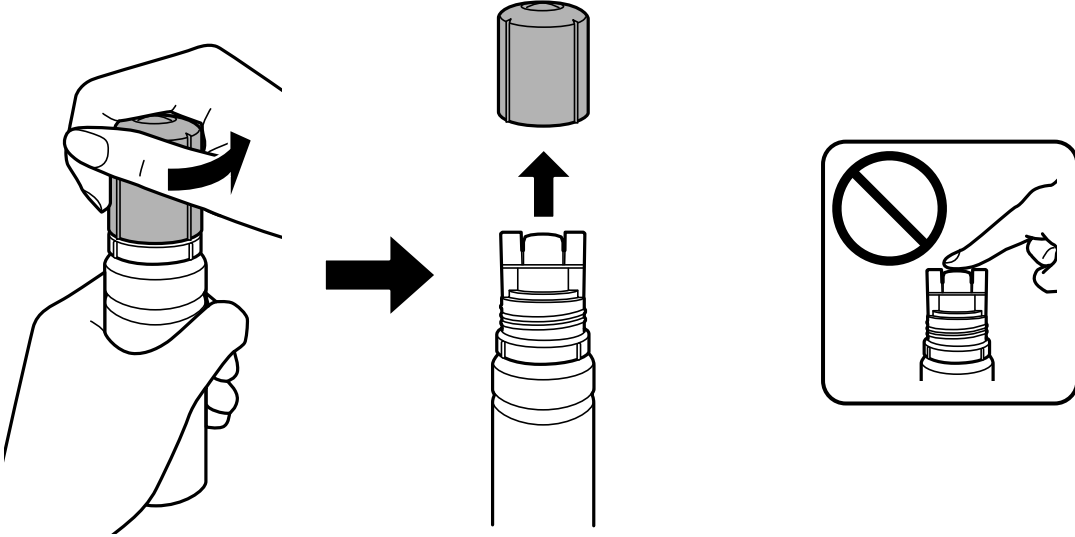

Önemli:

- Epson, orijinal Epson mürekkep şişeleri kullanmanızı önermektedir.*
- Mürekkebi dökmemeye özen gösterin.*

5. Mürekkep tankındaki üst çizgiyi (a) kontrol edin.

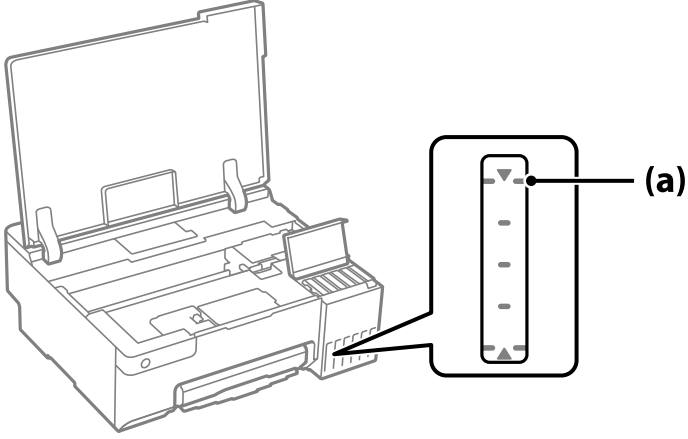

6. Mürekkep şişesinin en üstünü doldurma portuyla hizalayın ve sonra üst çizgide otomatik durana kadar mürekkep doldurmak için doğrudan porta takın.

Mürekkep şişesini doğru renk için doldurma portuna taktığınızda, mürekkep dökülmeye başlar ve mürekkep üst çizgiye eriştiğinde akış otomatik durur.

Mürekkep tanka akmaya başlamazsa mürekkep şişesini çıkarın ve yeniden yerine takın. Ancak, mürekkep üst çizgiye ulaştığında mürekkep şişesini çıkarmayın ve yeniden takmayın; aksi takdirde mürekkep üst çizginin üzerine çıkarsa mürekkep sızabilir veya yazıcı hasar görebilir.

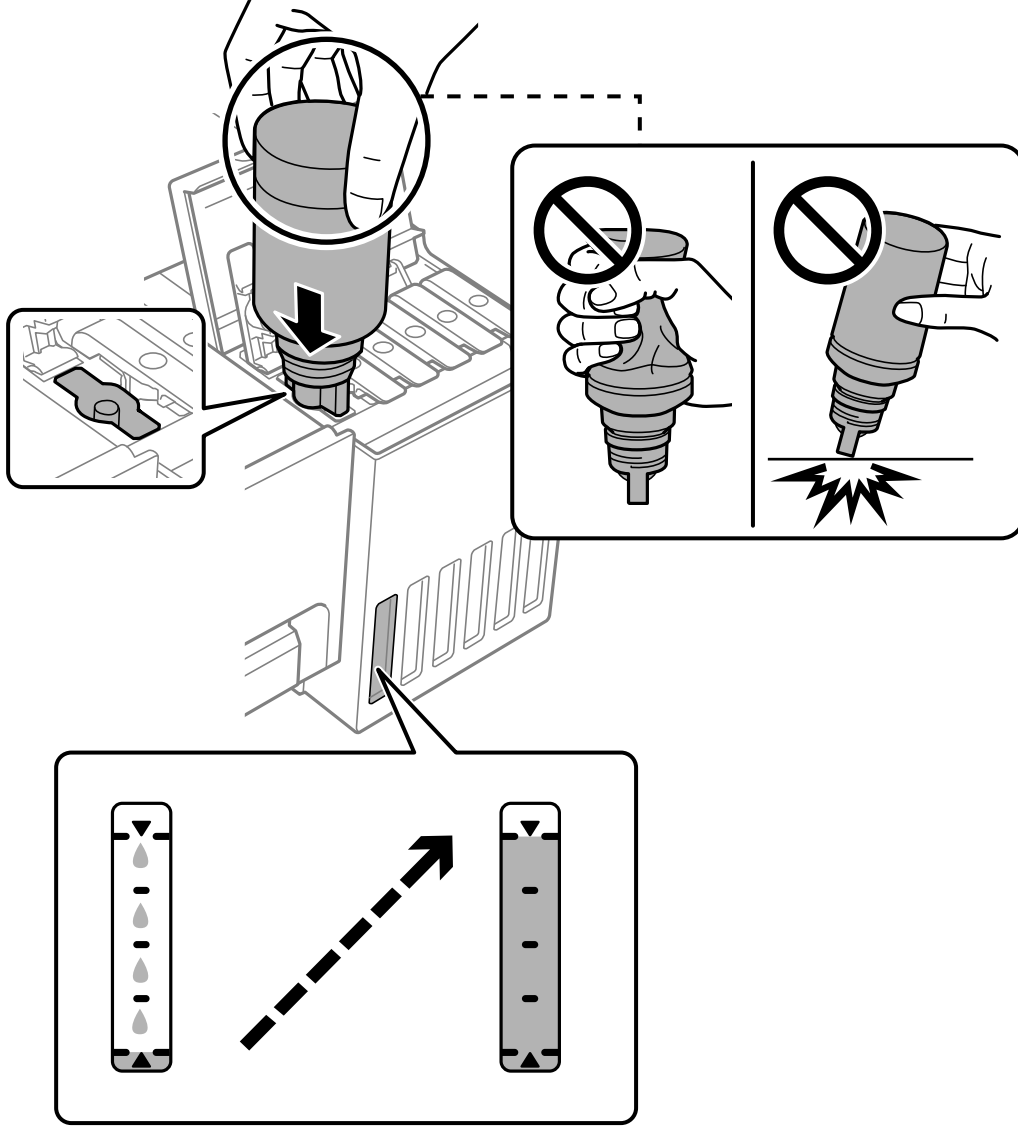

7. Mürekkep doldurmayı tamamladığınızda mürekkep şişesini çıkarın.



Önemli:

Mürekkep şişesini yerleştirilmiş olarak bırakmayın; aksi takdirde şişe hasar görebilir ve mürekkep sızıntısı oluşabilir.

Not:

Mürekkep şişesinde mürekkep kalırsa kapağı sıkın ve şişeyi ileride kullanım için dik konumda saklayın.

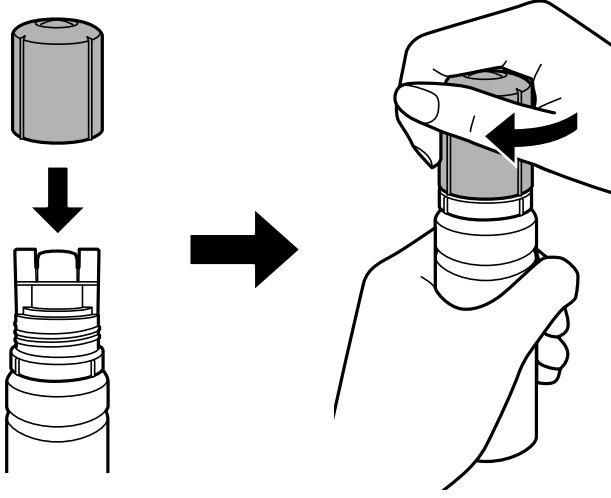

8. Mürekkep tankı başlığını sıkıca kapatın.

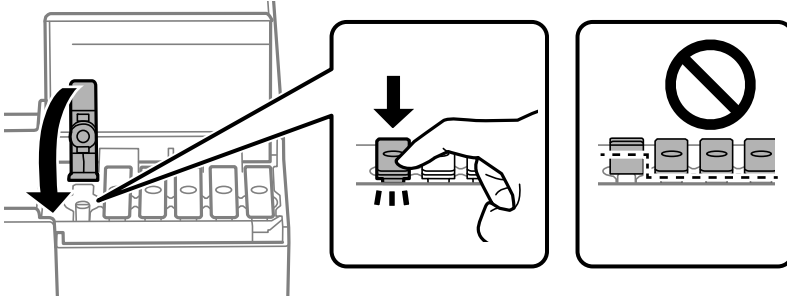

9. Mürekkep tankı kapağını sıkıca kapatın.



10. Yazıcı kapaęını kapatın.

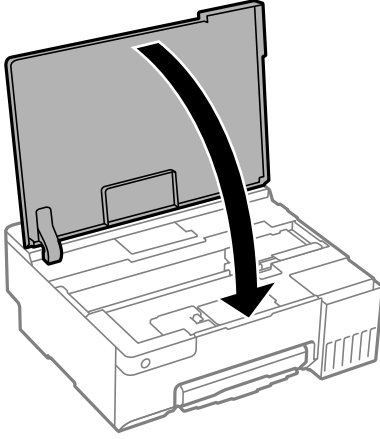

İlgili Bilgi

- “Mürekkep Şişesi Kullanma Önlemleri” sayfa 124
- “Mürekkep Şişesi Kodları” sayfa 146

Bakım Kutusunu Deęiřtirmenin Zamanı Geldi

Bakım Kutusu İşleme Alma Tedbirleri

Bakım kutusunu deęiřtirmeden önce ařaęıdaki talimatları okuyun.

- Bakım kutusunun yan tarafındaki yeřil çipe dokunmayın. Bu, normal çalıřma ve yazdırma işlemini engelleyebilir.
- Yazdırma sırasında bakım kutusunu deęiřtirmeyin; aksi halde mürekkep sızıntısı olabilir.
- Bakım kutusunu deęiřtirme dıřında bakım kutusunu çıkarmayın ve kapaęını açmayın; aksi taktirde mürekkep sızabilir.
- Sökülmüş ve uzun süre ayrı bırakılmıř bir bakım kutusunu yeniden kullanmayın. Kutu içindeki mürekkep kurur ve daha fazla mürekkep emilemez.
- Plastik pořete yerleřtirilene kadar kullanılan bakım kutusunu eęmeyin; aksi halde mürekkep sızıntısı olabilir.
- Bakım kutusunu yüksek sıcaklıkta veya donma sıcaklığında depolamayın.
- Bakım kutusunu doęrudan güneř iřığından uzak tutun.
- Bakım kutusunu dūřürmeyin veya güçlü darbelere maruz bırakmayın.
- Mürekkep bulařabileceęinden bakım kutusunun açıklıklarına dokunmayın.

Bir Bakım Kutusunun Deęiřtirilmesi

Bazı baskı çalıřmalarında, bakım kutusunda az miktarda fazla mürekkep birikebilir. Bakım kutusundan mürekkep kaçaęını önlemek amacıyla, bakım kutusunun emme kapasitesi sınırına ulařtıęında yazıcının yazdırmayı durdurması tasarlanmıřtır. Bu işlemin gerekip gerekmeyeceęi ve ne sıklıkta gerekeceęi yazdırdıęınız sayfa sayısına, yazdırdıęınız malzemenin türüne ve yazıcının gerçekleřtirdięi temizleme döngüsü sayısına göre deęiřir.

İstendiğinde bakım kutusunu değiştirin. Epson Status Monitor, LCD'niz veya kontrol panelindeki ışıklar bu parçanın ne zaman değiştirilmesi gerektiğini size bildirir. Kutunun değiştirilmesi ihtiyacı yazıcınızın teknik özelliklerine göre çalışmayı durdurduğu anlamına gelmez. Epson garantisi bu değiştirmeyi kapsamaz. Kullanıcının servisini yapabileceği bir parçadır.

Not:

Dolu olduğunda, mürekkep sızıntısını önlemek için bakım kutusu değiştirilene kadar yazdıramazsınız ve yazdırma başlığını temizleyemezsiniz.

1. Yeni bakım kutusunu ambalajından çıkarın.



Önemli:

Bakım kutusunun yan tarafındaki yeşil çipe dokunmayın. Bu, normal çalışma ve yazdırma işlemi engelleyebilir.

Not:

Yeni bakım kutusu ile birlikte, kullanılan bakım kutusu için şeffaf bir torba verilir.

2. Yazıcı kapağını açın.

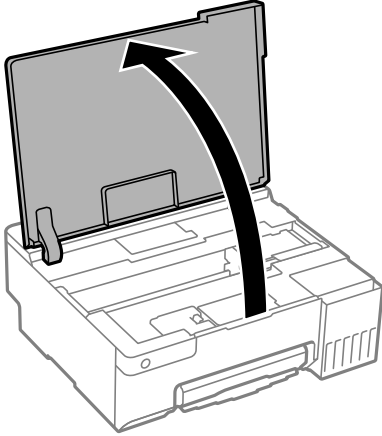

3. Bakım kutusu kapağını açın.

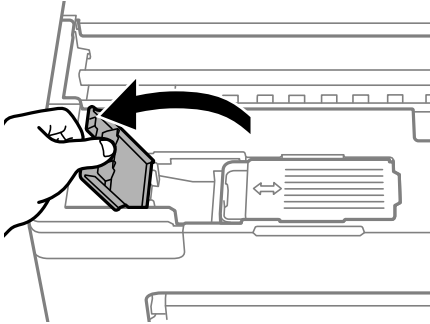

4. Kullanılmıř bakım kutusunu çıkarın.

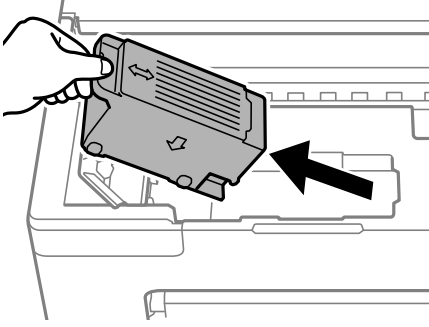

Önemli:

Resimde gösterilen kısımlara dokunmayın. Bunun yapılması normal çalışmayı engelleyebilir ve üzerinize mürekkep bulařtırabilir.

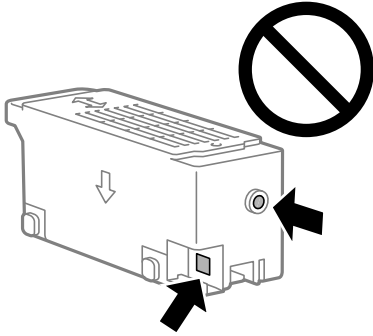

5. Kullanılmıř bakım kutusunu yeni bakım kutusuyla birlikte gelen saydam pořete koyun ve pořeti kapatın.

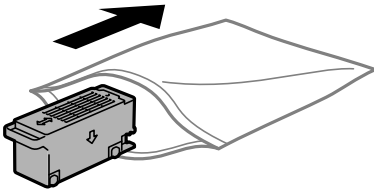

6. Yeni bakım kutusunu yazıcının tamamen içine yerleřtirin. Kutuyu doęru yönde taktığınızdan emin olun.

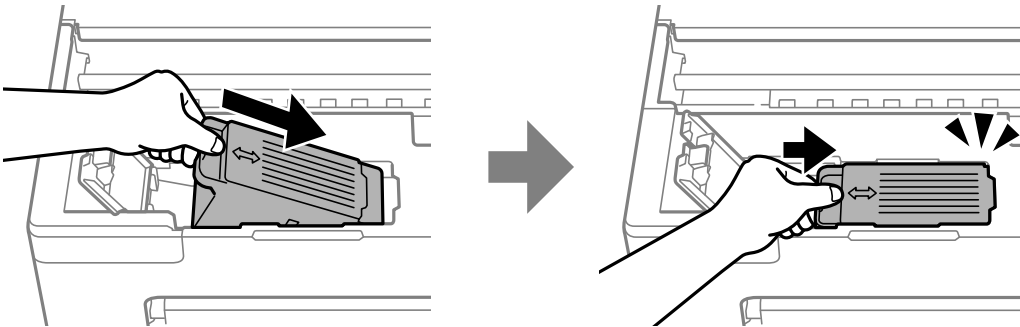

7. Bakım kutusu kapaęını kapatın.

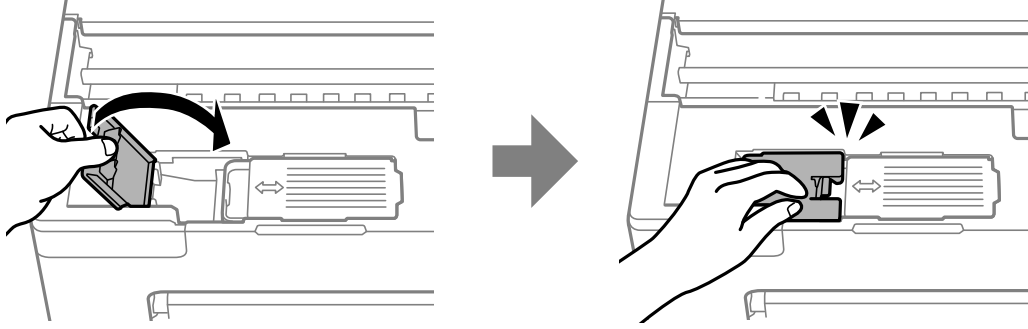

8. Yazıcı kapaęını kapatın.

İlgili Bilgi

- “Bakım Kutusu İşleme Alma Tedbirleri” sayfa 130
- “Bakım Kutusu Kodu” sayfa 147

Toplama Rulosunu Deęiřtirmenin Zamanı Geldi

Toplama rulosu temizlenmiř olmasına raęmen kaęıt doęru řekilde yüklenmedięinde deęiřtirin. Toplama rulosunu deęiřtirdikten sonra besleme rulosuna beslenen yaprak sayısını sıfırlayın.

▶ İşlemi Web Film Kılavuzları kısmından da izleyebilirsiniz. Ařaęıdaki web sitesine eriřin.

<https://support.epson.net/publist/vlink.php?code=NPD7032>

1. Yazıcıyı kapatmak için  düęmesine basın.
2. Güç kablosunu çıkarın.
3. Yazıcı kapaęını açın.

Toplama rulosunu ařaęıdaki resimde gösterilen konumda bulabilirsiniz.

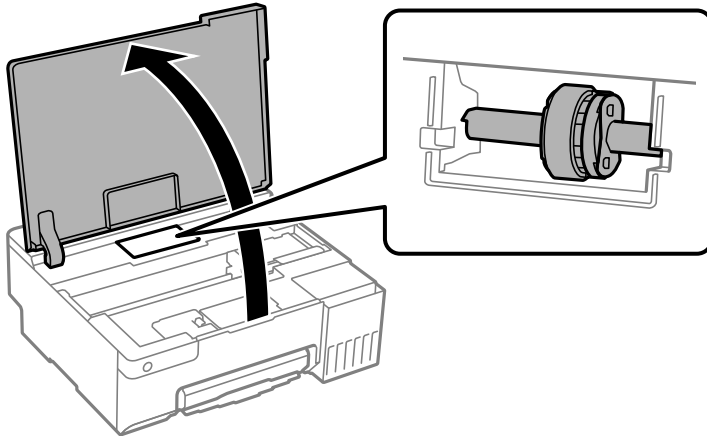

4. Toplama rulosunu çıkarın.

Toplama rulosunun saę tarafındaki tırnaęa bastırın, geriye doęru kaydırın ve ardından dümdüz yukarı çekin.

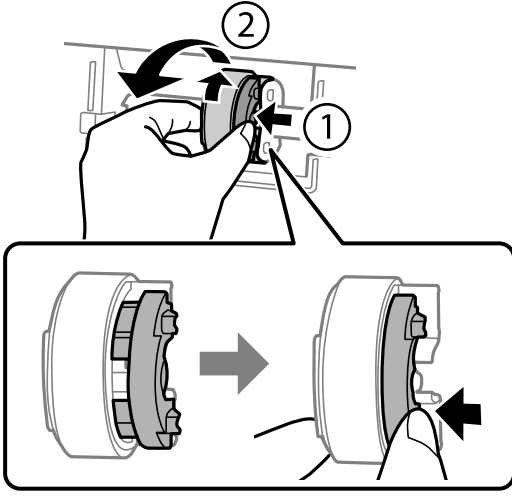

5. Yeni toplama rulosunu ambalajından çıkarın.

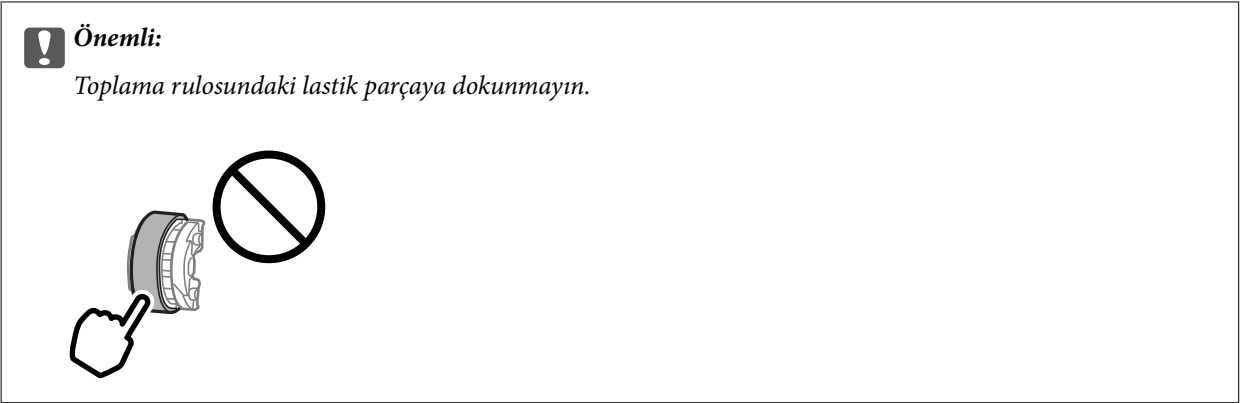

6. Saę taraftaki tırnaęa bastırın ve çıkıntılı parçaları deliklerle hizalayıp yeni toplama rulosunu takın.

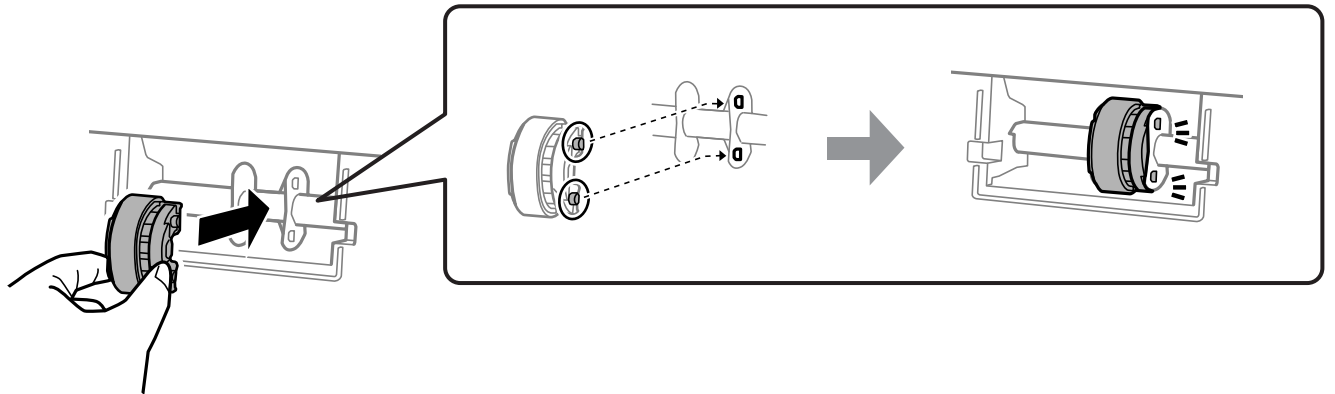

7. Yazıcı kapaęını kapatın.
8. Güç kablosunu baęlayın.
9. Yazıcıyı açmak için  düęmesine basın.

10. Bilgisayarda yazıcı sürücüsüne eriřin.
11. Makara sayacını yazıcı sürücüsünden sıfırlayın.

Windows

Bakım sekmesini seçin ve sonra **Yazıcı ve Seçenek Bilgileri** öęesini seçin.

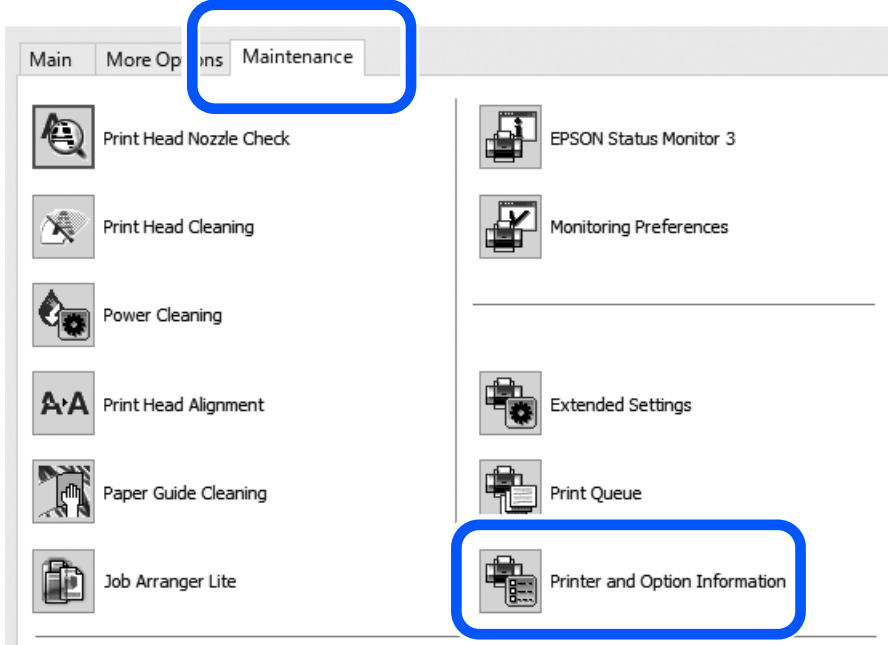

Toplama Rulosuna Beslenen Sayfa Sayısı üzerinde **Sıfırla** düğmesine tıklayın.

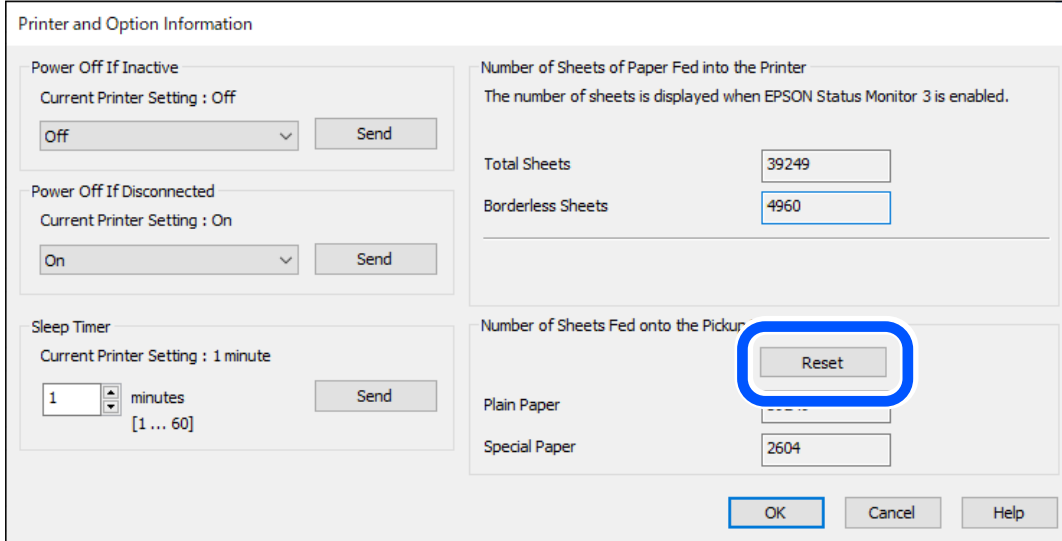

❑ Mac OS

Apple menüsü > **Sistem Tercihleri** > **Yazıcılar ve Tarayıcılar** (veya **Yazdır ve Tarama, Yazdır ve Faks**) > Epson(XXXX) > **Seçenekler ve Sarf Malzemeleri** > **Yardımcı Program** > **Yazıcı Yardımcı Programını Aç** > **Yazıcı ve Seçenek Bilgileri** öğelerini seçip Toplama Rulosuna Beslenen Sayfa Sayısı kısmından **Reset** düğmesine basın.

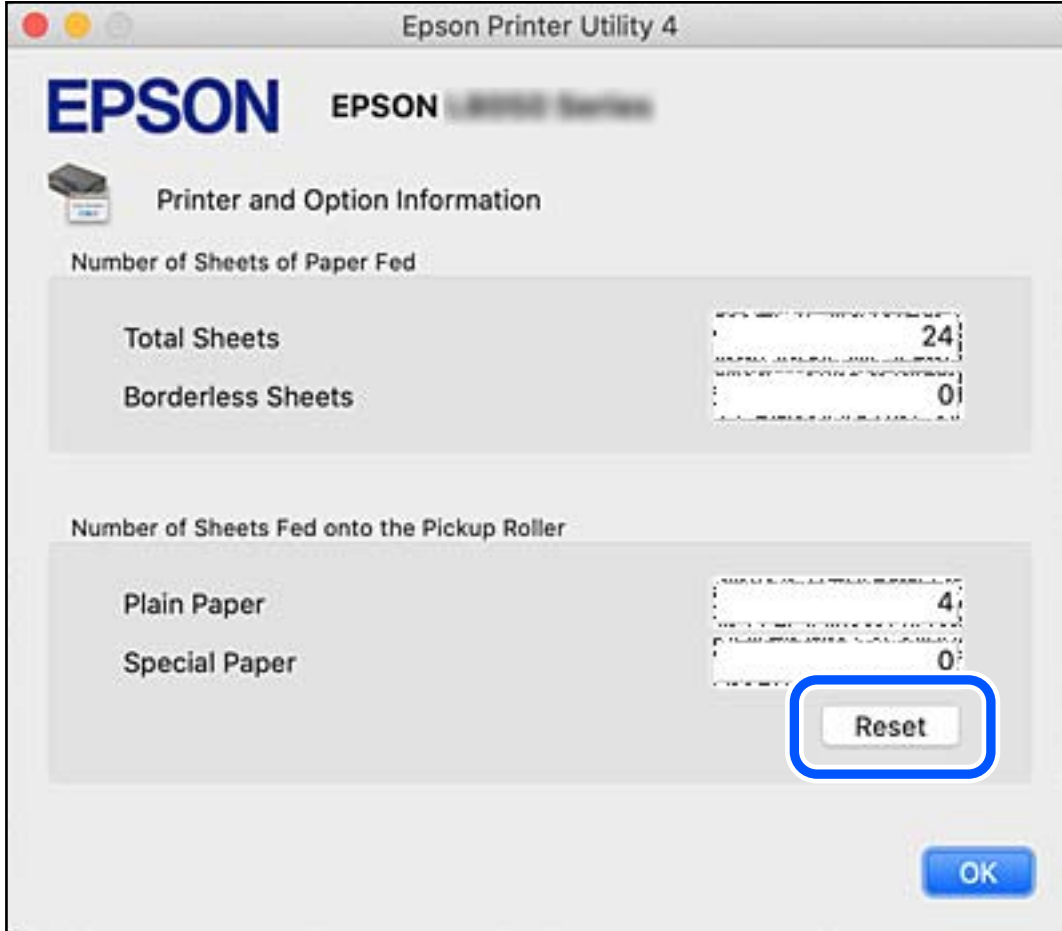

İlgili Bilgi

- ➔ “Bilgisayardan Yazdırma İçin Uygulama (Windows Yazıcı Sürücüsü)” sayfa 148
- ➔ “Bilgisayardan Yazdırma İçin Uygulama (Mac OS Yazıcı Sürücüsü)” sayfa 149
- ➔ “Toplama Rulosu Kodu” sayfa 147

Yazıcı Beklendiği Gibi Çalıştırılmıyor

Yazıcı Açılmıyor veya Kapanmıyor

Güç Açılmıyor

Aşağıdaki nedenler düşünülebilir.

■ Güç kablosu elektrik prizine düzgün takılmamış.

Çözümler

Güç kablosunun sıkıca takıldığından emin olun.

■ düğmesine yetirince uzun süre basılmadı.



Çözümler

 düğmesini biraz daha uzun süre basılı tutun.

Güç Kapanmıyor

■ düğmesine yetirince uzun süre basılmadı.

Çözümler

 düğmesini biraz daha uzun süre basılı tutun. Yazıcıyı kapatamazsanız, güç kablosunu çıkarın. Yazdırma başlığının kurumasını önlemek için,  düğmesine basarak yazıcıyı tekrar açın ve kapatın.

Güç Otomatik Olarak Kapanır

■ Kapanma Zamanlayıcısı özelliği veya Etkin Değilse Kapat ve Bağlantı Kesilirse Kapat özelliği etkinleştirilmiştir.

Çözümler

Windows

Yazıcı sürücüsünün **Yazıcı ve Seçenek Bilgileri** sekmesinde **Bakım** ögesini tıklayın.

Etkin Değilse Kapat ve Bağlantı Kesilirse Kapat ayarlarını devre dışı bırakın.

Kapanma Zamanlayıcısı ayarını devre dışı bırakın.

Mac OS

Apple menüsünden **Sistem Tercihleri > Yazıcılar ve Tarayıcılar** (veya **Yazdır ve Tarama, Yazdır ve Faks**) ögesini seçin ve sonra yazıcıyı seçin. **Seçenekler ve Malzemeler > Uygulama > Yazıcı Uygulamasını Aç** ögesine ve ardından **Yazıcı Ayarları** ögesine tıklayın.

Etkin Değilse Kapat ve Bağlantı Kesilirse Kapat ayarlarını devre dışı bırakın.

Kapanma Zamanlayıcısı ayarını devre dışı bırakın.

Not:

Ürünü satın aldığımız yere bağlı olarak ürününüzde **Kapanma Zamanlayıcısı** özelliği ya da **Etkin Değilse Kapat ve Bağlantı Kesilirse Kapat** özellikleri bulunabilir.

İşlemler Yavaş

Yazdırma Çok Yavaş

Aşağıdaki nedenler düşünülebilir.

■ Gereksiz uygulamalar çalışıyor.

Çözümler

Bilgisayarınızdaki veya akıllı cihazınızdaki gereksiz uygulamaları kapatın.

■ Yazdırma kalitesi çok yükseğe ayarlı.

Çözümler

Kalite ayarını düşürün.

■ Çift yönlü yazdırma devre dışı.

Çözümler

Çift yönlü (veya yüksek hız) ayarını etkinleştirin. Bu ayar etkinleştirildiğinde, yazdırma başlığı her iki yönde hareket ederken yazdırma yapar ve yazdırma hızı artar.

Windows

Yazıcı sürücüsünün **İki yönlü yazdırma** sekmesinde **Daha Fazla Seçenek** ögesini seçin.

Mac OS

Apple menüsünden **Sistem Tercihleri > Yazıcılar ve Tarayıcılar** (veya **Yazdır ve Tara, Yazdır ve Faksla**) ögesini seçin ve sonra yazıcıyı seçin. **Seçenekler ve Sarf Malzemeleri > Seçenekler** (veya **Sürücü**) ögesine tıklayın. **İki yönlü yazdırma** ayarı olarak **Açık** ögesini seçin.

■ Sessiz Modu etkin.

Çözümler

Sessiz Modu devre dışı bırakın. Yazıcı **Sessiz Modu** içinde çalışırken yazdırma hızı yavaşlar.

Windows

Kapalı ögesini **Sessiz Modu** ayarı olarak yazıcı sürücüsünün **Ana** sekmesinden seçin.

Mac OS

Apple menüsünden **Sistem Tercihleri > Yazıcılar ve Tarayıcılar** (veya **Yazdırma ve Tarama, Yazdırma ve Fakslama**) ögesini seçin ve sonra yazıcıyı seçin. **Seçenekler ve Sarf Malzemeleri > Seçenekler** (veya **Sürücü**) ögesini tıklatın. **Sessiz Modu** ayarı olarak **Kapalı** ögesini seçin.

■ Kablosuz yönlendiriciyle ağ bağlantısı sorunları olabilir.

Çözümler

Ağa bağlı diğer kullanıcıları düşünerek kablosuz yönlendiriciyi yeniden başlatın. Bu sorunu çözmezse yazıcıyı kablosuz yönlendiricinin yakınına yerleştirin veya erişim noktasıyla sağlanan belgelere bakın.

■ Yazıcı düz kağıt üzerine fotoğraflar gibi yüksek yoğunluklu veri yazdırıyor.

Çözümler

Düz kağıt üzerinde fotoğraflar gibi yüksek yoğunluklu veriler yazdırıyorsanız yazdırma kalitesini korumak için yazdırma biraz zaman alabilir. Bu bir arıza değildir.

Sürekli Yazdırma Sırasında Yazdırma Hızı Ciddi Şekilde Azalmakta

Yazıcı mekanizmasının aşırı ısınmasını önleyen ve çalışırken hasar görmesini engelleyen işlev.

Çözümler

Yazdırmaya devam edebilirsiniz. Normal yazdırma hızına dönmek için yazıcıyı en az 30 dakika boyunca eylemsiz bırakın. Güç kapalı olduğunda, yazdırma hızı normale dönmez.

Arka Kağıt Desteği Kapatılmıyor

Kağıt desteğini dik duruma getirin ve ardından aşağıdaki çizimde gösterilen biçimde yuvaya yerleştirin.

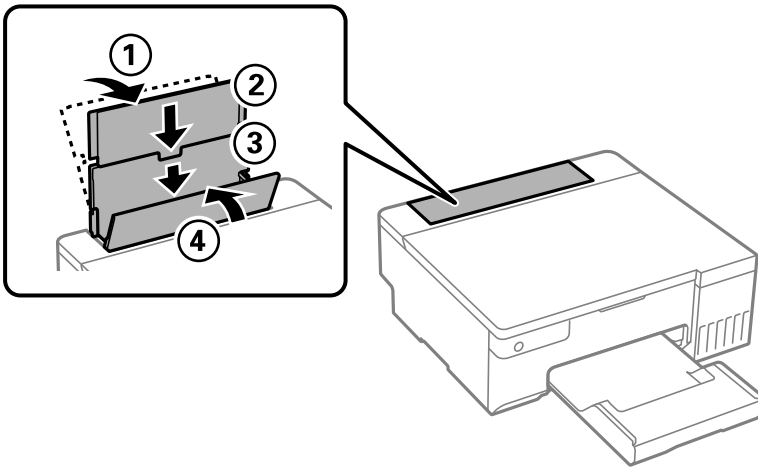

Çalışma Sesi Yüksek

Sessiz Modu devre dışı.

Çözümler

Çalışma sesleri çok yüksekse **Sessiz Modu** özgesini etkinleştirin. Bu özelliği etkinleştirmek yazdırma hızını düşürebilir.

Windows yazıcı sürücüsü

Sessiz Modu sekmesinde **Ana** özgesini etkinleştirin.

Mac OS yazıcı sürücüsü

Apple menüsünden **Sistem Tercihleri** > **Yazıcılar ve Tarayıcılar** (veya **Yazdır ve Tarama, Yazdır ve Faks**) özgesini seçin ve sonra yazıcıyı seçin. **Seçenekler ve Sarf Malzemeleri** > **Seçenekler** (veya **Sürücü**) özgesini tıklayın. **Açık** ayarı olarak **Sessiz Modu** özgesini seçin.

Manuel 2 Taraflı Yazdırma Gerçekleştirilemiyor (Windows)

EPSON Status Monitor 3 devre dışı.

Çözümler

Yazıcı sürücüsünün **Bakım** sekmesinde, **Genişletilmiş Ayarlar** özgesini tıklayın ve sonra **EPSON Status Monitor 3'ü Etkinleştir** özgesini seçin.

Ancak, yazıcıya bir ağ üzerinden erişiliyor veya paylaştırılmış bir yazıcı olarak kullanılıyorsa bu özellik kullanılamayabilir.

Yazdırma Ayarları Menüsü Görüntülenmiyor (Mac OS)

■ Epson Yazıcı Sürücüsü Doğru Yüklenmemiş.

Çözümler

macOS Catalina (10.15) veya sonrası, macOS High Sierra (10.13), macOS Sierra (10.12), OS X El Capitan (10.11), OS X Yosemite (10.10), OS X Mavericks (10.9), işletim sistemlerinde **Yazdırma Ayarları** menüsü görüntülenmiyorsa Epson yazıcı sürücüsü doğru şekilde yüklenmemiştir. Aşağıdaki menüden etkinleştirin.

Apple menüden **Sistem Tercihleri > Yazıcılar ve Tarayıcılar** (veya **Yazdır ve Tarama, Yazdır ve Faksla**) ögesini seçin, yazıcıyı kaldırın ve sonra yazıcıyı yeniden yükleyin.

macOS Mojave (10.14), TextEdit gibi Apple tarafından üretilen uygulamalarda **Yazdırma Ayarları**'e erişemez.

Sorun Çözülemiyor

Tüm çözümleri denedikten sonra sorun çözülmediyse, Epson desteğe başvurun.

Yazdırma sorunlarınızı çözemiyorsanız, aşağıdaki ilgili bilgilere bakın.

İlgili Bilgi

➔ [“Yazdırma Sorunları Çözülemiyor” sayfa 140](#)

Yazdırma Sorunları Çözülemiyor

Sorunu çözene kadar en üstten başlayarak sırayla aşağıdaki çözümleri deneyin.

- Yazıcıda yüklenen kağıt türünün yazıcı sürücüsündeki kağıt türü ayarlarıyla eşleştiğinden emin olun.
- Yazıcı sürücüsünde daha yüksek kaliteli bir ayar kullanın.
- Gerçek kalan mürekkebi kontrol etmek için yazıcının tanklarındaki mürekkep seviyelerini görsel olarak kontrol edin. Mürekkep düzeyleri alt çizgilerin altındaysa mürekkep tanklarını doldurun.
- Yazdırma başlığını hizalayın.
[“Yazdırma Kafasını Hizalama” sayfa 65](#)
- Yazdırma başlığı püskürtme uçlarının tıkanık olup olmadığını görmek için bir başlık kontrolü çalıştırın.
Başlık kontrol deseninde eksik segmentler varsa başlıklar tıkanmış olabilir. Kafa temizleme ve başlık kontrolünü dönüşümlü olarak 3 kez tekrarlayın ve tıkanıklığın temizlenip temizlenmediğini kontrol edin.
Yazdırma başlığı temizlemenin biraz mürekkep kullandığını unutmayın.
[“Yazdırma Başlığını Kontrol Etme ve Temizleme” sayfa 61](#)
- Yazıcıyı kapatın, en az 12 saat bekleyin ve sonra tıkanmanın temizlenip temizlenmediğini kontrol edin.
Sorun tıkanma ise yazıcıyı bir süre yazdırmadan bırakma sorunu çözebilir.
Yazıcı kapalıyken aşağıdaki öğeleri kontrol edebilirsiniz.

- ❑ Orijinal Epson mürekkep şişelerini kullandığınızı kontrol edin.

Orijinal Epson mürekkep şişelerini kullanmaya çalışın. Bu ürün, orijinal Epson mürekkep şişeleri kullanımına bağlı olarak renkleri ayarlamak üzere tasarlanmıştır. Orijinal olmayan mürekkep şişeleri kullanılması, yazdırma kalitesinin düşmesine neden olabilir.

- ❑ Yarı saydam filmde lekelenme olup olmadığını kontrol edin.

Saydam filmde bulaşmalar varsa dikkatle bulaşmaları silin.

[“Yarı Saydam Filmi Temizleme” sayfa 67](#)

- ❑ Yazıcı içinde hiç kağıt parçası kalmadığından emin olun.

Kağıdı çıkardığınızda saydam filme elinizle veya kağıtla dokunmayın.

- ❑ Kağıdı kontrol edin.

Kağıdın kıvrık olup olmadığını veya yazdırılabilir yüzeyinin yukarı bakıp bakmadığını kontrol edin.

[“Kağıt Kullanımı Önlemleri” sayfa 25](#)

[“Kullanılabilir Kağıtlar ve Kapasiteler” sayfa 143](#)

[“Kullanılmayan Kağıt Türleri” sayfa 145](#)

- ❑ Yazıcıyı kapatırsanız, en az 12 saat bekleyin ve yazdırma kalitesi hala iyileşmediyse Güçlü Temizleme işlemini çalıştırın.

[“Güçlü Temizleme ögesini Çalıştırma” sayfa 63](#)

Yukarıdaki çözümleri kontrol ederek sorunu çözemezseniz, onarım istemeniz gerekebilir. Epson destek birimiyle irtibat kurun.

İlgili Bilgi

➔ [“Epson ile İletişime Geçmeden Önce” sayfa 159](#)

➔ [“Epson Desteğe Başvurma” sayfa 159](#)

Ürün Bilgileri

Kağıt Bilgileri.	143
Sarf Malzemesi Ürünleri Bilgileri.	146
Yazılım Bilgileri.	147
Ürün Özellikleri.	151
Düzenleyici Bilgileri.	156

Kağıt Bilgileri

Kullanılabilir Kağıtlar ve Kapasiteler

Orijinal Epson Kağıdı

Epson, yüksek kaliteli çıktılar elde etmeniz için orijinal Epson kağıtları kullanmanızı önerir.

Not:

- Kağıtların bulunabilirliği konuma göre değişir. Bölgenizde bulunabilen kağıtlar hakkında en güncel bilgi için Epson destek bölümüne başvurun.
- Kenarlıksız ve 2 taraflı yazdırma için kullanılabilir kağıt türleri hakkında bilgi için aşağıya bakın.
[“Kenarlıksız Yazdırma İçin Kağıt” sayfa 144](#)
[“2 Taraflı Yazdırma İçin Kağıt” sayfa 145](#)

Belgeleri yazdırmak için uygun kağıt

Ortam Adı	Boyut	Yükleme Kapasitesi (Sayfalar)
Epson Bright White Ink Jet Paper	A4	80

Belgeleri ve fotoğrafları yazdırmak için uygun kağıt

Ortam Adı	Boyut	Yükleme Kapasitesi (Sayfalar)
Epson Photo Quality Ink Jet Paper	A4	80
Epson Matte Paper-Heavyweight	A4	20
Epson Double-Sided Matte Paper	A4	1

Fotoğrafları yazdırmak için uygun kağıt

Ortam Adı	Boyut	Yükleme Kapasitesi (Sayfalar)
Epson Ultra Glossy Photo Paper	A4, 13×18 cm (5×7 inç), 10×15 cm (4×6 inç)	20
Epson Premium Glossy Photo Paper	A4, 13×18 cm (5×7 inç), 10×15 cm (4×6 inç)	20
Epson Premium Semigloss Photo Paper	A4, 10×15 cm (4×6 inç)	20
Epson Photo Paper Glossy	A4, 13×18 cm (5×7 inç), 10×15 cm (4×6 inç)	20
Epson Value Glossy Photo Paper	A4, 10×15 cm (4×6 inç)	20
Handmade Photo Book	A5 (24 delikli)	1

Diğer çeşitli kağıt türleri

Ortam Adı	Boyut	Yükleme Kapasitesi (Sayfalar)
Epson Iron-On Cool Peel Transfer Paper	A4	1

Piyasada Satılan Kağıt

Not:

Kenarlıksız ve 2 taraflı yazdırma için kullanılabilir kağıt türleri hakkında bilgi için aşağıya bakın.

[“Kenarlıksız Yazdırma İçin Kağıt” sayfa 144](#)

[“2 Taraflı Yazdırma İçin Kağıt” sayfa 145](#)

Düz kağıtlar

Düz kağıtlar, kopya kağıdı ve antetli kağıdı içerir*.

Boyut	Yükleme Kapasitesi (Sayfalar)
A4, A5, A6, B5, B6, Letter, 8,5×13 inç.	100
Legal, 16K (195×270 mm), Indian-Legal	50
Kullanıcı Tanımlı (mm) 89×127 – 215,9×2000	1

* Gönderenin adı veya şirket adı gibi bilgilerin yazıldığı kağıt başlığa önceden yazılır. Kağıdın üstünde 5 mm veya daha fazla kenar boşluğu olmalıdır. 2 taraflı yazdırma ve kenarlıksız yazdırma, antetli kağıt için kullanılamaz.

Zarf

Boyut	Yükleme Kapasitesi (Zarflar)
Zarf #10, Zarf DL, Zarf C6	10

Kenarlıksız Yazdırma İçin Kağıt

Orijinal Epson Kağıdı

- Epson Photo Quality Ink Jet Paper
- Epson Matte Paper-Heavyweight
- Epson Ultra Glossy Photo Paper
- Epson Premium Glossy Photo Paper
- Epson Premium Semigloss Photo Paper
- Epson Photo Paper Glossy
- Epson Value Glossy Photo Paper

İlgili Bilgi

➔ [“Kullanılabilir Kağıtlar ve Kapasiteler” sayfa 143](#)

Piyasada Satılan Kağıt

Düz kağıt, Kopya kağıdı*

* Kenarlıksız yazdırma için Legal, Letter, A4 ve Kullanıcı Tanımlı kağıt boyutlarını kullanabilirsiniz.

İlgili Bilgi

➔ [“Kullanılabilir Kağıtlar ve Kapasiteler” sayfa 143](#)

2 Taraflı Yazdırma İçin Kağıt

Orijinal Epson Kağıdı

Epson Bright White Ink Jet Paper

İlgili Bilgi

➔ [“Kullanılabilir Kağıtlar ve Kapasiteler” sayfa 143](#)

Piyasada Satılan Kağıt

Düz kağıt, Kopya kağıdı

İlgili Bilgi

➔ [“Kullanılabilir Kağıtlar ve Kapasiteler” sayfa 143](#)

Kullanılmayan Kağıt Türleri

Aşağıdaki kağıtları kullanmayın. Bu gibi kağıtlar kullanmak kağıt sıkışmalarına veya çıktılar üzerinde bulaşmalara sebep olabilir.

- Dalgalı kağıtlar
- Yırtık veya kesik kağıtlar
- Katlanmış kağıtlar
- Nemli kağıtlar
- Çok kalın veya çok ince kağıtlar
- Etiketler içeren kağıtlar

Aşağıdaki zarfları kullanmayın. Bu gibi kağıtlar kullanmak zarf sıkışmalarına veya çıktılar üzerinde bulaşmalara sebep olabilir.

- Kıvrılmış veya katlanmış zarflar
- Kapağında veya pencereli zarflarda yapıştırıcı yüzey bulunan zarflar

- Çok ince zarflar
Yazdırma sırasında kıvrılabilirler.

Sarf Malzemesi Ürünleri Bilgileri

Mürekkep Şişesi Kodları

Epson, orijinal Epson mürekkep şişeleri kullanmanızı önermektedir.

Orijinal Epson mürekkep şişelerinin kodları aşağıda verilmiştir.



Önemli:

- Epson garantisi, bu yazıcı için tasarlanmamış herhangi bir orijinal Epson mürekkep ya da üçüncü taraf mürekkep dahil olmak üzere belirtilenlerin dışındaki mürekkeplerin neden olduğu hasarı kapsamaz.
- Epson tarafından üretilmeyen ürünler kullanılması Epson'un garanti kapsamına girmeyen hasarlara neden olabilir ve bazı koşullarda yazıcının istikrarsız çalışmasına yol açabilir.

Not:

- Mürekkep şişesi kodları konuma göre değişiklik gösterebilir. Bölgenizdeki doğru kodlar için Epson desteğine başvurun.
- Mürekkep şişeleri geri dönüşümlü maddeler içeriyor olsa da, bu durum ürünün işlevini veya çalışmasını etkilemez.
- Mürekkep şişelerin özellikleri ve görünümleri geliştirmek amacıyla önceden bildirmeksizin değiştirilebilir.

Avrupa için

BK: Black (Siyah)	C: Cyan (Deniz Mavisi)	M: Magenta (Eflatun)	Y: Yellow (Sarı)	LC: Light Cyan (Açık Deniz Mavisi)	LM: Light Magenta (Açık Eflatun)
108	108	108	108	108	108

Not:

Epson mürekkep şişesi verimleri hakkında daha fazla bilgi edinmek için aşağıdaki web sitesini ziyaret edin.

<http://www.epson.eu/pageyield>

Çin Hariç Asya

BK: Black (Siyah)	C: Cyan (Deniz Mavisi)	M: Magenta (Eflatun)	Y: Yellow (Sarı)	LC: Light Cyan (Açık Deniz Mavisi)	LM: Light Magenta (Açık Eflatun)
057	057	057	057	057	057

Çin için

BK: Black (Siyah)	C: Cyan (Deniz Mavisi)	M: Magenta (Eflatun)	Y: Yellow (Sarı)	LC: Light Cyan (Açık Deniz Mavisi)	LM: Light Magenta (Açık Eflatun)
056	056	056	056	056	056

Bakım Kutusu Kodu

Epson, orijinal Epson bakım kutusu kullanmanızı önermektedir.

Bakım kutusu kodu: C9345

**Önemli:**

Bakım kutusu bir yazıcıya takıldığında diğer yazıcılarla kullanılamaz.

Toplama Rulosu Kodu

Epson, orijinal Epson toplama rulolarını kullanmanızı önerir.

Kodlar aşağıda verilmiştir.

Hindistan, Bangladeş, Butan, Maldivler, Sri Lanka ve Nepal haricindeki tüm ülkeler için

Pickup Roller: C12C937771

Hindistan, Bangladeş, Butan, Maldivler, Sri Lanka ve Nepal için

Pickup Roller: C12C937781

Not:

- Yeni toplama rulonuz için Epson Destek'e başvurun.
- Toplama rulusunun ömrü A4 boyutunda düz kağıt kullanıldığında 50000 yazdırma veya 5 yıldır (hangisi önce ise). Sayfa sayısı bir referans olarak verilmiştir. Kağıt türü, kağıt boyutu, kenarlıksız yazdırma seçeneği gibi yazdırma ortamı ve yazdırma ayarlarına göre değişir ve gerçek sayfa sayısı bu referans değerinden daha az olabilir. Ayrıca bu süre, orijinal Epson kağıdı kullanıldığında ve orijinal olmayan kağıt kullanıldığında da farklılık gösterir.

Yazılım Bilgileri

Bu bölümde, yazıcınız için kullanılabilen bazı uygulamaları tanıtılmaktadır. Desteklenen yazılımların listesi için aşağıdaki Epson web sitesine bakın veya doğrulamak için Epson Software Updater'i başlatın. En son uygulamaları indirebilirsiniz.

<http://www.epson.com>

İlgili Bilgi

➔ "Yazılım ve Bellenimi Güncelleme İçin Uygulama (Epson Software Updater)" sayfa 150

Bilgisayardan Yazdırma İçin Uygulama (Windows Yazıcı Sürücüsü)

Yazıcı sürücüsü, bir uygulamadan gelen komutlara göre yazıcıyı kontrol eder. Yazıcı sürücüsünün ayarlarını gerçekleştirmek mümkün olan en iyi yazdırma sonuçlarını elde etmenizi sağlar. Ayrıca, yazıcı sürücüsü yardımcı programını kullanarak yazıcının durumunu kontrol edebilir veya en iyi çalışma koşulunda tutabilirsiniz.

Not:

Yazıcı sürücüsünün dilini değiştirebilirsiniz. **Dil** sekmesinde bulunan **Bakım** ayarını kullanarak kullanmak istediğiniz dili seçin.

Uygulamalar üzerinden yazıcı sürücüsüne erişme

Ayarların yalnızca kullandığınız uygulamada etkin olması için bu uygulamadan erişin.

Dosya menüsünden **Yazdır** veya **Yazdırma Ayarı** öğesini seçin. Yazıcınızı seçin ve ardından **Tercihler** veya **Özellikler** öğesini seçin.

Not:

Uygulamaya bağlı olarak işlemler farklılık gösterir. Ayrıntılar için uygulamanın yardımına bakın.

Kontrol panelinden yazıcı sürücüsüne erişim

Tüm uygulamalar için geçerli ayarları yapılandırmak için, kontrol panelinden erişim sağlayın.

Windows 11

Başlat düğmesine tıklayın ve ardından **Tüm uygulamalar > Windows Araçları > Denetim Masası > Donanım ve Ses** içinde **Aygıtları ve yazıcıları görüntüle** öğesini seçin. Yazıcınıza sağ tıklayın veya basılı tutup **Yazdırma tercihleri** öğesini seçin.

Windows 10/Windows Server 2022/Windows Server 2019/Windows Server 2016

Başlat düğmesine tıklayın ve ardından **Windows Sistemi > Denetim Masası > Donanım ve Ses** içinde **Aygıtları ve yazıcıları görüntüle** öğesini seçin. Yazıcınıza sağ tıklayın veya basılı tutup **Yazdırma tercihleri** öğesini seçin.

Windows 8.1/Windows 8/Windows Server 2012 R2/Windows Server 2012

Masaüstü > Ayarlar > Denetim Masası > Donanım ve Ses içinde **Aygıtları ve yazıcıları görüntüle** öğesini seçin. Yazıcınıza sağ tıklayın veya basılı tutup **Yazdırma tercihleri** öğesini seçin.

Windows 7/Windows Server 2008 R2

Başlat düğmesine tıklayın ve **Denetim Masası > Donanım ve Ses** içinde **Aygıtları ve yazıcıları görüntüle** öğesini seçin. Yazıcınıza sağ tıklayın ve **Yazdırma tercihleri** öğesini seçin.

Windows Vista/Windows Server 2008

Başlat düğmesine tıklayın ve **Denetim Masası > Donanım ve Ses** içinde **Yazıcılar** öğesini seçin. Yazıcınıza sağ tıklayın ve **Yazdırma tercihleri** öğesini seçin.

Windows XP/Windows Server 2003 R2/Windows Server 2003

Başlat düğmesine tıklayın ve **Denetim Masası > Yazıcılar ve Diğer Donanım > Yazıcılar ve Fakslar** öğesini seçin. Yazıcınıza sağ tıklayın ve **Yazdırma tercihleri** öğesini seçin.

Görev çubuğunda bulunan yazıcı simgesi üzerinden yazıcı sürücüsüne erişme

Masaüstü görev çubuğunda bulunan yazıcı simgesini kullanarak hızlıca yazıcı sürücüsüne erişebilirsiniz.

Yazıcı simgesine tıklar ve **Yazıcı Ayarları** öğesini seçerseniz, kontrol panelinde görüntülenen ile aynı yazıcı ayar penceresine erişebilirsiniz. Bu simgeye çift tıklarsanız, yazıcı durumunu kontrol edebilirsiniz.

Not:

Yazıcı simgesi görev çubuğunda görüntülenmezse **İzleme Tercihleri** sekmesinde **Bakım** öğesine tıklayarak ve ardından **Kısayol simgesini görev çubuğuna kaydedin** öğesini seçerek yazıcı sürücüsü penceresine erişebilirsiniz.

Yardımcı programı başlatma

Yazıcı sürücüsü penceresine erişin. **Bakım** sekmesine tıklayın.

Bilgisayardan Yazdırma İçin Uygulama (Mac OS Yazıcı Sürücüsü)

Yazıcı sürücüsü, bir uygulamadan gelen komutlara göre yazıcıyı kontrol eder. Yazıcı sürücüsünün ayarlarını gerçekleştirmek mümkün olan en iyi yazdırma sonuçlarını elde etmenizi sağlar. Ayrıca, yazıcı sürücüsü yardımcı programını kullanarak yazıcının durumunu kontrol edebilir veya en iyi çalışma koşulunda tutabilirsiniz.

Uygulamalar üzerinden yazıcı sürücüsüne erişme

Uygulamanızın **Dosya** menüsünde **Sayfa Yapısı** veya **Yazdır**'a tıklayın. Gerekirse, yazdırma penceresini genişletmek için **Ayrıntıları Göster** (veya ▼ ögesine) tıklayın.

Not:

Kullanılan uygulamaya bağlı olarak, **Dosya** menüsünde **Sayfa Yapısı** görüntülenmeyebilir ve yazdırma ekranını gösterme işlemleri farklı olabilir. Ayrıntılar için uygulamanın yardımına bakın.

Yardımcı programı başlatma

Apple menüsünden **Sistem Tercihleri > Yazıcılar ve Tarayıcılar** (veya **Yazdırma ve Tarama, Yazdırma ve Faks**) ögesini seçin ve sonra yazıcıyı seçin. **Seçenekler ve Sarf Malzemeleri > Yardımcı Program > Yazıcı Yardımcı Programını Aç** ögesine tıklayın.

Yazıcı İşlemlerini Yapılandırma Uygulaması (Web Config)

Web Config, Microsoft Edge ve Safari gibi bir web tarayıcıda bilgisayar veya akıllı cihaz üzerinde çalışan bir uygulamadır. Yazıcı durumunu onaylayabilir ya da ağ servisini ve yazıcı ayarlarını değiştirebilirsiniz. Web Config kullanımı için yazıcı ve bilgisayarı ya da cihazı aynı ağa bağlayın.

Aşağıdaki tarayıcılar desteklenmektedir. En yeni sürümü kullanın.

Microsoft Edge, Internet Explorer, Firefox, Chrome, Safari

Not:

Web Config'i çalıştırırken yönetici parolasını girmeniz istenebilir. Ayrıntılı bilgi için aşağıdaki ilgili bilgiler bölümüne bakın.

İlgili Bilgi

➔ [“Yönetici Parolasıyla İlgili Notlar” sayfa 13](#)

Bir Web Tarayıcısında Web Config Çalıştırma

1. Yazıcının IP adresini kontrol edin.

Ağ durumu sayfasını yazdırmak için  düğmesini en az 5 saniye basılı tutun ve ardından yazıcının IP adresini kontrol edin.

2. Bir bilgisayardan ya da akıllı cihazdan bir web tarayıcısını başlatın ve ardından yazıcının IP adresini girin.

Biçim:

IPv4: http://yazıcının IP adresi/

IPv6: http://[yazıcının IP adresi]/

Örnekler:

IPv4: http://192.168.100.201/

IPv6: http://[2001:db8::1000:1]/

Not:

Akıllı bir aygıt kullanarak, ayrıca Epson Smart Panel ürün bilgi ekranından Web Config ögesini çalıştırabilirsiniz.

Yazıcı HTTPS'ye erişirken kendinden imzalı sertifika kullandığından, Web Config'i başlattığınızda tarayıcıda bir uyarı görüntülenir; bu, bir sorun olduğunu göstermez ve güvenle yoksayılabilir.

Yazılım ve Bellenimi Güncelleme İçin Uygulama (Epson Software Updater)

Epson Software Updater, yeni yazılımı yükleyen ve Internet üzerinden bellenimi güncelleyen bir uygulamadır. Güncelleme bilgilerini düzenli olarak kontrol etmek istiyorsanız Epson Software Updater Otomatik Güncelleme Ayarları içinde güncellemeleri kontrol etmek için aralığı ayarlayabilirsiniz.

Not:

Windows Server işletim sistemleri desteklenmemektedir.

Windows Üzerinde Başlatma

Windows 11

Başlat düğmesine tıklayın ve ardından **Tüm uygulamalar > EPSON Software > Epson Software Updater** ögesini seçin.

Windows 10

Başlat düğmesine tıklayın ve ardından **EPSON Software > Epson Software Updater** ögesini seçin.

Windows 8.1/Windows 8

Arama kutusuna uygulama adını girin ve ardından görüntülenen simgeyi seçin.

Windows 7/Windows Vista/Windows XP

Başlat düğmesine tıklayın ve sonra **Tüm Programlar** veya **Programlar > EPSON Software > Epson Software Updater** ögesini seçin.

Not:

Epson Software Updater uygulamasını, masaüstünde bulunan görev çubuğundaki yazıcı simgesine tıklayıp **Yazılım Güncelleme** ögesini seçerek de başlatabilirsiniz.

Mac OS Üzerinde Başlatma

Git > Uygulamalar > Epson Software > Epson Software Updater ögesini seçin.

İlgili Bilgi

➔ [“Uygulamaları Ayrı Ayrı Yükleme” sayfa 74](#)

Ürün Özellikleri

Yazıcı Özellikleri

Yazdırma Kafası Başlığı Yerleştirme	Siyah mürekkep başlıkları: 180 Renkli mürekkep başlıkları: her renk için 180	
Kağıt Ağırlığı*	Düz Kağıt	64-90 g/m ²
	Zarflar	75-100 g/m ²

* Kağıt kalınlığı bu aralık içinde olduğunda bile kağıt özelliklerine veya kaliteye bağlı olarak yazdırma kalitesi düşebilir veya yazıcıya kağıt beslenmeyebilir.

Yazdırılabilir Alan

Tek Sayfalar İçin Yazdırılabilir Alan

Yazıcının mekanik özellikleri nedeniyle gölgeleri alanlarda yazdırma kalitesi düşebilir.

Kenarlıklarla yazdırma

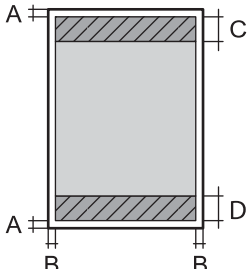
	A	3.0 mm (0.12 inç)
	B	3.0 mm (0.12 inç)
	C	41.0 mm (1.62 inç)
	D	37.0 mm (1.46 inç)

Kenarlıksız yazdırma

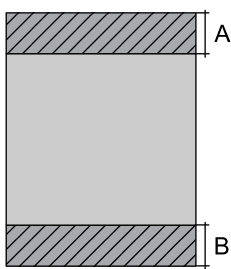
	A	44.0 mm (1.73 inç)
	B	40.0 mm (1.57 inç)

Zarflar İçin Yazdırılabilir Alan

Yazıcının mekanik özellikleri nedeniyle gölgeleri alanlarda yazdırma kalitesi düşebilir.

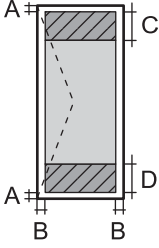
	A	3.0 mm (0.12 inç)
	B	3.0 mm (0.12 inç)
	C	18.0 mm (0.71 inç)
	D	41.0 mm (1.62 inç)

Disk Etiketi için Yazdırılabilir Alan

Yazıcının mekanik özellikleri nedeniyle gölgeleri alanlarda yazdırma kalitesi düşebilir.

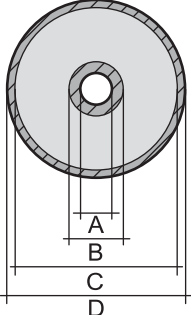
	A	18 mm (0.71 inç)
	B	43 mm (1.69 inç)
	C	116 mm (4.57 inç)
	D	120 mm (4.72 inç)

PVC Kimlik Kartları İçin Yazdırılabilir Alan

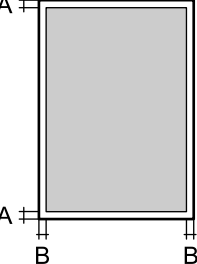
	A	3.0 mm (0.12 inç)
	B	3.0 mm (0.12 inç)

Arayüz Özellikleri

Bilgisayar için	Yüksek Hızlı USB*
-----------------	-------------------

* USB 3.0 kabloları desteklenmez.

Ağ Özellikleri

Wi-Fi Özellikleri

Standartlar	IEEE 802.11b/g/n* ¹
-------------	--------------------------------

Frekans Aralığı	2,4 GHz
Koordinasyon Modları	Altyapı, Wi-Fi Direct (Basit EN) ^{*2*3}
Kablosuz Güvenlikleri ^{*4}	WEP (64/128bit), WPA2-PSK (AES) ^{*5} , WPA3-SAE (AES)

*1 IEEE 802.11n yalnızca HT20 için kullanılabilir.

*2 IEEE 802.11b için desteklenmez.

*3 Basit EN modu Wi-Fi bağlantısı (altyapı) ile uyumludur.

*4 Wi-Fi Direct yalnızca WPA2-PSK (AES) destekler.

*5 WPA/WPA2 Personal desteğine sahip WPA2 standartlarıyla uyumludur.

Ağ İşlevleri ve IPv4/IPv6

İşlevler		İşlevler	Açıklamalar	
Ağdan Yazdırma	EpsonNet Print (Windows)	IPv4	✓	-
	Standard TCP/IP (Windows)	IPv4, IPv6	✓	-
	WSD Yazdırma (Windows)	IPv4, IPv6	✓	Windows Vista veya üstü
	Bonjour Yazdırma (Mac OS)	IPv4, IPv6	✓	-
	IPP Yazdırma (Windows, Mac OS)	IPv4, IPv6	✓	-
	PictBridge Yazdırma (Wi-Fi)	IPv4	-	Dijital fotoğraf makinesi
	Epson Connect (E-posta Yazdırma, Uzaktan Yazdırma)	IPv4	✓	-
Ağdan Tarama	Epson Scan 2	IPv4, IPv6	-	-
	Event Manager	IPv4	-	-
	Epson Connect (Buluta Tara)	IPv4	-	-
Faks	Faks gönderme	IPv4	-	-
	Faks alma	IPv4	-	-

Güvenlik Protokolü

SSL/TLS	HTTPS Sunucu/İstemci
SNMPv3	

Boyutlar

Boyutlar	<p>Depolama</p> <ul style="list-style-type: none"><input type="checkbox"/> Genişlik: 403 mm (15.9 inç)<input type="checkbox"/> Derinlik: 369 mm (14.5 inç)<input type="checkbox"/> Yükseklik: 149 mm (5.9 inç) <p>Yazdırma</p> <ul style="list-style-type: none"><input type="checkbox"/> Genişlik: 403 mm (15.9 inç)<input type="checkbox"/> Derinlik: 638 mm (25.1 inç)<input type="checkbox"/> Yükseklik: 300 mm (11.8 inç)
Ağırlık*	Yaklaşık 6.0 kg (13.2 lb)

* Mürekkep ve güç kablosu olmadan.

Elektrik Özellikleri

Güç Kaynağı Derecesi	AC 100 – 240 V	AC 220 – 240 V
Nominal Frekans Aralığı	50 – 60 Hz	50 – 60 Hz
Nominal Akım	0.5 – 0.3 A	0.3 A
Güç Tüketimi (USB Bağlantısıyla)	<p>Yazdırma: yaklaşık 19.0 W (ISO/IEC24712)</p> <p>Hazır modu: yaklaşık 4.4 W</p> <p>Uyku modu: yaklaşık 0.6 W</p> <p>Güç kapatma: yaklaşık 0.2 W</p>	<p>Yazdırma: yaklaşık 19.0 W (ISO/IEC24712)</p> <p>Hazır modu: yaklaşık 4.4 W</p> <p>Uyku modu: yaklaşık 0.6 W</p> <p>Güç kapatma: yaklaşık 0.2 W</p>

Not:

- Voltajı öğrenmek için yazıcı etiketini kontrol edin.
- Avrupalı kullanıcılar için; güç tüketimi ile ilgili bilgiler için aşağıdaki Web sitesini inceleyin.
<http://www.epson.eu/energy-consumption>

Çevre Teknik Özellikleri

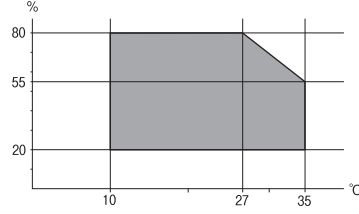
İşletim	<p>Yazıcıyı aşağıdaki grafikte gösterilen aralık dahilinde kullanın.</p>  <p>Sıcaklık: 10 ila 35°C (50 ila 95°F) Nem: 20 ila 80% RH (yoğuşma olmadan)</p>
Depolama	<p>Sıcaklık: -20 ila 40°C (-4 ila 104°F)* Nem: %5 ila 85 RH (yoğuşma olmadan)</p>

* 40°C'de (104°F) bir ay saklayabilirsiniz.

Mürekkep Şişeleri için Çevresel Özellikler

Saklama Sıcaklığı	-20 - 40 °C (-4 - 104 °F)*
Donma Sıcaklığı	-15 °C (5 °F) Mürekkep 25 °C'de (77 °F) yaklaşık 2 saat bekledikten sonra çözünür ve kullanılabilir.

* 40 °C'de (104 °F) bir ay saklayabilirsiniz.

Sistem Gereksinimleri

Windows

Windows Vista, Windows 7, Windows 8/8.1, Windows 10, Windows 11 veya sonrası

Windows XP SP3 (32-bit)

Windows XP Professional x64 Edition SP2

Windows Server 2003 (SP2) veya sonrası

Mac OS

Mac OS X 10.9.5 veya sonrası, macOS 11 veya sonrası

Not:

Mac OS işletim sistemi bazı uygulamaları ve özellikleri desteklemeyebilir.

Mac OS için UNIX Dosya Sistemi (UFS) desteklenmez.

Düzenleyici Bilgileri

Standartlar ve Onaylar

Avrupa Modeli için Standartlar ve Onaylar

Avrupalı kullanıcılar için

Seiko Epson Corporation aşağıdaki telsiz cihazın 2014/53/EU Yönergesine uygun olduğunu beyan eder. AB uygunluk beyanının tam metni aşağıdaki web sitesinde bulunabilir.

<http://www.epson.eu/conformity>

B731A

İrlanda, Birleşik Krallık, Avusturya, Almanya, Lihtenştayn, İsviçre, Fransa, Belçika, Lüksemburg, Hollanda, İtalya, Portekiz, İspanya, Danimarka, Finlandiya, Hırvatistan, Norveç, İsveç, İzlanda, Kıbrıs, Yunanistan, Slovenya, Malta, Bulgaristan, Çek Cumhuriyeti, Estonya, Macaristan, Letonya, Litvanya, Polonya, Romanya ve Slovakya ülkelerinde kullanım içindir.

Epson, ürünler üzerinde yapılacak, önerilmeyen bir değişiklikten dolayı koruma gereklerinin yerine getirilmemesi durumunda sorumluluk kabul etmez.



Zambia'daki Kullanıcılar için ZICTA Tıp Onayı

ZICTA Tıp Onayı hakkında bilgi almak için aşağıdaki web sitesini ziyaret edin.

<https://support.epson.net/zicta/>

Kopyalama Sınırlamaları

Yazıcının sorumlu ve kanuni kullanımını sağlamak için aşağıdaki kısıtlamalara riayet edin.

Aşağıdaki öğeleri kopyalamak kanunen yasaklanmıştır:

- Banknotlar, bozuk para, devlet güvenceli satılabilir tahviller, devlet teminatlı tahviller ve belediye menkul kıymetleri
- Kullanılmamış posta pulları, mühürlenmiş kartpostallar ve postalamaya yarayan geçerli diğer resmi posta öğeleri
- Devlet tarafından çıkarılan pullar ve kanuni prosedüre göre çıkartılmış tahviller

Aşağıdaki öğeleri kopyalarken dikkat gösterin:

- Özel satılabilir tahviller (hisse senetleri, emre muharrer senetler, çekler, vb.), aylık pasolar, imtiyaz biletleri, vb.
- Pasaport, ehliyet, garanti belgeleri, otoyol geçiş pasoları, yemek fişleri, biletler vb.

Not:

Bu belgelerin çoğaltılması ayrıca kanunlar tarafından da yasaklanmıştır.

Telif haklı materyallerin kullanım sorumluluğu:

Yazıcılar, telif hakkı kapsamındaki malzemelerin izinsiz kopyalanması için kötü amaçla kullanılabilir. Malumat sahibi bir avukatın tavsiyesi doğrultusundan hareket edilmediği sürece, basılı materyalleri kopyalamadan önce sorumluluk sahibi davranış sergileyerek telif hakkı sahibinin iznini alıp telif hakkı sahibine saygı gösterin.

Nereden Yardım Alınır

Teknik Destek Web Sitesi.	159
Epson Desteęe Başvurma.	159

Teknik Destek Web Sitesi

Daha fazla yardıma ihtiyaç duyarsanız, aşağıda gösterilen Epson destek web sitesini ziyaret edin. Ülkenizi veya bölgenizi seçin ve yerel Epson web sitesinin destek bölümüne girin. Siteden en güncel sürücüler, SSS, kılavuzlar ve diğer yüklemeler de indirilebilir.

<http://support.epson.net/>

<http://www.epson.eu/support> (Avrupa)

Epson ürününüz doğru çalışmıyorsa ve sorunu çözemiyorsanız, yardım için Epson destek hizmetlerine başvurun.

Epson Desteğe Başvurma

Epson ile İletişime Geçmeden Önce

Epson ürününüz doğru çalışmıyorsa ve ürün kılavuzlarında bulunan sorun giderme bilgilerini kullanarak sorunu çözemiyorsanız, yardım için Epson destek hizmetleri ile iletişime geçin.

Aşağıdaki Epson destek listesi, satış ülkesine dayalıdır. Bazı ürünler mevcut durumda bulunduğunuz konumda satılmıyor olabilir, dolayısıyla ürünü satın aldığınız alandaki Epson destek birimiyle irtibat kurduğunuzdan emin olun.

Bölgenizdeki Epson desteği aşağıdaki listede bulunmuyorsa, ürünü satın aldığınız bayi ile irtibat kurun.

Aşağıdaki bilgileri vermeniz durumunda Epson desteği size çok daha hızlı yardımcı olacaktır:

- Ürün seri numarası
(Etiket ekinin pozisyonu ürüne göre değişiklik gösterir: arka tarafta, kapağın açık tarafında veya alt tarafta olabilir.)
- Ürün modeli
- Ürün yazılımı sürümü
(**Hakkında, Sürüm Bilgisi** ögesine veya ürün yazılımında benzer bir düğmeye tıklayın.)
- Bilgisayarınızın markası ve modeli
- Bilgisayar işletim sistemi adı ve sürümü
- Ürün ile normal olarak kullandığınız yazılım uygulamalarının adları ve sürümleri

Not:

Ürüne bağlı olarak, ağ ayarları ürünün belleğinde depolanabilir. Ürünün bozulması veya tamir edilmesi sırasında ayarlar kaybolabilir. Epson, garanti süresi içinde bile herhangi bir veri kaybından, ayarların yedeklenmesinden veya geri yüklenmesinden sorumlu tutulamaz. Verilerinizi kendinizin yedeklemenizi veya not almanızı öneririz.

Avrupa'daki Kullanıcılar için Yardım

Epson desteğiyle irtibat bilgileri için Tüm Avrupa Garanti Belgesine bakınız.

Tayvan'daki Kullanıcılar için Yardım

Bilgi, destek ve hizmetler için:

World Wide Web

<http://www.epson.com.tw>

Ürün özellikleri hakkında bilgi, indirilebilir sürücüler ve ürünlerle ilgili sorular mevcuttur.

Epson Yardım Masası

Telefon: +886-2-2165-3138

Yardım Masası ekibimiz size, aşağıdaki konular için telefonda yardımcı olabilir:

- Satış ile ilgili sorular ve ürün bilgileri
- Ürün kullanımıyla ilgili sorular ya da sorunlar
- Onarım hizmeti ve garanti ile ilgili sorular

Onarım servis merkezi:

<http://www.tekcare.com.tw/branchMap.page>

TekCare şirketi, Epson Taiwan Technology & Trading Ltd. için yetkili servis merkezidir.

Avustralya'daki Kullanıcılar İçin Yardım

Epson Avustralya, size yüksek seviyede müşteri hizmeti sunmak için çalışmaktadır. Ürün kılavuzlarına ek olarak, bilgi almak için aşağıdaki kaynakları sunuyoruz:

İnternet URL'si

<http://www.epson.com.au>

Epson Avustralya World Wide Web sayfalarına erişim. Ara sıra gezinme için modemi buraya getirmeye değer! Site, sürücüler için bir indirme bölümü, Epson iletişim noktaları, yeni ürün bilgileri ve teknik destek (e-posta) sağlamaktadır.

Epson Yardım Masası

Telefon: 1300-361-054

Epson Yardım Masası, müşterilerimizin bilgiye ulaşmasını sağlamak için sunulan son bir önlemdir. Yardım Masasındaki operatörler, Epson ürününüzü kurma, yapılandırma ve çalıştırma konusunda yardımcı olabilir. Satış Öncesi Yardım Masası personeli yeni Epson ürünleri hakkındaki belgeleri sunabilir ve en yakın bayi ya da servis acentesinin yeri hakkında bilgi verebilir. Çok çeşitli soruların cevapları burada verilmektedir.

Aradığınız zaman, ilgili tüm bilgilerin yanınızda olması gerekmektedir. Ne kadar çok bilgi hazırlarsanız, sorununuzu o kadar hızlı çözebiliriz. Bu bilgiler, Epson ürün kılavuzlarını, bilgisayar türünü, işletim sistemini, uygulama programlarını ve gerekli olduğunı düşündüğünüz bilgileri içermektedir.

Ürünün Nakliyesi

Epson, ürün ambalajının ileride nakliye sırasında kullanılmak üzere saklanması önerir. Mürekkep tankının bantla sabitlenmesi ve ürünün dik tutulması da önerilir.

Yeni Zelanda'daki Kullanıcılar İçin Yardım

Epson Yeni Zelanda, size yüksek seviyede müşteri hizmeti sunmak için çalışmaktadır. Ürün belgelerine ek olarak, bilgi almak için aşağıdaki kaynakları sunuyoruz:

İnternet URL'si

<http://www.epson.co.nz>

Epson Yeni Zelanda World Wide Web sayfalarına erişim. Ara sıra gezinme için modemi buraya getirmeye değer! Site, sürücüler için bir indirme bölümü, Epson iletişim noktaları, yeni ürün bilgileri ve teknik destek (e-posta) sağlamaktadır.

Epson Yardım Masası

Telefon: 0800 237 766

Epson Yardım Masası, müşterilerimizin bilgiye ulaşmasını sağlamak için sunulan son bir önlemdir. Yardım Masasındaki operatörler, Epson ürününüzü kurma, yapılandırma ve çalıştırma konusunda yardımcı olabilir. Satış Öncesi Yardım Masası personeli yeni Epson ürünleri hakkındaki belgeleri sunabilir ve en yakın bayi ya da servis acentesinin yeri hakkında bilgi verebilir. Çok çeşitli soruların cevapları burada verilmektedir.

Aradığınız zaman, ilgili tüm bilgilerin yanınızda olması gerekmektedir. Ne kadar çok bilgi hazırlarsanız, sorununuzu o kadar hızlı çözebiliriz. Bu bilgiler, Epson ürün belgelerini, bilgisayar türünü, işletim sistemini, uygulama programlarını ve gerekli olduğunu düşündüğünüz bilgileri içermektedir.

Ürünün Nakliyesi

Epson, ürün ambalajının ileride nakliye sırasında kullanılmak üzere saklanmasını önerir. Mürekkep tankının bantla sabitlenmesi ve ürünün dik tutulması da önerilir.

Singapur'daki Kullanıcılar için Yardım

Epson Singapur'un sunduğu bilgi kaynakları, destek ve hizmetleri aşağıda verilmektedir:

World Wide Web

<http://www.epson.com.sg>

Ürün özellikleriyle ilgili bilgiler, indirilebilen sürücüler, Sık Sorulan Sorular (SSS), Satış ile İlgili Sorular ve e-posta ile Teknik Destek mevcuttur.

Epson Yardım Masası

Ücretsiz Telefon: 800-120-5564

Yardım Masası ekibimiz size, aşağıdaki konular için telefonda yardımcı olabilir:

- Satış ile ilgili sorular ve ürün bilgileri
- Ürün kullanım soruları ve sorun giderme
- Onarım hizmeti ve garanti ile ilgili sorular

Tayland'daki Kullanıcılar için Yardım

Bilgi, destek ve hizmetler için:

World Wide Web

<http://www.epson.co.th>

Ürün özellikleriyle ilgili bilgiler, indirilebilen sürücüler, Sık Sorulan Sorular (SSS), e-posta mevcuttur.

Epson Çağrı Merkezi

Telefon: 66-2460-9699

E-posta: support@eth.epson.co.th

Çağrı Merkezi ekibimiz size, aşağıdaki konular için telefonda yardımcı olabilir:

- Satış ile ilgili sorular ve ürün bilgileri
- Ürün kullanımıyla ilgili sorular ya da sorunlar
- Onarım hizmeti ve garanti ile ilgili sorular

Vietnam'daki Kullanıcılar için Yardım

Bilgi, destek ve hizmetler için:

Epson Servis Merkezi

27 Yen Lang, Trung Liet Ward, Dong Da District, Ha Noi City. Tel: +84 24 7300 0911

38 Le Dinh Ly, Thac Gian Ward, Thanh Khe District, Da Nang. Tel: +84 23 6356 2666

194/3 Nguyen Trong Tuyen, Ward 8, Phu Nhuan Dist., HCMC. Tel: +84 28 7300 0911

31 Phan Boi Chau, Ward 14, Binh Thanh District, HCMC. Tel: +84 28 35100818

Endonezya'daki Kullanıcılar için Yardım

Bilgi, destek ve hizmetler için:

World Wide Web

<http://www.epson.co.id>

- Ürün özellikleri hakkında bilgi, indirme sürücüleri
- Sık Sorulan Sorular (SSS), Satış ile İlgili Sorular, e-posta ile soru sorma

Epson Yardım Hattı

Telefon: 1500-766 (Indonesia Only)

E-posta: customer.care@ein.epson.co.id

Yardım Hattı ekibimiz size, aşağıdaki konular için telefonda veya e-posta ile yardımcı olabilir:

- Satış ile ilgili sorular ve ürün bilgileri
- Teknik destek

Hong Kong'daki Kullanıcılar için Yardım

Teknik destek almak ve diğer satış sonrası hizmetler için, kullanıcılar Epson Hong Kong Limited'le irtibat kurabilir.

İnternet Ana Sayfası

<http://www.epson.com.hk>

Epson Hong Kong, kullanıcılara aşağıdaki konularda bilgi vermek için internette Çince ve İngilizce dillerinde yerel bir ana sayfa hazırlamıştır:

- Ürün bilgileri
- Sık Sorulan Sorulara (SSS) cevaplar
- Epson ürün sürücülerinin en son sürümleri

Teknik Destek Yardım Hattı

Ayrıca, aşağıdaki telefon ve faks numaralarından teknik personelimize irtibat kurabilirsiniz:

Telefon: 852-2827-8911

Faks: 852-2827-4383

Malezya'daki Kullanıcılar için Yardım

Bilgi, destek ve hizmetler için:

World Wide Web

<http://www.epson.com.my>

- Ürün özellikleri hakkında bilgi, indirme sürücülerini
- Sık Sorulan Sorular (SSS), Satış ile İlgili Sorular, e-posta ile soru sorma

Epson Çağrı Merkezi

Telefon: 1800-81-7349 (Ücretsiz Telefon)

E-posta: websupport@emsb.epson.com.my

- Satış ile ilgili sorular ve ürün bilgileri
- Ürün kullanımıyla ilgili sorular ya da sorunlar
- Onarım hizmetleri ve garantiyle ilgili sorular

Epson Malaysia Sdn Bhd (Merkez Ofis)

Telefon: 603-56288288

Faks: 603-5628 8388/603-5621 2088

Hindistan'daki Kullanıcılar için Yardım

Bilgi, destek ve hizmetler için:

World Wide Web

<http://www.epson.co.in>

Ürün özellikleri hakkında bilgi, indirilebilir sürücüler ve ürünlerle ilgili sorular mevcuttur.

Ücretsiz Yardım Hattı

Servis, Ürün bilgileri veya sarf malzemeleri siparişi için -

18004250011 / 186030001600 / 1800123001600 (9:00 – 18:00)

E-posta

callog@epson-india.in

WhatsApp

+91 96400 00333

Filipinler'deki Kullanıcılar için Yardım

Kullanıcılar, teknik destek ve satış sonrası diğer hizmetler için aşağıdaki telefon, faks numaralarından ve e-posta adresinden Epson Philippines Corporation'a ulaşabilir:

World Wide Web

<http://www.epson.com.ph>

Ürün özellikleriyle ilgili bilgiler, indirme sürücüler, Sık Sorulan Sorular (SSS) ve E-posta ile Soru Sorma mevcuttur.

Epson Filipinler Müşteri Hizmetleri

Ücretsiz Telefon: (PLDT) 1-800-1069-37766

Ücretsiz Telefon: (Dijital) 1-800-3-0037766

Metro Manila: +632-8441-9030

Web Sitesi: <https://www.epson.com.ph/contact>

E-posta: customercare@epc.epson.com.ph

Pazartesi - Cumartesi günleri saat 9:00 - 18:00 arasında erişilebilir (Resmi tatiller hariç)

Müşteri Hizmetleri ekibimiz size, aşağıdaki konular için telefonda yardımcı olabilir:

- Satış ile ilgili sorular ve ürün bilgileri
- Ürün kullanımıyla ilgili sorular ya da sorunlar
- Onarım hizmeti ve garanti ile ilgili sorular

Epson Philippines Corporation

Ana Hat: +632-8706-2609

Faks: +632-8706-2663 / +632-8706-2665