

XP-2200 Series

راهنمای کاربر

چاپ

اسکن

نگهداری از چاپگر

برطرف کردن مشکلات

محتوا

راهنمای این دفترچه کاربری

- 28. بارگذاری کاغذهای مختلف.
- 28. بارگذاری پاکت نامه‌ها.
- 29. بارگذاری کاغذ پیش‌پانچ.
- 29. بارگذاری کاغذ بلند.

قرار دادن اسناد

- 31. قرار دادن اسناد اصلی روی شیشه اسکنر.

چاپ

- 34. چاپ کردن اسناد.
- 34. چاپ از رایانه.
- 48. چاپ عکس‌ها از دستگاه‌های هوشمند.
- 49. چاپ روی پاکت‌های نامه.
- 49. چاپ کردن روی پاکت نامه‌ها از رایانه (Windows).
- 50. چاپ کردن روی پاکت نامه‌ها از رایانه (Mac OS).
- 50. چاپ کردن عکس‌ها.
- 50. چاپ عکس‌ها از رایانه.
- 50. چاپ کردن صفحات وب.
- 50. چاپ کردن صفحات وب از یک رایانه.
- 50. چاپ کردن صفحات وب از دستگاه‌های هوشمند.
- 51. چاپ کردن از طریق سرویس ابری.

کپی کردن

- 53. اصول اولیه کپی.
- 53. گرفتن چندین کپی.

اسکن

- 55. اطلاعات پایه درباره اسکن.
- 55. «اسکن کردن» به چه معناست؟
- 55. کاربردهای اسکن.
- 55. روش‌های اسکن موجود.
- 56. قالب‌های فایل توصیه شده که با هدف شما مطابقت دارند.
- 57. وضوح توصیه شده که با هدف شما مطابقت دارد.
- 57. اسکن و ذخیره اسناد اصلی در یک رایانه.
- 57. اسکن کردن از پانل کنترل.
- 58. اسکن از رایانه.
- 59. اسکن و ذخیره اسناد در یک دستگاه هوشمند.
- 59. اسکن پیشرفته.
- 59. اسکن کردن همزمان چندین عکس.

نگهداری از چاپگر

- 62. بررسی سطوح جوهر.

- 6. معرفی دفترچه‌های راهنما.
- 6. دستورالعمل‌های مهم ایمنی (دفترچه راهنمای کاغذی)
- 6. از اینجا شروع کنید (دفترچه راهنمای کاغذی).
- 6. راهنمای کاربر (دفترچه راهنمای دیجیتالی).
- 6. اطلاعاتی درباره جدیدترین دفترچه‌های راهنما.
- 6. راهنمای مربوط به دفترچه راهنمای فیلم وب.
- 6. جستجو کردن اطلاعات.
- 7. چاپ کردن فقط صفحات مورد نیاز.
- 8. درباره این دفترچه راهنما.
- 8. علائم و نمادها.
- 8. نکات مربوط به عکس‌های صفحه و تصاویر.
- 8. مراجع سیستم عامل.
- 9. علائم تجاری.
- 9. حق نسخه‌برداری.

دستورالعمل‌های مهم

- 12. دستورالعمل‌های ایمنی.
- 12. دستورالعمل‌های ایمنی کار با جوهر.
- 12. توصیه‌ها و هشدارها در مورد چاپگر.
- 13. مشاوره‌ها و هشدارها برای تنظیم چاپگر.
- 13. مشاوره‌ها و هشدارها برای استفاده از چاپگر.
- 14. توصیه‌ها و هشدارها برای اتصال به اینترنت.
- 14. توصیه‌ها و هشدارها برای استفاده از چاپگر از طریق اتصال بی‌سیم.
- 14. مشاوره‌ها و هشدارها برای انتقال یا نگهداری چاپگر.
- 14. محافظت از اطلاعات شخصی خود.

نام و عملکرد قطعات

- 16. جلو.
- 16. درون.
- 17. عقب.

راهنمای پانل کنترل

- 19. دکمه‌ها و عملکردها.
- 20. بررسی چراغ‌ها و وضعیت چاپگر.

قرار دادن کاغذ

- 25. احتیاط‌های مربوط به مدیریت کاغذ.
- 25. لیست انواع کاغذ.
- 26. قرار دادن کاغذ.
- 26. قرار دادن کاغذ در تغذیه پشتی کاغذ.

- کیفیت چاپ، کپی و اسکن کردن پایین است. 106
- کیفیت چاپ پایین است. 106
- کیفیت کپی پایین است. 114
- مشکلات مربوط به تصویر اسکن شده. 120
- نوع کاغذ یا منبع کاغذ در درایور چاپگر انتخاب نمی شود. . . 122
- یک درایور چاپگر اصلی Epson نصب نشده است. 122
- بررسی چراغ ها و وضعیت چاپگر. 122
- کاغذ گیر می کند. 125
- خارج کردن کاغذ گیر کرده. 125
- جلوگیری از گیر کردن کاغذ. 127
- زمان تعویض کارتریج های جوهر است. 128
- احتیاط های مربوط به استفاده از کارتریج جوهر. 128
- تعویض کارتریج های جوهر (هنگامی که چراغ جوهر خاموش است). 130
- تعویض کارتریج های جوهر (هنگامی که چراغ جوهر روشن است یا چشمک می زند). 133
- ادامه چاپ موقتی بدون تعویض کارتریج های جوهر. 138
- کار با چاپگر طبق انتظار پیش نمی رود. 141
- چاپگر روشن یا خاموش نمی شود. 141
- عملیات ها به کندی انجام می شوند. 142
- صدای کارکرد بسیار زیاد است. 144
- گواهی اصلی نیازمند به روز رسانی است. 144
- چاپ دوطرفه به صورت دستی انجام نمی شود (Windows). 144
- منوی تنظیمات چاپ نمایش داده نمی شود (Mac OS). . . . 145
- مشکل برطرف نمی شود. 145
- مشکلات چاپ یا کپی کردن برطرف نمی شوند. 145

اطلاعات محصول

- اطلاعات کاغذ. 148
- ظرفیت ها و کاغذ موجود. 148
- انواع کاغذ غیر قابل استفاده. 150
- اطلاعات اقلام مصرفی. 151
- کدهای کارتریج جوهر. 151
- اطلاعات نرم افزار. 152
- برنامه ای برای اسکن کردن از رایانه (درایور چاپگر Windows). 152
- برنامه ای برای اسکن کردن از رایانه (درایور چاپگر Mac OS). 153
- برنامه پیکربندی عملیات چاپگر (Web Config). 154
- برنامه ای برای به روز رسانی نرم افزار و ثابت افزار (Epson Software Updater). 154
- ویژگی های محصول. 155
- مشخصات چاپگر. 155
- مشخصات اسکنر. 156
- مشخصات رابط. 157
- مشخصات شبکه. 157
- ابعاد. 159

- بررسی سطوح جوهر — Windows. 62
- بررسی سطوح جوهر (Mac OS). 62
- بهبود کیفیت چاپ، کپی و اسکن. 62
- بررسی و تمیز کردن هد چاپ. 62
- اجرای جایگزینی جوهر. 64
- جلوگیری از انسداد نازل. 65
- تراز کردن هد چاپ. 66
- پاک کردن مسیر کاغذ از لکه های جوهر. 66
- تمیز کردن شیشه اسکنر. 67
- تمیز کردن ورقه نیمه-شفاف. 68
- تمیز کردن چاپگر. 70

در موارد زیر

- هنگام تعویض کامپیوتر. 73
- ذخیره نیرو. 73
- صرفه جویی در مصرف انرژی — Windows. 73
- ذخیره نیرو — Mac OS. 73
- غیرفعال کردن اتصال Wi-Fi. 74
- نصب جداگانه برنامه ها. 74
- بررسی اینکه آیا یک درایور چاپگر اصل Epson نصب است — Windows75. 75
- بررسی اینکه آیا یک درایور چاپگر اصل Epson نصب است — Mac OS. 77
- تنظیم مجدد اتصال شبکه. 77
- اعمال تنظیمات برای اتصال به رایانه. 77
- اعمال تنظیمات برای اتصال به دستگاه هوشمند. 78
- تنظیم کردن Wi-Fi از طریق پانل کنترل. 78
- بررسی وضعیت اتصال به شبکه چاپگر (گزارش اتصال شبکه). 80
- پیام ها و راه حل های موجود در گزارش اتصال شبکه. . . . 81
- وصل کردن مستقیم یک دستگاه هوشمند و یک چاپگر (Wi-Fi Direct). 86
- درباره Wi-Fi Direct. 86
- اتصال به دستگاه ها از طریق Wi-Fi Direct. 87
- تغییر تنظیمات (Simple APWi-Fi Direct) مانند SSID. 88
- افزودن یا تغییر اتصال چاپگر. 88
- برای تنظیم و راه اندازی چاپگر در چند کامپیوتر. 88
- تغییر اتصال از Wi-Fi به USB. 89
- تنظیم آدرس IP ثابت برای چاپگر. 90
- حمل و نقل و نگهداری چاپگر. 92

برطرف کردن مشکلات

- چاپ یا اسکن نمی کند. 96
- حل مشکلات. 96
- برنامه یا درایور چاپگر به درستی کار نمی کند. 97
- چاپگر به شبکه وصل نمی شود. 100
- کاغذ به نحو مناسب تغذیه نمی شود. 104

159. مشخصات الکتریکی.
160. مشخصات محیطی.
160. نیازمندی‌های سیستم.
161. اطلاعات تنظیمی.
161. استانداردها و آیین نامه‌ها.
161. محدودیت‌های کپی کردن.

جایی که می‌توانید راهنما را دریافت کنید

164. وب سایت پشتیبانی فنی.
164. تماس با پشتیبانی Epson.
164. قبل از تماس با Epson.
164. راهنما برای کاربران در اروپا.
165. راهنما برای کاربران در تایوان.
165. راهنما برای کاربران در استرالیا.
166. راهنمایی برای کاربران در نیوزلند.
166. راهنمایی برای کاربران در سنگاپور.
166. راهنمایی برای کاربران در تایلند.
167. راهنمایی برای کاربران در ویتنام.
167. راهنمایی برای کاربران در اندونزی.
170. راهنمایی برای کاربران در هنگ کنگ.
171. راهنمایی برای کاربران در مالزی.
171. راهنمایی برای کاربران در هند.
171. راهنمایی برای کاربران در فیلیپین.

راهنمای این دفترچه کاربری

6. معرفی دفترچه‌های راهنما.
6. راهنمای مربوط به دفترچه راهنمای فیلم وب.
6. جستجو کردن اطلاعات.
7. چاپ کردن فقط صفحات مورد نیاز.
8. درباره این دفترچه راهنما.
9. علایم تجاری.
9. حق نسخه‌برداری.

معرفی دفترچه‌های راهنما

کتابچه‌های راهنمای زیر همراه با چاپگر Epson شما عرضه می‌شوند. علاوه بر کتابچه‌های راهنما، به قسمت راهنمای موجود در برنامه‌های نرم افزاری متنوع Epson رجوع کنید.

دستورالعمل‌های مهم ایمنی (دفترچه راهنمای کاغذی)

دستورالعمل‌هایی را در اختیارتان قرار می‌دهد تا استفاده ایمنی از این چاپگر داشته باشید.

از اینجا شروع کنید (دفترچه راهنمای کاغذی)

اطلاعاتی درباره تنظیم چاپگر و نصب نرم‌افزار در اختیارتان قرار می‌دهد.

راهنمای کاربر (دفترچه راهنمای دیجیتالی)

این دفترچه راهنما، به صورت PDF و اینترنتی موجود است. اطلاعات و دستورالعمل‌های کاملی را درباره استفاده از چاپگر و رفع مشکلات ارائه می‌دهد.

اطلاعاتی درباره جدیدترین دفترچه‌های راهنما

□ دفترچه راهنمای کاغذی

به وبسایت پشتیبانی Epson Europe به آدرس <http://www.epson.eu/support> یا وبسایت پشتیبانی جهانی Epson به آدرس <http://support.epson.net/> بروید.

□ دفترچه راهنمای دیجیتالی

به وبسایت زیر بروید، نام محصول را وارد کنید و سپس به پشتیبانی بروید.

<https://epson.sn>

راهنمای مربوط به دفترچه راهنمای فیلم وب

برای اطلاع از نحوه استفاده از چاپگر می‌توانید دفترچه راهنمای فیلم وب را ببینید. به وبسایت زیر بروید. محتویات دفترچه راهنمای فیلم وب بدون اطلاع قبلی قابل تغییر است.



https://support.epson.net/publist/video.php?model=xp-2200_series

جستجو کردن اطلاعات

راهنمای PDF امکان جستجوی اطلاعات بر اساس کلیدواژه یا پریدن مستقیم به بخش‌های خاص با استفاده از نشانه را فراهم می‌کند. این بخش روش استفاده از راهنمای PDF باز شده در Adobe Acrobat Reader DC در رایانه شما را شرح می‌دهد.

جستجو بر اساس کلیدواژه

روی ویرایش < جستجوی پیشرفته کلیک کنید. کلیدواژه (متن) مربوط به اطلاعات مورد نظر را در پنجره جستجو وارد و روی جستجو کلیک کنید. نتایج به صورت فهرست نشان داده می‌شود. روی یکی از نتایج ظاهر شده کلیک کنید یا به صفحه مرتبط بروید.

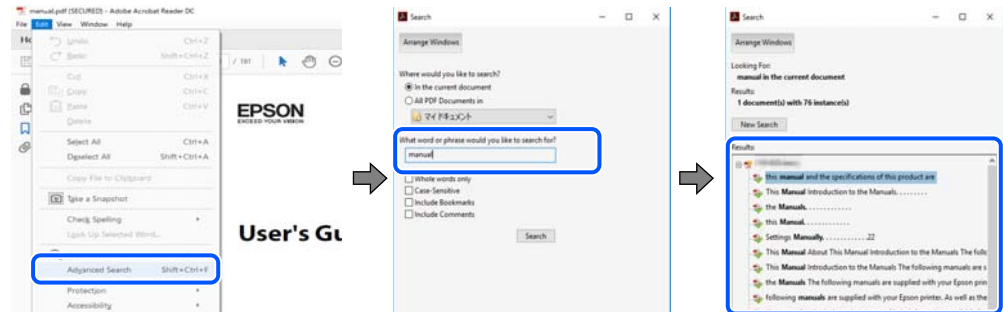

پریدن مستقیم از نشانه‌ها

برای رفتن به صفحه مرتبط روی یکی از عنوان‌ها کلیک کنید. برای مشاهده عنوان‌های سطح پایین در آن بخش روی + یا < کلیک کنید. برای بازگشت به صفحه پیشین، کارهای زیر را با صفحه کلید انجام دهید.

Windows: کلید Alt را فشرده نگه دارید و سپس کلید < را فشار دهید.

Mac OS: کلید فرمان را فشرده نگه دارید و کلید < را فشار دهید.

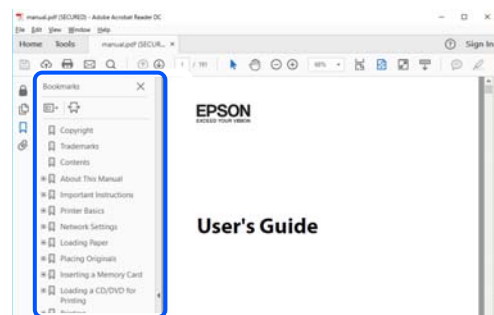

چاپ کردن فقط صفحات مورد نیاز

می‌توانید فقط صفحات مورد نیاز را استخراج و چاپ کنید. روی چاپ در منوی فایل کلیک کنید و صفحات مورد نظر خود را از قسمت صفحات در قسمت صفحات مورد نظر برای چاپ مشخص کنید.

برای مشخص کردن دنباله‌ای از صفحات، بین صفحه آغازین و پایانی خط تیره بگذارید.

مثال: 20-25

برای مشخص کردن صفحات غیر منظم، آنها را با ویرگول جدا کنید.

مثال: 5، 10، 15

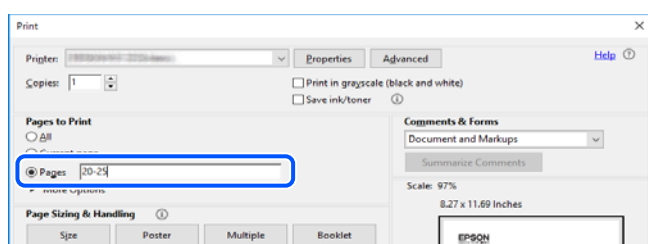

درباره این دفترچه راهنما

این بخش معنای علایم و نمادها، نکات ارائه شده در توضیحات و اطلاعات مرجع سیستم عامل مورد استفاده در این دفترچه راهنما را تشریح می‌کند.

علایم و نمادها

 **احتیاط:**

برای پیشگیری از آسیب‌های بدنی باید دستورالعمل‌ها با دقت پیگیری شوند.

 **مهم:**

برای پیشگیری از آسیب به دستگاهتان باید به دستورالعمل‌ها توجه کنید.

نکته:

اطلاعات مکمل و مرجع ارائه می‌دهد.

اطلاعات مرتبط

← به بخش‌های مربوطه پیوند می‌دهد.

 دفترچه راهنمای فیلم وب دستورالعمل‌های کارکرد را ارائه می‌کند. به پیوند اطلاعات مرتبط مراجعه کنید.

نکات مربوط به عکس‌های صفحه و تصاویر

تصاویر گرفته شده از درایور چاپگر مربوط به Windows 10 یا macOS High Sierra (10.13) هستند. محتوای نشان داده شده در صفحات بسته به مدل و موقعیت متفاوت هستند.

تصاویر استفاده شده در این دفترچه راهنما فقط مثال هستند. ممکن است بسته به مدل تفاوت‌های جزئی وجود داشته باشد، ولی روش راه‌اندازی مشابه است.

مراجع سیستم عامل

Windows

در این دفترچه راهنما، عباراتی نظیر «Windows 11»، «Windows 10»، «Windows 8.1»، «Windows 8»، «Windows 7»، «Windows Vista»، «Windows XP» به سیستم عامل‌های زیر اشاره دارند. به علاوه «Windows» برای ارجاع به تمامی نسخه‌ها استفاده شده است.

سیستم عامل Microsoft® Windows® 11

سیستم عامل Microsoft® Windows® 10

سیستم عامل Microsoft® Windows® 8.1

سیستم عامل Microsoft® Windows® 8

سیستم عامل Microsoft® Windows® 7

سیستم عامل Microsoft® Windows Vista®

سیستم عامل Microsoft® Windows® XP

سیستم عامل Microsoft® Windows® XP Professional x64 Edition

Mac OS

در این دفترچه راهنما، از «Mac OS» برای اشاره به Mac OS X 10.9.5 یا نسخه جدیدتر و همچنین macOS 11 یا نسخه جدیدتر استفاده می شود.

علایم تجاری

EPSON® یک علامت تجاری ثبت شده است، و EPSON EXCEED YOUR VISION یا EXCEED YOUR VISION علامت تجاری Seiko Epson Corporation است.

QR Code is a registered trademark of DENSO WAVE INCORPORATED in Japan and other countries.

Microsoft®, Windows®, and Windows Vista® are registered trademarks of Microsoft Corporation.

Apple, Mac, macOS, OS X, Bonjour, ColorSync, and Safari are trademarks of Apple Inc., registered in the U.S. and other countries.

Use of the Works with Apple badge means that an accessory has been designed to work specifically with the technology identified in the badge and has been certified by the developer to meet Apple performance standards.

Chrome, Google Play, and Android are trademarks of Google LLC.

Adobe, Acrobat, and Reader are either registered trademarks or trademarks of Adobe in the United States and/or other countries.

Firefox is a trademark of the Mozilla Foundation in the U.S. and other countries.

PictBridge is a trademark.

اطلاعیه عمومی: سایر نام های محصول که در اینجا استفاده می شود فقط برای اهداف شناسایی بوده و ممکن است علامت های تجاری مالکان مربوطه آنها باشند. Epson حقوق مربوط به این مارک ها را از خود سلب می کند.

حق نسخه برداری

تکثیر و نگهداری این نشریه در سیستم های بازیابی یا انتقال هر بخش از آن به روش های مختلف الکترونیکی، مکانیکی، فتوکپی، ضبط یا جز آن بدون کسب مجوز کتبی از شرکت Seiko Epson ممنوع است. استفاده از اطلاعات مندرج در اینجا مشمول مسئولیت حق اختراع نیست. بابت خسارات ناشی از استفاده اطلاعات در اینجا هیچ مسئولیتی پذیرفته نمی شود. اطلاعات مندرج در اینجا فقط برای محصولات Epson طراحی شده است. Epson بابت استفاده از این اطلاعات برای محصولات دیگر مسئولیتی نمی پذیرد.

نه شرکت Seiko Epson و نه شرکت های وابسته آن در قبال خسارت، زیان، هزینه یا مخارج تحمیل شده به خریدار یا اشخاص ثالث در نتیجه تصادف، سوءاستفاده یا استفاده نادرست از این محصول یا اصلاحات، تعمیرات یا تغییرات غیرمجاز محصول یا (به استثنای ایالات متحده) کوتاهی در رعایت دستورالعمل های بهره برداری و نگهداری شرکت Seiko Epson در برابر خریدار این محصول یا اشخاص ثالث مسئولیتی نخواهد داشت.

شرکت Seiko Epson و شرکت های وابسته به آن در قبال خسارات یا مشکلات ناشی از استفاده از گزینه ها یا محصولات مصرفی غیر از مواردی که شرکت Seiko Epson "محصولات اصل Epson" یا "محصولات مورد تایید Epson" اعلام کرده است، مسئولیتی نخواهند داشت.

شرکت Seiko Epson بابت خسارات ناشی از تداخل الکترومغناطیسی بر اثر مصرف کابل های رابط غیر از آنهایی که شرکت Seiko Epson "محصولات مورد تایید Epson" اعلام کرده است، مسئولیتی ندارد.

Seiko Epson Corporation 2022 ©

محتوای این راهنما و مشخصات این محصول ممکن است بدون اعلام قبلی تغییر کند.

دستورالعمل های مهم

12. دستورالعمل های ایمنی.

12. توصیه ها و هشدارها در مورد چاپگر.

14. محافظت از اطلاعات شخصی خود.

دستورالعمل های ایمنی

برای استفاده ایمن از این چاپگر این دستورالعمل ها را مطالعه و دنبال کنید. این دفترچه راهنما را برای مراجعه بعدی نگه دارید. همینطور، همه دستورالعمل ها و هشدارهای علامت گذاری شده در این چاپگر را دنبال کنید.

بعضی از نمادهای به کار رفته در چاپگر برای اطمینان از حفظ ایمنی و استفاده صحیح از چاپگر هستند. برای اطلاع از مفهوم این نمادها از سایت زیر دیدن کنید.

<http://support.epson.net/symbols/>

فقط از سیم برقی که به همراه چاپگر ارائه شده استفاده کنید و از سیم سایر دستگاه ها استفاده نکنید. استفاده از سایر سیم ها برای این چاپگر یا استفاده از سیم برق ارائه شده با سایر تجهیزات می تواند منجر به شوک الکتریکی یا آتش سوزی شود.

مطمئن شوید سیم برق متناوب استاندارد ایمنی محلی مربوطه را دارا باشد.

هرگز سیم برق، دوشاخه، چاپگر، دستگاه اسکن را باز نکنید، تغییر ندهید یا سعی نکنید آنها را تعمیر کنید یا خودتان تغییراتی در آنها ایجاد نمایید مگر اینکه بطور خاص در دفترچه های راهنمای چاپگر توضیح داده شده باشد.

در شرایط زیر چاپگر را از برق جدا کرده و برای سرویس به نزد پرسنل مجرب سرویس بروید:

سیم برق یا دوشاخه آسیب دیده باشد؛ مایعی وارد چاپگر شده باشد؛ چاپگر افتاده باشد یا محفظه آسیب دیده باشد؛ چاپگر بطور عادی کار نکند یا تغییر مشخصی در عملکرد آن دیده شود. کنترل هایی که در دستورالعمل های راه اندازی نیستند را انجام ندهید.

چاپگر را نزدیک پرینز دیواری قرار دهید تا بتوانید به راحتی دوشاخه را جدا کنید.

چاپگر را در محیط خارج از ساختمان، نزدیک به محل پر گرد و غبار و کثیف، آب، منابع گرمازا، یا در مکانی که در معرض تکان ها، لرزش ها، دما یا رطوبت بالاست قرار ندهید.

مراقب باشید مایع درون چاپگر ریخته نشود و با دست مرطوب به چاپگر دست نزنید.

حداقل 22 سانتی متر چاپگر را از ضربان ساز قلب دور نگه دارید. امواج رادیویی این چاپگر ممکن است تاثیر منفی بر عملکرد ضربان ساز قلب داشته باشد.

دستورالعمل های ایمنی کار با جوهر

هنگام کار کردن با کارتریج های جوهر استفاده شده مراقب باشید چون ممکن است اطراف پورت تغذیه جوهر، جوهر ریخته شده باشد.

اگر پوستتان جوهری شد، آن را با آب و صابون کاملاً بشویید.

اگر جوهر وارد چشمانتان شد، سریعاً با آب فراوان شستشو دهید. اگر بعد از شستشوی کامل، هنوز احساس ناراحتی می کنید یا مشکلات چشمی دارید، سریعاً با پزشک مشورت کنید.

اگر جوهر وارد دهانتان شد، سریعاً با پزشک مشورت کنید.

کارتریج روغن را باز نکنید؛ در غیر این صورت احتمال ورود جوهر به چشمان شما یا برخورد با پوستتان وجود دارد.

کارتریج های جوهر را شدیداً تکان ندهید و آنها را زمین نیندازید. همچنین، مراقب باشید آنها را فشار ندهید یا برچسب های آن را پاره نکنید. انجام چنین کاری ممکن است موجب نشت جوهر شود.

کارتریج های جوهر را دور از دسترس کودکان نگهداری کنید.



توصیه ها و هشدارها در مورد چاپگر

برای اجتناب از آسیب وارد شدن به چاپگر یا اموال خود این دستورالعمل ها را بخوانید و دنبال کنید. این دفترچه راهنما را برای مراجعه بعدی نگه دارید.

مشاوره ها و هشدارها برای تنظیم چاپگر

- روزنه ها و منافذ چاپگر را نپوشانید و مسدود نکنید.
- فقط از منبع برقی استفاده کنید که در برچسب چاپگر نشان داده شده است.
- از پریزهایی که در مدار مشابه قرار دارند مانند دستگاه فتوکپی یا سیستم های کنترل هوا که مرتبا روشن و خاموش می شوند استفاده نکنید.
- از پریزهای الکتریکی که با سوییچ های دیوار یا تایمرهای خودکار کنترل می شوند استفاده نکنید.
- کل سیستم رایانه را از منابعی که بصورت بالقوه دارای تداخل الکترومغناطیسی هستند مانند بلندگوها یا جایگاه تلفن های بی سیم دور نگه دارید.
- سیم های منبع برق باید بگونه ای قرار بگیرند که از خراش، بریدگی، ساییده شدن، چین خوردگی و پیچ خوردگی جلوگیری شود. اشیا را بر روی سیم های منبع برق قرار ندهید و مراقب باشید بر روی سیم های منبع برق قدم نگذارید و روی آن راه نروید. بخصوص مراقب باشید همه سیم های منبع برق در پایانه ها و نقاطی که وارد می شوند و از ترانسفورمر خارج می شوند صاف باشند.
- اگر برای چاپگر از یک سیم اضافی استفاده می کنید، مطمئن شوید که میزان کل آمپر دستگاه های متصل به سیم اضافی از میزان آمپر سیم بیشتر نباشد. همینطور مطمئن شوید که میزان کل آمپر همه دستگاه های متصل به پریز دیواری از میزان آمپر پریز دیواری بیشتر نباشد.
- اگر می خواهید از چاپگر در آلمان استفاده کنید، نصب داخلی باید با یک مدارشکن با 10 یا 16 آمپر محافظت شود تا محافظت کافی از مدار کوتاه و محافظت بیشتر از جریان وجود داشته باشد.
- زمانی که با کابل چاپگر را به رایانه یا دستگاه دیگری وصل می کنید، مطمئن شوید جهت رابطها صحیح باشد. هر رابطی فقط یک جهت صحیح دارد. وارد کردن رابط در جهت نادرست می تواند به هر دو دستگاهی که با کابل به هم وصل شده اند آسیب برساند.
- چاپگر را بر روی یک سطح صاف، پایدار که نسبت به زیر چاپگر از همه جهت بزرگتر است قرار دهید. اگر چاپگر در یک زاویه کج شود به درستی کار نمی کند.
- فضایی را هم برای بالای چاپگر در نظر بگیرید تا بتوانید بطور کامل درپوش اسناد را بالا بیاورید.
- در جلوی چاپگر هم فضای کافی در نظر بگیرید تا کاغذ بطور کامل خارج شود.
- از قرار دادن دستگاه در مکان هایی که در معرض تغییرات سریع دما و رطوبت است خودداری کنید. همینطور، چاپگر را از نور مستقیم آفتاب، نور شدید یا منبع گرمازا دور نگه دارید.

مشاوره ها و هشدارها برای استفاده از چاپگر

- چیزی را از شکافها به درون چاپگر وارد نکنید.
- در زمان چاپ دست خود را درون چاپگر نکنید.
- به کابل صاف سفید داخل چاپگر دست نزنید.
- از محصولات اسپری که گاز قابل اشتعال دارند درون یا اطراف چاپگر استفاده نکنید. اینکار می تواند منجر به آتش سوزی شود.
- هد چاپ را با دست حرکت ندهید، در غیر این صورت ممکن است چاپگر آسیب ببیند.
- هنگام بستن دستگاه اسکنر مراقب باشید انگشتان شما گیر نکنند.
- هنگام قرار دادن اوراق بر روی شیشه اسکنر فشار زیاد وارد نکنید.
- همیشه هنگام استفاده از دکمه  چاپگر را خاموش کنید. تا زمانی که چراغ  چشمک می زند چاپگر را از برق جدا نکنید یا از طریق پریز آن را خاموش نکنید.
- اگر نمی خواهید برای مدت زمان طولانی از چاپگر استفاده کنید حتما سیم برق را از پریز الکتریکی جدا کنید.

توصیه‌ها و هشدارها برای اتصال به اینترنت

این دستگاه را مستقیماً به اینترنت وصل نکنید. آن را به شبکه ای که با روتر یا فایروال محافظت می شود وصل کنید.

توصیه ها و هشدارها برای استفاده از چاپگر از طریق اتصال بی سیم

□ ممکن است امواج رادیویی این چاپگر تأثیر منفی بر روی کارکرد تجهیزات الکترونیکی پزشکی بگذارد و باعث بروز نقص عملکرد آنها گردد. هنگام استفاده از این چاپگر در بیمارستان ها یا نزدیک تجهیزات پزشکی، دستورات پرسنل مجاز بیمارستان را اجرا کنید و همه هشدارهای نصب شده و دستورات روی تجهیزات پزشکی را رعایت نمایید.

□ ممکن است امواج رادیویی این چاپگر تأثیر منفی بر روی کارکرد دستگاه‌های خودکار نظیر درهای خودکار یا هشدارهای آتش بگذارد و باعث بروز حوادث به دلیل بروز نقص در عملکرد آنها گردد. هنگام استفاده از این چاپگر در نزدیکی دستگاه‌های خودکار، همه هشدارهای نصب شده و دستورات روی این دستگاه‌ها را رعایت نمایید.

مشاوره ها و هشدارها برای انتقال یا نگهداری چاپگر

□ هنگام نگهداری یا انتقال چاپگر، آن را کج نکنید، آن را بصورت عمودی نگه دارید یا آن را وارونه کنید در غیر این صورت ممکن است جوهر نشت کند.

□ قبل از انتقال چاپگر، مطمئن شوید هد چاپ در موقعیت اصلی (کاملاً راست) خود قرار داشته باشد.

محافظت از اطلاعات شخصی خود

اگر چاپگر را به شخص دیگری می‌دهید یا آن را دور می‌اندازید، تنظیمات شبکه را با استفاده از دکمه‌های چاپگر به حالت پیش فرض برگردانید.

اطلاعات مرتبط

◀ "دکمه‌ها و عملکردها" در صفحه 19

نام و عملکرد قطعات

16. جلو.

16. درون.

17. عقب.

جلو

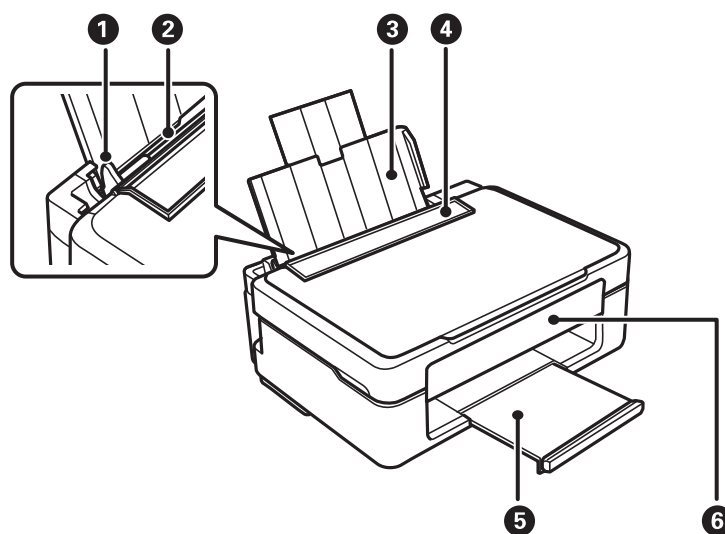

گیره نگهدارنده لبه	کاغذ را بطور مستقیم در چاپگر نگه می‌دارد. به طرف لبه‌های کاغذ بلغزانیید.	1
ورودی کاغذ از عقب	کاغذ را بارگذاری می‌کند.	2
نگهدارنده کاغذ	کاغذهای قرار گرفته در دستگاه را نگه می‌دارد.	3
محافظ تغذیه کننده	از وارد شدن مواد خارجی به درون چاپگر جلوگیری می‌کند. معمولاً این محافظ بسته است.	4
سینی خروجی	کاغذ خارج شده را نگه می‌دارد.	5
پانل کنترل	چاپگر را راه‌اندازی می‌کند.	6

درون

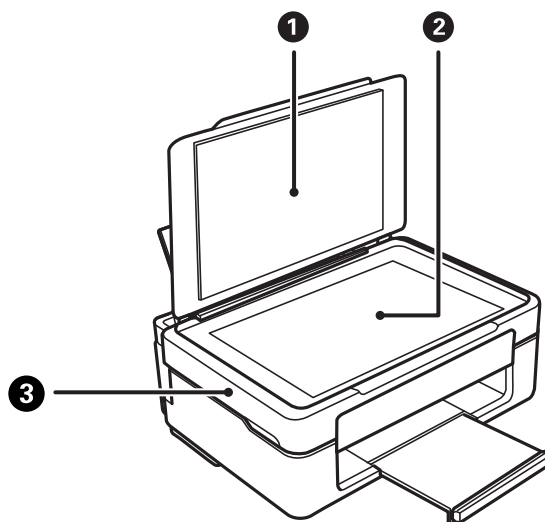

درپوش سند	①	زمان اسکن کردن چراغ بیرونی را مسدود می‌کند.
شیشه اسکنر	②	اسناد اصلی را بارگذاری کنید.
واحد اسکنر	③	اسناد اصلی قرار گرفته را اسکن می‌کند. هنگام تعویض کارتریج‌های جوهر یا خارج کردن کاغذ گیر کرده درون چاپگر آن را باز کنید.

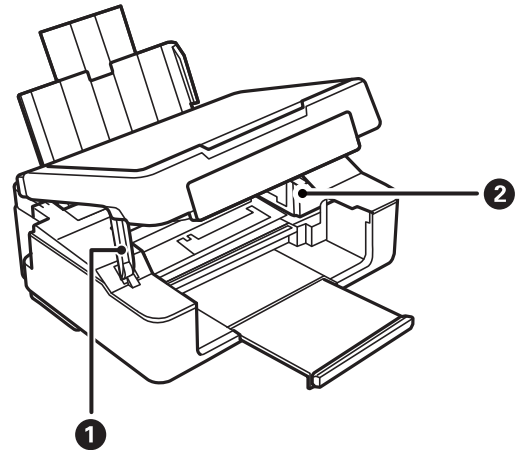

نگهدارنده بخش اسکنر	①	واحد اسکنر را نگه می‌دارد.
نگهدارنده کارتریج جوهر	②	کارتریج‌های جوهر را نصب کنید. جوهر از زیر نازل‌های هد چاپ خارج می‌شود.

عقب

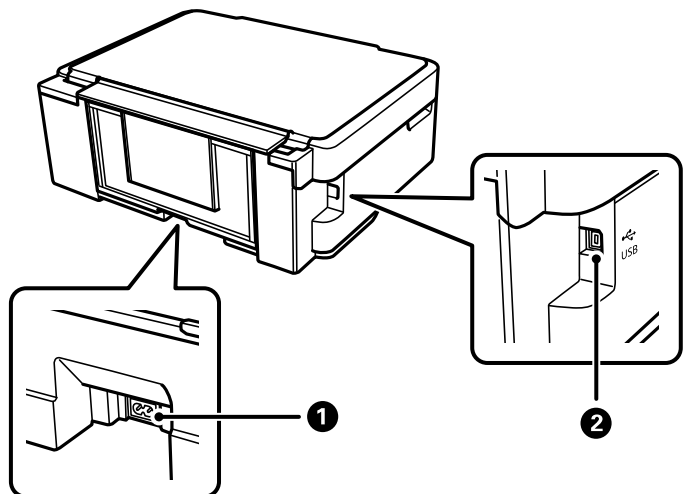

ورودی AC	①	به سیم برق وصل می‌شود.
پورت USB	②	کابل USB را برای اتصال به رایانه وصل می‌کند.

راهنمای پانل کنترل

19. دکمه‌ها و عملکردها.

20. بررسی چراغ‌ها و وضعیت چاپگر.



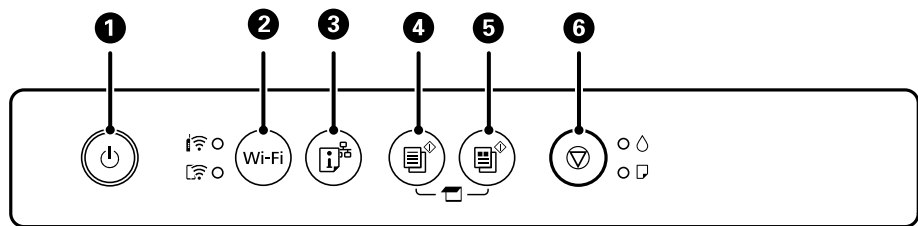









دکمه‌ها و عملکردها



1	چاپگر را روشن و خاموش می‌کند. پس از بررسی اینکه چراغ روشن-خاموش در حالت خاموش است، سیم برق را از پریز جدا کنید.
2	هنگامی که خطای شبکه رخ می‌دهد، فشار دادن این دکمه باعث لغو خطا می‌شود. این دکمه را به مدت بیش از پنج ثانیه نگه دارید تا تنظیم خودکار Wi-Fi با استفاده از دکمه فشاری WPS انجام شود.
3	یک گزارش اتصال شبکه چاپ می‌کند که به شما امکان می‌دهد دلیل اشکالاتی که ممکن است در زمان استفاده از چاپگر در شبکه داشته باشید را دریابید. اگر نیاز به جزئیات تنظیمات شبکه و وضعیت اتصال دارید، این دکمه را به مدت حداقل پنج ثانیه پایین نگه دارید تا برگه وضعیت شبکه چاپ شود.
4	کپی تک رنگ بر روی کاغذ ساده A4 را آغاز می‌کند. برای افزایش تعداد کپی‌ها (تا 20 کپی)، این دکمه را در فواصل زمانی یک ثانیه ای فشار دهید.
5	کپی رنگی بر روی کاغذ ساده A4 را آغاز می‌کند. برای افزایش تعداد کپی‌ها (تا 20 کپی)، این دکمه را در فواصل زمانی یک ثانیه ای فشار دهید.
6	عملکرد فعلی را متوقف می‌کند. برای اجرای تمیز کردن هد چاپ، این دکمه را به مدت پنج ثانیه نگه دارید تا دکمه  شروع به چشمک زدن کند. هنگامی که چراغ روشن می‌شود، این دکمه را فشار دهید تا بتوانید کارتریج‌های جوهر را تعویض کنید. هنگامی که چراغ چشمک می‌زند یا خاموش می‌شود، این دکمه را به مدت 10 ثانیه پایین نگه دارید تا نگهدارنده کارتریج جوهر شروع به حرکت کند و بتوانید کارتریج را تعویض کنید.

عملکردهای ترکیب‌های دکمه

عملکردهای بیشتر به وسیله ترکیب دکمه‌ها در دسترس خواهد بود.

 + 	اسکن به کامپیوتر برای اجرای نرم‌افزار موجود در رایانه متصل به USB و اسکن به صورت یک فایل PDF، دکمه‌های  و  را به صورت همزمان فشار دهید.
 یا  + 	کپی در حالت پیش‌نویس دکمه‌های  یا  را به صورت همزمان فشار دهید تا در حالت پیش‌نویس کپی کنید. حالت پیش‌نویس برای کاربران اروپای غربی وجود ندارد.
 + Wi-Fi	تنظیم کد پین (WPS) برای راه‌اندازی کد پین (WPS)، دکمه‌های Wi-Fi و  را به صورت همزمان فشرده نگه دارید.
 + Wi-Fi	تنظیم Wi-Fi Direct (نقطه دسترسی ساده) برای تنظیم Wi-Fi Direct (Simple AP) دکمه‌های Wi-Fi و  را همزمان فشرده نگه دارید.

بازیابی تنظیمات پیش فرض شبکه	
برای بازگردانی به تنظیمات پیش فرض شبکه، در حالی که دکمه را نگه داشته اید، چاپگر را روشن کنید. هنگامی که تنظیمات شبکه بازگردانی می‌شود، چاپگر روشن می‌شود و چراغ‌های وضعیت شبکه چشمک می‌زند.	
الگوی بررسی نازل چاپ	
برای چاپ الگوی بررسی نازل، در حالی که دکمه را نگه داشته اید، چاپگر را روشن کنید.	
غیرفعال کردن سرویس شبکه	
برای غیرفعال کردن تنظیمات Epson Connect، در حالی که دکمه Wi-Fi را نگه داشته اید، چاپگر را روشن کنید.	

اطلاعات مرتبط

← "انجام تنظیمات Wi-Fi توسط راه‌اندازی پین کد (WPS)" در صفحه 79

← "اتصال به دستگاه‌ها از طریق Wi-Fi Direct" در صفحه 87

← "بررسی و تمیز کردن هد چاپ" در صفحه 62

بررسی چراغ‌ها و وضعیت چاپگر

چراغ‌های روی صفحه کنترل، وضعیت چاپگر را نشان می‌دهد.

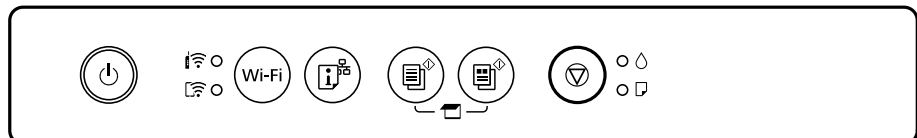

حالت عادی

●: روشن

چراغ	حالت
	چاپگر به یک شبکه بی‌سیم (Wi-Fi) متصل است.
	چاپگر به یک شبکه در حالت (AP) Wi-Fi Direct ساده متصل است.

حالت خطا

هنگامی که خطایی رخ می‌دهد، چراغ روشن شده یا چشمک می‌زند. جزئیات خطا در صفحه رایانه نمایش داده می‌شود.

●/●: روشن

☀️/☀️: چشمک‌زن

چراغ	حالت	راهکارها
	خطای اتصال Wi-Fi رخ داده است.	دکمه Wi-Fi را فشار دهید تا خطا پاک شود و دوباره امتحان کنید.

چراغ	حالت	راهکارها
	یک کارتريج جوهر مصرف شده است يا جوهر داخل کارتريج براي شارژ جوهر ناکافي است.	برای اطمینان از اینکه با کیفیت بهینه چاپ می‌کنید و جهت کمک به محافظت از هد چاپ خود، زمانیکه چاپگر نیاز به تعویض کارتريج را نشان می‌دهد، یک ذخیره متغیر ایمنی جوهر در کارتريج باقی می‌ماند. کارتريج جوهر را با یک کارتريج نو تعویض کنید.
	کارتريج جوهر نصب نشده است.	کارتريج جوهر را نصب کنید.
	کارتريج جوهر شناسایی نشده است.	کارتريج جوهر را محکم به پایین فشار دهید.
	یک کارتريج جوهر پشتیبانی نشده نصب شده است.	یک کارتريج جوهر نصب کنید که توسط این چاپگر پشتیبانی می‌شود. می‌توانید از کارتريج های ارائه شده به همراه چاپگر جهت تعویض استفاده کنید.
	کارتريج جوهر تقریباً مصرف شده است. تا زمانی که چراغ روشن شود می‌توانید چاپ کنید.	یک کارتريج جوهر نو آماده کنید. از رایانه می‌توانید سطوح جوهر را بررسی کنید.
	هیچ کاغذی قرار داده نشده یا بیش از یک برگه قرار داده شده است.	کاغذ را قرار داده و دکمه  یا  را فشار دهید.
	چشمک‌زن آهسته (با فواصل زمانی 1.25 ثانیه‌ای) کاغذ گیر کرده است.	کاغذ را خارج کرده و دکمه  یا  را فشار دهید.
	چشمک‌زن سریع (با فواصل زمانی 0.5 ثانیه‌ای) کاغذ درون دستگاه باقی می‌ماند.	کاغذ A4 را در تغذیه پشتی کاغذ قرار دهید و سپس برای بیرون آوردن کاغذ باقی‌مانده، دکمه  یا  را فشار دهید. کاغذ را در جهت عمودی قرار دهید.
	<p>چاپگر به درستی خاموش نشده است.*</p> <p>به دلیل خاموش شدن چاپگر در حین کار، نازل ممکن است خشک و مسدود شده باشد.</p> <p>* جریان برق ممکن است از طریق چند-راهی یا کلید مدارشکن، یا بر اثر کشیدن دوشاخه از پریز یا بروز مشکل برقی قطع شده باشد.</p>	<p>□ پس از برطرف کردن خطا با فشردن دکمه  یا ، بهتر است نازل را بررسی کنید. کارهای چاپی معلق را لغو کنید.</p> <p>□ برای خاموش کردن چاپگر، حتماً دکمه  را فشار دهید.</p>

چراغ	حالت	راهکارها
	چشمک زدن همزمان عمر مفید بالشتک جوهر تقریباً یا به طور کامل تمام شده است.	بالشتک‌های جوهر باید تعویض شوند. برای تعویض بالشتک جوهر، با Epson یا ارائه دهنده خدمات مجاز Epson تماس بگیرید. ^{1*} این بخش قابل سرویس توسط کاربر نیست. اگر پیامی در رایانه ظاهر شد مبنی بر اینکه می‌توانید چاپ کردن را ادامه دهید، دکمه  یا  را برای ادامه چاپ فشار دهید. چشمک زدن چراغ به طور موقت متوقف می‌شود، با این وجود تا زمانی که بالشتک جوهر تعویض شود، در فواصل زمانی منظم چشمک می‌زنند.
	چشمک زدن متناوب عمر بالشتک جوهر چاپ بی حاشیه، به پایان خود نزدیک شده است یا به پایان رسیده است.	بالشتک جوهر چاپ بی حاشیه باید تعویض شود. برای تعویض بالشتک جوهر، با Epson یا ارائه دهنده خدمات مجاز Epson تماس بگیرید. ^{2*} این بخش قابل سرویس توسط کاربر نیست. اگر پیامی در رایانه ظاهر شد مبنی بر اینکه می‌توانید چاپ کردن را ادامه دهید، دکمه  یا  را برای ادامه چاپ فشار دهید. چشمک زدن چراغ به طور موقت متوقف می‌شود، با این وجود تا زمانی که بالشتک جوهر تعویض شود، در فواصل زمانی منظم چشمک می‌زنند. چاپ بدون کادر حاشیه در دسترس نیست ولی چاپ با کادر حاشیه موجود است.
 	چاپگر در حالت بازیابی راه‌اندازی شده است زیرا بروزرسانی ثابت افزار انجام نشد.	مراحل زیر را دنبال کنید تا دوباره ثابت‌افزار بروزرسانی شود. 1. رایانه و چاپگر را با استفاده از یک کابل USB به یکدیگر وصل کنید. (در حالت بازیابی، نمی‌توانید ثابت‌افزار را از طریق اتصال شبکه بروزرسانی کنید). 2. برای دستورالعمل‌های بیشتر به وبسایت Epson محلی مراجعه کنید.
 	یک خطای چاپگر رخ داده است.	واحد اسکتر را باز کنید و هر گونه کاغذ یا مواد محافظ داخل چاپگر را بردارید. دستگاه را خاموش کرده و دوباره روشن کنید. اگر بعد از خاموش و روشن کردن مجدد خطا همچنان باقی مانده است، با پشتیبانی Epson تماس بگیرید.

^{1*} در برخی چرخه‌های چاپ، مقدار کمی جوهر اضافی ممکن است در بالشتک جوهر جمع شود. برای جلوگیری از نشتی جوهر از بالشتک، چاپگر طوری طراحی شده است که با پایان یافتن قدرت جذب بالشتک، چاپ متوقف می‌شود. وقوع یا عدم وقوع و دفعات وقوع این امر به تعداد صفحاتی که چاپ می‌کنید، نوع موادی که چاپ می‌کنید و تعداد چرخه‌های تمیز کردن که چاپگر انجام می‌دهد بستگی دارد. نیاز به تعویض بالشتک بدین معنی نیست که کارایی چاپگر شما بر اساس مشخصاتش متوقف شده است. زمانیکه بالشتک نیاز به تعویض دارد چاپگر اطلاع می‌دهد و این کار تنها توسط ارائه دهنده خدمات مجاز Epson باید انجام شود. ضمانت‌نامه Epson هزینه‌های این تعویض را پوشش نمی‌دهد.

^{2*} در برخی چرخه‌های چاپ، مقدار کمی جوهر اضافی ممکن است در بالشتک جوهر جمع شود. برای جلوگیری از نشتی جوهر از بالشتک، چاپگر طوری طراحی شده است که با پایان یافتن قدرت جذب بالشتک، چاپ متوقف می‌شود. دلیل و مدت زمان لازم بر اساس تعداد صفحات چاپ شده با استفاده از گزینه چاپ بدون کادر حاشیه متفاوت خواهد بود. نیاز به تعویض بالشتک بدین معنی نیست که کارایی چاپگر شما بر اساس مشخصاتش متوقف شده است. زمانیکه بالشتک نیاز به تعویض دارد چاپگر اطلاع می‌دهد و این کار تنها توسط ارائه دهنده خدمات مجاز Epson باید انجام شود. ضمانت‌نامه Epson هزینه‌های این تعویض را پوشش نمی‌دهد.

اطلاعات مرتبط

← "خارج کردن کاغذ گیر کرده" در صفحه 125

← "تماس با پشتیبانی Epson" در صفحه 164

قرار دادن کاغذ

25. احتیاط‌های مربوط به مدیریت کاغذ.

26. قرار دادن کاغذ.

28. بارگذاری کاغذهای مختلف.

احتیاط‌های مربوط به مدیریت کاغذ

- ❑ دستورالعمل‌های ارائه شده با کاغذ را مطالعه کنید.
- ❑ برای اینکه اسناد چاپ شده با استفاده از کاغذ اصلی Epson حداکثر کیفیت را داشته باشند، آنها را مطابق با شرایطی که در برگه‌های ارائه شده به همراه بسته کاغذ شرح داده شده است، استفاده کنید.
- ❑ قبل از قرار دادن کاغذ لبه‌های آن را باد داده و تراز کنید. کاغذ عکس را باد ندهید و لوله نکنید. اینکار می‌تواند به طرف قابل چاپ آن آسیب برساند.

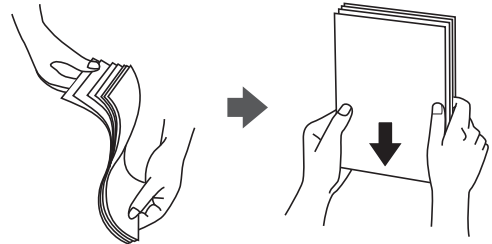

- ❑ اگر کاغذ لوله شد قبل از قرار دادن در دستگاه آن را صاف کرده یا به آرامی در جهت مخالف لوله کنید. چاپ روی کاغذ لوله شده موجب گیر کردن کاغذ می‌شود و اثر لکه آن روی کاغذ چاپ شده ظاهر می‌شود.



- ❑ هنگام چاپ کردن در یک سمت کاغذ از قبل چاپ شده ممکن است مشکلات تغذیه کاغذ به کرات برای چاپ دوروی دستی رخ دهند. تعداد برگه‌ها را به نصف یا کمتر کاهش دهید یا در صورت ادامه گیر کردن کاغذ، هر بار تنها یک برگه کاغذ در دستگاه قرار دهید.
- ❑ قبل از قرار دادن پاکت نامه‌ها لبه‌های آن را باد داده و تراز کنید. زمانی که پاکت نامه‌های دسته شده باد داده شدند، قبل از قرار دادن برای یکدست کردن آنها را به طرف پایین فشار دهید.

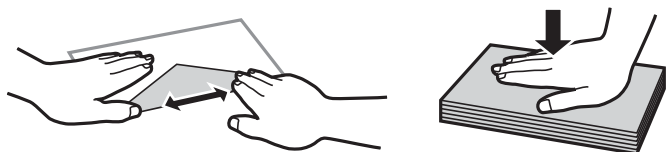

اطلاعات مرتبط

- ◀ "ظرفیت‌ها و کاغذ موجود" در صفحه 148
- ◀ "انواع کاغذ غیر قابل استفاده" در صفحه 150

لیست انواع کاغذ

برای رسیدن به بهترین نتیجه چاپ، نوع کاغذی را که مناسب کاغذ است انتخاب کنید.

نام رسانه	نوع رسانه
	دراپور چاپگر، دستگاه هوشمند*
Epson Bright White Ink Jet Paper Epson Business Paper	کاغذ ساده
Epson Ultra Glossy Photo Paper	Epson Ultra Glossy
Epson Premium Glossy Photo Paper	Epson Premium Glossy
Epson Premium Semigloss Photo Paper	Epson Premium Semigloss
Epson Photo Paper Glossy	Photo Paper Glossy
Epson Matte Paper-Heavyweight	Epson Matte
Epson Photo Quality Ink Jet Paper Epson Photo Quality Self Adhesive Sheets	Epson Photo Quality Ink Jet

* برای دستگاه‌های هوشمند می‌توان این نوع رسانه‌ها را در زمان چاپ کردن توسط Epson Smart Panel انتخاب نمود.

قرار دادن کاغذ

قرار دادن کاغذ در تغذیه پشتی کاغذ

1. محافظ تغذیه کننده را باز کنید، نگهدارنده کاغذ را گسترش دهید و سپس آن را به سمت عقب کج کنید.

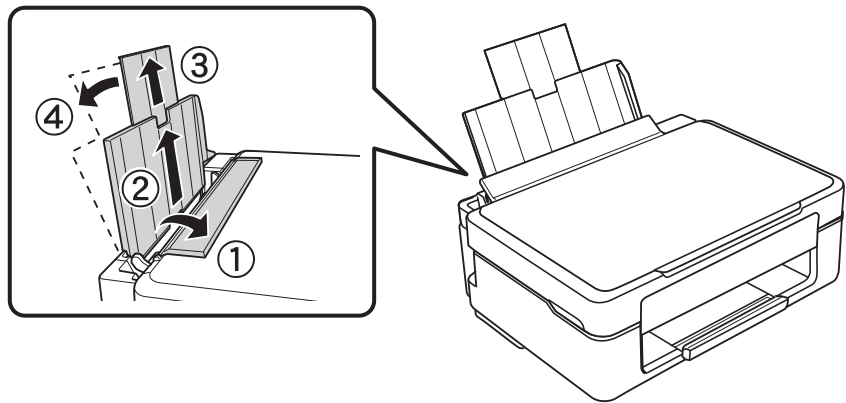

2. راهنمای لبه را به سمت چپ بلغزانید.

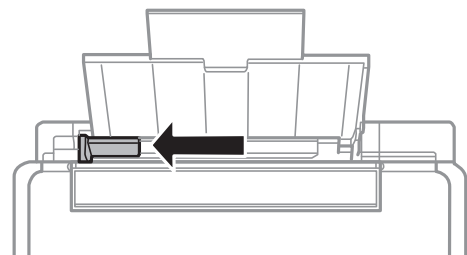

3. کاغذ را به صورت عمودی در راستای سمت راست تغذیه پشتی کاغذ به صورتی قرار دهید که قسمت قابل چاپ آن رو به بالا باشد.

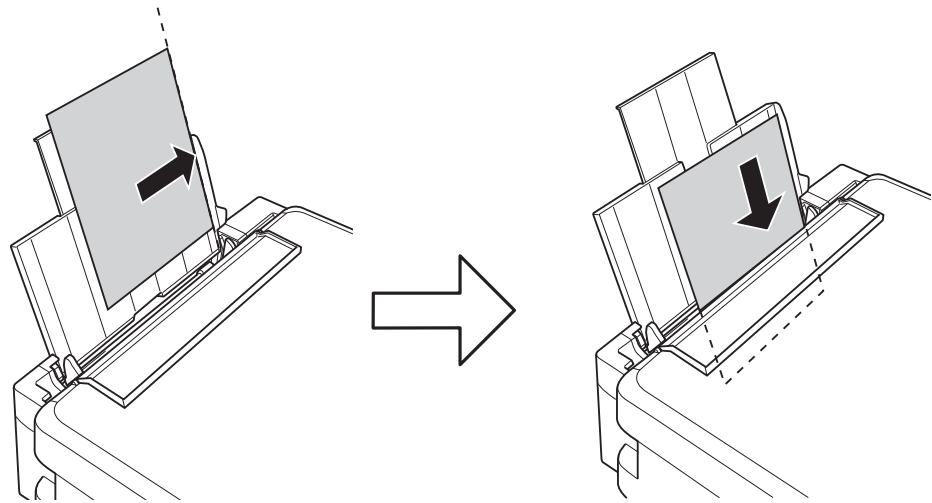

مهم!

بیشتر از حداکثر تعداد برگه‌های مشخص شده برای کاغذ قرار ندهید. در مورد کاغذ ساده، بالاتر از خطی که توسط نماد مثلث روی راهنمای لبه قرار دارد کاغذ قرار ندهید.

4. راهنمای لبه را به سمت لبه کاغذ بلغزانید و سپس محافظ تغذیه کننده را ببندید.

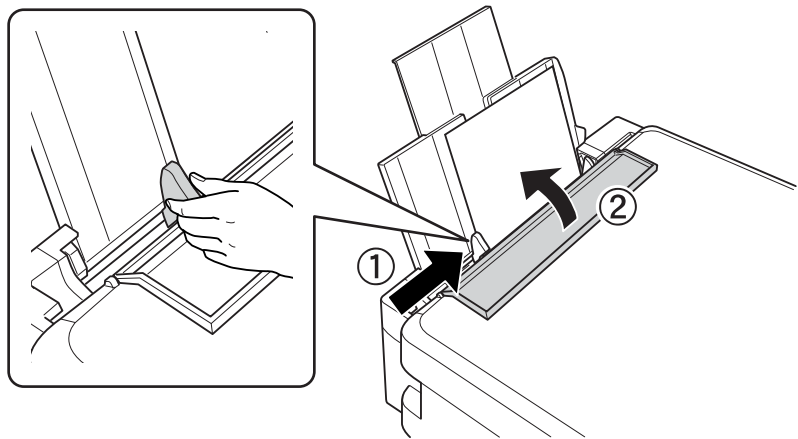

5. سینی خروجی را به بیرون بلغزانید.

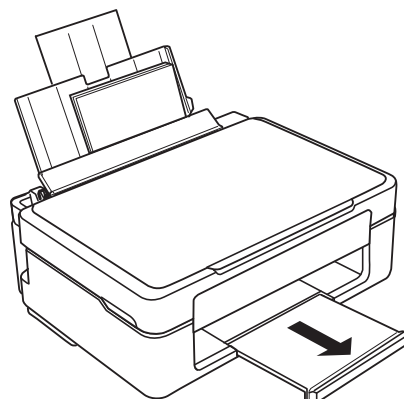

نکته:
کاغذ باقیمانده را در بسته آن قرار دهید. اگر کاغذ باقیمانده را در چاپگر رها کنید، ممکن است کاغذ لوله شده یا کیفیت چاپ کاهش یابد.

بارگذاری کاغذهای مختلف

بارگذاری پاکت نامه‌ها

پاکت ها را از سمت راست تغذیه پشتی کاغذ وارد دستگاه کنید طوری که لبه کوتاه ابتدا وارد شود و رو به پایین باشد، سپس راهنمای لبه را به سمت لبه پاکت ها بلغزانید.

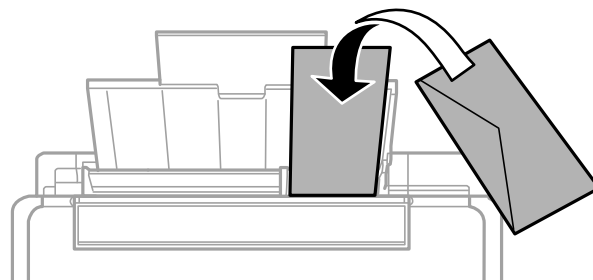

اطلاعات مرتبط

- ◀ "ظرفیت‌ها و کاغذ موجود" در صفحه 148
- ◀ "انواع کاغذ غیر قابل استفاده" در صفحه 150

بارگذاری کاغذ پیش‌پانچ

کاغذ را در راستای سمت راست تغذیه پشتی کاغذ به صورتی قرار دهید که قسمت قابل چاپ آن رو به بالا باشد.

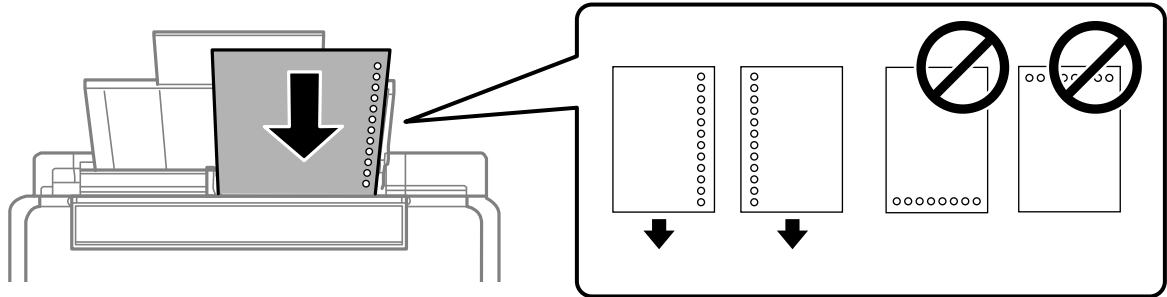

□ یک برگ کاغذ ساده با اندازه معین را طوری قرار دهید که سوراخ‌های آن در چپ یا راست قرار بگیرد.

□ موقعیت چاپ فایل خود را تنظیم کنید تا از چاپ روی سوراخ‌ها جلوگیری شود.

اطلاعات مرتبط

← "ظرفیت‌ها و کاغذ موجود" در صفحه 148

← "انواع کاغذ غیر قابل استفاده" در صفحه 150

بارگذاری کاغذ بلند

در هنگام بارگذاری کاغذ بلندتر از اندازه قانونی، نگهدارنده کاغذ را جمع کنید و سپس لبه برجسته کاغذ را صاف کنید.

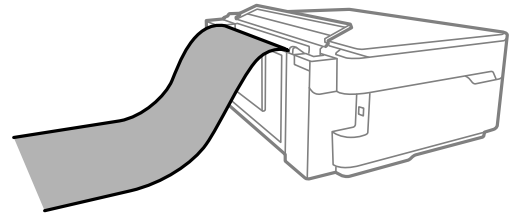

□ مطمئن شوید انتهای کاغذ به صورت صاف بریده شده باشد. برش مورب ممکن است باعث بروز مشکلات در تغذیه کاغذ شود.

□ قرارگیری کاغذ بلند در سینی خروجی با مشکل مواجه خواهد شد. برای اینکه مطمئن شوید کاغذهای خروجی از دستگاه به پایین نمی‌افتند، یک جعبه زیر محل خروجی کاغذ قرار دهید.

□ به کاغذ در حال خروج یا ورود به واحد چاپ است، دست نزنید. زیرا ممکن است دست‌تان زخمی شود یا کیفیت چاپ کاهش یابد.

اطلاعات مرتبط

← "ظرفیت‌ها و کاغذ موجود" در صفحه 148

← "انواع کاغذ غیر قابل استفاده" در صفحه 150

قرار دادن اسناد

31. قرار دادن اسناد اصلی روی شیشه اسکنر.

قرار دادن اسناد اصلی روی شیشه اسکنر

1. درپوش اسناد را باز کنید.

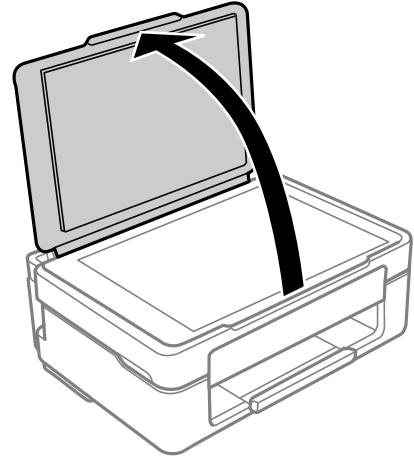

2. هر گونه گرد و خاک یا لکه روی سطح شیشه اسکنر را با استفاده از یک دستمال نرم، خشک و تمیز پاک کنید.

نکته:

اگر تکه‌های آشغال یا چرک روی شیشه اسکنر وجود دارد، محدوده اسکن را می‌توان گسترش داد تا آن را در بر گیرد، در نتیجه تصویر اصلی را می‌توان جابجا کرد یا کاهش داد.

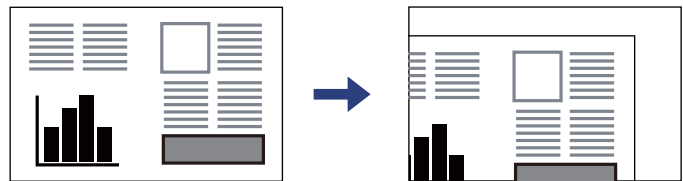

3. سند را به صورت رو به پایین قرار دهید و آن را به سمت علامت گوشه بلغزانید.

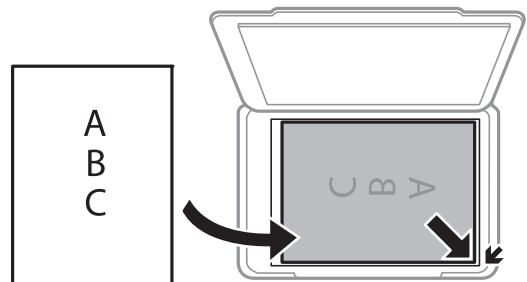

4. درپوش را آرام ببندید.

مهم!

- هنگام قرار دادن اسناد اصلی انبوه مانند کتاب، مراقب باشید نور خارجی به طور مستقیم روی شیشه اسکنر نتابد.
- از وارد آوردن فشار بیشتر روی شیشه اسکنر یا درپوش سند خودداری کنید. در غیر این صورت، ممکن است صدمه ببینند.

5. پس از اسکن کردن، اوراق را از دستگاه خارج کنید.

نکته:

اگر اسناد اصلی برای مدت طولانی روی شیشه اسکنر باقی بمانند، ممکن است به سطح شیشه بچسبند.

اطلاعات مرتبط

◀ "مشخصات اسکنر" در صفحه 156

چاپ

34. چاپ کردن اسناد.

49. چاپ روی پاکت‌های نامه.

50. چاپ کردن عکس‌ها.

50. چاپ کردن صفحات وب.

51. چاپ کردن از طریق سرویس ابری.

چاپ کردن اسناد

چاپ از رایانه

در این بخش درباره نحوه چاپ سند از کامپیوتر با استفاده از Windows به عنوان مثال توضیح داده شده است. در Mac OS، روند کار ممکن است متفاوت باشد یا بعضی از ویژگی ها پشتیبانی نشوند.

چاپ کردن از طریق تنظیمات راحت

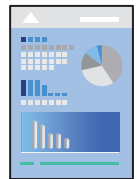

نکته:

بسته به برنامه ممکن است عملکردها فرق داشته باشد. برای اطلاعات بیشتر به راهنمای برنامه مراجعه کنید.

1. کاغذ را در چاپگر قرار دهید.
"قرار دادن کاغذ در تغذیه پشتی کاغذ" در صفحه 26
2. فایلی را که می‌خواهید چاپ کنید باز نمایید.
3. گزینه چاپ یا تنظیم چاپ را از منوی فایل انتخاب کنید.
4. چاپگر خود را انتخاب کنید.

5. گزینه ترجیحات یا ویژگی‌ها را برای دسترسی به پنجره درایور چاپگر انتخاب کنید.

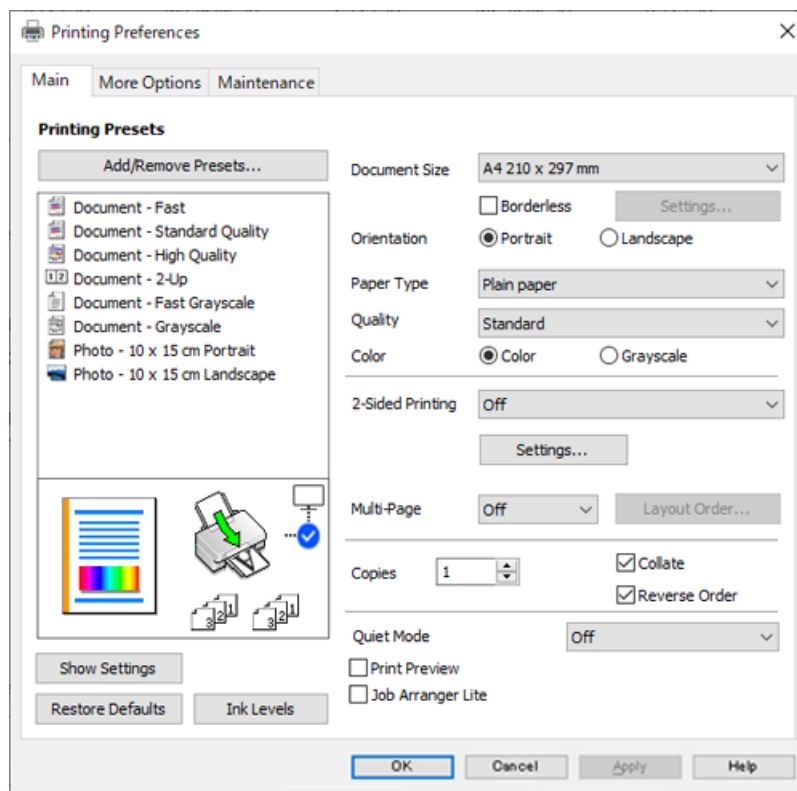

6. در صورت نیاز، تنظیمات را تغییر دهید.

برای دریافت توضیحات موارد تنظیم به راهنمای آنلاین مراجعه کنید. با کلیک راست کردن روی یک مورد، صفحه راهنما را نمایش می‌دهد.

7. برای بستن پنجره درایور چاپگر روی OK کلیک کنید.

8. روی گزینه چاپ کلیک کنید.

اطلاعات مرتبط

← "لیست انواع کاغذ" در صفحه 25

← "ظرفیت‌ها و کاغذ موجود" در صفحه 148

افزودن گزینه‌های پیش‌تنظیم چاپ برای چاپ راحت

اگر تنظیم از قبل تنظیم شده خود را برای تنظیمات چاپ پرکاربرد ایجاد کنید، می‌توانید به راحتی با انتخاب تنظیم از قبل تنظیم شده از لیست چاپ کنید.

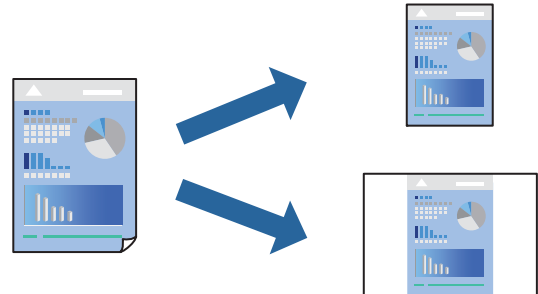

1. در زبانه اندازه یا گزینه بیشتر درایور چاپگر، هر مورد (مانند اندازه سند و نوع کاغذ) را تنظیم کنید.
2. روی افزودن/حذف موارد از قبل تنظیم شده در پیش‌تنظیم‌های چاپ کلیک کنید.
3. یک نام و در صورت نیاز، یک نظر وارد کنید.
4. روی گزینه ذخیره کلیک کنید.

نکته:

برای حذف یک تنظیم از قبل تنظیم شده، روی افزودن/حذف موارد از قبل تنظیم شده کلیک کنید، نام تنظیم از قبل تنظیم شده مورد نظر برای حذف کردن را از لیست انتخاب کنید و سپس آن را حذف نمایید.

5. روی گزینه چاپ کلیک کنید.

دفعه بعد که در نظر دارید با استفاده از همین تنظیمات چاپ کنید، نام تنظیمات ثبت شده را از منوی پیش‌تنظیم‌های چاپ انتخاب نمایید و روی OK کلیک کنید.

چاپ دورو

برای چاپ در دو طرف کاغذ می‌توانید از هر کدام از روش‌های زیر استفاده کنید.

چاپ دوروی خودکار

چاپ دوروی دستی

زمانی که چاپگر چاپ یک طرف را تمام کرد، کاغذ را برگردانید تا طرف دیگر هم چاپ شود.

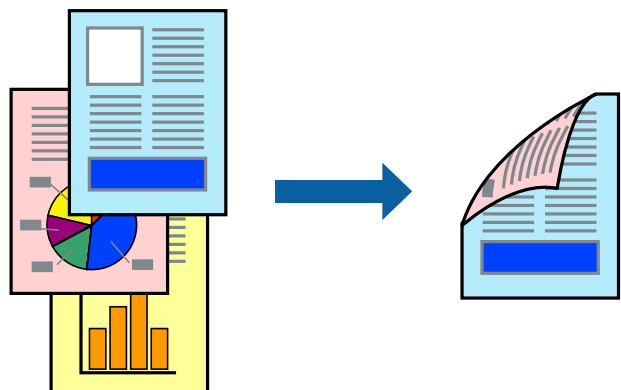

نکته:

این ویژگی برای چاپ بدون کادر حاشیه موجود نیست.

به درایور چاپگر بروید و سپس تنظیمات زیر را اجرا کنید.

زبانہ اندازہ < چاپ 2 طرفہ

اطلاعات مرتبط

← "کاغذ برای چاپ دو رو" در صفحه 150

← "چاپ دوطرفه به صورت دستی انجام نمی شود (Windows)" در صفحه 144

چاپ کردن یک کتابچه

با تغییر دادن ترتیب صفحات و تا کردن صفحات چاپ شده می‌توانید کتابچه چاپ کنید.

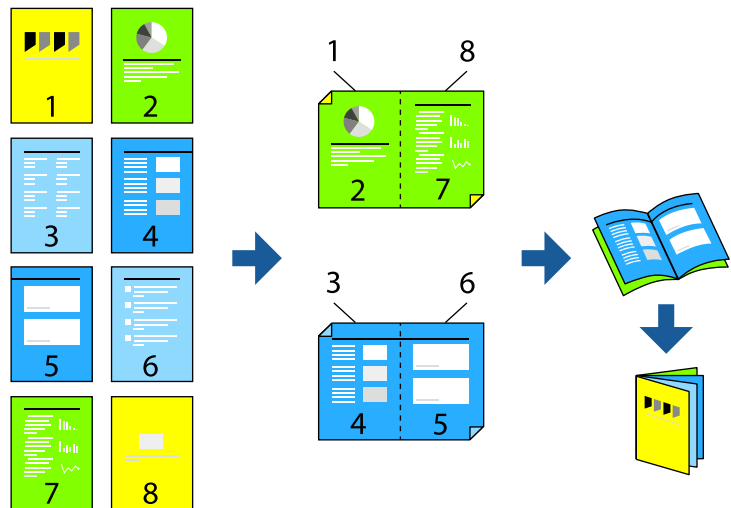

نکته:

این ویژگی حین چاپ بدون کادر حاشیه موجود نیست.

به درایور چاپگر بروید و سپس تنظیمات زیر را اجرا کنید.

در زبانہ اندازہ روش چاپ دوطرفه را از چاپ 2 طرفه انتخاب کنید، سپس **Settings** < کتابچه را انتخاب کنید.

اطلاعات مرتبط

← "کاغذ برای چاپ دو رو" در صفحه 150

← "چاپ دوطرفه به صورت دستی انجام نمی شود (Windows)" در صفحه 144

چاپ چندین صفحه روی یک برگه

می‌توانید چندین صفحه از اسناد را روی یک صفحه کاغذ چاپ کنید.

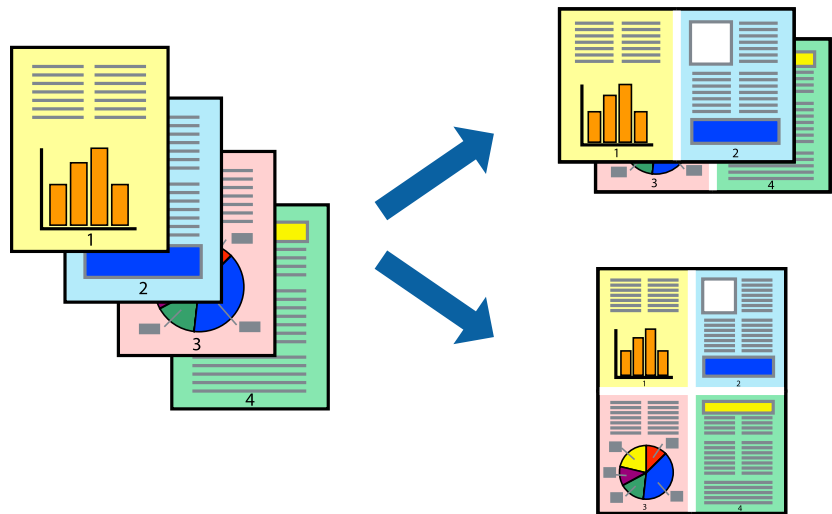

نکته:

این ویژگی حین چاپ بدون کادر حاشیه موجود نیست.

به درایور چاپگر بروید و سپس تنظیمات زیر را اجرا کنید.

زبانۀ اندازه < چند صفحه < 2 به بالا و سایر موارد.

چاپ برای تناسب اندازه کاغذ

می‌توانید برای تناسب اندازه کاغذی که در چاپگر قرار دادید چاپ کنید.



نکته:

این ویژگی حین چاپ بدون کادر حاشیه موجود نیست.

به درایور چاپگر بروید و سپس تنظیمات زیر را اجرا کنید.

در زبانۀ گزینه بیشتر < کاغذ خروجی، اندازه کاغذی را که در دستگاه گذاشته اید انتخاب کنید.

چاپ یک سند کوچک یا بزرگ شده با هر میزان بزرگنمایی

می توانید اندازه سند را بر اساس یک درصد خاص کاهش یا افزایش دهید.



نکته:

این ویژگی حین چاپ بدون کادر حاشیه موجود نیست.

1. در زبانه گزینه بیشتر درایور چاپگر، اندازه سند را از تنظیم اندازه سند انتخاب کنید.
2. اندازه کاغذ مورد نظر را از تنظیم کاغذ خروجی انتخاب کنید.
3. مسیر کوچک کردن/بزرگ کردن، زوم روی را انتخاب کرده و سپس یک درصد وارد کنید.

چاپ کردن یک تصویر روی چندین برگه برای بزرگنمایی (ایجاد پوستر)

این قابلیت به شما امکان می دهد تا یک تصویر را روی چندین برگه کاغذ چاپ کنید. شما می توانید یک پوستر بزرگ را از طریق چسباندن آنها به یکدیگر ایجاد کنید.

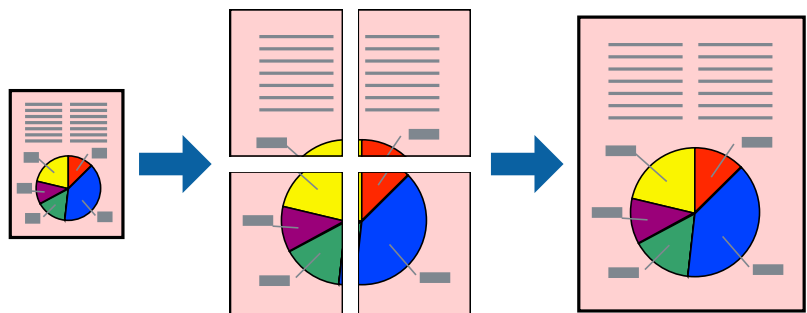

نکته:

این ویژگی حین چاپ دوطرفه قابل استفاده نیست.

- به درایور چاپگر بروید و سپس تنظیمات زیر را اجرا کنید.
 زبانه اندازه < چند صفحه < 2x2 پوستر و سایر موارد.

ایجاد پوسترها از طریق علامت‌های ترازبندی همپوشان

این نمونه‌ای از روش ساخت پوستر با انتخاب 2x2 پوستر و انتخاب روی هم قرار گرفتن علائم تراز در راهنمای برش چاپ است.

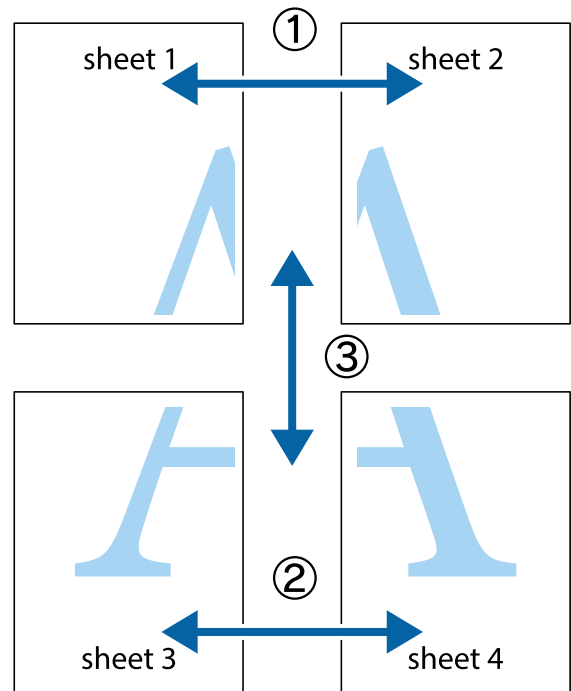

1. Sheet 2 و Sheet 1 را آماده کنید. حاشیه‌های Sheet 1 را از روی خط عمودی آبی که از مرکز تقاطع‌های بالا و پایین می‌گذرد، ببرید.

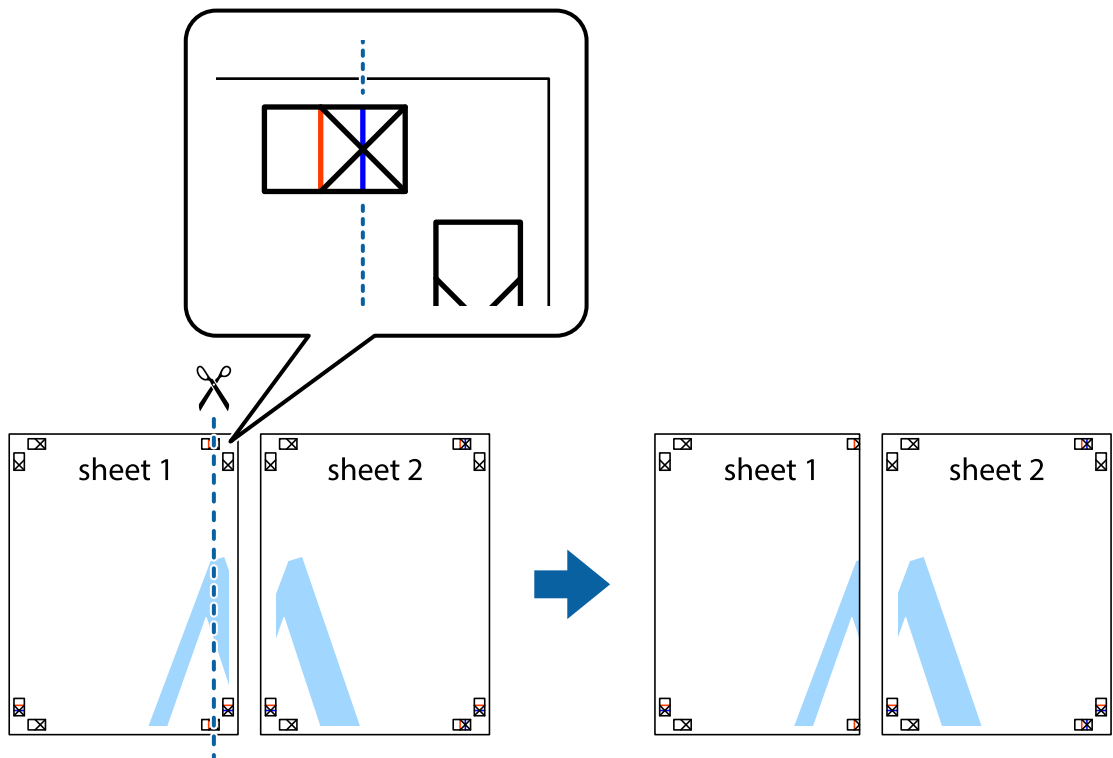

2. لبه Sheet 1 را در بالای Sheet 2 قرار دهید و علامت‌های تقاطع را تراز کنید، سپس موقتاً دو صفحه را از پشت بهم وصل کنید.

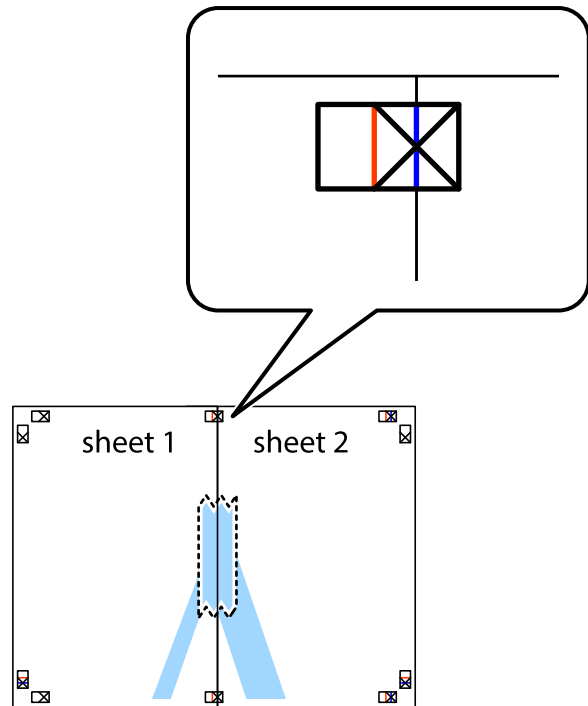

3. صفحات بهم وصل شده را در طول خط قرمز عمودی از علامت‌های تراز ببرید (این بار، خط سمت چپ علامت‌های بعلاوه).

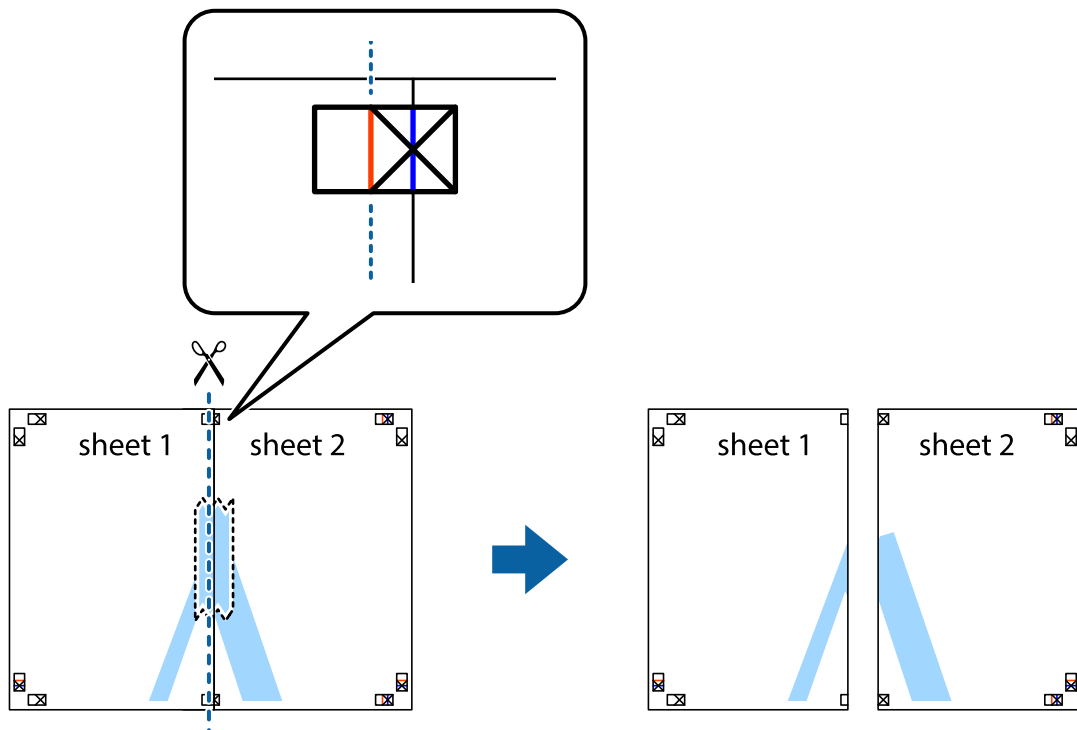

4. صفحات را از پشت به هم وصل کنید.

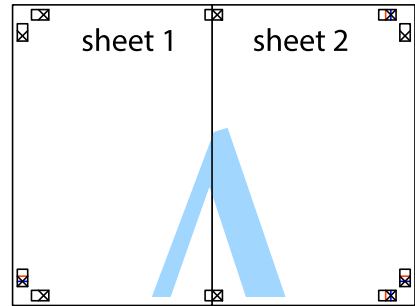

5. مراحل 1 تا 4 را برای وصل کردن Sheet 3 و Sheet 4 تکرار کنید.

6. حاشیه‌های Sheet 1 و Sheet 2 را در طول خط آبی افقی از قسمت مرکز علامت‌های تقاطع راست و چپ ببرید.

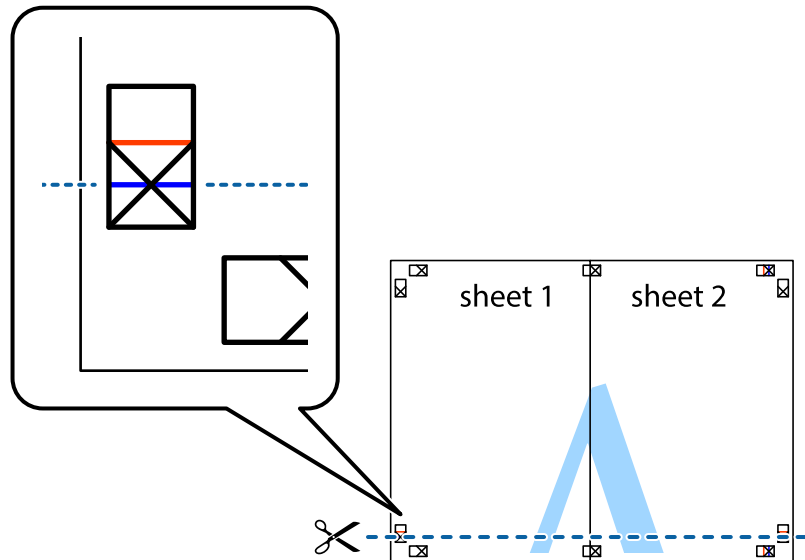

7. لبه Sheet 1 و Sheet 2 را در بالای Sheet 3 و Sheet 4 قرار داده، علامت‌های تقاطع را تراز کنید و سپس موقتاً آنها را پشت به هم وصل کنید.

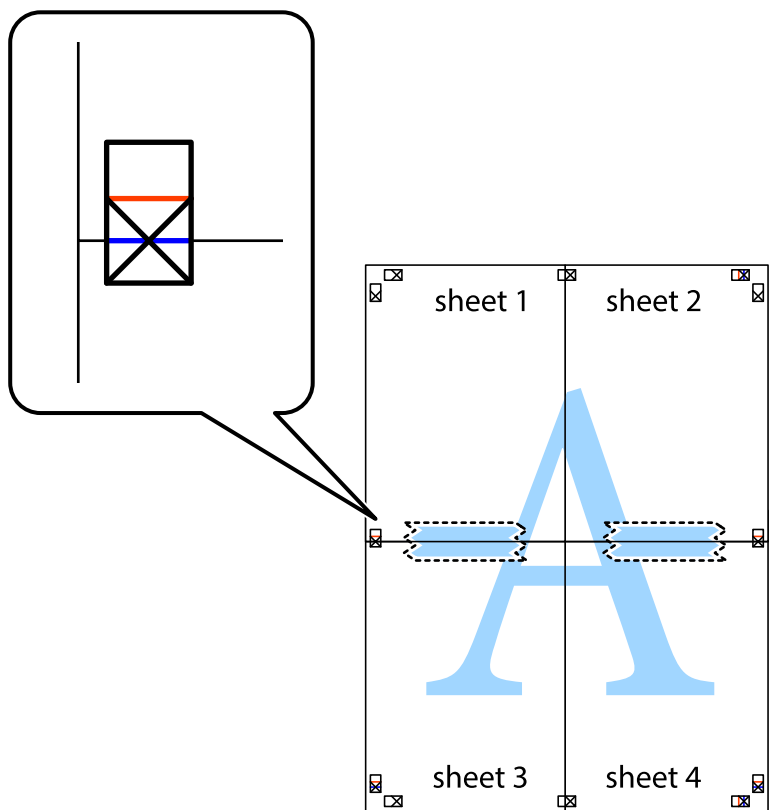

8. صفحات بهم وصل شده را در طول خط قرمز افقی از علامت‌های تراز ببرید (این بار، خط بالای علامت‌های باضافه).

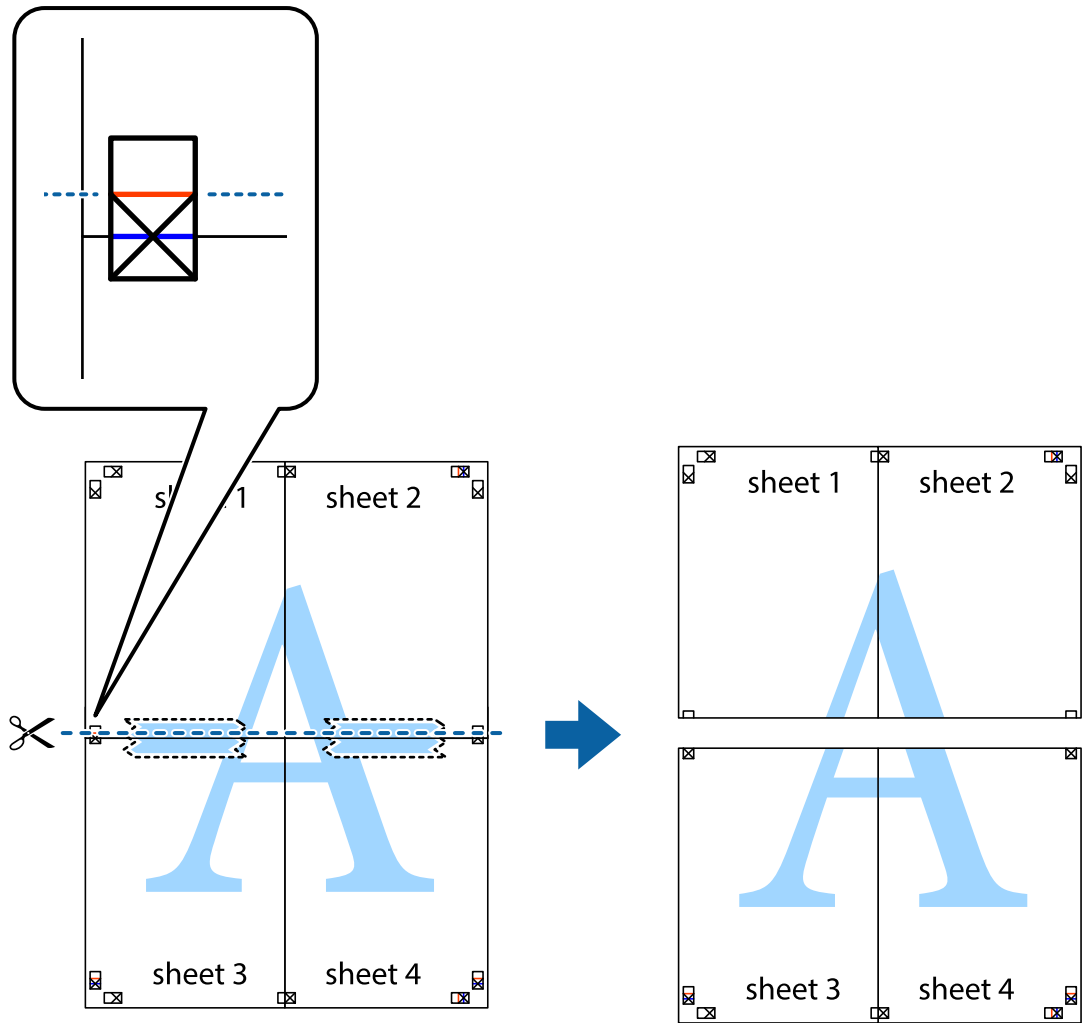

9. صفحات را از پشت به هم وصل کنید.

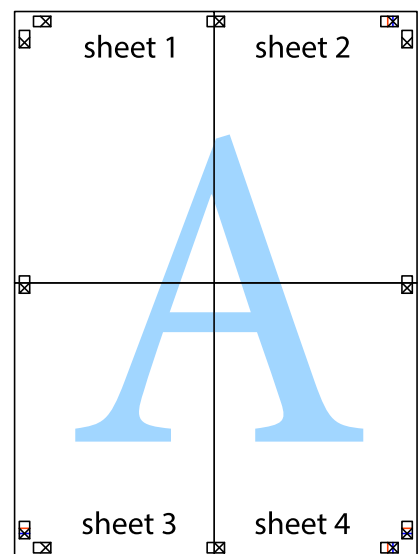

10. حاشیه‌های باقیمانده را در طول راهنمای بیرونی ببرید.

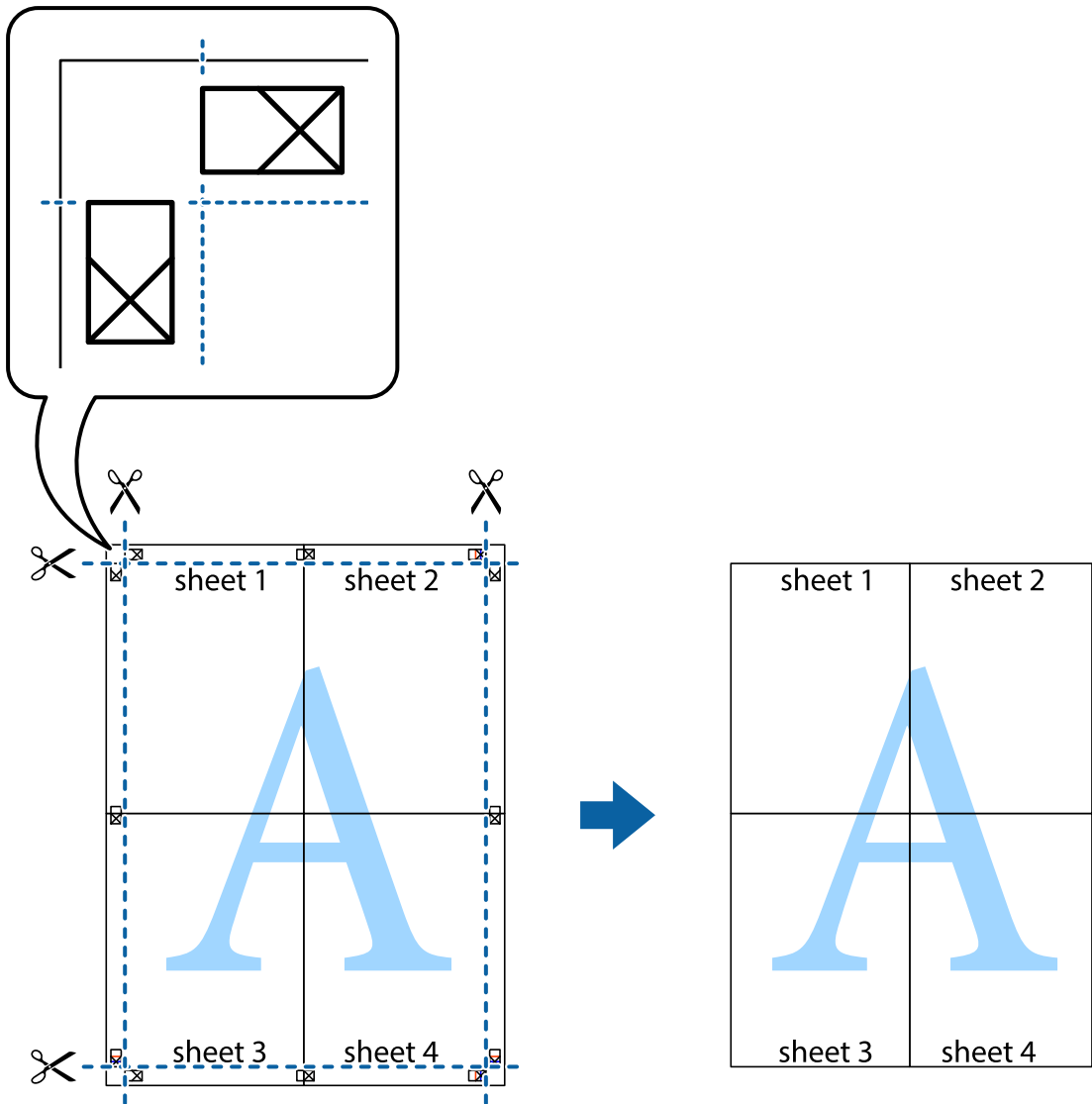

چاپ کردن با سربرگ و ته‌برگ

می‌توانید اطلاعاتی مانند نام کاربری و تاریخ چاپ را به عنوان سربرگ و ته‌برگ چاپ کنید.

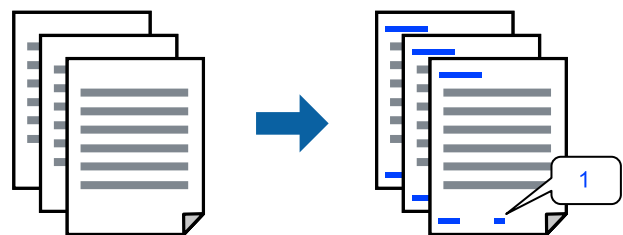

به درایور چاپگر بروید و سپس تنظیمات زیر را اجرا کنید.
 زبانه گزینه بیشتر < ویژگی‌های ته‌نقش < سرصفحه/پاصفحه

چاپ کردن یک الگوی کپی-ممنوع

شما می‌توانید یک الگوی «کپی ممنوع» روی کارهای چاپی چاپ کنید. هنگام چاپ کردن، این حروف چاپ نمی‌شوند و کار چاپی به رنگ صفحه روشن خواهد بود. هنگام تهیه کپی، حروف پنهان برای تمایز راحت بین نسخه اصلی و کپی‌ها نمایش داده می‌شوند.



الگوی ضد کپی تحت شرایط زیر قابل دسترسی می‌باشد:

نوع کاغذ: کاغذ ساده

کیفیت: استاندارد

بدون حاشیه: انتخاب نشده است

تصحیح رنگ: خودکار

به درایور چاپگر بروید و سپس تنظیمات زیر را اجرا کنید.

زبانه گزینه بیشتر < ویژگی های ته نقش < الگوی ضد کپی

چاپ کردن همزمان چندین فایل

Job Arranger Lite به شما اجازه می‌دهد چند فایل را که با برنامه مختلفی ایجاد شده‌اند ترکیب کرده و آنها را به عنوان یک کار چاپی تکی چاپ کنید. می‌توانید تنظیمات چاپ فایل‌های ترکیبی، مانند چیدمان چند-صفحه‌ای و چاپ دورو را تعیین کنید.

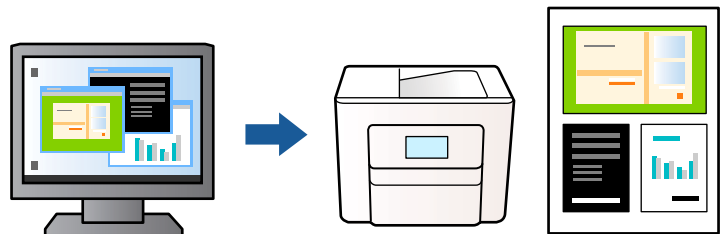

1. در زبانه اندازه درایور چاپگر، Job Arranger Lite انتخاب کنید و روی **تائید** کلیک کنید.

2. روی **چاپ** کلیک کنید.

با شروع کار چاپ، پنجره Job Arranger Lite ظاهر می‌شود.

3. در پنجره Job Arranger Lite باز شده، فایلی را که می‌خواهید با فایل فعلی ترکیب کنید باز کنید و سپس مراحل بالا را تکرار نمایید.

4. اگر کار چاپ افزوده شده به چاپ پروژه در پنجره Job Arranger Lite را انتخاب می‌کنید، می‌توانید آرایش صفحه را ویرایش کنید.

5. برای شروع کار چاپ، روی گزینه چاپ کردن از منوی فایل کلیک کنید.

نکته:

اگر پنجره *Job Arranger Lite* را پیش از افزودن همه داده‌های چاپ به چاپ پروژّه ببندید، کار چاپ جاری لغو می‌شود. روی گزینه ذخیره کردن از منوی فایل کلیک کنید تا کار جاری ذخیره شود. پسوند فایل ذخیره شده «*ecl*» است.

برای باز کردن کار چاپ، روی *Job Arranger Lite* در زبانه نگهداری درایور چاپگر کلیک کنید تا پنجره *Job Arranger Lite* باز شود. سپس، باز کردن را از منوی فایل برای انتخاب فایل انتخاب کنید.

چاپ با استفاده از قابلیت چاپ یونیورسال رنگی

شما می‌توانید کیفیت نمایش نوشته‌ها و تصاویر در اسناد چاپی خود را بهبود بخشید.

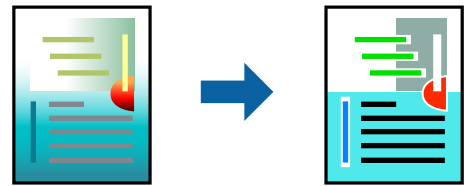

گزینه چاپ با رنگ استاندارد تنها هنگامی قابل دسترسی است که تنظیمات زیر انتخاب شده باشند.

نوع کاغذ: کاغذ ساده

کیفیت: استاندارد یا کیفیت بالاتر

رنگ: رنگ

برنامه‌ها: Microsoft® Office 2007 یا جدیدتر

اندازه متن: 96 پوینت یا کوچکتر

به درایور چاپگر بروید و سپس تنظیمات زیر را اجرا کنید.

زبانه گزینه بیشتر < تصحیح رنگ > گزینه های تصویر < چاپ با رنگ استاندارد

تنظیم رنگ چاپ

می‌توانید رنگ‌های استفاده شده در کار چاپ را تنظیم کنید. این تنظیمات برای همه داده‌های اسناد قابل استفاده نیست.

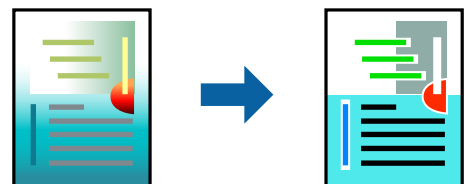

به درایور چاپگر بروید و سپس تنظیمات زیر را اجرا کنید.

زبانه گزینه بیشتر < تصحیح رنگ > سفارشی < پیشرفته و سایر موارد.

چاپ کردن برای تاکید بر خطوط باریک

می‌توانید خطوط باریکی را که چاپ نمی‌شوند، ضخیم کنید.

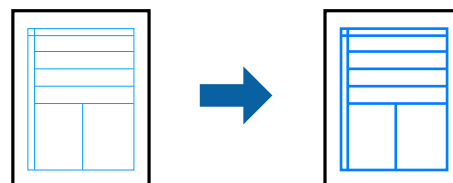

به درایور چاپگر بروید و سپس تنظیمات زیر را اجرا کنید.

زبانه گزینه بیشتر < تصحیح رنگ < گزینه های تصویر < درشت کردن خطوط نازک

چاپ کردن بارکد خوانا

اگر خواندن صحیح کدهای نوار چاپ شده ممکن نیست، با استفاده از قابلیت تراوش کمتر جوهر می‌توانید آن را واضحتر چاپ کنید. این قابلیت را فقط در صورتی فعال کنید که بارکد چاپ شده قابل اسکن نباشد. رفع تاری کاغذ ممکن است گاهی وقت‌ها بسته به شرایط ممکن نباشد.

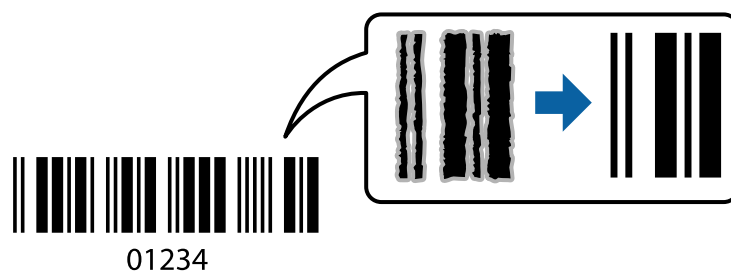

این ویژگی را می‌توانید برای انواع کاغذ و کیفیت چاپ زیر استفاده کنید.

کاغذ ساده ، Envelope: استاندارد

به درایور چاپگر بروید و سپس تنظیمات زیر را اجرا کنید.

زبانه نگهداری < تنظیم گسترش یافته < حالت بارکد

چاپ عکس‌ها از دستگاه‌های هوشمند

شما می‌توانید اسناد را از یک دستگاه هوشمند مانند یک تلفن هوشمند یا تبلت چاپ کنید.

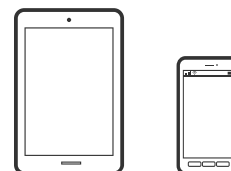

چاپ با استفاده از Epson Smart Panel

Epson Smart Panel یک برنامه است که به شما امکان می‌دهد کارهای چاپ را به راحتی انجام دهید، از جمله چاپ، کپی یا اسکن از دستگاه هوشمند مانند تلفن هوشمند یا تبلت. می‌توانید چاپگر و دستگاه هوشمند را از طریق شبکه بی‌سیم به یکدیگر وصل کنید، سطوح جوهر و

وضعیت چاپگر را بررسی کرده و در صورت بروز خطا، راه حل‌ها را بررسی کنید. همچنین می‌توانید با ثبت کپی دلخواهتان به راحتی کپی کنید.



از URL یا کد QR زیر، Epson Smart Panel را نصب کنید.

<https://support.epson.net/smpdl/>



Epson Smart Panel را راه اندازی کنید، سپس منوی چاپ را از صفحه اصلی انتخاب کنید.

چاپ با استفاده از Epson Print Enabler

می‌توانید سند، ایمیل، عکس و صفحات وب را مستقیماً از تلفن Android یا تبلت (Android v4.4 یا بالاتر) به صورت بی‌سیم چاپ کنید. با طی کردن چندین مرحله، دستگاه Android شما چاپگر Epson متصل به شبکه بی‌سیم را شناسایی می‌کند.

برنامه Epson Print Enabler را از Google Play جستجو و نصب کنید.

به تنظیمات دستگاه Android خود بروید و پس از انتخاب گزینه چاپ برنامه Epson Print Enabler را فعال کنید. از یک برنامه Android مانند Chrome روی آیکن منو ضربه بزنید و همه محتویات صفحه را چاپ کنید.

نکته:

اگر چاپگر خود را نمی‌بینید، روی همه چاپگرها ضربه بزنید و چاپگر خود را انتخاب کنید.

چاپ روی پاکت‌های نامه

چاپ کردن روی پاکت نامه‌ها از رایانه (Windows)

1. پاکت نامه را در چاپگر قرار دهید.
"بارگذاری پاکت نامه‌ها" در صفحه 28
2. فایلی را که می‌خواهید چاپ کنید باز نمایید.
3. به پنجره درایور چاپگر بروید.
4. اندازه پاکت نامه را از اندازه سند در زبانه اندازه برگزینید و سپس Envelope را از نوع کاغذ انتخاب کنید.
5. سایر موارد را از زبانه‌های اندازه و گزینه بیشتر در صورت نیاز تنظیم کرده و سپس روی تأیید کلیک کنید.

6. روی چاپ کلیک کنید.

چاپ کردن روی پاکت نامه‌ها از رایانه (Mac OS)

1. پاکت نامه را در چاپگر قرار دهید.
"بارگذاری پاکت نامه‌ها" در صفحه 28
2. فایل را که می‌خواهید چاپ کنید باز نمایید.
3. چاپ را از منوی فایل انتخاب کنید یا از فرمان دیگری به کادر چاپ بروید.
4. اندازه را مطابق با تنظیم اندازه کاغذ انتخاب کنید.
5. از منوی باز شو تنظیمات چاپ را انتخاب کنید.
6. گزینه پاکت نامه را به عنوان تنظیم نوع رسانه انتخاب کنید.
7. در صورت نیاز سایر موارد را تنظیم کنید.
8. روی چاپ کلیک کنید.

چاپ کردن عکس‌ها

چاپ عکس‌ها از رایانه

Epson Photo+ به شما امکان می‌دهد تا عکس‌ها را به راحتی و به خوبی در چیدمان‌های مختلف روی کاغذ عکس یا برچسب‌های CD/DVD چاپ کنید (چاپ برچسب CD/DVD تنها در برخی مدل‌ها پشتیبانی می‌شود). برای اطلاعات بیشتر به راهنمای برنامه مراجعه کنید.

چاپ کردن صفحات وب

چاپ کردن صفحات وب از یک رایانه

Epson Photo+ به شما امکان می‌دهد صفحات وب را نمایش دهید، ناحیه خاصی را بچینید و سپس ویرایش کرده و چاپ نمایید. برای اطلاعات بیشتر به راهنمای برنامه مراجعه کنید.

چاپ کردن صفحات وب از دستگاه‌های هوشمند

از URL یا کد QR زیر، Epson Smart Panel را نصب کنید.

<https://support.epson.net/smpdl/>

صفحه وب موردنظر برای چاپ را در برنامه مرورگر وب خود باز کنید. از منوی برنامه مرورگر روی اشتراک گذاری ضربه بزنید، **Smart Panel** را انتخاب کنید و سپس چاپ را شروع کنید.

چاپ کردن از طریق سرویس ابری

با استفاده از سرویس Epson Connect که در اینترنت موجود است می‌توانید از طریق تلفن هوشمند، تبلت یا لپ تاپ، در هر زمان و مکانی اقدام به چاپ نمایید. برای استفاده از این سرویس لازم است کاربر و چاپگر در Epson Connect ثبت شوند.

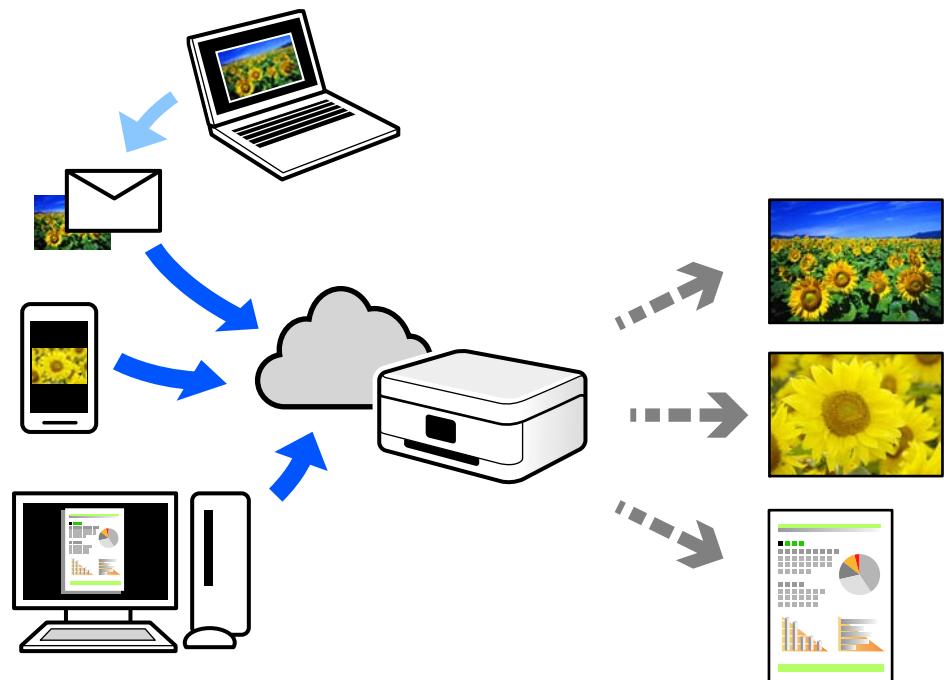

ویژگی‌های موجود در اینترنت به شرح زیر می‌باشند.

Email Print

وقتی یک پیام ایمیل حاوی پیوست‌هایی مانند اسناد یا تصاویر را به یک آدرس ایمیل تخصیص داده شده به چاپگر ارسال می‌کنید، می‌توانید ایمیل مذکور را به همراه پیوست‌های آن از موقعیت‌های راه دور در چاپگر خانگی یا کاری خود چاپ نمایید.

Remote Print Driver

این یک درایور اشتراک گذاشته شده تحت پشتیبانی "درایور چاپ راه دور" است. وقتی از یک موقعیت راه دور با یک چاپگر چاپ می‌کنید، قادر خواهید بود چاپگر را در پنجره برنامه‌های معمول تغییر داده و چاپ کنید.

برای مشاهده اطلاعات بیشتر در خصوص نحوه راه‌اندازی یا چاپ، به درگاه وب Epson Connect مراجعه کنید.

<https://www.epsonconnect.com/>

<http://www.epsonconnect.eu> (فقط اروپا)

کپی کردن

53. اصول اولیه کپی.

53. گرفتن چندین کپی.

اصول اولیه کپی

می‌توانید روی کاغذ اندازه A4 با همان بزرگنمایی کپی کنید. حاشیه‌های با عرض 3 میلی‌متر در اطراف لبه‌های کاغذ ظاهر می‌شوند، صرف نظر از اینکه سند دارای حاشیه در اطراف لبه‌های کاغذ باشد یا خیر. هنگام کپی کردن اسناد کوچکتر از اندازه A4، بسته به موقعیت قرار گیری سند، حاشیه‌ها عریض‌تر از 3 میلی‌متر ظاهر می‌شوند.

1. کاغذ را در چاپگر قرار دهید.

"قرار دادن کاغذ در تغذیه پشتی کاغذ" در صفحه 26

2. اسناد اصلی را بارگذاری کنید.

"قرار دادن اسناد اصلی روی شیشه اسکنر" در صفحه 31

3. دکمه  یا  را فشار دهید.

نکته:

 رنگ، اندازه و کادر حاشیه تصویر کپی شده، کمی با سند اصلی متفاوت است.

گرفتن چندین کپی



شما می‌توانید چندین کپی به صورت همزمان بگیرید. شما می‌توانید تا 20 کپی مختلف مشخص کنید. حاشیه‌های با عرض 3 میلی‌متر در اطراف لبه‌های کاغذ ظاهر می‌شود.

1. تعداد برگه‌های کاغذ اندازه A4 به اندازه تعداد کپی‌های مورد نظر قرار دهید.

"قرار دادن کاغذ در تغذیه پشتی کاغذ" در صفحه 26

2. اسناد اصلی را بارگذاری کنید.

"قرار دادن اسناد اصلی روی شیشه اسکنر" در صفحه 31

3. دکمه  یا  را به تعداد کپی‌های مورد نظر فشار دهید. به‌طور مثال اگر قصد دارید 10 کپی رنگی بگیرید، دکمه  را 10 بار فشار دهید.

نکته:

برای تغییر دادن تعداد کپی‌ها، دکمه را در عرض یک ثانیه فشار دهید. اگر دکمه پس از یک ثانیه فشار داده شود، تعداد کپی‌ها تنظیم می‌شود و شروع به کپی کردن می‌نماید.

اسکن

55. اطلاعات پایه درباره اسکن.
57. اسکن و ذخیره اسناد اصلی در یک رایانه.
59. اسکن و ذخیره اسناد در یک دستگاه هوشمند.
59. اسکن پیشرفته.

اطلاعات پایه درباره اسکن

«اسکن کردن» به چه معناست؟

«اسکن کردن» به فرآیند تبدیل اطلاعات بصری داده‌های کاغذی (برای مثال، اسناد، بریده‌های مجلات، عکس‌ها، طراحی‌های دستی و موارد مشابه) به داده‌های تصویری دیجیتال گفته می‌شود.

شما می‌توانید داده‌های اسکن‌شده را به صورت تصویر دیجیتال در قالب‌هایی مانند JPEG یا PDF ذخیره کنید. سپس می‌توانید تصویر را چاپ کنید، با ایمیل ارسال کنید و کارهای مشابه دیگر انجام دهید.

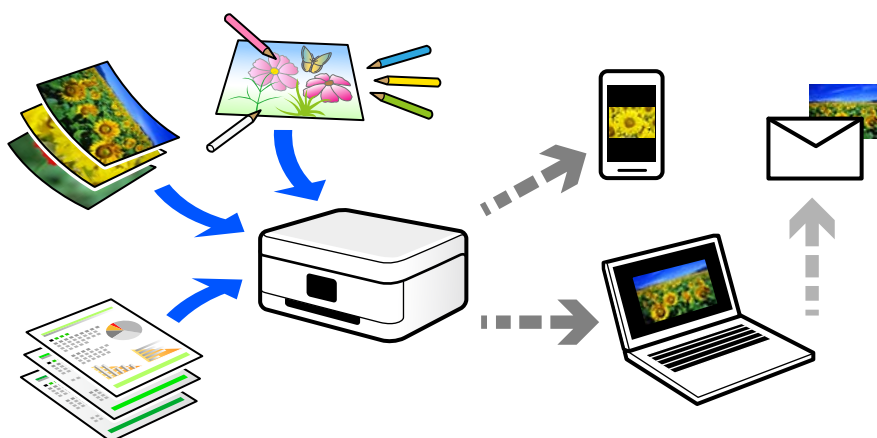

کاربردهای اسکن

عملکرد اسکن را می‌توانید به روش‌های مختلف استفاده کنید تا کارهایتان راحت‌تر انجام گیرند.

- با اسکن کردن یک سند کاغذی و تبدیل آن به داده‌های دیجیتال می‌توانید آن را در یک رایانه یا یک دستگاه هوشمند مطالعه کنید.
- با اسکن کردن بلیت‌ها یا اطلاعیه‌ها و تبدیل آنها به داده‌های دیجیتال می‌توانید اسناد اصلی را دور بریزید و از شلوغی محیط بکاهید.
- با اسکن کردن اسناد مهم می‌توانید از آنها نسخه پشتیبان در سرویس‌های ابری یا سایر حافظه‌های ذخیره‌سازی ایجاد کنید تا در صورتی که اصل آنها را از دست دادید، به نسخه دیجیتال آنها دسترسی داشته باشید.
- عکس‌ها یا اسناد اسکن‌شده را می‌توانید از طریق ایمیل برای دوستانتان ارسال کنید.
- با اسکن کردن طراحی‌های دستی و موارد مشابه می‌توانید آنها را در رسانه‌های اجتماعی و با کیفیتی به مراتب بالاتر از عکس گرفتن با دستگاه هوشمند خود به اشتراک بگذارید.
- با اسکن کردن صفحات مورد علاقه خود از رونامه‌ها یا مجلات می‌توانید آنها را به صورت دیجیتالی ذخیره کرده و اسناد اصلی کاغذی را دور بیندازید.

روش‌های اسکن موجود

شما می‌توانید هر کدام از روش‌های زیر را برای اسکن از طریق این چاپگر استفاده کنید.

اطلاعات مرتبط

◀ "اسکن کردن در رایانه" در صفحه 56

◀ "اسکن کردن مستقیم از دستگاه‌های هوشمند" در صفحه 56

اسکن کردن در رایانه

دو روش اسکن و ذخیره اسناد اصلی در یک رایانه وجود دارد؛ اسکن کردن با استفاده از پانل کنترل و اسکن کردن از طریق رایانه. اسکن را می‌توانید به راحتی از طریق پانل کنترل انجام دهید.

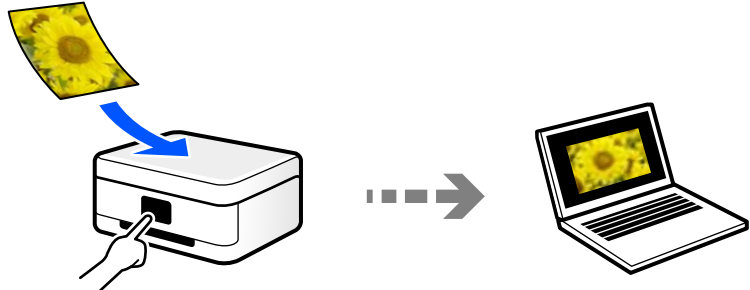

از برنامه اسکن Epson ScanSmart برای اسکن کردن از رایانه استفاده کنید. تصاویر را می‌توانید پس از اسکن کردن ویرایش کنید.

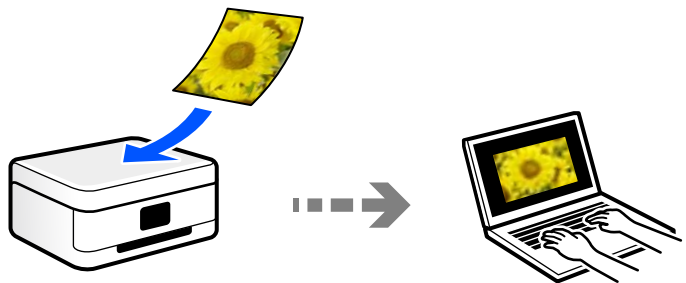

اسکن کردن مستقیم از دستگاه‌های هوشمند

شما می‌توانید از طریق برنامه Epson Smart Panel در یک دستگاه هوشمند، تصاویر اسکن شده را مستقیماً در یک دستگاه هوشمند مانند یک تلفن هوشمند یا تبلت ذخیره کنید.

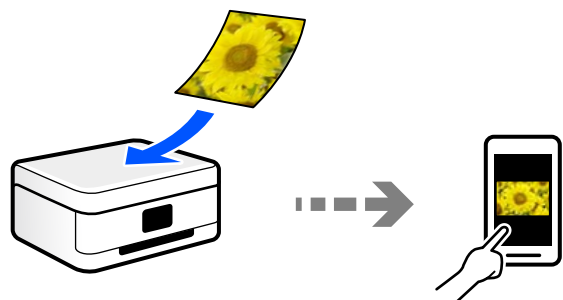

قالب‌های فایل توصیه شده که با هدف شما مطابقت دارند

به طور کلی گفته می‌شود قالب JPEG برای عکس‌ها مناسب است در حالیکه قالب PDF برای اسناد مناسب می‌باشد. برای انتخاب بهترین قالب برای کاری که انجام می‌دهید، توضیحات زیر را ملاحظه کنید.

توضیحات	قالب فایل
یک قالب فایل که اجازه می‌دهد داده‌های موردنظر برای فشرده‌سازی را ذخیره کنید. اگر نرخ فشرده‌سازی بالا باشد، کیفیت تصویر کاهش می‌یابد و قادر نخواهید بود کیفیت تصویر را به مقدار اولیه بازگردانید. این یک قالب تصویر استاندارد برای دوربین‌های دیجیتال است. این قالب برای تصاویری مناسب است که رنگ‌های زیادی دارند.	(JPEG (.jpg
یک قالب فایل عمومی است که در میان سیستم‌های عامل مختلف قابل استفاده است و کیفیت نمایش در صفحه و نتیجه چاپ آن یکسان است. با استفاده از نرم‌افزارهای مخصوص خواندن PDF یا مرورگرهای وب می‌توانید فایل‌های PDF را مشاهده کنید.	(PDF (.pdf

وضوح توصیه شده که با هدف شما مطابقت دارد

وضوح تعداد پیکسل‌ها (کوچکترین ناحیه یک تصویر) در هر اینچ (25.4 میلی‌متر) را نشان می‌دهد و بر اساس واحد dpi (نقطه در اینچ) اندازه‌گیری می‌شود. مزیت افزایش وضوح آن است که جزئیات تصویر بهتر نمایش داده می‌شوند. با این حال، ممکن است معایبی نیز به همراه داشته باشد.

حجم فایل افزایش می‌یابد

(وقتی وضوح را دو برابر کنید، حجم فایل حدود 4 برابر می‌شود.)

در نتیجه، اسکن کردن، ذخیره و خواندن تصویر مدت زمان بیشتری طول می‌کشد

تصویر بسیار بزرگتر از آن خواهد شد که در نمایشگر جا داده شود یا روی کاغذ چاپ شود

جدول را ملاحظه نمایید و وضوح مناسب را با توجه به هدف تصویر اسکن شده خود تعیین کنید.

هدف	وضوح (مرجع)
نمایش در رایانه ارسال از طریق ایمیل	تا حداکثر 200 dpi
چاپ از طریق چاپگر	300 dpi تا 200

اسکن و ذخیره اسناد اصلی در یک رایانه

دو روش اسکن و ذخیره اسناد اصلی در یک رایانه وجود دارد؛ اسکن کردن با استفاده از پانل کنترل و اسکن کردن از طریق رایانه.

اطلاعات مرتبط

◀ "اسکن کردن از پانل کنترل" در صفحه 57

◀ "اسکن از رایانه" در صفحه 58

اسکن کردن از پانل کنترل

می‌توانید تصویر اسکن شده را در کامپیوتری ذخیره کنید که توسط یک کابل USB به چاپگر متصل شده است.

نکته:

برای استفاده از این ویژگی، مطمئن شوید برنامه‌های زیر در رایانه شما نصب می‌باشند.

□ *Epson ScanSmart* (Windows 7) یا جدیدتر، یا *OS X El Capitan (10.11)* یا جدیدتر

□ *Epson Event Manager* (Windows Vista/Windows XP) یا *OS X Yosemite (10.10)* یا *OS X Mavericks (10.9.5)*

□ *Epson Scan 2* (برنامه مورد نیاز برای استفاده از ویژگی اسکن)

برای بررسی برنامه‌های نصب شده، به مطلب زیر مراجعه کنید.

Windows 11: روی دکمه شروع کلیک کنید و سپس *All apps* < پوشه *Epson Software* < *Epson ScanSmart* < *Epson* و سپس پوشه *EPSON* < *Epson Scan 2* را بررسی کنید.

Windows 10: روی دکمه شروع کلیک کنید و سپس پوشه *Epson Software* < *Epson ScanSmart* و در ادامه پوشه *EPSON* < *Epson Scan 2* را بررسی کنید.



Windows 8.1/Windows 8: نام برنامه را در قسمت جستجو وارد کنید و سپس آیکن نشان داده شده را بررسی نمایید.

Windows 7: روی دکمه شروع کلیک کرده و سپس گزینه **همه برنامه‌ها** را انتخاب کنید. سپس، پوشه *Epson Software* < *Epson ScanSmart* و در ادامه پوشه *EPSON* < *Epson Scan 2* را بررسی نمایید.

Windows Vista/Windows XP: روی دکمه شروع کلیک کنید و سپس **همه برنامه‌ها** یا **برنامه‌ها** را انتخاب کنید. سپس، پوشه *Epson Software* < *Epson Event Manager* و در ادامه پوشه *EPSON* < *Epson Scan 2* را بررسی نمایید.

سیستم عامل *Mac OS*: مسیر **برو < برنامه‌ها < Epson Software** را انتخاب کنید.

1. اسناد اصلی را بارگذاری کنید.

2. دکمه  و  را به صورت همزمان فشار دهید تا اسکن شروع شود.

هنگام استفاده از Windows 7 یا نسخه جدیدتر، یا *OS X El Capitan (10.11)* یا نسخه جدیدتر: *Epson ScanSmart* به طور خودکار روی کامپیوتر شروع به کار می‌کند و اسکن شروع می‌شود.

نکته:

□ برای اطلاعات دقیق درباره عملکرد نرم‌افزار، به *Epson ScanSmart* راهنما مراجعه کنید. برای باز کردن راهنما، روی *Help* در صفحه *Epson ScanSmart* کلیک کنید.

□ رنگ، اندازه و حاشیه تصویر اسکن شده به طور دقیق مشابه با سند نمی‌باشد.

اسکن از رایانه

با استفاده از *Epson ScanSmart* می‌توانید از یک رایانه اسکن کنید.

این برنامه به شما امکان می‌دهد اسناد و عکس‌ها را به راحتی اسکن کرده و سپس تصاویر اسکن شده را در چند مرحله ساده ذخیره کنید.

1. اسناد اصلی را بارگذاری کنید.

["قرار دادن اسناد اصلی روی شیشه اسکن" در صفحه 31](#)

2. *Epson ScanSmart* را راه‌اندازی کنید.

□ Windows 11

روی دکمه شروع کلیک کنید و سپس **همه برنامه‌ها** < *Epson Software* < *Epson ScanSmart* را انتخاب کنید.

□ Windows 10

روی دکمه شروع کلیک کنید و سپس گزینه‌های *Epson Software* < *Epson ScanSmart* را انتخاب کنید.

Windows 8.1/Windows 8

نام برنامه را در قسمت جستجو وارد کنید و سپس آیکن نشان داده شده را انتخاب نمایید.

Windows 7

روی دکمه شروع کلیک کنید و سپس همه برنامه‌ها < Epson Software < Epson ScanSmart را انتخاب کنید.

Mac OS

مسیر برو < برنامه‌ها < Epson ScanSmart < Epson Software را انتخاب کنید.

3. وقتی صفحه Epson ScanSmart نمایش داده می‌شود، دستورالعمل‌های روی صفحه را برای انجام اسکن دنبال کنید.

نکته:

برای دیدن اطلاعات کامل این عملیات، روی گزینه **Help** کلیک کنید.

اسکن و ذخیره اسناد در یک دستگاه هوشمند

نکته:

قبل از اسکن کردن، *Epson Smart Panel* را روی دستگاه هوشمند نصب کنید.

1. اسناد اصلی را بارگذاری کنید.

"قرار دادن اسناد" در صفحه 30

2. *Epson Smart Panel* را روی دستگاه هوشمند خود اجرا کنید.

3. در صفحه اصلی، منوی اسکن را انتخاب کنید.

4. دستورالعمل‌های روی صفحه را برای اسکن و ذخیره کردن تصاویر دنبال نمایید.

اسکن پیشرفته

اسکن کردن همزمان چندین عکس

با استفاده از گزینه *Epson ScanSmart*، می‌توانید چندین عکس را همزمان اسکن کنید و هر تصویر را جداگانه ذخیره نمایید.

1. عکس‌ها را روی شیشه اسکنر قرار دهید. آنها را در فاصله 4.5 میلی‌متری (0.2 اینچی) از لبه‌های افقی و عمودی شیشه اسکنر قرار دهید، البته فاصله عکس‌ها از هم باید حداقل 20 میلی‌متر (0.8 اینچ) باشد.

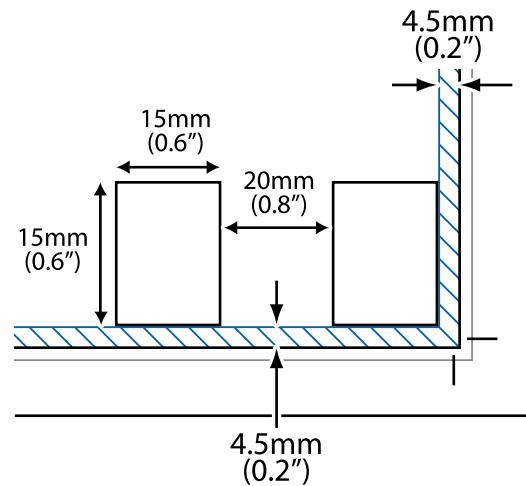

نکته:

عکس‌ها باید بزرگتر از 15×15 میلی‌متر (0.6×0.6 اینچ) باشند.

2. Epson ScanSmart را راه‌اندازی کنید.

Windows 11

روی دکمه شروع کلیک کنید و سپس همه برنامه‌ها < Epson Software < Epson ScanSmart را انتخاب کنید.

Windows 10

روی دکمه شروع کلیک کنید و سپس گزینه‌های Epson ScanSmart < Epson Software را انتخاب کنید.

Windows 8.1/Windows 8

نام برنامه را در قسمت جستجو وارد کنید و سپس آیکن نشان داده شده را انتخاب نمایید.

Windows 7

روی دکمه شروع کلیک کنید و سپس همه برنامه‌ها < Epson Software < Epson ScanSmart را انتخاب کنید.

Mac OS

مسیر برو < برنامه‌ها < Epson Software < Epson ScanSmart را انتخاب کنید.

3. وقتی صفحه Epson ScanSmart نمایش داده می‌شود، دستورالعمل‌های روی صفحه را برای انجام اسکن دنبال کنید.

عکس‌های اسکن‌شده به صورت تصاویر جداگانه ذخیره می‌شوند.

نگهداری از چاپگر

62. بررسی سطوح جوهر.

62. بهبود کیفیت چاپ، کپی و اسکن.

70. تمیز کردن چاپگر.

بررسی سطوح جوهر

از طریق رایانه می‌توانید سطوح تقریبی جوهر را بررسی کنید.

نکته:

وقتی پیام کم بودن جوهر نمایش داده می‌شود می‌توانید چاپ را ادامه دهید. هنگام نیاز، کارتریج‌های جوهر را تعویض کنید.

اطلاعات مرتبط

◀ "ادامه چاپ موقتی بدون تعویض کارتریج‌های جوهر" در صفحه 138

◀ "ادامه چاپ برای حفظ جوهر سیاه (فقط برای Windows)" در صفحه 140

◀ "زمان تعویض کارتریج‌های جوهر است" در صفحه 128

بررسی سطوح جوهر — Windows

1. به پنجره درایور چاپگر بروید.

2. روی سطوح از زبانه اندازه کلیک کنید.

نکته:

اگر *EPSON Status Monitor* غیر فعال باشد، سطح جوهر نمایش داده نمی‌شود. روی تنظیم گسترش یافته در زبانه نگهداری کلیک کرده، و سپس *EPSON Status Monitor 3* را فعال کنید تا انتخاب کنید.

بررسی سطوح جوهر (Mac OS)

1. گزینه ترجیحات سیستم را از منوی Apple < چاپگرها و اسکنرها (یا چاپ و اسکن، چاپ و نمابر) برگزینید و سپس چاپگر را انتخاب کنید.

2. روی گزینه‌ها و لوازم < برنامه کاربردی > باز کردن برنامه کاربردی چاپگر کلیک کنید.

3. روی *EPSON Status Monitor* کلیک کنید.

بهبود کیفیت چاپ، کپی و اسکن

بررسی و تمیز کردن هد چاپ

با استفاده از دفترچه راهنمای فیلم وب نیز می‌توانید این مراحل را مشاهده کنید. به وبسایت زیر بروید.

<https://support.epson.net/publist/vlink.php?code=NPD6930>

اگر نازل‌ها مسدود شده باشند، کار چاپ شده کم رنگ می‌شود، نوارهای قابل مشاهده ایجاد یا رنگ‌های غیرمنتظره‌ای ظاهر می‌شود. در صورتی که نازل‌ها دچار انسداد شدید شده باشند، یک برگه سفید چاپ خواهد شد. زمانی که کیفیت چاپ کاهش می‌یابد، ابتدا از ویژگی بررسی نازل استفاده کرده و بررسی کنید آیا نازل‌ها مسدود شده‌اند. اگر نازل‌ها مسدود شده‌اند، هد چاپ را تمیز کنید.

مهم!

❑ در حین تمیز کردن هد، از باز کردن درپوش جلو یا خاموش کردن چاپگر خودداری کنید. اگر تمیز کردن هد کامل انجام نشود، ممکن است نتوانید چاپ کنید.



❑ فرآیند تمیزکاری هد جوهر مصرف می‌کند و نباید بیش از حد لازم انجام شود.

❑ وقتی جوهر کم است، نمی‌توانید هد چاپ را تمیز کنید.

❑ اگر پس از 3 بار بررسی نازل و تمیز کردن هد، کیفیت چاپ بهتر نشد؛ حداقل 12 ساعت چاپ نکنید و سپس بررسی نازل را دوباره اجرا کنید و تمیز کردن هد را در صورت لزوم تکرار نمایید. توصیه می‌کنیم با استفاده از دکمه  چاپگر را خاموش کنید. اگر کیفیت چاپ هنوز بهبود نیافته است، جایگزینی جوهر را اجرا کنید.

❑ برای جلوگیری از خشک شدن هد چاپ، هنگامی که چاپگر روشن است، آن را از پرینز نکشید.

با استفاده از پانل کنترل چاپگر می‌توانید هد چاپ را بررسی و تمیز کنید.

1. کاغذ ساده اندازه A4 را در چاپگر قرار دهید.
2. دکمه  را برای خاموش کردن چاپگر فشار دهید.
3. در حالی که دکمه  را نگه داشته اید، چاپگر را روشن کنید و سپس زمانی که چراغ روشن، خاموش شروع به چشمک زدن کرد، دکمه‌ها را رها کنید.

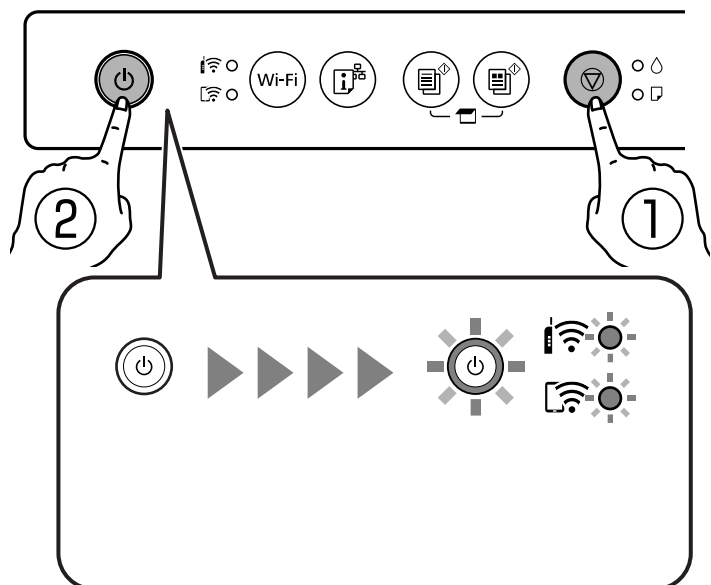

الگوی بررسی نازل چاپ می‌شود.

نکته:

چاپ شدن الگوی بررسی نازل ممکن است کمی زمان برد.

4. الگوی چاپ شده را برای بررسی انسداد نازل‌های هد چاپ بررسی کنید.

A) OK

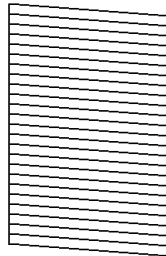

B) NG

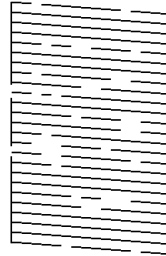

C) NG

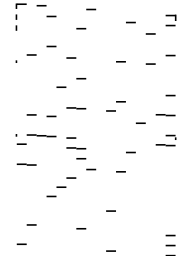

A

همه خطوط چاپ می‌شوند. هیچ مرحله دیگری نیاز نیست.

B یا نزدیک به B

برخی نازل‌ها مسدود هستند. دکمه  را به مدت پنج ثانیه نگه دارید تا چراغ روشن-خاموش شروع به چشمک زدن کند. تمیز کردن هد چاپ شروع می‌شود.

نکته:

شروع فرآیند تمیز کردن هد چاپ ممکن است کمی زمان ببرد.

C یا نزدیک به C

اگر اغلب خطوط جا می‌مانند یا چاپ نمی‌شوند، این بدان معناست که اکثر نازل‌ها مسدود هستند. جایگزینی جوهر را اجرا کنید. برای مشاهده جزئیات، به بخش "اطلاعات مرتبط" در پایین مراجعه کنید.

5. هنگامی که چشمک زدن چراغ روشن-خاموش قطع شد، یک الگوی بررسی نازل را دوباره چاپ کنید. تمیز کردن و چاپ الگو را تکرار کنید تا همه خطوط به طور کامل چاپ شوند.

مهم!

اگر پس از 3 بار بررسی نازل و تمیز کردن هد، کیفیت چاپ بهتر نشد؛ حداقل 12 ساعت چاپ نکنید و سپس بررسی نازل را دوباره اجرا کنید و تمیز کردن هد را در صورت لزوم تکرار نمایید. توصیه می‌کنیم با استفاده از دکمه  چاپگر را خاموش کنید. اگر کیفیت چاپ هنوز بهبود نیافته است، جایگزینی جوهر را اجرا کنید.

اطلاعات مرتبط

← "اجرای جایگزینی جوهر" در صفحه 64

اجرای جایگزینی جوهر

قابلیت جایگزینی جوهر ممکن است کیفیت چاپ را در موارد زیر بهبود دهد.

وقتی اغلب نازل‌ها مسدود هستند.

وقتی بررسی نازل و تمیز کردن هد را 3 بار انجام دادید و دستگاه حداقل 12 ساعت بدون چاپ کردن منتظر مانده است ولی کماکان کیفیت چاپ بهبود نیافته است.



مهم:

در مقایسه با تمیز کاری هد چاپ، جایگزینی جوهر از جوهر بیشتری استفاده می‌کند.

اطلاعات مرتبط

← "بررسی و تمیز کردن هد چاپ" در صفحه 62

اجرا کردن جایگزینی جوهر (Windows)

1. به پنجره درایور چاپگر بروید.

2. روی تمیز کردن هد در زبانه نگهداری کلیک کنید.

3. گزینه جایگزینی جوهر را انتخاب کنید.

4. دستورالعمل‌های روی صفحه را دنبال کنید.



مهم:

اگر پس از اجرای جایگزینی جوهر، کیفیت چاپ بهتر نشد، حداقل 12 ساعت چاپ نکنید و سپس بررسی نازل را دوباره اجرا کنید. بسته به الگوی چاپ شده، تمیز کردن یا جایگزینی جوهر را مجدداً اجرا کنید. اگر کیفیت کماکان بهبود نیافته است، با پشتیبانی *Epson* تماس بگیرید.

اجرا کردن جایگزینی جوهر (Mac OS)

1. گزینه ترجیحات سیستم را از منوی Apple < چاپگرها و اسکنرها (یا چاپ و اسکن، چاپ و نمابر) انتخاب نموده و سپس چاپگر را برگزینید.

2. روی گزینه‌ها و لوازم < برنامه کاربردی > باز کردن برنامه کاربردی چاپگر کلیک کنید.

3. روی گزینه تمیز کردن هد چاپگر کلیک کنید.

4. گزینه جایگزینی جوهر را انتخاب کنید.

5. دستورالعمل‌های روی صفحه را دنبال کنید.



مهم:

اگر پس از اجرای جایگزینی جوهر، کیفیت چاپ بهتر نشد، حداقل 12 ساعت چاپ نکنید و سپس بررسی نازل را دوباره اجرا کنید. بسته به الگوی چاپ شده، تمیز کردن یا جایگزینی جوهر را مجدداً اجرا کنید. اگر کیفیت کماکان بهبود نیافته است، با پشتیبانی *Epson* تماس بگیرید.

جلوگیری از انسداد نازل

هنگام روشن یا خاموش کردن دستگاه همیشه از دکمه روشن/خاموش استفاده کنید.

قبل از کشیدن دوشاخه مطمئن شوید چراغ روشن/خاموش دستگاه خاموش است.

در صورتی که درپوش باز مانده باشد ممکن است جوهر خشک شود. مشابه حالتی که لازم است درپوش خودنویس یا روان‌نویس گذاشته شود تا خشک نشوند، مطمئن شوید هد چاپ به درستی گذاشته شده است تا جوهر خشک نشود. چنانچه حین کار کردن چاپگر، دوشاخه کشیده شود یا برق قطع شود، ممکن است درپوش هد چاپ به درستی گذاشته نشده باشد. اگر هد چاپ به همان صورت باقی گذاشته شود، خشک خواهد شد و سبب انسداد نازل‌ها (خروجی‌های جوهر) می‌شود. در این موارد، در اسرع وقت چاپگر را روشن و خاموش کنید تا درپوش هد چاپ را ببندید.

تراز کردن هد چاپ

اگر متوجه عدم ترازبندی خطوط عمودی یا تصاویر تار شدید، هد چاپ را تراز کنید.

تراز کردن هد چاپ — Windows

1. کاغذ ساده اندازه A4 را در چاپگر قرار دهید.
2. به پنجره درایور چاپگر بروید.
3. روی تراز هد چاپ از زبانه نگهداری کلیک کنید.
4. دستورالعمل‌های روی صفحه را دنبال کنید.

تراز کردن هد چاپ — Mac OS

1. کاغذ ساده اندازه A4 را در چاپگر قرار دهید.
2. گزینه ترجیحات سیستم را از منوی Apple < چاپگرها و اسکنرها (یا چاپ و اسکن، چاپ و نمابر) انتخاب نموده و سپس چاپگر را برگزینید.
3. روی گزینه‌ها و لوازم < برنامه کاربردی > باز کردن برنامه کاربردی چاپگر کلیک کنید.
4. روی گزینه Print Head Alignment کلیک کنید.
5. دستورالعمل‌های روی صفحه را دنبال کنید.

پاک کردن مسیر کاغذ از لکه‌های جوهر

اگر در کار چاپ شده خط خوردگی یا لکه دیده شود، داخل غلتک را تمیز کنید.



برای تمیز کردن داخل چاپگر از دستمال کاغذی استفاده نکنید. ممکن است نازل‌های هد چاپ با پرز مسدود شوند.

1. بررسی کنید گرد و غبار یا لکه روی شیشه اسکنر و جلد سند نباشد.
2. کاغذ ساده اندازه A4 را در چاپگر قرار دهید.

3. بدون قرار دادن سند، شروع به کپی کردن نمایید.
4. این روش را ادامه دهید تا لکه‌ای از جوهر روی کاغذ دیده نشود.
5. اگر پس از پاک کردن مسیر کاغذ مشکل برطرف نشد، قطعه درون چاپگر که در شکل نشان داده شده است، آلوده است. چاپگر را خاموش کنید و جوهر را با پنبه پاک کنید.

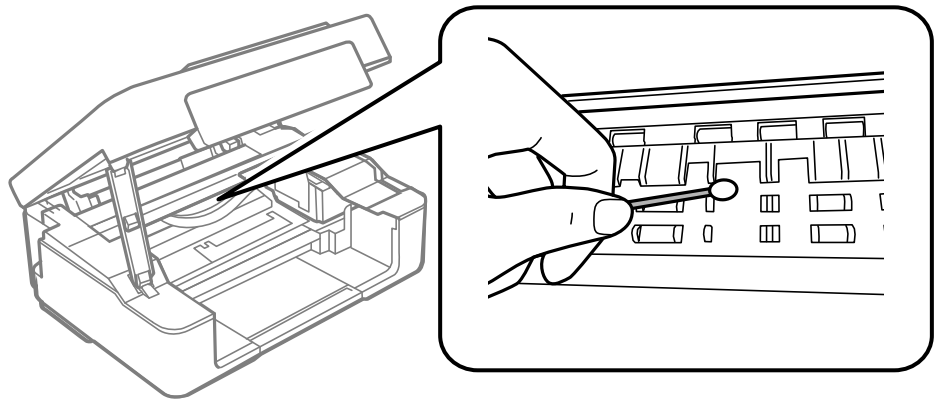

مهم!

- ❑ برای تمیز کردن داخل چاپگر از دستمال کاغذی استفاده نکنید. ممکن است نازل‌های هد چاپ با پرز مسدود شوند.
- ❑ به قطعاتی که در تصویر زیر نشان داده شده‌اند دست نزنید. اینکار می‌تواند منجر به عملکرد نامناسب دستگاه شود.

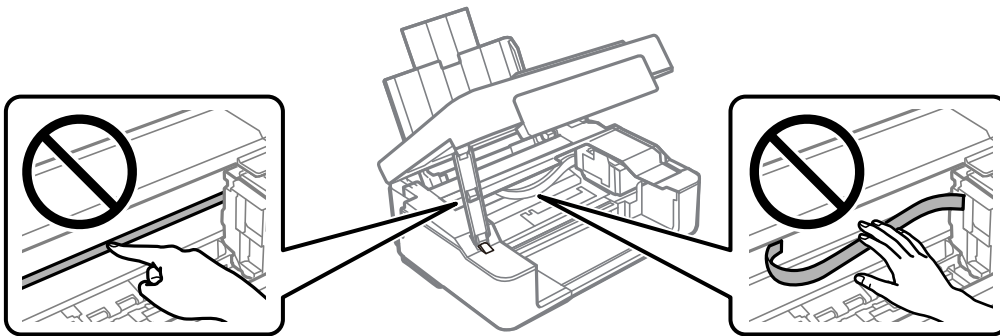

تمیز کردن شیشه اسکنر

زمانی که نسخه‌های چاپ شده یا تصاویر اسکن شده لکه دارند، شیشه اسکنر را تمیز کنید.

مهم!

هرگز از الکل یا تینر برای تمیز کردن چاپگر استفاده نکنید. این مواد شیمیایی به چاپگر آسیب می‌رسانند.

1. درپوش اسناد را باز کنید.

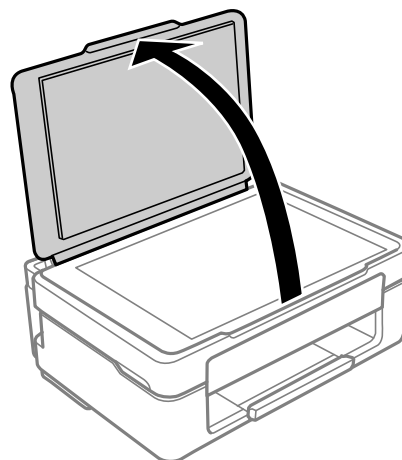

2. از یک دستمال نرم، خشک و تمیز برای تمیز کردن سطح شیشه اسکنر استفاده کنید.

مهم!

اگر سطح شیشه با چربی یا مواد سخت دیگری آلوده شده، از مقدار کمی تمیزکننده شیشه و یک پارچه نرم برای خارج کردن آنها استفاده کنید. مایع باقیمانده را پاک کنید.

از وارد آوردن نیروی بیش از حد به سطح شیشه‌ای بپرهیزید.

مراقب باشید سطح شیشه را خراش ندهید یا به آن آسیب نرسانید. سطح شیشه آسیب دیده کیفیت اسکن را کاهش می‌دهد.

تمیز کردن ورقه نیمه-شفاف

اگر کیفیت خروجی چاپ پس از تراز کردن هد چاپ یا تمیز کردن مسیر کاغذ بهبود نیابد، یعنی ورقه نیمه‌شفاف درون چاپگر احتمالاً آلوده شده است.

وسایل لازم:

گلوله پنبه (چندین)

آب با چند قطره ماده شوینده (2 تا 3 قطره ماده شوینده در 1/4 فنجان آب شیر)

چراغ بررسی لکه

مهم!

از مایع شوینده غیر از ترکیب آب و چند قطره ماده شوینده استفاده نکنید.

1. با فشار دادن دکمه  چاپگر را خاموش کنید.

2. واحد اسکنر را باز کنید.

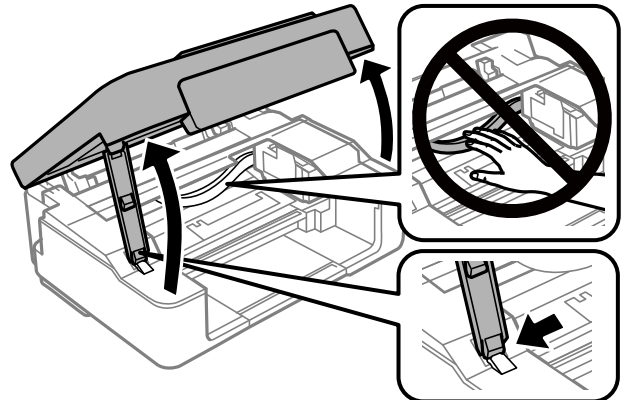

3. بررسی کنید آیا روی ورقه نیمه‌شفاف خط افتاده است. در صورت استفاده از چراغ دیدن لکه آسان‌تر می‌شود. در صورت وجود خط‌افتادگی (مانند اثر انگشت یا چربی) روی ورقه نیمه‌شفاف (A)، به مرحله بعد بروید.

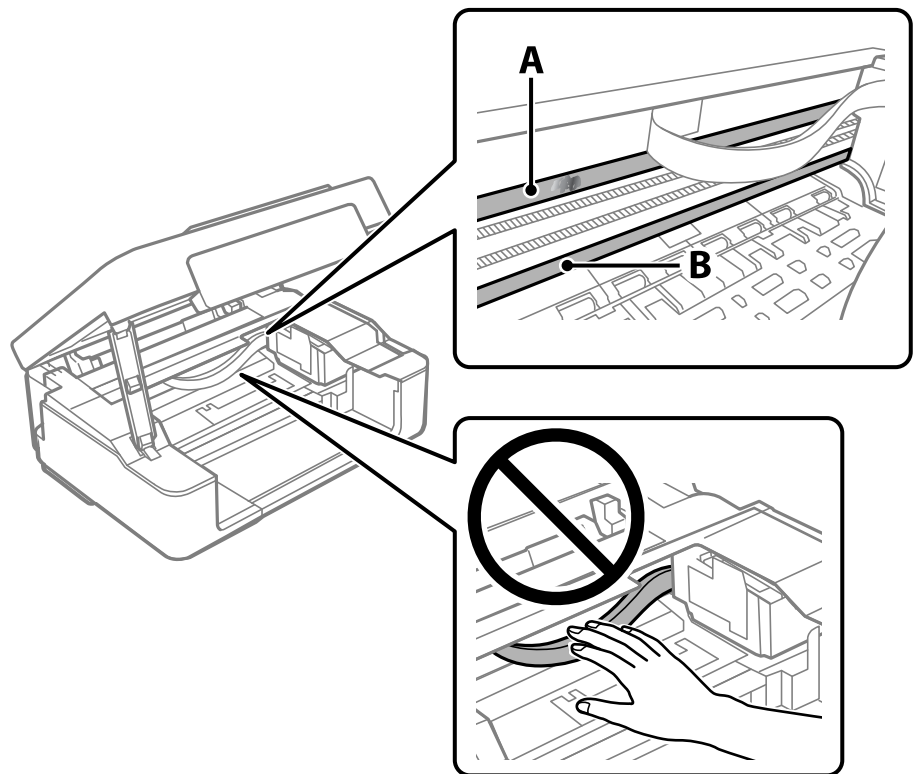

A: ورقه نیمه‌شفاف

B: ریل

مهم:

مراقب باشید که ریل (B) را لمس نکنید. در غیر این صورت، ممکن است قابلیت چاپ مختل شود. روغن روی ریل را پاک نکنید زیرا عملکرد ریل مختل می‌شود.

4. گلوله پنبه را به ترکیب آب و چند قطره ماده شوینده آغشته کنید، طوری که آب از آن نچکد، سپس قطعه کثیف را تمیز کنید. مراقب باشید جوهر داخل چاپگر را لمس نکنید.

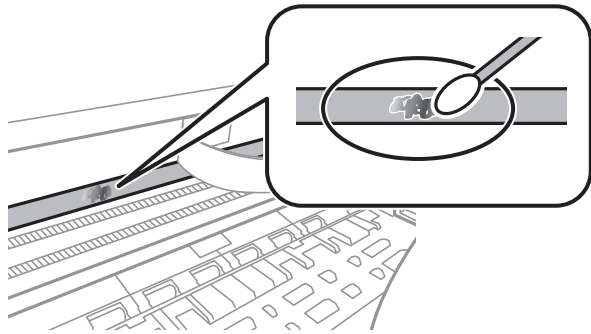

مهم!

لکه را به آرامی تمیز کنید. اگر گلوله پنبه را روی ورقه فشار دهید، ممکن است فنزهای ورقه جابجا شود و چاپگر از کار بیفتد.

5. برای تمیز کردن ورقه از گلوله پنبه خشک استفاده کنید.

مهم!

مراقب باشید که الیاف پنبه روی ورقه نماند.

نکته:

برای جلوگیری از انتشار آلودگی، مرتباً گلوله پنبه را تعویض کنید.

6. مراحل 4 و 5 را تکرار کنید تا آلودگی ورقه برطرف شود.

7. با چشم بررسی کنید که ورقه آلوده نباشد.

تمیز کردن چاپگر

اگر اجزاء یا بدنه دستگاه کثیف یا آلوده به گرد و خاک هستند، چاپگر را خاموش کنید و آنها را با استفاده از یک دستمال نرم و تمیز که در آب نم‌دار شده است، تمیز نمایید. اگر کثیفی برطرف نمی‌شود، با افزودن مقدار کمی شوینده ملایم به دستمال مرطوب امتحان کنید.

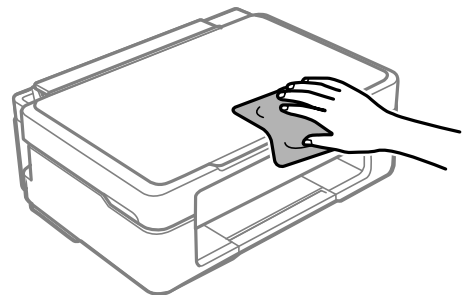

مهم!

- ❑ مراقب باشید آب وارد بدنه چاپگر یا اجزاء الکتریکی آن نشود. در غیر این صورت، ممکن است چاپگر آسیب ببیند.
- ❑ هرگز از الکل یا تینر رنگ برای تمیز کردن قطعات و بدنه دستگاه استفاده نکنید. ممکن است این مواد شیمیایی به آن آسیب برسانند.
- ❑ به قطعاتی که در تصویر زیر نشان داده شده‌اند دست نزنید. اینکار می‌تواند منجر به عملکرد نامناسب دستگاه شود.

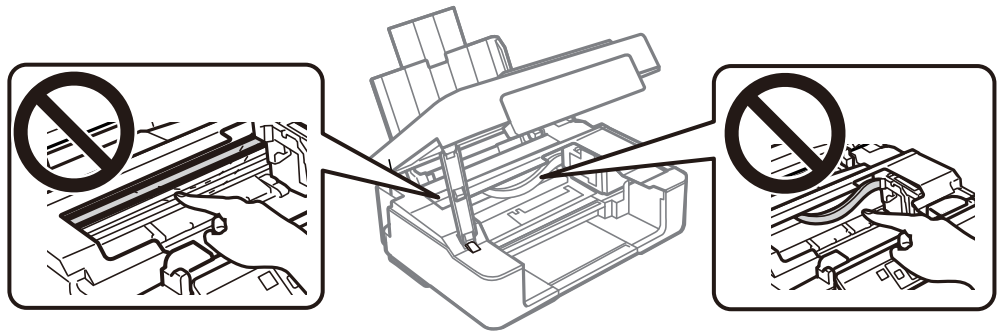

در موارد زیر

73. هنگام تعویض کامپیوتر.
73. ذخیره نیرو.
74. نصب جداگانه برنامه‌ها.
77. تنظیم مجدد اتصال شبکه.
86. وصل کردن مستقیم یک دستگاه هوشمند و یک چاپگر (Wi-Fi Direct).
88. افزودن یا تغییر اتصال چاپگر.
92. حمل و نقل و نگهداری چاپگر.

هنگام تعویض کامپیوتر

باید درایور چاپگر و سایر نرم افزارها را در کامپیوتر جدید نصب کنید.

به وبسایت زیر بروید و سپس نام محصول را وارد نمایید. به تنظیم بروید و راه اندازی را شروع کنید. دستورات عمل‌های روی صفحه را دنبال کنید.

<https://epson.sn>

ذخیره نیرو

اگر هیچ عملیاتی در زمان مشخصی انجام نشود، چاپگر به صورت خودکار وارد حالت خواب می شود یا خاموش می گردد. زمان مورد نظر پیش از اعمال مدیریت نیرو را می توانید تنظیم کنید. هرگونه افزایش می تواند بر کارایی انرژی محصول تأثیر بگذارد. پیش از انجام هرگونه تغییر، لطفاً محیط زیست را در نظر بگیرید.

بسته به محل خرید، چاپگر ممکن است ویژگی داشته باشد که اگر به مدت 30 دقیقه به شبکه وصل نباشد به صورت خودکار خاموش می شود.

صرفه جویی در مصرف انرژی — Windows

1. به پنجره درایور چاپگر بروید.

2. روی اطلاعات چاپگر و گزینه ها از زبانه نگهداری کلیک کنید.

3. یکی از کارهای زیر را انجام دهید.

نکته:

بسته به محل خرید دستگاه شما ممکن است قابلیت تایمر خاموش شدن یا قابلیت‌های «خاموش شدن در صورت قطع اتصال» و خاموش شدن در صورت قطع اتصال را داشته باشد.

مدت زمانی که پس از آن چاپگر وارد حالت خواب می شود را به عنوان تنظیم تایمر خواب انتخاب کنید و روی ارسال کلیک کنید. برای اینکه چاپگر به صورت خودکار خاموش شود، مدت زمان را به عنوان تنظیم تایمر خاموش شدن انتخاب کنید و روی ارسال کلیک کنید.

مدت زمانی که پس از آن چاپگر وارد حالت خواب می شود را به عنوان تنظیم تایمر خواب انتخاب کنید و روی ارسال کلیک کنید. برای اینکه چاپگر به صورت خودکار خاموش شود، مدت زمان را در تنظیم خاموش شدن در صورت غیرفعال بودن یا خاموش شدن در صورت قطع اتصال انتخاب کنید و روی ارسال کلیک کنید.

4. روی تائید کلیک کنید.

اطلاعات مرتبط

◀ "برنامه‌ای برای اسکن کردن از رایانه (درایور چاپگر Windows)" در صفحه 152

ذخیره نیرو — Mac OS

1. گزینه ترجیحات سیستم را از منوی Apple < چاپگرها و اسکنرها (یا چاپ و اسکن، چاپ و فابری) انتخاب نموده و سپس چاپگر را برگزینید.

2. روی گزینه‌ها و لوازم < برنامه کاربردی > باز کردن برنامه کاربردی چاپگر کلیک کنید.

3. روی گزینه تنظیم چاپگر کلیک کنید.

4. یکی از کارهای زیر را انجام دهید.

نکته:

بسته به محل خرید دستگاه شما ممکن است قابلیت تایمر خاموش شدن یا قابلیت‌های خاموش شدن در صورت غیرفعال بودن و خاموش شدن در صورت قطع اتصال را داشته باشد.

□ مدت زمانی که پس از آن چاپگر وارد حالت خواب می شود را به عنوان تنظیم تایمر خواب انتخاب کنید و روی اعمال کردن کلیک کنید. برای اینکه چاپگر به صورت خودکار خاموش شود، مدت زمان را به عنوان تنظیم تایمر خاموش شدن انتخاب کنید و روی اعمال کردن کلیک کنید.

□ مدت زمانی که پس از آن چاپگر وارد حالت خواب می شود را به عنوان تنظیم تایمر خواب انتخاب کنید و روی اعمال کردن کلیک کنید. برای اینکه چاپگر به صورت خودکار خاموش شود، مدت زمان را در تنظیم خاموش شدن در صورت غیرفعال بودن یا خاموش شدن در صورت قطع اتصال انتخاب کنید و روی اعمال کردن کلیک کنید.

غیرفعال کردن اتصال Wi-Fi

اگر قبلاً از Wi-Fi (یا LAN بی سیم) استفاده می کردید اما به دلیل تغییر در حالت اتصال یا به هر دلیل دیگری نمی خواهید از آن استفاده کنید، می توانید اتصال Wi-Fi را غیرفعال کنید.

با حذف سیگنال های غیرضروری Wi-Fi، می توانید در مصرف انرژی در حالت آماده به کار نیز صرفه جویی کنید.

1. اگر چاپگر روشن است آن را خاموش کنید.

2. در حالی که دکمه  را نگه داشته اید، چاپگر را روشن کنید.

تنظیمات پیش فرض شبکه بازیابی می شوند و اتصال Wi-Fi غیرفعال می شود.

نکته:

برای استفاده مجدد از Wi-Fi لازم است تنظیمات شبکه را انجام دهید.

اطلاعات مرتبط

← "دکمه‌ها و عملکردها" در صفحه 19

نصب جداگانه برنامه‌ها

رایانه خود را به شبکه متصل کرده و آخرین نسخه برنامه‌ها را از وبسایت نصب کنید. به عنوان سرپرست وارد رایانه شوید. رمز عبور سرپرست را وارد کنید اگر رایانه به شما فرمان داد.

نکته:

زمان نصب مجدد برنامه، لازم است ابتدا آن را حذف کنید.

1. مطمئن شوید چاپگر و رایانه آماده اتصال باشند و چاپگر به اینترنت وصل باشد.

2. Epson Software Updater را راه‌اندازی کنید.
این عکس مثالی برای Windows است.

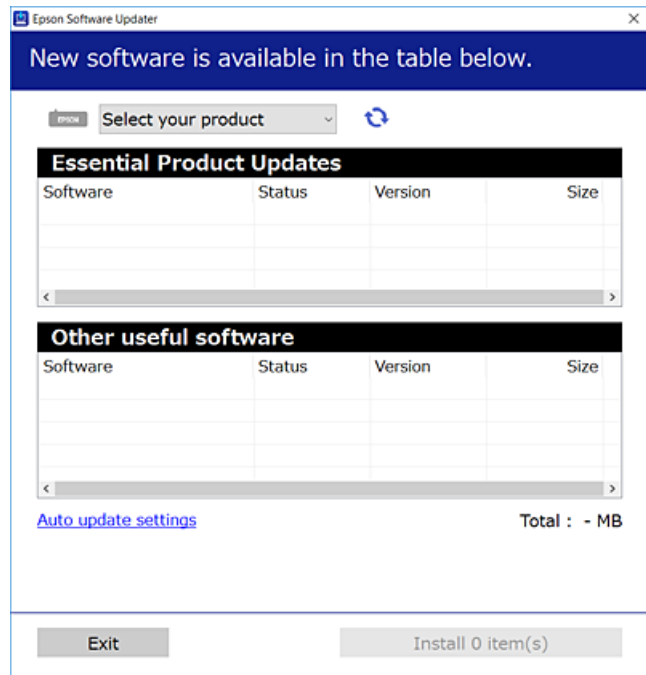

3. برای Windows، چاپگر خود را انتخاب و برای مشاهده آخرین برنامه‌های موجود روی  کلیک کنید.
4. مواردی را که می‌خواهید نصب یا به‌روز کنید، انتخاب و روی دکمه "نصب" کلیک کنید.

مهم! 

تا پایان به‌روزرسانی، چاپگر را خاموش نکرده یا آن را از پریز برق نکشید. در صورتی که این کار را انجام دهید، ممکن است به خرابی چاپگر منجر شود.

نکته:
می‌توانید آخرین برنامه‌ها را از وب‌سایت *Epson* دانلود کنید.

<http://www.epson.com>

اطلاعات مرتبط

← "برنامه‌ای برای به‌روزرسانی نرم‌افزار و ثابت‌افزار (Epson Software Updater)" در صفحه 154

بررسی اینکه آیا یک درایور چاپگر اصل Epson نصب است — Windows

با استفاده از یکی از روش‌های زیر می‌توانید بررسی کنید آیا درایور چاپگر اصلی Epson روی رایانه شما نصب شده است.
مسیر پانل کنترل < مشاهده دستگاه‌ها و چاپگرها (چاپگرها، چاپگرها و فابرها) را انتخاب کنید و سپس برای باز کردن پنجره ویژگی‌های سرور چاپ مراحل زیر را انجام دهید.

Windows 11/Windows 10/Windows 8.1/Windows 8/Windows 7

روی نماد چاپگر و سپس روی ویژگی‌های سرور چاپ در بالای پنجره کلیک کنید.

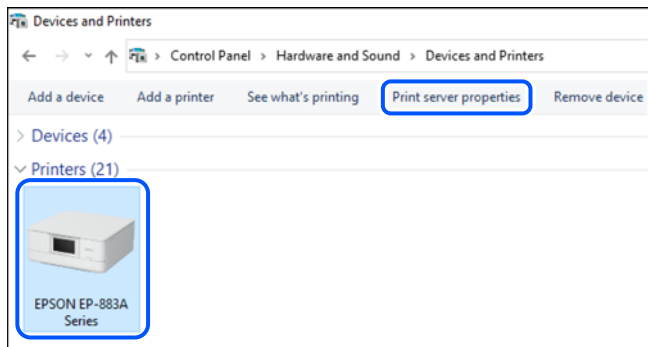

Windows Vista

روی پوشه چاپگرها کلیک راست کنید و سپس گزینه‌های اجرا به عنوان سرپرست < ویژگی‌های سرور را کلیک کنید.

Windows XP

از منوی فایل، گزینه ویژگی‌های سرور را انتخاب کنید.

روی زبانه درایورها کلیک کنید. در صورتی که نام چاپگر شما در لیست نمایش داده می‌شود، درایور چاپگر اصلی Epson در رایانه شما نصب می‌باشد.

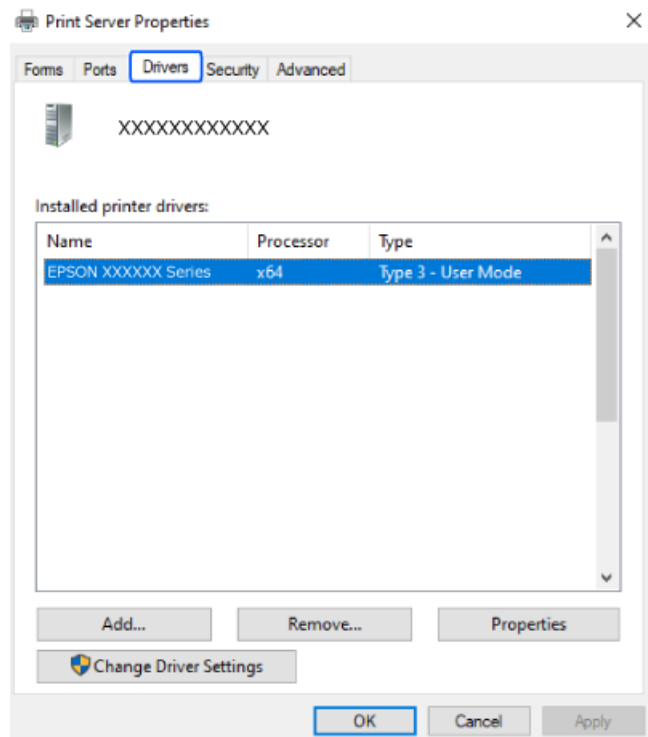

اطلاعات مرتبط

← "نصب جداگانه برنامه‌ها" در صفحه 74

بررسی اینکه آیا یک درایور چاپگر اصل Epson نصب است — Mac OS

با استفاده از یکی از روش‌های زیر می‌توانید بررسی کنید آیا درایور چاپگر اصلی Epson روی رایانه شما نصب شده است.

ترجیحات سیستم را از منوی Apple < چاپگرها و اسکنرها (یا چاپ و اسکن، چاپ و نمابر) برگزینید و سپس چاپگر را انتخاب کنید. روی گزینه گزینه‌ها و لوازم کلیک کنید و در صورتی که زبانه‌های گزینه‌ها و برنامه کاربردی در پنجره نمایش داده می‌شوند، درایور چاپگر اصلی Epson در رایانه شما نصب می‌باشد.

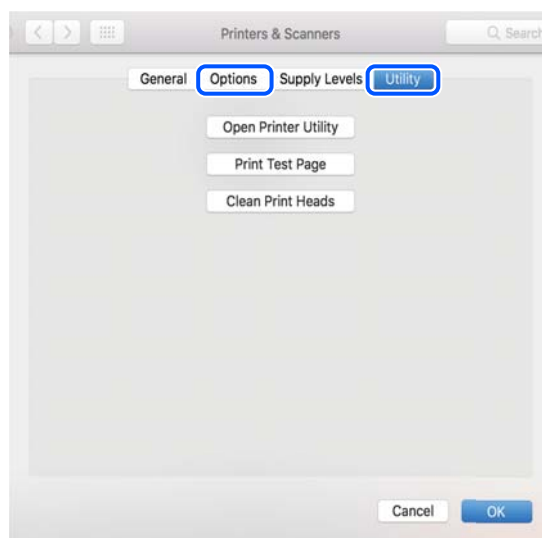

اطلاعات مرتبط

◀ "نصب جداگانه برنامه‌ها" در صفحه 74

تنظیم مجدد اتصال شبکه

شبکه چاپگر را باید در موارد زیر پیکربندی کنید.

هنگام استفاده از چاپگر با اتصال شبکه

اگر محیط شبکه تغییر کرده است

هنگام تعویض روتر بی‌سیم

تغییر دادن روش اتصال به کامپیوتر

اعمال تنظیمات برای اتصال به رایانه

می‌توانید برنامه نصب‌کننده را به یکی از روش‌های زیر اجرا کنید.

راه‌اندازی از وبسایت

به وبسایت زیر بروید و سپس نام محصول را وارد نمایید. به تنظیم بروید و راه‌اندازی را شروع کنید.

<https://epson.sn>

با استفاده از دفترچه راهنمای فیلم وب نیز می‌توانید این مراحل را مشاهده کنید. به وبسایت زیر بروید.

<https://support.epson.net/publist/vlink.php?code=NPD6870>

تنظیم و راه اندازی با استفاده از دیسک نرم افزار

اگر چاپگر دارای دیسک نرم افزار است و از کامپیوتر دارای Windows با درایو دیسک استفاده می کنید، دیسک را وارد کامپیوتر کنید و سپس دستورالعمل های روی صفحه را دنبال کنید.

اعمال تنظیمات برای اتصال به دستگاه هوشمند

زمانی که چاپگر را به همان شبکه که روتر بی سیم متصل است وصل می کنید، می توانید از طریق روتر بی سیم از چاپگر استفاده کنید. برای برقراری اتصال جدید، از دستگاه هوشمند مورد نظر برای اتصال به چاپگر، به وبسایت زیر بروید. نام محصول را وارد کنید، به تنظیم بروید و سپس راه اندازی را انجام دهید.

<https://epson.sn>

 در دفترچه راهنمای فیلم وب می توانید این مراحل را مشاهده کنید. به وبسایت زیر بروید.

<https://support.epson.net/publist/vlink.php?code=VC00006>

نکته:

اگر قبلاً بین دستگاه هوشمند و چاپگر اتصال برقرار کرده اید اما نیاز به پیکربندی مجدد دارد، می توانید از طریق برنامه هایی مانند *Epson Smart Panel* این کار را انجام دهید.

تنظیم کردن Wi-Fi از طریق پانل کنترل

اگر از کامپیوتر یا دستگاه هوشمند برای تنظیم اتصال چاپگر استفاده می کنید، می توانید این کار را در صفحه کنترل انجام دهید. می توانید تنظیمات شبکه را به چندین روش از پانل کنترل چاپگر انجام دهید. روش اتصال سازگار با محیط و شرایط استفاده را انتخاب کنید.

انجام تنظیمات Wi-Fi توسط راه اندازی دکمه فشاری

می توانید با فشار دادن یک دکمه روی روتر بی سیم، شبکه Wi-Fi را بطور خودکار تنظیم کنید. اگر شرایط زیر برقرار بود، می توانید از این روش برای تنظیم کردن استفاده کنید.

روتر بی سیم با WPS سازگار است (تنظیم محافظت شده Wi-Fi).

اتصال Wi-Fi فعلی با فشار دادن یک دکمه روی روتر بی سیم برقرار شده است.



نکته:

اگر نمی توانید دکمه را پیدا کنید یا با استفاده از نرم افزار تنظیم را انجام می دهید، به مستندات ارائه شده همراه روتر بی سیم مراجعه کنید.

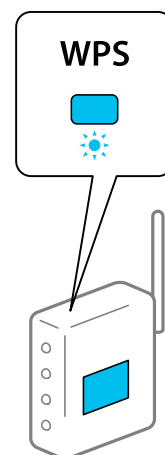
1. دکمه [WPS] روی روتر بی‌سیم را پایین نگه دارید تا چراغ امنیت چشمک بزند.





اگر محل دکمه [WPS] را نمی‌دانید یا اینکه هیچ دکمه‌ای روی روتر بی‌سیم وجود ندارد، برای اطلاع از جزئیات به مستندات عرضه شده همراه روتر بی‌سیم مراجعه کنید.

2. دکمه Wi-Fi چاپگر را به مدت دست کم پنج ثانیه فشار دهید تا چراغ‌های  و  به صورت متناوب چشمک بزنند. تنظیم اتصال شروع خواهد شد. پس از برقرار شدن اتصال، چراغ  روشن می‌شود.



نکته:

وقتی چراغ  و چراغ  با هم چشمک می‌زنند یعنی چاپگر مشکل اتصال دارد. بعد از پاک کردن خطای چاپگر با فشار دادن دکمه Wi-Fi از روی چاپگر، بی‌سیم را مجدداً راه‌اندازی کنید و نزدیک به چاپگر قرار دهید و دوباره سعی کنید. اگر باز هم کار نکرد، یک گزارش اتصال شبکه چاپ کنید و راه حل را بررسی نمایید.



انجام تنظیمات Wi-Fi توسط راه‌اندازی پین‌کد (WPS)



با استفاده از پین‌کد که بر روی برگه حالت شبکه چاپ شده است می‌توانید به روتر بی‌سیم وصل شوید. در صورتی که روتر بی‌سیم مجهز به WPS (تنظیم محافظت شده Wi-Fi) باشد، می‌توانید از این روش برای تنظیم اتصال استفاده کنید. از یک رایانه برای وارد کردن پین‌کد به روتر بی‌سیم استفاده کنید.

1. کاغذها را بارگیری کنید.

2. دکمه  چاپگر را به مدت حداقل 5 ثانیه پایین نگه دارید. برگه وضعیت شبکه چاپ می‌شود.

نکته:

اگر دکمه  را در عرض 5 ثانیه رها کنید، یک گزارش اتصال شبکه چاپ می شود. توجه داشته باشید که اطلاعات پین کد در این گزارش چاپ نمی شود.

3. همزمان با فشار و نگه داشتن دکمه Wi-Fi، دکمه  را فشار دهید تا چراغ  و چراغ  متناوباً شروع به چشمک زدن کنند.



4. از رایانه خود برای وارد کردن پین کد (عدد هشت رقمی) چاپ شده در ستون [WPS-PIN Code] برگه حالت شبکه در روتر بی سیم طی مدت دو دقیقه استفاده کنید.

پس از برقرار شدن اتصال، چراغ  روشن می شود.



نکته:

 برای جزئیات بیشتر درباره وارد کردن پین کد به مستندات عرضه شده همراه روتر بی سیم مراجعه کنید.

 وقتی چراغ  و چراغ  با هم چشمک می زنند یعنی چاپگر مشکل اتصال دارد. بعد از پاک کردن خطای چاپگر با فشار دادن دکمه Wi-Fi از روی چاپگر، بی سیم را مجدداً راه اندازی کنید و نزدیک به چاپگر قرار دهید و دوباره سعی کنید. اگر باز هم مشکل برطرف نشد، یک گزارش اتصال شبکه چاپ کنید و راهکار را بررسی نمایید.



بررسی وضعیت اتصال به شبکه چاپگر (گزارش اتصال شبکه)

می توانید یک گزارش اتصال شبکه برای بررسی حالت بین چاپگر و روتر بی سیم چاپ نمایید.

1. کاغذها را بارگیری کنید.

2. دکمه  را فشار دهید.

گزارش اتصال شبکه چاپ می شود.

اگر خطایی رخ داده است، گزارش اتصال شبکه را بررسی کنید و سپس راهکارهای چاپ شده را دنبال کنید.

پیام ها و راه حل های موجود در گزارش اتصال شبکه

پیام ها و کدهای خطای موجود در گزارش اتصال شبکه را بررسی کنید و سپس راه حل ها را دنبال نمایید.

The screenshot shows a network connection error report. At the top, it says "Check Network Connection" and "Check Result FAIL". The error code is "(E-2)". A blue box labeled 'a' points to the error code. Another blue box labeled 'b' highlights the following text: "See the Network Status and check if the Network Name (SSID) is the SSID you want to connect. If the SSID is correct, make sure to enter the correct password and try again." Below this, it says "If your problems persist, see your documentation for help and networking tips." The report then lists "Checked Items" with a table of checks and their results. Finally, it shows "Network Status" with printer and network details.

Checked Items	
Wireless Network Name (SSID) Check	FAIL
Communication Mode Check	Unchecked
Security Mode Check	Unchecked
MAC Address Filtering Check	Unchecked
Security Key/Password Check	Unchecked
IP Address Check	Unchecked
Detailed IP Setup Check	Unchecked

Network Status	
Printer Name	EPSON XXXXXX
Printer Model	XX-XXX Series
IP Address	169.254.137.8
Subnet Mask	255.255.0.0
Default Gateway	
Network Name (SSID)	EpsonNet
Security	None
Signal Strength	Poor
MAC Address	F8:D0:27:40:C0:AC

a. کد خطا

b. پیام های داخل محیط شبکه

اطلاعات مرتبط

- ← "E-1" در صفحه 82
- ← "E-2 ، E-3 ، E-7" در صفحه 82
- ← "E-5" در صفحه 83
- ← "E-6" در صفحه 83
- ← "E-8" در صفحه 83
- ← "E-9" در صفحه 84
- ← "E-10" در صفحه 84
- ← "E-11" در صفحه 84
- ← "E-12" در صفحه 85
- ← "E-13" در صفحه 85
- ← "پیام های داخل محیط شبکه" در صفحه 86

E-1

راهکارها:

- اطمینان حاصل کنید که هاب یا سایر دستگاه های شبکه روشن هستند.
- اگر می خواهید چاپگر را با Wi-Fi متصل کنید، تنظیمات Wi-Fi جهت چاپگر را مجدداً انجام دهید زیرا غیرفعال شده است.

اطلاعات مرتبط

◀ "تنظیم کردن Wi-Fi از طریق پانل کنترل" در صفحه 78

E-2 ، E-3 ، E-7

راهکارها:

- بررسی کنید روتر بی سیم روشن باشد.
- بررسی کنید که کامپیوتر یا دستگاه شما به درستی به روتر بی سیم متصل شده باشد.
- روتر بی سیم را خاموش کنید. حدود 10 ثانیه صبر کنید و سپس آن را روشن کنید.
- چاپگر را به روتر بی سیم نزدیک کنید و موانع بین آنها را بردارید.
- اگر SSID را به صورت دستی وارد کرده اید، بررسی کنید که صحیح باشد. SSID را از بخش **Network Status** در گزارش اتصال شبکه بررسی کنید.
- اگر روتر بی سیم دارای چندین SSID است، SSID نمایش داده شده را انتخاب کنید. اگر SSID از فرکانسی غیرسازگار استفاده می کند، چاپگر آنها را نمایش نمی دهد.
- اگر برای ایجاد اتصال شبکه از روش راه اندازی با دکمه فشاری استفاده می کنید، مطمئن شوید که روتر بی سیم از WPS پشتیبانی می کند. اگر روتر بی سیم از WPS پشتیبانی نکند، نمی توانید از روش راه اندازی با دکمه فشاری استفاده کنید.
- مطمئن شوید که SSID شما فقط حاوی نویسه های ASCII (نویسه های الفبایی-عددی و نمادها) است. چاپگر نمی تواند SSID حاوی نویسه های غیر ASCII را نمایش دهد.
- پیش از اتصال به روتر بی سیم، SSID و کلمه عبور را به خاطر بسپارید. اگر از روتر بی سیم با تنظیمات پیش فرض آن استفاده می کنید، SSID و کلمه عبور بر روی برجسب روی روتر بی سیم درج شده است. اگر SSID و رمز عبور را نمی دانید، با فردی تماس بگیرید که روتر بی سیم را تنظیم کرده است یا به مستندات ارائه شده همراه روتر بی سیم مراجعه کنید.
- اگر می خواهید به SSID ایجاد شده در دستگاه هوشمند وصل شوید، بررسی کنید که SSID و کلمه عبور در مستندات ارائه شده همراه دستگاه هوشمند موجود باشد.
- اگر اتصال Wi-Fi شما ناگهان قطع شد، شرایط زیر را بررسی کنید. در صورت برقرار بودن هر یک از این شرایط، تنظیمات شبکه را با دانلود و اجرا کردن نرم افزار از وبسایت زیر بازنشانی کنید.
<https://epson.sn> < تنظیم
- یک دستگاه هوشمند دیگر با استفاده از تنظیم دکمه فشاری به شبکه اضافه شده است.
- شبکه Wi-Fi با استفاده از روشی غیر از تنظیم دکمه فشاری راه اندازی شده است.

اطلاعات مرتبط

◀ "تنظیم مجدد اتصال شبکه" در صفحه 77
◀ "تنظیم کردن Wi-Fi از طریق پانل کنترل" در صفحه 78

E-5

راهکارها:

بررسی کنید نوع تنظیم امنیتی روتر بی سیم بر روی یکی از موارد زیر تنظیم شده باشد. در غیر این صورت نوع تنظیم امنیتی روتر بی سیم را تغییر داده و سپس تنظیمات شبکه چاپگر را تنظیم مجدد نمایید.

WEP-64 بیت (40 بیت)

WEP-128 بیت (104 بیت)

(WPA PSK (TKIP/AES *

(WPA2 PSK (TKIP/AES *

(WPA (TKIP/AES

(WPA2 (TKIP/AES

WPA3-SAE (AES)

* WPA PSK با نام WPA Personal نیز شناخته می شود. WPA2 PSK با نام WPA2 Personal نیز شناخته می شود.

E-6

راه حل:

بررسی کنید آیا فیلترینگ آدرس MAC غیر فعال است. اگر فعال است، آدرس MAC چاپگر را ثبت کنید تا فیلتر نشود. برای مشاهده جزئیات بیشتر به مستندات ارائه شده همراه با روتر بی سیم مراجعه کنید. آدرس MAC چاپگر را می توانید از قسمت **Network Status** در گزارش اتصال شبکه بررسی کنید.

اگر روتر بی سیم از روش تأیید اعتبار مشترک با امنیت WEP استفاده می کند، بررسی کنید کلید تأیید اعتبار و شاخص آن صحیح باشند.

اگر تعداد دستگاه های قابل اتصال در روتر بی سیم کمتر از تعداد دستگاه های شبکه ای هستند که می خواهید به آن متصل شوید، روتر بی سیم را تنظیم کنید تا تعداد دستگاه های قابل اتصال بیشتر شود. برای انجام تنظیمات به مستندات ارائه شده همراه با روتر بی سیم مراجعه کنید.

اطلاعات مرتبط

← "اعمال تنظیمات برای اتصال به رایانه" در صفحه 77

E-8

راهکار:

اگر دریافت آدرس IP چاپگر روی خودکار تنظیم شده است، DHCP را در روتر بی سیم فعال کنید.

اگر تنظیم دریافت آدرس IP چاپگر روی حالت دستی تنظیم شده است، آدرس IP که شما به صورت دستی تنظیم می کنید خارج از محدوده است (مثلاً: 0.0.0.0). یک آدرس IP معتبر از طریق پانل کنترل چاپگر تنظیم کنید.

اطلاعات مرتبط

← "تنظیم آدرس IP ثابت برای چاپگر" در صفحه 90

E-9

راهکارها:

موارد زیر را بررسی کنید.

☐ دستگاه‌ها روشن شده باشند.

☐ شما می‌توانید از دستگاه‌هایی که می‌خواهید به چاپگر متصل کنید، به اینترنت و سایر رایانه‌ها یا دستگاه‌های شبکه در یک شبکه دسترسی پیدا کنید.

اگر پس از طی کردن مراحل بالا ارتباط چاپگر و دستگاه‌های شبکه برقرار نشد، روتر بی‌سیم را خاموش کنید. حدود 10 ثانیه صبر کنید و سپس آن را روشن کنید. سپس تنظیمات شبکه را با دانلود و اجرا کردن برنامه نصب از وب‌سایت زیر بازنشانی کنید.

<https://epson.sn> < تنظیم

اطلاعات مرتبط

← "اعمال تنظیمات برای اتصال به رایانه" در صفحه 77

E-10

راهکارها:

موارد زیر را بررسی کنید.

☐ سایر دستگاه‌های شبکه روشن شده باشند.

☐ آدرس‌های شبکه (آدرس IP، ماسک شبکه فرعی و درگاه پیش فرض) صحیح باشند، اگر دریافت آدرس IP چاپگر را روی حالت دستی تنظیم کرده‌اید.

اگر اینها درست نیستند، آدرس شبکه را بازنشانی کنید. می‌توانید آدرس IP، ماسک شبکه فرعی و درگاه پیش فرض را از بخش **Network Status** در گزارش اتصال شبکه بررسی کنید.

هنگامی که DHCP فعال می‌شود، دریافت آدرس IP چاپگر را به حالت خودکار تغییر دهید. اگر می‌خواهید آدرس IP را به صورت دستی تنظیم کنید، آدرس IP چاپگر را از بخش **Network Status** در گزارش اتصال شبکه بررسی کنید و سپس حالت دستی را از صفحه تنظیمات شبکه انتخاب کنید. ماسک شبکه فرعی را روی [255.255.255.0] تنظیم کنید.

اگر بعد از این مراحل همچنان به چاپگر و دستگاه‌های شبکه وصل نمی‌شوید، روتر بی‌سیم را خاموش کنید. حدود 10 ثانیه صبر کنید و سپس آن را روشن کنید.

اطلاعات مرتبط

← "تنظیم آدرس IP ثابت برای چاپگر" در صفحه 90

E-11

راه حل:

مورد زیر را بررسی کنید.

☐ وقتی تنظیم TCP/IP چاپگر را بر روی دستی تنظیم کرده‌اید، آدرس دروازه پیش فرض صحیح است.

☐ دستگاهی که به عنوان دروازه پیش فرض مشخص شده، روشن است.

آدرس دروازه پیش فرض صحیح را تنظیم کنید. آدرس دروازه پیش فرض را می‌توانید از قسمت **Network Status** در گزارش اتصال شبکه بررسی کنید.

اطلاعات مرتبط

◀ "تنظیم آدرس IP ثابت برای چاپگر" در صفحه 90

E-12

راهکارها:

موارد زیر را بررسی کنید.

□ سایر دستگاه‌های شبکه روشن شده باشند.

□ آدرس های شبکه (آدرس IP، ماسک شبکه فرعی و درگاه پیش فرض) صحیح هستند، اگر آنها را به صورت دستی وارد کنید.

□ آدرس های شبکه برای سایر دستگاه‌ها (ماسک شبکه فرعی و درگاه پیش فرض) یکسان هستند.

□ آدرس IP با سایر دستگاه‌ها تداخل ندارد.

اگر پس از طی کردن مراحل بالا ارتباط چاپگر و دستگاه‌های شبکه برقرار نشد، روش زیر را امتحان کنید.

□ روتر بی سیم را خاموش کنید. حدود 10 ثانیه صبر کنید و سپس آن را روشن کنید.

□ تنظیمات شبکه را دوباره با برنامه نصب انجام دهید. شما می‌توانید آن را از وب سایت زیر اجرا کنید.

<https://epson.sn> < تنظیم

□ می‌توانید چند کلمه عبور را روی روتر بی سیم که از نوع امنیت WEP استفاده می‌کند، ثبت کنید. اگر چندین کلمه عبور ثبت شده است، بررسی کنید که آیا اولین کلمه عبور ثبت شده، در چاپگر تنظیم شده است یا خیر.

اطلاعات مرتبط

◀ "تنظیم آدرس IP ثابت برای چاپگر" در صفحه 90

E-13

راهکارها:

موارد زیر را بررسی کنید.

□ دستگاه‌های شبکه مانند روتر بی سیم، هاب و روتر روشن باشند.

□ راه‌اندازی TCP/IP برای دستگاه‌های شبکه به صورت دستی تنظیم نشده است. (اگر راه‌اندازی TCP/IP به صورت خودکار تنظیم شده است در حالی که راه‌اندازی TCP/IP برای سایر دستگاه‌های شبکه به صورت دستی انجام شده است، ممکن است شبکه چاپگر با شبکه سایر دستگاه‌ها متفاوت باشد.)

اگر پس از بررسی موارد بالا باز هم کار نمی‌کند، موارد زیر را امتحان کنید.

□ روتر بی سیم را خاموش کنید. حدود 10 ثانیه صبر کنید و سپس آن را روشن کنید.

□ تنظیمات شبکه مربوط به رایانه موجود در همان شبکه ای که چاپگر قرار دارد را با استفاده از نصب‌کننده انجام دهید. شما می‌توانید آن را از وب سایت زیر اجرا کنید.

<https://epson.sn> < تنظیم

□ می‌توانید چند کلمه عبور را روی روتر بی سیم که از نوع امنیت WEP استفاده می‌کند، ثبت کنید. اگر چندین کلمه عبور ثبت شده است، بررسی کنید که آیا اولین کلمه عبور ثبت شده، در چاپگر تنظیم شده است یا خیر.

اطلاعات مرتبط

- ◀ "تنظیم آدرس IP ثابت برای چاپگر" در صفحه 90
- ◀ "اعمال تنظیمات برای اتصال به رایانه" در صفحه 77

پیام‌های داخل محیط شبکه

پیام	راهکار
The Wi-Fi environment needs to be improved. Turn the wireless router off and then turn it on. If the connection does not improve, see the documentation for the wireless router.	بعد از اینکه چاپگر را به نقطه دسترسی نزدیک‌تر کردید و موانع بین آنها را برداشتید، روتر بی‌سیم را خاموش کنید. حدود 10 ثانیه صبر کنید و سپس آن را روشن کنید. اگر هنوز متصل نمی‌شوید، به اسناد ارائه شده همراه با روتر بی‌سیم مراجعه کنید.
*No more devices can be connected. Disconnect one of the connected devices if you want to add another one.	رایانه و دستگاه‌های همراهی که به صورت همزمان قابل اتصال هستند به صورت کامل در اتصال (Wi-Fi Direct (Simple AP وصل می‌شوند. برای افزودن یک رایانه یا دستگاه هوشمند دیگر، ابتدا اتصال یکی از دستگاه‌های متصل را قطع کنید یا آن را ابتدا به یک شبکه دیگر متصل کنید. می‌توانید تعداد دستگاه‌های بی‌سیم قابل اتصال همزمان و تعداد دستگاه‌های متصل را با بررسی برگه وضعیت شبکه تأیید کنید.

وصل کردن مستقیم یک دستگاه هوشمند و یک چاپگر (Wi-Fi Direct)

Wi-Fi Direct (Simple AP)) به شما امکان می‌دهد بدون استفاده از یک روتر بی‌سیم یک دستگاه هوشمند را مستقیماً به یک چاپگر وصل کنید و از طریق دستگاه هوشمند چاپ کنید.

درباره Wi-Fi Direct

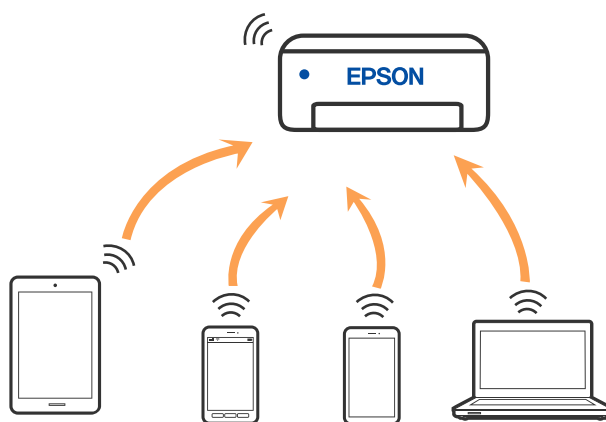

از این روش اتصال زمانی استفاده کنید که از Wi-Fi در خانه یا محل کار استفاده نمی‌کنید، یا زمانی که می‌خواهید چاپگر و رایانه یا دستگاه هوشمند را به صورت مستقیم به هم وصل کنید. در این حالت، چاپگر به عنوان یک روتر بی‌سیم عمل می‌کند و شما می‌توانید دستگاه‌ها را بدون نیاز به استفاده از روتر بی‌سیم استاندارد، به چاپگر وصل کنید. با این وجود، دستگاه‌هایی که به صورت مستقیم به چاپگر متصل می‌شوند نمی‌توانند از طریق چاپگر با یکدیگر ارتباط برقرار کنند.



چاپگر توانایی اتصال به Wi-Fi و Wi-Fi Direct (Simple AP) را به صورت همزمان دارد. با این وجود، اگر اتصال شبکه به اتصال Wi-Fi Direct (Simple AP) را زمانی برقرار کرده باشید که چاپگر به Wi-Fi متصل است؛ اتصال Wi-Fi به طور موقت قطع می‌شود.

اتصال به دستگاه ها از طریق Wi-Fi Direct

این روش به شما امکان می دهد که چاپگر را به صورت مستقیم بدون روتر بی سیم به دستگاه ها متصل کنید. چاپگر همانند یک روتر بی سیم عمل می کند.

1. همزمان با فشار و نگه داشتن دکمه Wi-Fi، دکمه  را فشار دهید تا چراغ  و چراغ  متناوباً شروع به چشمک زدن کنند.

تا پایان یافتن فرآیند صبر کنید.

پس از برقرار شدن اتصال، چراغ  روشن می شود.



نکته:

اگر یک بار *Wi-Fi Direct* را فعال کنید، فعال باقی می ماند مگر اینکه تنظیمات شبکه پیش فرض فعال بازیابی شوند.

2. کاغذها را بارگیری کنید.

3. دکمه  چاپگر را حداقل 5 ثانیه پایین نگه دارید.

برگه حالت شبکه چاپ می شود. می توانید SSID و رمز عبور (AP Wi-Fi Direct ساده) را از روی این برگه بررسی کنید.

4. در صفحه اتصال شبکه رایانه یا صفحه Wi-Fi دستگاه هوشمند، SSID را که بر روی برگه وضعیت شبکه برای اتصال نشان داده شده است انتخاب کنید.



<Wi-Fi Direct>	
Wi-Fi Direct Mode	On
Communication Mode	Simple AP
Operation Mode	IEEE802.11g/n
Communication Speed	Auto
SSID	DIRECT-*****
Password	*****
Channel	11
Security Level	WPA2-PSK(AES)
Link Status	Unknown
Connected Devices	2(Max 4)
Client MAC List	9C:5C:F9:38:C3:74 20:02:AF:C1:92:6B

5. کلمه عبور روی برگه وضعیت شبکه را در رایانه یا دستگاه هوشمند وارد کنید.

می توانید وضعیت Wi-Fi Direct را روی برگه وضعیت شبکه تایید کنید.

نکته:

اتصال از دستگاه هوشمند با اتصال *Wi-Fi Direct* (ویژه Android)

اگر از دستگاه *Android* استفاده کنید و با *Wi-Fi Direct* به چاپگر وصل شوید، چراغ  و چراغ  همزمان روی چاپگر چشمک می زنند.

دکمه Wi-Fi را فشار دهید تا درخواست اتصال پذیرفته شود.

اگر می خواهید درخواست اتصال را رد کنید، دکمه  را فشار دهید.

تغییر تنظیمات (Simple APWi-Fi Direct) مانند SSID

وقتی یک اتصال (Simple APWi-Fi Direct) فعال است، می توانید تنظیمات Wi-Fi Direct مانند نام و رمز عبور شبکه را تغییر دهید.

1. وارد پوشه Web Config شوید.

2. به عنوان سرپرست از **Advanced Settings** وارد سیستم شوید.

نکته:

رمز عبور سرپرست از قبل برای تنظیمات پیشرفته در *Web Config* تنظیم شده است. برای اطلاع از جزئیات درباره رمز عبور سرپرست به پیوند زیر مراجعه کنید.

3. زبانه **Services < Wi-Fi Direct** را انتخاب کنید.

4. موارد مورد نظر برای تغییر را مشخص کنید.

Wi-Fi Direct:

Wi-Fi Direct را فعال یا غیرفعال می کند.

هنگام غیرفعال کردن این تنظیمات، ارتباط همه دستگاه های متصل به چاپگر از طریق اتصال (Simple APWi-Fi Direct) قطع می شود.

SSID:

نام شبکه (SSID) مربوط به (Simple APWi-Fi Direct) مورد استفاده برای اتصال به چاپگر را به نام مدنظر خود تغییر دهید. هنگام تغییر نام شبکه (SSID)، ارتباط همه دستگاه های متصل قطع خواهد شد. در صورت تمایل به اتصال مجدد دستگاه، از نام شبکه (SSID) جدید استفاده کنید.

Password:

رمز عبور (Simple APWi-Fi Direct) برای اتصال دادن چاپگر را به مقدار اختیاری تغییر دهید.

هنگام تغییر رمز عبور، ارتباط همه دستگاه های متصل قطع خواهد شد. در صورت تمایل به اتصال مجدد دستگاه، از رمز عبور جدید استفاده کنید.

5. روی دکمه **Next** کلیک کنید.

اگر می خواهید همه تنظیمات (simple APWi-Fi Direct) را به موارد پیش فرض برگردانید، روی **Restore Default Settings** کلیک کنید. اطلاعات اتصال (simple APWi-Fi Direct) برای دستگاه هوشمند ذخیره شده در چاپگر حذف می شوند.

اطلاعات مرتبط

← "برنامه پیکربندی عملیات چاپگر (Web Config)" در صفحه 154

افزودن یا تغییر اتصال چاپگر

برای تنظیم و راه اندازی چاپگر در چند کامپیوتر

هر چند که چند کامپیوتر را می توانید به روتر بی سیم یکسانی وصل کنید، اما هر کامپیوتر دارای SSID متفاوتی است.

اگر SSID های اختصاص داده شده توسط روتر بی سیم به عنوان شبکه ای یکسان در نظر گرفته نشوند، هر کامپیوتر به شبکه ای جداگانه وصل می شود. وقتی چاپگر را از کامپیوتر A راه اندازی می کنید، آن چاپگر به شبکه ای یکسان با کامپیوتر A اضافه می شود و اجازه می دهد کامپیوتر A چاپ را انجام دهد.

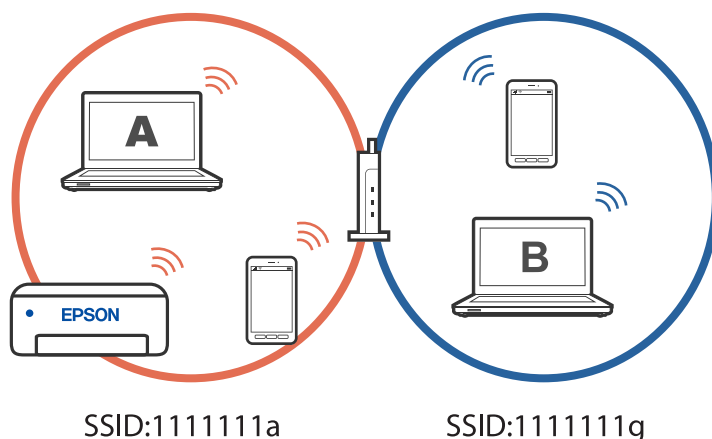

همچنین اگر راه اندازی چاپگر را از کامپیوتر B در مراحل تنظیم نشان داده شده در بالا انجام دهید، چاپگر در همان شبکه کامپیوتر B راه اندازی می شود و اجازه می دهد کامپیوتر B چاپ را انجام دهد، نه کامپیوتر A.

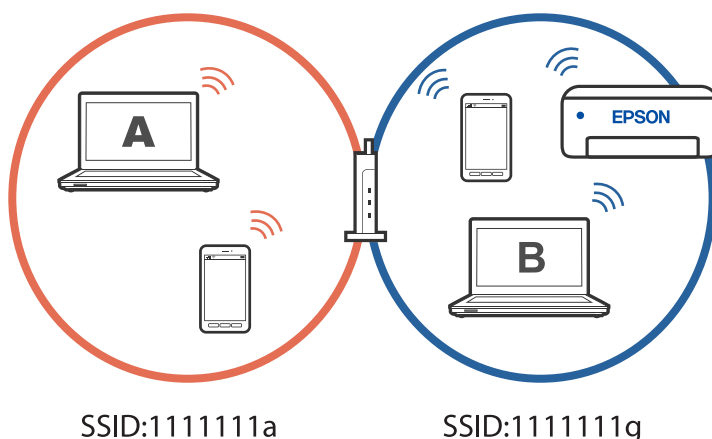

برای جلوگیری از بروز این حالت، وقتی می خواهید چاپگر موجود در شبکه را از کامپیوتر دوم راه اندازی کنید، نصب کننده را در همان کامپیوتری راه اندازی کنید که به شبکه یکسان با چاپگر وصل است. اگر چاپگر در شبکه یکسان پیدا شد، دیگر برای همان شبکه پیگیری نمی شود و آن چاپگر به عنوان «آماده برای استفاده» در نظر گرفته می شود.

تغییر اتصال از Wi-Fi به USB

اگر Wi-Fi مورد استفاده تان ثابت نیست، یا اگر می خواهید اتصال USB ثابت تری داشته باشید، مراحل زیر را دنبال کنید.

1. چاپگر را با یک کابل USB به کامپیوتر متصل کنید.
2. هنگام چاپ با استفاده از اتصال USB، چاپگری را انتخاب کنید که دارای برچسب (XXXXX) نباشد. بسته به نسخه سیستم عامل، نام چاپگر یا "شبکه" شما در XXXX نمایش داده می شود.

مثال برای Windows 11

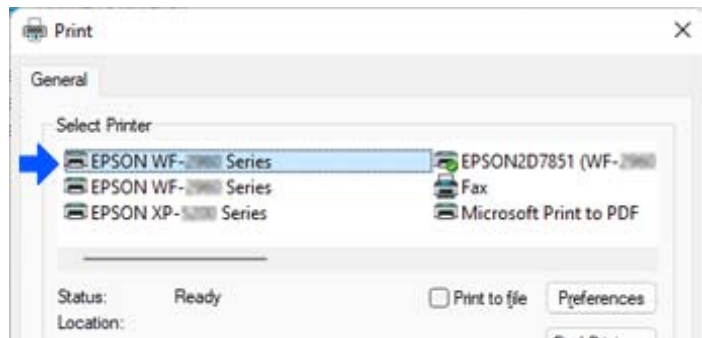

مثال برای Windows 10

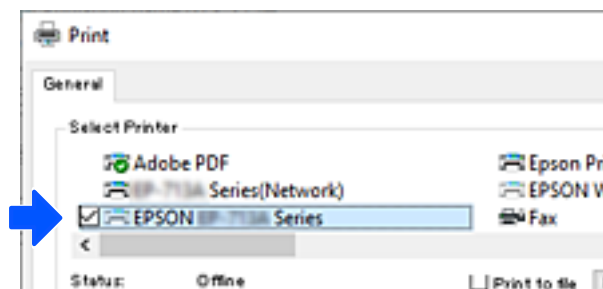

تنظیم آدرس IP ثابت برای چاپگر

می توانید آدرس های IP ثابتی را با استفاده از Web Config برای چاپگر تنظیم کنید.

1. دسترسی به پیکربندی وب.

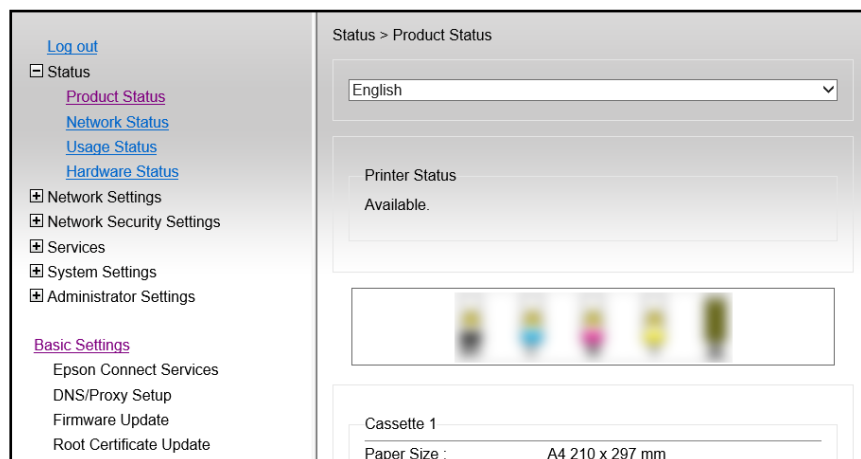

نکته:

موارد و محتوای صفحه نمایش برای *Web Config* بسته به مدل متفاوت است.

اگر صفحه زیر را مشاهده کردید، *Advanced Settings* را از فهرست سمت راست بالای پنجره انتخاب کنید.

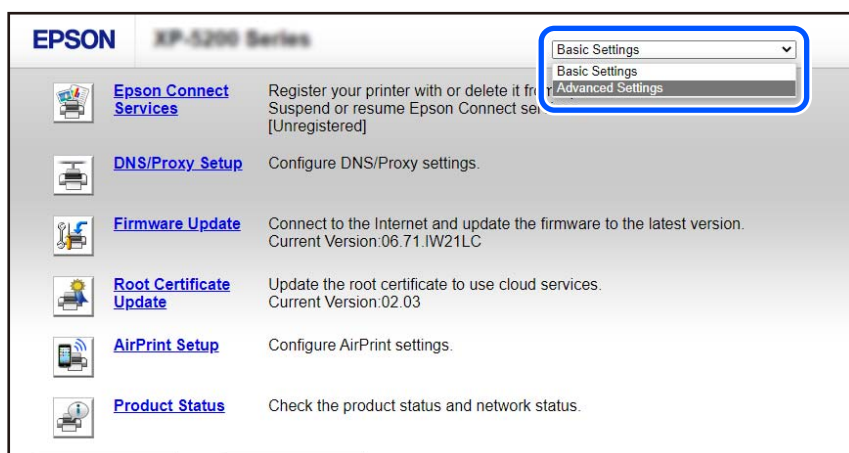

2. به عنوان سرپرست وارد سیستم شوید.

نکته:

رمز عبور سرپرست از قبل برای *Advanced Settings* در *Web Config* تنظیم شده است. برای اطلاع از جزئیات درباره رمز عبور سرپرست به پیوند زیر مراجعه کنید.

3. گزینه *Network Settings* را انتخاب کنید.

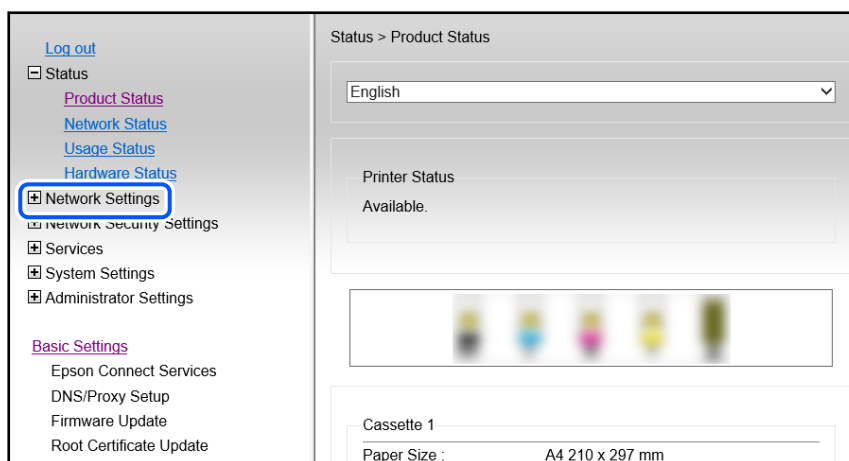

4. گزینه Basic را انتخاب کنید.

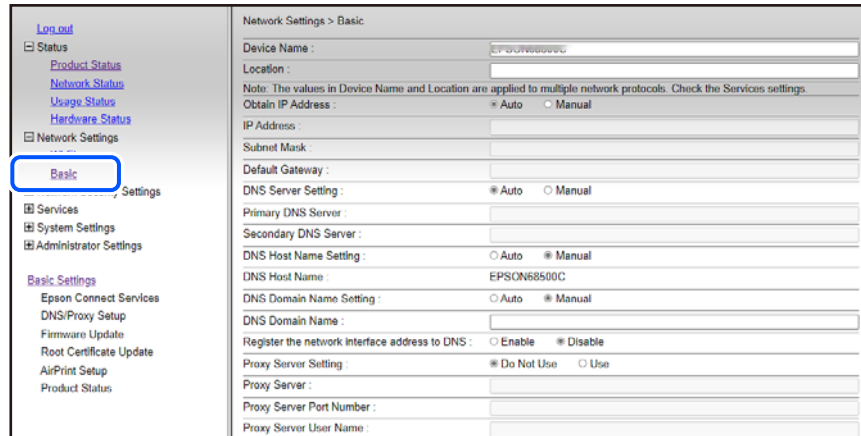

5. گزینه Manual را برای Obtain IP Address انتخاب کنید.

6. آدرس IP را که در IP Address تنظیم کرده اید، وارد کنید. ماسک شبکه فرعی، دروازه پیش فرض، سرور DNS، و سایر موارد را با توجه به محیط شبکه تان تنظیم کنید.

7. روی گزینه Next کلیک کنید.

8. روی گزینه OK کلیک کنید. تنظیمات اعمال می شوند.

برای دسترسی مجدد به Web Config، آدرس IP را که تنظیم کرده اید مشخص کنید.

اطلاعات مرتبط

- ◀ "اجرای Web Config در یک مرورگر وب" در صفحه 154
- ◀ "برنامه پیکربندی عملیات چاپگر (Web Config)" در صفحه 154

حمل و نقل و نگهداری چاپگر

هنگامی که نیاز به نگهداری چاپگر یا انتقال آن به منظور جابجایی یا انجام تعمیرات دارید، مراحل زیر را برای بسته بندی چاپگر دنبال کنید.

1. با فشار دادن دکمه  چاپگر را خاموش کنید.

2. اطمینان حاصل کنید که چراغ روشن-خاموش در حالت خاموش قرار گیرد و سپس سیم برق را از پریز بکشید.

مهم! 

هنگامی که چراغ روشن-خاموش در حالت خاموش است، سیم برق را از پریز جدا کنید. در غیر این صورت چاپگر به وضعیت اولیه خود باز نمی گردد و باعث خشک شدن جوهر شده و ممکن است انجام چاپ غیرممکن گردد.

3. اتصال همه کابلها نظیر سیم برق و کابل USB را قطع کنید.

4. همه کاغذها را از چاپگر خارج کنید.
5. مطمئن شوید هیچ سندی در چاپگر نباشد.
6. در حالی که درپوش سند بسته است واحد اسکنر را باز کنید. نگهدارنده کارتریج جوهر را توسط نوار چسب به بدنه محکم ببندید.

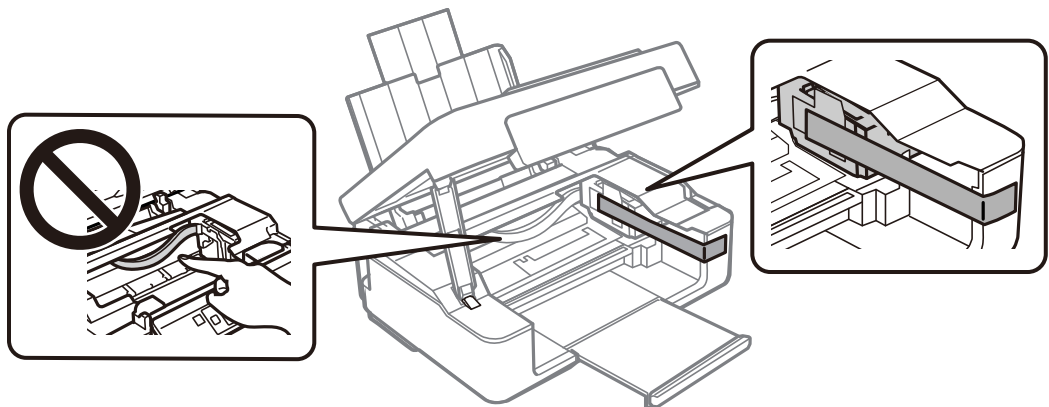

⚠ احتیاط:

هنگام باز و بسته کردن واحد اسکنر مراقب دست یا انگشتان خود باشید که گیر نکنند. در غیر این صورت ممکن است صدمه ببینید.

7. واحد اسکنر را ببندید.

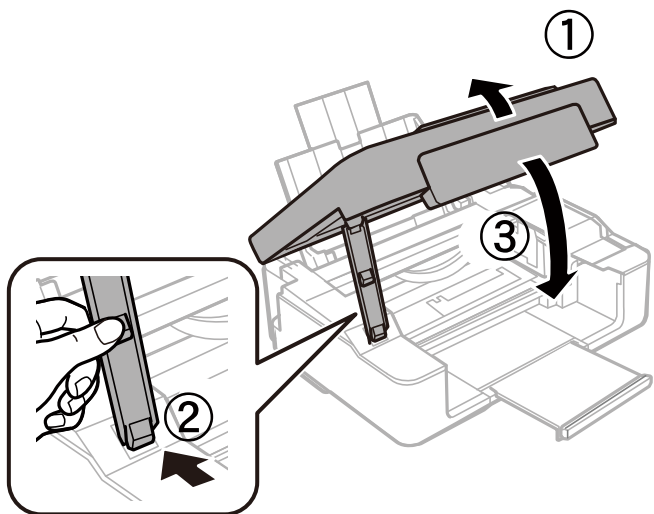

8. جهت بسته‌بندی چاپگر، همانند شکل زیر آماده شوید.

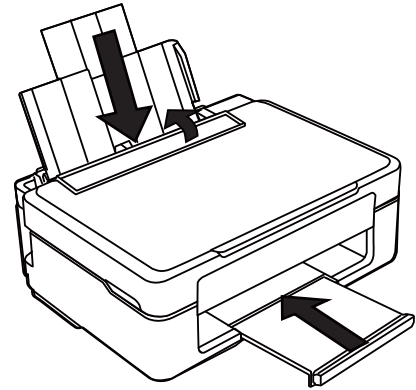

9. با استفاده از لوازم محافظتی، چاپگر را در جعبه بسته‌بندی کنید.

مهم! هنگام نگهداری یا انتقال چاپگر، آن را کج نکنید، آن را بصورت عمودی نگه دارید یا آن را وارونه کنید در غیر این صورت ممکن است جوهر نشت کند.

کارت‌ریج‌های جوهر را جدا نکنید. با جدا کردن کارت‌ریج‌ها، هد چاپ خشک می‌شود و مانع چاپ چاپگر می‌شود.

هنگام استفاده مجدد از چاپگر، حتماً نوار چسب روی نگهدارنده کارت‌ریج جوهر را باز کنید. اگر کیفیت چاپ در چاپ‌های بعدی کاهش یافت هد چاپ را تمیز و تراز کنید.

اطلاعات مرتبط

◀ "بررسی و تمیز کردن هد چاپ" در صفحه 62

◀ "تراز کردن هد چاپ" در صفحه 66

برطرف کردن مشکلات

96. چاپ یا اسکن نمی کند.
106. کیفیت چاپ، کپی و اسکن کردن پایین است.
122. نوع کاغذ یا منبع کاغذ در درایور چاپگر انتخاب نمی شود.
122. بررسی چراغ ها و وضعیت چاپگر.
125. کاغذ گیر می کند.
128. زمان تعویض کارتریج های جوهر است.
141. کار با چاپگر طبق انتظار پیش نمی رود.
145. مشکل برطرف نمی شود.

چاپ یا اسکن نمی کند

حل مشکلات

اگر آنطور که انتظار داشتید چاپ یا اسکن نمی شود یا اگر مشکلی هنگام چاپ وجود دارد، این قسمت را مطالعه کنید. برای مشاهده راه حل بعضی از مشکلات موجود، به قسمت زیر مراجعه کنید.

چاپگر روشن است؟

راهکارها

- بررسی کنید چاپگر روشن باشد.
- بررسی کنید سیم برق به درستی وصل باشد.
- ← ["دستگاه روشن نمی شود" در صفحه 141](#)
- ← ["مشکل برطرف نمی شود" در صفحه 145](#)

کاغذ در چاپگر گیر کرده است؟

راهکارها

- اگر کاغذ در چاپگر گیر کرده است، چاپ شروع نمی شود. کاغذ گیر کرده را از داخل چاپگر بیرون بیاورید.
- ← ["کاغذ گیر می کند" در صفحه 125](#)

چاپگر به درستی کار می کند؟

راهکارها

- اگر چراغ روی صفحه کنترل روشن است یا چشمک می زند، خطا را بررسی کنید.
- یک صفحه وضعیت چاپ کنید و با استفاده از آن بررسی کنید چاپگر به درستی چاپ می کند.
- ← ["بررسی چراغ ها و وضعیت چاپگر" در صفحه 20](#)

مشکلی در اتصال دارید؟

راهکارها

- بررسی کابل همه اتصال ها به درستی وصل باشد.
- بررسی کنید دستگاه شبکه و هاب USB به صورت معمول کار کند.
- اگر اتصال Wi-Fi دارید، بررسی کنید تنظیمات اتصال Wi-Fi صحیح باشد.
- شبکه ای که کامپیوتر و چاپگر به آن متصل هستند را بررسی کنید و مطمئن شوید که نام شبکه ها با هم مطابقت داشته باشند.
- ← ["چاپگر به شبکه وصل نمی شود" در صفحه 100](#)
- ← ["چاپگر با USB وصل نمی شود" در صفحه 100](#)
- ← ["بررسی وضعیت اتصال به شبکه چاپگر \(گزارش اتصال شبکه\)" در صفحه 80](#)

اطلاعات چاپ به درستی ارسال شده است؟

راهکارها

❑ بررسی کنید هیچ اطلاعات چاپی از کار قبلی باقی نمانده باشد.

❑ درایور چاپگر را بررسی کنید تا آفلاین نباشد.

← "هنوز یک کار در انتظار چاپ وجود دارد." در صفحه 98

← "چاپگر معلق یا آفلاین است." در صفحه 98

برنامه یا درایور چاپگر به درستی کار نمی کند

چاپ ممکن نیست علیرغم آنکه اتصال برقرار شده است (Windows)

ممکن است بنا به دلایل زیر رخ داده باشد.

مشکلی در رابطه با نرم افزار یا داده ها وجود دارد.

راهکارها

❑ حتماً درایور چاپگر اصل (Epson (EPSON XXXXXX را نصب کنید. اگر درایور چاپگر اصل Epson نصب نشود، قابلیت ها محدود می شود. بهتر است از درایور چاپگر اصل Epson استفاده کنید.

❑ اگر تصویر بزرگی را چاپ می کنید، ممکن است رایانه حافظه کافی نداشته باشد. تصویر را با وضوح کمتر و اندازه کوچکتر چاپ کنید.

❑ اگر همه راه حل ها را امتحان کرده اید و مشکل هنوز حل نشده است، درایور چاپگر را حذف و دوباره نصب کنید.

❑ می توانید مشکل را با به روز رسانی نرم افزار به آخرین نسخه برطرف کنید. برای بررسی وضعیت نرم افزار، از ابزار به روز رسانی نرم افزار استفاده کنید.

← "بررسی اینکه آیا یک درایور چاپگر اصل Epson نصب است —" در صفحه 75 Windows

← "بررسی اینکه آیا یک درایور چاپگر اصل Epson نصب است — Mac OS" در صفحه 77

← "نصب جداگانه برنامه ها" در صفحه 74

مشکلی در رابطه با وضعیت چاپگر وجود دارد.

راهکارها

روی گزینه EPSON Status Monitor 3 در زبانه نگهداری کلیک کنید و وضعیت چاپگر را بررسی کنید. اگر EPSON Status Monitor 3 غیرفعال باشد، روی تنظیم گسترش یافته در زبانه نگهداری کلیک کنید و سپس EPSON Status Monitor 3 را فعال کنید را انتخاب نمایید.

هنوز یک کار در انتظار چاپ وجود دارد.

راهکارها

روی صف چاپ در زبانه نگهداری درایور چاپگر کلیک کنید. در صورت باقی ماندن داده غیرضروری، لغو همه اسناد را از منوی چاپگر انتخاب کنید.

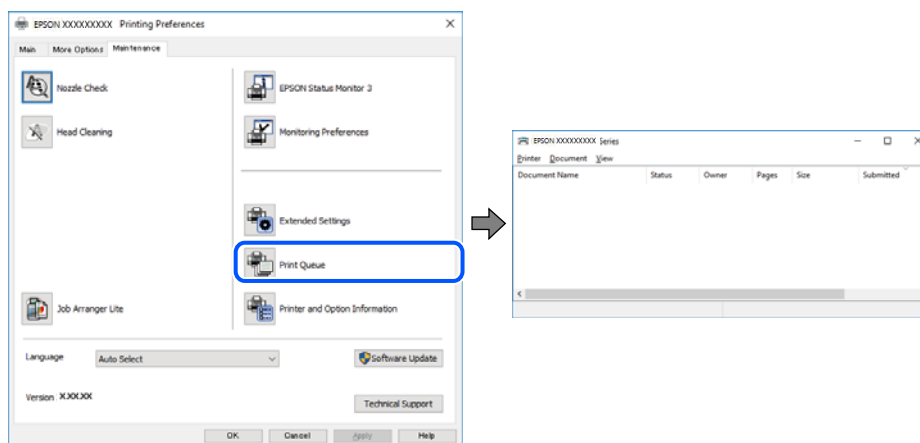

چاپگر معلق یا آفلاین است.

راهکارها

روی صف چاپ در زبانه نگهداری درایور چاپگر کلیک کنید. اگر چاپگر آفلاین است یا در حالت تعلیق قرار دارد، علامت تنظیم آفلاین یا حالت تعلیق را از منوی چاپگر بردارید.

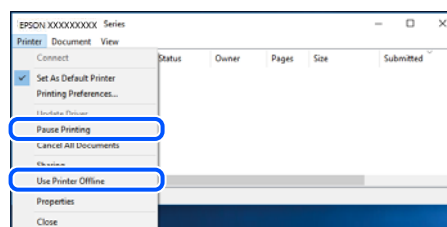

چاپگر به عنوان چاپگر پیش فرض انتخاب نشده است.

راهکارها

روی نماد چاپگر در پانل کنترل < مشاهده دستگاهها و چاپگرها (یا چاپگرها، چاپگرها و ماژرها) کلیک راست کنید و سپس روی تنظیم به عنوان چاپگر پیش فرض کلیک کنید.

نکته:

اگر چندین آیکن چاپگر وجود دارد، برای انتخاب چاپگر صحیح گزینه زیر را انتخاب کنید.

(مثال)

اتصال USB: سری EPSON XXXX

اتصال شبکه: سری EPSON XXXX (شبکه)

اگر درایور چاپگر را چندین بار نصب کنید، نسخه‌هایی از درایور چاپگر ممکن است ایجاد شود. اگر کپی‌هایی مانند "سری EPSON XXXX (نسخه 1)" ایجاد شده باشند، باید روی نماد درایور کپی شده کلیک راست نمایید و سپس روی حذف دستگاه کلیک کنید.

درگاه چاپگر به درستی تنظیم نشده است.

راهکارها

روی صف چاپ در زبانه نگهداری درایور چاپگر کلیک کنید.

اطمینان حاصل کنید که درگاه چاپگر همانند ذیل به درستی در ویژگی‌ها < درگاه از منوی چاپگر تنظیم شده باشد.

اتصال USB: USBXXX، اتصال شبکه: EpsonNet Print Port

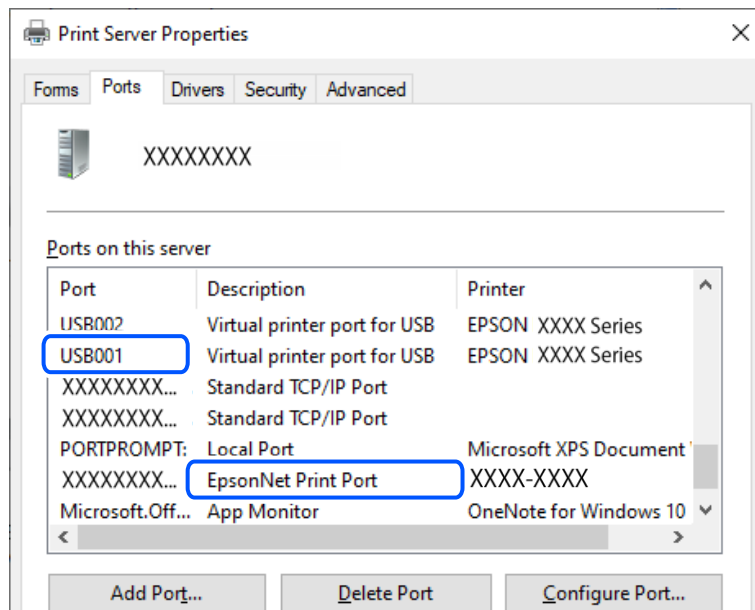

چاپ ممکن نیست علی‌رغم آنکه اتصال برقرار شده است (Mac OS)

ممکن است بنا به دلایل زیر رخ داده باشد.

مشکلی در رابطه با نرم‌افزار یا داده‌ها وجود دارد.

راهکارها

❑ حتماً درایور چاپگر اصل (Epson (EPSON XXXXX را نصب کنید. اگر درایور چاپگر اصل Epson نصب نشود، قابلیت‌ها محدود می‌شود. بهتر است از درایور چاپگر اصل Epson استفاده کنید.

❑ اگر تصویر بزرگی را چاپ می‌کنید، ممکن است رایانه حافظه کافی نداشته باشد. تصویر را با وضوح کمتر و اندازه کوچکتر چاپ کنید.

❑ اگر همه راه‌ها را امتحان کرده‌اید و مشکل هنوز حل نشده است، درایور چاپگر را حذف و دوباره نصب کنید.

❑ می‌توانید مشکل را با به‌روزرسانی نرم‌افزار به آخرین نسخه برطرف کنید. برای بررسی وضعیت نرم‌افزار، از ابزار به‌روزرسانی نرم‌افزار استفاده کنید.

← "بررسی اینکه آیا یک درایور چاپگر اصل Epson نصب است — در صفحه 75 Windows"

← "بررسی اینکه آیا یک درایور چاپگر اصل Epson نصب است — Mac OS" در صفحه 77

← "نصب جداگانه برنامه‌ها" در صفحه 74

مشکلی در رابطه با وضعیت چاپگر وجود دارد.

راهکارها

مطمئن شوید که وضعیت چاپگر روی مکث تنظیم نشده باشد.

گزینه ترجیحات سیستم را از منوی Apple < چاپگرها و اسکنرها (یا چاپ و اسکن، چاپ و فابریک) انتخاب کنید و سپس روی چاپگر دو بار کلیک کنید. اگر چاپگر مکث شده است، روی از سرگیری کلیک کنید.

با وجود برقراری اتصال، اسکن نمی شود

اسکن کردن با وضوح بالا از طریق شبکه.

راهکارها

سعی کنید با وضوح کمتری اسکن کنید.

چاپگر با USB وصل نمی شود

ممکن است بنا به دلایل زیر رخ داده باشد.

کابل USB به شکل صحیح به پریز برق متصل نشده است.

راهکارها

کابل USB را به طور ایمن به چاپگر و رایانه وصل کنید.

مشکلی در رابطه با هاب USB وجود دارد.

راهکارها

اگر از هاب USB استفاده می کنید، سعی کنید چاپگر را بطور مستقیم به رایانه وصل کنید.

مشکلی در رابطه با کابل USB یا ورودی USB وجود دارد.

راهکارها

اگر کابل USB شناسایی نشد، درگاه یا کابل USB را تغییر دهید.

چاپگر به شبکه وصل نمی شود

دلایل و راهکارهای اصلی مربوط به مشکلات برقراری اتصال شبکه

اگر اتصال Wi-Fi قطع شد، موارد زیر را بررسی کنید و ببینید آیا مشکل با عملکرد یا تنظیمات دستگاه های متصل است.

دلیل بروز نقص در اتصال شبکه چاپگر را بررسی کنید.

راهکارها

گزارش بررسی اتصال شبکه را چاپ کنید و مشکلات موجود را بررسی کنید، سپس راه حل های توصیه شده را بررسی کنید.

برای اطلاع از جزئیات درباره خواندن گزارش بررسی اتصال شبکه، به اطلاعات مرتبط در زیر مراجعه کنید.

نکته:

اگر می خواهید اطلاعات بیشتری درباره تنظیمات شبکه کسب کنید، برگه وضعیت شبکه را چاپ کنید.

← "بررسی وضعیت اتصال به شبکه چاپگر (گزارش اتصال شبکه)" در صفحه 80

از **Epson Printer Connection Checker** برای بهبود اتصال به کامپیوتر استفاده کنید. (Windows)

راهکارها

بسته به نتایج بررسی ممکن است قادر باشید مشکل را حل کنید.

1. آیکن **Epson Printer Connection Checker** را در دسکتاپ دو-کلیک کنید.

Epson Printer Connection Checker راه اندازی می شود.

اگر هیچ آیکنی در دسکتاپ وجود ندارد، روش های زیر را برای راه اندازی **Epson Printer Connection Checker** دنبال کنید.

Windows 11

روی دکمه شروع کلیک کنید و سپس همه برنامه ها < **Epson Software** < **Epson Printer Connection Checker** را انتخاب کنید.

Windows 10

روی دکمه شروع کلیک کنید و سپس گزینه های **Epson Software** < **Epson Printer Connection Checker** را انتخاب کنید.

Windows 8.1/Windows 8

نام برنامه را در قسمت جستجو وارد کنید و سپس آیکن نشان داده شده را انتخاب نمایید.

Windows 7

روی دکمه شروع کلیک کنید و سپس همه برنامه ها < **Epson Software** < **Epson Printer Connection Checker** را انتخاب کنید.

2. برای بررسی، دستورالعمل های روی صفحه را دنبال کنید.

نکته:

اگر نام چاپگر نمایش داده نمی شود، یک درایور چاپگر اصلی **Epson** نصب کنید.

"بررسی اینکه آیا یک درایور چاپگر اصل **Epson** نصب است —" در صفحه **Windows75**

وقتی مشکل را تشخیص دادید، راهکار نمایش یافته در صفحه را دنبال کنید.

وقتی نمی توانید مشکل را برطرف کنید، موارد زیر را مطابق با وضعیت بررسی کنید.

چاپگر در یک اتصال شبکه تشخیص داده نمی شود

"بررسی وضعیت اتصال به شبکه چاپگر (گزارش اتصال شبکه)" در صفحه 80

چاپگر از طریق اتصال USB تشخیص داده نمی شود

"چاپگر با USB وصل نمی شود" در صفحه 100

چاپگر تشخیص داده می شود، اما چاپ امکان پذیر نیست.

"چاپ ممکن نیست علی رغم آنکه اتصال برقرار شده است (Windows)" در صفحه 97

مشکلی در رابطه با دستگاه‌های شبکه برای اتصال Wi-Fi وجود دارد.

راهکارها

دستگاه‌هایی که می‌خواهید به شبکه متصل کنید را خاموش کنید. حدود 10 ثانیه صبر کنید و سپس دستگاه‌ها را به این ترتیب روشن کنید: روتر بی‌سیم، رایانه یا دستگاه هوشمند و سپس چاپگر. چاپگر و رایانه یا دستگاه هوشمند را به روتر بی‌سیم نزدیک کنید تا ارتباط امواج رادیویی بهتر شود و سپس سعی کنید تنظیمات شبکه را دوباره انجام دهید.



دستگاه‌ها نمی‌توانند سیگنال‌ها را از روتر بی‌سیم دریافت کنند زیرا بسیار دور از هم هستند.

راهکارها

پس از انتقال دادن رایانه یا دستگاه هوشمند و چاپگر به نزدیکی روتر بی‌سیم، روتر بی‌سیم را خاموش و سپس مجدداً روشن کنید.

هنگام تغییر روتر بی‌سیم، تنظیمات با روتر جدید مطابقت ندارند.

راهکارها

تنظیمات اتصال را مجدداً به نحوی اعمال کنید تا با روتر بی‌سیم جدید مطابقت داشته باشند.

← "تنظیم مجدد اتصال شبکه" در صفحه 77

SSIDهای متصل شده از رایانه یا دستگاه هوشمند و رایانه متفاوت هستند.

راهکارها

هنگامی که از چندین روتر بی‌سیم به صورت همزمان استفاده می‌کنید یا روتر بی‌سیم چندین SSID دارد و دستگاه‌ها به SSIDهای متفاوتی متصل هستند، نمی‌توانید به روتر بی‌سیم وصل شوید.

☐ نمونه اتصال به SSIDهای متفاوت

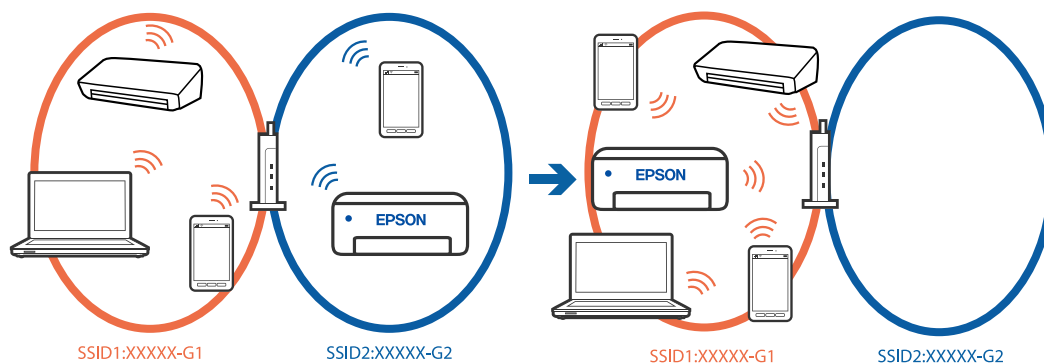

نمونه اتصال به SSIDها با یک دامنه فرکانس متفاوت

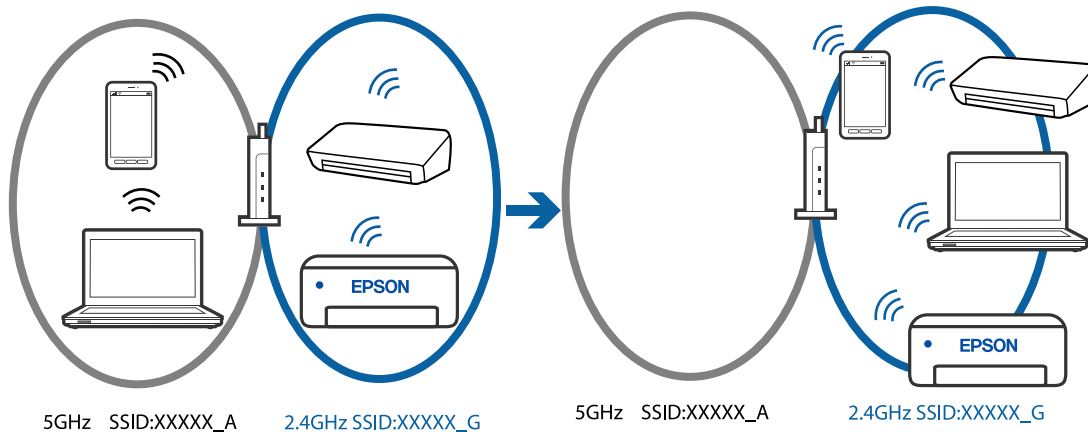

رایانه یا دستگاه هوشمند را به همان SSID که چاپگر متصل است وصل کنید.

با چاپ گزارش بررسی اتصال شبکه، SSID چاپگر متصل را بررسی کنید.

در همه کامپیوترها و دستگاه های هوشمند مورد نظر تان برای اتصال به چاپگر، نام Wi-Fi یا شبکه ای را که به آن متصل هستید بررسی کنید.

اگر چاپگر و کامپیوتر یا دستگاه هوشمندتان به شبکه های مختلفی متصل هستند، دستگاه را دوباره به SSID که چاپگر به آن وصل است متصل کنید.

یک جداکننده حریم خصوصی در روتر بی سیم در دسترس می باشد.

راهکارها

اغلب روترهای بی سیم دارای یک عملکرد تفکیک کننده هستند که از ارتباط بین دستگاه های دارای SSID یکسان جلوگیری می کند. اگر با وجود وصل بودن به یک شبکه یکسان، نمی توانید بین چاپگر و رایانه یا دستگاه هوشمند ارتباط برقرار کنید، عملکرد تفکیک کننده را روی روتر بی سیم غیرفعال کنید. برای جزئیات بیشتر به مستندات عرضه شده با روتر بی سیم مراجعه کنید.

آدرس IP به درستی تخصیص نیافته است.

راهکارها

اگر آدرس IP چاپگر XXX.XXX.169.254 و ماسک شبکه فرعی 255.255.0.0 باشد، آدرس IP را نمی توان به درستی تخصیص داد.

گزارش اتصال شبکه را چاپ کنید و سپس آدرس IP و ماسک شبکه فرعی تخصیص یافته به چاپگر را بررسی کنید. برای چاپ گزارش اتصال شبکه، دکمه  را روی صفحه کنترل چاپگر فشار دهید.

روتر بی سیم را دوباره راه اندازی کنید یا تنظیمات شبکه چاپگر را بازنشانی کنید.

← "تنظیم آدرس IP ثابت برای چاپگر" در صفحه 90

دستگاه متصل به درگاه USB 3.0 سبب اختلال فرکانس رادیویی می شود.

راهکارها

وقتی یک دستگاه را به درگاه USB 3.0 سیستم عامل Mac متصل می کنید، ممکن است اختلال فرکانس رادیویی رخ دهد. اگر نمی توانید به LAN بی سیم (Wi-Fi) وصل شوید یا اگر عملکرد دستگاه بدون ثبات است، موارد زیر را امتحان کنید.

دستگاهی که به درگاه USB 3.0 متصل می شود را در فاصله دورتری از رایانه قرار دهید.

مشکلی در رابطه با تنظیمات شبکه در کامپیوتر یا دستگاه هوشمند وجود دارد.

راهکارها

سعی کنید از طریق کامپیوتر یا دستگاه هوشمند به یک وبسایت وارد شوید تا اطمینان حاصل کنید تنظیمات شبکه دستگاه صحیح باشد. اگر نمی‌توانید به هیچ وبسایتی دسترسی پیدا کنید، مشکلی در رابطه با کامپیوتر یا دستگاه هوشمند وجود دارد. اتصال شبکه کامپیوتر یا دستگاه هوشمند را بررسی کنید. برای اطلاع از جزئیات به مستندات ارائه شده همراه با کامپیوتر یا دستگاه هوشمند خود مراجعه کنید.

کاغذ به نحو مناسب تغذیه نمی شود

مواردی که باید بررسی کنید

موارد زیر را بررسی کنید و راهکارها را با توجه به مشکلات اجرا کنید.

موقعیت نصب نامناسب است.

راهکارها

چاپگر را روی یک سطح صاف قرار دهید و در شرایط محیطی توصیه شده راه‌اندازی کنید.

← "مشخصات محیطی" در صفحه 160

کاغذ غیرقابل پشتیبانی استفاده شده است.

راهکارها

از کاغذی که توسط این چاپگر پشتیبانی می‌شود استفاده کنید.

← "ظرفیت‌ها و کاغذ موجود" در صفحه 148

← "انواع کاغذ غیر قابل استفاده" در صفحه 150

مدیریت کاغذ نامناسب است.

راهکارها

نکات احتیاطی مربوط به مدیریت کاغذ را دنبال کنید.

← "احتیاط‌های مربوط به مدیریت کاغذ" در صفحه 25

تعداد بسیار زیادی برگه در چاپگر بارگذاری شده است.

راهکارها

بیشتر از حداکثر تعداد برگه‌های مشخص شده برای کاغذ قرار ندهید. در مورد کاغذ ساده، بالاتر از خطی که توسط نماد مثلث روی راهنمای لبه قرار دارد کاغذ قرار ندهید.

← "ظرفیت‌ها و کاغذ موجود" در صفحه 148

کاغذ به صورت کج تغذیه می‌شود

ممکن است بنا به دلایل زیر رخ داده باشد.

کاغذ به اشتباه بارگذاری شده است.

راهکارها

کاغذ را در جهت صحیح قرار دهید و گیره نگهدارنده لبه را مقابل لبه کاغذ قرار دهید.

← "قرار دادن کاغذ در تغذیه پشتی کاغذ" در صفحه 26

چندین برگه کاغذ به طور همزمان وارد دستگاه شده اند

ممکن است بنا به دلایل زیر رخ داده باشد.

کاغذ مربوط یا خیس است.

راهکارها

کاغذ جدید را بارگذاری کنید.

الکتریسیته ساکن سبب می شود ورق های کاغذ به یکدیگر بچسبند.

راهکارها

قبل از بارگذاری کاغذ آن را باد بزنید. اگر کماکان کاغذ تغذیه نمی شود، هر بار یک ورق کاغذ بارگذاری کنید.

هنگام چاپ دوروی دستی، چندین ورق کاغذ به صورت همزمان تغذیه می شوند.

راهکارها

قبل از بارگذاری مجدد کاغذ، هر نوع کاغذی که در منبع کاغذ بارگذاری شده است را بیرون بیاورید.

خطای تمام شدن کاغذ

کاغذ در وسط تغذیه کننده کاغذ پشتی قرار نگرفته است.

راهکارها

وقتی خطای تمام شدن کاغذ نمایش داده شود در صورتی که کاغذ در تغذیه کننده کاغذ پشتی وجود دارد، کاغذ را مجدداً در وسط تغذیه کننده کاغذ پشتی بگذارید.

کیفیت چاپ، کپی و اسکن کردن پایین است

کیفیت چاپ پایین است

در نتیجه چاپ، رنگها از دست می‌روند، نواربندی یا رنگهای غیرمنتظره ظاهر می‌شوند



ممکن است نازل‌های هد چاپ مسدود شده باشند.

راهکارها

یک بررسی نازل برای اطلاع از انسداد نازل‌های هد چاپ انجام دهید. بررسی نازل را انجام دهید و سپس اگر هر کدام از نازل‌های هد چاپ مسدود شده‌اند، هد چاپ را تمیز کنید. اگر برای مدت زمان طولانی از چاپگر استفاده نکرده‌اید، ممکن است نازل‌های سر چاپگر مسدود شده باشند و قطره‌های جوهر خارج نشوند.

← "بررسی و تمیز کردن هد چاپ" در صفحه 62

خطوط اضافه رنگی در فواصل حدود 2.5 سانتی متر ظاهر می‌شود



ممکن است بنا به دلایل زیر رخ داده باشد.

تنظیمات نوع کاغذ با کاغذ بارگذاری شده مطابقت ندارد.

راهکارها

تنظیمات نوع کاغذ مناسب را برای نوع کاغذ موجود در چاپگر انتخاب کنید.

← "لیست انواع کاغذ" در صفحه 25

کیفیت چاپ روی گزینه پایین تنظیم شده است.

راهکارها

هنگام چاپ روی کاغذ ساده، با استفاده از تنظیمات کیفیت بالاتر چاپ کنید.

Windows

علامت زیاد را از قسمت کیفیت در زبانه اندازه درایور چاپگر انتخاب کنید.

Mac OS

گزینه عالی را به عنوان **Print Quality** از منوی **تنظیمات چاپ** کادر محاوره‌ای چاپ انتخاب کنید.

موقعیت هد چاپ تراز نیست.

راهکارها

هد چاپ را تراز کنید.

Windows

روی تراز هد چاپ در زبانه **نگهداری** درایور چاپگر کلیک کنید.

Mac OS

گزینه **ترجیحات سیستم** را از منوی **Apple** < چاپگرها و اسکنرها (یا چاپ و اسکن، چاپ و نمابر) انتخاب نموده و سپس چاپگر را برگزینید. بر روی گزینه **ها و لوازم** < برنامه > باز کردن برنامه چاپگر و سپس **Print Head Alignment** کلیک کنید.

چاپ‌های تار، خطوط اضافه عمودی، یا عدم ترازبندی



enthalten alle
Aufdruck. W
↓ 5008 "Regel

ممکن است بنا به دلایل زیر رخ داده باشد. دلایل را بررسی کنید و راه حل‌ها را به ترتیب از بالا امتحان کنید.

موقعیت هد چاپ تراز نیست.

راهکارها

هد چاپ را تراز کنید.

Windows

روی تراز هد چاپ در زبانه **نگهداری** درایور چاپگر کلیک کنید.

Mac OS

گزینه **ترجیحات سیستم** را از منوی **Apple** < چاپگرها و اسکنرها (یا چاپ و اسکن، چاپ و نمابر) انتخاب نموده و سپس چاپگر را برگزینید. بر روی گزینه **ها و لوازم** < برنامه > باز کردن برنامه چاپگر و سپس **Print Head Alignment** کلیک کنید.

تنظیمات چاپ دوطرفه فعال است.

راهکارها

اگر کیفیت چاپ حتی پس از تراز کردن هد چاپ بهبود نمی‌یابد، تنظیمات دوطرفه را غیرفعال کنید.

در طول چاپ دو طرفه (یا با سرعت بالا)، سر چاپگر همزمان با چاپ به هر دو جهت حرکت می‌کند و ممکن است خطوط عمودی تراز نشوند. غیرفعال کردن این تنظیمات می‌تواند سرعت چاپ را کاهش دهد اما کیفیت چاپ بهبود می‌یابد.

Windows

گزینه **چاپ دورویه** را در زبانه **گزینه بیشتر** درایور چاپگر پاک کنید.

Mac OS 

گزینه ترجیحات سیستم را از منوی Apple < چاپگرها و اسکنرها (یا چاپ و اسکن، چاپ و همابر) و سپس چاپگر را انتخاب کنید. روی گزینه‌ها و لوازم < گزینه‌ها (یا درایور) کلیک کنید. گزینه Off را به عنوان تنظیم چاپ دورویه انتخاب کنید.

نتیجه چاپ به صورت یک برگه سفید بیرون می‌آید

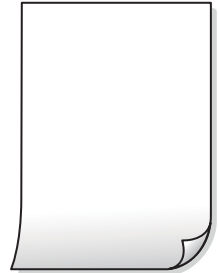

ممکن است نازل‌های هد چاپ مسدود شده باشند.

راهکارها

بررسی نازل را انجام دهید و سپس در صورت مسدود بودن هر کدام از نازل‌های هد چاپ، قابلیت جایگزینی جوهر را اجرا کنید.

← "بررسی و تمیز کردن هد چاپ" در صفحه 62

← "اجرای جایگزینی جوهر" در صفحه 64

تنظیمات چاپ و اندازه کاغذ بارگذاری شده در چاپگر متفاوت هستند.

راهکارها

تنظیمات چاپ را با توجه به اندازه کاغذی که در چاپگر گذاشته اید تغییر دهید. کاغذی را در چاپگر بگذارید که با تنظیمات چاپ مطابقت داشته باشد.

چندین ورق کاغذ به صورت همزمان در چاپگر تغذیه می‌شوند.

راهکارها

برای جلوگیری از آنکه چندین ورق کاغذ به صورت همزمان در چاپگر تغذیه شوند، بخش زیر را ملاحظه کنید.

← "چندین برگه کاغذ به طور همزمان وارد دستگاه شده اند" در صفحه 105

کاغذ لکه یا خط افتادگی دارد



ممکن است بنا به دلایل زیر رخ داده باشد.

کاغذ به صورت اشتباه بارگذاری شده است.

راهکارها

زمانی که نوار افقی نمایان می‌شود (همراستای جهت چاپ) یا در بالا یا پایین کاغذ رد می‌افتد، کاغذ را در جهت صحیح قرار دهید و گیرنده‌های نگهدارنده لبه را به سمت لبه‌های کاغذ بلغزانید.

← "قرار دادن کاغذ در تغذیه پشتی کاغذ" در صفحه 26

مسیر کاغذ رد می‌اندازد.

راهکارها

زمانی که نواربندی عمودی (افقی نسبت به جهت چاپ) نمایان می‌شود یا روی کاغذ رد می‌اندازد، مسیر کاغذ را تمیز کنید.

← "پاک کردن مسیر کاغذ از لکه‌های جوهر" در صفحه 66

کاغذ چین خورده است.

راهکارها

کاغذ را روی یک سطح صاف قرار دهید تا بررسی کنید که دارای تاخوردگی است یا خیر. اگر دارای تاخوردگی است، آن را صاف کنید.

پشت کاغذ چاپ‌شده قبل از سمتی که قبلاً چاپ شده بود خشک شد.

راهکارها

هنگام چاپ دوروی دستی، مطمئن شوید قبل از قرار دادن دوباره کاغذ، جوهر بطور کامل خشک شده باشد.

عکس‌های چاپ شده چسبناک هستند



چاپ روی سمت نادرست کاغذ عکس انجام شده است.

راهکارها

اطمینان حاصل کنید که چاپ را روی سمت قابل چاپ انجام دهید. هنگام چاپ روی پشت کاغذ عکس، باید مسیر کاغذ را تمیز کنید.

← "پاک کردن مسیر کاغذ از لکه‌های جوهر" در صفحه 66

تصاویر یا عکس‌ها با رنگ‌های غیرمنتظره چاپ می‌شوند



ممکن است بنا به دلایل زیر رخ داده باشد.

ممکن است نازل‌های هد چاپ مسدود شده باشند.

راهکارها

یک بررسی نازل برای اطلاع از انسداد نازل‌های هد چاپ انجام دهید. بررسی نازل را انجام دهید و سپس اگر هر کدام از نازل‌های هد چاپ مسدود شده‌اند، هد چاپ را تمیز کنید. اگر برای مدت زمان طولانی از چاپگر استفاده نکرده‌اید، ممکن است نازل‌های سر چاپگر مسدود شده باشند و قطره‌های جوهر خارج نشوند.

← "بررسی و تمیز کردن هد چاپ" در صفحه 62

تصحیح رنگ اعمال شده است.

راهکارها

هنگام چاپ کردن از درایور چاپگر Windows، بسته به نوع کاغذ، تنظیم خودکار عکس Epson به صورت پیش‌فرض اعمال می‌گردد. سعی کنید تنظیمات را تغییر دهید.

در زبانه گزینه بیشتر گزینه سفارشی را در تصحیح رنگ انتخاب کنید و سپس روی پیشرفته کلیک کنید. تنظیم تصحیح رنگ را از خودکار به سایر گزینه‌ها تغییر دهید. اگر ایجاد تغییر هم اثری نداشت، از یک روش تصحیح رنگ دیگر به غیر PhotoEnhance در مدیریت رنگ استفاده کنید.

← "تنظیم رنگ چاپ" در صفحه 47

رنگ‌ها در نتیجه چاپ با محتویات روی نمایشگر متفاوت هستند



ویژگی‌های رنگ نمایشگری که استفاده می‌کنید به درستی تنظیم نشده‌اند.

راهکارها

دستگاه‌های نمایشگر نظیر صفحه نمایش رایانه دارای خصوصیات نمایش مختص خودشان هستند. اگر نمایشگر دارای توازن نباشد، تصاویر با روشنایی و رنگ‌های صحیح نمایش داده نمی‌شود. خصوصیات دستگاه را تنظیم کنید. اگر از Mac OS استفاده می‌کنید، کارهای زیر را نیز انجام دهید.

به کادر محاوره چاپ دسترسی پیدا کنید. گزینه **تطبیق رنگ** را از منوی باز شو انتخاب کنید و سپس **ColorSync** را انتخاب نمایید.

■ **نمایشگر نور بیرون را انعکاس می دهد.**

راهکارها

از نور مستقیم خودداری کنید و تصویر را در جایی که نور مناسب وجود دارد، تأیید نمایید.

■ **نمایشگر از وضوح بالایی برخوردار است.**

راهکارها

رنگها ممکن است با آنچه که در دستگاههای هوشمند نظیر تلفنها یا تبلتها یا تبلتها هوشمند با نمایشگرهای دارای وضوح بالا می بینید، متفاوت باشد.

■ **نمایشگر و چاپگر از فرآیندهای تولید رنگ متفاوتی برخوردارند.**

راهکارها

رنگهای یک نمایشگر به طور کامل با رنگهای روی کاغذ یکسان نیست زیرا دستگاه نمایشگر و چاپگر دارای فرآیند متفاوتی برای تولید رنگها می باشند. ویژگیهای رنگ را به نحوی تنظیم کنید که رنگها مشابه باشند.

■ **چاپ بدون حاشیه امکان پذیر نیست**



■ **گزینه بدون حاشیه در تنظیمات چاپ تعیین نشده است.**

راهکارها

تنظیم بدون حاشیه را در تنظیمات چاپ انجام دهید. اگر نوع کاغذی را انتخاب کنید که از چاپ بدون کادر حاشیه پشتیبانی نمی کند، نمی توانید بدون حاشیه را انتخاب کنید. نوع کاغذی را انتخاب کنید که از چاپ بدون کادر حاشیه پشتیبانی کند.

Windows

علامت بدون حاشیه را از زبانه اندازه درایور چاپگر انتخاب کنید.

Mac OS

یک اندازه کاغذ بدون کادر حاشیه از اندازه کاغذ انتخاب کنید.

◀ "کاغذ برای چاپ بدون حاشیه" در صفحه 149

در حین چاپ بدون کادر حاشیه، لبه‌های تصویر برش داده می‌شوند



از آنجا که تصویر تا حدی بزرگ می‌شود، قسمت‌های بیرون زده برش داده می‌شوند.

راهکارها

یک تنظیم بزرگنمایی کمتر انتخاب کنید.

Windows

روی تنظیم در کنار کادر انتخاب بدون حاشیه در زبانه اندازه از درایور چاپگر کلیک کنید و سپس تنظیمات را تغییر دهید.

Mac OS

تنظیم گسترش از منوی تنظیمات چاپ کادر چاپ را تغییر دهید.

نسبت ابعادی اطلاعات تصویر و اندازه کاغذ متفاوت است.

راهکارها

اگر نسبت ابعادی داده تصویر و اندازه کاغذ متفاوت است، اگر سمت طولانی تصویر بیشتر از سمت طولانی کاغذ باشد، این سمت برش می‌خورد.

محل، اندازه، یا حاشیه‌های کار چاپی درست نیست

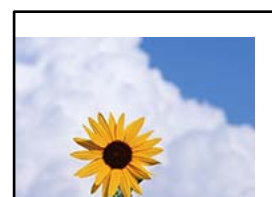

ممکن است بنا به دلایل زیر رخ داده باشد.

کاغذ به اشتباه بارگذاری شده است.

راهکارها

کاغذ را در جهت صحیح قرار دهید و گیره نگهدارنده لبه را مقابل لبه کاغذ قرار دهید.

← "قرار دادن کاغذ در تغذیه پشتی کاغذ" در صفحه 26

تصویر چاپ شده معکوس است



تصویر در تنظیمات چاپ به نحوی تنظیم شده است تا در راستای افقی برعکس شود.

راهکارها

علامت تنظیمات تصویر آینه‌ای را در درایور چاپگر یا برنامه بردارید.

Windows

تصویر آینه را در زبانه گزینه بیشتر درایور چاپگر پاک کنید.

Mac OS

علامت **Mirror Image** را از منوی تنظیمات چاپ کادر چاپ بردارید.

وجود الگوهای موزاییک شکل در چاپها



تصاویر یا عکس‌های با وضوح کم چاپ شدند.

راهکارها

هنگام چاپ تصاویر و عکس‌ها، با گزینه داده‌های وضوح بالا چاپ کنید. تصاویر برگرفته از وبسایت‌ها اغلب وضوح پایینی دارند، با اینکه در حالت نمایش خوب به نظر می‌رسند و به همین دلیل ممکن است کیفیت چاپ کاهش یابد.

کیفیت کپی پایین است

در کپی‌ها، رنگ‌ها از دست می‌روند، نواربندی یا رنگ‌های غیرمنتظره ظاهر می‌شوند

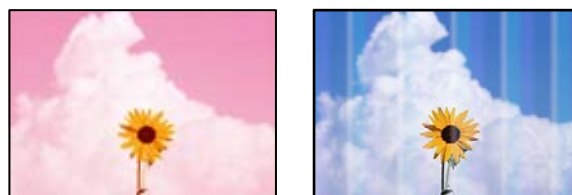

ممکن است نازل‌های هد چاپ مسدود شده باشند.



راهکارها

یک بررسی نازل برای اطلاع از انسداد نازل‌های هد چاپ انجام دهید. بررسی نازل را انجام دهید و سپس اگر هر کدام از نازل‌های هد چاپ مسدود شده‌اند، هد چاپ را تمیز کنید. اگر برای مدت زمان طولانی از چاپگر استفاده نکرده‌اید، ممکن است نازل‌های سر چاپگر مسدود شده باشند و قطره‌های جوهر خارج نشوند.

← "بررسی و تمیز کردن هد چاپ" در صفحه 62

یک کپی در حالت پیش نویس دارید.

راهکارها

اگر دکمه‌های  و  یا  را به صورت همزمان فشار دهید، چاپگر در حالت پیش نویس چاپ می‌کند.

کافی است دکمه  یا  را جداگانه فشار دهید.

نکته:

حالت پیش‌نویس برای کاربران اروپای غربی وجود ندارد.

خطوط اضافه رنگی در فواصل حدود 2.5 سانتی متر ظاهر می‌شود



ممکن است بنا به دلایل زیر رخ داده باشد.

تنظیمات نوع کاغذ با کاغذ بارگذاری شده مطابقت ندارد.

راهکارها

تنظیمات نوع کاغذ مناسب را برای نوع کاغذ موجود در چاپگر انتخاب کنید.

← "لیست انواع کاغذ" در صفحه 25

موقعیت هد چاپ تراز نیست.

راهکارها

هد چاپ را تراز کنید.

Windows 

روی تراز هد چاپ در زبانه نگهداری درایور چاپگر کلیک کنید.

Mac OS 

گزینه ترجیحات سیستم را از منوی Apple < چاپگرها و اسکنرها (یا چاپ و اسکن، چاپ و فابری) انتخاب نموده و سپس چاپگر را برگزینید. بر روی گزینه‌ها و لوازم < برنامه > باز کردن برنامه چاپگر و سپس **Print Head Alignment** کلیک کنید.

کپی‌های تار، نواربندی عمودی، یا عدم ترازبندی



enthalten alle
Aufdruck. W
↓ 5008 "Regel

ممکن است بنا به دلایل زیر رخ داده باشد.

موقعیت هد چاپ تراز نیست.

راهکارها

هد چاپ را تراز کنید.

Windows

روی تراز هد چاپ در زبانه نگهداری درایور چاپگر کلیک کنید.

Mac OS

گزینه ترجیحات سیستم را از منوی Apple < چاپگرها و اسکنرها (یا چاپ و اسکن، چاپ و نمابر) انتخاب نموده و سپس چاپگر را برگزینید. بر روی گزینه‌ها و لوازم < برنامه > باز کردن برنامه چاپگر و سپس **Print Head Alignment** کلیک کنید.

نتیجه چاپ به صورت یک برگه سفید بیرون می‌آید



ممکن است نازل‌های هد چاپ مسدود شده باشند.

راهکارها

بررسی نازل را انجام دهید و سپس در صورت مسدود بودن هر کدام از نازل‌های هد چاپ، قابلیت جایگزینی جوهر را اجرا کنید.

← "بررسی و تمیز کردن هد چاپ" در صفحه 62

← "اجرای جایگزینی جوهر" در صفحه 64

تنظیمات چاپ و اندازه کاغذ بارگذاری شده در چاپگر متفاوت هستند.

راهکارها

تنظیمات چاپ را با توجه به اندازه کاغذی که در چاپگر گذاشته اید تغییر دهید. کاغذی را در چاپگر بگذارید که با تنظیمات چاپ مطابقت داشته باشد.

چندین ورق کاغذ به صورت همزمان در چاپگر تغذیه می‌شوند.

راهکارها

برای جلوگیری از آنکه چندین ورق کاغذ به صورت همزمان در چاپگر تغذیه شوند، بخش زیر را ملاحظه کنید.

← "چندین برگه کاغذ به طور همزمان وارد دستگاه شده اند" در صفحه 105

کاغذ لکه یا خط افتادگی دارد



ممکن است بنا به دلایل زیر رخ داده باشد.

کاغذ به صورت اشتباه بارگذاری شده است.

راهکارها

زمانی که نوار افقی نمایان می‌شود (همراستای جهت چاپ) یا در بالا یا پایین کاغذ رد می‌افتد، کاغذ را در جهت صحیح قرار دهید و گیرنده‌های نگهدارنده لبه را به سمت لبه‌های کاغذ بلغزانید.

← "قرار دادن کاغذ در تغذیه پشتی کاغذ" در صفحه 26

مسیر کاغذ رد می‌اندازد.

راهکارها

زمانی که نواربندی عمودی (افقی نسبت به جهت چاپ) نمایان می‌شود یا روی کاغذ رد می‌اندازد، مسیر کاغذ را تمیز کنید.

← "پاک کردن مسیر کاغذ از لکه‌های جوهر" در صفحه 66

کاغذ چین خورده است.

راهکارها

کاغذ را روی یک سطح صاف قرار دهید تا بررسی کنید که دارای تاخوردگی است یا خیر. اگر دارای تاخوردگی است، آن را صاف کنید.

موقعیت، اندازه، یا حاشیه‌های کپی‌ها صحیح نیست

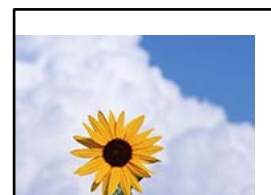

ممکن است بنا به دلایل زیر رخ داده باشد.

کاغذ به اشتباه بارگذاری شده است.

راهکارها

کاغذ را در جهت صحیح قرار دهید و گیره نگهدارنده لبه را مقابل لبه کاغذ قرار دهید.

← "قرار دادن کاغذ در تغذیه پشتی کاغذ" در صفحه 26

اسناد اصلی به درستی قرار داده نشدند.

راهکارها

□ بررسی کنید سند به درستی در برابر علامت‌های ترازبندی قرار گرفته باشد.

□ اگر لبه تصویر در کادر نیست، سند را کمی از لبه شیشه اسکنر حرکت دهید.

← "قرار دادن اسناد" در صفحه 30

مقداری گرد و خاک یا چرک روی شیشه اسکنر وجود دارد.

راهکارها

هنگام قرار دادن اسناد اصلی روی شیشه اسکنر، ابتدا هر گونه گرد و خاک یا آلودگی که به اسناد چسبیده است را پاک کنید و سپس شیشه اسکنر را تمیز نمایید. اگر گرد و غبار یا لکه‌هایی بر روی شیشه وجود داشته باشد، ممکن است قسمت کپی گسترش یابد تا گرد و غبار یا لکه را نیز دربرگیرد، در نتیجه محل کپی نادرستی ایجاد کند یا تصویر کوچک شود.

← "تمیز کردن شیشه اسکنر" در صفحه 67

اندازه کاغذ به اشتباه تنظیم شده است.

راهکارها

تنظیم اندازه کاغذ مناسب را انتخاب کنید.

رنگ‌ها یکدست نیستند، لکه، نقطه یا خطوط مستقیم در تصویر کپی شده ظاهر می‌شود



ممکن است بنا به دلایل زیر رخ داده باشد.

مسیر کاغذ کثیف است.

راهکارها

کاغذ را بدون چاپ جهت تمیز کردن مسیر کاغذ قرار داده و خارج کنید.

← "پاک کردن مسیر کاغذ از لکه‌های جوهر" در صفحه 66

روی اسناد اصلی یا شیشه اسکنر گرد و خاک یا چرک وجود دارد.

راهکارها

هر نوع گرد و خاک یا چرک چسبیده به اسناد اصلی را پاک نموده و شیشه اسکنر را تمیز کنید.

← "تمیز کردن شیشه اسکنر" در صفحه 67

سند اصلی با نیروی بیش از حد فشار داده شده است.

راهکارها

وارد شدن نیروی بیش از حد ممکن است سبب تار شدن یا ایجاد لکه و نقاط تیره شود.

روی اسناد اصلی یا درپوش سند فشار بیش از حد وارد نکنید.

الگوی شطرنجی (هاشور خورده) در تصویر کپی شده ظاهر می‌شود

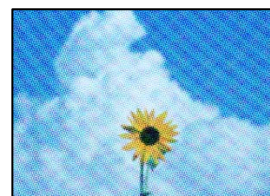

چنانچه سند اصلی یک سند چاپ شده مانند یک مجله یا کاتالوگ باشد، یک الگوی شطرنجی نقطه چین ظاهر خواهد شد.

راهکارها

اسناد را با زاویه دیگری قرار دهید.

تصویری از پشت اسناد در تصویر کپی شده ظاهر می‌شود



ممکن است بنا به دلایل زیر رخ داده باشد.

هنگام اسکن کردن اسناد اصلی نازک، تصاویر واقع در پشت آنها را نیز می‌توان همزمان اسکن کرد.

راهکارها

سند اصلی را روی شیشه اسکنر قرار دهید و سپس یک تکه کاغذ سیاه روی آن بگذارید.

← "قرار دادن اسناد اصلی روی شیشه اسکنر" در صفحه 31

مشکلات مربوط به تصویر اسکن شده

رنگ‌های غیریکنواخت، کثیفی، لکه‌ها و موارد مشابه در تصویر اسکن شده ظاهر می‌شوند



روی اسناد اصلی یا شیشه اسکنر گرد و خاک یا چرک وجود دارد.

راهکارها

هر نوع گرد و خاک یا چرک چسبیده به اسناد اصلی را پاک نموده و شیشه اسکنر را تمیز کنید.

← "تمیز کردن شیشه اسکنر" در صفحه 67

سند اصلی با نیروی بیش از حد فشار داده شده است.

راهکارها

وارد شدن نیروی بیش از حد ممکن است سبب تار شدن یا ایجاد لکه و نقاط تیره شود.

روی اسناد اصلی یا درپوش سند فشار بیش از حد وارد نکنید.

در پس‌زمینه تصاویر اسکن شده خط و خش مشاهده می‌شود



هنگام اسکن کردن اسناد اصلی نازک، تصاویر واقع در پشت آنها را نیز می‌توان همزمان اسکن کرد.

راهکارها

هنگام اسکن کردن از شیشه اسکنر، یک کاغذ سیاه یا پد میز روی اسناد اصلی قرار دهید.

اسکن ناحیه صحیح ممکن نیست

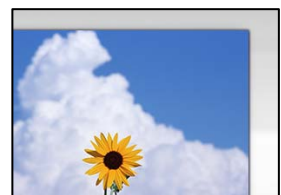

اسناد اصلی به درستی قرار داده نشدند.

راهکارها

□ بررسی کنید سند به درستی در برابر علامت‌های ترازبندی قرار گرفته باشد.

□ اگر لبه تصویر در کادر نیست، سند را کمی از لبه شیشه اسکنر حرکت دهید.

← "قرار دادن اسناد" در صفحه 30

مقداری گرد و خاک یا چرک روی شیشه اسکنر وجود دارد.

راهکارها

هر نوع چرک یا کثیفی روی شیشه اسکنر و روکش سند را پاک کنید. اگر آلودگی در اطراف سند وجود داشته باشد، محدوده اسکن افزایش می‌یابد تا آن را نیز شامل شود.

← "تمیز کردن شیشه اسکنر" در صفحه 67

هنگام اسکن کردن چند سند از طریق Epson ScanSmart، فاصله کافی بین اسناد وجود ندارد.

راهکارها

هنگام قرار دادن چندین سند اصلی روی شیشه اسکنر، مطمئن شوید حداقل 20 میلی‌متر (0.8 اینچ) بین اسناد اصلی‌ها فاصله باشد.

← "اسکن کردن همزمان چندین عکس" در صفحه 59

رفع مشکلات تصویر اسکن شده ممکن نیست

اگر همه راهکارها را امتحان کرده‌اید اما مشکل برطرف نشده است، بخش زیر را بررسی کنید.

مشکلاتی در رابطه با تنظیمات نرم‌افزار اسکن وجود دارد.

راهکارها

از Epson Scan 2 Utility برای صفر کردن تنظیمات نرم‌افزار اسکنر استفاده کنید.

نکته:

Epson Scan 2 Utility برنامه‌ای است که به همراه نرم‌افزار اسکنر ارائه شده است.

1. برنامه کاربردی Epson Scan 2 Utility را راه‌اندازی کنید.

Windows 11 □

روی دکمه شروع کلیک کنید و سپس همه برنامه‌ها < EPSON < Epson Scan 2 Utility را انتخاب کنید.

Windows 10 □

روی دکمه شروع کلیک کنید و سپس EPSON < Epson Scan 2 Utility را انتخاب کنید.

Windows 8.1/Windows 8 □

نام برنامه را در قسمت جستجو وارد کنید و سپس آیکن نشان داده شده را انتخاب نمایید.

Windows 7/Windows Vista/Windows XP □

روی دکمه شروع کلیک کنید، سپس مسیر همه برنامه‌ها یا برنامه‌ها < EPSON < Epson Scan 2 < Epson Scan 2 Utility را انتخاب کنید.

Mac OS 

مسیر رفتن به < برنامه‌ها < نرم‌افزار Epson Scan 2 Utility < Epson را انتخاب کنید.

2. زبانه سایر موارد را انتخاب کنید.

3. روی گزینه تنظیم مجدد کلیک کنید.

اگر بازگرداندن به مقادیر اولیه مشکل را برطرف نکرد، نرم‌افزار اسکنر را لغو نصب و دوباره نصب کنید.

← "نصب جداگانه برنامه‌ها" در صفحه 74

نوع کاغذ یا منبع کاغذ در درایور چاپگر انتخاب نمی شود

یک درایور چاپگر اصلی Epson نصب نشده است.

اگر درایور چاپگر اصل Epson یا (EPSON XXXXXX) نصب نشده باشد، قابلیت‌های موجود محدود می‌شوند. بهتر است از درایور چاپگر اصل Epson استفاده کنید.

بررسی چراغ ها و وضعیت چاپگر

چراغ های روی صفحه کنترل، وضعیت چاپگر را نشان می دهد.

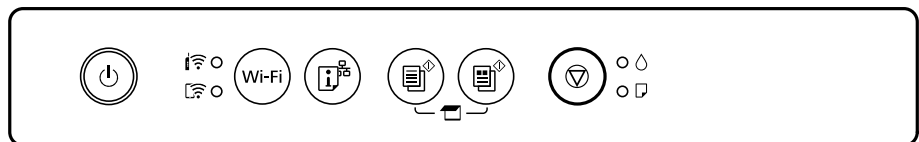

حالت عادی

● روشن

چراغ	حالت
	چاپگر به یک شبکه بی‌سیم (Wi-Fi) متصل است.
	چاپگر به یک شبکه در حالت (AP Wi-Fi Direct ساده) متصل است.



حالت خطا

هنگامی که خطایی رخ می‌دهد، چراغ روشن شده یا چشمک می‌زند. جزئیات خطا در صفحه رایانه نمایش داده می‌شود.

●/● روشن

چشمک‌زن: 

چراغ	حالت	راهکارها
	خطای اتصال Wi-Fi رخ داده است.	دکمه Wi-Fi را فشار دهید تا خطا پاک شود و دوباره امتحان کنید.
	یک کارتریج جوهر مصرف شده است یا جوهر داخل کارتریج برای شارژ جوهر ناکافی است.	برای اطمینان از اینکه با کیفیت بهینه چاپ می‌کنید و جهت کمک به محافظت از هد چاپ خود، زمانیکه چاپگر نیاز به تعویض کارتریج را نشان می‌دهد، یک ذخیره متغیر ایمنی جوهر در کارتریج باقی می‌ماند. کارتریج جوهر را با یک کارتریج نو تعویض کنید.
	کارتریج جوهر نصب نشده است.	کارتریج جوهر را نصب کنید.
	کارتریج جوهر شناسایی نشده است.	کارتریج جوهر را محکم به پایین فشار دهید.
	یک کارتریج جوهر پشتیبانی نشده نصب شده است.	یک کارتریج جوهر نصب کنید که توسط این چاپگر پشتیبانی می‌شود. می‌توانید از کارتریج های ارائه شده به همراه چاپگر جهت تعویض استفاده کنید.
	کارتریج جوهر تقریباً مصرف شده است. تا زمانی که چراغ روشن شود می‌توانید چاپ کنید.	یک کارتریج جوهر نو آماده کنید. از رایانه می‌توانید سطوح جوهر را بررسی کنید.
	هیچ کاغذی قرار داده نشده یا بیش از یک برگه قرار داده شده است.	کاغذ را قرار داده و دکمه  یا  را فشار دهید.
	چشمک‌زن آهسته (با فواصل زمانی 1.25 ثانیه‌ای) کاغذ گیر کرده است.	کاغذ را خارج کرده و دکمه  یا  را فشار دهید.
	چشمک‌زن سریع (با فواصل زمانی 0.5 ثانیه‌ای) کاغذ درون دستگاه باقی می‌ماند.	کاغذ A4 را در تغذیه پشتی کاغذ قرار دهید و سپس برای بیرون آوردن کاغذ باقیمانده، دکمه  یا  را فشار دهید. کاغذ را در جهت عمودی قرار دهید.
 	<input type="checkbox"/> چاپگر به درستی خاموش نشده است.* <input type="checkbox"/> به دلیل خاموش شدن چاپگر در حین کار، نازل ممکن است خشک و مسدود شده باشد. * جریان برق ممکن است از طریق چند-راهی یا کلید مدارشکن، یا بر اثر کشیدن دوشاخه از پریز یا بروز مشکل برقی قطع شده باشد.	<input type="checkbox"/> پس از برطرف کردن خطا با فشردن دکمه  یا  ، بهتر است نازل را بررسی کنید. کارهای چاپی معلق را لغو کنید. <input type="checkbox"/> برای خاموش کردن چاپگر، حتماً دکمه  را فشار دهید.

چراغ	حالت	راهکارها
	چشمک زدن همزمان عمر مفید بالشتک جوهر تقریباً یا به طور کامل تمام شده است.	بالشتک‌های جوهر باید تعویض شوند. برای تعویض بالشتک جوهر، با Epson یا ارائه دهنده خدمات مجاز Epson تماس بگیرید. ^{1*} این بخش قابل سرویس توسط کاربر نیست. اگر پیامی در رایانه ظاهر شد مبنی بر اینکه می‌توانید چاپ کردن را ادامه دهید، دکمه  یا  را برای ادامه چاپ فشار دهید. چشمک زدن چراغ به طور موقت متوقف می‌شود، با این وجود تا زمانی که بالشتک جوهر تعویض شود، در فواصل زمانی منظم چشمک می‌زنند.
	چشمک زن متناوب عمر بالشتک جوهر چاپ بی حاشیه، به پایان خود نزدیک شده است یا به پایان رسیده است.	بالشتک جوهر چاپ بی حاشیه باید تعویض شود. برای تعویض بالشتک جوهر، با Epson یا ارائه دهنده خدمات مجاز Epson تماس بگیرید. ^{2*} این بخش قابل سرویس توسط کاربر نیست. اگر پیامی در رایانه ظاهر شد مبنی بر اینکه می‌توانید چاپ کردن را ادامه دهید، دکمه  یا  را برای ادامه چاپ فشار دهید. چشمک زدن چراغ به طور موقت متوقف می‌شود، با این وجود تا زمانی که بالشتک جوهر تعویض شود، در فواصل زمانی منظم چشمک می‌زنند. چاپ بدون کادر حاشیه در دسترس نیست ولی چاپ با کادر حاشیه موجود است.
	چاپگر در حالت بازیابی راه‌اندازی شده است زیرا بروزرسانی ثابت افزار انجام نشد.	مراحل زیر را دنبال کنید تا دوباره ثابت‌افزار بروزرسانی شود. 1. رایانه و چاپگر را با استفاده از یک کابل USB به یکدیگر وصل کنید. (در حالت بازیابی، نمی‌توانید ثابت‌افزار را از طریق اتصال شبکه بروزرسانی کنید). 2. برای دستورالعمل‌های بیشتر به وبسایت Epson محلی مراجعه کنید.
	یک خطای چاپگر رخ داده است.	واحد اسکتر را باز کنید و هر گونه کاغذ یا مواد محافظ داخل چاپگر را بردارید. دستگاه را خاموش کرده و دوباره روشن کنید. اگر بعد از خاموش و روشن کردن مجدد خطا همچنان باقی مانده است، با پشتیبانی Epson تماس بگیرید.

^{1*} در برخی چرخه‌های چاپ، مقدار کمی جوهر اضافی ممکن است در بالشتک جوهر جمع شود. برای جلوگیری از نشتی جوهر از بالشتک، چاپگر طوری طراحی شده است که با پایان یافتن قدرت جذب بالشتک، چاپ متوقف می‌شود. وقوع یا عدم وقوع و دفعات وقوع این امر به تعداد صفحاتی که چاپ می‌کنید، نوع موادی که چاپ می‌کنید و تعداد چرخه‌های تمیز کردن که چاپگر انجام می‌دهد بستگی دارد. نیاز به تعویض بالشتک بدین معنی نیست که کارایی چاپگر شما بر اساس مشخصاتش متوقف شده است. زمانیکه بالشتک نیاز به تعویض دارد چاپگر اطلاع می‌دهد و این کار تنها توسط ارائه دهنده خدمات مجاز Epson باید انجام شود. ضمانت‌نامه Epson هزینه‌های این تعویض را پوشش نمی‌دهد.

^{2*} در برخی چرخه‌های چاپ، مقدار کمی جوهر اضافی ممکن است در بالشتک جوهر جمع شود. برای جلوگیری از نشتی جوهر از بالشتک، چاپگر طوری طراحی شده است که با پایان یافتن قدرت جذب بالشتک، چاپ متوقف می‌شود. دلیل و مدت زمان لازم بر اساس تعداد صفحات چاپ شده با استفاده از گزینه چاپ بدون کادر حاشیه متفاوت خواهد بود. نیاز به تعویض بالشتک بدین معنی نیست که کارایی چاپگر شما بر اساس مشخصاتش متوقف شده است. زمانیکه بالشتک نیاز به تعویض دارد چاپگر اطلاع می‌دهد و این کار تنها توسط ارائه دهنده خدمات مجاز Epson باید انجام شود. ضمانت‌نامه Epson هزینه‌های این تعویض را پوشش نمی‌دهد.

اطلاعات مرتبط

← "خارج کردن کاغذ گیر کرده" در صفحه 125

← "تماس با پشتیبانی Epson" در صفحه 164

کاغذ گیر می کند

خطای نشان داده شده در پانل کنترل را بررسی کنید و دستورالعمل‌ها را دنبال نمایید تا کاغذ گیر کرده و تکه‌های پاره شده را بردارید. سپس خطا را پاک کنید.

احتیاط: ⚠

زمانی که دست شما داخل چاپگر است هرگز دکمه‌های روی پانل کنترل را لمس نکنید. اگر چاپگر شروع به کار کند، می‌تواند منجر به آسیب شود. مراقب باشید به قسمت‌های بیرون زده شده دست نزنید زیرا موجب آسیب می‌شود.

مهم: !

با دقت کاغذ گیر کرده را خارج کنید. خارج کردن ناگهانی و تند کاغذ می‌تواند به چاپگر آسیب برساند.

خارج کردن کاغذ گیر کرده

با استفاده از دفترچه راهنمای فیلم وب نیز می‌توانید این مراحل را مشاهده کنید. به وبسایت زیر بروید.

<https://support.epson.net/publist/vlink.php?code=NPD6872>

احتیاط: ⚠

☐ هنگام باز و بسته کردن واحد اسکنر مراقب دست یا انگشتان خود باشید که گیر نکنند. در غیر این صورت ممکن است صدمه ببینید.

☐ زمانی که دست شما داخل چاپگر است هرگز دکمه‌های روی پانل کنترل را لمس نکنید. اگر چاپگر شروع به کار کند، می‌تواند منجر به آسیب شود. مراقب باشید به قسمت‌های بیرون زده شده دست نزنید زیرا موجب آسیب می‌شود.

1. کاغذی که گیر کرده را از تغذیه پشتی کاغذ خارج کنید.

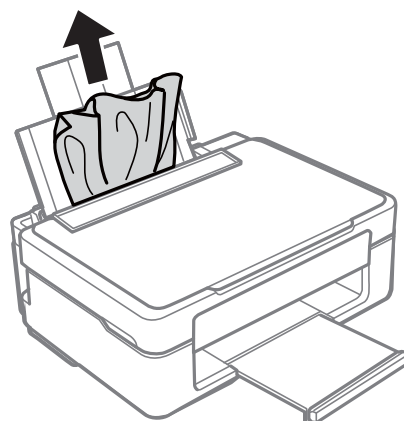

2. کاغذ گیر کرده را از سینی خروجی بیرون بیاورید.

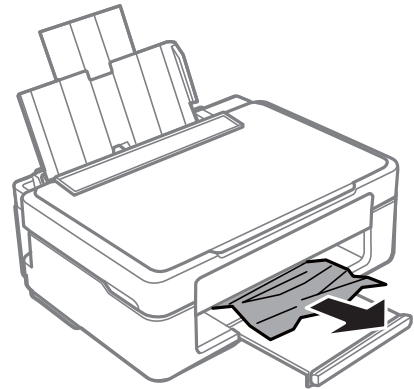

3. در حالی که درپوش سند بسته است واحد اسکنر را باز کنید.

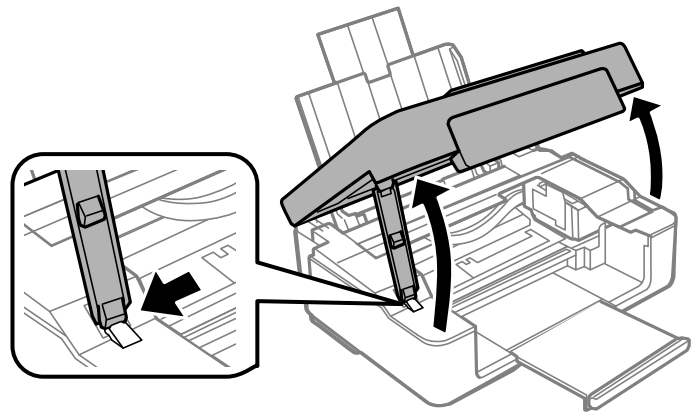

4. کاغذ گیر کرده را خارج کنید.

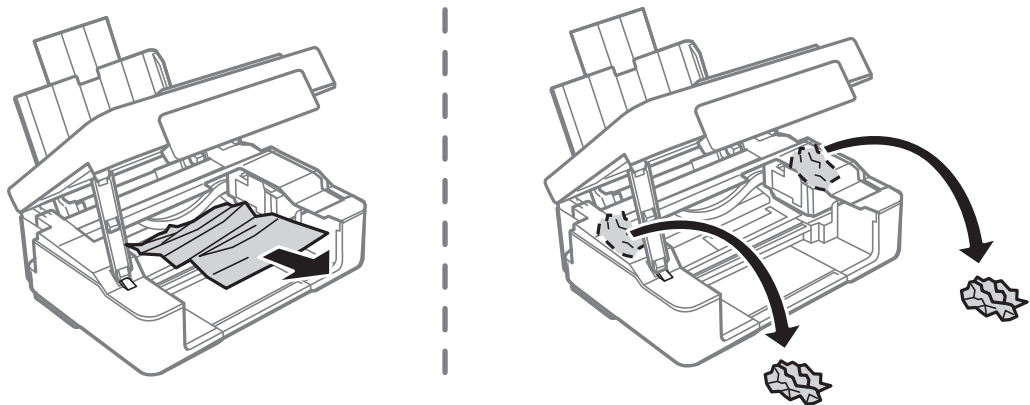

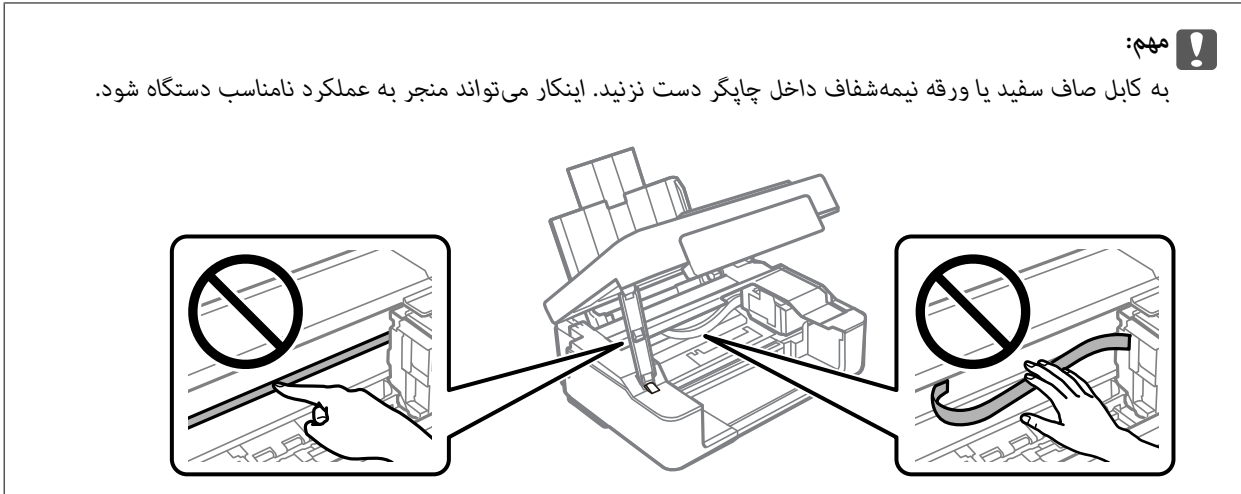

5. واحد اسکنر را ببندید.

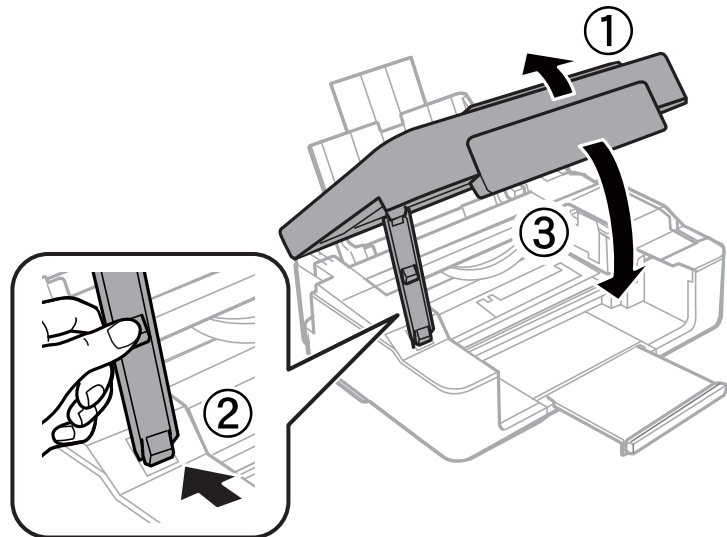

جلوگیری از گیر کردن کاغذ

- در صورتی که گیر کردن کاغذ به کرات رخ می دهد، بخش زیر را بررسی کنید.
- چاپگر را روی یک سطح صاف قرار دهید و در شرایط محیطی توصیه شده راه اندازی کنید.
"مشخصات محیطی" در صفحه 160
- از کاغذی که توسط این چاپگر پشتیبانی می شود استفاده کنید.
"ظرفیت ها و کاغذ موجود" در صفحه 148
- نکات احتیاطی مربوط به مدیریت کاغذ را دنبال کنید.
"احتیاط های مربوط به مدیریت کاغذ" در صفحه 25
- کاغذ را در جهت صحیح قرار دهید و گیره نگهدارنده لبه را مقابل لبه کاغذ قرار دهید.
"قرار دادن کاغذ در تغذیه پشتی کاغذ" در صفحه 26
- بیشتر از حداکثر تعداد برگه های مشخص شده برای کاغذ قرار ندهید.
- اگر شما چندین برگه کاغذ را در چاپگر قرار داده اید، باید هر بار فقط یک برگه کاغذ را قرار دهید.

زمان تعویض کارتریج‌های جوهر است

احتیاط‌های مربوط به استفاده از کارتریج جوهر

قبل از تعویض کارتریج‌های جوهر دستورالعمل‌های زیر را مطالعه کنید.

نکات احتیاطی نگهداری جوهر

- کارتریج‌های جوهر را دور از تماس مستقیم نور خورشید نگهدارید.
- کارتریج‌های جوهر را در دماهای بالا یا انجماد نگه ندارید.
- Epson توصیه می‌کند که از کارتریج جوهر تا قبل از تاریخ چاپ شده بر روی بسته استفاده کنید.
- برای دستیابی به بهترین نتایج، Epson توصیه می‌کند از کارتریج‌های جوهر بالا قبل از موعد بهترین تاریخ مصرف درج شده روی بسته‌بندی آنها یا ظرف مدت زمان شش ماه از زمان باز شدن بسته‌بندی، هر کدام زودتر فرا برسد، استفاده کنید.
- برای کسب بهترین نتایج، بسته‌بندی‌های کارتریج جوهر را طوری نگهداری کنید که انتهای آنها پایین باشد.
- بعد از آوردن کارتریج جوهر از یک مکان نگهداری سرد، اجازه دهید حداقل سه ساعت قبل از استفاده در دمای اتاق گرم شود.
- تا زمانی که برای نصب کارتریج در چاپگر آماده نیستید، بسته‌بندی کارتریج را باز نکنید. کارتریج به صورت وکیوم بسته‌بندی شده است تا قابلیت اطمینان آن حفظ شود. اگر پیش از استفاده از کارتریج، بسته‌بندی آن را باز کرده و برای مدت طولانی نگه دارید، ممکن است عمل چاپ به صورت عادی انجام نشود.

نکات احتیاطی تعویض کارتریج‌های جوهر

- هنگام باز کردن کارتریج از بسته‌بندی مراقب باشید قلاب‌های کناری کارتریج نشکنند.
- پیش از نصب کارتریج باید نوار زرد رنگ آن را باز کنید؛ در غیر این صورت ممکن است کیفیت چاپ کاهش یابد یا اینکه نتوانید چاپ کنید. برچسب کارتریج را پاره یا جدا نکنید؛ ممکن است این کار باعث نشی شود.

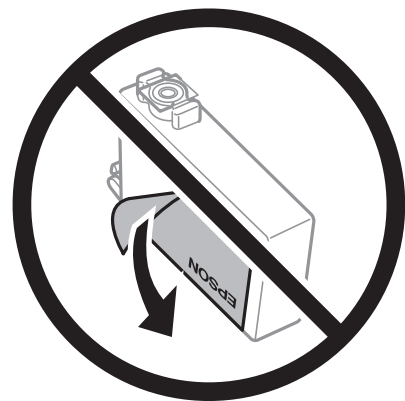

❑ برجسب شفاف انتهای کارتریج را جدا نکنید، ممکن است کارتریج ناپایدار شود.



❑ به بخش‌هایی که در تصویر نشان داده شده‌اند دست نزنید. در صورت تماس با این قسمت‌ها ممکن است موجب عدم کارکرد عادی و چاپ شود.

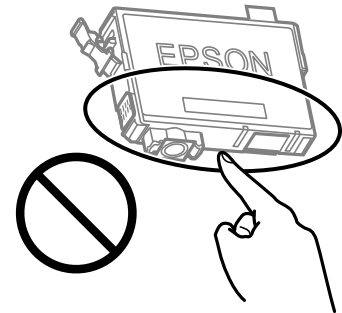

❑ همه کارتریج‌های جوهر را نصب کنید در غیر این صورت نمی‌توانید چاپ کنید.

❑ هنگامی که چاپگر خاموش است، کارتریج‌ها را تعویض نکنید. هد چاپ را با دست حرکت ندهید، در غیر این صورت ممکن است چاپگر آسیب ببیند.

❑ پس از نصب کارتریج جوهر، در حالی که چاپگر در حال شارژ جوهر است، چراغ روشن/خاموش و چراغ جوهر شروع به چشمک زدن می‌کند. در حین پر کردن جوهر، چاپگر را خاموش نکنید. اگر پر کردن جوهر کامل انجام نشود، ممکن است نتوانید چاپ کنید.

❑ چاپگر را در حالی که کارتریج‌های جوهر را جدا کرده‌اید رها نکنید، یا چاپگر را در حین تعویض کارتریج خاموش نکنید. زیرا در این صورت جوهر باقیمانده در نازل‌های هد چاپ ممکن است خشک شود و نتوانید چاپ کنید.

❑ اگر لازم است موقتاً کارتریج جوهر را بیرون بیاورید، اطمینان حاصل نمایید که منطقه تغذیه را از هر گونه گرد و غبار و آلودگی محافظت نموده‌اید. کارتریج جوهر را در همان محل چاپگر نگهداری کنید، طوری که پورت منبع جوهر به سمت پایین یا اطراف باشد. کارتریج‌های جوهر را طوری نگهداری نکنید که پورت منبع جوهر به سمت بالا باشد. چون پورت تغذیه جوهر مجهز به یک سوپاپ طراحی شده برای نگهداشتن جوهر اضافی است، لازم نیست از روکش و درپوش‌های خود استفاده کنید.

❑ کارتریج‌های جوهر بیرون آورده شده ممکن است موجب ریختن جوهر در اطراف پورت تغذیه جوهر شوند، بنابراین مراقب باشید هنگام بیرون آوردن کارتریج، جوهر در محیط اطراف نریزد.

❑ این چاپگر از کارتریج‌های جوهر مجهز به تراشه سبز که اطلاعاتی از قبیل مقدار جوهر باقیمانده برای هر کارتریج را کنترل می‌کند استفاده می‌نماید. این بدین معنی است که حتی اگر کارتریج از چاپگر بیرون آورده شده باشد، قبل از باز شدن، هنوز می‌توانید بعد از وارد کردن مجدد آن به چاپگر، از آن استفاده کنید. با این وجود، هنگام قرار دادن مجدد کارتریج، ممکن است قدری جوهر مصرف شود تا کارایی چاپگر تضمین گردد.

❑ برای حصول حداکثر کارایی جوهر، کارتریج جوهر را فقط زمانی خارج کنید که آماده تعویض آن هستید. هنگام قرار دادن مجدد، نباید از کارتریج‌های با وضعیت جوهر کم استفاده نمود.

□ برای اطمینان از اینکه چاپ با کیفیت بهینه دریافت می‌کنید و جهت کمک به محافظت از هد چاپ خود، زمانی که چاپگر شما نیاز به تعویض کارتریج را نشان می‌دهد، ذخیره ایمنی جوهر متغیر در کارتریج باقی می‌ماند. بازده ذکر شده برای شما شامل این جوهر ذخیره شده نمی‌شود.

□ کارتریج جوهر را باز نکنید یا شکل آن را تغییر ندهید، در غیر این صورت ممکن است نتوانید بصورت عادی چاپ کنید.

□ از کارتریج‌های ارائه شده به همراه چاپگر جهت تعویض نمی‌توان استفاده نمود.

مصرف جوهر

□ برای حفظ عملکرد بهینه هد چاپ، مقداری جوهر از همه کارتریج‌ها در طول عملیات نگهداری مصرف می‌شود. ممکن است جوهر در هنگام تعویض کارتریج جوهر یا روشن کردن چاپگر نیز مصرف شود.

□ وقتی چاپ در حالت تکرنگ یا مقیاس خاکستری انجام می‌شود، بسته به نوع کاغذ یا تنظیمات کیفیت چاپ، جوهرهای رنگی به جای جوهر مشکی ممکن است استفاده شوند. چون ترکیبی از جوهرهای رنگی برای ساخت جوهر مشکی استفاده می‌شود.

□ جوهر کارتریج‌های جوهر ارائه شده به همراه چاپگر شما تا حدی در مراحل اولیه نصب استفاده می‌شود. به منظور تولید چاپ با کیفیت بالا، هد چاپ چاپگر شما ممکن است کاملاً با جوهر پر شود. این فرآیند خاموش-روشن مقداری جوهر مصرف می‌کند و بنابراین این کارتریج‌ها ممکن است موجب چاپ صفحات کمتر نسبت به کارتریج‌های جوهر بعدی شوند.

□ بازده ذکر شده ممکن است بسته به تصاویری که چاپ می‌کنید، نوع کاغذ، تعداد چاپ و شرایط محیطی از قبیل دما بستگی داشته باشد.

تعویض کارتریج های جوهر (هنگامی که چراغ جوهر خاموش است)

□ با استفاده از دفترچه راهنمای فیلم وب نیز می‌توانید این مراحل را مشاهده کنید. به وبسایت زیر بروید.

<https://support.epson.net/publist/vlink.php?code=NPD6469>

⚠ احتیاط:

هنگام باز و بسته کردن واحد اسکنر مراقب دست یا انگشتان خود باشید که گیر نکنند. در غیر این صورت ممکن است صدمه ببینید.

نکته:

اگر کارتریج‌های جوهر را در حین کپی کردن تعویض کنید، ممکن است سندها از جای خود حرکت کنند. دکمه ⑦ را برای لغو فشار دهید و سندها را تعویض نمایید.

1. در حالی که درپوش سند بسته است واحد اسکنر را باز کنید.

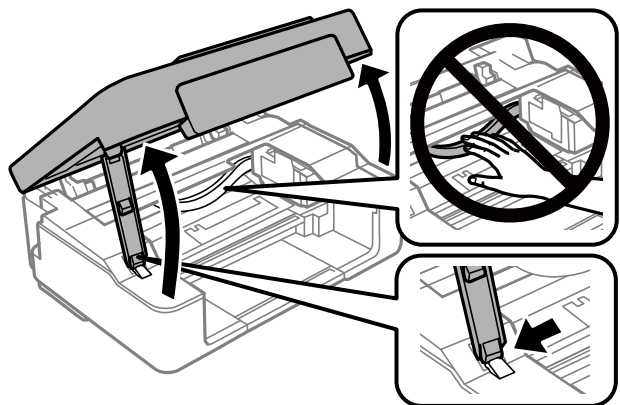

2. دکمه  را به مدت 10 ثانیه نگه دارید.

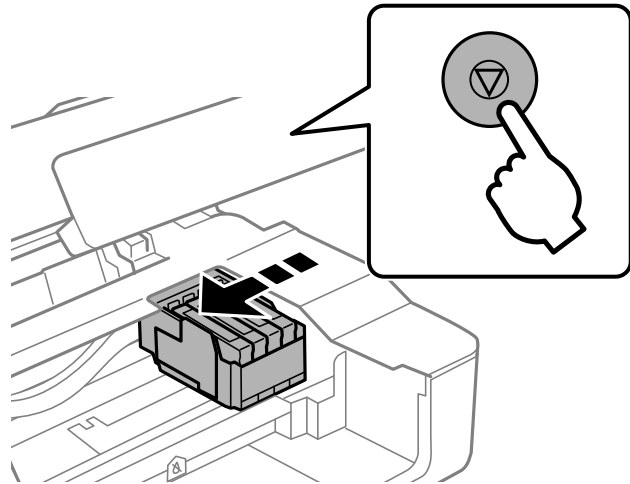

نگهدارنده کارتریج جوهر به سمت موقعیت تعویض حرکت می‌کند.

نکته:

برای لغو تعویض کارتریج جوهر، کارتریج های جوهر را نصب شده نگه دارید و چاپگر را خاموش کنید.

3. هنگام تعویض کارتریج جوهر سیاه، به آرامی کارتریج جوهر سیاه جدید را چهار بار تکان دهید و سپس آن را از بسته‌بندی خارج کنید. هنگام تعویض سایر کارتریج های رنگی، کارتریج های رنگی جدید را از بدون تکان دادن، از بسته‌بندی خارج کنید.

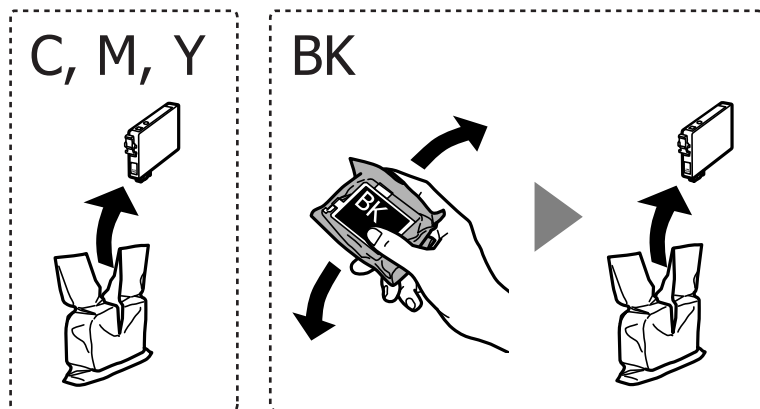

مهم!

پس از باز کردن بسته‌بندی، کارتریج‌ها را تکان ندهید چراکه ممکن است نشت کنند.

4. فقط نواری زرد را باز کنید.

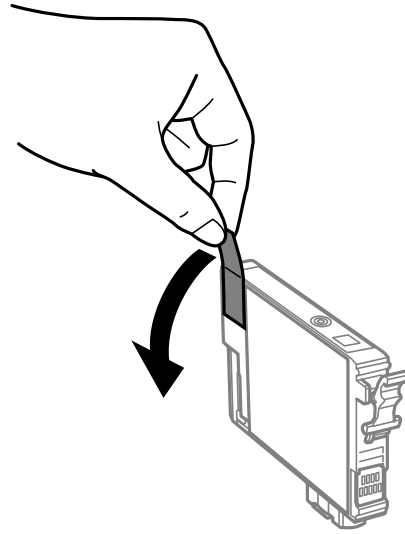

مهم!

به بخش‌هایی که در تصویر نشان داده شده‌اند دست نزنید. در صورت تماس با این قسمت‌ها ممکن است موجب عدم کارکرد عادی و چاپ شود.

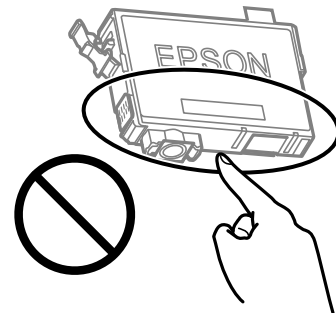

5. زبانه روی کارتریج جوهر را فشار داده و آن را به صورت مستقیم به سمت بالا بکشید. اگر نمی‌توانید کارتریج جوهر را خارج کنید، آن را محکم بکشید

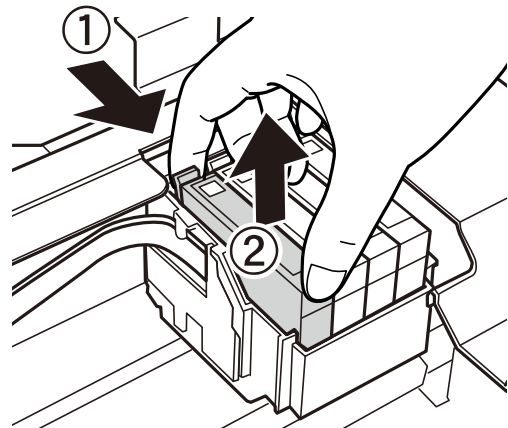

6. کارتریج جوهر نو را وارد کنید و سپس آن را به طور کامل به پایین فشار دهید.

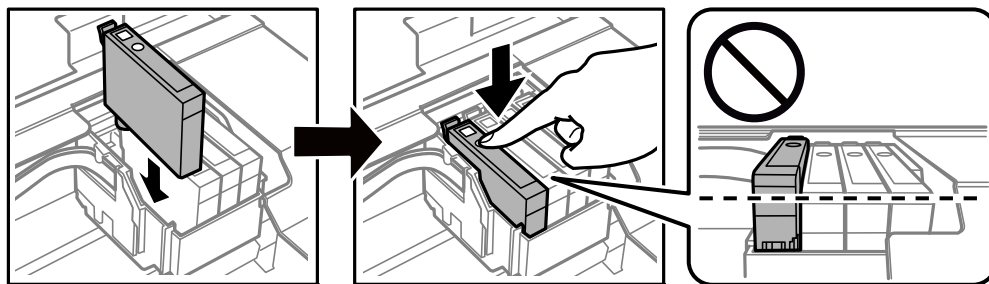

7. واحد اسکنر را ببندید.

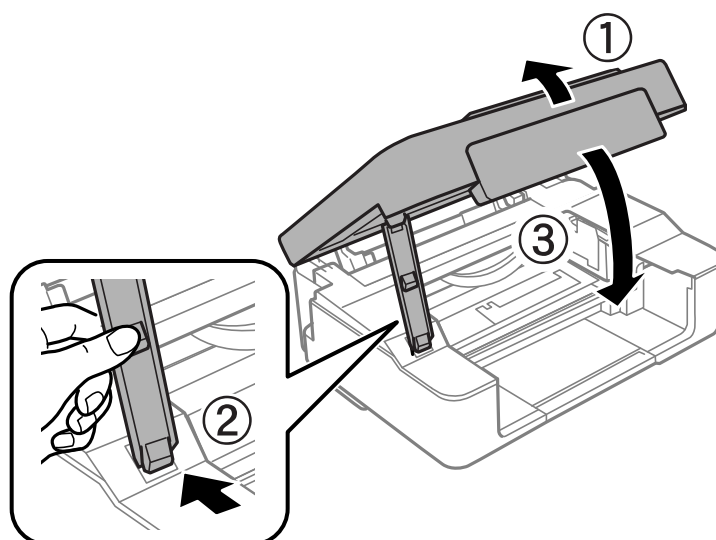

8. دکمه  را فشار دهید. شارژ شدن جوهر شروع می‌شود.

مهم!

پس از نصب کارتریج جوهر، در حالی که چاپگر در حال شارژ جوهر است، چراغ روشن/خاموش و چراغ جوهر شروع به چشمک زدن می‌کند. در حین پر کردن جوهر، چاپگر را خاموش نکنید. شارژ شدن حدود دو دقیقه طول می‌کشد. اگر پر کردن جوهر کامل انجام نشود، ممکن است نتوانید چاپ کنید.

نکته:

اگر چراغ  خاموش نمی‌شود، سعی کنید کارتریج جوهر را خارج کرده و دوباره قرار دهید.

اطلاعات مرتبط

- ◀ "احتیاط‌های مربوط به استفاده از کارتریج جوهر" در صفحه 128
- ◀ "کدهای کارتریج جوهر" در صفحه 151

تعویض کارتریج های جوهر (هنگامی که چراغ جوهر روشن است یا چشمک می زند)

با استفاده از دفترچه راهنمای فیلم وب نیز می‌توانید این مراحل را مشاهده کنید. به وبسایت زیر بروید. 

<https://support.epson.net/publist/vlink.php?code=NPD6468>

احتیاط! 

هنگام باز و بسته کردن واحد اسکنر مراقب دست یا انگشتان خود باشید که گیر نکنند. در غیر این صورت ممکن است صدمه ببینید.

نکته:

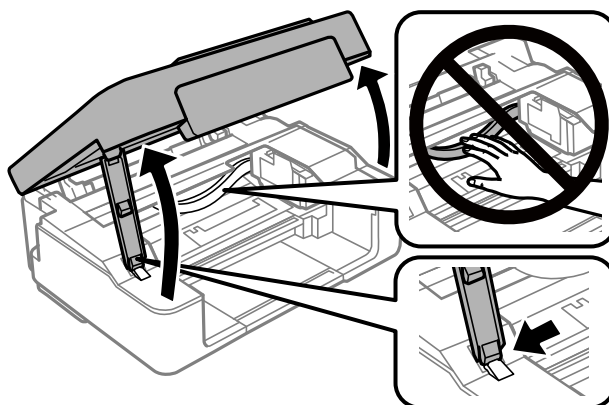

اگر کارتریج های جوهر را در حین کپی کردن تعویض کنید، ممکن است سندها از جای خود حرکت کنند. دکمه  را برای لغو فشار دهید و سندها را تعویض نمایید.

1. در حالی که درپوش سند بسته است واحد اسکنر را باز کنید.





2. از دکمه‌های چاپگر برای جابه‌جایی نگهدارنده کارتریج جوهر استفاده کنید.

نکته:

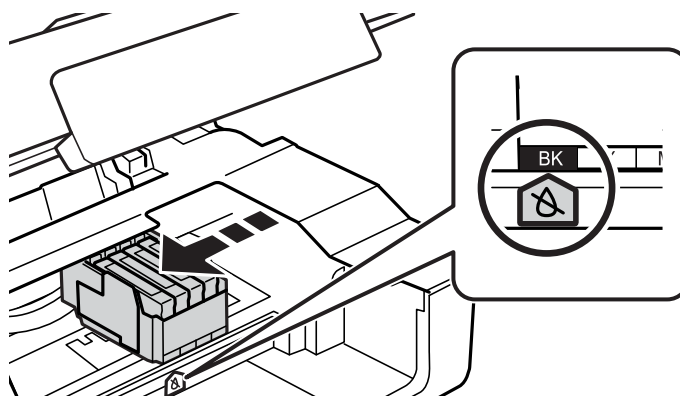

کارتریجی که در آیکون  متوقف می شود را تعویض کنید. اگر کارتریج های جوهر مصرف شده بیشتری وجود داشته باشد، در هر بار که دکمه  را فشار می دهید، کارتریج به سمت آیکون  حرکت می کند.



اگر چراغ  روشن است (یک یا چند کارتریج جوهر مصرف شده است)

دکمه  را فشار دهید. نگهدارنده کارتریج جوهر به سمت آیکون  حرکت می کند. در این موقعیت نمی توانید کارتریج ها را تعویض کنید. به مرحله بعدی بروید.

اگر چراغ  چشمک می‌زند (یک یا چند کارتریج جوهر در حال تمام شدن است)

دکمه  را به مدت 10 ثانیه نگه دارید. نگهدارنده کارتریج جوهر به سمت آیکون  حرکت می کند. در این موقعیت نمی توانید کارتریج ها را تعویض کنید. به مرحله بعدی بروید.

نکته:

برای لغو تعویض کارتریج جوهر، کارتریج‌های جوهر را نصب شده نگه دارید و چاپگر را خاموش کنید.

3. دکمه  را دوباره فشار دهید.

نگهدارنده کارتریج جوهر به سمت موقعیت تعویض حرکت می‌کند.

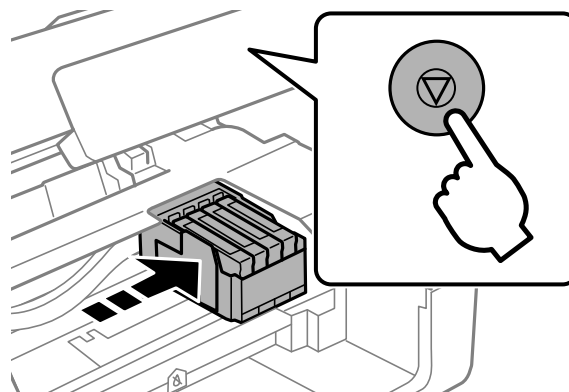

4. هنگام تعویض کارتریج جوهر سیاه، به آرامی کارتریج جوهر سیاه جدید را چهار بار تکان دهید و سپس آن را از بسته‌بندی خارج کنید. هنگام تعویض سایر کارتریج‌های رنگی، کارتریج‌های رنگی جدید را از بدون تکان دادن، از بسته‌بندی خارج کنید.

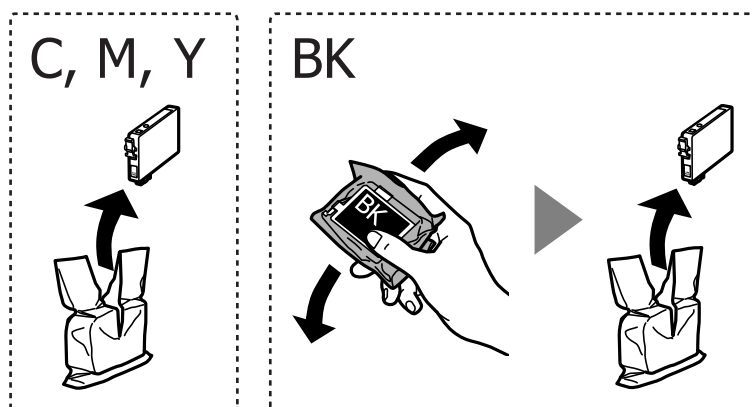

مهم!

پس از باز کردن بسته‌بندی، کارتریج‌ها را تکان ندهید چراکه ممکن است نشت کنند.

5. فقط نواری زرد را باز کنید.

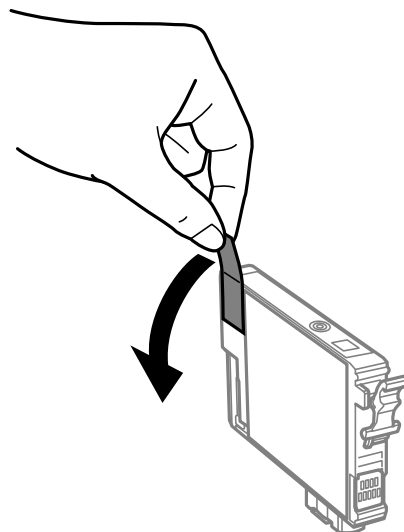

مهم!

به بخش‌هایی که در تصویر نشان داده شده‌اند دست نزنید. در صورت تماس با این قسمت‌ها ممکن است موجب عدم کارکرد عادی و چاپ شود.

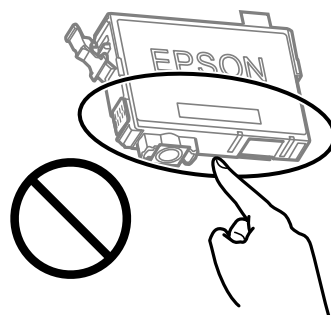

6. زبانه روی کارتریج جوهر را فشار داده و آن را به صورت مستقیم به سمت بالا بکشید. اگر نمی‌توانید کارتریج جوهر را خارج کنید، آن را محکم بکشید.

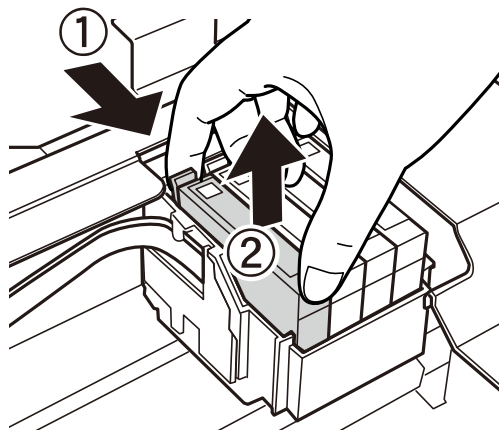

7. کارتریج جوهر نو را وارد کنید و سپس آن را به طور کامل به پایین فشار دهید.

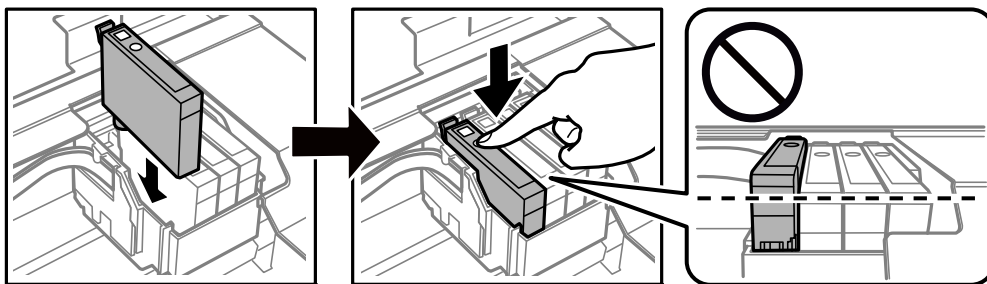

8. واحد اسکنر را ببندید.

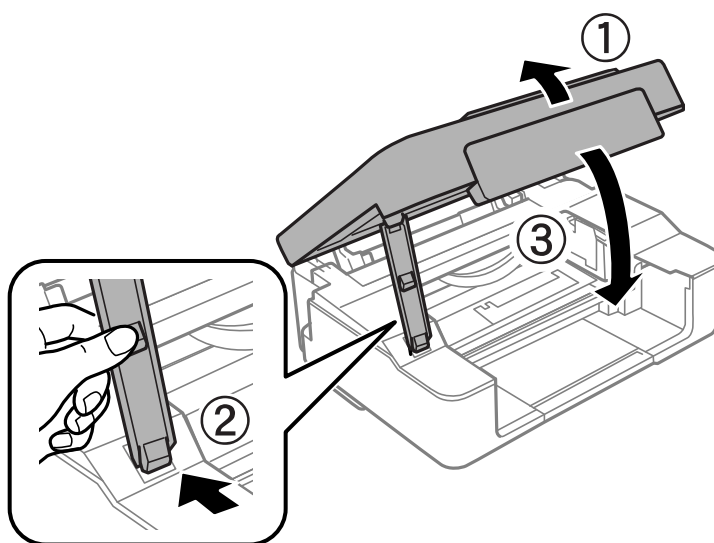

9. دکمه  را فشار دهید.

شارژ شدن جوهر شروع می‌شود.

مهم!

پس از نصب کارتریج جوهر، در حالی که چاپگر در حال شارژ جوهر است، چراغ روشن/خاموش و چراغ جوهر شروع به چشمک زدن می‌کند. در حین پر کردن جوهر، چاپگر را خاموش نکنید. شارژ شدن حدود دو دقیقه طول می‌کشد. اگر پر کردن جوهر کامل انجام نشود، ممکن است نتوانید چاپ کنید.

نکته:

اگر چراغ  خاموش نمی‌شود، سعی کنید کارتریج جوهر را خارج کرده و دوباره قرار دهید.

اطلاعات مرتبط

- ← "احتیاط‌های مربوط به استفاده از کارتریج جوهر" در صفحه 128
- ← "کدهای کارتریج جوهر" در صفحه 151

ادامه چاپ موقتی بدون تعویض کارتریج‌های جوهر

چاپ موقت با جوهر سیاه

زمانی که جوهر رنگی مصرف شده ولی هنوز جوهر سیاه باقی است، می‌توانید با استفاده از تنظیمات زیر برای یک مدت کوتاه و فقط با استفاده از جوهر سیاه به چاپ ادامه دهید.

نوع کاغذ: کاغذ ساده, Envelope

رنگ: مقیاس خاکستری

بدون حاشیه: انتخاب نشده است

EPSON Status Monitor 3: فعال شده (فقط برای Windows)

از آنجا که این ویژگی فقط برای مدت تقریباً پنج روز موجود است، کارتریج جوهر مصرف شده را در اسرع وقت تعویض کنید.
نکته:

اگر *EPSON Status Monitor 3* غیرفعال باشد، دسترسی به درایور چاپگر، روی تنظیم گسترش یافته در زبانه نگهداری کلیک کنید و سپس *EPSON Status Monitor 3* را فعال کنید را انتخاب کنید.

مدت زمان موجود، بسته به شرایط استفاده متفاوت است.

ادامه چاپ موقتی تنها با جوهر سیاه (Windows)

یکی از کارهای زیر را انجام دهید.

هنگام نمایش پنجره زیر، گزینه چاپ سیاه را انتخاب کنید.

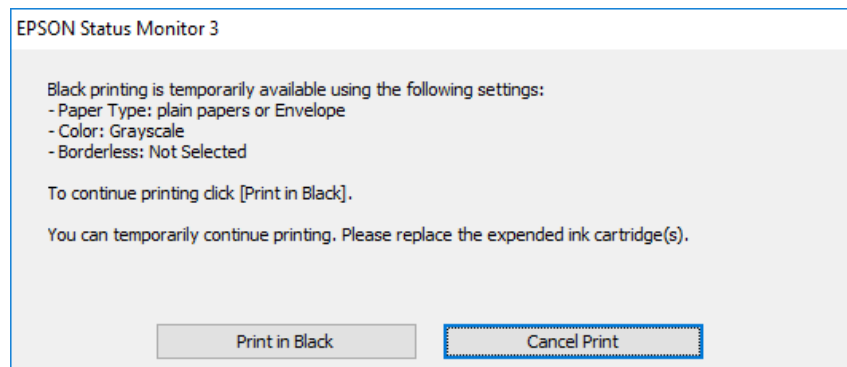

□ در صورتی که پنجره زیر به نمایش در آمد، چاپ را لغو کنید. و سپس، دوباره چاپ کنید.

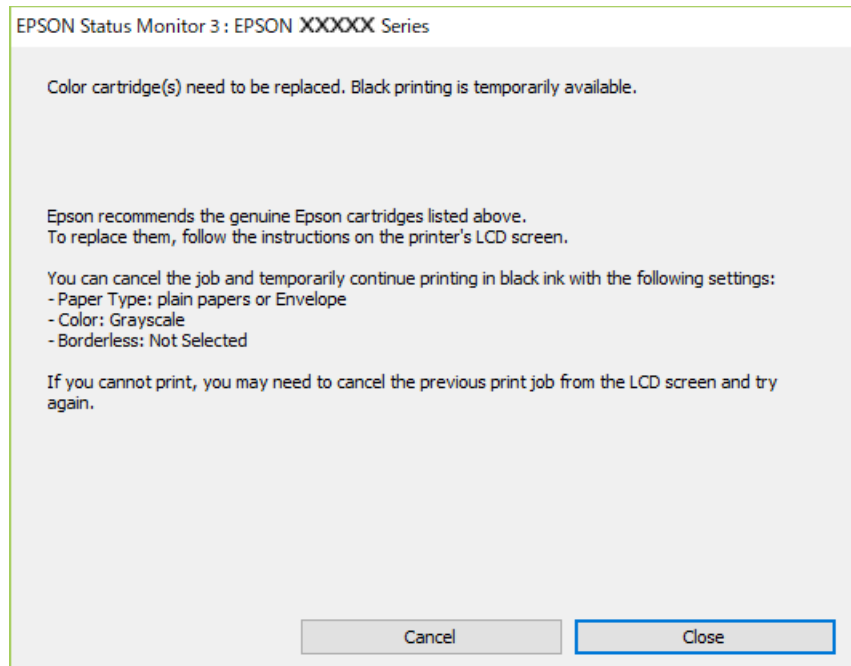

نکته:

اگر می‌توانید از رایانه چاپ را لغو کنید، با استفاده از پانل کنترل چاپگر لغو کنید.

هنگام چاپ مجدد، مراحل زیر را دنبال کنید.

1. به پنجره درایور چاپگر بروید.
2. علامت بدون حاشیه از زبانه اندازه را بردارید.
3. یک نوع کاغذ انتخاب کنید که از چاپ سیاه پشتیبانی می‌کند.
4. گزینه مقیاس خاکستری را انتخاب کنید.
5. سایر موارد را از زبانه‌های اندازه و گزینه بیشتر در صورت نیاز تنظیم کرده و سپس روی تأیید کلیک کنید.
6. روی چاپ کلیک کنید.
7. روی چاپ سیاه در پنجره نشان داده شده کلیک کنید.

اطلاعات مرتبط

◀ "چاپ موقت با جوهر سیاه" در صفحه 138

ادامه چاپ موقتی تنها با جوهر سیاه (Mac OS)

نکته:

برای استفاده از این ویژگی از طریق شبکه، با *Bonjour* وصل شوید.

1. روی نماد چاپگر در جایگاه کلیک کنید.

2. کار را لغو کنید.

نکته:

اگر نمی‌توانید از رایانه چاپ را لغو کنید، با استفاده از پانل کنترل چاپگر لغو کنید.

3. گزینه **ترجیحات سیستم** را از منوی **Apple > چاپگرها و اسکنرها (یا چاپ و اسکن، چاپ و نمابر)** انتخاب نموده و سپس چاپگر را برگزینید. روی **گزینه‌ها و لوازم > گزینه‌ها (یا درایور)** کلیک کنید.

4. گزینه **On** را به عنوان تنظیم **Permit temporary black printing** انتخاب کنید.

5. به کادر **محواره چاپ دسترسی پیدا کنید**.

6. از منوی **بازشو تنظیمات چاپ** را انتخاب کنید.

7. هر نوع اندازه کاغذ به جز یک اندازه بدون حاشیه را به عنوان تنظیم **اندازه کاغذ** انتخاب کنید.

8. نوع کاغذی را انتخاب کنید که از گزینه **Permit temporary black printing** به عنوان **نوع رسانه پشتیبانی** کند.

9. گزینه **مقیاس خاکستری** را انتخاب کنید.

10. در صورت نیاز سایر موارد را تنظیم کنید.

11. روی **چاپ** کلیک کنید.

اطلاعات مرتبط

◀ "چاپ موقت با جوهر سیاه" در صفحه 138

ادامه چاپ برای حفظ جوهر سیاه (فقط برای Windows)

زمانی که مقدار جوهر سیاه کم است ولی مقدار جوهر رنگی باقیمانده کافی باشد، می‌توانید از ترکیب جوهرهای رنگی برای ایجاد رنگ سیاه استفاده کنید. هنگام تعویض کارتریج جوهر سیاه می‌توانید به چاپ ادامه دهید.

این ویژگی فقط زمانی موجود است که تنظیمات زیر را در درایور چاپگر انتخاب کنید.

نوع کاغذ: کاغذ ساده ، Letterhead

کیفیت: استاندارد

EPSON Status Monitor 3: فعال شد

نکته:

اگر **EPSON Status Monitor 3** غیرفعال باشد، دسترسی به درایور چاپگر، روی تنظیم گسترش یافته در زبانه نگهداری کلیک کنید و سپس **EPSON Status Monitor 3** را فعال کنید را انتخاب کنید.

رنگ سیاه ترکیبی کمی با رنگ سیاه خالص فرق می‌کند. علاوه بر این، سرعت چاپ کاهش می‌یابد.

برای حفظ کیفیت هد چاپ، جوهر سیاه نیز مصرف می‌شود.

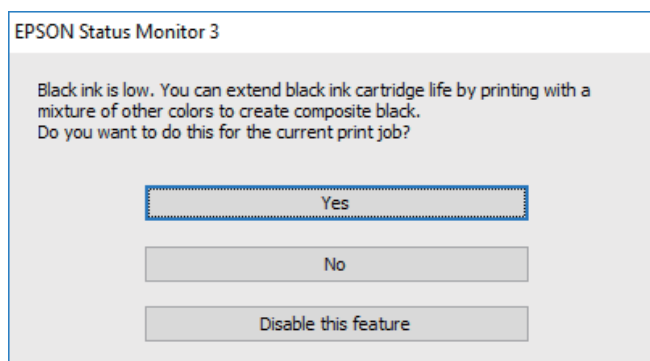

گزینه‌ها	توضیحات
بله	استفاده از ترکیب جوهرهای رنگی برای ایجاد رنگ سیاه را انتخاب کنید. این پنجره مرتبه دیگری که کار مشابهی را چاپ می‌کنید نشان داده می‌شود.
خیر	ادامه کار با استفاده از جوهر سیاه باقیمانده را انتخاب کنید. این پنجره مرتبه دیگری که کار مشابهی را چاپ می‌کنید نشان داده می‌شود.
غیرفعال کردن این ویژگی	ادامه کار با استفاده از جوهر سیاه باقیمانده را انتخاب کنید. این پنجره نشان داده می‌شود تا اینکه کارتریج جوهر سیاه را تعویض کنید و دوباره مقدار آن کم شود.

کار با چاپگر طبق انتظار پیش نمی‌رود

چاپگر روشن یا خاموش نمی‌شود

دستگاه روشن نمی‌شود

ممکن است بنا به دلایل زیر رخ داده باشد.

سیم برق به درستی به پریز برق وصل نشده است.

راهکارها

مطمئن شوید سیم برق با ایمنی درون پریز قرار گرفته است.

دکمه  برای مدت زمان کافی فشار داده نشد.



راهکارها

دکمه  را کمی بیشتر پایین نگه دارید.

دستگاه خاموش نمی‌شود

دکمه  برای مدت زمان کافی فشار داده نشد.

راهکارها

دکمه  را کمی بیشتر پایین نگه دارید. اگر هنوز هم نمی‌توانید چاپگر را خاموش کنید، سیم برق را به پریز نزنید. برای جلوگیری از خشک شدن هد چاپ، دوباره چاپگر را با فشار دادن دکمه  روشن و خاموش کنید.

دستگاه به صورت خودکار خاموش می‌شود

ویژگی تایمر خاموش شدن یا خاموش شدن در صورت غیرفعال بودن و خاموش شدن در صورت قطع اتصال فعال است.

راهکارها

Windows 

روی اطلاعات چاپگر و گزینه‌ها در زبانه نگهداری درایور چاپگر کلیک کنید.

 تنظیمات خاموش شدن در صورت غیرفعال بودن و خاموش شدن در صورت قطع اتصال را غیرفعال کنید.

 تنظیم تایمر خاموش شدن را غیرفعال کنید.

Mac OS 

گزینه ترجیحات سیستم را از منوی Apple < چاپگرها و اسکنرها (یا چاپ و اسکن، چاپ و تمایز) انتخاب نموده و سپس چاپگر را برگزینید. بر روی گزینه‌ها و لوازم < برنامه > باز کردن برنامه چاپگر و سپس تنظیم چاپگر کلیک کنید.

 تنظیمات خاموش شدن در صورت غیرفعال بودن و خاموش شدن در صورت قطع اتصال را غیرفعال کنید.

 تنظیم تایمر خاموش شدن را غیرفعال کنید.

نکته:

بسته به محل خرید دستگاه شما ممکن است قابلیت تایمر خاموش شدن یا قابلیت‌های خاموش شدن در صورت غیرفعال بودن و خاموش شدن در صورت قطع اتصال را داشته باشد.

عملیات‌ها به کندی انجام می‌شوند

چاپ بسیار آهسته است

ممکن است بنا به دلایل زیر رخ داده باشد.

برنامه‌های غیرضروری در حال اجرا هستند.

راهکارها

هر نوع برنامه غیرضروری در رایانه خود یا دستگاه هوشمند را ببندید.

کیفیت چاپ روی گزینه بالا تنظیم شده است.

راهکارها

تنظیمات کیفیت را پایین‌تر بیاورید.

چاپ دوطرفه غیرفعال است.

راهکارها

تنظیم دو رو (یا سرعت بالا) را فعال کنید. زمانی که این تنظیم فعال می‌شود، هد چاپ زمانی که در هر دو جهت حرکت می‌کند چاپ انجام می‌دهد و سرعت چاپ افزایش می‌یابد.

Windows

علامت چاپ دورویه را از زبانه گزینه بیشتر درایور چاپگر انتخاب کنید.

Mac OS

گزینه ترجیحات سیستم را از منوی Apple < چاپگرها و اسکنرها (یا چاپ و اسکن، چاپ و نماهر) برگزینید و سپس چاپگر را انتخاب کنید. روی گزینه‌ها و لوازم < گزینه‌ها (یا درایور) کلیک کنید. گزینه On را به عنوان تنظیم چاپ دورویه انتخاب کنید.

بیصدا فعال است.

راهکارها

گزینه بیصدا را غیرفعال کنید. هنگامی که چاپگر در بیصدا کار می‌کند، سرعت چاپ کاهش می‌یابد.

Windows

گزینه خاموش را به عنوان تنظیم بیصدا در زبانه اندازه درایور چاپگر انتخاب کنید.

Mac OS

گزینه ترجیحات سیستم را از منوی Apple < چاپگرها و اسکنرها (یا چاپ و اسکن، چاپ و نماهر) برگزینید و سپس چاپگر را انتخاب کنید. روی گزینه‌ها و لوازم < گزینه‌ها (یا درایور) کلیک کنید. گزینه Off را به عنوان تنظیم بیصدا انتخاب کنید.

ممکن است برخی مشکلات شبکه در رابطه با روتر بی‌سیم شما وجود داشته باشند.

راهکارها

ضمن اطلاع دادن به سایر کاربرانی که به شبکه متصل هستند، روتر بی‌سیم را راه‌اندازی مجدد کنید. اگر مشکل به این ترتیب حل نشد، چاپگر را نزدیکتر به روتر بی‌سیم خود قرار دهید یا مستندات ارائه شده به همراه نقطه دسترسی را ملاحظه کنید.

چاپگر داده‌های با تراکم بالا مانند عکس‌ها را روی کاغذ ساده چاپ می‌کند.

راهکارها

اگر داده متراکم مانند عکس را روی کاغذ ساده چاپ کنید، کار چاپ ممکن است برای حفظ کیفیت چاپ طولانی‌تر شود. این وضعیت نقص محسوب نمی‌شود.

در حین چاپ پیوسته، سرعت چاپ بسیار کاهش می‌یابد

این قابلیت از داغ شدن بیش از حد قسمت‌های عملکردی چاپگر و اختلال در کارکرد آن جلوگیری می‌کند.

راهکارها

شما می‌توانید به چاپ ادامه دهید. برای بازگشت به سرعت عادی چاپ، اجازه دهید چاپگر به مدت حداقل 30 دقیقه بدون کارکرد باشد. اگر چاپگر خاموش شود سرعت چاپ به حالت عادی باز نمی‌گردد.

سرعت اسکن پایین است

اسکن کردن با وضوح بالا.

راهکارها

سعی کنید با وضوح کمتری اسکن کنید.

صدای کارکرد بسیار زیاد است

بیصدا غیر فعال است.

راهکارها

اگر صدای دستگاه بیش از حد بلند است، بیصدا را فعال کنید. فعال‌سازی این قابلیت می‌تواند سرعت چاپ را کاهش دهد.

Windows درایور چاپگر

بیصدا را در زبانه اندازه فعال کنید.

Mac OS درایور چاپگر

گزینه ترجیحات سیستم را از منوی Apple < چاپگرها و اسکنرها (یا چاپ و اسکن، چاپ و ممبر) انتخاب نموده و سپس چاپگر را برگزینید. روی گزینه‌ها و لوازم < گزینه‌ها (یا درایور) کلیک کنید. گزینه On را به عنوان تنظیم بیصدا انتخاب کنید.

گواهی اصلی نیازمند به‌روز رسانی است

گواهی اصلی منقضی شده است.

راهکارها

برنامه Web Config را اجرا کنید و سپس گواهی اصلی را به‌روزرسانی کنید.

← "برنامه پیکربندی عملیات چاپگر (Web Config)" در صفحه 154

چاپ دوطرفه به صورت دستی انجام نمی‌شود (Windows)

EPSON Status Monitor 3 غیر فعال است.

راهکارها

در زبانه نگهداری درایور چاپگر، روی تنظیم گسترش یافته کلیک و سپس EPSON Status Monitor 3 را فعال کنید را انتخاب کنید.

با این حال، چاپ دورو در صورتی که چاپگر از طریق شبکه قابل دسترسی است یا به عنوان یک چاپگر مشترک استفاده می شود قابل استفاده نیست.

منوی تنظیمات چاپ نمایش داده نمی شود (Mac OS)

■ درایور چاپگر Epson به درستی نصب نشده است.

راهکارها

اگر منوی تنظیمات چاپ در macOS Catalina (10.15) یا جدیدتر، macOS High Sierra (10.13)، macOS Sierra (10.12)، OS X El Capitan (10.11)، OS X Yosemite (10.10)، OS X Mavericks (10.9) نمایش داده نمی شود، درایور چاپگر Epson به درستی نصب نشده است. آن را از منوی زیر فعال کنید.

گزینه ترجیحات سیستم را از منوی Apple < چاپگرها و اسکنرها (یا چاپ و اسکن، چاپ و مابری) انتخاب کنید، چاپگر را حذف کنید و سپس دوباره چاپگر را اضافه نمایید.

macOS Mojave (10.14) نمی تواند به تنظیمات چاپ در برنامه های تهیه شده توسط Apple مانند TextEdit دسترسی پیدا کند.

مشکل برطرف نمی شود

اگر پس از امتحان همه راهکارهای بالا باز هم مشکل برطرف نشد، با مرکز پشتیبانی Epson تماس بگیرید. اگر قادر به برطرف کردن مشکلات چاپ یا کپی کردن نیستید، اطلاعات مرتبط زیر را ملاحظه کنید.

اطلاعات مرتبط

◀ "مشکلات چاپ یا کپی کردن برطرف نمی شوند" در صفحه 145

مشکلات چاپ یا کپی کردن برطرف نمی شوند

راهکارهای زیر را از به ترتیب از بالا به پایین امتحان کنید تا زمانی که مشکل برطرف شود.

□ بررسی کنید نوع کاغذ بارگذاری شده در چاپگر و نوع کاغذ تنظیم شده در درایور چاپگر مطابقت داشته باشند.

□ از کیفیت بالاتری در تنظیمات درایور چاپگر استفاده کنید.

□ کارتریج های جوهر قبلاً نصب شده در چاپگر را دوباره نصب کنید.

نصب مجدد کارتریج های جوهر ممکن است انسداد نازل های هد چاپ را برطرف نموده و جریان یکنواخت جوهر را برقرار نماید. با این حال، از آنجا که وقتی کارتریج جوهر مجدداً نصب می شود، جوهر مصرف می شود، بسته به مقدار جوهر باقیمانده ممکن است پیامی مبنی بر تعویض کارتریج جوهر نمایش داده شود.

"زمان تعویض کارتریج های جوهر است" در صفحه 128

□ هد چاپ را تراز کنید.

"تراز کردن هد چاپ" در صفحه 66

□ یک بررسی نازل برای اطلاع از انسداد نازل های هد چاپ انجام دهید.

در صورتی که قسمتهایی از الگوی بررسی نازل جا افتاده است، ممکن است نازلها مسدود شده باشند. فرآیندهای تمیزکاری هد و بررسی نازل را به تناوب 3 بار تکرار کنید و بررسی کنید آیا انسداد برطرف شده است.

توجه داشته باشید که در فرآیند تمیزکاری هد چاپ مقداری جوهر مصرف می شود.

"بررسی و تمیز کردن هد چاپ" در صفحه 62

□ چاپگر را خاموش کنید، حداقل 12 ساعت منتظر بمانید و سپس بررسی کنید آیا انسداد برطرف شده است. در صورتی که مشکل انسداد است، اگر برای مدتی با چاپگر چاپ انجام نشود، ممکن است مشکل برطرف گردد. موارد زیر را می‌توانید هنگام خاموش بودن چاپگر بررسی کنید.

□ بررسی نمایید که از کارتریج‌های جوهر اصلی Epson استفاده می‌کنید. سعی کنید از کارتریج‌های اصلی جوهر Epson استفاده کنید. این محصول طوری طراحی شده است که رنگ‌ها را بر اساس استفاده کارتریج‌های اصلی جوهر Epson تنظیم می‌کند. استفاده از کارتریج‌های جوهر غیر اصل ممکن است کیفیت چاپ را کاهش دهند.
"کدهای کارتریج جوهر" در صفحه 151

□ بررسی کنید آیا روی ورقه نیمه‌شفاف خط افتاده است. چنانچه خط‌افتادگی‌هایی روی ورقه نیمه‌شفاف وجود دارد، خط‌افتادگی را با احتیاط پاک کنید.
"تمیز کردن ورقه نیمه-شفاف" در صفحه 68

□ مطمئن شوید هیچ تکه کاغذی درون چاپگر جا نمانده است. وقتی کاغذ را بیرون می‌آورید ورقه نیمه‌شفاف را با دست خود یا کاغذ لمس نکنید.

□ کاغذ را بررسی کنید.
بررسی کنید آیا کاغذ تاخورده است یا سمت قابل چاپ آن رو به بالا قرار دارد.
"احتیاط‌های مربوط به مدیریت کاغذ" در صفحه 25
"ظرفیت‌ها و کاغذ موجود" در صفحه 148
"انواع کاغذ غیر قابل استفاده" در صفحه 150

□ مطمئن شوید از یک کارتریج جوهر قدیمی استفاده نمی‌کنید. برای دستیابی به بهترین نتایج، Epson توصیه می‌کند از کارتریج‌های جوهر بالا قبل از موعد بهترین تاریخ مصرف درج شده روی بسته‌بندی آنها یا ظرف مدت زمان شش ماه از زمان باز شدن بسته‌بندی، هر کدام زودتر فرا برسد، استفاده کنید.

□ وقتی چاپگر را خاموش می‌کنید، برای حداقل 12 ساعت بمانید و اگر کیفیت چاپ هنوز بهبود نیافته است، جایگزینی جوهر را اجرا کنید.
"اجرای جایگزینی جوهر" در صفحه 64

اگر از طریق بررسی راهکارهای فوق قادر به برطرف ساختن مشکلات نیستید، ممکن است نیاز باشد درخواست تعمیر نمایید. با پشتیبانی Epson تماس بگیرید.

اطلاعات مرتبط

◀ "قبل از تماس با Epson" در صفحه 164

◀ "تماس با پشتیبانی Epson" در صفحه 164

اطلاعات محصول

- 148 اطلاعات کاغذ.
- 151 اطلاعات اقلام مصرفی.
- 152 اطلاعات نرم افزار.
- 155 ویژگی‌های محصول.
- 161 اطلاعات تنظیمی.

اطلاعات کاغذ

ظرفیت‌ها و کاغذ موجود

کاغذ اصلی Epson

Epson توصیه می‌کند از کاغذ اصلی Epson استفاده کنید تا از کیفیت بالای چاپ اطمینان حاصل کنید.

نکته:

□ موجود بودن کاغذ بر اساس مکان فرق دارد. برای کسب آخرین اطلاعات مربوط به کاغذ موجود در ناحیه خود، با مرکز پشتیبانی Epson تماس بگیرید.

□ جهت مشاهده اطلاعات مربوط به انواع کاغذ برای چاپ بدون کادر حاشیه و دورو بخش زیر را ملاحظه کنید.

"کاغذ برای چاپ بدون حاشیه" در صفحه 149

"کاغذ برای چاپ دو رو" در صفحه 150

کاغذ مناسب برای چاپ اسناد

نام رسانه	اندازه	ظرفیت بارگذاری (برگه)
Epson Bright White Ink Jet Paper	A4	تا خط مشخص شده توسط علامت مثلث روی گیره نگهدارنده لبه.
Epson Business Paper	A4	تا خط مشخص شده توسط علامت مثلث روی گیره نگهدارنده لبه.

کاغذ مناسب برای چاپ اسناد و عکس‌ها

نام رسانه	اندازه	ظرفیت بارگذاری (برگه)
Epson Matte Paper-Heavyweight	A4	20
Epson Photo Quality Ink Jet Paper	A4	40

کاغذ مناسب برای چاپ عکس‌ها

نام رسانه	اندازه	ظرفیت بارگذاری (برگه)
Epson Ultra Glossy Photo Paper	A4، 13 18 × سانتی‌متر (57 × اینچ)، 10 15 × سانتی‌متر (46 × اینچ)	*10
Epson Premium Glossy Photo Paper	A4، 18 × 13 سانتی‌متر (7 × 5 اینچ)، 16:9 اندازه گسترده (181 × 102 میلی‌متر)، 15 × 10 سانتی‌متر (6 × 4 اینچ)	*10
Epson Premium Semigloss Photo Paper	A4، 13 18 × سانتی‌متر (57 × اینچ)، 10 15 × سانتی‌متر (46 × اینچ)	*10
Epson Photo Paper Glossy	A4، 13 18 × سانتی‌متر (57 × اینچ)، 10 15 × سانتی‌متر (46 × اینچ)	*10

* اگر کاغذ به درستی تغذیه نمی‌شود یا اگر چاپ روی کاغذ دارای رنگ‌های نابرابر یا لکه است، هر بار فقط یک برگه کاغذ را در محفظه قرار دهید.



سایر انواع دیگر کاغذها

نام رسانه	اندازه	ظرفیت بارگذاری (برگه)
Epson Photo Quality Self Adhesive Sheets	A4	1

کاغذ موجود در بازار

نکته:

جهت مشاهده اطلاعات مربوط به انواع کاغذ برای چاپ بدون کادر حاشیه و دورو بخش زیر را ملاحظه کنید.

"کاغذ برای چاپ بدون حاشیه" در صفحه 149

"کاغذ برای چاپ دو رو" در صفحه 150

کاغذهای ساده

نام رسانه	اندازه	ظرفیت بارگذاری (برگه)
کاغذ ساده کاغذ کپی	نامه، A4، B5، 16K (270×195 میلی‌متر)، A5، A6، B6	تا خطی که توسط نماد مثلث در راهنمای لبه نشان داده شده است.*
	قانونی، 8.5×13 اینچ، Indian-Legal	1
	تعیین توسط کاربر (میلیمتر) 89×127 تا 215.9×1200	1

* اگر کاغذ به درستی تغذیه نمی‌شود یا اگر چاپ روی کاغذ دارای رنگ‌های نابرابر یا لکه است، هر بار فقط یک برگه کاغذ را در محفظه قرار دهید.

پاکت نامه‌ها

نام رسانه	اندازه	ظرفیت بارگذاری (پاکت نامه‌ها)
پاکت نامه	پاکت نامه شماره 10، پاکت نامه DL، پاکت نامه C6	5

کاغذ برای چاپ بدون حاشیه

کاغذ اصلی Epson

Epson Bright White Ink Jet Paper

Epson Business Paper

Epson Photo Quality Ink Jet Paper

Epson Matte Paper-Heavyweight

Epson Ultra Glossy Photo Paper

Epson Premium Glossy Photo Paper

Epson Premium Semigloss Photo Paper

Epson Photo Paper Glossy

Epson Photo Quality Self Adhesive Sheets

اطلاعات مرتبط

← "ظرفیت‌ها و کاغذ موجود" در صفحه 148

کاغذ موجود در بازار

کاغذ ساده، کاغذ کپی (A4، نامه، تعریف‌شده توسط کاربر)

اطلاعات مرتبط

← "ظرفیت‌ها و کاغذ موجود" در صفحه 148

کاغذ برای چاپ دو رو

کاغذ اصلی *Epson*

Epson Bright White Ink Jet Paper

Epson Business Paper

اطلاعات مرتبط

← "ظرفیت‌ها و کاغذ موجود" در صفحه 148

کاغذ موجود در بازار

کاغذ ساده، کاغذ کپی

اطلاعات مرتبط

← "ظرفیت‌ها و کاغذ موجود" در صفحه 148

انواع کاغذ غیر قابل استفاده

از کاغذهای زیر استفاده نکنید. استفاده از این کاغذها موجب گیر کردن کاغذ می‌شود و اثر لکه آن روی کاغذ چاپ شده ظاهر می‌شود.

کاغذهای چین خورده

کاغذهای پاره شده یا بریده شده

کاغذهای تا شده

کاغذهای نمناک

کاغذهای بسیار ضخیم یا بسیار نازک

کاغذهای دارای برچسب

از پاکت نامه‌های زیر استفاده نکنید. استفاده از این پاکت نامه‌ها موجب گیر کردن کاغذ می‌شود و اثر لکه آن روی کاغذ چاپ شده ظاهر می‌شود.

پاکت نامه‌های تا خورده و لوله شده

پاکت نامه‌های دارای سطوح چسبناک در لبه‌ها یا پاکت‌های پنجره‌دار

پاکت نامه‌های بسیار نازک

ممکن است هنگام چاپ دچار تاخوردگی شوند.

اطلاعات اقلام مصرفی

کدهای کارتریج جوهر

کدهای زیر مربوط به کارتریج‌های اصلی جوهر Epson است.

نکته:

بسته به مکان ممکن است کدهای کارتریج جوهر متفاوت باشند. برای دریافت کدهای صحیح در ناحیه خود، با پشتیبانی Epson تماس بگیرید.

همه کارتریج‌ها در همه مناطق در دسترس نیستند.

با اینکه کارتریج‌های جوهر ممکن است حاوی مواد بازیافت شده باشد، این مواد بر عملکرد یا کارایی چاپگر تأثیری نمی‌گذارد.

مشخصات و شکل ظاهری کارتریج جوهر، ممکن است بدون اطلاع قبلی جهت بهبود تغییر کند.

برای اروپا

آیکن	Black :BK (سیاه)	Cyan :C (فیروزه ای)	Magenta :M (زرشکی)	Yellow :Y (زرد)
Pineapple 	604 *604XL	604 *604XL	604 *604XL	604 *604XL

* "XL" یک کارتریج بزرگ را نشان می‌دهد.

نکته:

در خصوص کاربران در اروپا، برای کسب اطلاعات بیشتر درباره بازده کارتریج جوهر Epson از وبسایت زیر دیدن نمایید.

<http://www.epson.eu/pageyield>

For Australia and New Zealand

محصول	Black :BK (سیاه)	Cyan :C (فیروزه ای)	Magenta :M (زرشکی)	Yellow :Y (زرد)
XP-2200	604 *604XL	604 *604XL	604 *604XL	604 *604XL

محصول	Black :BK (سیاه)	Cyan :C (فیروزه ای)	Magenta :M (زرشکی)	Yellow :Y (زرد)
XP-2205	49	49	49	49
	*49XL	*49XL	*49XL	*49XL

* "XL" یک کارتریج بزرگ را نشان می‌دهد.

برای آسیا

Black :BK (سیاه)	Cyan :C (فیروزه ای)	Magenta :M (زرشکی)	Yellow :Y (زرد)
10J	10J	10J	10J

Epson استفاده از کارتریج‌های اصلی جوهر Epson را توصیه می‌کند. Epson می‌تواند کیفیت یا قابلیت اعتماد به جوهر غیر اصل را ضمانت نکند. استفاده از جوهر غیر اصل ممکن است موجب آسیب‌هایی شود که تحت پوشش ضمانت‌نامه Epson نیست و در چنین موقعیت‌هایی ممکن است موجب بروز رفتارهای نامنظم چاپگر شود. اطلاعات سطوح جوهر غیر اصلی نمایش داده می‌شود.

اطلاعات نرم افزار

در این بخش بعضی از برنامه‌های موجود برای چاپگر معرفی شده است. برای مشاهده فهرستی از نرم افزارهای پشتیبانی شده، به وبسایت Epson مراجعه کنید، یا برای تأیید، Epson Software Updater را راه اندازی کنید. می‌توانید جدیدترین برنامه‌ها را دانلود کنید.

<http://www.epson.com>

اطلاعات مرتبط

← "برنامه‌ای برای به‌روزرسانی نرم‌افزار و ثابت‌افزار (Epson Software Updater)" در صفحه 154

برنامه‌ای برای اسکن کردن از رایانه (درایور چاپگر Windows)

درایور چاپگر با توجه به فرمان‌ها از سوی یک برنامه، چاپگر را کنترل می‌کند. انجام تنظیمات روی درایور چاپگر بهترین نتیجه چاپ را ارائه می‌دهد. همچنین می‌توانید وضعیت چاپگر را بررسی کنید یا با استفاده از برنامه کاربردی درایور چاپگر آن را در بهترین شرایط راه‌اندازی نگه دارید.

نکته:

می‌توانید زبان درایور چاپگر را تغییر دهید. زبانی را که می‌خواهید استفاده کنید از تنظیم زبان از زبانه نگهداری انتخاب کنید.

دسترسی به درایور چاپگر از برنامه‌ها

برای انجام تنظیماتی که فقط در برنامه‌ای که در حال استفاده از آن هستید اعمال شوند، از آن برنامه به آنها دسترسی پیدا کنید. گزینه چاپ یا تنظیم چاپ را از منوی فایل انتخاب کنید. چاپگر خود را انتخاب کنید سپس روی ترجیحات یا ویژگی‌ها کلیک کنید.

نکته:

بسته به برنامه، عملکردها فرق دارند. برای اطلاعات بیشتر به راهنمای برنامه مراجعه کنید.

دسترسی به درایور چاپگر از پانل کنترل

برای انجام تنظیماتی که در همه برنامه‌ها اعمال می‌شود، از پانل کنترل به آنها دسترسی خواهید داشت.

Windows 11

روی دکمه شروع کلیک کنید و سپس مسیر همه برنامه‌ها < ابزارهای < Windows پانل کنترل < مشاهده دستگاه‌ها و چاپگرها را در قسمت سخت‌افزار و صدا انتخاب کنید. روی چاپگر کلیک راست کنید یا فشار داده و نگه دارید و سپس موارد برگزیده چاپ را انتخاب کنید.

Windows 10

روی دکمه شروع کلیک کنید و سپس سیستم < Windows پانل کنترل > مشاهده دستگاه‌ها و چاپگرها را در قسمت سخت افزار و صدا انتخاب کنید. روی چاپگر کلیک راست کنید یا فشار داده و نگه دارید و سپس موارد برگزیده چاپ را انتخاب کنید.

Windows 8.1/Windows 8

مسیر **دسکتاپ > تنظیمات > پانل کنترل > مشاهده دستگاه‌ها و چاپگرها** را در قسمت سخت افزار و صدا انتخاب کنید. روی چاپگر کلیک راست کنید یا فشار داده و نگه دارید و سپس موارد برگزیده چاپ را انتخاب کنید.

Windows 7

روی دکمه شروع کلیک کنید و **پانل کنترل > مشاهده دستگاه‌ها و چاپگرها** را در قسمت سخت افزار و صدا انتخاب کنید. روی چاپگر کلیک راست کرده و **ترجیحات چاپ** را انتخاب کنید.

Windows Vista

روی دکمه شروع کلیک کرده و **پانل کنترل > چاپگرها و سایر سخت افزار و صدا** را انتخاب کنید. روی چاپگر کلیک راست کرده و **ترجیحات چاپ** را انتخاب کنید.

Windows XP

روی دکمه شروع کلیک کرده و **پانل کنترل > چاپگرها و سایر سخت افزار > چاپگرها و نمابرها** را انتخاب کنید. روی چاپگر کلیک راست کرده و **ترجیحات چاپ** را انتخاب کنید.

دسترسی به درایور چاپگر از نماد چاپگر موجود در نوار وظیفه

نماد چاپگر موجود در نوار وظیفه یک نماد میانبر است که به شما امکان می‌دهد به سرعت به درایور چاپگر دسترسی پیدا کنید.

اگر روی نماد چاپگر کلیک کنید و **تنظیم چاپگر** را انتخاب نمایید، می‌توانید به یک پنجره تنظیمات چاپگر مشابه پانل کنترل دسترسی پیدا کنید. اگر روی این نماد دو بار کلیک کنید، می‌توانید وضعیت چاپگر را بررسی نمایید.

نکته:

اگر نماد چاپگر در نوار وظیفه نشان داده نشد، به پنجره درایور چاپگر دسترسی پیدا کنید، روی **تنظیم برگزیده کنترل** در زبانه **نگهداری** کلیک کنید و سپس **ثبت نماد میانبر در نوار وظیفه** را انتخاب نمایید.

راه‌اندازی برنامه کاربردی

به پنجره درایور چاپگر بروید. روی زبانه **نگهداری** کلیک کنید.

برنامه‌ای برای اسکن کردن از رایانه (درایور چاپگر Mac OS)

درایور چاپگر با توجه به فرمان‌ها از سوی یک برنامه، چاپگر را کنترل می‌کند. انجام تنظیمات روی درایور چاپگر بهترین نتیجه چاپ را ارائه می‌دهد. همچنین می‌توانید وضعیت چاپگر را بررسی کنید یا با استفاده از برنامه کاربردی درایور چاپگر آن را در بهترین شرایط راه‌اندازی نگه دارید.

دسترسی به درایور چاپگر از برنامه‌ها

روی **تنظیم صفحه** یا **چاپ** در منوی فایل برنامه خود کلیک کنید. در صورت نیاز، روی **نمایش جزئیات** (یا ▼) برای گسترده کردن پنجره چاپ کلیک کنید.

نکته:

بسته به برنامه‌ای که استفاده می‌شود، **تنظیم صفحه** ممکن است در منوی فایل نمایش داده نشود، و عملیات‌ها برای نمایش صفحه چاپ ممکن است متفاوت باشند. برای اطلاعات بیشتر به راهنمای برنامه مراجعه کنید.

راه‌اندازی برنامه کاربردی

ترجیحات سیستم را از منوی Apple < **چاپگرها و اسکنرها** (یا **چاپ و اسکن**)، **چاپ و نمابر** برگزینید و سپس چاپگر را انتخاب کنید. روی **گزینه‌ها و لوازم** < **برنامه کاربردی** < **باز کردن برنامه کاربردی چاپگر** کلیک کنید.

برنامه پیکربندی عملیات چاپگر (Web Config)

Web Config برنامه‌ای است که در مرورگر وب نظیر Internet Explorer و Safari در رایانه یا دستگاه هوشمند اجرا می‌شود. می‌توانید وضعیت چاپگر را تأیید کنید یا سرویس شبکه و تنظیمات چاپگر را تغییر دهید. برای استفاده از Web Config، چاپگر و رایانه یا دستگاه را به یک شبکه متصل کنید.

از مرورگرهای زیر پشتیبانی می‌شود.

Microsoft Edge، Internet Explorer 8 یا نسخه جدیدتر، *Firefox، *Chrome، *Safari

* از جدیدترین نسخه استفاده کنید.

نکته:

مقدار اولیه Web Config رمز عبور مدیر، شماره سریال چاپگر است. روی برجسب متصل به چاپگر کلیک کنید. موقعیت برجسب متصل شده به محصول بستگی دارد؛ ممکن است در عقب، قسمت باز روکش یا زیر دستگاه قرار داده باشد.

اجرای Web Config در یک مرورگر وب

1. آدرس IP چاپگر را بررسی کنید.

برای چاپ برگه وضعیت شبکه، دکمه  را حداقل 5 ثانیه پایین نگه دارید و سپس آدرس IP چاپگر را بررسی کنید.

2. یک مرورگر وب را در رایانه یا دستگاه هوشمند اجرا کنید و سپس آدرس IP چاپگر را وارد نمایید.

قالب:

IPv4: http://آدرس IP چاپگر/

IPv6: http://[آدرس IP چاپگر]/

مثال‌ها:

http://192.168.100.201:IPv4

http://[2001:db8::1000:1]:IPv6

نکته:

با استفاده از دستگاه هوشمند، همچنین می‌توانید Web Config را از صفحه اطلاعات محصول Epson Smart Panel اجرا کنید.

از آنجا که چاپگر از یک گواهی خود-امضاء شونده هنگام دسترسی به HTTPS استفاده می‌کند وقتی Web Config را راه اندازی کنید، یک هشدار در مرورگر نمایش داده می‌شود؛ این بدان معنا نیست که مشکلی وجود دارد و با خیال راحت می‌توانید از آن صرف نظر کنید.

برنامه‌ای برای به‌روزرسانی نرم افزار و ثابت افزار (Epson Software Updater)

Epson Software Updater برنامه‌ای است که نرم افزار جدید را نصب نموده و ثابت افزار را از طریق اینترنت به‌روزرسانی می‌کند. اگر در نظر دارید به طور مرتب اطلاعات به‌روزرسانی را بررسی کنید، فواصل زمانی برای بررسی به‌روزرسانی‌ها را می‌توانید در تنظیمات به‌روزرسانی خودکار Epson Software Updater تعیین کنید.

شروع در Windows

Windows 11

روی دکمه شروع کلیک کنید و سپس همه برنامه‌ها < EPSON Software < Epson Software Updater را انتخاب کنید.

Windows 10

روی دکمه شروع کلیک کنید و سپس گزینه‌های Epson Software Updater < EPSON Software را انتخاب کنید.

Windows 8.1/Windows 8

نام برنامه را در قسمت جستجو وارد کنید و سپس آیکن نشان داده شده را انتخاب نمایید.

Windows 7/Windows Vista/Windows XP

روی دکمه شروع کلیک کنید و سپس همه برنامه‌ها (یا برنامه‌ها) < EPSON Software < Epson Software Updater را انتخاب کنید.

نکته:

همچنین می‌توانید برنامه *Epson Software Updater* را با کلیک کردن روی نماد چاپگر از نوار وظیفه دسکتاپ و سپس انتخاب بروزرسانی نرم افزار اجرا کنید.

شروع در Mac OS

مسیر برو < برنامه‌ها < Epson Software < Epson Software Updater را انتخاب کنید.

اطلاعات مرتبط

← "نصب جداگانه برنامه‌ها" در صفحه 74

ویژگی‌های محصول

مشخصات چاپگر

قراردادن نازل هد چاپ	نازل‌های جوهر سیاه: 180 نازل‌های جوهر رنگی: 59 برای هر رنگ
وزن کاغذ*	کاغذ ساده
	پاکت نامه‌ها
	64 تا 90 گرم بر مترمربع
	75 تا 100 گرم بر مترمربع

* حتی وقتی ضخامت کاغذ در محدوده مجاز است، ممکن است بسته به خصوصیات یا کیفیت کاغذ، تغذیه دستگاه انجام نشود یا کیفیت چاپ کاهش پیدا کند.

ناحیه قابل چاپ

ناحیه قابل چاپ برای برگه‌های تک

ممکن است به دلیل مکانیسم چاپگر، کیفیت چاپ در نواحی سایه دار کاهش یابد.

چاپ با کادرهای حاشیه

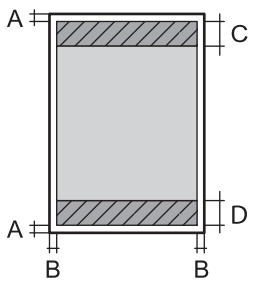
3.0 میلی‌متر (0.12 اینچ)	A	
3.0 میلی‌متر (0.12 اینچ)	B	
40.0 میلی‌متر (1.57 اینچ)	C	
32.0 میلی‌متر (1.26 اینچ)	D	

چاپ بدون کادر حاشیه

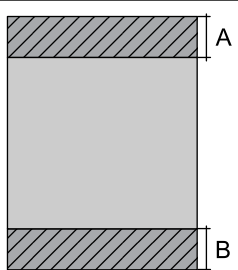
43.0 میلی‌متر (1.69 اینچ)	A	
35.0 میلی‌متر (1.38 اینچ)	B	

ناحیه قابل چاپ برای پاکت نامه

ممکن است به دلیل مکانیسم چاپگر، کیفیت چاپ در نواحی سایه دار کاهش یابد.

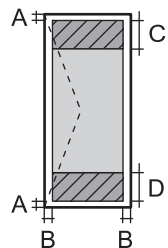
3.0 میلی‌متر (0.12 اینچ)	A	
3.0 میلی‌متر (0.12 اینچ)	B	
18.0 میلی‌متر (0.71 اینچ)	C	
40.0 میلی‌متر (1.57 اینچ)	D	

مشخصات اسکنر

تخت	نوع اسکنر
CIS	دستگاه فتوالکتریک
216×297 میلی‌متر (8.5×11.7 اینچ) Letter ,A4	حداکثر اندازه سند
1200 نقطه در اینچ (اسکن اصلی) 2400 نقطه در اینچ (اسکن فرعی)	وضوح

عمق رنگ	رنگ
	<input type="checkbox"/> 48 بیت در هر پیکسل داخلی (16 بیت در هر پیکسل در هر رنگ داخلی) <input type="checkbox"/> 24 بیت در هر پیکسل خارجی (8 بیت در هر پیکسل در هر رنگ خارجی) مقیاس خاکستری <input type="checkbox"/> 16 بیت در هر پیکسل داخلی <input type="checkbox"/> 8 بیت در هر پیکسل خارجی سیاه و سفید <input type="checkbox"/> 16 بیت در هر پیکسل داخلی <input type="checkbox"/> 1 بیت در هر پیکسل خارجی
منبع نور	LED

مشخصات رابط

برای رایانه	USB پر-سرعت*
-------------	--------------

* کابل‌های USB 3.0 پشتیبانی نمی‌شوند.

مشخصات شبکه

مشخصات Wi-Fi

استانداردها	IEEE 802.11b/g/n ^{1*}
دامنه فرکانس	2.4 گیگاهرتز
حالت‌های هماهنگی	زیرساخت، Wi-Fi Direct (Simple AP) ^{2*3*}
امنیت اتصال بی‌سیم ^{4*}	WPA3-SAE (AES), WPA2-PSK (AES) ^{5*} , WEP (64/128bit)

1* IEEE 802.11n تنها برای HT20 در دسترس می‌باشد.

2* برای IEEE 802.11b پشتیبانی نمی‌شود.

3* حالت Simple AP با یک اتصال Wi-Fi (زیرساخت) مطابقت دارد.

4* قابلیت Wi-Fi Direct تنها از WPA2-PSK (AES) پشتیبانی می‌کند.

5* با استانداردهای WPA2 با پشتیبانی برای WPA/WPA2 Personal مطابقت دارد.

عملکردهای شبکه و IPv4/IPv6

ملاحظات	پشتیبانی شده	عملکردها	
-	✓	IPv4	چاپ شبکه‌ای (WindowsEpsonNet Print)
-	✓	IPv6 ,IPv4	(WindowsStandard TCP/IP)
یا Windows Vista نسخه جدیدتر	✓	IPv6 ,IPv4	چاپ (WSD (Windows
-	✓	IPv6 ,IPv4	چاپ (Mac OSBonjour)
-	-	IPv6 ,IPv4	چاپ (WindowsIPP ، Mac OS)
دوربین دیجیتالی	-	IPv4	چاپ (Wi-FiPictBridge)
-	✓	IPv4	Epson Connect (چاپ ایمیل، چاپ از راه دور)
-	✓	IPv6 ,IPv4	Epson Scan 2
Windows 7 یا جدیدتر، OS X El Capitan یا (10.11) یا جدیدتر	✓	IPv4	Epson ScanSmart
Windows Vista/ OS X یا Windows XP Yosemite (10.10)/OS X Mavericks (10.9.5)	✓	IPv4	Event Manager
-	-	IPv4	Epson Connect (اسکن به حافظه ابری)
-	-	IPv4	ارسال یک نمابر
-	-	IPv4	دریافت یک نمابر

پروتکل امنیتی

سرور/سرویس گیرنده HTTPS	SSL/TLS
	SNMPv3

ابعاد

ابعاد	ذخیره <input type="checkbox"/> عرض: 390 میلی متر (15.4 اینچ) <input type="checkbox"/> طول: 300 میلی متر (11.8 اینچ) <input type="checkbox"/> ارتفاع: 146 میلی متر (5.7 اینچ) چاپ <input type="checkbox"/> عرض: 390 میلی متر (15.4 اینچ) <input type="checkbox"/> طول: 504 میلی متر (19.8 اینچ) <input type="checkbox"/> ارتفاع: 279 میلی متر (11.0 اینچ)
عرض*	تقریباً 4.0 کیلوگرم (8.8 پوند)

* بدون کارتریج های جوهر و سیم برق.

مشخصات الکتریکی

درجه بندی منبع برق	AC 100-240 V	AC 220-240 V
دامنه فرکانس ارزیابی شده	60-50 هرتز	60-50 هرتز
جریان ارزیابی شده	0.2-0.4 آمپر	0.2 آمپر
مصرف برق (با اتصال USB)	کپی های تکی: حدود 12.0 وات (ISO/ IEC24712) حالت آماده: حدود 4.6 وات حالت خواب: حدود 0.8 وات خاموش: حدود 0.3 وات	کپی های تکی: حدود 12.0 وات (ISO/ IEC24712) حالت آماده: حدود 4.6 وات حالت خواب: حدود 0.8 وات خاموش: حدود 0.3 وات

نکته:

 برای بررسی ولتاژ به برجسب روی چاپگر مراجعه کنید.

 کاربران اروپایی برای اطلاع از جزئیات مربوط به مصرف برق، به وبسایت زیر مراجعه نمایند.

<http://www.epson.eu/energy-consumption>

مشخصات محیطی

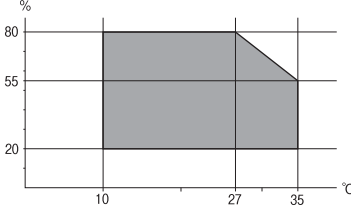
<p>از این چاپگر در محدوده ای که در نمودار زیر نشان داده شده است استفاده کنید.</p>  <p>دما: 10 تا 35°C (50 تا 95°F) رطوبت: 20 تا 80% رطوبت نسبی (بدون تغلیظ)</p>	کارکرد
<p>دما: -20 تا 40°C (-4 تا 104°F)* رطوبت: 5 تا 85 درصد RH (بدون تراکم)</p>	ذخیره

* می‌توانید برای یک ماه در دمای 40 درجه سانتی‌گراد (104 درجه فارنهایت) نگهداری کنید.

مشخصات محیطی برای کارتریج‌های جوهر

<p>دمای نگهداری -30 تا 40°C (-22 تا 104°F)*</p>	
<p>دمای انجماد -16°C (3.2°F) یخ جوهر آب می‌شود و پس از حدود 3 ساعت در دمای 25°C (77°F) قابل استفاده می‌گردد.</p>	

* می‌توانید برای یک ماه در دمای 40°C (104°F) نگهداری کنید.

نیازمندی‌های سیستم

Windows

Windows Vista، Windows 7، Windows 8/8.1، Windows 10، Windows 11 یا نسخه جدیدتر

Windows XP SP3 (32 بیت)

Windows XP Professional x64 Edition SP2

Mac OS

Mac OS X 10.9.5 یا نسخه جدیدتر، macOS 11 یا نسخه جدیدتر

نکته:

Mac OS ممکن است از برخی از برنامه‌ها و ویژگی‌ها پشتیبانی نکند.

از فایل سیستم (UFS) UNIX برای Mac OS پشتیبانی نمی‌شود.

اطلاعات تنظیمی

استانداردها و آیین نامه ها

استانداردها و تأییدیه های مربوط به مدل اروپایی

برای کاربران اروپایی

بدین وسیله، Seiko Epson Corporation اعلام می دارد که مدل بی سیم زیر با آیین نامه 2014/53/EU انطباق دارد. متن کامل بیانیه EU در مورد انطباق در وبسایت زیر وجود دارد.

<http://www.epson.eu/conformity>

C671B

برای استفاده فقط در ایرلند، انگلستان، اتریش، آلمان، لیختن اشتاین، سوئیس، فرانسه، بلژیک، لوکزامبورگ، هلند، ایتالیا، پرتغال، اسپانیا، دانمارک، فنلاند، نروژ، سوئد، ایسلند، کرواسی، قبرس، یونان، اسلوانی، مالت، بلغارستان، چک، استونی، مجارستان، لتونی، لیتوانی، لهستان، رومانی و اسلواکی.

Epson نمی تواند در قبال هر نوع عدم رضایت از نیازمندی های محافظتی که در اثر تغییرات غیر توصیه شده محصولات ایجاد می شود مسئولیتی را بپذیرد.



استانداردها و تأییدیه های مربوط به مدل استرالیایی

AS/NZS CISPR32 Class B	EMC
------------------------	-----

Epson بدینوسیله اعلام می کند که مدل های تجهیزات زیر با نیازمندی های ضروری و سایر مقررات مربوطه AS/NZS4268 مطابقت دارند:

C671B

Epson نمی تواند در قبال هر نوع عدم رضایت از نیازمندی های محافظتی که در اثر تغییرات غیر توصیه شده محصولات ایجاد می شود مسئولیتی را بپذیرد.

محدودیت های کپی کردن

برای اطمینان از استفاده قانونی و مسئولانه چاپگر محدودیت های زیر را رعایت کنید.

کپی موارد زیر طبق قانون ممنوع است:

صورتحساب های بانکی، مسکوکات، اوراق بهادار قابل عرضه در بازار صادر شده از طرف دولت، اوراق بهادار ضمانتی دولتی، و اوراق بهادار شهرداری

تمبر های پستی استفاده نشده، کارت پستال های از پیش مهر شده، و دیگر اقلام پستی رسمی پستی معتبر

تمبرهای درآمد صادر شده از طرف دولت، و اوراق بهادار صادر شده طبق روال قانونی

هنگام کپی کردن موارد زیر احتیاط کنید:

□ اوراق بهادار قابل عرضه در بازار خصوصی، (گواهی سهام، یادداشت های مذاکره، چک ها و سایر موارد)، بلیط های ماهانه، بلیط های امتیازی و سایر موارد.

□ گذرنامه ها، گواهی نامه های رانندگی، ضمانت های تناسب، کارت تردد در جاده، کوپن غذا، بلیط ها و سایر موارد.

نکته:

ممکن است کپی این موارد نیز طبق قانون ممنوع شده باشد.

استفاده مسئولانه از محتوای دارای حق چاپ:

ممکن است با کپی نامناسب از محتوای دارای حق چاپ از چاپگرها سواستفاده شود. به جز مواردی که با یک وکیل آگاه مشورت کرده اید، قبل از کپی کردن محتوای منتشر شده، در قبال گرفتن اجازه از دارنده حق کپی مسئول بوده و به آن احترام بگذارید.

جایی که می توانید راهنما را دریافت کنید

وب سایت پشتیبانی فنی. 164

تماس با پشتیبانی Epson. 164

وب سایت پشتیبانی فنی

اگر به راهنمایی بیشتری نیاز داشتید، به وب سایت پشتیبانی Epson نشان داده شده در زیر مراجعه کنید. کشور یا منطقه خود را انتخاب کنید و به بخش پشتیبانی وب سایت Epson محلی خود بروید. آخرین دراپورها، سوالات متداول، دفترچه های راهنما یا سایر موارد قابل دانلود نیز در سایت موجودند.

<http://support.epson.net/>

<http://www.epson.eu/support> (اروپا)

اگر محصول Epson شما به درستی کار نمی کند و نمی توانید مشکل را حل کنید، برای راهنمایی با سرویس های پشتیبانی Epson تماس بگیرید.

تماس با پشتیبانی Epson

قبل از تماس با Epson

اگر محصول Epson شما به درستی کار نمی کند و نمی توانید با استفاده از اطلاعات عیب یابی موجود در دفترچه های راهنمای محصول خود مشکل را حل کنید، برای راهنمایی با سرویس های پشتیبانی Epson تماس بگیرید.

لیست پشتیبانی Epson زیر بر اساس کشور فروش است. ممکن است برخی محصولات در موقعیت مکانی فعلی شما فروخته نشوند، بنابراین جهت اطمینان با پشتیبانی Epson در منطقه ای که محصولتان را خریداری کردید تماس بگیرید.

اگر پشتیبانی Epson برای ناحیه شما در لیست زیر قرار ندارد، با فروشنده ای که محصول خود را از آنجا خریداری کردید تماس بگیرید.

اگر اطلاعات زیر را در اختیار پشتیبانی Epson قرار دهید می توانند سریع تر به شما کمک کنند:

شماره سریال محصول

(برچسب شماره سریال معمولاً در پشت محصول است.)

مدل محصول

نسخه نرم افزار محصول

(روی **About**، **Version Info** یا دکمه مشابه در نرم افزار محصول کلیک کنید.)

مارک و مدل رایانه خود

نام و نسخه سیستم عامل رایانه

نامها و نسخه های برنامه های نرم افزار که بطور معمول با محصول خود استفاده می کنید

نکته:

بسته به محصول، ممکن است تنظیمات شبکه در حافظه محصول ذخیره گردد. ممکن است به دلیل خرابی یا تعمیر محصول، تنظیمات از دست بروند. Epson در مورد از دست دادن هر نوع داده، برای پشتیبان گیری یا بازبازی تنظیمات حتی در طول دوره ضمانت مسئولیتی ندارد. توصیه می کنیم نسخه پشتیبان خود را ایجاد کرده و یادداشت هایی بردارید.

راهنما برای کاربران در اروپا

برای اطلاع از نحوه تماس با پشتیبانی Epson، سند ضمانت شناسه اروپایی خود را بررسی کنید.

راهنما برای کاربران در تایوان

اطلاعات تماس برای اطلاعات، پشتیبانی و سرویس ها:

وب جهانی

<http://www.epson.com.tw>

اطلاعات مربوط به مشخصات محصول، درایورها برای دانلود، و درخواست های مربوط به محصولات نیز موجودند.

بخش راهنمایی Epson

تلفن: +886-2-2165-3138

تیم راهنمای ما می توانند از طریق تلفن در موارد زیر به شما کمک کنند:

درخواست فروش و اطلاعات محصول

سوالات یا مشکلات مربوط به استفاده از محصول

درخواست های مربوط به ضمانت و سرویس تعمیر

مرکز سرویس تعمیر:

<http://www.tekcare.com.tw/branchMap.page>

شرکت TekCare یک مرکز خدمات مجاز Epson Taiwan Technology & Trading Ltd است.

راهنما برای کاربران در استرالیا

Epson استرالیا درصدد است سطح بالایی از سرویس مشتری را در اختیار شما قرار دهد. علاوه بر دفترچه های راهنمای محصول، ما منابع زیر را برای دریافت اطلاعات در اختیار شما قرار می دهیم:

URL اینترنت

<http://www.epson.com.au>

به صفحات وب جهانی Epson استرالیا بروید. برای جستجوی هر از گاهی در وب مودم خود را از اینجا دریافت کنید! سایت یک بخش دانلود برای درایورها، محل های تماس با Epson، اطلاعات محصولات جدید و پشتیبانی فنی (ایمیل) ارائه می دهد.

بخش راهنمایی Epson

تلفن: 1300-361-054

بخش راهنمایی Epson بعنوان یک نسخه پشتیبان نهایی ارائه می شود تا مطمئن شویم مشتریان ما به دستگاه ها دسترسی دارند. اپراتورهای بخش راهنما می توانند به شما در نصب، پیکربندی، و راه اندازی محصول Epson به شما کمک کنند. کارکنان بخش پیش فروش ما می توانند در مورد محصولات جدید توضیحاتی ارائه دهند و اینکه محل نزدیک ترین فروشنده یا نمایندگی سرویس را به شما ارائه دهند. بسیاری از سوالات در اینجا پاسخ داده شده است.

زمانی که تماس می گیرید همه اطلاعات مربوطه را آماده کنید. هر چه اطلاعات بیشتری آماده کنید، ما سریع تر می توانیم مشکل را حل کنیم. این اطلاعات شامل دفترچه های راهنمای محصول Epson، نوع رایانه، سیستم عامل، برنامه ها، و هر نوع اطلاعاتی که لازم است می شود.

جابجایی محصول

Epson توصیه می کند برای جابجایی های بعدی، بسته بندی محصول را نزد خود نگهدارید.

راهنمایی برای کاربران در نیوزلند

Epson نیوزلند امیدوار است سطح بالایی از خدمات مشتریان را به شما ارائه دهد. علاوه بر مدارک محصول، ما برای کسب اطلاعات منابع زیر را ارائه می دهیم:

URL اینترنت

<http://www.epson.co.nz>

به صفحات وب Epson نیوزلند دسترسی پیدا کنید. برای جستجوی هر از گاهی در وب مودم خود را از اینجا دریافت کنید! سایت یک بخش دانلود برای درایورها، محل های تماس با Epson، اطلاعات محصولات جدید و پشتیبانی فنی (ایمیل) ارائه می دهد.

بخش راهنمایی Epson

تلفن: 0800 237 766

بخش راهنمایی Epson بعنوان یک نسخه پشتیبان نهایی ارائه می شود تا مطمئن شویم مشتریان ما به دستگاه ها دسترسی دارند. اپراتورهای بخش راهنما می توانند به شما در نصب، پیکربندی، و راه اندازی محصول Epson به شما کمک کنند. کارکنان بخش پیش فروش ما می توانند در مورد محصولات جدید توضیحاتی ارائه دهند و اینکه محل نزدیک ترین فروشنده یا نمایندگی سرویس را به شما ارائه دهند. بسیاری از سؤالات در اینجا پاسخ داده شده است.

زمانی که تماس می گیرید همه اطلاعات مربوطه را آماده کنید. هر چه اطلاعات بیشتری آماده کنید، ما سریع تر می توانیم مشکل را حل کنیم. این اطلاعات شامل موارد زیر است: مدارک محصول Epson شما، نوع کامپیوتر، سیستم عامل، برنامه های کاربردی، و هر اطلاعاتی که شما احساس می کنید ضروری هستند.

جابجایی محصول

Epson توصیه می کند برای جابجایی های بعدی، بسته بندی محصول را نزد خود نگهدارید.

راهنمایی برای کاربران در سنگاپور

منابع اطلاعات، پشتیبانی، و سرویس هایی که از Epson سنگاپور موجودند عبارتند از:

وب جهانی

<http://www.epson.com.sg>

اطلاعات مربوط به مشخصات محصول، درایورها برای دانلود، سوالات متداول (FAQ)، درخواست های مربوط به فروش و پشتیبانی فنی از طریق ایمیل موجودند.

بخش راهنمایی Epson

تلفن رایگان: 800-120-5564

تیم راهنمای ما می توانند از طریق تلفن در موارد زیر به شما کمک کنند:

درخواست فروش و اطلاعات محصول

سوالات مربوط به استفاده از محصول و رفع اشکال

درخواست های مربوط به ضمانت و سرویس تعمیر

راهنمایی برای کاربران در تایلند

اطلاعات تماس برای اطلاعات، پشتیبانی و خدمات:

شبکه جهانی وب

<http://www.epson.co.th>

اطلاعات مربوط به مشخصات محصول، درایورها برای دانلود، سوالات متداول (FAQ) و ایمیل موجودند.

مرکز تماس Epson

تلفن: 66-2460-9699

ایمیل: support@eth.epson.co.th

کارکنان مرکز تماس ما می توانند از طریق تلفن در موارد زیر به شما کمک کنند:

درخواست فروش و اطلاعات محصول

سوالات یا مشکلات مربوط به استفاده از محصول

درخواست‌های مربوط به ضمانت و سرویس تعمیر

راهنمایی برای کاربران در ویتنام

اطلاعات تماس برای اطلاعات، پشتیبانی و خدمات:

مرکز سرویس Epson

65 Truong Dinh Street, District 1, Ho Chi Minh City, Vietnam.

تلفن (شهر هوشی‌مین): 84-8-3823-9239, 84-8-3825-6234

29 Tue Tinh, Quan Hai Ba Trung, Hanoi City, Vietnam

تلفن (شهر هانوی): 84-4-3978-4785, 84-4-3978-4775

راهنمایی برای کاربران در اندونزی

اطلاعات تماس برای اطلاعات، پشتیبانی و خدمات:

شبکه جهانی وب

<http://www.epson.co.id>

اطلاعات مربوط به مشخصات محصول، درایورها برای دانلود

پرسش‌های متداول (FAQ)، استعلام‌های فروش، سوالات مطرح شده از طریق ایمیل

خط مشاوره Epson

تلفن: +62-1500-766

فابری: +62-21-808-66-799

تیم مشاوره ما می‌توانند از طریق تلفن یا فابری در موارد زیر به شما کمک کنند:

درخواست فروش و اطلاعات محصول

پشتیبانی فنی

مرکز سرویس Epson

ایالت	نام شرکت	آدرس	تلفن ایمیل
جاکارتا	Epson Sales and Service Jakarta (SUDIRMAN)	Wisma Keiai Lt. 1 Jl. Jenderal Sudirman Kav. 3 Jakarta Pusat - DKI JAKARTA 10220	021-5724335 ess@epson-indonesia.co.id ess.support@epson-indonesia.co.id
سرپونگ	Epson Sales and Service Serpong	Ruko Melati Mas Square Blok A2 No. 17 Serpong-Banten	082120090084 / 082120090085 esstag@epson-indonesia.co.id esstag.support@epson-indonesia.co.id
سمارانگ	Epson Sales and Service Semarang	Komplek Ruko Metro Plaza Block C20 Jl. MT Haryono No. 970 Semarang - JAWA TENGAH	024 8313807 / 024 8417935 esssmg@epson-indonesia.co.id esssmg.support@epson-indonesia.co.id
جاکارتا	Epson Sales and Service Jakarta (MANGGA DUA)	Ruko Mall Mangga Dua No. 48 Jl. Arteri Mangga Dua, Jakarta Utara - DKI JAKARTA	021 623 01104 jkt-technical1@epson-indonesia.co.id jkt-admin@epson-indonesia.co.id
باندونگ	Epson Sales and Service Bandung	Jl. Cihampelas No. 48 A Bandung Jawa Barat 40116	022 420 7033 bdg-technical@epson-indonesia.co.id bdg-admin@epson-indonesia.co.id
ماکاسار	Epson Sales and Service Makassar	Jl. Cendrawasih NO. 3A, kunjung mae, mariso, MAKASSAR - SULSEL 90125	0411- 8911071 mksr-technical@epson-indonesia.co.id mksr-admin@epson-indonesia.co.id
مدان	Epson Service Center Medan	Jl. Bambu 2 Komplek Graha Niaga Nomor A-4, Medan - SUMUT	061- 42066090 / 42066091 mdn-technical@epson-indonesia.co.id mdn-adm@epson-indonesia.co.id
پالمبانگ	Epson Service Center Palembang	Jl. H.M Rasyid Nawawi No. 249 Kelurahan 9 Ilir Palembang Sumatera Selatan	0711 311 330 escplg@epson-indonesia.co.id escplg.support@epson-indonesia.co.id
پکانبارو	Epson Service Center Pekanbaru	Jl. Tuanku Tambusai No. 459 A Kel. Tangkerang barat Kec Marpoyan damai Pekanbaru - Riau 28282	0761- 8524695 pkb-technical@epson-indonesia.co.id pkb-admin@epson-indonesia.co.id
پنتیاناک	Epson Service Center Pontianak	Komp. A yani Sentra Bisnis G33, Jl. Ahmad Yani - Pontianak Kalimantan Barat	0561- 735507 / 767049 pontianak-technical@epson-indonesia.co.id pontianak-admin@epson-indonesia.co.id
ساماریندا	Epson Service Center Samarinda	Jl. KH. Wahid Hasyim (M. Yamin) Kelurahan Sempaja Selatan Kecamatan Samarinda UTARA - SAMARINDA - KALTIM	0541 7272 904 escsmd@epson-indonesia.co.id escsmd.support@epson-indonesia.co.id

ایالت	نام شرکت	آدرس	تلفن ایمیل
سارابایا	Epson Sales & Service Surabaya (barat)	Jl. Haji Abdul Wahab Saimin, Ruko Villa Bukit Mas RM-11, Kec. Dukuh Pakis, Surabaya - 60225	031- 5120994 sby-technical@epson-indonesia.co.id sby-admin@epson-indonesia.co.id
یوگیاکارتا	Epson Service Center Yogyakarta	YAP Square, Block A No. 6 Jl. C Simanjutak Yogyakarta - DIY	0274 581 065 ygy-technical@epson-indonesia.co.id ygy-admin@epson-indonesia.co.id
جمبر	Epson Service Center Jember	Jl. Panglima Besar Sudirman Ruko no. 1D Jember-Jawa Timur (Depan Balai Penelitian & Pengolahan Kakao)	0331- 488373 / 486468 jmr-admin@epson-indonesia.co.id jmr-technical@epson-indonesia.co.id
مانادو	EPSON SALES AND SERVICE Manado	Jl. Piere Tendean BlokD No 4 Kawasan Mega Mas Boulevard - Manado 95111	0431- 8805896 MND-ADMIN@EPSON-INDONESIA.CO.ID MND-TECHNICAL@EPSON-INDONESIA.CO.ID
سیربن	EPSON SERVICE CENTER Cirebon	Jl. Tuparev No. 04 (Depan Hotel Apita) Cirebon, JAWA BARAT	0231- 8800846 cbn-technical@epson-indonesia.co.id
سیکارانگ	EPSON SALES AND SERVICE CIKARANG	Ruko Metro Boulevard B1 Jababeka cikarang - Jawa Barat,	021- 89844301 / 29082424 ckg-admin@epson-indonesia.co.id ckg-technical@epson-indonesia.co.id
مادیون	EPSON SERVICE CENTER MADIUN	Jl. Diponegoro No.56, MADIUN - JAWA TIMUR	0351- 4770248 mun-admin@epson-indonesia.co.id mun-technical@epson-indonesia.co.id
پوروکرتو	EPSON SALES AND SERVICE Purwokerto	Jl. Jendral Sudirman No. 4 Kranji Purwokerto - JAWA TENGAH	0281- 6512213 pwt-admin@epson-indonesia.co.id pwt-technical@epson-indonesia.co.id
بوگور	EPSON SALES AND SERVICE Bogor	Jl.Pajajaran No 15B Kel Bantarjati Kec Bogor Utara - JAWA BARAT 16153	0251- 8310026 bgr-admin@epson-indonesia.co.id bgr-technical@epson-indonesia.co.id
سرانگ	EPSON SERVICE CENTER Serang	Jl. Ahmad Yani No.45C, SERANG - BANTEN	0254- 7912503 srg-admin@epson-indonesia.co.id srg-technical@epson-indonesia.co.id
پالو	EPSON SALES AND SERVICE Palu	Jl. Juanda No. 58, Palu - Sulteng	0451- 4012 881 plw-admin@epson-indonesia.co.id plw-technical@epson-indonesia.co.id

ایالت	نام شرکت	آدرس	تلفن ایمیل
بنجارماسین	EPSON SERVICE CENTER BANJARMASIN	Jl. Gatot Soebroto NO. 153 BANJARMASIN - KALSEL 70235	0511- 6744135 (TEKNISI) / 3266321(ADMIN) bdj-admin@epson-indonesia.co.id bdj-technical@epson-indonesia.co.id
بنپاسار	EPSON SALES AND SERVICE Denpasar	JL. MAHENDRADATA NO. 18, DENPASAR - BALI	0361- 3446699 / 9348428 dps-admin@epson-indonesia.co.id dps-technical@epson-indonesia.co.id
جاکارتا	EPSON SALES AND SERVICE CILANDAK	CIBIS Business Park Tower 9 LT. MEZZANINE, Jalan TB Simatupang No.2, Jakarta Selatan - DKI JAKARTA 12560	021- 80866777 esscibis.support1@epson-indonesia.co.id esscibis.support2@epson-indonesia.co.id esscibis.admin@epson-indonesia.co.id esscibis.sales@epson-indonesia.co.id
سارابایا	EPSON SALES AND SERVICE SURABAYA (GUBENG)	JL. RAYA GUBENG NO. 62, SURABAYA - JAWA TIMUR	031- 99444940 / 99446299 / 99446377 esssby@epson-indonesia.co.id esssby.support@epson-indonesia.co.id
آمبون	EPSON SERVICE CENTER AMBON	Jl. Diponegoro No.37 (Samping Bank Mandiri Syariah) Kel.Ahusen, Kec.Sirimau - Ambon 97127	-

برای سایر شهرهایی که در این لیست نیستند، با خط مستقیم تماس بگیرید: 08071137766.

راهنمایی برای کاربران در هنگ کنگ

برای دریافت پشتیبانی فنی و سایر سرویس های پس از فروش، کاربران می توانند به Epson Hong Kong Limited مراجعه کنند.

صفحه اصلی اینترنت

<http://www.epson.com.hk>

Epson هنگ کنگ یک صفحه اصلی محلی در چین و انگلیس بصورت اینترنتی راه اندازی کرده است تا اطلاعات زیر را در اختیار کاربران قرار دهد:

اطلاعات محصول

پاسخ به سوالات متداول (FAQ)

آخرین نسخه های درایورهای محصول Epson

خط مشاوره پشتیبانی فنی

همچنین می توانید با کارکنان فنی ما با شماره های تلفن و نمابر زیر تماس بگیرید:

تلفن: 852-2827-8911

فکس: 852-2827-4383

راهنمایی برای کاربران در مالزی

اطلاعات تماس برای اطلاعات، پشتیبانی و خدمات:

شبکه جهانی وب

<http://www.epson.com.my>

اطلاعات مربوط به مشخصات محصول، درایورها برای دانلود

پرسش‌های متداول (FAQ)، استعلام‌های فروش، سوالات مطرح شده از طریق ایمیل

مرکز تماس Epson

تلفن: 1800-81-7349 (رایگان)

ایمیل: websupport@emsb.epson.com.my

درخواست فروش و اطلاعات محصول

سوالات یا مشکلات مربوط به استفاده از محصول

درخواست‌های مربوط به ضمانت و سرویس تعمیر

دفتر مرکزی

تلفن: 603-56288288

نمبر: 603-5628 8388/603-5621 2088

راهنمایی برای کاربران در هند

اطلاعات تماس برای اطلاعات، پشتیبانی و سرویس‌ها:

وب جهانی

<http://www.epson.co.in>

اطلاعات مربوط به مشخصات محصول، درایورها برای دانلود، و درخواست‌های مربوط به محصولات نیز موجودند.

خط راهنما

اطلاعات سرویس و محصول و سایر سفارش مواد مصرفی (خطوط BSNL)

شماره تلفن رایگان: 18004250011

روزهای دوشنبه تا شنبه از ساعت 9 صبح تا 6 عصر (بجز روزهای تعطیل عمومی)

سرویس (CDMA و کاربران تلفن همراه)

شماره تلفن رایگان: 186030001600

روزهای دوشنبه تا شنبه از ساعت 9 صبح تا 6 عصر (بجز روزهای تعطیل عمومی)

راهنمایی برای کاربران در فیلیپین

برای دسترسی به پشتیبانی فنی و همینطور سایر سرویس‌های پس از فروش، کاربران می‌توانند با Epson Philippines Corporation بصورت تلفنی یا از طریق نمابر و آدرس ایمیل زیر تماس داشته باشند:

شبکه جهانی وب

<http://www.epson.com.ph>

اطلاعات مشخصات محصول، درایورهای موردنظر جهت دانلود، پرسش‌های متداول (FAQ) و استعلام‌های ایمیلی موجود هستند.

خدمات مشتریان Epson در فیلیپین

رایگان: (PLDT) 1-800-1069-37766

تلفن رایگان: (دیجیتال) 1-800-3-0037766

منطقه مانیل: 8441 9030 (632)

وبسایت: <https://www.epson.com.ph/contact>

ایمیل: customercare@epc.epson.com.ph

روزهای دوشنبه تا شنبه از ساعت 9 صبح تا 6 عصر (بجز روزهای تعطیل عمومی)

تیم پشتیبانی مشتری ما می‌تواند از طریق تلفن در موارد زیر به شما کمک کنند:

درخواست فروش و اطلاعات محصول

سوالات یا مشکلات مربوط به استفاده از محصول

درخواست‌های مربوط به ضمانت و سرویس تعمیر

Epson Philippines Corporation

خط اصلی: +632-706-2609

فابریک: +632-706-2663