

# XP-3200 Series

## راهنمای کاربر

چاپ

کپی کردن

اسکن

نگهداری از چاپگر

برطرف کردن مشکلات

## راهنمای این دفترچه کاربری

6. معرفی دفترچه‌های راهنما.
6. دستورالعمل‌های مهم ایمنی (دفترچه راهنمای کاغذی)
6. از اینجا شروع کنید (دفترچه راهنمای کاغذی).
6. راهنمای کاربر (دفترچه راهنمای دیجیتالی).
6. اطلاعاتی درباره جدیدترین دفترچه‌های راهنما.
6. راهنمای مربوط به دفترچه راهنمای فیلم وب.
6. جستجو کردن اطلاعات.
7. چاپ کردن فقط صفحات مورد نیاز.
8. درباره این دفترچه راهنما.
8. علایم و نمادها.
8. نکات مربوط به عکس‌های صفحه و تصاویر.
8. مراجع سیستم عامل.
9. علایم تجاری.
9. حق نسخه‌برداری.

## دستورالعمل‌های مهم

12. دستورالعمل‌های ایمنی.
12. دستورالعمل‌های ایمنی مربوط به پیوند.
13. توصیه‌ها و هشدارها در مورد چاپگر.
13. مشاوره‌ها و هشدارها برای تنظیم چاپگر.
13. مشاوره‌ها و هشدارها برای استفاده از چاپگر.
14. توصیه‌ها و هشدارها برای استفاده از صفحه LCD.
14. توصیه‌ها و هشدارها برای اتصال به اینترنت.
14. توصیه‌ها و هشدارها برای استفاده از چاپگر از طریق اتصال بی‌سیم.
14. مشاوره‌ها و هشدارها برای انتقال یا نگهداری چاپگر.
14. محافظت از اطلاعات شخصی خود.

## نام و عملکرد قطعات

16. جلو.
16. درون.
17. عقب.

## راهنمای پانل کنترل

19. پانل کنترل.
20. پیکربندی صفحه اصلی.
21. آیکن راهنمای شبکه.

## قرار دادن کاغذ

23. احتیاط‌های مربوط به مدیریت کاغذ.
24. تنظیمات اندازه و نوع کاغذ.

24. لیست انواع کاغذ.
25. قرار دادن کاغذ.
25. قرار دادن کاغذ در تغذیه پشتی کاغذ.
27. بارگذاری کاغذهای مختلف.
27. بارگذاری پاکت نامه‌ها.
27. بارگذاری کاغذ پیش‌پانچ.
28. بارگذاری کاغذ بلند.

## قرار دادن اسناد

30. قرار دادن اسناد اصلی روی شیشه اسکن.

## چاپ

33. چاپ کردن اسناد.
33. چاپ از رایانه.
46. چاپ عکس‌ها از دستگاه‌های هوشمند.
48. چاپ روی پاکت‌های نامه.
48. چاپ کردن روی پاکت نامه‌ها از رایانه (Windows).
48. چاپ کردن روی پاکت نامه‌ها از رایانه (Mac OS).
49. چاپ کردن عکس‌ها.
49. چاپ عکس‌ها از رایانه.
49. چاپ کردن صفحات وب.
49. چاپ کردن صفحات وب از یک رایانه.
49. چاپ کردن صفحات وب از دستگاه‌های هوشمند.
50. چاپ کردن از طریق سرویس ابری.

## کپی کردن

52. کپی به صورت رنگی یا تک رنگ.
53. کپی کردن دورو.
53. کپی کردن همراه با بزرگ یا کوچک کردن.
53. کپی کردن چند سند در یک برگه.
55. کپی کردن کارت شناسایی.
55. کپی کردن کتاب‌ها.
56. کپی کردن بدون حاشیه‌ها.
57. بیشتر گزینه‌های منو برای کپی کردن.
57. تعداد کپی‌ها:.
57. خاکستری:.
57. رنگی:.
57. منو:.

## اسکن

60. اطلاعات پایه درباره اسکن.
60. «اسکن کردن» به چه معناست؟.
60. کاربردهای اسکن.

97.	افزودن یا تغییر اتصال چاپگر.
97.	برای تنظیم و راه اندازی چاپگر در چند کامپیوتر.
98.	تغییر اتصال از Wi-Fi به USB.
99.	تنظیم آدرس IP ثابت برای چاپگر.
101.	حمل و نقل و نگهداری چاپگر.

## برطرف کردن مشکلات

105.	چاپ یا اسکن نمی کند.
105.	حل مشکلات.
106.	برنامه یا درایور چاپگر به درستی کار نمی کند.
110.	چاپگر به شبکه وصل نمی شود.
113.	کاغذ به نحو مناسب تغذیه نمی شود.
115.	کیفیت چاپ، کپی و اسکن کردن پایین است.
115.	کیفیت چاپ پایین است.
124.	کیفیت کپی پایین است.
130.	مشکلات مربوط به تصویر اسکن شده.
133.	نوع کاغذ یا منبع کاغذ در درایور چاپگر انتخاب نمی شود.
133.	یک درایور چاپگر اصلی Epson نصب نشده است.
133.	یک کد خطا در صفحه LCD نمایش داده می شود.
134.	کاغذ گیر می کند.
134.	خارج کردن کاغذ گیر کرده.
137.	جلوگیری از گیر کردن کاغذ.
138.	زمان تعویض کارتریج های جوهر است.
138.	احتیاط های مربوط به استفاده از کارتریج جوهر.
140.	تعویض کارتریج های جوهر.
143.	ادامه چاپ موقتی بدون تعویض کارتریج های جوهر.
146.	زمان تعویض جعبه نگهداری است.
146.	احتیاط های مربوط به استفاده از جعبه نگهداری.
147.	تعویض جعبه نگهداری.
151.	کار با چاپگر طبق انتظار پیش نمی رود.
151.	چاپگر روشن یا خاموش نمی شود.
152.	عملیات ها به کندی انجام می شوند.
153.	صفحه LCD تاریک می شود.
153.	صدای کارکرد بسیار زیاد است.
154.	گواهی اصلی نیازمند به روز رسانی است.
154.	چاپ دوطرفه به صورت دستی انجام نمی شود (Windows).
154.	منوی تنظیمات چاپ نمایش داده نمی شود (Mac OS).
154.	مشکل برطرف نمی شود.
155.	مشکلات چاپ یا کپی کردن برطرف نمی شوند.

## اطلاعات محصول

158.	اطلاعات کاغذ.
158.	ظرفیت ها و کاغذ موجود.
160.	انواع کاغذ غیر قابل استفاده.
161.	اطلاعات اقلام مصرفی.
161.	کدهای کارتریج جوهر.

60.	روش های اسکن موجود.
62.	قالب های فایل توصیه شده که با هدف شما مطابقت دارند.
62.	وضوح توصیه شده که با هدف شما مطابقت دارد.
62.	اسکن و ذخیره اسناد اصلی در یک رایانه.
63.	اسکن کردن از پانل کنترل.
64.	اسکن از رایانه.
64.	اسکن کردن با استفاده از WSD.
65.	تنظیم یک درگاه WSD.
67.	اسکن و ذخیره اسناد در یک دستگاه هوشمند.
67.	اسکن پیشرفته.
67.	اسکن کردن همزمان چندین عکس.

## نگهداری از چاپگر

70.	بررسی کردن وضعیت اقلام مصرفی.
70.	بهبود کیفیت چاپ، کپی و اسکن.
70.	بررسی و تمیز کردن هد چاپ.
72.	اجرای جایگزینی جوهر.
73.	جلوگیری از انسداد نازل.
73.	تراز کردن هد چاپ.
73.	پاک کردن مسیر کاغذ از لکه های جوهر.
74.	تمیز کردن شیشه اسکنر.
75.	تمیز کردن ورقه نیمه-شفاف.
77.	تمیز کردن چاپگر.

## در موارد زیر

80.	هنگام تعویض کامپیوتر.
80.	ذخیره نیرو.
80.	غیرفعال کردن اتصال Wi-Fi.
81.	نصب جداگانه برنامه ها.
81.	بررسی اینکه آیا یک درایور چاپگر اصل Epson نصب است — Windows82.
83.	بررسی اینکه آیا یک درایور چاپگر اصل Epson نصب است — Mac OS.
84.	تنظیم مجدد اتصال شبکه.
84.	اعمال تنظیمات برای اتصال به رایانه.
84.	اعمال تنظیمات برای اتصال به دستگاه هوشمند.
84.	تنظیم کردن Wi-Fi از طریق پانل کنترل.
87.	بررسی وضعیت اتصال به شبکه چاپگر (گزارش اتصال شبکه).
88.	پیام ها و راه حل های موجود در گزارش اتصال شبکه.
93.	وصل کردن مستقیم یک دستگاه هوشمند و یک چاپگر (Wi-Fi Direct).
93.	درباره Wi-Fi Direct.
94.	اتصال به دستگاه ها از طریق Wi-Fi Direct.
95.	قطع اتصال (Simple APWi-Fi Direct).
96.	تغییر تنظیمات (Simple APWi-Fi Direct) مانند SSID.

162.	کد جعبه نگهداری.
162.	اطلاعات نرم افزار.
162.	برنامه‌ای برای اسکن کردن از رایانه (دراپور چاپگر (Windows).
162.	برنامه‌ای برای اسکن کردن از رایانه (دراپور چاپگر Mac OS).
163.	برنامه پیکربندی عملیات چاپگر (Web Config).
164.	برنامه‌ای برای به روزرسانی نرم افزار و ثابت افزار (Epson Software Updater).
165.	لیست منوی تنظیمات.
165.	وضعیت ارائه.
166.	نگهداری.
167.	راه اندازی چاپگر.
168.	تنظیمات شبکه.
169.	سرویس های Epson Connect.
170.	عملکردهای راهنما.
170.	تحقیق مشتری.
170.	به روز رسانی.
170.	بازگردانی تنظیمات پیش فرض.
171.	ویژگی‌های محصول.
171.	مشخصات چاپگر.
172.	مشخصات اسکنر.
173.	مشخصات رابط.
173.	مشخصات شبکه.
174.	سرویس‌های شخص ثالث تحت پشتیبانی.
175.	ابعاد.
175.	مشخصات الکتریکی.
176.	مشخصات محیطی.
176.	نیازمندی‌های سیستم.
177.	اطلاعات تنظیمی.
177.	استانداردها و آیین نامه ها.
177.	محدودیت های کپی کردن.

### جایی که می توانید راهنما را دریافت کنید

180.	وب سایت پشتیبانی فنی.
180.	تماس با پشتیبانی Epson.
180.	قبل از تماس با Epson.
180.	راهنما برای کاربران در اروپا.
181.	راهنما برای کاربران در تایوان.
181.	راهنما برای کاربران در استرالیا.
182.	راهنمایی برای کاربران در نیوزلند.
182.	راهنمایی برای کاربران در سنگاپور.
182.	راهنمایی برای کاربران در تایلند.
183.	راهنمایی برای کاربران در ویتنام.
183.	راهنمایی برای کاربران در اندونزی.
186.	راهنمایی برای کاربران در هنگ کنگ.
187.	راهنمایی برای کاربران در مالزی.
187.	راهنمایی برای کاربران در هند.
187.	راهنمایی برای کاربران در فیلیپین.

---

# راهنمای این دفترچه کاربری

6. .... معرفی دفترچه‌های راهنما.
6. .... راهنمای مربوط به دفترچه راهنمای فیلم وب.
6. .... جستجو کردن اطلاعات.
7. .... چاپ کردن فقط صفحات مورد نیاز.
8. .... درباره این دفترچه راهنما.
9. .... علایم تجاری.
9. .... حق نسخه‌برداری.

## معرفی دفترچه‌های راهنما

کتابچه‌های راهنمای زیر همراه با چاپگر Epson شما عرضه می‌شوند. همانند دفترچه‌های راهنما می‌توانید انواع مختلف اطلاعات راهنما را که روی چاپگر یا برنامه کاربردی Epson موجود هستند بررسی کنید.

دستورالعمل‌های مهم ایمنی (دفترچه راهنمای کاغذی)

دستورالعمل‌هایی را در اختیارتان قرار می‌دهد تا استفاده ایمنی از این چاپگر داشته باشید.

از اینجا شروع کنید (دفترچه راهنمای کاغذی)

اطلاعاتی درباره تنظیم چاپگر و نصب نرم‌افزار در اختیارتان قرار می‌دهد.

راهنمای کاربر (دفترچه راهنمای دیجیتالی)

این دفترچه راهنما، به صورت PDF و اینترنتی موجود است. اطلاعات و دستورالعمل‌های کاملی را درباره استفاده از چاپگر و رفع مشکلات ارائه می‌دهد.

اطلاعاتی درباره جدیدترین دفترچه‌های راهنما

□ دفترچه راهنمای کاغذی

به وب‌سایت پشتیبانی Epson Europe به آدرس <http://www.epson.eu/support> یا وب‌سایت پشتیبانی جهانی Epson به آدرس <http://support.epson.net/> بروید.

□ دفترچه راهنمای دیجیتالی

به وب‌سایت زیر بروید، نام محصول را وارد کنید و سپس به پشتیبانی بروید.

<https://epson.sn>

## راهنمای مربوط به دفترچه راهنمای فیلم وب

برای اطلاع از نحوه استفاده از چاپگر می‌توانید دفترچه راهنمای فیلم وب را ببینید. به وب‌سایت زیر بروید. محتویات دفترچه راهنمای فیلم وب بدون اطلاع قبلی قابل تغییر است.



[https://support.epson.net/publist/video.php?model=xp-3200\\_series](https://support.epson.net/publist/video.php?model=xp-3200_series)

## جستجو کردن اطلاعات

راهنمای PDF امکان جستجوی اطلاعات بر اساس کلیدواژه یا پریدن مستقیم به بخش‌های خاص با استفاده از نشانه را فراهم می‌کند. این بخش روش استفاده از راهنمای PDF باز شده در Adobe Acrobat Reader DC در رایانه شما را شرح می‌دهد.

### جستجو بر اساس کلیدواژه

روی ویرایش < جستجوی پیشرفته کلیک کنید. کلیدواژه (متن) مربوط به اطلاعات مورد نظر را در پنجره جستجو وارد و روی جستجو کلیک کنید. نتایج به صورت فهرست نشان داده می‌شود. روی یکی از نتایج ظاهر شده کلیک کنید یا به صفحه مرتبط بروید.

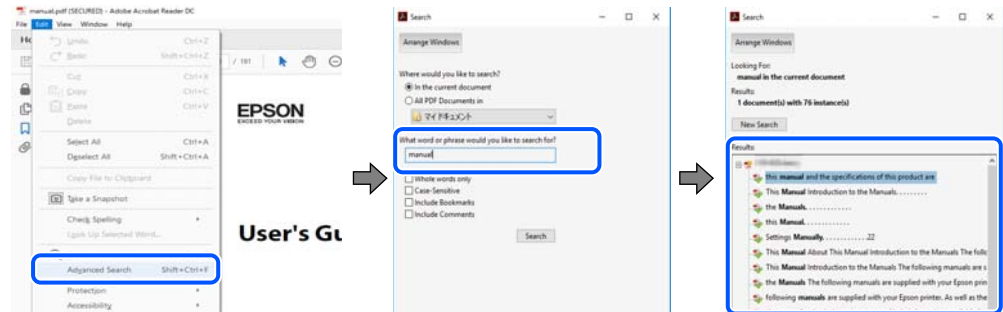

### پریدن مستقیم از نشانه‌ها

برای رفتن به صفحه مرتبط روی یکی از عنوان‌ها کلیک کنید. برای مشاهده عنوان‌های سطح پایین در آن بخش روی + یا < کلیک کنید. برای بازگشت به صفحه پیشین، کارهای زیر را با صفحه کلید انجام دهید.

Windows:  کلید Alt را فشرده نگه دارید و سپس کلید < را فشار دهید.

Mac OS:  کلید فرمان را فشرده نگه دارید و کلید < را فشار دهید.

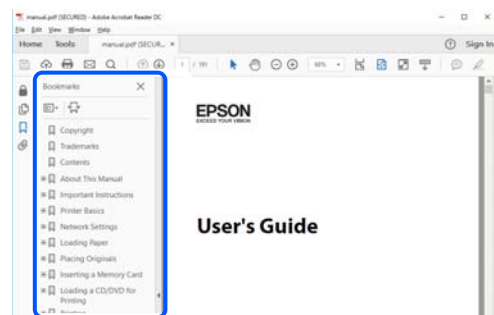

## چاپ کردن فقط صفحات مورد نیاز

می‌توانید فقط صفحات مورد نیاز را استخراج و چاپ کنید. روی چاپ در منوی فایل کلیک کنید و صفحات مورد نظر خود را از قسمت صفحات در قسمت صفحات مورد نظر برای چاپ مشخص کنید.

برای مشخص کردن دنباله‌ای از صفحات، بین صفحه آغازین و پایانی خط تیره بگذارید.

مثال: 20-25

برای مشخص کردن صفحات غیر منظم، آنها را با ویرگول جدا کنید.

مثال: 5، 10، 15

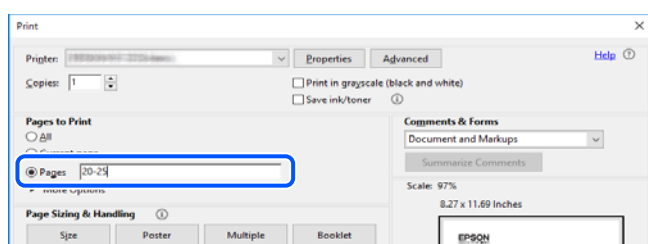

## درباره این دفترچه راهنما

این بخش معنای علائم و نمادها، نکات ارائه شده در توضیحات و اطلاعات مرجع سیستم عامل مورد استفاده در این دفترچه راهنما را تشریح می‌کند.

### علائم و نمادها

**احتیاط:** 

برای پیشگیری از آسیب‌های بدنی باید دستورالعمل‌ها با دقت پیگیری شوند.

**مهم:** 

برای پیشگیری از آسیب به دستگاهتان باید به دستورالعمل‌ها توجه کنید.

**نکته:**

اطلاعات مکمل و مرجع ارائه می‌دهد.

**اطلاعات مرتبط**

← به بخش‌های مربوطه پیوند می‌دهد.

 دفترچه راهنمای فیلم وب دستورالعمل‌های کارکرد را ارائه می‌کند. به پیوند اطلاعات مرتبط مراجعه کنید.

### نکات مربوط به عکس‌های صفحه و تصاویر

تصاویر گرفته شده از درایور چاپگر مربوط به Windows 10 یا macOS High Sierra (10.13) هستند. محتوای نشان داده شده در صفحات بسته به مدل و موقعیت متفاوت هستند.

تصاویر استفاده شده در این دفترچه راهنما فقط مثال هستند. ممکن است بسته به مدل تفاوت‌های جزئی وجود داشته باشد، ولی روش راه‌اندازی مشابه است.

برخی از موارد منوی روی صفحه LCD بسته به مدل و تنظیمات متفاوت است.

کد QR را می‌توانید با استفاده از برنامه اختصاصی بخوانید.

### مراجع سیستم عامل

#### Windows

در این دفترچه راهنما، عباراتی نظیر «Windows 11»، «Windows 10»، «Windows 8.1»، «Windows 8»، «Windows 7»، «Windows Vista»، «Windows XP» به سیستم عامل‌های زیر اشاره دارند. به علاوه «Windows» برای ارجاع به تمامی نسخه‌ها استفاده شده است.

سیستم عامل Microsoft® Windows® 11

سیستم عامل Microsoft® Windows® 10

سیستم عامل Microsoft® Windows® 8.1



سیستم عامل 8 Microsoft® Windows®

سیستم عامل 7 Microsoft® Windows®

سیستم عامل Microsoft® Windows Vista®

سیستم عامل Microsoft® Windows® XP

سیستم عامل Microsoft® Windows® XP Professional x64 Edition

## Mac OS

در این دفترچه راهنما، از «Mac OS» برای اشاره به Mac OS X 10.9.5 یا نسخه جدیدتر و همچنین macOS 11 یا نسخه جدیدتر استفاده می‌شود.

---

## علائم تجاری

EPSON® یک علامت تجاری ثبت شده است، و EPSON EXCEED YOUR VISION یا EXCEED YOUR VISION علامت تجاری Seiko Epson Corporation است.

QR Code is a registered trademark of DENSO WAVE INCORPORATED in Japan and other countries.

Microsoft®, Windows®, and Windows Vista® are registered trademarks of Microsoft Corporation.

Apple, Mac, macOS, OS X, Bonjour, Safari, AirPrint, iPad, iPhone, iPod touch, and Spotlight are trademarks of Apple Inc., registered in the U.S. and other countries.

Use of the Works with Apple badge means that an accessory has been designed to work specifically with the technology identified in the badge and has been certified by the developer to meet Apple performance standards.

Chrome, Google Play, and Android are trademarks of Google LLC.

Adobe, Acrobat, and Reader are either registered trademarks or trademarks of Adobe in the United States and/or other countries.

Firefox is a trademark of the Mozilla Foundation in the U.S. and other countries.

Mopria® and the Mopria® Logo are registered and/or unregistered trademarks and service marks of Mopria Alliance, Inc. in the United States and other countries. Unauthorized use is strictly prohibited.

PictBridge is a trademark.

اطلاعه عمومی: سایر نام‌های محصول که در اینجا استفاده می‌شود فقط برای اهداف شناسایی بوده و ممکن است علامت‌های تجاری مالکان مربوطه آنها باشند. Epson حقوق مربوط به این مارک‌ها را از خود سلب می‌کند.

---

## حق نسخه برداری

تکثیر و نگهداری این نشریه در سیستم‌های بازبایی یا انتقال هر بخش از آن به روش‌های مختلف الکترونیکی، مکانیکی، فتوکپی، ضبط یا جز آن بدون کسب مجوز کتبی از شرکت Seiko Epson ممنوع است. استفاده از اطلاعات مندرج در اینجا مشمول مسئولیت حق اختراع نیست. بابت خسارات ناشی از استفاده اطلاعات در اینجا هیچ مسئولیتی پذیرفته نمی‌شود. اطلاعات مندرج در اینجا فقط برای محصولات Epson طراحی شده است. Epson بابت استفاده از این اطلاعات برای محصولات دیگر مسئولیتی نمی‌پذیرد.

نه شرکت Seiko Epson و نه شرکت‌های وابسته آن در قبال خسارت، زیان، هزینه یا مخارج تحمیل شده به خریدار یا اشخاص ثالث در نتیجه تصادف، سوءاستفاده یا استفاده نادرست از این محصول یا اصلاحات، تعمیرات یا تغییرات غیرمجاز محصول یا (به استثنای ایالات متحده)

کوتاهی در رعایت دستورالعمل‌های بهره‌برداری و نگهداری شرکت Seiko Epson در برابر خریدار این محصول یا اشخاص ثالث مسئولیتی نخواهد داشت.

شرکت Seiko Epson و شرکت‌های وابسته به آن در قبال خسارات یا مشکلات ناشی از استفاده از گزینه‌ها یا محصولات مصرفی غیر از مواردی که شرکت Seiko Epson "محصولات اصل Epson" یا "محصولات مورد تایید Epson" اعلام کرده است، مسئولیتی نخواهند داشت.

شرکت Seiko Epson بابت خسارات ناشی از تداخل الکترومغناطیسی بر اثر مصرف کابل‌های رابط غیر از آنهایی که شرکت Seiko Epson "محصولات مورد تایید Epson" اعلام کرده است، مسئولیتی ندارد.

© Seiko Epson Corporation 2022

محتوای این راهنما و مشخصات این محصول ممکن است بدون اعلام قبلی تغییر کند.

---

## دستورالعمل های مهم

12. .... دستورالعمل های ایمنی.

13. .... توصیه ها و هشدارها در مورد چاپگر.

14. .... محافظت از اطلاعات شخصی خود.

## دستورالعمل های ایمنی

برای استفاده ایمن از این چاپگر این دستورالعمل ها را مطالعه و دنبال کنید. این دفترچه راهنما را برای مراجعه بعدی نگه دارید. همینطور، همه دستورالعمل ها و هشدارهای علامت گذاری شده در این چاپگر را دنبال کنید.

بعضی از نمادهای به کار رفته در چاپگر برای اطمینان از حفظ ایمنی و استفاده صحیح از چاپگر هستند. برای اطلاع از مفهوم این نمادها از سایت زیر دیدن کنید.

<http://support.epson.net/symbols/>

فقط از سیم برقی که به همراه چاپگر ارائه شده استفاده کنید و از سیم سایر دستگاه ها استفاده نکنید. استفاده از سایر سیم ها برای این چاپگر یا استفاده از سیم برق ارائه شده با سایر تجهیزات می تواند منجر به شوک الکتریکی یا آتش سوزی شود.

مطمئن شوید سیم برق متناوب استاندارد ایمنی محلی مربوطه را دارا باشد.

هرگز سیم برق، دوشاخه، چاپگر، دستگاه اسکن را باز نکنید، تغییر ندهید یا سعی نکنید آنها را تعمیر کنید یا خودتان تغییراتی در آنها ایجاد نمایید مگر اینکه بطور خاص در دفترچه های راهنمای چاپگر توضیح داده شده باشد.

در شرایط زیر چاپگر را از برق جدا کرده و برای سرویس به نزد پرسنل مجرب سرویس بروید:

سیم برق یا دوشاخه آسیب دیده باشد؛ مایعی وارد چاپگر شده باشد؛ چاپگر افتاده باشد یا محفظه آسیب دیده باشد؛ چاپگر بطور عادی کار نکند یا تغییر مشخصی در عملکرد آن دیده شود. کنترل هایی که در دستورالعمل های راه اندازی نیستند را انجام ندهید.

چاپگر را نزدیک پرینز دیواری قرار دهید تا بتوانید به راحتی دوشاخه را جدا کنید.

چاپگر را در محیط خارج از ساختمان، نزدیک به محل پر گرد و غبار و کثیف، آب، منابع گرمازا، یا در مکانی که در معرض تکان ها، لرزش ها، دما یا رطوبت بالاست قرار ندهید.

مراقب باشید مایع درون چاپگر ریخته نشود و با دست مرطوب به چاپگر دست نزنید.

حداقل 22 سانتی متر چاپگر را از ضربان ساز قلب دور نگه دارید. امواج رادیویی این چاپگر ممکن است تاثیر منفی بر عملکرد ضربان ساز قلب داشته باشد.

اگر صفحه LCD آسیب دیده است، با فروشنده خود تماس بگیرید. اگر محلول کریستال مایع با دست شما تماس پیدا کرد، آنها را بطور کامل با آب و صابون بشویید. اگر محلول کریستال مایع با چشمان شما تماس پیدا کرد، فوراً آنها را با آب بشویید. اگر بعد از شستن کامل، چشمتان ناراحت است یا مشکل دید دارید فوراً به پزشک مراجعه کنید.

## دستورالعمل های ایمنی مربوط به پیوند

هنگام کار کردن با کارتریج های جوهر استفاده شده مراقب باشید چون ممکن است اطراف پورت تغذیه جوهر، جوهر ریخته شده باشد.

اگر پوستتان جوهری شد، آن را با آب و صابون کاملاً بشویید.

اگر جوهر وارد چشمانتان شد، سریعاً با آب فراوان شستشو دهید. اگر بعد از شستشوی کامل، هنوز احساس ناراحتی می کنید یا مشکلات چشمی دارید، سریعاً با پزشک مشورت کنید.

اگر جوهر وارد دهانتان شد، سریعاً با پزشک مشورت کنید.

کارتریج روغن و جعبه نگهداری را باز نکنید؛ در غیر این صورت احتمال ورود جوهر به چشمان شما یا برخورد با پوستتان وجود دارد.

کارتریج های جوهر را شدیداً تکان ندهید و آنها را زمین نیندازید. همچنین، مراقب باشید آنها را فشار ندهید یا برچسب های آن را پاره نکنید. انجام چنین کاری ممکن است موجب نشت جوهر شود.

کارتریج های جوهر و جعبه نگهداری را دور از دسترس کودکان نگهداری کنید.

## توصیه ها و هشدارها در مورد چاپگر



برای اجتناب از آسیب وارد شدن به چاپگر یا اموال خود این دستورالعمل ها را بخوانید و دنبال کنید. این دفترچه راهنما را برای مراجعه بعدی نگه دارید.

### مشاوره ها و هشدارها برای تنظیم چاپگر

- روزنه ها و منافذ چاپگر را نپوشانید و مسدود نکنید.
- فقط از منبع برقی استفاده کنید که در پرچسب چاپگر نشان داده شده است.
- از پریزهایی که در مدار مشابه قرار دارند مانند دستگاه فتوکپی یا سیستم های کنترل هوا که مرتباً روشن و خاموش می شوند استفاده نکنید.
- از پریزهای الکتریکی که با سویچ های دیوار یا تایمرهای خودکار کنترل می شوند استفاده نکنید.
- کل سیستم رایانه را از منابعی که بصورت بالقوه دارای تداخل الکترومغناطیسی هستند مانند بلندگوها یا جایگاه تلفن های بی سیم دور نگه دارید.
- سیم های منبع برق باید بگونه ای قرار بگیرند که از خراش، بریدگی، ساییده شدن، چین خوردگی و پیچ خوردگی جلوگیری شود. اشیا را بر روی سیم های منبع برق قرار ندهید و مراقب باشید بر روی سیم های منبع برق قدم نگذارید و روی آن راه نروید. بخصوص مراقب باشید همه سیم های منبع برق در پایانه ها و نقاطی که وارد می شوند و از ترانسفورمر خارج می شوند صاف باشند.
- اگر برای چاپگر از یک سیم اضافی استفاده می کنید، مطمئن شوید که میزان کل آمپر دستگاه های متصل به سیم اضافی از میزان آمپر سیم بیشتر نباشد. همینطور مطمئن شوید که میزان کل آمپر همه دستگاه های متصل به پریز دیواری از میزان آمپر پریز دیواری بیشتر نباشد.
- اگر می خواهید از چاپگر در آلمان استفاده کنید، نصب داخلی باید با یک مدارشکن با 10 یا 16 آمپر محافظت شود تا محافظت کافی از مدار کوتاه و محافظت بیشتر از جریان وجود داشته باشد.
- زمانی که با کابل چاپگر را به رایانه یا دستگاه دیگری وصل می کنید، مطمئن شوید جهت رابطها صحیح باشد. هر رابطی فقط یک جهت صحیح دارد. وارد کردن رابط در جهت نادرست می تواند به هر دو دستگاهی که با کابل به هم وصل شده اند آسیب برساند.
- چاپگر را بر روی یک سطح صاف، پایدار که نسبت به زیر چاپگر از همه جهت بزرگتر است قرار دهید. اگر چاپگر در یک زاویه کج شود به درستی کار نمی کند.
- فضایی را هم برای بالای چاپگر در نظر بگیرید تا بتوانید بطور کامل درپوش اسناد را بالا بیاورید.
- در جلوی چاپگر هم فضای کافی در نظر بگیرید تا کاغذ بطور کامل خارج شود.
- از قرار دادن دستگاه در مکان هایی که در معرض تغییرات سریع دما و رطوبت است خودداری کنید. همینطور، چاپگر را از نور مستقیم آفتاب، نور شدید یا منبع گرمازا دور نگه دارید.

### مشاوره ها و هشدارها برای استفاده از چاپگر

- چیزی را از شکافها به درون چاپگر وارد نکنید.
- در زمان چاپ دست خود را درون چاپگر نکنید.
- به کابل صاف سفید داخل چاپگر دست نزنید.
- از محصولات اسپری که گاز قابل اشتعال دارند درون یا اطراف چاپگر استفاده نکنید. اینکار می تواند منجر به آتش سوزی شود.
- هد چاپ را با دست حرکت ندهید، در غیر این صورت ممکن است چاپگر آسیب ببیند.
- هنگام بستن دستگاه اسکنر مراقب باشید انگشتان شما گیر نکند.

- هنگام قرار دادن اوراق بر روی شیشه اسکر فشار زیاد وارد نکنید.
- همیشه هنگام استفاده از دکمه  چاپگر را خاموش کنید. تا زمانی که چراغ  چشمک می زند چاپگر را از برق جدا نکنید یا از طریق پریز آن را خاموش نکنید.
- اگر نمی خواهید برای مدت زمان طولانی از چاپگر استفاده کنید حتما سیم برق را از پریز الکتریکی جدا کنید.

## توصیه ها و هشدارها برای استفاده از صفحه LCD

- ممکن است صفحه LCD تعدادی نقاط روشن و تاریک داشته باشد و به دلیل عملکردهای خود روشنایی ناهمواری داشته باشد. این موارد عادی است و نشان دهنده این نیست که دستگاه آسیب دیده است.
- برای تمیز کردن فقط از یک پارچه خشک و نرم استفاده کنید. از تمیزکننده های شیمیایی یا مایعات استفاده نکنید.
- درپوش جلوی صفحه LCD در صورت فشار سنگین روی آن می شکند. اگر سطح صفحه حالت ترک یا ورقه شدن دارد با فروشنده خود تماس بگیرید و سعی نکنید قطعات شکسته را خارج کنید یا به آنها دست بزنید.

## توصیه ها و هشدارها برای اتصال به اینترنت

این دستگاه را مستقیماً به اینترنت وصل نکنید. آن را به شبکه ای که با روتر یا فایروال محافظت می شود وصل کنید.

## توصیه ها و هشدارها برای استفاده از چاپگر از طریق اتصال بی سیم

- ممکن است امواج رادیویی این چاپگر تأثیر منفی بر روی کارکرد تجهیزات الکترونیکی پزشکی بگذارد و باعث بروز نقص عملکرد آنها گردد. هنگام استفاده از این چاپگر در بیمارستان ها یا نزدیک تجهیزات پزشکی، دستورات پرسنل مجاز بیمارستان را اجرا کنید و همه هشدارهای نصب شده و دستورات روی تجهیزات پزشکی را رعایت نمایید.
- ممکن است امواج رادیویی این چاپگر تأثیر منفی بر روی کارکرد دستگاه های خودکار نظیر درهای خودکار یا هشدارهای آتش بگذارد و باعث بروز حوادث به دلیل بروز نقص در عملکرد آنها گردد. هنگام استفاده از این چاپگر در نزدیکی دستگاه های خودکار، همه هشدارهای نصب شده و دستورات روی این دستگاه ها را رعایت نمایید.

## مشاوره ها و هشدارها برای انتقال یا نگهداری چاپگر

- هنگام نگهداری یا انتقال چاپگر، آن را کج نکنید، آن را بصورت عمودی نگه دارید یا آن را وارونه کنید در غیر این صورت ممکن است جوهر نشت کند.
- قبل از انتقال چاپگر، مطمئن شوید هد چاپ در موقعیت اصلی (کاملاً راست) خود قرار داشته باشد.

---

## محافظت از اطلاعات شخصی خود

اگر چاپگر را به فرد دیگری می دهید یا آن را دور می اندازید، با انتخاب تنظیم < بازگشت به تنظیمات پیش فرض > همه تنظیمات اپنل کنترل، همه اطلاعات شخص که در حافظه چاپگر ذخیره شده است را پاک کنید.

---

## نام و عملکرد قطعات

16. .... جلو.

16. .... درون.

17. .... عقب.

## جلو

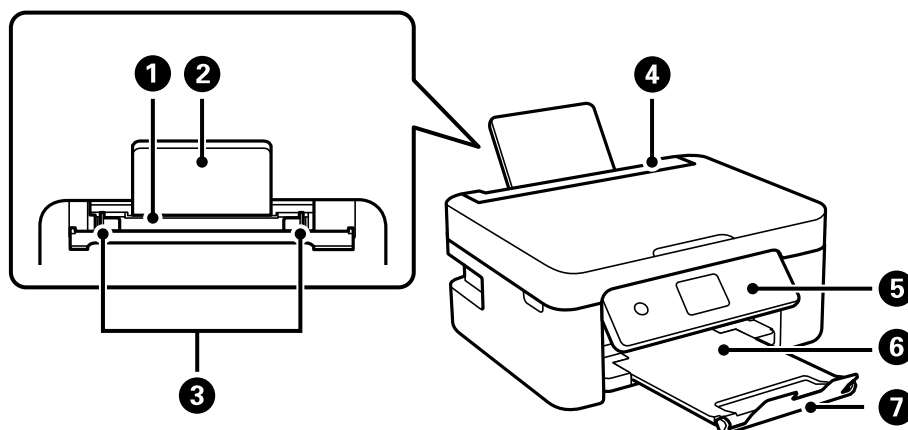

کاغذ را بارگذاری می‌کند.	تغذیه‌کننده کاغذ پشتی	1
کاغذهای قرار گرفته در دستگاه را نگه می‌دارد.	نگهدارنده کاغذ	2
کاغذ را بطور مستقیم در چاپگر نگه می‌دارد. به طرف لبه‌های کاغذ بلغزانیید.	گیره نگهدارنده لبه	3
از وارد شدن مواد خارجی به درون چاپگر جلوگیری می‌کند. معمولاً این محافظ بسته است.	محافظ تغذیه‌کننده	4
حالت چاپگر را نشان می‌دهد و اجازه می‌دهد تنظیمات چاپ را اعمال کنید.	پانل کنترل	5
کاغذ خارج شده را نگه می‌دارد.	سینی خروجی	6
اجازه نمی‌دهد کارهای چاپی از سینی خروجی زمین بیفتند.	متوقف‌کننده	7

## درون

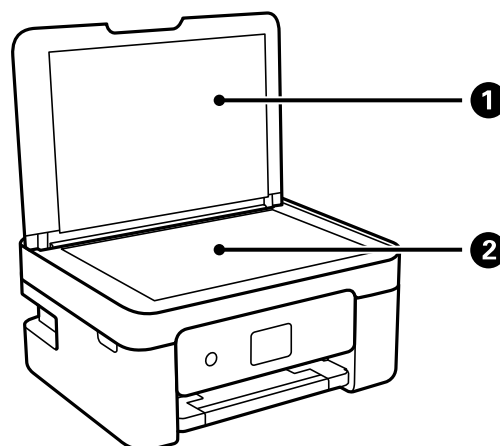

زمان اسکن کردن چراغ بیرونی را مسدود می‌کند.	درپوش سند	1
اسناد اصلی را بارگذاری کنید.	شیشه اسکنر	2



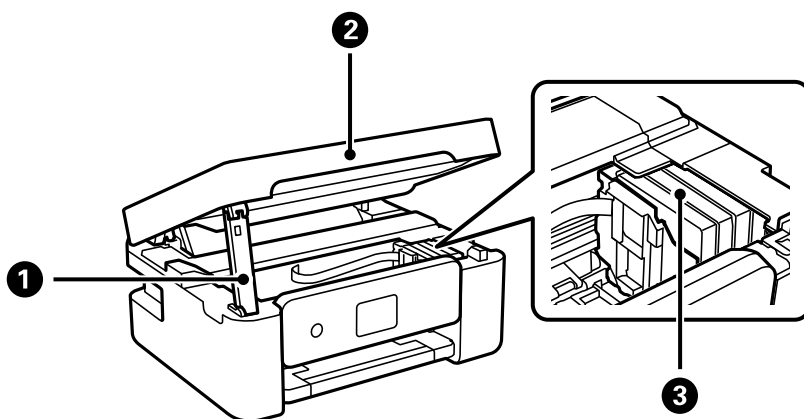

1	نگهدارنده بخش اسکنر	واحد اسکنر را نگه می دارد.
2	واحد اسکنر	اسناد اصلی قرار گرفته را اسکن می کند. هنگام تعویض کارتریج های جوهر یا خارج کردن کاغذ گیر کرده درون چاپگر آن را باز کنید. وقتی اسکنر را می بندید، کمی آن را بالا بیاورید تا اسکنر مقدار باقیمانده را نیز اسکن کند. برای حفظ ایمنی، واحد اسکنر در دو مرحله بسته می شود.
3	نگهدارنده کاتریج جوهر	کارتریج های جوهر را نصب کنید. جوهر از نازل های هد چاپ خارج می شود.

## عقب

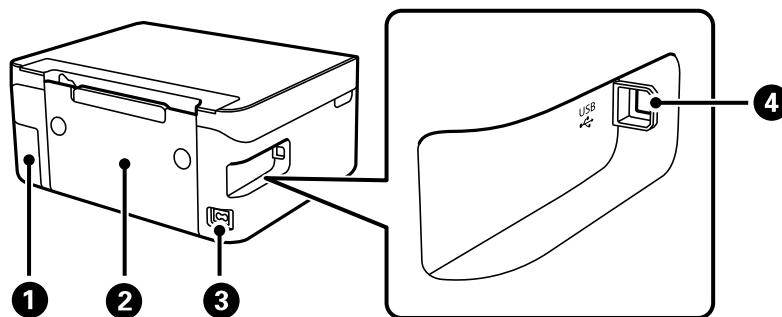

1	پوشش جعبه نگهداری	برای تعویض جعبه نگهداری آن را بردارید. برای برداشتن جعبه نگهداری به آچار دو پیچ (دوسو) نیاز دارید. جعبه نگهداری محفظه ای است که ذرات جوهر باقی مانده از فرآیند تمیز کردن یا چاپ را جمع آوری می کند.
2	درپوش عقب	هنگام برداشتن کاغذ گیر کرده، آن را بردارید.
3	ورودی AC	به سیم برق وصل می شود.
4	پورت USB	کابل USB را برای اتصال به رایانه وصل می کند.

---

## راهنمای پانل کنترل

19. .... پانل کنترل.

20. .... پیکربندی صفحه اصلی.

## پانل کنترل

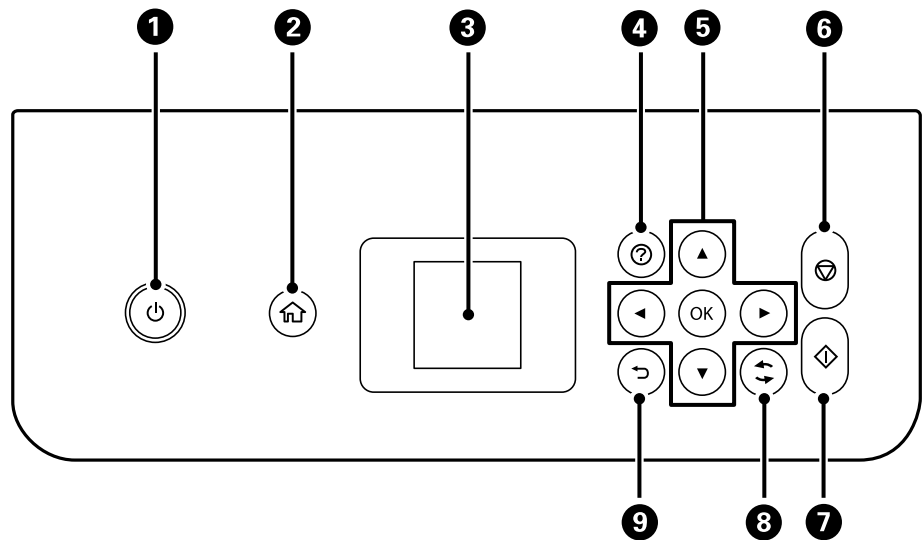



1	چاپگر را روشن و خاموش می‌کند. پس از بررسی اینکه چراغ روشن-خاموش در حالت خاموش است، سیم برق را از پریز جدا کنید.
2	صفحه اصلی را نشان می‌دهد.
3	منوها و پیام‌ها را نشان می‌دهد. برای انتخاب منو یا اعمال تنظیمات از دکمه‌های روی پنل کنترل استفاده کنید.
4	در صورت بروز مشکل راهکارهای پیش رو را نمایش می‌دهد.
5	از دکمه‌های ▲ ▼ ◀ ▶ برای انتخاب یک منو استفاده کنید و دکمه OK را فشار دهید تا به منوی انتخاب‌شده وارد شوید.
6	عملکرد فعلی را متوقف می‌کند.
7	عملکردی نظیر چاپ کردن یا کپی کردن را شروع می‌کند.
8	بسته به موقعیت، بر روی برخی عملکردها اعمال می‌شود.
9	به صفحه قبلی باز می‌گردد.

## پیکربندی صفحه اصلی

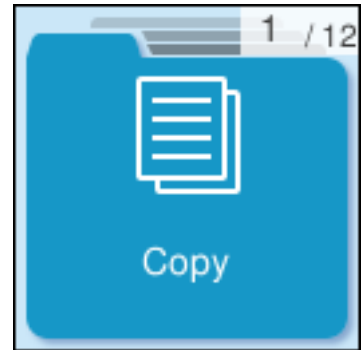

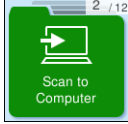

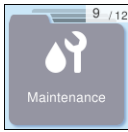
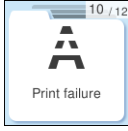
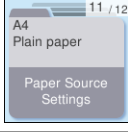
وقتی چاپگر را روشن می کنید یا دکمه  را از صفحه کنترل فشار می دهید، صفحه اصلی زیر نمایش داده می شود. با جابجایی منو و انتخاب گزینه مورد نیازتان می توانید به راحتی کپی و چاپ کنید.



<p>اجازه می دهد اسناد را کپی کنید.</p>	
<p>امکان اسکن کردن اسناد و ذخیره آنها در یک رایانه را فراهم می آورد.</p>	
<p>امکان اسکن کردن اسناد و ذخیره آنها را در کامپیوتر با استفاده از ویژگی WSD فراهم می آورد.</p>	
<p>منوی مورد نظر برای اتصال چاپگر به دستگاه هوشمند یا تبلت شما را نمایش می دهد.</p>	
<p>تنظیم حالت بیدار را نشان می دهد که به شما امکان می دهد نویز ناشی از چاپگر را کاهش دهید. با این وجود، ممکن است فعال کردن این گزینه سرعت چاپ را کاهش دهد. بسته به تنظیمات نوع کاغذ و کیفیت چاپ انتخابی شما، ممکن است هیچ اختلافی در سطح نویز چاپگر وجود نداشته باشد.</p>	
<p>اجازه می دهد تنظیمات مربوط به سرویس و نگهداری، تنظیمات چاپگر و عملیاتها را اعمال کنید.</p>	
<p>صفحه راهنما را نشان می دهد. دستورالعمل استفاده یا راهکار حل مشکلات را می توانید مشاهده کنید.</p>	
<p>تخمینی از میزان کارتریج جوهر باقیمانده را نشان می دهد.</p>	

<p>منوهای توصیه شده برای بهبود کیفیت نتایج چاپ از قبیل رفع کردن انسداد نازل با چاپ الگوی بررسی نازل، تمیزکاری هد و بهبود تارشدگی یا نواربندی در نتایج چاپ با تراز کردن هد چاپ را نمایش می‌دهد.</p>	
<p>اگر چاپ به دلخواهتان انجام نشود، راهکارهایی ارائه می‌شود.</p>	
<p>اندازه و نوع کاغذ قرار داده شده در منبع کاغذ را انتخاب کنید.</p>	
<p>منوها را نشان می‌دهد که به شما امکان می‌دهد چاپگر را برای استفاده در یک شبکه بی‌سیم تنظیم کنید.</p>	

## آیکن راهنمای شبکه

<p>چاپگر به یک شبکه بی‌سیم (Wi-Fi) متصل نیست.</p>	
<p>چاپگر در حال جستجوی SSID یا صفر کردن آدرس IP است یا جهت اتصال به یک شبکه بی‌سیم (Wi-Fi) با مشکل مواجه شده است.</p>	
<p>چاپگر به یک شبکه بی‌سیم (Wi-Fi) متصل است. تعداد نوارها، قدرت سیگنال اتصال را نشان می‌دهند. هرچه تعداد نوارها بیشتر باشد، اتصال قوی‌تر خواهد بود.</p>	
<p>چاپگر به یک شبکه بی‌سیم (Wi-Fi) در حالت (Wi-Fi Direct (Simple AP متصل نیست.</p>	
<p>چاپگر به یک شبکه بی‌سیم (Wi-Fi) در حالت (Wi-Fi Direct (Simple AP متصل است.</p>	

---

## قرار دادن کاغذ

- 23. .... احتیاط‌های مربوط به مدیریت کاغذ.
- 24. .... تنظیمات اندازه و نوع کاغذ.
- 25. .... قرار دادن کاغذ.
- 27. .... بارگذاری کاغذهای مختلف.

## احتیاط‌های مربوط به مدیریت کاغذ

❑ دستورالعمل‌های ارائه شده با کاغذ را مطالعه کنید.

❑ برای اینکه اسناد چاپ شده با استفاده از کاغذ اصلی Epson حداکثر کیفیت را داشته باشند، آنها را مطابق با شرایطی که در برگه‌های ارائه شده به همراه بسته کاغذ شرح داده شده است، استفاده کنید.

❑ قبل از قرار دادن کاغذ لبه‌های آن را باد داده و تراز کنید. کاغذ عکس را باد ندهید و لوله نکنید. اینکار می‌تواند به طرف قابل چاپ آن آسیب برساند.

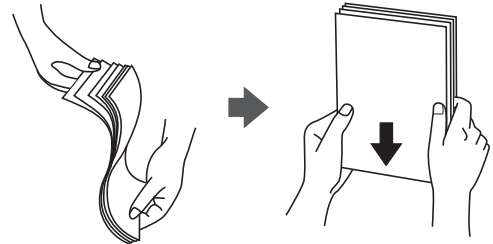

❑ اگر کاغذ لوله شد قبل از قرار دادن در دستگاه آن را صاف کرده یا به آرامی در جهت مخالف لوله کنید. چاپ روی کاغذ لوله شده موجب گیر کردن کاغذ می‌شود و اثر لکه آن روی کاغذ چاپ شده ظاهر می‌شود.



❑ هنگام چاپ کردن در یک سمت کاغذ از قبل چاپ شده ممکن است مشکلات تغذیه کاغذ به کرات برای چاپ دوروی دستی رخ دهند. تعداد برگه‌ها را به نصف یا کمتر کاهش دهید یا در صورت ادامه گیر کردن کاغذ، هر بار تنها یک برگه کاغذ در دستگاه قرار دهید.

❑ قبل از قرار دادن پاکت نامه‌ها لبه‌های آن را باد داده و تراز کنید. زمانی که پاکت نامه‌های دسته شده باد داده شدند، قبل از قرار دادن برای یکدست کردن آنها را به طرف پایین فشار دهید.



اطلاعات مرتبط

◀ "ظرفیت‌ها و کاغذ موجود" در صفحه 158

◀ "انواع کاغذ غیر قابل استفاده" در صفحه 160

## تنظیمات اندازه و نوع کاغذ

اندازه و نوع کاغذ را حتماً در صفحه ای که هنگام وارد کردن کاغذ نشان داده می شود، ثبت کنید. اگر اطلاعات ثبت شده و تنظیمات چاپ متفاوت باشند، چاپگر به شما اطلاع می دهد. بدین ترتیب با کسب اطمینان از اینکه روی اندازه کاغذ اشتباه چاپ نمی کنید یا به دلیل استفاده از تنظیماتی که با نوع کاغذ مطابقت ندارند، چاپ را با رنگی اشتباه انجام نمی دهید، از اتلاف کاغذ و جوهر پیشگیری می شود.

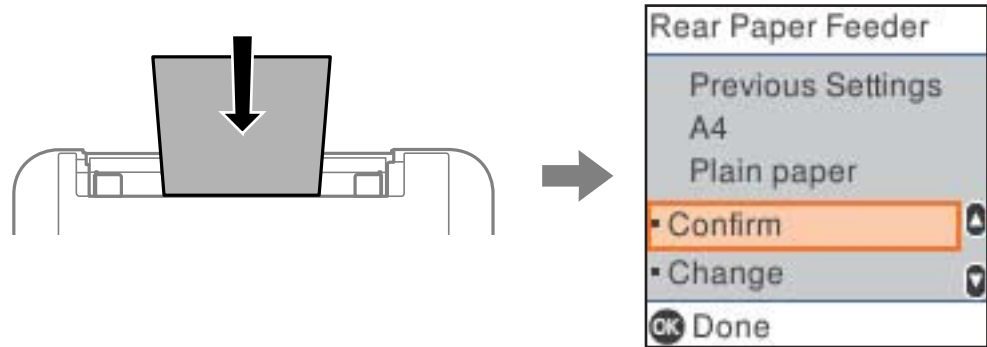

اگر اندازه و نوع کاغذ همایش یافته با کاغذ بارگذاری شده متفاوت هستند، گزینه تغییر را برای تغییر انتخاب کنید. اندازه و نوع کاغذ را انتخاب کنید. تنظیمات را بررسی کنید و سپس دکمه OK را فشار دهید. اگر تنظیمات با کاغذ بارگذاری شده مطابقت دارند، گزینه تأیید را انتخاب کنید.

نکته:

اگر نمی خواهید صفحه تنظیمات کاغذ هنگام وارد کردن کاغذ به صورت خودکار نشان داده شود، منوها را در صفحه اصلی همانطور که در زیر توصیف شده است، انتخاب کنید.

تنظیم < راه اندازی چاپگر < تنظیمات منبع کاغذ < همایش خودکار < خاموش.

اطلاعات مرتبط

← "همایش خودکار": در صفحه 167

## لیست انواع کاغذ

برای رسیدن به بهترین نتیجه چاپ، نوع کاغذی را که مناسب کاغذ است انتخاب کنید.

نام رسانه		نوع رسانه	پانل کنترل	درایور چاپگر، دستگاه هوشمند*
Epson Bright White Ink Jet Paper Epson Business Paper		کاغذ ساده	کاغذ ساده	کاغذ ساده
Epson Ultra Glossy Photo Paper		Ultra Glossy	Ultra Glossy	Epson Ultra Glossy
Epson Premium Glossy Photo Paper		Prem. Glossy	Prem. Glossy	Epson Premium Glossy
Epson Premium Semigloss Photo Paper		پرمیوم نیمه براق	پرمیوم نیمه براق	Epson Premium Semigloss
Epson Photo Paper Glossy		Glossy	Glossy	Photo Paper Glossy
Epson Matte Paper-Heavyweight Epson Double-Sided Matte Paper		Matte	Matte	Epson Matte



نام رسانه		نوع رسانه
Epson Photo Quality Ink Jet Paper Epson Photo Quality Self Adhesive Sheets		پانل کنترل
Epson Photo Quality Ink Jet		درایور چاپگر، دستگاه هوشمند*

\* برای دستگاه‌های هوشمند می‌توان این نوع رسانه‌ها را در زمان چاپ کردن توسط Epson Smart Panel انتخاب نمود.

## قرار دادن کاغذ

### قرار دادن کاغذ در تغذیه پشتی کاغذ

1. محافظ تغذیه کننده را باز کنید و محل نگهداری کاغذ را بیرون بکشید.

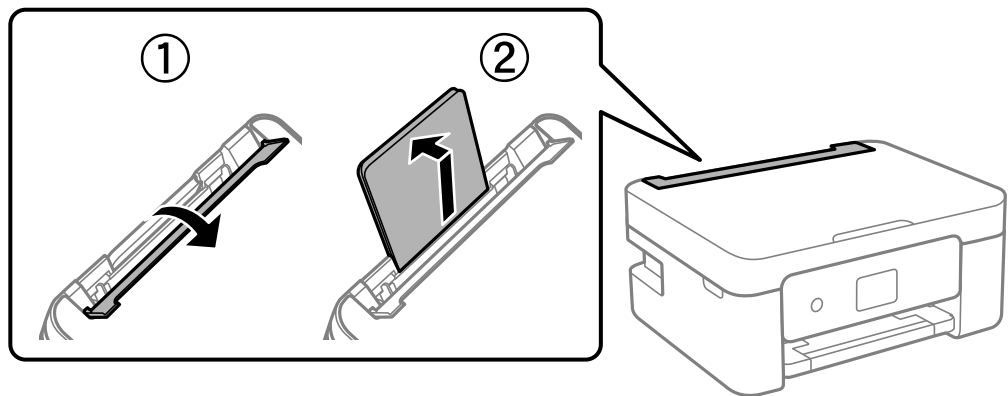

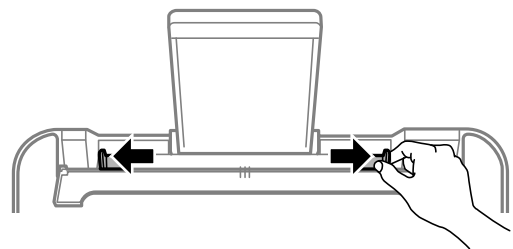

2. گیره‌های نگهدارنده لبه را حرکت دهید.

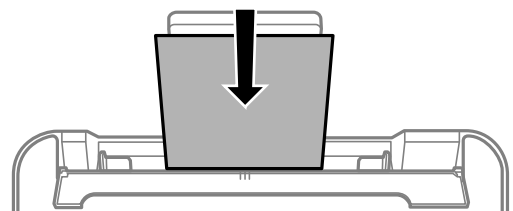

3. کاغذ را در مرکز نگهدارنده کاغذ طوری قرار دهید که طرف قابل چاپ آن رو به بالا باشد.



**مهم:** 

- بیشتر از حداکثر تعداد برگه‌های مشخص شده برای کاغذ قرار ندهید. در مورد کاغذ ساده، بالاتر از خطی که درست زیر نماد  داخل راهنمای لبه قرار دارد کاغذ قرار ندهید.
- ابتدا لبه کوتاه کاغذ را وارد کنید. اما اگر طرف بلند را به عنوان عرض در بخش اندازه تعیین شده توسط کاربر، تنظیم کرده اید، ابتدا طرف بلند را وارد کنید.

4. گیره‌های نگهدارنده لبه را حرکت دهید تا به لبه‌های کاغذ برسند.  
محافظ تغذیه کننده را بعد از حرکت دادن محافظ‌های لبه ببندید.

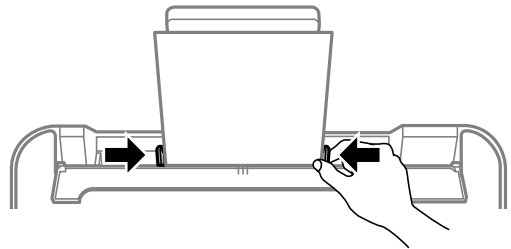

**مهم:** 

از قرار دادن اشیاء روی محافظ تغذیه کننده بپرهیزید. چنین کاری ممکن است مانع ورود کاغذ شود.

5. اندازه و نوع کاغذ را انتخاب کنید.

**نکته:**

- در رابطه با کاغذ سربرگ‌دار، گزینه **Letterhead** را به عنوان نوع کاغذ انتخاب کنید.
- در رابطه با کاغذ سربرگ‌دار، اگر در کاغذی چاپ کنید که کوچکتر از تنظیمات اعمال شده در درایور چاپگر می‌باشد، ممکن است چاپگر فراتر از لبه‌های کاغذ چاپ کند و لکه‌های جوهر روی نتایج چاپ شما ظاهر شوند و جوهر اضافی درون چاپگر جمع شود. مطمئن شوید که تنظیمات اندازه کاغذ صحیح را انتخاب کرده‌اید.
- چاپ دورو و چاپ بدون کادر حاشیه برای کاغذ نامه قابل استفاده نیست. همچنین، ممکن است سرعت چاپ کندتر باشد.

6. سینی خروجی را به بیرون بلغزانید.

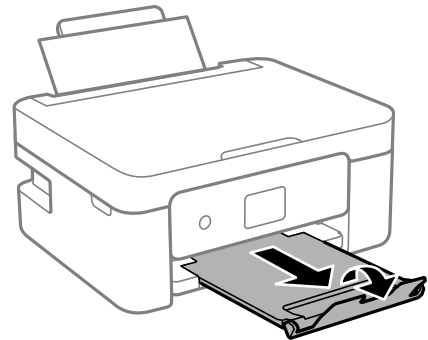

**نکته:**

کاغذ باقیمانده را در بسته آن قرار دهید. اگر کاغذ باقیمانده را در چاپگر رها کنید، ممکن است کاغذ لوله شده یا کیفیت چاپ کاهش یابد.

اطلاعات مرتبط

← "تنظیمات اندازه و نوع کاغذ" در صفحه 24

## بارگذاری کاغذهای مختلف

### بارگذاری پاکت نامه‌ها

ابتدا پاکت نامه را در شیار تغذیه کاغذ پشتی قرار دهید به نحوی که سطح آن رو به پایین باشد و راهنمای لبه را به لبه های پاکت نامه برسانید.

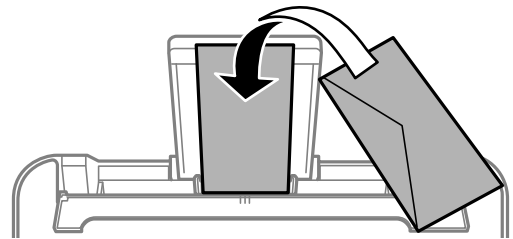

اطلاعات مرتبط

← "ظرفیت‌ها و کاغذ موجود" در صفحه 158

← "انواع کاغذ غیر قابل استفاده" در صفحه 160

### بارگذاری کاغذ پیش‌پانچ

کاغذ را در مرکز تغذیه‌کننده کاغذ پشتی طوری قرار دهید که طرف قابل چاپ آن رو به بالا باشد.

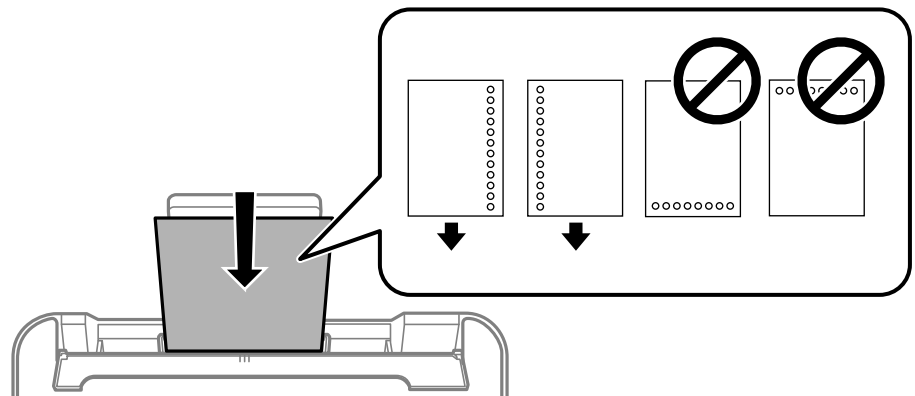

□ یک برگ کاغذ ساده با اندازه معین را طوری قرار دهید که سوراخ‌های آن در چپ یا راست قرار بگیرد.

□ موقعیت چاپ فایل خود را تنظیم کنید تا از چاپ روی سوراخ‌ها جلوگیری شود.

□ چاپ خودکار دورو برای کاغذ پانچ شده موجود نیست.

اطلاعات مرتبط

← "ظرفیت‌ها و کاغذ موجود" در صفحه 158

← "انواع کاغذ غیر قابل استفاده" در صفحه 160

## بارگذاری کاغذ بلند

در هنگام بارگذاری کاغذ بلندتر از اندازه قانونی، نگهدارنده کاغذ را جمع کنید و سپس لبه برجسته کاغذ را صاف کنید. حالت ایجاد شده کاربر را به عنوان تنظیم اندازه کاغذ انتخاب کنید.

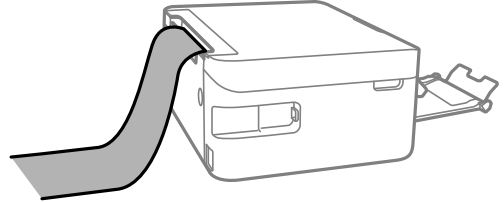

- مطمئن شوید انتهای کاغذ به صورت صاف بریده شده باشد. برش مورب ممکن است باعث بروز مشکلات در تغذیه کاغذ شود.
- قرارگیری کاغذ بلند در سینی خروجی با مشکل مواجه خواهد شد. برای اینکه مطمئن شوید کاغذهای خروجی از دستگاه به پایین نمی‌افتند، یک جعبه زیر محل خروجی کاغذ قرار دهید.
- به کاغذ در حال خروج یا ورود به واحد چاپ است. دست نزنید. زیرا ممکن است دست‌تان زخمی شود یا کیفیت چاپ کاهش یابد.

### اطلاعات مرتبط

- ◀ "ظرفیت‌ها و کاغذ موجود" در صفحه 158
- ◀ "انواع کاغذ غیر قابل استفاده" در صفحه 160

---

## قرار دادن اسناد

30. .... قرار دادن اسناد اصلی روی شیشه اسکنر.

## قرار دادن اسناد اصلی روی شیشه اسکنر

1. درپوش اسناد را باز کنید.

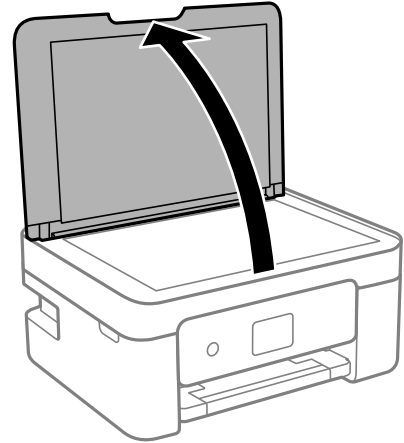

2. هر گونه گرد و خاک یا لکه روی سطح شیشه اسکنر را با استفاده از یک دستمال نرم، خشک و تمیز پاک کنید.

نکته:

اگر تکه‌های آشغال یا چرک روی شیشه اسکنر وجود دارد، محدوده اسکن را می‌توان گسترش داد تا آن را در بر گیرد، در نتیجه تصویر اصلی را می‌توان جابجا کرد یا کاهش داد.

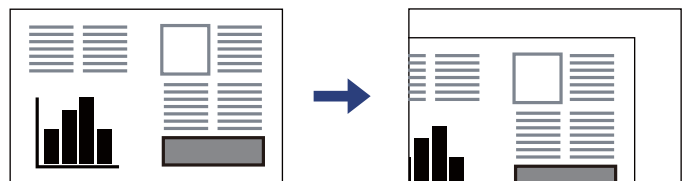

3. سند را به صورت رو به پایین قرار دهید و آن را به سمت علامت گوشه بلغزانید.

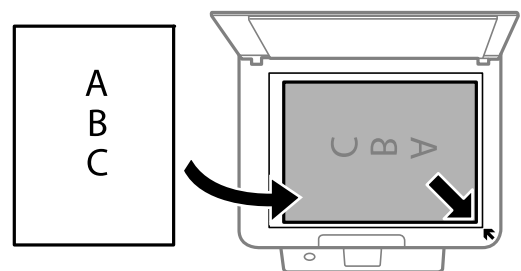

4. درپوش را آرام ببندید.

**مهم!**

- هنگام قرار دادن اسناد اصلی انبوه مانند کتاب، مراقب باشید نور خارجی به طور مستقیم روی شیشه اسکنر نتابد.
- از وارد آوردن فشار بیشتر روی شیشه اسکنر یا درپوش سند خودداری کنید. در غیر این صورت، ممکن است صدمه ببینند.

5. پس از اسکن کردن، اوراق را از دستگاه خارج کنید.

نکته:

اگر اسناد اصلی برای مدت طولانی روی شیشه اسکنر باقی بمانند، ممکن است به سطح شیشه بچسبند.

اطلاعات مرتبط

◀ "مشخصات اسکنر" در صفحه 172

---

# چاپ

33. چاپ کردن اسناد. ....

48. چاپ روی پاکت‌های نامه. ....

49. چاپ کردن عکس‌ها. ....

49. چاپ کردن صفحات وب. ....

50. چاپ کردن از طریق سرویس ابری. ....



## چاپ کردن اسناد

### چاپ از رایانه

در این بخش درباره نحوه چاپ سند از کامپیوتر با استفاده از Windows به عنوان مثال توضیح داده شده است. در Mac OS، روند کار ممکن است متفاوت باشد یا بعضی از ویژگی‌ها پشتیبانی نشوند.

### چاپ کردن از طریق تنظیمات راحت

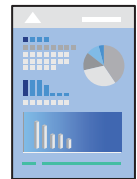

#### نکته:

بسته به برنامه ممکن است عملکردها فرق داشته باشد. برای اطلاعات بیشتر به راهنمای برنامه مراجعه کنید.

1. کاغذ را در چاپگر قرار دهید.
- "قرار دادن کاغذ در تغذیه پشتی کاغذ" در صفحه 25
2. فایلی را که می‌خواهید چاپ کنید باز نمایید.
3. گزینه چاپ یا تنظیم چاپ را از منوی فایل انتخاب کنید.
4. چاپگر خود را انتخاب کنید.
5. گزینه ترجیحات یا ویژگی‌ها را برای دسترسی به پنجره درایور چاپگر انتخاب کنید.

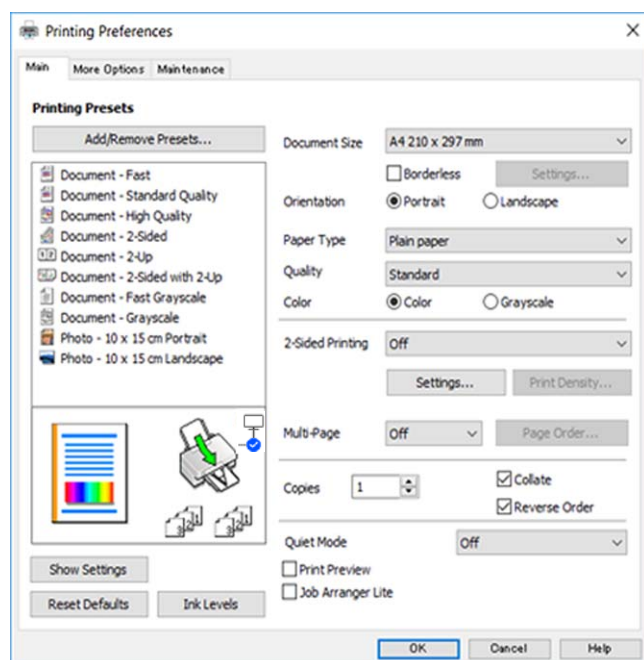

6. در صورت نیاز، تنظیمات را تغییر دهید.
- برای دریافت توضیحات موارد تنظیم به راهنمای آنلاین مراجعه کنید. با کلیک راست کردن روی یک مورد، صفحه راهنما را نمایش می‌دهد.
7. برای بستن پنجره درایور چاپگر روی OK کلیک کنید.
8. روی گزینه چاپ کلیک کنید.

#### اطلاعات مرتبط

◀ "لیست انواع کاغذ" در صفحه 24

◀ "ظرفیت‌ها و کاغذ موجود" در صفحه 158

### افزودن گزینه‌های پیش‌تنظیم چاپ برای چاپ راحت

اگر تنظیم از قبل تنظیم شده خود را برای تنظیمات چاپ پرکاربرد ایجاد کنید، می‌توانید به راحتی با انتخاب تنظیم از قبل تنظیم شده از لیست چاپ کنید.

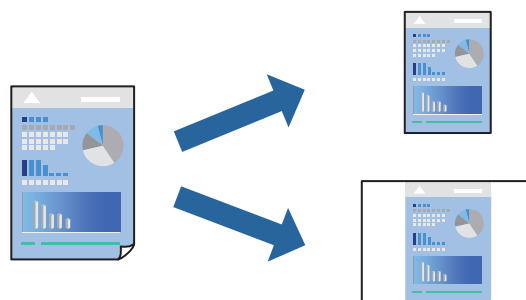

1. در زبانه اندازه یا گزینه بیشتر درایور چاپگر، هر مورد (مانند اندازه سند و نوع کاغذ) را تنظیم کنید.
2. روی افزودن/حذف موارد از قبل تنظیم شده در پیش‌تنظیم‌های چاپ کلیک کنید.
3. یک نام و در صورت نیاز، یک نظر وارد کنید.
4. روی گزینه ذخیره کلیک کنید.

#### نکته:

برای حذف یک تنظیم از قبل تنظیم شده، روی افزودن/حذف موارد از قبل تنظیم شده کلیک کنید، نام تنظیم از قبل تنظیم شده مورد نظر برای حذف کردن را از لیست انتخاب کنید و سپس آن را حذف نمایید.

5. روی گزینه چاپ کلیک کنید.
- دفعه بعد که در نظر دارید با استفاده از همین تنظیمات چاپ کنید، نام تنظیمات ثبت شده را از منوی پیش‌تنظیم‌های چاپ انتخاب نمایید و روی OK کلیک کنید.

### چاپ دورو

برای چاپ در دو طرف کاغذ می‌توانید از هر کدام از روش‌های زیر استفاده کنید.

□ چاپ دوروی خودکار

### چاپ دوروی دستی

زمانی که چاپگر چاپ یک طرف را تمام کرد، کاغذ را برگردانید تا طرف دیگر هم چاپ شود.

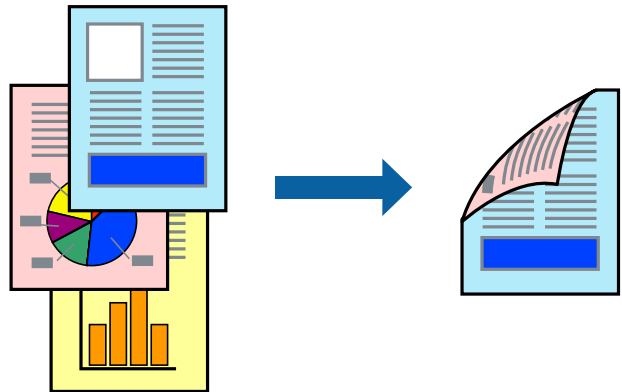

#### نکته:

این ویژگی برای چاپ بدون کادر حاشیه موجود نیست.

به درایور چاپگر بروید و سپس تنظیمات زیر را اجرا کنید.

زبانه اندازه < چاپ 2 طرفه

#### اطلاعات مرتبط

◀ "کاغذ برای چاپ دو رو" در صفحه 160

◀ "چاپ دوطرفه به صورت دستی انجام نمی شود (Windows)" در صفحه 154

### چاپ کردن یک کتابچه

با تغییر دادن ترتیب صفحات و تا کردن صفحات چاپ شده می‌توانید کتابچه چاپ کنید.

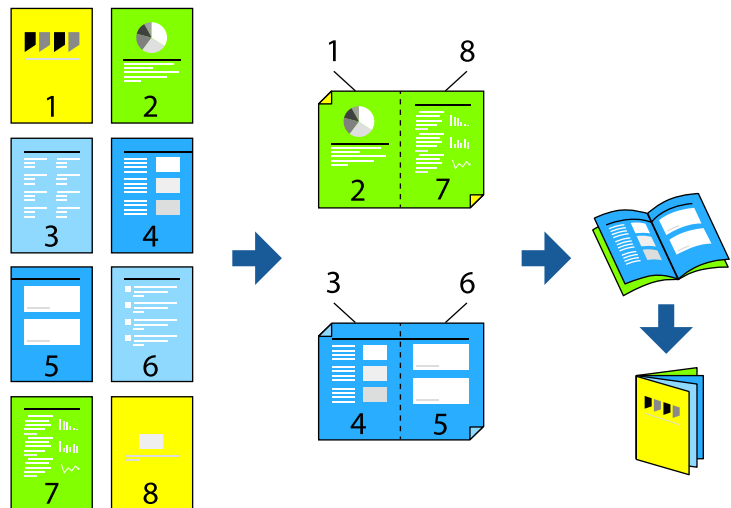

#### نکته:

این ویژگی حین چاپ بدون کادر حاشیه موجود نیست.

به درایور چاپگر بروید و سپس تنظیمات زیر را اجرا کنید.

در زبانه اندازه روش چاپ دوطرفه را از چاپ 2 طرفه انتخاب کنید، سپس **Settings** < کتابچه را انتخاب کنید.

اطلاعات مرتبط

◀ "کاغذ برای چاپ دو رو" در صفحه 160

◀ "چاپ دوطرفه به صورت دستی انجام نمی شود (Windows)" در صفحه 154

## چاپ چندین صفحه روی یک برگه

می‌توانید چندین صفحه از اسناد را روی یک صفحه کاغذ چاپ کنید.

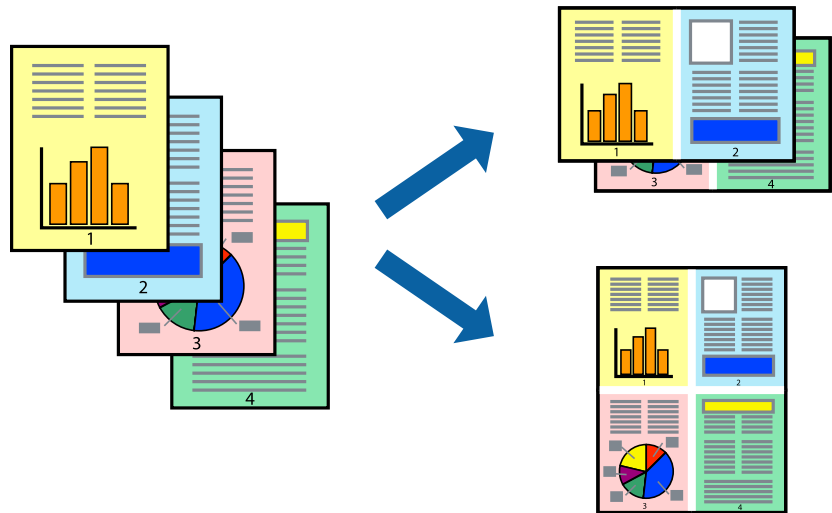

نکته:

این ویژگی حین چاپ بدون کادر حاشیه موجود نیست.

به درایور چاپگر بروید و سپس تنظیمات زیر را اجرا کنید.

زبان اندازه < چند صفحه < 2 به بالا و سایر موارد.

## چاپ برای تناسب اندازه کاغذ

می‌توانید برای تناسب اندازه کاغذی که در چاپگر قرار دادید چاپ کنید.



نکته:

این ویژگی حین چاپ بدون کادر حاشیه موجود نیست.

به درایور چاپگر بروید و سپس تنظیمات زیر را اجرا کنید.

در زبانه گزینه بیشتر < کاغذ خروجی، اندازه کاغذی را که در دستگاه گذاشته اید انتخاب کنید.

## چاپ یک سند کوچک یا بزرگ شده با هر میزان بزرگنمایی

می توانید اندازه سند را بر اساس یک درصد خاص کاهش یا افزایش دهید.



نکته:

این ویژگی حین چاپ بدون کادر حاشیه موجود نیست.

1. در زبانه گزینه بیشتر دراپور چاپگر، اندازه سند را از تنظیم اندازه سند انتخاب کنید.
2. اندازه کاغذ مورد نظر را از تنظیم کاغذ خروجی انتخاب کنید.
3. مسیر کوچک کردن/بزرگ کردن، زوم روی را انتخاب کرده و سپس یک درصد وارد کنید.

## چاپ کردن یک تصویر روی چندین برگه برای بزرگنمایی (ایجاد پوستر)

این قابلیت به شما امکان می دهد تا یک تصویر را روی چندین برگه کاغذ چاپ کنید. شما می توانید یک پوستر بزرگ را از طریق چسباندن آنها به یکدیگر ایجاد کنید.

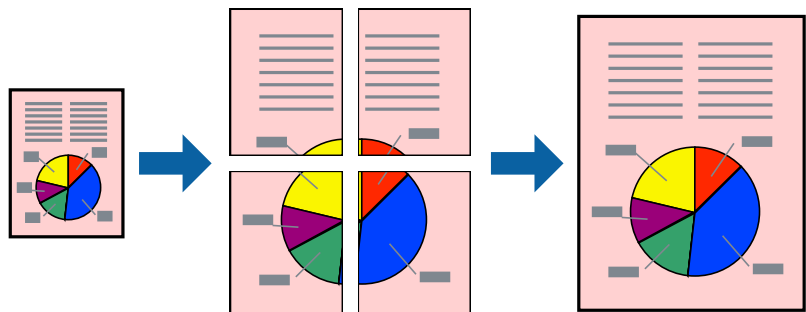

نکته:

این ویژگی حین چاپ دوطرفه قابل استفاده نیست.

به دراپور چاپگر بروید و سپس تنظیمات زیر را اجرا کنید.

زبانه اندازه < چند صفحه < 2x2 پوستر و سایر موارد.

ایجاد پوسترها از طریق علامت‌های ترازبندی همپوشان

این نمونه‌ای از روش ساخت پوستر با انتخاب 2x2 پوستر و انتخاب روی هم قرار گرفتن علائم تراز در راهنمای برش چاپ است.

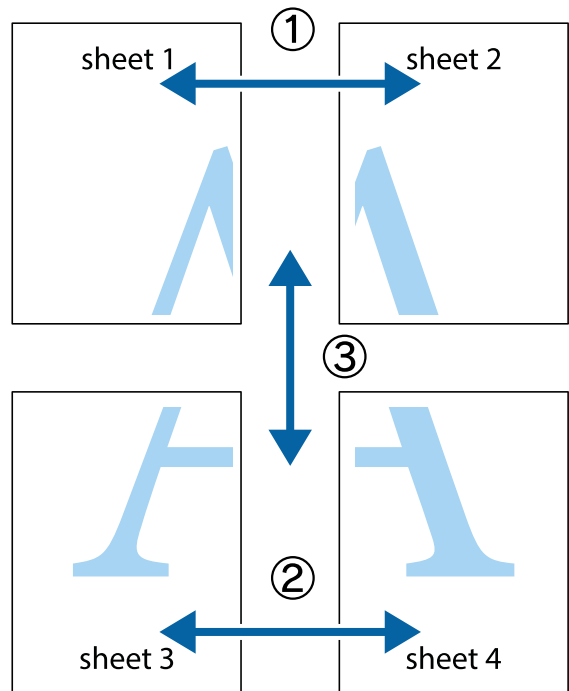

1. Sheet 2 و Sheet 1 را آماده کنید. حاشیه‌های Sheet 1 را از روی خط عمودی آبی که از مرکز تقاطع‌های بالا و پایین می‌گذرد، ببرید.

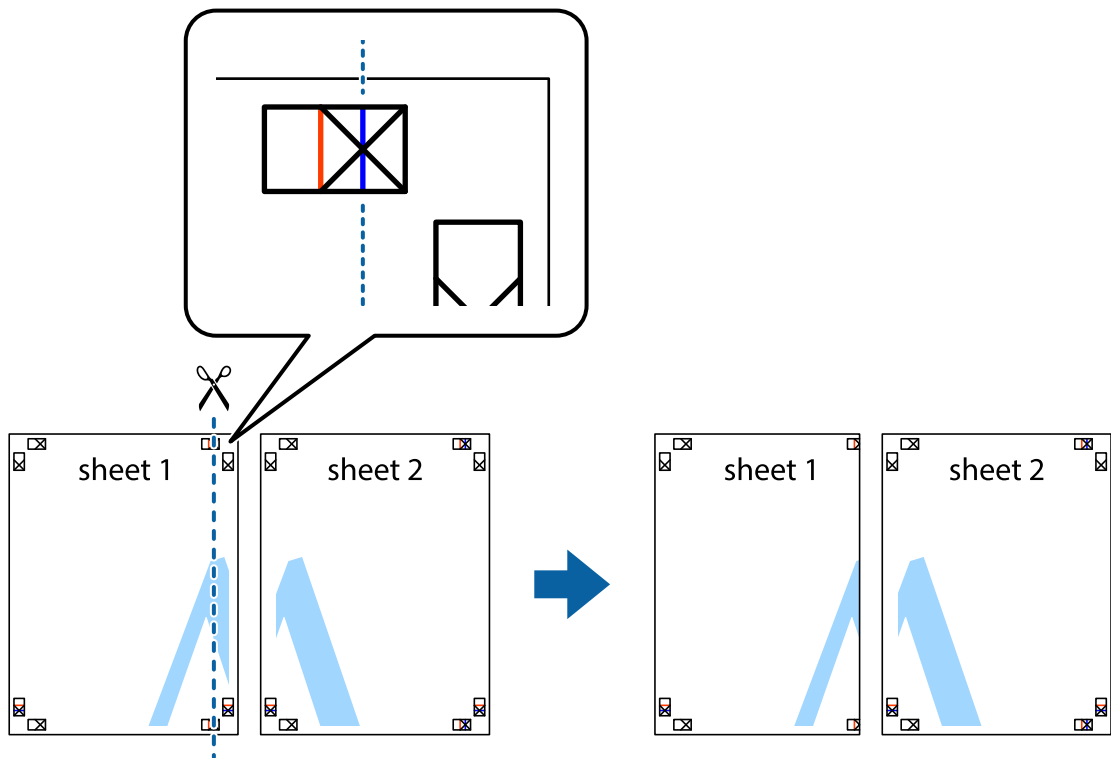

2. لبه Sheet 1 را در بالای Sheet 2 قرار دهید و علامت‌های تقاطع را تراز کنید، سپس موقتاً دو صفحه را از پشت بهم وصل کنید.

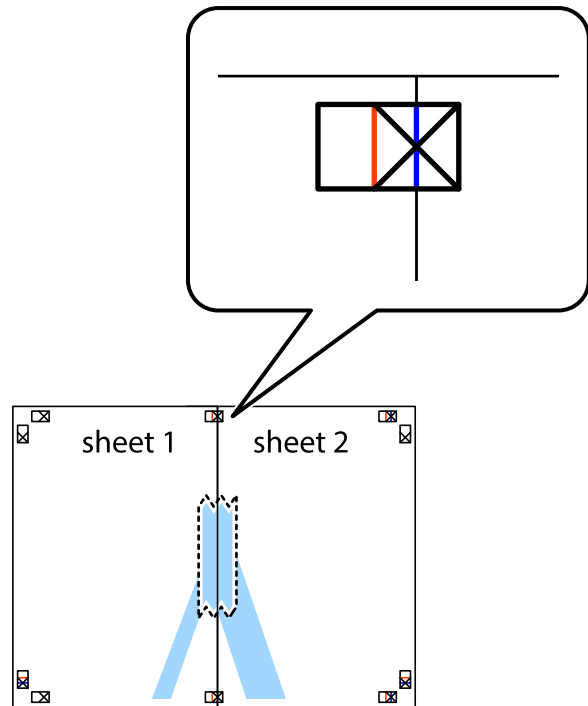

3. صفحات بهم وصل شده را در طول خط قرمز عمودی از علامت‌های تراز ببرید (این بار، خط سمت چپ علامت‌های بعلاوه).

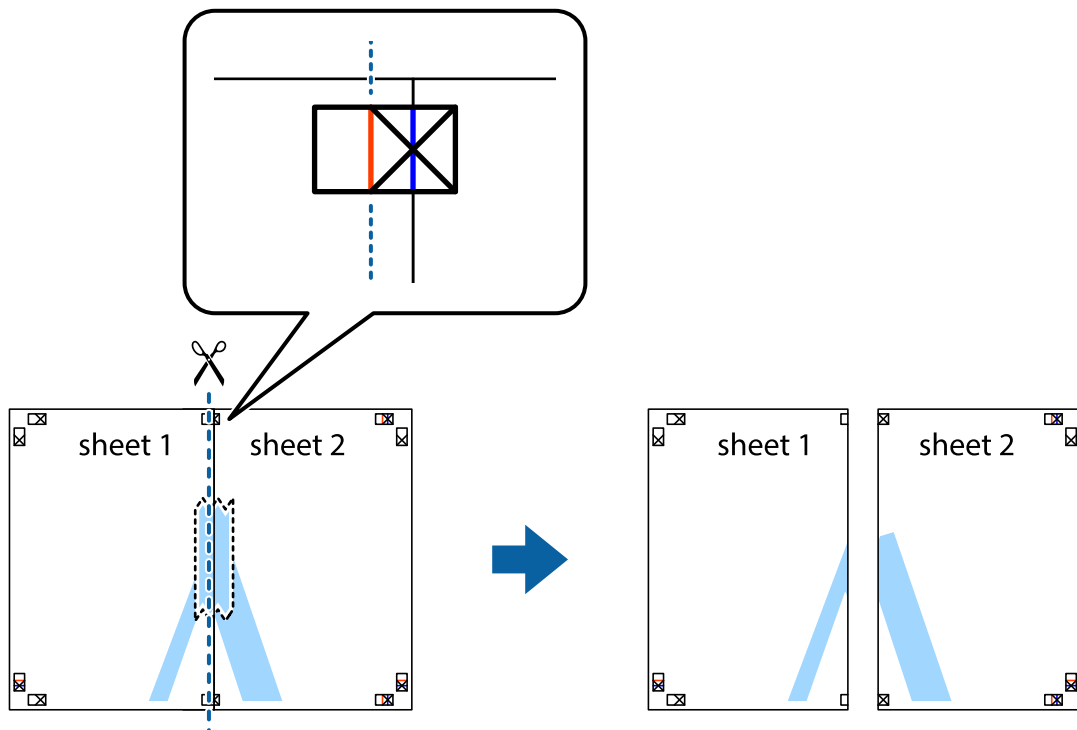

4. صفحات را از پشت به هم وصل کنید.

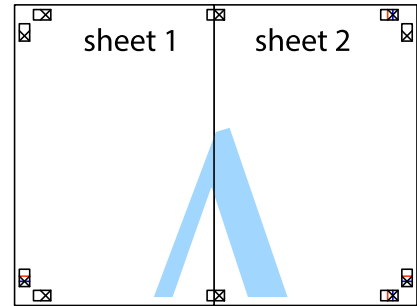

5. مراحل 1 تا 4 را برای وصل کردن Sheet 3 و Sheet 4 تکرار کنید.

6. حاشیه‌های Sheet 1 و Sheet 2 را در طول خط آبی افقی از قسمت مرکز علامت‌های تقاطع راست و چپ ببرید.

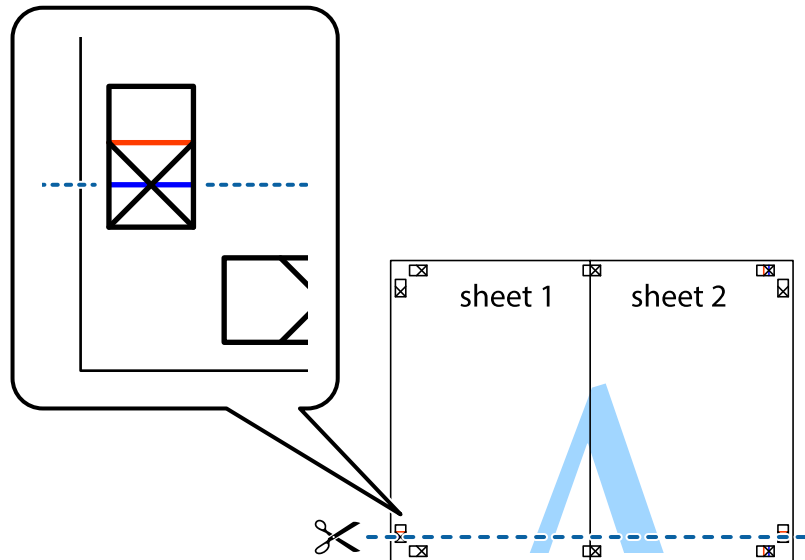



7. لبه Sheet 1 و Sheet 2 را در بالای Sheet 3 و Sheet 4 قرار داده، علامت‌های تقاطع را تراز کنید و سپس موقتاً آنها را پشت به هم وصل کنید.

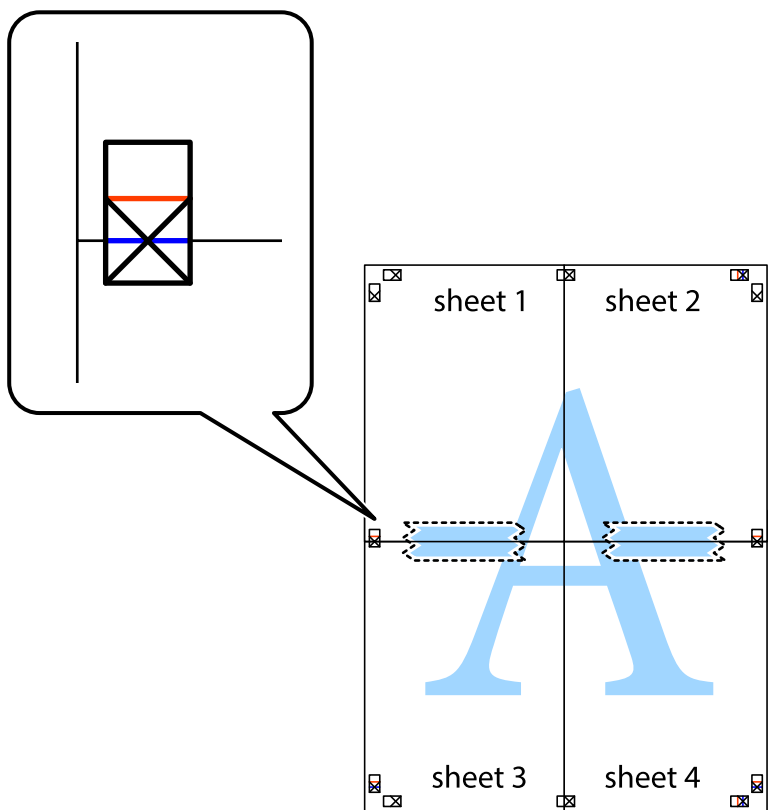

8. صفحات بهم وصل شده را در طول خط قرمز افقی از علامت‌های تراز ببرید (این بار، خط بالای علامت‌های باضافه).

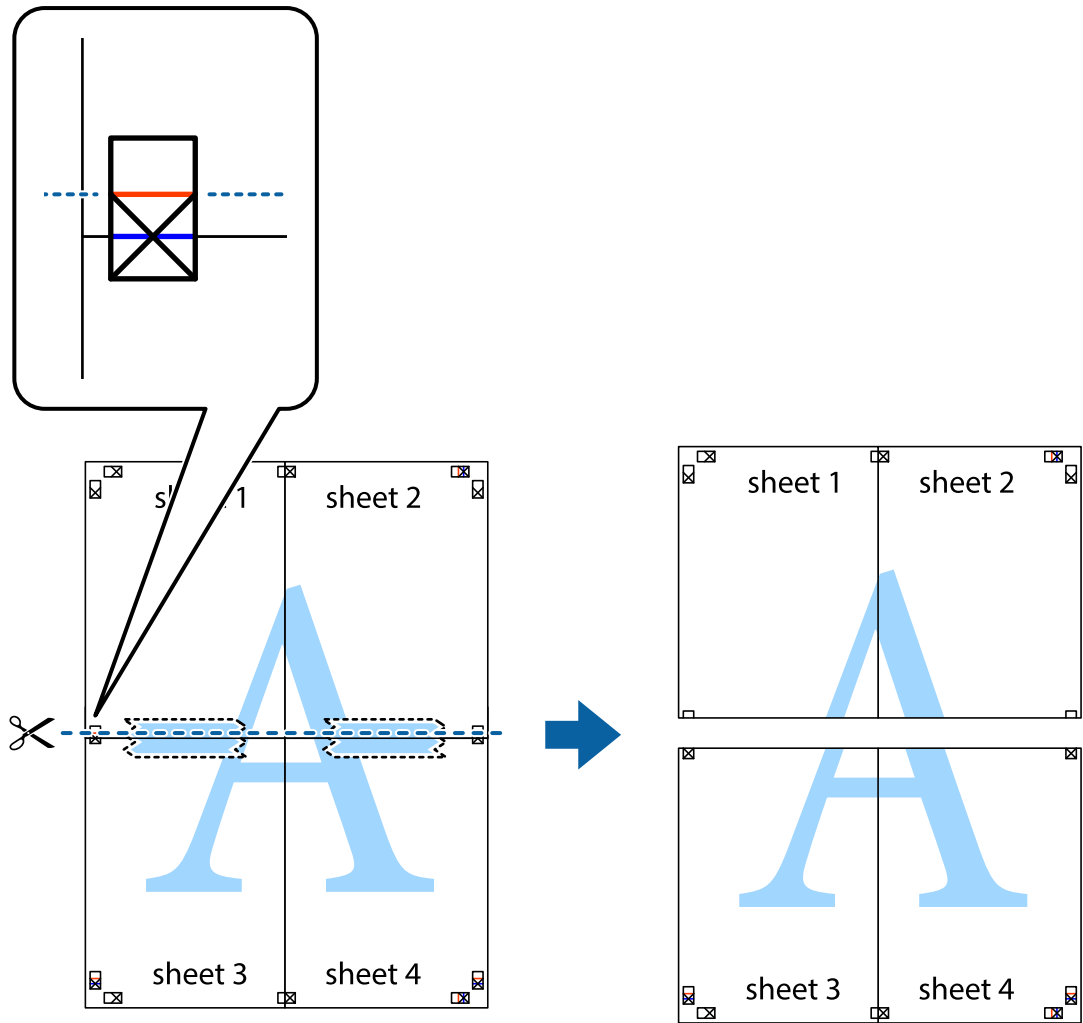

9. صفحات را از پشت به هم وصل کنید.

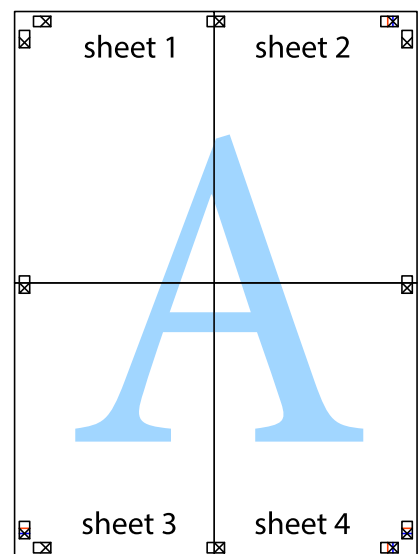

10. حاشیه‌های باقیمانده را در طول راهنمای بیرونی ببرید.

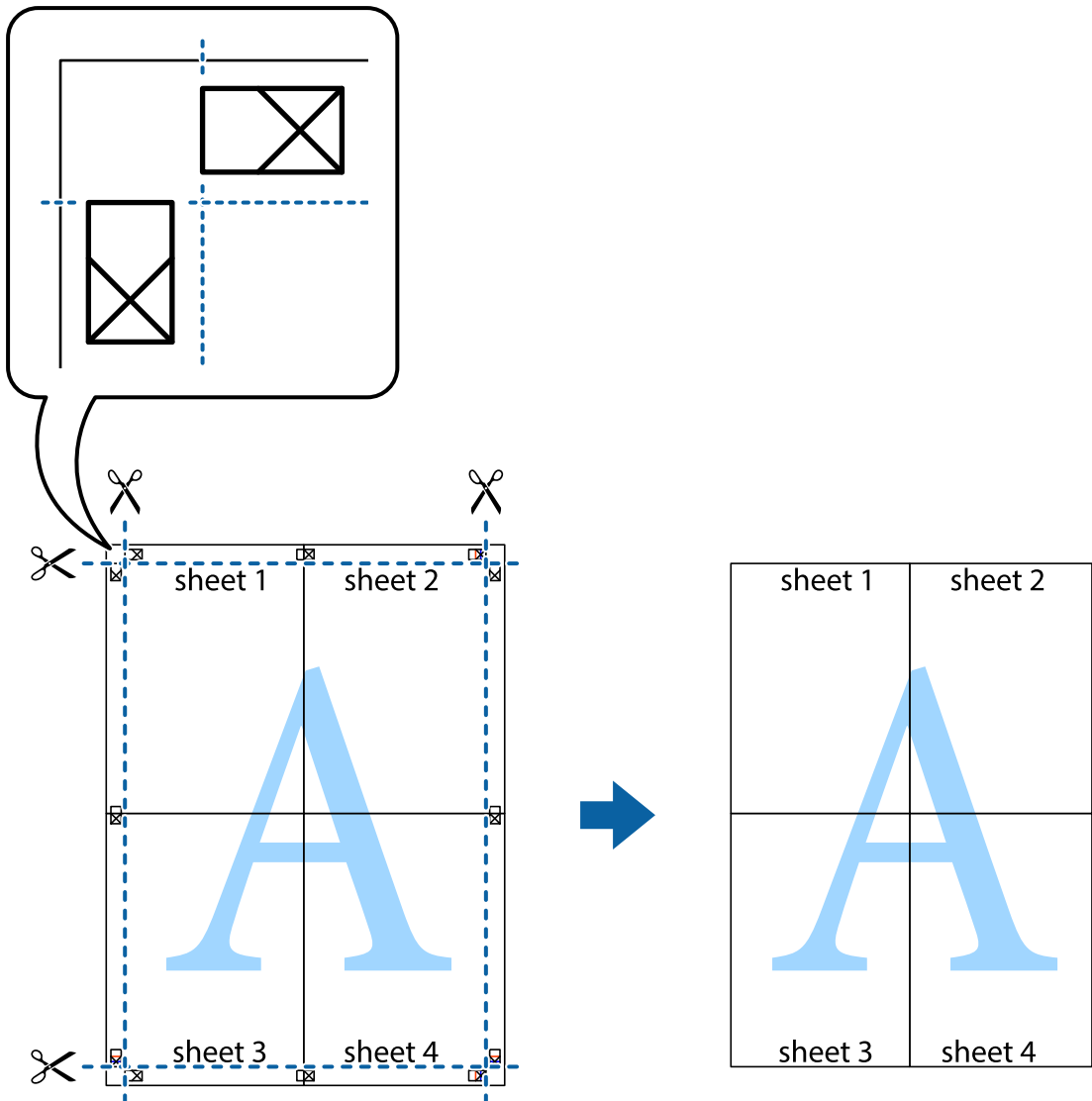

### چاپ کردن با سربرگ و ته‌برگ

می‌توانید اطلاعاتی مانند نام کاربری و تاریخ چاپ را به عنوان سربرگ و ته‌برگ چاپ کنید.

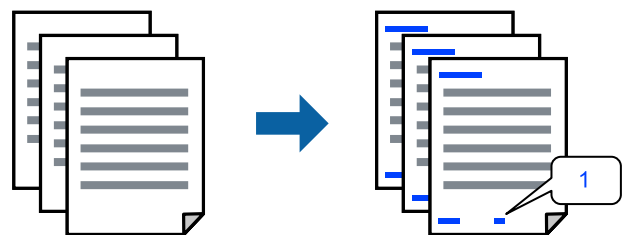

به درایور چاپگر بروید و سپس تنظیمات زیر را اجرا کنید.  
 زبانه گزینه بیشتر < ویژگی‌های ته‌نقش < سرصفحه/پاصفحه

## چاپ کردن یک الگوی کپی-ممنوع

شما می‌توانید یک الگوی «کپی ممنوع» روی کارهای چاپی چاپ کنید. هنگام چاپ کردن، این حروف چاپ نمی‌شوند و کار چاپی به رنگ صفحه روشن خواهد بود. هنگام تهیه کپی، حروف پنهان برای تمایز راحت بین نسخه اصلی و کپی‌ها نمایش داده می‌شوند.



الگوی ضد کپی تحت شرایط زیر قابل دسترسی می‌باشد:

نوع کاغذ: کاغذ ساده، Letterhead

کیفیت: استاندارد

چاپ 2 طرفه خودکار: خاموش

بدون حاشیه: انتخاب نشده است

تصحیح رنگ: خودکار

به درایور چاپگر بروید و سپس تنظیمات زیر را اجرا کنید.  
زبانه گزینه بیشتر < ویژگی های ته نقش < الگوی ضد کپی

## چاپ کردن همزمان چندین فایل

Job Arranger Lite به شما اجازه می‌دهد چند فایل را که با برنامه مختلفی ایجاد شده‌اند ترکیب کرده و آنها را به عنوان یک کار چاپی تکی چاپ کنید. می‌توانید تنظیمات چاپ فایل‌های ترکیبی، مانند چیدمان چند-صفحه‌ای و چاپ دورو را تعیین کنید.

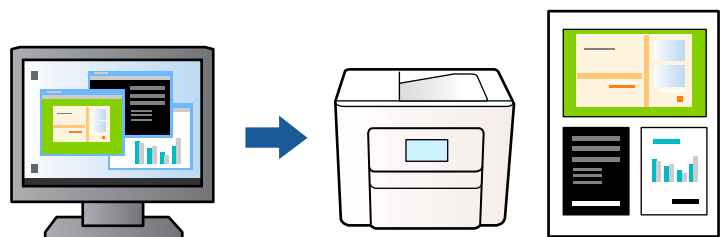

1. در زبانه اندازه درایور چاپگر، Job Arranger Lite انتخاب کنید و روی **تائید** کلیک کنید.

2. روی **چاپ** کلیک کنید.

با شروع کار چاپ، پنجره Job Arranger Lite ظاهر می‌شود.

3. در پنجره Job Arranger Lite باز شده، فایل‌ها را که می‌خواهید با فایل فعلی ترکیب کنید باز کنید و سپس مراحل بالا را تکرار نمایید.

4. اگر کار چاپ افزوده شده به چاپ پروژه در پنجره Job Arranger Lite را انتخاب می‌کنید، می‌توانید آرایش صفحه را ویرایش کنید.

5. برای شروع کار چاپ، روی گزینه چاپ کردن از منوی فایل کلیک کنید.

نکته:

اگر پنجره *Job Arranger Lite* را پیش از افزودن همه داده‌های چاپ به چاپ پروژّه ببندید، کار چاپ جاری لغو می‌شود. روی گزینه ذخیره کردن از منوی فایل کلیک کنید تا کار جاری ذخیره شود. پسوند فایل ذخیره شده «*ecl*» است.

برای باز کردن کار چاپ، روی *Job Arranger Lite* در زبانه نگهداری درایور چاپگر کلیک کنید تا پنجره *Job Arranger Lite* باز شود. سپس، باز کردن را از منوی فایل برای انتخاب فایل انتخاب کنید.

## چاپ با استفاده از قابلیت چاپ یونیورسال رنگی

شما می‌توانید کیفیت نمایش نوشته‌ها و تصاویر در اسناد چاپی خود را بهبود بخشید.

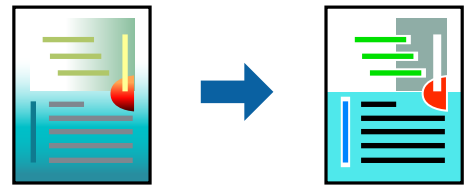

گزینه چاپ با رنگ استاندارد تنها هنگامی قابل دسترسی است که تنظیمات زیر انتخاب شده باشند.

نوع کاغذ: کاغذ ساده، Letterhead

کیفیت: استاندارد یا کیفیت بالاتر

رنگ: رنگ

برنامه‌ها: Microsoft® Office 2007 یا جدیدتر

اندازه متن: 96 پوینت یا کوچکتر

به درایور چاپگر بروید و سپس تنظیمات زیر را اجرا کنید.

زبانه گزینه بیشتر < تصحیح رنگ > گزینه های تصویر < چاپ با رنگ استاندارد

## تنظیم رنگ چاپ

می‌توانید رنگ‌های استفاده شده در کار چاپ را تنظیم کنید. این تنظیمات برای همه داده‌های اسناد قابل استفاده نیست.

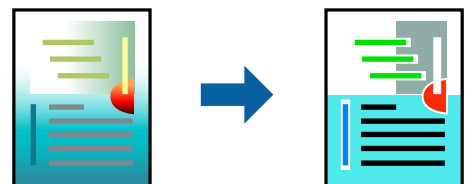

به درایور چاپگر بروید و سپس تنظیمات زیر را اجرا کنید.

زبانه گزینه بیشتر < تصحیح رنگ > سفارشی < پیشرفته و سایر موارد.

## چاپ کردن برای تاکید بر خطوط باریک

می‌توانید خطوط باریکی را که چاپ نمی‌شوند، ضخیم کنید.

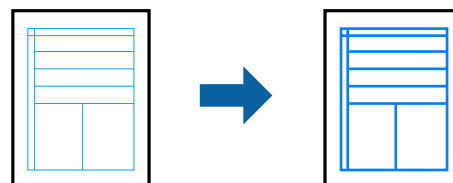

به درایور چاپگر بروید و سپس تنظیمات زیر را اجرا کنید.

زبانۀ گزینه بیشتر < تصحیح رنگ < گزینه های تصویر < درشت کردن خطوط نازک

## چاپ کردن بارکد خوانا

اگر خواندن صحیح کدهای نوار چاپ شده ممکن نیست، با استفاده از قابلیت تراوش کمتر جوهر می‌توانید آن را واضحتر چاپ کنید. این قابلیت را فقط در صورتی فعال کنید که بارکد چاپ شده قابل اسکن نباشد. رفع تاری کاغذ ممکن است گاهی وقتها بسته به شرایط ممکن نباشد.

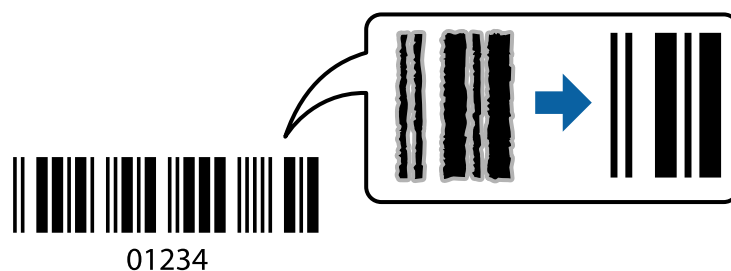

این ویژگی را می‌توانید برای انواع کاغذ و کیفیت چاپ زیر استفاده کنید.

کاغذ ساده ، Letterhead یا Envelope: استاندارد

به درایور چاپگر بروید و سپس تنظیمات زیر را اجرا کنید.

زبانۀ نگهداری < تنظیم گسترش یافته < حالت بارکد

## چاپ عکسها از دستگاههای هوشمند

شما می‌توانید اسناد را از یک دستگاه هوشمند مانند یک تلفن هوشمند یا تبلت چاپ کنید.

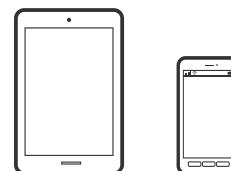

## چاپ با استفاده از Epson Smart Panel

Epson Smart Panel یک برنامه است که به شما امکان می‌دهد کارهای چاپ را به راحتی انجام دهید، از جمله چاپ، کپی یا اسکن از دستگاه هوشمند مانند تلفن هوشمند یا تبلت. می‌توانید چاپگر و دستگاه هوشمند را از طریق شبکه بی‌سیم به یکدیگر وصل کنید، سطوح جوهر و

وضعیت چاپگر را بررسی کرده و در صورت بروز خطا، راه حل‌ها را بررسی کنید. همچنین می‌توانید با ثبت کپی دلخواهتان به راحتی کپی کنید.



از URL یا کد QR زیر، Epson Smart Panel را نصب کنید.

<https://support.epson.net/smpdl/>



Epson Smart Panel را راه اندازی کنید، سپس منوی چاپ را از صفحه اصلی انتخاب کنید.

## چاپ اسناد از طریق AirPrint

AirPrint چاپ بی‌سیم فوری از iPhone، iPad، iPod لمسی و Mac بدون نیاز به نصب درایورها یا دانلود نرم‌افزار را امکان‌پذیر می‌کند.



نکته:

اگر پیام‌های پیکربندی کاغذ را در پانل کنترل چاپگر خود غیرفعال کرده‌اید، نمی‌توانید از *AirPrint* استفاده کنید. برای فعال‌سازی پیام‌ها، در صورت لزوم، به لینک زیر مراجعه کنید.

1. چاپگر خود را برای چاپ بی‌سیم راه‌اندازی کنید. لینک زیر را مشاهده کنید.

<https://epson.sn>

2. دستگاه Apple خود را به همان شبکه بی‌سیم وصل کنید که چاپگرتان به آن متصل است.

3. از دستگاه خود در چاپگر خود اقدام به چاپ نمایید.

نکته:

برای اطلاع از جزئیات، به صفحه *AirPrint* در وبسایت Apple مراجعه کنید.

اطلاعات مرتبط

← "چاپ ممکن نیست علی‌رغم آنکه اتصال برقرار شده است (iOS)" در صفحه 109

## چاپ با استفاده از Epson Print Enabler

می‌توانید سند، ایمیل، عکس و صفحات وب را مستقیماً از تلفن Android یا تبلت (Android v4.4 یا بالاتر) به صورت بی‌سیم چاپ کنید. با طی کردن چندین مرحله، دستگاه Android شما چاپگر Epson متصل به شبکه بی‌سیم را شناسایی می‌کند.

برنامه Epson Print Enabler را از Google Play جستجو و نصب کنید.

به تنظیمات دستگاه Android خود بروید و پس از انتخاب گزینه چاپ برنامه Epson Print Enabler را فعال کنید. از یک برنامه Android مانند Chrome روی آیکن منو ضربه بزنید و همه محتویات صفحه را چاپ کنید.

نکته:

اگر چاپگر خود را نمی‌بینید، روی همه چاپگرها ضربه بزنید و چاپگر خود را انتخاب کنید.

## چاپ با استفاده از Mopria Print Service

Mopria Print Service چاپ بی‌سیم فوری از طریق تلفن‌های هوشمند یا تبلت‌های Android را میسر می‌سازد.

برنامه Mopria Print Service را از Google Play نصب کنید.



جهت اطلاع از جزئیات بیشتر، از طریق آدرس <https://mopria.org> به وبسایت Mopria مراجعه کنید.

## چاپ روی پاکت‌های نامه

### چاپ کردن روی پاکت نامه‌ها از رایانه (Windows)

1. پاکت نامه را در چاپگر قرار دهید.  
"بارگذاری پاکت نامه‌ها" در صفحه 27
2. فایلی را که می‌خواهید چاپ کنید باز نمایید.
3. به پنجره درایور چاپگر بروید.
4. اندازه پاکت نامه را از اندازه سند در زبانه اندازه برگزینید و سپس Envelope را از نوع کاغذ انتخاب کنید.
5. سایر موارد را از زبانه‌های اندازه و گزینه بیشتر در صورت نیاز تنظیم کرده و سپس روی تأیید کلیک کنید.
6. روی چاپ کلیک کنید.

### چاپ کردن روی پاکت نامه‌ها از رایانه (Mac OS)

1. پاکت نامه را در چاپگر قرار دهید.  
"بارگذاری پاکت نامه‌ها" در صفحه 27



2. فایلی را که می‌خواهید چاپ کنید باز نمایید.
3. چاپ را از منوی فایل انتخاب کنید یا از فرمان دیگری به کادر چاپ بروید.
4. اندازه را مطابق با تنظیم اندازه کاغذ انتخاب کنید.
5. از منوی باز شو تنظیمات چاپ را انتخاب کنید.
6. گزینه پاکت نامه را به عنوان تنظیم نوع رسانه انتخاب کنید.
7. در صورت نیاز سایر موارد را تنظیم کنید.
8. روی چاپ کلیک کنید.

---

## چاپ کردن عکس‌ها

### چاپ عکس‌ها از رایانه

Epson Photo+ به شما امکان می‌دهد تا عکس‌ها را به راحتی و به خوبی در چیدمان‌های مختلف روی کاغذ عکس یا برچسب‌های CD/DVD چاپ کنید (چاپ برچسب CD/DVD تنها در برخی مدل‌ها پشتیبانی می‌شود). برای اطلاعات بیشتر به راهنمای برنامه مراجعه کنید.

---

## چاپ کردن صفحات وب

### چاپ کردن صفحات وب از یک رایانه

Epson Photo+ به شما امکان می‌دهد صفحات وب را نمایش دهید، ناحیه خاصی را بچینید و سپس ویرایش کرده و چاپ نمایید. برای اطلاعات بیشتر به راهنمای برنامه مراجعه کنید.

### چاپ کردن صفحات وب از دستگاه‌های هوشمند

از URL یا کد QR زیر، Epson Smart Panel را نصب کنید.

<https://support.epson.net/smpdl/>



صفحه وب مورد نظر برای چاپ را در برنامه مرورگر وب خود باز کنید. از منوی برنامه مرورگر روی اشتراک گذاری ضربه بزنید، Smart Panel را انتخاب کنید و سپس چاپ را شروع کنید.

## چاپ کردن از طریق سرویس ابری

با استفاده از سرویس Epson Connect که در اینترنت موجود است می‌توانید از طریق تلفن هوشمند، تبلت یا لپ تاپ، در هر زمان و مکانی اقدام به چاپ نمایید. برای استفاده از این سرویس لازم است کاربر و چاپگر در Epson Connect ثبت شوند.

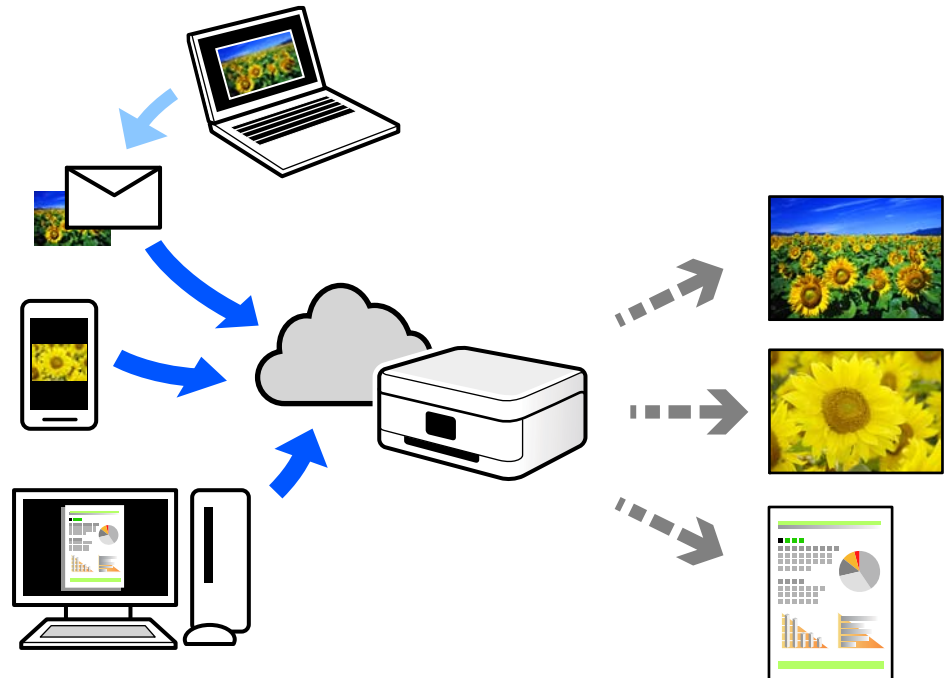

ویژگی‌های موجود در اینترنت به شرح زیر می‌باشند.

### Email Print

وقتی یک پیام ایمیل حاوی پیوست‌هایی مانند اسناد یا تصاویر را به یک آدرس ایمیل تخصیص داده شده به چاپگر ارسال می‌کنید، می‌توانید ایمیل مذکور را به همراه پیوست‌های آن از موقعیت‌های راه دور در چاپگر خانگی یا کاری خود چاپ نمایید.

### Remote Print Driver

این یک درایور اشتراک گذاشته شده تحت پشتیبانی "درایور چاپ راه دور" است. وقتی از یک موقعیت راه دور با یک چاپگر چاپ می‌کنید، قادر خواهید بود چاپگر را در پنجره برنامه‌های معمول تغییر داده و چاپ کنید.

برای مشاهده اطلاعات بیشتر در خصوص نحوه راه‌اندازی یا چاپ، به درگاه وب Epson Connect مراجعه کنید.

<https://www.epsonconnect.com/>

<http://www.epsonconnect.eu> (فقط اروپا)

## کپی کردن

52. کپی به صورت رنگی یا تک رنگ. ....
53. کپی کردن دورو. ....
53. کپی کردن همراه با بزرگ یا کوچک کردن. ....
53. کپی کردن چند سند در یک برگه. ....
55. کپی کردن کارت شناسایی. ....
55. کپی کردن کتابها. ....
56. کپی کردن بدون حاشیه‌ها. ....
57. بیشتر گزینه‌های منو برای کپی کردن. ....

## کپی به صورت رنگی یا تک رنگ

در این بخش درباره مراحل کپی کردن اسناد به صورت رنگی یا تک رنگ توضیح داده می شود.

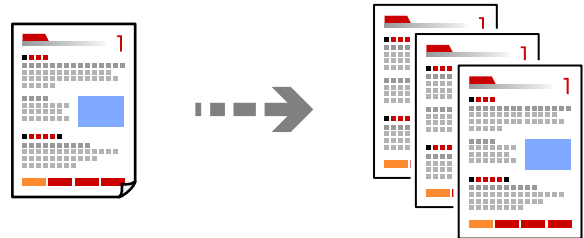

1. کاغذ را در چاپگر قرار دهید.  
"قرار دادن کاغذ در تغذیه پشتی کاغذ" در صفحه 25
2. اسناد اصلی را بارگذاری کنید.  
"قرار دادن اسناد اصلی روی شیشه اسکنر" در صفحه 30
3. در صفحه اصلی، گزینه کپی را انتخاب کنید.  
برای انتخاب یک مورد، از دکمه‌های ▲ ▼ ◀ ▶ استفاده کنید و سپس دکمه OK را فشار دهید.

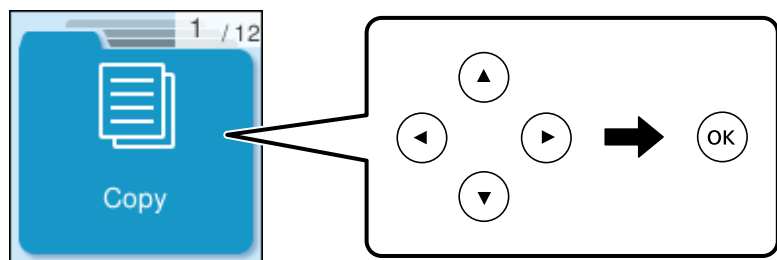

4. رنگی یا خاکستری را انتخاب کنید.
  5. تعداد نسخه ها را هرطور لازم است تنظیم کنید.
  6. دکمه  را فشار دهید.
- نکته:  
رنگ، اندازه و کادر حاشیه تصویر کپی شده، کمی با سند اصلی متفاوت است.

اطلاعات مرتبط

◀ "بیشتر گزینه‌های منو برای کپی کردن" در صفحه 57

## کپی کردن دورو

اسناد مختلف را در هر دو روی کاغذ کپی می‌کند.



کپی < بیشتر < منو < تنظیمات < تنظیمات < 2 طرفه

اطلاعات مرتبط

◀ "بیشتر گزینه‌های منو برای کپی کردن" در صفحه 57

## کپی کردن همراه با بزرگ یا کوچک کردن

اسناد اصلی را می‌توانید با بزرگنمایی معین کپی کنید.

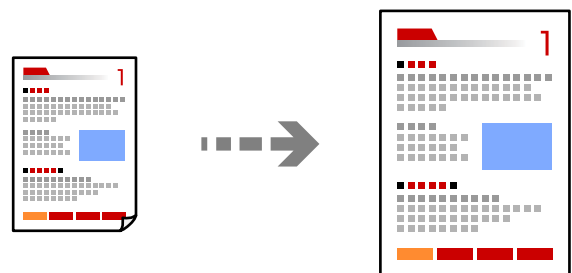

کپی < بیشتر < منو < تنظیمات < تنظیمات < بزرگ/کوچک کردن

اطلاعات مرتبط

◀ "بیشتر گزینه‌های منو برای کپی کردن" در صفحه 57

## کپی کردن چند سند در یک برگه

شما می‌توانید چند سند را روی یک برگه واحد کپی کنید.

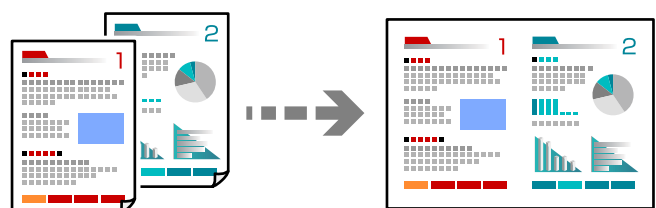

کپی < 2 به بالارنگی

وقتی اسناد را در دستگاه می گذارید، آنها را مانند تصویر زیر رو به پایین بگذارید.

□ کپی کردن اسناد به صورت افقی

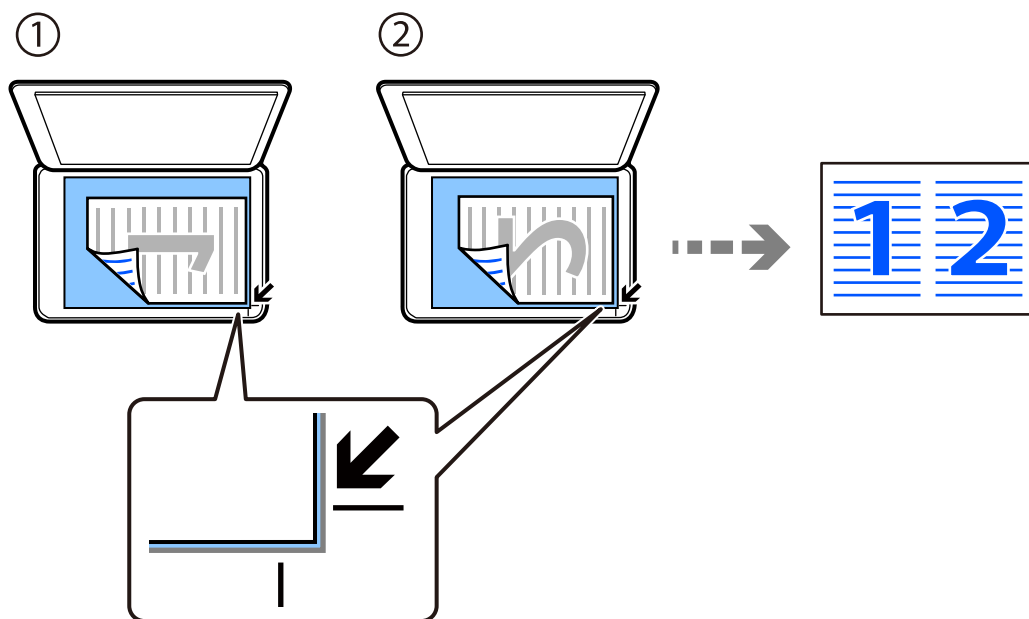

□ کپی کردن اسناد به صورت عمودی

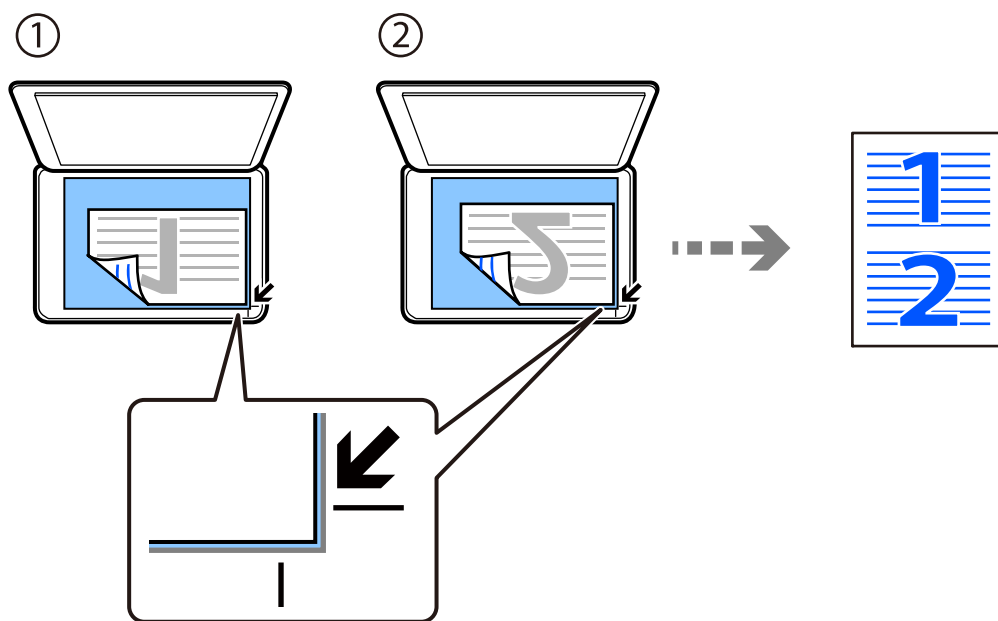

نکته:

همچنان می توانید بیشتر را برای تغییر تنظیمات انتخاب کنید. برای دریافت توضیحات موارد تنظیم، به راهنمای مرتبط با آن در زیر مراجعه کنید.

اطلاعات مرتبط

◀ "بیشتر گزینه‌های منو برای کپی کردن" در صفحه 57

## کپی کردن کارت شناسایی

هر دو طرف کارت شناسایی را اسکن می‌کند و در یک طرف یک کاغذ اندازه A4 کپی می‌کند.

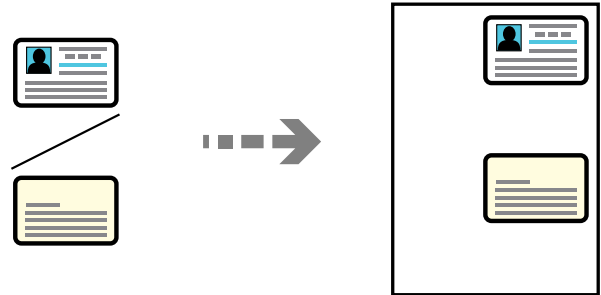

کپی < بیشتر < منو < کارت شناسایی کپی

سند را به صورت رو به پایین قرار دهید و آن را به سمت علامت گوشه بلغزانید. کارت شناسایی را با فاصله 5 میلی‌متر از علامت گوشه شیشه اسکنر قرار دهید.

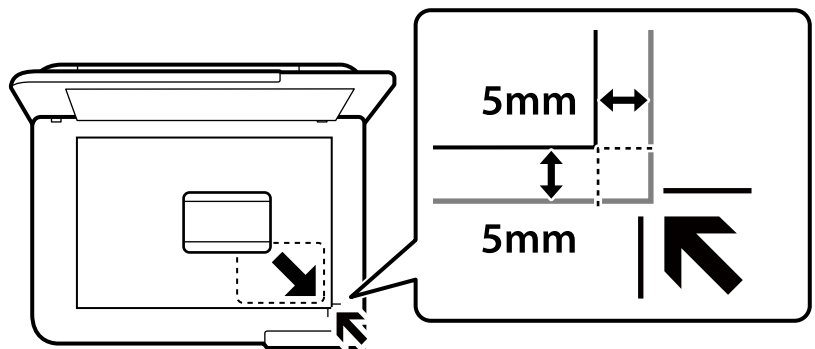

اطلاعات مرتبط

◀ "بیشتر گزینه‌های منو برای کپی کردن" در صفحه 57

## کپی کردن کتابها

دو صفحه رویی A4 یک کتاب و غیره را روی یک برگ کاغذ کپی می‌کند.

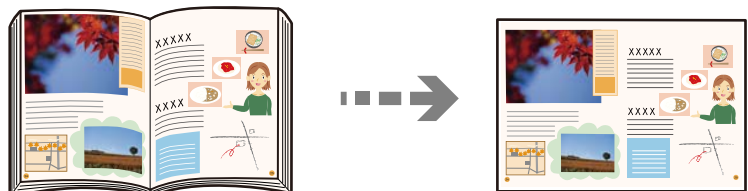

کپی < بیشتر < منو < کپی کتاب

وقتی اسناد را در دستگاه می‌گذارید، آنها را مانند تصویر زیر رو به پایین بگذارید. برای اینکه سند دوم را از ابتدا در جهت مخالف در دستگاه بگذارید، دستورالعمل‌های روی صفحه را دنبال کنید.

قرار دادن سند اول در دستگاه

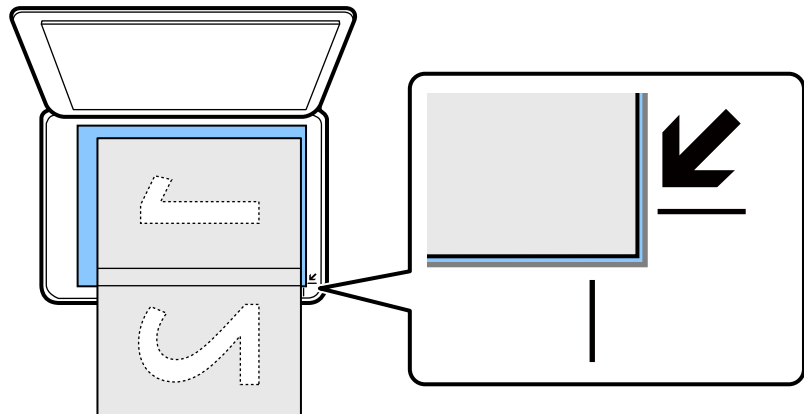

قرار دادن سند دوم در دستگاه

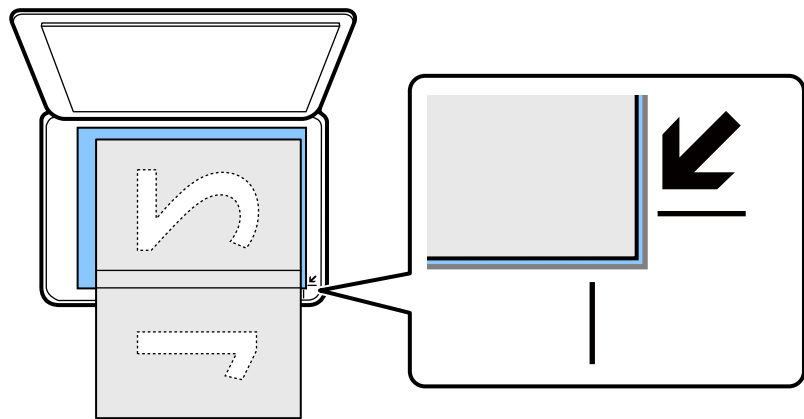

اطلاعات مرتبط

← "بیشتر گزینه‌های منو برای کپی کردن" در صفحه 57

## کپی کردن بدون حاشیه‌ها

بدون ایجاد حاشیه در اطراف لبه‌ها کپی می‌کند. تصویر کمی بزرگ می‌شود تا حاشیه‌ها از لبه کاغذ حذف شوند.

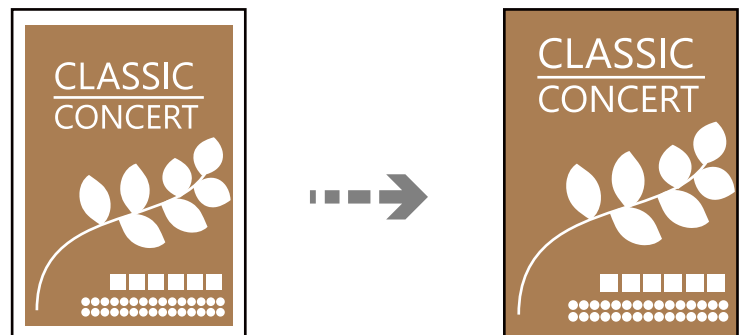

کپی < بیشتر < منو < کپی بدون حاشیه



اطلاعات مرتبط

← "بیشتر گزینه‌های منو برای کپی کردن" در صفحه 57

## بیشتر گزینه‌های منو برای کپی کردن

از کپی < بیشتر در صفحه اصلی می‌توانید این تنظیمات را انجام دهید.

تعداد کپی‌ها:

تعداد نسخه‌ها را وارد کنید.

خاکستری:

سند را به صورت سیاه و سفید (تک‌رنگ) کپی می‌کند.

رنگی:

سند را به صورت رنگی کپی میکند.

منو:

تنظیمات:

صفحه تنظیمات چاپ نمایش داده می‌شود. اگر می‌خواهید تنظیمات را تغییر دهید، دکمه ▼ را فشار دهید.

2 طرفه:

چیدمان دورو را انتخاب کنید.

>1- یک رو

یک سمت سند را روی یک برگه یک رو کپی می‌کند.

<2 1 طرفه

دو سند یک رو را روی دو سمت یک کاغذ تکی کپی می‌کند. جهت سند و موقعیت صحافی کاغذ را انتخاب کنید.

تراکم:

وقتی صفحه کپی شده کم رنگ است، سطح تراکم را افزایش می‌دهد. وقتی جوهر لکه ایجاد می‌کند، سطح تراکم را کاهش می‌دهد.

بزرگ/کوچک کردن:

نسبت بزرگ‌نمایی یا کوچک‌نمایی را تنظیم می‌کند. با توجه به نوع کاغذ و سند مورد نظر برای چاپ، ذره بین را از منو انتخاب کنید.

تناسب خودکار :

ناحیه اسکن را شناسایی می‌کند و به صورت خودکار سند را بزرگ یا کوچک می‌کند تا مناسب اندازه کاغذ انتخابی شما شود.

اندازه سفارشی:

بزرگنمایی مورد استفاده برای بزرگ یا کوچک کردن سند را در محدوده 25 تا 400% مشخص می‌کند.

تنظیم کاغذ:

اندازه و نوع کاغذ قرار داده شده را انتخاب کنید.

چند صفحه:

چیدمان کپی را انتخاب کنید.

صفحه تک

یک سند اصلی یک رو را روی یک تک برگ کپی می‌کند.

2 به بالا

دو سند یک رو را روی یک برگه یک رو با چیدمان دوتایی کپی می‌کند. ترتیب آرایش و جهت سند را انتخاب کنید.

کیفیت:

کیفیت کپی را انتخاب کنید. انتخاب زیاد چاپ با کیفیتی بالاتر را ارائه می‌دهد، اما سرعت چاپ ممکن است آهسته‌تر شود.

گسترش:

با کپی بدون حاشیه، تصویر کمی بزرگ می‌شود تا حاشیه‌ها از لبه کاغذ حذف شوند. میزان بزرگ‌نمایی تصویر را انتخاب کنید.

کارت شناسایی کپی:

هر دو طرف کارت شناسایی را اسکن می‌کند و در یک طرف یک کاغذ کپی می‌کند.

کپی کتاب:

دو صفحه رویی کتاب و سایر موارد را روی یک برگ کاغذ کپی می‌کند.

کپی بدون حاشیه:

بدون ایجاد حاشیه در اطراف لبه‌ها کپی می‌کند. تصویر کمی بزرگ می‌شود تا حاشیه‌ها از لبه کاغذ حذف شوند. مقدار بزرگ‌نمایی را در تنظیم گسترش انتخاب کنید.

---

## اسکن

60. .... اطلاعات پایه درباره اسکن.
62. .... اسکن و ذخیره اسناد اصلی در یک رایانه.
64. .... اسکن کردن با استفاده از WSD.
67. .... اسکن و ذخیره اسناد در یک دستگاه هوشمند.
67. .... اسکن پیشرفته.

## اطلاعات پایه درباره اسکن

### «اسکن کردن» به چه معناست؟

«اسکن کردن» به فرآیند تبدیل اطلاعات بصری داده‌های کاغذی (برای مثال، اسناد، بریده‌های مجلات، عکس‌ها، طراحی‌های دستی و موارد مشابه) به داده‌های تصویری دیجیتال گفته می‌شود.

شما می‌توانید داده‌های اسکن‌شده را به صورت تصویر دیجیتال در قالب‌هایی مانند JPEG یا PDF ذخیره کنید. سپس می‌توانید تصویر را چاپ کنید، با ایمیل ارسال کنید و کارهای مشابه دیگر انجام دهید.

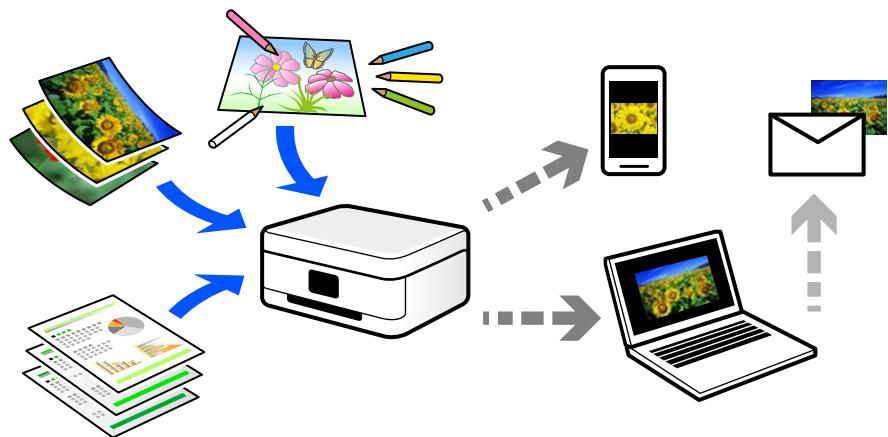

### کاربردهای اسکن

عملکرد اسکن را می‌توانید به روش‌های مختلف استفاده کنید تا کارهایتان راحت‌تر انجام گیرند.

- با اسکن کردن یک سند کاغذی و تبدیل آن به داده‌های دیجیتال می‌توانید آن را در یک رایانه یا یک دستگاه هوشمند مطالعه کنید.
- با اسکن کردن بلیت‌ها یا اطلاعیه‌ها و تبدیل آنها به داده‌های دیجیتال می‌توانید اسناد اصلی را دور بریزید و از شلوغی محیط بکاهید.
- با اسکن کردن اسناد مهم می‌توانید از آنها نسخه پشتیبان در سرویس‌های ابری یا سایر حافظه‌های ذخیره‌سازی ایجاد کنید تا در صورتی که اصل آنها را از دست دادید، به نسخه دیجیتال آنها دسترسی داشته باشید.
- عکس‌ها یا اسناد اسکن‌شده را می‌توانید از طریق ایمیل برای دوستانتان ارسال کنید.
- با اسکن کردن طراحی‌های دستی و موارد مشابه می‌توانید آنها را در رسانه‌های اجتماعی و با کیفیتی به مراتب بالاتر از عکس گرفتن با دستگاه هوشمند خود به اشتراک بگذارید.
- با اسکن کردن صفحات مورد علاقه خود از رونامه‌ها یا مجلات می‌توانید آنها را به صورت دیجیتالی ذخیره کرده و اسناد اصلی کاغذی را دور بیندازید.

### روش‌های اسکن موجود

شما می‌توانید هر کدام از روش‌های زیر را برای اسکن از طریق این چاپگر استفاده کنید.

اطلاعات مرتبط

◀ "اسکن کردن در رایانه" در صفحه 61

◀ "اسکن کردن با استفاده از WSD" در صفحه 61

← "اسکن کردن مستقیم از دستگاه‌های هوشمند" در صفحه 61

## اسکن کردن در رایانه

دو روش اسکن و ذخیره اسناد اصلی در یک رایانه وجود دارد؛ اسکن کردن با استفاده از پانل کنترل و اسکن کردن از طریق رایانه. اسکن را می‌توانید به راحتی از طریق پانل کنترل انجام دهید.

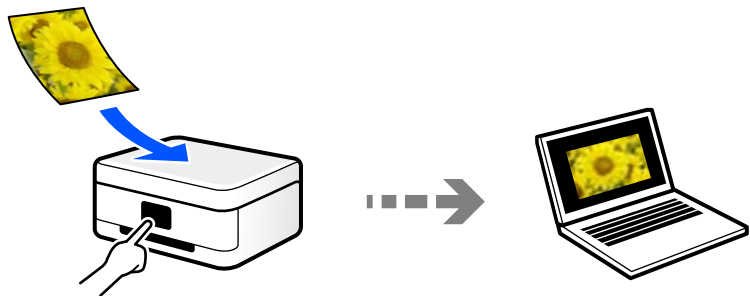

از برنامه اسکن Epson ScanSmart برای اسکن کردن از رایانه استفاده کنید. تصاویر را می‌توانید پس از اسکن کردن ویرایش کنید.

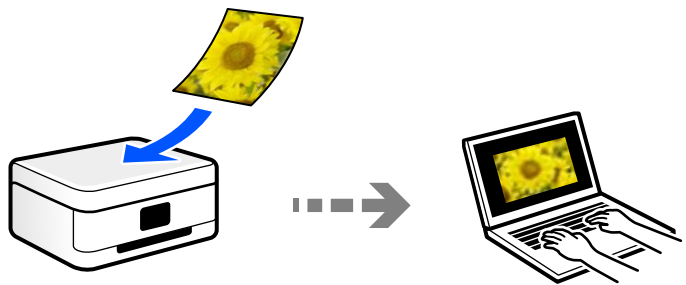

## اسکن کردن با استفاده از WSD

می‌توانید تصویر اسکن شده را با استفاده از قابلیت WSD در رایانه متصل به چاپگر ذخیره کنید. در صورتی که سیستم عامل Windows 7/Windows Vista استفاده می‌کنید، نیاز خواهد بود قبل از اسکن کردن، تنظیمات WSD را در رایانه خود تعیین نمایید.

## اسکن کردن مستقیم از دستگاه‌های هوشمند

شما می‌توانید از طریق برنامه Epson Smart Panel در یک دستگاه هوشمند، تصاویر اسکن شده را مستقیماً در یک دستگاه هوشمند مانند یک تلفن هوشمند یا تبلت ذخیره کنید.

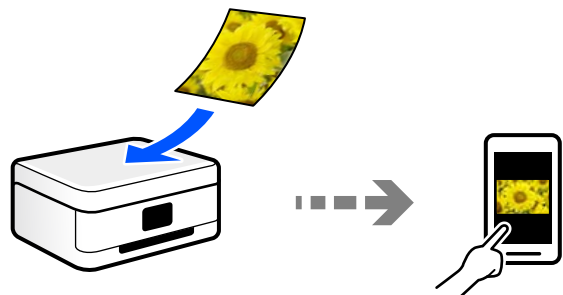

## قالب‌های فایل توصیه شده که با هدف شما مطابقت دارند

به طور کلی گفته می‌شود قالب JPEG برای عکس‌ها مناسب است در حالیکه قالب PDF برای اسناد مناسب می‌باشد. برای انتخاب بهترین قالب برای کاری که انجام می‌دهید، توضیحات زیر را ملاحظه کنید.

توضیحات	قالب فایل
یک قالب فایل که اجازه می‌دهد داده‌های موردنظر برای فشرده‌سازی را ذخیره کنید. اگر نرخ فشرده‌سازی بالا باشد، کیفیت تصویر کاهش می‌یابد و قادر نخواهید بود کیفیت تصویر را به مقدار اولیه بازگردانید. این یک قالب تصویر استاندارد برای دوربین‌های دیجیتال است. این قالب برای تصاویری مناسب است که رنگ‌های زیادی دارند.	(JPEG (.jpg
یک قالب فایل عمومی است که در میان سیستم‌های عامل مختلف قابل استفاده است و کیفیت نمایش در صفحه و نتیجه چاپ آن یکسان است. با استفاده از نرم‌افزارهای مخصوص خواندن PDF یا مرورگرهای وب می‌توانید فایل‌های PDF را مشاهده کنید.	(PDF (.pdf

## وضوح توصیه شده که با هدف شما مطابقت دارد

وضوح تعداد پیکسل‌ها (کوچکترین ناحیه یک تصویر) در هر اینچ (25.4 میلی‌متر) را نشان می‌دهد و بر اساس واحد dpi (نقطه در اینچ) اندازه‌گیری می‌شود. مزیت افزایش وضوح آن است که جزئیات تصویر بهتر نمایش داده می‌شوند. با این حال، ممکن است معایبی نیز به همراه داشته باشد.

حجم فایل افزایش می‌یابد

(وقتی وضوح را دو برابر کنید، حجم فایل حدود 4 برابر می‌شود).

در نتیجه، اسکن کردن، ذخیره و خواندن تصویر مدت زمان بیشتری طول می‌کشد

تصویر بسیار بزرگتر از آن خواهد شد که در نمایشگر جا داده شود یا روی کاغذ چاپ شود

جدول را ملاحظه نمایید و وضوح مناسب را با توجه به هدف تصویر اسکن شده خود تعیین کنید.

هدف	وضوح (مرجع)
نمایش در رایانه ارسال از طریق ایمیل	تا حداکثر 200 dpi
چاپ از طریق چاپگر	300 dpi تا 200

## اسکن و ذخیره اسناد اصلی در یک رایانه

دو روش اسکن و ذخیره اسناد اصلی در یک رایانه وجود دارد؛ اسکن کردن با استفاده از پانل کنترل و اسکن کردن از طریق رایانه.

اطلاعات مرتبط

◀ "اسکن کردن از پانل کنترل" در صفحه 63

◀ "اسکن از رایانه" در صفحه 64

## اسکن کردن از پانل کنترل

نکته:

برای استفاده از این ویژگی، مطمئن شوید برنامه‌های زیر در رایانه شما نصب می‌باشند.

□ *Windows 7/Epson ScanSmart* یا جدیدتر، یا *OS X El Capitan (10.11)* یا جدیدتر

□ *Windows Vista/Windows XPEpson Event Manager* یا *OS X Yosemite (10.10)/OS X Mavericks (10.9.5)*

□ *Epson Scan 2* (برنامه مورد نیاز برای استفاده از ویژگی اسکن)

برای بررسی برنامه‌های نصب شده، به مطلب زیر مراجعه کنید.

**Windows 11:** روی دکمه شروع کلیک کنید و سپس *All apps* < پوشه *Epson Software* < *Epson ScanSmart* < *Epson* < *EPSON* پوشه *Scan 2* را بررسی کنید.

**Windows 10:** روی دکمه شروع کلیک کنید و سپس پوشه *Epson Software* < *Epson ScanSmart* و در ادامه پوشه *EPSON* < *Epson Scan 2* را بررسی کنید.

**Windows 8.1/Windows 8:** نام برنامه را در قسمت جستجو وارد کنید و سپس آیکن نشان داده شده را بررسی نمایید.

**Windows 7:** روی دکمه شروع کلیک کرده و سپس گزینه **همه برنامه‌ها** را انتخاب کنید. سپس، پوشه *Epson Software* < *Epson ScanSmart* و در ادامه پوشه *EPSON* < *Epson Scan 2* را بررسی نمایید.

**Windows Vista/Windows XP:** روی دکمه شروع کلیک کنید و سپس **همه برنامه‌ها** یا **برنامه‌ها** را انتخاب کنید. سپس، پوشه *Epson Software* < *Epson Event Manager* و در ادامه پوشه *EPSON* < *Epson Scan 2* را بررسی نمایید.

سیستم عامل *Mac OS*: مسیر **برو** < **برنامه‌ها** < *Epson Software* را انتخاب کنید.

1. اسناد اصلی را بارگذاری کنید.

2. اسکن به رایانه در پانل کنترل را انتخاب کنید.

برای انتخاب یک مورد، از دکمه‌های ▲ ▼ ◀ ▶ استفاده کنید و سپس دکمه OK را فشار دهید.

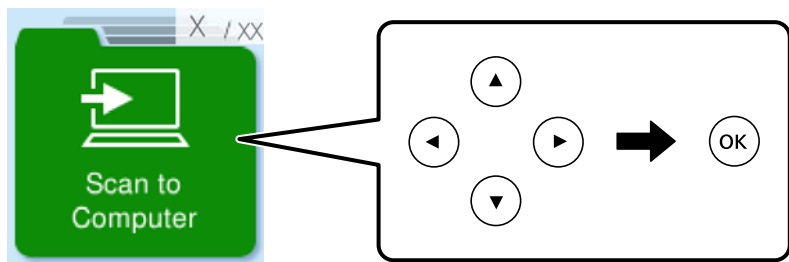

3. نحوه ذخیره تصویر اسکن شده در کامپیوتر را انتخاب کنید.

□ پیش‌نمایش در کامپیوتر (*Windows 7* یا جدیدتر، یا *OS X El Capitan (10.11)* یا جدیدتر): قبل از ذخیره کردن تصاویر، پیش‌نمایش تصویر اسکن شده را در یک رایانه نشان می‌دهد.

□ ذخیره به عنوان JPEG: تصویر اسکن شده را در قالب JPEG ذخیره می‌کند.

□ ذخیره به عنوان PDF: تصویر اسکن شده را با قالب PDF ذخیره می‌کند.

4. اگر صفحه **انتخاب کامپیوتر** نشان داده شد، کامپیوتری را انتخاب کنید که می‌خواهید تصاویر اسکن شده در آن ذخیره شوند.

5. دکمه 1 را فشار دهید.

هنگام استفاده از *Windows 7* یا نسخه جدیدتر، یا *OS X El Capitan (10.11)* یا نسخه جدیدتر: *Epson ScanSmart* به طور خودکار روی کامپیوتر شروع به کار می‌کند و اسکن شروع می‌شود.

نکته:

□ برای اطلاعات دقیق درباره عملکرد نرم افزار، به *Epson ScanSmart* راهنما مراجعه کنید. برای باز کردن راهنما، روی **Help** در صفحه *Epson ScanSmart* کلیک کنید.

□ رنگ، اندازه و حاشیه تصویر اسکن شده به طور دقیق مشابه با سند نمی باشد.

## اسکن از رایانه

با استفاده از *Epson ScanSmart* می توانید از یک رایانه اسکن کنید.

این برنامه به شما امکان می دهد اسناد و عکس ها را به راحتی اسکن کرده و سپس تصاویر اسکن شده را در چند مرحله ساده ذخیره کنید.

1. اسناد اصلی را بارگذاری کنید.

"قرار دادن اسناد اصلی روی شیشه اسکنر" در صفحه 30

2. *Epson ScanSmart* را راه اندازی کنید.

□ Windows 11

روی دکمه شروع کلیک کنید و سپس همه برنامه ها < *Epson Software* < *Epson ScanSmart* را انتخاب کنید.

□ Windows 10

روی دکمه شروع کلیک کنید و سپس گزینه های *Epson Software* < *Epson ScanSmart* را انتخاب کنید.

□ Windows 8.1/Windows 8

نام برنامه را در قسمت جستجو وارد کنید و سپس آیکن نشان داده شده را انتخاب نمایید.

□ Windows 7

روی دکمه شروع کلیک کنید و سپس همه برنامه ها < *Epson Software* < *Epson ScanSmart* را انتخاب کنید.

□ Mac OS

مسیر برو < برنامه ها < *Epson Software* < *Epson ScanSmart* را انتخاب کنید.

3. وقتی صفحه *Epson ScanSmart* نمایش داده می شود، دستورالعمل های روی صفحه را برای انجام اسکن دنبال کنید.

نکته:

برای دیدن اطلاعات کامل این عملیات، روی گزینه **Help** کلیک کنید.

## اسکن کردن با استفاده از WSD

می توانید تصویر اسکن شده را با استفاده از قابلیت WSD در رایانه متصل به چاپگر ذخیره کنید.

□ این ویژگی فقط برای کامپیوتری که Windows Vista یا سیستم عامل جدیدتر داشته باشد در دسترس است.

□ اگر از Windows 7/Windows Vista استفاده می کنید، باید از قبل با استفاده از این قابلیت رایانه خود را تنظیم کنید.

"تنظیم یک درگاه WSD" در صفحه 65

1. اسناد اصلی را بارگذاری کنید.

"قرار دادن اسناد اصلی روی شیشه اسکنر" در صفحه 30



2. به WSD در پانل کنترل را انتخاب کنید.

برای انتخاب یک مورد، از دکمه‌های ▲ ▼ ◀ ▶ استفاده کنید و سپس دکمه OK را فشار دهید.

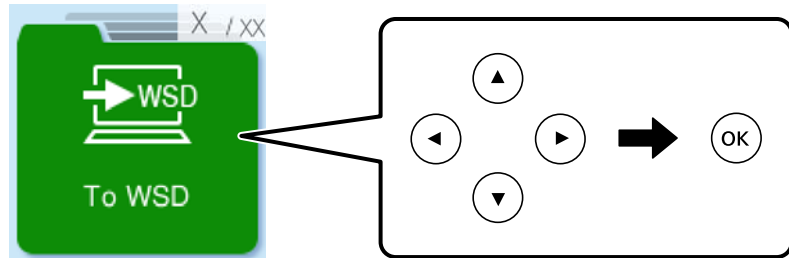

3. یک رایانه انتخاب کنید.

4. دکمه ⏏ را فشار دهید.

## تنظیم یک درگاه WSD

این بخش چگونگی تنظیم درگاه WSD برای Windows 7/Windows Vista را شرح می دهد.

**نکته:**

در Windows 8 یا سیستم عامل های جدیدتر، پورت WSD بطور خودکار تنظیم می شود.

موارد زیر برای تنظیم درگاه WSD ضروری است.

رایانه و چاپگر به شبکه وصل باشند.

راه انداز چاپگر روی رایانه نصب شده باشد.

1. چاپگر را روشن کنید.

2. روی شروع کلیک کنید و سپس روی شبکه در رایانه کلیک کنید.

3. روی چاپگر کلیک راست کرده و سپس روی نصب کلیک کنید.

روی ادامه کلیک کنید وقتی صفحه کنترل دسترسی کاربر نمایش داده می شود.

روی لغو نصب کلیک کنید و در صورتی که صفحه لغو نصب نشان داده شد، دوباره شروع کنید.

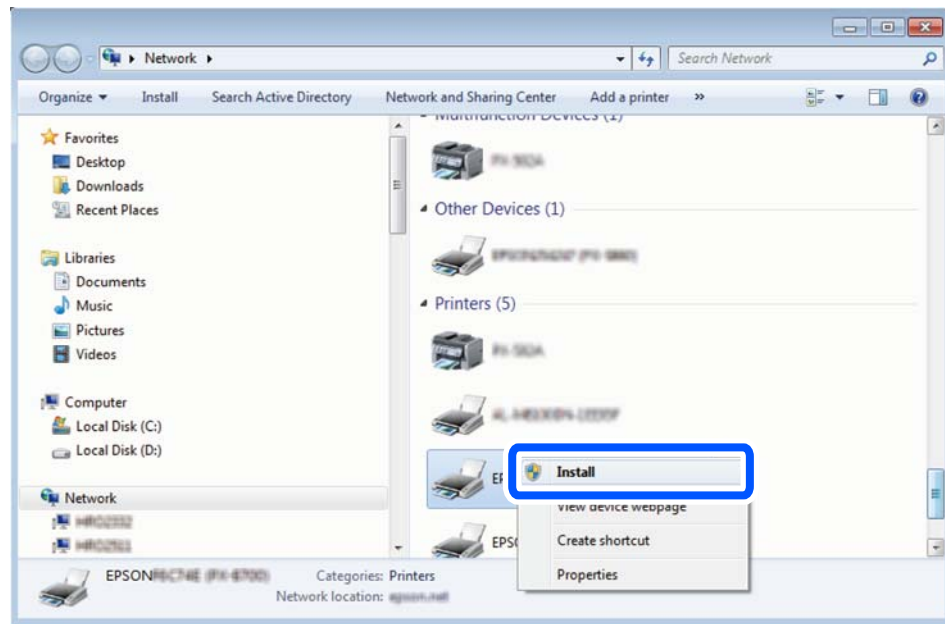

نکته:

نام چاپگری که در شبکه تنظیم می کنید و نام مدل (EPSON XXXXXX (XX-XXXX)) در صفحه شبکه نشان داده می شوند. نام تنظیم شده چاپگر در شبکه را از پانل کنترل چاپگر یا چاپ کردن برگه وضعیت شبکه می توانید بررسی کنید.

4. روی دستگاه شما آماده استفاده است کلیک کنید.

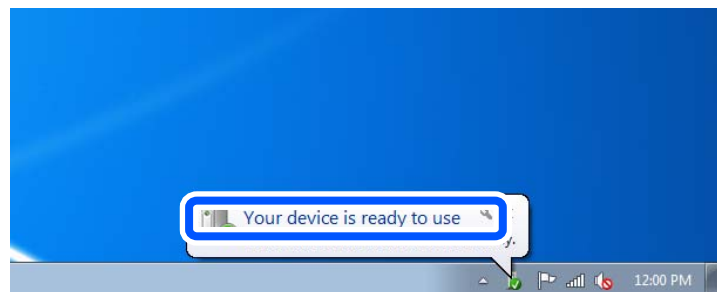

5. پیام را بررسی کرده و سپس بستن را کلیک کنید.

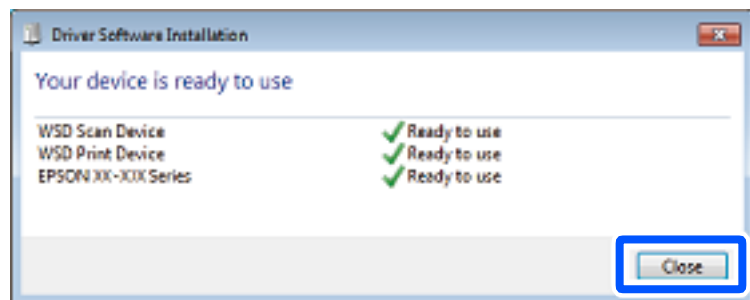

6. صفحه دستگاه ها و چاپگرها را باز کنید.

Windows 7

روی شروع < پانل کنترل < سخت افزار و صدا (با سخت افزار) < دستگاه ها و چاپگرها کلیک کنید.

Windows Vista □

بر روی شروع < پانل کنترل < سخت افزار و صدا < چاپگرها کلیک کنید.

7. آیکون دارای نام چاپگر در شبکه نشان داده را بررسی کنید.

هنگام استفاده از WSD نام چاپگر را انتخاب کنید.

## اسکن و ذخیره اسناد در یک دستگاه هوشمند

نکته:

قبل از اسکن کردن، Epson Smart Panel را روی دستگاه هوشمند نصب کنید.

1. اسناد اصلی را بارگذاری کنید.

"قرار دادن اسناد اصلی روی شیشه اسکنر" در صفحه 30

2. Epson Smart Panel را روی دستگاه هوشمند خود اجرا کنید.

3. در صفحه اصلی، منوی اسکن را انتخاب کنید.

4. دستورالعمل‌های روی صفحه را برای اسکن و ذخیره کردن تصاویر دنبال نمایید.

## اسکن پیشرفته

### اسکن کردن همزمان چندین عکس

با استفاده از گزینه Epson ScanSmart، می‌توانید چندین عکس را همزمان اسکن کنید و هر تصویر را جداگانه ذخیره نمایید.

1. عکس‌ها را روی شیشه اسکنر قرار دهید. آنها را در فاصله 4.5 میلی‌متری (0.2 اینچی) از لبه‌های افقی و عمودی شیشه اسکنر قرار دهید، البته فاصله عکس‌ها از هم باید حداقل 20 میلی‌متر (0.8 اینچ) باشد.

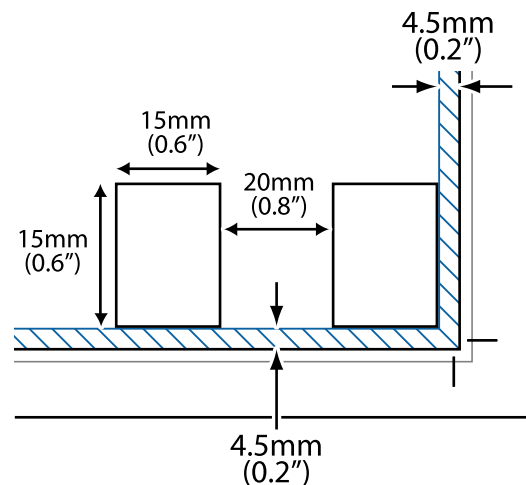

نکته:

عکس‌ها باید بزرگتر از 15×15 میلی‌متر (0.6×0.6 اینچ) باشند.

2. Epson ScanSmart را راه اندازی کنید.

Windows 11

روی دکمه شروع کلیک کنید و سپس همه برنامه ها < Epson Software < Epson ScanSmart را انتخاب کنید.

Windows 10

روی دکمه شروع کلیک کنید و سپس گزینه های Epson ScanSmart < Epson Software را انتخاب کنید.

Windows 8.1/Windows 8

نام برنامه را در قسمت جستجو وارد کنید و سپس آیکن نشان داده شده را انتخاب نمایید.

Windows 7

روی دکمه شروع کلیک کنید و سپس همه برنامه ها < Epson Software < Epson ScanSmart را انتخاب کنید.

Mac OS

مسیر برو < برنامه ها < Epson Software < Epson ScanSmart را انتخاب کنید.

3. وقتی صفحه Epson ScanSmart نمایش داده می شود، دستورالعمل های روی صفحه را برای انجام اسکن دنبال کنید.

عکس های اسکن شده به صورت تصاویر جداگانه ذخیره می شوند.

---

## نگهداری از چاپگر

70. .... بررسی کردن وضعیت اقلام مصرفی.

70. .... بهبود کیفیت چاپ، کپی و اسکن.

77. .... تمیز کردن چاپگر.

## بررسی کردن وضعیت اقلام مصرفی

از طریق پانل کنترل چاپگر می‌توانید سطوح تقریبی جوهر و عمر تقریبی سرویس جعبه نگهداری را بررسی کنید. مسیر تنظیم < وضعیت ارائه را انتخاب کنید.

برای انتخاب یک مورد، از دکمه‌های ▲ ▼ ◀ ▶ استفاده کنید و سپس دکمه OK را فشار دهید.  
نکته:

از طریق پایشگر وضعیت یا درایور چاپگر نیز می‌توانید سطوح تقریبی جوهر و عمر تقریبی سرویس جعبه نگهداری را بررسی کنید.

Windows

روی EPSON Status Monitor 3 در زبانه نگهداری کلیک کنید.

اگر EPSON Status Monitor 3 غیرفعال باشد، روی تنظیم گسترش یافته در زبانه نگهداری کلیک کنید و سپس EPSON Status Monitor 3 را فعال کنید را انتخاب نمایید.

Mac OS

منوی Apple < ترجیحات سیستم > چاپگرها و اسکنرها (یا چاپ و اسکن، چاپ و نمابر) < Epson(XXXX > گزینه‌ها و لوازم < برنامه کاربردی < باز کردن برنامه کاربردی چاپگر < EPSON Status Monitor

وقتی پیام کم بودن جوهر نمایش داده می‌شود می‌توانید چاپ را ادامه دهید. هنگام نیاز، کارتریج‌های جوهر را تعویض کنید.

اطلاعات مرتبط

◀ "ادامه چاپ موقتی بدون تعویض کارتریج‌های جوهر" در صفحه 143

◀ "ادامه چاپ برای حفظ جوهر سیاه (فقط برای Windows)" در صفحه 146

◀ "زمان تعویض کارتریج‌های جوهر است" در صفحه 138

◀ "زمان تعویض جعبه نگهداری است" در صفحه 146

## بهبود کیفیت چاپ، کپی و اسکن

### بررسی و تمیز کردن هد چاپ

اگر نازل‌ها مسدود شده باشند، کار چاپ شده کم رنگ می‌شود، نوارهای قابل مشاهده ایجاد یا رنگ‌های غیرمنتظره‌ای ظاهر می‌شود. در صورتی که نازل‌ها دچار انسداد شدید شده باشند، یک برگه سفید چاپ خواهد شد. زمانی که کیفیت چاپ کاهش می‌یابد، ابتدا از ویژگی بررسی نازل استفاده کرده و بررسی کنید آیا نازل‌ها مسدود شده‌اند. اگر نازل‌ها مسدود شده‌اند، هد چاپ را تمیز کنید.

**مهم!**

در حین تمیز کردن هد، از باز کردن بخش اسکنر یا خاموش کردن چاپگر خودداری کنید. اگر تمیز کردن هد کامل انجام نشود، ممکن است نتوانید چاپ کنید.

فرآیند تمیزکاری هد جوهر مصرف می‌کند و نباید بیش از حد لازم انجام شود.

وقتی جوهر کم است، نمی‌توانید هد چاپ را تمیز کنید.

اگر پس از 3 بار بررسی نازل و تمیز کردن هد، کیفیت چاپ بهتر نشد؛ حداقل 12 ساعت چاپ نکنید، سپس بررسی نازل را دوباره اجرا کنید و تمیز کردن هد را در صورت لزوم تکرار نمایید. توصیه می‌کنیم با استفاده از دکمه  چاپگر را خاموش کنید. اگر کیفیت چاپ هنوز بهبود نیافته است، جایگزینی جوهر را اجرا کنید.

برای جلوگیری از خشک شدن هد چاپ، هنگامی که چاپگر روشن است، آن را از پرینز نکشید.

با استفاده از پانل کنترل چاپگر می‌توانید هد چاپ را بررسی و تمیز کنید.

1. گزینه نگهداری را در پانل کنترل چاپگر انتخاب کنید.  
 برای انتخاب یک مورد، از دکمه‌های ▲ ▼ ◀ ▶ استفاده کنید و سپس دکمه OK را فشار دهید.
2. گزینه بررسی نازل را انتخاب کنید.
3. دستورالعمل‌های روی صفحه را برای بارگذاری کاغذ و چاپ الگوهای بررسی نازل، دنبال نمایید.
4. الگوی چاپ شده را برای بررسی انسداد نازل‌های هد چاپ بررسی کنید.

A) OK

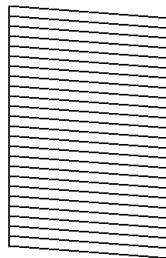

B) NG

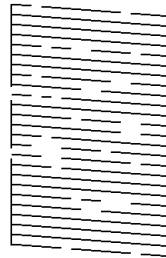

C) NG

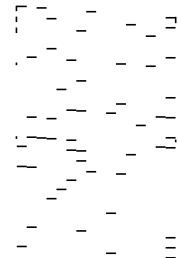

A

همه خطوط چاپ می‌شوند. گزینه خیر را انتخاب کنید. هیچ مرحله دیگری نیاز نیست.

B یا نزدیک به B

برخی نازل‌ها مسدود هستند. بله و سپس تمیز کردن را در صفحه بعدی انتخاب کنید.

C یا نزدیک به C

اگر اغلب خطوط چاپ می‌مانند یا چاپ نمی‌شوند، این بدان معناست که اکثر نازل‌ها مسدود هستند. بله و سپس جایگزینی جوهر را در صفحه بعدی انتخاب کنید.

5. دستورالعمل‌های روی صفحه را برای تمیزکاری هد چاپ یا جایگزینی جوهر دنبال کنید.

6. پس از پایان تمیزکاری، الگوی بررسی نازل به طور خودکار چاپ می‌شود. تمیز کردن و چاپ الگو را تکرار کنید تا همه خطوط به طور کامل چاپ شوند.

**مهم!**

اگر پس از 3 بار بررسی نازل و تمیز کردن هد، کیفیت چاپ بهتر نشد؛ حداقل 12 ساعت چاپ نکنید، سپس بررسی نازل را دوباره اجرا کنید و تمیز کردن هد را در صورت لزوم تکرار نمایید. توصیه می‌کنیم با استفاده از دکمه  چاپگر را خاموش کنید. اگر کیفیت چاپ هنوز بهبود نیافته است، جایگزینی جوهر را اجرا کنید.

نکته:

همچنین می‌توانید هد چاپ را از طریق درایور چاپگر بررسی و تمیز کنید.

Windows

روی بررسی نازل سر چاپ در زبانه نگهداری کلیک کنید.

Mac OS

منوی Apple < ترجیحات سیستم > چاپگرها و اسکنرها (یا چاپ و اسکن، چاپ و فایبر) < Epson(XXXX) < گزینه‌ها و لوازم < برنامه کاربردی < باز کردن برنامه کاربردی چاپگر < بررسی نازل سر چاپ

اطلاعات مرتبط

← "اجرای جایگزینی جوهر" در صفحه 72

## اجرای جایگزینی جوهر

قابلیت جایگزینی جوهر ممکن است کیفیت چاپ را در موارد زیر بهبود دهد.

وقتی اغلب نازلها مسدود هستند.

وقتی بررسی نازل و تمیز کردن هد را 3 بار انجام دادید و دستگاه حداقل 12 ساعت بدون چاپ کردن منتظر مانده است ولی کماکان کیفیت چاپ بهبود نیافته است.

قبل از اجرای این قابلیت، از ویژگی بررسی نازل استفاده کرده و بررسی کنید آیا نازلها مسدود شده‌اند، دستورالعمل‌های زیر را بخوانید و سپس جایگزینی جوهر را اجرا کنید.

**مهم!**

در مقایسه با تمیزکاری هد چاپ، جایگزینی جوهر از جوهر بیشتری استفاده می‌کند.

1. گزینه نگهداری را در پانل کنترل چاپگر انتخاب کنید.  
برای انتخاب یک مورد، از دکمه‌های ▲ ▼ ◀ ▶ استفاده کنید و سپس دکمه OK را فشار دهید.
2. گزینه جایگزینی جوهر را انتخاب کنید.
3. برای اجرا کردن قابلیت جایگزینی جوهر از دستورالعمل‌های روی صفحه پیروی کنید.
4. پس از اجرا کردن این قابلیت، نازل را بررسی کنید و از مسدود نبودن نازل مطمئن شوید.  
برای مشاهده جزئیات شیوه اجرای بررسی نازل، پیوند اطلاعات مربوطه را در زیر ملاحظه کنید.

**مهم!**

اگر پس از اجرای جایگزینی جوهر، کیفیت چاپ بهتر نشد، حداقل 12 ساعت چاپ نکنید و سپس بررسی نازل را دوباره اجرا کنید. بسته به الگوی چاپ شده، تمیزکاری هد یا جایگزینی جوهر را مجدداً اجرا کنید. اگر کیفیت کماکان بهبود نیافته است، با پشتیبانی Epson تماس بگیرید.



نکته:

همچنین می‌توانید گزینه تمیز کردن با برنامه را از درایور چاپگر اجرا کنید.

Windows

زبانه نگهداری < تمیز کردن هد چاپگر > جایگزینی جوهر

Mac OS

منوی Apple < ترجیحات سیستم > چاپگرها و اسکنرها (یا چاپ و اسکن، چاپ و ماب) < Epson(XXXX) < گزینه‌ها و لوازم < برنامه کاربردی < باز کردن برنامه کاربردی چاپگر < تمیز کردن هد چاپگر < Power Cleaning

اطلاعات مرتبط

◀ "بررسی و تمیز کردن هد چاپ" در صفحه 70

## جلوگیری از انسداد نازل

هنگام روشن یا خاموش کردن دستگاه همیشه از دکمه روشن/خاموش استفاده کنید.

قبل از کشیدن دوشاخه مطمئن شوید چراغ روشن/خاموش دستگاه خاموش است.

در صورتی که درپوش باز مانده باشد ممکن است جوهر خشک شود. مشابه حالتی که لازم است درپوش خودنویس یا روان‌نویس گذاشته شود تا خشک نشوند، مطمئن شوید هد چاپ به درستی گذاشته شده است تا جوهر خشک نشود.

چنانچه حین کار کردن چاپگر، دوشاخه کشیده شود یا برق قطع شود، ممکن است درپوش هد چاپ به درستی گذاشته نشده باشد. اگر هد چاپ به همان صورت باقی گذاشته شود، خشک خواهد شد و سبب انسداد نازلها (خروجی‌های جوهر) می‌شود.

در این موارد، در اسرع وقت چاپگر را روشن و خاموش کنید تا درپوش هد چاپ را ببندید.

## تراز کردن هد چاپ

اگر متوجه عدم ترازبندی خطوط عمودی یا تصاویر تار شدید، هد چاپ را تراز کنید.

1. گزینه نگهداری را در پانل کنترل چاپگر انتخاب کنید.

برای انتخاب یک مورد، از دکمه‌های ▲ ▼ ◀ ▶ استفاده کنید و سپس دکمه OK را فشار دهید.

2. گزینه تراز کردن هد را انتخاب کنید.

3. یکی از منوهای ترازبندی را انتخاب کنید.

در صورتی که خطوط عمودی ناهمراستا به نظر می‌رسند یا نتایج چاپ تار به نظر می‌رسند: گزینه تراز عمودی را انتخاب کنید.

در صورت مشاهده نوارهای افقی با فواصل منظم: گزینه چیدمان افقی را انتخاب کنید.

4. دستورالعمل‌های روی صفحه را دنبال کنید.

## پاک کردن مسیر کاغذ از لکه‌های جوهر

اگر در کار چاپ شده خط خوردگی یا لکه دیده شود، داخل غلتک را تمیز کنید.

1. گزینه نگهداری را در پانل کنترل چاپگر انتخاب کنید.  
برای انتخاب یک مورد، از دکمه‌های ▲ ▼ ◀ ▶ استفاده کنید و سپس دکمه OK را فشار دهید.
2. گزینه تمیز کردن هادی کاغذ را انتخاب کنید.
3. برای بارگذاری کاغذ و تمیز کردن مسیر کاغذ دستورالعمل‌های روی صفحه را دنبال کنید.
4. این روش را ادامه دهید تا لکه‌ای از جوهر روی کاغذ دیده نشود.
5. اگر پس از پاک کردن مسیر کاغذ مشکل برطرف نشد، قطعه درون چاپگر که در شکل نشان داده شده است، آلوده است. چاپگر را خاموش کنید و جوهر را با پنبه پاک کنید.

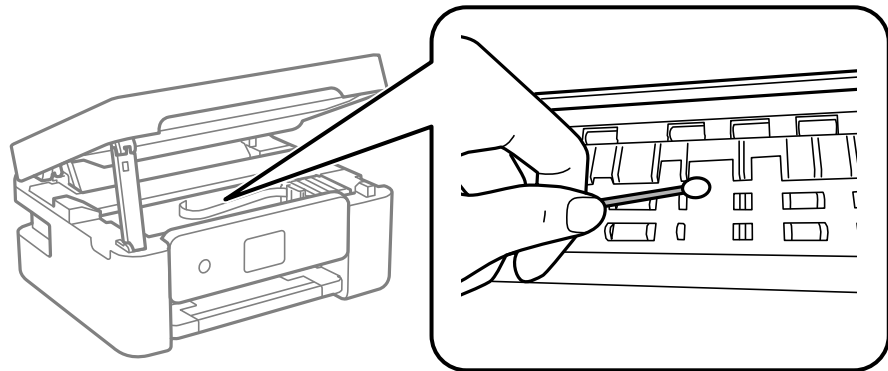

**مهم!**

- ❑ برای تمیز کردن داخل چاپگر از دستمال کاغذی استفاده نکنید. ممکن است نازل‌های هد چاپ با پرز مسدود شوند.
- ❑ به قطعاتی که در تصویر زیر نشان داده شده‌اند دست نزنید. اینکار می‌تواند منجر به عملکرد نامناسب دستگاه شود.

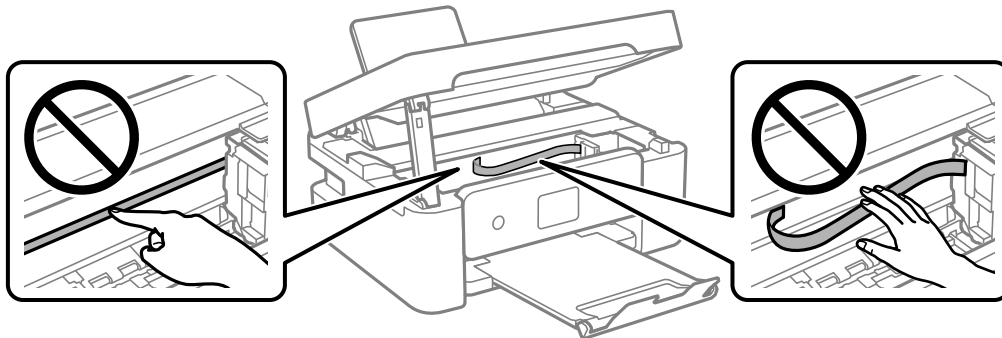

## تمیز کردن شیشه اسکنر

زمانی که نسخه‌های چاپ شده یا تصاویر اسکن شده لکه دارند، شیشه اسکنر را تمیز کنید.

**مهم!**

هرگز از الکل یا تینر برای تمیز کردن چاپگر استفاده نکنید. این مواد شیمیایی به چاپگر آسیب می‌رسانند.

1. درپوش اسناد را باز کنید.

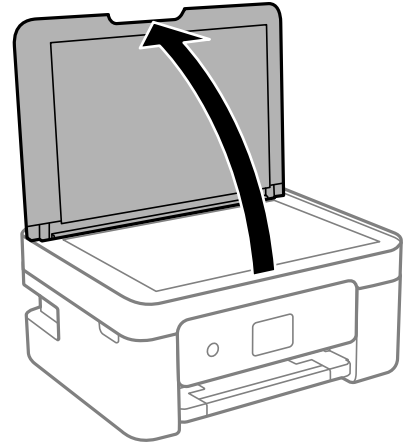

2. از یک دستمال نرم، خشک و تمیز برای تمیز کردن سطح شیشه اسکنر استفاده کنید.

**مهم!**

اگر سطح شیشه با چربی یا مواد سخت دیگری آلوده شده، از مقدار کمی تمیزکننده شیشه و یک پارچه نرم برای خارج کردن آنها استفاده کنید. مایع باقیمانده را پاک کنید.

از وارد آوردن نیروی بیش از حد به سطح شیشه‌ای بپرهیزید.

مراقب باشید سطح شیشه را خراش ندهید یا به آن آسیب نرسانید. سطح شیشه آسیب دیده کیفیت اسکن را کاهش می‌دهد.

## تمیز کردن ورقه نیمه-شفاف

اگر کیفیت خروجی چاپ پس از تراز کردن هد چاپ یا تمیز کردن مسیر کاغذ بهبود نیابد، یعنی ورقه نیمه‌شفاف درون چاپگر احتمالاً آلوده شده است.

وسایل لازم:

گلوله پنبه (چندین)

آب با چند قطره ماده شوینده (2 تا 3 قطره ماده شوینده در 1/4 فنجان آب شیر)

چراغ بررسی لکه

**مهم!**

از مایع شوینده غیر از ترکیب آب و چند قطره ماده شوینده استفاده نکنید.

1. با فشار دادن دکمه  چاپگر را خاموش کنید.

2. واحد اسکنر را باز کنید.

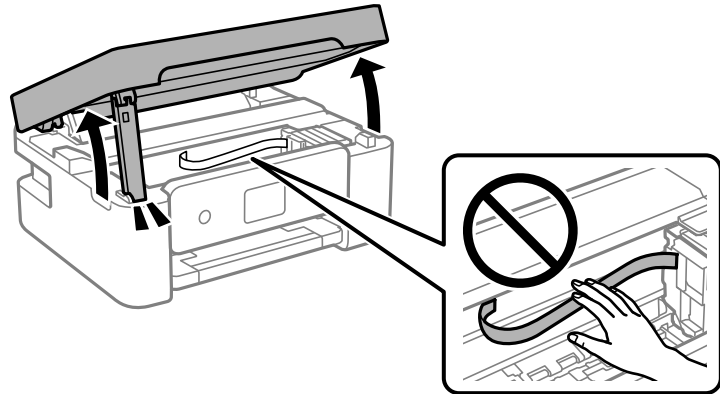

3. بررسی کنید آیا روی ورقه نیمه‌شفاف خط افتاده است. در صورت استفاده از چراغ دیدن لکه آسان‌تر می‌شود. در صورت وجود خط‌افتادگی (مانند اثر انگشت یا چربی) روی ورقه نیمه‌شفاف (A)، به مرحله بعد بروید.

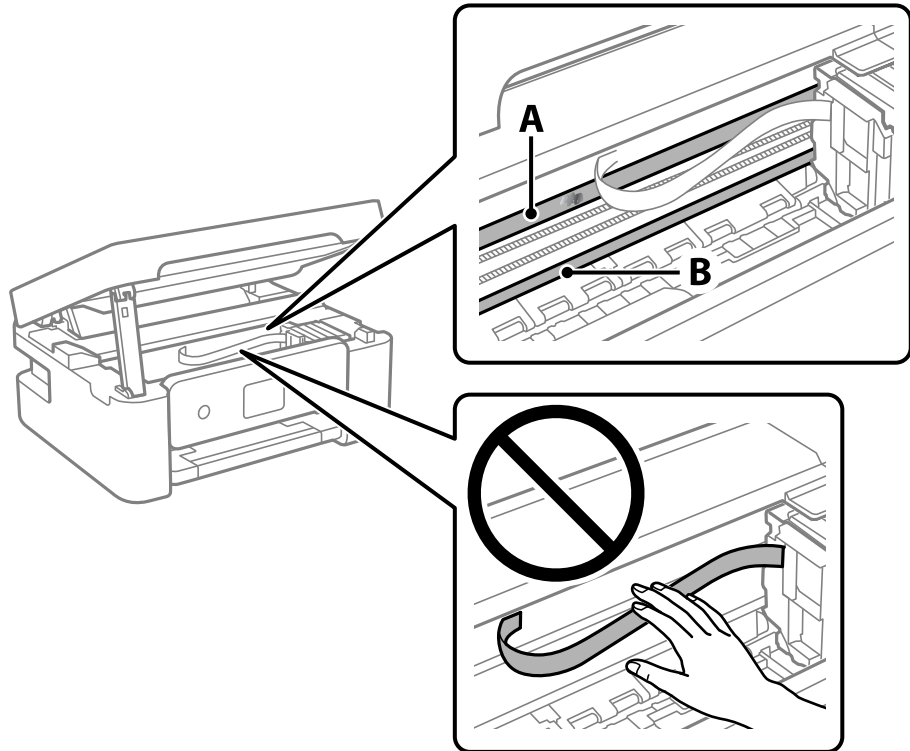

A: ورقه نیمه‌شفاف

B: ریل

**مهم:**

مراقب باشید که ریل (B) را لمس نکنید. در غیر این صورت، ممکن است قابلیت چاپ مختل شود. روغن روی ریل را پاک نکنید زیرا عملکرد ریل مختل می‌شود.

4. گلوله پنبه را به ترکیب آب و چند قطره ماده شوینده آغشته کنید، طوری که آب از آن نچکد، سپس قطعه کثیف را تمیز کنید. مراقب باشید جوهر داخل چاپگر را لمس نکنید.

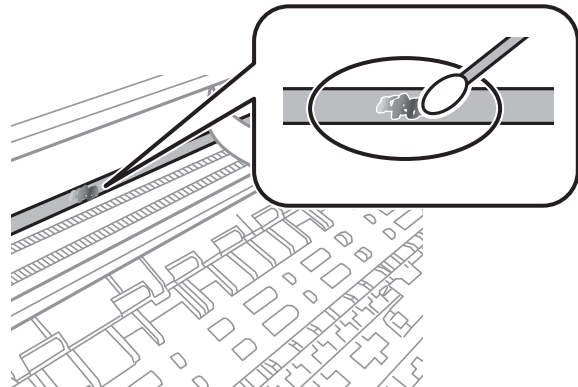

**مهم!**

لکه را به آرامی تمیز کنید. اگر گلوله پنبه را روی ورقه فشار دهید، ممکن است فنرهای ورقه جابجا شود و چاپگر از کار بیفتد.

5. برای تمیز کردن ورقه از گلوله پنبه خشک استفاده کنید.

**مهم!**

مراقب باشید که الیاف پنبه روی ورقه نماند.

**نکته:**

برای جلوگیری از انتشار آلودگی، مرتباً گلوله پنبه را تعویض کنید.

6. مراحل 4 و 5 را تکرار کنید تا آلودگی ورقه برطرف شود.

7. با چشم بررسی کنید که ورقه آلوده نباشد.

## تمیز کردن چاپگر

اگر اجزاء یا بدنه دستگاه کثیف یا آلوده به گرد و خاک هستند، چاپگر را خاموش کنید و آنها را با استفاده از یک دستمال نرم و تمیز که در آب نم‌دار شده است، تمیز نمایید. اگر کثیفی برطرف نمی‌شود، با افزودن مقدار کمی شوینده ملایم به دستمال مرطوب امتحان کنید.

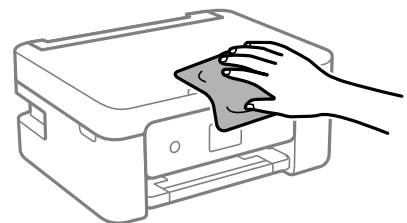

**مهم!**

- ❑ مراقب باشید آب وارد بدنه چاپگر یا اجزاء الکتریکی آن نشود. در غیر این صورت، ممکن است چاپگر آسیب ببیند.
- ❑ هرگز از الکل یا تینر رنگ برای تمیز کردن قطعات و بدنه دستگاه استفاده نکنید. ممکن است این مواد شیمیایی به آن آسیب برسانند.
- ❑ به قطعاتی که در تصویر زیر نشان داده شده‌اند دست نزنید. اینکار می‌تواند منجر به عملکرد نامناسب دستگاه شود.

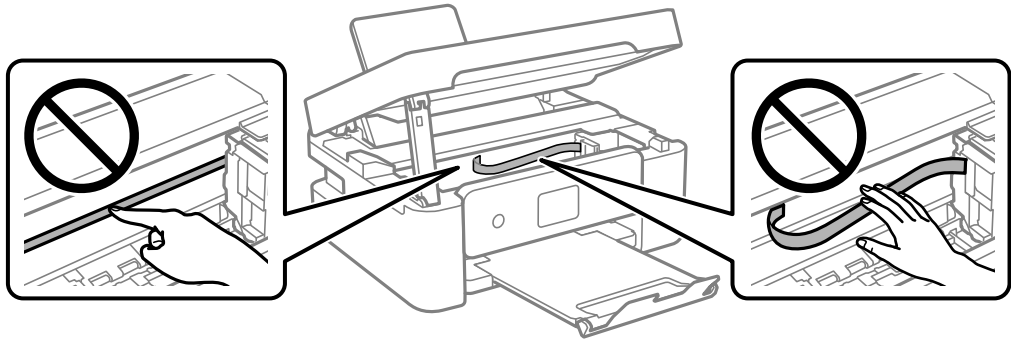

## در موارد زیر

80. .... هنگام تعویض کامپیوتر.
80. .... ذخیره نیرو.
80. .... غیرفعال کردن اتصال Wi-Fi.
81. .... نصب جداگانه برنامه‌ها.
84. .... تنظیم مجدد اتصال شبکه.
93. .... وصل کردن مستقیم یک دستگاه هوشمند و یک چاپگر (Wi-Fi Direct).
97. .... افزودن یا تغییر اتصال چاپگر.
101. .... حمل و نقل و نگهداری چاپگر.

## هنگام تعویض کامپیوتر

باید درایور چاپگر و سایر نرم افزارها را در کامپیوتر جدید نصب کنید.

به وبسایت زیر بروید و سپس نام محصول را وارد نمایید. به تنظیم بروید و راه اندازی را شروع کنید. دستورالعمل‌های روی صفحه را دنبال کنید.

<https://epson.sn>

## ذخیره نیرو

اگر هیچ عملیاتی در زمان مشخصی انجام نشود، چاپگر به صورت خودکار وارد حالت خواب می‌شود یا خاموش می‌گردد. زمان مورد نظر پیش از اعمال مدیریت نیرو را می‌توانید تنظیم کنید. هرگونه افزایش می‌تواند بر کارایی انرژی محصول تأثیر بگذارد. پیش از انجام هرگونه تغییر، لطفاً محیط زیست را در نظر بگیرید.

بسته به محل خرید، چاپگر ممکن است ویژگی داشته باشد که اگر به مدت 30 دقیقه به شبکه وصل نباشد به صورت خودکار خاموش می‌شود.

1. در صفحه اصلی، گزینه تنظیم را انتخاب کنید.

برای انتخاب یک مورد، از دکمه‌های ▲ ▼ ◀ ▶ استفاده کنید و سپس دکمه OK را فشار دهید.

2. گزینه راه اندازی چاپگر را انتخاب کنید.

3. یکی از کارهای زیر را انجام دهید.

زمان سنج خواب یا تنظیم خاموش کردن < خاموش شدن در صورت غیرفعال بودن یا خاموش شدن در صورت قطع اتصال را انتخاب کنید.

زمان سنج خواب یا زمان خاموش شدن را انتخاب کنید.

نکته:

بسته به محل خرید ممکن است دستگاهتان ویژگی تنظیم خاموش کردن یا زمان خاموش شدن را داشته باشد.

4. تنظیم را انتخاب کنید.

## غیرفعال کردن اتصال Wi-Fi

اگر قبلاً از Wi-Fi (یا LAN بی سیم) استفاده می‌کردید اما به دلیل تغییر در حالت اتصال یا به هر دلیل دیگری نمی‌خواهید از آن استفاده کنید، می‌توانید اتصال Wi-Fi را غیرفعال کنید.

با حذف سیگنال‌های غیرضروری Wi-Fi، می‌توانید در مصرف انرژی در حالت آماده به کار نیز صرفه جویی کنید.

1. راه اندازی Wi-Fi را در صفحه اصلی چاپگر انتخاب کنید.

برای انتخاب یک مورد، از دکمه‌های ▲ ▼ ◀ ▶ استفاده کنید و سپس دکمه OK را فشار دهید.

2. گزینه Wi-Fi (توصیه می‌شود) را انتخاب کنید.

3. دکمه "OK" را فشار دهید.



4. مسیر سایر موارد < غیر فعال سازی Wi-Fi را انتخاب کنید.  
دستورالعمل‌های روی صفحه را دنبال کنید.

## نصب جداگانه برنامه‌ها

رایانه خود را به شبکه متصل کرده و آخرین نسخه برنامه‌ها را از وب‌سایت نصب کنید. به عنوان سرپرست وارد رایانه شوید. رمز عبور سرپرست را وارد کنید اگر رایانه به شما فرمان داد.

**نکته:**

زمان نصب مجدد برنامه، لازم است ابتدا آن را حذف کنید.

1. مطمئن شوید چاپگر و رایانه آماده اتصال باشند و چاپگر به اینترنت وصل باشد.
2. Epson Software Updater را راه‌اندازی کنید.  
این عکس مثالی برای Windows است.

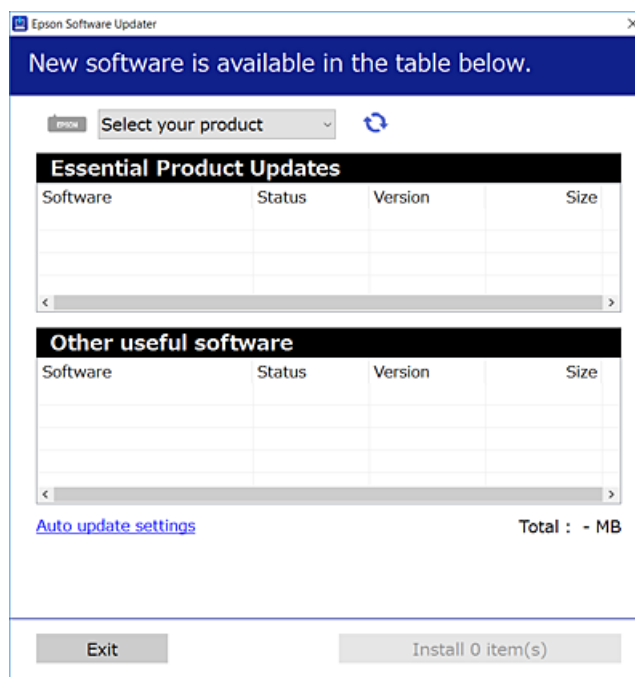

3. برای Windows، چاپگر خود را انتخاب و برای مشاهده آخرین برنامه‌های موجود روی  کلیک کنید.
4. مواردی را که می‌خواهید نصب یا به‌روز کنید، انتخاب و روی دکمه "نصب" کلیک کنید.

**مهم!**

تا پایان به‌روزرسانی، چاپگر را خاموش نکرده یا آن را از پریز برق نکشید. در صورتی که این کار را انجام دهید، ممکن است به خرابی چاپگر منجر شود.

**نکته:**

می‌توانید آخرین برنامه‌ها را از وب‌سایت Epson دانلود کنید.

<http://www.epson.com>

اطلاعات مرتبط

◀ "برنامه‌ای برای به‌روزرسانی نرم‌افزار و ثابت‌افزار (Epson Software Updater)" در صفحه 165

## بررسی اینکه آیا یک درایور چاپگر اصل Epson نصب است — Windows

با استفاده از یکی از روش‌های زیر می‌توانید بررسی کنید آیا درایور چاپگر اصلی Epson روی رایانه شما نصب شده است. مسیر پانل کنترل < مشاهده دستگاه‌ها و چاپگرها (چاپگرها، چاپگرها و نمابرها) را انتخاب کنید و سپس برای باز کردن پنجره ویژگی‌های سرور چاپ مراحل زیر را انجام دهید.

Windows 11/Windows 10/Windows 8.1/Windows 8/Windows 7

روی نماد چاپگر و سپس روی ویژگی‌های سرور چاپ در بالای پنجره کلیک کنید.

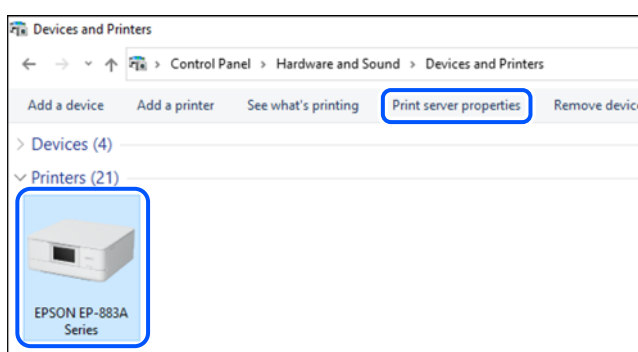

Windows Vista

روی پوشه چاپگرها کلیک راست کنید و سپس گزینه‌های اجرا به عنوان سرپرست < ویژگی‌های سرور را کلیک کنید.

Windows XP

از منوی فایل، گزینه ویژگی‌های سرور را انتخاب کنید.

روی زبانه درایورها کلیک کنید. در صورتی که نام چاپگر شما در لیست نمایش داده می‌شود، درایور چاپگر اصلی Epson در رایانه شما نصب می‌باشد.

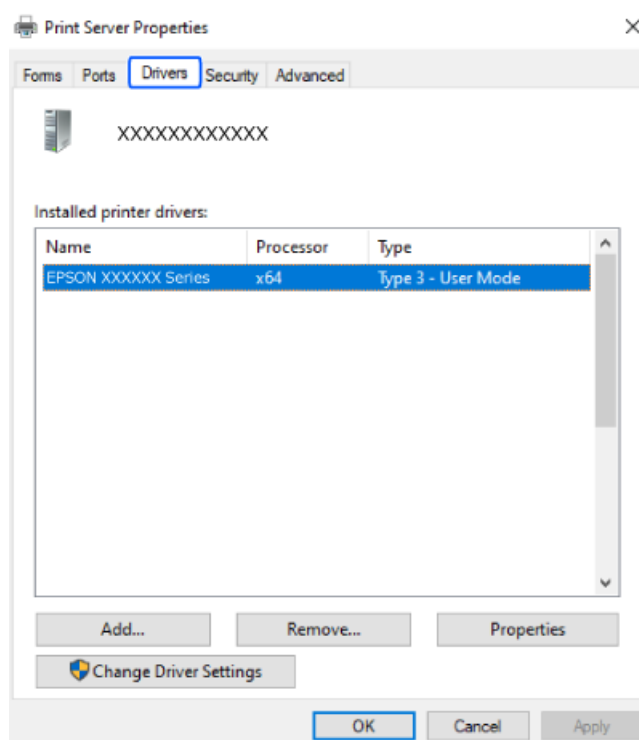

اطلاعات مرتبط

← "نصب جداگانه برنامه‌ها" در صفحه 81

## بررسی اینکه آیا یک درایور چاپگر اصل Epson نصب است — Mac OS

با استفاده از یکی از روش‌های زیر می‌توانید بررسی کنید آیا درایور چاپگر اصلی Epson روی رایانه شما نصب شده است.

ترجیحات سیستم را از منوی Apple < چاپگرها و اسکنرها (یا چاپ و اسکن، چاپ و نمابر) برگزینید و سپس چاپگر را انتخاب کنید. روی گزینه گزینه‌ها و لوازم کلیک کنید و در صورتی که زبانه‌های گزینه‌ها و برنامه کاربردی در پنجره نمایش داده می‌شوند، درایور چاپگر اصلی Epson در رایانه شما نصب می‌باشد.

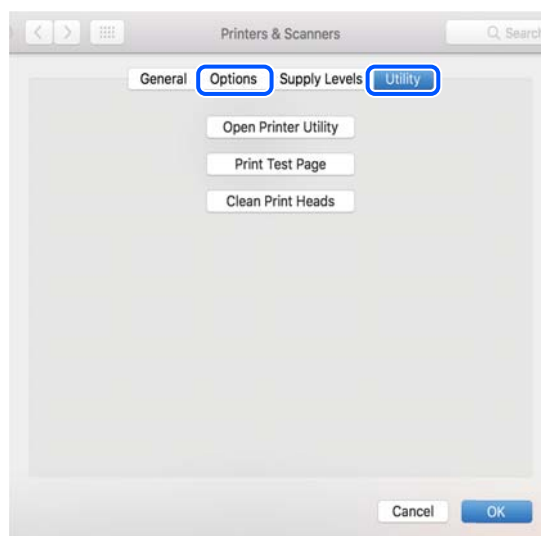

اطلاعات مرتبط

← "نصب جداگانه برنامه‌ها" در صفحه 81

## تنظیم مجدد اتصال شبکه

شبکه چاپگر را باید در موارد زیر پیکربندی کنید.

هنگام استفاده از چاپگر با اتصال شبکه

اگر محیط شبکه تغییر کرده است

هنگام تعویض روتر بی‌سیم

تغییر دادن روش اتصال به کامپیوتر

## اقدامات تنظیمات برای اتصال به رایانه

می‌توانید برنامه نصب‌کننده را به یکی از روش‌های زیر اجرا کنید.

راه‌اندازی از وبسایت

به وبسایت زیر بروید و سپس نام محصول را وارد نمایید. به تنظیم بروید و راه‌اندازی را شروع کنید.

<https://epson.sn>

با استفاده از دفترچه راهنمای فیلم وب نیز می‌توانید این مراحل را مشاهده کنید. به وبسایت زیر بروید.

<https://support.epson.net/publist/vlink.php?code=NPD6870>

تنظیم و راه‌اندازی با استفاده از دیسک نرم افزار

اگر چاپگر دارای دیسک نرم افزار است و از کامپیوتر دارای Windows با درایو دیسک استفاده می‌کنید، دیسک را وارد کامپیوتر کنید و سپس دستورالعمل‌های روی صفحه را دنبال کنید.

## اقدامات تنظیمات برای اتصال به دستگاه هوشمند

زمانی که چاپگر را به همان شبکه که روتر بی‌سیم متصل است وصل می‌کنید، می‌توانید از طریق روتر بی‌سیم از چاپگر استفاده کنید. برای برقراری اتصال جدید، از دستگاه هوشمند مورد نظر برای اتصال به چاپگر، به وبسایت زیر بروید. نام محصول را وارد کنید، به تنظیم بروید و سپس راه‌اندازی را انجام دهید.

<https://epson.sn>

در دفترچه راهنمای فیلم وب می‌توانید این مراحل را مشاهده کنید. به وبسایت زیر بروید.

<https://support.epson.net/publist/vlink.php?code=VC00006>

نکته:

اگر قبلاً بین دستگاه هوشمند و چاپگر اتصال برقرار کرده‌اید اما نیاز به پیکربندی مجدد دارد، می‌توانید از طریق برنامه‌هایی مانند *Epson Smart Panel* این کار را انجام دهید.

## تنظیم کردن Wi-Fi از طریق پانل کنترل

اگر از کامپیوتر یا دستگاه هوشمند برای تنظیم اتصال چاپگر استفاده نمی‌کنید، می‌توانید این کار را در صفحه کنترل انجام دهید.

می‌توانید تنظیمات شبکه را به چندین روش از پانل کنترل چاپگر انجام دهید. روش اتصال سازگار با محیط و شرایط استفاده را انتخاب کنید.

اگر SSID و رمز عبور روتر بی سیم را می‌دانید، می‌توانید به صورت دستی تنظیم کنید.

#### اطلاعات مرتبط

- ◀ "انجام تنظیمات Wi-Fi با وارد کردن SSID و رمز عبور" در صفحه 85
- ◀ "انجام تنظیمات Wi-Fi با تنظیم دکمه فشاری (WPS)" در صفحه 86
- ◀ "انجام تنظیمات Wi-Fi از طریق راه‌اندازی پین‌کد (WPS)" در صفحه 86

### انجام تنظیمات Wi-Fi با وارد کردن SSID و رمز عبور

با وارد کردن اطلاعات لازم برای اتصال به یک روتر بی‌سیم از طریق پانل کنترل چاپگر می‌توانید شبکه Wi-Fi را تنظیم کنید. برای انجام تنظیم به این روش، به SSID و رمز عبور روتر بی‌سیم نیاز دارید.

#### نکته:

اگر از یک روتر بی‌سیم با تنظیمات پیش‌فرض آن استفاده می‌کنید، SSID و کلمه عبور روی برچسب قرار دارد. چنانچه SSID و رمز عبور را نمی‌دانید، به اسناد ارائه شده همراه با روتر بی‌سیم مراجعه کنید.

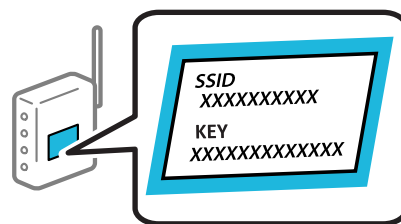

1. در صفحه اصلی، گزینه راه‌اندازی Wi-Fi را انتخاب کنید.
2. برای انتخاب یک مورد، از دکمه‌های ▲ ▼ ◀ ▶ استفاده کنید و سپس دکمه OK را فشار دهید.
3. گزینه Wi-Fi (توصیه می‌شود) را انتخاب کنید.
4. دکمه "OK" را فشار دهید.
5. گزینه راهنمای گام به گام تنظیم Wi-Fi را انتخاب کنید.
6. برای انتخاب SSID، وارد کردن رمز عبور برای روتر بی‌سیم و شروع راه‌اندازی، دستورالعمل‌های روی صفحه را دنبال کنید.
7. اگر در نظر دارید وضعیت اتصال شبکه برای چاپگر را پس از تکمیل راه‌اندازی بررسی کنید، برای اطلاع از جزئیات، به پیوند اطلاعات مرتبط در زیر مراجعه کنید.

#### نکته:

- ☐ اگر SSID را نمی‌دانید، بررسی کنید آیا روی برچسب روتر بی‌سیم نوشته شده است یا خیر. اگر از روتر بی‌سیم با تنظیمات پیش‌فرض آن استفاده می‌کنید، از SSID درج شده بر روی برچسب استفاده نمایید. اگر هیچ اطلاعاتی پیدا نکردید، به اسناد ارائه شده همراه با روتر بی‌سیم مراجعه کنید.
- ☐ رمز عبور به بزرگ و کوچک بودن حروف حساس است.
- ☐ اگر رمز عبور را نمی‌دانید، بررسی کنید آیا اطلاعات روی برچسب روتر بی‌سیم درج شده است یا خیر. ممکن است رمز عبور روی برچسب با عنوان‌های "Network Key" یا "Wireless Password" و موارد مشابه مشخص شده باشد. اگر از روتر بی‌سیم با تنظیمات پیش‌فرض آن استفاده می‌کنید، از رمز عبور نوشته شده روی برچسب استفاده نمایید.

#### اطلاعات مرتبط

← "بررسی وضعیت اتصال به شبکه چاپگر (گزارش اتصال شبکه)" در صفحه 87

### انجام تنظیمات Wi-Fi با تنظیم دکمه فشاری (WPS)

با فشار دادن یک دکمه روی روتر بی سیم می‌توانید شبکه Wi-Fi را بطور خودکار تنظیم کنید. اگر شرایط زیر برقرار بود، می‌توانید از این روش برای تنظیم کردن استفاده کنید.

□ روتر بی سیم با WPS (Wi-Fi Protected Setup) سازگار است.

□ اتصال Wi-Fi فعلی با فشار دادن یک دکمه روی روتر بی سیم برقرار شده است.

#### نکته:

اگر می‌توانید دکمه را پیدا کنید یا با استفاده از نرم‌افزار تنظیم را انجام می‌دهید، به مستندات ارائه شده همراه روتر بی سیم مراجعه کنید.

1. در صفحه اصلی، گزینه راه اندازی Wi-Fi را انتخاب کنید.

برای انتخاب یک مورد، از دکمه‌های ▲ ▼ ◀ ▶ استفاده کنید و سپس دکمه OK را فشار دهید.

2. گزینه Wi-Fi (توصیه می‌شود) را انتخاب کنید.

3. دکمه OK را فشار دهید.

4. گزینه دکمه تنظیم را فشار دهید (WPS) را انتخاب کنید.

5. دستورالعمل‌های روی صفحه را دنبال کنید.

اگر در نظر دارید وضعیت اتصال شبکه برای چاپگر را پس از تکمیل راه‌اندازی بررسی کنید، برای اطلاع از جزئیات، به پیوند اطلاعات مرتبط در زیر مراجعه کنید.

#### نکته:

اگر اتصال برقرار نشد، روتر بی سیم را دوباره راه‌اندازی کنید، آن را به چاپگر نزدیکتر کنید و دوباره تلاش کنید. اگر باز هم مشکل برطرف نشد، یک گزارش اتصال شبکه چاپ کنید و راهکار را بررسی نمایید.

#### اطلاعات مرتبط

← "بررسی وضعیت اتصال به شبکه چاپگر (گزارش اتصال شبکه)" در صفحه 87

### انجام تنظیمات Wi-Fi از طریق راه‌اندازی پین‌کد (WPS)

با استفاده از یک پین‌کد می‌توانید به طور خودکار به یک روتر بی سیم متصل شوید. در صورتی که روتر بی سیم مجهز به WPS (تنظیم محافظت شده Wi-Fi) باشد، می‌توانید از این روش برای تنظیم اتصال استفاده کنید. از یک رایانه برای وارد کردن پین‌کد به روتر بی سیم استفاده کنید.

1. در صفحه اصلی، گزینه راه اندازی Wi-Fi را انتخاب کنید.

برای انتخاب یک مورد، از دکمه‌های ▲ ▼ ◀ ▶ استفاده کنید و سپس دکمه OK را فشار دهید.

2. گزینه Wi-Fi (توصیه می‌شود) را انتخاب کنید.

3. دکمه OK را فشار دهید.

4. مسیر سایر موارد < PIN کد (WPS) را انتخاب کنید.
5. از یک رایانه برای وارد کردن پین کد (یک عدد هشت رقمی) که روی پانل کنترل چاپگر وجود دارد در روتر بی‌سیم در عرض دو دقیقه استفاده کنید.  
نکته:  
برای جزئیات بیشتر درباره وارد کردن پین کد به مستندات عرضه شده همراه روتر بی‌سیم مراجعه کنید.
6. دستورالعمل‌های روی صفحه را دنبال کنید.  
اگر در نظر دارید وضعیت اتصال شبکه برای چاپگر را پس از تکمیل راه‌اندازی بررسی کنید، برای اطلاع از جزئیات، به پیوند اطلاعات مرتبط در زیر مراجعه کنید.

#### اطلاعات مرتبط

← "بررسی وضعیت اتصال به شبکه چاپگر (گزارش اتصال شبکه)" در صفحه 87

## بررسی وضعیت اتصال به شبکه چاپگر (گزارش اتصال شبکه)

می‌توانید یک گزارش اتصال شبکه برای بررسی حالت بین چاپگر و روتر بی‌سیم چاپ نمایید.

1. کاغذها را بارگیری کنید.
2. در صفحه اصلی، گزینه تنظیم را انتخاب کنید.  
برای انتخاب یک مورد، از دکمه‌های ▲ ▼ ◀ ▶ استفاده کنید و سپس دکمه OK را فشار دهید.
3. مسیر تنظیمات شبکه < بررسی اتصال را انتخاب کنید.  
بررسی اتصال آغاز می‌شود.
4. برای چاپ کردن گزارش اتصال شبکه، دستورالعمل روی صفحه چاپگر را دنبال کنید.  
اگر خطایی رخ داده است، گزارش اتصال شبکه را بررسی کنید و سپس راهکارهای چاپ شده را دنبال کنید.

## پیام ها و راه حل های موجود در گزارش اتصال شبکه

پیام ها و کدهای خطای موجود در گزارش اتصال شبکه را بررسی کنید و سپس راه حل ها را دنبال نمایید.

**Check Network Connection**

Check Result: FAIL

Error code: (E-2)

See the Network Status and check if the Network Name (SSID) is the SSID you want to connect.  
If the SSID is correct, make sure to enter the correct password and try again.

If your problems persist, see your documentation for help and networking tips.

**Checked Items**

Wireless Network Name (SSID) Check	FAIL
Communication Mode Check	Unchecked
Security Mode Check	Unchecked
MAC Address Filtering Check	Unchecked
Security Key/Password Check	Unchecked
IP Address Check	Unchecked
Detailed IP Setup Check	Unchecked

**Network Status**

Printer Name	EPSON XXXXXX
Printer Model	XX-XXX Series
IP Address	169.254.137.8
Subnet Mask	255.255.0.0
Default Gateway	
Network Name (SSID)	EpsonNet
Security	None
Signal Strength	Poor
MAC Address	F8:D0:27:40:C0:AC

a. کد خطا

b. پیام های داخل محیط شبکه

### اطلاعات مرتبط

- ← "E-1" در صفحه 89
- ← "E-2 ، E-3 ، E-7" در صفحه 89
- ← "E-5" در صفحه 90
- ← "E-6" در صفحه 90
- ← "E-8" در صفحه 90
- ← "E-9" در صفحه 91
- ← "E-10" در صفحه 91
- ← "E-11" در صفحه 91
- ← "E-12" در صفحه 92
- ← "E-13" در صفحه 92
- ← "پیام های داخل محیط شبکه" در صفحه 93



## E-1

### راهکارها:

- اطمینان حاصل کنید که هاب یا سایر دستگاه های شبکه روشن هستند.
- اگر می خواهید چاپگر را با Wi-Fi متصل کنید، تنظیمات Wi-Fi جهت چاپگر را مجدداً انجام دهید زیرا غیرفعال شده است.

### اطلاعات مرتبط

◀ "تنظیم کردن Wi-Fi از طریق پانل کنترل" در صفحه 84

## E-2 ، E-3 ، E-7

### راهکارها:

- بررسی کنید روتر بی سیم روشن باشد.
- بررسی کنید که کامپیوتر یا دستگاه شما به درستی به روتر بی سیم متصل شده باشد.
- روتر بی سیم را خاموش کنید. حدود 10 ثانیه صبر کنید و سپس آن را روشن کنید.
- چاپگر را به روتر بی سیم نزدیک کنید و موانع بین آنها را بردارید.
- اگر SSID را به صورت دستی وارد کرده اید، بررسی کنید که صحیح باشد. SSID را از بخش **Network Status** در گزارش اتصال شبکه بررسی کنید.
- اگر روتر بی سیم دارای چندین SSID است، SSID نمایش داده شده را انتخاب کنید. اگر SSID از فرکانسی غیرسازگار استفاده می کند، چاپگر آنها را نمایش نمی دهد.
- اگر برای ایجاد اتصال شبکه از روش راه اندازی با دکمه فشاری استفاده می کنید، مطمئن شوید که روتر بی سیم از WPS پشتیبانی می کند. اگر روتر بی سیم از WPS پشتیبانی نکند، نمی توانید از روش راه اندازی با دکمه فشاری استفاده کنید.
- مطمئن شوید که SSID شما فقط حاوی نویسه های ASCII (نویسه های الفبایی-عددی و نمادها) است. چاپگر نمی تواند SSID حاوی نویسه های غیر ASCII را نمایش دهد.
- پیش از اتصال به روتر بی سیم، SSID و کلمه عبور را به خاطر بسپارید. اگر از روتر بی سیم با تنظیمات پیش فرض آن استفاده می کنید، SSID و کلمه عبور بر روی برجسب روی روتر بی سیم درج شده است. اگر SSID و رمز عبور را نمی دانید، با فردی تماس بگیرید که روتر بی سیم را تنظیم کرده است یا به مستندات ارائه شده همراه روتر بی سیم مراجعه کنید.
- اگر می خواهید به SSID ایجاد شده در دستگاه هوشمند وصل شوید، بررسی کنید که SSID و کلمه عبور در مستندات ارائه شده همراه دستگاه هوشمند موجود باشد.
- اگر اتصال Wi-Fi شما ناگهان قطع شد، شرایط زیر را بررسی کنید. در صورت برقرار بودن هر یک از این شرایط، تنظیمات شبکه را با دانلود و اجرا کردن نرم افزار از وبسایت زیر بازنشانی کنید.  
<https://epson.sn> < تنظیم
- یک دستگاه هوشمند دیگر با استفاده از تنظیم دکمه فشاری به شبکه اضافه شده است.
- شبکه Wi-Fi با استفاده از روشی غیر از تنظیم دکمه فشاری راه اندازی شده است.

### اطلاعات مرتبط

◀ "تنظیم مجدد اتصال شبکه" در صفحه 84  
◀ "تنظیم کردن Wi-Fi از طریق پانل کنترل" در صفحه 84

## E-5

### راهکارها:

بررسی کنید نوع تنظیم امنیتی روتر بی سیم بر روی یکی از موارد زیر تنظیم شده باشد. در غیر این صورت نوع تنظیم امنیتی روتر بی سیم را تغییر داده و سپس تنظیمات شبکه چاپگر را تنظیم مجدد نمایید.

WEP-64 بیت (40 بیت)

WEP-128 بیت (104 بیت)

(WPA PSK (TKIP/AES \*

(WPA2 PSK (TKIP/AES \*

(WPA (TKIP/AES

(WPA2 (TKIP/AES

WPA3-SAE (AES)

\* WPA PSK با نام WPA Personal نیز شناخته می شود. WPA2 PSK با نام WPA2 Personal نیز شناخته می شود.

## E-6

### راه حل:

بررسی کنید آیا فیلترینگ آدرس MAC غیر فعال است. اگر فعال است، آدرس MAC چاپگر را ثبت کنید تا فیلتر نشود. برای مشاهده جزئیات بیشتر به مستندات ارائه شده همراه با روتر بی سیم مراجعه کنید. آدرس MAC چاپگر را می توانید از قسمت **Network Status** در گزارش اتصال شبکه بررسی کنید.

اگر روتر بی سیم از روش تأیید اعتبار مشترک با امنیت WEP استفاده می کند، بررسی کنید کلید تأیید اعتبار و شاخص آن صحیح باشند.

اگر تعداد دستگاه های قابل اتصال در روتر بی سیم کمتر از تعداد دستگاه های شبکه ای هستند که می خواهید به آن متصل شوید، روتر بی سیم را تنظیم کنید تا تعداد دستگاه های قابل اتصال بیشتر شود. برای انجام تنظیمات به مستندات ارائه شده همراه با روتر بی سیم مراجعه کنید.

### اطلاعات مرتبط

← "اعمال تنظیمات برای اتصال به رایانه" در صفحه 84

## E-8

### راهکار:

اگر دریافت آدرس IP چاپگر روی خودکار تنظیم شده است، DHCP را در روتر بی سیم فعال کنید.

اگر تنظیم دریافت آدرس IP چاپگر روی حالت دستی تنظیم شده است، آدرس IP که شما به صورت دستی تنظیم می کنید خارج از محدوده است (مثلاً: 0.0.0.0). یک آدرس IP معتبر از طریق پانل کنترل چاپگر تنظیم کنید.

### اطلاعات مرتبط

← "تنظیم آدرس IP ثابت برای چاپگر" در صفحه 99

## E-9

### راهکارها:

موارد زیر را بررسی کنید.

☐ دستگاه‌ها روشن شده باشند.

☐ شما می‌توانید از دستگاه‌هایی که می‌خواهید به چاپگر متصل کنید، به اینترنت و سایر رایانه‌ها یا دستگاه‌های شبکه در یک شبکه دسترسی پیدا کنید.

اگر پس از طی کردن مراحل بالا ارتباط چاپگر و دستگاه‌های شبکه برقرار نشد، روتر بی‌سیم را خاموش کنید. حدود 10 ثانیه صبر کنید و سپس آن را روشن کنید. سپس تنظیمات شبکه را با دانلود و اجرا کردن برنامه نصب از وبسایت زیر بازنشانی کنید.

<https://epson.sn> < تنظیم

### اطلاعات مرتبط

◀ "اعمال تنظیمات برای اتصال به رایانه" در صفحه 84

## E-10

### راهکارها:

موارد زیر را بررسی کنید.

☐ سایر دستگاه‌های شبکه روشن شده باشند.

☐ آدرس‌های شبکه (آدرس IP، ماسک شبکه فرعی و درگاه پیش فرض) صحیح باشند، اگر دریافت آدرس IP چاپگر را روی حالت دستی تنظیم کرده‌اید.

اگر اینها درست نیستند، آدرس شبکه را بازنشانی کنید. می‌توانید آدرس IP، ماسک شبکه فرعی و درگاه پیش فرض را از بخش **Network Status** در گزارش اتصال شبکه بررسی کنید.

هنگامی که DHCP فعال می‌شود، دریافت آدرس IP چاپگر را به حالت خودکار تغییر دهید. اگر می‌خواهید آدرس IP را به صورت دستی تنظیم کنید، آدرس IP چاپگر را از بخش **Network Status** در گزارش اتصال شبکه بررسی کنید و سپس حالت دستی را از صفحه تنظیمات شبکه انتخاب کنید. ماسک شبکه فرعی را روی [255.255.255.0] تنظیم کنید.

اگر بعد از این مراحل همچنان به چاپگر و دستگاه‌های شبکه وصل نمی‌شوید، روتر بی‌سیم را خاموش کنید. حدود 10 ثانیه صبر کنید و سپس آن را روشن کنید.

### اطلاعات مرتبط

◀ "تنظیم آدرس IP ثابت برای چاپگر" در صفحه 99

## E-11

### راه حل:

مورد زیر را بررسی کنید.

☐ وقتی تنظیم TCP/IP چاپگر را بر روی دستی تنظیم کرده‌اید، آدرس دروازه پیش فرض صحیح است.

☐ دستگاهی که به عنوان دروازه پیش فرض مشخص شده، روشن است.

آدرس دروازه پیش فرض صحیح را تنظیم کنید. آدرس دروازه پیش فرض را می‌توانید از قسمت **Network Status** در گزارش اتصال شبکه بررسی کنید.

## اطلاعات مرتبط

◀ "تنظیم آدرس IP ثابت برای چاپگر" در صفحه 99

## E-12

### راهکارها:

موارد زیر را بررسی کنید.

□ سایر دستگاه‌های شبکه روشن شده باشند.

□ آدرس های شبکه (آدرس IP، ماسک شبکه فرعی و درگاه پیش فرض) صحیح هستند، اگر آنها را به صورت دستی وارد کنید.

□ آدرس های شبکه برای سایر دستگاه‌ها (ماسک شبکه فرعی و درگاه پیش فرض) یکسان هستند.

□ آدرس IP با سایر دستگاه‌ها تداخل ندارد.

اگر پس از طی کردن مراحل بالا ارتباط چاپگر و دستگاه‌های شبکه برقرار نشد، روش زیر را امتحان کنید.

□ روتر بی سیم را خاموش کنید. حدود 10 ثانیه صبر کنید و سپس آن را روشن کنید.

□ تنظیمات شبکه را دوباره با برنامه نصب انجام دهید. شما می‌توانید آن را از وب سایت زیر اجرا کنید.

<https://epson.sn> < تنظیم

□ می‌توانید چند کلمه عبور را روی روتر بی سیم که از نوع امنیت WEP استفاده می‌کند، ثبت کنید. اگر چندین کلمه عبور ثبت شده است، بررسی کنید که آیا اولین کلمه عبور ثبت شده، در چاپگر تنظیم شده است یا خیر.

## اطلاعات مرتبط

◀ "تنظیم آدرس IP ثابت برای چاپگر" در صفحه 99

## E-13

### راهکارها:

موارد زیر را بررسی کنید.

□ دستگاه‌های شبکه مانند روتر بی سیم، هاب و روتر روشن باشند.

□ راه‌اندازی TCP/IP برای دستگاه‌های شبکه به صورت دستی تنظیم نشده است. (اگر راه‌اندازی TCP/IP به صورت خودکار تنظیم شده است در حالی که راه‌اندازی TCP/IP برای سایر دستگاه‌های شبکه به صورت دستی انجام شده است، ممکن است شبکه چاپگر با شبکه سایر دستگاه‌ها متفاوت باشد.)

اگر پس از بررسی موارد بالا باز هم کار نمی‌کند، موارد زیر را امتحان کنید.

□ روتر بی سیم را خاموش کنید. حدود 10 ثانیه صبر کنید و سپس آن را روشن کنید.

□ تنظیمات شبکه مربوط به رایانه موجود در همان شبکه ای که چاپگر قرار دارد را با استفاده از نصب‌کننده انجام دهید. شما می‌توانید آن را از وب سایت زیر اجرا کنید.

<https://epson.sn> < تنظیم

□ می‌توانید چند کلمه عبور را روی روتر بی سیم که از نوع امنیت WEP استفاده می‌کند، ثبت کنید. اگر چندین کلمه عبور ثبت شده است، بررسی کنید که آیا اولین کلمه عبور ثبت شده، در چاپگر تنظیم شده است یا خیر.

اطلاعات مرتبط

- ◀ "اعمال تنظیمات برای اتصال به رایانه" در صفحه 84
- ◀ "تنظیم آدرس IP ثابت برای چاپگر" در صفحه 99

پیام‌های داخل محیط شبکه

پیام	راهکار
The Wi-Fi environment needs to be improved. Turn the wireless router off and then turn it on. If the connection does not improve, see the documentation for the wireless router.	بعد از اینکه چاپگر را به نقطه دسترسی نزدیک‌تر کردید و موانع بین آنها را برداشتید، روتر بی‌سیم را خاموش کنید. حدود 10 ثانیه صبر کنید و سپس آن را روشن کنید. اگر هنوز متصل نمی‌شوید، به اسناد ارائه شده همراه با روتر بی‌سیم مراجعه کنید.
*No more devices can be connected. Disconnect one of the connected devices if you want to add another one.	رایانه و دستگاه‌های همراهی که به صورت همزمان قابل اتصال هستند به صورت کامل در اتصال (Wi-Fi Direct (Simple AP وصل می‌شوند. برای افزودن یک رایانه یا دستگاه هوشمند دیگر، ابتدا اتصال یکی از دستگاه‌های متصل را قطع کنید یا آن را ابتدا به یک شبکه دیگر متصل کنید. می‌توانید تعداد دستگاه‌های بی‌سیم قابل اتصال همزمان و تعداد دستگاه‌های متصل را با بررسی برگه وضعیت شبکه یا پانل کنترل چاپگر تأیید کنید.
The same SSID as Wi-Fi Direct exists in the environment. Change the Wi-Fi Direct SSID if you cannot connect a smart device to the printer.	در پانل کنترل چاپگر، به صفحه "راه‌اندازی Wi-Fi Direct" بروید و منوی مربوط به تغییر تنظیمات را انتخاب کنید. شما می‌توانید نام شبکه متعاقب DIRECT-XX را تغییر دهید. نامی وارد کنید که در نهایت تعداد نویسه‌ها کمتر از 22 مورد باشد.

## وصل کردن مستقیم یک دستگاه هوشمند و یک چاپگر (Wi-Fi Direct)

به شما امکان می‌دهد بدون استفاده از یک روتر بی‌سیم یک دستگاه هوشمند را مستقیماً به یک چاپگر وصل کنید و از طریق دستگاه هوشمند چاپ کنید.

### درباره Wi-Fi Direct

از این روش اتصال زمانی استفاده کنید که از Wi-Fi در خانه یا محل کار استفاده نمی‌کنید، یا زمانی که می‌خواهید چاپگر و رایانه یا دستگاه هوشمند را به صورت مستقیم به هم وصل کنید. در این حالت، چاپگر به عنوان یک روتر بی‌سیم عمل می‌کند و شما می‌توانید دستگاه‌ها را بدون نیاز به استفاده از روتر بی‌سیم استاندارد، به چاپگر وصل کنید. با این وجود، دستگاه‌هایی که به صورت مستقیم به چاپگر متصل می‌شوند نمی‌توانند از طریق چاپگر با یکدیگر ارتباط برقرار کنند.

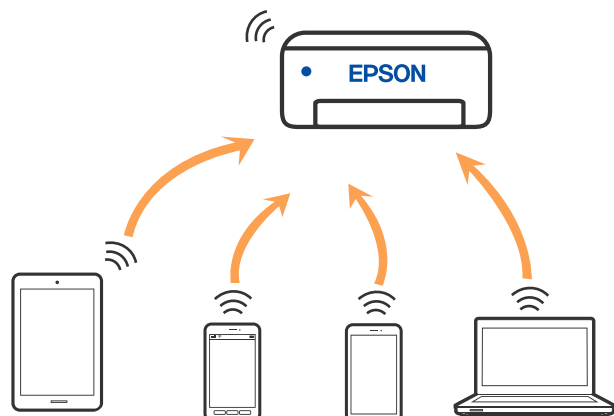

چاپگر توانایی اتصال به Wi-Fi و Simple AP Wi-Fi Direct) را به صورت همزمان دارد. با این وجود، اگر اتصال شبکه به اتصال Wi-Fi (Simple AP Direct) را زمانی برقرار کرده باشید که چاپگر به Wi-Fi متصل است؛ اتصال Wi-Fi به‌طور موقت قطع می‌شود.

## اتصال به دستگاه‌ها از طریق Wi-Fi Direct

این روش به شما امکان می‌دهد که چاپگر را به صورت مستقیم بدون روتر بی‌سیم به دستگاه‌های هوشمند متصل کنید.

**نکته:**

تنظیم و راه‌اندازی این قابلیت از طریق *Epson Smart Panel* برای کاربران *iOS* یا *Android* به راحتی ممکن است.

لازم است این تنظیمات را تنها یک بار برای چاپگر و دستگاه هوشمند موردنظر جهت اتصال انجام دهید. بجز در صورتی که ویژگی *Wi-Fi Direct* را غیرفعال کنید یا تنظیمات شبکه را به حالت پیش‌فرض بازبایی کنید، نیازی به انجام مجدد این تنظیمات نخواهید داشت.

1. در صفحه اصلی، گزینه راه‌اندازی **Wi-Fi** را انتخاب کنید.

برای انتخاب یک مورد، از دکمه‌های ▲ ▼ ◀ ▶ استفاده کنید و سپس دکمه OK را فشار دهید.

2. گزینه **Wi-Fi Direct** را انتخاب کنید.

3. پیام را بررسی کنید و سپس برای ادامه، دکمه تأیید را فشار دهید.

4. پیام را بررسی کنید و سپس برای ادامه، دکمه تأیید را فشار دهید.

5. دکمه ◀ را فشار دهید.

6. گزینه سایر دستگاه‌های سیستم عامل را انتخاب کنید.

7. با دکمه ▼ در صفحه جابجا شوید و اطلاعات اتصال را برای **Wi-Fi Direct** بررسی کنید.

8. در صفحه Wi-Fi دستگاه هوشمند، SSID را که در پانل کنترل چاپگر نشان داده شده است انتخاب نمایید و سپس رمز عبور را وارد کنید.

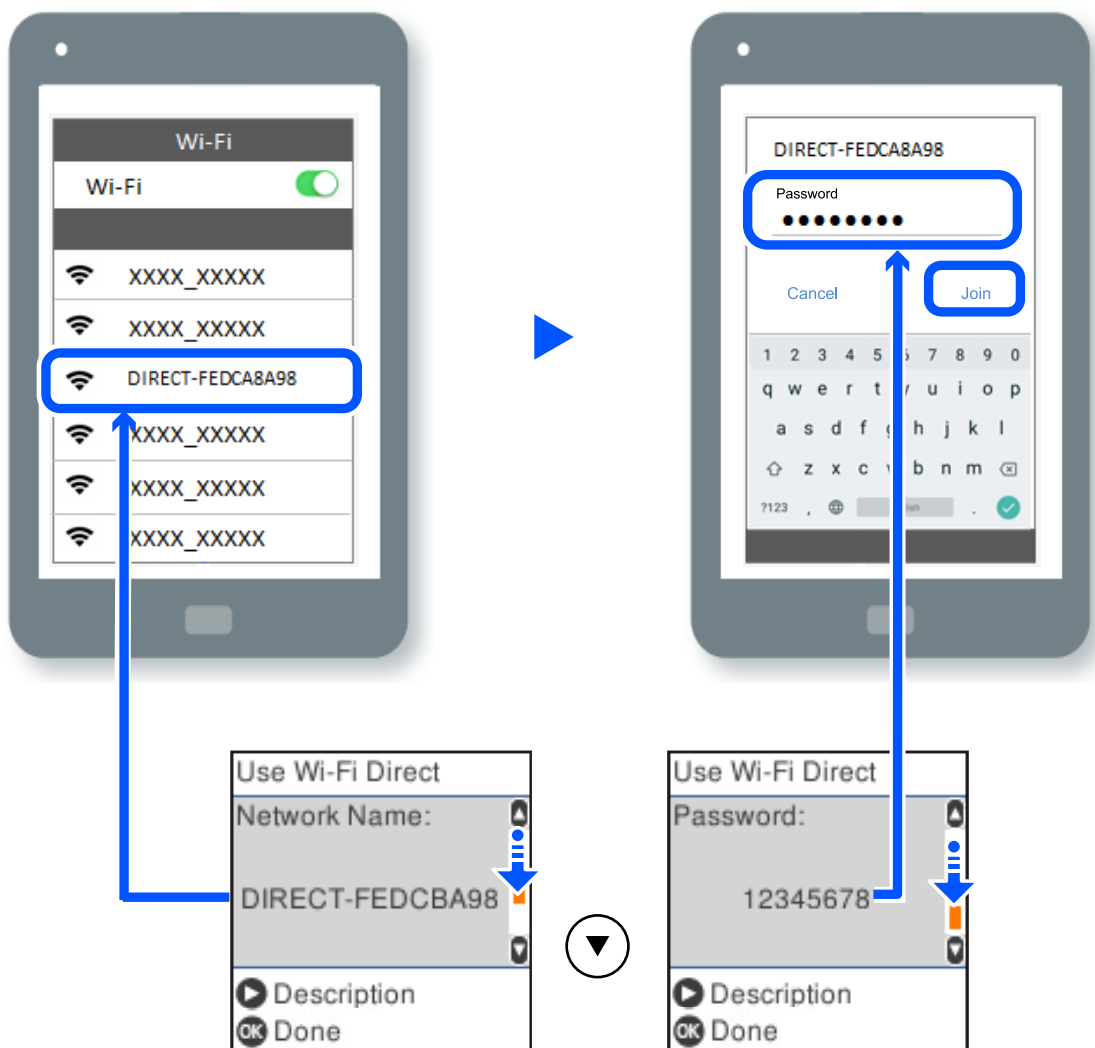

9. در پانل کنترل چاپگر، دکمه تأیید را فشار دهید.

10. در صفحه برنامه چاپ در دستگاه هوشمند، چاپگر مورد نظر را برای اتصال انتخاب کنید.

در رابطه با دستگاه‌های هوشمندی که قبلاً به چاپگر متصل شده‌اند، به منظور اتصال مجدد، نام شبکه (SSID) را در صفحه Wi-Fi دستگاه هوشمند انتخاب کنید.

نکته:

اگر از یک دستگاه iOS استفاده می‌کنید، با اسکن کردن کد QR از طریق دوربین iOS استاندارد نیز می‌توانید اتصال را برقرار کنید. لینک زیر را مشاهده کنید <https://epson.sn>

## قطع اتصال (Simple AP Wi-Fi Direct)

دو روش برای غیرفعال کردن اتصال (Simple AP Wi-Fi Direct) وجود دارد؛ می‌توانید همه اتصالات را از طریق پانل کنترل چاپگر غیرفعال کنید یا هر اتصال را از طریق رایانه یا دستگاه هوشمند غیرفعال کنید. این بخش نحوه غیرفعال کردن همه اتصالات را شرح می‌دهد.



هنگامی که اتصال (Simple AP Wi-Fi Direct) قطع می‌شود، اتصال همه رایانه‌ها و دستگاه‌های هوشمند متصل به چاپگر در اتصال Wi-Fi Direct (Simple AP) قطع می‌شود.

#### نکته:

اگر می‌خواهید اتصال دستگاه خاصی را قطع کنید، اتصال را به جای چاپگر، از دستگاه قطع کنید. یکی از روش‌های زیر را برای قطع اتصال Wi-Fi Direct (Simple AP) از دستگاه استفاده کنید.

اتصال Wi-Fi به نام شبکه (SSID) چاپگر را قطع کنید.

به یک نام شبکه (SSID) دیگر وصل شوید.

1. در صفحه اصلی، گزینه راه اندازی Wi-Fi را انتخاب کنید.

برای انتخاب یک مورد، از دکمه‌های ▲ ▼ ◀ ▶ استفاده کنید و سپس دکمه OK را فشار دهید.

2. گزینه Wi-Fi Direct را انتخاب کنید.

3. برای ادامه دادن دکمه تأیید را فشار دهید.

4. برای ادامه دادن دکمه تأیید را فشار دهید.

5. برای نمایش صفحه تنظیمات، دکمه ↻ را فشار دهید.

6. گزینه Wi-Fi Direct را غیرفعال کنید را انتخاب کنید.

7. پیام را بررسی کنید و سپس دکمه OK را فشار دهید.

## تغییر تنظیمات (Simple AP Wi-Fi Direct) مانند SSID

وقتی یک اتصال (Simple AP Wi-Fi Direct) فعال است، می‌توانید تنظیمات Wi-Fi Direct از قبیل نام و رمز عبور شبکه را تغییر دهید.

1. در صفحه اصلی، گزینه راه اندازی Wi-Fi را انتخاب کنید.

برای انتخاب یک مورد، از دکمه‌های ▲ ▼ ◀ ▶ استفاده کنید و سپس دکمه OK را فشار دهید.

2. گزینه Wi-Fi Direct را انتخاب کنید.

3. برای ادامه دادن دکمه تأیید را فشار دهید.

4. برای ادامه دادن دکمه تأیید را فشار دهید.

5. برای نمایش صفحه تنظیمات، دکمه ↻ را فشار دهید.

6. گزینه منوی مورد نظر برای تغییر را انتخاب کنید.

گزینه‌های منوی زیر را می‌توانید انتخاب کنید.



#### تغییر نام شبکه

نام شبکه (SSID) مربوط به (Simple APWi-Fi Direct) مورد استفاده برای اتصال به چاپگر را به نام مدنظر خود تغییر دهید. نام شبکه (SSID) را به صورت نویسه‌های ASCII وارد کنید که در صفحه کلید نرم‌افزاری پانل کنترل نمایش داده می‌شوند. هنگام تغییر نام شبکه (SSID)، ارتباط همه دستگاه‌های متصل قطع خواهد شد. در صورت تمایل به اتصال مجدد دستگاه، از نام شبکه (SSID) جدید استفاده کنید.

#### تغییر گذرواژه

رمز عبور (Simple APWi-Fi Direct) برای اتصال دادن چاپگر را به مقدار اختیاری تغییر دهید. شما می‌توانید رمز عبور را به صورت نویسه‌های ASCII وارد کنید که در صفحه کلید نرم‌افزاری پانل کنترل نمایش داده می‌شوند. هنگام تغییر رمز عبور، ارتباط همه دستگاه‌های متصل قطع خواهد شد. در صورت تمایل به اتصال مجدد دستگاه، از رمز عبور جدید استفاده کنید.

#### Wi-Fi Direct را غیرفعال کنید

تنظیمات (Simple APWi-Fi Direct) چاپگر را غیرفعال کنید. هنگام غیرفعال کردن این تنظیمات، ارتباط همه دستگاه‌های متصل به چاپگر از طریق اتصال (Wi-Fi Direct Simple AP) قطع می‌شود.

#### بازگشت به تنظیمات پیش فرض

همه تنظیمات (Simple APWi-Fi Direct) را به مقادیر پیش‌فرض باز می‌گرداند. اطلاعات اتصال (Wi-Fi Direct Simple AP) دستگاه هوشمند ذخیره شده در چاپگر حذف می‌شوند.

7. دستورالعمل روی صفحه را دنبال کنید.

## افزودن یا تغییر اتصال چاپگر

### برای تنظیم و راه اندازی چاپگر در چند کامپیوتر

هرچند که چند کامپیوتر را می‌توانید به روتر بی سیم یکسانی وصل کنید، اما هر کامپیوتر دارای SSID متفاوتی است.

اگر SSID های اختصاص داده شده توسط روتر بی سیم به عنوان شبکه ای یکسان در نظر گرفته نشوند، هر کامپیوتر به شبکه ای جداگانه وصل می‌شود. وقتی چاپگر را از کامپیوتر A راه اندازی می‌کنید، آن چاپگر به شبکه ای یکسان با کامپیوتر A اضافه می‌شود و اجازه می‌دهد کامپیوتر A چاپ را انجام دهد.

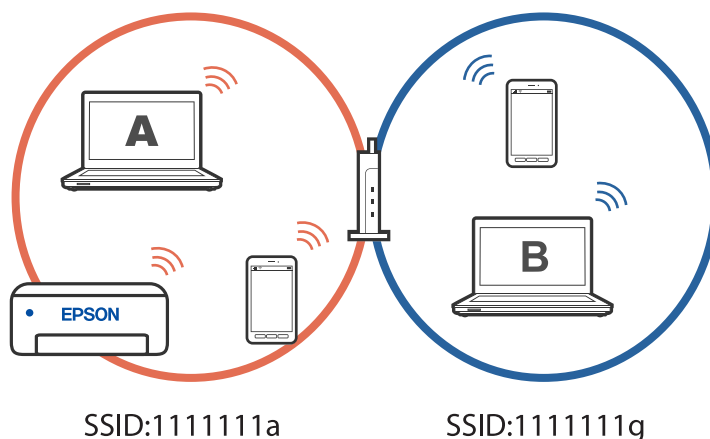

همچنین اگر راه اندازی چاپگر را از کامپیوتر B در مراحل تنظیم نشان داده شده در بالا انجام دهید، چاپگر در همان شبکه کامپیوتر B راه اندازی می شود و اجازه می دهد کامپیوتر B چاپ را انجام دهد، نه کامپیوتر A.

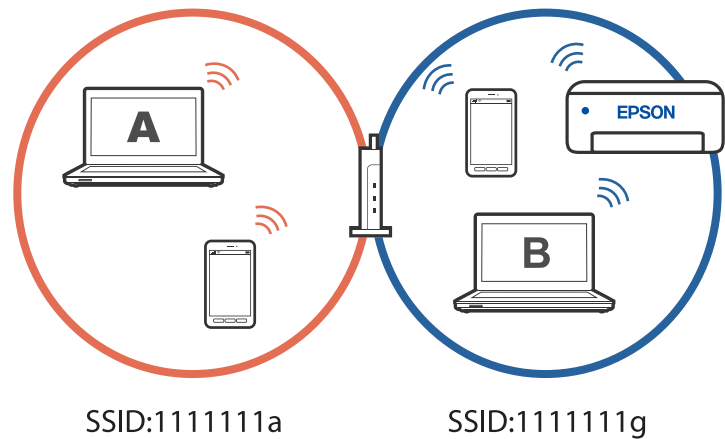

برای جلوگیری از بروز این حالت، وقتی می خواهید چاپگر موجود در شبکه را از کامپیوتر دوم راه اندازی کنید، نصب کننده را در همان کامپیوتری راه اندازی کنید که به شبکه یکسان با چاپگر وصل است. اگر چاپگر در شبکه یکسان پیدا شد، دیگر برای همان شبکه پیکربندی نمی شود و آن چاپگر به عنوان «آماده برای استفاده» در نظر گرفته می شود.

## تغییر اتصال از Wi-Fi به USB

اگر Wi-Fi مورد استفاده تان ثابت نیست، یا اگر می خواهید اتصال USB ثابت تری داشته باشید، مراحل زیر را دنبال کنید.

1. چاپگر را با یک کابل USB به کامپیوتر متصل کنید.
2. هنگام چاپ با استفاده از اتصال USB، چاپگری را انتخاب کنید که دارای برچسب (XXXXXX) نباشد. بسته به نسخه سیستم عامل، نام چاپگر یا "شبکه" شما در XXXX نمایش داده می شود.

مثال برای Windows 11

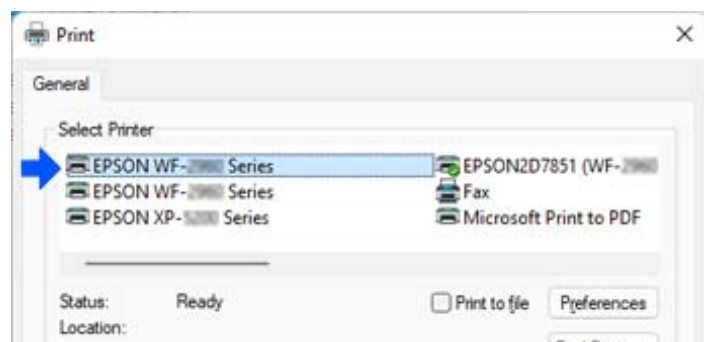

مثال برای Windows 10

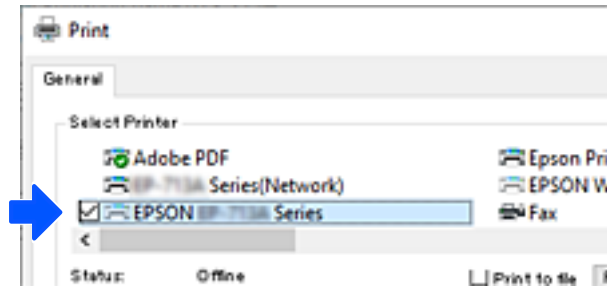

## تنظیم آدرس IP ثابت برای چاپگر

می توانید آدرس های IP ثابتی را با استفاده از Web Config برای چاپگر تنظیم کنید.

1. دسترسی به پیکربندی وب.

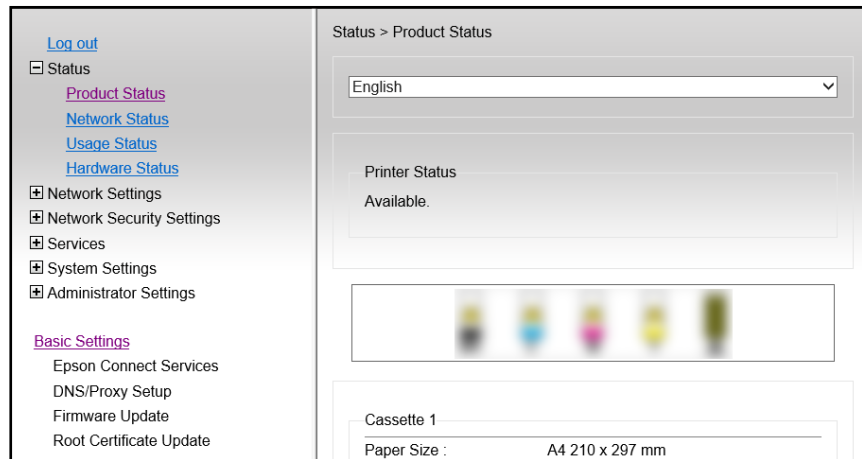

نکته:

موارد و محتوای صفحه نمایش برای Web Config بسته به مدل متفاوت است.

اگر صفحه زیر را مشاهده کردید، **Advanced Settings** را از فهرست سمت راست بالای پنجره انتخاب کنید.

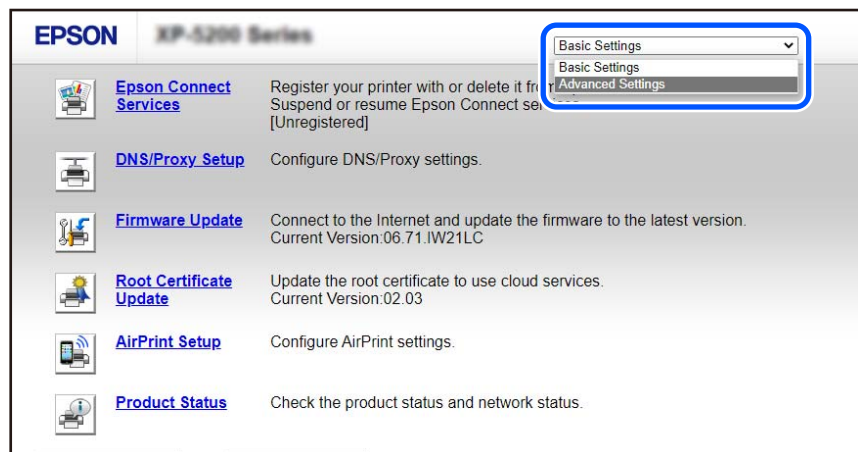

2. به عنوان سرپرست وارد سیستم شوید.

نکته:

رمز عبور سرپرست از قبل برای **Advanced Settings** در **Web Config** تنظیم شده است. برای اطلاع از جزئیات درباره رمز عبور سرپرست به پیوند زیر مراجعه کنید.

3. گزینه **Network Settings** را انتخاب کنید.

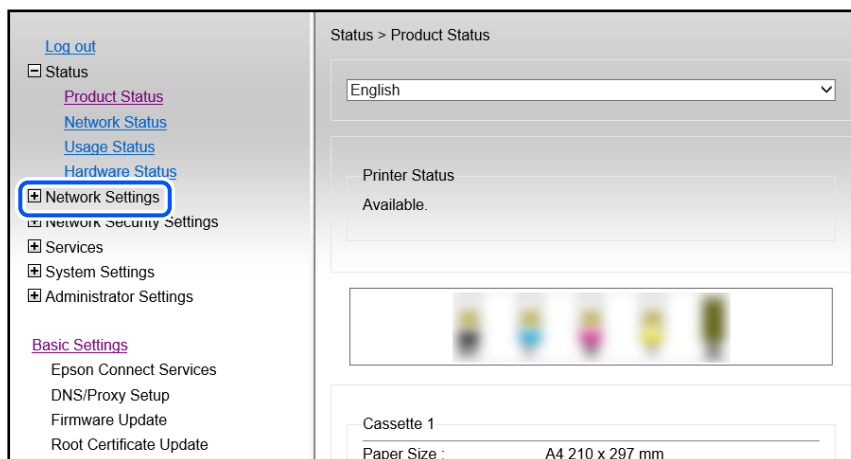

4. گزینه **Basic** را انتخاب کنید.

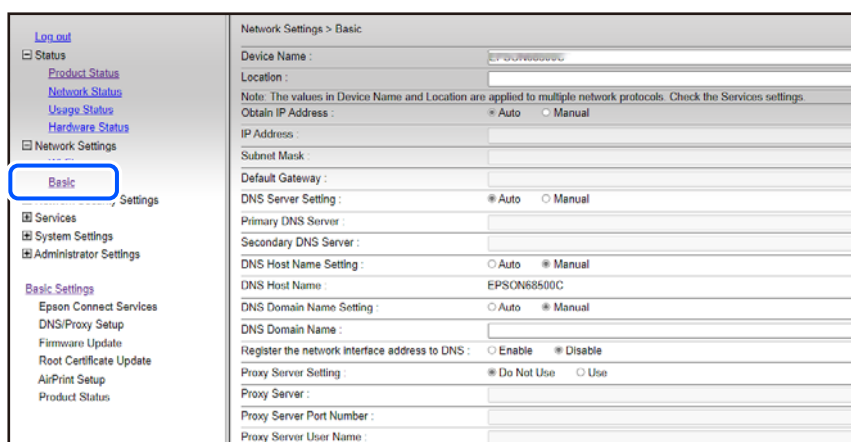

5. گزینه **Manual** را برای **Obtain IP Address** انتخاب کنید.

6. آدرس IP را که در **IP Address** تنظیم کرده اید، وارد کنید.

ماسک شبکه فرعی، دروازه پیش فرض، سرور DNS، و سایر موارد را با توجه به محیط شبکه تان تنظیم کنید.

7. روی گزینه **Next** کلیک کنید.

8. روی گزینه **OK** کلیک کنید.

تنظیمات اعمال می شوند.

برای دسترسی مجدد به **Web Config**، آدرس IP را که تنظیم کرده اید مشخص کنید.

اطلاعات مرتبط

← "برنامه پیکربندی عملیات چاپگر (Web Config)" در صفحه 164

## حمل و نقل و نگهداری چاپگر

هنگامی که نیاز به نگهداری چاپگر یا انتقال آن به منظور جابجایی یا انجام تعمیرات دارید، مراحل زیر را برای بسته‌بندی چاپگر دنبال کنید.

1. با فشار دادن دکمه  چاپگر را خاموش کنید.

2. اطمینان حاصل کنید که چراغ روشن-خاموش در حالت خاموش قرار گیرد و سپس سیم برق را از پریز بکشید.

**مهم!** 

هنگامی که چراغ روشن-خاموش در حالت خاموش است، سیم برق را از پریز جدا کنید. در غیر این صورت چاپگر به وضعیت اولیه خود باز نمی‌گردد و باعث خشک شدن جوهر شده و ممکن است انجام چاپ غیرممکن گردد.

3. اتصال همه کابل‌ها نظیر سیم برق و کابل USB را قطع کنید.

4. همه کاغذها را از چاپگر خارج کنید.

5. مطمئن شوید هیچ سندی در چاپگر نباشد.

6. در حالی که درپوش سند بسته است واحد اسکنر را باز کنید. نگهدارنده کارتریج جوهر را توسط نوار چسب به بدنه محکم ببندید.

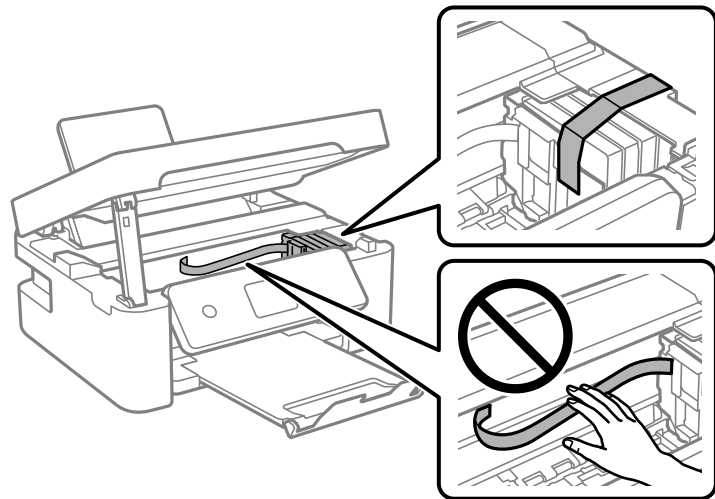

**احتیاط!** 

هنگام باز و بسته کردن واحد اسکنر مراقب دست یا انگشتان خود باشید که گیر نکنند. در غیر این صورت ممکن است صدمه ببینید.

7. واحد اسکنر را ببندید.

برای حفظ ایمنی، واحد اسکنر در دو مرحله بسته می‌شود.

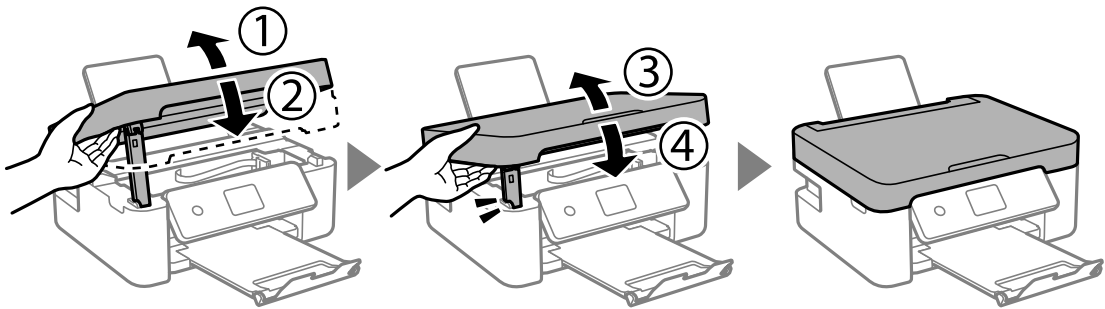

نکته:

واحد اسکنر را نمی‌توان از طریق موقعیت نمایش یافته در پایین باز کرد. قبل از باز کردن، آن را به طور کامل ببندید.

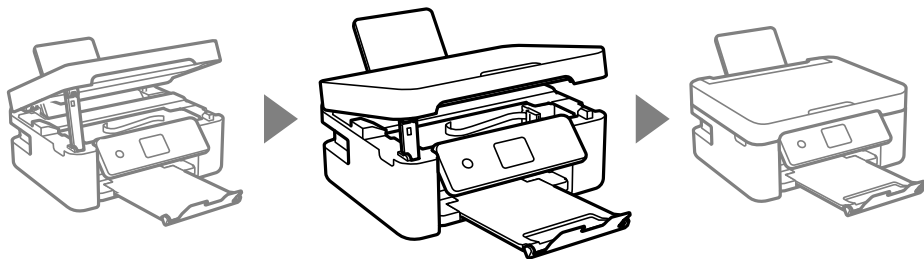

8. جهت بسته‌بندی زیر همانند شکل زیر آماده شوید.

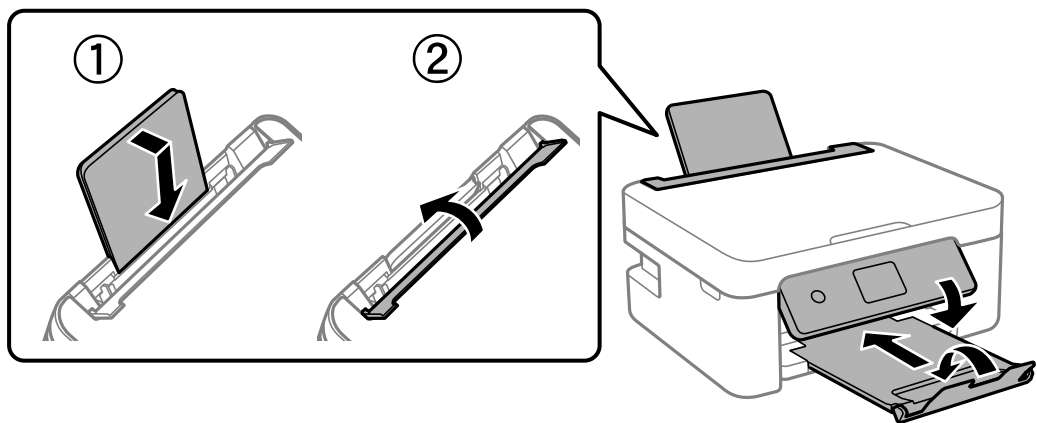

9. با استفاده از لوازم محافظتی، چاپگر را در جعبه بسته‌بندی کنید.

**مهم!** 

هنگام نگهداری یا انتقال چاپگر، آن را کج نکنید، آن را بصورت عمودی نگه دارید یا آن را وارونه کنید در غیر این صورت ممکن است جوهر نشت کند.

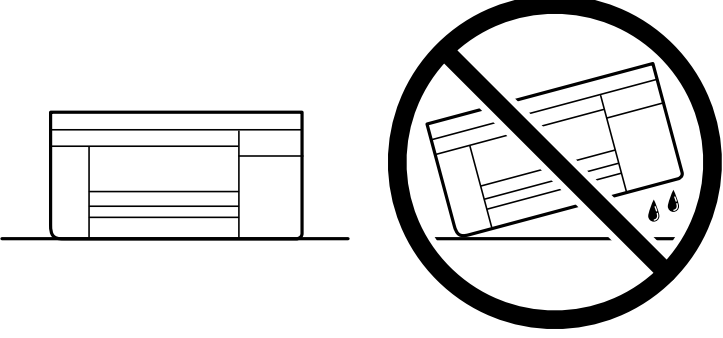

کارت‌ریج‌های جوهر را جدا نکنید. با جدا کردن کارت‌ریج‌ها، هد چاپ خشک می‌شود و مانع چاپ چاپگر می‌شود.

هنگام استفاده مجدد از چاپگر، حتماً نوار چسب روی کارت‌ریج جوهر را باز کنید. اگر کیفیت چاپ در چاپ‌های بعدی کاهش یافت هد چاپ را تمیز و تراز کنید.

#### اطلاعات مرتبط

◀ "بررسی و تمیز کردن هد چاپ" در صفحه 70

◀ "تراز کردن هد چاپ" در صفحه 73

## برطرف کردن مشکلات

- 105 ..... چاپ یا اسکن نمی کند.
- 115 ..... کیفیت چاپ، کپی و اسکن کردن پایین است.
- 133 ..... نوع کاغذ یا منبع کاغذ در درایور چاپگر انتخاب نمی شود.
- 133 ..... یک کد خطا در صفحه LCD نمایش داده می شود.
- 134 ..... کاغذ گیر می کند.
- 138 ..... زمان تعویض کارتریج های جوهر است.
- 146 ..... زمان تعویض جعبه نگهداری است.
- 151 ..... کار با چاپگر طبق انتظار پیش نمی رود.
- 154 ..... مشکل برطرف نمی شود.



## چاپ یا اسکن نمی کند

### حل مشکلات

اگر آنطور که انتظار داشتید چاپ یا اسکن نمی شود یا اگر مشکلی هنگام چاپ وجود دارد، این قسمت را مطالعه کنید. برای مشاهده راه حل بعضی از مشکلات موجود، به قسمت زیر مراجعه کنید.

#### چاپگر روشن است؟

##### راهکارها

- بررسی کنید چاپگر روشن باشد.
- بررسی کنید سیم برق به درستی وصل باشد.
- ← "دستگاه روشن نمی شود" در صفحه 151
- ← "مشکل برطرف نمی شود" در صفحه 154

#### کاغذ در چاپگر گیر کرده است؟

##### راهکارها

- اگر کاغذ در چاپگر گیر کرده است، چاپ شروع نمی شود. کاغذ گیر کرده را از داخل چاپگر بیرون بیاورید.
- ← "کاغذ گیر می کند" در صفحه 134

#### چاپگر به درستی کار می کند؟

##### راهکارها

- اگر پیام خطا روی صفحه LCD نمایش داده شد، خطا را بررسی کنید.
- یک صفحه وضعیت چاپ کنید و با استفاده از آن بررسی کنید چاپگر به درستی چاپ می کند.
- ← "یک کد خطا در صفحه LCD نمایش داده می شود" در صفحه 133

#### مشکلی در اتصال دارید؟

##### راهکارها

- بررسی کابل همه اتصال ها به درستی وصل باشد.
- بررسی کنید دستگاه شبکه و هاب USB به صورت معمول کار کند.
- اگر اتصال Wi-Fi دارید، بررسی کنید تنظیمات اتصال Wi-Fi صحیح باشد.
- شبکه ای که کامپیوتر و چاپگر به آن متصل هستند را بررسی کنید و مطمئن شوید که نام شبکه ها با هم مطابقت داشته باشند.
- ← "چاپگر به شبکه وصل نمی شود" در صفحه 110
- ← "چاپگر با USB وصل نمی شود" در صفحه 109
- ← "بررسی وضعیت اتصال به شبکه چاپگر (گزارش اتصال شبکه)" در صفحه 87

## اطلاعات چاپ به درستی ارسال شده است؟

### راهکارها

❑ بررسی کنید هیچ اطلاعات چاپی از کار قبلی باقی نمانده باشد.

❑ درایور چاپگر را بررسی کنید تا آفلاین نباشد.

← "هنوز یک کار در انتظار چاپ وجود دارد." در صفحه 107

← "چاپگر معلق یا آفلاین است." در صفحه 107

## برنامه یا درایور چاپگر به درستی کار نمی کند

چاپ ممکن نیست علیرغم آنکه اتصال برقرار شده است (Windows)

ممکن است بنا به دلایل زیر رخ داده باشد.

## مشکلی در رابطه با نرم افزار یا داده ها وجود دارد.

### راهکارها

❑ حتماً درایور چاپگر اصل (Epson (EPSON XXXXXX را نصب کنید. اگر درایور چاپگر اصل Epson نصب نشود، قابلیت ها محدود می شود. بهتر است از درایور چاپگر اصل Epson استفاده کنید.

❑ اگر تصویر بزرگی را چاپ می کنید، ممکن است رایانه حافظه کافی نداشته باشد. تصویر را با وضوح کمتر و اندازه کوچکتر چاپ کنید.

❑ اگر همه راه حل ها را امتحان کرده اید و مشکل هنوز حل نشده است، درایور چاپگر را حذف و دوباره نصب کنید.

❑ می توانید مشکل را با به روز رسانی نرم افزار به آخرین نسخه برطرف کنید. برای بررسی وضعیت نرم افزار، از ابزار به روز رسانی نرم افزار استفاده کنید.

← "بررسی اینکه آیا یک درایور چاپگر اصل Epson نصب است —" در صفحه 82 Windows

← "بررسی اینکه آیا یک درایور چاپگر اصل Epson نصب است — Mac OS" در صفحه 83

← "نصب جداگانه برنامه ها" در صفحه 81

## مشکلی در رابطه با وضعیت چاپگر وجود دارد.

### راهکارها

روی گزینه EPSON Status Monitor 3 در زبانه نگهداری کلیک کنید و وضعیت چاپگر را بررسی کنید. اگر EPSON Status Monitor 3 غیرفعال باشد، روی تنظیم گسترش یافته در زبانه نگهداری کلیک کنید و سپس EPSON Status Monitor 3 را فعال کنید را انتخاب نمایید.

هنوز یک کار در انتظار چاپ وجود دارد.

#### راهکارها

روی صف چاپ در زبانه نگهداری درایور چاپگر کلیک کنید. در صورت باقی ماندن داده غیرضروری، لغو همه اسناد را از منوی چاپگر انتخاب کنید.

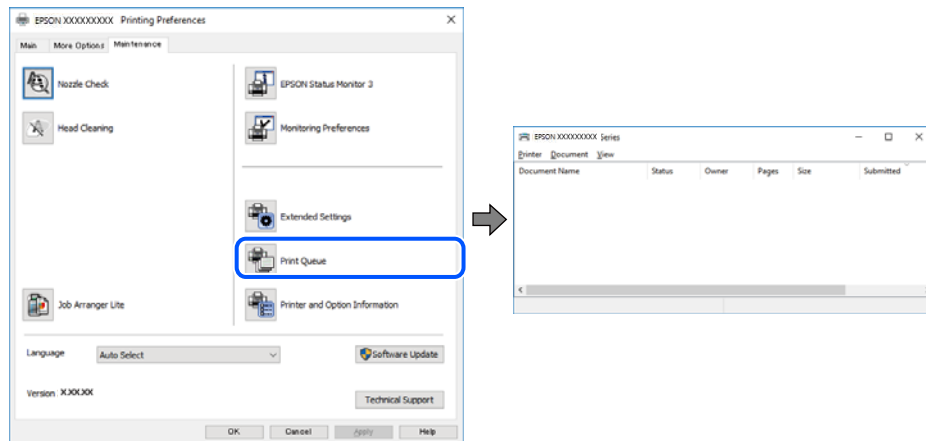

چاپگر معلق یا آفلاین است.

#### راهکارها

روی صف چاپ در زبانه نگهداری درایور چاپگر کلیک کنید. اگر چاپگر آفلاین است یا در حالت تعلیق قرار دارد، علامت تنظیم آفلاین یا حالت تعلیق را از منوی چاپگر بردارید.

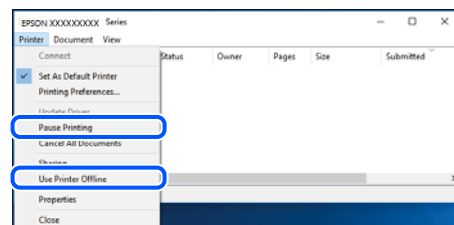

چاپگر به عنوان چاپگر پیش فرض انتخاب نشده است.

#### راهکارها

روی نماد چاپگر در پانل کنترل < مشاهده دستگاهها و چاپگرها (یا چاپگرها، چاپگرها و مابرها) کلیک راست کنید و سپس روی تنظیم به عنوان چاپگر پیش فرض کلیک کنید.

نکته:

اگر چندین آیکن چاپگر وجود دارد، برای انتخاب چاپگر صحیح گزینه زیر را انتخاب کنید.

(مثال)

اتصال USB: سری EPSON XXXX

اتصال شبکه: سری EPSON XXXX (شبکه)

اگر درایور چاپگر را چندین بار نصب کنید، نسخه‌هایی از درایور چاپگر ممکن است ایجاد شود. اگر کپی‌هایی مانند "سری EPSON XXXX (نسخه 1)" ایجاد شده باشند، باید روی نماد درایور کپی شده کلیک راست نمایید و سپس روی حذف دستگاه کلیک کنید.

درگاه چاپگر به درستی تنظیم نشده است.

#### راهکارها

روی صف چاپ در زبانه نگهداری درایور چاپگر کلیک کنید.

اطمینان حاصل کنید که درگاه چاپگر همانند ذیل به درستی در ویژگی‌ها < درگاه از منوی چاپگر تنظیم شده باشد.

اتصال USB: USBXXX، اتصال شبکه: EpsonNet Print Port

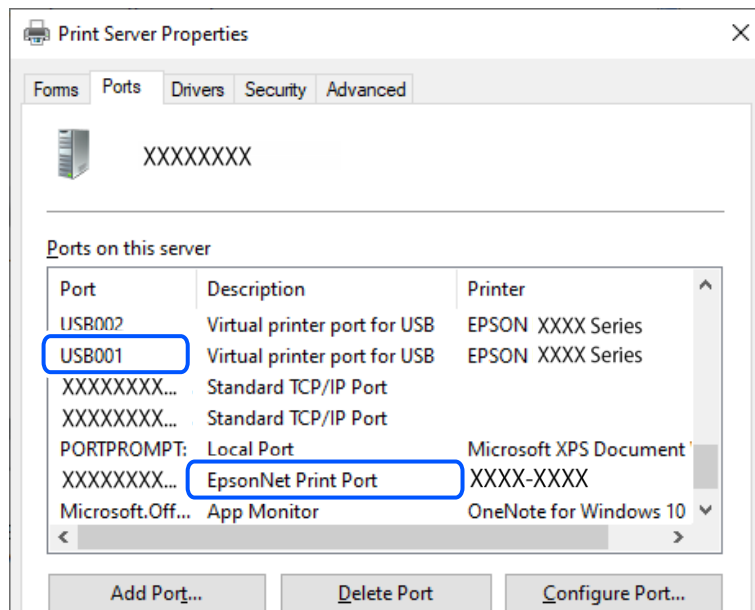

چاپ ممکن نیست علی‌رغم آنکه اتصال برقرار شده است (Mac OS)

ممکن است بنا به دلایل زیر رخ داده باشد.

مشکلی در رابطه با نرم‌افزار یا داده‌ها وجود دارد.

#### راهکارها

❑ حتماً درایور چاپگر اصل (Epson (EPSON XXXXX را نصب کنید. اگر درایور چاپگر اصل Epson نصب نشود، قابلیت‌ها محدود می‌شود. بهتر است از درایور چاپگر اصل Epson استفاده کنید.

❑ اگر تصویر بزرگی را چاپ می‌کنید، ممکن است رایانه حافظه کافی نداشته باشد. تصویر را با وضوح کمتر و اندازه کوچکتر چاپ کنید.

❑ اگر همه راه‌ها را امتحان کرده‌اید و مشکل هنوز حل نشده است، درایور چاپگر را حذف و دوباره نصب کنید.

❑ می‌توانید مشکل را با به‌روزرسانی نرم‌افزار به آخرین نسخه برطرف کنید. برای بررسی وضعیت نرم‌افزار، از ابزار به‌روزرسانی نرم‌افزار استفاده کنید.

← "بررسی اینکه آیا یک درایور چاپگر اصل Epson نصب است — در صفحه 82 Windows"

← "بررسی اینکه آیا یک درایور چاپگر اصل Epson نصب است — Mac OS" در صفحه 83

← "نصب جداگانه برنامه‌ها" در صفحه 81

مشکلی در رابطه با وضعیت چاپگر وجود دارد.

#### راهکارها

مطمئن شوید که وضعیت چاپگر روی مکث تنظیم نشده باشد.

گزینه ترجیحات سیستم را از منوی Apple < چاپگرها و اسکنرها (یا چاپ و اسکن، چاپ و فابریک) انتخاب کنید و سپس روی چاپگر دو بار کلیک کنید. اگر چاپگر مکث شده است، روی از سرگیری کلیک کنید.

چاپ ممکن نیست علیرغم آنکه اتصال برقرار شده است (iOS)

ممکن است بنا به دلایل زیر رخ داده باشد.

نمایش خودکار غیر فعال است.

#### راهکارها

نمایش خودکار را در منوی زیر فعال کنید.

تنظیم < راه اندازی چاپگر > تنظیمات منبع کاغذ < نمایش خودکار

AirPrint غیر فعال است.

#### راهکارها

تنظیمات AirPrint را در Web Config فعال کنید.

◀ "برنامه پیکربندی عملیات چاپگر (Web Config)" در صفحه 164

با وجود برقراری اتصال، اسکن نمی شود

اسکن کردن با وضوح بالا از طریق شبکه.

#### راهکارها

سعی کنید با وضوح کمتری اسکن کنید.

چاپگر با USB وصل نمی شود

ممکن است بنا به دلایل زیر رخ داده باشد.

کابل USB به شکل صحیح به پریز برق متصل نشده است.

#### راهکارها

کابل USB را به طور ایمن به چاپگر و رایانه وصل کنید.

مشکلی در رابطه با هاب USB وجود دارد.

#### راهکارها

اگر از هاب USB استفاده می کنید، سعی کنید چاپگر را بطور مستقیم به رایانه وصل کنید.

مشکلی در رابطه با کابل USB یا ورودی USB وجود دارد.

#### راهکارها

اگر کابل USB شناسایی نشد، درگاه یا کابل USB را تغییر دهید.

## چاپگر به شبکه وصل نمی شود

دلایل و راهکارهای اصلی مربوط به مشکلات برقراری اتصال شبکه موارد زیر را بررسی کنید و ببینید آیا مشکلی در رابطه با عملکرد یا تنظیمات دستگاه های متصل وجود دارد.

دلیل بروز نقص در اتصال شبکه چاپگر را بررسی کنید.

#### راهکارها

گزارش بررسی اتصال شبکه را چاپ کنید و مشکلات موجود را بررسی کنید، سپس راه حل های توصیه شده را بررسی کنید. برای اطلاع از جزئیات درباره خواندن گزارش بررسی اتصال شبکه، به اطلاعات مرتبط در زیر مراجعه کنید.

#### نکته:

اگر می خواهید اطلاعات بیشتری درباره تنظیمات شبکه کسب کنید، برگه وضعیت شبکه را چاپ کنید.

← "بررسی وضعیت اتصال به شبکه چاپگر (گزارش اتصال شبکه)" در صفحه 87

← "پیام ها و راه حل های موجود در گزارش اتصال شبکه" در صفحه 88

از Epson Printer Connection Checker برای بهبود اتصال به کامپیوتر استفاده کنید. (Windows)

#### راهکارها

بسته به نتایج بررسی ممکن است قادر باشید مشکل را حل کنید.

1. آیکن Epson Printer Connection Checker را در دسکتاپ دو-کلیک کنید.

Epson Printer Connection Checker راه اندازی می شود.

اگر هیچ آیکنی در دسکتاپ وجود ندارد، روش های زیر را برای راه اندازی Epson Printer Connection Checker دنبال کنید.

Windows 11

روی دکمه شروع کلیک کنید و سپس همه برنامه ها < Epson Software < Epson Printer Connection Checker را انتخاب کنید.

Windows 10

روی دکمه شروع کلیک کنید و سپس گزینه های Epson Software < Epson Printer Connection Checker را انتخاب کنید.

Windows 8.1/Windows 8

نام برنامه را در قسمت جستجو وارد کنید و سپس آیکن نشان داده شده را انتخاب نمایید.

Windows 7

روی دکمه شروع کلیک کنید و سپس همه برنامه ها < Epson Software < Epson Printer Connection Checker را انتخاب کنید.

2. برای بررسی، دستورالعمل‌های روی صفحه را دنبال کنید.

نکته:

اگر نام چاپگر نمایش داده نمی‌شود، یک درایور چاپگر اصلی Epson نصب کنید.

"بررسی اینکه آیا یک درایور چاپگر اصل Epson نصب است —" در صفحه Windows82

وقتی مشکل را تشخیص دادید، راهکار نمایش یافته در صفحه را دنبال کنید.

وقتی نمی‌توانید مشکل را برطرف کنید، موارد زیر را مطابق با وضعیت بررسی کنید.

□ چاپگر در یک اتصال شبکه تشخیص داده نمی‌شود

"بررسی وضعیت اتصال به شبکه چاپگر (گزارش اتصال شبکه)" در صفحه 87

□ چاپگر از طریق اتصال USB تشخیص داده نمی‌شود

"چاپگر با USB وصل نمی‌شود" در صفحه 109

□ چاپگر تشخیص داده می‌شود، اما چاپ امکان‌پذیر نیست.

"چاپ ممکن نیست علی‌رغم آنکه اتصال برقرار شده است (Windows)" در صفحه 106

مشکلی در رابطه با دستگاه‌های شبکه برای اتصال Wi-Fi وجود دارد.

#### راهکارها

دستگاه‌هایی که می‌خواهید به شبکه متصل کنید را خاموش کنید و سپس دستگاه‌ها را به این ترتیب روشن کنید: روتر بی‌سیم، رایانه یا دستگاه هوشمند و سپس چاپگر. چاپگر و رایانه یا دستگاه هوشمند را به روتر بی‌سیم نزدیک کنید تا ارتباط امواج رادیویی بهتر شود و سپس سعی کنید تنظیمات شبکه را دوباره انجام دهید.

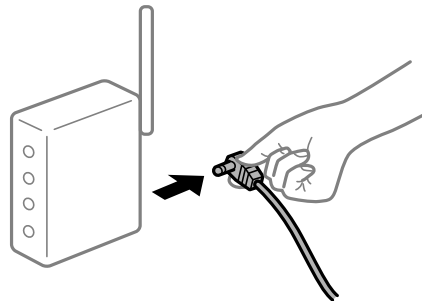

دستگاه‌ها نمی‌توانند سیگنال‌ها را از روتر بی‌سیم دریافت کنند زیرا بسیار دور از هم هستند.

#### راهکارها

پس از انتقال دادن رایانه یا دستگاه هوشمند و چاپگر به نزدیکی روتر بی‌سیم، روتر بی‌سیم را خاموش و سپس مجدداً روشن کنید.

هنگام تغییر روتر بی‌سیم، تنظیمات با روتر جدید مطابقت ندارند.

#### راهکارها

تنظیمات اتصال را مجدداً به نحوی اعمال کنید تا با روتر بی‌سیم جدید مطابقت داشته باشند.

← "تنظیم مجدد اتصال شبکه" در صفحه 84

SSIDهای متصل شده از رایانه یا دستگاه هوشمند و رایانه متفاوت هستند.

#### راهکارها

هنگامی که از چندین روتر بی سیم به صورت همزمان استفاده می کنید یا روتر بی سیم چندین SSID دارد و دستگاه ها به SSIDهای متفاوتی متصل هستند، نمی توانید به روتر بی سیم وصل شوید.

نمونه اتصال به SSIDهای متفاوت

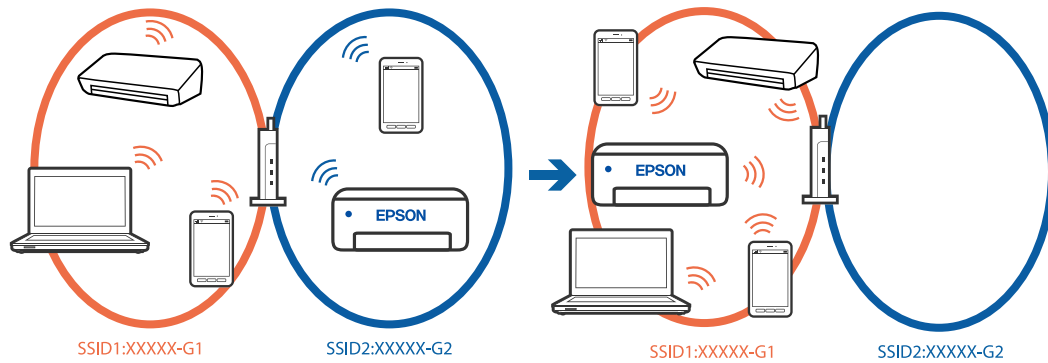

نمونه اتصال به SSIDها با یک دامنه فرکانس متفاوت

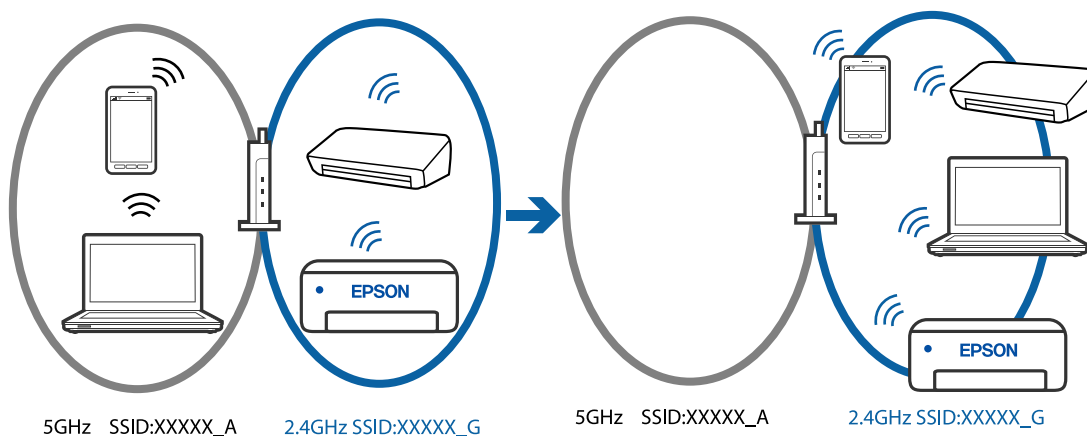

رایانه یا دستگاه هوشمند را به همان SSID که چاپگر متصل است وصل کنید.

با چاپ گزارش بررسی اتصال شبکه، SSID چاپگر متصل را بررسی کنید.

در همه کامپیوترها و دستگاه های هوشمند مورد نظرتان برای اتصال به چاپگر، نام Wi-Fi یا شبکه ای را که به آن متصل هستید بررسی کنید.

اگر چاپگر و کامپیوتر یا دستگاه هوشمندتان به شبکه های مختلفی متصل هستند، دستگاه را دوباره به SSID که چاپگر به آن وصل است متصل کنید.

یک جداکننده حریم خصوصی در روتر بی سیم در دسترس می باشد.

#### راهکارها

اغلب روترهای بی سیم دارای یک عملکرد تفکیک کننده هستند که از ارتباط بین دستگاه های دارای SSID یکسان جلوگیری می کند. اگر با وجود وصل بودن به یک شبکه یکسان، نمی توانید بین چاپگر و رایانه یا دستگاه هوشمند ارتباط برقرار کنید، عملکرد تفکیک کننده را روی روتر بی سیم غیرفعال کنید. برای جزئیات بیشتر به مستندات عرضه شده با روتر بی سیم مراجعه کنید.



آدرس IP به درستی تخصیص نیافته است.

#### راهکارها

اگر آدرس IP چاپگر XXX.XXX.169.254 و ماسک شبکه فرعی 255.255.0.0 باشد، آدرس IP را نمی توان به درستی تخصیص داد.

گزارش اتصال شبکه را چاپ کنید و سپس آدرس IP و ماسک شبکه فرعی تخصیص یافته به چاپگر را بررسی کنید. برای چاپ گزارش اتصال شبکه، گزینه تنظیم < تنظیمات شبکه > بررسی اتصال را انتخاب کنید.

روتر بی سیم را دوباره راه اندازی کنید یا تنظیمات شبکه چاپگر را بازنشانی کنید.

← "تنظیم آدرس IP ثابت برای چاپگر" در صفحه 99

دستگاه متصل به درگاه USB 3.0 سبب اختلال فرکانس رادیویی می شود.

#### راهکارها

وقتی یک دستگاه را به درگاه USB 3.0 سیستم عامل Mac متصل می کنید، ممکن است اختلال فرکانس رادیویی رخ دهد. اگر نمی توانید به LAN بی سیم (Wi-Fi) وصل شوید یا اگر عملکرد دستگاه بدون ثبات است، موارد زیر را امتحان کنید.

□ دستگاهی که به درگاه USB 3.0 متصل می شود را در فاصله دورتری از رایانه قرار دهید.

مشکلی در رابطه با تنظیمات شبکه در کامپیوتر یا دستگاه هوشمند وجود دارد.

#### راهکارها

سعی کنید از طریق کامپیوتر یا دستگاه هوشمند به یک وبسایت وارد شوید تا اطمینان حاصل کنید تنظیمات شبکه دستگاه صحیح باشد. اگر نمی توانید به هیچ وبسایتی دسترسی پیدا کنید، مشکلی در رابطه با کامپیوتر یا دستگاه هوشمند وجود دارد.

اتصال شبکه کامپیوتر یا دستگاه هوشمند را بررسی کنید. برای اطلاع از جزئیات به مستندات ارائه شده همراه با کامپیوتر یا دستگاه هوشمند خود مراجعه کنید.

## کاغذ به نحو مناسب تغذیه نمی شود

مواردی که باید بررسی کنید

موارد زیر را بررسی کنید و راهکارها را با توجه به مشکلات اجرا کنید.

موقعیت نصب نامناسب است.

#### راهکارها

چاپگر را روی یک سطح صاف قرار دهید و در شرایط محیطی توصیه شده راه اندازی کنید.

← "مشخصات محیطی" در صفحه 176

کاغذ غیرقابل پشتیبانی استفاده شده است.

#### راهکارها

از کاغذی که توسط این چاپگر پشتیبانی می شود استفاده کنید.

← "ظرفیت ها و کاغذ موجود" در صفحه 158

← "انواع کاغذ غیر قابل استفاده" در صفحه 160

مدیریت کاغذ نامناسب است.

#### راهکارها

نکات احتیاطی مربوط به مدیریت کاغذ را دنبال کنید.

← "احتیاط‌های مربوط به مدیریت کاغذ" در صفحه 23

تعداد بسیار زیادی برگه در چاپگر بارگذاری شده است.

#### راهکارها

بیشتر از حداکثر تعداد برگه‌های مشخص شده برای کاغذ قرار ندهید. در مورد کاغذ ساده، بالاتر از خطی که توسط نماد مثلث روی راهنمای لبه قرار دارد کاغذ قرار ندهید.

← "ظرفیت‌ها و کاغذ موجود" در صفحه 158

تنظیمات کاغذ در چاپگر اشتباه هستند.

#### راهکارها

مطمئن شوید که تنظیمات اندازه کاغذ و نوع کاغذ با اندازه واقعی کاغذ و نوع کاغذ موجود در چاپگر مطابقت دارد.

← "تنظیمات اندازه و نوع کاغذ" در صفحه 24

کاغذ به صورت کج تغذیه می‌شود

ممکن است بنا به دلایل زیر رخ داده باشد.

کاغذ به اشتباه بارگذاری شده است.

#### راهکارها

کاغذ را در جهت صحیح قرار دهید و گیره نگهدارنده لبه را مقابل لبه کاغذ قرار دهید.

← "قرار دادن کاغذ در تغذیه پشتی کاغذ" در صفحه 25

چندین برگه کاغذ به طور همزمان وارد دستگاه شده اند

ممکن است بنا به دلایل زیر رخ داده باشد.

کاغذ مربوط یا خیس است.

#### راهکارها

کاغذ جدید را بارگذاری کنید.

الکتریسیته ساکن سبب می‌شود ورق‌های کاغذ به یکدیگر بچسبند.

#### راهکارها

قبل از بارگذاری کاغذ آن را باد بزنید. اگر کماکان کاغذ تغذیه نمی‌شود، هر بار یک ورق کاغذ بارگذاری کنید.

■ هنگام چاپ دوروی دستی، چندین ورق کاغذ به صورت همزمان تغذیه می‌شوند.

#### راهکارها

قبل از بارگذاری مجدد کاغذ، هر نوع کاغذی که در منبع کاغذ بارگذاری شده است را بیرون بیاورید.

#### خطای تمام شدن کاغذ

■ کاغذ در وسط تغذیه‌کننده کاغذ پشتی قرار نگرفته است.

#### راهکارها

وقتی خطای تمام شدن کاغذ نمایش داده شود در صورتی که کاغذ در تغذیه‌کننده کاغذ پشتی وجود دارد، کاغذ را مجدداً در وسط تغذیه‌کننده کاغذ پشتی بگذارید.

#### حین چاپ کاغذ خارج می‌شود

■ Letterhead به عنوان نوع کاغذ انتخاب نشده است.

#### راهکارها

وقتی کاغذ سربرگ‌دار (کاغذی که اطلاعاتی از قبیل نام فرستنده یا نام شرکت از قبل در سربرگ آن چاپ شده‌اند) بارگذاری می‌کنید، گزینه Letterhead را به عنوان تنظیم نوع کاغذ انتخاب کنید.

---

## کیفیت چاپ، کپی و اسکن کردن پایین است

### کیفیت چاپ پایین است

در نتیجه چاپ، رنگ‌ها از دست می‌روند، نواربندی یا رنگ‌های غیرمنتظره ظاهر می‌شوند



■ ممکن است نازل‌های هد چاپ مسدود شده باشند.

#### راهکارها

یک بررسی نازل برای اطلاع از انسداد نازل‌های هد چاپ انجام دهید. بررسی نازل را انجام دهید و سپس اگر هر کدام از نازل‌های هد چاپ مسدود شده‌اند، هد چاپ را تمیز کنید. اگر برای مدت زمان طولانی از چاپگر استفاده نکرده‌اید، ممکن است نازل‌های سر چاپگر مسدود شده باشند و قطره‌های جوهر خارج نشوند.

← "بررسی و تمیز کردن هد چاپ" در صفحه 70

خطوط اضافه رنگی در فواصل حدود 2.5 سانتی متر ظاهر می‌شود



ممکن است بنا به دلایل زیر رخ داده باشد.

تنظیمات نوع کاغذ با کاغذ بارگذاری شده مطابقت ندارد.

راهکارها

تنظیمات نوع کاغذ مناسب را برای نوع کاغذ موجود در چاپگر انتخاب کنید.

← "لیست انواع کاغذ" در صفحه 24

کیفیت چاپ روی گزینه پایین تنظیم شده است.

راهکارها

هنگام چاپ روی کاغذ ساده، با استفاده از تنظیمات کیفیت بالاتر چاپ کنید.

Windows

علامت زیاد را از قسمت کیفیت در زبانه اندازه درایور چاپگر انتخاب کنید.

Mac OS

گزینه عالی را به عنوان **Print Quality** از منوی تنظیمات چاپ کادر محاوره‌ای چاپ انتخاب کنید.

موقعیت هد چاپ تراز نیست.

راهکارها

برای تراز کردن هد چاپ، منوی نگهداری < تراز کردن هد > چیدمان افقی در پانل کنترل را انتخاب کنید.

چاپ‌های تار، خطوط اضافه عمودی، یا عدم ترازبندی



enthalten alle  
Aufdruck. W  
↓ 5008 "Regel

ممکن است بنا به دلایل زیر رخ داده باشد. دلایل را بررسی کنید و راه حل‌ها را به ترتیب از بالا امتحان کنید.

موقعیت هد چاپ تراز نیست.

#### راهکارها

برای تراز کردن هد چاپ، منوی **نگهداری < تراز کردن هد >** **ترازبندی عمودی** در پانل کنترل را انتخاب کنید.

تنظیمات چاپ دوطرفه فعال است.

#### راهکارها

اگر کیفیت چاپ حتی پس از تراز کردن هد چاپ بهبود نمی‌یابد، تنظیمات دوطرفه را غیرفعال کنید. در طول چاپ دو طرفه (یا با سرعت بالا)، سر چاپگر همزمان با چاپ به هر دو جهت حرکت می‌کند و ممکن است خطوط عمودی تراز نشوند. غیرفعال کردن این تنظیمات می‌تواند سرعت چاپ را کاهش دهد اما کیفیت چاپ بهبود می‌یابد.

Windows

گزینه **چاپ دورویه** را در زبانه **گزینه بیشتر** درایور چاپگر پاک کنید.

Mac OS

گزینه **ترجیحات سیستم** را از منوی **Apple < چاپگرها و اسکنرها (یا چاپ و اسکن، چاپ و همابر) و سپس چاپگر** را انتخاب کنید. روی **گزینه‌ها و لوازم < گزینه‌ها (یا درایور) کلیک** کنید. گزینه **Off** را به عنوان تنظیم **چاپ دورویه** انتخاب کنید.

نتیجه چاپ به صورت یک برگه سفید بیرون می‌آید

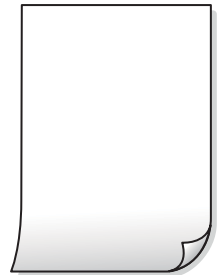

ممکن است نازل‌های هد چاپ مسدود شده باشند.

#### راهکارها

بررسی نازل را انجام دهید و سپس در صورت مسدود بودن هر کدام از نازل‌های هد چاپ، قابلیت جایگزینی جوهر را اجرا کنید.

← **"بررسی و تمیز کردن هد چاپ"** در صفحه 70

← **"اجرای جایگزینی جوهر"** در صفحه 72

تنظیمات چاپ و اندازه کاغذ بارگذاری شده در چاپگر متفاوت هستند.

#### راهکارها

تنظیمات چاپ را با توجه به اندازه کاغذی که در چاپگر گذاشته‌اید تغییر دهید. کاغذی را در چاپگر بگذارید که با تنظیمات چاپ مطابقت داشته باشد.

چندین ورق کاغذ به صورت همزمان در چاپگر تغذیه می‌شوند.

#### راهکارها

برای جلوگیری از آنکه چندین ورق کاغذ به صورت همزمان در چاپگر تغذیه شوند، بخش زیر را ملاحظه کنید.

← "چندین برگه کاغذ به طور همزمان وارد دستگاه شده اند" در صفحه 114

کاغذ لکه یا خط افتادگی دارد



ممکن است بنا به دلایل زیر رخ داده باشد.

کاغذ به صورت اشتباه بارگذاری شده است.

#### راهکارها

زمانی که نوار افقی نمایان می‌شود (همراستای جهت چاپ) یا در بالا یا پایین کاغذ رد می‌افتد، کاغذ را در جهت صحیح قرار دهید و گیرنده‌های نگهدارنده لبه را به سمت لبه‌های کاغذ بلغزانید.

← "قرار دادن کاغذ در تغذیه پشتی کاغذ" در صفحه 25

مسیر کاغذ رد می‌اندازد.

#### راهکارها

زمانی که نواربندی عمودی (افقی نسبت به جهت چاپ) نمایان می‌شود یا روی کاغذ رد می‌اندازد، مسیر کاغذ را تمیز کنید.

← "پاک کردن مسیر کاغذ از لکه‌های جوهر" در صفحه 73

کاغذ چین خورده است.

#### راهکارها

کاغذ را روی یک سطح صاف قرار دهید تا بررسی کنید که دارای تا خوردگی است یا خیر. اگر دارای تا خوردگی است، آن را صاف کنید.

پشت کاغذ چاپ شده قبل از سمتی که قبلاً چاپ شده بود خشک شد.

#### راهکارها

هنگام چاپ دوروی دستی، مطمئن شوید قبل از قرار دادن دوباره کاغذ، جوهر بطور کامل خشک شده باشد.

وقتی با استفاده از قابلیت چاپ دوروی خودکار عمل چاپ را انجام می‌دهید، تراکم چاپ بسیار بالا و زمان خشک شدن بسیار کوتاه خواهد بود.

#### راهکارها

وقتی از ویژگی چاپ دو طرفه خودکار استفاده می‌کنید و داده‌هایی با تراکم بالا را چاپ می‌کنید مثل تصاویر و نمودار، تراکم چاپ را روی مقدار کمتر و مدت زمان خشک شدن را روی مدت بیشتر تنظیم کنید.

عکس‌های چاپ شده چسبناک هستند



چاپ روی سمت نادرست کاغذ عکس انجام شده است.

#### راهکارها

اطمینان حاصل کنید که چاپ را روی سمت قابل چاپ انجام دهید. هنگام چاپ روی پشت کاغذ عکس، باید مسیر کاغذ را تمیز کنید.

← "پاک کردن مسیر کاغذ از لکه‌های جوهر" در صفحه 73

تصاویر یا عکس‌ها با رنگ‌های غیرمنتظره چاپ می‌شوند



ممکن است بنا به دلایل زیر رخ داده باشد.

ممکن است نازل‌های هد چاپ مسدود شده باشند.

#### راهکارها

یک بررسی نازل برای اطلاع از انسداد نازل‌های هد چاپ انجام دهید. بررسی نازل را انجام دهید و سپس اگر هر کدام از نازل‌های هد چاپ مسدود شده‌اند، هد چاپ را تمیز کنید. اگر برای مدت زمان طولانی از چاپگر استفاده نکرده‌اید، ممکن است نازل‌های سر چاپگر مسدود شده باشند و قطره‌های جوهر خارج نشوند.

← "بررسی و تمیز کردن هد چاپ" در صفحه 70

تصحیح رنگ اعمال شده است.

#### راهکارها

هنگام چاپ کردن از درایور چاپگر Windows، بسته به نوع کاغذ، تنظیم خودکار عکس Epson به صورت پیش‌فرض اعمال می‌گردد. سعی کنید تنظیمات را تغییر دهید.

در زبانه گزینه بیشتر گزینه سفارشی را در تصحیح رنگ انتخاب کنید و سپس روی پیشرفته کلیک کنید. تنظیم تصحیح رنگ را از خودکار به سایر گزینه‌ها تغییر دهید. اگر ایجاد تغییر هم اثری نداشت، از یک روش تصحیح رنگ دیگر به غیر PhotoEnhance در مدیریت رنگ استفاده کنید.

← "تنظیم رنگ چاپ" در صفحه 45

رنگ‌ها در نتیجه چاپ با محتویات روی نمایشگر متفاوت هستند



ویژگی‌های رنگ نمایشگری که استفاده می‌کنید به درستی تنظیم نشده‌اند.

#### راهکارها

دستگاه‌های نمایشگر نظیر صفحه نمایش رایانه دارای خصوصیات نمایش مختص خودشان هستند. اگر نمایشگر دارای توازن نباشد، تصاویر با روشنایی و رنگ‌های صحیح نمایش داده نمی‌شود. خصوصیات دستگاه را تنظیم کنید. اگر از Mac OS استفاده می‌کنید، کارهای زیر را نیز انجام دهید.

به کادر محاوره چاپ دسترسی پیدا کنید. گزینه تطبیق رنگ را از منوی بازشو انتخاب کنید و سپس ColorSync را انتخاب نمایید.

نمایشگر نور بیرون را انعکاس می‌دهد.

#### راهکارها

از نور مستقیم خودداری کنید و تصویر را در جایی که نور مناسب وجود دارد، تأیید نمایید.

نمایشگر از وضوح بالایی برخوردار است.

#### راهکارها

رنگ‌ها ممکن است با آنچه که در دستگاه‌های هوشمند نظیر تلفن‌ها یا تبلت‌های هوشمند با نمایشگرهای دارای وضوح بالا می‌بینید، متفاوت باشد.

نمایشگر و چاپگر از فرآیندهای تولید رنگ متفاوتی برخوردارند.

#### راهکارها

رنگ‌های یک نمایشگر به طور کامل با رنگ‌های روی کاغذ یکسان نیست زیرا دستگاه نمایشگر و چاپگر دارای فرآیند متفاوتی برای تولید رنگ‌ها می‌باشند. ویژگی‌های رنگ را به نحوی تنظیم کنید که رنگ‌ها مشابه باشند.



## چاپ بدون حاشیه امکان پذیر نیست



گزینه بدون حاشیه در تنظیمات چاپ تعیین نشده است.

### راهکارها

تنظیم بدون حاشیه را در تنظیمات چاپ انجام دهید. اگر نوع کاغذی را انتخاب کنید که از چاپ بدون کادر حاشیه پشتیبانی نمی‌کند، نمی‌توانید بدون حاشیه را انتخاب کنید. نوع کاغذی را انتخاب کنید که از چاپ بدون کادر حاشیه پشتیبانی کند.

Windows

علامت بدون حاشیه را از زبانه اندازه درایور چاپگر انتخاب کنید.

Mac OS

یک اندازه کاغذ بدون کادر حاشیه از اندازه کاغذ انتخاب کنید.

← "کاغذ برای چاپ بدون حاشیه" در صفحه 159

در حین چاپ بدون کادر حاشیه، لبه‌های تصویر برش داده می‌شوند



از آنجا که تصویر تا حدی بزرگ می‌شود، قسمت‌های بیرون زده برش داده می‌شوند.

### راهکارها

یک تنظیم بزرگنمایی کمتر انتخاب کنید.

Windows

روی تنظیم در کنار کادر انتخاب بدون حاشیه در زبانه اندازه از درایور چاپگر کلیک کنید و سپس تنظیمات را تغییر دهید.

Mac OS

تنظیم گسترش از منوی تنظیمات چاپ کادر چاپ را تغییر دهید.

نسبت ابعادی اطلاعات تصویر و اندازه کاغذ متفاوت است.

### راهکارها

اگر نسبت ابعادی داده تصویر و اندازه کاغذ متفاوت است، اگر سمت طولانی تصویر بیشتر از سمت طولانی کاغذ باشد، این سمت برش می‌خورد.



یک کار در انتظار چاپ وجود دارد.

راهکارها

کارهای چاپی را لغو کنید.

حین چاپ کردن، رایانه به طور دستی در حالت خاموشی موقت یا خواب قرار گرفت.

راهکارها

هنگام چاپ، رایانه را به طور دستی در حالت خاموشی موقت یا در حالت خواب قرار دهید. بار دیگر که رایانه را روشن کنید ممکن است صفحات متن درهم چاپ شوند.

شما از درایور چاپگر مربوط به یک چاپگر دیگر استفاده می‌کنید.

راهکارها

اطمینان حاصل کنید که درایور چاپگری که استفاده می‌کند به همین چاپگر تعلق دارد. نام چاپگر در بالای پنجره درایور چاپگر را بررسی کنید.

تصویر چاپ شده معکوس است

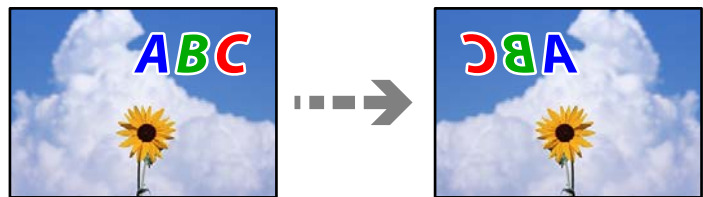

تصویر در تنظیمات چاپ به نحوی تنظیم شده است تا در راستای افقی برعکس شود.

راهکارها

علامت تنظیمات تصویر آینه‌ای را در درایور چاپگر یا برنامه بردارید.

Windows

تصویر آینه را در زبانه گزینه بیشتر درایور چاپگر پاک کنید.

Mac OS

علامت Mirror Image را از منوی تنظیمات چاپ کادر چاپ بردارید.

وجود الگوهای موزاییک شکل در چاپها



تصاویر یا عکس‌های با وضوح کم چاپ شدند.

#### راهکارها

هنگام چاپ تصاویر و عکس‌ها، با گزینه داده‌های وضوح بالا چاپ کنید. تصاویر برگرفته از وبسایت‌ها اغلب وضوح پایینی دارند، با اینکه در حالت نمایش خوب به نظر می‌رسند و به همین دلیل ممکن است کیفیت چاپ کاهش یابد.

## کیفیت کپی پایین است

در کپی‌ها، رنگ‌ها از دست می‌روند، نواربندی یا رنگ‌های غیرمنتظره ظاهر می‌شوند



ممکن است نازل‌های هد چاپ مسدود شده باشند.

#### راهکارها

یک بررسی نازل برای اطلاع از انسداد نازل‌های هد چاپ انجام دهید. بررسی نازل را انجام دهید و سپس اگر هر کدام از نازل‌های هد چاپ مسدود شده‌اند، هد چاپ را تمیز کنید. اگر برای مدت زمان طولانی از چاپگر استفاده نکرده‌اید، ممکن است نازل‌های سر چاپگر مسدود شده باشند و قطره‌های جوهر خارج نشوند.

← "بررسی و تمیز کردن هد چاپ" در صفحه 70

خطوط اضافه رنگی در فواصل حدود 2.5 سانتی متر ظاهر می‌شود



ممکن است بنا به دلایل زیر رخ داده باشد.

تنظیمات نوع کاغذ با کاغذ بارگذاری شده مطابقت ندارد.

#### راهکارها

تنظیمات نوع کاغذ مناسب را برای نوع کاغذ موجود در چاپگر انتخاب کنید.

← "لیست انواع کاغذ" در صفحه 24

کیفیت چاپ روی گزینه پایین تنظیم شده است.

#### راهکارها

هنگام چاپ روی کاغذ ساده، با استفاده از تنظیمات کیفیت بالاتر چاپ کنید.

گزینه زیاد را در کیفیت انتخاب کنید.

← "کیفیت": در صفحه 58

موقعیت هد چاپ تراز نیست.

راهکارها

برای تراز کردن هد چاپ، منوی نگهداری < تراز کردن هد < چیدمان افقی در پانل کنترل را انتخاب کنید.

کپی‌های تار، نواربندی عمودی، یا عدم ترازبندی



enthalten alle  
Aufdruck. W  
↓ 5008 "Regel

ممکن است بنا به دلایل زیر رخ داده باشد.

موقعیت هد چاپ تراز نیست.

راهکارها

برای تراز کردن هد چاپ، منوی نگهداری < تراز کردن هد < ترازبندی عمودی در پانل کنترل را انتخاب کنید.

نتیجه چاپ به صورت یک برگه سفید بیرون می‌آید

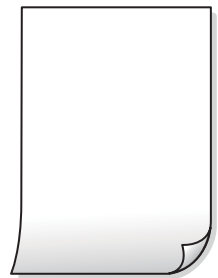

ممکن است نازل‌های هد چاپ مسدود شده باشند.

راهکارها

بررسی نازل را انجام دهید و سپس در صورت مسدود بودن هر کدام از نازل‌های هد چاپ، قابلیت جایگزینی جوهر را اجرا کنید.

← "بررسی و تمیز کردن هد چاپ" در صفحه 70

← "اجرای جایگزینی جوهر" در صفحه 72

تنظیمات چاپ و اندازه کاغذ بارگذاری شده در چاپگر متفاوت هستند.

#### راهکارها

تنظیمات چاپ را با توجه به اندازه کاغذی که در چاپگر گذاشته اید تغییر دهید. کاغذی را در چاپگر بگذارید که با تنظیمات چاپ مطابقت داشته باشد.

چندین ورق کاغذ به صورت همزمان در چاپگر تغذیه می‌شوند.

#### راهکارها

برای جلوگیری از آنکه چندین ورق کاغذ به صورت همزمان در چاپگر تغذیه شوند، بخش زیر را ملاحظه کنید.

← "چندین برگه کاغذ به طور همزمان وارد دستگاه شده اند" در صفحه 114

کاغذ لکه یا خط افتادگی دارد



ممکن است بنا به دلایل زیر رخ داده باشد.

کاغذ به صورت اشتباه بارگذاری شده است.

#### راهکارها

زمانی که نوار افقی نمایان می‌شود (همراستای جهت چاپ) یا در بالا یا پایین کاغذ رد می‌افتد، کاغذ را در جهت صحیح قرار دهید و گیرنده‌های نگهدارنده لبه را به سمت لبه‌های کاغذ بلغزانید.

← "قرار دادن کاغذ در تغذیه پشتی کاغذ" در صفحه 25

مسیر کاغذ رد می‌اندازد.

#### راهکارها

زمانی که نواربندی عمودی (افقی نسبت به جهت چاپ) نمایان می‌شود یا روی کاغذ رد می‌اندازد، مسیر کاغذ را تمیز کنید.

← "پاک کردن مسیر کاغذ از لکه‌های جوهر" در صفحه 73

کاغذ چین خورده است.

#### راهکارها

کاغذ را روی یک سطح صاف قرار دهید تا بررسی کنید که دارای تا خوردگی است یا خیر. اگر دارای تا خوردگی است، آن را صاف کنید.

عکس‌های کپی شده چسبناک هستند



کپی روی سمت نادرست کاغذ عکس انجام شده است.

راهکارها

اطمینان حاصل کنید که کپی را روی سمت قابل چاپ انجام دهید. در صورت کپی کردن تصادفی روی سمت اشتباه کاغذ چاپ، باید مسیر کاغذ را تمیز کنید.

← "پاک کردن مسیر کاغذ از لکه‌های جوهر" در صفحه 73

کپی بدون حاشیه امکان‌پذیر نیست



گزینه بدون حاشیه در تنظیمات چاپ تعیین نشده است.

راهکارها

گزینه‌های کپی < بیشتر > منو < کپی بدون حاشیه > را در صفحه کنترل انتخاب کنید. اگر کاغذی را انتخاب کنید که از چاپ بدون کادر حاشیه پشتیبانی نمی‌کند، نمی‌توانید تنظیمات چاپ بدون کادر حاشیه را انتخاب کنید. نوع کاغذی را انتخاب کنید که از چاپ بدون کادر حاشیه پشتیبانی کند.

← "کاغذ برای چاپ بدون حاشیه" در صفحه 159

در حین کپی بدون حاشیه، لبه‌های تصویر برش داده می‌شوند



از آنجا که تصویر تا حدی بزرگ می‌شود، قسمت‌های بیرون زده برش داده می‌شوند.

راهکارها

یک تنظیم بزرگنمایی کمتر انتخاب کنید.

گزینه های کپی < بیشتر > منو < کپی بدون حاشیه را انتخاب کنید و سپس گسترش را تغییر دهید.

موقعیت، اندازه، یا حاشیه های کپی ها صحیح نیست



ممکن است بنا به دلایل زیر رخ داده باشد.

کاغذ به اشتباه بارگذاری شده است.

راهکارها

کاغذ را در جهت صحیح قرار دهید و گیره نگهدارنده لبه را مقابل لبه کاغذ قرار دهید.

← "قرار دادن کاغذ در تغذیه پشتی کاغذ" در صفحه 25

اسناد اصلی به درستی قرار داده نشدند.

راهکارها

بررسی کنید سند به درستی در برابر علامت های ترازبندی قرار گرفته باشد.

اگر لبه تصویر در کادر نیست، سند را کمی از لبه شیشه اسکنر حرکت دهید.

← "قرار دادن اسناد اصلی روی شیشه اسکنر" در صفحه 30

مقداری گرد و خاک یا لکه روی شیشه اسکنر وجود دارد.

راهکارها

شیشه اسکنر و درپوش سند را با استفاده از یک دستمال تمیز خشک و نرم پاک کنید. اگر گرد و خاک یا لکه هایی اطراف اسناد اصلی روی شیشه وجود داشته باشد، ممکن است قسمت کپی گسترش یابد تا گرد و غبار یا لکه را نیز دربرگیرد، در نتیجه محل کپی نادرستی ایجاد کند یا تصویر کوچک شود.

← "تمیز کردن شیشه اسکنر" در صفحه 74

اندازه کاغذ به اشتباه تنظیم شده است.

راهکارها

تنظیم اندازه کاغذ مناسب را انتخاب کنید.



رنگ‌ها یکدست نیستند، لکه، نقطه یا خطوط مستقیم در تصویر کپی شده ظاهر می‌شود



ممکن است بنا به دلایل زیر رخ داده باشد.

■ مسیر کاغذ کثیف است.

راهکارها

کاغذ را بدون چاپ کردن جهت تمیز کردن مسیر کاغذ قرار داده و خارج کنید.

← "پاک کردن مسیر کاغذ از لکه‌های جوهر" در صفحه 73

■ روی اسناد اصلی یا شیشه اسکنر گرد و خاک یا چرک وجود دارد.

راهکارها

هر نوع گرد و خاک یا چرک چسبیده به اسناد اصلی را پاک نموده و شیشه اسکنر را تمیز کنید.

← "تمیز کردن شیشه اسکنر" در صفحه 74

■ سند اصلی با نیروی بیش از حد فشار داده شده است.

راهکارها

وارد شدن نیروی بیش از حد ممکن است سبب تار شدن یا ایجاد لکه و نقاط تیره شود.

روی اسناد اصلی یا درپوش سند فشار بیش از حد وارد نکنید.

■ تنظیمات تراکم کپی بسیار بالاست.

راهکارها

تنظیمات تراکم کپی را پایین بیاورید.

← "بیشتر گزینه‌های منو برای کپی کردن" در صفحه 57

الگوی شطرنجی (هاشور خورده) در تصویر کپی شده ظاهر می‌شود

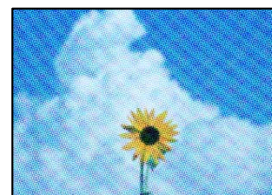

چنانچه سند اصلی یک سند چاپ شده مانند یک مجله یا کاتالوگ باشد، یک الگوی شطرنجی نقطه چین ظاهر خواهد شد.

#### راهکارها

تنظیمات کوچک و بزرگ کردن را تغییر دهید. اگر کماکان یک الگوی شطرنجی ظاهر می شود، باید سند را در یک زاویه کمی متفاوت تر قرار دهید.

← "بیشتر گزینه های منو برای کپی کردن" در صفحه 57

تصویری از پشت اسناد در تصویر کپی شده ظاهر می شود



ممکن است بنا به دلایل زیر رخ داده باشد.

هنگام اسکن کردن اسناد اصلی نازک، تصاویر واقع در پشت آنها را نیز می توان همزمان اسکن کرد.

#### راهکارها

سند اصلی را روی شیشه اسکنر قرار دهید و سپس یک تکه کاغذ سیاه روی آن بگذارید.

← "قرار دادن اسناد اصلی روی شیشه اسکنر" در صفحه 30

تنظیمات تراکم کپی بسیار بالاست.

#### راهکارها

تنظیمات تراکم کپی را پایین بیاورید.

← "بیشتر گزینه های منو برای کپی کردن" در صفحه 57

## مشکلات مربوط به تصویر اسکن شده

رنگ های غیریکنواخت، کثیفی، لکه ها و موارد مشابه در تصویر اسکن شده ظاهر می شوند



روی اسناد اصلی یا شیشه اسکنر گرد و خاک یا چرک وجود دارد.

#### راهکارها

هر نوع گرد و خاک یا چرک چسبیده به اسناد اصلی را پاک نموده و شیشه اسکنر را تمیز کنید.

← "تمیز کردن شیشه اسکنر" در صفحه 74

سند اصلی با نیروی بیش از حد فشار داده شده است.

#### راهکارها

وارد شدن نیروی بیش از حد ممکن است سبب تار شدن یا ایجاد لکه و نقاط تیره شود.

روی اسناد اصلی یا درپوش سند فشار بیش از حد وارد نکنید.

در پس‌زمینه تصاویر اسکن شده خط و خش مشاهده می‌شود



هنگام اسکن کردن اسناد اصلی نازک، تصاویر واقع در پشت آنها را نیز می‌توان همزمان اسکن کرد.

#### راهکارها

هنگام اسکن کردن از شیشه اسکنر، یک کاغذ سیاه یا پد میز روی اسناد اصلی قرار دهید.

اسکن ناحیه صحیح ممکن نیست

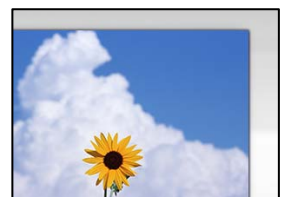

اسناد اصلی به درستی قرار داده نشدند.

#### راهکارها

بررسی کنید سند به درستی در برابر علامت‌های ترازبندی قرار گرفته باشد.

اگر لبه تصویر در کادر نیست، سند را کمی از لبه شیشه اسکنر حرکت دهید.

← "قرار دادن اسناد اصلی روی شیشه اسکنر" در صفحه 30

مقداری گرد و خاک یا چرک روی شیشه اسکنر وجود دارد.

#### راهکارها

هر نوع چرک یا کثیفی روی شیشه اسکنر و روکش سند را پاک کنید. اگر آلودگی در اطراف سند وجود داشته باشد، محدوده اسکن افزایش می‌یابد تا آن را نیز شامل شود.

هنگام اسکن کردن چند سند از طریق Epson ScanSmart، فاصله کافی بین اسناد وجود ندارد.

#### راهکارها

هنگام قرار دادن چندین سند اصلی روی شیشه اسکنر، مطمئن شوید حداقل 20 میلی‌متر (0.8 اینچ) بین سند اصلی‌ها فاصله باشد.

← "اسکن کردن همزمان چندین عکس" در صفحه 67

رفع مشکلات تصویر اسکن شده ممکن نیست

اگر همه راهکارها را امتحان کرده‌اید اما مشکل برطرف نشده است، بخش زیر را بررسی کنید.

مشکلاتی در رابطه با تنظیمات نرم‌افزار اسکنر وجود دارد.

#### راهکارها

از Epson Scan 2 Utility برای صفر کردن تنظیمات نرم‌افزار اسکنر استفاده کنید.

نکته:

Epson Scan 2 Utility برنامه‌ای است که به همراه نرم‌افزار اسکنر ارائه شده است.

1. برنامه کاربردی Epson Scan 2 Utility را راه‌اندازی کنید.

Windows 11

روی دکمه شروع کلیک کنید و سپس همه برنامه‌ها < EPSON < Epson Scan 2 Utility را انتخاب کنید.

Windows 10

روی دکمه شروع کلیک کنید و سپس Epson Scan 2 Utility < EPSON را انتخاب کنید.

Windows 8.1/Windows 8

نام برنامه را در قسمت جستجو وارد کنید و سپس آیکن نشان داده شده را انتخاب نمایید.

Windows 7/Windows Vista/Windows XP

روی دکمه شروع کلیک کنید، سپس مسیر همه برنامه‌ها یا برنامه‌ها < EPSON < Epson Scan 2 < Epson Scan 2 Utility را انتخاب کنید.

Mac OS

مسیر رفتن به < برنامه‌ها < نرم‌افزار Epson Scan 2 Utility < Epson را انتخاب کنید.

2. زبانه سایر موارد را انتخاب کنید.

3. روی گزینه تنظیم مجدد کلیک کنید.

اگر بازگرداندن به مقادیر اولیه مشکل را برطرف نکرد، نرم‌افزار اسکنر را لغو نصب و دوباره نصب کنید.

← "نصب جداگانه برنامه‌ها" در صفحه 81

نوع کاغذ یا منبع کاغذ در درایور چاپگر انتخاب نمی‌شود

یک درایور چاپگر اصلی Epson نصب نشده است.

#### راهکارها

اگر درایور چاپگر اصل Epson یا (EPSON XXXXX) نصب نشده باشد، قابلیت‌های موجود محدود می‌شوند. بهتر است از درایور چاپگر اصل Epson استفاده کنید.

## یک کد خطا در صفحه LCD نمایش داده می‌شود

اگر خطا یا اطلاعات وجود داشته باشد که نیازمند توجه شما باشد، یک کد بر روی صفحه LCD نمایش داده می‌شود. در صورت نمایش کد، برای حل مشکل راهکارهای زیر را دنبال کنید.

کد	وضعیت	راهکارها
E-01	یک خطای چاپگر رخ داده است.	واحد اسکنر را باز کنید و هر گونه کاغذ یا مواد محافظ داخل چاپگر را بردارید. دستگاه را خاموش کرده و دوباره روشن کنید.
E-02	یک خطای اسکنر رخ داده است.	دستگاه را خاموش کرده و دوباره روشن کنید.
E-12	بالتک جوهر چاپ بدون حاشیه می‌بایست تعویض شود.	برای تعویض بالتک جوهر چاپ بدون حاشیه، با Epson یا ارائه دهنده خدمات مجاز Epson تماس بگیرید*. این بخش قابل سرویس توسط کاربر نیست. چاپ بدون کادر حاشیه در دسترس نیست ولی چاپ با کادر حاشیه موجود است.
W-01	کاغذ گیر کرده است.	کاغذ را از چاپگر خارج کرده و دکمه نمایش داده شده در انتهای صفحه نمایش LCD را فشار دهید تا خطا پاک شود. در برخی موارد باید دستگاه را خاموش و دوباره روشن کنید.
W-12	کارت‌ریج‌های جوهر به صورت نادرست نصب شده‌اند.	کارت‌ریج جوهر را محکم به پایین فشار دهید.
W-13	کارت‌ریج جوهر که بر روی صفحه LCD نمایش داده شده است، شناسایی نشده است.	کارت‌ریج جوهر را تعویض کنید. Epson استفاده از کارت‌ریج‌های اصلی جوهر Epson را توصیه می‌کند. "کدهای کارت‌ریج جوهر" در صفحه 161
W-14	عمر بالتک جوهر چاپ بدون حاشیه، به پایان خود نزدیک شده است یا به پایان رسیده است.	برای تعویض بالتک جوهر چاپ بدون حاشیه، با Epson یا ارائه دهنده خدمات مجاز Epson تماس بگیرید*. این بخش قابل سرویس توسط کاربر نیست. تا زمانیکه بالتک جوهر تعویض نشود، این پیام نمایش داده می‌شود. برای ازسرگیری چاپ، دکمه  را فشار دهید.
I-22	Wi-Fi را از دکمه فشاری (WPS) تنظیم کنید.	دکمه نقطه دسترسی را فشار دهید. اگر هیچ دکمه‌ای روی نقطه دسترسی وجود ندارد، پنجره تنظیمات نقطه دسترسی را باز کنید و سپس روی دکمه‌ای که در نرم‌افزار نشان داده می‌شود کلیک کنید.
I-23	Wi-Fi را از PIN کد (WPS) تنظیم کنید.	پین کد نشان داده شده بر روی صفحه LCD را در عرض دو دقیقه در نقطه دسترسی یا رایانه وارد کنید.
I-31	Wi-Fi را از اتصال خودکار Wi-Fi تنظیم کنید.	نرم‌افزار را در رایانه خود نصب کنید و سپس دکمه OK را در زمان شروع راه اندازی Wi-Fi فشار دهید.
I-41	نمایش خودکار غیر فعال است. برخی از عملکردها قابل استفاده نمی‌باشد.	اگر نمایش خودکار غیرفعال باشد، قادر نخواهید بود از AirPrint استفاده کنید.
I-60	ممکن است رایانه شما از WSD (سرویس وب برای دستگاه‌ها) پشتیبانی نکند.	ویژگی اسکن در رایانه (WSD) فقط در رایانه‌های دارای نسخه انگلیسی Windows 10، Windows 8.1، Windows 8، Windows 7 یا Windows Vista وجود دارد. مطمئن شوید که چاپگر به درستی به رایانه متصل می‌باشد.

کد	وضعیت	راهکارها
-	خاموش / روشن کنید. اگر برطرف نشد با XX تماس بگیرید.	راه حل های زیر را امتحان کنید: 1. چاپگر را خاموش و دوباره روشن کنید. 2. اگر از اتصال Wi-Fi استفاده می کنید، روتر بی سیم را خاموش و دوباره روشن کنید. اگر پیام خطا نمایش داده شد، کد خطا را بنویسید و سپس با پشتیبانی Epson تماس بگیرید.
Recovery Mode	چاپگر در حالت بازیابی راه اندازی شده است زیرا بروزرسانی ثابت افزار انجام نشد.	مراحل زیر را دنبال کنید تا دوباره ثابت افزار بروزرسانی شود. 1. رایانه و چاپگر را با استفاده از یک کابل USB به یکدیگر وصل کنید. (در حالت بازیابی، نمی توانید ثابت افزار را از طریق اتصال شبکه بروزرسانی کنید). 2. برای دستورالعمل های بیشتر به وبسایت Epson محلی مراجعه کنید.

\* در برخی چرخه های چاپ، مقدار کمی جوهر اضافی ممکن است در بالشتک جوهر جمع شود. برای جلوگیری از نشتی جوهر از بالشتک، چاپگر طوری طراحی شده است که با پایان یافتن قدرت جذب بالشتک، چاپ متوقف می شود. دلیل و مدت زمان لازم بر اساس تعداد صفحات چاپ شده با استفاده از گزینه چاپ بدون حاشیه متفاوت خواهد بود. نیاز به تعویض بالشتک بدین معنی نیست که کارایی چاپگر شما بر اساس مشخصاتش متوقف شده است. زمانیکه بالشتک نیاز به تعویض دارد چاپگر اطلاع می دهد و این کار تنها توسط ارائه دهنده خدمات مجاز Epson باید انجام شود. ضمانت نامه Epson هزینه های این تعویض را پوشش نمی دهد.

## کاغذ گیر می کند

خطای نشان داده شده در پانل کنترل را بررسی کنید و دستورالعمل ها را دنبال نمایید تا کاغذ گیر کرده و تکه های پاره شده را بردارید. سپس خطا را پاک کنید.

نمایشگر LCD یک انیمیشن نمایش می دهد که روش برطرف کردن کاغذ گیر کرده را نشان می دهد.

**احتیاط!** 

زمانی که دست شما داخل چاپگر است هرگز دکمه های روی پانل کنترل را لمس نکنید. اگر چاپگر شروع به کار کند، می تواند منجر به آسیب شود. مراقب باشید به قسمت های بیرون زده شده دست نزنید زیرا موجب آسیب می شود.

**مهم!** 

با دقت کاغذ گیر کرده را خارج کنید. خارج کردن ناگهانی و تند کاغذ می تواند به چاپگر آسیب برساند.

## خارج کردن کاغذ گیر کرده

با استفاده از دفترچه راهنمای فیلم وب نیز می توانید این مراحل را مشاهده کنید. به وبسایت زیر بروید.

<https://support.epson.net/publist/vlink.php?code=NPD6871>

**احتیاط!** 

هنگام باز و بسته کردن واحد اسکنر مراقب دست یا انگشتان خود باشید که گیر نکنند. در غیر این صورت ممکن است صدمه ببینید.

زمانی که دست شما داخل چاپگر است هرگز دکمه های روی پانل کنترل را لمس نکنید. اگر چاپگر شروع به کار کند، می تواند منجر به آسیب شود. مراقب باشید به قسمت های بیرون زده شده دست نزنید زیرا موجب آسیب می شود.

1. کاغذی که گیر کرده را از تغذیه پشتی کاغذ خارج کنید.

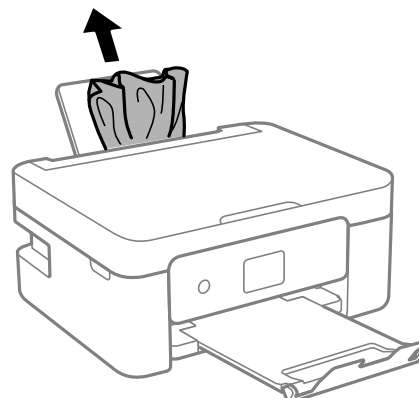

2. درپوش عقب را بردارید.

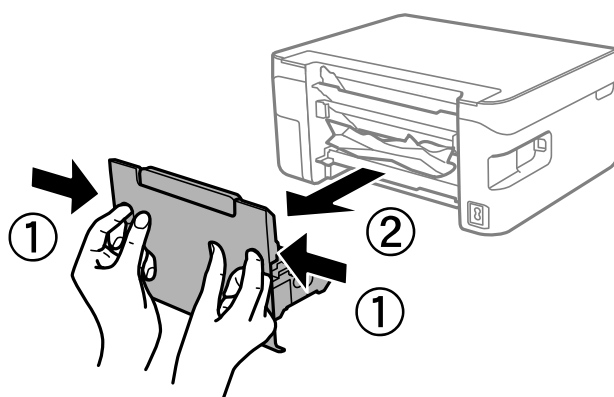

3. کاغذی که گیر کرده را از درپوش عقب خارج کنید.

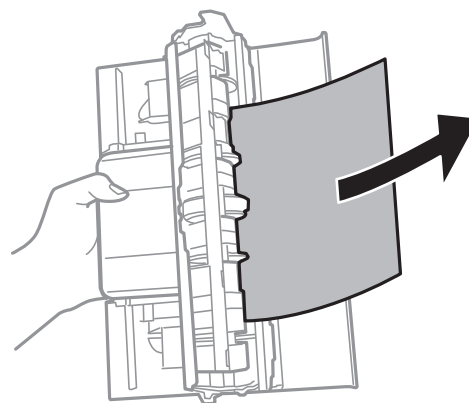

4. کاغذ گیر کرده را خارج کنید.

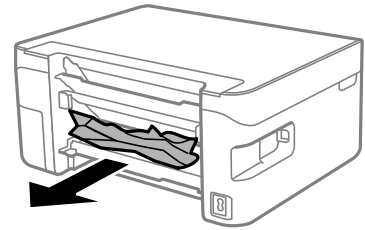

5. درپوش عقب را وارد چاپگر کنید.

6. در حالی که درپوش سند بسته است واحد اسکنر را باز کنید.

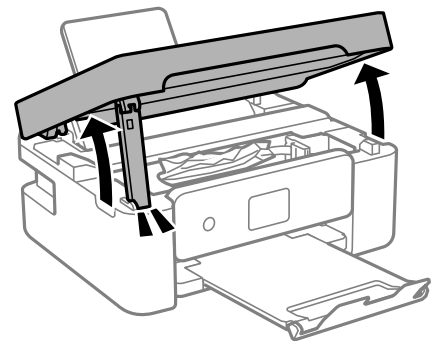

7. کاغذ گیر کرده را خارج کنید.

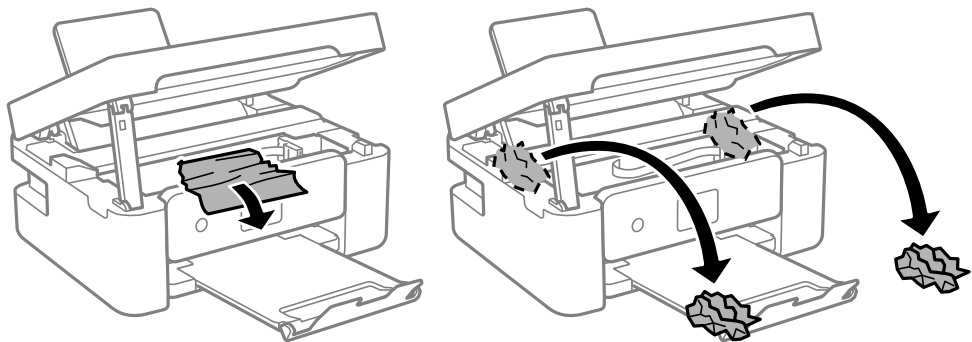

**مهم!**

به کابل صاف سفید یا ورقه نیمه شفاف داخل چاپگر دست نزنید. اینکار می تواند منجر به عملکرد نامناسب دستگاه شود.

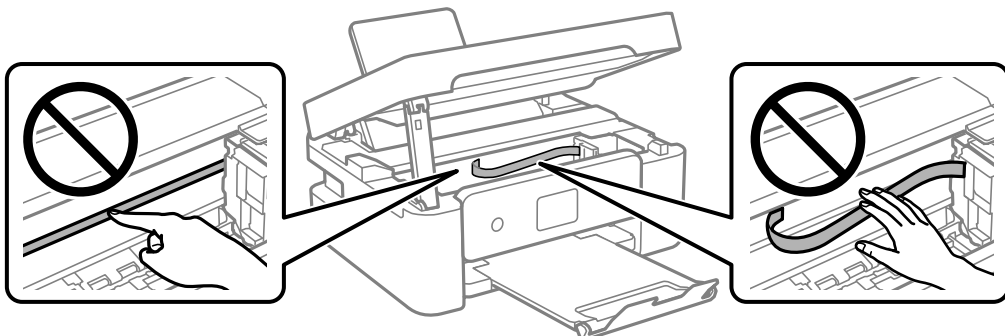



8. واحد اسکنر را ببندید.

برای حفظ ایمنی، واحد اسکنر در دو مرحله بسته می شود.

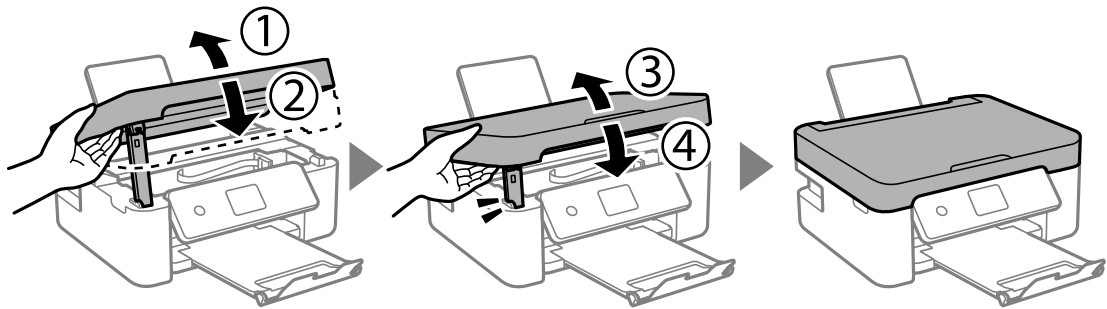

نکته:

واحد اسکنر را نمی توان از طریق موقعیت نمایش یافته در پایین باز کرد. قبل از باز کردن، آن را به طور کامل ببندید.

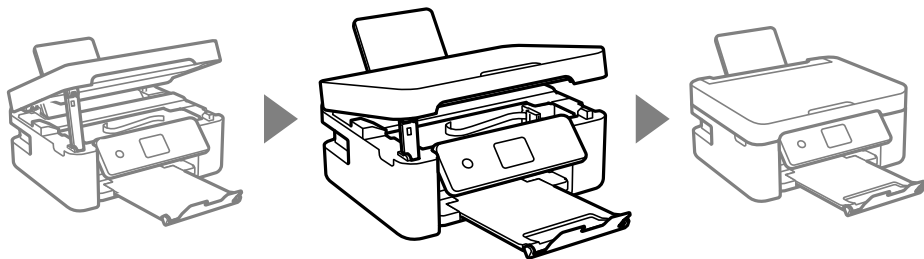

## جلوگیری از گیر کردن کاغذ

در صورتی که گیر کردن کاغذ به کرات رخ می دهد، بخش زیر را بررسی کنید.

□ چاپگر را روی یک سطح صاف قرار دهید و در شرایط محیطی توصیه شده راه اندازی کنید.

"مشخصات محیطی" در صفحه 176

□ از کاغذی که توسط این چاپگر پشتیبانی می شود استفاده کنید.

"ظرفیت ها و کاغذ موجود" در صفحه 158

□ نکات احتیاطی مربوط به مدیریت کاغذ را دنبال کنید.

"احتیاط های مربوط به مدیریت کاغذ" در صفحه 23

□ کاغذ را در جهت صحیح قرار دهید و گیره نگهدارنده لبه را مقابل لبه کاغذ قرار دهید.

"قرار دادن کاغذ در تغذیه پشتی کاغذ" در صفحه 25

□ بیشتر از حداکثر تعداد برگه های مشخص شده برای کاغذ قرار ندهید.

□ اگر شما چندین برگه کاغذ را در چاپگر قرار داده اید، باید هر بار فقط یک برگه کاغذ را قرار دهید.

□ مطمئن شوید که تنظیمات اندازه کاغذ و نوع کاغذ با اندازه واقعی کاغذ و نوع کاغذ موجود در چاپگر مطابقت دارد.

"لیست انواع کاغذ" در صفحه 24

## زمان تعویض کارتریج‌های جوهر است

### احتیاط‌های مربوط به استفاده از کارتریج جوهر

قبل از تعویض کارتریج‌های جوهر دستورالعمل‌های زیر را مطالعه کنید.

#### نکات احتیاطی نگهداری جوهر

- کارتریج‌های جوهر را دور از تماس مستقیم نور خورشید نگهدارید.
- کارتریج‌های جوهر را در دماهای بالا یا انجماد نگه ندارید.
- برای دستیابی به بهترین نتایج، Epson توصیه می‌کند از کارتریج‌های جوهر بالا قبل از موعد بهترین تاریخ مصرف درج شده روی بسته‌بندی آنها یا ظرف مدت زمان شش ماه از زمان باز شدن بسته‌بندی، هر کدام زودتر فرا برسد، استفاده کنید.
- برای کسب بهترین نتایج، بسته‌بندی‌های کارتریج جوهر را طوری نگهداری کنید که انتهای آنها پایین باشد.
- بعد از آوردن کارتریج جوهر از یک مکان نگهداری سرد، اجازه دهید حداقل سه ساعت قبل از استفاده در دمای اتاق گرم شود.
- تا زمانی که برای نصب کارتریج در چاپگر آماده نیستید، بسته‌بندی کارتریج را باز نکنید. کارتریج به صورت وکیوم بسته‌بندی شده است تا قابلیت اطمینان آن حفظ شود. اگر پیش از استفاده از کارتریج، بسته‌بندی آن را باز کرده و برای مدت طولانی نگه دارید، ممکن است عمل چاپ به صورت عادی انجام نشود.

#### نکات احتیاطی تعویض کارتریج‌های جوهر

- هنگام باز کردن کارتریج از بسته‌بندی مراقب باشید قلاب‌های کناری کارتریج نشکنند.
- پس از باز کردن بسته‌بندی، کارتریج‌ها را تکان ندهید چراکه ممکن است نشت کنند.
- پیش از نصب کارتریج باید نوار زرد رنگ آن را باز کنید؛ در غیر این صورت ممکن است کیفیت چاپ کاهش یابد یا اینکه نتوانید چاپ کنید. برچسب کارتریج را پاره یا جدا نکنید؛ ممکن است این کار باعث نشتی شود.

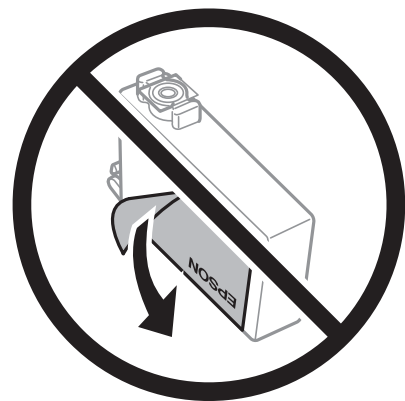

❑ برجسب شفاف انتهای کارتریج را جدا نکنید، ممکن است کارتریج ناپایدار شود.



❑ به بخش‌هایی که در تصویر نشان داده شده‌اند دست نزنید. در صورت تماس با این قسمت‌ها ممکن است موجب عدم کارکرد عادی و چاپ شود.

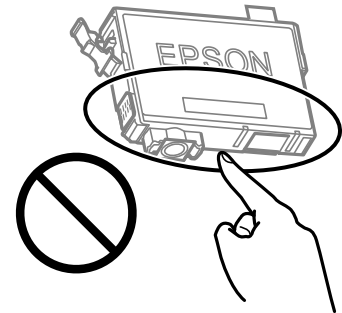

❑ همه کارتریج‌های جوهر را نصب کنید در غیر این صورت نمی‌توانید چاپ کنید.

❑ هنگامی که چاپگر خاموش است، کارتریج‌ها را تعویض نکنید. هد چاپ را با دست حرکت ندهید، در غیر این صورت ممکن است چاپگر آسیب ببیند.

❑ در حین پر کردن جوهر، چاپگر را خاموش نکنید. اگر پر کردن جوهر کامل انجام نشود، ممکن است نتوانید چاپ کنید.

❑ چاپگر را در حالی که کارتریج‌های جوهر را جدا کرده‌اید رها نکنید، یا چاپگر را در حین تعویض کارتریج خاموش نکنید. زیرا در این صورت جوهر باقیمانده در نازل‌های هد چاپ ممکن است خشک شود و نتوانید چاپ کنید.

❑ اگر لازم است موقتاً کارتریج جوهر را بیرون بیاورید، اطمینان حاصل نمایید که منطقه تغذیه را از هر گونه گرد و غبار و آلودگی محافظت نموده‌اید. کارتریج جوهر را در همان محل چاپگر نگهداری کنید، طوری که پورت منبع جوهر به سمت پایین یا اطراف باشد. کارتریج‌های جوهر را طوری نگهداری نکنید که پورت منبع جوهر به سمت بالا باشد. چون پورت تغذیه جوهر مجهز به یک سوپاپ طراحی شده برای نگهداشتن جوهر اضافی است، لازم نیست از روکش و درپوش‌های خود استفاده کنید.

❑ کارتریج‌های جوهر بیرون آورده شده ممکن است موجب ریختن جوهر در اطراف پورت تغذیه جوهر شوند، بنابراین مراقب باشید هنگام بیرون آوردن کارتریج، جوهر در محیط اطراف نریزد.

❑ این چاپگر از کارتریج‌های جوهر مجهز به تراشه سبز که اطلاعاتی از قبیل مقدار جوهر باقیمانده برای هر کارتریج را کنترل می‌کند استفاده می‌نماید. این بدین معنی است که حتی اگر کارتریج از چاپگر بیرون آورده شده باشد، قبل از باز شدن، هنوز می‌توانید بعد از وارد کردن مجدد آن به چاپگر، از آن استفاده کنید. با این وجود، هنگام قرار دادن مجدد کارتریج، ممکن است قدری جوهر مصرف شود تا کارایی چاپگر تضمین گردد.

❑ برای حصول حداکثر کارایی جوهر، کارتریج جوهر را فقط زمانی خارج کنید که آماده تعویض آن هستید. هنگام قرار دادن مجدد، نباید از کارتریج‌های با وضعیت جوهر کم استفاده نمود.

□ برای اطمینان از اینکه چاپ با کیفیت بهینه دریافت می‌کنید و جهت کمک به محافظت از هد چاپ خود، زمانیکه چاپگر شما نیاز به تعویض کارتریج را نشان می‌دهد، ذخیره ایمنی جوهر متغیر در کارتریج باقی می‌ماند. بازده ذکر شده برای شما شامل این جوهر ذخیره شده نمی‌شود.

□ کارتریج جوهر را باز نکنید یا شکل آن را تغییر ندهید، در غیر این صورت ممکن است نتوانید بصورت عادی چاپ کنید.

□ از کارتریج‌های ارائه شده به همراه چاپگر جهت تعویض نمی‌توان استفاده نمود.

#### مصرف جوهر

□ برای حفظ عملکرد بهینه هد چاپ، مقداری جوهر از همه کارتریج‌ها در طول عملیات نگهداری مصرف می‌شود. ممکن است جوهر در هنگام تعویض کارتریج جوهر یا روشن کردن چاپگر نیز مصرف شود.

□ وقتی چاپ در حالت تک‌رنگ یا مقیاس خاکستری انجام می‌شود، بسته به نوع کاغذ یا تنظیمات کیفیت چاپ، جوهرهای رنگی به جای جوهر مشکی ممکن است استفاده شوند. چون ترکیبی از جوهرهای رنگی برای ساخت جوهر مشکی استفاده می‌شود.

□ جوهر کارتریج‌های جوهر ارائه شده به همراه چاپگر شما تا حدی در مراحل اولیه نصب استفاده می‌شود. به منظور تولید چاپ با کیفیت بالا، هد چاپ چاپگر شما ممکن است کاملاً با جوهر پر شود. این فرآیند خاموش-روشن مقداری جوهر مصرف می‌کند و بنابراین این کارتریج‌ها ممکن است موجب چاپ صفحات کمتر نسبت به کارتریج‌های جوهر بعدی شوند.

□ بازده ذکر شده ممکن است بسته به تصاویری که چاپ می‌کنید، نوع کاغذ، تعداد چاپ و شرایط محیطی از قبیل دما بستگی داشته باشد.

## تعویض کارتریج‌های جوهر

**! احتیاط:**

هنگام باز و بسته کردن واحد اسکران مراقب دست یا انگشتان خود باشید که گیر نکنند. در غیر این صورت ممکن است صدمه ببینید.

نکته:

اگر کارتریج‌های جوهر را در حین کپی کردن تعویض کنید، ممکن است سندها از جای خود حرکت کنند. دکمه  را برای لغو فشار دهید و سندها را تعویض نمایید.

1. یکی از کارهای زیر را انجام دهید.

برای انتخاب یک مورد، از دکمه‌های  استفاده کنید و سپس دکمه OK را فشار دهید.

□ هنگامی که از شما خواسته شد، کارتریج‌های جوهر را تعویض کنید

بررسی کنید که کدام کارتریج جوهر نیاز به تعویض دارد و سپس دکمه OK را فشار دهید. پیام را تأیید کنید و گزینه **حالا تعویض کنید** را در صفحه اصلی انتخاب نمایید.

□ هنگام تعویض کارتریج‌های جوهر پیش از مصرف شدن آنها

در صفحه اصلی، گزینه **نگهداری < تعویض کارتریج (های) جوهر را انتخاب کنید**.

2. در حالی که درپوش سند بسته است واحد اسکنر را باز کنید.

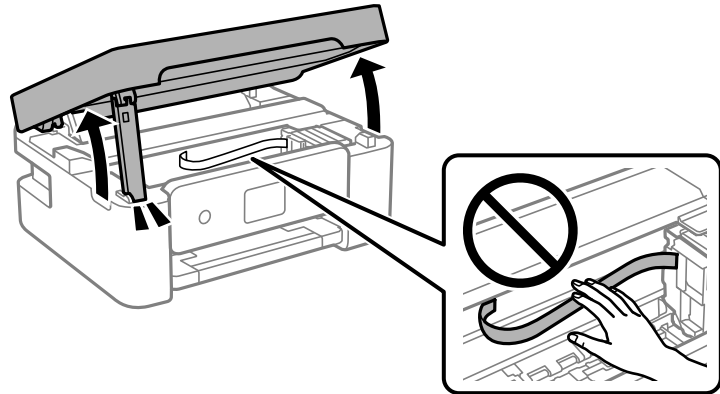

3. هنگام تعویض کارتریج جوهر سیاه، به آرامی کارتریج جوهر سیاه جدید را چهار بار تکان دهید و سپس آن را از بسته‌بندی خارج کنید. هنگام تعویض سایر کارتریج‌های رنگی، کارتریج‌های رنگی جدید را از بدون تکان دادن، از بسته‌بندی خارج کنید.

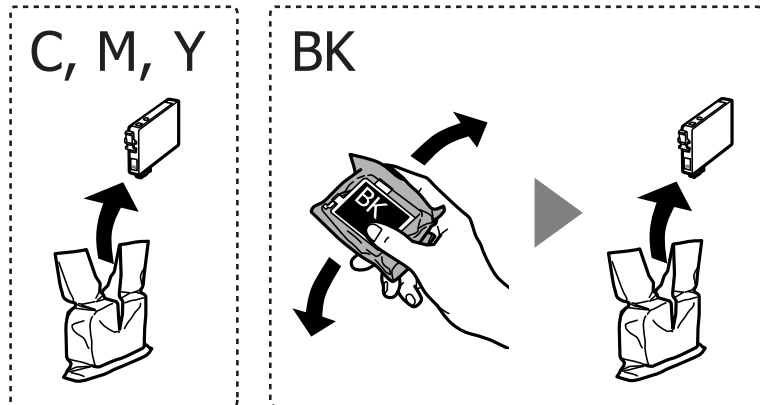

**مهم!**

پس از باز کردن بسته‌بندی، کارتریج‌ها را تکان ندهید چراکه ممکن است نشد کنند.

4. فقط نوار زرد را باز کنید.

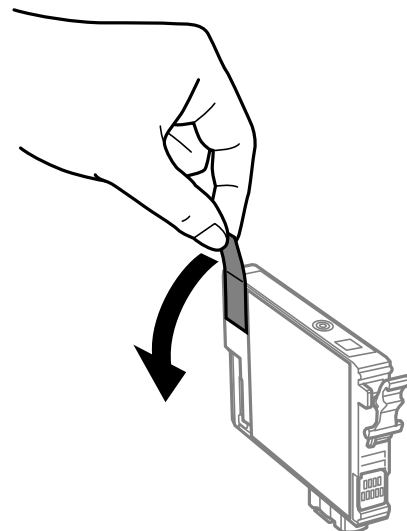

**مهم!**

به بخش‌هایی که در تصویر نشان داده شده‌اند دست نزنید. در صورت تماس با این قسمت‌ها ممکن است موجب عدم کارکرد عادی و چاپ شود.

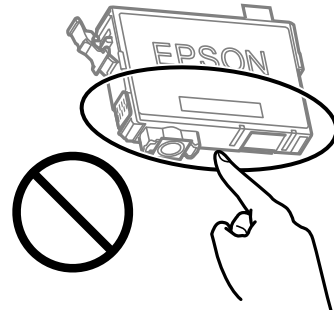

5. زبانه روی کارتریج جوهر را فشار داده و آن را به صورت مستقیم به سمت بالا بکشید. اگر نمی‌توانید کارتریج جوهر را خارج کنید، آن را محکم بکشید.

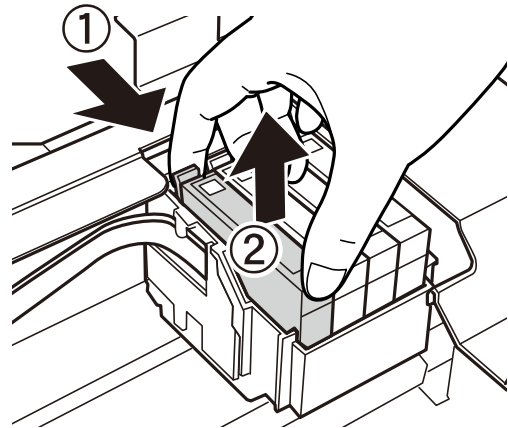

6. کارتریج جوهر نو را وارد کنید و سپس آن را به طور کامل به پایین فشار دهید.

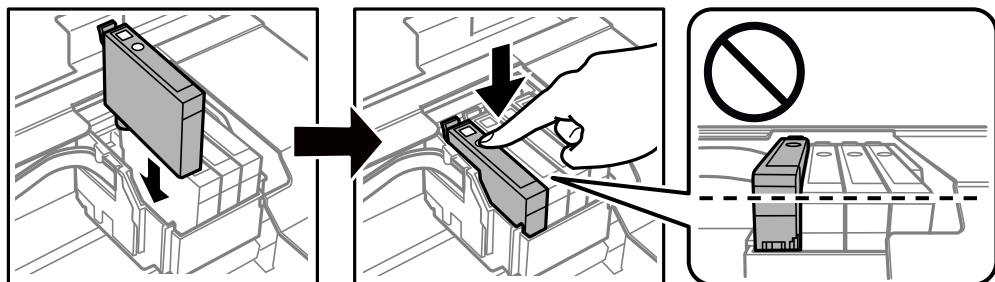

7. واحد اسکنر را ببندید.

برای حفظ ایمنی، واحد اسکنر در دو مرحله بسته می‌شود.

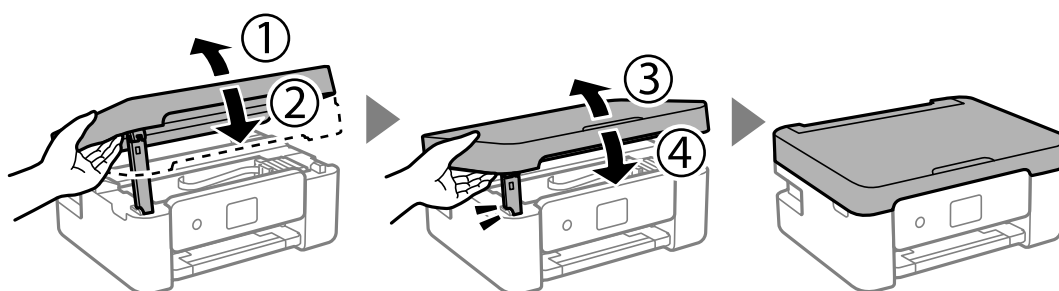

نکته:

واحد اسکنر را نمی‌توان از طریق موقعیت نمایش یافته در پایین باز کرد. قبل از باز کردن، آن را به طور کامل ببندید.

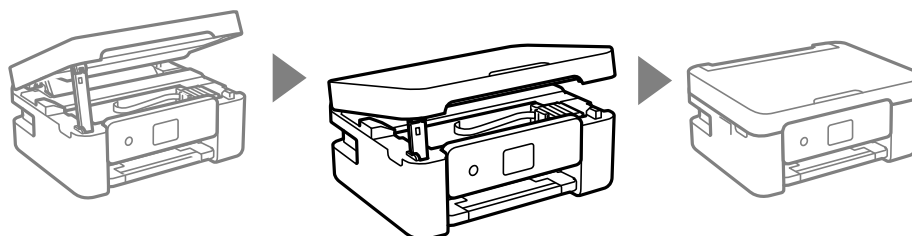

8. دکمه  را فشار دهید.

شارژ شدن جوهر شروع می‌شود.

**مهم:** 

در حین پر کردن جوهر، چاپگر را خاموش نکنید. اگر پر کردن جوهر کامل انجام نشود، ممکن است نتوانید چاپ کنید.

اطلاعات مرتبط

◀ "احتیاط‌های مربوط به استفاده از کارتریج جوهر" در صفحه 138

◀ "کدهای کارتریج جوهر" در صفحه 161

## ادامه چاپ موقتی بدون تعویض کارتریج‌های جوهر

### چاپ موقت با جوهر سیاه

زمانی که جوهر رنگی مصرف شده ولی هنوز جوهر سیاه باقی است، می‌توانید با استفاده از تنظیمات زیر برای یک مدت کوتاه و فقط با استفاده از جوهر سیاه به چاپ ادامه دهید.

نوع کاغذ: کاغذ ساده ، Letterhead ، Envelope

رنگ: مقیاس خاکستری

بدون حاشیه: انتخاب نشده است

EPSON Status Monitor 3: فعال (هنگام چاپ از طریق درایور چاپگر در Windows).

از آنجا که این ویژگی فقط برای مدت تقریباً پنج روز موجود است، کارتریج جوهر مصرف شده را در اسرع وقت تعویض کنید.

نکته:

❑ اگر **EPSON Status Monitor 3** غیرفعال باشد، دسترسی به درایور چاپگر، روی تنظیم گسترش یافته در زبانه نگهداری کلیک کنید و سپس **EPSON Status Monitor 3** را فعال کنید را انتخاب کنید.

❑ مدت زمان موجود، بسته به شرایط استفاده متفاوت است.

اطلاعات مرتبط

❑ "ادامه چاپ موقتی بدون تعویض کارتریج‌های جوهر" در صفحه 143

ادامه چاپ موقتی تنها با جوهر سیاه (**Windows**)

یکی از کارهای زیر را انجام دهید.

❑ هنگام نمایش پنجره زیر، گزینه چاپ سیاه را انتخاب کنید.

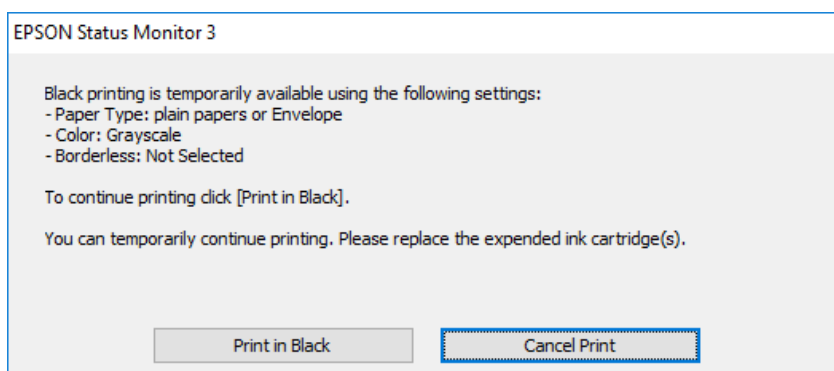

❑ در صورتی که پنجره زیر به نمایش در آمد، چاپ را لغو کنید. و سپس، دوباره چاپ کنید.

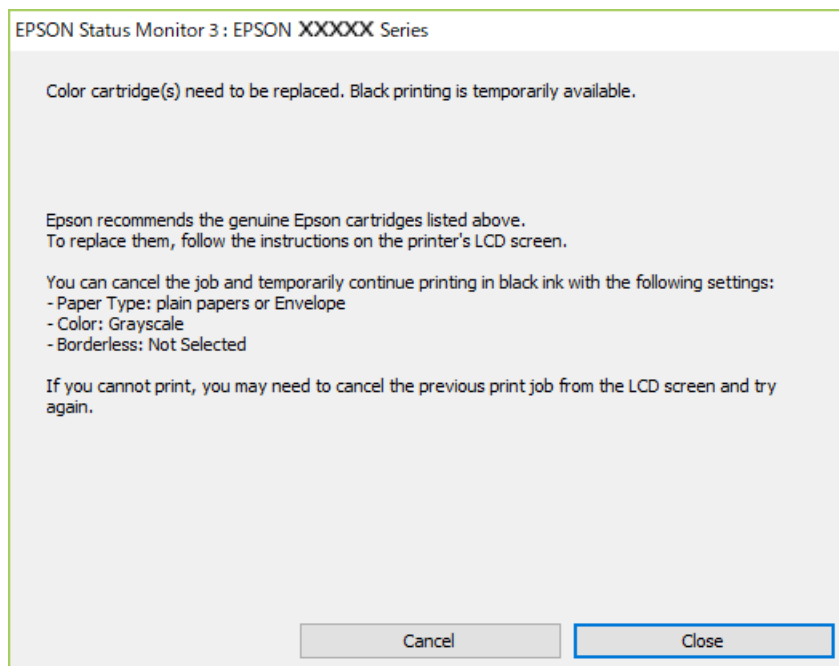

نکته:

اگر نمی‌توانید از رایانه چاپ را لغو کنید، با استفاده از پانل کنترل چاپگر لغو کنید.



هنگام چاپ مجدد، مراحل زیر را دنبال کنید.

1. به پنجره درایور چاپگر بروید.
2. علامت بدون حاشیه از زبانه اندازه را بردارید.
3. یک نوع کاغذ انتخاب کنید که از چاپ سیاه پشتیبانی می‌کند.
4. گزینه مقیاس خاکستری را انتخاب کنید.
5. سایر موارد را از زبانه‌های اندازه و گزینه بیشتر در صورت نیاز تنظیم کرده و سپس روی تأیید کلیک کنید.
6. روی چاپ کلیک کنید.
7. روی چاپ سیاه در پنجره نشان داده شده کلیک کنید.

اطلاعات مرتبط

◀ "چاپ موقت با جوهر سیاه" در صفحه 143

ادامه چاپ موقتی تنها با جوهر سیاه (Mac OS)

نکته:

برای استفاده از این ویژگی از طریق شبکه، با Bonjour وصل شوید.

1. روی نماد چاپگر در جایگاه کلیک کنید.
  2. کار را لغو کنید.
- نکته:
- اگر نمی‌توانید از رایانه چاپ را لغو کنید، با استفاده از پانل کنترل چاپگر لغو کنید.
3. گزینه ترجیحات سیستم را از منوی Apple < چاپگرها و اسکنرها (یا چاپ و اسکن، چاپ و نمابر) انتخاب نموده و سپس چاپگر را برگزینید. روی گزینه‌ها و لوازم < گزینه‌ها (یا درایور) کلیک کنید.
  4. گزینه On را به عنوان تنظیم Permit temporary black printing انتخاب کنید.
  5. به کادر محاوره چاپ دسترسی پیدا کنید.
  6. از منوی باز شو تنظیمات چاپ را انتخاب کنید.
  7. هر نوع اندازه کاغذ به جز یک اندازه بدون حاشیه را به عنوان تنظیم اندازه کاغذ انتخاب کنید.
  8. نوع کاغذی را انتخاب کنید که از گزینه Permit temporary black printing به عنوان نوع رسانه پشتیبانی کند.
  9. گزینه مقیاس خاکستری را انتخاب کنید.
  10. در صورت نیاز سایر موارد را تنظیم کنید.
  11. روی چاپ کلیک کنید.

اطلاعات مرتبط

← "چاپ موقت با جوهر سیاه" در صفحه 143

## ادامه چاپ برای حفظ جوهر سیاه (فقط برای Windows)

زمانی که مقدار جوهر سیاه کم است ولی مقدار جوهر رنگی باقیمانده کافی باشد، می‌توانید از ترکیب جوهرهای رنگی برای ایجاد رنگ سیاه استفاده کنید. هنگام تعویض کارتریج جوهر سیاه می‌توانید به چاپ ادامه دهید. این ویژگی فقط زمانی موجود است که تنظیمات زیر را در درایور چاپگر انتخاب کنید.

نوع کاغذ: کاغذ ساده ، Letterhead

کیفیت: استاندارد

EPSON Status Monitor 3: فعال شد

نکته:

اگر *EPSON Status Monitor 3* غیرفعال باشد، دسترسی به درایور چاپگر، روی **تنظیم گسترش یافته** در زبانه **نگهداری** کلیک کنید و سپس *EPSON Status Monitor 3* را فعال کنید را انتخاب کنید.

رنگ سیاه ترکیبی کمی با رنگ سیاه خالص فرق می‌کند. علاوه بر این، سرعت چاپ کاهش می‌یابد.

برای حفظ کیفیت هد چاپ، جوهر سیاه نیز مصرف می‌شود.

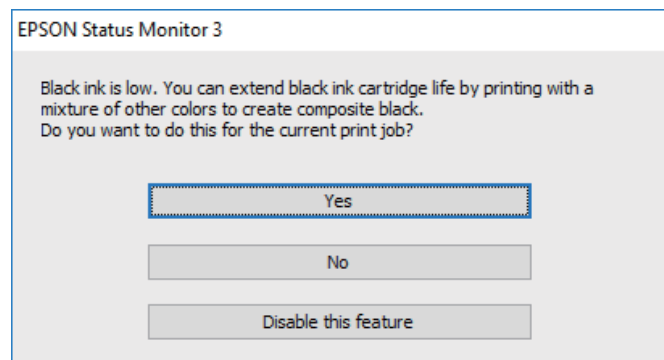

گزینه‌ها	توضیحات
بله	استفاده از ترکیب جوهرهای رنگی برای ایجاد رنگ سیاه را انتخاب کنید. این پنجره مرتبه دیگری که کار مشابهی را چاپ می‌کنید نشان داده می‌شود.
خیر	ادامه کار با استفاده از جوهر سیاه باقیمانده را انتخاب کنید. این پنجره مرتبه دیگری که کار مشابهی را چاپ می‌کنید نشان داده می‌شود.
غیرفعال کردن این ویژگی	ادامه کار با استفاده از جوهر سیاه باقیمانده را انتخاب کنید. این پنجره نشان داده نمی‌شود تا اینکه کارتریج جوهر سیاه را تعویض کنید و دوباره مقدار آن کم شود.

## زمان تعویض جعبه نگهداری است

### احتیاط‌های مربوط به استفاده از جعبه نگهداری

قبل از تعویض جعبه نگهداری دستورالعمل‌های زیر را مطالعه نمایید.

به بخش‌هایی که در تصویر نشان داده شده‌اند دست نزنید. انجام این کار ممکن است باعث جلوگیری از کارکرد عادی شده و باعث ترشح جوهر گردد.

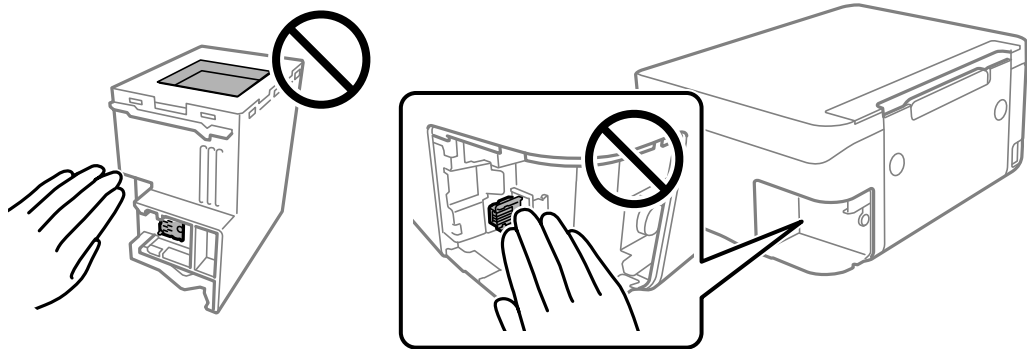

- مراقب باشید جعبه نگهداری زمین نیفتد یا تحت فشارهای زیاد/ضربه‌های شدید قرار نگیرد.
- جعبه نگهداری را در حین چاپ تعویض نکنید، در غیر این صورت، ممکن است جوهر نشت کند.
- جعبه نگهداری و درپوش آن را باز نکنید مگر در هنگام تعویض جعبه نگهداری؛ در غیر این صورت ممکن است جوهر نشت کند.
- وقتی جازدن مجدد درپوش امکان‌پذیر نمی‌باشد، ممکن است جعبه نگهداری به درستی نصب نشود. جعبه نگهداری را باز کنید و مجدداً نصب نمایید.
- تا زمانی که جعبه نگهداری استفاده شده را در کیسه پلاستیکی نگذاشته‌اید، آن را کج نکنید؛ در غیر این صورت ممکن است جوهر نشت کند.
- از تماس با خروجی‌های جوهر در جعبه نگهداری خودداری کنید زیرا ممکن است به جوهر آغشته شوید.
- از جعبه نگهداری که مدت زیادی جدا شده است و وصل نیست مجدداً استفاده نکنید. جوهر داخل جعبه سفت می‌شود و جوهر بیشتری جذب می‌شود.
- جعبه نگهداری را دور از تماس مستقیم نور خورشید قرار دهید.
- جعبه نگهداری را در دماهای بالا یا انجماد قرار ندهید.

## تعویض جعبه نگهداری

در برخی از چرخه‌های چاپ مقدار بسیار کمی از جوهر اضافی در جعبه نگهداری جمع می‌شود. برای جلوگیری از نشت جوهر از جعبه نگهداری، چاپگر به گونه‌ای طراحی شده است که زمانی که ظرفیت جذب جعبه نگهداری به محدوده آن برسد چاپ را متوقف می‌کند. وقوع یا عدم وقوع و دفعات وقوع این امر به تعداد صفحاتی که چاپ می‌کنید، نوع موادی که چاپ می‌کنید و تعداد چرخه‌های تمیز کردن که چاپگر انجام می‌دهد بستگی دارد. زمانی که به شما فرمان داده شد جعبه نگهداری را عوض کنید. Epson Status Monitor، LCD شما، یا چراغ‌های روی پانل کنترل به شما نشان می‌دهند که چه زمانی این قطعه نیاز به تعویض دارد. نیاز به تعویض جعبه بدین معنی نیست که کارایی چاپگر شما بر

اساس مشخصاتش متوقف شده است. ضمانت نامه Epson هزینه های این تعویض را پوشش نمی دهد. این یک قطعه قابل سرویس توسط کاربر است.

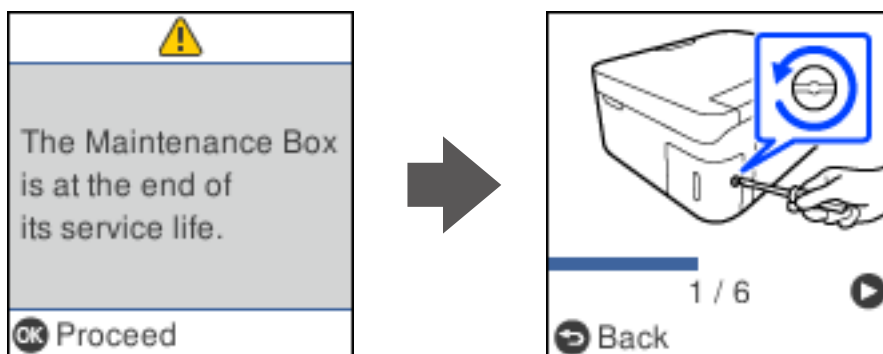

نکته:

□ هنگامی که جعبه نگهداری پر است، تازمانی که هد چاپ را برای جلوگیری از نشستی جوهر تعویض نکنید قادر نخواهید بود چاپ کنید و هد چاپ را تمیز نمایید. اما می توانید کارهایی را انجام دهید که از جوهر استفاده نمی کنند مثل اسکن کردن.

□ وقتی صفحه زیر نمایش داده می شود، کاربران قادر به تعویض قطعه نمی باشند. با پشتیبانی Epson تماس بگیرید. چاپ بدون کادر حاشیه در دسترس نیست ولی چاپ با کادر حاشیه موجود است.

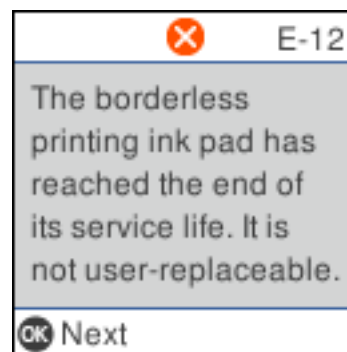

1. جعبه نگهداری جدید را از بسته بندی آن خارج کنید.

**مهم!**

به تراشه سبز رنگ کنار جعبه نگهداری دست نزنید. در صورت تماس با این قسمت ها ممکن است موجب عدم کارکرد عادی و چاپ شود.

نکته:

یک کیف شفاف برای جعبه نگهداری استفاده شده به همراه جعبه نگهداری جدید ارائه شده است.

2. پیچ را با پیچ‌گوشی باز کنید و پوشش را بردارید.

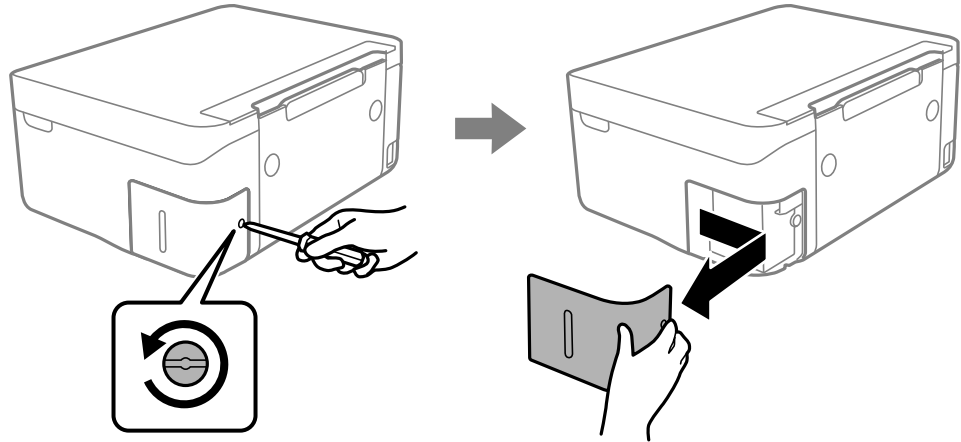

3. جعبه نگهداری استفاده شده را خارج کنید.

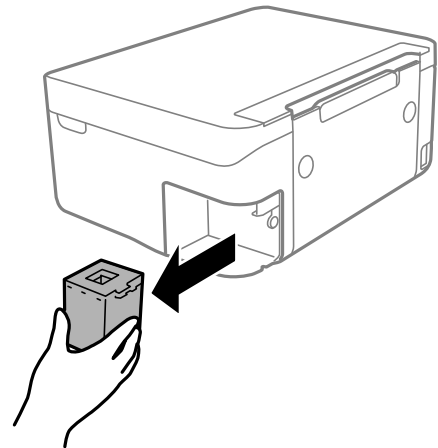

**مهم!**

به بخش‌هایی که در تصویر نشان داده شده‌اند دست نزنید. انجام این کار ممکن است باعث جلوگیری از کارکرد عادی شده و باعث ترشح جوهر گردد.

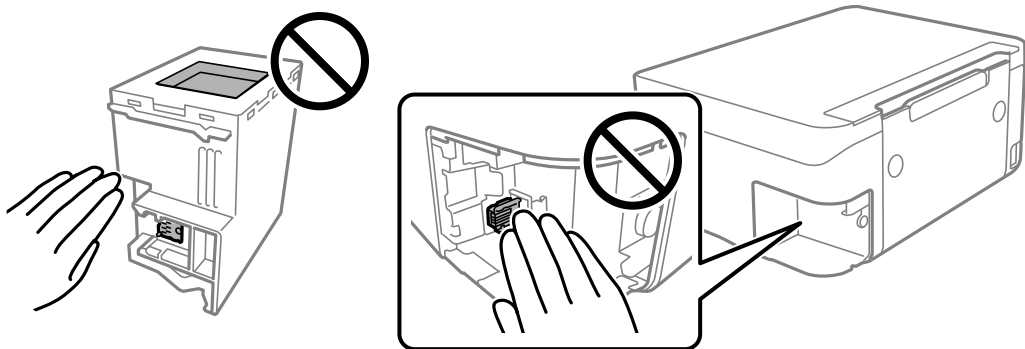

4. جعبه نگهداری استفاده شده را در کیف شفافی که همراه جعبه نگهداری جدید است قرار دهید و آن را ببندید.

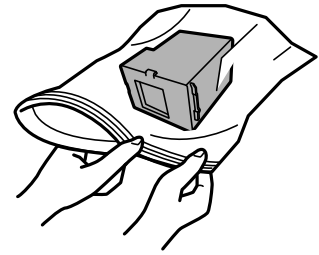

5. جعبه نگهداری جدید را در چاپگر قرار دهید. مطمئن شوید جعبه را در جهت صحیح وارد می‌کنید.

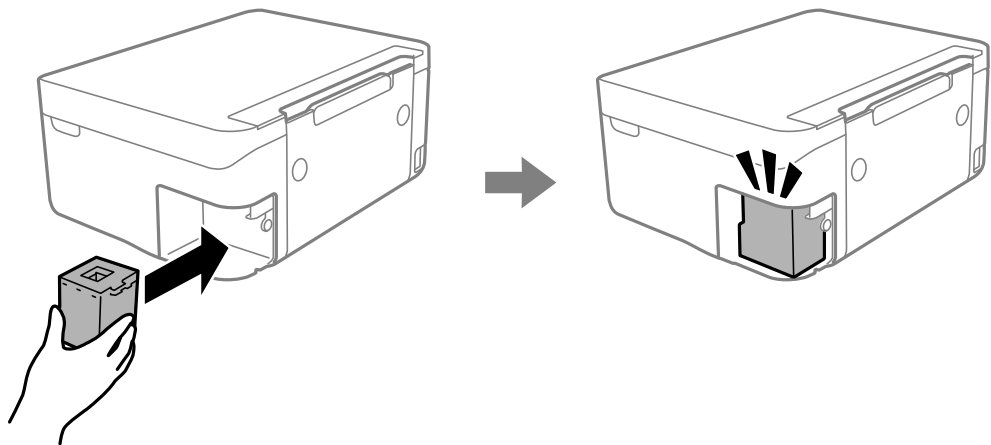

6. درپوش را دوباره وصل کنید.

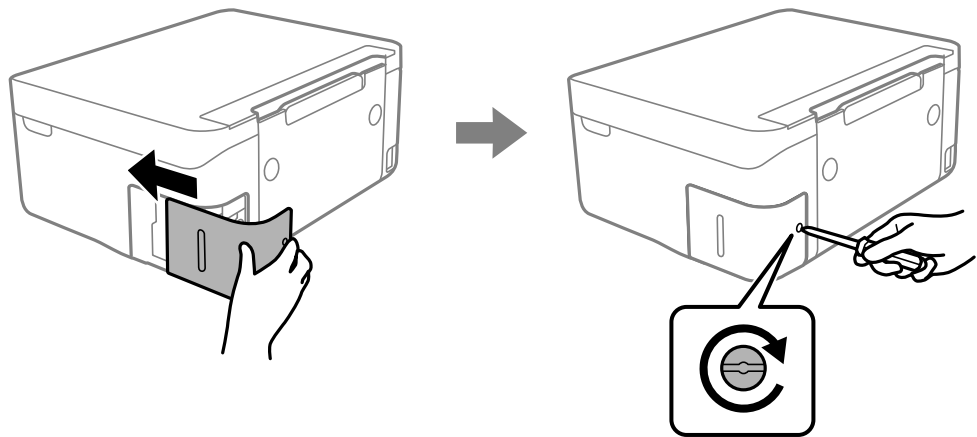

7. پیام را بررسی کنید و سپس دکمه OK را فشار دهید.

اطلاعات مرتبط

◀ "احتیاط‌های مربوط به استفاده از جعبه نگهداری" در صفحه 146

◀ "کد جعبه نگهداری" در صفحه 162

## کار با چاپگر طبق انتظار پیش نمی‌رود

### چاپگر روشن یا خاموش نمی‌شود

دستگاه روشن نمی‌شود

ممکن است بنا به دلایل زیر رخ داده باشد.

سیم برق به درستی به پریز برق وصل نشده است.

راهکارها

مطمئن شوید سیم برق با ایمنی درون پریز قرار گرفته است.

دکمه  برای مدت زمان کافی فشار داده نشد.



راهکارها

دکمه  را کمی بیشتر پایین نگه دارید.

دستگاه خاموش نمی‌شود

دکمه  برای مدت زمان کافی فشار داده نشد.

راهکارها

دکمه  را کمی بیشتر پایین نگه دارید. اگر هنوز هم نمی‌توانید چاپگر را خاموش کنید، سیم برق را به پریز نزنید. برای جلوگیری از خشک شدن هد چاپ، دوباره چاپگر را با فشار دادن دکمه  روشن و خاموش کنید.

دستگاه به صورت خودکار خاموش می‌شود

ویژگی تنظیم خاموش کردن یا زمان خاموش شدن فعال است.

راهکارها

تنظیم < راه‌اندازی چاپگر > تنظیم خاموش کردن را انتخاب کنید و سپس خاموش شدن در صورت غیرفعال بودن و خاموش شدن در صورت قطع اتصال را غیرفعال کنید.

تنظیم < راه‌اندازی چاپگر > را انتخاب کنید و سپس تنظیم زمان خاموش شدن را غیرفعال کنید.

نکته:

بسته به محل خرید ممکن است دستگاهتان ویژگی تنظیم خاموش کردن یا زمان خاموش شدن را داشته باشد.

## عملیات‌ها به کندی انجام می‌شوند

چاپ بسیار آهسته است

ممکن است بنا به دلایل زیر رخ داده باشد.

■ برنامه‌های غیرضروری در حال اجرا هستند.

راهکارها

هر نوع برنامه غیرضروری در رایانه خود یا دستگاه هوشمند را ببندید.

■ کیفیت چاپ روی گزینه بالا تنظیم شده است.

راهکارها

تنظیمات کیفیت را پایین‌تر بیاورید.

■ چاپ دوطرفه غیرفعال است.

راهکارها

تنظیم دو رو (یا سرعت بالا) را فعال کنید. زمانی که این تنظیم فعال می‌شود، هد چاپ زمانی که در هر دو جهت حرکت می‌کند چاپ انجام می‌دهد و سرعت چاپ افزایش می‌یابد.

Windows 

علامت چاپ دورویه را از زبانه گزینه بیشتر درایور چاپگر انتخاب کنید.

Mac OS 

گزینه ترجیحات سیستم را از منوی Apple < چاپگرها و اسکنرها (یا چاپ و اسکن، چاپ و نماز) برگزینید و سپس چاپگر را انتخاب کنید. روی گزینه‌ها و لوازم < گزینه‌ها (یا درایور) کلیک کنید. گزینه On را به عنوان تنظیم چاپ دورویه انتخاب کنید.

■ بیصدا فعال است.

راهکارها

گزینه بیصدا را غیرفعال کنید. هنگامی که چاپگر در بیصدا کار می‌کند، سرعت چاپ کاهش می‌یابد.

پانل کنترل 

در صفحه اصلی،  را انتخاب کرده و سپس خاموش را انتخاب کنید.

Windows 

گزینه خاموش را به عنوان تنظیم بیصدا در زبانه اندازه درایور چاپگر انتخاب کنید.

Mac OS 

ترجیحات سیستم را از منوی Apple < چاپگرها و اسکنرها (یا چاپ و اسکن، چاپ و نماز) برگزینید و سپس چاپگر را انتخاب کنید. روی گزینه‌ها و لوازم < گزینه‌ها (یا درایور) کلیک کنید. گزینه Off را به عنوان تنظیم بیصدا انتخاب کنید.



ممکن است برخی مشکلات شبکه در رابطه با روتر بی‌سیم شما وجود داشته باشند.

#### راهکارها

ضمن اطلاع دادن به سایر کاربرانی که به شبکه متصل هستند، روتر بی‌سیم را راه‌اندازی مجدد کنید. اگر مشکل به این ترتیب حل نشد، چاپگر را نزدیکتر به روتر بی‌سیم خود قرار دهید یا مستندات ارائه شده به همراه نقطه دسترسی را ملاحظه کنید.

چاپگر داده‌های با تراکم بالا مانند عکس‌ها را روی کاغذ ساده چاپ می‌کند.

#### راهکارها

اگر داده متراکم مانند عکس را روی کاغذ ساده چاپ کنید، کار چاپ ممکن است برای حفظ کیفیت چاپ طولانی‌تر شود. این وضعیت نقص محسوب نمی‌شود.

در حین چاپ پیوسته، سرعت چاپ بسیار کاهش می‌یابد

این قابلیت از داغ شدن بیش از حد قسمت‌های عملکردی چاپگر و اختلال در کارکرد آن جلوگیری می‌کند.

#### راهکارها

شما می‌توانید به چاپ ادامه دهید. برای بازگشت به سرعت عادی چاپ، اجازه دهید چاپگر به مدت حداقل 30 دقیقه بدون کارکرد باشد. اگر چاپگر خاموش شود سرعت چاپ به حالت عادی باز نمی‌گردد.

سرعت اسکن پایین است

اسکن کردن با وضوح بالا.

#### راهکارها

سعی کنید با وضوح کمتری اسکن کنید.

صفحه LCD تاریک می‌شود

چاپگر در حالت خواب است.

#### راهکارها

دکمه ای از پانل کنترل را برای برگرداندن صفحه LCD به وضعیت قبلی خود فشار دهید.

صدای کارکرد بسیار زیاد است

بیصدا در چاپگر غیرفعال است.

#### راهکارها

اگر صدای دستگاه بیش از حد بلند است، بیصدا را فعال کنید. فعال‌سازی این قابلیت می‌تواند سرعت چاپ را کاهش دهد.

پانل کنترل 

در صفحه اصلی،  را انتخاب کرده و سپس روشن را انتخاب کنید.

#### Windows □

گزینه روشن را به عنوان بیصدا در زبانه اندازه درایور چاپگر انتخاب کنید.

#### Mac OS □

ترجیحات سیستم را از منوی Apple < چاپگرها و اسکنرها (یا چاپ و اسکن، چاپ و مابری) برگزینید و سپس چاپگر را انتخاب کنید. روی گزینه‌ها و لوازم < گزینه‌ها (یا درایور) کلیک کنید. گزینه On را به عنوان تنظیم بیصدا انتخاب کنید.

گواهی اصلی نیازمند به روز رسانی است

■ گواهی اصلی منقضی شده است.

#### راهکارها

برنامه Web Config را اجرا کنید و سپس گواهی اصلی را به روزرسانی کنید.

← "برنامه پیکربندی عملیات چاپگر (Web Config)" در صفحه 164

چاپ دوطرفه به صورت دستی انجام نمی شود (Windows)

■ EPSON Status Monitor 3 غیر فعال است.

#### راهکارها

در زبانه نگهداری درایور چاپگر، روی تنظیم گسترش یافته کلیک و سپس EPSON Status Monitor 3 را فعال کنید را انتخاب کنید.

با این حال، چاپ دورو در صورتی که چاپگر از طریق شبکه قابل دسترسی است یا به عنوان یک چاپگر مشترک استفاده می شود قابل استفاده نیست.

منوی تنظیمات چاپ نمایش داده نمی شود (Mac OS)

■ درایور چاپگر Epson به درستی نصب نشده است.

#### راهکارها

اگر منوی تنظیمات چاپ در macOS Catalina (10.15) یا جدیدتر، macOS High Sierra (10.13)، macOS Sierra (10.12)، OS X El Capitan (10.11)، OS X Yosemite (10.10)، OS X Mavericks (10.9) نمایش داده نمی شود، درایور چاپگر Epson به درستی نصب نشده است. آن را از منوی زیر فعال کنید.

گزینه ترجیحات سیستم را از منوی Apple < چاپگرها و اسکنرها (یا چاپ و اسکن، چاپ و مابری) انتخاب کنید، چاپگر را حذف کنید و سپس دوباره چاپگر را اضافه نمایید.

macOS Mojave (10.14) نمی تواند به تنظیمات چاپ در برنامه های تهیه شده توسط Apple مانند TextEdit دسترسی پیدا کند.

## مشکل برطرف نمی شود

اگر پس از امتحان همه راهکارهای بالا باز هم مشکل برطرف نشد، با مرکز پشتیبانی Epson تماس بگیرید.

اگر قادر به برطرف کردن مشکلات چاپ یا کپی کردن نیستید، اطلاعات مرتبط زیر را ملاحظه کنید.

## اطلاعات مرتبط

◀ "مشکلات چاپ یا کپی کردن برطرف نمی شوند" در صفحه 155

## مشکلات چاپ یا کپی کردن برطرف نمی شوند

راهکارهای زیر را از به ترتیب از بالا به پایین امتحان کنید تا زمانی که مشکل برطرف شود.

□ مطمئن شوید نوع کاغذ بارگذاری شده در چاپگر و نوع کاغذ تنظیم شده در چاپگر با تنظیمات نوع کاغذ در درایور چاپگر مطابقت دارند.

"تنظیمات اندازه و نوع کاغذ" در صفحه 24

□ از یک تنظیم با کیفیت بالا در پانل کنترل یا در درایور چاپگر استفاده کنید.

□ کارتریج‌های جوهر قبلاً نصب شده در چاپگر را دوباره نصب کنید.

نصب مجدد کارتریج‌های جوهر ممکن است انسداد نازل‌های هد چاپ را برطرف نموده و جریان یکنواخت جوهر را برقرار نماید. با این حال، از آنجا که وقتی کارتریج جوهر مجدداً نصب می‌شود، جوهر مصرف می‌شود، بسته به مقدار جوهر باقیمانده ممکن است پیامی مبنی بر تعویض کارتریج جوهر نمایش داده شود.

"زمان تعویض کارتریج‌های جوهر است" در صفحه 138

□ هد چاپ را تراز کنید.

"تراز کردن هد چاپ" در صفحه 73

□ یک بررسی نازل برای اطلاع از انسداد نازل‌های هد چاپ انجام دهید.

در صورتی که قسمت‌هایی از الگوی بررسی نازل جا افتاده است، ممکن است نازل‌ها مسدود شده باشند. فرآیندهای تمیزکاری هد و بررسی نازل را به تناوب 3 بار تکرار کنید و بررسی کنید آیا انسداد برطرف شده است. توجه داشته باشید که در فرآیند تمیزکاری هد چاپ مقداری جوهر مصرف می‌شود.

"بررسی و تمیز کردن هد چاپ" در صفحه 70

□ چاپگر را خاموش کنید، حداقل 12 ساعت منتظر بمانید و سپس بررسی کنید آیا انسداد برطرف شده است.

در صورتی که مشکل انسداد است، اگر برای مدتی با چاپگر چاپ انجام نشود، ممکن است مشکل برطرف گردد. موارد زیر را می‌توانید هنگام خاموش بودن چاپگر بررسی کنید.

□ بررسی نمایید که از کارتریج‌های جوهر اصلی Epson استفاده می‌کنید.

سعی کنید از کارتریج‌های اصلی جوهر Epson استفاده کنید. این محصول طوری طراحی شده است که رنگ‌ها را بر اساس استفاده کارتریج‌های اصلی جوهر Epson تنظیم می‌کند. استفاده از کارتریج‌های جوهر غیر اصل ممکن است کیفیت چاپ را کاهش دهند.

"کدهای کارتریج جوهر" در صفحه 161

□ بررسی کنید آیا روی ورقه نیمه‌شفاف خط افتاده است.

چنانچه خط‌افتادگی‌هایی روی ورقه نیمه‌شفاف وجود دارد، خط‌افتادگی را با احتیاط پاک کنید.

"تمیز کردن ورقه نیمه-شفاف" در صفحه 75

□ مطمئن شوید هیچ تکه کاغذی درون چاپگر جا نمانده است.

وقتی کاغذ را بیرون می‌آورید ورقه نیمه‌شفاف را با دست خود یا کاغذ لمس نکنید.

□ کاغذ را بررسی کنید.

بررسی کنید آیا کاغذ تاخوردگی است یا سمت قابل چاپ آن رو به بالا قرار دارد.

"احتیاط‌های مربوط به مدیریت کاغذ" در صفحه 23

"ظرفیت‌ها و کاغذ موجود" در صفحه 158

"انواع کاغذ غیر قابل استفاده" در صفحه 160

□ مطمئن شوید از یک کارتریج جوهر قدیمی استفاده نمی کنید.

برای دستیابی به بهترین نتایج، Epson توصیه می کند از کارتریج های جوهر بالا قبل از موعد بهترین تاریخ مصرف درج شده روی بسته بندی آنها یا ظرف مدت زمان شش ماه از زمان باز شدن بسته بندی، هر کدام زودتر فرا برسد، استفاده کنید.

□ وقتی چاپگر را خاموش می کنید، برای حداقل 12 منتظر بمانید و اگر کیفیت چاپ هنوز بهبود نیافته است، جایگزینی جوهر را اجرا کنید.

["اجرای جایگزینی جوهر" در صفحه 72](#)

اگر از طریق بررسی راهکارهای فوق قادر به برطرف ساختن مشکلات نیستید، ممکن است نیاز باشد درخواست تعمیر نمایید. با پشتیبانی Epson تماس بگیرید.

#### اطلاعات مرتبط

◀ "قبل از تماس با Epson" در صفحه 180

◀ "تماس با پشتیبانی Epson" در صفحه 180

---

## اطلاعات محصول

اطلاعات کاغذ. . . . . 158

اطلاعات اقلام مصرفی. . . . . 161

اطلاعات نرم افزار. . . . . 162

لیست منوی تنظیمات. . . . . 165

ویژگی‌های محصول. . . . . 171

اطلاعات تنظیمی. . . . . 177

## اطلاعات کاغذ

## ظرفیت‌ها و کاغذ موجود

## کاغذ اصلی Epson

Epson توصیه می‌کند از کاغذ اصلی Epson استفاده کنید تا از کیفیت بالای چاپ اطمینان حاصل کنید.

نکته:

□ موجود بودن کاغذ بر اساس مکان فرق دارد. برای کسب آخرین اطلاعات مربوط به کاغذ موجود در ناحیه خود، با مرکز پشتیبانی Epson تماس بگیرید.

□ جهت مشاهده اطلاعات مربوط به انواع کاغذ برای چاپ بدون کادر حاشیه و دورو بخش زیر را ملاحظه کنید.

"کاغذ برای چاپ بدون حاشیه" در صفحه 159

"کاغذ برای چاپ دو رو" در صفحه 160

کاغذ مناسب برای چاپ اسناد

نام رسانه	اندازه	ظرفیت بارگذاری (برگه)
Epson Bright White Ink Jet Paper	A4	تا خط مشخص شده توسط علامت مثلث روی گیره نگهدارنده لبه.
Epson Business Paper	A4	تا خط مشخص شده توسط علامت مثلث روی گیره نگهدارنده لبه.

کاغذ مناسب برای چاپ اسناد و عکس‌ها

نام رسانه	اندازه	ظرفیت بارگذاری (برگه)
Epson Matte Paper-Heavyweight	A4	20
Epson Double-Sided Matte Paper	A4	1
Epson Photo Quality Ink Jet Paper	A4	80

کاغذ مناسب برای چاپ عکس‌ها

نام رسانه	اندازه	ظرفیت بارگذاری (برگه)
Epson Ultra Glossy Photo Paper	A4، 13 18 × سانتی‌متر (57 × اینچ)، 10 15 × سانتی‌متر (46 × اینچ)	*20
Epson Premium Glossy Photo Paper	A4، 18×13 سانتی‌متر (7×5 اینچ)، 16:9 اندازه گسترده (181×102 میلی‌متر)، 15×10 سانتی‌متر (6×4 اینچ)	*20
Epson Premium Semigloss Photo Paper	A4، 13 18 × سانتی‌متر (57 × اینچ)، 10 15 × سانتی‌متر (46 × اینچ)	*20
Epson Photo Paper Glossy	A4، 13 18 × سانتی‌متر (57 × اینچ)، 10 15 × سانتی‌متر (46 × اینچ)	*20

\* اگر کاغذ به درستی تغذیه نمی‌شود یا اگر چاپ روی کاغذ دارای رنگ‌های نابرابر یا لکه است، هر بار فقط یک برگه کاغذ را در محفظه قرار دهید.



سایر انواع دیگر کاغذها

نام رسانه	اندازه	ظرفیت بارگذاری (برگه)
Epson Photo Quality Self Adhesive Sheets	A4	1

## کاغذ موجود در بازار

نکته:

جهت مشاهده اطلاعات مربوط به انواع کاغذ برای چاپ بدون کادر حاشیه و دورو بخش زیر را ملاحظه کنید.

"کاغذ برای چاپ بدون حاشیه" در صفحه 159

"کاغذ برای چاپ دو رو" در صفحه 160

## کاغذهای ساده

نام رسانه	اندازه	ظرفیت بارگذاری (برگه)
کاغذ ساده کاغذ کپی	نامه، A4، B5، 16K (270×195 میلی‌متر)، A5، A6، B6	تا خطی که توسط نماد مثلث در راهنمای لبه نشان داده شده است. <sup>1*</sup>
کاغذ سربرگ‌دار <sup>2*</sup>	قانونی، 8.5×13 اینچ، Indian-Legal	1
	تعیین توسط کاربر (میلیمتر) 54×86 تا 215.9×1200	1

1\* اگر کاغذ به درستی تغذیه نمی‌شود یا اگر چاپ روی کاغذ دارای رنگ‌های نابرابر یا لکه است، هر بار فقط یک برگه کاغذ را در محفظه قرار دهید.

2\* کاغذی که اطلاعاتی از قبیل نام فرستنده یا نام شرکت از قبل در سرصفحه آن چاپ شده باشند. لازم است یک حاشیه 5 میلی‌متری یا بیشتر در بالای برگه وجود داشته باشد. چاپ دورو و چاپ بدون کادر حاشیه برای کاغذ نامه قابل استفاده نیست.

## پاکت نامه‌ها

نام رسانه	اندازه	ظرفیت بارگذاری (پاکت نامه‌ها)
پاکت نامه	پاکت نامه شماره 10، پاکت نامه DL، پاکت نامه C6	10

## کاغذ برای چاپ بدون حاشیه

### کاغذ اصلی Epson

Epson Bright White Ink Jet Paper

Epson Business Paper

Epson Photo Quality Ink Jet Paper

Epson Matte Paper-Heavyweight

Epson Double-Sided Matte Paper

Epson Ultra Glossy Photo Paper

Epson Premium Glossy Photo Paper

Epson Premium Semigloss Photo Paper

Epson Photo Paper Glossy

Epson Photo Quality Self Adhesive Sheets

اطلاعات مرتبط

← "ظرفیت‌ها و کاغذ موجود" در صفحه 158

### کاغذ موجود در بازار

کاغذ ساده، کاغذ کپی (A4)، نامه، تعریف‌شده توسط کاربر\*  
\* برای چاپ بدون حاشیه، اندازه کاغذ 86×89 تا 1200×215.9 میلی‌متر در دسترس می‌باشد.

اطلاعات مرتبط

← "ظرفیت‌ها و کاغذ موجود" در صفحه 158

### کاغذ برای چاپ دو رو

کاغذ اصلی *Epson*

Epson Bright White Ink Jet Paper

Epson Business Paper

اطلاعات مرتبط

← "ظرفیت‌ها و کاغذ موجود" در صفحه 158

### کاغذ موجود در بازار

کاغذ ساده، کاغذ کپی\*

\* برای چاپ دو روی خودکار می‌توانید از کاغذهای با اندازه نامه، A4، B5، 16K و تعریف‌شده توسط کاربر (257 x 182 تا 297 x 215.9 میلی‌متر) استفاده کنید.

اطلاعات مرتبط

← "ظرفیت‌ها و کاغذ موجود" در صفحه 158

### انواع کاغذ غیر قابل استفاده

از کاغذهای زیر استفاده نکنید. استفاده از این کاغذها موجب گیر کردن کاغذ می‌شود و اثر لکه آن روی کاغذ چاپ شده ظاهر می‌شود.

کاغذهای چین خورده



کاغذهای پاره شده یا بریده شده

کاغذهای تا شده

کاغذهای نمناک

کاغذهای بسیار ضخیم یا بسیار نازک

کاغذهای دارای برجسب

از پاکت نامه‌های زیر استفاده نکنید. استفاده از این پاکت نامه‌ها موجب گیر کردن کاغذ می‌شود و اثر لکه آن روی کاغذ چاپ شده ظاهر می‌شود.

پاکت نامه‌های تا خورده و لوله شده

پاکت نامه‌های دارای سطوح چسبناک در لبه‌ها یا پاکت‌های پنجره‌دار

پاکت نامه‌های بسیار نازک

ممکن است هنگام چاپ دچار تاخوردگی شوند.

## اطلاعات اقلام مصرفی

### کدهای کارتریج جوهر

کدهای زیر مربوط به کارتریج‌های اصلی جوهر Epson است.

نکته:

بسته به مکان ممکن است کدهای کارتریج جوهر متفاوت باشند. برای دریافت کدهای صحیح در ناحیه خود، با پشتیبانی Epson تماس بگیرید.

همه کارتریج‌ها در همه مناطق در دسترس نیستند.

با اینکه کارتریج‌های جوهر ممکن است حاوی مواد بازیافت شده باشد، این مواد بر عملکرد یا کارایی چاپگر تأثیری نمی‌گذارد.

مشخصات و شکل ظاهری کارتریج جوهر، ممکن است بدون اطلاع قبلی جهت بهبود تغییر کند.

### برای اروپا

آیکن	Black :BK (سیاه)	Cyan :C (فیروزه ای)	Magenta :M (زرشکی)	Yellow :Y (زرد)
Pineapple 	604 *604XL	604 *604XL	604 *604XL	604 *604XL

\* "XL" یک کارتریج بزرگ را نشان می‌دهد.

نکته:

در خصوص کاربران در اروپا، برای کسب اطلاعات بیشتر درباره بازده کارتریج جوهر Epson از وبسایت زیر دیدن نمایید.

<http://www.epson.eu/pageyield>

## For Australia and New Zealand

Black :BK (سیاه)	Cyan :C (فیروزه ای)	Magenta :M (زرشکی)	Yellow :Y (زرد)
604	604	604	604
*604XL	*604XL	*604XL	*604XL

\* "XL" یک کارتریج بزرگ را نشان می‌دهد.

Epson استفاده از کارتریج‌های اصلی جوهر Epson را توصیه می‌کند. Epson می‌تواند کیفیت یا قابلیت اعتماد به جوهر غیر اصل را ضمانت نکند. استفاده از جوهر غیر اصل ممکن است موجب آسیب‌هایی شود که تحت پوشش ضمانت‌نامه Epson نیست و در چنین موقعیت‌هایی ممکن است موجب بروز رفتارهای نامنظم چاپگر شود. اطلاعات سطوح جوهر غیر اصلی نمایش داده نمی‌شود.

## کد جعبه نگهداری

Epson استفاده از جعبه نگهداری اصلی Epson را توصیه می‌کند.

کد جعبه نگهداری: C9344



وقتی جعبه نگهداری در یک چاپگر نصب شود، استفاده آن در سایر چاپگرها امکان پذیر نخواهد بود.

## اطلاعات نرم افزار

در این بخش بعضی از برنامه‌های موجود برای چاپگر معرفی شده است. برای مشاهده فهرستی از نرم افزارهای پشتیبانی شده، به وبسایت Epson مراجعه کنید، یا برای تأیید، Epson Software Updater را راه اندازی کنید. می‌توانید جدیدترین برنامه‌ها را دانلود کنید.

<http://www.epson.com>

اطلاعات مرتبط

← "برنامه‌ای برای به‌روزرسانی نرم افزار و ثابت افزار (Epson Software Updater)" در صفحه 165

## برنامه‌ای برای اسکن کردن از رایانه (درایور چاپگر Windows)

درایور چاپگر با توجه به فرمان‌ها از سوی یک برنامه، چاپگر را کنترل می‌کند. انجام تنظیمات روی درایور چاپگر بهترین نتیجه چاپ را ارائه می‌دهد. همچنین می‌توانید وضعیت چاپگر را بررسی کنید یا با استفاده از برنامه کاربردی درایور چاپگر آن را در بهترین شرایط راه‌اندازی نگه دارید.

نکته:

می‌توانید زبان درایور چاپگر را تغییر دهید. زبانی را که می‌خواهید استفاده کنید از تنظیم زبان از زبانه نگهداری انتخاب کنید.

دستوری به درایور چاپگر از برنامه‌ها

برای انجام تنظیماتی که فقط در برنامه‌ای که در حال استفاده از آن هستید اعمال شوند، از آن برنامه به آنها دسترسی پیدا کنید. گزینه چاپ یا تنظیم چاپ را از منوی فایل انتخاب کنید. چاپگر خود را انتخاب کنید سپس روی ترجیحات یا ویژگی‌ها کلیک کنید.

نکته:

بسته به برنامه، عملکردها فوق دارند. برای اطلاعات بیشتر به راهنمای برنامه مراجعه کنید.

### دسترسی به درایور چاپگر از پانل کنترل

برای انجام تنظیماتی که در همه برنامه‌ها اعمال می‌شود، از پانل کنترل به آنها دسترسی خواهید داشت.

#### Windows 11

روی دکمه شروع کلیک کنید و سپس مسیر همه برنامه‌ها < ابزارهای < Windows پانل کنترل < مشاهده دستگاه‌ها و چاپگرها را در قسمت سخت‌افزار و صدا انتخاب کنید. روی چاپگر کلیک راست کنید یا فشار داده و نگه دارید و سپس موارد برگزیده چاپ را انتخاب کنید.

#### Windows 10

روی دکمه شروع کلیک کنید و سپس سیستم < Windows پانل کنترل < مشاهده دستگاه‌ها و چاپگرها را در قسمت سخت‌افزار و صدا انتخاب کنید. روی چاپگر کلیک راست کنید یا فشار داده و نگه دارید و سپس موارد برگزیده چاپ را انتخاب کنید.

#### Windows 8.1/Windows 8

مسیر دستکاپ < تنظیمات < پانل کنترل < مشاهده دستگاه‌ها و چاپگرها را در قسمت سخت‌افزار و صدا انتخاب کنید. روی چاپگر کلیک راست کنید یا فشار داده و نگه دارید و سپس موارد برگزیده چاپ را انتخاب کنید.

#### Windows 7

روی دکمه شروع کلیک کنید و پانل کنترل < مشاهده دستگاه‌ها و چاپگرها را در قسمت سخت‌افزار و صدا انتخاب کنید. روی چاپگر کلیک راست کرده و ترجیحات چاپ را انتخاب کنید.

#### Windows Vista

روی دکمه شروع کلیک کرده و پانل کنترل < چاپگرها از سخت‌افزار و صدا را انتخاب کنید. روی چاپگر کلیک راست کرده و ترجیحات چاپ را انتخاب کنید.

#### Windows XP

روی دکمه شروع کلیک کرده و پانل کنترل < چاپگرها و سایر سخت‌افزار < چاپگرها و نمابرها را انتخاب کنید. روی چاپگر کلیک راست کرده و ترجیحات چاپ را انتخاب کنید.

### دسترسی به درایور چاپگر از نماد چاپگر موجود در نوار وظیفه

نماد چاپگر موجود در نوار وظیفه یک نماد میانبر است که به شما امکان می‌دهد به سرعت به درایور چاپگر دسترسی پیدا کنید.

اگر روی نماد چاپگر کلیک کنید و تنظیم چاپگر را انتخاب نمایید، می‌توانید به یک پنجره تنظیمات چاپگر مشابه پانل کنترل دسترسی پیدا کنید. اگر روی این نماد دو بار کلیک کنید، می‌توانید وضعیت چاپگر را بررسی نمایید.

#### نکته:

اگر نماد چاپگر در نوار وظیفه نشان داده نشد، به پنجره درایور چاپگر دسترسی پیدا کنید، روی تنظیم برگزیده کنترل در زبانه نگهداری کلیک کنید و سپس ثبت نماد میانبر در نوار وظیفه را انتخاب نمایید.

### راه‌اندازی برنامه کاربردی

به پنجره درایور چاپگر بروید. روی زبانه نگهداری کلیک کنید.

## برنامه‌ای برای اسکن کردن از رایانه (درایور چاپگر Mac OS)

درایور چاپگر با توجه به فرمان‌ها از سوی یک برنامه، چاپگر را کنترل می‌کند. انجام تنظیمات روی درایور چاپگر بهترین نتیجه چاپ را ارائه می‌دهد. همچنین می‌توانید وضعیت چاپگر را بررسی کنید یا با استفاده از برنامه کاربردی درایور چاپگر آن را در بهترین شرایط راه‌اندازی نگه دارید.

### دسترسی به درایور چاپگر از برنامه‌ها

روی تنظیم صفحه یا چاپ در منوی فایل برنامه خود کلیک کنید. در صورت نیاز، روی نمایش جزئیات (یا ▼) برای گسترده کردن پنجره چاپ کلیک کنید.

**نکته:**

بسته به برنامه‌ای که استفاده می‌شود، تنظیم صفحه ممکن است در منوی فایل نمایش داده نشود، و عملیات‌ها برای نمایش صفحه چاپ ممکن است متفاوت باشند. برای اطلاعات بیشتر به راهنمای برنامه مراجعه کنید.

**راه‌اندازی برنامه کاربردی**

ترجیحات سیستم را از منوی Apple < چاپگرها و اسکنرها (یا چاپ و اسکن، چاپ و نمابر) برگزینید و سپس چاپگر را انتخاب کنید. روی گزینه‌ها و لوازم < برنامه کاربردی > باز کردن برنامه کاربردی چاپگر کلیک کنید.

**برنامه پیکربندی عملیات چاپگر (Web Config)**

Web Config برنامه‌ای است که در مرورگر وب نظیر Internet Explorer و Safari در رایانه یا دستگاه هوشمند اجرا می‌شود. می‌توانید وضعیت چاپگر را تأیید کنید یا سرویس شبکه و تنظیمات چاپگر را تغییر دهید. برای استفاده از Web Config، چاپگر و رایانه یا دستگاه را به یک شبکه متصل کنید.

از مرورگرهای زیر پشتیبانی می‌شود.

Internet Explorer 8 یا نسخه جدیدتر، \*Firefox، \*Chrome، \*Safari

\* از جدیدترین نسخه استفاده کنید.

**نکته:**

مقدار اولیه Web Config رمز عبور مدیر، شماره سریال چاپگر است. روی برچسب متصل به چاپگر کلیک کنید. موقعیت برچسب متصل شده به محصول بستگی دارد؛ ممکن است در عقب، قسمت باز روکش یا زیر دستگاه قرار داده باشد.

**اجرای Web Config در یک مرورگر وب**

1. آدرس IP چاپگر را بررسی کنید.

برای شروع بررسی اتصال، مسیر تنظیم < تنظیمات شبکه > بررسی اتصال را از پانل کنترل انتخاب نمایید. دکمه  یا OK را فشار دهید تا گزارش اتصال شبکه چاپ شود. آدرس IP چاپگر را در گزارش اتصال شبکه چاپ شده بررسی کنید.

2. یک مرورگر وب را در رایانه یا دستگاه هوشمند اجرا کنید و سپس آدرس IP چاپگر را وارد نمایید.

قالب:

http://آدرس IP چاپگر/IPv4

http://[آدرس IP چاپگر]/IPv6

مثال‌ها:

http://192.168.100.201/IPv4

http://[2001:db8::1000:1]/IPv6

**نکته:**

با استفاده از دستگاه هوشمند، همچنین می‌توانید Web Config را از صفحه اطلاعات محصول Epson Smart Panel اجرا کنید.

از آنجا که چاپگر از یک گواهی خود-امضاء شونده هنگام دسترسی به HTTPS استفاده می‌کند وقتی Web Config را راه‌اندازی کنید، یک هشدار در مرورگر نمایش داده می‌شود؛ این بدان معنا نیست که مشکلی وجود دارد و با خیال راحت می‌توانید از آن صرف‌نظر کنید.

## برنامه‌ای برای به‌روزرسانی نرم‌افزار و ثابت‌افزار (Epson Software Updater)

Epson Software Updater برنامه‌ای است که نرم‌افزار جدید را نصب نموده و ثابت‌افزار را از طریق اینترنت به‌روزرسانی می‌کند. اگر در نظر دارید به‌طور مرتب اطلاعات به‌روزرسانی را بررسی کنید، فواصل زمانی برای بررسی به‌روزرسانی‌ها را می‌توانید در تنظیمات به‌روزرسانی خودکار Epson Software Updater تعیین کنید.

### شروع در Windows

Windows 11

روی دکمه شروع کلیک کنید و سپس همه برنامه‌ها < EPSON Software < Epson Software Updater را انتخاب کنید.

Windows 10

روی دکمه شروع کلیک کنید و سپس گزینه‌های Epson Software Updater < EPSON Software را انتخاب کنید.

Windows 8.1/Windows 8

نام برنامه را در قسمت جستجو وارد کنید و سپس آیکن نشان داده شده را انتخاب نمایید.

Windows 7/Windows Vista/Windows XP

روی دکمه شروع کلیک کنید و سپس همه برنامه‌ها (یا برنامه‌ها) < EPSON Software < Epson Software Updater را انتخاب کنید.

### نکته:

همچنین می‌توانید برنامه *Epson Software Updater* را با کلیک کردن روی نماد چاپگر از نوار وظیفه دسکتاپ و سپس انتخاب به‌روزرسانی نرم‌افزار اجرا کنید.

### شروع در Mac OS

مسیر برو < برنامه‌ها < Epson Software < Epson Software Updater را انتخاب کنید.

### اطلاعات مرتبط

← "نصب جداگانه برنامه‌ها" در صفحه 81

## لیست منوی تنظیمات



برای انجام دادن تنظیمات گوناگون تنظیم را از صفحه اصلی انتخاب کنید.

### وضعیت ارائه



منو را به صورتی که در زیر شرح داده شده است از پانل کنترل انتخاب کنید.

تنظیم < وضعیت ارائه

سطح جوهر:

تخمینی از میزان کارتریج جوهر باقیمانده را نشان می‌دهد. هنگامی که یک آیکن  نمایش داده می‌شود، کارتریج جوهر در حال تمام شدن است. هنگامی که  نمایش داده می‌شود، کارتریج جوهر مصرف شده است. از طریق این صفحه می‌توانید کارتریج‌های جوهر را تعویض کنید.

ظرفیت باقیمانده جعبه نگهداری:

طول عمر تقریبی سرویس را برای جعبه نگهداری نمایش می‌دهد. علامت  نشان می‌دهد که جعبه نگهداری تقریباً پر است. علامت  نشان می‌دهد که جعبه نگهداری پر است.

اطلاعات مرتبط

◀ "تعویض کارتریج‌های جوهر" در صفحه 140

◀ "تعویض جعبه نگهداری" در صفحه 147

## نگهداری

منوها را به صورتی که در زیر شرح داده شده است از پانل کنترل انتخاب کنید.

تنظیم < نگهداری

بررسی نازل:

با انتخاب این ویژگی می‌توانید بررسی کنید که آیا نازل‌های هد چاپ مسدود شده‌اند یا خیر. چاپگر الگوی بررسی نازل را چاپ می‌کند.

تمیزکاری هد:

برای تمیز کردن نازل مسدود در هد چاپ این ویژگی را انتخاب کنید.

جایگزینی جوهر:

اگر هد چاپ خیلی گرفتگی دارد یا اگر بعد از تکرار مراحل استاندارد پاک کردن همچنان گرفتگی موجود است، این ویژگی را برای تمیز کردن انتخاب کنید. در مقایسه با تمیز کردن معمولی جوهر بیشتری مصرف می‌شود.

تراز کردن هد:

تراز عمودی:

اگر نسخه‌های چاپی تار هستند یا متن و خطوط تراز نیستند، این ویژگی را انتخاب کنید.



چیدمان افقی:

اگر نوار افقی در فواصل منظم در نسخه چاپی ظاهر می‌شود، این ویژگی را انتخاب کنید.

تعویض کارتریج (های) جوهر:

پیش از مصرف شدن جوهر، از این ویژگی برای تعویض کارتریج‌های جوهر استفاده کنید.

ظرفیت باقیمانده جعبه نگهداری:

طول عمر تقریبی سرویس را برای جعبه نگهداری نمایش می‌دهد. علامت  نشان می‌دهد که جعبه نگهداری تقریباً پر است. علامت  نشان می‌دهد که جعبه نگهداری پر است.

تمیز کردن هادی کاغذ:

اگر روی غلتک‌های داخلی لکه جوهر می‌بینید، این ویژگی را انتخاب کنید. چاپگر کاغذ را برای تمیز کردن غلتک‌های داخلی وارد می‌کند.

اطلاعات مرتبط

◀ "بررسی و تمیز کردن هد چاپ" در صفحه 70

- ◀ "اجرای جایگزینی جوهر" در صفحه 72
- ◀ "تراز کردن هد چاپ" در صفحه 73
- ◀ "تعویض کارتریج‌های جوهر" در صفحه 140
- ◀ "تعویض جعبه نگهداری" در صفحه 147
- ◀ "پاک کردن مسیر کاغذ از لکه‌های جوهر" در صفحه 73

## راه‌اندازی چاپگر

منوها را به صورتی که در زیر شرح داده شده است از پانل کنترل انتخاب کنید.

### تنظیم < راه‌اندازی چاپگر

تنظیمات منبع کاغذ:

تنظیم کاغذ:

اندازه و نوع کاغذ قرار داده شده در منبع کاغذ را انتخاب کنید.

نمایش خودکار:

با انتخاب کردن گزینه روشن صفحه تنظیم کاغذ هنگام بارگذاری کاغذ در منبع کاغذ نمایش داده می‌شود. اگر این قابلیت را غیرفعال کنید، نمی‌توانید اسناد موجود در iPhone، iPad یا iPod touch را با استفاده از AirPrint چاپ کنید.

حالت بی صدا:

برای کاهش صدا در هنگام چاپ روشن را انتخاب کنید. البته سرعت چاپ ممکن است کاهش یابد. بسته به تنظیمات نوع کاغذ و کیفیت چاپ انتخابی شما، ممکن است هیچ اختلافی در سطح نویز چاپگر وجود نداشته باشد.

زمان خاموش شدن:

بسته به تاریخ تولید و محل خرید، ممکن است دستگاه این ویژگی یا ویژگی تنظیم خاموش کردن را داشته باشد. با انتخاب این تنظیم، اگر از چاپگر به مدت معینی استفاده نشود، به طور خودکار خاموش می‌شود. زمان مورد نظر پیش از اعمال مدیریت نیرو را می‌توانید تنظیم کنید. هرگونه افزایش می‌تواند بر کارایی انرژی محصول تأثیر بگذارد. پیش از انجام هرگونه تغییر، لطفاً محیط زیست را در نظر بگیرید.

تنظیم خاموش کردن:

بسته به محل خرید، ممکن است دستگاه این ویژگی یا ویژگی زمان خاموش شدن را داشته باشد.

خاموش شدن در صورت غیرفعال بودن:

با انتخاب این تنظیم، اگر از چاپگر به مدت معینی استفاده نشود، به طور خودکار خاموش می‌شود. هرگونه افزایش می‌تواند بر کارایی انرژی محصول تأثیر بگذارد. پیش از انجام هرگونه تغییر، لطفاً محیط زیست را در نظر بگیرید.

خاموش شدن در صورت قطع اتصال:

اگر این تنظیم را انتخاب کنید، هر وقت همه پورت‌ها شامل پورت USB قطع باشند، چاپگر بعد از 30 دقیقه خاموش می‌شود. ممکن است بسته به منطقه این ویژگی وجود نداشته باشد.

زبان/Language:

زبان صفحه LCD را انتخاب کنید.

زمان سنج خواب:

وقتی چاپگر برای مدت زمانی معین کار نمی کند، بازه زمانی برای وارد شدن دستگاه به حالت خواب (حالت صرفه جویی انرژی) را تنظیم کنید. پس از گذشت زمان تنظیمی، صفحه LCD سیاه می شود.

زمان خشک شدن جوهر:

زمان خشک شدن جوهر برای چاپ 2 طرفه را انتخاب کنید. چاپگر ابتدا یک طرف و سپس طرف دیگر را چاپ می کند. اگر نسخه چاپ شده کثیف باشد، باید مقدار زمان را افزایش دهید.

اطلاعات مرتبط

← "ذخیره نیرو" در صفحه 80

## تنظیمات شبکه

منوها را به صورتی که در زیر شرح داده شده است از پانل کنترل انتخاب کنید.

تنظیم < تنظیمات شبکه

راه اندازی Wi-Fi:

تنظیمات شبکه بی سیم را تنظیم کنید یا تغییر دهید. روش اتصال را از میان گزینه های زیر انتخاب کرده و دستورالعمل هایی که در پانل کنترل نمایش داده می شوند را دنبال کنید.

Wi-Fi (توصیه می شود):

تنظیمات شبکه بی سیم را تنظیم کنید یا تغییر دهید. روش اتصال را از میان گزینه های زیر انتخاب کرده و دستورالعمل هایی که در پانل کنترل نمایش داده می شوند را دنبال کنید.

راهنمای گام به گام تنظیم Wi-Fi:

تنظیمات Wi-Fi را با وارد کردن SSID و رمز عبور اعمال می کند.

دکمه فشاری (WPS):

انجام تنظیمات Wi-Fi از طریق دکمه فشاری (WPS).

سایر موارد:

PIN کد (WPS):

انجام تنظیمات Wi-Fi از طریق PIN کد (WPS).

اتصال خودکار Wi-Fi:

تنظیمات Wi-Fi را با استفاده از اطلاعات Wi-Fi موجود در رایانه یا دستگاه هوشمند اعمال می کند.

غیر فعال سازی Wi-Fi:

Wi-Fi را غیرفعال می کند. اتصالات زیرساختی قطع خواهند شد.



Wi-Fi Direct:

سایر روش ها:

iOS:

QR کد را از iPhone, iPad, or iPod touch برای اتصال از طریق Wi-Fi Direct می خواند.

سایر دستگاه های سیستم عامل:

تنظیمات Wi-Fi Direct را با وارد کردن SSID و رمز عبور اعمال می کند.

اصلاح:

تغییر نام شبکه:

SSID (نام شبکه) مربوط به Wi-Fi Direct را تغییر می دهد.

تغییر گذرواژه:

رمز عبور اتصال Wi-Fi Direct را تغییر می دهد.

Wi-Fi Direct را غیرفعال کنید:

عملکرد Wi-Fi Direct را غیرفعال می کند.

بازگشت به تنظیمات پیش فرض:

تنظیمات Wi-Fi Direct را بازنویسی می کند.

بررسی اتصال:

اتصال شبکه فعلی را بررسی و یک گزارش را چاپ می کند. در صورت وجود هرگونه مشکل در اتصال، به گزارش مراجعه کنید تا بتوانید مشکل را برطرف نمایید.

برگه وضعیت چاپ:

یک برگه حالت شبکه چاپ می کند.

اطلاعات مربوط به Wi-Fi، Wi-Fi Direct و امثال آن بر روی دو یا چند برگ چاپ می شود.

## سرویس های Epson Connect:

منوها را به صورتی که در زیر شرح داده شده است از پانل کنترل انتخاب کنید.

تنظیم < سرویس های Epson Connect

ثبت/حذف:

چاپگر را از در سرویس های Epson Connect ثبت کرده یا حذف نمایید.

راهنمای استفاده در وبسایت زیر ارائه شده است.

<https://www.epsonconnect.com/>

<http://www.epsonconnect.eu> (فقط اروپا)

تعليق/ادامه:

انتخاب کنید که سرویس های Epson Connect معلق شده یا ادامه یابند.

آدرس ایمیل:

آدرس ایمیل چاپگر که در سرویس‌های Epson Connect ثبت شده است را بررسی کنید.

وضعیت:

بررسی کنید که آیا چاپگر به سرویس‌های Epson Connect وصل است و در آنها ثبت شده است یا خیر.

## عملکردهای راهنما

منوها را به صورتی که در زیر شرح داده شده است از پانل کنترل انتخاب کنید.

### تنظیم < عملکردهای راهنما

عدم تطبیق کاغذ:

این هشدار زمانی صادر می‌شود که تنظیمات کاغذ (تنظیمات چاپ) برای کار چاپ با تنظیمات کاغذ چاپگر که در زمان بارگذاری کاغذ اعمال شده است، سازگار نباشد. این تنظیم مانع از بروز اشتباه در کار چاپ می‌شود.

## تحقیق مشتری

منوها را به صورتی که در زیر شرح داده شده است از پانل کنترل انتخاب کنید.

### تنظیم < تحقیق مشتری

اطلاعات مصرف دستگاه از قبیل تعداد چاپ‌ها را به Seiko Epson Corporation ارائه می‌دهد. مسیر اصلاح — تأیید را انتخاب نموده، دستورالعمل‌های روی صفحه را دنبال کنید.

## به روز رسانی

منوها را به صورتی که در زیر شرح داده شده است از پانل کنترل انتخاب کنید.

### تنظیم < به روز رسانی

به روز رسانی:

بررسی می‌کند که آیا آخرین نسخه نرم‌افزار داخلی در سرور شبکه آپلود شده است یا خیر. اگر به‌روزرسانی در دسترس باشد، می‌توانید انتخاب کنید که به‌روزرسانی شروع شود یا خیر.

نسخه فعلی:

نسخه فعلی نرم‌افزار داخلی چاپگر را نشان می‌دهد.

اعلان:

برای دریافت اعلان وجود به‌روز رسانی نرم‌افزار داخلی روشن را انتخاب کنید.

## بازگردانی تنظیمات پیش فرض

منوها را به صورتی که در زیر شرح داده شده است از پانل کنترل انتخاب کنید.

### تنظیم < بازگردانی تنظیمات پیش فرض

تنظیمات شبکه:

تنظیمات شبکه را به موارد پیش فرض بازنشانی می‌کند.

همه بجز شبکه:

همه تنظیمات به جز تنظیمات شبکه را به موارد پیش فرض بازنشانی می‌کند.

همه تنظیمات:

همه تنظیمات را به موارد پیش فرض بازنشانی می‌کند.

## ویژگی‌های محصول

### مشخصات چاپگر

نازل‌های جوهر سیاه: 180 نازل‌های جوهر رنگی: 59 برای هر رنگ	قرار دادن نازل هد چاپ	
64 تا 90 گرم بر مترمربع	کاغذ ساده	وزن کاغذ*
75 تا 100 گرم بر مترمربع	پاکت نامه‌ها	

\* حتی وقتی ضخامت کاغذ در محدوده مجاز است، ممکن است بسته به خصوصیات یا کیفیت کاغذ، تغذیه دستگاه انجام نشود یا کیفیت چاپ کاهش پیدا کند.

### ناحیه قابل چاپ

#### ناحیه قابل چاپ برای برگه‌های تک

ممکن است به دلیل مکانیسم چاپگر، کیفیت چاپ در نواحی سایه دار کاهش یابد.

#### چاپ با کادرهای حاشیه

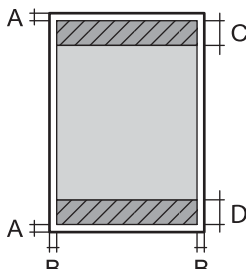
3.0 میلی‌متر (0.12 اینچ)	A	
3.0 میلی‌متر (0.12 اینچ)	B	
41.0 میلی‌متر (1.61 اینچ)	C	
37.0 میلی‌متر (1.46 اینچ)	D	

## چاپ بدون کادر حاشیه

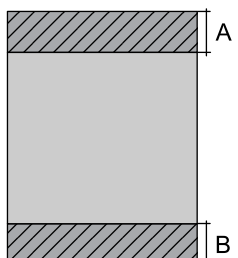
44.0 میلی‌متر (1.73 اینچ)	A	
40.0 میلی‌متر (1.57 اینچ)	B	

## ناحیه قابل چاپ برای پاکت نامه

ممکن است به دلیل مکانیسم چاپگر، کیفیت چاپ در نواحی سایه دار کاهش یابد.

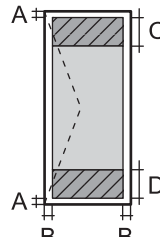
3.0 میلی‌متر (0.12 اینچ)	A	
3.0 میلی‌متر (0.12 اینچ)	B	
18.0 میلی‌متر (0.71 اینچ)	C	
41.0 میلی‌متر (1.61 اینچ)	D	

## مشخصات اسکنر

نوع اسکنر	تخت
دستگاه فتوالکتریک	CIS
حداکثر اندازه سند	216×297 میلی‌متر (8.5×11.7 اینچ) Letter ,A4
وضوح	1200 نقطه در اینچ (اسکن اصلی) 2400 نقطه در اینچ (اسکن فرعی)
عمق رنگ	رنگ <input type="checkbox"/> 48 بیت در هر پیکسل داخلی (16 بیت در هر پیکسل در هر رنگ داخلی) <input type="checkbox"/> 24 بیت در هر پیکسل خارجی (8 بیت در هر پیکسل در هر رنگ خارجی) مقیاس خاکستری <input type="checkbox"/> 16 بیت در هر پیکسل داخلی <input type="checkbox"/> 8 بیت در هر پیکسل خارجی سیاه و سفید <input type="checkbox"/> 16 بیت در هر پیکسل داخلی <input type="checkbox"/> 1 بیت در هر پیکسل خارجی
منبع نور	LED

## مشخصات رابط

برای رایانه	USB پر-سرعت*
-------------	--------------

\* کابل‌های USB 3.0 پشتیبانی نمی‌شوند.

## مشخصات شبکه

## مشخصات Wi-Fi

استانداردها	IEEE 802.11b/g/n <sup>1*</sup>
دامنه فرکانس	2.4 گیگاهرتز
حالت‌های هماهنگی	زیرساخت، (Wi-Fi Direct (Simple AP) <sup>2*3*</sup>
امنیت اتصال بی‌سیم <sup>4*</sup>	WPA3-SAE (AES) <sup>5*</sup> ، WPA2-PSK (AES) <sup>5*</sup> ، WEP (64/128bit)

1\* IEEE 802.11n تنها برای HT20 در دسترس می‌باشد.

2\* برای IEEE 802.11b پشتیبانی نمی‌شود.

3\* حالت Simple AP با یک اتصال Wi-Fi (زیرساخت) مطابقت دارد.

4\* قابلیت Wi-Fi Direct تنها از WPA2-PSK (AES) پشتیبانی می‌کند.

5\* با استانداردهای WPA2 با پشتیبانی برای WPA/WPA2 Personal مطابقت دارد.

## عملکردهای شبکه و IPv4/IPv6

ملاحظات	پشتیبانی شده	عملکردها		
-	✓	IPv4	(WindowsEpsonNet Print)	چاپ شبکه‌ای
-	✓	IPv6، IPv4	(WindowsStandard TCP/IP)	
Windows Vista یا نسخه جدیدتر	✓	IPv6، IPv4	چاپ (WSD (Windows)	
-	✓	IPv6، IPv4	چاپ (Mac OSBonjour)	
-	✓	IPv6، IPv4	چاپ (WindowsIPP، Mac OS)	
دوربین دیجیتالی	-	IPv4	چاپ (Wi-FiPictBridge)	
-	✓	IPv4	Epson Connect (چاپ ایمیل، چاپ از راه دور)	
iOS 5 یا نسخه جدیدتر، OS X Mavericks (10.9.5) یا نسخه جدیدتر*	✓	IPv6، IPv4	(Mac OS، iOSAirPrint)	

ملاحظات	پشتیبانی شده	عملکردها	
-	✓	IPv6 ,IPv4	Epson Scan 2
Windows 7 یا جدیدتر، OS X El Capitan یا (10.11) یا جدیدتر	✓	IPv4	Epson ScanSmart
Windows Vista/ OS X یا Windows XP Yosemite (10.10)/OS X Mavericks (10.9.5)	✓	IPv4	Event Manager
-	-	IPv4	Epson Connect (اسکن به حافظه ابری)
OS X Mavericks (10.9.5) یا نسخه جدیدتر*	✓	IPv6 ,IPv4	AirPrint (اسکن)
-	-	IPv4	ارسال یک نمابر
-	-	IPv4	دریافت یک نمابر
-	-	IPv6 ,IPv4	AirPrint (نمابر خروجی)

\* توصیه می‌کنیم از جدیدترین نسخه iOS یا Mac OS استفاده کنید.

## پروتکل امنیتی

IPPS ,HTTPS Server/Client	SSL/TLS
	SNMPv3

## سرویس‌های شخص ثالث تحت پشتیبانی

ملاحظات	پشتیبانی شده	خدمات	
OS X Mavericks یا نسخه جدیدتر (10.9.5) یا نسخه جدیدتر*	✓	چاپ	AirPrint
OS X Mavericks (10.9.5) یا نسخه جدیدتر*	✓	اسکن	
-	-	نمابر	

\* توصیه می‌کنیم از جدیدترین نسخه iOS یا Mac OS استفاده کنید.

## ابعاد

ابعاد	ذخیره <input type="checkbox"/> عرض: 375 میلی متر (14.8 اینچ) <input type="checkbox"/> طول: 300 میلی متر (11.8 اینچ) <input type="checkbox"/> ارتفاع: 170 میلی متر (6.7 اینچ) چاپ <input type="checkbox"/> عرض: 375 میلی متر (14.8 اینچ) <input type="checkbox"/> طول: 577 میلی متر (22.7 اینچ) <input type="checkbox"/> ارتفاع: 242 میلی متر (9.5 اینچ)
عرض*	تقریباً 4.3 کیلوگرم (9.5 پوند)

\* بدون کارتریج های جوهر و سیم برق.

## مشخصات الکتریکی

درجه بندی منبع برق	100-240 AC ولت
دامنه فرکانس اسمی	50-60 هرتز
جریان اسمی	0.2-0.4 آمپر
مصرف برق (با اتصال USB)	کپی کردن معمولی: حدود 12.0 وات (ISO/IEC24712) حالت آماده بکار: حدود 4.8 وات حالت خواب: حدود 0.7 وات خاموش: حدود 0.2 وات

## نکته:

برای بررسی ولتاژ به برچسب روی چاپگر مراجعه کنید.

کاربران اروپایی برای اطلاع از جزئیات مربوط به مصرف برق، به وبسایت زیر مراجعه نمایند.

<http://www.epson.eu/energy-consumption>

## مشخصات محیطی

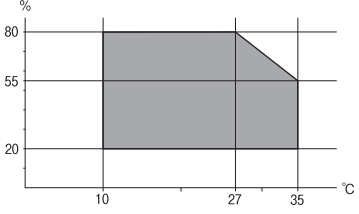
<p>از این چاپگر در محدوده ای که در نمودار زیر نشان داده شده است استفاده کنید.</p>  <p>دما: 10 تا 35°C (50 تا 95°F)        رطوبت: 20 تا 80% رطوبت نسبی (بدون تغلیظ)</p>	کارکرد
<p>دما: -20 تا 40°C (-4 تا 104°F)*        رطوبت: 5 تا 85 درصد RH (بدون تراکم)</p>	ذخیره

\* می‌توانید برای یک ماه در دمای 40 درجه سانتی‌گراد (104 درجه فارنهایت) نگهداری کنید.

## مشخصات محیطی برای کارتریج‌های جوهر

<p>دمای نگهداری        -30 تا 40°C (-22 تا 104°F)*</p>	
<p>دمای انجماد        -16°C (3.2°F)        یخ جوهر آب می‌شود و پس از حدود 3 ساعت در دمای 25°C (77°F) قابل استفاده می‌گردد.</p>	

\* می‌توانید برای یک ماه در دمای 40°C (104°F) نگهداری کنید.

## نیازمندی‌های سیستم

Windows

Windows Vista، Windows 7، Windows 8/8.1، Windows 10، Windows 11 یا نسخه جدیدتر

Windows XP SP3 (32 بیت)

Windows XP Professional x64 Edition SP2

Mac OS

Mac OS X 10.9.5 یا نسخه جدیدتر، macOS 11 یا نسخه جدیدتر

نکته:

Mac OS  ممکن است از برخی از برنامه‌ها و ویژگی‌ها پشتیبانی نکند.

از فایل سیستم (UFS) UNIX برای Mac OS پشتیبانی نمی‌شود.



## اطلاعات تنظیمی

## استانداردها و آیین نامه ها

## استانداردها و تأییدیه های مربوط به مدل اروپایی

برای کاربران اروپایی

بدین وسیله، Seiko Epson Corporation اعلام می دارد که مدل بی سیم زیر با آیین نامه 2014/53/EU انطباق دارد. متن کامل بیانیه EU در مورد انطباق در وبسایت زیر وجود دارد.

<http://www.epson.eu/conformity>

C637A

برای استفاده فقط در ایرلند، انگلستان، اتریش، آلمان، لیختن اشتاین، سوئیس، فرانسه، بلژیک، لوکزامبورگ، هلند، ایتالیا، پرتغال، اسپانیا، دانمارک، فنلاند، نروژ، سوئد، ایسلند، کرواسی، قبرس، یونان، اسلوانی، مالت، بلغارستان، چک، استونی، مجارستان، لتونی، لیتوانی، لهستان، رومانی و اسلواکی.

Epson نمی تواند در قبال هر نوع عدم رضایت از نیازمندی های محافظتی که در اثر تغییرات غیر توصیه شده محصولات ایجاد می شود مسئولیتی را بپذیرد.



## استانداردها و تأییدیه های مربوط به مدل استرالیایی

AS/NZS CISPR32 Class B	EMC
------------------------	-----

Epson بدینوسیله اعلام می کند که مدل های تجهیزات زیر با نیازمندی های ضروری و سایر مقررات مربوطه AS/NZS4268 مطابقت دارند:

C637A

Epson نمی تواند در قبال هر نوع عدم رضایت از نیازمندی های محافظتی که در اثر تغییرات غیر توصیه شده محصولات ایجاد می شود مسئولیتی را بپذیرد.

## محدودیت های کپی کردن

برای اطمینان از استفاده قانونی و مسئولانه چاپگر محدودیت های زیر را رعایت کنید.

کپی موارد زیر طبق قانون ممنوع است:

صورتحساب های بانکی، مسکوکات، اوراق بهادار قابل عرضه در بازار صادر شده از طرف دولت، اوراق بهادار ضمانتی دولتی، و اوراق بهادار شهرداری

تمبر های پستی استفاده نشده، کارت پستال های از پیش مهر شده، و دیگر اقلام پستی رسمی پستی معتبر

تمبرهای درآمد صادر شده از طرف دولت، و اوراق بهادار صادر شده طبق روال قانونی

هنگام کپی کردن موارد زیر احتیاط کنید:

□ اوراق بهادار قابل عرضه در بازار خصوصی، (گواهی سهام، یادداشت های مذاکره، چک ها و سایر موارد)، بلیط های ماهانه، بلیط های امتیازی و سایر موارد.

□ گذرنامه ها، گواهی نامه های رانندگی، ضمانت های تناسب، کارت تردد در جاده، کوپن غذا، بلیط ها و سایر موارد.

**نکته:**

ممکن است کپی این موارد نیز طبق قانون ممنوع شده باشد.

استفاده مسئولانه از محتوای دارای حق چاپ:

ممکن است با کپی نامناسب از محتوای دارای حق چاپ از چاپگرها سواستفاده شود. به جز مواردی که بایک وکیل آگاه مشورت کرده اید، قبل از کپی کردن محتوای منتشر شده، در قبال گرفتن اجازه از دارنده حق کپی مسئول بوده و به آن احترام بگذارید.

---

## جایی که می توانید راهنما را دریافت کنید

وب سایت پشتیبانی فنی. .... 180

تماس با پشتیبانی Epson. .... 180

## وب سایت پشتیبانی فنی

اگر به راهنمایی بیشتری نیاز داشتید، به وب سایت پشتیبانی Epson نشان داده شده در زیر مراجعه کنید. کشور یا منطقه خود را انتخاب کنید و به بخش پشتیبانی وب سایت Epson محلی خود بروید. آخرین دراپورها، سوالات متداول، دفترچه های راهنما یا سایر موارد قابل دانلود نیز در سایت موجودند.

<http://support.epson.net/>

<http://www.epson.eu/support> (اروپا)

اگر محصول Epson شما به درستی کار نمی کند و نمی توانید مشکل را حل کنید، برای راهنمایی با سرویس های پشتیبانی Epson تماس بگیرید.

## تماس با پشتیبانی Epson

### قبل از تماس با Epson

اگر محصول Epson شما به درستی کار نمی کند و نمی توانید با استفاده از اطلاعات عیب یابی موجود در دفترچه های راهنمای محصول خود مشکل را حل کنید، برای راهنمایی با سرویس های پشتیبانی Epson تماس بگیرید.

لیست پشتیبانی Epson زیر بر اساس کشور فروش است. ممکن است برخی محصولات در موقعیت مکانی فعلی شما فروخته نشوند، بنابراین جهت اطمینان با پشتیبانی Epson در منطقه ای که محصولتان را خریداری کردید تماس بگیرید.

اگر پشتیبانی Epson برای ناحیه شما در لیست زیر قرار ندارد، با فروشنده ای که محصول خود را از آنجا خریداری کردید تماس بگیرید.

اگر اطلاعات زیر را در اختیار پشتیبانی Epson قرار دهید می توانند سریع تر به شما کمک کنند:

شماره سریال محصول

(برچسب شماره سریال معمولاً در پشت محصول است.)

مدل محصول

نسخه نرم افزار محصول

(روی **About**، **Version Info** یا دکمه مشابه در نرم افزار محصول کلیک کنید.)

مارک و مدل رایانه خود

نام و نسخه سیستم عامل رایانه

نامها و نسخه های برنامه های نرم افزار که بطور معمول با محصول خود استفاده می کنید

**نکته:**

بسته به محصول، ممکن است تنظیمات شبکه در حافظه محصول ذخیره گردد. ممکن است به دلیل خرابی یا تعمیر محصول، تنظیمات از دست بروند. Epson در مورد از دست دادن هر نوع داده، برای پشتیبان گیری یا بازبازی تنظیمات حتی در طول دوره ضمانت مسئولیتی ندارد. توصیه می کنیم نسخه پشتیبان خود را ایجاد کرده و یادداشت هایی بردارید.

## راهنما برای کاربران در اروپا

برای اطلاع از نحوه تماس با پشتیبانی Epson، سند ضمانت شناسه اروپایی خود را بررسی کنید.

## راهنما برای کاربران در تایوان

اطلاعات تماس برای اطلاعات، پشتیبانی و سرویس ها:

وب جهانی

<http://www.epson.com.tw>

اطلاعات مربوط به مشخصات محصول، درایورها برای دانلود، و درخواست های مربوط به محصولات نیز موجودند.

بخش راهنمایی Epson

تلفن: +886-2-2165-3138

تیم راهنمای ما می توانند از طریق تلفن در موارد زیر به شما کمک کنند:

درخواست فروش و اطلاعات محصول

سوالات یا مشکلات مربوط به استفاده از محصول

درخواست های مربوط به ضمانت و سرویس تعمیر

مرکز سرویس تعمیر:

<http://www.tekcare.com.tw/branchMap.page>

شرکت TekCare یک مرکز خدمات مجاز Epson Taiwan Technology & Trading Ltd است.

## راهنما برای کاربران در استرالیا

Epson استرالیا درصدد است سطح بالایی از سرویس مشتری را در اختیار شما قرار دهد. علاوه بر دفترچه های راهنمای محصول، ما منابع زیر را برای دریافت اطلاعات در اختیار شما قرار می دهیم:

URL اینترنت

<http://www.epson.com.au>

به صفحات وب جهانی Epson استرالیا بروید. برای جستجوی هر از گاهی در وب مودم خود را از اینجا دریافت کنید! سایت یک بخش دانلود برای درایورها، محل های تماس با Epson، اطلاعات محصولات جدید و پشتیبانی فنی (ایمیل) ارائه می دهد.

بخش راهنمایی Epson

تلفن: 1300-361-054

بخش راهنمایی Epson بعنوان یک نسخه پشتیبان نهایی ارائه می شود تا مطمئن شویم مشتریان ما به دستگاه ها دسترسی دارند. اپراتورهای بخش راهنما می توانند به شما در نصب، پیکربندی، و راه اندازی محصول Epson به شما کمک کنند. کارکنان بخش پیش فروش ما می توانند در مورد محصولات جدید توضیحاتی ارائه دهند و اینکه محل نزدیک ترین فروشنده یا نمایندگی سرویس را به شما ارائه دهند. بسیاری از سوالات در اینجا پاسخ داده شده است.

زمانی که تماس می گیرید همه اطلاعات مربوطه را آماده کنید. هر چه اطلاعات بیشتری آماده کنید، ما سریع تر می توانیم مشکل را حل کنیم. این اطلاعات شامل دفترچه های راهنمای محصول Epson، نوع رایانه، سیستم عامل، برنامه ها، و هر نوع اطلاعاتی که لازم است می شود.

جابجایی محصول

Epson توصیه می کند برای جابجایی های بعدی، بسته بندی محصول را نزد خود نگهدارید.

## راهنمایی برای کاربران در نیوزلند

Epson نیوزلند امیدوار است سطح بالایی از خدمات مشتریان را به شما ارائه دهد. علاوه بر مدارک محصول، ما برای کسب اطلاعات منابع زیر را ارائه می دهیم:

URL اینترنت

<http://www.epson.co.nz>

به صفحات وب Epson نیوزلند دسترسی پیدا کنید. برای جستجوی هر از گاهی در وب مودم خود را از اینجا دریافت کنید! سایت یک بخش دانلود برای درایورها، محل های تماس با Epson، اطلاعات محصولات جدید و پشتیبانی فنی (ایمیل) ارائه می دهد.

بخش راهنمایی Epson

تلفن: 0800 237 766

بخش راهنمایی Epson بعنوان یک نسخه پشتیبان نهایی ارائه می شود تا مطمئن شویم مشتریان ما به دستگاه ها دسترسی دارند. اپراتورهای بخش راهنما می توانند به شما در نصب، پیکربندی، و راه اندازی محصول Epson به شما کمک کنند. کارکنان بخش پیش فروش ما می توانند در مورد محصولات جدید توضیحاتی ارائه دهند و اینکه محل نزدیک ترین فروشنده یا نمایندگی سرویس را به شما ارائه دهند. بسیاری از سؤالات در اینجا پاسخ داده شده است.

زمانی که تماس می گیرید همه اطلاعات مربوطه را آماده کنید. هر چه اطلاعات بیشتری آماده کنید، ما سریع تر می توانیم مشکل را حل کنیم. این اطلاعات شامل موارد زیر است: مدارک محصول Epson شما، نوع کامپیوتر، سیستم عامل، برنامه های کاربردی، و هر اطلاعاتی که شما احساس می کنید ضروری هستند.

جابجایی محصول

Epson توصیه می کند برای جابجایی های بعدی، بسته بندی محصول را نزد خود نگهدارید.

## راهنمایی برای کاربران در سنگاپور

منابع اطلاعات، پشتیبانی، و سرویس هایی که از Epson سنگاپور موجودند عبارتند از:

وب جهانی

<http://www.epson.com.sg>

اطلاعات مربوط به مشخصات محصول، درایورها برای دانلود، سوالات متداول (FAQ)، درخواست های مربوط به فروش و پشتیبانی فنی از طریق ایمیل موجودند.

بخش راهنمایی Epson

تلفن رایگان: 800-120-5564

تیم راهنمای ما می توانند از طریق تلفن در موارد زیر به شما کمک کنند:

درخواست فروش و اطلاعات محصول

سوالات مربوط به استفاده از محصول و رفع اشکال

درخواست های مربوط به ضمانت و سرویس تعمیر

## راهنمایی برای کاربران در تایلند

اطلاعات تماس برای اطلاعات، پشتیبانی و خدمات:

شبکه جهانی وب

<http://www.epson.co.th>

اطلاعات مربوط به مشخصات محصول، دراپورها برای دانلود، سوالات متداول (FAQ) و ایمیل موجودند.

مرکز تماس Epson

تلفن: 66-2460-9699

ایمیل: [support@eth.epson.co.th](mailto:support@eth.epson.co.th)

کارکنان مرکز تماس ما می توانند از طریق تلفن در موارد زیر به شما کمک کنند:

درخواست فروش و اطلاعات محصول

سوالات یا مشکلات مربوط به استفاده از محصول

درخواست‌های مربوط به ضمانت و سرویس تعمیر

## راهنمایی برای کاربران در ویتنام

اطلاعات تماس برای اطلاعات، پشتیبانی و خدمات:

مرکز سرویس Epson

65 Truong Dinh Street, District 1, Ho Chi Minh City, Vietnam.

تلفن (شهر هوشی‌مین): 84-8-3823-9239, 84-8-3825-6234

29 Tue Tinh, Quan Hai Ba Trung, Hanoi City, Vietnam

تلفن (شهر هانوی): 84-4-3978-4785, 84-4-3978-4775

## راهنمایی برای کاربران در اندونزی

اطلاعات تماس برای اطلاعات، پشتیبانی و خدمات:

شبکه جهانی وب

<http://www.epson.co.id>

اطلاعات مربوط به مشخصات محصول، دراپورها برای دانلود

پرسش‌های متداول (FAQ)، استعلام‌های فروش، سوالات مطرح شده از طریق ایمیل

خط مشاوره Epson

تلفن: +62-1500-766

فابری: +62-21-808-66-799

تیم مشاوره ما می‌توانند از طریق تلفن یا فابری در موارد زیر به شما کمک کنند:

درخواست فروش و اطلاعات محصول

پشتیبانی فنی

مرکز سرویس Epson

ایالت	نام شرکت	آدرس	تلفن ایمیل
جاکارتا	Epson Sales and Service Jakarta (SUDIRMAN)	Wisma Keiai Lt. 1 Jl. Jenderal Sudirman Kav. 3 Jakarta Pusat - DKI JAKARTA 10220	021-5724335 ess@epson-indonesia.co.id ess.support@epson-indonesia.co.id
سرپونگ	Epson Sales and Service Serpong	Ruko Melati Mas Square Blok A2 No. 17 Serpong-Banten	082120090084 / 082120090085 esstag@epson-indonesia.co.id esstag.support@epson-indonesia.co.id
سمارانگ	Epson Sales and Service Semarang	Komplek Ruko Metro Plaza Block C20 Jl. MT Haryono No. 970 Semarang - JAWA TENGAH	024 8313807 / 024 8417935 esssmg@epson-indonesia.co.id esssmg.support@epson-indonesia.co.id
جاکارتا	Epson Sales and Service Jakarta (MANGGA DUA)	Ruko Mall Mangga Dua No. 48 Jl. Arteri Mangga Dua, Jakarta Utara - DKI JAKARTA	021 623 01104 jkt-technical1@epson-indonesia.co.id jkt-admin@epson-indonesia.co.id
باندونگ	Epson Sales and Service Bandung	Jl. Cihampelas No. 48 A Bandung Jawa Barat 40116	022 420 7033 bdg-technical@epson-indonesia.co.id bdg-admin@epson-indonesia.co.id
ماکاسار	Epson Sales and Service Makassar	Jl. Cendrawasih NO. 3A, kunjung mae, mariso, MAKASSAR - SULSEL 90125	0411- 8911071 mksr-technical@epson-indonesia.co.id mksr-admin@epson-indonesia.co.id
مدان	Epson Service Center Medan	Jl. Bambu 2 Komplek Graha Niaga Nomor A-4, Medan - SUMUT	061- 42066090 / 42066091 mdn-technical@epson-indonesia.co.id mdn-adm@epson-indonesia.co.id
پالمبانگ	Epson Service Center Palembang	Jl. H.M Rasyid Nawawi No. 249 Kelurahan 9 Ilir Palembang Sumatera Selatan	0711 311 330 escplg@epson-indonesia.co.id escplg.support@epson-indonesia.co.id
پکانبارو	Epson Service Center Pekanbaru	Jl. Tuanku Tambusai No. 459 A Kel. Tangkerang barat Kec Marpoyan damai Pekanbaru - Riau 28282	0761- 8524695 pkb-technical@epson-indonesia.co.id pkb-admin@epson-indonesia.co.id
پنتیاناک	Epson Service Center Pontianak	Komp. A yani Sentra Bisnis G33, Jl. Ahmad Yani - Pontianak Kalimantan Barat	0561- 735507 / 767049 pontianak-technical@epson-indonesia.co.id pontianak-admin@epson-indonesia.co.id
ساماریندا	Epson Service Center Samarinda	Jl. KH. Wahid Hasyim (M. Yamin) Kelurahan Sempaja Selatan Kecamatan Samarinda UTARA - SAMARINDA - KALTIM	0541 7272 904 escsmd@epson-indonesia.co.id escsmd.support@epson-indonesia.co.id



ایالت	نام شرکت	آدرس	تلفن ایمیل
سارابایا	Epson Sales & Service Surabaya (barat)	Jl. Haji Abdul Wahab Saimin, Ruko Villa Bukit Mas RM-11, Kec. Dukuh Pakis, Surabaya - 60225	031- 5120994 sby-technical@epson-indonesia.co.id sby-admin@epson-indonesia.co.id
یوگیاکارتا	Epson Service Center Yogyakarta	YAP Square, Block A No. 6 Jl. C Simanjutak Yogyakarta - DIY	0274 581 065 ygy-technical@epson-indonesia.co.id ygy-admin@epson-indonesia.co.id
جمبر	Epson Service Center Jember	Jl. Panglima Besar Sudirman Ruko no. 1D Jember-Jawa Timur (Depan Balai Penelitian & Pengolahan Kakao)	0331- 488373 / 486468 jmr-admin@epson-indonesia.co.id jmr-technical@epson-indonesia.co.id
مانادو	EPSON SALES AND SERVICE Manado	Jl. Piere Tendean BlokD No 4 Kawasan Mega Mas Boulevard - Manado 95111	0431- 8805896 MND-ADMIN@EPSON-INDONESIA.CO.ID MND-TECHNICAL@EPSON-INDONESIA.CO.ID
سیربن	EPSON SERVICE CENTER Cirebon	Jl. Tuparev No. 04 ( Depan Hotel Apita ) Cirebon, JAWA BARAT	0231- 8800846 cbn-technical@epson-indonesia.co.id
سیکارانگ	EPSON SALES AND SERVICE CIKARANG	Ruko Metro Boulevard B1 Jababeka cikarang - Jawa Barat,	021- 89844301 / 29082424 ckg-admin@epson-indonesia.co.id ckg-technical@epson-indonesia.co.id
مادیون	EPSON SERVICE CENTER MADIUN	Jl. Diponegoro No.56, MADIUN - JAWA TIMUR	0351- 4770248 mun-admin@epson-indonesia.co.id mun-technical@epson-indonesia.co.id
پوروکرتو	EPSON SALES AND SERVICE Purwokerto	Jl. Jendral Sudirman No. 4 Kranji Purwokerto - JAWA TENGAH	0281- 6512213 pwt-admin@epson-indonesia.co.id pwt-technical@epson-indonesia.co.id
بوگور	EPSON SALES AND SERVICE Bogor	Jl.Pajajaran No 15B Kel Bantarjati Kec Bogor Utara - JAWA BARAT 16153	0251- 8310026 bgr-admin@epson-indonesia.co.id bgr-technical@epson-indonesia.co.id
سرانگ	EPSON SERVICE CENTER Serang	Jl. Ahmad Yani No.45C, SERANG - BANTEN	0254- 7912503 srg-admin@epson-indonesia.co.id srg-technical@epson-indonesia.co.id
پالو	EPSON SALES AND SERVICE Palu	Jl. Juanda No. 58, Palu - Sulteng	0451- 4012 881 plw-admin@epson-indonesia.co.id plw-technical@epson-indonesia.co.id

ایالت	نام شرکت	آدرس	تلفن ایمیل
بنجارماسین	EPSON SERVICE CENTER BANJARMASIN	Jl. Gatot Soebroto NO. 153 BANJARMASIN - KALSEL 70235	0511- 6744135 (TEKNISI) / 3266321(ADMIN) bdj-admin@epson-indonesia.co.id bdj-technical@epson-indonesia.co.id
بنپاسار	EPSON SALES AND SERVICE Denpasar	JL. MAHENDRADATA NO. 18, DENPASAR - BALI	0361- 3446699 / 9348428 dps-admin@epson-indonesia.co.id dps-technical@epson-indonesia.co.id
جاکارتا	EPSON SALES AND SERVICE CILANDAK	CIBIS Business Park Tower 9 LT. MEZZANINE, Jalan TB Simatupang No.2, Jakarta Selatan - DKI JAKARTA 12560	021- 80866777 esscibis.support1@epson-indonesia.co.id esscibis.support2@epson-indonesia.co.id esscibis.admin@epson-indonesia.co.id esscibis.sales@epson-indonesia.co.id
سارابایا	EPSON SALES AND SERVICE SURABAYA (GUBENG)	JL. RAYA GUBENG NO. 62, SURABAYA - JAWA TIMUR	031- 99444940 / 99446299 / 99446377 esssby@epson-indonesia.co.id esssby.support@epson-indonesia.co.id
آمبون	EPSON SERVICE CENTER AMBON	Jl. Diponegoro No.37 (Samping Bank Mandiri Syariah) Kel.Ahusen, Kec.Sirimau - Ambon 97127	-

برای سایر شهرهایی که در این لیست نیستند، با خط مستقیم تماس بگیرید: 08071137766.

## راهنمایی برای کاربران در هنگ کنگ

برای دریافت پشتیبانی فنی و سایر سرویس های پس از فروش، کاربران می توانند به Epson Hong Kong Limited مراجعه کنند.

صفحه اصلی اینترنت

<http://www.epson.com.hk>

Epson هنگ کنگ یک صفحه اصلی محلی در چین و انگلیس بصورت اینترنتی راه اندازی کرده است تا اطلاعات زیر را در اختیار کاربران قرار دهد:

اطلاعات محصول

پاسخ به سوالات متداول (FAQ)

آخرین نسخه های درایورهای محصول Epson

خط مشاوره پشتیبانی فنی

همچنین می توانید با کارکنان فنی ما با شماره های تلفن و نمابر زیر تماس بگیرید:

تلفن: 852-2827-8911

فکس: 852-2827-4383

## راهنمایی برای کاربران در مالزی

اطلاعات تماس برای اطلاعات، پشتیبانی و خدمات:

شبکه جهانی وب

<http://www.epson.com.my>

☐ اطلاعات مربوط به مشخصات محصول، درایورها برای دانلود

☐ پرسش‌های متداول (FAQ)، استعلام‌های فروش، سوالات مطرح شده از طریق ایمیل

مرکز تماس Epson

تلفن: 1800-81-7349 (رایگان)

ایمیل: [websupport@emsb.epson.com.my](mailto:websupport@emsb.epson.com.my)

☐ درخواست فروش و اطلاعات محصول

☐ سوالات یا مشکلات مربوط به استفاده از محصول

☐ درخواست‌های مربوط به ضمانت و سرویس تعمیر

دفتر مرکزی

تلفن: 603-56288288

نمبر: 603-5628 8388/603-5621 2088

## راهنمایی برای کاربران در هند

اطلاعات تماس برای اطلاعات، پشتیبانی و سرویس‌ها:

وب جهانی

<http://www.epson.co.in>

اطلاعات مربوط به مشخصات محصول، درایورها برای دانلود، و درخواست‌های مربوط به محصولات نیز موجودند.

خط راهنما

☐ اطلاعات سرویس و محصول و سایر سفارش مواد مصرفی (خطوط BSNL)

شماره تلفن رایگان: 18004250011

روزهای دوشنبه تا شنبه از ساعت 9 صبح تا 6 عصر (بجز روزهای تعطیل عمومی)

☐ سرویس (CDMA و کاربران تلفن همراه)

شماره تلفن رایگان: 186030001600

روزهای دوشنبه تا شنبه از ساعت 9 صبح تا 6 عصر (بجز روزهای تعطیل عمومی)

## راهنمایی برای کاربران در فیلیپین

برای دسترسی به پشتیبانی فنی و همینطور سایر سرویس‌های پس از فروش، کاربران می‌توانند با Epson Philippines Corporation بصورت تلفنی یا از طریق نمابر و آدرس ایمیل زیر تماس داشته باشند:

شبکه جهانی وب

<http://www.epson.com.ph>

اطلاعات مشخصات محصول، درایورهای موردنظر جهت دانلود، پرسش‌های متداول (FAQ) و استعلام‌های ایمیلی موجود هستند.

خدمات مشتریان Epson در فیلیپین

رایگان: (PLDT) 1-800-1069-37766

تلفن رایگان: (دیجیتال) 1-800-3-0037766

منطقه مانیل: 8441 9030 (632)

وبسایت: <https://www.epson.com.ph/contact>

ایمیل: [customercare@epc.epson.com.ph](mailto:customercare@epc.epson.com.ph)

روزهای دوشنبه تا شنبه از ساعت 9 صبح تا 6 عصر (بجز روزهای تعطیل عمومی)

تیم پشتیبانی مشتری ما می‌تواند از طریق تلفن در موارد زیر به شما کمک کند:

درخواست فروش و اطلاعات محصول

سوالات یا مشکلات مربوط به استفاده از محصول

درخواست‌های مربوط به ضمانت و سرویس تعمیر

**Epson Philippines Corporation**

خط اصلی: +632-706-2609

فابریک: +632-706-2663