



Uživatelská příručka

Multimedia Projector

EB-L210SF

EB-L210SW

Symboly, Upozornění a Způsob Zobrazení Položek v této Příručce 7

Používání příručky k vyhledávání informací..... 8

Hledání podle klíčového slova.....	8
Přímé přecházení ze záložek	8
Tisk vybraných stránek	8

Získání nejaktuálnější verze dokumentů..... 9

Seznámení s projektorem 10

Funkce projektoru 11

Laserový zdroj světla s dlouhou životností	11
Rychlé a snadné nastavení.....	11
Flexibilní konektivita	12
Připojení k počítačům	12
Připojení k mobilním zařízením	13
Projekce pro výstavy	13

Součásti a funkce projektoru..... 15

Součásti projektoru - přední/horní strana	15
Součásti projektoru - zadní strana	16
Součásti projektoru - dolní strana.....	17
Součásti projektoru - ovládací panel	18
Součásti projektoru - dálkový ovladač	19

Instalace a nastavení projektoru 21

Umístění projektoru 22

Možnosti nastavení a instalace projektoru.....	23
Projekční vzdálenost	24

Připojení projektoru 25

Připojení k počítači	25
----------------------------	----

Připojení k počítači pro HDMI obraz a zvuk.....	25
Připojení k počítači pro VGA obraz a zvuk.....	25
Připojení k počítači pro USB obraz a zvuk	26
Připojení ke zdrojům obrazu.....	27
Připojení ke zdroji videa HDMI	28
Připojení ke zdroji kompozitního videa	28
Připojení k externím USB zařízením	29
Promítání na zařízení USB	29
Připojení k zařízení USB.....	29
Odpojení zařízení USB	30
Připojení k projektoru dokumentů.....	30
Připojení externích zařízení	30
Připojení k monitoru VGA	30
Připojení k externím reproduktorům	31
Připojení mikrofonu.....	31

Vložení baterií do dálkového ovladače 33

Používání dálkového ovladače 34

Používání základních funkcí projektoru 35

Zapnutí projektoru 36

Hlavní obrazovka	37
------------------------	----

Vypnutí projektoru 39

Nastavení data a času 40

Výběr jazyka nabídek projektoru..... 42

Režimy promítání..... 43

Změna režimu promítání pomocí dálkového ovladače	43
Změna režimu promítání pomocí nabídek.....	43

Nastavení typu obrazovky 45

Úpravy pozice obrazu pomocí pozice obrazovky.....	46
---	----

Zobrazení zkušebního vzoru..... 48

Úprava výšky obrazu	50	Nepodporované kombinace vstupních zdrojů pro promítání pomocí funkce Split Screen	80
Tvar obrazu.....	51	Omezení promítání na dělenou promítací plochu.....	80
Auto. lichoběžník S	51	Promítání prezentace bez počítače (PC Free)	81
Oprava tvaru obrazu pomocí posuvníku vodorovného lichoběžníkového zkreslení	51	Podporované typy souborů PC Free.....	81
Oprava tvaru obrazu pomocí tlačítek pro opravu lichoběžníkového obrazu.....	52	Zásady pro promítání PC Free.....	82
Oprava tvaru obrazu pomocí funkce Quick Corner.....	53	Spuštění prezentace PC Free	82
Oprava tvaru obrazu s funkcí Oblouková korekce	55	Spuštění přehrávání filmu PC Free	84
Oprava tvaru obrazu s funkcí Bodová korekce	57	Možnosti zobrazení PC Free.....	85
Změna velikosti obrazu pomocí tlačítek	60	Promítání v režimu Přehrání obsahu	87
Ostření obrazu pomocí ovladače zaostření.....	61	Přepnutí na režim Přehrání obsahu.....	87
Výběr zdroje obrazu	62	Používání režimu Bodové světlo	88
Poměr stran obrazu	64	Promítání seznamů stop.....	89
Změna poměru stran obrazu.....	64	Vytváření seznamů stop pomocí Epson Web Control.....	90
Dostupné poměry stran obrazu.....	64	Přidávání efektů do promítaného obrazu.....	92
Úpravy kvality obrazu (Režim barev).....	66	Omezení režimu Přehrání obsahu	93
Změna režimu barev	66	Dočasné vypnutí obrazu a zvuku	94
Dostupné režimy barev.....	66	Dočasné zastavení videoakce	95
Zapnutí automatické úpravy světlosti.....	66	Zvětšování obrazu	96
Úprava barvy obrazu	68	Uložení obrázku uživatelského loga	97
Úpravy odstínu, sytosti a jasu	68	Uložení vlastního vzoru.....	99
Úpravy gama	69	Používání více projektorů	100
Úprava rozlišení obrazu	71	Systém identifikace projektoru pro ovládání více projektorů	100
Úpravy jasu.....	73	Nastavení ID projektoru.....	101
Provozní Doba Zdroje Světla	74	Výběr projektoru, který chcete ovládat	101
Ovládání hlasitosti tlačítka hlasitosti.....	76	Nastavení jednoty barev	102
Úpravy funkcí projektoru	77	Spojení obrazů do jednoho	104
Promítání více obrazů zároveň.....	78	Konfigurace dlaždic.....	104
		Spojování okrajů obrazu	105
		Shoda barev obrazu.....	107
		Nastavení úrovně černé.....	108
		Úpravy oblasti nastavení úrovně černé.....	110

Nastavení RGBCMY	111
Změna měřítka obrazu.....	111
Funkce zabezpečení projektoru	114
Typy zabezpečení heslem.....	114
Nastavení hesla	114
Výběr typů zabezpečení heslem	115
Zadání hesla pro používání projektoru	116
Zamknutí tlačítek projektoru.....	116
Odemknutí tlačítek projektoru	117
Instalace bezpečnostního kabelu	117

Používání projektoru v síti 119

Promítání v drátové síti.....	120
Připojení k drátové síti	120
Výběr nastavení drátové sítě	120
Promítání v bezdrátové síti	123
Bezpečnostní pokyny pro integrovaný modul bezdrátové místní sítě LAN	123
Způsoby připojení pro bezdrátové síťové promítání.....	123
Instalace modulu bezdrátové sítě LAN.....	124
Ruční výběr nastavení bezdrátové sítě.....	125
Výběr nastavení bezdrátové sítě v operačním systému Windows	128
Výběr nastavení bezdrátové sítě v operačním systému Mac.....	128
Nastavení zabezpečení bezdrátové sítě pro režim Jednoduchý AP.....	128
Nastavení zabezpečení bezdrátové sítě pro režim infrastruktury.....	129
Podporované certifikáty klienta a CA	131
Používání kódu QR pro připojení mobilního zařízení.....	131
Použití klíče USB pro připojení k počítači Windows.....	132
Připojení počítačů se systémem Windows/Mac pomocí systému pro bezdrátovou prezentaci	132
První nastavení systému pro bezdrátovou prezentaci	133
Promítání se systémem pro bezdrátovou prezentaci	134

Bezdrátové síťové promítání z mobilního přístroje (Screen Mirroring)..... 135

Výběr nastavení Screen Mirroring	135
Připojení pomocí funkce Screen Mirroring s technologií Miracast.....	137
Připojení pomocí funkce Screen Mirroring v operačním systému Windows 10	138
Připojení pomocí funkce Screen Mirroring v operačním systému Windows 8.1	138

HTTPS

Importování certifikátu webového serveru pomocí nabídek	140
Podporované certifikáty webového serveru	141

Sdílení obrazovky

Sdílení obrazu.....	142
Dokončení sdílení obrazovky	143
Příjem obrazu sdílené plochy	144

Monitorování a ovládání projektoru 145

Epson Projector Management

Ovládání síťového projektoru pomocí webového prohlížeče... 147

Možnosti webového ovládání.....	148
---------------------------------	-----

Registrace digitálních certifikátů z webového prohlížeče..... 156

Nastavení síťových e-mailových upozornění projektoru

E-mailové zprávy s upozorněním síťového projektoru	157
--	-----

Nastavení monitorování pomocí protokolu SNMP..... 158

Používání příkazů ESC/VP21

Seznam příkazů ESC/VP21	159
Schéma zapojení kabelů	159

Podpora systému PJLink

Art-Net

Podpora systému Crestron Connected

Nastavení podpory systému Crestron Connected	162
--	-----

Web API.....	164
Povolení Web API.....	164
Nastavení plánů událostí projektoru	165
Úpravy nastavení nabídky	168
Používání nabídek projektoru	169
Používání zobrazené klávesnice	170
Dostupný text pomocí zobrazené klávesnice.....	170
Nastavení kvality obrazu – Nabídka Obraz.....	171
Nastavení vstupního signálu - Nabídka I/O signálu	174
Nastavení instalace projektoru - Nabídka Instalace.....	176
Nastavení zobrazení projektoru - Nabídka Zobrazení.....	178
Nastavení funkcí projektoru - Nabídka Provoz	180
Nastavení správy projektoru - Nabídka Správa.....	184
Seznam kódů ID událostí	186
Síťová nastavení projektoru - Nabídka Síť.....	188
Nabídka Síť - Nabídka Síťová nastavení.....	189
Nabídka Síť - nabídka Bezdrátová síť LAN	190
Nabídka Síť - nabídka Kabelová LAN	192
Nabídka Síť – Nabídka Mailová zpráva.....	193
Nabídka Síť - Nabídka Ovládání projektoru	193
Nabídka Síť - Nabídka Síťová projekce.....	195
Nastavení provozu vícenásobné projekce - Nabídka	
Vícenásobná projekce	197
Nastavení konfigurace projektoru - Nabídka ECO	199
Počáteční nastavení projektoru a možnosti resetování -	
Nabídka Počáteční/všechna nastavení	200
Kopírování nastavení nabídek mezi projektory (Dávkové	
nastavení)	201

Přenášení nastavení z jednotky USB Flash Drive	201
Přenášení nastavení z počítače	202
Upozorňování na chyby dávkového nastavení	203

Údržba projektoru

Údržba projektoru	205
Čištění objektivu	206
Čištění skříně projektoru.....	207
Údržba vzduchového filtru a větracích otvorů	208
Čištění vzduchového filtru a větracích otvorů.....	208
Výměna vzduchového filtru.....	208
Úprava barevné konvergence (Zarovnání panelu).....	210
Aktualizování firmwaru.....	212
Aktualizace firmwaru pomocí paměťového zařízení USB	212
Aktualizace firmwaru pomocí počítače a kabelu USB	213

Řešení problémů

Problémy s promítáním.....	216
Stav indikátorů projektoru	217
Odstraňování problémů s obrazem nebo zvukem	219
Jak postupovat, když se nezobrazuje žádný obraz.....	219
Nesprávný obraz při použití funkce USB Display	219
Zobrazila se zpráva „Chybí signál“	220
Promítání z notebooku se systémem Windows.....	220
Promítání z notebooku Mac.....	220
Zobrazila se zpráva „Není podporováno“	221
Zobrazuje se pouze částečný obraz.....	221
Obraz není obdélníkový	221
Na obrazu je šum nebo statické poruchy.....	222



Obraz je rozmazaný nebo neostrý	222	Externí zařízení.....	233
Nesprávný jas nebo barvy obrazu	223	Náhradní díly	233
Pokyny pro odstraňování problémů, když na promítaném obrazu zůstane paobraz.....	223	Rychlé bezdrátové připojení.....	233
Odstraňování problémů se zvukem.....	224	Kompatibilní příslušenství od jiných projektorů.....	234
Odstraňování problémů s mikrofonom.....	224	Velikost plátna a vzdálenost projektoru	235
Názvy souborů s obrázky se v PC Free nezobrazují správně	224	Podporovaná rozlišení zobrazení monitoru	238
Řešení, když nelze promítat obraz pomocí funkce PC Free	224	Technické údaje projektoru	239
Odstraňování problémů s ovládáním projektoru nebo dálkového ovladače.....	225	Technické údaje konektorů.....	239
Odstraňování problémů se zapnutím nebo vypnutím projektoru	225	Vnější rozměry.....	241
Problémy s dálkovým ovladačem.....	225	Požadavky softwaru USB Display na systém	242
Odstraňování problémů s heslem	226	Podporované funkce pro software Epson Projector Content Manager	243
Zobrazila se zpráva „Baterie pro udržování času je téměř vybitá“	226	Seznam bezpečnostních pokynů a symbolů	244
Pokyny pro odstraňování problémů v režimu přehrávání obsahu	227	Bezpečnostní informace k laseru	246
Řešení problémů se sítí	228	Varovné štítky laseru.....	246
Řešení v případě selhání bezdrátového ověření.....	228	Glosář	248
Nelze přistupovat k projektoru prostřednictvím webu.....	228	Poznámky	250
Nejsou přijímány e-maily s upozorněním sítě	228	Indication of the manufacturer and the importer in accordance with requirements of EU directive.....	250
Odstraňování problémů se statickými poruchami obrazu při síťovém promítání.....	229	Indication of the manufacturer and the importer in accordance with requirements of United Kingdom directive.....	250
Odstraňování problémů s připojením pomocí funkce Screen Mirroring.....	229	Omezení používání	250
Nelze použít dva zdroje obrazu Screen Mirroring.....	229	Odkazy na operační systémy.....	250
Odstraňování problémů se statickými poruchami obrazu nebo zvuku při připojení Screen Mirroring	230	Obchodní známky.....	251
Řešení pro situace, kdy nejsou přijímány sdílené obrazy.....	230	Odkaz na autorské právo	251
Spojení HDMI nefunguje	231	Určení zdroje autorských práv	252
Příloha	232		
Volitelné příslušenství a náhradní díly	233		
Obrazovky	233		
Držáky.....	233		

Symbole, Upozornění a Způsob Zobrazení Položek v této Příručce





Bezpečnostní symboly

Tento projektor a jeho příručky obsahují grafické symboly a popisky, které označují pokyny pro bezpečné používání projektoru.

Přečtěte si a pečlivě dodržujte pokyny označené těmito symboly a popiskami, aby se zabránilo zranění osob nebo poškození majetku.

 Varování	Tento symbol označuje pokyny, jejichž nedodržením by mohlo dojít ke zranění nebo dokonce smrti.
 Výstraha	Tento symbol označuje pokyny, jejichž nedodržením by mohlo dojít ke zranění nebo poškození majetku z důvodů nesprávné manipulace.

Označení obecných informací

 Upozornění	Tento popisek označuje postupy, jejichž následkem může vzniknout škoda nebo poranění v případě, že uživatel nebude dostatečně opatrný.
	Tento popisek označuje doplňkové informace, které pro vás mohou být užitečné.
[Název tlačítka]	Označuje název tlačítka na dálkovém ovladači nebo na ovládacím panelu. Příklad: Tlačítko [Esc]
Nabídka/Název nastavení	Označuje nabídku projektoru a názvy nastavení. Příklad: Vyberte nabídku Obraz  Obraz > Režim barev
	Tento popisek označuje odkazy na související stránky.
	Tento popisek označuje aktuální úroveň nabídky projektoru.

» Související odkazy

- "Používání příručky k vyhledávání informací" [s.8](#)
- "Získání nejaktuálnější verze dokumentů" [s.9](#)

V příručce PDF můžete vyhledávat informace podle klíčového slova nebo můžete přejít přímo na konkrétní části pomocí záložek. Můžete rovněž tisknout pouze stránky, které potřebujete. Tato část obsahuje pokyny pro používání příručky PDF, která se otevře v programu Adobe Reader X ve vašem počítači.

► Související odkazy

- "Hledání podle klíčového slova" s.8
- "Přímé přecházení ze záložek" s.8
- "Tisk vybraných stránek" s.8

Hledání podle klíčového slova

Klikněte na položku **Úpravy > Pokročilé hledání**. Do okna vyhledávání zadejte klíčové slovo (text) pro informaci, kterou chcete najít, a potom klikněte na tlačítko **Hledat**. Zobrazí se seznam výsledků. Kliknutím na jeden ze zobrazených výsledků přejdete na příslušnou stránku.

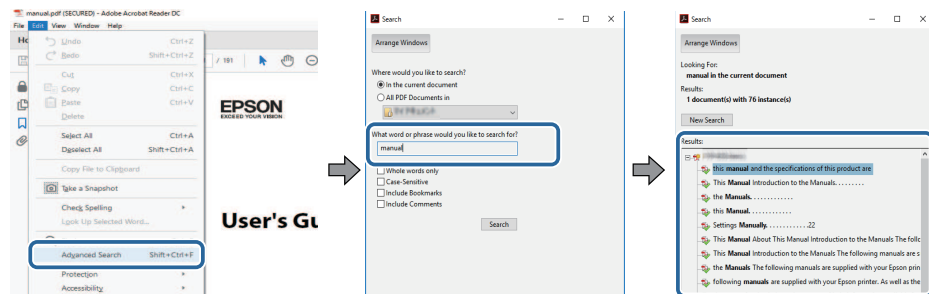

Přímé přecházení ze záložek

Kliknutím na titul přejdete přímo na příslušnou stranu. Kliknutím na + nebo > zobrazí podtituly v dané části. Chcete-li se vrátit na předchozí stranu, proveďte na klávesnici následující operaci.

- Operační systém Windows: stiskněte a podržte **Alt** a potom stiskněte **←**.

- Operační systém Mac: stiskněte a podržte příkazovou klávesu a potom stiskněte **←**.

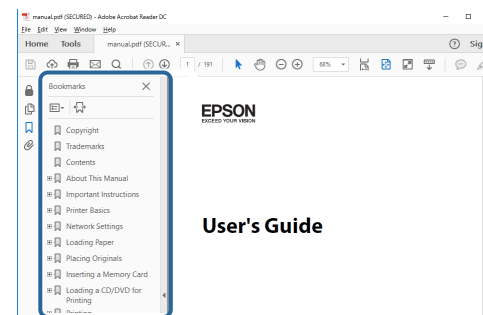

Tisk vybraných stránek

Můžete extrahovat a vytisknout pouze stránky, které potřebujete. Klikněte na položku **Tisk** v nabídce **Soubor** a potom zadejte strany, které chcete vytisknout, v části **Strany** v **Strany k tisku**.

- Chcete-li zadat posloupnou řadu stran, zadejte pomlčku mezi počáteční a koncovou stranu.
Příklad: 20-25
- Chcete-li zadat jednotlivé strany, které tvoří posloupnost, oddělte strany čárkami.
Příklad: 5, 10, 15

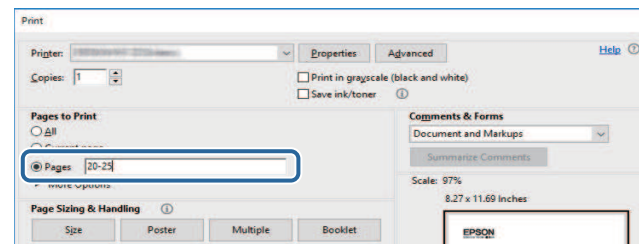

Nejnovější verzi příruček a specifikací můžete získat na webu společnosti Epson.

Navštivte adresu epson.sn a zadejte název svého modelu.

Seznámení s projektorem

Tyto části obsahují další informace o funkcích projektoru a názvech součástí.

► Související odkazy

- "Funkce projektoru" [s.11](#)
- "Součásti a funkce projektoru" [s.15](#)

Tento projektor je vybaven těmito speciálními funkcemi. Podrobnosti najdete v těchto částech.

► Související odkazy

- "Laserový zdroj světla s dlouhou životností" [s.11](#)
- "Rychlé a snadné nastavení" [s.11](#)
- "Flexibilní konektivita" [s.12](#)
- "Projekce pro výstavy" [s.13](#)

Laserový zdroj světla s dlouhou životností

Zdroj světla na bázi pevnolátkového laseru poskytuje téměř bezúdržbový provoz, dokud nepoklesne jas zdroje světla.

Rychlé a snadné nastavení

- Funkce Napájení zapnuto pro zapnutí projektoru připojením k elektrické zásuvce.
- Funkce Automatické zapnutí pro zapnutí projektoru, když projektoru detekuje signál obrazu z portu, který jste určili jako zdroj **Automatické zapnutí**.

- Funkce Hlavní obrazovka pro snadný výběr zdroje obrazu a pro přístup k užitečným funkcím.

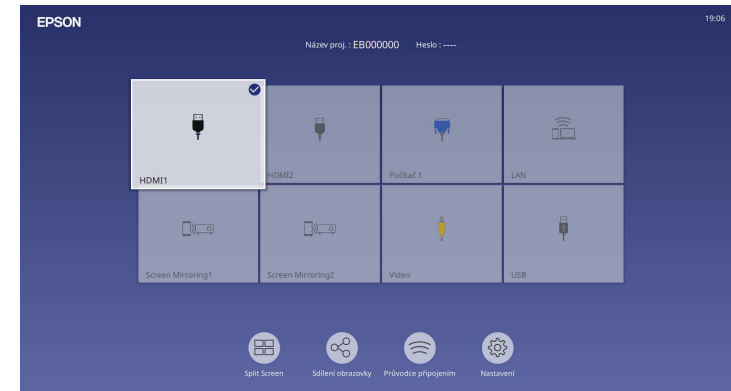

- Automatická korekce svislého lichoběžníkového zkreslení vždy zobrazuje obdélníkový obraz (Auto. lichoběžník S).
- Posuvník lichoběžníkového zkreslení - H umožňuje rychlé odstranění zkreslení promítaného obrazu ve vodorovném směru.

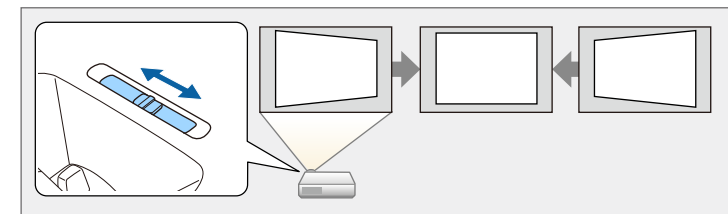

► Související odkazy

- "Hlavní obrazovka" [s.37](#)
- "Zapnutí projektoru" [s.36](#)
- "Oprava tvaru obrazu pomocí posuvníku vodorovného lichoběžníkového zkreslení" [s.51](#)

Flexibilní konektivita

Tento projektor podporuje řadu různých možností snadného připojení, které jsou uvedeny dále.

► Související odkazy

- "Připojení k počítačům" [s.12](#)
- "Připojení k mobilním zařízením" [s.13](#)

Připojení k počítačům

- Připojte jedním kabelem USB pro promítání obrazu a výstup zvuku (USB Display).

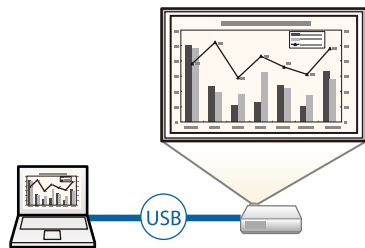

- Epson iProjection (Windows/Mac) pro promítání až čtyř obrazů současně rozdělením promítací plochy. Můžete promítat obrazy z počítačů v síti nebo z chytrých telefonů nebo tabletů, ve kterých je nainstalován software Epson iProjection.

Podrobnosti viz *Epson iProjection - Návod na použití (Windows/Mac)*.

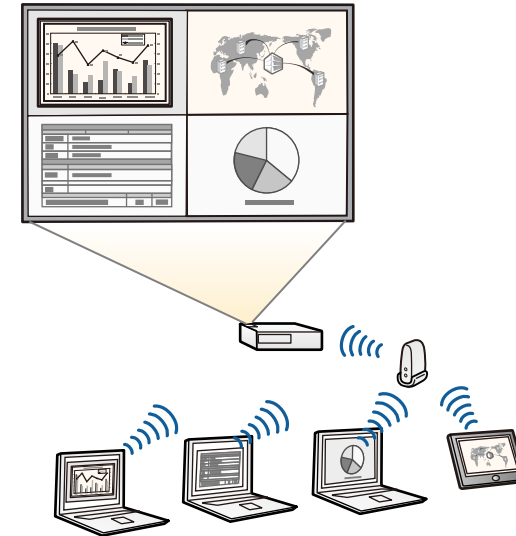

- Nezbytný software a příručky lze stáhnout z následujících webových stránek:
epson.sn

► Související odkazy

- "Promítání v drátové síti" [s.120](#)
- "Promítání v bezdrátové síti" [s.123](#)
- "Připojení k počítači pro USB obraz a zvuk" [s.26](#)

Připojení k mobilním zařízením

- Funkce Screen Mirroring pro bezdrátové propojení projektoru a mobilního zařízení pomocí technologie nebo Miracast.



- Epson iProjection (iOS/Android) pro bezdrátové propojení projektoru a mobilního zařízení pomocí aplikace, která je k dispozici na App Store nebo Google Play.



Za jakékoli poplatky za komunikaci s obchodem App Store či Google Play je zodpovědný zákazník.

- Epson iProjection (Chromebook) pro bezdrátové propojení projektoru a zařízení Chromebook pomocí aplikace, která je k dispozici na portálu Google Play. Podrobnosti viz *Epson iProjection Operation Guide (Chromebook)*.



Veškeré poplatky související s komunikací s portálem Google Play jsou odpovědností zákazníka.

» Související odkazy

- "Bezdrátové síťové promítání z mobilního přístroje (Screen Mirroring)" [s.135](#)

Projekce pro výstavy

Projektor umožňuje promítat vlastní obsah pro výstavy a digitální poutače.



- Režim Přehrání obsahu pro přehrávání vašich seznamů stop a přidávání barev a tvarových efektů do promítaného obrazu.
- Obsah přehrávaný v režimu Přehrání obsahu můžete vytvořit jedním z následujících způsobů.
 - Aplikace Epson Projector Content Manager umožňuje vytvářet seznamy stop a ukládat je na externí paměťové zařízení. Můžete přidávat barevné a tvarové efekty do promítaného obrazu a plánovat seznamy stop. Podrobnosti naleznete v dokumentu *Epson Projector Content Manager - Návod na použití*.
 - Epson Web Control umožňuje vytvářet seznamy stop pomocí webového prohlížeče a ukládat je na externí paměťové zařízení připojené k projektoru v síti. Můžete přidávat barevné a tvarové efekty do promítaného obrazu.

- Aplikace Epson Creative Projection umožňuje vytvářet obsah v zařízeních se systémem iOS. Obsah lze přesunout do projektoru také bezdrátově. Aplikaci Epson Creative Projection lze stáhnout z obchodu App Store. Veškeré poplatky související s komunikací s obchodem App Store jsou odpovědností zákazníka.



Nezbytný software a příručky lze stáhnout z následujících webových stránek:
epson.sn

» Související odkazy

- "Promítání v režimu Přehrání obsahu" [s.87](#)

V následujících částech jsou popsány součásti projektoru a jejich funkce.

► Související odkazy

- "Součásti projektoru - přední/horní strana" s.15
- "Součásti projektoru - zadní strana" s.16
- "Součásti projektoru - dolní strana" s.17
- "Součásti projektoru - ovládací panel" s.18
- "Součásti projektoru - dálkový ovladač" s.19

Součásti projektoru - přední/horní strana

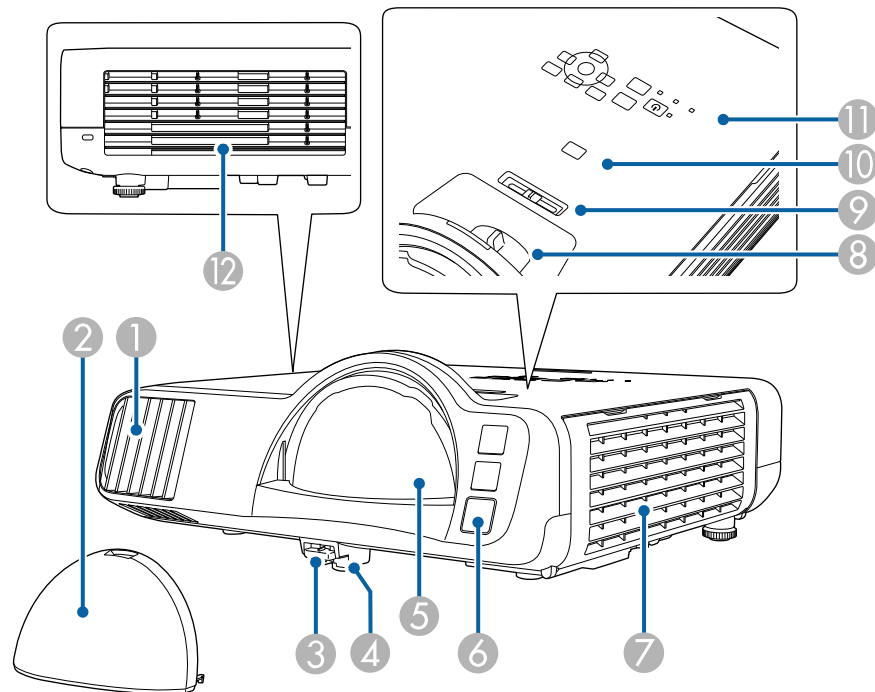

Název	Funkce
① Větrací vstupní otvor	Nasává vzduch a interně chladí projektor.
② Kryt objektivu	Když se projektor nepoužívá, chraňte objektiv nasazením krytu.
③ Páčka pro uvolnění podpěry	Stisknutím páčky pro uvolnění podpěry vysunete nebo zasunete přední nastavitelnou podpěru.
④ Přední nastavitelná podpěra	Při ustavování na povrch, např. desku stolu, vysuňte nožku a upravte polohu obrazu.
⑤ Objektiv	Odtud je promítán obraz. <div style="border: 1px solid black; padding: 5px; margin-top: 10px;"> <p>⚠ Varování</p> <ul style="list-style-type: none"> • Při promítání se neďivejte přímo do projekčního objektivu. • V blízkosti projekčního objektivu neumísťujte žádné předměty ani k němu nepřibližujte ruce. Může způsobit popáleniny, vznik požáru nebo deformaci předmětu, neboť v této oblasti vzniká vysoká teplota z důvodu soustředěného projekčního světla. </div>
⑥ Vzdálený přijímač	Přijímá signály z dálkového ovladače.
⑦ Větrací vstupní otvor (vzduchový filtr)	Nasává vzduch a interně chladí projektor.
⑧ Kroužek ostření	Upravuje zaostření obrazu.
⑨ Posuvník vodorovného lichoběžníkového zkreslení	Odstraňuje zkreslení promítaného obrazu ve vodorovném směru.
⑩ Tlačítko [A/V Mute]	Slouží k dočasnému zapnutí nebo vypnutí videa a zvuku.
⑪ Ovládací panel	Slouží k ovládání projektoru.

Název	Funkce
12 Větrací otvory	<p>Větrací otvor, který se používá pro vnitřní chlazení projektoru.</p> <div style="border: 1px solid black; padding: 5px; margin-top: 10px;"> <p>⚠ Výstraha</p> <p>Při promítání nepřibližujte obličej nebo ruce k větracímu otvoru a neumísťujte zde předměty, které by se mohly působením tepla unikajícího z otvoru zdeformovat nebo poškodit. Horký vzduch vystupující ze větracího otvoru může způsobit popálení, deformace předmětů nebo nehody.</p> </div>

► Související odkazy

- "Údržba vzduchového filtru a větracích otvorů" [s.208](#)
- "Součásti projektoru - ovládací panel" [s.18](#)
- "Úprava výšky obrazu" [s.50](#)
- "Ostření obrazu pomocí ovladače zaostření" [s.61](#)
- "Oprava tvaru obrazu pomocí posuvníku vodorovného lichoběžníkového zkreslení" [s.51](#)
- "Dočasné vypnutí obrazu a zvuku" [s.94](#)

Součásti projektoru - zadní strana

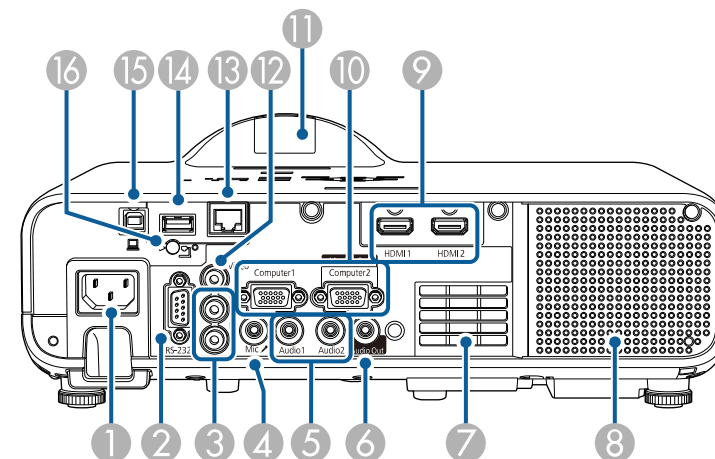

Název	Funkce
1 Konektor napájení	Slouží k připojení napájecího kabelu k projektoru.
2 Port RS-232C	Slouží k připojení kabelu RS-232C pro ovládání projektoru z počítače. (Tento port se běžně nepoužívá.)
3 Porty L-Audio-R	Přivádí audio ze zařízení připojeného k portu Video.
4 Port Mic	Vstup zvuku z mikrofону.
5 Porty Audio1/Audio2	Audio1: Vstup zvuku ze zařízení připojeného k portu Computer1. Audio2: Vstup zvuku ze zařízení připojeného k portu Computer2. Když promítáte obraz z volitelného projektoru dokumentů, vychází z tohoto portu zvuk.
6 Port Audio Out	Výstup zvuku z aktuálně promítaného zdroje vstupu do externího reproduktoru.
7 Větrací vstupní otvor	Nasává vzduch a interně chladí projektor.
8 Reproduktor	Slouží k přehrávání zvuku.

Název	Funkce
9 Porty HDMI1/HDMI2	Přivádí videosignály z video zařízení a počítačů kompatibilních s HDMI. Tento port je kompatibilní s HDCP2.3.
10 Porty Computer1/Computer2/Monitor Out	Slouží jako vstup signálů obrazu z počítače. Když změníte nastavení Port výstupu monit. v nabídce projektoru I/O signálu , můžete použít Computer2/Monitor Out port k výstupu vstupu analogového RGB signálu z Computer1 portu.
11 Vzdálený přijímač	Přijímá signály z dálkového ovladače.
12 Port Video	Je určen pro signály kompozitního videa ze zdrojů videa.
13 Port LAN	Slouží k připojení kabelu LAN do sítě.
14 Port USB-A	Slouží k připojení USB paměťového zařízení nebo digitálního fotoaparátu pro promítání filmů nebo snímků pomocí funkce PC Free nebo v režimu Přehrání obsahu. Slouží k připojení volitelného projektoru dokumentů. Slouží k připojení modulu bezdrátové místní sítě LAN. Slouží k připojení USB paměťového zařízení pro ukládání souborů s protokoly o chybách a provozu. Umožňuje připojit běžně dostupný streamovací přehrávač médií a napájet jej.
15 Port USB-B	Slouží k připojení kabelu USB k počítači pro promítání obrazu z počítače.
16 Šroubek upevňující modul bezdrátové sítě LAN	Zajišťuje kryt modulu bezdrátové sítě LAN.

» Související odkazy

- "Připojení projektoru" s.25

Součásti projektoru - dolní strana

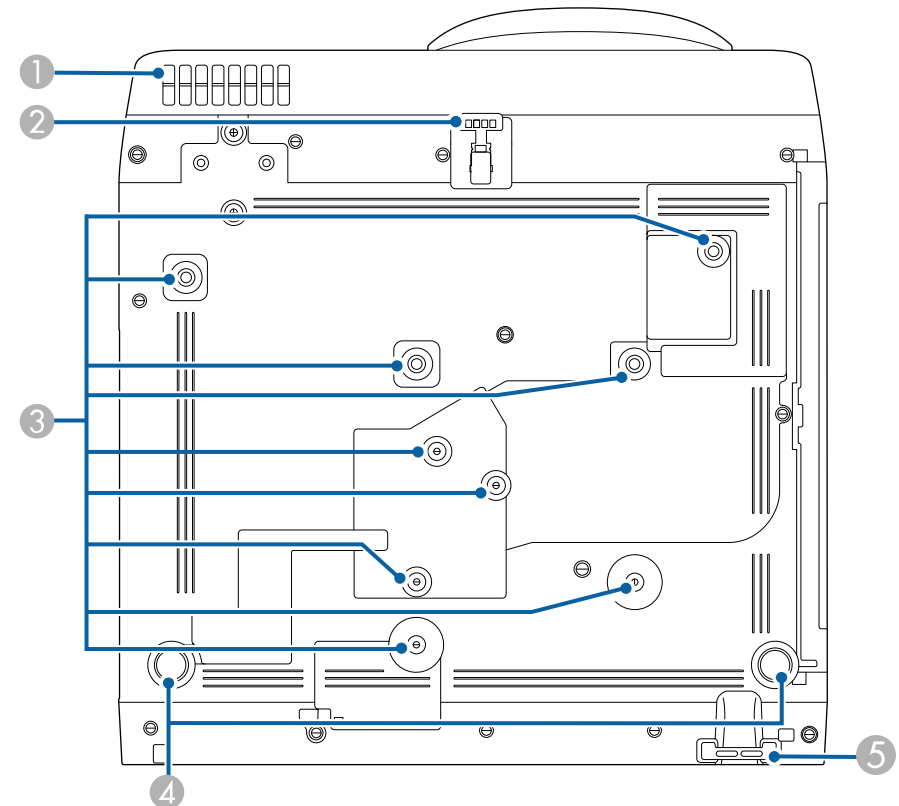

Název	Funkce
1 Větrací vstupní otvor	Nasává vzduch a interně chladí projektor. <div style="border: 1px solid black; padding: 5px;"> <p>⚠ Varování</p> <p>Aby se zabránilo blokování větracího vstupního otvoru na spodní straně projektoru, zabraňte, aby pod projektorem ležely předměty, jako textil nebo papír.</p> </div>

Název	Funkce
2 Přední nastavitelná podpěra	Při ustavování na povrch, např. desku stolu, vysuňte nožku a upravte polohu obrazu.
3 Upevňovací body (devět bodů)	Při instalaci projektoru na zeď nebo při montáži projektoru na strop můžete pomocí těchto bodů připevnit volitelný držák nebo běžně dostupný držák kompatibilní s montážním rozhraním VESA (100 × 100 mm).
4 Zadní nožky	Ustavujete-li projektor na plochu, jako je například stůl, otáčením vysuňte nebo zasuňte nožku, dokud nedosáhnete potřebného vodorovného sklonu.
5 Bod instalace bezpečnostního kabelu	Protáhněte zde kabelový zámek proti krádeži a upevněte jej na místo. Můžete rovněž připevnit bezpečnostní kabel, aby se zabránilo pádu projektoru ze stropu nebo ze stěny.

» Související odkazy

- "Úprava výšky obrazu" [s.50](#)
- "Instalace bezpečnostního kabelu" [s.117](#)

Součásti projektoru - ovládací panel

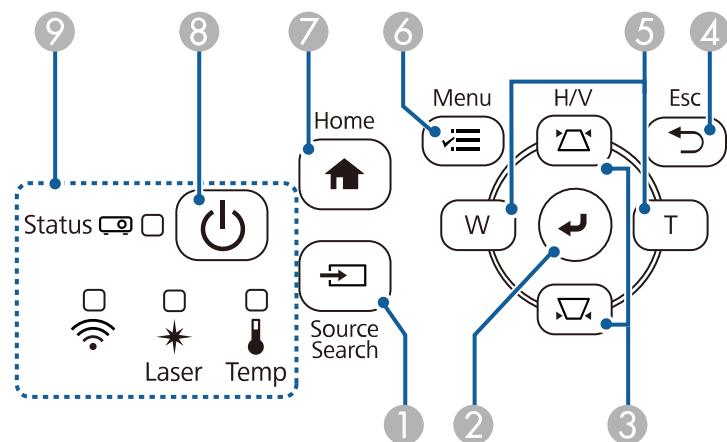

Název	Funkce
1 Tlačítko [Source Search]	Slouží k přepnutí na další vstupní zdroj.
2 Tlačítko [Enter] [↵]	Potvrdí a otevře aktuální výběr a přejde na další úroveň, když je zobrazena nabídka projektoru. Při promítání analogového RGB signálu z portu Computer optimalizuje nastavení Úpravy analogového signálu (Seřízení souběhu, Synchronizace a Pozice) .
3 Tlačítka korekce lichoběžníku a tlačítka se šipkami	Zobrazí Lichoběžník, na které lze opravovat lichoběžníkové zkreslení. Slouží k výběru položek nabídky, když je zobrazena nabídka projektoru.
4 Tlačítko [Esc]	Zastaví aktuální funkci. Přejde zpět na předchozí úroveň nabídky, když je zobrazena nabídka projektoru.
5 Tlačítka Wide/Tele a tlačítka se šipkami	W : Zvětšuje velikost promítaného obrazu. T : Zmenšuje velikost promítaného obrazu. Upravuje lichoběžníkové zkreslení ve vodorovném směru, když je otevřena obrazovka Lichoběžník. Slouží k výběru položek nabídky, když je zobrazena nabídka projektoru.
6 Tlačítko [Menu]	Zobrazí a zavře nabídku projektoru.
7 Tlačítko [Home]	Zobrazí a zavře obrazovku Home.
8 Tlačítko Power [⏻]	Slouží k zapnutí nebo vypnutí projektoru.
9 Indikátory	Signalizuje stav projekční lampy.

» Související odkazy

- "Hlavní obrazovka" [s.37](#)
- "Stav indikátorů projektoru" [s.217](#)
- "Oprava tvaru obrazu pomocí tlačítek pro opravu lichoběžníkového obrazu" [s.52](#)
- "Výběr zdroje obrazu" [s.62](#)
- "Změna velikosti obrazu pomocí tlačítek" [s.60](#)

- "Úpravy nastavení nabídky" s.168

Součásti projektoru - dálkový ovladač

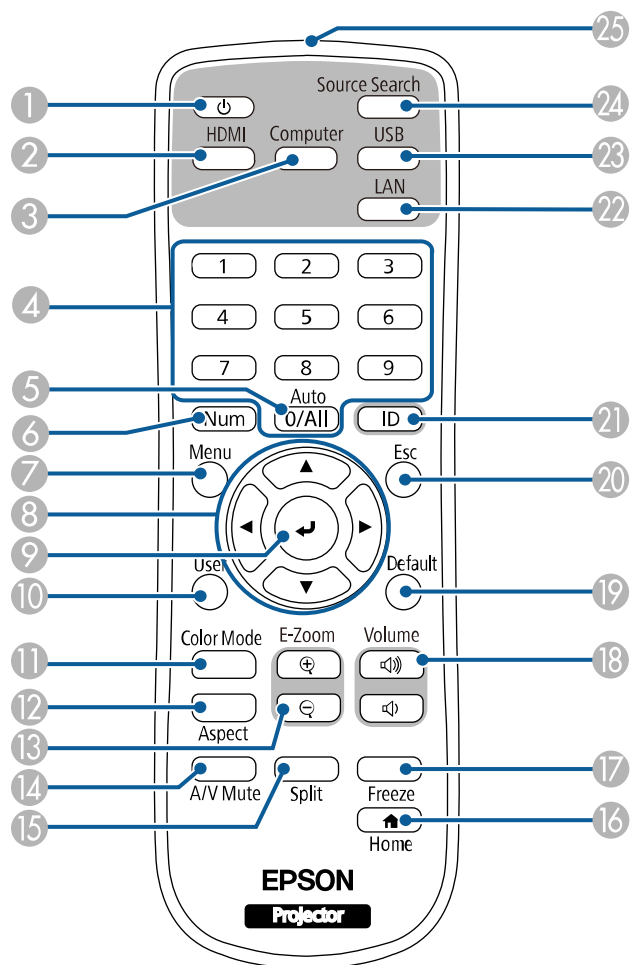

Název	Funkce
1 Tlačítko napájení []	Slouží k zapnutí nebo vypnutí projektoru.
2 Tlačítko [HDMI]	Přepíná zdroje obrazu na porty HDMI a Video.
3 Tlačítko [Computer]	Přepíná zdroj obrazu na porty Computer.
4 Číselná tlačítka	Slouží k zadávání číslic v nabídce projektoru, když je stisknuté tlačítko [Num]. Zadáváním čísel v režimu Přehrávání obsahu při stisknutém tlačítku [Num] se budou přehrávat vaše oblíbené seznamy stop.
5 Tlačítko [Auto]	Při promítání analogového RGB signálu z portu Computer optimalizuje nastavení Úpravy analogového signálu (Seřízení souběhu, Synchronizace a Pozice) .
6 Tlačítko [Num]	Po stisknutí a podržení tohoto tlačítka lze zadávat číslice pomocí číselných tlačítek.
7 Tlačítko [Menu]	Zobrazí a zavře nabídku projektoru.
8 Tlačítka se šipkami	Slouží k výběru položek nabídky, když je zobrazena nabídka projektoru.
9 Tlačítko [Enter] []	Potvrdí a otevře aktuální výběr a přejde na další úroveň, když je zobrazena nabídka projektoru.
10 Tlačítko [User]	Provede nastavení přiřazená v nastavení Uživatelské tlačítko v nabídce Správa projektoru.
11 Tlačítko [Color Mode]	Slouží ke změně režimu barev.
12 Tlačítko [Aspect]	Slouží ke změně poměru stran.
13 Tlačítka [E-Zoom] +/-	Slouží ke změně velikosti promítaného obrazu.
14 Tlačítko [A/V Mute]	Slouží k dočasnému zapnutí nebo vypnutí videa a zvuku.
15 Tlačítko [Split]	Promítá až čtyři obrazy z různých zdrojů obrazu simultánně rozdělením promítací plochy.
16 Tlačítko [Home]	Zobrazí a zavře Hlavní obrazovku.
17 Tlačítko [Freeze]	Pozastaví nebo obnoví obraz.

Název	Funkce
18 Tlačítka [Volume] nahoru/dolů	Slouží k nastavení hlasitosti reproduktoru.
19 Tlačítko [Default]	Obnoví výchozí hodnotu vybraného nastavení.
20 Tlačítko [Esc]	Zastaví aktuální funkci. Přejde zpět na předchozí úroveň nabídky, když je zobrazena nabídka projektoru.
21 Tlačítko [ID]	Chcete-li zvolit ID projektoru, který chcete ovládat pomocí dálkového ovladače, přidržte toto tlačítko a stiskněte číselná tlačítka.
22 Tlačítko [LAN]	Slouží k přepínání zdroje obrazu mezi síťově připojenými zařízeními.
23 Tlačítko [USB]	Slouží k přepínání zdroje obrazu mezi USB Display a portem USB-A.
24 Tlačítko [Source Search]	Slouží k přepnutí na další vstupní zdroj.
25 Vysílač signálu dálkového ovladače	Vysílá signály dálkového ovladače.

► Související odkazy

- "Promítání v režimu Přehrání obsahu" [s.87](#)
- "Úpravy kvality obrazu (Režim barev)" [s.66](#)
- "Poměr stran obrazu" [s.64](#)
- "Hlavní obrazovka" [s.37](#)
- "Výběr zdroje obrazu" [s.62](#)
- "Zvětšování obrazu" [s.96](#)
- "Dočasné vypnutí obrazu a zvuku" [s.94](#)
- "Promítání více obrazů zároveň" [s.78](#)
- "Dočasné zastavení videoakce" [s.95](#)
- "Ovládání hlasitosti tlačítka hlasitosti" [s.76](#)
- "Nastavení ID projektoru" [s.101](#)
- "Úpravy nastavení nabídky" [s.168](#)

Instalace a nastavení projektoru

Při nastavování projektoru postupujte podle pokynů v těchto částech.

► Související odkazy

- "Umístění projektoru" [s.22](#)
- "Připojení projektoru" [s.25](#)
- "Vložení baterií do dálkového ovladače" [s.33](#)
- "Používání dálkového ovladače" [s.34](#)

Projektor lze umístit na téměř jakékoli rovné místo a promítat.

Chcete-li projektor používat na pevném místě, lze jej rovněž nainstalovat do držáku. K montáži projektoru na strop nebo zeď je zapotřebí volitelná konzola.

Můžete také použít běžně dostupný držák, který je kompatibilní s montážním rozhraním VESA (100 × 100 mm).

Projektor lze nainstalovat v různých úhlech. Projektor lze nainstalovat bez svislého nebo vodorovného omezení.

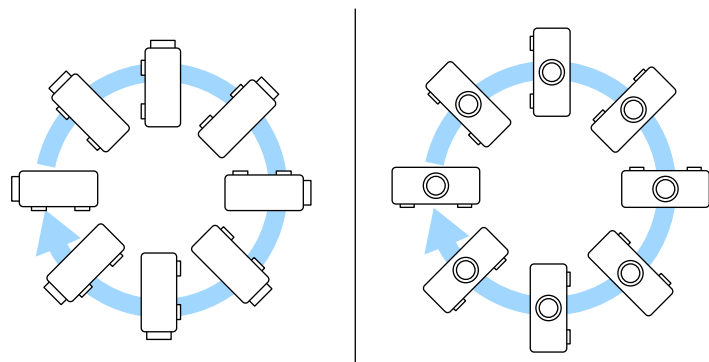

Při výběru umístění projektoru věnujte pozornost následujícím bodům:

- Umístěte projektor na pevné a rovné místo nebo jej nainstalujte do kompatibilního držáku.

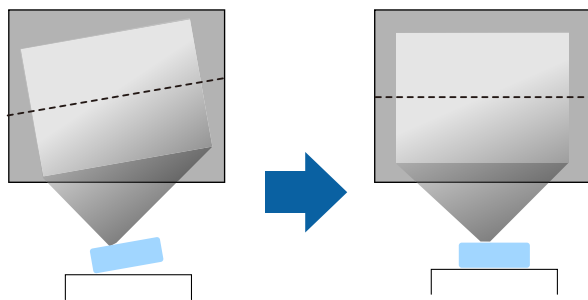

- Zajistěte, aby okolo a pod projektorem byl dostatek místa na větrání; neumísťujte projektor na předměty, které by mohly blokovat ventilátory, nebo vedle nich.
- Umístěte projektor tak, aby směřoval projekční ploše kolmo, nikoli pod úhlem.

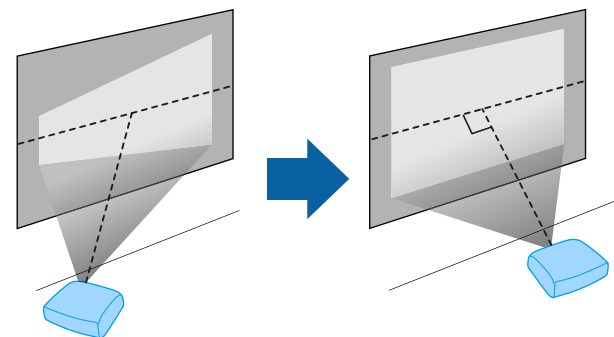

Pokud projektor nelze umístit kolmo k projekční ploše, proveďte korekci výsledného lichoběžníkového zkreslení pomocí ovládacích prvků projektoru. Pro dosažení optimální kvality obrazu doporučujeme upravit polohu instalace projektoru tak, aby bylo dosaženo správné velikosti a tvaru obrazu.

- Když instalujete projektor na pevné místo, zapněte nastavení **Pevná instalace** v nabídce **Instalace** projektoru.

⚠ Varování

- Při upevňování projektoru na stěnu nebo strop je nutno použít speciální způsob instalace. V případě nesprávné instalace projektoru hrozí jeho pád a poškození nebo zranění.
- Nezajišťujte lepidlem upevňovací šrouby stropního držáku proti uvolnění ani nenanášejte na projektor maziva, oleje nebo podobné látky; skříň projektoru by mohla prasknout a způsobit vypadnutí ze stropního držáku. V takovém případě může projektor způsobit vážné zranění osobě, která by se nacházela pod montážní konzolou, a mohlo by dojít k poškození projektoru.
- Neinstalujte projektor do míst, kde je vysoká prašnost nebo vlhkost, nebo do míst, která čelí kouři nebo výparům. V opačném případě by mohlo dojít k požáru nebo k úrazu elektrickým proudem. Stav skříň projektoru by se rovněž mohl zhoršit nebo se poškodit, což by vedlo k pádu projektoru z konzoly.

Příklady prostředí, která by mohla způsobit pád projektoru v důsledku poškození skříňe

- Místa, která čelí nadměrnému kouři nebo poléťavým olejovým částicím, jako např. továrny nebo kuchyně
- Místa obsahující těkavá rozpouštědla nebo chemikálie, jako např. továrny nebo laboratoře
- Místa, kde by mohl být projektor vystaven čistícím prostředkům nebo chemikáliím, jako např. továrny nebo kuchyně
- Místa, v nichž se často používají aromatické oleje, např. relaxační místnosti
- Poblíž zařízení, která vydávají nadměrný kouř, poléťavé olejové částice nebo případně pěnu
- Umístění v blízkosti zvlhčovačů

⚠ Varování

- Nezakrývejte vstupní ani výstupní větrací otvory projektoru. Při zakrytí větracích otvorů se může zvýšit vnitřní teplota a vzniknout požár.
- Projektor nepoužívejte ani neskladujte na místech, kde by byl vystaven prachu nebo nečistotám. V opačném případě může kvalita promítaného obrazu klesnout nebo může dojít k ucpání vzduchového filtru, což má za následek nesprávnou funkci nebo požár.
- Neinstalujte jej na nestabilní povrch nebo v místě mimo rozsah zatížení. Jinak může dojít k pádu nebo převržení a tím k nehodě či zranění.
- Při instalaci ve vysoké poloze učiňte opatření proti pádu pomocí drátů k zajištění bezpečnosti ve stavu nouze, jako je zemětřesení, a k prevenci případných nehod. V případě nesprávné montáže by mohlo dojít k pádu a tím i ke zranění.
- Neinstalujte v místech, kde by mohlo dojít k poškození solí, nebo v místech podléhajících žíravému plynu jako např. sírové plyny z horkých pramenů. V opačném případě by mohla koroze způsobit pád projektoru. Mohlo by to rovněž způsobit, že projektor nebude fungovat správně.

► Související odkazy

- "Možnosti nastavení a instalace projektoru" [s.23](#)
- "Projekční vzdálenost" [s.24](#)

Možnosti nastavení a instalace projektoru

Tento projektor lze nastavit nebo nainstalovat následujícími způsoby:

Vepředu/vzadu

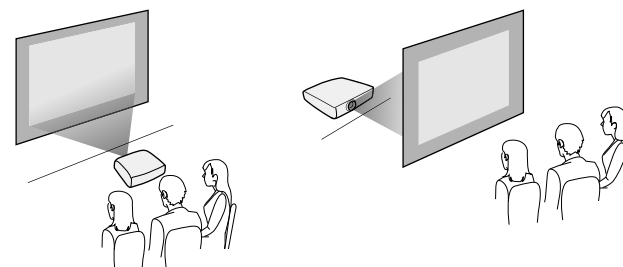

Čelní strop/Zadní strop

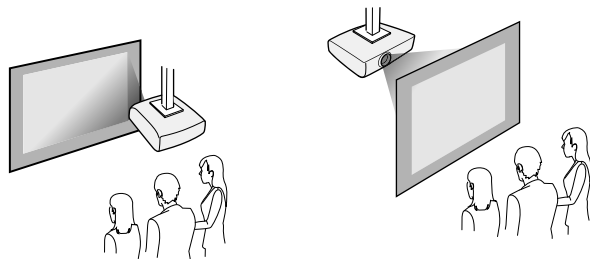

Vyberte správnou volbu **Projekce** v nabídce **Instalace** projektoru podle použitého způsobu instalace. V případě potřeby upravte nastavení **Otočení nabídky** v nabídce **Zobrazení** projektoru.

» **Související odkazy**

- "Režimy promítání" [s.43](#)



Při korekci lichoběžníkového zkreslení se obraz mírně zmenší.

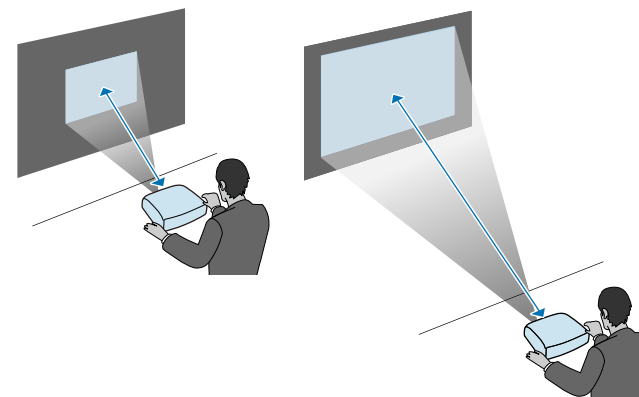

Projekční vzdálenost

Podle údajů v Příloze určete, jak daleko umístit projektor od promítací plochy podle velikosti promítaného obrazu.

V těchto částech najdete pokyny pro připojení projektoru k různým zdrojům projekce.

Upozornění

- Zkontrolujte tvar a orientaci konektorů na všech kabelech, které chcete zapojit. Pokud konektor nepasuje do zásuvky, nesnažte se jej připojit silou. Mohlo by dojít k poškození nebo závadě zařízení nebo projektoru.



Seznam kabelů dodávaných s projektorem naleznete v *Úvodní příručce*. Podle potřeby zakupte běžně dostupné kabely.

» Související odkazy

- "Připojení k počítači" [s.25](#)
- "Připojení ke zdrojům obrazu" [s.27](#)
- "Připojení k externím USB zařízením" [s.29](#)
- "Připojení k projektoru dokumentů" [s.30](#)
- "Připojení externích zařízení" [s.30](#)
- "Získání nejaktuálnější verze dokumentů" [s.9](#)

Připojení k počítači

Tato část obsahuje pokyny pro připojení počítače k projektoru.

» Související odkazy

- "Připojení k počítači pro HDMI obraz a zvuk" [s.25](#)
- "Připojení k počítači pro VGA obraz a zvuk" [s.25](#)
- "Připojení k počítači pro USB obraz a zvuk" [s.26](#)

Připojení k počítači pro HDMI obraz a zvuk

Pokud je váš počítač vybaven portem HDMI, můžete jej připojit k projektoru kabelem HDMI a odesílat počítačový zvuk společně s promítaným obrazem.

- 1 Připojte kabel HDMI k portu výstupu HDMI počítače.

- 2 Připojte druhý konec k portu HDMI projektoru.

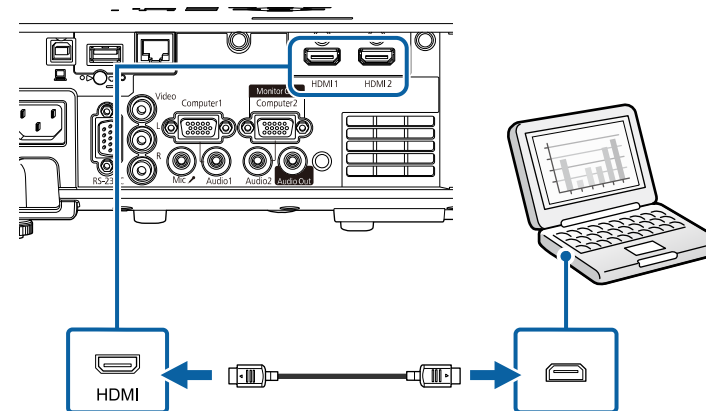

Pokud neslyšíte zvuk prostřednictvím připojení HDMI, připojte jeden konec běžně dostupného kabelu stereofonního zvuku s konektorem 3,5 mm mini-jack k portu Audio projektoru a druhý konec k portu výstupu zvuku počítače. Vyberte port vstupu zvuku, ke kterému jste se připojili, z nastavení **Audiovýstup HDMI** v nabídce **I/O signálu** projektoru.

Připojení k počítači pro VGA obraz a zvuk

Tento projektor lze připojit k počítači pomocí VGA počítačového kabelu.

Připojením běžně dostupného kabelu stereofonního zvuku s konektorem 3,5 mm mini-jack můžete přehrávat zvuk prostřednictvím reproduktorové soustavy projektoru.



- Aby bylo možné připojit počítač, který není vybaven portem videa VGA, je zapotřebí adaptér, který umožňuje připojení k portu videa VGA projektoru.
- Aby bylo možné promítat zdroj obrazu připojený k portu Computer2/Monitor Out, nastavte položku **Port výstupu monit.** na možnost **Počítač 2** v nabídce **I/O signálu** projektoru.
- Port použitý pro vstup zvuku při promítání z počítače lze rovněž nastavit v nabídce **Audiovstup** v nabídce **I/O signálu** projektoru.
- Zkontrolujte, zda je zvukový kabel označen specifikací „Bez odporu“.

1 Připojte VGA počítačový kabel k portu počítače pro připojení monitoru.

2 Připojte druhý konec k portu Computer na projektoru.

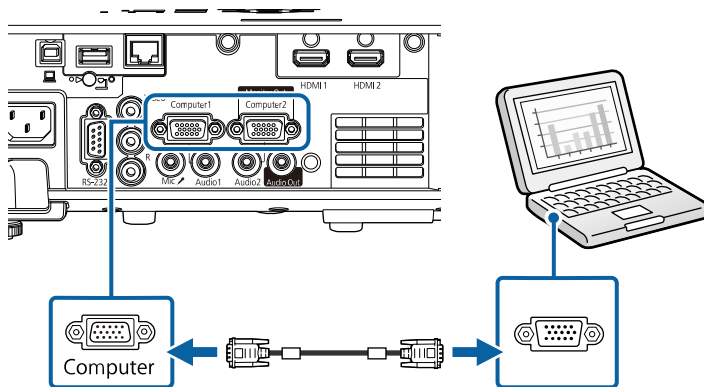

3 Utáhněte šroubky na konektoru VGA.

4 Připojte kabel zvuku k zásuvce pro připojení sluchátek nebo výstupu zvuku notebooku nebo ke stolnímu reproduktoru nebo k portu výstupu zvuku.

5 Připojte druhý konec k portu Audio, který odpovídá používanému portu Computer.

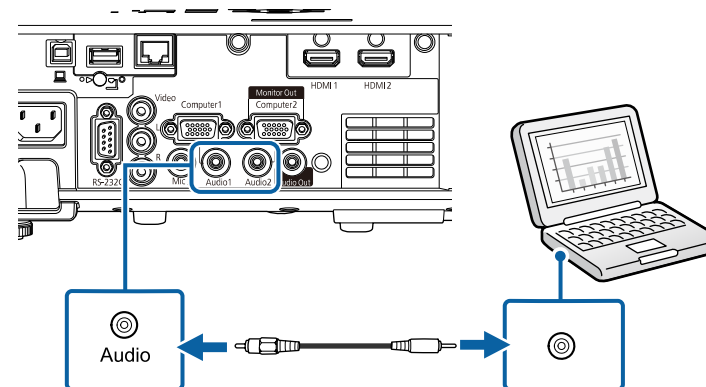

Připojení k počítači pro USB obraz a zvuk

Pokud váš počítač splňuje požadavky na systém, můžete odesílat výstup obrazu a zvuku do projektoru prostřednictvím portu USB počítače. Tato funkce se nazývá USB Display. Připojte projektor k počítači kabelem USB.



- Používáte-li rozbočovač USB, nemusí připojení pracovat správně. Připojte kabel USB přímo k projektoru.

- 1 Připojte kabel k portu USB-B projektoru.

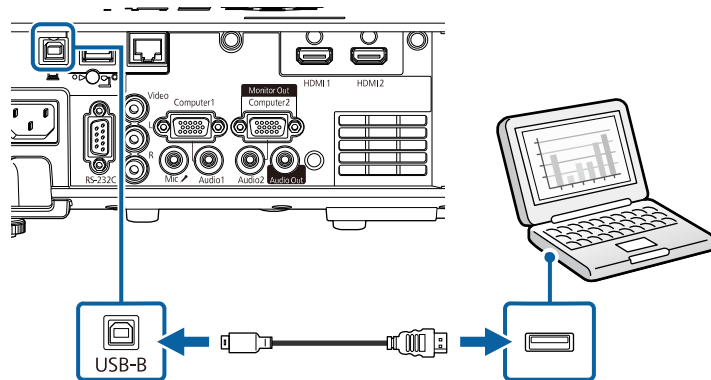

- 2 Připojte druhý konec k některému volnému portu USB na počítači.

- 3 Zapněte projektor a počítač.

- 4 Nainstalujte software Epson USB Display jedním z následujících postupů:



Tento software je třeba nainstalovat pouze při prvním připojení projektoru k počítači.

- Windows: V zobrazeném dialogovém okně vyberte **Spustit EMP_UDSE.EXE**; bude nainstalován software Epson USB Display.
- Mac: Na obrazovce se zobrazí instalační složka softwaru Epson USB Display. Vyberte položku **USB Display Installer** a podle zobrazených pokynů nainstalujte software Epson USB Display. Pokud se složka USB Display **Setup** nezobrazí automaticky, poklepejte na **EPSON_PJ_UD > USB Display Installer**.

- 5 Postupujte podle zobrazených pokynů.

Dokud projektor nezobrazí obraz, neodpojujte kabel USB ani nevypínejte projektor.

Projektor zobrazí obraz z pracovní plochy vašeho počítače a začne reprodukovat zvuk (pokud vaše prezentace obsahuje zvuk).



- Pokud projektor nepromítá žádný obraz, proveďte jeden z následujících kroků:
 - Windows: Klikněte na **Všechny programy** nebo **Start > EPSON Projector > Epson USB Display Ver.x.xx**.
 - Mac: Poklepejte na ikonu **USB Display** ve složce **Applications**.
- Po dokončení promítání proveďte jeden z následujících kroků:
 - Windows: Odpojte kabel USB. Není nutné použít funkci **Bezpečně odebrat hardware**.
 - Mac: Vyberte volbu **Odpojit** z nabídky ikony **USB Display** na panelu nabídky nebo v části **Dock** a odpojte kabel USB.

» Související odkazy

- "Požadavky softwaru USB Display na systém" [s.242](#)

Připojení ke zdrojům obrazu

Tato část obsahuje pokyny pro připojení videozařízení k projektoru.



- Pokud má port na zařízení, které chcete připojit, neobvyklý tvar, použijte pro připojení k projektoru kabel dodaný s tímto zařízením nebo volitelný kabel.
- Kabel se liší v závislosti na výstupním signálu z připojeného videozařízení.
- Některé druhy videozařízení dokážou generovat výstupy různých typů signálů. Chcete-li ověřit, jaký typ signálů je dostupný na výstupu, viz návod k obsluze přiložený k videozařízení.

» Související odkazy

- "Připojení ke zdroji videa HDMI" [s.28](#)
- "Připojení ke zdroji kompozitního videa" [s.28](#)

Připojení ke zdroji videa HDMI

Pokud je zdroj videa vybaven portem HDMI, můžete jej připojit k projektoru kabelem HDMI a odesílat zvuk zdroje obrazu společně s promítaným obrazem.

Upozornění

Nezapínejte zdroj videa dříve, než jej připojíte k projektoru. V opačném případě by mohlo dojít k poškození projektoru.

- 1** Připojte kabel HDMI k portu výstupu HDMI zdroje videa.
- 2** Připojte druhý konec k portu HDMI projektoru.

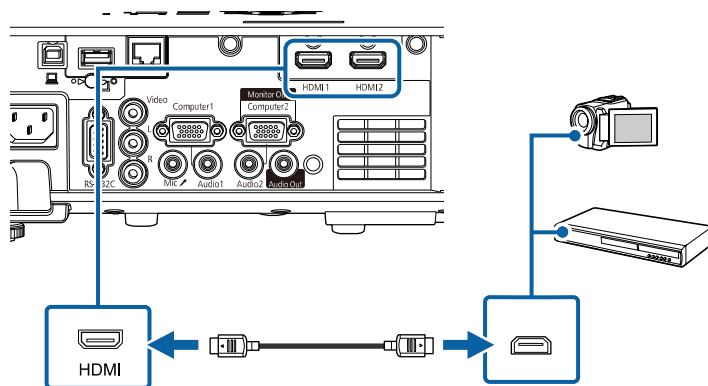

Pokud neslyšíte zvuk prostřednictvím připojení HDMI, připojte jeden konec běžně dostupného kabelu stereofonního zvuku s konektorem 3,5 mm mini-jack k portu Audio projektoru a druhý konec k portu výstupu zvuku zdroje videa. Vyberte port vstupu zvuku, ke kterému jste se připojili, z nastavení **Audiovýstup HDMI** v nabídce **I/O signálu** projektoru.

Připojení ke zdroji kompozitního videa

Pokud je váš zdroj videa vybaven portem kompozitního videa, můžete jej připojit k projektoru kabelem videa ve stylu RCA nebo kabelem A/V.

Připojením běžně dostupného kabelu zvuku RCA můžete přehrávat zvuk prostřednictvím reproduktorové soustavy projektoru.



Zkontrolujte, zda je zvukový kabel označen specifikací „Bez odporu“.

- 1** Připojte kabel se žlutým konektorem ke žlutému portu výstupu videa na vašem zdroji videa.
- 2** Připojte druhý konec k portu Video projektoru.

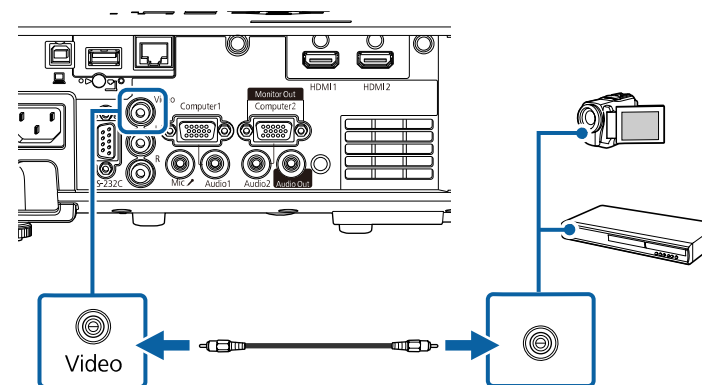

- 3** Připojte kabel zvuku k portům výstupu zvuku zdroje videa.

4 Připojte druhý konec k portu L-Audio-R projektoru.

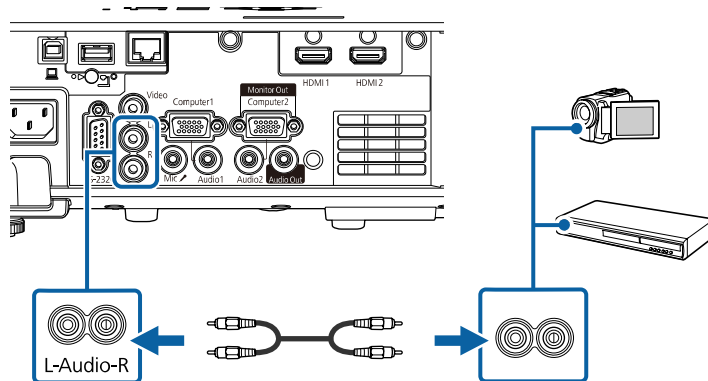

Připojení k externím USB zařízením

Tyto části obsahují pokyny pro připojení externích USB zařízení k projektoru.

» Související odkazy

- "Promítání na zařízení USB" [s.29](#)
- "Připojení k zařízení USB" [s.29](#)
- "Odpojení zařízení USB" [s.30](#)

Promítání na zařízení USB

Chcete-li promítat obraz a další obsah bez použití počítače nebo videozařízení, připojte k projektoru některé z následujících zařízení:

- Jednotka USB flash
- Digitální fotoaparát nebo chytrý telefon
- Pevný disk USB



- Digitální fotoaparáty nebo chytré telefony musí být vybaveny rozhraním USB, nikoli rozhraním TWAIN, a musí být kompatibilní se třídou velkokapacitních USB paměťových zařízení.
- Pevné disky USB musí splňovat tyto požadavky:
 - Kompatibilita se třídou velkokapacitních USB paměťových zařízení (některá velkokapacitní USB paměťová zařízení nejsou podporována)
 - Naformátováno ve formátu FAT16/32
 - Vlastní síťové napájení (pevné disky napájené ze sběrnice nejsou doporučeny)
 - Nepoužívejte pevné disky rozdělené na více oddílů

V režimu Přehrání obsahu lze rovněž přehrávat seznamy stop, které obsahují obrázky a filmy uložené na jednotce USB flash.

» Související odkazy

- "Promítání v režimu Přehrání obsahu" [s.87](#)
- "Promítání prezentace bez počítače (PC Free)" [s.81](#)

Připojení k zařízení USB

Zařízení USB můžete připojit k portu USB-A projektoru a používat je k promítání obrazu a dalšího obsahu.

1

Pokud bylo vaše zařízení USB dodáno s napájecím adaptérem, připojte zařízení k elektrické zásuvce.

- 2** Připojte kabel USB nebo jednotku USB flash k portu USB-A projektoru podle obrázku.

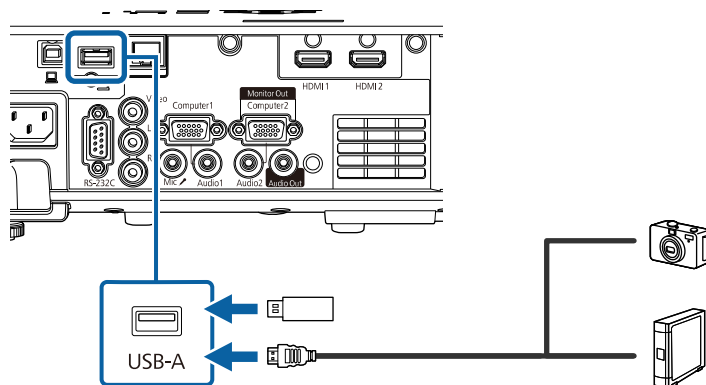

Upozornění

- Použijte kabel USB dodaný nebo doporučený k používání se zařízením.
- Nepřipojujte rozbočovač USB nebo kabel USB delší než 3 metry; v opačném případě zařízení nemusí fungovat správně.

- 3** Podle potřeby připojte druhý konec k vašemu zařízení.

Odpojení zařízení USB

Po dokončení promítání obsahu z připojeného zařízení USB odpojte zařízení od projektoru.

- 1** Podle potřeby zařízení vypněte a odpojte.
- 2** Odpojte zařízení USB od projektoru.

Připojení k projektoru dokumentů

K tomuto projektoru lze připojit projektor dokumentů pro promítání obrazu sledovaného projektorom.

Způsob připojení závisí na modelu projektoru dokumentů Epson. Podrobnosti viz příručka k projektoru dokumentů.

► Související odkazy

- "Získání nejaktuálnější verze dokumentů" [s.9](#)

Připojení externích zařízení

Tyto části obsahují pokyny pro připojení externích zařízení k projektoru.

► Související odkazy

- "Připojení k monitoru VGA" [s.30](#)
- "Připojení k externím reproduktorům" [s.31](#)
- "Připojení mikrofonu" [s.31](#)

Připojení k monitoru VGA

Pokud jste připojili projektor k počítači prostřednictvím portu Computer, můžete k projektoru rovněž připojit externí monitor. To umožňuje sledovat prezentaci na externím monitoru, i když se nepromítá obraz.

Chcete-li odesílat obraz na externí monitor, je nutné nastavit **Port výstupu monit.** na **Výstup monitoru** v nabídce **I/O signálu** projektoru.



- Chcete-li vysílat obraz na externí monitor, když projektor nepromítá žádný obraz, nastavte **Výstup A/V** na **Vždy** v nabídce **I/O signálu** projektoru.
- Monitory, které využívají obnovovací frekvenci nižší než 60 Hz, nemusí zobrazovat obraz správně.

- 1** Zkontrolujte, zda je váš počítač připojen k portu Computer projektoru.



- Pokud jsou k dispozici dva porty pro připojení počítače, zkontrolujte, zda používáte port Computer1.
- Pro externí monitor lze použít pouze analogový signál RGB z portu Computer1. Na výstupu nemohou být signály pocházející z jiných portů.



- Chcete-li vysílat zvuk na externí reproduktory, když projektor nepromítá žádný obraz, nastavte **Výstup A/V** na **Vždy** v nabídce **I/O signálu** projektoru.
- Projektor lze rovněž připojit k zesilovači s reproduktory.
- Po připojení externích reproduktorů je zabudovaný reproduktorový systém projektoru vypnutý.

2 Připojte kabel externího monitoru k portu Monitor Out projektoru.

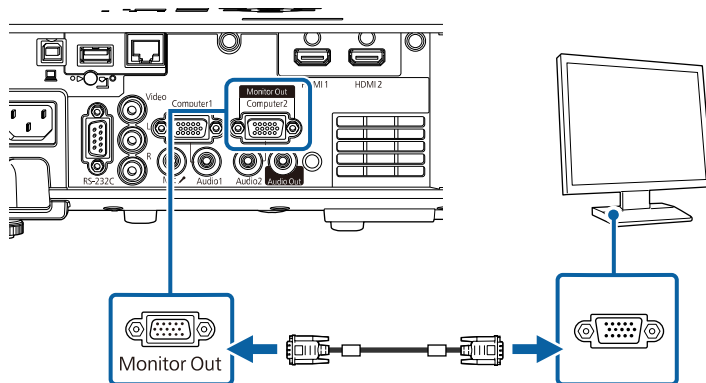

Připojení k externím reproduktorům

Projektor lze připojit k externím reproduktorům s vlastním napájením. Hlasitost lze ovládat dálkovým ovladačem projektoru.

Chcete-li reprodukovat zvuk z externích reproduktorů, nastavte položku **Výstupní audio zař.** v nabídce **I/O signálu** na **Projektor**. Když k projektoru není připojen žádný systém audio/video, zvuk bude reprodukován z externích reproduktorů, i když je položka **Výstupní audio zař.** nastavena na **System AV**.

☛ **I/O signálu > Spojení HDMI > Výstupní audio zař.**

1 Zkontrolujte, zda je váš počítač nebo zdroj videa připojen k projektoru jak kabelem zvuku, tak kabelem videa (podle potřeby).

2 Vyhledejte vhodný kabel pro připojení vašich externích reproduktorů, například stereofonní kabel mini-konektor-na-kolíkový-konektor nebo jiný typ kabelu nebo adaptéru.

3 Připojte jeden konec kabelu k vašim externím reproduktorům (podle potřeby).

4 Připojte konec kabelu se stereofonním mini-konektorem k portu Audio Out projektoru.

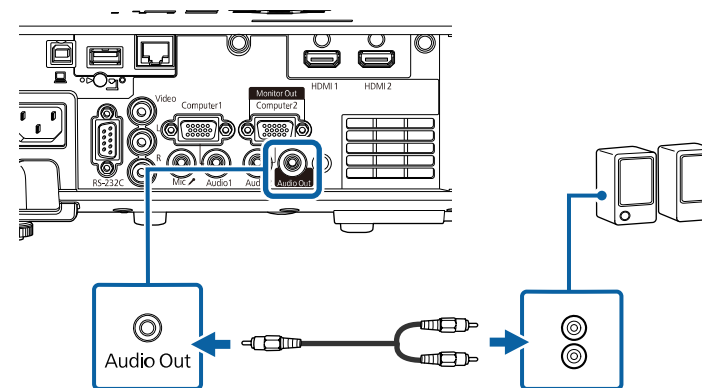

Připojení mikrofону

K portu Mic projektoru lze připojit mikrofon pro zajištění zvukové podpory během prezentací.



- Externí napájení není podporováno.
- Chcete-li vysílat zvuk z mikrofonu, když projektor nepromítá žádný obraz, nastavte **Výstup A/V** na **Vždy** v nabídce **I/O signálu** projektoru.
- Upravte nastavení **Hlasit. vstupu mik.** v nabídce **I/O signálu** projektoru, pokud je vystupující zvuk mikrofonu z reproduktoru projektoru téměř neslyšitelný nebo pokud je úroveň vstupu příliš vysoká a způsobuje praskání ve zvuku z mikrofonu.

1 Připojte kabel mikrofonu k portu Mic projektoru.

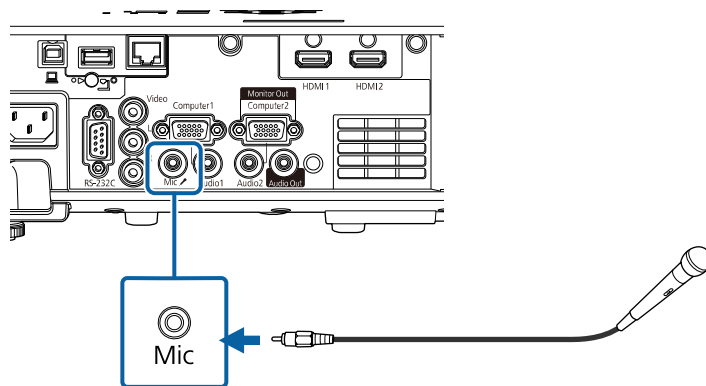

2 Podle potřeby zapněte mikrofon.

Dálkový ovladač používá dvě baterie AA dodané s projektorem.

Upozornění

Před manipulací s bateriemi si nejprve přečtěte *Bezpečnostní pokyny*.



Baterie vyměňte neprodleně po jejich vybití. V dálkovém ovladači jsou použity dvě manganové nebo alkalické baterie formátu AA.

- 1** Sejměte víčko přihrádky pro baterii podle obrázku.

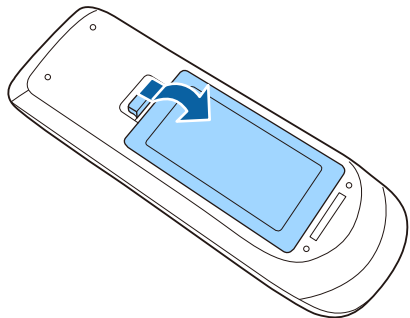

- 2** Podle potřeby vyjměte staré baterie.



Použité baterie likvidujte podle místních předpisů.

- 3** Vložte baterie tak, aby byly jejich konce + a - zorientovány podle obrázku.

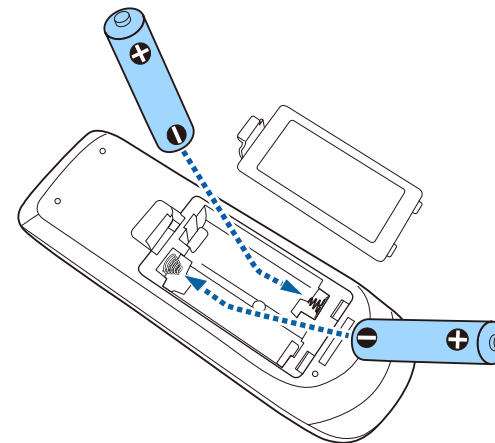

⚠ Varování

Při vkládání baterií zkontrolujte orientaci značek (+) a (-) uvnitř držáku na baterie. Pokud nejsou baterie správně používány, mohou explodovat nebo vytéci a způsobit tak vznik požáru, zranění nebo poškození zařízení.

- 4** Nasadte víčko přihrádky a stiskněte jej, aby zaklaplo na místo.

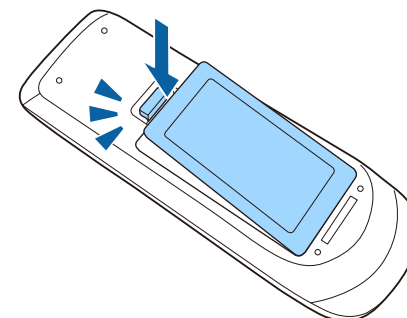

Dálkový ovladač umožňuje ovládat projektor téměř odkudkoli v místnosti.

Dálkovým ovladačem je třeba mířit na přijímače projektoru ve zde uvedených vzdálenostech a úhlech.

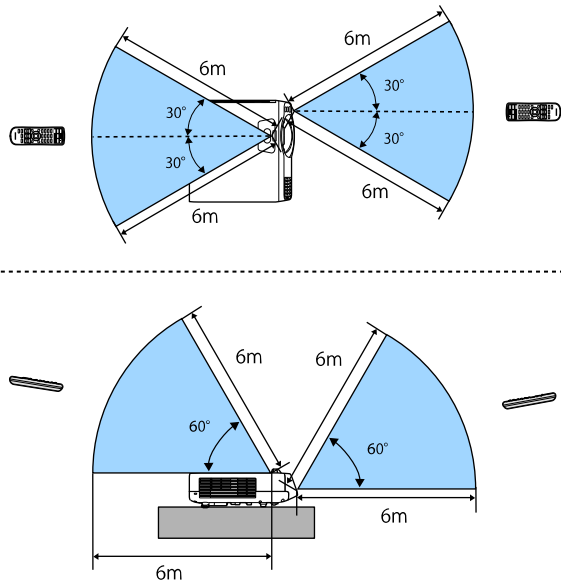

- Nepoužívejte dálkový ovladač při jasném zářivkovém osvětlení nebo na přímém slunečním světle, protože projektor by nemusel reagovat na příkazy. Nebudete-li dálkový ovladač delší dobu používat, vyjměte baterie.

Používání základních funkcí projektoru

Při používání základních funkcí projektoru postupujte podle pokynů v těchto částech.

► Související odkazy

- "Zapnutí projektoru" [s.36](#)
- "Vypnutí projektoru" [s.39](#)
- "Nastavení data a času" [s.40](#)
- "Výběr jazyka nabídek projektoru" [s.42](#)
- "Režimy promítání" [s.43](#)
- "Nastavení typu obrazovky" [s.45](#)
- "Zobrazení zkušebního vzoru" [s.48](#)
- "Úprava výšky obrazu" [s.50](#)
- "Tvar obrazu" [s.51](#)
- "Změna velikosti obrazu pomocí tlačítek" [s.60](#)
- "Ostření obrazu pomocí ovladače zaostření" [s.61](#)
- "Výběr zdroje obrazu" [s.62](#)
- "Poměr stran obrazu" [s.64](#)
- "Úpravy kvality obrazu (Režim barev)" [s.66](#)
- "Úprava barvy obrazu" [s.68](#)
- "Úprava rozlišení obrazu" [s.71](#)
- "Úpravy jasu" [s.73](#)
- "Ovládání hlasitosti tlačítka hlasitosti" [s.76](#)

Zapněte počítač nebo videozařízení, které budete chtít používat po zapnutí projektoru.

- 1** Připojte napájecí kabel ke vstupu napájení projektoru a k elektrické zásuvce.

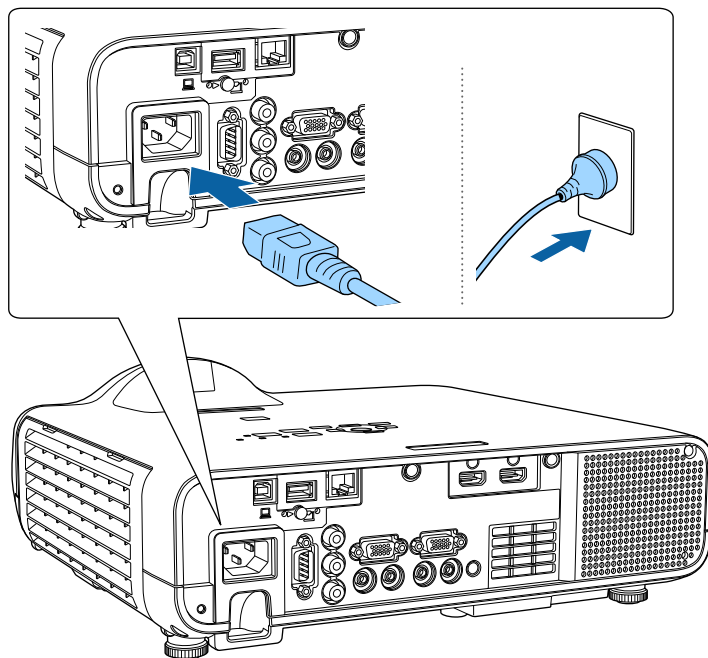

⚠ Varování

Před připojením k elektrické zásuvce nezapomeňte provést uzemnění. Když přemístíte uzemnění, odpojte napájecí kabel a odpojte od uzemnění.

Indikátor napájení projektoru začne svítit modře. Znamená to, že projektor je napájen, ale není dosud zapnutý (nachází se v pohotovostním režimu).

- 2** Stisknutím vypínače na ovládacím panelu nebo na dálkovém ovladači zapněte projektor.

Projektor pípne a během zahřívání bliká indikátor stavu modře. Po zahřátí projektoru indikátor stavu přestane blikat a svítí modře.



- Při prvním spuštění projektoru se zobrazí průvodce počáteční instalací. Pomocí šipek a tlačítek [Enter] na ovládacím panelu nebo na dálkovém ovladači nastavte položky **Projekce**, **Jazyk** a **Datum a čas**. Dále podle potřeby upravte nastavení tvaru a polohy promítaného obrazu.
- Když je aktivována funkce **Rychlé spuštění** v nabídce **Provoz** projektoru, při příští stisknutí vypínače bude projektor připraven k použití během několika sekund.

Pokud se nezobrazí promítaný obraz, vyzkoušejte následující kroky.

- Zapněte připojený počítač nebo videozařízení.
- Při používání notebooku změňte výstup obrazu z počítače.
- Vložte disk DVD nebo jiné videomédium a stiskněte tlačítko přehrávání (je-li třeba).
- Stisknutím tlačítka [Source Search] na ovládacím panelu nebo na dálkovém ovladači detekujte zdroj.
- Stiskněte tlačítko požadovaného zdroje videa na dálkovém ovladači.
- Pokud se zobrazí hlavní obrazovka, vyberte zdroj, který chcete promítat.

⚠ Varování

- Nikdy se nedívejte do objektivu projektoru, když je zdroj světla zapnutý. Mohlo by dojít k poškození zraku a je to nebezpečné zejména pro děti.
- Při spouštění projektoru na dálku pomocí dálkového ovladače zkontrolujte, zda se nikdo nedívá do objektivu.
- Pokud je světlo z projektoru blokováno, pak plocha, na kterou dopadá, se zahřeje na takovou teplotu, která by mohla způsobit roztavení, spálení nebo vznik požáru. Vlivem odraženého světla se může rovněž rozžhavit objektiv a způsobit závadu projektoru. Chcete-li promítání ukončit, použijte funkci Vypnout A/V nebo vypněte projektor.



- Když je položka **Napájení zapnuto** nastavena na **Zapnuto** v nabídce **Provoz** projektoru, projektor se zapne, jakmile jej připojíte k elektrické zásuvce. Upozorňujeme vás, že projektor se rovněž automaticky zapne v případech, jako je například obnovení výpadku elektrické energie.
- Vyberete-li konkrétní port pro nastavení **Automatické zapnutí** v nabídce **Provoz** projektoru, projektor se zapne, jakmile detekuje signál nebo připojení kabelu k vybranému portu.

» Související odkazy

- "Hlavní obrazovka" [s.37](#)
- "Nastavení funkcí projektoru - Nabídka Provoz" [s.180](#)

Hlavní obrazovka

Funkce Hlavní obrazovka umožňuje snadno vybrat zdroj obrazu a přistupovat k užitečným funkcím. Funkci Hlavní obrazovka můžete zobrazit stisknutím tlačítka [Home] na ovládacím panelu nebo na dálkovém ovladači. Hlavní obrazovka se rovněž zobrazí, když zapnete projektor a na vstupu není žádný signál.

Stisknutím tlačítek se šipkami na ovládacím panelu nebo na dálkovém ovladači vyberte některou položku nabídky a potom stiskněte tlačítko [Enter].

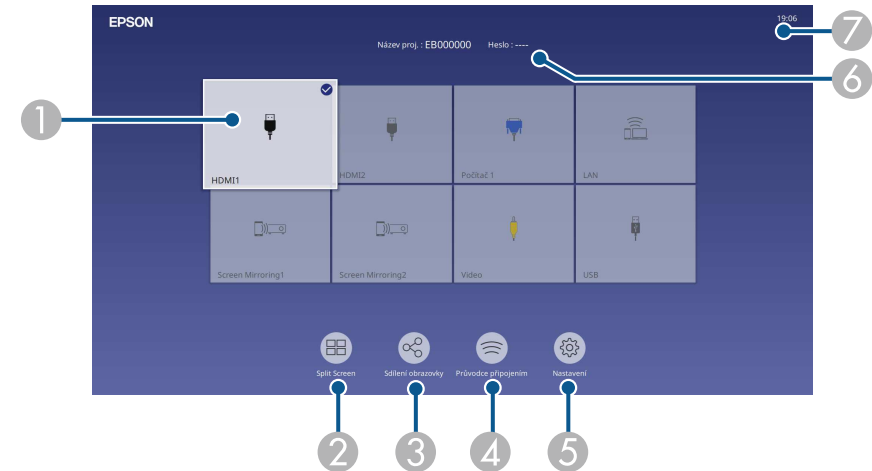

- 1 Slouží k výběru zdroje, který chcete promítat.
V pravé horní části aktuálního zdroje vstupu je zobrazen symbol zaškrtnutí.
U většiny zdrojů si můžete prohlédnout náhled aktuálního vstupního obrazu ve formě miniatury (kromě vstupu USB v režimu Přehrávání obsahu).
- 2 Promítá současně obrazy ze dvou nebo čtyř různých zdrojů obrazu rozdělením promítací plochy.
- 3 Sdílí váš promítaný obraz s ostatními projektory, které jsou připojené ke stejné síti.
- 4 Zobrazí Průvodce připojením. Můžete vybrat metody bezdrátového připojení podle zařízení, která používáte, například chytrých telefonů nebo počítačů.

- 5 Umožňuje vybrat následující obecná nastavení projektoru (nastavení se mohou lišit v závislosti na ostatních vybraných nastaveních):
- **Režim barev**
 - **Úroveň jasu**
 - **Hlasitost**
 - **Geometrická korekce** (k dispozici jsou nastavení **Lichoběž. - V/S** a **Quick Corner**)
 - **Poměr stran**



Nastavení **Geometrická korekce** se zobrazuje pouze tehdy, když je v nabídce **Instalace** projektoru položka **Pevná instalace** nastavena na hodnotu **Vypnuto** a **Geometrická korekce** na **Lichoběž. - V/S** nebo **Quick Corner**.

- 6 Zobrazuje název a heslo projektoru.
- 7 Zobrazuje aktuální čas.



Hlavní obrazovka zmizí po 10 minutách nečinnosti.

► Související odkazy

- "Promítání více obrazů zároveň" [s.78](#)

Slouží k vypnutí projektoru po použití.



- Aby se prodloužila životnost tohoto projektoru, vypněte jej, pokud není používán. Životnost zdroje světla se liší v závislosti na vybraném režimu, podmínkách prostředí a používání. Jas se časem sníží.
- Pokud je nastavení **Kalibrace světla** nastaveno na **Spouštěť pravidelně** v nabídce **Správa projektoru**, bude kalibrace zdroje světla zahájena automaticky, pokud vypnete projektor za následujících podmínek: (EB-L210SF):
 - Uplynulo 100 hodin od poslední kalibrace zdroje světla
 - Používáte projektor nepřetržitě déle než 20 minut
- Vzhledem k tomu, že projektor podporuje funkci přímého vypnutí, lze jej vypnout přímo jističem.

- 1** Stiskněte vypínač na ovládacím panelu nebo na dálkovém ovladači.
Projektor zobrazí obrazovku pro potvrzení vypnutí.

Vypnout napájení?

Ano: Stiskněte tlačítko 

Ne : Stiskněte jakékoli jiné tlačítko

- 2** Stiskněte znovu vypínač. (Chcete-li nechat projektor zapnutý, stiskněte libovolné jiné tlačítko.)
Projektor dvakrát pípne, zdroj světla se vypne a indikátor stavu zhasne.
- 3** Před převážením nebo skladováním projektoru zkontrolujte, zda indikátor napájení svítí modře (ale neblíká), zda indikátor stavu nesvítí a potom odpojte napájecí kabel.
- 4** Nasadte kryt objektivu.

V projektoru je možné nastavit datum a čas.

- 1 Zapněte projektor.
- 2 Stiskněte tlačítko [Menu] na ovládacím panelu nebo na dálkovém ovladači.

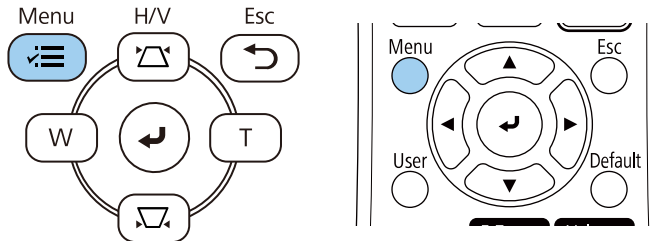

- 3 Vyberte nastavení **Správa** a stiskněte tlačítko [Enter].

Často používané položky	Správa
Obraz	Uživatelské tlačítko Režim světla
I/O signálu	Uživatelské logo
Instalace	Vlastní vzor
Zobrazení	Provozní zámek Vypnuto
Provoz	Jednota barev
Správa	Režim obnovy
Síť	Kalibrace světla
Vícenásobná projekce	Datum a čas
ECO	Nastavení plánu
Počáteční/všechna nas...	Nap. bezdr. sítě LAN
	Diagnostika sítě LAN 1
	Místo uložení logu USB a vnitřní paměť
	Rozsah dávk. nast.
	Jazyk Česky
	Informace
	Zobrazit protokoly
	Obnovit nastavení správy

- 4 Vyberte nastavení **Datum a čas** a stiskněte tlačítko [Enter].
Objeví se tato obrazovka:

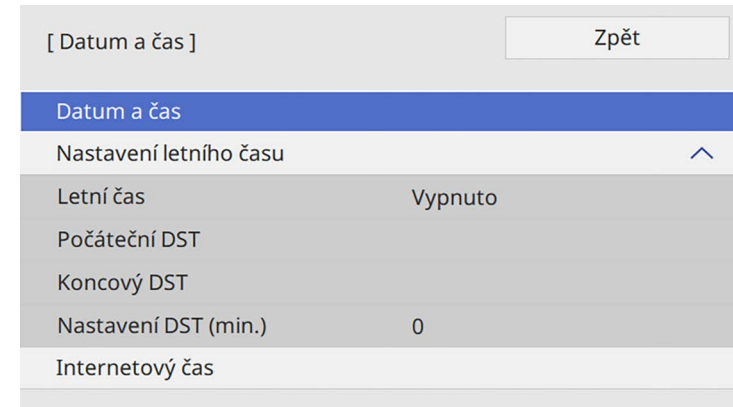

- 5 Vyberte nastavení **Datum a čas** a stiskněte tlačítko [Enter].
Objeví se tato obrazovka:

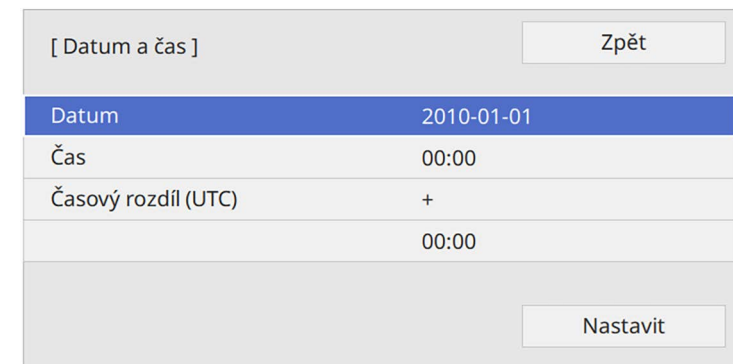

- 6 Vyberte položku **Datum**, stiskněte tlačítko [Enter] a zadejte dnešní datum pomocí zobrazené klávesnice.
- 7 Vyberte položku **Čas**, stiskněte tlačítko [Enter] a zadejte přesný místní čas pomocí zobrazené klávesnice.



Nastavte **Časový rozdíl (UTC)** podle pokynů v kroku 8, zadejte koordinovaný univerzální čas místo přesného místního času.

- 8** Vyberte položku **Časový rozdíl (UTC)**, stiskněte tlačítko [Enter] a nastavte časový rozdíl od UTC.
- 9** Po dokončení vyberte položku **Nastavit** a stiskněte tlačítko [Enter].
- 10** Chcete-li deaktivovat nastavení letního času, vyberte **Nastavení letního času** a nastavte na **Zapnuto**. Potom vyberte nastavení.

[Nastavení letního času]		Zpět
Letní čas	Zapnuto	^
Nastavení DST (min.)	0	
Počáteční DST		
Měsíc	1	
Týden	1	
Den v týdnu	Po	
Čas	00:00	
Koncový DST		
Měsíc	1	
Týden	1	
Den v týdnu	Po	
Čas	00:00	
		Nastavit

- 11** Po dokončení vyberte položku **Nastavit** a stiskněte tlačítko [Enter].
- 12** Chcete-li aktualizovat čas automaticky prostřednictvím časového serveru na internetu, vyberte nastavení **Internetový čas** a nastavte na **Zapnuto**. Potom vyberte nastavení.

[Internetový čas]		Zpět
Internetový čas	Zapnuto	^
Server internetového času	0.0.0.0	
		Nastavit

- 13** Po dokončení vyberte položku **Nastavit** a stiskněte tlačítko [Enter].
- 14** Stisknutím tlačítka [Menu] nebo [Esc] ukončete nabídky.

Chcete-li, aby se nabídky a zprávy projektoru zobrazovaly v jiném jazyce, můžete změnit nastavení **Jazyk**.

- 1** Zapněte projektor.
- 2** Stiskněte tlačítko [Menu] na ovládacím panelu nebo na dálkovém ovladači.

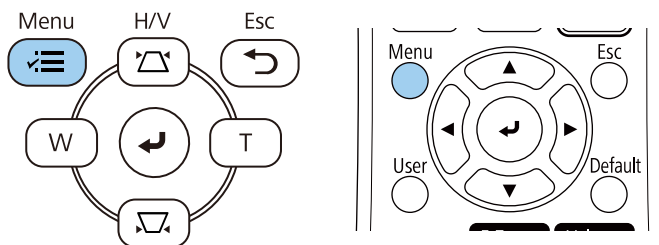

- 4** Vyberte nastavení **Jazyk** a stiskněte tlačítko [Enter].
- 5** Vyberte požadovaný jazyk a stiskněte tlačítko [Enter].
- 6** Stisknutím tlačítka [Menu] nebo [Esc] ukončete nabídky.

- 3** Vyberte nastavení **Správa** a stiskněte tlačítko [Enter].

Často používané položky	Správa	
Obraz	Uživatelské tlačítko	Režim světla
I/O signálu	Uživatelské logo	
Instalace	Vlastní vzor	
Zobrazení	Provozní zámek	Vypnuto
Provoz	Jednota barev	
Správa	Režim obnovy	
Sít	Kalibrace světla	
Vícenásobná projekce	Datum a čas	
ECO	Nastavení plánu	
Počáteční/všechna nas...	Nap. bezdr. síť LAN	
	Diagnostika sítě LAN	1
	Místo uložení logu	USB a vnitřní paměť
	Rozsah dávk. nast.	
	Jazyk	Česky
	Informace	
	Zobrazit protokoly	
	Obnovit nastavení správy	

V závislosti na poloze projektoru bude pravděpodobně třeba změnit režim promítání, aby se obraz promítal správně.

- **Čelní** umožňuje promítat ze stolku před promítací plochou.
- **Čelní/strop** otočí obraz vzhůru nohama pro umístění na strop nebo na stěnu.
- **Zadní** otočí obraz vodorovně pro promítání zpoza průsvitné promítací plochy.
- **Zadní/strop** otočí obraz vzhůru nohama a vodorovně pro promítání ze stropu, ze stěny a zpoza průsvitné promítací plochy.

» **Související odkazy**

- "Změna režimu promítání pomocí dálkového ovladače" [s.43](#)
- "Změna režimu promítání pomocí nabídek" [s.43](#)
- "Možnosti nastavení a instalace projektoru" [s.23](#)

Změna režimu promítání pomocí dálkového ovladače

Změnou režimu promítání lze otočit obraz vzhůru nohama.

- 1** Zapněte projektor a začněte promítat obraz.
- 2** Stiskněte a podržte tlačítko [A/V Mute] na dálkovém ovladači po dobu 5 sekund.

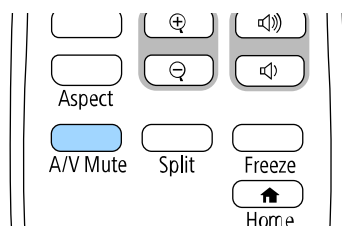

Obrázek krátce zmizí a znovu se zobrazí otočený vzhůru nohama.

- 3** Chcete-li změnit promítání na původní režim, znovu stiskněte a podržte tlačítko [A/V Mute] po dobu 5 sekund.

Změna režimu promítání pomocí nabídek

Pomocí nabídek projektoru lze změnit režim promítání tak, aby se obraz otočil vzhůru nohama nebo zleva-doprava.

- 1** Zapněte projektor a začněte promítat obraz.
- 2** Stiskněte tlačítko [Menu] na ovládacím panelu nebo na dálkovém ovladači.

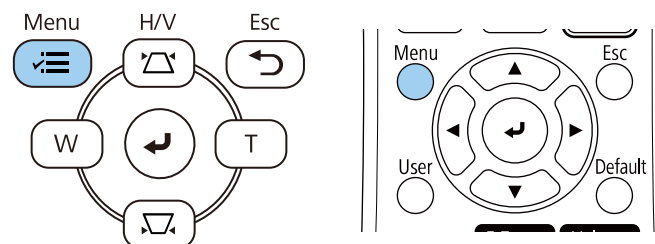

3 Vyberte nabídku **Instalace** a stiskněte tlačítko [Enter].

Často používané položky	Instalace	
Obraz	Pevná instalace	Vypnuto
I/O signálu	Zkušební vzor	
Instalace	Projekce	Čelní
Zobrazení	Geometrická korekce	Bodová korekce
Provoz	Digitální zoom	▼
Správa	Vzdálený přijímač	Vypnuto
Síť	Typ obrazovky	16:9 ▼
Vícenásobná projekce	Vysoká nadm. výška	Vypnuto
ECO	Obnovit nastavení instalace	
Počáteční/všechna nas...	Zobrazení	
	Zobrazení vzoru	
	Typ vzoru	
	Obrazovka	Není signál Modrá
	Úvodní obrazovka	Zapnuto
	Auto. zobr. hl. str.	Zapnuto
	Seřadit miniatury zdrojů	Zapnuto
	Zpráva	Zapnuto

4 Vyberte položku **Projekce** a stiskněte tlačítko [Enter].

5 Vyberte některý režim promítání a stiskněte tlačítko [Enter].

[Projekce]	Zpět
✓ Čelní	
Zadní	
Čelní/strop	
Zadní/strop	

6 Stisknutím tlačítka [Menu] nebo [Esc] ukončete nabídky.

Můžete použít nastavení **Typ obrazovky** pro přizpůsobení poměru stran zobrazeného obrazu používané promítací ploše.



- Toto nastavení není k dispozici při používání některého z následujících vstupních zdrojů:
 - USB
 - LAN
- Nastavení **Typ obrazovky** nelze změnit, když je v nabídce projektoru **Provoz** položka **Přehrání obsahu** nastavena na **Zapnuto**.

1 Zapněte projektor a začněte promítat obraz.

2 Stiskněte tlačítko [Menu] na ovládacím panelu nebo na dálkovém ovladači.

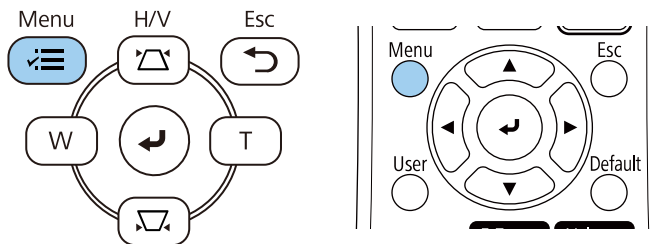

3 Vyberte nabídku **Instalace** a stiskněte tlačítko [Enter].

Často používané položky	Instalace	
Obraz	Pevná instalace	Vypnuto
I/O signálu	Zkušební vzor	
Instalace	Projekce	Čelní
Zobrazení	Geometrická korekce	Bodová korekce
Provoz	Digitální zoom	▼
Správa	Vzdálený přijímač	Vypnuto
Sít	Typ obrazovky	16:9 ▼
Vícenásobná projekce	Vysoká nadm. výška	Vypnuto
ECO	Obnovit nastavení instalace	
Počáteční/všechna nas...	Zobrazení	
	Zobrazení vzoru	
	Typ vzoru	
	Obrazovka	Není signál
	Úvodní obrazovka	Modrá
	Auto. zobr. hl. str.	Zapnuto
	Seřadit miniatury zdrojů	Zapnuto
	Zpráva	Zapnuto

4 Vyberte položku **Typ obrazovky** a stiskněte tlačítko [Enter].

5 Vyberte poměr stran promítací plochy a stiskněte tlačítko [Enter].

[Typ obrazovky]	Zpět
4:3	
✓ 16:9	
16:10	
21:9	



Dostupný projekční poměr se liší v závislosti na modelu projektoru.

6 Stisknutím tlačítka [Menu] ukončete nabídky.



Je třeba restartovat projektor. Postupujte podle pokynů na obrazovce.

7 Podle potřeby upravte poměr stran promítaného obrazu.



Při změně nastavení **Typ obrazovky** se automaticky upraví nastavení EDID.

» Související odkazy

- "Úpravy pozice obrazu pomocí pozice obrazovky" s.46

Úpravy pozice obrazu pomocí pozice obrazovky

Pozici obrazu je možné upravit, pokud existují mezery mezi okrajem obrazu a krajem projekční plochy.



Pozici obrazu nelze upravit, když nastavíte položku **Typ obrazovky** na stejný poměr stran, jako je rozlišení projektoru.

1 Zapněte projektor a začněte promítat obraz.

2 Stiskněte tlačítko [Menu] na ovládacím panelu nebo na dálkovém ovladači.

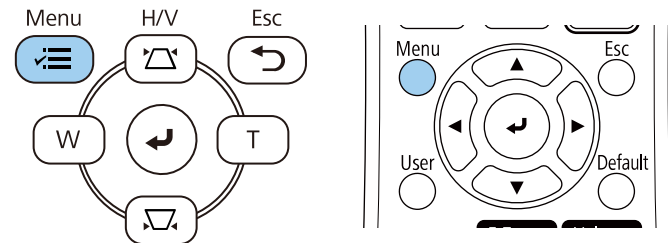

3 Vyberte nabídku **Instalace** a stiskněte tlačítko [Enter].

Často používané položky	Instalace	
Obraz	Pevná instalace	Vypnuto
I/O signálu	Zkušební vzor	
Instalace	Projekce	Čelní
Zobrazení	Geometrická korekce	Bodová korekce
Provoz	Digitální zoom	
Správa	Vzdálený přijímač	Vypnuto
Síť	Typ obrazovky	16:9
Vícenásobná projekce	Vysoká nadm. výška	Vypnuto
ECO	Obnovit nastavení instalace	
Počáteční/všechna nas...	Zobrazení	
	Zobrazení vzoru	
	Typ vzoru	
	Obrazovka Není signál	Modrá
	Úvodní obrazovka	Zapnuto
	Auto. zobr. hl. str.	Zapnuto
	Seřadit miniatury zdrojů	Zapnuto
	Zpráva	Zapnuto

4 Vyberte položku **Pozice obrazovky** a stiskněte tlačítko [Enter].

- 5** Tlačítka se šípkami na ovládacím panelu nebo na dálkovém ovladači upravte polohu obrazu.



- 6** Po dokončení stiskněte tlačítko [Menu].

Zkušební vzor můžete zobrazit pro úpravu promítaného obrazu bez připojení k počítači nebo videozařízení.



- Tvar zkušební vzoru je určen nastavením **Typ obrazovky**. Před upravováním pomocí zkušební vzoru nezapomeňte nastavit správný typ obrazovky.
- Chcete-li nastavit položky menu, které nelze během zobrazení testovacího vzoru nastavit, nebo doladit promítaný obraz, je třeba promítnout obraz z připojeného zařízení.

1 Zapněte projektor.

2 Stiskněte tlačítko [Menu] na ovládacím panelu nebo na dálkovém ovladači.

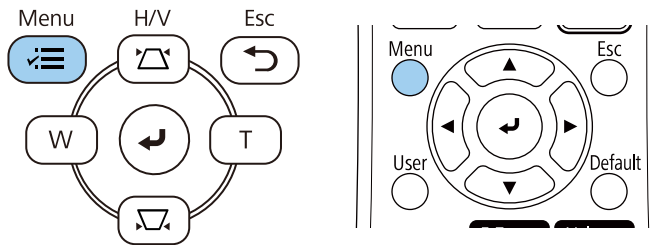

3 Vyberte nabídku **Instalace** a stiskněte tlačítko [Enter].

Často používané položky	Instalace	
Obraz	Pevná instalace	Vypnuto
I/O signálu	Zkušební vzor	
Instalace	Projekce	Čelní
Zobrazení	Geometrická korekce	Bodová korekce
Provoz	Digitální zoom	▼
Správa	Vzdálený přijímač	Vypnuto
Sít	Typ obrazovky	16:9 ▼
Vícenásobná projekce	Vysoká nadm. výška	Vypnuto
ECO	Obnovit nastavení instalace	
Počáteční/všechna nas...	Zobrazení	
	Zobrazení vzoru	
	Typ vzoru	
	Obrazovka	Není signál Modrá
	Úvodní obrazovka	Zapnuto
	Auto. zobr. hl. str.	Zapnuto
	Seřadit miniatury zdrojů	Zapnuto
	Zpráva	Zapnuto

4 Vyberte položku **Zkušební vzor** a stiskněte tlačítko [Enter].

5 Vyberte zkušební vzor a potom stiskněte tlačítko [Enter].

[Zkušební vzor] Zpět

Standardní	Barevné pruhy V
Křížové šrafování	Stupně šedi
Křížové šrafování R	Šedé pruhy V
Křížové šrafování G	Šedé pruhy H
Křížové šrafování B	Šachovnice 1
Křížové šrafování C	Šachovnice 2
Křížové šrafování M	Bílá
Křížové šrafování Y	Černá
Barevné pruhy S	Poměr stran rámečku

6 Podle potřeby upravte obraz.

7 Chcete-li odebrat zkušební vzor, stiskněte tlačítko [Esc].

Promítáte-li ze stolku nebo jiné rovné plochy a obraz je příliš vysoký nebo nízký, můžete upravit výšku obrazu pomocí nastavitelných nožek projektoru.

Čím větší je úhel náklonu, tím obtížněji se zaostřuje. Umístěte projektor tak, aby bylo třeba použít pouze malý úhel náklonu.

1 Zapněte projektor a začněte promítat obraz.

2 Chcete-li upravit přední nožku, zatáhněte za uvolňovací páčku a zvedněte přední stranu projektoru.

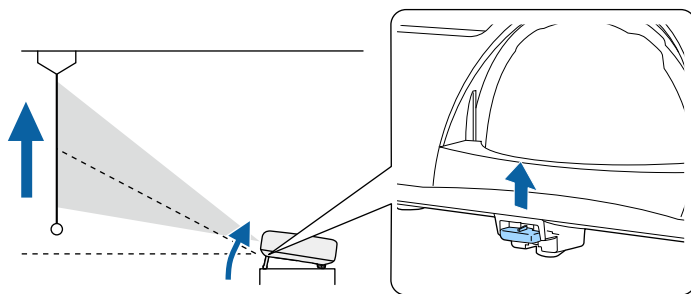

Nožka se vysune z projektoru.

Polohu lze upravit přibližně až do 10 stupňů.

3 Uvolněním páčky zajistíte nožku.

4 Pokud je obraz nakloněný, otáčením zadních nožek upravte jejich výšku.

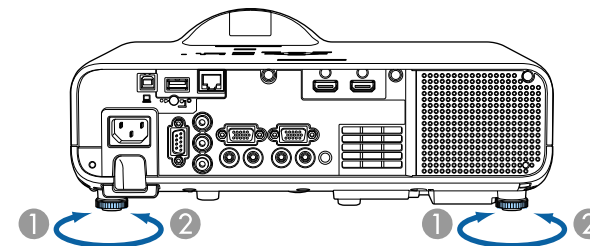

① Vysuňte zadní nožku

② Zasuňte zadní nožku

Pokud promítaný obraz není rovnoměrně obdélníkový, je třeba upravit tvar obrazu.

Můžete promítat rovnoměrný obdélníkový obraz umístěním projektoru vodorovně přímo před střed promítací plochy. Umístíte-li projektor vůči promítací ploše pod úhlem, nakloněný nahoru nebo dolů nebo ke straně, pravděpodobně bude třeba upravit tvar obrazu.

Po dokončení bude obraz o něco menší.

Pro dosažení optimální kvality obrazu doporučujeme upravit polohu instalace projektoru tak, aby bylo dosaženo správné velikosti a tvaru obrazu.

► Související odkazy

- "Auto. lichoběžník S" [s.51](#)
- "Oprava tvaru obrazu pomocí posuvníku vodorovného lichoběžníkového zkreslení" [s.51](#)
- "Oprava tvaru obrazu pomocí tlačítek pro opravu lichoběžníkového obrazu" [s.52](#)
- "Oprava tvaru obrazu pomocí funkce Quick Corner" [s.53](#)
- "Oprava tvaru obrazu s funkcí Oblouková korekce" [s.55](#)
- "Oprava tvaru obrazu s funkcí Bodová korekce" [s.57](#)

Auto. lichoběžník S

Dojde-li k přemístění nebo naklonění projektoru, funkce **Auto. lichoběžník S** automaticky koriguje lichoběžníkové zkreslení ve vswlém směru.

Funkce **Auto. lichoběžník S** dokáže opravit zkreslení promítaného obrazu za následujících podmínek:

- Úhel promítání je přibližně 15° nahoru nebo dolů
- V nabídce **Instalace** projektoru je položka **Projekce** nastavena na **Čelní**



- Pokud nechcete používat funkci **Auto. lichoběžník S**, nastavte položku **Auto. lichoběžník S** v nabídce projektoru na **Vypnuto**.
 ● **Instalace > Geometrická korekce > Lichoběž. - V/S > Auto. lichoběžník S**

Oprava tvaru obrazu pomocí posuvníku vodorovného lichoběžníkového zkreslení

Pomocí posuvníku vodorovného lichoběžníkového zkreslení projektoru můžete opravit nerovnoměrný vodorovný tvar lichoběžníkového obrazu, například když je projektor umístěn na boční straně promítací plochy.

Účinné korekce lze provádět, když se projekční úhel nachází v rozsahu přibližně 15° zprava doleva.

- 1** Zapněte projektor a začněte promítat obraz.
- 2** Upravte posuvník tak, aby měl obraz tvar rovnostranného obdélníku.

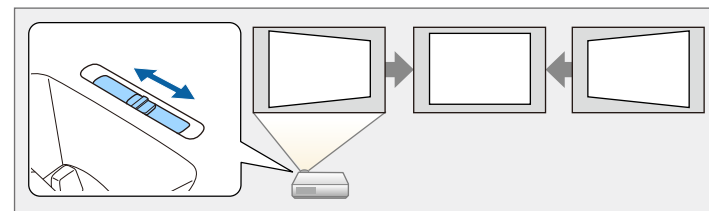

Po dokončení bude obraz o něco menší.



- Aby bylo možné použít posuvník vodorovného lichoběžníkového zkreslení, nastavte položku **Nastavení lichob. H** na **Zapnuto** v nabídce projektoru.
 ● **Instalace > Geometrická korekce > Lichoběž. - V/S > Nastavení lichob. H**
- V nabídce projektoru můžete také upravit tvar obrazu.
 ● **Instalace > Geometrická korekce > Lichoběž. - V/S**

Oprava tvaru obrazu pomocí tlačítek pro opravu lichoběžníkového obrazu

Tvar nerovnoměrně obdélníkového obrazu lze opravit tlačítky pro opravu lichoběžníkového obrazu projektoru.

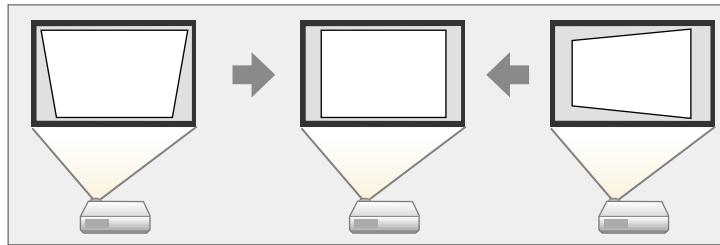

Pomocí tlačítek korekce lichoběžníkového obrazu lze opravit obraz až do 30° vpravo, vlevo, nahoru nebo dolů.



- Pokud změníte nastavení **Typ obrazovky** a **Pozice obrazovky**, tyto úpravy budou resetovány.
- Nelze kombinovat s jinými metodami opravy.

1 Zapněte projektor a začněte promítat obraz.

2 Stisknutím některého tlačítka korekce lichoběžníkového obrazu na ovládacím panelu se zobrazí obrazovka úprav Lichoběžník.

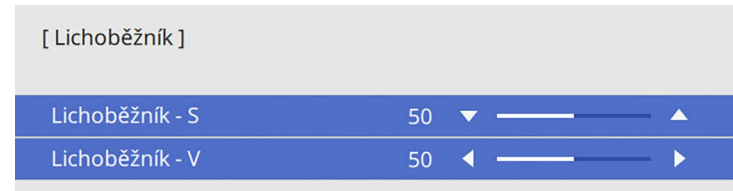
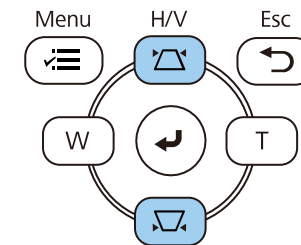

- 3** Stisknutím některého tlačítka korekce lichoběžníkového obrazu upravte tvar obrazu.

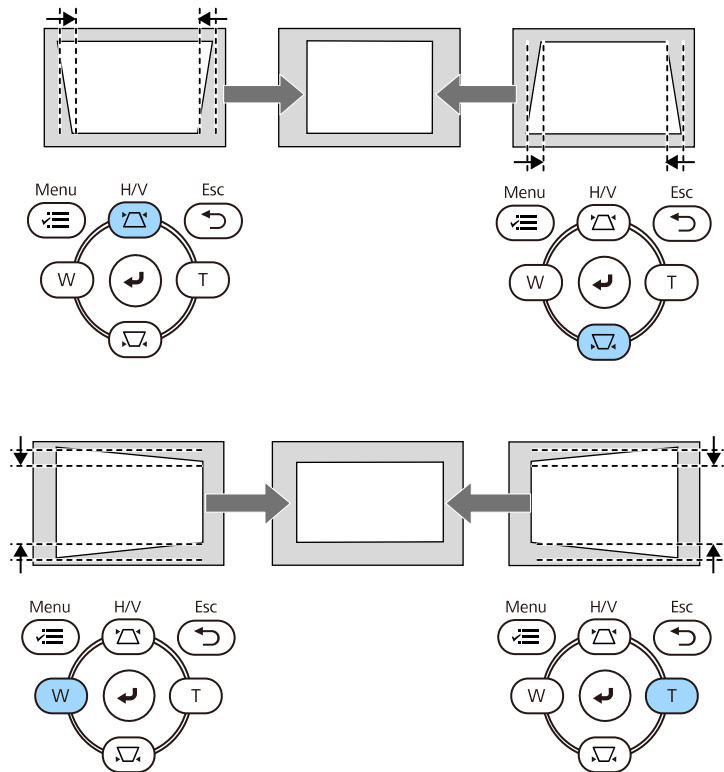

• Pokud je projektor nainstalován mimo dosah, můžete rovněž upravit tvar obrazu pomocí dálkového ovladače
 📖 **Instalace > Geometrická korekce > Lichoběž. - V/S**

Oprava tvaru obrazu pomocí funkce Quick Corner

Tvar nerovnoměrně obdélníkového obrazu lze opravit pomocí nastavení Quick Corner projektoru.

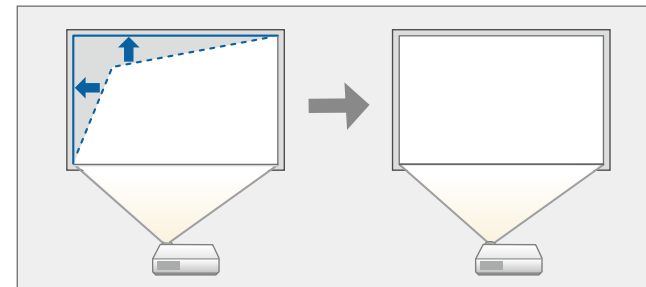

📖 Pokud změňte nastavení **Typ obrazovky** a **Pozice obrazovky**, tyto úpravy budou resetovány.

- 1** Zapněte projektor a začněte promítat obraz.
- 2** Stiskněte tlačítko [Menu] na ovládacím panelu nebo na dálkovém ovladači.

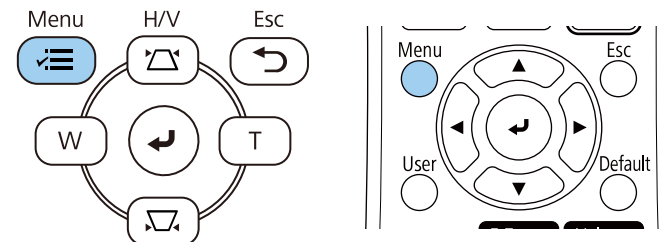

3 Vyberte nabídku **Instalace** a stiskněte tlačítko [Enter].

Často používané položky	Instalace	
Obraz	Pevná instalace	Vypnuto
I/O signálu	Zkušební vzor	
Instalace	Projekce	Čelní
Zobrazení	Geometrická korekce	Bodová korekce
Provoz	Digitální zoom	▼
Správa	Vzdálený přijímač	Vypnuto
Sít	Typ obrazovky	16:9 ▼
Vícenásobná projekce	Vysoká nadm. výška	Vypnuto
ECO	Obnovit nastavení instalace	
Počáteční/všechna nas...	Zobrazení	
	Zobrazení vzoru	
	Typ vzoru	
	Obrazovka	Není signál Modrá
	Úvodní obrazovka	Zapnuto
	Auto. zobr. hl. str.	Zapnuto
	Seřadit miniatury zdrojů	Zapnuto
	Zpráva	Zapnuto

4 Vyberte položku **Geometrická korekce** a stiskněte tlačítko [Enter].

5 Vyberte položku **Quick Corner** a stiskněte tlačítko [Enter]. Potom vyberte položku **Ano** a podle potřeby stiskněte tlačítko [Enter].

[Geometrická korekce]	Zpět
Lichoběž. - V/S	
✓ Quick Corner	
Oblouková korekce	
Bodová korekce	

Zobrazí se obrazovka pro výběr oblasti.

6 Pomocí tlačítek se šipkami vyberte oblast obrazu, kterou chcete upravit. Potom stiskněte tlačítko [Enter].

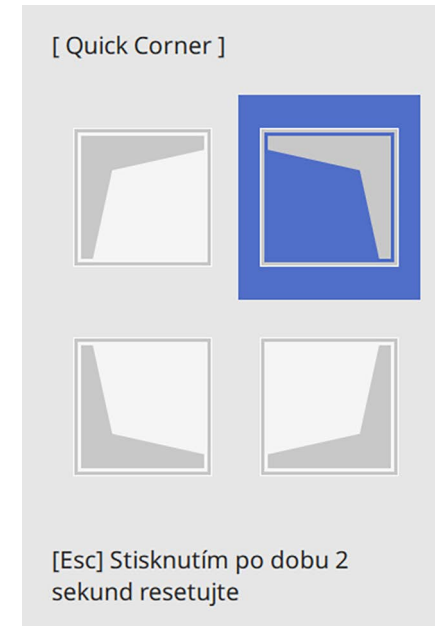

Chcete-li resetovat úpravy **Quick Corner**, stiskněte a podržte tlačítko [Esc] přibližně 2 sekundy, když je zobrazena obrazovka pro výběr oblasti, a potom vyberte volbu **Ano**.

7 Stisknutím tlačítek se šipkami upravte podle potřeby tvar obrazu. Chcete-li se vrátit na obrazovku pro výběr oblasti, stiskněte tlačítko [Enter].



- Oblast můžete rovněž vybrat stisknutím následujících číselných tlačítek na dálkovém ovladači:
 - [1] slouží k výběru oblasti vlevo nahoře.
 - [3] slouží k výběru oblasti vpravo nahoře.
 - [7] slouží k výběru oblasti vlevo dole.
 - [9] slouží k výběru oblasti vpravo dole.
- Pokud se zobrazí tato obrazovka, nelze tvar dále upravovat ve směru označeném šedým trojúhelníkem.

[Quick Corner]

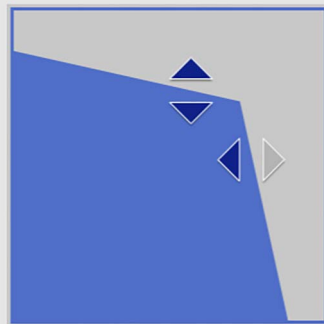

Vyberte plochu pomocí číselných tlačítek.
 [1] Vlevo nahoře [3] Vpravo nahoře
 [7] Vlevo dole [9] Vpravo dole

8 Opakujte kroky 6 a 7 podle potřeby a nastavte zbývající rohy.

9 Po dokončení stiskněte tlačítko [Esc].

Položka **Geometrická korekce** je nyní nastavena na **Quick Corner** v nabídce **Instalace** projektoru.

Při příštím stisknutí tlačítek korekce lichoběžníkového zkreslení na ovládacím panelu se zobrazí obrazovka pro výběr oblasti.

Oprava tvaru obrazu s funkcí Oblouková korekce

Můžete použít nastavení projektoru **Oblouková korekce** k úpravě tvaru obrazu promítaného na zakřivený nebo kulový povrch.

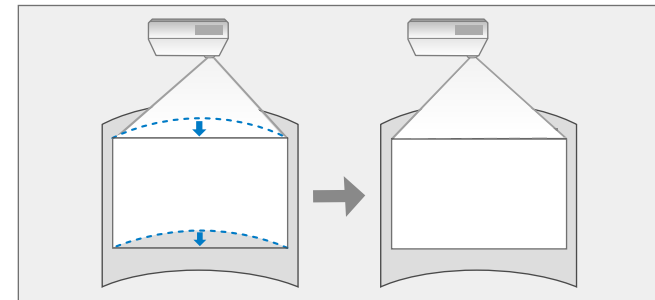

Pokud změníte nastavení **Typ obrazovky** a **Pozice obrazovky**, tyto úpravy budou resetovány.

1 Zapněte projektor a začněte promítat obraz.

2 Stiskněte tlačítko [Menu] na ovládacím panelu nebo na dálkovém ovladači.

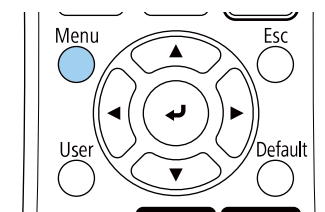
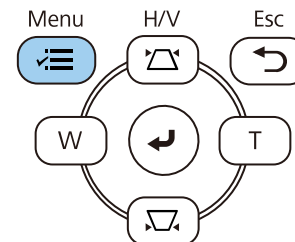

3 Vyberte nabídku **Instalace** a stiskněte tlačítko [Enter].

Často používané položky	Instalace	
Obraz	Pevná instalace	Vypnuto
I/O signálu	Zkušební vzor	
Instalace	Projekce	Čelní
Zobrazení	Geometrická korekce	Bodová korekce
Provoz	Digitální zoom	▼
Správa	Vzdálený přijímač	Vypnuto
Sít	Typ obrazovky	16:9 ▼
Vícenásobná projekce	Vysoká nadm. výška	Vypnuto
ECO	Obnovit nastavení instalace	
Počáteční/všechna nas...	Zobrazení	
	Zobrazení vzoru	
	Typ vzoru	
	Obrazovka	Není signál Modrá
	Úvodní obrazovka	Zapnuto
	Auto. zobr. hl. str.	Zapnuto
	Seřadit miniatury zdrojů	Zapnuto
	Zpráva	Zapnuto

4 Vyberte položku **Geometrická korekce** a stiskněte tlačítko [Enter].

5 Vyberte položku **Oblouková korekce** a stiskněte tlačítko [Enter].

[Geometrická korekce]	Zpět
Lichoběž. - V/S	
Quick Corner	
✓ Oblouková korekce	
Bodová korekce	

Zobrazí se obrazovka **Oblouková korekce**.

6 Vyberte položku **Oblouková korekce** a stiskněte tlačítko [Enter].

[Oblouková korekce]	Zpět
Quick Corner	
Oblouková korekce	
Bodová korekce	
Reset	

Zobrazí se obrazovka pro výběr oblasti.

7 Pomocí tlačítek se šipkami vyberte oblast obrazu, kterou chcete upravit, a potom stiskněte tlačítko [Enter].

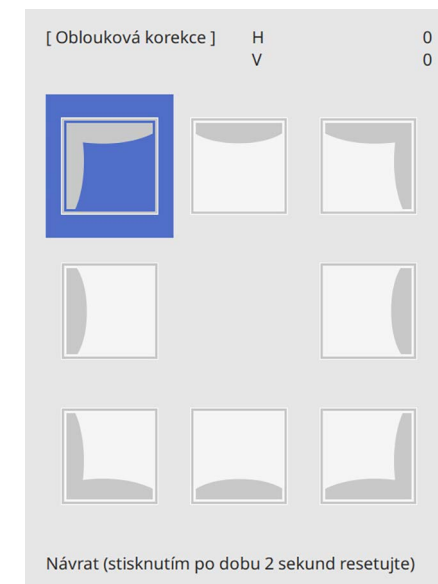

8 Stisknutím tlačítek se šipkami upravte podle potřeby tvar vybrané oblasti.

Chcete-li se vrátit na obrazovku pro výběr oblasti, stiskněte tlačítko [Enter].

 Pokud se zobrazí tato obrazovka, nelze tvar dále upravovat ve směru označeném šedým trojúhelníkem.

[Oblouková korekce]H: 0
V: 100

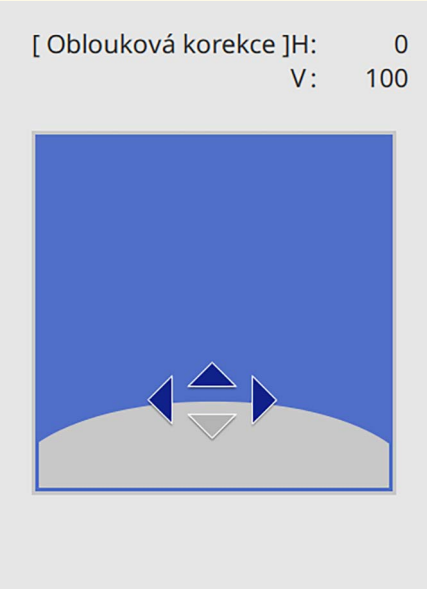

9 Opakujte kroky 7 a 8 podle potřeby a nastavte zbývající rohy.

10 Po dokončení stiskněte tlačítko [Esc].

- 
- Opravené výsledky můžete doupavit. Pomocí funkce **Quick Corner** upravte náklon obrazu a poté proveďte jemné úpravy pomocí funkce **Bodová korekce**. Na obrazovce v kroku 6 vyberte možnost **Quick Corner** nebo **Bodová korekce**.
 - Chcete-li resetovat nastavení **Oblouková korekce**, stiskněte a podržte tlačítko [Esc] přibližně 2 sekundy, když je zobrazena obrazovka pro výběr oblasti, a potom vyberte volbu **Ano**.

» Související odkazy

- "Oprava tvaru obrazu pomocí funkce Quick Corner" [s.53](#)
- "Oprava tvaru obrazu s funkcí Bodová korekce" [s.57](#)

Oprava tvaru obrazu s funkcí Bodová korekce

Nastavení **Bodová korekce** projektoru můžete použít k doladění tvaru obrazu v částech obrazu. Obraz je rozdělen do mřížky, která vám umožňuje přesunout průsečíčky na mřížce, aby bylo možné opravit zkreslení.

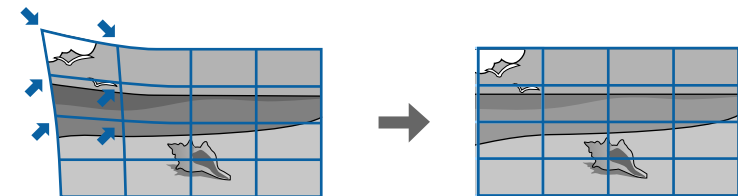

 Pokud změníte nastavení **Typ obrazovky** a **Pozice obrazovky**, tyto úpravy budou resetovány.

1 Zapněte projektor a začněte promítat obraz.

2 Stiskněte tlačítko [Menu] na ovládacím panelu nebo na dálkovém ovladači.

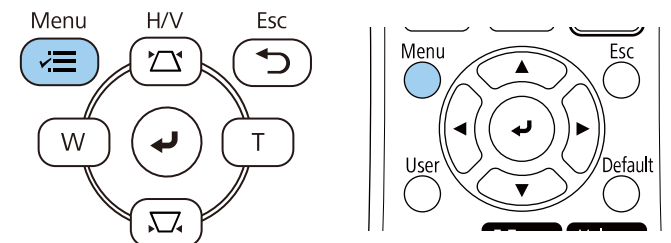

3 Vyberte nabídku **Instalace** a stiskněte tlačítko [Enter].

Často používané položky	Instalace
Obraz	Pevná instalace Vypnuto
I/O signálu	Zkušební vzor
Instalace	Projekce Čelní
Zobrazení	Geometrická korekce Bodová korekce
Provoz	Digitální zoom
Správa	Vzdálený přijímač Vypnuto
Sít	Typ obrazovky 16:9
Vícenásobná projekce	Vysoká nadm. výška Vypnuto
ECO	Obnovit nastavení instalace
Počáteční/všechna nas...	Zobrazení
	Zobrazení vzoru
	Typ vzoru
	Obrazovka Není signál Modrá
	Úvodní obrazovka Zapnuto
	Auto. zobr. hl. str. Zapnuto
	Seřadit miniatury zdrojů Zapnuto
	Zpráva Zapnuto

4 Vyberte položku **Geometrická korekce** a stiskněte tlačítko [Enter].

5 Vyberte položku **Bodová korekce** a stiskněte tlačítko [Enter]. Potom vyberte položku **Ano** a podle potřeby stiskněte tlačítko [Enter].

[Geometrická korekce]	Zpět
Lichoběž. - V/S	
Quick Corner	
Oblouková korekce	
✓ Bodová korekce	

6 Vyberte položku **Bodová korekce** a stiskněte tlačítko [Enter].

[Bodová korekce]	Zpět
Quick Corner	
Bodová korekce	
Reset	

 Pokud chcete provést jemné úpravy, vyberte možnost **Quick Corner**, abyste přibližně opravili tvar a velikost obrazu, a poté je dopravte pomocí položky **Bodová korekce**.

7 Vyberte číslo bodu a stiskněte tlačítko [Enter].

Na promítací ploše se zobrazí mřížka.

 Chcete-li změnit barvu mřížky kvůli viditelnosti, stiskněte [Esc], potom vyberte jiné nastavení položky **Barva vzoru** v nabídce **Bodová korekce**.

8 Pomocí tlačítek se šipkami přejděte na bod, který chcete upravit, a potom stiskněte tlačítko [Enter].

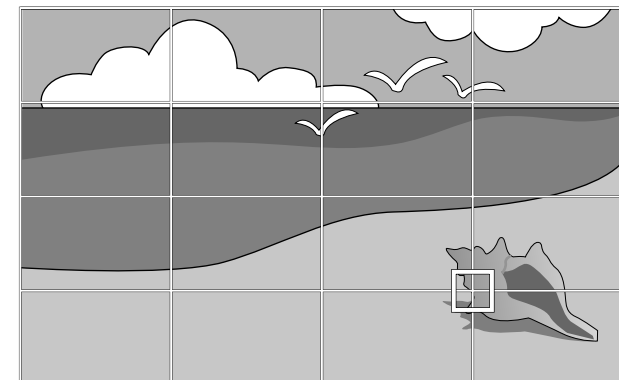

9 Stisknutím tlačítek se šipkami upravte zkreslení podle potřeby.

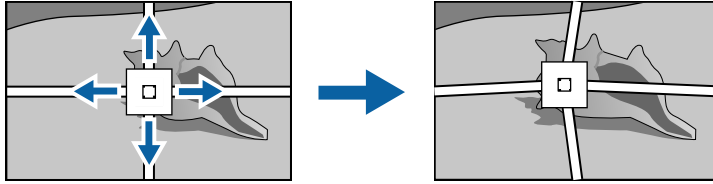

10 Chcete-li opravit některé zbývající body, stisknutím tlačítka [Esc] se vraťte na předchozí obrazovku a poté opakujte kroky 8 a 9.

11 Po dokončení stiskněte tlačítko [Esc].



- Chcete-li resetovat nastavení **Bodová korekce** na jejich původní pozice, vyberte možnost **Reset** na obrazovce **Bodová korekce**.

» Související odkazy

- "Oprava tvaru obrazu pomocí funkce Quick Corner" [s.53](#)

Můžete změnit velikost obrazu pomocí tlačítek Wide a Tele.



- Pro dosažení optimální kvality obrazu doporučujeme upravit polohu instalace projektoru tak, aby bylo dosaženo správné velikosti a tvaru obrazu.
- Doporučujeme upravovat velikost obrazu minimálně 30 minut po zahájení promítání, protože obraz není hned po zapnutí projektoru stabilní.

1 Zapněte projektor a začněte promítat obraz.

2 Stisknutím tlačítka Wide na ovládacím panelu projektoru zvětšíte obraz. Stisknutím tlačítka Tele zmenšíte obraz.

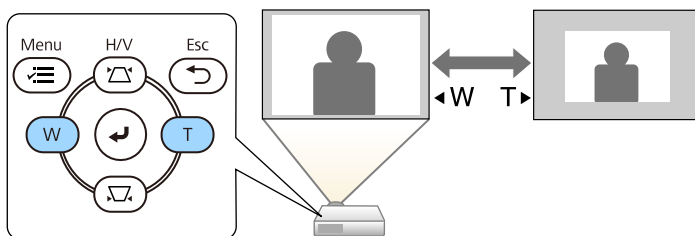

Nastavení **Digitální zoom** lze rovněž upravit v nabídce **Instalace** projektoru.

Zaostření lze upravovat pomocí ovladače zaostření.

- 1** Zapněte projektor a začněte promítat obraz.
- 2** Otáčením kroužku ostření upravte zaostření.

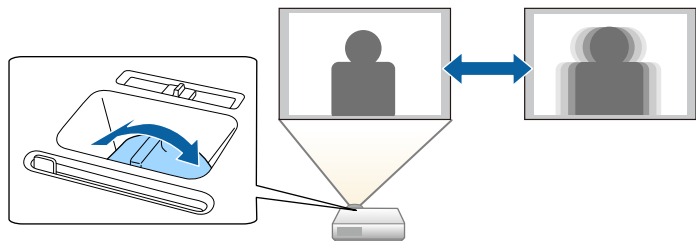

Když je k projektoru připojeno více zdrojů obrazu, například počítač a DVD přehrávač, můžete jednotlivé zdroje obrazu přepínat.

- 1** Zkontrolujte, zda je připojený zdroj obrazu, který chcete použít, zapnutý.
- 2** V případě zdrojů videa vložte disk DVD nebo jiné videomédium a stiskněte tlačítko přehrávání.
- 3** Postupujte jedním z následujících způsobů:
 - Opakovaně stiskněte tlačítko [Source Search] na ovládacím panelu nebo na dálkovém ovladači, dokud se nezobrazí obraz z požadovaného zdroje.

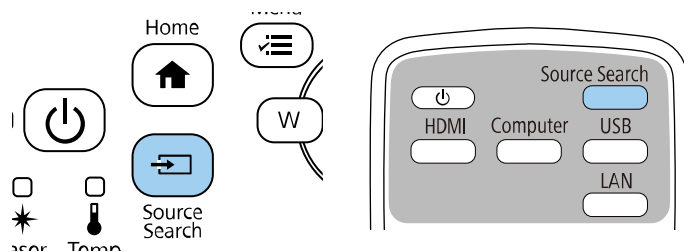

Tato obrazovka se zobrazí, když nebyl rozpoznán žádný signál. Zkontrolujte zapojení kabelů mezi projektořem a zdrojem obrazu.

[Hledání zdroje]	
	Stav signálu
HDMI1	Vypnuto
HDMI2	Vypnuto
Počítač 1	Vypnuto
Video	Vypnuto
USB	Vypnuto
LAN	Vypnuto
Screen Mirroring1	Vypnuto
Screen Mirroring2	Vypnuto

Zadejte obrazový signál.
Stisknutím tlačítka vyberte zdroj.

- Stiskněte tlačítko požadovaného zdroje na dálkovém ovladači. Pokud je pro vybraný zdroj více portů, opakovaným stisknutím tlačítka procházejte jednotlivé zdroje.

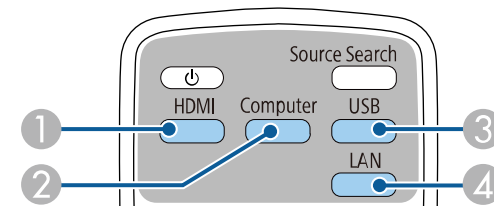

- ① Zdroje Video a HDMI (porty Video, HDMI1 a HDMI2)
- ② Zdroj počítačového portu (porty Computer1 a Computer2)
- ③ Zdroje portů USB (port USB-B a externí zařízení připojená k portům USB-A)

4 Zdroj síťový (LAN a Screen Mirroring)

- Stiskněte tlačítko [Home] na ovládacím panelu nebo na dálkovém ovladači.

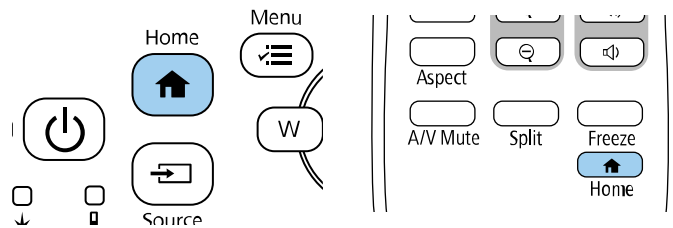

Na zobrazené obrazovce potom vyberte požadovaný zdroj.

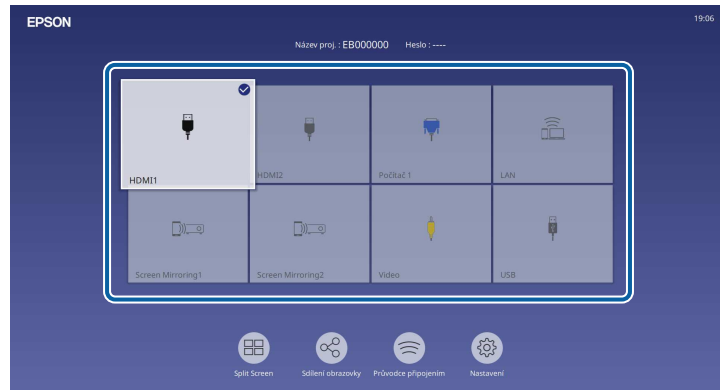

- Pořadí zobrazení vstupních zdrojů se změní, když projektor detekuje vstupní signál. (Detekovaný vstupní signál se zobrazí vlevo nahoře.)
- Na obrazu z aktuálního zdroje vstupu je zobrazen symbol zaškrtnutí. U většiny zdrojů si můžete prohlédnout náhled aktuálního vstupního obrazu ve formě miniatury (kromě vstupu USB v režimu Přehrávání obsahu).
- Pokud je k dispozici více než devět vstupních zdrojů, může být váš požadovaný zdroj zobrazen na další stránce. Výběrem šipky vpravo přejdete na další stránku.

Tento projektor dokáže zobrazovat obraz s různými poměry šířky k výšce, tzv. poměry stran. Obvykle určuje poměr stran obrazu vstupní signál z vašeho zdroje videa. Nicméně u některých obrazů můžete přizpůsobovat poměr stran promítací ploše.

Chcete-li vždy použít konkrétní poměr stran pro určitý zdroj vstupu videa, můžete jej vybrat v nabídce **Obraz** projektoru.

► Související odkazy

- "Změna poměru stran obrazu" [s.64](#)
- "Dostupné poměry stran obrazu" [s.64](#)

Změna poměru stran obrazu

Můžete změnit poměr stran zobrazeného obrazu.



- Před změnou poměru stran nastavte volbu **Typ obrazovky** v nabídce **Instalace** projektoru.
- K dispozici, pouze když je nastavení **Měřítka** vypnuté nebo když je položka **Režim měřítka** nastavena na **Plné zobrazení**. (EB-L210SF)
 ➔ **Obraz > Měřítka > Režim měřítka**

1 Zapněte projektor a přepněte na požadovaný zdroj obrazu.

2 Stiskněte tlačítko [Aspect] na dálkovém ovladači.

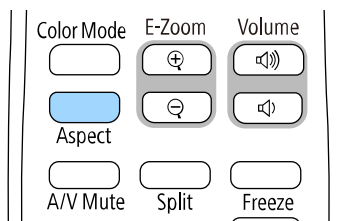

Tvar a velikost zobrazeného obrazu se změní a na obrazovce se krátce zobrazí název poměru stran.

3 Opakovaným stisknutím tlačítka [Aspect] můžete procházet dostupné poměry stran pro váš vstupní signál.



Chcete-li zobrazit obraz bez černých pruhů, nastavte položku **Rozlišení** na **Širokoúhlý** nebo **Normální** v nabídce **Obraz** projektoru podle rozlišení počítače.

Dostupné poměry stran obrazu

Můžete vybrat následující poměry stran obrazu v závislosti na vybraném nastavení **Typ obrazovky** a vstupním signálem z vašeho zdroje obrazu.



- Upozorňujeme, že použití funkce poměru stran projektoru ke zmenšení, zvětšení nebo rozdělení promítaného obrazu pro komerční účely či veřejnou projekci může podle autorského zákona porušit práva vlastníka autorských práv k tomuto snímku.
- Při promítání obrazu z dokumentové kamery Epson připojené přes USB můžete vybrat pouze **Automaticky**, **Lupa**, **H-Zoom** a **V-Zoom**.

EB-L210SF

Režim poměru stran	Popis
Automaticky	Automaticky nastaví poměr stran podle vstupního signálu a nastavení Rozlišení .
Plný	Zobrazuje obraz na celou velikost promítací plochy, ale nezachovává poměr stran.
H-Zoom V-Zoom	Zobrazuje obraz na celou šířku (H-Zoom) nebo celou výšku (V-Zoom) promítací plochy a zachovává poměr stran obrazu. Oblasti překrývající okraje projekční plochy nejsou promítány.
Nativní	Zobrazuje obraz tak, jak je (se zachovaným poměrem stran a rozlišením). Oblasti překrývající okraje projekční plochy nejsou promítány.

EB-L210SW

Režim poměru stran	Popis
Automaticky	Automaticky nastaví poměr stran podle vstupního signálu a nastavení Rozlišení .
Plný	Zobrazuje obraz na celou velikost promítací plochy, ale nezachovává poměr stran.
Lupa	Zobrazuje obraz na celou šířku promítací plochy a zachovává poměr stran obrazu. Oblasti překrývající okraje projekční plochy nejsou promítány.
Nativní	Zobrazuje obraz tak, jak je (se zachovaným poměrem stran a rozlišením). Oblasti překrývající okraje projekční plochy nejsou promítány.

Tento projektor nabízí různé režimy barev pro zajištění optimálního jasu, kontrastu a barvy pro různá prostředí sledování a typy obrazu. Můžete vybrat režim, který byl vytvořen tak, aby odpovídal vašemu obrazu a prostředí, nebo můžete experimentovat s dostupnými režimy.

► **Související odkazy**

- "Změna režimu barev" s.66
- "Dostupné režimy barev" s.66
- "Zapnutí automatické úpravy světlosti" s.66

Změna režimu barev

Pomocí dálkového ovladače můžete měnit Režim barev a optimalizovat obraz pro vaše prostředí sledování.

- 1** Zapněte projektor a přepněte na požadovaný zdroj obrazu.
- 2** Stisknutím tlačítka [Color Mode] na dálkovém ovladači můžete měnit Režim barev.

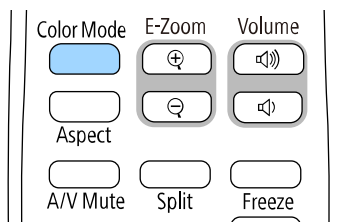

Na ploše se krátce zobrazí Režim barev a potom se změní vzhled obrazu.

- 3** Opakovaným stisknutím tlačítka [Color Mode] můžete procházet všechny dostupné režimy barev pro váš vstupní signál.



Nastavení **Režim barev** lze rovněž provést v nabídce **Obraz** projektoru.

Dostupné režimy barev

Můžete nastavit projektor tak, aby používal tyto režimy barev podle používaného zdroje vstupu:

Režim barev	Popis
Dynamický	Jedná se o nejjasnější režim. Optimální pro upřednostnění jasu.
Prezentace	Optimální pro promítání živého obrazu.
Kino	Optimální pro sledování obsahu, jako například filmů.
sRGB	Optimální pro věrnou reprodukci barev zdrojového obrazu.
Černá tabule	Optimální pro promítání obrazu přímo na zelenou tabuli.
DICOM SIM (EB-L210SF)	Optimální pro promítání rentgenových či jiných lékařských snímků. Tento režim je určen pouze pro referenční účely a nesmí být používán k lékařské diagnóze.
Vícenásobná projekce (EB-L210SF)	Optimální pro promítání z více projektorů (omezuje rozdíly barevného tónu mezi obrazy).

Zapnutí automatické úpravy světlosti

Můžete zapnout funkci Dynamický kontrast pro automatickou optimalizaci světlosti obrazu. Tato funkce vylepšuje kontrast obrazu na základě jasu obsahu, který promítáte.

- 1** Zapněte projektor a přepněte na požadovaný zdroj obrazu.

- 2** Stiskněte tlačítko [Menu] na ovládacím panelu nebo na dálkovém ovladači.

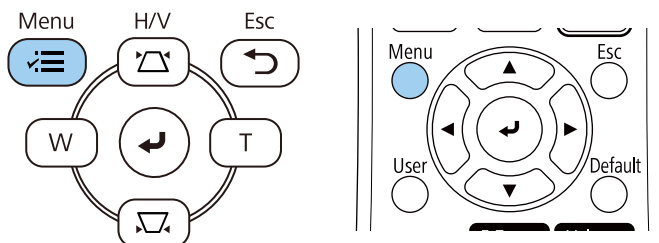

- 3** Vyberte nabídku **Obraz** a stiskněte tlačítko [Enter].

Často používané položky	Obraz	
Obraz	Režim barev	Dynamický
I/O signálu	Jas	50
Instalace	Kontrast	50
Zobrazení	Sytost barev	50
Provoz	Odstín	50
Správa	Ostrost	5
Síť	Vyvážení bílé	
Vícenásobná projekce	Dynamický kontrast	Vypnuto
ECO	Vylepšení obrazu	
Počáteční/všechna nas...	Gamma podle scény	0
	Gama	0
	RGBCMY	
	Obnovit výchozí	
	Zdroj	HDMI1
	Poměr stran	Automaticky
	Obnovit výchozí	
	Měřítko	
	Obnovit nastavení obrazu	

- 4** Vyberte položku **Dynamický kontrast** a stiskněte tlačítko [Enter].

- 5** Vyberte jednu z následujících voleb a stiskněte tlačítko [Enter]:

- **Normální** pro nastavení běžného jasu.
- **Vysoká rychlost** pro úpravu jasu obrazu podle změny záběru.

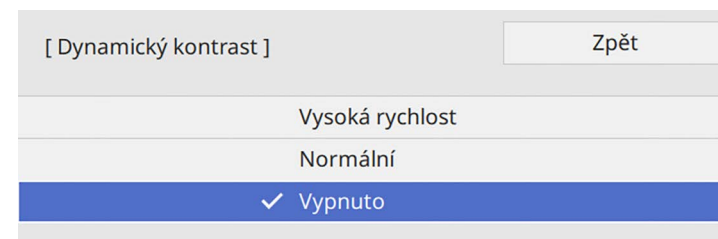

- 6** Stisknutím tlačítka [Menu] nebo [Esc] ukončete nabídky.

Můžete jemně vyladit různé aspekty zobrazení barev promítaného obrazu.

► **Související odkazy**

- "Úpravy odstínu, sytosti a jasu" s.68
- "Úpravy gama" s.69

Úpravy odstínu, sytosti a jasu

Můžete upravovat nastavení Odstín, Sytost a Jas jednotlivých barev obrazu.

- 1 Zapněte projektor a přepněte na požadovaný zdroj obrazu.
- 2 Stiskněte tlačítko [Menu] na ovládacím panelu nebo na dálkovém ovladači.

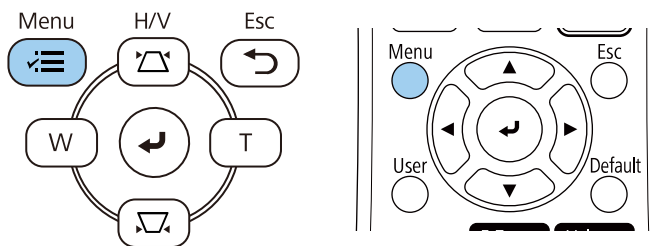

- 3 Vyberte nabídku **Obraz** a stiskněte tlačítko [Enter].

Často používané položky	Obraz	
Obraz	Režim barev	Dynamický
I/O signálu	Jas	50
Instalace	Kontrast	50
Zobrazení	Sytost barev	50
Provoz	Odstín	50
Správa	Ostrost	5
Sít	Wyvážení bílé	
Vícenásobná projekce	Dynamický kontrast	Vypnuto
ECO	Vylepšení obrazu	
Počáteční/všechna nas...	Gamma podle scény	0
	Gama	0
	RGBCMY	
	Obnovit výchozí	
	Zdroj	HDMI1
	Poměr stran	Automaticky
	Obnovit výchozí	
	Měřítka	
	Obnovit nastavení obrazu	

- 4 Vyberte položku **RGBCMY** a stiskněte tlačítko [Enter].
- 5 Vyberte barvu, kterou chcete nastavit, a stiskněte tlačítko [Enter].

[RGBCMY]		Zpět	
	Odstín	Sytost	Světlost
R	50	50	50
G	50	50	50
B	50	50	50
C	50	50	50
M	50	50	50
Y	50	50	50

- 6** Proveďte následující nezbytné úpravy pro každé nastavení:
- Chcete-li upravit celkový barevný odstín: do modra - do zelena - do červena, upravte nastavení **Odstín**.
 - Chcete-li upravit celkovou živost barev, upravte nastavení **Sytost**.
 - Chcete-li upravit celkový jas barev, upravte nastavení **Světlost**.

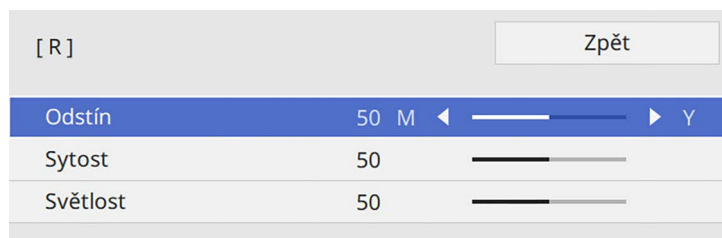

- 7** Stisknutím tlačítka [Menu] nebo [Esc] ukončete nabídky.

Úpravy gama

Můžete korigovat rozdíly v barvách promítaného obrazu, ke kterým dochází mezi různými zdroji obrazu, úpravami nastavení Gama.



Chcete-li optimalizovat barevný tón podle scény a vytvořit jasnější obraz, upravte obraz pomocí nastavení **Gama podle scény**.

- 1** Zapněte projektor a přepněte na požadovaný zdroj obrazu.

- 2** Stiskněte tlačítko [Menu] na ovládacím panelu nebo na dálkovém ovladači.

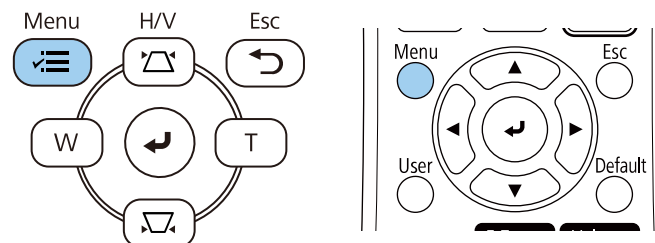

- 3** Vyberte nabídku **Obraz** a stiskněte tlačítko [Enter].

Často používané položky	Obraz	
Obraz	Režim barev	Dynamický
I/O signálu	Jas	50
Instalace	Kontrast	50
Zobrazení	Sytost barev	50
Provoz	Odstín	50
Správa	Ostrost	5
Síť	Vyvážení bílé	
Vícenásobná projekce	Dynamický kontrast	Vypnuto
ECO	Vylepšení obrazu	
Počáteční/všechna nas...	Gamma podle scény	0
	Gama	0
	RGBCMY	
	Obnovit výchozí	
	Zdroj	HDMI1
	Poměr stran	Automaticky
	Obnovit výchozí	
	Měřítko	
	Obnovit nastavení obrazu	

- 4** Vyberte položku **Gama** a stiskněte tlačítko [Enter].

5 Vyberte a upravte hodnotu korekce.

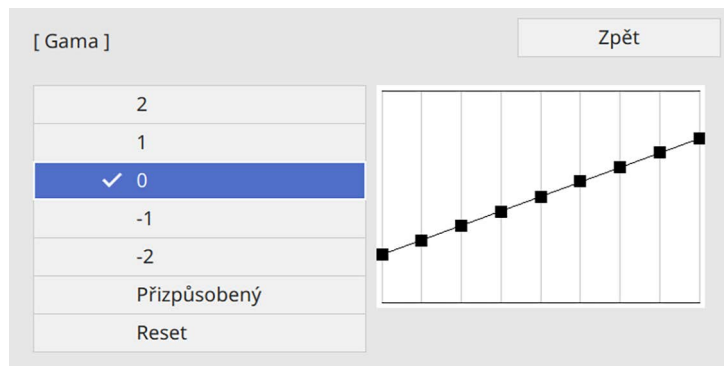

Když je vybrána menší hodnota, celkový jas obrazu se sníží, a obraz tak bude ostřejší. Když je vybrána vyšší hodnota, tmavé oblasti obraz se rozjasní, ale sytost barev ve světlejších oblastech může být nižší.

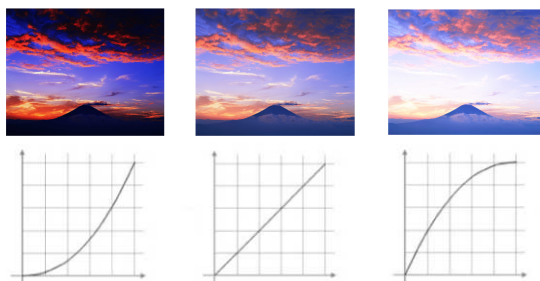

- Pokud jste nastavili **Režim barev na DICOM SIM** v nabídce **Obraz** projektoru, vyberte hodnotu nastavení podle velikosti projekce (EB-L210SF).
- Je-li velikost projekce 80 palců nebo méně, zvolte nižší hodnotu.
- Je-li velikost projekce 80 palců nebo více, zvolte vyšší hodnotu.
- V závislosti na nastaveních a vlastnostech obrazu se lékařské snímky nemusí zobrazovat správně.

6 Chcete-li provést jemnější úpravy, vyberte volbu **Vlastní** a stiskněte tlačítko [Enter].

7 Stisknutím tlačítek se šipkami vpravo nebo vlevo vyberte barevný tón, který chcete upravit na grafu úprav gama. Potom stisknutím tlačítek se šipkami nahoru nebo dolů upravte hodnotu a stiskněte tlačítko [Enter].

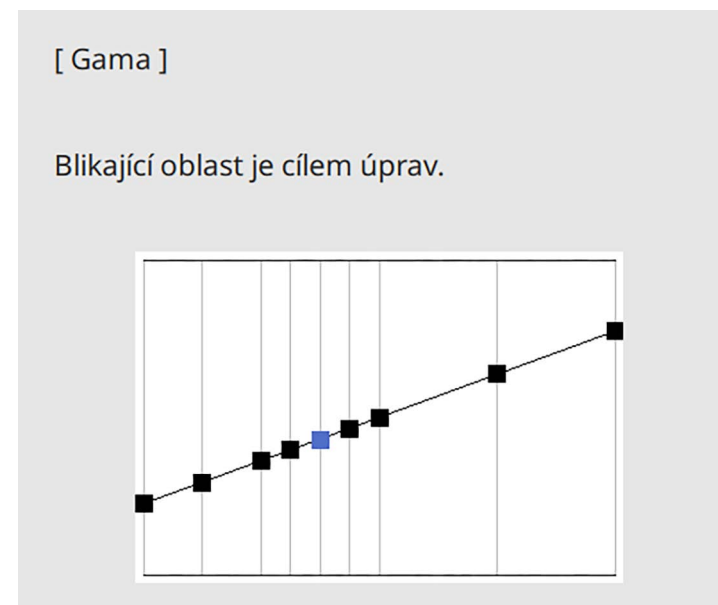

8 Stisknutím tlačítka [Menu] nebo [Esc] ukončete nabídky.

Můžete upravit rozlišení obrazu pro reprodukci jasného obrazu s větším důrazem na vnímání textury a materiálu.

- 1 Zapněte projektor a přepněte na požadovaný zdroj obrazu.
- 2 Stiskněte tlačítko [Menu] na ovládacím panelu nebo na dálkovém ovladači.

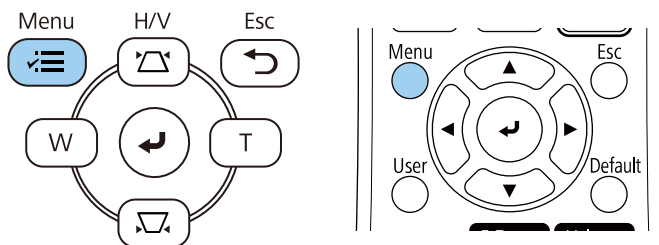

- 3 Vyberte nabídku **Obraz** a stiskněte tlačítko [Enter].

Často používané položky	Obraz	
Obraz	Režim barev	Dynamický
I/O signálu	Jas	50
Instalace	Kontrast	50
Zobrazení	Sytost barev	50
Provoz	Odstín	50
Správa	Ostrost	5
Síť	Vyvážení bílé	
Vícenásobná projekce	Dynamický kontrast	Vypnuto
ECO	Vylepšení obrazu	
Počáteční/všechna nas...	Gamma podle scény	0
	Gama	0
	RGBCMY	
	Obnovit výchozí	
	Zdroj	HDMI1
	Poměr stran	Automaticky
	Obnovit výchozí	
	Měřítka	
	Obnovit nastavení obrazu	

- 4 Vyberte **Vylepšení obrazu** a stiskněte tlačítko [Enter].

- 5 Vyberte možnost **Režim předvolby obr.** a stiskněte tlačítko [Enter].

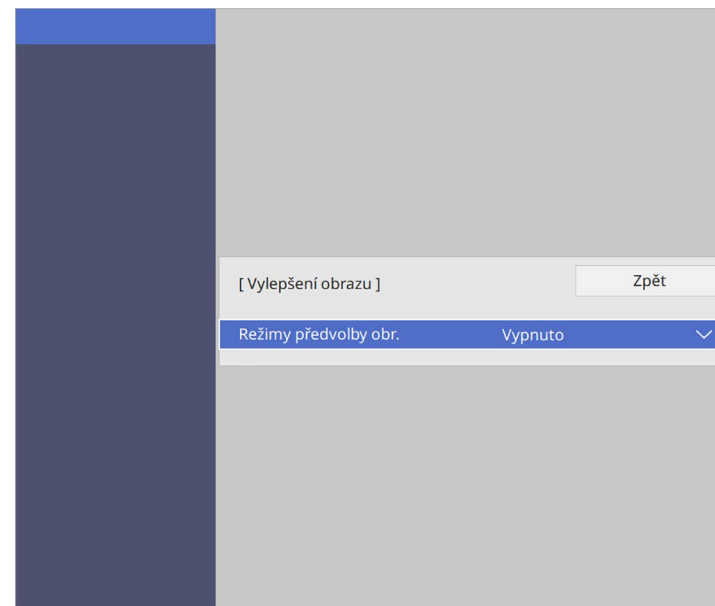

- 6 Vyberte předvolbu a stiskněte tlačítko [Enter].

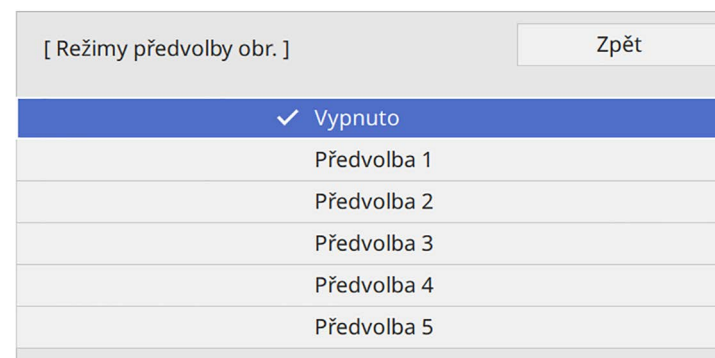

Na obraz se použijí následující nastavení uložená v předvolbě.

- **Potlačení šumu**
- **Potlačení šumu MPEG**
- **Odstranění prokladu**
- **Super-resolution**
- **Vylepšení detailů**

7 Podle potřeby upravte jednotlivá nastavení v nabídce **Obraz** projektoru.

- Chcete-li omezit blikání obrazu, upravte nastavení **Potlačení šumu**.
- Chcete-li omezit šum nebo artefakty ve videu MPEG, upravte nastavení **Potlačení šumu MPEG**.
- Pokud chcete u některých typů video obrazu převést prokládaný signál na progresivní, upravte nastavení **Odstranění prokladu**
 - **Vypnuto**: pro rychlé video.
 - **Video**: pro většinu videoobsahů.
 - **Film/autom.**: pro filmy, počítačovou grafiku a animace.



Toto nastavení se zobrazí, pouze když je aktuální signál prokládaný (480i/576i/1080i).

- Rozmazání, ke kterému dochází při promítání obrazu s nízkým rozlišením, můžete omezit upravením nastavení **Super-resolution**.
- Pokud chcete vytvořit obraz s větším důrazem na vnímání materiálu a textury, upravte nastavení **Vylepšení detailů**.



Nastavené hodnoty v předvolbě budou přepsány.

8 Stisknutím tlačítka [Menu] nebo [Esc] ukončete nabídky.

Můžete upravovat jas zdroje světla projektoru.



Nastavení **Zachovat jas** a **Zachovat úroveň jasu** v nabídce **Provoz** projektoru jsou k dispozici pouze pro EB-L210SF.

- 1** Zapněte projektor a přepněte na požadovaný zdroj obrazu.
- 2** Stiskněte tlačítko [Menu] na ovládacím panelu nebo na dálkovém ovladači.

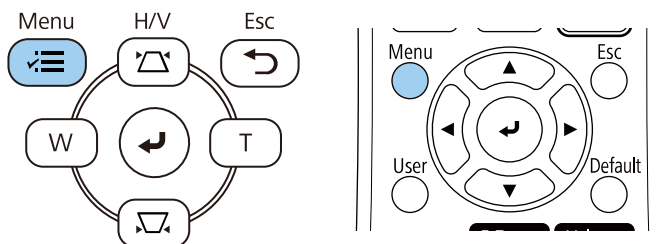

- 3** Vyberte nabídku **Provoz** a stiskněte tlačítko [Enter].

Často používané položky	Provoz	
Obraz	Auto. hledání zdroje	Zapnuto
I/O signálu	Ovládání jasu zdroje světla	
Instalace	Napájení zapnuto	Vypnuto
Zobrazení	Automatické zapnutí	Vypnuto
Provoz	Klidový režim	Zapnuto
Správa	Čas úsp. režimu	10 min.
Sít	Časovač vypnutí A/V	Zapnuto
Vícenásobná projekce	Pohotovostní režim	Komunikace zap.
ECO	Port	Kabelová LAN
Počáteční/všechna nas...	Rychlé spuštění	Vypnuto
	Napájení USB	Zap. při promítání
	Indikátory	Zapnuto
	Přehrání obsahu	Vypnuto
	Obnovit nastavení provozu	
	Správa	
	Uživatelské tlačítko	Režim světla
	Uživatelské logo	

- 4** Vyberte možnost **Ovládání jasu zdroje světla** a stiskněte tlačítko [Enter].
- 5** Chcete-li zachovat jas konkrétní úrovní, vyberte nastavení **Zachovat jas** a vyberte možnost **Zapnuto**.

[Ovládání jasu zdroje světla]		Zpět
Zachovat jas	Zapnuto	
Zachovat úroveň jasu	100 %	
Režim světla	Normální	
Úroveň jasu	100 %	

6 Pokud zapnete položku **Zachovat jas**, vyberte nastavení **Zachovat úroveň jasu**.

7 Jestliže vypnete nastavení **Zachovat jas**, vyberte nastavení **Režim světla**:

- Možnost **Normální** umožňuje nastavit maximální úroveň jasu. To činí provozní doba zdroje světla přibližně 20 000 hodin.
- Možnost **Tichý** umožňuje nastavit jas na 70 % a omezuje hluk ventilátoru. To činí provozní doba zdroje světla přibližně 20 000 hodin.
- Možnost **Rozšířené** umožňuje nastavit jas na 70 % a prodlužuje životnost zdroje světla. To činí provozní doba zdroje světla přibližně 30 000 hodin.
- Možnost **Vlastní** umožňuje vybrat vlastní úroveň jasu v rozsahu 70 až 100 %.

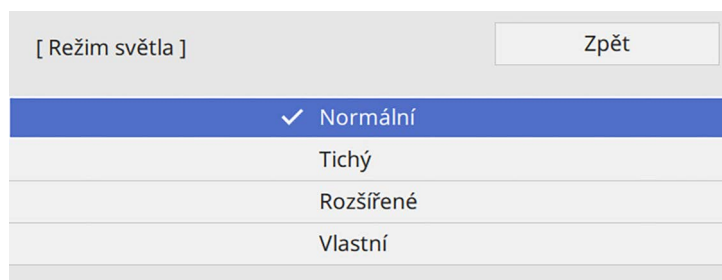

8 Pokud nastavíte nastavení **Režim světla** na **Vlastní**, vyberte **Úroveň jasu** a pomocí tlačítek se šipkami vlevo a vpravo vyberte jas.

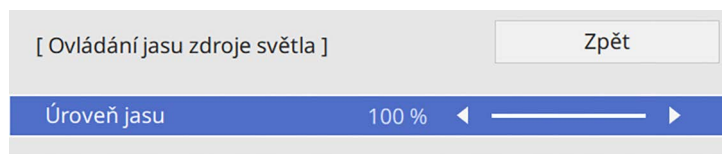

9 Stisknutím tlačítka [Menu] nebo [Esc] ukončete nabídky.



Pro zajištění optimálních výsledků při udržování trvalého jasu nastavte položku **Kalibrace světla** na **Spouštět pravidelně** v nabídce **Správa projektoru** (EB-L210SF).

► Související odkazy

- "Provozní Doba Zdroje Světla" [s.74](#)
- "Technické údaje projektoru" [s.239](#)

Provozní Doba Zdroje Světla

Odhadovaná životnost zdroje světla se liší v závislosti na nastavení **Úroveň jasu** a zda je funkce **Zachovat jas** zapnutá nebo vypnutá.



- Životnost zdroje světla se liší v závislosti na podmínkách prostředí a způsobu používání.
- Zde uvedené hodiny jsou přibližné a bez záruky.
- Možná budete muset vyměnit vnitřní části dříve, než je odhadovaná provozní doba zdroje světla.
- Pokud je položka **Zachovat jas** zapnutá a pokud jste překročili zde uvedené hodiny provozu, pravděpodobně nebude možné vybrat vysoké nastavení **Zachovat úroveň jasu**.

EB-L210SF

Zachovat jas vypnuto

Nastavení Úroveň jasu	Doba do snížení světlosti zdroje světla na polovinu (přibližně)
100%	20 000 hodin
90%	21 000 hodin
80%	24 000 hodin
70%	30 000 hodin

Zachovat jas zapnuto

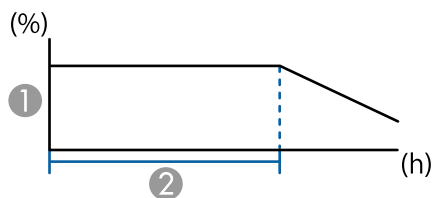

- ① Zachovat úroveň jasu
- ② Doba, po kterou může projektor udržovat konstantní jas (přibližně)

Nastavení Zachovat úroveň jasu	Doba, po kterou může projektor udržovat konstantní jas (přibližně)
85%	6 000 hodin
80%	10 000 hodin
70%	19 000 hodin

EB-L210SW

Nastavení Úroveň jasu	Doba do snížení světlosti zdroje světla na polovinu (přibližně)
100%	20 000 hodin
90%	21 000 hodin
80%	24 000 hodin
70%	30 000 hodin

Tlačítka hlasitosti ovládají vnitřní reproduktorový systém projektoru. Rovněž lze ovládat hlasitost externích reproduktorů připojených k projektoru. Musíte upravit hlasitost samostatně pro každý připojený vstupní zdroj.

- 1** Zapněte projektor a spusťte prezentaci.
- 2** Chcete-li snížit nebo zvýšit hlasitost, stiskněte tlačítka [Volume] na dálkovém ovladači (viz obrázek).

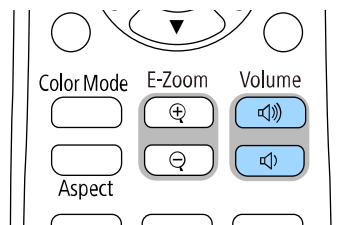

Na ploše se zobrazí ukazatel hlasitosti.

- 3** Chcete-li nastavit specifickou hlasitost pro některý vstupní zdroj, vyberte položku **Hlasitost** v nabídce **I/O signálu** projektoru.

Výstraha

Nespouštějte prezentaci s nastavenou vysokou hlasitostí. Náhlý silný zvuk může způsobit ztrátu sluchu.

Před vypnutím vždy snižte hlasitost, abyste mohli po zapnutí postupně zvyšovat hlasitost.

Úpravy funkcí projektoru

Při používání funkcí úprav projektoru postupujte podle pokynů v těchto částech.

► Související odkazy

- "Promítání více obrazů zároveň" [s.78](#)
- "Promítání prezentace bez počítače (PC Free)" [s.81](#)
- "Promítání v režimu Přehrání obsahu" [s.87](#)
- "Dočasné vypnutí obrazu a zvuku" [s.94](#)
- "Dočasné zastavení videoakce" [s.95](#)
- "Zvětšování obrazu" [s.96](#)
- "Uložení obrázku uživatelského loga" [s.97](#)
- "Uložení vlastního vzoru" [s.99](#)
- "Používání více projektorů" [s.100](#)
- "Funkce zabezpečení projektoru" [s.114](#)

Je možné používat funkci rozdělené promítací plochy a současně promítat dva až čtyři obrazy z různých zdrojů obrazu.

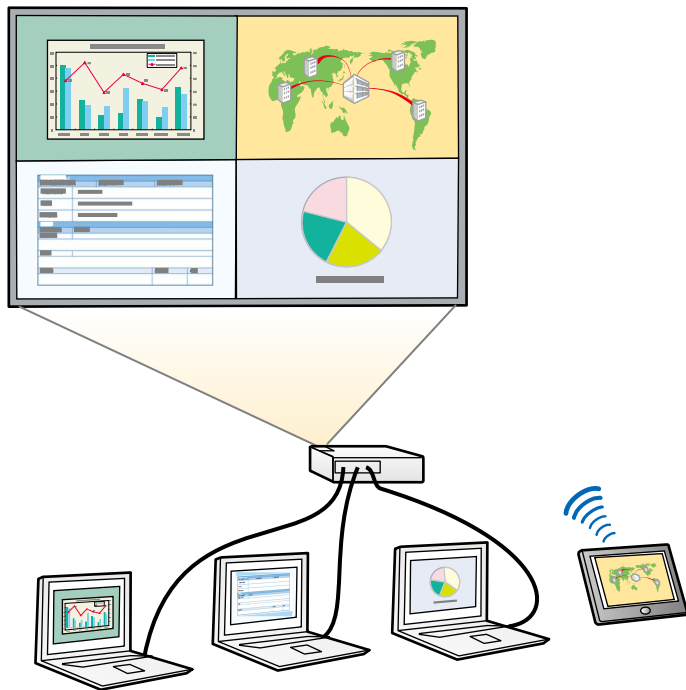

- Při používání funkce rozdělené pracovní plochy nemusí být k dispozici jiné funkce projektoru a některá nastavení mohou být automaticky použita u všech obrazů.
- Dělené promítání nelze použít, když je v nabídce projektoru **Provoz** položka **Přehrávání obsahu** nastavena na **Zapnuto**.

1 Stiskněte tlačítko [Split] na dálkovém ovladači.

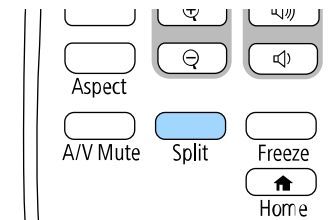

2 Vyberte možnost **2 obrazovky** nebo **4 obrazovky**.

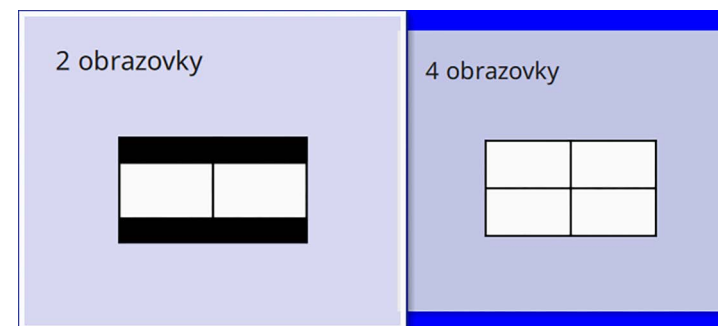

Při dělení plochy na poloviny se právě zvolený vstupní zdroj přesune na levou část promítací plochy.

Pokud jste předtím rozdělili plochu na čtvrtiny, budou vybrány vstupní zdroje z předchozího promítání dělené plochy a jsou promítány ve stejné pozici.

3 Stiskněte tlačítko [Menu].

4 Podle potřeby proveďte při dělení plochy na poloviny následující kroky:

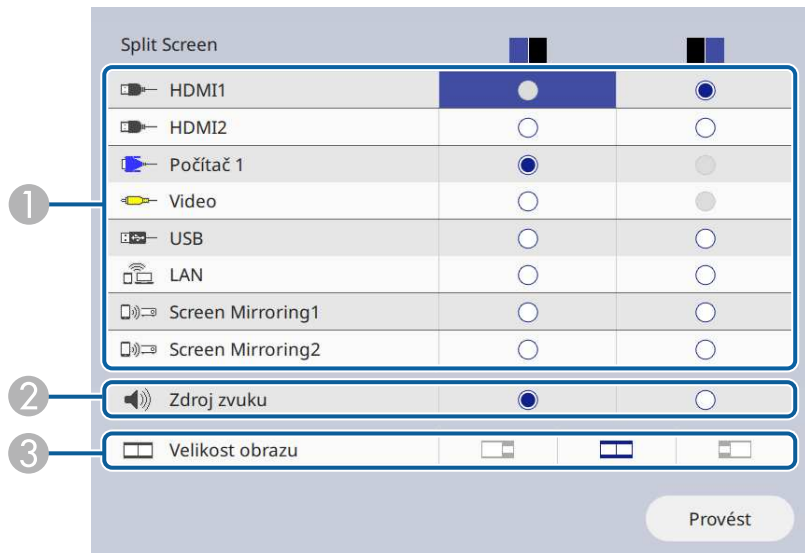

1 Vyberte vstupní zdroj.



Můžete vybrat pouze vstupní zdroje, které lze kombinovat.

2 Vyberte plochu, ze které chcete slyšet zvuk.

3 Vyberte velikosti plochy.

5 Podle potřeby proveďte při dělení plochy na čtvrtiny následující kroky:

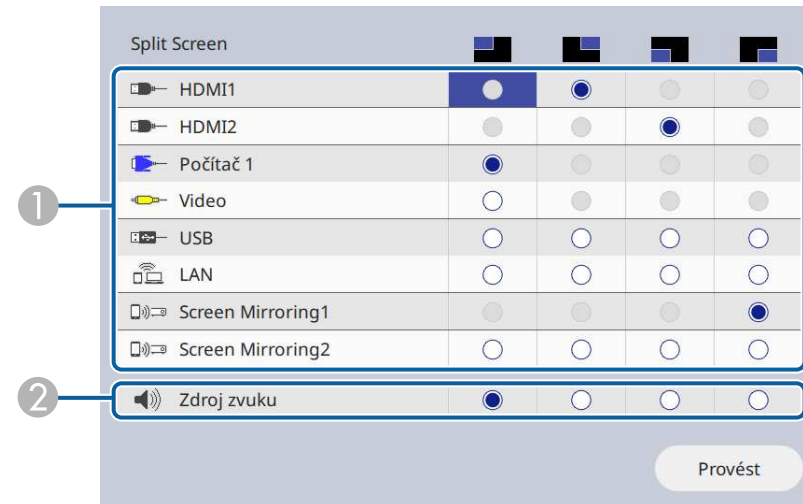

1 Vyberte vstupní zdroj.



Můžete vybrat pouze vstupní zdroje, které lze kombinovat.

2 Vyberte plochu, ze které chcete slyšet zvuk.

6 Vyberte položku **Provést** a stiskněte tlačítko [Enter].

7 Chcete-li ukončit funkci dělené promítací plochy, stiskněte tlačítko [Split] nebo [Esc].

» Související odkazy

- "Nepodporované kombinace vstupních zdrojů pro promítání pomocí funkce Split Screen" [s.80](#)
- "Omezení promítání na dělenou promítací plochu" [s.80](#)

Nepodporované kombinace vstupních zdrojů pro promítání pomocí funkce Split Screen

Tyto kombinace vstupních zdrojů nelze promítat současně.

- Počítač 1, Počítač 2 a Video
- USB, USB Display a LAN



Když rozdělíte obrazovku na čtvrtiny a vyberete současně vstup USB a Screen Mirroring, můžete vybrat pouze jeden zdroj Screen Mirroring.

» Související odkazy

- "Poměr stran obrazu" [s.64](#)
- "Zvětšování obrazu" [s.96](#)
- "Zapnutí automatické úpravy světlosti" [s.66](#)
- "Úpravy nastavení nabídky" [s.168](#)

Omezení promítání na dělenou promítací plochu

Omezení funkcí

Při promítání pomocí funkce Split screen nelze provádět následující funkce.

- Nastavení nabídky projektoru
- E-Zoom
- Přepínání režimů poměru stran (režim poměru stran je nastaven na **Auto**)
- Operace pomocí tlačítka [User] na dálkovém ovladači, kromě zobrazení síťových informací na promítané ploše.
- Použití nastavení **Dynamický kontrast**
- Použití nastavení **Posun obrazu**
- Zobrazení síťových informací na promítané ploše jiným způsobem než stisknutím tlačítka [User].
- Zobrazení panelu s informacemi Screen Mirroring

Omezení obrazu

- I když nastavíte položku **Obrazovka Není signál** na **Logo** v nabídce **Zobrazení** projektoru, není-li na vstupu žádný obrazový signál, zobrazí se modrá obrazovka.

Funkci PC Free tohoto projektoru lze používat, kdykoli je připojeno zařízení USB, které obsahuje kompatibilní soubory prezentace. To umožňuje rychle a jednoduše zobrazit prezentaci a ovládat ji pomocí dálkového ovladače projektoru.

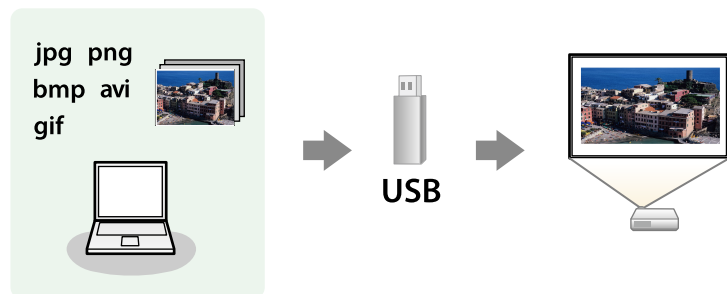

» Související odkazy

- "Podporované typy souborů PC Free" [s.81](#)
- "Zásady pro promítání PC Free" [s.82](#)
- "Spuštění prezentace PC Free" [s.82](#)
- "Spuštění přehrávání filmu PC Free" [s.84](#)
- "Možnosti zobrazení PC Free" [s.85](#)

Podporované typy souborů PC Free

Pomocí funkce PC Free projektoru lze promítat tyto typy souborů.



- Pro dosažení optimálního výsledku umístěte soubory na médium, které je ve formátu FAT16/32.
- Pokud máte problémy s promítáním z média, které je naformátováno pro systémy souborů jiné než Windows, zkuste naformátovat médium pro systém Windows.

Obsah souboru	Typ souboru (přípona)	Podrobnosti
Obraz	.jpg	Zkontrolujte, zda soubor nespĺňuje následující podmínky: <ul style="list-style-type: none"> • Formát CMYK • Progresivní formát • Vysoká komprimace • Rozlišení vyšší než 8 192 × 8 192
	.bmp	Zkontrolujte, zda soubor nespĺňuje následující podmínky: <ul style="list-style-type: none"> • Rozlišení vyšší než 1 280 × 800
	.gif	Zkontrolujte, zda soubor nespĺňuje následující podmínky: <ul style="list-style-type: none"> • Rozlišení vyšší než 1 280 × 800 • Animace • Prokládaný
	.png	Zkontrolujte, zda soubor nespĺňuje následující podmínky: <ul style="list-style-type: none"> • Rozlišení vyšší než 1 920 × 1 200 • Prokládaný

Obsah souboru	Typ souboru (přípona)	Podrobnosti
Film	.avi (Motion JPEG)	<ul style="list-style-type: none"> • Verze: pouze AVI 1.0 • Rozlišení: 1280 × 720 nebo menší • Velikost: 2 GB nebo menší • Filmový kodek: Motion JPEG • Snímková frekvence: max. 30 sn./s • Zvukový kodek: LPCM nebo IMA ADPCM • Vzorkovací kmitočet zvuku: 11,025 kHz, 16 kHz, 22,05 kHz, 24 kHz, 32 kHz, 44,1 kHz nebo 48 kHz

Obsah souboru	Typ souboru (přípona)	Podrobnosti
Film	MP4/MOV (H.264, H265)	<ul style="list-style-type: none"> • Rozlišení: 1920 × 1200 nebo menší • Velikost: 2 GB nebo menší • Filmový kodek: H.264/MPEG-4 AVC nebo H.265/MPEG-H HEVC • Snímková frekvence: max. 30 sn./s • Profil: <ul style="list-style-type: none"> • H.264/MPEG-4 AVC: Baseline Profile, Main Profile, High Profile • H.265/MPEG-H HEVC: Main Profile • Formát barev: YUV420 • Struktura jednoho řezu • Zvukový kodek: MPEG-2 AAC-LC, MPEG-4 AAC-LC nebo LPCM • Zvukový kanál: max. 2k (2 kanály) • Bitová hloubka zvuku: 8 bitů nebo 16 bitů • Vzorkovací kmitočet zvuku: <ul style="list-style-type: none"> • MPEG-2 AAC-LC: 44,1 kHz, 48 kHz • MPEG-4 AAC-LC: 44,1 kHz, 48 kHz • LPCM: 11,025 kHz, 16 kHz, 22,05 kHz, 24 kHz, 32 kHz, 44,1 kHz nebo 48 kHz

- Při připojování zařízení USB, které obsahuje síťový adaptér, připojte síťový adaptér k elektrické zásuvce, když používáte zařízení s projektorem.
- Některé běžně dostupné čtečky karet USB nemusí být s projektorem kompatibilní.
- Tento projektor dokáže rozpoznat až 5 vložených do připojené čtečky karet najednou.
- Při promítání v režimu PC Free lze používat následující funkce.
 - Zmrazit
 - Vypnout A/V
 - E-Zoom

► Související odkazy

- "Dočasné zastavení videoakce" [s.95](#)
- "Dočasné vypnutí obrazu a zvuku" [s.94](#)
- "Zvětšování obrazu" [s.96](#)

Spuštění prezentace PC Free

Po připojení zařízení USB k projektoru můžete přepnout na vstupní zdroj USB a spustit prezentaci.



- Chcete-li měnit možnosti operací PC Free nebo přidávat speciální efekty, označte položku **Volba** v dolní části obrazovky a stiskněte tlačítko [Enter].

Zásady pro promítání PC Free

Při používání funkcí PC Free dodržujte následující zásady.

- Pro funkce PC Free nelze používat klíč USB.
- Neodpojujte paměťové zařízení USB během přístupu k němu; v opačném případě funkce PC Free nemusí fungovat správně.
- U některých paměťových zařízení USB pravděpodobně nebude možné používat bezpečnostní funkce s funkcemi PC Free.

- 1** Stiskněte tlačítko [USB] na dálkovém ovladači, dokud se nezobrazí obrazovka se seznamem souborů PC Free.



- Pokud se zobrazí obrazovka Vyberte disk, stisknutím tlačítek se šipkami vyberte disk a stiskněte tlačítko [Enter].
- Chcete-li si prohlédnout snímky na jiném disku USB, označte položku **Vyberte disk** v horní části obrazovky se seznamem souborů a stiskněte tlačítko [Enter].

- 2** Některým z následujících pokynů vyhledejte vaše soubory:
- Potřebujete-li zobrazit soubory v podsložce ve vašem zařízení, stisknutím tlačítek se šipkami označte složku a stiskněte tlačítko [Enter].
 - Chcete-li se vrátit o jednu úroveň složky výše ve vašem zařízení, označte položku **Zpět nahoru** a stiskněte tlačítko [Enter].
 - Chcete-li zobrazit další soubory ve složce, označte položku **Další str.** nebo **Předchozí str.** a stiskněte tlačítko [Enter] nebo stiskněte tlačítka [Page] nahoru nebo dolů na dálkovém ovladači.

- 3** Postupujte jedním z následujících způsobů:

- Chcete-li zobrazit individuální snímek, stisknutím tlačítek se šipkami označte obrázek a stiskněte tlačítko [Enter]. (Stisknutím tlačítka [Esc] se vrátíte na obrazovku se seznamem souborů.)
- Chcete-li zobrazit prezentaci všech snímků ve složce, stisknutím tlačítek se šipkami označte volbu **Prezentace** v dolní části obrazovky a stiskněte tlačítko [Enter].



- Chcete-li měnit dobu přepnutí obrazu, označte položku **Volba** v dolní části obrazovky a stiskněte tlačítko [Enter].
- Pokud je název některého souboru delší než plocha zobrazení nebo obsahuje nepodporované symboly, názvy souborů mohou být zkráceny nebo změněny pouze v zobrazení na ploše.

- 4** Při promítání ovládejte zobrazení následujícími příkazy:

- Chcete-li zobrazený snímek otočit, stiskněte tlačítko se šipkou nahoru nebo dolů.

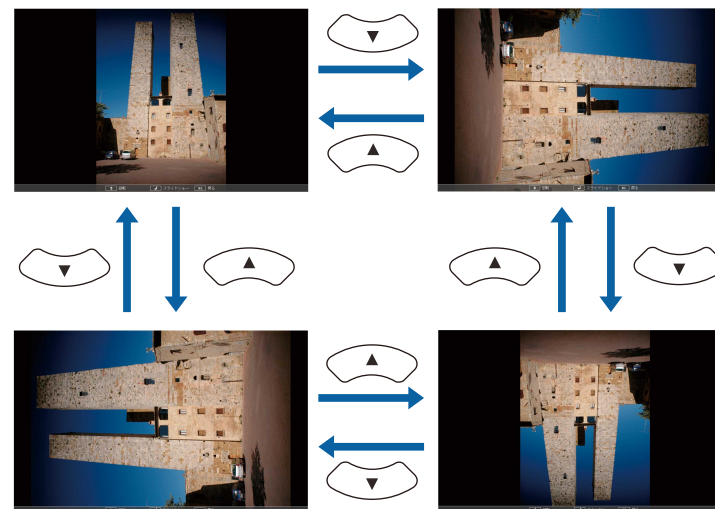

- Chcete-li přejít na další nebo předchozí snímek, stiskněte tlačítko se šipkou vlevo nebo vpravo.

5 Chcete-li zobrazení ukončit, postupujte podle zobrazených pokynů nebo stiskněte tlačítko [Esc].

Vrátíte se na obrazovku se seznamem souborů.

6 Podle potřeby vypněte zařízení USB a potom odpojte zařízení od projektoru.

» Související odkazy

- "Možnosti zobrazení PC Free" [s.85](#)
- "Připojení k zařízení USB" [s.29](#)

Spuštění přehrávání filmu PC Free

Po připojení zařízení USB k projektoru můžete přepnout na vstupní zdroj USB a spustit film.



- Chcete-li měnit možnosti operací PC Free, označte položku **Volba** v dolní části obrazovky a stiskněte tlačítko [Enter].

1 Stiskněte tlačítko [USB] na dálkovém ovladači, dokud se nezobrazí obrazovka se seznamem souborů PC Free.



- Pokud se zobrazí obrazovka Vyberte disk, stisknutím tlačítek se šipkami vyberte disk a stiskněte tlačítko [Enter].
- Chcete-li si prohlédnout snímky na jiném disku USB, označte položku **Vyberte disk** v horní části obrazovky se seznamem souborů a stiskněte tlačítko [Enter].

2 Některým z následujících pokynů vyhledejte vaše soubory:

- Potřebujete-li zobrazit soubory v podsložce ve vašem zařízení, stisknutím tlačítek se šipkami označte složku a stiskněte tlačítko [Enter].
- Chcete-li se vrátit o jednu úroveň složky výše ve vašem zařízení, označte položku **Zpět nahoru** a stiskněte tlačítko [Enter].
- Chcete-li zobrazit další soubory ve složce, označte položku **Další str.** nebo **Předchozí str.** a stiskněte tlačítko [Enter] nebo stiskněte tlačítka [Page] nahoru nebo dolů na dálkovém ovladači.

3 Chcete-li přehrát film, stisknutím tlačítek se šipkami označte soubor a stiskněte tlačítko [Enter].



- Pokud je název některého souboru delší než plocha zobrazení nebo obsahuje nepodporované symboly, názvy souborů mohou být zkráceny nebo změněny pouze v zobrazení na ploše.
- Chcete-li postupně přehrát všechny filmy ve složce, vyberte volbu **Prezentace** v dolní části obrazovky.

4 Chcete-li zastavit přehrávání filmu, stiskněte tlačítko [Esc], označte položku **Konec** a stiskněte tlačítko [Enter].

Vrátíte se na obrazovku se seznamem souborů.

5 Podle potřeby vypněte zařízení USB a potom odpojte zařízení od projektoru.

» Související odkazy

- "Možnosti zobrazení PC Free" s.85
- "Připojení k zařízení USB" s.29

Možnosti zobrazení PC Free

Při používání režimu PC Free můžete vybírat z těchto možností zobrazení. Chcete-li přejít na tuto obrazovku, označte položku **Volba** v dolní části obrazovky se seznamem souborů PC Free a stiskněte tlačítko [Enter].



Nastavení	Možnosti	Popis
Pořadí přehrávání	Podle názvu	Zobrazí soubory v pořadí podle názvu
	Podle data	Zobrazí soubory v pořadí podle data
Pořadí třídění	Vzestupně	Seřadí soubory v pořadí od prvního k poslednímu
	Sestupně	Seřadí soubory v pořadí od posledního k prvnímu
Nepřetržitě přehrávání	Zapnuto	Přehrává prezentaci opakovaně
	Vypnuto	Přehraje prezentaci jednou
Doba přepnutí obrazovky	Ne	Nepřehraje další soubor automaticky
	1 Sekunda až 60 Sekundy	Zobrazí soubory po vybranou dobu a automaticky přepne na další soubor; snímky s vysokým rozlišením se mohou měnit pomaleji

Nastavení	Možnosti	Popis
Efekt	Ne	Žádný efekt
	Prolínání	Přechody mezi snímky s efektem prolínání
	Bodové prolínání	Přechody mezi snímky s efektem bodového prolínání
	Náhodné	Přechody mezi snímky s různými náhodně vybranými efekty

Funkce Přehrání obsahu tohoto projektoru umožňuje promítat digitální poutače. Můžete snadno promítat seznamy stop, které obsahují obrázky a filmy, uložené v externím paměťovém zařízení. Můžete přidávat barevné a tvarové efekty do promítaného obrazu.



► Související odkazy

- "Přepnutí na režim Přehrání obsahu" [s.87](#)
- "Používání režimu Bodové světlo" [s.88](#)
- "Promítání seznamů stop" [s.89](#)
- "Přidávání efektů do promítaného obrazu" [s.92](#)
- "Omezení režimu Přehrání obsahu" [s.93](#)

Přepnutí na režim Přehrání obsahu

Před promítáním svých seznamů stop je třeba přepnout na režim Přehrání obsahu.



Když nastavíte položku **Přehrání obsahu** na **Zapnuto**, když je položka **Typ obrazovky** nastavena na jiný poměr stran než je rozlišení projektoru, nastavení **Typ obrazovky** se změní.

- 1** Zapněte projektor.
- 2** Stiskněte tlačítko [Menu], vyberte nabídku **Provoz** a potom stiskněte tlačítko [Enter].

Často používané položky	Provoz	
Obraz	Auto. hledání zdroje	Zapnuto
I/O signálu	Ovládání jasu zdroje světla	
Instalace	Napájení zapnuto	Vypnuto
Zobrazení	Automatické zapnutí	Vypnuto
Provoz	Klídový režim	Zapnuto
Správa	Čas úsp. režimu	10 min.
Sít	Časovač vypnutí A/V	Zapnuto
Vícenásobná projekce	Pohotovostní režim	Komunikace zap.
ECO	Port	Kabelová LAN
Počáteční/všechna nas...	Rychlé spuštění	Vypnuto
	Napájení USB	Zap. při promítání
	Indikátory	Zapnuto
	Přehrání obsahu	Vypnuto
	Obnovit nastavení provozu	
	Správa	
	Uživatelské tlačítko	Režim světla
	Uživatelské logo	

- 3** Vyberte položku **Přehrání obsahu** a nastavte hodnotu **Zapnuto**. Zobrazí se výzva k potvrzení.
- 4** Nastavení Přehrání obsahu se aktivuje vypnutím a opakovaným zapnutím projektoru.

Používání režimu Bodové světlo

V režimu Přehrání obsahu můžete použít režim bodového světla k promítání virtuálního bodového světla a pro přizpůsobení pozice, velikosti, svaru a šířky světla.

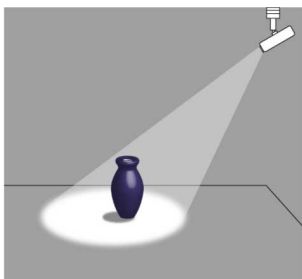

Před použitím režimu světelný kužel musíte tlačítku [User] na dálkovém ovladači přiřadit funkci Světelný kužel.

- 1 Stiskněte tlačítko [Menu] na ovládacím panelu nebo na dálkovém ovladači.

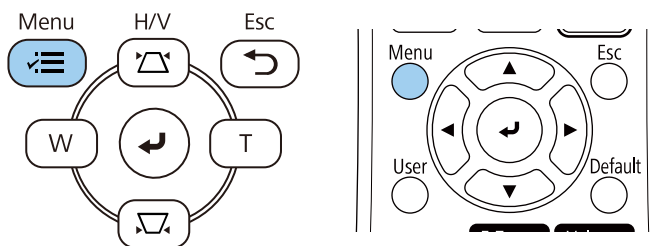

- 2 Vyberte nastavení **Správa** a stiskněte tlačítko [Enter].

Často používané položky	Správa	
Obraz	Uživatelské tlačítko	Režim světla
I/O signálu	Uživatelské logo	
Instalace	Vlastní vzor	
Zobrazení	Provozní zámek	Vypnuto
Provoz	Jednota barev	
Správa	Režim obnovy	
Síť	Kalibrace světla	
Vícenásobná projekce	Datum a čas	
ECO	Nastavení plánu	
Počáteční/všechna nas...	Nap. bezdr. sítě LAN	
	Diagnostika sítě LAN	1
	Místo uložení logu	USB a vnitřní paměť
	Rozsah dávk. nast.	
	Jazyk	Česky
	Informace	
	Zobrazit protokoly	
	Obnovit nastavení správy	

- 3 Vyberte nastavení **Uživatelské tlačítko** a stiskněte tlačítko [Enter].

- 4 Vyberte nastavení **Světelný kužel** a stiskněte tlačítko [Enter].

Funkce Světelný kužel je přiřazena tlačítku [User] na dálkovém ovladači.



Toto nastavení je nutné provést pouze při prvním použití režimu světelný kužel.

- 5** Stiskněte tlačítko [User] na dálkovém ovladači.

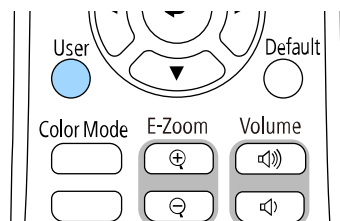

Z promítaného obrazu se stane bodové světlo.

- 6** Režim překryvu a filtr tvarů můžete změnit vybráním nastavení **Efekt překryvu** v nabídce projektoru **Provoz**.

» Související odkazy

- "Přidávání efektů do promítaného obrazu" [s.92](#)

Promítání seznamů stop

V režimu Přehrání obsahu lze přehrávat seznamy stop, které obsahují obrázky a filmy.

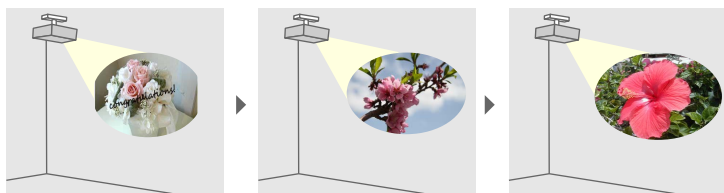

- 1** Vytvořte seznamy stop a exportujte je na USB paměťové zařízení jedním z následujících způsobů:
- Aplikace Epson Projector Content Manager umožňuje vytvářet seznamy stop a ukládat je na externí paměťové zařízení. Můžete

přidávat barevné a tvarové efekty do promítaného obrazu a plánovat seznamy stop.

Software Epson Projector Content Manager lze stáhnout a nainstalovat z následující webové stránky.

epson.sn

Pokyny naleznete v dokumentu *Epson Projector Content Manager - Návod na použití*.

- Epson Web Control umožňuje vytvářet seznamy stop pomocí webového prohlížeče a ukládat je na externí paměťové zařízení připojené k projektoru v síti. Můžete přidávat barevné a tvarové efekty do promítaného obrazu.
- Aplikace Epson Creative Projection umožňuje vytvářet obsah v zařízeních se systémem iOS. Obsah lze přesunout do projektoru také bezdrátově.

Aplikaci Epson Creative Projection lze stáhnout z obchodu App Store. Veškeré poplatky související s komunikací s obchodem App Store jsou odpovědností zákazníka.

- 2** V režimu Přehrání obsahu připojte jednotku USB flash k portu USB-A projektoru.

- 3** Stiskněte tlačítko [USB] na dálkovém ovladači.

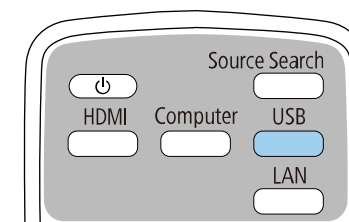

Promítne se seznam stop, který byl přehrán naposled. Pokud je přiřazen časový rozvrh, seznam stop se přehraje podle plánu v časovém rozvrhu.



- Oblíbený seznam stop můžete rovněž promítnout stisknutím a podržením tlačítka [Num] a číselných tlačítek. Pomocí softwaru, se kterým jste vytvořili seznamy stop, můžete nastavit tlačítko zástupce dálkového ovladače.
- Chcete-li vybrat cílový seznam stop ze seznamu, vyberte volbu **USB prohlížeč** v nabídce **Provoz** projektoru a použijte tlačítka se šipkami.

» Související odkazy

- "Vytváření seznamů stop pomocí Epson Web Control" [s.90](#)
- "Získání nejaktuálnější verze dokumentů" [s.9](#)

Vytváření seznamů stop pomocí Epson Web Control

V režimu Přehrání obsahu můžete vytvářet seznamy stop pomocí webového prohlížeče a ukládat je na jednotku USB flash připojenou k projektoru v síti.

Upozornění

Během vytváření seznamů stop nevyjímejte jednotku USB flash z projektoru ani neodpojujte napájecí kabel projektoru. Mohlo by dojít k poškození dat uložených na jednotce USB flash.

- 1** Zkontrolujte, zda projektor pracuje v režimu Přehrání obsahu.
- 2** Zkontrolujte, zda je připojen váš počítač nebo zařízení ke stejné síti jako projektor.
- 3** Ujistěte se, že je jednotka USB flash připojena k portu USB-A projektoru.
- 4** V počítači nebo zařízení spusťte webový prohlížeč.
- 5** Do adresního řádku prohlížeče zadejte adresu IP projektoru a přejděte na obrazovku Epson Web Control. Na začátek a na konec adresy IPv6 vložte [a].

6 Vyberte USB paměťové zařízení.

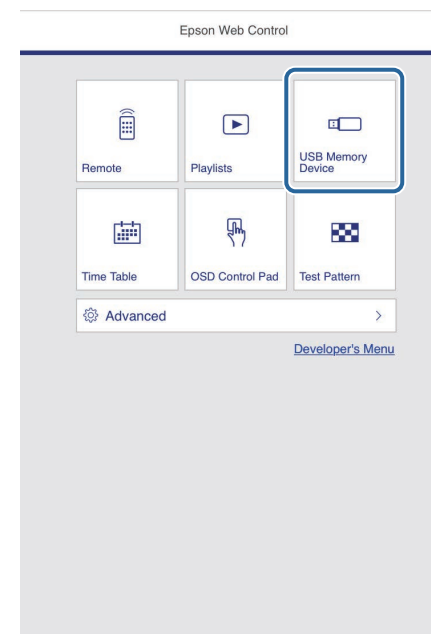

7 Vyberte možnost **Odeslat nová data**.

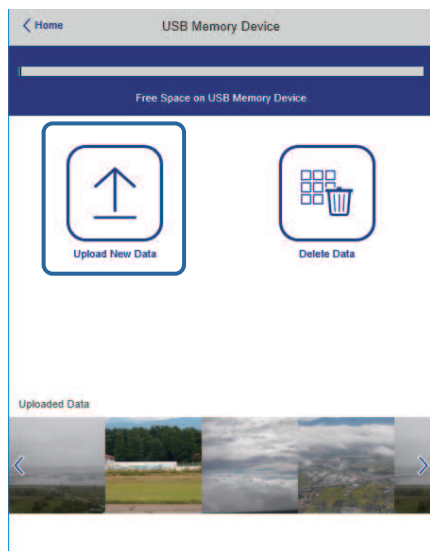

8 Vyberte obrázky nebo filmy, které chcete přidat do seznamu stop.



Můžete nahrát soubory ve formátu .avi, .jpeg (.jpg), .png, .bmp nebo .gif.
Pokud chcete do seznamu stop přidat soubory MP4 nebo MOV, použijte software Epson Projector Content Manager nebo aplikaci Epson Creative Projection.

Vybrané soubory se zkopírují na připojenou jednotku USB.

9 Postupujte jedním z následujících způsobů:

- Pokud je chcete přidat do existujícího seznamu stop, vyberte možnost **Přidat do seznamu stop** a vyberte seznam stop, do kterého je chcete přidat.
- Pokud chcete vytvořit nový seznam stop a přidat je do tohoto seznamu, vyberte možnost **Vytvořit nový seznam stop**.

10 Upravte seznam stop.



- 1 Slouží k úpravě názvu seznamu stop.
- 2 Slouží k zapnutí nebo vypnutí opakovaného přehrávání.
- 3 Registruje seznam stop mezi oblíbené.
Když je seznam stop registrovaný jako oblíbený, můžete přehrávání spustit rychle pomocí obrazovky **Dálkový ovladač** nebo pomocí dálkového ovladače.
- 4 Zobrazí obrázky nebo filmy, které jste přidali do seznamu stop. Seznam stop přehrává obrázky nebo filmy ve stanoveném pořadí.
- 5 Přidá obrázky nebo filmy do seznamu stop.
- 6 Odstraní obrázky nebo filmy ze seznamu stop.

- 7 Otevře obrazovku **Přepnout obraz**.
Můžete natavit časový interval pro přechod na další soubor obrázku. Můžete také vybrat přechodový efekt.
- 8 Otevře obrazovku **Efekty**.
Do seznamu stop můžete přidat předem definované filtry barevných a tvarových efektů. Můžete také vytvořit přizpůsobený efekt.
- 9 Zobrazí náhled seznamu stop.

11 Po dokončení úprav seznamu stop vyberte možnost **Dokončit**.



- Seznam stop můžete přehrát na obrazovce **Dálkový ovladač** nebo **Seznam stop**.
- Pokud chcete určit, kdy seznam stop začne a skončí, naplánujte seznam stop pomocí softwaru Epson Projector Content Manager.

» Související odkazy

- "Možnosti webového ovládání" [s.148](#)

Přidávání efektů do promítaného obrazu

V režimu Přehrání obsahu můžete do promítaného obrazu přidávat barevné a tvarové efekty.



- Chcete-li používat funkce efektu, pravidelně provádějte **Režim obnovy**.
☛ **Správa > Režim obnovy**
- Tato funkce není k dispozici při používání funkce **Spojování okrajů**.

1 V režimu Přehrání obsahu stiskněte tlačítko [Menu], vyberte nabídku **Provoz** a potom stiskněte tlačítko [Enter].

Často používané položky	Provoz	
Obráz	Auto. hledání zdroje	Zapnuto
I/O signálu	Ovládání jasu zdroje světla	
Instalace	Napájení zapnuto	Vypnuto
Zobrazení	Automatické zapnutí	Vypnuto
Provoz	Klídkový režim	Zapnuto
Správa	Čas úsp. režimu	10 min.
Sít	Časovač vypnutí A/V	Zapnuto
Vícenásobná projekce	Pohotovostní režim	Komunikace zap.
ECO	Port	Kabelová LAN
Počáteční/všechna nas...	Rychlé spuštění	Vypnuto
	Napájení USB	Zap. při promítání
	Indikátory	Zapnuto
	Přehrání obsahu	Vypnuto
	Obnovit nastavení provozu	
	Správa	
	Uživatelské tlačítko	Režim světla
	Uživatelské logo	

2 Vyberte položku **Efekt překryvu** a stiskněte tlačítko [Enter].

- 3** Vyberte volbu **Zapnuto** jako nastavení **Efekt překryvu** a stiskněte tlačítko [Enter].

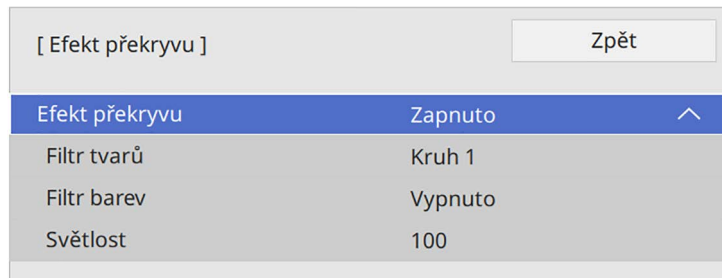

- 4** Vyberte položku **Filtr tvarů** a stiskněte tlačítko [Enter].

- 5** Podle potřeby upravte následující volby:

- **Tvar** pro výběr požadovaného tvarového efektu z kruhů, obdélníků nebo vlastních tvarů.



Můžete přidávat své obrázky jako přizpůsobené tvary pomocí softwaru Epson Projector Content Manager. Podrobnosti naleznete v dokumentu *Epson Projector Content Manager - Návod na použití*.

- **Efekt filtru** pro výběr, zda se má maskovat vnitřek nebo vnějšek vybraného tvaru.
- **Velikost** pro nastavení velikosti tvaru.
- **Pozice** pro nastavení pozice tvaru.



Při použití vlastního tvaru nelze změnit nastavení **Velikost** a **Pozice**.

- 6** Vyberte položku **Filtr barev** a stiskněte tlačítko [Enter].

- 7** Podle potřeby upravte následující volby:

- **Filtr barev** pro výběr barvy.
- **Vlastní** pro nastavení přizpůsobené barvy úpravami voleb **Červená**, **Zelená** a **Modrá**.

- 8** Výběrem volby **Světlost** nastavte úroveň jasu.

- 9** Po dokončení opusťte nabídky stisknutím tlačítka [Menu].

Omezení režimu Přehrání obsahu

Omezení funkcí

V režimu Přehrání obsahu lze využít následující funkce.

- Změna nastavení **Teplota barev** v nabídce **Obraz** (když je pro položku **Filtr barev** vybrána hodnota **Teplá bílá** nebo **Studená bílá**)
- Split Screen
- Změna nastavení **Typ obrazovky** v nabídce **Instalace**
- Změna nastavení **Obrazovka bez signálu** v nabídce **Zobrazení**
- Změna nastavení **Místo uložení logu** v nabídce **Správa**
- Používání **Spojování okrajů** s funkcí **Efekty**
- Automatická detekce vstupního signálu
- Změna položky **Heslo Remote** v nabídce **Síťová nastavení**
- PC Free
- USB projektor dokumentů
- Funkce odesílání obrazovky pomocí softwaru Epson iProjection

» Související odkazy

- "Nastavení kvality obrazu – Nabídka Obraz" [s.171](#)
- "Nabídka Síť - Nabídka Síťová nastavení" [s.189](#)
- "Promítání více obrazů zároveň" [s.78](#)
- "Nastavení typu obrazovky" [s.45](#)
- "Promítání prezentace bez počítače (PC Free)" [s.81](#)

Můžete dočasné vypnout promítaný obraz a zvuk.

Toto je užitečné, když chcete během prezentace zaměřit pozornost publika jinam.

Přehrávání zvuku a videa nicméně pokračuje, takže nelze pokračovat v promítání od bodu, ve kterém jste jej zastavili.

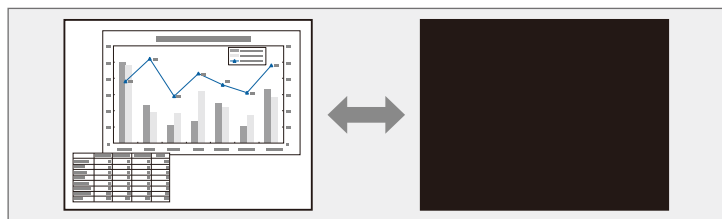

- 1 Stiskněte tlačítko [A/V Mute] na projektoru nebo na dálkovém ovladači.

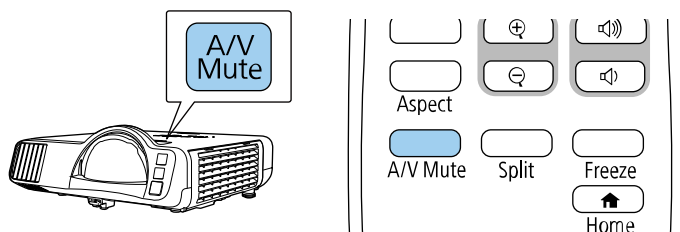

- 2 Dalším stisknutím tlačítka [A/V Mute] obraz a zvuk obnovíte.



- 30 minut po vypnutí A/V se automaticky vypne napájení projektoru. Tuto funkci můžete deaktivovat.

☛ Provoz > Časovač vypnutí A/V

Můžete dočasně zastavit akci videa nebo počítačové prezentace a zachovat aktuální obraz na promítací ploše. Přehrávání zvuku a videa nicméně pokračuje, takže nelze pokračovat v promítání od bodu, ve kterém jste je zastavili.

- 1 Stisknutím tlačítka [Freeze] na dálkovém ovladači zastavte videoakci.

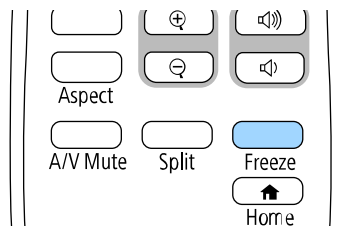

- 2 Chcete-li obnovit probíhající videoakci, stiskněte znovu tlačítko [Freeze].

Chcete-li upoutat pozornost na některé části prezentace, můžete přiblížit část obrazu a zvětšit ji na promítací plochu.

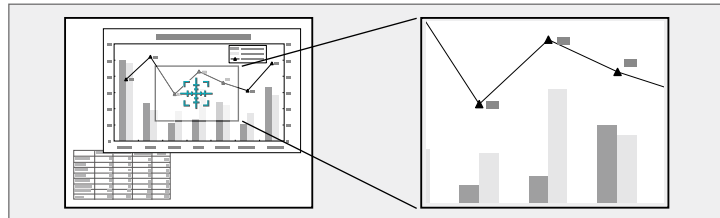

Tato funkce není dostupná, pokud je aktivováno nastavení **Měřítko** v nabídce **Obraz** projektoru (EB-L210SF).

1 Stiskněte tlačítko [E-Zoom] + na dálkovém ovladači.

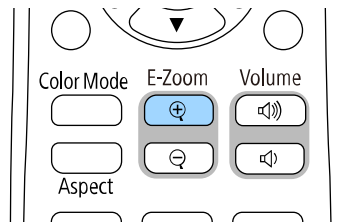

Na promítací ploše se zobrazí křížek, který označuje střed přiblížené části.

2 Pomocí následujících tlačítek na dálkovém ovladači upravte přiblížený obraz:

- Pomocí tlačítek se šipkami umístíte křížek do části obrazu, kterou chcete přiblížit. Pro úhlopříčné posouvání křížku stiskněte libovolnou dvojici sousedních tlačítek se šipkami současně.
- Opakovaným stisknutím tlačítka [E-Zoom] + přiblížte část obrazu. Stisknutím a podržením tlačítka [E-Zoom] + bude přiblížení rychlejší.

- Chcete-li se posouvat po přiblížené části obrazu, použijte tlačítka se šipkami.
- Chcete-li obraz oddálit, stiskněte tlačítko [E-Zoom] -.
- Chcete-li obnovit původní velikost obrazu, stiskněte tlačítko [Esc].

Je zobrazen zvětšený obraz a na ploše je rovněž zobrazen poměr zvětšení.

Vybranou oblast lze zvětšit jednou až čtyřikrát v 25 krocích.

Při promítání obrazu z dokumentové kamery Epson prostřednictvím připojení USB můžete zvětšit vybavenou oblast jednou až osmkrát po 57 krocích.

Do projektoru můžete uložit obrázek, který se zobrazí při každém zapnutí projektoru. Obrázek se může rovněž zobrazit, když projektor nepřijímá žádný vstupní signál. Tento obrázek se nazývá obrazovka uživatelského loga.

Jako uživatelské logo můžete vybrat fotografii, grafiku nebo firemní logo, což je užitečné jako identifikace vlastníka projektoru pro prevenci krádeže. Nastavením ochrany heslem můžete zabránit změnám uživatelského loga.



- Pokud jste zapnuli **Ochrana nabídky** pro nastavení **Uživatelské logo**, před zde uvedenými kroky změňte nastavení na **Vypnuto**, aby bylo možné uložit uživatelské logo.
- Když zkopírujete nastavení nabídky z jednoho projektoru do druhého pomocí funkce dávkového nastavení, zkopíruje se rovněž uživatelské logo. Neregistrujte informace, které nechcete sdílet mezi více projektory jako uživatelské logo.
- Obsah chráněný HDCP nelze uložit.
- Když je položka **Přehrání obsahu** nastavena na **Zapnuto**, logo uživatele lze zobrazit pouze při spuštění projektoru.

1 Zobrazte obrázek, který chcete promítat jako uživatelské logo.

2 Stiskněte tlačítko [Menu], vyberte nabídku **Správa** a stiskněte tlačítko [Enter].

Často používané položky	Správa	
Obraz	Uživatelské tlačítko	Režim světla
I/O signálu	Uživatelské logo	
Instalace	Vlastní vzor	
Zobrazení	Provozní zámek	Vypnuto
Provoz	Jednota barev	
Správa	Režim obnovy	
Sít	Kalibrace světla	
Vícenásobná projekce	Datum a čas	
ECO	Nastavení plánu	
Počáteční/všechna nas...	Nap. bezdr. sítě LAN	
	Diagnostika sítě LAN	1
	Místo uložení logu	USB a vnitřní paměť
	Rozsah dávk. nast.	
	Jazyk	Česky
	Informace	
	Zobrazit protokoly	
	Obnovit nastavení správy	

3 Vyberte volbu **Uživatelské logo** > **Zahájit nastavení** a stiskněte tlačítko [Enter].

Zobrazí se dotaz, zda chcete použít zobrazený obrázek jako uživatelské logo.



Když vyberete volbu **Uživatelské logo**, budou dočasně zrušeny úpravy, jako například **Geometrická korekce**, **E-lupa**, **Poměr stran**, **Měřítka** nebo **Typ obrazovky**.

4 Vyberte položku **Ano** a stiskněte tlačítko [Enter].



V závislosti na signálu aktuálního obrazu se velikost obrazu může změnit tak, aby odpovídala rozlišení signálu obrazu.

5 Zkontrolujte zobrazený obraz a potom jej výběrem možnosti **Ano** uložte jako uživatelské logo.

Uživatelské logo bude přepsáno a zobrazí se zpráva o dokončení.

6 Stisknutím tlačítka [Esc] ukončíte obrazovku se zprávou.

7 Vyberte nabídku **Zobrazení** a stiskněte tlačítko [Enter].

Často používané položky	Zobrazení
Obraz	Zobrazení vzoru
I/O signálu	Typ vzoru
Instalace	Obrazovka Není signál Modrá
Zobrazení	Úvodní obrazovka Zapnuto
Provoz	Auto. zobr. hl. str. Zapnuto
Správa	Seřadit miniatury zdrojů Zapnuto
Sít	Zpráva Zapnuto
Vícenásobná projekce	Otočení nabídky Vypnuto
ECO	Barva nabídky Bílá
Počáteční/všechna nas...	Zarovnaní panelu Vypnuto
	Nastavení Split Screen
	Obnovit nastavení zobrazení
	Provoz
	Auto. hledání zdroje Zapnuto
	Ovládání jasu zdroje světla
	Napájení zapnuto Vypnuto
	Automatické zapnutí Vypnuto

8 Vyberte, kdy chcete zobrazit obrazovku Uživatelské logo:

- Chcete-li ji zobrazit vždy, když je k dispozici vstupní signál, vyberte položku **Obrazovka Není signál** a nastavte ji na **Logo**.
- Chcete-li ji zobrazit při každém zapnutí projektoru, vyberte položku **Úvodní obrazovka** a nastavte ji na **Zapnuto**.



Aby se zabránilo změnám nastavení **Uživatelské logo**, zapněte **Ochrana nabídky** pro nastavení **Uživatelské logo** a nastavte heslo.

» Související odkazy

- "Výběr typů zabezpečení heslem" [s.115](#)

V projektoru jsou předem zaregistrovány čtyři typy vzorů, například čárkované čáry nebo mřížka. Tyto vzory lze promítat jako pomůcku během prezentací pomocí nastavení **Zobrazení vzoru**.

Aktuálně promítaný obraz můžete rovněž uložit jako Vlastní vzor.



- Po uložení Vlastní vzor již nelze obnovit výchozí tovární vzor.
- Obsah chráněný HDCP nelze uložit.

- 1 Promítněte obrázek, který chcete uložit jako Vlastní vzor.
- 2 Stiskněte tlačítko [Menu], vyberte nabídku **Správa** a stiskněte tlačítko [Enter].

Často používané položky	Správa	
Obraz	Uživatelské tlačítko	Režim světla
I/O signálu	Uživatelské logo	
Instalace	Vlastní vzor	
Zobrazení	Provozní zámek	Vypnuto
Provoz	Jednota barev	
Správa	Režim obnovy	
Síť	Kalibrace světla	
Vícenásobná projekce	Datum a čas	
ECO	Nastavení plánu	
Počáteční/všechna nas...	Nap. bezdr. síť LAN	
	Diagnostika síť LAN	1
	Místo uložení logu	USB a vnitřní paměť
	Rozsah dávk. nast.	
	Jazyk	Česky
	Informace	
	Zobrazit protokoly	
	Obnovit nastavení správy	

- 3 Vyberte položku **Vlastní vzor** a stiskněte tlačítko [Enter].
Zobrazí se dotaz, zda chcete použít zobrazený obraz jako Vlastní vzor.



Úpravy, jako například **Lichoběžník**, **E-Zoom** nebo **Poměr stran**, jsou dočasně zrušeny, když vyberete volbu **Vlastní vzor**.

- 4 Vyberte položku **Ano** a stiskněte tlačítko [Enter].
Zobrazí se dotaz, zda chcete uložit obraz jako Vlastní vzor.
- 5 Vyberte položku **Ano** a stiskněte tlačítko [Enter].
Zobrazí se zpráva s potvrzením.
- 6 Vyberte nabídku **Zobrazení** a stiskněte tlačítko [Enter].

Často používané položky	Zobrazení	
Obraz	Zobrazení vzoru	
I/O signálu	Typ vzoru	
Instalace	Obrazovka	Není signál Modrá
Zobrazení	Úvodní obrazovka	Zapnuto
Provoz	Auto. zobr. hl. str.	Zapnuto
Správa	Seřadit miniatury zdrojů	Zapnuto
Síť	Zpráva	Zapnuto
Vícenásobná projekce	Otočení nabídky	Vypnuto
ECO	Barva nabídky	Bílá
Počáteční/všechna nas...	Zarovnání panelu	Vypnuto
	Nastavení Split Screen	
	Obnovit nastavení zobrazení	
	Provoz	
	Auto. hledání zdroje	Zapnuto
	Ovládání jasu zdroje světla	
	Napájení zapnuto	Vypnuto
	Automatické zapnutí	Vypnuto

- 7 Vyberte položku **Typ vzoru** a nastavte ji na **Vlastní vzor**.
- 8 Vyberte položku **Zobrazení vzoru** a stiskněte tlačítko [Enter].
Uložený obraz se promítne.

Můžete kombinovat obrazy promítané ze dvou nebo více projektorů a vytvořit jednu jednotnou obrazovou plochu. (Vícenásobná projekce)

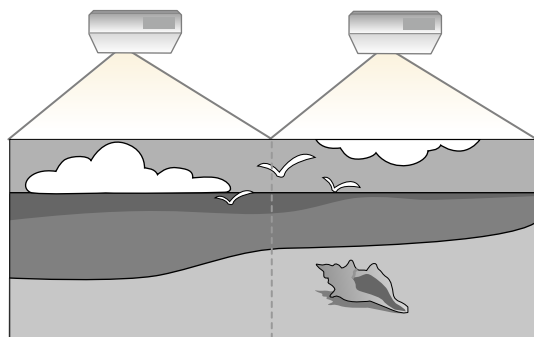

- Před zahájením promítání nezapomeňte u všech projektorů nastavit v nabídce **Obraz** položku **Režim barev** na **Vícenásobná projekce**.
- V některých případech se ani po této korekci nemusí jas a barvy zcela shodovat.
- Pokud se časem rozdíl mezi jasnem barevným tónem zvýrazní, proveďte úpravy znovu.

Pro dosažení optimálních výsledků vyberte nastavení a úpravy pro více obrazů projektorů v tomto pořadí:

EB-L210SF:

- Nastavení ID projektoru
- Nastavení jednoty barev
- Spojování okrajů obrazu
- Shoda barev obrazu
- Úpravy Úrovně černé
- Nastavení RGBCMY
- Změna měřítka obrazu

EB-L210SW:

- Nastavení ID projektoru

- Nastavení jednoty barev
- Nastavení položky **Režim světla** na hodnotu **Vlastní** a úprava nastavení **Úroveň jasu** v nabídce **Provoz** projektoru.
 - ☛ **Provoz > Ovládání jasu zdroje světla > Režim světla**
- Nastavení RGBCMY



Doporučujeme upravovat obraz minimálně 30 minut po zahájení promítání, protože obraz není hned po zapnutí projektoru stabilní.

» Související odkazy

- "Systém identifikace projektoru pro ovládání více projektorů" [s.100](#)
- "Nastavení jednoty barev" [s.102](#)
- "Spojení obrazů do jednoho" [s.104](#)
- "Spojování okrajů obrazu" [s.105](#)
- "Shoda barev obrazu" [s.107](#)
- "Nastavení úrovně černé" [s.108](#)
- "Nastavení RGBCMY" [s.111](#)
- "Změna měřítka obrazu" [s.111](#)

Systém identifikace projektoru pro ovládání více projektorů

Když propojíte více projektorů pro promítání obrazů, můžete opravit jas a barevný tón obrazu každého projektoru tak, aby se obrazy téměř shodovaly.

Můžete nastavit jedinečné ID každého projektoru tak, aby bylo možné projektory ovládat individuálně dálkovým ovladačem, a potom upravte jas a barvu pro každý projektor.

» Související odkazy

- "Nastavení ID projektoru" [s.101](#)
- "Výběr projektoru, který chcete ovládat" [s.101](#)

Nastavení ID projektoru

Aby bylo možné ovládat více projektorů jedním dálkovým ovladačem, přiřadíte každému projektoru jedinečné ID.

- 1 Stiskněte tlačítko [Menu] a postupujte takto:
 - **EB-L210SF:** vyberte nabídku **Vícenásobná projekce** a stiskněte tlačítko [Enter].
 - **EB-L210SW:** vyberte nabídku **Instalace** a stiskněte tlačítko [Enter].
- 2 Vyberte volbu **ID projektoru** a stiskněte tlačítko [Enter].
- 3 Pomocí tlačítek se šipkami vyberte identifikační číslo, které chcete přiřadit projektoru. Potom stiskněte tlačítko [Enter].

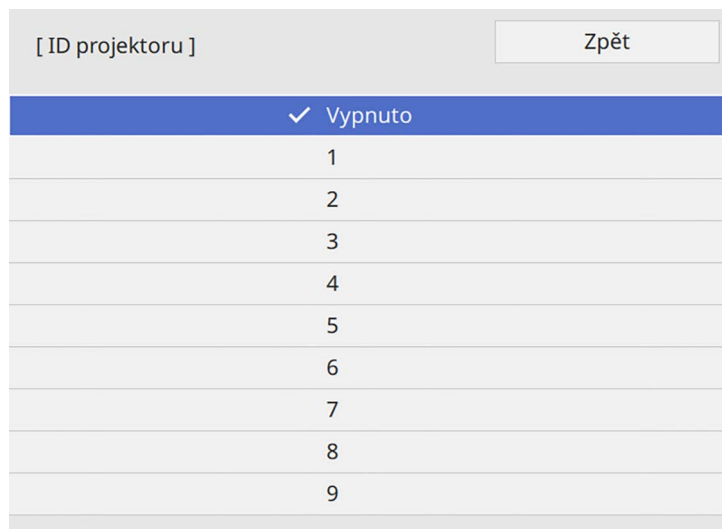

- 4 Stisknutím tlačítka [Menu] nebo [Esc] ukončete nabídky.
- 5 Tyto kroky zopakujte u všech ostatních projektorů, které chcete ovládat jedním dálkovým ovladačem.

Výběr projektoru, který chcete ovládat

Po nastavení ID projektoru vyberte ID projektoru, který chcete ovládat, pomocí dálkového ovladače.

- 1 Nasměrujte dálkový ovladač na cílový projektor a stiskněte tlačítko [ID].

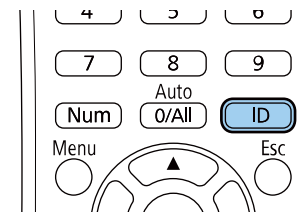

Na promítací ploše se zobrazí aktuální ID projektoru. Přibližně za 3 sekundy zmizí.

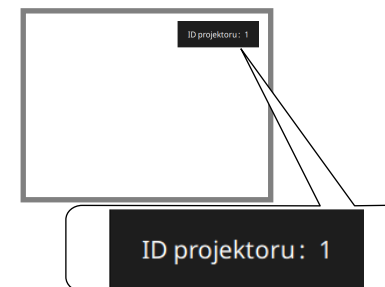

- 2** Při stisknutí tlačítka [ID] stiskněte číselné tlačítko odpovídající ID projektoru, který chcete ovládat.

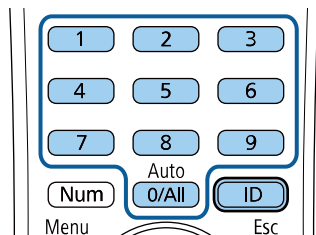

Je zvolený projektor, který chcete ovládat.



- Když pomocí dálkového ovladače vyberete [0/All], můžete ovládat všechny projektory bez ohledu na nastavení **ID projektoru**.
- Když je nastavení **ID projektoru** nastaveno na **Vypnuto**, můžete ovládat projektor dálkovým ovladačem bez ohledu na ID, které vyberete pomocí dálkového ovladače.
- Nastavení ID projektoru se uloží do dálkového ovladače. I v případě, že z dálkového ovladače vyjmete baterie a vyměníte je, bude uložené ID uchováno. Nicméně pokud na delší dobu vyjmete baterie z dálkového ovladače, obnoví se původní nastavení ID (0/All).
- Když používáte více dálkových ovladačů současně, ovládání projektorů nemusí fungovat podle představ z důvodu infračerveného rušení.

- 1** Stiskněte tlačítko [Menu], vyberte nabídku **Správa** a stiskněte tlačítko [Enter].

Často používané položky	Správa
Obraz	Uživatelské tlačítko Režim světla
I/O signálu	Uživatelské logo
Instalace	Vlastní vzor
Zobrazení	Provozní zámek Vypnuto
Provoz	Jednota barev
Správa	Režim obnovy
Sít'	Kalibrace světla
Vícenásobná projekce	Datum a čas
ECO	Nastavení plánu
Počáteční/všechna nas...	Nap. bezdr. sítě LAN
	Diagnostika sítě LAN 1
	Místo uložení logu USB a vnitřní paměť
	Rozsah dávk. nast.
	Jazyk Česky
	Informace
	Zobrazit protokoly
	Obnovit nastavení správy

Nastavení jednoty barev

Je-li barevný tón obrazu nerovnoměrný, můžete nastavit vyvážení barevného tónu. Upravte nastavení **Jednoty barev** pro každý projektor.



Barevný tón nemusí být jednotný ani po úpravě jednoty barev.

- 2** Vyberte položku **Jednota barev** a stiskněte tlačítko [Enter].

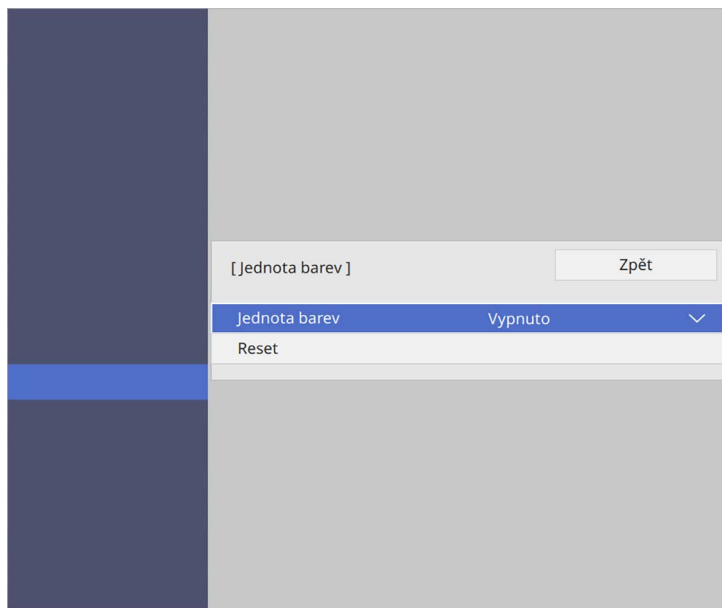

- 3** Znovu vyberte položku **Jednota barev** a stiskněte tlačítko [Enter].

- 4** Vyberte položku **Zapnuto** a stiskněte tlačítko [Enter]. Potom stiskněte tlačítko [Esc].

- 5** Vyberte položku **Úroveň nastavení** a stiskněte tlačítko [Enter].

- 6** Vyberte první úroveň nastavení, kterou chcete upravit, a stiskněte tlačítko [Esc].

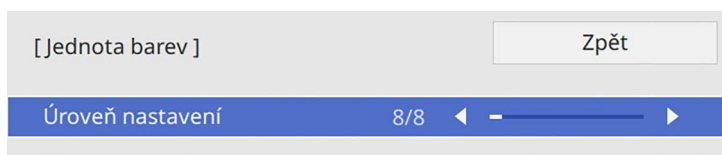

K dispozici je osm úrovní nastavení od bílé přes šedou až po černou. Můžete nastavit jednotlivé úrovně individuálně.

- 7** Vyberte položku **Spustit úpravy** a stiskněte tlačítko [Enter].

- 8** Vyberte oblast obrazu, kterou chcete upravit, a stiskněte tlačítko [Enter].



Upravte každou oblast individuálně, potom vyberte **Vše** a upravte celou plochu.

- 9** Podle potřeby vyberte **Červená**, **Zelená** nebo **Modrá** a upravte barevný tón.

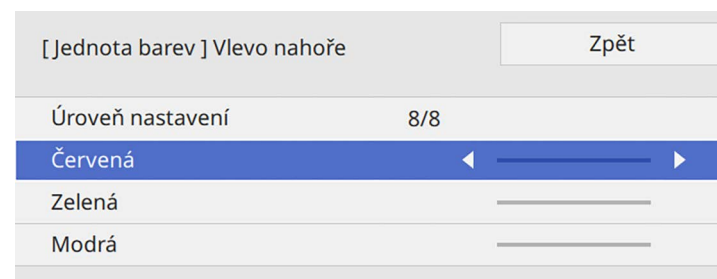



Opakovaným stisknutím tlačítka [Enter] se postupně mění obrazovka úprav.

- 10** Stisknutím tlačítka [Esc] se vrátíte na obrazovku pro výběr oblasti.
- 11** Zopakujte úpravu barev u každé oblasti.
- 12** Vraťte se na krok 5 a zopakujte všechny kroky pro úpravu ostatních úrovní.
- 13** Po dokončení ukončete stisknutím tlačítka [Menu].

Spojení obrazů do jednoho

Pomocí funkce Dlaždice můžete promítáním stejného obrazu až z 15 projektorů vytvořit jeden velký obraz. (EB-L210SF).

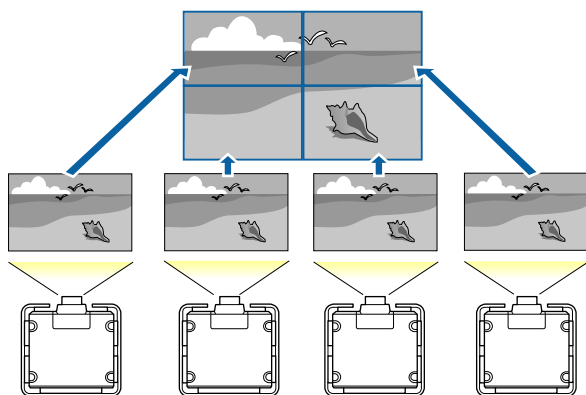

Před použitím funkce zkontrolujte, že jsou zobrazované obrazy z projektorů pravoúhlé, že mají správnou velikost a že jsou zaostřené.

» Související odkazy

- "Konfigurace dlaždic" s.104

Konfigurace dlaždic

Dlaždice můžete nakonfigurovat ručně.

- 1** Zapněte projektor.
- 2** Stiskněte tlačítko [Menu], vyberte nabídku **Vícenásobná projekce** a stiskněte tlačítko [Enter].

Často používané položky	Vícenásobná projekce	
Obraz	ID projektoru	Vypnuto
I/O signálu	Dlaždice	
Instalace	Geometrická korekce	Bodová korekce
Zobrazení	Spojování okrajů	
Provoz	Měřítka	
Správa	Jednota barev	
Sít	Režim světla	Normální
	Shoda barev	
Vícenásobná projekce	RGBCMY	
ECO	Obnovit nastavení vícenásob...	
Počáteční/všechna nas...	ECO	
	Režim světla	Normální
	Klídkový režim	Zapnuto
	Čas úsp. režimu	10 min.
	Časovač vypnutí A/V	Zapnuto
	Pohotovostní režim	Komunikace zap.
	Počáteční/všechna nastavení	

- 3** Vyberte položku **Dlaždice > Rozložení** a stiskněte tlačítko [Enter].

- 4** Vyberte požadovaný počet řádků a sloupců v nastavení **Řádek** a **Sloupec**. Potom vyberte položku **Nastavit** a stiskněte tlačítko [Enter].

- 5** Před pokračováním k dalšímu kroku opakujte předchozí kroky pro každý projektor, který nastavujete.

- 6** Vyberte položku **Nastavení umístění** a stiskněte tlačítko [Enter].

- 7** Následujícím způsobem vyberte pozici jednotlivých promítaných obrazů:

- **Pořadí řádků** slouží k postupnému rozvržení obrazovek shora dolů, počínaje řádkem 1 nahoře

- **Pořadí sloupců** slouží k postupnému rozvržení obrazovek zleva doprava, počínaje sloupcem A vlevo

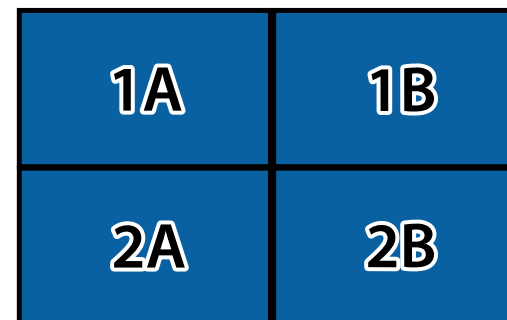

Vyberte položku **Nastavit** a stiskněte tlačítko [Enter].

- 8** Před pokračováním k dalšímu kroku opakujte předchozí krok pro každý projektor, který nastavujete.

- 9** Vyberte vstupní signál pro zobrazení obrazu.

Po provedení zde uvedených kroků upravte obrazy tak, abyste odstranili případné mezery a rozdíly v barvách.

Spojování okrajů obrazu

Funkci **Spojování okrajů** projektoru lze použít k vytvoření plynulého obrazu z více projektorů (EB-L210SF).

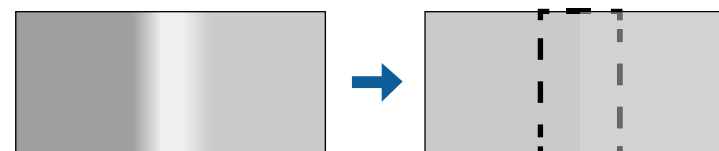

- 1** Stiskněte tlačítko [Menu], vyberte nabídku **Vícenásobná projekce** a stiskněte tlačítko [Enter].

Často používané položky	Vícenásobná projekce	
Obraz	ID projektoru	Vypnuto
I/O signálu	Dlaždice	
Instalace	Geometrická korekce	Bodová korekce
Zobrazení	Spojování okrajů	
Provoz	Měřítka	
Správa	Jednota barev	
Síť	Režim světla	Normální
Vícenásobná projekce	Shoda barev	
ECO	RGBCMY	
Počáteční/všechna nas...	Obnovit nastavení vícenásob...	
	ECO	
	Režim světla	Normální
	Klídový režim	Zapnuto
	Čas úsp. režimu	10 min.
	Časovač vypnutí A/V	Zapnuto
	Pohotovostní režim	Komunikace zap.
	Počáteční/všechna nastavení	

- 2** Vyberte položku **Spojování okrajů** a stiskněte tlačítko [Enter].

- 3** Zapněte nastavení **Spojování okrajů**, **Vodítka okraje** a **Vzorové vodítka**.



Vyberte odlišné nastavení **Barvy vodítka** pro každý projektor tak, abyste jasně viděli spojenou plochu.

- 4** Vyberte okraj, který chcete spojit v jednotlivých projektorech, a stiskněte tlačítko [Enter].

Objeví se taková projekční plocha:

[Horní okraj]	Zpět
Spojování	Vypnuto
Prolnout poč. polohu	0
Rozsah spojení	0
Křivka spojení	0

- 5** Vyberte nastavení **Spojování** a vyberte možnost **Zapnuto**.

- 6** Vyberte nastavení **Prolnout poč. polohu** a upravte počáteční polohu prolnutí

- 7** Vyberte nastavení **Rozsah spojení** a pomocí tlačítek se šipkami vyberte šířku spojené oblasti tak, aby se zobrazená vodítka nacházela na okrajích překrývající oblasti mezi dvěma obrazy.

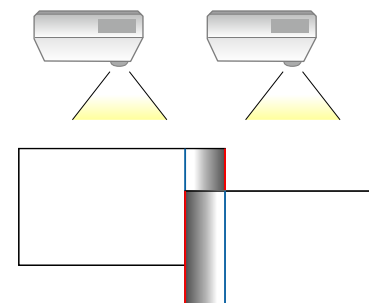

- 8** Stisknutím tlačítka [Esc] se vrátíte na předchozí obrazovku.

- 9** Vyberte nastavení **Křivka spojení** a vyberte v projektorech směr oblasti označené stínováním.

10 Když jsou okraje spojeny, vypněte nastavení **Vodítko okraje** a **Vzorové vodítko** v jednotlivých projektorech a zkontrolujte konečné nastavení.

11 Po dokončení stiskněte tlačítko [Menu].



Pokud se spojená plocha nepřekrývá přesně, opravte tvar spojené plochy pomocí **Bodové korekce**.

Shoda barev obrazu

Můžete přizpůsobit kvalitu zobrazení více projektorů, které budou promítat vedle sebe (EB-L210SF).

Než začnete, zapněte všechny projektory, abyste mohli vybrat nastavení kvality obrazu, která odpovídají na jednotném obrazu.

1 Stiskněte tlačítko [Menu], vyberte nabídku **Vícenásobná projekce** a stiskněte tlačítko [Enter].

Často používané položky	Vícenásobná projekce	
Obraz	ID projektoru	Vypnuto
I/O signálu	Dlaždice	
Instalace	Geometrická korekce	Bodová korekce
Zobrazení	Spojování okrajů	
Provoz	Měřítko	
Správa	Jednota barev	
Sít	Režim světla	Normální
Vícenásobná projekce	Shoda barev	
ECO	RGBCMY	
Počáteční/všechna nas...	Obnovit nastavení vícenásob...	
	ECO	
	Režim světla	Normální
	Klidový režim	Zapnuto ^
	Čas úsp. režimu	10 min.
	Časovač vypnutí A/V	Zapnuto
	Pohotovostní režim	Komunikace zap.
	Počáteční/všechna nastavení	

2 Vyberte položku **Shoda barev** a stiskněte tlačítko [Enter].

[Shoda barev]	Zpět
Úroveň nastavení	1 ◀ ▶
Červená	_____
Zelená	_____
Modrá	_____
Jas	[-] [+]

3 Nastavte položku **Úroveň nastavení** na **8**.



Nastavením na **Vše** upravíte barevný tón pro jednotlivé barvy v dávce od úrovně 2 až 8.

- 4** Vyberte položku **Jas** a upravte hodnotu.
- 5** Podle potřeby vyberte **Červená**, **Zelená** nebo **Modrá** a upravte barevný tón.
- 6** Přejděte do nabídky nejvyšší úrovně, vyberte nabídku **Provoz** a stiskněte tlačítko [Enter].
- 7** Vyberte možnost **Ovládání jasu zdroje světla** a stiskněte tlačítko [Enter].
- 8** Nastavte položku **Režim světla** na **Vlastní**.
- 9** Upravte **Úroveň jasu**.
- 10** Několikrát zopakujte kroky 1 až 5. Pokaždé nastavte úroveň úprav 7 až 1 stejným způsobem.
- 11** Po dokončení stiskněte tlačítko [Menu].

Nastavení úrovně černé

Můžete upravit jas a barevný tón oblastí, kde se obrazy nepřekrývají, pro dosažení plynulého obrazu (EB-L210SF).

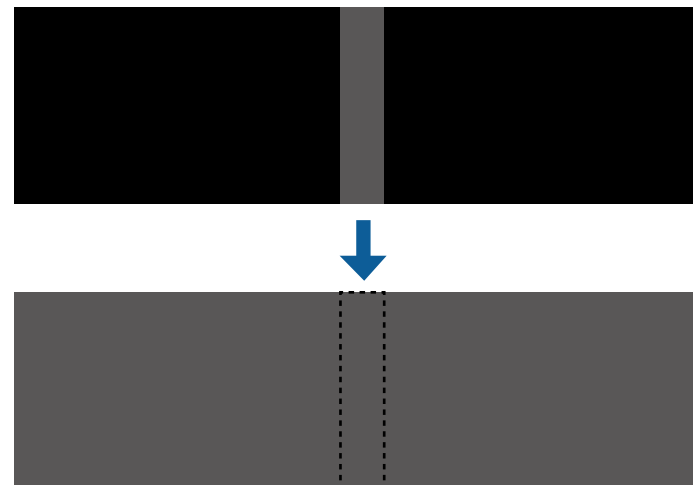

- Nastavení **Úroveň černé** nelze upravit, když je zobrazen zkušební vzor.
- Pokud je hodnota **Geometrická korekce** velmi velká, pravděpodobně nebude možné provést úpravy **Úroveň černé** správně.
- Jas a tón se mohou lišit na místech, kde se obrazy překrývají, a také na dalších místech, i po provedení nastavení **Úroveň černé**.
- Pokud změníte nastavení **Spojování okrajů**, obnoví se výchozí hodnota nastavení **Úroveň černé**.
- K dispozici pouze tehdy, když je v nastavení **Spojování okrajů** alespoň jedna z položek **Horní okraj**, **Dolní okraj**, **Levý okraj** a **Pravý okraj** nastavena na **Zapnuto**.

- 1 Stiskněte tlačítko [Menu], vyberte nabídku **Vícenásobná projekce** a stiskněte tlačítko [Enter].

Často používané položky	Vícenásobná projekce	
Obraz	ID projektoru	Vypnuto
I/O signálu	Dlaždice	
Instalace	Geometrická korekce	Bodová korekce
Zobrazení	Spojování okrajů	
Provoz	Měřítko	
Správa	Jednota barev	
Sít	Režim světla	Normální
Vícenásobná projekce	Shoda barev	
ECO	RGBCMY	
Počáteční/všechna nas...	Obnovit nastavení vícenásob...	
	ECO	
	Režim světla	Normální
	Klídkový režim	Zapnuto
	Čas úsp. režimu	10 min.
	Časovač vypnutí A/V	Zapnuto
	Pohotovostní režim	Komunikace zap.
	Počáteční/všechna nastavení	

- 2 Vyberte položku **Úroveň černé** a stiskněte tlačítko [Enter].
- 3 Vyberte položku **Úprava barev** a stiskněte tlačítko [Enter].
Zobrazí se oblasti nastavení na základě nastavení **Spojování okrajů**.
- 4 Pomocí tlačítek se šipkami vyberte oblast, kterou chcete upravit, a potom stiskněte tlačítko [Enter].

Barva vybrané oblasti se změní na oranžovou.

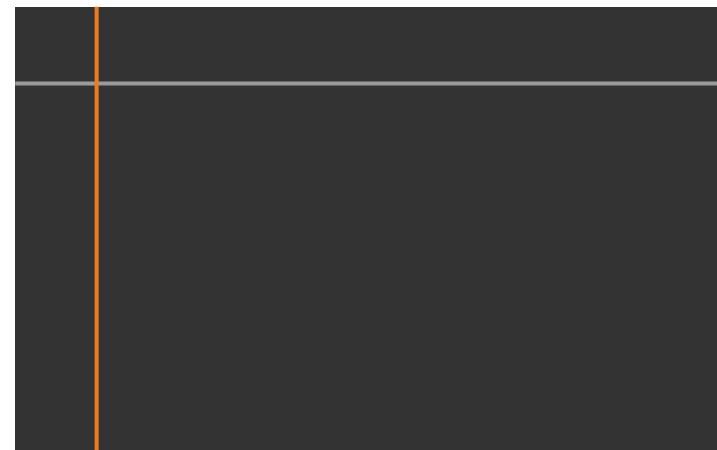

Když se překrývá více obrazovek, upravte podle oblasti s největším překrytím (nejjasnější oblast). Na obrázku níže nejdříve zarovnejte (2) s (1) a potom upravte tak, aby bylo (3) zarovnáno s (2).

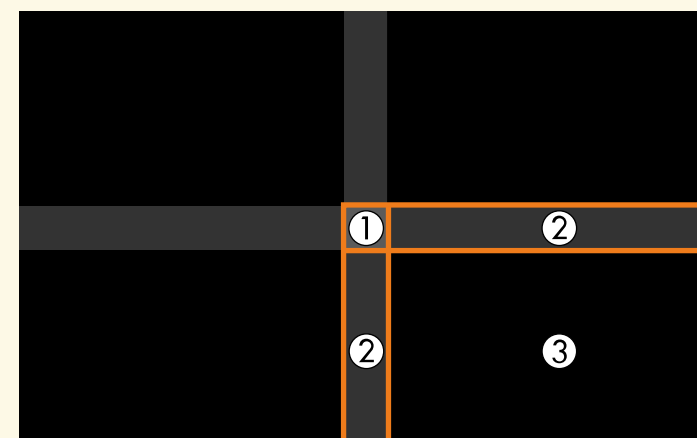

5 Upravte tón černé.



Zároveň můžete použít tlačítka **Jas** k úpravám hodnot RGB.

6 Opakujte kroky 4 a 5 podle potřeby a nastavte zbývající oblasti plochy.

7 Po dokončení stiskněte tlačítko [Menu].

» Související odkazy

- "Úpravy oblasti nastavení úrovně černé" [s.110](#)

Úpravy oblasti nastavení úrovně černé

Pokud po úpravě nastavení **Úroveň černé** na některých plochách neodpovídá barva, můžete je upravit individuálně.

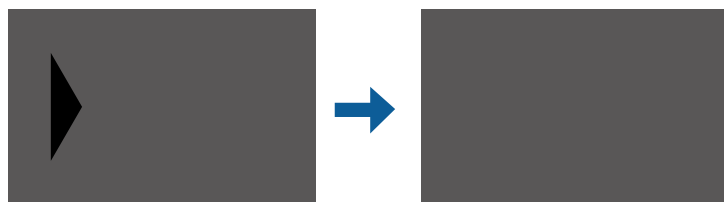

1 Vyberte položku **Korekce oblasti** v nastavení **Úroveň černé** a stiskněte tlačítko [Enter].

2 Vyberte položku **Spustit úpravy** a stiskněte tlačítko [Enter].

Zobrazí se okrajové čáry, které označují oblasti, ve kterých se obrazy překrývají. Čáry jsou zobrazeny na základě nastavení **Spojování okrajů**.

3 Pomocí tlačítek se šipkami vyberte okrajovou čáru, kterou chcete upravit. Potom stiskněte tlačítko [Enter].

Barva vybrané čáry se změní na oranžovou.



4 Stisknutím tlačítek se šipkami upravte pozici čáry. Potom stiskněte tlačítko [Enter].

5 Pomocí tlačítek se šipkami vyberte bod, který chcete přesunout. Potom stiskněte tlačítko [Enter].

Barva vybraného bodu se změní na oranžovou.

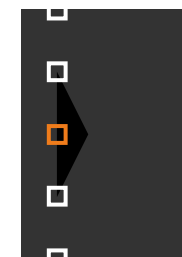

Můžete změnit počet zobrazených bodů pomocí nastavení **Body**.

- 6** Pomocí tlačítek se šipkami přesuňte bod.
- 7** Chcete-li přesunout další bod, stiskněte tlačítko [Esc] a poté opakujte kroky 5 a 6.
- 8** Chcete-li upravit jinou okrajovou čáru, stiskněte tlačítko [Esc], dokud se nezobrazí obrazovka uvedená v kroku 3.
- 9** Po dokončení stiskněte tlačítko [Menu].

Nastavení RGBCMY

Je možné upravit nastavení **Odstín**, **Sytost** a **Jas** pro jednotlivé barevné komponenty: R (červená), G (zelená), B (modrá), C (azurová), M (purpurová) a Y (žlutá).

Než začnete, zapněte všechny projektory, abyste mohli vybrat nastavení barevného tónu, která odpovídají na jednotném obrazu.

Další podrobnosti viz „Úpravy odstínu, sytosti a jasu“.

» Související odkazy

- "Úpravy odstínu, sytosti a jasu" [s.68](#)

Změna měřítka obrazu

Můžete promítat stejný obraz z více projektorů a pomocí funkce **Měřítka** je oříznout a zkombinovat do sjednocené obrazové plochy (EB-L210SF).

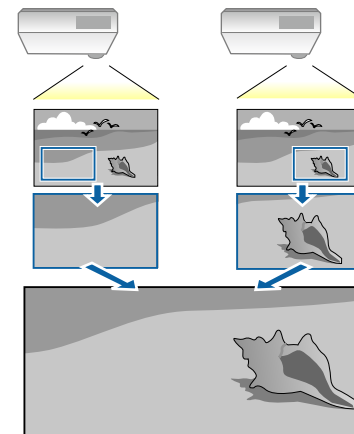

- 1** Připojte vstup signálu pro zobrazení obrazu.

- 2** Stiskněte tlačítko [Menu], vyberte nabídku **Vícenásobná projekce** a stiskněte tlačítko [Enter].

Často používané položky	Vícenásobná projekce	
Obraz	ID projektoru	Vypnuto
I/O signálu	Dlaždice	
Instalace	Geometrická korekce	Bodová korekce
Zobrazení	Spojování okrajů	
Provoz	Měřítka	
Správa	Jednota barev	
Síť	Režim světla	Normální
Vícenásobná projekce	Shoda barev	
ECO	RGBCMY	
Počáteční/všechna nas...	Obnovit nastavení vícenásob...	
	ECO	
	Režim světla	Normální
	Klídkový režim	Zapnuto ^
	Čas úsp. režimu	10 min.
	Časovač vypnutí A/V	Zapnuto
	Pohotovostní režim	Komunikace zap.
	Počáteční/všechna nastavení	

- 3** Vyberte položku **Měřítka** a stiskněte tlačítko [Enter].
Objeví se tato obrazovka:

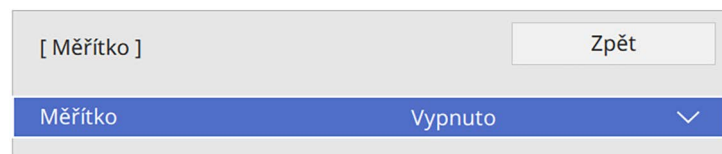

- 4** Vyberte nastavení **Měřítka** a vyberte možnost **Zapnuto**.

- 5** Vyberte nastavení **Režim měřítka** a vyberte jednu z těchto voleb:

- **Zvětšené zobrazení**, pro zachování poměru stran obrazu při změně jeho měřítka.

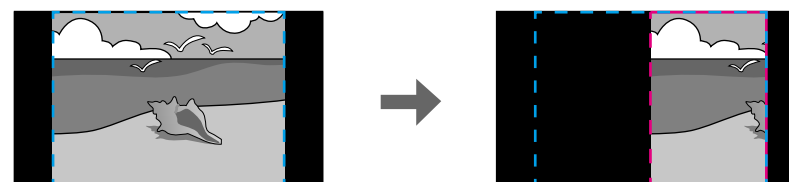

- **Plné zobrazení** pro úpravu velikosti obrazu projektoru při změně měřítka obrazu.

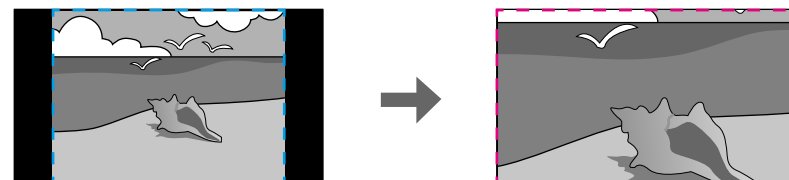

- 6** Podle potřeby vyberte jednu nebo více následujících možností měřítka a podle potřeby upravte:

- - nebo + pro změnu měřítka vodorovně a svisle současně.

- **Změnit měř. svisle** pro změnu měřítka pouze svisle.
- **Změnit měř. vodorov.** pro změnu měřítka pouze vodorovně.

7 Vyberte položku **Nastavení oříznutí** a pomocí tlačítek se šipkami upravte souřadnice a velikost jednotlivých obrazů tak, jak je vidíte na promítací ploše.

8 Výběrem volby **Rozsah oříznutí** zobrazíte náhled oříznutí plochy, kterou jste vybrali.

9 Po dokončení stiskněte tlačítko [Menu].

Využíváním následujících funkcí zabezpečení můžete ochránit projektor před krádeží nebo neoprávněným používáním:

- Zabezpečení heslem zabraňuje používat projektor osobám, které neznají heslo, a zabraňuje provádění změn úvodní obrazovky a dalších nastavení. Tato funkce slouží jako ochrana proti krádeži, protože zcizený projektor nelze používat, a umožňuje definovat uživatele projektoru.
- Zámek tlačítek znemožňuje ovládat projektor tlačítky na ovládacím panelu. Tato funkce je vhodná při akcích nebo prezentacích, když potřebujete deaktivovat všechna tlačítka během promítání, nebo ve školách, když potřebujete omezit používání tlačítek.
- Bezpečnostní kabel zachovává projektor fyzicky na místě.

» Související odkazy

- "Typy zabezpečení heslem" [s.114](#)
- "Zamknutí tlačítek projektoru" [s.116](#)
- "Instalace bezpečnostního kabelu" [s.117](#)

Typy zabezpečení heslem

Lze nastavit následující typy zabezpečení heslem pomocí jednoho sdíleného hesla:

- **Ochrana napájení** zabraňuje používat projektor bez předchozího zadání hesla. Po prvním připojení napájecího kabelu a zapnutí projektoru musíte zadat správné heslo. Toto heslo platí rovněž pro **Napájení zapnuto** a **Automatické zapnutí**.
- Položka **Ochrana nabídky** nastavení **Uživatelské logo** zabraňuje změnám zobrazení vlastní obrazovky, která se zobrazí, když se projektor zapne nebo přijme vstupní signál. Vlastní obrazovka znemožňuje krádež identifikací vlastníka projektoru.
- Položka **Ochrana nabídky** nastavení **Plán** zabraňuje změnám nastavení plánu projektoru.
- Položka **Ochrana nabídky** nastavení **Sít** zabraňuje změnám nastavení **Sít** projektoru.

» Související odkazy

- "Nastavení hesla" [s.114](#)
- "Výběr typů zabezpečení heslem" [s.115](#)
- "Zadání hesla pro používání projektoru" [s.116](#)

Nastavení hesla

Při prvním použití projektoru musíte nastavit heslo.



Není nastaveno žádné výchozí heslo. Musíte nastavit heslo.

1

Stiskněte a podržte tlačítko [Freeze] na dálkovém ovladači přibližně 5 sekund.

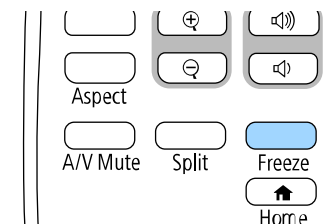

Zobrazí se nabídka nastavení Zabezpečení heslem.



- Pokud není nastaveno žádné heslo, zobrazí se obrazovka s výzvou k nastavení hesla dříve, než budete moci zobrazit nabídku nastavení **Zabezpečení heslem**.
- Pokud je **Zabezpečení heslem** již aktivováno, musíte pro zobrazení nabídky nastavení **Zabezpečení heslem** zadat správné heslo.

- 2** Vyberte položku **Heslo** a stiskněte tlačítko [Enter].

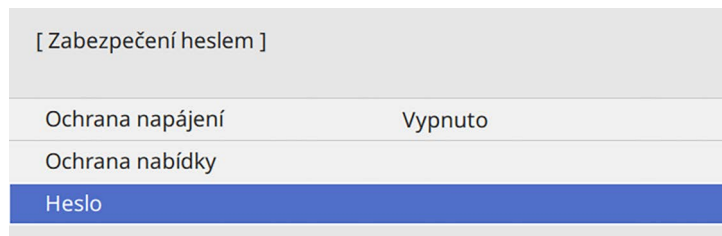

Zobrazí se dotaz "Změnit heslo?".

- 3** Vyberte položku **Ano** a stiskněte tlačítko [Enter].



Vyberete-li volbu **Ne**, znovu se zobrazí nabídka nastavení Zabezpečení heslem.

- 4** Stiskněte a podržte tlačítko [Num] na dálkovém ovladači a pomocí číselných tlačítek nastavte čtyřčíselné heslo.

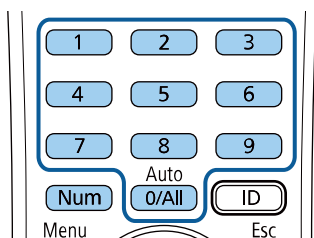

Při zadávání je heslo zobrazeno jako ****. Po zadání čtvrté číslice se zobrazí výzva k potvrzení.

- 5** Zadejte heslo znovu.

Zobrazí se zpráva "Nové heslo bylo uloženo". Jestliže heslo zadáte nesprávně, zobrazí se výzva k opakovanému zadání hesla.

- 6** Stisknutím tlačítka [Esc] se vrátíte do nabídky.

- 7** Nové heslo si poznamenejte a uložte na bezpečné místo.

Výběr typů zabezpečení heslem

Po nastavení hesla se zobrazí tato nabídka, ve které můžete vybírat typy zabezpečení heslem, které chcete používat.

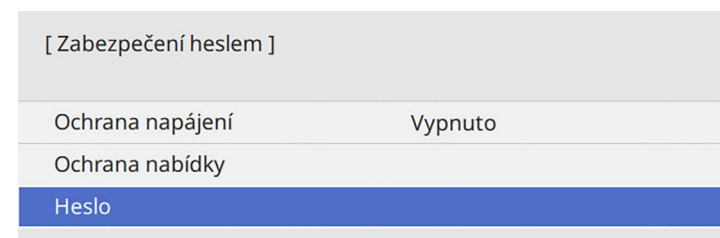

Pokud se tato nabídka nezobrazí, stiskněte a 5 sekund podržte tlačítko [Freeze] na dálkovém ovladači, dokud se nabídka nezobrazí.

- Chcete-li zabránit neoprávněnému používání projektoru, nastavte položku **Ochrana napájení** na **Zapnuto**.
- Chcete-li zabránit změnám nastavení projektoru, vyberte nastavení **Ochrana nabídky**, stiskněte tlačítko [Enter] a vyberte možnosti podle potřeby.
 - Chcete-li zabránit změnám obrazovky Uživatelské logo nebo souvisejících nastavení zobrazení, nastavte položku **Uživatelské logo** na **Zapnuto**.
 - Chcete-li zabránit změnám nastavení plánu projektoru, nastavte položku **Plán** na **Zapnuto**.
 - Chcete-li zabránit změnám nastavení sítě projektoru, nastavte položku **Síť** na **Zapnuto**.

Jako další varování pro zloděje můžete na projektor nalepit nálepku s upozorněním o zabezpečení heslem.



Uchovávejte dálkový ovladač na bezpečném místě; pokud jej ztratíte, nebude možné zadat heslo.

Zadání hesla pro používání projektoru

Když se zobrazí obrazovka pro zadání hesla, zadejte správné heslo.

[Heslo]

Zadejte heslo.

Další informace najdete v dokumentaci.

Upozornění

- Pokud heslo zadáte nesprávně třikrát po sobě, zobrazí se přibližně na 5 minut zpráva "Funkce projektoru budou uzamčeny." a poté se projektor přepne do pohotovostního režimu. V takovém případě odpojte zástrčku ze zásuvky a znovu ji zapojte a potom projektor znovu zapněte. Projektor znovu zobrazí obrazovku pro zadání hesla, na které můžete zadat správné heslo.
- Pokud heslo zapomenete, poznamenejte si číslo „**Kód požadavku: xxxxx**“, které se zobrazí na obrazovce, a požádejte o pomoc společnost Epson.
- Jestliže budete uvedenou operaci opakovat a zadáte nesprávné heslo 30krát po sobě, zobrazí se zpráva "Funkce projektoru budou uzamčeny. Kontaktujte společnost Epson podle informací v dokumentaci." a poté již nebude možné heslo zadat. Požádejte o pomoc společnost Epson.

Zamknutí tlačítek projektoru

Je možné zamknout tlačítka na ovládacím panelu, aby nebylo možné projektor používat. Projektor lze nadále ovládat pomocí dálkového ovladače.

- 1 Stiskněte a podržte tlačítko [Num] na dálkovém ovladači a zadejte heslo pomocí číselných tlačítek.

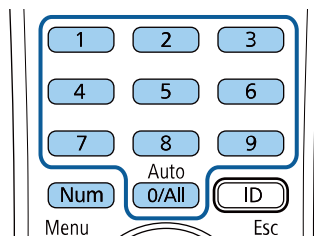

Obrazovka pro zadání hesla se zavře.

- 2 Pokud heslo není správné, zobrazí se zpráva a dotaz, zda chcete zadání opakovat. Chcete-li pokračovat, zadejte správné heslo.

- 1** Stiskněte tlačítko [Menu], vyberte nabídku **Správa** a stiskněte tlačítko [Enter].

Často používané položky	Správa
Obraz	Uživatelské tlačítko Režim světla
I/O signálu	Uživatelské logo
Instalace	Vlastní vzor
Zobrazení	Provozní zámek Vypnuto
Provoz	Jednota barev
Správa	Režim obnovy
Síť	Kalibrace světla
Vícenásobná projekce	Datum a čas
ECO	Nastavení plánu
Počáteční/všechna nas...	Nap. bezdr. sítě LAN
	Diagnostika sítě LAN 1
	Místo uložení logu USB a vnitřní paměť
	Rozsah dávk. nast.
	Jazyk Česky
	Informace
	Zobrazit protokoly
	Obnovit nastavení správy

- 2** Vyberte položku **Provozní zámek** a stiskněte tlačítko [Enter].

- 3** Vyberte některý z těchto typů zámku a stiskněte tlačítko [Enter]:

- Chcete-li zamknout všechna tlačítka projektoru, vyberte volbu **Úplné uzamčení**.
- Chcete-li zamknout všechna tlačítka s výjimkou vypínače, vyberte volbu **Vyjma napájení**.

[Provozní zámek]	Zpět
Úplné zamknutí	
Vyjma napájení	
✓ Vypnuto	

Zobrazí se výzva k potvrzení.

- 4** Vyberte položku **Ano** a stiskněte tlačítko [Enter].
Nastavení **Provozní zámek** se aktivuje.

» Související odkazy

- "Odemknutí tlačítek projektoru" [s.117](#)

Odemknutí tlačítek projektoru

Pokud jsou tlačítka projektoru zamknutá, můžete je odemknout některým z následujících postupů.

- Stiskněte a podržte tlačítko [Enter] na ovládacím panelu 7 sekund. Zobrazí se zpráva o odemčení.
- Nastavte **Provozní zámek** na **Vypnuto** v nabídce **Správa** projektoru.

Instalace bezpečnostního kabelu

Na tento projektor lze nainstalovat bezpečnostní kabel proti krádeži.

- Bezpečnostní slot na projektoru slouží k připevnění systému Kensington Microsaver Security.



Podrobnější informace o bezpečnostním systému Microsaver najdete na webu společnosti Kensington.

<https://www.kensington.com/>

- Bod pro připevnění bezpečnostního kabelu na projektoru slouží k nasazení drátového kabelového zámku a k jeho zajištění k pevné části vybavení místnosti nebo k těžkému nábytku.

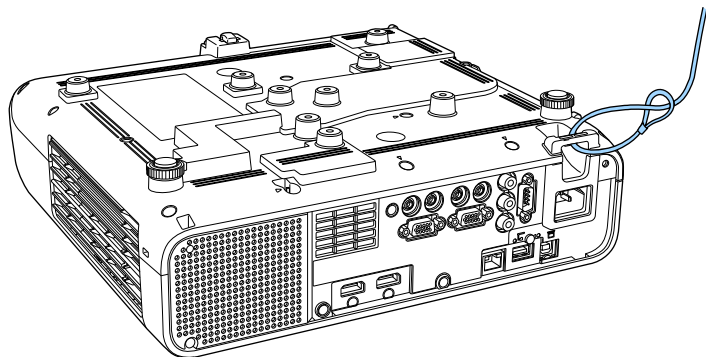

Pokud je připevnění bezpečnostního kabelového zámku dodáno s upevňovací deskou, můžete ji použít k zabezpečení projektoru. Je možné rovněž použít běžně dostupný kabelový zámek proti krádeži. Informace o uzamčení naleznete v dokumentaci dodané s drátěnou pojistkou.

Používání projektoru v síti

Tyto části obsahují pokyny pro nastavení a používání vašeho projektoru v síti.

► Související odkazy

- "Promítání v drátové síti" [s.120](#)
- "Promítání v bezdrátové síti" [s.123](#)
- "Bezdrátové síťové promítání z mobilního přístroje (Screen Mirroring)" [s.135](#)
- "HTTPS" [s.140](#)
- "Sdílení obrazovky" [s.142](#)

Prostřednictvím drátové sítě lze odesílat obraz do projektoru. Stačí připojit projektor k síti a potom nastavit projektor a počítač pro síťové promítání.

Po připojení a nastavení projektoru podle zde uvedených pokynů stáhněte a nainstalujte software Epson iProjection (Windows/Mac) z následujícího webu.

epson.sn

Software Epson iProjection slouží k nastavení vašeho počítače pro síťové promítání. Rovněž umožňuje pořádat interaktivní setkání promítáním obrazů z uživatelských počítačů prostřednictvím sítě. Pokyny naleznete v dokumentu *Epson iProjection – Návod na použití (Windows/Mac)*.

► Související odkazy

- "Připojení k drátové síti" s.120
- "Výběr nastavení drátové sítě" s.120

Připojení k drátové síti

Pro připojení projektoru k místní drátové síti (LAN) použijte síťový kabel 100Base-TX nebo 10Base-T. Pro zajištění řádného přenášení dat použijte stíněný kabel kategorie 5 nebo vyšší.

- 1 Připojte jeden konec síťového kabelu k síťovému rozbočovači, přepínači nebo směrovači.

- 2 Připojte druhý konec kabelu k portu LAN projektoru.

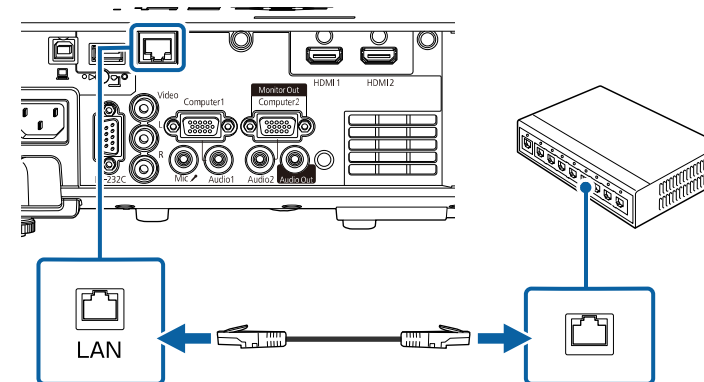

Výběr nastavení drátové sítě

Aby bylo možné promítat z projektorů ve vaší síti, je třeba v projektoru vybrat nastavení sítě.



Zkontrolujte, zda je projektor připojen k vaší drátové síti prostřednictvím portu LAN.

- 1** Stiskněte tlačítko [Menu], vyberte nabídku **Sít** a stiskněte tlačítko [Enter].

Často používané položky	Sít
Obraz	Info. o bezdrátové síti LAN
I/O signálu	Info. o kabelové LAN
Instalace	Informace o Art-Net kanálu
Zobrazení	Sítová nastavení
Provoz	Nastavení vysílače
Správa	Obnovit nastavení sítě
Sít	Vícenásobná projekce
Vícenásobná projekce	ID projektoru Vypnuto
ECO	Dlaždice
Počáteční/všechna nas...	Geometrická korekce Bodová korekce
	Spojování okrajů
	Měřítka
	Jednota barev
	Režim světla Normální
	Shoda barev
	RGBCMY
	Obnovit nastavení vícenásob...

- 2** Vyberte položku **Sítová nastavení** a stiskněte tlačítko [Enter].
- 3** Aby bylo možné identifikovat projektor v síti, vyberte položku **Název projektoru** a zadejte název o délce do 16 alfanumerických znaků.
- 4** Nastavte položku **Rozhraní prioritního ovládní** na **Kabelová LAN**.

- 5** Vyberte nabídku **Kabelová LAN** a stiskněte tlačítko [Enter].

[Kabelová LAN]	Zpět
Nastavení IP	
Server DNS 1	0.0.0.0
Server DNS 2	0.0.0.0
IPv6	Vypnuto ▼
Zobrazení adresy IP	Zapnuto

- 6** Podle potřeby přiřaďte nastavení IP pro vaši síť.
- Pokud vaše síť přiřazuje adresy automaticky, vyberte volbu **Nastavení IP** a nastavte položku **DHCP** na **Zapnuto**.
 - Pokud musíte adresy nastavovat ručně, vyberte volbu **Nastavení IP**, nastavte položku **DHCP** na **Vypnuto** a potom podle potřeby zadejte údaje **Adresa IP**, **Maska podsítě** a **Adresa brány** projektoru.
- 7** Pokud nechcete, aby se na obrazovce síťových informací zobrazovala adresa IP, nastavte **Zobrazení adresy IP** na **Vypnuto**.

8 Vyberte nabídku **Síťová projekce** a stiskněte tlačítko [Enter].

[Síťová projekce]	Zpět
Heslo projektoru	Vypnuto
Epson iProjection	Zapnuto ^
SSID displej	Zapnuto
Zobrazit info o LAN.	Text a kód QR
Heslo moderátora	
Zobrazení přerušení hesla	Vypnuto
Screen Mirroring	Zapnuto ^
Přerušit připojení	Zapnuto
Optimalizovat výkon	1 (Jemný)
Info o Screen Mirroring	Zapnuto
Message Broadcasting	Vypnuto
Sdílení obrazovky	Zapnuto

9 Pokud chcete zabránit v přístupu k projektoru komukoli, kdo se s ním nenachází v jedné místnosti, zapněte možnost **Heslo projektoru**.



Když toto nastavení zapnete, pro přístup k projektoru a sdílení aktuálního obrazu je nutné zadat zobrazené náhodné heslo z počítače pomocí aplikace Epson iProjection.

10 Nastavte položku **Epson iProjection** na **Zapnuto**.

[Epson iProjection]	Zpět
✓ Zapnuto	
Vypnuto	

11 Podle potřeby vyberte volby.

- **Zobrazit info o LAN.** umožňuje nastavit formát zobrazení informací o síti projektoru.
- **Heslo moderátora** umožňuje zadat čtyřmístné číselné heslo pro moderátorský přístup k projektoru pomocí aplikace Epson iProjection. (Není nastaveno žádné výchozí heslo.)
- Volba **Zobrazení přerušení hesla** umožňuje vybrat, zda se zobrazí klíčové slovo projektoru na promítaném obrazu při přístupu k projektoru pomocí aplikace Epson iProjection.

12 Po dokončení výběru nastavení se vraťte na obrazovku **Síťová nastavení**, vyberte položku **Nastavit** podle zobrazených pokynů uložte vaše nastavení a ukončete nabídky.

13 Stiskněte tlačítko [LAN] na dálkovém ovladači.

Nastavení kabelové sítě jsou dokončena, když je na obrazovce síťových informací zobrazena správná adresa IP.

```
[ LAN ]
Název projektoru      : MYNAME
SSID                  :
Adresa IP       : WIRED.DHCP.ID
Adresa IP  : WIRELESS.DHCP.ID
Heslo                 : ----
Event ID              : 0434
```

» Související odkazy

- "Používání zobrazené klávesnice" s.170

Prostřednictvím bezdrátové sítě lze odesílat obraz do projektoru.

Stačí nastavit projektor a počítač pro bezdrátové promítání.

Projektor můžete připojit k bezdrátové síti ručním nakonfigurováním připojení pomocí nabídek **Síť** projektoru.

Po nastavení projektoru stáhněte a nainstalujte síťový software z následujícího webu.

epson.sn

K nastavení a ovládání bezdrátového promítání je k dispozici následující software a dokumentace:

- Software Epson iProjection (Windows/Mac) umožňuje pořádat interaktivní setkání promítáním obrazů z uživatelských počítačů prostřednictvím sítě. Pokyny naleznete v dokumentu *Epson iProjection – Návod na použití (Windows/Mac)*.
- Aplikace Epson iProjection (iOS/Android) umožňuje promítat ze zařízení iOS nebo Android. Aplikaci Epson iProjection lze stáhnout zdarma z webových stránek App Store nebo Google Play. Za jakékoli poplatky za komunikaci s obchodem App Store či Google Play je zodpovědný zákazník.
- Aplikace Epson iProjection (Chromebook) umožňuje promítat ze zařízení Chromebook. Aplikaci Epson iProjection lze stáhnout z portálu Google Play. Veškeré poplatky související s komunikací s portálem Google Play jsou odpovědností zákazníka. Pokyny viz *Epson iProjection Operation Guide (Chromebook)*.

» Související odkazy

- "Bezpečnostní pokyny pro integrovaný modul bezdrátové místní sítě LAN" [s.123](#)
- "Způsoby připojení pro bezdrátové síťové promítání" [s.123](#)
- "Instalace modulu bezdrátové sítě LAN" [s.124](#)
- "Ruční výběr nastavení bezdrátové sítě" [s.125](#)
- "Výběr nastavení bezdrátové sítě v operačním systému Windows" [s.128](#)
- "Výběr nastavení bezdrátové sítě v operačním systému Mac" [s.128](#)
- "Nastavení zabezpečení bezdrátové sítě pro režim Jednoduchý AP" [s.128](#)
- "Nastavení zabezpečení bezdrátové sítě pro režim infrastruktury" [s.129](#)
- "Používání kódu QR pro připojení mobilního zařízení" [s.131](#)

- "Použití klíče USB pro připojení k počítači Windows" [s.132](#)
- "Připojení počítačů se systémem Windows/Mac pomocí systému pro bezdrátovou prezentaci" [s.132](#)

Bezpečnostní pokyny pro integrovaný modul bezdrátové místní sítě LAN

Tento projektor obsahuje integrované moduly bezdrátové místní sítě LAN. Při používání připojení k bezdrátové síti LAN dodržujte tyto důležité zásady.

Varování

- Zařízení nepoužívejte v blízkosti zdravotních pomůcek, například kardiostimulátorů. Navíc při používání zařízení zajistěte, aby se v okolí nenacházely žádné zdravotní pomůcky, například kardiostimulátory. Elektromagnetické rušení může způsobovat závady lékařských přístrojů.
- Elektromagnetické rušení může způsobit závady automaticky řízených přístrojů, které mohou způsobit nějakou nehodu. Nepoužívejte zařízení v blízkosti automaticky řízených přístrojů, jako jsou automatické dveře či požární alarmy.

Výstraha

Zachovávejte minimální odstup 20 cm mezi zařízením a svým tělem. V opačném případě by se vám mohlo udělat nevolno.

Způsoby připojení pro bezdrátové síťové promítání

Zvolte způsob připojení vašeho počítače a projektoru prostřednictvím sítě na základě vašeho síťového prostředí.

- Režim Jednoduchý AP umožňuje připojovat se přímo k chytrým telefonům, tabletům nebo počítačům pomocí vašeho projektoru jako přístupového bodu. Chcete-li použít tento způsob, připojte projektor pomocí **Režim**

rychlého připojení softwaru Epson iProjection nebo použijte funkci Screen Mirroring.



- Režim Infrastruktura umožňuje připojení k chytrým telefonům, tabletům nebo počítačům prostřednictvím přístupového bodu bezdrátové sítě. Chcete-li použít tento způsob, připojte projektor pomocí **Režim rozšířeného připojení** softwaru Epson iProjection.

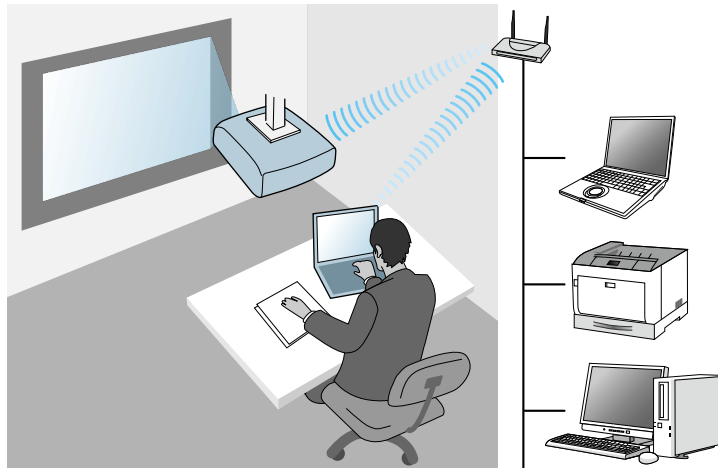

Při sledování nebo ovládání projektoru pomocí bezdrátové sítě LAN v pohotovostním režimu spojte počítač a projektor v režimu infrastruktury.

Tento projektor obsahuje integrované moduly bezdrátové místní sítě LAN. Pokud nainstalujete další volitelný modul bezdrátové místní sítě LAN, můžete používat oba způsoby síťového připojení současně. Když nainstalujete modul bezdrátové místní sítě LAN, nastavte položku **Jednoduchý AP** na **Zapnuto**.

☛ **Sít** > **Síťová nastavení** > **Jednoduchý AP**

Instalace modulu bezdrátové sítě LAN

Aby bylo možné používat dodatečná bezdrátová připojení, nainstalujte modul bezdrátové sítě LAN společnosti Epson. Neinstalujte žádný jiný typ modulu bezdrátové místní sítě LAN.

Upozornění

Zásadně neodpojujte modul, když jeho indikátor svítí nebo bliká modře nebo když bezdrátově promítáte. Mohlo by dojít k poškození modulu nebo ke ztrátě dat.

- 1 Křížovým šroubovákem odmontujte šroubek zajišťující kryt modulu bezdrátové sítě LAN.

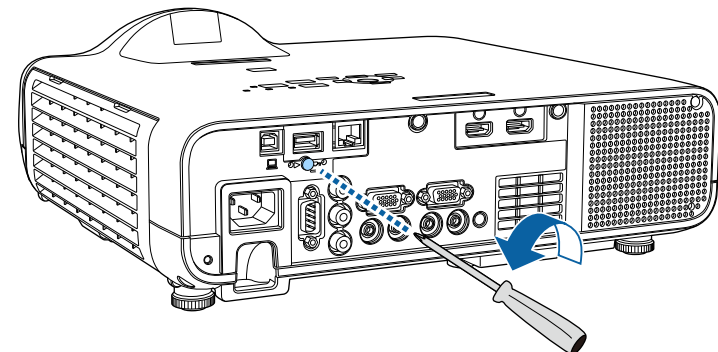

- 2** Připojte modul bezdrátové sítě LAN k portu USB-A.

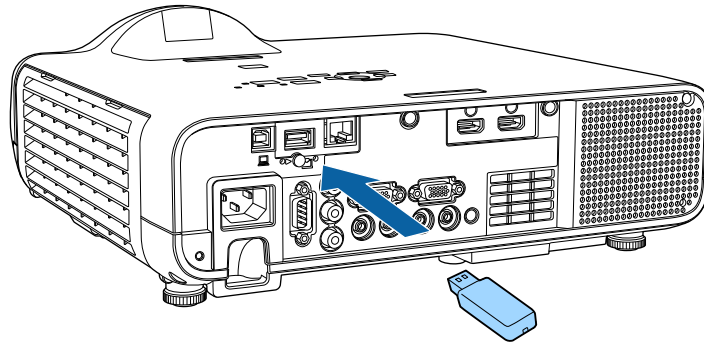

- 3** Nasadte kryt modulu bezdrátové sítě LAN a zajistěte na místě šroubkem.

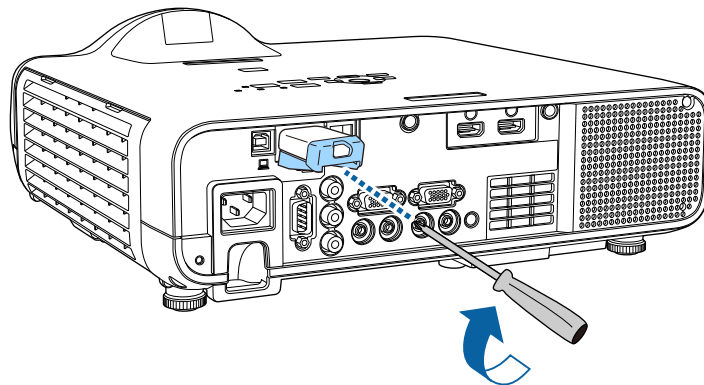

- 1** Stiskněte tlačítko [Menu], vyberte nabídku **Správa** a stiskněte tlačítko [Enter].

Často používané položky	Správa	
Obraz	Uživatelské tlačítko	Režim světla
I/O signálu	Uživatelské logo	
Instalace	Vlastní vzor	
Zobrazení	Provozní zámek	Vypnuto
Provoz	Jednota barev	
Správa	Režim obnovy	
Sít	Kalibrace světla	
Vícenásobná projekce	Datum a čas	
ECO	Nastavení plánu	
Počáteční/všechna nas...	Nap. bezdr. síť LAN	
	Diagnostika sítě LAN	1
	Místo uložení logu	USB a vnitřní paměť
	Rozsah dávk. nast.	
	Jazyk	Česky
	Informace	
	Zobrazit protokoly	
	Obnovit nastavení správy	

- 2** Nastavte položku **Nap. bezdr. síť LAN** na **Zapnuto**.

[Nap. bezdr. síť LAN]	Zpět
✓ Zapnuto	
Vypnuto	

Ruční výběr nastavení bezdrátové sítě

Aby bylo možné promítat z vaší bezdrátové sítě, je třeba vybrat nastavení sítě pro projektor.

3 Vyberte nabídku **Síť** a stiskněte tlačítko [Enter].

Často používané položky	Síť
Obraz	Info. o bezdrátové síti LAN
I/O signálu	Info. o kabelové LAN
Instalace	Informace o Art-Net kanálu
Zobrazení	Síťová nastavení
Provoz	Nastavení vysílače
Správa	Obnovit nastavení sítě
Síť	Vícenásobná projekce
Vícenásobná projekce	ID projektoru Vypnuto
ECO	Dlaždice
Počáteční/všechna nas...	Geometrická korekce Bodová korekce
	Spojování okrajů
	Měřítka
	Jednota barev
	Režim světla Normální
	Shoda barev
	RGBCMY
	Obnovit nastavení vícenásob...

4 Vyberte položku **Síťová nastavení** a stiskněte tlačítko [Enter].

5 Aby bylo možné identifikovat projektor v síti, vyberte položku **Název projektoru** a zadejte název o délce do 16 alfanumerických znaků.

6 Nastavte položku **Rozhraní prioritního ovládání** na **Bezdrátová síť LAN**.

7 Prosím vyberte metodu připojení vašeho výrobku.

- V případě režimu Jednoduchý AP nastavte položku **Jednoduchý AP** na **Zapnuto** a přejděte ke kroku 12.



Pokud není nastaveno žádné **Heslo**, zobrazí se obrazovka s výzvou k nastavení **Heslo**.

- V případě režimu Infrastruktura nastavte položku **Jednoduchý AP** na **Vypnuto** a přejděte k dalšímu kroku.
- Pokud jste nainstalovali volitelný modul bezdrátové místní sítě LAN a chcete používat oba způsoby připojení současně, nastavte položku **Jednoduchý AP** na **Zapnuto** a přejděte k dalšímu kroku.

[Jednoduchý AP]	Zpět
✓ Zapnuto	
Vypnuto	

8 Vyberte nabídku **Bezdrátová síť LAN** a stiskněte tlačítko [Enter].

[Bezdrátová síť LAN]	Zpět
Hledat přístupový bod	
SSID	
Zabezpečení	Otevřít
Nastavení IP	
Server DNS 1	0.0.0.0
Server DNS 2	0.0.0.0
IPv6	Vypnuto ▼
Zobrazení adresy IP	Zapnuto

Projektor začne vyhledávat přístupové body.



Přístupové body můžete rovněž vyhledávat ručně pomocí nastavení **Hledat přístupový bod**.

9 Vyberte přístupový bod, ke kterému se chcete připojit.



Pokud je třeba přidělit SSID ručně, vyberte **SSID** a zadejte SSID.

- 10** Podle potřeby přiřaďte nastavení IP pro vaši síť.
- Pokud vaše síť přiřazuje adresy automaticky, vyberte volbu **Nastavení IP** a nastavte položku **DHCP** na **Zapnuto**.
 - Pokud musíte adresy nastavovat ručně, vyberte volbu **Nastavení IP**, nastavte položku **DHCP** na **Vypnuto** a potom podle potřeby zadejte údaje **Adresa IP**, **Maska podsítě** a **Adresa brány** projektoru.

- 11** Pokud nechcete, aby se na obrazovce síťových informací zobrazovala adresa IP, nastavte **Zobrazení adresy IP** na **Vypnuto**.

- 12** Vyberte nabídku **Síťová projekce** a stiskněte tlačítko [Enter].

[Síťová projekce]		Zpět
Heslo projektoru	Vypnuto	
Epson iProjection	Zapnuto	^
SSID displej	Zapnuto	
Zobrazit info o LAN.	Text a kód QR	
Heslo moderátora		
Zobrazení přerušení hesla	Vypnuto	
Screen Mirroring	Zapnuto	^
Přerušit připojení	Zapnuto	
Optimalizovat výkon	1 (Jemný)	
Info o Screen Mirroring	Zapnuto	
Message Broadcasting	Vypnuto	
Sdílení obrazovky	Zapnuto	

- 13** Pokud chcete zabránit v přístupu k projektoru komukoli, kdo se s ním nenachází v jedné místnosti, zapněte možnost **Heslo projektoru**.



Když toto nastavení zapnete, pro přístup k projektoru a sdílení aktuálního obrazu je nutné zadat zobrazené náhodné heslo z počítače pomocí aplikace Epson iProjection.

- 14** Nastavte položku **Epson iProjection** na **Zapnuto**.

[Epson iProjection]	Zpět
✓ Zapnuto	
Vypnuto	

- 15** Podle potřeby vyberte volby.

- Volba **SSID displej** umožňuje vybrat, zda se má na obrazovce síťových informací a na hlavní obrazovce zobrazovat SSID.
- **Zobrazit info o LAN.** umožňuje nastavit formát zobrazení informací o síti projektoru.
- **Heslo moderátora** umožňuje zadat čtyřmístné číselné heslo pro moderátorský přístup k projektoru pomocí aplikace Epson iProjection. (Není nastaveno žádné výchozí heslo.)
- Volba **Zobrazení přerušení hesla** umožňuje vybrat, zda se zobrazí klíčové slovo projektoru na promítaném obrazu při přístupu k projektoru pomocí aplikace Epson iProjection.

- 16** Po dokončení výběru nastavení se vraťte na obrazovku **Síťová nastavení**, vyberte položku **Nastavit** podle zobrazených pokynů uložte vaše nastavení a ukončete nabídky.

- 17** Stiskněte tlačítko [LAN] na dálkovém ovladači.

Nastavení bezdrátové sítě jsou dokončena, když je na obrazovce síťových informací zobrazena správná adresa IP.

[LAN]	
Název projektoru	: MYNAME
SSID	:
Adresa IP 	: WIRED.DHCP.ID
Adresa IP 	: WIRELESS.DHCP.ID
Heslo	: ----
Event ID	: 0434

Po dokončení nastavení bezdrátové sítě pro váš projektor je třeba vybrat bezdrátovou síť ve vašem počítači. Potom spusťte síťový software pro odesílání obrázků do vašeho projektoru prostřednictvím bezdrátové sítě.

» Související odkazy

- "Používání zobrazené klávesnice" [s.170](#)

Výběr nastavení bezdrátové sítě v operačním systému Windows

Před připojením k projektoru vyberte v počítači správnou bezdrátovou síť.

- 1** Kliknutím na ikonu sítě na hlavním panelu systému Windows spustíte softwarový nástroj bezdrátové sítě.

- 2** Při připojování k zařízením prostřednictvím bezdrátového síťového přístupového bodu zkontrolujte, zda je zapnutá funkce Wi-Fi a vyberte síťový název (SSID) sítě, ke které se projektor připojuje.

- 3** Klepněte na **Připojit**.

Výběr nastavení bezdrátové sítě v operačním systému Mac

Před připojením k projektoru vyberte v operačním systému Mac správnou bezdrátovou síť.

- 1** Klikněte na ikonu Wi-Fi na panelu nabídek v horní části obrazovky.
- 2** Při připojování k zařízením prostřednictvím bezdrátového síťového přístupového bodu zkontrolujte, zda je zapnutá funkce Wi-Fi a vyberte síťový název (SSID) sítě, ke které se projektor připojuje.

Nastavení zabezpečení bezdrátové sítě pro režim Jednoduchý AP

Můžete nastavit zabezpečení projektoru pro používání v bezdrátové síti s režimem Jednoduchý AP. Můžete použít zabezpečení WPA2-PSK.



Požádejte správce vaší sítě o pomoc při zadání správných údajů.

- 1** Stiskněte tlačítko [Menu], vyberte nabídku **Síť** a stiskněte tlačítko [Enter].
- 2** Vyberte položku **Síťová nastavení** a stiskněte tlačítko [Enter].

- 3** Vyberte položku **Heslo**, stiskněte tlačítko [Enter] a zadejte heslo o délce 8 až 63 znaků.

- 4** Po zadání hesla se vraťte na obrazovku **Síťová nastavení**, vyberte položku **Nastavit** podle zobrazených pokynů uložte vaše nastavení a ukončete nabídky.

Nastavení zabezpečení bezdrátové sítě pro režim infrastruktury

Můžete nastavit zabezpečení projektoru pro používání v bezdrátové síti s režimem infrastruktury. Nastavte jeden z následujících typů zabezpečení tak, aby odpovídal nastavení používaným ve vaší síti:

- Zabezpečení WPA3-PSK
- Zabezpečení WPA2/WPA3-PSK
- Zabezpečení WPA3-EAP
- Zabezpečení WPA2/WPA3-EAP



Požádejte správce vaší sítě o pomoc při zadání správných údajů.

- 1** Chcete-li nakonfigurovat zabezpečení WPA3-EAP nebo WPA2/WPA3-EAP, zkontrolujte, zda je soubor digitálního certifikátu kompatibilní s typem registrace projektoru a zda je umístěn přímo v paměťovém zařízení USB.
- 2** Stiskněte tlačítko [Menu], vyberte nabídku **Síť** a stiskněte tlačítko [Enter].
- 3** Vyberte položku **Síťová nastavení** a stiskněte tlačítko [Enter].
- 4** Vyberte nabídku **Bezdrátová síť LAN** a stiskněte tlačítko [Enter].

[Bezdrátová síť LAN]		Zpět
Hledat přístupový bod		
SSID		
Zabezpečení	Otevřít	
Nastavení IP		
Server DNS 1	0.0.0.0	
Server DNS 2	0.0.0.0	
IPv6	Vypnuto	▼
Zobrazení adresy IP	Zapnuto	

- 5** Vyberte nastavení **Zabezpečení** a stiskněte tlačítko [Enter].

- 6** Vyberte nastavení zabezpečení, která odpovídají nastavení vaší sítě.

[Zabezpečení]	Zpět
WPA2/WPA3-PSK	
WPA2/WPA3-EAP	
WPA3-PSK	
WPA3-EAP	
✓ Otevřít	

- 7** Podle vybraného zabezpečení postupujte některým z následujících způsobů.

- **WPA3-PSK** nebo **WPA2/WPA3-PSK**: Vyberte položku **Heslo**, stiskněte tlačítko [Enter] a zadejte heslo o délce 8 až 63 znaků. Potom přejděte ke kroku 16.
- **WPA3-EAP** nebo **WPA2/WPA3-EAP**: Vyberte položku **Typ EAP** a stiskněte tlačítko [Enter].

- 8** Vyberte protokol pro ověření jako nastavení **Typ EAP**.

[Typ EAP]	Zpět
✓ PEAP	
PEAP-TLS	
EAP-TLS	
EAP-FAST	

- 9** Chcete-li nainportovat certifikát, vyberte typ certifikátu a stiskněte tlačítko [Enter].

- **Certifikát klienta** pro typ **PEAP-TLS** nebo **EAP-TLS**

- **Certifikát CA** pro všechny typy EAP



Digitální certifikáty můžete rovněž zaregistrovat s použitím vašeho webového prohlížeče. Certifikát ovšem zaregistrujte pouze jednou, protože jinak se nemusí nainstalovat správně.

- 10** Vyberte položku **Uložit** a stiskněte tlačítko [Enter].

- 11** Podle zobrazených pokynů připojte paměťové zařízení USB k portu projektoru USB-A.

- 12** Stisknutím tlačítka [Enter] zobrazte seznam certifikátů.

- 13** Ze zobrazeného seznamu vyberte certifikát, který chcete importovat. Ihned se zobrazí výzva, abyste zadali heslo k certifikátu.

- 14** Zadejte heslo a stiskněte tlačítko [Enter].

Certifikát bude naimportován a zobrazí se zpráva o dokončení.

- 15** Podle potřeby proveďte nastavení EAP.

- **Jméno uživatele** umožňuje zadat jméno uživatele o délce až 64 alfanumerických znaků. Při importování certifikátu klienta je automaticky nastaveno jméno, na které byl certifikát vystaven.
- **Heslo** umožňuje zadat heslo o délce do 64 alfanumerických znaků pro ověření při používání typu **PEAP** nebo **EAP-FAST**.
- **Ověřit certifikát serveru** umožňuje vybrat, zda ověřit certifikát serveru, když je nastaven certifikát CA, či nikoli.
- **Název serveru RADIUS** umožňuje zadat název serveru pro ověření.

- 16** Po dokončení nastavení se vraťte na obrazovku **Síťová nastavení**, vyberte položku **Nastavit** podle zobrazených pokynů uložte vaše nastavení a ukončete nabídky.

» Související odkazy

- "Podporované certifikáty klienta a CA" [s.131](#)

Podporované certifikáty klienta a CA

Lze zaregistrovat tyto typy digitálních certifikátů.

Certifikát klienta (PEAP-TLS/EAP-TLS)

Specifikace	Popis
Formát	PKCS#12
Přípona	PEM, P12
Šifrování	RSA
Hashe	MD5/SHA-1/SHA-256/SHA-384/SHA-512
Délka klíče	512/1024/2048/4096 bitů
Heslo	Až 64 alfanumerických znaků; povinné

Certifikát CA (PEAP/PEAP-TLS/EAP-TLS/EAP-FAST)

Specifikace	Popis
Formát	X509v3
Přípona	DER/CER/PEM
Šifrování	RSA
Hashe	MD5/SHA-1/SHA-256/SHA-384/SHA-512
Délka klíče	512/1024/2048/4096 bitů
Kódování	BASE64/Binary

Používání kódu QR pro připojení mobilního zařízení

Po výběru nastavení bezdrátové sítě pro váš projektor můžete na ploše zobrazit kód QR a použít jej k připojení mobilního zařízení pomocí aplikace Epson iProjection (iOS/Android).



- Zkontrolujte, zda je ve vašem zařízení nainstalována nejnovější verze aplikace Epson iProjection.
- Aplikaci Epson iProjection lze stáhnout zdarma z webových stránek App Store nebo Google Play. Za jakékoli poplatky za komunikaci s obchodem App Store či Google Play je zodpovědný zákazník.
- Při použití Epson iProjection v režimu připojení Rychlý doporučujeme provést nastavení zabezpečení.

1

Stiskněte tlačítko [LAN] na dálkovém ovladači.

Na projekční ploše se zobrazí kód QR.



- Pokud se kód QR nezobrazí, nastavte položku **Zobrazit info o LAN** na **Text a kód QR** v nabídce **Síť** projektoru.
 ☛ **Síť > Síťová nastavení > Síťová projekce > Epson iProjection > Zobrazit info o LAN.**
- Chcete-li kód QR skryt, stiskněte tlačítko [Esc].
- Když je kód QR skrytý, zobrazte jej stisknutím tlačítka [Enter].

2

Spusťte aplikaci Epson iProjection ve vašem mobilním zařízení.

3

Načtením promítnutého kódu QR pomocí aplikace Epson iProjection jej připojte k projektoru.



Aby se kód QR načel správně, držte mobilní zařízení rovnoběžně s promítací plochou a dostatečně blízko, aby se promítaný kód vešel do vodítka čtečky kódu QR mobilního zařízení. V příliš velké vzdálenosti od promítací plochy se kód nemusí načíst.

Po navázání připojení vyberte nabídku **Contents** z a potom vyberte soubor, který chcete promítat.

Použití klíče USB pro připojení k počítači Windows

Můžete nakonfigurovat jednotku USB flash jako klíč USB pro rychlé připojení projektoru k počítači se systémem Windows s podporou místní sítě LAN. Po vytvoření USB klíče můžete rychle promítat obrazy ze síťového projektoru.

- 1 Nakonfigurujte klíč USB pomocí **Nástroj pro konfiguraci USB klíče** softwaru Epson iProjection (Windows).



Pokyny naleznete v dokumentu *Epson iProjection – Návod na použití (Windows/Mac)*.

- 2 Zajistěte, aby byl ve vašem projektoru nainstalován nebo zabudován modul bezdrátové sítě LAN.
- 3 Zapněte projektor.
- 4 Stiskněte tlačítko [LAN] na dálkovém ovladači.
Zobrazí se obrazovka se síťovými informacemi. Ověřte, zda je zobrazeno SSID a adresa IP.
- 5 Připojte USB adaptér k portu USB-A projektoru.
Promítne se zpráva o dokončení aktualizace síťových informací.
- 6 Odpojte USB adaptér.
- 7 Připojte USB adaptér k některému portu USB na počítači.
- 8 Nainstalujte nezbytné aplikace podle pokynů na obrazovce.



- Pokud se zobrazí zpráva brány firewall systému Windows, klepnutím na volbu **Ano** a tím deaktivujte bránu firewall.
- K instalaci aplikace je zapotřebí oprávnění správce.
- Pokud instalace neproběhne automaticky, klikněte dvakrát na **MPPLaunch.exe** v klíči USB.

Po několika minutách projektor zobrazí obraz z vašeho počítače.

- 9 Po dokončení bezdrátového promítání vyberte na hlavním panelu operačního systému Windows volbu **Bezpečně odebrat hardware** a potom odpojte USB adaptér od počítače.



K reaktivaci vašeho připojení k bezdrátové místní síti LAN bude pravděpodobně třeba restartovat počítač.

» Související odkazy

- "Získání nejaktuálnější verze dokumentů" [s.9](#)

Připojení počítačů se systémem Windows/Mac pomocí systému pro bezdrátovou prezentaci

Pomocí volitelného systému pro bezdrátovou prezentaci můžete rychle připojit projektor bezdrátově k počítači a promítat obraz. Systém pro bezdrátovou prezentaci (ELPWP10) obsahuje dva bezdrátového vysílače (ELPWT01) a jeden modul bezdrátové místní sítě LAN (ELPAP11).

Podrobnosti naleznete v dokumentu *Epson Wireless Presentation System – Uživatelská příručka*.

» Související odkazy

- "První nastavení systému pro bezdrátovou prezentaci" [s.133](#)
- "Promítání se systémem pro bezdrátovou prezentaci" [s.134](#)

První nastavení systému pro bezdrátovou prezentaci

Při prvním použití systému pro bezdrátovou prezentaci je nutné provést přípravu, jako je například spárování bezdrátových vysílačů s projektorem.



- Před párováním vyberte pro projektor síťová nastavení.
- Pokud změňte **Název projektoru** nebo **Heslo** v nabídce **Síťová nastavení**, bezdrátové vysílače bude nutné spárovat znovu.
- Bezdrátové vysílače lze také spárovat z počítače pomocí softwaru Epson Wireless Transmitter Settings. Podrobnosti naleznete v dokumentu *Epson Wireless Transmitter Settings – Návod na použití*.
- Nezbytný software a příručky lze stáhnout z následujících webových stránek:
epson.sn

1 Zapněte projektor.

2 Připojte bezdrátový vysílač k portu USB-A projektoru.

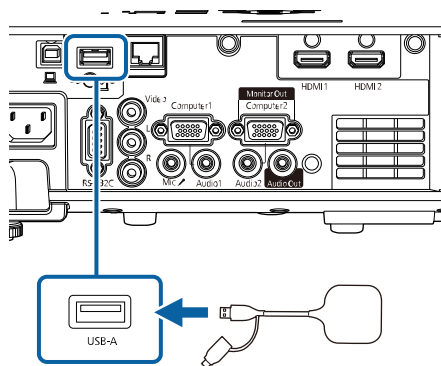

Zapíše se síťové informace a zobrazí se zpráva o dokončení. Dokončení spárování může chvíli trvat.

Výstraha

Během zapisování síťových informací neodpojujte od projektoru napájecí kabel ani bezdrátový vysílač. Pokud budou napájecí kabel nebo bezdrátový vysílač odpojeni, projektor se nemusí spustit správně. Bezdrátový vysílač odpojte až poté, co se zobrazí zpráva o dokončení.

3 Pokud chcete pokračovat s párováním, připojte další bezdrátové vysílače.

4 Pokud je to nutné, vybráním možnosti **Ano** nastavte položku **Zobrazení průvodce připojením** na **Zapnuto**.



- Doporučujeme vybrat možnost **Ano**. Při příštím zapnutí projektoru, kdy nebude přijímán žádný signál, se zobrazí průvodce připojením pro bezdrátový vysílač (Epson Wireless Presentation).
- Pokud je položka **Zobrazení průvodce připojením** nastavena na **Vypnuto** a položka **Přehrání obsahu** na **Vypnuto**, zobrazí se zpráva s výzvou k nastavení funkce **Zobrazení průvodce připojením** na **Zapnuto**.
- Zobrazení průvodce připojením můžete změnit v nabídce projektoru **Síť**.
 ● **Síť** > **Nastavení vysílače** > **Zobrazení průvodce připojením**

5 Odpojte bezdrátový vysílač od projektoru a potom ke stejnému portu připojte modul bezdrátové místní sítě LAN.

6 Stiskněte tlačítko [Menu] na ovládacím panelu nebo na dálkovém ovladači.

7 Zkontrolujte, že je položka **Nap. bezdr. síť LAN** v nabídce **Správa** nastavena na **Zapnuto** a položka **Jednoduchý AP** v nabídce **Síťová nastavení** na **Zapnuto**.

Doporučujeme aktivovat zobrazení průvodce připojením vypnutím a opětovným zapnutím projektoru.



Nastavíte-li položku **Automatické zapnutí** v nabídce **Síť** na **Zapnuto**, můžete promítání spustit, i když je projektor v pohotovostním režimu (když je vypnuté napájení).

☛ **Síť > Nastavení vysílače > Automatické zapnutí**

Promítání se systémem pro bezdrátovou prezentaci

Pomocí spárovaného bezdrátového vysílače můžete rychle navázat přímé připojení mezi projektorem (přijímačem) a počítačem se systémem Windows/Mac a snadno promítat obraz.



Zajistěte, aby byl ve vašem projektoru nainstalován modul bezdrátové sítě LAN.

- 1** Zapněte projektor.
- 2** Připojte bezdrátový vysílač k portu USB na počítači.
- 3** Promítejte obsah pomocí softwaru Epson Wireless Presentation v bezdrátovém vysílači. Podrobnosti naleznete v dokumentu *Epson Wireless Presentation System – Uživatelská příručka*.

Do tohoto projektoru lze zasílat obraz z mobilních přístrojů, například z notebooku, chytrých telefonů a tabletů, s využitím technologie Miracast.

Můžete připojit dvě zařízení, která využívají technologii Miracast, současně. Projektor rozpozná vstupní zdroje jako Screen Mirroring1 a Screen Mirroring2. Je třeba nastavit položku **Přerušit připojení** na **Vypnuto**.

☛ **Sít > Síťová nastavení > Síťová projekce > Screen Mirroring > Přerušit připojení**

Pokud váš přístroj podporuje technologii Miracast, není nutné instalovat žádný další software. Při používání počítače s operačním systémem Windows ověřte, zda je dostupný nezbytný adaptér pro připojení Miracast.

Při používání funkcí Screen Mirroring platí následující omezení.

- Nelze přehrávat prokládaný obraz.
- Nelze přehrávat vícekanálový zvuk prostřednictvím 3ch (kanál 3).
- V závislosti na rozlišení a snímkové frekvenci nemusí být možné promítat obraz.
- Nelze přehrávat 3D video.
- V závislosti na vašem zařízení se s připojením Miracast pravděpodobně nezobrazí obsah chráněný autorskými právy.
- Během promítání s funkcí Screen Mirroring neměňte **Nast. Screen Mirroring** projektoru. V opačném případě se projektor odpojí a jeho opakované připojení může chvíli trvat.

☛ **Sít > Síťová nastavení > Síťová projekce > Screen Mirroring**

- Během promítání Screen Mirroring nevypínejte projektor přímo jističem.



Mobilní přístroje s nainstalovaným operačním systémem Android nebo Windows 8.1 nebo novější podporují především technologii Miracast.

Podpora technologie Miracast se liší v závislosti na mobilním zařízení. Podrobnosti viz příručka k mobilnímu zařízení.

» Související odkazy

- "Výběr nastavení Screen Mirroring" [s.135](#)
- "Připojení pomocí funkce Screen Mirroring s technologií Miracast" [s.137](#)
- "Připojení pomocí funkce Screen Mirroring v operačním systému Windows 10" [s.138](#)

- "Připojení pomocí funkce Screen Mirroring v operačním systému Windows 8.1" [s.138](#)

Výběr nastavení Screen Mirroring

Aby bylo možné promítat obraz z vašeho mobilního přístroje, musíte vybrat nastavení **Screen Mirroring** pro váš projektor.



Používáte-li operační systém Windows 10, můžete vysílat obraz pomocí následujících připojení:

- Vysílání obrazu z vašeho zařízení do projektoru přímo
- Vysílání obrazu prostřednictvím místní sítě

Když vysíláte obraz prostřednictvím místní sítě, připojení je stabilnější a bezpečnější. Připojte svůj projektor k místní síti jedním z následujících způsobů:

- Připojte kabel místní sítě LAN.
- Vyberte nastavení **Bezdrátová síť LAN** pro připojení k bezdrátovému přístupovému bodu.

Aby bylo možné se připojit k bezdrátovému přístupovému bodu, je třeba nainstalovat volitelný modul bezdrátové místní sítě LAN.

- 1** Stiskněte tlačítko [Menu], vyberte nabídku **Správa** a stiskněte tlačítko [Enter].

Často používané položky	Správa
Obraz	Uživatelské tlačítko Režim světla
I/O signálu	Uživatelské logo
Instalace	Vlastní vzor
Zobrazení	Provozní zámek Vypnuto
Provoz	Jednota barev
Správa	Režim obnovy
Síť	Kalibrace světla
Vícenásobná projekce	Datum a čas
ECO	Nastavení plánu
Počáteční/všechna nas...	Nap. bezdr. síť LAN
	Diagnostika síť LAN 1
	Místo uložení logu USB a vnitřní paměť
	Rozsah dávk. nast.
	Jazyk Česky
	Informace
	Zobrazit protokoly
	Obnovit nastavení správy

- 2** Nastavte položku **Nap. bezdr. síť LAN** na **Zapnuto**.

[Nap. bezdr. síť LAN]	Zpět
✓ Zapnuto	
Vypnuto	

- 3** Vyberte nabídku **Síť** a stiskněte tlačítko [Enter].

Často používané položky	Síť
Obraz	Info. o bezdrátové síti LAN
I/O signálu	Info. o kabelové LAN
Instalace	Informace o Art-Net kanálu
Zobrazení	Síťová nastavení
Provoz	Nastavení vysílače
Správa	Obnovit nastavení síť
Síť	Vícenásobná projekce
Vícenásobná projekce	ID projektoru Vypnuto
ECO	Dlaždice
Počáteční/všechna nas...	Geometrická korekce Bodová korekce
	Spojování okrajů
	Měřítka
	Jednota barev
	Režim světla Normální
	Shoda barev
	RGBCMY
	Obnovit nastavení vícenásob...

- 4** Vyberte položku **Síťová nastavení** a stiskněte tlačítko [Enter].

- 5** Vyberte položku **Rozhraní prioritního ovládání** a stiskněte tlačítko [Enter].

- 6** Zvolte jednu z následujících možností:

- Pokud vysíláte data prostřednictvím místní síť s použitím kabelové síť LAN, vyberte možnost **Kabelová LAN**.
- Pokud vysíláte data přímo nebo prostřednictvím bezdrátového přístupového bodu, vyberte možnost **Bezdrátová síť LAN**.
- Pokud vaše zařízení podporuje pouze přímé vysílání dat, vyberte možnost **Bezdrátová síť LAN**.

- 7** Nastavte položku **Jednoduchý AP** na **Zapnuto**.

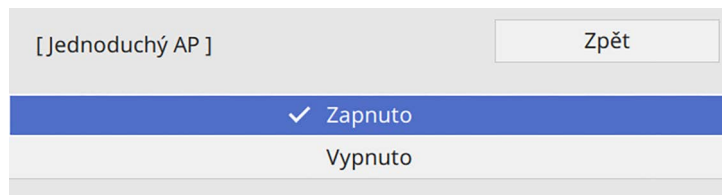

Pokud není nastaveno žádné **Heslo**, zobrazí se obrazovka s výzvou k nastavení **Heslo**.

- 8** Vraťte se na obrazovku **Síťová nastavení** a vyberte možnost **Síťová projekce**.

- 9** Nastavte položku **Screen Mirroring** na **Zapnuto**.

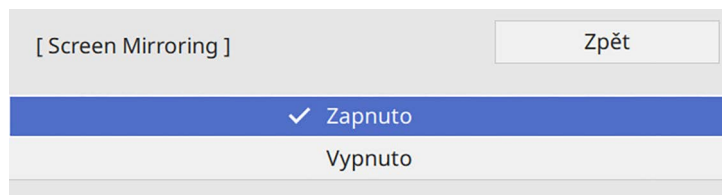

- 10** Podle potřeby vyberte volby.

- Volba **Přerušit připojení** umožňuje připojit se k dalšími mobilním zařízení během promítání Screen Mirroring nebo se připojit pouze k jednomu zařízení. Chcete-li použít dva zdroje Screen Mirroring, nastavte tuto položku na **Vypnuto**.
- Volba **Optimalizovat výkon** umožňuje upravit rychlost/kvalitu funkce Screen Mirroring. Výběrem nízkého čísla se vylepší kvalita; výběrem vysokého čísla se zvýší rychlost.
- Volba **Info o Screen Mirroring** zobrazí informace o připojení při promítání zdroje Screen Mirroring.

- 11** Po dokončení výběru nastavení se vraťte na obrazovku **Síťová nastavení**, vyberte položku **Nastavit** podle zobrazených pokynů uložte vaše nastavení a ukončete nabídky.

Připojení pomocí funkce Screen Mirroring s technologií Miracast

Pokud váš mobilní přístroj, například chytrý telefon, podporuje technologii Miracast, můžete se připojit bezdrátově k projektoru a promítat obraz. Připojením pomocí funkce Screen Mirroring můžete přehrávat zvuk prostřednictvím reproduktorového systému projektoru.

- 1** Podle potřeby vyberte v projektoru nastavení **Screen Mirroring**.
- 2** Stisknutím tlačítka [LAN] na dálkovém ovladači přepněte na zdroj Screen Mirroring.
Zobrazí se obrazovka se síťovými informacemi.
- 3** Vyhledejte projektor pomocí funkce Miracast ve vašem mobilním přístroji.
Zobrazí se seznam dostupných zařízení.
- 4** Vyberte v seznamu **Název projektoru**.
- 5** Pokud se v mobilním přístroji zobrazí obrazovka pro zadání kódu PIN, zadejte kód PIN zobrazený na obrazovce se síťovými informacemi nebo v levé horní části promítaného obrazu.
Projektor zobrazí obraz z vašeho mobilního přístroje.



Navázání připojení může chvíli trvat. Během připojování neodpojujte napájecí kabel projektoru. V opačném případě by váš přístroj mohl zatuhnout nebo nefungovat správně.
V závislosti na mobilním přístroji bude pravděpodobně při připojování třeba odstranit některé zařízení. Postupujte podle pokynů zobrazených na přístroji.

Připojení pomocí funkce Screen Mirroring v operačním systému Windows 10

Připojením pomocí funkce Screen Mirroring můžete nakonfigurovat počítač pro bezdrátové promítání a přehrávat zvuk prostřednictvím reproduktorového systému projektoru.

- 1 Podle potřeby vyberte v projektoru nastavení **Screen Mirroring**.
- 2 Stisknutím tlačítka [LAN] na dálkovém ovladači přepněte na zdroj Screen Mirroring.
Zobrazí se obrazovka se síťovými informacemi.
- 3 Podržte klávesu Windows a současně stiskněte klávesu **K** na klávesnici.
Zobrazí se seznam dostupných zařízení.
- 4 Vyberte v seznamu **Název projektoru**.

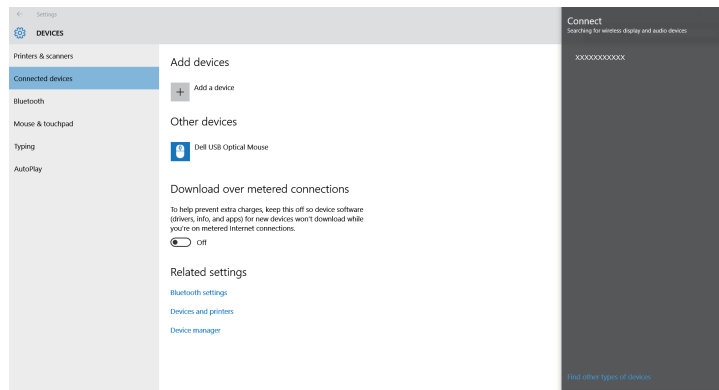

- 5 Pokud se v počítači zobrazí obrazovka pro zadání kódu PIN, zadejte kód PIN zobrazený na obrazovce se síťovými informacemi nebo v pravé dolní části promítaného obrazu.
Projektor zobrazí obraz z vašeho počítače.



Navázání připojení může chvíli trvat. Během připojování neodpojujte napájecí kabel projektoru. V opačném případě by váš přístroj mohl zatuhnout nebo nefungovat správně.

Připojení pomocí funkce Screen Mirroring v operačním systému Windows 8.1

Můžete nastavit váš počítač pro bezdrátové promítání v části Ovládací tlačítka v operačním systému Windows 8.1. Připojením pomocí funkce Screen Mirroring můžete přehrávat zvuk prostřednictvím reproduktorového systému projektoru.

- 1 Podle potřeby vyberte v projektoru nastavení **Screen Mirroring**.
- 2 Stisknutím tlačítka [LAN] na dálkovém ovladači přepněte na zdroj Screen Mirroring.
Zobrazí se obrazovka se síťovými informacemi.
- 3 V počítači vyberte položku **Zařízení** v části Ovládací tlačítka a vyberte volbu **Projekt**.

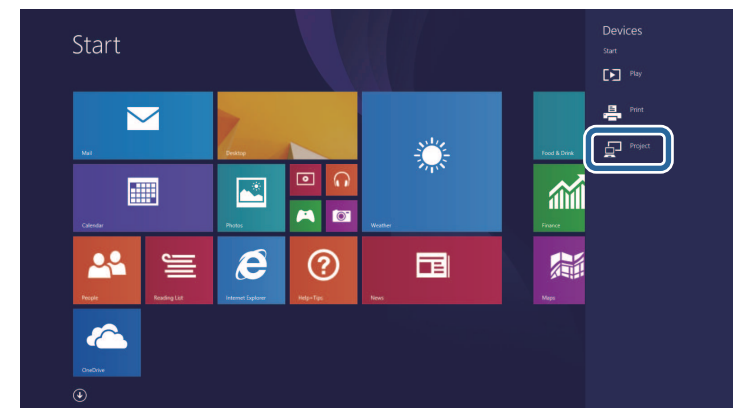

4 Vyberte volbu **Přidat bezdrátový displej**.

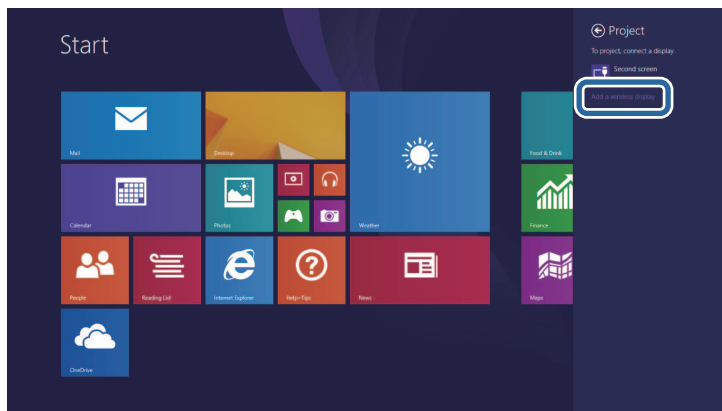

Navázání připojení může chvíli trvat. Během připojování neodpojujte napájecí kabel projektoru. V opačném případě by váš přístroj mohl zatuhnout nebo nefungovat správně.

Zobrazí se seznam dostupných zařízení.

5 Vyberte v seznamu **Název projektoru**.

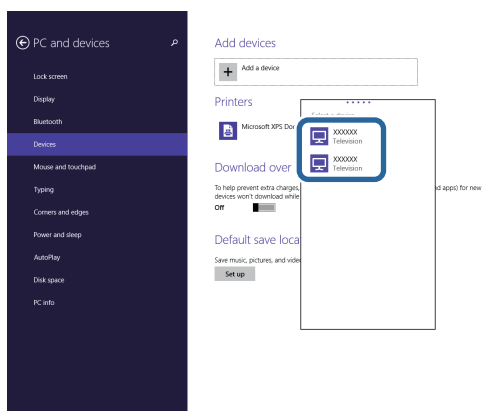

6 Pokud se v počítači zobrazí obrazovka pro zadání kódu PIN, zadejte kód PIN zobrazený na obrazovce se síťovými informacemi nebo v pravé dolní části promítaného obrazu.

Projektor zobrazí obraz z vašeho počítače.

Protokol HTTPS můžete využít pro větší zabezpečení komunikace mezi projektořem a webovým prohlížečem. Chcete-li tuto možnost využít, vytvořte certifikát serveru, nainstalujte jej do projektoru a zapněte nastavení **HTTPS** v nabídkách projektoru pro ověřování spolehlivosti webového prohlížeče.

I kdy nenainstalujete certifikát serveru, projektor automaticky vytvoří samopodpisovatelný certifikát a povolí komunikaci. Vzhledem k tomu, že tento samopodpisovatelný certifikát nemůže ověřit spolehlivost z webového prohlížeče, zobrazí se upozornění na spolehlivost serveru v momentě, kdy se získá přístup k projektoru z webového prohlížeče. Toto upozornění nebrání v komunikaci.

» Související odkazy

- "Importování certifikátu webového serveru pomocí nabídek" s.140

Importování certifikátu webového serveru pomocí nabídek

Můžete vytvořit certifikát webového serveru a naimportovat jej pomocí nabídek projektoru a externího paměťového zařízení.



- Jako externí paměťové zařízení můžete s tímto modelem použít jednotku USB flash.
- Digitální certifikáty můžete rovněž zaregistrovat z vašeho webového prohlížeče. Certifikát ovšem zaregistrujte pouze jednou, protože jinak se nemusí nainstalovat správně.

- 1** Zkontrolujte, zda je soubor digitálního certifikátu kompatibilní s registrací projektoru a zda je umístěn přímo v paměťovém zařízení USB.
- 2** Stiskněte tlačítko [Menu], vyberte nabídku **Síť** a stiskněte tlačítko [Enter].
- 3** Vyberte položku **Síťová nastavení** a stiskněte tlačítko [Enter].

- 4** Vyberte nabídku **Ovládání projektoru** a stiskněte tlačítko [Enter].

[Ovládání projektoru]		Zpět
Komunikace příkazů	Chráněná	
Nastavení Web API		
PJLink	Vypnuto	▼
SNMP	Vypnuto	▼
AMX Device Discovery	Vypnuto	
Crestron Connected	Vypnuto	
Crestron XiO Cloud	Vypnuto	
Control4 SDDP	Vypnuto	
Art-Net	Zapnuto	
HTTPS	Zapnuto	▲
Certifikát webového serveru		

- 5** Nastavte položku **HTTPS** na **Zapnuto**.
- 6** Vyberte volbu **Certifikát webového serveru** a stiskněte tlačítko [Enter].
- 7** Vyberte položku **Uložit** a stiskněte tlačítko [Enter].
- 8** Podle zobrazených pokynů připojte paměťové zařízení USB k portu projektoru USB-A.
- 9** Stisknutím tlačítka [Enter] zobrazte seznam certifikátů.
- 10** Ze zobrazeného seznamu vyberte certifikát, který chcete importovat. Ihned se zobrazí výzva, abyste zadali heslo k certifikátu.
- 11** Zadejte heslo a stiskněte tlačítko [Enter].
Certifikát bude naimportován a zobrazí se zpráva o dokončení.

» Související odkazy

- "Podporované certifikáty webového serveru" [s.141](#)

Podporované certifikáty webového serveru

Lze zaregistrovat tyto typy digitálních certifikátů.

Certifikát webového serveru (HTTPS)

Specifikace	Popis
Formát	PKCS#12
Přípona	PFX, P12
Šifrování	RSA
Hashe	MD5/SHA-1/SHA-256/SHA-384/SHA-512
Délka klíče	512/1024/2048/4096 bitů
Obecný název	Název síťového hostitele
Organizace	Volitelné
Heslo	Až 64 alfanumerických znaků; povinné

Aktuálně promítaný obraz můžete šířit až do čtyř projektorů, které jsou připojeny ke stejné síti. To vám umožňuje sledovat obraz z jiných projektorů současně.



Tato funkce není k dispozici v režimu **Přehrání obsahu**.

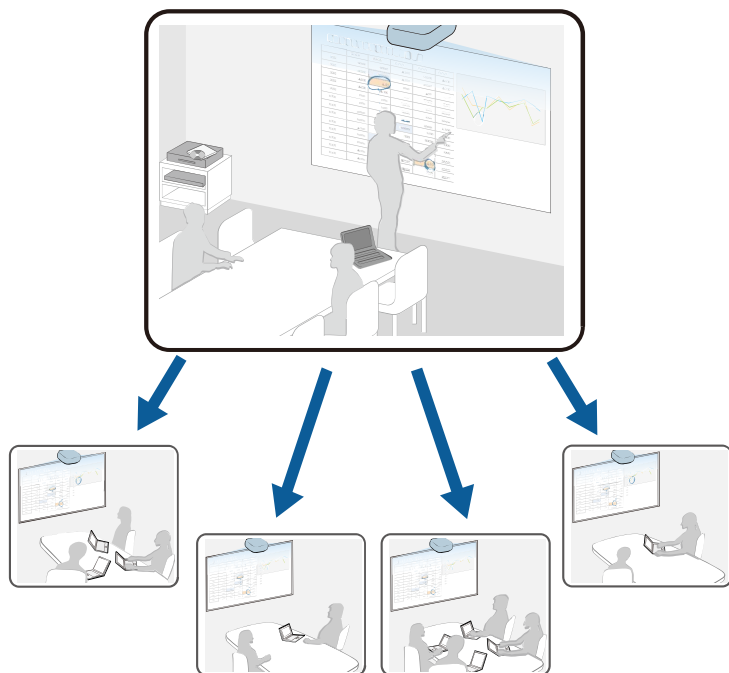

Při používání funkcí Sdílení obrazovky platí následující omezení.

- Obrazovku můžete sdílet s projektory, které podporují funkci sdílení obrazovky.
- Pokud mají projektory sdílející obraz rozdílné verze firmwaru, může být nutné kvůli sdílení obrazu firmware projektorů aktualizovat.
- Obraz chráněný HDCP nelze distribuovat.
- Během Sdílení obrazovky nelze měnit nastavení **Síť** projektoru.

» Související odkazy

- "Sdílení obrazu" [s.142](#)
- "Příjem obrazu sdílené plochy" [s.144](#)

Sdílení obrazu

Před sdílením obrazu musíte v projektoru provést nastavení.

- Připojte projektor k síti.
- Položka **Sdílení obrazovky** musí být nastavena na **Zapnuto**.
 - ☛ **Síť > Síťová nastavení > Síťová projekce > Sdílení obrazovky**

- 1** Zapněte projektor a začněte promítat obraz.
- 2** Stiskněte tlačítko [Home].
- 3** Vyberte možnost **Sdílení obrazovky**.

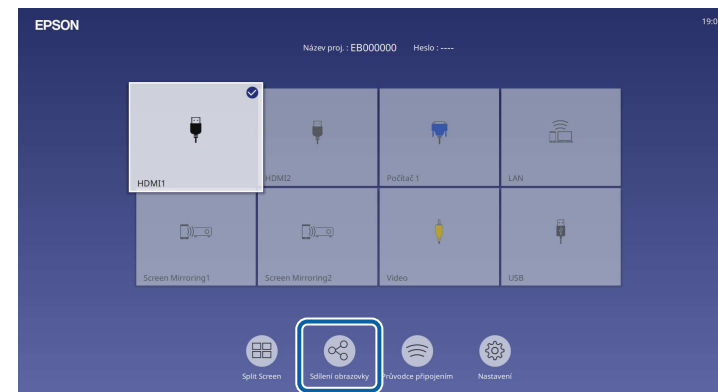

4 Vyberte možnost **Zahájit sdílení obrazovky**.

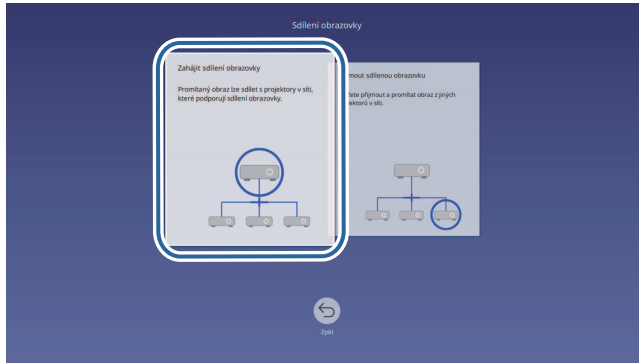

5 Určete projektor, se kterým chcete sdílet obraz.



- 1 Zadejte adresu IP pomocí numerické klávesnice.
- 2 V případě potřeby zadejte heslo projektoru pomocí numerické klávesnice. Heslo projektoru se zobrazuje na promítaném obrazu cílového projektoru.
- 3 Zobrazí historii připojení. Chcete-li se připojit k projektoru, ke kterému jste již dříve byli připojeni, vyberte IP adresu v zobrazeném seznamu.

6 Zvolte **Připojit**.

Když je navázáno spojení, v pravé horní části projekční plochy se zobrazuje panel se stavem sdílení. Panel se stavem sdílení můžete přesunout.

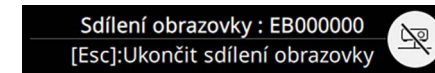

7 Chcete-li se připojit k dalším projektorům, podle potřeby zopakujte kroky 3 a 6.

8 Vyberte vstupní zdroj pro promítání obrazu, který chcete sdílet.

Obraz je distribuován na cílové projektory.

» **Související odkazy**

- "Dokončení sdílení obrazovky" [s.143](#)

Dokončení sdílení obrazovky

Chcete-li ukončit sdílení, vyberte ikonu  na panelu se stavem sdílení. Tato možnost odpojí všechny projektory najednou. Pokud chcete odpojit konkrétní projektor, postupujte podle následujících pokynů.

1 Stiskněte tlačítko [Home].

2 Vyberte možnost **Sdílení obrazovky**.

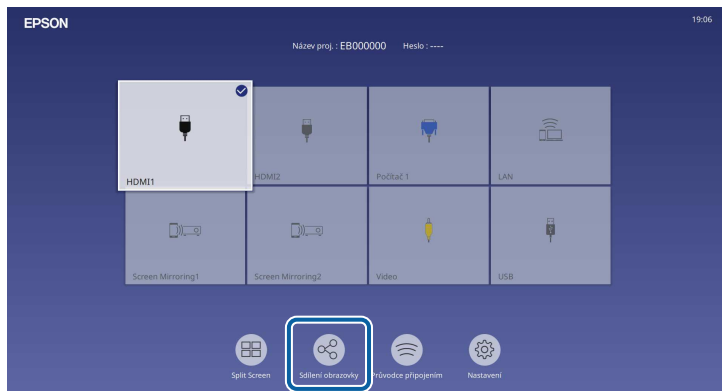

3 Vyberte projektor, který chcete odpojit, a vyberte možnost **Odpojit**.



Vybraný projektor bude odpojen a sdílení obrazovky bude pro tento projektor ukončeno.

4 Chcete-li odpojit další projektory, opakujte krok 3.



Když vyberete možnost **Odpojit vše**, tlačítko se změní na tlačítko **Potvrdit**. Tímto tlačítkem odpojíte všechny projektory.

Příjem obrazu sdílené plochy

Před příjmem obrazu musíte v projektoru provést nastavení.

- Připojte projektory ke stejné síti jako projektor, který sdílí obraz.
- Ujistěte se, že se k projektoru pomocí softwaru Epson iProjection nepřipojuje žádné jiné zařízení.
- Položka **Sdílení obrazovky** musí být nastavena na **Zapnuto**.
 - ☛ **Síť > Síťová nastavení > Síťová projekce > Sdílení obrazovky**

Když druhý projektor začne sdílet obraz, sdílený obraz se automaticky zobrazí.

Pokud ne, stiskněte tlačítko [LAN] na dálkovém ovladači.

Chcete-li odstranit sdílený obraz během promítání, stiskněte tlačítko [Esc].



Pokud nemáte adresu IP projektoru, stiskněte tlačítko [Home] a vyberte možnost **Sdílení obrazovky**. Adresu IP můžete zjistit na obrazovce průvodce.

Monitorování a ovládání projektoru

Tyto části obsahují informace o monitorování a ovládání projektoru prostřednictvím sítě.

► Související odkazy

- "Epson Projector Management" [s.146](#)
- "Ovládání síťového projektoru pomocí webového prohlížeče" [s.147](#)
- "Registrace digitálních certifikátů z webového prohlížeče" [s.156](#)
- "Nastavení síťových e-mailových upozornění projektoru" [s.157](#)
- "Nastavení monitorování pomocí protokolu SNMP" [s.158](#)
- "Používání příkazů ESC/VP21" [s.159](#)
- "Podpora systému PJLink" [s.160](#)
- "Art-Net" [s.161](#)
- "Podpora systému Crestron Connected" [s.162](#)
- "Web API" [s.164](#)
- "Nastavení plánů událostí projektoru" [s.165](#)

Software Epson Projector Management (pouze operační systém Windows) umožňuje monitorovat a ovládat váš projektor prostřednictvím sítě. Pokyny naleznete v dokumentu *Epson Projector Management – Návod na použití*.

Software Epson Projector Management lze stáhnout z následující webové stránky.

epson.sn

Po připojení vašeho projektoru k vaší síti můžete provést nastavení projektoru a ovládat promítání pomocí některého kompatibilního webového prohlížeče. To umožňuje vzdáleně přistupovat k projektoru.

V režimu Přehrání obsahu můžete také upravit seznamy stop.

Upozornění

V režimu Přehrání obsahu v následujících situacích nevyjímejte jednotku USB flash z projektoru ani neodpojujte napájecí kabel projektoru. Mohlo by dojít k poškození dat uložených na jednotce USB flash.

- Když je zobrazena obrazovka **Seznamy stop**
- Když je zobrazena obrazovka **USB paměťové zařízení**



- Zkontrolujte, zda je projektor a počítač připojen k síti. Pokud se připojujete bezdrátově, připojte zařízení prostřednictvím bezdrátového síťového přístupového bodu.
- Lze použít následující webové prohlížeče.
 - Microsoft Edge (Windows)
 - Safari (Mac, iOS)
 - Chrome (Android)
- Během používání webového prohlížeče se nepřipojujte pomocí serveru proxy. Pomocí webového prohlížeče nelze vybrat některá nastavení v nabídce projektoru a nelze ovládat některé funkce projektoru.
- Pokud nastavíte položku **Pohotovostní režim** na **Komunikace zap.** v nabídce **Provoz** projektoru, můžete pomocí webového prohlížeče provádět nastavení a ovládat promítání, i když se projektor nachází v pohotovostním režimu (když je vypnuté napájení).
- Projektor můžete rovněž ovládat pomocí webového prohlížeče prostřednictvím aplikace Epson iProjection (iOS/Android).

1 Zkontrolujte, zda je projektor zapnutý.

2 Zkontrolujte, zda je připojen váš počítač nebo zařízení ke stejné síti jako projektor.

3 V počítači nebo zařízení spusťte webový prohlížeč.

4 Do adresního řádku prohlížeče zadejte adresu IP projektoru a přejděte na obrazovku **Epson Web Control**. Na začátek a na konec adresy IPv6 vložte [a].

Zobrazí se obrazovka **Epson Web Control**.

- V normálním režimu

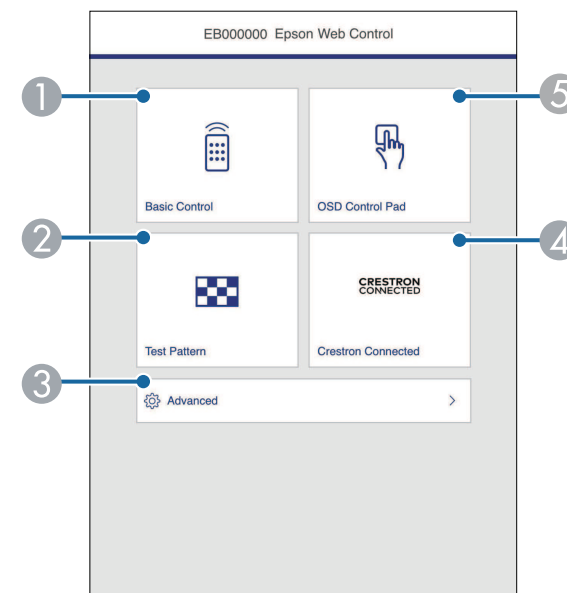

- 1 Slouží ke vzdálenému ovládání projektoru.
- 2 Zobrazí zkušební vzor.
- 3 Slouží ke konfiguraci detailních nastavení projektoru.
- 4 Otevře provozní okna služeb Crestron Connected a Crestron XiO Cloud.
- 5 Umožňuje ovládat nastavení nabídky projektoru prstem nebo myší.

- V režimu Přehrání obsahu

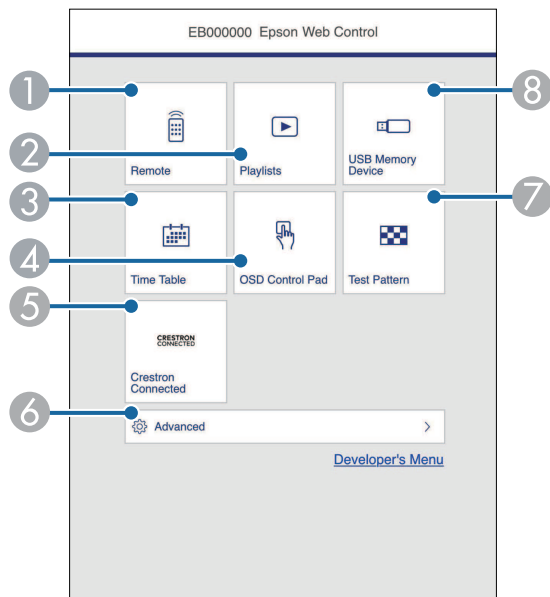

- 1 Slouží ke vzdálenému ovládání projektoru.
- 2 Vybírá seznam stop, který chcete přehrát, a umožňuje vytvářet a upravovat seznamy stop.
- 3 Zobrazí obrazovku **Časový rozvrh**.
- 4 Umožňuje ovládat nastavení nabídky projektoru prstem nebo myší.
- 5 Otevře provozní okna služeb Crestron Connected a Crestron XiO Cloud.
- 6 Slouží ke konfiguraci detailních nastavení projektoru.
- 7 Zobrazí zkušební vzor.
- 8 Registruje nebo odstraňuje data pro seznam stop na jednotce USB flash.

5 Vyberte volbu, která odpovídá funkci projektoru, kterou chcete ovládat.



- Pro přístup k některým možnostem na obrazovce **Epson Web Control** bude pravděpodobně nezbytné přihlášení. Pokud se zobrazí okno pro přihlášení, zadejte vaše uživatelské jméno a heslo.
- Při přistupování k možnosti **Základní ovládání** je uživatelské jméno **EPSONREMOTE**. Není nastaveno žádné výchozí heslo.
- Při přistupování k ostatním možnostem je uživatelské jméno **EPSONWEB**. Není nastaveno žádné výchozí heslo.
- Heslo lze změnit v nabídce **Síť** projektoru.
 - ☛ **Síť** > **Síťová nastavení** > **Heslo Remote**
 - ☛ **Síť** > **Síťová nastavení** > **Příst. heslo na web**

► Související odkazy

- "Možnosti webového ovládání" [s.148](#)

Možnosti webového ovládání

Základní ovládání

Pomocí možností na obrazovce **Základní ovládání** lze vybrat vstupní zdroj a ovládat projektor.



- Pokud se zobrazí okno pro přihlášení, zadejte vaše uživatelské jméno a heslo. (Uživatelské jméno je **EPSONREMOTE**. Není nastaveno žádné výchozí heslo.)
- Heslo lze změnit v nabídce **Síť** projektoru.
 ☛ **Síť > Síťová nastavení > Heslo Remote**

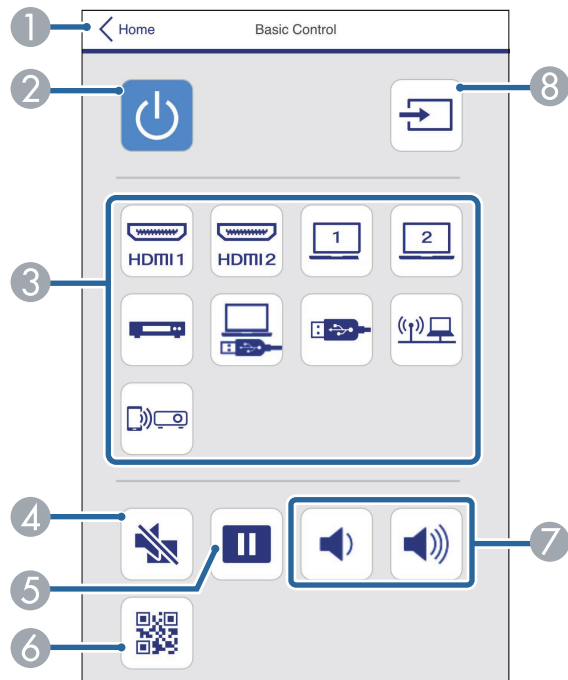

- 1 Vráť se na obrazovku **Epson Web Control**.
- 2 Slouží k zapnutí nebo vypnutí projektoru.
- 3 Vybere vstupní zdroj. (Dostupné zdroje se liší v závislosti na modelu projektoru.)
- 4 Slouží k dočasnému zapnutí nebo vypnutí videa a zvuku.
- 5 Pozastaví nebo obnoví obraz.
- 6 Zobrazí kód QR.

- 7 Slouží k nastavení hlasitosti reproduktoru.
- 8 Vyhledá zdroje.

Panel ovládání OSD

Možnosti na obrazovce **Panel ovládání OSD** umožňují zobrazit nabídky nastavení projektoru a vybrat je pohybem prstu nebo myši na podložce.

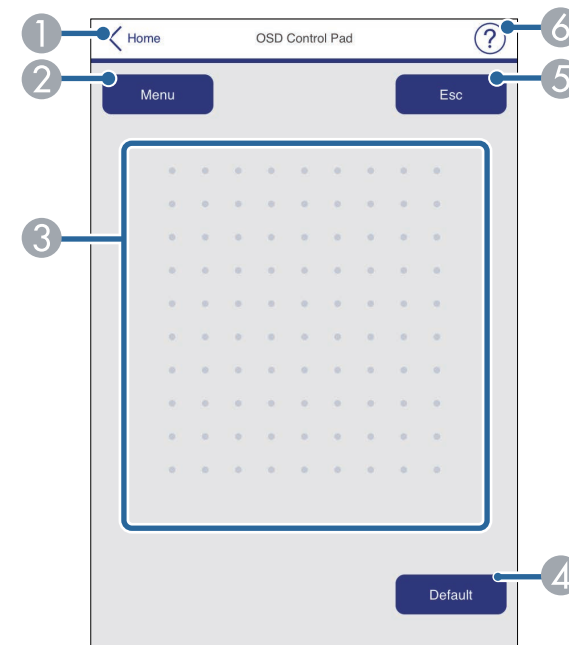

- 1 Vráť se na obrazovku **Epson Web Control**.
- 2 Zobrazí nabídky nastavení projektoru.
- 3 Nabídky procházejte prstem nebo myší.
- 4 Obnoví výchozí hodnotu vybraného nastavení.
- 5 Slouží k návratu na předchozí nabídku.
- 6 Zobrazí témata nápovědy.

Zkušební vzor

Obrazovka **Zkušební vzor** zobrazuje dostupné zkušební vzory a umožňuje je vybrat a promítat.

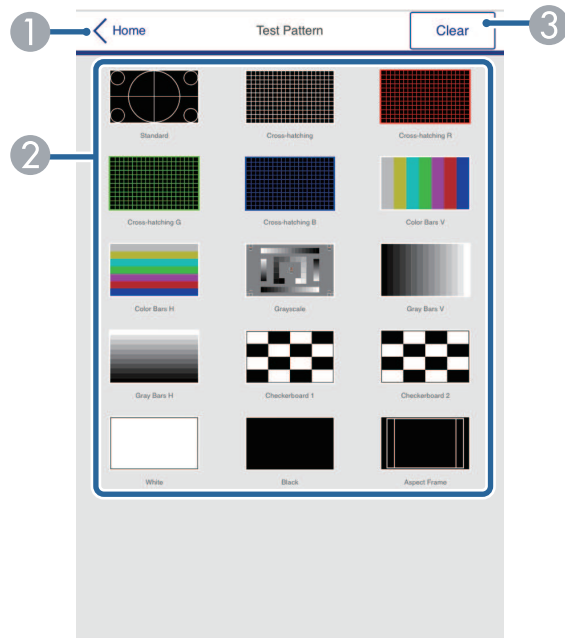

- 1 Vrať se na obrazovku **Epson Web Control**.
- 2 Zobrazí dostupné zkušební vzory; vyberte pro promítnutí zkušební vzoru. (Dostupné zkušební vzory se liší v závislosti modelu projektoru.)
- 3 Vypne zobrazení zkušební vzoru.

Upřesnit

Obrazovka **Upřesnit** umožňuje vybrat nastavení projektoru.



Pokud není nastaveno žádné **Příst. heslo na web**, zobrazí se obrazovka s výzvou k nastavení hesla dříve, než budete moci zobrazit obrazovku **Upřesnit**. Nastavte heslo podle zobrazených pokynů. Důrazně doporučujeme heslo pravidelně měnit, abyste zabránili neoprávněnému přístupu k vašemu projektoru.

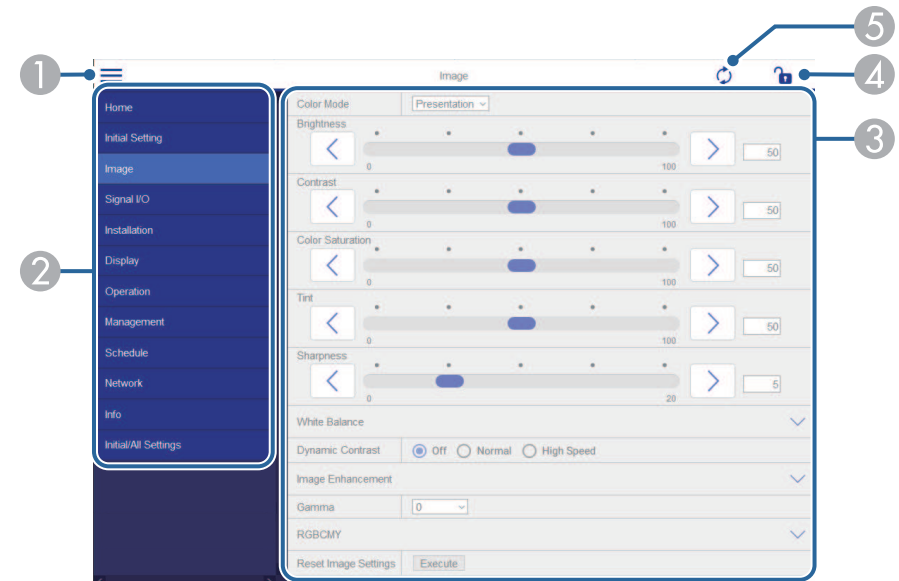

- 1 Otevře nabídky.
- 2 Zobrazí název nabídky, kterou jste vybrali.
- 3 Specifikuje nastavení projektoru. (Dostupná nastavení se liší v závislosti na modelu projektoru.)
- 4 Zamkne/odemkne nastavení projektoru.
- 5 Aktualizuje nastavení projektoru.



Při používání nástroje Epson Web Control nelze měnit následující nastavení.

- **Spojení HDMI**
- **Pevná instalace**
- **Posun obrazu**
- **Přehrání obsahu**
- **Uživatelské logo**
- **Vlastní vzor**
- **Diagnostika sítě LAN**
- **Jazyk**
- **Informace o Art-Net kanálu**
- **Hledat přístupový bod**
- **Zahájit párování**
- **Event ID**
- **Úroveň antény**
- **Obnovit nastavení sítě**
- **Aktualizace firmwaru**



Při použití Epson Web Control lze vybrat pouze následující nastavení.



- Heslo Monitor (až 16 alfanumerických znaků)
- Nastavení IPv6 (ručně)
- Port HTTP (číslo portu pro Web Control s výjimkou 80 [výchozí], 843, 3620, 3621, 3625, 3629, 4352, 4649, 5357, 10000, 10001, 41794)

Dálkový ovladač (pouze v režimu Přehrání obsahu)

Pomocí možností na obrazovce **Dálkový ovladač** lze vybrat vstupní zdroj, ovládat projektor a zahájit promítání seznamů stop.



- 1 Vráť se na obrazovku **Epson Web Control**.
- 2 Slouží k zapnutí nebo vypnutí projektoru.
- 3 Vybere vstupní zdroj. (Dostupné zdroje se liší v závislosti na modelu projektoru.)
- 4 Slouží k dočasnému zapnutí nebo vypnutí videa a zvuku.

- 5 Možnost **Efekt překryvu** se zobrazí, pouze když je aktuální zdroj jiný než USB. Zapnutí nebo vypnutí **Efektu překryvu** pro přidání barevných a tvarových efektů do seznamu stop.
- Při zapnutí se zobrazí obrazovka **Efekty**. Do seznamu stop můžete přidat předem definované filtry barevných a tvarových efektů. Můžete také vytvořit přizpůsobený efekt.
- 6 Zobrazí oblíbené seznamy stop. Vybráním seznamu stop zahájíte promítání.
- 7 Zobrazí informace o promítaném seznamu stop. Ikony označují nastavení seznamu stop.
-  : Byly použity překryvné efekty
 -  : Bylo použito opakované přehrávání
 -  : Délka seznamu stop
- Vybráním šipky vpravo dole zobrazíte následující obrazovku.
- 8 Slouží k nastavení hlasitosti reproduktoru.

Obrazovka zobrazená během promítání seznamu stop (pouze v režimu Přehrávání obsahu)

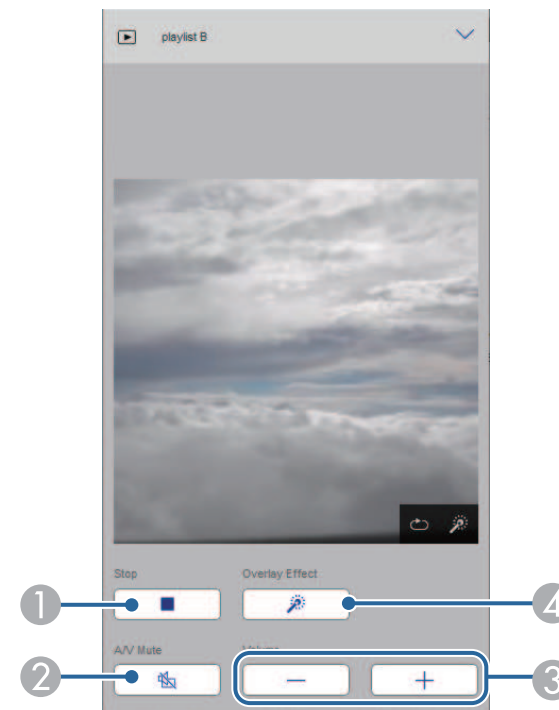

- 1 Zastaví promítání.
- 2 Slouží k dočasnému zapnutí nebo vypnutí videa a zvuku. Přehrávání zvuku a videa nicméně pokračuje, takže nelze pokračovat v promítání od bodu, ve kterém jste tuto funkci aktivovali.
- 3 Slouží k nastavení hlasitosti reproduktoru.
- 4 Otevře obrazovku **Efekty**. Můžete vybrat přednastavené efekty nebo samostatně vybrat efekty jasu, barvy a tvaru.

Seznam stop (pouze v režimu Přehrání obsahu)

Pomocí možností na obrazovce **Seznam stop** lze vybrat seznam stop, který chcete přehrát, a také seznamy stop vytvořit nebo upravit.

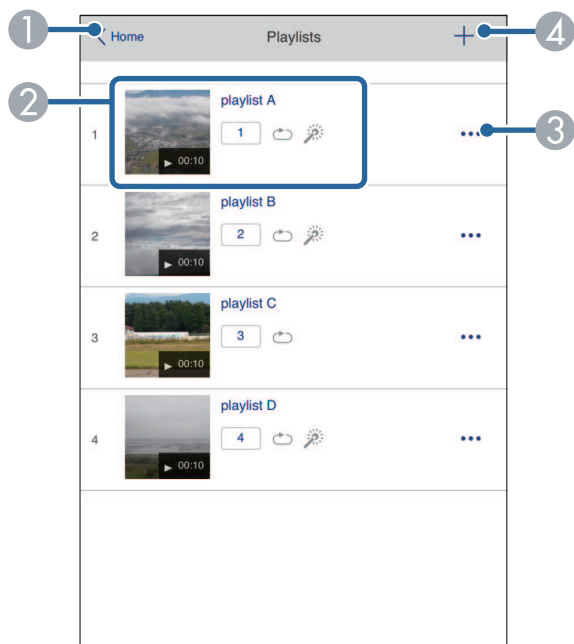

- 1 Vráťte se na obrazovku **Epson Web Control**.
- 2 Spustí promítání seznamu stop.
Ikony označují nastavení seznamu stop.
 1: Číslo přiřazené vašim oblíbeným seznamům stop
 ↻: Bylo použito opakované přehrávání
 ✨: Byly použity překryvné efekty
- 3 Otevře nabídku, která umožňuje seznam stop upravit, zkopírovat, zaregistrovat mezi oblíbené nebo odstranit.
Když vyberete možnost **Úpravy** nebo **Duplikovat**, zobrazí se obrazovka **Upravit seznam stop**.

- 4 Otevře obrazovku **Nový seznam stop**, na které můžete vytvořit nový seznam stop.

Obrazovka **Nový seznam skladeb/Upravit seznam skladeb** (pouze v režimu Přehrání obsahu)



- 1 Slouží k úpravě názvu seznamu stop.
- 2 Slouží k zapnutí nebo vypnutí opakovaného přehrávání.
- 3 Registruje seznam stop mezi oblíbené.
Když je seznam stop registrovaný jako oblíbený, můžete jeho přehrávání spustit rychle pomocí obrazovky **Dálkový ovladač** nebo pomocí dálkového ovladače.
- 4 Zobrazí obrázky nebo filmy, které jste přidali do seznamu stop. Seznam stop přehrává obrázky nebo filmy ve stanoveném pořadí.

- 5 Přidá obrázky nebo filmy do seznamu stop.
- 6 Odstraní obrázky nebo filmy ze seznamu.
- 7 Otevře obrazovku **Přepnout obraz**.
Můžete nastavit časový interval pro přechod na další soubor obrázku. Můžete také vybrat přechodový efekt.
- 8 Otevře obrazovku **Efekty**.
Do seznamu stop můžete přidat předem definované filtry barevných a tvarových efektů. Můžete také vytvořit přizpůsobený efekt.
- 9 Zobrazí náhled seznamu stop.

USB paměťové zařízení (pouze v režimu Přehrání obsahu)

Pomocí možností na obrazovce **USB paměťové zařízení** lze odeslat data pro seznam stop na jednotku USB flash nebo data z jednotky odstranit.



Můžete nahrát soubory ve formátu .avi, .jpeg (.jpg), .png, .bmp nebo .gif.

Pokud chcete do seznamu stop přidat soubory MP4 a MOV, použijte software Epson Projector Content Manager nebo aplikaci Epson Creative Projection.

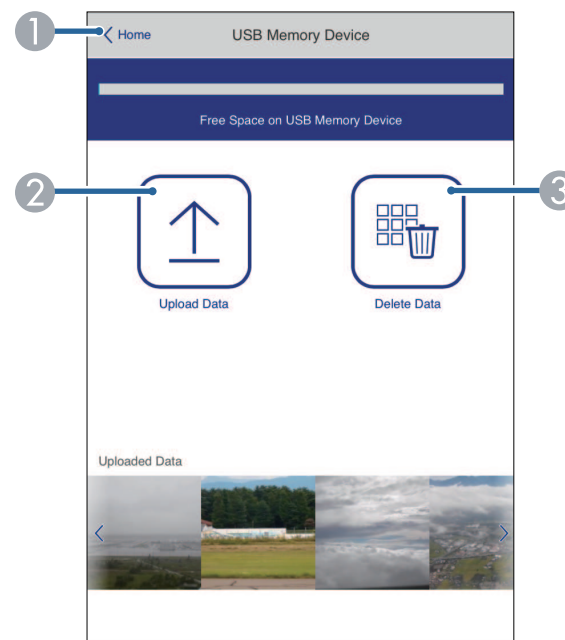

- 1 Vráť se na obrazovku **Epson Web Control**.
- 2 Zkopíruje obrázky nebo filmy, které chcete přidat do seznamů stop, na jednotku USB flash.
- 3 Odstraní obrázky nebo filmy na jednotce USB flash.

Časový rozvrh (pouze v režimu Přehrání obsahu)

Pomocí možností na obrazovce **Časový rozvrh** lze povolit nebo zakázat určité funkce časového rozvrhu.

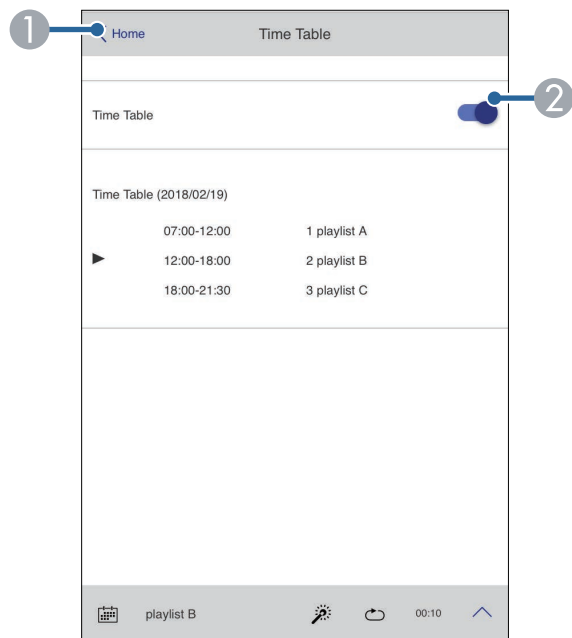

- 1 Vráťí se na obrazovku **Epson Web Control**.
- 2 Slouží k zapnutí nebo vypnutí časového rozvrhu.



Můžete určit kdy jednotlivé seznamy stop spouštějí a končí použitím funkce časového rozvrhu v softwaru Epson Projector Content Manager.

Podrobnosti naleznete v dokumentu *Epson Projector Content Manager - Návod na použití*.

Můžete registrovat digitální certifikáty v projektoru pro zabezpečení souborů vaší prezentace.



Digitální certifikáty lze rovněž zaregistrovat v nabídce **Sít** projektoru. Certifikát ovšem zaregistrujte pouze jednou, protože jinak se nemusí nainstalovat správně.

- ☛ **Sít** > **Síťová nastavení** > **Bezdrátová síť LAN** > **Certifikát klienta**
- ☛ **Sít** > **Síťová nastavení** > **Bezdrátová síť LAN** > **Certifikát CA**
- ☛ **Sít** > **Síťová nastavení** > **Ovládání projektoru** > **HTTPS** > **Certifikát webového serveru**

- 1** Zkontrolujte, zda je soubor digitálního certifikátu kompatibilní s registrací projektoru.
- 2** Zkontrolujte, zda je projektor zapnutý.
- 3** Spusťte webový prohlížeč v počítači nebo zařízení, které je připojeno k síti.
- 4** Do adresního řádku prohlížeče zadejte adresu IP projektoru a přejděte na obrazovku Epson Web Control.
- 5** Vyberte možnost **Upřesnit**.



- Před zobrazením obrazovky **Upřesnit** se bude pravděpodobně třeba přihlásit. Pokud se zobrazí okno pro přihlášení, zadejte vaše uživatelské jméno a heslo. (Uživatelské jméno je **EPSONWEB**. Není nastaveno žádné výchozí heslo.)
- Heslo lze změnit v nabídce **Sít** projektoru.
 - ☛ **Sít** > **Síťová nastavení** > **Příst. heslo na web**

- 6** Výběrem  otevřete nabídky, vyberte položku **Sít** a vyberte možnost **Certifikát**.

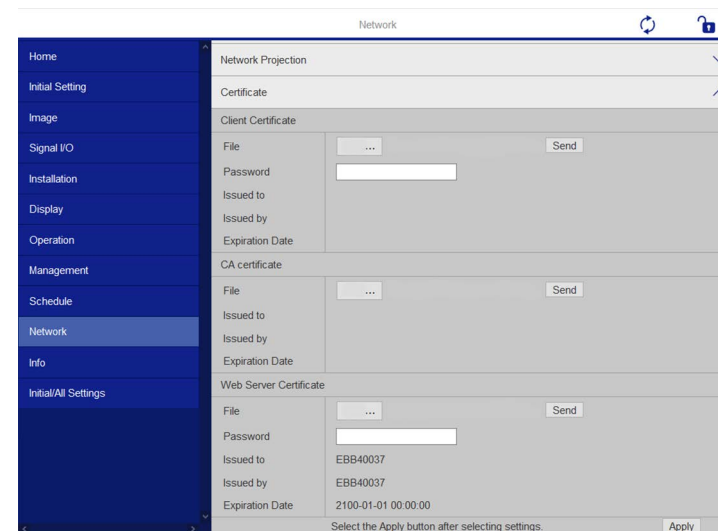

- 7** Vyberte soubor certifikátu, který chcete zaregistrovat.
- 8** Zadejte heslo do pole **Heslo** a potom klikněte na tlačítko **Odeslat**.
- 9** Po dokončení registrace certifikátu klikněte na tlačítko **Použit**, dokončete změny a registraci.

Tento projektor můžete nastavit tak, aby vám prostřednictvím sítě zaslal e-mailové upozornění, dojde-li k problému s projektorem.

Nastavíte-li položku **Pohotovostní režim** na **Komunikace zap.** v nabídce **Komunikace zap.** projektoru, budou vám zasílána e-mailová upozornění, i když se projektor nachází v pohotovostním režimu (když je vypnuté napájení).

1 Stiskněte tlačítko [Menu], vyberte nabídku **Sít** a stiskněte tlačítko [Enter].

2 Vyberte položku **Síťová nastavení** a stiskněte tlačítko [Enter].

3 Vyberte nabídku **Mailová zpráva** a stiskněte tlačítko [Enter].

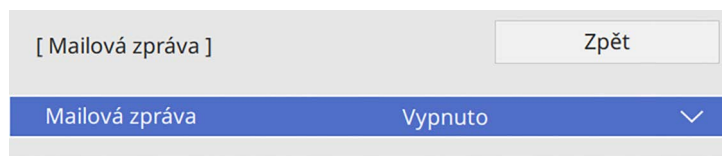

4 Nastavte položku **Mailová zpráva** na **Zapnuto**.

5 Zadejte adresu IP pro volbu **SMTP server**.



Nepoužívejte adresu „127.x.x.x“ (kde x je číslo od 0 do 255) pro **SMTP server**.

6 Vyberte typ **Ověření SMTP serveru**.

7 Vyberte číslo pro **Č. portu** SMTP serveru od 0 do 65535 (výchozí je 25).

8 Zadejte **Uživatelské jméno** pro SMTP server.

9 Zadejte **Heslo** pro ověření SMTP serveru.

10 Zadejte e-mailovou adresu, která bude uvedena jako adresa odesílatele v položce **Od**.

11 Do pole adresy zadejte e-mailovou adresu a vyberte upozornění, která chcete přijímat. Zopakujte až pro maximálně tři adresy.



Vaše e-mailová adresa může obsahovat maximálně 64 alfanumerických znaků.

12 Po dokončení výběru nastavení se vraťte na obrazovku **Síťová nastavení**, vyberte položku **Nastavit** podle zobrazených pokynů uložte vaše nastavení a ukončete nabídky.



Dojde-li k vypnutí projektoru z důvodu závažného problému, e-mailové upozornění vám nemusí být odesláno.

» Související odkazy

- "E-mailové zprávy s upozorněním síťového projektoru" [s.157](#)

E-mailové zprávy s upozorněním síťového projektoru

Pokud jste nastavili přijímání upozornění a došlo k problému s projektorem v síti, obdržíte e-mail s následujícími údaji:

- E-mailová adresa nastavená v části **Od** jako odesílatel pošty
- **Epson Projector** na řádku předmětu
- Název projektoru, u kterého došlo k problému
- Adresa IP postiženého projektoru
- Podrobné údaje o problému

Aby mohli správci sítí monitorovat projektory, mohou do síťových počítačů nainstalovat software SNMP (Simple Network Management Protocol). Pokud vaše síť tento software používá, můžete nastavit SNMP monitorování protokolu.

- 1** Stiskněte tlačítko [Menu], vyberte nabídku **Síť** a stiskněte tlačítko [Enter].
- 2** Vyberte položku **Síťová nastavení** a stiskněte tlačítko [Enter].
- 3** Vyberte nabídku **Ovládání projektoru** a stiskněte tlačítko [Enter].

[Ovládání projektoru]		Zpět
Komunikace příkazů	Chráněná	
Nastavení Web API		
PJLink	Vypnuto	▼
SNMP	Vypnuto	▼
AMX Device Discovery	Vypnuto	
Crestron Connected	Vypnuto	
Crestron XiO Cloud	Vypnuto	
Control4 SDDP	Vypnuto	
Art-Net	Zapnuto	
HTTPS	Zapnuto	▲
Certifikát webového serveru		

- 4** Nastavte položku **SNMP** na **Zapnuto**.
- 5** Pokud není nastaven žádný **Název komunity** SNMP, zobrazí se obrazovka s výzvou k nastavení **Název komunity**. Zadejte **Název komunity** SNMP. Můžete zadat až 32 alfanumerických znaků.

- 6** Zadejte maximálně dvě adresy IP pro příjem oznámení SNMP jako nastavení **Adresa IP depeše 1** a **Adresa IP depeše 2** (v každém políčku adresy použijte číslice 0 až 255).



Nepoužívejte tyto adresy: 224.0.0.0 až 255.255.255.255. Tento projektor podporuje agenta SNMP verze 1 (SNMPv1).

- 7** Po dokončení výběru nastavení se vraťte na obrazovku **Síťová nastavení**, vyberte položku **Nastavit** podle zobrazených pokynů uložte vaše nastavení a ukončete nabídky.

Projektor lze ovládat z externího zařízení pomocí ESC/VP21.

► Související odkazy

- "Seznam příkazů ESC/VP21" [s.159](#)
- "Schéma zapojení kabelů" [s.159](#)

Seznam příkazů ESC/VP21

Pokud je do projektoru odeslán příkaz k zapnutí, projektor se zapne a přepne do režimu zahřívání. Při zapnutí napájení projektoru se zobrazí dvojtečka ":" (3Ah).

Když projektor provede příkaz, vrátí ":" a přijme další příkaz.

Jestliže při zpracování příkazu dojde k chybě, zobrazí se chybová zpráva a dvojtečka ":".

Dostupné příkazy můžete vyhledat v části *Specifications* projektoru.

Schéma zapojení kabelů

Sériové připojení

- Tvar konektoru: 9kolíkový miniaturní konektor D-Sub (zástrčka)
- Název vstupního portu projektoru: RS-232C
- Typ kabelu: Křížový kabel (modemová náhrada)

Na následujícím obrázku je vlevo zobrazena strana projektoru a vpravo strana počítače:

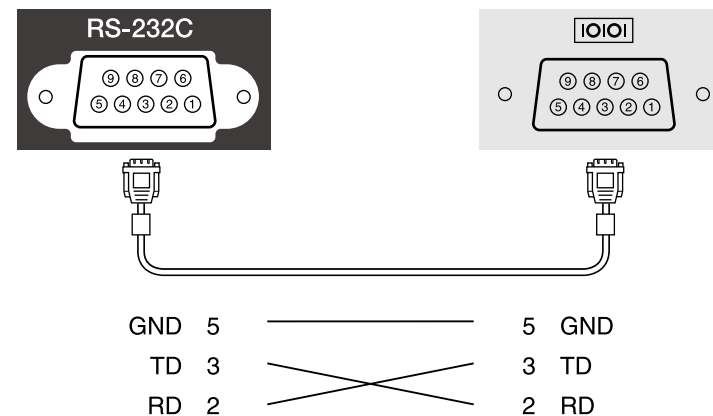

Název signálu	Funkce
GND	Země signálového vodiče
TD	Odesílání dat
RD	Příjem dat

Komunikační protokol

- Výchozí nastavení přenosové rychlosti: 9600 b/s
- Délka dat: 8 bitů
- Parita: Žádná
- Stop bit: 1 bit
- Řízení toku: Žádné

PLink byl vytvořen asociací JBMIA (Japan Business Machine and Information System Industries Association) jako standardní protokol pro řízení síťových projektorů v rámci snahy o standardizaci protokolů pro řízení projektorů.

Projektor je v souladu se standardem PLink Class2 vytvořeným asociací JBMIA.

Číslo portu používané pro funkci hledání PLink je 4352 (UDP).

Aby bylo možné používat PLink, je třeba nejdříve aktivovat **PLink** a nastavit **Heslo k PJ linku**.

Tento projektor je kompatibilní se všemi příkazy, kromě následujících příkazů definovaných standardem PLink Class2, a shoda byla potvrzena ověřením přizpůsobivosti podle standardu PLink.

<http://plink.jbmia.or.jp/english/>

- Nekompatibilní příkazy

Funkce		Příkaz PLink
Nastavení ztlumení	Aktivace ztlumení obrazu	AVMT 11
	Aktivace ztlumení zvuku	AVMT 21

- Vstupní porty a odpovídající číslo zdroje vstupu

Název vstupního portu	Číslo zdroje vstupu
Computer1	11
Computer2	12
Video	21
HDMI1	32
HDMI2	33
USB	41
Bodové světlo	44
LAN	52
USB Display	53

Název vstupního portu	Číslo zdroje vstupu
Screen Mirroring1	57
Screen Mirroring2	58

- Název výrobce pro "Požadavek na název výrobce"
EPSON
- Název modelu zobrazeného pro "Požadavek na název produktu"
 - EPSON L210SF
 - EPSON L210SW

Art-Net je ethernetový komunikační protokol vycházející z protokolu TCP/IP. Projektor můžete ovládat pomocí DMX řadiče nebo aplikačního systému.

Podrobnosti najdete v části *Specifications* projektoru.

Používáte-li systém síťového sledování a řízení Crestron Connected, můžete nastavit projektor pro používání v tomto systému. Systém Crestron Connected umožňuje ovládat a monitorovat projektor pomocí webového prohlížeče.



- Když používáte systém Crestron Connected, nelze používat funkci Message Broadcasting aplikace Epson Projector Management.

Další informace o systému Crestron Connected viz webové stránky společnosti Crestron.

<https://www.crestron.com/products/line/crestron-connected>

Ke sledování zařízení v systému lze použít aplikaci Crestron RoomView Express nebo Crestron Fusion od společnosti Crestron. Můžete komunikovat se střediskem nápovědy a odesílat nouzové zprávy. Další podrobnosti viz následující webové stránky.

<http://www.crestron.com/getroomview>

Chcete-li sledovat nebo řídit váš projektor a různá další zařízení po síti, můžete použít službu Crestron XiO Cloud. Můžete spravovat více zařízení z jednoho místa. Další podrobnosti viz následující webové stránky.

<https://www.crestron.com/Products/Featured-Solutions/XiO-Cloud>

V této příručce se popisuje provádění operací v počítači pomocí webového prohlížeče.

► Související odkazy

- "Nastavení podpory systému Crestron Connected" s.162

Nastavení podpory systému Crestron Connected

Chcete-li nastavit monitorování a ovládání projektoru systémem Crestron Connected, zkontrolujte, zda jsou počítač a projektor připojeny k síti.

Pokud se připojujete bezdrátově, připojte zařízení prostřednictvím bezdrátového síťového přístupového bodu.

- 1 Stiskněte tlačítko [Menu], vyberte nabídku **Sít** a stiskněte tlačítko [Enter].
- 2 Vyberte položku **Síťová nastavení** a stiskněte tlačítko [Enter].
- 3 Vyberte nabídku **Ovládání projektoru** a stiskněte tlačítko [Enter].

[Ovládání projektoru]		Zpět
Komunikace příkazů	Chráněná	
Nastavení Web API		
PJLink	Vypnuto	▼
SNMP	Vypnuto	▼
AMX Device Discovery	Vypnuto	
Crestron Connected	Vypnuto	
Crestron XiO Cloud	Vypnuto	
Control4 SDDP	Vypnuto	
Art-Net	Zapnuto	
HTTPS	Zapnuto	▲
Certifikát webového serveru		

- 4 Nastavením položky **Crestron Connected** na **Zapnuto** umožníte rozpoznání projektoru.



- Pokud není nastaveno žádné heslo, zobrazí se obrazovka s výzvou k nastavení hesla dříve, než budete moci nastavit položku **Crestron Connected** na **Zapnuto**.
- Chcete-li aktivovat službu Crestron XiO Cloud, nastavte položku **Crestron XiO Cloud** na **Zapnuto**.

- 5** Po dokončení výběru nastavení se vraťte na obrazovku **Síťová nastavení**, vyberte položku **Nastavit** podle zobrazených pokynů uložte vaše nastavení a ukončete nabídky.
- 6** Toto nastavení se aktivuje po vypnutí a zapnutí projektoru.
- 7** Spusťte webový prohlížeč v počítači nebo zařízení, které je připojeno k síti.
- 8** Do adresního řádku prohlížeče zadejte adresu IP projektoru a přejděte na obrazovku Epson Web Control.
- 9** Vyberte nastavení **Crestron Connected**. Další podrobnosti najdete na webových stránkách Crestron.

Můžete používat Web API k provozování projektoru v režimu Přehrání obsahu. Viz *Web API Specifications for Projectors*, kde naleznete podrobnosti.



- Můžete ověřit komunikace Web API pomocí API ověření (Digest ověření).
- Uživatelské jméno pro ověření API je **EPSONWEB**; použijte heslo, které je nastaveno pro **Příst. heslo na web**.
 ➤ **Sít > Síťová nastavení > Příst. heslo na web**

► Související odkazy

- "Povolení Web API" [s.164](#)

Povolení Web API

Můžete aktivovat Web API pomocí nabídky projektoru.

- 1 Stiskněte tlačítko [Menu], vyberte nabídku **Sít** a stiskněte tlačítko [Enter].
- 2 Vyberte položku **Síťová nastavení** a stiskněte tlačítko [Enter].

- 3 Vyberte položku **Ovládání projektoru** a stiskněte tlačítko [Enter].

[Ovládání projektoru]		Zpět
Komunikace příkazů	Chráněná	
Nastavení Web API		
PJLink	Vypnuto	▼
SNMP	Vypnuto	▼
AMX Device Discovery	Vypnuto	
Crestron Connected	Vypnuto	
Crestron XiO Cloud	Vypnuto	
Control4 SDDP	Vypnuto	
Art-Net	Zapnuto	
HTTPS	Zapnuto	▲
Certifikát webového serveru		

- 4 Vyberte položku **Nastavení Web API**.
- 5 Nastavte položku **Web API** na **Zapnuto**.

Můžete naplánovat až 30 událostí, které budou s projektorem automaticky provedeny, například zapnutí nebo vypnutí projektoru nebo přepnutí zdroje vstupu. Projektor provede vybrané události podle nastavení dne a času v plánu.

Varování

Před objektiv nepokládejte žádné hořlavé předměty. Pokud naplánujete automatické zapnutí projektoru, mohou jakékoliv hořlavé předměty před objektivem způsobit vznik požáru.



- Pokud jste nastavili položku **Ochrana nabídky** nastavení **Plán** na **Zapnuto**, nejdříve ji vypněte.
- Když není projektor používán souvisle déle než 20 minut nebo když pravidelně vypínáte projektor odpojením z elektrické zásuvky, **Kalibrace světla** se nezačíná automaticky. Nastavte uskutečnění **Kalibrace světla** pouze po každých 100 hodinách používání (EB-L210SF).

- 1** Nastavte datum a čas v nabídce **Datum a čas** v nabídce **Správa** projektoru.
- 2** Stiskněte tlačítko [Menu], vyberte nabídku **Správa** a stiskněte tlačítko [Enter].
- 3** Vyberte položku **Nastavení plánu** a stiskněte tlačítko [Enter].
- 4** Vyberte položku **Plán** a stiskněte tlačítko [Enter].

- 5** Vyberte položku **Přidat nový** a stiskněte tlačítko [Enter].

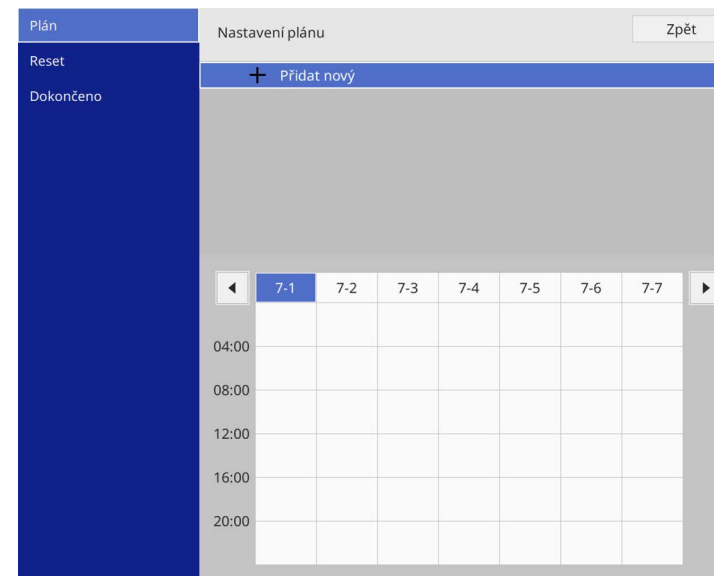

6 Vyberte podrobnosti události, kterou chcete provést.

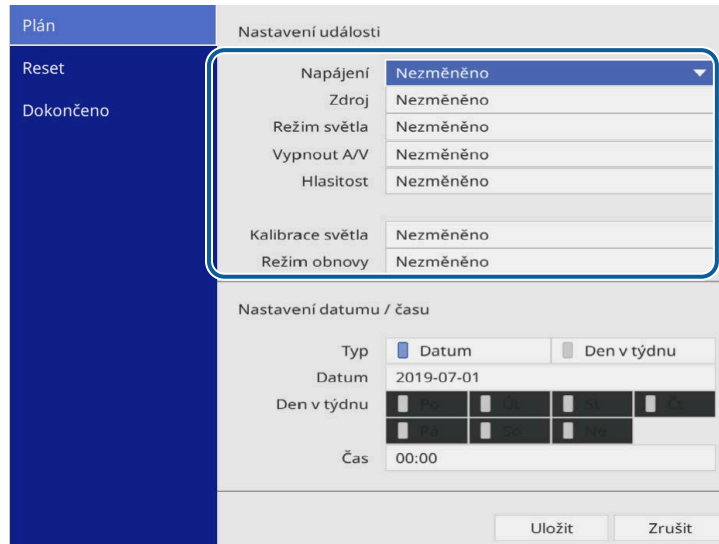

7 Vyberte datum a čas, kdy má k plánované události dojít.

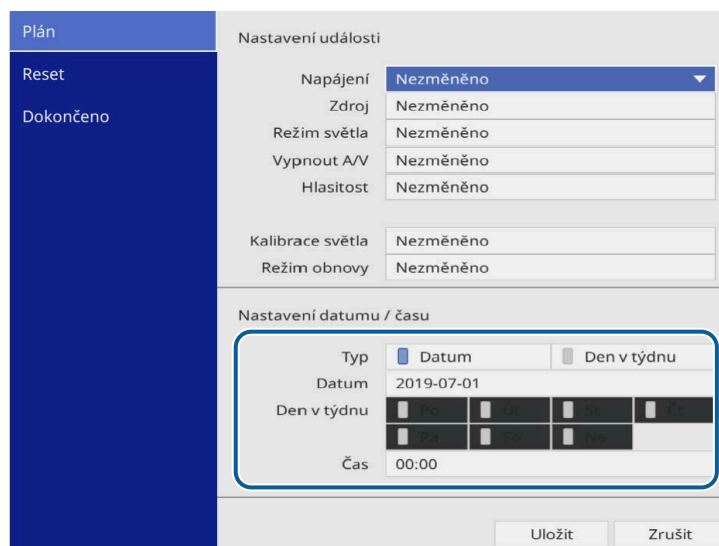

8 Vyberte položku **Uložit** a stiskněte tlačítko [Enter].

Naplánované události jsou na ploše zobrazeny s ikonami, které ukazují stav události.

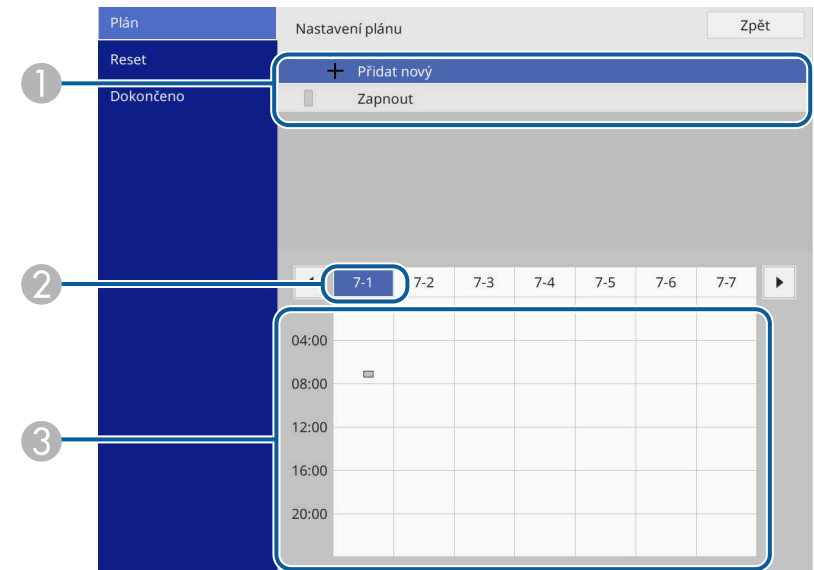

- ① : platný plán
- : pravidelný plán
- : neplatný plán
- ② Aktuálně vybrané datum (označeno)
- ③ : jednorázový plán
- : pravidelný plán
- : pohotovostní plán (zapíná nebo vypíná komunikaci v pohotovostním režimu)
- : neplatný plán

9 Chcete-li upravit některou naplánovanou událost, vyberte ji a stiskněte tlačítko [Enter].

- 10** Vyberte některou volbu ze zobrazené nabídky.
- **Zapnuto** nebo **Vypnuto** umožňuje povolit nebo zakázat vybranou událost.
 - **Úpravy** umožňuje měnit podrobnosti události nebo datum a čas.
 - **Vymazat** umožňuje odebrat plánovanou událost ze seznamu.
 - **Přidat nový** vám umožňuje přidat novou událost ve stejný den, na který je již naplánována jiná událost.

- 11** Výběrem možnosti **Dokončeno** zavřete **Nastavení plánu**.

Chcete-li odstranit všechny naplánované události, vyberte volbu **Reset**.

» **Související odkazy**

- "Výběr typů zabezpečení heslem" [s.115](#)
- "Nastavení data a času" [s.40](#)

Úpravy nastavení nabídky

Tyto části obsahují pokyny pro přístup do systému nabídek projektoru a úpravy nastavení projektoru.

► Související odkazy

- "Používání nabídek projektoru" [s.169](#)
- "Používání zobrazené klávesnice" [s.170](#)
- "Nastavení kvality obrazu – Nabídka Obraz" [s.171](#)
- "Nastavení vstupního signálu - Nabídka I/O signálu" [s.174](#)
- "Nastavení instalace projektoru - Nabídka Instalace" [s.176](#)
- "Nastavení zobrazení projektoru - Nabídka Zobrazení" [s.178](#)
- "Nastavení funkcí projektoru - Nabídka Provoz" [s.180](#)
- "Nastavení správy projektoru - Nabídka Správa" [s.184](#)
- "Síťová nastavení projektoru - Nabídka Síť" [s.188](#)
- "Nastavení provozu vícenásobné projekce - Nabídka Vícenásobná projekce" [s.197](#)
- "Nastavení konfigurace projektoru - Nabídka ECO" [s.199](#)
- "Počáteční nastavení projektoru a možnosti resetování - Nabídka Počáteční/všechna nastavení" [s.200](#)
- "Kopírování nastavení nabídek mezi projektory (Dávkové nastavení)" [s.201](#)

Prostřednictvím nabídek projektoru můžete upravovat nastavení, která určují jak váš projektor funguje. Projektor zobrazuje nabídky na promítací ploše.

- 1 Stiskněte tlačítko [Menu] na ovládacím panelu nebo na dálkovém ovladači.

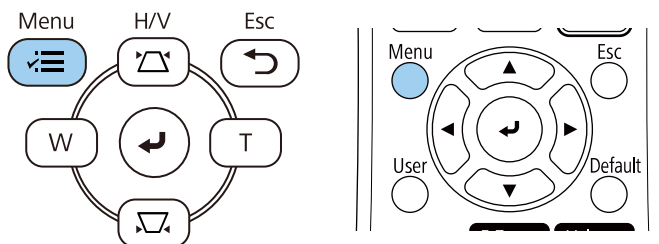

Zobrazí se obrazovka nabídky.

Často používané položky	Obraz	
Obraz	Režim barev	Dynamický
I/O signálu	Jas	50
Instalace	Kontrast	50
Zobrazení	Sytost barev	50
Provoz	Odstín	50
Správa	Ostrost	5
Síť	Vyvážení bílé	
Vícenásobná projekce	Dynamický kontrast	Vypnuto
ECO	Vylepšení obrazu	
Počáteční/všechna nas...	Gamma podle scény	0
	Gama	0
	RGBCMY	
	Obnovit výchozí	
	Zdroj	HDMI1
	Poměr stran	Automaticky
	Obnovit výchozí	
	Měřítka	
	Obnovit nastavení obrazu	

- 2 Stisknutím tlačítek se šípkami nahoru nebo dolů procházejte nabídky zobrazené vlevo. Vpravo se zobrazují nastavení pro jednotlivé nabídky.



Dostupná nastavení závisí na aktuálním zdroji vstupu.

- 3 Chcete-li změnit nastavení v zobrazené nabídce, stiskněte tlačítko [Enter].

- 4 Stisknutím tlačítka se šípkami nahoru nebo dolů procházejte nastavení.

- 5 Chcete-li obnovit výchozí hodnoty všech nastavení nabídky, vyberte volbu **Počáteční/všechna nastavení**.

- 6 Po dokončení změn nastavení v některé nabídce stiskněte tlačítko [Esc].

- 7 Stisknutím tlačítka [Menu] nebo [Esc] ukončete nabídky.



Šipka  ukazuje, že tato nabídka obsahuje dílčí položky. Když zapnete nastavení nabídky nebo pro ni vyberete konkrétní hodnotu, systém nabídky zobrazí dílčí položky.



Pokud jsou s projektorem k dispozici operace interaktivního pera nebo dotyku prstem, můžete vybírat nabídky a nastavení pomocí interaktivního pera nebo dotykem prstem. Když ukončíte nabídku, vyberte .

Pomocí zobrazené klávesnice můžete zadávat čísla a znaky.

- 1 Pomocí tlačítek se šipkami na ovládacím panelu nebo na dálkovém ovladači označte číslici nebo znak, které chcete zadat, a stiskněte tlačítko [Enter].

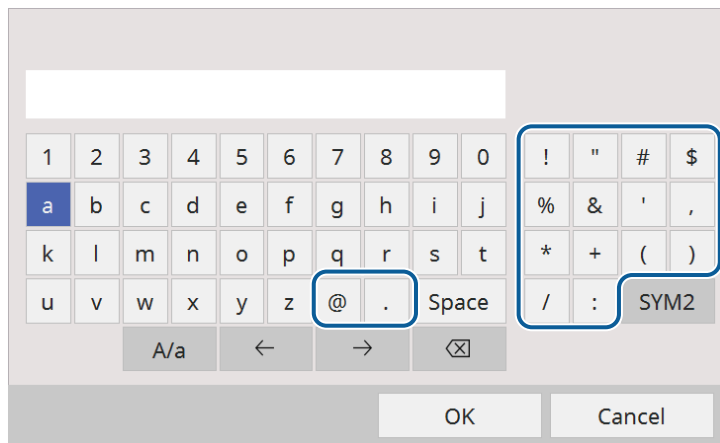

Opakovaným stisknutím tlačítka **A/a** se přepínají velká a malá písmena. Opakovaným stisknutím tlačítka **SYM1/2** se mění symboly ohraničené rámečkem.

- 2 Po dokončení potvrďte zadaný text stisknutím tlačítka **OK** na klávesnici. Zadávání textu zrušíte výběrem **Cancel**.



Můžete provádět nastavení projektoru a ovládat síťové promítání prostřednictvím webového prohlížeče z vašeho počítače. Některé symboly nelze zadávat prostřednictvím zobrazené klávesnice. K zadání textu použijte webový prohlížeč.

Dostupný text pomocí zobrazené klávesnice

Pomocí zobrazené klávesnice můžete zadávat následující text.

Typ textu	Podrobnosti
Číslice	0123456789
Abeceda	ABCDEFGHIJKLMNOPQRSTUVWXYZ abcdefghijklmnopqrstuvwxyz
Symboly	!"#\$%&'()*+,-./:;<=>?@[\] ^_`{ }~

» Související odkazy

- "Dostupný text pomocí zobrazené klávesnice" s.170

Nastavení v nabídce **Obraz** umožňují upravovat kvalitu obrazu. Dostupná nastavení závisí na aktuálně vybraném režimu barev a zdroji vstupu.

Často používané položky	Obraz	
Obraz	Režim barev	Dynamický
I/O signálu	Jas	50
Instalace	Kontrast	50
Zobrazení	Sytost barev	50
Provoz	Odstín	50
Správa	Ostrost	5
Sít	Vyvážení bílé	
Vícenásobná projekce	Dynamický kontrast	Vypnuto
ECO	Vylepšení obrazu	
Počáteční/všechna nas...	Gamma podle scény	0
	Gama	0
	RGBCMY	
	Obnovit výchozí	
	Zdroj	HDMI1
	Poměr stran	Automaticky
	Obnovit výchozí	
	Měřítka	
	Obnovit nastavení obrazu	

Nastavení	Možnosti	Popis
Režim barev	Viz seznam dostupných režimů barev	Slouží k nastavení živosti barev obrazu pro různé typy obrazů a prostředí.
Jas	Různé dostupné úrovně	Slouží k zesvětlení nebo ztmavení celého obrazu.
Kontrast	Různé dostupné úrovně	Slouží k úpravám rozdílu mezi světlými a tmavými částmi obrazu.
Sytost barev	Různé dostupné úrovně	Slouží k nastavení intenzity barev obrazu.
Odstín	Různé dostupné úrovně	Slouží k nastavení vyvážení zelenomodrých tónů v obrazu.
Ostrost	Různé dostupné úrovně	Slouží k úpravám ostrosti nebo měkkosti obrazu.

Nastavení	Možnosti	Popis
Vyvážení bílé	Teplota barev	Nastavuje teplotu barev podle vybraného režimu barev. Vyšší hodnoty zbarví obraz do modra a nižší hodnoty do červena. Toto nastavení se zobrazuje, pouze když položka Filtr barev není nastavena na Teplá bílá nebo Studená bílá . ☛ Provoz > Přehrání obsahu > Efekt překryvu > Filtr barev
	Korekce G-M	Umožňuje provádět jemné úpravy barevného tónu. Vyšší hodnoty zbarví obraz do zelena a nižší hodnoty do červena.
	Přizpůsobený	Slouží k úpravám jednotlivých komponent R (červená), G (zelená) a B (modrá) pro utlumení a zvýraznění.
Dynamický kontrast	Vysoká rychlost Normální Vypnuto	Slouží k úpravám promítané světlosti na základě jasu obrazu.
Vylepšení obrazu	Režimy předvolby obr.	Nastavuje možnosti Vylepšení obrazu hromadně pomocí přednastavených hodnot.
	Potlačení šumu	Omezuje blikání obrazu.
	Potlačení šumu MPEG	Potlačuje šum nebo artefakty zobrazené na MPEG videu.
	Odstranění prokladu	Slouží k nastavení převodu prokládaného signálu na progresivní u některých typů videoobrazu. <ul style="list-style-type: none"> • Vypnuto: pro rychlé video. • Video: pro většinu videoobsahů. • Film/autom.: pro filmy, počítačovou grafiku a animace. Toto nastavení se zobrazí, pouze když je aktuální signál prokládaný (480i/576i/1080i).

Nastavení	Možnosti	Popis
	Super-resolution	Omezuje rozmazání při promítání obrazů o nízkém rozlišení.
	Vylepšení detailů	Vytváří obraz s větším důrazem na vnímání materiálu a textury.
	Reset	Slouží k obnovení všech výchozích hodnot nastavení Vylepšení obrazu .
Gamma podle scény	Různé dostupné úrovně	Úprava barev podle scény a vytvoření jasnějšího obrazu. Vybráním vyššího čísla zvýšíte kontrast.
Gama	-2 až 2 Přízpusobený	Slouží k úpravám barevnosti výběrem jedné z hodnot gama korekce nebo odkazem gama graf.
RGBCMY	Různé dostupné úrovně	Slouží k úpravám odstínu, sytosti a jasu jednotlivých barev R (červená), G (zelená), B (modrá), C (azurová), M (purpurová), Y (žlutá).
Obnovit výchozí	—	Slouží k obnovení všech nastavení pro aktuální režim barev.
Zdroj	—	Zobrazí nastavení uložená pro jednotlivé zdroje vstupu. Chcete-li změnit nastavení některého zdroje vstupu, zkontrolujte, zda je připojen, a vyberte jej.
Rozlišení	Automaticky Normální Širokouhlý	Slouží k nastavení rozlišení vstupního signálu, pokud není detekován automaticky pomocí volby Automaticky . Toto nastavení se zobrazí, pouze když je aktuálním zdrojem Počítač.
Poměr stran	Viz seznam dostupných poměrů stran	Slouží k nastavení poměru stran (poměr šířka-výška) pro vybraný zdroj vstupu. (Nejdříve vypněte nastavení Měřítka nebo nastavte Režim měřítka na Plně zobrazení .) Toto nastavení se zobrazí, pouze když je aktuálním zdrojem Počítač, Video, HDMI nebo USB.

Nastavení	Možnosti	Popis
Úpravy analogového signálu	Autom. nastavení	Nastavením na Zapnuto bude automaticky optimalizována kvalita počítačového obrazu. Toto nastavení se zobrazí, pouze když je aktuálním zdrojem Počítač.
	Seřízení souběhu	Upraví signál tak, aby se na obrazu z počítače neobjevovaly svislé pruhy. Toto nastavení se zobrazí, pouze když je aktuálním zdrojem Počítač.
	Synchronizace	Upraví signál tak, aby se na obrazu z počítače neobjevovala neostrost nebo blikání. Toto nastavení se zobrazí, pouze když je aktuálním zdrojem Počítač.
	Pozice	Upraví umístění obrazu na promítací ploše. Toto nastavení se zobrazí, pouze když je aktuálním zdrojem Počítač nebo Video.
Obnovit výchozí	—	Obnoví všechna nastavení aktuálního zdroje vstupu
Měřítka (EB-L210SF)	Různé možnosti měřítka	Při promítání jednoho obrazu z více projektorů upravuje měřítka obrazu promítaného jednotlivými projektory.
Obnovit nastavení obrazu	—	Slouží k obnovení výchozích hodnot všech nastavení v nabídce Obraz .



- Nastavení **Jas** nemá vliv na jas zdroje světla. Chcete-li změnit jas zdroje světla, vyberte možnost **Ovládání jasu zdroje světla** v nabídce **Provoz** projektoru.
- Můžete obnovit výchozí nastavení **Seřízení souběhu**, **Synchronizace** a **Pozice** stisknutím tlačítka [Auto] na dálkovém ovladači.

» Související odkazy

- "Dostupné režimy barev" [s.66](#)
- "Dostupné poměry stran obrazu" [s.64](#)

- "Změna měřítka obrazu" [s.111](#)
- "Úprava barvy obrazu" [s.68](#)

Obvykle projektor automaticky detekuje a optimalizuje nastavení vstupního signálu. Je-li třeba nastavení přizpůsobit, můžete použít nabídku **I/O signálu**. Dostupná nastavení závisí na aktuálně vybraném zdroji vstupu.

Často používané položky	I/O signálu	
Obráz	Hlasitost	
I/O signálu	Zdroj	HDMI1
Instalace	Formát signálu	
Zobrazení	Hlasit. vstupu mik.	50
Provoz	Přeskenování	Vypnuto
Správa	Obnovit výchozí	
Sít	EDID	
Vícenásobná projekce	Úroveň HDMI IN EQ	
ECO	Výstup A/V	Při promítání
Počáteční/všechna nas...	Audiovýstup	Automaticky
	Audiovýstup HDMI	
	Port výstupu monit.	Výstup monitoru
	Spojení HDMI	
	Obnovit nastavení I/O signálu	
	Instalace	
	Pevná instalace	Vypnuto
	Zkušební vzor	

Nastavení	Možnosti	Popis
Hlasitost	Různé úrovně dostupné pro jednotlivé zdroje	Slouží k úpravě hlasitosti reproduktorové soustavy projektoru. Rovněž lze upravit hlasitost externích reproduktorů. Toto nastavení je zobrazeno, pouze když není na výstupu zvuk do AV systému.
Zdroj	—	Zobrazí nastavení uložená pro jednotlivé zdroje vstupu. Chcete-li změnit nastavení některého zdroje vstupu, zkontrolujte, zda je připojen, a vyberte jej.

Nastavení	Možnosti	Popis
Formát signálu	Videosignál	Slouží k nastavení typu signálu ze vstupních zdrojů. Pokud při nastavení Automaticky dochází k rušení nebo se nezobrazuje žádný obraz, vyberte odpovídající signál podle připojeného vybavení. Toto nastavení se zobrazí, pouze když je aktuálním zdrojem Video.
	Rozsah videa	Slouží k nastavení rozsahu videa tak, aby odpovídal nastavení vstupního zdroje. Toto nastavení se zobrazí, pouze když je aktuálním zdrojem HDMI.
Hlasit. vstupu mik.	Různé dostupné úrovně	Slouží k úpravě hlasitosti vstupu z mikrofону. Když je nastavena vysoká Hlasit. vstupu mik. , je snížena hlasitost druhého připojeného zařízení; když je snížena, je hlasitost druhého připojeného zařízení zvýšena. Toto nastavení je zobrazeno, pouze když není na výstupu zvuk do AV systému.
Přeskenování	Automaticky Vypnuto 4% 8%	Výběrem procent nebo automaticky se mění poměr stran promítaného obrazu tak, aby byly viditelné okraje. Toto nastavení se zobrazí, pouze když je vstupním signálem komponentní signál.
Obnovit výchozí	—	Obnoví všechna nastavení aktuálního zdroje vstupu.
EDID	HDMI1 HDMI2	Popisuje možnosti zobrazení vašeho projektoru. Toto nastavení změňte podle potřeby a podle rozlišení obrazu. Můžete vybrat nastavení EDID pro jednotlivé vstupní zdroje bez změny vstupního zdroje.

Nastavení	Možnosti	Popis
Úroveň HDMI IN EQ	HDMI1 HDMI2	Slouží k úpravám úrovně vstupního signálu HDMI v závislosti na zařízeních připojených k portu HDMI. Pokud je v obrazu velké množství rušení nebo pokud dojde k problému, například není promítán žádný obraz, změňte toto nastavení. Můžete vybrat nastavení pro jednotlivé vstupní zdroje bez změny vstupního zdroje.
Výstup A/V	Při promítání Vždy zapnuto	Chcete-li, aby projektor vysílal zvuk a obraz externím zařízením, když nepromítá obraz, nastavte tuto hodnotu na Vždy zapnuto . Toto nastavení je zobrazeno pouze v následujících případech: <ul style="list-style-type: none"> • Položka Automatické zapnutí je nastavena na HDMI1 a položka Autom. řízení napájení je nastavena na Detekce připojení. • Položka Rychlé spuštění v nabídce Provoz je nastavena na Vypnuto. • Položka Automatické zapnutí v nabídce Síť je nastavena na Vypnuto. ☛ Síť > Nastavení vysílače > Automatické zapnutí
Audiovýstup	Automaticky Audio1 Audio2 Audio (L/P)	Slouží k nastavení portu vstupu zvuku při promítání z jiných zdrojů než HDMI, LAN a Screen Mirroring.
Audiovýstup HDMI	Audiovýstup HDMI1 Audiovýstup HDMI2	Slouží k nastavení portu vstupu zvuku při promítání z portů HDMI.

Nastavení	Možnosti	Popis
Port výstupu monit.	Výstup monitoru Počítač 2	Změní vstup a výstup pro porty Computer2/Monitor Out. Při odesílání obrazu na externí monitor je nutné nastavit Výstup monitoru . Při příjmu signálů obrazu z počítače vyberte možnost Computer2 .
Spojení HDMI	Připojení Zařízení	Zobrazí seznam zařízení připojených k portům HDMI. Toto nastavení je zobrazeno, pouze když je položka Spojení HDMI nastavena na Zapnuto .
	Spojení HDMI	Nastavením Zapnuto aktivujete funkci Spojení HDMI.
	Výstupní audio zař.	Slouží k výběru výstupu zvuku z vnitřních reproduktorů nebo připojeného audio/video systému.
	Zap Napáj Spoj	Určuje chování při zapnutí projektoru nebo připojeného zařízení. <ul style="list-style-type: none"> • Obousměrné: když zapnete projektor, automaticky zapne připojené zařízení a naopak. • Zaříz -> PJ: když zapnete připojené zařízení, automaticky zapne projektor. • PJ -> Zaříz: když zapnete projektor, automaticky zapne připojená zařízení.
	Vyp Napáj Spoj	Určuje, zda se při vypnutí projektoru vypnou také připojená zařízení.
Obnovit nastavení I/O signálu	—	Slouží k obnovení výchozích hodnot všech nastavení v nabídce I/O signálu .

Nastavení v nabídce **Instalace** vám umožňuje nakonfigurovat váš projektor ve vašem prostředí instalace.

Často používané položky	Instalace	
Obraz	Pevná instalace	Vypnuto
I/O signálu	Zkušební vzor	
Instalace	Projekce	Čelní
Zobrazení	Geometrická korekce	Bodová korekce
Provoz	Digitální zoom	
Správa	Vzdálený přijímač	Vypnuto
Sít	Typ obrazovky	16:9
Vícenásobná projekce	Vysoká nadm. výška	Vypnuto
ECO	Obnovit nastavení instalace	
Počáteční/všechna nas...	Zobrazení	
	Zobrazení vzoru	
	Typ vzoru	
	Obrazovka	Není signál Modrá
	Úvodní obrazovka	Zapnuto
	Auto. zobr. hl. str.	Zapnuto
	Seřadit miniatury zdrojů	Zapnuto
	Zpráva	Zapnuto

Nastavení	Možnosti	Popis
Pevná instalace	Zapnuto Vypnuto	Nastavte na Zapnuto , pokud jste nainstalovali projektor v pevném umístění.
Zkušební vzor	—	Zobrazí zkušební vzor, který pomáhá při zaostřování a zvětšování obrazu a při korekci tvaru obrazu (zobrazení zkušebního vzoru zrušíte stisknutím tlačítka [Esc]).
Projekce	Čelní Zadní Čelní/strop Zadní/strop	Slouží k nastavení způsobu, jakým projektor směřuje k promítací ploše, aby byl obraz správně zorientován.

Nastavení	Možnosti	Popis
Geometrická korekce	Lichoběž. - V/S	Slouží k ruční opravě zkreslení na vodorovných a svislých stranách. Lichoběžník - S: umožňuje ručně upravit svislou stranu. Lichoběžník - V: umožňuje ručně upravit vodorovnou stranu. Auto. lichoběžník S: aktivuje nebo deaktivuje automatickou svislou korekci lichoběžníku. Nastavení lichob. H: aktivuje nebo deaktivuje ruční vodorovnou korekci lichoběžníku pomocí posuvníku na projektoru.
	Quick Corner	Slouží ke korekci a zarovnání tvaru obrazu pomocí zobrazení na ploše.
	Oblouková korekce	Opravuje rohy a boční strany obrazu promítaného na zakřivený povrch.
	Bodová korekce	Rozděluje promítaný obraz do mřížky a upravuje zkreslení pohybem vybraného bodu průsečíku ze strany na stranu a nahoru a dolů.
Digitální zoom	Různé dostupné úrovně	Upravuje velikost promítaného obrazu.
Posun obrazu	Různé dostupné polohy	Posouvá polohu obrazu vodorovně a svisle. Tato funkce není k dispozici, pokud má volba Digitální zoom nejširší nastavení.
Vzdálený přijímač	Vepředu/vzadu Čelní Zadní Vypnuto	Omezuje příjem signálů dálkového ovládání vybraným přijímačem; volba Vypnuto vypne všechny přijímače.
ID projektoru (EB-L210SW)	Vypnuto 1 až 9	Přiřadí ID projektoru při používání více projektorů.

Nastavení	Možnosti	Popis
Typ obrazovky	4:3 16:9 16:10 21:9	Slouží k nastavení poměru stran projekční plochy, který by odpovídal obrazu. 21:9 je k dispozici pouze s EB-L210SF. Toto nastavení je zobrazeno, pouze když je položka Přehrání obsahu v nabídce projektoru Provoz nastavena na Vypnuto .
Pozice obrazovky	Různé dostupné polohy	Posouvá polohu obrazu vodorovně a svisle. Tato funkce není k dispozici, pokud nastavíte položku Typ obrazovky na stejný poměr stran, jako je rozlišení projektoru.
Vysoká nadm. výška	Zapnuto Vypnuto	Reguluje provozní teplotu projektoru v nadmořských výškách nad 1 500 m.
Obnovit nastavení instalace	—	Resetuje nastavení hodnot v nabídce Instalace na standardní výchozí nastavení kromě následujících: <ul style="list-style-type: none"> • Digitální zoom • Posun obrazu

► Související odkazy

- "Režimy promítání" [s.43](#)
- "Tvar obrazu" [s.51](#)
- "Možnosti nastavení a instalace projektoru" [s.23](#)
- "Nastavení typu obrazovky" [s.45](#)

Nastavení v nabídce **Zobrazení** umožňuje přizpůsobovat různé funkce zobrazení projektoru.

Často používané položky	Zobrazení	
Obráz	Zobrazení vzoru	
I/O signálu	Typ vzoru	
Instalace	Obrazovka	Není signál Modrá
Zobrazení	Úvodní obrazovka	Zapnuto
Provoz	Auto. zobr. hl. str.	Zapnuto
Správa	Seřadit miniatury zdrojů	Zapnuto
Sít	Zpráva	Zapnuto
Vícenásobná projekce	Otočení nabídky	Vypnuto
ECO	Barva nabídky	Bílá
Počáteční/všechna nas...	Zarovnání panelu	Vypnuto
	Nastavení Split Screen	
	Obnovit nastavení zobrazení	
	Provoz	
	Auto. hledání zdroje	Zapnuto
	Ovládání jasu zdroje světla	
	Napájení zapnuto	Vypnuto
	Automatické zapnutí	Vypnuto

Nastavení	Možnosti	Popis
Typ vzoru	Vzor 1 až Vzor 4 Vlastní vzor	Slouží k nastavení typu vzoru zobrazení. Vzory 1 až 4 jsou čárkované čáry nebo mřížkové vzory dodávané projektorem. Chcete-li vytvořit vlastní zdroj zobrazení, vyberte položku Vlastní vzor v nabídce Správa . Potom se vraťte do této nabídky a vyberte možnost Vlastní vzor .
Obrazovka Není signál	Černá Modrá Logo Stupňování	Slouží k nastavení barvy obrazu nebo loga, které se zobrazuje, když není přijímán žádný signál. Toto nastavení je zobrazeno, pouze když je položka Přehrání obsahu v nabídce projektoru Provoz nastavena na Vypnuto .
Úvodní obrazovka	Zapnuto Vypnuto	Když je tato položka nastavena na Zapnuto , při spuštění projektoru se zobrazí logo.
Auto. zobr. hl. str.	Zapnuto Vypnuto	Nastavte tuto položku na Zapnuto pro automatické zobrazení hlavní obrazovky, když po zapnutí projektoru není k dispozici žádný vstupní signál.
Seřadit miniatury zdrojů	Zapnuto Vypnuto	Nastavením možnosti Zapnuto zobrazíte v levé horní části hlavní obrazovky nalezený vstupní zdroj. Pořadí zobrazení vstupních zdrojů se změní, když projektor detekuje vstupní signál.
Zpráva	Zapnuto Vypnuto	Pokud je tato položka nastavena na Zapnuto , zobrazují se na promítaném obrazu zprávy, například název zdroje vstupu, název režimu barev, poměr stran, zpráva o chybějícím signálu nebo varování před vysokou teplotou.
Otočení nabídky	90 stupňů doprava 90 stupňů doleva Vypnuto	Otočí zobrazení nabídky o 90°.
Barva nabídky	Černá Bílá	Nastavuje barevné schéma hlavní obrazovky a systému nabídek projektoru.

Nastavení	Možnosti	Popis
Zobrazení vzoru	—	Zobrazuje vybraný typ vzoru na ploše jako pomůcku při prezentaci. <div style="border: 1px solid black; padding: 5px; background-color: #ffffcc;"> <p>Upozornění Jestliže se vzor zobrazuje delší dobu, v promítaných obrazech může být patrný zbytkový obraz.</p> </div>

Nastavení	Možnosti	Popis
Zarovnání panelu (EB-L210SF)	Zapnuto	Nastavením na Zapnuto opravíte nesprávné zarovnání barev na promítaném obrazu.
	Vypnuto	
	Vybrat barvu	Vyberte barvu ke korekci.
	Barva vzoru	Vyberte vzor sloužící pro korekci.
	Spustit úpravy	Spustí zarovnání panelu.
	Reset	Slouží k obnovení všech výchozích hodnot nastavení Zarovnání panelu .
Nastavení Split Screen	Zobrazit zdroj výstupu zvuku	Když je tato položka nastavena na Zapnuto , zobrazí se ikona se zdrojem, která poskytuje zvukový výstup během promítání rozdělené projekční plochy. Toto nastavení je zobrazeno, pouze když je položka Přehráni obsahu nastavena na Vypnuto .
	Zarovnat	Pokud jste rozdělili dvě zobrazení projekce, slouží k výběru polohy obrazů se zarovnáním Nahore nebo Uprostřed plochy zobrazení. Toto nastavení je zobrazeno, pouze když je položka Přehráni obsahu nastavena na Vypnuto .
Obnovit nastavení zobrazení	—	Obnoví výchozí nastavení všech hodnot nastavení nabídky Zobrazení .



Pokud zapnete **Ochrana nabídky** položky **Uživatelské logo**, nemůžete změnit následující nastavení zobrazení uživatelského loga; nejdříve musíte vypnout **Ochrana nabídky** v části **Uživatelské logo**.

- **Obrazovka Není signál**
- **Úvodní obrazovka**

» Související odkazy

- "Promítání více obrazů zároveň" [s.78](#)

Nastavení v nabídce **Provoz** umožňují přizpůsobovat různé funkce projektoru.

Často používané položky	Provoz	
Obráz	Auto. hledání zdroje	Zapnuto
I/O signálu	Ovládání jasu zdroje světla	
Instalace	Napájení zapnuto	Vypnuto
Zobrazení	Automatické zapnutí	Vypnuto
Provoz	Klídkový režim	Zapnuto
Správa	Čas úsp. režimu	10 min.
Sít	Časovač vypnutí A/V	Zapnuto
Vícenásobná projekce	Pohotovostní režim	Komunikace zap.
ECO	Port	Kabelová LAN
Počáteční/všechna nas...	Rychlé spuštění	Vypnuto
	Napájení USB	Zap. při promítání
	Indikátory	Zapnuto
	Přehrání obsahu	Vypnuto
	Obnovit nastavení provozu	
	Správa	
	Uživatelské tlačítko	Režim světla
	Uživatelské logo	

Nastavení	Možnosti	Popis
	Zachovat úroveň jasu	Vyberte úroveň jasu, kterou chcete trvale udržovat (EB-L210SF). Toto nastavení je zobrazeno, pouze když je položka Zachovat jas nastavena na Zapnuto .
	Režim světla	Vyberte jas zdroje světla. <ul style="list-style-type: none"> • Normální: maximální jas. • Tichý: 70% jas s omezením hluku ventilátoru. • Rozšířené: 70% jas a prodloužená životnost zdroje světla. • Vlastní: slouží k výběru vlastní úrovně jasu. Toto nastavení je zobrazeno, pouze když je položka Zachovat jas nastavena na Vypnuto .
	Úroveň jasu	Vyberte Vlastní požadovanou úroveň jasu. Toto nastavení je zobrazeno, pouze když je položka Zachovat jas nastavena na Vypnuto .
Napájení zapnuto	Zapnuto Vypnuto	Nastavením Zapnuto umožňuje zapnout projektor připojením k elektrické zásuvce bez stisknutí vypínače.
Automatické zapnutí	HDMI1 Počítač 1 USB Display Vypnuto	Slouží k nastavení zdroje obrazu, ze kterého má být automaticky zahájeno promítání. Když projektor detekuje vstupní signál z vybraného zdroje obrazu, bude jej automaticky promítat v pohotovostním režimu. 🔊 I/O signálu > USB Display

Nastavení	Možnosti	Popis
Auto. hledání zdroje	Zapnuto Vypnuto	Při nastavení na Zapnuto projektor automaticky detekuje vstupní signál a bude promítat obrázky, když není k dispozici žádný vstupní signál. Tato funkce je deaktivována, když zapnete projektor v režimu Rychlé spuštění . Toto nastavení je zobrazeno, pouze když je položka Přehrání obsahu nastavena na Vypnuto .
Ovládání jasu zdroje světla	Zachovat jas	Nastavením Zapnuto bude udržován trvalý jas zdroje světla (EB-L210SF).

Nastavení	Možnosti	Popis
Autom. řízení napájení	Detekce připojení Detekce signálu	Slouží k nastavení způsobu zapnutí projektoru, když je položka Automatické zapnutí nastavena na HDMI1 . Detekce připojení: Automaticky zapne projektor, když detekuje, že je zapnuté připojené zařízení. Detekce signálu: Automaticky zapne projektor, když detekuje signál HDMI videa. Při nastavení Detekce signálu se spotřebovává více energie v pohotovostním režimu. Před provedením každé změny berte ohled na životní prostředí.
Klidový režim	Zapnuto Vypnuto	Nastavením na Zapnuto automaticky vypne projektor po uplynutí intervalu nečinnosti.
Čas úsp. režimu	1 až 30 minut	Slouží k nastavení intervalu pro Klidový režim .
Časovač vypnutí A/V	Zapnuto Vypnuto	Automaticky vypne projektor, pokud je aktivována funkce Vypnutí A/V a pokud uběhlo 30 minut nečinnosti.

Nastavení	Možnosti	Popis
Pohotovostní režim	Komunikace zap. Komunikace vyp.	Nastavení Komunikace zap. umožňuje sledovat a ovládat projektor prostřednictvím sítě, když se projektor nachází v pohotovostním režimu. Toto nastavení je zobrazeno pouze v následujících případech: <ul style="list-style-type: none"> • Položka Automatické zapnutí není nastavena na HDMI1 a položka Autom. řízení napájení je nastavena na Detekce připojení. • Položka Výstup A/V v nabídce I/O signálu je nastavena na Při promítání. • Položka Napájení USB je nastavena na Zap. při promítání. • Položka Automatické zapnutí v nabídce Síť je nastavena na Vypnuto.  Síť > Nastavení vysílače > Automatické zapnutí
Port	Kabelová LAN Bezdrátová síť LAN	Slouží k nastavení portu, který se má použít, když je položka Pohotovostní režim nastavena na Komunikace zap.
Zdroj při spuštění	Různé dostupné vstupní zdroje	Vyberte zdroj obrazu, který chcete promítat, když je projektor spuštěn v režimu Přehrání obsahu .

Nastavení	Možnosti	Popis
Rychlé spuštění	20min. 60min. 90min. Vypnuto	<p>Slouží k nastavení časového intervalu pro režim Rychlé spuštění. Projektor přejde do tohoto režimu, když jej vypnete. Můžete začít promítat přibližně během 5 sekund stisknutím vypínače.</p> <p>(Nejdříve nastavte položku Výstup A/V na Při promítání.)</p> <p>Nicméně v následujících situacích může příprava trvat déle:</p> <ul style="list-style-type: none"> • Při promítání z portu USB projektoru • Při promítání s použitím funkcí Screen Mirroring <p>Toto nastavení je zobrazeno pouze v následujících případech:</p> <ul style="list-style-type: none"> • Položka Automatické zapnutí je nastavena na HDMI1 a položka Autom. řízení napájení je nastavena na Detekce připojení. • Položka Výstup A/V v nabídce I/O signálu je nastavena na Při promítání. • Položka Automatické zapnutí v nabídce Síť je nastavena na Vypnuto.  Síť > Nastavení vysílače > Automatické zapnutí

Nastavení	Možnosti	Popis
Napájení USB	Zap. při promítání Vždy zapnuto	<p>Při použití nastavení Vždy zapnuto bude nadále napájen streamovací přehrávač médií, i když projektor nepromítá obraz.</p> <p>Toto nastavení je zobrazeno pouze v následujících případech:</p> <ul style="list-style-type: none"> • Položka Automatické zapnutí je nastavena na HDMI1 a položka Autom. řízení napájení je nastavena na Detekce připojení. • Položka Výstup A/V v nabídce I/O signálu je nastavena na Při promítání. • Položka Automatické zapnutí v nabídce Síť je nastavena na Vypnuto.  Síť > Nastavení vysílače > Automatické zapnutí <p>Při nastavení Vždy zapnuto se spotřebovává více energie v pohotovostním režimu.</p>
Indikátory	Zapnuto Vypnuto	Když použijete nastavení Vypnuto , vypnou se indikátory na projektoru, kromě situace, kdy je hlášena chyba nebo varování.
Přehrání obsahu	Zapnuto Vypnuto	Nastavením na Zapnuto přehrajete seznam stop.
Efekt překryvu	Efekt překryvu Filtr tvarů Filtr barev Světlost	Slouží k přidávání barevných a tvarových efektů do promítaného obrazu. Nastavení není k dispozici při používání funkce Spojování okrajů .
USB prohlížeč	—	Slouží k výběru a přehrání seznamu stop, který je uložen na jednotce USB flash.
Obnovit nastavení provozu	—	Slouží k obnovení výchozích hodnot všech nastavení v nabídce Provoz .

» Související odkazy

- "Promítání v režimu Přehrání obsahu" [s.87](#)

- "Úpravy jasu" [s.73](#)

Nastavení v nabídce **Správa** umožňují přizpůsobovat různé funkce správy projektoru.

Často používané položky	Správa	
Obrázek	Uživatelské tlačítko	Režim světla
I/O signálu	Uživatelské logo	
Instalace	Vlastní vzor	
Zobrazení	Provozní zámek	Vypnuto
Provoz	Jednota barev	
Správa	Režim obnovy	
Síť	Kalibrace světla	
Vícenásobná projekce	Datum a čas	
ECO	Nastavení plánu	
Počáteční/všechna nas...	Nap. bezdr. síť LAN	
	Diagnostika sítě LAN	1
	Místo uložení logu	USB a vnitřní paměť
	Rozsah dávk. nast.	
	Jazyk	Česky
	Informace	
	Zobrazit protokoly	
	Obnovit nastavení správy	

Nastavení	Možnosti	Popis
Uživatelské tlačítko	Různé dostupné možnosti nabídky	Přiřazuje některou volbu nabídky tlačítku [User] na dálkovém ovladači při přístup jediným stisknutím.
Uživatelské logo	Zahájit nastavení Reset	Slouží k vytvoření obrazu, který projektor zobrazí pro vlastní identifikaci a rozšíření zabezpečení.
Vlastní vzor	—	Zachytí promítaný obraz a uloží jej jako vzor pro zobrazení. Výběrem položky Zobrazení vzoru v nabídce Zobrazení zobrazíte uložený vzor.

Nastavení	Možnosti	Popis
Provozní zámek	Úplné zamknutí Vyjma napájení Vypnuto	Slouží k bezpečnostnímu zamknutí tlačítek projektoru: <ul style="list-style-type: none"> • Úplné uzamčení: zamkne všechna tlačítka. • Vyjma napájení: zamkne všechna tlačítka s výjimkou vypínače. • Vypnuto: nejsou zamknuta žádná tlačítka.
Jednota barev	Jednota barev	Nastavením na Zapnuto upravuje vyvážení barevného tónu celé projekční plochy.
	Úroveň nastavení	Slouží k nastavení úrovně nastavení.
	Spustit úpravy	Upravuje barevný tón individuálně pro červenou, zelenou a modrou pro vybranou oblast.
	Reset	Slouží k obnovení výchozích hodnot všech nastavení v nabídce Jednota barev .
Režim obnovy	Časovač	Slouží k nastavení doby, po kterou projektor zobrazuje aktualizovaný obraz.
	Zpráva	Nastavením na Zapnuto se zobrazí zpráva, která informuje, že se projektor nachází v režimu obnovy
	Spustit	Spustí režim obnovy pro odstranění paobrazu a vypne projektor po uplynutí stanovené doby. Tento proces můžete zrušit stisknutím libovolného tlačítka na dálkovém ovladači.
Kalibrace světla (EB-L210SF)	Spustit nyní	Zahájí kalibraci světla pro optimalizaci vyvážení bílé aktuálně promítaného obrazu. Pokud je okolní teplota projektoru mimo rozsah, nemusí být možné kalibraci spustit. (Pro zajištění optimálních výsledků před provedením kalibrace světla zapněte projektor a počkejte 30 minut.)

Nastavení	Možnosti	Popis
	Spouštět pravidelně	Nastavením na Zapnuto bude kalibrace světla prováděna pravidelně po 100 hodinách používání.
	Poslední spuštění	Zobrazí datum a čas poslední kalibrace světla.
Datum a čas	Datum a čas Letní čas Internetový čas	Slouží k úpravám nastavení času a data systému projektoru. Vyberte možnost Nastavení letního času a nastavte letní čas pro vaši oblast. Vyberte možnost Internetový čas pro automatické načtení času z časového serveru na internetu.
Nastavení plánu	—	Slouží k nastavení automatického konání událostí projektoru ve vybraných dnech a časech.
Nap.bezdr.sítě LAN	Zapnuto Vypnuto	Nastavením Zapnuto můžete promítat obraz prostřednictvím bezdrátové sítě LAN. Nechcete-li se připojovat prostřednictvím bezdrátové sítě LAN, vypněte tuto položku, aby se zabránilo neoprávněnému přístupu ostatních.
Diagnostika sítě LAN	Ping Adresa IP Ping do zastavení Spustit	Odešle příkaz Ping pro potvrzení stavu komunikace.
Místo uložení logu	Vnitřní paměť USB a vnitřní paměť	Slouží k nastavení místa pro ukládání souborů s protokoly o chybách a provozu. Toto nastavení je zobrazeno, pouze když je položka Přehrávání obsahu v nabídce projektoru Provoz nastavena na Vypnuto .

Nastavení	Možnosti	Popis
Rozsah dávkového nastavení	Vše Omezeno	Výběrem volby Vše zkopírujete všechny nastavení nabídky projektoru pomocí funkce dávkového nastavení. Výběrem volby Omezeno nebudou kopírována následující nastavení: <ul style="list-style-type: none"> • Nastavení Zabezpečení heslem • Nastavení EDID v nabídce I/O signálu • Nastavení v nabídce Síť
Jazyk	Různé dostupné jazyky	Vyberte jazyk pro nabídku projektoru a zobrazované zprávy.
Informace	Různé informace	Zobrazuje informace o projektoru a zdrojích vstupu. Zobrazené položky se liší v závislosti na aktuálním zdroji vstupu.
Zobrazit protokoly	Varování teploty Historie zap./vyp.	Zobrazuje data protokolu, který byl uložen v umístění které je specifikováno v nastavení Místo uložení logu .
Obnovit nastavení správy	—	Resetuje nastavení hodnot v nabídce Správa na standardní výchozí nastavení kromě následujícího: <ul style="list-style-type: none"> • Vlastní vzor • Jazyk



Když nastavíte položku **Ochrana nabídky** v části **Plán** na **Zapnuto**, nelze měnit nastavení v nabídce **Nastavení plánu**. Nejdříve nastavte položku **Ochrana nabídky** v části **Plán** na **Vypnuto**.

» Související odkazy

- "Seznam kódů ID událostí" [s.186](#)
- "Uložení obrázku uživatelského loga" [s.97](#)
- "Uložení vlastního vzoru" [s.99](#)
- "Zamknutí tlačítek projektoru" [s.116](#)
- "Nastavení jednoty barev" [s.102](#)
- "Nastavení data a času" [s.40](#)
- "Nastavení plánů událostí projektoru" [s.165](#)

- "Výběr jazyka nabídek projektoru" s.42

Seznam kódů ID událostí

Pokud se ve volbě **Event ID** na obrazovce **Informace** objeví číslo kódu, zkontrolujte seznam kódů identifikačních čísel událostí pro řešení problému projektoru souvisejícího s kódem.

Pokud problém nelze odstranit, obraťte se na správce sítě nebo na technickou podporu společnosti Epson.

Event ID	Příčina a řešení
0026 0032 0036 0037	Při zrcadlení obrazu došlo k chybě komunikace. Vypněte a znovu zapněte projektor nebo restartujte síťový software.
0027 0028 0029 0030 0031 0035	Nestabilní komunikace při zrcadlení obrazu. Zkontrolujte stav síťové komunikace, chvílku počkejte a potom se zkuste znovu připojit k síti.
0023 0024 0025	Připojení se nezdařilo. Pokud se v počítači zobrazí obrazovka pro zadání kódu PIN, zadejte kód PIN zobrazený na obrazovce se síťovými informacemi nebo v pravé dolní části promítaného obrazu. Pokud se tím problém neodstraní, restartujte projektor a připojená zařízení a potom zkontrolujte nastavení připojení.
0043	Nepodporovaný formát videa. Změňte rozlišení mobilního zařízení a potom znovu připojte. Nebo změňte nastavení Optimalizovat výkon pro projektor a potom znovu připojte.
0432 0435	Síťový software se nespustil. Vypněte a znovu zapněte projektor.
0433	Nelze zobrazit přenesené snímky. Restartujte síťový software.

Event ID	Příčina a řešení
0434 0481 0482 0485	Nestabilní síťová komunikace. Zkontrolujte stav síťové komunikace, chvílku počkejte a potom se zkuste znovu připojit k síti.
0483 04FE	Síťový software byl neočekávaně ukončen. Zkontrolujte stav síťové komunikace, vypněte a znovu zapněte projektor.
0484	Komunikace s počítačem byla přerušena. Restartujte síťový software.
0479 04FF	Došlo k systémové chybě projektoru. Vypněte a znovu zapněte projektor.
0891	Nelze najít přístupový bod se stejným identifikátorem SSID. Nastavte počítač, přístupový bod a projektor na stejné SSID.
0892	Typ ověření WPA/WPA2/WPA3 se neshoduje. Zkontrolujte, zda jsou správná nastavení zabezpečení bezdrátové sítě.
0893	Typ šifrování TKIP/AES se neshoduje. Zkontrolujte, zda jsou správná nastavení zabezpečení bezdrátové sítě.
0894	Komunikace s neautorizovaným přístupovým bodem byla přerušena. Kontaktujte správce sítě.
0895	Komunikace s připojeným zařízením byla přerušena. Zkontrolujte stav svého zařízení.
0898	Chyba komunikace s DHCP. Zkontroluje, zda server DHCP funguje správně. Nepoužíváte-li protokol DHCP, nastavte položku DHCP na Vypnuto v nabídce Síť projektoru.
0899	Další chyby komunikace.
089A	Typ autentifikace EAP se neshoduje se sítí. Zkontrolujte nastavení zabezpečení bezdrátové sítě LAN a ověřte, zda je certifikát zabezpečení nainstalován správně.
089B	Autentifikace serveru EAP se nezdařila. Zkontrolujte nastavení zabezpečení bezdrátové sítě LAN a ověřte, zda je certifikát zabezpečení nainstalován správně.
089C	Autentifikace klienta EAP se nezdařila. Zkontrolujte nastavení zabezpečení bezdrátové sítě LAN a ověřte, zda je certifikát zabezpečení nainstalován správně.

Event ID	Příčina a řešení
089D	Výměna klíčů se nezdařila. Zkontrolujte nastavení zabezpečení bezdrátové sítě LAN a ověřte, zda je certifikát zabezpečení nainstalován správně.
0920	Vnitřní baterie, která uchovává nastavení data a času projektoru, je vybitá. Požádejte o pomoc společnost Epson.

Nastavení v nabídce **Síť** umožňují zobrazit informace o síti a konfigurovat projektor pro ovládání prostřednictvím sítě.

Často používané položky	Síť
Obráz	Info. o bezdrátové síti LAN
I/O signálu	Info. o kabelové LAN
Instalace	Informace o Art-Net kanálu
Zobrazení	Síťová nastavení
Provoz	Nastavení vysílače
Správa	Obnovit nastavení sítě
Síť	Vícenásobná projekce
Vícenásobná projekce	ID projektoru Vypnuto
ECO	Dlaždice
Počáteční/všechna nas...	Geometrická korekce Bodová korekce
	Spojování okrajů
	Měřítka
	Jednota barev
	Režim světla Normální
	Shoda barev
	RGBCMY
	Obnovit nastavení vícenásob...



Když nastavíte položku **Ochrana nabídky** v části **Síť** na **Zapnuto**, nelze měnit síťová nastavení. Nejdříve nastavte položku **Ochrana nabídky** v části **Síť** na **Vypnuto**.

Nastavení	Možnosti	Popis
Nastavení sítě	—	Slouží ke konfigurování síťových nastavení projektoru. V tabulce nabídky Síť najdete podrobnosti o nastavení Síťová nastavení .
Nastavení vysílače	Zahájit párování	Aktualizuje informace o síti bezdrátového vysílače z počítače pomocí softwaru Epson Wireless Transmitter Settings. Podrobnosti naleznete v dokumentu <i>Epson Wireless Transmitter Settings – Návod na použití</i> . Toto nastavení je zobrazeno pouze tehdy, když je nainstalován modul bezdrátové místní sítě LAN a když je položka Jednoduchý AP v nabídce projektoru Síťová nastavení nastavena na hodnotu Zapnuto .
	Automatické zapnutí	Když použijete nastavení Zapnuto , projektor se automaticky zapne při připojení počítače pomocí volitelných systémů pro bezdrátovou prezentaci. Toto nastavení je zobrazeno pouze v následujících případech: <ul style="list-style-type: none"> • Když je položka Výstup A/V v nabídce I/O signálu nastavena na Při promítání. • Když je položka Rychlé spuštění v nabídce Provoz nastavena na Vypnuto. • Když je položka Automatické zapnutí nastavena na HDMI1 a položka Autom. řízení napájení je nastavena na Detekce připojení v nabídce Provoz.

Nastavení	Možnosti	Popis
Info. o bezdrátové síti LAN	Různé informace	Zobrazuje stav a podrobnosti o bezdrátové síti.
Info. o kabelové LAN	Různé informace	Zobrazuje stav a podrobnosti o drátové síti.
Informace o Art-Net kanálu	Různé informace	Zobrazuje funkce projektoru a nastavení přiřazená kanálům Art-Net.

Nastavení	Možnosti	Popis
	Zobrazení průvodce připojením	Když je tato položka nastavena na Zapnuto a při zapnutí projektoru není přijímán žádný vstupní signál, místo hlavní obrazovky se zobrazí průvodce připojením pro bezdrátový vysílač (Epson Wireless Presentation). Změněné nastavení se projeví při příštím zapnutí projektoru. Toto nastavení je zobrazeno, pouze když je položka Přehrání obsahu v nabídce projektoru Provoz nastavena na Vypnuto .
Obnovit nastavení sítě	—	Slouží k obnovení výchozích hodnot všech nastavení v nabídce Síť . <div style="border: 1px solid black; padding: 5px; margin-top: 10px;"> <p>Upozornění</p> <p>Veškerá hesla, která jste nastavili pro nabídku Síť, jsou rovněž resetována a musíte je nastavit znovu. Aby se zabránilo resetování hesel neoprávněnými uživateli, nastavte položku Síť na Zapnuto v nabídce Ochrana nabídky.</p> </div>



Po připojení vašeho projektoru k vaší síti můžete provést nastavení projektoru a ovládat promítání pomocí některého kompatibilního webového prohlížeče. To umožňuje vzdáleně přistupovat k projektoru.

► Související odkazy

- "Nabídka Síť - Nabídka Síťová nastavení" [s.189](#)
- "Art-Net" [s.161](#)

Nabídka Síť - Nabídka Síťová nastavení

V nabídce **Síťová nastavení** lze vybírat základní nastavení sítě.



Pokud se připojujete prostřednictvím bezdrátové sítě LAN, proveďte následující kroky pro aktivaci nastavení bezdrátové sítě LAN:

- Zapněte nastavení **Nap. bezdr. sítě LAN** v nabídce **Správa projektoru**.

Nastavení	Možnosti	Popis
Název projektoru	Až 16 alfanumerických znaků (nepoužívejte " * + , / ; < = > ? [\] ` mezery)	Zadejte název pro identifikaci projektoru v síti.
Heslo Remote	Až 32 alfanumerických znaků (nepoužívejte * : mezery)	Zadejte heslo pro přístup k projektoru pomocí funkce Základní ovládání nástroje Epson Web Control. (Uživatelské jméno je EPSONREMOTE . Není nastaveno žádné výchozí heslo.) Toto nastavení je zobrazeno, pouze když je položka Přehrání obsahu v nabídce projektoru Provoz nastavena na Vypnuto .
Příst. heslo na web	Až 32 alfanumerických znaků (nepoužívejte * : mezery)	Zadejte heslo pro přístup k projektoru prostřednictvím webu. (Uživatelské jméno je EPSONWEB . Není nastaveno žádné výchozí heslo.)
Rozhraní prioritního ovládání	Kabelová LAN Bezdrátová síť LAN	Slouží k nastavení brány s prioritou.

Nastavení	Možnosti	Popis
Jednoduchý AP	Zapnuto Vypnuto	Nastavením na Zapnuto aktivujete režim jednoduchého přístupového bodu pro přímé spojení mezi vaším projektozem a vstupními zařízeními. Nezapomeňte rovněž provést následující kroky: <ul style="list-style-type: none"> • Používání Režim rychlého připojení Epson iProjection • Používání připojení Screen Mirroring Nastavení je zobrazeno pouze tehdy, když je položka Nap. bezdr. sítě LAN v nabídce projektoru Správa nastavena na hodnotu Zapnuto .
SSID	Automaticky přiřazený název SSID	Zobrazí název SSID projektoru pro výběr ve vašem zařízení v připojeních jednoduchého AP.
Zabezpečení	WPA2-PSK	Zobrazuje typ zabezpečení pro připojení jednoduchých AP.
Heslo	Různá hesla od 8 do 63 znaků	Zadejte heslo projektoru pro vstup do vašeho zařízení v připojeních jednoduchého AP.
Sys. bezdrát. LAN	802.11ac (Wi-Fi 5) 802.11n (Wi-Fi 4)	Slouží k nastavení způsobu komunikace mezi projektozem a mobilním přístrojem. Dostupné metody se liší v závislosti na zemích a regionech.
Kanál	Různé dostupné kanály	Slouží k nastavení frekvenčního pásma (kanálu) pro připojení k jednoduchému AP.
Bezdrátová síť LAN	—	Podrobné informace viz tabulka nabídky Bezdrátová síť LAN .
Kabelová LAN	—	Podrobné informace viz tabulka nabídky Kabelová LAN .
Mailová zpráva	—	Podrobné informace viz tabulka nabídky Mailová zpráva .
Ovládání projektoru	—	Podrobné informace viz tabulka nabídky Ovládání projektoru .

Nastavení	Možnosti	Popis
Síťová projekce	—	Podrobné informace viz tabulka nabídky Síťová projekce .

► Související odkazy

- "Nabídka Síť - nabídka Bezdrátová síť LAN" [s.190](#)
- "Nabídka Síť - nabídka Kabelová LAN" [s.192](#)
- "Nabídka Síť - Nabídka Mailová zpráva" [s.193](#)
- "Nabídka Síť - Nabídka Ovládání projektoru" [s.193](#)
- "Nabídka Síť - Nabídka Síťová projekce" [s.195](#)

Nabídka Síť - nabídka Bezdrátová síť LAN

Nabídka **Bezdrátová síť LAN** umožňuje provádět nastavení bezdrátové místní sítě LAN.



- Zapněte nastavení **Nap. bezdr. sítě LAN** v nabídce **Správa** projektoru.
- Pokud jste nenainstalovali volitelný modul bezdrátové místní sítě LAN, vypněte nastavení **Jednoduchý AP**, aby bylo možné vybrat nastavení bezdrátové místní sítě LAN.

Při připojování k bezdrátové síti důrazně doporučujeme nastavit zabezpečení. Při nastavování zabezpečení postupujte podle pokynů správce síťového systému, ke kterému se chcete připojit.

WPA je standard šifrování, který vylepšuje zabezpečení bezdrátových sítí. Tento projektor podporuje metody šifrování AES.



- WPA2/WPA3-EAP a WPA3-EAP nepodporují zabezpečení WPA3 192-bit.

Nastavení	Možnosti	Popis
Hledat přístupový bod	Hledání zobrazení	Slouží k vyhledávání dostupných přístupových bodů bezdrátové sítě. V závislosti na nastavení přístupových bodů se některé nemusí na tomto seznamu zobrazit.
SSID	Až 32 alfanumerických znaků	Zadejte SSID (název sítě) systému bezdrátové místní sítě LAN, ke které se projektor připojuje.
Zabezpečení	WPA2/WPA3-PSK	Připojení v režimu WPA2/WPA3. Metoda šifrování se vybere automaticky podle nastavení přístupového bodu. Zadejte heslo, které je stejné jako u přístupového bodu.
	WPA2/WPA3-EAP	Připojení v režimu WPA2/WPA3-podnikové. Metoda šifrování se vybere automaticky podle nastavení přístupového bodu.
	WPA3-PSK	Připojení v osobním režimu WPA3. Komunikace probíhá za použití zabezpečení metodou WPA3. Využívá metodu šifrování AES. Při navazování připojení z počítače do projektoru zadejte hodnotu nastavenou jako heslo.
	WPA3-EAP	Připojení v režimu WPA3-podnikové. Metoda šifrování se vybere automaticky podle nastavení přístupového bodu.
	Otevřít	Zabezpečení není nastaveno.
Heslo (Pro zabezpečení WPA2/WPA3-PSK a WPA3-PSK)	Různá hesla od 8 do 63 znaků	Zadejte předem sdílené heslo používané v síti. Po zadání hesla a stisknutí tlačítka [Enter] bude hodnota nastavena a zobrazena jako hvězdička (*). K zajištění bezpečnosti doporučujeme hesla pravidelně měnit. Když se nastavení sítě vrátí na výchozí hodnoty, heslo je nastaveno na výchozí.

Nastavení	Možnosti	Popis
Typ EAP (Pro zabezpečení WPA2/WPA3-EAP a WPA3-EAP)	PEAP	Autentifikační protokol běžně využívaný v systému Windows Server.
	PEAP-TLS	Autentifikační protokol využívaný v systému Windows Server. Vyberte tuto možnost při použití certifikátu klienta.
	EAP-TLS	Autentifikační protokol běžně využívaný při použití klientského certifikátu.
	EAP-FAST	Tuto možnost vyberte, pokud se používají tyto autentifikační protokoly.
Jméno uživatele	Až 64 alfanumerických znaků	Zadejte jméno uživatele pro síť. Chcete-li uvést název domény, vložte jej před zpětné lomítko a jméno uživatele (doména\jméno uživatele). Při importování certifikátu klienta je automaticky nastaveno jméno, na které byl certifikát vystaven.
Heslo	Až 64 alfanumerických znaků	Zadejte heslo pro autentifikaci. Po zadání hesla a stisknutí tlačítka Nastavit se heslo zobrazí jako hvězdička (*). Toto nastavení lze zobrazit, pouze když je položka Typ EAP nastaveno na PEAP nebo EAP-FAST .
Certifikát klienta	—	Slouží k importování certifikátu klienta. Toto nastavení lze zobrazit, pouze když je položka Typ EAP nastaveno na PEAP-TLS nebo EAP-TLS .
Ověřit certifikát serveru	Zapnuto Vypnuto	Nastavení na Zapnuto bude ověřen certifikát serveru, když je nastaven certifikát CA.
Certifikát CA	—	Naimportuje certifikát CA.
Název serveru Radius	Až 64 alfanumerických znaků	Zadejte název serveru pro ověření.

Nastavení	Možnosti	Popis
Nastavení IP	DHCP Adresa IP Maska podsítě Adresa brány	Nastavte položku DHCP na Zapnuto pokud vaše síť přiřazuje adresy automaticky; při nastavení Vypnuto zadejte ručně síťové údaje Adresa IP , Maska podsítě a Adresa brány pomocí číslic 0 až 255 v každém adresním poli. Nepoužívejte tyto adresy: 0.0.0.0, 127.x.x.x, 192.0.2.x nebo 224.0.0.0 až 255.255.255.255 (kde x představuje číslo od 0 do 255) pro adresu IP, 255.255.255.255 nebo 0.0.0.0 až 254.255.255.255 pro masku podsítě a 0.0.0.0, 127.x.x.x nebo 224.0.0.0 až 255.255.255.255 pro adresu brány.
Server DNS 1 Server DNS 2	Různé IP adresy	Zadejte adresu IP serveru DNS pomocí číslic 0 až 255 v každém adresním řádku. Server DNS překládá název hostitele. Nepoužívejte následující adresy IP: 127.x.x.x (kde x představuje číslo od 0 do 255). Pokud tato nastavení nejsou provedena a je zachována hodnota 0.0.0.0, informace o serveru DNS se získávají prostřednictvím protokolu DHCP. Po získání informací bude zachována hodnota 0.0.0.0.
IPv6	Zapnuto Vypnuto	Nastavte na Zapnuto , pokud chcete připojit projektor k síti s použitím IPv6. Protokol IPv6 je podporován pro sledování a ovládání projektoru v síti pomocí aplikace Epson Web Control a PjLink.
Autom. konfigurace	Zapnuto Vypnuto	Nastavením na Zapnuto budou adresy přiřazovány automaticky podle Oznamování směrovače.
Použít dočasnou adresu	Zapnuto Vypnuto	Nastavte na Zapnuto , pokud chcete použít dočasnou adresu IPv6.

Nastavení	Možnosti	Popis
Zobrazení adresy IP	Zapnuto Vypnuto	Výběrem možnosti Zapnuto se na obrazovce pohotovostního režimu sítě a na hlavní obrazovce zobrazí IP adresa.

Nabídka Síť - nabídka Kabelová LAN

Nabídka **Kabelová LAN** umožňuje provádět nastavení drátové místní sítě LAN.

Nastavení	Možnosti	Popis
Nastavení IP	DHCP Adresa IP Maska podsítě Adresa brány	Nastavte položku DHCP na Zapnuto pokud vaše síť přiřazuje adresy automaticky; při nastavení Vypnuto zadejte ručně síťové údaje Adresa IP , Maska podsítě a Adresa brány pomocí číslic 0 až 255 v každém adresním poli. Nepoužívejte tyto adresy: 0.0.0.0, 127.x.x.x, 192.0.2.x nebo 224.0.0.0 až 255.255.255.255 (kde x představuje číslo od 0 do 255) pro adresu IP, 255.255.255.255 nebo 0.0.0.0 až 254.255.255.255 pro masku podsítě a 0.0.0.0, 127.x.x.x nebo 224.0.0.0 až 255.255.255.255 pro adresu brány.
Server DNS 1 Server DNS 2	Různé IP adresy	Zadejte adresu IP serveru DNS pomocí číslic 0 až 255 v každém adresním řádku. Server DNS překládá název hostitele. Nelze použít následující adresy IP: 127.x.x.x (kde x představuje číslo od 0 do 255). Pokud tato nastavení nejsou provedena a je zachována hodnota 0.0.0.0, informace o serveru DNS se získávají prostřednictvím protokolu DHCP. Po získání informací bude zachována hodnota 0.0.0.0.

Nastavení	Možnosti	Popis
IPv6	Zapnuto Vypnuto	Nastavte na Zapnuto , pokud chcete připojit projektor k síti s použitím IPv6. Protokol IPv6 je podporován pro sledování a ovládání projektoru v síti pomocí aplikace Epson Web Control a PjLink.
Autom. konfigurace	Zapnuto Vypnuto	Nastavením na Zapnuto budou adresy přiřazovány automaticky podle Oznamování směrovače.
Použit dočasnou adresu	Zapnuto Vypnuto	Nastavte na Zapnuto , pokud chcete použít dočasnou adresu IPv6.
Zobrazení adresy IP	Zapnuto Vypnuto	Výběrem možnosti Zapnuto se na obrazovce pohotovostního režimu sítě a na hlavní obrazovce zobrazí IP adresa.

Nabídka Síť – Nabídka Mailová zpráva

Nastavení v nabídce **Mailová zpráva** umožňují přijmout e-mailové oznámení, dojde-li k problému nebo upozornění v projektoru.

Nastavení	Možnosti	Popis
Mailová zpráva	Zapnuto Vypnuto	Nastavíte-li možnost Zapnuto , bude na předem nastavené e-mailové adresy odeslána zpráva s oznámením, pokud nastane s projektorem problém nebo je vydáno varování.
Server SMTP	Různé IP adresy	Zadejte adresu IP serveru SMTP protokolu pomocí číslic 0 až 255 v každém adresním řádku. Nepoužívejte tyto adresy: 127.x.x.x, 192.0.2.x nebo 224.0.0.0 až 255.255.255.255 (kde x představuje libovolné číslo od 0 do 255).

Nastavení	Možnosti	Popis
Ověření	Otevřít Auth SSL TLS	Vyberte typ autentifikace serveru SMTP.
Č. portu	1 až 65 535 (výchozí je 25)	Zadejte číslo pro Číslo portu serveru SMTP.
Uživatelské jméno	Až 64 alfanumerických znaků	Zadejte uživatelské jméno pro server SMTP.
Heslo	Až 64 alfanumerických znaků	Zadejte heslo pro ověření na serveru SMTP.
Od	Až 64 alfanumerických znaků	Zadejte e-mailovou adresu odesílatele.
Nastavení adresy 1 Nastavení adresy 2 Nastavení adresy 3	(nepoužívejte ") , ; < > [\] mezery)	Zadejte e-mailovou adresu a vyberte upozornění, která chcete přijímat.

Nabídka Síť - Nabídka Ovládání projektoru

Nastavení v nabídce **Ovládání projektoru** umožňují vybrat nastavení pro ovládání projektoru prostřednictvím sítě.

Nastavení	Možnosti	Popis
Komunikace příkazů	Chráněná Kompatibilní	<p>Vybírá metodu ověřování pro komunikaci příkazů.</p> <p>Nastavte na Chráněná při provádění ověřování Digest pomocí Příst. heslo na web. Musíte nainstalovat nejnovější verzi softwaru Epson Projector Management.</p> <p>Nastavte na Kompatibilní při provádění ověřování prostým textem pomocí Heslo monitoru (až 16 alfanumerických znaků).</p> <p>Vyberte Kompatibilní při sledování projektorů pomocí přepínače a systémového řadiče nebo při použití aplikace Epson Projector Management verze 5.30 nebo starší.</p>
Nastavení Web API	Web API	Výběrem možnosti Zapnuto aktivujete funkci Web API.
	Ověření	<p>Slouží k výběru nastavení zabezpečení projektoru, které se bude používat během komunikace Web API.</p> <p>Open: Zabezpečení není nastaveno.</p> <p>Digest: Komunikace se provádí s použitím ověření API (Digest ověření).</p> <p>Viz <i>Web API Specifications for Projectors</i>, kde naleznete podrobnosti.</p>
PJLink	Zapnuto Vypnuto	Nastavením této položky na Zapnuto bude aktivována funkce oznámení PJLink.
Heslo k PJ linku	Až 32 alfanumerických znaků (nepoužívejte mezery a žádné symboly vyjma @)	Zadejte heslo pro ovládání projektoru pomocí protokolu PJLink.

Nastavení	Možnosti	Popis
Oznám. adresa IP	Různé IP adresy	<p>Zadejte adresu IP pro přijímání provozního stavu projektoru, když je aktivována funkce oznámení PJLink. Do každého adresního pole zadejte adresu o délce 0 až 255 znaků.</p> <p>Nepoužívejte tyto adresy: 127.x.x.x nebo 224.0.0.0 až 255.255.255.255 (kde x představuje libovolné číslo od 0 do 255).</p>
SNMP	Zapnuto Vypnuto	Použijete-li nastavení Zapnuto , bude se projektor sledovat pomocí SNMP. Pokud chcete sledovat projektor, musíte do počítače nainstalovat program pro správu SNMP. Protokol SNMP musí být spravován správcem sítě.
Adresa IP depeše 1 Adresa IP depeše 2	Různé IP adresy	<p>Zadejte maximálně dvě adresy IP pro přijímání oznámení SNMP (v každém adresním poli použijte číslice 0 až 255).</p> <p>Nepoužívejte tyto adresy: 224.0.0.0 až 255.255.255.255 (kde x představuje libovolné číslo od 0 do 255).</p>
Název komunity	Až 32 alfanumerických znaků (nepoužívejte mezery a žádné symboly vyjma @)	Zadejte název komunity SNMP.
AMX Device Discovery	Zapnuto Vypnuto	Chcete-li povolit detekování projektoru funkcí AMX Device Discovery, vyberte nastavení Zapnuto .
Crestron Connected	Zapnuto Vypnuto	<p>Nastavte na Zapnuto, pouze v případě, že se pro monitorování nebo ovládání monitoru po síti používá funkce Crestron Connected.</p> <p>Aktivací funkce Crestron Connected se deaktivuje funkce Epson Message Broadcasting v softwaru Epson Projector Management.</p>

Nastavení	Možnosti	Popis
Crestron XiO Cloud	Zapnuto Vypnuto	Nastavením na možnost Zapnuto lze sledovat nebo řídit váš projektor a další zařízení po síti pomocí služby Crestron XiO Cloud.
Control4 SDDP	Zapnuto Vypnuto	Nastavením na Zapnuto povolíte získávání informací zařízení pomocí protokolu Control4 Simple Device Discovery Protocol (SDDP).
Art-Net	Zapnuto Vypnuto	<p>Pokud chcete projektor ovládat pomocí Art-Net, nastavte hodnotu Zapnuto.</p> <ul style="list-style-type: none"> • Net (Síť): zadejte číslo pro síť projektoru v rozmezí 0 až 127 (výchozí hodnota je 0). • Sub-Net (Podsíť): zadejte číslo pro podsíť projektoru v rozmezí 0 až 15 (výchozí hodnota je 0). • Universe (Svět): zadejte číslo pro svět projektoru v rozmezí 0 až 15 (výchozí hodnota je 0). • Počáteční kanál: zadejte počáteční kanál, který zpracovává Art-Net, v rozmezí 1 až 495 (výchozí hodnota je 1).
HTTPS	Zapnuto Vypnuto	Pro zvýšení zabezpečení je kódována komunikace mezi projektorem a počítačem v Ovládní pomocí webového rozhraní. Při nastavování zabezpečení s Ovládním pomocí webového rozhraní se doporučuje tuto položku nastavit na možnost Zapnuto .
Certifikát webového serveru	—	Importuje certifikát webového serveru pro HTTPS.

Nabídka Síť - Nabídka Síťová projekce

V nabídce **Síťová projekce** lze vybírat nastavení, která souvisí se síťovou projekcí.

Nastavení	Možnosti	Popis
Heslo projektoru	Zapnuto Vypnuto	V případě nastavení Zapnuto se aktivuje bezpečnostní heslo, které zabraňuje přístup k projektoru komukoli, kdo se nenachází ve stejné místnosti, jako projektor. Chcete-li přistupovat k projektoru a sdílet aktuální obraz, musíte zadat zobrazené náhodné heslo z počítače pomocí aplikace Epson iProjection.
Epson iProjection	Zapnuto Vypnuto	Chcete-li používat funkci Epson iProjection, nastavte na Zapnuto .
SSID displej	Zapnuto Vypnuto	Výběrem možnosti Zapnuto se na obrazovce pohotovostního režimu sítě a na hlavní obrazovce zobrazí SSID.
Zobrazit info o LAN.	Text a kód QR Text	Nastavte formát zobrazení pro informace o síti projektoru. Pouhým načtením QR kódu Epson iProjection můžete připojit mobilní zařízení k projektoru přes síť.
Heslo moderátora	Čtyřmístné číslo	Zadejte heslo pro moderátorský přístup k projektoru pomocí aplikace Epson iProjection. (Není nastaveno žádné výchozí heslo.)
Zobrazení přerušení hesla	Zapnuto Vypnuto	Nastavením na Zapnuto se zobrazí klíčové slovo projektoru na promítaném obrazu při přístupu k projektoru pomocí aplikace Epson iProjection. K dispozici, když je položka Heslo projektoru nastavena na Zapnuto .
Screen Mirroring	Zapnuto Vypnuto	Nastavením na Zapnuto aktivujete funkci Screen Mirroring.
Přerušit připojení	Zapnuto Vypnuto	Nastavením na Zapnuto povolíte přerušení promítání obrazu jiným uživatelem. Chcete-li použít dva zdroje Screen Mirroring, nastavte tuto položku na Vypnuto .

Nastavení	Možnosti	Popis
Optimalizovat výkon	1 (Jemný) 2 3 4 (Rychle)	Slouží k úpravám rychlosti/kvality funkce Screen Mirroring. 1: zvyšuje kvalitu obrazu. 4: zvyšuje rychlost zpracování.
Info o Screen Mirroring	Zapnuto Vypnuto	Nastavením na Zapnuto se zobrazí informace o připojení při promítání ze zdroje Screen Mirroring.
Message Broadcasting	Zapnuto Vypnuto	Při nastavení na Zapnuto obdržíte zprávu od aplikace Epson Projector Management. Podrobnosti naleznete v dokumentu <i>Epson Projector Management – Návod na použití</i> . Nastavení je zobrazeno pouze tehdy, když je položka Crestron Connected v nabídce projektoru Ovládání projektoru nastavena na hodnotu Vypnuto .
Sdílení obrazovky	Zapnuto Vypnuto	Nastavením na Zapnuto aktivujete sdílení obrazovek mezi síťovými projektory.

» Související odkazy

- "Získání nejaktuálnější verze dokumentů" [s.9](#)

Nastavení v části **Vícenásobná projekce** umožňují konfigurovat více projektorů pro promítání jednoho jednotného obrazu.

Tato nabídka se zobrazuje pouze pro EB-L210SF.

Často používané položky	Vícenásobná projekce	
Obráz	ID projektoru	Vypnuto
I/O signálu	Dlaždice	
Instalace	Geometrická korekce	Bodová korekce
Zobrazení	Spojování okrajů	
Provoz	Měřítko	
Správa	Jednota barev	
Sít	Režim světla	Normální
Vícenásobná projekce	Shoda barev	
ECO	RGBCMY	
Počáteční/všechna nas...	Obnovit nastavení vícenásob...	
	ECO	
	Režim světla	Normální
	Klidový režim	Zapnuto ^
	Čas úsp. režimu	10 min.
	Časovač vypnutí A/V	Zapnuto
	Pohotovostní režim	Komunikace zap.
	Počáteční/všechna nastavení	

Nastavení	Možnosti	Popis
Spojování okrajů	Spojování okrajů Horní okraj Dolní okraj Levý okraj Pravý okraj Vodítko okraje Vzorové vodítko Barva vodítka	Spojíte hranici mezi více obrazy, aby se vytvořil souvislý obraz.
Úroveň černé	Úprava barev Korekce oblasti Reset	Slouží k úpravám černé barvy překrývajících se částí obrazu.
Měřítko	—	V tabulce nabídky Obráz najdete podrobnosti o nastavení Měřítko .
Jednota barev	—	V tabulce nabídky Správa najdete podrobnosti o nastavení Jednota barev .
Režim světla	—	V tabulce nabídky Provoz najdete podrobnosti o nastavení Režim světla .
Shoda barev	Úroveň nastavení Červená Zelená Modrá Jas	Provádí korekci rozdílů mezi odstínem a jasnem obrazů jednotlivých projektorů.
RGBCMY	—	V tabulce nabídky Obráz najdete podrobnosti o nastavení RGBCMY .
Obnovit nastavení vícenásobné projekce	—	Obnovuje výchozí nastavení všech hodnot nastavení nabídky Vícenásobná projekce .

Nastavení	Možnosti	Popis
ID projektoru	Vypnuto 1 až 9	Přiřadí ID projektoru při používání více projektorů.
Dlaždice	Rozložení Nastavení umístění	Slouží k nastavení počtu rozdělených obrazovek a pozice jednotlivých obrazů.
Geometrická korekce	—	V tabulce nabídky Instalace najdete podrobnosti o nastavení Geometrická korekce .

► Související odkazy

- "Systém identifikace projektoru pro ovládání více projektorů" [s.100](#)
- "Nastavení instalace projektoru - Nabídka Instalace" [s.176](#)
- "Nastavení kvality obrazu – Nabídka Obráz" [s.171](#)
- "Nastavení správy projektoru - Nabídka Správa" [s.184](#)

- "Nastavení funkcí projektoru - Nabídka Provoz" [s.180](#)
- "Spojování okrajů obrazu" [s.105](#)
- "Nastavení úrovně černé" [s.108](#)
- "Shoda barev obrazu" [s.107](#)

Nastavení v nabídce **ECO** umožňují přizpůsobovat funkce projektoru pro řízení spotřeby.

Často používané položky	ID projektoru	Vypnuto
Obraz	Geometrická korekce	Bodová korekce
I/O signálu	Spojování okrajů	
Instalace	Měřítko	
Zobrazení	Jednota barev	
Provoz	Režim světla	Normální
Správa	Shoda barev	
Síť	RGBCMY	
Vícenásobná projekce	Obnovit nastavení vícenásob...	
ECO	ECO	
Počáteční/všechna nas...	Režim světla	Normální
	Klidový režim	Zapnuto ^
	Čas úsp. režimu	10 min.
	Časovač vypnutí A/V	Zapnuto
	Pohotovostní režim	Komunikace zap.
	Počáteční/všechna nastavení	
	Resetovat vše	
	Aktualizace firmwaru	

» Související odkazy

- "Nastavení funkcí projektoru - Nabídka Provoz" [s.180](#)

Nastavení	Možnosti	Popis
Režim světla	—	V tabulce nabídky Provoz najdete podrobnosti o nastavení Režim světla .
Klidový režim	—	V tabulce nabídky Provoz najdete podrobnosti o nastavení Klidový režim .
Čas úsp. režimu	—	Podrobnosti o nastavení Čas úsp. režimu najdete v tabulce nabídky Provoz .
Časovač vypnutí A/V	—	Podrobnosti o nastavení Časovač vypnutí A/V najdete v tabulce nabídky Provoz .
Pohotovostní režim	—	V tabulce nabídky Provoz najdete podrobnosti o nastavení Pohotovostní režim .

Nastavení v nabídce **Počáteční/všechna nastavení** umožňuje resetovat určitá nastavení projektoru na výchozí hodnoty a přepnout projektor do režimu aktualizace firmwaru, abyste mohli aktualizovat firmware.

Často používané položky	ID projektoru	Vypnuto
Obraz	Geometrická korekce	Bodová korekce
I/O signálu	Spojování okrajů	
Instalace	Měřítka	
Zobrazení	Jednota barev	
Provoz	Režim světla	Normální
Správa	Shoda barev	
Síť	RGBCMY	
Vícenásobná projekce	Obnovit nastavení vícenásob...	
ECO	ECO	
Počáteční/všechna nas...	Režim světla	Normální
	Klidový režim	Zapnuto ^
	Čas úsp. režimu	10 min.
	Časovač vypnutí A/V	Zapnuto
	Pohotovostní režim	Komunikace zap.
	Počáteční/všechna nastavení	
	Resetovat vše	
	Aktualizace firmwaru	

Možnosti Resetovat vše

Když vyberete možnost **Resetovat vše**, zobrazí se následující obrazovka.

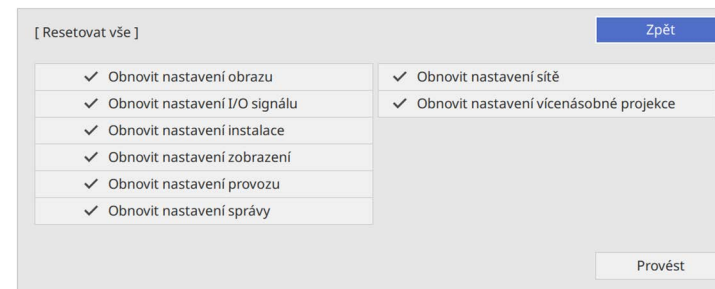

Pokud nechcete resetovat hodnoty v konkrétních nabídkách, zrušte zaškrtnutí vedle názvu nabídky. Jakmile budete připraveni resetovat hodnoty nastavení, vyberte možnost **Provést**.

Nelze resetovat následující nastavení:

- **Digitální zoom**
- **Posun obrazu**
- **Vlastní vzor**
- **Jazyk**

Upozornění

Použijete-li funkci **Resetovat vše**, veškerá hesla, která jste nastavili pro nabídku **Síť**, jsou rovněž resetována a musíte je nastavit znovu. Aby se zabránilo resetování hesel neoprávněnými uživateli, nastavte položku **Síť** na **Zapnuto** v nabídce **Ochrana nabídky**.



Pokud v nabídce **Síť** zapnete nastavení **Ochrana nabídky**, při použití volby **Resetovat vše** se neobnoví výchozí hodnoty nastavení.

Nastavení	Možnosti	Popis
Resetovat vše	—	Umožňuje vybírat nabídky pro resetování nastavení na výchozí hodnoty.
Aktualizace firmwaru	—	Aktivuje režim aktualizace firmwaru a připravuje na aktualizaci firmwaru přes port USB-A nebo USB-B.

► Související odkazy

- "Aktualizování firmwaru" [s.212](#)

Po výběru nastavení nabídek jednoho projektoru můžete následujícími metodami zkopírovat nastavení do dalších projektorů stejného modelu.

- pomocí jednotky USB flash
- propojením počítače a projektoru kabelem USB
- použitím aplikace Epson Projector Management

Nelze zkopírovat žádné informace, které jsou jedinečné pro konkrétní projektor, například **Hodiny světla** nebo **Stav**.



- Dávkové nastavení provedte před úpravami nastavení obrazu, například korekce lichoběžníkového zkreslení. Vzhledem k tomu, že hodnoty nastavení obrazu budou rovněž zkopírovány do dalšího projektoru, úpravy, provedené před dávkovým nastavením, budou přepsány a upravený promítaný obraz se může změnit.
 - Při kopírování nastavení nabídek z jednoho projektoru do druhého se zkopíruje rovněž uživatelské logo. Neregistrujte informace, které nechcete sdílet mezi více projektory jako uživatelské logo.
 - Zkontrolujte, zda je volba **Rozsah dávk. nast.** nastavena na **Omezeno**, pokud nechcete kopírovat následující nastavení:
 - Nastavení **Zabezpečení heslem**
 - Nastavení **EDID** v nabídce **I/O signálu**
 - Nastavení v nabídce **Síť**
- ☛ **Správa > Rozsah dávk. nast.**

Výstraha

Společnost Epson nenese žádnou odpovědnost za chyby při dávkovém nastavení a související náklady na opravu z důvodu výpadků dodávek elektrické energie, chyb komunikace nebo jiných problémů, které mohou takové chyby zapříčinit.

» Související odkazy

- "Přenášení nastavení z jednotky USB Flash Drive" [s.201](#)
- "Přenášení nastavení z počítače" [s.202](#)

Přenášení nastavení z jednotky USB Flash Drive

Je možné kopírovat nastavení nabídky z jednoho projektoru do jiného projektoru stejného modelu pomocí jednotky USB flash.



Jednotka USB flash musí používat formát FAT a nesmí obsahovat žádnou bezpečnostní funkci. Před použitím pro dávkové nastavení odstraňte z jednotky veškeré soubory; v opačném případě nemusí být nastavení uložena správně.

- 1** Odpojte napájecí kabel od projektoru a zkontrolujte, že zhasly všechny indikátory na projektoru.
- 2** Připojte prázdnou jednotku USB flash přímo k portu USB-A projektoru.
- 3** Stiskněte a podržte tlačítko [Esc] na dálkovém ovladači nebo ovládacím panelu a připojte napájecí kabel k projektoru.
- 4** Po rozsvícení všech indikátorů projektoru uvolněte tlačítko [Esc].
Když indikátory začnou blikat, soubor dávkového nastavení je zapisován na jednotku USB flash. Po dokončení zápisu se projektor vypne.

Výstraha

Během zapisování souboru neodpojujte napájecí kabel ani jednotku USB flash od projektoru. Pokud je odpojen napájecí kabel nebo jednotka USB flash, projektor se nemusí spustit správně.

- 5** Odpojte jednotku USB flash.



Název souboru dávkového nastavení je PJCONFDATA.bin. Pokud jej potřebujete změnit, připište text za PJCONFDATA s použitím výhradně alfanumerických znaků. Změníte-li část PJCONFDATA názvu souboru, projektor pravděpodobně nerozpozná soubor správně.



Tuto metodu dávkového nastavení lze použít s následujícími verzemi operačních systémů:

- Windows 8.1 a novější
- macOS 10.13.x a novější

6 Odpojte napájecí kabel od projektoru, do kterého chcete zkopírovat nastavení, a zkontrolujte, že zhasly všechny indikátory na projektoru.

7 Připojte jednotku USB Flash s uloženým souborem dávkového nastavení k portu projektoru USB-A.

8 Stiskněte a podržte tlačítko [Menu] na dálkovém ovladači nebo ovládacím panelu a připojte napájecí kabel k projektoru.

9 Po rozsvícení všech indikátorů projektoru uvolněte tlačítko [Menu]. (Indikátory budou svítit přibližně 75 sekund.)

Když začnou blikat všechny indikátory, nastavení se zapisují. Po dokončení zápisu se projektor vypne.

Výstraha

Během zapisování souboru neodpojujte napájecí kabel ani jednotku USB flash od projektoru. Pokud je odpojen napájecí kabel nebo jednotka USB flash, projektor se nemusí spustit správně.

10 Odpojte jednotku USB flash.

1 Odpojte napájecí kabel od projektoru a zkontrolujte, že zhasly všechny indikátory na projektoru.

2 Připojte kabel USB k portu USB počítače a portu USB-B projektoru.

3 Stiskněte a podržte tlačítko [Esc] na dálkovém ovladači nebo ovládacím panelu a připojte napájecí kabel k projektoru.

4 Po rozsvícení všech indikátorů projektoru uvolněte tlačítko [Esc]. Počítač rozpozná tento projektor jako vyměnitelnou jednotku.

5 Otevřete ikonu nebo složku vyměnitelné jednotky a uložte soubor dávkového nastavení do počítače.



Název souboru dávkového nastavení je PJCONFDATA.bin. Pokud jej potřebujete změnit, připište text za PJCONFDATA s použitím výhradně alfanumerických znaků. Změníte-li část PJCONFDATA názvu souboru, projektor pravděpodobně nerozpozná soubor správně.

6 Odpojte zařízení USB (Windows) nebo přetáhněte ikonu vyměnitelné jednotky do koše (Mac).

7 Odpojte kabel USB.
Vypněte projektor.

8 Odpojte napájecí kabel od projektoru, do kterého chcete zkopírovat nastavení, a zkontrolujte, že zhasly všechny indikátory na projektoru.

9 Připojte kabel USB k portu USB počítače a portu USB-B projektoru.

Přenášení nastavení z počítače

Je možné kopírovat nastavení nabídky z jednoho projektoru do druhého projektoru stejného modelu propojením počítače a projektoru kabelem USB.

- 10** Stiskněte a podržte tlačítko [Menu] na dálkovém ovladači nebo ovládacím panelu a připojte napájecí kabel k projektoru.
- 11** Po rozsvícení všech indikátorů projektoru uvolněte tlačítko [Menu]. Počítač rozpozná tento projektor jako vyměnitelnou jednotku.
- 12** Zkopírujte soubor dávkového nastavení (PJCONFDATA.bin), který jste uložili v počítači, do složky nejvyšší úrovně vyměnitelné jednotky.



Kromě souboru dávkového nastavení nekopírujte na vyměnitelnou jednotku žádné jiné soubory ani složky.

- 13** Odpojte zařízení USB (Windows) nebo přetáhněte ikonu vyměnitelné jednotky do koše (Mac).
- 14** Odpojte kabel USB.
Když začnou blikat všechny indikátory, nastavení se zapisují. Po dokončení zápisu se projektor vypne.

Výstraha

Během zapisování souboru neodpojujte napájecí kabel od projektoru. Pokud bude napájecí kabel odpojen, projektor se nemusí spustit správně.

» Související odkazy

- "Upozornění na chyby dávkového nastavení" [s.203](#)

Upozornění na chyby dávkového nastavení

Dojde-li při dávkovém nastavení k chybě, budete upozorněni indikátory projektoru. Zjistěte stav indikátorů projektoru a postupujte podle pokynů uvedených v následující tabulce.

Stav indikátoru	Problém a řešení
<ul style="list-style-type: none"> • Laser: Oranžová - rychle bliká • Teplota: Oranžová - rychle bliká 	<p>Soubor dávkového nastavení je pravděpodobně poškozen nebo disk USB flash není připojen správně.</p> <p>Odpojte disk USB flash, odpojte a připojte napájecí kabel a opakujte akci.</p>
<ul style="list-style-type: none"> • Napájení: Modrá - rychle bliká • Stav: Modrá - rychle bliká • Laser: Oranžová - rychle bliká • Teplota: Oranžová - rychle bliká 	<p>Zápis nastavení může selhat a může se objevit chyba ve firmwaru projektoru.</p> <p>Přestaňte projektor používat a odpojte zástrčku napájecího kabelu z elektrické zásuvky. Požádejte o pomoc společnost Epson.</p>

Údržba projektoru

Při údržbě projektoru postupujte podle pokynů v těchto částech.

► Související odkazy

- "Údržba projektoru" [s.205](#)
- "Čištění objektivu" [s.206](#)
- "Čištění skříně projektoru" [s.207](#)
- "Údržba vzduchového filtru a větracích otvorů" [s.208](#)
- "Úprava barevné konvergence (Zarovnání panelu)" [s.210](#)
- "Aktualizování firmwaru" [s.212](#)

Je třeba pravidelně čistit objektiv projektoru, vzduchový filtr a větrací otvory, aby se zabránilo omezení větrání a přehřívání projektoru.

Uživatel smí provádět pouze výměnu vzduchového filtru a baterií v dálkovém ovladači. Je-li třeba provést výměnu jiného dílu, kontaktujte společnost Epson nebo autorizované servisní středisko Epson.

Varování

Před čištěním některé části projektoru přístroj vypněte a odpojte napájecí kabel. Není-li v tomto návodu výslovně uvedeno jinak, zásadně neotevírejte žádný kryt na projektoru. Nebezpečně vysoké napětí uvnitř projektoru může způsobit vážné zranění.

Objektiv projektoru čistěte pravidelně nebo když zaregistrujete prach nebo šmouhy na jeho povrchu.

- Při odstraňování prachu nebo šmouh opatrně otřete objektiv čistým a suchým speciálním papírem na čištění optiky.
- Je-li objektiv zaprášený, ofoukněte jej ofukovátkem a poté otřete.

Varování

- Před čištěním objektivu přístroj vypněte a odpojte napájecí kabel.
- K odstranění prachu nepoužívejte žádné spreje s hořlavým plynem, například čisticí prostředky se stlačeným vzduchem. Žár z projektoru by mohl způsobit požár.

Upozornění

- Neotírejte objektiv ihned po vypnutí projektoru. Mohlo by dojít k poškození objektivu.
- Objektiv nečistěte žádnými hrubými materiály a nevystavujte objektiv úderům; v opačném případě by mohlo dojít k jeho poškození.

Před čištením skříně projektoru přístroj vypněte a odpojte napájecí kabel.

- Prach nebo nečistoty odstraňte měkkým, suchým a netřepivým hadříkem.
- Silné nečistoty odstraňte měkkým hadříkem navlhčeným ve vodě a jemném mýdlovém prostředku. Nestříkejte tekutiny přímo na projektor.

Upozornění

K čištění projektoru nepoužívejte vosk, alkohol, benzín, ředidlo ani jiné chemické látky. Tyto látky mohou poškodit skřín přístroje. Nepoužívejte stlačený vzduch nebo plyny, které mohou zanechávat hořlavé zbytky.

Je důležité provádět pravidelnou údržbu filtru projektoru. Když se zobrazí upozornění na vysokou teplotu uvnitř projektoru, vyčistěte vzduchový filtr. Tyto součásti doporučujeme čistit po 20 000 hodinách. Pokud projektor používáte v prostředí se zvýšenou prašností, čištění provádějte častěji. (Za předpokladu, že se projektor používá v prostředí, ve kterém je obsah částic ve vzduchu menší než 0,04 až 0,2 mg/m³.)

Upozornění

Není-li prováděna pravidelná údržba, projektor Epson vás upozorní, když teplota uvnitř projektoru dosáhne vysoké úrovně. Nečekejte s údržbou filtru projektoru, až se toto varování zobrazí, protože dlouhodobé vystavení vysokým teplotám může zkrátit životnost projektoru.

► Související odkazy

- "Čištění vzduchového filtru a větracích otvorů" s.208
- "Výměna vzduchového filtru" s.208

Čištění vzduchového filtru a větracích otvorů

Vyčistěte vzduchový filtr a větrací otvory projektoru, když se v nich nashromáždí prach, nebo když se zobrazí žádost o jejich vyčištění.

- 1** Vypněte projektor a odpojte napájecí kabel.
- 2** Opatrně odstraňte prach malým vysavačem určeným pro počítače nebo velmi jemným štětcem (například malířským).

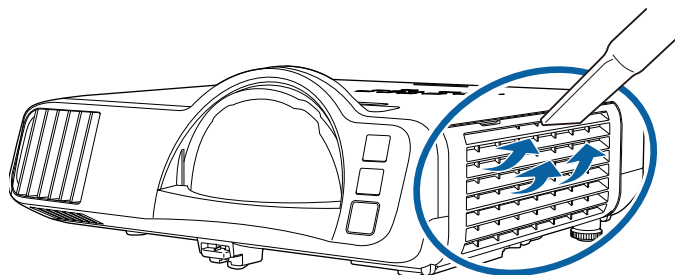

Vzduchový filtr lze vyjmout a očistit obě strany. Vzduchový filtr neperte ve vodě ani nečistěte čisticími prostředky nebo rozpouštědly.

Upozornění

Nepoužívejte stlačený vzduch. Plyny mohou zanechat hořlavé zbytky nebo zafoukat prach a nečistoty do objektivu projektoru nebo jiných citlivých částí.

- 3** Pokud prach nelze snadno odstranit nebo pokud je vzduchový filtr poškozený, vyměňte jej.

Výměna vzduchového filtru

V následujících případech je třeba vyměnit vzduchový filtr:

- Výzva k vyčištění nebo výměně vzduchového filtru se zobrazuje i po jeho vyčištění.
- Vzduchový filtr je protržený nebo poškozený.

Vzduchový filtr lze vyměnit, když je projektor nainstalován na stropě nebo na stole.

- 1** Vypněte projektor a odpojte napájecí kabel.
- 2** Otevřete kryt vzduchového filtru.

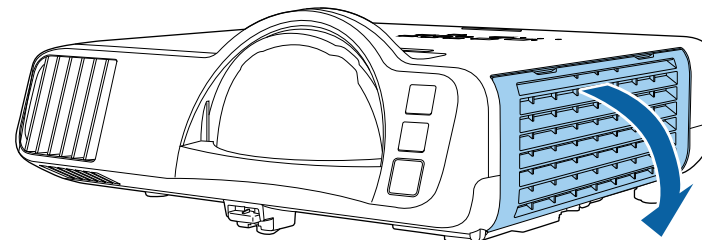

3 Vysuňte vzduchový filtr z projektoru.

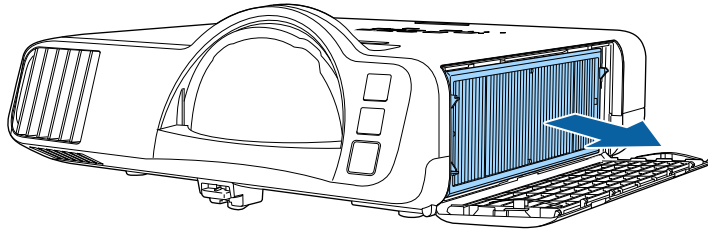

Použité vzduchové filtry likvidujte podle místních předpisů.

- Rámeček filtru: Polypropylén
- Filtr: Polypropylén, PET

4 Vložte nový vzduchový filtr do projektoru podle obrázku.

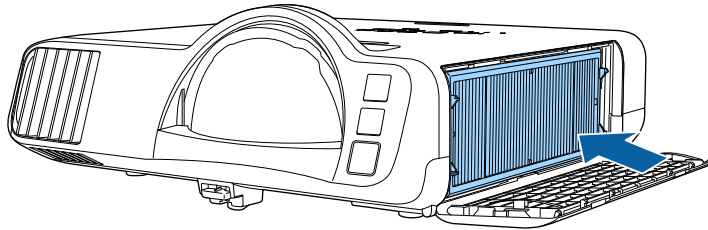

5 Zavřete kryt vzduchového filtru.

Funkci Zarovnání panelu můžete použít k ruční úpravě konvergence barev (zarovnání červené a modré barvy) v promítaném obrazu. Pixely lze upravovat vodorovně a svisle po krocích 0,125 pixelu v rozsahu ± 3 pixelů (EB-L210SF).



- Lze upravit pouze konvergenci červené nebo modré barvy. Zelená je standardní barevný panel a nelze jej upravit.
- Po použití funkce Zarovnání panelu se kvalita obrazu může snížit.
- Obrazové body za okrajem promítací plochy se nezobrazují.

1 Stiskněte tlačítko [Menu], vyberte nabídku **Zobrazení** a potom stiskněte tlačítko [Enter].

Často používané položky	Zobrazení
Obraz	Zobrazení vzoru
I/O signálu	Typ vzoru
Instalace	Obrazovka Není signál Modrá
Zobrazení	Úvodní obrazovka Zapnuto
Provoz	Auto. zobr. hl. str. Zapnuto
Správa	Seřadit miniatury zdrojů Zapnuto
Síť	Zpráva Zapnuto
Vícenásobná projekce	Otočení nabídky Vypnuto
ECO	Barva nabídky Bílá
Počáteční/všechna nas...	Zarovnání panelu Vypnuto
	Nastavení Split Screen
	Obnovit nastavení zobrazení
	Provoz
	Auto. hledání zdroje Zapnuto
	Ovládání jasu zdroje světla
	Napájení zapnuto Vypnuto
	Automatické zapnutí Vypnuto

2 Vyberte položku **Zarovnání panelu** a stiskněte tlačítko [Enter].

3 Vyberte položku **Zarovnání panelu** a stiskněte tlačítko **Zapnuto**.

Často používané položky	Zobrazení
Obraz	Zobrazení vzoru
I/O signálu	Typ vzoru
Instalace	Obrazovka Není signál Modrá
Zobrazení	Úvodní obrazovka Zapnuto
Provoz	Auto. zobr. hl. str. Zapnuto
Správa	Seřadit miniatury zdrojů Zapnuto
Síť	Zpráva Zapnuto
Vícenásobná projekce	Otočení nabídky Vypnuto
ECO	Barva nabídky Bílá
Počáteční/všechna nas...	Zarovnání panelu Zapnuto
	Vybrat barvu R
	Barva vzoru R/G/B
	Spustit úpravy
	Reset
	Nastavení Split Screen
	Obnovit nastavení zobrazení
	Provoz

4 Vyberte položku **Vybrat barvu** a vyberte jednu z následujících možností:

- **R** pro úpravu konvergence červené barvy.
- **B** pro úpravu konvergence zelené barvy.

5 Vyberte možnost **Barva vzoru** a zvolte barvu mřížky zobrazenou při provádění nastavení. Dostupné barvy se liší v závislosti na nastavení **Vybrat barvu**.

- **R/G/B** pro zobrazení barvy mřížky v bílé barvě.
- **R/G** pro zobrazení barvy mřížky ve žluté barvě.
- **G/B** pro zobrazení barvy mřížky v azurové barvě.

6 Vyberte položku **Spustit úpravy** a stiskněte tlačítko [Enter].

- 7** Vyberte jednu z následujících možností:
- Výběrem možnosti **Posunout celý panel** upravíte celý panel současně a přejdete k dalšímu kroku.
 - Výběrem možnosti **Upravit čtyři rohy** postupně upravíte rohy panelu a přejdete ke kroku 10.

- 8** Pomocí tlačítek se šipkami na dálkovém ovladači upravte zarovnání barev vybrané v části **Vybrat barvu** a poté stiskněte tlačítko [Enter].



Úpravy ovlivní mřížku na celé projekční ploše.

- 9** Vyberte jednu z následujících možností:
- Chcete-li doladit úpravy, vyberte možnost **Upravit čtyři rohy**.
 - Úpravy dokončíte stisknutím tlačítka **Odej**.

- 10** Pomocí tlačítek se šipkami na dálkovém ovladači upravte zarovnání barev rohu projekční plochy, který je zvýrazněný oranžovým rámečkem, a poté stiskněte tlačítko [Enter].

- 11** Po dokončení úprav všech rohů projekční plochy stiskněte tlačítko [Enter].

- 12** Vyberte jednu z následujících možností:
- Pokud váš projektor vyžaduje další zarovnání panelu, vyberte možnost **Vybrat průsečík a upravit**. Pomocí tlačítek se šipkami na dálkovém ovladači zvýrazněte roh nesprávně zarovnaného pole na projekční ploše, stiskněte tlačítko [Enter], proveďte veškerá potřebná nastavení a poté znovu stiskněte tlačítko [Enter]. Podle potřeby zopakujte tento krok u ostatních průsečíků.
 - Úpravy dokončíte stisknutím tlačítka **Odej**.

Když v nabídce **Počáteční/všechna nastavení** vyberete možnost **Aktualizace firmwaru**, projektor přejde do režimu aktualizace firmwaru a bude připraven aktualizovat firmware přes port USB-A nebo USB-B.

Můžete rovněž zaktualizovat firmware projektoru po síti pomocí softwaru Epson Projector Management. Pokyny naleznete v dokumentu *Epson Projector Management – Návod na použití*.

» Související odkazy

- "Aktualizace firmwaru pomocí paměťového zařízení USB" [s.212](#)
- "Aktualizace firmwaru pomocí počítače a kabelu USB" [s.213](#)

Aktualizace firmwaru pomocí paměťového zařízení USB

Firmware projektoru můžete aktualizovat pomocí paměťového zařízení USB.



Odpovědnost za aktualizování firmwaru nese zákazník. Pokud se aktualizace firmwaru nezdaří například kvůli výpadku napájení nebo problémům v komunikaci, případné nutné opravy budou zpoplatněny.

1 Stáhněte soubor s firmwarem projektoru z webu společnosti Epson.

2 Zkopírujte stažený soubor s firmwarem do kořenové složky (nejvyšší složka v hierarchii) paměťového zařízení USB.



- Paměťové zařízení USB musí být naformátováno na formát FAT.
- Nekopírujte na paměťové zařízení USB žádné jiné soubory.
- Neměňte název souboru s firmwarem. Pokud název souboru změníte, aktualizace firmwaru se nezahájí.
- Zkontrolujte, zda je zkopírovaný soubor s firmwarem správný soubor pro váš model projektoru. Pokud soubor s firmwarem není správný, aktualizace firmwaru se nezahájí.

3 Připojte paměťové zařízení USB k portu USB-A projektoru.



Připojte paměťové zařízení USB přímo k projektoru. Pokud je paměťové zařízení USB připojeno pomocí rozbočovače USB, aktualizace firmwaru nemusí proběhnout správně.

4 Stiskněte tlačítko [Menu], vyberte nabídku **Počáteční/všechna nastavení** a stiskněte tlačítko [Enter].

Často používané položky	ID projektoru	Vypnuto
Obraz	Geometrická korekce	Bodová korekce
I/O signálu	Spojování okrajů	
Instalace	Měřítka	
Zobrazení	Jednota barev	
Provoz	Režim světla	Normální
Správa	Shoda barev	
Síť	RGBCMY	
Vícenásobná projekce	Obnovit nastavení vícenásob...	
ECO	ECO	
Počáteční/všechna nas...	Režim světla	Normální
	Klidový režim	Zapnuto ^
	Čas úsp. režimu	10 min.
	Časovač vypnutí A/V	Zapnuto
	Pohotovostní režim	Komunikace zap.
	Počáteční/všechna nastavení	
	Resetovat vše	
	Aktualizace firmwaru	

5 Vyberte položku **Aktualizace firmwaru** a stiskněte tlačítko [Enter].

6 Výběrem volby **Ano** zahajte aktualizaci firmwaru.



- Během aktualizace firmwaru od projektoru neodpojujte napájecí kabel. Pokud bude napájecí kabel odpojen, projektor se nemusí spustit správně.
- Během aktualizace firmwaru od projektoru neodpojujte paměťové zařízení USB. Pokud bude paměťové zařízení USB odpojeno, aktualizace nemusí proběhnout správně.

Všechny indikátory projektoru začnou blikat a zahájí se aktualizace firmwaru. Po normálním dokončení aktualizace projektor přejde do pohotovostního režimu (bude svítit modře pouze indikátor napájení). Pokud je položka **Napájení zapnuto** v nabídce **Provoz** nastavena na hodnotu **Zapnuto**, projektor se znovu zapne.

Po dokončení aktualizace přejděte do nabídky **Informace** v nabídce **Správa** a zkontrolujte, zda byl údaj **Verze** aktualizován na správnou verzi firmwaru.



Pokud všechny indikátory rychle blikají, je možné, že se aktualizace firmwaru nezdařila. Odpojte napájecí kabel od projektoru a potom jej k projektoru znovu připojte. Pokud indikátory nadále blikají i po opakovaném připojení napájecího kabelu, odpojte napájecí zástrčku od elektrické zásuvky a kontaktujte společnost Epson.

Aktualizace firmwaru pomocí počítače a kabelu USB

Firmware projektoru můžete aktualizovat pomocí počítače a kabelu USB.



- Odpovědnost za aktualizování firmwaru nese zákazník. Pokud se aktualizace firmwaru nezdaří například kvůli výpadku napájení nebo problémům v komunikaci, případné nutné opravy budou zpoplatněny.
- Aby bylo možné firmware aktualizovat, počítač musí používat jeden z následujících operačních systémů.
 - Windows 8.1 nebo novější
 - macOS 10.13.x nebo novější

1 Stáhněte soubor s firmwarem projektoru z webu společnosti Epson.



- Neměňte název souboru s firmwarem. Pokud název souboru změníte, aktualizace firmwaru se nezahájí.
- Zkontrolujte, zda je zkopírovaný soubor s firmwarem správný soubor pro váš model projektoru. Pokud soubor s firmwarem není správný, aktualizace firmwaru se nezahájí.

2 Připojte kabel USB k portu USB počítače a portu USB-B1 nebo USB-B projektoru.

3 Stiskněte tlačítko [Menu], vyberte nabídku **Počáteční/všechna nastavení** a stiskněte tlačítko [Enter].

Často používané položky	ID projektoru	Vypnuto
Obraz	Geometrická korekce	Bodová korekce
I/O signálu	Spojování okrajů	
Instalace	Měřitko	
Zobrazení	Jednota barev	
Provoz	Režim světla	Normální
Správa	Shoda barev	
Síť	RGBCMY	
Vícenásobná projekce	Obnovit nastavení vícenásob...	
ECO	ECO	
Počáteční/všechna nas...	Režim světla	Normální
	Klidový režim	Zapnuto
	Čas úsp. režimu	10 min.
	Časovač vypnutí A/V	Zapnuto
	Pohotovostní režim	Komunikace zap.
	Počáteční/všechna nastavení	
	Resetovat vše	
	Aktualizace firmwaru	

4 Vyberte položku **Aktualizace firmwaru** a stiskněte tlačítko [Enter].

5 Výběrem volby **Ano** zahajte aktualizaci firmwaru.



Během aktualizace firmwaru od projektoru neodpojujte napájecí kabel. Pokud bude napájecí kabel odpojen, projektor se nemusí spustit správně.

Všechny indikátory projektoru se rozsvítí a projektor přejde do režimu aktualizace firmwaru. Počítač projektor rozpozná jako vyměnitelnou jednotku.

- 6** Na počítači zkopírujte soubor s firmwarem do kořenové složky (nejvyšší složka v hierarchii) vyměnitelného disku.



- Nekopírujte na vyměnitelný disk žádné jiné soubory ani složky. Jinak mohou být soubory nebo složky ztraceny.
- Pokud bude kabel USB nebo napájecí kabel odpojen předtím, než se soubor s firmwarem zkopíruje na vyměnitelný disk, projektor se automaticky vypne. Když k tomu dojde, proveďte postup znovu.

- 7** Proveďte kroky pro bezpečné odpojení zařízení USB od počítače a odpojte kabel USB od projektoru.

Všechny indikátory projektoru začnou blikat a zahájí se aktualizace firmwaru. Po normálním dokončení aktualizace projektor přejde do pohotovostního režimu (bude svítit modře pouze indikátor napájení). Pokud je položka **Napájení zapnuto** v nabídce **Provoz** nastavena na hodnotu **Zapnuto**, projektor se znovu zapne.

Po dokončení aktualizace přejděte do nabídky **Informace** v nabídce **Správa** a zkontrolujte, zda byl údaj **Verze** aktualizován na správnou verzi firmwaru.



- Pokud všechny indikátory rychle blikají, je možné, že se aktualizace firmwaru nezdařila. Odpojte napájecí kabel od projektoru a potom jej k projektoru znovu připojte. Pokud indikátory nadále blikají i po opakovaném připojení napájecího kabelu, odpojte napájecí zástrčku od elektrické zásuvky a kontaktujte společnost Epson.
- Pokud v režimu aktualizace není 20 minut učiněna žádná akce, projektor se automaticky vypne. Když k tomu dojde, proveďte postup znovu.

Řešení problémů

Setkáte-li se při používání projektoru s potížemi, zkuste vyhledat možná řešení v těchto částech.

► Související odkazy

- "Problémy s promítáním" [s.216](#)
- "Stav indikátorů projektoru" [s.217](#)
- "Odstraňování problémů s obrazem nebo zvukem" [s.219](#)
- "Odstraňování problémů s ovládáním projektoru nebo dálkového ovladače" [s.225](#)
- "Pokyny pro odstraňování problémů v režimu přehrávání obsahu" [s.227](#)
- "Řešení problémů se sítí" [s.228](#)
- "Spojení HDMI nefunguje" [s.231](#)

Pokud projektor nefunguje správně, vypněte jej, odpojte od elektrické zásuvky a potom jej znovu připojte a zapněte.

Pokud problém přetrvává, zkontrolujte, zda jsou splněny následující podmínky:

- Indikátory na projektoru mohou signalizovat problém.
- Řešení uvedená v této příručce mohou pomoci odstranit řadu problémů.

Pokud žádné z těchto řešení problém neodstraní, požádejte společnost Epson o technickou podporu.

Indikátory na projektoru ukazují jeho stav a upozorňují na případný problém. Zjistěte stav a barvu indikátorů a potom vyhledejte řešení v této tabulce.



- Pokud indikátory vysílají signál, který není uveden v následující tabulce, vypněte projektor, odpojte jej od elektrické zásuvky a požádejte společnost Epson o pomoc.
- Když je položka **Indikátory** nastavena na **Vypnuto** v nabídce **Provoz** projektoru, při normální stavu promítání nesvítí žádné indikátory.

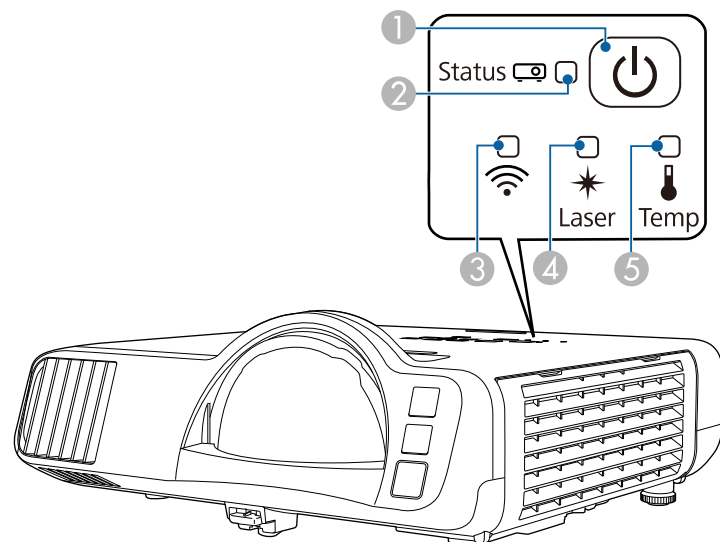

- 1 Indikátor napájení
- 2 Indikátor stavový
- 3 Indikátor bezdrátové sítě LAN
- 4 Indikátor Laser
- 5 Indikátor Temp (teplota)

Stav projektoru

Indikátor a stav	Problém a řešení
Napájení: Svítí modře Stav: Svítí modře Laser: Vypnuto Teplota: Vypnuto	Normální provoz.
Napájení: Svítí modře Stav: Bliká modře Laser: Vypnuto Teplota: Vypnuto	Zahřívání, vypínání nebo chlazení. Při zahřívání počkejte cca 30 sekund, než se zobrazí obraz. Během zahřívání, vypínání nebo chlazení jsou všechna tlačítka deaktivována.
Napájení: Svítí modře Stav: Vypnuto Laser: Vypnuto Teplota: Nesvítí	Pohotovostní režim, úsporný režim nebo sledování. Stisknutím vypínače bude zahájeno promítání.
Napájení: Bliká modře Stav: Vypnuto Laser: Vypnuto Teplota: Nesvítí	Probíhá příprava pro monitorování nebo režim rychlého spuštění. Všechny funkce jsou deaktivovány.
Napájení: Změna stavu indikátoru Stav: Bliká modře Laser: Bliká oranžově Teplota: Změna stavu indikátoru	Probíhá Režim obnovy. ☛ Správa > Režim obnovy
Napájení: Bliká modře Stav: Změna stavu indikátoru Laser: Změna stavu indikátoru Teplota: Bliká oranžově	Projektor je přehřátý. <ul style="list-style-type: none"> • Zkontrolujte, zda větrací otvory a vzduchový filtr nejsou ucpané prachem nebo blokovány okolními předměty. • Vyčistěte nebo vyměňte vzduchový filtr. • Zkontrolujte, zda teplota prostředí není příliš vysoká.

Indikátor a stav	Problém a řešení
Napájení: Vypnuto Stav: Bliká modře Laser: Vypnuto Teplota: Svítí oranžově	Projektor se přehřál a vypnul. Nechte jej 5 minut vychladnout ve vypnutém stavu. <ul style="list-style-type: none"> • Zkontrolujte, zda větrací otvory a vzduchový filtr nejsou ucpány prachem nebo blokovány okolními předměty. • Zkontrolujte, zda teplota prostředí není příliš vysoká. • Vyčistěte nebo vyměňte vzduchový filtr. • Používáte-li projektor ve vysoké nadmořské výšce, nastavte položku Vysoká nadm. výška na Zapnuto v nabídce Instalace projektoru. • Pokud problém přetrvává, odpojte projektor a požádejte společnost Epson o pomoc.
Napájení: Bliká modře Stav: Změna stavu indikátoru Laser: Bliká oranžově Teplota: Změna stavu indikátoru	Varování laseru Vypněte projektor, odpojte jej od elektrické zásuvky a požádejte společnost Epson o pomoc.
Napájení: Vypnuto Stav: Bliká modře Laser: Svítí oranžově Teplota: Vypnuto	Došlo k problému s laserem. Vypněte projektor, odpojte jej od elektrické zásuvky a požádejte společnost Epson o pomoc.
Napájení: Vypnuto Stav: Bliká modře Laser: Vypnuto Teplota: Bliká oranžově	Došlo k problému ventilátoru nebo snímače. Vypněte projektor, odpojte jej od elektrické zásuvky a požádejte společnost Epson o pomoc.
Napájení: Vypnuto Stav: Bliká modře Laser: Bliká oranžově Teplota: Nesvítí	Vnitřní chyba projektoru Vypněte projektor, odpojte jej od elektrické zásuvky a požádejte společnost Epson o pomoc.

Stav bezdrátové sítě LAN

Stav indikátoru bezdrátové sítě LAN	Problém a řešení
Svítí modře	Bezdrátová síť LAN je k dispozici.
Bliká modře (rychle)	Připojování k zařízení.
Bliká modře (pomalu)	Došlo k chybě. Projektor vypněte a znovu zapněte.
Vypnuto	Bezdrátová síť LAN není k dispozici. Zkontrolujte, zda je nastavení Nap. bezdr. sítě LAN nastaveno na Zapnuto v nabídce Správa projektoru.

► Související odkazy

- "Nastavení správy projektoru - Nabídka Správa" [s.184](#)
- "Čištění vzduchového filtru a větracích otvorů" [s.208](#)
- "Výměna vzduchového filtru" [s.208](#)

Setkáte-li se s potížemi s promítáním obrazu nebo zvuku, zkuste vyhledat možná řešení v těchto částech.

► Související odkazy

- "Jak postupovat, když se nezobrazuje žádný obraz" [s.219](#)
- "Nesprávný obraz při použití funkce USB Display" [s.219](#)
- "Zobrazila se zpráva „Chybí signál“" [s.220](#)
- "Zobrazila se zpráva „Není podporováno“" [s.221](#)
- "Zobrazuje se pouze částečný obraz" [s.221](#)
- "Obraz není obdélníkový" [s.221](#)
- "Na obrazu je šum nebo statické poruchy" [s.222](#)
- "Obraz je rozmazaný nebo neostrý" [s.222](#)
- "Nesprávný jas nebo barvy obrazu" [s.223](#)
- "Pokyny pro odstraňování problémů, když na promítaném obrazu zůstane paobraz" [s.223](#)
- "Odstraňování problémů se zvukem" [s.224](#)
- "Odstraňování problémů s mikrofonom" [s.224](#)
- "Názvy souborů s obrázky se v PC Free nezobrazují správně" [s.224](#)
- "Řešení, když nelze promítat obraz pomocí funkce PC Free" [s.224](#)

Jak postupovat, když se nezobrazuje žádný obraz

Když není obraz, zkuste následující postupy:

- Stisknutím tlačítka [A/V Mute] na projektoru nebo dálkovém ovladači zkontrolujte, zda není obraz dočasně vypnutý.
- Zkontroluje, zda jsou řádně připojeny všechny nezbytné kabely a zda je zapnuto napájení projektoru a připojených zdrojů videa.
- Stisknutím vypínače probudíte projektor z pohotovostního nebo úsporného režimu. Rovněž zkontrolujte, zda se připojený počítač nenachází v úsporném režimu nebo zda nezobrazuje prázdný spořič obrazovky.
- Pokud projektor nereaguje na stisknutí tlačítek na ovládacím panelu, tlačítka jsou pravděpodobně z bezpečnostních důvodů zablokována. Odemkněte tlačítka v nastavení **Provozní zámek** v nabídce **Správa** projektoru nebo zapněte projektor dálkovým ovladačem.

- Pokud projektor nereaguje na stisknutí tlačítek na projektoru, v projektoru pravděpodobně došlo k vnitřní chybě. Požádejte o pomoc společnost Epson.
- Aby bylo možné promítat zdroj obrazu připojený k portu Computer2/Monitor Out, nastavte položku **Port výstupu monit.** na možnost **Počítač 2** v nabídce **I/O signálu** projektoru.
- Upravte nastavení **Jas** v nabídce **Obraz** pro jednotlivé barvy obrazu.
- Upravte jas zdroje světla projektoru.
 - ☛ **Provoz > Ovládání jasu zdroje světla**
- Zkontrolujte, zda je nastavení **Zpráva** nastaveno na **Zapnuto** v nabídce **Zobrazení** projektoru.
- Projektorem pravděpodobně nebude možné přehrávat videa chráněná autorskými právy, která přehráváte v počítači. Další podrobnosti viz příručka k počítači.
- Při promítání obrazu prostřednictvím aplikace Windows Media Center zmenšíte velikost obrazu z režimu celé obrazovky.
- Při promítání obrazu z aplikací s použitím Windows DirectX vypněte funkce DirectX.

► Související odkazy

- "Nastavení správy projektoru - Nabídka Správa" [s.184](#)
- "Nastavení vstupního signálu - Nabídka I/O signálu" [s.174](#)
- "Nastavení kvality obrazu - Nabídka Obraz" [s.171](#)
- "Nastavení funkcí projektoru - Nabídka Provoz" [s.180](#)
- "Nastavení zobrazení projektoru - Nabídka Zobrazení" [s.178](#)
- "Odemknutí tlačítek projektoru" [s.117](#)

Nesprávný obraz při použití funkce USB Display

Pokud se při použití funkce USB Display nepromítá žádný obraz nebo se obraz nezobrazuje správně, zkuste následující postupy:

- Stiskněte tlačítko [USB] na dálkovém ovladači.
- Odpojte a znovu připojte kabel USB.
- Zkontrolujte, zda je správně nainstalován software Epson USB Display.

V závislosti na nastavení vašeho operačního systému nebo počítače se software nemusel nainstalovat automaticky. Stáhněte si nejaktuálnější software z následující webové stránky a nainstalujte jej.

epson.sn

- V operačním systému Mac vyberte ikonu **USB Display** ve složce **Dock**. Pokud se ikona nezobrazí v části **Dock**, poklepejte na položku **USB Display** ve složce **Applications**.
Zvolíte-li v **Exit** v nabídce ikon **USB Display** možnost **Dock**, nabídka USB Display se při připojení kabelu USB automaticky nespustí.
- Pokud ukazatel myši bliká, vyberte volbu **Zvýšit plynulost pohybu ukazatele myši** v programu **Nastavení Epson USB Display** nebo v počítači.
- Vypněte nastavení **Přenést okno s vrstvami** v programu **Nastavení Epson USB Display** v počítači.
- Změníte-li rozlišení počítače během promítání, může se snížit výkon a kvalita videa.
- Při promítání obrazu prostřednictvím aplikace Windows Media Center zmenšete velikost obrazu z režimu celé obrazovky.
- Při promítání obrazu z aplikací s použitím Windows DirectX vypněte funkci DirectX.

» Související odkazy

- "Připojení k počítači pro USB obraz a zvuk" [s.26](#)

Zobrazila se zpráva „Chybí signál“

Když se zobrazí zpráva "Chybí signál", zkuste následující postupy:

- Stiskněte tlačítko [Source Search] a počkejte několik sekund, než se zobrazí obraz.
- Zapněte připojený počítač nebo zdroj videa a podle potřeby spusťte prezentaci stisknutím tlačítka přehrávání.
- Zkontrolujte, zda jsou veškeré kabely nezbytné pro promítání řádně připojeny.
- Promítáte-li z notebooku, zkontrolujte, zda je nastaven na zobrazení na externím zobrazovacím zařízení.

- Podle potřeby vypněte projektor a připojený počítač nebo zdroj videa a potom je znovu zapněte.
- Promítáte-li ze zdroje HDMI, nahraďte kabel HDMI kratším.

» Související odkazy

- "Promítání z notebooku se systémem Windows" [s.220](#)
- "Promítání z notebooku Mac" [s.220](#)

Promítání z notebooku se systémem Windows

Pokud se při promítání z notebooku zobrazí zpráva "Chybí signál", je třeba v notebooku se systémem Windows nastavit zobrazení na externím zobrazovacím zařízení.

- 1** Podržte klávesu Windows a současně stiskněte klávesu **P** na klávesnici, potom klikněte na možnost **Duplikovat**.
- 2** Pokud se na notebooku a v projektoru nezobrazí stejný obraz, v nástroji **Zobrazení** operačního systému Windows ověřte, zda je aktivován port externího zobrazovacího zařízení a zda je deaktivován režim rozšířené pracovní plochy.
- 3** Podle potřeby zkontrolujte nastavení vaší grafické karty a nastavte volbu více zobrazení na **Zrcadlit** nebo **Duplikovat**.

Promítání z notebooku Mac

Pokud se při promítání z notebooku Mac zobrazí zpráva "Chybí signál", je třeba změnit nastavení notebooku ze zrcadleného zobrazení. (Podrobnosti viz příručka k notebooku.)

- 1** Otevřete nástroj **System Preferences** a vyberte volbu **Displays**.
- 2** Podle potřeby vyberte volbu **Display** nebo **Color LCD**.
- 3** Klepněte na kartu **Arrange** nebo **Arrangement**.

4 Vyberte volbu **Mirror Displays**.

Zobrazila se zpráva „Není podporováno“

Pokud se zobrazí zpráva "Není podporováno.", zkuste následující postupy:

- Zkontrolujte, zda je v nabídce **I/O signálu** projektoru vybrán správný vstupní signál.
- Zkontrolujte, zda rozlišení monitoru počítače nepřesahuje rozlišení a frekvenční limity projektoru. Podle potřeby vyberte pro počítač jiné rozlišení zobrazení.
- Pokud promítáte ze zdroje HDMI, změňte **Úroveň HDMI IN EQ** v nabídce **I/O signálu** projektoru. Po změně nastavení může být nutné restartovat projektor. Postupujte podle pokynů na obrazovce.
- Pokud promítáte pomocí miniaturního přehrávače médií, nastavte položku **Úroveň HDMI IN EQ** v nabídce **I/O signálu** projektoru na **Automaticky**. Pokud nastane problém, změňte nastavení.

» **Související odkazy**

- "Nastavení vstupního signálu - Nabídka I/O signálu" [s.174](#)
- "Podporovaná rozlišení zobrazení monitoru" [s.238](#)

Zobrazuje se pouze částečný obraz

Pokud se zobrazuje pouze částečný obraz, zkuste následující postupy:

- Promítáte-li z počítače pomocí počítačového VGA kabelu, stisknutím tlačítka [Auto] na dálkovém ovladači optimalizujete signál obrazu.
- Zkontrolujte, zda jste vybrali správné nastavení **Typ obrazovky** v nabídce **Instalace** projektoru pro používanou projekční plochu. Pokud existují mezery mezi okrajem obrazu a krajem projekční plochy, upravte pozici obrazu.
- Zkontrolujte, zda je nastavení **Měřítka** vypnuté v nabídce projektoru **Obraz** (EB-L210SF).

- Zkuste upravit pozici obrazu pomocí nastavení **Pozice** v nabídce **Obraz** projektoru.
 - ☛ **Obraz > Úpravy analogového signálu > Pozice**
- Stisknutím tlačítka [Aspect] na dálkovém ovladači vyberte jiný poměr stran obrazu.
- Změňte nastavení **Rozlišení** v nabídce **Obraz** projektoru podle signálu pro připojené zařízení.
- Pokud jste přiblížili nebo oddálili obraz pomocí tlačítek [E-Zoom], opakovaným stisknutím tlačítka [Esc] obnovte plné zobrazení.
- Změnou nastavení zobrazení v počítači deaktivujte duální zobrazení a nastavte rozlišení v rámci limitů projektoru.
- Zkontrolujte rozlišení přidružené k souborům vaší prezentace a zjistěte, zda nebyly vytvořeny pro jiné rozlišení.
- Při promítání v režimu Přehrání obsahu zkontrolujte, zda používáte odpovídající nastavení **Efekt překryvu**.
 - ☛ **Provoz > Přehrání obsahu > Efekt překryvu**
- Zkontrolujte, zda jste vybrali správné nastavení **Projekce** v nabídce **Instalace** projektoru.

» **Související odkazy**

- "Nastavení instalace projektoru - Nabídka Instalace" [s.176](#)
- "Nastavení kvality obrazu – Nabídka Obraz" [s.171](#)
- "Podporovaná rozlišení zobrazení monitoru" [s.238](#)
- "Úpravy pozice obrazu pomocí pozice obrazovky" [s.46](#)
- "Přidávání efektů do promítaného obrazu" [s.92](#)

Obraz není obdélníkový

Pokud promítaný obraz není rovnoměrně obdélníkový, zkuste následující postupy:

- Umístěte projektor pokud možno kolmo přímo před střed promítací plochy.
- Nastavte položku **Auto. lichoběžník S** na **Zapnuto** v nabídce projektoru. Projektor automaticky opraví obraz při každém přemístění projektoru.

☛ Instalace > Geometrická korekce > Lichoběž. - V/S > Auto. lichoběžník S

- Nastavte položku **Nastavení lichob. H** na **Zapnuto** v nabídce projektoru. Potom upravte posuvník vodorovného lichoběžníkového zkreslení tak, aby měl obraz tvar rovnostranného obdélníku.

☛ Instalace > Geometrická korekce > Lichoběž. - V/S > Nastavení lichob. H

- Pomocí nastavení **Quick Corner** upravte tvar obrazu.
 - ☛ Instalace > Geometrická korekce > Quick Corner
- Úpravou nastavení **Oblouková korekce** opravte tvar obrazu promítaného na zakřivený povrch.
 - ☛ Instalace > Geometrická korekce > Oblouková korekce
- Úpravou nastavení **Reset bodové kor.** opravte jemné zkreslení, které se vyskytuje částečně.
 - ☛ Instalace > Geometrická korekce > Bodová korekce

» Související odkazy

- "Oprava tvaru obrazu pomocí tlačítek pro opravu lichoběžníkového obrazu" [s.52](#)
- "Oprava tvaru obrazu pomocí funkce Quick Corner" [s.53](#)
- "Oprava tvaru obrazu s funkcí Oblouková korekce" [s.55](#)
- "Oprava tvaru obrazu s funkcí Bodová korekce" [s.57](#)

Na obrazu je šum nebo statické poruchy

Pokud jsou na promítaném obrazu elektronické (šum) nebo statické poruchy, zkuste následující postupy:

- Zkontrolujte kabely, kterými je připojen počítač nebo zdroj videa k projektoru. Musí splňovat následující podmínky:
 - Musí být odděleny od napájecího kabelu, aby nedocházelo k rušení
 - Musí být řádně zapojeny na obou koncích
 - Nesmí být připojeny k prodlužovacímu kabelu
- Upravte položku **Potlačení šumu**, **Potlačení šumu** a **Odstranění prokladu** v nabídce **Obraz** projektoru.

☛ Obraz > Vylepšení obrazu > Potlačení šumu

☛ Obraz > Vylepšení obrazu > Potlačení šumu MPEG

☛ Obraz > Vylepšení obrazu > Odstranění prokladu

- Nastavte **Rozlišení** na **Automaticky** v nabídce **Obraz** projektoru.
- Vyberte v počítači rozlišení videa a obnovovací frekvenci, které jsou kompatibilní s projektorem.
- Promítáte-li z počítače pomocí počítačového VGA kabelu, stisknutím tlačítka [Auto] na dálkovém ovladači budou automaticky upravena nastavení **Seřízení souběhu** a **Synchronizace**. Pokud obraz není upraven správně, ručně upravte nastavení **Seřízení souběhu** a **Synchronizace** v nabídce **Obraz** projektoru.
 - ☛ Obraz > Úpravy analogového signálu > Seřízení souběhu
 - ☛ Obraz > Úpravy analogového signálu > Synchronizace
- Pokud jste upravili tvar obrazu pomocí ovládacích prvků projektoru, zkuste vylepšit kvalitu obrazu snížením nastavení **Ostrost** v nabídce **Obraz** projektoru.
- Pokud jste připojili prodlužovací napájecí kabel, zkuste promítat bez něho a zjistěte, zda není příčinou rušení signálu.
- Zkontrolujte, zda jste vybrali správné nastavení **Formát signálu** nebo **EDID** v nabídce **I/O signálu** projektoru (pokud je pro váš zdroj obrazu k dispozici).
- Používáte-li funkci USB Display, vypněte nastavení **Přenést okno s vrstvami** v programu **Nastavení Epson USB Display** v počítači.

» Související odkazy

- "Nastavení kvality obrazu – Nabídka Obraz" [s.171](#)
- "Podporovaná rozlišení zobrazení monitoru" [s.238](#)
- "Nastavení vstupního signálu - Nabídka I/O signálu" [s.174](#)

Obraz je rozmazaný nebo neostrý

Pokud je promítaný obraz rozmazaný nebo neostrý, zkuste následující postupy:

- Zobrazte zkušební vzor a použijte jej k úpravě zaostření obrazu pomocí kroužku zaostření.
- Umístěte projektor dostatečně blízko k promítací ploše.
- Umístěte projektor tak, aby úhel korekce lichoběžníku nebyl tak široký, aby deformoval obraz.
- Očistěte objektiv projektoru.



Aby se zabránilo srážení vody na objektivu po přenesení projektoru z chladného prostředí, před použitím počkejte, až se projektor přizpůsobí pokojové teplotě.

- Vylepšete kvalitu obrazu úpravou nastavení **Ostrost** v nabídce **Obraz** projektoru.
- Promítáte-li z počítače pomocí počítačového VGA kabelu, stisknutím tlačítka [Auto] na dálkovém ovladači budou automaticky upravena nastavení **Seřízení souběhu** a **Synchronizace**. Pokud přetrvávají pruhy nebo celkové rozmazání, promítněte na plochu rovnoměrně vzorovaný obraz a ručně upravte nastavení **Seřízení souběhu** a **Synchronizace**.
 - ☛ **Obraz** > **Úpravy analogového signálu** > **Seřízení souběhu**
 - ☛ **Obraz** > **Úpravy analogového signálu** > **Synchronizace**
- Promítáte-li obraz z počítače, použijte nižší rozlišení nebo vyberte rozlišení, které odpovídá nativnímu rozlišení projektoru.

►► **Související odkazy**

- "Nastavení kvality obrazu – Nabídka Obraz" [s.171](#)
- "Nastavení vstupního signálu - Nabídka I/O signálu" [s.174](#)
- "Podporovaná rozlišení zobrazení monitoru" [s.238](#)
- "Ostření obrazu pomocí ovladače zaostření" [s.61](#)
- "Čištění objektivu" [s.206](#)

Nesprávný jas nebo barvy obrazu

Pokud je promítaný obraz příliš tmavý nebo světlý nebo pokud barvy nejsou správné, zkuste následující postupy:

- Stisknutím tlačítka [Color Mode] na dálkovém ovladači vyzkoušejte různé barevné režimy pro obraz a prostředí.
- Zkontrolujte nastavení zdroje videa.
- Upravte dostupná nastavení v nabídce **Obraz** projektoru pro aktuální zdroj vstupu, například **Jas**, **Kontrast**, **Odstín**, **Sytost barev** a **RGBCMY**.
- Zkontrolujte, zda jste vybrali správné nastavení **Formát signálu** nebo **EDID** v nabídce **I/O signálu** projektoru (pokud je pro váš zdroj obrazu k dispozici).
- Zkontrolujte, zda jsou všechny kabely řádně připojeny k projektoru a k videozařízení. Pokud jste připojili dlouhé kabely, zkuste použít kratší.
- Umístěte projektor dostatečně blízko k promítací ploše.
- Při používání více projektorů zkontrolujte, zda je nastavení **Kalibrace světla** v nabídce **Správa** projektoru nastaveno na stejnou volbu na všech projektorech a zda byla u projektorů v poslední době provedena kalibrace. Pokud u některých projektorů nebyla v poslední době provedena kalibrace, vyvážení bílé a úroveň jasu se nemusí shodovat s ostatními projektory (EB-L210SF).

►► **Související odkazy**

- "Nastavení kvality obrazu – Nabídka Obraz" [s.171](#)
- "Nastavení vstupního signálu - Nabídka I/O signálu" [s.174](#)
- "Nastavení správy projektoru - Nabídka Správa" [s.184](#)
- "Úpravy kvality obrazu (Režim barev)" [s.66](#)

Pokyny pro odstraňování problémů, když na promítaném obrazu zůstane paobraz

Pokud vidíte na promítaném obrazu paobraz, odstraňte jej pomocí funkce **Režim obnovy**. Vyberte volbu **Režim obnovy** > **Spustit** v nabídce **Správa** projektoru.

►► **Související odkazy**

- "Nastavení správy projektoru - Nabídka Správa" [s.184](#)

Odstraňování problémů se zvukem

Pokud není reprodukován žádný zvuk nebo pokud je hlasitost příliš nízká nebo vysoká, zkuste následující postupy:

- Pokud jsou obraz a zvuk dočasně zastaveny, stisknutím tlačítka [A/V Mute] na projektoru nebo dálkovém ovladači je obnovte.
- Zkontrolujte, zda je zapnutá hlasitost a zda je nastaven výstup zvuku pro správný zdroj v počítači nebo ve zdroji videa.
- Zkontrolujte, zda mají připojené zvukové kabely označení „Bez odporu“.
- Používáte-li funkci USB Display, zapněte nastavení **Výstup zvuku z projektoru** v programu **Nastavení Epson USB Display** v počítači.
- Vyberte správný port pro výstup zvuku.
 - ☛ I/O signálu > Audiovýstup
 - ☛ I/O signálu > Audiovýstup HDMI
- Chcete-li vysílat zvuk z připojeného zdroje zvuku, když projektor nepromítá obraz, proveďte následující nastavení v nabídkách projektoru:
 - Vypněte **Rychlé spuštění** v nabídce **Provoz**.
 - Nastavte **Výstup A/V** na **Vždy** v nabídce **I/O signálu**.
- Vyberte správný výstup zvuku v nastavení **Výstupní audio zař.**
 - ☛ I/O signálu > Spojení HDMI > Výstupní audio zař.
- Pokud neslyšíte zvuk ze zdroje HDMI, nastavte připojené zařízení na výstup PCM.
- Když připojujete projektor k počítači Mac kabelem HDMI, ověřte, zda váš počítač Mac podporuje zvuk prostřednictvím portu HDMI. Pokud tomu tak není, je třeba připojit zvukový kabel.
- Pokud je nastavena minimální hlasitost pro počítač, zatímco je nastavena maximální hlasitost projektoru, šum se může zkombinovat. Zvyšte hlasitost v počítači a snižte hlasitost projektoru. (Při používání softwaru Epson iProjection (Windows/Mac) nebo USB Display.)

► Související odkazy

- "Připojení projektoru" [s.25](#)
- "Nastavení vstupního signálu - Nabídka I/O signálu" [s.174](#)
- "Ovládání hlasitosti tlačítka hlasitosti" [s.76](#)

Odstraňování problémů s mikrofonom

Používáte-li mikrofon připojený k projektoru a nevychází žádný zvuk, vyzkoušejte následující řešení:

- Zkontrolujte, zda je kabel mikrofону řádně připojen k projektoru.
- Zkontrolujte nastavení **Hlasit. vstupu mik.** v nabídce **I/O signálu** projektoru. Pokud je nastavení příliš vysoké, bude zvuk ostatních připojených zařízení příliš slabý.

► Související odkazy

- "Nastavení vstupního signálu - Nabídka I/O signálu" [s.174](#)
- "Připojení mikrofону" [s.31](#)

Názvy souborů s obrázky se v PC Free nezobrazují správně

Pokud je název některého souboru delší než plocha zobrazení nebo obsahuje nepodporované symboly, názvy souborů jsou v PC Free zkráceny nebo změněny. Zkraťte nebo změňte název souboru.

Řešení, když nelze promítat obraz pomocí funkce PC Free

Pokud nelze promítat obraz pomocí funkce PC Free, zkuste následující řešení:

- Pokud používáte USB zařízení s nízkou přenosovou rychlostí, nemusí být možné správně promítat filmy.

Setkáte-li se s problémy s ovládáním projektoru nebo dálkového ovladače, zkuste vyhledat možná řešení v těchto částech.

» Související odkazy

- "Odstraňování problémů se zapnutím nebo vypnutím projektoru" [s.225](#)
- "Problémy s dálkovým ovladačem" [s.225](#)
- "Odstraňování problémů s heslem" [s.226](#)
- "Zobrazila se zpráva „Baterie pro udržování času je téměř vybitá“" [s.226](#)

Odstraňování problémů se zapnutím nebo vypnutím projektoru

Pokud projektor nelze zapnout stisknutím vypínače nebo pokud se nečekaně vypne, zkuste následující postupy:

- Zkontrolujte, zda je napájecí kabel řádně připojen k projektoru a k funkční elektrické zásuvce.
- Pokud projektor nelze zapnout stisknutím vypínače na dálkovém ovladači, zkontrolujte baterie v ovladači a zkontrolujte, zda je k dispozici alespoň jeden dálkový ovladač v nastavení **Vzdálený přijímač** v nabídce **Instalace** projektoru.
- Tlačítka projektoru jsou pravděpodobně z bezpečnostních důvodů zamknutá. Odemkněte tlačítka v nastavení **Provozní zámek** v nabídce **Správa** projektoru nebo zapněte projektor dálkovým ovladačem.
- Pokud zdroj světla projektoru nečekaně zhasne, pravděpodobně uplynul interval nečinnosti pro přechod do úsporného režimu. Probudte projektor provedením libovolné operace. Chcete-li vypnout klidový režim, nastavte položku **Klidový režim** na **Vypnuto** v nabídce **Provoz** projektoru.
- Pokud se projektor nečekaně vypnul, pravděpodobně je aktivován časovač vypnutí A/V. Nastavte **Časovač vypnutí A/V** na **Vypnuto** v nabídce **Provoz** projektoru.
- Pokud zdroj světla projektoru zhasne, indikátor stavu bliká a indikátor teploty svítí, projektor se přehřál a vypnul.

- V závislosti na nastavení projektoru mohou v pohotovostním režimu běžet chladicí ventilátory. Rovněž pokud se projektor obnoví z pohotovostního stavu, mohou ventilátory způsobovat nečekaný hluk. Nejedná se o závadu.
- Pravděpodobně došlo k závadě napájecího kabelu. Odpojte kabel a požádejte o pomoc společnost Epson.

» Související odkazy

- "Nastavení správy projektoru - Nabídka Správa" [s.184](#)
- "Nastavení funkcí projektoru - Nabídka Provoz" [s.180](#)
- "Nastavení instalace projektoru - Nabídka Instalace" [s.176](#)
- "Odemknutí tlačítek projektoru" [s.117](#)

Problémy s dálkovým ovladačem

Pokud projektor nereaguje na příkazy dálkového ovladače, zkuste následující postupy:

- Zkontrolujte, zda jsou v dálkovém ovladači správně nainstalovány baterie a zda nejsou vybité. V případě potřeby baterie vyměňte.
- Zkontrolujte, zda používáte dálkový ovladač v úhlu a dosahu příjmu projektoru.
- Zkontrolujte, zda se projektor nezahřívá nebo nevypíná.
- Zkontrolujte, zda není některé tlačítko na dálkovém ovladači zaseknuté a nezpůsobuje přechod do úsporného režimu. Uvolněním tlačítka probudte dálkový ovladač.
- Silné zářivkové osvětlení, přímé sluneční světlo nebo infračervené signály zařízení mohou kolidovat se snímači dálkového ovládání projektoru. Ztlumte osvětlení nebo přemístěte projektor dále od slunce nebo rušícího zařízení.
- Zkontrolujte, zda je v nastavení **Vzdálený přijímač** v nabídce **Instalace** projektoru k dispozici alespoň jeden dálkový ovladač.
- Pokud je nastavení **Vzdálený přijímač** deaktivováno, stisknutím a podržením tlačítka [Menu] na dálkovém ovladači alespoň 15 sekund obnovte výchozí stav tohoto nastavení.

- Pokud jste dálkovému ovladači přiřadili číslo ID pro ovládání více projektorů, pravděpodobně bude třeba zkontrolovat nebo změnit nastavení ID.
- Stiskněte a podržte tlačítko [ID] a stiskněte tlačítko 0 (nula) na dálkovém ovladači. Výběrem 0 na dálkovém ovladači můžete ovládat všechny projektory bez ohledu na nastavení ID projektoru.
- Pokud dálkový ovladač ztratíte, můžete si objednat náhradní od společnosti Epson.

» Související odkazy

- "Používání dálkového ovladače" [s.34](#)
- "Nastavení instalace projektoru - Nabídka Instalace" [s.176](#)
- "Vložení baterií do dálkového ovladače" [s.33](#)
- "Výběr projektoru, který chcete ovládat" [s.101](#)

Odstraňování problémů s heslem

Pokud nemůžete zadat nebo si vzpomenout na heslo, zkuste následující postupy:

- Pokud jste příliš často zadali nesprávné heslo a zobrazila se zpráva s kódem požadavku, poznamenejte si zobrazený kód a požádejte o pomoc společnost Epson. Po předložení kódu požadavku a dokladu o vlastnictví vám bude poskytnuta pomoc s odemknutím projektoru.
- Pokud ztratíte dálkový ovladač, nelze zadat heslo. Objednejte nový u společnosti Epson.

Upozornění

Použijete-li funkci **Resetovat vše** nebo **Obnovit nastavení sítě** v nabídce projektoru, veškerá hesla, která jste nastavili pro nabídku **Sít**, jsou rovněž resetována a musíte je nastavit znovu. Aby se zabránilo resetování hesel neoprávněnými uživateli, nastavte položku **Sít** na **Zapnuto** v nabídce **Ochrana nabídky**.

Zobrazila se zpráva „Baterie pro udržování času je téměř vybitá“

Pokud se zobrazí zpráva "Baterie pro udržování času je téměř vybitá.", požádejte o pomoc společnost Epson.

Pokud nelze správně přehrát seznam stop, zkuste následující postupy:

- Zkontrolujte, zda je položka **Přehrávání obsahu** nastavena na **Zapnuto**.
☛ **Provoz > Přehrávání obsahu**
- Zkontrolujte, zda jednotka USB flash obsahuje seznam stop.
- Zkontrolujte, zda je jednotka USB flash připojena přímo k projektoru.
Nepoužívejte čtečku více karet nebo USB rozbočovač k rozšíření portu USB.
- Pokud je jednotka USB flash rozdělena na oddíly, pravděpodobně nebude možné přehrát seznamy stop. Před ukládáním seznamů stop na jednotku USB flash odstraňte všechny oddíly.
- Nesdílejte seznam stop mezi projektory, které mají odlišné rozlišení.
Barevné a tvarové efekty přidané pomocí funkce **Efekt překryvu** se nemusí reprodukovat správně.
☛ **Provoz > Přehrávání obsahu > Efekt překryvu**

► **Související odkazy**

- "Nastavení funkcí projektoru - Nabídka Provoz" [s.180](#)
- "Získání nejaktuálnější verze dokumentů" [s.9](#)

Setkáte-li se s problémy s používáním projektoru v síti, zkuste vyhledat možná řešení v těchto částech.

» Související odkazy

- "Řešení v případě selhání bezdrátového ověření" [s.228](#)
- "Nelze přistupovat k projektoru prostřednictvím webu" [s.228](#)
- "Nejsou přijímány e-maily s upozorněním sítě" [s.228](#)
- "Odstraňování problémů se statickými poruchami obrazu při síťovém promítání" [s.229](#)
- "Odstraňování problémů s připojením pomocí funkce Screen Mirroring" [s.229](#)
- "Nelze použít dva zdroje obrazu Screen Mirroring" [s.229](#)
- "Odstraňování problémů se statickými poruchami obrazu nebo zvuku při připojení Screen Mirroring" [s.230](#)
- "Řešení pro situace, kdy nejsou přijímány sdílené obrazy" [s.230](#)

Řešení v případě selhání bezdrátového ověření

Máte-li potíže s ověřením, vyzkoušejte následující řešení:

- Pokud jsou nastavení bezdrátového připojení správná, ale ověření se nezdaří, pravděpodobně bude třeba zaktualizovat nastavení **Datum a čas** v nabídce **Správa** projektoru.
- Zkontrolujte nastavení **Zabezpečení** v nabídce **Síť** projektoru.
 ☛ **Síť > Síťová nastavení > Bezdrátová síť LAN > Zabezpečení**
- Pokud je zabezpečení přístupového bodu WPA3-EAP, změňte nastavení přístupového bodu na WPA2/WPA3-EAP.

» Související odkazy

- "Nastavení správy projektoru - Nabídka Správa" [s.184](#)
- "Nabídka Síť - nabídka Bezdrátová síť LAN" [s.190](#)

Nelze přistupovat k projektoru prostřednictvím webu

Pokud nelze přistupovat k projektoru prostřednictvím webového prohlížeče, zkontrolujte, zda používáte správné ID a heslo.

- Jako ID uživatele zadejte **EPSONWEB**. (ID uživatele nelze měnit.)
- Jako heslo zadejte heslo nastavené v nabídce **Síť** projektoru. Není nastaveno žádné výchozí heslo.
- V případě režimu infrastruktury zkontrolujte, zda máte přístup k síti s projektorem.
- Pokud je váš webový prohlížeč nastaven k připojení přes proxy server, nelze zobrazit obrazovku **Epson Web Control**. Provedte nastavení pro připojení bez použití proxy serveru.
- Pokud nastavíte položku **Pohotovostní režim** na **Komunikace zap.** v nabídce **Provoz** projektoru, zkontrolujte, zda je síťové zařízení zapnuté. Po zapnutí síťového zařízení zapněte projektor.



V ID uživatele a heslu se rozlišují velká a malá písmena.

» Související odkazy

- "Nabídka Síť - Nabídka Síťová nastavení" [s.189](#)
- "Nastavení funkcí projektoru - Nabídka Provoz" [s.180](#)

Nejsou přijímány e-maily s upozorněním sítě

Pokud neobdržíte e-maily s upozorněním na problémy projektoru v síti, zkuste následující postupy:

- Zkontrolujte, zda je projektor zapnutý a správně připojený k síti. (Pokud došlo k vypnutí projektoru z důvodu chyby, e-mail pravděpodobně nebude doručen.)
- Zkontrolujte, zda jste správně provedli nastavení e-mailu s upozorněním projektoru v síťové nabídce **Mailová zpráva** projektoru nebo v síťovém softwaru.

- Nastavte položku **Pohotovostní režim** v části **Komunikace zap.** v nabídce projektoru **Provoz** tak, aby mohl síťový software monitorovat projektor v pohotovostním režimu.

A změňte nastavení **Port** podle prostředí vaší sítě.

» Související odkazy

- "Nabídka Síť – Nabídka Mailová zpráva" [s.193](#)
- "Nastavení funkcí projektoru - Nabídka Provoz" [s.180](#)

Odstraňování problémů se statickými poruchami obrazu při síťovém promítání

Pokud jsou při síťovém promítání na obrazu statické poruchy, vyzkoušejte následující postupy:

- Zkontrolujte, zda se mezi přístupovým bodem, počítačem, mobilním přístrojem a projektorem nenacházejí žádné překážky a vylepšete komunikaci změnou jejich umístění.
- Zkontrolujte, zda nejsou přístupový bod, počítač, mobilní zařízení a projektor příliš vzdáleny od sebe. Přemístěte je blíže k sobě navzájem a zkuste se znovu připojit.
- Zkontrolujte, zda nedochází k rušení jiným vybavením, například zařízením Bluetooth nebo mikrovlnnou troubou. Přemístěte rušivé zařízení na vzdálenější místo nebo rozšiřte šířku bezdrátového pásma.
- Pokud poklesne rychlost připojení, snižte počet připojených zařízení.

Odstraňování problémů s připojením pomocí funkce Screen Mirroring

Pokud se nelze připojit k projektoru pomocí funkce Screen Mirroring, vyzkoušejte následující řešení:

- Zkontrolujte nastavení projektoru.
 - Nastavte položku **Jednoduchý AP** na **Zapnuto**.
 - ☛ **Síť > Síťová nastavení > Jednoduchý AP**

- Nastavte položku **Screen Mirroring** na **Zapnuto**.
 - ☛ **Síť > Síťová nastavení > Síťová projekce > Screen Mirroring**
- Vyberte nastavení **Screen Mirroring** na **Vypnuto** a znovu vyberte možnost **Zapnuto**.
 - ☛ **Síť > Síťová nastavení > Síťová projekce > Screen Mirroring**
- Zkontrolujte nastavení mobilního zařízení.
 - Zkontrolujte, zda jsou nastavení v mobilním zařízení správná.
 - Při novém připojování bezprostředně po odpojení může navázání připojení chvíli trvat. Chvilku počkejte a potom se znovu připojte.
 - Restartujte mobilní zařízení.
 - Jakmile se připojíte pomocí funkce Screen Mirroring, lze nahrát informace o připojení projektoru do mobilního zařízení. Pravděpodobně však nebude možné se znovu připojit k projektoru z nahraných informací. Vyberte projektor v seznamu dostupných zařízení.

» Související odkazy

- "Nabídka Síť - Nabídka Síťová nastavení" [s.189](#)
- "Nabídka Síť - Nabídka Síťová projekce" [s.195](#)

Nelze použít dva zdroje obrazu Screen Mirroring

Pokud nelze použít dva zdroje Screen Mirroring současně, vyzkoušejte následující řešení:

- Nastavte položku **Přerušit připojení** na **Vypnuto**.
 - ☛ **Síť > Síťová nastavení > Síťová projekce > Screen Mirroring**

» Související odkazy

- "Nabídka Síť - Nabídka Síťová projekce" [s.195](#)

Odstraňování problémů se statickými poruchami obrazu nebo zvuku při připojení Screen Mirroring

Pokud jsou při připojení prostřednictvím funkce Screen Mirroring na obrazu statické poruchy, vyzkoušejte následující řešení:

- Zabraňte zakrytí antény Wi-Fi mobilního zařízení.
- Používáte-li připojení Screen Mirroring a internetové připojení současně, obraz se může zastavit nebo může obsahovat ruchy. Ukončete internetové připojení, aby se rozšířilo bezdrátové pásmo a aby se zlepšila rychlost připojení mobilního zařízení.
- Zkontrolujte, zda zobrazený obsah splňuje požadavky funkce Screen Mirroring.
- V závislosti na nastavení mobilního zařízení může dojít ke ztrátě připojení, když zařízení přejde do úsporného režimu. Zkontrolujte nastavení úsporného režimu mobilního zařízení.
- Zaktualizujte bezdrátový ovladač nebo firmware v mobilním zařízení.

Řešení pro situace, kdy nejsou přijímány sdílené obrazy

Pokud nelze přijmout sdílené obrazy z jiných projektorů, vyzkoušejte následující řešení:

- Připojte projektor ke stejné síti jako projektor, který sdílí obrazy.
- Zkontrolujte, zda se projektor nenachází v režimu Přehrání obsahu.
- Položka **Sdílení obrazovky** musí být nastavena na **Zapnuto**.
☛ **Síť > Síťová nastavení > Síťová projekce > Sdílení obrazovky**
- Ujistěte se, že se k projektoru pomocí softwaru Epson iProjection nepřipojuje žádné jiné zařízení.
- Pokud mají projektory sdílející obraz rozdílné verze firmwaru, může být nutné kvůli sdílení obrazu firmware projektorů aktualizovat.

» Související odkazy

- "Nabídka Síť - Nabídka Síťová projekce" [s.195](#)

Pokud nelze ovládat připojená zařízení pomocí funkcí Spojení HDMI, vyzkoušejte následující řešení:

- Zkontrolujte, zda kabel vyhovuje normě HDMI CEC.
- Zkontrolujte, zda připojené zařízení vyhovuje normě HDMI CEC. Více informací viz dokumentace dodávaná se zařízením.
- Zkontrolujte, zda jsou veškeré kabely nezbytné pro Spojení HDMI řádně připojeny.
- Zkontrolujte, zda jsou připojená zařízení zapnutá a v pohotovostním stavu. Více informací viz dokumentace dodávaná se zařízením.
- Pokud jste připojili mikrofon, nastavte jej na výstup PCM.
- Pokud připojíte nové připojení nebo změníte připojení, znovu nastavte funkci CEC pro připojené zařízení a restartujte zařízení.
- Nepřipojujte 4 nebo více multimediálních přehrávačů. Současně můžete připojit až 3 multimediální přehrávače, které splňují standard HDMI CEC.
- Pokud zařízení není uvedeno v seznamu Připojení Zařízení, nesplňuje standardy HDMI CEC. Připojte jiné zařízení.

» Související odkazy

- "Nastavení vstupního signálu - Nabídka I/O signálu" [s.174](#)

Příloha

Tyto části obsahují technické údaje a důležitá upozornění k tomuto produktu.

► Související odkazy

- "Volitelné příslušenství a náhradní díly" [s.233](#)
- "Velikost plátna a vzdálenost projektoru" [s.235](#)
- "Podporovaná rozlišení zobrazení monitoru" [s.238](#)
- "Technické údaje projektoru" [s.239](#)
- "Vnější rozměry" [s.241](#)
- "Požadavky softwaru USB Display na systém" [s.242](#)
- "Podporované funkce pro software Epson Projector Content Manager" [s.243](#)
- "Seznam bezpečnostních pokynů a symbolů" [s.244](#)
- "Bezpečnostní informace k laseru" [s.246](#)
- "Glosář" [s.248](#)
- "Poznámky" [s.250](#)

K dispozici je následující volitelné příslušenství a náhradní díly. Tyto výrobky si zakupte v případě potřeby.

Následující seznam volitelného příslušenství a náhradních dílů je platný od: leden 2023.

Údaje o příslušenství mohou být změněny bez předchozího upozornění a dostupnost se může lišit v závislosti na zemi zakoupení.

► Související odkazy

- "Obrazovky" [s.233](#)
- "Držáky" [s.233](#)
- "Externí zařízení" [s.233](#)
- "Náhradní díly" [s.233](#)
- "Rychlé bezdrátové připojení" [s.233](#)
- "Kompatibilní příslušenství od jiných projektorů" [s.234](#)

Obrazovky

Mobilní 80 palcové promítací plátno typu X ELPSC21
Přenosná promítací plátna typu X. (Poměr stran 16:9)

Univerzální promítací plátno ELPSC26
Přenosné univerzální promítací plátno.

Držáky

Upevňovací deska ELPMB64
Slouží k montáži projektoru na stěnu.

Montážní konzola ELPMB23
Slouží k montáži projektoru pod strop.

Montážní konzola / podlahový stojan ELPMB60W/ELPMB60B
Slouží k montáži projektoru na strop, stěnu nebo podlahu.

Montáž na dráhu osvětlení ELPMB61W/ELPMB61B
Slouží k montáži projektoru na dráhu osvětlení.

Stropní trubka (450 mm) ELPFP13

Stropní trubka (700 mm) ELPFP14

Slouží k montáži projektoru na zvýšený strop.



Při zavěšování projektoru pod strop jsou nutné zvláštní dovednosti. Požádejte o pomoc společnost Epson.

Externí zařízení

Projektor dokumentů ELPDC21

Projektor dokumentů ELPDC13

Projektor dokumentů ELPDC07

Použijte při zobrazování materiálů, jako jsou knihy nebo tištěné materiály.

Měkká přenosná taška ELPKS71

Slouží k přenášení projektoru v ruce.

Externí reproduktor ELPSP02

Externí reproduktor s vlastním napájením.

Připojení a řídicí krabice ELPB03

Když je projektor připevněn na stěnu nebo zavěšen ze stropu, nainstalujte dálkový ovladač pro ruční ovládání projektoru.

Náhradní díly

Vzduchový filtr ELPAF60

Použijte jako náhradu za použité vzduchové filtry.

Rychlé bezdrátové připojení

Modul bezdrátové místní sítě LAN ELPAP11

Slouží k promítání obrazu z počítače prostřednictvím bezdrátové komunikace.

Systém pro bezdrátovou prezentaci ELPWP10

Slouží k přímému připojení k počítačům se systémem Windows/Mac a bezdrátovému promítání obrazu. Obsahuje dva bezdrátového vysílače (ELPWT01) a jeden modul bezdrátové místní sítě LAN (ELPAP11).

Bezdrátový vysílač ELPWT10

Dodatečný bezdrátový vysílač pro systém bezdrátové prezentace.

Kompatibilní příslušenství od jiných projektorů

Následující volitelné příslušenství je kompatibilní.

Držáky

Upevňovací deska ELPMB45

Slouží k montáži projektoru na stěnu.

Externí zařízení

Projektor dokumentů ELPDC20

Projektor dokumentů ELPDC12

Projektor dokumentů ELPDC11

Projektor dokumentů ELPDC06

Použijte při promítání materiálů, jako jsou knihy, dokumenty OHP nebo fólie.

Podle zde uvedené tabulky určete, jak daleko umístit projektor od promítací plochy podle velikosti promítaného obrazu.

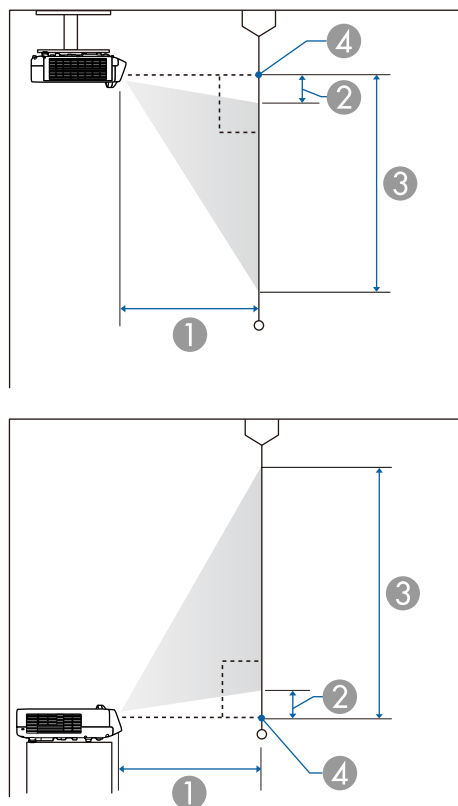

- ① Projekční vzdálenost (cm)
- ② Vzdálenost od projektoru k hornímu okraji projekční plochy (cm)
- ③ Vzdálenost od projektoru k dolnímu okraji projekční plochy (cm)
- ④ Střed objektivu

EB-L210SF

Velikost obrazu 16:9		①	②	③
		Min. (širokoúhlý objektiv)	Min. (širokoúhlý objektiv)	Min. (širokoúhlý objektiv)
55"	121.8 × 68.5	53.7	7.1	75.6
60"	132.8 × 74.7	59.0	7.8	82.5
65"	143.9 × 80.9	64.2	8.4	89.4
70"	155.0 × 87.2	69.4	9.1	96.3
80"	177.1 × 99.6	79.8	10.4	110.0
90"	199.2 × 112.1	90.3	11.7	123.8
100"	221.4 × 124.5	100.7	13.0	137.5
120"	265.7 × 149.4	121.6	15.6	165.0
125"	276.7 × 155.7	126.8	16.2	171.9

Velikost obrazu 4:3		①	②	③
		Min. (širokoúhlý objektiv)	Min. (širokoúhlý objektiv)	Min. (širokoúhlý objektiv)
45"	91.4 × 68.6	53.8	7.1	75.7
50"	101.6 × 76.2	60.2	7.9	84.1
55"	111.8 × 83.8	66.6	8.7	92.6
60"	121.9 × 91.4	73.0	9.5	101.0
65"	132.1 × 99.1	79.4	10.3	109.4
70"	142.2 × 106.7	85.8	11.1	117.8
75"	152.4 × 114.3	92.1	11.9	126.2
80"	162.6 × 121.9	98.5	12.7	134.6
90"	182.9 × 137.2	111.3	14.3	151.5
100"	203.2 × 152.4	124.1	15.9	168.3
102"	207.3 × 155.4	126.7	16.2	171.6

Velikost obrazu 16:10		①	②	③
		Min. (širokoúhlý objektiv)	Min. (širokoúhlý objektiv)	Min. (širokoúhlý objektiv)
51"	109.8 × 68.7	53.9	7.2	75.8
55"	118.5 × 74.0	58.4	7.7	81.8
60"	129.2 × 80.8	64.0	8.4	89.2
65"	140.0 × 87.5	69.7	9.1	96.6
70"	150.8 × 94.2	75.3	9.8	104.1
75"	161.5 × 101.0	81.0	10.5	111.5
80"	172.3 × 107.7	86.6	11.2	118.9
90"	193.9 × 121.2	97.9	12.6	133.8
100"	215.4 × 134.6	109.2	14.0	148.6
110"	236.9 × 148.1	120.5	15.4	163.5
116"	249.9 × 156.2	127.3	16.3	172.4

Velikost obrazu 21:9		①	②	③
		Min. (širokoúhlý objektiv)	Min. (širokoúhlý objektiv)	Min. (širokoúhlý objektiv)
52"	121.4 × 52.0	53.6	15.2	67.3
55"	128.4 × 55.0	56.9	16.1	71.2
60"	140.1 × 60.0	62.4	17.6	77.6
65"	151.8 × 65.0	67.9	19.1	84.1
70"	163.4 × 70.0	73.4	20.5	90.6
75"	175.1 × 75.0	78.9	22.0	97.0
80"	186.8 × 80.0	84.4	23.5	103.5
90"	210.1 × 90.0	95.4	26.4	116.4
100"	233.5 × 100.1	106.4	29.3	129.4
110"	256.8 × 110.1	117.4	32.2	142.3
119"	277.8 × 119.1	127.3	34.9	154.0

EB-L210SW

Velikost obrazu 16:10		①	②	③
		Min. (širokoúhlý objektiv)	Min. (širokoúhlý objektiv)	Min. (širokoúhlý objektiv)
53"	114.2 × 71.3	53.8	8.4	79.7
55"	118.5 × 74.0	55.9	8.7	82.7
60"	129.2 × 80.8	61.4	9.5	90.3
65"	140.0 × 87.5	66.8	10.3	97.8
70"	150.8 × 94.2	72.2	11.1	105.3
87"	187.4 × 117.1	90.6	13.8	130.9
90"	193.9 × 121.2	93.9	14.2	135.4
100"	215.4 × 134.6	104.7	15.8	150.4
110"	236.9 × 148.1	115.5	17.4	165.5
120"	258.5 × 161.5	126.4	19.0	180.5

Velikost obrazu 4:3		①	②	③
		Min. (širokoúhlý objektiv)	Min. (širokoúhlý objektiv)	Min. (širokoúhlý objektiv)
47"	95.5 × 71.6	54.0	8.4	80.0
50"	101.6 × 76.2	57.7	9.0	85.2
55"	111.8 × 83.8	63.8	9.8	93.7
60"	121.9 × 91.4	69.9	10.7	102.2
65"	132.1 × 99.1	76.1	11.6	110.7
70"	142.2 × 106.7	82.2	12.5	119.2
75"	152.4 × 114.3	88.4	13.4	127.7
80"	162.6 × 121.9	94.5	14.3	136.2
90"	182.9 × 137.2	106.8	16.1	153.3
100"	203.2 × 152.4	119.0	17.9	170.3
106"	215.4 × 161.5	126.4	19.0	180.5

Velikost obrazu 16:9		①	②	③
		Min. (širokoúhlý objektiv)	Min. (širokoúhlý objektiv)	Min. (širokoúhlý objektiv)
52"	115.1 × 64.8	54.3	12.1	76.8
55"	121.8 × 68.5	57.6	12.7	81.2
60"	132.8 × 74.7	63.2	13.9	88.6
65"	143.9 × 80.9	68.7	15.1	96.0
70"	155.0 × 87.2	74.3	16.2	103.4
75"	166.0 × 93.4	79.9	17.4	110.8
80"	177.1 × 99.6	85.4	18.5	118.2
90"	199.2 × 112.1	96.6	20.9	132.9
100"	221.4 × 124.5	107.7	23.2	147.7
110"	243.5 × 137.0	118.9	25.5	162.5
117"	259.0 × 145.7	126.7	27.1	172.8

V části *Specifications* jsou uvedeny podrobné informace o kompatibilních obnovovacích frekvencích a rozlišeních pro jednotlivé kompatibilní formáty zobrazení videa.

Název výrobku	EB-L210SF/EB-L210SW
Rozměry	325 (Š) × 90 (V) × 337 (H) mm (bez vystupující části)
Velikost panelu LCD	EB-L210SF: 0,62" EB-L210SW: 0,59"
Projekční metoda	Polysilikonová aktivní matice TFT
Rozlišení	EB-L210SF: 2 073 600 bodů Full HD (1 920 (Š) × 1 080 (V) bodů) × 3 EB-L210SW: 1 024 000 bodů WXGA (1 280 (Š) × 800 (V) bodů) × 3
Úprava zaostření	Ručně
Nastavení přiblížení	1,0 až 1,35 (digitální zoom)
Zdroj světla	Laserová dioda
Výstupní výkon zdroje světla	Až 97 W
Vlnová délka	449 - 461 nm
Životnost zdroje světla *	Režim světla: Normální nebo Tichý: až 20 000 hodin Režim světla: Rozšířený: až 30 000 hodin
Max. výkon audiovýstupů	16 W
Reproduktor	1
Napájení	100 - 240 V AC±10 % 50/60 Hz 2,8 - 1,3 A
Provozní příkon (100 až 120 V)	Režim světla: Normální, Vlastní: 272 W Režim světla: Tichý, Rozšířený: 199 W
Provozní příkon (220 až 240 V)	Režim světla: Normální, Vlastní: 260 W Režim světla: Tichý, Rozšířený: 191 W
Spotřeba v pohotovostním režimu	Komunikace zap.: 2,0 W Komunikace vyp.: 0,5 W

Provozní nadmořská výška	Nadmořská výška 0 až 3 048 m
Provozní teplota (při používání instalace jednoho projektoru) **	Nadmořská výška 0 až 2 286 m: 0 až +40°C (vlhkost 20 až 80%, bez kondenzace) Nadmořská výška 2 287 až 3 048 m: 0 až +35°C (vlhkost 20 až 80%, bez kondenzace)
Provozní teplota (při používání instalace více projektorů) **	Nadmořská výška 0 až 2 286 m: 0 až +35°C (vlhkost 20 až 80%, bez kondenzace) Nadmořská výška 2 287 až 3 048 m: 0 až +30°C (vlhkost 20 až 80%, bez kondenzace)
Skladovací teplota	-10 až +60°C (vlhkost 10 až 90%, bez kondenzace)
Hmotnost	Přibližně 4,6 kg

* Přibližná doba, po které se světlost zdroje světla sníží na polovinu původní hodnoty. (Za předpokladu, že se projektor používá v prostředí, ve kterém je obsah částí ve vzduchu menší než 0,04 až 0,2 mg/m³. Odhadovaná doba se liší v závislosti na používání projektoru a provozních podmínkách.)

** Pokud se příliš zvýší okolní teplota, zdroj světla se automaticky zeslabí. (Přibližně 35°C v nadmořské výšce 0 až 2 286 m a přibližně 30°C v nadmořské výšce 2 287 až 3 048 m; může to ovšem záviset na okolním prostředí.)

Typový štítek je připevněn na dolní straně projektoru.

Úhel naklonění

Projektor lze nainstalovat bez svislého nebo vodorovného omezení.

► Související odkazy

- "Technické údaje konektorů" [s.239](#)

Technické údaje konektorů

Port Computer1	1	15kolíkový konektor Mini D-Sub (zásuvka)
Port Computer2/Monitor Out	1	15kolíkový konektor Mini D-Sub (zásuvka)

Port Video	1	Konektor RCA
Port HDMI	2	HDMI (zvuk je podporován pouze PCM)
Porty Audio	2	Stereofonní miniaturní konektor (jack)
Port Audio Out	1	Stereofonní miniaturní konektor (jack)
Porty L-Audio-R	1	Konektor RCA (jack) × 2 (L-R)
Port Mic	1	Stereofonní miniaturní konektor (jack)
Port RS-232C	1	Miniaturní konektor D-Sub 9 kolíků (samčí)
Port USB-A	1	Konektor USB (typ A)
Port USB-B	1	Konektor USB (typ B)
Port LAN	1	RJ-45



- U portů USB není zaručena podpora všech zařízení s rozhraním USB.
- Port USB-B nepodporuje specifikaci USB 1.1.

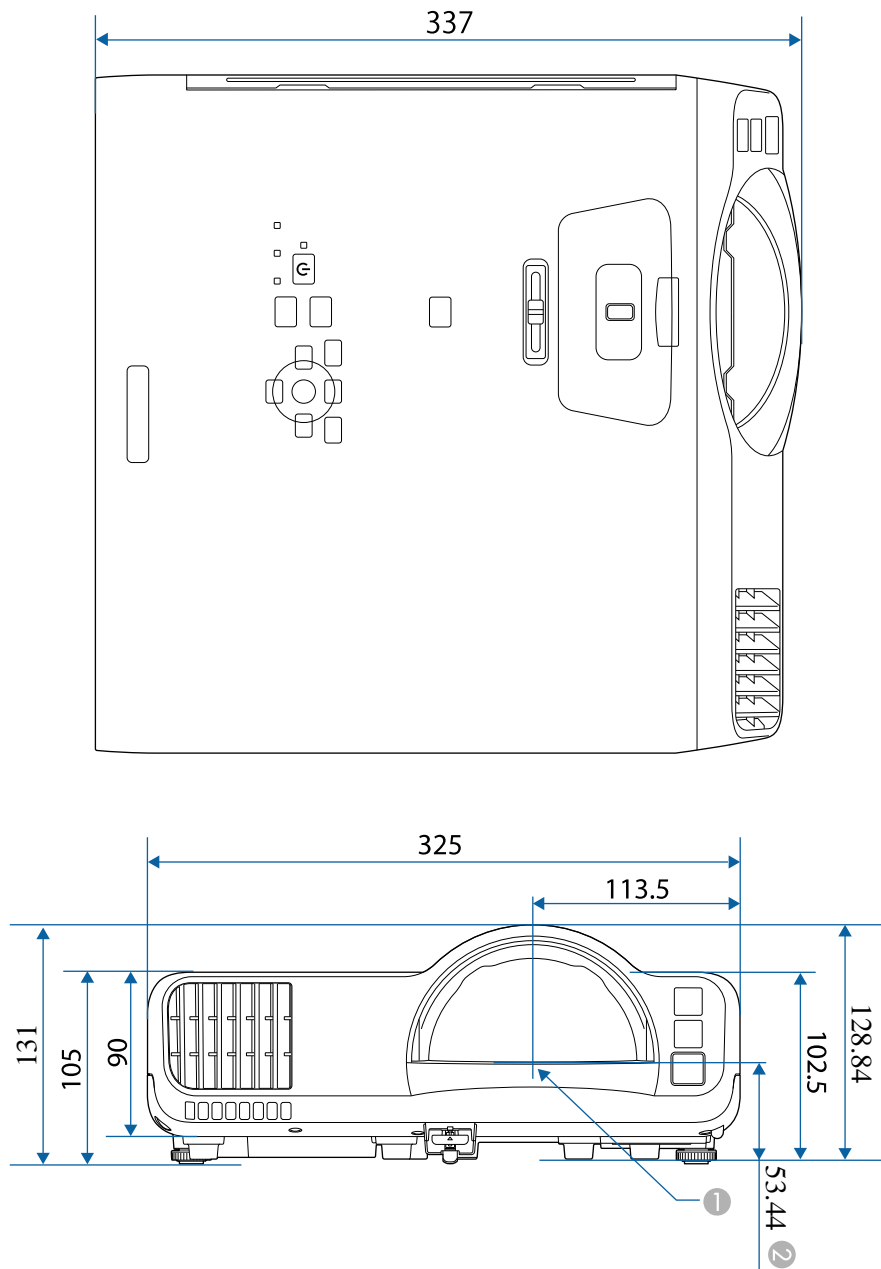

- ① Střed projekčního objektivu
- ② Vzdálenost od středu projekčního objektivu k bodům uchycení montážní konzoly pro stropní montáž

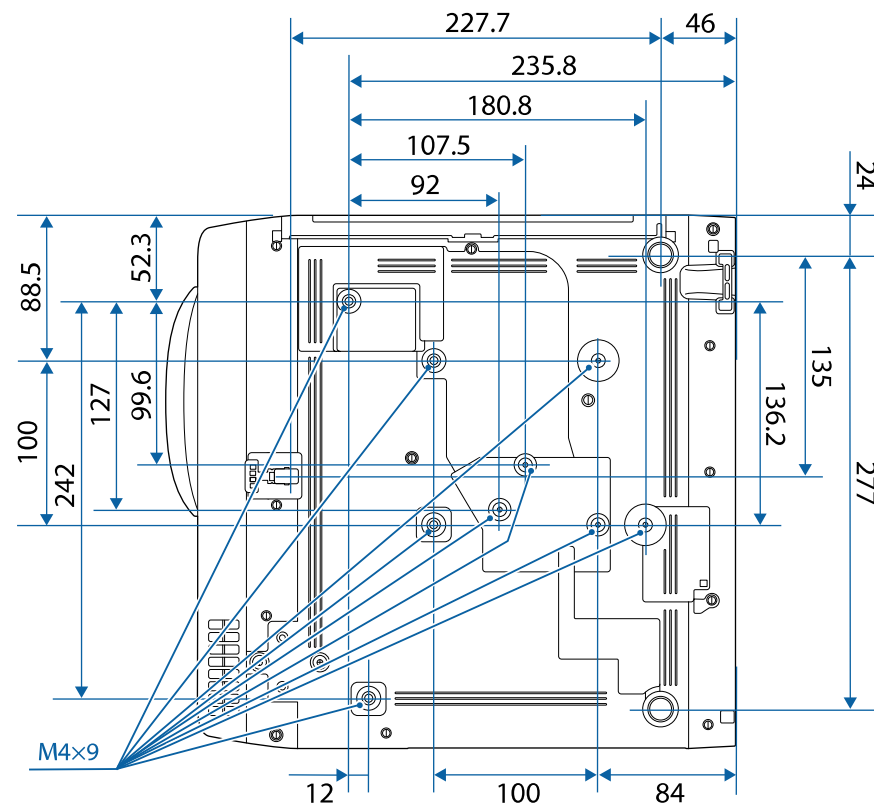

Jednotky na těchto schématech jsou uvedeny v mm.







Aby bylo možné používat software Epson USB Display, musí váš počítač splňovat následující požadavky na systém.









Požadavek	Windows	Mac
Operační systém	Windows 8.1 <ul style="list-style-type: none"> • Windows 8.1 (32 a 64 bitů) • Windows 8.1 Pro (32 a 64 bitů) • Windows 8.1 Enterprise (32 a 64 bitů) Windows 10 <ul style="list-style-type: none"> • Windows 10 Home (32 a 64 bitů) • Windows 10 Pro (32 a 64 bitů) • Windows 10 Enterprise (32 a 64 bitů) Windows 11 <ul style="list-style-type: none"> • Windows 11 Home (64 bitů) • Windows 11 Pro (64 bitů) • Windows 11 Enterprise (64 bitů) • Windows 11 Education (64 bitů) 	macOS <ul style="list-style-type: none"> • 10.13.x (64 bitů) • 10.14.x (64 bitů) • 10.15.x (64 bitů) • 11.0.x (64 bitů) • 12.0.x (64 bitů)
Procesor	Intel Core2Duo nebo výkonnější (Doporučen Intel Core i3 nebo výkonnější)	Intel Core2Duo nebo výkonnější (Doporučen Intel Core i5 nebo výkonnější)
Paměť	2 GB nebo více (Doporučeno 4 GB nebo více)	
Volné místo na jednotce pevného disku	20 MB nebo více	
Zobrazení	Rozlišení od 640 × 480 do 1 920 × 1 200 16bitové nebo lepší zobrazení barev	









Váš projektor podporuje následující funkce a možnosti softwaru Epson Projector Content Manager.





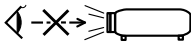

Funkce/možnosti		EB-L210SF/EB-L210SW
Simultánní přehrávání		-
Uložení seznamu stop do projektoru přes síť		✓
Nastavení > Formát videa	Automatický výběr	✓
	Formát AVI	✓
	Formát MP4	✓

V následující tabulce jsou uvedeny významy bezpečnostních symbolů umístěných na vybavení.

Č.	Značka symbolu	Schválené standardy	Popis
1		IEC60417 No. 5007	„ZAPNUTO“ (napájení) Označuje připojení k elektrické síti.
2		IEC60417 No. 5008	„VYPNUTO“ (napájení) Označuje odpojení od elektrické sítě.
3		IEC60417 No. 5009	Pohotovost Označuje vypínač nebo polohu vypínače, kterým lze příslušnou část vybavení uvést do pohotovostního režimu.
4		ISO7000 No. 0434B, IEC3864-B3.1	Upozornění Označuje obecné upozornění při používání produktu.
5		IEC60417 No. 5041	Upozornění, horký povrch Upozorňuje, že označená položka může být horká a není záhodno se jí neopatrně dotýkat.
6		IEC60417 No. 6042 ISO3864-B3.6	Upozornění, nebezpečí úrazu elektrickým proudem Označuje vybavení, které představuje nebezpečí úrazu elektrickým proudem.
7		IEC60417 No. 5957	Pro použití pouze ve vnitřních prostorech Označuje elektrické vybavení, které je určeno primárně pro použití ve vnitřních prostorech.

Č.	Značka symbolu	Schválené standardy	Popis
8		IEC60417 No. 5926	Polarita připojení stejnosměrného napájení Označuje kladná a záporná připojení (polaritu) části vybavení, ke které lze připojit zdroj stejnosměrného napájení.
9		—	Totožné s č. 8.
10		IEC60417 No. 5001B	Baterie, obecné Na vybavení napájeném bateriemi. Označuje zařízení, například kryt přihrádky na baterie, nebo konektorové výstupy.
11		IEC60417 No. 5002	Poloha baterie(i) Označuje samotný držák baterií a polohu baterie(i) v držáku.
12		—	Totožné s č. 11.
13		IEC60417 No. 5019	Ochranné uzemnění Označuje výstup, který je určen k připojení k vnějšímu vodiči na ochranu před zásahem elektrickým proudem v případě závady nebo výstup ochranné uzemňovací elektrody.
14		IEC60417 No. 5017	Uzemnění Označuje uzemňovací výstup v případě, kdy není výslovně vyžadován symbol č. 13.
15		IEC60417 No. 5032	Střídavý proud Toto označení na typovém štítku vyjadřuje, že vybavení je vhodné pouze pro napájení střídavým proudem; označení příslušných výstupů.

Č.	Značka symbolu	Schválené standardy	Popis
16		IEC60417 No. 5031	Stejnoseměrný proud Toto označení na typovém štítku vyjadřuje, že vybavení je vhodné pouze pro napájení stejnosměrným proudem; označení příslušných výstupů.
17		IEC60417 No. 5172	Vybavení třídy II Označuje vybavení, které splňuje bezpečnostní požadavky určené pro vybavení třídy II v souladu se standardem IEC 61140.
18		ISO 3864	Obecný zákaz Označuje zakázané úkony a postupy.
19		ISO 3864	Zákaz kontaktu Označuje zranění, ke kterému může dojít v případě kontaktu s konkrétní částí vybavení.
20		—	Zásadně se nedívejte do objektivu, když je projektor zapnutý.
21		—	Označuje zákaz umísťování jakýchkoli předmětů na projektor.
22		ISO3864 IEC60825-1	Upozornění, laserové záření Ukazuje, že tento projektor je vybaven laserovým zářičem.
23		ISO 3864	Zákaz demontáže Označuje nebezpečí zranění, například zásahu elektrickým proudem, v případě demontování vybavení.
24		IEC60417 No. 5266	Pohotovost, částečná pohotovost Označuje, že část vybavení je v připraveném stavu.

Č.	Značka symbolu	Schválené standardy	Popis
25		ISO3864 IEC60417 No. 5057	Pozor, pohyblivé části Označuje, že musíte udržovat bezpečnou vzdálenost od pohyblivých částí podle bezpečnostních zásad.
26		IEC60417 No. 6056	Upozornění (pohybující se lopatky ventilátoru) Pro zachování bezpečnosti se nepřibližujte k pohybučím se lopatkám ventilátoru.
27		IEC60417 No. 6043	Upozornění (ostré rohy) Upozorňuje ostré rohy, kterých není záhodno se dotýkat.
28		—	Upozorňuje, že během promítání je zakázáno hledět přímo do objektivu.
29		ISO7010 No. W027 ISO 3864	Varování, optická radiace (například UV, viditelná radiace, IR) Dbejte na to, abyste se vyhnuli poranění očí a kůže v blízkosti optického záření.
30		IEC60417 No. 5109	Není určeno k používání v obydlích oblastech. Označuje, že elektrické vybavení není vhodné pro obydlené oblasti.

Tento projektor je laserový produkt 1. třídy, který splňuje mezinárodní normu IEC/EN60825-1:2014 pro lasery.

Při používání projektoru dodržujte tyto bezpečnostní pokyny.

⚠ Varování

- Neotevírejte skříň projektoru. Tento projektor obsahuje velmi výkonný laser.
- Tento produkt vyzařuje potenciálně nebezpečné optické záření. Nedívejte se zdroj světla v provozu. Hrozí poranění zraku.

⚠ Výstraha

Při likvidaci projektoru nerozebírejte. Zlikvidujte podle místních nebo státních zákonů a předpisů.



Tento projektor používá laser jako zdroj světla. Tento laser má následující vlastnosti.

- V závislosti na okolí se může jas zdroje světla snížit. Když se příliš zvýší teplota, jas se značně sníží.
- Čím déle je zdroj světla používán, tím se snižuje jeho jas. V nastavení jasu lze měnit vztah mezi dobou použití a poklesem jasu.

» Související odkazy

- "Varovné štítky laseru" [s.246](#)

Varovné štítky laseru

Na projektoru jsou umístěny štítky s varováním před laserem.

Uvnitř



Nahoře

Podobně jako u každého zdroje záření se nedívejte do paprsku, RG2 IEC/EN 62471-5:2015.

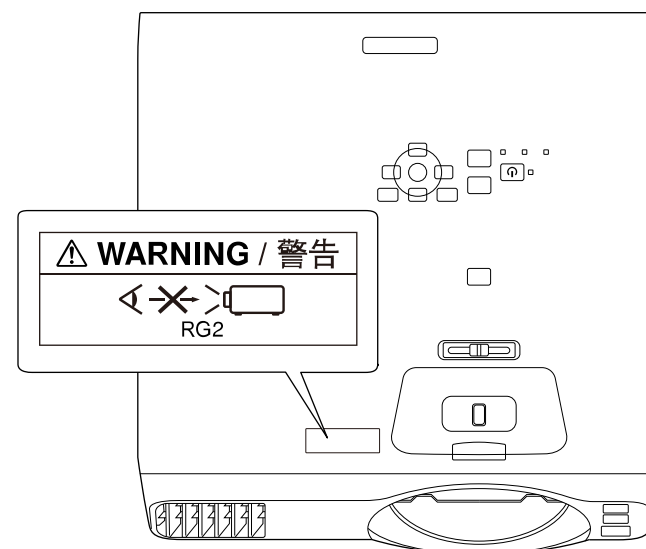

- Nikdy se nedívejte do objektivu projektoru, když je laser zapnutý. Mohlo by dojít k poškození zraku a je to nebezpečné zejména pro děti a zvířata.
- Při spouštění projektoru na dálku pomocí dálkového ovladače se ujistěte, že se nikdo nedívá do objektivu.
- Nedovolte ovládat projektor malým dětem. Děti musí být pod dohledem dospělé osoby.
- Při promítání se nedívejte do objektivu. Do objektivu se nedívejte ani s optickými nástroji, například lupou nebo dalekohledem. Mohlo by dojít k poškození zraku.

Splňuje výkonnostní normy FDA pro laserové produkty vyjma souladu v rámci rizikové skupiny 2 LIP dle definice v IEC 62471-5: vyd. 1.0. Další informace najdete v dokumentu Upozornění k laseru č. 57 z 8. května 2019.

Dole

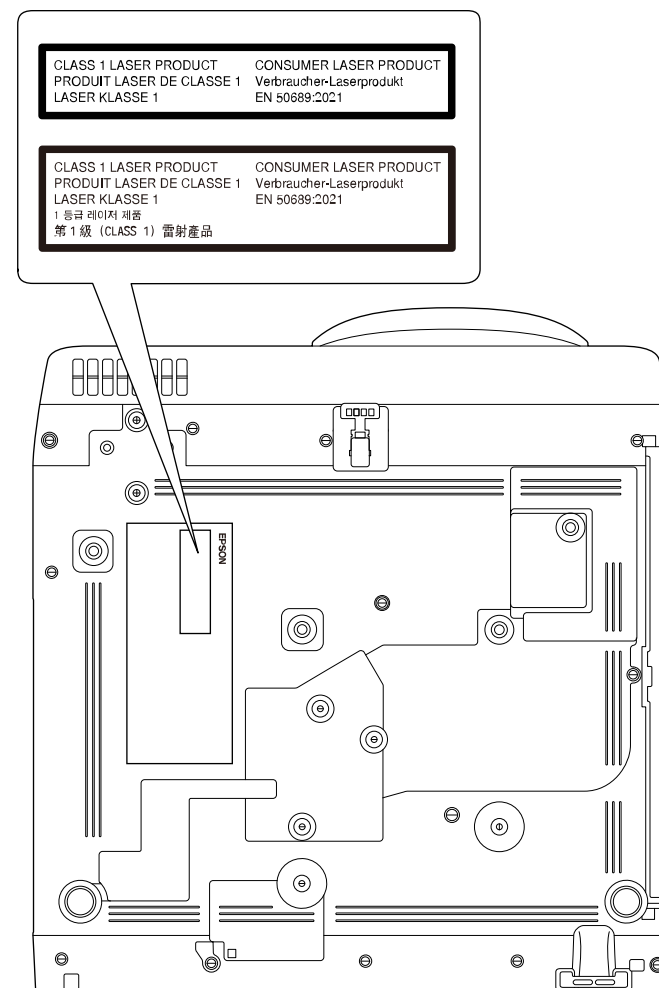

Tento projektor je spotřební laserový produkt 1. třídy, který splňuje normu EN50689:2021.

Štítek připevněný na projektoru se liší podle země a regionu.

Tato kapitola stručně vysvětluje složité termíny, které nejsou vysvětleny v textu této příručky. Další informace lze získat v dalších běžně dostupných publikacích.

AMX Device Discovery	AMX Device Discovery je technologie vyvinutá společností AMX pro usnadnění ovládání systémů AMX pro obsluhu cílového zařízení. Společnost Epson implementovala tuto technologii a poskytla nastavení pro správnou funkci protokolu (ON). Další podrobnosti viz webové stránky společnosti AMX. Adresa URL http://www.amx.com/
Poměr stran	Poměr mezi délkou a výškou obrazu. Projekční plochy s poměrem stran 16:9 (vodorovně/svisle), například HDTV, se označují termínem širokoúhlé projekční plochy. SDTV a běžné počítačové monitory mají poměr stran 4:3.
Kompozitní video	Postup, který kombinuje videosignál na složku jasu a barevnou složku pro přenos prostřednictvím signálového kabelu.
Kontrast	Relativní jas světlých a tmavých oblastí obrazu lze zvýšit nebo snížit, aby byl text nebo grafika více či méně výraznější. Nastavení této konkrétní vlastnosti obrazu se nazývá úprava kontrastu.
DHCP	Zkratka pro Dynamic Host Configuration Protocol. Tento protokol automaticky přiděluje adresu IP zařízení připojenému k síti.
Full HD	Standardní velikost s rozlišením 1 920 (vodorovně) x 1 080 (svisle) bodů.
Adresa brány	Jedná se o server (směrovač) pro komunikaci v síti (podsíti) rozdělené podle masky podsítě.

HDCP	HDCP je zkratka termínu High-bandwidth Digital Content Protection. Používá se k ochraně před nelegálním kopírováním a ochraně copyrightu tím, že šifruje signál posílaný přes porty DVI a HDMI. Protože tento projektor obsahuje port HDMI s podporou HDCP, dokáže promítat digitální obraz chráněný technologií HDCP. Projektor však zřejmě nepromítne obraz chráněný pomocí aktualizovaných či revidovaných verzí šifrování HDCP.
HDMI	Zkratka termínu High Definition Multimedia Interface. HDMI je norma zaměřená na digitální spotřební elektroniku a počítače. Jde o normu pro digitální přenos signálů HD obrazu a vícekanálového zvuku. Díky absenci komprese digitálního signálu lze obraz přenášet s nejvyšší možnou kvalitou. Zároveň tomuto digitálnímu signálu poskytuje funkci šifrování.
HDTV	Zkratka pro High-Definition Television (televizor s vysokým rozlišením), která označuje televizní systémy s vysokým rozlišením, které splňují následující požadavky: <ul style="list-style-type: none"> • Vertikální rozlišení 720p nebo 1080i nebo vyšší (p = progresivní, I = prokládané) • Poměr stran obrazu 16:9
Režim infrastruktura	Způsob připojení k bezdrátové síti LAN, při kterém zařízení komunikují přes přístupové body.
Proklad	Přenáší informace potřebné k vytvoření jedné obrazovky odesláním každého druhého řádku počínajíc horním okrajem obrazu směrem dolů ke spodnímu okraji. U tohoto obrazu existuje větší riziko blikání, protože se zobrazuje každý druhý řádek.
Adresa IP	Číslo, které určuje počítač připojený k síti.
Progresivní	Promítá informace k vytvoření jedné obrazovky najednou; obraz se zobrazuje po jednom rámci. Ačkoliv je počet řádků skenování stejný, blikání obrazu je omezeno, protože objem informací je dvojnásobný ve srovnání se systémem prokládání.

Obnovovací kmitočet	Světlo vyzařující prvek displeje zachovává stejnou svítivost a barvu po velmi krátkou dobu. Proto je nutno obraz skenovat mnohokrát za sekundu, aby byla provedena obnova světlo vyzařujícího prvku. Počet operací obnovy za sekundu se nazývá obnovovací kmitočet a je vyjádřen v hertzích (Hz).
SDTV	Zkratka pro Standard Definition Television, která označuje standardní televizní systémy, které nesplňují požadavky pro systém HDTV High-Definition Television.
SNMP	Zkratka pro označení protokolu Simple Network Management Protocol, který slouží pro sledování a řízení zařízení, jako například směrovačů a počítačů, připojených k síti TCP/IP.
sRGB	Mezinárodní standard pro barevné intervaly, který byl formulován tak, aby byla usnadněna správa barev reprodukováných videozařízením v počítačových operačních systémech (OS) a na Internetu. Pokud je připojený zdroj v režimu sRGB, nastavte projektor i připojený zdroj signálu na režim sRGB.
SSID	SSID je identifikátor pro připojení k jinému zařízení v bezdrátové síti LAN. Bezdrátová komunikace je možná mezi zařízeními se stejným SSID.
Maska podsítě	Jedná se o číselnou hodnotu, která určuje počet bitů použitých pro adresu sítě v rozdělené síti (podsíti) z adresy IP.
SVGA	Standardní velikost s rozlišením 800 (vodorovně) x 600 (svisle) bodů.
SXGA	Standardní velikost s rozlišením 1 280 (vodorovně) x 1 024 (svisle) bodů.
Synchronizace	Signál odesílaný z počítačů má určitou hodnotu kmitočtu. Pokud se kmitočet projektoru s tímto kmitočtem neshoduje, kvalita výsledného obrazu bude nízká. Proces sladění fází těchto signálů (relativní pozice maximálních minimálních hodnot signálu) se nazývá synchronizace. Pokud signál není synchronizovaný, dochází například k blikání, rozmazání a vodorovnému rušení.

Seřízení souběhu	Signál odesílaný z počítačů má určitou hodnotu kmitočtu. Pokud se kmitočet projektoru s tímto kmitočtem neshoduje, kvalita výsledného obrazu bude nízká. Proces sladění kmitočtu těchto signálů (počtu minimálních hodnot v signálu) se nazývá seřízení souběhu. Pokud se seřízení souběhu neprovede správně, v signálu se objeví široké svislé pruhy.
Adresa IP depeše	Jedná se o adresu IP pro cílový počítač používaný pro chybová oznámení v protokolu SNMP.
VGA	Standardní velikost s rozlišením 640 (vodorovně) x 480 (svisle) bodů.
XGA	Standardní velikost s rozlišením 1 024 (vodorovně) x 768 (svisle) bodů.
WXGA	Standardní velikost s rozlišením 1 280 (vodorovně) x 800 (svisle) bodů.
WUXGA	Standardní velikost s rozlišením 1 920 (vodorovně) x 1 200 (svisle) bodů.

Tyto části obsahují důležité poznámky k projektoru.

► **Související odkazy**

- "Indication of the manufacturer and the importer in accordance with requirements of EU directive" [s.250](#)
- "Indication of the manufacturer and the importer in accordance with requirements of United Kingdom directive" [s.250](#)
- "Omezení používání" [s.250](#)
- "Odkazy na operační systémy" [s.250](#)
- "Obchodní známky" [s.251](#)
- "Odkaz na autorské právo" [s.251](#)
- "Určení zdroje autorských práv" [s.252](#)

Indication of the manufacturer and the importer in accordance with requirements of EU directive

Manufacturer: SEIKO EPSON CORPORATION
Address: 3-5, Owa 3-chome, Suwa-shi, Nagano-ken 392-8502 Japan
Telephone: 81-266-52-3131
<http://www.epson.com/>

Importer: EPSON EUROPE B.V.
Address: Atlas Arena, Asia Building, Hoogoorddreef 5,1101 BA Amsterdam
Zuidoost
The Netherlands
Telephone: 31-20-314-5000
<http://www.epson.eu/>

Indication of the manufacturer and the importer in accordance with requirements of United Kingdom directive

Manufacturer: SEIKO EPSON CORPORATION
Address: 3-5, Owa 3-chome, Suwa-shi, Nagano-ken 392-8502 Japan
Telephone: 81-266-52-3131
<http://www.epson.com/>

Importer: Epson (UK) Ltd.
Address: Westside, London Road, Hemel Hempstead, Hertfordshire, HP3 9TD,
United Kingdom
<http://www.epson.co.uk>

Omezení používání

Když je tento produkt používán pro aplikace, které vyžadují vysokou spolehlivost/bezpečnost, například dopravní zařízení související s leteckým, železničním, námořním, automobilovým provozem atd.; zařízení pro prevenci katastrof; různá bezpečnostní zařízení atd.; nebo funkční/přesná zařízení atd., musíte tento produkt používat pouze po zvážení rozšíření vašeho konceptu o nouzová a záložních opatření, která by zajistila zachování bezpečnosti a stability celého systému. Tento přístroj nebyl navržen pro aplikace vyžadující extrémní hodnoty spolehlivosti/bezpečnosti, jako je například letecké vybavení, komunikační zařízení, ovládání jaderných elektráren nebo lékařská technika související s přímou péčí atd., musíte proto sami provést kompletní analýzu a na jejím základě zvážit, zda je přístroj pro vás vhodný.

Odkazy na operační systémy

- Operační systém Microsoft® Windows® 8.1
- Operační systém Microsoft® Windows® 10

- Operační systém Microsoft® Windows® 11

V tomto návodu jsou výše uvedené operační systémy označovány jako „Windows 8.1“, „Windows 10“ a „Windows 11“. Dále je pro tyto systémy použit společný termín „Windows“.

- macOS 10.12.x
- macOS 10.13.x
- macOS 10.14.x
- macOS 10.15.x
- macOS 11.0.x
- macOS 12.0.x

V této příručce jsou výše uvedené operační systémy uváděny jako „macOS 10.12.x“, „macOS 10.13.x“, „macOS 10.14.x“, „macOS 10.15.x“, „macOS 11.0.x“ a „macOS 12.0.x“. Pro tyto operační systémy je navíc používán souhrnný název „Mac“.

Obchodní známky

EPSON je registrovaná ochranná známka, EXCEED YOUR VISION a její loga jsou registrované ochranné známky nebo ochranné známky společnosti Seiko Epson Corporation.

Mac a macOS jsou ochranné známky společnosti Apple Inc.

Microsoft, Windows a Windows Server jsou ochranné známky nebo registrované ochranné známky společnosti Microsoft Corporation v USA a/nebo jiných zemích.

Wi-Fi®, WPA2™, WPA3™ a Miracast® jsou ochranné známky organizace Wi-Fi Alliance®.

App Store je servisní známka společnosti Apple Inc.

Chrome, Chromebook a Google Play jsou ochranné známky společnosti Google LLC.

HDMI, logo HDMI a High-Definition Multimedia Interface jsou ochranné známky nebo registrované ochranné známky společnosti HDMI Licensing Administrator, Inc. 

„QR Code“ je registrovaná ochranná známka společnosti DENSO WAVE INCORPORATED.

Bylo již požádáno o registraci obchodní známky PJLink (nebo je již registrována) v Japonsku, Spojených státech amerických a jiných zemích a oblastech.

Crestron®, Crestron Connected®, Crestron Fusion®, Crestron RoomView® a Crestron XiO Cloud® jsou registrované ochranné známky společnosti Crestron Electronics, Inc.

Art-Net™ Designed by and Copyright Artistic Licence Holdings Ltd.

Intel® je registrovaná ochranná známka společnosti Intel Corporation v USA a/nebo dalších zemích.

Další zde použité názvy produktů slouží pouze k identifikačním účelům a mohou být ochrannými známkami příslušných vlastníků. Společnost Epson se vzdává všech práv na tyto značky.

Odkaz na autorské právo

Všechna práva vyhrazena. Bez předchozího písemného povolení společnosti Seiko Epson Corporation je zakázáno reprodukovat libovolnou část této publikace, ukládat ve vyhledávacím systému nebo přenášet libovolnou formou nebo prostředky, a to elektronicky, mechanicky, kopírováním, nahráváním nebo jakýmkoli jiným způsobem. Společnost neponese přímou odpovědnost za použití zde uvedených informací. Neodpovídá ani za případné škody plynoucí z použití zde uvedených informací.

Společnost Seiko Epson Corporation ani její přidružené společnosti nejsou vůči spotřebiteli tohoto produktu nebo jiným osobám zodpovědné za škody, ztráty, náklady nebo výdaje způsobené spotřebitelem nebo jinou osobou v důsledku následujících událostí: nehoda, nesprávné použití nebo zneužití tohoto produktu nebo neoprávněné úpravy, opravy nebo změny tohoto produktu nebo (s výjimkou USA) nedodržení přísného souladu s provozními a servisními pokyny společnosti Seiko Epson Corporation.

Společnost Seiko Epson Corporation neodpovídá za žádné škody nebo problémy způsobené použitím jakéhokoli příslušenství nebo spotřebního materiálu, které nejsou společností Seiko Epson Corporation označeny jako

originální produkty (Original Epson Products) nebo schválené produkty (Epson Approved Products).

Obsah této příručky může být změněn nebo aktualizován bez předchozího upozornění.

Obrázky v této příručce a skutečný projektor se mohou lišit.

Určení zdroje autorských práv

Změny těchto údajů bez předchozího upozornění vyhrazeny.

© 2023 Seiko Epson Corporation

2023.1 414347200CS