



Priručnik za uporabu

Multimedia Projector

EB-775F

EB-770Fi

EB-770F

EB-760Wi

EB-760W

Oznake u Priručniku 9**Korištenje priručnika za traženje informacija..... 10**

Traženje uporabom ključne riječi..... 10

Učitavanje izravno pomoću knjižnih oznaka 10

Ispisivanje samo stranica koju trebate 10

Dobivanje najnovije verzije dokumenata 11**Uvod u projektor 12****Značajke projektor..... 13**

Dugotrajni laserski izvor svjetla 13

Jedinstvene interaktivne funkcije 13

Brzo i jednostavno postavljanje..... 14

Fleksibilna povezivost..... 14

Povezivanje s računalima 14

Povezivanje s mobilnim uređajima..... 15

Projiciranje na izložbama i sajmovima 15

Dijelovi i funkcije projektor..... 17

Dijelovi projektor - prednji/bočni dio 17

Dijelovi projektor - gornji/bočni dio 18

Dijelovi projektor - stražnji dio 19

Dijelovi projektor - baza 21

Dijelovi projektor - upravljačka ploča 21

Dijelovi projektor - daljinski upravljač..... 22

Dijelovi projektor - interaktivne olovke..... 24

Dijelovi projektor - držač za olovku 24

Dijelovi projektor - dodirna jedinica 25

Sigurnosne upute za magnet 26

Postavljanje projektor..... 27**Položaj i mjesto projektor..... 28**

Postavljanje projektor i mogućnosti za instalaciju..... 29

Postavke prilikom uporabe interaktivnih značajki..... 30

Postavke za korištenje dodirne jedinice 31

Priključci projektor 32

Priključivanje na računalo 32

Priključivanje na računalo za VGA video i zvuk..... 32

Priključivanje na računalo za USB video i zvuk..... 33

Priključivanje na računalo za HDMI video i zvuk..... 34

Povezivanje na Mini PC instaliran na zidnoj ploči..... 34

Povezivanje računala za uporabu s PC interaktivnim značajkama..... 35

Priključivanje na video izvore 36

Priključivanje na HDMI video izvor 36

Priključivanje u kompozitni video izvor 37

Priključivanje na vanjske USB uređaje..... 37

Projekcija USB uređaja..... 37

Povezivanje na USB uređaj 38

Odspajanje USB uređaja..... 38

Priključivanje na kameru za dokumente 39

Povezivanje pisača 39

Povezivanje s vanjskim uređajima 39

Povezivanje s VGA monitorom..... 39

Spajanje s vanjskim zvučnicima..... 40

Spajanje mikrofona..... 41

Priključivanje više projektor istog modela 41

Stavite baterije u daljinski upravljač 44**Postavljanje baterija u olovke 45****Rad daljinskog upravljača 46****Korištenje osnovnih funkcija projektor..... 47****Uključivanje projektor..... 48**

Početni zaslon..... 49

Isključivanje projektor.....	51	Podešavanje razlučivosti slike.....	86
Postavljanje datuma i vremena.....	52	Podešavanje svjetline.....	88
Odabir jezika za izbornike projektor.....	54	Radni vijek izvora svjetlosti.....	89
Načini projekcije.....	55	Upravljanje glasnoćom pomoću gumba za glasnoću.....	91
Promjena načina projekcije pomoću daljinskog upravljača.....	55	Uporaba interaktivnih značajki.....	92
Promjena načina projekcije pomoću izbornika.....	55	Načini rada s interaktivnim značajkama.....	93
Podešavanje vrste ekrana.....	57	Pripremanje prije uporabe interaktivnih značajki.....	95
Podešavanje položaja slike s pomoću položaja ekrana.....	58	Sigurnosne upute za interaktivne značajke.....	95
Izoštavanje slike.....	60	Uporaba interaktivnih olovaka.....	95
Podešavanje nagiba projektor.....	63	Uporaba interaktivnih dodirnih radnji prstom.....	97
Oblik slike.....	64	Sigurnosne upute za interaktivne dodirne operacije.....	98
Ispravlanje oblika slike pomoću gumba za geometriju.....	64	Zasloni bijele ploče za pisanje (Način rada s bijelom pločom za pisanje).....	100
Ispravlanje oblika slike pomoću funkcije Quick Corner.....	65	Sigurnosne upute za način rada s bijelom pločom za pisanje.....	100
Ispravlanje oblika slike s ispravljanjem luka.....	67	Pokretanje načina rada s bijelom pločom za pisanje.....	100
Ispravlanje oblika slike s ispravljanjem točke.....	70	Alatna traka načina rada s bijelom pločom za pisanje.....	101
Učitavanje postavke oblika slike iz memorije.....	71	Dodatni gumbi za način rada s bijelom pločom za pisanje.....	103
Ispravlanje oblika slike pomoću kutnih oznaka.....	72	Uvoz slika u način rada s bijelom pločom za pisanje.....	104
Promjena veličine slike pomoću gumba.....	74	Kompatibilne vrste datoteka za otvaranje u načinu rada s bijelom pločom za čitanje.....	106
Podešavanje položaja slike s pomoću pomaka slike.....	75	Crtanje na projiciranoj slici koristeći način rada s bilješkama..	107
Biranje izvora slike.....	76	Pokretanje načina rada s bilješkama.....	107
Format slike.....	78	Alatna traka načina rada s bilješkama.....	108
Promjena formata slike.....	78	Dijeljenje crteža.....	111
Dostupni formati slike.....	78	Slanje sadržaja crteža e-poštom.....	111
Podešavanje kvalitete slike (način rada u boji).....	80	Kreiranje adresara.....	113
Promjena načina rada u boji.....	80	Raspoloživa usluga direktorija.....	113
Dostupni načini rada u boji.....	80	Spremanje sadržaja crteža.....	113
Uključivanje automatskog podešavanja svjetline.....	80	Dostupni format datoteke u načinu rada s bijelom pločom za pisanje.....	115
Podešavanje boje slike.....	82	Ispis sadržaja crteža.....	115
Podešavanje tona, zasićenja i svjetline.....	82		
Podešavanje game.....	83		

Dostupne upravljačke naredbe pisača u načinu rada s bijelom pločom za pisanje	116	Ograničenja načina reprodukcije sadržaja	140
Upravljanje značajkama računala s projiciranog zaslona (računalni interaktivni način)	117	Privremeno isključivanje slike i zvuka	141
Zahtjevi sustava za računalni interaktivni način	117	Privremeno zaustavljanje reprodukcije video zapisa	142
Instalacija softvera Easy Interactive Driver na Mac računalo	118	Zumiranje slika	143
Korištenje računalnog interaktivnog načina rada	118	Spremanje slike korisničkog logotipa	144
Prilagodba radnog područja olovke	119	Spremanje korisničkog uzorka	146
Upravljanje kamerom za dokumente	121	Spremanje postavki u memoriju i korištenje spremljenih postavki	148
Preglednik SD kartice	121	Korištenje više projektor.....	149
Odabir prikaza mrežnog uređaja	122	Sustav za identifikaciju projektor za upravljanje više projektor.....	149
Mrežna uporaba interaktivnih značajki	124	Namještanje ID-a projektor.....	150
Mjere opreza prilikom spajanja s projektorom na različitoj podmreži.....	124	Odabir projektor kojime želite upravljati.....	150
Korištenje projekcije s podijeljenim zaslonom.....	125	Podešavanje ujednačenosti boja	151
Prilagodba značajki projektor.....	126	Popločavanje slika u jednu sliku	153
Projiciranje više slika istodobno	127	Konfiguracija značajke Popločavanje	153
Nepodržane kombinacije izvora ulaznog signala za projiciranje s podijeljenim zaslonom	129	Stapanje rubova slike	154
Ograničenja u vezi projiciranja na podijeljenom zaslonu	129	Prilagođavanje boja slike	156
Projiciranje prezentacije pomoću značajke PC Free	130	Prilagođavanje razine crne	157
Podržane vrste PC Free datoteka.....	130	Izmjena područja podešavanja razine crne	159
Mjere opreza za projekciju pomoću značajke PC Free	131	Podešavanje RGBCMY	160
Pokretanje PC Free dijaprojekcije	131	Skaliranje slike	160
Pokretanje PC Free filmske prezentacije.....	133	Sigurnosne značajke projektor	163
Opcije prikaza značajke PC Free.....	134	Vrste sigurnosnih lozinki	163
Projiciranje u načinu Reprodukcija sadržaja	135	Određivanje lozinke	163
Prelazak na način Reprodukcija sadržaja	135	Odabir vrsta sigurnosnih lozinke.....	164
Projiciranje vlastitih popisa za reprodukciju.....	136	Unos lozinke za korištenje projektor.....	165
Stvaranje popisa za reprodukciju pomoću Epson Web Control	136	Zaključavanje gumba projektor.....	165
Dodavanje efekata na projiciranu sliku	138	Otključavanje gumba projektor	166
		Montaža sigurnosnog užeta	166

Korištenje projektor na mreži **168**

Projekcija preko kableske mreže 169

Spajanje na žičnu mrežu 169

Odabir postavki kableske mreže 169

Projiciranje putem bežične mreže 173

Sigurnosne upute za ugrađeni modul bežične LAN mreže..... 173

Načini povezivanja za bežično mrežno projiciranje 173

Instaliranje modula bežične LAN mreže 174

Ručni odabir postavki bežične mreže 175

Odabir postavki bežične mreže u sustavu Windows 178

Odabir postavki bežične mreže na Mac računalo 178

Postavljanje sigurnosti bežične mreže s jednostavnim AP način rada 178

Postavljanje sigurnosti bežične mreže za infrastrukturni način rada 179

Podržani klijentski i CA certifikati..... 181

Korištenje QR koda za povezivanje mobilnog uređaja..... 181

Korištenje USB ključa za povezivanje na Windows računalo 182

Upotreba bežičnog prezentacijskog sustava za povezivanje Windows/Mac računala 182

Prvo postavljanje bežičnog prezentacijskog sustava..... 183

Projiciranje upotrebom bežičnog prezentacijskog sustava..... 184

Projiciranje putem bežične mreže s mobilnog uređaja (Screen Mirroring)..... 185

Odabir postavki za Screen Mirroring 185

Povezivanje koristeći značajku Screen Mirroring pomoću funkcije Miracast 187

Povezivanje pomoću značajke Screen Mirroring u sustavu Windows 10 188

Povezivanje pomoću značajke Screen Mirroring u sustavu Windows 8.1 188

Sigurni HTTP..... 190

Uvoz certifikata web poslužitelja korištenjem izbornika 190

Podržani certifikati web poslužitelja..... 191

Dijeljenje zaslona..... 192

Dijeljenje zaslona 192

Završetak dijeljenja zaslona 193

Primanje podijeljenog zaslona 194

Crtaње na slikama dijeljenog zaslona..... 194

Nadzor i upravljanje projektorom **196**

Epson Projector Management 197

Upravljanje umreženim projektorom pomoću web preglednika 198

Mogućnosti internetske web kontrole 199

Registracija digitalnih certifikata s web preglednika 207

Postavljanje upozorenja e-poštom putem mreže projektor... 208

Poruke upozorenja e-poštom putem mreže projektor..... 208

Postavljane nadzora pomoću softvera SNMP 209

Korištenje naredbi ESC/VP21 210

Popis naredbi ESC/VP21 210

Raspored kabela 210

Podrška za PLink 211

Art-Net 212

Podrška za Crestron Connected 213

Postavljanje podrške softvera Crestron Connected 213

Web API..... 215

Omogućavanje Web API-ja 215

Podešavanje rasporeda događaja projektor 216

Podešavanje postavki izbornika **219**

Korištenje izbornika projektor 220

Korištenje zaslonske tipkovnice..... 221

Dostupan tekst uz korištenje zaslonske tipkovnice..... 221

Postavke kvalitete slike - izbornik Slika 222

Postavke ulaznog signala - izbornik U/I signal	225
Postavke ugradnje projektoru - izbornik Instalacija	227
Postavke prikaza projektoru - izbornik Zaslona	229
Postavke značajki projektoru - izbornik Radnja	231
Postavke administriranja projektoru - izbornik Upravljanje	235
Popis šifri ID-a događaja.....	237
Mrežne postavke projektoru - izbornik Mreža	239
Izbornik Mreža - izbornik postavki mreže.....	240
Izbornik Mreža - izbornik Bežični LAN.....	241
Izbornik Mreža - izbornik Kabelski LAN	243
Izbornik Mreža - izbornik Obavijest o pošti	244
Izbornik Mreža - izbornik Upravljanje projektorom.....	244
Izbornik Mreža - postavke mrežne projekcije	246
Postavke podešavanja olovke i dodira na projektoru - izbornik Olovka/dodir	248
Interaktivne postavke projektoru - izbornik Interaktivna	250
Interaktivni izbornik - izbornik Ispis	251
Interaktivni izbornik - izbornik Spremi	251
Interaktivni izbornik - izbornik Pošta.....	252
Interaktivni izbornik - izbornik Direktorij.....	252
Postavke rada više projektoru - izbornik Multiprojekcija	254
Postavke memorije za kvalitetu slika - izbornik Memorija	256
Postavke projektoru - izbornik ECO	257
Početne postavke projektoru i mogućnosti poništavanja - izbornik Početna / sve postavke.....	258
Kopiranje postavki izbornika među projektorima (skupno podešavanje)	260
Prijenos postavki s USB memorijskog pogona	260
Prijenos postavki s računala.....	261
Obavijest o pogrešci za vrijeme skupnog podešavanja.....	262

Održavanje projektoru **263**

Održavanje projektoru	264
Čišćenje objektiva	265
Čišćenje kućišta projektoru.....	266
Održavanje filtra zraka i otvora	267
Čišćenje zračnog filtra	267
Zamjena filtra zraka.....	268
Zamjena vrha interaktivne olovke.....	271
Zamjena mekog vrha olovke.....	271
Zamjena mekog tvrdim vrhom olovke.....	272
Podešavanje konvergencije boja (poravnanje palete)	273
Ažuriranje firmvera.....	275
Ažuriranje firmveara pomoću USB memorije	275
Ažuriranje firmveara pomoću računala i USB kabela.....	276

Rješavanje problema **278**

Problemi s projekcijom	279
Stanje pokazivača projektoru	280
Rješavanje problema sa slikom i zvukom	282
Rješenja kada nema slike	282
Rješenja za nepravilnu sliku projiciranu pomoću funkcije USB Display	283
Rješenja za slučaj pojavljivanja poruke "Nema signala"	283
Prikazivanje s prijenosnog računala sa sustavom Windows.....	283
Prikazivanje s Mac prijenosnog računala	284
Rješenja za slučaj pojavljivanja poruke "Nije podržano"	284
Rješenja u slučaju samo djelomičnog prikaza slike	284
Rješenja za sliku koja nije pravokutna	285
Rješenja za sliku sa smetnjama ili bijelim šumom.....	285
Rješenja za nezoštrenu ili zamagljenu sliku.....	286

Rješenja za neodgovarajuću svjetlinu slike ili boje.....	286	Rješenja kad nije moguće koristiti dva Screen Mirroring izvora.....	297
Rješenja kad na projiciranoj slici ostane naknadna slika	287	Rješenja kad slika ili zvuk sadrže smetnje tijekom Screen Mirroring povezivanja	298
Rješenja za probleme sa zvukom.....	287	Rješenja kad ne možete primiti dijeljenje slike	298
Rješenja za probleme s mikrofonom.....	287	Rješenja ako ne radi funkcija Veza HDMI.....	299
Rješenja za slučaj kada nazivi slikovnih datoteka nisu pravilno prikazani u značajci PC Free	287	Dodatak	300
Rješenja kad nije moguće projicirati slike uporabom značajke PC Free.....	288	Dodatna oprema i zamjenski dijelovi.....	301
Rješavanje problema u radu projektoru ili daljinskog upravljača	289	Zaslone	301
Rješenja za probleme s uključivanjem ili isključivanjem projektoru	289	Nosači	301
Rješenja za probleme s daljinskom upravljačem.....	289	Za interaktivnu značajku	301
Rješenja za probleme sa lozinkom	290	Vanjski uređaji	301
Rješenje Kad se pojavi poruka "Baterija za mjerenje točnog vremena je gotovo prazna"	290	Zamjenski dijelovi.....	301
Rješavanje problema interaktivnih značajki.....	291	Za bežičnu vezu.....	302
Rješenja Kad se pojavi poruka "Došlo je do greške u funkciji Easy Interactive Function"	291	Kompatibilna dodatna oprema s drugih projektoru	302
Rješenja kad interaktivne olovke ne rade.....	291	Veličina zaslona i udaljenost za projekciju	303
Rješenja Kad ne možete koristiti računalo s projiciranog zaslona	292	Podržane razlučivosti zaslona monitoru	306
Rješenja kad položaj interaktivne olovke nije točan	292	Tehnički podaci projektoru.....	307
Rješenja kad su interaktivne olovke spore ili teške za uporabu	292	Tehnički podaci priključaka.....	308
Rješenja kad interaktivna dodirna radnja ne radi.....	292	Vanjske dimenzije	310
Rješenja za probleme sa snimanjem, ispisivanjem, spremanjem ili skeniranjem.....	293	Zahtjevi sustava za USB Display.....	312
Rješenja kad vrijeme nije točno u postavkama bijele ploče za pisanje	294	Zahtjevi sustava za Easy Interactive Driver	313
Rješenja kad se ne pokreće način rada s bijelom pločom za pisanje	294	Značajke koje podržava Epson Projector Content Manager	314
Rješenje problema u načinu rada Reproduk. sadržaja.....	295	Popis simbola o sigurnosti i upute.....	315
Rješavanje problema s mrežom	296	Sigurnosne informacije o laseru.....	317
Rješenja kad ne uspije bežična provjera autentičnosti	296	Naljepnice s upozorenjem o laseru.....	317
Rješenja za slučaj da ne možete pristupiti projektoru putem interneta	296	Rječnik.....	319
Rješenja u slučaju da se ne primaju poruke upozorenje e-poštom putem mreže	296	Obavijesti.....	321
Rješenja kad slika sadrži smetnje tijekom mrežne projekcije	297		
Rješenja kad se ne možete povezati koristeći Screen Mirroring	297		



Indication of the manufacturer and the importer in accordance with requirements of EU directive.....	321
Indication of the manufacturer and the importer in accordance with requirements of United Kingdom directive.....	321
Ograničenje uporabe.....	321
Vrste operacijskih sustava.....	321
Trgovački znakovi	322
Obavijest o pravima na softver.....	322
Pripisivanje autorskog prava	323

Oznake u Priručniku





Simboli o sigurnosti

Projektor i njegovi priručnici koriste grafičke simbole i naljepnice koji označavaju sadržaj koji vam govori kako na siguran način koristiti projektor.

Pročitajte i pažljivo slijedite upute označene tim simbolima i naljepnicama kako biste izbjegli tjelesne ozljede i oštećenja imovine.

 Upozorenje	Ovaj simbol označava informaciju koja u slučaju nepridržavanja može dovesti do tjelesne ozljede ili čak smrti.
 Oprez	Ovaj simbol upućuje na informaciju koja, ako se zanemari, može rezultirati ozljedom ili materijalnom štetom zbog nepravilne uporabe.

Oznake općih obavijesti

Pozor	Ova naljepnica označava postupke koji mogu završiti oštećenjem ili ozljedama ako se ne poduzmu potrebne mjere.
	Ova naljepnica označava dodatne informacije koje je korisno znati.
[Button name]	Označava naziv gumba na daljinskom upravljaču ili upravljačkoj ploči. Primjer: gumb [Esc]
Naziv izbornika/postavke	Označava nazive izbornika projektor i postavki. Primjer: Odaberite izbornik Slika  Slika > Način rada u boji
	Ova naljepnica označava veze sa srodnim stranicama.
	Ova naljepnica označava trenutnu razinu izbornika projektor.

» Srodne poveznice

- "Korištenje priručnika za traženje informacija" [str.10](#)
- "Dobivanje najnovije verzije dokumenata" [str.11](#)

Priručnik u PDF formatu omogućava traženje informacija uporabom ključnih riječi ili izravno učitavanje određenih poglavlja uporabom knjižnih oznaka. Isto tako možete ispisivati samo one stranice koje trebate. Ovo poglavlje opisuje kako koristiti priručnik u PDF formatu koji ćete otvoriti programom Adobe Reader X na svojem računalu.

» Srodne poveznice

- "Traženje uporabom ključne riječi" [str.10](#)
- "Učitavanje izravno pomoću knjižnih oznaka" [str.10](#)
- "Ispisivanje samo stranica koju trebate" [str.10](#)

Traženje uporabom ključne riječi

Kliknite **Uredi > Napredno traženje**. Unesite ključnu riječ (tekst) za informaciju koju želite pronaći u prozoru za traženje i zatim kliknite **Pretraži**. Popis prikazuje sve pogotke. Kliknite jedan od prikazanih pogodaka za učitavanje te stranice.

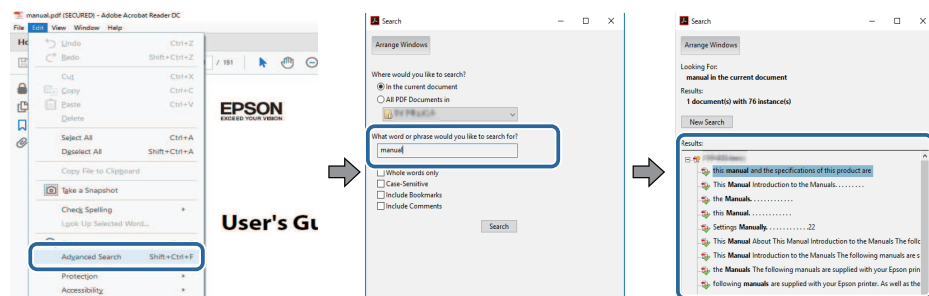

Učitavanje izravno pomoću knjižnih oznaka

Kliknite na naslov za učitavanje te stranice. Kliknite **+** ili **>** za pregled niže razine naslova u tom poglavlju. Za povrat na prethodnu stranicu na tipkovnici izvršite sljedeću radnju.

- Windows: držite pritisnutom tipku **Alt** i zatim pritisnite **←**.

- Mac OS: držite pritisnutim tipku za naredbu i zatim pritisnite **←**.

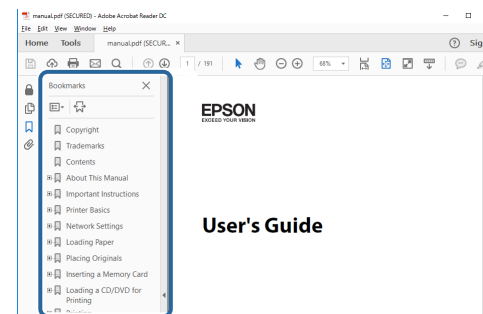

Ispisivanje samo stranica koju trebate

Možete odvojiti i ispisati samo stranice koje trebate. Kliknite **Ispis** u izborniku **Datoteka** i zatim navedite stranice koje želite ispisati u polju **Stranice za ispis**.

- Za navođenje niza stranica, između početne i završne stranice unesite crticu. Primjer: 20-25
- Za navođenje stranica koje nisu u nizu, odvojite stranice zarezom. Primjer: 5, 10, 15

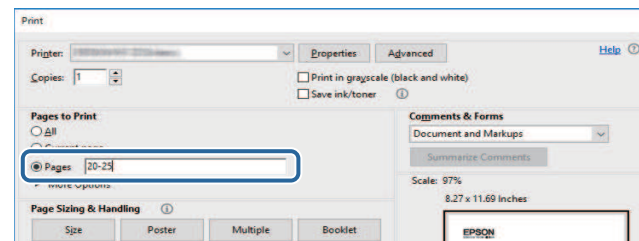

Najnovije verzije priručnika i tehničkih podataka možete dobiti na Epson eb stranici.

Posjetite epson.sn i unesite naziv modela.

Uvod u projektor

Pogledajte sljedeće odjeljke kako biste saznali više o značajkama projektor i nazivima dijelova.

► Srodne poveznice

- "Značajke projektor" [str.13](#)
- "Dijelovi i funkcije projektor" [str.17](#)

Ovaj projektor opremljen je posebnim značajkama. Više pojedinosti potražite u sljedećim odjeljcima.

» Srodne poveznice

- "Dugotrajni laserski izvor svjetla" [str.13](#)
- "Jedinstvene interaktivne funkcije" [str.13](#)
- "Brzo i jednostavno postavljanje" [str.14](#)
- "Fleksibilna povezivost" [str.14](#)
- "Projiciranje na izložbama i sajmovima" [str.15](#)

Dugotrajni laserski izvor svjetla

Laserski izvor svjetla u čvrstom stanju omogućuje korištenje praktički bez potrebe za održavanjem sve dok svjetlina izvora svjetla ne počne slabiti.

Jedinstvene interaktivne funkcije

Jednostavno označavanje na projiciranom zaslonu koristeći interaktivnu olovku ili prst (EB-770Fi/EB-760Wi).

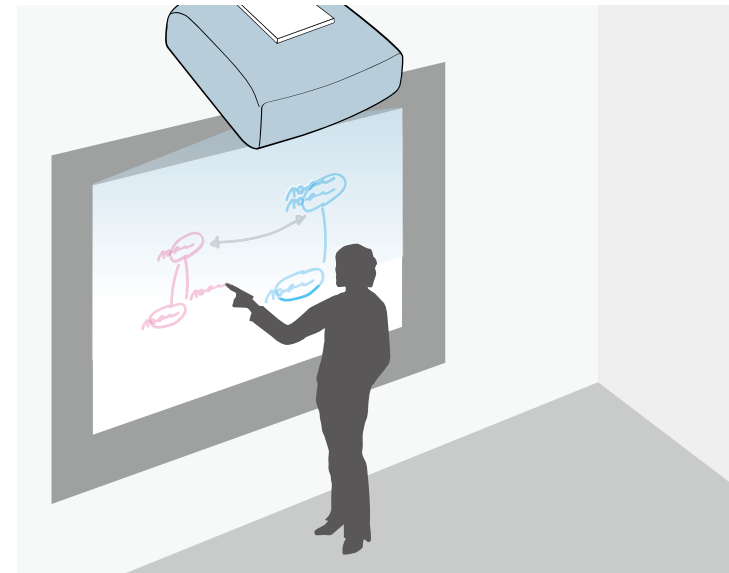

- Označavanje sa ili bez uporabe računala.
- Označavanje pomoću dvije olovke u isto vrijeme.
- Upravljanje projektorom s projiciranog zaslona.
- Skeniranje i prikaz sadržaja s povezanog skenera.
- Slanje e-pošte, spremanje ili ispis sadržaja bez uporabe računala.
- Uvoz sadržaja s USB pogona.
- Upravljanje računalom s projiciranog zaslona.
- Dodirna interaktivnost uz pomoć prsta. (Potrebna je dodatna dodirna jedinica.)

» Srodne poveznice

- "Uporaba interaktivnih značajki" [str.92](#)

Brzo i jednostavno postavljanje

- Izr. napajanje uklj. funkcija za uključivanje projektor čim ga ukopčate.
- Značajka Autom. uključivanje za uključivanje projektor kada projektor otkrije signal slike s priključka koji odredite kao izvor za **Autom. uključivanje**.
- Funkcija Početni zaslon omogućuje jednostavan odabir ulaznog izvora slike i korisne funkcije.

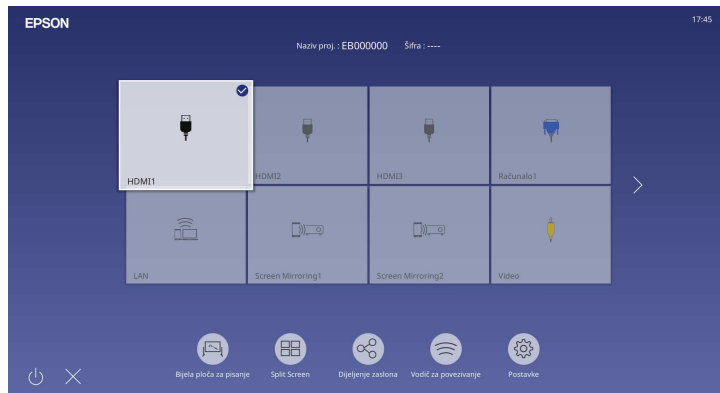

» Srodne poveznice

- "Početni zaslon" [str.49](#)
- "Uključivanje projektor" [str.48](#)

Fleksibilna povezivost

Ovaj projektor podržava širok raspon jednostavnih mogućnosti za povezivanje, kao što je prikazano u nastavku.

» Srodne poveznice

- "Povezivanje s računalima" [str.14](#)
- "Povezivanje s mobilnim uređajima" [str.15](#)

Povezivanje s računalima

- Povežite s jednim USB kabelom radi projiciranja slika i slanja zvuka (USB Display).

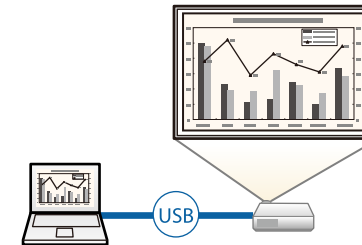

- Epson iProjection (Windows/Mac) za projiciranje do četiri slike istovremeno dijeljenjem projiciranog zaslona. Projicirati možete slike s računala na mreži, pametnih telefona ili tablet uređaja na kojima je instaliran program Epson iProjection. Pojednosti potražite u *Vodiču za upotrebu softvera Epson iProjection (Windows/Mac)*.

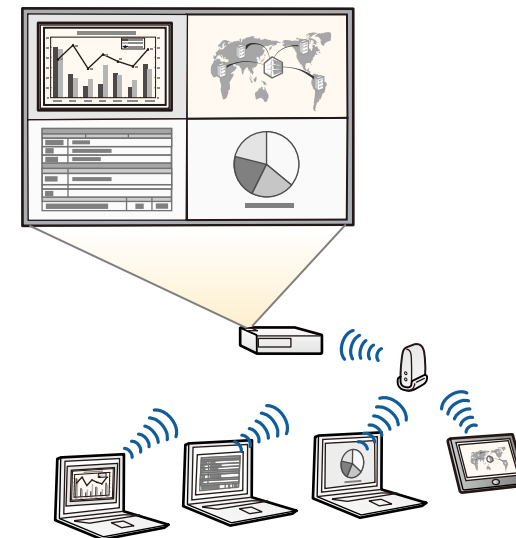



- Najnoviju inačicu potrebnog softvera možete preuzeti sa sljedećeg web-mjesta:
epson.sn

» Srodne poveznice

- "Projekcija preko kableske mreže" [str.169](#)
- "Projiciranje putem bežične mreže" [str.173](#)
- "Priključivanje na računalo za USB video i zvuk" [str.33](#)

Povezivanje s mobilnim uređajima

- Screen Mirroring za povezivanje projektor i mobilnog uređaja bežičnim putem pomoću tehnologije Miracast.



- Epson iProjection (iOS/Android) za povezivanje projektor i mobilnog uređaja bežičnim putem pomoću aplikacije dostupne u trgovini App Store ili Google Play.



Korisnik je odgovoran za sve troškove koji nastanu prilikom komunikacije s trgovinom App Store ili Google Play.

- Epson iProjection (Chromebook) za spajanje projektor i Chromebook uređaja bežičnim putem aplikacije dostupne u trgovini Google Play. Pojednostiti potražite u odjeljku *Epson iProjection Operation Guide (Chromebook)*.



Korisnik je odgovoran za sve troškove koji nastanu prilikom komunikacije s trgovinom Google Play.

» Srodne poveznice

- "Projiciranje putem bežične mreže s mobilnog uređaja (Screen Mirroring)" [str.185](#)

Projiciranje na izložbama i sajmovima

Vaš projektor omogućava projiciranje sadržaja za izložbe i sajmove kao vašeg digitalnog znaka (EB-775F/EB-770F).



- Način Reproduk. sadržaja za reproduciranje popisa za reprodukciju i dodavanje efekata boje i oblika projiciranoj slici.
- Možete koristiti jednu od sljedećih metoda za stvaranje sadržaja koji će se reproducirati u načinu rada Reproduk. sadržaja.
- Softver Epson Projector Content Manager omogućava stvaranje popisa za reprodukciju i njihovu pohranu na vanjski uređaji za pohranu. Projiciranoj slici možete dodati i efekte boje i oblika i zakazati popise za reprodukciju.

Pojedinosti ćete pronaći u *Vodič za Epson Projector Content Manager*.

- Epson Web Control omogućava stvaranje popisa za reprodukciju pomoću web preglednika i njihovu pohranu na vanjski uređaji za pohranu koji je na mreži povezan s projektorom. Projiciranoj slici možete dodati i efekte boje i oblika.
- Aplikacija Epson Creative Projection omogućava stvaranje sadržaja na iOS uređajima. Sadržaj možete bežično prenijeti na projektor. Epson Creative Projection možete preuzeti iz trgovine App Store. Korisnik je odgovoran za sve troškove koji nastanu prilikom komunikacije s trgovinom App Store.



Najnoviju inačicu potrebnog softvera možete preuzeti sa sljedećeg web-mjesta:
epson.sn

» Srodne poveznice

- "Projiciranje u načinu Reprodukcijski sadržaja" [str.135](#)

U sljedećim odjeljcima objašnjeni su dijelovi projektor i njihove funkcije.

Sve značajke u ovom vodiču objašnjenje su pomoću ilustracija EB-770Fi osim ako nije drukčije navedeno.

» **Srodne poveznice**

- "Dijelovi projektor - prednji/bočni dio" [str.17](#)
- "Dijelovi projektor - gornji/bočni dio" [str.18](#)
- "Dijelovi projektor - stražnji dio" [str.19](#)
- "Dijelovi projektor - baza" [str.21](#)
- "Dijelovi projektor - upravljačka ploča" [str.21](#)
- "Dijelovi projektor - daljinski upravljač" [str.22](#)
- "Dijelovi projektor - interaktivne olovke" [str.24](#)
- "Dijelovi projektor - držač za olovku" [str.24](#)
- "Dijelovi projektor - dodirna jedinica" [str.25](#)
- "Sigurnosne upute za magnet" [str.26](#)

Dijelovi projektor - prednji/bočni dio

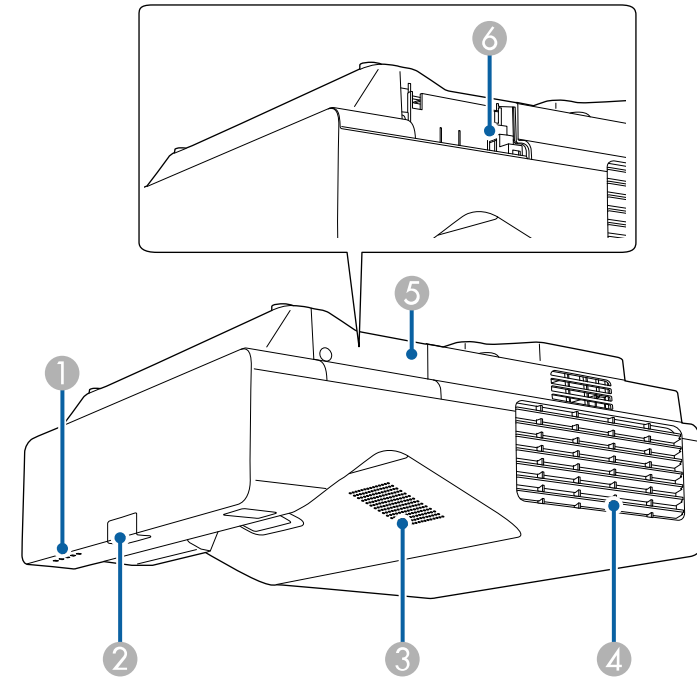

Naziv	Funkcija
① Svjetla pokazivača	Označava status projektor.
② Prijamnik daljinskog upravljača	Prima signale s daljinskog upravljača.
③ Zvučnik	Omogućuje reprodukciju zvuka.

Naziv	Funkcija
4 Zračni odvod	Zračni odvodi služe za unutarnje hlađenje projektor. <div style="border: 1px solid black; padding: 5px; background-color: #ffffcc;"> <p>⚠ Oprez</p> <p>Tijekom projiciranja ne stavljate lice ili ruke blizu zračnog odvoda, kao ni predmete koje bi toplina mogla deformirati ili oštetiti u blizini odvoda. Vruć zrak iz zračnog odvoda može izazvati opekline, deformacije ili nezgode.</p> </div>
5 Poklopac modula bežične mreže LAN	Otvorite za pristup utoru za modul bežične mreže LAN.
6 Utor bežičnog LAN modula	Postavite dodatni modul za bežični LAN. Koristite za povezivanje USB memorijskog uređaja radi pohrane datoteka pogreške i dnevnčkih datoteka. (Najprije uključite postavku Napaj. bežične mreže u izborniku projektor Upravljanje .)

» **Srodne poveznice**

- "Stanje pokazivača projektor" [str.280](#)

Dijelovi projektor - gornji/bočni dio

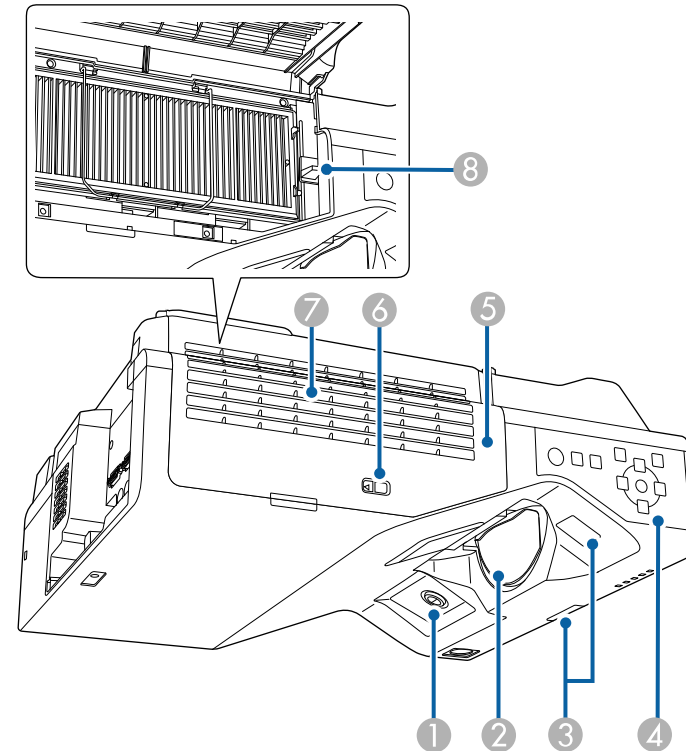

Naziv	Funkcija
1 Prijemnik interaktivne olovke (EB-770Fi/EB-760Wi)	Prima signale s interaktivne olovke.

Naziv	Funkcija
2 Objektiv	<p>Slike se projiciraju s ovog mjesta.</p> <div style="border: 1px solid black; padding: 5px; background-color: #ffffcc;"> <p>⚠ Upozorenje</p> <ul style="list-style-type: none"> Tijekom projekcije ne gledajte u projekcijski objektiv. Ne stavljajte nikakve predmete niti ruke u blizini projekcijskog objektiva. To bi moglo uzrokovati opekline, požar ili deformaciju predmeta jer se na ovom području postižu visoke temperature zbog koncentrirane svjetlosti projektor. </div>
3 Prijamnik daljinskog upravljača	Prima signale s daljinskog upravljača.
4 Upravljačka ploča	Upravljanje projektorom.
5 Poklopac zračnog filtra	Otvorite za pristup do filtra zraka.
6 Zasun poklopca filtra	Otvara i zatvara poklopac zračnog filtra.
7 Otvor za usis zraka (zračni filtar)	Usisava zrak za unutarnje hlađenje projektor.
8 Poluga fokusa	Namještanje fokusa slike.



» **Srodne poveznice**

- "Održavanje filtra zraka i otvora" [str.267](#)
- "Dijelovi projektor - upravljačka ploča" [str.21](#)
- "Uporaba interaktivnih olovaka" [str.95](#)
- "Izoštavanje slike" [str.60](#)

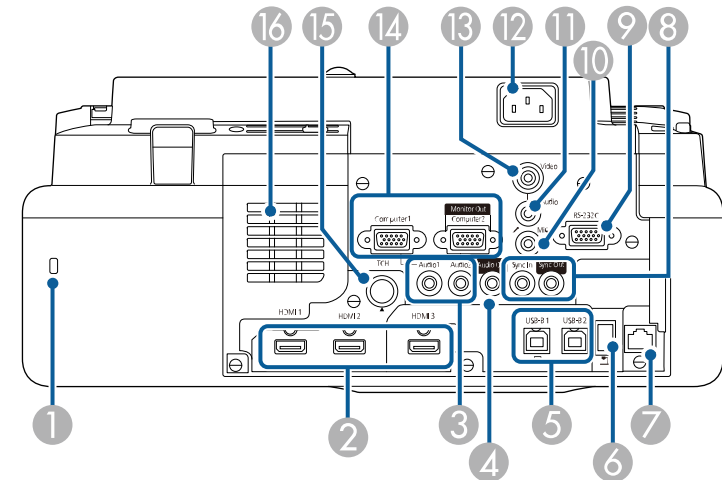
Dijelovi projektor - stražnji dio



Naziv	Funkcija
1 Sigurnosni utor	Sigurnosni utor kompatibilan je sa sigurnosnim sustavom Microsaver Security System koji proizvodi tvrtka Kensington.
2 HDMI1/HDMI2/HDMI3 priključci	Ulazni videosignali s HDMI-kompatibilne video opreme i računala. Ovaj priključak je kompatibilan s HDCP2.3.
3 Audio1/Audio2 priključci	Audio1: ulaz zvuka s opreme priključene na Computer1. Audio2: ulaz zvuka s opreme priključene na Computer2. Prilikom projiciranja slike s dodatne kamere za dokumente, ulaz zvuka je s ovog priključka.
4 Audio Out priključak	Šalje zvuk iz trenutnog ulaznog izvora na vanjski zvučnik.

Naziv	Funkcija
5 USB-B1/USB-B2 priključci (EB-770Fi/EB-760Wi) USB-B priključak (EB-775F/EB-770F/EB-760W)	<p>USB-B1: koristite za priključivanje USB kabela na računalo radi korištenja interaktivne olovke kao miša.</p> <p>Koristite za priključivanje USB kabela na računalo radi projiciranja slika s računala. (Najprije uključite postavku USB Display u izborniku U/I signal projektor.)</p> <p>USB-B2: koristite za priključivanje USB kabela radi omogućavanja uporabe interaktivnih značajki s mini-PC-jem. Odaberite postavke USB-B2 u izborniku Olovka/dodir projektor za odabir ovog ulaznog priključka.</p> <p> Olovka/dodir > Interaktivnost s PC-jem > USB-B2</p> <p>USB-B: koristite za priključivanje USB kabela na računalo radi projiciranja slika s računala.</p>
6 USB-A priključak	<p>Koristite za priključivanje USB memorijskog uređaja ili digitalnog fotoaparata i projiciranje filmova ili slika pomoću značajke PC Free ili u načinu rada Reprodukcijski sadržaj (samo EB-775F/EB-770F).</p> <p>Koristite za priključivanje dodatne kamere za dokumente.</p> <p>Koristite za povezivanje USB memorijskog uređaja radi pohrane datoteka pogreške i dnevničkih datoteka.</p> <p>Služi za povezivanje dodatnog ili zasebno nabavljenog reproduktora internetskih medija (za strujanje medija).</p> <div style="border: 1px solid black; padding: 5px; margin-top: 10px;">  Ne možete instalirati modul bežične mreže LAN. </div>
7 LAN priključak	Koristite za priključivanje LAN kabela radi povezivanja s mrežom.

Naziv	Funkcija
8 Priključci SYNC IN/OUT (EB-770Fi/EB-760Wi)	<p>Kada koristite interaktivne značajke u istoj prostoriji s više inačica istog projektor, morat ćete u projektore spojiti komercijalno dostupne audio kabele sa stereo mini priključkom od 3,5 mm. Nakon priključivanja kompleta kabela, interaktivna olovka će raditi stabilno.</p> <div style="border: 1px solid black; padding: 5px; margin-top: 10px;">  Pobrinite se da audio kabele nose naljepnicu „Bez otpora“. </div>
9 RS-232C priključak	Koristite za priključivanje RS-232C kabela za upravljanje projektorom s računala. (Ovaj priključak služi samo za upravljanje i inače se ne bi trebao koristiti.)
10 Priključak Mic (EB-770Fi/EB-770F/EB-760Wi/EB-760W)	Ulaz zvuka s mikrofona.
11 Priključak Audio	Ulaz zvuka s opreme priključene na priključak Video.
12 Strujni priključak	Priključivanje kabela za napajanje na projektor.
13 Video priključak	Primanje signala kompozitnog videa iz video izvora.
14 Computer1/Computer2/Monitor Out priključci	<p>Ulazni signali slike s računala.</p> <p>Kad mijenjate postavku Port izlaza zaslona u izborniku projektor U/I signal možete koristiti priključak Computer2/Monitor Out za izlaz analognog RGB signala iz priključka Computer1.</p>
15 Priključak TCH (EB-770Fi/EB-760Wi)	Služi za priključivanje kabela jedinice za dodir u jedinicu za dodir.
16 Otvor za usis zraka	Usisava zrak za unutarnje hlađenje projektor.

» Srodne poveznice

- "Priključci projektor" [str.32](#)
- "Montaža sigurnosnog užeta" [str.166](#)

Dijelovi projektor - baza

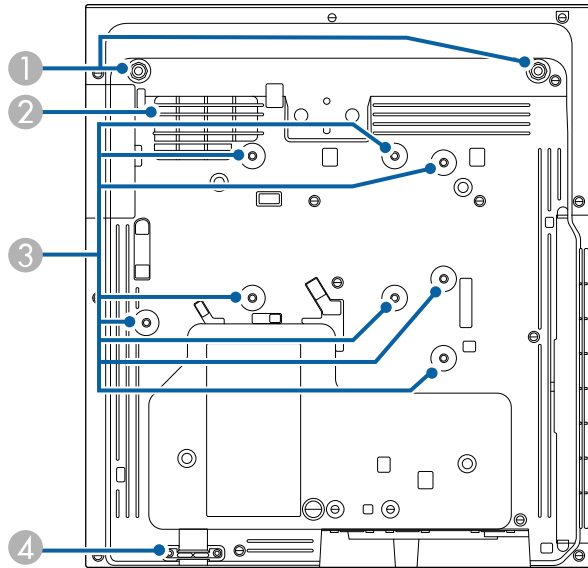

Naziv	Funkcija
3 Mjesta učvršćenja (osam mjesta)	Koristite ta mjesta za priključivanje dodatnog nosača ili nosač dostupan u slobodnoj prodaji koji je kompatibilan sa VESA standardnim sučeljem za montažu (100 × 100 mm) prilikom ugradnje projektor na zid ili ugradnje projektor vješanjem sa stropa ili okomitog postavljanja na stol.
4 Mjesto postavljanja sigurnosnog užeta	Ovuda provucite sigurnosno uže i učvrstite ga. Ovdje također možete priključiti dodatni sigurnosni kabel kako biste spriječili pad projektor sa stropa ili zida.



» Srodne poveznice

- "Montaža sigurnosnog užeta" [str.166](#)

Dijelovi projektor - upravljačka ploča

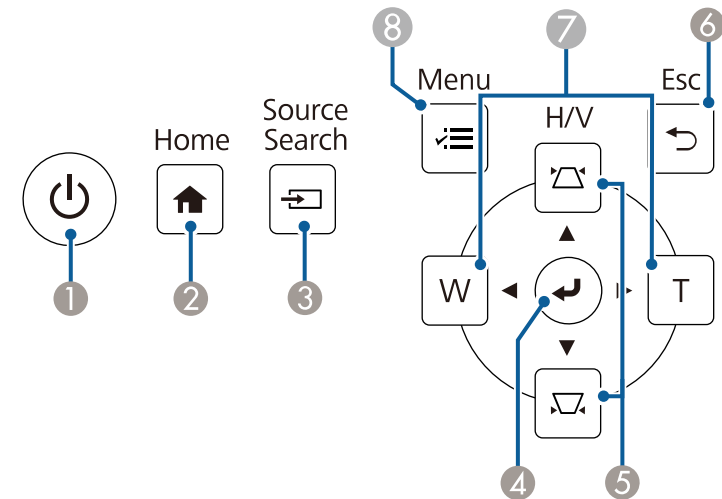
Naziv	Funkcija
1 Mjesta učvršćenja prednjih nožica (dva mjesta)	Postavite stope kada projektor koristite na površini kao što je stol. (Samo modeli sa stopama)
2 Otvor za usis zraka	Usisava zrak za unutarnje hlađenje projektor. ⚠ Upozorenje Radi sprječavanja blokade otvora za ulaz zraka ispod projektor, ispod njega ne postavljajte predmete poput tkanina ili papira.





Naziv	Funkcija
1 Gumb za uključivanje/isključivanje []	Uključivanje i isključivanje projektor.
2 Gumb [Home]	Prikazuje i zatvara zaslon Home screen.
3 Gumb [Source Search]	Prelazi na sljedeći ulazni izvor.
4 Gumb [Enter] []	Potvrđuje trenutni odabir i pomiče se na sljedeću razinu dok istodobno prikazuje izbornik projektor. Prilikom projiciranja analognog RGB signala s priključka Computer optimizira postavke Prilagodba analognog signala (Praćenje, Sinkronizacija i Položaj) .
5 Gumbi za podešavanje geometrije slike i gumbi sa strelicama	Prikazuje zaslon Geometrija slike koji omogućuje ispravljanje izobličenja slike. Služi za izbor stavki izbornika dok prikazuje izbornik projektor.
6 Gumb [Esc]	Zaustavljanje aktivne funkcije. Vraća se na prethodnu razinu izbornika dok prikazuje izbornik projektor.
7 Gumbi Wide/Tele i gumbi sa strelicama	[W]: povećava projiciranu sliku. [T]: smanjuje projiciranu sliku. Ispravlja izobličenje geometrije u vodoravnom smjeru dok je prikazan zaslon Geometrija slike. Služi za izbor stavki izbornika dok prikazuje izbornik projektor.
8 Gumb [Menu]	Prikazuje i zatvara izbornik projektor.

» Srodne poveznice

- "Početni zaslon" [str.49](#)
- "Ispravljanje oblika slike pomoću gumba za geometriju" [str.64](#)
- "Biranje izvora slike" [str.76](#)
- "Promjena veličine slike pomoću gumba" [str.74](#)
- "Podešavanje postavki izbornika" [str.219](#)

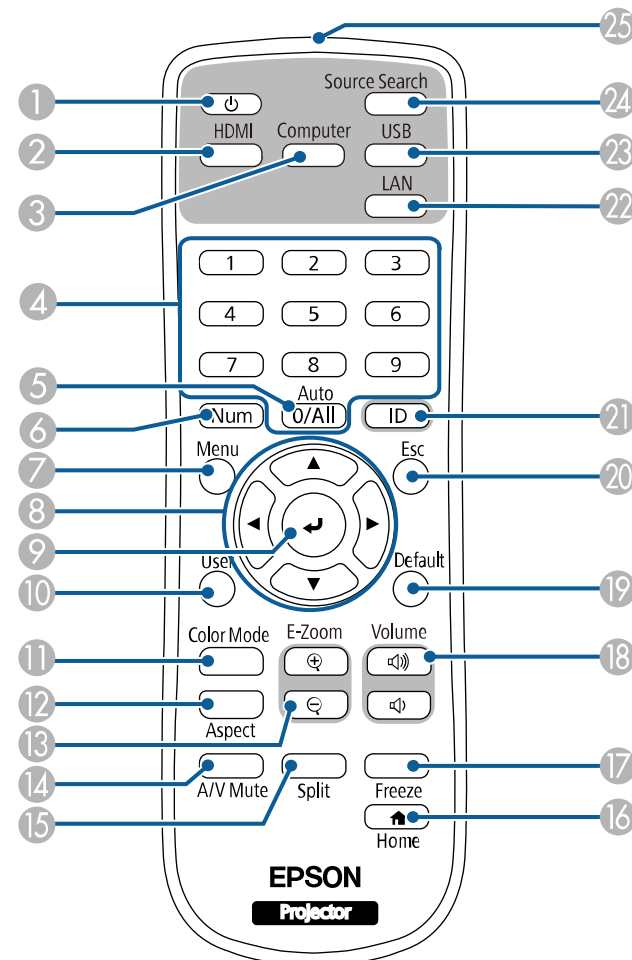
Dijelovi projektor - daljinski upravljač



Naziv	Funkcija
1 Gumb za uključivanje/isključivanje []	Uključivanje i isključivanje projektor.

Naziv	Funkcija
2	Gumb [HDMI] Služi za prebacivanje izvora slike između priključaka HDMI i Video.
3	Gumb [Computer] Izmjenjuje ulazni izvor između priključaka Computer.
4	Gumbi s brojevima Služe za unos brojeva u izborniku projektor dok je pritisnut gumb [Num]. U načinu Reproduk. sadržaja unesite brojeve dok držite pritisnutim gumb [Num] radi reprodukcije omiljenih popisa za reprodukciju (EB-775F/EB-770F).
5	Gumb [Auto] Prilikom projiciranja analognog RGB signala s priključka Computer optimizira postavke Prilagodba analognog signala (Praćenje, Sinkronizacija i Položaj) .
6	Gumb [Num] Držite pritisnutim ovaj gumb za unos brojeva pomoću numeričkih gumba.
7	Gumb [Menu] Prikazuje i zatvara izbornik projektor.
8	Gumbi sa strelicama Služi za izbor stavki izbornika dok prikazuje izbornik projektor.
9	Gumb [Enter] [↵] Potvrđuje trenutni odabir i pomiče se na sljedeću razinu dok istodobno prikazuje izbornik projektor.
10	Gumb [User] Provodi postavke dodijeljene u Korisnički gumb u izborniku projektor Upravljanje .
11	Gumb [Color Mode] Mijenja način rada u boji.
12	Gumb [Aspect] Mijenja format zaslona.
13	Gumbi [E-Zoom] +/- Mijenja veličinu projicirane slike.
14	Gumb [A/V Mute] Privremeno uključivanje i isključivanje video signala i zvuk.
15	Gumb [Split] Projicira istodobno do četiri slike iz različitih izvora slika tako da razdjeli projicirani zaslon.
16	Gumb [Home] Prikazuje i zatvara početni zaslon.
17	Gumb [Freeze] Pauzira ili nastavlja prikaz slika.

Naziv	Funkcija
18	Gumbi za povećavanje/smanjivanje glasnoće [Volume] Namještanje glasnoće zvučnika.
19	Gumb [Default] Vraća odabranu postavku na zadanu vrijednost.
20	Gumb [Esc] Zaustavljanje aktivne funkcije. Vraća se na prethodnu razinu izbornika dok prikazuje izbornik projektor.
21	Gumb [ID] Držite ovaj gumb pritisnutim i pritisnite numeričke gumb za odabir ID-a projektor kojim želite upravljati pomoću daljinskog upravljača.
22	Gumb [LAN] Prebacuje izvor slike između uređaja povezanih s mrežom.
23	Gumb [USB] Služi za prebacivanje izvora slike između priključaka USB Display i USB-A.
24	Gumb [Source Search] Prebacuje na sljedeći ulazni izvor.
25	Područje emitiranja svjetla daljinskog upravljača Slanje signala daljinskog upravljača.

» Srodne poveznice

- "Projiciranje u načinu Reprodukcijski sadržaja" [str.135](#)
- "Podešavanje kvalitete slike (način rada u boji)" [str.80](#)
- "Format slike" [str.78](#)
- "Početni zaslon" [str.49](#)
- "Biranje izvora slike" [str.76](#)
- "Zumiranje slika" [str.143](#)
- "Privremeno isključivanje slike i zvuka" [str.141](#)
- "Projiciranje više slika istodobno" [str.127](#)
- "Privremeno zaustavljanje reprodukcije video zapisa" [str.142](#)
- "Upravljanje glasnoćom pomoću gumba za glasnoću" [str.91](#)
- "Namještanje ID-a projektor" [str.150](#)
- "Podešavanje postavki izbornika" [str.219](#)

Dijelovi projektora - interaktivne olovke

Interaktivne olovke isporučuju se samo uz EB-770Fi/EB-760Wi.

Držite olovku i ona će se automatski uključiti. Olovke se automatski isključiti 15 sekundi nakon njihova odlaganja.

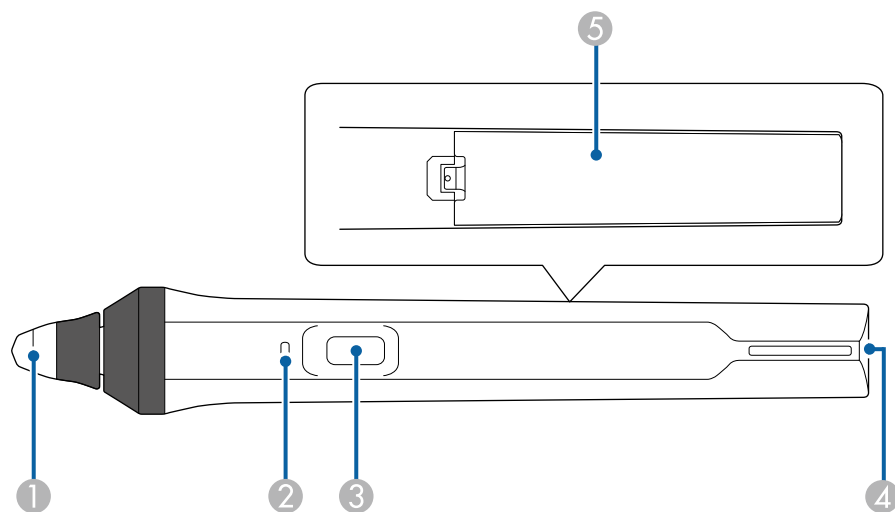

Naziv	Funkcija
1 Vrh olovke	Zamjenjivi meki vrh olovke. Ako se meki vrh teško koristi na površini s teksturom, zamijenite ga tvrdim vrhom.
2 Pokazatelj baterije	Pritisnite gumb na olovci i prikazat će se preostala snaga baterije. <ul style="list-style-type: none"> • Kada je baterija napunjena, indikator će svijetliti plavo dok ne otpustite gumb. • Kada je baterija slaba, indikator će treptati plavo dok ne otpustite gumb. • Ne svijetli ako je baterija prazna. Zamijenite bateriju.

Naziv	Funkcija
3 Gumb	Vrši funkcije dodijeljene kao postavka Akcija gumba olovke u izborniku Interaktivna projektora. Pritiskom gumba izvodi se radnja desnog klika kada se olovka koristi kao miš.
4 Mjesto za pričvršćenje remena	Omogućava postavljanje remena dostupnog na tržištu.
5 Poklopac baterije	Otvorite ovaj poklopac pri zamjeni baterije.

» Srodne poveznice

- "Zamjena vrha interaktivne olovke" [str.271](#)
- "Uporaba interaktivnih olovaka" [str.95](#)
- "Postavljanje baterija u olovke" [str.45](#)

Dijelovi projektora - držač za olovku

Stalak za olovku isporučuje se samo uz EB-770Fi/EB-760Wi.

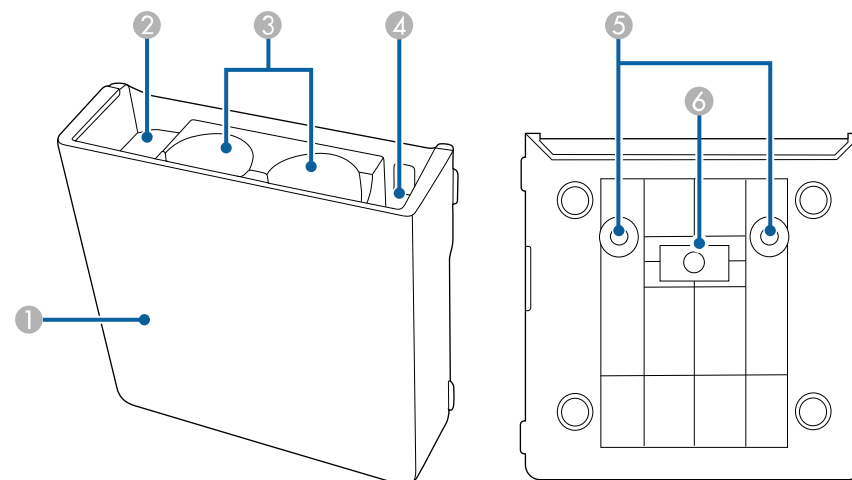

Naziv	Funkcija
1 Prednji poklopac	Priključite nakon postavljanja stalka za olovku.
2 Prostor za držanje vrhova olovke	Ovdje čuvajte vrhove olovke.
3 Prostor za držanje olovke	Olovke čuvajte okrenute vrhom prema dolje.
4 Prostor za držanje baterije	Ovdje čuvajte AA baterije.
5 Otvori vijaka (za postavljanje)	Otvori vijaka za pričvršćenje držača za olovku.
6 Magneti za postavljanje	Koriste se za postavljanje.

Dijelovi projektor - dodirna jedinica

Jedinica za dodir dostupna je samo za EB-770Fi/EB-760Wi.

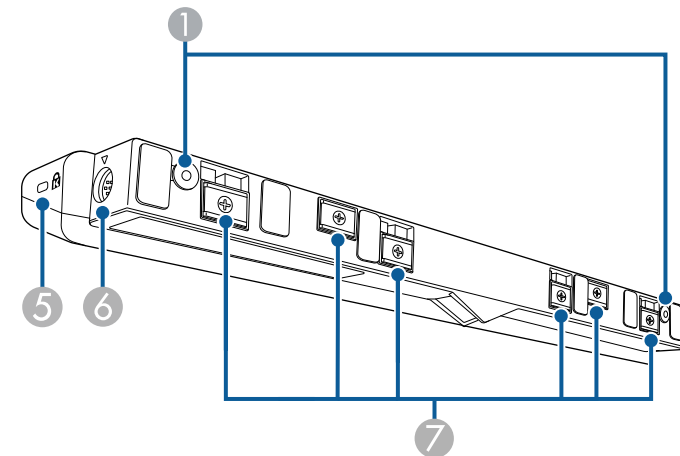
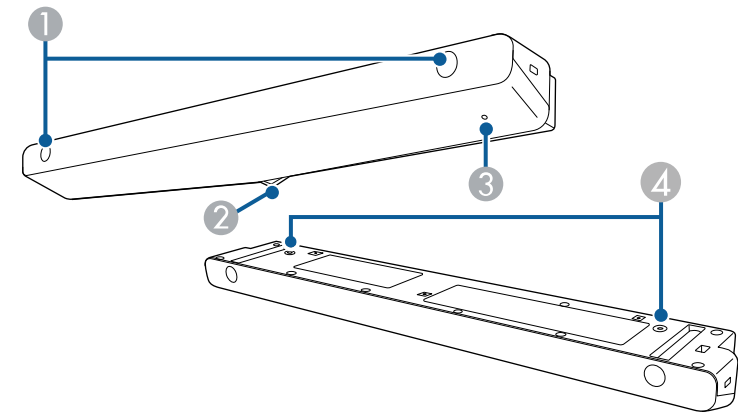

Naziv	Funkcija
① Otvori vijaka (za postavljanje)	Otvori vijaka za pričvršćenje dodirne jedinice. Skinite gumene kapice s otvora za vijke, priključite jedinicu za dodir i ponovno postavite gumene kapice radi prekrivanja vijaka.
② Priključci za difuziju laserske svjetlosti	Za difuziju laserske svjetlosti, čime se otkriva položaj prstiju.
③ Svjetlo pokazivača	Svijetli kada je dodirna jedinica uključena.
④ Otvori vijaka (za postavljanje)	Otvori vijka za pričvršćivanje jedinice za dodir na stolni nosač dostupan u slobodnoj prodaji prilikom okomitog postavljanja na stol.
⑤ Sigurnosni utor	Sigurnosni utor kompatibilan je sa sigurnosnim sustavom Microsaver Security System koji proizvodi tvrtka Kensington.
⑥ TCH priključak	Služi za povezivanje projektora s dodirnom jedinicom pomoću priključnog kabela dodirne jedinice.
⑦ Magneti za postavljanje	Koriste se za postavljanje.

Pozor

- Ne spajajte dodirnu jedinicu u druge uređaje, osim za EB-770Fi/EB-760Wi. Moguća je pojava kvara uređaja, a laserska svjetlost može prekoračiti ograničenje.
- Svakako koristite isporučeni priključni kabel dodirne jedinice. Rad nije moguć s kabelom dostupnim u slobodnoj prodaji.
- Jedinicu za dodir nemojte rastavljati prije njena zbrinjavanja. Zbrinjavanje izvršite sukladno lokalnim ili nacionalnim zakonima i propisima.



Pogledajte *Priručnik za instalaciju* projektora za načine ugradnje jedinice za dodir i načine podešavanja kuta.

Sigurnosne upute za magnet

Stalak za olovku i dodirna jedinica sadrže snažne magnete. Pri korištenju tih uređaja pridržavajte se ovih važnih smjernica.

Upozorenje

Ne koristite uređaj u blizini medicinske opreme kao što su srčani elektrostimulatori. Nadalje, prilikom korištenja uređaja provjerite kako u okolini nema medicinske opreme kao što su srčani elektrostimulatori. Elektromagnetske smetnje mogu dovesti do neispravnog rada medicinske opreme.

Oprez

- Ne koristite uređaj u blizini magnetskih medija za pohranu poput magnetskih kartica, uređaja sa sitnim elektroničkim dijelovima poput računala, digitalnih satova i mobitela. Moguća su oštećenja podataka i kvar.
- Prilikom postavljanja uređaja na magnetsku površinu, pazite kako ne biste zahvatili prste ili neki drugi dio tijela između magneta i površine za postavljanje.

» Srodne poveznice

- "Sigurnosne upute za interaktivne dodirne operacije" [str.98](#)
- "Uporaba interaktivnih dodirnih radnji prstom" [str.97](#)
- "Dobivanje najnovije verzije dokumenata" [str.11](#)

Postavljanje projektora

Slijedite upute u ovim odjeljcima za postavljanje vašeg projektora.

► Srodne poveznice

- "Položaj i mjesto projektora" [str.28](#)
- "Priklučci projektora" [str.32](#)
- "Stavite baterije u daljinski upravljač" [str.44](#)
- "Postavljanje baterija u olovke" [str.45](#)
- "Rad daljinskog upravljača" [str.46](#)

Projektor možete postaviti na zid ili strop ili ga smjestiti na stol radi projiciranja.

Za ugradnju projektor na zid, ovješeno sa stropa ili okomito na stolu možete koristiti nosač dostupan u slobodnoj prodaji koji je kompatibilan s VESA standardnim sučeljem za montažu (100 × 100 mm).

Projektor se može ugraditi pod različitim kutovima. Nema vertikalnog ili horizontalnog ograničenja kako ugraditi projektor.

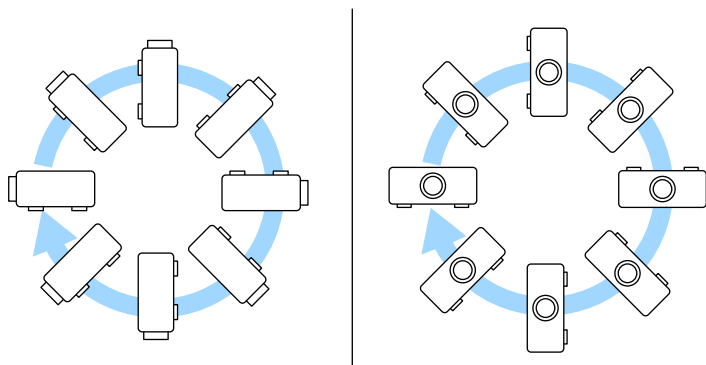

Kad se koristi interaktivna značajka projektor se može nagnuti do 3° bez obzira gdje je postavljen (EB-770Fi/EB-760Wi).

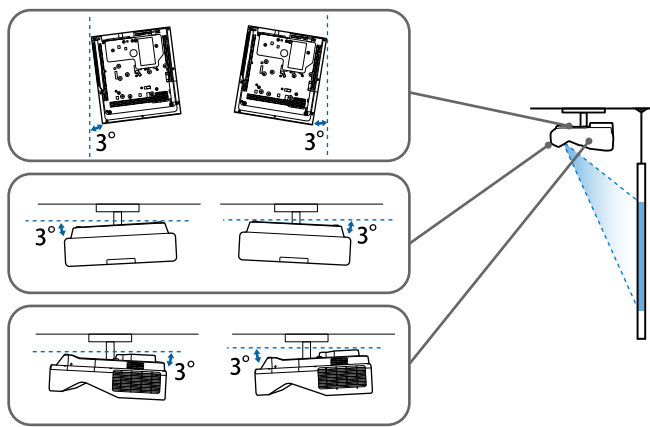

Vodite računa o sljedećem prilikom odabira lokacije za projektor:

- Postavite projektor na čvrstu, ravnu površinu ili ga ugradite pomoću kompatibilnog nosača.
- Ostavite dovoljno prostora oko i ispod projektor radi ventilacije i nemojte ga stavljati na ili pored predmeta koji mogu blokirati zračne otvore.

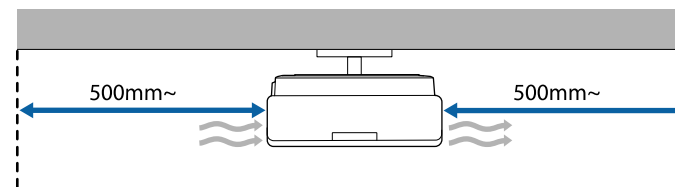

- Postavite projektor tako da je pod pravim kutom okrenut prema projekcijskom zaslonu, a nikako ne pod kutom.



Ako ne možete projektor postaviti pod pravim kutom prema zaslonu, ispravite izobličenje geometrije slike pomoću kontrola projektor. Za najbolju kvalitetu slika preporučujemo prilagođavanje položaja ugradnje projektor kako bi se postigla pravilna veličina i oblik slike.

- Kad projektor fiksno postavljate na stalno mjesto, uključite postavku **Stalna ugradnja** u izborniku **Instalacija** projektor.
- Kad projektor postavljate okomito uključite postavku **Okomita instalacija** u izborniku **Instalacija** projektor.

Upozorenje

- Koristite poseban način ugradnje prilikom vješanja projektora na zid ili strop. Ako projektor ne ugradite na pravilan način, on može pasti i uzrokovati oštećenja ili ozljede.
- Ne korsitite ljepila na mjestima za fiksiranje na zidnu ploču ili druge točke za fiksiranje radi sprječavanja opuštanja vijaka, ne koristite sredstva za podmazivanje, ulja ili slične tvari na projektoru; kućište projektora može napuknuti i pasti s nosača. To bi moglo prouzročiti teške ozljede osoba ispod nosača, a projektor bi se mogao jako oštetiti.
- Neispravno postavljanje stropnog nosača i projektora može prouzročiti pad projektora. Nakon instalacije namjenskog Epsonovog nosača za vaš projektor, provjerite jeste li ga učvrstili u svim točkama za fiksiranje na stropni nosač projektora. Uz to pričvrstite projektor i nosače upotrebom kabela koji je dovoljne nosivosti za njihovu težinu.
- Ne ugrađujte projektor na mjesta podložna visokoj količini prašine ili vlage ili na mjestima gdje ima dima ili pare. U suprotnom to bi moglo prouzročiti požar ili strujni udar. U suprotnom je moguće pogoršanje kvalitete ili oštećenje kućišta projektora što može prouzročiti pad projektora s nosača.

Primjeri okoline koja može prouzročiti pad projektora zbog narušavanja kvalitete/oštećivanja

- Mjesta s puno dima ili uljnih čestica u zraku poput tvornica ili kuhinja
- Mjesta koja sadrže hlapljiva otapala ili kemikalije, kao što su tvornice ili laboratoriji
- Mjesta na kojima projektor može biti izložen deterdžentima ili kemijskim tvarima poput tvornica ili kuhinja
- Mjesta na kojim se često koriste ulja arome, kao što su sobe za opuštanje
- U blizini uređaja koji proizvode prekomjernu količinu dima ili izbacuju čestice ulja ili pjenu u zrak
- Mjesta u blizini ovlaživača

Upozorenje

- Ne prekrivajte otvor za usis zraka ili izlaz zraka na projektoru. Ako su otvori pokriveni, može doći do porasta unutarnje temperature što može uzrokovati požar.
- Projektor ne koristite niti ga ne pohranjujte na mjestima gdje ima prašine ili prljavštine. U suprotnom je moguće pogoršanje projicirane slike ili se zračni filter može začepiti što može prouzročiti kvar ili požar.
- Projektor ne postavljajte na nestabilnu površinu ili na mjesto koje ne podnosi specifičiranu težinu projektora. U suprotnom, projektor bi se mogao preokrenuti i pasti i prouzročiti nezgodu i ozljede.
- Pri postavljanju projektora na visoko mjesto, osigurajte ga od pada žicama zbog sigurnosti u hitnim slučajevima kao što su potresi; osim toga, tako sprječavate pojavu nezgoda. Ako ga ne postavite ispravno, mogao bi pasti i prouzročiti nesreću ili ozljede.
- Nemojte postavljati na mjesta na kojima mogu nastati oštećenja zbog soli ili na mjesta izložena korozivnim plinovima, kao što je sumporni plin iz vrućih izvora. U protivnom, korozija može prouzročiti pad projektora. Također može prouzročiti kvar projektora.

Pozor

- Ako projektor koristite na nadmorskim visinama višim od 1.500 m, postavku **Način velike visine** postavite na **Uključeno** u izborniku **Instalacija** projektora kako biste osigurali pravilno reguliranje unutarnje temperature projektora.
- Projektor ne postavljajte na vlažna i prašnja mjesta niti na mjesta gdje ima dima koji potječe od vatre ili duhana.

» Srodne poveznice

- "Postavljanje projektora i mogućnosti za instalaciju" [str.29](#)
- "Postavke prilikom uporabe interaktivnih značajki" [str.30](#)

Postavljanje projektora i mogućnosti za instalaciju

Projektor možete postaviti ili instalirati na sljedeće načine:

Prednja/stražnja

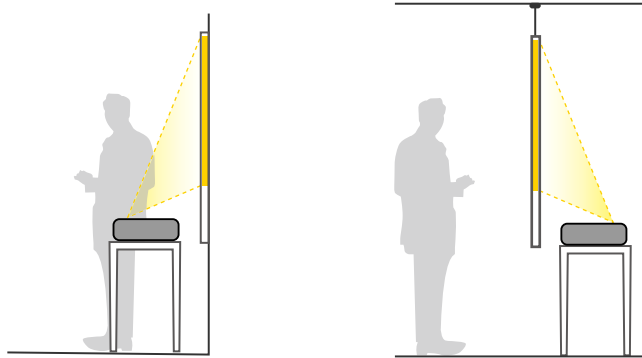

Postavite stope (ako su isporučene) kada projektor koristite na površini kao što je stol.

Prednja strana dno prema gore/stražnja strana dno prema gore

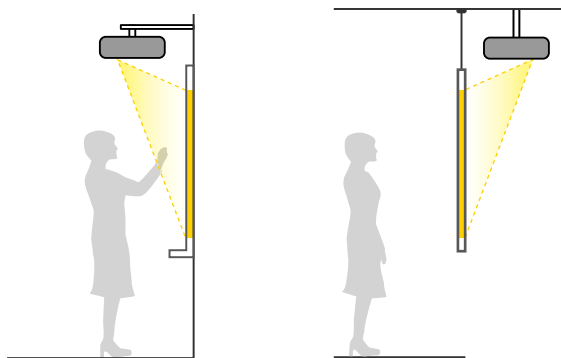

Prednja strana dno prema gore/stražnja strana dno prema gore (vertikalno)

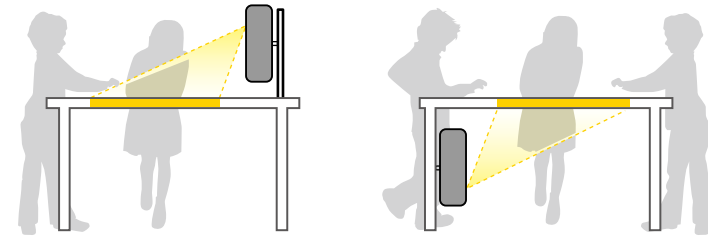

Odaberite ispravnu opciju **Projekcija** u izborniku **Instalacija** projektora u skladu s načinom postavljanja i ugradnje. Prema potrebi uključite postavku **Tipka obr.smjera** u izborniku **Radnja** projektora i prilagodite postavku **Rotacija izbornika** u izborniku **Zaslon** projektora.



- Zadana postavka za **Projekcija** je **Prednja/Dno prema gore**.
- Postavku **Projekcija** možete promijeniti pritiskom gumba [A/V Mute] na daljinskom upravljaču u trajanju otprilike 5 sekundi.
- Prebacite **Prednja** na/sa **Prednja/Dno prema gore**
- Prebacite **Stražnja** na/sa **Stražnja/Dno prema gore**

» Srodne poveznice

- "Načini projekcije" [str.55](#)

Postavke prilikom uporabe interaktivnih značajki

Prilikom uporabe interaktivnih značajki, projicirajte ispred zaslona (EB-770Fi/EB-760Wi).

Postavite mogućnost **Projekcija** u **Prednja/Dno prema gore** ili **Prednja**.

Pozor

Interaktivne značajke rade putem infracrvene komunikacije. Prilikom postavljanja projektora, vodite računa o sljedećem.

- Projektor nemojte postaviti pod kutom od 3° ili većim. Interaktivne značajke možda neće ispravno raditi.
- Provjerite kako prijemnik interaktivne olovke, projekcijski zaslon, projektor i stražnja strana projektora nisu izloženi jakom svjetlu ili sunčevoj svjetlosti.
- Projektor ne postavljajte na mjesto gdje će biti izložen izravnom utjecaju sunčeva svjetla kroz prozor. To može uzrokovati neispravan rad interaktivnih značajki.
- Projektor postavite tako da prijemnik interaktivne olovke ne bude preblizu fluorescentnom svjetlu. Ako je okolina presvijetla, interaktivne značajke neće ispravno raditi.
- Ako na površini prijemnika interaktivne olovke ima prašine, ona može ometati infracrvenu komunikaciju pa infracrvene značajke neće ispravno raditi. Očistite prijemnik ako je prljav.
- Nemojte stavljati boju ili naljepnice na poklopac prijemnika interaktivne olovke.
- Prilikom uporabe interaktivnih značajki u istoj prostoriji ne koristite infracrveni daljinski upravljač ili mikrofona. Interaktivna olovka može raditi neispravno.
- U blizini projektora nemojte koristiti uređaje koji stvaraju jaku buku, kao što su okretni uređaji ili pretvarači, jer interaktivne značajke neće ispravno raditi.



- Preporučamo korištenje glatkog zaslona u obliku ploče, bez neravnina. Ako je zaslon za projekciju neravan, projicirana slika bit će izobličena.
- Projicirana slika može biti izobličena, ovisno o materijalu zaslona i načinu postavljanja.
- Kad koristite interaktivne značajke, postavite projektor tako da je projicirani zaslon pravokutnik bez izobličenja.
- Prilikom korištenja interaktivnih značajki u prostoriji u kojoj se nalazi više projektora, rad interaktivne olovke može postati nestabilan. U tom slučaju u projektore spojite komercijalno dostupne audio kabele sa stereo mini priključkom od 3,5 mm i promijenite **Sink. projektora** na **Kabelski** u izborniku projektora **Olovka/dodir**.
☛ **Olovka/dodir > Ugradnja projektora > Sink. projektora**

Postavke za korištenje dodirne jedinice

Kada koristite dodirnu jedinicu, postavite projektor na jedan od sljedećih načina. Dodirna jedinica ne može se koristiti ako primjenjujete neki drugi način postavljanja.

- Ugradite projektor na zid ili ga objesite na strop i projicirajte slike ispred zaslona (trebat će vam ploča za podešavanje ili stropni nosač dostupan u slobodnoj prodaji).
- Postavite okomito na stol i projicirajte ispred stola (trebat će vam nosač za na stol dostupan u slobodnoj prodaji).

Pogledajte *Priručnik za instalaciju* projektora za načine ugradnje jedinice za dodir i načine podešavanja kuta.

» Srodne poveznice

- "Sigurnosne upute za interaktivne dodirne operacije" [str.98](#)
- "Uporaba interaktivnih dodirnih radnji prstom" [str.97](#)
- "Dobivanje najnovije verzije dokumenata" [str.11](#)

» Srodne poveznice

- "Postavke za korištenje dodirne jedinice" [str.31](#)
- "Povezivanje računala za uporabu s PC interaktivnim značajkama" [str.35](#)

Pogledajte te sekcije za priključivanje projektor na različite projekcijske izvore.

Pozor

- Provjerite oblik i usmjerenje priključaka na bilo kojem kabeu kojeg namjeravate priključiti. Nemojte gurati konektor u priključak ako ne odgovara oblikom. Možete oštetiti uređaj i projektor ili može doći do kvara.



U dokumentu *Kratke upute* pronaći ćete popis kabela isporučenih uz vaš projektor. Kupite komercijalno dostupne kabele kada je to potrebno.

» Srodne poveznice

- "Priključivanje na računalo" [str.32](#)
- "Priključivanje na video izvore" [str.36](#)
- "Priključivanje na vanjske USB uređaje" [str.37](#)
- "Priključivanje na kameru za dokumente" [str.39](#)
- "Povezivanje pisača" [str.39](#)
- "Povezivanje s vanjskim uređajima" [str.39](#)
- "Priključivanje više projektor istog modela" [str.41](#)

Priključivanje na računalo

Slijedite upute u ovim odjeljcima za priključivanje računala na projektor.

» Srodne poveznice

- "Priključivanje na računalo za VGA video i zvuk" [str.32](#)
- "Priključivanje na računalo za USB video i zvuk" [str.33](#)
- "Priključivanje na računalo za HDMI video i zvuk" [str.34](#)
- "Povezivanje na Mini PC instaliran na zidnoj ploči" [str.34](#)
- "Povezivanje računala za uporabu s PC interaktivnim značajkama" [str.35](#)

Priključivanje na računalo za VGA video i zvuk

Projektor možete priključiti na računalo pomoću VGA računalnog kabela.

Zvuk možete reproducirati putem sustava zvučnika projektor tako da priključite audio kabel sa 3,5 mm stereo mini konektorom koji je dostupan u slobodnoj prodaji.



- Ako želite priključiti računalo koje nema VGA video priključak, nabavite adapter koji omogućava spajanje u VGA video priključak projektor.
- Ako želite projicirati izvor slike priključen na Computer2/Monitor Out priključak, postavite **Port izlaza zaslona** na **Računalo2** u izborniku **U/I signal** projektor.
- Možete postaviti i priključak za audio ulaz kad je izvor projiciranja računalo kao postavku **Audioizlaz** u izborniku **U/I signal** projektor.
- Pobrinite se da audio kabel ima naljepnicu "Bez otpora".

- 1** Priključite VGA računalni kabel u priključak monitora računala.
- 2** Drugi kraj priključite u priključak Computer na projektoru.

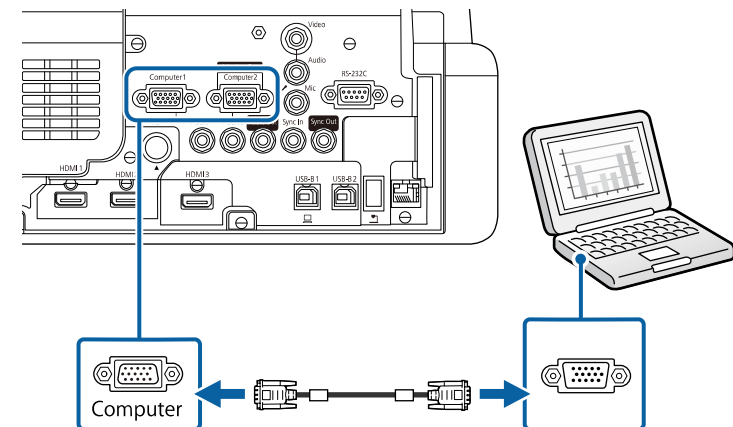

- 3** Stegnite vijke na VGA priključku.
- 4** Priključite audio kabel u utičnicu za slušalice ili utičnicu za izlaz zvuka na prijenosnom računalo ili u priključak za zvučnike ili izlaz zvuka na stolnom računalo.

- 5** Drugi kraj priključite u priključak Audio koji odgovara priključku Computer koji koristite.

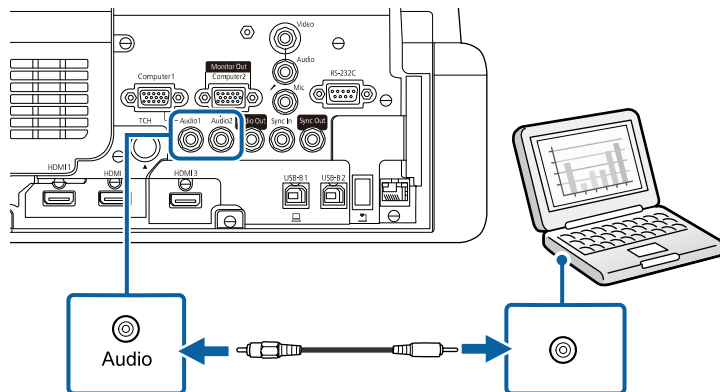

Priključivanje na računalo za USB video i zvuk

Ako vaše računalo zadovoljava zahtjeve sustava, možete slati video i audio signal na projektor putem USB priključka na računalo. Ta se funkcija naziva USB Display. Spojite projektor s računalom pomoću USB kabela.



- Ako koristite USB konzentator, veza možda neće ispravno raditi. Priključite USB kabel izravno na projektor.
- Za uporabu funkcije USB Display podesite postavku **USB Display** na **Uključeno** u izborniku **U/I signal** projektor (EB-770Fi/EB-760Wi).

- 1** Priključite kabel u USB-B1 ili USB-B priključak na projektoru.

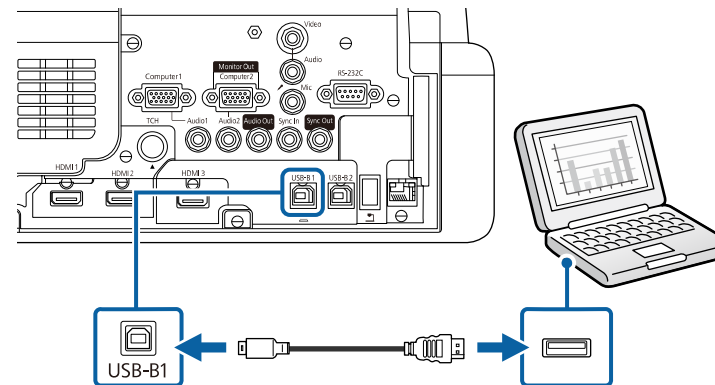

- 2** Drugi kraj priključite u bilo koji slobodan USB priključak na računalo.
- 3** Uključite projektor i računalo.
- 4** Za instalaciju softvera Epson USB Display učinite nešto od sljedećeg:



Ovaj softver morate instalirati samo prilikom prvog povezivanja projektor i računala.

- Windows: Odaberite **Pokreni EMP_UDSE.EXE** u prikazanom dijaloškom okviru kako biste instalirali softver Epson USB Display.
- Mac: Mapa za instalaciju softvera Epson USB Display prikazuje se na vašem zaslonu. Odaberite **USB Display Installer** i slijedite upute na zaslonu za instalaciju softvera Epson USB Display. Ako se mapa USB Display **Setup** ne prikaže automatski, dvaput kliknite **EPSON_PJ_UD > USB Display Installer**.

- 5** Pratite sve upute na zaslonu.
- Nemojte odvojiti USB kabel ili isključiti napajanje projektor dok se projiciraju slike s projektor.

Projektor prikazuje sliku s radne površine računala i šalje zvuk ako ga prezentacija sadrži.



- Ako projektor ne projicira slike, učinite nešto od sljedećeg:
 - Windows: Kliknite **Svi programi** ili **Start > EPSON Projector > Epson USB Display Ver.x.xx**.
 - Mac: Dvapat kliknite ikonu **USB Display** u mapi **Aplikacija**.
- Nakon završetka projekcije, učinite nešto od sljedećeg:
 - Windows: Odvajanje USB kabela. Ne trebate koristiti **Sigurno uklanjanje hardvera**.
 - Mac: Odaberite **Prekini vezu** na izborniku s ikonama **USB Display** na traci s izbornicima ili **Dock** i zatim odvojite USB kabal.

» Srodne poveznice

- "Zahtjevi sustava za USB Display" [str.312](#)

Priključivanje na računalo za HDMI video i zvuk

Ako je računalo opremljeno HDMI priključkom, moći ćete ga priključiti u projektor putem HDMI kabela i tako sa projiciranom slikom poslati i zvuk s računala.

- 1** Priključite HDMI kabal u HDMI izlazni priključak računala.

- 2** Drugi kraj priključite u HDMI priključak projektor.

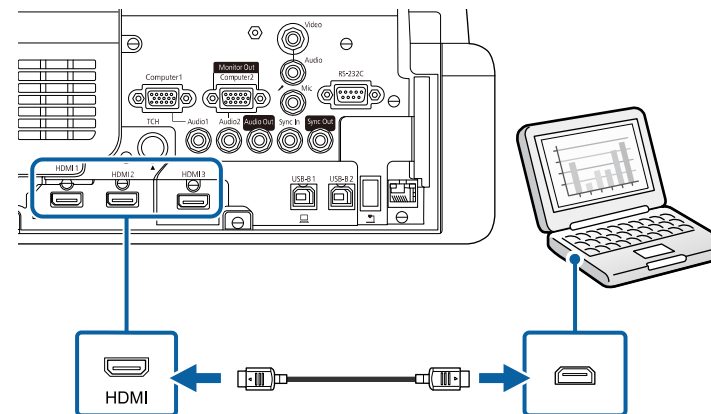

Ako ne čujete dobro zvuk putem HDMI veze, priključite jedan kraj audio kabela sa 3,5 mm stereo mini konektorom dostupnim u slobodnoj prodaji u Audio priključak projektor, a drugi kraj u priključak za izlaz zvuka na računalo. Priključak za audio ulaz u koji ste priključili odaberite u postavci **HDMI audioizlaz** u izborniku **U/I signal** projektor.

Povezivanje na Mini PC instaliran na zidnoj ploči

Projektor možete povezati s mini PC-jem instaliranim na zidnoj ploči (EB-770Fi/EB-760Wi).

Pozor

Ne prekrivajte otvor za usis ili izlaz zraka na mini PC-u. Ako su otvori pokriveni unutarnja temperatura može porasti što može prouzročiti kvar.

- 1** Priključite mini PC u HDMI priključak projektor pomoću HDMI kabela.

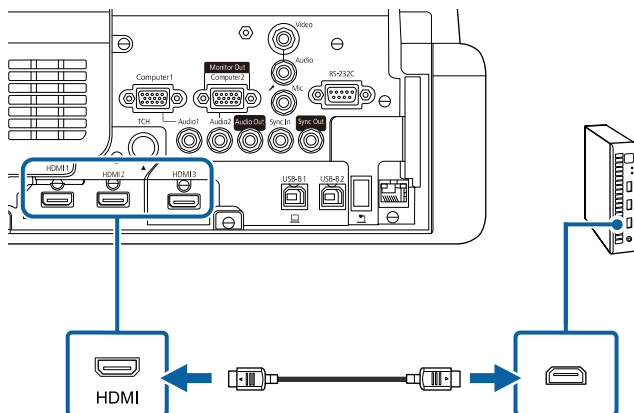

- 2** Ako koristite interaktivne značajke priključite USB kabel u USB-B2 priključak projektor.

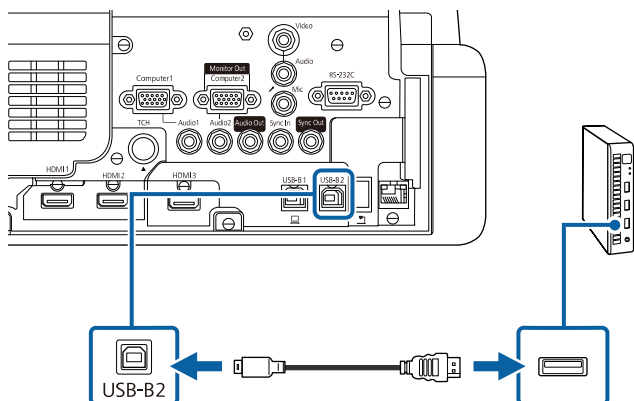

- 3** Drugi kraj priključite u bilo koji slobodan USB priključak na računalo.
- 4** Uključite projektor i računalo.

- 5** Ako ste priključili USB kabel podesite postavku **USB-B2** u izborniku **Olovka/dodir** na HDMI priključak koji ste koristili za povezivanje mini PC-ja s projektorom.

☛ **Olovka/dodir > Interaktivnost s PC-jem > USB-B2**



Ako ne čujete dobro zvuk putem HDMI veze, priključite jedan kraj audio kabela sa 3,5 mm stereo mini konektorom dostupnim u slobodnoj prodaji u Audio priključak projektor, a drugi kraj u priključak za izlaz zvuka na računalo. Priključak za audio ulaz u koji ste priključili odaberite u postavci **HDMI audioizlaz** u izborniku **U/I signal** projektor.

Povezivanje računala za uporabu s PC interaktivnim značajkama

Kada je projektor priključen na računalo pomoću USB kabela, računalom ćete moći upravljati s projiciranog zaslona koristeći interaktivne olovke ili prst, kao što biste to činili koristeći miš (EB-770Fi/EB-760Wi).

S projiciranog zaslona možete se kretati, birati i interaktivno raditi na računalnim programima.



Ako koristite USB konzentator, veza možda neće ispravno raditi. Priključite USB kabel izravno na projektor.

- 1** Računalo na projektor priključite signalnim kabelom za sliku različitim od USB kabela.

2 Priključite USB kabel u USB-B1 priključak projektor.

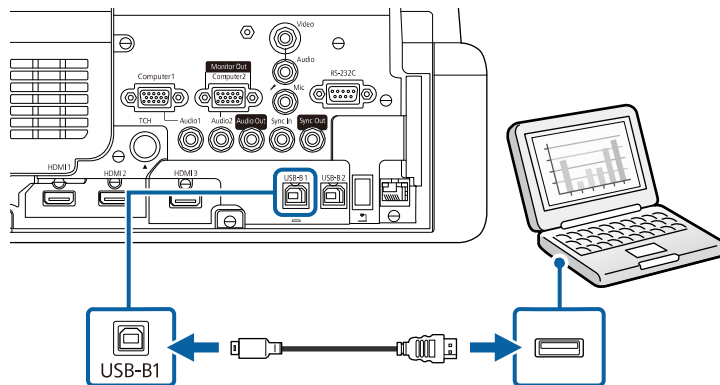

3 Drugi kraj priključite u bilo koji slobodan USB priključak na računalu.

Priključivanje na video izvore

Slijedite upute u ovim odjeljcima za priključivanje video uređaja na projektor.



- Ako priključak na priključenom uređaju ima neobičan oblik, koristite kabel isporučen uz uređaj ili dodatni kabel za spajanje s projektorom.
- Kabeli se razlikuju ovisno o izlaznom signalu priključenog video uređaja.
- Neki video uređaji mogu imati više različitih vrsta izlaznih signala. Provjerite korisnički priručnik isporučen s video uređajima kako biste utvrdili vrstu izlaznih signala tih uređaja.

» Srodne poveznice

- "Priključivanje na HDMI video izvor" [str.36](#)
- "Priključivanje u kompozitni video izvor" [str.37](#)

Priključivanje na HDMI video izvor

Ako je vaš video izvor ima HDMI priključak, moći ćete ga priključiti u projektor putem HDMI kabela i s projiciranom slikom poslati zvuk s izvora slike.

Pozor

Ne uključujte video izvor prije nego ga povežete s projektorom. Time možete oštetiti projektor.

- 1 Priključite HDMI kabel u HDMI izlazni priključak na video izvoru.
- 2 Drugi kraj priključite u HDMI priključak projektor.

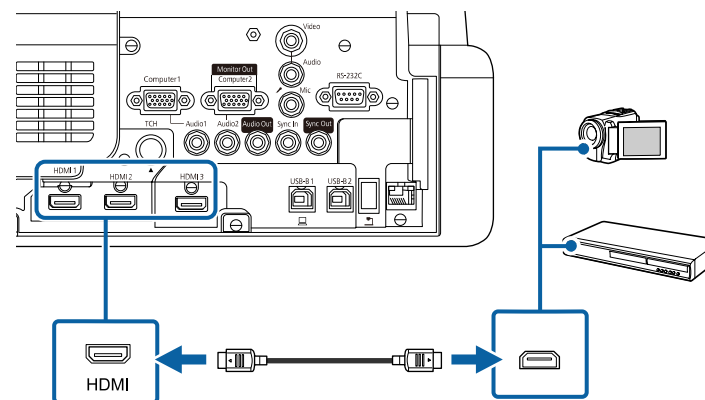

Ako ne čujete dobro zvuk putem HDMI veze, priključite jedan kraj audio kabela s 3,5 mm stereo mini priključkom dostupnim u slobodnoj prodaji u Audio priključak projektor, a drugi kraj u priključak za izlaz zvuka na video izvoru. Priključak za audio ulaz u koji ste priključili odaberite u postavci **HDMI audioizlaz** u izborniku **U/I signal** projektor.

Priključivanje u kompozitni video izvor

Ako vaš video izvor ima kompozitni video priključak, moći ćete ga priključiti u projektor koristeći RCA video kabel ili A/V kabel.

Zvuk se reproducira putem sustava zvučnika projektor nakon priključivanja stereo audio kabela sa mini utičnicom.



Pobrinite se da audio kabel ima naljepnicu "Bez otpora".

1 Priključite kabel sa žutim priključkom u žuti video izlazni priključak na video izvoru.

2 Drugi kraj priključite u Video priključak na projektoru.

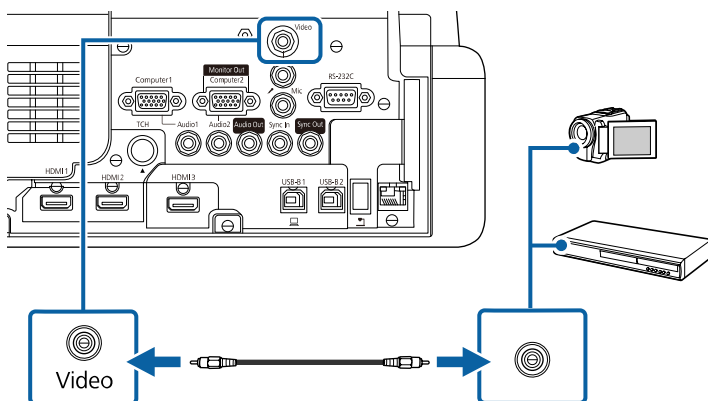

3 Priključite audio kabel u priključke za izlaz zvuka na video izvoru.

4 Drugi kraj priključite u Audio priključak projektor.

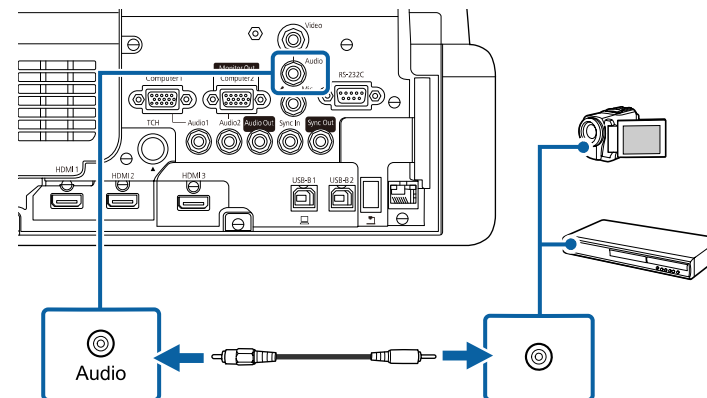

Priključivanje na vanjske USB uređaje

Slijedite upute u ovim odjeljcima za priključivanje vanjskih USB uređaja na projektor.

» Srodne poveznice

- "Projekcija USB uređaja" [str.37](#)
- "Povezivanje na USB uređaj" [str.38](#)
- "Odspajanje USB uređaja" [str.38](#)

Projekcija USB uređaja

Slike i drugi sadržaj možete projicirati bez korištenja računala ili video uređaja tako da priključite neki od tih uređaja na projektor:

- USB memorijski pogon
- Digitalna kamera ili pametni telefon
- USB tvrdi disk



- Digitalne kamere i pametni telefoni moraju biti priključeni u USB, a ne TWAIN-kompatibilni uređaji i moraju biti kompatibilni sa uređajima iz klase USB masovne pohrane.
- USB tvrdi diskovi moraju zadovoljavati sljedeće zahtjeve:
 - Mora biti kompatibilan s klasom USB masovne pohrane (nisu podržani svi uređaji iz klase USB masovne pohrane)
 - Formatirano u FAT16/32
 - Mora se napajati iz vlastitog izvora AC napajanja (tvrdi diskovi koji se napajaju iz sabirnice ne preporučuju se)
 - Izbjegavajte korištenje tvrdih diskova s više particija

Moguće je projicirati popise za reprodukciju koji sadrže slike i filmove spremljene na USB izbrisivom memorijskom pogonu u načinu Reproduk. sadržaja mode (EB-775F/EB-770F).

» Srodne poveznice

- "Projeciranje u načinu Reproduk. sadržaja" [str.135](#)
- "Projeciranje prezentacije pomoću značajke PC Free" [str.130](#)

Povezivanje na USB uređaj

Svoj USB uređaj možete spojiti u priključak projektor USB-A i koristiti ga za projiciranje slika i drugog sadržaja.

- 1** Ako je USB uređaj isporučen s adapterom napajanja, uključite ga u električnu utičnicu.

- 2** Priključite USB kabel ili USB memorijski pogon u priključak projektor USB-A kako je prikazano.

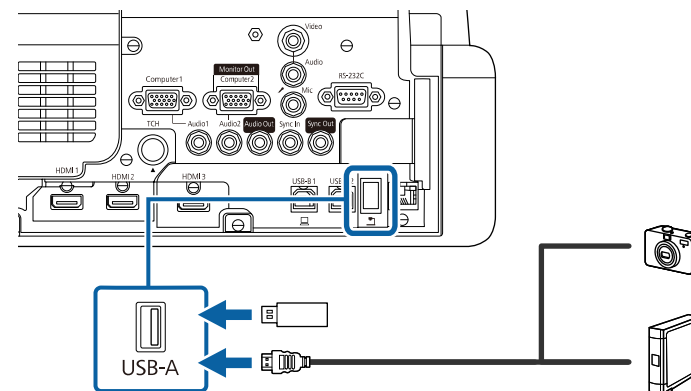

Pozor

- Koristite isporučeni USB kabel ili onaj koji je predviđen za upotrebu s uređajem.
- Nemojte priključivati USB razvodnik ili USB kabel dulji od 3 metra, jer uređaj neće pravilno raditi.

- 3** Po potrebi, drugi kraj priključite na uređaj.

Odspajanje USB uređaja

Kada završite s prezentacijom s povezanog USB uređaja, odvojite uređaj od projektor.

- 1** Po potrebi isključite i odvojite uređaj.
- 2** Odvojite USB uređaj od projektor.

Priključivanje na kameru za dokumente

Kameru za dokumente možete priključiti na projektor kako biste projicirali slike koje vidite na kameri.

Način priključivanja ovisi o modelu Epson kamere za dokumente. Pojediniosti potražite u priručniku kamere za dokumente.

Ovisno o modelu projektor i kamere za dokumente, kamerom za dokumente možete upravljati pomoću interaktivnih značajki.

» Srodne poveznice

- "Dobivanje najnovije verzije dokumenata" [str.11](#)

Povezivanje pisača

Možete povezati Epson pisač ili uređaj sve-u-jednom na priključak USB-A i koristiti ga za ispis projiciranog sadržaja i sadržaja bilješki s bijele ploče za pisanje (EB-770Fi/EB-760Wi).



- Pobrinite se da pisač zadovoljava zahtjeve upravljačkih naredbi.
- Moguće je povezati i mrežni pisač pomoću postavke izbornika **Ispis** u izborniku **Interaktivna** projektor.

- 1 Priključite USB kabel u USB-A priključak na projektoru. Pobrinite se da kabel nije duži od 5 m.

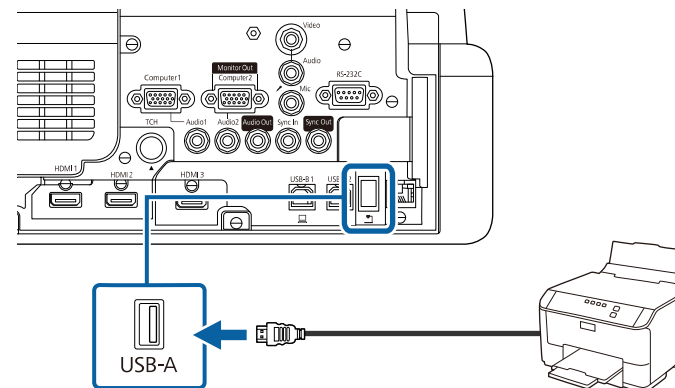

- 2 Drugi kraj kabela priključite u USB type B priključak pisača.

» Srodne poveznice

- "Ispis sadržaja crteža" [str.115](#)

Povezivanje s vanjskim uređajima

U ovim odjeljcima pronaći ćete upute za spajanje vanjskih uređaja s projektorom; slijedite ih.

» Srodne poveznice

- "Povezivanje s VGA monitorom" [str.39](#)
- "Spajanje s vanjskim zvučnicima" [str.40](#)
- "Spajanje mikrofona" [str.41](#)

Povezivanje s VGA monitorom

Ako ste projektor spojiti u priključak Computer na računalu, u projektor ćete moći spojiti i vanjski monitor. Tako ćete moći gledati prezentaciju na vanjskom monitoru čak i ako projicirana slika nije vidljiva.

Ako slike želite prikazivati na vanjskom monitoru, namjestite **Port izlaza zaslona na Izlaz zaslona** u izborniku **U/I signal** projektor.



- Ako želite prikazivati slike na vanjskom monitoru dok projektor ne projicira slike, podesite postavku **A/V izlaz** na **Uvijek** u izborniku **U/I signal** projektor.
- Sadržaj koji ste na zaslonu nacrtali pomoću interaktivnih značajki neće se prikazivati na vanjskom monitoru (EB-770Fi/EB-760Wi). Ako nacrtani sadržaj želite prikazati na vanjskom monitoru, koristite softver Easy Interactive Tools.
- Monitori s brzinom osvježavanja manjom od 60 Hz neće moći pravilno prikazivati slike.

1 Provjerite je li vaše računalo spojeno u priključak projektor Computer.



- Ako na računalu postoje dva priključka, koristite priključak Computer1.
- Samo se analogni RGB signali s priključka Computer1 mogu prenositi na vanjski monitor. Ne možete slati signale poslane s drugih priključaka.

2 Spojite kabel vanjskog monitora u priključak projektor Monitor Out.

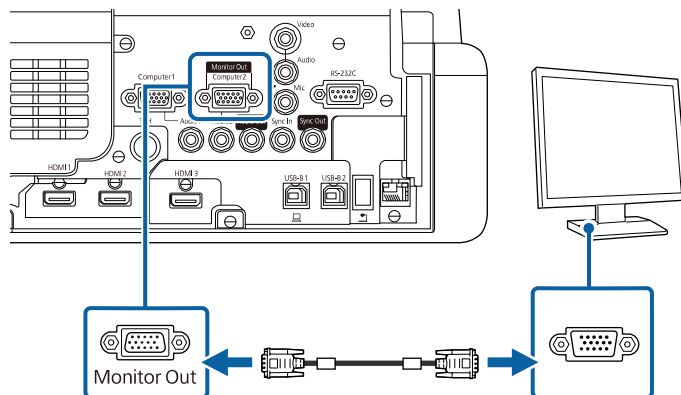

Spajanje s vanjskim zvučnicima

Projektor možete priključiti na vanjske zvučnike s vlastitim napajanjem. Glasnoćom upravljate koristeći daljinski upravljač projektor.

Za izlaz zvuka s vanjskih zvučnika namjestite postavku **Audio izlaz na Projektor** u izborniku **U/I signal** projektor. Ako audio/video sustav nije spojen u projektor, zvuk će se sa vanjskih zvučnika slati čak i ako ste **Audio izlaz** namjestili na **AV sustav**.

☛ **U/I signal > Veza HDMI > Audio izlaz**



- Ako želite izlaz zvuka na vanjskim zvučnicima dok projektor ne projicira slike, podesite postavku **A/V izlaz** na **Uvijek** u izborniku **U/I signal** projektor.
- Projektor možete priključiti i u pojačalo sa zvučnicima.
- Sustav ugrađenih zvučnika projektor se onemogućava nakon priključivanja vanjskih zvučnika.

1 Provjerite jesu li računalo i video izvor na odgovarajući način priključeni u projektor putem audio i video kabela.

2 Pronađite odgovarajući kabel za priključivanje vanjskih zvučnika, recimo, stereo kabel s razdjelnom mini utičnicom ili drugu vrstu kabela ili adaptera.

3 Prema potrebi priključite jedan kraj kabel u vanjske zvučnike.

- 4** Priključite kraj stereo mini utičnice kabela u priključak projektor Audio Out.

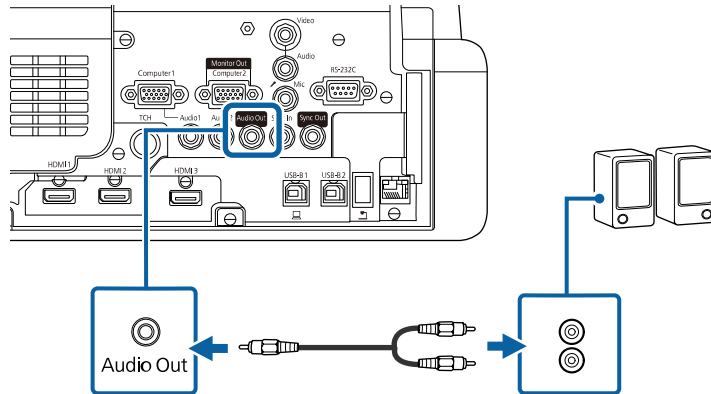

Spajanje mikrofona

Možete spojiti mikrofona u priključak projektor Mic ako želite zvučnu podršku tijekom prezentacije (EB-770Fi/EB-770F/EB-760Wi/EB-760W).



- Utično napajanje nije podržano.
- Ako želite ulaz zvuka s mikrofona, a zatim izlaz zvuka na zvučnicima projektor dok projektor ne projicira slike, podesite postavku **A/V izlaz** na **Uvijek** u izborniku **U/I signal** projektor.
- Ako se zvuk mikrofona ne može jasno čuti ili ako je preglasan i proizvodi pucketanje, podesite postavku **Ulaz.jač.zvuka mik.** u izborniku **U/I signal** projektor.

- 1** Priključite kabel mikrofona u priključak projektor Mic.

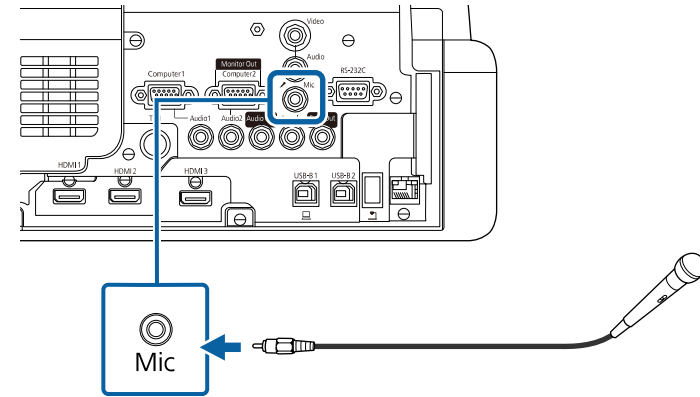

- 2** Ako je potrebno, uključite mikrofona.

Priključivanje više projektor istog modela

Kad u istoj prostoriji koristite više projektor i interaktivne značajke spojite komercijalno dostupne audio kabele sa stereo mini priključkom od 3,5 mm u SYNC priključak svakog projektor (EB-770Fi/EB-760Wi). Nakon priključivanja kabela, interaktivna će olovka raditi stabilno.



Pobrinite se da audio kabele nose naljepnicu „Bez otpora“.

- 1 Audio kabel spojite u priključak SYNC OUT na jednom projektoru, a drugi njegov kraj u priključak SYNC IN na drugom projektoru.

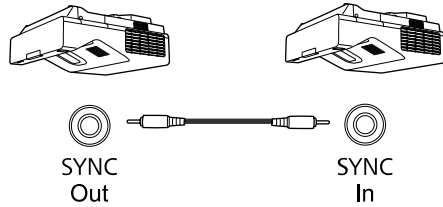

 Ako spajate tri ili više projektor, povežite ih lančano kako je prikazano.

- 2 Pritisnite gumb [Menu] na upravljačkoj ploči ili na daljinskom upravljaču.

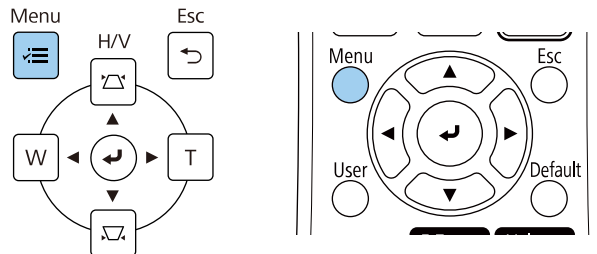

- 3 Odaberite izbornik **Olovka/dodir** i pritisnite [Enter].

Često korištene stavke	Olovka/dodir	
Slika	Automat. kalibracija	
U/I signal	Ručna kalibracija	
Instalacija	Dodirna jedinica	
Zaslon	Ugradnja projektor	
Radnja	Vibriranje olovke	Uključeno
Upravljanje	Interaktivnost s PC-jem	
Mreža	Poništi postavke olovke/dodira	
Olovka/dodir	Interaktivna	
Interaktivna	Funkcija crtanja	Uključeno
Multiprojekcija	Prikaži alatne trake	Uvijek prikaži
Memorija	Boja alatne trake	Crna
ECO	Prikaz područja crtanja	
Početna / sve postavke	Ikona miša u alatnoj traci	Isključeno
	Potvrda bris. Zasl.	Uključeno
	Akcija gumba olovke	Brisalo
	Položaj popisa stranica	
	Prikaz sata	Datum i vrijeme

- 4 Odaberite postavku **Ugradnja projektor** i pritisnite [Enter].

- 5** Odaberite postavku **Sink. projektora** i pritisnite **Kabelski**.

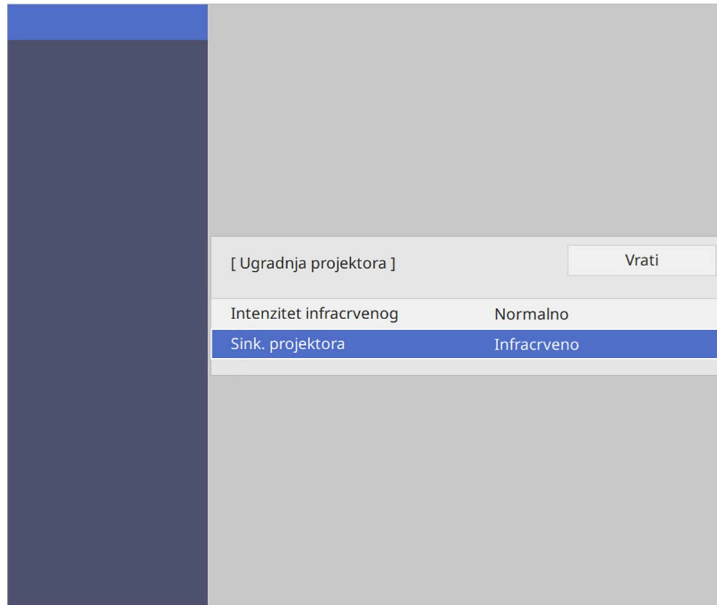

- 6** Pritisnite [Menu] ili [Esc] za izlaz iz izbornika.

Daljinski upravljač koristi dvije AA baterije koje se isporučuju s projektorom.

Pozor

Svakako pročitajte *Sigurnosne upute* prije rukovanja s baterijama.



Zamijenite baterije čim se istroše. Daljinski upravljač koristi dvije AA manganske ili alkalne baterije.

- 1** Skinite poklopac baterije kako je prikazano.

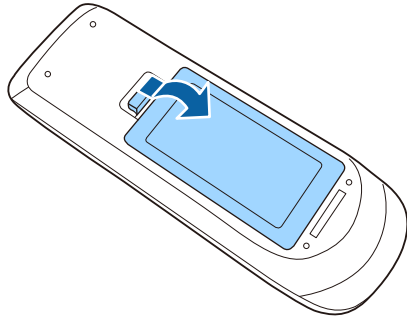

- 2** Izvadite stare baterije ako su u upravljaču.



Iskorištene baterije zbrinite sukladno lokalnim propisima.

- 3** Umetnite bateriju sa stranama + i - usmjerenim kako je prikazano.

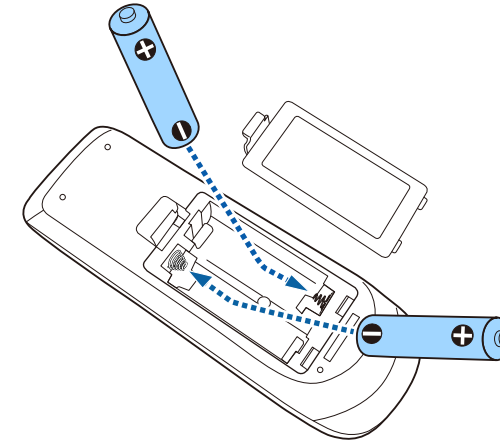

⚠ Upozorenje

Pri stavljanju baterija pripazite na oznake (+) i (-) u odjeljku za baterije kako biste ih stavili na propisani način. Ako baterije ne koristite na ispravan način, one mogu eksplodirati ili procuriti, što može dovesti do požara, ozljeda ili oštećenja uređaja.

- 4** Vratite poklopac baterije i pritisakajte ga dok ne sjedne na mjesto.

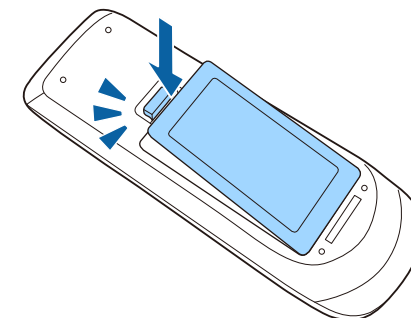

Interaktivna olovka koristi dvije AA baterije koje se isporučuju s olovkom (EB-770Fi/EB-760Wi).

Pozor

Svakako pročitajte *Sigurnosne upute* prije rukovanja s baterijom.



Kada je baterija prazna, indikator olovke će treptati kada pritisnete gumb na bočnoj strani olovke.

Kada se baterije isprazni, svjetlo olovke će se isključiti. Bateriju zamijenit čim se isprazni. Interaktivna olovka koristi jednu AA mangansku bateriju, AA alkalnu bateriju i Eneloop (BK-3MCC) akumulatorsku bateriju.

- 1 Otvorite poklopac odjeljka za baterije kao što je prikazano.

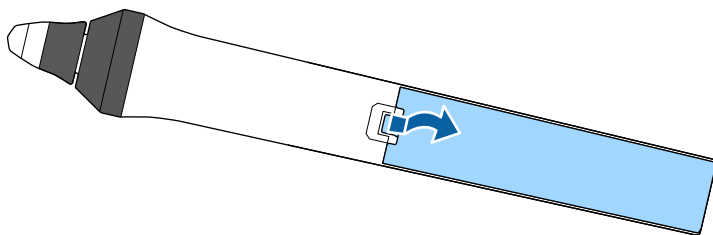

- 2 Izvadite stare baterije ako su u upravljaču.



Iskorištene baterije zbrinite sukladno lokalnim propisima.

- 3 Umetnite bateriju sa stranama + i – usmjerenim kako je prikazano.

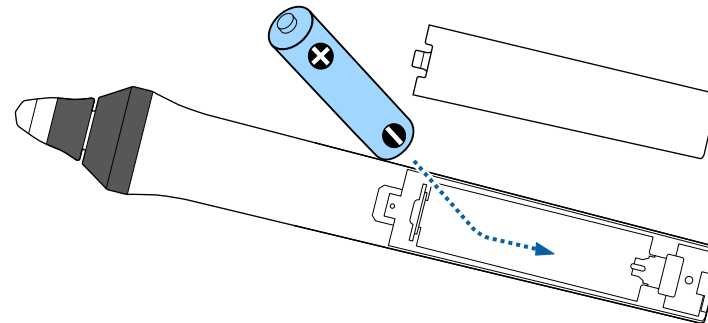

⚠ Upozorenje

Provjerite položaj (+) i (–) oznaka u držaču baterije kako biste se uvjerali da je baterija umetnuta na ispravan način. Ako bateriju ne koristite na ispravan način, ona može eksplodirati ili procuriti, što može dovesti do požara, ozljeda ili oštećenja uređaja.

- 4 Vratite poklopac baterije i pritiskajte ga dok ne sjedne na mjesto.

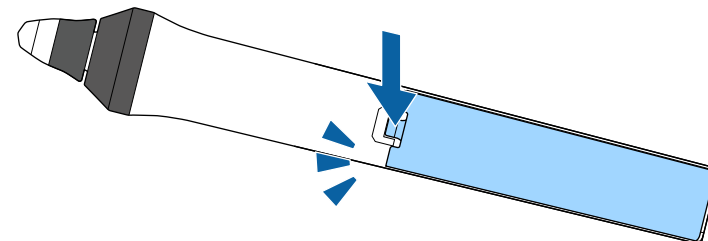

Daljinski upravljač omogućava upravljanje projektorom s gotovo bilo kojeg mjesta u prostoriji.

Pazite da daljinski upravljač usmjerite prema prijemnicima projektora unutar udaljenosti i pod kutovima koji su ovdje navedeni.

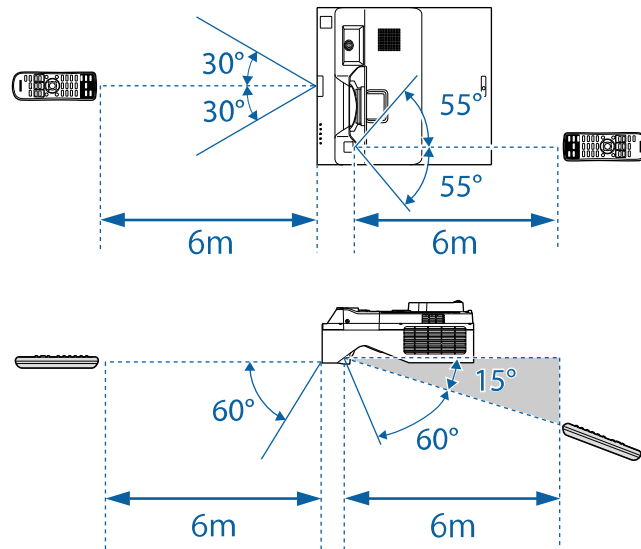

- Nemojte koristiti daljinski upravljač u uvjetima sa jarkim fluorescentnim svjetlom ili izravnim sunčevim svjetlom, inače projektor neće reagirati na naredbe. Ako daljinski upravljač nećete koristiti duže vrijeme, izvadite baterije.

Korištenje osnovnih funkcija projektora

Slijedite upute u ovim odjeljcima za uporabu osnovnih značajki projektora.

► Srodne poveznice

- "Uključivanje projektora" [str.48](#)
- "Isključivanje projektora" [str.51](#)
- "Postavljanje datuma i vremena" [str.52](#)
- "Odabir jezika za izbornike projektora" [str.54](#)
- "Načini projekcije" [str.55](#)
- "Podešavanje vrste ekrana" [str.57](#)
- "Izoštavanje slike" [str.60](#)
- "Podešavanje nagiba projektora" [str.63](#)
- "Oblik slike" [str.64](#)
- "Promjena veličine slike pomoću gumba" [str.74](#)
- "Podešavanje položaja slike s pomoću pomaka slike" [str.75](#)
- "Biranje izvora slike" [str.76](#)
- "Format slike" [str.78](#)
- "Podešavanje kvalitete slike (način rada u boji)" [str.80](#)
- "Podešavanje boje slike" [str.82](#)
- "Podešavanje razlučivosti slike" [str.86](#)
- "Podešavanje svjetline" [str.88](#)
- "Upravljanje glasnoćom pomoću gumba za glasnoću" [str.91](#)

Uključite računalo ili video uređaj koji želite koristiti nakon uključivanja projektor.

- 1** Priključite kabel napajanja u priključak za električno napajanje projektor te u električnu utičnicu.

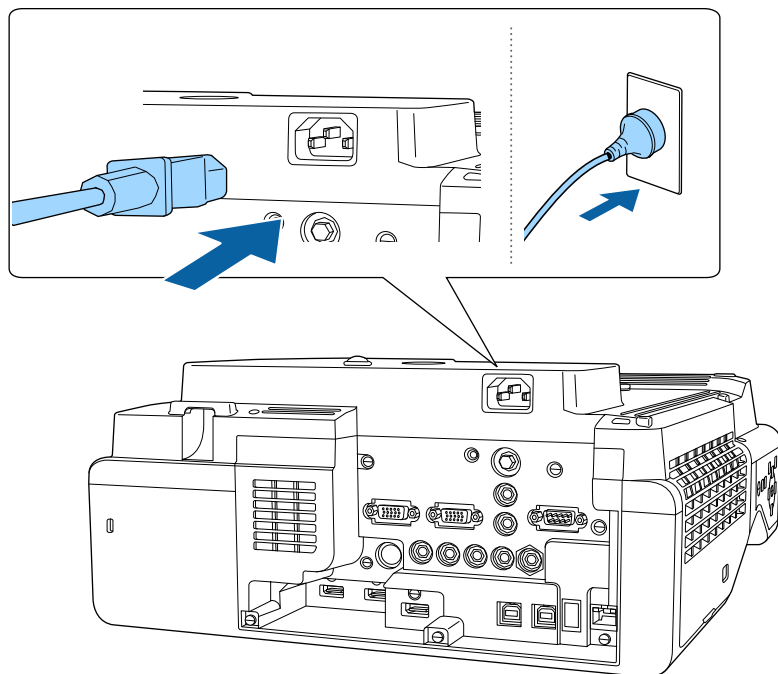

Upozorenje

Prije priključivanja svakako spojite uzemljenje. Prilikom uklanjanja uzemljenja, prvo odvojite kabel napajanja i zatim odvojite uzemljenje.

Pokazivač napajanja projektor će zasvijetliti plavo. To znači da projektor dobija napajanje, ali još nije uključen (nalazi se u načinu rada za mirovanje).

- 2** Pritisnite gumb za uključivanje na upravljačkoj ploči ili daljinskom upravljaču kako biste uključili projektor.

Projektor će isпустiti zvučni signal, a pokazivač stanja će treptati plavo dok se projektor zagrijava. Kada se projektor zagrije, pokazivač stanja će prestati treptati i početak će neprekidno svijetliti plavo.



- Kada projektor uključite po prvi puta prikazat će se pomoćnik za početno podešavanje. Namjestite postavke **Projekcija**, **Jezik** i **Datum i vrijeme** koristeći gumbе sa strelicama i [Enter] na upravljačkoj ploči ili daljinskom upravljaču. Zatim po potrebi prilagodite postavke oblika i položaja projicirane slike.
- Ako je **Brzo pokretanje** omogućeno u izborniku **Radnja** projektor, nakon sljedećeg pritiska gumba za uključivanje projektor je spreman za upotrebu nekoliko sekundi.

Isprobajte sljedeće ako ne vidite projiciranu sliku.

- Uključite priključeno računalo ili video uređaj.
- Promijenite izlaz zaslona s računala, ako koristite prijenosno računalo.
- Stavite DVD ili drugi video medij i pritisnite gumb za reprodukciju (ako je potrebno).
- Pritisnite gumb [Source Search] na upravljačkoj ploči ili daljinskom upravljaču kako bi se otkrio izvor.
- Pritisnite gumb za željeni video izvor na daljinskom upravljaču.
- Ako je se prikazuje početni zaslon, odaberite izvor s kojeg želite projicirati.

Upozorenje

- Nikada nemojte gledati u objektiv projektor kada je uključen izvor svjetla. Tako možete oštetiti oči, a posebna opasnost prijete djeci.
- Kad projektor uključujete s udaljenosti pomoću daljinskog upravljača, uvjerite se da nitko ne gleda u objektiv.
- Ako se izlaz svjetlosti iz projektor zakloni, područje u kojemu svjetlost izlazi postat će vruće što može dovesti do rastaljivanja, gorenja ili izbijanja požara. Također, objektiv se može zagrijati zbog reflektirane svjetlosti što može dovesti do neispravnog rada projektor. Za zaustavljanje projekcije koristite funkciju A/V bez tona ili isključite projektor.



- Kad je **Izr. napajanje uklj.** postavljeno na **Uključeno** u izborniku **Radnja** projektor, projektor se uključuje čim ga priključite u izvor napajanja. Zapamtite da se projektor automatski uključuje i u slučajevima kao što je povratak napajanja nakon nestanka električne energije.
- Ako odaberete određeni priključak za postavku **Autom. uključivanje** u izborniku **Radnja** projektor, projektor se uključuje čim otkrije signal ili priključivanje kabela u taj priključak.

» Srodne poveznice

- "Početni zaslon" [str.49](#)
- "Postavke značajki projektor - izbornik Radnja" [str.231](#)

Početni zaslon

Funkcija Početni zaslon omogućuje jednostavan odabir izvora slike i pristup korisnim funkcijama. Početni zaslon možete prikazati pritiskom na gumb [Home] na upravljačkoj ploči ili daljinskom upravljaču. Početni zaslon prikazuje se i kada nema primljenog signala pri uključivanju projektor.

Koristeći gumbe sa strelicama na upravljačkoj ploči ili daljinskom upravljaču odaberite stavku izbornika pa pritisnite [Enter].

Stavke izbornika također možete odabrati pomoću interaktivne olovke ili prsta (EB-770Fi/EB-760Wi).

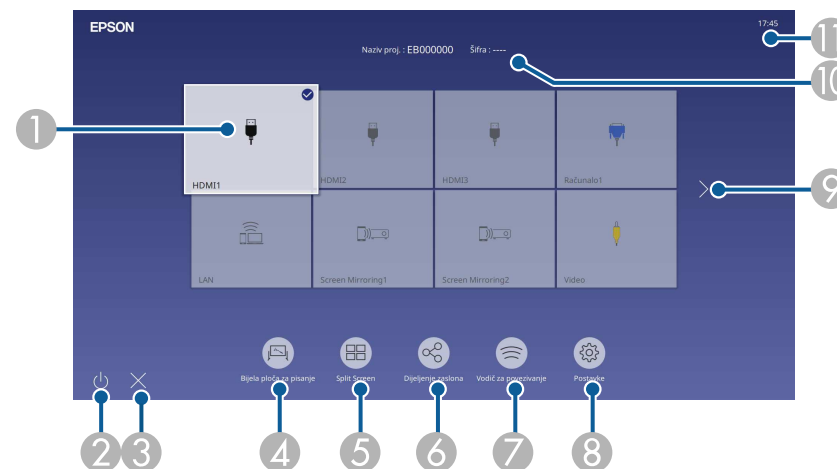

- 1 Odabir izvora koji želite projicirati.
Na trenutnom ulaznom izvoru gore desno pojavljuje se oznaka kvačice. Za većinu izvora moguće je u obliku minijature provjeriti pregled slike s trenutnog ulaza (ulazni izvor različit od USB u načinu rada Reproduk. sadržaja).
- 2 Isključuje projektor (EB-770Fi/EB-760Wi).
- 3 Zatvori Početni zaslon. (EB-770Fi/EB-760Wi).
- 4 Pokreće način rada s bijelom pločom za pisanje (EB-770Fi/EB-760Wi).
- 5 Istodobno projicira slike u obliku mreže iz dva ili četiri različita izvora slika.
- 6 Prikazuje ekran vodiča za prijem slike prenesene s drugog projektor povezanog na istu mrežu.
- 7 Prikazuje Vodič za povezivanje. Načine bežičnog povezivanja birajte sukladno uređajima koje koristite, primjerice pametni telefoni i računala.

- 8 Omogućava odabir sljedećih uobičajenih postavki projektor (postavke se mogu razlikovati ovisno o ostalim odabranim postavkama):
- **Način rada u boji**
 - **Razina svjetline**
 - **Glasnoća**
 - **Geom. ispravljanje** (dostupno je **H/V-geometrija** i **Quick Corner**.)
 - **Automat. kalibracija** (EB-770Fi/EB-760Wi)
 - **Dimenzija**



- Postavka **Geom. ispravljanje** prikazuje se samo kad je **Stalna ugradnja** postavljena na **Isključeno** i **Geom. ispravljanje** je postavljeno na **H/V-geometrija** ili **Quick Corner** u izborniku **Instalacija** projektor.
- Nakon izvođenja funkcije Geom. ispravljanje uporabom interaktivnih olovaka ili prsta potrebno je ponovno kalibrirati sustav (EB-770Fi/EB-760Wi).

- 9 Pomiče na prethodnu ili sljedeću stranicu ako postoji više od devet dostupnih ulaznih izvora.
- 10 Prikazuje naziv projektor i šifru projektor.
- 11 Prikazuje trenutno vrijeme.



Početni zaslon nestat će nakon 10 minuta neaktivnosti.

» Srodne poveznice

- "Zasloni bijele ploče za pisanje (Način rada s bijelom pločom za pisanje)" [str.100](#)
- "Dijeljenje zaslona" [str.192](#)
- "Projeciranje više slika istodobno" [str.127](#)

Isključite projektor nakon upotrebe.



- Isključite ovaj proizvod kada se ne koristi radi produženja radnog vijeka projektor. Radni vijek izvora svjetla ovisi o odabranom modelu, uvjetima u okolini i učestalosti korištenja. Svjetlina se smanjuje s vremenom.
- Ako je postavka **Kalibracija svjetla** namještena na **Pokreći redovito** u izborniku projektor **Upravljanje**, kalibracija svjetla automatski će započeti ako isključite projektor i zadovoljeni su sljedeći uvjeti (EB-775F/EB-770Fi/EB-770F):
 - prošlo je 100 sati od zadnje kalibracije svjetla
 - projektor se stalno tijekom više od 20 minuta
- S obzirom da projektor podržava značajku izravnog isključivanja, može se izravno isključiti koristeći prekidač.

- 1** Pritisnite gumb za uključivanje na upravljačkoj ploči ili na daljinskom upravljaču.

Projektor će prikazati zaslon za potvrdu isključivanja.

Isključiti?

Da: Pritisnite gumb 

Ne: Pritisnite bilo koji drugi gumb

- 2** Ponovno pritisnite gumb za uključivanje. (Ako želite da ostane uključen, pritisnite bilo koji drugi gumb.)

Projektor će se dvaput oglasiti zvučnim signalom, izvor svjetla će se isključiti, a pokazivač stanja će se isključiti.

- 3** Prije transporta ili skladištenja projektor provjerite svijetli li pokazivač napajanja plavo (ali da ne trepće) i da je pokazivač stanja isključen, a zatim odvojite kabel napajanja.

Možete postaviti datum i vrijeme za projektor.

- 1 Uključite projektor.
- 2 Pritisnite gumb [Menu] na upravljačkoj ploči ili na daljinskom upravljaču.

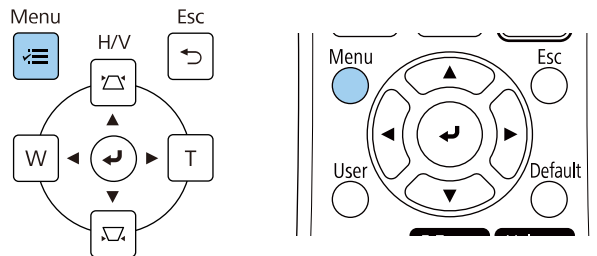

- 3 Odaberite postavku **Upravljanje** i pritisnite [Enter].

Često korištene stavke	Upravljanje
Slika	Korisnički gumb Način svjetla
U/I signal	Korisnički logotip
Instalacija	Korisnički uzorak
Zaslon	Zaključ. upr. ploče Isključeno
Radnja	Ujednačenost boja
Upravljanje	Način osvježavanja
Mreža	Kalibracija svjetla
Olovka/dodir	Datum i vrijeme
Interaktivna	Raspored postavki
Multiprojekcija	Napaj. bežične mreže
Memorija	Dijagn. za bež. LAN 1
ECO	Mjesto spr. dnevnika USB i interna memorija
Početna / sve postavke	Raspon skup. postavke
	Jezik Hrvatski
	Informacije
	Prikaz zapisnika
	Poništi postavke upravljanja
	Mreža

- 4 Odaberite postavku **Datum i vrijeme** i pritisnite [Enter].
Prikazat će se ovaj zaslon:

[Datum i vrijeme]	Vrati
Datum i vrijeme	
Podešavanje ljetnog vremena	^
Ljetno računanje vremena	Isključeno
Početak ljetnog vremena	
Kraj ljetnog vremena	
Podešavanje ljetnog vremena (min)	0
Internetsko vrijeme	

- 5 Odaberite postavku **Datum i vrijeme** i pritisnite [Enter].
Prikazat će se ovaj zaslon:

[Datum i vrijeme]	Vrati
Datum	2010-01-01
Vrijeme	00:00
Vremenska razlika (UTC)	+
	00:00
	Postavi

- 6 Odaberite **Datum**, pritisnite [Enter] i pomoću prikazane tipkovnice unesite današnji datum.
- 7 Odaberite **Vrijeme**, pritisnite [Enter] i pomoću prikazane tipkovnice unesite trenutno lokalno vrijeme.



Pri namještanju postavke **Vremenska razlika (UTC)** u skladu s uputama u 8. koraku, unesite koordinirano univerzalno vrijeme umjesto trenutnog lokalnog vremena.

- 8** Odaberite **Vremenska razlika (UTC)**, pritisnite [Enter] i postavite vremensku razliku između Koordiniranog svjetskog vremena.
- 9** Nakon dovršetka odaberite **Postavi** i pritisnite [Enter].
- 10** Ako želite aktivirati ljetno računanje vremena, odaberite postavku **Ljetno vrijeme** i podesite na **Uključeno**. Zatim odaberite postavke.

[Podešavanje ljetnog vremena]		Vrati
Ljetno računanje vremena	Uključeno	^
Podešavanje ljetnog vremen...	0	
Početak ljetnog vremena		
Mjesec	1	
Tjedan	1	
Dan u tjednu	Pon	
Vrijeme	00:00	
Kraj ljetnog vremena		
Mjesec	1	
Tjedan	1	
Dan u tjednu	Pon	
Vrijeme	00:00	
		Postavi

- 11** Nakon dovršetka odaberite **Postavi** i pritisnite [Enter].
- 12** Za automatsko ažuriranje vremena putem poslužitelja za internetsko vrijeme, odaberite postavku **Internetsko vrijeme** i podesite na **Uključeno**. Zatim odaberite postavke.

[Internetsko vrijeme]		Vrati
Internetsko vrijeme	Uključeno	^
Poslužitelj za internetsko vrije...	0.0.0.0	
		Postavi

- 13** Nakon dovršetka odaberite **Postavi** i pritisnite [Enter].
- 14** Pritisnite [Menu] ili [Esc] za izlaz iz izbornika.

Ako izbornike projektora i poruke želite pregledavati na drugom jeziku, možete promijeniti postavku **Jezik**.

- 1** Uključite projektor.
- 2** Pritisnite gumb [Menu] na upravljačkoj ploči ili na daljinskom upravljaču.

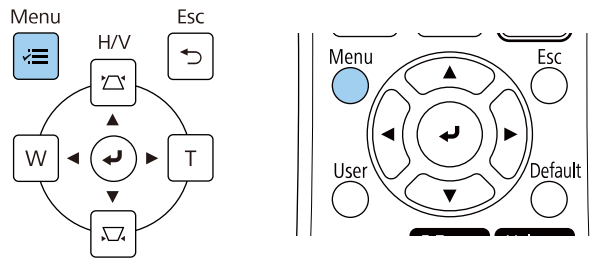

- 3** Odaberite postavku **Upravljanje** i pritisnite [Enter].

Često korištene stavke	Upravljanje	
Slika	Korisnički gumb	Način svjetla
U/I signal	Korisnički logotip	
Instalacija	Korisnički uzorak	
Zaslon	Zaključ. upr. ploče	Isključeno
Radnja	Ujednačenost boja	
Upravljanje	Način osvježavanja	
Mreža	Kalibracija svjetla	
Olovka/dodir	Datum i vrijeme	
Interaktivna	Raspored postavki	
Multiprojekcija	Napaj. bežične mreže	
Memorija	Dijagn. za bež. LAN	1
ECO	Mjesto spr. dnevnika	USB i interna memorija
Početni / sve postavke	Raspon skup. postavke	
	Jezik	Hrvatski
	Informacije	
	Prikaz zapisnika	
	Poništi postavke upravljanja	
	Mreža	

- 4** Odaberite postavku **Jezik** pa pritisnite [Enter].
- 5** Odaberite jezik koji želite koristiti pa pritisnite [Enter].
- 6** Pritisnite [Menu] ili [Esc] za izlaz iz izbornika.

Ovisno o tome kako se postavili projektor, možda ćete morati promijeniti način projekcije kako bi se vaše slike mogle pravilno projicirati.

- **Prednja** vam omogućava projiciranje sa stola ispred zaslona.
- **Prednja/Dno prema gore** izokreće sliku od vrha prema dnu radi izokrenute projekcije sa stropa ili zidnog nosača.
- **Stražnja** horizontalno izokreće sliku radi projekcije s mjesta iza prozirnog zaslona.
- **Stražnja/Dno prema gore** izokreće sliku od vrha prema dnu i horizontalno radi projekcije sa stropa ili zidnog nosača i iza prozirnog zaslona.

» **Srodne poveznice**

- "Promjena načina projekcije pomoću daljinskog upravljača" [str.55](#)
- "Promjena načina projekcije pomoću izbornika" [str.55](#)
- "Postavljanje projektor i mogućnosti za instalaciju" [str.29](#)

Slika će nakratko nestati i ponovno se pojaviti izokrenuta od vrha prema dnu.

- 3** Ako želite vratiti projekciju na izvorni način, ponovno pet sekundi zadržite gumb [A/V Mute].

Promjena načina projekcije pomoću daljinskog upravljača

Način projekcije možete promijeniti kako biste izokrenuli sliku od vrha prema dnu.

- 1** Uključite projektor i prikažite sliku.
- 2** Pet sekundi držite pritisnutim gumb [A/V Mute] na daljinskom upravljaču.

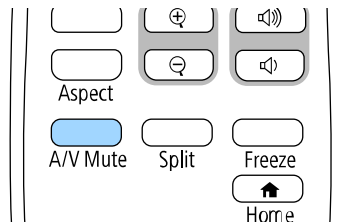

Promjena načina projekcije pomoću izbornika

Način projekcije možete promijeniti kako biste izokrenuli sliku od vrha prema dnu i/ili slijeva nadesno koristeći izbornike projektor.

- 1** Uključite projektor i prikažite sliku.
- 2** Pritisnite gumb [Menu] na upravljačkoj ploči ili na daljinskom upravljaču.

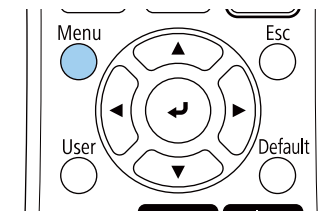
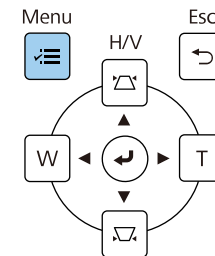

3 Odaberite izbornik **Instalacija** i pritisnite [Enter].

Često korištene stavke	Instalacija	
Slika	Stalna ugradnja	Isključeno
U/I signal	Testni uzorak	
Instalacija	Upute za ugradnju ploče za n...	
Zaslon	Okomita instalacija	Ne
Radnja	Projekcija	Prednja
Upravljanje	Automatska prilagodba zaslo...	
Mreža	Geom. ispravljanje	Ispravljanje točke
Olovka/dodir	Digitalni zum	▼
Interaktivna	Poveži ELPCB02	Isključeno
Multiprojekcija	Daljinski prijemnik	Isključeno
Memorija	Vrsta ekrana	16:9 ▼
ECO	Način velike visine	Isključeno
Početna / sve postavke	Poništi postavke instalacije	
	Zaslon	
	Prikaz uzorka	
	Tip uzorka	

4 Odaberite **Projekcija** i pritisnite [Enter].

5 Odaberite način projekcije pa pritisnite [Enter].

[Projekcija]	Vrati
Prednja	
Stražnja	
✓ Prednja/Dno prema gore	
Stražnja/Dno prema gore	

6 Pritisnite [Menu] ili [Esc] za izlaz iz izbornika.

Možete koristiti postavku **Vrsta ekrana** za prilagodbu formata prikaza slike koju prikazujete i zaslona koji koristite.



- Ova postavka bit će nedostupna kada koristite jedan od sljedećih izvora:
 - USB
 - LAN
- Nije moguće promijeniti postavku **Vrsta ekrana** ako je postavka **Reprodukc. sadržaja** namještena na **Uključeno** u izborniku projektora **Radnja** (EB-775F/EB-770F).

1 Uključite projektor i prikažite sliku.

2 Pritisnite gumb [Menu] na upravljačkoj ploči ili na daljinskom upravljaču.

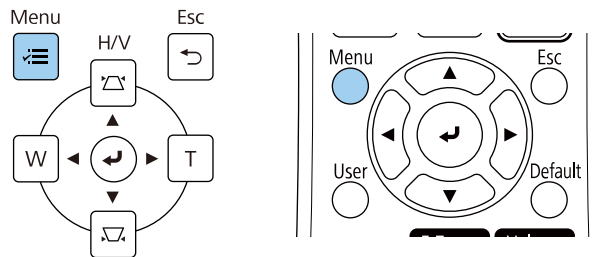

3 Odaberite izbornik **Instalacija** i pritisnite [Enter].

Često korištene stavke	Instalacija
Slika	Stalna ugradnja Isključeno
U/I signal	Testni uzorak
Instalacija	Upute za ugradnju ploče za n...
Zaslon	Okomita instalacija Ne
Radnja	Projekcija Prednja
Upravljanje	Automatska prilagodba zaslo...
Mreža	Geom. ispravljanje Ispravljanje točke
Olovka/dodir	Digitalni zum
Interaktivna	Poveži ELPCB02 Isključeno
Multiprojekcija	Dodirna jedinica
Memorija	Daljinski prijemnik Isključeno
ECO	Vrsta ekrana 16:9
Početna / sve postavke	Način velike visine Isključeno
	Poništi postavke instalacije
	Zaslon
	Prikaz uzorka
	Tip uzorka

4 Odaberite **Vrsta ekrana** i pritisnite [Enter].

5 Odaberite format prikaza zaslona i pritisnite [Enter].

[Vrsta ekrana]	Vrati
4:3	
16:6	
✓ 16:9	
16:10	
21:9	



Dostupni formati razlikuju se ovisno o modelu projektor.

6 Pritisnite [Menu] za izlaz iz izbornika.



Potrebno je ponovno pokrenuti projektor. Slijedite upute na zaslonu.

7 Ako je potrebno, prilagodite format prikaza projiciranoj slici.



Kad se promijeni postavka **Vrsta ekrana** automatski će se namjestiti postavka **EDID**.

» **Srodne poveznice**

- "Podešavanje položaja slike s pomoću položaja ekrana" [str.58](#)

Podešavanje položaja slike s pomoću položaja ekrana

Možete podesiti položaj slike ako postoje margine između ruba slike i okvira projiciranog zaslona.

1 Uključite projektor i prikažite sliku.

2 Pritisnite gumb [Menu] na upravljačkoj ploči ili na daljinskom upravljaču.

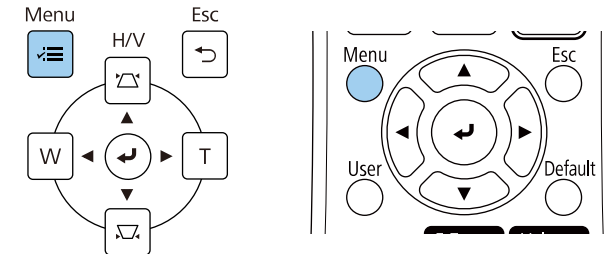

3 Odaberite izbornik **Instalacija** i pritisnite [Enter].

Često korištene stavke	Instalacija
Slika	Stalna ugradnja Isključeno
U/I signal	Testni uzorak
Instalacija	Upute za ugradnju ploče za n...
Zaslon	Okomita instalacija Ne
Radnja	Projekcija Prednja
Upravljanje	Automatska prilagodba zaslo...
Mreža	Geom. ispravljanje Ispravljanje točke
Olovka/dodir	Digitalni zum ▼
Interaktivna	Poveži ELPCB02 Isključeno
Multiprojekcija	Dodirna jedinica
Memorija	Daljinski prijemnik Isključeno
ECO	Vrsta ekrana 16:9 ▼
Početna / sve postavke	Način velike visine Isključeno
	Poništi postavke instalacije
	Zaslon
	Prikaz uzorka
	Tip uzorka

4 Odaberite **Položaj ekrana** i pritisnite [Enter].

- 5** Koristite gume sa strelicama na upravljačkoj ploči ili na daljinskom upravljaču za podešavanje položaja slike.



Kad interaktivnu značajku koristite s formatom 16:6 namjestite **Položaj ekrana** na okomiti središnji ili viši položaj (EB-770Fi).

- 6** Nakon završetka pritisnite [Menu].

Možete prikazati testni uzorak, a zatim prilagodite fokus.



Predlažemo podešavanje fokusa najmanje 30 minuta nakon početka projiciranja jer slike neće biti stabilne nakon uključivanja projektor.

1 Uključite projektor.

2 Pritisnite gumb [Menu] na upravljačkoj ploči ili na daljinskom upravljaču.

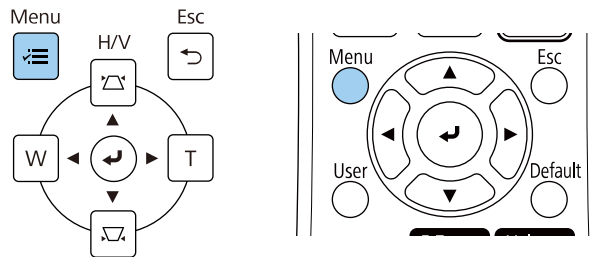

3 Odaberite izbornik **Instalacija** i pritisnite [Enter].

Često korištene stavke	Instalacija	
Slika	Stalna ugradnja	Isključeno
U/I signal	Testni uzorak	
Instalacija	Upute za ugradnju ploče za n...	
Zaslon	Okomita instalacija	Ne
Radnja	Projekcija	Prednja
Upravljanje	Automatska prilagodba zaslo...	
Mreža	Geom. ispravljanje	Ispravljanje točke
Olovka/dodir	Digitalni zum	▼
Interaktivna	Poveži ELPCB02	Isključeno
Multiprojekcija	Dodirna jedinica	
Memorija	Daljinski prijemnik	Isključeno
ECO	Vrsta ekrana	16:9 ▼
Početna / sve postavke	Način velike visine	Isključeno
	Poništi postavke instalacije	
	Zaslon	
	Prikaz uzorka	
	Tip uzorka	

4 Odaberite **Testni uzorak** i pritisnite [Enter].

- 5** Odaberite testni uzorak i zatim pritisnite [Enter] radi prikaza uzorka koji želite (EB-775F/EB-770F).

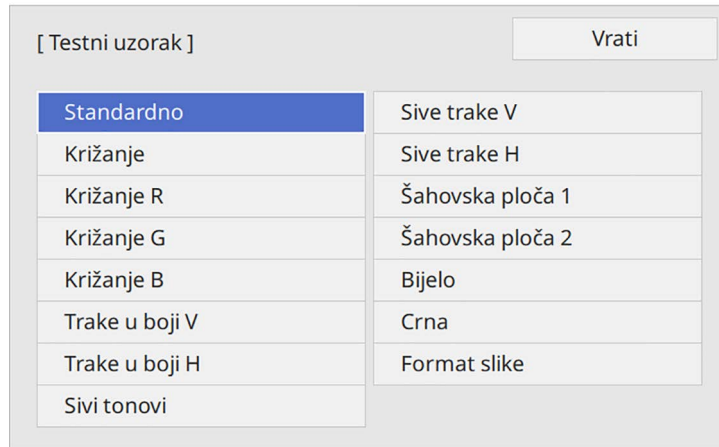

- 6** Otvorite poklopac zračnog filtra.

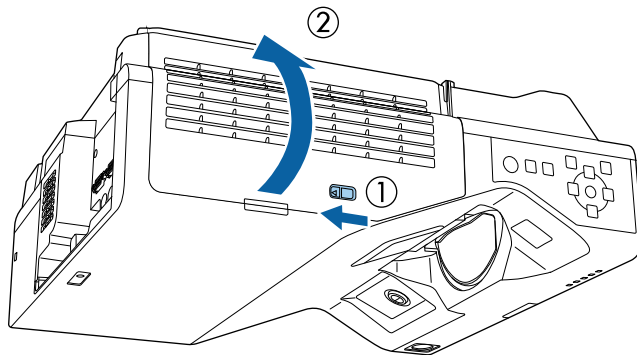

- 7** Pomaknite polugu fokusa i fokusirajte na sredinu donjeg dijela projiciranog zaslona.

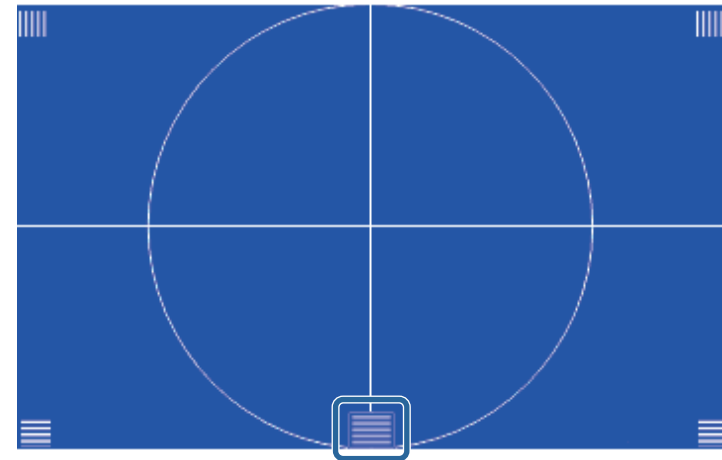
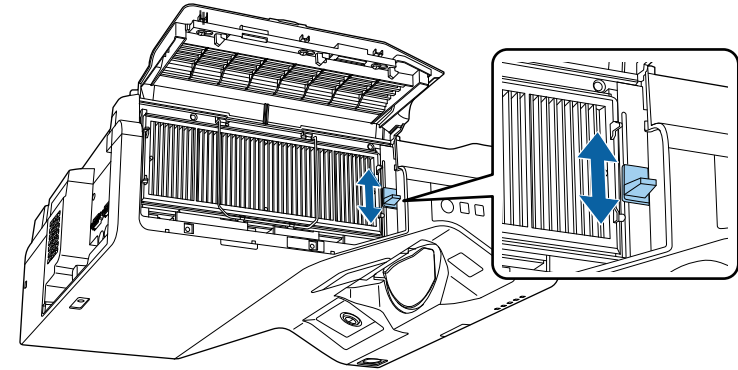

Ako vidite drugačiji ispitni uzorak, namjestite fokus dok pregledavate ispitni uzorak.

- 8** Provjerite odgovara li fokus kutovima projiciranog zaslona.

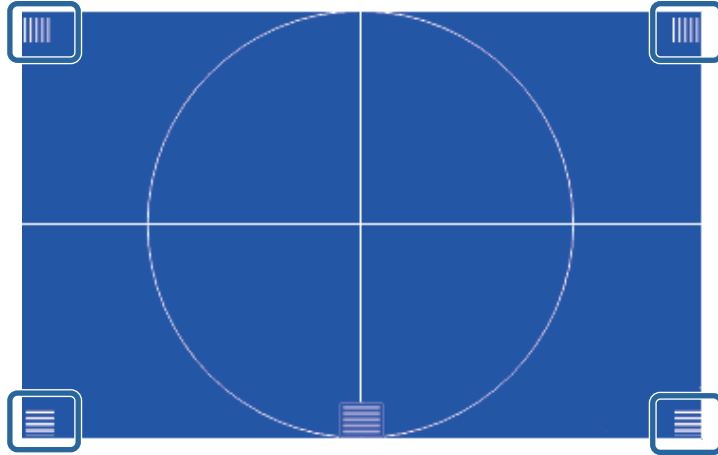

Ako je bilo koje područje izvan fokusa, prilagođavajte polugom fokusa dok kutovi budu istog fokusa.

- 9** Za uklanjanje testnog uzorka pritisnite [Esc].

Ako je prilikom postavljanja projektor na stol ili drugu ravnu površinu projicirana slika vodoravno nagnuta (lijeva i desna strana projicirane slike nisu na istoj visini) prilagodite prednje nožice tako da su obje strane na istoj visini.

- 1** Uključite projektor i prikažite sliku.
- 2** Ako je slika nagnuta, okrećite prednje nožice radi prilagođavanja visine.

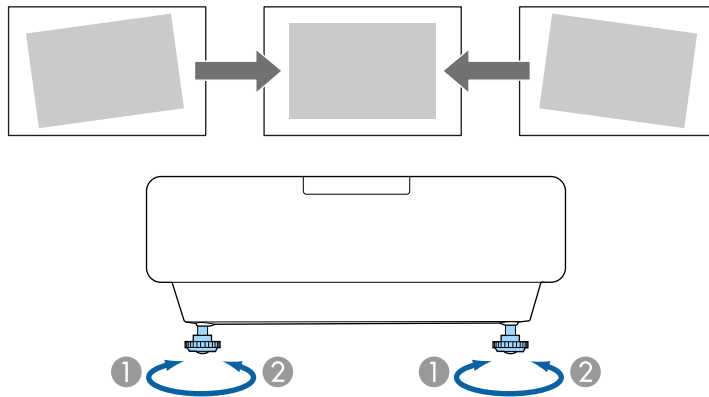

- 1** Izvlačenje prednja nožice
- 2** Uvlačenje prednje nožice

Ako projicirana slika ima oblik neravnomjernog pravokutnika, prilagodite njen oblik.

Ravnomjernu, pravokutnu sliku ćete projicirati tako da projektor postavite izravno ispred središta zaslona i držite ga ravnim. Ako projektor postavite pod kutom u odnosu na zaslon ili ga nagnete gore, dolje ili u stranu, morat ćete ispraviti oblik slike.

Nakon ispravljanja, slika će biti nešto manja.

Za najbolju kvalitetu slika preporučujemo prilagođavanje položaja ugradnje projektoru kako bi se postigla pravilna veličina i oblik slike.

» Srodne poveznice

- "Ispravljanje oblika slike pomoću gumba za geometriju" [str.64](#)
- "Ispravljanje oblika slike pomoću funkcije Quick Corner" [str.65](#)
- "Ispravljanje oblika slike s ispravljanjem luka" [str.67](#)
- "Ispravljanje oblika slike s ispravljanjem točke" [str.70](#)
- "Učitavanje postavke oblika slike iz memorije" [str.71](#)
- "Ispravljanje oblika slike pomoću kutnih oznaka" [str.72](#)

Ispravljanje oblika slike pomoću gumba za geometriju

Gumbe na projektoru za ispravljanje geometrije možete koristiti ako želite ispraviti oblik slike koji je neravnomjerno pravokutan.

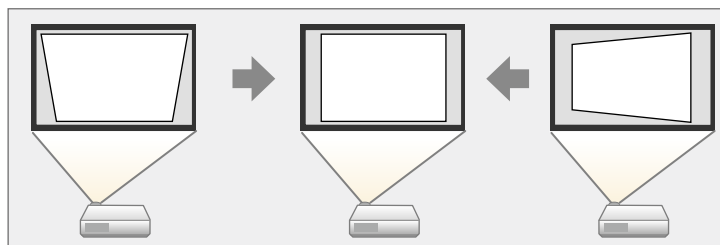

Gumbe za geometriju možete koristiti za ispravljanje slika do 3° udesno, ulijevo, gore ili dolje.



- Ako promijenite postavke **Vrsta ekrana** i **Položaj ekrana** podešavanja će se poništiti.
- Nije moguće kombinirati s drugim načinima ispravljanja slike.

- 1** Uključite projektor i prikažite sliku.
- 2** Pritisnite jedan od gumba za podešavanje geometrije na upravljačkoj ploči kako bi se prikazao zaslon Geometrija slike za podešavanje.

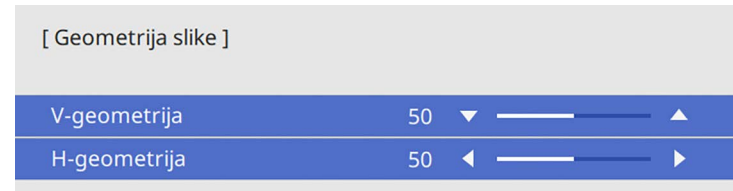
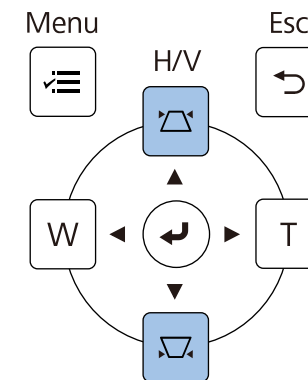

3 Pritisnite gumb za geometriju za prilagođavanje oblika slike.

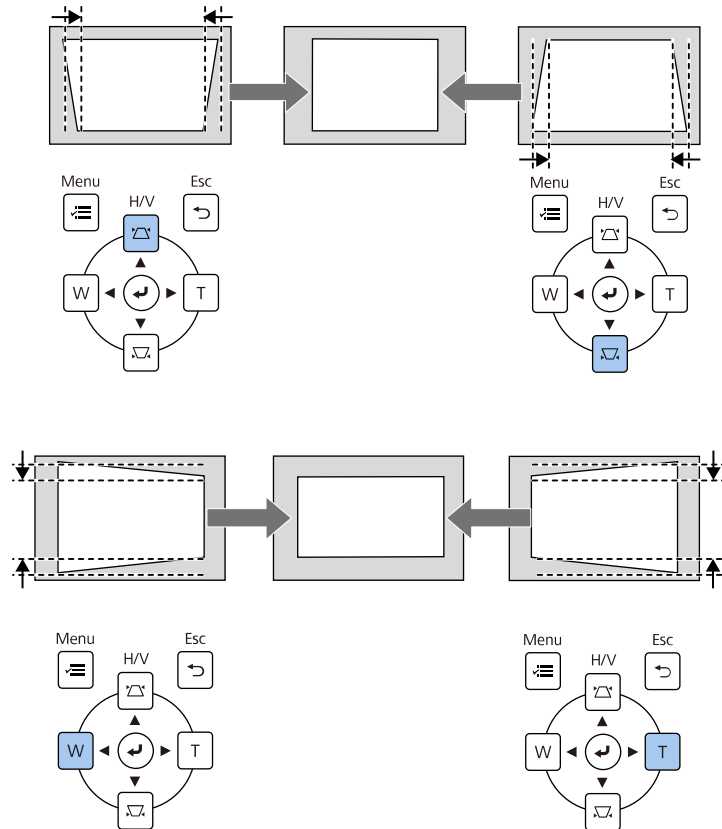

- Ako je projektor instaliran izvan vašeg dosega, također je moguće ispraviti oblik slike koristeći daljinski upravljač.
 - Instalacija > Geom. ispravljanje > H/V-geometrija
- Za spremanje trenutnog oblika slike koju ste prilagodili, odaberite **Spremi memoriju**. U memoriju možete spremiti do tri oblika slike.
 - Instalacija > Geom. ispravljanje > Memorija > Spremi memoriju

Ispravljanje oblika slike pomoću funkcije Quick Corner

Koristeći postavku **Quick Corner** projektor možete ispraviti oblik i veličinu slike koja je neravnomjerno pravokutna.

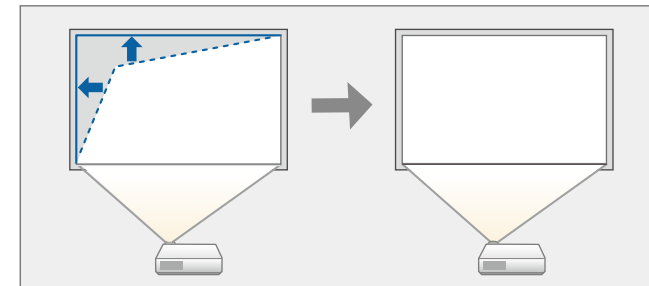

Ako promijenite postavke **Vrsta ekrana** i **Položaj ekrana** podešavanja će se poništiti.

- 1** Uključite projektor i prikažite sliku.
- 2** Pritisnite gumb [Menu] na upravljačkoj ploči ili na daljinskom upravljaču.

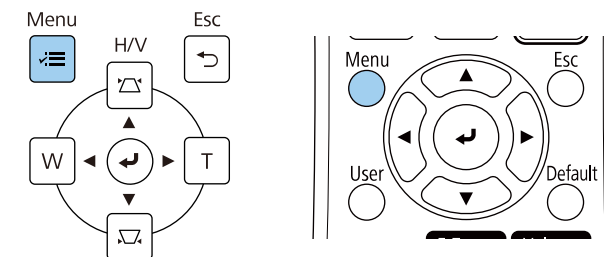

3 Odaberite izbornik **Instalacija** i pritisnite [Enter].

Često korištene stavke	Instalacija
Slika	Stalna ugradnja Isključeno
U/I signal	Testni uzorak
Instalacija	Upute za ugradnju ploče za n...
Zaslon	Okomita instalacija Ne
Radnja	Projekcija Prednja
Upravljanje	Automatska prilagodba zaslo...
Mreža	Geom. ispravljanje Ispravljanje točke
Olovka/dodir	Digitalni zum
Interaktivna	Poveži ELPCB02 Isključeno
Multiprojekcija	Dodirna jedinica
Memorija	Daljinski prijemnik Isključeno
ECO	Vrsta ekrana 16:9
Početna / sve postavke	Način velike visine Isključeno
	Poništi postavke instalacije
	Zaslon
	Prikaz uzorka
	Tip uzorka

4 Odaberite **Geom. ispravljanje** i pritisnite [Enter].

5 Odaberite **Quick Corner** pa pritisnite [Enter]. Zatim odaberite **Da** i prema potrebi pritisnite [Enter].

[Geom. ispravljanje]	Vrati
H/V-geometrija	
✓ Quick Corner	
Ispravljanje luka	
Ispravljanje točke	
Memorija	

Prikazat će se zaslon za odabir područja.

6 Koristite gumb sa strelicama za odabir područja slike koji želite prilagoditi. Zatim pritisnite [Enter].

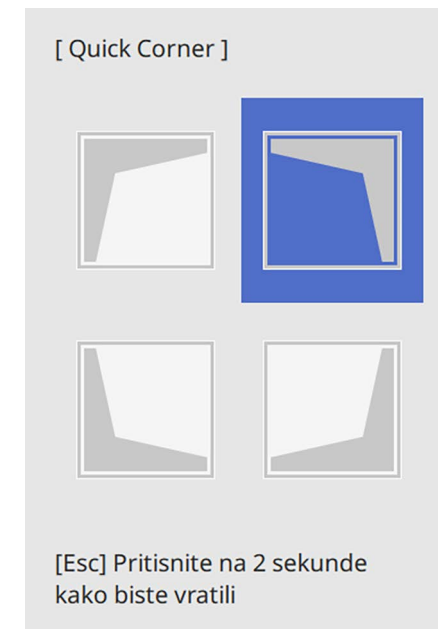

Za resetiranje ispravljanja funkcije **Quick Corner**, držite pritisnutim [Esc] približno 2 sekunde dok je prikazan zaslon za odabir područja i odaberite **Da**.

7 Koristite gumb sa strelicama za podešavanje oblika slike prema potrebi.

Za povratak na zaslon za odabir područja, pritisnite [Enter].



- Područje možete odabrati i pritiskom sljedećih brojčanih tipki na daljinskom upravljaču:
 - [1] odabire gornje lijevo područje.
 - [3] odabire gornje desno područje.
 - [7] odabire donje lijevo područje.
 - [9] odabire donje desno područje.
- Ako vidite ovaj zaslon, ne možete dodatno podešavati oblik u smjeru označenom sivim trokutom.

[Quick Corner]

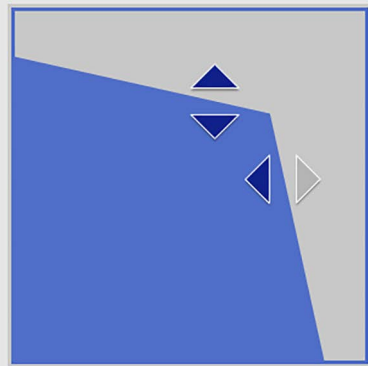

Koristite tipke s brojkama radi odabira područja.
 [1] Gore lijevo [3] Gore desno
 [7] Dolje lijevo [9] Dolje desno

8 Prema potrebi ponovite korake 6 i 7 za podešavanje preostalih kutova.

9 Kada završite, pritisnite [Esc].

Postavka **Geom. ispravljanje** sada je postavljena na **Quick Corner** u izborniku **Instalacija** projektor.

Sljedeći put kad pritisnete gumb za podešavanje geometrije slike na upravljačkoj ploči, prikazat će se zaslon za odabir područja.



Za spremanje trenutnog oblika slike koju ste prilagodili, odaberite **Spremi memoriju**. U memoriju možete spremiti do tri oblika slike.
☛ Instalacija > Geom. ispravljanje > Memorija > Spremi memoriju

Ispravljanje oblika slike s ispravljanjem luka

Možete koristiti postavku **Ispravljanje luka** projektor za podešavanje oblika slike projicirane na zakrivljenu ili sfernu površinu.

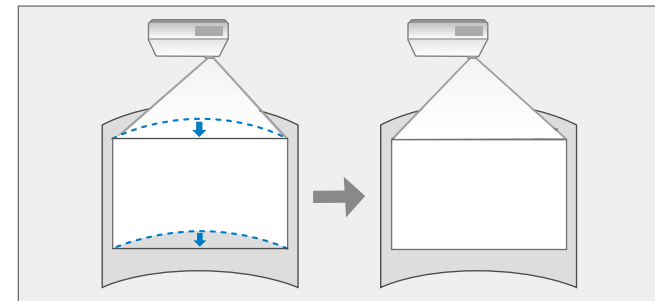

Ako promijenite postavke **Vrsta ekrana** i **Položaj ekrana** podešavanja će se poništiti.

1 Uključite projektor i prikažite sliku.

2 Pritisnite gumb [Menu] na upravljačkoj ploči ili na daljinskom upravljaču.

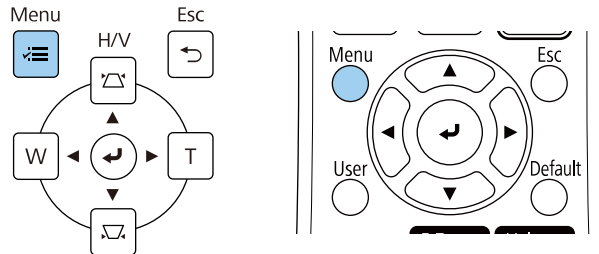

3 Odaberite izbornik **Instalacija** i pritisnite [Enter].

Često korištene stavke	Instalacija
Slika	Stalna ugradnja Isključeno
U/I signal	Testni uzorak
Instalacija	Upute za ugradnju ploče za n...
Zaslon	Okomita instalacija Ne
Radnja	Projekcija Prednja
Upravljanje	Automatska prilagodba zaslo...
Mreža	Geom. ispravljanje Ispravljanje točke
Olovka/dodir	Digitalni zum
Interaktivna	Poveži ELPCB02 Isključeno
Multiprojekcija	Dodirna jedinica
Memorija	Daljinski prijemnik Isključeno
ECO	Vrsta ekrana 16:9
Početna / sve postavke	Način velike visine Isključeno
	Poništi postavke instalacije
	Zaslon
	Prikaz uzorka
	Tip uzorka

4 Odaberite **Geom. ispravljanje** i pritisnite [Enter].

5 Odaberite **Ispravljanje luka** i pritisnite [Enter].

[Geom. ispravljanje]	Vrati
H/V-geometrija	
Quick Corner	
✓ Ispravljanje luka	
Ispravljanje točke	
Memorija	

Prikazat će se zaslon **Ispravljanje luka**.

6 Odaberite **Ispravljanje luka** i pritisnite [Enter].

[Ispravljanje luka]	Vrati
Quick Corner	
Ispravljanje luka	
Ispravljanje točke	
Poništi	

Prikazat će se zaslon za odabir područja.

- 7** Koristite gumbе strelica za odabir područja slike koje želite prilagoditi, zatim pritisnite [Enter].

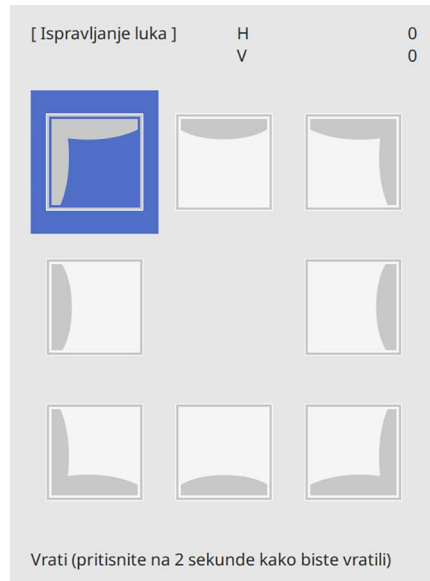

- 8** Pritisnite gumbе za strelicama za podešavanje oblika slike odabranog područja prema potrebi.
Za povratak na zaslon za odabir područja, pritisnite [Enter].

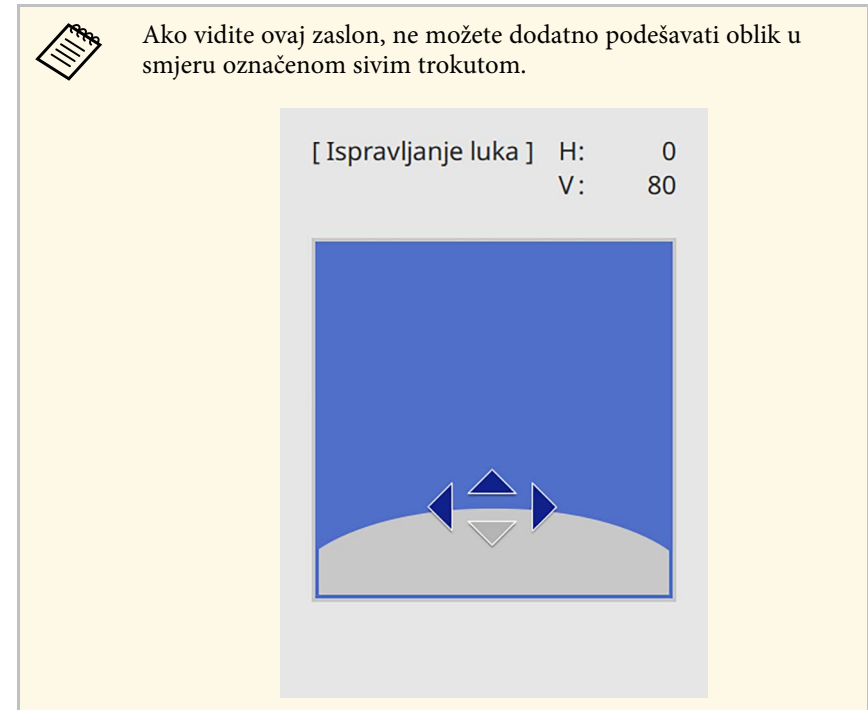

- 9** Prema potrebi ponovite korake 7 i 8 za podešavanje preostalih kutova.
- 10** Kada završite, pritisnite [Esc].

Možete fino ugoditi ispravljene rezultate. Koristite **Quick Corner** za podešavanje nagiba slike, a zatim **Ispravljavanje točke** za fino ugađanje. Odaberite **Quick Corner** ili **Ispravljavanje točke** na zaslonu u točki 6.

Za spremanje trenutnog oblika slike koju ste prilagodili, odaberite **Spremi memoriju**. U memoriju možete spremiti do tri oblika slike.
☛ Instalacija > Geom. ispravljavanje > Memorija > Spremi memoriju

Za resetiranje postavki **Ispravljavanje luka**, držite pritisnutim [Esc] približno 2 sekunde dok je prikazan zaslon za odabir područja i odaberite **Da**.

» **Srodne poveznice**

- "Ispravljanje oblika slike pomoću funkcije Quick Corner" [str.65](#)
- "Ispravljanje oblika slike s ispravljanjem točke" [str.70](#)

Ispravljanje oblika slike s ispravljanjem točke

Možete koristiti postavku **Ispravljanje točke** projektor za fino ugađanje oblika slike po dijelovima slike. Slika je podijeljena u mrežu koja omogućava pomicanje točki sjecišta na mreži kako je potrebno radi ispravljanja izobličenja.

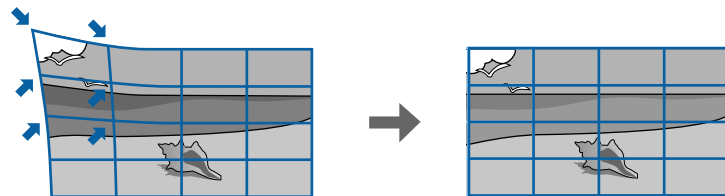

Ako promijenite postavke **Vrsta ekrana** i **Položaj ekrana** podešavanja će se poništiti.

- 1** Uključite projektor i prikažite sliku.
- 2** Pritisnite gumb [Menu] na upravljačkoj ploči ili na daljinskom upravljaču.

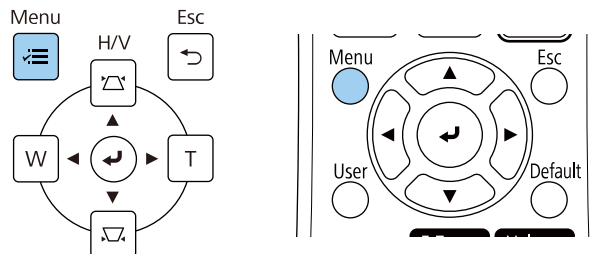

- 3** Odaberite izbornik **Instalacija** i pritisnite [Enter].

Često korištene stavke	Instalacija	
Slika	Stalna ugradnja	Isključeno
U/I signal	Testni uzorak	
Instalacija	Upute za ugradnju ploče za n...	
Zaslon	Okomita instalacija	Ne
Radnja	Projekcija	Prednja
Upravljanje	Automatska prilagodba zaslo...	
Mreža	Geom. ispravljanje	Ispravljanje točke
Olovka/dodir	Digitalni zum	▼
Interaktivna	Poveži ELPCB02	Isključeno
Multiprojekcija	Dodirna jedinica	
Memorija	Daljinski prijemnik	Isključeno
ECO	Vrsta ekrana	16:9 ▼
Početna / sve postavke	Način velike visine	Isključeno
	Poništi postavke instalacije	
	Zaslon	
	Prikaz uzorka	
	Tip uzorka	

- 4** Odaberite **Geom. ispravljanje** i pritisnite [Enter].
- 5** Odaberite **Ispravljanje točke** i pritisnite [Enter]. Zatim odaberite **Da** i prema potrebi pritisnite [Enter].

[Geom. ispravljanje]	Vrati
H/V-geometrija	
Quick Corner	
Ispravljanje luka	
✓ Ispravljanje točke	
Memorija	

6 Odaberite **Ispravljanje točke** i pritisnite [Enter].



 Za fino ugađanje odaberite **Quick Corner** radi grubog ispravljanja oblika i veličine slika, a zatim odaberite **Ispravljanje točke** radi preciznog podešavanja.

7 Odaberite broj točki i pritisnite [Enter].
Na projiciranoj slici vidjet ćete mrežu.

 Ako želite promijeniti boju mreže radi bolje vidljivosti pritisnite [Esc], zatim odaberite drugu postavku **Dodaj uzorak u boji** u izborniku **Ispravljanje točke**.

8 Koristite gumb strelica za odabir točke koju želite ispraviti, zatim pritisnite [Enter].

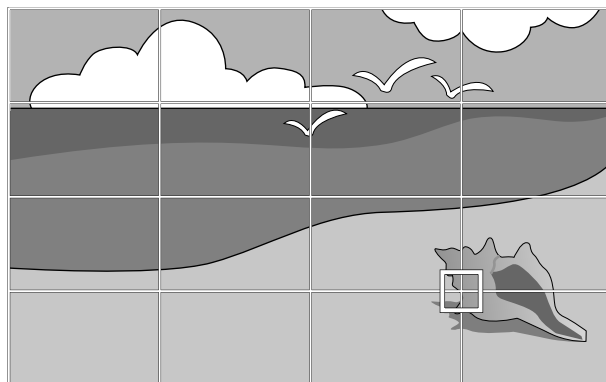

9 Prema potrebi koristite gumbе za strelicama za ispravljanje izobličenja.

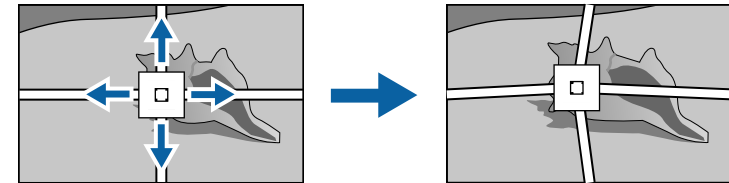

10 Za ispravljanje preostalih točaka pritisnite [Esc] za povrat na prethodni zaslon i zatim ponovite korake 8 i 9.

11 Kada završite, pritisnite [Esc].

 • Za spremanje trenutnog oblika slike koju ste prilagodili, odaberite **Spremi memoriju**. U memoriju možete spremiti do tri oblika slike.
☛ **Instalacija > Geom. ispravljanje > Memorija > Spremi memoriju**

• Za poništavanje postavki **Ispravljanje točke** i vraćanje na originalne položaje odaberite **Poništi** na zaslonu **Ispravljanje točke**.

» **Srodne poveznice**

- "Ispravljanje oblika slike pomoću funkcije Quick Corner" [str.65](#)

Učitavanje postavke oblika slike iz memorije

Možete učitati postavke oblika slike koje ste odabrali i pohranili u memoriju projektora i primijeniti ih na trenutnu sliku.

1 Uključite projektor i prikažite sliku.

- 2** Držite pritisnutim gumb [Num] na daljinskom upravljaču, a zatim pritisnite gumb s brojem (1, 2 ili 3) koji odgovara broju spremljene postavke.

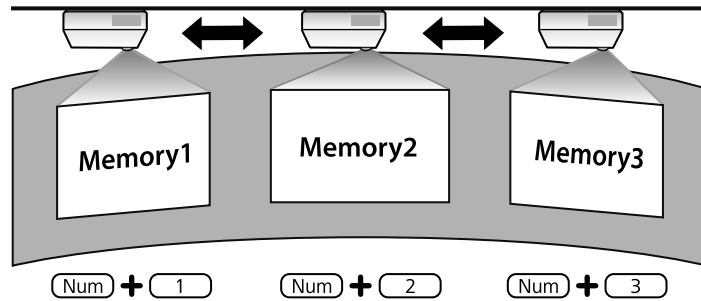

 Gornja ilustracija služi samo kao primjer.

- 3** Kad dovršite učitavanje postavki, slijedite upute na zaslonu.

Ispravljanje oblika slike pomoću kutnih oznaka

Ako ste na površinu za projiciranje postavili kutne oznake, možete koristiti postavku projektoru **Automatska prilagodba zaslona** za automatsko ispravljanje oblika slike (EB-770Fi/EB-760Wi).

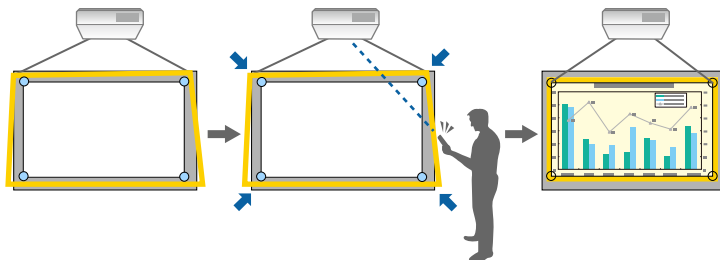

- **Automatska prilagodba zaslona** možda neće pravilno raditi zbog površine projiciranog zaslona. Možete provesti funkciju **Automatska prilagodba zaslona** u sljedećim situacijama:
 - Površina zaslona je ravna.
 - Površina prijekcije nema uzorka niti je prljava te ne postoje druge prepreke na površini zaslona.
 - Prije provođenja funkcije **Automatska prilagodba zaslona**, odredite postavku vrste ekrana. Prilagodbe će biti poništene nakon što promijenite postavku **Vrsta ekrana**.
 - Prilikom pomaka slike možda neće biti moguće pravilno ispraviti njezin oblik.

Automatska prilagodba zaslona može ispraviti izobličenje projicirane slike u sljedećim uvjetima:

- Veličina zaslona iznosi 100 inča ili manje
- Kut projiciranja je unutar približno 1° od pravog kuta u odnosu na površinu za projiciranje u svim smjerovima

- 1** Uključite projektor i prikažite sliku.

- 2** Pritisnite gumb [Menu] na upravljačkoj ploči ili na daljinskom upravljaču.

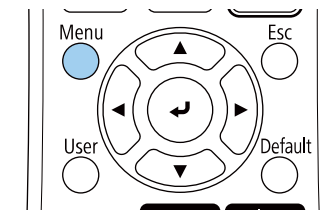
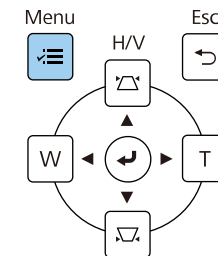

3 Odaberite izbornik **Instalacija** i pritisnite [Enter].

Često korištene stavke	Instalacija	
Slika	Stalna ugradnja	Isključeno
U/I signal	Testni uzorak	
Instalacija	Upute za ugradnju ploče za n...	
Zaslon	Okomita instalacija	Ne
Radnja	Projekcija	Prednja
Upravljanje	Automatska prilagodba zaslo...	
Mreža	Geom. ispravljanje	Ispravljanje točke
Olovka/dodir	Digitalni zum	▼
Interaktivna	Poveži ELPCB02	Isključeno
Multiprojekcija	Dodirna jedinica	
Memorija	Daljinski prijemnik	Isključeno
ECO	Vrsta ekrana	16:9 ▼
Početna / sve postavke	Način velike visine	
	Isključeno	
	Poništi postavke instalacije	
	Zaslon	
	Prikaz uzorka	
	Tip uzorka	

4 Odaberite **Automatska prilagodba zaslona** i pritisnite [Enter].

Pojavljuje se zaslon vodiča.

5 Slijedite upute na zaslonu, za prilagodbu položaja projicirane slike tako da kutne oznake budu unutar žutog područja.

6 Pritisnite [Enter].

Pojavljuje se uzorak vođenja i projektor započinje prilagođavanje oblika slike.

Ako postoji bilo kakvo izobličenje oblika projicirane slike kao rezultat prilagođavanja, ispravite oblik slike pomoću ispravljanja **Quick Corner**.

Možete promijeniti veličinu slike koristeći gumbе Wide i Tele.



- Za najbolju kvalitetu slika preporučujemo prilagođavanje položaja ugradnje projektora kako bi se postigla pravilna veličina i oblik slike.
- Predlažemo podešavanje veličine slike najmanje 30 minuta nakon početka projiciranja jer slike neće biti stabilne nakon uključivanja projektora.

1 Uključite projektor i prikažite sliku.

2 Pritisnite gumb Wide na upravljačkoj ploči kako biste podesili oblik slike. Pritisnite gumb Tele za prilagođavanje oblika slike.

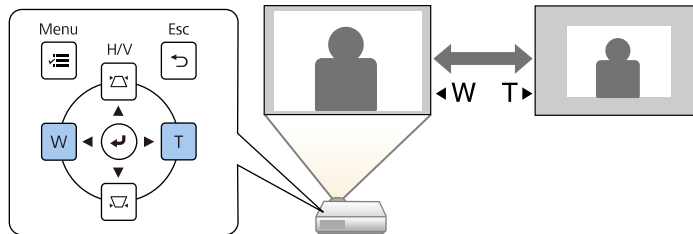

Također možete podesiti postavku **Digitalni zum** u izborniku **Instalacija** projektora.

Možete koristiti značajku **Pomak slike** za podešavanje položaja slike bez pomicanja projektor.



- Ova značajka dostupna je kad smanjite sliku s pomoću postavke Digitalni zum.
- Predlažemo podešavanje položaja slike najmanje 30 minuta nakon početka projiciranja jer nakon uključivanja projektor slike neće biti stabilne.

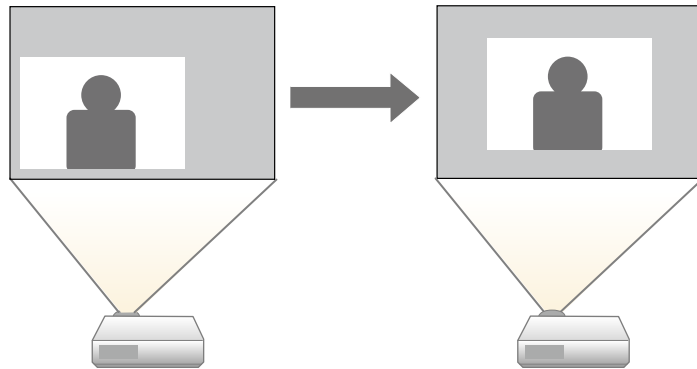

1 Uključite projektor i prikažite sliku.

2 Prilagodite veličinu slike koristeći gumbе Широко i Tele.

Nakon prilagođavanja veličine slike automatski se prikazuje zaslon Pomak slike.

3 Koristite gumbе za strelicama za podešavanje položaja slike.

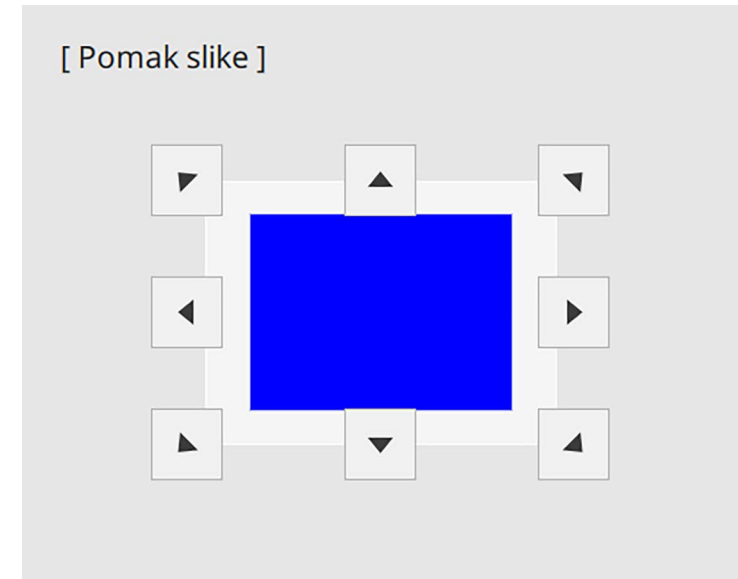

4 Pritisnite gumb [Esc] kako biste zatvorili zaslon za podešavanje.

Zaslon za podešavanje nestat će ako ništa ne učinite unutar približno 10 sekundi.



- Postavka **Pomak slike** ostaje spremljena čak i ako isključite projektor. Ako promijenite položaj ugradnje ili kut projektor, morate ponovno podesiti položaj.
- Također možete podesiti postavku **Pomak slike** u izborniku **Instalacija projektor**.

Ako se na projektor priključi više izvora slike, kao što su računalo i DVD player, možete prelaziti s jednog izvora slike na drugi.

- 1** Pobrinite se da bude uključen priključeni izvor slike kojeg želite koristiti.
- 2** Za izvore video slike stavite DVD ili drugi video medij pa pritisnite tipku za reprodukciju.
- 3** Učinite nešto od sljedećeg:
 - Pritisnite gumb [Source Search] na upravljačkoj ploči ili daljinskom upravljaču dok se ne prikaže slika sa željenog izvora.

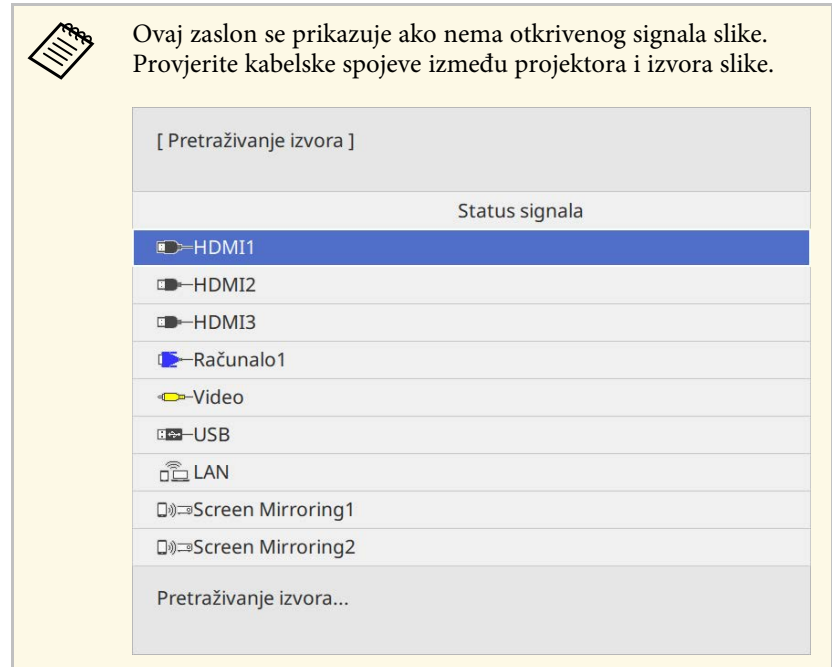
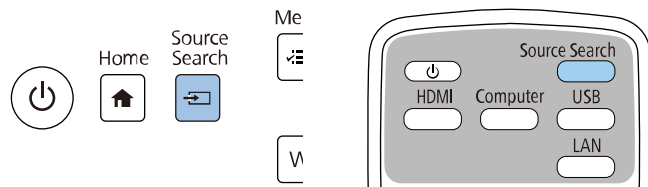

- Pritisnite gumb za željeni izvor na daljinskom upravljaču. Ako postoji više od jednog priključka za taj izvor, ponovno pritisnite gumb za pomicanje kroz izvore.

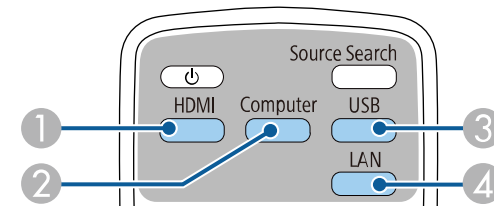

- 1 Izvori Video i HDMI (priključci Video, HDMI1, HDMI2 i HDMI3)
- 2 Izvor priključka računala (priključci Computer1 i Computer2)
- 3 Izvori USB priključka (priključak USB-B i vanjski uređaji povezani na priključke USB-A)

4 Mrežni izvor (LAN i Screen Mirroring)

- Pritisnite gumb [Home] na upravljačkoj ploči ili na daljinskom upravljaču.

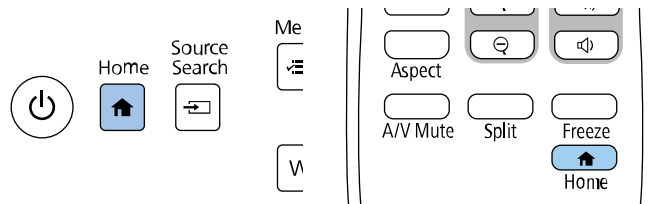

Nakon toga na prikazanom zaslonu odaberite izvor koji želite koristiti.

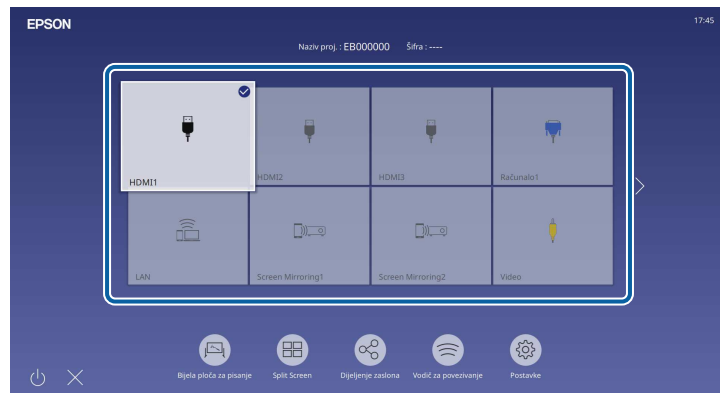

- Redoslijed prikazivanja ulaznih izvora mijenja se kad projektor otkrije ulazni signal. (Otkriveni ulazni izvor pojavljuje se gore lijevo.)
- Na slici iz trenutnog ulaznog izvora pojavljuje se oznaka kvačice. Za većinu izvora moguće je u obliku minijature provjeriti pregled slike s trenutnog ulaza (ulazni izvor različit od USB u načinu rada Reprodukci. sadržaja).
- Ako ima više od devet dostupnih ulaznih izvora željeni izvor se možda nalazi na sljedećoj stranici. Odaberite desnu strelicu za pomak na sljedeću stranicu.

Projektor može prikazivati slike u različitim omjerima širine i visine koji se nazivaju formatima. Obično ulazni signal s vašeg video izvora određuje format slike. Međutim, nekim slikama možete promijeniti format tako da odgovara zaslonu.

Ako uvijek želite koristiti specifični format zaslona za određeni izvor video ulaza, možete ga odabrati pomoću izbornika **Slika** projektor.

» Srodne poveznice

- "Promjena formata slike" [str.78](#)
- "Dostupni formati slike" [str.78](#)

Promjena formata slike

Možete promijeniti format prikazane slike.



- Namjestite postavku **Vrsta ekrana** u izborniku **Instalacija** projektor prije promjene formata zaslona.
- Dostupno je samo kad je postavka **Skala** uključena ili je **Način skaliranja** postavljen na **Cijeli zaslon**. (EB-775F/EB-770Fi/EB-770F)
 ➔ **Slika > Skala > Način skaliranja**

1 Uključite projektor i prijdite na izvor slike koji želite koristiti.

2 Pritisnite gumb [Aspect] na daljinskom upravljaču.

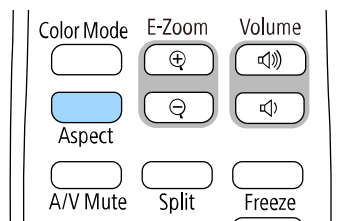

Oblik i veličina prikazane slike se mijenja, a na zaslonu se kratko pojavljuje naziv formata zaslona.

3 Za pomicanje kroz dostupne formate za ulazni signal, više puta pritisnite gumb [Aspect].



Za prikaz slika bez crnih traka, postavite **Razlučivost** na **Široko** ili **Normalno** u izborniku **Slika** projektor, u skladu s razlučivosti računala.

Dostupni formati slike

Možete odabrati sljedeće formate slike, ovisno o odabranoj postavki **Vrsta ekrana** i ulaznom signalu s vašeg izvora slike.



- Primijetite kako upotrebom funkcije projektor za format zaslona u svrhu smanjivanja, povećavanja ili dijeljenja projicirane slike za komercijalne potrebe ili javni prikaz možete prekršiti prava vlasnika te slike na temelju zakona o autorskim pravima.
- Prilikom projekcije slika s Epson kamere za dokumente povezane putem USB-a, možete odabrati samo **Auto**, **Zumiranje**, **H-Zoom** i **V-Zoom**.

EB-775F/EB-770Fi/EB-770F

Način određivanja formata zaslona	Opis
Auto	Automatski postavlja format slike ovisno o ulaznom signalu i postavki Razlučivost .
Puno	Prikazuje slike na punoj veličini projekcijskoj područja, ali ne zadržava format slike.
H-Zoom V-Zoom (Nije dostupno ako je Vrsta ekrana postavljena na 16:6)	Prikazuje slike po cijeloj širini (H-Zoom) ili visini (V-Zoom) projekcijskog područja i zadržava format slike. Područja koja izlaze izvan rubova projiciranog zaslona ne projiciraju se.

Način određivanja formata zaslona	Opis
Izvorno (Nije dostupno ako je Vrsta ekrana postavljena na 16:6)	Prikazuje slike kakve jesu (format slike i razlučivost se zadržavaju). Područja koja izlaze izvan rubova projiciranog zaslona ne projiciraju se.

EB-760Wi/EB-760W

Način određivanja formata zaslona	Opis
Auto	Automatski postavlja format slike ovisno o ulaznom signalu i postavki Razlučivost .
Puno	Prikazuje slike na punoj veličini projekcijskoj područja, ali ne zadržava format slike.
Zumiranje	Prikazuje slike po cijeloj širini cijelog projekcijskog područja i zadržava format slike. Područja koja izlaze izvan rubova projiciranog zaslona ne projiciraju se.
Izvorno	Prikazuje slike kakve jesu (format slike i razlučivost se zadržavaju). Područja koja izlaze izvan rubova projiciranog zaslona ne projiciraju se.

Projektor ima različite načine rada u boji koji omogućavaju optimalnu svjetlinu, kontrast i boju u raznim uvjetima gledanja i za razne vrste slika. Možete odabrati način predviđen za vašu sliku i okolinu, a možete i eksperimentirati s raspoloživim načinima.

» Srodne poveznice

- "Promjena načina rada u boji" [str.80](#)
- "Dostupni načini rada u boji" [str.80](#)
- "Uključivanje automatskog podešavanja svjetline" [str.80](#)

Promjena načina rada u boji

Način rada u boji projektor možete promijeniti pomoću daljinskog upravljača kojim ćete optimizirati sliku prema uvjetima u okolini.

- 1 Uključite projektor i prijedite na izvor slike koji želite koristiti.
- 2 Pritisnite gumb [Color Mode] na daljinskom upravljaču da promijenite Način rada u boji.

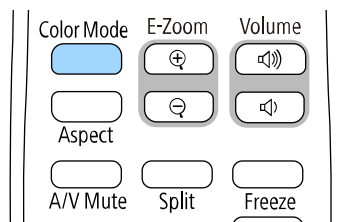

Naziv za Način rada u boji kratko se pojavljuje na zaslonu i promijenit će se izgled slike.

- 3 Za pomicanje kroz sve dostupne načine rada u boji za ulazni signal više puta pritisnite gumb [Color Mode].



Postavku **Način rada u boji** možete postaviti i na izborniku projektor **Slika**.

Dostupni načini rada u boji

Projektor možete postaviti tako da koristi te načine rada u boji, ovisno o ulaznom izvoru koji koristite:

Način rada u boji	Opis
Dinamično	Ovo je najsvjetliji način rada. Najbolje za razvrstavanje svjetline po prioritetu.
Prezentacija	Najbolje za projiciranje jarkih slika.
Kino	Najbolje za uživanje u sadržajima kao što su filmovi.
sRGB	Najbolje za vjernu reprodukciju boja na izvornoj slici.
Crna podloga	Najbolje za projiciranje slika izravno na zelenoj ploči.
DICOM SIM (EB-775F/EB-770Fi/EB-770F)	Najbolje za projiciranje rendgenskih fotografija i drugih medicinskih slika. Ovaj način rada služi samo u referentne svrhe i ne smije se koristiti kao liječnička dijagnoza.
Multiprojekcija (EB-775F/EB-770Fi/EB-770F)	Najbolje za projiciranje s više projektor (smanjuje razliku u tonu boje između različitih slika).

Uključivanje automatskog podešavanja svjetline

Uključite Dinamički kontrast ako želite automatsku optimizaciju svjetline slike. Tako se poboljšava kontrast slike na temelju svjetline sadržaja koji projicirate.

- 1 Uključite projektor i prijedite na izvor slike koji želite koristiti.

- 2** Pritisnite gumb [Menu] na upravljačkoj ploči ili na daljinskom upravljaču.

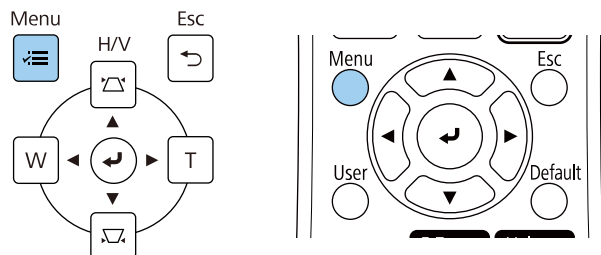

- 3** Odaberite izbornik **Slika** i pritisnite [Enter].

Često korištene stavke	Slika	
Slika	Način rada u boji	Dinamično
U/I signal	Svjetlina	50
Instalacija	Kontrast	50
Zaslon	Zasićenje boje	50
Radnja	Nijansa	50
Upravljanje	Oštrina	5
Mreža	Nijansa bijele boje	
Olovka/dodir	Dinamički kontrast	Isključeno
Interaktivna	Poboljšanje slike	
Multiprojeckija	Gama prilag. Prizoru	0
Memorija	Gama	0
ECO	RGBCMY	
Početna / sve postavke	Vrati na zadano	
	Izvor	HDMI1
	Dimenzija	Auto
	Vrati na zadano	
	Skala	
	Poništi postavke slike	

- 4** Odaberite **Dinamički kontrast** i pritisnite [Enter].

- 5** Odaberite jednu od sljedećih mogućnosti pa pritisnite [Enter]:

- **Normalno** za standardno podešavanje svjetline.
- **Velika brzina** za podešavanje svjetline odmah nakon promjene prizora.

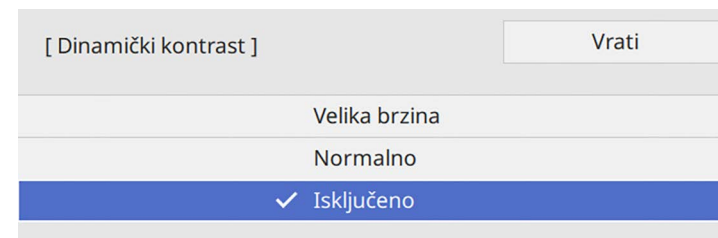

- 6** Pritisnite [Menu] ili [Esc] za izlaz iz izbornika.

Možete fino podesiti različite aspekte prikazivanja boja na projiciranim slikama.

» **Srodne poveznice**

- "Podešavanje tona, zasićenja i svjetline" [str.82](#)
- "Podešavanje game" [str.83](#)

Podešavanje tona, zasićenja i svjetline

Možete podesiti postavke za Ton, Zasićenje i Svjetlina za boje pojedine slike.

- 1** Uključite projektor i prijedite na izvor slike koji želite koristiti.
- 2** Pritisnite gumb [Menu] na upravljačkoj ploči ili na daljinskom upravljaču.

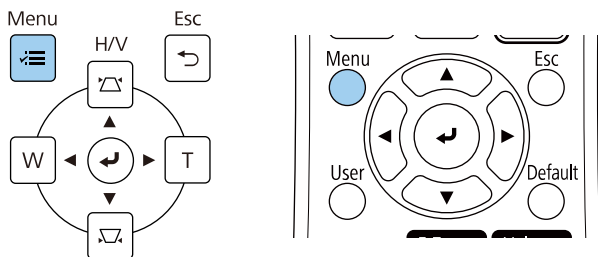

- 3** Odaberite izbornik **Slika** i pritisnite [Enter].

Često korištene stavke	Slika	
Slika	Način rada u boji	Dinamično
U/I signal	Svjetlina	50
Instalacija	Kontrast	50
Zaslon	Zasićenje boje	50
Radnja	Nijansa	50
Upravljanje	Oštrina	5
Mreža	Nijansa bijele boje	
Olovka/dodir	Dinamički kontrast	Isključeno
Interaktivna	Poboljšanje slike	
Multiprojekcija	Gama prilag. Prizoru	0
Memorija	Gama	0
ECO	RGBCMY	
Početna / sve postavke	Vrati na zadano	
	Izvor	HDMI1
	Dimenzija	Auto
	Vrati na zadano	
	Skala	
	Poništi postavke slike	

- 4** Odaberite **RGBCMY** i pritisnite [Enter].
- 5** Odaberite boju za podešavanje i pritisnite [Enter].

[RGBCMY]		Vrati		
	Ton	Zasićenje	Svjetlina	
R	50	50	50	
G	50	50	50	
B	50	50	50	
C	50	50	50	
M	50	50	50	
Y	50	50	50	

- 6** Učinite sljedeće prema potrebi za svaku postavku:
- Za podešavanje ukupnog tona boje, plavkasto - zelenkasto - crvenkasto, podesite postavku **Ton**.
 - Za podešavanje ukupne živosti boje, podesite postavku **Zasićenje**.
 - Za podešavanje ukupne svjetline boje, podesite postavku **Svjetlina**.

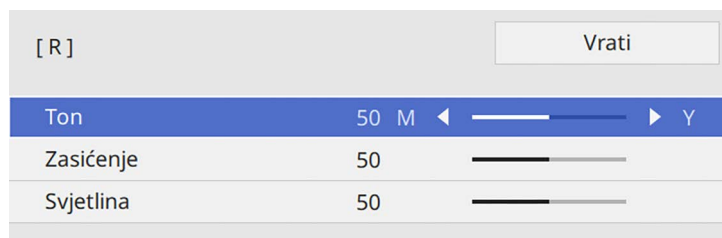

- 7** Pritisnite [Menu] ili [Esc] za izlaz iz izbornika.

Podešavanje game

Razlike u bojama projicirane slike koje se javljaju između različitih izvora slike možete ispraviti podešavanjem postavke Gama.



Za optimiziranje tona boje u skladu s prizorom i za dobivanje jarkijih slika, ispravite sliku podešavanjem postavke **Gama prilag. Prizoru**.

- 1** Uključite projektor i prijedite na izvor slike koji želite koristiti.

- 2** Pritisnite gumb [Menu] na upravljačkoj ploči ili na daljinskom upravljaču.

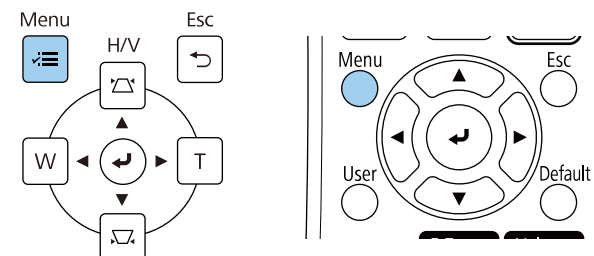

- 3** Odaberite izbornik **Slika** i pritisnite [Enter].

Često korištene stavke	Slika	
Slika	Način rada u boji	Dinamično
U/I signal	Svjetlina	50
Instalacija	Kontrast	50
Zaslon	Zasićenje boje	50
Radnja	Nijansa	50
Upravljanje	Oštrina	5
Mreža	Nijansa bijele boje	
Olovka/dodir	Dinamički kontrast	Isključeno
Interaktivna	Poboljšanje slike	
Multiprojekcija	Gama prilag. Prizoru	0
Memorija	Gama	0
ECO	RGBCMY	
Početna / sve postavke	Vrati na zadano	
	Izvor	HDMI1
	Dimenzija	Auto
	Vrati na zadano	
	Skala	
	Poništi postavke slike	

- 4** Odaberite **Gama** i pritisnite [Enter].

5 Odaberite i podesite vrijednost koju želite ispraviti.

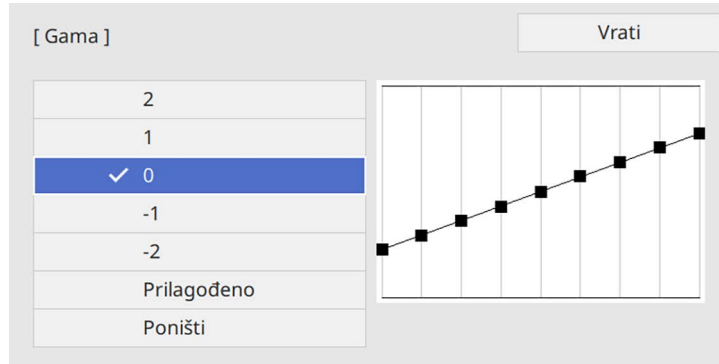

Ako odaberete manju vrijednost, moći ćete smanjiti ukupnu svjetlinu slike, zbog čega će ona postati oštrija. Ako odaberete veću vrijednost, tamna područja slike će postati svjetlija, ali zasićenje boje svjetlijih područja postat će slabije.

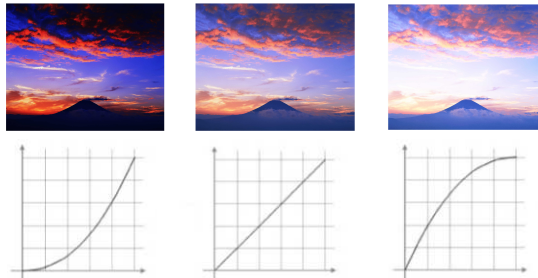

- Ako postavku **Način rada u boji** postavite na **DICOM SIM** u izborniku **Slika** projektor, odaberite vrijednost podešavanja prema veličina projekcije (EB-775F/EB-770Fi/EB-770F).
- Ako veličina projekcije iznosi 80 inča ili manje, odaberite malu vrijednost.
- Ako veličina projekcije iznosi 80 inča ili više, odaberite veliku vrijednost.
- Medicinske slike možda neće biti pravilno reproducirane, što ovisi o vašim postavkama i specifikacijama zaslona.

6 Ako želite izvršiti preciznija podešavanja, odaberite **Prilagođeno** i pritisnite [Enter].

7 Pritisnite gumb sa strelicom ulijevo ili udesno kako biste odabrali ton boje koju želite prilagoditi na grafikonu za podešavanje game. Zatim pritisnite gumb sa strelicom gore ili strelicom dolje kako biste prilagoditi vrijednost, nakon toga pritisnite [Enter].

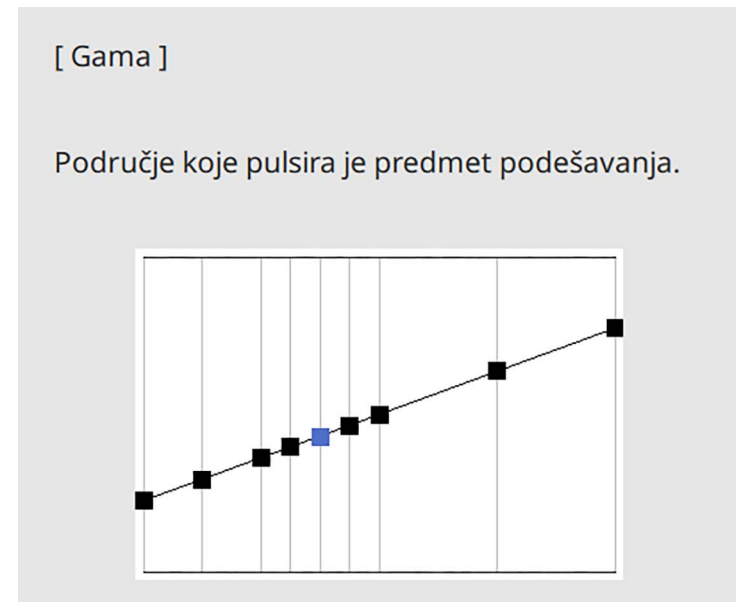

8 Pritisnite [Menu] ili [Esc] za izlaz iz izbornika.

Možete podešavati razlučivost slike kako bi reproducirali sliku naglašenije teksture i živopisnijeg osjeta slike.

- 1 Uključite projektor i prijedite na izvor slike koji želite koristiti.
- 2 Pritisnite gumb [Menu] na upravljačkoj ploči ili na daljinskom upravljaču.

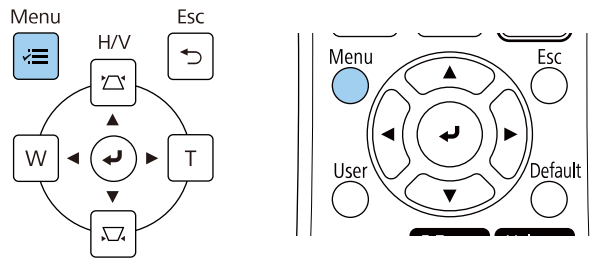

- 3 Odaberite izbornik **Slika** i pritisnite [Enter].

Često korištene stavke	Slika	
Slika	Način rada u boji	Dinamično
U/I signal	Svjetlina	50
Instalacija	Kontrast	50
Zaslon	Zasićenje boje	50
Radnja	Nijansa	50
Upravljanje	Oštrina	5
Mreža	Nijansa bijele boje	
Olovka/dodir	Dinamički kontrast	Isključeno
Interaktivna	Poboljšanje slike	
Multiprojekcija	Gama prilag. Prizoru	0
Memorija	Gama	0
ECO	RGBCMY	
Početna / sve postavke	Vrati na zadano	
	Izvor	HDMI1
	Dimenzija	Auto
	Vrati na zadano	
	Skala	
	Poništi postavke slike	

- 4 Odaberite izbornik **Poboljšanje slike** pa pritisnite [Enter].
- 5 Odaberite **Unapr.post.način slike** i pritisnite [Enter].

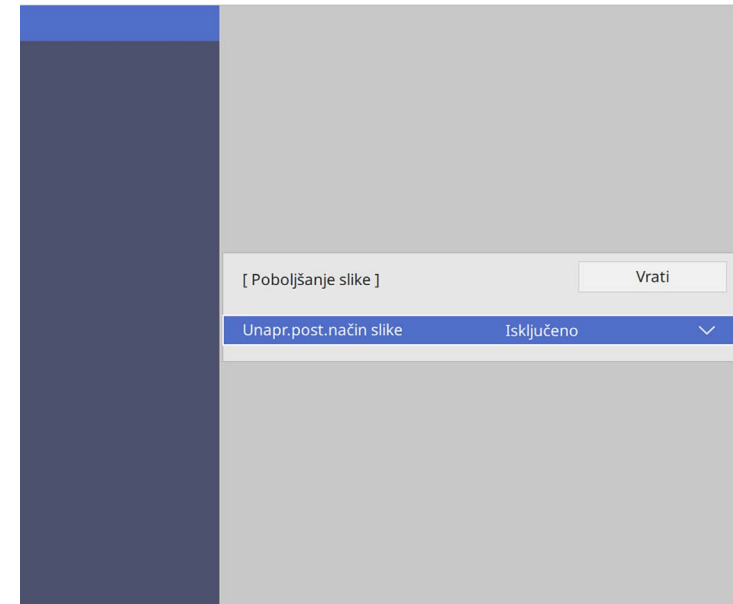

- 6 Odaberite iz opcija zadanog profila i pritisnite [Enter].

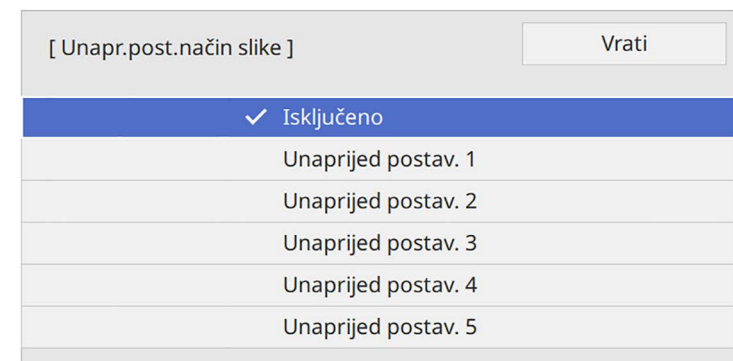

Na sliku se primjenjuju sljedeće opcije zadanog profila.

- **Smanjenje buke**
- **MPEG smanjenje buke**
- **Uklanj. isprepl.**
- **Super-resolution**
- **Poboljš. pojedinosti**

7 Prema potrebi namjestite svaku postavku u izborniku **Slika** projektora.

- Za smanjenje treperenja slika podesite postavku regulacije šuma **Smanjenje buke**.
- Za smanjenje šum ili smetnje koje se vide na MPEG videozapisu podesite postavku **MPEG smanjenje buke**.
- Za pretvaranje isprepletenih u progresivne signale za određene vrste video slike podesite postavku **Uklanj. isprepl.**
 - **Isključeno**: za video slike u brzom pokretu.
 - **Video**: za većinu video slika.
 - **Film/auto**: za filmove, računalnu grafiku i animacije.



Postavka se prikazuje samo kad je trenutni signal isprepleteni (480i/576i/1080i).

- Kako biste smanjili zamagljivanje pri projiciranju slike niske razlučivosti, podesite postavku **Super-resolution**.
- Za stvaranje naglašenije teksture i živopisnijeg osjeta slike podesite postavku **Poboljš. pojedinosti**.



Prepisuje se preko vrijednost postavki u opcijama zadanog profila.

8 Pritisnite [Menu] ili [Esc] za izlaz iz izbornika.

Možete podesiti svjetlinu izvora svjetla projektor.

 Postavke **Zadrži svjetlinu** i **Zadrži razinu svjetline** u izborniku projektor **Radnja** dostupne su samo za EB-775F/EB-770Fi/EB-770F.

- 1** Uključite projektor i prijedite na izvor slike koji želite koristiti.
- 2** Pritisnite gumb [Menu] na upravljačkoj ploči ili na daljinskom upravljaču.

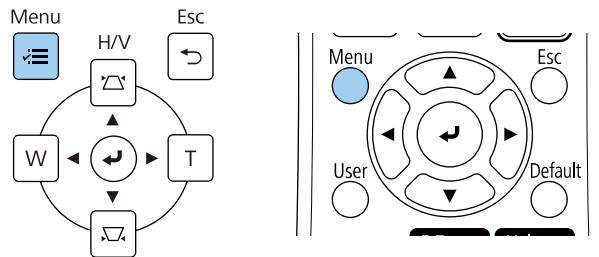

- 3** Odaberite izbornik **Radnja** i pritisnite [Enter].

Često korištene stavke	Radnja	
Slika	Aut. traženje izvora	Uključeno
U/I signal	Regulacija svjetline svjetla	
Instalacija	Izr. napajanje uklj.	Isključeno
Zaslon	Autom. uključivanje	Isključeno
Radnja	Način mirovanja	Uključeno
Upravljanje	Vrijeme Načina mir.	10 min
Mreža	Tajmer A/V utišav.	Uključeno
Olovka/dodir	Način na čekanju	Komunik. uklj.
Interaktivna	Priključak	Kabelski LAN
Multiprojekcija	Brzo pokretanje	Isključeno
Memorija	USB napajanje	Uklj. pri projekciji
ECO	Tipka obr.smjera	Isključeno
Početna / sve postavke	Poništi postavke radnje	
	Upravljanje	
	Korisnički gumb	Način svjetla
	Korisnički logotip	
	Korisnički uzorak	

- 4** Odaberite **Regulacija svjetline svjetla** i pritisnite [Enter].
- 5** Ako želite održavati svjetlinu na određenoj razini odaberite postavku **Zadrži svjetlinu** i odaberite **Uključeno**.

[Regulacija svjetline svjetla]	Vrati
Zadrži svjetlinu	Uključeno
Zadrži razinu svjetline	100 %
Način svjetla	Normalno
Razina svjetline	100 %

6 Ako uključite **Zadrži svjetlinu**, odaberite postavku **Zadrži razinu svjetline**.

7 Ako isključite **Zadrži svjetlinu**, odaberite postavku **Način svjetla**:

- **Normalno** omogućuje postavljanje svjetline na maksimalnu razinu. To omogućava trajanje vremena rada izvora svjetla tijekom približno 20.000 sati.
- **Tiho** omogućuje postavljanje svjetline na 70% i smanjenje buke ventilatora. To omogućava trajanje vremena rada izvora svjetla tijekom približno 20.000 sati.
- **Prošireno** omogućuje postavljanje svjetline na 70% i produljuje očekivano trajanje izvora svjetla. To omogućava trajanje vremena rada izvora svjetla tijekom približno 30.000 sati.
- **Prilagođeno** omogućuje odabir prilagođene razine svjetline, između 70 i 100%.

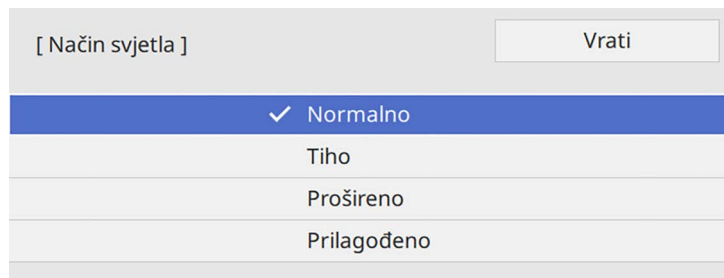

8 Ako namjestite postavku **Način svjetla** na **Prilagođeno**, odaberite **Razina svjetline** i koristite gume lijeve i desne strelice za odabir svjetline.

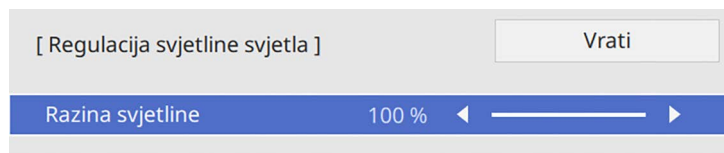

9 Pritisnite [Menu] ili [Esc] za izlaz iz izbornika.



Za najbolje rezultate u održavanju stalne svjetline namjestite postavku **Kalibracija svjetla na Pokreći redovito** u izborniku projektora **Upravljanje** (EB-775F/EB-770Fi/EB-770F).

» Srodne poveznice

- "Radni vijek izvora svjetlosti" [str.89](#)
- "Tehnički podaci projektora" [str.307](#)

Radni vijek izvora svjetlosti

Radni vijek izvora svjetlosti ovisi o vrijednosti postavke **Razina svjetline** i o tome je li postavka **Zadrži svjetlinu** uključena ili isključena.



- Radni vijek izvora svjetla ovisi o radnim uvjetima i načinu korištenja.
- Broj sati koji je ovdje naveden je samo okviran i nije zajamčen.
- Možda će biti potrebno zamijeniti unutarnje dijelove ranije od procijenjenog radnog vijeka izvora svjetlosti.
- Ako je uključena postavka **Zadrži svjetlinu**, a prekoračili ste ovdje naveden broj sati uporabe, možda nećete moći odabrati visoku vrijednost postavke **Zadrži razinu svjetline**.

EB-775F/EB-770Fi/EB-770F

Zadrži svjetlinu isključeno

Postavka Razina svjetline	Vrijeme do smanjenja svjetline izvora svjetla na pola jačine (približno)
100%	20.000 sati
90%	21.000 sati
80%	24.000 sati
70%	30.000 sati

Zadrži svjetlinu uključeno

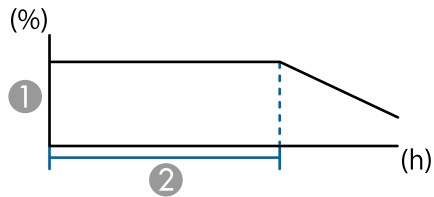

- ① Zadrži razinu svjetline
- ② Vrijeme koje projektor može održavati jednaku razinu svjetline (približno)

Postavka Zadrži razinu svjetline	Vrijeme koje projektor može održavati jednaku razinu svjetline (približno)
85%	6.000 sati
80%	10.000 sati
70%	19.000 sati

EB-760Wi/EB-760W

Postavka Razina svjetline	Vrijeme do smanjenja svjetline izvora svjetla na pola jačine (približno)
100%	20.000 sati
90%	21.000 sati
80%	24.000 sati
70%	30.000 sati

Gumbi za reguliranje glasnoće upravljaju sustavom unutarnjih zvučnika projektor.

Možete upravljati i glasnoćom svih vanjskih zvučnika priključenih u projektor.

Glasnoću podešavajte odvojeno za svaki priključeni ulazni izvor.

- 1** Uključite projektor i pokrenite prezentaciju.
- 2** Za smanjivanje ili povećavanje glasnoće, pritisnite gumbе [Volume] na upravljačkoj ploči, kao što je prikazano.

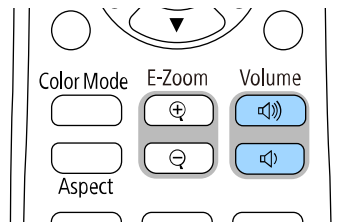

Na zaslonu će se prikazati mjerač glasnoće.

- 3** Za postavljanje glasnoće ulaznog izvora na određenu razinu, odaberite **Glasnoća** na izborniku **U/I signal** projektor.

Oprez

Nemojte pokretati prezentaciju uz visoko postavljenu glasnoću. Iznenađni glasni zvukovi mogu oštetiti sluh.

Uvijek smanjite glasnoću prije isključivanja, tako da je možete postupno povećavati nakon sljedećeg uključivanja.

Uporaba interaktivnih značajki

Slijedite upute u ovim odjeljcima za uporabu interaktivnih značajki.

► Srodne poveznice

- "Načini rada s interaktivnim značajkama" [str.93](#)
- "Pripremanje prije uporabe interaktivnih značajki" [str.95](#)
- "Zasloni bijele ploče za pisanje (Način rada s bijelom pločom za pisanje)" [str.100](#)
- "Crtanje na projiciranoj slici koristeći način rada s bilješkama" [str.107](#)
- "Dijeljenje crteža" [str.111](#)
- "Upravljanje značajkama računala s projiciranog zaslona (računalni interaktivni način)" [str.117](#)
- "Upravljanje kamerom za dokumente" [str.121](#)
- "Odabir prikaza mrežnog uređaja" [str.122](#)
- "Mrežna uporaba interaktivnih značajki" [str.124](#)
- "Korištenje projekcije s podijeljenim zaslonom" [str.125](#)

Pomoću interaktivnih značajki možete izvoditi sljedeće radnje.



- Interaktivne značajke dostupne su samo za EB-770Fi/EB-760Wi.
- Za izvođenje postupaka s dodiranjem prstom treba instalirati neobveznu dodirnu jedinicu. Pogledajte *Priručnik za instalaciju projektorora za pojedinosti*.

- U načinu rada bijele ploče za pisanje možete koristiti interaktivne olovke ili prst za pisanje na projiciranoj "Bijela ploča za pisanje".

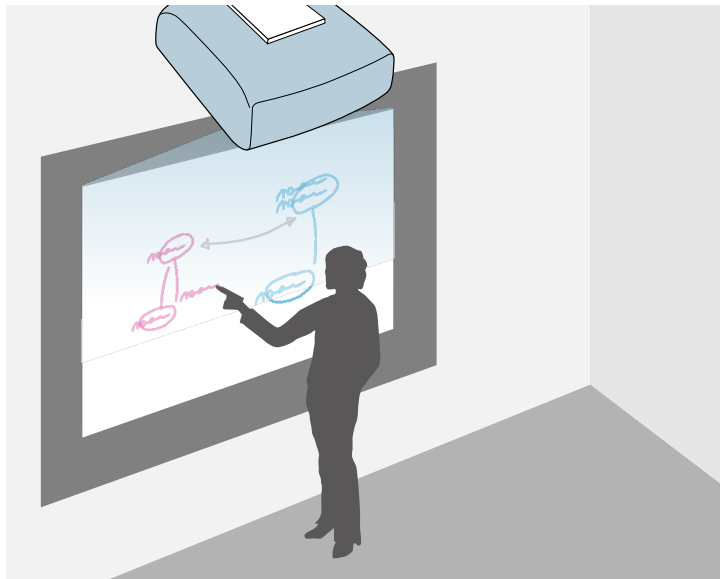

Ne morate koristiti računalo ili instalirati dodatni softver kako biste mogli koristiti ugrađenu funkciju za crtanje po bijeloj ploči za pisanje. Ovo je korisno na sastancima kao zamjena za bijelu ploču za pisanje. Crteže koje stvarate drugim projektorima ili tabletima možete dijeliti, spremati ih kao PDF ili PNG datoteke i ispisivati ili slati e-poštom.

- U načinu rada s bilješkama možete koristiti interaktivne olovke ili prste za dodavanje napomena u sadržaj projiciran s računala, tableta, kamere za dokumente ili drugog izvora.

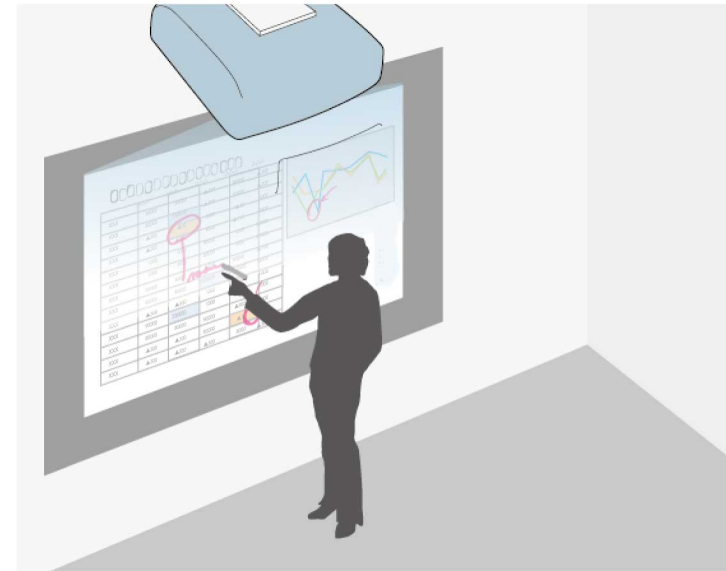

To olakšava isticanje projiciranih informacija ili dodavanje novih napomena zbog povećavanja učinkovitosti predavanja i prezentacija. Stranice s bilješkama možete snimiti, a zatim ih spremati ili ispisati.

- U računalnom interaktivnom načinu možete koristiti interaktivne olovke i prst onako kako biste koristili miš. To omogućava kretanje, odabir, listanje sadržajem koji se projicira s računala.

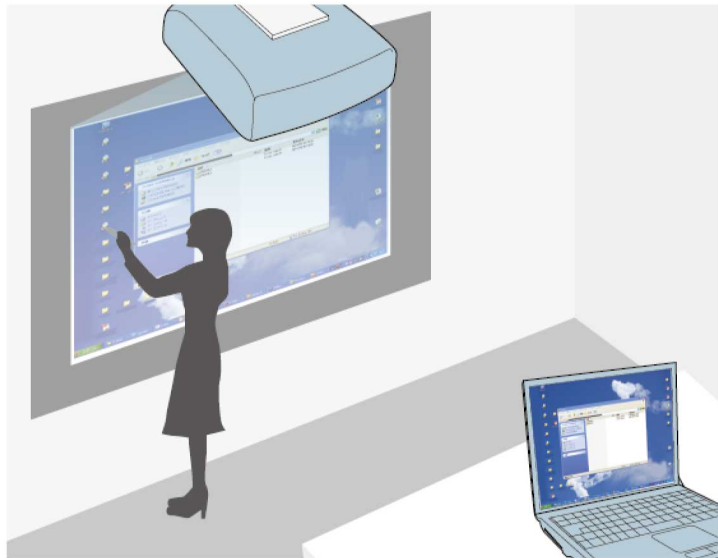

- Možete koristiti i softver Easy Interactive Tools za dodatne interaktivne značajke, kao što je spremanje i ispis vaših bilješki. Pogledajte *Vodič za Easy Interactive Tools* za upute.

» Srodne poveznice

- "Zasloni bijele ploče za pisanje (Način rada s bijelom pločom za pisanje)" [str.100](#)
- "Crtanje na projiciranoj slici koristeći način rada s bilješkama" [str.107](#)
- "Upravljanje značkama računala s projiciranog zaslona (računalni interaktivni način)" [str.117](#)
- "Dobivanje najnovije verzije dokumenata" [str.11](#)

Ovaj odjeljak donosi sigurnosne upute prilikom podešavanja i uporabe interaktivnih olovaka ili izvođenju operacija dodira prstom. Pročitajte ove upute prije uporabe interaktivnih značajki.

» Srodne poveznice

- "Sigurnosne upute za interaktivne značajke" [str.95](#)
- "Uporaba interaktivnih olovaka" [str.95](#)
- "Uporaba interaktivnih dodirnih radnji prstom" [str.97](#)

Sigurnosne upute za interaktivne značajke

Interaktivne značajke rade putem infracrvene komunikacije. Prilikom korištenja ove značajke zapamtite sljedeće važne napomene.

- Vodite računa da prijemnik interaktivne olovke i zaslon za projiciranje nisu izloženi prejakom svjetlu ili sunčevoj svjetlosti.
- Ako na prijemniku interaktivne olovke ima prašine, to bi moglo omesti infracrvenu komunikaciju i možda nećete moći normalno koristiti značajke. Očistite prijemnik ako je prljav.
- Nemojte stavljati boju ili naljepnice na poklopac prijemnika interaktivne olovke.
- Ne koristite infracrveni daljinski upravljač ili infracrveni mikroskop u istoj prostoriji, jer je moguć neispravan rad interaktivne olovke.
- U blizini projektora nemojte koristiti uređaje koji stvaraju jaku buku, kao što su okretni uređaji ili pretvarači. Nećete moći koristiti interaktivne značajke.

Uporaba interaktivnih olovaka

Prije upotrebe interaktivnih olovki podesite sustav i kalibrirajte olovke. Pogledajte *Vodič za instalaciju* projektora.



Ponovno izvršite kalibraciju sustava ako primijetite razliku u položaju nakon izvođenja bilo čega od navedenog:

- Izvođenje Geom. ispravljanje
- Podešavanje veličine slike
- Uporaba značajke Pomak slike
- Promjena položaja projektora

Vaš projektor opremljen je plavom i narančastom olovkom koje su označene bojom na završetku. Možete koristiti jednu od olovaka ili obje istodobno (jednu od svake boje).

Uvjerite se da se u olovci nalaze baterije.

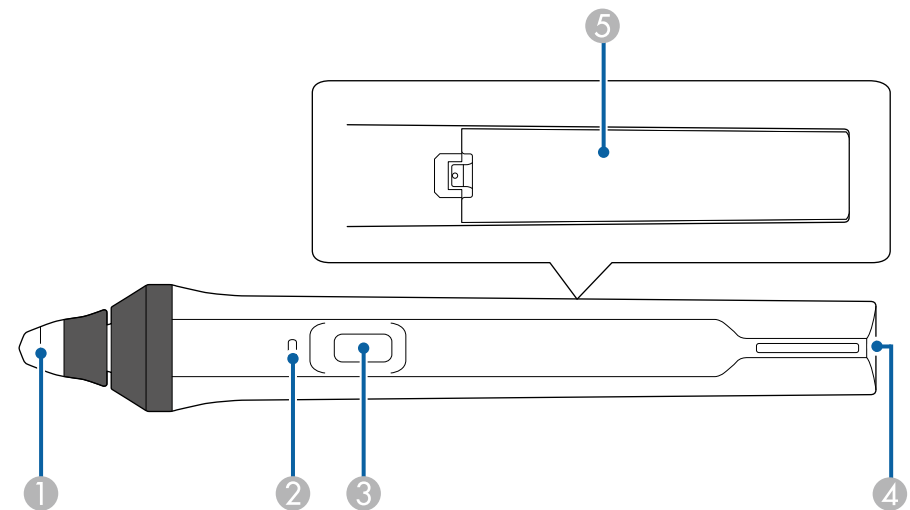

- 1 Vrh olovke
- 2 Pokazatelj baterije
- 3 Gumb
- 4 Mjesto za pričvršćenje remena
- 5 Poklopac baterije

Držite olovku i ona će se uključiti.

Kada završite s korištenjem olovke, ostavite je u takvom stanju i udaljite od projekcijskog zaslona.

Pozor

- Interaktivne olovke ne koristite mokrim rukama ili na mjestima na kojima se mogu smočiti. Interaktivne olovke nisu vodootporne.
- Projektor i projekcijski zaslon držite podalje od mjesta s izravnim utjecajem sunčeva svjetla, inače neće raditi interaktivne značajke.



- Olovke se automatski isključuju 15 sekundi nakon njihova odlaganja. Uхватite olovku i ona će se ponovo uključiti.
- Najbolje rezultate ostvarit ćete ako olovku držite okomito na ploču, kao što je dolje prikazano. Nemojte prekrivati crni pojas blizu vrha olovke.

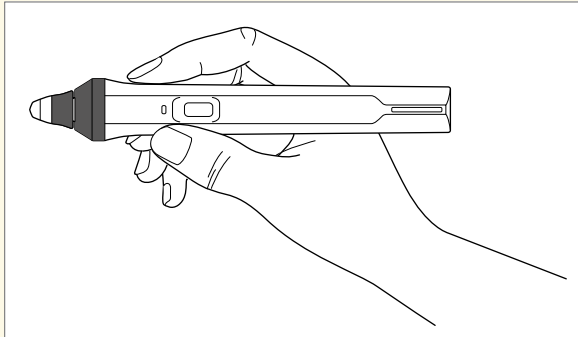

Uz pomoć olovke možete izvršiti sljedeće radnje:

- Pisanje ili crtanje po površini za projiciranje u načinu rada s bilješkama i načinu rada s bijelom pločom za pisanje.

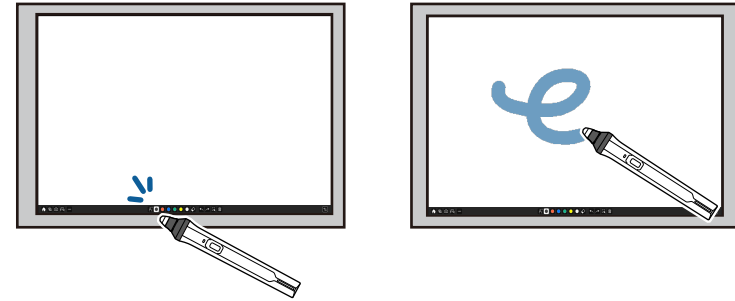

- Ako želite odabrati projiciranu stavku poput primjerice ikone, dodirnite projekcijsku površinu vrhom olovke.
- Ako želite crtati na projiciranom zaslonu, dodirnite projekcijsku površinu olovkom i prema potrebi je povucite.
- Projicirani pokazivač se pomiče postavljanjem olovke iznad površine bez njena dodirivanja.
- Za izmjenu radnje olovke odabrane u izborniku **Interaktivna** projektor pritisnite gumb na bočnoj strani.

☛ Interaktivna > Akcija gumba olovke

- Koristite olovku kao miša u računalnom interaktivnom načinu.



- Za lijevi klik dodirnite površinu za projiciranje vrhom olovke.

- Za dvostruki klik, dvaput dodirnite vrhom olovke.
- Za desni klik, pritisnite gumb sa strane.
- Za klik i povlačenje, dodirnite i povucite olovku.
- Pokazivač se pomiče postavljanjem olovke iznad površine bez njena dodirivanja.



- Ako ne želite koristiti značajku držanja iznad određenog mjesta, isključite je pomoću postavke **Vibriranje olovke** u izborniku **Olovka/dodir**.
- Kako bi dugi pritisak olovke djelovao kao desni klik namjestite postavku **Način praćenja olovke** na **Način rada mišem** i podesite postavku **Pritisak i držanje** na **Desni klik** u izborniku **Olovka/dodir** projektor.
- ☛ **Olovka/dodir** > **Interaktivnost s PC-jem** > **Način praćenja olovke**
- ☛ **Olovka/dodir** > **Interaktivnost s PC-jem** > **Pritisak i držanje**

» Srodne poveznice

- "Dobivanje najnovije verzije dokumenata" [str.11](#)

Uporaba interaktivnih dodirnih radnji prstom

Za interakciju sa projiciranim zaslonom koristite prst, onako kako biste koristili interaktivnu olovku. Možete koristiti olovku, prst ili oboje istodobno.

Projektor može prepoznati do šest dodirnih točaka u računalnom interaktivnom načinu. Kada izvodite dodirne radnje prstom, možete koristiti dva prsta u načinu rada s bilježkama i načinu rada bijele ploče za pisanje.

Prije korištenja prsta za dodirne radnje, učinite sljedeće:

- Instalirajte jedinicu za dodir
- Ručno kalibrirajte sustav za olovku
- Izvršite podešavanje kuta jedinice za dodir
- Kalibrirajte sustav za radne dodira

Pogledajte *Vodič za instalaciju* projektor za pojedinosti o tim postupcima.

Kada uključite projektor i zasvijetli plavi indikator, dodirna jedinica je uključena i spremna za dodirne radnje prstom.

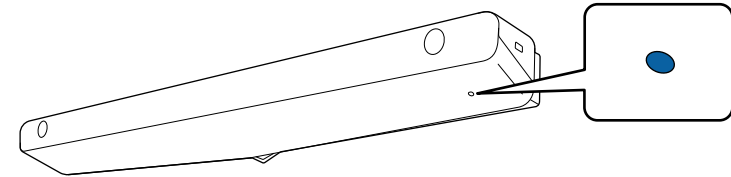

- Provjerite sljedeće ako se jedinica za dodir ne uključuje.
 - Projektor normalno radi.
 - Kad je postavka **Okomita instalacija** podešena na **Da** provjerite je li **Projekcija** podešena na **Prednja** ili **Prednja/Dno prema gore** u izborniku **Instalacija**.
 - Kad je postavka **Okomita instalacija** podešena na **Ne** provjerite je li postavka **Projekcija** podešena na **Prednja/Dno prema gore** ili **Stražnja/Dno prema gore** u izborniku **Instalacija**.
 - Postavka **Napajanje** je podešena na **Uključeno** u izborniku **Dodirna jedinica**.
 - ☛ **Olovka/dodir** > **Dodirna jedinica** > **Napajanje**
 - Dodirna jedinica je spojena u priključak projektor TCH pomoću pripadajućeg priključnog kabela.
 - Razlike u položaju mogu se javiti zbog kuta prsta ili pravca u kojem je on usmjeren.
 - Dodirne radnje prstom možda neće pravilno raditi ako imate dugačke ili umjetne nokte ili ako su prsti zamotani u zavoje.
 - Dodirne radnje neće biti pravilno prepoznate ako su prsti ili olovke previše primaknuti jedni drugima ili ako se križaju.
 - Ako odjeća ili drugi dio tijela dođe blizu zaslona ili ga dodirne, dodirne radnje možda neće pravilno raditi.
 - Ako dodirujete zaslon slobodnom rukom za vrijeme radnji dodira, radne dodira mogu raditi neispravno.

Prstom možete izvršiti sljedeće dodirne radnje:

- Pisati i crtati na projiciranu površinu možete u načinu rada s bilješkama i načinu rada bijele ploče za pisanje.

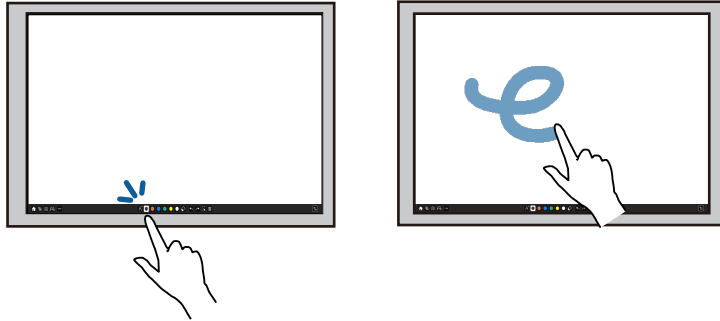

- Ako želite odabrati projiciranu stavku, kao što je ikona, prstom dodirnite projiciranu površinu.
- Ako želite crtati po projiciranom zaslonu prvi put nakon uključivanja projektora, odaberite olovku na alatnoj traci i prstom dodirnite površinu za projekciju. Ako to učinite, vaš prst će služiti kao brisalo pri prvom korištenju dodirnih radnji.
- Za povećavanje i smanjivanje zumom, dodirnite stavku dvama prstima pa ih razmaknite (rastegnite za povećavanje zumom) ili primaknite (stisnite za smanjivanje zumom).
- Za obrtanje slike, dodirnite sliku dvama prstima i zatim zakrenite ruku.
- Koristite prst kao miš u računalnom interaktivnom načinu.

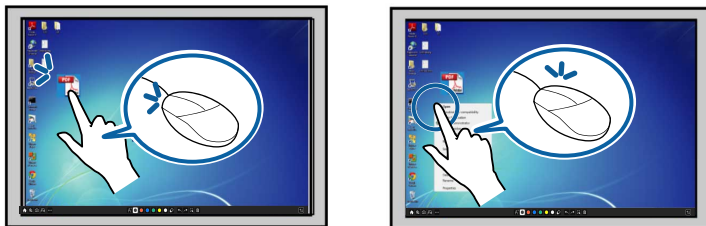

- Za lijevi klik, dodirnite površinu za projiciranje prstom.

- Za dvostruki klik, dvaput dodirnite prstom.
- Za desni klik, držite pritisnutom ploču u trajanju približno 3 sekunde (Windows).
- Za klik i povlačenje, prstom pritisnite i povucite stavku.



- Ako vaš uređaj podržava te funkcije, moći ćete izvršiti i sljedeće:
 - Za povećavanje i smanjivanje zumom, dodirnite stavku dvama prstima pa ih razmaknite (rastegnite za povećavanje zumom) ili primaknite (stisnite za smanjivanje zumom).
 - Za obrtanje slike, dodirnite sliku dvama prstima i zatim zakrenite ruku.
 - Ako želite listati prema gore ili prema dolje po stranici ili se pomicati natrag ili naprijed u prozoru preglednika, koristite geste kao što su trzaji.
 - Istodobno jednim prstom možete koristiti samo jedan alat.

» Srodne poveznice

- "Sigurnosne upute za interaktivne dodirne operacije" [str.98](#)
- "Dobivanje najnovije verzije dokumenata" [str.11](#)

Sigurnosne upute za interaktivne dodirne operacije

Dodirna radnja omogućava se instalacijom dodirne jedinice s ugrađenim laserom velike snage.

Lasersko zračenje izlazi iz priključaka za difuziju laserske svjetlosti na stražnjoj strani dodirne jedinice:

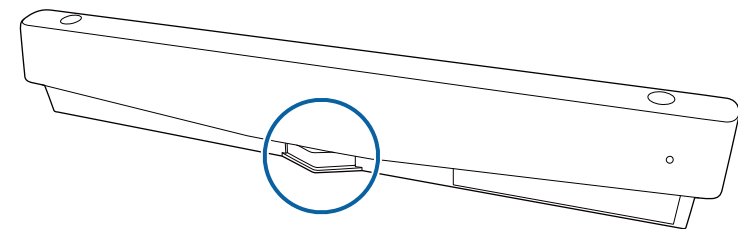

Prilikom izvođenja radnji dodira zapamtite sljedeće važne napomene.

Upozorenje

- Djeca koja prstima koriste dodirne operacije uvijek moraju biti pod nadzorom odrasle osobe.
- Ne otvarajte kućišta na projektoru i dodirnoj jedinici. Ne pokušavajte rastaviti ili modificirati projektor ili dodirnu jedinicu. Električni napon u projektoru može nanijeti teške ozljede.
- Nemojte dozvoliti da laserska svjetlost koja se odašilje iz dodirne jedinice prođe kroz bilo koji optički predmet – recimo povećalo ili zrcalo – ili se od njega reflektira. Kontinuirana uporaba jedinice za dodir može dovesti do požara ili nezgoda, a također i ozljeda.
- U slučaju problema s projektorom ili jedinicom za dodir, odvojite projektor iz utičnice, a sve popravke prepustite kvalificiranom servisnom osoblju. Kontinuirana uporaba jedinice za dodir može dovesti do požara ili nezgoda, a može oštetiti i oči.
- Ne gledajte u lasersku svjetlost pomoću optičkog uređaja (primjerice, kupe, povećala ili mikroskopa) na udaljenosti 70 mm od priključaka za difuziju laserske svjetlosti na dodirnoj jedinici. Tako možete oštetiti oči.

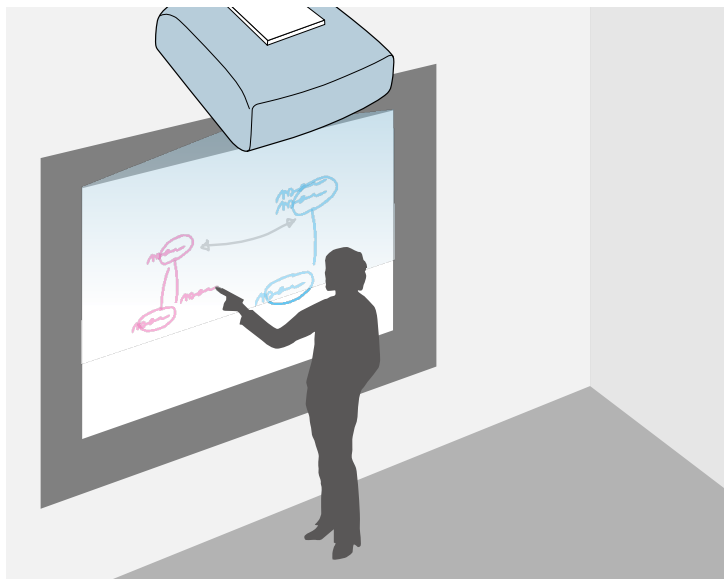

Projektor možete koristiti za projiciranje slike bijele ploče za pisanje na ravnu površinu. Za crtanje slova i oblika na slici možete koristiti interaktivne olovke ili prst, kao što biste to radili na bijeloj ploči za pisanje. Ovo je korisno na mjestima gdje nema bijele ploče za pisanje.



U načinu rada s bijelom pločom za pisanje možete istovremeno koristiti obje olovke, ili obje olovke i prst.

» Srodne poveznice

- "Sigurnosne upute za način rada s bijelom pločom za pisanje" [str.100](#)
- "Pokretanje načina rada s bijelom pločom za pisanje" [str.100](#)

Sigurnosne upute za način rada s bijelom pločom za pisanje

Prilikom korištenja ove značajke zapamtite sljedeće važne napomene.

- Svi podaci crtanja brišu se kad se projektor isključi.
- Korisnici su odgovorni za brigu o tim podacima. Epson ne preuzima odgovornost za izravne ili posredne štete koje nastanu gubitkom, oštećenjem ili otkrivanjem podataka o korisniku ili podataka treće strane uslijed upotrebe ovog projektor. Prije upotrebe uvjerite se da razumijete sljedeće točke.

Pokretanje načina rada s bijelom pločom za pisanje

Na zaslonu bijele ploče za pisanje možete crtati uz pomoć alatne trake bijele ploče za pisanje.

- 1** Uključite projektor.
- 2** Pritisnite gumb [Home].

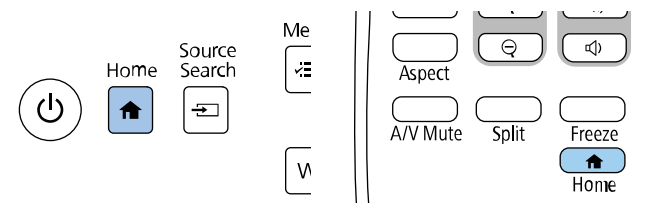

3 Odaberite Bijela ploča za pisanje.

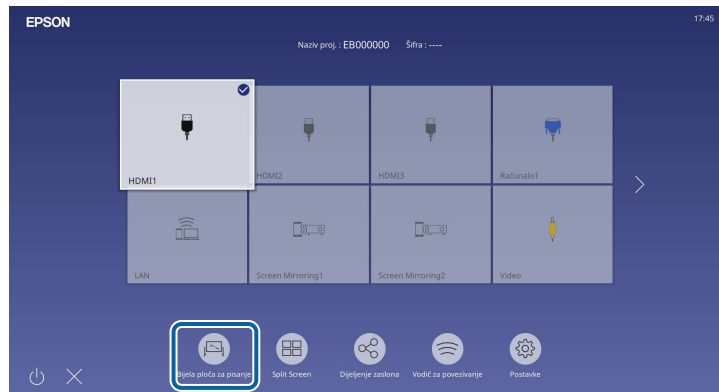

Vidjet ćete zaslon bijele ploče za pisanje i alatnu traku.

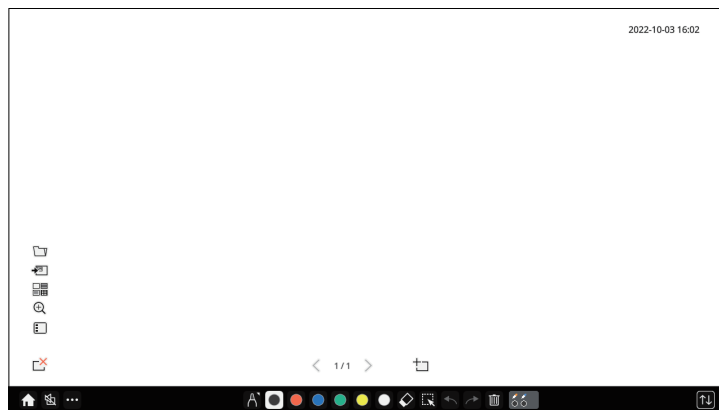

- Alatnu traku povlačenjem možete pomicati udesno, ulijevo, gore ili dolje po zaslonu.
- Način rada s bijelom pločom za pisanje možete pokrenuti klikom na  na alatnoj traci.
- Svi crteži koje napravite u Način rada s bijelom pločom spremaju se ako prijedete u Način rada s bilješkama ili druge izvore slika.

4 Odaberite alat za crtanje koji želite koristiti iz alatne trake na dnu zaslona i crtajte po projiciranom zaslonu pomoću interaktivne olovke ili prsta.

» Srodne poveznice











- "Alatna traka načina rada s bijelom pločom za pisanje" [str.101](#)
- "Dodatni gumbi za način rada s bijelom pločom za pisanje" [str.103](#)
- "Uvoz slika u način rada s bijelom pločom za pisanje" [str.104](#)
- "Kompatibilne vrste datoteka za otvaranje u načinu rada s bijelom pločom za čitanje" [str.106](#)











Alatna traka načina rada s bijelom pločom za pisanje



Alatna traka načina rada s bijelom pločom za pisanje omogućava crtanje i pisanje na projiciranom zaslonu. Alatna traka načina rada s bijelom pločom za pisanje prikazana je na sljedećoj slici.



- Možete koristiti i mini alatnu traku pritiskom gumba na bočnoj strani olovke bilo gdje na području crtanja. Na mini alatnoj traci može se mijenjati vrsta olovke ili brisala.
- Prilikom provođenja postupaka s dodiranjem prstima nije moguće prikazivanje mini alatne trake.

 Home	Prikazuje početni zaslون.
 A/V bez tona	Isključivanje videoprikaza i zvuka. Ponovno dodirnite gumb ako želite ponovno uključiti video i zvuk.
 Ostali alati	Prikazuje dodatne alate. <ul style="list-style-type: none"> <li data-bbox="472 539 1048 667">  Pošta: šalje projicirani zaslون e-poštom. Najprije podesite postavku Pošta u izborniku Interaktivna projektora. <li data-bbox="472 675 1048 802">  Spremi: pohranjuje prikazani zaslون. Najprije podesite postavku Spremi u izborniku Interaktivna projektora. <li data-bbox="472 810 1048 938">  Ispis: ispisuje projicirani zaslون. Najprije podesite postavku Ispis u izborniku Interaktivna projektora. <li data-bbox="472 946 1048 1018">  Brojač: mjeri ili odbrojava proteklo vrijeme. <li data-bbox="472 1026 1048 1153">  Dijeli projekciju: služi za dijeljenje trenutnog zaslona pomoću softvera Epson iProjection. <li data-bbox="472 1161 1048 1289">  Popis sudionika: prikazuje zaslون odabira korisnika te je moguće projicirati s uređaja koji su putem mreže povezani s projektorom. <li data-bbox="472 1297 1048 1425">  Upute: prikazuje zaslون pomoći za funkcije alatne trake. Odaberite Zatvori za zatvaranje zaslona za pomoć. <li data-bbox="472 1433 1048 1530"> Očisti sve sadržaje crtanja: briše sav trenutni sadržaj crteža i slika i vraća način rada s bijelom pločom za pisanje na zadano stanje.

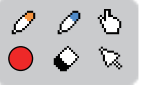
 Olovka	Prikazuje dostupnu vrstu olovke, debljinu ili oblik.
 Boja	Izmjenjuje boju za crteže.
 Brisalo	Izmjena na brisalo. Odaberite veličinu brisala.
 Odaberi	Odabire nacrtani sadržaj ili umetnutu sliku kako biste mogli izvršiti radnje poput premještanja stavke ili podešavanja njezine veličine. <ul style="list-style-type: none"> <li data-bbox="1512 707 2089 850"> • Odaberite ikonu  u donjem desnom kutu odabranog objekta ili slike radi izvođenja radnji. Za lijepljenje kopiranog objekta ili slike dodirnite zaslون, odaberite ikonu  i odaberite Zalijepi. <li data-bbox="1512 858 2089 914"> • Vucite rub područja radi povećavanja ili smanjivanja objekta ili slike. <li data-bbox="1512 922 2089 994"> • Vucite  u gornjem dijelu područja radi zaokretanja odabranog objekta ili slike.
 Poništi	Poništava prethodnu radnju.
 Ponovi poništeno	Poništava postupak poništavanja i vraća prethodno stanje.
 Obriši zaslون	Briše sve crteže iz prikazane stranice.

 <p>Status olovke/prsta</p>	<p>Prikazuje status svake interaktivne olovke i prsta.</p>
 <p>Deaktiviran dodir/Aktiviran dodir</p>	<p>Privremeno onemogućava dodirne radnje radi sprječavanja neke nehote radnje. Također omogućava dodirne radnje koje ste prethodno onemogućili.</p>
 <p>Minimiziraj</p>	<p>Sakriva alatnu traku.</p>

- Na zaslonu bijele ploče za pisanje možete prikazati sljedeći broj i veličinu slika.
 - Najviše 1920 × 1080 × 2 piksela za jednu stranicu
 - Do 20 stranica
 - Nacrtani objekti prikazuju se ispred uvezene slike.
 - Ako se objekti ili slike pomaknu izvan projiciranog zaslona, nećete ih moći odabrati.





» Srodne poveznice



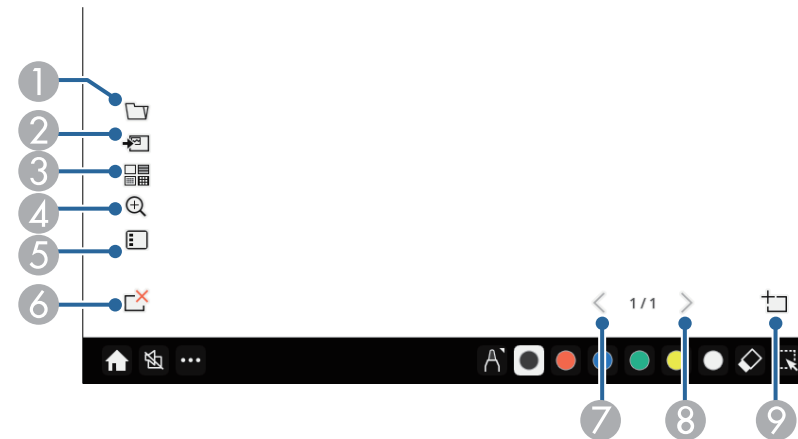









- "Početni zaslon" [str.49](#)
- "Privremeno isključivanje slike i zvuka" [str.141](#)
- "Slanje sadržaja crteža e-poštom" [str.111](#)
- "Spremanje sadržaja crteža" [str.113](#)
- "Ispis sadržaja crteža" [str.115](#)
- "Odabir prikaza mrežnog uređaja" [str.122](#)

Dodatni gumbi za način rada s bijelom pločom za pisanje

Gumbi u načinu rada s bijelom pločom za pisanje omogućavaju korištenje značajki način rada s bijelom pločom za pisanje.



1	 <p>Otvori Otvora datoteku i očitava podatke na novu stranicu.</p>
2	 <p>Dodaj sliku Uvozi datoteku slike na trenutnu stranicu.</p>
3	 <p>Pozadina Odabire predložak pozadine. Odaberite  za dodavanje korisničkih predložaka.</p>

4	 <h3>Zumiranje</h3> <p>Povećavanje i smanjivanje projicirane slike.</p> <ul style="list-style-type: none">  : smanjuje sliku.  : povećava sliku.  : vraća na originalnu veličinu.  : povećava odabrano područje.  : služi za promjenu omjera zumiranja tako da širina bude usklađena s cijelim zaslonom bijele ploče za pisanje tijekom projekcije na podijeljenom zaslonu.  : služi za promjenu omjera zumiranja tako da visina bude usklađena s punim zaslonom bijele ploče za pisanje tijekom projekcije na podijeljenom zaslonu.
5	 <h3>Popis stranica</h3> <p>Prikazuje zaslon popisa stranica. Možete dodavati, kopirati i brisati stranice na popisu.</p> <p>Koristeći postavku Položaj popisa stranica možete odabrati položaj prikaza stranica.</p> <p> Interaktivna > Položaj popisa stranica</p>
6	 <h3>Izbriši stranicu</h3> <p>Briše trenutnu stranicu.</p>
7	 <h3>Prethodna stranica</h3> <p>Prikazuje prethodnu stranicu.</p>
8	 <h3>Sljedeća stranica</h3> <p>Prikazuje sljedeću stranicu.</p>

9	 <h3>Nova stranica</h3> <p>Dodaje novu stranicu nakon trenutno prikazane. Možete dodati do 20 stranica.</p>
---	--

Uvoz slika u način rada s bijelom pločom za pisanje

Slike možete uvesti na trenutnu stranicu u načinu rada s bijelom pločom za pisanje. Datoteke možete uvesti iz priključenog USB memorijskog uređaja ili mrežne mape, a možete i skenirati sliku na mrežnom skeneru i uvesti je.

- Za uvoz slika s USB memorije ili mrežne mape najprije podesite postavku **Spremi** u izborniku **Interaktivna** projektora.
- Za skeniranje papirnato dokumenta provjerite je li na projektor povezan podržani pisac s mogućnošću skeniranja i najprije namjestite postavke **Ispis** u izborniku **Interaktivna** projektora.



- Podržani su pisaci s ESC/P-R naredbama.
- Neki proizvodi poput samostojećih skenera ne mogu koristiti ovu značajku. Za popis podržanih proizvoda kontaktirajte Epson.
- Ne možete skenirati dokumente kad je pisac u statusu u kojem ne može ispisivati, primjerice kad nema tinte.

Kada skeniranje vršite uz pomoć Vašeg proizvoda, sljedeće funkcije za skeniranje nećete moći koristiti čak i kada su dostupne:

- uporaba gumba za skeniranje na vašem proizvodu,
- Skeniranje dijelova dokumenta.
- Skeniranje izvornika s Automatskim ulagačem dokumenata (ADF).

1 Ako skenirate papirnati dokument, umetnite izvornik u uređaj.

2 Odaberite ikonu  dolje lijevo na bijeloj ploči za pisanje. Prikazat će se zaslon **Dodaj sliku**.

3 Odaberite sljedeće postavke na zaslonu Skeniranje.

- Iz USB memorije ili mrežne mape

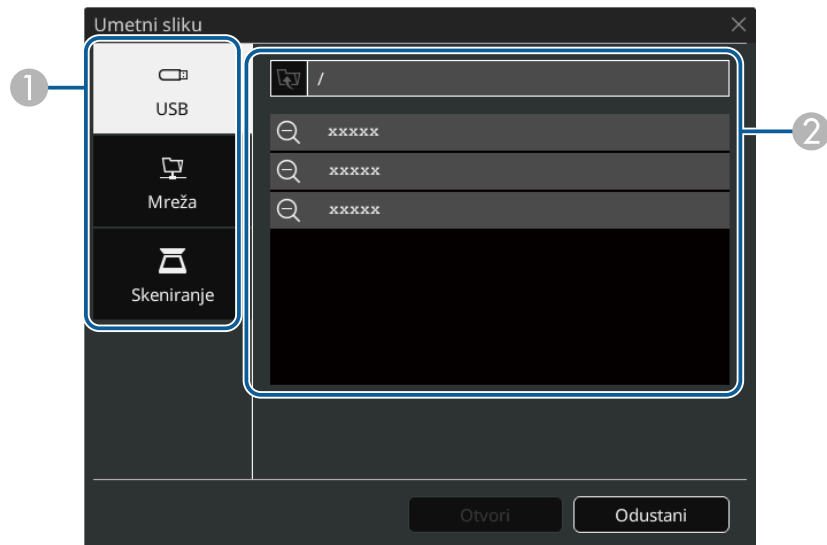

- Sa skenera

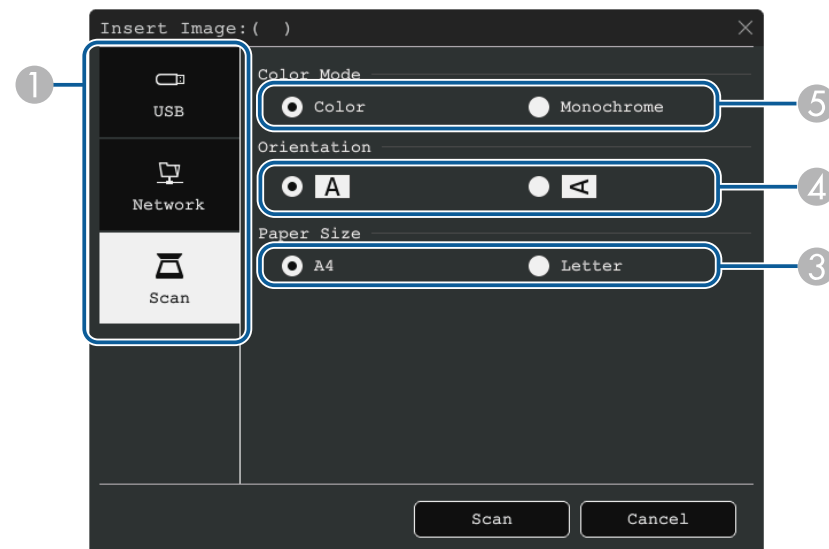



- 1 Odaberite lokaciju slike koju želite uvesti.
- 2 Odaberite datoteku koju želite uvesti.
- 3 Odaberite veličinu papira.
- 4 Odaberite orijentaciju skeniranog dokumenta.
- 5 Odaberite **Boja** ili **Jednobojno**.

4 Odaberite **Otvori** ili **Skeniranje**.

Nakon uvoza ili skeniranja, slika se projicira kao nova stranica u načinu rada s bijelom pločom.

Kompatibilne vrste datoteka za otvaranje u načinu rada s bijelom pločom za čitanje

Sljedeće vrste datoteka mogu se otvarati i učitavati u stranicu u Načinu rada s bijelom pločom. Slike veće od stranice smanjuju se tako da odgovaraju veličini stranice.

Kad odaberete ikonu  ili  u donjem lijevom dijelu bijele ploče za pisanje možete odabrati samo .jpg ili .png.

Vrsta	Vrsta datoteka (nastavak)	Napomene
Slika	.jpg	Sljedeće se ne može čitati. <ul style="list-style-type: none"> • Slike razlučivosti veće od 2048 × 2048 * • Datoteke s nastavkom ".jpeg" • Formati s CMYK rasporedom boja • Progresivni formati
	.png	Nije moguće očitavati slike razlučivosti veće od 2048 × 2048. *
PDF	.pdf	Možete otvarati PDF datoteke za verziju 1.7 ili raniju. Navedite broj stranice za otvaranje PDF datoteke. Ako je datoteka zaštićena lozinkom, unesite lozinku.
EWF2	.ewf2	Navedite broj stranice za otvaranje EWF2 (Epson format za bijelu ploču za pisanje) datoteke. Ako je datoteka zaštićena lozinkom, unesite lozinku.

* Kao predložak za pozadinu možete koristiti slike razlučivosti do 1920 × 1080. Ako koristite sliku koja ima razlučivost manju od 1920 × 1080 ona će se smjestiti na sredini zaslona.



Alatnu traku ćete vidjeti na projiciranoj slici, na primjer:



Način rada s bilješkama omogućava projiciranje s računala, tableta, video uređaja ili drugog izvora te dodavanje bilješki u projicirani sadržaj pomoću interaktivnih olovaka ili prsta. Možete koristiti obje olovke istovremeno. Možete istovremeno koristiti obje olovke i prst.

» Srodne poveznice

- "Pokretanje načina rada s bilješkama" [str.107](#)



- Alatnu traku povlačenjem možete pomicati udesno, ulijevo, gore ili dolje po zaslonu.
- Zaslom bijele pločom za pisanje možete prikazati klikom na  na alatnoj traci. Za povećanje bijele ploče za pisanje da stane na cijeli zaslon, povucite traku u sredini do ruba zaslona.

- 2** Odaberite alat za crtanje koji želite koristiti iz alatne trake na dnu zaslona i crtajte po projiciranom zaslonu pomoću interaktivne olovke ili prsta.

» Srodne poveznice

- "Alatna traka načina rada s bilješkama" [str.108](#)

Pokretanje načina rada s bilješkama

Za crtanje na projiciranom zaslonu koristeći način rada s bilješkama, morate prikazati alatnu traku načina rada s bilješkama.

Prije početka provjerite je li **Funkcija crtanja** postavljena na **Uključeno** U izborniku **Interaktivna** projektoru kako biste omogućili način rada s bilješkama.



- 1** Projicirajte sliku sa spojenog uređaja.





Alatna traka načina rada s bilješkama











Alatna traka načina rada s bilješkama omogućava crtanje i pisanje na projiciranom zaslonu. Izgled retka s alatima razlikuje se ovisno o načinu projiciranja te projicira li se dijeljena slika.

















- Možete koristiti i mini alatnu traku pritiskom gumba na bočnoj strani olovke bilo gdje na području crtanja. Na mini alatnoj traci može se mijenjati vrsta olovke ili brisala.
- Prilikom provođenja postupaka s dodirnom prstima nije moguće prikazivanje mini alatne trake.

 Home	Prikazuje početni zaslon.
 A/V bez tona	Isključivanje videoprikaza i zvuka. Ponovno dodirnite gumb ako želite ponovno uključiti video i zvuk.
 Zumiranje	(Nije dostupno kad je zaslon podijeljen na polovine ili na četvrtine) Povećavanje i smanjivanje projicirane slike.

 Snimanje	Snima trenutni zaslon i kopira ga na bijelu ploču za pisanje. <ul style="list-style-type: none"> • Puni zaslon snima sliku cijelog zaslona. • Odaberi područje, omogućava odabir dijela slike koji želite snimiti. <p>Ako želite snimiti Screen Mirroring sliku zrcalno prikazanog zaslona najprije postavite značajku Snimanje na Omogućeno u izborniku projektora Mreža. Mreža > Mrežne postavke > Projiciranje putem mreže > Screen Mirroring > Snimanje</p>
 Bijela ploča za pisanje	(Nije dostupno kad je zaslon podijeljen na polovine ili na četvrtine) Prikazuje zaslon bijele ploče za pisanje.
 Split Screen	(Dostupno samo kad je zaslon podijeljen na polovine ili na četvrtine) Određuje postavke podijeljenog zaslona.
 Pomak zaslona	(Dostupno samo kad je Vrsta ekrana postavljena na 16:6 , a Dimenzija postavljena na Auto za HDMI, računalo i video izvore) Određuje vodoravni položaj slike na izuzetno širokom prikazu.

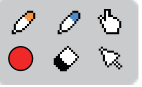
 <p>Ostali alati</p>	<p>Prikazuje dodatne alate.</p> <ul style="list-style-type: none">  Pošta: šalje projicirani zaslon e-poštom. Najprije podesite postavku Pošta u izborniku Interaktivna projektoru.  Spremi: pohranjuje prikazani zaslon. Najprije podesite postavku Spremi u izborniku Interaktivna projektoru.  Ispis: ispisuje projicirani zaslon. Najprije podesite postavku Ispis u izborniku Interaktivna projektoru.  Brojač: mjeri ili odbrojava proteklo vrijeme.  Glasnoća: podešava glasnoću sustava zvučnika projektoru.  Dijeli projekciju: služi za dijeljenje trenutnog zaslona pomoću softvera Epson iProjection.  Popis sudionika: prikazuje zaslon odabira korisnika te je moguće projicirati s uređaja koji su putem mreže povezani s projektorom.  Upute: prikazuje zaslon pomoći za funkcije alatne trake. Odaberite Zatvori za zatvaranje zaslona za pomoć.
 <p>Miš</p>	<p>Pritisnite ovaj gumb interaktivnom olovkom ili prstom da biste koristili pokazivač računalnog miša.</p>

 <p>Olovka</p>	<p>Prikazuje dostupnu vrstu olovke, debljinu ili oblik.</p>
 <p>Boja</p>	<p>Izmjenjuje boju za crteže.</p>
 <p>Brisalo</p>	<p>Izmjena na brisalo. Odaberite veličinu brisala.</p>
 <p>Odaberi</p>	<p>Odabire nacrtani sadržaj ili umetnutu sliku kako biste mogli izvršiti radnje poput premještanja stavke ili podešavanja njezine veličine.</p> <ul style="list-style-type: none"> Odaberite ikonu  u donjem desnom kutu odabranog objekta ili slike radi izvođenja radnji. Za lijepljenje kopiranog objekta ili slike dodirnite zaslon, odaberite ikonu  i odaberite Zalijepi. Vucite rub područja radi povećavanja ili smanjivanja objekta ili slike. Vucite  u gornjem dijelu područja radi zaokretanja odabranog objekta ili slike.
 <p>Poništi</p>	<p>Poništava prethodnu radnju.</p>
 <p>Ponovi poništeno</p>	<p>Poništava postupak poništavanja i vraća prethodno stanje.</p>
 <p>Obriši zaslon</p>	<p>Briše sve crteže iz prikazane stranice.</p>

 Status olovke/prsta	Prikazuje status svake interaktivne olovke i prsta.
 Deaktiviran dodir/Aktiviran dodir	Privremeno onemogućava dodirne radnje radi sprječavanja neke nehote radnje. Također omogućava dodirne radnje koje ste prethodno onemogućili.
 Prekini dijeljenje	(Raspoloživo samo prilikom projiciranja podijeljene slike) Zaustavlja dijeljenje zaslona.
 Interaktivnost s PC-jem	(Nije raspoloživo prilikom projiciranja podijeljene slike) Služi za prijelaz u računalni interaktivni način. Namjestite postavku Interaktivnost s PC-jem na Uključeno kako bi računalom upravljali prstom ili pomoću interaktivne olovke.
 Minimiziraj	Sakriva alatnu traku.



- Nacrtani objekti prikazuju se ispred projicirane slike.
- Ako se objekti ili slike pomaknu izvan projiciranog zaslona, nećete ih moći odabrati.

» Srodne poveznice

- "Zasloni bijele ploče za pisanje (Način rada s bijelom pločom za pisanje)" [str.100](#)
- "Upravljanje značajkama računala s projiciranog zaslona (računalni interaktivni način)" [str.117](#)
- "Početni zaslon" [str.49](#)
- "Privremeno isključivanje slike i zvuka" [str.141](#)
- "Zumiranje slika" [str.143](#)
- "Projiciranje više slika istodobno" [str.127](#)
- "Slanje sadržaja crteža e-poštom" [str.111](#)

- "Spremanje sadržaja crteža" [str.113](#)
- "Ispis sadržaja crteža" [str.115](#)
- "Odabir prikaza mrežnog uređaja" [str.122](#)

Sadržaj crteža koje ste izradili možete dijeliti tako da ih spremite, ispišete ili pošaljete u e-poruci s potrebnim sadržajem.

» Srodne poveznice

- "Slanje sadržaja crteža e-poštom" [str.111](#)
- "Spremanje sadržaja crteža" [str.113](#)
- "Ispis sadržaja crteža" [str.115](#)

Slanje sadržaja crteža e-poštom

Sliku crteža možete priložiti e-pošti i poslati.

Najprije podesite postavku **Pošta** u izborniku **Interaktivna** projektora. Kako bi se mogla pretraživati e-pošta uporabom servisa direktorija postavite **Direktorij** u izborniku **Interaktivna**.



- Adresa postavljena za pošiljatelja u izborniku projektora **Pošta** koristi se kao adresa pošiljatelja. Ako adresa pošiljatelja nije određena, adresa primatelja prikazuje se kao adresa pošiljatelja.
- Ne možete urediti tekst u e-pošti.

1 Odaberite ikonu na alatnoj traci.

2 Odaberite ikonu .
Prikazat će se zaslon **Pošta**.

3 Odaberite sljedeće postavke na zaslonu **Pošta**.

- Za način rada s bijelom pločom za pisanje

The screenshot shows the 'Pošta' dialog box with the following fields and options:

- 1**: Adresa e-pošte (Email address field)
- 2**: Predmet (Subject field)
- 3**: Naziv datoteke (File name field)
- 4**: Raspon (Range) options: Sve (All) and Trenutno (Current)
- 6**: Format datoteke (File format) options: JPG, PNG, PDF, EWF2
- 5**: Šifriranje (Encryption) checkbox
- 7**: Attachment icon (lock symbol)

Buttons at the bottom: Pošalji (Send) and Odustani (Cancel).

- Za način rada s bilješkama

- 1 Unesite adresu e-pošte za pošiljatelja koristeći prikazanu tipkovnicu. Adresa e-pošte koju ste postaviti je pohranjena dok ne izbrišete sve crteže ili ne isključite projektor.



Kad postavite **Onemogućeni unos adrese** na **Uključeno** u izborniku **Interaktivna** projektor, ne možete izravno unijeti adresu e-pošte. Prvo postavite **Onemogućeni unos adrese** na **Isključeno**.
 ➤ **Interaktivna > Pošta > Onemogućeni unos adrese**

- 2 Unesite predmet za e-poštu.
- 3 Unesite naziv datoteke za privitak.

- 4 Odaberite želite li poslati sve stranice bijele ploče za pisanje ili samo trenutno projiciranu sliku.
- 5 Za PDF-ove ili EWF2-ove, odaberite potvrdni okvir i unesite lozinku za šifriranje datoteke.

Pozor

- Kad unesete lozinku, ona se prikazuje na zaslonu.
- Kod šifriranja datoteke, pobrinite se da ne zaboravite lozinku.

- 6 Odaberite format za priloženu datoteku (JPG, PDF, PNG ili EWF2).
- 7 Navedite adresu e-pošte za pošiljatelja koristeći prikazani dijaloški okvir Adresa e-pošte. Možete navesti najviše 50 adresa. Možete postaviti adresar pomoću usluga direktorija u izborniku **Interaktivna** projektor.

4 Odaberite **Pošalji**.



- Ako spremate crteže u načinu rada s bilješkama slika se pohranjuje u jpg formatu.
- Ako na projiciranom zaslonu ima puno sadržaja, slanje e-pošte moglo bi potrajati nešto duže.
- Ovisno o postavkama poslužitelja za e-poštu odredišta, e-poštu možda nećete biti u mogućnosti poslati. Obratite se administratoru mreže kako biste unaprijed saznali postavke poslužitelja e-pošte.

» Srodne poveznice

- "Kreiranje adresara" [str.113](#)
- "Raspoloživa usluga direktorija" [str.113](#)
- "Interaktivni izbornik - izbornik Pošta" [str.252](#)
- "Interaktivni izbornik - izbornik Direktorij" [str.252](#)

Kreiranje adresara

Prilikom slanja vaših crteža e-poštom, adrese e-pošte možete odabrati iz adresara. Adresar možete stvoriti učitavanjem tekstovne datoteke od najviše 999 adresa putem zaslona Web-kontr..



Adrese se prikazuju onim redom kojim su unošene u tekstualnu datoteku.

1 Stvorite tekstualnu datoteku koja sadrži popis adresa koje želite dodati u adresar. Datoteka mora sadržavati sljedeće karakteristike:

- Ograničena oznakom
- Svaka linija mora sadržavati par nizova odvojenih oznakom: <ime> <oznaka> <adresa e-pošte>
- Svaka linija može sadržavati do 256 znakova.
- Naziv datoteke s nastavkom .txt
- Kodna tablica znakova mora biti UTF-16 s BOM

Primjer tekstualne datoteke:

```
Joe Smith      xxxxxx@xxxx.com
Mary Jones-Smith  xxxxxx@xxxx.com
John Q. Public  xxxx@xxxxxxx.com
```

2 Provjerite je li projektor uključen.

3 Pokrenite web preglednik na računalu povezanom s mrežom.

4 Odaberite **Interaktivna > Pošta > Postavke adresara > Datoteka adresara** i odaberite gumb **Odaberi datoteku**.

5 Odaberite datoteku adresara i odaberite **Postavi**.
Datoteka adresara je prenesena na projektor.

6 Za brisanje adresara, odaberite **Interaktivna > Pošta > Postavke adresara > Izbriši adresar** i odaberite **Pošalji**.

Raspoloživa usluga direktorija

Podržani su sljedeći poslužitelji direktorija usluga.

Vrsta poslužitelja	Poslužitelj direktorija usluga
Operacijski sustav	Windows Server 2012 R2 Windows Server 2016
Priključak	Promjenjivo (zadana vrijednost je 389)
Provjera autentičnosti	Anonimno (nema provjere autentičnosti) Simple Digest-MD5
Šifriranje	Šifriranje SASL sloja (SSL/TLS nije podržan)

Napomene za pretraživanje

- Navedeno je do 200 odgovarajućih adresa.
- Možete pretraživati adrese koristeći alfanumeričke znakove.

Spremanje sadržaja crteža

Kreirani sadržaj na projiciranom zaslonu možete spremiti u datoteku.



Najprije podesite postavku **Spremi** u izborniku **Interaktivna** projektora.

Oprez

Ako koristite čitač za više kartica ili USB razdjelnik, radnje možda neće biti ispravno izvršene. Najbolje rezultate postiže se izravnim povezivanjem s projektorom.



Možda nećete moći koristiti USB uređaje za pohranu koji uključuju funkcije zaštite.

- 1 Odaberite ikonu  na alatnoj traci.
- 2 Odaberite ikonu .
Prikazat će se zaslون Spremi.
- 3 Odaberite sljedeće postavke spremanja na zaslون Spremi.
 - Za način rada s bijelom pločom za pisanje

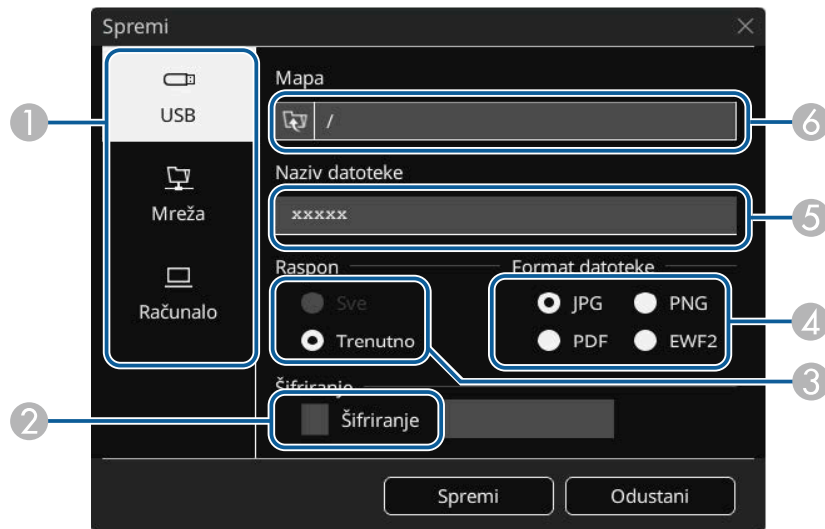

- Za način rada s bilješkama

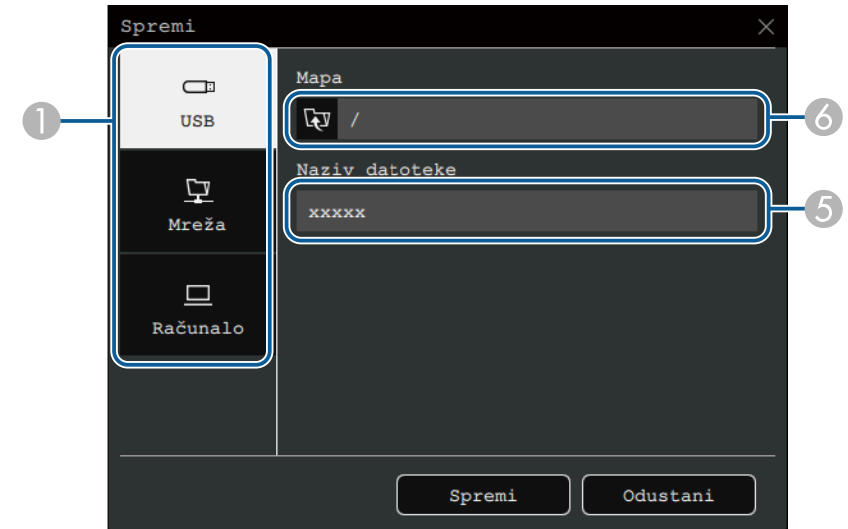

- 1 Odaberite određite u koje želite spremiti datoteku.
 - Odaberite **USB** ili **Mreža** za pohranu na priključeni USB memorijski uređaj ili u mrežnu mapu.
 - Odaberite **Računalo** za privremenu pohranu datoteke na projektor kako bi bila dostupna za kopiranje s računala. Nakon kopiranja datoteke, ona se briše. Ne možete spremiti datoteku na računalo kad je ulazni izvor USB Display ili kad ste podijelili zaslون u polovice ili četvrtine.
- 2 Za PDF-ove ili EWF2-ove, odaberite potvrdni okvir i unesite lozinku za šifriranje datoteke.

Pozor

- Kad unesete lozinku, ona se prikazuje na zaslونu.
- Kod šifriranja datoteke, pobrinite se da ne zaboravite lozinku.

- 3 Odaberite želite li spremiti sve stranice bijele ploče za pisanje ili samo trenutno projiciranu sliku.
- 4 Odaberite format spremanja (JPG, PDF, PNG ili EWF2).

- 5 Unesite naziv datoteke.
- 6 Za **USB** ili **Mreža**, odaberite određenu mapu koristeći prikazani dijaloški okvir **Otvori**.

4 Odaberite **Spremi (Dalje za Računalo)**.



- Ako spremate crteže u načinu rada s bilježkama slika se pohranjuje u jpg formatu.
- Ako je za određite pohrane datoteke odabrano **Računalo**, sadržaj crteža privremeno se sprema na projektor i pojavljuje se dijaloški okvir s uputama. Slijedite upute na zaslonu za spremanje podataka na računalo.

» Srodne poveznice

- "Dostupni format datoteke u načinu rada s bijelom pločom za pisanje" [str.115](#)
- "Interaktivni izbornik - izbornik Spremi" [str.251](#)

Dostupni format datoteke u načinu rada s bijelom pločom za pisanje

Spremati možete u sljedećim formatima datoteke:

- PNG (Razlučivost: 1920 × 1080)
- JPG (Razlučivost: 1920 × 1080)
- PDF (postavite lozinku ako je potrebno)
- EWF2 (postavite lozinku ako je potrebno)

Kada spremate datoteku za uređivanje, odaberite EWF2 format. EWF2 format podržavaju interaktivni projektori i Easy Interactive Tools.

Ispis sadržaja crteža

Stranice možete ispisati izravno s projektor na podržani pisač (USB ili umreženi).

Najprije podesite postavku **Ispis** u izborniku **Interaktivna** projektor.

- 1 Odaberite ikonu na alatnoj traci.
- 2 Odaberite ikonu . Prikazat će se zaslon Ispis.
- 3 Odaberite sljedeće postavke spremanja na zaslonu **Ispis**.
 - Za način rada s bijelom pločom za pisanje

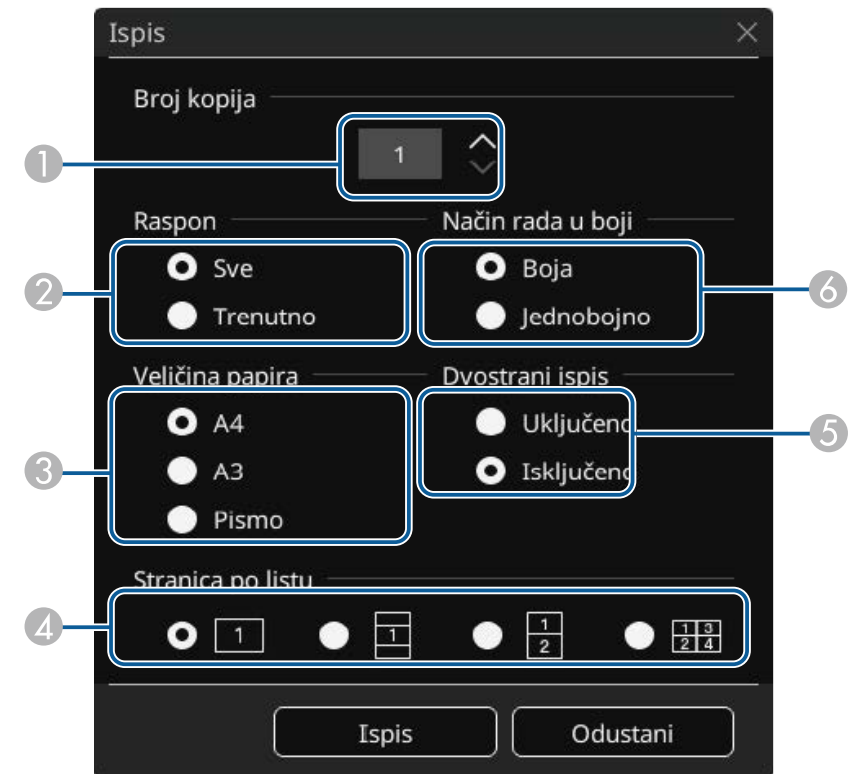

- Za način rada s bilješkama

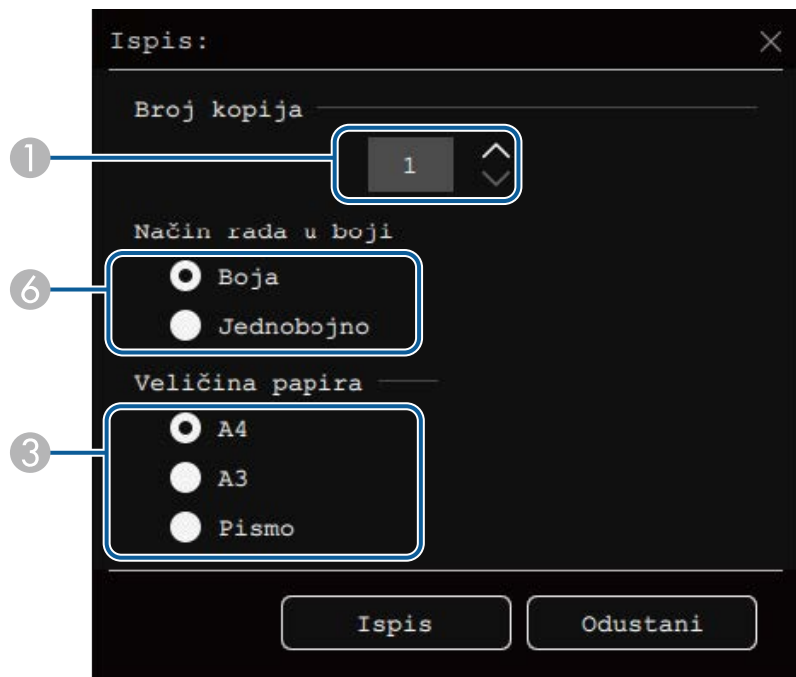

- 1 Odredite broj kopija. Možete navesti najviše 20 listova.
- 2 Odaberite želite li ispisati sve stranice bijele ploče za pisanje ili samo trenutno projiciranu sliku.
- 3 Postavite veličinu papira za ispisivanje.
- 4 Postavite broj stranica po listu.
- 5 Ako pisač podržava dvostrani ispis, odaberite ako želite ispis na obje strane.
- 6 Odredite boju ispisa.

4 Odaberite **Ispis**.

» Srodne poveznice

- "Dostupne upravljačke naredbe pisača u načinu rada s bijelom pločom za pisanje" [str.116](#)
- "Interaktivni izbornik - izbornik Ispis" [str.251](#)

Dostupne upravljačke naredbe pisača u načinu rada s bijelom pločom za pisanje

Podržavaju se sljedeće upravljačke naredbe pisača*.

Upravljačke naredbe	Način povezivanja
ESC/P-R	USB ili preko mreže
PCL6	Preko mreže

* Svi pisači nisu podržani. Za više pojedinosti o podržanim modelima kontaktirajte Epson za pomoć.

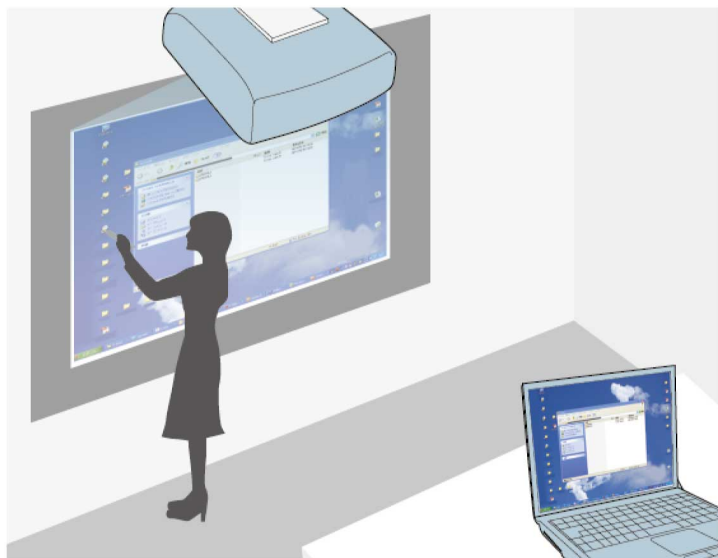

Kada je projektor priključen na računalo USB kabelom, pomoću Epson iProjection ili Screen Mirroring računalom ćete moći upravljati s projiciranog zaslona koristeći interaktivne olovke ili prst, kao što biste to činili uporabom miša. S projiciranog zaslona možete se kretati, birati i interaktivno raditi na računalnim programima.



- Kada koristite više zaslona sa sustavom Windows 8.1 ili novijim, a na sekundarnom zaslonu koristite interaktivne značajke računala, postavite sljedeće postavke:
 - Namjestite postavku **Način praćenja olovke na Način rada olovkom** u izborniku **Olovka/dodir** projektora.
 - ☛ **Olovka/dodir > Interaktivnost s PC-jem > Način praćenja olovke**
 - Idite u **Upravljačka ploča > Hardver i zvuk > Postavke za Tablet PC > Postavljanje** kako biste pokrenuli program za postavljanje i konfigurirali interaktivne značajke.

Ne možete pisati ili crtati na više zaslona.
- Ako želite koristiti računalni interaktivni način rada preko mreže, instalirajte Epson iProjection (Windows/Mac).

» Srodne poveznice

- "Zahtjevi sustava za računalni interaktivni način" [str.117](#)
- "Instalacija softvera Easy Interactive Driver na Mac računalo" [str.118](#)
- "Korištenje računalnog interaktivnog načina rada" [str.118](#)
- "Prilagodba radnog područja olovke" [str.119](#)

Zahtjevi sustava za računalni interaktivni način

Vaše računalo mora koristiti jedan od sljedećih operacijskih sustava da bi moglo koristiti računalni interaktivni način.

Windows

- Windows 8.1
 - Windows 8.1 (32-bitni i 64-bitni)
 - Windows 8.1 Pro (32-bitni i 64-bitni)
 - Windows 8.1 Enterprise (32-bitni i 64-bitni)
- Windows 10
 - Windows 10 Home (32-bitni i 64-bitni)
 - Windows 10 Pro (32-bitni i 64-bitni)
- Kad mrežno povežete računalo i projektor uporabom značajke Screen Mirroring
 - Windows 10
 - Podrška za UIBC (User Input Back Channel)

Mac

macOS

- 10.12.x
- 10.13.x
- 10.14.x
- 10.15.x

Ubuntu

- 16.04 LTS

- 18.04 LTS
- 19.04

Instalacija softvera Easy Interactive Driver na Mac računalo

Instalirajte Easy Interactive Driver na računalo kako biste mogli koristiti računalni interaktivni način.

- 1** Uključite računalo.
- 2** Preuzmite softver s Epsonove web stranice.
- 3** Slijedite upute na zaslonu za instalaciju softvera.
- 4** Ponovno pokrenite računalo.

» Srodne poveznice

- "Zahtjevi sustava za Easy Interactive Driver" [str.313](#)

Korištenje računalnog interaktivnog načina rada

Računalnim programima možete upravljati putem projiciranog zaslona koristeći računalni interaktivni način rada.

- 1** Ako koristite Mac računalo, prije prvog korištenja interaktivnih značajki instalirajte Easy Interactive Driver na računalo.
- 2** Kad želite koristiti USB vezu, povežite projektor USB kabelom na računalo.



- Ako želite koristiti interaktivni način rada računala s USB Display, uključite postavku **USB Display** u izborniku **U/I signal** projektor. Prilikom projiciranja uporabom USB Displaya, odziv može biti sporiji.
- Ako računalni interaktivni način koristite putem mreže tada nije potreban USB kabel.

- 3** Uključite projektor.
- 4** Projicirajte računalni zaslon upotrebom HDMI, računalne, LAN ili Screen Mirroring veze.
- 5** Odaberite postavku **Način praćenja olovke** u izborniku **Olovka/dodir** projektor koji odgovara operacijskom sustavu vašeg računala.
 - ☛ **Olovka/dodir > Interaktivnost s PC-jem > Način praćenja olovke**
 - Windows i Mac: odaberite **Način rada olovkom**.
 - Ubuntu: Odaberite **Način rada mišem**.



Istodobno korištenje dvije interaktivne olovke može izazvati smetnje kod određenih aplikacija. Interaktivnu olovku koja se ne koristi odmaknite od projekcijskog zaslona.

- 6** Prilikom povezivanja uporabom značajke Screen Mirroring istodobno držite pritisnutom Windows tipku i **K** na tipkovnici i odaberite **Omogući unos putem miša, tipkovnice, dodira i olovke na ovom uređaju**.
- 7** Provjerite jeste li kalibrirali projektor prije prve uporabe.
- 8** Držite interaktivnu olovku blizu projiciranog zaslona ili prstom dodirnite projicirani zaslon.

- 9** Provjerite je li na alatnoj traci uključena postavka **Interaktivnost s PC-jem**. Ako nije, odaberite gumb kako biste omogućili značajku.



Sada računalo možete koristiti pomoću interaktivne olovke ili prsta. Možete koristiti sljedeće:

- Ploču za unos tablet računala u sustavu Windows 7.
- rukopisni alat za bilješke u Microsoft Office aplikacijama.

Prilagodba radnog područja olovke

Radno područje olovke obično se automatski prilagođava ako priključite drugo računalo ili prilagodite razlučivost računala. Ako primijetite da je položaj olovke neispravan dok koristite računalo s projiciranog zaslona (računalni interaktivni način), moći ćete ručno prilagoditi područje olovke.



Ručno podešavanje nije moguće prilikom projiciranja s LAN izvora.

- 1** Ako je potrebno, prijedite u računalni interaktivni način.

- 2** Pritisnite gumb [Menu], odaberite izbornik **Olovka/dodir** i pritisnite [Enter].

Često korištene stavke	Olovka/dodir	
Slika	Automat. kalibracija	
U/I signal	Ručna kalibracija	
Instalacija	Dodirna jedinica	
Zaslon	Ugradnja projektora	
Radnja	Vibriranje olovke	Uključeno
Upravljanje	Interaktivnost s PC-jem	
Mreža	Poništi postavke olovke/dodira	
Olovka/dodir	Interaktivna	
Interaktivna	Funkcija crtanja	Uključeno
Multiprojekcija	Prikaži alatne trake	Uvijek prikaži
Memorija	Boja alatne trake	Crna
ECO	Prikaz područja crtanja	
Početna / sve postavke	Ikona miša u alatnoj traci	Isključeno
	Potvrda bris. Zasl.	Uključeno
	Akcija gumba olovke	Brisalo
	Položaj popisa stranica	
	Prikaz sata	Datum i vrijeme

3 Odaberite postavku **Interaktivnost s PC-jem** i pritisnite [Enter].

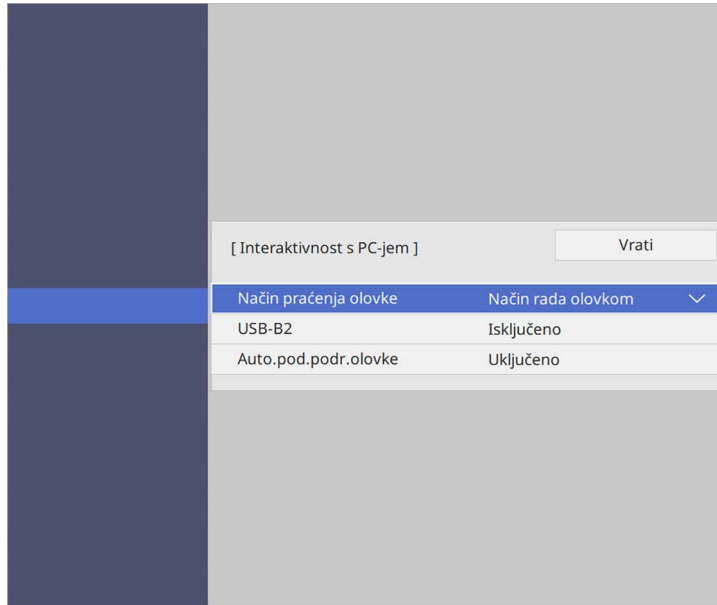

4 Provjerite jeste li isključili postavku **Auto.podr.podr. olovke** i odaberite **Ruč.podr. olovke** i pritisnite gumb [Enter].

5 Odaberite **Da** i pritisnite gumb [Enter].

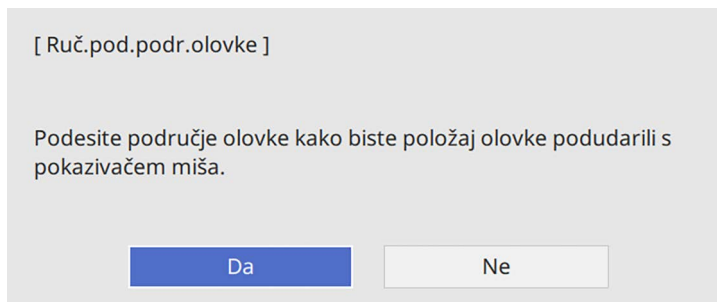

Pokazivač miša pomaknut će se prema gornjem lijevom kutu.

6 Kada se pokazivač miša zaustavi u gornjem lijevom kutu slike, olovkom dodirnite vrh pokazivača.

Pokazivač miša pomaknut će se prema donjem desnom kutu.

7 Kada se pokazivač miša zaustavi u donjem desnom kutu slike, olovkom dodirnite vrh pokazivača.

Nakon što priključite Epson kameru za dokumente prema potrebi možete prilagođavati slike i spremati ih u datoteku slike ili filma, ovisno o modelu kamere za dokumente. Pojedinih potražite u priručniku kamere za dokumente.

- 1** Priključite Epson kameru za dokumente na projektor.
Prikazat će se zaslon upravljanja kamerom za dokumente.
- 2** Na zaslonu upravljanja kamerom za dokumente prema potrebi odaberite sljedeće radnje. (Dostupne radnje ovisne o modelu kamere za dokumente.)

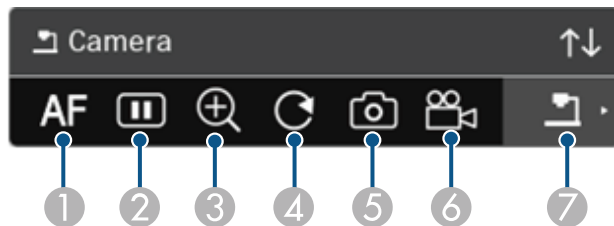

- ① Automatski fokusira sliku.
- ② Privremeno zamrzava sliku.
- ③ Povećava sliku.
- ④ Rotira sliku za 180°.
- ⑤ Pohranjuje trenutno prikazanu sliku i crteže kao statičku sliku.
- ⑥ Snima sliku.
- ⑦ Uključuje preglednik SD kartice.

» Srodne poveznice

- "Preglednik SD kartice" [str.121](#)
- "Dobivanje najnovije verzije dokumenata" [str.11](#)

Preglednik SD kartice

Preglednik SD kartice omogućava prikazivanje slika i filmova pohranjenih na SD kartici umetnutoj u kameru za dokumente u obliku dijaprojeksije. Preglednik SD kartice prikazan je na sljedećoj slici.

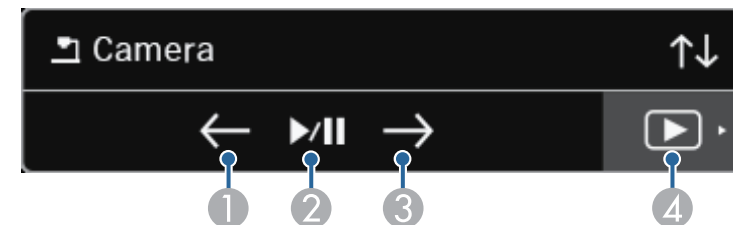

①	Prikazuje prethodnu datoteku.
②	Reproducira i pauzira dijaprojekciju.
③	Prikazuje sljedeću datoteku.
④	Prebacuje na zaslon upravljanja kamerom za dokumente.

Ako ste uređaje s projektorom povezali putem mreže, možete odabrati projekciju slike s tih uređaja.

Možete odabrati izvor slike s računala na kojima je pokrenut softver Epson iProjection (Windows/Mac) i pametnih telefona ili tableta na kojima je pokrenut softver Epson iProjection (iOS/Android).



Možete odabrati bilo koji priključeni uređaj za projekciju, čak i ako se korisnik povezoao pomoću softvera Epson iProjection s omogućenom značajkom moderatora. Pojediniosti o značajki moderatora potražite u *Vodiču za upotrebu softvera Epson iProjection (Windows/Mac)*.

1 Odaberite ikonu na alatnoj traci i odaberite **Popis sudionika**.

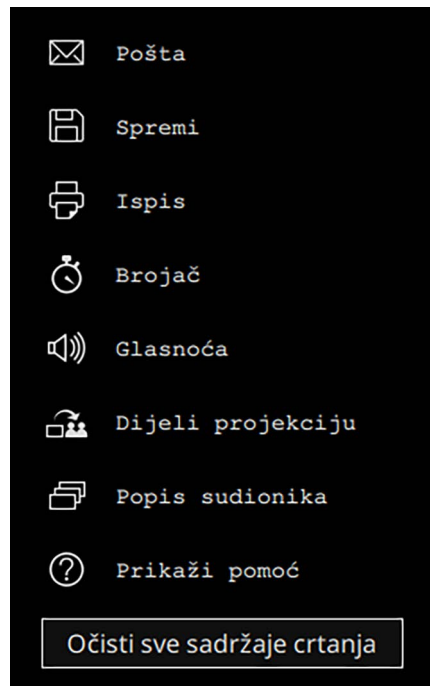

Prikazuje se zaslon za odabir korisnika.

2 Odaberite korisničko ime za uređaj s kojeg želite izvesti projekciju.

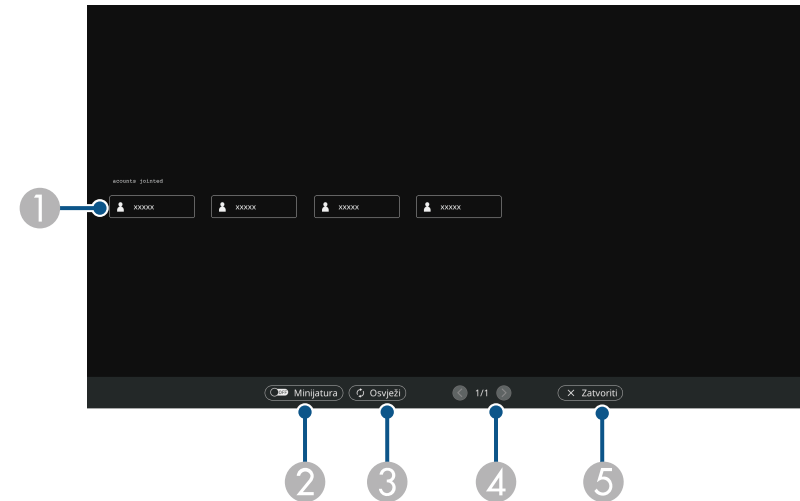

- 1 Prikazuje korisnička imena mrežnih uređaja povezanih s projektorom. Kada su prikazane sličice, zaslon svakog uređaja prikazan je u obliku sličice.
Ikona se prikazuje pored korisničkog imena trenutno projiciranog uređaja.
- 2 Služi za promjenu prikaza zaslona za odabir korisnika između prikaza u obliku minijatura, odnosno ikona.
- 3 Osvježava zaslon za odabir korisnika.
Kada se novi korisnik poveže s projektorom putem mreže, odaberite ovaj gumb kako bi se ažurirao popis korisnika.
Osvježavanje podataka može potrajati nekoliko sekundi.
- 4 Kliknite za pomicanje na prethodnu ili sljedeću stranicu.
- 5 Zatvara zaslon za odabir korisnika i služi za povratak na prethodni zaslon.



- Na zaslonu za odabir korisnika istodobno možete koristiti dvije olovke ili jedan prst.

Vidjet ćete sliku zaslona odabranog korisnika.

Kada promijenite korisnika, ponovite ove korake.



- Pristup zaslonu Popis sudionika nije moguć prilikom povezivanja više projektor uz pomoć softvera Epson iProjection (Windows/Mac) i projiciranja iste slike (zrcaljenje).
- Ako na zaslonu za odabir korisnika ne rade funkcije olovke ili dodirne radnje interaktivne, na prethodni zaslon vratit ćete se pritiskom na gumb [Esc] na daljinskom upravljaču ili upravljačkoj ploči.

» Srodne poveznice

- "Dobivanje najnovije verzije dokumenata" [str.11](#)

Projektor možete koristiti u računalnom mrežnom interaktivnom načinu.

Ako želite ostaviti bilješku kada koristite računalni mrežni interaktivni način trebate koristiti Easy Interactive Tools (ili drugi program za bilježenje). Easy Interactive Tools omogućava korištenje raznih alata za crtanje, tretiranje površine za crtanje kao stranice i spremanje crteža u obliku datoteke radije kasnije uporabe. Softver možete preuzeti i s Epsonove web stranice.

Koristite softver Epson iProjection (Windows/Mac) za postavljanje projektoru na računalnoj mreži i korištenje računalnog mrežnog interaktivnog načina.

Odaberite **Upotrijebi Interaktivnu olovku** u kartici **Opće postavke** i **Premjesti slojevite prozore** u kartici **Prilagodi rad**.

Upute potražite u *Vodiču za upotrebu softvera Epson iProjection (Windows/Mac)*.



- Broj olovaka ili prstiju koje možete koristiti istovremeno je sljedeći:
 - Windows: dvije olovke i šest prstiju
 - Mac: jedna olovka ili jedan prst
- Mrežni odziv može biti sporiji.
- Istodobno možete priključiti do četiri projektora pomoću softvera Epson iProjection. Kada je spojen s više projektoru, računalni interaktivni način radi za bilo koji projektor. Radnje izvršene na jednom projektoru održavaju se na ostalim projektorima.

» Srodne poveznice

- "Mjere opreza prilikom spajanja s projektorom na različitoj podmreži" [str.124](#)
- "Dobivanje najnovije verzije dokumenata" [str.11](#)

Mjere opreza prilikom spajanja s projektorom na različitoj podmreži

Pratite sljedeće mjere opreza u slučaju povezivanja s projektorom na drugoj podmreži koristeći softver Epson iProjection (Windows/Mac) i koristite interaktivne značajke:

- Projektor ćete na mreži potražiti tako da unesete njegovu IP adresu. Ne možete ga potražiti unosom njegova naziva.
- Provjerite jeste li dobili povratni odjek s mrežnog projektoru u slučaju slanja zahtjeva za odjekom putem ping naredbe. Ako je na usmjerivaču onemogućen Internet Control Message Protocol (ICMP) s projektorom ćete se moći povezati na udaljenim lokacijama čak i ako niste dobili povratni odjek.
- Provjerite jesu li otvoreni sljedeći ulazi.

Priključak	Protokol	Iskorištenost	Komunikacija
3620	TCP/UDP	Za povezivanje i upravljanje	dvosmjerno
3621	TCP	Za prijenos slika	dvosmjerno
3629	TCP	Za upravljanje projektorom	dvosmjerno

- Provjerite jesu li na usmjerivaču ispravno konfigurirane postavke filtriranja MAC adrese i filtriranja aplikacija.
- Ako se upravljanje širinom pojasa primjenjuje na komunikaciju između lokacija, a Epson iProjection ide preko kontrolirane širine pojasa, nećete se moći povezati s projektorom na udaljenim lokacijama.



Epson ne jamči vezu s projektorom na drugoj podmreži pomoću softvera Epson iProjection, čak i ako su zadovoljeni gore navedeni zahtjevi. Ako razmišljate o uvođenju, prvo provjerite vezu u vašoj mrežnoj okolini.

Kad projicirate slike u načinima PC Free napomene ili Interak. s os. rač. (PC interaktivno), možete podijeliti zaslon i prikazivati i bijelu ploču za pisanje. Slijedite upute iz nastavka za upravljanje projekcijom na podijeljenom zaslonu pomoću alatne trake.



Ova značajka je dostupna kad je zaslon podijeljen na polovine ili na četvrtine.

1 Projicirajte sliku.

2 Odaberite  na alatnoj traci.

Vidjet ćete zaslon bijele ploče za pisanje na lijevoj polovici zaslona. Trenutno odabrani ulazni izvor pomiče se na lijevu stranu zaslona.

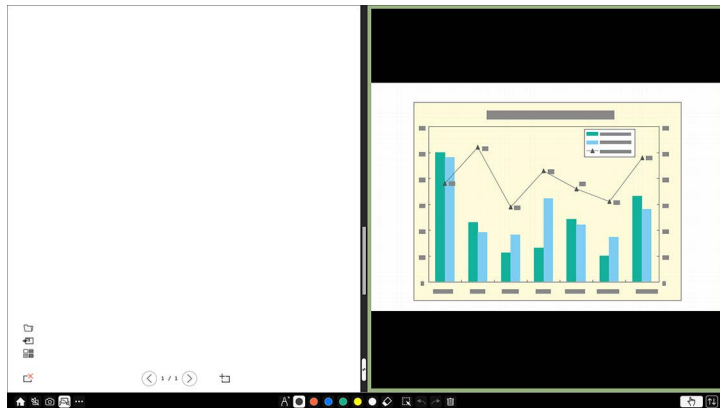

3 Za povećanje jedne slike i istodobno smanjenje druge, povucite središnju traku ulijevo ili udesno.



Za povećanje jedne slike da stane na cijeli zaslon, povucite traku do ruba zaslona.

4 Za izmjenu projiciranih slika slijeva udesno i obratno, odaberite  u središnjoj traci.

Prilagodba značajki projektora

Slijedite upute u ovim odjeljcima za uporabu podesivih značajki projektora.

► Srodne poveznice

- "Projiciranje više slika istodobno" [str.127](#)
- "Projiciranje prezentacije pomoću značajke PC Free" [str.130](#)
- "Projiciranje u načinu Reprodukcijski sadržaj" [str.135](#)
- "Privremeno isključivanje slike i zvuka" [str.141](#)
- "Privremeno zaustavljanje reprodukcije video zapisa" [str.142](#)
- "Zumiranje slika" [str.143](#)
- "Spremanje slike korisničkog logotipa" [str.144](#)
- "Spremanje korisničkog uzorka" [str.146](#)
- "Spremanje postavki u memoriju i korištenje spremljenih postavki" [str.148](#)
- "Korištenje više projektora" [str.149](#)
- "Sigurnosne značajke projektora" [str.163](#)

Značajku podijeljenog zaslona možete koristiti za istodobno projiciranje dvije ili četiri slike iz različitih izvora slike.

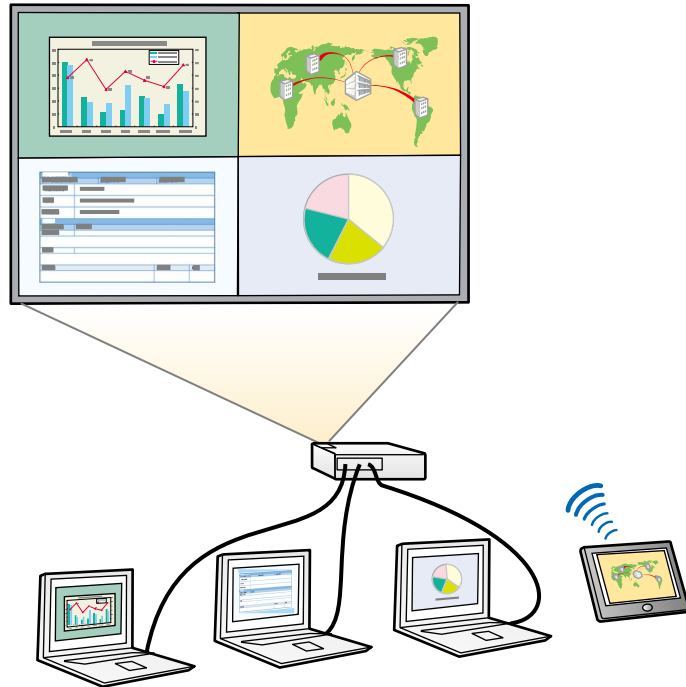

- Dok koristite značajku podijeljenog zaslona, ostale značajke projektora neće biti dostupne, a neke postavke će se automatski primijeniti na sve slike.
- Nije moguće projiciranje podijeljenog zaslona ako je **Reprodukcija sadržaja** postavljena na **Uključeno** u izborniku **Radnja** projektora (EB-775F/EB-770F).
- Ne možete izvesti projekciju podijeljenog zaslona, ako je **Poveži ELPCB02** postavljeno na **Uključeno** u izborniku **Instalacija** projektora (EB-770Fi/EB-770F/EB-760Wi/EB-760W).
- Možda neće biti moguće vršiti projekciju podijeljenog zaslona kad koristite značajku **Skala** ili **Stapanje rubova** (EB-775F/EB-770Fi/EB-770F).

1 Pritisnite gumb [Split] na daljinskom upravljaču.

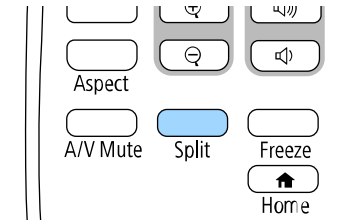

2 Odaberite 2 zaslona ili 4 zaslona.

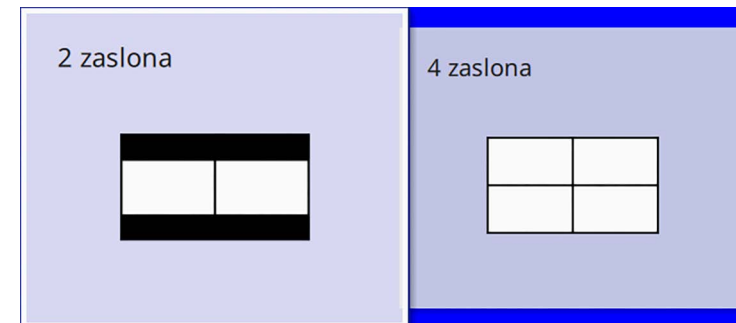

Prilikom podjele zaslona na polovine trenutno odabrani ulazni izvor pomiče se na lijevu stranu zaslona.

Prilikom prethodne podjele zaslona na četiri dijela, odabiru se ulazni izvori prethodne projekcije podijeljenog zaslona i projiciraju na isti položaj.

3 Pritisnite gumb [Menu].

- 4** Prilikom podjele zaslona na polovine, prema potrebi učinite sljedeće:

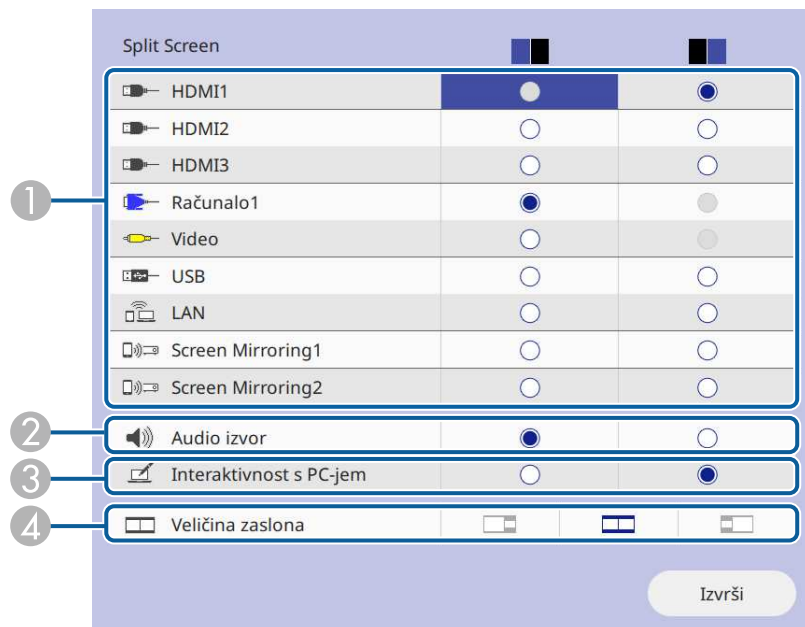

- 1 Odaberite ulazni izvor.



Možete birati samo ulazne izvore koji se mogu kombinirati.

- 2 Odaberite zaslon s kojeg želite čuti zvuk.
 3 Odaberite zaslon s kojeg želite upravljati računalom pomoću interaktivne olovke ili prstom (EB-770Fi/EB-760Wi).
 4 Odaberite vrstu zaslona.

- 5** Prilikom podjele zaslona na četiri dijela, prema potrebi učinite sljedeće:

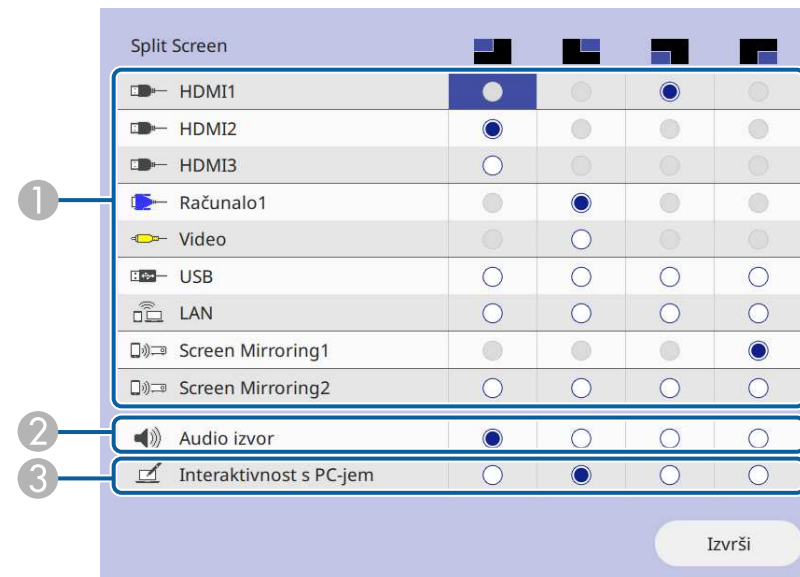

- 1 Odaberite ulazni izvor.



Možete birati samo ulazne izvore koji se mogu kombinirati.

- 2 Odaberite zaslon s kojeg želite čuti zvuk.
 3 Odaberite zaslon s kojeg želite upravljati računalom pomoću interaktivne olovke ili prstom (EB-770Fi/EB-760Wi).
 Kad izvor **USB Display** nije uključen u ulazne izvore nije moguće odabrati izvor **Interaktivnost s PC-jem**.

- 6** Odaberite **Izvrši** i pritisnite [Enter].

- 7** Za izlaz iz funkcije podijeljenog zaslona, pritisnite [Split] ili [Esc].

» Srodne poveznice

- "Nepodržane kombinacije izvora ulaznog signala za projiciranje s podijeljenim zaslonom" [str.129](#)
- "Ograničenja u vezi projiciranja na podijeljenom zaslonu" [str.129](#)

Nepodržane kombinacije izvora ulaznog signala za projiciranje s podijeljenim zaslonom

Sljedeće kombinacije ulaznih izvora ne mogu se projicirati istodobno.

- Računalo1, Računalo2 i Video
- HDMI2 i HDMI3
- USB, USB Display i LAN



Kad dijelite zaslona na četvrtine i istodobno odaberete ulazne izvore USB i Screen Mirroring, možete odabrati samo jedan Screen Mirroring izvor.

Ograničenja u vezi projiciranja na podijeljenom zaslonu

Ograničenja u radu

Tijekom projiciranja na podijeljenom zaslonu nije moguće izvođenje sljedećih radnji.

- Podešavanje izbornika projektora
- E-Zoom
- Izmjena formata zaslona (format zaslona postavljen je na **Auto**)
- Radnje upotrebe gumba [User] na daljinskom upravljaču osim za prikazivanje informacija o mreži na projiciranoj površini.
- Primjena postavke **Dinamički kontrast**
- Primjena postavke **Pomak slike**

- Prikazivanje informacija o mreži na projiciranoj površini na drugačiji način od pritiska gumba [User].
- Prikazivanje trake s informacijama za Screen Mirroring

Ograničenja u vezi slika

- Čak i ako postavite **Zaslon Nema signala** na **Logotip** u izborniku **Zaslon** projektora, prikazat će se plavi zaslon ako nema ulaznog signala slike.

» Srodne poveznice

- "Format slike" [str.78](#)
- "Zumiranje slika" [str.143](#)
- "Uključivanje automatskog podešavanja svjetline" [str.80](#)
- "Podešavanje postavki izbornika" [str.219](#)

PC Free značajku projektor možete koristiti uvijek kada je priključen USB uređaj koji sadrži kompatibilne prezentacijske datoteke. To omogućava brzo i jednostavno prikazivanje prezentacije i upravljanje njome pomoću daljinskog upravljača projektor.

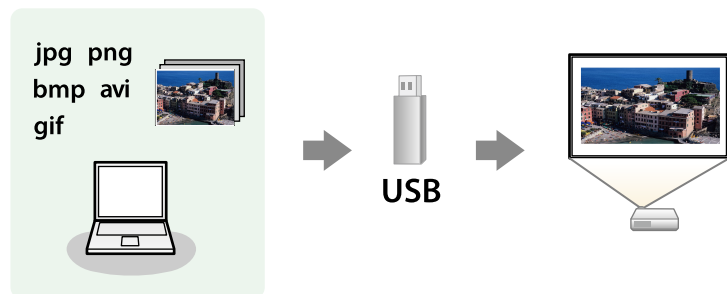

» Srodne poveznice

- "Podržane vrste PC Free datoteka" [str.130](#)
- "Mjere opreza za projekciju pomoću značajke PC Free" [str.131](#)
- "Pokretanje PC Free dijaprojekcije" [str.131](#)
- "Pokretanje PC Free filmske prezentacije" [str.133](#)
- "Opcije prikaza značajke PC Free" [str.134](#)

Sadržaj datoteka	Vrsta datoteka (nastavak)	Pojedinosti
Slika	.jpg	Provjerite da datoteka nije: <ul style="list-style-type: none"> • u CMYK formatu • u progresivnom formatu • jako komprimirana • Razlučivost veća od 8.192 × 8.192
	.bmp	Provjerite da datoteka nije: <ul style="list-style-type: none"> • Razlučivost veća od 1.280 × 800
	.gif	Provjerite da datoteka nije: <ul style="list-style-type: none"> • Razlučivost veća od 1.280 × 800 • animirana • Isprepleteno
	.png	Provjerite da datoteka nije: <ul style="list-style-type: none"> • Razlučivost veća od 1.920 × 1.200 • Isprepleteno Kad koristite projektor razlučivosti 1.080p možete projicirati datoteku maksimalne razlučivosti 1.920 × 1.200.

Podržane vrste PC Free datoteka

Te vrste datoteka možete projicirati uz pomoć PC Free značajke projektor.



- Za najbolje rezultate stavite datoteke na medij koji je formatiran u sustavu FAT16/32.
- Ako imate poteškoća s projiciranjem medija formatiranih za sustave koji ne koriste Windows datoteke, pokušajte formatirati medij za sustav Windows.

Sadržaj datoteka	Vrsta datoteka (nastavak)	Pojedinosti
Film	.avi (JPEG s pokretima)	<ul style="list-style-type: none"> • Verzija: samo AVI 1.0 • Razlučivost: 1280 × 720 ili manje • Veličina: 2 GB ili manje • Codec filma: pokretni JPEG • Frekvencija okvira: do 30 okvira/s • Audio Codec: LPCM ili IMA ADPCM • Brzina uzorkovanja zvuka: 11,025 kHz, 16 kHz, 22,05 kHz, 24 kHz, 32 kHz, 44,1 kHz ili 48 kHz

Sadržaj datoteka	Vrsta datoteka (nastavak)	Pojedinosti
Film	.mp4/.mov (H.264, H265)	<ul style="list-style-type: none"> • Razlučivost: 1920 × 1200 ili manje • Veličina: 2 GB ili manje • Codec filma: H.264/MPEG-4 AVC ili H.265/MPEG-H HEVC • Frekvencija okvira: do 30 okvira/s • Profil: <ul style="list-style-type: none"> • H.264/MPEG-4 AVC: Baseline Profile, Main Profile, High Profile • H.265/MPEG-H HEVC: Main Profile • Format boje: YUV420 • Jednoslojna struktura • Audio Codec: MPEG-2 AAC-LC, MPEG-4 AAC-LC, ili LPCM • Audio kanal: do 2ch (kanal 2) • Audio bita: 8 bitni ili 16 bitni • Brzina uzorkovanja zvuka: <ul style="list-style-type: none"> • MPEG-2 AAC-LC: 44,1 kHz, 48 kHz • MPEG-4 AAC-LC: 44,1 kHz, 48 kHz • LPCM: 11,025 kHz, 16 kHz, 22,05 kHz, 24 kHz, 32 kHz, 44,1 kHz ili 48 kHz

Mjere opreza za projekciju pomoću značajke PC Free

Ne zaboravite na sljedeće mjere opreza prilikom korištenja značajki PC Free.

- USB mrežni adapter ne možete koristiti za značajke PC Free.
- Nemojte odspajati USB uređaj za pohranu za vrijeme pristupanja, u protivnom značajka PC Free možda neće raditi ispravno.
- Na određenim USB memorijama sa značajkama PC Free nećete moći koristiti sigurnosne značajke.

- Prilikom priključivanja USB uređaja s kojim je isporučen AC adapter, priključite AC adapter u električnu utičnicu kada koristite uređaj s projektorom.
- Neki USB čitači kartica koji su dostupni u slobodnoj prodaji neće biti kompatibilni s projektorom.
- Projektor odjednom može prepoznati do 5 kartica umetnutih u priključeni čitač kartica.
- Kada projicirate u PC Free, možete koristiti sljedeće funkcije.
 - Zamrzni
 - A/V bez tona
 - E-Zoom

► Srodne poveznice

- "Privremeno zaustavljanje reprodukcije video zapisa" [str.142](#)
- "Privremeno isključivanje slike i zvuka" [str.141](#)
- "Zumiranje slika" [str.143](#)

Pokretanje PC Free dijaprojeksije

Nakon priključivanja USB uređaja na projektor, možete prijeći na USB ulazni izvor i pokrenuti dijaprojeksiju.



- Ako želite dodati posebne efekte ili promijeniti opcije rada značajke PC Free, označite **Opcija** na dnu zaslona i pritisnite [Enter].
- Prilikom korištenja interaktivne funkcije moguće je upravljati dijaprojeksijom pomoću interaktivne olovke ili prstom umjesto daljinskog upravljača (EB-770Fi/EB-760Wi).

- 1** Pritisnite gumb [USB] na daljinskom upravljaču dok se ne pojavi zaslon s popisom datoteka PC Free.



- Ako se prikaže zaslon Odaberi pogon, gumbima sa strelicama odaberite pogon pa pritisnite [Enter].
- Za prikaz slika na drugom USB pogonu, označite **Odaberi pogon** u gornjem dijelu zaslona s popisom datoteka i pritisnite [Enter].

- 2** Za traženje datoteka učinite nešto od sljedećeg:
- Ako želite prikazati datoteke u podmapi na uređaju, koristeći gumb sa strelicama označite mapu i pritisnite [Enter].
 - Za pomicanje unatrag za jednu razinu na uređaju označite **Naz. na vrh** pa pritisnite [Enter].
 - Za pregled dodatnih datoteka u mapi označite **Sljedeća stranica** ili **Prethodna stranica** i pritisnite [Enter] ili koristite gumb [Page] gore ili dolje na daljinskom upravljaču.

- 3** Učinite nešto od sljedećeg:

- Za prikaz pojedinačne slike, gumbima sa strelicama označite sliku pa pritisnite [Enter]. (Pritisnite gumb [Esc] za povratak na zaslon s popisom datoteka.)
- Za prikaz dijaprojeksije svih slika u mapi, gumbima sa strelicama označite opciju **Dijaproj.** u dnu zaslona pa pritisnite [Enter].



- Ako želite promijeniti vrijeme promjene slike, označite **Opcija**, na dnu zaslona i pritisnite [Enter].
- Ako je naziv datoteke duži od područja za prikaz ili sadrži nepodržane simbole, naziv se može skratiti ili promijeniti samo na prikazu zaslona.

- 4** Koristite sljedeće naredbe za upravljanje prikazom tijekom projekcije:

- Za zaokretanje prikazane slike koristite gumb sa strelicom gore i dolje.

Također možete zakretati sliku pomicanjem interaktivnom olovkom ili prstom (EB-770Fi/EB-760Wi).

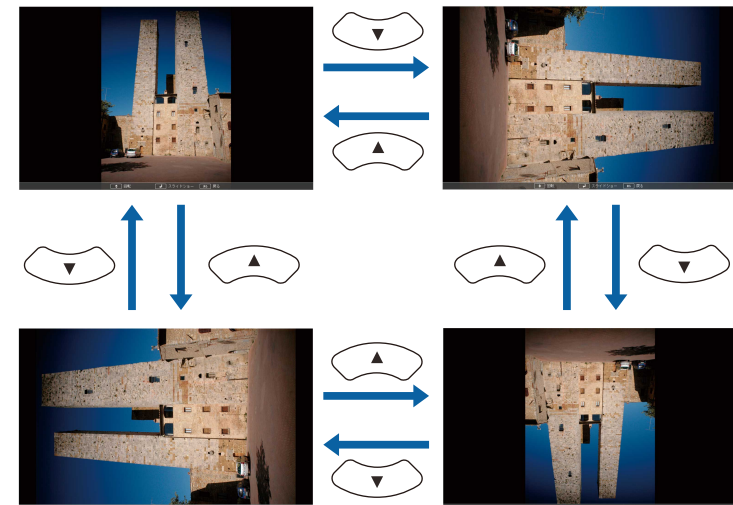

- Za pomicanje na sljedeću ili prethodnu sliku koristite gumb sa strelicom ulijevo ili udesno.

Također možete pomicati naprijed ili natrag pomicanjem slike interaktivnom olovkom ili prstom (EB-770Fi/EB-760Wi).

- 5** Ako želite zaustaviti prikaz, slijedite upute na zaslonu ili pritisnite gumb [Esc].

Vratit ćete se na zaslon s popisom datoteka.

- 6** Prema potrebi isključite USB uređaj pa odvojite uređaj iz projektor.

» Srodne poveznice

- "Opcije prikaza značajke PC Free" [str.134](#)
- "Povezivanje na USB uređaj" [str.38](#)

Pokretanje PC Free filmske prezentacije

Nakon priključivanja USB uređaja na projektor, možete prijeći na USB ulazni izvor i pokrenuti vaš film.



- Ako želite promijeniti opcije rada značajke PC Free, označite **Opcija** na dnu zaslona i pritisnite [Enter].

- 1** Pritisnite gumb [USB] na daljinskom upravljaču dok se ne pojavi zaslon s popisom datoteka PC Free.



- Ako se prikaže zaslon Odaberi pogon, gumbima sa strelicama odaberite pogon pa pritisnite [Enter].
- Za prikaz slika na drugom USB pogonu, označite **Odaberi pogon** u gornjem dijelu zaslona s popisom datoteka i pritisnite [Enter].

- 2** Za traženje datoteka učinite nešto od sljedećeg:
- Ako želite prikazati datoteke u podmapi na uređaju, koristeći gumb sa strelicama označite mapu i pritisnite [Enter].
 - Za pomicanje unatrag za jednu razinu na uređaju označite **Naz. na vrh** pa pritisnite [Enter].
 - Za pregled dodatnih datoteka u mapi označite **Sljedeća stranica** ili **Prethodna stranica** i pritisnite [Enter] ili koristite gumb [Page] gore ili dolje na daljinskom upravljaču.
- 3** Za reprodukciju filma, gumbima sa strelicama označite datoteku pa pritisnite [Enter].



- Ako je naziv datoteke duži od područja za prikaz ili sadrži nepodržane simbole, naziv se može skratiti ili promijeniti samo na prikazu zaslona.
- Ako u nizu želite reproducirati sve filmove u mapi, odaberite opciju **Dijaproj.** u dnu zaslona.

4 Za zaustavljanje reprodukcije filma, pritisnite gumb [Esc], označite **Izađi** pa pritisnite [Enter].

Vratit ćete se na zaslon s popisom datoteka.

5 Prema potrebi isključite USB uređaj pa odvojite uređaj iz projektor.

» Srodne poveznice

- "Opcije prikaza značajke PC Free" [str.134](#)
- "Povezivanje na USB uređaj" [str.38](#)

Opcije prikaza značajke PC Free

Možete odabrati sljedeće opcije prikaza kada koristite značajku PC Free. Za pristup ovom zaslonu označite **Opcija** u dnu zaslona s popisom datoteka PC Free, a zatim pritisnite [Enter].



Postavka	Opcije	Opis
Redosljed prikazivanja	Red. naziva	Prikazuje datoteke prema redosljedu naziva
	Red. datuma	Prikazuje datoteke prema redosljedu datuma
Redosljed sortiranja	Uzlazno	Sortira datoteke od prve prema posljednjoj
	Silazno	Sortira datoteke od posljednje prema prvoj
Neprekidna reprodukcija	Uključeno	Kontinuirano prikazuje dijaprojekciju
	Isključeno	Jednom prikazuje dijaprojekciju
Vrijeme promjene zaslona	Ne	Ne prikazuje sljedeću datoteku automatski
	1 sekunda do 60 sekundi	Prikazuje datoteke za odabrano vrijeme i automatski prelazi na sljedeću datoteku; slike u velikoj razlučivosti prebacivat će se sporije
Efekt	Ne	Nema efekta
	Brisanje	Prijelazi između slika pomoću efekta brisanja
	Razgradi	Prijelazi između slika pomoću efekta razgradnje
	Nasumično	Prijelazi između slika pomoću raznih nasumičnih efekata

Značajka projektora Reproduk. sadržaja omogućava projiciranje vašeg sadržaja za izložbe i sajmove kao vašeg digitalnog znaka (EB-775F/EB-770F). Moguće je jednostavno projicirati popise za reprodukciju koji sadrže slike i filmove pohranjene na vanjskom memorijskom uređaju. Projiciranoj slici možete dodati i efekte boje i oblika.



» Srodne poveznice

- "Prelazak na način Reprodukija sadržaja" [str.135](#)
- "Projiciranje vlastitih popisa za reprodukciju" [str.136](#)
- "Dodavanje efekata na projiciranu sliku" [str.138](#)
- "Ograničenja načina reprodukcije sadržaja" [str.140](#)

Prelazak na način Reprodukija sadržaja

Prije projiciranja popisa za reprodukciju, potrebno je prijeći na način Reproduk. sadržaja.



Ako postavku **Reproduk. sadržaja** namjestite na **Uključeno** kad je **Vrsta ekrana** postavljena na različiti format zaslona od razlučivosti projektora, postavka **Vrsta ekrana** će se ponovno postaviti.

- 1 Uključite projektor.
- 2 Pritisnite gumb [Menu], odaberite izbornik **Radnja** pa pritisnite [Enter].

Često korištene stavke	Radnja	
Slika	Aut. traženje izvora	Uključeno
U/I signal	Regulacija svjetline svjetla	
Instalacija	Izr. napajanje uklj.	Isključeno
Zaslon	Autom. uključivanje	Isključeno
Radnja	Način mirovanja	Uključeno
Upravljanje	Vrijeme Načina mir.	10 min
Mreža	Tajmer A/V utišav.	Uključeno
Olovka/dodir	Način na čekanju	Komunik. uklj.
Interaktivna	Priključak	Kabelski LAN
Multiprojekcija	Brzo pokretanje	Isključeno
Memorija	USB napajanje	Uklj. pri projekciji
ECO	Tipka obr.smjera	Isključeno
Početna / sve postavke	Poništi postavke radnje	
	Upravljanje	
	Korisnički gumb	Način svjetla
	Korisnički logotip	
	Korisnički uzorak	

- 3 Odaberite postavku **Reproduk. sadržaja** i postavite na **Uključeno**. Prikazat će se upit za potvrdu.
- 4 Način Reproduk. sadržaja ćete omogućiti isključivanjem i ponovnim uključivanjem projektora.

Projiciranje vlastitih popisa za reprodukciju

Moguće je projicirati popise za reprodukciju i filmove u načinu Reprodukcijski sadržaj.

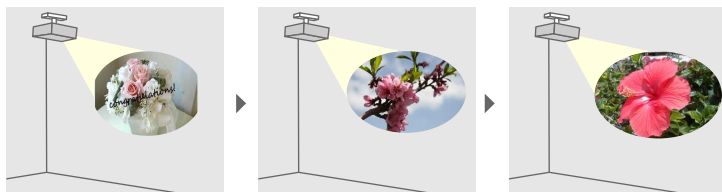

1 Načinite vlastite popise za reprodukciju i izvezite ih na USB izbrisivi memorijski pogon na jedan od sljedećih načina:

- Epson Projector Content Manager softver omogućava stvaranje popisa za reprodukciju i njihovu pohranu na vanjski uređaji za pohranu. Projiciranoj slici možete dodati i efekte boje i oblika i zakazati popise za reprodukciju.

Softver Epson Projector Content Manager možete preuzeti i instalirati sa sljedeće internetske stranice.

epson.sn

Upute pogledajte u *Vodič za Epson Projector Content Manager*.

- Epson Web Control omogućava stvaranje popisa za reprodukciju pomoću web preglednika i njihovu pohranu na vanjski uređaji za pohranu koji je na mreži povezan s projektorom. Projiciranoj slici možete dodati i efekte boje i oblika.
- Aplikacija Epson Creative Projection omogućava stvaranje sadržaja na iOS uređajima. Sadržaj možete bežično prenijeti na projektor.

Epson Creative Projection možete preuzeti iz trgovine App Store. Korisnik je odgovoran za sve troškove koji nastanu prilikom komunikacije s trgovinom App Store.

2 U načinu Reprodukcijski sadržaj, priključite USB izbrisivi memorijski pogon u USB-A priključak projektora.

3 Pritisnite gumb [USB] na daljinskom upravljaču.

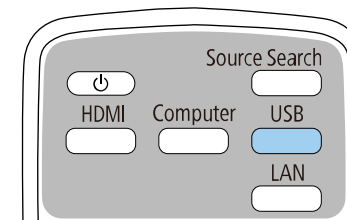

Projicira se popis za reprodukciju koji je zadnji reproduciran. Ako postoji dodijeljeni raspored, popis za reprodukciju će se reproducirati u skladu s redoslijedom u tom rasporedu.



- Možete držati pritisnutima gumb [Num] i određenu znamenku radi projiciranja omiljenog popisa za reprodukciju. Pomoću softvera koji ste koristili za stvaranje popisa za reprodukciju možete definirati i tipku prečaca na daljinskom upravljaču.
- Za odabir ciljnog popisa za reprodukciju s popisa, odaberite **USB preglednik** u izborniku **Radnja** projektora, a zatim koristite gumb strelica.

» Srodne poveznice

- "Stvaranje popisa za reprodukciju pomoću Epson Web Control" [str.136](#)
- "Dobivanje najnovije verzije dokumenata" [str.11](#)

Stvaranje popisa za reprodukciju pomoću Epson Web Control

U načinu rada Reprodukcijski sadržaj možete stvarati popise za reprodukciju pomoću internetskog preglednika i pohranjivati ih na USB izbrisivi memorijski pogon koji je na mreži povezan s projektorom.

Pozor

Tijekom stvaranja popisa za reprodukciju ne uklanjajte USB izbrisivi memorijski pogon s projektora niti ne odvajate kabel za napajanje projektora. Podaci pohranjeni na USB izbrisivom memorijskom pogonu mogu biti oštećeni.

- 1** Provjerite radi li projektor u načinu Reproduk. sadržaja.
- 2** Provjerite je li vaše računalo ili uređaj povezano s istom mrežom kao projektor.
- 3** Uvjerite se da je USB izbrisivi memorijski pogon priključen na USB-A priključak projektor.
- 4** Pokrenite internetski preglednik na računalo ili uređaju.
- 5** Uđite na zaslon Epson Web Control tako da unesete IP adresu projektor u adresnu traku u pregledniku. Kod unošenja IPv6 adrese, zagrada adresu s [i].
- 6** Odaberite **USB memorijski uređaj**.

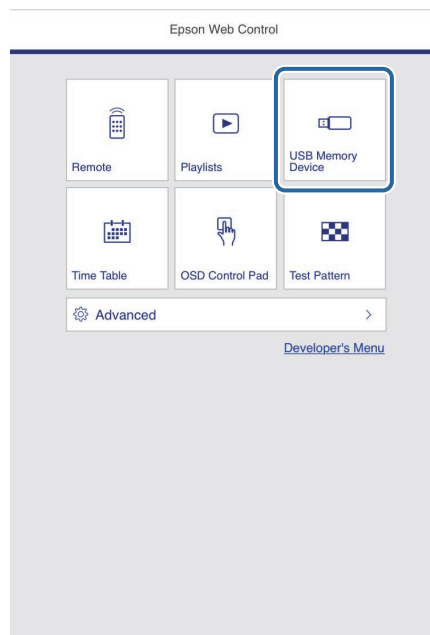

- 7** Odaberite **Prenesite Nove podatke**.

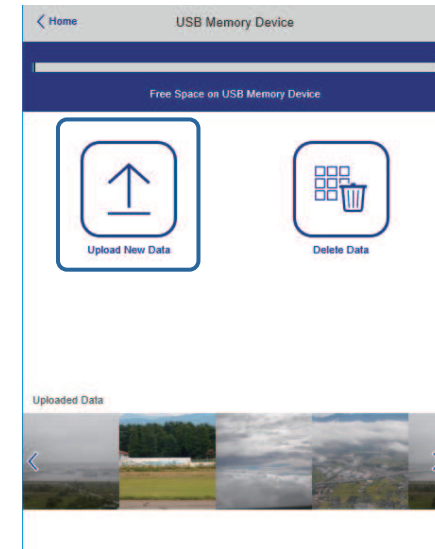

- 8** Odaberite slike ili filmova koje želite dodati u popis za reprodukciju.



Prenijeti možete datoteke .avi, .jpeg (.jpg), .png, .bmp ili .gif. Ako u popis za reprodukciju želite dodati .mp4 ili .mov datoteke koristite softver Epson Projector Content Manager software ili aplikaciju Epson Creative Projection.

Odaberite datoteke kopiraju se na priključeni USB izbrisivi memorijski pogon.

- 9** Učinite nešto od sljedećeg:

- Za dodavanje datoteka na postojeći popis za reprodukciju odaberite **Dodaj na popis za reprodukciju** i odaberite popis za reprodukciju na koji ih želite dodati.
- Za stvaranje novog popisa za reprodukciju i dodavanje datoteka odaberite **Izradi novi popis za reprodukciju**.

10 Uređivanje popisa za reprodukciju.

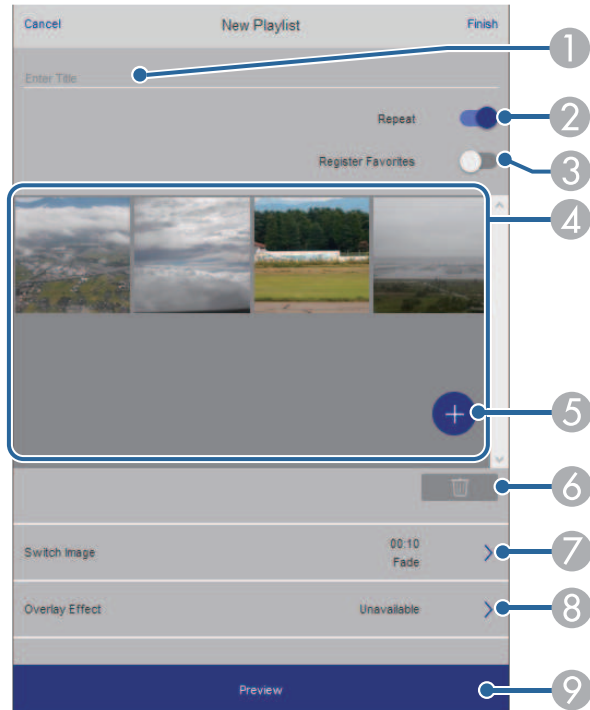

- 1 Uređuje naziv popisa za reprodukciju.
- 2 Odaberite želite li omogućiti ponavljanje popisa za reprodukciju ili ne.
- 3 Registrira popis za reprodukciju u vaše favorite.
Kad je popis za reprodukciju zabilježen kao favorit možete brzo započeti reprodukciju iz zaslona **Daljinski** ili uporabom daljinskog upravljača.
- 4 Prikazuje slike ili filmove koje želite dodati u popis za reprodukciju. Popis za reprodukciju redom reproducira slike ili filmove.
- 5 Dodaje slike ili filmove na popis za reprodukciju.
- 6 Briše slike ili filmove s popisa za reprodukciju.

- 7 Otvara zaslon **Zamjena slika**.
Možete odrediti vremenski interval prelaska na sljedeću slikovnu datoteku. Možete odabrati i prijelazni efekt.
- 8 Otvara zaslon **Efekt**.
Popisu za reprodukciju možete dodati unaprijed definirane filtre s efektima boje i oblika. Možete kreirati i prilagođeni efekt.
- 9 Pregled popisa za reprodukciju.

11 Nakon završetka uređivanja popisa za reprodukciju odaberite **Završi**.



- Popis za reprodukciju možete reproducirati sa zaslona **Daljinski** ili **Popis za reprodukciju**.
- Ako želite navesti vrijeme pokretanja i završetka izvođenja popisa za reprodukciju zakažite vrijeme pomoću softvera Epson Projector Content Manager.

» Srodne poveznice

- "Mogućnosti internetske web kontrole" [str.199](#)

Dodavanje efekata na projiciranu sliku

Projiciranoj slici možete dodati efekte boja i oblika u načinu rada Reproduk. sadržaja.

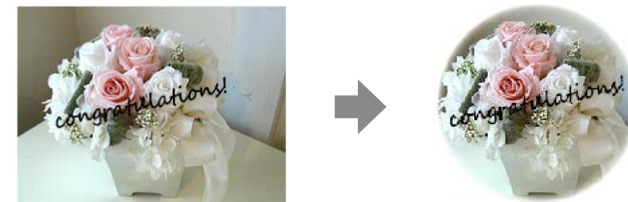



- Za korištenje funkcija efekata redovito izvršavajte **Način osvježavanja**.
 - **Upravljanje > Način osvježavanja**
- Ova značajka nije dostupna pri korištenju značajke **Stapanje rubova**.

- 1** U načinu Reproduk. sadržaja pritisnite gumb [Menu], odaberite izbornik **Radnja** i zatim pritisnite [Enter].

Često korištene stavke	Radnja	
Slika	Aut. traženje izvora	Uključeno
U/I signal	Regulacija svjetline svjetla	
Instalacija	Izr. napajanje uklj.	Isključeno
Zaslon	Autom. uključivanje	Isključeno
Radnja	Način mirovanja	Uključeno
Upravljanje	Vrijeme Načina mir.	10 min
Mreža	Tajmer A/V utišav.	Uključeno
Olovka/dodir	Način na čekanju	Komunik. uklj.
Interaktivna	Priključak	Kabelski LAN
Multiprojekcija	Brzo pokretanje	Isključeno
Memorija	USB napajanje	Uklj. pri projekciji
ECO	Tipka obr.smjera	Isključeno
Početna / sve postavke	Poništi postavke radnje	
	Upravljanje	
	Korisnički gumb	Način svjetla
	Korisnički logotip	
	Korisnički uzorak	

- 2** Odaberite **Efekt preklapanja** pa pritisnite [Enter].

- 3** Odaberite **Uključeno** kao postavku za **Efekt preklapanja** pa pritisnite [Enter].

[Efekt preklapanja]		Vrati
Efekt preklapanja	Uključeno	⤴
Filtar oblika	Krug 1	
Filtar boja	Isključeno	
Svjetlina	100	

- 4** Odaberite **Filtar oblika** pa pritisnite [Enter].

- 5** Prema potrebi podesite svaku od sljedećih postavki:

- **Oblik** za odabir efekta oblika koji želite, od krugova, pravokutnika do prilagođenih oblika.



Pomoću softvera Epson Projector Content Manager možete dodati vlastite slike kao prilagođene oblike. Pojednostiti ćete pronaći u *Vodič za Epson Projector Content Manager*.

- **Efekt filtra** za odabir želite li zakriti unutar ili izvan odabranog oblika.
- **Veličina** za postavljanje veličine oblika.
- **Položaj** za postavljanje položaja oblika.



Ako se koristi prilagođeni oblik nije moguće mijenjati postavke **Veličina** i **Položaj**.

- 6** Odaberite **Filtar boja** pa pritisnite [Enter].

- 7** Prema potrebi podesite svaku od sljedećih postavki:

- **Filtar boja** za odabir boje.

- **Prilagođeno** za postavljanje prilagođene boje pojedinačnim podešavanjem **Crvena, Zelena i Plava**.

8 Odaberite **Svjetlina** za podešavanje razine svjetline.

9 Nakon završetka pritisnite gumb [Menu] za izlaz iz izbornika.

Ograničenja načina reprodukcije sadržaja

Ograničenja u radu

U načinu rada Reproduk. sadržaja nije moguće vršiti sljedeće postupke.

- Promjena postavke **Temperatura boje** u izborniku **Slika** (kad je odabrano **Topla bijela** ili **Hladna bijela** kao **Filtar boja**)
- Split Screen
- Promjena postavke **Vrsta ekrana** u izborniku **Instalacija**
- Promjena postavke **Zaslon Nema signala** u izborniku **Zaslon**
- Promjena postavke **Mjesto spr. dnevnika** u izborniku **Upravljanje**
- Uporaba **Stapanje rubova** sa značajkom **Efekti**
- Automatsko otkrivanje ulaznog signala
- Promjena **Lozinka za Remote** u izborniku **Mrežne postavke**
- PC Free
- USB kamera za dokumente
- Funkcija isporuke na zaslon pomoću softvera Epson iProjection

» Srodne poveznice

- "Postavke kvalitete slike - izbornik Slika" [str.222](#)
- "Izbornik Mreža - izbornik postavki mreže" [str.240](#)
- "Projiciranje više slika istodobno" [str.127](#)
- "Podešavanje vrste ekrana" [str.57](#)
- "Projiciranje prezentacije pomoću značajke PC Free" [str.130](#)

Privremeno možete isključiti projiciranu sliku i zvuk.

To je učinkovito kad želite privući pažnju svoje publike tijekom prezentacije.

Međutim, svi zvukovi i video slike nastavit će s radom pa nećete moći nastaviti projekciju s mjesta na kojoj ste je zaustavili.

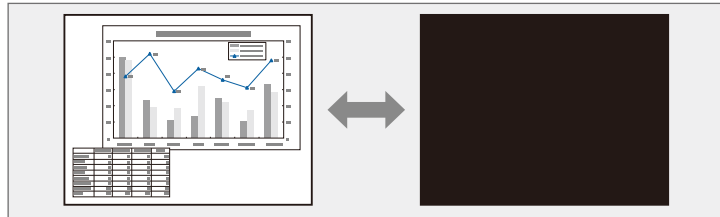

- "Alatna traka načina rada s bilješkama" [str.108](#)

- 1** Pritisnite gumb [A/V Mute] na daljinskom upravljaču za privremeno zaustavljanje projekcije i utišavanje svih zvukova.

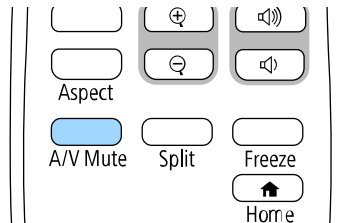

- 2** Ako želite ponovno uključiti sliku i zvuk, ponovno pritisnite [A/V Mute].



- Projekciju možete zaustaviti pomoću interaktivne alatne trake (EB-770Fi/EB-760Wi).
- Napajanje projektoru automatski se isključuje 30 minuta nakon omogućavanja značajke A/V Mute. Možete onemogućiti tu funkciju.
☛ **Radnja > Tajmer A/V utišav.**

» Srodne poveznice

- "Alatna traka načina rada s bijelom pločom za pisanje" [str.101](#)

Možete privremeno zaustaviti reprodukciju video zapisa ili računalnu prezentaciju i zadržati trenutnu sliku na zaslonu. Međutim, svi zvukovi i video slike nastavit će s radom pa nećete moći nastaviti projekciju s mjesta na kojoj ste je zaustavili.

- 1** Pritisnite gumb [Freeze] na daljinskom upravljaču da zaustavite reprodukciju video zapisa.

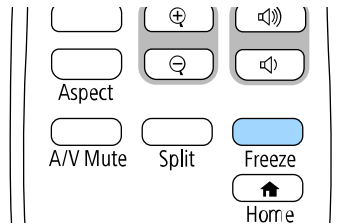

- 2** Za nastavak reprodukcije video zapisa u tijeku ponovno pritisnite [Freeze].

Ako želite privući pažnju na određeni dio prezentacije, možete zumirati dio slike i povećati njen prikaz na zaslonu.

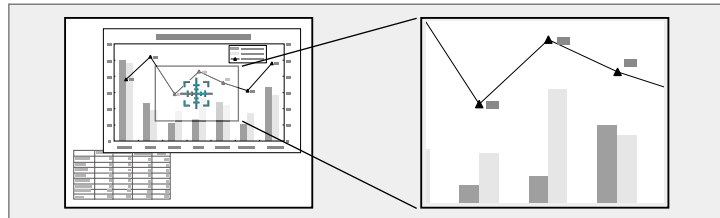

Ova značajka nije dostupna ako je postavka **Skala** u izborniku **Slika** projektora omogućena (EB-775F/EB-770Fi/EB-770F).

1 Pritisnite gumb [E-Zoom] + na daljinskom upravljaču.

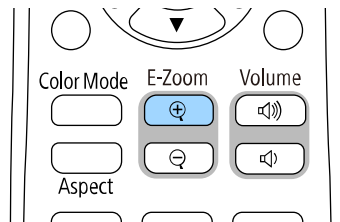

Na zaslonu će se prikazati ciljnik koji označava sredinu područja za zumiranje.

2 Koristite sljedeće gumbе na daljinskom upravljaču za podešavanje zumirane slike:

- Koristite gumbе za strelicama za postavljanje ciljnika u područje slike koje želite zumirati. Za dijagonalno pomicanje ciljnika istodobno pritisnite bilo koji par susjednih gumba sa strelicama.
- Više puta pritisnite gumb [E-Zoom] + za zumiranje područja slike. Pritisnite i zadržite gumb [E-Zoom] + za brže zumiranje.

- Za panoramsko pomicanje po zumiranom području slike koristite gumbе sa strelicama.
- Ako želite odzumirati sliku, pritisnite gumb [E-Zoom] -.
- Za povratak na izvornu veličinu slike pritisnite [Esc].

Projicira se povećana slika, a na zaslonu se prikazuje i omjer povećanja.

Odabrano područje može se povećati od jedan do četiri puta u 25 koraka.

Kod projiciranja slika s Epson kamere za dokumente putem USB veze možete povećati odabrano područje od jedan do osam puta u 57 koraka.

Sliku možete spremati na projektor i prikazati je nakon svakog njegova uključivanja. Sliku možete prikazati i ako projektor ne dobiva ulazni signal. Ova slika naziva se zaslon s korisničkim logotipom.

Kao korisnički logotip možete odabrati fotografiju, grafički prikaz ili logotip tvrtke, što je korisno tijekom prepoznavanja vlasnika projektoru u funkcijama onemogućavanja krađe. Možete onemogućiti promjene u korisničkom logotipu postavljanjem zaštitne lozinke.



- Ako ste uključili **Zaštita izbornika** za postavku **Korisnički logotip**, prije nastavka provođenja ovdje navedenih koraka postavite ga na **Isključeno** radi pohrane korisničkog logotipa.
- Kada kopirate postavke izbornika s jednog na drugi projektor koristeći značajku skupnog podešavanja, kopirat će se i korisnički logotip. Ne registrirajte podatke za koje ne želite da se dijele kao korisnički logotip između više projektoru.
- Ne možete spremati sadržaj koji je zaštićen putem HDCP.
- Kad je **Reprodukc. sadržaja** postavljeno na **Uključeno** korisnički logotip možete prikazati samo prilikom pokretanja projektoru (EB-775F/EB-770F).

1 Prikažite sliku koju želite projicirati kao korisnički logotip.

2 Pritisnite gumb [Menu], odaberite izbornik **Upravljanje** i pritisnite [Enter].

Često korištene stavke	Upravljanje	
Slika	Korisnički gumb	Način svjetla
U/I signal	Korisnički logotip	
Instalacija	Korisnički uzorak	
Zaslon	Zaključ. upr. ploče	Isključeno
Radnja	Ujednačenost boja	
Upravljanje	Način osvježavanja	
Mreža	Kalibracija svjetla	
Olovka/dodir	Datum i vrijeme	
Interaktivna	Raspored postavki	
Multiprojekcija	Napaj. bežične mreže	
Memorija	Dijagn. za bež. LAN	1
ECO	Mjesto spr. dnevnika	USB i interna memorija
Početna / sve postavke	Raspon skup. postavke	
	Jezik	Hrvatski
	Informacije	
	Prikaz zapisnika	
	Poništi postavke upravljanja	

3 Odaberite **Korisnički logotip > Početak podešavanja** pa pritisnite [Enter].

Prikazat će se upit o tome želite li prikazanu sliku koristiti kao korisnički logotip.



Prilagodbe poput **Geom. ispravljanje**, **E-Zoom**, **Dimenzija**, **Skala** (samo EB-775F/EB-770Fi/EB-770F) ili **Vrsta ekrana** privremeno su obustavljene kad odaberete **Korisnički logotip**.

4 Odaberite **Da** pa pritisnite [Enter].



Ovisno o trenutnom signalu slike, veličina zaslona mogla bi se promijeniti tako da odgovara razlučivosti signala slike.

5 Provjerite prikazanu sliku i odaberite **Da** za njezinu pohranu kao korisničkog logotipa.
Korisnički logotip će biti prepisan i prikazat će se poruka o dovršetku.

6 Pritisnite [Esc] za zatvaranje zaslona poruke.

7 Odaberite izbornik **Zaslon** i pritisnite [Enter].

Često korištene stavke	Zaslon
Slika	Prikaz uzorka
U/I signal	Tip uzorka
Instalacija	Zaslon Nema signala Plava
Zaslon	Zaslon pokretanja Uključeno
Radnja	Aut. prik. poč. zasl. Uključeno
Upravljanje	Sortiraj minijature izvora Uključeno
Mreža	Poruke Uključeno
Olovka/dodir	Rotacija izbornika Isključeno
Interaktivna	Boja izbornika Bijelo
Multiprojekcija	Poravnanje ploče Uključeno ^
Memorija	Odaberi boju R
ECO	Dodaj uzorak u boji R/G/B
Početna / sve postavke	Započni podešavanje
	Poništi
	Postavka Split Screen
	Poništi postavke zaslona
	Radnja

8 Odaberite kada želite da se prikaže zaslon Korisnički logotip:

- Ako želite da se prikazuje uvijek kada nema ulaznog signala, odaberite **Zaslon Nema signala** i postavite na **Logotip**.
- Ako želite da se prikazuje nakon svakog uključivanja projektora, odaberite **Zaslon pokretanja** i postavite ga u **Uključeno**.



Za sprječavanje promjene postavki **Korisnički logotip** uključite **Zaštita izbornika** za postavku **Korisnički logotip** i postavite lozinku.

» Srodne poveznice

- "Odabir vrsta sigurnosnih lozinki" [str.164](#)

Postoje četiri vrste uzoraka koji su unaprijed registrirani na ovaj projektor, poput pravilnih linija ili uzoraka mreže. Te uzorke možete projicirati radi pomoći pri prezentaciji pomoću postavke **Prikaz uzorka**.

Također možete spremi sliku koja se trenutno projicira kao Korisnički uzorak.



- Nakon spremanja Korisnički uzorak, uzorak se ne može vratiti na tvorničke postavke.
- Ne možete spremi sadržaj koji je zaštićen putem HDCP.

- 1 Projicirajte sliku koju želite pohraniti kao Korisnički uzorak.
- 2 Pritisnite gumb [Menu], odaberite izbornik **Upravljanje** i pritisnite [Enter].

Često korištene stavke	Upravljanje	
Slika	Korisnički gumb	Način svjetla
U/I signal	Korisnički logotip	
Instalacija	Korisnički uzorak	
Zaslon	Zaključ. upr. ploče	Isključeno
Radnja	Ujednačenost boja	
Upravljanje	Način osvježavanja	
Mreža	Kalibracija svjetla	
Olovka/dodir	Datum i vrijeme	
Interaktivna	Raspored postavki	
Multiprojekcija	Napaj. bežične mreže	
Memorija	Dijagn. za bež. LAN	1
ECO	Mjesto spr. dnevnika	USB i interna memorija
Početa / sve postavke	Raspon skup. postave	
	Jezik 🌐	Hrvatski
	Informacije	
	Prikaz zapisnika	
	Poništi postavke upravljanja	

- 3 Odaberite **Korisnički uzorak** i pritisnite [Enter].

Prikazat će se upit o tome želite li prikazanu sliku koristiti kao Korisnički uzorak.



Podešavanja kao što su **Geometrija slike**, **E-Zoom**, **Dimenzija** ili **Pomak slike** privremeno se otkazuju ako odaberete **Korisnički uzorak**.

- 4 Odaberite **Da** pa pritisnite [Enter].
Prikazat će se upit o tome želite li sliku spremi kao Korisnički uzorak.
- 5 Odaberite **Da** pa pritisnite [Enter].
Pojavit će se poruka o dovršenju.
- 6 Odaberite izbornik **Zaslon** i pritisnite [Enter].

Često korištene stavke	Zaslon	
Slika	Prikaz uzorka	
U/I signal	Tip uzorka	
Instalacija	Zaslon Nema signala	Plava
Zaslon	Zaslon pokretanja	Uključeno
Radnja	Aut. prik. poč. zasl.	Uključeno
Upravljanje	Sortiraj minijature izvora	Uključeno
Mreža	Poruke	Uključeno
Olovka/dodir	Rotacija izbornika	Isključeno
Interaktivna	Boja izbornika	Bijelo
Multiprojekcija	Poravnanje ploče	Uključeno ^
Memorija	Odaberi boju	R
ECO	Dodaj uzorak u boji	R/G/B
Početa / sve postavke	Započni podešavanje	
	Poništi	
	Postavka Split Screen	
	Poništi postavke zaslona	
	Radnja	

- 7 Odaberite **Tip uzorka** i postavite na **Korisnički uzorak**.

- 8 Odaberite **Prikaz uzorka** i pritisnite [Enter].
Projicira se spremljena slika.

Možete pohraniti prilagođene postavke i zatim odabrati te postavke kad god ih želite koristiti.

1 Uključite projektor i prikažite sliku.

2 Pritisnite gumb [Menu], odaberite izbornik **Memorija** i pritisnite [Enter].

Često korištene stavke	Uklapanje boje	
Slika	RGBCMY	
U/I signal	Poništi postavke multiprojek...	
Instalacija	Memorija	
Zaslon	Spremi memoriju	
Radnja	Učitaj memoriju	
Upravljanje	Preimenuj memoriju	
Mreža	Izbriši memoriju	
	Poništavanje postavke mem...	
Olovka/dodir	ECO	
Interaktivna	Način svjetla	Normalno
Multiprojekcija	Način mirovanja	Uključeno
Memorija	Vrijeme Načina mir.	10 min
ECO	Tajmer A/V utišav.	Uključeno
Početna / sve postavke	Način na čekanju	Komunik. uklj.
	Početna / sve postavke	
	Poništi sve	
	Ažuriranje firmvera	

3 Odaberite neku od sljedećih opcija:

- **Spremi memoriju** omogućava pohranu trenutačnih postavki u memoriju (dostupno je 10 memorija različitih naziva).



- Možete pohraniti sljedeće postavke:
 - Postavke izbornika **Slika** za svaki način rada u boji
 - **Raspon videa** i **Veće područje sken.** u izborniku **U/I signal**
 - **Način svjetla** i **Razina svjetline** u izborniku **Radnja**
 - **Uklapanje boje** u izborniku **Multiprojekcija** (EB-775F/EB-770Fi/EB-770F)
 - Naziv memorije koji se već koristi označen je plavom oznakom. Spremanje u prethodno popunjenu memoriju prepisuje trenutne postavke preko postavki spremljenih u memoriji.

- **Učitaj memoriju** omogućava prepisivanje trenutnih postavki spremljenim postavkama.
- **Preimenuj memoriju** omogućava preimenovanje spremljene memorije.
- **Izbriši memoriju** omogućava brisanje postavki odabrane memorije.

4 Pritisnite [Menu] ili [Esc] za izlaz iz izbornika.



- Spremljeni Način rada u boji prikazuje se s desne strane naziva memorije.
- Za brisanje svih spremljenih memorija odaberite **Poništavanje postavke memorije**.

» Srodne poveznice

- "Postavke kvalitete slike - izbornik Slika" [str.222](#)
- "Postavke ulaznog signala - izbornik U/I signal" [str.225](#)
- "Postavke značajki projektora - izbornik Radnja" [str.231](#)
- "Postavke rada više projektora - izbornik Multiprojekcija" [str.254](#)

Možete kombinirati projicirane slike s dva ili više projektor za izradu jedne unificirane slike. (Multiprojekcija)

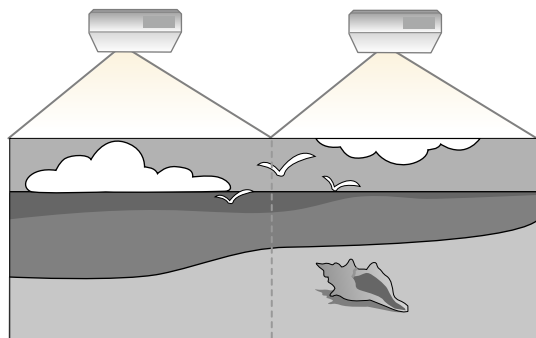

- Prije početka projiciranja provjerite jeste li za sve projektore postavku **Način rada u boji** namjestili na **Multiprojekcija** u izborniku **Slika** svih projektor (EB-775F/EB-770Fi/EB-770F).
- U nekim slučajevima svjetlina i ton boje možda neće biti sasvim usklađeni čak ni nakon ispravljanja.
- Ako razlike u svjetlini i nijansi boje s vremenom postaju izraženije, ponovite postavljanje.

Za najbolje rezultate odaberite postavke i podešavanja za slike s više projektor slijedećim redom:

EB-775F/EB-770Fi/EB-770F:

- Namještanje ID-a projektor
- Podešavanje ujednačenosti boja
- Stapanje rubova slike
- Prilagođavanje boja slike
- Prilagođavanje razine crne
- Podešavanje RGBCMY
- Skaliranje slike

EB-760Wi/EB-760W:

- Namještanje ID-a projektor

- Podešavanje ujednačenosti boja
- Postavljanje **Način svjetla** na **Prilagođeno** i podešavanje postavke **Razina svjetline** u izborniku **Radnja** projektor.
- **Radnja** > **Regulacija svjetline svjetla** > **Način svjetla**
- Podešavanje RGBCMY



Predlažemo podešavanje slike najmanje 30 minuta nakon početka projiciranja jer nakon uključivanja projektor slike neće biti stabilne.

» **Srodne poveznice**

- "Sustav za identifikaciju projektor za upravljanje više projektor" [str.149](#)
- "Podešavanje ujednačenosti boja" [str.151](#)
- "Popločavanje slika u jednu sliku" [str.153](#)
- "Stapanje rubova slike" [str.154](#)
- "Prilagođavanje boja slike" [str.156](#)
- "Prilagođavanje razine crne" [str.157](#)
- "Podešavanje RGBCMY" [str.160](#)
- "Skaliranje slike" [str.160](#)

Sustav za identifikaciju projektor za upravljanje više projektor

Kada povežete više projektor za projiciranje slika, možete ispraviti svjetlinu i nijansu boje za sliku svakog projektor tako da boje slika sa svakog projektor budu vrlo slične.

Možete odrediti jedinstveni ID za svaki projektor kako biste ih mogli zasebno koristiti pomoću daljinskog upravljača, a zatim ispraviti svjetlinu i boju za svaki projektor.

» **Srodne poveznice**

- "Namještanje ID-a projektor" [str.150](#)
- "Odabir projektor kojime želite upravljati" [str.150](#)

Namještanje ID-a projektor

Ako daljinskim upravljačem želite upravljati s više projektor, odredite svakom projektoru jedinstveni ID.

- 1** Pritisnite gumb [Menu] i učinite sljedeće:
 - **EB-775F/EB-770Fi/EB-770F:** odaberite izbornik **Multiprojekcija** i pritisnite [Enter].
 - **EB-760Wi/EB-760W:** odaberite izbornik **Instalacija** i pritisnite [Enter].
- 2** Odaberite **ID projektor** pa pritisnite [Enter].
- 3** Gumbima sa strelicama odaberite identifikacijski broj koji želite koristiti za projektor. Zatim pritisnite [Enter].

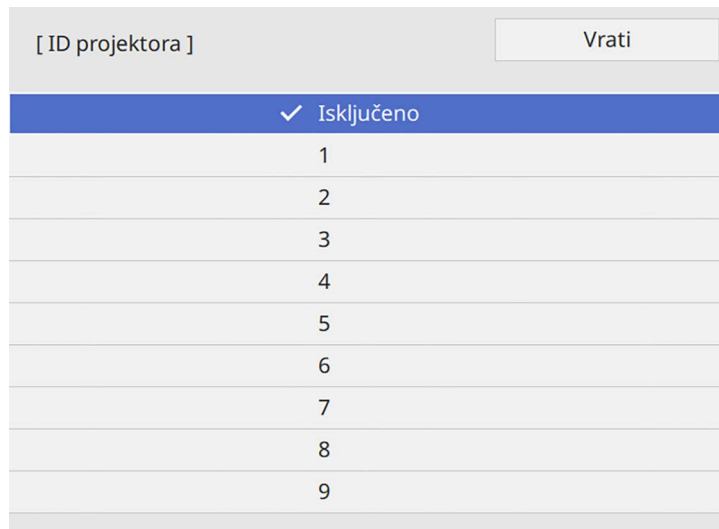

- 4** Pritisnite [Menu] ili [Esc] za izlaz iz izbornika.
- 5** Ponovite ove korake za sve ostale projektore kojima želite upravljati pomoću jednog daljinskog upravljača.

Odabir projektor kojime želite upravljati

Nakon određivanja ID-a projektor, odaberite ID za projektor kojime želite upravljati pomoću daljinskog upravljača.

- 1** Usmjerite daljinski upravljač u željeni projektor i pritisnite gumb [ID].

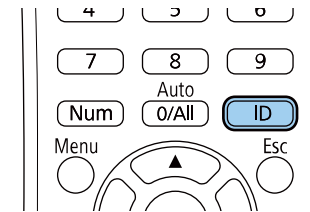

Na projiciranom zaslonu će se prikazati trenutni ID projektor. On će nestati nakon otprilike tri sekunde.



- 2** Držeći pritisnutim gumb [ID], pritisnite broječni gumb koji odgovara ID-u projektor kojim želite upravljati.

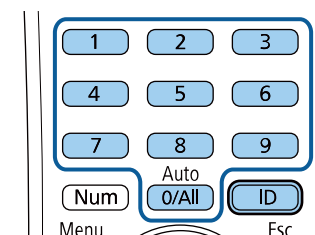

Projektor kojim želite upravljati je odabran.



- Ako pomoću daljinskog upravljača odaberete [0/All] moći ćete upravljati svim projektorima neovisno o postavci za **ID projektora**.
- Kad postavku **ID projektora** postavite na **Isključeno**, projektorom ćete moći upravljati pomoću daljinskog upravljača s ID-om kojeg ste odabrali pomoću daljinskog upravljača.
- Postavka ID projektora spremljena je u daljinski upravljač. Čak i nakon uklanjanja baterija daljinskog upravljača radi zamjene ili slično, postavka ID projektora ostat će pohranjena. No ako su baterije uklonjene iz daljinskog upravljača na dulje vrijeme, ID se vraća na zadanu vrijednost (0/All).
- Ako istodobno koristite više daljinskih upravljača možda nećete moći upravljati projektorima kako ste zamislili zbog međudjelovanja infracrvenog zračenja.

Podešavanje ujednačenosti boja

Ako je ton boje slike koja se projicira neujednačen, možete prilagoditi ravnotežu tona boje. Za svaki projektor prilagodite postavku **Ujednačenost boja**.



Ton boje možda neće biti ujednačen čak ni nakon ujednačavanja boje.

- 1 Pritisnite gumb [Menu], odaberite izbornik **Upravljanje** i pritisnite [Enter].

Često korištene stavke	Upravljanje	
Slika	Korisnički gumb	Način svjetla
U/I signal	Korisnički logotip	
Instalacija	Korisnički uzorak	
Zaslon	Zaključ. upr. ploče	Isključeno
Radnja	Ujednačenost boja	
Upravljanje	Način osvježavanja	
Mreža	Kalibracija svjetla	
Olovka/dodir	Datum i vrijeme	
Interaktivna	Raspored postavki	
Multiprojekcija	Napaj. bežične mreže	
Memorija	Dijagn. za bež. LAN	1
ECO	Mjesto spr. dnevnika	USB i interna memorija
Početna / sve postavke	Raspon skup. postavke	
	Jezik	Hrvatski
	Informacije	
	Prikaz zapisnika	
	Poništi postavke upravljanja	

2 Odaberite **Ujednačenost boja** i pritisnite [Enter].

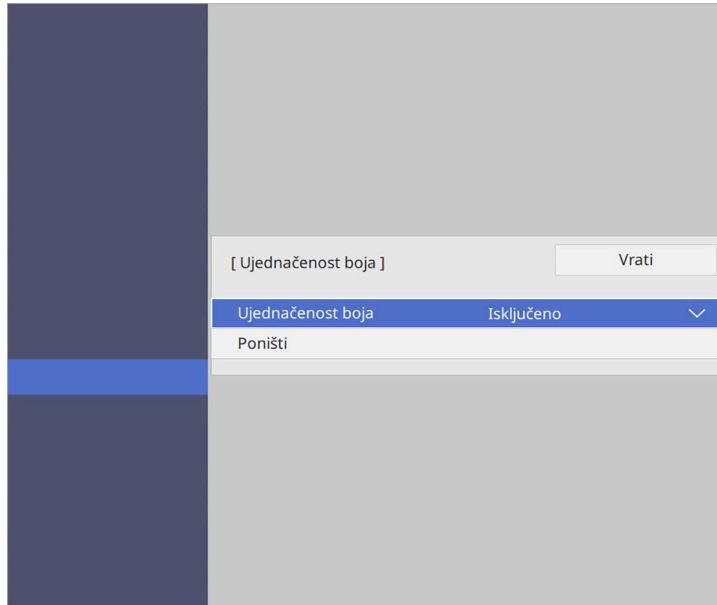

3 Ponovno odaberite **Ujednačenost boja** i pritisnite [Enter].

4 Odaberite **Uključeno** i pritisnite [Enter]. Zatim pritisnite [Esc].

5 Odaberite **Razina podešavanja** i pritisnite [Enter].

6 Odaberite prvu razinu podešavanja koju želite podesiti i pritisnite [Esc].



Postoji osam razina podešavanja, od bijele, preko sive, sve do crne. Svaku razinu možete pojedinačno podesiti.

7 Odaberite **Započni podešavanje** i pritisnite [Enter].

8 Odaberite područje slike koje želite podesiti i pritisnite [Enter].

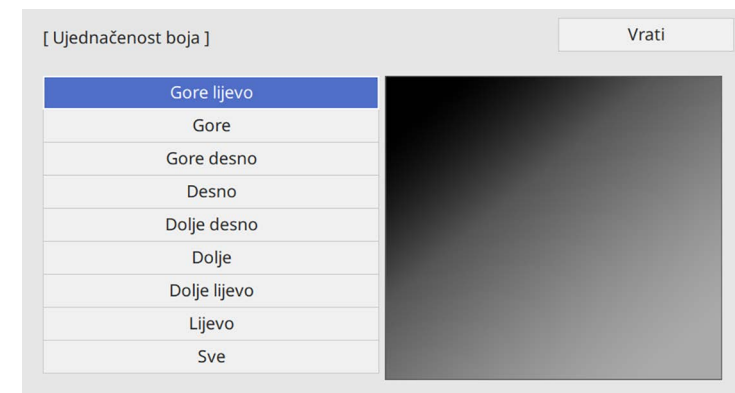

Prilagodite svako područje zasebno, zatim odaberite **Sve** i podesite cijeli zaslon.

9 Odaberite **Crvena**, **Zelena** ili **Plava** i prema potrebi prilagodite ton boje.

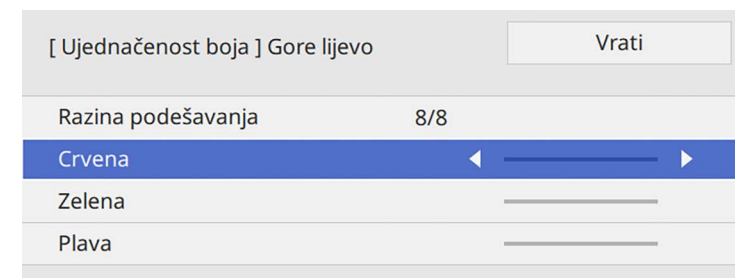



Zaslon za podešavanje mijenja se svaki put kad pritisnete [Enter].

- 10** Pritisnite [Esc] za povratak na zaslon za odabir područja.
- 11** Ponovite podešavanja za svako područje.
- 12** Vratite se na korak 5 i ponovite sve korake za podešavanje ostalih razina.
- 13** Nakon što završite pritisnite [Menu] za izlaz.

Popločavanje slika u jednu sliku

Upotrebom značajke Popločavanje možete projicirati istu sliku s najviše 15 projektor i tako stvoriti jednu veliku sliku (EB-775F/EB-770Fi/EB-770F).

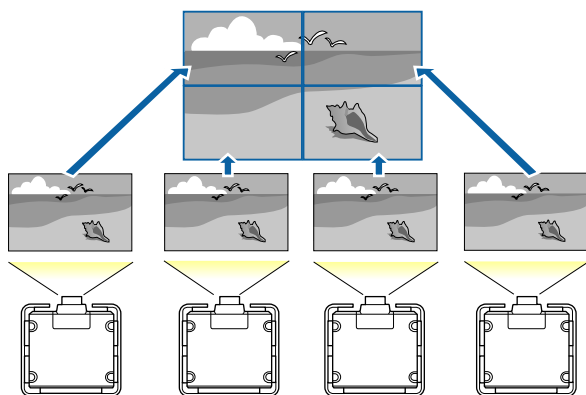

Prije popločavanja provjerite imaju li prikazane slike s projektor pravokutan oblik, pravilnu veličinu i jesu li fokusirane.

» Srodne poveznice

- "Konfiguracija značajke Popločavanje" [str.153](#)

Konfiguracija značajke Popločavanje

Popločavanje možete ručno konfigurirati.

- 1** Uključite projektor.
- 2** Pritisnite gumb [Menu], odaberite izbornik **Multiprojekcija** i pritisnite [Enter].

Često korištene stavke	Multiprojekcija	
Slika	ID projektor	Isključeno
U/I signal	Popločavanje	
Instalacija	Geom. ispravljanje	Ispravljanje točke
Zaslon	Stapanje rubova	
Radnja	Skala	
Upravljanje	Ujednačenost boja	
Mreža	Način svjetla	Normalno
Olovka/dodir	Uklapanje boje	
Interaktivna	RGBCMY	
	Poništi postavke multiprojek...	
Multiprojekcija	Memorija	
Memorija	Spremi memoriju	
ECO	Učitaj memoriju	
Početna / sve postavke	Preimenuj memoriju	
	Izbrisi memoriju	
	Poništavanje postavke mem...	
	ECO	

- 3** Odaberite **Popločavanje > Izgled** i pritisnite [Enter].

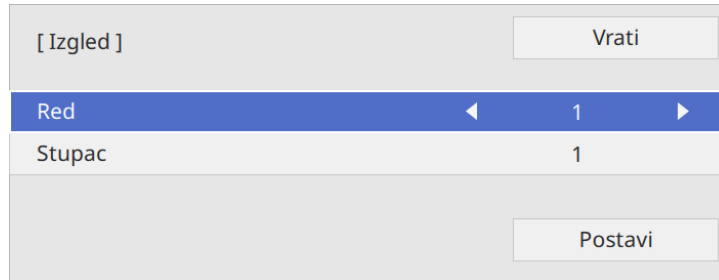

- 4** Odaberite broj redova i stupaca u postavkama **Red** i **Stupac**. Zatim odaberite **Postavi** i pritisnite [Enter].

- 5** Ponovite prethodne korake za svaki projektor koji postavljate prije nego prijedete na sljedeći korak.

- 6** Odaberite **Postava lokacije** i pritisnite [Enter].



- 7** Odaberite položaj svake projicirane slike na sljedeći način:

- **Redoslijed reda** za prikaz zaslona odozgo prema dolje prema redoslijedu, počevši s brojem **1** na vrhu

- **Redoslijed stupca** za prikaz zaslona slijeva na desno, počevši s **A** na lijevoj strani

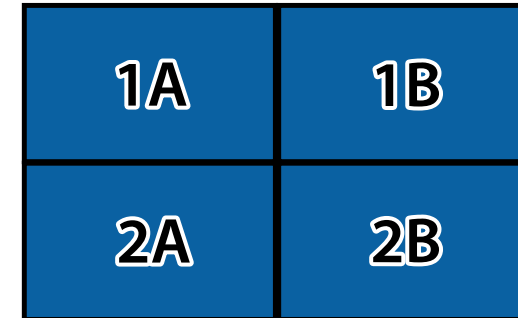

- Odaberite **Postavi** i pritisnite [Enter].

- 8** Ponovite prethodni korak za svaki projektor koji postavljate prije nego prijedete na sljedeći korak.

- 9** Odaberite ulazni signal za prikaz slike.

Nakon provođenja ovdje opisanih koraka, prilagodite slike u smislu eventualnih razmaka i razlika u boji.

Stapanje rubova slike

Možete koristiti značajku projektora Stapanje rubova za stvaranje besprijekorne slike s više projektor (EB-775F/EB-770Fi/EB-770F).

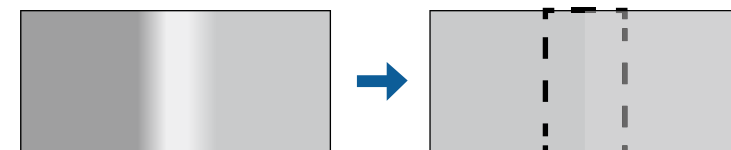

- 1** Pritisnite gumb [Menu], odaberite izbornik **Multiprojekcija** i pritisnite [Enter].

Često korištene stavke	Multiprojekcija
Slika	ID projektor Isključeno
U/I signal	Popločavanje
Instalacija	Geom. ispravljanje Ispravljanje točke
Zaslon	Stapanje rubova
Radnja	Skala
Upravljanje	Ujednačenost boja
Mreža	Način svjetla Normalno
Olovka/dodir	Uklapanje boje
Interaktivna	RGBCMY
	Poništi postavke multiprojek...
Multiprojekcija	Memorija
Memorija	Spremi memoriju
ECO	Učitaj memoriju
Početna / sve postavke	Preimenuj memoriju
	Izbriši memoriju
	Poništavanje postavke mem...
	ECO

- 2** Odaberite **Stapanje rubova** i pritisnite [Enter].
- 3** Uključite postavke **Stapanje rubova**, **Linija vodiča** i **Obrasci vodiča**.

 Za svaki projektor odaberite različitu postavku **Boja vodiča** kako biste jasno vidjeli područje preklapanja.

- 4** Odaberite rub koji želite izgladiti na svakom projektoru i pritisnite [Enter].

Prikazat će se zaslon poput sljedećeg:

[Gornji rub]	Vrati
Preklapanje	Isključeno
Poč. polož. prelj.	0 —————
Raspon preklapanja	0 —————
Krivulja preklapanja	0

- 5** Odaberite postavku stapanja **Preklapanje** i pritisnite **Uključeno**.
- 6** Odaberite **Poč. polož. prelj.** i prilagodite početni položaj stapanja
- 7** Odaberite postavku stapanja **Raspon preklapanja** i koristite gumb strelica za odabir širine područja koja se stapaju tako da su prikazani elementi vodiča na rubovima preklapajućeg područja između dvije slike.

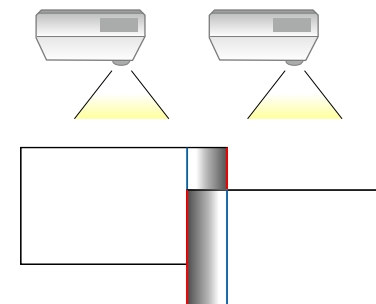

- 8** Pritisnite [Esc] za povratak na prethodni zaslon.
- 9** Odaberite postavku **Krivulja preklapanja** i odaberite gradijent za osjenčano područje na projektorima.

10 Kad su rubovi stopljeni isključite postavke **Linija vodiča** i **Obrasci vodiča** na svakom projektoru kako biste provjerili konačne postavke.

11 Nakon završetka pritisnite [Menu].



Ako se područje stapanja pravilno ne preklapa ispravite oblik područja preklapanja pomoću postavke **Ispravljanje točke**.

Prilagođavanje boja slike

Možete prilagoditi kvalitetu prikaza više projektora koji će projicirati jedan pored drugog. (EB-775F/EB-770Fi/EB-770F).

Prije početka uključite sve projektore kako biste mogli odabrati kvalitetu slike koja odgovara za unificirani zaslon.

1 Pritisnite gumb [Menu], odaberite izbornik **Multiprojekcija** i pritisnite [Enter].

Često korištene stavke	Multiprojekcija
Slika	ID projektora Isključeno
U/I signal	Popločavanje
Instalacija	Geom. ispravljanje Ispravljanje točke
Zaslon	Stapanje rubova
Radnja	Skala
Upravljanje	Ujednačenost boja
Mreža	Način svjetla Normalno
Olovka/dodir	Uklapanje boje
Interaktivna	RGBCMY
	Poništi postavke multiprojek...
Multiprojekcija	Memorija
Memorija	Spremi memoriju
ECO	Učitaj memoriju
Početna / sve postavke	Preimenuj memoriju
	Izbriši memoriju
	Poništavanje postavke mem...
	ECO

2 Odaberite **Uklapanje boje** i pritisnite [Enter].

[Uklapanje boje]	Vrati
Razina podešavanja	1 ◀ ▶
Crvena	_____
Zelena	_____
Plava	_____
Svjetlina	[-] [+]

3 Namjestite postavku **Razina podešavanja** na **8**.



Namjestite na **Sve** ako želite prilagoditi ton boje za svaku boju u seriji od razine 2 do 8.

- 4** Odaberite **Svjetlina** i podesite vrijednost.
- 5** Odaberite **Crvena**, **Zelena** ili **Plava** i prema potrebi prilagodite ton boje.
- 6** Otvorite ponovno najvišu razinu izbornika i odaberite izbornik **Radnja** i pritisnite [Enter].
- 7** Odaberite **Regulacija svjetline svjetla** i pritisnite [Enter].
- 8** Postavite **Način svjetla** na **Prilagođeno**.
- 9** Podesite postavku **Razina svjetline**.
- 10** Više puta ponovite korake 1 do 5 i svaki puta odaberite podešavanje razina 7 do 1 na isti način.
- 11** Nakon završetka pritisnite [Menu].

Prilagođavanje razine crne

Možete prilagoditi svjetlinu i ton boje područja na kojima se slike ne preklapaju kako biste stvorili besprijekornu sliku (EB-775F/EB-770Fi/EB-770F).

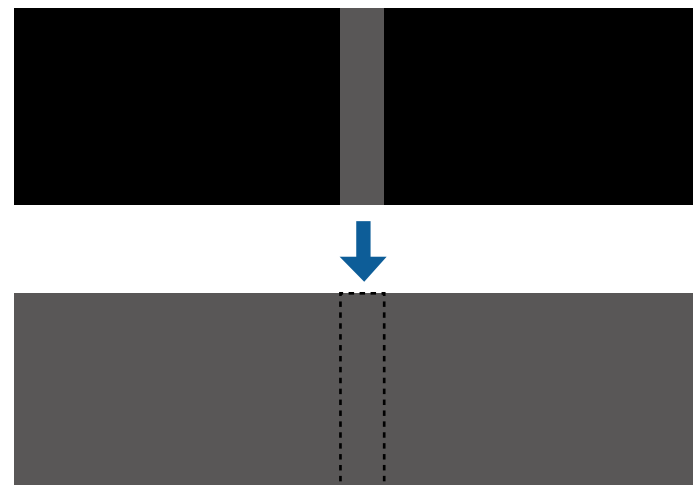

- Ne možete podešavati postavku **Razina crne** dok je prikazan testni uzorak.
- Ako je vrijednost **Geom. ispravljanje** vrlo velika možda nećete ispravno moći podesiti postavku **Razina crne**.
- Svjetlina i ton se mogu razlikovati u područjima gdje se slike preklapaju kao i u drugim područjima čak i nakon provođenja prilagodbe postavke **Razina crne**.
- Ako promijenite postavku **Stapanje rubova** postavka **Razina crne** se vraća na zadanu vrijednost.
- Dostupno je samo kad je barem jedan **Gornji rub**, **Donji rub**, **Lijevi rub** ili **Desni rub** postavljen na **Uključeno** u postavci **Stapanje rubova**.

- 1** Pritisnite gumb [Menu], odaberite izbornik **Multiprojekcija** i pritisnite [Enter].

Često korištene stavke	Multiprojekcija	
Slika	ID projektora	Isključeno
U/I signal	Popločavanje	
Instalacija	Geom. ispravljanje	Ispravljanje točke
Zaslon	Stapanje rubova	
Radnja	Skala	
Upravljanje	Ujednačenost boja	
Mreža	Način svjetla	Normalno
Olovka/dodir	Uklapanje boje	
Interaktivna	RGBCMY	
	Poništi postavke multiprojek...	
Multiprojekcija	Memorija	
Memorija	Spremi memoriju	
ECO	Učitaj memoriju	
Početna / sve postavke	Preimenuj memoriju	
	Izbriši memoriju	
	Poništavanje postavke mem...	
	ECO	

- 2** Odaberite **Razina crne** i pritisnite [Enter].

- 3** Odaberite **Podešavanje boje** i pritisnite [Enter].

Područja podešavanja su prikazani na temelju postavke **Stapanje rubova**.

- 4** Koristite gumb strelica za odabir područja koje želite prilagoditi i pritisnite [Enter].

Odabrano područje prikazano je narančasto.

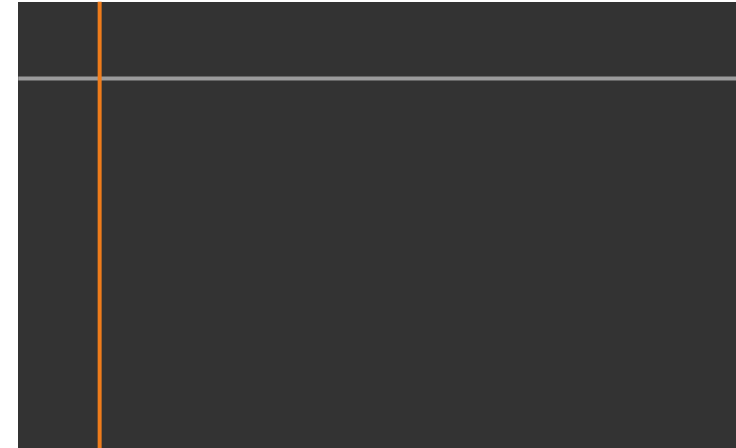

Prilikom preklapanaj više zaslona prilagodite temeljem područja s većinom preklapanja (najsvjetlije područje). Na crtežu dolje najprije pravajte (2) s (1), a zatim prilagodite tako da se (3) poravna s (2).

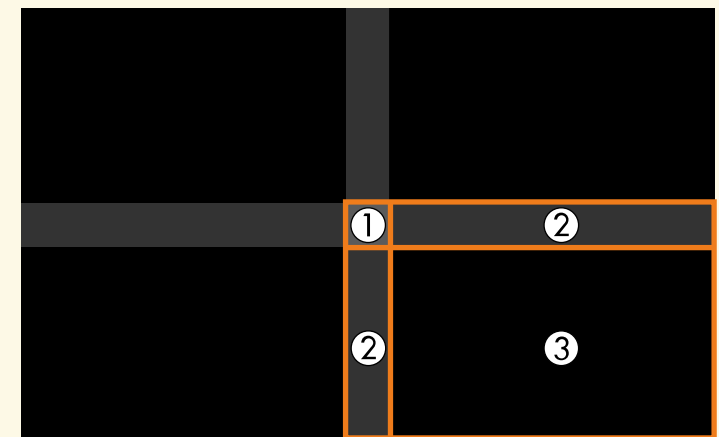

5 Prilagodite ton crne.

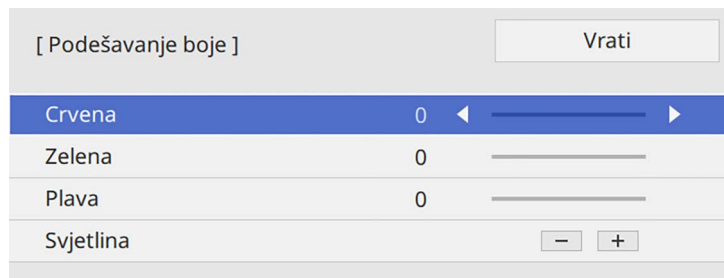

Istodobno možete koristiti gumb **Svjetlina** za podešavanje RGB vrijednosti.

6 Prema potrebi ponovite korake 4 i 5 za podešavanje preostalih područja zaslona.

7 Nakon završetka pritisnite [Menu].

» Srodne poveznice

- "Izmjena područja podešavanja razine crne" [str.159](#)

Izmjena područja podešavanja razine crne

Ako postoje područja gdje boja ne odgovara nakon podešavanja postavke **Razina crne** možete ih pojedinačno prilagoditi.

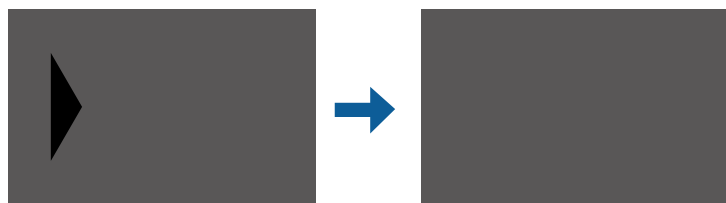

1 Odaberite **Korekcija područja** u postavci **Razina crne** i pritisnite [Enter].

2 Odaberite **Započni podešavanje** i pritisnite [Enter].

Prikazuju se granične crte koje označavaju gdje se slike preklapaju. Crte se prikazuju na temelju postavke **Stapanje rubova**.

3 Koristite gumb sa strelicama za odabir rubne crte koje želite prilagoditi. Zatim pritisnite [Enter].

Odabrana crta prikazuje se u narančastoj boji.



4 Koristite gumb sa strelicama za podešavanje položaja crte. Zatim pritisnite [Enter].

5 Koristite gumb sa strelicama za odabir točke koju želite pomaknuti. Zatim pritisnite [Enter].

Odabrana točka prikazuje se u narančastoj boji.

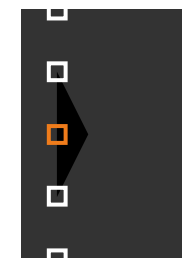

Broj prikazanih točaka možete mijenjati pomoću postavke **Točke**.

- 6** Koristite gumbе sa strelicama za pomicanje točke.
- 7** Za nastavak i pomicanje druge točke pritisnite [Esc] i ponovite korake 5 i 6.
- 8** Za podešavanje druge granične crte pritisnite [Esc] dok se ne prikaže zaslon prikazan u koraku 3.
- 9** Nakon završetka pritisnite [Menu].

Podešavanje RGBCMY

Možete podesiti postavke za **Ton**, **Zasićenje** i **Svjetlinu**, za R (crvenu), G (zelenu), B (plavu), C (cijan), M (magenta) i Y (žutu) komponentu boje.

Prije početka uključite sve projektore kako biste kako biste mogli odabrati kvalitetu slike koja odgovara za unificirani zaslon.

Pojedinosti potražite u odjeljku „Podešavanje tona, zasićenja i svjetline“.

» Srodne poveznice

- "Podešavanje tona, zasićenja i svjetline" [str.82](#)

Skaliranje slike

Istu sliku je moguće projicirati s više projektora i koristiti značajku **Skala** za izrezivanje i njihovo kombiniranje u jednu veću sliku (EB-775F/EB-770Fi/EB-770F).

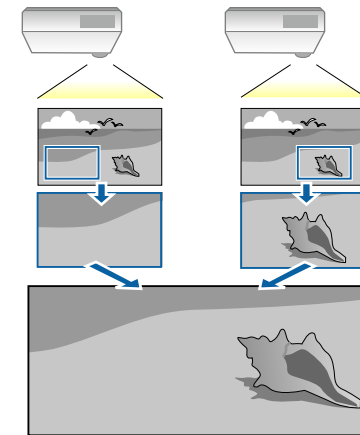

- 1** Dovedite signal slike za prikaz slike.

- 2** Pritisnite gumb [Menu], odaberite izbornik **Multiprojekcija** i pritisnite [Enter].

Često korištene stavke	Multiprojekcija
Slika	ID projektora Isključeno
U/I signal	Popločavanje
Instalacija	Geom. ispravljanje Ispravljanje točke
Zaslon	Stapanje rubova
Radnja	Skala
Upravljanje	Ujednačenost boja
Mreža	Način svjetla Normalno
Olovka/dodir	Uklapanje boje
Interaktivna	RGBCMY
Multiprojekcija	Poništi postavke multiprojek...
Memorija	Memorija
ECO	Spremi memoriju
Početna / sve postavke	Učitaj memoriju
	Preimenuj memoriju
	Izbriši memoriju
	Poništavanje postavke mem...
	ECO

- 3** Odaberite **Skala** i pritisnite [Enter].
Prikazat će se ovaj zaslon:

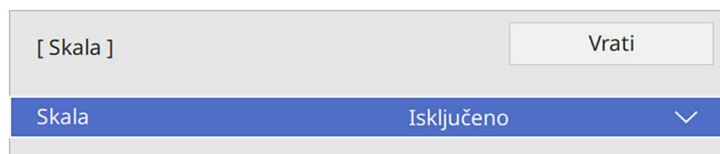

- 4** Odaberite postavku **Skala** i pritisnite **Uključeno**.

- 5** Odaberite postavku **Način skaliranja** i odaberite jednu od sljedećih opcija:

- **Zumiranje slike** radi zadržavanja formata slike dok skalirate sliku.

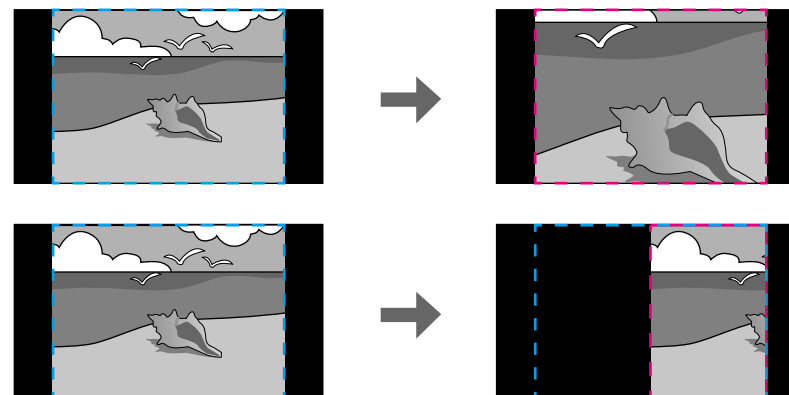

- **Cijeli zaslon** za podešavanje slike na veličinu zaslona projektora dok skalirate sliku.

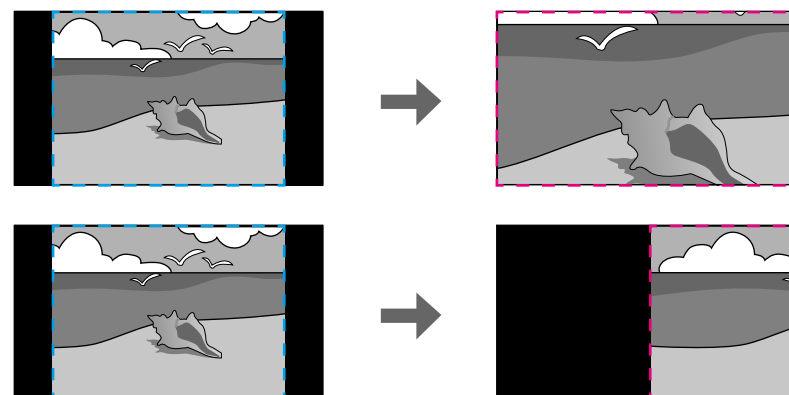

- 6** Odaberite jednu ili više od sljedećih opcija skaliranja i prema potrebi prilagodite:

- - ili + za istodobno vodoravno i okomito skaliranje slike.

- **Okomito skaliranje** ako je potrebno samo okomito skalirati sliku.
- **Vodoravno skaliranje** ako je potrebno samo vodoravno skalirati sliku.

7 Odaberite postavku **Podešavanje isječka** i gumbima sa strelicama podesite veličinu svake slike dok pregledavate zaslon.

8 Odaberite **Raspon isječka** za pregled područja isječka kojeg ste odabrali.

9 Nakon završetka pritisnite [Menu].

Projektor možete osigurati od krađe ili neželjene upotrebe korištenjem sljedećih sigurnosnih značajki:

- Sigurnosna lozinka onemogućava korištenje projektor osobama koje je ne znaju, a onemogućava i promjene u početnom zaslonu i drugim postavkama.
Ona djeluje kao zaštita od krađe, jer se ukradeni projektor ne može koristiti, a možete ograničiti tko može koristiti projektor.
 - Sigurnosno zaključavanje gumba blokira korištenje projektor pomoću gumba na upravljačkoj ploči.
Funkcija je korisna na izložbama i sajmovima kada želite deaktivirati sve gumbе tijekom projekcije, ili u školi kada želite ograničiti uporabu gumba.
 - Sigurnosno uže fizički pričvršćuje projektor na svom mjestu.
- **Srodne poveznice**
- "Vrste sigurnosnih lozinki" [str.163](#)
 - "Zaključavanje gumba projektor" [str.165](#)
 - "Montaža sigurnosnog užeta" [str.166](#)

Vrste sigurnosnih lozinki

Možete postaviti sljedeće vrste sigurnosnih lozinki koristeći jednu zajedničku lozinku:

- **Zaštita pri uklj.** svima onemogućava korištenje projektor bez prethodnog unosa lozinke. Kod ukopčavanja kabela za napajanje i prvog uključivanja projektor potrebno je unijeti točnu lozinku. Ovo vrijedi i za **Izr. napajanje uklj.** i **Autom. uključivanje**.
- **Zaštita izbornika za Korisnički logotip** sprječava promjenu prilagođenog zaslona koji se prikazuje tijekom uključivanja projektor ili primanja ulaznog signala. Korisnički zaslon obeshrabruje kradljivce tako što prepoznaje vlasnika projektor.
- **Zaštita izbornika za Raspored** sprječava promjenu postavki rasporeda projektor.
- **Zaštita izbornika za Mreža** onemogućava promjenu postavki **Mreža** projektor.

- **Zaštita izbornika za Interaktivna** onemogućava promjenu postavki **Interaktivna** projektor (EB-770Fi/EB-760Wi).

► Srodne poveznice

- "Određivanje lozinke" [str.163](#)
- "Odabir vrsta sigurnosnih lozinki" [str.164](#)
- "Unos lozinke za korištenje projektor" [str.165](#)

Određivanje lozinke

Postavite lozinku prilikom prve upotrebe projektor.



Nema zadane lozinke. Morate postaviti lozinku.

1

Držite pritisnutim gumb [Freeze] na daljinskom upravljaču u trajanju otprilike pet sekundi.

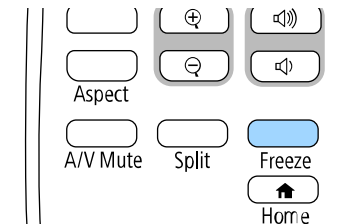

Prikazat će se izbornik postavki Zaštita lozinkom.



- Ako nema postavljene lozinke, prikazat će se zaslon s upitom za postavljanje lozinke koji je uvijek za prikaz izbornika postavki **Zaštita lozinkom**.
- Ako je **Zaštita lozinkom** već omogućena, unesite točnu lozinku da bi se prikazao izbornik postavki **Zaštita lozinkom**.

- 2** Odaberite **Lozinka** pa pritisnite [Enter].

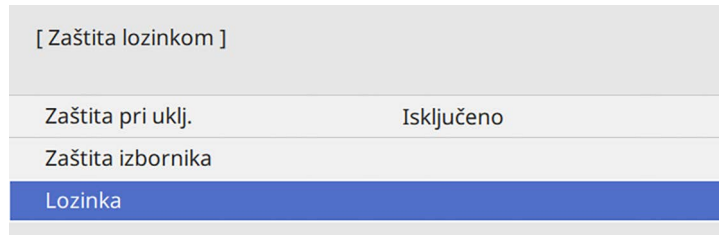

Prikazat će se upit "Promijeniti lozinku?".

- 3** Odaberite **Da** pa pritisnite [Enter].



Ako odaberete **Ne**, ponovno će se prikazati izbornik postavki Zaštita lozinkom.

- 4** Držite pritisnutim gumb [Num] na daljinskom upravljaču i koristeći numeričke gumbе, odredite četveroznamenkastu lozinku.

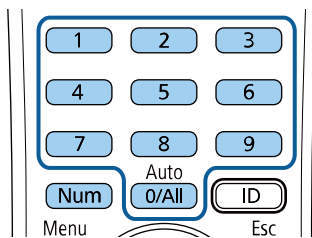

Lozinka se prikazuje u obliku **** kako je unosite. Nakon unosa četvrte znamenke, prikazat će se upit za potvrdom.

- 5** Ponovno unesite lozinku.

Prikazat će se poruka "Lozinka je prihvaćena". Upišete li neispravnu lozinku, prikazuje se poruka sa zahtjevom da ponovno upišete lozinku.

- 6** Pritisnite [Esc] za povratak u izbornik.

- 7** Zabilježite lozinku i čuvajte je na sigurnom mjestu.

Odabir vrsta sigurnosnih lozinki

Nakon određivanja lozinke, prikazat će se ovaj izbornik koji vam omogućava odabir vrsta sigurnosnih lozinki koje želite koristiti.

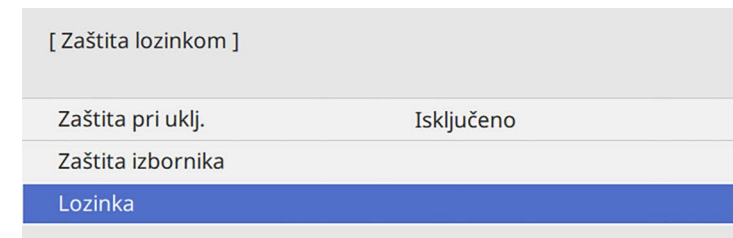

Ako ne vidite ovaj izbornik, pet sekundi zadržite gumb [Freeze] na daljinskom upravljaču do pojavljivanja izbornika.

- Za sprječavanje neovlaštenog korištenja projektor postavite **Zaštita pri uklj. na Uključeno**.
- Za sprječavanje promjena postavki projektor odaberite postavku **Zaštita izbornika**, pritisnite [Enter] i odaberite željene opcije.
 - Za sprječavanje promjena zaslona Korisnički logotip ili povezanih postavki prikaza postavite **Korisnički logotip na Uključeno**.
 - Za sprječavanje promjena postavki rasporeda projektor, postavite **Raspored na Uključeno**.
 - Za sprječavanje promjena postavki mreže projektor, postavite **Mreža na Uključeno**.
 - Za sprječavanje promjena postavki **Interaktivna** postavite **Interaktivna na Uključeno**. (EB-770Fi/EB-760Wi)

Na projektor možete zalijepiti naljepnicu o zaštićenosti uređaja lozinkom, što može poslužiti kao dodatna zaštita od krađe.



Držite daljinski upravljač na sigurnom mjestu; ako ga izgubite, nećete moći unijeti lozinku.

Unos lozinke za korištenje projektor

Kada se prikaže zaslon za upis lozinke, unesite točnu lozinku.

[Lozinka]

Unesite lozinku.

Više informacija potražite u dokumentaciji.

- 1 Držite pritisnutim gumb [Num] na daljinskom upravljaču dok unosite lozinku pomoću numeričkih gumba.

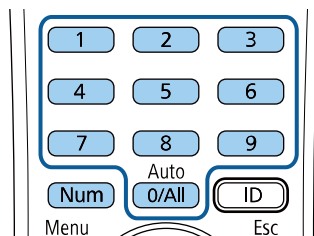

Zatvorit će se zaslon za upis lozinke.

- 2 Ako je lozinka netočna, prikazat će se odgovarajuća poruka i upit da pokušate ponovno. Za nastavak unesite točnu lozinku.

Pozor

- Upišete li triput zaredom netočnu lozinku, otprilike 5 minuta se prikazuje poruka "Rad projektor će biti zaključan.", a zatim projektor prelazi u način na čekanju. Ako se to dogodi, izvucite kabel iz strujne utičnice, ponovno ga priključite i ponovno uključite projektor. Projektor ponovno prikazuje zaslon za upis lozinke kako biste mogli upisati ispravnu lozinku.
- Ako zaboravite lozinku, zabilježite broj "**Kod zahtjeva:** xxxxx" koji se prikazuje na zaslonu i obratite se u Epson radi pomoći.
- Ako nastavite ponavljati gore navedeni postupak i 30 puta zaredom unesete pogrešnu lozinku, prikazat će se poruka "Rad projektor će biti zaključan. Kontaktirajte Epson kao što je opisano u dokumentaciji. Prikazano je ", a projektor neće više prihvaćati upisivanje lozinke. Obratite se u Epson za pomoć.

Zaključavanje gumba projektor

Možete zaključati gumb na upravljačkoj ploči ako svima želite onemogućiti korištenje projektor. Projektorom se i dalje može upravljati pomoću daljinskog upravljača.

- 1** Pritisnite gumb [Menu], odaberite izbornik **Upravljanje** i pritisnite [Enter].

Često korištene stavke	Upravljanje	
Slika	Korisnički gumb	Način svjetla
U/I signal	Korisnički logotip	
Instalacija	Korisnički uzorak	
Zaslona	Zaključ. upr. ploče	Isključeno
Radnja	Ujednačenost boja	
Upravljanje	Način osvježavanja	
Mreža	Kalibracija svjetla	
Olovka/dodir	Datum i vrijeme	
Interaktivna	Raspored postavki	
Multiprojekcija	Napaj. bežične mreže	
Memorija	Dijagn. za bež. LAN	1
ECO	Mjesto spr. dnevnika	USB i interna memorija
Početna / sve postavke	Raspon skup. postavke	
	Jezik	Hrvatski
	Informacije	
	Prikaz zapisnika	
	Poništi postavke upravljanja	

- 2** Odaberite **Zaključ. upr. ploče** pa pritisnite [Enter].
- 3** Odaberite jednu od ovih vrsta zaključavanja pa pritisnite [Enter]:
- Za zaključavanje svih gumba projektora odaberite **Potpuno zaklj.**
 - Za zaključavanje svih gumba osim gumba za uključivanje odaberite **Osim gumba za uključivanje**.

[Zaključ. upr. ploče]	Vrati
Potpuno zaklj.	
Osim gumba za uključivanje	
✓ Isključeno	

Prikazat će se upit za potvrdu.

- 4** Odaberite **Da** pa pritisnite [Enter].
Postavka **Zaključ. upr. ploče** se primjenjuje.

» Srodne poveznice

- "Otključavanje gumba projektora" [str.166](#)

Otključavanje gumba projektora

Ako su gumbi projektora zaključani, učinite nešto od sljedećeg da ih otključate.

- Držite pritisnutim gumb [Enter] na upravljačkoj ploči u trajanju od sedam sekundi. Prikazat će se poruka, a upravljačka ploča će se otključati.
- Postavite **Zaključ. upr. ploče** na **Isključeno** u izborniku projektora **Upravljanje**.

Montaža sigurnosnog užeta

Na projektor možete montirati sigurnosno uže za onemogućavanje krađe.

- Koristite sigurnosni utor na projektoru za priključivanje zaštitnog sustava Microsaver tvrtke Kensington.



Za više informacija o zaštitnom sustavu Microsaver Security System posjetite internetsku stranicu Kensingtona.

<https://www.kensington.com/>

- Za pričvršćenje žičanog užeta i njegovo učvršćivanje za nosač u prostoriji ili teški namještaj koristite mjesto za postavljanje sigurnosnog užeta na projektoru.

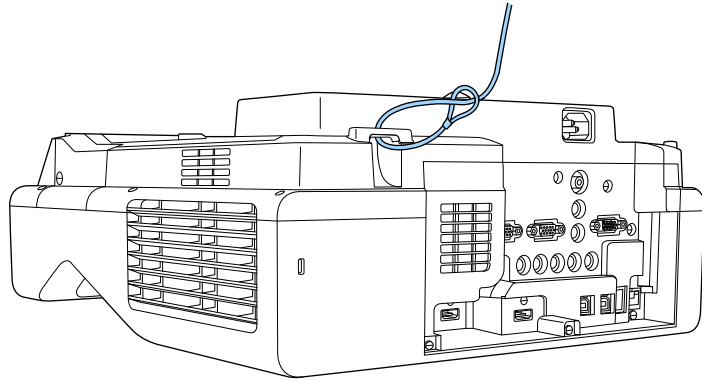

Ako je s pločom za namještanje isporučen lokog sa sigurnosnim kabelom, možete ga koristiti za zaštitu projektor. Možete koristiti bravu za zaštitu od krađe dostupnu u slobodnoj prodaji. Upute o zaključavanju pročitajte u dokumentaciji sigurnosne brave.

Korištenje projektora na mreži

Slijedite upute u ovim odjeljcima za postavljanje projektora prije korištenja na mreži.

► Srodne poveznice

- "Projekcija preko kableske mreže" [str.169](#)
- "Projiciranje putem bežične mreže" [str.173](#)
- "Projiciranje putem bežične mreže s mobilnog uređaja (Screen Mirroring)" [str.185](#)
- "Sigurni HTTP" [str.190](#)
- "Dijeljenje zaslona" [str.192](#)

Slike na projektor možete poslati preko kabelske mreže. Za to morate povezati projektor s mrežom, a zatim postaviti projektor i računalo za mrežnu projekciju.

Nakon povezivanja i postavljanja projektor prema ovim uputama, preuzmite i instalirajte Epson iProjection (Windows/Mac) s internetske stranice.

epson.sn

Softver Epson iProjection služi za pripremu računala za mrežnu projekciju. On preko mreže projicira računalne zaslone korisnika i tako omogućava održavanje interaktivnih sastanaka. Upute potražite u *Vodiču za upotrebu softvera Epson iProjection (Windows/Mac)*.

» Srodne poveznice

- "Spajanje na žičnu mrežu" [str.169](#)
- "Odabir postavki kabelske mreže" [str.169](#)

Spajanje na žičnu mrežu

Ako projektor želite spojiti na žičnu lokalnu mrežu (LAN) koristite 100Base-TX ili 10Base-T mrežni kabel. Kako bi prijenos podataka bio pravilan, koristite oklopljeni kabel 5. kategorije ili bolji.

- 1** Jedan kraj mrežnog kabela priključite u mrežni koncentrador, sklopku ili usmjerivač.

- 2** Drugi kraj kabela spojite u priključak projektor LAN.

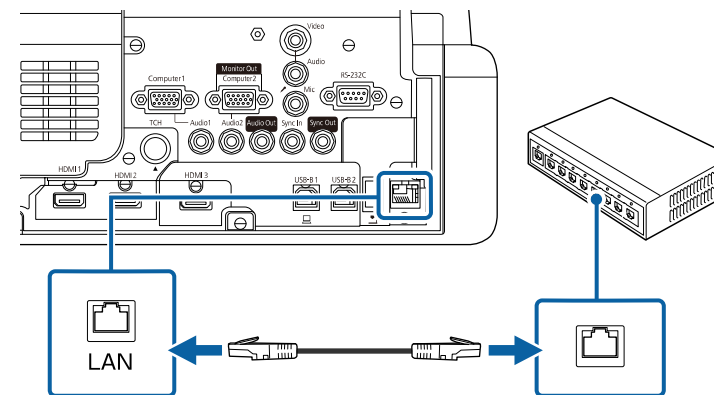

Odabir postavki kabelske mreže

S računala u mreži ćete moći projicirati ako ste odabrali mrežne postavke na projektoru.



Najprije priključite projektor u kabelsku mrežu putem LAN priključka.

1 Pritisnite gumb [Menu], odaberite izbornik **Mreža** i pritisnite [Enter].

Često korištene stavke	Mreža	
Slika	Informacije za bežični LAN	
U/I signal	Informacije za kableski LAN	
Instalacija	Mrežne postavke	
Zaslون	Postavke predajnika	
Radnja	Poništi mrežne postavke	
Upravljanje	Olovka/dodir	
Mreža	Automat. kalibracija	
Olovka/dodir	Ručna kalibracija	
Interaktivna	Dodirna jedinica	
Multiprojekcija	Ugradnja projektora	
Memorija	Vibriranje olovke	Uključeno
ECO	Interaktivnost s PC-jem	
Početna / sve postavke	Poništi postavke olovke/dodira	
	Interaktivna	
	Funkcija crtanja	Uključeno
	Prikaži alatne trake	Uvijek prikaži
	Boja alatne trake	Crna

2 Odaberite **Mrežne postavke** i pritisnite [Enter].

3 Za identifikaciju projektora na mreži odaberite **Naziv proj.** i unesite naziv do 16 alfanumeričkih znakova.

4 Postavite **Sučelje prioritelnog upravljanja** na **Kableski LAN**.

5 Odaberite izbornik **Kableski LAN** pa pritisnite [Enter].

[Kableski LAN]	Vrati
IP postavke	
DNS poslužitelj 1	0.0.0.0
DNS poslužitelj 2	0.0.0.0
IPv6	Isključeno
Prikaz IP adrese	Uključeno

6 Prema potrebi unesite postavke IP adrese za vašu mrežu.

- Ako vaša mreža automatski dodjeljuje adrese, odaberite **IP postavke** za postavljanje postavke **DHCP** na **Uključeno**.
- Ako je potrebno ručno postaviti adrese, odaberite **IP postavke** za postavljanje postavke **DHCP** na **Isključeno** i zatim prema potrebi unesite postavke **IP adresa**, **Maska podmreže** i **Adresa pristupnika** za projektor.

7 Radi sprječavanja prikaza IP adrese na zaslonu informacija o mreži, namjestite postavku **Prikaz IP adrese** na **Isključeno**.

8 Odaberite izbornik **Projiciranje putem mreže** i pritisnite [Enter].

[Projiciranje putem mreže]		Vrati
Šifra projektora	Isključeno	
Epson iProjection	Uključeno	^
SSID zaslon	Uključeno	
Prikaži LAN info.	Tekst ili QR kod	
Lozinka moderatora		
Prikaz prekida šifre	Isključeno	
Screen Mirroring	Uključeno	^
Prekid veze	Uključeno	
Prilagodi rad	1 (Fino)	
Snimanje	Onemogućeno	
Informacije za Screen Mirroring	Uključeno	
Message Broadcasting	Isključeno	
Dijeljenje zaslona	Uključeno	

9 Uključite postavku **Šifra projektora** ako želite spriječiti pristup projektoru osobama koje nisu u prostoriji gdje je projektor.



Kad uključite tu postavku morate unijeti prikazanu, nasumično odabranu šifru s računala koji koristi softver Epson iProjection kako biste pristupili projektoru i podijelili trenutni zaslon.

10 Namjestite postavku **Epson iProjection** na **Uključeno**.

[Epson iProjection]		Vrati
✓ Uključeno		
Isključeno		

11 Opcije odaberite prema potrebi.

- **Prikaži LAN info.** služi za postavljanje formata prikaza za podatke o mreži projektora.
- **Lozinka moderatora** služi za unos četveroznamenkaste lozinke za pristup projektoru kao moderator pomoću softvera Epson iProjection. (Nema zadane lozinke.)
- **Prikaz prekida šifre** omogućava odabir želite li prikazati šifru projektora na projiciranoj slici prilikom pristupa projektoru pomoću softvera Epson iProjection.

12 Nakon što završite s odabirom postavki, vratite se na zaslon **Mrežne postavke**, odaberite **Postavi** i slijedite upute na zaslonu. za spremanje postavki i izlaz iz izbornika.

13 Pritisnite gumb [LAN] na daljinskom upravljaču.

Postavke kableske mreže dovršene su kada se na zaslonu informacija o mreži prikaže ispravna IP adresa.

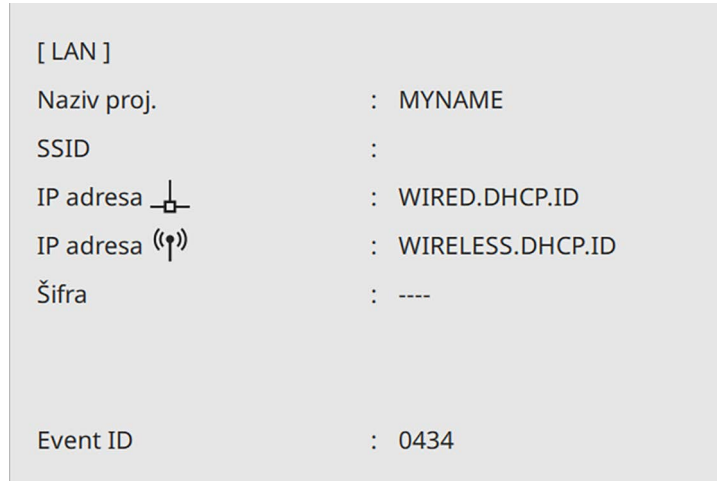

» Srodne poveznice

- "Korištenje zaslonske tipkovnice" [str.221](#)

Slike na projektor možete poslati preko bežične mreže.

Da biste to učinili potrebno je postaviti projektor i računalo za bežičnu zaštitu.

Projektor možete povezati s bežičnom mrežom tako da konfigurirate vezu ručno pomoću izbornika projektora **Mreža**.

Nakon postavljanja projektora preuzmite i instalirajte mrežni softver sa sljedeće web stranice.

epson.sn

Za postavljanje i upravljanje bežičnom projekcijom koristite sljedeći softver i dokumentaciju:

- Softver Epson iProjection (Windows/Mac) omogućava održavanje interaktivnih sastanaka zbog mogućnosti projiciranja računalnih zaslona korisnika putem mreže. Upute potražite u *Vodiču za upotrebu softvera Epson iProjection (Windows/Mac)*.
- Aplikacija Epson iProjection (iOS/Android) omogućava projiciranje s iOS i Android uređaja.
Program Epson iProjection možete besplatno preuzeti putem trgovine App Store ili Google Play. Korisnik je odgovoran za sve troškove koji nastanu prilikom komunikacije s trgovinom App Store ili Google Play.
- Aplikacija Epson iProjection (Chromebook) omogućuje projiciranje s Chromebook uređaja.
Program Epson iProjection možete preuzeti iz trgovine Google Play. Korisnik je odgovoran za sve troškove koji nastanu prilikom komunikacije s trgovinom Google Play. Upute potražite u dokumentu *Epson iProjection Operation Guide (Chromebook)*.

» Srodne poveznice

- "Sigurnosne upute za ugrađeni modul bežične LAN mreže" [str.173](#)
- "Načini povezivanja za bežično mrežno projiciranje" [str.173](#)
- "Instaliranje modula bežične LAN mreže" [str.174](#)
- "Ručni odabir postavki bežične mreže" [str.175](#)
- "Odabir postavki bežične mreže u sustavu Windows" [str.178](#)
- "Odabir postavki bežične mreže na Mac računalo" [str.178](#)
- "Postavljanje sigurnosti bežične mreže s jednostavnim AP način rada" [str.178](#)

- "Postavljanje sigurnosti bežične mreže za infrastrukturni način rada" [str.179](#)
- "Korištenje QR koda za povezivanje mobilnog uređaja" [str.181](#)
- "Korištenje USB ključa za povezivanje na Windows računalo" [str.182](#)
- "Upotreba bežičnog prezentacijskog sustava za povezivanje Windows/Mac računala" [str.182](#)

Sigurnosne upute za ugrađeni modul bežične LAN mreže

Ovaj projektor ima ugrađene module bežične LAN mreže. Ako koristite bežičnu LAN vezu, provjerite ove važne smjernice.

Upozorenje

- Ne koristite uređaj u blizini medicinske opreme kao što su srčani elektrostimulatori. Nadalje, prilikom korištenja uređaja provjerite kako u okolini nema medicinske opreme kao što su srčani elektrostimulatori. Elektromagnetske smetnje mogu prouzročiti neispravan rad medicinske opreme.
- Elektromagnetske smetnje mogu prouzročiti kvar automatski upravljane opreme što za posledicu može imati nesreće. Ne koristite uređaj u blizini automatski upravljane opreme kao što su automatska vrata ili vatrodajavni alarmi.

Oprez

Održavajte razdaljinu od najmanje 20 cm između uređaja i tijela. U suprotnom biste mogli osjetiti neugodu.

Načini povezivanja za bežično mrežno projiciranje

Odaberite način povezivanja kojim ćete povezati računalo i projektor putem mreže prema mrežnoj okolini koju imate.

- Način jednostavnog AP omogućava izravno povezivanje s pametnim telefonima, tablet računalima ili računalima uporabom projektora kao pristupne točke. Kad koristite tu metodu, povežite projektor uporabom

Način rada Brzo povezivanje softvera Epson iProjection ili koristite Screen Mirroring.



- Infrastrukturni način omogućava povezivanje na pametne telefone, tablet računala ili računala putem pristupne točke bežične mreže. Kad koristite tu metodu, povežite projektor uporabom **Način rada Napredno pov.** softvera Epson iProjection.

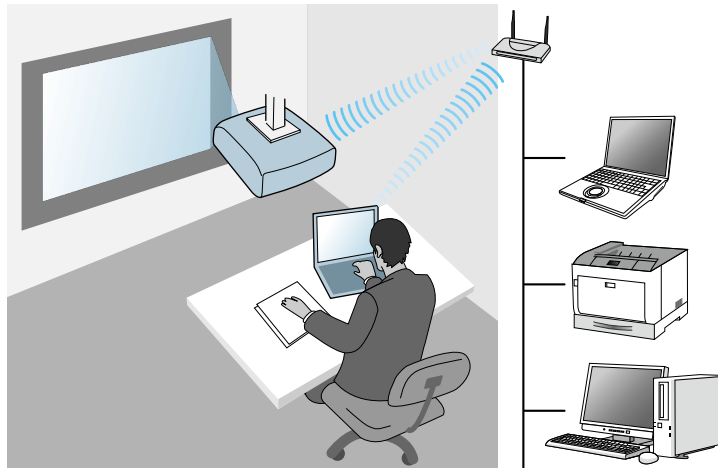

Prilikom nadziranja ili upravljanja projektorom bežičnom LAN mrežom u stanju mirovanja, računalo i projektor povežite infrastrukturnim načinom.

Vaš projektor ima ugrađene module bežičnog LAN-a. Ako postavite dodatni modul za bežični LAN možete istodobno koristiti oba načina mrežnog povezivanja. Ako postavite dodatni modula bežične LAN mreže namjestite postavku **Jednostavan AP** na **Uključeno**.

☛ **Mreža > Mrežne postavke > Jednostavan AP**

Instaliranje modula bežične LAN mreže

Za korištenje dodatnih bežičnih veza instalirajte Epson modul bežične LAN mreže. Nemojte instalirati neku drugu vrstu modula bežične LAN mreže.

Pozor

Nikada nemojte vaditi modul ako njegov pokazatelj svijetli plavo ili trepće ili ako projicirate bežičnim putem. Tako možete oštetiti modul ili izgubiti podatke.

1 Skinite vijak radi otvaranja poklopca modula bežične LAN mreže.

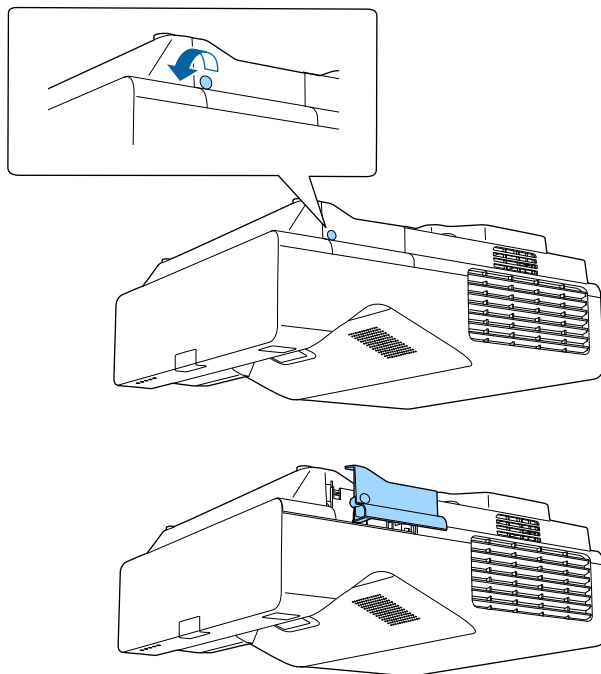

2 Spojite modul bežične LAN mreže u utor za modul bežične LAN mreže.

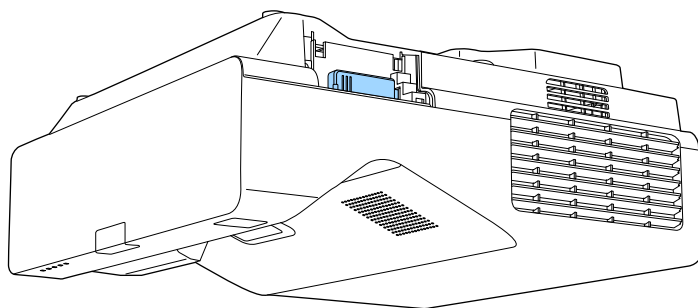

Ručni odabir postavki bežične mreže

Prije projiciranja s bežične mreže trebate odabrati mrežne postavke za projektor.

1 Pritisnite gumb [Menu], odaberite izbornik **Upravljanje** i pritisnite [Enter].

Često korištene stavke	Upravljanje	
Slika	Korisnički gumb	Način svjetla
U/I signal	Korisnički logotip	
Instalacija	Korisnički uzorak	
Zaslon	Zaključ. upr. ploče	Isključeno
Radnja	Ujednačenost boja	
Upravljanje	Način osvježavanja	
Mreža	Kalibracija svjetla	
Olovka/dodir	Datum i vrijeme	
Interaktivna	Raspored postavki	
Multiprojekcija	Napaj. bežične mreže	
Memorija	Dijagn. za bež. LAN	1
ECO	Mjesto spr. dnevnika	USB i interna memorija
Početna / sve postavke	Raspon skup. postavke	
	Jezik	Hrvatski
	Informacije	
	Prikaz zapisnika	
	Poništi postavke upravljanja	

2 Namjestite postavku **Napaj. bežične mreže** na **Uključeno**.

[Napaj. bežične mreže]	Vrati
✓ Uključeno	
Isključeno	

3 Odaberite izbornik **Mreža** pa pritisnite [Enter].

Često korištene stavke	Mreža	
Slika	Informacije za bežični LAN	
U/I signal	Informacije za kabelski LAN	
Instalacija	Mrežne postavke	
Zaslon	Postavke predajnika	
Radnja	Poništi mrežne postavke	
Upravljanje	Olovka/dodir	
Mreža	Automat. kalibracija	
Olovka/dodir	Ručna kalibracija	
Interaktivna	Dodirna jedinica	
Multiprojekcija	Ugradnja projektora	
Memorija	Vibriranje olovke	Uključeno
ECO	Interaktivnost s PC-jem	
Početna / sve postavke	Poništi postavke olovke/dodira	
	Interaktivna	
	Funkcija crtanja	Uključeno
	Prikaži alatne trake	Uvijek prikaži
	Boja alatne trake	Crna

4 Odaberite **Mrežne postavke** i pritisnite [Enter].

5 Za identifikaciju projektora na mreži odaberite **Naziv proj.** i unesite naziv do 16 alfanumeričkih znakova.

6 Postavite **Sučelje prioritnog upravljanja** na **Bežični LAN**.

7 Odaberite način povezivanja.

- Za način s jednostavnim AP postavite **Jednostavan AP** na **Uključeno** i idite na korak 12.



Ako nije postavljena **Lozinka**, prikazat će se zaslon za namještanje postavke **Lozinka**.

- Za infrastrukturni način postavite **Jednostavan AP** na **Isključeno** i idite na sljedeći korak.
- Ako ste instalirali dodatni modul bežične LAN mreže i želite istodobno koristiti oba načina povezivanja postavite **Jednostavan AP** na **Uključeno** i idite na sljedeći korak.

[Jednostavan AP]	Vrati
✓ Uključeno	
Isključeno	

8 Odaberite izbornik **Bežični LAN** pa pritisnite [Enter].

[Bežični LAN]	Vrati
Traži pristupnu točku	
SSID	
Sigurnost	Otvori
IP postavke	
DNS poslužitelj 1	0.0.0.0
DNS poslužitelj 2	0.0.0.0
IPv6	Isključeno
Prikaz IP adrese	Uključeno

Projektor počinje tražiti pristupne točke.



Pristupne točke možete tražiti i ručno pomoću postavke **Traži pristupnu točku**.

9 Odaberite pristupnu točku na koju se želite povezati.



Ako želite ručno dodijeliti SSID, odaberite **SSID** i unesite ga ručno.

- 10** Prema potrebi unesite postavke IP adrese za vašu mrežu.
- Ako vaša mreža automatski dodjeljuje adrese, odaberite **IP postavke** za postavljanje postavke **DHCP** na **Uključeno**.
 - Ako je potrebno ručno postaviti adrese, odaberite **IP postavke** za postavljanje postavke **DHCP** na **Isključeno** i zatim prema potrebi unesite postavke **IP adresa**, **Maska podmreže** i **Adresa pristupnika** za projektor.

- 11** Radi sprječavanja prikaza IP adrese na zaslonu informacija o mreži, namjestite postavku **Prikaz IP adrese** na **Isključeno**.

- 12** Odaberite izbornik **Projiciranje putem mreže** i pritisnite [Enter].

[Projiciranje putem mreže]		Vrati
Šifra projektora	Isključeno	
Epson iProjection	Uključeno	^
SSID zaslon	Uključeno	
Prikaži LAN info.	Tekst ili QR kod	
Lozinka moderatora		
Prikaz prekida šifre	Isključeno	
Screen Mirroring	Uključeno	^
Prekid veze	Uključeno	
Prilagodi rad	1 (Fino)	
Snimanje	Onemogućeno	
Informacije za Screen Mirroring	Uključeno	
Message Broadcasting	Isključeno	
Dijeljenje zaslona	Uključeno	

- 13** Uključite postavku **Šifra projektora** ako želite spriječiti pristup projektoru osobama koje nisu u prostoriji gdje je projektor.



Kad uključite tu postavku morate unijeti prikazanu, nasumično odabranu šifru s računala koji koristi softver Epson iProjection kako biste pristupili projektoru i podijelili trenutni zaslon.

- 14** Namjestite postavku **Epson iProjection** na **Uključeno**.

[Epson iProjection]		Vrati
✓ Uključeno		
Isključeno		



- 15** Opcije odaberite prema potrebi.

- **SSID prikaz** omogućava odabir želite li prikazati SSID projektora na zaslonu s informacijama o mreži i početnom zaslonu.
- **Prikaži LAN info.** služi za postavljanje formata prikaza za podatke o mreži projektora.
- **Lozinka moderatora** služi za unos četveroznamenaste lozinke za pristup projektoru kao moderator pomoću softvera Epson iProjection. (Nema zadane lozinke.)
- **Prikaz prekida šifre** omogućava odabir želite li prikazati šifru projektora na projiciranoj slici prilikom pristupa projektoru pomoću softvera Epson iProjection.

- 16** Nakon što završite s odabirom postavki, vratite se na zaslon **Mrežne postavke**, odaberite **Postavi** i slijedite upute na zaslonu za spremanje postavki i izlaz iz izbornika.

- 17** Pritisnite gumb [LAN] na daljinskom upravljaču.

Postavke bežične mreže su namještene kada se na zaslonu s informacijama o mreži prikaže točna IP adresa.

[LAN]	
Naziv proj.	: MYNAME
SSID	:
IP adresa 	: WIRED.DHCP.ID
IP adresa 	: WIRELESS.DHCP.ID
Šifra	: ----
Event ID	: 0434

Nakon završetka namještanja postavki bežične veze za projektor, odaberite bežičnu mrežu na računalu. Zatim pokrenite mrežni softver za slanje slika na projektor putem bežične mreže.

» Srodne poveznice

- "Korištenje zaslonske tipkovnice" [str.221](#)

Odabir postavki bežične mreže u sustavu Windows

Prije povezivanja s projektorom, odaberite odgovarajuću bežičnu mrežu na računalu.

- 1** Za pristup uslužnom softveru za bežičnu mrežu kliknite ikonu mreže u programskoj traci sustava Windows.

- 2** Prilikom povezivanja putem pristupne točke bežične mreže, provjerite je li Wi-Fi uključen i odaberite naziv (SSID) mreže na koju se projektor povezuje.

- 3** Kliknite **Spoji se**.

Odabir postavki bežične mreže na Mac računalu

Prije povezivanja s projektorom, odaberite odgovarajuću bežičnu mrežu na Mac računalu.

- 1** Kliknite Wi-Fi ikonu u traci izbornika u vrhu zaslona.
- 2** Prilikom povezivanja putem pristupne točke bežične mreže, provjerite je li Wi-Fi uključen i odaberite naziv (SSID) mreže na koju se projektor povezuje.

Postavljanje sigurnosti bežične mreže s jednostavnim AP načinom rada

Možete postaviti sigurnost za projektor koji će se koristiti na bežičnoj mreži s jednostavnim AP načinom rada. Možete koristiti WPA2-PSK sigurnost.



Upute za unos točnih informacija zatražite od mrežnog administratora.

- 1** Pritisnite gumb [Menu], odaberite izbornik **Mreža** i pritisnite [Enter].
- 2** Odaberite **Mrežne postavke** i pritisnite [Enter].

- 3** Odaberite **Lozinka**, pritisnite [Enter] i unesite lozinku od najmanje 8 i najviše 63 znakova.

- 4** Nakon što završite s odabirom lozinke vratite se na zaslon **Mrežne postavke**, odaberite **Postavi** i slijedite upute na zaslonu za spremanje postavki i izlaz iz izbornika.

Postavljanje sigurnosti bežične mreže za infrastrukturni način rada

Možete postaviti sigurnost za projektor koji će se koristiti na bežičnoj mreži u infrastrukturnom načinu rada. Postavite jednu od sljedećih sigurnosnih opcija tako da odgovaraju postavkama korištenima na vašoj mreži:

- WPA3-PSK sigurnost
- WPA2/WPA3-PSK sigurnost
- WPA3-EAP sigurnost
- WPA2/WPA3-EAP sigurnost



Upute za unos točnih informacija zatražite od mrežnog administratora.

- 1** Ako želite postaviti WPA3-EAP ili WPA2/WPA3-EAP sigurnost, pobrinite se da je datoteka digitalnog certifikata kompatibilna s registracijom projektoru i postavljena izravno na USB uređaj za pohranu.
- 2** Pritisnite gumb [Menu], odaberite izbornik **Mreža** i pritisnite [Enter].
- 3** Odaberite **Mrežne postavke** i pritisnite [Enter].
- 4** Odaberite izbornik **Bežični LAN** pa pritisnite [Enter].

- 5** Odaberite postavku **Sigurnost** i pritisnite [Enter].

- 6** Odaberite sigurnosne postavke tako da odgovaraju postavkama vaše mreže.

[Sigurnost]	Vrati
WPA2/WPA3-PSK	
WPA2/WPA3-EAP	
WPA3-PSK	
WPA3-EAP	
✓ Otvori	

- 7** Učinite nešto od sljedećeg ovisno o odabranoj sigurnosti.
- **WPA3-PSK** ili **WPA2/WPA3-PSK**: odaberite **Lozinka**, pritisnite [Enter] i unesite lozinku od najmanje 8 i najviše 63 znakova. Zatim idite na korak 16.
 - **WPA3-EAP** ili **WPA2/WPA3-EAP**: Odaberite **EAP vrsta** i pritisnite [Enter].

- 8** Protokol za provjeru autentičnosti namjestite kao vrijednost postavke **EAP vrsta**.

[EAP vrsta]	Vrati
✓ PEAP	
PEAP-TLS	
EAP-TLS	
EAP-FAST	

- 9** Kod uvoza certifikata odaberite vrstu certifikata i pritisnite [Enter].
- **Certifikat klijenta** za vrstu **PEAP-TLS** ili **EAP-TLS**

- **CA certifikat** za sve EAP vrste



Možete registrirati digitalne certifikate putem svojeg internetskog preglednika. Međutim, registrirati je moguće samo jednom, u suprotnom se certifikat neće pravilno instalirati.

- 10** Odaberite **Spremi** pa pritisnite [Enter].
- 11** Slijedite upute na zaslonu za priključivanje USB uređaja za pohranu u USB-A priključak projektora.
- 12** Pritisnite [Enter] za prikaz popisa certifikata.
- 13** Odaberite certifikat za uvoz na prikazanom popisu. Prikazat će se poruka da unesete lozinku za certifikat.
- 14** Unesite lozinku i pritisnite [Enter]. Certifikat će se uvesti i prikazat će se poruka o dovršetku.
- 15** Ako je potrebno, odaberite svoje EAP postavke.
- **Korisničko ime** omogućava unos korisničkog imena sastavljenog od najviše 64 alfanumerička znaka. Pri uvozu klijentskog certifikata, naziv na koji je izdan certifikat automatski je postavljen.
 - **Lozinka** omogućava unos lozinku uporabom 64 alfanumeričkih znakova za provjeru autentičnosti prilikom korištenja **PEAP** ili **EAP-FAST** vrste.
 - **Ovjeri certifikat posluž.** omogućuje hoće li se certifikat poslužitelja ovjeriti kada je postavljen CA certifikat.
 - **Naziv Radius Servera** omogućuje unos naziva poslužitelja za ovjeru.
- 16** Nakon što završite s odabirom postavki vratite se na zaslon **Mrežne postavke**, odaberite **Postavi** i slijedite upute na zaslonu za spremanje postavki i izlaz iz izbornika.

» Srodne poveznice

- "Podržani klijentski i CA certifikati" [str.181](#)

Podržani klijentski i CA certifikati

Možete registrirati ove vrste digitalnih certifikata.

Klijentski certifikat (PEAP-TLS/EAP-TLS)

Specifikacija	Opis
Format	PKCS#12
Nastavak	PEM, P12
Šifriranje	RSA
Raspršivanje	MD5/SHA-1/SHA-256/SHA-384/SHA-512
Duljina ključa	512/1024/2048/4096 bita
Lozinka	Do 64 alfanumerička znaka; obvezna

CA certifikat (PEAP/PEAP-TLS/EAP-TLS/EAP-FAST)

Specifikacija	Opis
Format	X509v3
Nastavak	DER/CER/PEM
Šifriranje	RSA
Raspršivanje	MD5/SHA-1/SHA-256/SHA-384/SHA-512
Duljina ključa	512/1024/2048/4096 bita
Kodiranje	BASE64/Binary

Korištenje QR koda za povezivanje mobilnog uređaja

Kada odaberete postavke bežične mreže za projektor, moći ćete prikazati QR kod na zaslonu i koristiti ga za povezivanje mobilnog uređaja pomoću aplikacije Epson iProjection (iOS/Android).



- Na uređaj instalirajte najnoviju verziju programa Epson iProjection.
- Program Epson iProjection možete besplatno preuzeti putem trgovine App Store ili Google Play. Korisnik je odgovoran za sve troškove koji nastanu prilikom komunikacije s trgovinom App Store ili Google Play.
- Pri korištenju Epson iProjection u Brzom načinu povezivanja preporučujemo postavljanje sigurnosnih postavki.

1

Pritisnite gumb [LAN] na daljinskom upravljaču.

Na projiciranoj slici prikazat će se QR kod.



- Ako ne vidite QR kod, namjestite postavku **Prikaži LAN info.** na **Tekst ili QR kod** u izborniku projektora **Mreža**.
 ☛ **Mreža > Mrežne postavke > Projiciranje putem mreže > Epson iProjection > Prikaži LAN info.**
- Za sakrivanje QR koda pritisnite gumb [Esc].
- Kad je QR kod skriven, pritisnite gumb [Enter] za prikaz koda.

2

Pokrenite Epson iProjection na mobilnom uređaju.

3

Očitajte projicirani QR kod koristeći Epson iProjection kako bi se on povezo s projektorom.



Kako bi očitavanje QR koda bilo ispravno, okrenite se izravno prema zaslonu i dovoljno blizu tako da projicirani kod stane u vodilicu čitača QR koda na mobilnom uređaju. Ako ste predaleko od zaslona, kod se možda neće moći očitati.

Kada se uspostavi veza, odaberite izbornik **Contents** na  i zatim odaberite datoteku koju želite projicirati.

Korištenje USB ključa za povezivanje na Windows računalo

Možete postaviti USB memorijski pogon kao USB ključ za brzo povezivanje projektora na računalo koje podržava bežični LAN. Nakon kreiranja USB ključa, možete brzo projicirati slike s mrežnog projektora.

- 1 Postavite USB ključ pomoću **Alata za postavu USB ključa** za Epson iProjection (Windows) softver.



Upute potražite u *Vodiču za upotrebu softvera Epson iProjection (Windows/Mac)*.

- 2 Provjerite je li modul za bežični LAN instaliran ili ugrađen u projektor.
- 3 Uključite projektor.
- 4 Pritisnite gumb [LAN] na daljinskom upravljaču.
Prikazat će se zaslone s podacima o mreži. Provjerite jesu li prikazani SSID i IP adresa.
- 5 Priključite USB ključ u USB-A priključak na projektoru.
Vidjet ćete projiciranu poruku da je dovršeno ažuriranje podataka o mreži.
- 6 Uklonite USB ključ.
- 7 Priključite USB ključ u USB priključak na računalo.
- 8 Slijedite upute na zaslonu za instalaciju potrebne aplikacije.



- Ako se prikaže poruka Windows vatrozida, kliknite **Da** kako biste onemogućili vatrozid.
- Potrebne su vam administratorske ovlasti da biste instalirali softver.
- Ako se instalacija ne pokrene automatski, dvaput kliknite **MPPLaunch.exe** na USB ključu.

Nakon nekoliko minuta, projektor će prikazati sliku s računala.

- 9 Nakon završetka bežičnog projiciranja odaberite opciju **Sigurno uklanjanje hardvera** u programskoj traci Windows, a zatim uklonite USB ključ iz računala.



Možda ćete morati ponovno pokrenuti računalo da bi se reaktivirana bežična LAN veza.

» Srodne poveznice

- "Dobivanje najnovije verzije dokumenata" [str.11](#)

Upotreba bežičnog prezentacijskog sustava za povezivanje Windows/Mac računala

Za brzo bežično povezivanje projektora s Windows računalom i projekciju slike možete koristiti dodatni bežični prezentacijski sustav. Vaš bežični prezentacijski sustav (ELPWP10) sadrži dva bežična predajnika (ELPWT01) i jedan bežični LAN modul (ELPAP11).

Pojedinosti potražite u odjeljku *Epson Wireless Presentation System User's Guide*.

» Srodne poveznice

- "Prvo postavljanje bežičnog prezentacijskog sustava" [str.183](#)
- "Projiciranje upotrebom bežičnog prezentacijskog sustava" [str.184](#)

Prvo postavljanje bežičnog prezentacijskog sustava

Bežični prezentacijski sustav prije početka upotrebe morate pripremiti uparivanjem bežičnih predajnika s projektorom.



- Odaberite mrežne postavke projektoru prije uparivanja.
- Bežične predajnike potrebno je ponovno upariti ako promijenite postavke **Naziv proj.** ili **Lozinka** u izborniku **Mrežne postavke**.
- Bežične predajnike možete upariti i s računala upotrebom softvera Epson Wireless Transmitter Settings. Pojedinih potražite u odjeljku *Epson Wireless Transmitter Settings Operation Guide*.
- Najnoviju inačicu potrebnog softvera možete preuzeti sa sljedećeg web-mjesta:
epson.sn

1 Uključite projektor.

2 Spojite bežični predajnik u USB-A priključak na projektoru.

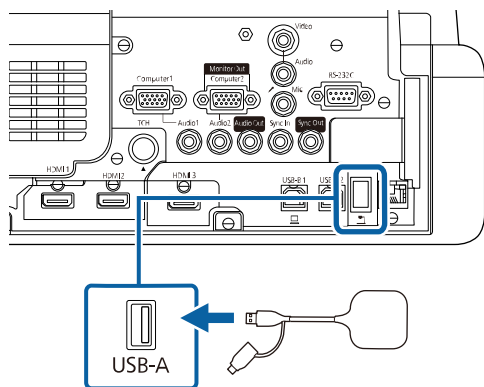

Mrežni će se podaci upisati i prikazat će se poruka o dovršetku. Uparivanje može potrajati.

Oprez

Za vrijeme upisivanja mrežnih podataka ne odspajajte kabel napajanja ili bežični predajnik s projektoru. Ako se kabel napajanja ili bežični predajnik odspoji, projektor se možda neće moći pravilno pokrenuti. Uvjerite se da je prikazana poruka o dovršetku prije odspajanja bežičnog predajnika.

3 Ako želite nastaviti uparivanje, spojite druge bežične predajnike.

4 Odaberite **Da** da biste namjestili postavku **Prikaz Vodiča za povezivanje na Uključeno**, ako je to potrebno.



- Preporučujemo odabir mogućnosti **Da**. Ako nakon sljedećeg uključivanja projektoru nema ulaznog signala, prikazat će se vodič za povezivanje bežičnog predajnika (Epson Wireless Presentation).
- Poruka za namještanje postavke **Prikaz Vodiča za povezivanje na Uključeno** prikazuje se kada je postavka **Prikaz Vodiča za povezivanje** namještena na **Isključeno**, a postavka **Reprodukcija sadržaja** je namještena na **Isključeno** (EB-775F/EB-770F).
- Prikaz Vodiča za povezivanje možete promijeniti u izborniku projektoru **Mreža**.
 **Mreža > Postavke predajnika > Prikaz Vodiča za povezivanje**

5 Uklonite bežični predajnik iz projektoru i umetnite bežični LAN modul u isti priključak koji ste koristili za bežični predajnik.

6 Pritisnite gumb [Menu] na upravljačkoj ploči ili na daljinskom upravljaču.

7 Provjerite je li postavka **Napaj. bežične mreže** namještena na **Uključeno** u izborniku projektoru **Upravljanje** i je li postavka **Jednostavan AP** namještena na **Uključeno** u izborniku projektoru **Mrežne postavke**.

Preporučujemo da isključite pa ponovno uključite projektor da biste omogućili prikaz Vodiča za povezivanje.



Ako ste postavku **Autom. uključivanje** namjestili na **Uključeno** u izborniku projektor **Mreža**, moći ćete započeti projekciju čak i ako je projektor u stanju pripravnosti (kada je napajanje isključeno).

☛ **Mreža > Postavke predajnika > Autom. uključivanje**

Projiciranje upotrebom bežičnog prezentacijskog sustava

Upareni bežični predajnik možete koristiti za brzo uspostavljanje izravne veze između projektor (prijemnika) i Windows/Mac računala i za jednostavno projiciranje slika.



Provjerite je li modul za bežični LAN ugrađen u projektor.

- 1** Uključite projektor.
- 2** Spojite bežični predajnik u USB priključak na računalo.
- 3** Projicirajte sadržaj upotrebom softvera Epson Wireless Presentation na bežičnom predajniku. Pojediniosti potražite u odjeljku *Epson Wireless Presentation System User's Guide*.

Možete slati sliku na projektor s mobilnih uređaja poput prijenosnih računala, pametnih telefona i tableta koristeći tehnologiju Miracast.

Istodobno je moguće povezati dva uređaja koji koriste Miracast tehnologiju. Projektor otkriva ulazne izvore kao Screen Mirroring1 i Screen Mirroring2. Trebate postaviti **Prekid veze** na **Isključeno**.

☛ **Mreža > Mrežne postavke > Projiciranje putem mreže > Screen Mirroring > Prekid veze**

Ako uređaj podržava Miracast, nećete morati instalirati dodatni softver. Kod korištenja Windows računala uvjerite se u dostupnost potrebnog adaptera za Miracast vezu.

Ne zaboravite na sljedeća ograničenja pri korištenju značajki Screen Mirroring.

- Ne može se reproducirati isprepletena slika.
 - Ne može se reproducirati višekanalni zvuk putem 3ch (kanala 3).
 - Možda nećete moći projicirati slike ovisno o razlučivosti i frekvenciji okvira.
 - Ne može se reproducirati 3D video.
 - Ovisno o uređaju, možda nećete moći pregledavati sadržaj sa zaštićenim autorskim pravima putem Miracast veze.
 - Ne mijenjajte postavku za **Screen Mirroring** projektora tijekom Screen Mirroring projiciranja. U suprotnom može doći do prekida veze s projektorom i ponovno povezivanje može potrajati određeno vrijeme.
- ☛ **Mreža > Mrežne postavke > Projiciranje putem mreže > Screen Mirroring**
- Tijekom Screen Mirroring projiciranja ne gasite projektor izravno koristeći prekidač.



Mobilni uređaji s instaliranim Android ili Windows 8.1 ili novijim sustavom uglavnom podržavaju Miracast. Podrška za Miracast razlikuje se ovisno o mobilnom uređaju. Pojednosti potražite u priručniku mobilnih uređaja.

- "Povezivanje koristeći značajku Screen Mirroring pomoću funkcije Miracast" [str.187](#)
- "Povezivanje pomoću značajke Screen Mirroring u sustavu Windows 10" [str.188](#)
- "Povezivanje pomoću značajke Screen Mirroring u sustavu Windows 8.1" [str.188](#)

Odabir postavki za Screen Mirroring

Ako želite projicirati slike s mobilnog uređaja, morat ćete odabrati postavke za **Screen Mirroring** za projektor.



Ako koristite Windows 10 možete prenositi slike koristeći sljedeće veze:

- izravno prenošenje slika iz vašeg uređaja na projektor
- prenošenje slika putem lokalne mreže LAN

Kad prenosite slike putem lokalne mreže LAN, veza je stabilnija i sigurnija. Za povezivanje projektora na lokalnu mrežu LAN učinite sljedeće:

- Priključite LAN kabel.
- Odaberite **Bežični LAN** za povezivanje na pristupnu točku bežične mreže.

Za povezivanje putem bežične pristupne točke, instalirajte dodatni modul bežične LAN mreže.

» Srodne poveznice

- "Odabir postavki za Screen Mirroring" [str.185](#)

- 1** Pritisnite gumb [Menu], odaberite izbornik **Upravljanje** i pritisnite [Enter].

Često korištene stavke	Upravljanje	
Slika	Korisnički gumb	Način svjetla
U/I signal	Korisnički logotip	
Instalacija	Korisnički uzorak	
Zaslon	Zaključ. upr. ploče	Isključeno
Radnja	Ujednačenost boja	
Upravljanje	Način osvježavanja	
Mreža	Kalibracija svjetla	
Olovka/dodir	Datum i vrijeme	
Interaktivna	Raspored postavki	
Multiprojekcija	Napaj. bežične mreže	
Memorija	Dijagn. za bež. LAN	1
ECO	Mjesto spr. dnevnika	USB i interna memorija
Početna / sve postavke	Raspon skup. postavke	
	Jezik	Hrvatski
	Informacije	
	Prikaz zapisnika	
	Poništi postavke upravljanja	

- 2** Namjestite postavku **Napaj. bežične mreže** na **Uključeno**.

[Napaj. bežične mreže]	Vrati
✓ Uključeno	
Isključeno	

- 3** Odaberite izbornik **Mreža** pa pritisnite [Enter].

Često korištene stavke	Mreža	
Slika	Informacije za bežični LAN	
U/I signal	Informacije za kabelski LAN	
Instalacija	Mrežne postavke	
Zaslon	Postavke predajnika	
Radnja	Poništi mrežne postavke	
Upravljanje	Olovka/dodir	
Mreža	Automat. kalibracija	
Olovka/dodir	Ručna kalibracija	
Interaktivna	Dodirna jedinica	
Multiprojekcija	Ugradnja projektora	
Memorija	Vibriranje olovke	Uključeno
ECO	Interaktivnost s PC-jem	
Početna / sve postavke	Poništi postavke olovke/dodira	
	Interaktivna	
	Funkcija crtanja	Uključeno
	Prikaži alatne trake	Uvijek prikaži
	Boja alatne trake	Crna

- 4** Odaberite **Mrežne postavke** i pritisnite [Enter].

- 5** Odaberite **Sučelje prioritetnog upravljanja** i pritisnite [Enter].

- 6** Odaberite jednu od sljedećih opcija:

- Ako prenosite podatke putem lokalne mreže uporabom kabelskog LAN-a odaberite **Kabelski LAN**.
- Ako izravno prenosite podatke ili putem bežične pristupne točke odaberite **Bežični LAN**.
- Ako vaš uređaj podržava samo izravni prijenos podataka odaberite **Bežični LAN**.

- 7** Namjestite postavku **Jednostavan AP** na **Uključeno**.

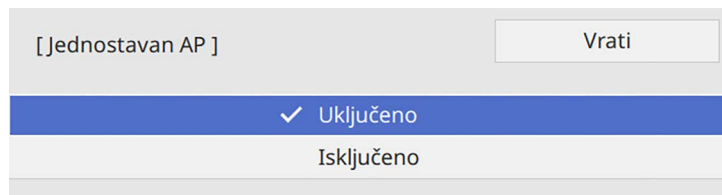

Ako nije postavljena **Lozinka**, prikazat će se zaslon za namještanje postavke **Lozinka**.

- 8** Idite natrag na zaslon **Mrežne postavke** i odaberite **Projiciranje putem mreže**.

- 9** Namjestite postavku **Screen Mirroring** na **Uključeno**.

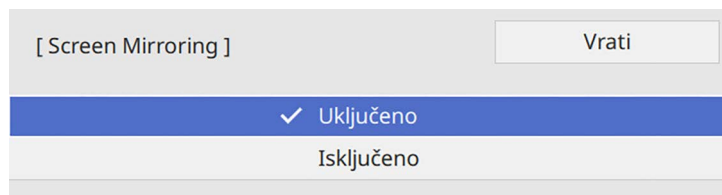

- 10** Opcije odaberite prema potrebi.

- **Prekid veze** omogućava odabir veze na drugi mobilni uređaj tijekom Screen Mirroring projiciranja ili ekskluzivno povezivanje na samo jedan uređaj. Ako želite koristiti dva Screen Mirroring izvora postavite to na **Isključeno**.
- **Prilagodi rad** omogućava podešavanje brzine/kvalitete značajke Screen Mirroring. Ako želite poboljšati kvalitetu, odaberite mali broj, a ako želite povećati brzinu, odaberite veliki broj.
- **Snimanje** omogućava snimanje projicirane slike i njezino lijepljenje na stranicu u način rada s bijelom pločom za pisanje (EB-770Fi/EB-760Wi). Uz postavku **Omogućeno** Screen Mirroring

sliku moguće je slati na HDMI Out priključak i snimiti je. Značajke HDCP i H.265 su onemogućene i s nećete pomoću njih moći projicirati sadržaj. Ako želite projicirati sadržaj pomoću značajki HDCP i H.265 tada odaberite **Onemogućeno**.

- **Informacije za Screen Mirroring** prikazuju informacije o povezivanju prilikom projiciranja iz Screen Mirroring izvora.

- 11** Nakon što završite s odabirom postavki, vratite se na zaslon **Mrežne postavke**, odaberite **Postavi** i slijedite upute na zaslonu za spremanje postavki i izlaz iz izbornika.

Povezivanje koristeći značajku Screen Mirroring pomoću funkcije Miracast

Ako mobilni uređaj kao što je pametni telefon podržava Miracast, možete ga bežično povezati na projektor i projicirati slike. Zvuk možete reproducirati putem sustava zvučnika projektoru povezivanjem koristeći značajku Screen Mirroring.

- 1** Prema potrebi odaberite postavku **Screen Mirroring** na projektoru.
- 2** Pritisnite gumb [LAN] na daljinskom upravljaču za prijelaz na izvor za Screen Mirroring.
Prikazat će se zaslon s podacima o mreži.
- 3** Na mobilnom uređaju koristite funkciju Miracast za pretraživanje projektoru.
Prikazuje se popis dostupnih uređaja.
- 4** S popisa odaberite Naziv proj.
- 5** Ako se na mobilnom uređaju prikaže zaslon za unos PIN-a, unesite PIN prikazan na zaslonu s podacima o mreži ili u gornjem lijevom kutu projicirane slike.
Projektor će prikazati sliku s mobilnog uređaja.



Uspostavljanje veze moglo bi potrajati određeno vrijeme. Za vrijeme povezivanja, ne odvajajte kabel napajanja projektor. To može dovesti do zamrzavanja uređaja ili neispravnog rada.

Ovisno o mobilnom uređaju, možda ćete morati izbrisati uređaj tijekom povezivanja. Slijedite upute na zaslonu uređaja.

Povezivanje pomoću značajke Screen Mirroring u sustavu Windows 10

Možete postaviti računalo za bežičnu projekciju i reproducirati zvuk putem sustava zvučnika projektor povezivanjem koristeći značajku Screen Mirroring.

- 1** Prema potrebi odaberite postavku **Screen Mirroring** na projektoru.
- 2** Pritisnite gumb [LAN] na daljinskom upravljaču za prijelaz na izvor za Screen Mirroring.
Prikazat će se zaslon s podacima o mreži.
- 3** Istodobno držite pritisnutom Windows tipku i tipku **K** na tipkovnici.
Prikazuje se popis dostupnih uređaja.

- 4** S popisa odaberite Naziv proj.

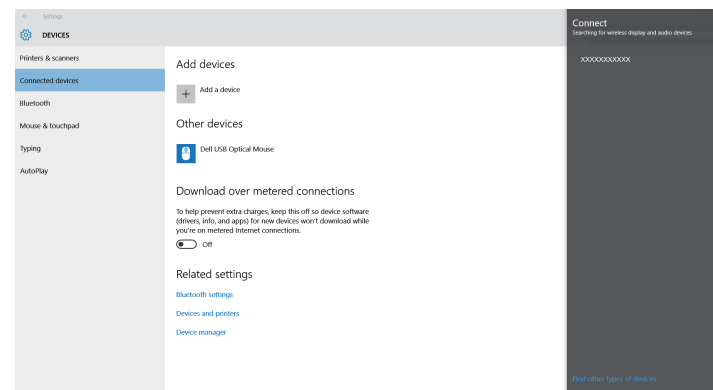

- 5** Ako se prikaže zaslon za unos PIN-a na računalo, unesite PIN prikazan na zaslonu s podacima o mreži ili u donjem desnom kutu projicirane slike.

Projektor će prikazati sliku s računala.



Uspostavljanje veze moglo bi potrajati određeno vrijeme. Za vrijeme povezivanja, ne odvajajte kabel napajanja projektor. To može dovesti do zamrzavanja uređaja ili neispravnog rada.

Povezivanje pomoću značajke Screen Mirroring u sustavu Windows 8.1

Računalo možete postaviti za bežičnu projekciju pomoću Gumbići u sustavu Windows 8.1. Zvuk možete reproducirati putem sustava zvučnika projektor povezivanjem koristeći značajku Screen Mirroring.

- 1** Prema potrebi odaberite postavku **Screen Mirroring** na projektoru.
- 2** Pritisnite gumb [LAN] na daljinskom upravljaču za prijelaz na izvor za Screen Mirroring.

Prikazat će se zaslون s podacima o mreži.

3 Na računalu odaberite **Uređaji** iz Gumbiči i odaberite **Projekt**.

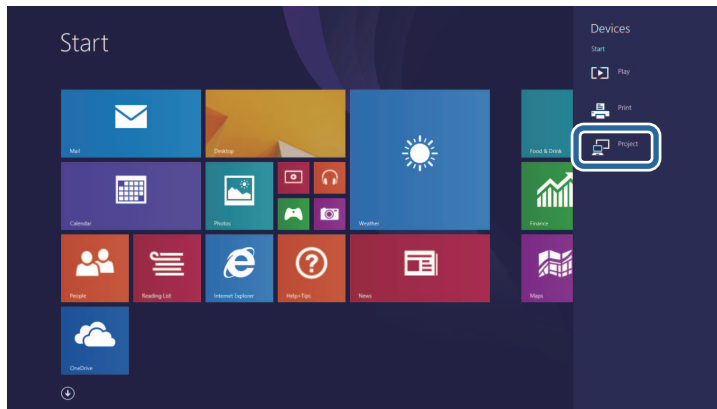

4 Odaberite **Dodavanje bežičnog zaslona**.

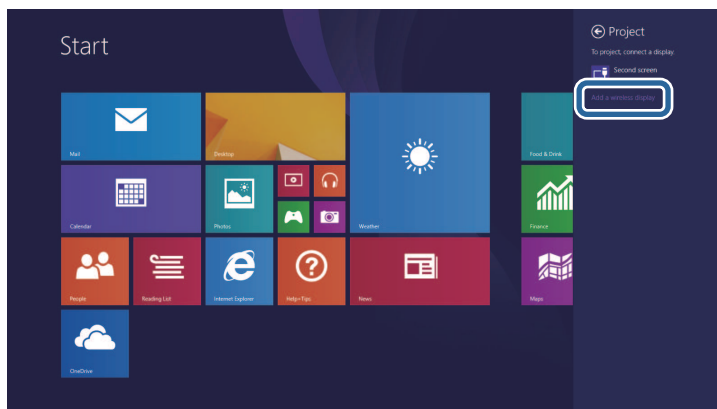

Prikazuje se popis dostupnih uređaja.

5 S popisa odaberite Naziv proj.

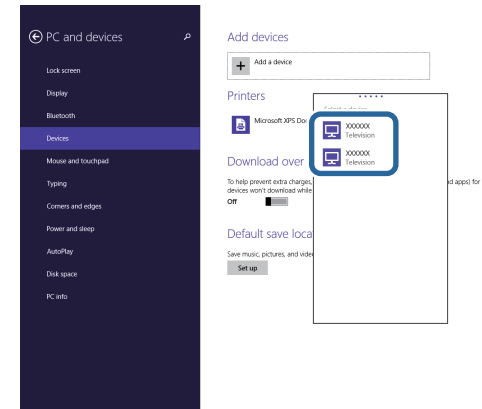

6 Ako se prikaže zaslون za unos PIN-a na računalu, unesite PIN prikazan na zaslونu s podacima o mreži ili u donjem desnom kutu projicirane slike.

Projektor će prikazati sliku s računala.

 Uspostavljanje veze moglo bi potrajati određeno vrijeme. Za vrijeme povezivanja, ne odvajajte kabel napajanja projektor. To može dovesti do zamrzavanja uređaja ili neispravnog rada.

Možete koristiti HTTPS protokol za povećanje sigurnosti između projektor i web-preglednika koji s njim komunicira. Za to je potrebno stvoriti certifikat poslužitelja, instalirati ga na projektor i uključiti postavku **Sigurni HTTP** na izbornicima projektor za ovjeru pouzdanosti web-preglednika.

Čak i ako ne instalirate certifikat poslužitelja projektor će automatski stvoriti certifikat s vlastitim potpisom i omogućiti komunikaciju. Međutim, budući da taj certifikat vlastitog potpisa ne može potvrditi pouzdanost s web preglednika, pojavljuje se upozorenje o pouzdanosti poslužitelja kada se projektoru pristupi s web preglednika. Ovo upozorenje ne sprječava komunikaciju.

» Srodne poveznice

- "Uvoz certifikata web poslužitelja korištenjem izbornika" [str.190](#)

Uvoz certifikata web poslužitelja korištenjem izbornika

Možete stvoriti vlastiti certifikat web poslužitelja i uvesti ga pomoću izbornika projektor i vanjskog memorijskog uređaja.



- Za ovaj model možete koristiti USB memorijski pogon kao vanjski memorijski uređaj.
- Možete i registrirati digitalne certifikate iz internetskog preglednika. Međutim, registrirati je moguće samo jednom, u suprotnom se certifikat neće pravilno instalirati.

- 1** Provjerite je li datoteka vašeg digitalnog certifikata kompatibilna s registracijom projekta i je li postavljena izravno na USB uređaj za pohranu.
- 2** Pritisnite gumb [Menu], odaberite izbornik **Mreža** i pritisnite [Enter].
- 3** Odaberite **Mrežne postavke** i pritisnite [Enter].

- 4** Odaberite izbornik **Upravljanje projektorom** i pritisnite [Enter].

[Upravljanje projektorom]		Vrati
Komunik. za naredbe	Zaštićeno	
Web API postavke		
PJLink	Isključeno	▼
SNMP	Isključeno	▼
AMX Device Discovery	Isključeno	
Crestron Connected	Isključeno	
Crestron XiO Cloud	Isključeno	
Control4 SDDP	Isključeno	
Art-Net	Uključeno	
Sigurni HTTP	Uključeno	▲
Certifikat web poslužitelja		

- 5** Namjestite postavku **Sigurni HTTP** na **Uključeno**.
- 6** Odaberite **Certifikat web poslužitelja** i pritisnite [Enter].
- 7** Odaberite **Spremi** pa pritisnite [Enter].
- 8** Slijedite upute na zaslonu za priključivanje USB uređaja za pohranu u USB-A priključak projektor.
- 9** Pritisnite [Enter] za prikaz popisa certifikata.
- 10** Odaberite certifikat za uvoz na prikazanom popisu. Prikazat će se poruka da unesete lozinku za certifikat.
- 11** Unesite lozinku i pritisnite [Enter].
Certifikat će se uvesti i prikazat će se poruka o dovršetku.

» Srodne poveznice

- "Podržani certifikati web poslužitelja" [str.191](#)

Podržani certifikati web poslužitelja

Možete registrirati ove vrste digitalnih certifikata.

Certifikat web poslužitelja (Sigurni HTTP)

Specifikacija	Opis
Format	PKCS#12
Nastavak	PFX, P12
Šifriranje	RSA
Raspršivanje	MD5/SHA-1/SHA-256/SHA-384/SHA-512
Duljina ključa	512/1024/2048/4096 bita
Uobičajeni naziv	Ime mrežnog poslužitelja
Organizacija	Nije obavezno.
Lozinka	Do 64 alfanumerička znaka; obvezna

Moguće je distribuirati trenutno projicirani zaslon slike na do četiri projektora povezana na istu mrežu. To omogućava istodobni prikaz slike s drugih projektorima.



Funkcija nije dostupna u načinu rada **Reprodukc. sadržaja** (EB-775F/EB-770F).

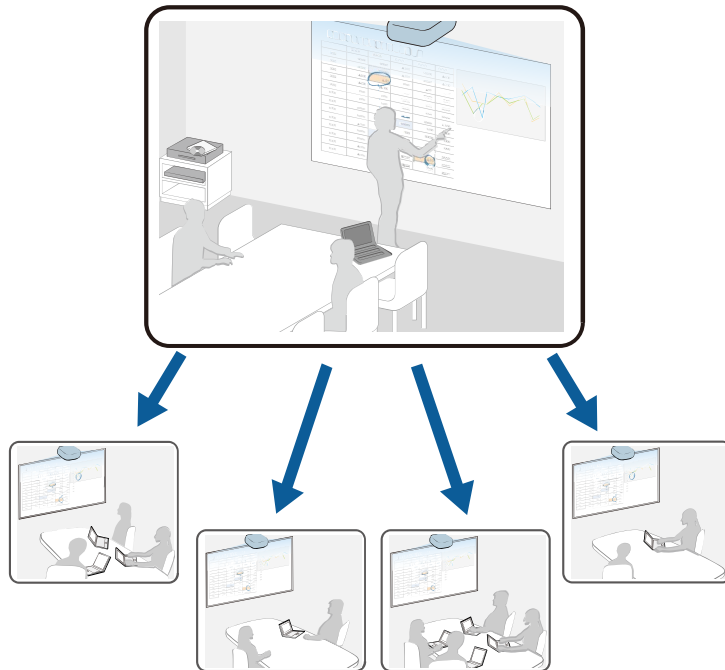

Primijetite sljedeća ograničenja kada koristite funkciju dijeljenja zaslona.

- Možete dijeliti zaslon s projektorima koji podržavaju funkciju dijeljenja zaslona.
- Ako verzija firmvera projektor koji dijele zaslon nije ista možda ćete trebati ažurirati firmver projektor radi dijeljenja svojeg zaslona.
- Ne možete distribuirati slike zaštićene s HDCP.
- Ne možete mijenjati postavke projektor **Mreža** tijekom dijeljenja zaslona.

» Srodne poveznice

- "Dijeljenje zaslona" [str.192](#)
- "Primanje podijeljenog zaslona" [str.194](#)
- "Crtanje na slikama dijeljenog zaslona" [str.194](#)

Dijeljenje zaslona

Prije dijeljenja zaslona trebate odabrati postavke na projektoru.

- Spojite projektor na mrežu.
- Provjerite je li postavka **Dijeljenje zaslona** postavljena na **Uključeno**.
 ➤ **Mreža** > **Mrežne postavke** > **Projiciranje putem mreže** > **Dijeljenje zaslona**

- 1** Uključite projektor i prikažite sliku.
- 2** Pritisnite gumb [Home].
- 3** Odaberite **Dijeljenje zaslona**.

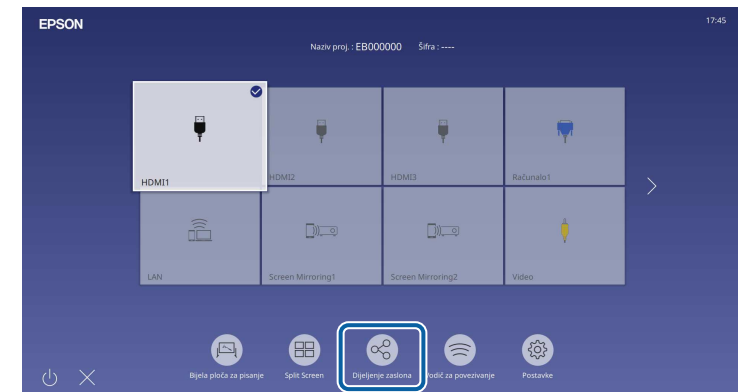

4 Odaberite **Pokreni dijeljenje zaslona**.

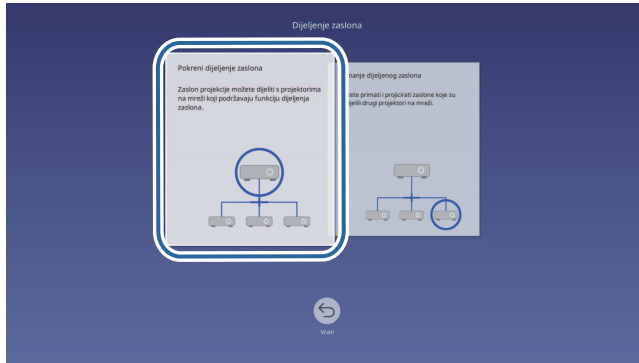

5 Navedite projektor s kojim želite dijeliti svoj zaslon.



- 1 Numeričkom tipkovnicom unesite IP adresu.
- 2 Prema potrebi numeričkom tipkovnicom unesite šifru projektor. Šifra projektor prikazana je na projiciranoj slici prijemnog projektor.
- 3 Prikazuje se povijest povezivanja. Za povezivanje na projektor koji ste prethodno povezali odaberite IP adresu iz prikazanog popisa.

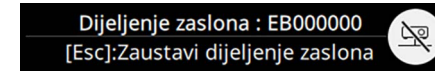

6 Odaberite **Poveži**.

Nakon uspostave veze u gornjem desnom dijelu zaslona prikazat će se traka koja prikazuje status dijeljenja. Povlačenjem i ispuštanjem moguće je premjestiti traku stanja dijeljenja.



7 Prema potrebi ponovite korake 3 i 6 za povezivanje ostalih projektor.

8 Odaberite kako bi omogućili crtanje na dijeljenom zaslonu.

-  : moguće je crtati s prijemnog projektor.
-  : nije moguće crtati s prijemnog projektor.

9 Odaberite ulazni izvor za projiciranje slika koje želite dijeliti.

Slika se prenosi na prijemne projektore.

» Srodne poveznice

- "Završetak dijeljenja zaslona" [str.193](#)

Završetak dijeljenja zaslona

Za završetak dijeljenja odaberite ikonu  na traci stanja dijeljenja. Ova opcija istodobno prekida vezu sa svim projektorima. Ako želite prekinuti vezu samo s određenim projektorom slijedite dolje navedene korake.

1 Pritisnite gumb [Home].

2 Odaberite **Dijeljenje zaslona**.

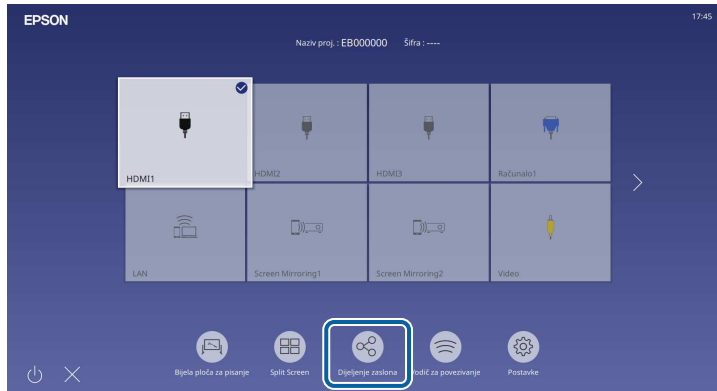

3 Odaberite projektor na s kojim želite prekinuti vezu i odaberite **Prekini vezu**.



Veza s odabranim projektorom je prekinuta i završava se dijeljenje zaslona s tim projektorom.

4 Prema potrebi ponovite korak 3 za prekid veze s više projektorima.



Kad odaberete **Odvoji sve** gumb se mijenja u **Potvrdi**. Ponovno odaberite gumb za prekidanje veze sa svim projektorima.

Primanje podijeljenog zaslona

Prije primanja zaslona trebate odabrati postavke na svojem projektoru.

- Povežite projektore na istu mrežu na kojoj je projektor koji dijeli slike.
- Pomoću softvera Epson iProjection provjerite da na projektor nije priključen neki drugi uređaj.
- Provjerite je li postavka **Dijeljenje zaslona** postavljena na **Uključeno**.
Mreža > Mrežne postavke > Projiciranje putem mreže > Dijeljenje zaslona

Kad drugi projektor započne dijeliti zaslom automatski se prikazuje slika dijeljenog zaslona.

Ako se to ne dogodi pritisnite gumb [LAN] na daljinskom upravljaču.

Za uklanjanje dijeljene slike tijekom projekcije pritisnite gumb [Esc].



Ako nemate IP adresu svojeg projektoru pritisnite gumb [Home] i odaberite **Dijeljenje zaslona**. IP adresu možete provjeriti na prikazanom zaslonu vodiča.

Crtaње na slikama dijeljenog zaslona

Možete crtati na dijeljenim slikama pomoću interaktivne alatne trake (EB-770Fi/EB-760Wi). Crteži se dijele i između projektoru.

Alatna traka prikazana je na sljedećoj slici.





- Možete koristiti i mini alatnu traku pritiskom gumba na bočnoj strani olovke bilo gdje na području crtanja. Na mini alatnoj traci može se mijenjati vrsta olovke ili brisala.
- Prilikom provođenja postupaka s dodiranjem prstima nije moguće prikazivanje mini alatne trake.

Pogledajte alatnu traku načina rada s bilješkama za funkcije svakog od alata.



- Nije moguće crtati na dijeljenim slikama kad se dijeljena slika projicira kao dio slike podijeljenog zaslona.
- Tijekom crtanja na podijeljenom zaslonu nije moguće koristiti alat za isticanje teksta i funkciju **Očisti sve sadržaje crtanja**.

» Srodne poveznice

- "Alatna traka načina rada s bilješkama" [str.108](#)

Nadzor i upravljanje projektorom

Proučite ove odjeljke s uputama za nadzor i upravljanje projektorom putem mreže.

» Srodne poveznice

- "Epson Projector Management" [str.197](#)
- "Upravljanje umreženim projektorom pomoću web preglednika" [str.198](#)
- "Registracija digitalnih certifikata s web preglednika" [str.207](#)
- "Postavljanje upozorenja e-poštom putem mreže projektora" [str.208](#)
- "Postavljane nadzora pomoću softvera SNMP" [str.209](#)
- "Korištenje naredbi ESC/VP21" [str.210](#)
- "Podrška za PJLink" [str.211](#)
- "Art-Net" [str.212](#)
- "Podrška za Crestron Connected" [str.213](#)
- "Web API" [str.215](#)
- "Podešavanje rasporeda događaja projektora" [str.216](#)

Softver Epson Projector Management (samo za Windows) služi za nadzor i upravljanje projektorom preko mreže. Upute ćete pronaći u *Vodiču za upotrebu softvera Epson Projector Management*.

Softver Epson Projector Management preuzmite sa sljedeće internetske stranice.

epson.sn

Nakon povezivanja projektor s mrežom možete namjestiti njegove postavke i upravljati projekcijom pomoću kompatibilnog web preglednika. To vam omogućava udaljeni pristup projektoru.

U načinu rada Reproduk. sadržaja možete i uređivati popise za reprodukciju (EB-775F/EB-770F).

Pozor

U načinu rada Reproduk. sadržaja ne uklanjajte USB izbrisivi memorijski pogon iz projektor niti ne iskapčajte kabel za napajanje projektor u sljedećim situacijama (EB-775F/EB-770F). Podaci pohranjeni na USB izbrisivom memorijskom pogonu mogu biti oštećeni.

- Dok je prikazan zaslon **Popisi za reprodukciju**
- Dok je prikazan zaslon **USB memorijski uređaj**



- Provjerite jesu li računalno i projektor spojeni na mrežu. Ako ćete koristiti bežičnu vezu, povežite se na uređaje putem pristupne točke bežične mreže.
- Možete koristiti sljedeće internetske preglednike.
 - Microsoft Edge (Windows)
 - Safari (Mac, iOS)
 - Chrome (Android)
- Pri korištenju internetskog preglednika, nemojte se povezivati putem proxy poslužitelja. Pomoću web preglednika ne možete namjestiti sve postavke u izborniku projektor niti upravljati svim funkcijama projektor.
- Ako **Način na čekanju** postavite na **Komunik. uklj.** u izborniku **Radnja** projektor, web preglednik ćete moći koristiti za odabir postavki i upravljanje projekcijom čak i ako je projektor u načinu na čekanju (kad je napajanje isključeno).
- Također je moguće upravljati projektorom uporabom internetskog preglednika iz aplikacije Epson iProjection (iOS/Android).

1 Provjerite je li projektor uključen.

2 Provjerite je li vaše računalo ili uređaj povezano s istom mrežom kao projektor.

3 Pokrenite internetski preglednik na računalu ili uređaju.

4 Uđite na zaslon **Epson Web Control** tako da unesete IP adresu projektor u adresnu traku u pregledniku. Kod unošenja IPv6 adrese, zagradaite adresu s [i].

Prikazat će se zaslon **Epson Web Control**.

- U normalnom načinu rada

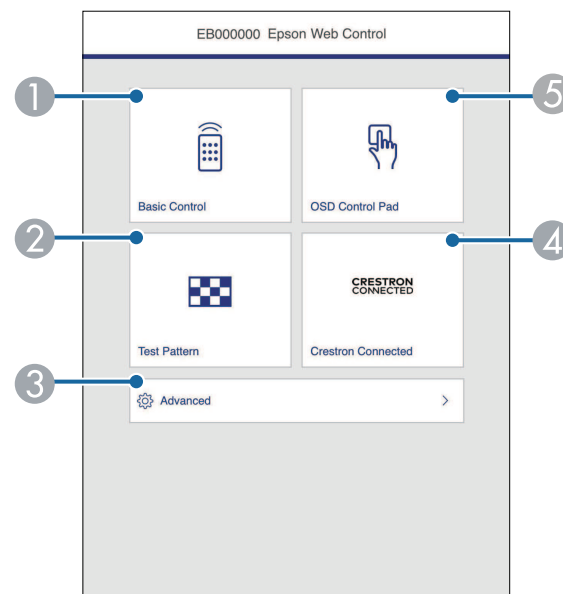

1 Daljinsko upravljanje projektorom.

2 Prikaz uzorka za provjeru.

3 Postavlja detaljne postavke projektor.

4 Otvara radne prozore softvera Crestron Connected i Crestron XiO Cloud.

5 Upravljanje postavkama izbornika projektor prstom ili mišem.

- U načinu rada Reprodukcijski sadržaj (EB-775F/EB-770F)

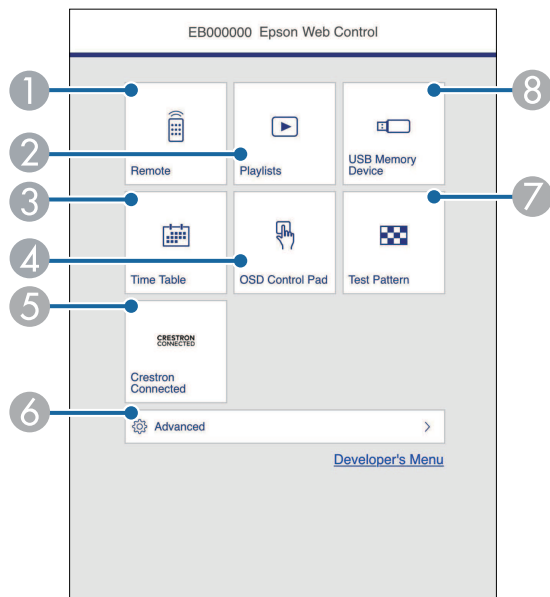

- 1 Daljinsko upravljanje projektorom.
- 2 Odabire popis za reprodukciju koji želite reproducirati i omogućava stvaranje ili uređivanje popisa za reprodukciju.
- 3 Prikazuje zaslon **Raspored**.
- 4 Upravljanje postavkama izbornika projektor prstom ili mišem.
- 5 Otvara radne prozore softvera Crestron Connected i Crestron XiO Cloud.
- 6 Postavlja detaljne postavke projektor.
- 7 Prikaz uzorka za provjeru.
- 8 Snima ili briše podatke za popis za izvođenje na USB izbrisivom memorijskom pogonu.

5 Odaberite opciju koja odgovara funkciji projektor kojom želite upravljati.



- Možda ćete se morati prijaviti radi pristupa nekim od opcija na zaslonu **Epson Web Control**. Ako se prikaže prozor za prijavu, unesite korisničko ime i lozinku.
- Prilikom pristupa mogućnosti **Osnovna kontrola** korisničko ime je **EPSONREMOTE**. Nema zadane lozinke.
- Prilikom pristupa drugim mogućnostima, korisničko ime je **EPSONWEB**. Nema zadane lozinke.
- Lozinku možete promijeniti u izborniku **Mreža** projektor.
 - ☛ **Mreža > Mrežne postavke > Lozinka za Remote**
 - ☛ **Mreža > Mrežne postavke > Lozinka web-kontr.**

» Srodne poveznice

- "Mogućnosti internetske web kontrole" [str.199](#)

Mogućnosti internetske web kontrole

Osnovno upravljanje

Opcije na zaslonu **Osnovna kontrola** omogućava odabir ulaznog izvora i upravljanje projektorom.



- Ako se prikaže prozor za prijavu, unesite korisničko ime i lozinku. (Korisničko ime je **EPSONREMOTE**. Nema zadane lozinke.)
- Lozinku možete promijeniti u izborniku **Mreža** projektor.
 - ☛ **Mreža > Mrežne postavke > Lozinka za Remote**

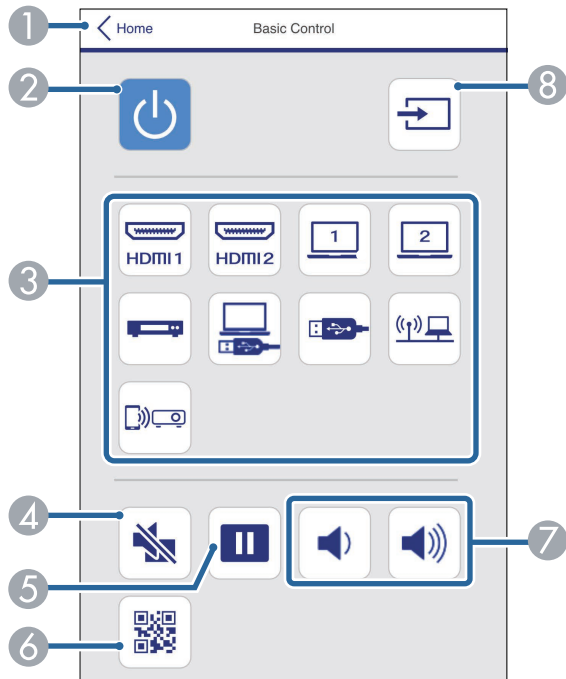

- 1 Vraća na zaslon **Epson Web Control**.
- 2 Uključivanje i isključivanje projektor.
- 3 Odabire ulazni izvor. (Dostupni izvori razlikuju se ovisno o modelu projektor.)
- 4 Privremeno uključivanje i isključivanje video signala i zvuk.
- 5 Puzira ili nastavlja prikaz slika.
- 6 Prikazuje QR kod.
- 7 Namještanje glasnoće zvučnika.

- 8 Traženje izvora.

OSD upravljačka ploča

Opcije na zaslonu **OSD upr. ploče** omogućavaju prikaz izbornika postavki projektor i njihov odabir pomicanjem prsta ili miša po Control Pad.

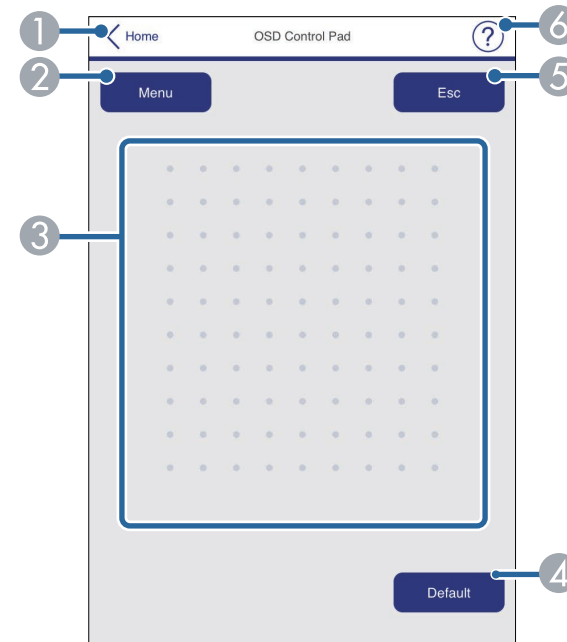

- 1 Vraća na zaslon **Epson Web Control**.
- 2 Prikazuje se izbornik postavki projektor.
- 3 Izbornicima se krećite pomoću prsta ili miša.
- 4 Vraća odabranu postavku na zadanu vrijednost.
- 5 Vraća na prethodni izbornik.
- 6 Prikazuje teme pomoći.

Testni uzorak

Zaslon **Testni uzorak** prikazuje dostupne testne uzorke i omogućavaju odabir uzorka za projiciranje.

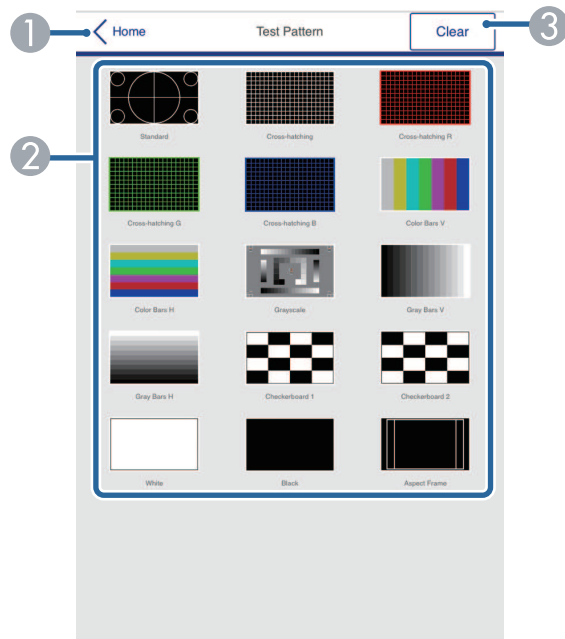

- 1 Vraća na zaslon **Epson Web Control**.
- 2 Prikazuje dostupne testne uzorke; odaberite za projiciranje testnog uzorka. (Dostupni testni uzorci razlikuju se ovisno o modelu projektoru.)
- 3 Isključuje prikaz testnog uzorka.

Napredno

Zaslon **Napredno** omogućava odabir postavki projektoru.



Ako nije postavljena nijedna **Lozinka web-kontr.**, prikazat će se zaslon koji od vas traži da postavite lozinku kako bi se mogao prikazati zaslon **Napredno**. Slijedite upute na zaslonu za postavljanje lozinke.
Izričito je preporučljivo redovito mijenjati lozinku radi sprječavanja neovlaštenog pristupa projektoru.

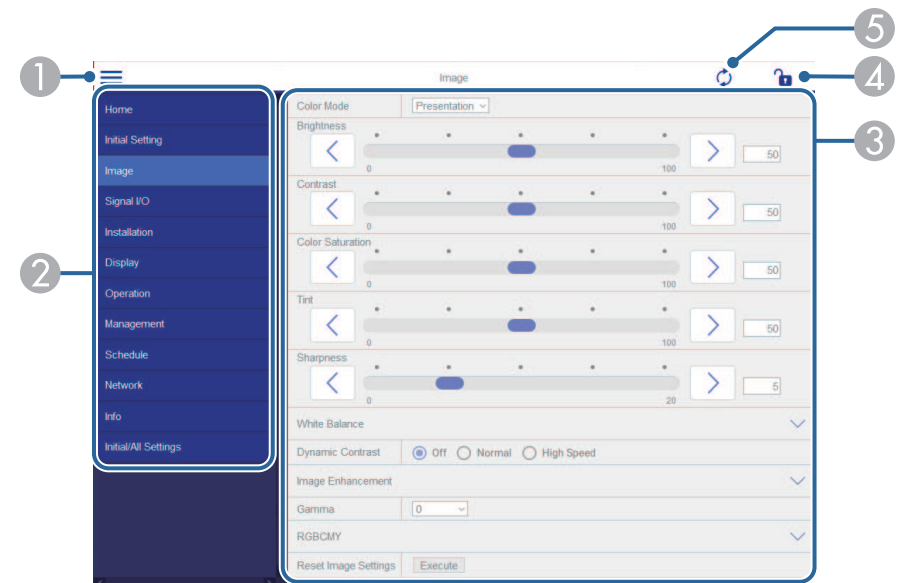

- 1 Otvara izbornike.
- 2 Prikazuje naziv izbornika koji ste odabrali.
- 3 Navodi postavke projektoru. (Dostupne postavke razlikuju se ovisno o modelu projektoru.)
- 4 Zaključava/otključava postavke projektoru.
- 5 Ažurira postavke projektoru.



Pomoću aplikacije Epson Web Control nije moguće mijenjati sljedeće postavke.

- **Veza HDMI**
- **Stalna ugradnja**
- **Upute za ugradnju ploče za namještanje**
- **Automatska prilagodba zaslona** (EB-770Fi/EB-760Wi)
- **Pomak slike**
- **Reprodukc. sadržaja** (EB-775F/EB-770F)
- **Korisnički logotip**
- **Korisnički uzorak**
- **Dijagn. za bež. LAN**
- **Jezik**
- **Informacije o Art-Net kanalu** (EB-775F/EB-770F)
- **Traži pristupnu točku**
- **Započni uparivanje**
- **Event ID**
- **Doseg antene**
- **Poništi mrežne postavke**
- **Ažuriranje firmvera**



Nije moguće mijenjati sljedeće postavke za Interaktivna značajke koristeći Epson Web Control (EB-770Fi/EB-760Wi).

- **Automat. kalibracija**
- **Ručna kalibracija**
- **Test ispisa**
- **Provjerite spajanje**
- **Pošalji testnu e-poštu**



Sljedeće postavke možete podesiti samo pomoću Epson Web Control.

- **Lozinka zaslona** (do 16 alfanumeričkih znakova)
- **Postavke za IPv6** (ručno)
- **HTTP priključak** (broj priključka koristi se za web kontrole osim za 80 [Default], 843, 3620, 3621, 3625, 3629, 4352, 4649, 5357, 10000, 10001, 41794)
- **Postavke adresara**

Daljinski (samo u načinu rada Reprodukcijski sadržaj)

Opcije na zaslonu **Daljinski** omogućavaju odabir ulaznog izvora, upravljanje projektorom i pokretanje projekiranja popisa za reprodukciju.

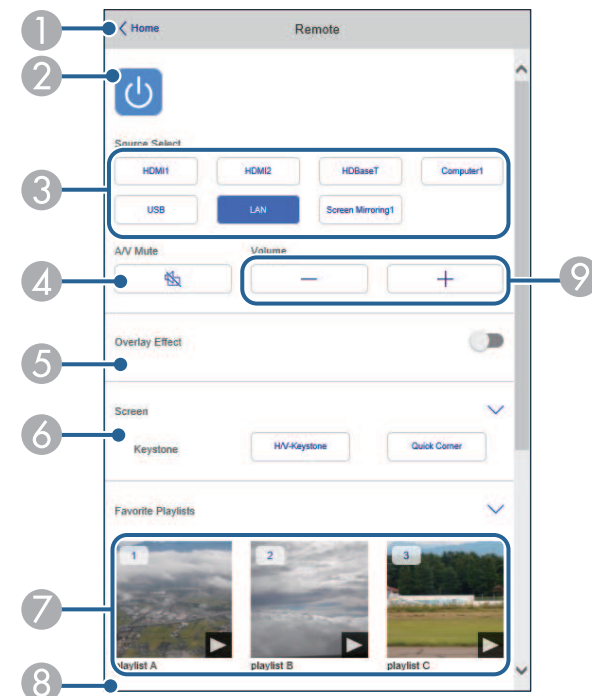

- 1 Vraća na zaslon **Epson Web Control**.
- 2 Uključivanje i isključivanje projektora.

- 3 Odabire ulazni izvor. (Dostupni izvori razlikuju se ovisno o modelu projektora.)
- 4 Privremeno uključivanje i isključivanje video signala i zvuk.
- 5 Opcija **Efekt preklapanja** prikazuje se samo ako je trenutni izvor bilo što osim USB-a.

Uključuje ili isključuje značajku **Efekt preklapanja** radi dodavanja efekata boje i oblika popisu za reprodukciju.

Prilikom uključivanja prikazan je zaslon **Efekti**. Popisu za reprodukciju možete dodati unaprijed definirane filtre s efektima boje i oblika. Možete kreirati i prilagođeni efekt.

- 6 Služi za namještanje postavki zaslona.
- 7 Prikazuje vaše omiljene popise za reprodukciju. Odaberite popis za reprodukciju radi pokretanja projekcije.
- 8 Prikazuje informacije o popisu za reprodukciju koji se projicira. Ikone pokazuju postavke popisa za reprodukciju.

 : primijenjen je efekt preklapanja

 : primijenjeno je ponavljanje reprodukcije

 : duljina popisa za reprodukciju

Odaberite strelicu na donjem desnom dijelu radi prikaza sljedećeg zaslona.

- 9 Namještanje glasnoće zvučnika.

Zaslon prikazan tijekom projiciranja popisa za reprodukciju (samo u načinu rada Reprodukcija sadržaja)

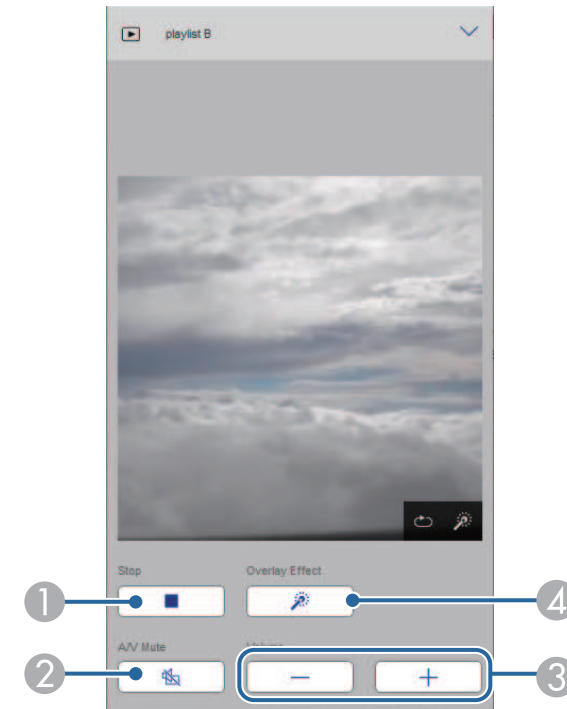

- 1 Zaustavlja projekciju.
- 2 Privremeno uključivanje i isključivanje video signala i zvuk. Međutim, svi zvukovi i video slike nastavit će s radom pa nećete moći nastaviti projekciju s mjesta gdje ste aktivirali tu funkciju.
- 3 Namještanje glasnoće zvučnika.
- 4 Otvara zaslon **Efekti**. Možete odabrati efekte zadanog profila ili možete pojedinačno odabrati filtre s efektima svjetline, boje i oblika.

Popis za reprodukciju (samo u načinu rada Reprodukcija sadržaja)

Opcije na zaslonu **Popis za reprodukciju** omogućavaju odabir popisa za reprodukciju koji želite reproducirati te stvaranje i uređivanje popisa za reprodukciju.

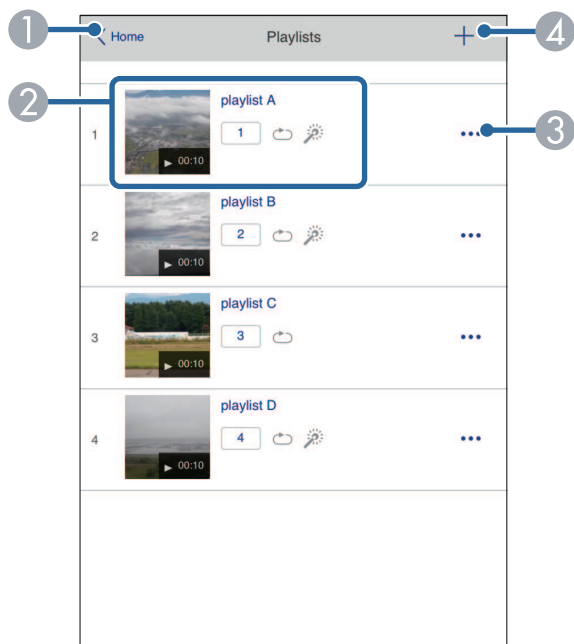

- 1 Vraća na zaslon **Epson Web Control**.
- 2 Pokreće projiciranje popisa za reprodukciju.
Ikone pokazuju postavke popisa za reprodukciju.
1: broj dodijeljen vašim omiljenim popisima za reprodukciju
☺: primijenjeno je ponavljanje reprodukcije
☼: primijenjen je efekt preklapanja
- 3 Otvara izbornik koji omogućava uređivanje, kopiranje, snimanje u favorite ili brisanje popisa za reprodukciju.
Kad odaberete **Urediti** ili **Udvostruči** prikazat će se zaslon **Uredi popis za reprodukciju**.

- 4 Otvara zaslon **Novi popis za reprodukciju** na kojemu možete izraditi novi popis za reprodukciju.

Zaslon **Novi popis za reprodukciju** / **Uredi popis za reprodukciju** (samo u načinu rada Reproduk. sadržaja)



- 1 Uređuje naziv popisa za reprodukciju.
- 2 Odaberite želite li omogućiti ponavljanje popisa za reprodukciju ili ne.
- 3 Snima popis za reprodukciju u favorite.
Prilikom snimanja u favorite možete brzo započeti reprodukciju omiljenog popisa za reprodukciju pomoću zaslona **Daljinski** ili daljinskim upravljačem.
- 4 Prikazuje slike ili filmove koje želite dodati u popis za reprodukciju. Popis za reprodukciju redom reproducira slike ili filmove.

- 5 Dodaje slike ili filmove na popis za reprodukciju.
- 6 Briše slike ili filmove s popisa.
- 7 Otvara zaslon **Zamjena slika**.
Možete odrediti vremenski interval prelaska na sljedeću slikovnu datoteku. Možete odabrati i prijelazni efekt.
- 8 Otvara zaslon **Efekt**.
Popisu za reprodukciju možete dodati unaprijed definirane filtre s efektima boje i oblika. Možete kreirati i prilagođeni efekt.
- 9 Pregled popisa za reprodukciju.

USB memorijski uređaj (u načinu rada Reprodukcijski sadržaj)

Opcije na zaslonu **USB memorijski uređaj** omogućava prijenos podataka za popis za reprodukciju na USB izbrisivom memorijskom pogonu ili brisanje podataka na s USB izbrisivog memorijskog pogona.



Prenijeti možete datoteke .avi, .jpeg (.jpg), .png, .bmp ili .gif.

Ako u popis za reprodukciju želite dodati .mp4 i .mov datoteke koristite softver Epson Projector Content Manager ili aplikaciju Epson Creative Projection.

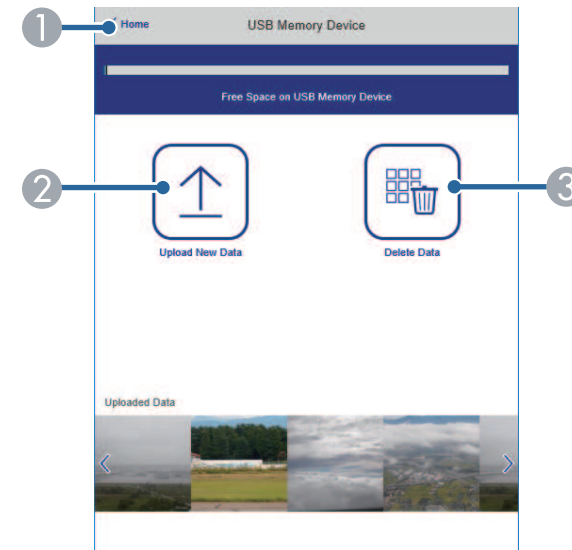

- 1 Vraća na zaslon **Epson Web Control**.
- 2 Kopira slike ili filmove koje želite dodati u popis za reprodukciju na USB izbrisivi memorijski pogon.
- 3 Briše slike ili filmove s USB izbrisivog memorijskog pogona.

Raspored (samo u načinu rada Reprodukcijski sadržaj)

Opcije na zaslonu **Raspored** omogućavaju aktiviranje ili deaktiviranje određenih značajki rasporeda.

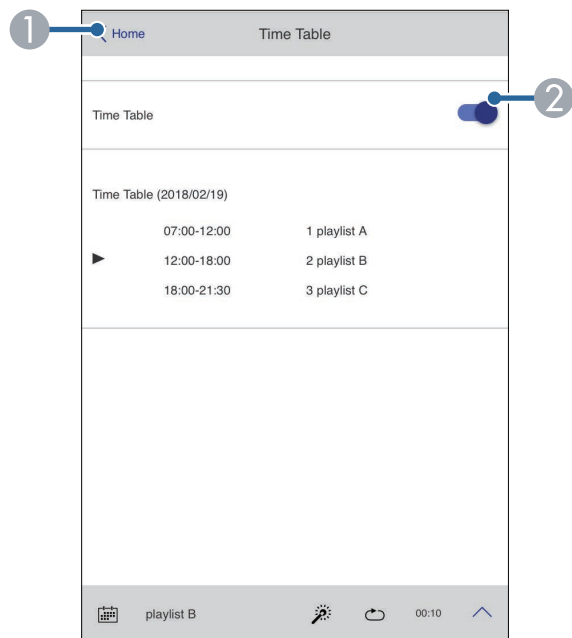

- 1 Vraća na zaslon **Epson Web Control**.
- 2 Uključuje i isključuje raspored.



Pomoću rasporeda u softveru Epson Projector Content Manager možete odrediti kojim popisom za reprodukciju započijne, a kojim završava projiciranje.

Pojedinosti ćete pronaći u *Vodič za Epson Projector Content Manager*.

Na projektoru možete registrirati digitalne certifikate što pruža zaštitu vaših prezentacijskih datoteke.



Također možete registrirati digitalne certifikate u izborniku **Mreža** projektor. Međutim, registrirati je moguće samo jednom, u suprotnom se certifikat neće pravilno instalirati.

☛ **Mreža > Mrežne postavke > Bežični LAN > Certifikat klijenta**

☛ **Mreža > Mrežne postavke > Bežični LAN > CA certifikat**

☛ **Mreža > Mrežne postavke > Upravljanje projektorom > Sigurni HTTP > Certifikat web poslužitelja**

- 1** Pobrinite se da je datoteka digitalnog certifikata kompatibilna s registracijom projektor.
- 2** Provjerite je li projektor uključen.
- 3** Pokrenite web preglednik na računalu ili uređaju povezanim s mrežom.
- 4** Uđite na zaslon Epson Web Control tako da unesete IP adresu projektor u adresnu traku u pregledniku.
- 5** Odaberite **Napredno**.



- Možda ćete se trebati prijaviti da bi se prikazao zaslon Napredno. Ako se prikaže prozor za prijavu, unesite korisničko ime i lozinku. (Korisničko ime je **EPSONWEB**. Nema zadane lozinke.)
- Lozinku možete promijeniti u izborniku **Mreža** projektor.
 - ☛ **Mreža > Mrežne postavke > Lozinka web-kontr.**

- 6** Odaberite ☰ za otvaranje izbornika, odaberite **Mreža** i odaberite **Certifikat**.

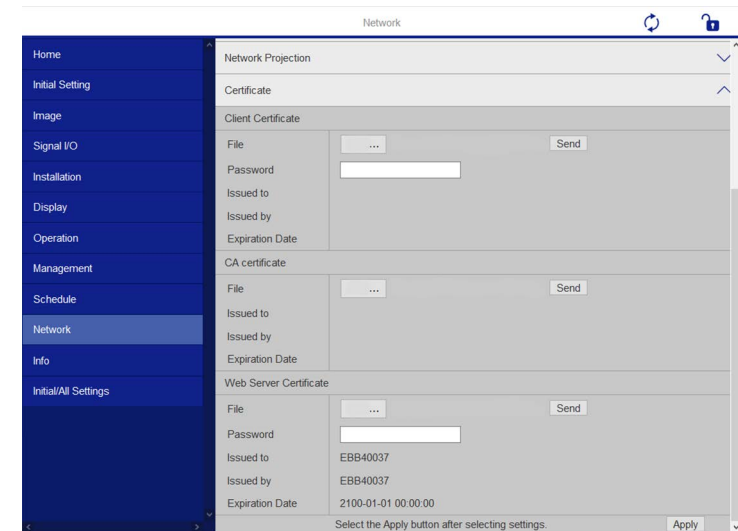

- 7** Odaberite datoteku certifikata koju želite registrirati.
- 8** Unesite lozinku u okvir **Lozinka** i kliknite **Pošalji**.
- 9** Nakon što registrirate certifikat, kliknite **Primijeni** kako biste dovršili promjene i završili registraciju.

Projektor možete namjestiti za slanje poruke upozorenja e-poštom preko mreže ako postoji problem s njime.

Ako postavku **Način na čekanju** postavite na **Komunik. uklj.** u izborniku **Radnja** projektor, primit ćete poruke upozorenja o e-pošti čak i ako je projektor u načinu na čekanju (kada je napajanje isključeno).

- 1** Pritisnite gumb [Menu], odaberite izbornik **Mreža** i pritisnite [Enter].
- 2** Odaberite **Mrežne postavke** i pritisnite [Enter].
- 3** Odaberite izbornik **Obavijest o pošti** i pritisnite [Enter].

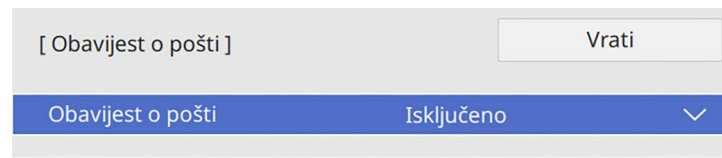

- 4** Postavite postavku **Obavijest o pošti** na **Uključeno**.
- 5** Unesite IP adresu za opciju **SMTP poslužitelj**.

 Ne koristite "127.x.x.x" (gdje je x bilo koji broj od 0 do 255) za **SMTP poslužitelj**.
- 6** Odaberite vrstu **Provjera autentičnosti** SMTP poslužitelja.
- 7** Za **Broj priključka** SMTP poslužitelja odaberite broj između 0 i 65535 (zadani je 25).
- 8** Unesite **Korisničko ime** za SMTP poslužitelj.
- 9** Unesite postavku **Lozinka** za provjeru autentičnosti SMTP poslužitelja.
- 10** Unos adrese e-pošte koja se prikazuje kao pošiljatelj u **Šalje**.

- 11** Odaberite polje za adresu, unesite adresu e-pošte i odaberite upozorenja koja želite primiti. Ponovite za najviše tri adrese.



Vaša adresa e-pošte može se sastojati od najviše 64 alfanumerička znaka.

- 12** Nakon što završite s odabirom postavki, vratite se na zaslon **Mrežne postavke**, odaberite **Postavi** i slijedite upute na zaslonu za spremanje postavki i izlaz iz izbornika.



Ako se projektor isključi zbog kritičnog kvara, nećete primiti upozorenje putem e-pošte.

» Srodne poveznice

- "Poruke upozorenja e-poštom putem mreže projektor" [str.208](#)

Poruke upozorenja e-poštom putem mreže projektor

Kada se pojavi problem s projektorom na mreži, a odabrali ste primanje upozorenja putem e-pošte, primit ćete poruku e-pošte sa sljedećim informacijama:

- Adresa e-pošte postavljena u **Šalje** predstavlja pošiljatelja pošte
- **Epson Projector** u retku predmeta
- Naziv projektor na kojemu je nastao problem
- IP adresa zahvaćenog projektor
- Detaljni podaci o problemu

Mrežni administratori mogu instalirati softver SNMP (Simple Network Management Protocol) na mrežna računala radi nadziranja projektora. Ako mreža koristi ovaj softver, moći ćete postaviti projektor za SNMP nadzor.

- 1** Pritisnite gumb [Menu], odaberite izbornik **Mreža** i pritisnite [Enter].
- 2** Odaberite **Mrežne postavke** i pritisnite [Enter].
- 3** Odaberite izbornik **Upravljanje projektorom** i pritisnite [Enter].

[Upravljanje projektorom]		Vrati
Komunik. za naredbe	Zaštićeno	
Web API postavke		
PJLink	Isključeno	▼
SNMP	Isključeno	▼
AMX Device Discovery	Isključeno	
Crestron Connected	Isključeno	
Crestron XiO Cloud	Isključeno	
Control4 SDDP	Isključeno	
Art-Net	Uključeno	
Sigurni HTTP	Uključeno	▲
Certifikat web poslužitelja		

- 4** Postavite postavku **SNMP** na **Uključeno**.
- 5** Ako nije postavljen **Naziv zajednice** za SNMP, prikazat će se zaslon koji vas traži da postavite **Naziv zajednice**. Unesite **Naziv zajednice** za SNMP. Možete unijeti do 32 alfanumerička znaka.
- 6** Unesite najviše dvije IP adrese za primanje SNMP obavijesti kao **IP adr. 1 pristupa** i **IP adr. 2 pristupa** koristeći brojeve 0 do 255 u svakom polju za adresu.



Ne koristite adrese: 224.0.0.0 do 255.255.255.255. Ovaj projektor podržava verziju 1 SNMP agenta (SNMPv1).

- 7** Nakon što završite s odabirom postavki, vratite se na zaslon **Mrežne postavke**, odaberite **Postavi** i slijedite upute na zaslonu za spremanje postavki i izlaz iz izbornika.

Projektorom možete upravljati s vanjskog uređaja koristeći ESC/VP21.

» Srodne poveznice

- "Popis naredbi ESC/VP21" [str.210](#)
- "Raspored kabela" [str.210](#)

Popis naredbi ESC/VP21

Kada se u projektor pošalje naredba za uključivanje, projektor se uključi i prijeđe u stanje zagrijavanja. Nakon uključivanja projektora, vraća se dvotočka ":" (3 Ah).

Ako se zada neka naredba, projektor je izvršava, vraća signal ":" i prihvaća sljedeću naredbu.

Ako se naredba koja se obrađuje prekine zbog nekog problema, šalje se poruka o pogrešci i vraća se signal ":".

Možete provjeriti raspoložive naredbe u *Tehnički podaci* projektora.

» Srodne poveznice

- "Dobivanje najnovije verzije dokumenata" [str.11](#)

Raspored kabela

Serijski priključak

- Vrsta priključka: D-Sub 9-polni (muški)
- Naziv ulaznog priključka projektora: RS-232C
- Vrsta kabela: križni (null modem) kabel

Na sljedećoj ilustraciji, strana projektora je prikazana na lijevoj strani, a strana računala na desnoj strani:

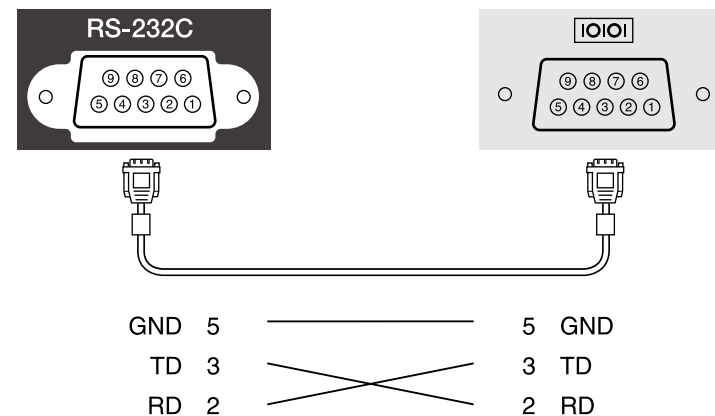

Naziv signala	Funkcija
GND	Uzemljenje signala
TD	Slanje podataka
RD	Primanje podataka

Protokol za komunikaciju

- Zadana brzina prijenosa u baudima: 9600 bps
- Duljina podataka: 8 bit
- Paritet: Nema
- Završni bit: 1 bit
- Kontrola toka: Nema

PJLink je JBMIA (Japan Business Machine and Information System Industries Association - Japanska udruga industrije poslovnih strojeva i informacijske tehnologije) utvrdila kao protokol za upravljanje mrežnim projektorima u sklopu njihovih napora za standardizacijom protokola za upravljanje projektorima.

Projektor je sukladan standardu PJLink Class2 kojeg je utvrdila JBMIA.

Broj ulaza koji se koristi za funkciju pretraživanja PJLink je 4352 (UDP).

Da biste mogli koristiti softver PJLink, morate aktivirati **PJLink** i postaviti **Lozinka PJLink**.

On zadovoljava sve naredbe osim sljedećih, koje je su definirane protokolom PJLink Class2, a sporazum je potvrđen provjerom prilagodljivosti standarda PJLink.

<http://pjlink.jbmia.or.jp/english/>

- Nekompatibilne komande
Nekompatibilne naredbe možete provjeriti u *Tehnički podaci projektora*.
- Ulazni priključci i odgovarajući broj ulaznog izvora

Naziv ulaznog priključka	Broj ulaznog priključka
Računalo1	11
Computer2	12
Video	21
HDMI1	32
HDMI2	33
HDMI3	36
USB	41
LAN	52
USB Display	53
Bijela ploča za pisanje	55
Screen Mirroring1	57
Screen Mirroring2	58

- Naziv proizvođača prikazan za "Upit za unos naziva proizvođača"
EPSON
- Naziv modela prikazan za "Upit za unos naziva proizvoda"
 - EPSON 775F/770F
 - EPSON 770Fi
 - EPSON 760Wi
 - EPSON 760W

Art-Net je Ethernet komunikacijski protokol baziran na TCP/IP protokolu. Projektorom možete upravljati upotrebom DMX upravljača ili aplikacijskog sustava (EB-775F/EB-770F).

Pojedinosti potražite u odjeljku *Specifications* za projektor.

Ako koristite sustav za mrežni nadzor i upravljanje Crestron Connected, moći ćete pripremiti projektor za korištenje na tom sustavu. Crestron Connected omogućava upravljanje i nadzor nad projektorom pomoću internetskog preglednika.



- Tijekom korištenja Crestron Connected nije moguće koristiti značajku Message Broadcasting za Epson Projector Management.
- Ako ste postavku **Način na čekanju** namjestili na **Komunik. uklj.** u izborniku **Radnja** projektor, moći ćete upravljati projektorom čak i ako je on u načinu rada na čekanju (kad je napajanje isključeno).

Dodatne informacije o softveru Crestron Connected pronaći ćete na internetskoj stranici tvrtke Crestron.

<https://www.crestron.com/products/line/crestron-connected>

Za praćenje uređaja u sustavu koristite Crestron RoomView Express ili Crestron Fusion tvrtke Crestron. Možete komunicirati sa službom za pomoć i slati poruke u slučaju hitnosti. Pojednosti ćete pronaći na sljedećoj internetskoj stranici.

<http://www.crestron.com/getroomview>

Ako projektor ili druge uređaje želite nadzirati ili njima upravljati putem mreže, u tu svrhu možete koristiti softver Crestron XiO Cloud. Možete upravljati nekolicinom uređaja s jedne lokacije. Pojednosti ćete pronaći na sljedećoj internetskoj stranici.

<https://www.crestron.com/Products/Featured-Solutions/XiO-Cloud>

U ovom priručniku opisano je kako se izvode radnje na računalu pomoću internetskog preglednika.

» Srodne poveznice

- "Postavljanje podrške softvera Crestron Connected" [str.213](#)

Postavljanje podrške softvera Crestron Connected

Ako projektor želite postaviti za nadzor i upravljanje pomoću sustava Crestron Connected, povežite računalo i projektor s mrežom.

Ako ćete koristiti bežičnu vezu, povežite se na uređaje putem pristupne točke bežične mreže.

- 1** Pritisnite gumb [Menu], odaberite izbornik **Mreža** i pritisnite [Enter].
- 2** Odaberite **Mrežne postavke** i pritisnite [Enter].
- 3** Odaberite izbornik **Upravljanje projektorom** i pritisnite [Enter].

[Upravljanje projektorom]		Vrati
Komunik. za naredbe	Zaštićeno	
Web API postavke		
PJLink	Isključeno	▼
SNMP	Isključeno	▼
AMX Device Discovery	Isključeno	
Crestron Connected	Isključeno	
Crestron XiO Cloud	Isključeno	
Control4 SDDP	Isključeno	
Art-Net	Uključeno	
Sigurni HTTP	Uključeno	▲
Certifikat web poslužitelja		

- 4** Postavku **Crestron Connected** namjestite na **Uključeno** kako biste omogućili otkrivanje projektor.



- Ako nema postavljene lozinke, prikazat će se zaslom s upitom za postavljanje lozinke koji je uvjet da biste uslugu **Crestron Connected** mogli namjestiti na **Uključeno**.
- Ako želite omogućiti uslugu Crestron XiO Cloud, namjestite **Crestron XiO Cloud** na **Uključeno**.

- 5** Nakon što završite s odabirom postavki, vratite se na zaslon **Mrežne postavke**, odaberite **Postavi** i slijedite upute na zaslonu. za spremanje postavki i izlaz iz izbornika.
- 6** Postavku ćete omogućiti tako da projektor isključite pa ponovno uključite.
- 7** Pokrenite web preglednik na računalu ili uređaju povezanim s mrežom.
- 8** Uđite na zaslon Epson Web Control tako da unesete IP adresu projektora u adresnu traku u pregledniku.
- 9** Odaberite postavke **Crestron Connected**. Pojednosti ćete pronaći na Crestron internetskoj stranici.

Web API možete koristiti za upravljanje projektorom u načinu rada Reproduk. sadržaja. Pojednosti potražite u odjeljku *Web API Specifications for Projectors*.



- Možete provjeriti autentičnost komunikacije u Web API-ju upotrebom provjere autentičnosti API-ja (Digest provjera autentičnosti).
- Korisničko ime za provjeru autentičnosti API-ja je **EPSONWEB**; upotrijebite lozinku koja je postavljena za **Lozinka web-kontr.**
 ➔ **Mreža > Mrežne postavke > Lozinka web-kontr.**

» Srodne poveznice

- "Omogućavanje Web API-ja" [str.215](#)

Omogućavanje Web API-ja

Pomoću izbornika projektoru možete omogućiti Web API.

- 1** Pritisnite gumb [Menu], odaberite izbornik **Mreža** i pritisnite [Enter].
- 2** Odaberite **Mrežne postavke** i pritisnite [Enter].

- 3** Odaberite **Upravljanje projektorom** pa pritisnite [Enter].

[Upravljanje projektorom]	Vrati
Komunik. za naredbe	Zaštićeno
Web API postavke	
PJLink	Isključeno ▼
SNMP	Isključeno ▼
AMX Device Discovery	Isključeno
Crestron Connected	Isključeno
Crestron XiO Cloud	Isključeno
Control4 SDDP	Isključeno
Art-Net	Uključeno
Sigurni HTTP	Uključeno ▲
Certifikat web poslužitelja	

- 4** Odaberite **Web API postavke**.
- 5** Namjestite **Web API** na **Uključeno**.

Možete odrediti termin do 30 događaja koji će se automatski pojaviti na projektoru, kao što je njegovo uključivanje i isključivanje ili promjena ulaznog izvora. Projektor će izvršiti odabrane događaje na zadani datum i vrijeme u postavljenom rasporedu.

Upozorenje

Ne stavljajte zapaljive predmete ispred objektiva. Ako odredite termin za automatsko uključivanje projektor, zapaljivi predmeti ispred objektiva mogu se zapaliti.



- Ako postavite **Zaštita izbornika** za **Raspored** na **Uključeno**, najprije to isključite.
- **Kalibracija svjetla** neće započeti ako se projektor koristi bez prekida više od 20 minuta ili ako se redovito isključuje odvajanjem iz električne utičnice. Događaje za **Kalibracija svjetla** postavite tako da se pojavljuju samo nakon 100 sati upotrebe (EB-775F/EB-770Fi/EB-770F).

- 1** Datum i vrijeme postavite u izborniku **Datum i vrijeme** u izborniku **Upravljanje** projektor.
- 2** Pritisnite gumb [Menu], odaberite izbornik **Upravljanje** i pritisnite [Enter].
- 3** Odaberite **Raspored postavki** pa pritisnite [Enter].
- 4** Odaberite **Raspored** pa pritisnite [Enter].

- 5** Odaberite **Dodaj novi** pa pritisnite [Enter].

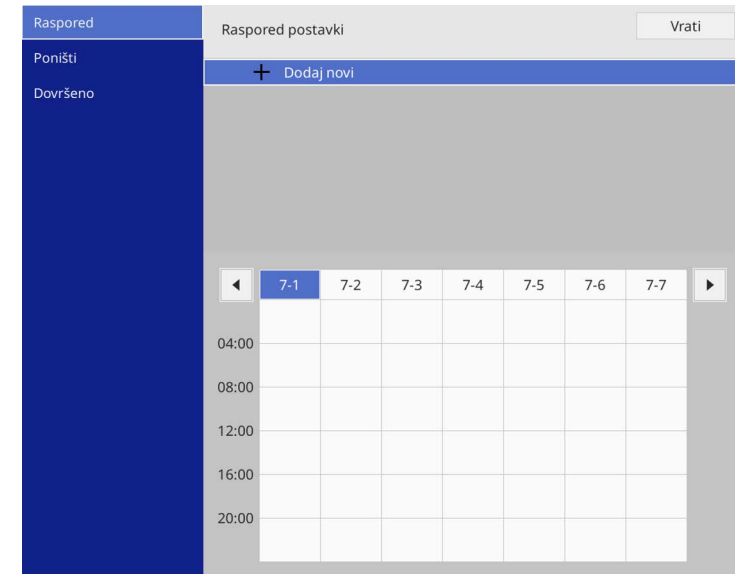

6 Odaberite pojedinosti o događaju koji želite izvršiti.

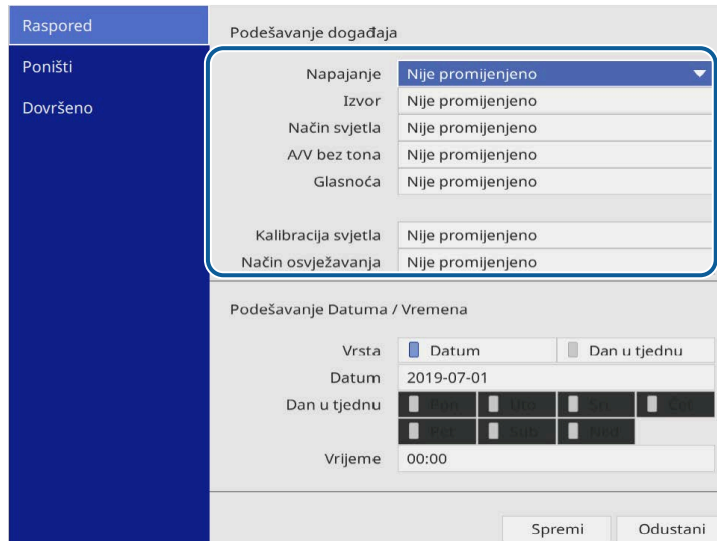

7 Odaberite datum i vrijeme kada želite da se pojavi događaj.

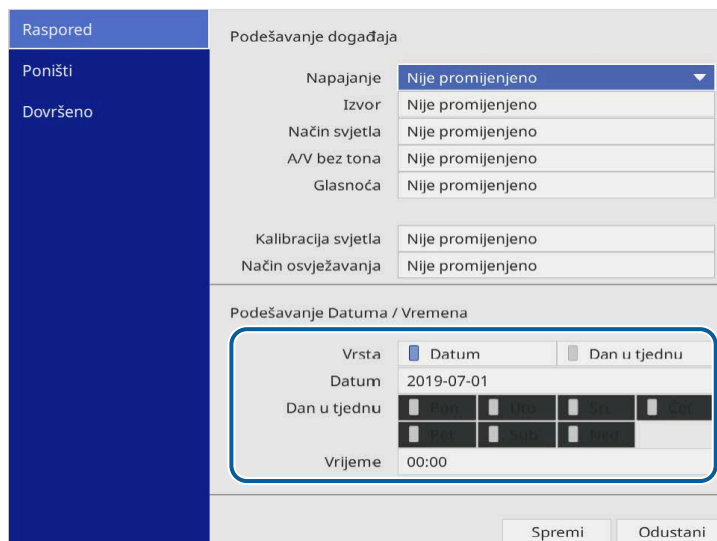

8 Odaberite **Spremi** pa pritisnite [Enter].

Planirani događaji prikazat će se na zaslonu s ikonama koje označavaju stanje događaja.

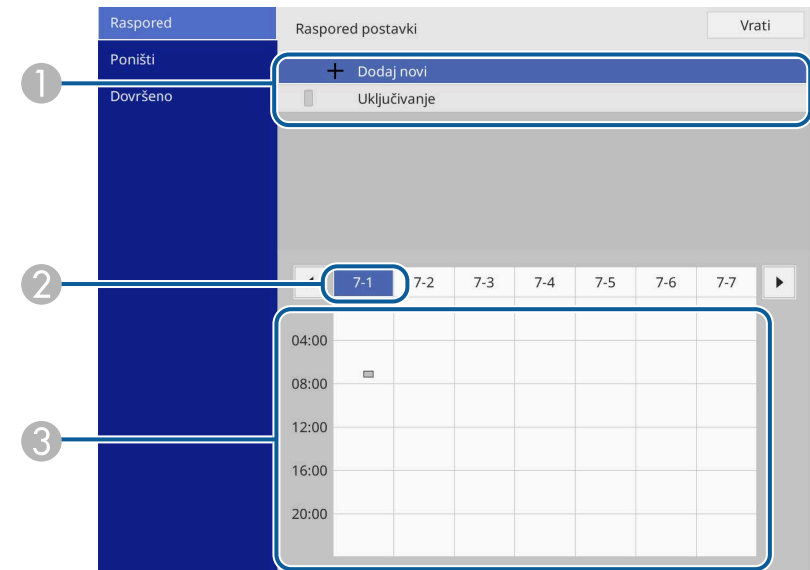

- 1 : važeći raspored
- : uobičajeni raspored
- : neispravan raspored
- 2 : trenutno odabrani datum (označen)
- 3 : jednokratni raspored
- : uobičajeni raspored
- : raspored načina na čekanju (uključivanje i isključivanje komunikacije tijekom načina na čekanju)
- : neispravan raspored

9 Za uređivanje planiranog događaja odaberite raspored i pritisnite [Enter].

- 10** Odaberite opciju iz prikazanog izbornika.
- **Uključeno** ili **Isključeno** služi za omogućavanje i onemogućavanje odabranog događaja.
 - **Urediti** služi za promjenu pojedinosti o događaju ili datuma i vremena.
 - **Izbriši** služi za uklanjanje planiranog događaja s popisa.
 - Mogućnost **Dodaj novi** služi za dodavanje novog događaja za dan za koji je već zakazan određeni događaj.

- 11** Odaberite **Dovršeno** da biste zatvorili **Raspored postavki**.

Za brisanje svih planiranih događaja, odaberite **Poništi**.

» **Srodne poveznice**

- "Odabir vrsta sigurnosnih lozinki" [str.164](#)

Podešavanje postavki izbornika

Slijedite upute u ovim odjeljcima za pristup sustav izbornika projektoru i mijenjanje postavki projektoru.

» Srodne poveznice

- "Korištenje izbornika projektoru" [str.220](#)
- "Korištenje zaslonske tipkovnice" [str.221](#)
- "Postavke kvalitete slike - izbornik Slika" [str.222](#)
- "Postavke ulaznog signala - izbornik U/I signal" [str.225](#)
- "Postavke ugradnje projektoru - izbornik Instalacija" [str.227](#)
- "Postavke prikaza projektoru - izbornik Zaslon" [str.229](#)
- "Postavke značajki projektoru - izbornik Radnja" [str.231](#)
- "Postavke administriranja projektoru - izbornik Upravljanje" [str.235](#)
- "Mrežne postavke projektoru - izbornik Mreža" [str.239](#)
- "Postavke podešavanja olovke i dodira na projektoru - izbornik Olovka/dodir" [str.248](#)
- "Interaktivne postavke projektoru - izbornik Interaktivna" [str.250](#)
- "Postavke rada više projektoru - izbornik Multiprojekcija" [str.254](#)
- "Postavke memorije za kvalitetu slika - izbornik Memorija" [str.256](#)
- "Postavke projektoru - izbornik ECO" [str.257](#)
- "Početne postavke projektoru i mogućnosti poništavanja - izbornik Početna / sve postavke" [str.258](#)
- "Kopiranje postavki izbornika među projektorima (skupno podešavanje)" [str.260](#)

Izbornike projektor možete koristiti za podešavanje postavki koje upravljaju načinom rada projektor. Projektor prikazuje izbornike na zaslonu.

- 1 Pritisnite gumb [Menu] na upravljačkoj ploči ili na daljinskom upravljaču.

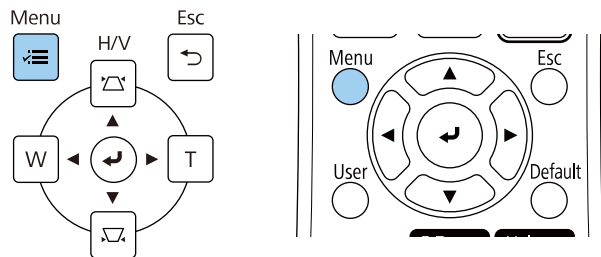

Prikazat će se zaslon izbornika.

Često korištene stavke	Slika	
Slika	Način rada u boji	Dinamično
U/I signal	Svjetlina	50
Instalacija	Kontrast	50
Zaslon	Zasićenje boje	50
Radnja	Nijansa	50
Upravljanje	Oštrina	5
Mreža	Nijansa bijele boje	
Olovka/dodir	Dinamički kontrast	Isključeno
Interaktivna	Poboljšanje slike	
Multiprojekcija	Gama prilag. Prizoru	0
Memorija	Gama	0
ECO	RGBCMY	
Početna / sve postavke	Vrati na zadano	
	Izvor	HDMI1
	Dimenzija	Auto
	Vrati na zadano	
	Skala	
	Poništi postavke slike	

- 2 Gumbima sa strelicama gore i dolje pomičite se kroz izbornike navedene na lijevoj strani. Postavke za svaki izbornik prikazane su na desnoj strani.



Dostupnost postavki ovisi o trenutnom ulaznom izvoru.

- 3 Za promjenu postavki u prikazanom izborniku pritisnite [Enter].
- 4 Koristite gumbe sa strelicama gore i dolje za pomicanje kroz postavke.
- 5 Za vraćanje svih postavki izbornika u zadane vrijednosti odaberite **Početna / sve postavke**.
- 6 Kada završite s mijenjanjem postavki u izborniku, pritisnite [Esc].
- 7 Pritisnite [Menu] ili [Esc] za izlaz iz izbornika.



Strelica  pokazuje da izbornik sadrži podstavke. Kad uključite postavku izbornika ili odaberete određenu vrijednost za njega, sustav izbornika prikazuje podstavke.



Ako su za projektor dostupne radnje s interaktivnom olovkom ili dodirrom prstom, izbornike i postavke možete odabrati interaktivnm olovkom ili dodirrom prstom. Nakon izlaza iz izbornika odaberite .

Zaslonsku tipkovnicu možete koristiti za unos brojeva i znakova.

- 1 Koristite gumb sa strelicama na upravljačkoj ploči ili daljinskom upravljaču da označite broj ili znak koji želite unijeti, a zatim pritisnite gumb [Enter].

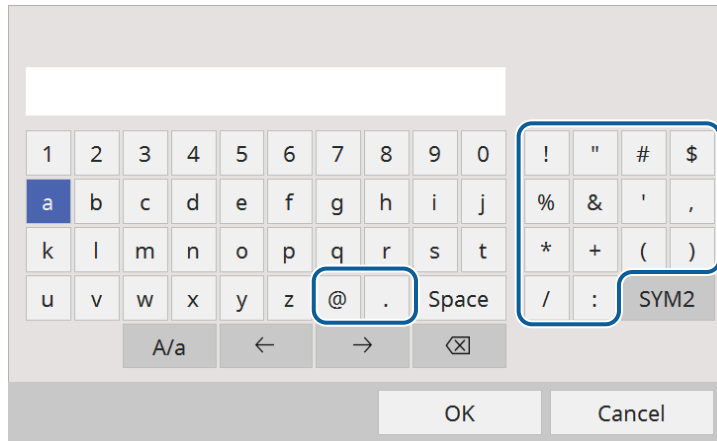

Korištenjem tipke **A/a** mijenjaju se veliki i mali znakovi.
Korištenjem tipke **SYM1/2** mijenjaju se simboli obuhvaćeni okvirom.

- 2 Nakon unosa teksta odaberite **OK** na tipkovnici za potvrdu unosa. Odaberite **Cancel** za odbacivanje unesenog teksta.



Možete odabrati postavke projektora i upravljati projekcijom preko mreže koristeći web preglednik s računala.
Neki simboli ne mogu se unositi pomoću zaslonske tipkovnice.
Koristite web preglednik za unos teksta.

Dostupan tekst uz korištenje zaslonske tipkovnice

Možete upisati sljedeći tekst kada koristite zaslonsku tipkovnicu.

Vrsta teksta	Pojedinosti
Brojevi	0123456789
Abeceda	ABCDEFGHIJKLMNOPQRSTUVWXYZ abcdefghijklmnopqrstuvwxyz
Simboli	!"#\$%&'()*+,-./:;<=>?@[\] ^_`{ }~

» Srodne poveznice

- "Dostupan tekst uz korištenje zaslonske tipkovnice" [str.221](#)

Postavke u izborniku **Slika** omogućavaju prilagođavanje kvalitete slike. Dostupnost postavki ovisi o trenutnom odabranom načinu rada u boji i ulaznom izvoru.

Često korištene stavke	Slika	
Slika	Način rada u boji	Dinamično
U/I signal	Svjetlina	50
Instalacija	Kontrast	50
Zaslon	Zasićenje boje	50
Radnja	Nijansa	50
Upravljanje	Oštrina	5
Mreža	Nijansa bijele boje	
Olovka/dodir	Dinamički kontrast	Isključeno
Interaktivna	Poboljšanje slike	
Multiprojekcija	Gama prilag. Prizoru	0
Memorija	Gama	0
ECO	RGBCMY	
Početna / sve postavke	Vrati na zadano	
	Izvor	HDMI1
	Dimenzija	Auto
	Vrati na zadano	
	Skala	
	Poništi postavke slike	

Postavka	Opcije	Opis
Način rada u boji	Pogledajte popis dostupnih načina rada u boji	Služi za podešavanje jasnoće boja na slici za razne vrste slika i okruženja.
Svjetlina	Dostupne su razne razine	Posvjetljuje ili potamnjuje cijelu sliku.
Kontrast	Dostupne su razne razine	Podešava razlike između svijetlih i tamnih područja na slici.
Zasićenje boje	Dostupne su razne razine	Podešava intenzitet boja na slici.
Nijansa	Dostupne su razne razine	Podešava ravnotežu odnosa zelene do purpurne nijanse na slici.

Postavka	Opcije	Opis
Oštrina	Dostupne su razne razine	Podešava oštrinu ili mekoću pojedinosti na slici.
Nijansa bijele boje	Temperatura boje	Postavlja temperaturu boje u skladu s odabranim načinom rada u boji. Više vrijednosti će slici dati plavu nijansu, a niže crvenu. Postavka se prikazuje samo kad Filtar boja nije postavljen na Topla bijela ili Hladna bijela . (EB-775F/EB-770F) ☛ Radnja > Reproduk. sadržaja > Efekt preklapanja > Filtar boja
	G-M ispravljanje	Koristite za fino podešavanje tona boje. Veće vrijednosti će dati zelenu nijansu slici, a niže crvenu.
	Prilagođeno	Podešava pojedinačne R (crvena), G (zelena) i B (plava) komponente pomaka i pojačanja.
Dinamički kontrast	Velika brzina Normalno Isključeno	Podešava se projicirana luminencija u skladu sa svjetlinom slike.
Poboljšanje slike	Unapr.post.način slike	Postavlja opcije Poboljšanje slike kao skupno podešavanje uporabom vrijednosti zadanog profila.
	Smanjenje buke	Smanjuje podrhtavanje slika.
	MPEG smanjenje buke	Smanjuje šum ili smetnje koje se vide na MPEG videozapisu.

Postavka	Opcije	Opis
	Uklanj. isprepl.	Postavlja hoće li se pretvarati isprepleteni u progresivni signal za određene vrste video slike. <ul style="list-style-type: none"> • Isključeno: za video slike u brzom pokretu. • Video: za većinu video slika. • Film/auto: za filmove, računalnu grafiku i animacije. Postavka se prikazuje samo kad je trenutni signal isprepleteni (480i/576i/1080i).
	Super-resolution	Smanjuje zamagljivanje prilikom projiciranja slika male razlučivosti.
	Poboljš. pojedinosti	Stvara naglašeniju teksturu i živopisniji osjet slike.
	Poništi	Poništava sve vrijednosti podešavanja u izborniku Poboljšanje slike i vraća ih na zadane vrijednosti.
Gama prilag. Prizoru	Dostupne su razne razine	Podešava boju prema prizoru radi postizanja jarkije slike. Odaberite veliki broj za pojačanje kontrasta.
Gama	-2 do 2 Prilagođeno	Podešavanje boja odabirom jedne od vrijednosti ispravljanja gama faktora ili pregledom projicirane slike ili gama grafikona.
RGBCMY	Dostupne su razne razine	Za podešavanje nijanse, zasićenosti i svjetline svake boje pojedinačno: R (crvena), G (zelena), B (plava), C (cijan), M (magenta), Y (žuta).
Vrati na zadano	—	Vraća na početne vrijednosti sve postavke za trenutni način rada u boji.
Izvor	—	Prikazuje postavke spremljene za svaki ulazni izvor. Ako želite promijeniti postavke ulaznog izvora, pobrinite se da izvor bude priključen pa ga odaberite.

Postavka	Opcije	Opis
Razlučivost	Auto Normalno Široko	Postavlja razlučivost ulaznog signala ako nije automatski otkriven pomoću opcije Auto . Postavka se prikazuje samo ako je trenutni izvor računalo.
Dimenzija	Pregledajte popis dostupnih formata slike	Postavlja format slike (omjer širine i visine) za odabrani ulazni izvor. (Isključuje postavku Skala ili podešava postavku Način skaliranja najprije na Cijeli zaslon t (EB-775F/EB-770Fi/EB-770F).) Postavka se prikazuje samo ako je trenutni izvor računalo, video, HDMI ili USB.
Prilagodba analognog signala	Autom. postavljanje	Postavite na Uključeno za automatsku optimizaciju kvalitete slike s računala. Postavka se prikazuje samo ako je trenutni izvor računalo.
	Praćenje	Podešava signal za uklanjanje vertikalnih pruga u računalnoj slici. Postavka se prikazuje samo ako je trenutni izvor računalo.
	Sinkronizacija	Podešava signal za uklanjanje nejasnoća i treperenja u računalnoj slici. Postavka se prikazuje samo ako je trenutni izvor računalo.
	Položaj	Podešava položaj slike na zaslonu. Postavka se prikazuje samo ako je trenutni izvor računalo ili video.
Vrati na zadano	—	Poništava sve postavke za trenutni ulazni izvor.
Skala (EB-775F/EB-770Fi/EB-770F)	Različite mogućnosti mjerila	Pri korištenju više projektor za projiciranje jedne slike podešava mjerilo slike koju prikazuje svaki projektor.

Postavka	Opcije	Opis
Poništi postavke slike	—	Poništava sve vrijednosti podešavanja u izborniku Slika i vraća ih na zadane vrijednosti.



- Postavka **Svjetlina** ne utječe na svjetlinu izvora svjetla. Za promjenu svjetline izvora svjetla, odaberite **Regulacija svjetline svjetla** u izborniku **Radnja** projektora.
- Zadane vrijednosti postavki **Praćenje**, **Sinkronizacija** i **Položaj** možete vratiti koristeći gumb [Auto] na daljinskom upravljaču.

» Srodne poveznice

- "Dostupni načini rada u boji" [str.80](#)
- "Dostupni formati slike" [str.78](#)
- "Skaliranje slike" [str.160](#)
- "Podešavanje boje slike" [str.82](#)

Projektor obično automatski otkriva i optimizira postavke ulaznog signala. Ako želite prilagoditi postavke, koristite izbornik **U/I signal**. Dostupnost postavki ovisi o trenutnom odabranom ulaznom izvoru.

Često korištene stavke	U/I signal	
Slika	Glasnoća	
U/I signal	Izvor	HDMI1
Instalacija	Format signala	
Zaslon	Ulaz.jač.zvuka mik.	50
Radnja	Veće područje sken.	Isključeno
Upravljanje	Vrati na zadano	
Mreža	EDID	
Olovka/dodir	Razina HDMI IN EQ	
Interaktivna	AV izlaz	Pri projekciji
Multiprojekcija	Audioizlaz	Auto
Memorija	HDMI audioizlaz	
ECO	Port izlaza zaslona	Izlaz zaslona
Početna / sve postavke	USB Display	Isključeno
	Veza HDMI	
	Poništi postavke U/I signala	
	Instalacija	
	Stalna ugradnja	Isključeno

Postavka	Opcije	Opis
Format signala	Videosignal	Postavlja vrstu signala iz ulaznih izvora. Ako se pojave smetnje ili ako nema prikazane slike kada je postavljen Auto odaberite odgovarajući signal za priključenu opremu. Postavka se prikazuje samo kad je trenutni izvor Video.
	Raspon videa	Postavlja raspon videa kako bi odgovarao postavci ulaznog izvora. Postavka se prikazuje samo kad je trenutni izvor HDMI.
Ulaz.jač.zvuka mik. (EB-770Fi/EB-770F/EB-760Wi/EB-760W)	Dostupne su razne razine	Podešavanje razine ulaza s mikrofona. Ako pojačate Ulaz.jač.zvuka mik. , glasnoća drugog priključenog uređaja će se smanjiti; a ako ulaznu jačinu mikrofona smanjite, glasnoća drugog priključenog uređaja će se povećati. Postavka se prikazuje samo kad audioizlaz nije na AV sustavu.
Veće područje sken.	Auto Isključeno 4% 8%	Izborom postotka ili automatski mijenja omjer projicirane slike kako bi rubovi bili vidljivi. Postavka se prikazuje samo kad je ulazni signal komponentni signal.
Vrati na zadano	—	Poništava sve postavke za trenutni ulazni izvor.
EDID (EB-775F/EB-770Fi/EB-770F)	HDMI1 HDMI2 HDMI3	Opisuje mogućnost prikaza vašeg projektor. Prema potrebi promijenite tu postavku prema razlučivosti slike. Možete odabrati EDID postavke za pojedinačne ulazne izvore bez promjene ulaznog izvora.

Postavka	Opcije	Opis
Glasnoća	Za svaki izvor dostupne su različite razine	Podešava glasnoću sustava zvučnika projektor. Osim toga, možete prilagoditi glasnoću vanjskih zvučnika. Postavka se prikazuje samo kad audioizlaz nije na AV sustavu.
Izvor	—	Prikazuje postavke spremljene za svaki ulazni izvor. Ako želite promijeniti postavke ulaznog izvora, pobrinite se da izvor bude priključen pa ga odaberite.

Postavka	Opcije	Opis
Razina HDMI IN EQ	HDMI1 HDMI2 HDMI3	Prilagođavanje razine ulaznog signala HDMI ulaza ovisno o uređajima spojenim na HDMI priključak. Ako na slici ima puno smetnji ili ako se pojavi problem, primjerice slika se ne projicira, promijenite postavku. Postavke pojedinih ulaznih izvora možete promijeniti i bez mijenjanja ulaznog izvora.
A/V izlaz	Pri projekciji Uvijek	Postavite na Uvijek ako želite da se zvuk i slike šalju na vanjske uređaje dok projektor ne projicira slike. Postavka se prikazuje u sljedećim slučajevima: <ul style="list-style-type: none"> • Postavka Autom. uključivanje namještena je na HDMI1, a postavka Okidač za uključivanje namještena je na Otkrivanje ukopčavanja. • Postavka Brzo pokretanje namještena je na Isključeno u izborniku projektor Radnja. • Postavka Autom. uključivanje namještena je na Isključeno u izborniku projektor Mreža. ☛ Mreža > Postavke predajnika > Autom. uključivanje
Audioizlaz	Auto Audio Audio1 Audio2	Postavlja ulazni audio priključak prilikom projiciranja s bilo kojeg izvora koji nije HDMI, LAN i Screen Mirroring.
HDMI audioizlaz	HDMI1 audioizlaz HDMI2 audioizlaz HDMI3 audioizlaz	Postavlja ulazni audio priključak prilikom projiciranja s HDMI priključaka.

Postavka	Opcije	Opis
Port izlaza zaslona	Izlaz zaslona Računalo2	Mijenja ulaz i izlaz za priključke Computer2/Monitor Out zaslona. Prilikom prijenosa slika na vanjski monitor, odaberite Izlaz zaslona . Pri ulazu signala slike s računala odaberite Računalo2 .
USB Display (EB-770Fi/EB-760 Wi)	Uključeno Isključeno	Postavite na Uključeno kako biste omogućili značajku USB Display zaračunalo priključeno na USB-B1 ulaz.
Veza HDMI	Priključci uređaja	Navodi popis uređaja spojenih na HDMI priključke. Postavka se prikazuje samo kad je Veza HDMI postavljeno na Uključeno .
	Veza HDMI	Postavite na Uključeno ako želite omogućiti značajke Veza HDMI.
	Audio izlaz	Odabir hoće li se zvuk reproducirati s unutarnjih zvučnika ili priključenog audio/video sustava.
	Veza uključ.	Određuje što slijedi nakon uključivanja projektor ili povezanog uređaja. <ul style="list-style-type: none"> • U dva smjera: povezani uređaj automatski se uključuje prilikom uključivanja projektor i obratno. • Uređaj -> Pr.: automatsko uključivanje projektor prilikom uključivanja povezanog uređaja. • Pr. -> Uređaj: automatsko uključivanje povezanog uređaja prilikom uključivanja projektor.
	Veza isključ.	Određuje hoće li se povezani uređaji isključiti nakon isključivanja projektor.
Poništi postavke U/I signala	—	Poništava sve podešene vrijednosti u izborniku U/I signal i vraća ih na zadane postavke.

Postavke u izborniku **Instalacija** pomažu u postavljanju projektora na predviđeno mjesto.

Često korištene stavke	Instalacija	
Slika	Stalna ugradnja	Isključeno
U/I signal	Testni uzorak	
Instalacija	Upute za ugradnju ploče za n...	
Zaslon	Okomita instalacija	Ne
Radnja	Projekcija	Prednja
Upravljanje	Automatska prilagodba zaslo...	
Mreža	Geom. ispravljanje	Ispravljanje točke
Olovka/dodir	Digitalni zum	▼
Interaktivna	Poveži ELPCB02	Isključeno
Multiprojekcija	Dodirna jedinica	
Memorija	Daljinski prijemnik	Isključeno
ECO	Vrsta ekrana	16:9 ▼
Početna / sve postavke	Način velike visine	Isključeno
	Poništi postavke instalacije	
	Zaslon	
	Prikaz uzorka	
	Tip uzorka	

Postavka	Opcije	Opis
Stalna ugradnja	Uključeno Isključeno	Postavite na Uključeno ako ste projektor ugradili na stalnu lokaciju.
Testni uzorak	—	Prikazuje testni uzorak koji pomaže u izoštravanju i zumiranju slike i ispravljanju njezina oblika (pritisnite gumb [Esc] da odbacite prikaz uzorka).
Upute za ugradnju ploče za namještanje	—	Prikazuje vodič na zaslonu tijekom instalacije projektora.
Okomita instalacija	Da Ne	Postavite na Da ako ste projektor ugradili u okomiti položaj.

Postavka	Opcije	Opis
Projekcija	Prednja Stražnja Prednja/Dno prema gore Stražnja/Dno prema gore	Određuje način na koji je projektor okrenut prema zaslonu kako bi slika bila pravilno usmjerena.
Automatska prilagodba zaslona (EB-770Fi/EB-760 Wi)	—	Automatski ispravlja oblik slike kad stavite kutne oznake na površinu za projiciranje.
Geom. ispravljanje	H/V-geometrija	Ručno ispravlja vodoravne i okomite strane.
	Quick Corner	Ispravlja oblik slike i poravnanje pomoću zaslonskog izbornika.
	Ispravljanje luka	Ispravlja kutove i strane slike projicirane na zakrivljenoj površini.
	Ispravljanje točke	Dijeli projiciranu sliku mrežom i ispravlja izobličenja pomicanjem odabrane točke presjecišta lijevo-desno ili gore-dolje.
Memorija		Sprema prilagođenu skupinu postavki u memoriju. <ul style="list-style-type: none"> • Spremi memoriju: spremanje trenutnog oblika slike kojeg ste namjestili. • Učitaj memoriju: učitavanje namještenih i spremljenih postavki. • Preimenuj memoriju: mijenja naziv postavke memorije. • Izbriši memoriju: briše pohranjenu memoriju. • Poništi memoriju: poništava sve pohranjene memorije.
Digitalni zum	Dostupne su razne razine	Podešava veličinu projicirane slike.

Postavka	Opcije	Opis
Pomak slike	Dostupni su različiti položaji	Pomiče položaj slike vodoravno i okomito. Ova značajka nije dostupna ako je opcija Digitalni zum postavljena na najširu postavku.
Poveži ELPCB02 (EB-770Fi/EB-770F/EB-760Wi/EB-760W)	Uključeno Isključeno	Postavite na Uključeno za izmjenu ulaznog izvora između HDMI2 i HDMI3 nakon svakog pritiska na gumb [HDMI2] na dodatnom kućištu sučelja (ELPCB02).
Dodirna jedinica (EB-770Fi/EB-760Wi)	—	Pogledajte tablicu izbornika Olovka/dodir za pojedinosti o postavkama Dodirna jedinica .
Daljinski prijemnik	Prednja/stražnja Prednja Stražnja Isključeno	Ograničava prijem signala s daljinskog upravljača na odabranom prijemniku; Isključeno isključuje sve prijemnike.
ID projektora (EB-760Wi/EB-760W)	Isključeno 1 do 9	Služi za dodjeljivanje ID-a projektoru prilikom korištenja više projektora.
Vrsta ekrana	4:3 16:6 16:9 16:10 21:9	Namješta format zaslona kako bi se slika pravilno smjestila u područje projekcije. 16:6 je dostupno samo s EB-775F/EB-770Fi/EB-770F. 21:9 je dostupno samo uz EB-775F/EB-770Fi/EB-770F. Postavka se prikazuje samo kad je Reprodukc. sadržaja postavljena na Isključeno u izborniku Radnja projektora. (EB-775F/EB-770F)
Položaj ekrana	Dostupni su različiti položaji	Pomiče položaj slike vodoravno i okomito. Ova značajka nije dostupna ako postavku Vrsta ekrana namjestite na isti format zaslona kao i razlučivost projektora.
Način velike visine	Uključeno Isključeno	Regulira radnu temperaturu projektora na nadmorskim visinama iznad 1.500 m.

Postavka	Opcije	Opis
Poništi postavke instalacije	—	Poništava sve vrijednosti prilagodbe u izborniku Instalacija i vraća ih na zadane vrijednosti osim sljedećih: <ul style="list-style-type: none"> • Digitalni zum • Pomak slike

► Srodne poveznice

- "Načini projekcije" [str.55](#)
- "Oblik slike" [str.64](#)
- "Postavljanje projektora i mogućnosti za instalaciju" [str.29](#)
- "Postavke podešavanja olovke i dodira na projektoru - izbornik Olovka/dodir" [str.248](#)
- "Izoštavanje slike" [str.60](#)
- "Promjena veličine slike pomoću gumba" [str.74](#)
- "Podešavanje vrste ekrana" [str.57](#)

Postavke u izborniku **Zaslón** omogućavaju prilagodbu raznih značajki prikaza projektor.

Često korištene stavke	Zaslón	
Slika	Prikaz uzorka	
U/I signal	Tip uzorka	
Instalacija	Zaslón Nema signala	Plava
Zaslón	Zaslón pokretanja	Uključeno
Radnja	Aut. prik. poč. zasl.	Uključeno
Upravljanje	Sortiraj minijature izvora	Uključeno
Mreža	Poruke	Uključeno
Olovka/dodir	Rotacija izbornika	Isključeno
Interaktivna	Boja izbornika	Bijelo
Multiprojeckija	Poravnanje ploče	Uključeno
Memorija	Odaberi boju	R
ECO	Dodaj uzorak u boji	R/G/B
Početna / sve postavke	Započni podešavanje	
	Poništi	
	Postavka Split Screen	
	Poništi postavke zaslóna	
	Radnja	

Postavka	Opcije	Opis
Tip uzorka	Uzorak 1 do Uzorak 4 Korisnički uzorak	Određuje vrstu prikazanog uzorka. Uzorci 1 do 4 su crte ili uzorci mreže koje pruža projektor. Za stvaranje prilagođenog uzorka prikaza odaberite Korisnički uzorak u izborniku Upravljanje , zatim se vratite na ovaj izbornik i odaberite Korisnički uzorak .
Zaslón Nema signala	Crna Plava Logotip Gradacija	Postavlja boju zaslóna ili logotip koji će se prikazivati kada nema prijema signala. Postavka se prikazuje samo kad je Reprodukc. sadržaja postavljena na Isključeno u izborniku Radnja projektor. (EB-775F/EB-770F)
Zaslón pokretanja	Uključeno Isključeno	Postavite na Uključeno za prikaz logotipa pri pokretanju projektor.
Aut. prik. poč. zasl.	Uključeno Isključeno	Postavite na Uključeno za automatski prikaz početnog zaslóna ako pri uključivanju projektor nema ulaznog signala.
Sortiraj minijature izvora	Uključeno Isključeno	Postavite na Uključeno radi prikaza otkrivenih ulaznih izvora u gornjem lijevom dijelu početnog zaslóna. Redoslijed prikazivanja ulaznih izvora mijenja se kad projektor otkrije ulazni signal.
Poruke	Uključeno Isključeno	Postavite na Uključeno kako bi se na projiciranoj slici prikazivali poruke kao što je naziv ulaznog izvora, naziv načina rada u boji, format slike, poruka o izostanku signala ili upozorenje o visokoj temperaturi.
Rotacija izbornika	Desno 90 stupnjeva Lijevo 90 stupnjeva Isključeno	Rotira prikaz izbornika za 90°.
Boja izbornika	Crna Bijelo	Postavlja boju teme početnog zaslóna i sustava izbornika projektor.

Postavka	Opcije	Opis
Prikaz uzorka	—	Prikazuje odabrane vrste uzorka na zaslónu kao pomoć pri prezentaciji. <div style="border: 1px solid black; padding: 5px; background-color: #ffffcc; margin-top: 10px;"> <p>Pozor Ako uzorak ostane prikazan dulje vrijeme, na projiciranim slikama može se vidjeti rezidualna slika.</p> </div>

Postavka	Opcije	Opis
Poravnanje ploče (EB-775F/EB-770Fi/EB-770F)	Uključeno	Postavite na Uključeno radi ispravljanja neusklađenosti boje na projiciranoj slici.
	Isključeno	
	Odaberi boju	Odabir boje za ispravku.
	Dodaj uzorak u boji	Odabire uzorak koji se koristi za ispravku.
	Započni podešavanje	Započinite poravnanje ploče.
Poništi	Poništava sve vrijednosti podešavanja postavke Poravnanje ploče i vraća ih na zadane vrijednosti.	
Postavka Split Screen	Izlazni izvor zvuka prikaza	<p>Postavite na Uključeno za prikaz ikone s izvorom koji pruža audio izlaz tijekom projiciranja na podijeljenom zaslonu.</p> <p>Postavka se prikazuje u sljedećim slučajevima:</p> <ul style="list-style-type: none"> • Reprodukc. sadržaja je postavljena na Isključeno u izborniku projektora Radnja (EB-775F/EB-770F). • Poveži ELPCB02 je postavljeno na Isključeno u izborniku projektora U/I signal (EB-770Fi/EB-770F/EB-760Wi/EB-760W).

Postavka	Opcije	Opis
	Poravnaj	<p>Ako ste podijelili dvije slike zaslona, odaberite položaj slike koji će se poravnati na Vrh ili Sredina područja slike.</p> <p>Postavka se prikazuje u sljedećim slučajevima:</p> <ul style="list-style-type: none"> • Reprodukc. sadržaja je postavljena na Isključeno u izborniku projektora Radnja (EB-775F/EB-770F). • Poveži ELPCB02 je postavljeno na Isključeno u izborniku projektora U/I signal (EB-770Fi/EB-770F/EB-760Wi/EB-760W).
Poništi postavke zaslona	—	Poništava sve vrijednosti podešavanja u izborniku Zaslón i vraća ih na zadane vrijednosti.



Ako uključite **Zaštita izbornika** za **Korisnički logotip**, ne možete mijenjati postavke prikaza korisničkog logotipa; najprije morate isključiti **Zaštita izbornika** za **Korisnički logotip**.

- **Zaslón Nema signala**
- **Zaslón pokretanja**

» Srodne poveznice

- "Projiciranje više slika istodobno" [str.127](#)

Postavke u izborniku **Radnja** omogućavaju prilagodbu raznih značajki projektora.

Često korištene stavke	Radnja	
Slika	Aut. traženje izvora	Uključeno
U/I signal	Regulacija svjetline svjetla	
Instalacija	Izr. napajanje uklj.	Isključeno
Zaslon	Autom. uključivanje	Isključeno
Radnja	Način mirovanja	Uključeno
Upravljanje	Vrijeme Načina mir.	10 min
Mreža	Tajmer A/V utišav.	Uključeno
Olovka/dodir	Način na čekanju	Komunik. uklj.
Interaktivna	Priključak	Kabelski LAN
Multiprojekcija	Brzo pokretanje	Isključeno
Memorija	USB napajanje	Uklj. pri projekciji
ECO	Tipka obr.smjera	Isključeno
Početna / sve postavke	Poništi postavke radnje	
	Upravljanje	
	Korisnički gumb	Način svjetla
	Korisnički logotip	
	Korisnički uzorak	

Postavka	Opcije	Opis
	Zadrži razinu svjetline	Odaberite razinu svjetline koju želite stalno održavati (EB-775F/EB-770Fi/EB-770F). Postavka se prikazuje samo kad je Zadrži svjetlinu postavljeno na Uključeno .
	Način svjetla	Odaberite svjetline izvora svjetla. <ul style="list-style-type: none"> • Normalno: maksimalna svjetlina. • Tiho: 70% svjetline uz smanjenu buku ventilatora. • Prošireno: 70% svjetline i veći očekivani životni vijek izvora svjetla. • Prilagođeno: odaberite razinu svjetline koja vam odgovara. Postavka se prikazuje samo kad je Zadrži svjetlinu postavljeno na Isključeno .
	Razina svjetline	Odaberite razinu svjetline Prilagođeno vašim potrebama. Postavka se prikazuje samo kad je Zadrži svjetlinu postavljeno na Isključeno .
Izr. napajanje uklj.	Uključeno Isključeno	Postavite na Uključeno za uključivanje projektora priključivanjem, bez pritiska gumba za uključivanje.
Autom. uključivanje	HDMI1 Računalo1 USB Display Isključeno	Postavlja izvor slike s kojeg želite automatski pokrenuti projekciju. Kada projektor otkrije ulazni signal s odabranog izvora slike, on će automatski projicirati u načinu čekanja. USB Display prikazuje samo kad je USB Display postavljeno na Uključeno . (EB-770Fi/EB-760Wi) 🖱️ U/I signal > USB Display

Postavka	Opcije	Opis
Aut. traženje izvora	Uključeno Isključeno	Postavite na Uključeno za automatsko prepoznavanje ulaznog signala i projiciranje slika kada nema ulaznog signala. Ova funkcija je onemogućena kada uključite projektor u načinu rada Brzo pokretanje . Postavka se prikazuje samo kad je Reprodukc. sadržaja postavljeno na Isključeno . (EB-775F/EB-770F)
Regulacija svjetline svjetla	Zadrži svjetlinu	Namjestite na Uključeno za održavanje stalne svjetline izvora svjetla (EB-775F/EB-770Fi/EB-770F).

Postavka	Opcije	Opis
Okidač za uključivanje	Otkrivanje ukopčavanja Otkrivanje signala	Služi za postavljanje načina uključivanja projektora kada je postavka Autom. uključivanje namještena na HDMI1 . Otkrivanje ukopčavanja: automatski uključuje projektor kada otkrije uključivanje povezanog uređaja. Otkrivanje signala: automatski uključuje projektor kada otkrije HDMI videosignal. Kada je namješteno na Otkrivanje signala , povećava se potrošnja energije u stanju mirovanja. Pazite na okoliš prije provedbe promjena.
Način mirovanja	Uključeno Isključeno	Postavite na Uključeno za automatsko isključivanje projektora nakon određenog vremena neaktivnosti.
Vrijeme Načina mir.	1 do 30 minuta	Postavlja interval za Način mirovanja .
Tajmer A/V utišav.	Uključeno Isključeno	Automatski isključuje projektor ako je A/V bez tona omogućeno i prošlo je 30 minuta bez ikakve aktivnosti.

Postavka	Opcije	Opis
Način na čekanju	Komunik. uklj. Komunik. isklj.	Postavite na Komunik. uklj. za omogućavanje nadzora i upravljanja projektorom putem mreže kad je projektor u načinu na čekanju. Postavka se prikazuje u sljedećim slučajevima: <ul style="list-style-type: none"> • Postavka Autom. uključivanje nije namještena na HDMI1, a postavka Okidač za uključivanje namještena je na Otkrivanje ukopčavanja. • Postavka A/V izlaz namještena je na Pri projekciji u izborniku projektora U/I signal. • Postavka USB napajanje namještena je na Uklj. pri projekciji. • Postavka Autom. uključivanje namještena je na Isključeno u izborniku projektora Mreža. ☛ Mreža > Postavke predajnika > Autom. uključivanje
Priključak	Kabelski LAN Bežični LAN	Postavlja priključak koji će se koristiti dok je postavka Način na čekanju na Komunik. uklj.
Izvor pokretanja (EB-775F/EB-770F)	Dostupni su različiti ulazni izvori	Odaberite izvor slike koju želite projicirati prilikom uključivanja projektora u načinu Reproduk. sadržaja.

Postavka	Opcije	Opis
Brzo pokretanje	20min. 60min. 90min. Isključeno	<p>Postavlja vremensko razdoblje za način rada Brzo pokretanje. Projektor će ući u ovaj način rada kada ga isključite. Moći ćete početi projicirati za približno 5 sekundi ako pritisnete gumb za uključivanje.</p> <p>(Najprije namjestite A/V izlaz na Pri projekciji.)</p> <p>Međutim, priprema za upotrebu može trajati nešto dulje u sljedećim situacijama:</p> <ul style="list-style-type: none"> • Prilikom projiciranja s USB priključka projektora • U slučaju projiciranja korištenjem značajki za Screen Mirroring • Ako je zajednička upotreba bijele ploče za pisanje prekinuta tijekom prethodne sesije (EB-770Fi/EB-760Wi) • Ako želite vratiti sadržaj bijele ploče za pisanje iz prethodne sesije (EB-770Fi/EB-760Wi) <p>Postavka se prikazuje u sljedećim slučajevima:</p> <ul style="list-style-type: none"> • Postavka Autom. uključivanje namještena je na HDMI1, a postavka Okidač za uključivanje namještena je na Otkrivanje ukopčavanja. • Postavka A/V izlaz namještena je na Pri projekciji u izborniku projektora U/I signal. • Postavka Autom. uključivanje namještena je na Isključeno u izborniku projektora Mreža.  Mreža > Postavke predajnika > Autom. uključivanje

Postavka	Opcije	Opis
USB napajanje	Uklj. pri projekciji Uvijek	<p>Namjestite na Uvijek ako želite da se nastavi isporučivati napajanje za reproduktor internetskih medija kada projekt ne projicira slike.</p> <p>Postavka se prikazuje u sljedećim slučajevima:</p> <ul style="list-style-type: none"> • Postavka Autom. uključivanje namještena je na HDMI1, a postavka Okidač za uključivanje namještena je na Otkrivanje ukopčavanja. • Postavka A/V izlaz namještena je na Pri projekciji u izborniku projektora U/I signal. • Postavka Autom. uključivanje namještena je na Isključeno u izborniku projektora Mreža.  Mreža > Postavke predajnika > Autom. uključivanje <p>Kada je namješteno na Uvijek, povećava se potrošnja energije u stanju mirovanja.</p>
Pokazivači (EB-775F/EB-770F)	Uključeno Isključeno	Postavite na Isključeno za isključivanje svjetla indikatora na projektoru osim kad se pojavi pogreška ili upozorenje.
Tipka obr.smjera	Uključeno Isključeno	Kad je projektor visi sa stropa, postavite na Uključeno kako biste obrnuli smjer djelovanja gumba sa strelicama na upravljačkoj ploči.
Reprodukc. sadržaja (EB-775F/EB-770F)	Uključeno Isključeno	Postavite na Uključeno radi izvođenja popisa za reprodukciju.
Efekt preklapanja (EB-775F/EB-770F)	Efekt preklapanja Filtar oblika Filtar boja Svjetlina	<p>Projiciranoj slici dodaje efekte boje i oblika.</p> <p>Ova značajka nije prikazana pri korištenju značajke Stapanje rubova.</p>
USB preglednik (EB-775F/EB-770F)	—	Odabire i reproducira popis za reprodukciju pohranjen na USB izbrisivom memorijskom pogonu.

Postavka	Opcije	Opis
Poništi postavke radnje	—	Poništava sve podešene vrijednosti u izborniku Radnja i vraća ih na zadane postavke.

» Srodne poveznice

- "Projiciranje u načinu Reprodukija sadržaja" [str.135](#)
- "Podešavanje svjetline" [str.88](#)

Postavke u izborniku **Upravljanje** omogućavaju prilagodbu različitih značajki za administriranje projektor.

Često korištene stavke	Upravljanje	
Slika	Korisnički gumb	Način svjetla
U/I signal	Korisnički logotip	
Instalacija	Korisnički uzorak	
Zaslon	Zaključ. upr. ploče	Isključeno
Radnja	Ujednačenost boja	
Upravljanje	Način osvježavanja	
Mreža	Kalibracija svjetla	
Olovka/dodir	Datum i vrijeme	
Interaktivna	Raspored postavki	
Multiprojekcija	Napaj. bežične mreže	
Memorija	Dijagn. za bež. LAN	1
ECO	Mjesto spr. dnevnika	USB i interna memorija
Početna / sve postavke	Raspon skup. postave	
	Jezik	Hrvatski
	Informacije	
	Prikaz zapisnika	
	Poništi postavke upravljanja	

Postavka	Opcije	Opis
Korisnički gumb	Dostupne su razne opcije izbornika	Dodjeljuje stavku izbornika gumbu [User] na daljinskom upravljaču radi pristupa jednim dodirom.
Korisnički logotip	Početak podešavanja Poništi	Stvara zaslon koji projektor prikazuje radi vlastite identifikacije i poboljšanja sigurnosti.
Korisnički uzorak	—	Snima projicirani zaslon i pohranjuje ga kao uzorak za prikaz. Odaberite Prikaz uzorka u izborniku Zaslon za prikaz spremljenog uzorka.

Postavka	Opcije	Opis
Zaključ. upr. ploče	Potpuno zaklj. Osim gumba za uključivanje Isključeno	Upravlja zaključavanjem gumba projektor radi njegova osiguranja: <ul style="list-style-type: none"> • Potpuno zaklj.: zaključava sve gumbe. • Osim gumba za uključivanje: blokira sve gumbe osim gumba za uključivanje. • Isključeno: gumbi se ne zaključavaju.
Ujednačenost boja	Ujednačenost boja	Postavite na Uključeno za prilagodbu ravnoteže nijansi boja za cijeli zaslon.
	Razina podešavanja	Postavlja razinu podešavanja.
	Započni podešavanje	Pojedinačno podešava tonove crvene, zelene i plave boje za odabrano područje.
	Poništi	Poništava sve namještene vrijednosti u izborniku Ujednačenost boja na zadane postavke.
Način osvježavanja	Brojač	Postavlja vremensko razdoblje tijekom kojeg projektor prikazuje osvježenu sliku.
	Poruke	Postavite na Uključeno za prikaz poruke s obavijesti da je projektor u načinu osvježavanja.
	Pokreni	Pokreće postupak načina osvježavanja za brisanje projicirane naknadne slike ako postoji i isključivanje projektor nakon definiranog vremenskog razdoblja. Pritisnite bilo koji gumb na daljinskom upravljaču za obustavu ovog postupka.
Kalibracija svjetla (EB-775F/EB-770Fi /EB-770F)	Pokreni sada	Pokreće kalibraciju izvora svjetla za optimizaciju balansa bijele boje trenutno projicirane slike. Možda nećete moći pokrenuti kalibraciju ako je okolna temperatura izvan raspona. (Za najbolje rezultate pričekajte 30 minuta nakon uključivanja projektor prije početka kalibriranja.)

Postavka	Opcije	Opis
	Pokreći redovito	Postavite na Uključeno za redovito kalibriranje izvora svjetla svakih 100 sati korištenja.
	Zadnje pokretanje	Prikazuje datum i vrijeme zadnje kalibracije svjetla.
Datum i vrijeme	Datum i vrijeme Ljetno vrijeme Internetsko vrijeme	Podešava postavke vremena i datuma u sustavu projektor. Odaberite Ljetno vrijeme za podešavanje ljetnog vremena za vašu regiju. Odaberite Internetsko vrijeme za automatski dohvat vremena s internetskog poslužitelja za vrijeme.
Raspored postavki	—	Planira događaje projektor tako da se pojavljuju automatski na odabrane datume i u odabrana vremena.
Napaj. bežične mreže	Uključeno Isključeno	Postavite na Uključeno za projiciranje slika putem bežičnog LAN-a. Ako ne želite povezati projektor putem bežične mreže, isključite ga kako biste spriječili neovlašteno korištenje.
Dijagn. za bež. LAN	Ping IP adresa Ping do zaustavlj. Pokreni	Prenosi ping za potvrdu komunikacijskog statusa.
Mjesto spr. dnevnika	Interna memorija USB i interna memorija	Postavlja lokaciju na koju će se spremati datoteke pogreški i dnevnika rada. Postavka se prikazuje samo kad je Reprodukc. sadržaja postavljena na Isključeno u izborniku projektor Radnja (EB-775F/EB-770F).

Postavka	Opcije	Opis
Raspon skup. postavke	Sve Ograničeno	Odaberite Sve za kopiranje svih postavki izbornika projektor uporabom značajke skupnog podešavanja. Odaberite Ograničeno ako ne želite kopirati sljedeće postavke: <ul style="list-style-type: none"> • Postavke Zaštita lozinkom • EDID u izborniku U/I signal • Postavke izbornika Mreža
Jezik	Dostupni su razni jezici	Odaberite jezik za izbornik projektor i prikazat će se poruka.
Informacije	Različite informacije	Prikazuje informacije o projektoru i ulaznim izvorima. Prikazane stavke razlikuju se ovisno o trenutnom ulaznom izvoru.
Prikaz zapisnika	Upozorenje temp. Povijest uklj/isklj	Prikazuje dnevničke podatke pohranjene na mjesto definirano postavkom Mjesto spr. dnevnika .
Poništi postavke upravljanja	—	Poništava sve vrijednosti podešavanja u izborniku Upravljanje na njihove zadane vrijednosti osim sljedećih: <ul style="list-style-type: none"> • Korisnički uzorak • Jezik



Kad postavite **Zaštita izbornika** za **Raspored** na **Uključeno**, ne možete mijenjati postavke rasporeda na **Raspored postavki**. Najprije postavite **Zaštita izbornika** za **Raspored** na **Isključeno**.

» Srodne poveznice

- "Popis šifri ID-a događaja" [str.237](#)
- "Spremanje slike korisničkog logotipa" [str.144](#)
- "Spremanje korisničkog uzorka" [str.146](#)
- "Zaključavanje gumba projektor" [str.165](#)
- "Podešavanje ujednačenosti boja" [str.151](#)
- "Postavljanje datuma i vremena" [str.52](#)
- "Podešavanje rasporeda događaja projektor" [str.216](#)

- "Odabir jezika za izbornike projektor" [str.54](#)

Popis šifri ID-a događaja

Ako opcija **Event ID** na zaslonu **Informacije** prikazuje brojevu šifru, pregledajte popis sa šiframa ID-a događaja i potražite rješenje za problem s projektorom povezan s odgovarajućom šifrom.

Ako ne možete riješiti problem, kontaktirajte Epson mrežnog administratora za tehničku pomoć.

Event ID	Uzrok i rješenje
0026 0032 0036 0037	Pojavila se pogreška u komunikaciji funkcije zrcaljenja zaslona. Isključite pa uključite projektor ili ponovno pokrenite mrežni softver.
0027 0028 0029 0030 0031 0035	Nestabilna komunikacija funkcije zrcaljenja zaslona. Provjerite stanje mrežne komunikacije, pričekajte nekoliko trenutaka i pokušajte se ponovno povezati s mrežom.
0023 0024 0025	Povezivanje nije uspjelo. Ako se prikaže zaslon za unos PIN-a na računalu, unesite PIN prikazan na zaslonu s podacima o mreži ili u donjem desnom kutu projicirane slike. Ako se na taj način ne riješi problem, ponovno pokrenite projektor i povezane uređaje i provjerite postavke povezivanja.
0043	Video format nije podržan. Promijenite razlučivost mobilnog uređaja i zatim ga ponovno povežite. Ili promijenite postavku Prilagodi rad za projektor i zatim ga ponovno povežite.
0432 0435	Mrežni softver se nije pokrenuo. Isključite i ponovno uključite projektor.
0433	Ne mogu se prikazati prenesene slike. Ponovno pokrenite mrežni softver.

Event ID	Uzrok i rješenje
0434 0481 0482 0485	Nestabilna mrežna komunikacija. Provjerite stanje mrežne komunikacije, pričekajte nekoliko trenutaka i pokušajte se ponovno povezati s mrežom.
0483 04FE	Mrežni softver neočekivano je prestao s radom. Provjerite stanje mrežne komunikacije, a zatim isključite pa uključite projektor.
0484	Komunikacija s računalom je prekinuta. Ponovno pokrenite mrežni softver.
0479 04FF	Pojavila se pogreška u sustavu projektor. Isključite i ponovno uključite projektor.
0891	Nije moguće pronaći pristupnu točku koja ima isti SSID. Postavite računalo, pristupnu točku i projektor na isti SSID.
0892	WPA/WPA2/WPA3 vrsta provjere vjerodostojnosti se ne podudara. Provjerite jesu li sigurnosne postavke za bežičnu mrežu ispravne.
0893	Vrsta TKIP/AES šifriranja se ne podudara. Provjerite jesu li sigurnosne postavke za bežičnu mrežu ispravne.
0894	Prekinuta je komunikacija s neovlaštenom pristupnom točkom. Obratite se mrežnom administratoru.
0895	Komunikacija s priključenim uređajem je prekinuta. Provjerite status veze uređaja.
0898	Neuspjeh pribavljanja DHCP-a. Provjerite radi li DHCP poslužitelj ispravno. Ako ne koristite DHCP, postavite postavku DHCP na Isključeno u izborniku Mreža projektor. ☛ Mreža > Mrežne postavke > Kabelski LAN > IP postavke > DHCP ☛ Mreža > Mrežne postavke > Bežični LAN > IP postavke > DHCP
0899	Ostale komunikacijske pogreške.
089A	Vrsta EAP autentifikacije ne podudara se s mrežom. Provjerite sigurnosne postavke za bežični LAN i pravilno instalirajte sigurnosni certifikat.

Event ID	Uzrok i rješenje
089B	EAP provjera autentičnosti poslužitelja nije uspjela. Provjerite sigurnosne postavke za bežični LAN i pravilno instalirajte sigurnosni certifikat.
089C	Provjera autentičnosti EAP klijenta nije uspjela. Provjerite sigurnosne postavke za bežični LAN i pravilno instalirajte sigurnosni certifikat.
089D	Razmjena ključa nije uspjela. Provjerite sigurnosne postavke za bežični LAN i pravilno instalirajte sigurnosni certifikat.
0920	Unutarnja baterija koja sprema datum i vrijeme projektor je gotovo prazna. Obratite se u Epson za pomoć.
0B01	Unutarnju memoriju nije moguće pravilno otkriti. Isključite projektor i odvojite kabel napajanja, zatim ponovno spojite kabel pa uključite projektor. Nakon uključivanja projektor, certifikat o sigurnosti i adresar se brišu. Ako se na taj način ne riješi problem, obratite se u Epson radi pomoći.
0BFF	Pojavila se pogreška u funkciji bijele ploče za pisanje. Ponovno pokrenite projektor.

Postavke u izborniku **Mreža** omogućavaju pregled podataka o mreži i postavljanje projektora za upravljanje putem mreže.

Često korištene stavke	Mreža
Slika	Informacije za bežični LAN
U/I signal	Informacije za kablanski LAN
Instalacija	Mrežne postavke
Zaslon	Postavke predajnika
Radnja	Poništi mrežne postavke
Upravljanje	Olovka/dodir
Mreža	Automat. kalibracija
Olovka/dodir	Ručna kalibracija
Interaktivna	Dodirna jedinica
Multiprojeckija	Ugradnja projektora
Memorija	Vibriranje olovke Uključeno
ECO	Interaktivnost s PC-jem
Početna / sve postavke	Poništi postavke olovke/dodira
	Interaktivna
	Funkcija crtanja Uključeno
	Prikaži alatne trake Uvijek prikaži
	Boja alatne trake Crna



Kad postavite **Zaštita izbornika za Mreža** na **Uključeno**, ne možete mijenjati mrežne postavke. Najprije postavite **Zaštita izbornika za Mreža** na **Isključeno**.

Postavka	Opcije	Opis
Mrežne postavke	—	Služi za konfiguraciju mrežnih postavki projektora. Pogledajte tablicu izbornika Mreža za pojedinosti o Mrežne postavke .
Postavke predajnika	Započni uparivanje	Služi za ažuriranje mrežnih podataka bežičnog predajnika s računala upotrebom softvera Epson Wireless Transmitter Settings. Pojedinosti potražite u odjeljku <i>Epson Wireless Transmitter Settings Operation Guide</i> . Ta se postavka prikazuje samo kada je instaliran modul za bežični LAN, a postavka Jednostavan AP namještena je na Uključeno u izborniku projektora Mrežne postavke .
	Autom. uključivanje	Namjestite na Uključeno ako želite da se projektor automatski uključuje kada računalo povežete upotrebom opcijskih bežičnih prezentacijskih sustava. Postavka se prikazuje samo u sljedećim slučajevima: <ul style="list-style-type: none"> • Kada je postavka A/V izlaz namještena na Pri projekciji u izborniku projektora U/I signal. • Kada je postavka Brzo pokretanje namještena na Isključeno u izborniku projektora Radnja. • Kada je postavka Autom. uključivanje namještena na HDMI1, a postavka Okidač za uključivanje je namještena na Otkrivanje ukopčavanja u izborniku projektora Radnja.

Postavka	Opcije	Opis
Informacije za bežični LAN	Različite informacije	Prikazuje stanje i pojedinosti o bežičnoj mreži.
Informacije za kablanski LAN	Različite informacije	Prikazuje stanje i pojedinosti o žičanoj mreži.
Informacije o Art-Net kanalu (EB-775F/EB-770F)	Različite informacije	Prikazuje značajke projektora i postavke pridijeljene Art-Net kanalima.

Postavka	Opcije	Opis
	Prikaz Vodiča za povezivanje	Postavite na Uključeno ako želite da se za bežični predajnik automatski prikazuje vodič za povezivanje (Epson bežična prezentacija) umjesto početnog zaslona kada nema ulaznog signala nakon uključivanja projektora. Izmijenjena postavka stupa na snagu prilikom sljedećeg uključivanja projektora. Postavka se prikazuje samo kad je Reprodukc. sadržaja namještena na Isključeno u izborniku projektora Radnja (EB-775F/EB-770F).
Poništi mrežne postavke	—	Poništava sve vrijednosti podešavanja u izborniku Mreža i vraća ih na zadane vrijednosti. <div style="border: 1px solid black; padding: 5px; margin-top: 10px;"> <p>Pozor</p> <p>Sve lozinke koje su postavljene za izbornik Mreža također su poništene i morate ih ponovno postaviti. Ako želite onemogućiti da lozinke poništavaju neovlašteni korisnici, namjestite postavku Mreža na Uključeno u izborniku Zaštita izbornika.</p> </div>



Nakon povezivanja projektora s mrežom možete namjestiti njegove postavke i upravljati projekcijom pomoću kompatibilnog web preglednika. Ovo omogućava udaljeni pristup projektoru.

» Srodne poveznice

- "Izbornik Mreža - izbornik postavki mreže" [str.240](#)
- "Art-Net" [str.212](#)

Izbornik Mreža - izbornik postavki mreže

Postavke u izborniku **Mrežne postavke** omogućavaju odabir osnovnih mrežnih postavki.



Ako povezujete putem bežične LAN mreže provjerite sljedeće kako biste omogućili postavke bežičnog LAN-a:

- Uključite postavku **Napaj. bežične mreže** u izborniku projektora **Upravljanje**.

Postavka	Opcije	Opis
Naziv proj.	Do 16 alfanumeričkih znakova (ne koristite " * + , / ; < = > ? [\] ` razmake)	Unesite naziv za identifikaciju projektora putem mreže.
Lozinka za Remote	Do 32 alfanumerička znaka (ne koristite * : razmake)	Unesite lozinku koja će se koristiti kada projektoru pristupate koristeći opciju Osnovna kontrola softveru Epson Web Control. (Korisničko ime je EPSONREMOTE . Nema zadane lozinke.) Postavka se prikazuje samo kad je Reprodukc. sadržaja postavljena na Isključeno u izborniku projektora Radnja (EB-775F/EB-770F).
Lozinka web-kontr.	Do 32 alfanumerička znaka (ne koristite * : razmake)	Unesite lozinku koja će se koristiti kada projektoru pristupate putem interneta. (Korisničko ime je EPSONWEB . Nema zadane lozinke.)
Sučelje prioritnog upravljanja	Kabelski LAN Bežični LAN	Određuje prioritni pristupnik.

Postavka	Opcije	Opis
Jednostavan AP	Uključeno Isključeno	Postavite na Uključeno kako biste omogućili jednostavni način pristupne točke za izravno povezivanje projektor i ulaznih uređaja. Svakako učinite i sljedeće: <ul style="list-style-type: none"> • Koristite Način rada Brzo povezivanje u Epson iProjection • Korištenje Screen Mirroring povezivanja Postavka se prikazuje samo kad je Napaj. bežične mreže postavljena na Uključeno u izborniku Upravljanje projektor .
SSID	Automatski dodijeljen SSID	Prikazuje SSID projektor za odabir na vašem uređaju pri povezivanju s jednostavnim AP.
Sigurnost	WPA2-PSK	Prikazuje vrstu sigurnosti pri povezivanje s jednostavnim AP.
Lozinka	Razne lozinke od 8 do 63 znaka	Unesite lozinku projektor za ulaz na vaš uređaj pri povezivanju s jednostavnim AP.
Sust. bež. LAN-a	802.11ac (Wi-Fi 5) 802.11n (Wi-Fi 4)	Postavlja način komunikacije između projektor i mobilnog uređaja. Dostupnost metoda razlikuje se ovisno o državi i regiji.
Kanal	Dostupni su različiti kanali	Postavlja raspon frekvencija (kanal) koje se koriste u jednostavnim AP vezama.
Bežični LAN	—	Pogledajte tablicu izbornika Bežični LAN za pojedinosti.
Kabelski LAN	—	Pogledajte tablicu izbornika Kabelski LAN za pojedinosti.
Obavijest o pošti	—	Pogledajte tablicu izbornika Obavijest o pošti za pojedinosti.
Upravljanje projektorom	—	Pogledajte tablicu izbornika Upravljanje projektorom za pojedinosti.

Postavka	Opcije	Opis
Projiciranje putem mreže	—	Pogledajte tablicu izbornika Projiciranje putem mreže za pojedinosti.

► Srodne poveznice

- "Izbornik Mreža - izbornik Bežični LAN" [str.241](#)
- "Izbornik Mreža - izbornik Kabelski LAN" [str.243](#)
- "Izbornik Mreža - izbornik Obavijest o pošti" [str.244](#)
- "Izbornik Mreža - izbornik Upravljanje projektorom" [str.244](#)
- "Izbornik Mreža - postavke mrežne projekcije" [str.246](#)

Izbornik Mreža - izbornik Bežični LAN

Postavke u izborniku **Bežični LAN** omogućavaju odabir postavki za kabelski LAN.



- Uključite postavku **Napaj. bežične mreže** u izborniku projektor **Upravljanje**.
- Ako niste postavili dodatni modul bežične LAN mreže isključite postavku **Jednostavan AP** kako biste mogli odabrati postavke bežičnog LAN-a.

Prilikom povezivanja na bežičnu mrežu izuzetno je preporučljivo postaviti vrstu sigurnosti. Pri namještanju postavki za sigurnost, slijedite upute administratora mrežnog sustava s kojim se želite povezati.

WPA je standard kodiranja koji poboljšava sigurnost bežičnih mreža. Projektor podržava AES načine kodiranja.



WPA2/WPA3-EAP i WPA3-EAP ne podržavaju WPA3 192-bit sigurnost.

Postavka	Opcije	Opis
Traži pristupnu točku	Pregled pretraž.	Tražite dostupne pristupne točke bežične mreže. Ovisno o postavkama pristupnih točki, one možda neće biti prikazane na popisu.
SSID	Do 32 alfanumerička znaka	Postavlja SSID (naziv mreže) sustava bežične LAN mreže s kojim je se projektor povezuje.
Sigurnost	WPA2/WPA3-PSK	Povezuje u WPA2/WPA3 osobnom načinu. Vrsta šifriranja se bira automatski u skladu s postavkama pristupne točke. Postavite lozinku istu kao za pristupnu točku.
	WPA2/WPA3-EAP	Povezuje u WPA2/WPA3 poslovnom načinu. Vrsta šifriranja se bira automatski u skladu s postavkama pristupne točke.
	WPA3-PSK	Povezuje u WPA3 osobnom načinu. Komunikacija se vrši korištenjem WPA3 sigurnosti. Koristi AES vrstu šifriranja. Prilikom uspostavljanja veze između računala i projektora, unesite vrijednost postavljenu za lozinku.
	WPA3-EAP	Povezuje u WPA3 poslovnom načinu. Vrsta šifriranja se bira automatski u skladu s postavkama pristupne točke.
	Otvori	Sigurnost nije postavljena.
Lozinka (Za WPA2/WPA3-PSK i WPA3-PSK sigurnost)	Razne lozinke od 8 do 63 znaka	Unesite prethodno podijeljenu lozinku koja se koristi na mreži. Ako je unesena lozinka i pritisnut gumb [Enter] vrijednost će biti postavljena i prikazana u obliku zvjezdice (*). Preporučujemo povremenu promjenu lozinke radi sigurnosti. Ako su mrežne postavke inicijalizirane, vraća se na početnu lozinku.

Postavka	Opcije	Opis
EAP vrsta (Za WPA2/WPA3-EAP i WPA3-EAP sigurnost)	PEAP	Protokol za provjeru autentičnosti puno se koristi u sustavu Windows Server.
	PEAP-TLS	Protokol za provjeru autentičnosti se koristi u sustavu Windows Server. Odaberite ako koristite certifikat klijenta.
	EAP-TLS	Protokol za provjeru autentičnosti puno se koristi pri korištenju certifikata klijenta.
	EAP-FAST	Odaberite ako koristite ove protokole za provjeru autentičnosti.
Korisničko ime	Do 64 alfanumerička znaka	Unesite korisničko ime za mrežu. Za uključivanje naziva domene dodajte ga prije obrnute kose crte i korisničkog imena (domena\korisničko ime). Pri uvozu klijentskog certifikata, naziv na koji je izdan certifikat automatski je postavljen.
Lozinka	Do 64 alfanumerička znaka	Unesite lozinku za provjeru autentičnosti. Kada unesete lozinku i odaberete Postavi lozinka će se prikazati u obliku zvjezdica (*). Postavka se prikazuje samo kad je EAP vrsta postavljena na PEAP ili EAP-FAST .
Certifikat klijenta	—	Uvoz certifikata klijenta. Postavka se prikazuje samo kad je EAP vrsta postavljena na PEAP-TLS ili EAP-TLS .
Ovjeri certifikat posluž.	Uključeno Isključeno	Postavite na Uključeno za provjeru certifikata poslužitelja kad je postavljen CA certifikat.
CA certifikat	—	Uvoz CA certifikata.

Postavka	Opcije	Opis
Naziv Radius Servera	Do 64 alfanumerička znaka	Unesite naziv poslužitelja za provjeru.
IP postavke	DHCP IP adresa Maska podmreže Adresa pristupnika	Postavite DHCP na Uključeno ako mreža automatski dodjeljuje adrese; postavite na Isključeno za ručni unos sljedećih vrijednosti za mrežu: IP adresa , Maska podmreže i Adresa pristupnika koristeći brojeve 0 do 255 u svakom polju za adresu. Ne koristite sljedeće adrese: 0.0.0.0, 127.x.x.x, 192.0.2.x ili 224.0.0.0 do 255.255.255.255 (gdje je x broj od 0 do 255) za IP adresu, 255.255.255.255 ili 0.0.0.0 do 254.255.255.255 za masku podmreže i 0.0.0.0, 127.x.x.x ili 224.0.0.0 do 255.255.255.255 za adresu pristupnika.
DNS poslužitelj 1 DNS poslužitelj 2	Različite IP adrese	Unesite IP adresu za DNS poslužitelj projektora koristeći brojeve 0 do 255 u svakom polju za adresu. DNS poslužitelj razrješava naziv glavnog računala. Ne možete koristiti sljedeće IP adrese: 127.x.x.x (gdje je x bilo koji broj od 0 do 255). Ako te postavke nisu namještene i ostaju 0.0.0.0, podaci o DNS poslužitelju prikupljaju se pomoću DHCP-a. Nakon prikupljanja informacija vrijednosti ostaju 0.0.0.0.
IPv6	Uključeno Isključeno	Postavite na Uključeno ako želite povezati projektor s mrežom koristeći IPv6. IPv6 podržava nadzor i upravljanje projektorom putem mreže koristeći Epson Web Control i funkciju PLink.
Auto. konfiguracija	Uključeno Isključeno	Postavite na Uključeno za automatsko dodjeljivanje adresa u skladu s Router Advertisement.

Postavka	Opcije	Opis
Koristi privrem. adresu	Uključeno Isključeno	Postavite na Uključeno ako želite koristiti privremenu IPv6 adresu.
Prikaz IP adrese	Uključeno Isključeno	Postavite na Uključeno prikaz IP adrese na zaslonu informacija o mreži i na početnom zaslonu.

Izbornik Mreža - izbornik Kabelski LAN

Postavke u izborniku **Kabelski LAN** omogućavaju odabir postavki za kabelski LAN.

Postavka	Opcije	Opis
IP postavke	DHCP IP adresa Maska podmreže Adresa pristupnika	Postavite DHCP na Uključeno ako mreža automatski dodjeljuje adrese; postavite na Isključeno za ručni unos sljedećih vrijednosti za mrežu: IP adresa , Maska podmreže i Adresa pristupnika koristeći brojeve 0 do 255 u svakom polju za adresu. Ne koristite sljedeće adrese: 0.0.0.0, 127.x.x.x, 192.0.2.x ili 224.0.0.0 do 255.255.255.255 (gdje je x broj od 0 do 255) za IP adresu, 255.255.255.255 ili 0.0.0.0 do 254.255.255.255 za masku podmreže i 0.0.0.0, 127.x.x.x ili 224.0.0.0 do 255.255.255.255 za adresu pristupnika.
DNS poslužitelj 1 DNS poslužitelj 2	Različite IP adrese	Unesite IP adresu za DNS poslužitelj projektora koristeći brojeve 0 do 255 u svakom polju za adresu. DNS poslužitelj razrješava naziv glavnog računala. Ne možete koristiti sljedeće IP adrese: 127.x.x.x (gdje je x broj od 0 do 255). Ako te postavke nisu namještene i ostaju 0.0.0.0, podaci o DNS poslužitelju prikupljaju se pomoću DHCP-a. Nakon prikupljanja informacija vrijednosti ostaju 0.0.0.0.

Postavka	Opcije	Opis
IPv6	Uključeno Isključeno	Postavite na Uključeno ako želite povezati projektor s mrežom koristeći IPv6. IPv6 podržava nadzor i upravljanje projektorom putem mreže koristeći Epson Web Control i funkciju PjLink.
Auto. konfiguracija	Uključeno Isključeno	Postavite na Uključeno za automatsko dodjeljivanje adresa u skladu s Router Advertisement.
Koristi privrem. adresu	Uključeno Isključeno	Postavite na Uključeno ako želite koristiti privremenu IPv6 adresu.
Prikaz IP adrese	Uključeno Isključeno	Postavite na Uključeno prikaz IP adrese na zaslonu informacija o mreži i na početnom zaslonu.

Izbornik Mreža - izbornik Obavijest o pošti

Postavke u izborniku **Obavijest o pošti** omogućavaju prijem obavijesti putem e-pošte ako se na projektoru pojavi problem.

Postavka	Opcije	Opis
Obavijest o pošti	Uključeno Isključeno	Postavite na Uključeno za slanje poruke e-pošte na unaprijed postavljene adrese kada se na projektoru pojavi problem ili upozorenje.
SMTP poslužitelj	Različite IP adrese	Unesite IP adresu za SMTP poslužitelj projektora koristeći brojeve 0 do 255 u svakom polju za adresu. Ne koristite sljedeće adrese: 127.x.x.x, 192.0.2.x i 224.0.0.0 do 255.255.255.255 (gdje x predstavlja broj od 0 do 255).
Provjera autentičnosti	Otvori Auth SSL TLS	Odaberite vrstu provjere autentičnosti SMTP poslužitelja.

Postavka	Opcije	Opis
Broj priključka	1 do 65535 (zadana vrijednost je 25)	Unesite broj za priključak SMTP poslužitelja.
Korisničko ime	Do 64 alfanumerička znaka	Unesite korisničko ime za SMTP poslužitelj.
Lozinka	Do 64 alfanumerička znaka	Unesite lozinku za provjeru autentičnosti na SMTP poslužitelju.
Od	Do 64 alfanumerička znaka (ne koristite " () , : ; < > [\] razmake)	Unesite adresu e-pošte pošiljatelja.
Postavka adrese 1		Unesite adresu e-pošte i odaberite upozorenja koja želite primati.
Postavka adrese 2 Postavka adrese 3		

Izbornik Mreža - izbornik Upravljanje projektorom

Postavke u izborniku **Upravljanje projektorom** omogućavaju odabir postavki za upravljanje projektorom putem mreže.

Postavka	Opcije	Opis
Komunik. za naredbe	Zaštićeno Kompatibilno	Odabire se način provjere autentičnosti za komunikaciju za naredbe. Postavite na Zaštićeno prilikom izvođenja provjere autentičnosti sažetka pomoću Lozinka web-kontr. Trebate instalirati najnoviju verziju softvera Epson Projector Management. Postavite na Kompatibilno kad prilikom provođenja provjere autentičnosti običnog teksta pomoću Monitor lozinka (duljina do 16 alfanumeričkih znakova). Odaberite Kompatibilno pri praćenju projektora s preklopnikom i kontrolerom sustava ili korištenjem Epson Projector Management verzije 5.30 ili starijima.
Web API postavke	Web API	Odaberite Uključeno da biste omogućili funkciju Web API.

Postavka	Opcije	Opis
	Provjera autentičnosti	Služi za odabir sigurnosti projektora prilikom korištenja komunikacije u Web API-ju. Otvoren: sigurnost nije postavljena. Digest: komunikacija se izvodi provjerom autentičnosti API-ja (Digest provjera autentičnosti). Pojedinih potražite u odjeljku <i>Web API Specifications for Projectors</i> .
PJLink	Uključeno Isključeno	Postavite na Uključeno kako biste omogućili funkciju PJLink obavijesti.
Lozinka PJLink	Do 32 alfanumerička znaka (ne koristite razmak ili simbole osim @)	Unesite lozinku za korištenje PJLink protokola za upravljanje projektorom.
Naved. IP adresa	Različite IP adrese	Unesite IP adresu za primanje radnog statusa projektora kada je omogućena funkcija PJLink obavijest. Unesite adrese koristeći brojeve 0 do 255 u svako adresno polje. Ne koristite sljedeće adrese: 127.x.x.x ili 224.0.0.0 do 255.255.255.255 (gdje je x bilo koji broj od 0 do 255).
SNMP	Uključeno Isključeno	Postavite na Uključeno za nadzor projektora pomoću SNMP-a. Za nadzor projektora trebate instalirati program za upravljanje SNMP-om na računalo. SNMP-om treba upravljati administrator mreže.

Postavka	Opcije	Opis
IP adr. 1 pristupa IP adr. 2 pristupa	Različite IP adrese	Unesite najviše dvije IP adrese za primanje SNMP obavijesti, koristeći brojeve 0 do 255 u svakom polju za adresu. Ne koristite sljedeće adrese: 224.0.0.0 do 255.255.255.255 (gdje je x bilo koji broj od 0 do 255).
Naziv zajednice	Do 32 alfanumerička znaka (ne koristite razmak ili simbole osim @)	Unesite naziv SNMP zajednice.
AMX Device Discovery	Uključeno Isključeno	Postavite na Uključeno ako želite projektoru omogućiti da ga otkrije funkcija AMX Device Discovery.
Crestron Connected	Uključeno Isključeno	Postavite na Uključeno samo prilikom nadzora ili upravljanja projektorom putem mreže pomoću sustava Crestron Connected. Omogućavanje Crestron Connected onemogućava značajku Epson Message Broadcasting u softveru Epson Projector Management.
Crestron XiO Cloud	Uključeno Isključeno	Postavite na Uključeno ako projektor ili druge uređaje želite nadzirati ili njima upravljati putem mreže i upotrebom usluge Crestron XiO Cloud.
Control4 SDDP	Uključeno Isključeno	Namjestite na Uključeno kako biste omogućili pribavljanje podataka pomoću protokola Control4 Simple Device Discovery Protocol (SDDP).

Postavka	Opcije	Opis
Art-Net (EB-775F/EB-770F)	Uključeno Isključeno	Postavite na Uključeno radi upravljanja projektorom uporabom Art-Net. <ul style="list-style-type: none"> • Net: unesite broj mreže projektora u obliku broja u rasponu 0 do 127 (zadano je 0). • Sub-Net: unesite broj podmreže projektora u obliku broja u rasponu 0 do 15 (zadano je 0). • Universe: unesite broj za Universe projektora u obliku broja u rasponu 0 do 15 (zadano je 0). • Početni kanal: unesite početni kanal koji upravlja s Art-Net u obliku broja od 1 do 495 (zadano je 1).
Sigurni HTTP	Uključeno Isključeno	Komunikacija između projektora i računala u web kontroli je šifrirana čime se povećava sigurnost. Ako se sigurnost postavlja s web kontrolom preporučuje se namještanje na Uključeno .
Certifikat web poslužitelja	—	Za uvoz certifikata web poslužitelja za sigurni HTTP.

Izbornik Mreža - postavke mrežne projekcije

Postavke u izborniku **Projiciranje putem mreže** omogućavaju odabir postavki u svezi mrežne projekcije.

Postavka	Opcije	Opis
Šifra projektora	Uključeno Isključeno	Postavite na Uključeno kako biste aktivirali sigurnosnu lozinku koja će onemogućiti pristup projektoru od strane osoba koje nisu u prostoriji gdje je projektor. Unesite prikazanu, nasumično odabranu šifru s računala koristeći softver Epson iProjection kako biste pristupili projektoru i podijelili trenutni zaslon.

Postavka	Opcije	Opis
Epson iProjection	Uključeno Isključeno	Postavite na Uključeno kako biste koristili Epson iProjection.
SSID prikaz	Uključeno Isključeno	Postavite na Uključeno za prikaz SSID na zaslonu informacija o mreži i na početnom zaslonu.
Prikaži LAN info.	Tekst ili QR kod Tekst	Postavlja format prikaza za informacije o mreži projektora. Jednostavnim očitavanjem QR koda pomoću Epson iProjection, mobilni uređaj možete povezati s projektorom preko mreže.
Lozinka moderatora	Četveroznamenkast i broj	Unesite lozinku za pristup projektoru kao moderator pomoću softvera Epson iProjection. (Nema zadane lozinke.)
Prikaz prekida šifre	Uključeno Isključeno	Namjestite na Uključeno kako bi se, prilikom pristupa projektoru pomoću softvera Epson iProjection, prikazala ključna riječ projektora na projiciranoj slici. Dostupno ako ste postavku Šifra projektora namjestili na Uključeno .
Screen Mirroring	Uključeno Isključeno	Postavite na Uključeno ako želite koristiti značajku Screen Mirroring.
Prekid veze	Uključeno Isključeno	Postavite na Uključeno kako biste omogućili prekid projiciranja slike koju vrši drugi korisnik. Ako želite koristiti dva Screen Mirroring izvora postavite to na Isključeno .
Prilagodi rad	1 (Fino) 2 3 4 (Brzo)	Podješava brzinu/kvalitetu Screen Mirroring. 1: povećava kvalitetu slike. 4 : povećava brzinu obrade.

Postavka	Opcije	Opis
Snimanje (EB-770Fi/EB-760 Wi)	Omogućeno Onemogućeno	Postavite na Omogućeno kako biste omogućili snimanje zaslona sa Screen Mirroring slikama iz alata s alatne trake bijele ploča za pisanje. S postavkom Omogućeno moguće je slati Screen Mirroring sliku na HDMI Out priključak i snimiti je. Značajke HDCP i H.265 su onemogućene i s nećete pomoću njih moći projicirati sadržaj. Ako želite projicirati sadržaj pomoću značajki HDCP i H.265 tada odaberite Onemogućeno .
Informacije za Screen Mirroring	Uključeno Isključeno	Postavite na Uključeno za prikazivanje informacije o povezivanju prilikom projiciranja iz Screen Mirroring izvora.
Message Broadcasting	Uključeno Isključeno	Postavite na Uključeno za prijem poruka koje šalje softver Epson Projector Management. Pojediniosti ćete pronaći u <i>Vodiču za upotrebu softvera Epson Projector Management</i> . Postavka se prikazuje samo kad je Crestron Connected postavljeno na Isključeno u izborniku projektora Upravljanje projektorom .
Dijeljenje zaslona	Uključeno Isključeno	Postavite na Uključeno kako biste omogućili dijeljenje zaslona između mrežnih projektora.

» Srodne poveznice

- "Dijeljenje zaslona" [str.192](#)
- "Dobivanje najnovije verzije dokumenata" [str.11](#)

Postavke u izborniku **Olovka/dodir** omogućavaju prilagodbu radnji uporabom interaktivne olovke i dodira prstom.

Taj izbornik pojavljuje se samo za EB-770Fi/EB-760Wi.

Često korištene stavke	Olovka/dodir
Slika	Automat. kalibracija
U/I signal	Ručna kalibracija
Instalacija	Dodirna jedinica
Zaslon	Ugradnja projektora
Radnja	Vibriranje olovke Uključeno
Upravljanje	Interaktivnost s PC-jem
Mreža	Poništi postavke olovke/dodira
Olovka/dodir	Interaktivna
Interaktivna	Funkcija crtanja Uključeno
Multiprojekcija	Prikaži alatne trake Uvijek prikaži
Memorija	Boja alatne trake Crna
ECO	Prikaz područja crtanja
Početna / sve postavke	Ikona miša u alatnoj traci Isključeno
	Potvrda bris. Zasl. Uključeno
	Akcija gumba olovke Brisalo
	Položaj popisa stranica
	Prikaz sata Datum i vrijeme

Postavka	Opcije	Opis
Automat. kalibracija	—	Pokreće kalibraciju za radnje s olovkom.
Ručna kalibracija		
Dodirna jedinica	Napajanje	Postavite na Uključeno za uključivanje napajanja dodirne jedinice.
	Post. jed. za dodir (autom.)	Podešava kut raspršivanja lasera kako bi precizno mogao otkriti mjesto dodira prstom.
	Post. jed. za dodir (ručno)	
	Kalibracija dodira	Vrši kalibraciju dodirnih radnji prstom.

Postavka	Opcije	Opis
	Raspon kalibracije	Ako se radnje dodira prstom prepoznaju kao radnje povlačenja, odaberite Široko za proširivanje raspona kalibracije.
Ugradnja projektora	Intenzitet infracrvenog	Ako je rad interaktivne olovke nestabilan zbog infracrvenih smetnji odaberite Jako .
	Sink. projektora	Ako su projektori povezani putem komercijalno dostupnog audio kabela s mini priključkom od 3,5 mm, odaberite Kabelski .
Vibriranje olovke	Uključeno Isključeno	Kad je postavljeno na Uključeno , pokazivač će slijediti vrh olovke dok ga držite i pomičete iznad zaslona.
Interaktivnost s PC-jem	Način praćenja olovke	Odabire vrstu uređaja olovke koju je preponao vaš OS. Za Windows ili Mac (uključujući računalnu značajku tinte), odaberite Način rada olovkom i za Ubuntu odaberite Način rada mišem .
	Pritisak i držanje	Kada je ova opcija postavljena na Desni klik dugi pritisak vrhom olovke ponašat će se kao desni klik.
	Ponašanje vrha olovke	Dodjeljuje funkciju Desni klik ili Lijevi klik vrhu olovke.
	USB-B2	Postavlja HDMI priključak koji se koristi za računalo povezano s USB-B2 ulazom pri korištenju interaktivnih značajki s ovim računalom.
	Auto.podr. olovke	Postavite na Uključeno za automatsko prilagođavanje područja olovke kako se razlučivost povezanog računala mijenja. Postavite u Isključeno ako ne želite automatsko podešavanje područja olovke koje je ručno podešeno.
	Ruč.podr. olovke	Ručno prilagođava područje olovke. Postavka se prikazuje samo ako je u alatnoj traci omogućena značajka Interaktivnost s PC-jem .

Postavka	Opcije	Opis
Poništi postavke olovke/dodira	—	Poništava sve podešene vrijednosti u izborniku Olovka/dodir i vraća ih na zadane postavke.

Postavke u izborniku **Interaktivna** omogućavaju prilagodbu raznih značajki za podešavanje projektor.

Taj izbornik pojavljuje se samo za EB-770Fi/EB-760Wi.

Često korištene stavke	Interaktivna	
Slika	Funkcija crtanja	Uključeno
U/I signal	Prikaži alatne trake	Uvijek prikaži
Instalacija	Boja alatne trake	Crna
Zaslon	Prikaz područja crtanja	
Radnja	Ikona miša u alatnoj traci	Isključeno
Upravljanje	Potvrda bris. Zasl.	Uključeno
Mreža	Akcija gumba olovke	Brisalo
Olovka/dodir	Položaj popisa stranica	
Interaktivna	Prikaz sata	Datum i vrijeme ^
Multiprojekcija	Datum	YYYY-MM-DD
Memorija	Vrijeme	HH:MM
ECO	Ispis	
Početna / sve postavke	Spremi	
	Pošta	
	Direktorij	
	Poništi postavke interaktivno...	
	Multiprojekcija	



Kad postavite **Zaštita izbornika** za **Interaktivna** na **Uključeno**, nije moguće mijenjati postavke u izborniku **Interaktivna**. Najprije postavite **Zaštita izbornika** za **Interaktivna** na **Isključeno**.

Postavka	Opcije	Opis
Boja alatne trake	Crna Bijelo	Postavlja boju interaktivne alatne trake.
Prikaz podr. crtanja	Uključeno Isključeno	Postavite na Uključeno za prikaz područja crtanja.
Ikona miša u alatnoj traci	Uključeno Isključeno	Određuje hoće li se u interaktivnoj alatnoj traci prikazivati gumb miša.
Potvrda bris. Zasl.	Uključeno Isključeno	Postavite na Uključeno za prikaz zaslona potvrde prije brisanja svega što je nacrtano na projiciranom zaslonu.
Akcija gumba olovke	Alatna traka za crtanje Brisalo Obriši zaslon Isključeno	Postavlja funkciju gumba na bočnoj strani interaktivne olovke.
Položaj popisa stranica	Lijevo Desno	Služi za postavljanje položaja popisa stranica u načinu rada bijele ploče za pisanje.
Prikaz sata	Datum i vrijeme Datum Vrijeme Isključeno	Postavlja prikaz datuma i vremena na alatnoj traci pri dnu načina rada s bijelom pločom za pisanje. Najprije namjestite postavku Datum i vrijeme u izborniku projektor Upravljanje .
Ispis	—	Pogledajte tablicu izbornika Ispis za pojedinosti.
Spremi	—	Pogledajte tablicu izbornika Spremi za pojedinosti.
Pošta	—	Pogledajte tablicu izbornika Pošta za pojedinosti.
Direktorij	—	Pogledajte tablicu izbornika Direktorij za pojedinosti.
Poništi postavke interaktivnosti	—	Poništava sve namještene vrijednosti u izborniku Interaktivna i vraća ih na zadane vrijednosti.

Postavka	Opcije	Opis
Funkcija crtanja	Uključeno Isključeno	Postavite na Uključeno za prikaz interaktivne alatne trake.
Prikaži alatne trake	Uvijek prikaži Sakrij za postavljeno vrijeme	Postavite kada će se prikazivati interaktivna alatna traka.

» Srodne poveznice

- "Interaktivni izbornik - izbornik Ispis" [str.251](#)
- "Interaktivni izbornik - izbornik Spremi" [str.251](#)
- "Interaktivni izbornik - izbornik Pošta" [str.252](#)
- "Interaktivni izbornik - izbornik Direktorij" [str.252](#)

Interaktivni izbornik - izbornik Ispis

Postavke u izborniku **Ispis** omogućavaju odabir postavki ispisa.

Postavka	Opcije	Opis
Pisač	USB pisač Mrežni pisač Isključeno	Postavlja zadani pisač za upotrebu kod ispisivanja.
Adresa pisača	Različite IP adrese	Unesite IP adresu za mrežni pisač. Ne koristite sljedeće adrese: 127.x.x.x, 192.0.2.x, ili 224.0.0.0 do 255.255.255.255 (gdje x predstavlja broj od 0 do 255). Za vraćanje IP adrese na zadanu vrijednost, unesite 0.0.0.0.
Vrsta pisača	Automatsko otkrivanje Kompatibilno s PCL6-om ESC/P-R	Postavlja vrstu priključenog pisača. U većini slučajeva ovu postavku ostavite na Automatsko otkrivanje .
Vrsta PCL	Normalno Način rada 1 Način rada 2	Ako ispisivanje ne uspije pri korištenju pisača PCL6 u načinu rada Normalno , pokušajte prijeći na Način rada 1 ili Način rada 2 . Ako ova postavka ne odgovara vrsti pisača i postavkama povezanog mrežnog pisača, možda nećete moći pravilno ispisivati.
Test ispisa	—	Ispisuje testnu stranicu.
Zadana veličina papira	A4 Pismo	Postavlja zadanu veličinu papira za ispisivanje.

Interaktivni izbornik - izbornik Spremi

Postavke u izborniku **Spremi** omogućavaju odabir postavki spremanja.

Postavka	Opcije	Opis
USB memorija	Uključeno Isključeno	Postavite na Uključeno za spremanje datoteke na USB memorijski uređaj.
Računalo putem USB kabela	Uključeno Isključeno	Postavite na Uključeno za spremanje datoteke na uređaj priključen na projektor putem USB kabela.
Mrežna mapa	Uključeno Isključeno	Postavite na Uključeno za spremanje datoteke u mrežnu mapu.
CIFS poslužitelj	Do 64 alfanumerička znaka (ne koristite " * + , ; < = > ? [\] ' i razmake)	Unesite IP adresu ili FQDN (Fully Qualified Domain Name = puni naziv domene) za CIFS poslužitelj. Ne koristite sljedeće adrese: 127.x.x.x, 192.9.2.x, ili 224.0.0.0 do 255.255.255.255 (gdje x predstavlja broj od 0 do 255). Ako ste zadali FQDN, konfigurirajte DNS poslužitelj.
Putanja dijeljene mape	Do 64 alfanumerička znaka (ne koristite " * / : < > ? i)	Unesite naziv mrežne mape u obliku „zajednički naziv\nnaziv mape“ ili „zajednički naziv“.
Korisničko ime	Do 64 alfanumerička znaka (ne koristite : i razmake)	Unesite korisničko ime koje će imati privilegije čitanja/upisa u mrežnoj mapi. Naziv domene unosi se umetanjem ispred korisničkog imena i razdvajanjem obrnutom kosom crtom (domena\korisničko ime).
Lozinka	Do 64 alfanumerička znaka (ne koristite : i razmake)	Unesite lozinku za korisničko ime. Nakon što unesete lozinku i odaberete U redu lozinka će se prikazati u obliku zvjezdica (*).
Provjerite spajanje	—	Testira mrežnu vezu.

Postavka	Opcije	Opis
Uvijek primijeni lozinku	Uključeno Isključeno	Postavite na Uključeno kako biste uvijek postavili lozinku na datoteku. Kad je postavljeno na Uključeno , možete spremati datoteke samo u načinu rada s bijelom pločom za pisanje, u PDF ili EWF2 formatu.

Interaktivni izbornik - izbornik Pošta

Postavke u izborniku **Pošta** omogućavaju odabir postavki e-pošte.

Postavka	Opcije	Opis
Funkcija pošte	Uključeno Isključeno	Postavite na Uključeno kako biste omogućili slanje e-pošte koja sadrži snimljene crteže bijele ploča za pisanje.
SMTP poslužitelj	Do 64 alfanumerička znaka (ne koristite " * + , ; < = > ? [\] ` i razmake)	Unesite IP adresu ili FQDN (Fully Qualified Domain Name = puni naziv domene) za SMTP poslužitelj. Ne koristite sljedeće adrese: 127.x.x.x, 192.0.2.x, ili 224.0.0.0 do 255.255.255.255 (gdje x predstavlja broj od 0 do 255). Ako ste zadali FQDN, konfigurirajte DNS poslužitelj.
Provjera autentičnosti	Otvori Auth SSL TLS	Postavlja vrstu provjere autentičnosti koju očekuje SMTP poslužitelj.
Broj priključka	1 do 65535	Zadani priključak razlikuje se ovisno o postavci Provjera autentičnosti : 25 za Otvori , 465 za SSL i 587 za TLS .
Korisničko ime	Do 64 alfanumerička znaka (ne koristite : i razmake)	Unesite korisničko ime za SMTP poslužitelj.

Postavka	Opcije	Opis
Lozinka	Do 64 alfanumerička znaka (ne koristite : i razmake)	Unesite lozinku za SMTP poslužitelj.
Od	Do 64 alfanumerička znaka (ne koristite " () , ; ; < > [\] i razmake)	Unesite adresu e-pošte koja se prikazuje pošiljatelju.
Zadana adresa e-pošte	Do 64 alfanumerička znaka (ne koristite " () , ; ; < > [\] i razmake)	Unesite zadanu adresu e-pošte koja se koristi za slanje e-pošte. Također možete navesti naziv domene nakon oznake za pomoć u unosu adrese e-pošte; primjerice „@xxx.co.jp“.
Pošalji testnu e-poštu	—	Povezuje se na SMTP poslužitelj i šalje testnu poruku e-pošte na adresu koju postavili kao zadanu.
Onemogućni unos adrese	Uključeno Isključeno	Postavite na Uključeno za odabir adresa e-pošte samo iz adresara ili direktorija usluga.

Interaktivni izbornik - izbornik Direktorij

Postavke u izborniku **Direktorij** omogućavaju odabir postavki direktorija usluga.

Postavka	Opcije	Opis
Funkcija pristupa direktoriju	Uključeno Isključeno	Postavite na Uključeno za traženje korisničkih imena i adresa e-pošte iz direktorija usluga.

Postavka	Opcije	Opis
LDAP poslužitelj	Do 64 alfanumerička znaka (ne koristite " * + , ; < = > ? [\] ' i razmake)	Unesite IP adresu ili FQDN (Fully Qualified Domain Name = puni naziv domene) za LDAP poslužitelj. Ne koristite sljedeće adrese: 127.x.x.x, 192.9.2.x, ili 224.0.0.0 do 255.255.255.255 (gdje x predstavlja broj od 0 do 255). Ako ste zadali FQDN, konfigurirajte DNS poslužitelj.
Broj priključka	1 do 65535	Unesite broj priključka za LDAP poslužitelj. Zadani priključak je 389. Unesite „3268“ za pretraživanje globalnog kataloga.
Provjera autentičnosti	Anonymous Simple Digest-MD5	Postavlja vrstu provjere autentičnosti koju očekuje LDAP poslužitelj. Ako želite odabrati Digest-MD5 ili Simple kad je IP adresa postavljena za LDAP poslužitelj , morate konfigurirati DNS poslužitelj za omogućavanje traženja DNS-a.
Korisničko ime	Do 64 alfanumerička znaka (ne koristite : i razmake)	Unesite korisničko ime za LDAP poslužitelj. Korisničko ime koje sadrži naziv domene unesite na jedan od sljedećih načina: <ul style="list-style-type: none"> „naziv domene\korisničko ime“ „korisničko ime@naziv domene“
Lozinka	Do 64 alfanumerička znaka (ne koristite : i razmake)	Unesite lozinku za LDAP poslužitelj.
Provjerite spajanje	—	Testira mrežnu vezu.

Postavka	Opcije	Opis
DN baze pretraživanja	Do 64 alfanumerička znaka (ne koristite : i razmake)	Navedite DN (razlikovno ime) nakon čega će započeti pretraživanje korisničkih imena i adresa e-pošte. Pobrinite se da navedete sve OU (organizacijska jedinica) i DC (komponenta domene) u redosljedu OU i zatim DC; primjerice, "OU=accounts,DC=example,DC=com". DN mora biti kod ili ispod DC razine u strukturi baze podataka.
Korisnički atributi	Do 64 alfanumerička znaka (ne koristite : i razmake)	Navedite atribut za korisničko ime; primjerice, "cn".
Atributi pošte	Do 64 alfanumerička znaka (ne koristite : i razmake)	Navedite atribut za adresu e-pošte; primjerice, "mail".
Atributi grupe	Do 64 alfanumerička znaka (ne koristite : i razmake)	Navedite atribut za naziv grupe korisnika.
Atributi cilja pretraživanja	Do 64 alfanumerička znaka (ne koristite : i razmake)	Odredite ključ pretraživanja korisničkog imena, adrese e-pošte i naziva grupe korisnika. Zadana vrijednost je „cn“. Možete zadati do tri ključa odvojena zarezima. Nemojte koristiti tri ili više zarezima, nemojte ih postavljati na početak i kraj ili jedan iza drugog. Pretraživanje se izvodi unaprijed.
Dodatni filtar za upit	Do 64 alfanumerička znaka (ne koristite : i razmake)	Zadajte dodatni filtar za pretraživanje u Atributi cilja pretraživanja .

Postavke u izborniku **Multiprojekcija** omogućavaju podešavanje više projektora kako bi projicirali jednu unificiranu sliku.

Taj izbornik pojavljuje se samo za EB-775F/EB-770Fi/EB-770F.

Često korištene stavke	Multiprojekcija	
Slika	ID projektora	Isključeno
U/I signal	Popločavanje	
Instalacija	Geom. ispravljanje	Ispravljanje točke
Zaslon	Stapanje rubova	
Radnja	Skala	
Upravljanje	Ujednačenost boja	
Mreža	Način svjetla	Normalno
Olovka/dodir	Uklapanje boje	
Interaktivna	RGBCMY	
	Poništi postavke multiprojek...	
Multiprojekcija	Memorija	
Memorija	Spremi memoriju	
ECO	Učitaj memoriju	
Početna / sve postavke	Preimenuj memoriju	
	Izbriši memoriju	
	Poništavanje postavke mem...	
	ECO	

Postavka	Opcije	Opis
ID projektora	—	Pogledajte tablicu izbornika Instalacija za pojedinosti o postavkama ID projektora .
Popločavanje	Izgled Postava lokacije	Služi za postavljanje broja podijeljenih zaslona i položaja svake slike.
Geom. ispravljanje	—	Pogledajte tablicu izbornika Instalacija za pojedinosti o postavkama Geom. ispravljanje .

Postavka	Opcije	Opis
Stapanje rubova	Stapanje rubova Gornji rub Donji rub Lijevi rub Desni rub Linija vodiča Obrasci vodiča Boja vodiča	Stapanje granica između više slika radi stvaranja besprijekorne slike na zaslonu.
Razina crne	Podešavanje boje Korekcija područja Poništi	Podešavate crnu boju područja preklapanja slike.
Skala	—	Pogledajte tablicu izbornika Slika za pojedinosti o postavkama Skala .
Ujednačenost boja	—	Pogledajte tablicu izbornika Upravljanje za pojedinosti o postavkama Ujednačenost boja .
Način svjetla	—	Pogledajte tablicu izbornika Radnja za pojedinosti o postavkama Način svjetla .
Uklapanje boje	Razina podešavanja Crvena Zelena Plava Svjetlina	Ispravlja razliku između nijanse i svjetline na svakoj projiciranoj slici.
RGBCMY	—	Pogledajte tablicu izbornika Slika za pojedinosti o postavkama RGBCMY .
Poništi postavke multiprojekcije	—	Poništava sve podešene vrijednosti u izborniku Multiprojekcija na zadane postavke.

» Srodne poveznice

- "Sustav za identifikaciju projektora za upravljanje više projektora" [str.149](#)
- "Postavke ugradnje projektora - izbornik Instalacija" [str.227](#)
- "Postavke kvalitete slike - izbornik Slika" [str.222](#)

- "Postavke administriranja projektora - izbornik Upravljanje" [str.235](#)
- "Postavke značajki projektora - izbornik Radnja" [str.231](#)
- "Stapanje rubova slike" [str.154](#)
- "Prilagođavanje razine crne" [str.157](#)
- "Prilagođavanje boja slike" [str.156](#)

Postavke u izborniku **Memorija** omogućavaju upravljanje pohranjivanjem i učitavanjem postavki kvalitete slike u memoriju projektora.

Često korištene stavke	Uklapanje boje	
Slika	RGBCMY	
U/I signal	Poništi postavke multiprojek...	
Instalacija	Memorija	
Zaslon	Spremi memoriju	
Radnja	Učitaj memoriju	
Upravljanje	Preimenuj memoriju	
Mreža	Izbriši memoriju	
Olovka/dodir	Poništavanje postavke mem...	
Interaktivna	ECO	
Multiprojekcija	Način svjetla	Normalno
	Način mirovanja	Uključeno ^
Memorija	Vrijeme Načina mir.	10 min
	Tajmer A/V utišav.	Uključeno
ECO	Tajmer A/V utišav.	Uključeno
	Način na čekanju	Komunik. uklj.
	Početna / sve postavke	
	Poništi sve	
Početna / sve postavke	Početna / sve postavke	
	Ažuriranje firmvera	

Postavka	Opcije	Opis
Spremi memoriju	Memorija 1 do 10	Sprema prilagođenu skupinu postavki u memoriju.
Učitaj memoriju	Memorija 1 do 10	Učitava spremljene postavke memorije i primjenjuje ih na trenutnu sliku.
Preimenuj memoriju	Memorija 1 do 10	Mijenja naziv postavki memorije.
Izbriši memoriju	Memorija 1 do 10	Briše pohranjenu memoriju.
Poništavanje postavke memorije	—	Poništava sve pohranjene memorije.

» Srodne poveznice

- "Spremanje postavki u memoriju i korištenje spremljenih postavki" [str.148](#)

Postavke u izborniku **ECO** omogućavaju prilagodbu funkcija projektor za uštedu energije.

Često korištene stavke	Uklapanje boje
Slika	RGBCMY
U/I signal	Poništi postavke multiprojek...
Instalacija	Memorija
Zaslon	Spremi memoriju
Radnja	Učitaj memoriju
Upravljanje	Preimenuj memoriju
Mreža	Izbriši memoriju
Olovka/dodir	Poništavanje postavke mem...
Interaktivna	ECO
Multiprojeckija	Način svjetla Normalno
Memorija	Način mirovanja Uključeno ^
ECO	Vrijeme Načina mir. 10 min
Početna / sve postavke	Tajmer A/V utišav. Uključeno
	Način na čekanju Komunik. uklj.
	Početna / sve postavke
	Poništi sve
	Ažuriranje firmvera

Postavka	Opcije	Opis
Način na čekanju	—	Pogledajte tablicu izbornika Radnja za pojedinosti o postavkama Način na čekanju .

» Srodne poveznice

- "Postavke značajki projektor - izbornik Radnja" [str.231](#)

Postavka	Opcije	Opis
Način svjetla	—	Pogledajte tablicu izbornika Radnja za pojedinosti o postavkama Način svjetla .
Način mirovanja	—	Pogledajte tablicu izbornika Radnja za pojedinosti o postavkama Način mirovanja .
Vrijeme Načina mir.	—	Pogledajte tablicu izbornika Radnja za pojedinosti o postavkama Vrijeme Načina mir .
Tajmer A/V utišav.	—	Pogledajte tablicu izbornika Radnja za pojedinosti o postavkama Tajmer A/V utišav .

Postavke u izborniku **Početna / sve postavke** omogućavaju ponovno postavljanje određenih postavki projektor na njihove zadane vrijednosti i pokretanje načina rada za ažuriranje firmvera projektor kako bi projektor ažurirao firmver.

Često korištene stavke	Uklapanje boje	
Slika	RGBCMY	
U/I signal	Poništi postavke multiprojek...	
Instalacija	Memorija	
Zaslon	Spremi memoriju	
Radnja	Učitaj memoriju	
Upravljanje	Preimenuj memoriju	
Mreža	Izbriši memoriju	
Olovka/dodir	Poništavanje postavke mem...	
Interaktivna	ECO	
Multiprojeckija	Način svjetla	Normalno
	Način mirovanja	Uključeno ^
Memorija	Vrijeme Načina mir.	10 min
	Tajmer A/V utišav.	Uključeno
Početna / sve postavke	Način na čekanju	Komunik. uklj.
	Početna / sve postavke	
	Poništi sve	
	Ažuriranje firmvera	

Poništavanje svih opcija

Kad odaberete **Poništi sve** prikazat će se sljedeći zaslon.

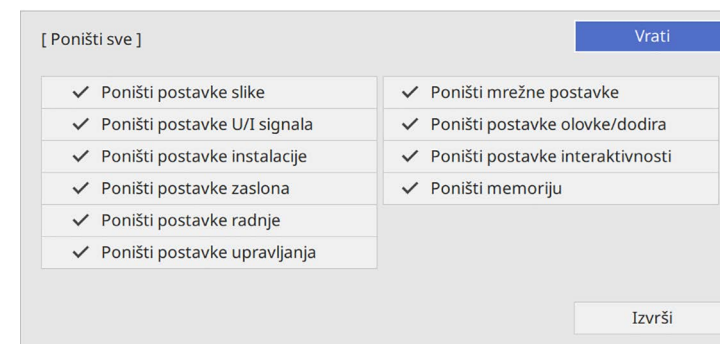

Ako ne želite poništiti vrijednosti u određenom izborniku, uklonite oznaku s okvira za odabir pokraj naziva tog izbornika. Kad ste spremni poništiti vrijednosti postavke odaberite **Izvrši**.

Ne možete poništiti sljedeće postavke:

- Digitalni zum
- Pomak slike
- Korisnički uzorak
- Jezik

Pozor

Ako izvršite radnju **Poništi sve**, sve lozinke koje su postavljene za izbornik **Mreža** također su poništene i morate ih ponovno postaviti. Ako želite onemogućiti da lozinke poništavaju neovlašteni korisnici, namjestite postavku **Mreža** na **Uključeno** u izborniku **Zaštita izbornika**.



Za izbornike **Mreža** i **Interaktivna**, ako uključite postavku **Zaštita izbornika**, nakon upotrebe opcije **Poništi sve** postavke se neće vratiti na svoje zadane vrijednosti.

Postavka	Opcije	Opis
Poništi sve	—	Omogućava odabir izbornika za ponovno podešavanje postavki na zadane vrijednosti.
Ažuriranje firmvera	—	Pokreće način ažuriranja firmvera i spreman je za ažuriranje firmvera s priključka USB-A ili USB-B.

» Srodne poveznice

- "Ažuriranje firmvera" [str.275](#)

Nakon odabira postavki izbornika za jedan projektor, na sljedeće načine ćete moći kopirati postavke na druge projektore, uz uvjet da su istog modela.

- pomoću USB memorijskog pogona
- povezivanjem računala i projektoru putem USB kabela
- korištenjem Epson Projector Management

Nije moguće kopirati bilo koji podatak koji je jedinstven za pojedini projektor kao što je na primjer **Sati rada svjetla** ili **Status**.



- Provedite skupno podešavanje prije podešavanja postavki slike, kao što je ispravljanje geometrije slike. S obzirom da se vrijednosti za podešavanje slike također kopiraju na drugi projektor, postavke namještene prije izvođenja skupnog podešavanja bit će prebrisane, a projicirani zaslon koji ste prilagodili mogao bi se promijeniti.
 - Prilikom kopiranja postavki izbornika s jednog na drugi projektor, kopirat će se i korisnički logotip. Ne registrirajte podatke za koje ne želite da se dijele kao korisnički logotip između više projektoru.
 - Postavku **Raspon skup. postave** svakako postavite na **Ograničeno** ako ne želite kopirati sljedeće postavke:
 - Postavke **Zaštita lozinkom**
 - **EDID** u izborniku **U/I signal**
 - Postavke izbornika **Mreža**
- ☛ **Upravljanje > Raspon skup. postave**

Oprez

Epson ne snosi odgovornost za kvarove tijekom skupnog podešavanja i troškove popravka zbog nestanka napajanja, komunikacijskih grešaka i drugih problema koji mogu uzrokovati te kvarove.

» **Srodne poveznice**

- "Prijenos postavki s USB memorijskog pogona" [str.260](#)
- "Prijenos postavki s računala" [str.261](#)

Prijenos postavki s USB memorijskog pogona

Postavke izbornika možete kopirati s jednog na drugi projektor istog modela koristeći USB memorijski pogon.



USB memorijski pogon mora koristiti FAT format i ne smije imati ugrađenu bilo kakvu sigurnosnu funkciju. Izbrišite sve datoteke na pogonu prije njegovog korištenja za skupno podešavanje ili se postavke neće pravilno spremi.

- 1** Odvojite kabel za napajanje s projektoru i provjerite jesu li svi indikatori na projektoru isključeni.
- 2** Priključite prazan USB memorijski pogon izravno u priključak USB-A na projektoru.
- 3** Držite pritisnutim gumb [Esc] na daljinskom upravljaču ili upravljačkoj ploči i priključite kabel napajanja u projektor.
- 4** Kad se svi pokazivači projektoru uključe, otpustite gumb [Esc]. Indikatori će početi treptati, a datoteka skupnog podešavanja će se upisati na USB memorijski pogon. Nakon završetka upisivanja, projektor će se isključiti.

Oprez

Za vrijeme upisivanja datoteke, ne odspajajte kabel napajanja ili USB memorijski pogon s projektoru. Ako se kabel napajanja ili USB izbrisivi pogon odspojen, projektor se možda neće moći propisno pokrenuti.

- 5** Uklonite USB memorijski pogon.



Naziv datoteke skupnog podešavanja je PJCONFDATA.bin. Ako trebate promijeniti naziv datoteke, dodajte tekst nakon PJCONFDATA.bin koji se sastoji samo od alfanumeričkih znakova. Ako promijenite dio naziva datoteke koji sadrži PJCONFDATA projektor možda neće moći ispravno prepoznati datoteku.

- 6** Odvojite kabel napajanja s projektor na koji želite kopirati postavke i provjerite jesu li isključeni svi indikatori projektor.
- 7** Priključite USB memorijski pogon koji sadrži spremljenu datoteku za skupno podešavanje u priključak USB-A na projektoru.
- 8** Držite pritisnutim gumb [Menu] na daljinskom upravljaču ili upravljačkoj ploči i priključite kabel napajanja u projektor.
- 9** Kad se svi indikatori projektor uključe, pustite gumb [Menu]. (Indikatori će biti uključeni otprilike 75 sekundi.)

Kad svi indikatori počnu treptati, to znači da se postavke upravo zapisuju. Nakon završetka upisivanja, projektor će se isključiti.

Oprez

Za vrijeme upisivanja datoteke, ne odspajajte kabel napajanja ili USB memorijski pogon s projektor. Ako se kabel napajanja ili USB izbrisivi pogon odspojen, projektor se možda neće moći propisno pokrenuti.

- 10** Uklonite USB memorijski pogon.

Prijenos postavki s računala

Postavke izbornika možete kopirati s jednog na drugi projektor istog modela tako da računalo i projektor povežete pomoću USB kabela.



Ovaj način skupnog podešavanja možete koristiti sa sljedećim verzijama operativnih sustava:

- Windows 8.1 ili noviji
- macOS 10.13.x ili noviji

- 1** Odvojite kabel za napajanje s projektor i provjerite jesu li svi indikatori na projektoru isključeni.
- 2** Priključite USB kabel u USB priključak na računalo i u priključak USB-B1 ili USB-B na projektoru.
- 3** Držite pritisnutim gumb [Esc] na daljinskom upravljaču ili upravljačkoj ploči i priključite kabel napajanja u projektor.
- 4** Kad se svi pokazivači projektor uključe, otpustite gumb [Esc]. Računalo će projektor prepoznati kao uklonjivi disk.
- 5** Otvorite ikonu uklonjivog diska ili mapu i spremite datoteku skupnog podešavanja na računalo.



Naziv datoteke skupnog podešavanja je PJCONFDATA.bin. Ako trebate promijeniti naziv datoteke, dodajte tekst nakon PJCONFDATA.bin koji se sastoji samo od alfanumeričkih znakova. Ako promijenite dio naziva datoteke koji sadrži PJCONFDATA projektor možda neće moći ispravno prepoznati datoteku.

- 6** Izbacite USB uređaj (Windows) ili povucite ikonu uklonjivog diska u smeće (Mac).
- 7** Odvojite USB kabel. Projektor će se isključiti.
- 8** Odvojite kabel napajanja s projektor na koji želite kopirati postavke i provjerite jesu li isključeni svi indikatori projektor.

- 9** Priključite USB kabel u USB priključak na računalo i u priključak USB-B1 ili USB-B na projektoru.
- 10** Držite pritisnutim gumb [Menu] na daljinskom upravljaču ili upravljačkoj ploči i priključite kabel napajanja u projektor.
- 11** Kad se svi indikatori projektor uključe, pustite gumb [Menu]. Računalo će projektor prepoznati kao uklonjivi disk.
- 12** Kopirajte datoteku skupnog podešavanja (PJCONFDATA.bin) koju ste spremili na svoje računalo u mapu najviše razine na uklonjivom disku.



Na uklonjivi disk ne kopirajte niti jednu drugu datoteku niti mapu osim datoteke skupnog podešavanja.

- 13** Izbacite USB uređaj (Windows) ili povucite ikonu uklonjivog diska u smeće (Mac).
- 14** Odvojite USB kabel.
Kad svi indikatori počnu treptati, to znači da se postavke upravo zapisuju. Nakon završetka upisivanja, projektor će se isključiti.

Oprez

Za vrijeme zapisivanja ne odvajajte kabel za napajanje s projektor. Ako odvojite kabel za napajanje, projektor se možda neće pravilno pokrenuti.

» Srodne poveznice

- "Obavijest o pogrešci za vrijeme skupnog podešavanja" [str.262](#)

Obavijest o pogrešci za vrijeme skupnog podešavanja

Pokazivači projektor obavještavaju vas ako se pojavi greška za vrijeme skupnog podešavanja. Provjerite stanje pokazivača projektor i slijedite upute navedene u sljedećoj tablici.

Status indikacije	Problem i rješenja
<ul style="list-style-type: none"> • Laser: narančasto - brzo trepće • Temp: narančasto - trepće brzo 	<p>Možda je datoteka skupnog kopiranja neispravna ili nije moguće ispravno povezati USB memorijski pogon.</p> <p>Odvojite USB memorijski pogon, odvojite i zatim ponovno spojite kabel napajanja projektor i zatim pokušajte ponovno.</p>
<ul style="list-style-type: none"> • Napajanje: plavo - trepće brzo • Status: plavo - trepće brzo • Laser: narančasto - brzo trepće • Temp: narančasto - trepće brzo 	<p>Možda zapisivanje postavki nije uspjelo i možda je nastala pogreška u firmveru projektor.</p> <p>Prestanite koristiti projektor, izvadite utikač iz električne utičnice. Obratite se u Epson za pomoć.</p>

Održavanje projektor

Slijedite upute u ovim odjeljcima za održavanje projektor.

► Srodne poveznice

- "Održavanje projektor" [str.264](#)
- "Čišćenje objektiva" [str.265](#)
- "Čišćenje kućišta projektor" [str.266](#)
- "Održavanje filtra zraka i otvora" [str.267](#)
- "Zamjena vrha interaktivne olovke" [str.271](#)
- "Podešavanje konvergencije boja (poravnanje palete)" [str.273](#)
- "Ažuriranje firmvera" [str.275](#)

Povremeno je potrebno očistiti objektiv projektor te zračni filter i otvore za zrak kako bi se spriječilo pregrijavanje projektor zbog onemogućene ventilacije.

Jedini zamjenjivi dijelovi su filter zraka, baterije daljinskog upravljača, baterije interaktivne olovke i vrhovi interaktivne olovke. Ako je potrebno zamijeniti bilo koji drugi dio, obratite se u Epson ili ovlaštenom Epson serviseru.

Upozorenje

Prije čišćenja bilo kojeg dijela, isključite projektor i odvojite kabel napajanja. Nikada ne podižite poklopce na projektoru, osim ako se to izričito traži u ovom priručniku. Opasan električni napon u projektoru može uzrokovati teške ozljede.

Povremeno očistite objektiv projektora ili uvijek kada na površini primijetite prašinu ili prljavštinu.

- Ako želite ukloniti prašinu ili prljavštinu, pažljivo prebrišite objektiv čistim i suhim papirom za čišćenje leća objektiva.
- Ako je objektiv prašnjav ispušite puhalom, a zatim prebrišite objektiv.

Upozorenje

- Prije čišćenja objektiva, isključite projektor i odvojite strujni kabel.
- Za ispuhivanje prašine ne koristite raspršivače sa zapaljivim plinom kao što su zračni ispuhivači. Velika toplina koju stvara projektor može prouzročiti požar.

Pozor

- Ne brišite objektiv odmah nakon isključivanja projektora. Tako možete oštetiti objektiv.
- Za čišćenje objektiva ne koristite grube materijale i ne izlažite ga udarcima jer se može oštetiti.

Prije čišćenja kućišta, isključite projektor i odvojite kabel napajanja.

- Koristite meku, suhu krpu bez niti za uklanjanje prašine.
- Koristite meku krpu navlaženu blagom otopinom sapuna u vodi za uklanjanje tvrdokorne prljavštine. Nemojte raspršivati tekućine izravno po projektoru.

Pozor

Za čišćenje projektor ne koristite vosak, alkohol, benzin, razrjeđivač za boje i druge kemikalije. One mogu oštetiti kućište. Ne koristite komprimirani zrak jer plinovi mogu ostaviti zapaljive ostatke.

Za održavanje projektoru važno je redovito održavanje filtra. Očistite filter kada se prikaže poruka s obavijesti da je temperatura u projektoru visoka. Preporučujemo čišćenje ovih dijelova barem svakih 12.000 sati. Čistite ih češće ako projektor koristite u okolini s više prašine od očekivanog. (Pod pretpostavkom da se projektor koristi u atmosferskim uvjetima sa česticama u zraku u količini manjoj od 0,04 do 0,2 mg/m³.)

Pozor

Ako ne provodite redovito održavanje, vaš Epson projektor će vas obavijestiti kada je temperatura u njegovoj unutrašnjosti visoka. Ne čekajte pojavu upozorenja kako biste održavali filter projektoru jer dugotrajna izloženost visokoj temperaturi može skratiti radni vijek projektoru.

► Srodne poveznice

- "Čišćenje zračnog filtra" [str.267](#)
- "Zamjena filtra zraka" [str.268](#)

Čišćenje zračnog filtra

Zračne filtre projektoru treba čistiti u sljedećim situacijama:

- Filtri ili otvori za prozračivanje su prašnjavi.
- Pojavila se poruka o potrebi čišćenja.

1 Isključite projektor i odvojite kabel napajanja.

2 Povucite zasun poklopca zračnog filtra i tako otvorite poklopac zračnog filtra.

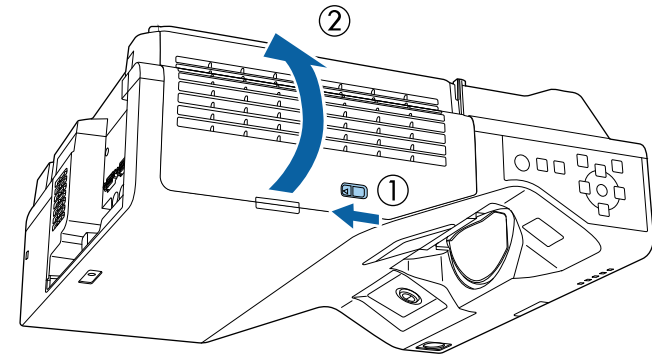

3 Otvorite graničnik.

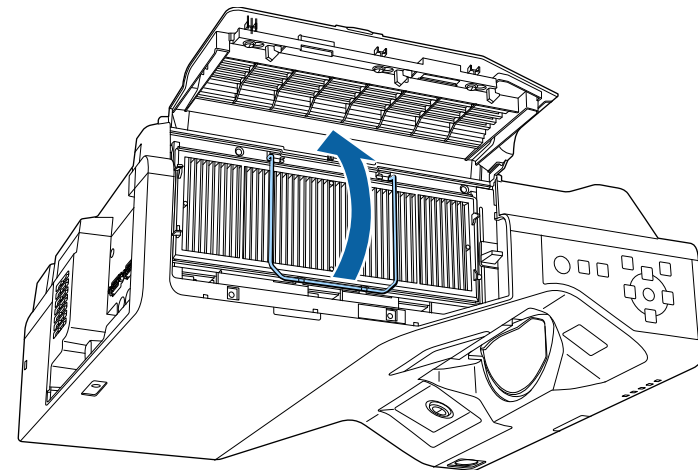

4 Izvucite filtar zraka iz projektor.

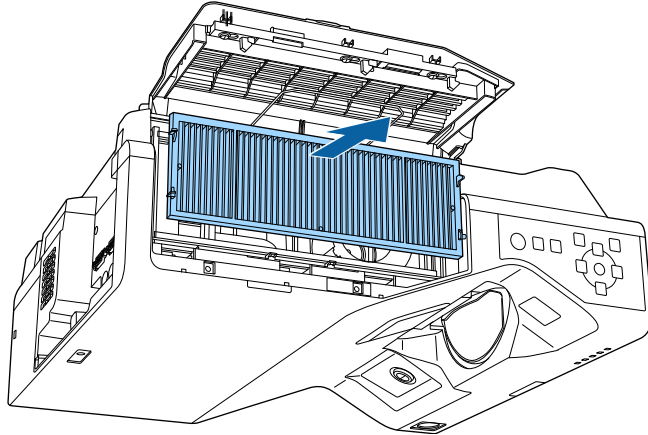

5 Usisajte prednju stranu zračnog filtra (stranu s jezičcima) i tako uklonite ostatak prašine.

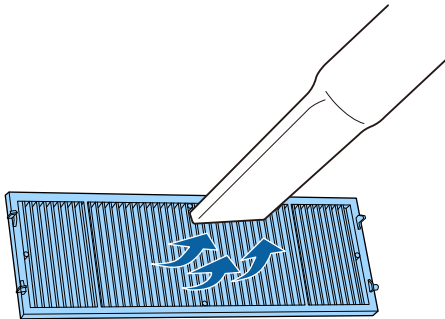

Pozor

- Ne uranjajte filtar zraka u vodu i ne čistite ga bilo kakvim deterdžentima ili otapalima.
- Ne koristite komprimirani zrak. Plinovi mogu ostaviti zapaljive ostatke ili utjerati prašinu i sitni materijal u optičke dijelove projektor ili druga osjetljiva područja.

6 Stavite filtar zraka u projektor kako je prikazano.

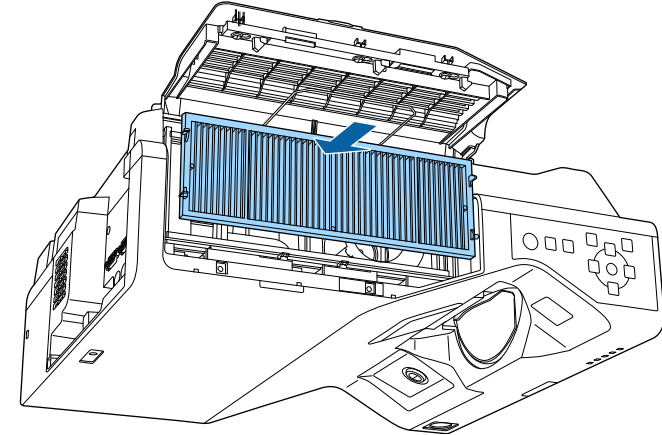

7 Zatvorite graničnik dok ne sjedne na mjesto.

8 Zatvorite poklopac zračnog filtra.

Zamjena filtra zraka

Filtar zraka morate zamijeniti u sljedećim situacijama:

- Nakon čišćenja filtra zraka prikazuje se poruka treba li ga očistiti ili zamijeniti.
- Filtar zraka je poderan ili oštećen.

Filtar zraka možete zamijeniti kada je projektor pričvršćen za strop ili postavljen na stol.

1 Isključite projektor i odvojite kabel napajanja.

- 2** Povucite zasun poklopca zračnog filtra i tako otvorite poklopac zračnog filtra.

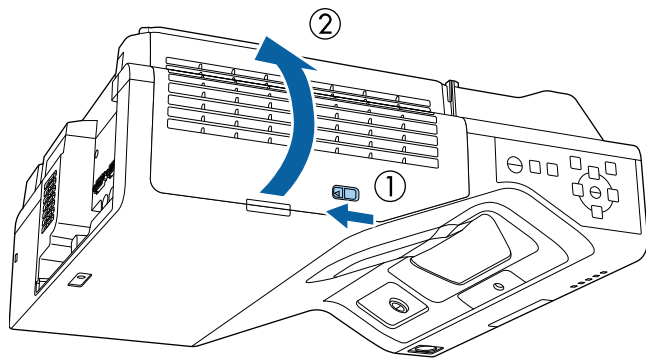

- 3** Otvorite graničnik.

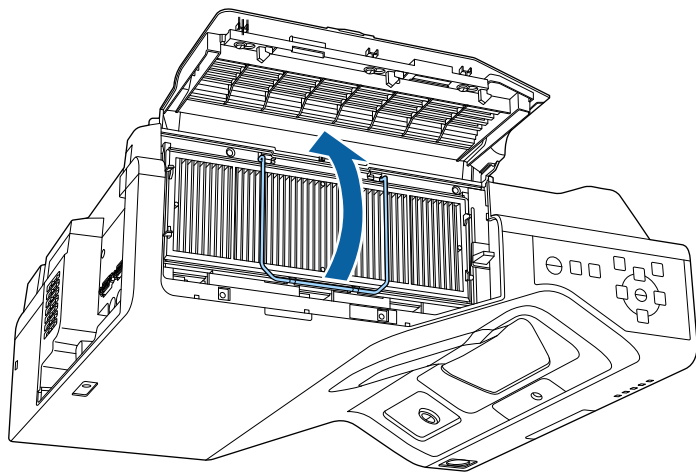

- 4** Izvucite filtar zraka iz projektora.

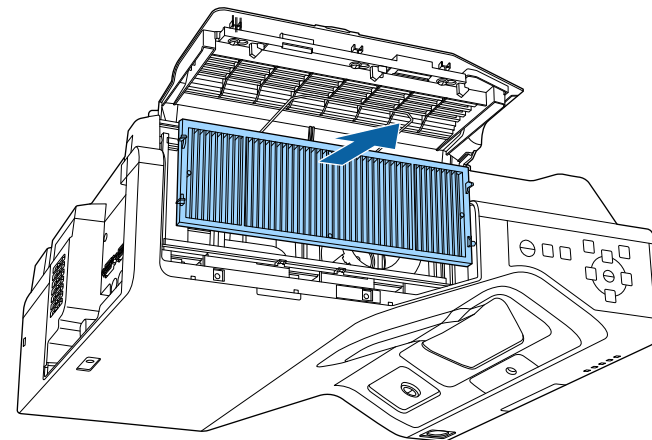

Iskorištene filtre zraka zbrinite sukladno lokalnim propisima.

- Okvir filtra: polipropilen
- Filtar: polipropilen, PET

- 5** Postavite novi zračni filtar u projektor kako je prikazano.

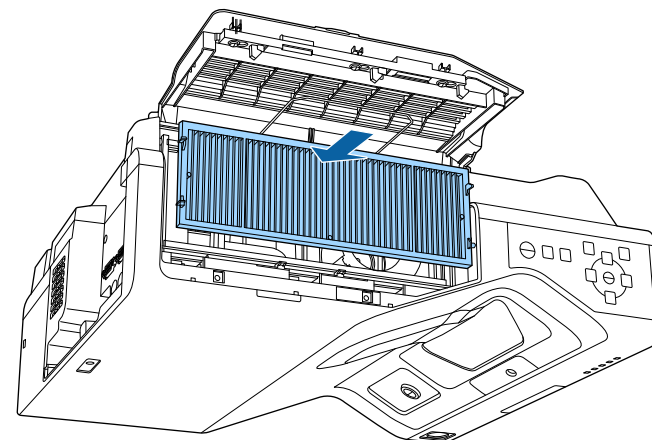

- 6** Zatvorite graničnik dok ne sjedne na mjesto.
- 7** Zatvorite poklopac zračnog filtra.

Dvije interaktivne olovke opremljene su dvama vrstama vrhova: mekim i tvrdim. Zadano su na olovke postavljeni meki vrhovi (EB-770Fi/EB-760Wi).

- Ako se meki vrh zaprlja ili ošteti, slabije će reagirati. Zamijenite ga novim koji je isporučen uz uređaj.
- Ako se meki vrh teško koristi na površini s teksturom, zamijenite ga tvrdim vrhom.



Ako se tvrdi vrh istroši ili ošteti, zamijenite ga novim.

» Srodne poveznice

- "Zamjena mekog vrha olovke" [str.271](#)
- "Zamjena mekog tvrdim vrhom olovke" [str.272](#)

Zamjena mekog vrha olovke

- 1** Odvrnite vrh interaktivne olovke i skinite ga.

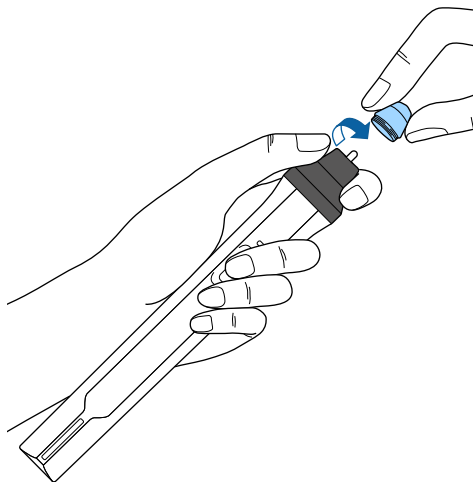

- 2** Izvucite meki vrh ravno van.

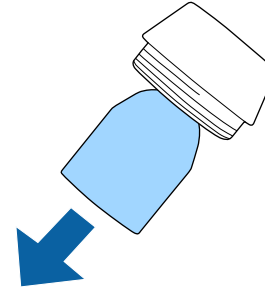

- 3** Umetnite novi vrh.

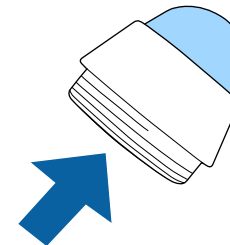

4 Zavrnite vrh olovke.

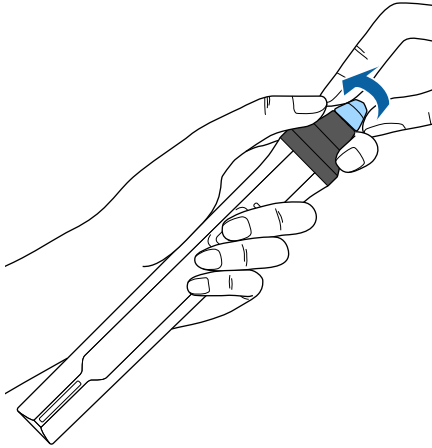

2 Zavrnite tvrdi vrh olovke.

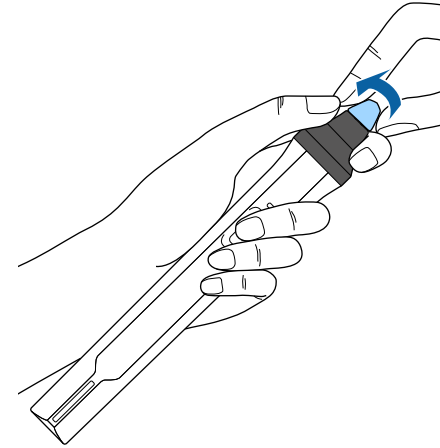

Zamjena mekog tvrdim vrhom olovke

1 Odvrnite vrh interaktivne olovke i skinite ga.

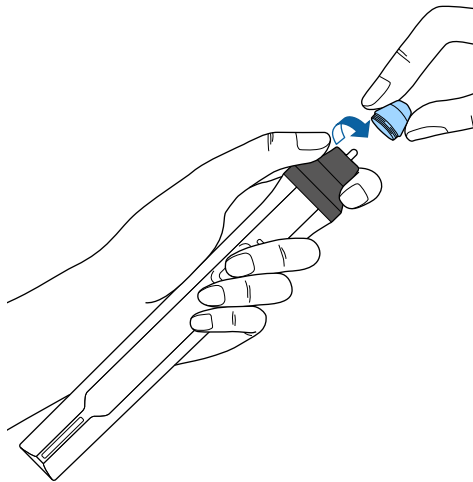

Značajku Poravnanje ploče koristite za ručno podešavanje konvergencije boja (uravnotežavanje crvene i plave boje) na projiciranoj slici. Piksele je moguće podesiti vodoravno i okomito u koracima od po 0,125 piksela u rasponu od ± 3 piksela (EB-775F/EB-770Fi/EB-770F).



- Moguće je podešavanje konvergencije samo crvene ili plave boje. Zelena je standardna u paleti boja i nije ju moguće podešavati.
- Nakon provođenja postupka Poravnanje ploče moguće je pogoršanje kvalitete slike.
- Slike za piksele koji se protežu izvan ruba projiciranog zaslona se ne prikazuju.

1 Pritisnite gumb [Menu], odaberite izbornik **Zaslon** pa pritisnite [Enter].

Često korištene stavke	Zaslon
Slika	Prikaz uzorka
U/I signal	Tip uzorka
Instalacija	Zaslon Nema signala Plava
Zaslon	Zaslon pokretanja Uključeno
Radnja	Aut. prik. poč. zasl. Uključeno
Upravljanje	Sortiraj minijature izvora Uključeno
Mreža	Poruke Uključeno
Olovka/dodir	Rotacija izbornika Isključeno
	Boja izbornika Bijelo
Interaktivna	Poravnanje ploče Uključeno
Multiprojekcija	Odaberi boju R
Memorija	Dodaj uzorak u boji R/G/B
ECO	Započni podešavanje
Početna / sve postavke	Poništi
	Postavka Split Screen
	Poništi postavke zaslona
	Radnja

2 Odaberite **Poravnanje ploče** pa pritisnite [Enter].

3 Odaberite opciju **Poravnanje ploče** i podesite je na **Uključeno**.

Često korištene stavke	Zaslon
Slika	Prikaz uzorka
U/I signal	Tip uzorka
Instalacija	Zaslon Nema signala Plava
Zaslon	Zaslon pokretanja Uključeno
Radnja	Aut. prik. poč. zasl. Uključeno
Upravljanje	Sortiraj minijature izvora Uključeno
Mreža	Poruke Uključeno
Olovka/dodir	Rotacija izbornika Isključeno
	Boja izbornika Bijelo
Interaktivna	Poravnanje ploče Uključeno
Multiprojekcija	Odaberi boju R
Memorija	Dodaj uzorak u boji R/G/B
ECO	Započni podešavanje
Početna / sve postavke	Poništi
	Postavka Split Screen
	Poništi postavke zaslona
	Radnja

4 Odaberite **Odaberi boju** i jednu od postavki:

- **R** za podešavanje konvergencije crvene boje.
- **B** za podešavanje konvergencije plave boje.

5 Odaberite **Dodaj uzorak u boji** i odaberite boju mreže koja se prikazuje prilikom podešavanja. Dostupne boje razlikuju se ovisno o postavci **Odaberi boju**.

- **R/G/B** za prikaz mreže u bijeloj boji.
- **R/G** za prikaz mreže u žutoj boji.
- **G/B** za prikaz mreže u cijan boji.

6 Odaberite **Započni podešavanje** i pritisnite [Enter].

- 7** Odaberite neku od sljedećih opcija:
- Odaberite **Pomakni cijelu ploču** za istodobno podešavanje cijele palete i idite na sljedeći korak.
 - Odaberite **Podesite četiri kuta** za podešavanje kutova jedne po jedne palete i idite na korak 10.

- 8** Gumbima sa strelicama na daljinskom upravljaču podešavajte usklađivanje boja odabrano u **Odaberi boju** pa pritisnite [Enter].



Podešavanje utječe na crte mreže na cijelom zaslonu.

- 9** Odaberite neku od sljedećih opcija:
- Odaberite **Podesite četiri kuta** radi finog ugađanja izvršenog podešavanja.
 - Odaberite **Izadi** za završetak podešavanja.

- 10** Gumbima sa strelicama na daljinskom upravljaču podešavajte usklađivanje boja kutova zaslona označenih narančastim okvirom pa pritisnite [Enter].

- 11** Nakon završetka podešavanja svakog kuta zaslona pritisnite [Enter].

- 12** Odaberite neku od sljedećih opcija:
- Ako projektor treba dodatno poravnanje palete, odaberite **Odaberite sjecište i izvršite podešavanje**. Gumbima sa strelicama na daljinskom upravljaču označite kut bilo kojeg neporavnatog okvira na zaslonu, pritisnite [Enter], izvršite potrebna podešavanja pa ponovno pritisnite [Enter]. Prema potrebi ponavljajte korak za sva ostala sjecišta.
 - Odaberite **Izadi** za završetak podešavanja.

Kad odaberete **Ažuriranje firmvera** u izborniku projektora **Početna / sve postavke** projektor pokreće način rada za ažuriranje firmvera i spreman je za ažuriranje firmvera s USB-A ili USB-B priključka.

Firmver projektora možete ažurirati i putem mreže koristeći softver Epson Projector Management. Upute ćete pronaći u *Vodiču za upotrebu softvera Epson Projector Management*.

» Srodne poveznice

- "Ažuriranje firmearea pomoću USB memorije" [str.275](#)
- "Ažuriranje firmwarea pomoću računala i USB kabela" [str.276](#)

Ažuriranje firmearea pomoću USB memorije

Firmware projektora možete ažurirati pomoću USB memorije.



Ažuriranje firmwarea je korisnikova odgovornost. Ako je ažuriranje firmwarea bilo neuspješno zbog problema poput nestanka električne energije ili komunikacijskih problema, naplatit će se naknada za moguće potrebne popravke.

- 1** Preuzmite datoteku firmwarea projektora s Epsonove web stranice.
- 2** Kopirajte preuzetu datotekufirmwarea u korijensku mapu (mapa na najvišoj razini u stablu mapa) USB memorije.



- USB memorija mora biti formatirana u FAT formatu.
- Na taj USB memorijski uređaj ne kopirajte nikakve druge datoteke.
- Ne mijenjajte naziv datoteke firmwarea. Ako promijenite naziv datoteke, ažuriranje firmwarea neće započeti.
- Provjerite je li datoteka firmwarea koju ste kopirali ispravna datoteka za model projektora koji posjedujete. Ako datoteka firmwarea nije ispravna ažuriranje firmwarea neće započeti.

- 3** Priključite USB memorijski uređaj na USB-A priključak projektora.



Priključite USB memorijski uređaj izravno na projektor. Ako je USB memorijski uređaj priključen pomoću USB koncentratora ažuriranje firmwarea možda neće biti pravilno primijenjeno.

- 4** Pritisnite gumb [Menu], odaberite izbornik **Početna / sve postavke** i pritisnite [Enter].

Često korištene stavke	Uklapanje boje	
Slika	RGBCMY	
U/I signal	Poništi postavke multiprojek...	
Instalacija	Memorija	
Zaslon	Spremi memoriju	
Radnja	Učitaj memoriju	
Upravljanje	Preimenuj memoriju	
Mreža	Izbriši memoriju	
Olovka/dodir	Poništavanje postavke mem...	
Interaktivna	ECO	
Multiprojekcija	Način svjetla	Normalno
Memorija	Način mirovanja	Uključeno ^
ECO	Vrijeme Načina mir.	10 min
Početna / sve postavke	Tajmer A/V utišav.	Uključeno
	Način na čekanju	Komunik. uklj.
	Početna / sve postavke	
	Poništi sve	
	Ažuriranje firmvera	

- 5** Odaberite izbornik **Ažuriranje firmvera** pa pritisnite [Enter].

- 6** Odaberite **Da** za pokretanje ažuriranja firmwarea.



- Tijekom ažuriranja firmwarea ne odvajajte kabel za napajanje s projektora. Ako odvojite kabel za napajanje, projektor se možda neće pravilno pokrenuti.
- Tijekom ažuriranja firmwarea ne odvajajte USB memorijski uređaj iz projektora. Ako odvojite USB memorijski uređaj ažuriranje firmwarea možda neće biti pravilno primijenjeno.

Svi indikatori projektora započet će treptati i započet će ažuriranje firmvera. Ako je ažuriranje pravilno završeno, projektor će pokrenuti stanje pripravnosti (indikator napajanja zasvijetlit će plavo). Ako je **Izr. napajanje uklj.** postavljeno na **Uključeno** u izborniku **Radnja** projektora, projektor će se ponovno uključiti.

Nakon završetka ažuriranja provjerite izbornik **Informacije** u izborniku projektora **Upravljanje** kako biste se uvjerali je li ažurirana informacija **Inačica** na ispravnu inačicu firmvera.



Kad svi indikatori brzo trepću ažuriranje firmvera možda je bilo neuspješno. Najprije odvojite, a zatim ponovno priključite kabel za napajanje na projektor. Ako indikatori nastave treptati i nakon ponovnog priključivanja kabela za napajanje, uklonite utikač za napajanje: iz električne utičnice i kontaktirajte Epson.

Ažuriranje firmwarea pomoću računala i USB kabela

Firmware projektora možete ažurirati pomoću računala i USB kabela.



- Ažuriranje firmwarea je korisnikova odgovornost. Ako je ažuriranje firmwarea bilo neuspješno zbog problema poput nestanka električne energije ili komunikacijskih problema, naplatit će se naknada za moguće potrebne popravke.
- Vaše računalo mora koristiti jedan od sljedećih operacijskih sustava kako bi se moglo izvršiti ažuriranje firmwarea.
 - Windows 8.1 ili noviji
 - macOS 10.13.x ili noviji

1 Preuzmite datoteku firmwarea projektora s Epsonove web stranice.



- Ne mijenjajte naziv datoteke firmwarea. Ako promijenite naziv datoteke, ažuriranje firmwarea neće započeti.
- Provjerite je li datoteka firmwarea koju ste kopirali ispravna datoteka za model projektora koji posjedujete. Ako datoteka firmvera nije ispravna ažuriranje firmvera neće započeti.

2 Priključite USB kabel u USB priključak na računalu i u priključak USB-B1 ili USB-B priključak na projektoru.

3 Pritisnite gumb [Menu], odaberite izbornik **Početna / sve postavke** i pritisnite [Enter].

Često korištene stavke	Uklapanje boje	
Slika	RGBCMY	
U/I signal	Poništi postavke multiprojek...	
Instalacija	Memorija	
Zaslon	Spremi memoriju	
Radnja	Učitaj memoriju	
Upravljanje	Preimenuj memoriju	
Mreža	Izbriši memoriju	
Olovka/dodir	Poništavanje postavke mem...	
Interaktivna	ECO	
Multiprojekcija	Način svjetla	Normalno
	Način mirovanja	Uključeno
Memorija	Vrijeme Načina mir.	10 min
	Tajmer A/V utišav.	Uključeno
ECO	Način na čekanju	Komunik. uklj.
Početna / sve postavke	Poništi sve	
	Ažuriranje firmvera	

4 Odaberite izbornik **Ažuriranje firmvera** pa pritisnite [Enter].

5 Odaberite **Da** za pokretanje ažuriranja firmwarea.



Tijekom ažuriranja firmwarea ne odvajajte kabel za napajanje s projektora. Ako odvojite kabel za napajanje, projektor se možda neće pravilno pokrenuti.

Svi indikatori projektora će se uključiti i započet će ažuriranje firmwarea. Računalo će projektor prepoznati kao uklonjivi disk.

- 6** Na računalu datoteku firmvera kopirajte u korijensku mapu (mapa na najvišoj razini u stablu mapa) izmjenjivog diska.



- Na izmjenjivi disk ne kopirajte nikakve druge datoteke ili mape. U suprotnom datoteke ili mape mogu biti izgubljene.
- Projektor će se automatski isključiti ako odvojite USB kabel ili kabel za napajanje prije završetka kopiranja datoteke firmvera na izmjenjivi disk. Ako se to dogodi kopiranje izvršite ponovno.

- 7** Izvršite sigurno odvajanje USB uređaja s računala i odvojite USB kabel iz projektora.

Svi indikatori projektora započet će treptati i započet će ažuriranje firmvera. Ako je ažuriranje pravilno završeno, projektor će pokrenuti stanje pripravnosti (indikator napajanja zasvijetlit će plavo). Ako je **Izr. napajanje uklj.** postavljeno na **Uključeno** u izborniku **Radnja** projektora, projektor će se ponovno uključiti.

Nakon završetka ažuriranja provjerite izbornik **Informacije** u izborniku projektora **Upravljanje** kako biste se uvjerali je li ažurirana informacija **Inačica** na ispravnu inačicu firmvera.



- Kad svi indikatori brzo trepću ažuriranje firmvera možda je bilo neuspješno. Najprije odvojite, a zatim ponovno priključite kabel za napajanje na projektor. Ako indikatori nastave treptati i nakon ponovnog priključivanja kabela za napajanje, uklonite utikač za napajanje: iz električne utičnice i kontaktirajte Epson.
- Ako tijekom 20 minuta nije izvršena nikakva radnja u načinu rada za ažuriranje, projektor će se automatski isključiti. Ako se to dogodi kopiranje izvršite ponovno.

Rješavanje problema

Ako imate problema pri korištenju projektor, potražite rješenja u sljedećim odjeljcima.

» Srodne poveznice

- "Problemi s projekcijom" [str.279](#)
- "Stanje pokazivača projektor" [str.280](#)
- "Rješavanje problema sa slikom i zvukom" [str.282](#)
- "Rješavanje problema u radu projektor ili daljinskog upravljača" [str.289](#)
- "Rješavanje problema interaktivnih značajki" [str.291](#)
- "Rješenje problema u načinu rada Reproduk. sadržaja" [str.295](#)
- "Rješavanje problema s mrežom" [str.296](#)
- "Rješenja ako ne radi funkcija Veza HDMI" [str.299](#)

Ako projektor ne radi ispravno, isključite ga, odvojite pa ponovno spojite i uključite.

Ako se na taj način ne riješi problem, provjerite sljedeće:

- Pokazivači na projektoru mogu javljati problem.
- Rješenja u ovom priručniku mogu pomoći da riješite mnoge probleme.

Ako nijedno od ovih rješenja ne pomogne, obratite se tvrtki Epson i zatražite tehničku podršku.

Pokazivači na projektoru označavaju stanje projektor i javljaju vam kada se pojavi određeni problem. Provjerite stanje i boju pokazivača i zatim u sljedećoj tablici potražite rješenje.



- Ako pokazivači prikazuju uzorak koji nije naveden u gornjoj tablici, isključite projektor, odvojite ga i kontaktirajte Epson za pomoć.
- Kada je postavka **Indikatori** namještena na **Isključeno** u izborniku **Radnja** projektor, svi pokazivači su u normalnim uvjetima projiciranja isključeni.

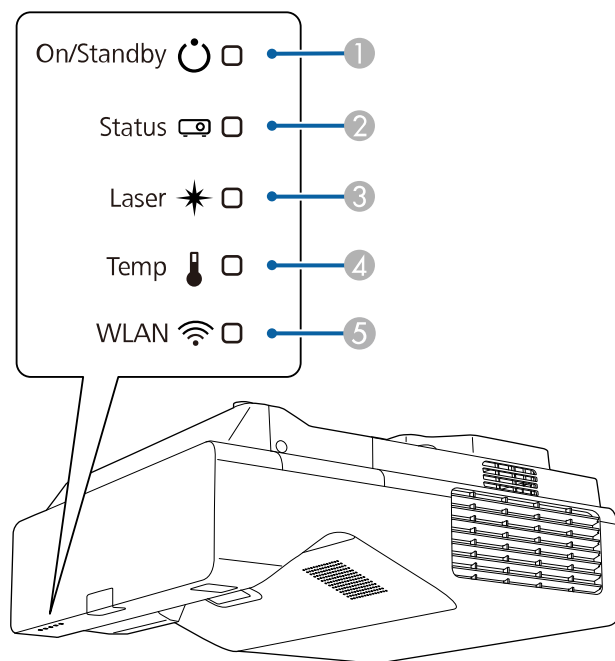

- 1 Pokazatelj uključenog stanja/čekanja (napajanja)
- 2 Pokazivač statusa
- 3 Pokazivač lasera
- 4 Pokazivač Temp (temperatura)

5 Indikator za WLAN (bežični LAN)

Status projektor

Pokazivač i stanje	Problem i rješenja
Napajanje: svijetli plavo Stanje: svijetli plavo Laser: isključen Temp: isključeno	Normalan rad.
Napajanje: svijetli plavo Stanje: trepće plavo Laser: isključen Temp: isključeno	Zagrijavanje, isključivanje ili hlađenje. Tijekom zagrijavanja pričekajte otprilike 30 sekundi kako bi se prikazala slika. Za vrijeme zagrijavanja, isključivanja i hlađenja onemogućeni su svi gumbi.
Napajanje: svijetli plavo Stanje: isključeno Laser: isključen Temp: isključeno	Način na čekanju, način mirovanja ili nadzor. Kada pritisnete gumb za uključivanje, projekcija će započeti.
Napajanje: trepće plavo Stanje: isključeno Laser: isključen Temp: isključeno	Priprema za praćenje ili način rada za brzo pokretanje. Sve značajke su onemogućene.
Napajanje: stanje pokazivača se mijenja Stanje: trepće plavo Laser: trepće narančasto Temp: stanje pokazivača se mijenja	Način osvježavanja je u tijeku. ☛ Upravljanje > Način osvježavanja
Napajanje: trepće plavo Stanje: stanje pokazivača se mijenja Laser: stanje pokazivača se mijenja Temp: trepće narančasto	Projektor je prevruć. <ul style="list-style-type: none"> • Provjerite jesu li zračni otvori i zračni filter začepljeni prašinom ili zapriječeni obližnjim predmetima. • Očistite ili zamijenite filter zraka. • Pobrinite se da temperatura u okolini nije previsoka.

Pokazivač i stanje	Problem i rješenja
Napajanje: isključeno Stanje: trepće plavo Laser: isključen Temp: svijetli narančasto	Projektor se pregrijao i isključio. Ostavite ga isključenog 5 minuta da se ohladi. <ul style="list-style-type: none"> • Provjerite jesu li zračni otvori i zračni filtar začepljeni prašinom ili zapriječeni obližnjim predmetima. • Pobrinite se da temperatura u okolini nije previsoka. • Očistite ili zamijenite filtar zraka. • Ako projektor koristite na velikoj nadmorskoj visini, postavite postavku Način velike visine na Uključeno u izborniku Instalacija projektor. • Ako problem ne nestane, odvojite projektor i obratite se u Epson za pomoć.
Napajanje: trepće plavo Stanje: stanje pokazivača se mijenja Laser: trepće narančasto Temp: stanje pokazivača se mijenja	Upozorenje na laser Isključite projektor, odvojite ga i kontaktirajte Epson za pomoć.
Napajanje: isključeno Stanje: trepće plavo Laser: svijetli narančasto Temp: isključeno	Postoji problem s laserom. Isključite projektor, odvojite ga i kontaktirajte Epson za pomoć.
Napajanje: isključeno Stanje: trepće plavo Laser: isključen Temp: trepće narančasto	Postoji problem s ventilatorom ili senzorom. Isključite projektor, odvojite ga i kontaktirajte Epson za pomoć.
Napajanje: isključeno Stanje: trepće plavo Laser: trepće narančasto Temp: isključeno	Unutarnja greška projektor Isključite projektor, odvojite ga i kontaktirajte Epson za pomoć.

Status za bežični LAN

Status indikatora bežičnog LAN-a	Problem i rješenja
Svijetli plavo	Bežični LAN je dostupan.
Trepće plavo (brzo)	Povezivanje s uređajem.
Trepće plavo (sporo)	Došlo je do pogreške. Isključite i ponovno uključite projektor.
Isključeno	Bežični LAN nije dostupan. Provjerite je li Napaj. bežične mreže postavljeno na Uključeno u izborniku projektor Upravljanje .

» Srodne poveznice

- "Postavke administriranja projektor - izbornik Upravljanje" [str.235](#)
- "Čišćenje zračnog filtra" [str.267](#)
- "Zamjena filtra zraka" [str.268](#)

Ako imate problema s projiciranom slikom ili zvukom, potražite rješenja u sljedećim odjeljcima.

» Srodne poveznice

- "Rješenja kada nema slike" [str.282](#)
- "Rješenja za nepravilnu sliku projiciranu pomoću funkcije USB Display" [str.283](#)
- "Rješenja za slučaj pojavljivanja poruke "Nema signala"" [str.283](#)
- "Rješenja za slučaj pojavljivanja poruke "Nije podržano"" [str.284](#)
- "Rješenja u slučaju samo djelomičnog prikaza slike" [str.284](#)
- "Rješenja za sliku koja nije pravokutna" [str.285](#)
- "Rješenja za sliku sa smetnjama ili bijelim šumom" [str.285](#)
- "Rješenja za neizoštrenu ili zamagljenu sliku" [str.286](#)
- "Rješenja za neodgovarajuću svjetlinu slike ili boje" [str.286](#)
- "Rješenja kad na projiciranoj slici ostane naknadna slika" [str.287](#)
- "Rješenja za probleme sa zvukom" [str.287](#)
- "Rješenja za probleme s mikrofonom" [str.287](#)
- "Rješenja za slučaj kada nazivi slikovnih datoteka nisu pravilno prikazani u značajci PC Free" [str.287](#)
- "Rješenja kad nije moguće projicirati slike uporabom značajke PC Free" [str.288](#)

Rješenja kada nema slike

Ako nema prikazane slike, probajte sa sljedećim rješenjima:

- Pritisnite gumb [A/V Mute] na daljinskom upravljaču da vidite je li slika privremeno isključena.
- Pobrinite se da svi potrebni kabeli budu priključeni na siguran način te da je uključeno napajanje za projektor i priključene video izvore.
- Pritisnite gumb za uključivanje projektoru kako biste ga probudili iz načina na čekanju ili načina mirovanja. Također, provjerite je li priključeno računalo u načinu mirovanja i je li prikazan prazan čuvar zaslona.
- Ako projektor ne reagira na pritisak gumba na upravljačkoj ploči, oni su možda zaključani radi sigurnosti. Otključajte gumbe u postavci **Zaključ.**

upr. ploče u izborniku projektoru **Upravljanje** ili uključite projektor pomoću daljinskog upravljača.

- Ako projektor ne reagira kada pritisnete bilo koji gumb na projektoru možda je nastala unutarnja greška na projektoru. Obratite se u Epson za pomoć.
- Ako želite projicirati izvor slike prikljen na Computer2/Monitor Out, postavite **Port izlaza zaslona** na **Računalo2** u izborniku **U/I signal** projektoru.
- Namjestite postavku **Svjetlina** u izborniku **Slika** projektoru za pojedinačne boje slike.
- Namjestite svjetlinu izvora svjetla projektoru.
☛ **Radnja > Regulacija svjetline svjetla**
- Provjerite je li postavka **Poruke** namještena na **Uključeno** u izborniku **Zaslon** projektoru.
- Projektor možda neće moći projicirati video zapise zaštićene autorskim pravima koje reproducirate na računalo. Dodatne pojedinosti potražite u priručniku isporučenom uz računalo.
- Za slike projicirane pomoću programa Windows Media Center, smanjite veličinu zaslona iz načina cijelog zaslona.
- Za slike projicirane iz aplikacija uz pomoć funkcije Windows DirectX, isključite funkcije DirectX.

» Srodne poveznice

- "Postavke administriranja projektoru - izbornik Upravljanje" [str.235](#)
- "Postavke ulaznog signala - izbornik U/I signal" [str.225](#)
- "Postavke kvalitete slike - izbornik Slika" [str.222](#)
- "Postavke značajki projektoru - izbornik Radnja" [str.231](#)
- "Postavke prikaza projektoru - izbornik Zaslon" [str.229](#)
- "Otključavanje gumba projektoru" [str.166](#)

Rješenja za nepravilnu sliku projiciranu pomoću funkcije USB Display

Ako uz pomoć funkcije USB Display nema prikazane slike ili je slika prikazana nepravilno, probajte sa sljedećim rješenjima (EB-770Fi/EB-760Wi):

- Pritisnite gumb [USB] na daljinskom upravljaču.
 - Odvojite USB kabel, a zatim ga ponovno priključite.
 - Provjerite je li postavka **USB Display** postavljena na **Uključeno** u izborniku **U/I signal** projektor.
 - Uvjerite se da je na ispravan način instaliran softver Epson USB Display. Softver se možda neće automatski instalirati, što ovisi vašem OS-u i postavkama računala. Preuzmite najnoviji softver sa sljedeće internetske stranice i instalirajte ga.
epson.sn
 - Za Mac odaberite ikonu **USB Display** u mapi **Dock**. Ako se ikona ne prikazuje u **Dock**, dvaput kliknite **USB Display** u mapi **Applications**. Ako odaberete **Izađi** iz izbornika ikona **USB Display** u okviru značajke **Dock**, USB Display se ne pokreće automatski kada priključite USB kabel.
 - Ako pokazivač miša treperi, odaberite **Učinite pokrete pokazivača miša gladi** u programu **Epson USB Display** postavke na računalu.
 - Isključite postavku **Premjesti slojeviti prozor** u programu **Epson USB Display** postavke na računalu.
 - Ako tijekom projekcije promijenite razlučivost računala, moguće je smanjenje radnih svojstava i kvalitete videozapisa.
 - Za slike projicirane pomoću programa Windows Media Center, smanjite veličinu zaslona iz načina cijelog zaslona.
 - Za slike projicirane iz aplikacija uz pomoć funkcije Windows DirectX, isključite funkcije DirectX.
- » **Srodne poveznice**
- "Priključivanje na računalo za USB video i zvuk" [str.33](#)

Rješenja za slučaj pojavljivanja poruke "Nema signala"

Ako se prikaže poruka "Nema signala", probajte sa sljedećim rješenjima:

- Pritisnite gumb [Source Search] i pričekajte nekoliko sekundi da se prikaže slika.
 - Uključite priključeno računalo ili video izvor i pritisnite gumb za reprodukciju za početak prezentacije, ako je to potrebno.
 - Provjerite jeste li čvrsto priključili sve kabele potrebne za projekciju.
 - Ako projicirate s prijenosnog računala, provjerite je li ono postavljeno za prikaz na vanjskom monitoru.
 - Ako je potrebno, isključite projektor i priključeno računalo ili video izvor, a zatim ih ponovno uključite.
 - Ako projicirate s HDMI izvora, zamijenite HDMI kabel kraćim.
- » **Srodne poveznice**
- "Prikazivanje s prijenosnog računala sa sustavom Windows" [str.283](#)
 - "Prikazivanje s Mac prijenosnog računala" [str.284](#)

Prikazivanje s prijenosnog računala sa sustavom Windows

Ako se prilikom projiciranja s prijenosnog računala prikaže poruka "Nema signala", morat ćete podesiti prijenosno računalo sa sustavom Windows na prikazivanje na vanjskom monitoru.

- 1** Istodobno držite pritisnutom Windows tipku i tipku **P** na tipkovnici i zatim kliknite **Udvostruči**.
- 2** Ako prijenosno računalo i projektor ne prikazuju istu sliku, pregledajte uslužni program sustava Windows **Zaslon** kako biste se uvjerali da je omogućen priključak vanjskog monitora te da je onemogućen prošireni način stolnog računala.
- 3** Ako je potrebno, pregledajte postavke video kartice i postavite opciju za višestruki prikaz u **Zrcali** ili **Udvostruči**.

Prikazivanje s Mac prijenosnog računala

Ako se prilikom projiciranja s Mac prijenosnog računala prikaže poruka "Nema signala", morat ćete postaviti prijenosno računalo za zrcaljeni prikaz. (Pojedinih potražite u priručniku prijenosnog računala.)

- 1** Otvorite uslužni program **System Preferences** i odaberite **Displays**.
- 2** Ako je potrebno, odaberite opciju **Display** ili **Color LCD**.
- 3** Kliknite karticu **Arrange** ili **Arrangement**.
- 4** Odaberite **Mirror Displays**.

Rješenja za slučaj pojavljivanja poruke "Nije podržano"

Ako se prikaže poruka "Nije podržano.", probajte sa sljedećim rješenjima:

- Provjerite je li u izborniku **U/I signal** projektor odabran ispravan ulazni signal.
- Pobrinite se da razlučivost računalnog zaslona ne prekoračuje ograničenja za razlučivost i frekvenciju projektor. Ako je potrebno, odaberite drugu razlučivost zaslona za vaše računalo.
- Ako projicirate iz HDMI izvora, promijenite postavku **Razina HDMI IN EQ** u izborniku projektor **U/I signal**. Nakon promjene postavke možda ćete morati ponovno pokrenuti projektor. Slijedite upute na zaslonu.
- Ako projicirate s malog uređaja za internetski prijenos medija, namjestite postavku **Razina HDMI IN EQ** na **Auto** u izborniku projektor **U/I signal**. Ako se pojavi problem, promijenite postavku.

» Srodne poveznice

- "Postavke ulaznog signala - izbornik U/I signal" [str.225](#)
- "Podržane razlučivosti zaslona monitora" [str.306](#)

Rješenja u slučaju samo djelomičnog prikaza slike

Ako je slika prikazana samo djelomično, probajte sa sljedećim rješenjima:

- Ako projicirate s računala putem VGA računalnog kabela, pritisnite gumb [Auto] na daljinskom upravljaču za optimizaciju signala slike.
- Provjerite je li u izborniku **Vrsta ekrana** u izborniku **Instalacija** projektor odabran ispravan zaslon koji koristite. Ako postoje margine između ruba slike i okvira projiciranog zaslona, namjestite položaj slike.
- Provjerite je li postavka **Skala** isključena u izborniku **Slika** projektor (EB-775F/EB-770Fi/EB-770F).
- Pokušajte podesiti položaj slike pomoću postavke **Položaj** u izborniku **Slika** projektor.
 - ☛ **Slika > Prilagodba analognog signala > Položaj**
Ako ste namjestili veličinu slike pomoću gumbi **Široko** i **Tele** ili se ispravili izobličenje geometrije slike provedite **Pomak slike** kako biste namjestili položaj slike.
 - ☛ **Instalacija > Digitalni zum > Pomak slike**
- Pritisnite gumb [Aspect] na daljinskom upravljaču kako biste odabrali drugi format slike.
- Promijenite postavku **Razlučivost** u izborniku **Slika** projektor kako bi odgovarala signalu priključene opreme.
- Ako ste povećali ili smanjili sliku koristeći gumb [E-Zoom], pritišćite gumb [Esc] dok se projektor ne vrati na cijeli zaslon.
- Provjerite postavke računalnog zaslona pa onemogućite dvostruki zaslon i postavite razlučivost unutar ograničenja projektor.
- Pregledajte razlučivost dodijeljenju prezentacijskim datotekama i provjerite jesu li one prilagođene za neku drugu razlučivost.
- Prilikom projiciranja u načinu **Reprodukc. sadržaja** provjerite koristite li odgovarajuće postavke **Efekt preklapanja** (EB-775F/EB-770F).
 - ☛ **Radnja > Reprodukc. sadržaja > Efekt preklapanja**
- Provjerite jeste li odabrali ispravnu postavku **Projekcija** u izborniku **Instalacija** projektor.

» Srodne poveznice

- "Postavke ugradnje projektora - izbornik Instalacija" [str.227](#)
- "Postavke kvalitete slike - izbornik Slika" [str.222](#)
- "Podržane razlučivosti zaslona monitora" [str.306](#)
- "Podešavanje položaja slike s pomoću položaja ekrana" [str.58](#)
- "Dodavanje efekata na projiciranu sliku" [str.138](#)

Rješenja za sliku koja nije pravokutna

Ako projicirana slika nije ravnomjerno pravokutna, probajte sa sljedećim rješenjima:

- Postavite projektor izravno ispred sredine zaslona, tako da je prema njemu izravno okrenut, ako je to moguće.
 - Pritišćite gumbe za geometriju slike na projektoru kako biste podesili oblik slike.
 - Prilagodite postavku **Quick Corner** za ispravljanje oblika slike.
 - ☛ Instalacija > **Geom. ispravljanje** > **Quick Corner**
 - Podesite postavku **Ispravljanje luka** za ispravljanje oblika slike projicirane na zakrivljenu površinu.
 - ☛ Instalacija > **Geom. ispravljanje** > **Ispravljanje luka**
 - Namjestite postavku **Ispravljanje točke** radi ispravljanja malog izobličenja koje se pojavi na dijelu prikaza.
 - ☛ Instalacija > **Geom. ispravljanje** > **Ispravljanje točke**
- » Srodne poveznice
- "Ispravljanje oblika slike pomoću gumba za geometriju" [str.64](#)
 - "Ispravljanje oblika slike pomoću funkcije Quick Corner" [str.65](#)
 - "Ispravljanje oblika slike s ispravljanjem luka" [str.67](#)
 - "Ispravljanje oblika slike s ispravljanjem točke" [str.70](#)

Rješenja za sliku sa smetnjama ili bijelim šumom

Ako projicirana slika sadrži elektroničke smetnje (šum) ili bijeli šum, probajte sa sljedećim rješenjima:

- Provjerite kabele koji povezuju računalo ili video izvor s projektorom. Oni:
 - Mora biti odvojeni od kabela napajanja kako bi se onemogućile smetnje
 - Moraju biti sigurno učvršćeni na oba kraja
 - Ne smiju biti priključeni u produžni kabel
- Namjestite postavke **Smanjenje buke**, **MPEG smanjenje buke** i **Uklanj. isprepl.** u izborniku **Slika** projektora.
 - ☛ Slika > **Poboljšanje slike** > **Smanjenje buke**
 - ☛ Slika > **Poboljšanje slike** > **MPEG smanjenje buke**
 - ☛ Slika > **Poboljšanje slike** > **Uklanj. isprepl.**
- Namjestite postavku **Razlučivost** na **Auto** u izborniku **Slika** projektora.
- Odaberite razlučivost video slike na računalu i brzinu osvježavanja koji će biti kompatibilni s projektorom.
- Ako projicirate s računala s pomoću VGA kabela za računalo, pritisnite gumb [Auto] na daljinskom upravljaču da biste automatski prilagodili postavke za **Praćenje** i **Sinkronizacija**. Ako se slike ne prilagode na odgovarajući način, ručno namjestite postavke **Praćenje** i **Sinkronizacija** u izborniku **Slika** projektora.
 - ☛ Slika > **Prilagodba analognog signala** > **Praćenje**
 - ☛ Slika > **Prilagodba analognog signala** > **Sinkronizacija**
- Ako se oblik slike prilagodili koristeći naredbe projektora, smanjite postavku **Oštrina** u izborniku projektora **Slika** kako biste poboljšali kvalitetu slike.
- Ako ste priključili produžni kabel napajanja, pokušajte projicirati bez njega kako biste provjerili je li on bio uzrok smetnji u signalu.
- Provjerite jeste li odabrali ispravnu postavku za **Format signala** ili **EDID** u izborniku **U/I signal** projektora, ako su te postavke raspoložive za vaš izvor slike.
- Ako koristite funkciju USB Display, isključite postavku **Premjesti slojeviti prozor** u programu **Epson USB Display postavke** na računalu.

» Srodne poveznice

- "Postavke kvalitete slike - izbornik Slika" [str.222](#)
- "Podržane razlučivosti zaslona monitora" [str.306](#)
- "Postavke ulaznog signala - izbornik U/I signal" [str.225](#)

Rješenja za neizoštrenu ili zamagljenu sliku

Ako je projicirana slika neizoštrena ili zamagljena, probajte sa sljedećim rješenjima:

- Prikazuje testni uzorak i koristi ga za podešavanje fokusa slike pomoću poluge fokusa.
- Postavite projektor dovoljno blizu zaslону.
- Postavite projektor tako da kut podešavanja geometrije slike nije toliko širok da izobličuje sliku.
- Očistite objektiv projektoru.



Pričajte da se projektor zagrije na temperaturu prostorije prije početka korištenja kako biste izbjegli kondenzaciju na objektivu nakon premještanja projektoru iz hladne okoline.

- Namjestite postavku **Oštrina** u izborniku projektoru **Slika** da poboljšate kvalitetu slike.
- Ako projicirate s računala s pomoću VGA kabela za računalo, pritisnite gumb [Auto] na daljinskom upravljaču da biste automatski prilagodili postavke za **Praćenje** i **Sinkronizacija**. Ako su i dalje prisutne trake ili općenita zamagljenost, na zaslonu prikažite sliku s jednolikim uzorkom i ručno namjestite postavke **Praćenje** i **Sinkronizacija**.
 - ☛ **Slika** > **Prilagodba analognog signala** > **Praćenje**
 - ☛ **Slika** > **Prilagodba analognog signala** > **Sinkronizacija**
- Ako projicirate s računala, koristite slabiju razlučivost ili odaberite razlučivost koja odgovara izvornoj razlučivosti projektoru.

» Srodne poveznice

- "Postavke kvalitete slike - izbornik Slika" [str.222](#)
- "Postavke ulaznog signala - izbornik U/I signal" [str.225](#)

- "Podržane razlučivosti zaslona monitora" [str.306](#)
- "Izoštavanje slike" [str.60](#)
- "Čišćenje objektiva" [str.265](#)

Rješenja za neodgovarajuću svjetlinu slike ili boje

Ako je projicirana slika previše tamna ili svijetla ili su boje neodgovarajuće, probajte sa sljedećim rješenjima:

- Koristeći gumb [Color Mode] na daljinskom upravljaču isprobajte različite načine rada u boji za sliku i okolinu.
- Provjerite postavke video izvora.
- Prilagodite raspoložive postavke za trenutni ulazni izvor u izborniku projektoru **Slika**, kao što su **Svjetlina**, **Kontrast**, **Nijansa** i **Zasićenje boje** i **RGBCMY**.
- Provjerite jeste li odabrali ispravnu postavku za **Format signala** ili **EDID** u izborniku **U/I signal** projektoru, ako su te postavke raspoložive za vaš izvor slike.
- Pazite da čvrsto priključite sve kabele u projektor i video uređaj. Ako se priključili dugačke kabele, zamijenite ih kraćima.
- Postavite projektor dovoljno blizu zaslону.
- Kad koristite više projektoru provjerite je li postavka **Kalibracija svjetla** u izborniku projektoru **Upravljanje** postavljena na istu opciju na svim projektorima te jesu li projektori nedavno kalibrirani. Ako neki projektori nisu nedavno kalibrirani, nijansa bijele boje i razina svjetline možda neće odgovarati drugim projektorima (EB-775F/EB-770Fi/EB-770F).

» Srodne poveznice

- "Postavke kvalitete slike - izbornik Slika" [str.222](#)
- "Postavke ulaznog signala - izbornik U/I signal" [str.225](#)
- "Postavke administriranja projektoru - izbornik Upravljanje" [str.235](#)
- "Podešavanje kvalitete slike (način rada u boji)" [str.80](#)

Rješenja kad na projiciranoj slici ostane naknadna slika

Ako na projiciranoj slici vidite naknadnu zaostalu sliku koristite značajku **Način osvježavanja** kako biste je očistili. Odaberite **Način osvježavanja** > **Pokreni** u izborniku projektoru **Upravljanje**.

» Srodne poveznice

- "Postavke administriranja projektor - izbornik Upravljanje" [str.235](#)

Rješenja za probleme sa zvukom

Ako nema zvuka ili je glasnoća premala ili prevelika, probajte sa sljedećim rješenjima:

- Pritisnite gumb [A/V Mute] na daljinskom upravljaču da biste nastavili s reprodukcijom video slike i zvuka ako je privremeno bila zaustavljena.
- Provjerite je li uključen glasnoća na računalu ili videoizvoru i je li izlaz zvuka postavljen za odgovarajući izvor.
- Provjerite imaju li svi priključeni audio kablovi naljepnicu "Nema otpora".
- Ako koristite funkciju USB Display, uključite postavku **Preusmjeri zvuk iz projektor** u programu **Epson USB Postavka zaslona** na računalu.
- Odaberite ispravan priključak audio izlaza.
 - ☛ **U/I signal** > **Audioizlaz**
 - ☛ **U/I signal** > **HDMI audioizlaz**
- Ako želite izlaz zvuka iz povezanog audio izvora dok projektor ne projicira slike, odaberite sljedeće postavke u izbornicima projektor:
 - Isključite **Brzo pokretanje** u izborniku **Radnja**.
 - Postavite **A/V izlaz** na **Uvijek** uključeno u izborniku **U/I signal**.
- Odaberite odgovarajući uređaj za audio izlaz u postavci **Audio izlaz**.
 - ☛ **U/I signal** > **Veza HDMI** > **Audio izlaz**
- Ako iz HDMI izvora ne izlazi zvuk, postavite priključeni uređaj u PCM izlaz.

- Kada projektor HDMI kabelom priključujete na Mac računalo, provjerite podržava li Mac zvuk putem HDMI priključka. Ako ne podržava, morat ćete priključiti audio kabel.
- Ako je glasnoća na računalu postavljena na najveću, a na projektoru na najmanju glasnoću, može se javiti neuravnoteženost zvuka. Pojačajte glasnoću računala i smanjite glasnoću projektor. (Kada koristite Epson iProjection (Windows/Mac) ili USB Display.)

» Srodne poveznice

- "Priključci projektor" [str.32](#)
- "Postavke ulaznog signala - izbornik U/I signal" [str.225](#)
- "Upravljanje glasnoćom pomoću gumba za glasnoću" [str.91](#)

Rješenja za probleme s mikrofonom

Ako nema zvuka kad koristite mikrofonski uređaj povezan na projektor, pokušajte sljedeća rješenja (EB-770Fi/EB-770F/EB-760Wi/EB-760W):

- Pobrinite se da je mikrofonski uređaj sigurno povezan na projektor.
- Provjerite postavku **Ulaz.jač.zvuka mik.** u izborniku **U/I signal** projektor. Ako je postavka previsoka, zvuk drugih povezanih uređaja biti će preslab.

» Srodne poveznice

- "Postavke ulaznog signala - izbornik U/I signal" [str.225](#)
- "Spajanje mikrofona" [str.41](#)

Rješenja za slučaj kada nazivi slikovnih datoteka nisu pravilno prikazani u značajci PC Free

Ako je naziv datoteke duži od područja za prikaz ili sadrži nepodržane simbole, naziv se može skratiti ili promijeniti u PC Free. Skratite ili promijenite naziv datoteke.

Rješenja kad nije moguće projicirati slike uporabom značajke PC Free

Ako nije moguće projicirati sliku uporabom značajke PC Free pokušajte sa sljedećim rješenjima:

- Ako koristite USB uređaj male brzine prijenosa možda neće biti moguće ispravno projicirati filmove.

Ako imate problema u radu projektora ili daljinskog upravljača, potražite rješenja u sljedećim odjeljcima.

► Srodne poveznice

- "Rješenja za probleme s uključivanjem ili isključivanjem projektora" [str.289](#)
- "Rješenja za probleme s daljinskom upravljačem" [str.289](#)
- "Rješenja za probleme sa lozinkom" [str.290](#)
- "Rješenje Kad se pojavi poruka "Baterija za mjerenje točnog vremena je gotovo prazna"" [str.290](#)

Rješenja za probleme s uključivanjem ili isključivanjem projektora

Ako se projektor ne uključi nakon pritiska gumba za uključivanje ili se on neočekivano isključi, probajte sa sljedećim rješenjima:

- Provjerite je li kabel napajanja sigurno priključen u projektor i u ispravnu električnu utičnicu.
- Ako se pomoću gumba za uključivanje na daljinskom upravljaču projektor ne uključuje, provjerite baterije i provjerite je li dostupan barem jedan daljinski prijemnik u postavci **Prijamnik daljinskog upravljača** u izborniku **Instalacija** projektora.
- Gumbi projektora možda su zaključani iz sigurnosnih razloga. Otključajte gumbe u postavci **Zaključ. upr. ploče** u izborniku projektora **Upravljanje** ili uključite projektor pomoću daljinskog upravljača.
- Ako se izvor svjetla projektora neočekivano isključi, možda je nakon razdoblja neaktivnosti aktiviran način mirovanja. Izvršite bilo koju radnju da se probudi projektor. Za isključivanje način mirovanja postavite **Način mirovanja** na **Isključeno** u izborniku **Radnja** projektora.
- Ako se projektor neočekivano isključi, mjerač vremena odnosno (timer) A/V utišavanja može biti omogućen. Postavite **Tajmer A/V utišav** na **Isključeno** u izborniku **Radnja** projektora.
- Ako se izvor svjetla projektora isključi, a pokazivač stanja trepće sok pokazivač temperature svijetli, projektor se pregrijao i isključio.

- Ventilatori za hlađenje mogu raditi u načinu rada na čekanju, ovisno o postavkama projektora. Također, kada se projektor pokrene iz stanja mirovanja, ventilatori mogu proizvesti neočekivanu buku. To nije znak kvara.
- Kabel napajanja možda je neispravan. Odspojite kabel i kontaktirajte Epson za pomoć.

► Srodne poveznice

- "Postavke administriranja projektora - izbornik Upravljanje" [str.235](#)
- "Postavke značajki projektora - izbornik Radnja" [str.231](#)
- "Postavke ugradnje projektora - izbornik Instalacija" [str.227](#)
- "Otključavanje gumba projektora" [str.166](#)

Rješenja za probleme s daljinskom upravljačem

Ako projektor ne reagira na naredbe daljinskog upravljača, probajte sa sljedećim rješenjima:

- Provjerite jesu li baterije umetnute na pravilan način u daljinski upravljač i jesu li pune. Ako je potrebno, zamijenite baterije.
- Daljinski upravljač svakako koristite unutar kuta za prijam i unutar dometa projektora.
- Uvjerite se kako se projektor ne zagrijava niti ne isključuje.
- Provjerite je li neki gumb na daljinskom upravljaču zaglavljen, zbog čega bi mogao pokrenuti način mirovanja. Oslobodite gumb i aktivirajte daljinski upravljač.
- Jaka fluorescentna rasvjeta, izravna sunčeva svjetlost ili signali infracrvenih uređaja možda ometaju rad daljinskih prijemnika projektora. Zatamnite svjetla ili odmaknite projektor od sunčeve svjetlosti ili opreme koja uzrokuje smetnje.
- Provjerite je li dostupan barem jedan daljinski prijemnik u postavci **Daljinski prijemnik** u izborniku **Instalacija** projektora.
- Ako je onemogućena postavka **Daljinski prijemnik**, zadržite gumb [Menu] na daljinskom upravljaču na barem 15 sekundi kako biste poništili tu postavku u njenu zadanu vrijednosti.

- Ako ste radi upravljanja s više projektoru putem daljinskog upravljača projektoru dodijelili ID broj, morat ćete provjeriti ili promijeniti ID.
- Pritisnite gumb 0 (ništica) na daljinskom upravljaču dok držite pritisnutim gumb [ID]. Ako na daljinskom upravljaču odaberete 0, moći ćete upravljati svim projektorima neovisno o postavci za ID projektoru.
- Ako izgubite daljinski upravljač, naručite novi od tvrtke Epson.

» Srodne poveznice

- "Rad daljinskog upravljača" [str.46](#)
- "Postavke ugradnje projektoru - izbornik Instalacija" [str.227](#)
- "Stavite baterije u daljinski upravljač" [str.44](#)
- "Odabir projektoru kojime želite upravljati" [str.150](#)

Rješenja za probleme sa lozinkom

Ako ne možete upisati ili zapamtiti lozinku, probajte sa sljedećim rješenjima:

- Ako ste previše puta unijeli netočnu lozinku, a prikazala se poruka koja prikazuje kod zahtjeva, zapišite kod i obratite se u Epson za pomoć. Navedite kod zahtjeva i dokaz o vlasništvu i dobit ćete pomoć za otključavanje projektoru.
- Ako izgubite daljinski upravljač, nećete moći upisati lozinku. Naručite novi od tvrtke Epson.

Pozor

Ako u izborniku projektoru izvršite radnju **Poništi sve** ili **Poništi mrežne postavke**, sve lozinke koje su postavljene za izbornik **Mreža** također su poništene i morate ih ponovno postaviti. Ako želite onemogućiti da lozinke poništavaju neovlašteni korisnici, namjestite postavku **Mreža** na **Uključeno** u izborniku **Zaštita izbornika**.

Rješenje Kad se pojavi poruka "Baterija za mjerenje točnog vremena je gotovo prazna"

Ako se prikaže poruka "Baterija za mjerenje točnog vremena je gotovo prazna.", kontaktirajte Epson za pomoć.

Ako imate problema pri korištenju interaktivnih značajki, potražite rješenja u sljedećim odjeljcima (EB-770Fi/EB-760Wi).

» Srodne poveznice

- "Rješenja Kad se pojavi poruka "Došlo je do greške u funkciji Easy Interactive Function"" [str.291](#)
- "Rješenja kad interaktivne olovke ne rade" [str.291](#)
- "Rješenja Kad ne možete koristiti računalo s projiciranog zaslona" [str.292](#)
- "Rješenja kad položaj interaktivne olovke nije točan" [str.292](#)
- "Rješenja kad su interaktivne olovke spore ili teške za uporabu" [str.292](#)
- "Rješenja kad interaktivna dodirna radnja ne radi" [str.292](#)
- "Rješenja za probleme sa snimanjem, ispisivanjem, spremanjem ili skeniranjem" [str.293](#)
- "Rješenja kad vrijeme nije točno u postavkama bijele ploče za pisanje" [str.294](#)
- "Rješenja kad se ne pokreće način rada s bijelom pločom za pisanje" [str.294](#)

Rješenja Kad se pojavi poruka "Došlo je do greške u funkciji Easy Interactive Function"

Ako se pojavi poruka "Došlo je do greške u funkciji Easy Interactive Function", kontaktirajte Epson za pomoć.

Rješenja kad interaktivne olovke ne rade

Ako interaktivne olovke ne rade, probajte sa sljedećim rješenjima:

- Pobrinite se da ne prekrivate crni odjeljak pokraj vrha olovke.
- Pokušajte držati olovku pod drugim kutom, tako da vam ruka ne blokira signal.
- Pritisnite gumb na strani olovke kako biste provjerili napunjenost baterije. Ako indikator baterije ne svijetli, zamijenite bateriju.
- Pobrinite se da je vrh olovke sigurno povezan na olovku.
- Ako je vrh olovke istrošen ili oštećen, potrebno ga je zamijeniti.

- Pazite da ništa ne blokira signal između olovke i prijemnika interaktivne olovke na projektoru.
- Pobrinite se da je poklopac kabela na mjestu, kako kabeli ne bi blokirali signal.
- Zatamnite svjetla u sobi i isključite sva fluorescentna svjetla. Pobrinite se da projekcijska površina i prijemnik olovke nisu izloženi izravnom sunčevom svjetlu ili drugim izvorima jakog osvjetljenja.
- Pobrinite se da je prijemnik interaktivne olovke na projektoru čist i bez prašine.
- Pobrinite se da nema smetnji iz infracrvenih daljinskih upravljača, miša ili infracrvenih mikrofona.
- Prilikom prve uporabe interaktivne olovke obvezno izvršite kalibraciju kako bi projektor pravilno prepoznao položaj olovke. Pogledajte *Priručnik za instalaciju* projektora za pojedinosti.
- Kod korištenja više projektoru i interaktivnih olovaka u istoj prostoriji, smetnje mogu uzrokovati nestabilan rad olovke. Spojite projektore pomoću komercijalno dostupnih audio kabela sa stereo mini priključkom od 3,5 mm i namjestite postavku **Sink. projektora** na **Kabelski**. Pobrinite se da audio kabeli nose naljepnicu „Bez otpora“.
- **Olovka/dodir > Ugradnja projektora > Sink. projektora**
Ako nemate nijedan audio kabel, namjestite postavku **Intenzitet infracrvenog** na **Jako** u izborniku projektora **Olovka/dodir**.
- **Olovka/dodir > Ugradnja projektora > Intenzitet infracrvenog**
- Pokušajte zamijeniti meki vrh olovke tvrdim vrhom. Tako možete poboljšati rad olovke jer neki modeli projektora ne podržavaju meki vrh olovke.

» Srodne poveznice

- "Zamjena vrha interaktivne olovke" [str.271](#)
- "Uporaba interaktivnih olovaka" [str.95](#)
- "Postavljanje baterija u olovke" [str.45](#)
- "Dobivanje najnovije verzije dokumenata" [str.11](#)
- "Postavke podešavanja olovke i dodira na projektoru - izbornik Olovka/dodir" [str.248](#)

Rješenja Kad ne možete koristiti računalo s projiciranog zaslona

Ako ne možete koristiti računalo s projiciranog zaslona, pokušajte sljedeća rješenja:

- Prilikom prve uporabe interaktivne olovke obvezno izvršite kalibraciju kako bi projektor pravilno prepoznao položaj olovke. Pogledajte *Priručnik za instalaciju* projektora za pojedinosti.
- Pobrinite se da je USB kabel sigurno priključen. Odvojite USB kabel, a zatim ga ponovno priključite.
- Provjerite je li na alatnoj traci uključena postavka **Interaktivnost s PC-jem**.
- Prilikom povezivanja uporabom značajke Screen Mirroring potrebno je podesiti svoje računalo. Istodobno držite pritisnutom Windows tipku i **K** na tipkovnici i odaberite **Omogući unos putem miša, tipkovnice, dodira i olovke na ovom uređaju**.

» Srodne poveznice

- "Zamjena vrha interaktivne olovke" [str.271](#)
- "Alatna traka načina rada s bilješkama" [str.108](#)
- "Dobivanje najnovije verzije dokumenata" [str.11](#)
- "Priključivanje na računalo za USB video i zvuk" [str.33](#)
- "Povezivanje na Mini PC instaliran na zidnoj ploči" [str.34](#)

Rješenja kad položaj interaktivne olovke nije točan

Ako položaj olovke nije jednak pokazivaču miša, pokušajte sljedeća rješenja:

- Prilikom prve uporabe interaktivne olovke obvezno izvršite kalibraciju kako bi projektor pravilno prepoznao položaj olovke. Ako se položaj pokazivača i olovke ne podudaraju nakon automatske kalibracije, izvršite ručnu kalibraciju. Pogledajte *Priručnik za instalaciju* projektora za pojedinosti.
- Pokušajte podesiti radno područje olovke.
 - ☛ **Olovka/dodir > Interaktivnost s PC-jem > Ruč.pod.podr.olvke**

- Ako koristite gumb [E-Zoom] + na daljinskom upravljaču za povećavanje slike, položaj olovke nije točan. Kad vratite sliku na originalnu veličinu, položaj bi trebao biti točan.

» Srodne poveznice

- "Dobivanje najnovije verzije dokumenata" [str.11](#)
- "Prilagodba radnog područja olovke" [str.119](#)

Rješenja kad su interaktivne olovke spore ili teške za uporabu

Ako su olovke teške za uporabu ili im je odziv prespor, pokušajte sa sljedećim rješenjima:

- Za lakši rad, držite olovku okomito na projekcijsku površinu.
- Za najbolje performanse, povežite računalo na projektor koristeći VGA ili HDMI kabel za prikaz i USB kabel za interaktivne značajke.
- Ako koristite funkciju USB Display u sustavu Windows, isključite Windows Aero u programu **Epson USB Display postavke** računala.

» Srodne poveznice

- "Priključci projektora" [str.32](#)

Rješenja kad interaktivna dodirna radnja ne radi

Ako interaktivna dodirna radnja prstom ne radi, pokušajte sljedeća rješenja:

- Provjerite je li jedinica za dodir pravilno postavljena, a kabel za napajanje ispravno priključen. Pogledajte *Priručnik za instalaciju* projektora za pojedinosti.
- Ako je značajka **Deaktiviran dodir** aktivirana, dodirne radnje su privremeno onemogućene. Odaberite značajku **Aktiviran dodir** na alatnoj traci.
- Ako indikator na jedinici za dodir nije uključen, provjerite je li postavka **Napajanje** postavljeno na **Uključeno** u izborniku **Olovka/dodir** projektora.

☛ Olovka/dodir > Dodirna jedinica > Napajanje

- Podesite kut na jedinici za dodir. Pogledajte *Priručnik za instalaciju* projektora za pojedinosti.
- Rovjerite kako nema prepreka (kabeli ili držač za olovku) između priključaka za raspršivanje laserske svjetlosti jedinice za dodir i projekcijske površine. Ako se prepreke ne mogu lako ukloniti, na projekcijsku površinu postavite infracrvene odbojnice. Pogledajte *Priručnik za instalaciju* projektora za pojedinosti.
- Pobrinite se da nema smetnji iz infracrvenih daljinskih upravljača, miša ili infracrvenih mikrofona.
- Ako se položaj prsta i položaj pokazivača na zaslonu ne podudaraju, izvršite **Kalibracija dodira** u izborniku **Olovka/dodir** projektora.

☛ Olovka/dodir > Dodirna jedinica > Kalibracija dodira

- Ako dodirne radnje ne rade pravilno čak ni nakon kalibracije, provjerite postavku **Raspon kalibracije** u izborniku **Olovka/dodir** projektora.

☛ Olovka/dodir > Dodirna jedinica > Raspon kalibracije

- Ako se radnje dodira slučajno prepoznaju kao radnje povlačenja, odaberite **Široko**.
- Ako se radnje miša ne izvode glatko, odaberite **Usko**.
- Ako se na 10 cm s prednje strane ili oko projekcijskog zaslona nalaze osobe ili bilo kakve prepreke koje izazivaju smetnje, dodirne radnje možda neće raditi ispravno.
- Ako odjeća ili drugi dio tijela dođe blizu zaslona ili ga dodirne, radnje dodira neće pravilno raditi. Odmaknite se barem 1 cm od zaslona.

» Srodne poveznice

- "Alatna traka načina rada s bijelom pločom za pisanje" [str.101](#)
- "Alatna traka načina rada s bilješkama" [str.108](#)
- "Uporaba interaktivnih dodirnih radnji prstom" [str.97](#)
- "Dobivanje najnovije verzije dokumenata" [str.11](#)
- "Postavke podešavanja olovke i dodira na projektoru - izbornik Olovka/dodir" [str.248](#)

Rješenja za probleme sa snimanjem, ispisivanjem, spremanjem ili skeniranjem

Ako imate problema sa snimanjem, lijepljenjem, ispisivanjem, spremanjem ili skeniranjem, pokušajte sljedeća rješenja:

- Ako imate 20 stranica na zaslonu bijele ploče za pisanje, nećete moći provoditi sljedeće postupke ili radnje:
 - Snimanje stranice
 - Lijepljenje kopiranog objekta ili slike
 - Otvaranje nove stranice
 - Skeniranje slike
- Ako imate problema s lijepljenjem snimljene slike, provjerite je li slika zaštićena.
- Ako se oko zalijepljene slike pojavi crni okvir, mogući uzrok je pomicanje ili promjena veličine slike.
- Ako imate problema s ispisivanjem ili skeniranjem, provjerite ima li pisac tinte, je li zaglavljen ili u bilo kojem drugom stanje greške.
- Za USB ispisivanje ili skeniranje, provjerite je li priključen USB kabel između USB-A priključka na projektoru i USB type B priključka na pisaču.
- Za USB ispisivanje ili skeniranje, pokušajte povezivanje drugog USB kabela i pobrinite se da su kabeli kraći od 4,9 m.
- Povežite samo jedan pisac ili višefunkcijski uređaj istovremeno i provjerite podržava li projektor taj uređaj.
- Provjerite postavke u izborniku **Interaktivna** projektora.

» Srodne poveznice

- "Interaktivne postavke projektora - izbornik Interaktivna" [str.250](#)
- "Povezivanje pisaca" [str.39](#)

Rješenja kad vrijeme nije točno u postavkama bijele ploče za pisanje

Ako vrijeme nije točno u postavkama unutarnje memorije za način rada s bijelom pločom za pisanje, možda trebate ažurirati postavke **Datum i vrijeme** u izborniku projektora **Upravljanje**.

» **Srodne poveznice**

- "Postavke administriranja projektora - izbornik Upravljanje" [str.235](#)

Rješenja kad se ne pokreće način rada s bijelom pločom za pisanje

Ako se način rada s bijelom pločom za pisanje ne pokreće pokušajte sljedeće:

- Uključite postavku **Funkcija crtanja** u izborniku **Interaktivna** projektora.
- Kad se koristi softver Easy Interactive Tools, način rada s bijelom pločom za pisanje se ne pokreće.

» **Srodne poveznice**

- "Početni zaslon" [str.49](#)

Ako nije moguće pravilno reproducirati popis za reprodukciju, probajte sa sljedećim rješenjima (EB-775F/EB-770F):

- Provjerite je li **Reproduk. sadržaja** postavljeno na **Uključeno**.
 - ☛ **Radnja > Reproduk. sadržaja**
 - Provjerite postoji li na USB izbrisivom memorijskom pogonu popis za reprodukciju.
 - Provjerite je li USB izbrisivi memorijski pogon priključen izravno na projektor. Ne koristite čitač za više kartica ili USB konzentator za proširenje USB priključka.
 - Ako USB izbrisivi memorijski pogon ima particije možda neće biti moguće reproducirati popise za reprodukciju. Izbrišite sve particije prije pohrane popisa za reprodukciju na USB izbrisivi memorijski pogon.
 - Ne dijelite popis za reprodukciju među projektorima različite razlučivosti. Efekti boje i oblika dodani pomoću značajke **Efekt preklapanja** možda se neće pravilno reproducirati.
 - ☛ **Radnja > Reproduk. sadržaja > Efekt preklapanja**
- » **Srodne poveznice**
- "Postavke značajki projektora - izbornik Radnja" [str.231](#)
 - "Dobivanje najnovije verzije dokumenata" [str.11](#)

Ako imate problema pri korištenju projektor preko mreže, potražite rješenja u sljedećim odjeljcima.

» Srodne poveznice

- "Rješenja kad ne uspije bežična provjera autentičnosti" [str.296](#)
- "Rješenja za slučaj da ne možete pristupiti projektoru putem interneta" [str.296](#)
- "Rješenja u slučaju da se ne primaju poruke upozorenje e-poštom putem mreže" [str.296](#)
- "Rješenja kad slika sadrži smetnje tijekom mrežne projekcije" [str.297](#)
- "Rješenja kad se ne možete povezati koristeći Screen Mirroring" [str.297](#)
- "Rješenja kad nije moguće koristiti dva Screen Mirroring izvora" [str.297](#)
- "Rješenja kad slika ili zvuk sadrže smetnje tijekom Screen Mirroring povezivanja" [str.298](#)
- "Rješenja kad ne možete primati dijeljenje slike" [str.298](#)

Rješenja kad ne uspije bežična provjera autentičnosti

Ako imate problema s provjerom autentičnosti, isprobajte sljedeća rješenja:

- Ako su bežične postavke ispravne ali provjera autentičnosti ne uspijeva možda trebate ažurirati postavke za **Datum i vrijeme** u izborniku projektor **Upravljanje**.
- Provjerite postavke za **Sigurnost** u izborniku **Mreža** projektor.
☛ **Mreža > Mrežne postavke > Bežični LAN > Sigurnost**
- Ako je sigurnost pristupne točke WPA3-EAP, promijenite postavku pristupne točke na WPA2/WPA3-EAP.

» Srodne poveznice

- "Postavke administriranja projektor - izbornik Upravljanje" [str.235](#)
- "Izbornik Mreža - izbornik Bežični LAN" [str.241](#)

Rješenja za slučaj da ne možete pristupiti projektoru putem interneta

Ako niste u mogućnosti pristupiti projektoru putem web preglednika, provjerite koristite li točan ID i lozinku.

- Kao korisnički ID unesite **EPSONWEB**. (Ne možete promijeniti korisnički ID.)
- Kao lozinku unesite lozinku zadanu u izborniku **Mreža** projektor. Nema zadane lozinke.
- Za infrastrukturni način rada provjerite imate li pristup mreži s kojom je povezan projektor.
- Ako je vaš web preglednik podešen za spajanje putem proxy poslužitelja, zaslon **Epson Web Control** se ne može prikazati. Postavite postavke za povezivanje bez korištenja proxy poslužitelja.
- Ako postavite **Način na čekanju** na **Komunik. uklj.** u izborniku **Radnja** projektor, mrežni uređaj mora biti uključen. Nakon uključivanja mrežnog uređaja, uključite projektor.



Korisnički ID i lozinka osjetljivi su na velika i mala slova.

» Srodne poveznice

- "Izbornik Mreža - izbornik postavki mreže" [str.240](#)
- "Postavke značajki projektor - izbornik Radnja" [str.231](#)

Rješenja u slučaju da se ne primaju poruke upozorenje e-poštom putem mreže

Ako putem mreže ne primete e-poštu s upozorenjem u vezi problema s projektorom, probajte sa sljedećim rješenjima:

- Pobrinite se da je projektor uključen i pravilno povezan s mrežom. (Ako se projektor isključi zbog greške, e-pošta se neće isporučiti.)

- Namjestite postavke za upozorenja o projektoru putem e-pošte na ispravan način u izborniku projektor **Obavijest o pošti** ili u mrežnom softveru.
- Namjestite postavku **Način na čekanju** na **Komunik. uklj.** u izborniku **Radnja** projektor tako da mrežni softver može nadgledati projektor u načinu na čekanju.
Promijenite postavku za **Priključak** u skladu s okruženjem mreže.

» Srodne poveznice

- "Izbornik Mreža - izbornik Obavijest o pošti" [str.244](#)
- "Postavke značajki projektor - izbornik Radnja" [str.231](#)

Rješenja kad slika sadrži smetnje tijekom mrežne projekcije

Ako projicirana slika sadrži smetnje tijekom mrežne projekcije, probajte sa sljedećim rješenjima:

- Provjerite postoje li prepreke između pristupne točke, računala, mobilnog uređaja i projektor i promijenite njihov položaj kako biste poboljšali komunikaciju.
- Pobrinite se da pristupna točka, računalo, mobilni uređaj i projektor nisu previše udaljeni. Pomaknite ih bliže i ponovno pokušajte s povezivanjem.
- Provjerite da nema smetnji s dugih uređaja poput Bluetooth uređaja ili mikrovalne pećnice. Udaljite uređaji koji stvara smetnje ili proširite širinu pojasa bežične mreže.
- Smanjite broj povezanih uređaja ako brzina veze padne.

Rješenja kad se ne možete povezati koristeći Screen Mirroring

Ako se ne možete povezati na projektor koristeći Screen Mirroring, probajte sljedeća rješenja:

- Provjerite postavke projektor.

- Namjestite postavku **Jednostavan AP** na **Uključeno**.
☛ **Mreža > Mrežne postavke > Jednostavan AP**
- Namjestite postavku **Screen Mirroring** na **Uključeno**.
☛ **Mreža > Mrežne postavke > Projiciranje putem mreže > Screen Mirroring**
- Postavite **Screen Mirroring** na **Isključeno** i ponovno postavite na **Uključeno**.
☛ **Mreža > Mrežne postavke > Projiciranje putem mreže > Screen Mirroring**
- Provjerite postavke mobilnog uređaja.
 - Pobrinite se da su postavke na mobilnom uređaju ispravne.
 - Kod ponovnog povezivanja neposredno nakon odvajanja, bit će potrebno neko vrijeme da se postavi veza. Ponovno se povežite nakon nekog vremena.
 - Ponovno pokrenite mobilni uređaj.
 - Kad ste se povezali koristeći Screen Mirroring, informacije o vezi projektor mogu se zabilježiti na mobilnom uređaju. Međutim, možda nećete moći ponovno povezati na projektor uz zabilježene informacije. Odaberite projektor s popisa dostupnih uređaja.

» Srodne poveznice

- "Izbornik Mreža - izbornik postavki mreže" [str.240](#)
- "Izbornik Mreža - postavke mrežne projekcije" [str.246](#)

Rješenja kad nije moguće koristiti dva Screen Mirroring izvora

Ako nije moguće istodobno koristiti dva Screen Mirroring izvora, isprobajte sljedeća rješenja:

- Postavite **Prekid veze** na **Isključeno**.

☛ **Mreža > Mrežne postavke > Projiciranje putem mreže > Screen Mirroring**

» Srodne poveznice

- "Izbornik Mreža - postavke mrežne projekcije" [str.246](#)

Rješenja kad slika ili zvuk sadrže smetnje tijekom Screen Mirroring povezivanja

Ako prikazana slika ili zvuk sadrže smetnje tijekom povezivanja koristeći Screen Mirroring, isprobajte sljedeća rješenja:

- Izbjegavajte blokiranje Wi-Fi antene mobilnog uređaja.
- Ako istovremeno koristite vezu Screen Mirroring i internetsku vezu, slika se može zamrznuti ili sadržavati šum. Prekinite internetsku vezu za proširenje opsega bežične mreže i poboljšanje brzine veze mobilnog uređaja.
- Uvjerite se da prikazani sadržaji zadovoljavaju zahtjeve za Screen Mirroring.
- Ovisno o postavkama mobilnog uređaja, veza se može izgubiti kad uređaj uđe u način rada s uštedom energije. Provjerite postavke za uštedu energije na mobilnom uređaju.
- Upravljački program za bežičnu funkciju ili firmver na mobilnom uređaju ažurirajte na najnoviju verziju.

Rješenja kad ne možete primiti dijeljenje slike

Ako ne možete primiti slike dijeljene s drugih projektora pokušajte sa sljedećim rješenjima:

- Povežite projektor na istu mrežu na kojoj je projektor koji dijeli slike.
- Pobrinite se da projektor nije u načinu rada Reprodukcijski sadržaj (EB-775F/EB-770F).
- Provjerite je li postavka **Dijeljenje zaslona** postavljena na **Uključeno**.
☛ **Mreža > Mrežne postavke > Projiciranje putem mreže > Dijeljenje zaslona**
- Pomoću softvera Epson iProjection provjerite da na projektor nije priključen neki drugi uređaj.
- Ako verzija firmvera projektora koji dijele zaslon nije ista možda ćete trebati ažurirati firmver projektora radi dijeljenja svojeg zaslona.

» Srodne poveznice

- "Izbornik Mreža - postavke mrežne projekcije" [str.246](#)

Ako povezanim uređajima ne možete upravljati koristeći značajke Veza HDMI, pokušajte sa sljedećim rješenjima:

- Provjerite zadovoljava li kabel HDMI CEC standard.
- Provjerite zadovoljava li povezani uređaj HDMI CEC standard. Za dodatne informacije pogledajte dokumentaciju priloženu uz uređaj.
- Provjerite jesu li kabeli potrebni za značajku Veza HDMI sigurno priključeni.
- Provjerite jesu li povezani uređaji uključeni i jesu li postavljeni u stanje mirovanja. Za dodatne informacije pogledajte dokumentaciju priloženu uz uređaj.
- Ako se priključili zvučnik, postavite ga na PCM izlaz.
- Ako ste priključili novi uređaj ili promijenili vezu, ponovno postavite funkciju CEC za povezani uređaj i ponovno ga pokrenite.
- Nemojte priključiti 4 ili više uređaja za reprodukciju multimedijских sadržaja. Istodobno možete povezati do 3 uređaja za reprodukciju multimedijски sadržaja koji zadovoljavaju standard HDMI CEC.

» Srodne poveznice

- "Postavke rada više projektora - izbornik Multiprojekcija" [str.254](#)

Dodatak

Tehničke podatke i važne napomene o proizvodu pronaći ćete u sljedećim odjeljcima.

► Srodne poveznice

- "Dodatna oprema i zamjenski dijelovi" [str.301](#)
- "Veličina zaslona i udaljenost za projekciju" [str.303](#)
- "Podržane razlučivosti zaslona monitora" [str.306](#)
- "Tehnički podaci projektora" [str.307](#)
- "Vanjske dimenzije" [str.310](#)
- "Zahtjevi sustava za USB Display" [str.312](#)
- "Zahtjevi sustava za Easy Interactive Driver" [str.313](#)
- "Značajke koje podržava Epson Projector Content Manager" [str.314](#)
- "Popis simbola o sigurnosti i upute" [str.315](#)
- "Sigurnosne informacije o laseru" [str.317](#)
- "Rječnik" [str.319](#)
- "Obavijesti" [str.321](#)

Dostupna je sljedeća dodatna oprema i zamjenski dijelovi. Molimo da ove proizvode nabavljate ako i kada zatrebaju.

Sljedeći popis dodatne opreme i zamjenskih dijelova vrijedi od: siječnja 2023.

Podaci o dodatnoj opremi mogu se mijenjati bez najave, a dostupnost može ovisiti o državi nabave.

► Srodne poveznice

- "Zasloni" [str.301](#)
- "Nosачi" [str.301](#)
- "Za interaktivnu značajku" [str.301](#)
- "Vanjski uređaji" [str.301](#)
- "Zamjenski dijelovi" [str.301](#)
- "Za bežičnu vezu" [str.302](#)
- "Kompatibilna dodatna oprema s drugih projektor" [str.302](#)

Zasloni

Prijenosni zaslon od 50 inča ELPPC32

Kompaktan zaslon jednostavan je za nošenje. (Format zaslona 4:3)

Nosači

Ploča za namještanje ELPMB62

Koristite kod montaže projektor na zid.

Stropni nosač ELPMB23

Služi za montažu projektor na strop.

Stropna cijev (450 mm) ELFPF13

Stropna cijev (700 mm) ELFPF14

Služi za montažu projektor na visoki strop.

Interactive Table Mount ELPMB29

Služi za montažu projektor na stol.

Zidni nosač za jedinicu za dodir prstima ELPMB63 (EB-770Fi/EB-760Wi)

Koristite prilikom ugradnje dodirne jedinice na zid.



Potrebna je posebna stručnost za ovješnje projektor sa stropa. Obratite se u Epson za pomoć.

Za interaktivnu značajku

Interaktivne značajke dostupne su samo za EB-770Fi/EB-760Wi.

Interaktivna olovka ELPPN05A

Interaktivna olovka ELPPN05B

Koristite ju kada rukujete zaslonom računala na površini za projiciranje.

Zamjenski tvrdi vrhovi za olovku ELPPS03

Zamjenski meki vrhovi za olovku ELPPS04

Zamjenski vrhovi za interaktivnu olovku.

Vanjski uređaji

Kamera za dokumente ELPDC21

Kamera za dokumente ELPDC13

Kamera za dokumente ELPDC07

Koristi se za prikazivanje slika kao što su knjige ili tiskani materijali.

Vanjski zvučnik ELPSP02

Vanjski zvučnik s vlastitim napajanjem.

Spajanje i upravljačka kutija ELPCB03

Kada je projektor ugrađen na zid ili obješen na strop, instalirajte daljinski upravljač kako biste jednostavno upravljali projektorom.

Jedinica za dodir prstima ELPFT01 (EB-770Fi/EB-760Wi)

Ugradite kako biste mogli koristiti prste za interaktivne dodirne radnje.

Zamjenski dijelovi

Zračni filter ELPAF60

Služi kao zamjena za rabljene zračne filtre.

Za bežičnu vezu

Modul bežične mreže LAN ELPAP11

Ovime možete projicirati prikaze s računala putem bežične veze.

Bežični prezentacijski sustav ELPWP10

Koristite ga prilikom izravnog povezivanja s Windows/Mac računalima i bežičnog projiciranja slika. Sadrži dva bežična predajnika (ELPWT01) i jedan bežični LAN modul (ELPAP11).

Bežični predajnik ELPWT10

Dodatni bežični predajnik za bežični prezentacijski sustav.

Spajanje i upravljačka kutija ELPCB02

Spajanje i upravljačka kutija ELPCB01

Kada je projektor ugrađen na zid ili obješen na strop, instalirajte daljinski upravljač kako biste jednostavno upravljali projektorom.

Kompatibilna dodatna oprema s drugih projektora

Kompatibilna je sljedeća dodatne oprema.

Nosači

Ploča za namještanje ELPMB53

Pločom za namještanje ELPMB46

Pločom za namještanje ELPMB43

Pločom za namještanje ELPMB28

Koristite kod montaže projektora na zid.

Za interaktivnu značajku (EB-770Fi/EB-760Wi)

Interaktivna olovka ELPPN04A/B

Interaktivna olovka ELPPN03A/B

Koristite ju kada rukujete zaslonom računala na površini za projiciranje.

Vanjski uređaji

Kamera za dokumente ELPDC20

Kamera za dokumente ELPDC12

Kamera za dokumente ELPDC11

Kamera za dokumente ELPDC06

Koristi se za projiciranje slika kao što su knjige, OHP dokumenti ili slajdovi.

Koristite sljedeću tablicu kako biste odredili koliko daleko morate postaviti projektor od zaslona na temelju veličine projicirane slike.

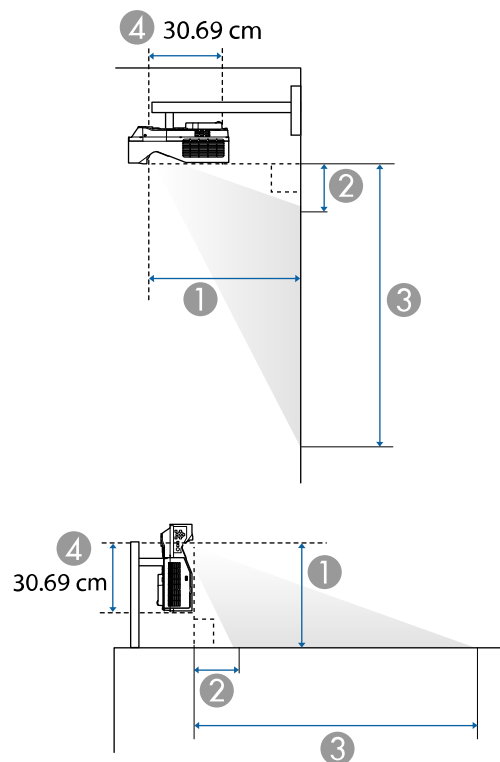

- ① Daljina projekcije (cm)
- ② Udaljenost između projektora i vrha zaslona (prilikom montaže na zid ili strop ili okomite montaže) (cm)
- ③ Udaljenost između projektora i dna zaslona (prilikom montaže na zid ili strop ili okomite montaže) (cm)
- ④ Udaljenost od sredine objektiva do stražnje strane projektora (cm)

EB-775F/EB-770Fi/EB-770F

Veličina zaslona 16:9		①	②	③
		Minimalna (Široki)	Minimalna (Široki)	Minimalna (Široki)
60"	132.8 × 74.7	32.5	11.5	86.3
65"	143.9 × 80.9	35.6	13.0	94.0
70"	155.0 × 87.2	38.8	14.5	101.7
75"	166.0 × 93.4	42.0	16.0	109.4
80"	177.1 × 99.6	45.1	17.5	117.1
90"	199.2 × 112.1	51.4	20.5	132.5
100"	221.4 × 124.5	57.7	23.5	148.0
120"	265.7 × 149.4	70.3	29.4	178.8
150"	332.1 × 186.8	89.3	38.3	225.1

Veličina zaslona 4:3		①	②	③
		Minimalna (Široki)	Minimalna (Široki)	Minimalno (Široka)
49"	99.6 × 74.7	32.5	11.5	86.2
55"	111.8 × 83.8	37.1	13.7	97.5
60"	121.9 × 91.4	41.0	15.5	107.0
65"	132.1 × 99.1	44.8	17.4	116.4
70"	142.2 × 106.7	48.7	19.2	125.9
75"	152.4 × 114.3	52.5	21.0	135.3
80"	162.6 × 121.9	56.4	22.8	144.7
100"	203.2 × 152.4	71.8	30.1	182.5
123"	249.9 × 187.5	89.6	38.5	225.9

Veličina zaslona 16:10		①	②	③
		Minimalna (Široki)	Minimalna (Široki)	Minimalno (Široka)
55"	118.5 × 74.0	32.1	11.4	85.4
60"	129.2 × 80.8	35.6	13.0	93.8
65"	140.0 × 87.5	39.0	14.6	102.1
70"	150.8 × 94.2	42.4	16.2	110.4
80"	172.3 × 107.7	49.2	19.4	127.1
90"	193.9 × 121.2	56.0	22.6	143.8
100"	215.4 × 134.6	62.8	25.9	160.5
120"	258.5 × 161.5	76.5	32.3	193.8
139"	299.4 × 187.1	89.4	38.4	225.5

Veličina zaslona 21:9		①	②	③
		Minimalno (Široka)	Minimalna (Široki)	Minimalno (Široka)
60"	140.1 × 60.0	34.6	21.9	81.9
65"	151.8 × 65.0	37.9	24.2	89.3
70"	163.4 × 70.0	41.2	26.6	96.6
80"	186.8 × 80.0	47.9	31.3	111.3
90"	210.1 × 90.0	54.5	36.0	126.1
100"	233.5 × 100.1	61.2	40.7	140.8
120"	280.2 × 120.1	74.5	50.1	170.2
142"	331.5 × 142.1	89.1	60.5	202.5

EB-760Wi/EB-760W

Veličina zaslona 16:6		①	②	③
		Minimalna (Široki)	Minimalna (Široki)	Minimalna (Široki)
56"	133.2 × 49.9	32.6	24.1	74.0
60"	142.7 × 53.5	35.3	26.2	79.8
65"	154.6 × 58.0	38.7	29.0	86.9
70"	166.5 × 62.4	42.1	31.7	94.1
80"	190.3 × 71.3	48.9	37.1	108.5
90"	214.0 × 80.3	55.6	42.5	122.8
100"	237.8 × 89.2	62.4	48.0	137.1
120"	285.4 × 107.0	76.0	58.8	165.8

Veličina zaslona 16:10		①	②	③
		Minimalna (Široki)	Minimalna (Široki)	Minimalna (Široki)
60"	129.2 × 80.8	33.9	10.5	91.3
70"	150.8 × 94.2	40.5	13.3	107.6
75"	161.5 × 101.0	43.7	14.7	115.7
80"	172.3 × 107.7	47.0	16.1	123.8
90"	193.9 × 121.2	53.5	18.9	140.1
100"	215.4 × 134.6	60.1	21.7	156.4
120"	258.5 × 161.5	73.1	27.3	188.9
150"	323.1 × 201.9	92.7	35.8	237.7

Veličina zaslona 21:9		①	②	③
		Minimalno (Široka)	Minimalna (Široki)	Minimalno (Široka)
57"	133.1 × 57.0	32.6	20.5	77.5

Veličina zaslona 4:3		①	②	③
		Minimalna (Široki)	Minimalna (Široki)	Minimalna (Široki)
53"	107.7 × 80.8	33.9	10.5	91.3

Veličina zaslona 4:3		①	②	③
		Minimalna (Široki)	Minimalna (Široki)	Minimalna (Široki)
60"	121.9 × 91.4	39.1	12.7	104.2
65"	132.1 × 99.1	42.8	14.3	113.4
70"	142.2 × 106.7	46.5	15.9	122.6
80"	162.6 × 121.9	53.9	19.1	141.0
90"	182.9 × 137.2	61.3	22.3	159.4
100"	203.2 × 152.4	68.7	25.4	177.8
120"	243.8 × 182.9	83.5	31.8	214.7
132"	268.2 × 201.2	92.4	35.6	236.8

Veličina zaslona 16:9		①	②	③
		Minimalna (Široki)	Minimalna (Široki)	Minimalna (Široki)
58"	128.4 × 72.2	33.7	14.4	86.6
60"	132.8 × 74.7	35.0	15.1	89.8
65"	143.9 × 80.9	38.4	16.9	97.9
70"	155.0 × 87.2	41.7	18.7	105.9
80"	177.1 × 99.6	48.4	22.3	121.9
90"	199.2 × 112.1	55.2	25.9	137.9
100"	221.4 × 124.5	61.9	29.4	154.0
120"	265.7 × 149.4	75.3	36.6	186.0
146"	323.2 × 181.8	92.8	45.9	227.7

Pogledajte *Specifications* za više informacija o kompatibilnim brzinama osvježavanja i razlučivostima za svaki kompatibilni format videoprikaza.

Naziv proizvoda	EB-775F/EB-770Fi/EB-770F/EB-760Wi/EB-760W
Dimenzije	356 (Š) × 133 (V) × 395 (D) mm (bez podignutog dijela)
Veličina LCD zaslona	EB-775F/EB-770Fi/EB-770F: 0,62" EB-760Wi/EB-760W: 0,59"
Način prikazivanja	Polisilicijski TFT aktivni matični prikaz
Razlučivost	EB-775F/EB-770Fi/EB-770F: 2.073.600 točaka Full HD (1.920 (Š) × 1.080 (V) točaka) × 3 EB-760Wi/EB-760W: 1.024.000 točaka WXGA (1.280 (Š) × 800 (V) točaka) × 3
Namještanje fokusa	Ručno
Namještanje zumiranja	1,0 do 1,35 (digitalni zum)
Izvor svjetla	Laserska dioda
Izlazna snaga izvora svjetla	Do 97 W
Valna duljina	449 do 461 nm
Radni vijek izvora svjetla *	Način svjetla: Normalno ili Tiho: do približno 20.000 sati Način svjetla: Prošireno: do približno 30.000 sati
Maks. snaga zvuka	16 W
Zvučnik	1
El. napajanje	100 – 240 V AC ±10 % 50/60 Hz 2,8 – 1,3 A
Potrošnja energije u radu (područje od 100 do 120 V)	Način svjetla: Normalno, Prilagođeno: 277 W Način svjetla: Tiho, Prošireno: 208 W
Potrošnja energije u radu (područje od 220 do 240 V)	Način svjetla: Normalno, Prilagođeno: 263 W Način svjetla: Tiho, Prošireno: 199 W

Potrošnja u mirovanju	Komunikacija uključena: 2,0 W Komunikacija isključena: 0,5 W
Radna nadmorska visina	Visina od 0 do 3.048 m
Radna temperatura (uporaba instalacije s jednim projektorom) **	Visina od 0 do 2.286 m: 0 do +40°C (vlažnost od 20 do 80%, bez kondenzacije) Visina od 2.287 do 3.048 m: 0 do +35°C (vlažnost od 20 do 80%, bez kondenzacije)
Radna temperatura (uporaba instalacije s više projektorima) **	Visina od 0 do 2.286 m: 0 do +35°C (vlažnost od 20 do 80%, bez kondenzacije) Visina od 2.287 do 3.048 m: 0 do +30 °C (vlažnost od 20 do 80%, bez kondenzacije)
Skladišna temperatura	-10 do +60 °C (vlažnost od 10 do 90%, bez kondenzacije)
Masa	EB-775F/EB-770F/EB-760W: Oko 5,9 kg EB-770Fi/EB-760Wi: Oko 6,0 kg

* Približno vrijeme do smanjenja svjetline izvora svjetla na pola izvorne vrijednosti. (Pod pretpostavkom da se projektor koristi u atmosferskim uvjetima sa česticama u zraku u količini manjoj od 0,04 do 0,2 mg/m³. Procijenjeno vrijeme razlikuje se s obzirom na korištenje projektoru i radne uvjete.)

** Svjetlina izvora svjetla automatski se prigušuje ako temperatura okolina postane previsoka. (Približno 35°C na visinama od 0 do 2.286 m i približno 30°C na visinama od 2.287 do 3.048 m; to se može razlikovati ovisno o okolini.)

Nazivna pločica postavljena je na dno projektoru.

Kut nagiba ako koristite interaktivne značajke (EB-770Fi/EB-760Wi)

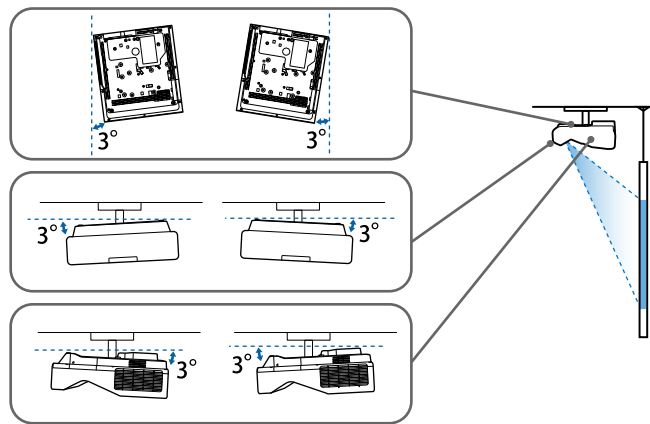

Bez obzira na smještaj projektora, koristite li ga pod kutom nagiba većim od 3°, mogao bi se oštetiti i prouzročiti nezgodu.

Kut nagiba ako ne koristite interaktivne značajke

Ako ne planirate koristiti interaktivne značajke ili ih projektor ne posjeduje možete ga ugraditi pod različitim kutovima. Nema vertikalnog ili horizontalnog ograničenja kako ugraditi projektor.

» Srodne poveznice

- "Tehnički podaci priključaka" [str.308](#)

Tehnički podaci priključaka

EB-775F

Computer1 priključak	1	Mini D-Sub15-polni (ženski)
Priključak Computer2/Monitor Out zaslona	1	Mini D-Sub15-polni (ženski)

Video priključak	1	RCA utičnica
HDMI priključak	3	HDMI (zvuk podržava samo PCM)
Audio priključci	3	Stereo mini konektor
Audio Out priključak	1	Stereo mini konektor
RS-232C priključak	1	Mini D-Sub 9-polni (muški)
USB-A priključak	2	USB priključak (Type A)
USB-B priključak	1	USB priključak (vrsta B)
LAN priključak	1	RJ-45

EB-770Fi/EB-760Wi

Computer1 priključak	1	Mini D-Sub15-polni (ženski)
Priključak Computer2/Monitor Out zaslona	1	Mini D-Sub15-polni (ženski)
Video priključak	1	RCA utičnica
HDMI priključak	3	HDMI (zvuk podržava samo PCM)
Audio priključci	3	Stereo mini konektor
Audio Out priključak	1	Stereo mini konektor
Mic priključak	1	Stereo mini konektor
RS-232C priključak	1	Mini D-Sub 9-polni (muški)
SYNC priključci	2	Stereo mini konektor
TCH priključak	1	Mini DIN 8-polni
USB-A priključak	2	USB priključak (Type A)
USB-B priključak	2	USB priključak (vrsta B)
LAN priključak	1	RJ-45

EB-770F/EB-760W

Computer1 priključak	1	Mini D-Sub15-polni (ženski)
----------------------	---	-----------------------------

Priključak Computer2/Monitor Out zaslona	1	Mini D-Sub15-polni (ženski)
Video priključak	1	RCA utičnica
HDMI priključak	3	HDMI (zvuk podržava samo PCM)
Audio priključci	3	Stereo mini konektor
Audio Out priključak	1	Stereo mini konektor
Mic priključak	1	Stereo mini konektor
RS-232C priključak	1	Mini D-Sub 9-polni (muški)
USB-A priključak	2	USB priključak (Type A)
USB-B priključak	1	USB priključak (vrsta B)
LAN priključak	1	RJ-45



- Nije zajamčeno kako će USB priključci raditi sa svim uređajima koji podržavaju USB.
- USB-B priključak ne podržava USB 1.1.

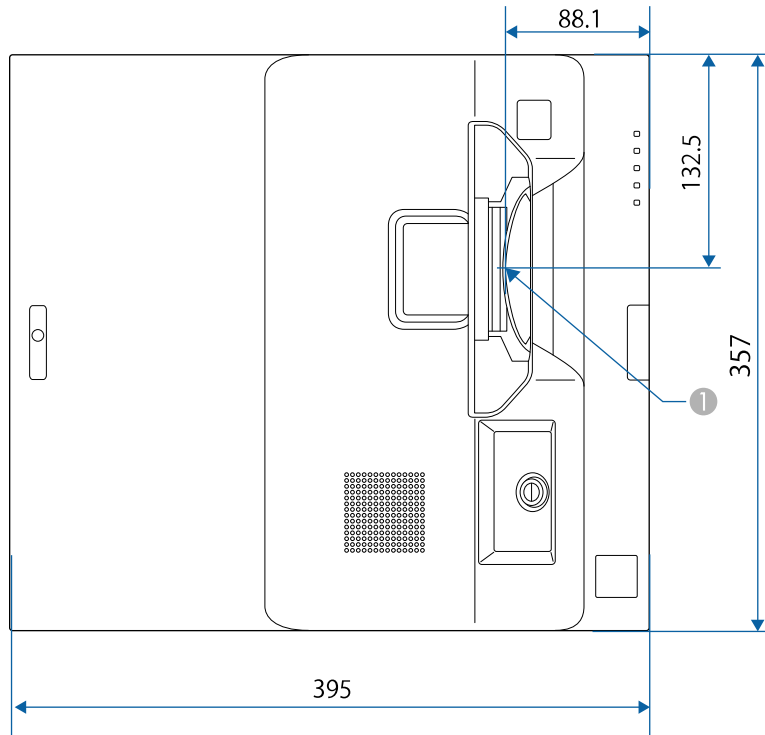

1 Sredina projekcijskog objektiva

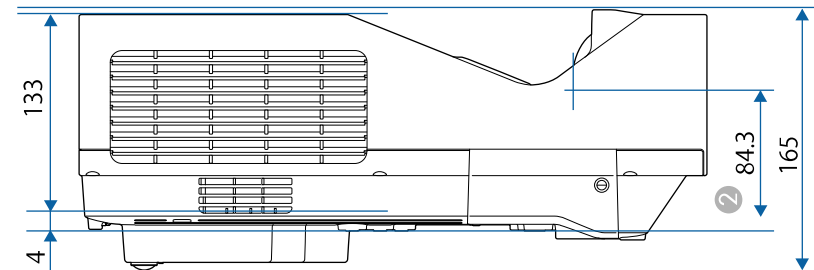
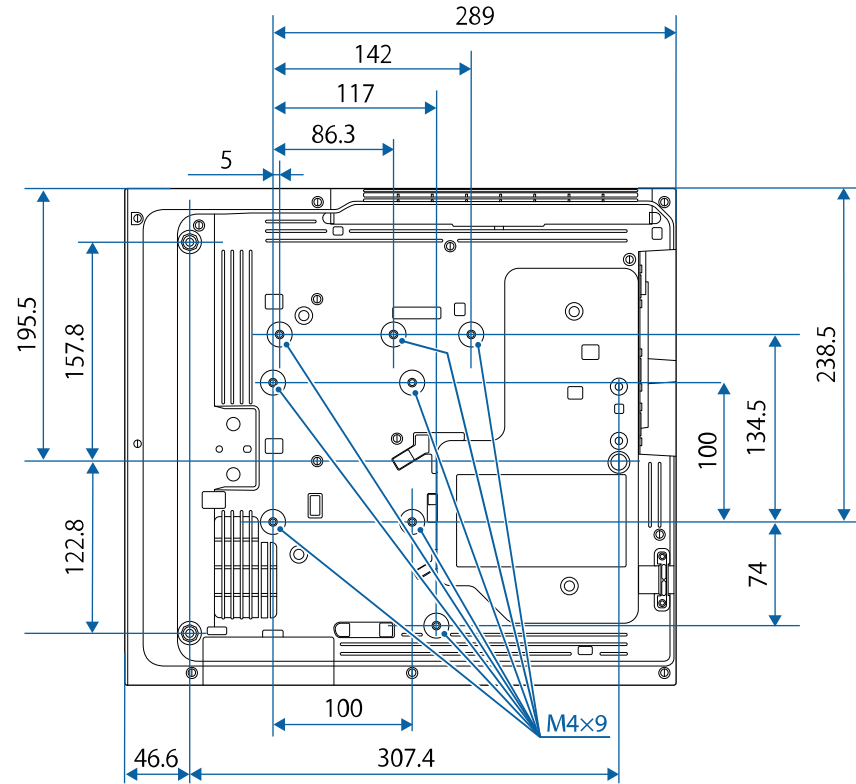

- ② Udaljenost od sredine projekcijskog objektiva do točaka za pričvršćenje na stropni nosač

Jedinice na ovim ilustracijama su mm.

Ako želite koristiti softver projektora Epson USB Display, računalo mora zadovoljavati sljedeće zahtjeve sustava.

Zahtjev	Windows	Mac
Operacijski sustav	Windows 8.1 <ul style="list-style-type: none"> • Windows 8.1 (32-bitni i 64-bitni) • Windows 8.1 Pro (32-bitni i 64-bitni) • Windows 8.1 Enterprise (32-bitni i 64-bitni) 	macOS <ul style="list-style-type: none"> • 10.13.x (64-bitni) • 10.14.x (64-bitni) • 10.15.x (64-bitni) • 11.0.x (64-bitni) • 12.0.x (64-bitni)
	Windows 10 <ul style="list-style-type: none"> • Windows 10 Home (32-bitni i 64-bitni) • Windows 10 Pro (32-bitni i 64-bitni) • Windows 10 Enterprise (32-bitni i 64-bitni) 	
	Windows 11 <ul style="list-style-type: none"> • Windows 11 Home (64-bitni) • Windows 11 Pro (64-bitni) • Windows 11 Enterprise (64-bitni) • Windows 11 Education (64-bitni) 	
Procesor	Intel Core2Duo ili brži (Preporuča se Intel Core i3 ili brži)	Intel Core2Duo ili brži (Preporuča se Intel Core i5 ili brži)
Memorija	2 GB ili više (preporučuje se 4 GB ili više)	
Prostor na tvrdom disku	20 MB ili više	
Zaslona	Razlučivost između 640 × 480 i 1920 × 1200 16-bitna boja ili bolja	

Za korištenje računalnog interaktivnog načina na Mac sustavu potrebno je na Mac računalo instalirati Easy Interactive Driver. Provjerite zadovoljava li vaše Mac računalo zahtjeve za softver navedene u nastavku.









Trebate samo instalirati ovaj softver za EB-770Fi/EB-760Wi.







Zahtjev	Mac
Operacijski sustav	macOS <ul style="list-style-type: none">• 10.12.x (64-bitni)• 10.13.x (64-bitni)• 10.14.x (64-bitni)• 10.15.x (64-bitni)• 11.0.x (64-bitni)
Procesor	Core2 Duo 1,2 GHz ili brži (preporučuje se Core i5 ili brži)
Memorija	2 GB ili više Preporučeno: 4 GB ili više
Prostor na tvrdom disku	100 MB ili više
Zaslon	Razlučivosti ne manja od XGA (1024 x 768) i ne veća od WUXGA (1920 x 1200) 16-bitna boja ili bolja

Vaš projektor podržava sljedeće značajke i opcije softvera Epson Projector Content Manager software.



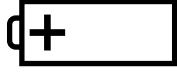
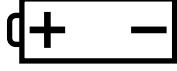

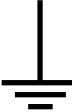

Značajke/opcije		EB-775F/EB-770F
Istodobna reprodukcija		-
Pohrana popisa za reprodukciju na projektor putem mreže		✓
Settings > Video Format	Auto Select	✓
	AVI Format	✓
	MP4 Format	✓

U sljedećoj tablici navedeno je značenje sigurnosnih simbola koji su naznačeni na opremi.

Br.	Simbolički znak	Potvrđeni standardi	Opis
1		IEC60417 No. 5007	"UKLJUČENO" (napajanje) Označava priključak na električnu mrežu.
2		IEC60417 No. 5008	"ISKLJUČENO" (napajanje) Označava odvojenost od električne mreže.
3		IEC60417 No. 5009	Čekanje Ako želite prepoznati sklopku ili njen položaj pomoću uvida u koji dio opreme je uključen, a radi stavljanja u stanje čekanja.
4		ISO7000 No. 0434B, IEC3864-B3.1	Oprez Za označavanje općeg opreza pri korištenju proizvoda.
5		IEC60417 No. 5041	Oprez, vruća površina Označava da je predmet s ovom oznakom vruć i ne smije se dirati bez mjera opreza.
6		IEC60417 No. 6042 ISO3864-B3.6	Oprez, opasnost od električnog udara Označava opremu koja može dovesti do električnog udara.
7		IEC60417 No. 5957	Samo za upotrebu u zatvorenom prostoru Označava električnu opremu predviđenu prvenstveno za upotrebu u zatvorenom.

Br.	Simbolički znak	Potvrđeni standardi	Opis
8		IEC60417 No. 5926	Polaritet priključka za istosmjerno napajanje Označava pozitivne i negativne priključke (polaritet) na dijelu opreme do koje se dovodi istosmjerno napajanje.
9		—	Isto kao br. 8.
10		IEC60417 No. 5001B	Baterija, općenito Oprema koja se napaja pomoću baterije. Označava uređaj, primjerice, poklopac baterijskog odjeljka ili priključke.
11		IEC60417 No. 5002	Položaj ćelije Za prepoznavanje samog držača baterije i za prepoznavanje položaja ćelije/ćelija unutar držača baterije.
12		—	Isto kao br. 11.
13		IEC60417 No. 5019	Zaštitno uzemljenje Označava priključak predviđen za spajanje u vanjski vodič za zaštitu od električnog udara u slučaju kvara ili priključak elektrode zaštitnog uzemljenja.
14		IEC60417 No. 5017	Uzemljenje Označava priključak uzemljenja (masa) u slučajevima u kojima nije izričito propisana upotreba simbola br. 13.
15		IEC60417 No. 5032	Izmjenična struja Na nazivnoj pločici označava da je oprema prikladna samo za izmjeničnu struju; označava odgovarajuće priključke.

Br.	Simbolički znak	Potvrđeni standardi	Opis
16		IEC60417 No. 5031	Istosmjerna struja Na nazivnoj pločici označava da je oprema prikladna samo za istosmjernu struju; označava odgovarajuće priključke.
17		IEC60417 No. 5172	Oprema klase II Označava da oprema zadovoljava sigurnosne zahtjeve za opremu klase II prema normi IEC 61140.
18		ISO 3864	Opće zabrana Označava zabranjene radnje i postupke.
19		ISO 3864	Zabrana dodira Označava mogućnost ozljeđivanja u slučaju dodirivanja određenog dijela opreme.
20		—	Nikada nemojte gledati u objektiv uključenog projektora.
21		—	Označeni predmet ne smije se stavljati na projektor.
22		ISO3864 IEC60825-1	Oprez, lasersko zračenje Označava da se u opremi nalazi dio s laserski zračenjem.
23		ISO 3864	Zabrana rasklapanja Označava opasnost od ozljede, primjerice, električnog udara, u slučaju rastavljanja opreme.
24		IEC60417 No. 5266	Čekanje, djelomično čekanje Označava da je dio opreme u spremnom stanju.

Br.	Simbolički znak	Potvrđeni standardi	Opis
25		ISO3864 IEC60417 No. 5057	Oprezni, pokretni dijelovi Označava da morate biti podalje od pokretnih dijelova, sukladno standardima zaštite.
26		IEC60417 No. 6056	Pažnja (Pokretne lopatice ventilatora) Za svaki slučaj stojite dalje od pokretnih lopatica ventilatora.
27		IEC60417 No. 6043	Oprez (Oštri kutovi) Označava oštre kutove koje ne biste smjeli dirati.
28		—	Označava zabranu gledanja leća objektivna tijekom projiciranja.
29		ISO7010 No. W027 ISO 3864	Upozorenje, optičko zračenje (poput UV, vidljivog zračenja, infracrvenog) Pazite kako biste spriječili ozljede očiju i kože u blizini optičkog zračenja.
30		IEC60417 No. 5109	Nije za upotrebu u stambenim područjima. Označava električnu opremu koja nije prikladna za upotrebu u stambenim područjima.

Ovaj projektor je laserski proizvod klase 1 koji zadovoljava međunarodni standard IEC/EN60825-1:2014 za lasere.

Pri korištenju projektoru pridržavajte se sljedećih sigurnosnih uputa.

⚠ Upozorenje

- Ne otvarajte kućište projektoru. Projektor je opremljen laserom velike snage.
- Potencijalno opasno optičko zračenje iz ovog proizvoda. Ne gledajte u izvor svjetla u radnom stanju. Može doći do oštećenja očiju.

⚠ Oprez

Projektor nemojte rastaviti kada ga zbrinjavate. Zbrinjavanje izvršite sukladno lokalnim ili nacionalnim zakonima i propisima.



Projektor za izvor svjetla koristi laser. Laser ima sljedeća obilježja.

- Ovisno o okolini, svjetlina izvora svjetla može se smanjiti. Svjetlina će se jako smanjiti kada je temperatura previsoka.
- Svjetlina izvora svjetla smanjuje se s njegovim korištenjem. Možete postaviti odnos postavki vremena korištenja i svjetline.

» Srodne poveznice

- "Naljepnice s upozorenjem o laseru" [str.317](#)

Naljepnice s upozorenjem o laseru

Naljepnice s upozorenjem o laseru postavljene su na projektor.

Unutrašnjost



Vrh

Ne gledajte izravno u zraku svjetlosti, što vrijedi za svaki izvor jake svjetlosti; RG2 IEC/EN 62471-5:2015.

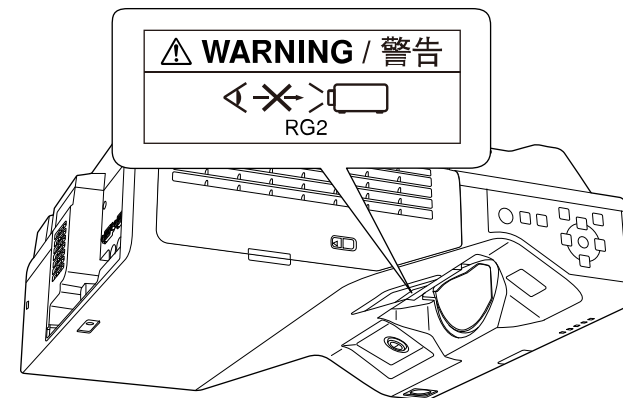

- Nikada nemojte gledati u objektiv projektora dok je laser uključen. Tako možete oštetiti oči, a posebna opasnost prijete djeci i kućnim ljubimcima.
- Kad projektor uključujete s udaljenosti pomoću daljinskog upravljača, uvjerite se da nitko ne gleda u objektiv.
- Ne dozvolite djeci upravljanje projektorom. Djeca moraju biti pod nadzorom odraslih.
- Tijekom projekcije ne gledajte u objektiv. Isto tako ne gledajte u objektiv pomoću optičkih uređaja poput povećala ili teleskopa. To može prouzročiti oštećenja vida.

Usklađeno s FDA normama učinkovitosti za laserske proizvode osim za usklađenost kao Grupa rizika 2 LIP kako je definirano u IEC 62471-5: izd. 1.0. Za više informacija pogledajte Bilješku za laser br. 57 od 8. svibnja 2019.

Dolje

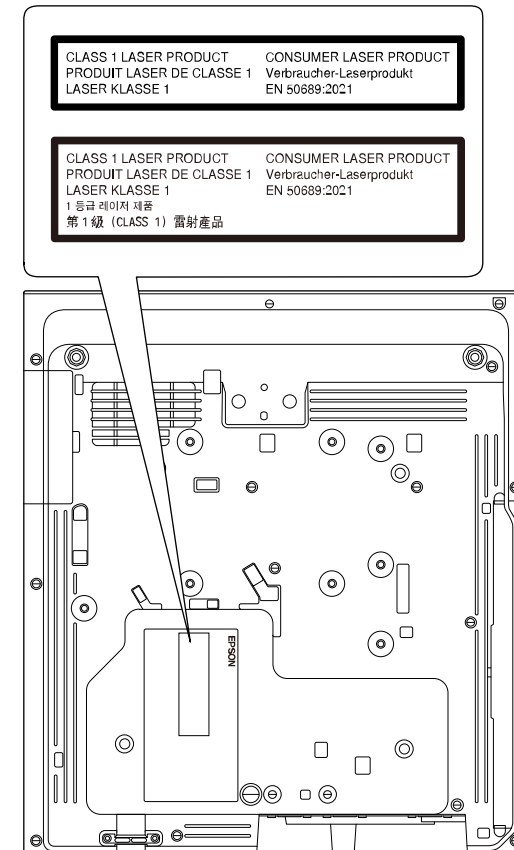

Ovaj je projektor korisnički laserski proizvod klase 1 koji zadovoljava međunarodni standard EN50689:2021.

Naljepnica na projektoru razlikuje se između država i regija.

U ovom odjeljku ukratko su objašnjeni nepoznati pojmovi koji nisu objašnjeni u priručniku. Pojediniosti o njima možete pročitati u drugim publikacijama.

AMX Device Discovery	AMX Device Discovery je tehnologija koju je razvila tvrtka AMX radi korištenja upravljačkih sustava tvrtke AMX u svrhu jednostavnog korištenja pripadajućih uređaja. Epson je implementirao ovaj protokol i na raspolaganje stavio postavke za omogućavanje ovog protokola (ON). Pojediniosti pogledajte na web stranici tvrtke AMX. URL http://www.amx.com/
Format zaslona	Omjer duljine i širine slike. Zaslone s vodoravnim:okomitim omjerom 16:9, poput HDTV zaslona, poznati su kao širokokutni zaslone. SDTV i uobičajeni računalni zaslone imaju format zaslona od 4:3.
Kompozitni video	Način kojim se kombinira video signal u komponentu svjetline i komponentu boje za prijenos putem jednog kabela.
Kontrast	Relativna svjetlina svijetlih i tamnih dijelova slike može se povećati i smanjiti kako bi tekst i grafika bili istaknuti ili djelovali mekše. Namještanje ovog svojstva slike naziva se namještanje kontrasta.
DHCP	Skraćeno od Dynamic Host Configuration Protocol, ovaj protokol automatski dodjeljuje IP adresu uređaju povezanom na mrežu.
Full HD	Standard veličine zaslona s razlučivošću od 1.920 (vodoravnih) x 1.080 (okomitih) točaka.
DICOM	Kratice za digitalno snimanje i komunikacije u medicini. Međunarodni standard koji definira standarde slika i komunikacijski protokol za medicinske slike.
Adresa pristupnika	Poslužitelj (usmjerivač) za komuniciranje na mreži (podmreži) podijeljenoj prema maski podmreže.

HDCP	HDCP je kratica od High-bandwidth Digital Content Protection. Tehnologija služi za sprječavanje nezakonitog kopiranja i zaštitu autorskih prava šifriranjem digitalnih signala koji se šalju putem priključaka DVI i HDMI. Budući da HDMI priključak na ovom projektoru podržava HDCP, on može projicirati digitalne slike zaštićene tehnologijom HDCP. No, projektor možda neće moći projicirati slike zaštićene aktualiziranim ili izmijenjenim inačicama sustava šifriranja HDCP.
HDMI	Kratice od High Definition Multimedia Interface. HDMI je standard namijenjen digitalnim potrošačkim elektroničkim uređajima i računalima. Ovo je standard za digitalni prijenos HD slika i višekanalnih audio signala. Budući da digitalni signal nije sabijen, može se prenijeti slika najveće moguće kvalitete. Uz to postoji mogućnost šifriranja digitalnog signala.
HDTV	Kratice od High-Definition Television koja se odnosi na sustave visoke definicije koji ispunjavaju sljedeće uvjete: <ul style="list-style-type: none"> • Vertikalna razlučivost 720p ili 1.080i ili veća (p = Progresivno, i = Isprepleteno) • Format zaslona 16:9
Infrastrukturni način rada	Način rada bežične LAN veze gdje uređaji komuniciraju preko pristupnih točaka.
Isprepleteno	Prijenos informacija potrebnih za stvaranje jednog zaslona slanjem svakog drugog retka, počevši od vrha slike i nastavljajući prema dnu. Veća je vjerojatnost za treperenje slika jer se jedan okvir prikazuje u svakom dugom retku.
IP adresa	Broj koji identificira računalo povezano na mrežu.
Progresivno	Projicira informacije za stvaranje jednog po jednog zaslona, prikazujući sliku za jedan okvir. Iako je broj skeniranih redaka isti, količina treperenja na slikama se smanjuje jer se obim informacija udvostručio u usporedbi s isprepletenim sustavom.

Učestalost osvjež.	Element zaslona za emitiranje svjetlosti održava isto osvjetljenje i boju u vrlo kratkom razdoblju. Zbog toga se slika mora više puta skenirati u jednoj sekundi kako bi se osvježio element za emitiranje svjetlosti. Broj osvježavanja u sekundi naziva se učestalost osvježavanja i izražava se u hercima (Hz).
SDTV	Kratica od Standard Definition Television koja se odnosi na standardne televizijske sustave koji ne ispunjavaju uvjete za HDTV televiziju visoke definicije.
SNMP	Kratica za Simple Network Management Protocol, protokol za nadzor i upravljanje uređajima poput usmjernika i računalima povezanim na TCP/IP mrežu.
sRGB	Međunarodni standard za intervale boja koji je stvoren kako bi boje koje reproduciraju videouređaji lako mogli obraditi računalni operacijski sustavi i internet. Ako priključeni izvor ima način rada sRGB, namjestite projektor i priključeni izvor signala na sRGB.
SSID	SSID je podatak za identifikaciju za povezivanje na drugi uređaj na bežičnoj mreži. Bežična komunikacija je moguća samo sa uređajima sa istim SSID brojem.
Maska podmreže	Brojčana vrijednost koja definira broj bita korištenih za mrežnu adresu na osnovu IP adrese u podijeljenoj mreži (podmreži).
SVGA	Standard veličine zaslona s razlučivošću od 800 (vodoravnih) x 600 (okomitih) točaka.
SXGA	Standard veličine zaslona s razlučivošću od 1.280 (vodoravnih) x 1.024 (okomitih) točaka.
Sinkronizacija	Signali iz računala imaju specifičnu frekvenciju. Ako frekvencija projektora nije usklađena s tom frekvencijom, nastala slika neće biti dobre kvalitete. Postupak usklađivanja faza tih signala (relativnog položaja bregova i dolova) naziva se sinkronizacija. Ako se signali ne sinkroniziraju, nastaju treperenje, zamućenje i vodoravne smetnje.

Praćenje	Signali iz računala imaju specifičnu frekvenciju. Ako frekvencija projektora nije usklađena s tom frekvencijom, nastala slika neće biti dobre kvalitete. Postupak usklađivanja frekvencije tih signala (broja bregova) naziva se praćenje. Bez ispravnog praćenja na signalu bi se pojavile široke okomite pruge.
IP adr. pristupa	IP adresa odredišnog računala koja se koristi za obavijesti o greškama u SNMP protokolu.
VGA	Standard veličine zaslona s razlučivošću od 640 (vodoravnih) x 480 (okomitih) točaka.
XGA	Standard veličine zaslona s razlučivošću od 1.024 (vodoravnih) x 768 (okomitih) točaka.
WXGA	Standard veličine zaslona s razlučivošću od 1.280 (vodoravnih) x 800 (okomitih) točaka.
WUXGA	Standard veličine zaslona s razlučivošću od 1.920 (vodoravnih) x 1.200 (okomitih) točaka.

U sljedećim odjeljcima nalaze se važne obavijesti o vašem projektoru.

» **Srodne poveznice**

- "Indication of the manufacturer and the importer in accordance with requirements of EU directive" [str.321](#)
- "Indication of the manufacturer and the importer in accordance with requirements of United Kingdom directive" [str.321](#)
- "Ograničenje uporabe" [str.321](#)
- "Vrste operacijskih sustava" [str.321](#)
- "Trgovački znakovi" [str.322](#)
- "Obavijest o pravima na softver" [str.322](#)
- "Pripisivanje autorskog prava" [str.323](#)

Indication of the manufacturer and the importer in accordance with requirements of EU directive

Manufacturer: SEIKO EPSON CORPORATION
 Address: 3-5, Owa 3-chome, Suwa-shi, Nagano-ken 392-8502 Japan
 Telephone: 81-266-52-3131
<http://www.epson.com/>

Importer: EPSON EUROPE B.V.
 Address: Atlas Arena, Asia Building, Hoogoorddreef 5,1101 BA Amsterdam
 Zuidoost
 The Netherlands
 Telephone: 31-20-314-5000
<http://www.epson.eu/>

Indication of the manufacturer and the importer in accordance with requirements of United Kingdom directive

Manufacturer: SEIKO EPSON CORPORATION
 Address: 3-5, Owa 3-chome, Suwa-shi, Nagano-ken 392-8502 Japan
 Telephone: 81-266-52-3131
<http://www.epson.com/>

Importer: Epson (UK) Ltd.
 Address: Westside, London Road, Hemel Hempstead, Hertfordshire, HP3 9TD,
 United Kingdom
<http://www.epson.co.uk>

Ograničenje uporabe

Ako se ovaj proizvod koristi u svrhe koje zahtijevaju veliku pouzdanost ili sigurnost, poput transportnih uređaja vezanih uz zrakoplovstvo, željeznicu, brodski promet, automobilsku industriju itd.; uređaja za sprečavanje nesreća; raznih sigurnosnih uređaja itd.; ili funkcionalnih/preciznih uređaja itd., proizvod trebate koristiti samo uz osiguranje pomoćnih i redudantnih sustava radi održavanja sigurnosti i pouzdanosti sustava. Od vas se traži procjena o prikladnosti proizvoda nakon punog razmatranja, zbog toga što ovaj proizvod nije predviđen za upotrebu u primjene koje zahtijevaju vrlo visoku pouzdanost/sigurnost, kao što je svemirska oprema, osnovna komunikacijska oprema, oprema za upravljanje nuklearnom energijom ili medicinska oprema za pružanje izravne medicinske skrbi itd.

Vrste operacijskih sustava

- Operacijski sustav Microsoft® Windows® 8.1
- Operacijski sustav Microsoft® Windows® 10

- Operacijski sustav Microsoft® Windows® 11
- Operativni sustav Microsoft® Windows Server® 2012
- Operativni sustav Microsoft® Windows Server® 2016

U ovom priručniku gore navedeni operacijski sustavi nazivaju se „Windows 8.1“, „Windows 10“ i „Windows 11“. Osim toga, kolektivni naziv "Windows" odnosi se na sve te sustave.

- macOS 10.12.x
- macOS 10.13.x
- macOS 10.14.x
- macOS 10.15.x
- macOS 11.0.x
- macOS 12.0.x

U ovom priručniku gore navedeni operacijski sustavi nazivaju se „macOS 10.12.x“, „macOS 10.13.x“, „macOS 10.14.x“, „macOS 10.15.x“, „macOS 11.0.x“ i „macOS 12.0.x“. Osim toga, skupni naziv „Mac“ koristi se za sve te sustave.

Trgovački znakovi

EPSON je registrirani trgovački znak, EXCEED YOUR VISION i njihovi logotipi su registrirani trgovački znakovi ili trgovački znakovi tvrtke Seiko Epson Corporation.

Mac i macOS registrirani su zaštitni znaci tvrtke Apple Inc.

Microsoft, Windows i Windows Server zaštitni su znakovi ili registrirani zaštitni znakovi tvrtke Microsoft Corporation u Sjedinjenim Američkim Državama i/ili drugim zemljama.

Wi-Fi®, WPA2™, WPA3™ i Miracast® su zaštitni znakovi Wi-Fi Alliance®.

App Store je znak usluge tvrtke Apple Inc.

Chrome, Chromebook i Google Play su trgovački znakovi tvrtke Google LLC.

HDMI, HDMI logotip i High-Definition Multimedia Interface su trgovački znakovi ili registrirani trgovački znakovi tvrtke HDMI Licensing Administrator, Inc. 

"QR Code" je registrirani trgovački znak tvrtke DENSO WAVE INCORPORATED.

PJLink je trgovački znak čija je registracija u tijeku ili je već registriran u Japanu, Sjedinjenim Američkim Državama i drugim državama i regijama.

Foxit PDF SDK Copyright ©2011, Foxit Software Company
www.foxitsoftware.com, All rights reserved.

Crestron®, Crestron Connected®, Crestron Fusion®, Crestron RoomView® i Crestron XiO Cloud® registrirani su trgovački znakovi tvrtke Crestron Electronics, Inc.

Art-Net™ Designed by and Copyright Artistic Licence Holdings Ltd.

Ubuntu i Canonical su registrirani trgovački znakovi tvrtke Canonical Ltd.

Intel® je registrirani trgovački znak tvrtke Intel Corporation u SAD-u i/ili drugim zemljama.

Eneloop® je registrirani zaštitni znak tvrtke Panasonic Group.

Ostali nazivi proizvoda u ovom izdanju služe samo za identifikaciju i mogu biti zaštitni znakovi njihovih vlasnika. Epson se odriče svih prava na te znakove.

Obavijest o pravima na softver

Sva prava pridržana. Ni jedan dio ove publikacije ne smije se umnožavati, spremati na sustav pohrane ni prenositi u bilo kojem obliku i na bilo koji način, bilo elektronički, mehanički, fotokopiranjem, snimanjem ili na neki drugi način, bez prethodna pisanog odobrenja tvrtke Seiko Epson Corporation. Ne preuzimamo patentnu odgovornost za uporabu informacija u ovoj publikaciji. Također ne preuzimamo bilo kakvu odgovornost za oštećenja koja nastanu uslijed uporabe informacije iz ove publikacije.

Tvrtka Seiko Epson Corporation ni njezini zastupnici neće biti odgovorni kupcu ovog proizvoda ili trećim stranama za oštećenja, gubitke, troškove ili naknade koje izazove kupac ili treće strane uslijed nesreće, pogrešne uporabe ili zlorabe ovog proizvoda ili neovlaštenih izmjena, popravaka ili promjena na proizvodu, ili (osim za SAD) nepoštivanja uputa za rad i održavanje koje je izdala tvrtka Seiko Epson Corporation.

Tvrtka Seiko Epson Corporation neće biti odgovorna za bilo kakva oštećenja ili poteškoće nastale zbog uporabe dodatne opreme ili potrošnog pribora koji nisu označeni kao originalni Epsonovi proizvodi (Original Epson Product) ili odobreni Epsonovi proizvodi (Epson Approved Product) tvrtke Seiko Epson Corporation.

Sadržaj ovog priručnika može se mijenjati i ažurirati bez prethodne najave.

Crteži u priručniku mogu odstupati od stvarnog izgleda projektora.

Pripisivanje autorskog prava

Ove informacije mogu se promijeniti bez obavijesti.

© 2023 Seiko Epson Corporation

2023.1 414347900HR