

EPSON

DS-C330

Lietotāja rokasgrāmata

Produkta īpašības

Skenera pamatinformācija

Orģinālu novietošana

Skenēšana

Apkope

Problēmu risināšana

Satura rādītājs

Par šo rokasgrāmatu

Ievads rokasgrāmatā.	5
Zīmes un simboli.	5
Šajā rokasgrāmatā lietotie apraksti.	5
Atsauces uz operētājsistēmām.	5
Autortiesības.	6
Preču zīmes.	7

Svarīgi norādījumi

Drošības noteikumi.	9
Kopēšanas ierobežojumi.	10

Produkta īpašības

Pasu skenēšana.	12
Paziņojums par netīrumiem uz stikla virsmas.	12
Noderīgas attēla kvalitātes pielāgošanas funkcijas.	13

Skenera pamatinformācija

Detaļu nosaukumi un funkcijas.	17
Skenera pozīcija.	20
Pogas un indikatori uz vadības paneļa.	21
Pogas.	21
Indikatori.	22
Kļūdu indikatori.	23
Informācija par programmām.	23
Lietojumprogrammatūra dokumentu skenēšanai (Document Capture Pro / Document Capture).	24
Lietojumprogramma skenera vadībai (Epson Scan 2).	24
Lietojumprogramma programmatūras un aparātprogrammatūras atjaunināšanai (EPSON Software Updater).	25
Programmatūra ierīču pārvaldīšanai tīklā (Epson Device Admin).	25
Lietojumprogramma draivera pakotņu izveidošanai (EpsonNet SetupManager).	26
Lietojumprogramma vizītkaršu skenēšanai (Presto! BizCard).	26
Informācija par papildaprīkojumu un izejmateriāliem.	26
Nesējlokse kodi.	26
Veltnišu bloka kodi.	27
Tīršanas komplekta kodi.	28

Originālu novietošana

Skenējamo oriģinālu specifikācijas.	30
Vispārējas specifikācijas skenējamajiem oriģināliem.	30
Skenējami standarta izmēra oriģināli.	30
Skenējams garš papīrs.	32
Skenējamas kvītis.	33
Skenējamas plastikāta kartes.	33
Skenējamas laminētas kartītes.	34
Pases.	35
Specifikācijas oriģināliem, kuru skenēšanai jāizmanto nesējlokse Nesējlokse.	35
Skenējamas aplokses.	36
Oriģināli, kuriem jāpievērš īpaša uzmanība.	37
Oriģināli, kurus nedrīkst skenēt.	38
Oriģinālu ievietošana skenerī.	39
Oriģinālu un skenera pozīcijas kombinācijas.	39
Standarta izmēru oriģinālu ievietošana.	41
Liela izmēra oriģinālu ievietošana.	46
Gara izmēra papīra ievietošana.	50
Plastikāta karšu ievietošana.	55
Laminētu kartīšu ievietošana.	58
Pases novietošana.	61
Svarīgu oriģinālu vai fotoattēlu ievietošana.	66
Aplokses ievietošana.	70
Nestandarta formas oriģinālu ievietošana.	73
Dažādu veidu un izmēru papīra oriģinālu partiju ievietošana.	76

Skenēšana

Skenēšana, lietojot skenera pogu.	82
Skenēšana no datora.	82
Skenēšana, izmantojot Document Capture Pro (Windows).	82
Skenēšana, izmantojot Document Capture (Mac OS).	88
Skenēšana, izmantojot Epson Scan 2.	94
Programmatūras attēla kvalitātes pielāgošanas funkcijas.	99
Skenēšana režīmā Automātiskās padeves režīms.	99
Uzdevuma iestatīšana.	101
Uzdevuma izveide un uzdevuma piešķiršana vadības panelim (Windows).	101
Uzdevuma izveide un reģistrēšana (Mac OS).	101
Uzdevuma piešķiršana vadības panelim (Mac OS).	102

Noderīgas funkcijas

Stikla virsmas traipu noteikšanas funkcijas iestatīšana.	104
Dokumentu aizsardzības funkcijas iestatīšana.	105
Darbības iestatīšana, kad tiek konstatēta dubulta padeve.	106

Apkope

Skenera korpusa tīrīšana.	109
Skenera iekšpuses tīrīšana.	109
Skenējumu skaita atiestatīšana pēc skenera iekšpuses tīrīšanas.	117
Veltnišu bloka nomaiņa.	119
Ieskenēto lapu skaita atiestate pēc rulliņu nomaiņas.	126
Enerģijas taupīšana.	127
Skenera pārvietošana.	128
Skenera transportēšana.	128
Kā lietot skeneri.	129
Programmu un aparātprogrammatūras atjaunināšana.	130
Aparātprogrammatūras atjaunināšana, neizveidojot savienojumu ar internetu.	131

Problēmu risināšana

Problēmas ar skeneri.	133
Skenera indikatori norāda uz kļūdu.	133
Skeneris neieslēdzas.	133
Problēmas ar skenēšanas uzsākšanu.	133
Nevar sākt skenēšanu no datora.	133
Papīra padeves problēmas.	136
Vienlaikus tiek padoti vairāki oriģināli (Divu lapu padeve).	136
Iestrēgušu oriģinālu izņemšana no skenera.	137
Bieži notiek papīra iestrēgšana, papīra padeves kļūdas un dokumentu aizsardzības problēmas.	143
Papīra aizsardzība nedarbojas pareizi.	144
Oriģināli tiek nosmērēti.	144
Ilgstošī skenējot, skenēšana kļūst lēnāka.	144
Skenēšana aizņem pārāk ilgu laiku.	145
Skenēto attēlu problēmas.	145
Līnijas (svītras) parādās, skenējot no ADF.	145
Joprojām parādās brīdinājums par traipiem skenera iekšpusē.	146
Krāsas ieskenētajā attēlā ir nevienmērīgas.	146
Ieskenētā attēla izvēršana vai sašaurināšana.	146

Skenētajā attēlā parādās oriģināla aizmugurē esošais attēls.	147
Skenētā teksta vai attēlu iztrūkst vai tie ir neskaidri.	147
Parādās muarē tekstūra (tīmeklim līdzīgas ēnas).	147
Automātiski nosakot oriģināla formātu, netiek ieskenēta oriģināla mala.	148
Rakstzīmi neatpazīst pareizi.	148
Neizdodas novērst problēmas ieskenētajā attēlā.	149
Document Capture Pro Problēmas.	149
Programmu atinstalēšana un instalēšana.	150
Lietotņu atinstalēšana.	150
Programmu instalēšana.	151

Tehniskie dati

Skenera vispārīgās specifikācijas.	153
Izmēru un svara specifikācija.	154
Elektriskās specifikācijas.	155
Skenera elektriskās specifikācijas.	155
Maiņstrāvas adaptera elektriskās specifikācijas.	155
Apkārtējās vides specifikācijas.	155
Sistēmas prasības.	156

Standarti un atļaujas

Standarti un atļaujas Eiropas modeļiem.	158
Standarti un atļaujas ASV modeļiem.	158
OPEN SOURCE SOFTWARE LICENSE.	158
SHA1 license.	158
Info-ZIP license.	159
lua license.	160

Palīdzības iegūšana

Tehniskā atbalsta vietne.	162
Sazināšanās ar Epson atbalsta centru.	162
Pirms sazināties ar Epson.	162
Palīdzība lietotājiem Eiropā.	162
Palīdzība lietotājiem Taivānā.	162
Palīdzība lietotājiem Singapūrā.	163
Palīdzība lietotājiem Taizemē.	163
Palīdzība lietotājiem Vjetnamā.	164
Palīdzība lietotājiem Indonēzijā.	164
Palīdzība lietotājiem Honkongā.	164
Palīdzība lietotājiem Malaizijā.	165
Palīdzība lietotājiem Indijā.	165
Palīdzība lietotājiem Filipīnās.	166

Par šo rokasgrāmatu

Ievads rokasgrāmatā.	5
Zīmes un simboli.	5
Šajā rokasgrāmatā lietotie apraksti.	5
Atsauces uz operētājsistēmām.	5
Autortiesības.	6
Preču zīmes.	7

Levads rokasgrāmatā

Šīs rokasgrāmatas jaunākās versijas ir pieejamas Epson atbalsta tīmekļa vietnē.

<http://www.epson.eu/support> (Eiropa)

<http://support.epson.net/> (ārpus Eiropas)

Sāciet šeit (papīra formāts)

Sniedz informāciju par ierīces iestatīšanu un programmas instalēšanu.

Lietotāja rokasgrāmata (rokasgrāmata digitālā formātā)

Sniedz norādījumus par ierīces lietošanu, apkopi un problēmu novēršanu.

Papildus iepriekšminētajām rokasgrāmatām skatiet dažādās Epson programmās iekļautās palīdzības sadaļas.

Zīmes un simboli



Brīdinājums:

Instrukcijas, kas stingri jāievēro, lai izvairītos no fiziskām traumām.



Svarīga informācija:

Instrukcijas, kas jāievēro, lai nepieļautu aparatūras bojājumus.

Piezīme:

Sniedz papildinformāciju un informāciju uzziņām.

Saistītā informācija

➔ Saites uz saistītajām sadaļām.

Šajā rokasgrāmatā lietotie apraksti

Lietotņu ekrānuzņēmumi iegūti no Windows 10 vai macOS High Sierra. Ekrānos redzamais saturs var atšķirties atkarībā no modeļa un situācijas.

Šajā rokasgrāmatā izmantotie attēli paredzēti tikai atsaucei. Lai gan tie var nedaudz atšķirties no faktiskās ierīces, darba paņēmieni ir tādi paši.

Atsauces uz operētājsistēmām

Windows

Šajā rokasgrāmatā ar terminiem „Windows 11”, „Windows 10”, „Windows 8.1”, „Windows 8”, „Windows 7”, „Windows Server 2022”, „Windows Server 2019”, „Windows Server 2016”, „Windows Server 2012 R2”, „Windows Server 2012”, „Windows Server 2008 R2” un „Windows Server 2008” ir apzīmētas attiecīgās operētājsistēmas. Bez tam „Windows” lietots attiecībā uz visām versijām, bet „Windows Server” attiecas uz „Windows Server 2022”.

„Windows Server 2019”, „Windows Server 2016”, „Windows Server 2012 R2”, „Windows Server 2012”, „Windows Server 2008 R2” un „Windows Server 2008”.

- Operētājsistēma Microsoft® Windows® 11
- Operētājsistēma Microsoft® Windows® 10
- Operētājsistēma Microsoft® Windows® 8.1
- Operētājsistēma Microsoft® Windows® 8
- Operētājsistēma Microsoft® Windows® 7
- Operētājsistēma Microsoft® Windows Server® 2022
- Operētājsistēma Microsoft® Windows Server® 2019
- Operētājsistēma Microsoft® Windows Server® 2016
- Operētājsistēma Microsoft® Windows Server® 2012 R2
- Operētājsistēma Microsoft® Windows Server® 2012
- Operētājsistēma Microsoft® Windows Server® 2008 R2
- Operētājsistēma Microsoft® Windows Server® 2008

Mac OS

Šajā rokasgrāmatā izmantotie termini, piemēram „macOS 12.x”, „macOS 11.x”, „macOS 10.15.x”, „macOS 10.14.x”, „macOS 10.13.x”, „macOS 10.12.x”, „OS X 10.11.x”, „OS X 10.10.x” un „OS X 10.9.x” kopā tiek saukti „Mac OS”.

Autortiesības

Nevienu šīs publikācijas daļu bez iepriekšējas Seiko Epson Corporation rakstveida atļaujas nedrīkst reproducēt, uzglabāt izgūšanas sistēmā vai jebkādā formā vai izmantojot jebkādus līdzekļus — elektroniskus, mehāniskus, fotokopēšanas, ierakstīšanas vai citus — nodot citiem. Mēs neuzņemamies nekāda veida atbildību par patentu pārkāpumiem, kas saistīti ar šajā dokumentā esošo informāciju. Mēs arī neuzņemamies nekāda veida atbildību par zaudējumiem, kas var rasties, izmantojot šajā dokumentā sniegto informāciju. Šeit sniegtā informācija paredzēta tikai lietošanai ar šo Epson ierīci. Epson neuzņemas atbildību par šīs informācijas izmantošanu saistībā ar citām ierīcēm.

Seiko Epson Corporation un tās filiāles neuzņemas atbildību par šī produkta bojājumiem, zaudējumiem vai izmaksām, kas pircējam vai trešajām personām radušās negadījuma dēļ, šo produktu nepareizi lietojot, ļaunprātīgi to izmantojot vai veicot tajā neapstiprinātas izmaiņas, to remontējot vai pārveidojot, vai (izņemot ASV) nerīkojoties saskaņā ar Seiko Epson Corporation lietošanas un apkopes instrukciju.

Seiko Epson Corporation un tā filiāles neatbild par jebkādu kaitējumu vai problēmām, kas radušās jebkuru papildpiederumu vai patērējamo produktu lietošanas dēļ, kas nav Seiko Epson Corporation Oriģinālie Epson vai Epson Apstiprinātie produkti.

Seiko Epson Corporation neatbild par jebkādu kaitējumu, kas radies elektromagnētisko traucējumu ietekmē, izmantojot tos saskarnes kabeļus, kurus Seiko Epson Corporation nav apzīmējusi kā Epson Apstiprinātos produktus.

© 2023 Seiko Epson Corporation

Šīs rokasgrāmatas saturs un šī produkta specifikācijas var tikt mainītas bez iepriekšēja paziņojuma.

Preču zīmes

- ❑ EPSON, EPSON EXCEED YOUR VISION, EXCEED YOUR VISION un to logotipi ir reģistrētas preču zīmes vai uzņēmuma „Seiko Epson” preču zīmes.
- ❑ Microsoft®, Windows®, and Windows Server® are registered trademarks of Microsoft Corporation.
- ❑ Apple, Mac, macOS, and OS X are trademarks of Apple Inc., registered in the U.S. and other countries.
- ❑ Vispārīga norāde. Citi šeit izmantotie produktu nosaukumi ir paredzēti tikai identificēšanai, un tie var būt to attiecīgo īpašnieku preču zīmes. Epson nepretendē uz jebkādam šo preču zīmju tiesībām.

Svarīgi norādījumi

Drošības noteikumi.	9
Kopēšanas ierobežojumi.	10

Drošības noteikumi

Izlasiet šos norādījumus, lai apgūtu drošu šīs ierīces un papildaprīkojuma lietošanu. Saglabājiet šo rokasgrāmatu, lai nākotnē to varētu izmantot uzziņām. Ievērojiet arī visus brīdinājumus un norādījumus, kas sniegti marķējumos uz ierīces un papildaprīkojuma.

- Daži no simboliem uz ierīces un papildaprīkojuma norāda, kā droši un pareizi lietot ierīci. Lai uzzinātu šo simbolu nozīmi, apmeklējiet turpmāk norādīto tīmekļa vietni.
<http://support.epson.net/symbols>
- Novietojiet ierīci un papildaprīkojumu uz līdzenas un stabilas virsmas, kas visos virzienos pārsniedz ierīces pamatnes izmērus. Ja novietojat ierīci un papildaprīkojumu pie sienas, atstājiet vairāk nekā 10 cm lielu atstarpi starp ierīci un sienu.
- Novietojiet ierīci un papildaprīkojumu pietiekami tuvu datoram, lai to varētu viegli sasniegt ar interfeisa kabeli. Nenovietojiet un neuzglabājiet ierīci un papildaprīkojumu, kā arī maiņstrāvas adapteri ārā, ļoti netīrās vai putekļainās vietās, ūdens vai karstuma avotu tuvumā vai vietās, kas ir pakļautas triecienu, vibrācijas, augstas temperatūras vai mitruma, tiešas saules gaismas, spēcīgu gaismas avotu, kā arī strauju temperatūras vai mitruma izmaiņu iedarbībai.
- Neizmantojiet ar mitrām rokām.
- Novietojiet ierīci un papildaprīkojumu elektrības kontaktligzdas tuvumā, kur iespējams viegli atvienot adapteri.
- Maiņstrāvas adaptera vads ir jānovieto tā, lai izvairītos no noberzumiem, iegriezumiem, nospurošanās, cilpu izveidošanās un samezglošanās. Nenovietojiet nekādus priekšmetus uz maiņstrāvas vada un nepieļaujiet, lai kāds uzbrauktu vai uzkāptu uz maiņstrāvas adaptera vai strāvas vada. Esiet īpaši uzmanīgs, lai galā vads būtu taisns.
- Izmantojiet tikai ierīces komplektā iekļauto strāvas vadu un neizmantojiet to citai aparatūrai. Izmantojot ar šo ierīci citus vadus vai izmantojot nodrošināto strāvas vadu ar citu aparatūru, var izraisīt aizdegšanos vai elektriskās strāvas triecienu.
- Izmantojiet tikai kopā ar ierīci piegādāto maiņstrāvas adapteri. Izmantojot citu adapteri, var izraisīt aizdegšanos, elektriskās strāvas triecienu vai savainojumus.
- Maiņstrāvas adapteris ir paredzēts lietošanai kopā ar ierīci, kuras komplektācijā tas ir iekļauts. Nemēģiniet to izmantot ar citām elektroniskām ierīcēm, ja tas nav norādīts.
- Lietojiet tikai tāda veida strāvas avotu, kāds ir norādīts uz maiņstrāvas adaptera marķējuma, un vienmēr nodrošiniet strāvas padevi tieši no standarta māsājniecības elektrības kontaktligzdas, izmantojot maiņstrāvas adapteri, kas atbilst attiecīgajiem vietējiem drošības standartiem.
- Ja šī ierīce un papildaprīkojums tiek savienoti ar datoru vai citu ierīci, izmantojot kabeli, nodrošiniet, lai savienotāji būtu vērsti pareizā virzienā. Katram savienotājam ir tikai viens pareizs virziens. Ja savienotājs tiek ievietots nepareizā stāvoklī, var sabojāt abas ar vadu savienotās ierīces.
- Neizmantojiet kontaktligzdas, kas ir vienā ķēdē ar, piemēram, kopētājiem vai gaisa kontroles sistēmām, kas regulāri ieslēdzas un izslēdzas.
- Ja ierīcei izmantojat pagarinātāju, pārliecinieties, vai pagarinātājam pievienoto ierīču kopējais nominālais strāvas patēriņš ampēros nepārsniedz kabeļa nominālu ampēros. Turklāt pārliecinieties, ka visu sienas kontaktligzdas pievienoto ierīču kopējais nominālais ampēros nepārsniedz sienas ligzdas nominālu ampēros.
- Nekad neizjauciet, nepārveidojiet un nemēģiniet remontēt maiņstrāvas adapteri, ierīci vai ierīces papildaprīkojumu, izņemot gadījumus, kas ir konkrēti izskaidroti ierīces rokasgrāmatās.
- Nevienā atverē neievietojiet nekādus priekšmetus, jo tie var pieskarties bīstama sprieguma punktiem vai izraisīt īssavienojumus. Sargieties no elektriskās strāvas triecieniem.
- Ja spraudnim radušies bojājumi, nomainiet vada komplektu vai sazinieties ar kvalificētu elektriķi. Ja spraudni ir drošinātāji, gādājiet, lai tie tiktu nomainīti ar pareiza lieluma un nomināla drošinātājiem.

- Atvienojiet ierīci, papildaprīkojumu un maiņstrāvas adapteri no elektrotīkla un ļaujiet apkopi veikt kvalificētam servisa personālam šādos gadījumos: maiņstrāvas adapteris vai kontaktdakša ir bojāti; ierīcē, papildaprīkojumā vai maiņstrāvas adapterī iekļūvis šķidrums; ierīce vai maiņstrāvas adapteris ir nomests zemē vai korpusis ir bojāts; ierīce, papildaprīkojums vai maiņstrāvas adapteris nedarbojas normāli vai novērojamas izteiktas veiktspējas izmaiņas. (Nepielāgojiet vadības elementus, kas nav minēti lietotāja rokasgrāmatā.)
- Pirms tīrīšanas atvienojiet ierīci un maiņstrāvas adapteri no elektrotīkla. Tīriet tikai ar mitru drāniņu. Neizmantojiet šķidrums vai izsmidzināmus tīrīšanas līdzekļus, izņemot gadījumus, kas ir nepārprotami norādīti ierīces rokasgrāmatās.
- Ja ierīci ilgāku laiku neizmantosiet, noteikti atslēdziet maiņstrāvas adapteri no elektrības kontaktligzdas.
- Pēc patērējamo daļu nomaiņas utilizējiet tās pareizi, ievērojot tālāk sniegtos pašvaldības noteikumus. Neizjauciet ierīci.

Kopēšanas ierobežojumi

Lai lietotu ierīci atbildīgi un likumu normās, ievērojiet tālāk sniegtos ierobežojumus.

Ar likumu aizliegts kopēt:

- banknotes, monētas, valsts vērtspapīrus, valsts obligācijas un pašvaldību vērtspapīrus;
- derīgas pastmarkas, pastkartes ar derīgām pastmarkām un citus oficiālus pasta materiālus ar derīgām pasta vērtzīmēm;
- valsts izdotas ģerboņa pastmarkas un vērtspapīrus, kas izlaisti atbilstoši tiesiskai kārtībai.

Ievērojiet piesardzību, kopējot:

- privātus vērtspapīrus (akciju sertifikātus, tirgojamus vērtspapīrus, čekus utt.), mēneša caurlaides, koncesijas biļetes utt.;
- pases, autovadītāja apliecības, transportlīdzekļu tehniskās pases, ceļu caurlaides, pārtikas talonus, biļetes utt.

Piezīme:

Šo dokumentu kopēšana varbūt arī aizliegta ar likumu.

Ar autortiesībām aizsargātu materiālu atbildīga izmantošana:

Ierīces var izmantot neatbilstoši, nepareizi kopējot ar autortiesībām aizsargātus materiālus. Ja neesat konsultējies ar juristu, izturieties atbildīgi un ievērojiet autortiesību īpašnieka tiesības, pirms publicētā materiāla kopēšanas saņemot tā atļauju.

Produkta īpašības

Pasu skenēšana.	12
Paziņojums par netīrumiem uz stikla virsmas.	12
Noderīgas attēla kvalitātes pielāgošanas funkcijas.	13

Pasu skenēšana

Pases var skenēt, pārejot uz taisnā ceļa pozīciju un izmantojot pases nesējloksni (iegādājama atsevišķi).

Skenēšanas programmatūra ļauj saglabāt tikai pases identifikācijas lapas. (tikai operētājsistēmā Windows)

Sīkāku informāciju skatiet skenera draivera (Epson Scan 2) palīdzībā.

Programma Document Capture Pro ļauj nolasīt pases MRZ (Machine Readable Zone) un pārvērst informāciju, piemēram, vārdu, tautību un pases numuru, teksta datus, kurus pēc tam var eksportēt CSV vai XML formātā. (tikai operētājsistēmā Windows)

Lai uzzinātu vairāk, skatiet zemāk sniegto informāciju.

<https://support.epson.net/dcp/>

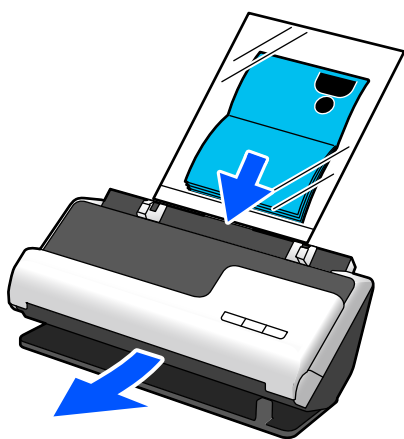

Saistītā informācija

- ➔ "Skenera pozīcija" 20. lpp.
- ➔ "Pases" 35. lpp.

Paziņojums par netīrumiem uz stikla virsmas

Šis skeneris var noteikt netīrumus uz stikla virsmas un paziņot, ka stikla virsma jānotīra, pirms netīrumi var radīt līnijas (svītras) skenētajos attēlos.

Jūs varat pavisam viegli uzturēt stikla virsmu tīru un izvairīties no attēla kvalitātes samazināšanās.

Šī funkcija ir atspējota pēc noklusējuma.

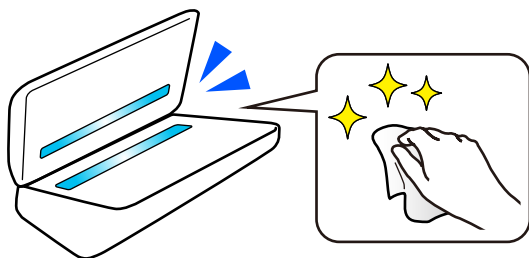

Saistītā informācija

- ➔ "Stikla virsmas traipu noteikšanas funkcijas iestatīšana" 104. lpp.
- ➔ "Skenera iekšpuses tīrīšana" 109. lpp.

Noderīgas attēla kvalitātes pielāgošanas funkcijas

Automātiska skenēšana optimālā krāsā

Varat automātiski noteikt oriģināla krāsu un pēc tam to skenēt. Pat ja ir sajaukti krāsaini un melnbalti oriģināli, tos var automātiski skenēt optimālā krāsā (Attēla veids).

Krāsu oriģināls: skenēt, izmantojot Krāsa.

Melnbalti oriģināli ar gradāciju (pelēkie laukumi): skenēt, izmantojot Pēlēks.

Melnbalti oriģināli bez gradācijas (nav pelēku laukumu): skenēt, izmantojot Melnbalts.

Oriģināla paraugs			
Attēla veids, kas jāidentificē	Krāsa	Pēlēks	Melnbalts

Izvēlieties **Automātiski** kā **Attēla veids** skenera draiverī (Epson Scan 2).

Teksta uzlabošana funkcija

Varat skaidri skenēt tekstu, kas ir grūti salasāms fona un citu faktoru dēļ. Varat uzsvērt tekstu un noņemt punktteida rakstus oriģināla fonā atbilstoši oriģinālam.

To var iestatīt **Papildu iestatījumi** cilnē > **Teksta uzlabošana** > **Iestatījumi** skenera draiverī (Epson Scan 2).

Skenējot Krāsa vai Pēlēks

Ir pieejamas šādas funkcijas.

Funkcijas	Paskaidrojumi
Izcelt blāvus burtus OCR	<p>Varat izcelt gaišos burtus, lai OCR tos varētu vieglāk atpazīt. Varat pielāgot efekta līmeni.</p>

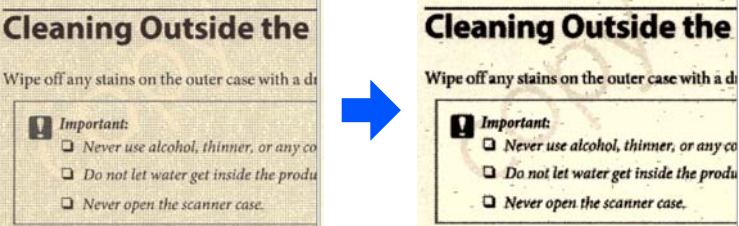
Funkcijas	Paskaidrojumi
<p>Noņemt pustoņu punktus</p>	<p>Skenējot Krāsa vai Pēlēks, ieslēdziet šo opciju, lai noņemtu punktveida rakstus oriģināla fonā.</p> 

Skenējot Melnbalts

Ir pieejamas šādas funkcijas.

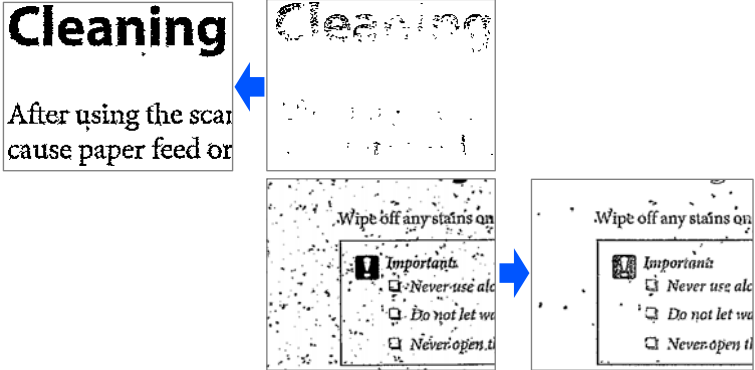
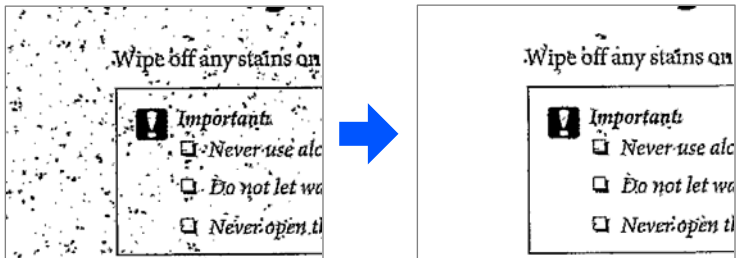
Funkcijas	Paskaidrojumi
<p>Izcelt blāvus burtus/Noņemt fonu</p>	<p>Varat iestatīt teksta un fona korekcijas līmeni, lai uzlabotu gaišu tekstu, noņemtu fona krāsas, rakstus, burzījumus un nobīdi.</p> 
<p>Noņemt punktveida fonu</p>	<p>Varat noņemt melnus punktus oriģināla fonā, kurus nevar noņemt, izgaismojot fonu. Varat pielāgot efekta līmeni.</p> 

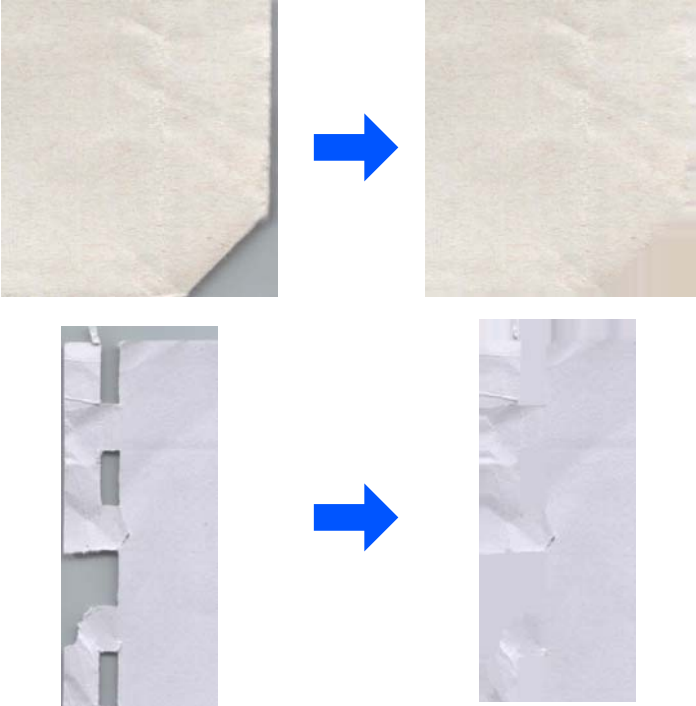
Funkcijas	Paskaidrojumi
Labot locījumus vai plaisas	<p>Skenētus attēlus var labot, ja oriģināla stūri vai malas ir salocītas vai saplēstas vai ja apskenēto attēlu parādās ēna. Skenētā attēla trūkstošās malas vai stūri tiks aizpildīti ar oriģinālā dokumenta krāsu.</p> 

Saistītā informācija

➔ ["Programmatūras attēla kvalitātes pielāgošanas funkcijas" 99. lpp.](#)

Skenera pamatinformācija

Detaļu nosaukumi un funkcijas.	17
Skenera pozīcija.	20
Pogas un indikatori uz vadības paneļa.	21
Informācija par programmām.	23
Informācija par papildaprikojumu un izejmateriāliem.	26

Detaļu nosaukumi un funkcijas

Priekšpuse

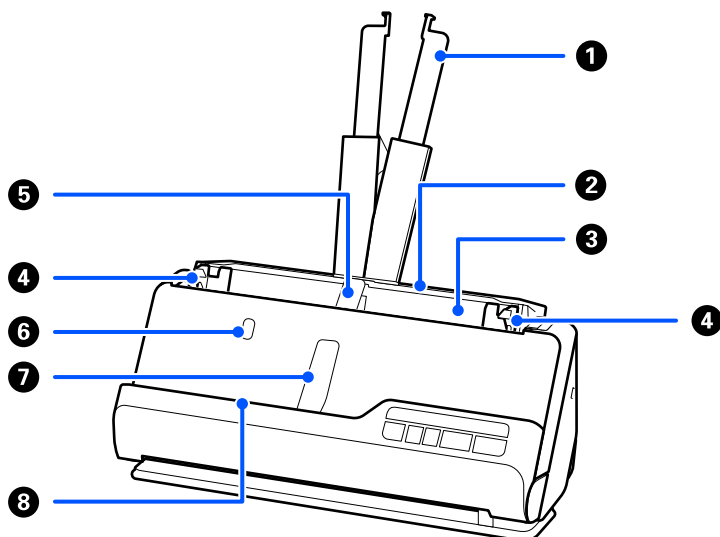

1	ievades paplātes pagarinātājs	Izvelciet to, ja oriģināls sniedzas ārpus paplātes malām. Izmantojot pagarinātāju, papīrs nesaritinās un neiestrēgst ierīcē.
2	ievades paplāte	Šeit ievieto oriģinālus.
3	ADF (automātiskais dokumentu padevējs)	Automātiski padod ievietotos oriģinālus.
4	Malu vadotnes	Izmantojiet vadotnes, lai atbalstītu oriģinālu ievades paplātē, tādējādi atvieglojot netraucētu padeves darbību. Piebīdiet pie oriģinālu malām.
5	ievades paplātes papīra balsts	Atbalsta izstumto oriģinālu ievades paplātes pusē, lai tas tiktu izstumts pareizi.
6	ievades paplātes papīra balsta poga	Nospiediet šo pogu, lai paceltu ievades paplātes papīra balstu. Uzglabājiet papīra balstu manuāli.
7	Izvades paplātes papīra balsts	Atbalsta izstumto oriģinālu izvades paplātes pusē, lai tas tiktu izstumts pareizi.
8	Izvades paplātes papīra balsta poga	Nospiediet šo pogu, lai paceltu izvades paplātes papīra balstu. Uzglabājiet papīra balstu manuāli.

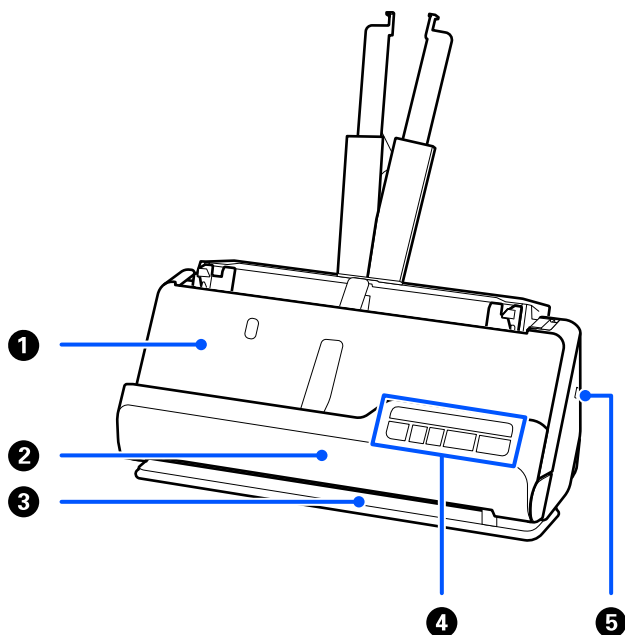

1	Izvades paplāte	No šejienes tiek izstumti oriģināli, kas skenēti vertikālā ceļa pozīcijā.
2	Vertikālā ceļa vāks	Atveriet, ja tīriet skenera iekšpusi vai ja oriģināls ir iestrēdzis, skenējot vertikālā ceļa pozīcijā.
3	Izvades slots	No šejienes tiek izstumti oriģināli, kas skenēti taisnā ceļa pozīcijā.
4	Vadības panelis	Rāda skenera statusu un veic skenera darbības.
5	Drošības slots	Ievietojiet drošības bloķēšanas ierīci, lai nepieļautu zādzību.

Sānu/aizmugures

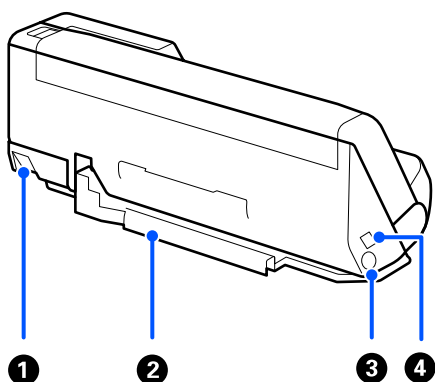

1	Skenera pozīcijas selektors	Izmanto, lai mainītu skenera pozīciju starp vertikālā ceļa pozīciju un taisnā ceļa pozīciju.
---	-----------------------------	--

2	Kabeļa turētājs	<p>Glīti nostiprina kabeļus skenera apakšdaļā.</p> <p>⚠ Svarīga informācija: <i>Nepiestipriniet maiņstrāvas adaptera vadu un USB kabeli pie kabeļu turētāja šādās situācijās.</i></p> <ul style="list-style-type: none"> <input type="checkbox"/> Ja skeneris vai citi priekšmeti ir novietoti uz vada un kabeļa <input type="checkbox"/> Ja vadi un kabeļi ir savīti, ļoti saliekti vai citādi pakļauti spriegumam <input type="checkbox"/> Ja vadi un kabeļi ir sapīnušies
3	Līdzstrāvas ieeja	Šeit pievieno maiņstrāvas adapteri.
4	USB ports	Pievieno USB kabeli.

Iekšpuse

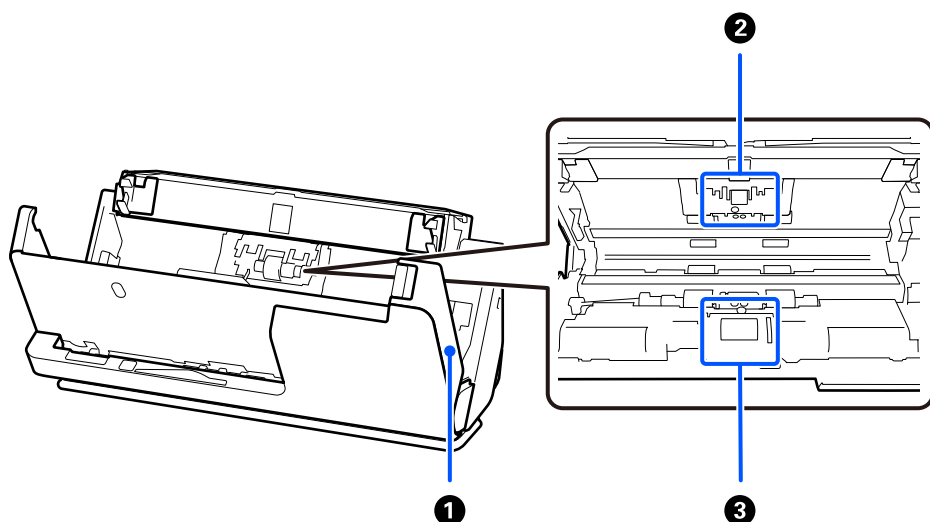

1	Skenera vāks	Lai iztīrītu skenera iekšpusi un izņemtu iestrēgušu papīru, pavelciet sviru un atveriet skenera vāku.
2	Atdalīšanas veltnītis	Padod oriģinālus atsevišķi, pa vienam. Jānomaina, kad ieskenēto lapu skaits pārsniedz apkopes intervāla papīra lokšņu skaitu.
3	Uztveršanas veltnītis	Padod oriģinālus. Veltnītis jānomaina, kad ieskenēto lapu skaits pārsniedz apkopes intervāla papīra lokšņu skaitu.

Saistītā informācija

- ➔ "Skenera iekšpuses tīrīšana" 109. lpp.
- ➔ "Veltnišu bloka nomaiņa" 119. lpp.

Skenera pozīcija

Skenera pozīciju varat mainīt atbilstoši lietojumam.

 **Brīdinājums:**

Rīkojieties uzmanīgi, lai neiespiestu pirkstus vai kabeļus, kad maināt skenera pozīciju. Varat gūt savainojumus vai radīt bojājumus.

Lai iegūtu vairāk informācijas par skenera pozīciju un oriģinālu kombinācijām, skatiet saistītās informācijas lapu.

Vertikālā ceļa pozīcija

Skenējot vairākas lapas ar standarta izmēra oriģināliem vai skenējot plānu papīru vai kvītis, pavelciet skenera pozīcijas selektoru, lai noliektu skeneri uz priekšu vertikālā ceļa pozīcijā. Kad skenēšana notiek vertikālā ceļa pozīcijā, ievades paplātē ielādētie oriģināli tiek izstumti uz izvades paplāti skenera augšdaļā.

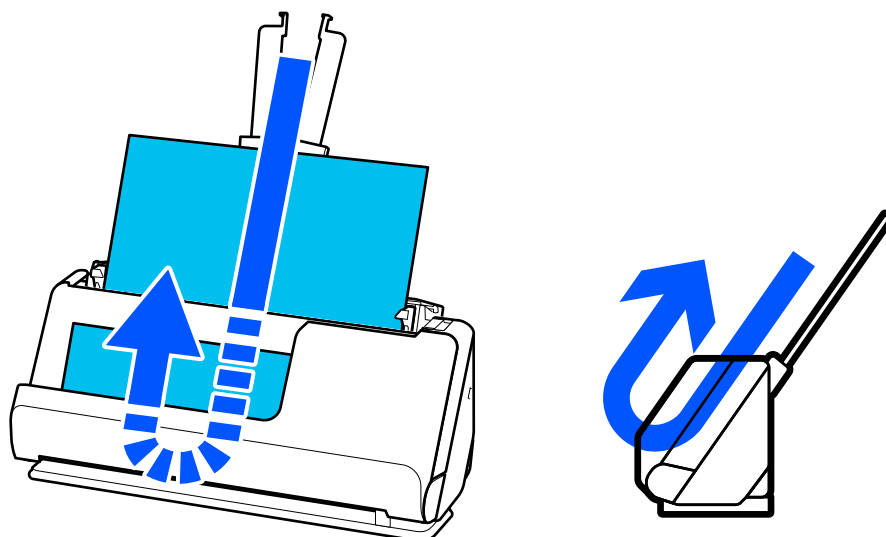

Kad vertikālā ceļa pozīcija tiek mainīta,  indikators uz vadības paneļa izslēdzas.

Taisnā ceļa pozīcija

Skenējot biezus oriģinālus, piemēram, pasēs, pavelciet skenera pozīcijas selektoru, lai noliektu skeneri atpakaļ uz taisnā ceļa pozīciju. Kad skenēšana notiek taisnā ceļa pozīcijā, ievades paplātē ielādētie oriģināli tiek izstumti uz izvades paplāti skenera augšdaļā.

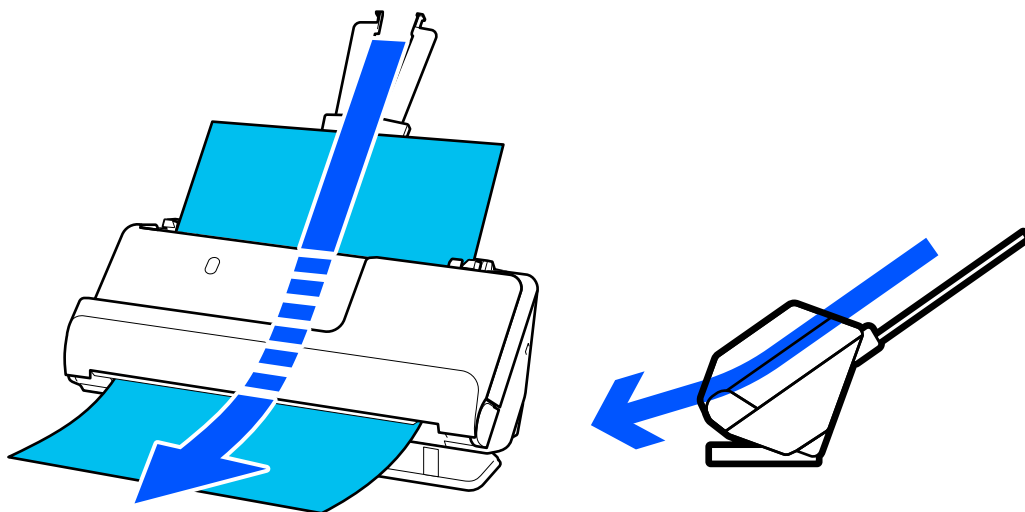

Kad skeneris tiek pārslēgts uz taisnā ceļa pozīciju, uz vadības paneļa iedegas  indikators.

Saistītā informācija



➔ "Oriģinālu un skenera pozīcijas kombinācijas" 39. lpp.

Pogas un indikatori uz vadības paneļa

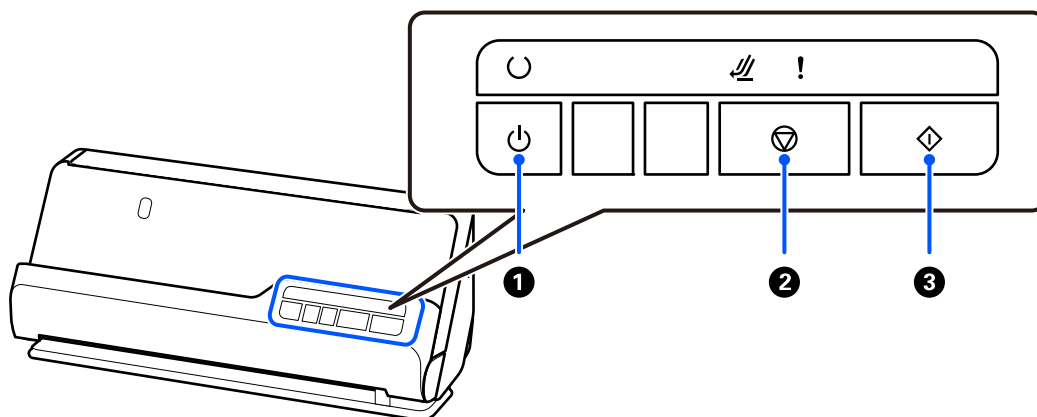
Pogas





1		Strāvas poga	Ieslēdz vai izslēdz skeneri.
---	---	--------------	------------------------------

2		Apturēšanas poga	<input type="checkbox"/> Atceļ skenēšanu. <input type="checkbox"/> Izslēdz automātiskās padeves režīmu.
3		Palaišanas poga	<input type="checkbox"/> Sāk skenēšanu. <input type="checkbox"/> Nospiediet, turot skenera iekšpusi.

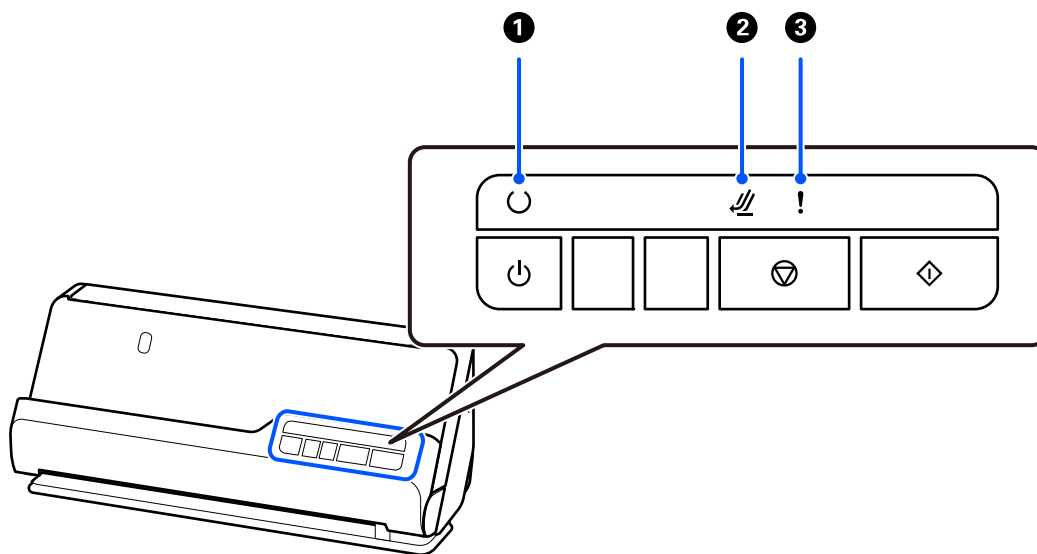
Indikatori









1		Gatavības indikators	Deg: skeneris ir gatavs lietošanai.
			Mirgo: skeneris skenē, gaida skenēšanu, veic apstrādi vai darbojas miega režīmā.
			Nedeg: skeneri nevar lietot, jo tam ir izslēgta strāva vai arī radusies kļūda.
2		Skenera pozīcijas indikators	Izslēdzas, kad skeneris atrodas taisnā ceļa pozīcijā.
3		Kļūdas indikators	Radusies kļūda. Papildinformāciju skatiet sadaļā „Kļūdu indikatori”.

Saistītā informācija

➔ ["Kļūdu indikatori" 23. lpp.](#)

Kļūdu indikatori

Skenera kļūdas

Indikators	Statuss	Risinājumi
! Mirgo	Iestrēdzis papīrs vai padotas divas lapas.	Atveriet skenera vāku un izņemiet iestrēgušos oriģinālus. Aizveriet skenera vāku, lai novērstu kļūdu. Ievietojiet oriģinālus atpakaļ ierīcē. Šis izstrādājums skenēšanai izmanto divas dažādas pozīcijas atkarībā no skenējamā oriģināla. Pārbaudiet saiti, lai noskaidrotu, kura pozīcija ir piemērota jūsu oriģinālam. "Oriģinālu un skenera pozīcijas kombinācijas" 39. lpp.
! Deg	Atvērts skenera vāks.	Aizveriet skenera vāku.
 Mirgo ! Deg	Skenēšanas laikā tika mainīta skenera pozīcija.	Atveriet skenera vāku, izņemiet oriģinālu un atgrieziet skeneri tā sākotnējā pozīcijā.
 Ātri mirgo	Skenera pozīcija nav iestatīta.	Iestatiet skeneri vertikālā ceļa pozīcijā vai taisnā ceļa pozīcijā.
 Ātri mirgo  Ātri mirgo ! Ātri mirgo	Radusies fatāla kļūda.	Izslēdziet un atkal ieslēdziet ierīci. Ja kļūda rodas arī turpmāk, sazinieties ar izplatītāju.
 Nedeg  Deg ! Deg	Skeneris palaists atkopšanas režīmā, jo neizdevās veikt aparātprogrammatūras atjaunināšanu.	Skeneris palaists atkopšanas režīmā, jo neizdevās veikt aparātprogrammatūras atjaunināšanu. 1. Savienojiet datoru un skeneri, izmantojot USB. 2. Lejupielādējiet jaunāko aparātprogrammatūru no Epson tīmekļa vietnes un tad startējiet atjaunināšanu.

Saistītā informācija

➔ ["Iestrēgušu oriģinālu izņemšana no skenera" 137. lpp.](#)

Informācija par programmām

Šajā sadaļā ir aprakstīti jūsu skenerim pieejamie lietojumprogrammu produkti. Jaunākās lietojumprogrammas var instalēt, apmeklējot Epson tīmekļa vietni.

Lietojumprogrammatūra dokumentu skenēšanai (Document Capture Pro / Document Capture)

Document Capture Pro* ir lietojumprogrammatūra, kas ļauj efektīvi skenēt tādus oriģinālus kā dokumentus.

Varat reģistrēt darbību kopumu, piemēram, Scan — Save — Send, kā „uzdevums”. Iepriekš reģistrējot darbību kopumu kā uzdevumu, var veikt visas šīs darbības, vienkārši atlasot uzdevumu. Piešķirot skenera vadības paneļa pogai uzdevumu, to iespējams izpildīt, nospiežot pogu.

Plašāku informāciju par lietojumprogrammas lietošanu skatiet Document Capture Pro palīdzībā (Windows) vai Document Capture (Mac OS) palīdzībā.

* Šis nosaukums attiecas uz Windows. Attiecībā uz Mac OS nosaukums ir Document Capture.

Palaišana operētājsistēmā Windows

Windows 11

Noklikšķiniet uz palaišanas pogas un atlasiet **Visas programmas > Epson Software > Document Capture Pro**.

Windows 10

Noklikšķiniet uz palaišanas pogas un atlasiet **Epson Software > Document Capture Pro**.

Windows 8.1/Windows 8

Meklēšanas viedpogā ievadiet lietojumprogrammas nosaukumu un pēc tam izvēlieties attēloto ikonu.

Windows 7

Noklikšķiniet uz palaišanas pogas un atlasiet **Visas programmas > Epson Software > Document Capture Pro**.

Palaišana operētājsistēmā Mac OS

Atlasiet **Aiziet!** > **Lietojumprogrammas > Epson Software > Document Capture**.

Lietojumprogramma skenera vadībai (Epson Scan 2)

Epson Scan 2 ir skenera draiveri, kas ļauj jums vadīt skeneri. Varat pielāgot skenētā attēla izmēru, izšķirtspēju, spilgtumu, kontrastu un kvalitāti. Šo lietojumprogrammu varat arī palaist no TWAIN saderīgas skenēšanas lietojumprogrammas.

Plašāku informāciju par programmas lietošanu skatiet Epson Scan 2 palīdzībā.

Palaišana operētājsistēmā Windows

Piezīme:

*Ja tiek lietota operētājsistēma Windows Server, jābūt instalētai funkcijai **Pieredze darbā ar datoru**.*

Windows 11/Windows Server 2022

Noklikšķiniet uz palaišanas pogas un pēc tam atlasiet **Visas programmas > EPSON > Epson Scan 2**.

Windows 10/Windows Server 2016/Windows Server 2019

Noklikšķiniet uz sākuma pogas un pēc tam atlasiet **EPSON > Epson Scan 2**.

Windows 8.1/Windows 8/Windows Server 2012 R2/Windows Server 2012

Meklēšanas viedpogā ievadiet lietojumprogrammas nosaukumu un pēc tam izvēlieties attēloto ikonu.

- Windows 7/Windows Server 2008 R2/Windows Server 2008

Noklikšķiniet uz sākuma pogas un pēc tam izvēlieties **Visas programmas** vai **Programmas > EPSON > Epson Scan 2 > Epson Scan 2**.

Palaišana operētājsistēmā Mac OS

Atlasiet **Aiziet!** > **Lietojumprogramma > Epson Software > Epson Scan 2**.

Lietojumprogramma programmatūras un aparātprogrammatūras atjaunināšanai (EPSON Software Updater)

EPSON Software Updater ir programma, kas instalē jaunu programmatūru, atjaunina aparātprogrammatūru un rokasgrāmatas, izmantojot internetu. Ja vēlaties regulāri pārbaudīt, vai ir pieejama atjaunināšanas informācija, EPSON Software Updater automātiskās atjaunināšanas iestatījumos varat iestatīt laika intervālu atjauninājumu meklēšanai.

Piezīme:

Windows Server operētājsistēmas netiek atbalstītas.

Sākšana operētājsistēmā Windows

- Windows 11

Noklikšķiniet uz pogas Sākums un atlasiet **All apps > Epson Software > EPSON Software Updater**.

- Windows 10

Noklikšķiniet uz pogas Sākums un atlasiet **Epson Software > EPSON Software Updater**.

- Windows 8.1/Windows 8

Meklēšanas viedpogā ievadiet lietojumprogrammas nosaukumu un pēc tam izvēlieties attēloto ikonu.

- Windows 7

Noklikšķiniet uz pogas Sākums un atlasiet **Visas programmas > Epson Software > EPSON Software Updater**.

Sākšana operētājsistēmā Mac OS

Atlasiet **Aiziet!** > **Lietojumprogrammas > Epson Software > EPSON Software Updater**.

Programmatūra ierīču pārvaldīšanai tīklā (Epson Device Admin)

Epson Device Admin ir daudzfunkcionāla programmatūra, ar kuru pārvaldīt ierīci tīklā.

Pieejamas tālāk norādītās funkcijas.

- Kontrolējiet vai pārvaldiet līdz pat 2000 printeru vai skeneru struktūrā
- Izveidojiet detalizētu atskaiti, piemēram, par patērējamo līdzekļu vai produktu statusu
- Atjauniniet produkta aparātprogrammatūru
- Ieviesiet ierīci tīklā
- Piemērojiet vienotus iestatījumus vairākām ierīcēm.

Epson Device Admin var lejupielādēt Epson atbalsta vietnē. Plašāku informāciju skatiet dokumentācijā vai Epson Device Admin palīdzības sadaļā.

Lietojumprogramma draivera pakotņu izveidošanai(EpsonNet SetupManager)

EpsonNet SetupManager ir programmatūra, kuru izmantojot, var izveidot pakotni skenera instalēšanas vienkāršošanai, piemēram, skenera draivera instalēšanai un tā tālāk. Izmantojot šo programmatūru, administrators var izveidot unikālas programmatūras pakotnes un izplatīt tās grupās.

Papildinformāciju skatiet reģionālajā Epson tīmekļa vietnē.

<http://www.epson.com>

Lietojumprogramma vizītkaršu skenēšanai (Presto! BizCard)

Programma Presto! BizCard, ko ir izstrādājis uzņēmums NewSoft, nodrošina pilnu kontaktpersonu pārvaldības funkciju klāstu vizītkaršu pievienošanai bez teksta ievades. Izmantojiet atpazīšanas sistēmu BizCard, lai skenētu vizītkartes, rediģētu un sinhronizētu informāciju ar visbiežāk izmantoto personisko datu bāzes pārvaldības programmatūru. Varat vienkāršā veidā saglabāt un pārvaldīt savu kontaktinformāciju.

Vairāk informācijas par programmatūras un tās funkciju lietošanu skatiet programmatūras palīdzībā.

Palaišana operētājsistēmā Windows

Windows 11

Noklikšķiniet uz palaišanas pogas un atlasiet **Visas programmas > NewSoft > Presto! BizCard**.

Windows 10

Noklikšķiniet uz palaišanas pogas un atlasiet **NewSoft > Presto! BizCard**.

Windows 8.1/Windows 8

Meklēšanas viedpogā ievadiet lietojumprogrammas nosaukumu un pēc tam izvēlieties attēloto ikonu.

Windows 7

Noklikšķiniet uz palaišanas pogas un atlasiet **Visas programmas > NewSoft > Presto! BizCard**.

Palaišana operētājsistēmā Mac OS

Atlasiet **Aiziet!** > **Lietojumprogrammas > Presto! BizCard**.

Informācija par papildaprīkojumu un izejmateriāliem

Nesējloksne kodi

Nesējloksne izmantošana ļauj skenēt nestandarta formas viegli saskrāpējamus oriģinālus vai fotoattēlus. Var ievietot tikai vienu Nesējloksne taisnā ceļa pozīcijā.

Skenējot pasēs, izmantojiet Pasēs nesējloksne.

Detalās nosaukums	Kodi*1	Cik reižu var izmantot nesējloksni
Nesējloksne	B12B819051	3 000*2

Daļas nosaukums	Kodi*1	Cik reižu var izmantot nesējloksni
Pases nesējloksne	B12B819651 B12B819661 (Indijai)	3 000*2

*1 Jūs nevarat izmantot jebkuru Nesējloksne vai Pases nesējloksne, izņemot norādītos kodus.

*2 Šis skaitlis ir nomainas cikla norāde. Neizmantojiet saskrāpētu Nesējloksne vai Pases nesējloksne.

Saistītā informācija

- ➔ "Vispārējās specifikācijas skenējamajiem oriģināliem" 30. lpp.
- ➔ "Liela izmēra oriģinālu ievietošana" 46. lpp.
- ➔ "Pases novietošana" 61. lpp.
- ➔ "Nestandarta formas oriģinālu ievietošana" 73. lpp.

Veltnišu bloka kodi

Daļas (uztveršanas veltnītis un atdalīšanas veltnītis) jānomaina, kad ieskenēto lapu skaits pārsniedz apkopes intervāla skaitītāja rādījumu. Aktuālo ieskenēto lapu skaitu var redzēt Epson Scan 2 Utility.

A



B

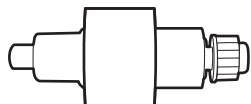

A: uztveršanas veltnītis, B: atdalīšanas veltnītis

Daļas nosaukums	Modeļa numurs	Dzīves cikls
Veltnišu bloks	B12B819731 B12B819741 (tikai Indijā)	50,000*

* Šis skaitlis noteikts, secīgi skenējot un izmantojot testēšanas nolūkiem paredzētus Epson oriģinālus, un norāda, kad veicama nomaīņa. Nomaīņas cikls atšķirties atkarībā no izmantotā papīra veida, piemēram, ja izmantots papīrs, kas rada daudz papīra putekļu vai papīrs ar raupju virsmu, kas var samazināt dzīves ciklu. Nomaīņas laiks ir atkarīgs arī no skenēšanas un tīrīšanas biežuma.

Saistītā informācija

- ➔ "Veltnišu bloka nomaīņa" 119. lpp.
- ➔ "Ieskenēto lapu skaita atbilstība pēc rullīšu nomaīņas" 126. lpp.

Tīrīšanas komplekta kodi

Izmantojiet skenera iekšpusē tīrīšanai. Šajā komplektā ir iekļauts tīrīšanas šķidrums un tīrīšanas drāniņa.

Detaļas nosaukums	Kodi
Tīrīšanas komplekts	B12B819291

Saistītā informācija

➔ ["Skenera iekšpusē tīrīšana" 109. lpp.](#)

Oriģinālu novietošana

Skenējamo oriģinālu specifikācijas.	30
Oriģināli, kuriem jāpievērš īpaša uzmanība.	37
Oriģināli, kurus nedrīkst skenēt.	38
Oriģinālu ievietošana skenerī.	39

Skenējamo oriģinālu specifikācijas

Šajā sadaļā ir paskaidrotas specifikācijas un nosacījumi oriģināliem, ko var ievietot ADF.

Vispārējas specifikācijas skenējamajiem oriģināliem

Oriģināla veids	Biezums	Izmērs
Smalks papīrs	Kad skenēšana notiek vertikālā ceļa pozīcijā: 40 līdz 127 g/m ²	Maks.: 215,9 × 3 048 mm (8,5 × 120,0 collas)
Parasts papīrs	Kad skenēšana notiek taisnā ceļa pozīcijā: 40 līdz 413 g/m ²	Minimāli: 50,8 × 50,8 mm (2,0 × 2,0 collas)
Pārstrādāts papīrs		
Pastkartītes	Kad skenējat A6 izmēra vai mazākus oriģinālus: 40 līdz 209 g/m ²	Ievietojamā materiāla izmērs var atšķirties atkarībā no oriģinālu veida un skenēšanas izšķirtspējas.
Vizītkartes		
Aploksnes		
Plastikāta kartes, kas atbilst tipam ISO7810 ID-1 (ar reljefu vai bez tā)		
Laminētas kartītes		
Termopapīrs		

Piezīme:

- Visiem oriģināliem priekšējai malai jābūt līdzēnai.
- Oriģināla priekšējās malas izliekumam jābūt turpmāk norādītajās robežās.
 - ① jābūt 5 mm vai mazākam.
 - ② jābūt 3 mm vai mazākam.
 - ③ jābūt lielākam vai vienādam ar ②, ja ② ir mazāks par 1 mm. Ja ② ir lielāks par 1 mm, tam jābūt vismaz 10 reizes lielākam par ②.

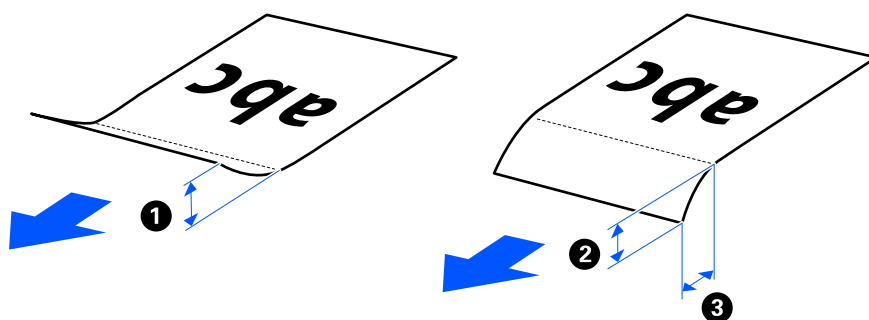

- Pat tad, ja oriģināls atbilst ADF ievietojamo oriģinālu specifikācijām, var gadīties, ka tas netiek padots no ADF atkarībā no papīra īpašībām vai kvalitātes. Turklāt daži oriģināli var samazināt skenēšanas kvalitāti.

Skenējami standarta izmēra oriģināli

Šīs ir specifikācijas standarta izmēra oriģināliem, kurus varat skenēt.

Specifikācijas	Izmērs	Biezums	Papīra veids	Ietilpība un biezums
Legal	215,9 × 355,6 mm (8,5 × 14 collas)	<input type="checkbox"/> Vertikālā ceļa pozīcijai No 40 līdz 127 g/m ² <input type="checkbox"/> Taisnā ceļa pozīcijai No 40 līdz 413 g/m ²	Parasts papīrs Smalks papīrs Pārstrādāts papīrs	<input type="checkbox"/> Vertikālā ceļa pozīcijai Oriģinālu kaudzītes biezums: mazāk par 2,4 mm (0,09 collas) 40 g/m ² : 20 loksnes* 80 g/m ² : 20 loksnes 90 g/m ² : 18 loksnes 104 g/m ² : 15 loksnes 127 g/m ² : 12 loksnes <input type="checkbox"/> Taisnā ceļa pozīcijai 1 loksne Ietilpība ir atkarīga no papīra veida.
Letter	215,9 × 279,4 mm (8,5 × 11 collas)			
A4	210 × 297 mm (8,3 × 11,7 collas)			
B5	182 × 257 mm (7,2 × 10,1 collas)			
A5	148 × 210 mm (5,8 × 8,3 collas)			
B6	128 × 182 mm (5,0 × 7,2 collas)			
A6	105 × 148 mm (4,1 × 5,8 collas)	<input type="checkbox"/> Vertikālā ceļa pozīcijai No 40 līdz 209 g/m ² <input type="checkbox"/> Taisnā ceļa pozīcijai No 40 līdz 413 g/m ²		
A8	52 × 74 mm (2,1 × 2,9 collas)			
Vizītkartes	55 × 89 mm (2,1 × 3,4 collas)	210 g/m ²		<input type="checkbox"/> Vertikālā ceļa pozīcijai Oriģinālu kaudzītes biezums: mazāk par 2,4 mm (0,09 collas) 5 loksnes <input type="checkbox"/> Taisnā ceļa pozīcijai 1 loksne

* Skenējot plāna papīra oriģinālus, iesakām pagarināt papīra izvades atbalstu abās vietās.

Skenējot standarta izmēra oriģinālus (pārbaudiet skenera novietojumu)

Skenējot standarta izmēra vienkārša papīra oriģinālus, skenējiet vertikālā ceļa pozīcijā.

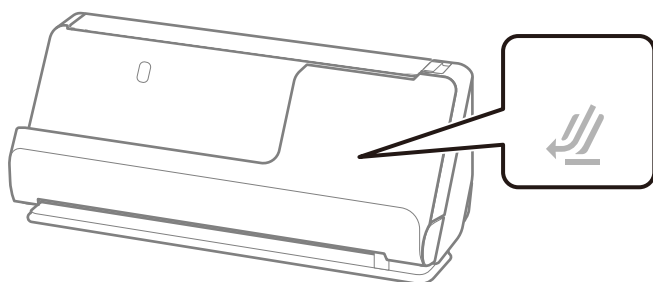

- ❑ Skenējot apbalvošanas sertifikātus un citus biezus oriģinālus (oriģināli ar biezumu 127 g/m² vai vairāk), pārslēdziet skeneri taisnā ceļa pozīcijā un ievietojiet tikai vienu oriģinālu vienlaikus.

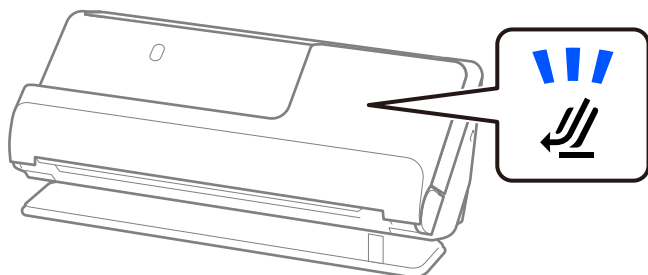

Saistītā informācija

➔ ["Standarta izmēru oriģinālu ievietošana" 41. lpp.](#)

Skenējams garš papīrs

Šīs ir specifikācijas gara papīra oriģināliem, kurus varat skenēt.

Piezīme:

Skenējot garu papīru, skenēšanas ātrums tiek samazināts.

Izmērs	Biezums	Papīra veids	Ietilpība
Maksimālais: 215,9 mm (8,5 collas) Sākotnējais garums: no 393,7 līdz 3048 mm (15,5 līdz 120 collas)*	No 50 līdz 130 g/m ²	Parasts papīrs Smalks papīrs Pārstrādāts papīrs	1 loksne

* Turpmāk parādīti sekojoši maksimālie garumi atbilstoši skenēšanas izšķirtspējai.

❑ 50 līdz 300 dpi: 3048,0 mm (120 collas)

❑ 301 līdz 600 dpi: 762,0 mm (30 collas)

Skenējot garu papīru (pārbaudiet skenera novietojumu)

Skenējot garu papīru, skenējiet taisnā ceļa pozīcijā.

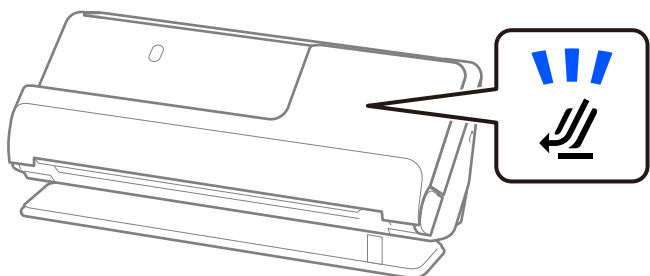

Saistītā informācija

➔ ["Gara izmēra papīra ievietošana" 50. lpp.](#)

Skenējamas kvītis

Šīs ir specifikācijas kvītīm, kuras varat skenēt.

Izmērs	Biezums	Ietilpība un biezums
<p>Platums: no 50,8 līdz 215,9 mm (no 2,0 līdz 8,5 collām)</p> <p>Garums: no 50,8 līdz 3048 mm (no 2,0 līdz 120,0 collas)*¹</p>	No 53 līdz 77 g/m ²	<input type="checkbox"/> Vertikālā ceļa pozīcijai Oriģinālu kaudzītes biezums: mazāk par 2,4 mm (0,09 collas) 20 loksnes* ² <input type="checkbox"/> Taisnā ceļa pozīcijai 1 loksne

*1 Pārslēdziet skenera novietojumu atkarībā no skenējamās kvītis garuma.

*2 Skenējot kvītis vertikālā ceļa pozīcijā, iesakām pagarināt papīra izvades balstu abās vietās.

Skenējot kvītis (pārbaudiet skenera novietojumu)

- Skenējot kvītis, kas ir īsākas par 393,7 mm (15,5 collas), skenējiet vertikālā ceļa pozīcijā.

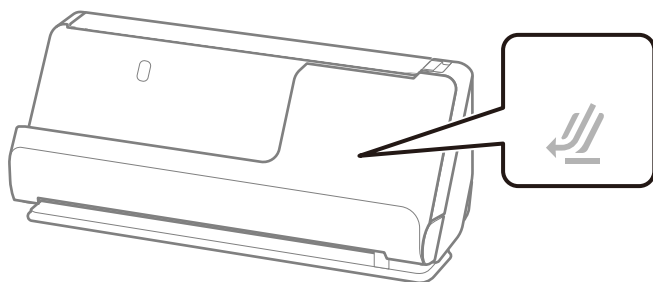

- Skenējot kvītis, kas garākas par 393,7 mm (15,5 collas), novietojiet skeneri taisnā ceļa pozīcijā un ielādējiet tikai vienu oriģinālu vienlaikus.

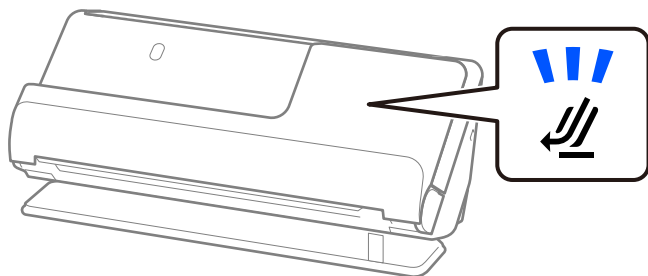

Saistītā informācija

- ➔ ["Standarta izmēru oriģinālu ievietošana" 41. lpp.](#)
- ➔ ["Gara izmēra papīra ievietošana" 50. lpp.](#)

Skenējamas plastikāta kartes

Šīs ir specifikācijas plastikāta karšu oriģināliem, kurus varat skenēt.

Izmērs	Reljefs	Biezums	Ietilpība	Ievietošanas virziens
Tips ISO7810 ID-1 54,0 × 85,6 mm (2,1 × 3,3 collas)	Ar reljefu	1,24 mm (0,05 collas) vai mazāk	1 karte	Horizontāls (ainava)
	Bez reljefa	0,76 mm (0,03 collas) līdz 1,1 mm (0,04 collas)	1 karte	
		Mazāk nekā 0,76 mm (0,03 collas)	1 karte	

Skenējot plastikāta kartes (pārbaudiet skenera novietojumu)

Skenējot plastikāta kartes, skenējiet taisnā ceļa pozīcijā.

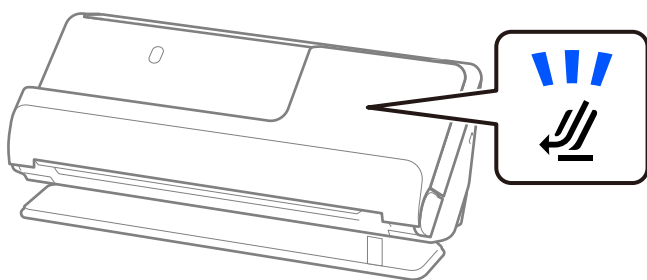

Saistītā informācija

➔ ["Plastikāta karšu ievietošana" 55. lpp.](#)

Skenējamas laminētas kartītes

Šīs ir specifikācijas laminētu kartīšu oriģināliem, kurus varat skenēt.

Izmērs	Biezums	Ietilpība
120,0 × 150,0 mm (4,7 × 5,9 collas) vai mazāk	0,8 mm (0,03 collas) vai mazāk	1 loksne

Skenējot laminētas kartītes (pārbaudiet skenera novietojumu)

Skenējot laminētas kartītes, skenējiet taisnā ceļa pozīcijā.

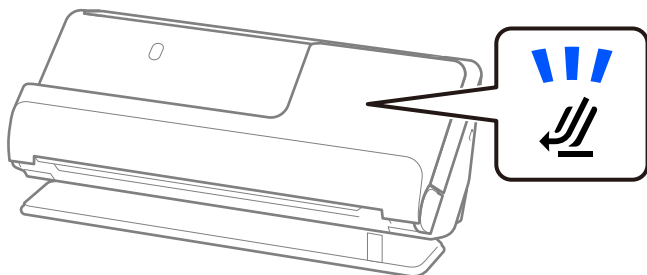

Pases

Jūs varat skenēt pasi, izmantojot atsevišķi iegādājamu pases nesējlapu.

Biezums	Ietilpība
5 mm (0,20 collas) vai mazāk (Kopējais biezums, ievietojot pases nesējloksnē)	1 pase

Skenējot, izmantojot pases nesējloksni (pārbaudiet skenera novietojumu)

Skenējot, izmantojot pases nesējloksni, skenējiet taisnā ceļa pozīcijā.

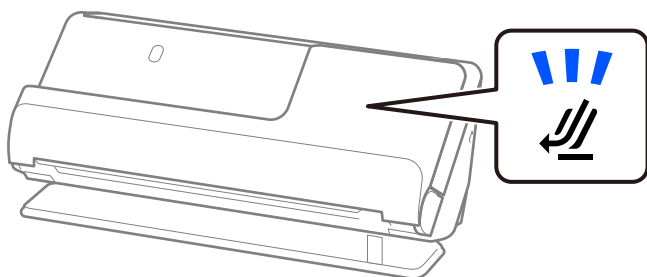

Saistītā informācija

➔ ["Pases novietošana" 61. lpp.](#)

Specifikācijas oriģināliem, kuru skenēšanai jāizmanto nesējloksne Nesējloksne

Atsevišķi iegādājamā nesējloksne Nesējloksne ir īpaša loksne, kas ir paredzēta oriģinālu padošanai cauri skenerim. Ar tās palīdzību var skenēt oriģinālus, kas ir lielāki par A4/Letter formātu, svarīgus dokumentus vai fotogrāfijas, ko nedrīkst sabojāt, plānu papīru, nestandarta formas oriģinālus utt.

Ālāk sniegts to oriģinālu saraksts, kurus var skenēt, izmantojot nesējloksni Nesējloksne.

Origināla veids	Izmērs	Biezums	Nesējloksnes Nesējloksne ietilpība
Origināli, kurus nevar tiešā veidā ievietot skenerī	A3* ¹ A4 B4* ¹ Letter Legal* ¹ B5 A5 B6 A6 A8 Pielāgots formāts: <input type="checkbox"/> Platums: līdz 431,8 mm (17 collām)* ² <input type="checkbox"/> Garums: līdz 297 mm (11,7 collām)* ³	0,3 mm (0,01 collas) vai mazāk (Neskaitot nesējloksnes Nesējloksne biezumu)	1 loksne

*1 Pārlokiet uz pusēm, lai novietotu.

*2 Origināli, kuri ir platāki par 215,9 mm (8,5 collām), jāpārloka uz pusēm.

*3 Skenējot aptuveni 297 mm (11,7 collas) garu originālu, origināla priekšējai malai jābūt novietotai nesējloksnes Nesējloksne iesiešanas daļā. Pretējā gadījumā ieskenētais attēls var būt garāks, nekā paredzēts, jo skeneris skenē nesējloksni Nesējloksne līdz galam, ja vienums **Automāt. noteikšana** izvēlēts kā **Dokumenta lielums** iestatījums lietojumprogrammā.

Skenējot, izmantojot nesējloksni (pārbaudiet skenera novietojumu)

Skenējot, izmantojot nesējloksni, skenējiet taisnā ceļa pozīcijā.

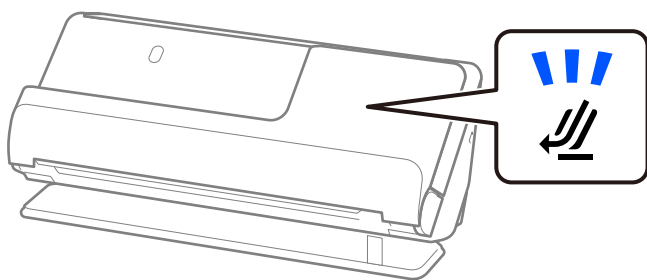

Saistītā informācija

- ➔ ["Nesējloksne kodi" 26. lpp.](#)
- ➔ ["Liela izmēra originālu ievietošana" 46. lpp.](#)
- ➔ ["Nestandarta formas originālu ievietošana" 73. lpp.](#)

Skenējamās aploksnes

Šīs ir specifikācijas aploksnēm, kuras varat skenēt.

Specifikācijas	Izmērs	Biezums	Ietilpība
C6	114×162 mm (4,49×6,38 collas) (standarta izmērs)	0,38 mm (0,015 collas) vai mazāk	1 aploksne
DL	110 × 220 mm (4,33 × 8,66 collas) (standarta izmērs)		

Skenējot aploksnes (pārbaudiet skenera novietojumu)

Skenējot aploksnes, skenējiet taisnā ceļa pozīcijā.

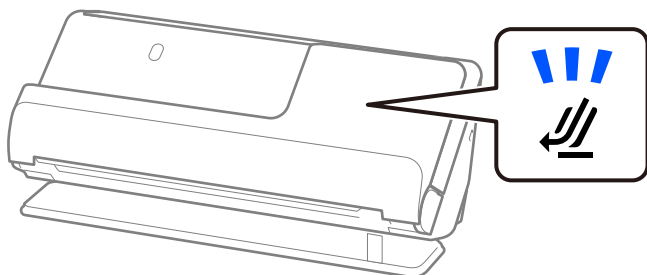

Saistītā informācija

➔ "Aploksnes ievietošana" 70. lpp.

Origināli, kuriem jāpievērš īpaša uzmanība

Turpmāk norādīto veidu origināliem var rasties problēmas ar skenēšanu.

- Origināli ar īpaši apstrādātu virsmu, piemēram, spīdīgu papīru, termopapīru vai pārklātu papīru.
- Origināli ar lielu nelīdzenu virsmu, piemēram, iespaidveidlapas.
- Tikko izdrukāti origināli
- Origināli ar locījumu līnijām
- Perforēti origināli
- Origināli ar etiķetēm vai uzlīmēm
- Oglekļa papīrs un bezoglekļa papīrs
- Salocīti origināli
- Origināli ar saburzījumiem vai plīsumiem



Svarīga informācija:

Bezoglekļa papīrs satur ķīmiskas vielas, kas var radīt skenerī esošo veltnīšu bojājumus. Ja skenējat bezoglekļa papīru, regulāri tīriet uztveršanas veltnīti un atdalīšanas veltnīti. Bezoglekļa papīra skenēšana var arī saīsināt veltnīšu dzīves ciklu ātrāk nekā parastā papīra skenēšana.

Piezīme:

- Saburzītus originālus var skenēt labāk, ja pirms skenēšanas izlīdzināsiet saburzījumus.
- Lai skenētu smalkus originālus vai originālus, kuri viegli burzās, izmantojiet nesējbloksni Nesējbloksne (iegādājama atsevišķi).
- Lai skenētu originālus, kas tiek nepareizi atpazīti kā dubultās padeves, pirms skenēšanas atlasiet **Izslēgts sadaļā Konstatēt dubultpadevi** cilnē **Pamata iestatījumi** ekrānā Epson Scan 2.
Kad izmantojat Document Capture Pro, varat atvērt logu, nospiežot pogu **Detailed Settings Scan Settings** ekrānā.
- Etiķetēm vai uzlīmēm jābūt cieši pielīmētām originālam, lai ārpusē nebūtu līmes. Skenējot originālu ar etiķetēm vai uzlīmēm, kas varētu viegli atdalīties, izmantojiet nesējbloksni un skenējiet originālu, kad skeneris atrodas taisnā ceļa pozīcijā.
- Ja origināls ir salocījies, mēģiniet pirms skenēšanas to iztaisnot.
- Origināliem ar locījumiem pirms ielādēšanas izlīdziniet originālu tā, lai locījuma augstums būtu 5 mm (0,2 collas) vai mazāks.
"Standarta izmēru originālu ievietošana" 41. lpp.

Saistītā informācija

- ➔ "Skenera pamatinformācija" 16. lpp.
- ➔ "Svarīgu originālu vai fotoattēlu ievietošana" 66. lpp.
- ➔ "Nestandarta formas originālu ievietošana" 73. lpp.
- ➔ "Apkope" 108. lpp.

Origināli, kurus nedrīkst skenēt

Nedrīkst skenēt turpmāk norādīto veidu originālus.

- Fotografijas
- Brošūras
- Pases, kas ir biezākas par 5 mm vīzu dēļ vai tādēļ, ka pasei ir pievienotas papildu lapas vīzām.
- Banku žurnāli
- Origināli, kas nav no papīra (piemēram, dokumentu vāciņi, audumi un folija)
- Origināli ar skavām vai saspraudēm
- Origināli, uz kuriem ir līme
- Origināli ar plisumiem
- Ļoti saburzīti vai salocīti origināli
- Caurspīdīgi origināli, piemēram, OHP plēves
- Origināli, kuriem otrā pusē ir kopējais papīrs
- Origināli ar slapju tinti
- Origināli ar pielīmētām līmlapiņām

Piezīme:

- ❑ Neievadiet skenerī vērtīgas fotogrāfijas, mākslas darbus vai svarīgus dokumentus, kurus nevēlaties sabojāt. Nepareizas padeves gadījumā oriģināls var saburzīties vai tikt sabojāts. Skenējot šādus oriģinālus, jāizmanto nesējloksne Nesējloksne (iegādājama atsevišķi).
- ❑ Izmantojot Nesējloksne (iegādājama atsevišķi), var skenēt arī ieplīsušus, saburzītus vai salocītus oriģinālus.

Saistītā informācija

- ➔ "Svarīgu oriģinālu vai fotoattēlu ievietošana" 66. lpp.
- ➔ "Nestandarta formas oriģinālu ievietošana" 73. lpp.

Orīginālu ievietošana skenerī

Orīginālu un skenera pozīcijas kombinācijas

Šis izstrādājums skenēšanai izmanto divas dažādas pozīcijas atkarībā no skenējamā oriģināla.

Šajā sadaļā ir izskaidrotas skenera pozīciju un oriģinālu kombinācijas. Sīkāku informāciju par to, kā mainīt pozīciju, skatiet saistītās informācijas lapās vai dažādu veidu oriģinālu ievietošanas procedūrās.

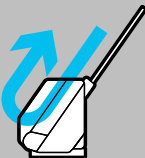
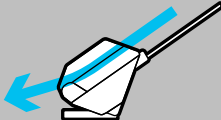
	Vertikālā ceļa pozīcija	Taisnā ceļa pozīcija
		
Paskaidrojumi	<p>Skenējot vairākas lapas ar standarta izmēra oriģināliem vai skenējot plānu papīru vai kvītis, novietojiet skeneri vertikālā ceļa pozīcijā.</p> <p>Skenētie oriģināli tiek izstumti uz izvades paplātes skenera augšdaļā.</p>	<p>Skenējot biezus vai garus oriģinālus, pasēs, kartes utt., novietojiet skeneri taisnā ceļa pozīcijā.</p> <p>Skenētie oriģināli tiek izstumti uz izvades atveres skenera priekšpusē.</p>

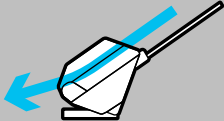
	Vertikālā ceļa pozīcija 	Taisnā ceļa pozīcija 
<p>Atbalstītie oriģināli</p>	<ul style="list-style-type: none"> <input type="checkbox"/> Standarta izmēra oriģināli (līdz A4) <input type="checkbox"/> Plāns papīrs (40 g/m²) <input type="checkbox"/> Pastkartītes <input type="checkbox"/> Kvītis, kuru garums ir mazāks par 393,7 mm (15,5 collas) <input type="checkbox"/> Vizītkartes "Standarta izmēru oriģinālu ievietošana" 41. lpp. <input type="checkbox"/> Dažādu veidu oriģinālu sajaukums "Dažādu veidu un izmēru papīra oriģinālu partiju ievietošana" 76. lpp. 	<ul style="list-style-type: none"> <input type="checkbox"/> Liela izmēra oriģināli (izmantojot nesējlokсни) "Liela izmēra oriģinālu ievietošana" 46. lpp. <input type="checkbox"/> Garš papīrs <input type="checkbox"/> Kvītis, kuru garums pārsniedz 393,7 mm (15,5 collas) "Gara izmēra papīra ievietošana" 50. lpp. <input type="checkbox"/> Plastikāta kartes "Plastikāta karšu ievietošana" 55. lpp. <input type="checkbox"/> Laminētas kartītes "Laminētu kartiņu ievietošana" 58. lpp. <input type="checkbox"/> Pases (izmantojot pases nesējlokсни) "Pases novietošana" 61. lpp. <input type="checkbox"/> Fotografijas (izmantojot nesējlokсни) <input type="checkbox"/> Svarīgi vai būtiski oriģināli (izmantojot nesējlokсни) "Svarīgu oriģinālu vai fotoattēlu ievietošana" 66. lpp. <input type="checkbox"/> Aploksnes "Aploksnes ievietošana" 70. lpp. <input type="checkbox"/> Neregulāra izmēra oriģināli (izmantojot nesējlokсни) "Nestandarta formas oriģinālu ievietošana" 73. lpp.

Saistītā informācija

➔ ["Skenera pozīcija" 20. lpp.](#)

Standarta izmēru orīginālu ievietošana

1. Pārliecinieties, ka skenera pozīcijas indikators () ir izslēgts.

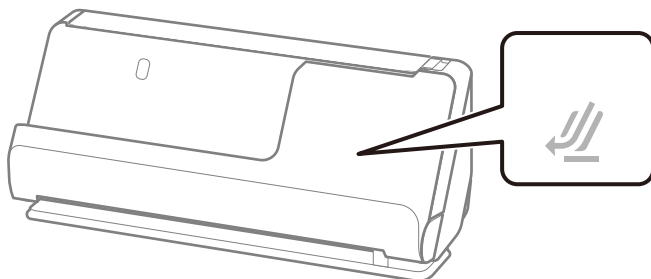

Ja deg skenera pozīcijas indikators () , pavelciet skenera pozīcijas selektoru, lai noliektu skeneri uz priekšu.

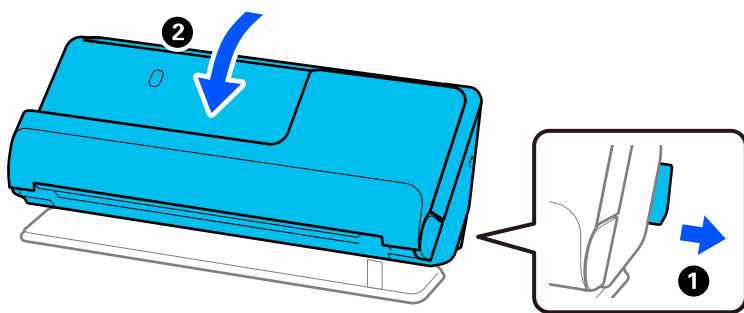

2. Atveriet ievades paplāti.

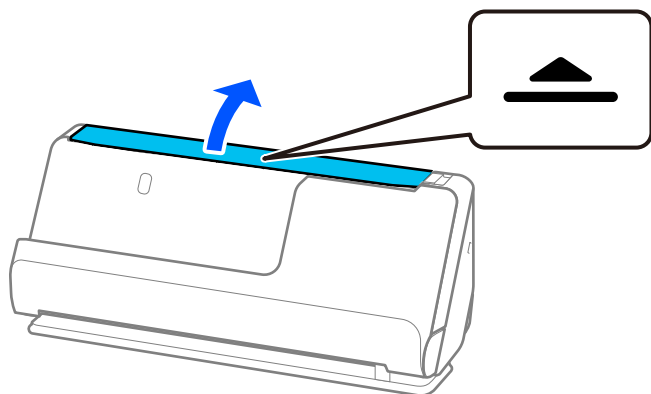

3. Paceliet ievades paplātes pagarinātāju.

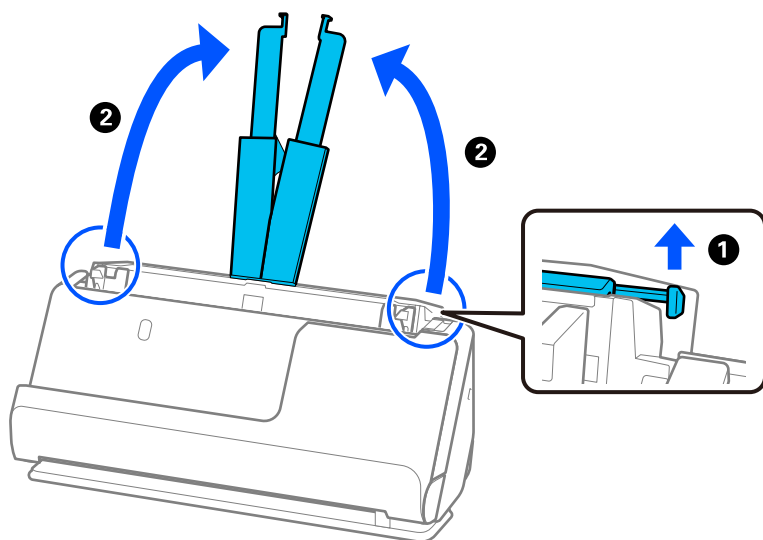

4. Pārvietojiet malu vadotnes uz ievades paplātes malām.

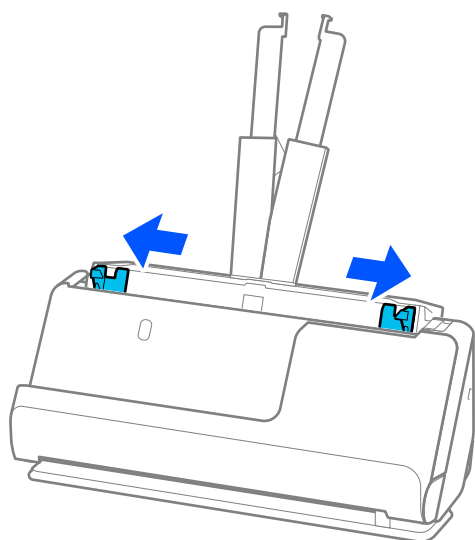

5. „Pavēdiniet” orīģinālus.

Turiet orīģinālus aiz abām malām un dažas reizes tos „pavēdiniet”.

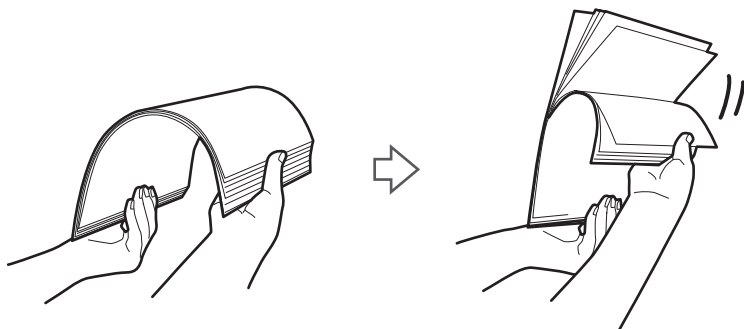

6. Izlīdziniet oriģinālu malas un ar skenējamo pusi uz augšu novietojiet priekšējās malas ķīļa formā.

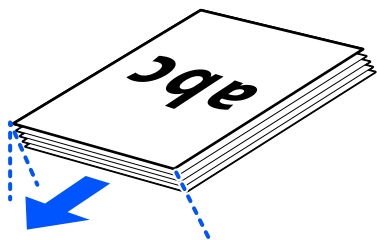

7. Ievietojiet oriģinālus ADF ievades paplātē ar apdrukāto pusi uz augšu, augšdaļu ievirzot ADF. Ievietojiet papīru ADF, līdz tas atduras.

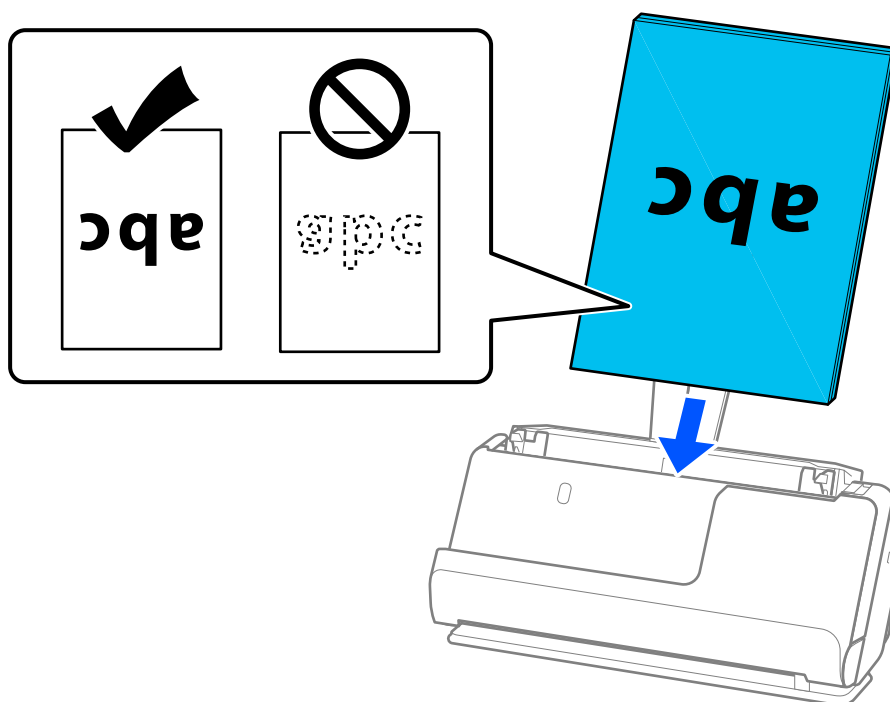

- ❑ Skenējot originālus, kuriem ir perforācijas caurumi, piemēram, noplēšamas papīra lapas, ievietojiet originālus ierīcē tā, lai caurumi būtu vērsti pa kreisi, pa labi vai uz leju. Novietojiet originālus tā, lai 15 mm (0,6 collas) attālumā pa kreisi un pa labi (kopā 30 mm (1,2 collas)) no originālu centra nebūtu caurumu. Tomēr var būt caurumi 30 mm (1,2 collu) attālumā no origināla priekšējās malas. Raugieties, lai perforācijas caurumu malas nebūtu izvirzītas vai saritinājušās.

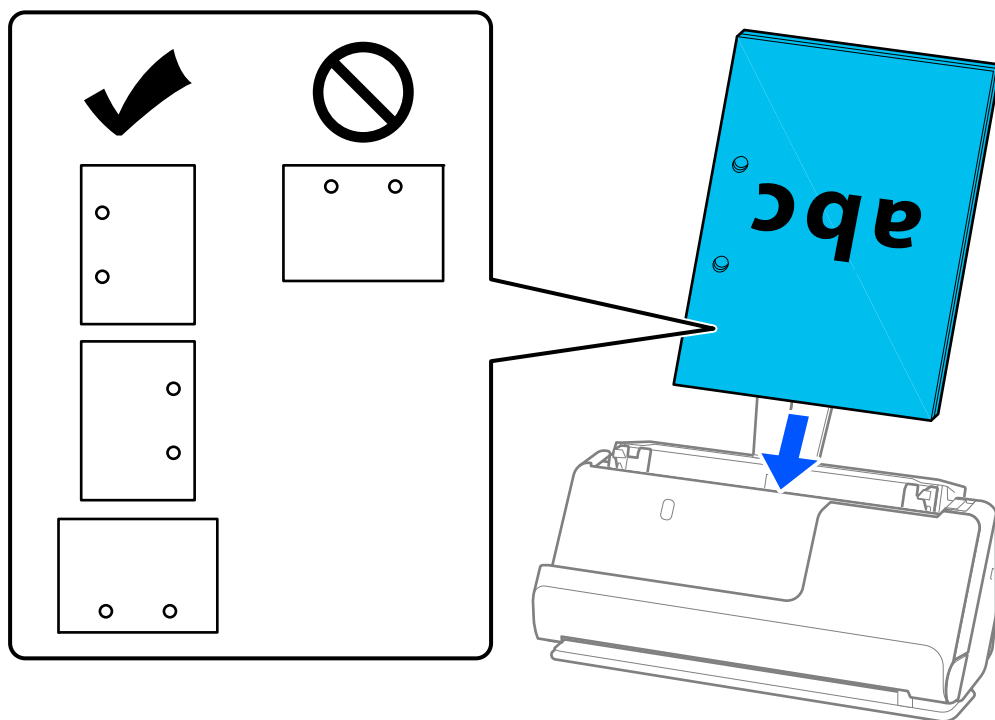

- ❑ Salocītos originālus novietojiet tā, lai ielejveida locījums būtu skenera priekšpusē un ADF pusē. Ir iespējams ievietot līdz 10 lapām. Originālus ar stingru locījuma līniju nav iespējams pareizi padot. Šādus originālus pirms ielādēšanas izlīdziniet tā, lai locījuma augstums būtu 5 mm (0,2 collas) vai mazāks.

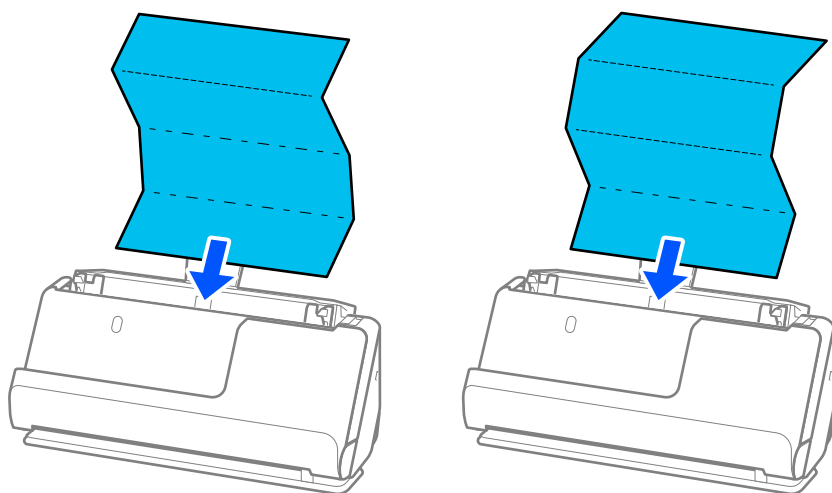

- ❑ Skenējot apbalvošanas sertifikātus un citus biezus oriģinālus (oriģināli ar biezumu 127 g/m² vai vairāk), pārslēdziet skeneri taisnā ceļa pozīcijā un ielādējiet tikai vienu oriģinālu vienlaikus.

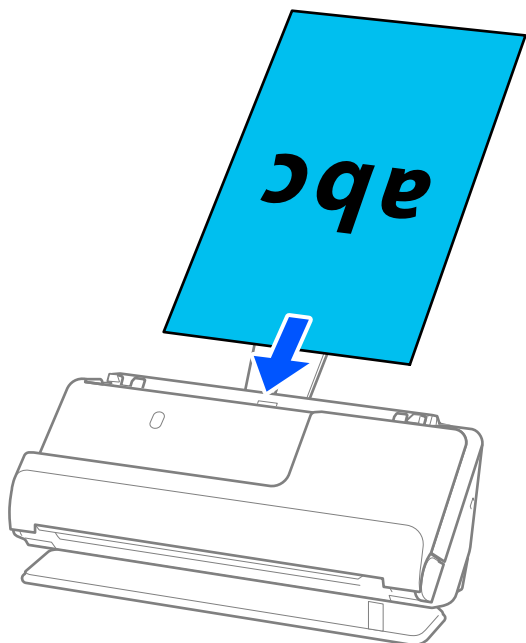

Skenera pozīciju var pārbaudīt, izmantojot skenera pozīcijas indikatoru (📏). Ja skenera pozīcijas indikators deg, skeneris ir taisnā ceļa pozīcijā. Ja skenera pozīcijas indikators nedeg (vertikālā ceļa pozīcijā), pavelciet sviru aizmugurē, lai noliektu skeneri atpakaļ.

Kad skenēšana notiek taisnā ceļa pozīcijā, pārļiecinieties, ka skenera priekšā ir pietiekami daudz vietas izstumtajiem oriģināliem.

Tāpat, ja izstumtie oriģināli atduras pret galda virsmu, uz kuras ir novietots skeneris, un tas ietekmē skenēto attēlu, pārvietojiet skeneri uz galda malu, lai izstumtie oriģināli varētu nokrist un tos tieši uztveriet.

8. Noregulējiet malu vadotnes tā, lai tās atbilstu oriģināla malām un nerastos atstarpes. Pretējā gadījumā oriģināls var tikt padots šķībi.

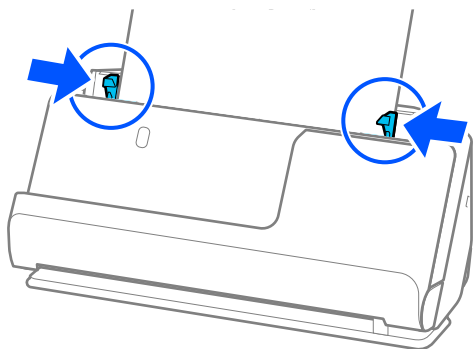

Piezīme:

- ❑ Ja dokuments sniedzas ārpus ievades paplātes pagarinātāja, atbalstiet dokumentu ar vienu roku, lai novērstu tā izkrišanu no ADF. Arī origināla skenēšanas laikā ar rokām atbalstiet abus origināla galus, lai novērstu tā sašķiebošanos.
- ❑ Skenējot plānus papīra originālus, piemēram, skrejlapas vai kvītis, vai skenējot originālus, kas pēc skenēšanas mēdz savērtties, iesakām pagarināt papīra izvades atbalstu abās vietās.

Pēc origināla ielādēšanas nospiediet pogas (abās vietās), lai paceltu papīra izvades balstu.

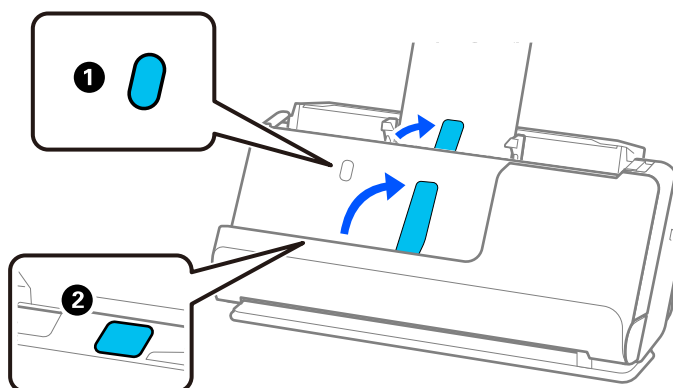

- ❑ Skenējot originālus, piemēram, vizītkartes, kas pēc skenēšanas mēdz savērtties, iesakām skenēt taisnā ceļa pozīcijā un vienlaikus ielādēt tikai vienu originālu.
- ❑ Epson Scan 2 ļauj priekšskatīt origināla pirmo pusi. ADF ievietojiet tikai pirmo originālu un tad nospiediet pogu **Priekšskatīt**. Tiek atvērts priekšskatījuma logs, tiek parādīts priekšskatītais attēls, un lappuse no skenera tiek izstumta.
Ievietojiet izstumto lapu atkal ierīcē kopā ar pārējiem origināliem.
- ❑ Ievietojot un apskatot vairākus originālus vienlaicīgi vai atceļot skenēšanu originālu partijas skenēšanas vidū, otrs origināls tiks nedaudz ievietots ADF un pēc tam skenēšana tiks pārtraukta. Atveriet skenera vāku, lai to noņemtu, un pēc tam vēlreiz ievietojiet lapu kopā ar pirmo lapu un pārējiem origināliem.
- ❑ Atkarībā no papīra veida un vides, kurā skeneris tiek izmantots, origināls pēc skenēšanas var nokrist no skenera priekšpusē. Šādā situācijā ievietojiet skenerī mazāk originālu, nekā norādīts originālu skaits, ko var ievietot.

Liela izmēra originālu ievietošana

Piezīme:

Pārliecinieties, ka skenera priekšpusē ir pietiekoši daudz brīvas vietas izstumtajiem origināliem.

1. Pārliecinieties, ka skenera pozīcijas indikators (📄) ir ieslēgts.

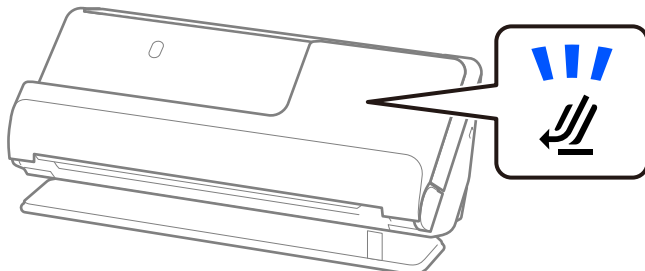

Ja skenera pozīcijas indikators () nedeg, pavelciet skenera pozīcijas selektoru, lai noliektu skeneri atpakaļ.

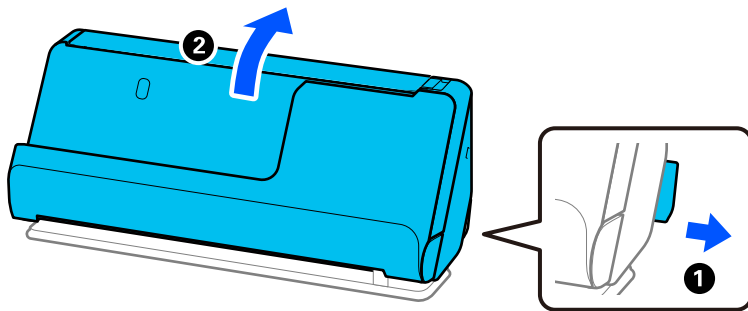

2. Atveriet ievades paplāti.

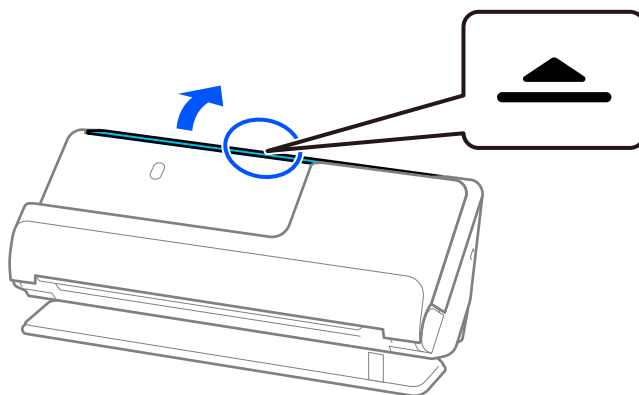

3. Paceliet ievades paplātes pagarinātāju.

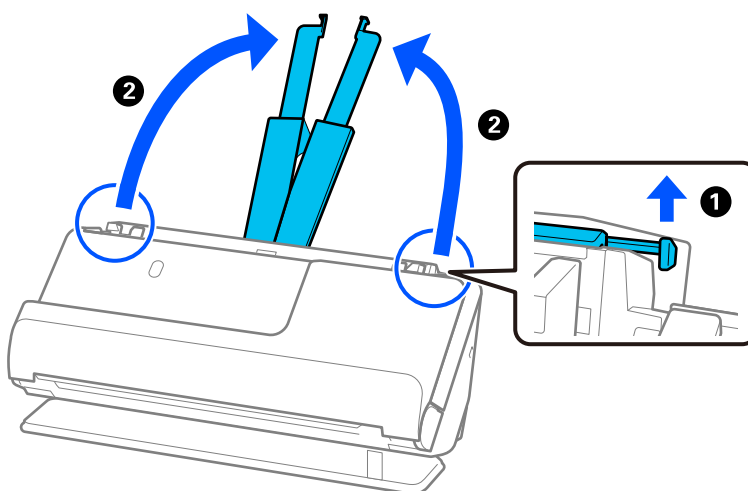

4. Pārvietojiet malu vadotnes uz ievades paplātes malām.

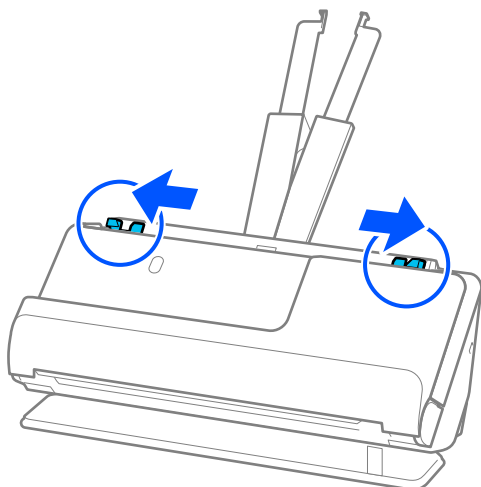

5. Pārlokiet oriģinālu uz pusēm tā, lai skenējamā puse būtu vērsta uz ārpusi. Novietojiet oriģinālu tā, lai tā puse „2” būtu vērsta pret nesējloksnes Nesējloksne pusi ar ilustrāciju un pie priekšējās malas.

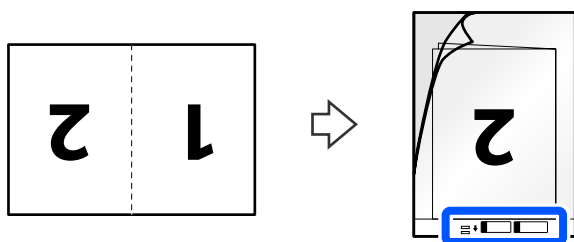

6. Apgrieziet Nesējloksne.

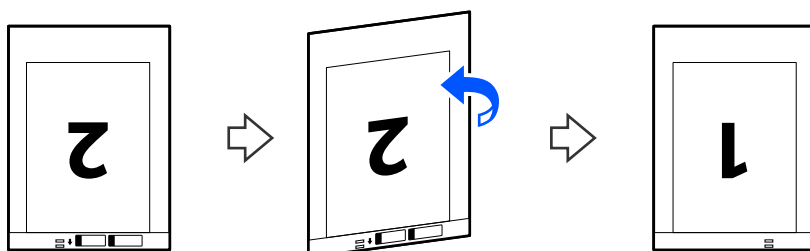

7. Ievietojiet nesējloksni Nesējloksne ievades paplātē tā, lai tās augšējā mala būtu pavērsta pret ADF. Ievietojiet papīru ADF, līdz tas atduras.

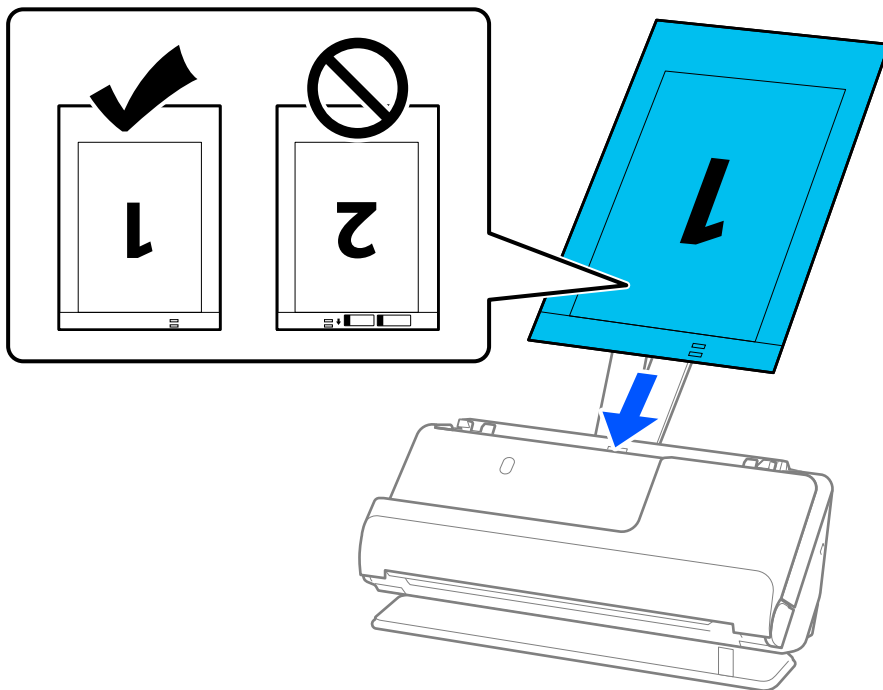

8. Saskaņojiet malu vadotnes ar Nesējloksne tā, lai starp tām nebūtu atstarpju. Pretējā gadījumā Nesējloksne var tikt padota šķībi.

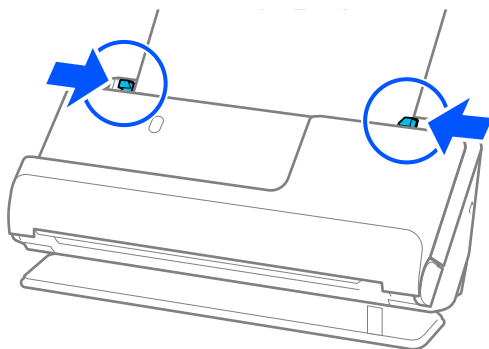

Piezīme:

- ❑ Neizmantojiet saskrāpētu Nesējloksne vai Nesējloksne, kas skenēta vairāk nekā 3000 reizi.
- ❑ Lai ieskenētu abus izmērus un tos apvienotu, iestatiet atbilstošo iestatījumu Epson Scan 2 logā.
Kad izmantojat Document Capture Pro, varat atvērt logu, nospiežot pogu **Detailed Settings Scan Settings** ekrānā.
Atlasiet **Divpusēja no Skenējamā puse** un atlasiet **Kreisā un labā mala** no **Brošūra** logā Epson Scan 2. Skatiet detalizētu informāciju Epson Scan 2 palīdzībā.
- ❑ Skenējot ar nesējloksni Nesējloksne, atlasiet **Automāt. noteikšana** kā **Dokumenta lielums** iestatījumu Epson Scan 2, lai automātiski skenētu attēlu, vienlaikus piemērojot **Papīra šķībums** kā **Iztaisnot sagrozītu dokumentu** iestatījumu.
- ❑ Skenējot aptuveni 297 mm (11,7 collas) garu oriģinālu, oriģināla priekšējai malai jābūt novietotai nesējloksnes Nesējloksne iesiešanas daļā. Pretējā gadījumā ieskenētais attēls var būt garāks, nekā paredzēts, jo skeneris skenē nesējloksni Nesējloksne līdz galam, ja vienums **Automāt. noteikšana** izvēlēts kā **Dokumenta lielums** iestatījums Epson Scan 2 logā.
- ❑ Izmantojiet tikai jūsu skenerim paredzētu Nesējloksne. Skeneris automātiski atpazīst Nesējloksne, atrodot divus nelielus taisnstūrveida caurumus priekšējā malā. Uzturiet caurumus Nesējloksne tīrus un nenosēgtus.

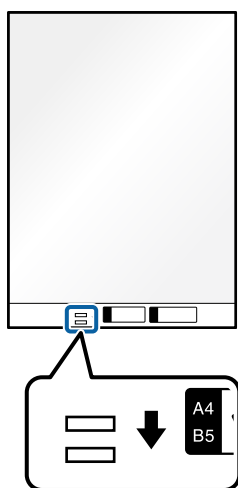

Saistītā informācija

- ➔ "Nesējloksne kodi" 26. lpp.
- ➔ "Īpašu veidu oriģināliem nepieciešamie programmatūras iestatījumi" 97. lpp.

Gara izmēra papīra ievietošana

Piezīme:

Pārliedzinieties, ka skenera priekšpusē ir pietiekoši daudz brīvas vietas izstumtajiem oriģināliem.

1. Pārliecinieties, ka skenera pozīcijas indikators (↵) ir ieslēgts.

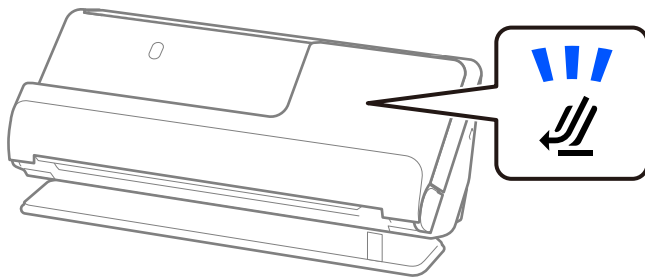

Ja skenera pozīcijas indikators (↵) nedeg, pavelciet skenera pozīcijas selektoru, lai noliektu skeneri atpakaļ.

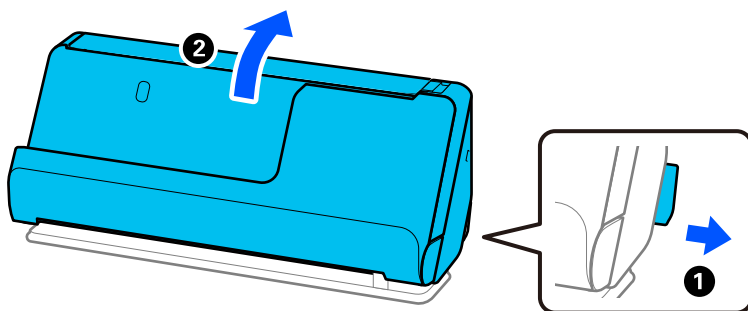

2. Atveriet ievades paplāti.

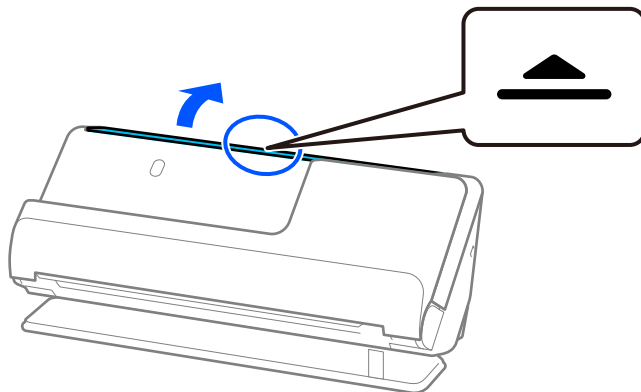

3. Paceliet ievades paplātes pagarinātāju.

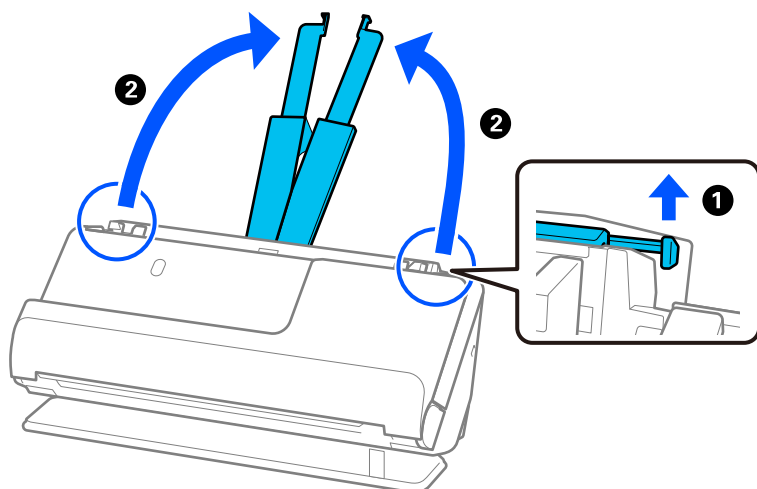

4. Pārvietojiet malu vadotnes uz ievades paplātes malām.

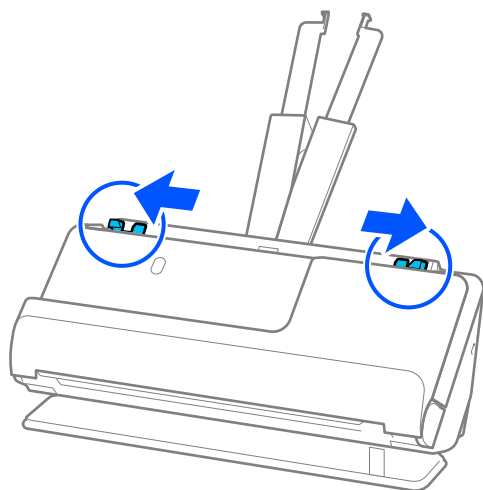

5. Ievietojiet oriģinālu tieši ievades paplātē ar apdrukāto pusi uz augšu, augšdaļu ievirzot ADF. Ievietojiet papīru ADF, līdz tas atdurās.

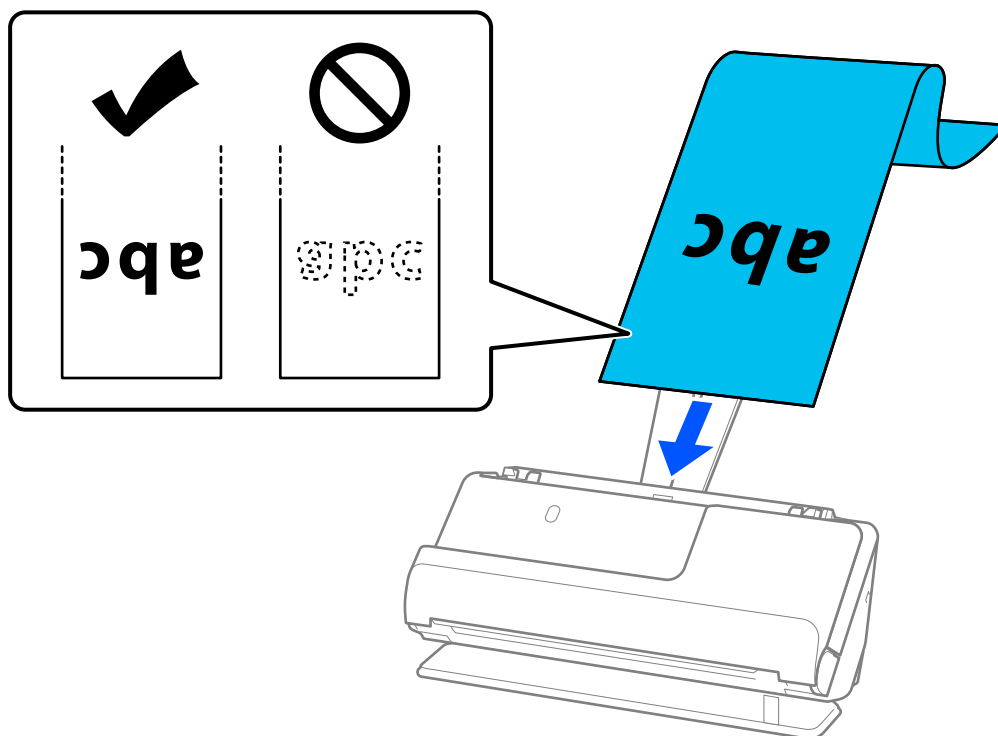

Ievietojot garu papīru, atbalstiet to ievades pusē, lai papīrs neizkrist no ADF, un izvades pusē, lai izstumtais papīrs neaizķertos un neizkrist no izvades paplātes.

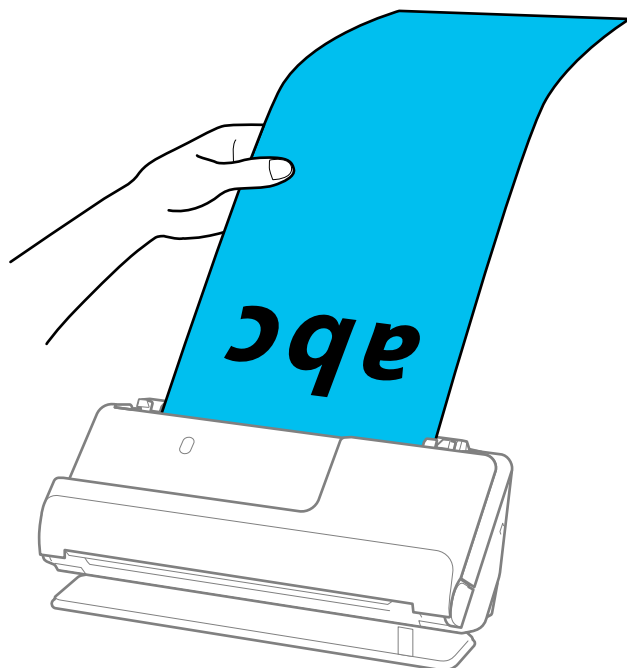

6. Noregulējiet malu vadotnes tā, lai tās atbilstu oriģināla malām un nerastos atstarpes. Ja ir kādas nepilnības, oriģināls var tikt ievadīts šķībi.

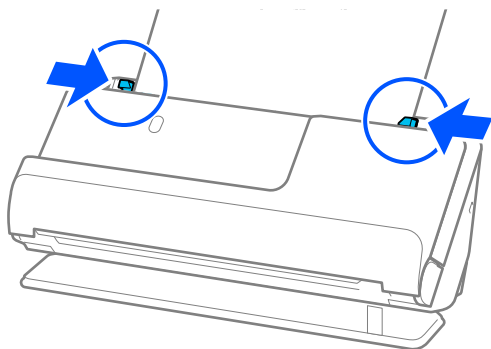

Piezīme:

- ❑ Arī gara papīra skenēšanas laikā ar rokām atbalstiet abus oriģināla galus, lai novērstu tā sašķiešanās.

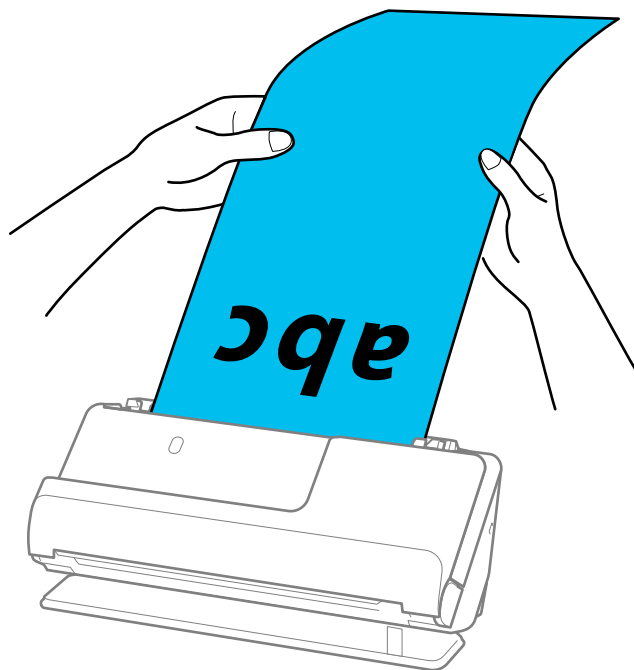

- ❑ Gara izmēra papīru var ieskenēt ar sekojošu izšķirtspēju.
 - Līdz 393,7 mm: 600 dpi vai mazāk
 - 393,7 mm līdz 3048 mm: 300 dpi vai mazāk
- ❑ Papīra izmērs jānorāda logā Epson Scan 2.
 - Kad izmantojat Document Capture Pro, varat atvērt logu, nospiežot pogu **Detailed Settings Scan Settings** ekrānā.
 - Cilnē **Pamata iestatījumi** programmā Epson Scan 2 atlasiet **Aut. noteikš.(garš dok.)** kā **Dokumenta lielums**.

Saistītā informācija

- ➔ "Īpašu veidu oriģināliem nepieciešamie programmatūras iestatījumi" 97. lpp.

Plastikāta karšu ievietošana

Piezīme:

Pārliedzieties, ka skenera priekšpusē ir pietiekoši daudz brīvas vietas izstumtajiem oriģināliem.

1. Pārliedzieties, ka skenera pozīcijas indikators () ir ieslēgts.

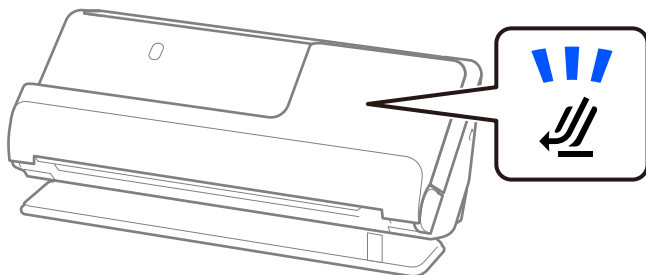

Ja skenera pozīcijas indikators () nedeg, pavelciet skenera pozīcijas selektoru, lai noliektu skeneri atpakaļ.

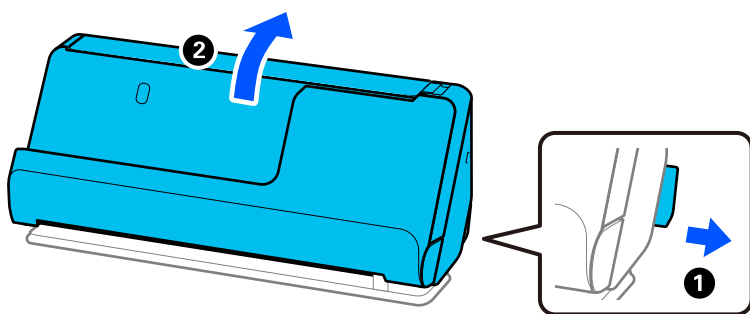

2. Atveriet ievades paplāti.

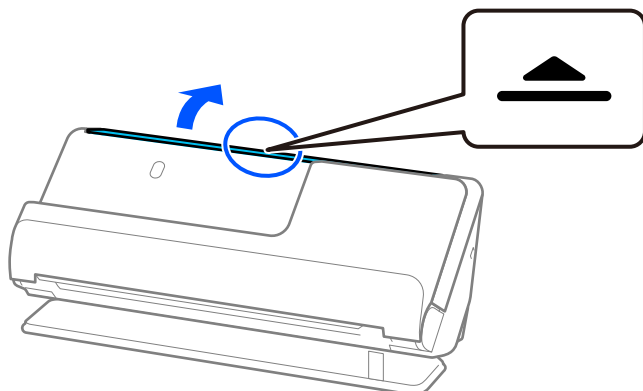

3. Paceliet ievades paplātes pagarinātāju.

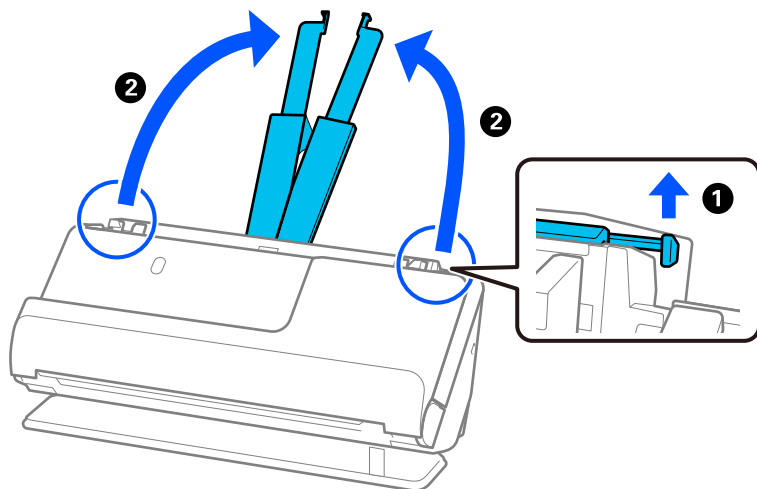

4. Pārvietojiet malu vadotnes uz ievades paplātes malām.

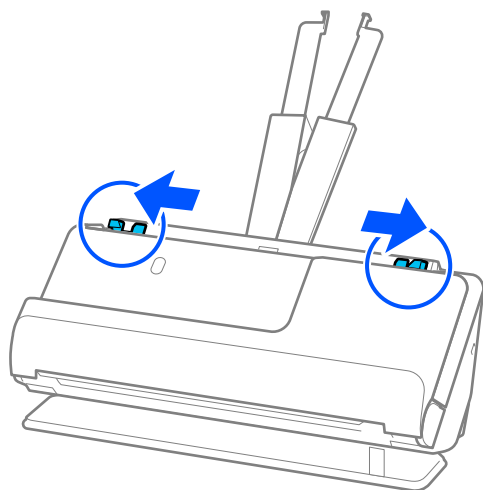

5. Ievietojiet plastikāta kartes ar skenējamo pusi uz augšu, augšējo malu vērstu uz ADF. Ievietojiet papīru ADF, līdz tas atduras.

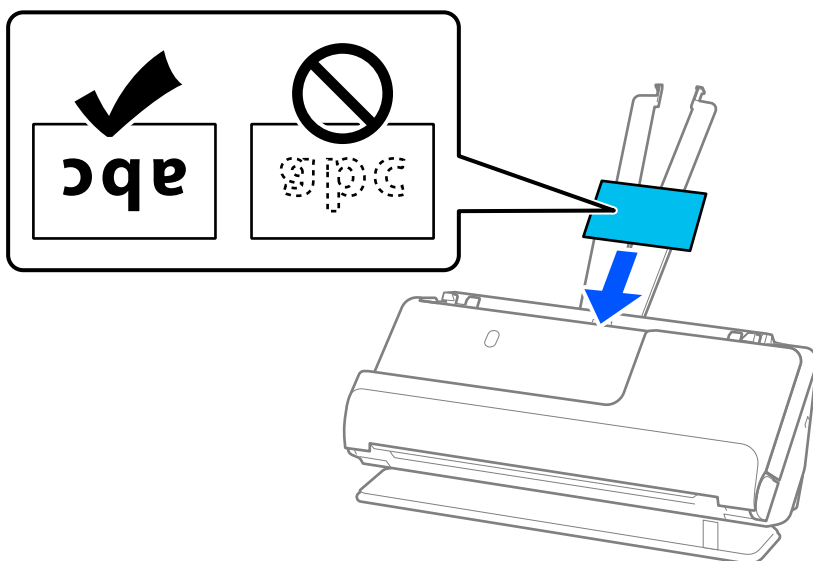

! *Svarīga informācija:*

Neievietojiet plastikāta kartes vertikāli.

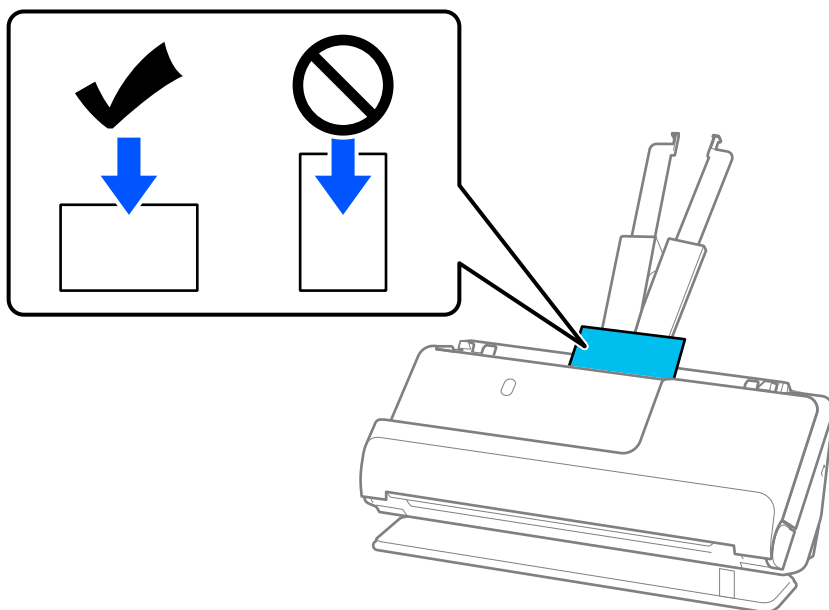

6. Noregulējiet malu vadotnes tā, lai tās atbilstu kares malām un nerastos atstarpes. Pretējā gadījumā oriģināls var tikt padots šķībi.

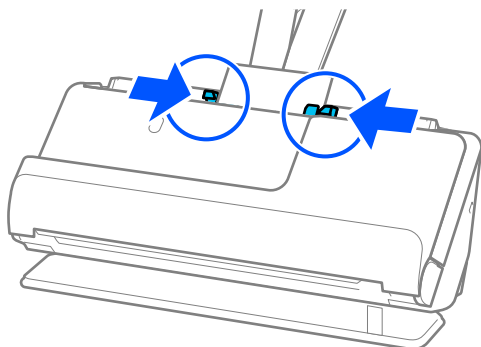

Piezīme:

Lai skenētu plastikāta kartes, iestatiet atbilstošo iestatījumu Epson Scan 2 logā.

Kad izmantojat Document Capture Pro, varat atvērt Epson Scan 2 ekrānu, nospiežot pogu **Detailed Settings Scan Settings** ekrānā.

Cilnē **Pamata iestatījumi** logā Epson Scan 2 atlasiet iestatījumu **Plastikāta kartīte** vienumam **Dokumenta lielums** vai atlasiet iestatījumu **Izslēgts** vienumam **Konstatēt dubultpadevi**. Skatiet detalizētu informāciju Epson Scan 2 palīdzībā.

Ja nav atspējota **Konstatēt dubultpadevi** Epson Scan 2 ekrānā un rodas dubultās padeves kļūda, izņemiet kartes no ADF un ievietojiet tās atkārtoti.

Saistītā informācija

- ➔ "Laminētu kartīšu ievietošana" 58. lpp.
- ➔ "Īpašu veidu oriģināliem nepieciešamie programmatūras iestatījumi" 97. lpp.

Laminētu kartīšu ievietošana

Piezīme:

Pārliedzieties, ka skenera priekšpusē ir pietiekoši daudz brīvas vietas izstumtjamiem oriģināliem.

1. Pārliedzieties, ka skenera pozīcijas indikators () ir ieslēgts.

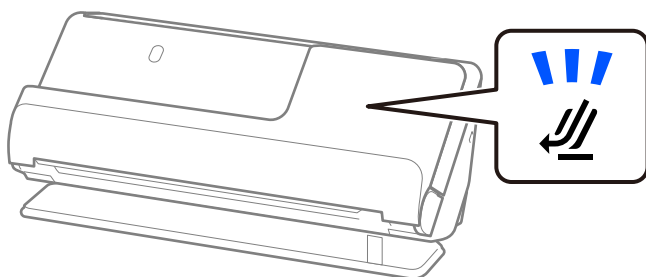

Ja skenera pozīcijas indikators () nedeg, pavelciet skenera pozīcijas selektoru, lai noliektu skeneri atpakaļ.

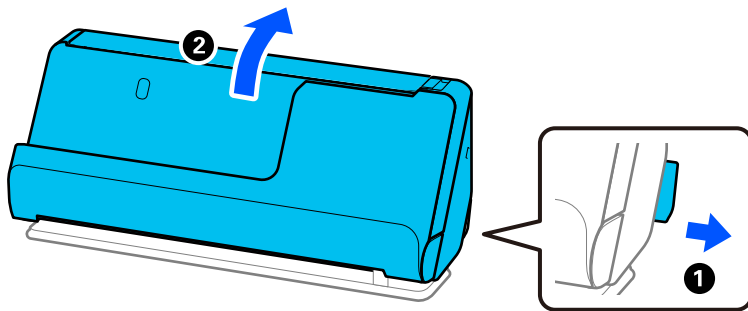

2. Atveriet ievades paplāti.

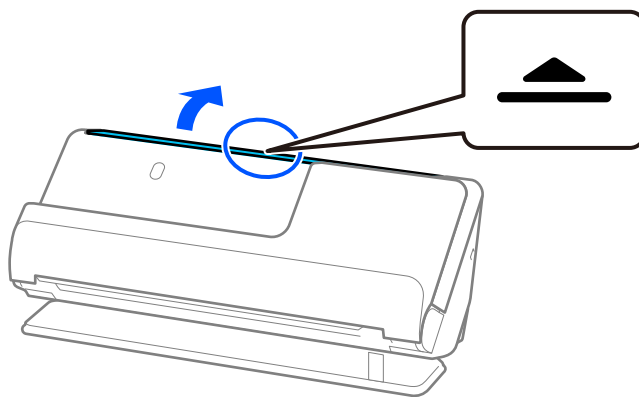

3. Paceliet ievades paplātes pagarinātāju.

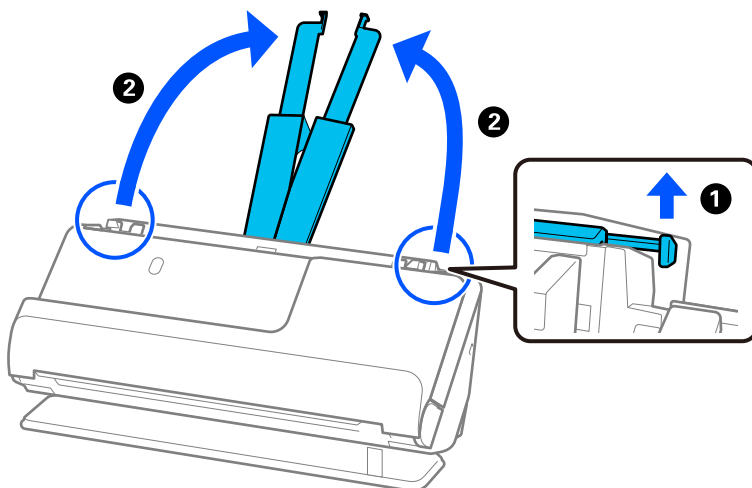

4. Pārvietojiet malu vadotnes uz ievades paplātes malām.

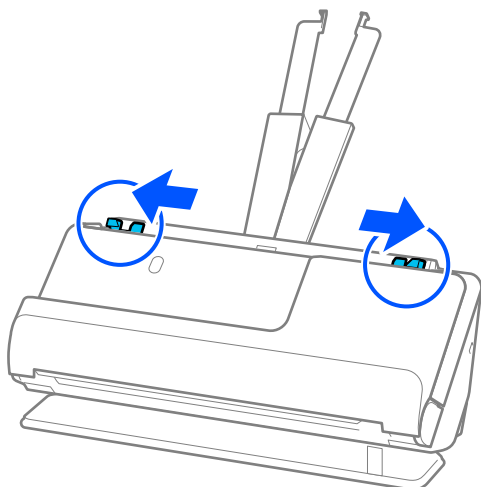

5. Ievietojiet plastikāta kartes ar skenējamo pusi uz augšu, augšējo malu vērstu uz ADF. Ievietojiet papīru ADF, līdz tas atduras.

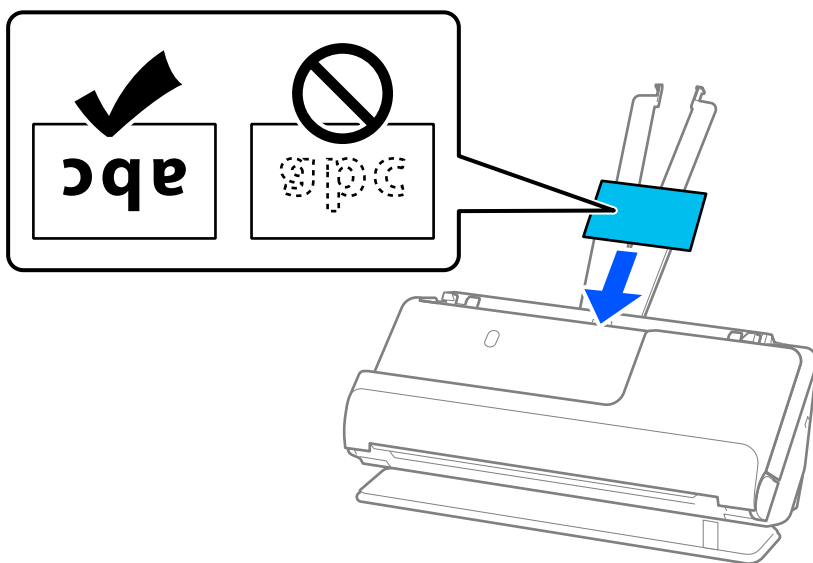

6. Noregulējiet malu vadotnes tā, lai tās atbilstu kares malām un nerastos atstarpes. Ja ir kādas nepilnības, oriģināls var tikt ievadīts šķībi.

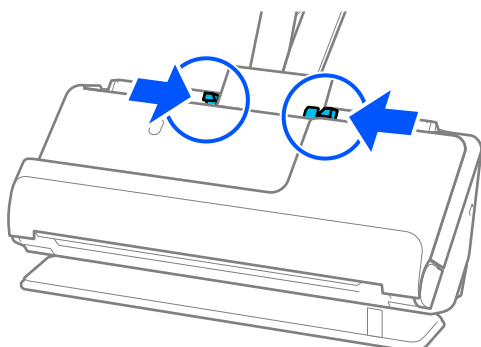

Piezīme:

Lai skenētu laminētas kartes, iestatiet atbilstošo iestatījumu Epson Scan 2 logā.

Kad izmantojat Document Capture Pro, varat atvērt logu, nospiežot pogu **Detailed Settings Scan Settings** ekrānā.

- ❑ Lai palielinātu automātiskās izmēra noteikšanas precizitāti, atlasiet cilni **Pamata iestatījumi > Dokumenta lielums > Iestatījumi > Skenēta, laminēta karte**. Skatiet detalizētu informāciju Epson Scan 2 palīdzībā.
- ❑ Atlasiet cilni **Pamata iestatījumi > Konstatēt dubultpadevi > Izslēgts**. Skatiet detalizētu informāciju Epson Scan 2 palīdzībā.

Ja nav atspējota **Konstatēt dubultpadevi** Epson Scan 2 ekrānā un rodas dubultās padeves kļūda, izņemiet kartes no ADF un ievietojiet tās atkārtoti.

Saistītā informācija

➔ "Īpašu veidu oriģināliem nepieciešamie programmatūras iestatījumi" 97. lpp.

Pases novietošana

Piezīme:

Pārliedzinieties, ka skenera priekšpusē ir pietiekoši daudz brīvas vietas izstumtajiem oriģināliem.

1. Pārliedzinieties, ka skenera pozīcijas indikators () ir ieslēgts.

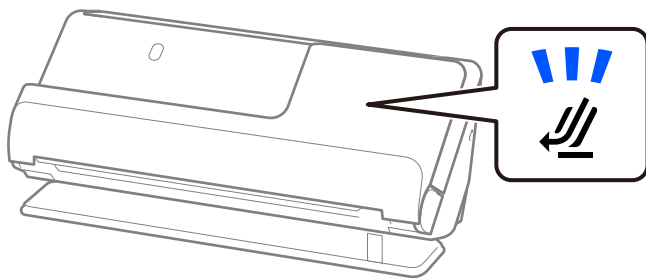

Ja skenera pozīcijas indikators () nedeg, pavelciet skenera pozīcijas selektoru, lai noliektu skeneri atpakaļ.

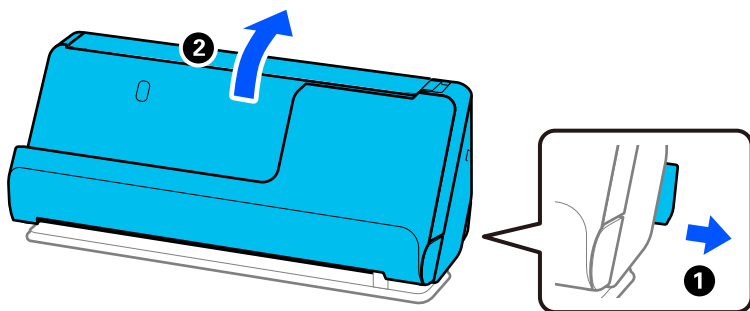

2. Atveriet ievades paplāti.

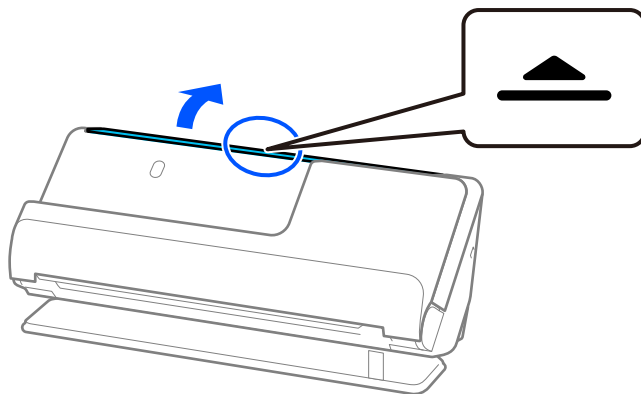

3. Paceliet ievades paplātes pagarinātāju.

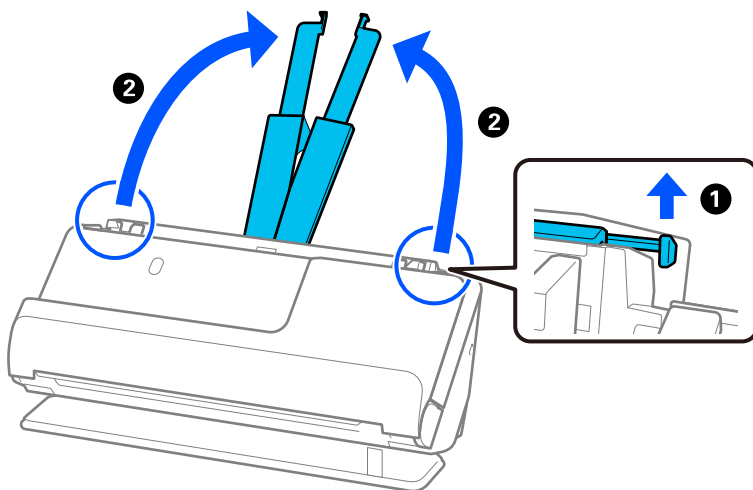

4. Pārvietojiet malu vadotnes uz ievades paplātes malām.

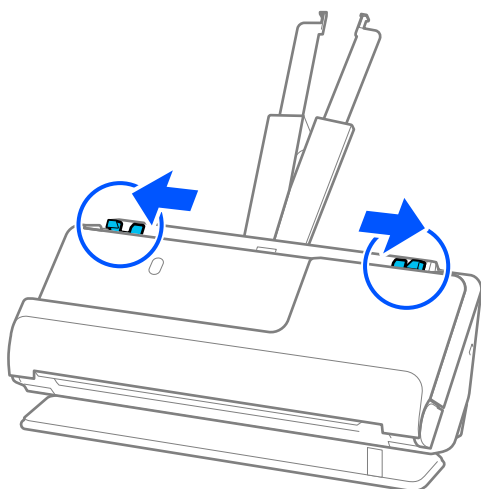

5. Ievietojiet pasi Pases nesējloksne.

Ievietojiet pasi Pases nesējloksne ar skenējamo pusi uz augšu un ar pases biezāko pusi pret priekšējo malu.

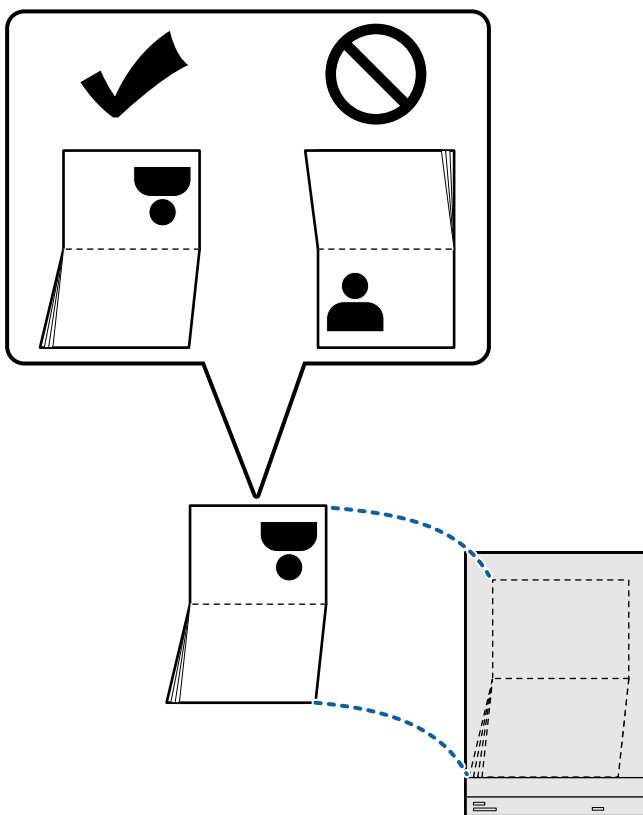

6. Ievietojiet Pases nesējloksne ar skenējamo pusi uz augšu un ar priekšējo malu pret ADF.

Ievietojiet papīru ADF, līdz tas atdurās.

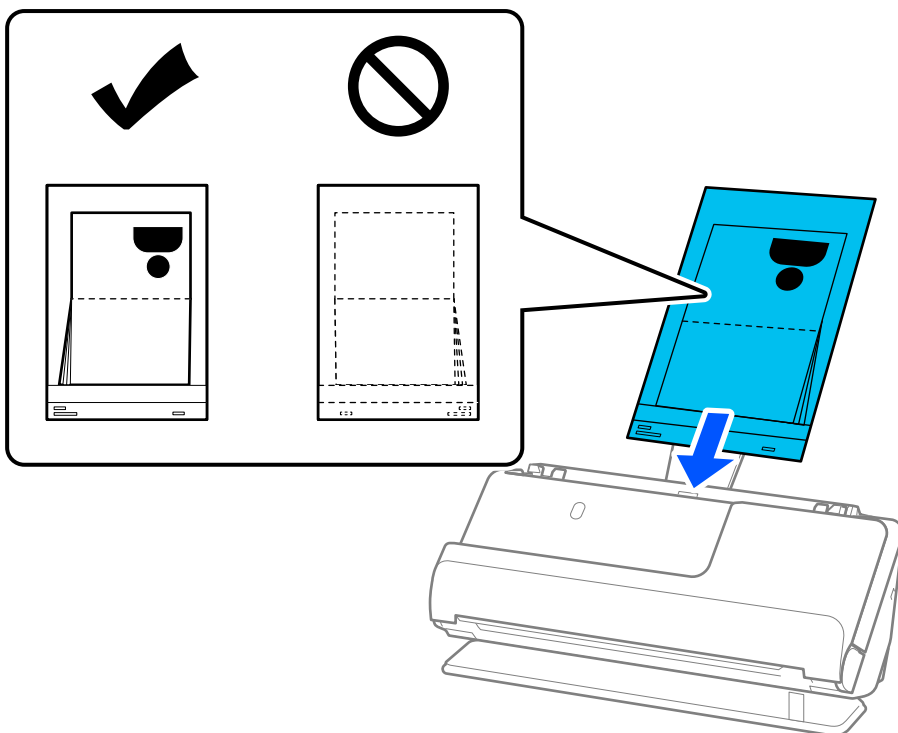

7. Saskaņojiet malu vadotnes ar Pases nesējloksne tā, lai starp tām nebūtu atstarpju. Pretējā gadījumā Pases nesējloksne var tikt padota šķībi.

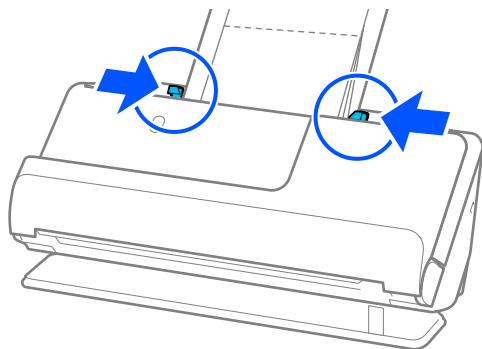

Piezīme:

- ❑ Skenējot pases nesējlapu, ar roku atbalstiet tās augšējo daļu, lai pases nesējlapa neizkrist no ADF.

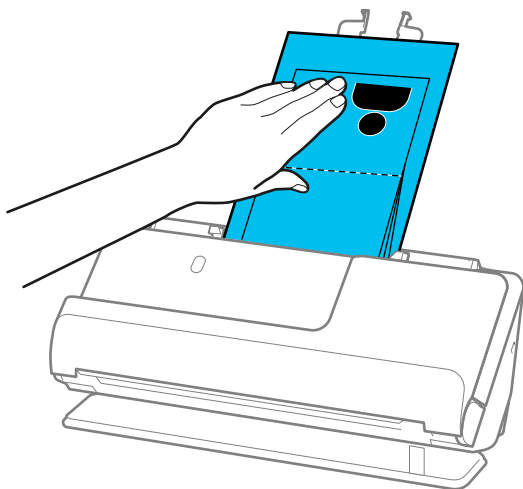

- ❑ Ja izstumtie oriģināli atdurās pret galda virsmu, uz kuras ir novietots skeneris, un tas ietelmē skenēto attēlu, pārvietojiet skeneri uz galda malu, lai izstumtie oriģināli varētu nokrist un tos tieši uztveriet.
- ❑ Skenējot Pases nesējloksne, veiciet atbilstošus iestatījumus Epson Scan 2 ekrānā.
Kad izmantojat Document Capture Pro, varat atvērt logu, nospiežot pogu **Detailed Settings Scan Settings** ekrānā.
Epson Scan 2 ekrānā, lai izslēgtu **Konstatēt dubultpadevi**, izmantojiet vienu no šādām metodēm.
 - Atlasiet **Pase** no **Skenēšanas iestatījumi**
 - Cilnē **Pamata iestatījumi** iestatiet **Konstatēt dubultpadevi** uz **Izsl.**Skatiet detalizētu informāciju Epson Scan 2 palīdzībā.
- ❑ Neizmantojiet saskrāpētu Pases nesējloksne vai Pases nesējloksne, kas skenēta vairāk nekā 3000 reižu.
- ❑ Izmantojiet tikai jūsu skenerim paredzētu Pases nesējloksne. Skeneris automātiski atpazīst Pases nesējloksne, atrodot trīs nelielus taisnstūrveida caurumus priekšējā malā. Uzturiet caurumus Pases nesējloksne tīrus un nenosegtus.

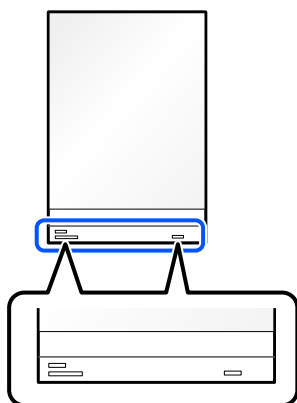

Saistītā informācija

- ➔ "Nesējloksne kodi" 26. lpp.
- ➔ "Īpašu veidu oriģināliem nepieciešamie programmatūras iestatījumi" 97. lpp.

Svarīgu originālu vai fotoattēlu ievietošana

Izmantojiet Nesējloksne, skenējot šādus originālu veidus.

- Liela izmēra origināli

["Liela izmēra originālu ievietošana" 46. lpp.](#)

- Fotografijas
- Vērtīgi origināli
- Saburzīti origināli
- Trausli origināli

Piezīme:

Pārliecinieties, ka skenera priekšpusē ir pietiekoši daudz brīvas vietas izstumtajiem origināliem.

1. Pārliecinieties, ka skenera pozīcijas indikators () ir ieslēgts.

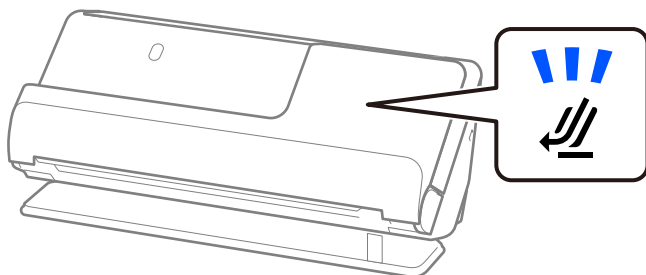

Ja skenera pozīcijas indikators () nedeg, pavelciet skenera pozīcijas selektoru, lai noliektu skeneri atpakaļ.

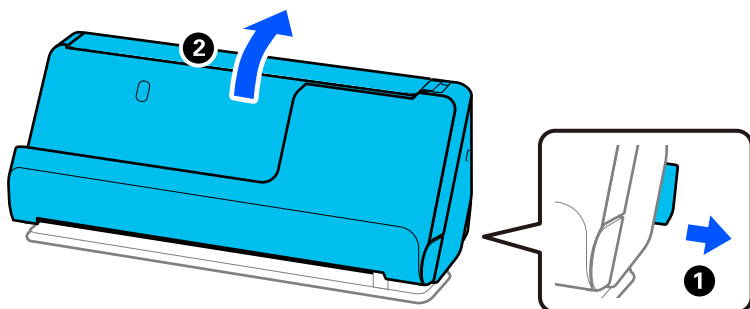

2. Atveriet ievades paplāti.

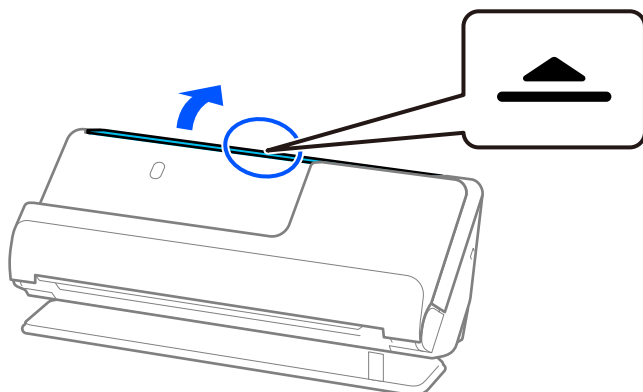

3. Paceliet ievades paplātes pagarinātāju.

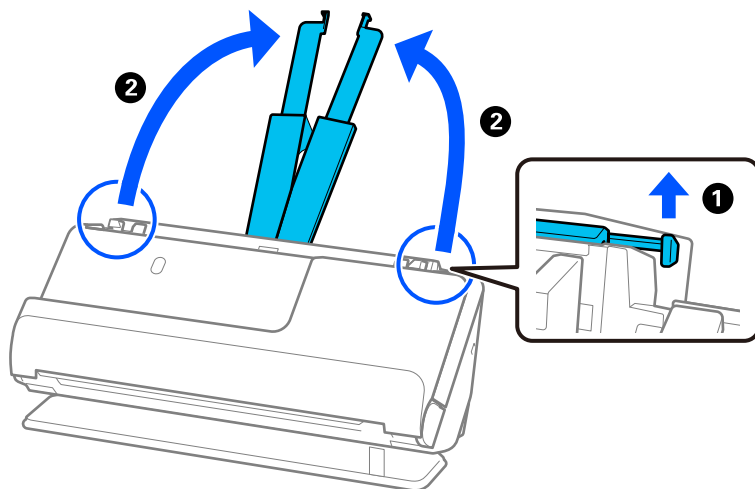

4. Pārvietojiet malu vadotnes uz ievades paplātes malām.

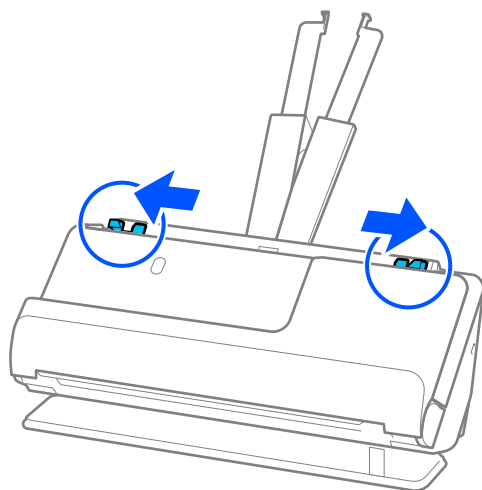

5. Ievietojiet originālu Nesējloksne.

Novietojiet originālu tā, lai origināla aizmugurējā puse būtu vērsta pret Nesējloksne ar ilustrāciju.

- Origināliem

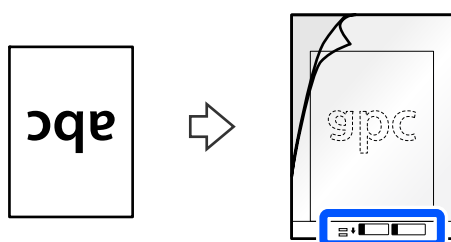

❑ Fotogrāfijām

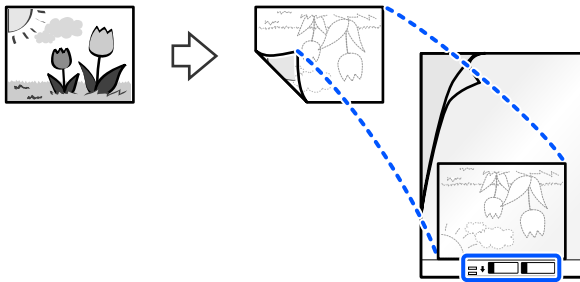

6. Apgrieziet Nesējloksne.

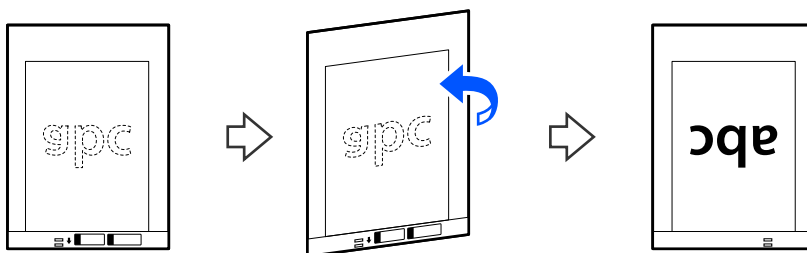

7. Ievietojiet nesējloksni Nesējloksne ievades paplātē tā, lai tās augšējā mala būtu pavērsta pret ADF. Ievietojiet papīru ADF, līdz tas atduras.

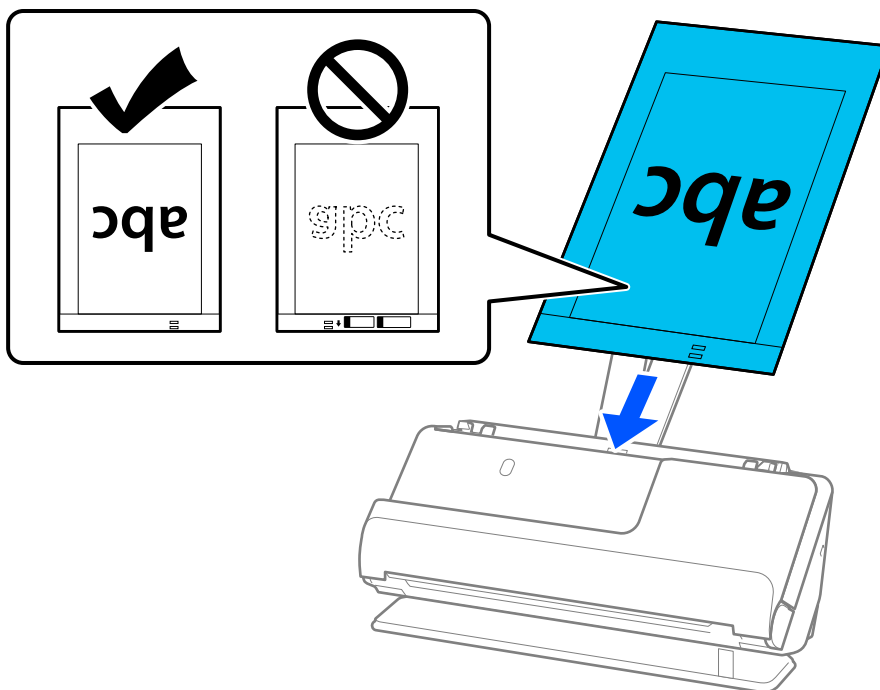

8. Saskaņojiet malu vadotnes ar Nesējloksne tā, lai starp tām nebūtu atstarpju. Pretējā gadījumā Nesējloksne var tikt padota šķībi.

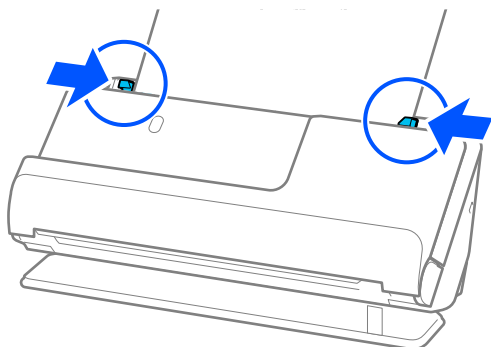

Piezīme:

- Neizmantojiet saskrāpētu Nesējloksne vai Nesējloksne, kas skenēta vairāk nekā 3000 reizi.
- Ja nevarat atrast skenējamā oriģināla izmēru **Dokumenta lielums** sarakstā Epson Scan 2, atlasiet **Automāt. noteikšana**.
Izmantojot Epson Scan 2, varat arī norādīt oriģināla izmēru **Pielāgot**.
- Skenējot ar Nesējloksne, atlasiet **Automāt. noteikšana** kā **Dokumenta lielums** iestatījumu Epson Scan 2, lai automātiski skenētu attēlu, vienlaikus piemērojot **Papīra šķībums** kā **Iztaisnot sagrozītu dokumentu** iestatījumu.
- Skenējot aptuveni 297 mm (11,7 collas) garu oriģinālu, oriģināla priekšējai malai jābūt novietotai nesējloksnes Nesējloksne iesiešanas daļā. Pretējā gadījumā ieskenētais attēls var būt garāks, nekā paredzēts, jo skeneris skenē nesējloksni Nesējloksne līdz galam, ja viens **Automāt. noteikšana** izvēlēts kā **Dokumenta lielums** iestatījums Epson Scan 2 logā.
- Izmantojiet tikai jūsu skenerim paredzētu Nesējloksne. Skeneris automātiski atpazīst Nesējloksne, atrodot divus nelielus taisnstūrveida caurumus priekšējā malā. Caurumiem jābūt tīriem, un tie nedrīkst būt aizklāti.

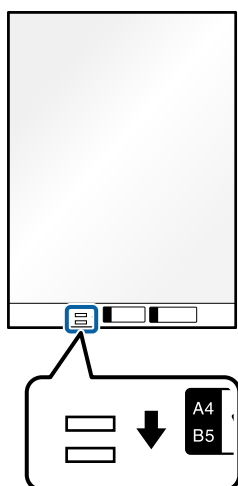

Saistītā informācija

- ➔ "Nesējloksne kodi" 26. lpp.
- ➔ "Īpašu veidu oriģināliem nepieciešamie programmatūras iestatījumi" 97. lpp.

Aploksnes ievietošana

Piezīme:

Pārliedzieties, ka skenera priekšpusē ir pietiekoši daudz brīvas vietas izstumtajiem oriģināliem.

1. Pārliedzieties, ka skenera pozīcijas indikators () ir ieslēgts.

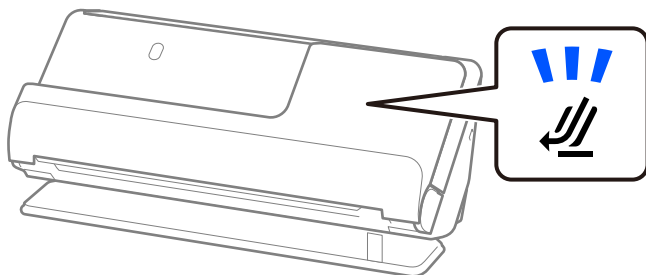

Ja skenera pozīcijas indikators () nedeg, pavelciet skenera pozīcijas selektoru, lai noliektu skeneri atpakaļ.

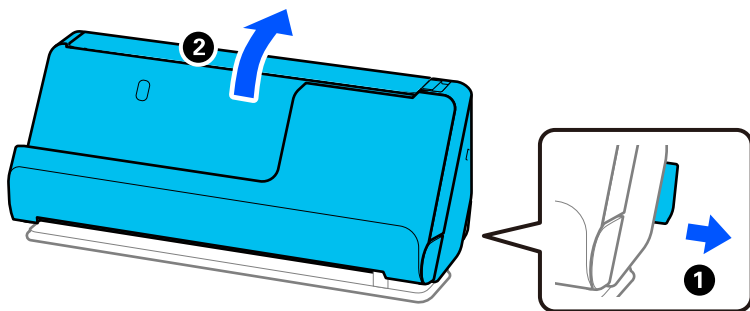

2. Atveriet ievades paplāti.

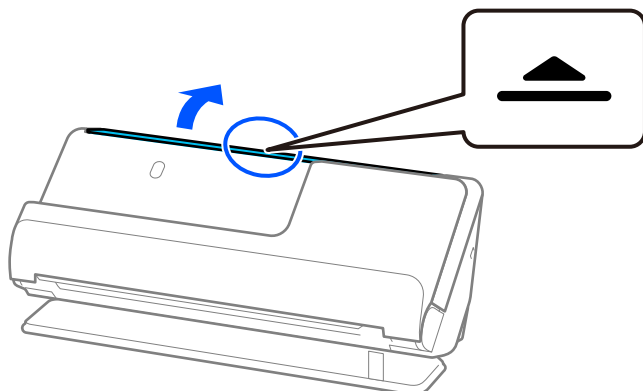

3. Paceliet ievades paplātes pagarinātāju.

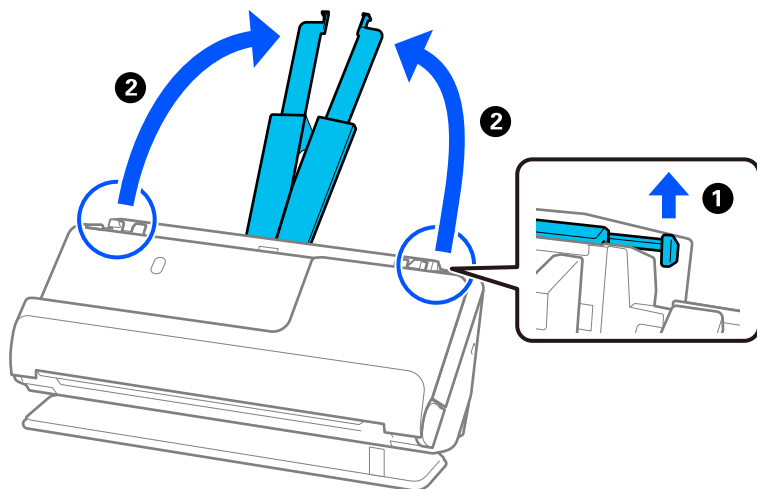

4. Pārvietojiet malu vadotnes uz ievades paplātes malām.

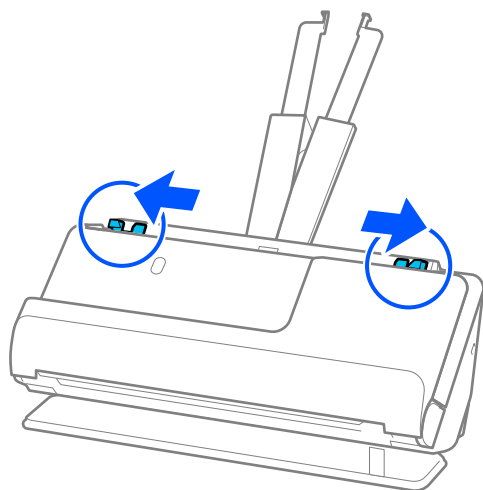

5. Ievietojiet aploksni portreta orientācijā ar skenējamo pusi uz augšu. Aplokšnes, kurām atvērums (atloka puse) ir īsajā malā, var ievietot ar atvēruma malu (atloka pusi) uz augšu.

Ievietojiet aploksni ADF līdz atdurei.

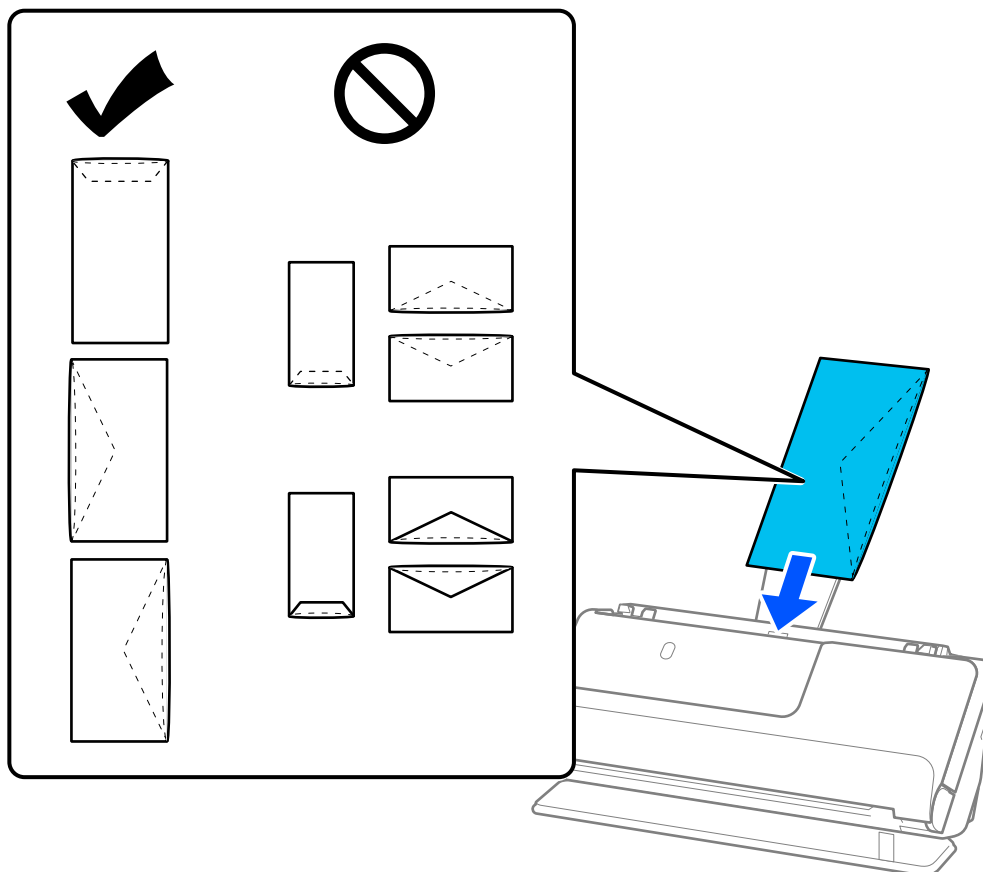

Svarīga informācija:

Neievietojiet skenerī aplokšnes, uz kurām ir līmvielas.

Piezīme:

- Aplokšnes, kas atvēršanas brīdī nav tīri atgrieztas atloka malā, nav iespējams pareizi ieskenēt.
 - Aplokšnes, kuras vēl nav aizvērtas, var ievietot ar atvērtu atloku un apdrukāto pusi uz augšu.
6. Noregulējiet malu vadotnes tā, lai tās atbilstu aplokšnes malām un nerastos atstarpes. Pretējā gadījumā aplokšnes var tikt padotas šķībi.

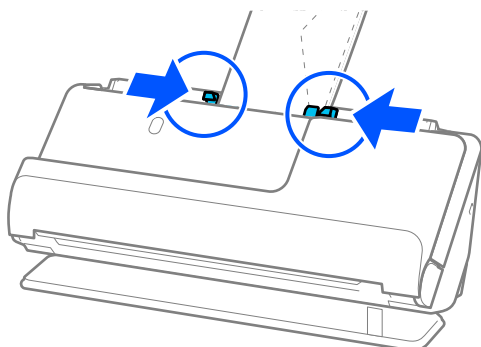

Piezīme:

- ❑ Iesakām atlasīt piemērotāko pagriešanas leņķi vai **Automātiski** kā **Pagriezti** iestatījumu lietojumprogrammā.
- ❑ Skenējot aplokšnes, Epson Scan 2 ekrānā veiciet atbilstošus iestatījumus.

Kad izmantojat Document Capture Pro, varat atvērt logu, nospiežot pogu **Detailed Settings Scan Settings** ekrānā.

Atlasiet cilni **Pamata iestatījumi** > **Konstatēt dubultpadevi** > **Izslēgts**. Skatiet detalizētu informāciju Epson Scan 2 palīdzībā.

Ja nav atspējota **Konstatēt dubultpadevi** Epson Scan 2 ekrānā un rodas dubultās padeves kļūda, izņemiet aplokšnes no ADF un ievietojiet tās atkārtoti.

Saistītā informācija

➔ "Īpašu veidu orīgināliem nepieciešamie programmatūras iestatījumi" 97. lpp.

Nestandarta formas orīginālu ievietošana

Piezīme:

Pārliecinieties, ka skenera priekšpusē ir pietiekoši daudz brīvas vietas izstumtajiem orīgināliem.

1. Pārliecinieties, ka skenera pozīcijas indikators (↙) ir ieslēgts.

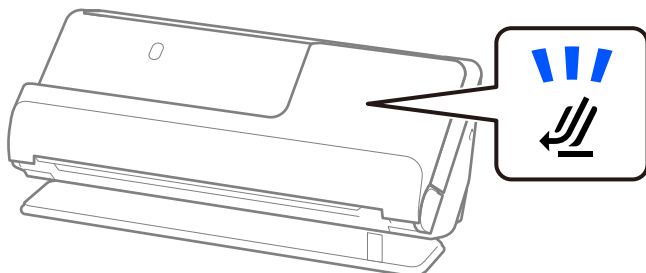

Ja skenera pozīcijas indikators (↙) nedeg, pavelciet skenera pozīcijas selektoru, lai noliektu skeneri atpakaļ.

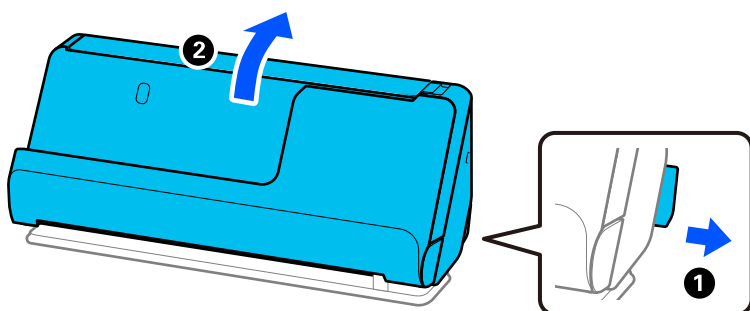

2. Atveriet ievades paplāti.

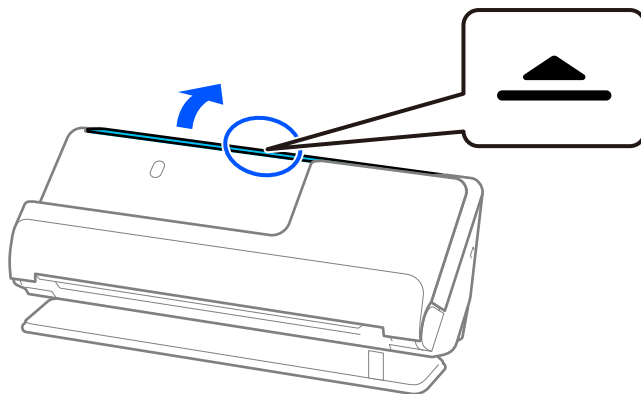

3. Paceliet ievades paplātes pagarinātāju.

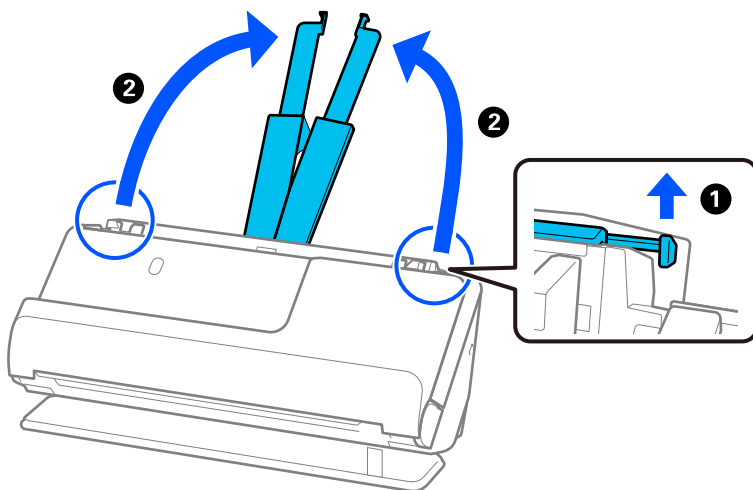

4. Pārvietojiet malu vadotnes uz ievades paplātes malām.

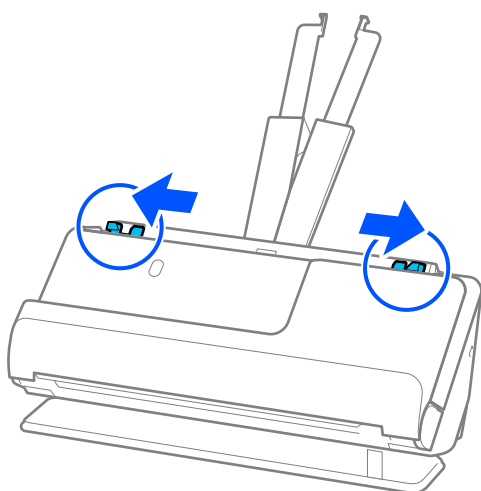

5. Ievietojiet oriģinālu Nesējloksne.

Novietojiet oriģinālu tā, lai oriģināla aizmugurējā puse būtu vērsta pret Nesējloksne ar ilustrāciju.

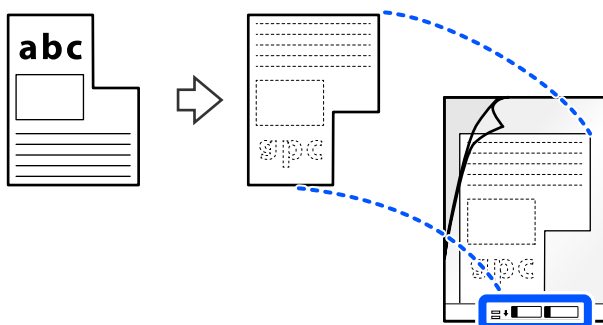

6. Apgrieziet nesējloksni.

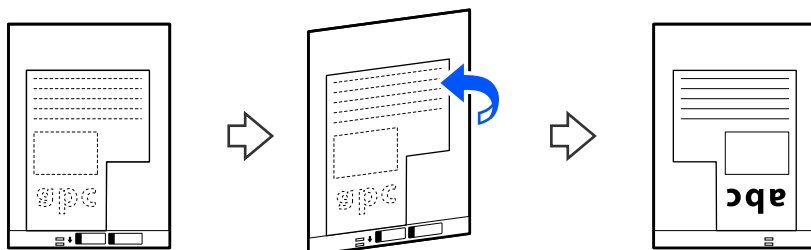

7. Ievietojiet nesējloksni Nesējloksne ievades paplātē tā, lai tās augšējā mala būtu pavērsta pret ADF. Ievietojiet nesējloksni ADF, līdz tā atduras.

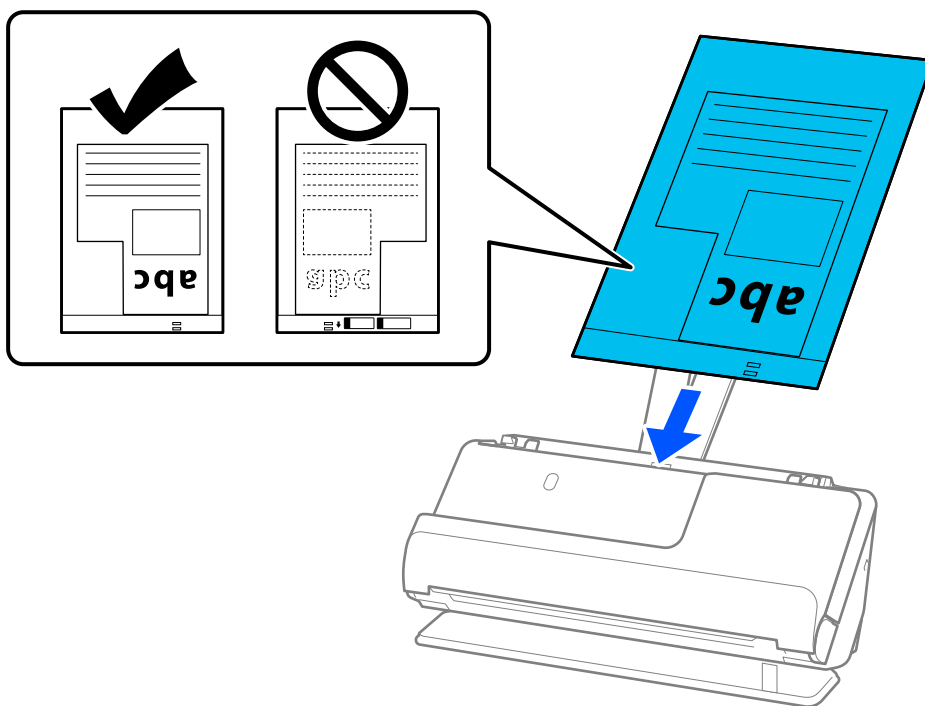

8. Saskaņojiet malu vadotnes ar Nesējloksne tā, lai starp tām nebūtu atstarpju. Pretējā gadījumā Nesējloksne var tikt padota šķībi.

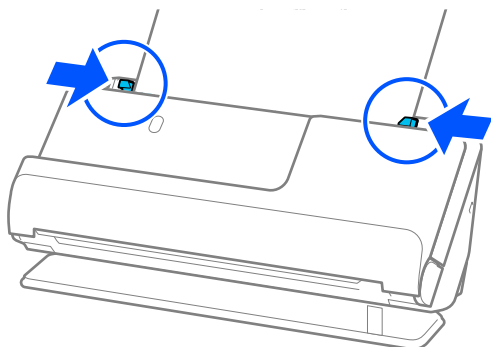

Piezīme:

- Neizmantojiet saskrāpētu Nesējloksne vai Nesējloksne, kas skenēta vairāk nekā 3000 reizi.
- Ja nevarat atrast skenējamajam oriģinālam atbilstošu **Dokumenta lielums**, ekrānā Epson Scan 2 ir jāveic iestatījumi.
Kad izmantojat Document Capture Pro, varat atvērt logu, nospiežot pogu **Detailed Settings Scan Settings** ekrānā. Atlasiet **Automāt. noteikšana** ekrānā Epson Scan 2 vai atlasiet **Pielāgot**, lai izveidotu pielāgotu dokumenta izmēru.
- Skenējot ar Nesējloksne, atlasiet **Automāt. noteikšana** kā **Dokumenta lielums** iestatījumu Epson Scan 2, lai automātiski skenētu attēlu, vienlaikus piemērojot **Papīra šķībums** kā **Iztaisnot sagrozītu dokumentu** iestatījumu.
- Izmantojiet tikai jūsu skenerim paredzētu Nesējloksne. Skeneris automātiski atpazīst Nesējloksne, atrodot divus nelielus taisnstūrveida caurumus priekšējā malā. Uzturiet caurumus Nesējloksne tīrus un nenosegtus.

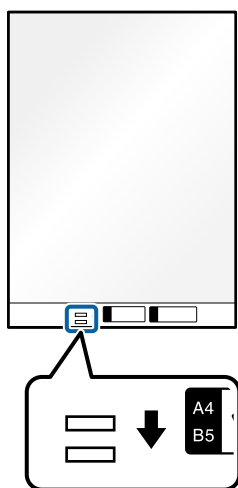

Saistītā informācija

- ➔ "Nesējloksne kodi" 26. lpp.
- ➔ "Īpašu veidu oriģināliem nepieciešamie programmatūras iestatījumi" 97. lpp.

Dažādu veidu un izmēru papīra originālu partiju ievietošana

Varat ievietot un skenēt dažāda izmēra oriģinālu partijas (no 50,8×50,8 mm (2,0×2,0 collas) līdz A4 vai vēstules formātam), kuru kopējais biezums nepārsniedz 2,4 mm (0,1 collas).

 **Brīdinājums:**

- ❑ Ievietojot un skenējot dažādu izmēru oriģinālus, tie var tikt padoti šķībi, jo ne visiem oriģināliem tiek piedāvāts malu vadotņu atbalsts.
- ❑ Oriģināli var iestrēgt vai tikt padoti šķībi, ja jums ir dažādu veidu vai ļoti atšķirīgu izmēru oriģināli, piemēram, šādos gadījumos.

· Plāns papīrs un biezs papīrs

· A4 izmēra papīrs un atklātņu izmēra papīrs

· Garu un šauru papīru kombinācijas, kas sniedzas tālu ārpus ievades paplātes pagarinātāja (piemērs: garas kvītis u. tml.)

· Salocīta vai saburzīta papīra kombinācijas

Ja oriģināli tiek padoti šķībi, pārbaudiet ieskenētos attēlus. Ja attēls ir šķībs, samaziniet ievietoto oriģinālu skaitu un skenējiet vēlreiz.

Piezīme:

- ❑ Alternatīvs veids, kā skenēt oriģinālus uz dažādu veidu un biezuma papīra, ir to ievietošana pa vienam, izmantojot režīmu **Automātiskās padeves režīms**.

Lai izmantotu **Automātiskās padeves režīms**, veiciet atbilstošus iestatījumus Epson Scan 2 ekrānā.

Kad izmantojat Document Capture Pro, varat atvērt logu, nospiežot pogu **Detailed Settings Scan Settings** ekrānā.

Ekrānā Epson Scan 2 izmantojiet **Automātiskās padeves režīms**, lai skenētu, mainot skenera pozīciju atkarībā no dokumenta veida.

1. Pārliecinieties, ka skenera pozīcijas indikators () ir izslēgts.

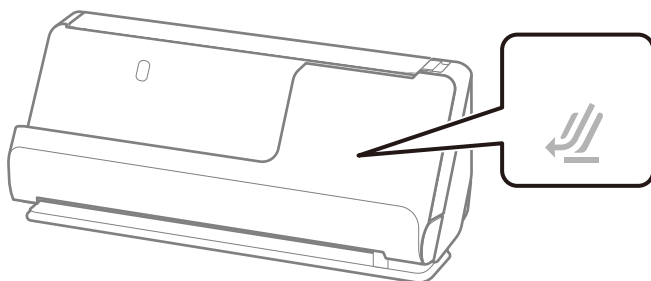

Ja deg skenera pozīcijas indikators () , pavelciet skenera pozīcijas selektoru, lai noliektu skeneri uz priekšu.

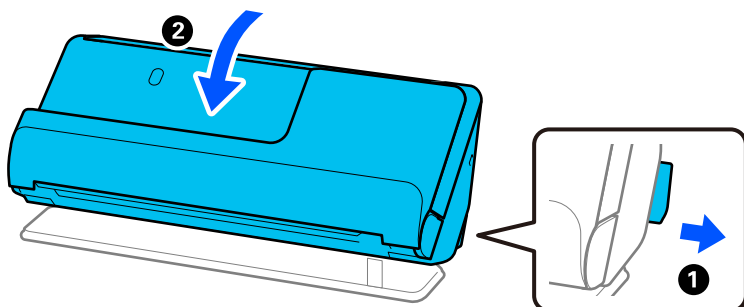

2. Atveriet ievades paplāti.

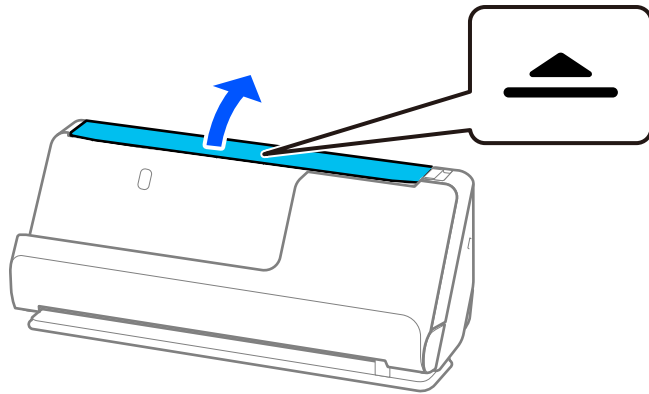

3. Paceliet ievades paplātes pagarinātāju.

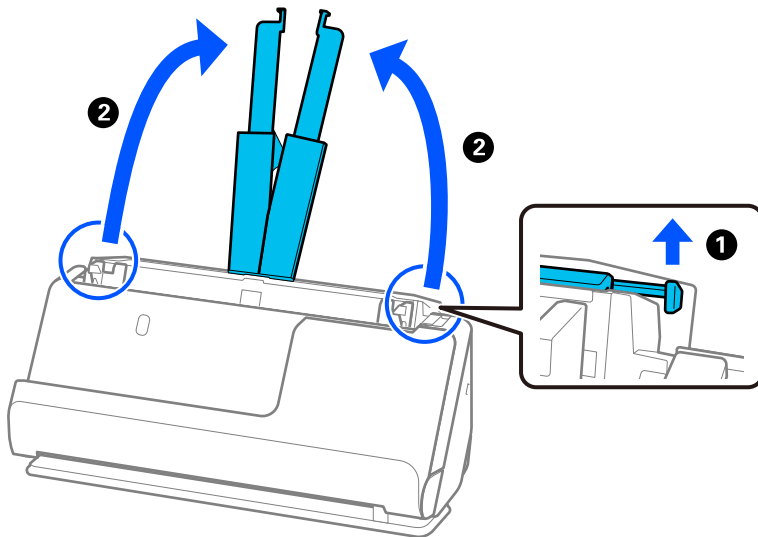

4. Pārvietojiet malu vadotnes uz ievades paplātes malām.

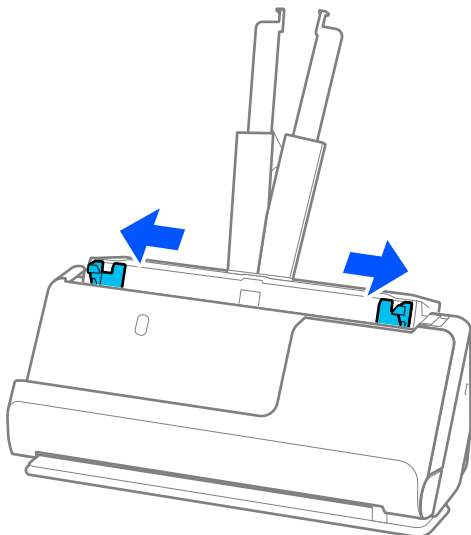

5. Ievietojiet oriģinālus ar skenējamo pusi uz augšu un papīra izmēra dilstošā secībā, platāko papīru novietojot aiz mugurē, bet šaurāko — ievades paplātes priekšpusē.

! *Svarīga informācija:*

Pārbaudiet sekojošos punktus, iestatot dažādus oriģināla izmērus.

- Ievirziet oriģinālus, izlīdzinot to priekšējās malas, ADF, līdz tie atduras.*
- Ievietojiet oriģinālus ievades paplātes centrā. Vadieties pēc skenera ▲ atzīmes, ievadot materiālu skenēšanai.*
- Novietojiet oriģinālus taisni.*

Pretējā gadījumā oriģināli var tikt padoti šķībi, vai tie var iestrēgt.

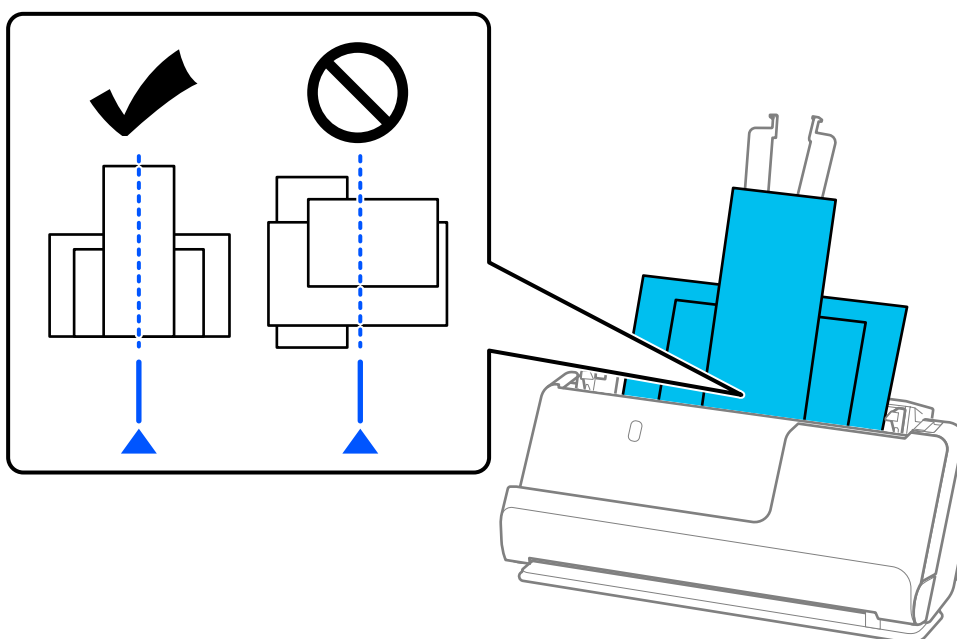

6. Pielāgojiet malu vadotņu novietojumu platākajam oriģinālam.

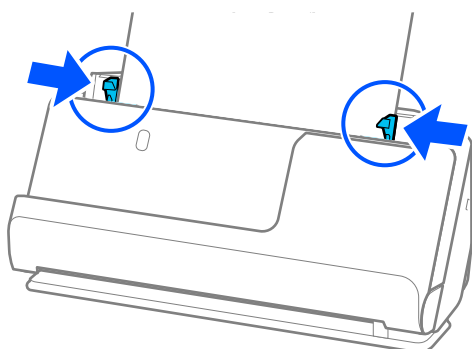

Piezīme:

- ❑ *Epson Scan 2 ļauj priekšskatīt oriģināla pirmo pusi. ADF ievietojiet tikai pirmo oriģinālu un tad nospiediet pogu **Priekšskatīt**. Tiek atvērts priekšskatījuma logs, tiek parādīts priekšskatītais attēls, un lappuse no skenera tiek izstumta. Ievietojiet izstumto lapu atkal ierīcē kopā ar pārējiem oriģināliem.*
- ❑ *Ievietojot un apskatot vairākus oriģinālus vienlaicīgi vai atceļot skenēšanu oriģinālu partijas skenēšanas vidū, otrais oriģināls tiks nedaudz ievietots ADF un pēc tam skenēšana tiks pārtraukta. Atveriet skenera vāku, lai to noņemtu, un pēc tam vēlreiz ievietojiet lapu kopā ar pirmo lapu un pārējiem oriģināliem.*
- ❑ *Atkarībā no papīra veida un vides, kurā skeneris tiek izmantots, oriģināls pēc skenēšanas var nokrist no skenera priekšpusē. Šādā situācijā ievietojiet skenerī mazāk oriģinālu, nekā norādīts oriģinālu skaits, ko var ievietot.*

Saistītā informācija

- ➔ ["Skenēšana režīmā Automātiskās padeves režīms" 99. lpp.](#)

Skenēšana

Skenēšana, lietojot skenera pogu. 82

Skenēšana no datora. 82

Uzdevuma iestatīšana. 101

Skenēšana, lietojot skenera pogu

Jūs varat skenēt, izmantojot skenera pogu.

Piezīme:

- Pārliedzieties, ka datorā ir instalēta programma Epson Scan 2 un skeneris datoram ir pievienots pareizi.
- Ja datorā ir instalēta programma Document Capture Pro (Windows) vai Document Capture (Mac OS), skenera pogai varat piesaistīt noteiktu uzdevumu, kuru varat palaist, nospiežot šo pogu.

1. Novietojiet oriģinālu.
2. Nospiediet pogu .

Piezīme:

Detalizētu informāciju par pogu piešķiri skatiet Document Capture Pro (Windows) vai Document Capture (Mac OS).

Saistītā informācija

➔ ["Uzdevuma iestatīšana" 101. lpp.](#)

Skenēšana no datora

Skenēšana, izmantojot Document Capture Pro (Windows)

Document Capture Pro ļauj viegli un efektīvi digitalizēt oriģinālus un veidlapas atbilstoši jūsu vajadzībām.

Document Capture Pro ir pieejamas tālāk norādītās funkcijas.

- Jūs varat pārvaldīt un veikt tādu darbību kopu kā skenēšanu un saglabāšanu kā „uzdevumu”.
- Jūs varat konfigurēt „uzdevumu” saglabāt ieskenētos attēlus dažādos formātos (PDF/BMP/JPEG/JPEG2000/TIFF/Multi-TIFF/PNG/DOCX/XLSX/PPTX).
- Varat automātiski kārtot uzdevumu, ievietojot atdalošu papīru starp oriģināliem vai izmantojot svītrkoda informāciju uz oriģināliem.
- Varat izvadīt skenēšanas informāciju vai vienumus, kas nepieciešami skenētajam saturam, kā indeksa datus.
- Varat iestatīt vairākus galamērķus.
- Varat skenēt, izmantojot vienkāršas darbības, neizveidojot uzdevumu.

Izmantojot šīs funkcijas, varat efektīvāk digitalizēt papīra dokumentus, piemēram, ieskenēt lielu skaitu dokumentu vai izmantot tos tīklā.

Piezīme:

- Papildu informāciju par programmatūras Document Capture Pro lietošanu, skatiet šajā URL vietrādī:
<https://support.epson.net/dcp/>
- Document Capture Pro neatbalsta Windows serveri.

Kas ir uzdevuma skenēšana?

Reģistrējot bieži izmantotu darbību kopumu kā uzdevumu, var veikt visas šīs darbības, vienkārši atlasot uzdevumu.

Piešķirot skenera pogai uzdevumu, to varat izpildīt arī, izmantojot vadības paneli.

Skenēšanas uzdevuma izpilde

Šajā sadaļā skaidrota skenēšanas darbplūsma, izmantojot esošu uzdevumu.

1. Atlasiet skeneri, ko vēlaties izmantot, Document Capture Pro ekrāna augšpusē. Kad ieslēgsiet programmatūru, tā automātiski savienosies ar pēdējo skeneri, ko izmantojāt.

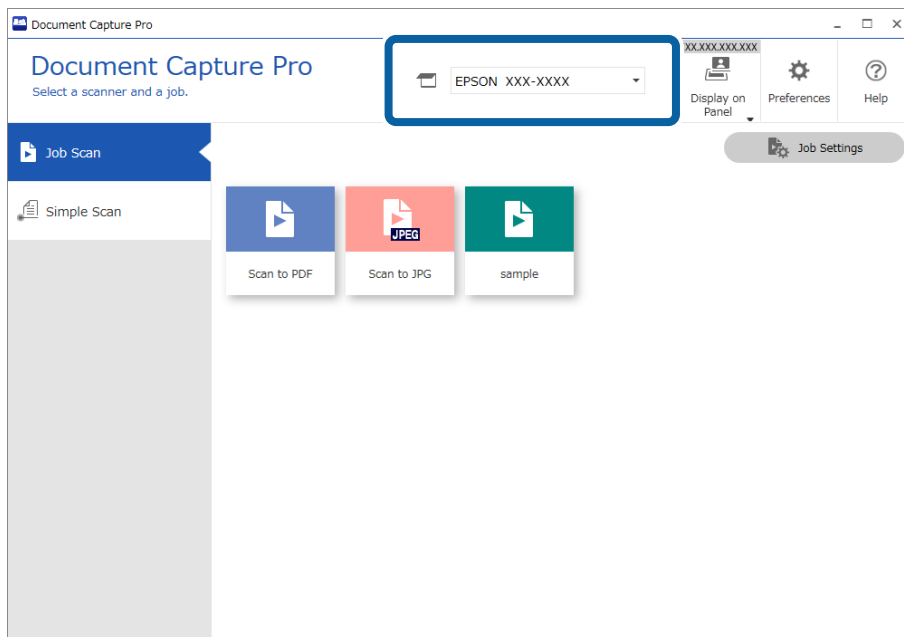

2. Noklikšķiniet uz cilnes **Job Scan** un tad noklikšķiniet uz tā uzdevuma ikonās, ko vēlaties izpildīt.

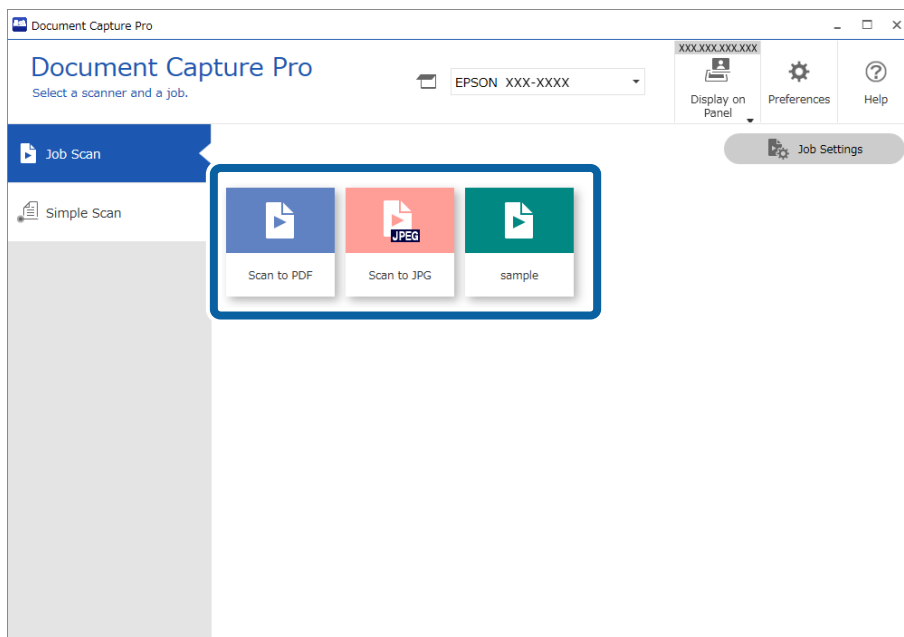

Atlasītais darbs tiek izpildīts.

Kad izpildāt uzdevumu, kam Skenēšanas iestatījumos ir atlasīts **Show the preview while scanning**, skenēšanas laikā tiek parādīts priekšskatījums.

- Ja izpildāt uzdevumu, kura faila nosaukums iekļauj šādus elementus: iestatījumi, sadalīšanas iestatījumi vai lietotāja noteikti rādītāja iestatījumi no saglabāšanas iestatījumiem, un elementi tiek atpazīti skenētajā lapā, atpazīšanas zona uz attēla tiek parādīta kā informācija uz attēla malas. Labojiet atpazīšanas rezultātus manuāli, ja nepieciešams, vai mainiet zonu un veiciet atpazīšanu vēlreiz.

- OCR
- Svītrkods
- Forma
- MRZ pasēs
- MRZ ceļošanas dokumentos

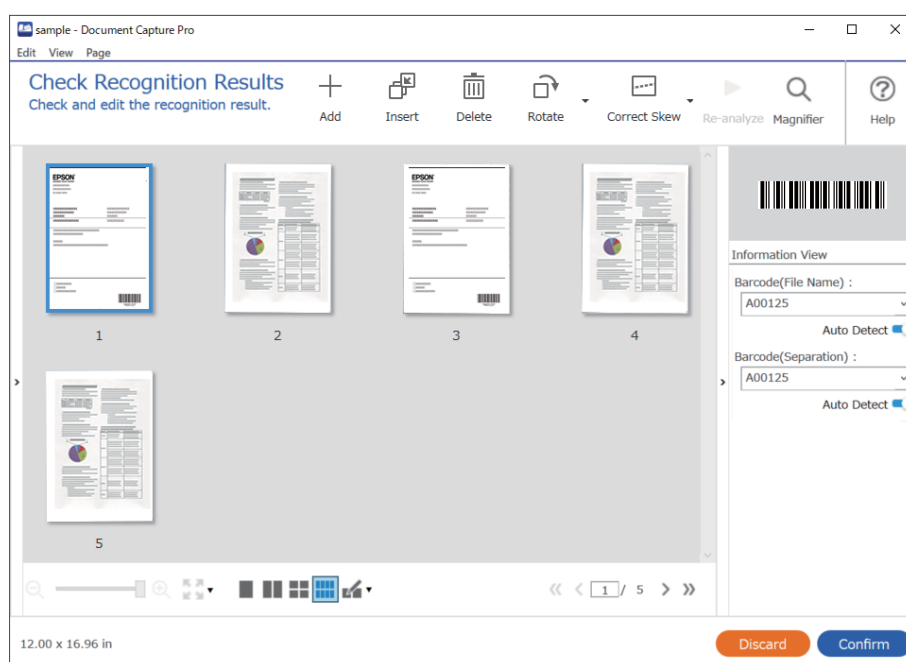

- Darbiem, kas izvēlēti Skenēšanas iestatījumos **Show Edit Page dialog before saving**, pārbaudiet skenēšanas rezultātus pēc skenēšanas ekrānā **Edit Scanned Results**, un pēc tam veiciet nepieciešamos labojumus.

Jūs varat pārbaudīt un rediģēt šos elementus **Edit Scanned Results** ekrānā.

- Sadalīšanas rezultāti
- Skenētie attēli

▣ Rādītāja dati

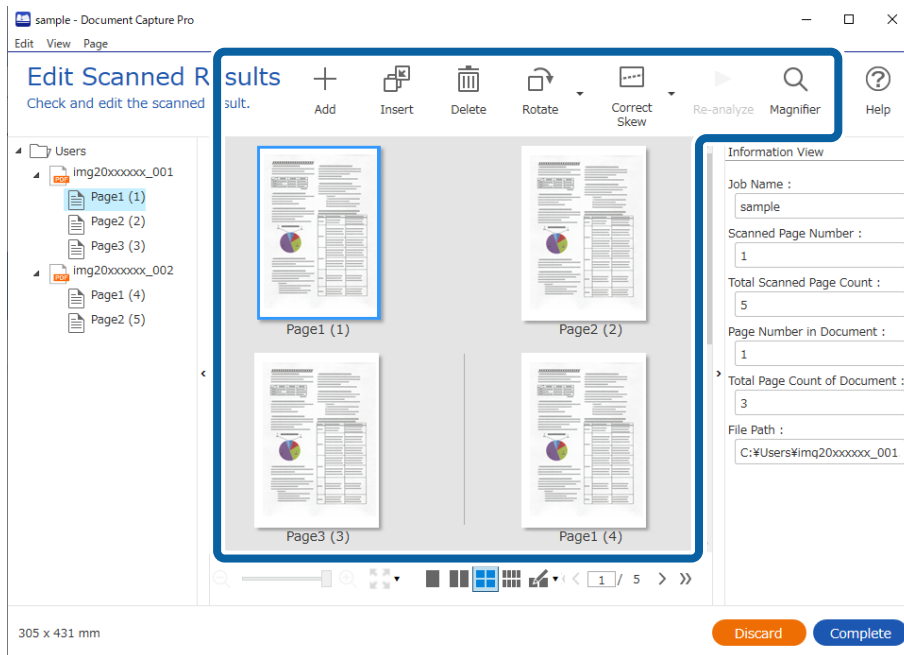

5. Noklikšķiniet **Complete**, lai pabeigtu uzdevuma skenēšanu.

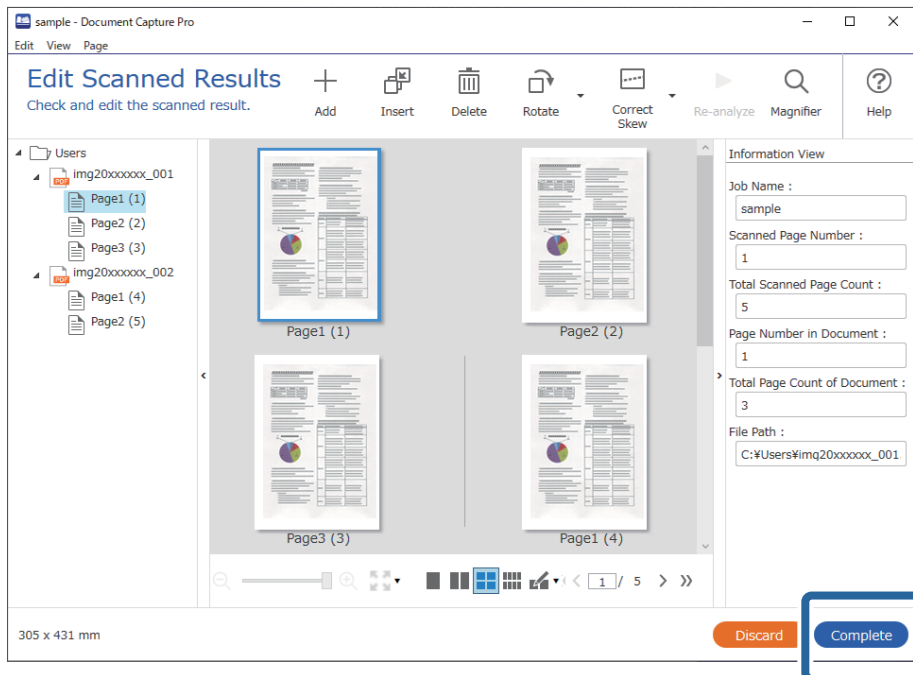

Kas ir vienkāršā skenēšana?

Jūs varat skenēt dokumentus, neizveidojot uzdevumu. Pārbaudiet rezultātus pēc skenēšanas, tad saglabājiat vai iestatiet mērķa mapi.

Piešķirot skenera pogai vienkāršās skenēšanas iestatījumus, vienkāršo skenēšanu varat veikt arī, izmantojot vadības paneli.

Vienkāršas skenēšanas veikšana

Šajā sadaļā aprakstītas darbības, kas jāveic, lai skenētu, neizmantojot uzdevumu.

1. Ekrāna augšā Document Capture Pro atlasiet to skeneri, kuru vēlaties izmantot. Palaižot programmatūru, tā automātiski izveido savienojumu ar pēdējo izmantoto skeneri.

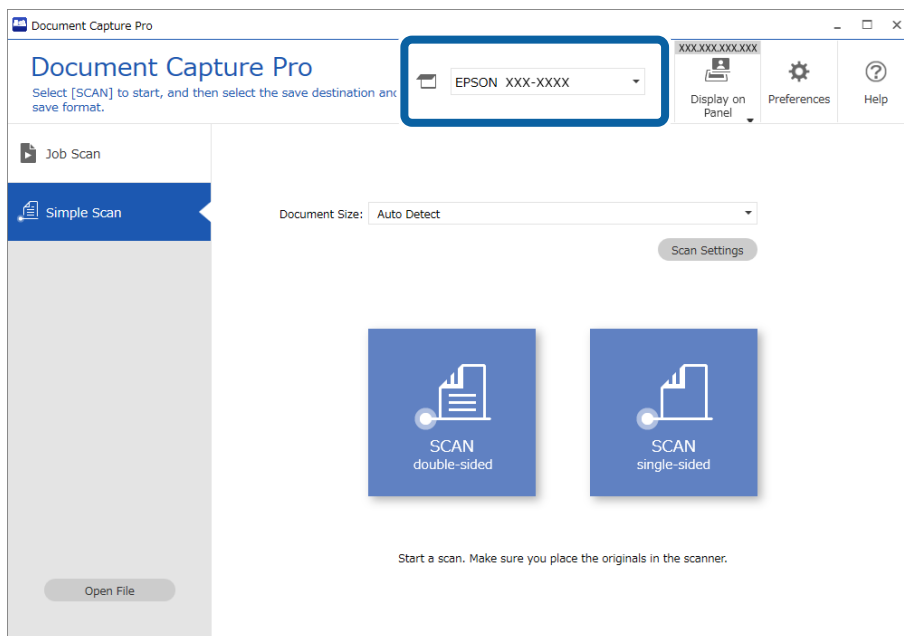

2. Noklikšķiniet uz cilnes **Simple Scan**, atlasiet **Document Size** un tad noklikšķiniet uz ikonas **SCANdouble-sided** vai **SCANsingle-sided**.

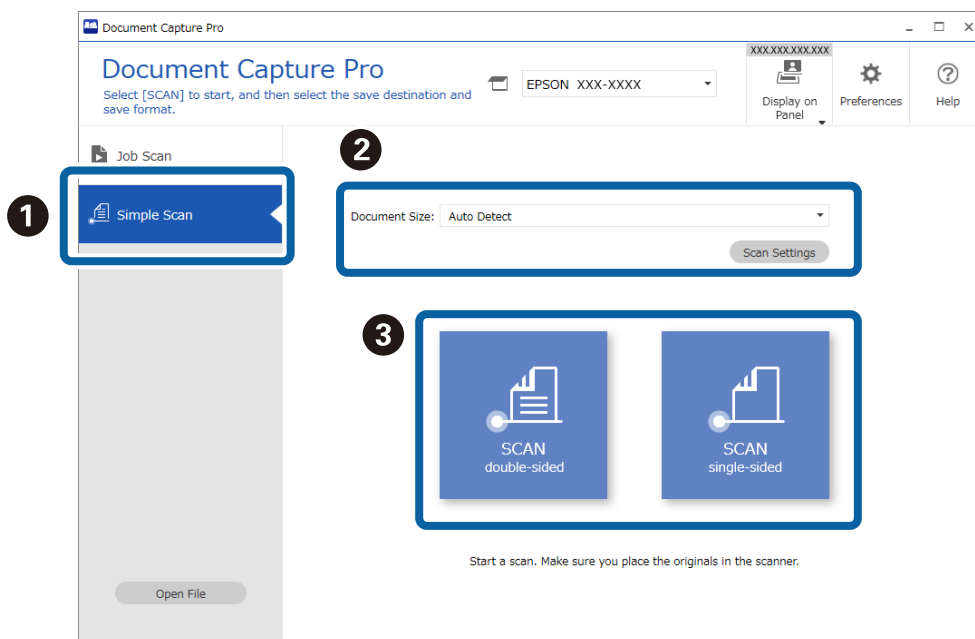

Piezīme:

Noklikšķiniet uz **Scan Settings**, lai iestatītu izšķirtspēju. Detalizētus iestatījumus iespējams veikt Epson Scan 2.

Tiek rādīts skenētais attēls.

3. Ekrānā **Edit Scanned Results** pārbaudiet skenēšanas rezultātus, veiciet nepieciešamos labojumus un tad noklikšķiniet uz **Next**.

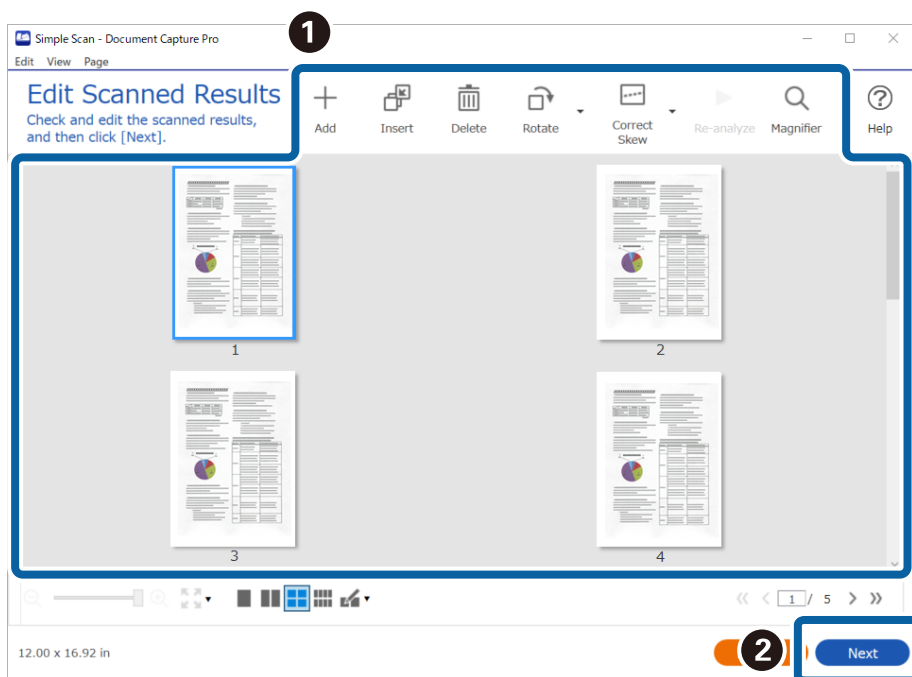

4. Ekrānā **Select Destination** atlasiet skenēto datu galamērķi.

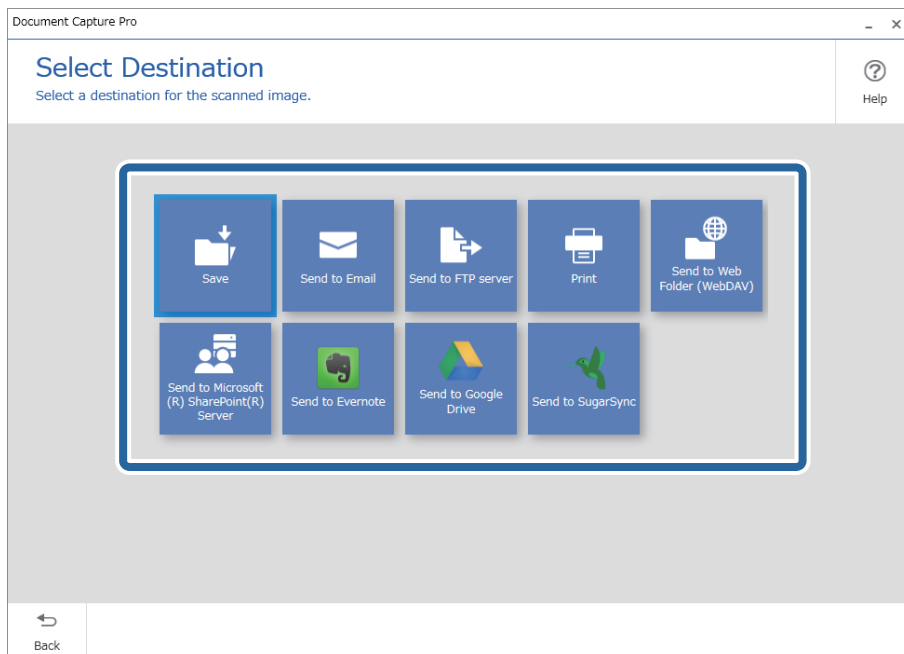

5. Ekrānā **Destination Settings** iestatiet failu, kuru vēlaties saglabāt un saglabāšanas formātu. Atkarībā no galamērķa varat veikt arī detalizētākus iestatījumus.

Attēlotie vienumi ir atkarīgi no galamērķa. Atlasot **Save**, tiek parādīts tālāk redzamais ekrāns.

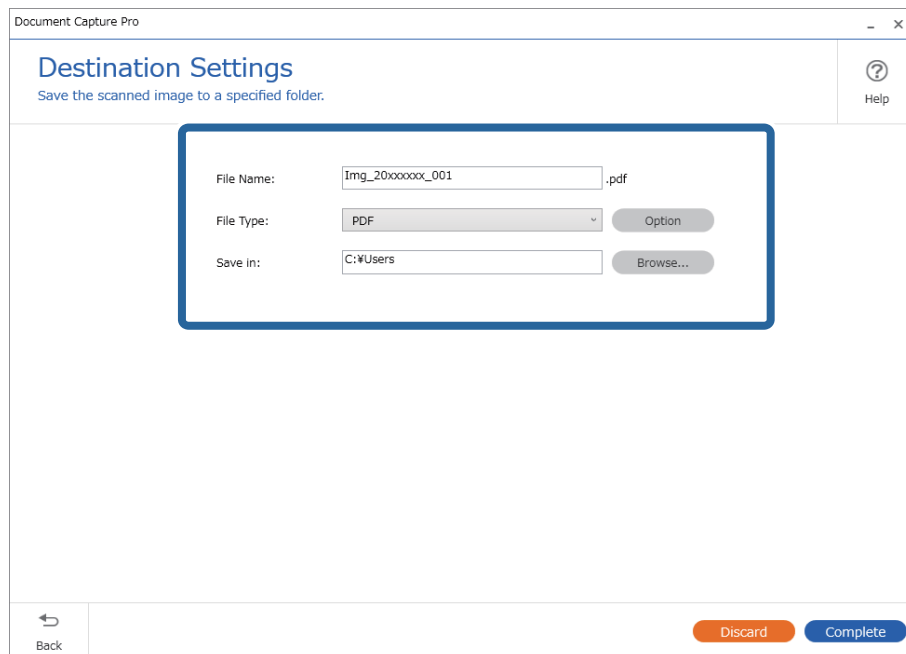

6. Noklikšķiniet uz **Complete**, lai pabeigtu vienkāršo skenēšanu.

Skenēšana, izmantojot Document Capture (Mac OS)

Šajā programmā var veikt dažādus uzdevumus, piemēram, attēla saglabāšanu datorā, nosūtīšanu e-pastā, drukāšanu, augšupielādi serverī vai mākoņpakalpojumā. Var arī reģistrēt skenēšanas iestatījumus noteiktiem uzdevumiem, lai vienkāršotu skenēšanas darbības.

Plašāku informāciju par funkcijām skatiet Document Capture palīdzībā.

Piezīme:

Lietojot skeneri, neizmantojiet funkciju *Ātrā lietotāja nomaina*.

1. Sāciet Document Capture.

Atlasiet **Finder > Aiziet! > Lietojumprogrammas > Epson Software > Document Capture**.

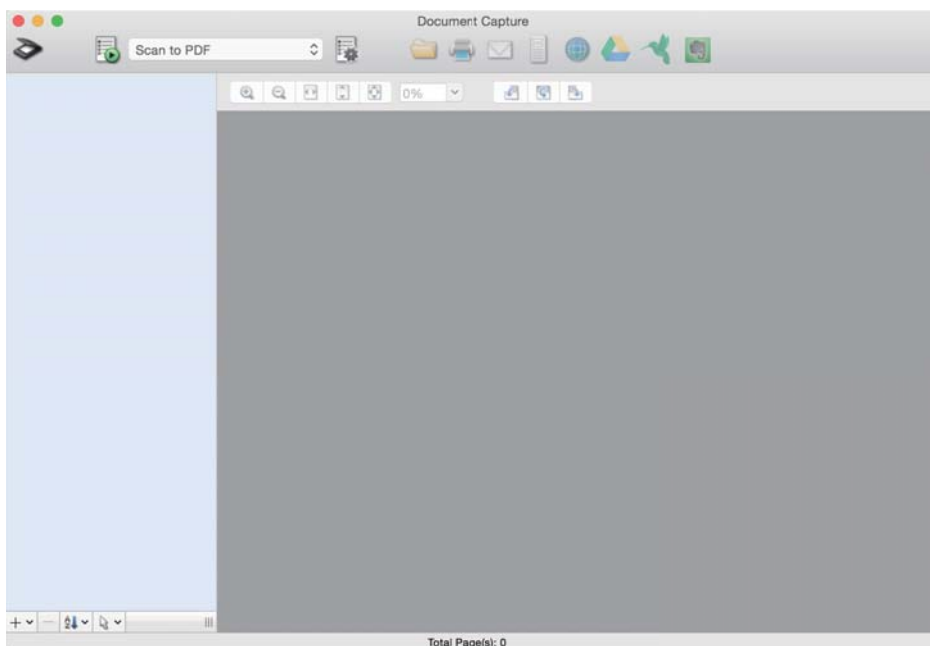

Piezīme:

Skeneru sarakstā atlasiet vēlamo skeneri.

2. Noklikšķiniet uz .

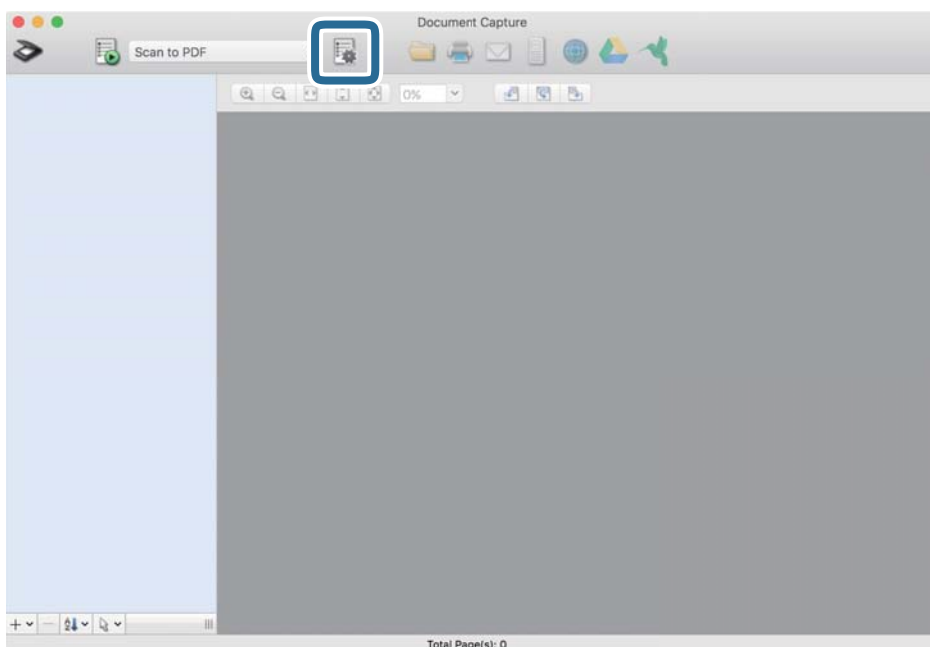

Tiek parādīts ekrāns **Job List**.

Piezīme:

Var izvēlēties sākotnēji iestatītu uzdevumu, kas ļauj saglabāt ieskenētos attēlus PDF formātā. Ja izmantojat šo uzdevumu, izlaidiet šo procedūru un veiciet 10. procedūru.

3. Noklikšķiniet uz ikonas +.

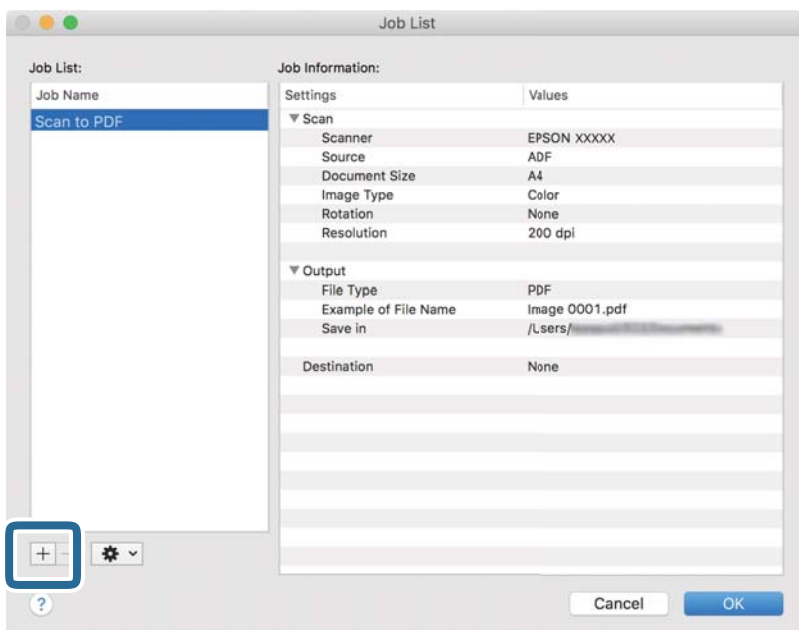

Tiek parādīts uzdevuma iestatījumu ekrāns.

4. Iestatiet **Job Name**.

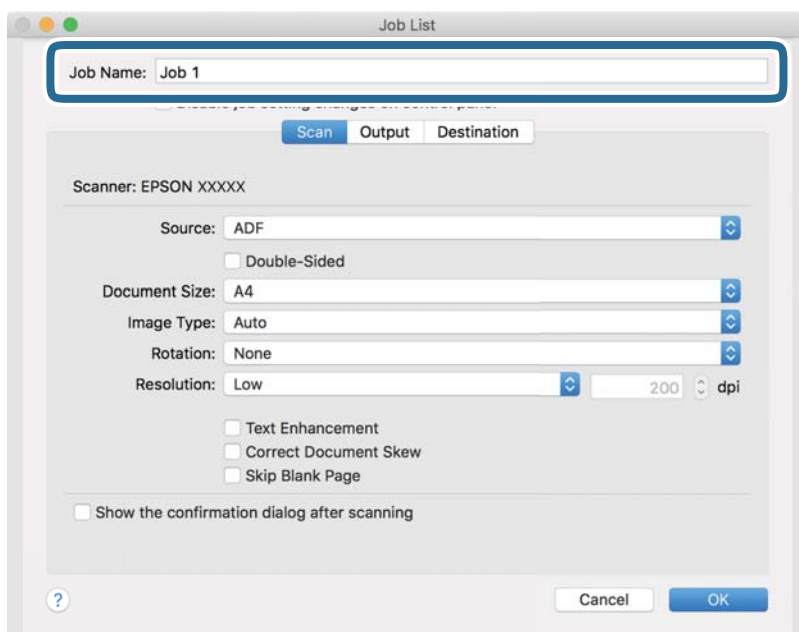

5. Cilnē **Scan** izvēlieties skenēšanas iestatījumus.

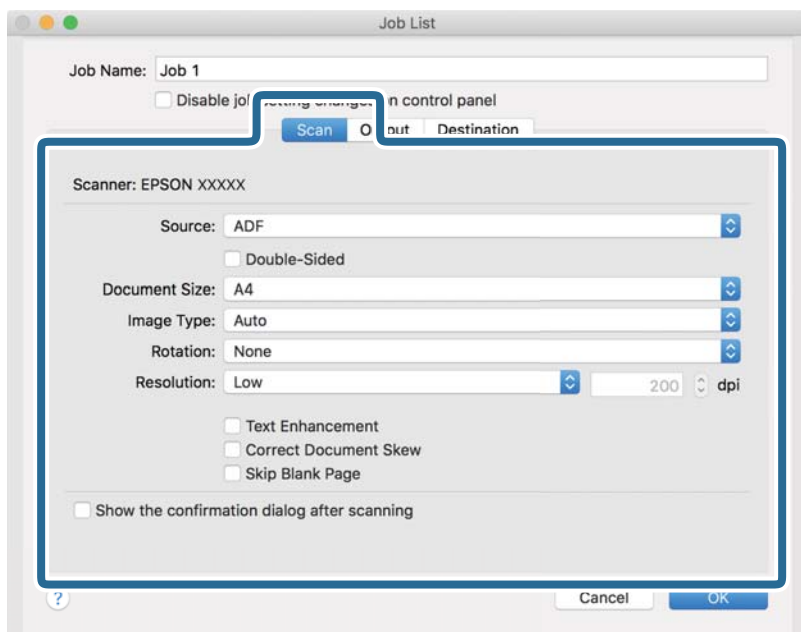

- Source:** Atlasiet avotu, kur novietots oriģināls. Izvēlieties divpusējo skenēšanu, lai skenētu oriģinālus no abām pusēm.
- Document Size:** Atlasiet ierīcē ievietotā oriģināla formātu.
- Image Type:** Atlasiet krāsu, ko vēlaties izmantot ieskenētā attēla saglabāšanai.
- Rotation:** Atlasiet pagriešanas leņķi atkarībā no skenējamā oriģināla.
- Resolution:** Atlasiet izšķirtspēju.

Piezīme:

Attēlu var pielāgot, izmantojot turpmāk norādītos vienumus.

- Text Enhancement:** Atlasiet, lai padarītu izplūdušus oriģināla burtus skaidrus un asus.
- Correct Document Skew:** Atlasiet, lai koriģētu oriģināla slīpumu.
- Skip Blank Page:** Ja oriģinālā ir tukšas lapas, atlasiet šo opciju, lai tās izlaistu.

6. Noklikšķiniet uz **Output** un norādiet izvades iestatījumus.

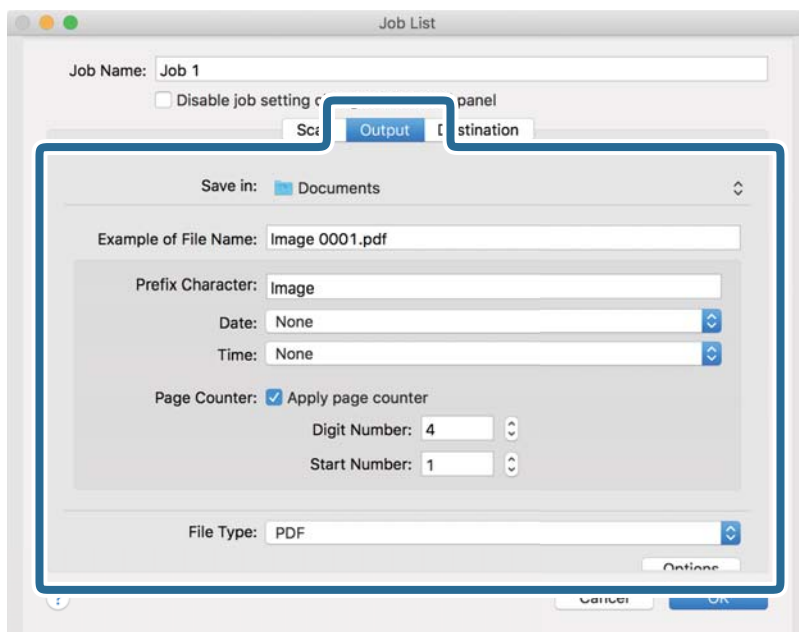

- Save in:** Atlasiet mapi, kurā jāsaglabā ieskenētais attēls.
- Example of File Name:** Parādīt pašreizējiem iestatījumiem atbilstoša faila nosaukuma piemēru.
- Prefix Character:** Iestatīt faila nosaukuma prefiksu.
- Date:** Pievienot faila nosaukumam datumu.
- Time:** Pievienot faila nosaukumam laiku.
- Page Counter:** Pievienot faila nosaukumam lappušu skaitītāju.
- File Type:** Atlasiet sarakstā saglabāšanas formātu. Noklikšķiniet uz **Options**, lai norādītu detalizētus faila iestatījumus.

7. Noklikšķiniet uz **Destination** un pēc tam atlasiet **Destination**.

Attēlotie mērķa iestatījumu vienumi ir atkarīgi no atlasītā mērķa. Ja nepieciešams, izvēlieties detalizētus iestatījumus. Noklikšķiniet uz ikonas ? (Help), lai skatītu plašāku informāciju par katru vienumu.

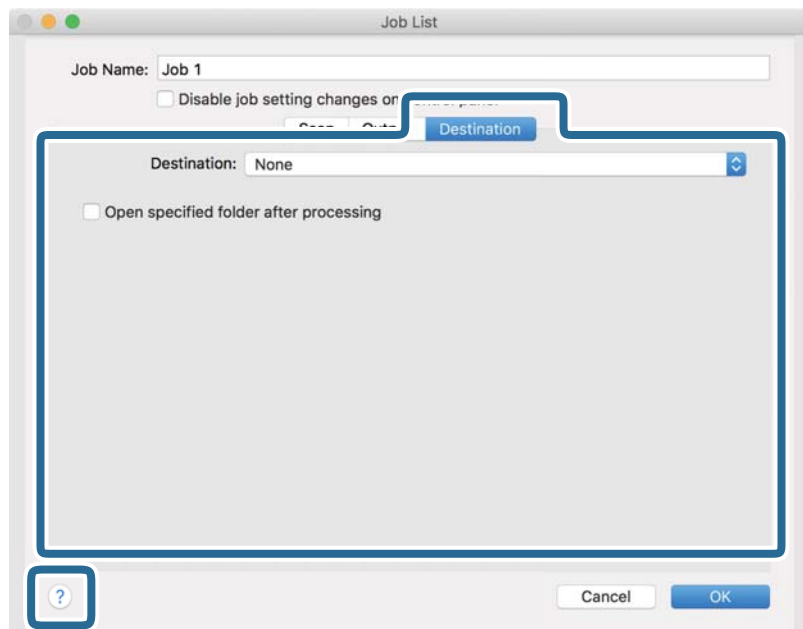

Piezīme:

- Ja vēlaties augšupielādēt mākoņpakalpojumā, mākoņpakalpojumā vispirms jāizveido konts.
- Ja kā mērķi vēlaties izmantot Evernote, lejupielādējiet programmu Evernote no Evernote Corporation tīmekļa vietnes un instalējiet to, pirms izmantojat šo funkciju.

8. Noklikšķiniet uz **OK**, lai aizvērtu uzdevuma iestatījumu ekrānu.
9. Noklikšķiniet uz **OK**, lai aizvērtu ekrānu **Job List**.
10. Novietojiet oriģinālu.

11. Atlasiet uzdevumu nolaižamajā sarakstā un pēc tam noklikšķiniet uz ikonas .

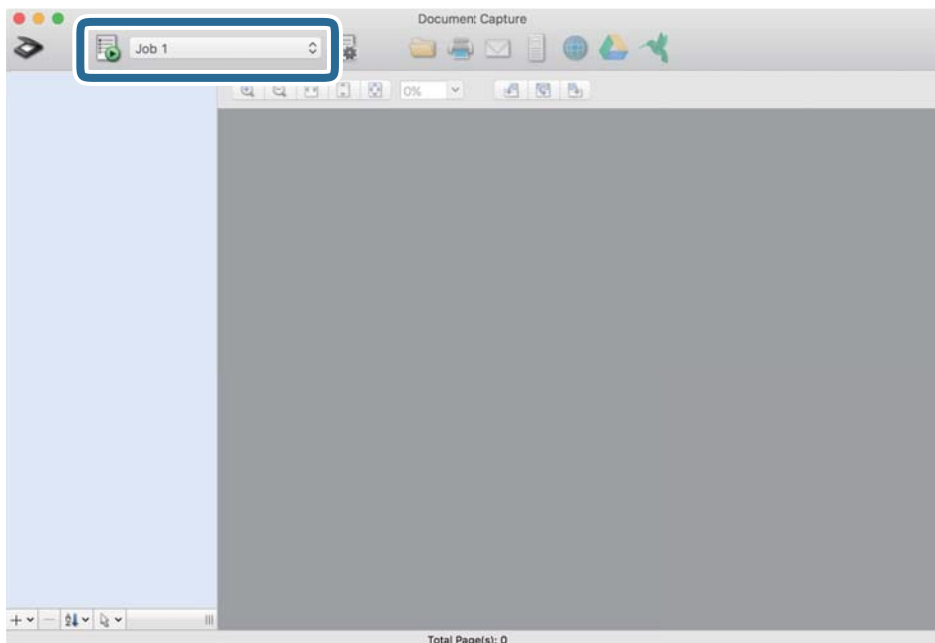

Atlasītais uzdevums tiek izpildīts.

12. Izpildiet ekrānā sniegtos norādījumus.

Ieskenētais attēls tiek saglabāts, izmantojot iestatījumus, kurus izvēlējāties uzdevumam.

Piezīme:

Oriģinālus var skenēt un ieskenēto attēlu var nosūtīt, neizmantojot uzdevumu. Noklikšķiniet uz , atlasiet skenēšanas iestatījumus un pēc tam noklikšķiniet uz **Preview Scan**. Pēc tam noklikšķiniet uz mērķa, uz kuru vēlaties sūtīt ieskenēto attēlu.

Skenēšana, izmantojot Epson Scan 2

Oriģinālus var skenēt, izmantojot detalizētus iestatījumus, kuri ir piemēroti teksta dokumentiem.

1. Novietojiet oriģinālu.

2. Palaidiet Epson Scan 2.

Windows 11

Noklikšķiniet uz palaišanas pogas un atlasiet **Visas programmas > EPSON > Epson Scan 2**.

Windows 10/Windows Server 2022/Windows Server 2019/Windows Server 2016

Noklikšķiniet uz palaišanas pogas un atlasiet **EPSON > Epson Scan 2**.

Windows 8.1/Windows 8/Windows Server 2012 R2/Windows Server 2012

Meklēšanas viedpogā ievadiet lietojumprogrammas nosaukumu un pēc tam izvēlieties attēloto ikonu.

Windows 7/Windows Server 2008 R2/Windows Server 2008

Noklikšķiniet uz palaišanas pogas un pēc tam atlasiet **Visas programmas vai Programmas > EPSON > Epson Scan 2 > Epson Scan 2**.

Mac OS

Atlasiet **Aiziet!** > **Lietojumprogrammas** > **Epson Software** > **Epson Scan 2**.

3. Cilnē **Pamata iestatījumi** veiciet tālāk minētos iestatījumus.

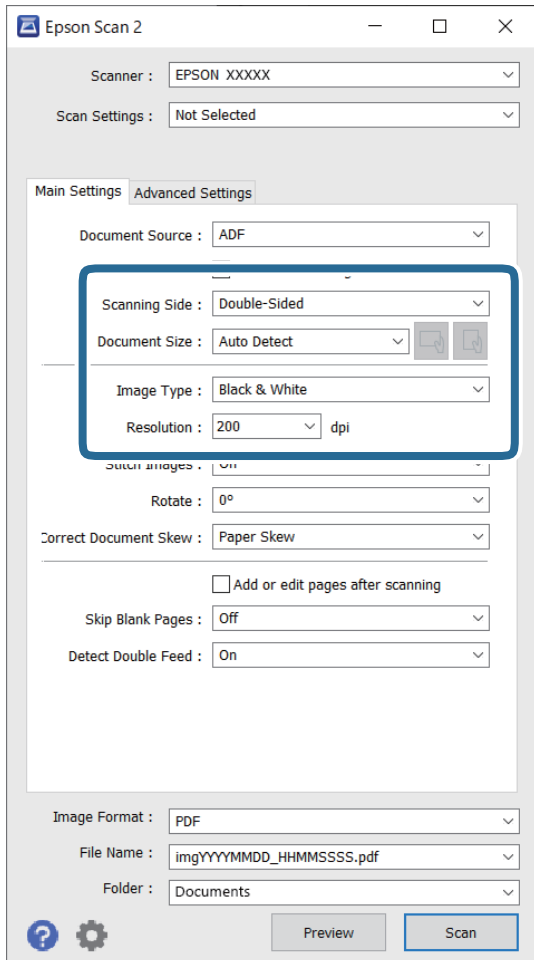

Skenējamā puse: atlasiet oriģināla skenējamo pusi. Ja skenējat divpusēju dokumentu oriģinālus, atlasiet **Divpusēja**.

Dokumenta lielums: atlasiet ierīcē ievietotā oriģināla formātu.

 (oriģināla orientācija) pogas: atlasiet ievietotā oriģināla iestatīto orientāciju. Atkarībā no oriģināla izmēra šis iestatījums var tikt iestatīts automātiski un to nevarēs mainīt.

Attēla veids: atlasiet krāsu, ko vēlaties izmantot ieskenētā attēla saglabāšanai.

Izšķirtspēja: iestatiet izšķirtspēju.

Piezīme:

- Dokumenta avots** automātiski tiek iestatīts kā **ADF**.
- Cilnē **Pamata iestatījumi** ir iespējams arī izvēlēties turpmāk norādītos iestatījumus.
 - Brošūra:** atlasiet, lai savienotu aizmugurējo un priekšējo attēlu, skenējot oriģinālu no abām pusēm.
 - Pagriezti:** atlasiet, lai pagrieztu oriģinālu pulksteņrādītāju kustības virzienā un skenētu to.
 - Iztaisnot sagrozītu dokumentu:** atlasiet, lai korigētu oriģināla slīpumu.
 - Piev. vai rediģ. lapas pēc sken.:** atlasiet, lai pievienotu citu oriģinālu vai pēc skenēšanas rediģētu (pagrieztu, pārvietotu un dzēstu) ieskenētās lapas.
 - Izlaist tukšās lapas:** atlasiet, lai izlaistu tukšās lapas, ja tādas ir oriģinālā.
 - Konstatēt dubultpadevi:** atlasiet, lai vienlaicīgas vairāku oriģinālu padeves gadījumā tiktu parādīts brīdinājums.

4. Ja nepieciešams, izvēlieties citus skenēšanas iestatījumus.

- Varat skatīt oriģinālu pirmās lapas pirmās puses ieskenētā attēla priekšskatījumu. ADF ievietojiet tikai pirmo oriģinālu un tad noklikšķiniet uz **Priekšskatīt** pogas. Tiek atvērts priekšskatījuma logs, tiek parādīts priekšskatītais attēls, un lappuse no skenera tiek izstumta.
Ievietojiet izstumto lapu atkal ierīcē kopā ar pārējiem oriģināliem.
- Cilnē **Papildu iestatījumi** var izvēlēties attēla pielāgojumus, izmantojot detalizētus iestatījumus, kuri ir piemēroti teksta dokumentiem — piemēram, šādus.
 - Noņemt fonu:** noņem oriģinālo dokumentu fonu.
 - Teksta uzlabošana:** izplūdušie oriģināla burti ir skaidri salasāmi un asi.
 - Automāt. laukuma segmentācija:** melnbaltajā režīmā skenējot dokumentu ar attēliem, burti kļūst skaidri salasāmi un attēli ir asi.
 - Noņemtā krāsa:** ieskenētajam attēlam var noņemt norādīto krāsu, un pēc tam to saglabāt kā pelēktoņu vai melnbaltu attēlu. Piemēram, skenējot var izdzēst atzīmes vai pierakstus, ko veicāt uz papīra malām ar krāsu pildspalvu.
 - Krāsu uzlabošana:** ieskenētajam attēlam var uzlabot norādīto krāsu, un pēc tam to saglabāt kā pelēktoņu vai melnbaltu attēlu. Iespējams, piemēram, padarīt izteiktākus burtus vai līnijas, kas ir gaišās krāsās.

Piezīme:

Atkarībā no citiem veiktajiem iestatījumiem dažas iespējas var nebūt pieejamas.

5. Izvēlieties faila saglabāšanas iestatījumus.

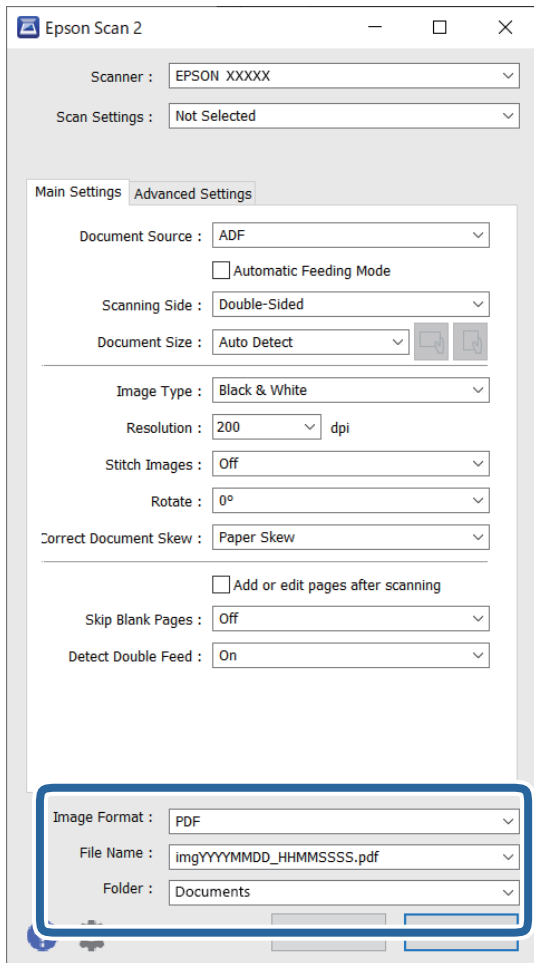

- ❑ **Attēla formāts:** sarakstā atlasiet faila formātu, kādā saglabājams ieskenētais attēls.

Katram faila formātam, izņemot BITMAP un PNG, varat izveidot detalizētus iestatījumus. Pēc saglabāšanas formāta izvēles atlasiet sarakstā vienumu **Opcijas**.

- ❑ **Faila nosaukums:** apstipriniet parādītā faila nosaukumu.

Faila nosaukuma iestatījumus var mainīt, atlasot sarakstā vienumu **Iestatījumi**.

- ❑ **Mape:** atlasiet sarakstā mapi, kurā jāsavienā ieskenētais attēls.

Var izvēlēties citu mapi vai izveidot jaunu, sarakstā atlasot vienumu **Atlasīt**.

6. Noklikšķiniet uz **Skenēt**.

Piezīme:

Varat sākt skenēšanu, arī nospiežot skenera pogu .

Skenētais attēls tiek saglabāts jūsu norādītajā mapē.

Īpašu veidu oriģināliem nepieciešamie programmatūras iestatījumi

Skenējot īpašu veidu oriģinālus, jāizvēlas noteikti iestatījumi cilnē **Pamata iestatījumi** ekrānā Epson Scan 2. Kad izmantojat Document Capture Pro, varat atvērt logu, nospiežot pogu **Detailed Settings Scan Settings** ekrānā.

Orģināla veids	Nepieciešamie iestatījumi
Aploksnes	Opcijai Konstatēt dubultpadevi atlasiet iestatījumu Izslēgts .
Plastikāta kartes	Sarakstā Dokumenta lielums atlasiet Plastikāta kartīte vai vienumam Konstatēt dubultpadevi atlasiet iestatījumu Izslēgts .
Nesējloksne	<input type="checkbox"/> Ja sarakstā Dokumenta lielums atlasiet vienumu Automāt. noteikšana , oriģināla papīra šķībums tiek automātiski izlabots, pat vienumam Iztaisnot sagrozītu dokumentu izvēloties iestatījumu Izsl. <input type="checkbox"/> Ja sarakstā Dokumenta lielums atlasiet jebkuru citu izmēru, izņemot Automāt. noteikšana , kad izmantojat Iztaisnot sagrozītu dokumentu , jūs varēsiet izmantot tikai Satura šķībums . Atlasot Papīra šķībums netiks piemērots. Izvēloties Papīra un satura šķībums , tiek vienīgi iztaisnots saturs.
Pases nesējloksne	Sadaļā Dokumenta lielums atlasiet Automāt. noteikšana . Automātiski nosaka un skenē pases. Tas jāiestata, lai saglabātu tikai pases ID lapu. Atlasiet Pase Skenēšanas iestatījumi un atlasiet Iestatījumi sadaļā Dokumenta lielums . Atlasiet opciju Saglabāt ID lapu tikai, skenējot pases ekrānā Dokumenta izmēra iestatījumi .
Liela izmēra oriģināli	Ja sarakstā Dokumenta lielums nav pieejams skenējamā oriģināla izmērs, atlasiet vienumu Pielāgot . Pēc tam manuāli šajā logā izveidojiet formātu.
Garš papīrs	Ja formāts nav pieejams sarakstā Dokumenta lielums , atlasiet vienumu Aut. noteikš.(garš dok.) vai atlasiet vienumu Pielāgot , lai izveidotu pielāgotu dokumenta formātu.
Laminētas kartītes	Lai skenētu caurspīdīgās vietas ap dokumenta malām, sarakstā Dokumenta lielums atlasiet vienumu Iestatījumi , lai atvērtu ekrānu Dokumenta izmēra iestatījumi . Pēc tam atvērtajā logā atlasiet vienumu Skenēta, laminēta karte . <i>Piezīme:</i> <i>Atkarībā no oriģināla var arī neiegūt piemērotus efektus. Ja caurspīdīgās vietas ap dokumentu nav iespējams ieskenēt, sarakstā Dokumenta lielums atlasiet vienumu Pielāgot un izveidojiet formātu manuāli.</i>

Izšķirtspējas iestatīšana, kas atbilst skenēšanas nolūkam

Priekšrocības un trūkumi, palielinot izšķirtspēju

Izšķirtspēja norāda pikseļu (attēla mazākā laukuma) skaitu vienā collā (25,4 mm), un to mēra ar mērvienību dpi (dots per inch (punkti collā)). Izšķirtspējas palielināšanas priekšrocība ir smalkākas attēla detaļas. Trūkums ir tāds, ka faila izmērs kļūst liels.

- Faila izmērs kļūst liels.
(Divreiz palielinot izšķirtspēju, faila izmērs kļūst apmēram četras reizes lielāks.)
- Attēla skenēšana, saglabāšana un lasīšana prasa ilgāku laiku.
- E-pastu vai faksu sūtīšana un saņemšana prasa ilgāku laiku.
- Attēls kļūst pārāk liels iekļaušanai displejā vai izdrukāšanai uz papīra.

Ieteicamā izšķirtspēja dažādiem nolūkiem

Skatiet tabulu un iestatiet tādu izšķirtspēju, kas atbilst ieskenētā attēla nolūkam.

Nolūks	Izšķirtspēja (ieteicamā)
Attēlojums ekrānā Sūtīšana e-pastā	Līdz 200 dpi
Optiskās rakstzīmju atpazīšanas (OCR) lietošana PDF faila izveide, kurā ir iespējams meklēt tekstu	No 200 līdz 300 dpi
Drukāšana, izmantojot printeri Sūtīšana pa faksu	No 200 līdz 300 dpi

Programmatūras attēla kvalitātes pielāgošanas funkcijas

Funkcija Epson Scan 2 (skenera draiveris) ļauj skenēšanas laikā pielāgot attēla kvalitāti. Ja izmantojat Document Capture Pro, varat atvērt Epson Scan 2 logu, noklikšķinot uz **Detailed Settings** pogu skenēšanas iestatījumu ekrānā.

Skenēto attēlu kvalitāti var pielāgot, izmantojot cilnes **Papildu iestatījumi** funkcijas. Papildinformāciju par katru funkciju skatiet parādītajā ekrānā redzamajā palīdzībā.

Piezīme:

Atkarībā no citiem veiktajiem iestatījumiem dažas iespējas var nebūt pieejamas.

Skenēšana režīmā Automātiskās padeves režīms

Automātiskās padeves režīms režīmā skenēšana sākas automātiski, kad oriģinālus ievieto ADF. Tas ir noderīgi, skenējot oriģinālus pa vienam.

Ja izmantojat Document Capture Pro, varat izmantot arī Automātiskās padeves režīms.

1. Palaidiet Epson Scan 2.

Piezīme:

*Ja izmantojat Document Capture Pro, varat atvērt Epson Scan 2 logu, noklikšķinot uz **Detailed Settings** pogu skenēšanas iestatījumu ekrānā.*

2. Noklikšķiniet uz cilnes **Pamata iestatījumi** > **Automātiskās padeves režīms**.

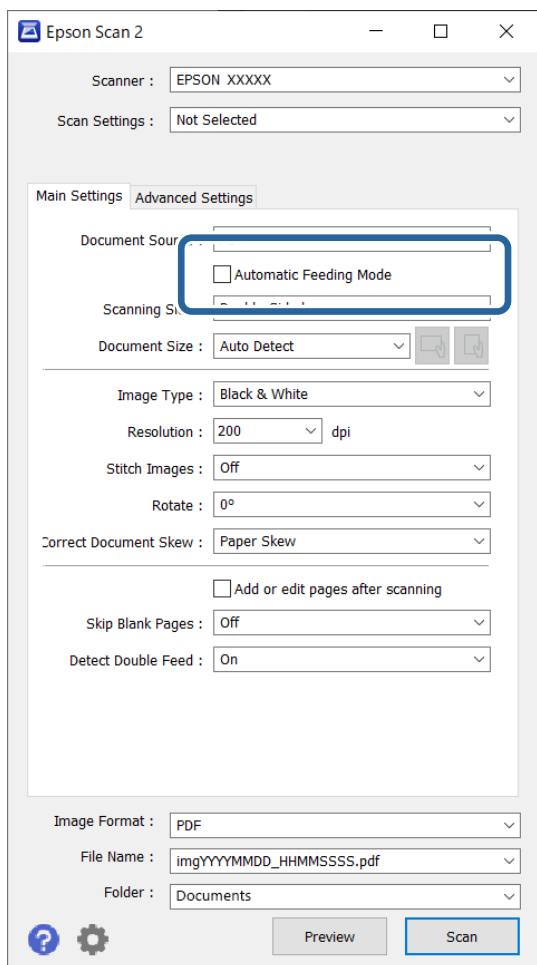

3. Iestatījumu ekrānā norādiet citus skenēšanas iestatījumus.

Piezīme:

Lai izietu no režīma **Automātiskās padeves režīms**, var izmantot arī noildzes iestatījumus.

Atlasiet vienumu **Iestatījumi** sarakstā **Dokumenta avots**, lai atvērtu logu **Dokumenta avota iestatījumi**. Iestatiet **Automātiskās padeves režīma taimauts (sekundes)** redzamajā ekrānā.

4. Noklikšķiniet uz **Skenēt**.

Piezīme:

Kad izmantojat **Document Capture Pro**, noklikšķiniet uz **Saglabāt**, lai saglabātu skenēšanas iestatījumus. Kad sākat skenēšanu, tiek aktivizēts režīms **Automātiskās padeves režīms**.

Tiek palaista programma **Automātiskās padeves režīms**.

5. Mainiet skenera pozīciju atbilstoši oriģināla veidam, noregulējiet malu vadotnes un pēc tam ievietojiet oriģinālu ADF.

Skenēšana sākas automātiski.

6. Kad skenēšana ir pabeigta, ievietojiet ADF nākamo oriģinālu.

Atkārtojiet šo procedūru, līdz ir ieskenēti visi oriģināli.

7. Kad visi oriģināli ir ieskenēti, izejiet no režīma Automātiskās padeves režīms.

Nospiediet skenera pogu  vai nospiediet **Pabeigt** ekrānā **Automātiskās padeves režīms**, kas redzams datorā.

Skenētais attēls tiek saglabāts jūsu norādītajā mapē.

Uzdevuma iestatīšana

Varat reģistrēt darbību kopumu, piemēram, Scan — Save — Send, kā „uzdevums”.

Iepriekš reģistrējot darbību kopumu kā uzdevumu programmatūrā Document Capture Pro (Windows) vai programmā Document Capture (Mac OS), varat veikt visas darbības, vienkārši atlasot uzdevumu.

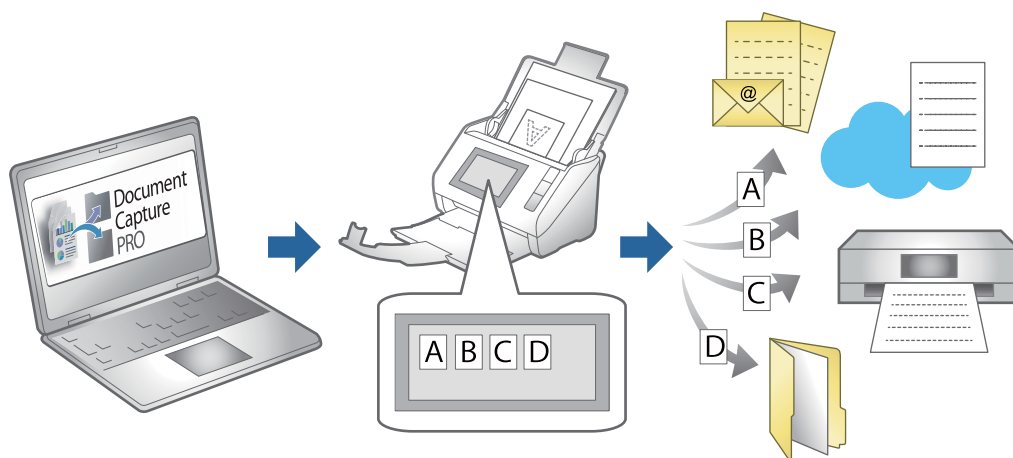

Uzdevuma izveide un uzdevuma piešķiršana vadības panelim (Windows)

Skatiet detalizētu informāciju Document Capture Pro pamācībā. Atveriet URL vietrādi tālāk, lai apskatītu jaunāko pamācību.

<https://support.epson.net/dcp/>

Piezīme:

Ir sākotnēji iestatīts uzdevums, kas ieskenētos attēlus saglabā PDF formātā.

Uzdevuma izveide un reģistrēšana (Mac OS)

Paskaidro, kā iestatīt uzdevumu programmā Document Capture. Plašāku informāciju par funkcijām skatiet Document Capture palīdzībā.

1. Sāciet Document Capture.
2. Galvenajā logā noklikšķiniet uz ikonas .
Tiek atvērts logs **Job List**.

3. Noklikšķiniet uz ikonas +.

Tiek atvērts logs **Job Settings**.

4. Izvēlieties uzdevuma iestatījumus logā **Job Settings**.

Job Name: ievadiet reģistrējamā uzdevuma nosaukumu.

Scan: izvēlieties skenēšanas iestatījumus, piemēram, oriģinālu izmēru vai izšķirtspēju.

Output: iestatiet saglabāšanas vietu, formātu, failu nosaukumu piešķiršanas noteikumus utt.

Destination: atlasiet mērķi ieskenēto attēlu saglabāšanai. Tos var nosūtīt pa e-pastu vai pārsūtīt uz FTP vai tīmekļa serveri.

5. Noklikšķiniet uz **OK**, lai atgrieztos logā **Job List**.

Izveidotais uzdevums tiek reģistrēts ekrānā **Job List**.

6. Noklikšķiniet uz **OK**, lai atgrieztos galvenajā logā.

Uzdevuma piešķire vadības panelim (Mac OS)

Paskaidro, kā piešķirt uzdevumu skenera vadības panelim, izmantojot programmu Document Capture. Plašāku informāciju par funkcijām skatiet Document Capture palīdzībā.

1. Sāciet Document Capture.

2. Galvenajā logā noklikšķiniet uz ikonas .

Tiek atvērts logs **Job List**.

3. Noklikšķiniet uz ikonas  un atlasiet **Event Settings**.

4. Vadības panelī, izvelkamajā izvēlnē atlasiet uzdevumu, ko vēlaties izpildīt.

5. Noklikšķiniet uz **OK**, lai atgrieztos logā **Job List**.

Uzdevums tiek piešķirts skenera vadības panelim.

6. Noklikšķiniet uz **OK**, lai atgrieztos galvenajā logā.

Noderīgas funkcijas

Stikla virsmas traipu noteikšanas funkcijas iestatīšana. 104

Dokumentu aizsardzības funkcijas iestatīšana. 105

Darbības iestatīšana, kad tiek konstatēta dubulta padeve. 106

Stikla virsmas traipu noteikšanas funkcijas iestatīšana

Attēlā var parādīties vertikālas līnijas (svītras) putekļu vai netīrumu dēļ uz stikla virsmas skenera iekšpusē.

Ja **Netīra stikla noteikšana** ir iestatīta uz **Ieslēgts**, skeneris konstatē jebkādu traipu uz stikla virsmas skenera iekšpusē un parāda paziņojumu datora ekrānā.

Kad tiek parādīts šis paziņojums, notīriet stikla virsmu skenera iekšpusē, izmantojot tam paredzēto tīrīšanas komplektu vai mīkstu drānu.

Noklusējuma iestatījums ir **Izslēgts**.

1. Palaidiet Epson Scan 2 Utility.

Windows 11/Windows Server 2022

Noklikšķiniet uz palaišanas pogas un atlasiet **Visas programmas > EPSON > Epson Scan 2 Utility**.

Windows 10/Windows Server 2016

Noklikšķiniet uz palaišanas pogas un atlasiet **EPSON > Epson Scan 2 Utility**.

Windows 8.1/Windows 8/Windows Server 2012 R2/Windows Server 2012

Meklēšanas viedpoga ievadiet lietojumprogrammas nosaukumu un pēc tam izvēlieties attēloto ikonu.

Windows 7/Windows Server 2008 R2/Windows Server 2008

Noklikšķiniet uz palaišanas pogas un atlasiet **Visas programmas (vai Programmas) > EPSON > Epson Scan 2 > Epson Scan 2 Utility**.

Mac OS

Atlasiet **Aiziet! > Lietojumprogrammas > Epson Software > Epson Scan 2 Utility**.

2. Cilnē **Skenera iestatīšana** veiciet tālāk minētos iestatījumus.

Iestatiet **Netīra stikla noteikšana** uz **Ieslēgts-Zems** vai **Ieslēgts-Augsts**.

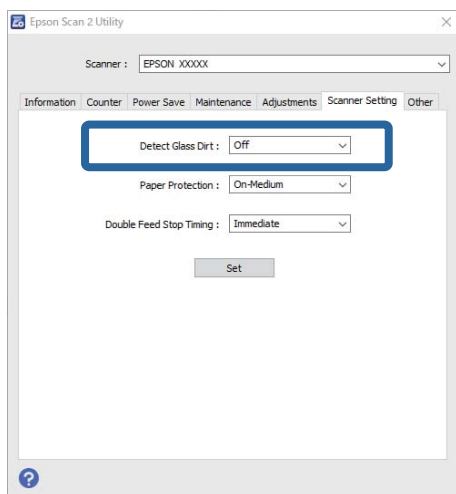

Piezīme:

Daži traipi var netikt pareizi atpazīti.

Ja noteikšana nedarbojas pareizi, mēģiniet mainīt iestatījumus.

*Ja traipi netiek konstatēti, atlasiet **Ieslēgts-Augsts**. Ja traipi tiek konstatēti nepareizi, atlasiet **Ieslēgts-Zems** vai **Izslēgts**.*

3. Noklikšķiniet uz **Iestatīt**, lai lietotu iestatījumus skenerī.

Dokumentu aizsardzības funkcijas iestatīšana

Lai samazinātu dokumenta bojājumus, skenēšana tiek nekavējoties pārtraukta, ja tiek konstatēti šādi apstākļi.

- Radusies papīra padeves kļūda
- Oriģināls tiek padots leņķī
- Oriģināla un skenera pozīcijas kombinācija nesakrīt

Noklusējuma iestatījums ir **Ieslēgts-Vidējs**.



Svarīga informācija:

- Šī funkcija nenovērš visu oriģinālu bojājumus.
- Papīra padeves kļūdas var netikt konstatētas atkarībā no padodamo oriģinālu stāvokļa.

1. Palaidiet Epson Scan 2 Utility.

- Windows 11/Windows Server 2022

Noklikšķiniet uz palaišanas pogas un atlasiet **Visas programmas > EPSON > Epson Scan 2 Utility**.

- Windows 10/Windows Server 2016

Noklikšķiniet uz palaišanas pogas un atlasiet **EPSON > Epson Scan 2 Utility**.

- Windows 8.1/Windows 8/Windows Server 2012 R2/Windows Server 2012

Meklēšanas viedpogā ievadiet lietojumprogrammas nosaukumu un pēc tam izvēlieties attēloto ikonu.

- Windows 7/Windows Server 2008 R2/Windows Server 2008

Noklikšķiniet uz palaišanas pogas un atlasiet **Visas programmas (vai Programmas) > EPSON > Epson Scan 2 > Epson Scan 2 Utility**.

- Mac OS

Atlasiet **Aiziet! > Lietojumprogrammas > Epson Software > Epson Scan 2 Utility**.

2. Cilnē **Skenera iestatīšana** veiciet tālāk minētos iestatījumus.

Iestatiet **Papīra aizsardzība** uz **Ieslēgts-Zems**, **Ieslēgts-Vidējs** vai **Ieslēgts-Augsts**.

Lai iespējotu šo funkciju, atlasiet vajadzīgo noteikšanas līmeni. Detalizētu informāciju par katru līmeni skatiet tabulā tālāk.

Līmenis	Paskaidrojumi
Ieslēgts-Zems	Samaziniet jutīgumu, lai noteiktu oriģināla sašķiešanas.
Ieslēgts-Vidējs	Nosakiet skavotu oriģinālu sašķiešanas un sašķiešanas, kuru nevar noteikt, izmantojot Ieslēgts-Zems .

Līmenis	Paskaidrojumi
Ieslēgts-Augsts	Palieliniet jutīgumu, lai noteiktu oriģināla sašķiebusanos.

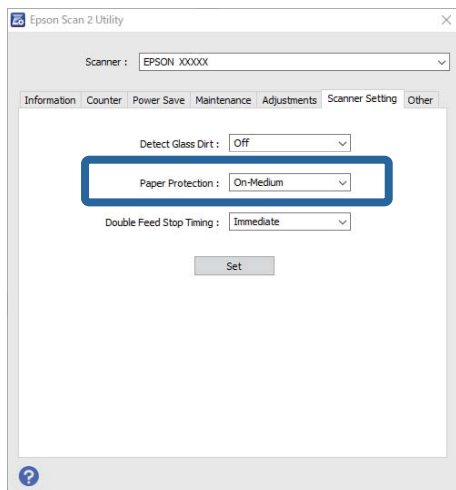

Piezīme:

- Šī funkcija var nedarboties pareizi atkarībā no oriģināla, papīra padeves apstākļiem un iestatītā līmeņa.
- Ja kļūdaini pozitīvi rezultāti parādās bieži, mēģiniet pazemināt līmeni.
- Ja oriģinālam ir neregulāra forma vai tas ir skenēts leņķī, tas var tikt kļūdaini atpazīts kā papīra padeves kļūda.
- Ievietojot vairākus oriģinālus, izlīdziniet oriģinālu priekšējo malu. Oriģinālus var kļūdaini identificēt kā padeves kļūdas, ja oriģinālu malas nav izlīdzinātas, pat ja tie ir pareizi ieskenēti.
- Pārliedzinieties, ka malu vadotnes ir saskaņotas ar oriģinālu, lai izvairītos no tā skenēšanas leņķī.

3. Noklikšķiniet uz **Iestatīt**, lai lietotu iestatījumus skenerī.

Darbības iestatīšana, kad tiek konstatēta dubulta padeve

Iestatiet taimeri, lai apturētu darbību, ja tiek konstatēta divu oriģināla lapu padeve.

- Tūlīt: pārtrauc darbību uzreiz pēc divu lapu padeves konstatēšanas.
- Pēc izstumšanas: skenē dokumentus, kuriem ir konstatēta dubulta padeve, bet nākamā dokumenta skenēšana tiek pārtraukta.

Kad esat pārliedzināts, ka skenētajā attēlā nav problēmu, varat turpināt skenēšanu.

Noklusējuma iestatījums ir **Tūlīt**.

1. Palaidiet Epson Scan 2 Utility.

- Windows 11/Windows Server 2022
Noklikšķiniet uz palaišanas pogas un atlasiet **Visas programmas > EPSON > Epson Scan 2 Utility**.
- Windows 10/Windows Server 2016
Noklikšķiniet uz palaišanas pogas un atlasiet **EPSON > Epson Scan 2 Utility**.

- ❑ Windows 8.1/Windows 8/Windows Server 2012 R2/Windows Server 2012

Meklēšanas viedpogā ievadiet lietojumprogrammas nosaukumu un pēc tam izvēlieties attēloto ikonu.

- ❑ Windows 7/Windows Server 2008 R2/Windows Server 2008

Noklikšķiniet uz palaišanas pogas un atlasiet **Visas programmas** (vai **Programmas**) > **EPSON** > **Epson Scan 2** > **Epson Scan 2 Utility**.

- ❑ Mac OS

Atlasiet **Aiziet!** > **Lietojumprogrammas** > **Epson Software** > **Epson Scan 2 Utility**.

2. Cilnē **Skenera iestatīšana** veiciet tālāk minētos iestatījumus.

Iestatiet **Dubultās padeves apturēšanas taimauts** uz **Tūlīt** vai **Pēc izstumšanas**.

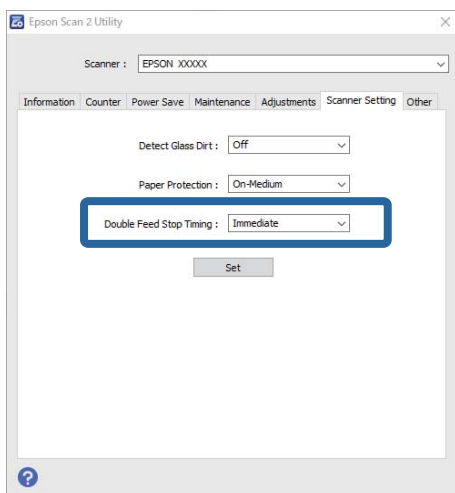

3. Noklikšķiniet uz **Iestatīt**, lai lietotu iestatījumus skenerī.

Apkope

Skenera korpusa tīrīšana.	109
Skenera iekšpuses tīrīšana.	109
Veltnīšu bloka nomaiņa.	119
Enerģijas taupīšana.	127
Skenera pārvietošana.	128
Programmu un aparātprogrammatūras atjaunināšana.	130

Skenera korpusa tīrīšana

Ja uz ārējā korpusa ir traipi, noslaukiet tos ar sausu drāniņu vai ar drāniņu, kas samitrināta vieglā mazgāšanas līdzeklī un ūdenī.



Svarīga informācija:

- Skenera tīrīšanai nedrīkst lietot spirtu, atšķaidītāju vai korozīvu šķīdinātāju. Tas var izraisīt deformēšanos vai krāsas maiņu.
- Neļaujiet ūdenim iekļūt ierīcē. Tas var izraisīt ierīces darbības traucējumus.
- Nekad neatveriet skenera korpusu.

1. Nospiediet pogu , lai izslēgtu skeneri.
2. Atvienojiet maiņstrāvas adapteri no skenera.
3. Korpusa ārpusi tīriet ar drāniņu, kas samitrināta maiga mazgāšanas līdzekļa un ūdens šķīdumā.

Skenera iekšpuses tīrīšana

Kad skeneris kādu laiku ir lietots, papīrs un istabas putekļi uz rullīša vai stikla detaļas skenera iekšpusē var izraisīt papīra padeves vai ieskenētā attēla kvalitātes problēmas. Tīriet skenera iekšpusi ik pēc 5,000 skenēšanas reizēm.

Ieskenēto lapu skaitu var apskatīt programmā Epson Scan 2 Utility.

Ja virsma ir notraipīta ar grūti notīrāmu materiālu, izmantojiet autentisku Epson tīrīšanas komplektu, lai notīrītu traipus. Traipu tīrīšanai izmantojiet tīrīšanas drāniņu, kas samitrināta ar nelielu tīrīšanas līdzekļa daudzumu.



Brīdinājums:

Tīrot skenera iekšpusi, jāuzmanās, lai rokas vai mati neiekļūtu zobratos vai veltnīšos. Šādi var gūt savainojumus.



Svarīga informācija:

- Skenera tīrīšanai nedrīkst lietot spirtu, atšķaidītāju vai korozīvu šķīdinātāju. Šāda rīcība var izraisīt deformāciju vai krāsas maiņu.
- Nekādā gadījumā neizsmidziniet uz skenera nekādus šķidrums vai smērvielas. Aparatūras vai shēmu bojājumi var izraisīt kļūdainu ierīces darbību.
- Nekad neatveriet skenera korpusu.

Piezīme:

- Varat iestatīt tīrīšanas laika paziņojumus un brīdinājumus pēc noteikta skenēšanas reižu skaita programmā Epson Scan 2 Utility. Pēc noklusējuma paziņojums tiek nosūtīts pēc katriem 5000 skenējumiem.
- Tīriet skenera iekšpusi, kamēr tas ir ieslēgts.

1. Noslaukiet visus traipus uz veltnīša. Atveriet vertikālā celiņa vāku.

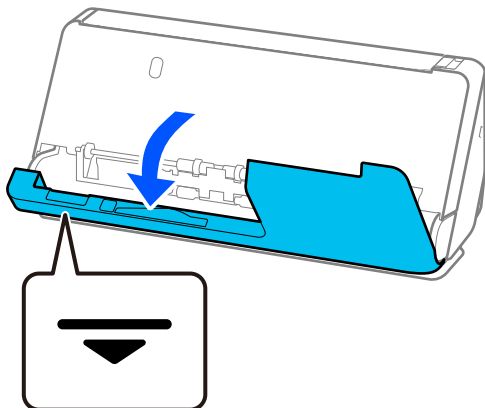

! Svarīga informācija:

Atverot vertikālā celiņa vāku, turiet norādītajā vietā, lai nepieskartos antistatiskajai birstei. Ja birste tiek salocīta, tā nespēj noņemt statisko elektrību, un tā rezultātā izstumtie oriģināli salīp kopā.

2. Noslaukiet veltnīšus (4 vietās) un plastmasas veltnīšus (4 vietās). Noslaukiet ar mīkstu drāniņu, kas nesatur plūksnas un ir samitrināta ar nelielu daudzumu speciāla tīrīšanas līdzekļa vai ūdens.

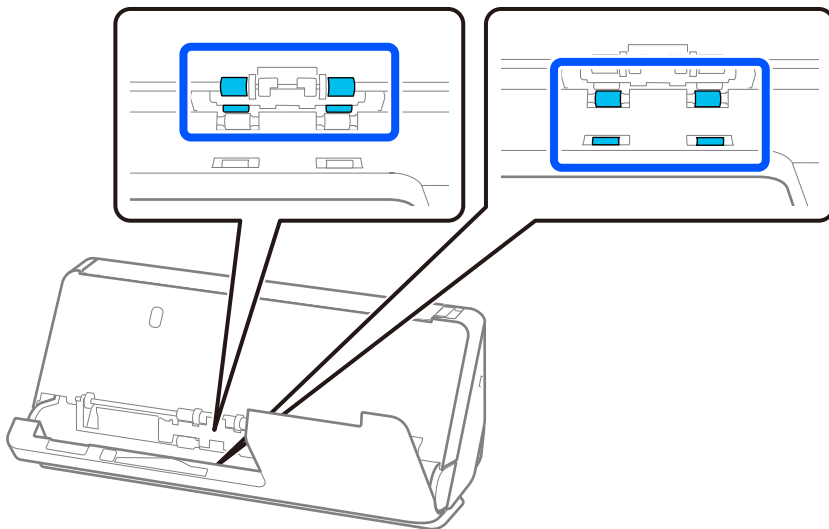

! Svarīga informācija:

Uzmanieties, lai, noslaukot veltnīšus, nepieskartos antistatiskajai birstei. Ja birste tiek salocīta, tā nespēj noņemt statisko elektrību, un tā rezultātā izstumtie oriģināli salīp kopā.

3. Atveriet ievades paplāti un pavelciet sviru, lai atvērtu skenera vāku.

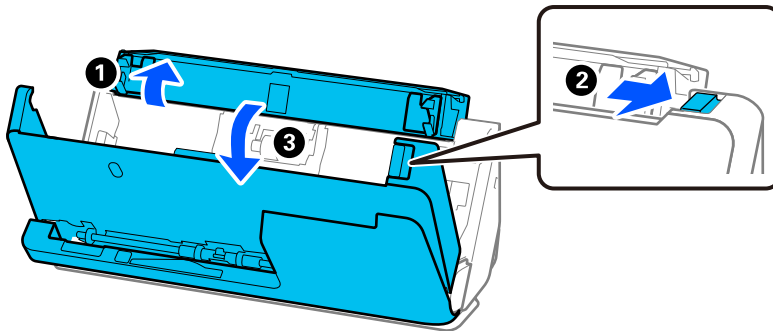

4. Noslaukiet rullīšus (8 vietās). Noslaukiet ar mīkstu drāniņu, kas nesatur plūksnas un ir samitrināta ar nelielu daudzumu speciāla tīrīšanas līdzekļa vai ūdens.

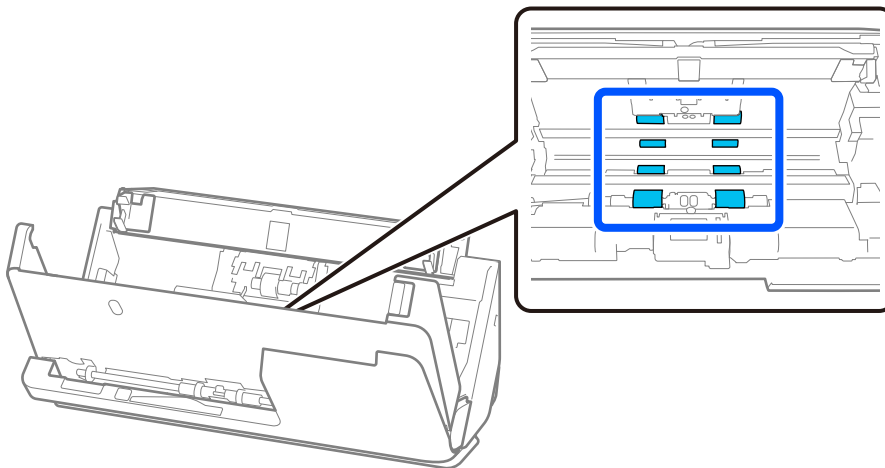

5. Ar abām rokām aizveriet skenera vāku. Pēc tam aizveriet vertikālā celiņa vāku un pēc tam ievades paplāti šādā secībā.

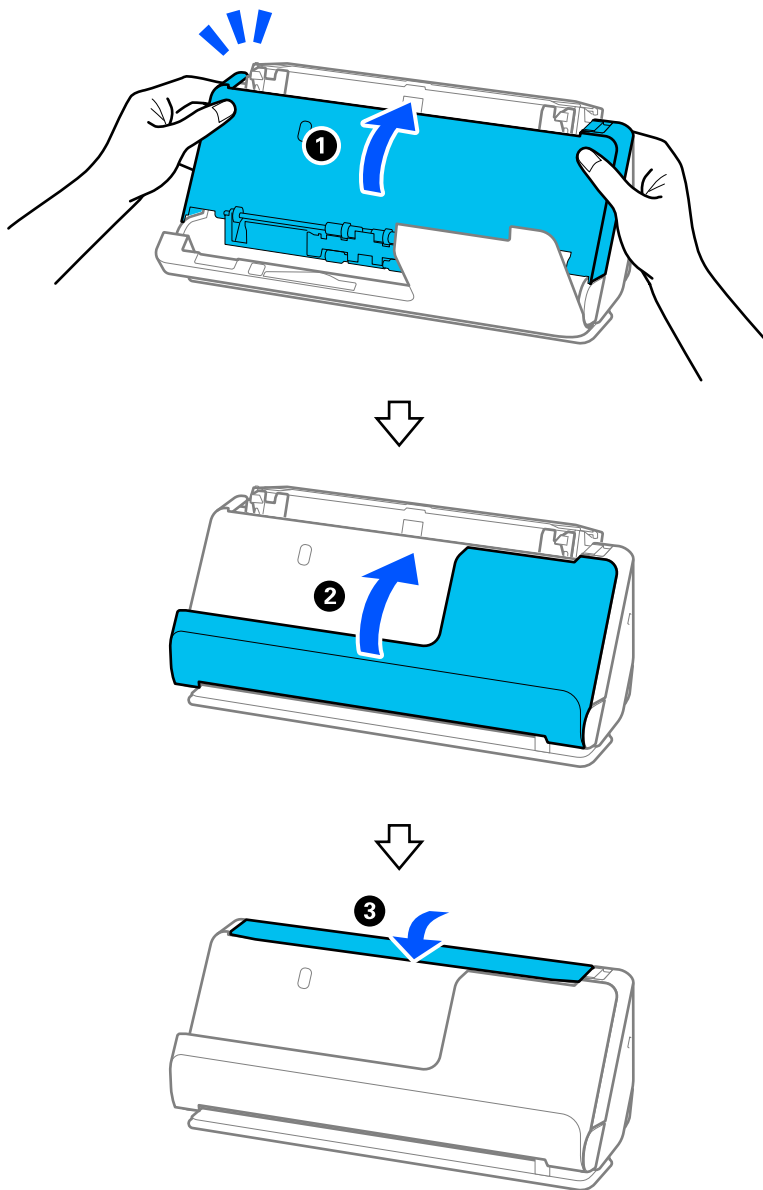

Pēc vāka aizvēršanas pagaidiet aptuveni četras sekundes, pirms veicat nākamo darbību.

6. Atkārtojiet 1. līdz 5. darbību četras reizes.

Katru reizi, kad vāks tiek aizvērts, iekšējie veltnīši pagriežas par aptuveni vienu ceturtdaļu apgrieziena. Atkārtojiet šo darbību, līdz viss veltnītis ir tīrs.

Piezīme:

Ja uz vertikālā celiņa vāka iekšpuses ir pielipuši papīra putekļi, noslaukiet tos ar mīkstu drānu, kas nesatur plūksnas.

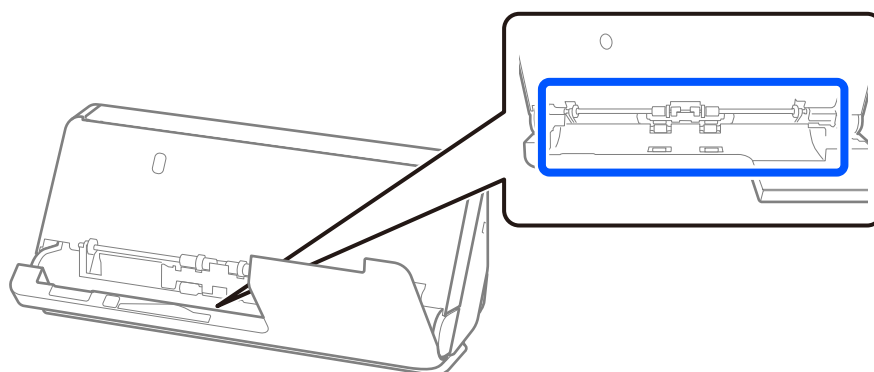

7. Noslaukiet visus traipus skenera iekšpusē. Atveriet ievades paplāti un pavelciet sviru, lai atvērtu skenera vāku.

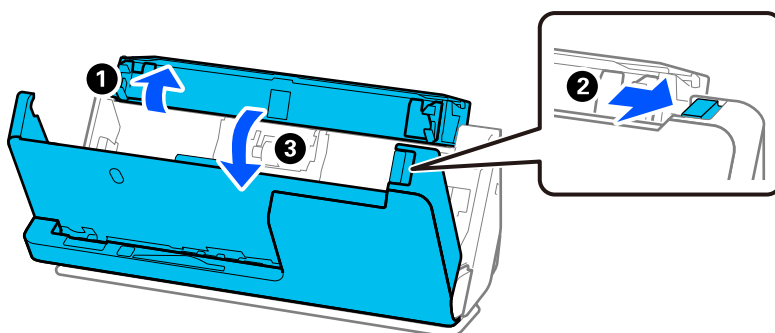

8. Noslaukiet stikla virsmu skenera vāka iekšpusē. Noslaukiet ar tam paredzētu tīrīšanas drānu vai mīkstu drānu, kas neveido plūksnas. Ja stikla virsma ir ļoti netīra, noslaukiet to ar mīkstu drāniņu, kas nesatur plūksnas un ir samitrināta ar nelielu daudzumu speciāla tīrīšanas līdzekļa vai ūdens.

! Svarīga informācija:

- Neizdariet pārāk lielu spiedienu uz stikla virsmas.
- Nelietojiet birsti vai cietus darbarīkus. Švīkas uz stikla virsmas var ietekmēt skenēšanas kvalitāti.
- Nesmidziniet tīrīšanas līdzekli tieši uz stikla virsmas.

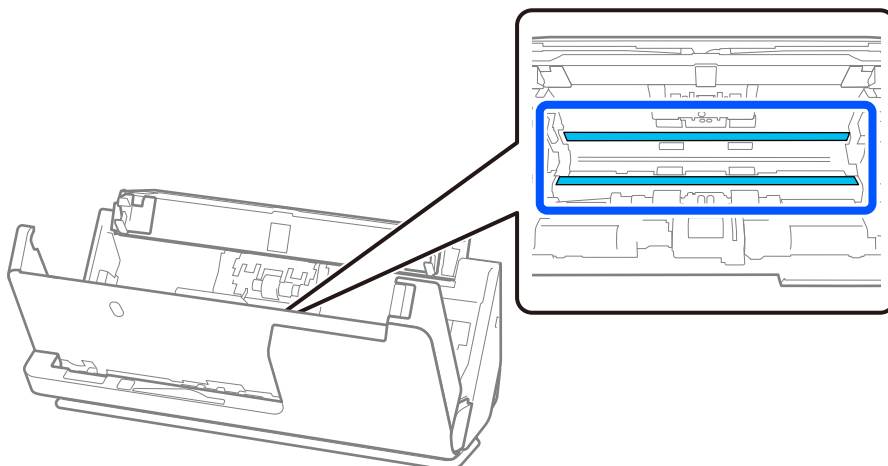

9. Noslaukiet sensorus (4 vietās) ar vates tamponu.



Svarīga informācija:

Nesamitriniet vates kociņu šķidrumā, piemēram, tīrīšanas līdzeklī.

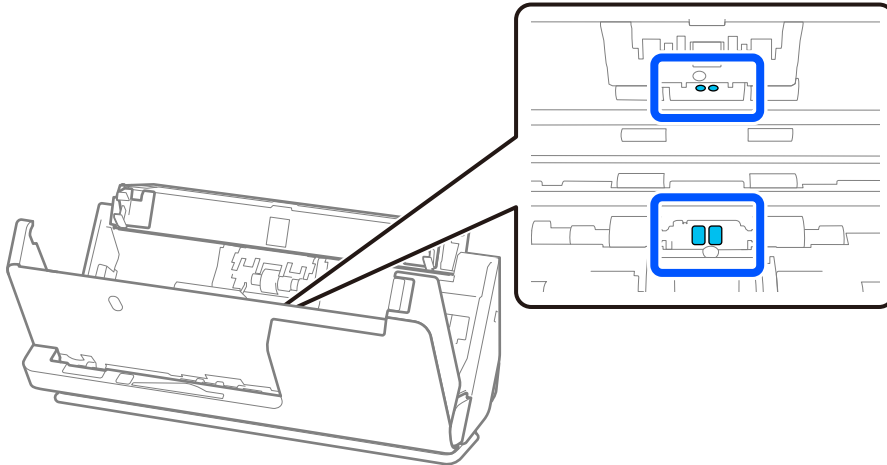

10. **Noslaukiet visus traipus uz atdalīšanas veltnīša.** Atveriet vāku un izņemiet atdalīšanas veltnīti.

Plašāku informāciju skatiet sadaļā „Veltnīšu bloka nomaiņa”.

["Veltnīšu bloka nomaiņa" 119. lpp.](#)

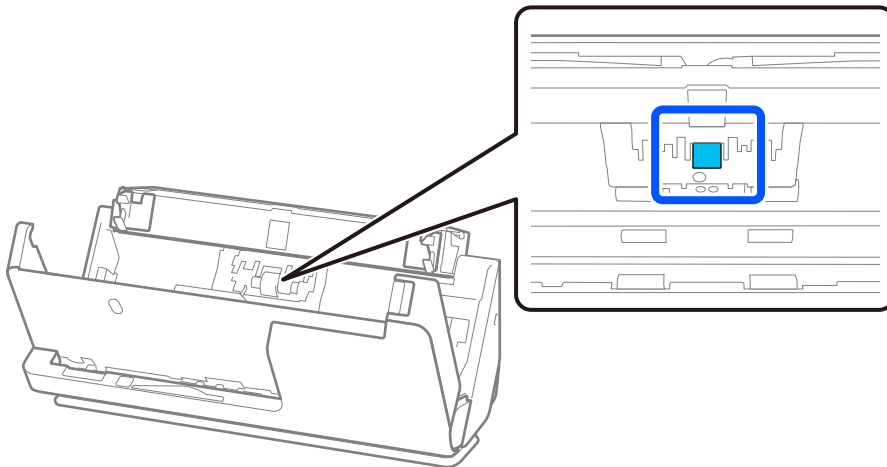

11. Noslaukiet atdališanas rullīti. Noslaukiet ar mīkstu drāniņu, kas nesatur plūksnas un ir samitrināta ar nelielu daudzumu speciāla tīrīšanas līdzekļa vai ūdens.

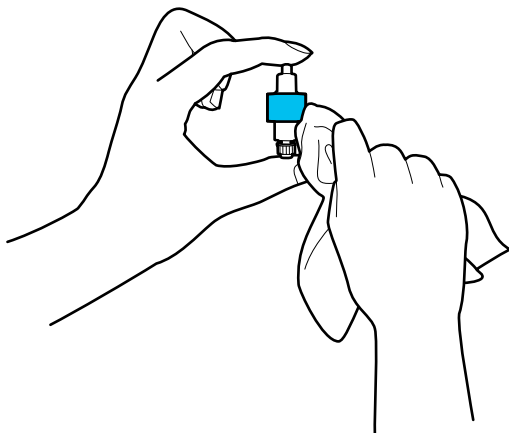

Svarīga informācija:

Veltnīša tīrīšanai izmantojiet tikai mitru drāniņu. Izmantojot sausu drāniņu, var sabojāt veltnīša virsmu.

12. Uztādiet atdališanas rullīti.
Plašāku informāciju par uzstādīšanu skatiet sadaļā „Veltnīšu bloka nomainīšana”.
13. **Noslaukiet visus traipus uz uztveršanas veltnīša.** Atveriet vāku un izņemiet uztveršanas veltnīti.
Plašāku informāciju skatiet sadaļā „Veltnīšu bloka nomainīšana”.
["Veltnīšu bloka nomainīšana" 119. lpp.](#)

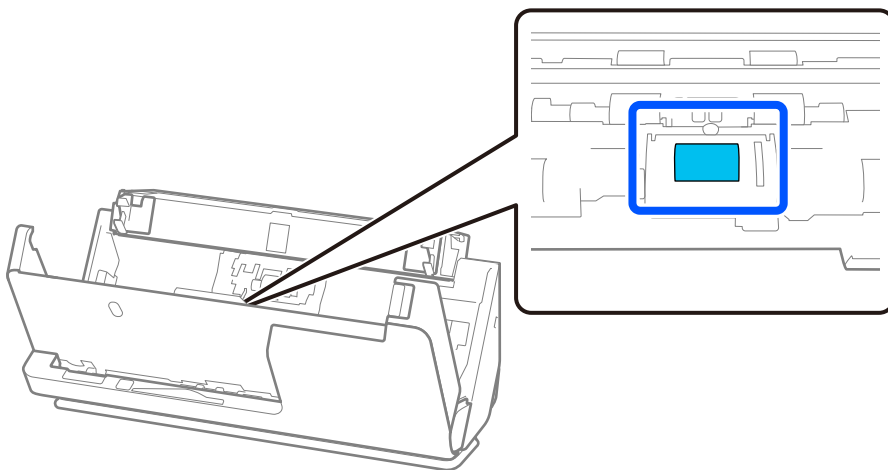

14. Noslaukiet uztveršanas veltnīti. Noslaukiet ar mīkstu drāniņu, kas nesatur plūksnas un ir samitrināta ar nelielu daudzumu speciāla tīrīšanas līdzekļa vai ūdens.

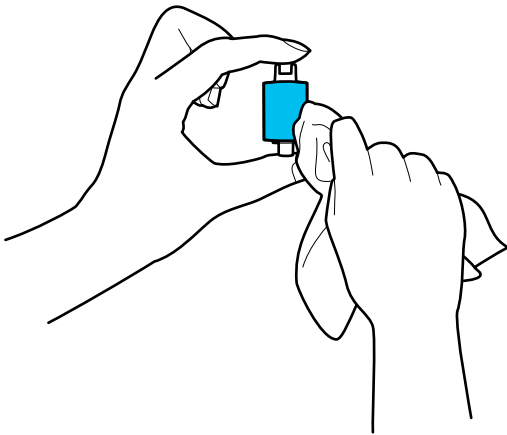

Svarīga informācija:

Veltnīša tīrīšanai izmantojiet tikai mitru drāniņu. Izmantojot sausu drāniņu, var sabojāt veltnīša virsmu.

15. Uztādiet uztveršanas veltnīti.
Plašāku informāciju par uzstādīšanu skatiet sadaļā „Veltnīšu bloka nomaiņa”.
16. Ar abām rokām aizveriet skenera vāku. Pēc tam aizveriet ievades paplāti.

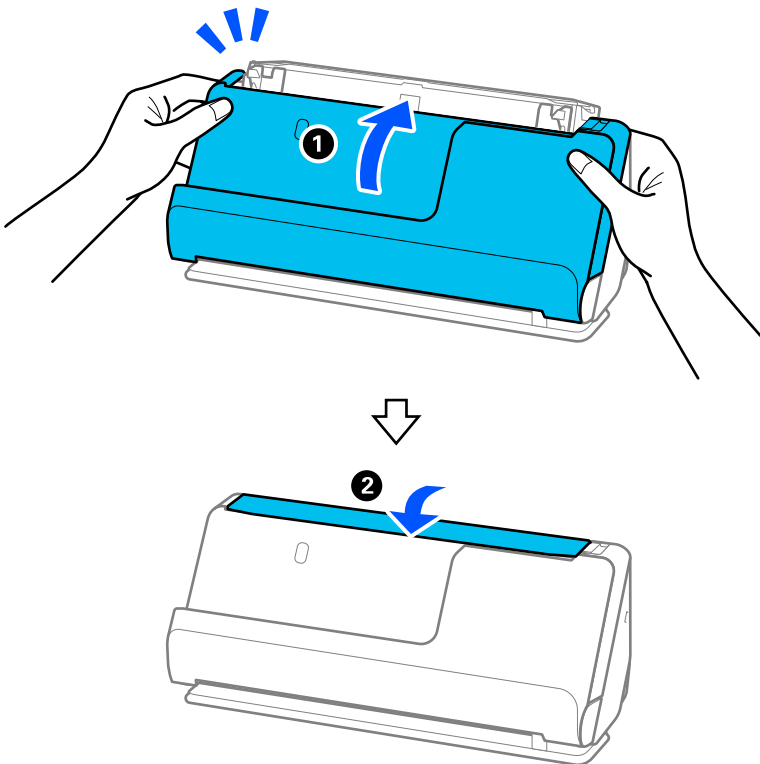

17. Atiestatiet skenēšanas numuru, izmantojot Epson Scan 2 Utility.

Saistītā informācija

- ➔ ["Tīrīšanas komplekta kodi" 28. lpp.](#)
- ➔ ["Veltņišu bloka nomaiņa" 119. lpp.](#)

Skenējumu skaita atiestatīšana pēc skenera iekšpuses tīrīšanas

Pēc regulāras tīrīšanas veikšanas programmā Epson Scan 2 Utility atiestatiet skenēšanas gadījumu skaitu.

Šajā sadaļā ir izskaidrots, kā atjaunot iestatījumus, izmantojot Epson Scan 2 Utility.

1. Ieslēdziet skeneri.
2. Palaidiet Epson Scan 2 Utility.
 - Windows 11/Windows Server 2022
Noklikšķiniet uz palaišanas pogas un atlasiet **Visas programmas > EPSON > Epson Scan 2 Utility**.
 - Windows 10/Windows Server 2016
Noklikšķiniet uz palaišanas pogas un atlasiet **EPSON > Epson Scan 2 Utility**.
 - Windows 8.1/Windows 8/Windows Server 2012 R2/Windows Server 2012
Ekrāns **Sākums > Programmas > Epson > Epson Scan 2 Utility**.
 - Windows 7/Windows Vista/Windows XP/Windows Server 2008 R2/Windows Server 2008/Windows Server 2003 R2/Windows Server 2003
Noklikšķiniet uz palaišanas pogas un atlasiet **Visas programmas (vai Programmas) > EPSON > Epson Scan 2 > Epson Scan 2 Utility**.
 - Mac OS
Atlasiet **Aiziet! > Lietojumprogrammas > Epson Software > Epson Scan 2 Utility**.
3. Noklikšķiniet uz cilnes **Apkope**.

4. Noklikšķiniet uz **Atiestatīt** no **Parasta tīrīšana**.

Piezīme:

*Ja nav atlasīta iespēja **Brīdinājums par parastu tīrīšanu**, iestatījumus nav iespējams atiestatīt.*

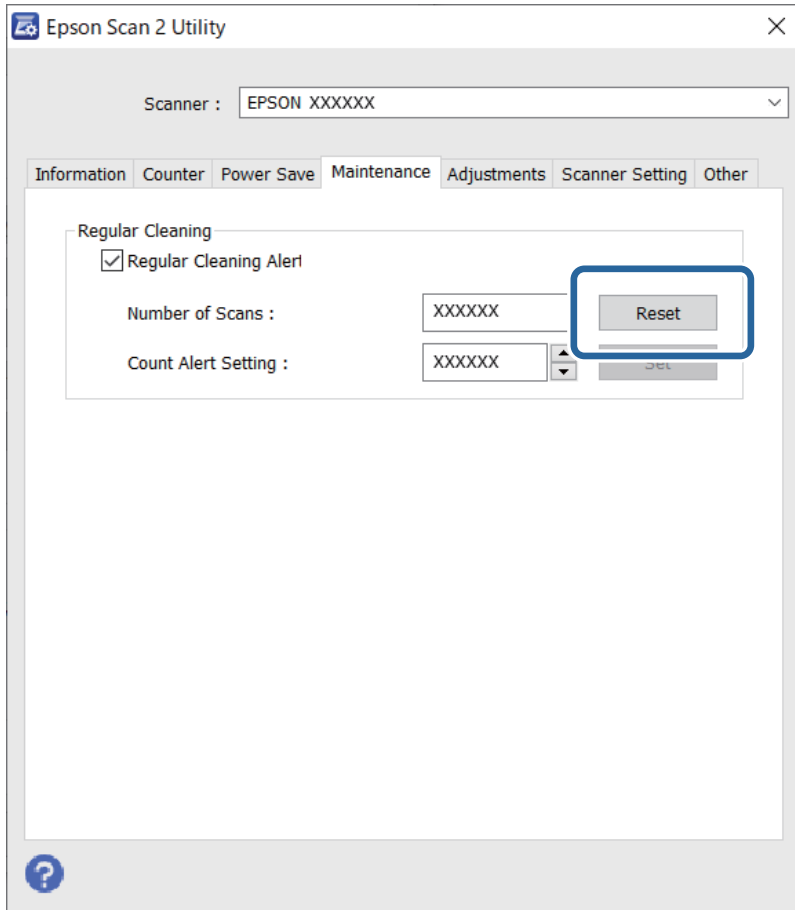

Veltnišu bloka nomaiņa

Veltnišu bloks (uztveršanas veltnītis un atdalīšanas veltnītis) jānomaina, kad ieskenēto lapu skaits pārsniedz veltnišu dzīves ciklu. Kad datora ekrānā tiek parādīts ziņojums par nomaiņas nepieciešamību, veiciet turpmāk aprakstīto procedūru, lai to nomainītu.

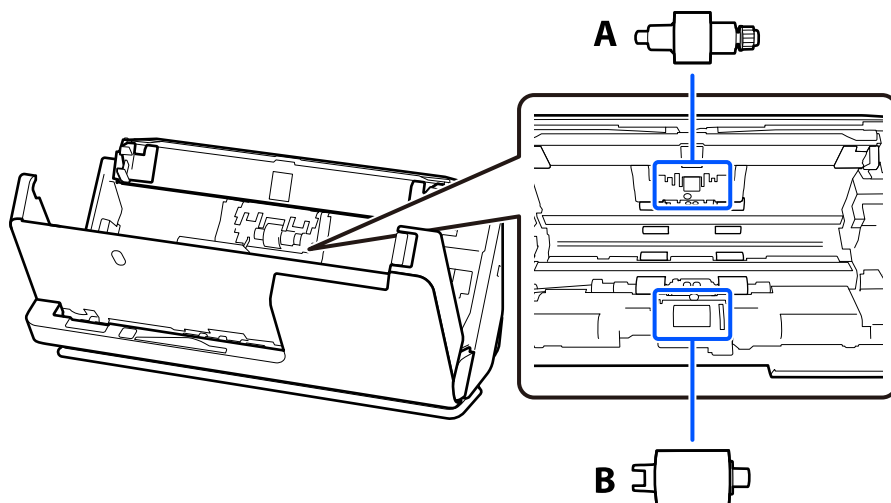

A: atdalīšanas veltnītis, B: uztveršanas veltnītis

Piezīme:

Veiciet veltnišu bloka nomaiņu, kamēr skeneris ir ieslēgts.

1. Atveriet ievades paplāti un pavelciet sviru, lai atvērtu skenera vāku.

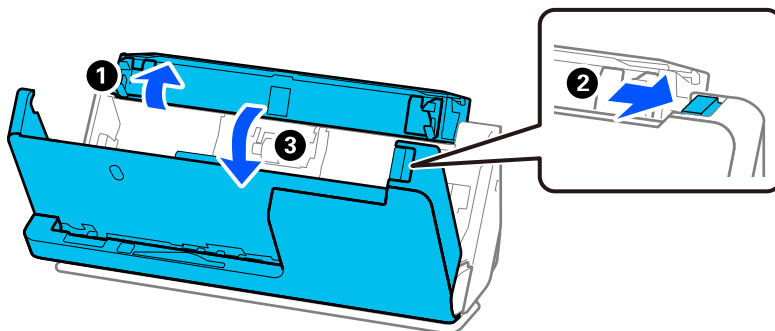

2. Noņemiet atdališanas veltņiņa vāku, kā parādīts attēlā.

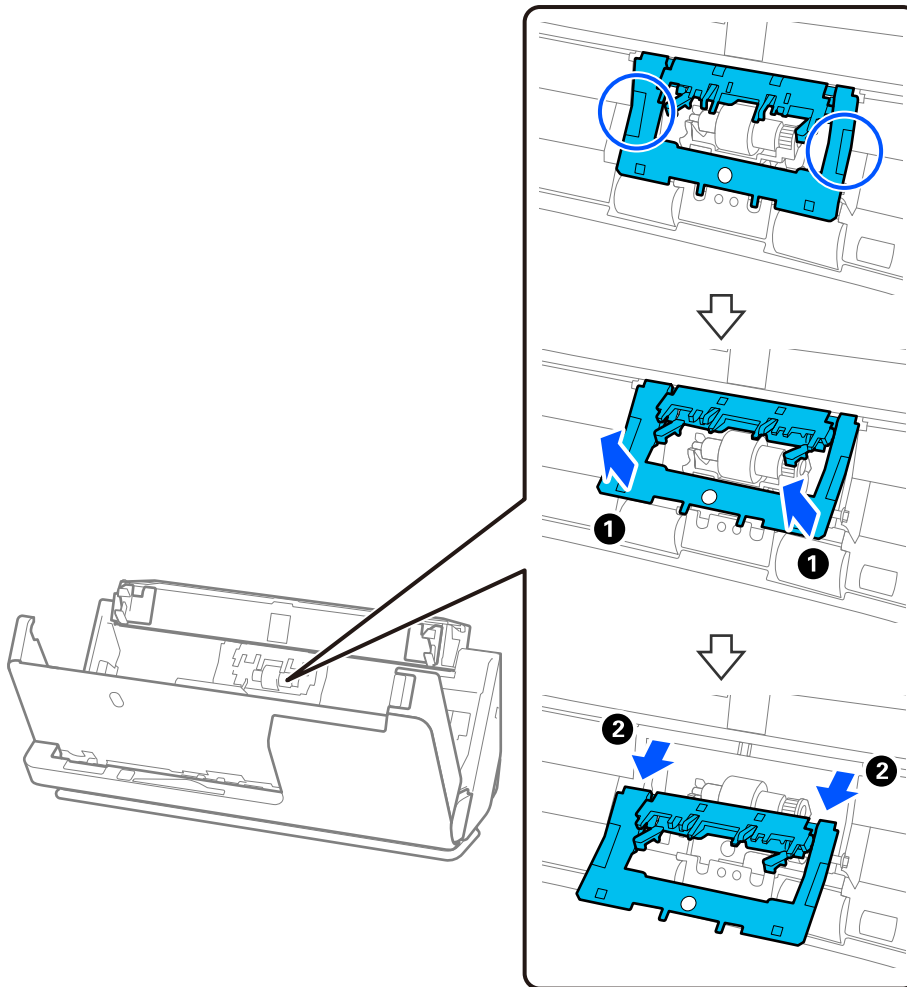

3. Noņemiet atdališanas veltņi, kā parādīts attēlā.

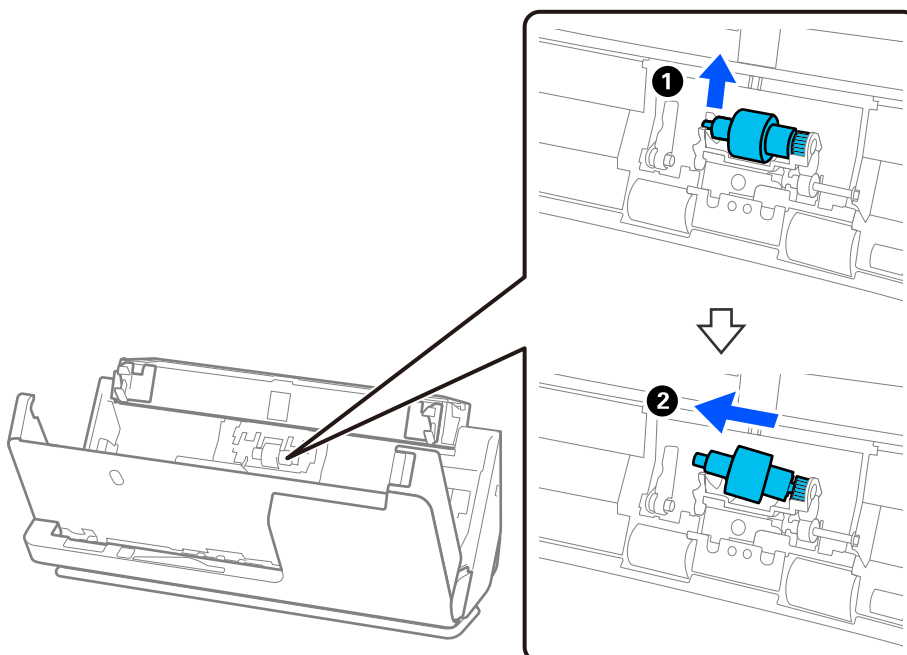

! **Svarīga informācija:**

Neizvelciet atdališanas veltņīti ar spēku. Tādējādi var sabojāt skenera iekšējās detaļas.

4. Uztādiet jauno atdališanas veltņīti kā parādīts. Atverē labajā pusē ievietojiet atdališanas veltņīša asi, pēc tam nolaidiet atdališanas veltņīti.

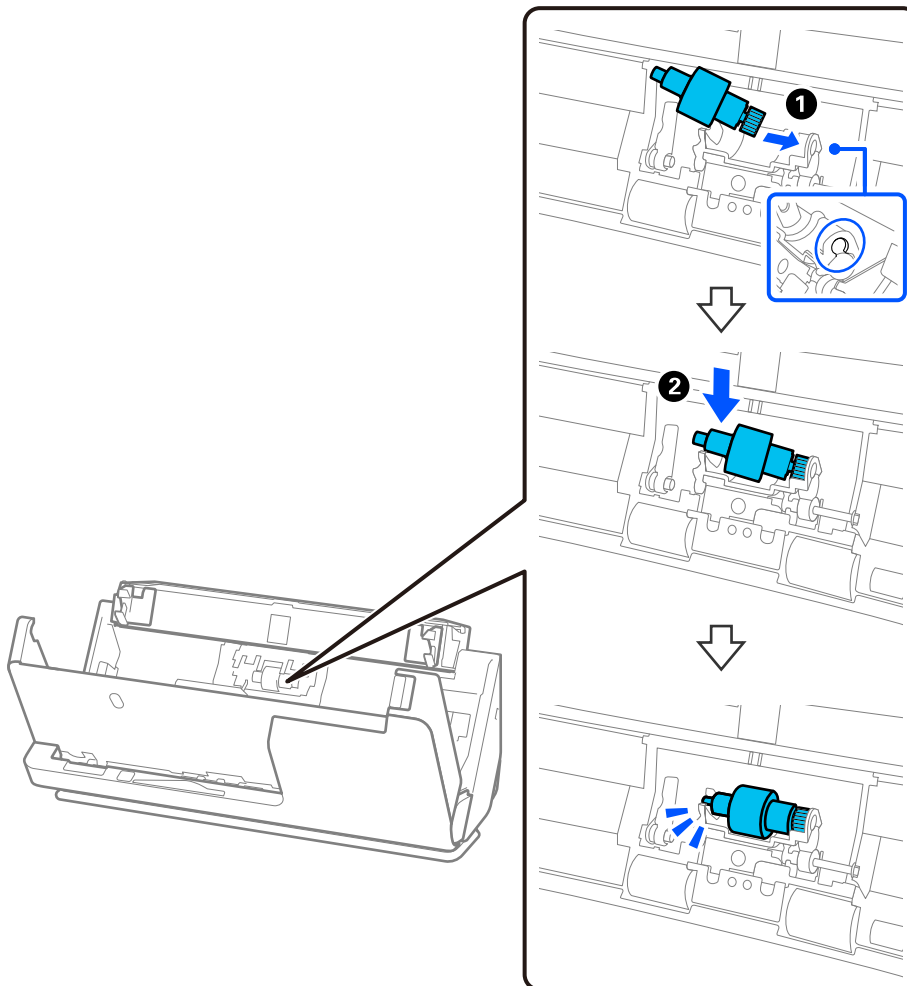

5. Uztādiet atdalīšanas veltnīša vāku, kā parādīts. Ievietojiet vāka augšējā pusē esošās asis rievās un pēc tam stingri aizveriet vāku.

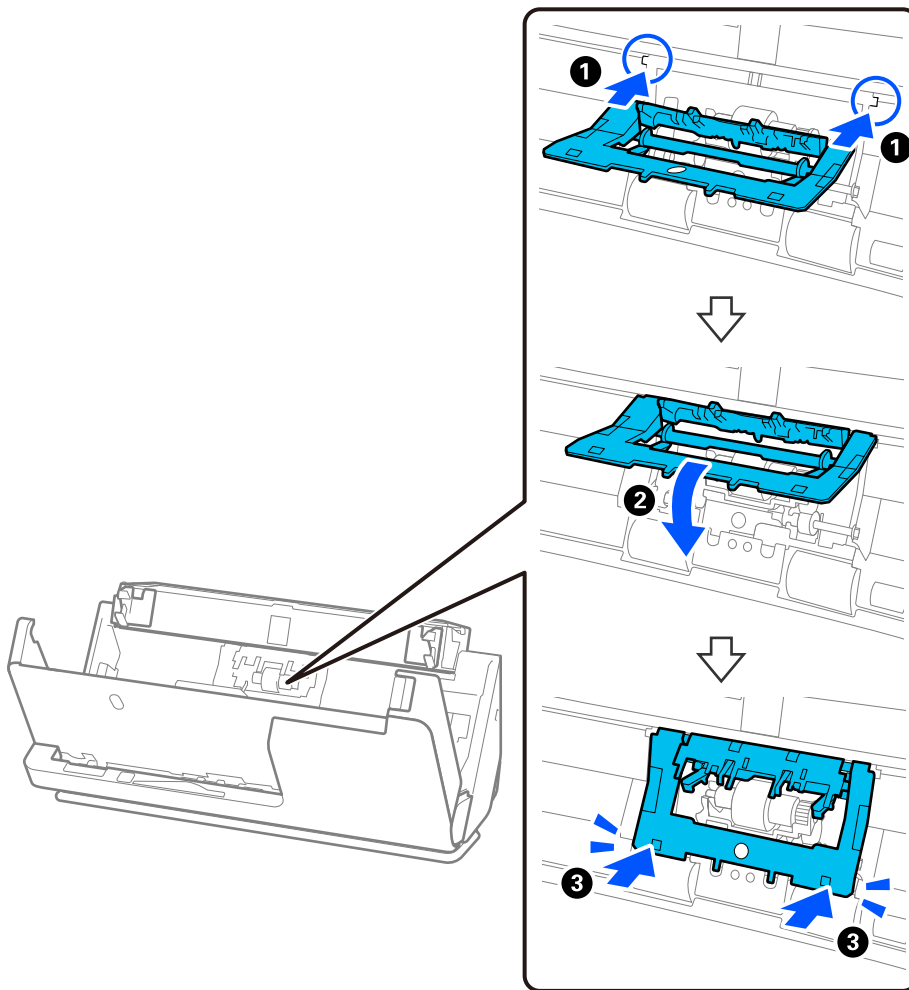

! *Svarīga informācija:*

- Gādāriet, lai vāks būtu pareizi aizvērts.*
- Ja vāku ir grūti aizvērt, pārbaudiet, vai atdalīšanas veltņiši ir pareizi uzstādīti.*
- Neuzstādiet vāku atvērtā stāvoklī.*

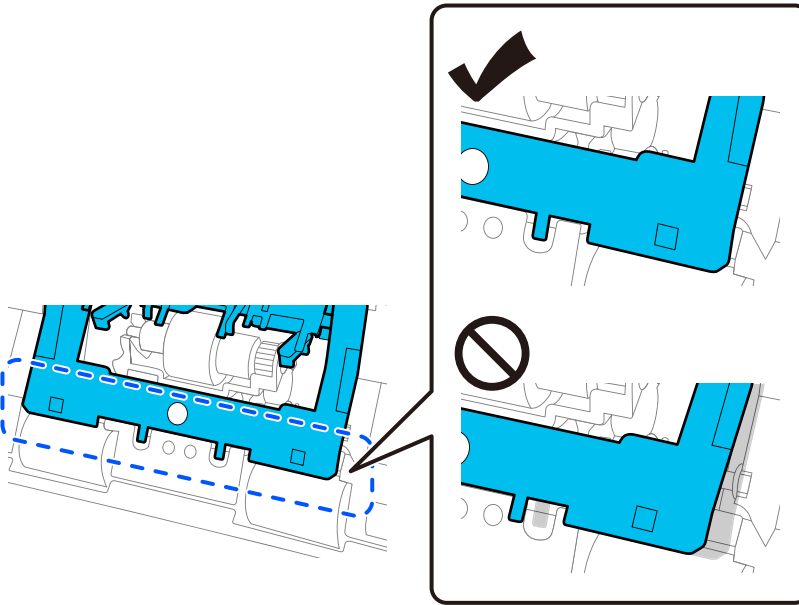

6. Atveriet uztveršanas veltņiņa vāku.

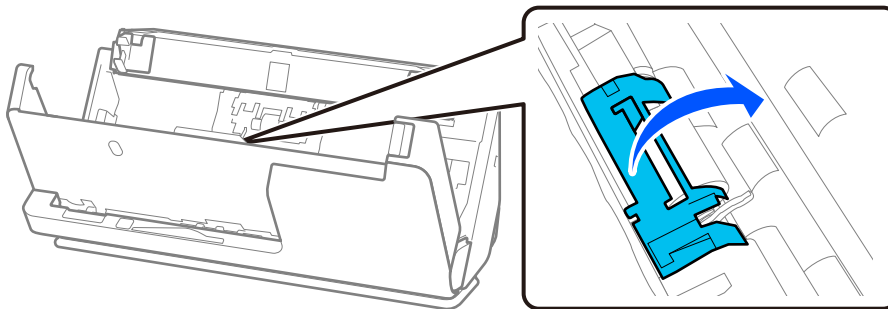

7. Noņemiet uztveršanas veltņīti, kā parādīts.

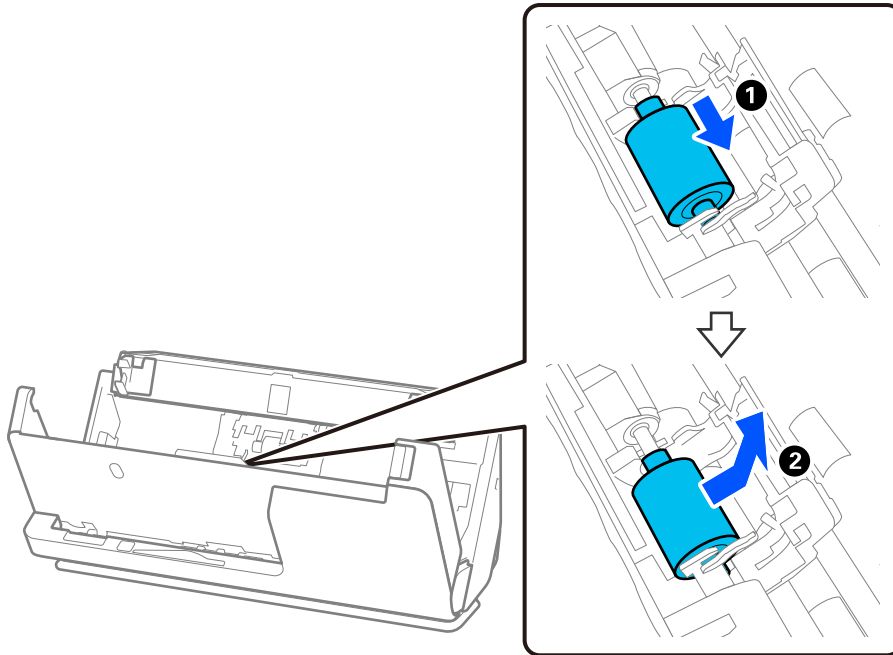

8. Uzstādiet jauno uztveršanas veltņīti kā parādīts. Ievietojiet uztveršanas veltņīša galos esošos robojumus uz skenera ass, nolaidiet uztveršanas veltņīti un pēc tam pabīdiet to uz aizmuguri.

Pārliecinieties, ka robojumi ir izlīdzināti.

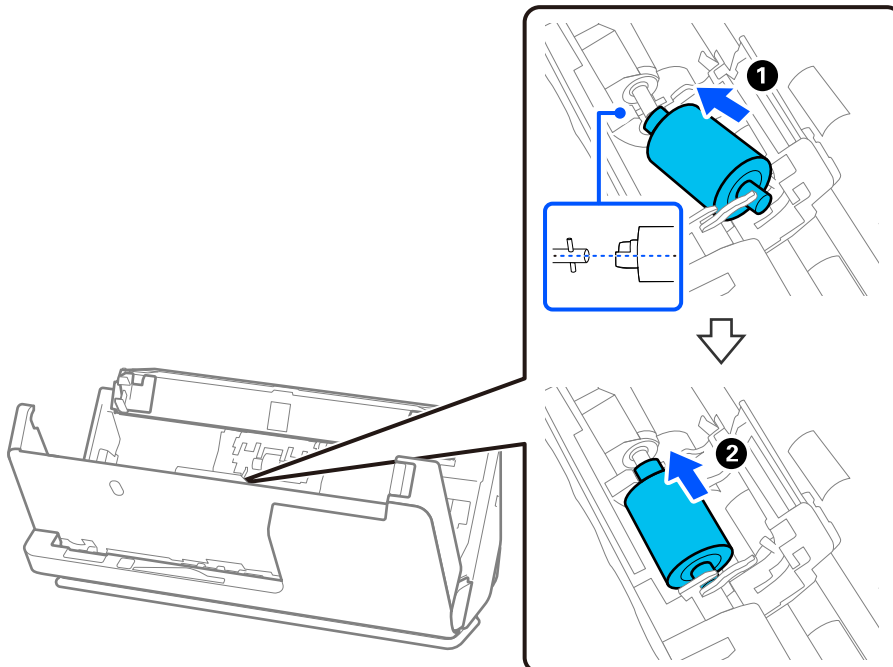

9. Aizveriet uztveršanas veltņiša vāku.

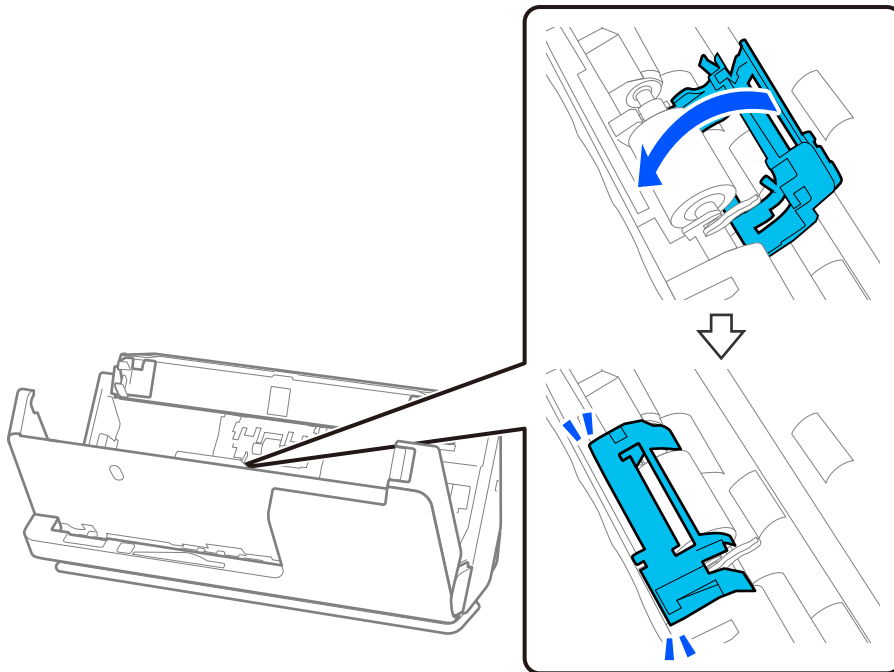

Svarīga informācija:

Ja vāku ir grūti aizvērt, pārļiecinieties, vai ir pareizi uzstādīti uztveršanas rulliši un vai izvirzītās daļas ir izlīdzinātas.

10. Ar abām rokām aizveriet skenera vāku. Pēc tam aizveriet ievades paplāti.

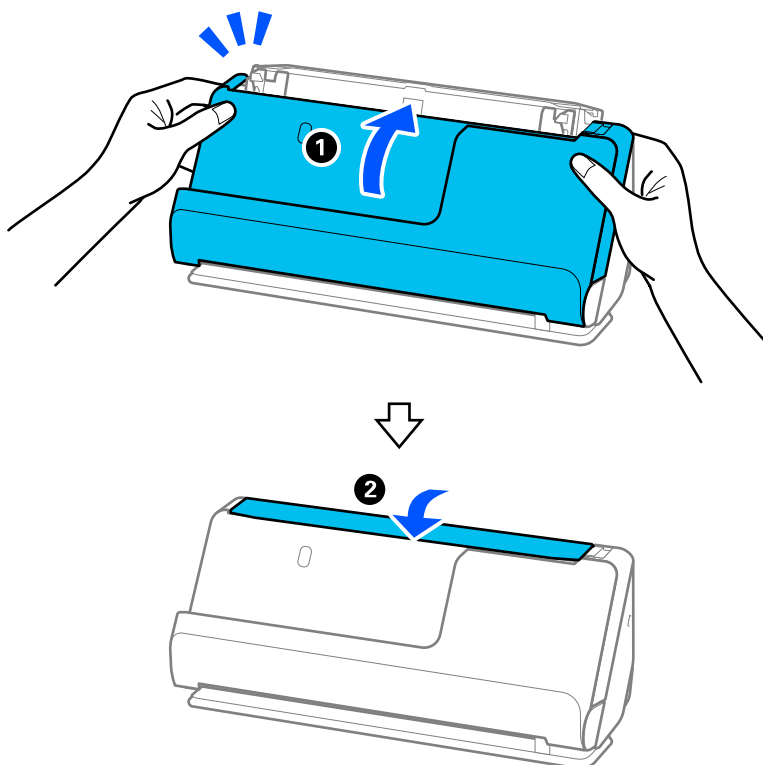

11. Atiestatiet skenēšanas numuru, izmantojot Epson Scan 2 Utility.

Piezīme:

Utilizējiet uztveršanas veltnīti un atdalīšanas veltnīti, ievērojot pašvaldības likumus un noteikumus. Neizjauciet ierīci.

Saistītā informācija

➔ ["Veltnišu bloka kodi" 27. lpp.](#)

Ieskenēto lapu skaita atiestate pēc rullīšu nomaiņas

Pēc veltnišu bloka nomaiņas atiestatiet ieskenēto lapu skaitu, izmantojot programmu Epson Scan 2 Utility.

Šajā sadaļā ir izskaidrots, kā atjaunot iestatījumus, izmantojot Epson Scan 2 Utility.

1. Ieslēdziet skeneri.
2. Palaidiet Epson Scan 2 Utility.
 - Windows 11/Windows Server 2022
Noklikšķiniet uz palaišanas pogas un tad atlasiet **All apps > EPSON > Epson Scan 2 > Epson Scan 2 Utility**.
 - Windows 10/Windows Server 2016/Windows Server 2019
Noklikšķiniet uz palaišanas pogas un atlasiet **EPSON > Epson Scan 2 Utility**.
 - Windows 8.1/Windows 8/Windows Server 2012 R2/Windows Server 2012
Ekrāns **Sākums > Programmas > Epson > Epson Scan 2 Utility**.
 - Windows 7/Windows Server 2008 R2/Windows Server 2008
Noklikšķiniet uz palaišanas pogas un atlasiet **Visas programmas (vai Programmas) > EPSON > Epson Scan 2 > Epson Scan 2 Utility**.
 - Mac OS
Atlasiet **Aiziet! > Lietojumprogrammas > Epson Software > Epson Scan 2 Utility**.
3. Noklikšķiniet uz cilnes **Skaitītājs**.

4. Noklikšķiniet uz **Atiestatīt** no **Rullīša montāžas komplekts**.

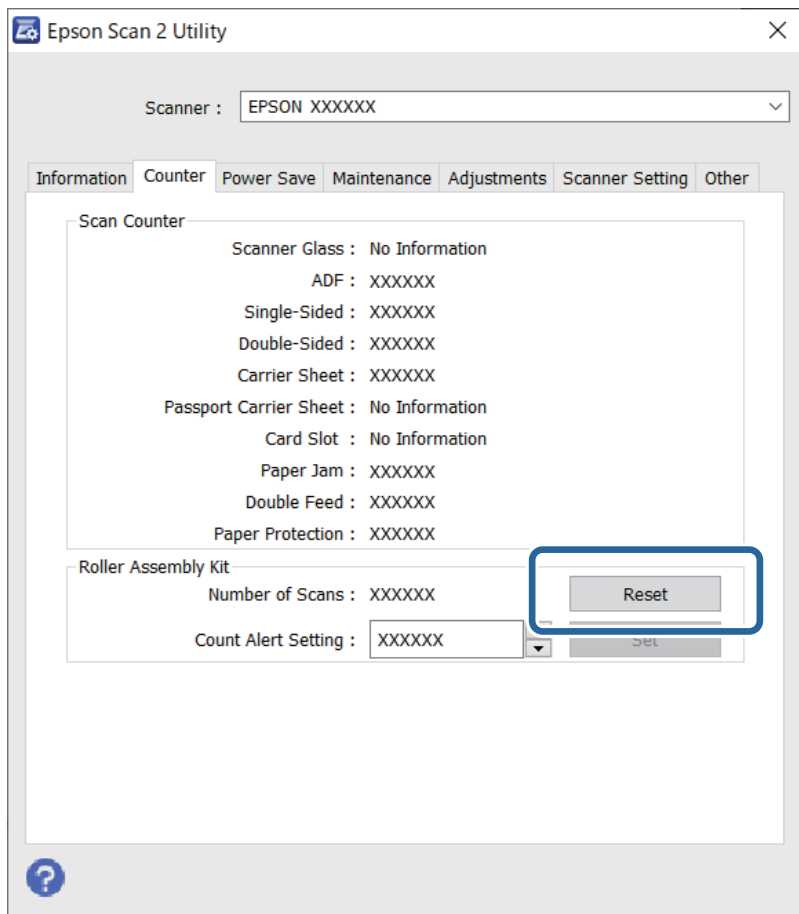

Enerģijas taupīšana

Laika periodu var pielāgot, pirms tiek piemērota barošanas pārvaldība. Vērtības palielināšana ietekmē ierīces energoefektivitāti. Lūdzu, izvērtējiet uz apkārtējo vidi radīto ietekmi, pirms veicat jebkādas izmaiņas.

1. Palaidiet Epson Scan 2 Utility.
 - Windows 11/Windows Server 2022
Noklikšķiniet uz pogas Sākums un atlasiet **All apps > EPSON > Epson Scan 2 Utility**.
 - Windows 10/Windows Server 2019/Windows Server 2016
Noklikšķiniet uz pogas Sākums un atlasiet **EPSON > Epson Scan 2 Utility**.
 - Windows 8.1/Windows 8/Windows Server 2012 R2/Windows Server 2012
Ekrāns **Sākums > Programmas > Epson > Epson Scan 2 Utility**.
 - Windows 7/Windows Server 2008/Windows Server 2008 R2
Noklikšķiniet uz pogas Sākums un atlasiet **Visas programmas (vai Programmas) > EPSON > Epson Scan 2 > Epson Scan 2 Utility**.
 - Mac OS
Atlasiet **Aiziet! > Lietojumprogrammas > Epson Software > Epson Scan 2 Utility**.

2. Noklikšķiniet uz cilnes **Enerģijas taupīšana**.
3. Iestatiet **Izslēgšanās taimeris (minūtes)** vai **Izslēgt, ja atvienots** un pēc tam noklikšķiniet uz **Iestatīt**.

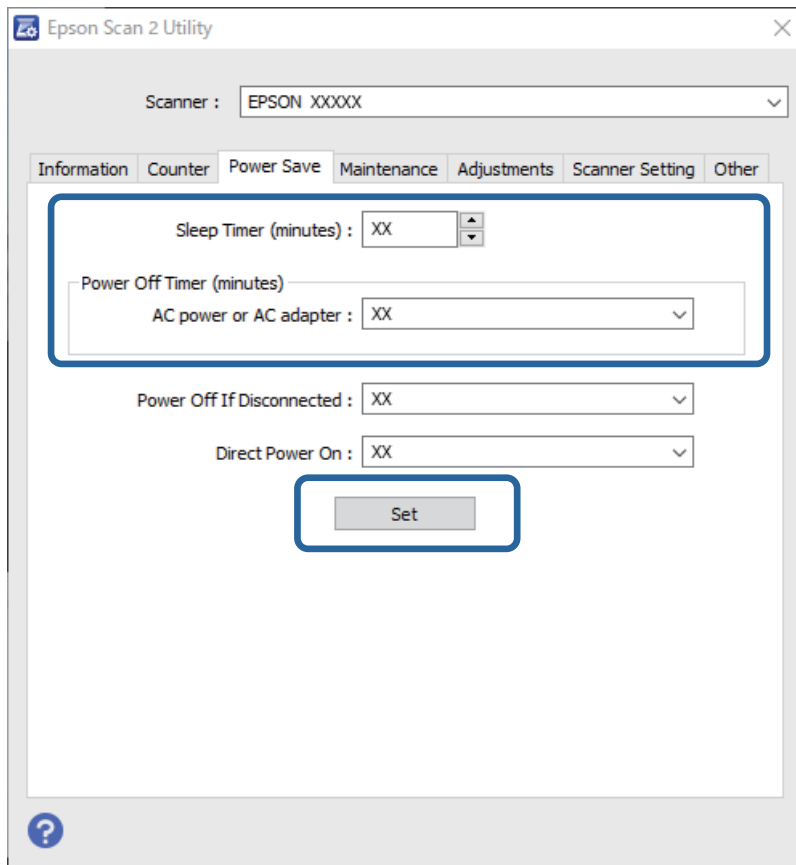

Skenera pārvietošana

Skenera transportēšana

Ja jums jātransportē skeneris, izpildiet tālāk norādītās darbības skenera iepakojšanai.

1. Nospiediet pogu , lai izslēgtu skeneri.
2. Atvienojiet maiņstrāvas adapteri.
3. Noņemiet kabeļus un ierīces.

4. Aizveriet ievades paplāti un iebīdiet ievades paplātes pagarinātāju.
Kad izvades balsts ir izstiepts, pilnībā to ievelciet.

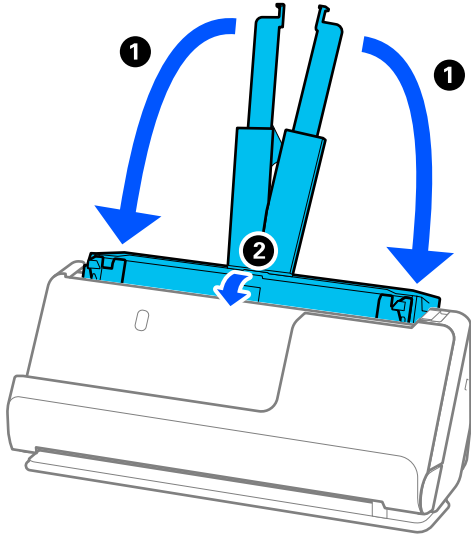

5. Iestatiet skeneri ir vertikālā ceļa pozīcijā.

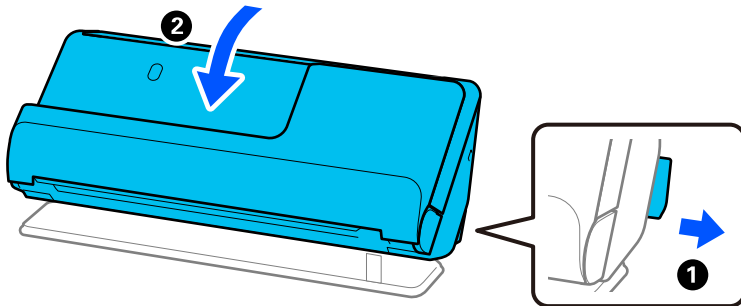

6. Pievienojiet skenera komplektācijā ietilpstošos aizsargmateriālus, pēc tam skeneri iesaiņojiet oriģinālajā vai tamlīdzīgā izturīgā kastē.

Kā lietot skeneri

Pārnēsājot skeneri, turiet to, kā parādīts nākamajā attēlā.

Pārnēsājot ar vienu roku

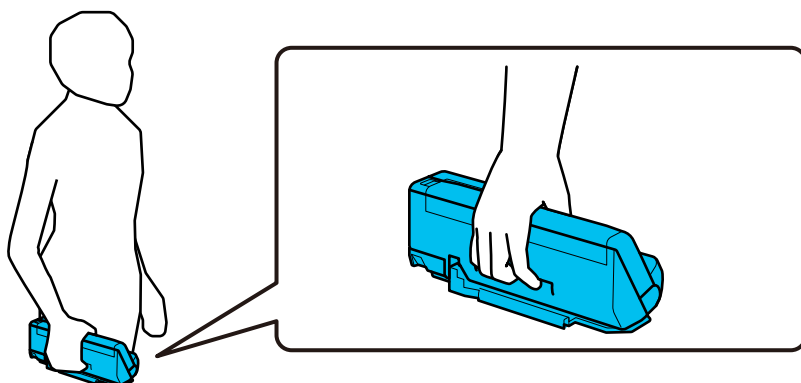

Pārnēsājot ar abām rokām

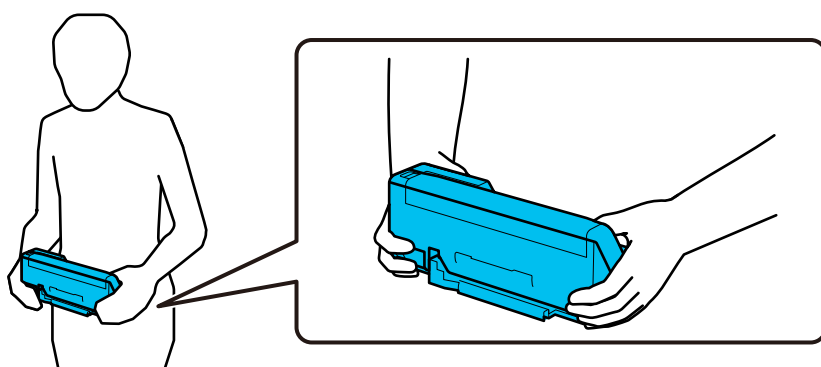

Piezīme:

Pārnēsājot skeneri, atvienojiet visus kabeļus, nolieciet paplātes balstu un novietojiet skeneri vertikālā ceļa pozīcijā.

["Skenera transportēšana" 128. lpp.](#)

Programmu un aparātprogrammatūras atjaunināšana

Iespējams, varēsiet atrisināt noteiktas problēmas un uzlabot vai pievienot funkcijas, atjauninot programmas un aparātprogrammatūru. Pārlicinieties, ka izmantojat programmu un aparātprogrammatūras jaunāko versiju.



Svarīga informācija:

- Atjaunināšanas laikā neizslēdziet datoru vai skeneri.

1. Pārlicinieties, ka skeneris un dators ir savienots un dators savienots ar internetu.
2. Palaidiet EPSON Software Updater un atjauniniet programmas vai aparātprogrammatūru.

Piezīme:

Windows Server operētājsistēmas netiek atbalstītas.

- Windows 11

Noklikšķiniet uz pogas Sākums un atlasiet **Visas programmas > Epson Software > EPSON Software Updater**.

Windows 10

Noklikšķiniet uz pogas Sākums un atlasiet **Epson Software** > **EPSON Software Updater**.

Windows 8.1/Windows 8

Meklēšanas viedpogā ievadiet lietojumprogrammas nosaukumu un pēc tam izvēlieties attēloto ikonu.

Windows 7

Noklikšķiniet uz pogas Sākums, izvēlieties **Visas programmas** vai **Programmas** > **Epson Software** > **EPSON Software Updater**.

Mac OS

Atlasiet **Finder** > **Aiziet!** > **Lietojumprogrammas** > **Epson Software** > **EPSON Software Updater**.

Piezīme:

Ja sarakstā nevarat atrast lietojumprogrammu, kuru vēlaties atjaunināt, to nevar atjaunināt, izmantojot EPSON Software Updater. Pārbaudiet programmu jaunāko versiju pieejamību lokālajā Epson tīmekļa vietnē.

<http://www.epson.com>

Aparātprogrammatūras atjaunināšana, neizveidojot savienojumu ar internetu

Ierīces aparātprogrammatūru var lejupielādēt datorā no Epson tīmekļa vietnes, un pēc tam, lai atjauninātu aparātprogrammatūru, ierīci var savienot ar datoru, izmantojot USB vadu.

Piezīme:

Pirms atjaunināšanas pārlicinieties, vai datorā ir instalēts skenera draiveris Epson Scan 2. Ja Epson Scan 2 nav instalēts, instalējiet to.

1. Pārbaudiet Epson tīmekļa vietni, lai uzzinātu jaunākos programmaparatūras atjauninājumus.

<http://www.epson.com>

- Ja ir pieejama skenerim paredzētā programmaparatūra, lejupielādējiet to un pārejiet uz nākamo soli.
- Ja tīmekļa vietnē nav informācijas par programmaparatūru, jūs jau izmantojat jaunāko programmaparatūru.

2. Izmantojot USB vadu, savienojiet ar skeneri datoru, kurā atrodas lejupielādētā aparātprogrammatūra.

3. Veiciet dubultklikšķi uz lejupielādētā .exe faila.

Tiek palaista programma Epson Firmware Updater.

4. Izpildiet ekrānā sniegtos norādījumus.

Problēmu risināšana

Problēmas ar skeneri.	133
Problēmas ar skenēšanas uzsākšanu.	133
Papīra padeves problēmas.	136
Skenēto attēlu problēmas.	145
Document Capture Pro Problēmas.	149
Programmu atinstalēšana un instalēšana.	150

Problēmas ar skeneri

Skenera indikatori norāda uz kļūdu

Ja skenera indikatori norāda uz kļūdas stāvokli, izmēģiniet turpmāk norādītos risinājumus.

- Pārliecinieties, vai skenerī nav iestrēguši oriģināli.
- Ja ierīcē vienlaikus padoti vairāki oriģināli, atveriet skenera vāku un izņemiet tos. Pēc tam aizveriet skenera vāku.
- Šis izstrādājums skenēšanai izmanto divas dažādas pozīcijas atkarībā no skenējamā oriģināla. Pārbaudiet saiti, lai noskaidrotu, kura pozīcija ir piemērota jūsu oriģinālam.
["Oriģinālu un skenera pozīcijas kombinācijas" 39. lpp.](#)
- Pārliecinieties, ka skenera vāks ir aizvērts.
- Pārbaudiet, vai skeneris ir pareizi savienots ar datoru.
- Pārliecinieties, ka programmatūra Epson Scan 2 ir pareizi instalēta.
- Ja neizdodas veikt aparātprogrammatūras atjaunināšanu un skeneris aktivizē atkopšanas režīmu, atkārtojiet aparātprogrammatūras atjaunināšanas mēģinājumu, izmantojot USB savienojumu.
- Pārstartējiet skeneri. Ja problēma netiek atrisināta, iespējams, produkts darbojas nepareizi. Iespējams, būs jānomaina arī skenera bloka gaismas avots. Sazinieties ar izplatītāju.

Saistītā informācija

- ➔ ["Kļūdu indikatori" 23. lpp.](#)
- ➔ ["Bieži notiek papīra iestrēgšana, papīra padeves kļūdas un dokumentu aizsardzības problēmas" 143. lpp.](#)

Skeneris neieslēdzas

- Pārliecinieties, ka maiņstrāvas adapteris ir droši pievienots skenerim un elektrības kontaktligzdai.
- Pārbaudiet, vai darbojas elektrības kontaktligzda. Pievienojiet elektrības kontaktligzdai citu ierīci un pārbaudiet, vai tā ieslēdzas.

Problēmas ar skenēšanas uzsākšanu

Nevar sākt skenēšanu no datora

Savienojuma statusa pārbaude (Windows)

Izmantojiet Epson Scan 2 Utility, lai pārbaudītu savienojuma statusu.

Piezīme:

Epson Scan 2 Utility ir programma, kas tiek piegādāta kopā ar skenera programmatūru.

1. Palaidiet Epson Scan 2 Utility.

Windows 11

Noklikšķiniet uz palaišanas pogas un pēc tam atlasiet **Visas programmas > EPSON > Epson Scan 2 Utility**.

Windows 10

Noklikšķiniet uz sākuma pogas un pēc tam atlasiet **EPSON > Epson Scan 2 Utility**.

Windows 8.1/Windows 8

Meklēšanas viedpoga ievadiet lietojumprogrammas nosaukumu un pēc tam izvēlieties attēloto ikonu.

Windows 7

Noklikšķiniet uz sākuma pogas un pēc tam izvēlieties **Visas programmas** vai **Programmas > EPSON > Epson Scan 2 > Epson Scan 2 Utility**.

2. Ekrānā **Epson Scan 2 Utility** atveriet **Skeneris** sarakstu, un pēc tam noklikšķiniet uz **Iestatījumi**, lai atvērtu ekrānu **Skenera iestatījumi**.

Ja jau ir parādīts ekrāns **Skenera iestatījumi** nevis ekrāns **Epson Scan 2 Utility**, dodieties uz nākamo darbību.

3. Ja skeneris nav parādīts ekrānā **Skenera iestatījumi**, jūsu skeneri nevar noteikt.

Noklikšķiniet uz **Pievienot**, un pēc tam pievienojiet savu skeneri ekrānā **Pievienot tikla skeneri**.

Ja nevarat meklēt skeneri vai skenēt pat pēc pareizā skenera izvēles, skatiet saistīto informāciju.

Savienojuma statusa pārbaude (Mac OS)

Izmantojiet programmu Epson Scan 2 Utility, lai pārbaudītu savienojuma statusu.

Piezīme:

Epson Scan 2 Utility ir programma, kas tiek piegādāta kopā ar skenera programmatūru.

1. Palaidiet Epson Scan 2 Utility.

Atlasiet **Iet uz > Lietojumprogrammas > > Epson Scan 2 Utility**.

2. Ekrānā **Epson Scan 2 Utility** atveriet **Skeneris** sarakstu, un pēc tam noklikšķiniet uz **Iestatījumi**, lai atvērtu ekrānu **Skenera iestatījumi**.

Ja jau ir parādīts ekrāns **Skenera iestatījumi** nevis ekrāns **Epson Scan 2 Utility**, dodieties uz nākamo

3. Ja skeneris nav parādīts ekrānā **Skenera iestatījumi**, jūsu skeneri nevar noteikt.

Noklikšķiniet uz ikonas  un pēc tam atļaujiet programmatūrai veikt izmaiņas.

4. Noklikšķiniet uz ikonas  un pēc tam pievienojiet skeneri ekrānā **Pievienot tikla skeneri**.

Ja nevarat meklēt skeneri vai skenēt pat pēc pareizā skenera izvēles, skatiet saistīto informāciju.

Skeneri nevar pievienot ar USB

Tas var notikt tālāk norādīto iemeslu dēļ.

■ USB kabelis nav pareizi pievienots strāvas kontaktligzdai.

Risinājumi

Drošā veidā pievienojiet USB kabeli skenerim un datoram.

■ Radušās problēmas ar USB centrmezglu.

Risinājumi

Ja izmantojat USB centrmezglu, mēģiniet savienot skeneri tieši ar datoru.

■ Radušās problēmas ar USB kabeli vai USB ieeju.

Risinājumi

Ja USB kabelis netiek atpazīts, izmantojiet citu pieslēgvietu vai USB kabeli.

■ Skeneris ir izslēgts.

Risinājumi

Pārlicinieties, ka skeneris ir ieslēgts.

Uzgaidiet, līdz statusa indikators pārtrauc mirgot, norādot, ka skeneris ir gatavs skenēšanai.

Skenēšana neizdodas, lai gan savienojums ir izveidots pareizi

■ NepieNepieciešamās lietojumprogrammas nav instalētas datorā.

Risinājumi

Pārlicinieties, vai ir instalētas tālāk norādītās lietojumprogrammas:

- Document Capture Pro (Windows) vai Document Capture (Mac OS)
- Epson Scan 2

Ja lietojumprogrammas nav instalētas, instalējiet tās atkārtoti.

■ Uzdevums nav piešķirts skenera pogai.

Risinājumi

Pārlicinieties, ka programmā Document Capture Pro (Windows) vai Document Capture (Mac OS) skenera pogai ir piešķirts pareizais uzdevums.

■ Ja izmantojat programmu, kas ir saderīga ar TWAIN, pareizais skeneris nav atlasīts kā avota iestatījums. (Windows)

Risinājumi

Pārlicināties, ka atlasiet pareizo skeneri programmu sarakstā.

Papīra padeves problēmas

Vienlaikus tiek padoti vairāki oriģināli (Divu lapu padeve)

Pārbaudiet turpmāk norādītos punktus, ja vienlaikus tiek padodas divas lapas.

- Ja iesprūdušais oriģināls atrodas skenera iekšpusē, atveriet skenera vāku vai vertikālā ceļa vāku un izņemiet oriģinālu.
- Pārbaudiet ieskenēto attēlu un pēc nepieciešamības ieskenējiet to atkārtoti.

Pārliecinieties, ka skeneris ir oriģinālam piemērotā skenera pozīcijā.

- Šis izstrādājums skenēšanai izmanto divas dažādas pozīcijas atkarībā no skenējamā oriģināla. Pārbaudiet saiti, lai noskaidrotu, kura pozīcija ir piemērota jūsu oriģinālam.

["Oriģinālu un skenera pozīcijas kombinācijas" 39. lpp.](#)

- Skenējot vairākus standarta izmēra oriģinālus, skenējiet vertikālā ceļa pozīcijā.

Ja skeneris atrodas taisnā ceļa pozīcijā, velciet sviru, lai noliektu skeneri uz priekšu un novietotu to vertikālā ceļa pozīcijā.

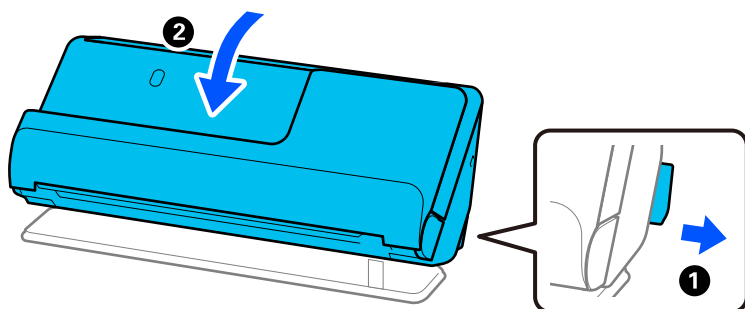

- Skenējot taisnā ceļa pozīcijā, ielādējiet tikai vienu oriģinālu vienlaikus.

Ja skeneris ir vertikālā ceļa pozīcijā, pavelciet sviru, lai noliektu skeneri atpakaļ, novietojot to taisnā ceļa pozīcijā.

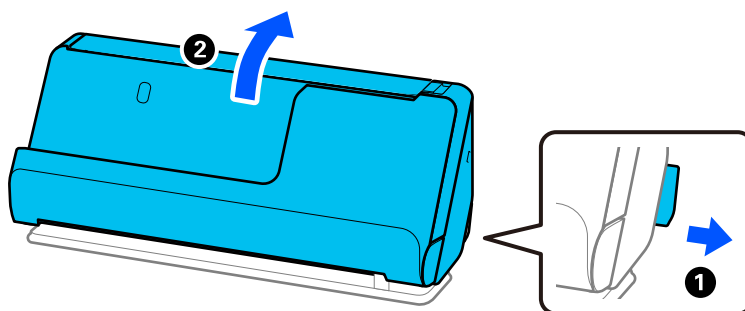

Ja vairāki oriģināli vienlaikus tiek padoti bieži, izmēģiniet turpmāk aprakstītos risinājumus.

- Ja skenerī ievieto tāda veida oriģinālus, kas netiek atbalstīti, skeneris var vienlaikus padot vairākus oriģinālus.
- Samaziniet vienlaikus ievietoto oriģinālu skaitu.
- Izmantojiet režīmu **Automātiskās padeves režīms**, un skenējiet oriģinālus pa vienam.

Kad izmantojat Document Capture Pro, varat atvērt Epson Scan 2 ekrānu, nospiežot pogu **Detailed Settings Scan Settings** ekrānā.

- ❑ Notīriet veltnišus skenera iekšpusē.

["Skenera iekšpuses tīrīšana" 109. lpp.](#)

- ❑ Pārbaudiet lapu skaitu, ko skenē uztveršanas veltnītis. Ja skenēšanas gadījumu skaits pārsniedz uztveršanas veltnīša kalpošanas laiku (50,000 lapas), nomainiet veltnīša montāžas komplektu pret jaunu.

Pat ja skenēšanas gadījumu skaits nepārsniedz uztveršanas veltnīša kalpošanas laiku, iesakām nomainīt veltnīša montāžas komplektu pret jaunu, ja veltnīša virsma ir nolietojusies.

["Veltnīšu bloka nomaiņa" 119. lpp.](#)

Piezīme:

Lapu skaitu, ko skenē uztveršanas veltnītis, varat pārbaudīt *Epson Scan 2 Utility*. Palaidiet programmu *Epson Scan 2 Utility*, noklikšķiniet uz cilnes **Skaitītājs** un pēc tam pārbaudiet opciju **Ieskenēto lapu skaits Rullīša montāžas komplekts**.

Saistītā informācija

- ➔ ["Skenēšana režīmā Automātiskās padeves režīms" 99. lpp.](#)
- ➔ ["Skenera iekšpuses tīrīšana" 109. lpp.](#)
- ➔ ["Iestrēgušu oriģinālu izņemšana no skenera" 137. lpp.](#)

Iestrēgušu oriģinālu izņemšana no skenera

Ja skeneri ir iestrēdzis oriģināls, likvidējiet iestrēgumu saskaņā ar skenera pozīcijai paredzēto procedūru.

Piezīme:

Ja skenēšanas laikā mainīsiet skenera novietojumu, oriģināls iestrēgs. Skenēšanas laikā nemainiet skenera novietojumu.

Saistītā informācija

- ➔ ["Vienlaikus tiek padoti vairāki oriģināli \(Divu lapu padeve\)" 136. lpp.](#)
- ➔ ["Bieži notiek papīra iestrēgšana, papīra padeves kļūdas un dokumentu aizsardzības problēmas" 143. lpp.](#)
- ➔ ["Papīra aizsardzība nedarbojas pareizi" 144. lpp.](#)

Vertikālā ceļa pozīcijai

1. Izņemiet no ievades paplātes visus tajā atlikušos oriģinālus.

2. Atveriet vertikālā celiņa vāku.

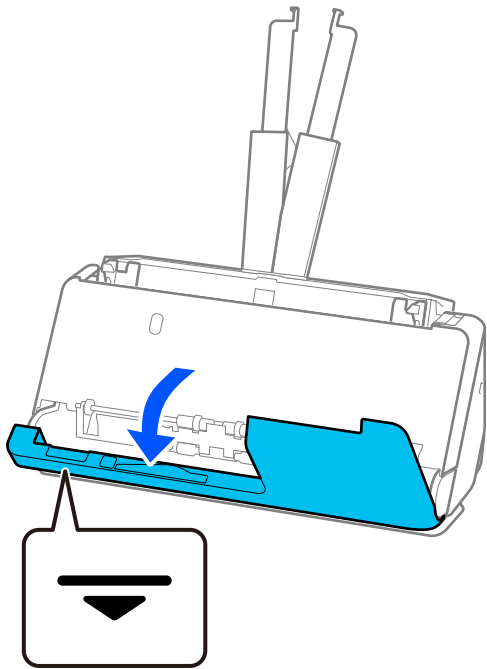

3. Pavelciet sviru, lai atvērtu skenera vāku.

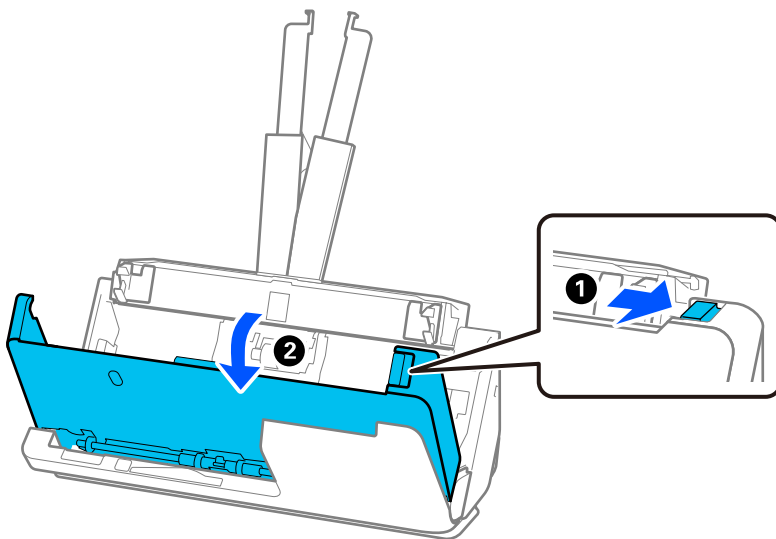

4. Uzmanīgi izņemiet iesprūdušos oriģinālus.

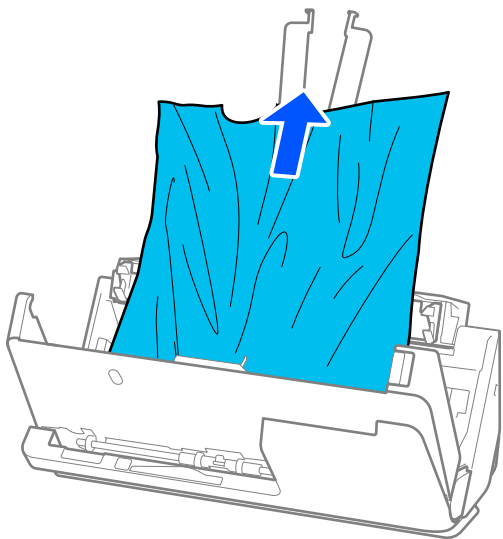

5. Ja oriģinālus nevar izvilkāt taisni virzienā uz augšu, uzmanīgi izvelciet iestrēgušos oriģinālus no izvades paplātes bultiņas virzienā.

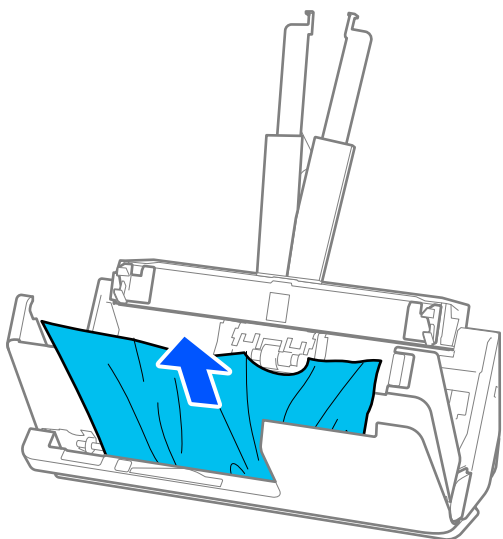

Svarīga informācija:

Pārliecinieties, lai skenerī nepaliktu papīrs.

6. Ar abām rokām aizveriet skenera vāku. Pēc tam aizveriet vertikālā ceļa vāku.

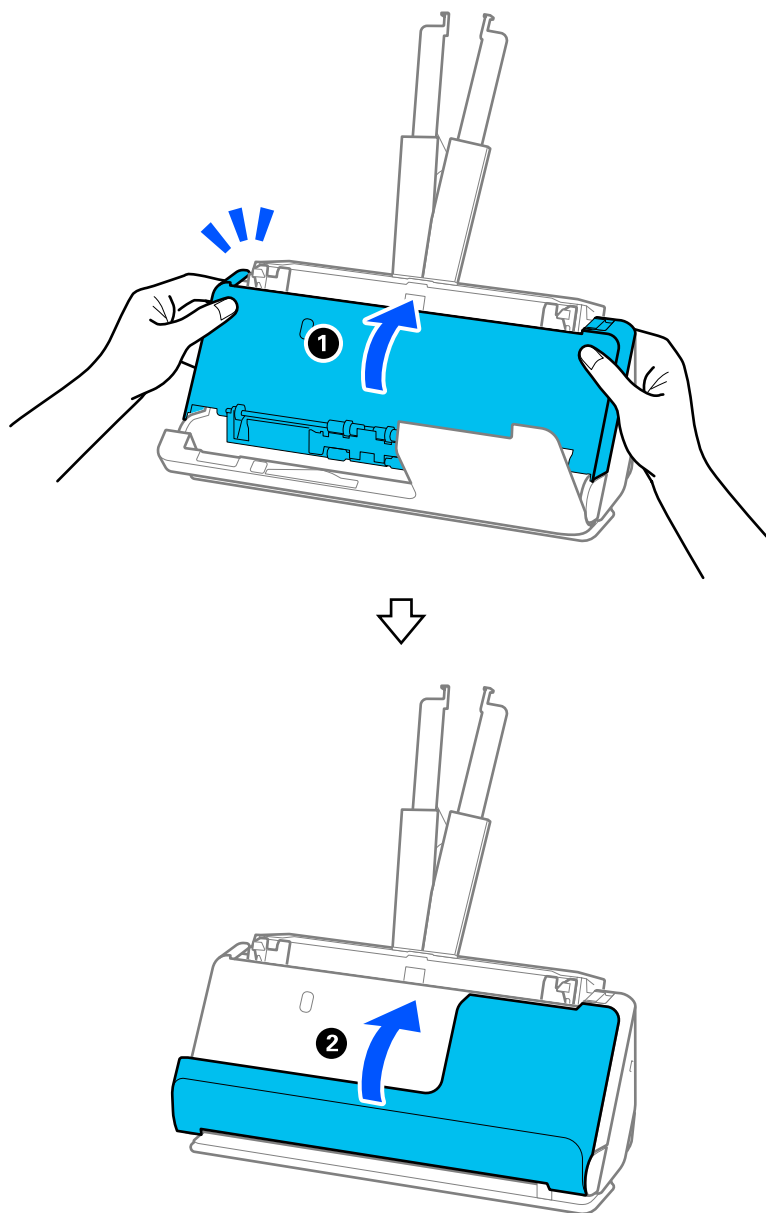

Svarīga informācija:

Pirms skenēšanas atsākšanas pārlicinieties, vai skeneris ir nekustīgs. Ja skeneris nav nekustīgs, tas var izraisīt oriģināla iesprūšanu.

Taisnā ceļa pozīcijai

1. Izņemiet no ievades paplātes visus tajā atlikušos oriģinālus.

2. Pavelciet sviru, lai atvērtu skenera vāku.

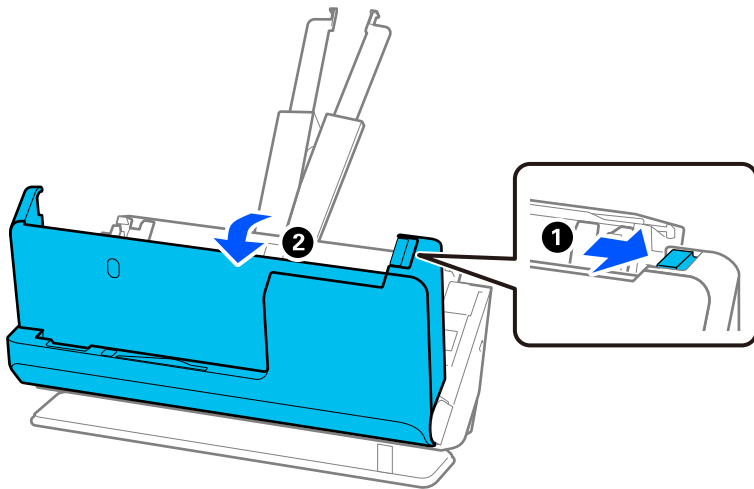

3. Uzmanīgi izņemiet iesprūdušos oriģinālus.

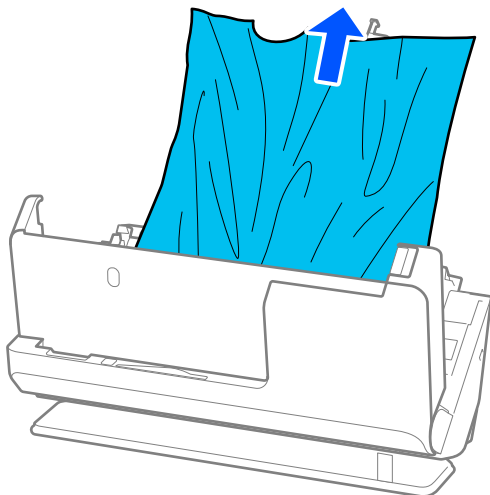

4. Ja oriģinālus nevar izvilkēt taisni virzienā uz augšu, uzmanīgi izvelciet iestrēgušos oriģinālus no izvades spraugas bultiņas virzienā.

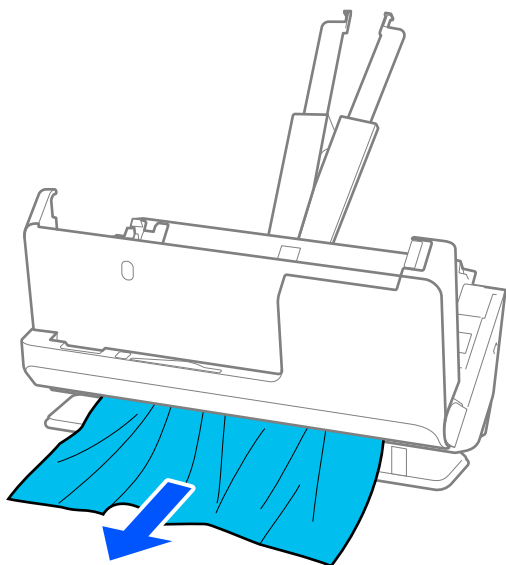

! **Svarīga informācija:**
Pārliecinieties, lai skenerī nepaliktu papīrs.

5. Ar abām rokām aizveriet skenera vāku.

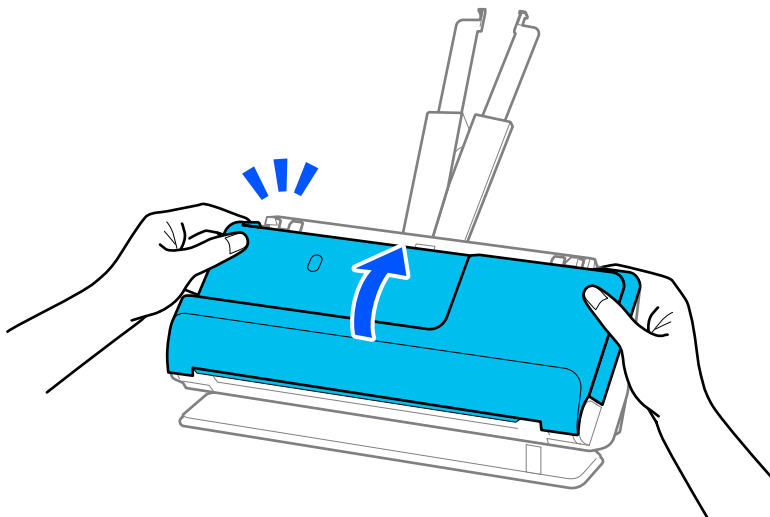

! **Svarīga informācija:**
Pirms skenēšanas atsākšanas pārliecinieties, vai skeneris ir nekustīgs. Ja skeneris nav nekustīgs, tas var izraisīt oriģināla iesprūšanu.

Bieži notiek papīra iestrēgšana, papīra padeves kļūdas un dokumentu aizsardzības problēmas

Ja rodas tālāk minētās problēmas, pārbaudiet oriģinālu un skenera statusu.

- Oriģināls bieži iestrēgst
- Bieži rodas papīra padeves kļūdas
- Bieži rodas dokumentu aizsardzības problēmas

Lietas, kas jāpārbauda, ievieojot oriģinālus

- Ja oriģināli ir salocīti vai ielocīti, pirms ievietošanas saplaciniet tos.
- Ja tiek ievietoti dažādu izmēru oriģināli, ievieojiet oriģinālus ar skenējamo pusi uz augšu un papīra izmēra dilstošā secībā, platāko papīru novieojot aizmugurē, bet šaurāko — ievades paplātes centrā. Pēc tam pabīdīet malu vadotnes, lai tās būtu pielīdzinātas platākajiem oriģināliem.

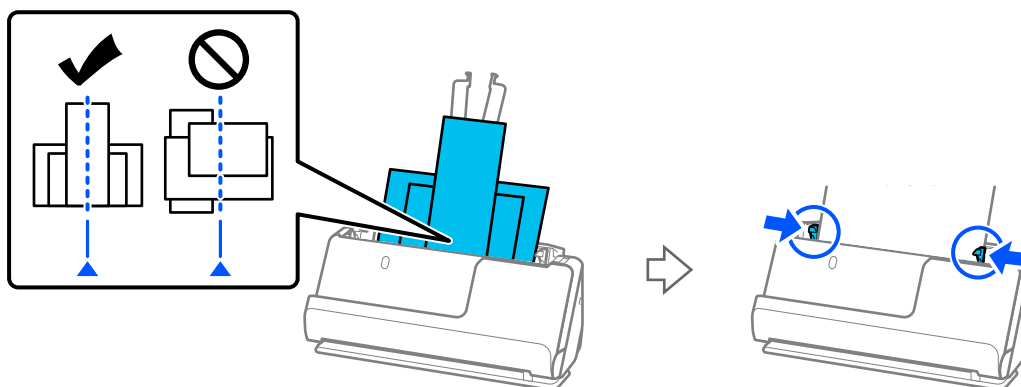

"Dažādu veidu un izmēru papīra oriģinālu partiju ievietošana" 76. lpp.

Ja problēma netiek novērsta, pamēģiniet skenēt katra izmēra oriģinālus atsevišķi vai arī skenējiet oriģinālus pa vienam. Pielīdziniet malu vadotnes oriģinālu platumam katru reizi, kad tos ievieojat.

Piezīme:

Jūs varat izmantot tālāk minētās metodes, lai vairākas reizes skenētu oriģinālus atsevišķi un saglabātu tos vienā failā.

- Ja izmantojat Epson Scan 2, atlasiet **Piev. vai rediģ. lapas pēc sken.** izvēles rūtiņu un tad skenējiet oriģinālu. Jūs varat pievienot dažādus oriģinālus vai rediģēt (pagriezt, pārvietot un dzēst) skenētās lapas pēc skenēšanas. Skatiet detalizētu informāciju Epson Scan 2 palīdzībā.
- Jūs varat izmantot skenera programmatūru.
Skatiet Document Capture Pro palīdzības lapu, lai uzzinātu informāciju par skenēto lapu pievienošanu vai rediģēšanu pēc skenēšanas ar Document Capture Pro.
- Pēc skenēšanas izņemiet oriģinālu no izvades paplātes vai izvades slota.

Lietas, kas jāpārbauda skenerī

- Notīriet veltnīšus skenera iekšpusē.
"Skenera iekšpusē tīrīšana" 109. lpp.

- ❑ Pārbaudiet lapu skaitu, ko skenē uztveršanas veltnītis. Ja skenēšanas gadījumu skaits pārsniedz uztveršanas veltnīša kalpošanas laiku (50,000 lapas), nomainiet veltnīša montāžas komplektu pret jaunu.

Pat ja skenēšanas gadījumu skaits nepārsniedz uztveršanas veltnīša kalpošanas laiku, iesakām nomainīt veltnīša montāžas komplektu pret jaunu, ja veltnīša virsma ir nolietojusies.

["Veltnīšu bloka nomaiņa" 119. lpp.](#)

Piezīme:

Lapu skaitu, ko skenē uztveršanas veltnītis, varat pārbaudīt *Epson Scan 2 Utility*. Palaidiet programmu *Epson Scan 2 Utility*, noklikšķiniet uz cilnes **Skaitītājs** un pēc tam pārbaudiet opciju **Ieskenēto lapu skaits Rulliša montāžas komplekts**.

Saistītā informācija

- ➔ ["Oriģināli, kuriem jāpievērš īpaša uzmanība" 37. lpp.](#)
- ➔ ["Dažādu veidu un izmēru papīra oriģinālu partiju ievietošana" 76. lpp.](#)
- ➔ ["Skenera iekšpusē tīrīšana" 109. lpp.](#)
- ➔ ["Vienlaikus tiek padoti vairāki oriģināli \(Divu lapu padeve\)" 136. lpp.](#)
- ➔ ["Papīra aizsardzība nedarbojas pareizi" 144. lpp.](#)

Papīra aizsardzība nedarbojas pareizi

Atkarībā no oriģināla un iestatītā līmeņa šī funkcija var nedarboties pareizi.

- ❑ Ja kļūdaini pozitīvi rezultāti parādās bieži, mēģiniet pazemināt līmeni.
- ❑ Ja oriģināls ir bojāts, pārbaudiet, vai ir iespējota šī funkcija. Ja tā jau ir iespējota, palieliniet noteikšanas funkcijas līmeni.

Saistītā informācija

- ➔ ["Iestrēgušu oriģinālu izņemšana no skenera" 137. lpp.](#)

Oriģināli tiek nosmērēti

Iztīriet skenera iekšpusi.

Saistītā informācija

- ➔ ["Skenera iekšpusē tīrīšana" 109. lpp.](#)

Ilgstoši skenējot, skenēšana kļūst lēnāka

Ilgstoši skenējot un izmantojot ADF, skenēšanas process tiek palēnināts, lai skenera mehānisms nepārkarstu un nesabojātos. Tomēr skenēšanu var turpināt.

Lai atkal skenētu normālā ātrumā, atstājiet skeneri dīkstāvē vismaz uz 30 minūtēm. Skenēšanas ātrums neatjaunojas pat tad, ja skenerim ir izslēgta strāva.

Skenēšana aizņem pārāk ilgu laiku

- Skenēšanas ātrums var samazināties atkarībā no skenēšanas apstākļiem, piemēram, augsta izšķirtspēja, attēla pielāgošanas funkcijām, faila formāta un tā tālāk.
- Datori ar USB 3.0 (SuperSpeed) vai USB 2.0 (lielātruma) portiem var skenēt ātrāk nekā datori ar USB 1.1 portiem. Ja skeneri izmantojat ar USB 3.0 vai USB 2.0 portu, pārliecinieties, ka tas atbilst sistēmas prasībām.
- Izmantojot drošības programmatūru, izslēdziet no pārraudzības failu TWAIN.log vai iestatiet failam TWAIN.log atribūtu „tikai lasāms”. Plašāku informāciju par jūsu drošības programmatūras funkcijām skatiet tās palīdzībā un citos materiālos, kas nodrošināti kopā ar programmatūru. Fails TWAIN.log ir saglabāts turpmāk norādītajās vietās.

C:\Users\{lietotājvārds}\AppData\Local\Temp

Skenēto attēlu problēmas

Līnijas (svītras) parādās, skenējot no ADF

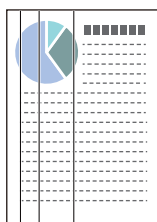

- Iztīriet ADF.
Attēlā var parādīties taisnas līnijas (svītras), ja ADF iekļūst gruži vai netīrumi.
- Noņemiet visus gružus vai netīrumus, kas pieķērušies oriģinālam.
- Izmantojot **Netīra stikla not.** funkciju, tiek parādīts paziņojums, ja uz skenera stikla skenera iekšpusē tiek konstatēti netīrumi.
Atlasiet cilni **Skenera iestatīšana** un pēc tam atlasiet opciju **Ieslēgts-Augsts** vai **Ieslēgts-Zems** no **Netīra stikla noteikšana** Epson Scan 2 Utility.
Kad tiek parādīts brīdinājums, notīriet stikla virsmas skenera iekšpusē, izmantojot oriģinālo Epson tīrīšanas komplektu vai mīkstu drāniņu.
["Skenera iekšpusē tīrīšana" 109. lpp.](#)

Piezīme:

- Daži traipi var netikt pareizi atpazīti.*
- Ja detektors nedarbojas pareizi, mainiet iestatījumu.
Ja traipi netiek konstatēti, atlasiet **Ieslēgts-Augsts**. Ja traipi tiek konstatēti nepareizi, atlasiet **Ieslēgts-Zems** vai **Izsl.***

Saistītā informācija

- ➔ ["Skenera iekšpusē tīrīšana" 109. lpp.](#)
- ➔ ["Stikla virsmas traipu noteikšanas funkcijas iestatīšana" 104. lpp.](#)

Joprojām parādās brīdinājums par traipiem skenera iekšpusē

Ja pēc skenera iekšpusē tīrīšanas parādās brīdinājuma ekrāns, būs jānomaina stikla daļa. Sazinieties ar vietējo izplatītāju, lai veiktu remontu.

Saistītā informācija

➔ ["Skenera iekšpusē tīrīšana" 109. lpp.](#)

Krāsas ieskenētajā attēlā ir nevienmērīgas

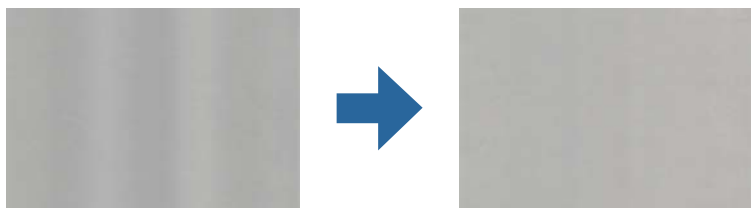

Ja skeneris tiek pakļauts spožai gaismai, piemēram, tiešai saules gaismai, sensors skenera iekšpusē gaismu identificē kļūdaini un ieskenētā attēla krāsas kļūst nevienmērīgas.

- Nomainiet skenera orientāciju tā, lai skenera priekšpusē nebūtu spožas gaismas.
- Pārvietojiet skeneri uz tādu vietu, kur tas netiks pakļauts spožai gaismai.

Ieskenētā attēla izvēršana vai sašaurināšana

Izvēršot vai sašaurinot ieskenēto attēlu, var noregulēt paplašinājuma proporcijas, izmantojot programmas Epson Scan 2 Utility funkciju **Regulēšana**. Šī funkcija ir pieejama tikai Windows vidē.

Piezīme:

Epson Scan 2 Utility ir viena no programmām, kas nodrošināta kopā ar skenera programmatūru.

1. Palaidiet Epson Scan 2 Utility.
 - Windows 11/Windows Server 2019/Windows Server 2022
Noklikšķiniet uz palaišanas pogas un atlasiet **Visas programmas > EPSON > Epson Scan 2 Utility**.
 - Windows 10/Windows Server 2016
Noklikšķiniet uz sākuma pogas un pēc tam atlasiet **EPSON > Epson Scan 2 Utility**.
 - Windows 8.1/Windows 8/Windows Server 2012 R2/Windows Server 2012
Meklēšanas viedpogā ievadiet lietojumprogrammas nosaukumu un pēc tam izvēlieties attēloto ikonu.
 - Windows 7/Windows Server 2008 R2
Noklikšķiniet uz palaišanas pogas un pēc tam atlasiet **Visas programmas vai Programmas > EPSON > Epson Scan 2 > Epson Scan 2 Utility**.
2. Atlasiet cilni **Regulēšana**.
3. Izmantojiet opciju **Izstiepšanās/saraušanās**, lai regulēt ieskenētajiem attēliem paplašinājuma proporcijas.
4. Noklikšķiniet uz **Iestatīt**, lai lietotu iestatījumus skenerī.

Skenētajā attēlā parādās oriģināla aizmugurē esošais attēls

Skenētajā attēlā var būt redzami oriģināla otras puses attēli.

Ja **Automātiski**, **Krāsa** vai **Pelēktoņi** ir atlasīts kā **Attēla veids**:

Pārbaudiet, vai ir atlasīts **Noņemt fonu**.

Document Capture Pro (Windows)/Document Capture (Mac OS X): nospiediet pogu **Detailed Settings** ekrānā **Scan Settings**, lai atvērtu Epson Scan 2 ekrānu. Noklikšķiniet uz cilnes **Papildu iestatījumi** > **Noņemt fonu**.

Epson Scan 2: cilnē **Papildu iestatījumi** atlasiet **Noņemt fonu**.

Pārbaudiet, vai ir atlasīts **Teksta uzlabošana**.

Document Capture Pro (Windows)/Document Capture (Mac OS X): ekrānā **Scan Settings** atlasiet **Teksta uzlabošana**.

Epson Scan 2: cilnē **Papildu iestatījumi** atlasiet **Teksta uzlabošana**.

Kad atlasāt **Melnbalti** no **Attēla veids**:

Pārbaudiet, vai ir atlasīts **Teksta uzlabošana**.

Document Capture Pro (Windows)/Document Capture (Mac OS X): ekrānā **Scan Settings** atlasiet **Teksta uzlabošana**.

Epson Scan 2: cilnē **Papildu iestatījumi** atlasiet **Teksta uzlabošana**.

Atkarībā no skenētā attēla stāvokļa noklikšķiniet uz **Iestatījumi** un pēc tam pārvietojiet slidni **Noņemt fonu** virzienā.

Skenētā teksta vai attēlu iztrūkst vai tie ir neskaidri

Ieskenētā attēla vai teksta izskatu var pielāgot, palielinot izšķirtspēju vai korigējot attēla kvalitāti.

Mainiet izšķirtspēju un pēc tam skenējiet vēlreiz.

Iestatiet tādu izšķirtspēju, kas atbilst ieskenētā attēla nolūkam.

Pārbaudiet, vai ir atlasīts **Teksta uzlabošana**.

Document Capture Pro (Windows)/Document Capture (Mac OS X): ekrānā **Scan Settings** atlasiet **Teksta uzlabošana**.

Epson Scan 2: cilnē **Papildu iestatījumi** atlasiet **Teksta uzlabošana**.

Ja izvēlaties **Melnbalti** kā **Attēla veids**, atkarībā no skenētā attēla stāvokļa noklikšķiniet uz **Iestatījumi** un noregulējiet slidni **Izcelt blāvus burtus/Noņemt fonu**, izslēdziet iespēju **Noņemt punktveida fonu** vai iestatiet līmeni uz **Zems**.

Ja skenējat JPEG formātā, mēģiniet mainīt saspiešanas līmeni.

Document Capture Pro (Windows)/Document Capture (Mac OS X): noklikšķiniet **Option** ekrānā **Save Settings**, lai mainītu JPEG kvalitāti.

Epson Scan 2: noklikšķiniet uz **Attēla formāts** > **Opcijas** un pēc tam nomainiet **Attēla kval.**.

Parādās muarē tekstūra (tīmeklim līdzīgas ēnas)

Ja oriģināls ir drukāts dokuments, ieskenētajā attēlā var parādīties muarē tekstūra (tīmeklim līdzīgas ēnas).

- Pārbaudiet, vai Epson Scan 2 logā ir atlasīts **Rastra noņemšana**. Kad izmantojat Document Capture Pro, varat atvērt logu, nospiežot pogu **Detailed Settings Scan Settings** ekrānā.

Noklikšķiniet uz cilnes **Papildu iestatījumi > Rastra noņemšana**.



- Mainiet izšķirtspēju un pēc tam skenējiet vēlreiz.

Automātiski nosakot oriģināla formātu, netiek ieskenēta oriģināla mala

Atkarībā no oriģināla, automātiski nosakot oriģināla formātu, oriģināla mala var netikt ieskenēta.

- Pielāgojiet **Apgriezt apmales formātā "Automātisks"** logā Epson Scan 2. Kad izmantojat Document Capture Pro, varat atvērt logu, nospiežot pogu **Detailed Settings Scan Settings** ekrānā.

Noklikšķiniet uz cilnes **Pamata iestatījumi > Dokumenta lielums > Iestatījumi**. Ekrānā **Dokumenta izmēra iestatījumi** pielāgojiet **Apgriezt apmales formātā "Automātisks"**.

- Atkarībā no oriģināla, izmantojot funkciju **Automāt. noteikšana**, var netikt pareizi noteikts oriģināla laukums. Atlasiet sarakstā **Dokumenta lielums** atbilstošo oriģināla formātu.

Piezīme:

*Ja skenējamā oriģināla formāts nav pieejams sarakstā, izveidojiet izmēru manuāli Epson Scan 2 logā. Kad izmantojat Document Capture Pro, varat atvērt logu, nospiežot pogu **Detailed Settings Scan Settings** ekrānā.*

*Noklikšķiniet uz cilnes **Pamata iestatījumi > Dokumenta lielums** un tad atlasiet **Pielāgot**.*

Rakstzīmi neatpazīst pareizi

Pārbaudiet turpmāk norādītos punktus, lai palielinātu optiskās rakstzīmju atpazīšanas (OCR) ātrumu.

- Pārbaudiet, vai oriģināls ir novietots taisni.
- Izmantojiet oriģinālu ar skaidri salasāmu tekstu. Turpmāk norādīto veidu oriģināliem var būt zema teksta atpazīšanas kvalitāte.
 - Daudzkārt kopēti oriģināli
 - Pa faksu saņemtie oriģināli (ar zemu izšķirtspēju)
 - Oriģināli ar blīvi izvietotām rakstzīmēm vai atstarpēm starp rindām
 - Oriģināli uz linijpapīra vai ar teksta pasvītrojumu
 - Oriģināli ar rokraksta tekstu
 - Saburzīti vai salocīti oriģināli
- Papīra veids, kas izgatavots no termopapīra, piemēram, kvītis, var novecot vai noberzties. Skenējiet tās pēc iespējas ātrāk.
- Saglabājot Microsoft® Office vai **Searchable PDF** failos, pārbaudiet, vai ir atlasītas pareizās valodas.

- Ja esat iestatījis **Attēla veids** kā **Krāsa** vai **Pelēktoņi** programmā Epson Scan 2, mēģiniet pielāgot iestatījumu **Teksta uzlabošana**.

Noklikšķiniet uz cilnes **Papildu iestatījumi > Teksta uzlabošana > Iestatījumi** un tad atlasiet **Izcelt blāvus burtus OCR** kā **Režims**.

Piezīme:

Lai saglabātu kā **Meklējams PDF** ir nepieciešams EPSON Scan OCR component. Tas tiek instalēts automātiski, iestatot skeneri, izmantojot instalēšanas programmu.

Neizdodas novērst problēmas ieskenētajā attēlā

Ja ir izmēģināti visi risinājumi un problēma joprojām nav novērsta, inicializējiet skenera draivera (Epson Scan 2) iestatījumus, izmantojot programmu Epson Scan 2 Utility.

Piezīme:

Epson Scan 2 Utility ir viena no programmām, kas nodrošināta kopā ar skenera programmatūru.

1. Palaidiet Epson Scan 2 Utility.
 - Windows 11/Windows Server 2019/Windows Server 2022
Noklikšķiniet uz pogas **Sākums** un atlasiet **Visas programmas > EPSON > Epson Scan 2 Utility**.
 - Windows 10/Windows Server 2016
Noklikšķiniet uz pogas **Sākums** un tad atlasiet **EPSON > Epson Scan 2 Utility**.
 - Windows 8.1/Windows 8/Windows Server 2012 R2/Windows Server 2012
Meklēšanas viedpogā ievadiet lietojumprogrammas nosaukumu un pēc tam izvēlieties attēloto ikonu.
 - Windows 7/Windows Server 2008 R2/Windows Server 2008
Noklikšķiniet uz pogas **Sākums** un pēc tam atlasiet **Visas programmas vai Programmas > EPSON > Epson Scan 2 > Epson Scan 2 Utility**.
 - Mac OS
Atlasiet **Aiziet! > Lietojumprogrammas > Epson Software > Epson Scan 2 Utility**.
2. Atlasiet cilni **Citi**.
3. Noklikšķiniet uz **Atiestatīt**.

Piezīme:

Ja inicializācija neatrisina problēmu, atinstalējiet un atkārtoti instalējiet skenera draiveri (Epson Scan 2).

Document Capture Pro Problēmas

Problēmu gadījumā, kas rodas skenēšanas laikā, izmantojot Document Capture Pro, atveriet šo URL vietrādi, lai iepazītos ar Document Capture Pro pamācību.

<https://support.epson.net/dcp/>

Programmu atinstalēšana un instalēšana

Lietotņu atinstalēšana

Ja jāatrisina konkrētas problēmas vai jāatjaunina operētājsistēma, var būt nepieciešams atinstalēt un atkal instalēt lietotnes. Piesakieties datorā kā administrators. Ievadiet administratora paroli, ja datorā tiek parādīta uzvedne.

Windows programmu atinstalēšana

1. Aizveriet visas darbojošās programmas.
2. Atvienojiet skeneri no datora.
3. Atveriet vadības paneli:
 - Windows 11/Windows Server 2022
Noklikšķiniet uz pogas Sākums un pēc tam izvēlieties **Visas programmas > Windows rīki > Vadības panelis**.
 - Windows 10/Windows Server 2016/Windows Server 2019
Noklikšķiniet uz pogas Sākums un tad atlasiet **Windows sistēma > Vadības panelis**.
 - Windows 8.1/Windows 8/Windows Server 2012 R2/Windows Server 2012
Atlasiet **Darbvirsma > Iestatījumi > Vadības panelis**.
 - Windows 7/Windows Server 2008 R2
Noklikšķiniet uz pogas Sākums un pēc tam atlasiet **Vadības panelis**.
4. Atlasiet **Atinstalēt programmu** sadaļā **Programmas**.
5. Atlasiet atinstalējamo programmu.
6. Noklikšķiniet uz **Atinstalēt/mainīt** vai **Atinstalēt**.

Piezīme:
Ja tiek atvērts logs Lietotāja konta vadība, noklikšķiniet uz Turpināt.
7. Izpildiet ekrānā sniegtos norādījumus.

Piezīme:
*Var tikt parādīts ziņojums ar norādi restartēt datoru. Tādā gadījumā pārlicinieties, vai atlasīs **Vēlos tūlīt restartēt datoru**, un pēc tam noklikšķiniet uz **Beigt**.*

Mac OS programmu atinstalēšana

Piezīme:
Pārlicinieties, ka ir instalēta programmatūra EPSON Software Updater.

1. Lejupielādējiet atinstalēšanas programmu, izmantojot EPSON Software Updater.
Kad atinstalēšanas programma ir lejupielādēta, nav nepieciešams to lejupielādēt katru reizi, kad atinstalējat programmu.

2. Atvienojiet skeneri no datora.
3. Lai atinstalētu skenera dzini, atlasiet **Sistēmas preferences** izvēlnē Apple > **Printeri un skeneri** (vai **Drukāt un skenēt, Drukāt un sūtīt faksus**) un pēc tam noņemiet šo skeneri no iespējoto skeneru saraksta.
4. Aizveriet visas darbojošās programmas.
5. Atlasiet **Aiziet!** > **Lietojumprogrammas** > **Epson Software** > **Atinstalēšanas programma**.
6. Atlasiet atinstalējamo programmu un pēc tam noklikšķiniet uz **Atinstalēt**.



Svarīga informācija:

Atinstalēšanas programma dzēš no datora visus Epson skeneru draiverus. Ja izmantojat vairākus Epson skenerus un vēlaties dzēst tikai dažus dziņus, vispirms dzēsiet tos visus un pēc tam vēlreiz instalējiet nepieciešamo printera dzini.

Piezīme:

*Ja programmu sarakstā nevarat atrast programmu, kuru vēlaties atinstalēt, to nevar atinstalēt, izmantojot atinstalētāju programmu. Šajā gadījumā atlasiet **Aiziet!** > **Lietojumprogrammas** > **Epson Software**, atlasiet programmu, kuru vēlaties atinstalēt un velciet to uz atkritnes ikonu.*

Programmu instalēšana

Veiciet turpmāk aprakstīto procedūru, lai instalētu nepieciešamās programmas.

Piezīme:

- Piesakieties datorā kā administrators. Ievadiet administratora paroli, ja datorā tiek parādīta uzvedne.
- Ja instalējat programmas atkārtoti, vispirms tās nepieciešams atinstalēt.

1. Aizveriet visas darbojošās programmas.
2. Kad instalējat skenera draiveri (Epson Scan 2), uz laiku atvienojiet skeneri no datora.

Piezīme:

Nesavienojiet skeneri un datoru, līdz tiek parādīti atbilstoši norādījumi.

3. Instalējiet programmu, izpildot turpmāk norādītajā tīmekļa vietnē sniegtos norādījumus.

<https://epson.sn>

Tehniskie dati

Skenera vispārīgās specifikācijas.	153
Izmēru un svara specifikācija.	154
Elektriskās specifikācijas.	155
Apkārtējās vides specifikācijas.	155
Sistēmas prasības.	156

Skenera vispārīgās specifikācijas

Piezīme:

Specifikācijas var tikt mainītas bez iepriekšēja brīdinājuma.

Skenera veids	Lokšņu padeve, viengājiena divpusējās skenēšanas krāsu skeneris
Fotoelektriskā ierīce	CIS
Faktiskie pikseli	5,100×9,300 pie 600 dpi 2,550×36,000 pie 300 dpi
Gaismas avots	RGB LED
Skenēšanas izšķirtspēja	600 dpi (galvenajā skenēšanas režīmā) 600 dpi (papildu skenējumam)
Izejas izšķirtspēja	No 50 līdz 1200 dpi (ar 1 dpi iedaļu)*1
Dokumenta izmērs	Maks.: 215.9×3048 mm (8.5×120 collas) Min.: 50.8×50.8 mm (2×2 collas)
Papīra ievade	Ievietošana ar apdrukāto pusi uz augšu
Papīra izvade	Vertikālā ceļa pozīcija: izstumšana ar apdrukāto pusi uz leju Taisnā ceļa pozīcija: izstumšana ar apdrukāto pusi uz augšu
Ievietojamā papīra daudzums	20 papīra loksnes pie gramāžas 80 g/m ²
Krāsu dziļums	Krāsa <input type="checkbox"/> 30 biti uz iekšējo pikseli (10 biti uz pikseli uz iekšējo krāsu) <input type="checkbox"/> 24 biti uz ārējo pikseli (8 biti uz pikseli uz ārējo krāsu) Pelēktoņi <input type="checkbox"/> 10 biti uz iekšējo pikseli <input type="checkbox"/> 8 biti uz ārējo pikseli Melnbalts <input type="checkbox"/> 10 biti uz iekšējo pikseli <input type="checkbox"/> 1 bits uz ārējo pikseli
Interfeiss	Lielātruma USB

*1 Šī vērtība attiecas uz skenēšanu, izmantojot datoru. Pieejamās izšķirtspējas var atšķirties atkarībā no skenēšanas metodes.

Izmēru un svara specifikācija

Izmēri

Vertikālā ceļa pozīcija (vienības: mm (collas))

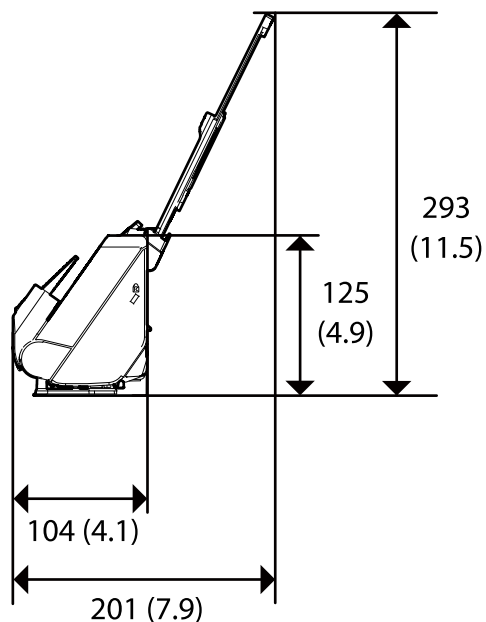
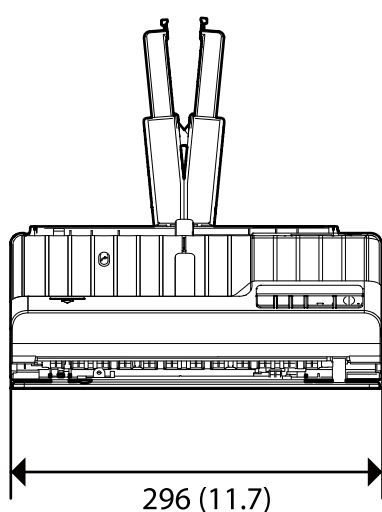

Taisnā ceļa pozīcija (vienības: mm (collas))

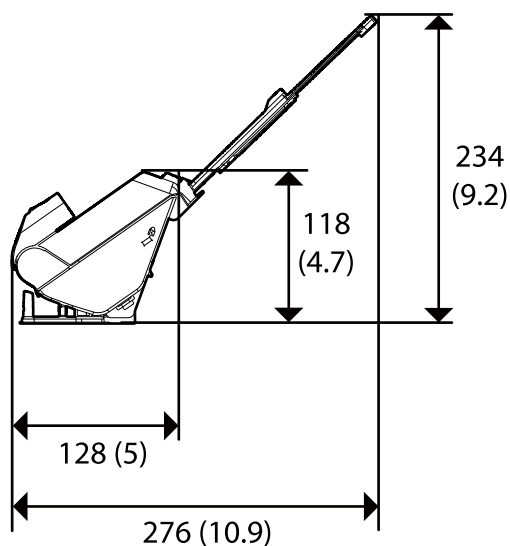
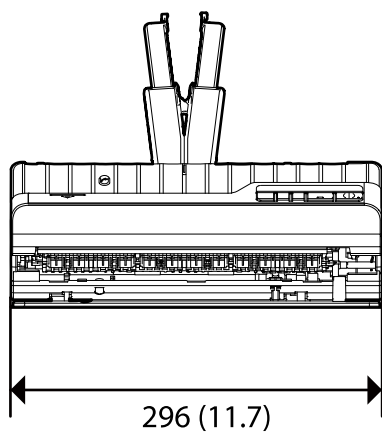

Svars

Aptuveni 1.8 kg (4.0 mārciņas)

Elektriskās specifikācijas

Skenera elektriskās specifikācijas

Nominālās līdzstrāvas ieejas jaudas spriegums	Līdzstrāva 24 V
Nominālā ieejas līdzstrāva	1 A
Strāvas patēriņš	<input type="checkbox"/> Darbojoties: aptuveni 10 W <input type="checkbox"/> Gatavības režīmā: aptuveni 3.3 W <input type="checkbox"/> Miega režīmā: aptuveni 1.0 W <input type="checkbox"/> Izslēgtā stāvoklī: aptuveni 0.1 W

Piezīme:

Lietotājiem Eiropā skatīt sekojošo vietni, lai uzzinātu vairāk par enerģijas patēriņu.

<http://www.epson.eu/energy-consumption>

Maiņstrāvas adaptera elektriskās specifikācijas

Modelis	A461H (maiņstrāva no 100 līdz 240 V) A462E (maiņstrāva no 220 līdz 240 V)
Nominālā ieejas strāva	1 A
Nominālais frekvenču diapazons	No 50 līdz 60 Hz
Nominālās izejas jaudas spriegums	Līdzstrāva 24 V
Nominālā izejas strāva	1 A

Piezīme:

Lietotājiem Eiropā skatīt sekojošo vietni, lai uzzinātu vairāk par enerģijas patēriņu.

<http://www.epson.eu/energy-consumption>

Apkārtējās vides specifikācijas

Temperatūra	Darbības laikā	No 5 līdz 35 °C (41 līdz 95 °F)
	Uzglabāšanas laikā	No -25 līdz 60 °C (-13 līdz 140 °F)
Mitrumums	Darbības laikā	No 15 līdz 80 % (bez kondensāta)
	Uzglabāšanas laikā	No 15 līdz 85 % (bez kondensāta)
Ekspluatācijas apstākļi		Parastos biroja vai mājas apstākļos. Sargiet skeneri no tiešiem saules stariem, nenovietojiet to intensīva gaismas avota tuvumā vai īpaši putekļainā vidē.

Sistēmas prasības

Atbalstītās operētājsistēmas var nedaudz atšķirties atkarībā no lietojumprogrammas.

Windows ^{*1}	Windows 11 vai jaunāka versija Windows 10 Windows 8/8.1 Windows 7 Windows Server 2008 vai jaunāka
Mac OS ^{*2, *3}	Mac OS X 10.9 vai jaunāka versija, macOS 11 vai jaunāka versija

*1 Programmatūra Document Capture Pro neatbalsta operētājsistēmas Windows Vista/Windows XP un Windows Server.

*3 UNIX failu sistēma (UFS) netiek atbalstīta Mac OS vidē.

*2 Mac OS un jaunākas versijas neatbalsta ātro lietotāja nomainīšanu.

Standarti un atļaujas

Standarti un atļaujas Eiropas modeļiem. 158

Standarti un atļaujas ASV modeļiem. 158

OPEN SOURCE SOFTWARE LICENSE. 158

Standarti un atļaujas Eiropas modeļiem

Ierīce un maiņstrāvas adapteris

Turpmāk norādītajiem modeļiem ir CE marķējums, un tie atbilst visām piemērojamajām ES direktīvām. Lai iegūtu plašāku informāciju, apmeklējiet turpmāk norādīto vietni, kur ir pieejams pilns atbilstības deklarācijas teksts ar norādēm uz direktīvām un saskaņotajiem standartiem, kas izmantoti atbilstības deklarēšanai.

<http://www.epson.eu/conformity>

J441F

A461H, A462E

Standarti un atļaujas ASV modeļiem

Ierīce

EMS	FCC Part 15 Subpart B Class B CAN ICES-3 (B)/NMB-3 (B)
-----	---

Maiņstrāvas adapteris (A461H)

EMS	FCC Part 15 Subpart B Class B CAN ICES-3 (B)/NMB-3 (B)
-----	---

OPEN SOURCE SOFTWARE LICENSE

- 1) This product includes open source software programs according to the license terms of each open source software program.
- 2) The open source software programs are WITHOUT ANY WARRANTY; without even the implied warranty of MERCHANTABILITY AND FITNESS FOR A PARTICULAR PURPOSE.

See the license agreements of each open source software program for more details, which are described below.

SHA1 license

Copyright (C) The Internet Society (2001). All Rights Reserved.

This document and translations of it may be copied and furnished to others, and derivative works that comment on or otherwise explain it or assist in its implementation may be prepared, copied, published and distributed, in whole or in part, without restriction of any kind, provided that the above copyright notice and this paragraph are included on all such copies and derivative works.

However, this document itself may not be modified in any way, such as by removing the copyright notice or references to the Internet Society or other Internet organizations, except as needed for the purpose of developing Internet standards in which case the procedures for copyrights defined in the Internet Standards process must be followed, or as required to translate it into languages other than English.

The limited permissions granted above are perpetual and will not be revoked by the Internet Society or its successors or assigns.

This document and the information contained herein is provided on an "AS IS" basis and THE INTERNET SOCIETY AND THE INTERNET ENGINEERING TASK FORCE DISCLAIMS ALL WARRANTIES, EXPRESS OR IMPLIED, INCLUDING BUT NOT LIMITED TO ANY WARRANTY THAT THE USE OF THE INFORMATION HEREIN WILL NOT INFRINGE ANY RIGHTS OR ANY IMPLIED WARRANTIES OF MERCHANTABILITY OR FITNESS FOR A PARTICULAR PURPOSE.

Info-ZIP license

This is version 2007-Mar-4 of the Info-ZIP license.

The definitive version of this document should be available at <ftp://ftp.info-zip.org/pub/infozip/license.html> indefinitely and a copy at <http://www.info-zip.org/pub/infozip/license.html>.

Copyright © 1990-2007 Info-ZIP. All rights reserved.

For the purposes of this copyright and license, "Info-ZIP" is defined as the following set of individuals:

Mark Adler, John Bush, Karl Davis, Harald Denker, Jean-Michel Dubois, Jean-loup Gailly, Hunter Goatley, Ed Gordon, Ian Gorman, Chris Herborth, Dirk Haase, Greg Hartwig, Robert Heath, Jonathan Hudson, Paul Kienitz, David Kirschbaum, Johnny Lee, Onno van der Linden, Igor Mandrichenko, Steve P. Miller, Sergio Monesi, Keith Owens, George Petrov, Greg Roelofs, Kai Uwe Rommel, Steve Salisbury, Dave Smith, Steven M. Schweda, Christian Spieler, Cosmin Truta, Antoine Verheijen, Paul von Behren, Rich Wales, Mike White.

This software is provided "as is," without warranty of any kind, express or implied.

In no event shall Info-ZIP or its contributors be held liable for any direct, indirect, incidental, special or consequential damages arising out of the use of or inability to use this software.

Permission is granted to anyone to use this software for any purpose, including commercial applications, and to alter it and redistribute it freely, subject to the above disclaimer and the following restrictions:

1. Redistributions of source code (in whole or in part) must retain the above copyright notice, definition, disclaimer, and this list of conditions.
2. Redistributions in binary form (compiled executables and libraries) must reproduce the above copyright notice, definition, disclaimer, and this list of conditions in documentation and/or other materials provided with the distribution.

The sole exception to this condition is redistribution of a standard UnZipSFX binary (including SFXWiz) as part of a self-extracting archive; that is permitted without inclusion of this license, as long as the normal SFX banner has not been removed from the binary or disabled.

3. Altered versions--including, but not limited to, ports to new operating systems, existing ports with new graphical interfaces, versions with modified or added functionality, and dynamic, shared, or static library versions not from Info-ZIP--must be plainly marked as such and must not be misrepresented as being the original source or, if binaries, compiled from the original source.

Such altered versions also must not be misrepresented as being Info-ZIP releases--including, but not limited to, labeling of the altered versions with the names "Info-ZIP" (or any variation thereof, including, but not limited to, different capitalizations), "Pocket UnZip," "WiZ" or "MacZip" without the explicit permission of Info-ZIP.

Such altered versions are further prohibited from misrepresentative use of the Zip-Bugs or Info-ZIP e-mail addresses or the Info-ZIP URL(s), such as to imply Info-ZIP will provide support for the altered versions.

4. Info-ZIP retains the right to use the names "Info-ZIP," "Zip," "UnZip," "UnZipSFX," "WiZ," "Pocket UnZip," "Pocket Zip," and "MacZip" for its own source and binary releases.

lua license

Copyright (C) 1994-2013 Lua.org, PUC-Rio.

Permission is hereby granted, free of charge, to any person obtaining a copy of this software and associated documentation files (the "Software"), to deal in the Software without restriction, including without limitation the rights to use, copy, modify, merge, publish, distribute, sublicense, and/or sell copies of the Software, and to permit persons to whom the Software is furnished to do so, subject to the following conditions:

The above copyright notice and this permission notice shall be included in all copies or substantial portions of the Software.

THE SOFTWARE IS PROVIDED "AS IS", WITHOUT WARRANTY OF ANY KIND, EXPRESS OR IMPLIED, INCLUDING BUT NOT LIMITED TO THE WARRANTIES OF MERCHANTABILITY, FITNESS FOR A PARTICULAR PURPOSE AND NONINFRINGEMENT.

IN NO EVENT SHALL THE AUTHORS OR COPYRIGHT HOLDERS BE LIABLE FOR ANY CLAIM, DAMAGES OR OTHER LIABILITY, WHETHER IN AN ACTION OF CONTRACT, TORT OR OTHERWISE, ARISING FROM, OUT OF OR IN CONNECTION WITH THE SOFTWARE OR THE USE OR OTHER DEALINGS IN THE SOFTWARE.

Palīdzības iegūšana

Tehniskā atbalsta vietne.	162
Sazināšanās ar Epson atbalsta centru.	162

Tehniskā atbalsta vietne

Ja ir nepieciešama turpmāka palīdzība, apmeklējiet Epson atbalsta vietni, kas norādīta tālāk. Atlasiet savu valsti vai reģionu un apmeklējiet vietējās Epson vietnes atbalsta sadaļu. Vietnē ir pieejami arī jaunākie draiveri, bieži uzdotie jautājumi, rokasgrāmatas un cita lejupielādējama informācija.

<http://support.epson.net/>

<http://www.epson.eu/support> (Eiropa)

Ja Epson produkts nedarbojas pareizi un nevarat atrisināt problēmu, sazinieties ar Epson atbalsta pakalpojumu dienestu, lai iegūtu palīdzību.

Sazināšanās ar Epson atbalsta centru

Pirms sazināties ar Epson

Ja Epson produkts nedarbojas pareizi un nevarat atrisināt problēmu, izmantojot produkta rokasgrāmatās sniegto problēmu novēršanas informāciju, sazinieties ar Epson atbalsta pakalpojumu dienestu, lai iegūtu palīdzību. Ja jūsu reģiona Epson atbalsta dienests nav norādīts, sazinieties ar izplatītāju, pie kura iegādājāties produktu.

Epson atbalsta dienests varēs jums palīdzēt daudz ātrāk, ja norādīsiet tālāk minēto informāciju.

- Produkta sērijas numurs
(Sērijas numurs parasti ir norādīts uz produkta aizmugures.)
- Produkta modelis
- Produkta programmatūras versija
(Noklikšķiniet uz **Par, Informācija par versiju**, vai līdzīgas pogas produkta programmatūrā.)
- Jūsu datora modelis
- Jūsu datora operētājsistēmas nosaukums un versija
- Nosaukumi un versijas programmatūrām, kuras parasti izmantojat kopā ar produktu

Piezīme:

Atkarībā no produkta faksa zvanu saraksta dati un/vai tīkla iestatījumi var tikt uzglabāti produkta atmiņā. Produkta bojājumu vai remonta rezultātā dati/un vai iestatījumi var tikt zaudēti. Epson neuzņemas atbildību par zaudētiem datiem, kā arī par datu/iestatījumu dublēšanu un atjaunošanu pat garantijas laikā. Mēs iesakām dublēt datus vai veikt piezīmes.

Palīdzība lietotājiem Eiropā

Informācija par sazināšanos ar Epson atbalsta dienestu ir sniegta Viseiropas garantijas dokumentā.

Palīdzība lietotājiem Taivānā

Kontaktpersonas informācijas, atbalsta un pakalpojumu iegūšanai:

Globālais tīmeklis

<http://www.epson.com.tw>

Pieejama informācija par produktu specifikācijām, lejupielādējami draiveri un pieprasījumi par produktiem.

Epson palīdzības dienests

Tālrunis: +886-2-2165-3138

Mūsu palīdzības dienests var jums palīdzēt pa tālruni tālāk minētajos jautājumos.

- Pārdošanas pieprasījumi un informācija par produktiem
- Jautājumi vai problēmas saistībā ar produktu izmantošanu
- Pieprasījumi par remonta servisu un garantiju

Remonta servisa centrs:

<http://www.tekcare.com.tw/branchMap.page>

TekCare corporation ir Epson Taiwan Technology & Trading Ltd. pilnvarotais servisa centrs.

Palīdzība lietotājiem Singapūrā

Informācijas avoti, atbalsts un pakalpojumi, kas ir pieejami no Epson Singapore:

Globālais tīmeklis

<http://www.epson.com.sg>

Ir pieejama informācija par produktu specifikācijām, lejupielādējami draiveri, atbildes uz bieži uzdotiem jautājumiem, pieprasījumi par produktiem un tehniskais atbalsts pa e-pastu.

Epson palīdzības dienests

Bezmaksas tālrunis: 800-120-5564

Mūsu palīdzības dienests var jums sniegt palīdzību pa tālruni tālāk minētajos jautājumos.

- Pārdošanas pieprasījumi un informācija par produktiem
- Jautājumi vai problēmu novēršana saistībā ar produktu izmantošanu
- Pieprasījumi par remonta servisu un garantiju

Palīdzība lietotājiem Taizemē

Kontaktpersonas informācijas, atbalsta un pakalpojumu iegūšanai:

Globālais tīmeklis

<http://www.epson.co.th>

Ir pieejama informācija par produktu specifikācijām, lejupielādējami draiveri, atbildes uz bieži uzdotiem jautājumiem un e-pasts.

Epson zvanu centrs

Tālrunis: 66-2460-9699

E-pasts: support@eth.epson.co.th

Mūsu zvanu centra darbinieki var sniegt jums palīdzību pa tālruni tālāk norādītajos jautājumos:

- Pārdošanas pieprasījumi un informācija par produktiem
- Jautājumi vai problēmas saistībā ar produktu izmantošanu
- Pieprasījumi par remonta servisu un garantiju

Palīdzība lietotājiem Vjetnamā

Kontaktpersonas informācijas, atbalsta un pakalpojumu iegūšanai:

Epson Servisa centrs

27 Yen Lang, Trung Liet Ward, Dong Da District, Ha Noi City. Tel: +84 24 7300 0911

38 Le Dinh Ly, Thac Gian Ward, Thanh Khe District, Da Nang. Tel: +84 23 6356 2666

194/3 Nguyen Trong Tuyen, Ward 8, Phu Nhuan Dist., HCMC. Tel: +84 28 7300 0911

31 Phan Boi Chau, Ward 14, Binh Thanh District, HCMC. Tel: +84 28 35100818

Palīdzība lietotājiem Indonēzijā

Kontaktpersonas informācijas, atbalsta un pakalpojumu iegūšanai:

Globālais tīmeklis

<http://www.epson.co.id>

- Informācija par produktu specifikācijām, lejupielādējami draiveri
- Bieži uzdotie jautājumi, pārdošanas pieprasījumi un jautājumi pa e-pastu

Epson tiešā tālruņa linijā

Tālrunis: 1500-766 (Indonesia Only)

E-pasts: customer.care@ein.epson.co.id

Mūsu palīdzības tālruņa linijas darbinieki var jums sniegt palīdzību pa tālruni vai e-pastu tālāk minētajos jautājumos.

- Pārdošanas pieprasījumi un informācija par produktiem
- Tehniskais atbalsts

Palīdzība lietotājiem Honkongā

Lai iegūtu tehnisko atbalstu, kā arī citus pēcpārdošanas pakalpojumus, lietotājiem ir jāsaazinās ar Epson Hong Kong Limited.

Interneta vietne

<http://www.epson.com.hk>

Epson Hong Kong ir internetā izveidojusi vietējo vietni gan ķīniešu, gan angļu valodā, lai sniegtu lietotājiem tālāk minēto informāciju.

- Informācija par produktiem
- Atbildes uz bieži uzdotiem jautājumiem
- Jaunākās Epson produktu draiveru versijas

Tehniskās palīdzības tālruņa linija

Jūs arī varat sazināties ar mūsu tehnisko personālu pa šādiem tālruņa un faksa numuriem:

Tālrunis: 852-2827-8911

Fakss: 852-2827-4383

Palīdzība lietotājiem Malaizijā

Kontaktpersonas informācijas, atbalsta un pakalpojumu iegūšanai:

Globālais tīmeklis

<http://www.epson.com.my>

- Informācija par produktu specifikācijām, lejupielādējami draiveri
- Bieži uzdotie jautājumi, pārdošanas pieprasījumi un jautājumi pa e-pastu

Epson zvanu centrs

Tālrunis: 1800-81-7349 (bezmaksas)

E-pasts: websupport@emsb.epson.com.my

- Pārdošanas pieprasījumi un informācija par produktiem
- Jautājumi vai problēmas saistībā ar produktu izmantošanu
- Pieprasījumi par remonta pakalpojumiem un garantiju

Epson Malaysia Sdn Bhd (galvenais birojs)

Tālrunis: 603-56288288

Fakss: 603-5628 8388/603-5621 2088

Palīdzība lietotājiem Indijā

Kontaktpersonas informācijas, atbalsta un pakalpojumu iegūšanai:

Globālais tīmeklis

<http://www.epson.co.in>

Pieejama informācija par produktu specifikācijām, lejupielādējami draiveri un pieprasījumi par produktiem.

Bezmaksas tālrunis

Atbalstam, informācijai par izstrādājumu vai izejmateriālu pasūtīšanai —

18004250011 / 186030001600 / 1800123001600 (plkst. 9:00–18:00)

E-pasts

calllog@epson-india.in

WhatsApp

+91 96400 00333

Palīdzība lietotājiem Filipīnās

Lai iegūtu tehnisko atbalstu, kā arī citus pēcpārdošanas pakalpojumus, lietotājiem ir jāsažinās ar Epson Philippines Corporation, izmantojot tālāk norādītos tālruņa numurus, faksa numurus un e-pasta adresi.

Globālais tīmeklis

<http://www.epson.com.ph>

Pieejama informācija par produktu specifikācijām, lejupielādējami draiveri, bieži uzdotie jautājumi un pieprasījumi pa e-pastu.

Epson klientu apkalpošanas centrs Filipīnās

Bezmaksas tālrunis: (PLDT) 1-800-1069-37766

Bezmaksas tālrunis: (Digitel) 1-800-3-0037766

Metro Manila: +632-8441-9030

Tīmekļa vietne: <https://www.epson.com.ph/contact>

E-pasts: customercare@epc.epson.com.ph

Pieejams no plkst. 9:00 līdz plkst. 18:00, no pirmdienas līdz sestdienai (izņemot valsts svētku dienas)

Mūsu klientu apkalpošanas dienests var jums sniegt palīdzību pa tālruni tālāk minētajos jautājumos.

- Pārdošanas pieprasījumi un informācija par produktiem
- Jautājumi vai problēmas saistībā ar produktu izmantošanu
- Pieprasījumi par remonta servisu un garantiju

Epson Philippines Corporation

Tālrunis: +632-8706-2609

Fakss: +632-8706-2663 / +632-8706-2665