

WF-C4310 Series

Používateľská príručka

Tlač

Údržba tlačiarne

Riešenie problémov

Obsah

Návod k tejto príručke

| | |
|--|----|
| Úvod do príručiek. | 6 |
| Sprievodca pre Príručky k webovým filmom. | 6 |
| Vyhľadanie informácií. | 6 |
| Tlač len potrebných stránok. | 7 |
| Informácie o tejto príručke. | 8 |
| Značky a symboly. | 8 |
| Poznámky na snímkach obrazovky a ilustráciách. | 8 |
| Odkazy na operačné systémy. | 8 |
| Ochranné známky. | 9 |
| Autorské práva. | 10 |

Dôležité pokyny

| | |
|--|----|
| Bezpečnostné pokyny. | 12 |
| Bezpečnostné pokyny týkajúce sa atramentu. | 12 |
| Rady a upozornenia k tlačiarni. | 13 |
| Rady a varovania týkajúce sa nastavenia tlačiarnie. | 13 |
| Rady a varovania týkajúce sa používania tlačiarnie. | 13 |
| Rady a upozornenia týkajúce sa používania displeja LCD. | 14 |
| Rady a varovania týkajúce sa pripojenia k internetu. | 14 |
| Rady a upozornenia týkajúce sa používania tlačiarnie s bezdrôtovým pripojením. | 14 |
| Rady a varovania týkajúce sa prepravy alebo skladovania tlačiarnie. | 14 |
| Poznámky k heslu správcu. | 14 |
| Predvolená hodnota hesla správcu. | 15 |
| Heslo správcu nebolo nastavené. | 15 |
| Operácie, ktoré vyžadujú zadanie hesla správcu. | 15 |
| Inicializácia hesla správcu. | 15 |
| Ochrana osobných údajov. | 16 |

Názvy dielov a funkcie

| | |
|-----------------|----|
| Predok. | 18 |
| Vnútro. | 18 |
| Zadný. | 19 |

Návod k ovládaciemu panelu

| | |
|---|----|
| Ovládací panel. | 21 |
| Konfigurácia domovskej obrazovky. | 22 |

| | |
|--|----|
| Návod k ikone Sietí. | 22 |
| Konfigurácia obrazovky ponuky. | 23 |
| Základné činnosti. | 23 |
| Zadávanie znakov. | 25 |
| Zobrazenie animácií. | 25 |

Vloženie papiera

| | |
|--|----|
| Bezpečnostné opatrenia pri manipulácii s papierom. | 28 |
| Opatrenia pre fotografický papier. | 29 |
| Nastavenia veľkosti a typu papiera. | 29 |
| Zoznam typov papiera. | 29 |
| Vloženie papiera. | 30 |
| Vloženie predierovaného papiera. | 30 |
| Vkladanie dlhých papierov. | 31 |

Tlač

| | |
|--|----|
| Tlač dokumentov. | 35 |
| Tlač z počítača — Windows. | 35 |
| Tlač z počítača — Mac OS. | 59 |
| Tlač dokumentov z inteligentných zariadení (iOS). | 67 |
| Tlač dokumentov z inteligentných zariadení (Android). | 69 |
| Tlač na obálky. | 70 |
| Tlač obálok z počítača (Windows). | 70 |
| Tlač obálok z počítača (Mac OS). | 71 |
| Tlač webových stránok. | 71 |
| Tlač webových stránok z počítača. | 71 |
| Tlač webových stránok z inteligentných zariadení. | 71 |
| Tlač pomocou cloudovej služby. | 72 |
| Registrácia služby Epson Connect z ovládacieho panela. | 73 |

Údržba tlačiarnie

| | |
|--|----|
| Kontrola stavu spotrebného materiálu. | 75 |
| Zlepšenie kvality tlače. | 75 |
| Nastavenie kvality tlače. | 75 |
| Kontrola a čistenie tlačovej hlavy. | 77 |
| Prevenca pred zanesením trysiek. | 78 |
| Zarovnanie tlačovej hlavy. | 78 |
| Čistenie dráhy papiera od atramentových škvŕn. | 79 |
| Čistenie priehľadnej fólie. | 79 |

| | |
|--|----|
| Čistenie tlačiarne. | 81 |
| Šetrenie energie. | 82 |
| Inštalácia a odinštalovanie aplikácií jednotlivo. | 83 |
| Inštalácia aplikácií jednotlivo. | 83 |
| Pridanie originálnej tlačiarne Epson (len pre Mac OS). | 86 |
| Odinštalovanie aplikácií. | 86 |
| Aktualizácia aplikácií a firmvéru. | 88 |
| Preprava a skladovanie tlačiarne. | 89 |

Riešenie problémov

| | |
|--|-----|
| Tlačiareň nepracuje podľa očakávania. | 93 |
| Tlačiareň sa nezapne ani nevyypne. | 93 |
| Napájanie sa vypne automaticky. | 93 |
| Papier sa nepodáva správne. | 94 |
| Nedá sa tlačiť. | 97 |
| Tlačiareň nefunguje podľa očakávania. | 114 |
| Hlásenie zobrazené na LCD obrazovke. | 116 |
| Papier sa zasekáva. | 118 |
| Prevenia pred zasekávaním papiera. | 118 |
| Je čas vymeniť atramentové kazety. | 118 |
| Preventívne opatrenia pri manipulácii s atramentovými kazetami. | 118 |
| Výmena atramentových kaziet. | 121 |
| Dočasné pokračovanie v tlači bez výmeny atramentových kaziet. | 121 |
| Je čas vymeniť skrinku údržby. | 124 |
| Bezpečnostné opatrenia pri manipulácii so skrinkou údržby. | 124 |
| Výmena skrinky údržby. | 125 |
| Kvalita tlače je nízka. | 126 |
| Chýbajúce farby, pruhy alebo nečakané farby na výtláčkoch. | 126 |
| Farebné pruhy sa objavujú v intervaloch približne 1.1 cm alebo 3.3 cm. | 126 |
| Rozmazané výtláčky, zvislé pruhy alebo nesprávne zarovnanie. | 127 |
| Objavujú sa pruhové vzory. | 128 |
| Výtláčok vychádza ako prázdny hárok. | 129 |
| Papier je zašpinený alebo ošúchaný. | 129 |
| Tlačené fotografie sú zlepené. | 131 |
| Obrázky a fotografie sa tlačia v neočakávaných farbách. | 131 |
| Nedá sa tlačiť bez okrajov. | 132 |
| Počas tlače bez okrajov sú hrany obrazu orezané. | 132 |
| Výtláčok je nesprávne umiestnený, má nesprávnu veľkosť alebo okraje. | 133 |
| Vytlačené znaky sú nesprávne alebo skomolené | 133 |

| | |
|---|-----|
| Vytlačený obrázok je prevrátený. | 134 |
| Mozaikové vzory na výtláčkoch. | 134 |
| Nemožno vyriešiť problém. | 135 |
| Nedajú sa vyriešiť problémy s tlačou. | 135 |

Pridanie alebo výmena počítača alebo zariadení

| | |
|--|-----|
| Pripojenie k tlačiarne, ktorá bola pripojená k sieti. | 138 |
| Používanie sieťovej tlačiarne z druhého počítača. | 138 |
| Používanie sieťovej tlačiarne z inteligentného zariadenia. | 139 |
| Vynulovanie sieťového pripojenia. | 139 |
| Pri výmene bezdrôtového smerovača. | 139 |
| Pri zmene počítača. | 140 |
| Zmena spôsobu pripojenia k počítaču. | 140 |
| Vytvorenie nastavení siete Wi-Fi z ovládacieho panela. | 142 |
| Priame pripojenie inteligentného zariadenia a tlačiarne (Wi-Fi Direct). | 145 |
| Čo je režim Wi-Fi Direct. | 145 |
| Pripojenie k zariadeniam pomocou režimu Wi-Fi Direct. | 145 |
| Odpojenie v režime Wi-Fi Direct (Jednoduchý prístupový bod). | 147 |
| Zmena nastavení režimu Wi-Fi Direct (Jednoduchý prístupový bod), napríklad SSID. | 147 |
| Kontrola stavu sieťového pripojenia. | 148 |
| Kontrola stavu sieťového pripojenia z ovládacieho panela. | 148 |
| Tlač správy o sieťovom pripojení. | 149 |
| Tlač hároku stavu siete. | 155 |
| Overenie siete počítača (len systém Windows). | 155 |

Informácie o produkte

| | |
|---|-----|
| Informácie o papieri. | 158 |
| Dostupný papier a kapacity. | 158 |
| Nedostupné typy papiera. | 161 |
| Informácie o spotrebných produktoch. | 161 |
| Kódy atramentových kaziet. | 161 |
| Kód údržbovej kazety. | 162 |
| Informácie o softvéri. | 162 |
| Softvér na tlač. | 162 |
| Softvér na vytvorenie balíka. | 166 |
| Softvér na vytvorenie nastavení alebo správy zariadení. | 166 |
| Softvér na aktualizáciu. | 169 |
| Zoznam ponuky nastavení. | 170 |

| | |
|---|-----|
| Všeobecné nastavenia. | 170 |
| Stav zásob. | 176 |
| Údržba. | 176 |
| List so stav. tlače. | 177 |
| Počítadlo výtlačkov. | 177 |
| Zákaznícky prieskum. | 177 |
| Obnoviť štand. nastavenia. | 178 |
| Aktualizácia firmvéru. | 178 |
| Parametre produktu. | 178 |
| Technické údaje o tlačiarni. | 178 |
| Používanie portu pre tlačiareň. | 179 |
| Technické údaje o rozhraní. | 180 |
| Parametre siete. | 180 |
| Podporované služby tretích strán. | 182 |
| Rozmery. | 182 |
| Elektrotechnické údaje. | 182 |
| Environmentálne technické údaje. | 183 |
| Miesto na inštaláciu a priestor. | 184 |
| Systémové požiadavky. | 184 |
| Informácie o súlade s nariadeniami. | 185 |
| Normy a osvedčenia. | 185 |
| Obmedzenia kopírovania. | 186 |

Informácie správcu

| | |
|---|-----|
| Pripojenie tlačiarny k sieti. | 188 |
| Pred vytvorením sieťového pripojenia. | 188 |
| Pripojenie k sieti z ovládacieho panela. | 190 |
| Nastavenia používania tlačiarny. | 192 |
| Používanie funkcií tlače. | 192 |
| Nastavenie funkcie AirPrint. | 198 |
| Vytvorenie základných nastavení činnosti pre tlačiareň. | 199 |
| Problémy pri vytváraní nastavení. | 201 |
| Riadenie tlačiarny. | 202 |
| Nastavenia správcu. | 202 |
| Zakázanie externého rozhrania. | 203 |
| Monitorovanie vzdialenej tlačiarny. | 204 |
| Zálohovanie nastavení. | 204 |
| Rozšírené nastavenia zabezpečenia. | 205 |
| Nastavenia zabezpečenia a prevencia pred nebezpečenstvom. | 205 |
| Riadenie pomocou protokolov. | 206 |
| Používanie digitálneho certifikátu. | 210 |
| Komunikácia s tlačiarnou cez protokol SSL/TLS | 216 |
| Riešenie problémov pre rozšírené zabezpečenie | 217 |

Kde získať pomoc

| | |
|--|-----|
| Webová stránka technickej podpory. | 222 |
|--|-----|

| | |
|--|-----|
| Kontaktovanie podpory spoločnosti Epson. | 222 |
| Predtým, ako sa skontaktujete so spoločnosťou Epson. | 222 |
| Pomoc pre používateľov v Európe. | 222 |
| Pomoc pre používateľov v Taiwane. | 223 |
| Pomoc pre používateľov v Austrálii. | 223 |
| Pomoc pre používateľov na Novom Zélande. | 224 |
| Pomoc pre používateľov v Singapure. | 224 |
| Pomoc pre používateľov v Thajsku. | 224 |
| Pomoc pre používateľov vo Vietname. | 225 |
| Pomoc pre používateľov v Indonézii. | 225 |
| Pomoc pre používateľov v Hongkongu. | 228 |
| Pomoc pre používateľov v Malajzii. | 229 |
| Pomoc pre používateľov v Indii. | 229 |
| Pomoc pre používateľov na Filipínach. | 229 |

Návod k tejto príručke

| | |
|---|----|
| Úvod do príručiek. | 6 |
| Spríevodca pre Príručky k webovým filmom. | 6 |
| Vyhľadanie informácií. | 6 |
| Tlač len potrebných stránok. | 7 |
| Informácie o tejto príručke. | 8 |
| Ochranné známky. | 9 |
| Autorské práva. | 10 |

Úvod do príručiek

Nasledujúce príručky sa dodávajú s tlačiarnou Epson. Tak ako návody si pozrite aj rôzne pomocné informácie, ktoré sú dostupné v samotnej tlačiarni alebo v softvérových aplikáciách Epson.

Dôležité bezpečnostné pokyny (papierová príručka)

Poskytuje pokyny na zaistenie bezpečného používania tejto tlačiarny.

Prvé kroky (papierová príručka)

Poskytuje informácie týkajúce sa nastavenia tlačiarny a inštalácie softvéru.

Používateľská príručka (digitálna príručka)

Táto príručka. Táto príručka je k dispozícii vo formáte PDF a ako webová príručka. Poskytuje celkové informácie a pokyny na používanie tlačiarny, na nastavenie siete pri používaní tlačiarny v sieti a informácie o riešení problémov.

Najnovšie verzie vyššie uvedených príručiek môžete získať nasledujúcimi spôsobmi.

Papierová príručka

Navštívte webovú stránku technickej podpory spoločnosti Epson pre Európu na <http://www.epson.eu/support> alebo webovú stránku technickej podpory spoločnosti Epson pre celý svet na <http://support.epson.net/>.

Digitálna príručka

Ak chcete zobraziť webovú príručku, navštívte nasledujúcu webovú stránku, zadajte názov produktu a potom prejdite na stránku **Podpora**.

<https://epson.sn>

Spríevodca pre Príručky k webovým filmom

Môžete si pozrieť Príručky k webovým filmom, aby ste sa naučili používať tlačiareň. Prejdite na nasledujúcu webovú stránku. Obsah videí Príručky k webovým filmom sa môže zmeniť bez predchádzajúceho upozornenia.



https://support.epson.net/publist/video.php?model=wf-c4310_series

Vyhľadanie informácií

Návod vo formáte PDF umožňuje vyhľadať potrebné informácie podľa kľúčového slova alebo pomocou preskočenia priamo do konkrétnych častí pomocou záložiek. V tejto časti je vysvetlené, ako používať návod vo formáte PDF, ktorý bol otvorený v programe Adobe Acrobat Reader DC na počítači.

Vyhľadávanie podľa kľúčového slova

Kliknite na položky **Upraviť > Rozšírené vyhľadávanie**. Zadať v okne vyhľadávania kľúčové slovo (text) pre informácie, ktoré chcete nájsť, a potom kliknite na položku **Hľadať**. Výsledky sa zobrazujú v zozname. Kliknutím na jedne zo zobrazených výsledkov preskočíte na danú stránku.

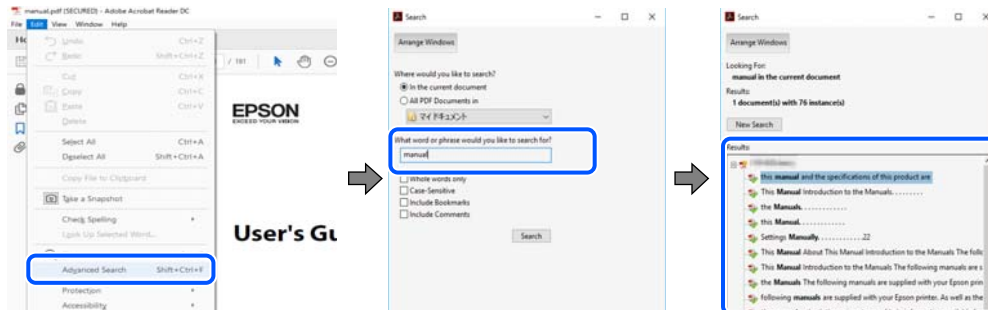

Preskočenie priamo zo záložiek

Kliknutím na názov prejdete na danú stránku. Kliknutím na + alebo > zobrazíte podnadpisy v danej časti. Ak sa chcete vrátiť na predchádzajúcu stránku, urobte na klávesnici nasledujúci úkon.

- Windows: podržte kláves **Alt** a stlačte kláves **←**.
- Mac OS: podržte príkazový kláves a potom stlačte kláves **←**.

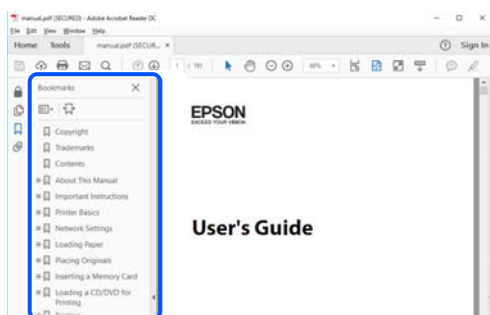

Tlač len potrebných stránok

Môžete vyextrahovať a vytlačiť len stránky, ktoré potrebujete. Kliknite na položku **Tlač** v ponuke **Súbor** a potom v položke **Strany** v časti **Strany na vytlačenie** stanovte stránky, ktoré chcete vytlačiť.

- Ak chcete stanoviť sériu stránok, zadajte medzi počiatočnú a koncovú stránku pomlčkou.
Príklad: 20-25
- Ak chcete stanoviť stránky, ktoré nie sú v sérii, oddelte stránky čiarkami.
Príklad: 5, 10, 15

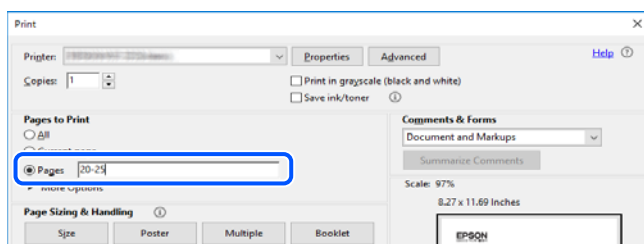

Informácie o tejto príručke

V tejto časti je vysvetlený význam značiek a symbolov a poznámok v popisoch a sú tu uvedené aj informácie o odkazoch na systém uvedených v tomto návode.

Značky a symboly



Upozornenie:

Pokyny, ktoré sa musia dôsledne dodržiavať, aby sa predišlo poškodeniu zdravia.



Upozornenie:

Pokyny, ktoré sa musia dodržiavať, aby sa predišlo poškodeniu zariadenia.

Poznámka:

Poskytuje nevyhnutné a referenčné informácie.

Súvisiace informácie

➔ Odkazy na súvisiace časti.



Poskytuje Príručky k webovým filmom návodu na obsluhu. Pozrite si odkaz na súvisiace informácie.

Poznámky na snímkach obrazovky a ilustráciách

- Snímky obrazoviek ovládača tlačiarne pochádzajú zo systému Windows 10 alebo macOS High Sierra (10.13). Obsah zobrazený na obrazovkách sa líši v závislosti od modelu a situácie.
- Obrázky použité v tejto príručke slúžia len ako príklady. Jednotlivé modely sa môžu líšiť, spôsob obsluhy je však rovnaký.
- Položky ponuky zobrazené na obrazovkách sa líšia v závislosti od modelu a nastavení.
- Môžete načítať kód QR pomocou určenej aplikácie.

Odkazy na operačné systémy

Windows

V tejto príručke označujú rôzne výrazy, ako napríklad „Windows 11“, „Windows 10“, „Windows 8.1“, „Windows 8“, „Windows 7“, „Windows Vista“, „Windows XP“, „Windows Server 2022“, „Windows Server 2019“, „Windows Server 2016“, „Windows Server 2012 R2“, „Windows Server 2012“, „Windows Server 2008 R2“, „Windows Server 2008“, „Windows Server 2003 R2“ a „Windows Server 2003“ nasledujúce operačné systémy. Výrazom „Windows“ sa navyše označujú aj všetky verzie.

- Operačný systém Microsoft® Windows® 11
- Operačný systém Microsoft® Windows® 10

- Operačný systém Microsoft® Windows® 8.1
- Operačný systém Microsoft® Windows® 8
- Operačný systém Microsoft® Windows® 7
- Operačný systém Microsoft® Windows Vista®
- Operačný systém Microsoft® Windows® XP
- Operačný systém Microsoft® Windows® XP Professional x64 Edition
- Operačný systém Microsoft® Windows Server® 2022
- Operačný systém Microsoft® Windows Server® 2019
- Operačný systém Microsoft® Windows Server® 2016
- Operačný systém Microsoft® Windows Server® 2012 R2
- Operačný systém Microsoft® Windows Server® 2012
- Operačný systém Microsoft® Windows Server® 2008 R2
- Operačný systém Microsoft® Windows Server® 2008
- Operačný systém Microsoft® Windows Server® 2003 R2
- Operačný systém Microsoft® Windows Server® 2003

Mac OS

V tejto príručke sa výrazom „Mac OS“ označuje systém Mac OS X 10.9.5 alebo novší, ako aj macOS 11 alebo novší.

Ochranné známky

- EPSON® je registrovaná ochranná známka a EPSON EXCEED YOUR VISION alebo EXCEED YOUR VISION je ochranná známka spoločnosti Seiko Epson Corporation.
- QR Code is a registered trademark of DENSO WAVE INCORPORATED in Japan and other countries.
- Microsoft®, Windows®, Windows Server®, and Windows Vista® are registered trademarks of Microsoft Corporation.
- Apple, Mac, macOS, OS X, Bonjour, ColorSync, Safari, AirPrint, iPad, iPhone, iPod touch, and App Store are trademarks of Apple Inc., registered in the U.S. and other countries.
- Use of the Works with Apple badge means that an accessory has been designed to work specifically with the technology identified in the badge and has been certified by the developer to meet Apple performance standards.
- Chrome, Google Play, and Android are trademarks of Google LLC.
- Adobe, Acrobat, and Reader are either registered trademarks or trademarks of Adobe in the United States and/or other countries.
- Firefox is a trademark of the Mozilla Foundation in the U.S. and other countries.
- Mopria® and the Mopria® Logo are registered and/or unregistered trademarks and service marks of Mopria Alliance, Inc. in the United States and other countries. Unauthorized use is strictly prohibited.
- Všeobecné oznámenie: ďalšie názvy produktov, ktoré sa používajú v tomto dokumente, sú uvedené len z dôvodu identifikácie a môžu byť ochrannými známkami ich príslušných vlastníkov. Spoločnosť Epson odmieta akékoľvek práva na tieto známky.

Autorské práva

Bez predchádzajúceho písomného súhlasu spoločnosti Seiko Epson Corporation nie je možné žiadnu časť tejto publikácie kopírovať, uchovávať v načítavacom systéme ani prenášať v akejkoľvek forme alebo akýmkoľvek prostriedkami, či už elektronickými, mechanickými, kopírovaním, zaznamenávaním alebo inak. V súvislosti s použitím tu obsiahnutých informácií sa neprijíma žiadna zodpovednosť za porušenie patentu. Žiadna zodpovednosť sa neprijíma ani za škody spôsobené použitím tu uvedených informácií. Informácie uvedené v tejto dokumentácii sú určené iba na použitie s týmto zariadením Epson. Spoločnosť Epson nie je zodpovedná za akékoľvek použitie týchto informácií pri aplikovaní na iných zariadeniach.

Spoločnosť Seiko Epson Corporation ani jej sesterské organizácie nepreberajú zodpovednosť voči kupcovi tohto produktu ani tretím stranám za poškodenia, straty, náklady alebo výdavky, ktoré kupcovi alebo tretím stranám vznikli pri nehode, nesprávnom používaní alebo zneužití tohto produktu alebo pri neoprávnených modifikáciách, opravách alebo zmenách tohto produktu, alebo (okrem USA) nedodržaní pokynov o prevádzke a údržbe od spoločnosti Seiko Epson Corporation.

Spoločnosť Seiko Epson Corporation ani jej sesterské organizácie nie sú zodpovedné za žiadne poškodenia alebo problémy vyplývajúce z použitia akéhokoľvek príslušenstva alebo akýchkoľvek spotrebných produktov, ako sú tie, ktoré sú určené ako originálne produkty Epson alebo schválené produkty Epson spoločnosťou Seiko Epson Corporation.

Spoločnosť Seiko Epson Corporation nenesie zodpovednosť za akékoľvek poškodenie zapríčinené elektromagnetickým rušením, ktoré sa vyskytuje pri používaní niektorých káblov rozhrania iných, ako sú tie, ktoré sú určené ako schválené produkty Epson spoločnosťou Seiko Epson Corporation.

© 2022 Seiko Epson Corporation

Obsah tejto príručky a technické údaje o tomto zariadení sa môžu zmeniť bez predchádzajúceho upozornenia.

Dôležité pokyny

| | |
|---|----|
| Bezpečnostné pokyny. | 12 |
| Rady a upozornenia k tlačiarni. | 13 |
| Poznámky k heslu správcu. | 14 |
| Ochrana osobných údajov. | 16 |

Bezpečnostné pokyny

Prečítajte si a dodržiavajte tieto pokyny, aby sa zaistilo bezpečné používanie tlačiarne. Nezabudnite si do budúcnosti uschovať túto príručku. Takisto dodržiavajte všetky upozornenia a pokyny vyznačené na tlačiarňi.

- Niektoré symboly použité na tlačiarňi sú určené na zaistenie bezpečnosti a správneho používania tlačiarne. Význam týchto symbolov nájdete na nasledujúcej webovej stránke.

<http://support.epson.net/symbols/>

- Používajte len napájací kábel dodaný spolu s tlačiarňou a nepoužívajte kábel so žiadnym iným zariadením. Pri používaní iných káblov s tlačiarňou, prípadne pri používaní dodaného napájacieho kábla s iným zariadením, môže dôjsť k požiaru alebo úrazu elektrickým prúdom.
- Skontrolujte, či napájací kábel na striedavý prúd spĺňa príslušnú miestnu bezpečnostnú normu.
- Napájací kábel, zástrčku, tlačiareň ani príslušenstvo nerozoberajte, neupravujte ani sa nepokúšajte opravovať sami, pokiaľ nie je postup výslovne vysvetlený v príručkách k tlačiarňi.
- V nasledujúcich prípadoch odpojte tlačiareň a servisným zásahom poverte kvalifikovaného servisného pracovníka:
Napájací kábel alebo prípojka sú poškodené, do tlačiarne vnikla tekutina, tlačiareň spadla alebo došlo k poškodeniu krytu, tlačiareň nefunguje obvyklým spôsobom alebo dochádza k zjavnej zmene jej výkonu. Neupravujte ovládacie prvky, ktoré nie sú spomínané v prevádzkových pokynoch.
- Tlačiareň umiestnite v blízkosti zásuvky na stene, z ktorej možno zástrčku jednoducho odpojiť.
- Tlačiareň neumiestňujte ani neskladujte vonku, pri nadmernom znečistení alebo prachu, pri vode, pri tepelných zdrojoch alebo na miestach vystavených otrasom, vibráciám, vysokej teplote alebo vlhkosti.
- Dbajte na to, aby sa na tlačiareň nevyliala žiadna tekutina a nemanipulujte s tlačiarňou mokрыmi rukami.
- Medzi tlačiarňou a kardiostimulátormi musí byť vzdialenosť minimálne 22 cm. Rádiové vlny vyžarované touto tlačiarňou môžu negatívne ovplyvniť činnosť kardiostimulátorov.
- V prípade poškodenia displeja LCD sa obráťte na dodávateľa. Ak sa roztok tekutých kryštálov dostane na ruky, dôkladne ich umyte mydlom a vodou. Ak sa roztok tekutých kryštálov dostane do očí, okamžite ich prepláchnite vodou. Ak nepríjemné pocity alebo problémy s videním pretrvávajú aj po dôkladnom prepláchnutí, okamžite vyhľadajte lekára.

Bezpečnostné pokyny týkajúce sa atramentu

- S použitými atramentovými kazetami manipulujte opatrne, pretože okolo portu dodávania atramentu sa ešte môže nachádzať atrament.
 - Ak sa vám atrament dostane na pokožku, dôkladne si dané miesto umyte vodou a mydlom.
 - Ak sa vám atrament dostane do očí, okamžite si ich prepláchnite vodou. Ak nepríjemné pocity alebo problémy s videním pretrvávajú aj po dôkladnom prepláchnutí, okamžite vyhľadajte lekára.
 - Ak sa vám atrament dostane do úst, okamžite vyhľadajte lekára.
- Nerozoberajte atramentovú kazetu ani skrinku údržby, pretože atrament sa vám môže dostať do očí alebo na pokožku.
- Netraťte atramentovými kazetami príliš silno a nepúšťajte ich na zem. Takisto si dávajte pozor, aby ste ich nestlačili a nestrhli z nich nálepky. Mohlo by dôjsť k úniku atramentu.
- Atramentové kazety a skrinku údržby uchovávajte mimo dosahu detí.

Rady a upozornenia k tlačiarni



Prečítajte si a dodržiavajte tieto pokyny, aby ste sa vyhli poškodeniu tlačiarnie alebo svojho majetku. Nezabudnite si do budúcnosti uschovať túto príručku.

Rady a varovania týkajúce sa nastavenia tlačiarnie

- Neblokujte ani nezakrývajte prieduchy a otvory na tlačiarni.
- Používajte iba zdroj napájania typu vyznačeného na štítku tlačiarnie.
- Zamedzte používaniu zásuviek v rovnakom okruhu, v ktorom sú zapojené fotokopírky alebo klimatizačné systémy, ktoré sa pravidelne zapínajú a vypínajú.
- Zamedzte používaniu elektrických zásuviek, ktoré sa ovládajú nástennými vypínačmi alebo automatickými časovačmi.
- Celý počítačový systém držte mimo potenciálnych zdrojov elektromagnetickej interferencie, ako sú napríklad reproduktory alebo základne bezdrôtových telefónov.
- Napájacie káble musia byť umiestnené tak, aby sa zamedzilo odieraniu, prerezaniu, treniu, vlneniu a zalomeniu. Na napájacie káble nekladte žiadne predmety a káble vedte tak, aby sa na ne nestúpalo a aby sa neprekračovali. Mimoriadnu pozornosť venujte tomu, aby napájacie káble boli vyrovnané na konci a vo vstupných a výstupných bodoch z transformátora.
- Ak tlačiareň používate s predlžovacím káblom, skontrolujte, či celkový menovitý prúd zariadení napojených na predlžovací kábel neprevyšuje menovitý prúd tohto kábla. Takisto skontrolujte, či celkový menovitý prúd všetkých zariadení zapojených do stenovej zásuvky neprevyšuje menovitý prúd danej stenovej zásuvky.
- Ak tlačiareň plánujete používať v Nemecku, inštalácia v budove musí byť chránená 10-ampérovým alebo 16-ampérovým ističom, ktorý poskytuje primeranú ochranu pred skratom a ochranu tlačiarnie pred nadprúdom.
- V prípade pripojenia tlačiarnie k počítaču alebo inému zariadeniu pomocou kábla skontrolujte správnu orientáciu konektorov. Každý konektor má len jednu správnu orientáciu. Zapojenie konektora v nesprávnej orientácii môže poškodiť obidve zariadenia spojené káblom.
- Tlačiareň umiestnite na rovnú stabilnú plochu, ktorá vo všetkých smeroch prečnieva za základňu tlačiarnie. Tlačiareň nebude fungovať správne, ak je šikmo naklonená.
- Nad tlačiarnou ponechajte dostatočný priestor, aby ste mohli úplne zodvihnúť kryt tlačiarnie.
- Nechajte dostatok miesta pred tlačiarnou, aby sa mohol papier úplne vysunúť.
- Vyhýbajte sa miestam, kde dochádza k rýchlym zmenám teploty a vlhkosti. Tlačiareň okrem toho uchováajte na miestach mimo priameho slnečného svetla, silného svetla alebo tepelných zdrojov.

Rady a varovania týkajúce sa používania tlačiarnie

- Do otvorov v tlačiarni nekladajte žiadne predmety.
- Počas tlače do tlačiarnie nekladajte ruky.
- Nedotýkajte sa bieleho plochého kábla vo vnútri tlačiarnie.
- V tlačiarni ani v jej blízkosti nepoužívajte aerosólové produkty, ktoré obsahujú horľavé plyny. Mohlo by to spôsobiť požiar.
- Tlačovú hlavu neposúvajte rukou, v takom prípade môže dôjsť k poškodeniu tlačiarnie.

- ❑ Tlačiareň vždy vypínajte pomocou tlačidla . Neodpájajte tlačiareň ani nevypínajte napájanie zásuvky, kým neprestane blikať kontrolka .
- ❑ Ak tlačiareň nebudete dlhší čas používať, napájací kábel vytriahnite z elektrickej zásuvky.

Rady a upozornenia týkajúce sa používania displeja LCD

- ❑ Displej LCD môže obsahovať niekoľko malých jasných alebo tmavých bodov a v dôsledku svojich funkcií môže mať nerovnomerný jas. Tento stav je normálny a neznamenaá žiadne poškodenie.
- ❑ Na čistenie používajte iba suchú a mäkkú handričku. Nepoužívajte tekuté ani chemické čistiace prostriedky.
- ❑ Vonkajší kryt displeja LCD sa môže v prípade silného nárazu zlomiť. V prípade, že sa povrch displeja vyštrbí alebo praskne, obráťte sa na predajcu. Úlomkov sa nedotýkajte a nepokúšajte sa ich odstrániť.

Rady a varovania týkajúce sa pripojenia k internetu

Nepripájajte tento výrobok priamo k internetu. Pripojte ho k sieti chránenej smerovačom alebo bránou firewall.

Rady a upozornenia týkajúce sa používania tlačiarne s bezdrôtovým pripojením

- ❑ Rádiové vlny z tejto tlačiarne môžu negatívne ovplyvniť prevádzku elektronických zdravotníckych prístrojov a spôsobiť ich nesprávne fungovanie. Pri používaní tejto tlačiarne v zdravotníckych zariadeniach alebo v blízkosti zdravotníckych prístrojov dodržiavajte pokyny od oprávnených pracovníkov zdravotníckeho zariadenia a rešpektujte všetky varovania a nariadenia súvisiace so zdravotníckymi prístrojmi.
- ❑ Rádiové vlny z tejto tlačiarne môžu negatívne ovplyvniť prevádzku automaticky riadených zariadení ako automatické dvere alebo protipožiarne alarmy a môžu spôsobiť nehody v dôsledku ich zlyhania. Pri používaní tejto tlačiarne v blízkosti automaticky riadených zariadení rešpektujte všetky varovania a nariadenia súvisiace s týmito zariadeniami.

Rady a varovania týkajúce sa prepravy alebo skladovania tlačiarne

- ❑ Pri skladovaní alebo preprave tlačiareň nenakláňajte ani ju neumiestňujte do zvislej alebo obrátenej polohy. V opačnom prípade môže dôjsť k úniku atramentu.
- ❑ Pred prepravou tlačiarne skontrolujte, či je tlačová hlava v základnej polohe (úplne vpravo).

Poznámky k heslu správcu

Táto tlačiareň umožňuje nastaviť heslo správcu, aby ste zabránili neoprávnenému prístupu alebo zmenám nastavení zariadenia a sieťových nastavení uložených vo výrobku pri pripájaní k sieti.

Predvolená hodnota hesla správcu

Predvolená hodnota hesla správcu je vytlačená na štítku na samotnom výrobku, ako na príklade, ktorý je zobrazený. Poloha, kde je štítok pripevnený, závisí od výrobku, ako je strana, na ktorej sa otvára kryt, zadná alebo spodná strana.

Nasledujúci obrázok je príkladom polohy pripevnenia štítku na strane tlačiarne, kde sa otvára kryt.

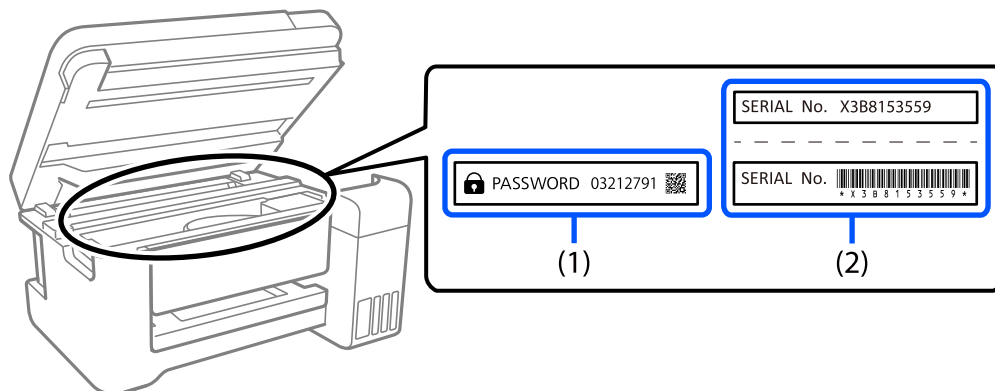

Ak sú nalepené oba štítky (1) a (2), predvolenou hodnotou je hodnota vedľa položky PASSWORD (HESLO) napísaná na štítku v (1). V tomto príklade je predvolená hodnota 03212791.

Ak je nalepený len štítok (2), sériové číslo vytlačené na štítku v (2) je predvolenou hodnotou. V tomto príklade je predvolená hodnota X3B8153559.

Heslo správcu nebolo nastavené

Nastavte heslo na obrazovke zadávania hesla, ktorá sa zobrazí pri otvorení Web Config.

Súvisiace informácie

➔ „Spustenie funkcie Web Config v internetovom prehliadači” na strane 167

Operácie, ktoré vyžadujú zadanie hesla správcu

Ak sa pri vykonávaní nasledujúcich operácií zobrazí výzva na zadanie hesla správcu, zadajte heslo správcu nastavené v tlačiarňi.

- Pri aktualizácii firmvéru tlačiarne z počítača alebo inteligentného zariadenia
- Pri prihlásení do rozšírených nastavení vo Web Config
- Pri nastavovaní pomocou aplikácie, ktorá môže zmeniť nastavenia tlačiarne.

Inicializácia hesla správcu

Heslo správcu môžete vrátiť na predvolené nastavenia inicializáciou sieťových nastavení.

Súvisiace informácie

➔ „Obnoviť štand. nastavenia” na strane 178

Ochrana osobných údajov

Ak chcete tlačiareň zlikvidovať alebo ju odovzdať niekomu inému, vymažte všetky osobné údaje uložené v pamäti tlačiarne výberom položiek **Nastav.** > **Obnoviť štand. nastavenia** > **Všetky nastavenia** na ovládacom paneli.

Názvy dielov a funkcie

| | |
|--------------|----|
| Predok. | 18 |
| Vnútro. | 18 |
| Zadný. | 19 |

Predok

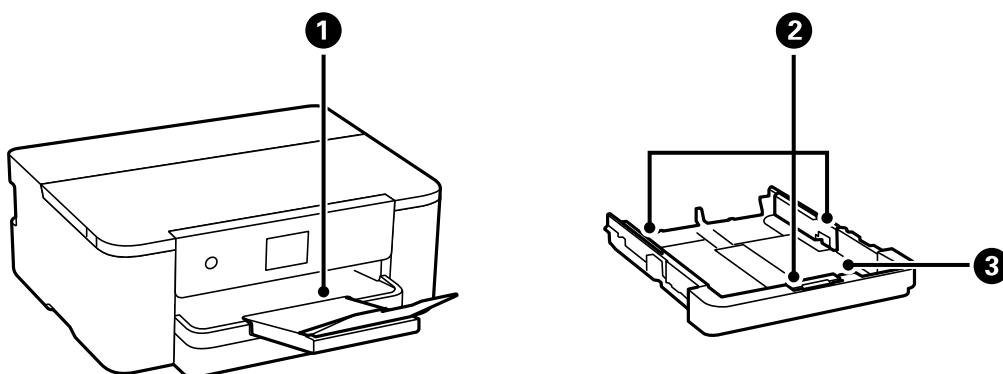

| | | |
|---|-------------------------|--|
| 1 | Výstupný zásobník | Drží vysunutý papier. |
| 2 | Postranná vodiaca lišta | Podávajú papier priamo do tlačiarne. Posuňte ich k hranám papiera. |
| 3 | Kazeta na papier | Slúži na vloženie papiera. |

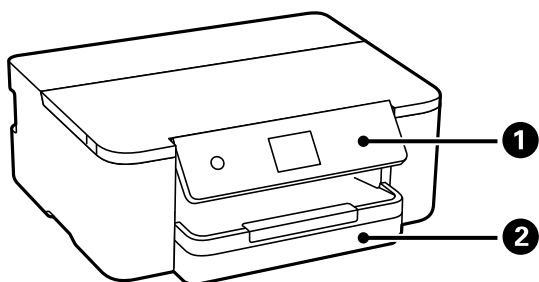

| | | |
|---|------------------|---|
| 1 | Ovládací panel | Umožňuje robiť nastavenia a vykonávať činnosti na tlačiarňi. Zobrazuje aj stav tlačiarne. |
| 2 | Kazeta na papier | Slúži na vloženie papiera. |

Vnútro

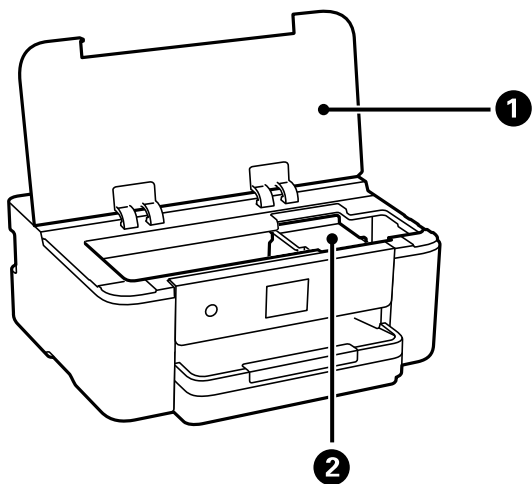

| | | |
|---|----------------------------|--|
| 1 | Kryt tlačiarne | Otvára sa pri výmene atramentových kaziet alebo odstraňovaní papiera zaseknutého vo vnútri tlačiarne. Keď tlačiareň nepoužívate, nechajte tento kryt zatvorený, aby sa do tlačiarne nedostali cudzie látky. |
| 2 | Držiak atramentovej kazety | Vložte atramentové kazety. Atrament sa vytlačá z dýz tlačovej hlavy naspodku. |

Zadný

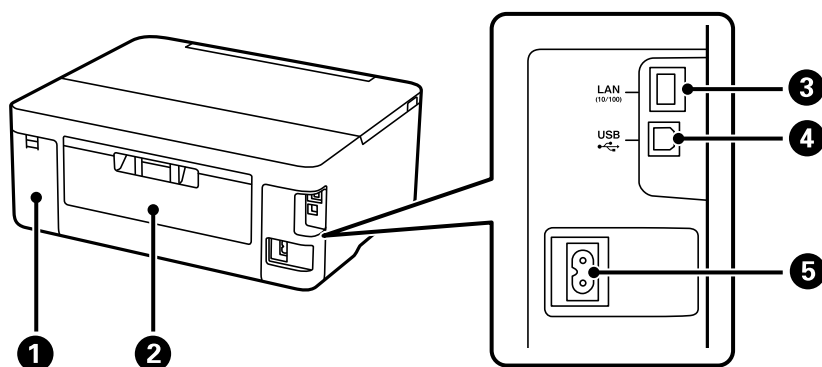

| | | |
|---|--------------------------|--|
| 1 | Kryt skrinky údržby | Odoberte ho pri výmene skrinky údržby. Skrinka údržby je zásobník, v ktorom sa zhromažďuje malé množstvo zvyškov atramentu počas čistenia alebo tlače. |
| 2 | Zadný kryt | Pri odstraňovaní zaseknutého papiera vyberte. |
| 3 | Port LAN | Slúži na pripojenie kábla LAN. |
| 4 | Port USB | Pripája USB kábel na pripojenie k počítaču. |
| 5 | Vstup pre striedavý prúd | Slúži na pripojenie napájacieho kábla. |

Návod k ovládacímu panelu

| | |
|---|----|
| Ovládací panel. | 21 |
| Konfigurácia domovskej obrazovky. | 22 |
| Konfigurácia obrazovky ponuky. | 23 |
| Základné činnosti. | 23 |
| Zadávanie znakov. | 25 |
| Zobrazenie animácií. | 25 |

Ovládací panel

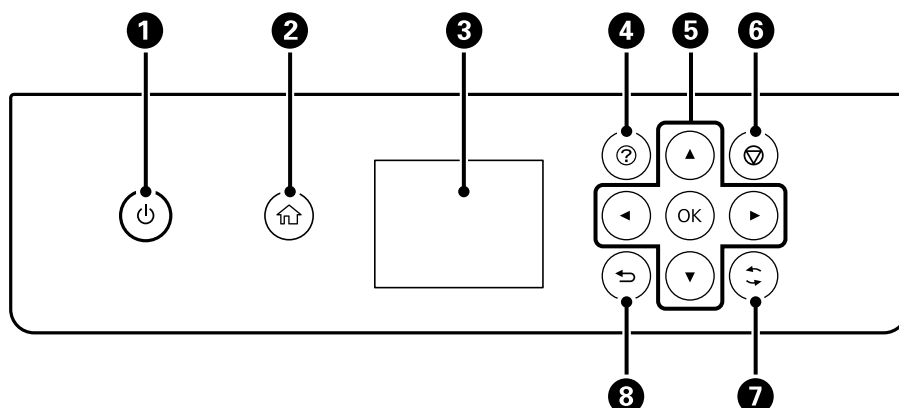

| | |
|---|---|
| 1 | Umožňuje zapnúť alebo vypnúť tlačiareň. Napájací kábel odpojte, keď skontrolujete, či kontrolka napájania zhasla. |
| 2 | Zobrazuje domovskú obrazovku. |
| 3 | Zobrazuje ponuky a hlásenia. Pomocou tlačidiel na ovládacom paneli vyberte alebo urobte nastavenie. |
| 4 | Zobrazuje obrazovku Pomocník . Môžete zobraziť prevádzkové pokyny alebo riešenia problémov. |
| 5 | Pomocou tlačidiel ▲▼◀▶ presuňte zvýraznenie na cieľ a potom stlačením tlačidla OK otvorte vybranú ponuku alebo urobte nastavenie. |
| 6 | Stlačením sa zruší prebiehajúca tlačová úloha. |
| 7 | Používa sa na rôzne funkcie v závislosti od situácie. |
| 8 | Slúži na návrat na predchádzajúcu obrazovku. |

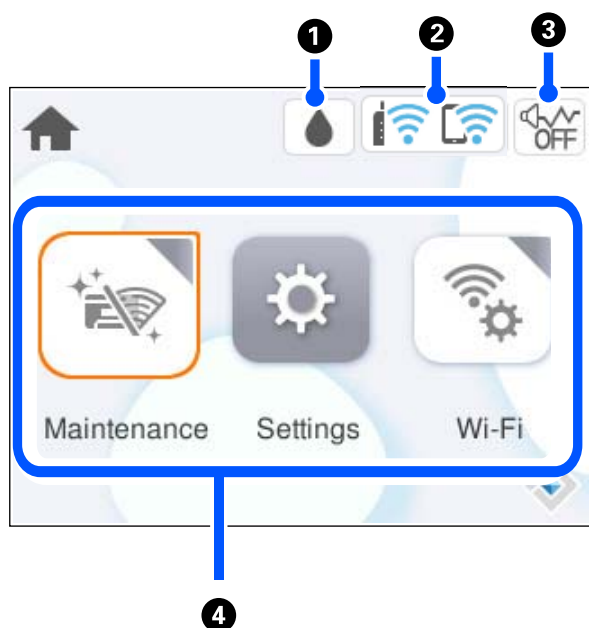

Konfigurácia domovskej obrazovky



| | | |
|---|--|---|
| 1 | | Zobrazuje obrazovku Stav zásob. Môžete skontrolovať približné hladiny atramentu a približnú životnosť skrinky údržby. Môžete aj vymeniť atramentové kazety alebo vytlačiť hárok so stavom spotrebného materiálu. |
| 2 | | Zobrazuje stav sieťového pripojenia. „Návod k ikone Sieť“ na strane 22 |
| 3 | | Označuje, že je pre tlačiareň nastavený režim Tichý režim . Keď je táto funkcia aktivovaná, hluk vydávaný tlačiarňou sa zníži, ale tlač sa môže spomaliť. V závislosti od vybraného typu papiera a kvality tlače sa však nemusí hluk znížiť. Vyberte, ak chcete zmeniť nastavenie. |
| 4 | <p>Zobrazuje všetky ponuky.</p> <ul style="list-style-type: none"> <input type="checkbox"/> Údržba Zobrazuje ponuky odporúčané na vylepšenie kvality výtlačkov, ako je napríklad vyčistenie trysiek vytlačením vzoru kontroly trysiek a vykonaním čistenia hlavy, a vylepšenie rozmazania alebo pruhovania na výtlačkoch zarovnaním tlačovej hlavy. <input type="checkbox"/> Nastav. Umožňuje robiť nastavenia týkajúce sa údržby, nastavenia tlačiarne a činností. <input type="checkbox"/> Wi-Fi Zobrazí ponuky, ktoré umožňujú nastaviť tlačiareň na používanie v bezdrôtovej sieti. | |



Návod k ikone Sieť

| | |
|--|---|
| | Tlačiareň nie je pripojená ku káblovej sieti (Ethernet) ani k bezdrôtovej sieti (Wi-Fi). |
| | Tlačiareň je pripojená ku káblovej sieti (Ethernet). |
| | Tlačiareň vyhľadáva SSID, nie je nastavená IP adresa, prípadne má problém s bezdrôtovou sieťou (Wi-Fi). |

| | |
|---|---|
|  | Tlačiareň je pripojená k bezdrôtovej sieti (Wi-Fi). Počet prúžkov označuje intenzitu signálu pripojenia. Čím viac prúžkov, tým silnejšie pripojenie. |
|  | Tlačiareň nie je v režime Wi-Fi Direct (Jednoduchý prístupový bod) pripojená k bezdrôtovej sieti (Wi-Fi). |
|  | Tlačiareň je pripojená k bezdrôtovej sieti (Wi-Fi) v režime Wi-Fi Direct (Jednoduchý prístupový bod). |

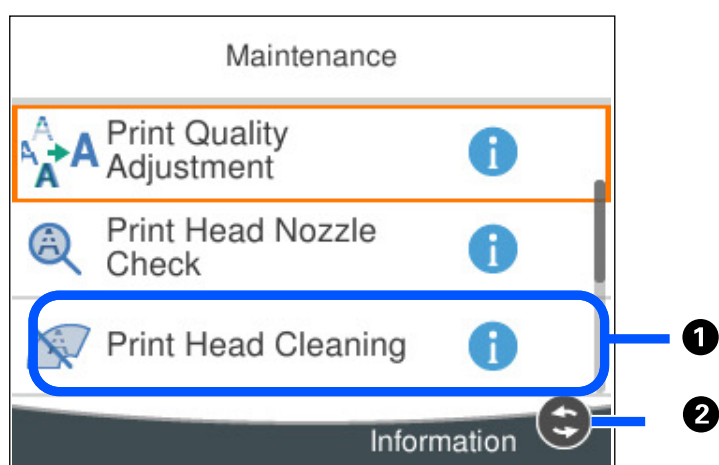
Konfigurácia obrazovky ponuky



| | |
|----------|--|
| 1 | Keď sa zobrazí  , môžete zobraziť ďalšie informácie stlačením tlačidla  . |
| 2 | Zobrazia sa dostupné tlačidlá. |

Základné činnosti

Zmeňte zameranie na položku nastavenia pomocou tlačidiel ▲▼◀▶ a vyberte tak položky, potom stlačením tlačidla OK potvrdíte svoju voľbu, prípadne spustíte vybranú funkciu.

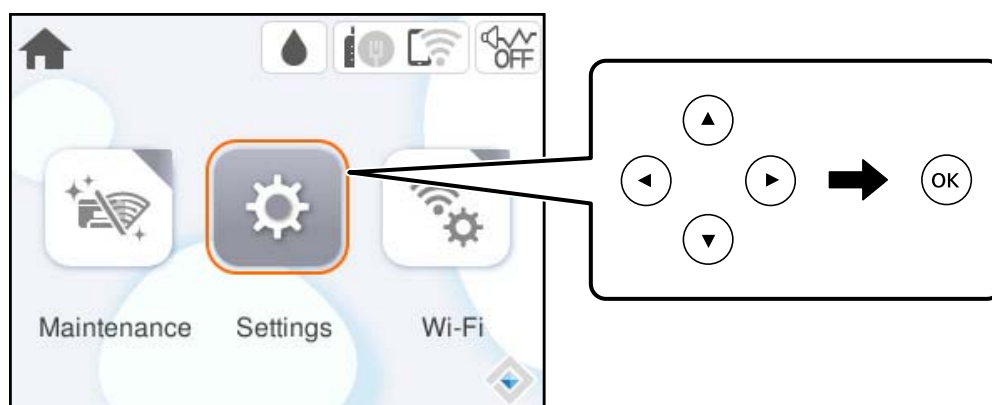

Zmeňte zameranie na položku nastavenia pomocou tlačidiel ▲ ▼ ◀ ▶ a potom stlačením tlačidla OK zapnite a vypnite položku.

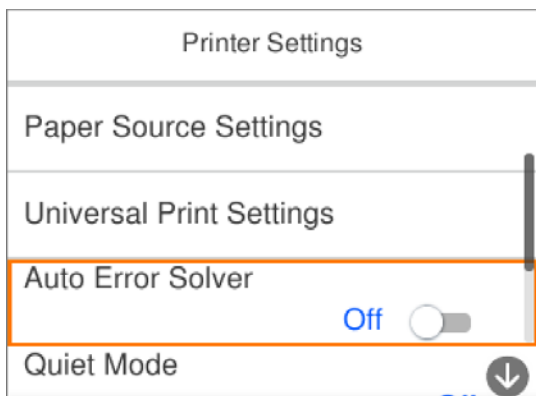

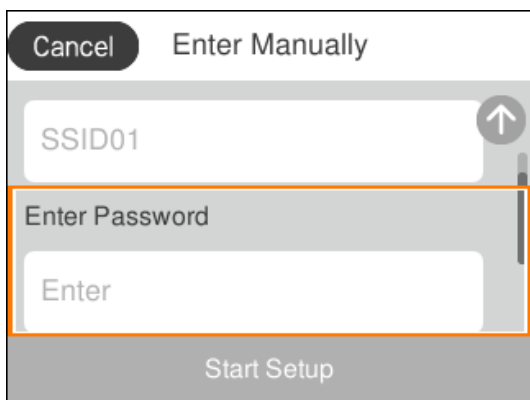

Ak chcete zadať hodnotu, názov, adresu atď., presuňte sa na zadávacie políčko pomocou tlačidiel ▲ ▼ ◀ ▶ a potom stlačením tlačidla OK zobrazte klávesnicu na obrazovke.

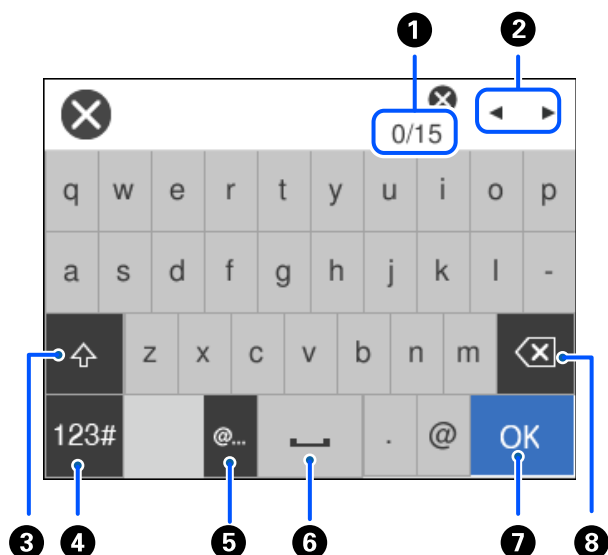

Zadávanie znakov

Pomocou klávesnice na obrazovke môžete zadávať znaky a symboly pri konfigurovaní sieťových nastavení a podobne.



| | |
|---|---|
| 1 | Signalizuje počet znakov. |
| 2 | Presunie kurzor do polohy zadávania. |
| 3 | Prepína medzi veľkými a malými písmenami, prípadne medzi číslami a symbolmi. |
| 4 | Prepína typ znakov.  : Môžete zadať číslice a symboly.  : Môžete zadať písmená. |
| 5 | Zadávanie často používaných adries e-mailových domén alebo URL adries zvolením položky. |
| 6 | Slúži na zadanie medzery. |
| 7 | Zadávanie znakov. |
| 8 | Odstráni znak naľavo. |

Zobrazenie animácií

Na LCD obrazovke sa môžu zobrazovať animácie pokynov na používanie, ako je napríklad vkladanie papiera alebo vytiahnutie zaseknutého papiera.

- Vyberte : zobrazí sa obrazovka Pomocníka. Vyberte položku **Ako na to** a potom vyberte, ktoré položky chcete zobrazovať.

- Vyberte položku **Ako na to** v spodnej časti prevádzkovej obrazovky. Zobrazí sa miestna animácia.

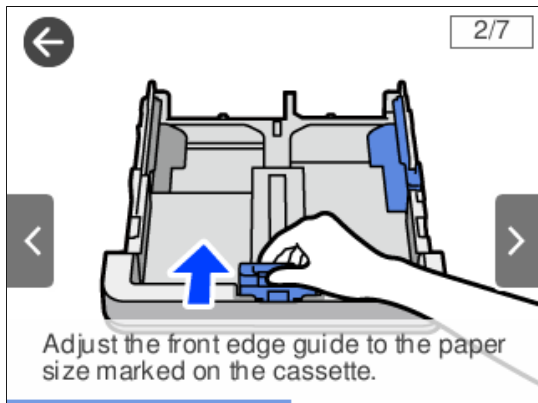

Vloženie papiera

| | |
|--|----|
| Bezpečnostné opatrenia pri manipulácii s papierom. | 28 |
| Nastavenia veľkosti a typu papiera. | 29 |
| Vloženie papiera. | 30 |

Bezpečnostné opatrenia pri manipulácii s papierom

- ❑ Prečítajte si listy s pokynmi, ktoré sú zabalené s papierom.
- ❑ Ak chcete dosiahnuť vysokokvalitné výťažky s originálnymi papiermi Epson, používajte papier v prostredí uvedenom na hárkoch dodaných s papierom.
- ❑ Pred vložením papier prefúknite a zarovnajte jeho okraje. Fotografický papier neoddeľujte ani neskrúcajte. Týmto by ste mohli poškodiť stranu na tlačenie.

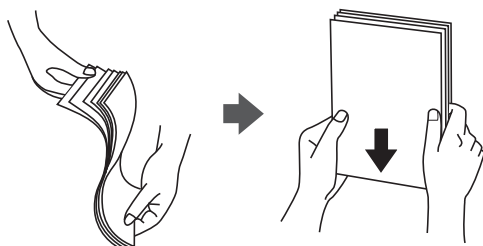

- ❑ Ak je papier skrútený, pred vložením ho vyrovnajte alebo jemne skrúťte opačným smerom. Ak budete tlačiť na skrútený papier, môže sa papier zaseknúť a atrament sa môže na výťažku rozmazať.

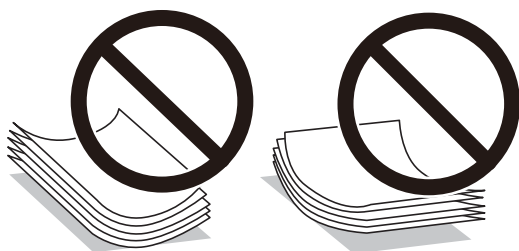

- ❑ Problémy s podávaním papiera sa môžu často vyskytovať pri ručnej obojstrannej tlači, ak tlačíte na jednu stranu predierovaného papiera. Zmenšite počet strán na polovicu alebo menej, prípadne vkladajte stránky po jednom, ak zasekávanie papiera pokračuje.
- ❑ Uistite sa, že používate papier s dlhým vláknom. Ak si nie ste istí, aký typ papiera používate, skontrolujte balenie papiera, alebo kontaktujte výrobcu, aby ste si potvrdili technické parametre papiera.
- ❑ Pred vložením obálok oddelíte a zarovnajte ich okraje. Ak je stoh obálok nadutý vzduchom, pred jeho vložením ho potlačte, aby ste znížili jeho hrúbku.

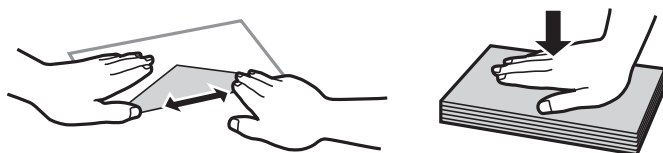

Súvisiace informácie

- ➔ „Dostupný papier a kapacity” na strane 158
- ➔ „Nedostupné typy papiera” na strane 161

Opatrenia pre fotografický papier

Keď tlačíte na fotografický papier, doba schnutia atramentu sa významne predlžuje. Doby schnutia závisia od vlhkosti, teploty a ďalších podmienok. Nedotýkajte sa potlačenej strany, kým nebude atrament úplne suchý. Vlhkosť a masť z vašich rúk môžu tiež ovplyvniť kvalitu tlače. Aj po zaschnutí sa vyvarujte trenia a škrabania povrchu potlačeného papiera.

Nastavenia veľkosti a typu papiera

Ak registrujete veľkosť a typ papiera zobrazené na obrazovke pri vložení kazety na papier, tlačiareň informuje, keď sa zaregistrované informácie a nastavenia tlače líšia. Vďaka tomu sa predchádza plytvaniu papierom a atramentom tak, že sa uistíte, že netlačíte na nesprávnu veľkosť papiera ani netlačíte v nesprávnych farbách kvôli použitiu nastavení, ktoré sa nezhodujú s typom papiera.

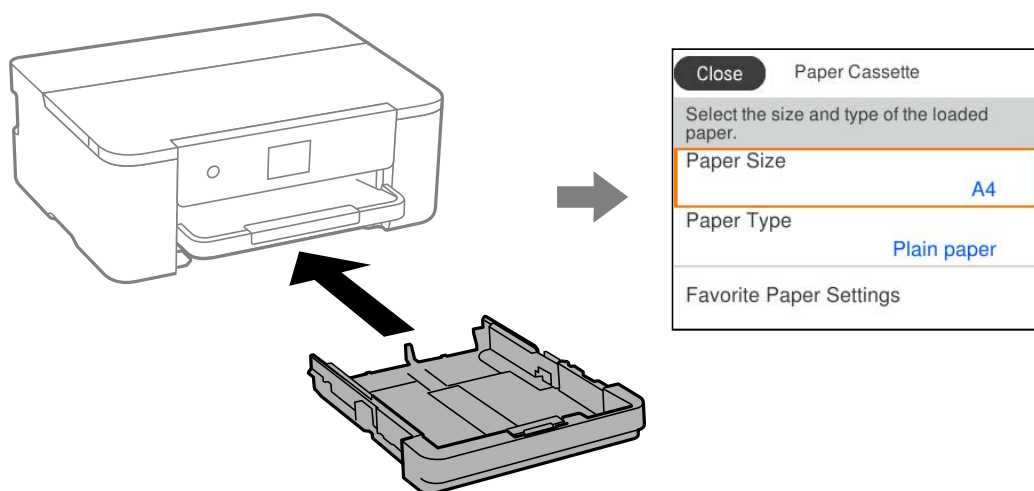

Ak sa zobrazené veľkosť a typ papiera líšia od vloženého papiera, vyberte položku, ktorú chcete zmeniť. Ak sa nastavenia zhodujú s vloženým papierom, zatvorte obrazovku.

Poznámka:

Môžete aj zobrazit' obrazovku s nastavením veľkosti a typu papiera: vyberte položky **Nastav.** > **Všeobecné nastavenia** > **Nastavenia tlačiarne** > **Nastavenia zdroja papiera** > **Nastavenie papiera**.

Zoznam typov papiera

Ak chcete dosiahnuť optimálnu kvalitu tlače, vyberte príslušný typ používaného papiera.

| Názov média | Typ média | |
|--|------------------|---|
| | Ovládací panel | Ovládač tlačiarne, inteligentné zariadenie* |
| Epson Business Paper Epson Bright White Ink Jet Paper | Obyčajné papiere | Obyčajné papiere |
| Epson Ultra Glossy Photo Paper | Ultra Glossy | Epson Ultra Glossy |
| Epson Premium Glossy Photo Paper | Premium Glossy | Epson Premium Glossy |

| Názov média | Typ média | |
|-------------------------------------|-----------------------|---|
| | Ovládací panel | Ovládač tlačiarne, inteligentné zariadenie* |
| Epson Premium Semigloss Photo Paper | Premium Semigloss | Epson Premium Semigloss |
| Epson Photo Paper Glossy | Glossy | Photo Paper Glossy |
| Epson Double-Sided Matte Paper | Matte | Epson Matte |
| Epson Matte Paper-Heavyweight | Matte | Epson Matte |
| Epson Photo Quality Ink Jet Paper | Photo Quality Ink Jet | Epson Photo Quality Ink Jet |

* V prípade inteligentných zariadení sa môžu vybrať tieto typy médií pri tlači cez Epson Smart Panel.

Vloženie papiera

Papier alebo obálky môžete umiestňovať podľa animácií zobrazených na LCD obrazovke tlačiarne.

Vyberte  a vyberte položku **Ako na to > Vložiť papier**.

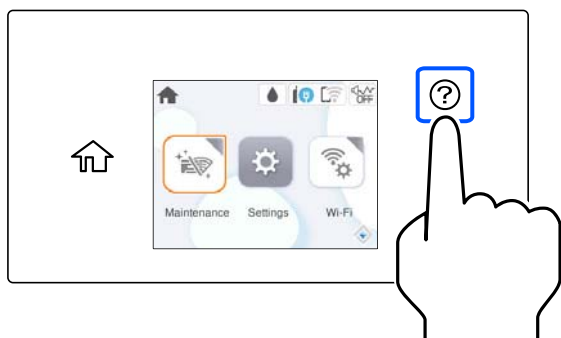

Ak chcete zastaviť zobrazovanie animácie, zatvorte obrazovku.

Vloženie predierovaného papiera

Vložte jeden hárok predierovaného papiera do kazety na papier.

Veľkosť papiera: A4, B5, A5, A6, Letter, Legal

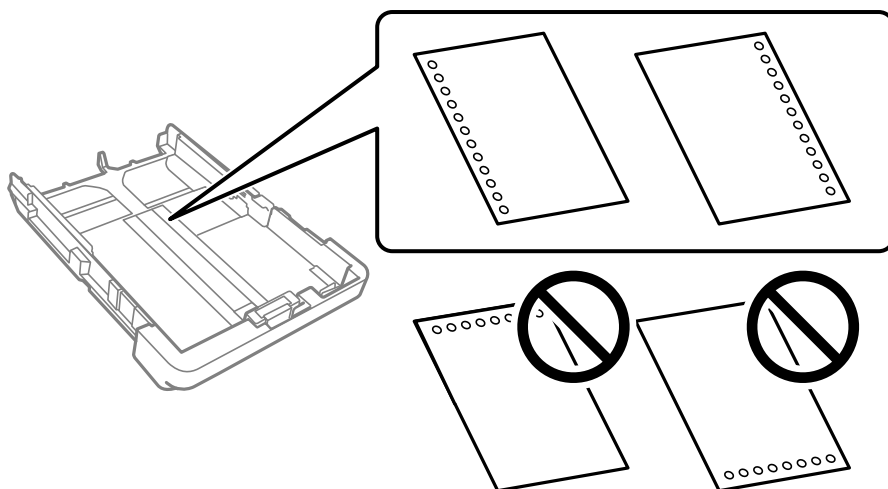

- Prispôbte tlačovú polohu vášho súboru tak, aby ste netlačili cez otvory.
- Automatická obojstranná tlač nie je pre predierovaný papier dostupná.
- Vyberte možnosť **Letterhead** alebo **Preprinted** ako nastavenie typu papiera.

Vkladanie dlhých papierov

Keď vkladáte papier dlhší ako Legal, vysuňte výstupný zásobník a potom ho zdvihnite.

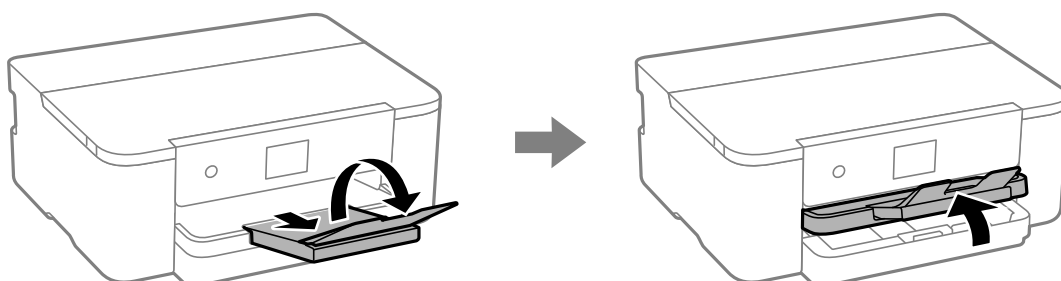

Vytiahnite kazetu na papier a potom posuňte vodiace lišty hrán do maximálnej polohy.

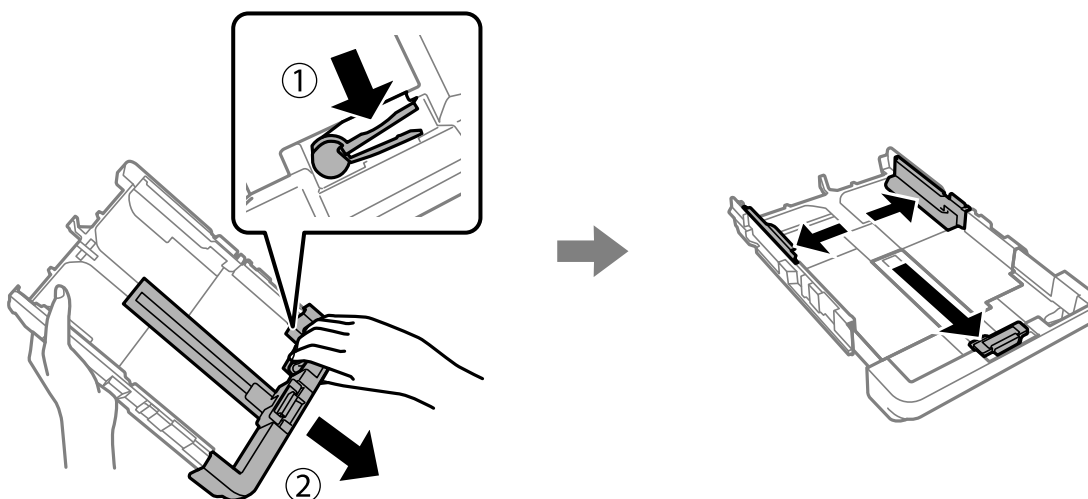

Tlačenou stranou nadol vložte jeden list papiera, ktorý nepresahuje symbol trojuholníka na konci kazety. Posuňte postrannú vodiacu lištu k okraju papiera.

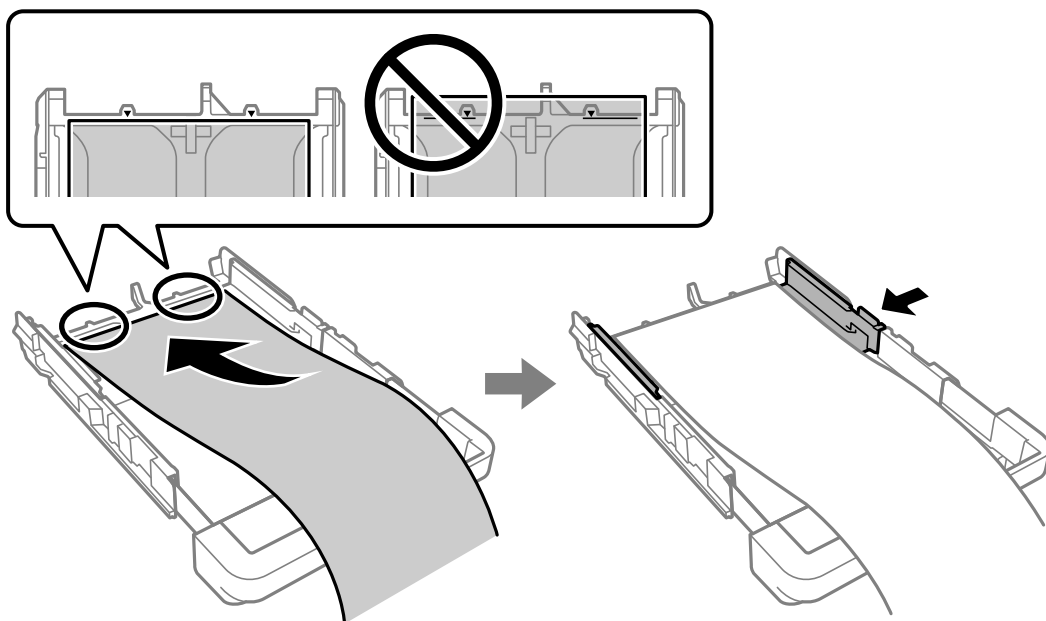

Papier držte pevne rukami a vložte kazetu na papier, kým nezacvakne.

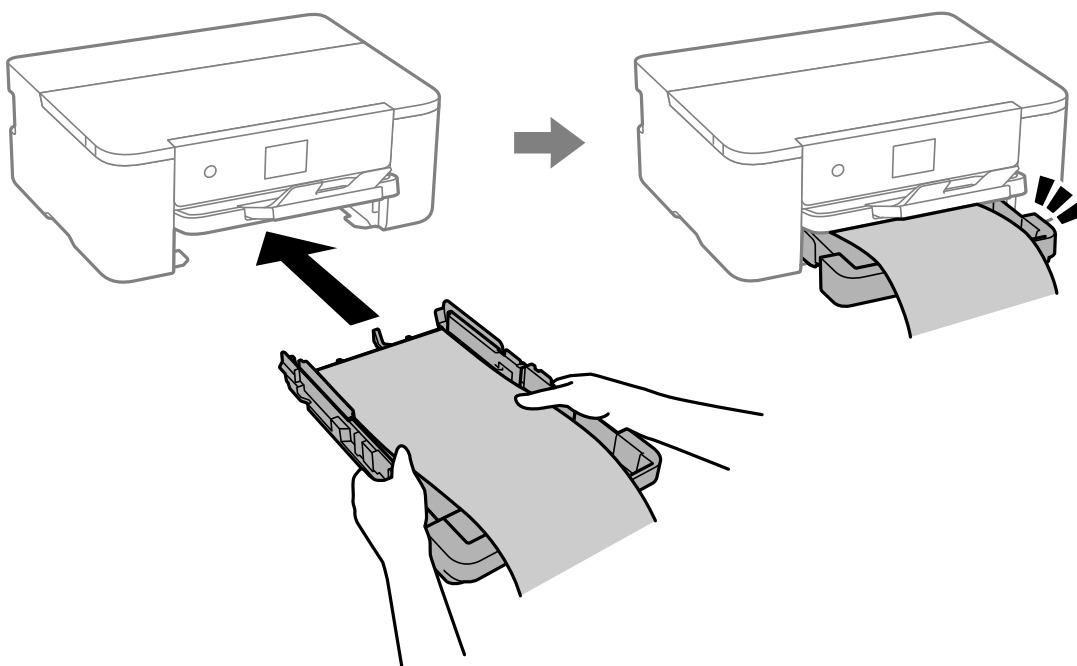

Dajte dole výstupný zásobník. Vyberte možnosť **Defin. Používateľom** ako nastavenie veľkosti papiera.

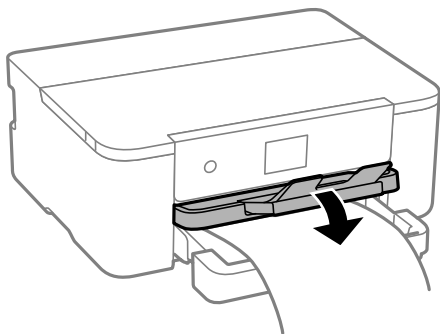

- Zaistite, aby bol koniec papiera odrezaný kolmo. Uhlopriečný rez môže spôsobiť problémy s podávaním.
- Ak je papier skrútený, pred vloženíím ho vyrovnajte alebo jemne skrúťte opačným smerom. Ak budete tlačiť na skrútený papier, môže sa papier zaseknúť a atrament sa môže na výtlaku rozmazať.
- Nedotýkajte sa papiera, ktorý sa ide podávať alebo vysúvať. Mohli by ste si poraniť ruku, prípadne sa môže znížiť kvalita tlače.

Tlač

| | |
|--|----|
| Tlač dokumentov. | 35 |
| Tlač na obálky. | 70 |
| Tlač webových stránok. | 71 |
| Tlač pomocou cloudovej služby. | 72 |

Tlač dokumentov

Tlač z počítača — Windows

Tlač pomocou funkcie Jednoduché nastavenia

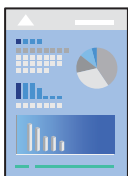

Poznámka:

Operácie sa môžu líšiť v závislosti od aplikácie. Podrobnosti nájdete v Pomocníkovi aplikácie.

1. Vložte papier do tlačiarne.
[„Vloženie papiera” na strane 30](#)
2. Otvorte súbor, ktorý chcete tlačiť.
3. V ponuke **Súbor** vyberte položku **Tlač** alebo **Nastavenie tlače**.
4. Vyberte tlačiareň.

5. Prejdite do okna ovládača tlačiarne výberom položky **Predvolby** alebo **Vlastnosti**.

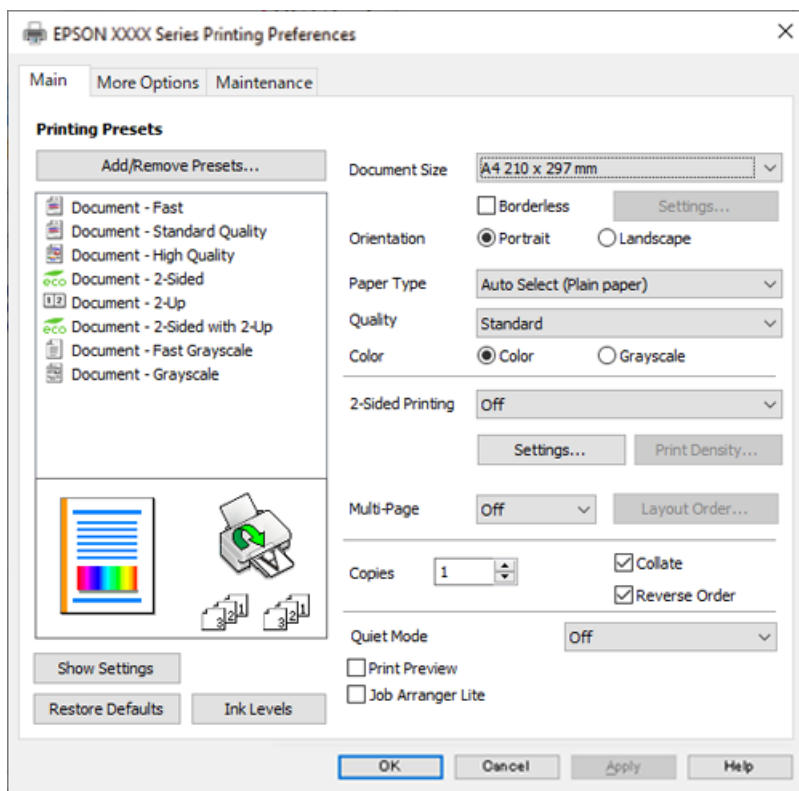

6. V prípade potreby zmeňte nastavenie.

Podrobnosti nájdete v možnostiach ponuky pre ovládač tlačiarne.

Poznámka:

- Vysvetlenie položiek nastavenia nájdete v online Pomocníkovi. Kliknutím pravým tlačidlom myši na položku zobrazíte položku **Pomocník**.
- Keď zvolíte položku **Ukážka pred tlačou**, môžete si pred tlačou pozrieť ukážku dokumentu.

7. Kliknutím na tlačidlo **OK** zatvoríte okno ovládača tlačiarne.

8. Kliknite na položku **Tlač**.

Poznámka:

- Keď vyberiete položku **Ukážka pred tlačou**, zobrazí sa okno s ukážkou. Ak chcete zmeniť nastavenia, kliknite na položku **Zrušiť** a potom postup od 3. kroku zopakujte.
- Ak chcete zrušiť tlač, na počítači kliknite pravým tlačidlom myši na tlačiareň v časti **Zariadenia a tlačiarne**, **Tlačiareň** alebo v časti **Tlačiarne a faxy**. Kliknite na položku **Pozrite, čo sa tlačí**, kliknite pravým tlačidlom na úlohu, ktorú chcete zrušiť, a potom vyberte položku **Zrušiť**. Nemôžete však z počítača zrušiť tlačovú úlohu po jej úplnom zaslaní do tlačiarne. V takom prípade zrušte tlačovú úlohu pomocou ovládacieho panela tlačiarne.

Súvisiace informácie

- ➔ „Dostupný papier a kapacity” na strane 158
- ➔ „Zoznam typov papiera” na strane 29
- ➔ „Možnosti ponuky pre ovládač tlačiarne” na strane 37

Možnosti ponuky pre ovládač tlačiarne

V aplikácii otvorte okno tlače, vyberte tlačiareň a potom otvorte okno ovládača tlačiarne.

Poznámka:

Ponuky sa líšia v závislosti od vybranej možnosti.

Karta Hlavný

Predvoľby tlače:

Pridať/Odstrániť predvoľby:

Môžete pridať alebo odstrániť vlastné predvoľby často používaných nastavení tlače. Zo zoznamu vyberte predvoľbu, ktorú chcete použiť.

Veľkosť dokumentu:

Vyberte veľkosť papiera, na ktorý chcete tlačiť. Ak vyberiete možnosť **Definované používateľom**, zadajte šírku a výšku papiera a potom veľkosť zaregistrujte.

Bez okrajov:

Tlačené údaje sa zväčšia o trochu viac, ako je veľkosť papiera, vďaka čomu sa nevytlačia žiadne okraje na papieri. Kliknutím na možnosť **Nastavenia** vyberiete mieru zväčšenia.

Orientácia:

Vyberte orientáciu, ktorú chcete pri tlači použiť.

Typ papiera:

Vyberte typ papiera, na ktorý tlačíte.

Kvalita:

Vyberte kvalitu tlače, ktorú chcete pri tlači použiť. Dostupné nastavenia sa líšia v závislosti od vybraného typu papiera. Výberom položky **Vysoký** získate vyššiu kvalitu tlače, ale rýchlosť tlače môže byť nižšia.

Farba:

Vyberte, či sa má tlačiť farebne alebo čiernobielo.

Obojstranná tlač:

Umožňuje vykonávať obojstrannú tlač.

Nastavenia:

Môžete určiť hranu väzby a okraje väzby. Keď tlačíte viacstranové dokumenty, môžete zvoliť tlač od prvej alebo poslednej strany.

Hustota tlače:

Vyberte typ dokumentu, čím upravíte sýtosť tlače. Ak je zvolená príslušná sýtosť tlače, môžete tak ochrániť obrázky od prenikania atramentu na druhú stranu. Vyberte možnosť **Definované používateľom**, ak chcete ručne upraviť sýtosť tlače.

Viac st.:

Umožňuje tlačiť viac strán na jeden hárok alebo tlač plagátu. Kliknite na položku **Poradie uspor.** a stanovte poradie, v akom sú strany tlačené.

Kópie:

Nastavte počet kópií, ktoré chcete vytlačiť.

Stohovať:

Tlačí viacstranové dokumenty usporiadané podľa poradia a zoradené do skupín.

Obrátiť poradie:

Umožňuje tlačiť od poslednej strany, takže sú strany po tlači zoradené v správnom poradí.

Tichý režim:

Znižuje hluk, ktorý tlačiareň vydáva. Po jeho aktivovaní sa však môže spomaliť tlač.

Ukážka pred tlačou:

Zobrazuje ukážku dokumentu pred tlačou.

Organizátor tlačových úloh Lite:

Funkcia Job Arranger Lite umožňuje skombinovať viaceré súbory vytvorené v rôznych aplikáciách a vytlačiť ich ako jednu tlačovú úlohu.

Zobraziť nastavenia/Skryť nastavenia:

Zobrazí zoznam položiek, ktoré sú momentálne nastavené na kartách **Hlavný** a **Viac možností**. Môžete zobraziť alebo skryť obrazovku s aktuálnym zoznamom nastavení.

Obnoviť predvolené:

Vráti všetky nastavenia na výrobcom predvolené hodnoty. Nastavenia na karte **Viac možností** sa tiež vrátia na predvolené nastavenia.

Hladiny atramentu:

Zobrazuje približnú hladinu atramentu.

Karta Viac možností

Predvolby tlače:

Pridať/Odstrániť predvolby:

Môžete pridať alebo odstrániť vlastné predvolby často používaných nastavení tlače. Zo zoznamu vyberte predvolbu, ktorú chcete použiť.

Veľkosť dokumentu:

Vyberte veľkosť papiera, na ktorý chcete tlačiť.

Výstupný papier:

Vyberte veľkosť papiera, na ktorý chcete tlačiť. Ak sa nastavenie **Veľkosť dokumentu** líši od nastavenia **Výstupný papier**, automaticky je zvolená možnosť **Zmenšiť/Zväčšiť dokument**. Nemali by ste to vyberať, keď tlačíte bez zmenšenia alebo zväčšenia dokumentu.

Zmenšiť/Zväčšiť dokument:

Umožňuje vám zmenšiť alebo zväčšiť veľkosť dokumentu.

Upraviť na stránku:

Automaticky zmenší alebo zväčší dokument, aby vyhovoval veľkosti papiera zvolenej v **Výstupný papier**.

Priblížiť na:

Umožňuje tlačiť v špecifickom percente.

Stred:

Umožňuje vytlačiť obrázky na stred papiera.

Korekcia farieb:

Automatické:

Slúži na automatickú úpravu tónu farieb na obrázkoch.

Vlastné:

Umožňuje vykonávať ručnú opravu farieb. Kliknutím na položku **Spresniť** otvoríte obrazovku Korekcia farieb, kde môžete vybrať podrobný spôsob opravy farieb. Umožňuje nastaviť spôsob pre funkciu Farebná univerzálna tlač a zvýrazniť text a tenké čiary, keď kliknete na položku **Možnosti obrázkov**. Môžete aj aktivovať funkciu Vyhľadovanie okrajov, Opraviť jav červ.očí a nastavenia tlače so zníženým rozmazaním hrán.

Vlastnosti vodoznaku:

Umožňuje robiť nastavenia pre vzory proti kopírovaniu, vodoznaky alebo hlavičky či päty.

Pridať/Odstr.:

Umožňuje pridať alebo odstrániť vzory proti kopírovaniu alebo vodoznaky, ktoré chcete použiť.

Nastavenia:

Umožňuje nastaviť spôsob tlače pre vzory proti kopírovaniu alebo vodoznaky.

Záhlavie/zápätie:

V hlavičkách a päťach môžete vytlačiť údaje, ako sú používateľské meno a dátum tlače. Potom môžete nastaviť farbu, typ písma, veľkosť alebo štýl.

Ďalšie nastavenia:

Otočiť o 180°:

Pred tlačou sa strany otočia o 180 stupňov. Vyberte túto položku, keď tlačíte na papier, ktorý je v tlačiarni vložený v pevnej orientácii (napríklad obálky).

Dvojsmerná tlač:

Tlačí pri pohybe tlačovej hlavy v oboch smeroch. Rýchlosť tlače sa môže zvýšiť, zároveň sa ale môže zhoršiť jej kvalita.

Zrkadlový obraz:

Obraz sa prevráti, takže sa vytlačí zrkadlovo.

Zobraziť nastavenia/Skryť nastavenia:

Zobrazí zoznam položiek, ktoré sú momentálne nastavené na kartách **Hlavný** a **Viac možností**.
Môžete zobraziť alebo skryť obrazovku s aktuálnym zoznamom nastavení.

Obnoviť predvolené:

Vráti všetky nastavenia na výrobcom predvolené hodnoty. Nastavenia na karte **Hlavný** sa tiež vrátia na predvolené nastavenia.

Karta Údržba

Tlačová hlava Kontrola dýz:

Vytlačí kontrolnú vzorku a skontrolujte, či dýzy tlačovej hlavy nie sú zanesené.

Čistenie tlačovej hlavy:

Vyčistí zanesené dýzy v tlačovej hlave. Pretože táto funkcia vyžaduje nejaký atrament, čistite tlačovú hlavu iba vtedy, ak sú nejaké trysky zanesené. Vytlačte vzor pre kontrolu trysky a vyberte možnosť **Čistenie**.

Organizátor tlačových úloh Lite:

Otvára okno funkcie Organizátor tlačových úloh Lite. Tu môžete otvoriť a upraviť predtým uložené údaje.

EPSON Status Monitor 3:

Otvára okno funkcie EPSON Status Monitor 3. Tu môžete skontrolovať stav tlačiarne a spotrebného materiálu.

Preferencie monitorovania:

Umožňuje robiť nastavenia pre položky v okne EPSON Status Monitor 3.

Rozšírené nastavenia:

Umožňuje robiť rôzne nastavenia. Kliknutím pravým tlačidlom myši na jednotlivé položky zobrazíte funkciu Pomocník a ďalšie informácie.

Tlačový front:

Zobrazuje úlohy, ktoré čakajú na vytlačenie. Môžete skontrolovať, pozastaviť alebo obnoviť tlačové úlohy.

Jazyk:

Môžete zmeniť jazyk, ktorý sa má použiť v okne ovládača tlačiarne. Ak chcete použiť nastavenie, zatvorte ovládač tlačiarne a potom ho znova otvorte.

Aktualizácia softvéru:

Spustí program EPSON Software Updater, ktorý na internete overí najnovšie verzie aplikácií.

Objednávka online:

Umožňuje prístup na stránku, kde môžete objednať atramentové kazety Epson.

Technická podpora:

Ak je tento návod nainštalovaný v počítači, zobrazí sa. Ak nie je nainštalovaný, môžete pripojiť k webovej stránke spoločnosti Epson a overiť si návod a dostupnú technickú podporu.

Pridávanie predvolieb tlače pre Jednoduchú tlač

Ak si v ovládači tlačiarne vytvoríte svoju vlastnú predvoľbu s často používanými nastaveniami tlače, budete môcť jednoducho tlačiť výberom tejto predvoľby v zozname.

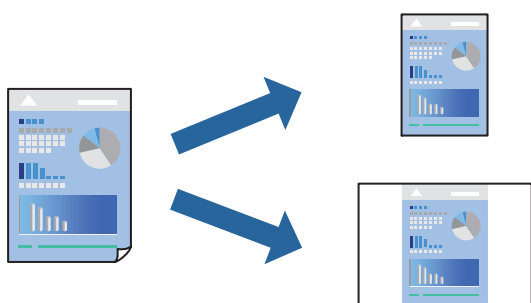

1. Na karte **Hlavný** v ovládači tlačiarne **Viac možností** nastavte jednotlivé položky (napríklad **Veľkosť dokumentu** a **Typ papiera**).
2. Kliknite na položku **Pridať/Odstrániť predvoľby** v časti **Predvoľby tlače**.
3. Zadajte položku **Názov** a komentár (ak je to potrebné).
4. Kliknite na položku **Uložiť**.

Poznámka:

Ak chcete odstrániť pridanú predvoľbu, kliknite na položku **Pridať/Odstrániť predvoľby**, vyberte názov predvoľby, ktorú chcete odstrániť zo zoznamu, a potom ju odstráňte.

[„Karta Hlavný” na strane 37](#)

[„Karta Viac možností” na strane 38](#)

5. Kliknite na položku **Tlač**.

Keď budete n budúce chcieť tlačiť pomocou rovnakých nastavení, vyberte názov zaregistrovaného nastavenia v položke **Predvoľby tlače** a kliknite na tlačidlo **OK**.

Súvisiace informácie

- ➔ [„Vloženie papiera” na strane 30](#)
- ➔ [„Tlač pomocou funkcie Jednoduché nastavenia” na strane 59](#)

Obojstranná tlač

Ak chcete tlačiť na obe strany papiera, môžete použiť hociktorý z nasledujúcich postupov.

- Automatická obojstranná tlač
- Ručná obojstranná tlač

Keď tlačiareň dokončila tlač na jednu stranu papiera, papier otočte, aby sa vykonala tlač na druhú stranu papiera.

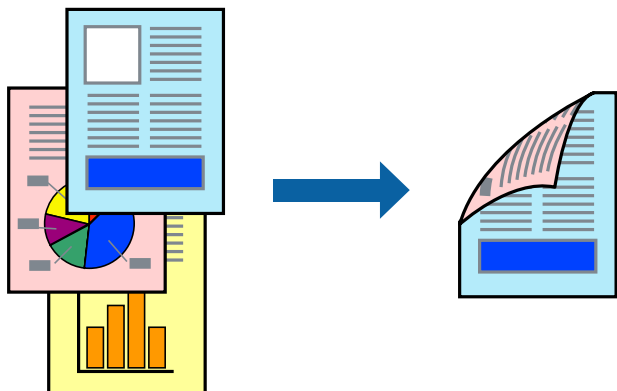

Poznámka:

- Táto funkcia nie je k dispozícii pri tlači bez okrajov.
- Ak nepoužijete papier vhodný na obojstrannú tlač, kvalita tlače sa môže zhoršiť a papier sa môže zaseknúť.
„Papier pre obojstrannú tlač” na strane 160
- V závislosti od papiera a údajov môže atrament presiaknuť na druhú stranu papiera.
- Ručná obojstranná tlač sa nedá robiť, ak nie je aktívna funkcia **EPSON Status Monitor 3**. Ak je funkcia **EPSON Status Monitor 3** vypnutá, otvorte okno ovládača tlačiarne, kliknite na položku **Rozšírené nastavenia** na karte **Údržba** a potom vyberte položku **Zapnúť EPSON Status Monitor 3**.
- Obojstranná tlač však nemusí byť dostupná, keď je tlačiareň sprístupnená cez sieť alebo sa používa ako zdieľaná tlačiareň.

1. Na karte **Hlavný** v ovládači tlačiarne vyberte spôsob v položke **Obojstranná tlač**.
2. Kliknite na položku **Nastavenie**, urobte príslušné nastavenia a potom kliknite na tlačidlo **OK**.
3. Vykonajte požadované nastavenia pomocou ponuky **Hustota tlače** a potom kliknite na tlačidlo **OK**.

Keď nastavíte položku **Hustota tlače**, môžete upraviť sýtosť tlače podľa typu dokumentu.

Poznámka:

- Toto nastavenie nie je k dispozícii, keď vyberiete ručnú obojstrannú tlač.
- Tlač môže byť pomalšia v závislosti od kombinácie možností zvolených pre nastavenie **Vyberte typ dokumentu** v okne **Nastavenie hustoty tlače** a pre nastavenie **Kvalita** na karte **Hlavný**.

4. Upravte požadovaným spôsobom ostatné nastavenia na kartách **Hlavný** a **Viac možností** a kliknite na tlačidlo **OK**.

„Karta Hlavný” na strane 37

„Karta Viac možností” na strane 38

5. Kliknite na položku **Tlač**.

Pri manuálnej obojstrannej tlači sa po vytlačení prvej strany na počítači zobrazí kontextové okno. Postupujte podľa pokynov na obrazovke.

Súvisiace informácie

- ➔ „Dostupný papier a kapacity” na strane 158
- ➔ „Vloženie papiera” na strane 30
- ➔ „Tlač pomocou funkcie Jednoduché nastavenia” na strane 59

Tlač brožúry

Taktiež môžete tlačiť brožúru, ktorú vytvoríte zmenou usporiadania stránok a zložením výtláčku.

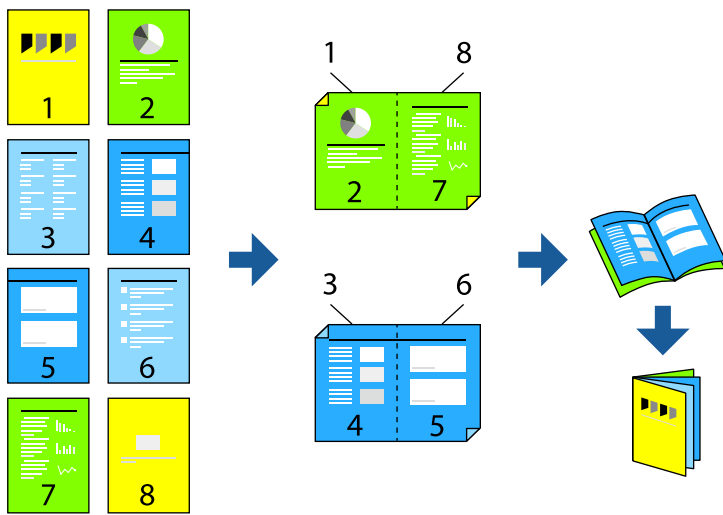

Poznámka:

- Táto funkcia nie je k dispozícii pri tlači bez okrajov.
 - Ak nepoužijete papier vhodný na obojstrannú tlač, kvalita tlače sa môže zhoršiť a papier sa môže zaseknúť.
„Papier pre obojstrannú tlač” na strane 160
 - V závislosti od papiera a údajov môže atrament presiaknuť na druhú stranu papiera.
 - Ručná obojstranná tlač sa nedá robiť, ak nie je aktívna funkcia **EPSON Status Monitor 3**. Ak je funkcia **EPSON Status Monitor 3** vypnutá, otvorte okno ovládača tlačiarnie, kliknite na položku **Rozšírené nastavenia** na karte **Údržba** a potom vyberte položku **Zapnúť EPSON Status Monitor 3**.
 - Obojstranná tlač však nemusí byť dostupná, keď je tlačiareň sprístupnená cez sieť alebo sa používa ako zdieľaná tlačiareň.
1. Na karte **Hlavný** v ovládači tlačiarnie vyberte v položke **Obojstranná tlač** typ väzby na dlhej hrane, ktorú chcete použiť.
 2. Kliknite na položku **Nastavenia**, vyberte položku **Brožúra** a vyberte možnosť **Stredná väzba** alebo **Bočná väzba**.
 - Stredná väzba: Použite tento spôsob, ak tlačíte malé množstvo strán, ktoré možno zošiť a ľahko preložiť na polovicu.
 - Bočná väzba. Použite tento spôsob, ak tlačíte naraz jeden hárok (štyri strany), jednotlivé sa zložia na polovicu a potom sa vložia dokopy do jedného zväzku.
 3. Kliknite na tlačidlo **OK**.

- Keď tlačíte údaje s množstvom fotografií a obrázkov, kliknite na položku **Hustota tlače** a urobte príslušné nastavenia. Potom kliknite na tlačidlo **OK**.

Keď nastavujete položku **Hustota tlače**, môžete upraviť sýtosť tlače podľa typu dokumentu.

Poznámka:

Tlač môže byť pomalšia v závislosti od kombinácie možností zvolených pre nastavenie **Vyberte typ dokumentu** v okne **Nastavenie hustoty tlače** a pre nastavenie **Kvalita** na karte **Hlavný**.

- Upravte požadovaným spôsobom ostatné nastavenia na kartách **Hlavný** a **Viac možností** a kliknite na tlačidlo **OK**.

„Karta Hlavný“ na strane 37

„Karta Viac možností“ na strane 38

- Kliknite na položku **Tlač**.

Súvisiace informácie

- ➔ „Dostupný papier a kapacity“ na strane 158
- ➔ „Vloženie papiera“ na strane 30
- ➔ „Tlač pomocou funkcie Jednoduché nastavenia“ na strane 59

Tlač viacerých strán na jeden hárok

Na jeden hárok papiera môžete vytlačiť niekoľko strán údajov.

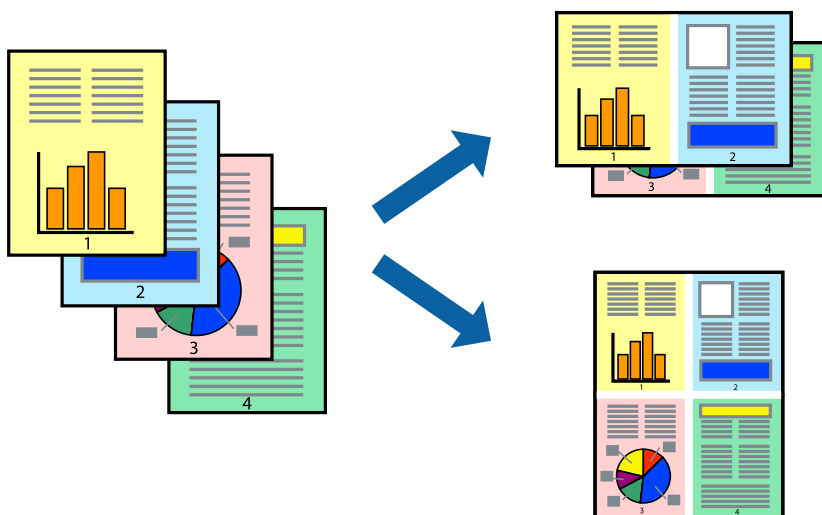

Poznámka:

Táto funkcia nie je k dispozícii pri tlači bez okrajov.

- Na karte **Hlavný** v ovládači tlačiarne vyberte možnosť **2 a viac**, **4 a viac**, **6 str. na hárok**, **8 a viac**, **9 str. na hárok** alebo **16 str. na hárok** ako nastavenie funkcie **Viac st.**
- Vykonajte požadované nastavenia pomocou ponuky **Poradie uspor.** a potom kliknite na tlačidlo **OK**.

3. Upravte požadovaným spôsobom ostatné nastavenia na kartách **Hlavný** a **Viac možností** a kliknite na tlačidlo **OK**.

„Karta Hlavný” na strane 37

„Karta Viac možností” na strane 38

4. Kliknite na položku **Tlač**.

Súvisiace informácie

➔ „Vloženie papiera” na strane 30

➔ „Tlač pomocou funkcie Jednoduché nastavenia” na strane 59

Tlač prispôbená veľkosti papiera

Vyberte veľkosť papiera, ktorý ste vložili do tlačiarne, v nastavení Cieľová veľkosť papiera.



Poznámka:

Táto funkcia nie je k dispozícii pri tlači bez okrajov.

1. Na karte **Viac možností** v ovládači tlačiarne urobte nasledujúce nastavenia.
 - Veľkosť dokumentu: vyberte veľkosť papiera, ktorú ste nastavili v aplikácii.
 - Výstupný papier: vyberte veľkosť papiera, ktorý ste vložili do tlačiarne.
Možnosť **Upraviť na stránku** je zvolená automaticky.

Poznámka:

Kliknite na možnosť **Stred**, ak chcete tlačiť obrázky v strede stránky.

2. Upravte požadovaným spôsobom ostatné nastavenia na kartách **Hlavný** a **Viac možností** a kliknite na tlačidlo **OK**.

„Karta Hlavný” na strane 37

„Karta Viac možností” na strane 38

3. Kliknite na položku **Tlačiť**.

Súvisiace informácie

- ➔ „Vloženie papiera” na strane 30
- ➔ „Tlač pomocou funkcie Jednoduché nastavenia” na strane 59

Tlač zmenšeného alebo zväčšeného dokumentu pri nejakom zväčšení

Veľkosť dokumentu môžete zväčšiť alebo zmenšiť o požadované percento.



Poznámka:

Táto funkcia nie je k dispozícii pri tlači bez okrajov.

1. Na karte **Viac možností** v ovládači tlačiarne vyberte veľkosť dokumentu v nastavení **Veľkosť dokumentu**.
2. V nastavení **Výstupný papier** vyberte veľkosť papiera, na ktorom chcete tlačiť.
3. Vyberte položky **Zmenšiť/Zväčšiť dokument**, **Priblížiť na** a zadajte požadované percento.
Vyberte možnosť **Stred**, ak chcete tlačiť obrázky v strede stránky.
4. Upravte požadovaným spôsobom ostatné nastavenia na kartách **Hlavný** a **Viac možností** a kliknite na tlačidlo **OK**.
[„Karta Hlavný” na strane 37](#)
[„Karta Viac možností” na strane 38](#)
5. Kliknite na položku **Tlač**.

Súvisiace informácie

- ➔ „Vloženie papiera” na strane 30
- ➔ „Tlač pomocou funkcie Jednoduché nastavenia” na strane 59

Tlač jedného obrázka na viac stránok kvôli zväčšeniu (vytvorenie plagátu)

Táto funkcia umožňuje vytlačiť jeden obraz na viac listov papiera. Väčší plagát môžete vytvoriť tak, že spolu na ne tisknete.

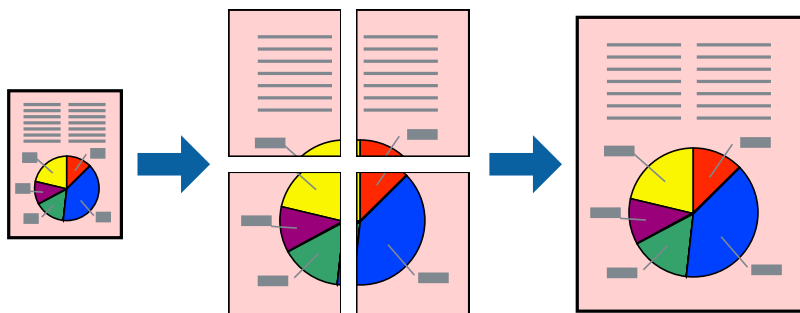

Poznámka:

Táto funkcia nie je k dispozícii pri obojstrannej tlači.

1. Na karte **Hlavný** v ovládači tlačiarne vyberte možnosť **Plagát 2x1**, **Plagát 2x2**, **Plagát 3x3** alebo **Plagát 4x4** ako nastavenie **Viac st.**.
2. Vykonajte požadované nastavenia kliknutím na ponuku **Nastavenia** a potom kliknite na tlačidlo **OK**.

Poznámka:

Položka **Tlačiť vodiace čiary orezania** umožňuje vytlačiť vodiacu čiaru na orezanie.

3. Ostatné položky nastavte požadovaným spôsobom na kartách **Hlavný** a **Viac možností** a kliknite na tlačidlo **OK**.

„Karta Hlavný“ na strane 37

„Karta Viac možností“ na strane 38

4. Kliknite na položku **Tlač**.

Súvisiace informácie

➔ „Vloženie papiera“ na strane 30

➔ „Tlač pomocou funkcie Jednoduché nastavenia“ na strane 59

Vytvorenie plagátov pomocou zarovnávacích značiek na prekrytie

Tu je uvedený príklad vytvorenia plagátu, keď je vybraná možnosť **Plagát 2x2** a možnosť **Značky presahujúceho zarovnania** v nastavení **Tlačiť vodiace čiary orezania**.

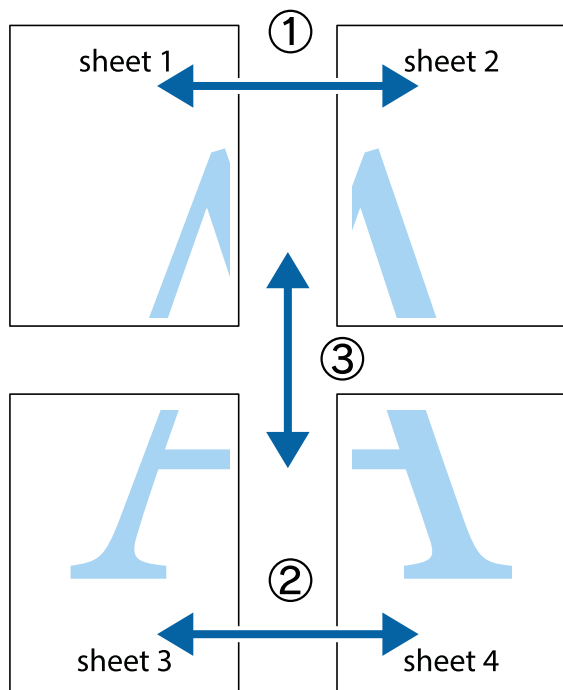

1. Pripravte si Sheet 1 a Sheet 2. Odstrihnite okraje na dokumente Sheet 1 podľa zvislej modrej čiary cez stred hornej a dolnej značky s krížikom.

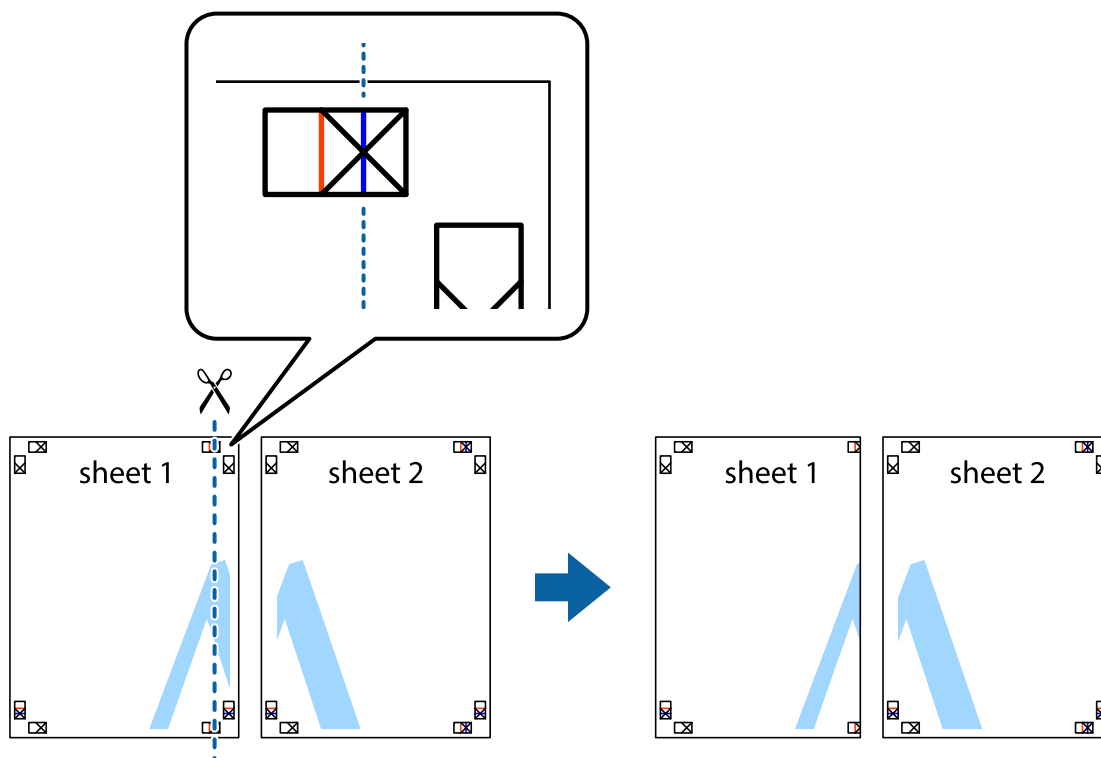

2. Položte kraj dokumentu Sheet 1 cez dokument Sheet 2 zarovnajte značky s križikom a dočasne na zadnej strane prilepte páskou hárkky k sebe.

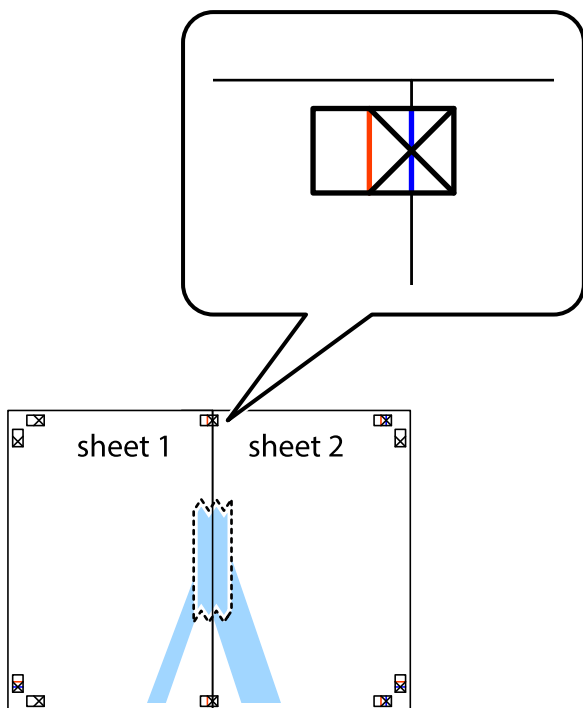

3. Prestrihnite zlepené hárkky pozdĺž zvislej červenej čiary cez značky zarovnania (tentokrát ide o čiaru vľavo od značiek s križikom).

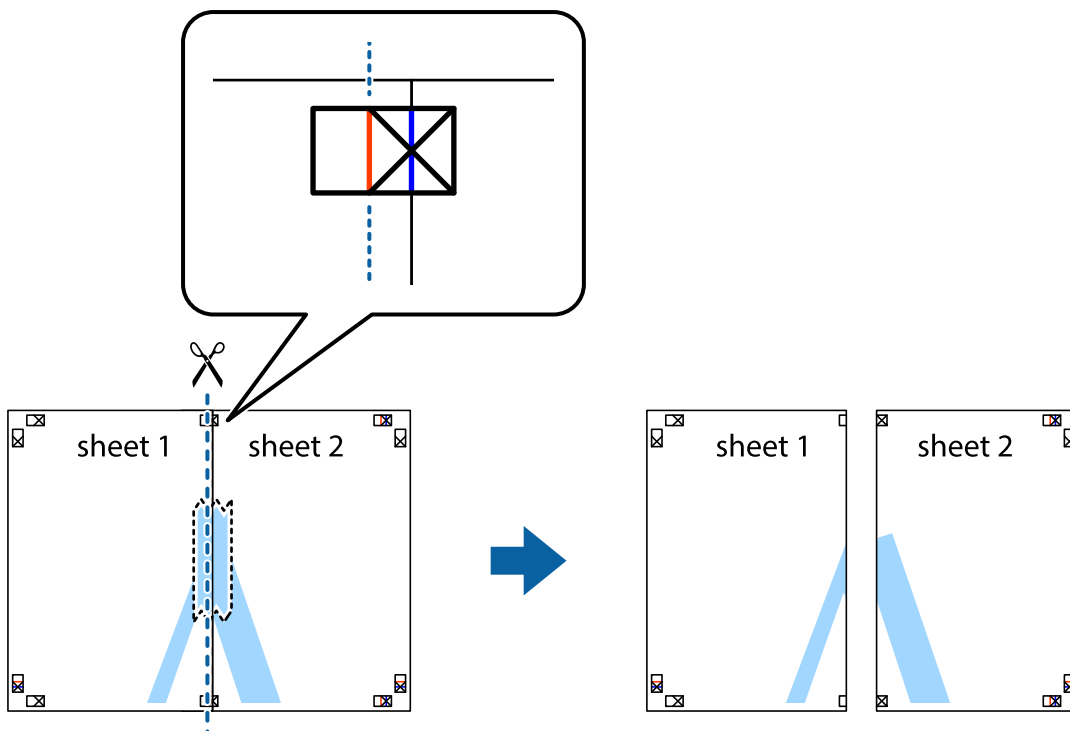

- Prilepte hárky k sebe páskou na ich zadnej strane.

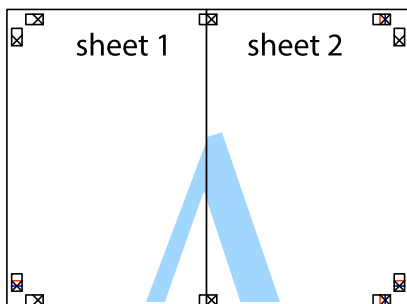

- Sheet 3 a Sheet 4 prilepte zopakovaním krokov 1 až 4.
- Odstrihnite okraje na dokumente Sheet 1 a na dokumente Sheet 2 podľa zvislej modrej čiary cez stred ľavej a pravej značky s krížikom.

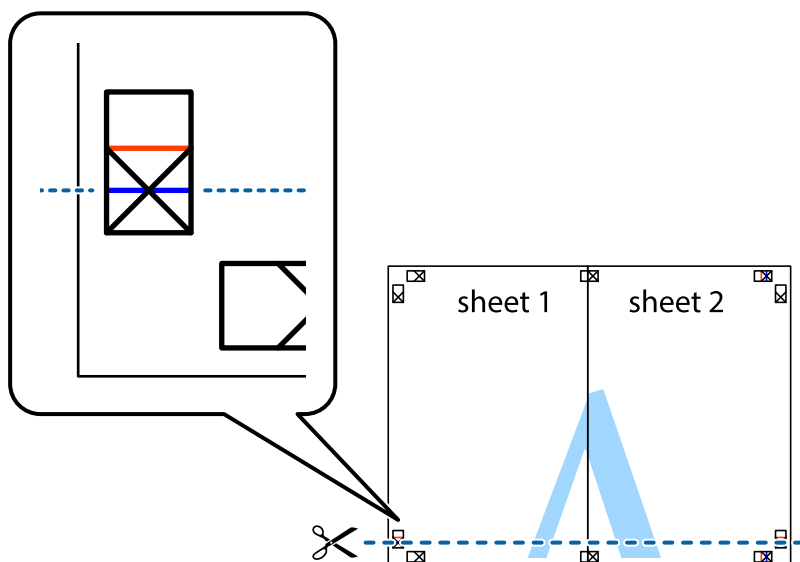

7. Položte okraj dokumentu Sheet 1 a dokumentu Sheet 2 cez Sheet 3 a Sheet 4, zarovnajte značky s krížikom a dočasne hárký zlepte páskou na ich zadnej strane.

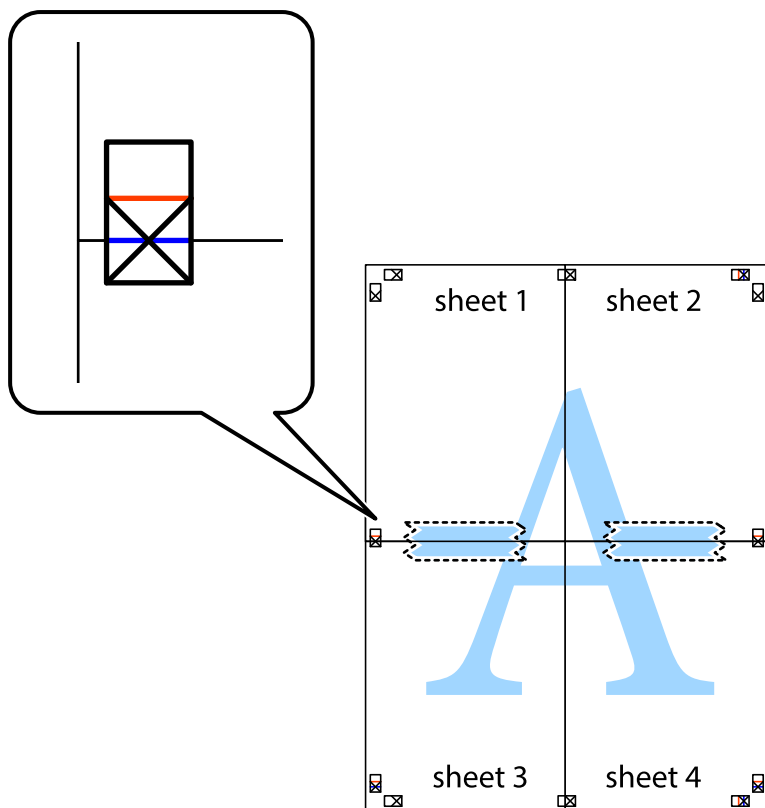

8. Prestrihnite zlepené hárky pozdĺž vodorovnej červenej čiary cez značky zarovnania (tentokrát ide o čiaru nad značkami s krížikom).

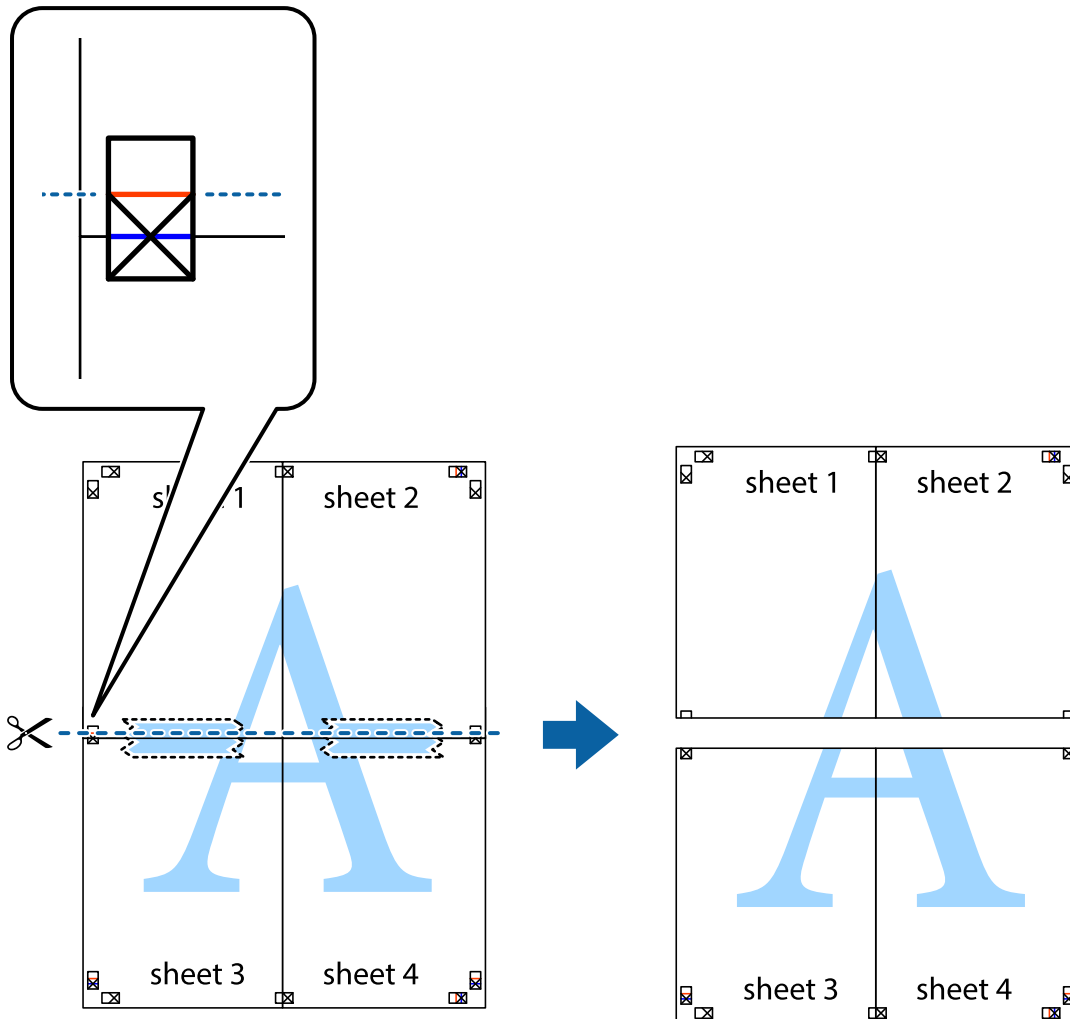

9. Prilepte hárky k sebe páskou na ich zadnej strane.

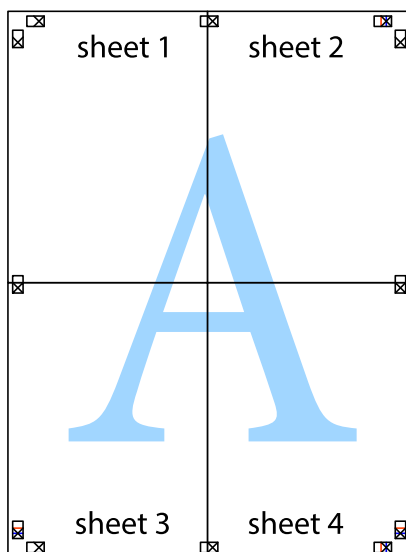

10. Odstrihnite zostávajúce okraje podľa vonkajšej vodiacej čiary.

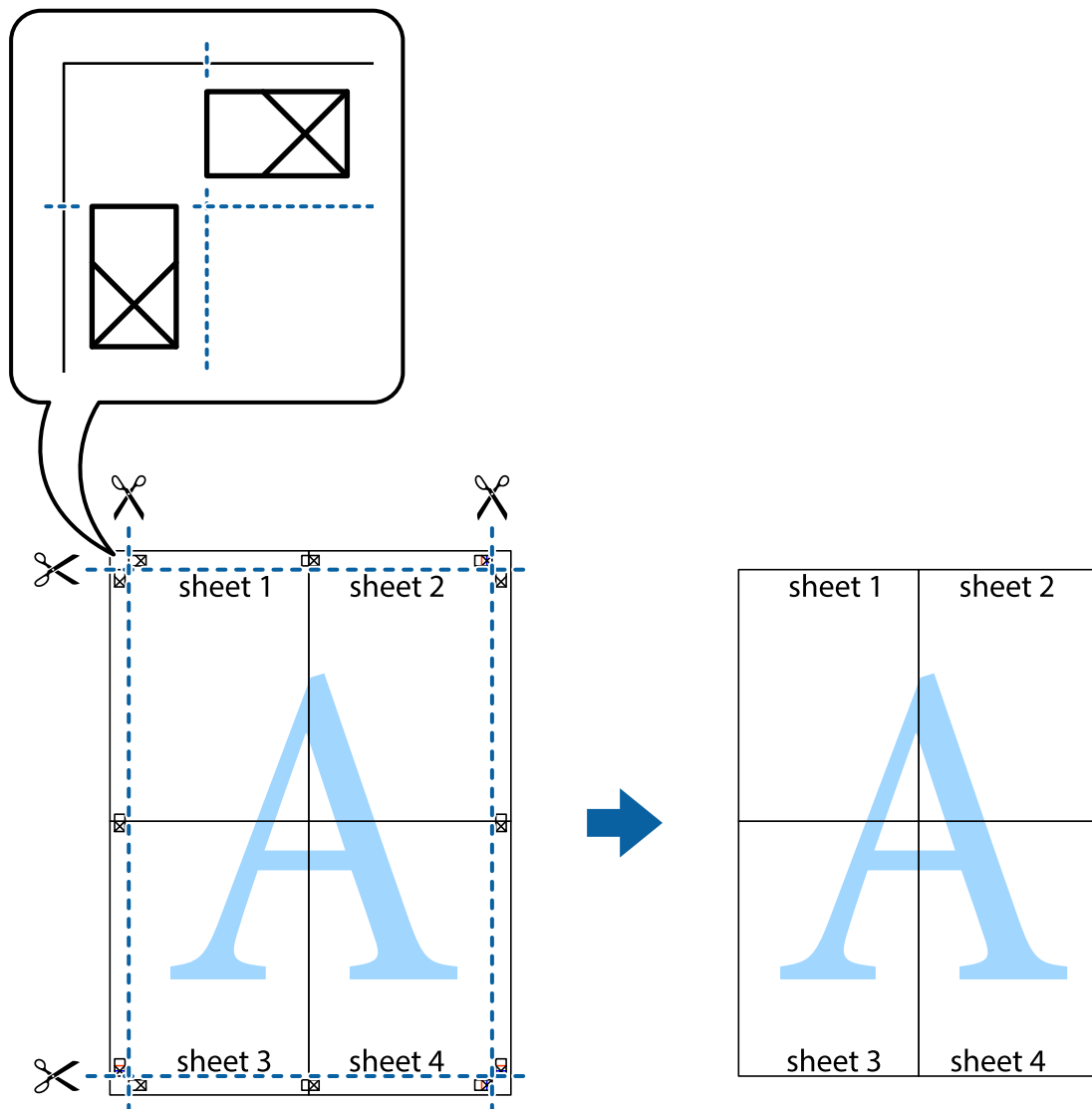

Tlač s hlavičkou a päťou

V hlavičkách a päťach môžete vytlačiť údaje, ako sú používateľské meno a dátum tlače.

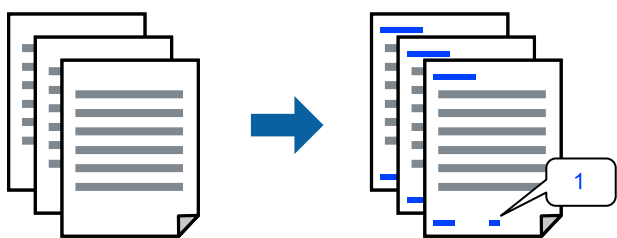

1. Na karte **Viac možností** v ovládači tlačiarne kliknite na položku **Vlastnosti vodoznaku** a potom vyberte položku **Záhlavie/zápätie**.

2. **Nastavenia**, potom vyberte položky, ktoré chcete vytlačiť, a potom kliknite na tlačidlo OK.

Poznámka:

- Ak chcete stanoviť číslo prvej stránky, vyberte položku **Číslo stránky** z miesta, ktoré chcete tlačiť v hlavičke alebo päte, a potom vyberte číslo v položke **Úvodné číslo**.
- Ak chcete tlačiť text v hlavičke alebo päte, vyberte pozíciu, kde chcete tlačiť, a potom vyberte možnosť **Text**. Do textového políčka zadajte text, ktorý chcete tlačiť.

3. Upravte požadovaným spôsobom ostatné nastavenia na kartách **Hlavný** a **Viac možností** a kliknite na tlačidlo **OK**.

„Karta Hlavný“ na strane 37

„Karta Viac možností“ na strane 38

4. Kliknite na položku **Tlač**.

Súvisiace informácie

- ➔ „Vloženie papiera“ na strane 30
- ➔ „Tlač pomocou funkcie Jednoduché nastavenia“ na strane 59

Tlač vzoru proti kopírovaniu

Na výťažkoch môžete vytlačiť vzor proti kopírovaniu. Keď tlačíte, samotné písmená sa netlačia a celý výťažok je mierne tónovaný. Skryté písmená sa objavajú, keď sa urobí fotokópia výťažku, aby sa originál dal ľahko rozoznať od kópií.



Vzor proti kopírovaniu je k dispozícii pri nasledujúcom:

- Typ papiera: Obyčajný papier, Hlavičkový papier, Recyklovaný papier, Farebný papier, Predtlačený papier, Vysokokvalitný obyčajný papier alebo Hrubý papier
- Bez okrajov: nevybrané
- Kvalita: Štandardne
- Obojstranná tlač: Vypnuté, Manuálne (väzba dlhšej strany) alebo Manuálne (väzba kratšej strany)
- Korekcia farieb: Automatické

Poznámka:

Pridať môžete aj svoju vlastný vzor proti kopírovaniu.

1. Na karte **Viac možností** v ovládači tlačiarne kliknite na položku **Vlastnosti vodoznaku** a potom vyberte vzor proti kopírovaniu.
2. Kliknite na položku **Nastavenia**, ak chcete upraviť podrobnosti, napríklad veľkosť alebo sýtosť vzoru.

3. Upravte požadovaným spôsobom ostatné nastavenia na kartách **Hlavný** a **Viac možností** a kliknite na tlačidlo **OK**.

„Karta Hlavný” na strane 37

„Karta Viac možností” na strane 38

4. Kliknite na položku **Tlač**.

Súvisiace informácie

➔ „Vloženie papiera” na strane 30

➔ „Tlač pomocou funkcie Jednoduché nastavenia” na strane 59

Tlač viacerých súborov spolu

Funkcia Organizátor tlačových úloh Lite umožňuje skombinovať viaceré súbory vytvorené v rôznych aplikáciách a vytlačiť ich ako jednu tlačovú úlohu. Pre kombinované súbory môžete určiť nastavenia tlače, ako je napríklad rozloženie viacerých strán a obojstranná tlač.

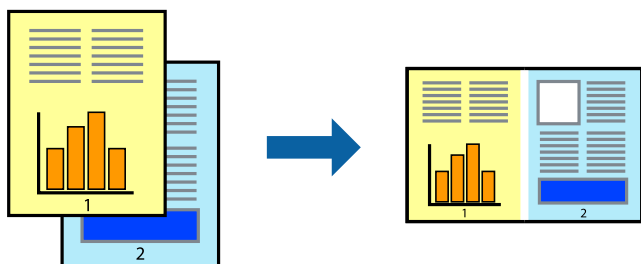

1. Na karte **Hlavný** v ovládači tlačiarne vyberte položku **Organizátor tlačových úloh Lite** a kliknite na položku **OK**.

„Karta Hlavný” na strane 37

2. Kliknite na položku **Tlač**.

Keď spustíte tlač, zobrazí sa okno funkcie Organizátor tlačových úloh Lite.

3. Keď je okno Organizátor tlačových úloh Lite otvorené, otvorte súbor, ktorý chcete skombinovať s aktuálnym súborom, a zopakujte hore uvedené kroky.

4. Keď vyberiete tlačovú úlohu pridanú do položky Tlačový projekt v okne Organizátor tlačových úloh Lite, môžete upraviť rozloženie stránky.

5. Kliknutím na položku **Tlačiť** v ponuke **Súbor** začnete tlačiť.

Poznámka:

Ak zatvoríte okno Organizátor tlačových úloh Lite pred pridaním všetkých tlačových údajov do položky Tlačový projekt, práve spracovávaná tlačová úloha sa zruší. Kliknutím na položku **Uložiť** v ponuke **Súbor** uložíte aktuálnu úlohu. Prípona uložených súborov je „.ecl”.

Ak chcete otvoriť tlačový projekt, kliknite na funkciu **Organizátor tlačových úloh Lite** na karte **Údržba** v ovládači tlačiarne, čím otvoríte okno funkcie Organizátor tlačových úloh Lite. Potom vyberte položku **Otvoriť** v ponuke **Súbor** a vyberte súbor.

Súvisiace informácie

- ➔ „Vloženie papiera” na strane 30
- ➔ „Tlač pomocou funkcie Jednoduché nastavenia” na strane 59

Tlač pomocou funkcie Color Universal Print

Môžete vylepšiť viditeľnosť textov a obrázkov na výťažkoch.

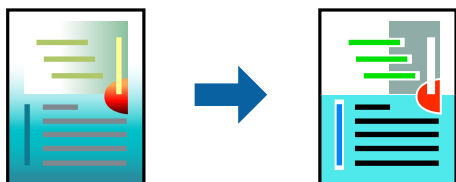

Funkcia Farebná univerzálna tlač je k dispozícii len v prípade, ak sú vybrané nasledovné nastavenia.

- Typ papiera: obyčajný papier, kopírovací papier, hlavičkový papier, recyklovaný papier, farebný papier, predtlačný papier, vysokokvalitný kancelársky papier
- Kvalita: **Štandardne** alebo vyššia kvalita
- Farba tlače: **Farba**
- Aplikácie: Microsoft® Office 2007 alebo novší
- Veľkosť textu: 96 bodov alebo menší

1. Na karte **Viac možností** v ovládači tlačiarne kliknite na položku **Možnosti obrázkov** v nastavení **Korekcia farieb**.
2. Vyberte možnosť z nastavenia **Farebná univerzálna tlač**.
3. Kliknite na tlačidlo **Možnosti vylepšenia** a urobte ďalšie nastavenia.
4. Upravte požadovaným spôsobom ostatné nastavenia na kartách **Hlavný** a **Viac možností** a kliknite na tlačidlo **OK**.

[„Karta Hlavný” na strane 37](#)

[„Karta Viac možností” na strane 38](#)

5. Kliknite na položku **Tlačiť**.

Poznámka:

- Určité znaky je možné nahradiť vzormi, napríklad „+“ sa zobrazí ako „±“.*
- Konkrétne vzory a podčiarknutia z aplikácie môžu nahradiť obsah vytlačený pomocou týchto nastavení.*
- Keď použijete nastavenia Farebná univerzálna tlač, kvalita tlače sa môže na fotografiách a iných obrázkoch znížiť.*
- Keď použijete nastavenia Farebná univerzálna tlač, tlač sa môže spomaliť.*

Súvisiace informácie

- ➔ „Vloženie papiera” na strane 30
- ➔ „Tlač pomocou funkcie Jednoduché nastavenia” na strane 59

Úprava farby tlače

Farby použité v tlačovej úlohe môžete upraviť. Tieto úpravy sa nepoužívajú na pôvodné údaje.

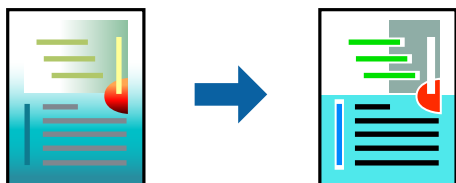

Výsledkom použitia funkcie **PhotoEnhance** sú ostrejšie obrázky a živšie farby vďaka automatickej úprave kontrastu, sýtosti a jasnosti pôvodných obrazových údajov.

Poznámka:

Režim **PhotoEnhance** upravuje farbu analyzovaním polohy objektu. Ak ste zmenili polohu objektu zmenšením, zväčšením, orezaním alebo otočením obrázka, farba sa môže nečakane zmeniť. Aj výber nastavenia bez okrajov mení polohu objektu a vedie k zmenám farieb. Ak nie je obrázok zaostrený, môže byť tón neprirozený. Ak je farba zmenená alebo neprirozená, tlače v režime inom ako **PhotoEnhance**.

1. Na karte **Viac možností** v ovládači tlačiarne vyberte spôsob opravy farieb v nastavení **Korekcia farieb**.
 - Automatické**: s týmto nastavením sa tóny automaticky upravujú, aby vyhoveli typu papiera a nastaveniam kvality tlače.
 - Vlastné**: ak chcete urobiť svoje vlastné nastavenia, kliknite na položku **Spresniť**.
2. Upravte požadovaným spôsobom ostatné nastavenia na kartách **Hlavný** a **Viac možností** a kliknite na tlačidlo **OK**.
 - [„Karta Hlavný“ na strane 37](#)
 - [„Karta Viac možností“ na strane 38](#)
3. Kliknite na položku **Tlač**.

Súvisiace informácie

- ➔ [„Vloženie papiera“ na strane 30](#)
- ➔ [„Tlač pomocou funkcie Jednoduché nastavenia“ na strane 59](#)

Tlač so zväčšením tenkých čiar

Môžete zväčšiť hrúbku tenkých čiar, ktoré sú príliš tenké na vytlačenie.

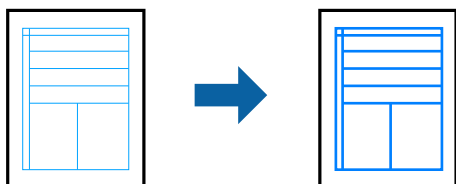

1. Na karte **Viac možností** v ovládači tlačiarne kliknite na položku **Možnosti obrázkov** v nastavení **Korekcia farieb**.

2. Vyberte možnosť **Zvýrazniť tenké línie**.
3. Upravte požadovaným spôsobom ostatné nastavenia na kartách **Hlavný** a **Viac možností** a kliknite na tlačidlo **OK**.

[„Karta Hlavný“ na strane 37](#)

[„Karta Viac možností“ na strane 38](#)

4. Kliknite na položku **Tlačiť**.

Súvisiace informácie

➔ [„Vloženie papiera“ na strane 30](#)

➔ [„Tlač pomocou funkcie Jednoduché nastavenia“ na strane 59](#)

Tlač zreteľných čiarových kódov

K dispozícii máte tlač zreteľných čiarových kódov, ktoré sa dajú ľahko skenovať. Túto funkciu aktivujte len v prípade, že vami vytlačený čiarový kód sa nedá naskenovať.

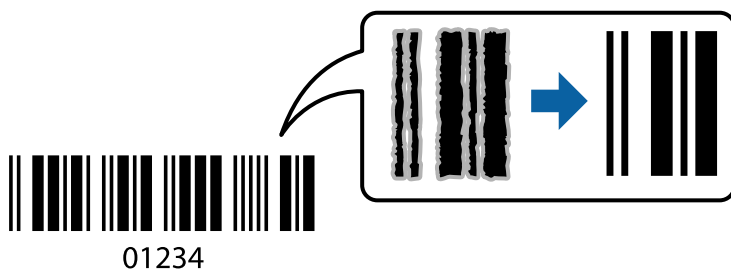

Túto funkciu môžete používať za nasledujúcich podmienok.

- Typ papiera: Obyčajný papier, Hlavičkový papier, Recyklovaný papier, Farebný papier, Predtlačný papier, Vysokokvalitný obyčajný papier, Hrubý papier, Epson Photo Quality Ink Jet, Epson Matte alebo Obálka
- Kvalita: **Štandardne**

1. Na karte **Údržba** v ovládači tlačiarne kliknite na položku **Rozšírené nastavenia** a potom vyberte položku **Režim čiarových kódov**.
2. Upravte požadovaným spôsobom ostatné nastavenia na kartách **Hlavný** a **Viac možností** a kliknite na tlačidlo **OK**.

[„Karta Hlavný“ na strane 37](#)

[„Karta Viac možností“ na strane 38](#)

3. Kliknite na položku **Tlač**.

Poznámka:

V závislosti od okolností nemusí byť odstránenie rozmazania možné.

Súvisiace informácie

➔ [„Vloženie papiera“ na strane 30](#)

➔ „Tlač pomocou funkcie Jednoduché nastavenia” na strane 59

Tlač z počítača — Mac OS

Tlač pomocou funkcie Jednoduché nastavenia

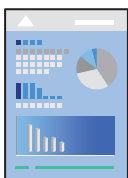

Poznámka:

Operácie a obrazovky sa môžu líšiť v závislosti od aplikácie. Podrobnosti nájdete v Pomocníkovi aplikácie.

1. Vložte papier do tlačiarne.
„Vloženie papiera” na strane 30
2. Otvorte súbor, ktorý chcete tlačiť.
3. Výberom položky **Tlač** v ponuke **Súbor** alebo iného príslušného príkazu prejdite do dialógového okna tlače.
Ak je to potrebné, kliknutím na položku **Zobraziť detaily** alebo na položku ▼ rozbaľte okno tlače.
4. Vyberte tlačiareň.

5. V kontextovej ponuke vyberte položku **Nastavenia tlače**.

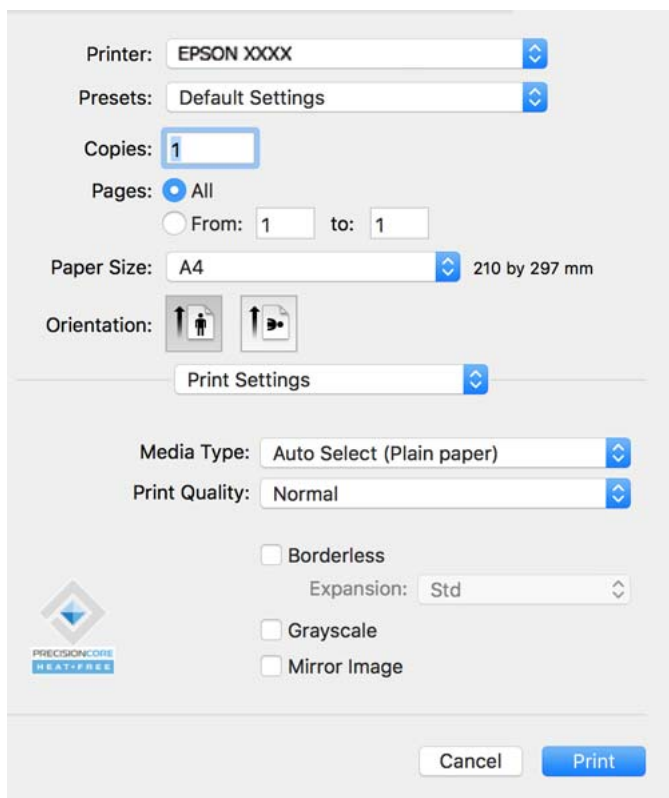

Poznámka:

Ak sa ponuka **Nastavenia tlače** nezobrazuje v systémoch macOS Catalina (10.15) alebo novšom, macOS High Sierra (10.13), macOS Sierra (10.12), OS X El Capitan (10.11), OS X Yosemite (10.10), OS X Mavericks (10.9), ovládač tlačiarne Epson nebol správne nainštalovaný. Povoľte to v nasledujúcej ponuke.

Vyberte položku **Systémové nastavenia** z ponuky Apple > **Tlačiarne a skenery** (alebo **Tlač a skenovanie**, **Tlač a faxovanie**), odstráňte tlačiareň a potom ju znova pridajte. Tlačiareň pridajte nasledovne.

„Pridanie originálnej tlačiarne Epson (len pre Mac OS)” na strane 86

Systém macOS Mojave (10.14) nemá prístup k položke **Nastavenia tlače** v aplikáciách vytvorených spoločnosťou Apple, ako je napríklad program TextEdit.

6. V prípade potreby zmeňte nastavenie.
Podrobnosti nájdete v možnostiach ponuky pre ovládač tlačiarne.

7. Kliknite na položku **Tlač**.

Poznámka:

Ak chcete zrušiť tlač, na počítači kliknite na ikonu tlačiarne v časti **Dok**. Vyberte úlohu, ktorú chcete zrušiť, a potom kliknite na možnosť  vedľa ukazovateľa priebehu. Nemôžete však z počítača zrušiť tlačovú úlohu po jej úplnom zaslaní do tlačiarne. V takom prípade zrušte tlačovú úlohu pomocou ovládacieho panela tlačiarne.

Súvisiace informácie

- ➔ „Dostupný papier a kapacity” na strane 158
- ➔ „Zoznam typov papiera” na strane 29
- ➔ „Možnosti ponuky Nastavenia tlače” na strane 62

Možnosti ponuky pre ovládač tlačiarne

V aplikácii otvorte okno tlače, vyberte tlačiareň a potom otvorte okno ovládača tlačiarne.

Poznámka:

Ponuky sa líšia v závislosti od vybranej možnosti.

Možnosti ponuky pre rozloženie

Strany na hárok:

Vyberte počet strán, ktoré sa majú vytlačiť na jedne hárok.

Smer rozloženia:

Stanovte poradie, v ktorom sa budú strany tlačiť.

Okraj:

Vytlačia sa okraje okolo strán.

Opačná orientácia strán:

Pred tlačou sa strany otočia o 180 stupňov. Vyberte túto položku, keď tlačíte na papier, ktorý je v tlačiarňi vložený v pevnej orientácii (napríklad obálky).

Prevrátiť vodorovne:

Obraz sa prevráti, takže sa vytlačí zrkadlovo.

Možnosti ponuky pre zhodu farieb

ColorSync/EPSON Color Controls:

Vyberte spôsob úpravy farieb. Tieto možnosti upravujú farby medzi zobrazením na tlačiarňi a na počítači, aby sa minimalizovali odlišnosti vo farbách.

Možnosti ponuky pre manipuláciu s papierom

Zoradovanie strán:

Tlačí viacstranové dokumenty usporiadané podľa poradia a zoradené do skupín.

Strany na vytlačenie:

Vyberte, ak chcete tlačiť len párne alebo nepárne strany.

Poradie strán:

Vyberte tlač od prvej alebo poslednej strany.

Zmena veľkosti prispôbením veľkosti papiera:

Tlačí sa tak, že sa veľkosť prispôsobí veľkosti vloženého papiera.

Cieľová veľkosť papiera:

Vyberte veľkosť papiera, na ktorý sa bude tlačiť.

Len zmenšenie:

Vyberte to, ak chcete zmenšiť veľkosť len v prípade, ak sú tlačové údaje príliš veľké vzhľadom k veľkosti papiera vloženého do tlačiarne.

Možnosti ponuky pre titulný hárok

Tlačiť titulný hárok:

Vyberte, či chcete vytlačiť titulný hárok. Keď chcete pridať zadný hárok, vyberte možnosť **Za dokumentom**.

Typ titulného hárka:

Vyberte obsah titulného hárka.

Možnosti ponuky Nastavenia tlače

Typ média:

Vyberte typ papiera, na ktorý tlačíte.

Kvalita tlače:

Vyberte kvalitu tlače, ktorú chcete pri tlači použiť. Možnosti sa líšia v závislosti od typu papiera.

Bez okrajov:

Toto začiarňavacie políčko je zvolené, keď vyberiete veľkosť papiera bez okrajov.

Pri tlači bez okrajov sa tlačené údaje zväčšia o trochu viac, ako je veľkosť papiera, vďaka čomu sa nevytlačia žiadne okraje na papieri.

Rozšírenie: vyberte mieru zväčšenia.

Odtiene sivej:

Vyberte, ak chcete tlačiť čiernobielo alebo s odtieňmi sivej.

Mirror Image:

Obraz sa prevráti, takže sa vytlačí zrkadlovo.

Možnosti ponuky Color Options

Manuálne nastavenia:

Slúži na ručnú úpravu farieb. V položke **Rozšírené nastavenia** môžete vybrať podrobné nastavenia.

PhotoEnhance:

Výsledkom použitia tejto funkcie sú ostrejšie obrázky a živšie farby vďaka automatickej úprave kontrastu, sýtosti a jasú pôvodných obrazových údajov.

Vypnuté (bez nastavenia farby):

Tlač bez akéhokoľvek vylepšenia alebo nastavenia farieb.

Možnosti ponuky Two-sided Printing Settings

Two-sided Printing:

Tlačí sa na obidve strany papiera.

Pridávanie predvolieb tlače pre Jednoduchú tlač

Ak si v ovládači tlačiarne vytvoríte svoju vlastnú predvoľbu s často používanými nastaveniami tlače, budete môcť jednoducho tlačiť výberom tejto predvoľby v zozname.

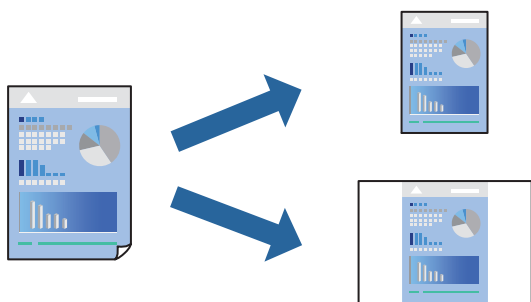

1. Nastavte jednotlivé položky, ako napríklad **Nastavenia tlače** a **Rozloženie** (Velkosť papiera, Typ média a podobne).
2. Kliknutím na položku **Predvoľby** uložte aktuálne nastavenia ako predvoľbu.
3. Kliknite na tlačidlo **OK**.

Poznámka:

Ak chcete odstrániť pridanú predvoľbu, kliknite na **Predvoľby** > **Zobraziť predvoľby**, vyberte názov predvoľby, ktorú chcete odstrániť zo zoznamu, a potom ju odstráňte.

4. Kliknite na položku **Tlačiť**.

Keď budete nabudúce chcieť tlačiť pomocou rovnakých nastavení, vyberte názov zaregistrovaného nastavenia v položke **Predvoľby**.

Súvisiace informácie

- ➔ „Vloženie papiera” na strane 30
- ➔ „Tlač pomocou funkcie Jednoduché nastavenia” na strane 59

Obojstranná tlač

Môžete tlačiť na obidve strany papiera.

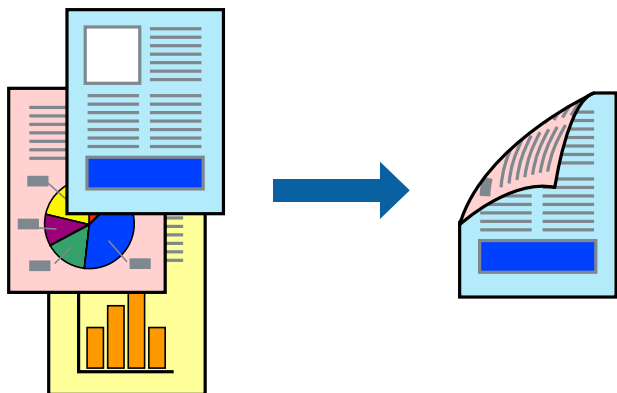

Poznámka:

- Táto funkcia nie je k dispozícii pri tlači bez okrajov.
- Ak nepoužijete papier vhodný na obojstrannú tlač, kvalita tlače sa môže zhoršiť a papier sa môže zaseknúť.
„Papier pre obojstrannú tlač” na strane 160
- V závislosti od papiera a údajov môže atrament presiaknuť na druhú stranu papiera.

1. V kontextovej ponuke vyberte položku **Two-sided Printing Settings**.
2. Vyberte väzby v položke **Two-sided Printing**.
3. Vyberte typ originálu v položke **Document Type**.

Poznámka:

- V závislosti od nastavenia **Document Type** môže byť tlač pomalšia.
 - Ak tlačíte údaje s vysokou hustotou, ako sú napríklad fotografie alebo grafy, vyberte možnosť **Text & Photos** alebo možnosť **Text & Graphics** pre nastavenie **Document Type**. Ak je výťah odretý alebo presiaknutý na druhú stranu papiera, upravte hustotu tlače a čas schnutia atramentu kliknutím na šípku vedľa položky **Adjustments**.
4. V prípade potreby nastavte aj ostatné položky.
 5. Kliknite na položku **Tlač**.

Súvisiace informácie

- ➔ „Dostupný papier a kapacity” na strane 158
- ➔ „Vloženie papiera” na strane 30
- ➔ „Tlač pomocou funkcie Jednoduché nastavenia” na strane 59

Tlač viacerých strán na jeden hárok

Na jeden hárok papiera môžete vytlačiť niekoľko strán údajov.



1. V kontextovej ponuke vyberte položku **Rozloženie**.
2. Nastavte počet strán v poli **Strany na jeden list** a nastavte **Smer usporiadania** (poradie strán) a **Okraje**.
[„Možnosti ponuky pre rozloženie“ na strane 61](#)
3. V prípade potreby nastavte aj ostatné položky.
4. Kliknite na položku **Tlačiť**.

Súvisiace informácie

- ➔ [„Vloženie papiera“ na strane 30](#)
- ➔ [„Tlač pomocou funkcie Jednoduché nastavenia“ na strane 59](#)

Tlač prispôbená veľkosti papiera

Vyberte veľkosť papiera, ktorý ste vložili do tlačiarne, v nastavení Cielová veľkosť papiera.



1. Vyberte veľkosť papiera, ktorú ste v aplikácii nastavili v možnosti **Veľkosť papiera**.
2. V kontextovej ponuke vyberte položku **Manipulácia s papierom**.
3. Vyberte položku **Prispôsobiť veľkosti papiera**.
4. Vyberte veľkosť papiera, ktorý ste vložili do tlačiarne, v nastavení **Cieľová veľkosť papiera**.
5. V prípade potreby nastavte aj ostatné položky.
6. Kliknite na položku **Tlačiť**.

Súvisiace informácie

- ➔ „Vloženie papiera” na strane 30
- ➔ „Tlač pomocou funkcie Jednoduché nastavenia” na strane 59

Tlač zmenšeného alebo zväčšeného dokumentu pri nejakom zväčšení

Veľkosť dokumentu môžete zväčšiť alebo zmenšiť o požadované percento.



Poznámka:

Operácie sa líšia v závislosti od aplikácie. Podrobnosti nájdete v Pomocníkovi aplikácie.

1. Vykonajte jeden z nasledujúcich krokov.
 - Vyberte položku **Tlačiť** v ponuke **Súbor** v aplikácii. Kliknite na položku **Nastavenie strany** a v položke **Formát pre** vyberte svoju tlačiareň. V položke **Veľkosť papiera** vyberte veľkosť tlačených údajov, zadajte percentá v položke **Mierka** a kliknite na tlačidlo **OK**.
 - Vyberte položku **Nastavenie strany** v ponuke **Súbor** v aplikácii. V položke **Formát pre** vyberte svoju tlačiareň. V položke **Veľkosť papiera** vyberte veľkosť tlačených údajov, zadajte percentá v položke **Mierka** a kliknite na tlačidlo **OK**. V ponuke **Súbor** vyberte položku **Tlač**.
2. V položke **Tlačiareň** vyberte svoju tlačiareň.
3. V prípade potreby nastavte aj ostatné položky.

4. Kliknite na položku **Tlač**.

Súvisiace informácie

- ➔ „Vloženie papiera” na strane 30
- ➔ „Tlač pomocou funkcie Jednoduché nastavenia” na strane 59

Úprava farby tlače

Farby použité v tlačovej úlohe môžete upraviť. Tieto úpravy sa nepoužijú na pôvodné údaje.

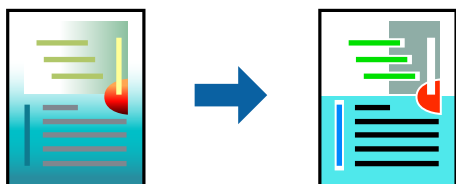

Výsledkom použitia funkcie **PhotoEnhance** sú ostrejšie obrázky a živšie farby vďaka automatickej úprave kontrastu, sýtosti a jasú pôvodných obrazových údajov.

Poznámka:

Režim **PhotoEnhance** upravuje farbu analyzovaním polohy objektu. Ak ste zmenili polohu objektu zmenšením, zväčšením, orezaním alebo otočením obrázka, farba sa môže nečakane zmeniť. Aj výber nastavenia bez okrajov mení polohu objektu a vedie k zmenám farieb. Ak nie je obrázok zaostrý, môže byť tón neprirodený. Ak je farba zmenená alebo neprirodená, tlačte v režime inom ako **PhotoEnhance**.

1. V kontextovej ponuke vyberte položku **Prispôsobenie farieb** a vyberte položku **EPSON Color Controls**.
2. V kontextovej ponuke vyberte možnosť **Color Options** a vyberte jednu z dostupných možností.
3. Kliknite na šípku vedľa položky **Rozšírené nastavenia** a urobte príslušné nastavenia.
4. V prípade potreby nastavte aj ostatné položky.
5. Kliknite na položku **Tlačiť**.

Súvisiace informácie

- ➔ „Vloženie papiera” na strane 30
- ➔ „Tlač pomocou funkcie Jednoduché nastavenia” na strane 59

Tlač dokumentov z inteligentných zariadení (iOS)

Môžete tlačiť dokumenty z inteligentného zariadenia, napríklad smartfónu alebo tabletu.

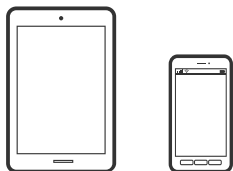

Tlač dokumentov pomocou programu Epson Smart Panel

Poznámka:

Operácie sa môžu líšiť v závislosti od zariadenia.

1. Nastavte tlačiareň na bezdrôtovú tlač.
2. Ak aplikácia Epson Smart Panel nie je nainštalovaná, nainštalujte ju.
„Aplikácia pre jednoduché ovládanie tlačiarne z inteligentného zariadenia (Epson Smart Panel)” na strane 165
3. Pripojte inteligentné zariadenie k bezdrôtovému smerovaču.
4. Spustite aplikáciu Epson Smart Panel.
5. Na hlavnej obrazovke vyberte ponuku tlače dokumentu.
6. Vyberte dokument, ktorý chcete vytlačiť.
7. Spustite tlač.

Tlač dokumentov pomocou programu AirPrint

Režim AirPrint umožňuje okamžitú bezdrôtovú tlač zo zariadení iPhone, iPad, iPod touch a Mac bez toho, aby bolo potrebné inštalovať ovládače ani prebrať softvér.



Poznámka:

Ak ste zakázali hlásenia o konfigurácii papiera na ovládacom paneli tlačiarne, nemôžete používať funkciu AirPrint. Informácie o povolení hlásení nájdete v prípade potreby v nižšie uvedenom odkaze.

1. Nastavte tlačiareň na bezdrôtovú tlač. Pozrite si nižšie uvedený odkaz.
<https://epson.sn>
2. Zariadenie Apple pripojte do tej istej bezdrôtovej siete, do ktorej je pripojená vaša tlačiareň.
3. Tlačte zo svojho zariadenia do tlačiarne.

Poznámka:

Podrobnosti si pozrite na stránke AirPrint na webovej stránke spoločnosti Apple.

Súvisiace informácie

➔ „Nedá sa tlačiť, hoci bolo pripojenie nadviazané (iOS)” na strane 113

Tlač dokumentov z inteligentných zariadení (Android)

Môžete tlačiť dokumenty z inteligentného zariadenia, napríklad smartfónu alebo tabletu.

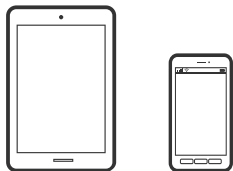

Tlač dokumentov pomocou programu Epson Smart Panel

Poznámka:

Operácie sa môžu líšiť v závislosti od zariadenia.

1. Nastavte tlačiareň na bezdrôtovú tlač.
2. Ak aplikácia Epson Smart Panel nie je nainštalovaná, nainštalujte ju.
[„Aplikácia pre jednoduché ovládanie tlačiarne z inteligentného zariadenia \(Epson Smart Panel\)”](#) na strane 165
3. Pripojte inteligentné zariadenie k bezdrôtovému smerovaču.
4. Spustite aplikáciu Epson Smart Panel.
5. Na hlavnej obrazovke vyberte ponuku tlače dokumentu.
6. Vyberte dokument, ktorý chcete vytlačiť.
7. Spustite tlač.

Tlač dokumentov pomocou doplnku Epson Print Enabler

Môžete bezdrôtovo tlačiť svoje dokumenty, e-maily, fotografie a webové stránky priamo z telefónu alebo tabletu so systémom Android (Android verzia 4.4 alebo novší). Niekoľkými ťuknutiami zariadenie so systémom Android rozpozná tlačiareň Epson, ktorá je pripojená k rovnakej bezdrôtovej sieti.

Poznámka:

Operácie sa môžu líšiť v závislosti od zariadenia.

1. Nastavte tlačiareň na bezdrôtovú tlač.
2. Na zariadení so systémom Android nainštalujte doplnok Epson Print Enabler zo služby Google Play.
3. Zariadenie so systémom Android pripojte do tej istej bezdrôtovej siete, v ktorej je pripojená tlačiareň.
4. Prejdite do časti **Nastavenie** na svojom zariadení so systémom Android, vyberte položku **Tlač** a potom povoľte doplnok Epson Print Enabler.

5. V aplikácii v systéme Android, ako je napríklad Chrome, klepnite na ikonu ponuky a vytlačíte všetko, čo je na obrazovke.

Poznámka:

Ak nevidíte svoju tlačiareň, klepnite na položku **Všetky tlačiarnie** a vyberte tlačiareň.

Tlač pomocou programu Mopria Print Service

Program Mopria Print Service umožňuje okamžitú bezdrôtovú tlač zo smartfónov alebo tabletov so systémom Android.



1. Program Mopria Print Service si nainštalujte zo služby Google Play.
2. Vložte papier do tlačiarne.
3. Nastavte tlačiareň na bezdrôtovú tlač. Pozrite si nižšie uvedený odkaz.
<https://epson.sn>
4. Zariadenie so systémom Android pripojte k tej istej bezdrôtovej sieti, ku ktorej je pripojená vaša tlačiareň.
5. Tlačte zo svojho zariadenia do tlačiarne.

Poznámka:

Ďalšie podrobnosti nájdete na webovej stránke Mopria na adrese <https://mopria.org>.

Súvisiace informácie

➔ „Vloženie papiera” na strane 30

Tlač na obálky

Tlač obálok z počítača (Windows)

1. Vložte obálky do tlačiarne.
[„Vloženie papiera” na strane 30](#)
2. Otvorte súbor, ktorý chcete tlačiť.
3. Prejdite do okna ovládača tlačiarne.
4. Vyberte veľkosť obálky v položke **Veľkosť dokumentu** na karte **Hlavný** a potom vyberte položku **Obálka** v časti **Typ papiera**.

5. Upravte požadovaným spôsobom ostatné nastavenia na kartách **Hlavný** a **Viac možností** a kliknite na tlačidlo **OK**.
6. Kliknite na položku **Tlačiť**.

Tlač obálok z počítača (Mac OS)

1. Vložte obálky do tlačiarne.
[„Vloženie papiera” na strane 30](#)
2. Otvorte súbor, ktorý chcete tlačiť.
3. Výberom položky **Tlačiť** v ponuke **Súbor** alebo iného príslušného príkazu prejdite do dialógového okna tlače.
4. Vyberte veľkosť ako nastavenie položky **Veľkosť papiera**.
5. V kontextovej ponuke vyberte položku **Nastavenia tlače**.
6. Vyberte možnosť **Obálka** pre nastavenie **Typ média**.
7. V prípade potreby nastavte aj ostatné položky.
8. Kliknite na položku **Tlačiť**.

Tlač webových stránok

Tlač webových stránok z počítača

Aplikácia Epson Photo+ umožňuje zobrazit' webové stránky, orezať určenú oblasť a potom upraviť a vytlačiť ich. Podrobnosti nájdete v Pomocníkovi aplikácie.

Tlač webových stránok z inteligentných zariadení

Poznámka:

Operácie sa môžu líšiť v závislosti od zariadenia.

1. Nastavte tlačiareň na bezdrôtovú tlač.
2. Ak aplikácia Epson Smart Panel nie je nainštalovaná, nainštalujte ju.
[„Aplikácia pre jednoduché ovládanie tlačiarne z inteligentného zariadenia \(Epson Smart Panel\)” na strane 165](#)
3. Inteligentné zariadenie pripojte do tej istej bezdrôtovej siete, v ktorej je pripojená tlačiareň.
4. Vo webovom prehľadávači otvorte webovú stránku, ktorú chcete vytlačiť.

5. Klepnite na položku **Zdieľať** v ponuke aplikácie webového prehľadávača.
6. Vyberte položku **Smart Panel**.
7. Klepnite na položku **Tlač**.

Tlač pomocou cloudovej služby

S pomocou internetovej služby Epson Connect môžete jednoducho tlačiť zo smartfónu, tabletu, počítača alebo prenosného počítača kedykoľvek a prakticky kdekoľvek. Ak chcete túto službu používať, je potrebné zaregistrovať používateľa a tlačiareň v službe Epson Connect.

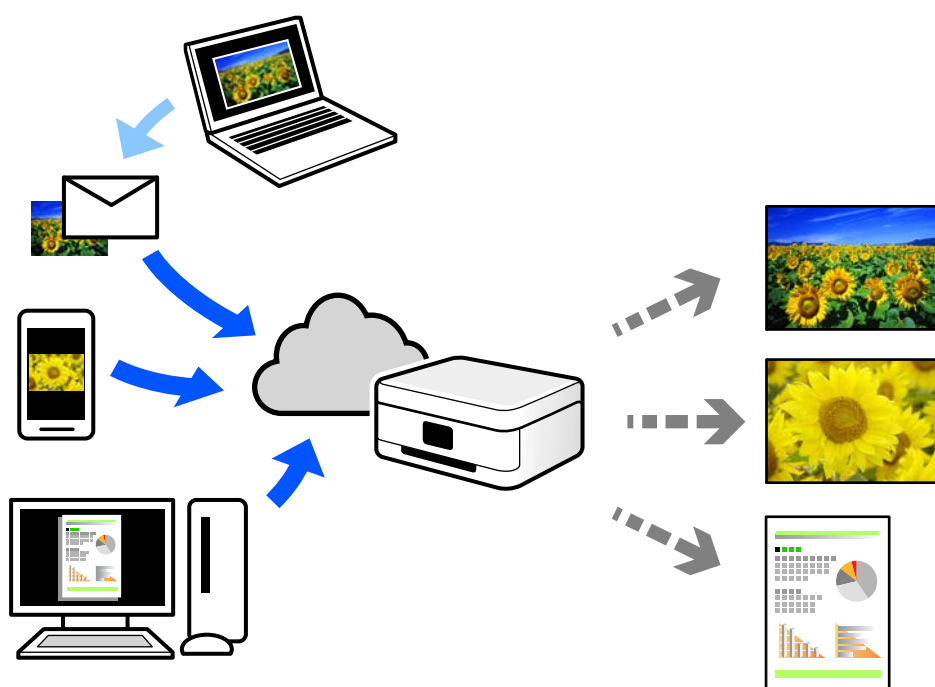

Dostupné funkcie na internete sú nasledujúce.

Email Print

Keď pošlete e-mail s prílohami, ako sú napríklad dokumenty alebo obrázky, na e-mailovú adresu priradenú tlačiarňi, môžete daný e-mail a prílohy vytlačiť zo vzdialených miest, ako napríklad z domácej alebo firemnej tlačiarne.

Remote Print Driver

Toto je zdieľaný ovládač podporovaný ovládačom tlače na diaľku. Keď tlačíte pomocou tlačiarne na vzdialenom mieste, môžete tlačiť pomocou zmeny tlačiarne vo zvyčajnom okne aplikácií.

Podrobnosti o inštalácii alebo tlači nájdete na webovom portáli Epson Connect.

<https://www.epsonconnect.com/>

<http://www.epsonconnect.eu> (len Európa)

Registrácia služby Epson Connect z ovládacieho panela

Podľa nasledujúceho postupu zaregistrujte tlačiareň.

1. Na ovládacom paneli vyberte položku **Nastav.**.
2. Vyberte položky **Všeobecné nastavenia** > **Nastavenia webovej služby** > **Služby Epson Connect** > **Zrušenie registrácie** a vytlačte registračný hárok.
3. Podľa pokynov na registračnom hárku zaregistrujte tlačiareň.

Údržba tlačiarne

| | |
|---|----|
| Kontrola stavu spotrebného materiálu. | 75 |
| Zlepšenie kvality tlače. | 75 |
| Čistenie tlačiarne. | 81 |
| Šetrenie energie. | 82 |
| Inštalácia a odinštalovanie aplikácií jednotlivo. | 83 |
| Preprava a skladovanie tlačiarne. | 89 |

Kontrola stavu spotrebného materiálu

Z ovládacieho panela tlačiarne môžete skontrolovať približné hladiny atramentu a približnú životnosť skrinky údržby. Na hlavnej obrazovke vyberte položku .

Poznámka:

Približné hladiny atramentu a približnú životnosť skrinky údržby môžete skontrolovať cez monitor stavu v ovládači tlačiarne.

Windows

Kliknite na položku **EPSON Status Monitor 3** na karte **Údržba**.

Ak je funkcia **EPSON Status Monitor 3** vypnutá, kliknite na položku **Rozšírené nastavenia** na karte **Údržba** a potom vyberte položku **Zapnúť EPSON Status Monitor 3**.

Mac OS

Ponuka Apple > **Systémové preferencie** > **Tlačiarne a skenery** (alebo **Tlač a skenovanie**, **Tlač a fax**) > Epson(XXXX) > **Možnosti a spotrebný materiál** > **Pomôcka** > **Otvoriť pomôcku tlačiarne** > **EPSON Status Monitor**

Môžete pokračovať v tlači, zatiaľ čo sa zobrazuje hlásenie o nedostatku atramentu. Keď to bude potrebné, vymeňte atramentové kazety.

Súvisiace informácie

- ➔ [„Dočasné pokračovanie v tlači bez výmeny atramentových kaziet” na strane 121](#)
- ➔ [„Pokračovanie v tlači kvôli úspore čierneho atramentu \(len pre systém Windows\)” na strane 124](#)
- ➔ [„Je čas vymeniť atramentové kazety” na strane 118](#)
- ➔ [„Je čas vymeniť skrinku údržby” na strane 124](#)

Zlepšenie kvality tlače

Nastavenie kvality tlače

Ak si všimnete nezarovnané zvislé čiary, rozmazané obrazy alebo vodorovné pruhy, nastavte kvalitu tlače.

1. Na ovládacom paneli tlačiarne vyberte položku **Údržba**.

Ak chcete vybrať položku, použite tlačidlá     a potom stlačte tlačidlo OK.

2. Vyberte možnosť **Nastavenie kvality tlače**.

3. Podľa pokynov na obrazovke vložte papier a vytlačte vzor na kontrolu trysky.

4. Preskúmajte vytlačený vzor.

Ak sú na ňom nejaké prerušované čiary alebo chýbajúce časti, ako je znázornené na vzore „NG“, trysky tlačovej hlavy sú možno upchané. Vyberte položku  a vyčistite tak tlačovú hlavu.

- Ak nevidíte žiadne prerušované čiary ani chýbajúce segmenty, ako je znázornené na vzore „OK“, trysky nie sú upchané. Cez položku  pokračujte na ďalšie nastavenie.

OK

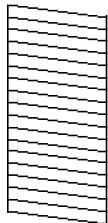

NG

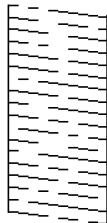

5. Postupujte podľa pokynov na obrazovke, vytlačte vzory pre zarovnanie tlačovej hlavy a potom zarovnajte tlačovú hlavu.

- Tento vzor umožňuje vykonať zarovnanie, ak výtláčok vyzerá byť rozmazaný. Vyhľadajte a vyberte číslo najcelistvejšieho vzoru.

#1

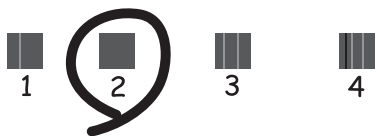

- Tento vzor umožňuje vykonať zarovnanie, ak sa zdajú byť zvislé pravítkové čiary nezarovnané. Zistite a vyberte číslo vzoru, ktorý má najmenej nesprávne zarovnané zvislé čiary.

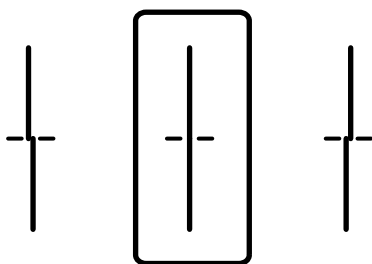

- Tento vzor umožňuje vykonať zarovnanie, ak vidíte pravidelné vodorovné pruhy. Vyhladajte a vyberte číslo najmenej oddeleného a prekryvajúceho sa vzoru.

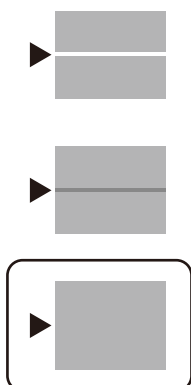





Kontrola a čistenie tlačovej hlavy

Ak sú trysky zanesené, výtlačky sú bledšie, sú na nich viditeľné pruhy alebo neočakávané farby. Ak sú trysky viac zanesené, vytlačí sa prázdny hárok. Keď sa zníži kvalita tlače, najprv pomocou funkcie kontroly trysiek skontrolujte, či nie sú trysky zanesené. Ak sú zanesené, vyčistíte tlačovú hlavu.

Upozornenie:

- Neotvárajte kryt tlačiarne a nevypínajte tlačiareň počas čistenia hlavy. Ak čistenie hlavy nebude úplné, je možné, že nebudete môcť tlačiť.
- Pri čistení hlavy sa spotrebuje atrament a nemalo by sa vykonávať viac, než je nutné.
- Ak máte nedostatok atramentu, nebudete môcť vyčistiť tlačovú hlavu.
- Ak sa po opakovanej kontrole trysky a približne 3 čisteniach hlavy kvalita tlače nezlepšila, počkajte a netlačte aspoň 12 hodín a potom znovu spustíte kontrolu trysky a zopakujte v prípade potreby čistenie hlavy.
Odporúčame vypnúť tlačiareň stlačením tlačidla . Ak sa kvalita tlače ani tak nezlepší, obráťte sa na technickú podporu spoločnosti Epson.
- Aby ste zabránili vysychaniu tlačovej hlavy, tlačiareň neodpájajte od zdroja elektrickej energie, pokiaľ je zapnutá.

- Na ovládacom paneli tlačiarne vyberte položku **Údržba**.
Ak chcete vybrať položku, použite tlačidlá     a potom stlačte tlačidlo OK.
- Vyberte možnosť **Tlačová hlava Kontrola dýz**.
- Podľa pokynov na obrazovke vložte papier a vytlačte vzor na kontrolu trysky.
- Preskúmajte vytlačený vzor.
 - Ak sú na ňom nejaké prerušované čiary alebo chýbajúce časti, ako je znázornené na vzore „NG“, trysky tlačovej hlavy sú možno upchané. Prejdite na ďalší krok.

- Ak nevidíte žiadne prerušované čiary ani chýbajúce segmenty, ako je znázornené na vzore „OK“, trysky nie sú upchané. Čistenie tlačovej hlavy nie je potrebné. Skončíte zvolením .

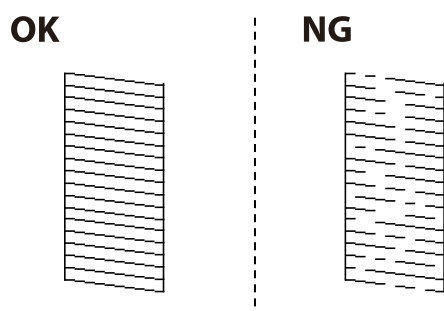

5. Vyberte .
6. Podľa pokynov na obrazovke vyčistite tlačovú hlavu.
7. Po dokončení čistenia postupujte podľa pokynov na obrazovke a znova vytlačte vzor na kontrolu trysiek. Zopakujte čistenie a tlač vzoru, pokiaľ sa úplne nevytlačia všetky riadky.

Poznámka:

Skontrolovať a vyčistiť tlačovú hlavu môžete aj z ovládača tlačiarne.

- Windows

Kliknite na položku **Tlačová hlava Kontrola dýz** na karte **Údržba**.

- Mac OS

Ponuka Apple > **Systémové preferencie** > **Tlačiarne a skenery** (alebo **Tlač a skenovanie**, **Tlač a fax**) > Epson(XXXX) > **Možnosti a spotrebný materiál** > **Pomôcka** > **Otvoriť pomôcku tlačiarne** > **Tlačová hlava Kontrola dýz**

Prevenia pred zanesením trysiek

Tlačiareň vždy zapínajte a vypínajte tlačidlom napájania.

Pred odpojením napájacieho kábla skontrolujte, či je indikátor napájania zhasnutý.

Samotný atrament môže zaschnúť, ak nie je zakrytý. Podobne ako uzáver na plniacom pere alebo olejovom pere zabráňuje vysušaniu pera — zaistite, aby bola tlačová hlava správne zakrytá, aby nedošlo k zaschnutiu atramentu.





Keď je napájací kábel odpojený, prípadne dôjde k výpadku napájania počas prevádzky tlačiarne, tlačová hlava nemusí byť správne zakrytá. Ak je tlačová hlava ponechaná taká, zaschne. To spôsobí zanesenie trysiek (výstupov atramentu).

V takých prípadoch čo najskôr zapnite tlačiareň a znova ju vypniť, aby sa tlačová hlava uzatvorila.

Zarovnanie tlačovej hlavy

Ak zistíte nesprávne zarovnanie vertikálnych čiar alebo rozmazané obrázky, zarovnajete tlačovú hlavu.

1. Na ovládacom paneli tlačiarne vyberte položku **Údržba**.

Ak chcete vybrať položku, použite tlačidlá     a potom stlačte tlačidlo OK.

2. Vyberte možnosť **Zarovnanie tlačovej hlavy**.
3. Vyberte jednu z ponúk zarovnaní.
 - Ak sa zdajú byť zvislé čiary nezarovnané, prípadne sa zdá byť výtlačok rozmazaný: vyberte možnosť **Vyrov. čiary pravítkom**.
 - Ak sa v pravidelných intervaloch objavujú vodorovné pruhy: vyberte možnosť **Vodorovné zarovnanie**.
4. Postupujte podľa pokynov na obrazovke.

Čistenie dráhy papiera od atramentových škvŕn

Ak sú výtlačky rozmazané alebo ošúchané, vyčistite vnútorné valčeky.



Upozornenie:

Na čistenie vnútorných častí tlačiarne nepoužívajte papierovú vreckovku. Trysky tlačovej hlavy sa môžu upchať jej vláknami.

1. Na ovládacom paneli tlačiarne vyberte položku **Údržba**.
Ak chcete vybrať položku, použite tlačidlá ▲ ▼ ◀ ▶ a potom stlačte tlačidlo OK.
2. Vyberte možnosť **Čist. vod. prvku papiera**.
3. Podľa pokynov na obrazovke vložte papier a vyčistite dráhu papiera.
4. Opakujte tento postup, kým nebude papier bez atramentových škvŕn.

Čistenie priehľadnej fólie

Keď sa výtlačok nezlepší po zarovnaní tlačovej hlavy ani po čistení dráhy papiera, možno je znečistená priehľadná fólia vo vnútri tlačiarne.

Potrebné položky:

- Vatové tyčinky (niekoľko kusov)
- Voda s niekoľkými kvapkami čistiaceho prostriedku (2 alebo 3 kvapky na štvrtlitrovú šálku vody)
- Svetlo na zistenie škvŕn



Upozornenie:

Nepoužívajte žiadnu inú čistiacu kvapalinu, iba vodu s pár kvapkami prostriedku.

1. Vypnite tlačiareň stlačením tlačidla

2. Otvorte kryt tlačiarne.

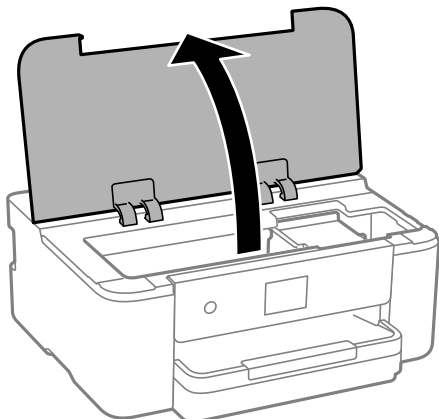

3. Skontrolujte, či je priehľadná fólia zašpinená. Škvrnny ľahšie uvidíte, ak použijete svetlo. Ak sú na priehľadnej fólii (A) nejaké škvrnny (napríklad odtlačky prstov alebo masnota), prejdite na ďalší krok.

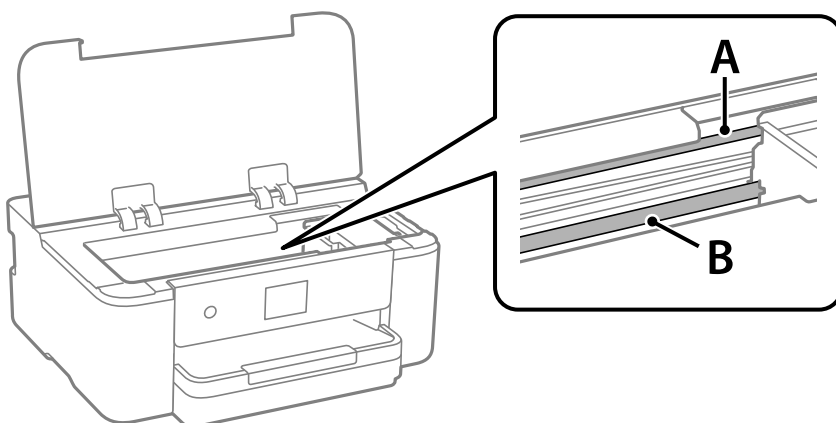

A: priehľadná fólia

B: kolajnička



Upozornenie:

Nedotýkajte sa kolajničky (B). V opačnom prípade sa nemusí dať tlačiť. Neutierajte mazivo na kolajničke, pretože je potrebná na úkony.

4. Navlhčíte vatovú tyčinku vodou s niekoľkými kvapkami prostriedku tak, aby z nej nekvapkala voda, a potom utrite zašpinenú časť.

Dávajte pozor, aby ste sa nedotkli atramentu, ktorý sa zachytil vo vnútri tlačiarne.

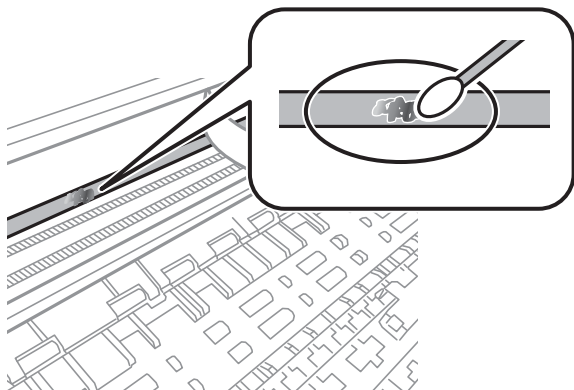

! **Upozornenie:**

Opatrne utrite špinu. Ak pritlačíte vatovú tyčinku na fóliu príliš silno, pramene fólie sa môžu presunúť a tlačiareň sa tak môže poškodiť.

5. Novou vatovou tyčinkou utrite fóliu.

! **Upozornenie:**

Nenechajte na fólii žiadne vlákna.

Poznámka:

Ak nechcete, aby sa špina rozširovala, často vymieňajte vatovú tyčinku za novú.

6. Opakujte 4. a 5. krok, kým fóliu neočistíte.
7. Vizualne skontrolujte, či nie je fólia znečistená.

Čistenie tlačiarne

Ak sú súčasti a kryt špinavé alebo zaprášené, vypnite tlačiareň a vyčistite ju mäkkou čistou handričkou, ktorú ste navlhčili vodou. Ak sa nečistota nedá odstrániť, skúste na navlhčenú handričku pridať malé množstvo jemného čistiaceho prostriedku.

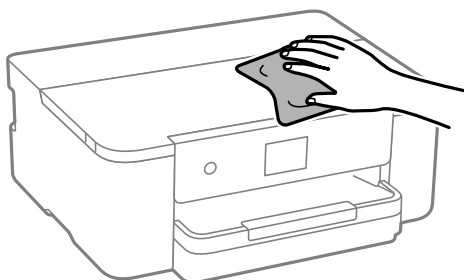

! **Upozornenie:**

- Dbajte na to, aby sa voda nedostala do mechanizmu tlačiarne ani na žiadne elektrické súčasti. V opačnom prípade sa môže tlačiareň poškodiť.
- Na čistenie súčastí a krytu nikdy nepoužívajte alkohol ani riedidlo. Tieto chemické látky ich môžu poškodiť.
- Nedotýkajte sa častí znázornených na nasledujúcom obrázku. Mohlo by to spôsobiť poruchu.

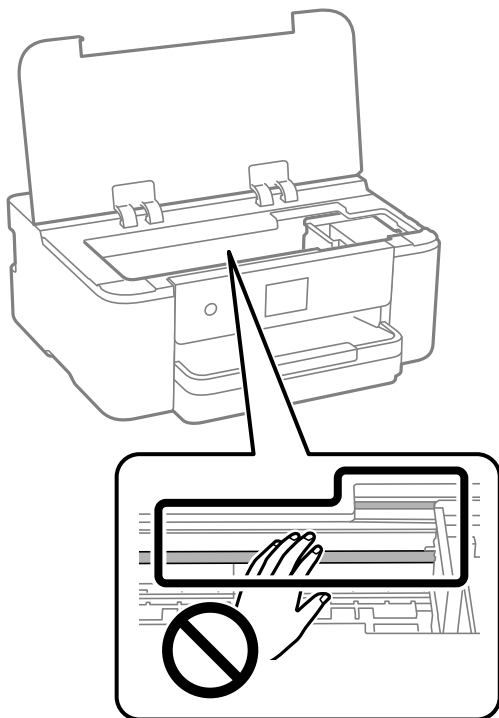

Šetrenie energie

Ak určitý čas nebola vykonaná žiadna operácia, tlačiareň sa automaticky prepne do režimu spánku. Môžete nastaviť dobu, ktorá uplynie pred aplikovaním správy napájania. Výber dlhšej doby ovplyvní energetickú efektívnosť zariadenia. Pred vykonaním akejkoľvek zmeny zohľadnite dopad na životné prostredie.

1. Na hlavnej obrazovke vyberte položku **Nastav..**
Ak chcete vybrať položku, použite tlačidlá **▲ ▼ ◀ ▶** a potom stlačte tlačidlo **OK**.
2. Vyberte položky **Všeobecné nastavenia > Zákl. nastavenia**.
3. Vykonajte jeden z nasledujúcich krokov.

Poznámka:

Vaše zariadenie môže obsahovať funkciu **Nast. vyp. napáj.** alebo **Časovač vypnutia** v závislosti od miesta nákupu.

- Vyberte možnosť **Časovač režimu spánku** alebo **Nast. vyp. napáj. > Vypnúť napájanie pri nečinnosti** alebo **Vypnúť napájanie pri odpojení** a potom vykonajte nastavenia.
- Vyberte možnosť **Časovač režimu spánku** alebo **Časovač vypnutia** a potom vykonajte nastavenia.

Inštalácia a odinštalovanie aplikácií jednotlivu

Pripojte počítač k sieti a nainštalujte najnovšiu verziu aplikácií z webovej lokality. Prihláste sa na počítači ako správca. Ak sa na počítači zobrazí výzva na zadanie hesla správcu, zadajte ho.

Inštalácia aplikácií jednotlivu

Poznámka:

Pri opätovnej inštalácii aplikácie ju musíte najprv odinštalovať.

1. Zaistite, aby mohli tlačiareň a počítač komunikovať a aby bola tlačiareň pripojená na internet.
2. Spustite aplikáciu EPSON Software Updater.
Snímka obrazovky je príklad zo systému Windows.

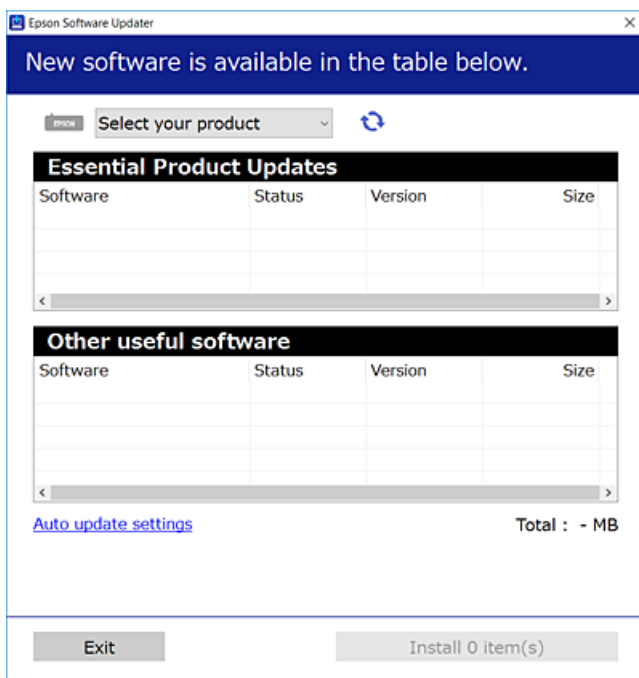

3. Pre systém Windows vyberte tlačiareň a potom kliknutím na  skontrolujte najnovšie dostupné aplikácie.
4. Vyberte položky, ktoré chcete nainštalovať alebo aktualizovať, a potom kliknite na tlačidlo inštalácie.



Upozornenie:

Kým nebude aktualizácia dokončená, nevypínajte ani neodpájajte tlačiareň. V opačnom prípade by mohlo dôjsť k poruche tlačiarne.

Poznámka:

- Najnovšie aplikácie si môžete prevziať z webovej stránky spoločnosti Epson.
<http://www.epson.com>
- Ak používate operačné systémy Windows Server, nemôžete použiť program Epson Software Updater. Prevezmite si najnovšie aplikácie z webovej stránky spoločnosti Epson.

Súvisiace informácie

- ➔ „Aplikácia na aktualizáciu softvéru a firmvéru (Epson Software Updater)” na strane 169
- ➔ „Odinštalovanie aplikácií” na strane 86

Kontrola nainštalovania originálneho ovládača tlačiarne Epson — Windows

Pomocou niektorej z nasledujúcich metód môžete skontrolovať, či je vo vašom počítači nainštalovaný originálny ovládač tlačiarne Epson.

Vyberte **Ovládací panel > Zobrazíť zariadenia a tlačiarne (Tlačiarne, Tlačiarne a faxy)** a podľa nasledujúceho postupu otvorte okno s vlastnosťami servera tlačiarne.

- Windows 11/Windows 10/Windows 8.1/Windows 8/Windows 7/Windows Server 2022/Windows Server 2019/Windows Server 2016/Windows Server 2012 R2/Windows Server 2012/Windows Server 2008 R2

Kliknite na ikonu tlačiarne a potom vo vrchnej časti okna kliknite na položku **Vlastnosti tlačového servera**.

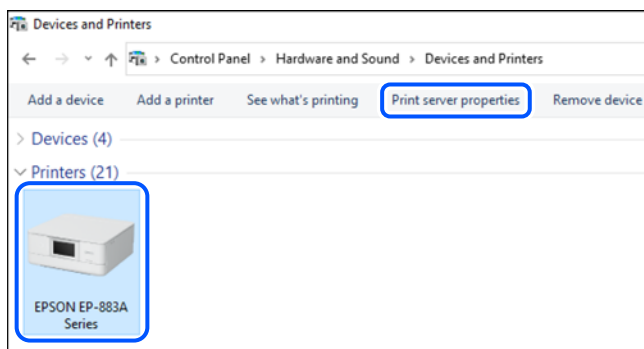

- Windows Vista/Windows Server 2008

Pravým tlačidlom myši kliknite na priečinku **Tlačiarne** a potom kliknite na **Spustiť ako správca > Vlastnosti servera**.

- Windows XP/Windows Server 2003 R2/Windows Server 2003

V ponuke **Súbor** vyberte **Vlastnosti servera**.

Kliknite na kartu **Ovládače**. Ak sa na zozname zobrazí názov vašej tlačiarne, na vašom počítači je nainštalovaný originálny ovládač tlačiarne Epson.

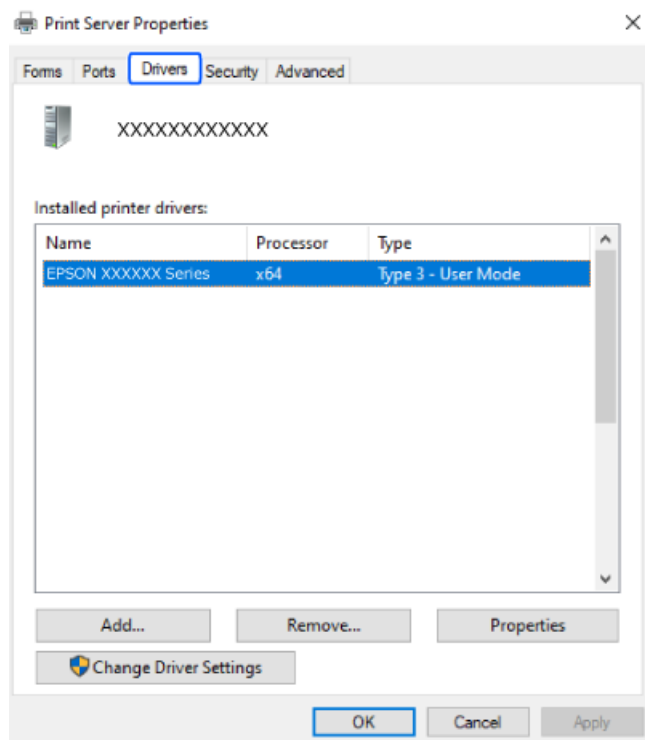

Súvisiace informácie

➔ [„Inštalácia aplikácií jednotlivu” na strane 83](#)

Kontrola nainštalovania originálneho ovládača tlačiarne Epson — Mac OS

Pomocou niektorej z nasledujúcich metód môžete skontrolovať, či je vo vašom počítači nainštalovaný originálny ovládač tlačiarne Epson.

Vyberte položku **Preferencie systému** z ponuky Apple > **Tlačiarne a skenery** (alebo **Tlač a skenovanie**, **Tlač a faxovanie**), a potom vyberte tlačiareň. Kliknite na **Možnosti a spotrebný materiál** a ak sa karta **Možnosti** a **Utilita** zobrazia v okne, vo vašom počítači je nainštalovaný originálny ovládač tlačiarne Epson.

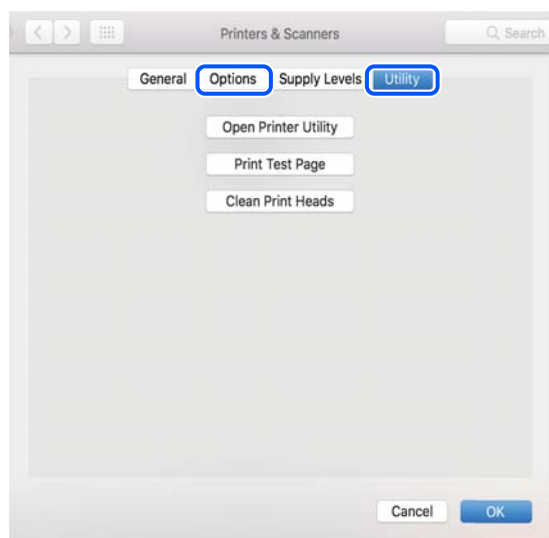

Súvisiace informácie

➔ „Inštalácia aplikácií jednotlivu” na strane 83

Pridanie originálnej tlačiarne Epson (len pre Mac OS)

1. Vyberte položku **Systémové nastavenia** z ponuky Apple > **Tlačiarne a skenery** (alebo **Tlač a skenovanie**, **Tlač a faxovanie**).
2. Kliknite na + a na zobrazenej obrazovke vyberte tlačiareň.
3. Urobte nasledujúce nastavenia.
 - macOS Monterey (12.x) alebo novší
Kliknite na položku **Vybrať softvér** v ponuke **Použiť**, na zobrazenej obrazovke vyberte tlačiareň a kliknite na tlačidlo **OK**.
 - Mac OS X Mavericks (10.9) až macOS Big Sur (11.x)
Vyberte tlačiareň v možnosti **Použiť**.

4. Kliknite na položku **Pridať**.

Poznámka:

Ak nie je vaša tlačiareň v zozname, skontrolujte, či je správne zapojená k počítaču, a či je počítač zapnutý.

Odinštalovanie aplikácií

Prihláste sa na počítači ako správca. Ak sa na počítači zobrazí výzva na zadanie hesla správcu, zadajte ho.

Odinštalovanie aplikácií — Windows

1. Stlačením tlačidla  vypnite tlačiareň.
 2. Ukončíte všetky spustené aplikácie.
 3. Otvorte **Ovládací panel**:
 - Windows 11
Kliknite na tlačidlo Štart, potom vyberte položky **Všetky aplikácie > Nástroje systému Windows > Ovládací panel**.
 - Windows 10/Windows Server 2022/Windows Server 2019/Windows Server 2016
Kliknite na tlačidlo Štart, potom vyberte položky **Systém Windows > Ovládací panel**.
 - Windows 8.1/Windows 8/Windows Server 2012 R2/Windows Server 2012
Vyberte položky **Pracovná plocha > Nastavenia > Ovládací panel**.
 - Windows 7/Windows Vista/Windows XP/Windows Server 2008 R2/Windows Server 2008/Windows Server 2003 R2/Windows Server 2003
Kliknite na tlačidlo Štart a vyberte položku **Ovládací panel**.
 4. Otvorte okno **Odinštalovať program** (alebo **Pridať alebo odstrániť programy**):
 - Windows 11/Windows 10/Windows 8.1/Windows 8/Windows 7/Windows Vista/Windows Server 2022/Windows Server 2019/Windows Server 2016/Windows Server 2012 R2/Windows Server 2012/Windows Server 2008 R2/Windows Server 2008
V časti **Programy** vyberte položku **Odinštalovať program**.
 - Windows XP/Windows Server 2003 R2/Windows Server 2003
Kliknite na položku **Pridať alebo odstrániť programy**.
 5. Vyberte aplikáciu, ktorú chcete odinštalovať.
Ovládač tlačiarne nie je možné odinštalovať, ak sú v ňom nejaké tlačové úlohy. Pred odinštalovaním ich odstráňte, prípadne počkajte, kým sa nevytlačia.
 6. Odinštalovanie aplikácií:
 - Windows 11/Windows 10/Windows 8.1/Windows 8/Windows 7/Windows Vista/Windows Server 2022/Windows Server 2019/Windows Server 2016/Windows Server 2012 R2/Windows Server 2012/Windows Server 2008 R2/Windows Server 2008
Kliknite na položku **Odinštalovať alebo zmeniť** alebo na položku **Odinštalovať**.
 - Windows XP/Windows Server 2003 R2/Windows Server 2003
Kliknite na položku **Zmeniť alebo odstrániť** alebo na položku **Odstrániť**.
- Poznámka:**
Ak sa zobrazí okno **Kontrola používateľských kont**, kliknite na položku **Pokračovať**.
7. Postupujte podľa pokynov na obrazovke.

Odinštalovanie aplikácií — Mac OS

1. Prevezmite nástroj Uninstaller pomocou aplikácie EPSON Software Updater.
Po prevzatí nie je nutné nástroj Uninstaller opätovne prebrať pri každom ďalšom odinštalovaní niektorej aplikácie.
2. Stlačením tlačidla  vypnite tlačiareň.
3. Ak chcete odinštalovať ovládač tlačiarne, vyberte položku **Systémové nastavenia** z ponuky Apple > **Tlačiarne a skenery** (alebo **Tlač a skenovanie**, **Tlač a faxovanie**) a potom odstráňte tlačiareň zo zoznamu povolených tlačiarní.
4. Ukončíte všetky spustené aplikácie.
5. Vyberte položky **Prejsť** > **Aplikácie** > **Epson Software** > **Uninstaller**.
6. Vyberte aplikáciu, ktorú chcete odinštalovať, a potom kliknite na položku **Uninstall**.



Upozornenie:

Nástroj Uninstaller odstráni z počítača ovládače pre všetky atramentové tlačiarne Epson. Ak používate viaceré atramentové tlačiarne Epson a želáte si vymazať len niektoré ovládače, vymažte ich najskôr všetky, a potom znovu nainštalujte potrebný ovládač tlačiarne.

Poznámka:

Ak sa v zozname aplikácií nenachádza aplikácia, ktorú chcete odinštalovať, jej odinštalovanie pomocou nástroja Uninstaller nie je možné. V takom prípade vyberte položky **Prejsť** > **Aplikácie** > **Epson Software**, vyberte aplikáciu, ktorú chcete odinštalovať, a potom ju potiahnite myšou na ikonu koša.

Súvisiace informácie

➔ „Aplikácia na aktualizáciu softvéru a firmvéru (Epson Software Updater)” na strane 169

Aktualizácia aplikácií a firmvéru

Aktualizáciou aplikácií a firmvéru je možné riešiť niektoré problémy alebo vylepšovať či pridávať funkcie. Uistite sa, že používate najnovšie verzie aplikácií a firmvéru.

1. Uistite sa, že tlačiareň pripojená k počítaču a že počítač pripojený na internet.
2. Spustíte aplikáciu EPSON Software Updater a vykonajte aktualizáciu aplikácií alebo firmvéru.



Upozornenie:

Kým nebude aktualizácia dokončená, nevypínajte ani neodpájajte tlačiareň. V opačnom prípade by mohlo dôjsť k poruche tlačiarne.

Poznámka:

Ak sa v zozname nenachádza aplikácia, ktorú chcete aktualizovať, jej aktualizácia pomocou nástroja EPSON Software Updater nie je možná. Pohládajte najnovšie verzie aplikácií na miestnej webovej lokalite spoločnosti Epson.

<http://www.epson.com>

Súvisiace informácie

➔ „Aplikácia na aktualizáciu softvéru a firmvéru (Epson Software Updater)” na strane 169

Aktualizácia firmvéru tlačiarne pomocou ovládacieho panela

Ak je tlačiareň pripojená k internetu, môžete aktualizovať firmvér tlačiarne pomocou ovládacieho panela. Aktualizácia firmvéru môže zlepšiť výkon tlačiarne, prípadne sa pridajú nové funkcie. Môžete tiež nastaviť, aby tlačiareň pravidelne overovala aktualizácie firmvéru a upozornila vás, ak sú nejaké k dispozícii.

1. Na domovskej obrazovke vyberte položku **Nastav.**

Ak chcete vybrať položku, použite tlačidlá ▲ ▼ ◀ ▶ a potom stlačte tlačidlo OK.

2. Vyberte položky **Aktualizácia firmvéru > Aktualizovať.**

Poznámka:

Aktivovaním **Oznámenie** nastavíte, aby tlačiareň pravidelne overovala dostupné aktualizácie firmvéru.

3. Skontrolujte hlásenie zobrazené na obrazovke a vyberte položku **Spustiť vyhľadávanie.**
4. Skontrolujte hlásenie zobrazené na obrazovke, vyberte možnosť **Spustiť** a postupujte podľa pokynov na obrazovke.

Firmvér je aktualizovaný, keď sa nájdete nový firmvér. Keď sa aktualizácia spustí, nemožno ju prerušiť.



Upozornenie:

- ❑ *Kým nebude aktualizácia dokončená, nevypínajte ani neodpájajte tlačiareň. V opačnom prípade by mohlo dôjsť k poruche tlačiarne.*
- ❑ *Ak sa aktualizácia firmvéru nedokončí, prípadne nepodarí, tlačiareň sa nespustí normálne a na LCD obrazovke sa pri nasledujúcom zapnutí tlačiarne zobrazí hlásenie „Recovery Mode“. V takom prípade je potrebné aktualizovať firmvér znova pomocou počítača. Pripojte tlačiareň k počítaču pomocou USB kábla. Dokým je na tlačiarňi zobrazený nápis „Recovery Mode“, nie je možné aktualizovať firmvér cez sieť. Na počítači otvorte svoju webovú stránku spoločnosti Epson a potom si prevezmite najnovší firmvér tlačiarne. Ďalšie kroky nájdete v pokynoch na webovej stránke.*

Preprava a skladovanie tlačiarne

Ak potrebujete uschovať tlačiareň alebo ju chcete prepraviť kvôli presunu alebo oprave, podľa ďalej uvedených krokov zabalte tlačiareň.

1. Vypnite tlačiareň stlačením tlačidla .
2. Kontrolka napájania musí zhasnúť, potom odpojte napájací kábel.



Upozornenie:

Napájací kábel odpojte, keď kontrolka napájania zhasne. V opačnom prípade sa tlačová hlava nevráti do východiskovej polohy a atrament zoschne, čo znemožní tlač.

3. Odpojte všetky káble, ako sú napájací kábel a USB kábel.
4. Vyberte všetok papier z tlačiarne.
5. Otvorte kryt tlačiarne. Držiak atramentovej kazety pripevnite k puzdru páskou.

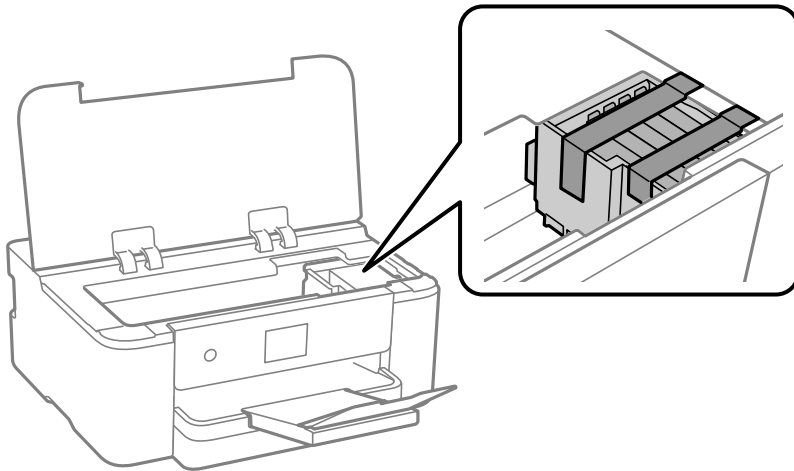

6. Zatvorte kryt tlačiarne.

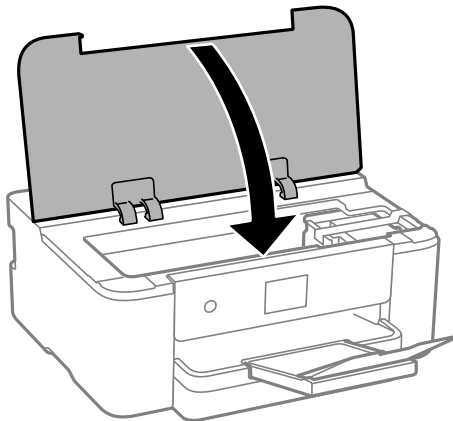

7. Zabaľte tlačiareň, ako je zobrazené nižšie.



8. Tlačiareň zabalte do jej pôvodnej škatule s použitím ochranných materiálov.



Upozornenie:

- ❑ *Pri skladovaní alebo preprave tlačiareň nenakláňajte ani ju neumiestňujte do zvislej alebo obrátenej polohy. V opačnom prípade môže dôjsť k úniku atramentu.*

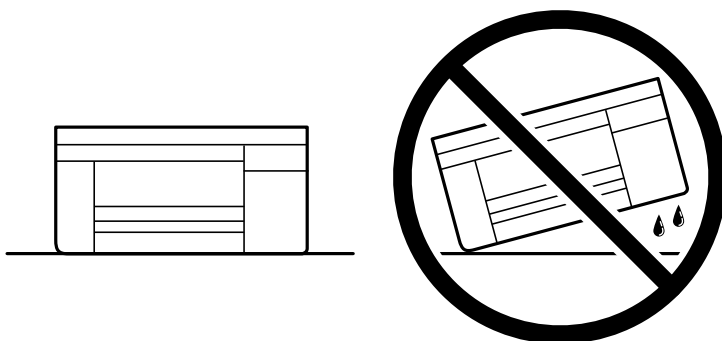

- ❑ *Atramentové kazety nechajte nainštalované. Ak kazety vyberiete, tlačová hlava môže zaschnúť a je možné, že tlačiareň nebude môcť tlačiť.*

Pri opätovnom použití tlačiarnie odstráňte pásku, ktorá istí držiak atramentovej kazety. Ak pri ďalšej tlači zistíte pokles kvality tlače, vyčistite a zarovnajete tlačovú hlavu.

Súvisiace informácie

- ➔ [„Kontrola a čistenie tlačovej hlavy” na strane 77](#)
- ➔ [„Zarovnanie tlačovej hlavy” na strane 78](#)

Riešenie problémov

| | |
|---|-----|
| Tlačiareň nepracuje podľa očakávania. | 93 |
| Hlásenie zobrazené na LCD obrazovke. | 116 |
| Papier sa zasekáva. | 118 |
| Je čas vymeniť atramentové kazety. | 118 |
| Je čas vymeniť skrinku údržby. | 124 |
| Kvalita tlače je nízka. | 126 |
| Nemožno vyriešiť problém. | 135 |

Tlačiareň nepracuje podľa očakávania

Tlačiareň sa nezapne ani nevypne

Napájanie sa nezapne

Do úvahy pripadajú nasledujúce príčiny.

■ Napájací kábel nie je zapojený do elektrickej zásuvky správne.

Riešenia

Uistite sa, že napájací kábel je správne zapojený.

■ Tlačidlo nebolo stlačené dostatočne dlho.



Riešenia

Podržte tlačidlo  stlačené o čosi dlhšie.

Napájanie sa nevypne

■ Tlačidlo nebolo stlačené dostatočne dlho.

Riešenia

Podržte tlačidlo  stlačené o čosi dlhšie. Ak sa tlačiareň aj tak nedá vypnúť, odpojte napájací kábel. Aby sa predišlo vyschnutiu tlačovej hlavy, tlačiareň znovu zapnite a vypnite stlačením tlačidla .

Napájanie sa vypne automaticky

■ Je aktivovaná funkcia **Nast. vyp. napáj. alebo Časovač vypnutia**.

Riešenia

- Vyberte položky **Nastav. > Všeobecné nastavenia > Zákl. nastavenia > Nast. vyp. napáj.** a potom vypnite nastavenia položiek **Vypnúť napájanie pri nečinnosti** a **Vypnúť napájanie pri odpojení**.
- Vyberte položky **Nastav. > Všeobecné nastavenia > Zákl. nastavenia** a potom vypnite nastavenie **Časovač vypnutia**.

Poznámka:

Vaše zariadenie môže obsahovať funkciu **Nast. vyp. napáj. alebo Časovač vypnutia** v závislosti od miesta nákupu.

Papier sa nepodáva správne

Papier sa nepodáva

Do úvahy pripadajú nasledujúce príčiny.

■ Miesto na inštaláciu nie je vhodné.

Riešenia

Tlačiareň umiestnite na rovný povrch a prevádzkujte ju v odporúčaných podmienkach okolitého prostredia.

➔ [„Environmentálne technické údaje” na strane 183](#)

■ Používa sa nepodporovaný papier.

Riešenia

Používajte papier podporovaný touto tlačiarňou.

➔ [„Dostupný papier a kapacity” na strane 158](#)

➔ [„Nedostupné typy papiera” na strane 161](#)

■ Manipulácia s papierom je nevhodná.

Riešenia

Postupujte podľa opatrení týkajúcich sa manipulácie s papierom.

➔ [„Bezpečnostné opatrenia pri manipulácii s papierom” na strane 28](#)

■ V tlačiarňi je vložených príliš veľa hárkov.

Riešenia

Neprekračujte pri vkladaní hárkov maximálny počet, ktorý je stanovený pre daný papier.

➔ [„Dostupný papier a kapacity” na strane 158](#)

■ Nastavenia papiera na tlačiarňi sú nesprávne.

Riešenia

Uistite sa, že nastavenia veľkosti a typu papiera sa zhodujú so skutočnou veľkosťou a typom papiera, ktorý ste vložili do tlačiarne.

➔ [„Nastavenia veľkosti a typu papiera” na strane 29](#)

Papier sa podáva nesprávne naklonený

Do úvahy pripadajú nasledujúce príčiny.

■ Miesto na inštaláciu nie je vhodné.

Riešenia

Tlačiareň umiestnite na rovný povrch a prevádzkujte ju v odporúčaných podmienkach okolitého prostredia.

➔ „Environmentálne technické údaje” na strane 183

■ Používa sa nepodporovaný papier.

Riešenia

Používajte papier podporovaný touto tlačiarňou.

➔ „Dostupný papier a kapacity” na strane 158

➔ „Nedostupné typy papiera” na strane 161

■ Manipulácia s papierom je nevhodná.

Riešenia

Postupujte podľa opatrení týkajúcich sa manipulácie s papierom.

➔ „Bezpečnostné opatrenia pri manipulácii s papierom” na strane 28

■ Papier je vložený nesprávne.

Riešenia

Vložte papier správnym smerom a posuňte postrannú vodiacu lištu k hrane papiera.

➔ „Vloženie papiera” na strane 30

■ V tlačiarňi je vložených príliš veľa hárkov.

Riešenia

Neprekračujte pri vkladaní hárkov maximálny počet, ktorý je stanovený pre daný papier.

➔ „Dostupný papier a kapacity” na strane 158

■ Nastavenia papiera na tlačiarňi sú nesprávne.

Riešenia

Uistite sa, že nastavenia veľkosti a typu papiera sa zhodujú so skutočnou veľkosťou a typom papiera, ktorý ste vložili do tlačiarne.

➔ „Nastavenia veľkosti a typu papiera” na strane 29

Niekoľko hárkov papiera sa podáva naraz

Do úvahy pripadajú nasledujúce príčiny.

■ Miesto na inštaláciu nie je vhodné.

Riešenia

Tlačiareň umiestnite na rovný povrch a prevádzkujte ju v odporúčaných podmienkach okolitého prostredia.

➔ „[Environmentálne technické údaje](#)” na strane 183

■ Používa sa nepodporovaný papier.

Riešenia

Používajte papier podporovaný touto tlačiarňou.

➔ „[Dostupný papier a kapacity](#)” na strane 158

➔ „[Nedostupné typy papiera](#)” na strane 161

■ Manipulácia s papierom je nevhodná.

Riešenia

Postupujte podľa opatrení týkajúcich sa manipulácie s papierom.

➔ „[Bezpečnostné opatrenia pri manipulácii s papierom](#)” na strane 28

■ Papier je navlhčený alebo mokrý.

Riešenia

Vložte nový papier.

■ Statická elektrina spôsobuje, že sa hárky papiera k sebe lepia.

Riešenia

Pred vložením papiera prefúknite. Ak sa papier stále nepodáva, vkladajte papier po jednom hárku.

■ V tlačiarňi je vložených príliš veľa hárkov.

Riešenia

Neprekračujte pri vkladaní hárkov maximálny počet, ktorý je stanovený pre daný papier.

➔ „[Dostupný papier a kapacity](#)” na strane 158

■ Nastavenia papiera na tlačiarňi sú nesprávne.

Riešenia

Uistite sa, že nastavenia veľkosti a typu papiera sa zhodujú so skutočnou veľkosťou a typom papiera, ktorý ste vložili do tlačiarne.

➔ „[Nastavenia veľkosti a typu papiera](#)” na strane 29

■ Počas ručného podávania pri obojstrannej tlači sa podáva viac hárkov naraz.

Riešenia

Vytiahnite všetok papier vložený v zdroji papiera a až potom vložte papier.

Nedá sa tlačit'

Nedá sa tlačit' zo systému Windows

Uistite sa, či sú tlačiareň a počítač správne pripojené.

Príčina a riešenie sa môžu líšiť v závislosti od toho, či sú pripojené alebo nie.

Kontrola stavu pripojenia

Ak používate systém Windows, skontrolujete stav počítača a tlačiarne pomocou programu Epson Printer Connection Checker. V závislosti od výsledku kontroly sa môže dať problém vyriešiť.

1. Dvakrát kliknite na ikonu **Epson Printer Connection Checker** na pracovnej ploche.

Spustí sa aplikácia Epson Printer Connection Checker.

Ak na pracovnej ploche ikona nie je, spustíte program Epson Printer Connection Checker podľa ďalej uvedených spôsobov.

- Windows 11

Kliknite na tlačidlo Štart a vyberte položky **Všetky aplikácie > Epson Software > Epson Printer Connection Checker**.

- Windows 10

Kliknite na tlačidlo Štart a vyberte položky **Epson Software > Epson Printer Connection Checker**.

- Windows 8.1/Windows 8

Zadajte názov aplikácie do kľúčového tlačidla Vyhľadávanie, a potom vyberte zobrazenú ikonu.

- Windows 7

Kliknite na tlačidlo Štart a vyberte položky **Všetky programy > Epson Software > Epson Printer Connection Checker**.

2. Skontrolujte podľa pokynov na obrazovke.

Poznámka:

Ak názov tlačiarne nie je zobrazený, nainštalujte originálny ovládač tlačiarne Epson.

„Kontrola nainštalovania originálneho ovládača tlačiarne Epson — Windows” na strane 84

Keď ste identifikovali problém, postupujte podľa riešenia zobrazeného na obrazovke.

Keď sa problém nedá vyriešiť, skontrolujte podľa situácie nasledujúce.

- Tlačiareň nie je cez sieťové pripojenie rozpoznaná

„Nedá sa pripojiť k sieti” na strane 98

- Tlačiareň nie je cez USB pripojenie rozpoznaná

„Tlačiareň sa nedá pripojiť cez USB (Windows)” na strane 101

- Tlačiareň je rozpoznaná, ale tlač sa nedá vykonávať.

„Nedá sa tlačit', hoci bolo pripojenie nadviazané (Windows)” na strane 101

Nedá sa pripojiť k sieti

Problém môže byť jeden z nasledovných.

So sieťovými zariadeniami pre pripojenie cez Wi-Fi je niečo nesprávne.

Riešenia

Vypnite zariadenia, ktoré chcete pripojiť k sieti. Počkejte asi 10 sekúnd a potom zapnite zariadenia v tomto poradí: bezdrôtový smerovač, počítač alebo inteligentné zariadenia a potom tlačiareň. Premiestnite tlačiareň a počítač alebo inteligentné zariadenie bližšie k bezdrôtovému smerovaču, aby sa zlepšila komunikácia rádiovými vlnami, a potom skúste urobiť nastavenia siete znova.

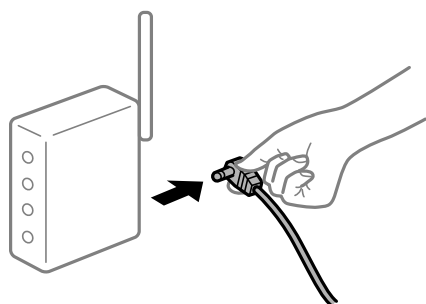

Zariadenia nedokážu prijímať signály z bezdrôtového smerovača, pretože sú príliš ďaleko od seba.

Riešenia

Po premiestnení počítača alebo inteligentného zariadenia a tlačiarne bližšie k bezdrôtovému smerovaču vypnite bezdrôtový smerovač a znova ho zapnite.

Keď vymeníte bezdrôtový smerovač, nastavenia sa nezhodujú s novým smerovačom.

Riešenia

Urobte nastavenia pripojenia znova, aby zodpovedali novému bezdrôtovému smerovaču.

➔ [„Pri výmene bezdrôtového smerovača” na strane 139](#)

SSID pripojené z počítača alebo inteligentného zariadenia a počítača sú odlišné.

Riešenia

Keď používate viaceré bezdrôtové smerovače súčasne, prípadne má bezdrôtový smerovač viac SSID a zariadenia sú pripojené k rozličným SSID, nie je možné pripojiť k bezdrôtovému smerovaču.

Pripojte počítač alebo inteligentné zariadenie k rovnakému SSID ako tlačiareň.

❑ Príklad pripojenia k rozličným SSID

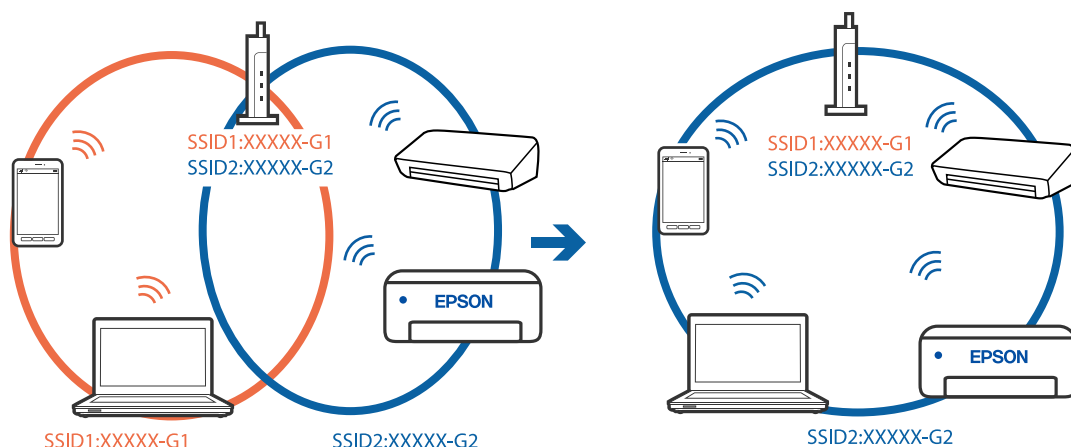

❑ Príklad pripojenia k SSID s rozličným frekvenčným rozsahom

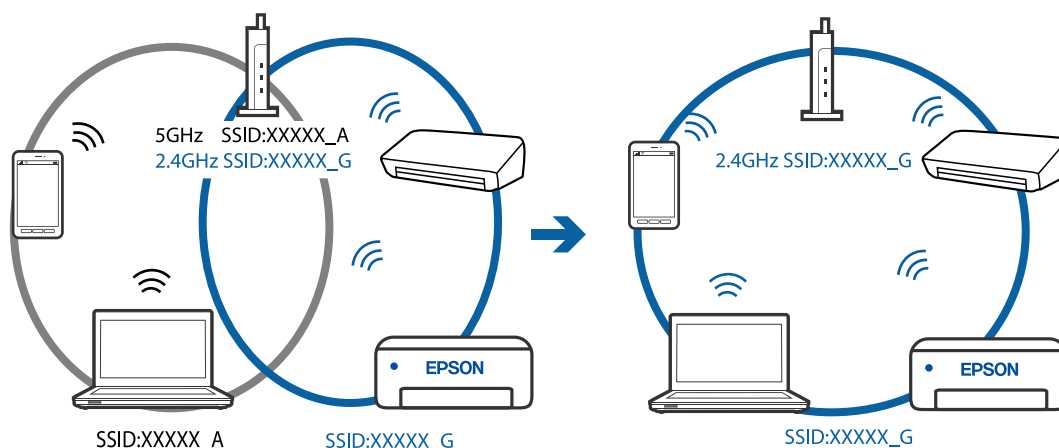

K dispozícii je oddelovač súkromia na bezdrôtovom smerovači.

Riešenia

Väčšina bezdrôtových smerovačov má oddelovaciu funkciu, ktorá blokuje komunikáciu medzi zariadeniami v rámci rovnakého SSID. Ak komunikácia medzi tlačiarňou a počítačom alebo inteligentným zariadením nie je možná, hoci sú pripojené k rovnakej sieti, deaktivujte na bezdrôtovom smerovači oddelovaciu funkciu. Pozrite si návod k bezdrôtovému smerovaču, kde nájdete ďalšie podrobnosti.

IP adresa je priradená nesprávne.

Riešenia

Ak je IP adresa priradená tlačiarňi 169.254.XXX.XXX a maska podsiete je 255.255.0.0, IP adresa nemusí byť priradená správne.

Vyberte položky **Nastav.** > **Všeobecné nastavenia** > **Nastavenia siete** > **Rozšírené** na ovládacom paneli skenera a potom skontrolujte IP adresu a masku podsiete priradené tlačiarňi.

Reštartujte bezdrôtový smerovač, prípadne vynulujte nastavenia siete pre tlačiareň.

➔ „Vynulovanie sieťového pripojenia” na strane 139

Je problém s nastaveniami siete na počítači.

Riešenia

Skúste z počítača otvoriť nejakú webovú stránku, aby ste sa uistili, či sú nastavenia siete na počítači správne. Ak nemôžete otvoriť žiadnu webovú stránku, problém je v počítači.

Skontrolujte sieťové pripojenie počítača. Pozrite si dokumentáciu k počítaču, kde nájdete ďalšie podrobnosti.

Tlačiareň bola pripojená cez sieť Ethernet využívajúcu zariadenia podporujúce štandard IEEE 802.3az (Energeticky účinná sieť Ethernet).

Riešenia

Keď pripájate tlačiareň cez sieť Ethernet pomocou zariadení podporujúcich normu IEEE 802.3az (Energeticky účinná sieť Ethernet), môžu sa vyskytnúť nasledujúce problémy v závislosti od rozbočovača alebo smerovača, ktoré používate.

- Pripojenie sa stáva nestabilné, tlačiareň sa znova a znova pripája a odpája.
- Nedá sa pripojiť k tlačiarni.
- Rýchlosť pripojenia sa znižuje.

Postupujte podľa ďalej uvedených pokynov, zakážete normu IEEE 802.3az pre tlačiareň a potom pripojte.

1. Odpojte kábel siete Ethernet pripojený k počítaču a tlačiarni.
2. Keď je režim siete IEEE 802.3az pre počítač povolený, zakážete ho.
Pozrite si dokumentáciu k počítaču, kde nájdete ďalšie podrobnosti.
3. Prepojte počítač s tlačiarnou priamo káblom siete Ethernet.
4. Na tlačiarni vytlačte správu o sieťovom pripojení.
[„Tlač správy o sieťovom pripojení” na strane 149](#)
5. Skontrolujte IP adresu tlačiarne na správe o sieťovom pripojení.
6. Na počítači otvorte aplikáciu Web Config.
Spustite webový prehľadávač a potom zadajte IP adresu tlačiarne.
[„Spustenie funkcie Web Config v internetovom prehliadači” na strane 167](#)
7. Vyberte kartu **Nastavenia siete > Drôtová sieť LAN**.
8. Vyberte možnosť **Vyp.** pre **IEEE 802.3az**.
9. Kliknite na položku **Ďalej**.
10. Kliknite na položku **OK**.
11. Odpojte kábel siete Ethernet pripojený k počítaču a tlačiarni.
12. Ak ste v kroku 2 zakázali režim IEEE 802.3az pre počítač, povoľte ho.

13. Pripojte k počítaču a tlačiarňi káble siete Ethernet, ktoré ste odpojili v kroku 1.
Ak problém pretrváva, môžu problém spôsobovať iné zariadenia okrem tlačiarne.

Tlačiareň sa nedá pripojiť cez USB (Windows)

Do úvahy pripadajú nasledujúce príčiny.

■ USB kábel nie je zapojený do elektrickej zásuvky správne.

Riešenia

Kábel rozhrania USB bezpečne zapojte do tlačiarne a počítača.

■ Ide o problém s rozbočovačom USB.

Riešenia

Ak používate rozbočovač USB, pokúste sa pripojiť tlačiareň priamo k počítaču.

■ Je problém s USB káblom alebo vstupom USB.

Riešenia

Ak kábel USB nie je možné rozpoznať, zmeňte port, prípadne vymeňte kábel USB.

Nedá sa tlačiť, hoci bolo pripojenie nadviazané (Windows)

Do úvahy pripadajú nasledujúce príčiny.

■ Ide o problém so softvérom alebo údajmi.

Riešenia

- Zaistite, aby bol nainštalovaný originálny ovládač tlačiarne Epson (EPSON XXXXX). Ak nie je nainštalovaný originálny ovládač tlačiarne Epson, dostupné funkcie sú obmedzené. Odporúčame používať originálny ovládač tlačiarne Epson.
- Ak tlačíte graficky náročný obrázok, počítač nemusí mať dostatok pamäte. Vytlačte obrázok pri nižšom rozlíšení alebo s menšou veľkosťou.
- Ak ste vyskúšali všetky uvedené riešenia a problém sa nevyriešil, skúste odinštalovať a znovu nainštalovať ovládač tlačiarne.
- Aktualizáciou softvéru na najnovšiu verziu je možné vyriešiť problém. Ak chcete skontrolovať stav softvéru, použite nástroj na aktualizáciu softvéru.

➔ [„Kontrola nainštalovania originálneho ovládača tlačiarne Epson — Windows”](#) na strane 84

➔ [„Kontrola nainštalovania originálneho ovládača tlačiarne Epson — Mac OS”](#) na strane 85

➔ [„Inštalácia aplikácií jednotlivo”](#) na strane 83

➔ [„Aktualizácia aplikácií a firmvéru”](#) na strane 88

Ide o problém so stavom tlačiarne.

Riešenia

Kliknite na položku **EPSON Status Monitor 3** na karte **Údržba** v ovládači tlačiarne a potom skontrolujte stav tlačiarne. Ak je funkcia **EPSON Status Monitor 3** vypnutá, kliknite na položku **Rozšírené nastavenia** na karte **Údržba** a potom vyberte položku **Zapnúť EPSON Status Monitor 3**.

Stále je tu úloha čakajúca na vytlačenie.

Riešenia

V ovládači tlačiarne kliknite na položku **Tlačový front** na karte **Údržba**. Ak zostávajú nepotrebné údaje, vyberte položku **Zrušiť všetky dokumenty** v ponuke **Tlačiareň**.

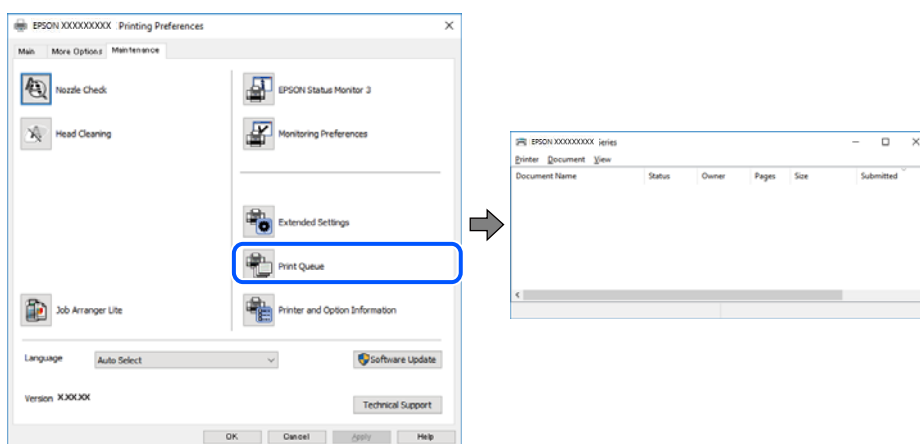

Tlačiareň čaká alebo je odpojená.

Riešenia

V ovládači tlačiarne kliknite na položku **Tlačový front** na karte **Údržba**.

Ak je tlačiareň odpojená alebo čaká na tlačovú úlohu, zrušte nastavenie odpojenia alebo čakania na tlačovú úlohu v ponuke **Tlačiareň**.

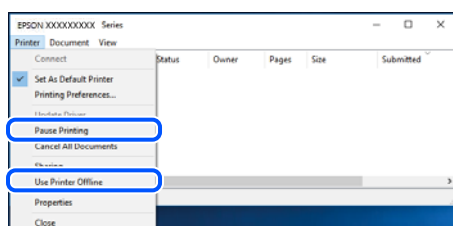

Tlačiareň nie je zvolená ako predvolená.

Riešenia

Kliknite pravým tlačidlom myši na ikonu v ponuke **Ovládací panel > Zobrazíť zariadenia a tlačiarne** (alebo **Tlačiarne, Tlačiarne a faxy**) a kliknite na možnosť **Nastaviť ako predvolenú tlačiareň**.

Poznámka:

Ak sú tu ikony viacerých tlačiarň, pozrite ďalej spôsob, ako vybrať správnu tlačiareň.

Príklad)

USB pripojenie: EPSON XXXX Series

Sieťové pripojenie: EPSON XXXX Series (sieť)

Ak ovládač tlačiarne nainštalujete viackrát, môžu sa vytvoriť kópie ovládača tlačiarne. Ak sa vytvoria kópie „EPSON XXXX Series (kópia 1)“, kliknite pravým tlačidlom myši na ikonu ovládača tlačiarne a potom kliknite na položku **Odstrániť zariadenie**.

Port tlačiarne nie je nastavený správne.

Riešenia

V ovládači tlačiarne kliknite na položku **Tlačový front** na karte **Údržba**.

Zaistite, aby bol port tlačiarne nasledovne správne zvolený v položke **Vlastnosti > Port** v ponuke **Tlačiareň**.

Pripojenie cez USB: **USBXXX**, Sieťové pripojenie: **EpsonNet Print Port**

Tlačiareň občas nechce tlačiť cez sieťové pripojenie

Problém môže byť jeden z nasledovných.

Sieťové prostredie sa zmenilo.

Riešenia

Keď ste zmenili sieťové prostredie, napríklad bezdrôtový smerovač alebo poskytovateľa, urobte nastavenia siete na tlačiarňi znova.

Pripojte počítač alebo inteligentné zariadenie k rovnakému SSID ako tlačiareň.

➔ [„Vynulovanie sieťového pripojenia“](#) na strane 139

So sieťovými zariadeniami pre pripojenie cez Wi-Fi je niečo nesprávne.

Riešenia

Vypnite zariadenia, ktoré chcete pripojiť k sieti. Počkajte asi 10 sekúnd a potom zapnite zariadenia v tomto poradí: bezdrôtový smerovač, počítač alebo inteligentné zariadenia a potom tlačiareň. Premiestnite tlačiareň a počítač alebo inteligentné zariadenie bližšie k bezdrôtovému smerovaču, aby sa zlepšila komunikácia rádiovými vlnami, a potom skúste urobiť nastavenia siete znova.

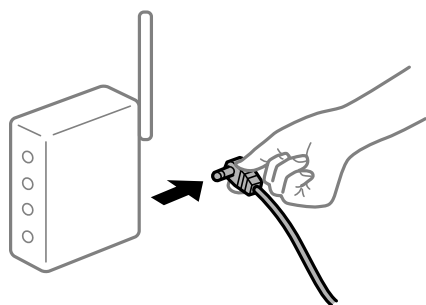

Tlačiareň nie je pripojená k sieti.

Riešenia

Vyberte **Nastav.** > **Všeobecné nastavenia** > **Nastavenia siete** > **Kontrola pripojenia** a potom vytlačte správu o sieťovom pripojení. Ak sa v správe ukazuje, že pripojenie k sieti je neúspešné, skontrolujte správu o sieťovom pripojení a potom postupujte podľa vytlačených riešení.

➔ [„Tlač správy o sieťovom pripojení“](#) na strane 149

Je problém s nastaveniami siete na počítači.

Riešenia

Skúste z počítača otvoriť nejakú webovú stránku, aby ste sa uistili, či sú nastavenia siete na počítači správne. Ak nemôžete otvoriť žiadnu webovú stránku, problém je v počítači.

Skontrolujte sieťové pripojenie počítača. Pozrite si dokumentáciu k počítaču, kde nájdete ďalšie podrobnosti.

Stále je tu úloha čakajúca na vytlačenie.

Riešenia

V ovládači tlačiarne kliknite na položku **Tlačový front** na karte **Údržba**. Ak zostávajú nepotrebné údaje, vyberte položku **Zrušiť všetky dokumenty** v ponuke **Tlačiareň**.

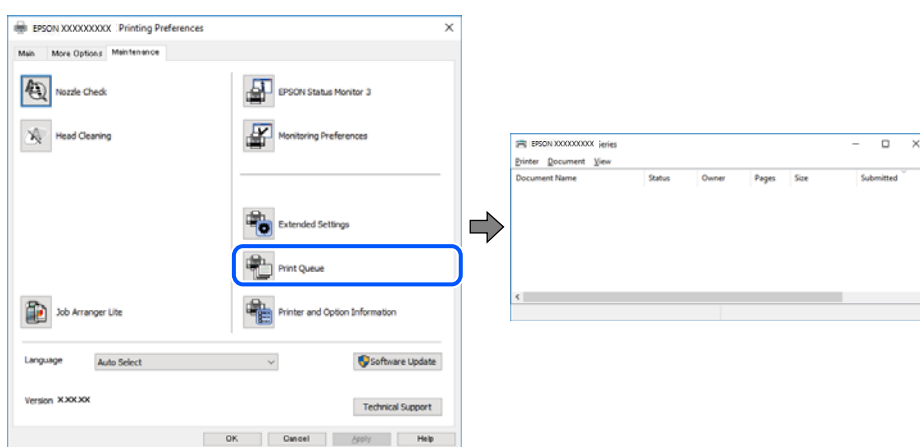

Tlačiareň čaká alebo je odpojená.

Riešenia

V ovládači tlačiarne kliknite na položku **Tlačový front** na karte **Údržba**.

Ak je tlačiareň odpojená alebo čaká na tlačovú úlohu, zrušte nastavenie odpojenia alebo čakania na tlačovú úlohu v ponuke **Tlačiareň**.

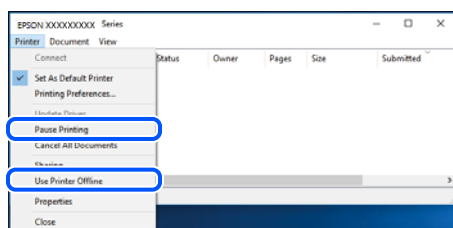

Tlačiareň nie je zvolená ako predvolená.

Riešenia

Kliknite pravým tlačidlom myši na ikonu v ponuke **Ovládací panel > Zobrazíť zariadenia a tlačiarne** (alebo **Tlačiarne, Tlačiarne a faxy**) a kliknite na možnosť **Nastaviť ako predvolenú tlačiareň**.

Poznámka:

Ak sú tu ikony viacerých tlačiarní, pozrite ďalej spôsob, ako vybrať správnu tlačiareň.

Príklad)

USB pripojenie: EPSON XXXX Series

Sieťové pripojenie: EPSON XXXX Series (sieť)

Ak ovládač tlačiarne nainštalujete viackrát, môžu sa vytvoriť kópie ovládača tlačiarne. Ak sa vytvorí kópia „EPSON XXXX Series (kópia 1)“, kliknite pravým tlačidlom myši na ikonu ovládača tlačiarne a potom kliknite na položku **Odstrániť zariadenie**.

■ Port tlačiarne nie je nastavený správne.

Riešenia

V ovládači tlačiarne kliknite na položku **Tlačový front** na karte **Údržba**.

Zaistite, aby bol port tlačiarne nasledovne správne zvolený v položke **Vlastnosti > Port** v ponuke **Tlačiareň**.

Pripojenie cez USB: **USBXXX**, Sieťové pripojenie: **EpsonNet Print Port**

Nedá sa tlačiť zo systému Mac OS

Uistite sa, či sú tlačiareň a počítač správne pripojené.

Príčina a riešenie sa môžu líšiť v závislosti od toho, či sú pripojené alebo nie.

Kontrola stavu pripojenia

Pomocou programu EPSON Status Monitor skontrolujete stav počítača a tlačiarne.

1. Vyberte položku **Preferencie systému** z ponuky Apple > **Tlačiarne a skenery** (alebo **Tlač a skenovanie, Tlač a faxovanie**), a potom vyberte tlačiareň.
2. Kliknite na položky **Možnosti a náplne > Utilita > Otvoriť utilitu tlačiarne**.
3. Kliknite na položku **EPSON Status Monitor**.

Keď sa zobrazujú hladiny zostávajúceho atramentu, pripojenie medzi počítačom a tlačiarňou bolo úspešne nadviazané.

Ak pripojenie nebolo nadviazané, skontrolujte nasledujúce.

- Tlačiareň nie je cez sieťové pripojenie rozpoznaná
„Nedá sa pripojiť k sieti” na strane 105
- Tlačiareň nie je cez USB pripojenie rozpoznaná
„Tlačiareň sa nedá pripojiť cez USB (Mac OS)” na strane 108

Ak pripojenie bolo nadviazané, skontrolujte nasledujúce.

- Tlačiareň je rozpoznaná, ale tlač sa nedá vykonávať.
„Nedá sa tlačiť, hoci bolo pripojenie nadviazané (Mac OS)” na strane 109

Nedá sa pripojiť k sieti

Problém môže byť jeden z nasledovných.

So sieťovými zariadeniami pre pripojenie cez Wi-Fi je niečo nesprávne.

Riešenia

Vypnite zariadenia, ktoré chcete pripojiť k sieti. Počkajte asi 10 sekúnd a potom zapnite zariadenia v tomto poradí: bezdrôtový smerovač, počítač alebo inteligentné zariadenia a potom tlačiareň. Premiestnite tlačiareň a počítač alebo inteligentné zariadenie bližšie k bezdrôtovému smerovaču, aby sa zlepšila komunikácia rádiovými vlnami, a potom skúste urobiť nastavenia siete znova.

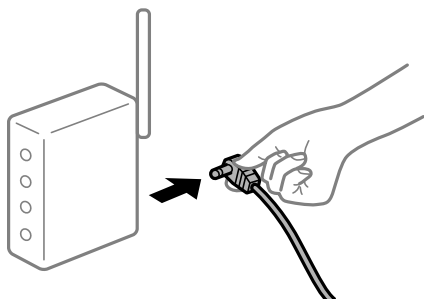

Zariadenia nedokážu prijímať signály z bezdrôtového smerovača, pretože sú príliš ďaleko od seba.

Riešenia

Po premiestnení počítača alebo inteligentného zariadenia a tlačiarne bližšie k bezdrôtovému smerovaču vypnite bezdrôtový smerovač a znova ho zapnite.

Keď vymeníte bezdrôtový smerovač, nastavenia sa nezhodujú s novým smerovačom.

Riešenia

Urobte nastavenia pripojenia znova, aby zodpovedali novému bezdrôtovému smerovaču.

➔ „Pri výmene bezdrôtového smerovača” na strane 139

SSID pripojené z počítača alebo inteligentného zariadenia a počítača sú odlišné.

Riešenia

Keď používate viaceré bezdrôtové smerovače súčasne, prípadne má bezdrôtový smerovač viac SSID a zariadenia sú pripojené k rozličným SSID, nie je možné pripojiť k bezdrôtovému smerovaču.

Pripojte počítač alebo inteligentné zariadenie k rovnakému SSID ako tlačiareň.

❑ Príklad pripojenia k rozličným SSID

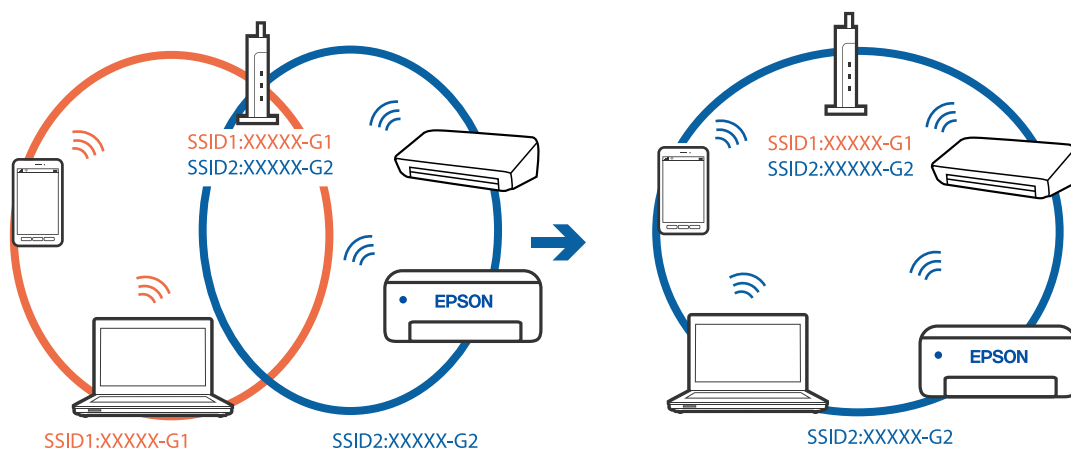

- ❑ Príklad pripojenia k SSID s rozličným frekvenčným rozsahom

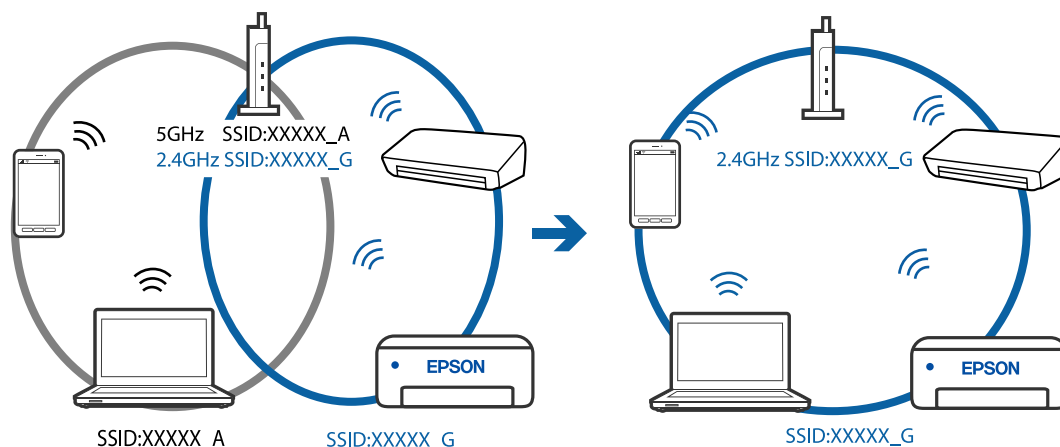

K dispozícii je oddelovač súkromia na bezdrôtovom smerovači.

Riešenia

Väčšina bezdrôtových smerovačov má oddelovaciu funkciu, ktorá blokuje komunikáciu medzi zariadeniami v rámci rovnakého SSID. Ak komunikácia medzi tlačiarňou a počítačom alebo inteligentným zariadením nie je možná, hoci sú pripojené k rovnakej sieti, deaktivujte na bezdrôtovom smerovači oddelovaciu funkciu. Pozrite si návod k bezdrôtovému smerovaču, kde nájdete ďalšie podrobnosti.

IP adresa je priradená nesprávne.

Riešenia

Ak je IP adresa pridelená tlačiarňi 169.254.XXX.XXX a maska podsiete je 255.255.0.0, IP adresa nemusí byť priradená správne.

Vyberte položky **Nastav.** > **Všeobecné nastavenia** > **Nastavenia siete** > **Rozšírené** na ovládacom paneli skenera a potom skontrolujte IP adresu a masku podsiete priradené tlačiarňi.

Reštartujte bezdrôtový smerovač, prípadne vynulujte nastavenia siete pre tlačiareň.

➔ „Vynulovanie sieťového pripojenia” na strane 139

Je problém s nastaveniami siete na počítači.

Riešenia

Skúste z počítača otvoriť nejakú webovú stránku, aby ste sa uistili, či sú nastavenia siete na počítači správne. Ak nemôžete otvoriť žiadnu webovú stránku, problém je v počítači.

Skontrolujte sieťové pripojenie počítača. Pozrite si dokumentáciu k počítaču, kde nájdete ďalšie podrobnosti.

Zariadenie pripojené k portu USB 3.0 spôsobuje rušenie rádiových frekvencií.

Riešenia

Keď pripojíte zariadenie k portu USB 3.0 na počítači Mac, môže sa vyskytnúť frekvenčné rušenie. Ak sa nedá pripojiť k bezdrôtovej sieti LAN (Wi-Fi), prípadne je prevádzka nestabilná, skúste nasledujúce.

- ❑ Umiestnite zariadenie pripojené k portu USB 3.0 ďalej od počítača.

➔ „Vytvorenie nastavení siete Wi-Fi zadaním SSID a hesla” na strane 142

Tlačiareň bola pripojená cez sieť Ethernet využívajúcu zariadenia podporujúce štandard IEEE 802.3az (Energeticky účinná sieť Ethernet).

Riešenia

Keď pripájate tlačiareň cez sieť Ethernet pomocou zariadení podporujúcich normu IEEE 802.3az (Energeticky účinná sieť Ethernet), môžu sa vyskytnúť nasledujúce problémy v závislosti od rozbočovača alebo smerovača, ktoré používate.

- Pripojenie sa stáva nestabilné, tlačiareň sa znova a znova pripája a odpája.
- Nedá sa pripojiť k tlačiarni.
- Rýchlosť pripojenia sa znižuje.

Postupujte podľa ďalej uvedených pokynov, zakážete normu IEEE 802.3az pre tlačiareň a potom pripojte.

1. Odpojte kábel siete Ethernet pripojený k počítaču a tlačiarni.
2. Keď je režim siete IEEE 802.3az pre počítač povolený, zakážete ho.
Pozrite si dokumentáciu k počítaču, kde nájdete ďalšie podrobnosti.
3. Pripojte počítač s tlačiarnou priamo káblom siete Ethernet.
4. Na tlačiarni vytlačte správu o sieťovom pripojení.
[„Tlač správy o sieťovom pripojení” na strane 149](#)
5. Skontrolujte IP adresu tlačiarne na správe o sieťovom pripojení.
6. Na počítači otvorte aplikáciu Web Config.
Spustite webový prehľadávač a potom zadajte IP adresu tlačiarne.
[„Spustenie funkcie Web Config v internetovom prehliadači” na strane 167](#)
7. Vyberte kartu **Nastavenia siete > Drôtová sieť LAN**.
8. Vyberte možnosť **Vyp.** pre **IEEE 802.3az**.
9. Kliknite na položku **Ďalej**.
10. Kliknite na položku **OK**.
11. Odpojte kábel siete Ethernet pripojený k počítaču a tlačiarni.
12. Ak ste v kroku 2 zakázali režim IEEE 802.3az pre počítač, povoľte ho.
13. Pripojte k počítaču a tlačiarni káble siete Ethernet, ktoré ste odpojili v kroku 1.
Ak problém pretrváva, môžu problém spôsobovať iné zariadenia okrem tlačiarne.

Tlačiareň sa nedá pripojiť cez USB (Mac OS)

Do úvahy pripadajú nasledujúce príčiny.

■ USB kábel nie je zapojený do elektrickej zásuvky správne.

Riešenia

Kábel rozhrania USB bezpečne zapojte do tlačiarne a počítača.

■ Ide o problém s rozbočovačom USB.

Riešenia

Ak používate rozbočovač USB, pokúste sa pripojiť tlačiareň priamo k počítaču.

■ Je problém s USB káblom alebo vstupom USB.

Riešenia

Ak kábel USB nie je možné rozpoznať, zmeňte port, prípadne vymeňte kábel USB.

Nedá sa tlačiť, hoci bolo pripojenie nadviazané (Mac OS)

Do úvahy pripadajú nasledujúce príčiny.

■ Ide o problém so softvérom alebo údajmi.

Riešenia

- Zaistíte, aby bol nainštalovaný originálny ovládač tlačiarne Epson (EPSON XXXXX). Ak nie je nainštalovaný originálny ovládač tlačiarne Epson, dostupné funkcie sú obmedzené. Odporúčame používať originálny ovládač tlačiarne Epson.
 - Ak tlačíte graficky náročný obrázok, počítač nemusí mať dostatok pamäte. Vytlačte obrázok pri nižšom rozlíšení alebo s menšou veľkosťou.
 - Ak ste vyskúšali všetky uvedené riešenia a problém sa nevyriešil, skúste odinštalovať a znovu nainštalovať ovládač tlačiarne.
 - Aktualizáciou softvéru na najnovšiu verziu je možné vyriešiť problém. Ak chcete skontrolovať stav softvéru, použite nástroj na aktualizáciu softvéru.
- ➔ „Kontrola nainštalovania originálneho ovládača tlačiarne Epson — Windows” na strane 84
- ➔ „Kontrola nainštalovania originálneho ovládača tlačiarne Epson — Mac OS” na strane 85
- ➔ „Inštalácia aplikácií jednotlivo” na strane 83
- ➔ „Aktualizácia aplikácií a firmvéru” na strane 88

■ Je problém so stavom tlačiarne.

Riešenia

Skontrolujte, či stav tlačiarne nie je **Pozastavené**.

Vyberte položku **Preferencie systému** z ponuky **Apple > Tlačiarne a skenery** (alebo **Tlač a skenovanie, Tlač a faxovanie**) potom dvakrát kliknite na tlačiareň. Ak je tlačiareň pozastavená, kliknite na možnosť **Obnoviť**.

Tlačiareň občas nechce tlačiť cez sieťové pripojenie

Problém môže byť jeden z nasledovných.

Sieťové prostredie sa zmenilo.

Riešenia

Keď ste zmenili sieťové prostredie, napríklad bezdrôtový smerovač alebo poskytovateľa, urobte nastavenia siete na tlačiarňi znova.

Pripojte počítač alebo inteligentné zariadenie k rovnakému SSID ako tlačiareň.

➔ „Vynulovanie sieťového pripojenia” na strane 139

So sieťovými zariadeniami pre pripojenie cez Wi-Fi je niečo nesprávne.

Riešenia

Vypnite zariadenia, ktoré chcete pripojiť k sieti. Počkejte asi 10 sekúnd a potom zapnite zariadenia v tomto poradí: bezdrôtový smerovač, počítač alebo inteligentné zariadenia a potom tlačiareň. Premiestnite tlačiareň a počítač alebo inteligentné zariadenie bližšie k bezdrôtovému smerovaču, aby sa zlepšila komunikácia rádiovými vlnami, a potom skúste urobiť nastavenia siete znova.

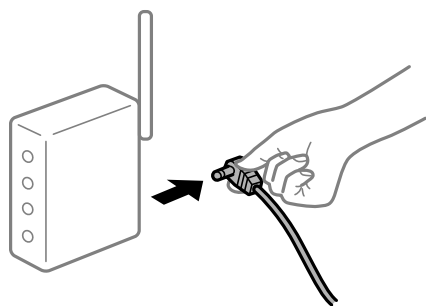

Tlačiareň nie je pripojená k sieti.

Riešenia

Vyberte **Nastav.** > **Všeobecné nastavenia** > **Nastavenia siete** > **Kontrola pripojenia** a potom vytlačte správu o sieťovom pripojení. Ak sa v správe ukazuje, že pripojenie k sieti je neúspešné, skontrolujte správu o sieťovom pripojení a potom postupujte podľa vytlačených riešení.

➔ „Tlač správy o sieťovom pripojení” na strane 149

Je problém s nastaveniami siete na počítači.

Riešenia

Skúste z počítača otvoriť nejakú webovú stránku, aby ste sa uistili, či sú nastavenia siete na počítači správne. Ak nemôžete otvoriť žiadnu webovú stránku, problém je v počítači.

Skontrolujte sieťové pripojenie počítača. Pozrite si dokumentáciu k počítaču, kde nájdete ďalšie podrobnosti.

Nedá sa tlačiť z inteligentného zariadenia

Uistite sa, či sú inteligentné zariadenie a tlačiareň správne pripojené.

Príčina a riešenie sa môžu líšiť v závislosti od toho, či sú pripojené alebo nie.

Skontrolujte pripojenie k inteligentnému zariadeniu

Pomocou aplikácie Epson Smart Panel skontrolujete pripojenie medzi inteligentným zariadením a tlačiarňou.

Otvorte aplikáciu Epson Smart Panel. Ak nemôžete pripojiť k tlačiarňi, klepnite na [+] vo vrchnej časti obrazovky, čím resetujete.

Ak nepoužívate aplikáciu Epson Smart Panel, pozrite dole uvedený odkaz.

<https://epson.sn>

Nedá sa pripojiť k sieti

Problém môže byť jeden z nasledovných.

■ So sieťovými zariadeniami pre pripojenie cez Wi-Fi je niečo nesprávne.

Riešenia

Vypnite zariadenia, ktoré chcete pripojiť k sieti. Počkejte asi 10 sekúnd a potom zapnite zariadenia v tomto poradí: bezdrôtový smerovač, počítač alebo inteligentné zariadenia a potom tlačiareň. Premiestnite tlačiareň a počítač alebo inteligentné zariadenie bližšie k bezdrôtovému smerovaču, aby sa zlepšila komunikácia rádiovými vlnami, a potom skúste urobiť nastavenia siete znova.

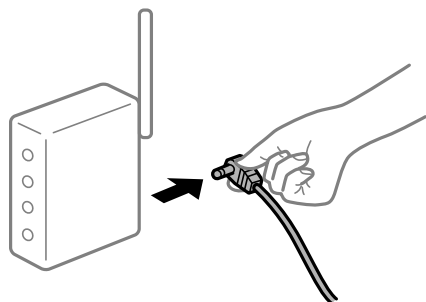

■ Zariadenia nedokážu prijímať signály z bezdrôtového smerovača, pretože sú príliš ďaleko od seba.

Riešenia

Po premiestnení počítača alebo inteligentného zariadenia a tlačiarne bližšie k bezdrôtovému smerovaču vypnite bezdrôtový smerovač a znova ho zapnite.

■ Keď vymeníte bezdrôtový smerovač, nastavenia sa nezhodujú s novým smerovačom.

Riešenia

Urobte nastavenia pripojenia znova, aby zodpovedali novému bezdrôtovému smerovaču.

➔ „Pri výmene bezdrôtového smerovača” na strane 139

■ SSID pripojené z počítača alebo inteligentného zariadenia a počítača sú odlišné.

Riešenia

Keď používate viaceré bezdrôtové smerovače súčasne, prípadne má bezdrôtový smerovač viac SSID a zariadenia sú pripojené k rozličným SSID, nie je možné pripojiť k bezdrôtovému smerovaču.

Pripojte počítač alebo inteligentné zariadenie k rovnakému SSID ako tlačiareň.

❑ Príklad pripojenia k rozličným SSID

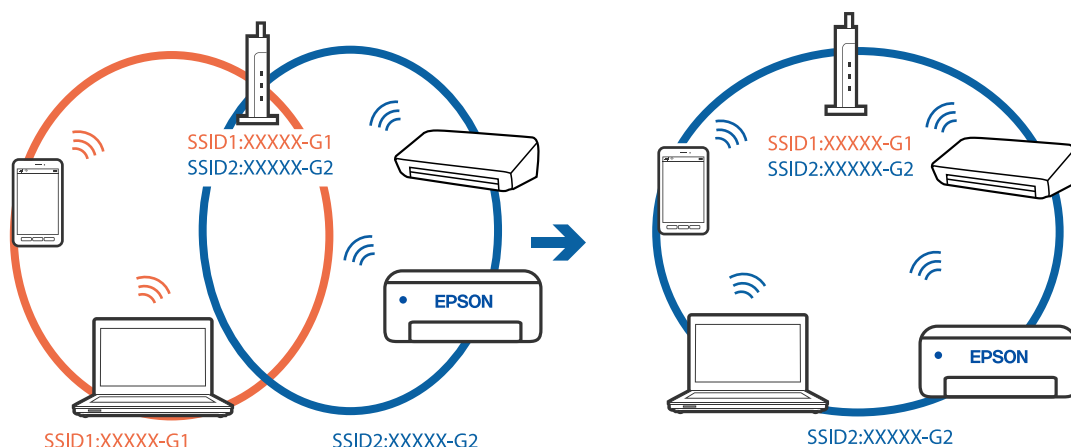

❑ Príklad pripojenia k SSID s rozličným frekvenčným rozsahom

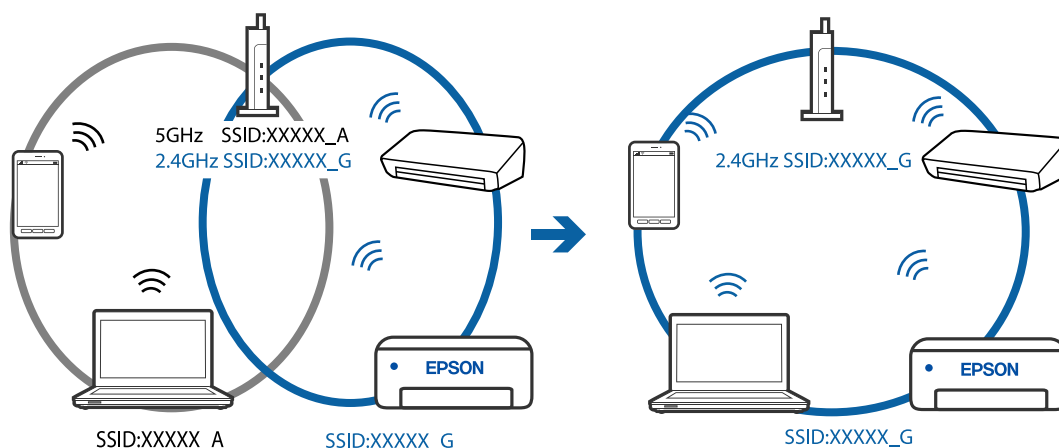

K dispozícii je oddelovač súkromia na bezdrôtovom smerovači.

Riešenia

Väčšina bezdrôtových smerovačov má oddelovaciu funkciu, ktorá blokuje komunikáciu medzi zariadeniami v rámci rovnakého SSID. Ak komunikácia medzi tlačiarňou a počítačom alebo inteligentným zariadením nie je možná, hoci sú pripojené k rovnakej sieti, deaktivujte na bezdrôtovom smerovači oddelovaciu funkciu. Pozrite si návod k bezdrôtovému smerovaču, kde nájdete ďalšie podrobnosti.

IP adresa je priradená nesprávne.

Riešenia

Ak je IP adresa priradená tlačiarňi 169.254.XXX.XXX a maska podsiete je 255.255.0.0, IP adresa nemusí byť priradená správne.

Vyberte položky **Nastav.** > **Všeobecné nastavenia** > **Nastavenia siete** > **Rozšírené** na ovládacom paneli skenera a potom skontrolujte IP adresu a masku podsiete priradené tlačiarňi.

Reštartujte bezdrôtový smerovač, prípadne vynulujte nastavenia siete pre tlačiareň.

➔ „Vynulovanie sieťového pripojenia” na strane 139

Je problém s nastaveniami siete na inteligentnom zariadení.

Riešenia

Skúste z inteligentného zariadenia otvoriť nejakú webovú stránku, aby ste sa uistili, či sú nastavenia siete na inteligentnom zariadení správne. Ak nemôžete otvoriť žiadnu webovú stránku, problém je v inteligentnom zariadení.

Skontrolujte sieťové pripojenie počítača. Podrobnosti nájdete v dokumentácii dodávanej k inteligentnému zariadeniu.

Nedá sa tlačiť, hoci bolo pripojenie nadviazané (iOS)

Do úvahy pripadajú nasledujúce príčiny.

Funkcia Aut. zob. nas. pap. je vypnutá.

Riešenia

Povoľte položku **Aut. zob. nas. pap.** v nasledujúcej ponuke.

Nastav. > Všeobecné nastavenia > Nastavenia tlačiarne > Nastavenia zdroja papiera > Aut. zob. nas. pap.

Funkcia AirPrint je vypnutá.

Riešenia

Povoľte nastavenie AirPrint v aplikácii Web Config.

➔ „Aplikácia na konfiguráciu činností tlačiarne (Web Config)” na strane 166

Tlačiareň občas nechce tlačiť cez sieťové pripojenie

Problém môže byť jeden z nasledovných.

Sieťové prostredie sa zmenilo.

Riešenia

Keď ste zmenili sieťové prostredie, napríklad bezdrôtový smerovač alebo poskytovateľa, urobte nastavenia siete na tlačiarni znova.

Pripojte počítač alebo inteligentné zariadenie k rovnakému SSID ako tlačiareň.

➔ „Vynulovanie sieťového pripojenia” na strane 139

So sieťovými zariadeniami pre pripojenie cez Wi-Fi je niečo nesprávne.

Riešenia

Vypnite zariadenia, ktoré chcete pripojiť k sieti. Počkajte asi 10 sekúnd a potom zapnite zariadenia v tomto poradí: bezdrôtový smerovač, počítač alebo inteligentné zariadenia a potom tlačiareň. Premiestnite

tlačiareň a počítač alebo inteligentné zariadenie bližšie k bezdrôtovému smerovaču, aby sa zlepšila komunikácia rádiovými vlnami, a potom skúste urobiť nastavenia siete znova.



■ Tlačiareň nie je pripojená k sieti.

Riešenia

Vyberte **Nastav.** > **Všeobecné nastavenia** > **Nastavenia siete** > **Kontrola pripojenia** a potom vytlačte správu o sieťovom pripojení. Ak sa v správe ukazuje, že pripojenie k sieti je neúspešné, skontrolujte správu o sieťovom pripojení a potom postupujte podľa vytlačených riešení.

➔ „Tlač správy o sieťovom pripojení“ na strane 149

■ Je problém s nastaveniami siete na inteligentnom zariadení.

Riešenia

Skúste z inteligentného zariadenia otvoriť nejakú webovú stránku, aby ste sa uistili, či sú nastavenia siete na inteligentnom zariadení správne. Ak nemôžete otvoriť žiadnu webovú stránku, problém je v inteligentnom zariadení.

Skontrolujte sieťové pripojenie počítača. Podrobnosti nájdete v dokumentácii dodávanej k inteligentnému zariadeniu.

Tlačiareň nefunguje podľa očakávania

Činnosť je pomalá

Príliš pomalá tlač

Do úvahy pripadajú nasledujúce príčiny.

■ Sú spustené nepotrebné aplikácie.

Riešenia

Zatvorte všetky nepotrebné aplikácie na počítači alebo na inteligentnom zariadení.

■ Kvalita tlače je nastavená vysoko.

Riešenia

Znížte nastavenie kvality.

Je zakázaná dvojsmerná tlač.

Riešenia

Zapnite dvojsmerné (alebo vysokorýchlostné) nastavenie. Keď je toto nastavenie zapnuté, tlačová hlava tlačí pri pohybe oboma smermi a rýchlosť tlače sa zvyšuje.

Windows

V ovládači tlačiarne vyberte položku **Dvojsmerná tlač** na karte **Viac možností**.

Mac OS

Vyberte položku **Preferencie systému** z ponuky Apple > **Tlačiarne a skenery** (alebo **Tlač a skenovanie, Tlač a faxovanie**), a potom vyberte tlačiareň. Kliknite na položky **Možnosti a náplne** > **Možnosti** (alebo **Ovládač**). Vyberte možnosť Zapnuté pre nastavenie **Dvojsmerná tlač**.

Je aktivovaný režim Tichý režim.

Riešenia

Vypnite režim **Tichý režim**. Keď je tlačiareň v činnosti v režime **Tichý režim**, rýchlosť tlače sa zníži.

Ovládací panel

Na hlavnej obrazovke vyberte položku  a potom vyberte možnosť **Vyp..**

Windows

V ovládači tlačiarne vyberte možnosť **Vypnuté** v nastavení **Tichý režim** na karte **Hlavný**.

Mac OS

Vyberte položku **Preferencie systému** z ponuky Apple > **Tlačiarne a skenery** (alebo **Tlač a skenovanie, Tlač a faxovanie**), a potom vyberte tlačiareň. Kliknite na položky **Možnosti a náplne** > **Možnosti** (alebo **Ovládač**). Vyberte možnosť Vypnuté pre nastavenie **Tichý režim**.

Tlačenie sa počas nepretržitej tlače výrazne spomaľuje

V činnosti je funkcia, ktorá chráni mechanizmus tlačiarne pred prehriatím a poškodením.

Riešenia

Môžete pokračovať v tlači. Ak sa chcete vrátiť k normálnej rýchlosti tlače, tlačiareň ponechajte v nečinnosti aspoň na 30 minút. Ak je napájanie vypnuté, normálna rýchlosť tlače nebude obnovená.

Displej LCD stmavne

Tlačiareň je v režime spánku.

Riešenia

Prepnite displej do predchádzajúceho stavu stlačením ľubovoľného času na ovládacom paneli.

Hlučná prevádzka

Na tlačiarni je deaktivovaná možnosť Tichý režim.

Riešenia

Ak sú prevádzkové zvuky príliš hlučné, zapnite režim **Tichý režim**. Povolenie tejto funkcie môže spomaliť tlač.

- Ovládací panel

Na hlavnej obrazovke vyberte položku  a potom vyberte možnosť **Zap..**

- Windows

V ovládači tlačiarne vyberte možnosť **Zapnuté** v nastavení **Tichý režim** na karte **Hlavný**.

- Mac OS

Vyberte položku **Preferencie systému** z ponuky Apple > **Tlačiarne a skenery** (alebo **Tlač a skenovanie**, **Tlač a faxovanie**), a potom vyberte tlačiareň. Kliknite na položky **Možnosti a náplne** > **Možnosti** (alebo **Ovládač**). Vyberte možnosť **Zapnuté** pre nastavenie **Tichý režim**.

Nesprávny dátum a čas

Vyskytla sa chyba zdroja napájania.

Riešenia

Hodiny môžu ukazovať nesprávny čas po výpadku napájania následkom úderu blesku, alebo keď je napájanie dlhší čas vypnuté. Nastavte na ovládacom paneli položky **Nastav. > Všeobecné nastavenia > Zákl. nastavenia > Nastavenia dátumu/času**.

Hlavný certifikát je potrebné aktualizovať

Platnosť hlavného certifikátu uplynula.

Riešenia

Spustíte aplikáciu Web Config a potom aktualizujete hlavný certifikát.

Zabudli ste heslo

Potrebuje pomoc od servisného personálu.

Riešenia

Ak zabudnete heslo správcu, obráťte sa na technickú podporu spoločnosti Epson.

Hlásenie zobrazené na LCD obrazovke

Ak je na LCD obrazovke zobrazené chybové hlásenie, postupujte podľa pokynov na obrazovke alebo použite nižšie uvedené riešenia.

| Chybové hlásenia | Riešenia |
|--|--|
| Chyba tlačiarne Znova zapnite tlačiareň. Viac podrobností nájdete v dokumentácii. | Z tlačiarne odstráňte všetok papier a ochranný materiál. Ak sa stále zobrazuje chybové hlásenie, obráťte sa oddelenie technickej podpory spoločnosti Epson. |
| Minul sa papier v zásobníku XX. | Vložte papier a potom úplne zasunúť kazetu s papierom. |
| Musíte vymeniť kazetu Atramentová kazeta. | S cieľom dosiahnutia maximálnej kvality tlače a ochrany tlačovej hlavy zostáva v kazete bezpečnostná rezerva atramentu, keď tlačiareň signalizuje, že je čas na výmenu kazety. Atramentovú kazetu vymeňte vždy, keď sa zobrazí výzva na jej výmenu. |
| Atramentová poduška tlačiarne pre tlač bez okrajov sa blíži ku koncu životnosti. Nie je to diel vymeniteľný používateľom. Obráťte sa na podporu spol. Epson. | Obráťte sa na spoločnosť Epson alebo na jej autorizovaného poskytovateľa služieb a požiadajte o výmenu podušky na atrament na tlač bez okrajov*. Nejde o používateľom opraviteľnú súčasť. Vyberte možnosť OK , tlač bude pokračovať. |
| Atramentová poduška tlačiarne pre tlač bez okrajov dosiahla koniec životnosti. Nie je to diel vymeniteľný používateľom. Obráťte sa na podporu spoločnosti Epson. | Obráťte sa na spoločnosť Epson alebo na jej autorizovaného poskytovateľa služieb a požiadajte o výmenu podušky na atrament na tlač bez okrajov*. Nejde o používateľom opraviteľnú súčasť. Tlač bez okrajov nie je k dispozícii, ale môžete tlačiť s okrajmi. |
| Aut. zob. nas. pap. je nast. na Vypnúť. Niektoré funkcie nemusia byť k disp. Podrobnosti si pozrite v dokumentácii. | Ak je nastavenie Aut. zob. nas. pap. vypnuté, nemôžete použiť funkciu AirPrint. |
| Komb. adresy IP a masky pods. je neplatná. Viac podrob. si pozrite v dokumentácii. | Zadajte správnu IP adresu alebo predvolenú bránu. Obráťte sa so žiadosťou o pomoc na osobu, ktorá nastavovala sieť. |
| Ak chcete používať cloudové služby, aktualizujte si koreňový certifikát. | Spustite aplikáciu Web Config a potom aktualizujte hlavný certifikát. |
| Skon., či sú v poč. správne vyk. nastav. Tlačiareň (ako napr. IP adresa) alebo ovl. tlačiarne. | Zaistite, aby bola tlačiareň nasledovne správne zvolená v položke Vlastnosti > Port v ponuke Tlačiareň . Vyberte možnosť „ USBXXX “ pre USB pripojenie, prípadne možnosť „ EpsonNet Print Port “ pre sieťové pripojenie. |
| Recovery Mode Update Firmware | Tlačiareň sa spustila v režime obnovovania, pretože zlyhala aktualizácia firmvéru. Zopakujte pokus o aktualizáciu firmvéru vykonaním nižšie uvedených krokov. 1. Prepojte počítač s tlačiarňou káblom USB. (V režime obnovovania nie je možné vykonať aktualizáciu firmvéru po sieti.) 2. Pozrite si ďalšie pokyny na miestnej webovej lokalite spoločnosti Epson. |

* Pri niektorých tlačových cykloch sa môže v poduške na atrament pre tlač bez okrajov zhromaždiť nepatrné množstvo nadbytočného atramentu. Produkt je skonštruovaný tak, aby sa pri dosiahnutí limitu podušky zastavila tlač a prešlo sa pretečeniu atramentu z podušky. To, či a ako často je podušku potrebné vymeniť, závisí od počtu strán vytlačených bez okrajov. Potreba vymeniť podušku neznamena, že tlačiareň prestane fungovať v súlade so svojimi technickými parametrami. Upozornenie na nutnosť výmeny podušky sa zobrazí na tlačiarňi. Túto výmenu môže vykonať len autorizovaný poskytovateľ služieb spoločnosti Epson. Záruka od spoločnosti Epson nekrýje náklady súvisiace s touto výmenou.

Papier sa zasekáva

Skontrolujte chybu zobrazenú na ovládacom paneli a postupujte podľa pokynov na vybratie zaseknutého papiera vrátane všetkých odtrhnutých kúskov. Na LCD obrazovke sa zobrazuje animácia znázorňujúca spôsob vytiahnutia zaseknutého papiera. Potom vymažte chybu tlačidlom **OK**.



Upozornenie:

Nikdy sa nedotýkajte tlačidiel ovládacieho panela, pokiaľ máte ruku vo vnútri tlačiarne. Ak sa tlačiareň spustí, mohla by spôsobiť zranenie. Dávajte pozor, aby ste sa nedotkli vyčnievajúcich častí a predišli tak zraneniu.



Upozornenie:

Opatrne odstráňte zaseknutý papier. Rázne odstránenie papiera môže poškodiť tlačiareň.

Prevenia pred zasekávaním papiera

Ak sa papier často zasekáva, skontrolujte nasledujúce.

- Tlačiareň umiestnite na rovný povrch a prevádzkujte ju v odporúčaných podmienkach okolitého prostredia.
[„Environmentálne technické údaje” na strane 183](#)
- Používajte papier podporovaný touto tlačiarňou.
[„Dostupný papier a kapacity” na strane 158](#)
- Postupujte podľa opatrení týkajúcich sa manipulácie s papierom.
[„Bezpečnostné opatrenia pri manipulácii s papierom” na strane 28](#)
- Vložte papier správnym smerom a posuňte postrannú vodiacu lištu k hrane papiera.
[„Vloženie papiera” na strane 30](#)
- Neprekračujte pri vkladaní hárkov maximálny počet, ktorý je stanovený pre daný papier.
- Ak ste vložili niekoľko hárkov papiera, vkladajte len jeden hárok papiera naraz.
- Uistite sa, že nastavenia veľkosti a typu papiera sa zhodujú so skutočnou veľkosťou a typom papiera, ktorý ste vložili do tlačiarne.
[„Zoznam typov papiera” na strane 29](#)

Je čas vymeniť atramentové kazety

Preventívne opatrenia pri manipulácii s atramentovými kazetami

Pred výmenou atramentových kaziet si prečítajte nasledujúce pokyny.

Bezpečnostné opatrenia pri skladovaní atramentu

- Atramentové kazety chráňte pred priamym slnečným svetlom.
- Neskladujte atramentové kazety pri vysokých ani nízkych teplotách.

- Pre najlepšie výsledky odporúča spoločnosť Epson používať atramentové kazety pred skončením doby použiteľnosti vytlačenej na obale, prípadne do šiestich mesiacov od otvorenia balenia (podľa toho, čo nastane skôr).
- Ak chcete dosiahnuť čo najlepšie výsledky, skladujte balenia atramentových kaziet spodnou časťou nadol.
- Keď atramentovú kazetu prinesiete z chladného miesta uskladnenia, pred použitím ju nechajte najmenej tri hodiny zohriať pri izbovej teplote.
- Obal atramentovej kazety otvorte až bezprostredne pred inštaláciou do tlačiarne. Kazeta je vákuovo zabalená pre zachovanie spoľahlivosti. Ak kazetu pred použitím necháte dlhý čas vybalenú, môže to znemožniť normálnu tlač.

Bezpečnostné opatrenia pri výmene atramentových kaziet

- Dbajte na to, aby ste nezlomili očká na bočnej strane atramentovej kazety, keď ju vyťahujete z obalu.
- Netraste kazety po otvorení obalu, pretože by z nich mohol uniknúť atrament.
- Pred nainštalovaním kazety musíte odstrániť žltú pásku; inak môže byť kvalita tlače znížená, prípadne nemusí byť možné tlačiť. Neodstraňujte, ani netrhajte označenie na kazete. V opačnom prípade atrament vytečie.

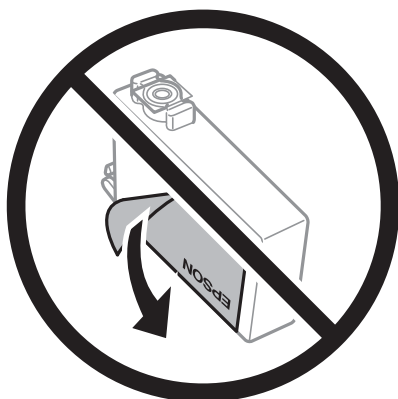

- Neodstraňujte priehľadnú fóliu zo spodnej strany kazety. V opačnom prípade sa môže stať kazeta nepoužiteľnou.



- ❑ Nedotýkajte sa častí znázornených na obrázku. Mohli by ste tým znemožniť normálnu prevádzku a tlač.



- ❑ Nainštalujte všetky atramentové kazety. V opačnom prípade nie je možné tlačiť.
- ❑ Nevymieňajte atramentové kazety, keď je tlačiareň vypnutá. Tlačovú hlavu neposúvajte rukou, v takom prípade môže dôjsť k poškodeniu tlačiarne.
- ❑ Nevypínajte tlačiareň počas naplňania atramentom. Ak naplňanie atramentom neprebehne správne, je možné, že nebudete môcť tlačiť.
- ❑ Nenechávajte tlačiareň s vytiahnutými atramentovými kazetami ani ju nevypínajte počas výmeny kazety. V opačnom prípade zvyšný atrament v tryskách tlačovej hlavy vyschne a pravdepodobne nebudete môcť tlačiť.
- ❑ Ak potrebujete dočasne vybrať atramentovú kazetu, zaistite, aby sa do oblasti dodávania atramentu nedostal prach a špina. Atramentovú kazetu uchovávajte v rovnakom prostredí ako tlačiareň, s portom prívodu atramentu smerom nadol alebo do strany. Neskladujte atramentové kazety s portom prívodu atramentu smerom nahor. Keďže port prívodu atramentu je vybavený ventilom určeným na zachytávanie nadbytočného atramentu, nie je potrebné dávať vlastné kryty ani zástrčky.
- ❑ Vybraté atramentové kazety môžu mať atrament okolo zásobovacieho otvoru, preto buďte opatrní, aby ste neznečistili okolitú oblasť pri výbere kaziet.
- ❑ Táto tlačiareň používa atramentové kazety vybavené zeleným čipom, ktorý monitoruje rôzne informácie, napríklad množstvo zostávajúceho atramentu v každej kazete. To znamená, že ak pred vyprázdnením vyberiete kazetu z tlačiarne, môžete ju po opätovnom vložení do tlačiarne ďalej používať. Po opätovnom vložení kazety sa však môže časť atramentu spotrebovať, aby sa zaručil dobrý výkon tlačiarne.
- ❑ Aby bolo zaistené maximálne využitie atramentu, vyberte atramentovú kazetu iba vtedy, keď ste pripravení ju vymeniť. Atramentové kazety s nedostatkom atramentu nie je možné použiť pri opätovnom vložení.
- ❑ S cieľom dosiahnutia maximálnej kvality tlače a ochrany tlačovej hlavy zostáva v kazete bezpečnostná rezerva atramentu, keď tlačiareň signalizuje, že je potrebné vymeniť kazetu. Uvedené hodnoty neobsahujú túto rezervu.
- ❑ Atramentovú kazetu nerozoberajte ani neprerábajte, inak nemusí byť možné normálne tlačiť.
- ❑ Kazety dodané s tlačiarňou nemožno použiť ako náhradné.

Spotreba atramentu

- ❑ Ak sa má zachovať optimálny výkon tlačovej hlavy, nejaké množstvo atramentu sa spotrebuje zo všetkých kaziet počas činností údržby. Atrament sa môže spotrebovať pri výmene atramentovej kazety alebo pri zapnutí tlačiarne.

- Pri čiernobielej tlači alebo tlači v odtieňoch sivej sa v závislosti od typu papiera a nastavení kvality môžu namiesto čierneho atramentu použiť farebné atramenty. Dôvodom je to, že na vytvorenie čiernej farby sa použije zmes farebných atramentov.
- Atrament v atramentových kazetách dodaných s tlačiarňou sa čiastočne použije pri úvodnom nastavovaní. Tlačová hlava sa kompletne naplní atramentom, aby sa vytvorili výtlačky vysokej kvality. Pri tomto jednorazovom procese sa spotrebuje isté množstvo atramentu, a preto sa môže stať, že sa pomocou týchto kaziet vytlačí menej strán než pri použití nasledujúcich atramentových kaziet.
- Uvádzané hodnoty výťažnosti sa môžu líšiť v závislosti od tlačených obrázkov, používaného typu papiera, frekvencie tlače a podmienok prostredia, ako je napríklad teplota.

Výmena atramentových kaziet

Keď sa zobrazí hlásenie s výzvou na výmenu atramentových kaziet, vyberte položku **Ako na to** a potom si pozrite animácie zobrazované na ovládacom paneli, ktoré vám ukážu, ako sa atramentové kazety vymieňajú.

Ak je potrebné vymeniť atramentové kazety pre tým, než sa minie atrament, na hlavnej obrazovke vyberte položku **Údržba > Výmena kazety(-iet)** a potom postupujte podľa pokynov na obrazovke. Podrobnosti otvoríte položkou **Ďalej**.

Pred výmenou atramentových kaziet si prečítajte nasledujúce súvisiace informácie.

Súvisiace informácie

➔ [„Preventívne opatrenia pri manipulácii s atramentovými kazetami” na strane 118](#)

Dočasné pokračovanie v tlači bez výmeny atramentových kaziet

Dočasná tlač čiernym atramentom

Po spotrebovaní farebného atramentu a pri dostatočnom množstve čierneho atramentu môžete na krátky čas pokračovať v tlačením čiernym atramentom pomocou nasledujúcich nastavení.

- Typ papiera: Obyčajné papiere, Preprinted, Letterhead, Farba, Recycled, Vysokokvalitný obyčajný papier, Hrubý papier, Obálka
- Farba: Odtiene sivej
- Bez okrajov: nevybrané
- EPSON Status Monitor 3: aktivovaná (Pri tlači z ovládača tlačiarne vo Windows.)

Táto funkcia je dostupná iba počas približne piatich dní, preto prázdnu atramentovú kazetu vymeňte čo najskôr.

Poznámka:

- Ak je funkcia **EPSON Status Monitor 3** vypnutá, prejdite do ovládača tlačiarne, kliknite na položku **Rozšírené nastavenia** na karte **Údržba** a potom vyberte položku **Zapnúť EPSON Status Monitor 3**.
- Doba dostupnosti tejto funkcie závisí od podmienok používania.

Súvisiace informácie

➔ [„Dočasné pokračovanie v tlači bez výmeny atramentových kaziet” na strane 121](#)

Dočasné pokračovanie v tlači len čiernym atramentom (Windows)

Vykonajte jeden z nasledujúcich krokov.

- Keď sa zobrazí nasledovné okno, vyberte možnosť **Tlačiť čiernou**.

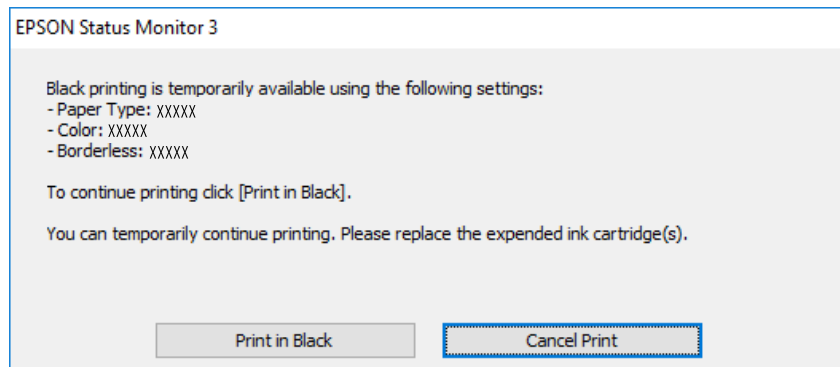

- Zrušte tlač, ak sa zobrazí nasledovné okno. Potom tlačte znova.

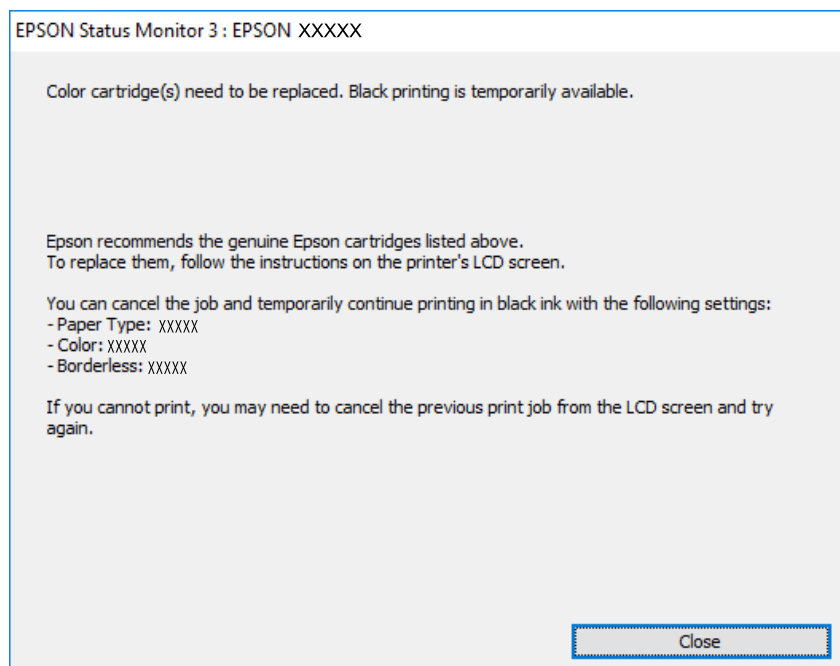

Poznámka:

Ak sa nedá tlač zrušiť z počítača, zrušte ju z ovládacieho panela tlačiarne.

Pri opätovnej tlači postupujte nasledovne.

1. Prejdite do okna ovládača tlačiarne.
2. Zrušte výber položky **Bez okrajov** na karte **Hlavný**.
3. Vyberte položku **Typ papiera**, ktorá podporuje možnosť **Tlačiť čiernou**.
4. Vyberte možnosť **Odtiene sivej**.

5. Upravte požadovaným spôsobom ostatné nastavenia na kartách **Hlavný** a **Viac možností** a kliknite na tlačidlo **OK**.
6. Kliknite na položku **Tlač**.
7. V zobrazenom okne kliknite na položku **Tlačiť čiernou**.

Súvisiace informácie

➔ „Dočasná tlač čiernym atramentom” na strane 121

Dočasné pokračovanie v tlači len čiernym atramentom (Mac OS)

Poznámka:

Ak chcete používať túto funkciu v sieti, pripojte sa cez Bonjour.

1. Kliknite na ikonu tlačiarne v **Doku**.
2. Zrušte danú úlohu.
Poznámka:
Ak sa nedá tlač zrušiť z počítača, zrušte ju z ovládacieho panela tlačiarne.
3. Vyberte položku **Preferencie systému** z ponuky Apple > **Tlačiarne a skenery** (alebo **Tlač a skenovanie**, **Tlač a faxovanie**), a potom vyberte tlačiareň. Kliknite na položky **Možnosti a náplne** > **Možnosti** (alebo **Ovládač**).
4. Vyberte možnosť **Zapnuté** pre nastavenie **Permit temporary black printing**.
5. Prejdite do dialógového okna tlače.
6. V kontextovej ponuke vyberte položku **Nastavenia tlače**.
7. V nastavení **Veľkosť papiera** vyberte ľubovoľnú veľkosť papiera inú ako veľkosť bez okrajov.
8. Vyberte typ papiera, ktorý podporuje možnosť **Permit temporary black printing** ako nastavenie položky **Typ média**.
9. Vyberte možnosť **Odtiene sivej**.
10. V prípade potreby nastavte aj ostatné položky.
11. Kliknite na položku **Tlač**.

Súvisiace informácie

➔ „Dočasná tlač čiernym atramentom” na strane 121

Pokračovanie v tlači kvôli úspore čierneho atramentu (len pre systém Windows)

Keď dochádza zásoba čierneho atramentu a zostáva dostatočné množstvo farebného atramentu, čierny atrament môžete vytvoriť zo zmesi farebných atramentov. Budete tak môcť pokračovať v tlači, kým si pripravíte náhradnú kazetu s čiernym atramentom.

Táto funkcia je dostupná len v prípade, ak sú v ovládači tlačiarne vybrané nasledovné nastavenia.

- Typ papiera: Obyčajné papiere, Preprinted, Letterhead, Farba, Recycled, Vysokokvalitný obyčajný papier, Hrubý papier
- Kvalita: Štandardne
- EPSON Status Monitor 3: povolené

Poznámka:

- Ak je funkcia **EPSON Status Monitor 3** vypnutá, prejdite do ovládača tlačiarne, kliknite na položku **Rozšírené nastavenia** na karte **Údržba** a potom vyberte položku **Zapnúť EPSON Status Monitor 3**.
- Zmiešaný čierny atrament sa mierne líši od úplne čierneho atramentu. Okrem toho je znížená rýchlosť tlače.
- Aby sa zachovala kvalita tlačovej hlavy, spotrebúva sa tiež čierny atrament.

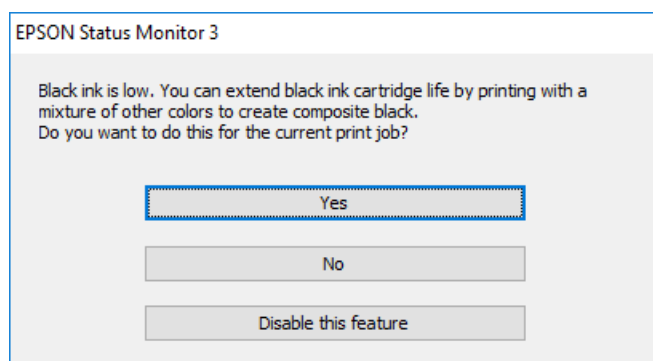

| Možnosti | Popis |
|---------------------|---|
| Áno | Zvoľte túto možnosť, ak chcete na vytvorenie čierneho atramentu použiť zmes farebných atramentov. Toto okno sa zobrazí pri nasledujúcom vykonávaní podobnej tlačovej úlohy. |
| Nie | Zvoľte túto možnosť, ak chcete použiť zostávajúci čierny atrament. Toto okno sa zobrazí pri nasledujúcom vykonávaní podobnej tlačovej úlohy. |
| Vypnúť túto funkciu | Zvoľte túto možnosť, ak chcete použiť zostávajúci čierny atrament. Toto okno sa znovu zobrazí až po výmene kazety s čiernym atramentom, keď bude čierny atrament znovu takmer spotrebovaný. |

Je čas vymeniť skrinku údržby

Bezpečnostné opatrenia pri manipulácii so skrinkou údržby

Pred výmenou skrinky údržby si prečítajte nasledujúce pokyny.

- Nedotýkajte sa zeleného čipu na bočnej strane skrinky údržby. Mohli by ste tým znemožniť normálnu prevádzku a tlač.

- Použitú skrinku údržby nenakláňajte, kým ju neuzavriete do plastového vrečka, inak môže dôjsť k úniku atramentu.
- Skrinku údržby chráňte pred priamym slnečným svetlom.
- Neskladujte skrinku údržby pri vysokých ani nízkych teplotách.
- Skrinku údržby nevymieňajte počas tlače, inak môže dôjsť k úniku atramentu.
- Neodstraňujte skrinku údržby a jej kryt, okrem prípadu, keď vymieňate skrinku, inak môže dôjsť k únikom atramentu.
- Ak sa kryt nedá znovu založiť, skrinka údržby môže byť nesprávne vložená. Údržbovú kazetu vyberte a znovu ju vložte.
- Skrinku údržby, ktorá bola vybratá a dlhú dobu odpojená, nepoužívajte opätovne. Atrament vo vnútri skrinky bude stuhnutý a skrinka nebude môcť absorbovať ďalší atrament.

Výmena skrinky údržby

Pri niektorých tlačových cykloch sa môže v skrinke údržby zhromaždiť nepatrné množstvo nadbytočného atramentu. Tlačiareň je skonštruovaná tak, aby sa pri dosiahnutí limitu absorpčnej kapacity skrinky údržby zastavila tlač a predišlo sa pretečeniu atramentu zo skrinky údržby. Frekvencia výmeny skrinky údržby závisí od počtu vytlačených strán, typu materiálu, na ktorý tlačíte, a počtu čistiacich cyklov, ktoré tlačiareň vykoná.

Keď sa objaví hlásenie s výzvou na výmenu skrinky údržby, pozrite si animácie zobrazené na ovládacom paneli. Potreba výmeny skrinky neznamená, že tlačiareň prestane fungovať v súlade so svojimi technickými parametrami. Záruka od spoločnosti Epson nekrýje náklady súvisiace s touto výmenou. Ide o používateľom opraviteľnú súčasť.

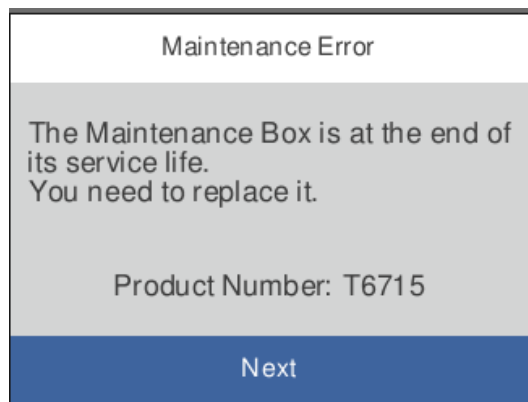

Poznámka:

- ❑ Keď je plná, nemôžete tlačiť ani čistiť tlačovú hlavu, kým skrinku údržby nevyčistíte, aby nedošlo k úniku atramentu.
- ❑ Keď sa zobrazí nasledujúca obrazovka, súčasť nemôžu meniť používatelia. Kontaktujte podporu spoločnosti Epson.
Tla bez okrajov nie je k dispozícii, ale môžete tlačiť s okrajmi.

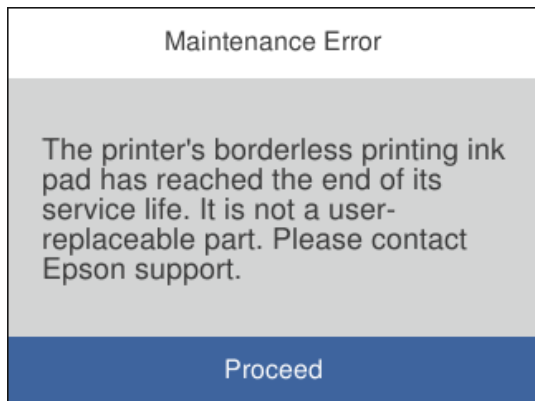

Súvisiace informácie

- ➔ „Kód údržbovej kazety” na strane 162
- ➔ „Bezpečnostné opatrenia pri manipulácii so skrinkou údržby” na strane 124

Kvalita tlače je nízka

Chýbajúce farby, pruhy alebo nečakané farby na výtlačkoch

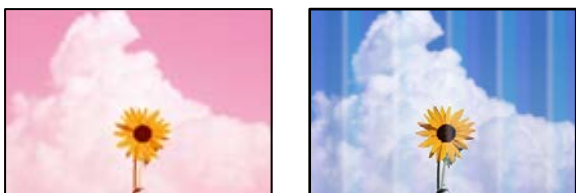

■ Trysky tlačovej hlavy môže byť zanesené.

Riešenia

Použite funkciu **Nastavenie kvality tlače**. Ak ste tlačiareň dlho nepoužívali, trysky tlačovej hlavy môžu byť upchané a vypúšťanie kvapiek atramentu môže byť znemožnené.

- ➔ „Nastavenie kvality tlače” na strane 75

Farebné pruhy sa objavujú v intervaloch približne 1.1 cm alebo 3.3 cm



Do úvahy pripadajú nasledujúce príčiny.

■ Nastavenie typu papiera sa nezhoduje s vloženým papierom.

Riešenia

Vyberte vhodné nastavenie typu papiera podľa papiera vloženého v tlačiarni.

➔ „Zoznam typov papiera” na strane 29

■ Kvalita tlače je nastavená nízko.

Riešenia

Keď tlačíte na obyčajný papier, vytlačte pomocou nastavenia vyššej kvality.

Windows

V ovládači tlačiarnie vyberte položku **Vysoký** v časti **Kvalita** na karte **Hlavný**.

Mac OS

Vyberte možnosť **Jemné** ako nastavenie pre položku **Kvalita tlače** v ponuke dialógového okna **Nastavenia tlače**.

■ Tlačová hlava je umiestnená mimo zarovnaní.

Riešenia

Tlačovú hlavu vyrovnajte pomocou funkcie **Nastavenie kvality tlače**.

➔ „Nastavenie kvality tlače” na strane 75

Rozmazané výťažky, zvislé pruhy alebo nesprávne zarovnanie



enthalten alle
Aufdruck. W
↓ 5008 "Regel

Do úvahy pripadajú nasledujúce príčiny.

■ Tlačová hlava je umiestnená mimo zarovnaní.

Riešenia

Tlačovú hlavu vyrovnajte pomocou funkcie **Nastavenie kvality tlače**.

■ Je aktivované nastavenie pre dvojsmernú tlač.

Riešenia

Ak sa kvalita tlače nezlepší ani po zarovnaní tlačovej hlavy, deaktivujte nastavenie dvojsmernej tlače.

Pri dvojsmernej (alebo vysokorýchlostnej) tlači tlačí tlačová hlava pri pohybe oboma smermi a môže dôjsť k nesprávnemu zarovnaniu zvislých čiar. Vypnutie tohto nastavenia môže znížiť rýchlosť tlače, ale vylepší sa kvalita tlače.

Windows

V ovládači tlačiarne zrušte výber položky **Dvojsmerná tlač** na karte **Viac možností**.

Mac OS

Vyberte položku **Preferencie systému** z ponuky Apple > **Tlačiarne a skenery** (alebo **Tlač a skenovanie, Tlač a faxovanie**), a potom vyberte tlačiareň. Kliknite na položky **Možnosti a náplne** > **Možnosti** (alebo **Ovládač**). Vyberte možnosť **Vypnuté** pre nastavenie **Dvojsmerná tlač**.

Objavujú sa pruhové vzory



Je aktivované nastavenie pre dvojsmernú tlač.

Riešenia

Keď tlačíte na obyčajný papier, deaktivujte nastavenie pre dvojsmernú tlač.

Pri dvojsmernej (alebo vysokorýchlostnej) tlači tlačí tlačová hlava pri pohybe oboma smermi a môže dôjsť k nesprávnemu zarovnaniu zvislých čiar. Vypnutie tohto nastavenia môže znížiť rýchlosť tlače, ale vylepší sa kvalita tlače.

Windows

V ovládači tlačiarne zrušte výber položky **Dvojsmerná tlač** na karte **Viac možností**.

Mac OS

Vyberte položku **Preferencie systému** z ponuky Apple > **Tlačiarne a skenery** (alebo **Tlač a skenovanie, Tlač a faxovanie**), a potom vyberte tlačiareň. Kliknite na položky **Možnosti a náplne** > **Možnosti** (alebo **Ovládač**). Vyberte možnosť **Vypnuté** pre nastavenie **Dvojsmerná tlač**.

Kvalita tlače je nastavená nízko.

Riešenia

Keď tlačíte na fotografický papier, vytlačte pomocou nastavenia vyššej kvality.

Windows

V ovládači tlačiarne vyberte položku **Vysoký** v časti **Kvalita** na karte **Hlavný**.

Mac OS

Vyberte možnosť **Jemné** ako nastavenie pre položku **Kvalita tlače** v ponuke dialógového okna **Nastavenia tlače**.

■ Trysky tlačovej hlavy môže byť zanesené.

Riešenia

Použite funkciu **Nastavenie kvality tlače**. Ak ste tlačiareň dlho nepoužívali, trysky tlačovej hlavy môžu byť upchané a vypúšťanie kvapiek atramentu môže byť znemožnené.

➔ „Nastavenie kvality tlače” na strane 75

Výtlačok vychádza ako prázdny hárok

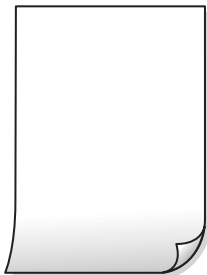

■ Trysky tlačovej hlavy môže byť zanesené.

Riešenia

Použite funkciu **Nastavenie kvality tlače**. Ak ste tlačiareň dlho nepoužívali, trysky tlačovej hlavy môžu byť upchané a vypúšťanie kvapiek atramentu môže byť znemožnené.

➔ „Nastavenie kvality tlače” na strane 75

■ Nastavenie tlače a veľkosti papiera vloženého v tlačiarni sú odlišné.

Riešenia

Zmeňte nastavenia tlače podľa veľkosti papiera vloženého do kazety na papier. Vložte do kazety na papier taký papier, ktorý sa zhoduje s nastavením tlače.

■ Do tlačiarnie sa podalo naraz viac stránkov papiera.

Riešenia

Ak chcete zabrániť podaniu viacerých stránkov do tlačiarnie naraz, pozrite nasledujúce.

➔ „Niekoľko stránkov papiera sa podáva naraz” na strane 95

Papier je zašpinený alebo ošúchaný



Do úvahy pripadajú nasledujúce príčiny.

■ Papier je vložený nesprávne.

Riešenia

Pri vodorovných pruhoch (kolmo na smer tlače), prípadne navrchu alebo naspodku papiera, objavia rozmazané vodorovné pásy, vložte papier v správnom smere a posuňte vodiace lišty k hranám papiera.

➔ „Vloženie papiera” na strane 30

■ Dráha papiera je zašpinená.

Riešenia

Keď sa na papieri objavia zvislé pruhy (vodorovne v smere tlače), prípadne je papier zašpinený, vyčistite dráhu papiera.

➔ „Čistenie dráhy papiera od atramentových škvŕn” na strane 79

■ Papier je zvlnený.

Riešenia

Položte papier na rovný podklad a skontrolujte, či nie je zvlnený. Ak je, vyrovnajte ho.

■ Tlačová hlava odiera povrch papiera.

Riešenia

Keď tlačíte na hrubý papier, tlačová hlava je blízko tlačovému povrchu a papier sa môže odierať. V takom prípade aktivujte nastavenie zníženia odierania. Ak toto nastavenie aktivujete, kvalita tlače sa môže zhoršiť, alebo sa môže tlač spomaliť.

Ovládací panel

Vyberte položku **Nastav.** > **Všeobecné nastavenia** > **Nastavenia tlačiarne** a potom povoľte možnosť **Hrubý papier**.

Windows

Kliknite na položku **Rozšírené nastavenia** na karte ovládača tlačiarne **Údržba**, a potom vyberte možnosť **Hrubý papier a obálky**.

Mac OS

Vyberte položku **Systémové nastavenia** z ponuky Apple > **Tlačiarne a skenery** (alebo **Tlač a skenovanie**, **Tlač a faxovanie**), a potom vyberte tlačiareň. Kliknite na položky **Možnosti a spotrebný materiál** > **Možnosti** (alebo **Ovládač**). Vyberte možnosť **Zapnuté** pre nastavenie **Hrubý papier a obálky**.

■ Zadná strana papiera bola potlačená pred tým, než vyschla už predtým potlačená strana.

Riešenia

Pri manuálnej obojstrannej tlači a pred opätovným vložením papiera skontrolujte, či atrament úplne vyschol.

Keď tlačíte pomocou obojstrannej tlače, sýtosť tlače je príliš vysoká a čas na zaschnutie je príliš krátky.

Riešenia

Keď používate funkciu automatickej obojstrannej tlače a tlačíte údaje s vysokou sýtosťou, ako sú napríklad obrázky a grafy, nastavte nižšiu sýtosť tlače a dlhšiu dobu sušenia.

➔ „Obojstranná tlač” na strane 41

➔ „Obojstranná tlač” na strane 64

Tlačené fotografie sú zlepené



Výtlačok bol urobený na nesprávnu stranu fotografického papiera.

Riešenia

Uistite sa, či tlačíte na tlačovú stranu. Keď sa tlačí na nesprávnu stranu fotografického papiera, je potrebné vyčistiť dráhu papiera.

➔ „Čistenie dráhy papiera od atramentových škvŕn” na strane 79

Obrázky a fotografie sa tlačia v neočakávaných farbách



Do úvahy pripadajú nasledujúce príčiny.

Trysky tlačovej hlavy môže byť zanesené.

Riešenia

Použite funkciu **Nastavenie kvality tlače**. Ak ste tlačiareň dlho nepoužívali, trysky tlačovej hlavy môžu byť upchané a vypúšťanie kvapiek atramentu môže byť znemožnené.

➔ „Nastavenie kvality tlače” na strane 75

Bola použitá oprava farieb.

Riešenia

Keď tlačíte z ovládača tlačiarene v systéme Windows, v závislosti od typu papiera sa štandardne použije automatické nastavenie Epson na úpravu fotografie. Skúste zmeniť nastavenie.

Na karte **Viac možností** vyberte možnosť **Vlastné** v položke **Korekcia farieb** a potom kliknite na položku **Spresniť**. Zmeňte nastavenie položky **Korekcia scény** z možnosti **Automaticky** na nejakú inú možnosť. Ak zmena nastavenia nefunguje, použite nejaký iný spôsob pripojenia, nie **PhotoEnhance** v aplikácii **Správa farieb**.

➔ „Úprava farby tlače” na strane 57

Nedá sa tlačiť bez okrajov



V nastaveniach tlače nie je nastavená tlač bez okrajov.

Riešenia

V nastaveniach tlače urobte nastavenie tlače bez okrajov. Ak vyberiete typ papiera, ktorý nepodporuje tlač bez okrajov, nemôžete vybrať možnosť **Bez okrajov**. Vyberte typ papiera, ktorý podporuje tlač bez okrajov.

Windows

V ovládači tlačiarne vyberte položku **Bez okrajov** na karte **Hlavný**.

Mac OS

V položke **Veľkosť papiera** vyberte veľkosť papiera pre tlač bez okrajov.

➔ „Papier pre tlač bez okrajov” na strane 160

Počas tlače bez okrajov sú hrany obrazu orezané



Pretože obraz sa mierne zväčší, vyčnievajúca časť sa oreže.

Riešenia

Vyberte nižšie nastavenie zväčšenia.

Windows

V ovládači tlačiarne kliknite na položku **Nastavenia** vedľa políčka **Bez okrajov** na karte **Hlavný** a potom zmeňte nastavenie.

Mac OS

V ponuke dialógového okna tlače **Rozšírenie** zmeňte nastavenie **Nastavenia tlače**.

■ Počítač bol počas tlače ručne uvedený do režimu Dlhodobý spánok alebo režimu Spánok.

Riešenia

Počas tlače nezapínajte manuálne režim **Dlhodobý spánok** počítača alebo režim **Spánok**. Nabudúce, keď zapnete počítač, sa môžu vytlačiť stránky skomoleného textu.

■ Používate ovládač tlačiarne určený pre odlišnú tlačiareň.

Riešenia

Uistite sa, či je použitý ovládač tlačiarne určený tejto tlačiarňi. Vo vrchnej časti okna ovládača tlačiare skontrolujte názov tlačiarne.

Vytlačený obrázok je prevrátený

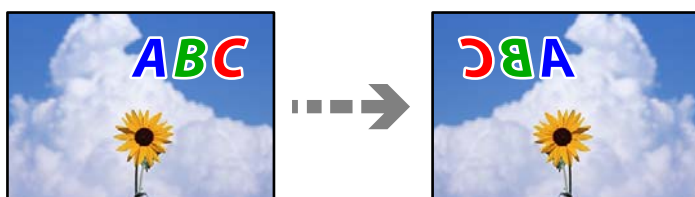

■ Obrázok je v nastaveniach tlače nastavený na vodorovné prevrátenie.

Riešenia

V ovládači tlačiarne alebo v aplikácii zrušte nastavenie zrkadlového obrazu.

- Windows

V ovládači tlačiarne zrušte výber položky **Zrkadlový obraz** na karte **Viac možností**.

- Mac OS

Zrušte výber položky **Mirror Image** v ponuke dialógového okna tlače **Nastavenia tlače**.

Mozaikové vzory na výtlačkoch



■ Vytlačili sa obrázky alebo fotografie s malým rozlíšením.

Riešenia

Pri tlači obrázkov a fotografií tlače pomocou údajov s vysokým rozlíšením. Obrázky na webových stránkach majú často nízke rozlíšenie a hoci vyzerajú dosť dobre na displeji, kvalita tlače môže byť nižšia.

Nemožno vyriešiť problém

Ak sa vám ani po vyskúšaní riešení opísaných vyššie nedarí vyriešiť problém, obráťte sa na oddelenie podpory spoločnosti Epson.

Ak sa nedajú vyriešiť problémy s tlačou, pozrite si nasledujúce súvisiace informácie.

Súvisiace informácie

➔ [„Nedajú sa vyriešiť problémy s tlačou” na strane 135](#)

Nedajú sa vyriešiť problémy s tlačou

Vyskúšajte nasledujúce riešenia v poradí od začiatku, kým problém nevyriešite.

- Uistite sa, že sa zhoduje typ papiera vloženého v tlačiarni a typ papiera nastavený v tlačiarni s nastaveniami typu papiera v ovládači tlačiarni.
[„Nastavenia veľkosti a typu papiera” na strane 29](#)
- Použite nastavenie vyššej kvality na ovládacom paneli alebo v ovládači tlačiarni.
- Preinštalujte atramentové kazety, ktoré už sú v tlačiarni nainštalované.
Pri preinštalovaní atramentových kaziet sa môže odstrániť zanesenie trysiek tlačovej hlavy a uvoľní sa tak prietok atramentu.
Pretože sa však pri preinštalovaní atramentovej kazety spotrebuje nejaký atrament, v závislosti od zostávajúceho atramentu sa môže objaviť hlásenie s výzvou, či chcete vymeniť atramentovú kazetu.
[„Je čas vymeniť atramentové kazety” na strane 118](#)
- Zarovnajete tlačovú hlavu.
[„Zarovnanie tlačovej hlavy” na strane 78](#)
- Spustíte kontrolu trysiek a pozrite, či trysky tlačovej hlavy nie sú zanesené.
Ak sú na vzore kontroly trysiek chýbajúce časti, trysky sú možno zanesené. Opakujte striedavo čistenie hlavy a kontroly trysiek 3-krát a skontrolujte, či sa zanesenie odstránilo.
Majte na pamäti, že pri čistení tlačovej hlavy sa spotrebuje nejaký atrament.
[„Kontrola a čistenie tlačovej hlavy” na strane 77](#)
- Vypnite tlačiareň, počkajte aspoň 12 hodín a potom skontrolujte, či sa zanesenie odstránilo.
Ak je problémom zanesenie, nechajte tlačiareň chvíľu bez tlače. Problém sa môže vyriešiť.
Kým je tlačiareň vypnutá, môžete skontrolovať nasledujúce.
- Skontrolujte, či používate originálne atramentové kazety od spoločnosti Epson.
Skúste použiť originálne atramentové kazety Epson. Toto zariadenie je navrhnuté tak, aby upravovalo farby na základe používania originálnych atramentových kaziet Epson. Používanie neoriginálnych atramentových kaziet môže spôsobiť pokles kvality tlače.
[„Kódy atramentových kaziet” na strane 161](#)
- Uistite sa, že v tlačiarni nezostali žiadne kusy papiera.
Keď vyťahujete papier, nedotýkajte sa priehľadnej fólie rukami ani papierom.

Skontrolujte papier.

Skontrolujte, či nie je papier skrútený, prípadne či nie je vložený s nesprávnou orientáciou tlačovej strany.

[„Bezpečnostné opatrenia pri manipulácii s papierom” na strane 28](#)

[„Dostupný papier a kapacity” na strane 158](#)

[„Nedostupné typy papiera” na strane 161](#)

Uistite sa, že nepoužívate starú atramentovú kazetu.

Pre najlepšie výsledky odporúča spoločnosť Epson používať atramentové kazety pred skončením doby použiteľnosti vytlačenej na obale, prípadne do šiestich mesiacov od otvorenia balenia (podľa toho, čo nastane skôr).

Ak sa problém nevyrieši kontrolou hore uvedených riešení, možno bude potrebné požiadať o opravu. Kontaktujte podporu spoločnosti Epson.

Súvisiace informácie

➔ [„Predtým, ako sa skontaktujete so spoločnosťou Epson” na strane 222](#)

➔ [„Kontaktovanie podpory spoločnosti Epson” na strane 222](#)

Pridanie alebo výmena počítača alebo zariadení

| | |
|---|-----|
| Pripojenie k tlačiarni, ktorá bola pripojená k sieti. | 138 |
| Vynulovanie sieťového pripojenia. | 139 |
| Priame pripojenie inteligentného zariadenia a tlačiarne (Wi-Fi Direct). | 145 |
| Kontrola stavu sieťového pripojenia. | 148 |

Pripojenie k tlačiarni, ktorá bola pripojená k sieti

Keď už bola tlačiareň pripojená k sieti, môžete pripojiť k tlačiarni počítač alebo inteligentné zariadenie cez sieť.

Používanie sieťovej tlačiarny z druhého počítača

Pri pripájaní tlačiarny k počítaču odporúčame použiť inštalčný program. Inštalčný program môžete spustiť jedným z nasledujúcich spôsobov.

Nastavenie z webovej stránky

Otvorte nasledujúcu webovú stránku a potom zadajte názov výrobku. Prejdite na položku **Nastavenie** a potom spustite nastavenie.

<https://epson.sn>

Nastavenie pomocou disku so softvérom (len pre modely, ku ktorým je priložený disk so softvérom a pre používateľov s počítačmi so systémom Windows vybavenými diskovými jednotkami)

Vložte do počítača disk so softvérom a potom postupujte podľa pokynov na obrazovke.

Výber tlačiarny

Postupujte podľa pokynov na obrazovke, kým sa nezobrazí nasledujúca obrazovka. Vyberte názov tlačiarny, ku ktorej chcete pripojiť, a potom kliknite na tlačidlo **Ďalej**.

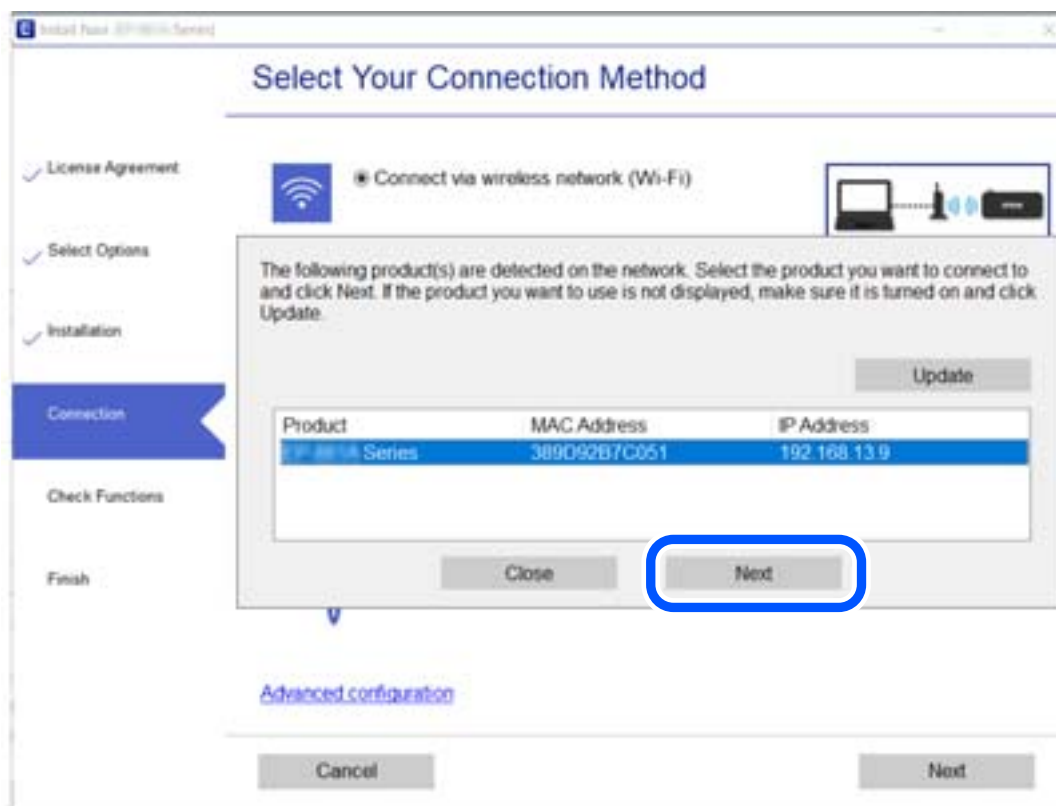

Postupujte podľa pokynov na obrazovke.

Používanie sieťovej tlačiarne z inteligentného zariadenia

Tlačiareň môžete pripojiť k inteligentnému zariadeniu jedným z nasledujúcich spôsobov.

Pripojenie cez bezdrôtový smerovač

Pripojte inteligentné zariadenie k rovnakej sieti Wi-Fi (SSID) ako tlačiareň.

Ďalšie podrobnosti obsahujú nasledujúce zdroje.

„Vytvorenie nastavení na pripojenie k inteligentnému zariadeniu” na strane 139

Pripojenie v režime Wi-Fi Direct

Pripojte inteligentné zariadenie k tlačiarňi priamo bez bezdrôtového smerovača.

Ďalšie podrobnosti obsahujú nasledujúce zdroje.

„Priame pripojenie inteligentného zariadenia a tlačiarne (Wi-Fi Direct)” na strane 145

Vynulovanie sieťového pripojenia

V tejto časti je vysvetlené, ako robiť nastavenia sieťového pripojenia a meniť spôsob pripojenia, keď vymeníte bezdrôtový smerovač alebo počítač.

Pri výmene bezdrôtového smerovača

Keď vymeníte bezdrôtový smerovač, urobte nastavenia pripojenia medzi počítačom alebo inteligentným zariadením a tlačiarňou.

Ak zmeníte poskytovateľa internetu a podobne, je potrebné urobiť tieto nastavenia.

Vytvorenie nastavení na pripojenie k počítaču

Pri pripájaní tlačiarne k počítaču odporúčame použiť inštalčný program. Inštalčný program môžete spustiť jedným z nasledujúcich spôsobov.

Nastavenie z webovej stránky

Otvorte nasledujúcu webovú stránku a potom zadajte názov výrobku. Prejdite na položku **Nastavenie** a potom spustite nastavenie.

<https://epson.sn>

Nastavenie pomocou disku so softvérom (len pre modely, ku ktorým je priložený disk so softvérom a pre používateľov s počítačmi so systémom Windows vybavenými diskovými jednotkami)

Vložte do počítača disk so softvérom a potom postupujte podľa pokynov na obrazovke.

Vytvorenie nastavení na pripojenie k inteligentnému zariadeniu

Po pripojení tlačiarne k rovnakej sieti ako bezdrôtový smerovač môžete používať tlačiareň z inteligentného zariadenia cez bezdrôtový smerovač.

Ak chcete nastaviť nové pripojenie, otvorte nasledujúcu webovú stránku z inteligentného zariadenia, ktoré chcete pripojiť k tlačiarni. Zadať názov produktu, prejdite na položku Nastavenie a potom spustíte nastavenie.

<https://epson.sn>

 Postup si môžete pozrieť vo videách Príručky k webovým filmom. Prejdite na nasledujúcu webovú stránku.

<https://support.epson.net/publist/vlink.php?code=VC00006>

Poznámka:

Ak ste už nastavili spojenie medzi inteligentným zariadením a tlačiarnou, ale potrebujete ho znova nakonfigurovať, môžete to urobiť napríklad z aplikácie Epson Smart Panel.

Pri zmene počítača

Keď zmeníte počítač, urobte nastavenia pripojenia medzi počítačom a tlačiarnou.

Vytvorenie nastavení na pripojenie k počítaču

Pri pripájaní tlačiarny k počítaču odporúčame použiť inštalračný program. Inštalračný program môžete spustiť jedným z nasledujúcich spôsobov.

Nastavenie z webovej stránky

Otvorte nasledujúcu webovú stránku a potom zadajte názov výrobku. Prejdite na položku **Nastavenie** a potom spustíte nastavenie.

<https://epson.sn>

Nastavenie pomocou disku so softvérom (len pre modely, ku ktorým je priložený disk so softvérom a pre používateľov s počítačmi so systémom Windows vybavenými diskovými jednotkami)

Vložte do počítača disk so softvérom a potom postupujte podľa pokynov na obrazovke.

Postupujte podľa pokynov na obrazovke.

Zmena spôsobu pripojenia k počítaču

V tejto časti je vysvetlený spôsob zmeny pripojenia, keď boli počítač a tlačiareň pripojené.

Zmena pripojenia tlačiarny zo siete Ethernet na sieť Wi-Fi

Pripojenie cez sieť Ethernet na sieť Wi-Fi zmeníte z ovládacieho panela tlačiarny. Zmena spôsobu pripojenia je v základe rovnaká ako nastavenia pripojenia cez sieť Wi-Fi.

Súvisiace informácie

➔ „Vytvorenie nastavení siete Wi-Fi z ovládacieho panela” na strane 142

Zmena sieťového pripojenia zo siete Wi-Fi na sieť Ethernet

Podľa ďalej uvedeného postupu zmeníte pripojenie cez sieť Wi-Fi na sieť Ethernet.

1. Na hlavnej obrazovke vyberte položku **Nastav.**
Ak chcete vybrať položku, použite tlačidlá ▲ ▼ ◀ ▶ a potom stlačte tlačidlo OK.
2. Vyberte položky **Všeobecné nastavenia > Nastavenia siete > Nastavenie drôtovej siete LAN.**
3. Postupujte podľa pokynov na obrazovke.

Zmena z pripojenia cez USB na sieťové pripojenie

Použite inštalčný program a znova nastavte iný spôsob pripojenia.

Nastavenie z webovej stránky

Otvorte nasledujúcu webovú stránku a potom zadajte názov výrobku. Prejdite na položku **Nastavenie** a potom spustite nastavenie.

<https://epson.sn>

Nastavenie pomocou disku so softvérom (len pre modely, ku ktorým je priložený disk so softvérom a pre používateľov s počítačmi so systémom Windows vybavenými diskovými jednotkami)

Vložte do počítača disk so softvérom a potom postupujte podľa pokynov na obrazovke.

Výber možnosti zmeny spôsobov pripojenia

Postupujte podľa pokynov na obrazovke, kým sa nezobrazí nasledujúca obrazovka.

Vyberte sieťové pripojenie, ktoré chcete použiť — **Pripojiť cez bezdrôtovú sieť (Wi-Fi)** alebo **Pripojiť cez káblovú sieť LAN (Ethernet)**, potom kliknite na tlačidlo **Ďalej**.

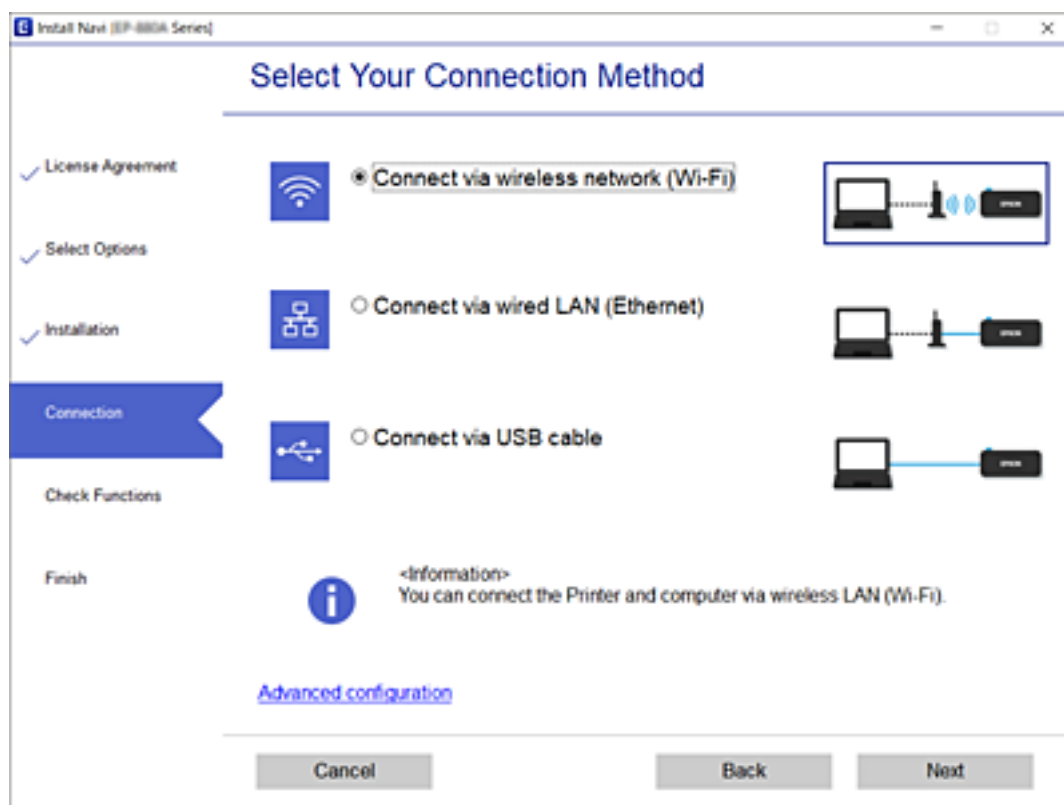

Poznámka:

Zobrazený spôsob pripojenia sa líši v závislosti od modelu.

Postupujte podľa pokynov na obrazovke.

Vytvorenie nastavení siete Wi-Fi z ovládacieho panela

Nastavenia siete môžete vytvoriť z ovládacieho panela tlačiarne viacerými spôsobmi. Vyberte spôsob pripojenia, ktorý vyhovuje prostrediu a podmienkam, ktoré používate.

Ak poznáte údaje bezdrôtového smerovača, ako je napríklad SSID a heslo, môžete urobiť nastavenia ručne.

Ak bezdrôtový smerovač podporuje funkciu WPS, môžete urobiť nastavenia pomocou tlačidla Push Setup.

Po pripojení tlačiarne k sieti pripojte k tlačiarňi zo zariadenia, ktoré chcete používať (počítač, inteligentné zariadenie, tablet atď.).

Súvisiace informácie

- ➔ „Vytvorenie nastavení siete Wi-Fi zadaním SSID a hesla” na strane 142
- ➔ „Nastavenie siete Wi-Fi tlačidlom (WPS)” na strane 143
- ➔ „Nastavenie Wi-Fi kódom PIN (WPS)” na strane 144

Vytvorenie nastavení siete Wi-Fi zadaním SSID a hesla

Z ovládacieho panela tlačiarne môžete zadať údaje potrebné na pripojenie k bezdrôtovému smerovaču. Ak chcete nastaviť týmto spôsobom, je potrebné vedieť SSID a heslo pre bezdrôtový smerovač.

Poznámka:

Ak používate bezdrôtový smerovač s jeho predvolenými nastaveniami, SSID a heslo sú na štítku. Ak nepoznáte SSID a heslo, poskytnite vám ich osoba, ktorá nainštalovala bezdrôtový smerovač, prípadne si pozrite dokumentáciu k prístupovému bodu.

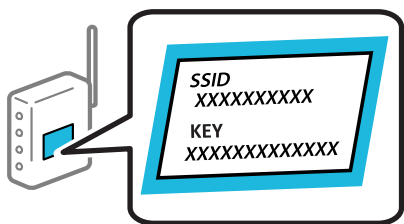

1. Na hlavnej obrazovke vyberte položku **Wi-Fi**.

Ak chcete vybrať položku, použite tlačidlá ▲ ▼ ◀ ▶ a potom stlačte tlačidlo OK.

2. Vyberte možnosť **Wi-Fi (odpor.)**.

3. Stlačte tlačidlo OK.

Ak je už sieťové pripojenie nastavené, zobrazia sa podrobnosti o pripojení. Výberom položky **Zmeň. na prip. Wi-Fi** alebo **Zmeniť nastavenia** zmeníte nastavenia.

4. Vyberte možnosť **Sprievodca nastavením Wi-Fi**.

- Podľa pokynov na obrazovke vyberte SSID, zadajte heslo pre bezdrôtový smerovač a spustíte inštaláciu.
Ak chcete po dokončení inštalácie skontrolovať stav sieťového pripojenia, podrobnosti nájdete cez odkaz na súvisiace informácie.

Poznámka:

- Ak nepoznáte SSID, skontrolujte, či nie je napísané na štítku na bezdrôtovom smerovači. Ak používate bezdrôtový smerovač s jeho predvolenými nastaveniami, použite SSID napísané na štítku. Ak nemôžete nájsť žiadne údaje, pozrite dokumentáciu, ktorá bola priložená k bezdrôtovému smerovaču.
- V hesle sa rozlišujú malé/veľké písmená.
- Ak nepoznáte heslo, skontrolujte, či nie je napísané na štítku na bezdrôtovom smerovači. Na štítku môže byť heslo nazvané „Network Key“, „Wireless Password“ atď. Ak používate bezdrôtový smerovač s jeho predvolenými nastaveniami, použite heslo napísané na štítku.

Súvisiace informácie

- ➔ „Zadávanie znakov“ na strane 25
- ➔ „Kontrola stavu sieťového pripojenia“ na strane 148

Nastavenie siete Wi-Fi tlačidlom (WPS)

Sieť Wi-Fi môžete nastaviť automaticky stlačením tlačidla na bezdrôtovom smerovači. Ak sú splnené nasledujúce podmienky, môžete nastaviť pomocou tohto spôsobu.

- Bezdrôtový smerovač je kompatibilný s funkciou WPS (Wi-Fi Protected Setup).
- Aktuálne pripojenie Wi-Fi bolo nadviazané stlačením tlačidla na bezdrôtovom smerovači.

Poznámka:

Ak neviete tlačidlo nájsť, prípadne nastavujete pomocou softvéru, pozrite si dokumentáciu dodanú s bezdrôtovým smerovačom.

- Na hlavnej obrazovke vyberte položku **Wi-Fi**.
Ak chcete vybrať položku, použite tlačidlá ▲ ▼ ◀ ▶ a potom stlačte tlačidlo OK.
- Vyberte možnosť **Wi-Fi (odpor.)**.
- Stlačte tlačidlo OK.
Ak je už sieťové pripojenie nastavené, zobrazia sa podrobnosti o pripojení. Výberom položky **Zmeň. na prip. Wi-Fi** alebo **Zmeniť nastavenia** zmeníte nastavenia.
- Vyberte možnosť **Nastavenie tlačidla (WPS)**.
- Postupujte podľa pokynov na obrazovke.
Ak chcete po dokončení inštalácie skontrolovať stav sieťového pripojenia, podrobnosti nájdete cez odkaz na súvisiace informácie.

Poznámka:

Ak sa nepodarí pripojiť, reštartujte bezdrôtový smerovač, premiestnite ho bližšie k tlačiarni a skúste to znova. Ak to stále nefunguje, vytlačte správu o sieťovom pripojení a pozrite riešenie.

Súvisiace informácie

➔ „Kontrola stavu sieťového pripojenia” na strane 148

Nastavenie Wi-Fi kódom PIN (WPS)

Môžete automaticky pripojiť k bezdrôtovému smerovaču pomocou kódu PIN. Týmto spôsobom nastavte, ak bezdrôtový smerovač podporuje funkciu WPS (Zabezpečené nastavenie Wi-Fi). Pomocou počítača zadajte kód PIN do bezdrôtového smerovača.

1. Na domovskej obrazovke vyberte položku **Wi-Fi**.

Ak chcete vybrať položku, použite tlačidlá ▲ ▼ ◀ ▶ a potom stlačte tlačidlo OK.

2. Vyberte možnosť **Wi-Fi (odpor.)**.

Ak už bola tlačiareň pripojená cez sieť Ethernet, vyberte možnosť **Smerovač**.

3. Stlačte tlačidlo OK.

Ak je už sieťové pripojenie nastavené, zobrazia sa podrobnosti o pripojení. Vyberte možnosť **Zmeniť nastavenia** a zmeňte nastavenia.

Ak už bola tlačiareň pripojená cez sieť Ethernet, vyberte možnosť **Zmeň. na prip. Wi-Fi**. a potom po overení hlásenia vyberte možnosť **Áno**.

4. Vyberte položky **Iné > Nastavenie kódu PIN (WPS)**.

5. Pomocou počítača zadajte v časovom limite dvoch minút do bezdrôtového smerovača kód PIN (osemciferné číslo) zobrazené na ovládacom paneli tlačiarne.

Poznámka:

Pozrite si dokumentáciu k bezdrôtovému smerovaču, kde nájdete ďalšie podrobnosti o zadávaní kódu PIN.

6. Na tlačiarne stlačte tlačidlo OK.

7. Stlačte tlačidlo OK.

Po určitom čase sa obrazovka automaticky zatvorí.

Poznámka:

Ak sa nepodarí pripojiť, reštartujte bezdrôtový smerovač, premiestnite ho bližšie k tlačiarne a skúste to znova. Ak to stále nefunguje, vytlačte správu o pripojení a pozrite riešenie.

8. Stlačte tlačidlo .

Súvisiace informácie

➔ „Kontrola stavu sieťového pripojenia” na strane 148

Priame pripojenie inteligentného zariadenia a tlačiarne (Wi-Fi Direct)

Režim Wi-Fi Direct (Jednoduchý prístupový bod) umožňuje pripojiť inteligentné zariadenie priamo k tlačiarňi bez bezdrôtového smerovača a tlačiť z inteligentného zariadenia.

Čo je režim Wi-Fi Direct

Použite tento spôsob pripojenia, keď nepoužívate Wi-Fi doma alebo vo firme, prípadne ak chcete pripojiť tlačiareň k inteligentnému zariadeniu priamo. V tomto režime funguje tlačiareň ako bezdrôtový smerovač a môžete k nej pripojiť zariadenia bez toho, aby ste používali bežný bezdrôtový smerovač. Zariadenia priamo pripojené k tlačiarňi však nemôžu prostredníctvom tlačiarne medzi sebou komunikovať.

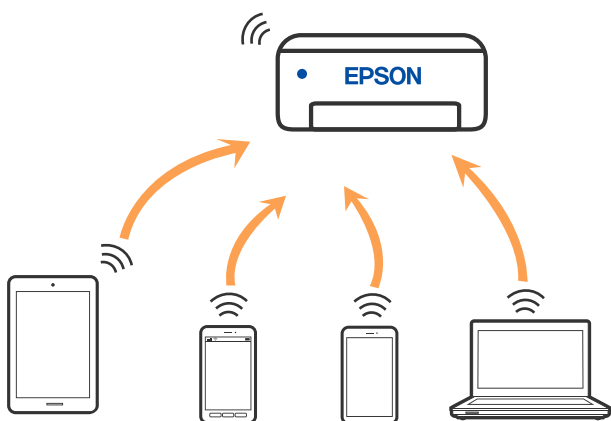

Tlačiareň môže byť pripojená cez Wi-Fi alebo Ethernet a v režime Wi-Fi Direct (Jednoduchý prístupový bod) súčasne. Ak však spustíte sieťové pripojenie v režime Wi-Fi Direct (Jednoduchý prístupový bod), keď je tlačiareň pripojená cez Wi-Fi, pripojenie cez Wi-Fi sa preruší.

Pripojenie k zariadeniam pomocou režimu Wi-Fi Direct

Tento spôsob umožňuje pripojiť tlačiareň priamo k inteligentným zariadeniam bez bezdrôtového smerovača.

Poznámka:

Pre používateľov systému iOS alebo Android je praktické použiť nastavenie z aplikácie Epson Smart Panel.

Tieto nastavenia pre tlačiareň a inteligentné zariadenie, ktoré chcete pripojiť, je potrebné robiť len raz. Dokým nevypnete režim Wi-Fi Direct ani neobnovíte predvolené nastavenia siete, nie je potrebné znova robiť tieto nastavenia.

1. Na hlavnej obrazovke vyberte položku **Wi-Fi**.
Ak chcete vybrať položku, použite tlačidlá ▲ ▼ ◀ ▶ a potom stlačte tlačidlo OK.
2. Vyberte možnosť **Wi-Fi Direct**.
3. Skontrolujte hlásenie, potom pokračujte stlačením tlačidla OK.
4. Skontrolujte hlásenie, potom pokračujte stlačením tlačidla OK.

5. Stlačte ◀.
6. Vyberte položky Zariadenia s iným OS.
7. Posuňte obrazovku pomocou tlačidla ▼ a skontrolujte informácie o pripojení k Wi-Fi Direct.
8. Na obrazovke Wi-Fi na inteligentnom zariadení vyberte SSID zobrazené na ovládacom paneli tlačiarne a potom zadajte heslo.

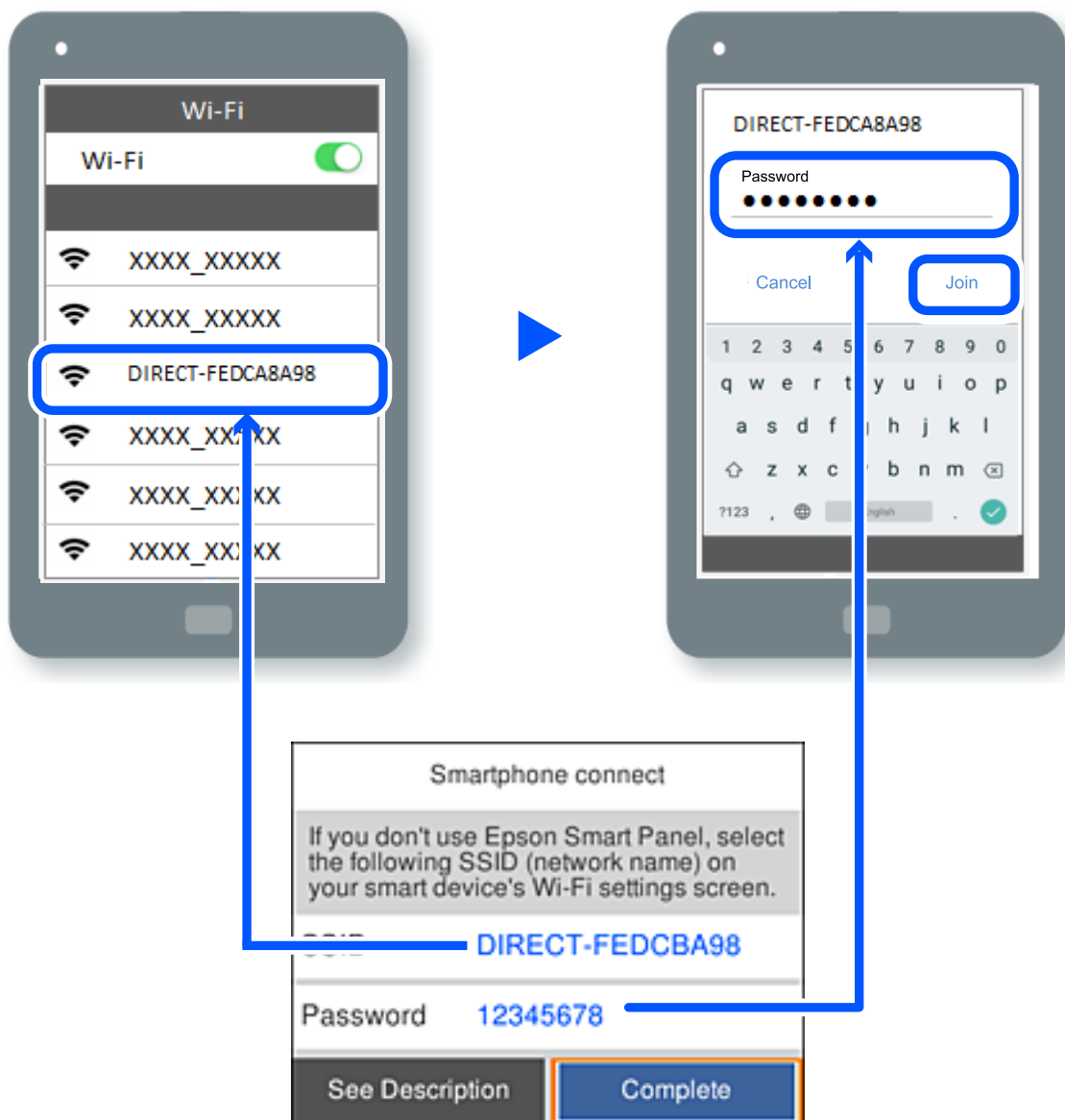

9. Na ovládacom paneli tlačiarne stlačte tlačidlo OK.
10. Na obrazovke aplikácie tlače pre inteligentné zariadenie vyberte tlačiareň, ku ktorej sa chcete pripojiť.
Pri inteligentných zariadeniach, ktoré už boli predtým pripojené k tlačiarne, vyberte názov siete (SSID) na obrazovke Wi-Fi na inteligentnom zariadení, ku ktorej chcete znova pripojiť.



Poznámka:

Ak používate zariadenie so systémom iOS, môžete pripojiť aj naskenovaním kódu QR bežným fotoaparátom systému iOS. Pozrite dole uvedený odkaz <https://epson.sn>.

Odpojenie v režime Wi-Fi Direct (Jednoduchý prístupový bod)

Poznámka:

Keď je pripojenie v režime Wi-Fi Direct (Jednoduchý prístupový bod) vypnuté, všetky počítače a inteligentné zariadenia pripojené k tlačiarne v režime Wi-Fi Direct (Jednoduchý prístupový bod) sú odpojené. Ak chcete odpojiť konkrétne zariadenie, odpojte zo zariadenia, nie z tlačiarne.

1. Na domovskej obrazovke tlačiarne vyberte položku .
Ak chcete vybrať položku, použite tlačidlá ▲ ▼ ◀ ▶ a potom stlačte tlačidlo OK.
2. Vyberte možnosť **Wi-Fi Direct**.
Zobrazia sa informácie režimu Wi-Fi Direct.
3. Vyberte možnosť **Spustiť nastavenie**.
4. Vyberte .
5. Vyberte možnosť **Zakázať Wi-Fi Direct**.
6. Postupujte podľa pokynov na obrazovke.

Súvisiace informácie

➔ „Zmena nastavení režimu Wi-Fi Direct (Jednoduchý prístupový bod), napríklad SSID” na strane 147

Zmena nastavení režimu Wi-Fi Direct (Jednoduchý prístupový bod), napríklad SSID

Keď je aktivované pripojenie Wi-Fi Direct (Jednoduchý prístupový bod), môžete zmeniť nastavenia cez ponuku

 > **Wi-Fi Direct** > **Spustiť nastavenie** > . Potom sa zobrazia nasledujúce položky ponuky.

Zmeniť názov siete

Môžete na svoj povinný názov zmeniť názov siete (SSID) pre režim Wi-Fi Direct (Jednoduchý prístupový bod) použitý na pripojenie k tlačiarne. Názov siete (SSID) môžete nastaviť v znakoch ASCII, ktoré sú zobrazené na softvérovej klávesnici na ovládacom paneli. Môžete zadať najviac 22 znakov.

Keď zmeníte názov siete (SSID), všetky pripojené zariadenia sa odpoja. Použite názov siete (SSID), ak chcete znova pripojiť zariadenie.

Zmena hesla

Môžete na svoju povinnú hodnotu zmeniť heslo pre režim Wi-Fi Direct (Jednoduchý prístupový bod) použitý na pripojenie k tlačiarni. Heslo môžete nastaviť v znakoch ASCII, ktoré sú zobrazené na softvérovej klávesnici na ovládacom paneli. Môžete zadať 8 až 22 znakov.

Keď zmeníte heslo, všetky pripojené zariadenia sa odpoja. Použite nové heslo, ak chcete znova pripojiť zariadenie.

Zakázať Wi-Fi Direct

Vypnite nastavenia režimu Wi-Fi Direct (Jednoduchý prístupový bod) pre tlačiareň. Keď to vypnete, všetky zariadenia pripojené k tlačiarni cez pripojenie v režime Wi-Fi Direct (Jednoduchý prístupový bod) sa odpoja.

Obnoviť štand. nastavenia

Môžete obnoviť všetky nastavenia režimu Wi-Fi Direct (Jednoduchý prístupový bod) na predvolené hodnoty.

Informácie o pripojení inteligentného zariadenia v režime Wi-Fi Direct (Jednoduchý prístupový bod) uložené v tlačiarni sa odstránia.

Kontrola stavu sieťového pripojenia

Podľa nasledujúceho postupu môžete skontrolovať stav sieťového pripojenia.

Súvisiace informácie

- ➔ „Kontrola stavu sieťového pripojenia z ovládacieho panela” na strane 148
- ➔ „Tlač správy o sieťovom pripojení” na strane 149

Kontrola stavu sieťového pripojenia z ovládacieho panela

Stav sieťového pripojenia môžete skontrolovať pomocou ikony siete alebo informácií o sieti na ovládacom paneli tlačiarne.

Kontrola stavu sieťového pripojenia pomocou ikony siete

Stav sieťového pripojenia a intenzitu rádiových vln môžete skontrolovať pomocou ikony siete na hlavnej obrazovke tlačiarne.



Súvisiace informácie

- ➔ „Návod k ikone Sieť” na strane 22

Zobrazenie podrobných informácií o sieti z ovládacieho panela

Keď je tlačiareň pripojená k sieti, môžete tiež zobraziť informácie týkajúce sa siete zvolením ponúk siete, ktoré chcete skontrolovať.

1. Na hlavnej obrazovke vyberte položku **Nastav.**
2. Vyberte položky **Všeobecné nastavenia > Nastavenia siete > Stav siete.**
3. Ak chcete overiť údaje, vyberte ponuky, ktoré chcete skontrolovať.
 - Stav káblovej siete LAN/Wi-Fi
Zobrazuje informácie o sieti (názov zariadenia, pripojenie, intenzita signálu atď.) pri pripojení k sieti Ethernet alebo Wi-Fi.
 - Stav Wi-Fi Direct
Zobrazuje, či je aktívovaný alebo deaktivovaný režim Wi-Fi Direct, a položku SSID, heslo a podobne pre pripojenia v režime Wi-Fi Direct.
 - List so stav. tlače
Vytlačí hárok stavu siete. Informácie o sieti Ethernet, Wi-Fi, režime Wi-Fi Direct a podobne sa vytlačia na dve alebo viac strán.

Tlač správ o sieťovom pripojení

Môžete vytlačiť správu o sieťovom pripojení a skontrolovať tak stav medzi tlačiarňou a bezdrôtovým smerovačom.

1. Na hlavnej obrazovke vyberte položku **Nastav.**
Ak chcete vybrať položku, použite tlačidlá ▲ ▼ ◀ ▶ a potom stlačte tlačidlo OK.
2. Vyberte položky **Všeobecné nastavenia > Nastavenia siete > Kontrola pripojenia.**
Spustí sa kontrola pripojenia.
3. Vyberte možnosť **Vytlačiť kontrolnú správu.**
4. Vytlačte správu o sieťovom pripojení.
Ak sa vyskytne chyba, skontrolujte správu o sieťovom pripojení a potom postupujte podľa vytlačených riešení.

Súvisiace informácie

➔ „Hlásenia a riešenia v správe o sieťovom pripojení” na strane 150

Hlásenia a riešenia v správe o sieťovom pripojení

Skontrolujte hlásenia a kódy chýb v správe o sieťovom pripojení a potom postupujte podľa riešení.

Check Network Connection

Check Result FAIL

Error code (E-2)

See the Network Status and check if the Network Name (SSID) is the SSID you want to connect.
If the SSID is correct, make sure to enter the correct password and try again.

If your problems persist,
see your documentation for help and networking tips.

Checked Items

| | |
|------------------------------------|-----------|
| Wireless Network Name (SSID) Check | FAIL |
| Communication Mode Check | Unchecked |
| Security Mode Check | Unchecked |
| MAC Address Filtering Check | Unchecked |
| Security Key/Password Check | Unchecked |
| IP Address Check | Unchecked |
| Detailed IP Setup Check | Unchecked |

Network Status

| | |
|---------------------|-------------------|
| Printer Name | EPSON XXXXXX |
| Printer Model | XX-XXX Series |
| IP Address | 169.254.137.8 |
| Subnet Mask | 255.255.0.0 |
| Default Gateway | |
| Network Name (SSID) | EpsonNet |
| Security | None |
| Signal Strength | Poor |
| MAC Address | F8:D0:27:40:C0:AC |

a. Kód chyby

b. Hlásenia v položke Sieťové prostredie

Súvisiace informácie

- ➔ „E-1” na strane 151
- ➔ „E-2, E-3, E-7” na strane 151
- ➔ „E-5” na strane 152
- ➔ „E-6” na strane 152
- ➔ „E-8” na strane 152
- ➔ „E-9” na strane 153
- ➔ „E-10” na strane 153
- ➔ „E-11” na strane 153
- ➔ „E-12” na strane 154
- ➔ „E-13” na strane 154
- ➔ „Hlásenia v sieťovom prostredí” na strane 155

E-1

Riešenia:

- Uistite sa, či je kábel siete Ethernet pripojený k tlačiarni, rozbočovaču alebo inému sieťovému zariadeniu.
- Uistite sa, či sú rozbočovač alebo iné sieťové zariadenia zapnuté.
- Ak chcete pripojiť tlačiareň cez Wi-Fi, urobte znova nastavenia Wi-Fi pre tlačiareň, pretože bola zakázaná.

E-2, E-3, E-7

Riešenia:

- Skontrolujte, či je váš bezdrôtový smerovač zapnutý.
- Skontrolujte, či sú počítač alebo zariadenie pripojené k bezdrôtovému smerovaču správne.
- Vypnite bezdrôtový smerovač. Počkajte asi 10 sekúnd a potom znova zapnite.
- Umiestnite tlačiareň bližšie k bezdrôtovému smerovaču a odstráňte všetky prekážky medzi nimi.
- Ak ste SSID zadali ručne, skontrolujte, či je správne. Skontrolujte SSID v časti **Stav siete** v správe o sieťovom pripojení.
- Ak má bezdrôtový smerovač viacero SSID, vyberte identifikátor SSID, ktorý sa zobrazí. Keď SSID používa frekvenciu, ktorá nie je kompatibilná, tlačiareň ho nezobrazí.
- Ak používate na nadviazanie sieťového pripojenia tlačidlo Push Button Setup, uistite sa, že bezdrôtový smerovač podporuje funkciu WPS. Nie je možné použiť tlačidlo Push Button Setup, ak bezdrôtový smerovač nepodporuje funkciu WPS.
- Zaisťte, aby boli v názve SSID len znaky ASCII (písmená, číslice a symboly). Tlačiareň nemôže zobrazit SSID, ktoré obsahuje iné znaky než ASCII.
- Pred pripojením k bezdrôtovému smerovaču sa uistite, že poznáte SSID a heslo. Ak používate bezdrôtový smerovač s jeho predvolenými nastaveniami, SSID a heslo sú na štítku na bezdrôtovom smerovači. Ak nepoznate SSID a heslo, obráťte sa na osobu, ktorá nainštalovala bezdrôtový smerovač, prípadne si pozrite dokumentáciu k bezdrôtovému smerovaču.
- Keď pripájate k SSID vygenerovanému pomocou funkcie zosieťovania na inteligentnom zariadení, skontrolujte SSID a heslo v dokumentácii, ktorá bola priložená k inteligentnému zariadeniu.
- Ak sa pripojenie cez Wi-Fi občas preruší, skontrolujte ďalej uvedené podmienky. Ak sa tohto prípadu týkajú nejaké z týchto podmienok, vynulujte nastavenia siete prevzatím a spustením softvéru z nasledujúcej webovej stránky.

<https://epson.sn> > **Nastavenie**

- Iné inteligentné zariadenie bolo pridané do siete pomocou tlačidla.
- Sieť Wi-Fi bola nastavená iným spôsobom a nie pomocou tlačidla.

Súvisiace informácie

- ➔ „Vytvorenie nastavení na pripojenie k počítaču” na strane 140
- ➔ „Vytvorenie nastavení siete Wi-Fi z ovládacieho panela” na strane 142

E-5

Riešenia:

Uistite sa, či je typ zabezpečenia bezdrôtového smerovača nastavený na jeden z nasledujúcich. Ak nie je, zmeňte typ zabezpečenia na bezdrôtovom smerovači a potom vynulujte nastavenia siete na tlačiarňi.

- WEP-64 bitové (40 bitov)
- WEP-128 bitové (104 bitov)
- WPA PSK (TKIP/AES)*
- WPA2 PSK (TKIP/AES)*
- WPA (TKIP/AES)
- WPA2 (TKIP/AES)
- WPA3-SAE (AES)

* WPA PSK je tiež známe ako WPA Personal. WPA2 PSK je tiež známe ako WPA2 Personal.

E-6

Riešenia:

- Skontrolujte, či je vypnuté filtrovanie adresy MAC. Ak je zapnuté, zaregistrujte adresu MAC tlačiarne, aby nebola filtrovaná. Podrobnosti nájdete v dokumentácii dodanej s bezdrôtovým smerovačom. Adresu MAC tlačiarne môžete skontrolovať v časti **Stav siete** v správe o pripojení k sieti.
- Ak bezdrôtový smerovač používa zdieľané overenie pomocou zabezpečenia WEP, skontrolujte, či sú overovací kľúč a index správne.
- Ak je počet pripojiteľných zariadení v bezdrôtovom smerovači menší ako počet sieťových zariadení, ktoré chcete pripojiť, vykonajte v bezdrôtovom smerovači nastavenia na zvýšenie počtu pripojiteľných zariadení. Informácie o vykonávaní nastavení nájdete v dokumentácii dodanej s bezdrôtovým smerovačom.

Súvisiace informácie

➔ [„Vytvorenie nastavení na pripojenie k počítaču” na strane 140](#)

E-8

Riešenia:

- Aktivujte funkciu DHCP na bezdrôtovom smerovači, ak je položka Získať IP adresu nastavená na možnosť Automaticky.
- Ak je položka Získať IP adresu nastavená na tlačiarňi na možnosť Ručne, ručne nastavená IP adresa je mimo rozsah (napríklad: 0.0.0.0) a je to neplatné. Nastavte platnú IP adresu z ovládacieho panela tlačiarne.

Súvisiace informácie

➔ [„Nastavenia siete” na strane 173](#)

E-9

Riešenia:

Skontrolujte nasledujúce.

- Zariadenia sú zapnuté.
- Môžete mať prístup k internetu a ďalším počítačom alebo sieťovým zariadeniam v rovnakej sieti zo zariadení, ktoré chcete pripojiť k tlačiarni.

Ak sa tlačiareň a sieťové zariadenia po potvrdení vyššie uvedeného stále nemôžu pripojiť, vypnite bezdrôtový smerovač. Počkajte asi 10 sekúnd a potom znova zapnite. Potom vynulujte nastavenia siete prevzatím a spustením inštaláčného programu z nasledujúcej webovej stránky.

<https://epson.sn> > **Nastavenie**

Súvisiace informácie

➔ „Vytvorenie nastavení na pripojenie k počítaču” na strane 140

E-10

Riešenia:

Skontrolujte nasledujúce.

- Ďalšie zariadenia v sieti sú zapnuté.
- Sieťové adresy (IP adresa, maska podsiete a predvolená brána) sú správne, ak ste na tlačiarni nastavili položku Získať IP adresu na možnosť Ručne.

Vynulujte sieťovú adresu, ak sú nesprávne. IP adresu, masku podsiete a predvolenú bránu môžete skontrolovať v časti **Stav siete** v správe o sieťovom pripojení.

Keď je funkcia DHCP aktivovaná, zmeňte na tlačiarni položku Získať IP adresu na možnosť Automaticky. Ak chcete nastaviť IP adresu ručne, skontrolujte IP adresu v časti **Stav siete** v správe o sieťovom pripojení a potom na obrazovke nastavenia siete vyberte možnosť Ručne. Nastavte masku podsiete na [255.255.255.0].

Ak sa tlačiareň a sieťové zariadenia stále nemôžu pripojiť, vypnite bezdrôtový smerovač. Počkajte asi 10 sekúnd a potom znova zapnite.

Súvisiace informácie

➔ „Nastavenia siete” na strane 173

E-11

Riešenia:

Skontrolujte nasledovné.

- Adresa predvolenej brány je správna, ak ste nastavenie tlačiarne Nastavenie TCP/IP nastavili na Manuálne.
- Zariadenie, ktoré je nastavené ako predvolená brána, je zapnuté.

Nastavte správnu adresu predvolenej brány. Adresu predvolenej brány môžete skontrolovať v časti **Stav siete** v správe o pripojení k sieti.

Súvisiace informácie

➔ „Nastavenia siete” na strane 173

E-12

Riešenia:

Skontrolujte nasledujúce.

- Ďalšie zariadenia v sieti sú zapnuté.
- Sieťové adresy (IP adresa, maska podsiete a predvolená brána) sú správne, ak ste ich zadávali ručne.
- Sieťové adresy iných zariadení (maska podsiete a predvolená brána) sú rovnaké.
- IP adresa nie je v konflikte s inými zariadeniami.

Ak sa tlačiareň a sieťové zariadenia po overení hore uvedeného stále nemôžu pripojiť, skúste nasledujúce.

- Vypnite bezdrôtový smerovač. Počkajte asi 10 sekúnd a potom znova zapnite.
- Pomocou inštaláčného programu urobte znova nastavenia siete. Môžete ho spustiť z nasledujúcej webovej stránky.

<https://epson.sn> > **Nastavenie**

- Môžete zaregistrovať viac hesiel na bezdrôtovom smerovači, ktorý používa typ zabezpečenia WEP. Ak sú zaregistrované viaceré heslá, skontrolujte, či je prvé zaregistrované heslo nastavené na tlačiarňi.

Súvisiace informácie

➔ „Nastavenia siete” na strane 173

➔ „Vytvorenie nastavení na pripojenie k počítaču” na strane 140

E-13

Riešenia:

Skontrolujte nasledujúce.

- Sieťové zariadenia, ako sú napríklad bezdrôtový smerovač, rozbočovač a smerovač, sú zapnuté.
- Nastavenie TCP/IP pre sieťové zariadenia neboli urobené ručne. (Ak je nastavenie TCP/IP na tlačiarňi automatické, pričom nastavenie TCP/IP pre iné sieťové zariadenia je robené ručne, sieť tlačiarne sa môže líšiť od siete iných zariadení.)

Ak to po overení hore uvedeného stále nefunguje, skúste nasledujúce.

- Vypnite bezdrôtový smerovač. Počkajte asi 10 sekúnd a potom znova zapnite.
- Urobte pomocou inštaláčného programu nastavenia siete na počítači, ktorý je v rovnakej sieti. Môžete ho spustiť z nasledujúcej webovej stránky.

<https://epson.sn> > **Nastavenie**

- Môžete zaregistrovať viac hesiel na bezdrôtovom smerovači, ktorý používa typ zabezpečenia WEP. Ak sú zaregistrované viaceré heslá, skontrolujte, či je prvé zaregistrované heslo nastavené na tlačiarňi.

Súvisiace informácie

- ➔ „Nastavenia siete” na strane 173
- ➔ „Vytvorenie nastavení na pripojenie k počítaču” na strane 140

Hlásenia v sieťovom prostredí

| Hlásenie | Riešenie |
|---|---|
| Prostredie Wi-Fi sa potrebuje vylepšiť. Vypnite bezdrôtový smerovač a potom ho zase zapnite. Ak sa pripojenie nezlepší, pozrite si dokumentáciu bezdrôtového smerovača. | Po premiestnení tlačiarne bližšie k bezdrôtovému smerovaču a odstránení prekážok medzi nimi vypnite bezdrôtový smerovač. Počkajte asi 10 sekúnd a potom znova zapnite. Ak sa stále nepripojí, pozrite si dokumentáciu priloženú k bezdrôtovému smerovaču. |
| *Viac zariadení sa nemôže pripojiť. Ak chcete pridať ďalšie, odpojte jedno z prip. zariadení. | Počítač a inteligentné zariadenia, ktoré možno pripojiť súčasne, sú pripojené úplne v režime pripojenia Wi-Fi Direct (Jednoduchý prístupový bod). Ak chcete pridať ďalší počítač alebo inteligentné zariadenie, odpojte najprv jedno z pripojených zariadení, prípadne ho najprv pripojte k inej sieti. Kontrolou hároku o stave siete alebo cez ovládací panel tlačiarne môžete overiť počet bezdrôtových zariadení, ktoré môžu byť pripojené súčasne, a počet pripojených zariadení. |
| Rovnaká SSID ako Wi-Fi Direct je v prostredí. Ak sa vám nedá pripojiť inteligentné zariadenie k tlačiarne, zmeňte Wi-Fi Direct SSID. | Na ovládacom paneli tlačiarne prejdite na obrazovku Wi-Fi Direct Setup, vyberte ponuku a zmeňte nastavenie. Môžete zmeniť názov siete nasledujúci za výrazom DIRECT-XX-. Zadajte najviac 22 znakov. |

Tlač hároku stavu siete

Po jeho vytlačení môžete skontrolovať podrobné informácie o sieti.

1. Na hlavnej obrazovke vyberte položku **Nastav.**
Ak chcete vybrať položku, použite tlačidlá ▲ ▼ ◀ ▶ a potom stlačte tlačidlo OK.
2. Vyberte položky **Všeobecné nastavenia > Nastavenia siete > Stav siete.**
3. Vyberte možnosť **List so stav. tlače.**
4. Skontrolujte hlásenie a potom vytlačte hárok so stavom siete.

Overenie siete počítača (len systém Windows)

Pomocou príkazového riadka skontrolujte stav pripojenia počítača a sieťovú cestu k tlačiarne. Vďaka tomu môžete vyriešiť problémy.

❑ príkaz ipconfig

Zobrazuje stav pripojenia sieťového prostredia, ktorým je momentálne počítačom používané.

Porovnaním informácií o nastavení so skutočnou komunikáciou môžete overiť, či je pripojenie správne. V prípade, že je v sieti viac serverov DHCP, môžete zistiť skutočnú adresu priradenú počítaču, odkazovaný server DNS atď.

❑ Formát: ipconfig /all

❑ Príklady:

```

Administrator: Command Prompt
c:\>ipconfig /all
Windows IP Configuration

Host Name . . . . . : WIN2012R2
Primary Dns Suffix . . . . . : pubs.net
Node Type . . . . . : Hybrid
IP Routing Enabled. . . . . : No
WINS Proxy Enabled. . . . . : No
DNS Suffix Search List. . . . . : pubs.net

Ethernet adapter Ethernet:

Connection-specific DNS Suffix . . : 
Description . . . . . : Gigabit Network Connection
Physical Address. . . . . : XX-XX-XX-XX-XX-XX
DHCP Enabled. . . . . : No
Autoconfiguration Enabled . . . . . : Yes
Link-local IPv6 Address . . . . . : fe80::38fb:7546:18a8:d20e:14(Preferred)
IPv4 Address. . . . . : 192.168.111.10(Preferred)
Subnet Mask . . . . . : 255.255.255.0
Default Gateway . . . . . : 192.168.111.1
DHCPv6 IAID . . . . . : 283142549
DHCPv6 Client DUID. . . . . : 00-01-00-01-20-40-2F-45-00-1D-73-6A-44-08
DNS Servers . . . . . : 192.168.111.2
NetBIOS over Tcpip. . . . . : Enabled

Tunnel adapter isatap.{00000000-ABCD-EFGH-IJK-LMNOPQRSTUUV}>:

Media State . . . . . : Media disconnected
Connection-specific DNS Suffix . . : 
Description . . . . . : Microsoft ISATAP Adapter #2
Physical Address. . . . . : 00-00-00-00-00-00-E0
DHCP Enabled. . . . . : No
Autoconfiguration Enabled . . . . . : Yes

c:\>_
    
```

❑ príkaz pathping

Môžete overiť zoznam smerovačov prechádzajúcich cieľovým hostiteľom a vedenie komunikácie.

❑ Formát: pathping xxx.xxx.xxx.xxx

❑ Príklady: pathping 192.0.2.222

```

Administrator: Command Prompt
c:\>pathping 192.168.111.20
Tracing route to EPSONAB12AB [192.168.111.20]
over a maximum of 30 hops:
  0  WIN2012R2.pubs.net [192.168.111.10]
  1  EPSONAB12AB [192.168.111.20]

Computing statistics for 25 seconds..
Hop  RTT      Source to Here   This Node/Link   Address
  0   0ms         0/ 100 = 0%      0/ 100 = 0%      WIN2012R2.pubs.net [192.168.111.10]
  1   38ms         0/ 100 = 0%      0/ 100 = 0%      EPSONAB12AB [192.168.111.20]

Trace complete.

c:\>_
    
```

Informácie o produkte

| | |
|--|-----|
| Informácie o papieri. | 158 |
| Informácie o spotrebných produktoch. | 161 |
| Informácie o softvéri. | 162 |
| Zoznam ponuky nastavení. | 170 |
| Parametre produktu. | 178 |
| Informácie o súlade s nariadeniami. | 185 |

Informácie o papieri

Dostupný papier a kapacity

Originálny papier Epson

Spoločnosť Epson odporúča používať originálny papier Epson, aby ste dosiahli vysokokvalitné výtlačky.

Poznámka:

- Dostupnosť papiera sa líši podľa umiestnenia. Ak potrebujete najnovšie informácie o dostupnosti papiera vo vašej oblasti, kontaktujte podporu spoločnosti Epson.
- Pozrite nasledujúcu časť, kde nájdete informácie o dostupných typoch papiera pre tlač bez okrajov a obojstrannú tlač.
 - „Papier pre tlač bez okrajov“ na strane 160
 - „Papier pre obojstrannú tlač“ na strane 160

Papier vhodný na tlač dokumentov

| Názov média | Veľkosť | Kapacita vkladania (listy) |
|----------------------------------|---------|----------------------------|
| Epson Business Paper | A4 | 250 |
| Epson Bright White Ink Jet Paper | A4 | 250 |

Papier vhodný na tlač dokumentov a fotografií

| Názov média | Veľkosť | Kapacita vkladania (listy) |
|-----------------------------------|----------------------------|----------------------------|
| Epson Photo Quality Ink Jet Paper | A4 | 100 |
| Epson Matte Paper-Heavyweight | A4, 20×25 cm (8×10 palcov) | 50 |
| Epson Double-Sided Matte Paper | A4 | 50 |

Papier vhodný na tlač fotografií

| Názov média | Veľkosť | Kapacita vkladania (listy) |
|-------------------------------------|--|----------------------------|
| Epson Ultra Glossy Photo Paper | A4, 13×18 cm (5×7 palcov), 10×15 cm (4×6 palcov), 20×25 cm (8×10 palcov) | 50 |
| Epson Premium Glossy Photo Paper | A4, 13×18 cm (5×7 palcov), 10×15 cm (4×6 palcov), 20×25 cm (8×10 palcov), 16:9 širokouhlé (4×7,11 palca) | 50 |
| Epson Premium Semigloss Photo Paper | A4, 13×18 cm (5×7 palcov), 10×15 cm (4×6 palcov) | 50 |
| Epson Photo Paper Glossy | A4, 13×18 cm (5×7 palcov), 10×15 cm (4×6 palcov) | 50 |

Súvisiace informácie

➔ „Opatrenia pre fotografický papier” na strane 29

Komerčne dostupný papier

Poznámka:

Pozrite nasledujúcu časť, kde nájdete informácie o dostupných typoch papiera pre tlač bez okrajov a obojstrannú tlač.

„Papier pre tlač bez okrajov” na strane 160

„Papier pre obojstrannú tlač” na strane 160

Obyčajné papiere

| Názov média | Velkosť | Kapacita vkladania (listy) |
|--|---|----------------------------|
| Obyčajný papier, Kopírovací papier Predtlačný papier* ¹ Hlavičkový papier Farebný papier | Legal, Letter, 8,5×13 palcov, A4, Executive, B5, A5, A6, B6, 16K (195×270 mm), Indian-Legal, SP1 (210×270 mm), SP2 (210×149 mm), SP3 (100×170 mm), SP4 (130×182 mm), SP5 (192×132 mm) | 250 |
| Recyklovaný papier Vysokokvalitný obyčajný papier | Definovaná používateľom (mm) 89 až 215,9×127 až 355,6 | 250 |
| | Definovaná používateľom (mm) 89 až 215,9×355,7 až 1200 | 1 |

*1 Papier, na ktorom sú predtlačené rôzne formuláre, napríklad pásy alebo cenné papiere.

Hrubé papiere

| Názov média | Velkosť | Kapacita vkladania (listy) |
|--------------|---|----------------------------|
| Hrubý papier | Legal, Letter, 8,5×13 palcov, A4, Executive, B5, A5, A6, B6, 16K (195×270 mm), Indian-Legal, SP1 (210×270 mm), SP2 (210×149 mm), SP3 (100×170 mm), SP4 (130×182 mm), SP5 (192×132 mm) | 50 |
| | Definovaná používateľom (mm) 89 až 215,9×127 až 355,6 | 50 |
| | Definovaná používateľom (mm) 89 až 215,9×355,7 až 1200 | 1 |

Obálka

| Názov média | Velkosť | Kapacita vkladania (obálky) |
|-------------|----------------------------------|-----------------------------|
| Obálka | Obálka #10, Obálka DL, Obálka C6 | 10 |

Papier pre tlač bez okrajov

Originálny papier Epson

- Epson Business Paper*
- Epson Bright White Ink Jet Paper*
- Epson Photo Quality Ink Jet Paper*
- Epson Matte Paper-Heavyweight
- Epson Double-Sided Matte Paper
- Epson Ultra Glossy Photo Paper
- Epson Premium Glossy Photo Paper
- Epson Premium Semigloss Photo Paper
- Epson Photo Paper Glossy

* Tlačová hlava sa môže odierať a na výtlačkoch sa tak môžu objaviť škvrny.

Súvisiace informácie

➔ [„Dostupný papier a kapacity” na strane 158](#)

Komerčne dostupný papier

- Obyčajný papier, Kopírovací papier, Predtlačený papier, Hlavičkový papier, Farebný papier, Recyklovaný papier, Vysokokvalitný obyčajný papier (Letter, A4)*
- Hrubý papier (Letter, A4)*

* Tlačová hlava sa môže odierať a na výtlačkoch sa tak môžu objaviť škvrny.

Súvisiace informácie

➔ [„Dostupný papier a kapacity” na strane 158](#)

Papier pre obojstrannú tlač

Originálny papier Epson

- Epson Business Paper
- Epson Bright White Ink Jet Paper

Súvisiace informácie

➔ [„Dostupný papier a kapacity” na strane 158](#)

Komerčne dostupný papier

- Obyčajný papier, Kopírovací papier, Predtlačený papier, Hlavičkový papier, Farebný papier, Recyklovaný papier, Vysokokvalitný obyčajný papier*
- Hrubý papier*

* Pri automatickej obojstrannej tlači nie je podporovaný papier s veľkosťou A5, A6, B6, Indian-Legal, 8,5×13 palcov, Legal, SP2, SP3, SP4, SP5.

Pri automatickej obojstrannej tlači s používateľom určenými veľkosťami papiera môžete použiť veľkosti papiera 182 až 215,9×257 až 297 mm.

Súvisiace informácie

➔ [„Dostupný papier a capacity” na strane 158](#)

Nedostupné typy papiera

Nepoužívajte nasledujúce papiere. Takéto typy papiera môžu spôsobiť zaseknutie a atrament sa môže na výtlačku rozmazať.

- Zvlnené papiere
- Odtrhnuté alebo odrezané papiere
- Zložené papiere
- Vlhké papiere
- Príliš hrubé alebo príliš tenké papiere
- Papiere s nálepkami

Nepoužívajte nasledujúce obálky. Takéto typy obálky môžu spôsobiť zaseknutie a atrament sa môže na výtlačku rozmazať.

- Skrútené alebo zložené obálky
- Obálky s lepiacimi povrchmi na chlopniach alebo obálky s okienkami
- Príliš tenké obálky
Počas tlače sa môžu skrútiť.

Informácie o spotrebných produktoch

Kódy atramentových kaziet

Nasledujú kódy originálnych atramentových kaziet Epson.

Poznámka:

- Kódy atramentových kaziet sa môžu líšiť v závislosti od miesta. Ak potrebujete správne kódy pre vašu oblasť, obráťte sa na podporu spoločnosti Epson.
- Niektoré kazety nie sú dostupné vo všetkých regiónoch.
- Atramentové kazety môžu obsahovať recyklovaný materiál, čo však neovplyvňuje funkciu ani prevádzku tlačiarne.
- Technické údaje a vzhľad atramentovej kazety podliehajú zmene bez predchádzajúceho upozornenia na zlepšenie.

| Ikona | BK: Black (Čierna) | C: Cyan (Azúrová) | M: Magenta (Purpurová) | Y: Yellow (Žltá) |
|---|--------------------|-------------------|------------------------|------------------|
| Okuliare  | 408 408L* | 408 408L* | 408 408L* | 408 408L* |

* „L“ uvádza veľkú kazetu.

Poznámka:

Európski používatelia nájdu informácie o kazetách s atramentom Epson na nasledujúcej webovej stránke.

<http://www.epson.eu/pageyield>

Spoločnosť Epson odporúča používať originálne atramentové kazety Epson. Spoločnosť Epson neručí za kvalitu alebo spoľahlivosť neoriginálneho atramentu. Používanie neoriginálneho atramentu môže spôsobiť poškodenie, ktoré nepokrývajú záruky Epson, a za určitých okolností môže spôsobiť nestále správanie tlačiarne. Informácie o hladinách neoriginálnych atramentov sa pravdepodobne nezobrazia.

Kód údržbovej kazety

Spoločnosť Epson odporúča používať originálnu skrinku údržby Epson.

Kód údržbovej kazety: T6715



Upozornenie:

Po nainštalovaní skrinky údržby do tlačiarne sa už nedá použiť v iných tlačiarňach.

Informácie o softvéri

Táto časť uvádza sieťové služby a softvérové produkty, ktoré sú k dispozícii pre tlačiareň na webovej lokalite spoločnosti Epson.

Softvér na tlač

Aplikácia na tlač z počítača (ovládač tlačiarne pre systém Windows)

Ovládač tlačiarne ovláda tlačiareň podľa príkazov z aplikácie. Vykonaním nastavení v ovládači tlačiarne dosiahnete najlepšie výsledky tlače. Môžete tiež skontrolovať stav tlačiarne alebo ju udržiavať v najlepšom prevádzkovom stave pomocou obslužného programu ovládača tlačiarne.

Poznámka:

Môžete zmeniť jazyk ovládača tlačiarne. Z nastavenia **Jazyk** na karte **Údržba** vyberte jazyk, ktorý chcete použiť.

Prístup k ovládaču tlačiarne z aplikácií

Ak chcete použiť nastavenia iba pre aplikáciu, ktorú používate, prejdite k ovládaču tlačiarne z danej aplikácie.

V ponuke **Súbor** vyberte položku **Tlač** alebo **Nastavenie tlače**. Vyberte tlačiareň a potom kliknite na tlačidlo **Predvolby** alebo **Vlastnosti**.

Poznámka:

Operácie sa líšia v závislosti od aplikácie. Podrobnosti nájdete v *Pomocníkovi aplikácie*.

Otvorenie ovládača tlačiarne z ovládacieho panela

Ak chcete vykonať nastavenia, ktoré sa vzťahujú na všetky aplikácie, otvorte ovládač z ovládacieho panela.

Windows 11

Kliknite na tlačidlo **Štart**, potom vyberte položky **Všetky aplikácie** > **Nástroje systému Windows** > **Ovládací panel** > **Zobraziť zariadenia a tlačiarne** v časti **Hardvér a zvuk**. Kliknite pravým tlačidlom na tlačiareň, alebo ju podržte stlačenú a potom vyberte položku **Predvolby tlače**.

Windows 10/Windows Server 2022/Windows Server 2019/Windows Server 2016

Kliknite na tlačidlo **Štart**, potom vyberte položky **Systém Windows** > **Ovládací panel** > **Zobraziť zariadenia a tlačiarne** v časti **Hardvér a zvuk**. Kliknite pravým tlačidlom na tlačiareň, alebo ju podržte stlačenú a potom vyberte položku **Predvolby tlače**.

Windows 8.1/Windows 8/Windows Server 2012 R2/Windows Server 2012

Vyberte položky **Pracovná plocha** > **Nastavenia** > **Ovládací panel** > **Zobraziť zariadenia a tlačiarne** v časti **Hardvér a zvuk**. Kliknite pravým tlačidlom na tlačiareň, alebo ju podržte stlačenú a potom vyberte položku **Predvolby tlače**.

Windows 7/Windows Server 2008 R2

Kliknite na tlačidlo **Štart** a vyberte položky **Ovládací panel** > **Zobraziť zariadenia a tlačiarne** v časti **Hardvér a zvuk**. Kliknite na tlačiareň pravým tlačidlom a vyberte položku **Predvolby tlače**.

Windows Vista/Windows Server 2008

Kliknite na tlačidlo **Štart** a vyberte položky **Ovládací panel** > **Tlačiarne** v časti **Hardvér a zvuk**. Kliknite na tlačiareň pravým tlačidlom a vyberte položku **Predvolby tlače**.

Windows XP/Windows Server 2003 R2/Windows Server 2003

Kliknite na tlačidlo **Štart** a vyberte položky **Ovládací panel** > **Tlačiarne a ďalší hardvér** > **Tlačiarne a faxy**. Kliknite na tlačiareň pravým tlačidlom a vyberte položku **Predvolby tlače**.

Prístup k ovládaču tlačiarne cez ikonu tlačiarne na paneli úloh

Ikona tlačiarne na paneli úloh pracovnej plochy je odkazová ikona, ktorá umožňuje rýchly prístup k ovládaču tlačiarne.

Ak kliknete na ikonu tlačiarne a vyberiete možnosť **Nastavenia tlačiarne**, prejdete do rovnakého okna nastavení tlačiarne, ako je to zobrazené z ovládacieho panela. Ak na túto ikonu kliknete dvakrát, môžete skontrolovať stav tlačiarne.

Poznámka:

Ak nie je ikona tlačiarne zobrazená na paneli úloh, prejdite do okna ovládača tlačiarne, kliknite na položku **Preferencie monitorovania** na karte **Údržba** a vyberte možnosť **Zaregistrujte ikonu odkazu na paneli úloh**.

Spustenie obslužného programu

Prejdite do okna ovládača tlačiarne. Kliknite na kartu **Údržba**.

Súvisiace informácie

➔ „Možnosti ponuky pre ovládač tlačiarne” na strane 37

Aplikácia na tlač z počítača (ovládač tlačiarne pre systém Mac OS)

Ovládač tlačiarne ovláda tlačiareň podľa príkazov z aplikácie. Vykonaním nastavení v ovládači tlačiarne dosiahnete najlepšie výsledky tlače. Môžete tiež skontrolovať stav tlačiarne alebo ju udržovať v najlepšom prevádzkovom stave pomocou pomôcky ovládača tlačiarne.

Prístup k ovládaču tlačiarne z aplikácií

Kliknite na položku **Nastavenie strany** alebo **Tlačiť** v ponuke **Súbor** v aplikácii. Ak je to potrebné, kliknutím na položku **Zobraziť detaily** (alebo na položku ▼) rozbaľte okno tlače.

Poznámka:

V závislosti od použitej aplikácie sa **Nastavenie strany** nemusí zobraziť v ponuke **Súbor** a operácie na zobrazenie obrazovky tlače sa môžu líšiť. Podrobnosti nájdete v Pomocníkovi k aplikácii.

Spustenie nástroja

Vyberte položku **Preferencie systému** z ponuky Apple > **Tlačiarne a skenery** (alebo **Tlač a skenovanie**, **Tlač a faxovanie**), a potom vyberte tlačiareň. Kliknite na položky **Možnosti a náplne** > **Utilita** > **Otvoriť utilitu tlačiarne**.

Súvisiace informácie

➔ „Možnosti ponuky pre ovládač tlačiarne” na strane 61

Návod k ovládaču tlačiarne — Mac OS

Epson Printer Utility

Môžete používať funkcie údržby ako kontrola trysiek a čistenie tlačovej hlavy a spustením aplikácie **EPSON Status Monitor** môžete skontrolovať stav tlačiarne a informácie o chybách.

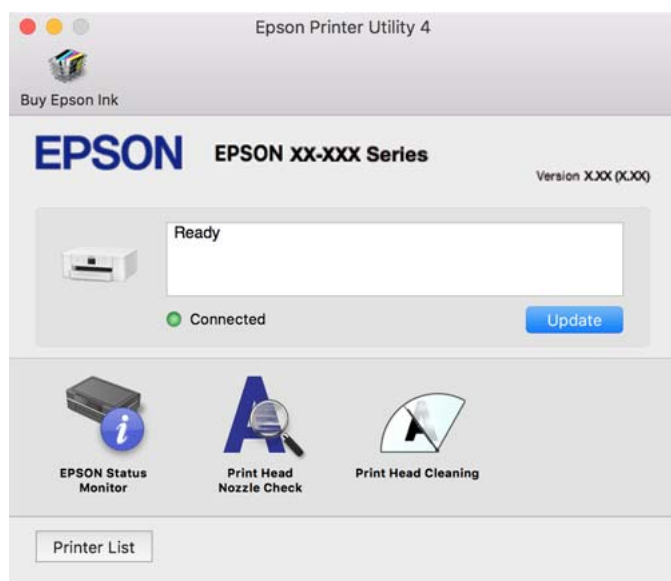

Aplikácia na rýchlu a zábavnú tlač z počítača (Epson Photo+)

Epson Photo+ je aplikácia, ktorá umožňuje jednoduchú tlač obrázkov s rôznym rozložením. Môžete použiť množstvo šablón a robiť aj opravu obrázkov a nastaviť umiestnenie počas prezerania a ukážky dokumentu. Obrázky môžete vylepšiť pridaním textu a pečiatok kamkoľvek chcete. Keď tlačíte na originálny fotografický papier Epson, výkon atramentu je maximalizovaný vytvorením nádherného vzhľadu s vynikajúcimi farbami.

Prichádza aj s nasledujúcimi funkciami. Podrobnosti nájdete v Pomocníkovi aplikácie. Najnovšie aplikácie si môžete prevziať z webovej stránky spoločnosti Epson.

<http://www.epson.com>

- Tlač štítkov na disk (len podporované modely)
- Tlač vytvorených kódov QR
- Tlač fotografií zobrazujúcich dátum a čas nasnímania

Poznámka:

- Operačné systémy Windows Server nie sú podporované.*
- Ak chcete túto aplikáciu používať, musí byť nainštalovaný ovládač tlačiarne pre túto tlačiareň.*

Spustenie v systéme Windows

- Windows 11

Kliknite na tlačidlo Štart a vyberte položky **All apps > Epson Software > Epson Photo+**.

- Windows 10

Kliknite na tlačidlo Štart a vyberte položky **Epson Software > Epson Photo+**.

- Windows 8.1/Windows 8

Zadajte názov aplikácie do kľúčového tlačidla Vyhľadávanie, a potom vyberte zobrazenú ikonu.

- Windows 7

Kliknite na tlačidlo Štart a vyberte položky **Všetky programy** alebo **Programy > Epson Software > Epson Photo+**.

Spustenie v systéme Mac OS

Vyberte položky **Prejsť > Aplikácie > Epson Software > Epson Photo+**.

Súvisiace informácie

➔ „Inštalácia aplikácií jednotlivo” na strane 83

Aplikácia pre jednoduché ovládanie tlačiarne z inteligentného zariadenia (Epson Smart Panel)

Epson Smart Panel je aplikácia, ktorá vám umožňuje ľahko vykonávať operácie tlačiarne vrátane tlače z inteligentného zariadenia, ako je napríklad smartfón alebo tablet. Môžete pripojiť tlačiareň a inteligentné zariadenie cez bezdrôtovú sieť, skontrolovať úroveň hladín atramentov a stav tlačiarne a vyhľadať riešenie, ak sa vyskytne chyba.

Vyhľadajte a nainštalujte Epson Smart Panel zo služby App Store alebo Google Play.



Aplikácia na jednoduchú tlač z aplikácie systému Android (Epson Print Enabler)

Epson Print Enabler je aplikácia umožňujúca bezdrôtovo tlačiť dokumenty, e-maily, fotografie a webové stránky priamo z telefónu so systémom Android alebo tabletu (Android v4.4 alebo novší). Niekoľkými ťuknutiami zariadenie so systémom Android rozpozná tlačiareň Epson, ktorá je pripojená k rovnakej bezdrôtovej sieti.

Aplikáciu Epson Print Enabler si vyhľadajte v službe Google Play a nainštalujte.

Softvér na vytvorenie balíka

Application for Creating Driver Packages (EpsonNet SetupManager)

EpsonNet SetupManager je softvér na vytváranie balíka pre jednoduchšiu inštaláciu tlačiarne, napríklad na inštaláciu ovládača tlačiarne, inštaláciu aplikácie EPSON Status Monitor a vytvorenie portu tlačiare. Tento softvér umožňuje správcovi vytvárať jedinečné softvérové balíky a rozširovať ich po skupinách.

Ďalšie informácie nájdete na miestnej webovej stránke spoločnosti Epson.

<http://www.epson.com>

Softvér na vytvorenie nastavení alebo správu zariadení

Aplikácia na konfiguráciu činností tlačiarne (Web Config)

Web Config je aplikácia spúšťaná vo webových prehliadačoch ako Microsoft Edge alebo Safari, v počítači alebo v inteligentnom zariadení. Môžete potvrdiť stav tlačiarne alebo zmeniť sieťovú službu a nastavenia tlačiarne. Ak chcete použiť funkciu Web Config, pripojte tlačiareň a počítač alebo zariadenie do tej istej siete.

Podporované sú nasledujúce prehliadače. Používajte najnovšiu verziu.

Microsoft Edge, Internet Explorer, Firefox, Chrome, Safari

Poznámka:

Počas prevádzky Web Config sa môže zobraziť výzva na zadanie hesla správcu. Ďalšie podrobnosti nájdete v súvisiacich informáciách nižšie.

Súvisiace informácie

➔ „Predvolená hodnota hesla správcu“ na strane 15

Spustenie funkcie Web Config v internetovom prehliadači

1. Skontrolujte IP adresu tlačiarne.

Na domovskej obrazovke tlačiarne vyberte ikonu siete a potom vyberte aktívny spôsob pripojenia na overenie IP adresu tlačiarne.

Ak chcete vybrať položku, použite tlačidlá ▲ ▼ ◀ ▶ a potom stlačte tlačidlo OK.

Poznámka:

IP adresu môžete skontrolovať v správe o sieťovom pripojení.

2. Internetový prehliadač spustíte z počítača alebo smartfónu a potom zadajte adresu IP tlačiarne.

Formát:

IPv4: http://adresa IP tlačiarne/

IPv6: http://[adresa IP tlačiarne]/

Príklady:

IPv4: http://192.168.100.201/

IPv6: http://[2001:db8::1000:1]/

Poznámka:

Aplikáciu Web Config môžete tiež spustiť pomocou smartfónu na informačnej obrazovke Epson Smart Panel.

Pretože tlačiareň pri prístupe k protokolu HTTPS používa vlastný podpísaný certifikát, v prehliadači sa pri spustení aplikácie Web Config zobrazuje upozornenie. To neznamená problém a možno to bezpečne ignorovať.

Súvisiace informácie

- ➔ „Aplikácia pre jednoduché ovládanie tlačiarne z inteligentného zariadenia (Epson Smart Panel)” na strane 165
- ➔ „Tlač správy o sieťovom pripojení” na strane 149
- ➔ „Nedá sa otvoriť aplikácia Web Config” na strane 201

Spustenie Web Config v systéme Windows

Pri pripájaní počítača k tlačiarne pomocou WSD spustíte Web Config podľa nižšie uvedených krokov.

1. Otvorte na počítači zoznam tlačiarňí.

Windows 11

Kliknite na tlačidlo Štart, potom vyberte položky **Všetky aplikácie > Nástroje systému Windows > Ovládací panel > Zobrazit zariadenia a tlačiarne** v časti **Hardvér a zvuk**.

Windows 10

Kliknite na tlačidlo Štart, potom vyberte položky **Systém Windows > Ovládací panel > Zobrazit zariadenia a tlačiarne** v časti **Hardvér a zvuk**.

Windows 8.1/Windows 8

Vyberte položky **Pracovná plocha > Nastavenia > Ovládací panel > Zobrazit zariadenia a tlačiarne** v časti **Hardvér a zvuk** (alebo **Hardvér**).

Windows 7

Kliknite na tlačidlo Štart a vyberte položky **Ovládací panel > Zobrazit zariadenia a tlačiarne** v časti **Hardvér a zvuk**.

Windows Vista

Kliknite na tlačidlo Štart a vyberte položky **Ovládací panel > Tlačiarne** v časti **Hardvér a zvuk**.

2. Kliknite na tlačiareň pravým tlačidlom a vyberte položku **Vlastnosti**.

3. Vyberte kartu **Webová služba** a kliknite na adresu URL.

Keďže tlačiareň pri prístupe k protokolu HTTPS používa vlastný podpísaný certifikát, v prehliadači sa pri spustení aplikácie Web Config zobrazuje upozornenie. To neznamená problém a možno to bezpečne ignorovať.

Súvisiace informácie

➔ [„Nedá sa otvoriť aplikácia Web Config” na strane 201](#)

Spustenie Web Config v systéme Mac OS

1. Vyberte položku **Preferencie systému** z ponuky Apple > **Tlačiarne a skenery** (alebo **Tlač a skenovanie, Tlač a faxovanie**), a potom vyberte tlačiareň.

2. Kliknite na **Možnosti a náplne > Zobrazit webovú stránku tlačiarne**.

Pretože tlačiareň pri prístupe k protokolu HTTPS používa vlastný podpísaný certifikát, v prehľadávači sa pri spustení aplikácie Web Config zobrazuje upozornenie. To neznamená problém a možno to bezpečne ignorovať.

Súvisiace informácie

➔ [„Nedá sa otvoriť aplikácia Web Config” na strane 201](#)

Aplikácia na nastavenie zariadenia v sieti (EpsonNet Config)

Aplikácia EpsonNet Config vám umožňuje nastaviť adresy a protokoly sieťového rozhrania. Ďalšie informácie nájdete v sprievodcovi aplikáciou EpsonNet Config alebo v jej pomocníkovi.

Spustenie v systéme Windows

Windows 11

Kliknite na tlačidlo Štart a vyberte položky **All apps > EpsonNet > EpsonNet Config**.

Windows 10/Windows Server 2022/Windows Server 2019/Windows Server 2016

Kliknite na tlačidlo Štart a vyberte položky **EpsonNet > EpsonNet Config**.

Windows 8.1/Windows 8/Windows Server 2012 R2/Windows Server 2012

Zadajte názov aplikácie do kľúčového tlačidla Vyhľadávanie, a potom vyberte zobrazenú ikonu.

- ❑ Windows 7/Windows Vista/Windows XP/Windows Server 2008 R2/Windows Server 2008/Windows Server 2003 R2/Windows Server 2003

Kliknite na tlačidlo Štart a vyberte položky **Všetky programy** alebo **Programy > EpsonNet > EpsonNet Config SE > EpsonNet Config**.

Spustenie v systéme Mac OS

Prejsť > Aplikácie > Epson Software > EpsonNet > EpsonNet Config SE > EpsonNet Config.

Súvisiace informácie

➔ „Inštalácia aplikácií jednotlivo” na strane 83

Softvér na správu zariadení v sieti (Epson Device Admin)

Epson Device Admin je multifunkčný aplikačný softvér, ktorý spravuje zariadenie v sieti.

K dispozícii sú nasledujúce funkcie.

- ❑ Monitorovanie alebo riadenie až 2000 tlačiarní v rámci segmentu
- ❑ Vytváranie podrobnej správy, napríklad o spotrebnom materiáli alebo stave výrobku
- ❑ Aktualizácia firmvéru výrobku
- ❑ Pridanie zariadenia do siete
- ❑ Použitie jednotných nastavení na viacerých zariadeniach.

Softvér Epson Device Admin si môžete prevziať z webovej lokality podpory spoločnosti Epson. Ak potrebujete ďalšie informácie, pozrite dokumentáciu alebo Pomocníka k softvéru Epson Device Admin.

Softvér na aktualizáciu

Aplikácia na aktualizáciu softvéru a firmvéru (Epson Software Updater)

Epson Software Updater je aplikácia, ktorá nainštaluje nový softvér a aktualizuje firmvér cez internet. Ak chcete pravidelne kontrolovať informácie o aktualizácii, môžete nastaviť interval kontroly nových aktualizácií cez nastavenia automatickej aktualizácie v programe Epson Software Updater.

Poznámka:

Operačné systémy Windows Server nie sú podporované.

Spustenie v systéme Windows

- ❑ Windows 11

Kliknite na tlačidlo Štart a vyberte položky **Všetky aplikácie > EPSON Software > Epson Software Updater**.

- ❑ Windows 10

Kliknite na tlačidlo Štart a vyberte položky **EPSON Software > Epson Software Updater**.

- ❑ Windows 8.1/Windows 8

Zadajte názov aplikácie do kľúčového tlačidla Vyhľadávanie, a potom vyberte zobrazenú ikonu.

Windows 7/Windows Vista/Windows XP

Kliknite na tlačidlo Štart a vyberte položky **Všetky programy** (alebo **Programy**) > **EPSON Software** > **Epson Software Updater**.

Poznámka:

Môžete tiež spustiť program Epson Software Updater kliknutím na ikonu tlačiarne na paneli úloh na pracovnej ploche a výberom možnosti **Aktualizácia softvéru**.

Spustenie v systéme Mac OS

Vyberte položky **Prejsť** > **Aplikácie** > **Epson Software** > **Epson Software Updater**.

Súvisiace informácie

➔ „Inštalácia aplikácií jednotlivou” na strane 83

Zoznam ponuky nastavení

Vyberte položku **Nastav.** na hlavnej obrazovke tlačiarne a urobte rôzne nastavenia.

Všeobecné nastavenia

Vyberte ponuky na ovládacom paneli, ako je opísané ďalej.

Nastav. > **Všeobecné nastavenia**

Zákl. nastavenia

Vyberte ponuky na ovládacom paneli, ako je opísané ďalej.

Nastav. > **Všeobecné nastavenia** > **Zákl. nastavenia**

Jas LCD displeja:

Umožňuje nastaviť jas displeja LCD.

Časovač režimu spánku:

Nastavte časový limit, po uplynutí ktorého sa prejde do režimu spánku (úsporný režim), keď tlačiareň nevykonala žiadne úkony. Po uplynutí nastavenej doby LCD obrazovka zhasne.

Časovač vypnutia:

Vaše zariadenie môže obsahovať túto funkciu alebo funkciu **Nast. vyp. napáj.** v závislosti od miesta nákupu.

Vyberte toto nastavenie, ak chcete tlačiareň vypínať automaticky, ak sa po určenú dobu nepoužíva. Môžete nastaviť dobu, ktorá uplynie pred aplikovaním správy napájania. Výber dlhšej doby ovplyvní energetickú efektivitu zariadenia. Pred vykonaním akejkoľvek zmeny zohľadnite dopad na životné prostredie.

Nast. vyp. napáj.:

Váš výrobok môže obsahovať túto funkciu alebo funkciu **Časovač vypnutia** v závislosti od miesta nákupu.

Vypnúť napájanie pri nečinnosti:

Toto nastavenie vyberte v prípade, že chcete, aby sa tlačiareň vypla automaticky po uplynutí určenej doby nečinnosti. Výber dlhšej doby ovplyvní energetickú efektivitu zariadenia. Pred vykonaním akejkoľvek zmeny zohľadnite dopad na životné prostredie.

Vypnúť napájanie pri odpojení:

Toto nastavenie vyberte, ak chcete, aby sa tlačiareň vypla po určenej dobe, keď sa odpoja všetky porty vrátane portu USB. Táto funkcia nemusí byť k dispozícii, závisí to od regiónu.

Informácie o určenej dobe nájdete na nasledujúcej webovej stránke.

<https://www.epson.eu/energy-consumption>

Nastavenia dátumu/času:

Dátum/Čas:

Umožňuje zadať aktuálny dátum a čas.

Letný čas:

Umožňuje vybrať nastavenie letného času, ktoré sa vzťahuje na danú oblasť.

Časový rozdiel:

Umožňuje zadať rozdiel medzi miestnym časom a koordinovaným svetovým časom (UTC).

Jazyk/Language:

Zvoľte jazyk používaný na LCD obrazovke.

Časový limit prevádzky:

Vyberte možnosť **Zap.**, ak sa chcete vrátiť na úvodnú obrazovku, ak sa po uplynutí určeného času nevykoná žiadny úkon.

Klávesnica:

Zmeňte rozloženie klávesnice na LCD obrazovke.

Súvisiace informácie

➔ „Šetrenie energie” na strane 82

➔ „Zadávanie znakov” na strane 25

Nastavenia tlačiarne

Vyberte ponuky na ovládacom paneli, ako je opísané ďalej.

Nastav. > Všeobecné nastavenia > Nastavenia tlačiarne

Nastavenia zdroja papiera:

Nastavenie papiera:

Umožňuje vybrať veľkosť a typ papiera vloženého v zdroji papiera. Môžete vytvoriť nastavenia **Oblúbené nast. pap.** pre veľkosť a typ papiera.

Aut.pr.medzi for.A4/Letter:

Vyberte možnosť **Zap.**, ak chcete podávať papier zo zdroja papiera nastaveného na veľkosť A4, ak sa v zdroji papiera nastaveného na veľkosť Letter nenachádza žiadny papier, alebo podávať papier zo zdroja papiera nastaveného na veľkosť Letter, ak sa v zdroji papiera nastaveného na veľkosť A4 nenachádza žiadny papier.

Chybové hlásenie:

Vyberte možnosť **Zap.**, ak chcete zobrazovať hlásenie o chybe, ak vybraná veľkosť papiera alebo jeho typ nesúhlasia s vloženým papierom.

Aut. zob. nas. pap.:

Vyberte možnosť **Zap.**, ak chcete zobrazovať obrazovku **Nastavenie papiera** pri vkladaní papiera do zdroja papiera. Ak deaktivujete túto funkciu, nemôžete tlačiť zo zariadenia iPhone, iPad ani iPod touch pomocou režimu AirPrint.

Univerzálne nastavenia tlače:

Tieto nastavenia tlače sa používajú pri tlači pomocou externého zariadenia bez použitia ovládača tlačiarne. Nastavenia ofsetovej tlače sa používajú pri tlači pomocou ovládača tlačiarne.

Odchýlka hore:

Nastavte horný okraj papiera.

Odchýlka vľavo:

Nastavte ľavý okraj papiera.

Odchýlka hore vzadu:

Nastavte horný okraj zadnej strany pri obojstrannej tlači.

Odchýlka vľavo vzadu:

Nastavte ľavý okraj zadnej strany pri obojstrannej tlači.

Skontrolovať šírku papiera:

Ak chcete pred tlačou skontrolovať šírku papiera, vyberte možnosť **Zap.**. Zabráňuje to tlači mimo okrajov papiera, ak nastavenie veľkosti papiera nie je správne, môže sa však spomaliť tlač.

Presk. prázd. stránku:

Preskočí automaticky prázdne strany v tlačových údajoch, aby sa šetril papier.

Aut.odstr.chýb:

Vyberte úkon, ktorý sa má vykonať pri výskyte chyby obojstrannej tlače alebo chyby v dôsledku plnej pamäte.

Zap.:

Zobrazí sa upozornenie a tlačí sa v režime na jednu stranu, keď sa vyskytne chyba obojstrannej tlače, prípadne sa vytlačí len to, čo tlačiareň dokázala spracovať do momentu, kedy sa vyskytla chyba zaplnenia pamäte.

Vyp.:

Zobrazí sa hlásenie o chybe a tlač sa zruší.

Hrubý papier:

Vyberte možnosť **Zap.**, ak chcete zabrániť vzniku atramentových škvŕn na výtláčkoch. Tlač sa však môže spomaliť.

Tichý režim:

Vyberte možnosť **Zap.**, ak chcete redukovať rušenie počas tlače. Tlač sa však môže spomaliť. V závislosti od typu papiera a zvolených nastavení kvality tlače sa rozdiel v úrovni hluku tlačiarne nemusí prejavovať.

Doba schnutia atramentu:

Vyberte dobu schnutia atramentu pri obojstrannej tlači. Tlačiareň po vytlačení jednej strany tlačí na druhú stranu. Ak je výtláčok rozmazaný, predĺžite čas.

Pripojenie PC pomocou USB:

Vyberte možnosť **Aktivovať**, ak chcete umožniť počítaču prístup k tlačiarne, keď je pripojená cez rozhranie USB. Keď je vybraná možnosť **Zakázať**, je tlač cez sieťové pripojenie obmedzené.

Nastavenia siete

Vyberte ponuky na ovládacom paneli, ako je opísané ďalej.

Nastav. > Všeobecné nastavenia > Nastavenia siete

Nastavenie Wi-Fi:

Nastavte alebo zmeňte nastavenia bezdrôtovej siete. Vyberte spomedzi nasledujúcich spôsobov pripojenia a potom postupujte podľa pokynov na ovládacom paneli.

Wi-Fi (odpor.):

Nastavte alebo zmeňte nastavenia bezdrôtovej siete. Vyberte spomedzi nasledujúcich spôsobov pripojenia a potom postupujte podľa pokynov na ovládacom paneli.

Sprievodca nastavením Wi-Fi:

Vytvorenie nastavení siete Wi-Fi zadaním SSID a hesla.

Nastavenie tlačidla (WPS):

Slúži na vykonanie nastavení siete Wi-Fi funkciou Nastavenie tlačidla (WPS).

Iné:

Nastavenie kódu PIN (WPS):

Slúži na vykonanie nastavení siete Wi-Fi funkciou Nastavenie kódu PIN (WPS).

Automatické pripojenie k Wi-Fi:

Vykonanie nastavení siete Wi-Fi pomocou informácií o sieti Wi-Fi v počítači alebo inteligentnom zariadení.

Zakázať Wi-Fi:

Vypnutie siete Wi-Fi. Infraštruktúrne pripojenia sa odpoja.

Wi-Fi Direct:

Ďalšie metódy:

iOS:

Prečíta QR kód zo zariadenia iPhone, iPad, or iPod touch na pripojenie v režime Wi-Fi Direct.

Zariadenia s iným OS:

Vykonanie nastavení režimu Wi-Fi Direct zadaním SSID a hesla.

(Ponuka):

Zmeniť názov siete:

Slúži na zmenu SSID (názov siete) pre funkciu Wi-Fi Direct.

Zmena hesla:

Slúži na zmenu hesla pre pripojenie v režime Wi-Fi Direct.

Zakázať Wi-Fi Direct:

Vypne režim Wi-Fi Directi.

Obnoviť štand. nastavenia:

Obnoví nastavenia režimu Wi-Fi Direct.

Nastavenie drôtovej siete LAN:

Nastavte alebo zmeňte sieťové pripojenie, ktoré používa kábel siete LAN alebo smerovač. Keď sa táto možnosť používa, pripojenia cez Wi-Fi sú vypnuté.

Stav siete:

Stav káblovej siete LAN/Wi-Fi:

Zobrazuje informácie o sieti tlačiarne.

Stav Wi-Fi Direct:

Zobrazí informácie o nastavení režimu Wi-Fi Direct.

List so stav. tlače:

Vytlačí hárok stavu siete.

Informácie o sieti Ethernet, Wi-Fi, režime Wi-Fi Direct a podobne sa vytlačia na dve alebo viac strán.

Kontrola pripojenia:

Skontroluje aktuálne sieťové pripojenie a vytlačí správu. Ak sa vyskytli problémy s pripojením, vyriešte problém pomocou správy.

Rozšírené:

Názov zariadenia:

Slúži na zmenu názvu zariadenia, zadajte 2 až 15 znakov.

TCP/IP:

Konfiguruje nastavenia IP adresy, ak je IP adresa statická.

Pre automatickú konfiguráciu použite IP adresu priradenú serverom DHCP.

Ak chcete nastaviť manuálne, prepnite na „Manuálne“ a potom zadajte IP adresu, ktorú chcete priradiť.

Proxy server:

Toto nastavte, ak vo svojom sieťovom prostredí používate server proxy a chcete ho nastaviť aj pre tlačiareň.

Adresa IPv6:

Slúži na aktiváciu adresovania IPv6.

Rýchlosť linky a duplex:

Vyberte príslušné nastavenie rýchlosti a duplexu siete Ethernet. Ak vyberiete iné nastavenie než Automaticky, uistite sa, že nastavenie súhlasí s nastaveniami na rozbočovači, ktorý používate.

Nastavenia webovej služby

Vyberte ponuky na ovládacom paneli, ako je opísané ďalej.

Nastav. > Všeobecné nastavenia > Nastavenia webovej služby

Služby Epson Connect:

Zobrazí informáciu o tom, či je tlačiareň zaregistrovaná a pripojená k službe Epson Connect.

Zaregistrovať sa do služby môžete cez položku **Zaregistrovať**, potom postupujte podľa pokynov.

Návody na používanie nájdete na nasledujúcej webovej stránke portálu.

<https://www.epsonconnect.com/>

<http://www.epsonconnect.eu> (len Európa)

Keď ste sa zaregistrovali, môžete zmeniť nasledujúce nastavenia.

Prerušit'/Obnovit':

Vyberte, či chcete pozastaviť alebo obnoviť služby Epson Connect.

Zrušenie registrácie:



Zruší registráciu tlačiarne v službách Epson Connect.

Stav zásob

Vyberte ponuky na ovládacom paneli, ako je opísané ďalej.

Nastav. > Stav zásob

Zobrazuje informácie o približnej hladine atramentu a prevádzkovej životnosti údržbovej kazety.

Ak sa zobrazuje , je v atramentovej kazete málo atramentu, prípadne je údržbová kazeta takmer plná. Ak sa zobrazuje značka , je potrebné položku vymeniť, pretože sa minul atrament, prípadne je skrinka údržby plná.

Z tejto obrazovky môžete vymieňať atramentové kazety alebo zobrazovať informácie o stave tlačového spotrebného materiálu.

Súvisiace informácie

➔ „Výmena atramentových kaziet” na strane 121

➔ „Výmena skrinky údržby” na strane 125

Údržba

Vyberte ponuky na ovládacom paneli, ako je opísané ďalej.

Nastav. > Údržba

Nastavenie kvality tlače:

Túto funkciu vyberte v prípade, že máte nejaké problémy s výtlačkami. V prípade potreby môžete skontrolovať upchané trysky a vyčistiť tlačovú hlavu. Potom nastavte niektoré parametre, čím vylepšíte kvalitu tlače.

Tlačová hlava Kontrola dýz:

Vyberte túto funkciu, ak chcete skontrolovať, či trysky tlačovej hlavy nie sú zanesené. Tlačiareň vytlačí vzorku kontroly trysiek.

Čistenie tlačovej hlavy:

Vyberte túto funkciu, ak chcete vyčistiť zanesené trysky v tlačovej hlave.

Zarovnanie tlačovej hlavy:

Vyrov. čiary pravítkom:

Vyberte túto funkciu, ak sa zdajú byť výtlačky rozmazané, prípadne nie sú text a čiary zarovnané.

Vodorovné zarovnanie:

Vyberte túto funkciu, ak sa na výtlačkoch pravidelne objavujú vodorovné pruhy.

Výmena kazety(-iet):

Použite túto funkciu, ak chcete vymeniť atramentové kazety pred ich spotrebovaním.

Čist. vod. prvku papiera:

Vyberte túto funkciu, ak sú na vnútorných valcoch nejaké atramentové škvvrny. Tlačiareň natiahne papier a vyčistí vnútorné valce.

Vyberte papier:

Túto funkciu vyberte, ak sa v tlačiarni aj po vybratí zaseknutého papiera stále nachádzajú kúsky odtrhnutého papiera. Tlačiareň zväčší priestor medzi tlačovou hlavou a povrchom papiera, aby sa dali útržky ľahšie vytiahnuť.

Súvisiace informácie

- ➔ „Kontrola a čistenie tlačovej hlavy” na strane 77
- ➔ „Výmena atramentových kaziet” na strane 121
- ➔ „Zarovnanie tlačovej hlavy” na strane 78

List so stav. tlače

Vyberte ponuky na ovládacom paneli, ako je opísané ďalej.

Nastav. > List so stav. tlače

Konfig. listu so stav. tlače:

Vytlačí informačné hárky s aktuálnym stavom tlačiarnie a nastaveniami.

List so stavom zásob:

Vytlačí informačné hárky so stavom spotrebného materiálu.

List s históriou používania:

Vytlačí informačné hárky s históriou používania tlačiarnie.

Počítadlo výtlačkov

Vyberte ponuky na ovládacom paneli, ako je opísané ďalej.

Nastav. > Počítadlo výtlačkov

Zobrazuje celkový počet výtlačkov, čiernobielych výtlačkov a farebných výtlačkov (vrátane položiek, ako je napríklad hárok stavu) od dátumu, kedy ste tlačiareň kúpili.

Vyberte položku **Vytlačiť hárok**, keď chcete výsledok vytlačiť. Informácie obsiahnuté na vytlačenej hárku sú rovnaké, keď tlačíte z iných funkcií na **List s históriou používania**.

Zákaznícky prieskum

Vyberte ponuky na ovládacom paneli, ako je opísané ďalej.

Nastav. > Zákaznícky prieskum

Poskytuje informácie o používaní produktu (napríklad počet výtlačkov) spoločnosti Seiko Epson Corporation. Vyberte položky **Nastavenia** — **Schváliť** a potom postupujte podľa pokynov na obrazovke.

Obnoviť štand. nastavenia

Vyberte ponuky na ovládacom paneli, ako je opísané ďalej.

Nastav. > Obnoviť štand. nastavenia

Nastavenia siete:

Obnoví nastavenia siete na predvolené hodnoty.

Všetky okrem Nastavení siete:

Obnoví všetky predvolené hodnoty nastavení okrem nastavení siete.

Všetky nastavenia:

Obnoví všetky nastavenia na predvolené hodnoty.

Aktualizácia firmvéru

Vyberte ponuky na ovládacom paneli, ako je opísané ďalej.

Nastav. > Aktualizácia firmvéru

Aktualizovať:

Skontrolujte, či bola na sieťový server odovzdaná najnovšia verzia firmvéru. Ak je k dispozícii aktualizácia, môžete vybrať, či spustiť aktualizáciu.

Oznámenie:

Vyberte možnosť **Zap.**, ak chcete dostávať upozornenie, že je k dispozícii aktualizácia firmvéru.

Parametre produktu

Technické údaje o tlačiarni

| | | |
|---------------------------------------|---|----------------------------|
| Umiestnenie trysiek na tlačovej hlave | Trysky na čierny atrament: 800 Trysky na farebný atrament: 256 pre každú farbu | |
| Gramáž papiera* | Obyčajný papier | 64 až 90 g/m ² |
| | Hrubý papier | 91 až 256 g/m ² |
| | Obálky | 75 až 100 g/m ² |

* Hoci je hrúbka papiera v tomto rozsahu, papier sa nemusí podávať do tlačiarne, prípadne môže byť výsledná tlač horšej kvality. Závisí to od vlastností alebo kvality papiera.

Oblasť tlače

Tlačiteľná oblasť pre samostatné hárky

Kvalita tlače môže byť v tieňovaných oblastiach nižšia kvôli mechanizmu tlačiarne.

Tlač s okrajmi

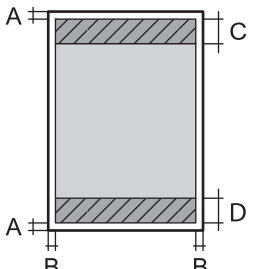
| | | |
|---|---|----------------------|
|  | A | 3.0 mm (0.12 palca) |
| | B | 3.0 mm (0.12 palca) |
| | C | 47.0 mm (1.85 palca) |
| | D | 45.0 mm (1.77 palca) |

Tlač bez okrajov

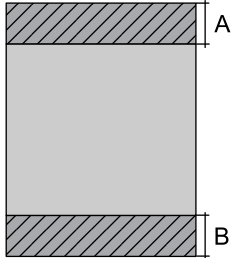
| | | |
|---|---|----------------------|
|  | A | 50.0 mm (1.97 palca) |
| | B | 48.0 mm (1.89 palca) |

Tlačiteľná oblasť pre obálky

Kvalita tlače môže byť v tieňovaných oblastiach nižšia kvôli mechanizmu tlačiarne.

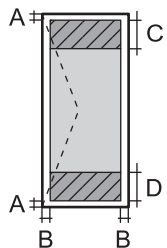
| | | |
|---|---|----------------------|
|  | A | 3.0 mm (0.12 palca) |
| | B | 3.0 mm (0.12 palca) |
| | C | 18.0 mm (0.71 palca) |
| | D | 47.0 mm (1.85 palca) |

Používanie portu pre tlačiareň

Tlačiareň používa nasledujúci port. Tieto porty musia byť podľa potreby správcom siete nastavené ako prístupné.

| Odosielať (klient) | Použitie | Cieľ (server) | Protokol | Číslo portu |
|--------------------|---|----------------------|-----------------------|-------------|
| Tlačiareň | Keď sa používa služba Epson Connect | Server Epson Connect | HTTPS | 443 |
| | | | XMPP | 5222 |
| | Control WSD | Klientsky počítač | WSD (TCP) | 5357 |
| Klientsky počítač | Zisťovanie tlačiarne z aplikácie, ako je napríklad EpsonNet Config a ovládač tlačiarne. | Tlačiareň | ENPC (UDP) | 3289 |
| | Zhromažďovanie a nastavenie informácií MIB z aplikácie, ako je napríklad EpsonNet Config a ovládač tlačiarne. | Tlačiareň | SNMP (UDP) | 161 |
| | Presmerovanie údajov LPR | Tlačiareň | LPR (TCP) | 515 |
| | Presmerovanie údajov RAW | Tlačiareň | RAW (port 9100) (TCP) | 9100 |
| | Presmerovanie údajov AirPrint (tlač cez IPP/IPPS) | Tlačiareň | IPP/IPPS (TCP) | 631 |
| | Vyhľadávanie tlačiarne WSD | Tlačiareň | WS-Discovery (UDP) | 3702 |
| | Web Config | Tlačiareň | HTTP (TCP) | 80 |
| HTTPS (TCP) | | | 443 | |

Technické údaje o rozhraní

| | |
|-------------|---------------|
| Pre počítač | Hi-Speed USB* |
|-------------|---------------|

* Káble USB 3.0 nie sú podporované.

Parametre siete

Parametre Wi-Fi

| | |
|---------------------------------------|--|
| Normy | IEEE 802.11b/g/n* ¹ |
| Frekvenčný rozsah | 2,4 GHz |
| Režimy koordinácie | Infraštruktúra, Wi-Fi Direct (Jednoduchý prístupový bod)* ^{2*3} |
| Bezdrôtové zabezpečenie* ⁴ | WEP (64/128bit), WPA2-PSK (AES)* ⁵ , WPA3-SAE (AES) |

*1 IEEE 802.11n je k dispozícii len pre HT20.

*2 Nepodporované pre IEEE 802.11b.

- *3 Režim Jednoduchý prístupový bod je kompatibilný s pripojením (infraštruktúrou) Wi-Fi alebo pripojením Ethernet.
- *4 Wi-Fi Direct podporuje len WPA2-PSK (AES).
- *5 V súlade so štandardmi WPA2 s podporou zabezpečenia WPA/WPA2 Personal.

Technické parametre siete Ethernet

| | |
|-------------------|--|
| Normy | IEEE802.3i (10BASE-T)*1 IEEE802.3u (100BASE-TX) IEEE802.3az (energeticky úsporný Ethernet)*2 |
| Komunikačný režim | Auto, 10 Mb/s plný duplex, 10 Mb/s polovičný duplex, 100 Mb/s plný duplex, 100 Mb/s polovičný duplex |
| Konektor | RJ-45 |

- *1 Na zabránenie nebezpečenstvu rušenia rádiovkej komunikácie používajte kábel kategórie 5e alebo vyššej kategórie STP (tietená skrútená dvojlinka).
- *2 Pripojené zariadenie musí vyhovovať štandardom IEEE802.3az.

Funkcie siete a IPv4/IPv6

| Funkcie | | Podporované | Poznámky | |
|---------------------|---|-------------|----------|---|
| Tlač cez sieť | EpsonNet Print (Windows) | IPv4 | – | |
| | Standard TCP/IP (Windows) | IPv4, IPv6 | – | |
| | Tlač cez WSD (Windows) | IPv4, IPv6 | ✓ | Windows Vista alebo novší |
| | Tlač cez Bonjour (Mac OS) | IPv4, IPv6 | ✓ | – |
| | Tlač cez IPP (Windows, Mac OS) | IPv4, IPv6 | ✓ | – |
| | Tlače cez PictBridge (Wi-Fi) | IPv4 | – | Digitálny fotoaparát |
| | Epson Connect (tlač do e-mailu, tlač na diaľku) | IPv4 | ✓ | – |
| | AirPrint (iOS, Mac OS) | IPv4, IPv6 | ✓ | iOS 5 alebo novší, Mac OS X v10.7 alebo novší |
| Skenovanie cez sieť | Epson Scan 2 | IPv4, IPv6 | – | |
| | Epson ScanSmart | IPv4 | – | |
| | Event Manager | IPv4 | – | |
| | Epson Connect (skenovanie do cloudu) | IPv4 | – | |
| | AirPrint (skenovanie) | IPv4, IPv6 | – | |

| Funkcie | | | Podporované | Poznámky |
|---------|--------------------------|------------|-------------|----------|
| Fax | Odosielanie faxu | IPv4 | - | - |
| | Prijímanie faxu | IPv4 | - | - |
| | AirPrint (Faxový výstup) | IPv4, IPv6 | - | - |

Bezpečnostný protokol

| | |
|---------|---------------------------|
| SSL/TLS | HTTPS server/klient, IPPS |
| SNMPv3 | |

Podporované služby tretích strán

| Služby | | Podporované | Poznámky |
|----------|------------|-------------|---|
| AirPrint | Tlač | ✓ | iOS 5 alebo novší/Mac OS X v10.7.x alebo novší* |
| | Skenovanie | - | - |
| | Fax | - | - |

* Odporúčame používať najnovšiu verziu systému iOS alebo Mac OS.

Rozmery

| | |
|-----------|--|
| Rozmery | <p>Uskladnenie</p> <ul style="list-style-type: none"> <input type="checkbox"/> Šírka: 425 mm (16.7 in.) <input type="checkbox"/> Hĺbka: 378 mm (14.9 in.) <input type="checkbox"/> Výška: 164 mm (6.5 in.) <p>Tlač</p> <ul style="list-style-type: none"> <input type="checkbox"/> Šírka: 425 mm (16.7 in.) <input type="checkbox"/> Hĺbka: 493 mm (19.4 in.) <input type="checkbox"/> Výška: 164 mm (6.5 in.) |
| Hmotnosť* | Pribl. 5.8 kg (12.8 lb) |

* Bez zásobníkov na atrament a napájacej šnúry.

Elektrotechnické údaje

| | |
|------------------|---------------------|
| Menovité napätie | Stried. 100 – 240 V |
|------------------|---------------------|

| | |
|-------------------------------------|---|
| Menovitý frekvenčný rozsah | 50 až 60 Hz |
| Menovitý prúd | 0.5 – 0.3 A |
| Spotreba energie (s pripojením USB) | Tlač: približne 23.0 W (ISO/IEC24712) Pohotovostný režim: približne 4.8 W Režim spánku: približne 0.9 W Vypnuté: približne 0.2 W |

Poznámka:

- Napätie sa uvádza na štítku tlačiarne.
- Európski používatelia nájdu podrobnosti o spotrebe energie na nasledujúcej webovej lokalite.
<http://www.epson.eu/energy-consumption>

Environmentálne technické údaje

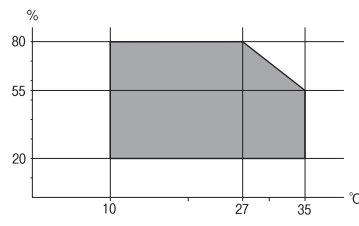
| | |
|-------------|---|
| Prevádzka | <p>Použite tlačiareň v rozsahu zobrazenom v nasledujúcom grafe.</p>  <p>Teplota: 10 až 35 °C (50 až 95 °F) Vlhkosť: 20 až 80 % relatívnej vlhkosti (bez kondenzácie)</p> |
| Uskladnenie | <p>Teplota po prvotnom naplnení atramentom: -15 až 40 °C (5 až 104 °F)* Teplota pred prvotným naplnením atramentom: -20 až 40 °C (-4 až 104 °F)* Vlhkosť: 5 až 85% relatívnej vlhkosti (bez kondenzácie)</p> |

* Skladovanie pri teplote 40 °C (104 °F) je možné jeden mesiac.

Environmentálne špecifikácie pre zásobníky atramentu

| | |
|---------------------|--|
| Teplota skladovania | -30 až 40 °C (-22 až 104 °F)* |
| Teplota zmrazenia | -16 °C (3.2 °F) Atrament sa topí a je použiteľný po približne 3 hodinách pri teplote 25 °C (77 °F). |

* Skladovanie pri teplote 40 °C (104 °F) je možné jeden mesiac.

Miesto na inštaláciu a priestor

Zaistite dostatok miesta na inštaláciu a správne ovládanie tlačiarne.

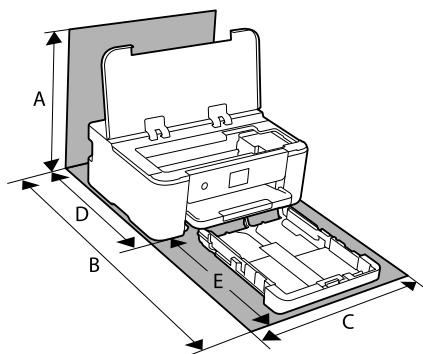

| | |
|---|----------|
| A | 373.3 mm |
| B | 630.2 mm |
| C | 425.0 mm |
| D | 327.2 mm |
| E | 303.0 mm |

Podmienky prostredia si môžete overiť v tomto návode v časti „Pokyny k bezpečnosti“.

Súvisiace informácie

➔ [„Rady a varovania týkajúce sa nastavenia tlačiarne“ na strane 13](#)

Systémové požiadavky

Windows

Windows Vista, Windows 7, Windows 8/8.1, Windows 10, Windows 11 alebo novší

Windows XP SP3 (32-bitový)

Windows XP Professional x64 Edition SP2

Windows Server 2003 (SP2) alebo novší

Mac OS

Mac OS X 10.9.5 alebo novší, macOS 11 alebo novší

Poznámka:

Systém Mac OS nemusí podporovať niektoré aplikácie a funkcie.

Nepodporuje sa súborový systém UNIX pre (UFS) pre Mac OS.

Informácie o súlade s nariadeniami

Normy a osvedčenia

Normy a schválenia pre americký model

| | |
|------------|---|
| Bezpečnosť | UL62368-1 CAN/CSA-C22.2 No.62368-1 |
| EMC | FCC Part 15 Subpart B Class B CAN ICES-3 (B)/NMB-3 (B) |

Toto zariadenie obsahuje nasledujúci bezdrôtový modul.

Výrobca: Seiko Epson Corporation

Typ: J26H005

Toto zariadenie vyhovuje článku 15 pravidiel FCC a článku RSS-210 pravidiel IC. Spoločnosť Epson nezodpovedá za nesplnenie požiadaviek ochrany v dôsledku neodporúčanej úpravy zariadenia. Prevádzka podlieha dvom nasledujúcim podmienkam: (1) toto zariadenie nesmie produkovať nežiaduce rušenie a (2) toto zariadenie musí byť schopné absorbovať akékoľvek rušenie vrátane rušenia, ktoré by mohlo spôsobiť, že zariadenie nebude pracovať správne.

Toto zariadenie je určené na prevádzku v interiéri a čo najďalej od okien, aby sa zabezpečením maximálneho tienenia predišlo rušeniu rádiových vln licencovaných služieb. Zariadenie (alebo jeho vysielač anténa) umiestnené v exteriéri podlieha licenci.

Toto zariadenie je v súlade s FCC/IC pre limity vystavenia radiácii pre neregulované prostredie a vyhovuje smernici FCC o vystavení rádiovým frekvenciám (RF) v prílohe C k predpisom OET65 a RSS-102 týkajúcim sa vystaveniu rádiovým frekvenciám (RF). Toto zariadenie musí byť umiestnené a prevádzkované vo vzdialenosti od radiátora minimálne 7,9 palca (20 cm) alebo ďalej od tela používateľa (vrátane končatín, ako sú ruky, zápästie, chodidlá a členky).

Normy a schválenia pre európsky model

Pre používateľov v Európe

Spoločnosť Seiko Epson Corporation vyhlasuje, že nasledujúci model rádiového zariadenia je v súlade so Smernicou 2014/53/EU. Celý text vyhlásenia o súlade pre EÚ je k dispozícii na nasledujúcej webovej stránke.

<http://www.epson.eu/conformity>

B722B

Určené na použitie len v nasledujúcich krajinách: Írsko, Spojené kráľovstvo, Rakúsko, Nemecko, Lichtenštajnsko, Švajčiarsko, Francúzsko, Belgicko, Luxembursko, Holandsko, Taliansko, Portugalsko, Španielsko, Dánsko, Fínsko, Nórsko, Švédsko, Island, Chorvátsko, Cyprus, Grécko, Slovinsko, Malta, Bulharsko, Česká republika, Estónsko, Maďarsko, Lotyšsko, Litva, Poľsko, Rumunsko a Slovensko.

Spoločnosť Epson nezodpovedá za nesplnenie požiadaviek ochrany v dôsledku neodporúčanej úpravy zariadení.



Obmedzenia kopírovania

Dodržiavajte nasledujúce obmedzenia, aby sa zabezpečilo zodpovedné a zákonné používanie tlačiarne.

Zákon zakazuje kopírovanie nasledujúcich predmetov:

- Bankovky, mince, vládou emitované obchodovateľné cenné papiere, vládne dlhopisy a obecné cenné papiere
- Nepoužité známky, pohľadnice s predplateným poštovným a iné poštové predmety s vyznačeným platným poštovným
- Štátom vydané kolky a cenné papiere vydané podľa zákonného postupu

Pri kopírovaní nasledujúcich predmetov postupujte opatrne:

- Privátne obchodovateľné cenné papiere (listinné akcie, postupiteľné zmenky, šeky a pod.), mesačné permanentky, zľavnené lístky a pod.
- Cestovné pasy, vodičské preukazy, záruky spôsobilosti, diaľničné známky, stravné lístky, vstupenky a pod.

Poznámka:

Kopírovanie týchto materiálov môže zakazovať aj zákon.

Zodpovedné používanie materiálov chránených autorským právom:

Zariadenia možno zneužiť nedovoleným kopírovaním materiálov chránených autorským právom. Pokiaľ nekonáte na pokyn informovaného zástupcu, pri kopírovaní publikovaného materiálu buďte zodpovední a ohľaduplní a získajte povolenie držiteľa autorského práva.

Informácie správcu

| | |
|--|-----|
| Pripojenie tlačiarne k sieti. | 188 |
| Nastavenia používania tlačiarne. | 192 |
| Riadenie tlačiarne. | 202 |
| Rozšírené nastavenia zabezpečenia. | 205 |

Pripojenie tlačiarne k sieti

Tlačiareň môžete pripojiť k sieti viacerými spôsobmi.

- Pripojíte ju pomocou rozšírených nastavení na ovládacom paneli.
- Pripojíte ju pomocou inštalačného programu na webovej stránke alebo na disku so softvérom.

V tejto časti je vysvetlený postup pripojenia tlačiarne k sieti pomocou ovládacieho panela tlačiarne.

Pred vytvorením sieťového pripojenia

Ak chcete pripojiť k sieti, skontrolujte spôsob pripojenia a informácie o nastavení pripojenia.

Zistenie informácií o nastavení pripojenia

Prpravte si údaje nastavenia potrebné na pripojenie. Skontrolujte nasledujúce položky.

| Časti | Položky | Poznámka |
|--------------------------------------|--|---|
| Spôsob pripojenia zariadenia | <input type="checkbox"/> Ethernet <input type="checkbox"/> Wi-Fi | Vyberte, ako pripojiť tlačiareň k sieti. Pri káblovej sieti LAN sa pripája k prepínaču LAN. Pri sieti Wi-Fi sa pripája k sieti (SSID) prístupového bodu. |
| Informácie o pripojení k sieti LAN | <input type="checkbox"/> IP adresa <input type="checkbox"/> Maska podsiete <input type="checkbox"/> Predvolená brána | Vyberte IP adresu, ktorá bude tlačiarne priradená. Keď priradujete IP adresu staticky, sú potrebné všetky hodnoty. Keď priradujete IP adresu dynamicky pomocou funkcie DHCP, tieto informácie nie sú potrebné, pretože sa nastavujú automaticky. |
| Informácie o pripojení k sieti Wi-Fi | <input type="checkbox"/> SSID <input type="checkbox"/> Heslo | Tu je SSID (názov siete) a heslo k prístupovému bodu, ku ktorému sa tlačiareň pripája. Ak bolo nastavené filtrovanie adres MAC, zaregistrujte aj adresu MAC tlačiarne. Informácie o podporovaných normách nájdete ďalej. „Parametre Wi-Fi“ na strane 180 |
| Informácie o serveri DNS | <input type="checkbox"/> IP adresa primárneho servera DNS <input type="checkbox"/> IP adresa sekundárneho servera DNS | Tie sú potrebné pri určovaní serverov DNS. Sekundárny server DNS je nastavený, ak má systém nadbytočnú konfiguráciu a je k dispozícii sekundárny server DNS. Ak ste v malej organizácii a nenastavujete server DNS, nastavte IP adresu smerovača. |
| Informácie o serveri proxy | <input type="checkbox"/> Názov servera proxy | Nastavte to, ak vaše sieťové prostredie využíva server proxy na prístup k internetu zo siete intranet, a používate funkciu, ktorá pripája tlačiareň priamo k internetu. Tlačiareň sa priamo pripája k internetu pre nasledujúce funkcie. <ul style="list-style-type: none"> <input type="checkbox"/> Služby Epson Connect <input type="checkbox"/> Cloudové služby iných spoločností <input type="checkbox"/> Aktualizácia firmvéru |

| Časti | Položky | Poznámka |
|--------------------------|---|--|
| Informácie o čísle portu | <input type="checkbox"/> Číslo uvoľňovaného portu | Skontrolujte číslo portu používaného tlačiarňou a počítačom, potom v prípade potreby uvoľnite port, ktorý je blokovaný firewallom. Informácie o čísle portu používaného tlačiarňou nájdete ďalej. „Používanie portu pre tlačiareň“ na strane 179 |

Priradenie IP adresy

Existujú nasledujúce typy priradenia IP adresy.

Statická IP adresa:

Tlačiarne (hostiteľovi) sa ručne priradí vopred určená IP adresa.

Informácie potrebné na pripojenie k sieti (maska podsiete, predvolená brána, server DNS atď.) je potrebné nastaviť ručne.

IP adresa sa nemení ani v prípade, že bolo zariadenie vypnuté. Je to užitočné v prípade, ak chcete riadiť zariadenia s prostredím, kde sa nedá meniť IP adresa, prípadne ak chcete riadiť zariadenia pomocou IP adresy. Odporúčame tieto nastavenia pre tlačiareň, server atď., ku ktorým má mať prístup veľa počítačov.

Automatické priradenie pomocou funkcie DHCP (dynamická IP adresa):

Ide o automatické priradenie IP adresy tlačiarne (hostiteľovi) pomocou funkcie DHCP na serveri DHCP alebo smerovači.

Informácie potrebné na pripojenie k sieti (maska podsiete, predvolená brána, server DNS atď.) sa nastavujú automaticky, takže ľahko pripojíte zariadenie k sieti.

Ak boli zariadenie alebo smerovač vypnuté, prípadne ak to závisí od nastavenia servera DHCP, IP adresa sa môže pri opätovnom pripojení zmeniť.

Odporúčame v prípade riadenia zariadení inak než IP adresou a pri komunikácii s protokolmi, ktoré dokážu sledovať IP adresu.

Poznámka:

Keď používate funkciu rezervovania IP adresy funkciou DHCP, môžete zariadeniam kedykoľvek priradiť rovnakú IP adresu.

Server DNS a server Proxy

Server DNS má názov hostiteľa, doménový názov alebo e-mailovú adresu atď. v súvislosti s údajmi o IP adrese.

Komunikácia nie je možná, ak je druhá strana popísaná názvom hostiteľa, doménovým názvom atď., keď tlačiareň alebo počítač vykonávajú IP komunikáciu.

Posielajú sa dopyty na server DNS k daným údajom a získava sa IP adresa druhej strany. Tento proces sa nazýva rozlišovanie názvu.

Zariadenia (napríklad počítače a tlačiarne) teda dokážu komunikovať pomocou IP adresy.

Rozlišovanie názvu je potrebné pre tlačiareň komunikujúcu pomocou funkcie e-mailu alebo funkcie internetového pripojenia.

Keď používate tieto funkcie, urobte nastavenia servera DNS.

Keď priradíte IP adresu tlačiarne pomocou funkcie DHCP na serveri DHCP alebo smerovači, nastaví sa automaticky.

Server Proxy je umiestnený na bráne medzi sieťou a internetom a komunikuje s počítačom, tlačiarňou a internetom (vzdialený server) v ich zastúpení. Vzďialený server komunikuje len so serverom Proxy. Informácie o tlačiarni, ako je napríklad IP adresa a číslo portu, sa nedajú prečítať a zabezpečenie je vyššie.

Keď pripájate k internetu cez server proxy, nakonfigurujte na tlačiarni server proxy.

Pripojenie k sieti z ovládacieho panela

Pripojte tlačiareň k sieti pomocou ovládacieho panela tlačiarne.

Priradenie IP adresy

Nastavte základné položky, ako je napríklad Adresa hostiteľa, Maska podsiete, Predvolená brána.

V tejto časti je vysvetlený postup nastavenia statickej IP adresy.

1. Vypnite tlačiareň.
2. Vyberte položku **Nastav.** na domovskej obrazovke na ovládacom paneli tlačiarne.
3. Vyberte položky **Všeobecné nastavenia > Nastavenia siete > Rozšírené > TCP/IP.**
4. Vyberte možnosť **Ručne** pre **Získať IP adresu.**

Keď nastavujete IP adresu automaticky pomocou funkcie DHCP na smerovači, vyberte možnosť **Automaticky**. V takom prípade sa v kroku 5 a 6 automaticky nastavia aj položky **IP adresa**, **Maska podsiete** a **Predvolená brána**, takže prejdite na krok 7.

5. Zadajte IP adresu.

Ak vyberiete ◀ a ▶, presunie sa kurzor na ďalší alebo predchádzajúci segment oddelený bodkou.

Potvrďte hodnotu zaznamenanú na predchádzajúcej obrazovke.

6. Nastavte položku **Maska podsiete** a **Predvolená brána.**

Potvrďte hodnotu zaznamenanú na predchádzajúcej obrazovke.



Upozornenie:

*Ak je kombinácia položiek IP adresa, Maska podsiete a Predvolená brána nesprávna, položka **Spustiť nastavenie** je neaktívna a nedá sa pokračovať v nastaveniach. Skontrolujte, či v zadaní nie je žiadna chyba.*

7. Zadajte IP adresu primárneho servera DNS.

Potvrďte hodnotu zaznamenanú na predchádzajúcej obrazovke.

Poznámka:

*Keď pre nastavenie priradenia IP adresy vyberiete možnosť **Automaticky**, môžete zvoliť nastavenia servera DNS dvomi spôsobmi: **Ručne** alebo **Automaticky**. Ak nemôžete získať adresu servera DNS automaticky, vyberte možnosť **Ručne** a zadajte adresu servera DNS. Potom priamo zadajte adresu sekundárneho servera DNS. Ak vyberiete možnosť **Automaticky**, prejdite na 9. krok.*

8. Zadajte IP adresu sekundárneho servera DNS.
Potvrďte hodnotu zaznamenanú na predchádzajúcej obrazovke.
9. Vyberte možnosť **Spustiť nastavenie**.

Nastavenie servera proxy

Ak sú obidve nasledujúce podmienky pravdivé, nastavte server proxy.

- Pre internetové pripojenie je zabudovaný server proxy.
- Keď používate funkciu, v ktorej sa tlačiareň pripája priamo k internetu, ako je napríklad služba Epson Connect alebo iné firemné cloudové služby.

1. Na hlavnej obrazovke vyberte položku **Nastav.**
Keď robíte nastavenia po nastavení IP adresy, zobrazuje sa obrazovka **Rozšírené**. Prejdite na 3. krok.
2. Vyberte položky **Všeobecné nastavenia > Nastavenia siete > Rozšírené**.
3. Vyberte možnosť **Proxy server**.
4. Vyberte možnosť **Použiť** pre **Nastavenia proxy servera**.
5. Zadajte adresu servera proxy vo formáte IPv4 alebo FQDN.
Potvrďte hodnotu zaznamenanú na predchádzajúcej obrazovke.
6. Zadajte číslo portu servera proxy.
Potvrďte hodnotu zaznamenanú na predchádzajúcej obrazovke.
7. Vyberte možnosť **Spustiť nastavenie**.

Pripojenie k sieti LAN

Pripojte tlačiareň k sieti cez Ethernet alebo Wi-Fi.

Pripojenie k sieti Ethernet

Pripojte tlačiareň k sieti pomocou kábla siete Ethernet a skontrolujte pripojenie.

1. Prepojte tlačiareň a rozbočovač (LAN switch) káblom siete Ethernet.
2. Na hlavnej obrazovke vyberte položku **Nastav.**
3. Vyberte položky **Všeobecné nastavenia > Nastavenia siete > Kontrola pripojenia**.
Zobrazuje sa výsledok diagnostiky pripojenia. Skontrolujte, či je pripojenie správne.

4. Pre dokončenie vyberte položku **Potvrdené**.

Ak vyberiete možnosť **Vytlačiť kontrolnú správu**, môžete vytlačiť výsledok diagnostiky. Postupujte podľa pokynov na obrazovke a vytlačte to.

Súvisiace informácie

➔ „Zmena sieťového pripojenia zo siete Wi-Fi na sieť Ethernet” na strane 140

Pripojenie k bezdrôtovej sieti LAN (Wi-Fi)

Tlačiareň môžete pripojiť k bezdrôtovej sieti LAN (Wi-Fi) viacerými spôsobmi. Vyberte spôsob pripojenia, ktorý vyhovuje prostrediu a podmienkam, ktoré používate.

Ak poznáte údaje bezdrôtového smerovača, ako je napríklad SSID a heslo, môžete urobiť nastavenia ručne.

Ak bezdrôtový smerovač podporuje funkciu WPS, môžete urobiť nastavenia pomocou tlačidla Push Setup.

Po pripojení tlačiarne k sieti pripojte k tlačiarňi zo zariadenia, ktoré chcete používať (počítač, inteligentné zariadenie, tablet atď.).

Súvisiace informácie

➔ „Vytvorenie nastavení siete Wi-Fi zadaním SSID a hesla” na strane 142

➔ „Nastavenie siete Wi-Fi tlačidlom (WPS)” na strane 143

➔ „Nastavenie Wi-Fi kódom PIN (WPS)” na strane 144

Nastavenia používania tlačiarne

Používanie funkcií tlačie

Aktivujte, ak chcete používať funkciu tlačie cez sieť.

Ak chcete používať tlačiareň v sieti, je potrebné nastaviť port sieťového pripojenia na počítači a tiež sieťové pripojenie tlačiarne.

Typy pripojenia tlačiarne

Pre sieťové pripojenie tlačiarne sú k dispozícii tieto dva spôsoby.

- Partnerské pripojenie (priama tlač)
- Pripojenie server/klient (zdieľanie tlačiarne pomocou servera systému Windows)

Nastavenia partnerského pripojenia

Toto je pripojenie slúžiace na priame pripojenie tlačiarne v sieti k počítaču. Pripojiť možno len model s podporou pripojenia k sieti.

Spôsob pripojenia:

Pripojte tlačiareň k sieti priamo cez rozbočovač alebo prístupový bod.

Ovládač tlačiarne:

Nainštalujte ovládač tlačiarne do jednotlivých klientskych počítačov.

Keď použijete aplikáciu EpsonNet SetupManager, môžete využiť balík ovládača, ktorý obsahuje nastavenia tlačiarne.

Funkcie:

- Tlačová úloha sa spustí automaticky, pretože je odoslaná priamo do tlačiarne.
- Môžete tlačiť dovtedy, dokým je tlačiareň v činnosti.

Nastavenia pripojenia server/klient

Toto je pripojenie, pri ktorom serverový počítač zdieľa s tlačiarňou. Ak zakážete pripojenie bez pripojenia prostredníctvom serverového počítača, môžete tak vylepšiť zabezpečenie.

Keď používate USB, zdieľať možno aj tlačiareň bez funkcie siete.

Spôsob pripojenia:

Pripojte tlačiareň k sieti cez prepínač siete LAN alebo prístupový bod.

Tlačiareň môžete pripojiť k serveru aj priamo káblom USB.

Ovládač tlačiarne:

Nainštalujte ovládač tlačiarne na server Windows v závislosti od operačného systému klientskych počítačov.

Prístupom k serveru Windows a prepojením tlačiarne je ovládač tlačiarne nainštalovaný na klientsky počítač a môže sa používať.

Funkcie:

- Spravujte tlačiareň a ovládač tlačiarne v dávke.
- V závislosti od parametrov servera môže spustenie tlačovej úlohy nejaký čas trvať, pretože všetky tlačové úlohy prechádzajú cez tlačový server.
- Ak je server Windows vypnutý, nedá sa tlačiť.

Nastavenia tlače pre partnerské pripojenie

Pri partnerskom pripojení (priama tlač) majú tlačiareň a klientsky počítač vzájomný vzťah medzi sebou.

Na jednotlivých klientskych počítačoch musí byť nainštalovaný ovládač tlačiarne.

Nastavenia tlače pre pripojenie server/klient

Umožňuje tlačiť z tlačiarne, ktorá je pripojená v režime server/klient.

Pri pripojení server/klient najprv nastavte tlačový server a potom zdieľajte tlačiareň v sieti.

Keď na pripojenie k serveru používate kábel USB, tiež najprv nastavte tlačový server a potom zdieľajte tlačiareň v sieti.

Nastavenie sieťových portov

Vytvorte tlačový front pre tlač cez sieť na tlačovom serveri pomocou štandardného protokolu TCP/IP a potom použite sieťový port.

Tento príklad je v prípade, že sa používa systém Windows 2012 R2.

1. Otvorte obrazovku Zariadenia a tlačiarne.
Pracovná plocha > Nastavenie > Ovládací panel > Hardvér a zvuk alebo Hardvér > Zariadenia a tlačiarne.
2. Pridajte tlačiareň.
Kliknite na položku **Pridať tlačiareň** a potom vyberte možnosť **Požadovaná tlačiareň nie je v zozname**.
3. Pridajte miestnu tlačiareň.
Vyberte možnosť **Pridať miestnu tlačiareň alebo sieťovú tlačiareň ručným nastavením** a potom kliknite na tlačidlo **Ďalej**.
4. Vyberte možnosť **Vytvoriť nový port**, ako typ portu vyberte možnosť **Štandardný port TCP/IP** a potom kliknite na tlačidlo **Ďalej**.

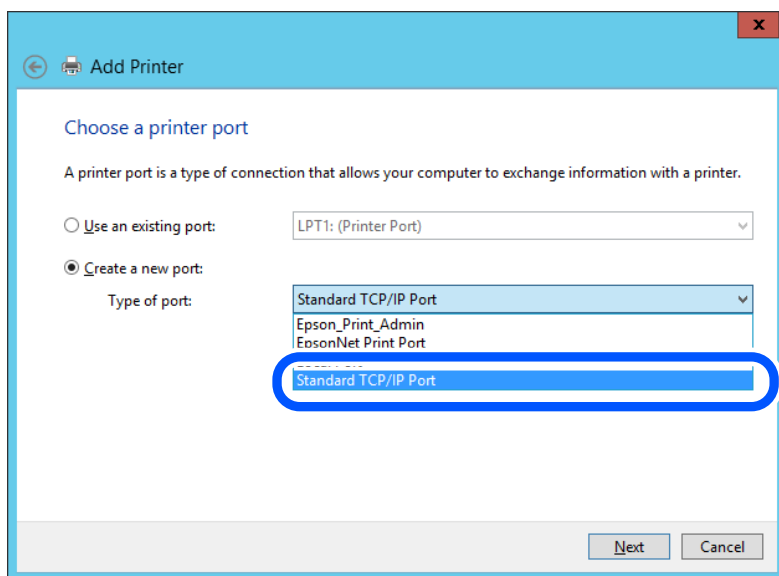

5. Zadajte IP adresu tlačiarne alebo názov tlačiarne v položke **Názov hostiteľa alebo IP adresa** alebo **Názov tlačiarne alebo IP adresa** a potom kliknite na tlačidlo **Ďalej**.

Príklad:

- Názov tlačiarne: EPSONA1A2B3C
- IP adresa: 192.0.2.111

Nemeňte **Názov portu**.

Keď sa zobrazí obrazovka **Riadenie používateľských kont**, kliknite na tlačidlo **Pokračovať**.

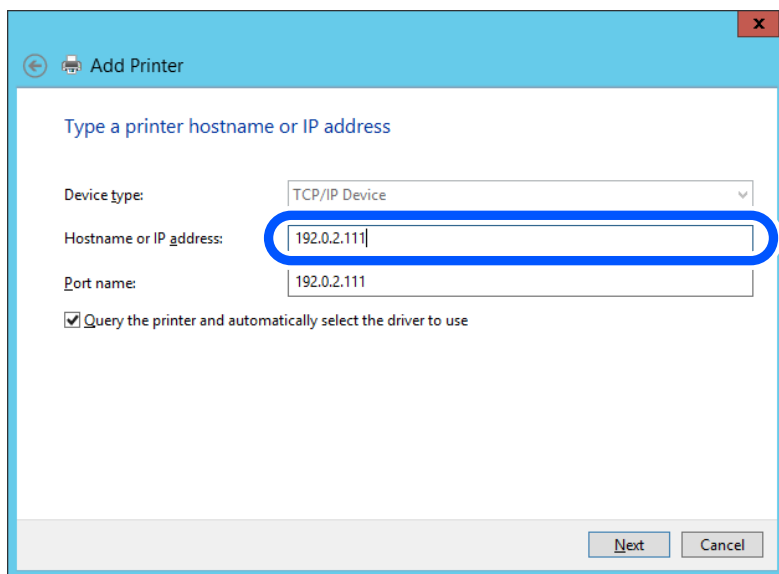

Poznámka:

Ak určíte názov tlačiarne v sieti, kde je k dispozícii rozpoznávanie názvu, IP adresa je sledovaná aj v prípade, ak bola IP adresa tlačiarne zmenená protokolom DHCP. Názov tlačiarne môžete overiť na obrazovke stave siete na ovládacom paneli tlačiarne, prípadne na hárku stavu siete.

6. Nainštalujte ovládač tlačiarne.
 - Ak je už ovládač tlačiarne nainštalovaný:
Vyberte položky **Výrobca** a **Tlačiarne**. Kliknite na tlačidlo **Ďalej**.

7. Postupujte podľa pokynov na obrazovke.

Keď používate tlačiareň v rámci pripojenia k serveru/klientovi (tlačiareň zdieľaná pomocou servera Windows), urobte potom nastavenia zdieľania.

Kontrola konfigurácie portu — Windows

Skontrolujte, či je pŕlačový front zvolený správny port.

1. Otvorte obrazovku Zariadenia a tlačiarne.
Pracovná plocha > Nastavenie > Ovládací panel > Hardvér a zvuk alebo Hardvér > Zariadenia a tlačiarne.
2. Otvorte obrazovku s vlastnosťami tlačiarne.
Kliknite na ikonu tlačiarne pravým tlačidlom myši a potom kliknite na položku **Vlastnosti tlačiarne**.
3. Kliknite na kartu **Porty**, vyberte položku **Štandardný port TCP/IP** a potom kliknite na položku **Konfigurovať port**.
4. Skontrolujte konfiguráciu portu.
 - Pre RAW
Skontrolujte, či je vybraná možnosť **Raw** v položke **Protokol** a potom kliknite na tlačidlo **OK**.

Pre LPR

Skontrolujte, či je vybraná možnosť **LPR** v položke **Protokol**. Zadaťte výraz „PASSTHRU“ v položke **Názov frontu** v položke **Nastavenie LPR**. Vyberte možnosť **Počítanie bajtov LPR povolené** a potom kliknite na tlačidlo **OK**.

Zdieľanie tlačiarne (len systém Windows)

Keď používate tlačiareň v rámci pripojenia server/klient (tlačiareň zdieľaná pomocou servera Windows), nastavte zdieľanie tlačiarne z tlačového servera.

1. Vyberte na tlačovom serveri položky **Ovládací panel > Zobrazit zariadenia a tlačiarne**.
2. Pravým tlačidlom myši kliknite na ikonu tlačiarne (tlačový front), ktorú chcete zdieľať, a potom vyberte položky **Vlastnosti tlačiarne > Zdieľanie**.
3. Vyberte položku **Zdieľať túto tlačiareň** a zadajte položku **Názov zdieľaného prostriedku**.
V prípade systému Windows Server 2012 kliknite na položku **Zmeniť možnosti zdieľania** a potom nakonfigurujte nastavenia.

Inštalácia doplnkových ovládačov (len systém Windows)

Ak sú verzie systému Windows na serveri a na klientovi odlišné, odporúča sa nainštalovať na tlačový server doplnkové ovládače.

1. Vyberte na tlačovom serveri položky **Ovládací panel > Zobrazit zariadenia a tlačiarne**.
2. Pravým tlačidlom myši kliknite na ikonu tlačiarne, ktorú chcete zdieľať s klientmi, a potom kliknite na záložku **Vlastnosti tlačiarne > Zdieľanie**.
3. Kliknite na položku **Doplnkové ovládače**.
V prípade systému Windows Server 2012 kliknite na položku **Change Sharing Options** a nakonfigurujte nastavenia.
4. Vyberte verzie systému Windows pre klientov a kliknite na tlačidlo **OK**.
5. Vyberte informačný súbor pre ovládač tlačiarne (*.inf) a potom nainštalujte ovládač.

Používanie zdieľanej tlačiarne – systém Windows

Správca musí informovať klientov o názve počítača priradenom k tlačovému serveru a o postupe jeho pridania do počítačov klientov. Ak doplnkové ovládače ešte neboli nakonfigurované, informujte klientov o spôsobe používania položky **Zariadenia a tlačiarne** a pridania zdieľanej tlačiarne.

Ak už sú v tlačovom serveri nakonfigurované doplnkové ovládače, postupujte podľa týchto krokov:

1. V **prieskumníkovi** vyberte názov priradený tlačovému serveru.
2. Dvakrát kliknite na tlačiareň, ktorú chcete používať.

Základné nastavenia tlače

Nastavte tlač, napríklad veľkosť papiera alebo tlač chýb.

Nastavenie zdroja papiera

Nastavte veľkosť a typ papiera, ktorý ste vložili do jednotlivých zdrojov papiera.

1. Otvorte aplikáciu Web Config a vyberte kartu **Tlačiť > Nastavenia zdroja papiera**.
2. Nastavte jednotlivé položky.
Zobrazené položky sa líšia v závislosti od situácie.
 - Názov zdroja papiera**
Zobrazenie názvu cieľového zdroja papiera, napríklad **zásobník na papier, Zásobník 1**.
 - Veľkosť papiera**
V rozbaľovacej ponuke vyberte veľkosť papiera, ktorý chcete nastaviť.
 - Jednotka**
Vyberte jednotku používateľom určenej veľkosti. Môžete to zvoliť, ak je vybraná možnosť **Definované používateľom** v položke **Veľkosť papiera**.
 - Šírka**
Nastavte vodorovnú dĺžku používateľom určenej veľkosti.
Rozsah zadania závisí od zdroja papiera, ktorý je vyznačený vedľa položky **Šírka**.
Keď zvolíte možnosť **mm** v položke **Jednotka**, môžete zadať až na jedno desatinné miesto.
Keď zvolíte možnosť **palce** v položke **Jednotka**, môžete zadať až na dve desatinné miesta.
 - Výška**
Nastavte zvislú dĺžku používateľom určenej veľkosti.
Rozsah zadania závisí od zdroja papiera, ktorý je vyznačený vedľa položky **Výška**.
Keď zvolíte možnosť **mm** v položke **Jednotka**, môžete zadať až na jedno desatinné miesto.
Keď zvolíte možnosť **palce** v položke **Jednotka**, môžete zadať až na dve desatinné miesta.
 - Typ papiera**
V rozbaľovacej ponuke vyberte typ papiera, ktorý chcete nastaviť.
3. Skontrolujte nastavenia a kliknite na tlačidlo **OK**.

Chyby nastavenia

Nastavte zobrazovanie chyby pre zariadenie.

1. Otvorte aplikáciu Web Config a vyberte kartu **Tlačiť > Nastavenia chýb**.
2. Nastavte jednotlivé položky.
 - Upoz. na veľ. Papiera**
Nastavte, či chcete zobrazovať chybu na ovládacom paneli, keď je veľkosť papiera v určenom zdroji papiera odlišná od veľkosti papiera v tlačových údajoch.

Upozornenie na typ papiera

Nastavte, či chcete zobrazovať chybu na ovládacom paneli, keď je typ papiera v určenom zdroji papiera odlišný od typu papiera v tlačových údajoch.

Aut.odstr.chýb

Nastavte, či chcete automaticky zrušiť chybu, ak sa na ovládacom paneli nevykoná žiadna činnosť po uplynutí 5 sekúnd od zobrazenia chyby.

3. Skontrolujte nastavenia a kliknite na tlačidlo **OK**.

Nastavenie univerzálnej tlače

Nastavte, ak tlačíte z externých zariadení bez použitia ovládača tlačiarne.

V závislosti od tlačového jazyka tlačiarne sa niektoré položky nezobrazujú.

1. Otvorte aplikáciu Web Config a vyberte kartu **Tlačiť > Univerzálne nastavenia tlače**.
2. Nastavte jednotlivé položky.
3. Skontrolujte nastavenia a kliknite na tlačidlo **OK**.

Základné

| Položky | Vysvetlenie |
|------------------------------------|--|
| Odchýlka hore(-30.0-30.0mm) | Slúži na nastavenie zvislej pozície papiera, na ktorom sa začína tlač. |
| Odchýlka vľavo(-30.0-30.0mm) | Slúži na nastavenie vodorovnej pozície papiera, na ktorom sa začína tlač. |
| Odchýlka hore vzadu(-30.0-30.0mm) | Slúži na nastavenie zvislej pozície papiera, na ktorom sa pri obojstrannej tlači začína tlačiť na zadnú stranu. |
| Odchýlka vľavo vzadu(-30.0-30.0mm) | Slúži na nastavenie vodorovnej pozície papiera, na ktorom sa pri obojstrannej tlači začína tlačiť na zadnú stranu. |
| Skontrolovať šírku papiera | Nastavte, či chcete pri tlači skontrolovať šírku papiera. |
| Presk. prázd. stránku | Ak je v tlačových údajoch prázdna strana, nastavte, aby sa prázdna strana netlačila. |

Nastavenie funkcie AirPrint

Nastavte to, keď používate tlač v režime AirPrint.

Otvorte aplikáciu Web Config a vyberte kartu **Sieť > Nastavenie aplikácie AirPrint**.

| Položky | Vysvetlenie |
|------------------------|--|
| Servisný názov Bonjour | Zadajte názov služby Bonjour — 1 až 41 znakov v kódovaní ASCII (0x20 až 0x7E). |
| Miesto Bonjour | Zadajte informácie o mieste, napríklad umiestnenie tlačiarne. Použite najviac 127 bajtov v kódovaní Unicode (UTF-8). |

| Položky | Vysvetlenie |
|---|--|
| Zemepisná poloha Zemepisná šírka a zemepisná dĺžka (WGS84) | Zadajte informácie o umiestnení tlačiarne. Táto položka je nepovinná. Zadajte hodnoty vo formáte WGS-84, v ktorom sú zemepisná šírka a zemepisná dĺžka oddelené čiarkou. Pre hodnotu zemepisnej šírky môžete zadať -90 až +90 a pre hodnotu zemepisnej dĺžky -180 až +180. Desatinnú čiarku môžete zadať na menej než šieste miesto a môžete vynechať „+“. |
| Protokol najvyššej priority | Vyberte protokol s najvyššou prioritou z IPP a port 9100. |
| Wide-Area Bonjour | Vyberte, či chcete používať režim Wide-Area Bonjour. Ak ho použijete, tlačiareň musí byť zaregistrovaná na serveri DNS, aby sa dala tlačiareň v segmente vyhľadávať. |
| Vyžadovať kód PIN pri používaní tlače IPP | Vyberte, či sa má požadovať kód PIN pri používaní tlače IPP. Ak vyberiete možnosť Áno , tlačové úlohy IPP bez kódu PIN sa v tlačiarňi neuložia. |
| Povoliť AirPrint | IPP, Bonjour, AirPrint sú povolené a IPP je nadviazané len so zabezpečenou komunikáciou. |

Vytvorenie základných nastavení činnosti pre tlačiareň

Nastavenie ovládacieho panela

Nastavenie pre ovládací panel tlačiarne. Môžete ho nastaviť podľa nasledovného.

- Otvorte aplikáciu Web Config a vyberte kartu **Správa zariadenia > Ovládací panel**.
- V prípade potreby nastavte nasledujúce položky.
 - Jazyk
Vyberte jazyk zobrazovaný na ovládacom paneli.
 - Časový limit operácie
Ak vyberiete možnosť **Zap.**, prejdete na úvodnú obrazovku, ak sa po určitú dobu nevyvinie žiadna činnosť. Môžete nastaviť 10 až 240 minút po sekundách.

Poznámka:

Môžete to nastaviť aj pomocou ovládacieho panela tlačiarne.

- Jazyk: **Nastav.** > **Všeobecné nastavenia** > **Zákl. nastavenia** > **Jazyk/Language**
- Časový limit operácie: **Nastav.** > **Všeobecné nastavenia** > **Zákl. nastavenia** > **Časový limit prevádzky** (môžete zapnúť alebo vypnúť)

- Kliknite na tlačidlo **OK**.

Nastavenia úspory energie počas nečinnosti

Môžete nastaviť časový posun pre režim úspory energie alebo vypnutie, keď nie je ovládací panel tlačiarne používaný po určitú dobu. Nastavte dobu v závislosti od prostredia používania.

1. Otvorte aplikáciu Web Config a vyberte kartu **Správa zariadenia > Šetrenie elektrickej energie**.

2. V prípade potreby nastavte nasledujúce položky.

Časovač spánku

Zadajte čas, po uplynutí ktorého sa počas nečinnosti prejde do režimu úspory energie.

Poznámka:

Môžete to nastaviť aj pomocou ovládacieho panela tlačiarne.

Nastav. > Všeobecné nastavenia > Zákl. nastavenia > Časovač režimu spánku

Časovač vypnutia alebo Vypnúť napájanie pri nečinnosti

Vyberte čas, po uplynutí ktorého sa tlačiareň automaticky vypne, ak je po určitú dobu neaktívna.

Poznámka:

Môžete to nastaviť aj pomocou ovládacieho panela tlačiarne.

Nastav. > Všeobecné nastavenia > Zákl. nastavenia > Časovač vypnutia alebo Nast. vyp. napáj.

Vypnúť napájanie pri odpojení

Toto nastavenie vyberte, ak chcete, aby sa tlačiareň vypla po určenej dobe, keď sa odpoja všetky porty vrátane portu USB. Táto funkcia nemusí byť k dispozícii, závisí to od regiónu.

Informácie o určenej dobe nájdete na nasledujúcej webovej stránke.

<https://www.epson.eu/energy-consumption>

Poznámka:

Môžete to nastaviť aj pomocou ovládacieho panela tlačiarne.

Nastav. > Všeobecné nastavenia > Zákl. nastavenia > Nast. vyp. napáj. > Vypnúť napájanie pri odpojení

3. Kliknite na tlačidlo **OK**.

Synchronizácia dátumu a času s časovým serverom

Keď synchronizujete s časovým serverom (server NTP), môžete synchronizovať čas tlačiarne a počítača v sieti. Časový server môže byť používaný v rámci organizácie alebo publikovaný na internete.

Keď používate certifikát CA alebo overovanie Kerberos, problémom týkajúcim sa času môže predísť synchronizáciou s časovým serverom.

1. Otvorte aplikáciu Web Config a vyberte kartu **Správa zariadenia > Dátum a čas > Časový server**.

2. Vyberte možnosť **Použiť** pre **Použiť Časový server**.

3. Zadajte adresu časového servera v položke **Adresa Časového servera**.

Môžete použiť formát IPv4, IPv6 alebo FQDN. Zadajte najviac 252 znakov. Ak to neurčujete, nechajte prázdne.

4. Zadajte položku **Aktualizovať interval (min.)**.

Môžete nastaviť až 10 080 minút po jednej minúte.

5. Kliknite na tlačidlo **OK**.

Poznámka:

V položke *Stav Časového servera* môžete overiť stav pripojenia k časovému serveru.

Problémy pri vytváraní nastavení

Pomôcky k riešeniu problémov

- Kontrola hlásenia o chybe

Keď sa vyskytne problém, najprv skontrolujte, či na ovládacom paneli tlačiarne alebo na obrazovke ovládača nie sú nejaké hlásenia. Ak máte nastavené upozornenie e-mailom pri výskyte chyby, môžete mať okamžite prehľad o stave.

- Správa o sieťovom pripojení

Diagnostikujte stav siete a tlačiarne a potom vytlačte výsledok.

Môžete nájsť diagnostikovanú chybu zo strany tlačiarne.

- Kontrola stavu komunikácie

Skontrolujte stav komunikácie serverového počítača alebo klientskeho počítača pomocou príkazu, ako sú napríklad ping a ipconfig.

- Test pripojenia

Na kontrolu pripojenia medzi tlačiarňou a poštovým serverom, vykonajte test pripojenia z tlačiarne. Rovnako aj skontrolujte pripojenie z klientskeho počítača k serveru a overte tak stav komunikácie.

- Inicializácia nastavení

Ak sa v nastaveniach a stave komunikácie nejaví žiadny problém, problémy sa dajú vyriešiť zakázaním alebo inicializáciou sieťových nastavení tlačiarne a potom opätovným nastavením.

Nedá sa otvoriť aplikácia Web Config

Tlačiarne nie je priradená IP adresa.

Tlačiarne možno nie je priradená platná IP adresa. Nakonfigurujte IP adresu pomocou ovládacieho panela tlačiarne. Informácie o aktuálnom nastavení môžete overiť na hárku so stavom siete alebo z ovládacieho panela tlačiarne.

Webový prehľadávač nepodporuje silu šifrovania pre protokol SSL/TLS.

Protokol SSL/TLS má funkciu Sila šifrovania. Aplikáciu Web Config môžete otvoriť pomocou webového prehľadávača, ktorý podporuje dávkové šifrovanie, ako je uvedené ďalej. Skontrolujte, či používate podporovaný prehľadávač.

- 80-bitové: AES256/AES128/3DES
- 112-bitové: AES256/AES128/3DES
- 128-bitové: AES256/AES128
- 192-bitové: AES256
- 256-bitové: AES256

Verzia TLS nie je podporovaná

Je potrebné komunikovať pomocou TLS verzia 1.2 alebo novšia.

TLS vo verzii 1.0 alebo 1.1 je pôvodne vypnutá.

Ak chcete komunikovať cez TLS vo verzii 1.0 alebo 1.1, najprv otvorte aplikáciu Web Config zo zariadenia, na ktorom môžete komunikovať cez TLS vo verzii 1.2 alebo novšej, a potom povoľte TLS verzia 1.0 alebo 1.1.

Uplynula platnosť CA-podpísaný Certifikát.

Ak je problém s uplynutím platnosti dátumu certifikátu, zobrazuje sa pri pripájaní k aplikácii Web Config cez protokol SSL/TLS (https) hlásenie „Platnosť certifikátu uplynula“. Ak sa hlásenie objavuje pred uplynutím jeho platnosti, uistite sa, či je správne nakonfigurovaný dátum na tlačiarňi.

Nesúhlasí všeobecný názov certifikátu a tlačiarne.

Ak všeobecný názov certifikátu a tlačiarne nesúhlasí, pri otváraní aplikácie Web Config pomocou protokolu SSL/TLS sa objaví hlásenie „Názov bezpečnostného certifikátu nesúhlasí...“. K tomu dochádza, pretože nesúhlasia nasledujúce IP adresy.

- IP adresa tlačiarne zadaná do všeobecného názvu pri vytváraní Certifikát s vlastným podpisom alebo CSR
- IP adresa zadaná do webového prehľadávača pri použití aplikácie Web Config

Pri položke Certifikát s vlastným podpisom aktualizujte certifikát.

Pri položke CA-podpísaný Certifikát získajte znova certifikát pre tlačiarneň.

Vo webovom prehľadávači nie je nastavená položka nastavenia servera proxy lokálnej adresy.

Keď je na tlačiarňi nastavené používanie servera proxy, nakonfigurujte webový prehľadávač tak, aby sa nepripájal k lokálnej adrese cez server proxy.

Windows:

Vyberte ponuku **Ovládací panel > Sieť a internet > Možnosti internetu > Pripojenia > Nastavenie siete LAN > Server proxy** a nakonfigurujte, aby sa nepoužíval server proxy pre sieť LAN (lokálne adresy).

Mac OS:

Vyberte ponuky **Predvoľby systému > Sieť > Rozšírené > Servery proxy** a zaregistrujte lokálnu adresu pre funkciu **Obísť nastavenia servera proxy pre týchto hostiteľov a domény**.

Príklad:

192.168.1.*: Lokálna adresa 192.168.1.XXX, maska podsiete 255.255.255.0

192.168.*.*: Lokálna adresa 192.168.XXX.XXX, maska podsiete 255.255.0.0

Riadenie tlačiarne

Nastavenia správcu

Konfigurácia hesla správcu z počítača

Heslo správcu môžete nastaviť pomocou aplikácie Web Config.

1. Otvorte aplikáciu Web Config a vyberte kartu **Zabezpečenie produktu > Zmeniť Heslo správcu**.
2. Zadaťte heslo do položky **Nové heslo** a položky **Potvrďte nové heslo**. Ak je to potrebné, zadajte meno používateľa.
Ak meníte heslo na nové, zadajte aktuálne heslo.
3. Vyberte možnosť **OK**.

Súvisiace informácie

➔ „Aplikácia na konfiguráciu činností tlačiarne (Web Config)” na strane 166

Zakázanie externého rozhrania

Môžete zakázať rozhranie, ktoré sa používa na pripojenie zariadenia k tlačiarne. Urobte nastavenia obmedzenia, ak chcete obmedziť tlač iným spôsobom než cez sieť.

Poznámka:

Nastavenia obmedzenia môžete urobiť aj na ovládacom paneli tlačiarne.

Pripojenie PC pomocou USB: Nastav. > Všeobecné nastavenia > Nastavenia tlačiarne > Pripojenie PC pomocou USB

1. Otvorte aplikáciu Web Config a vyberte kartu **Zabezpečenie produktu > Externé rozhranie**.
2. Vyberte možnosť **Zakázať** pri funkciách, ktoré chcete nastaviť.
Vyberte možnosť **Povolit'**, ak chcete zrušiť ovládanie.
Pripojenie PC pomocou USB
Môžete obmedziť využívanie pripojenie cez USB z počítača. Ak to chcete obmedziť, vyberte možnosť **Zakázať**.
3. Kliknite na položku **OK**.
4. Skontrolujte, či sa zakázaný port nedá použiť.
Pripojenie PC pomocou USB
Ak bol do počítača nainštalovaný ovládač
Pripojte tlačiareň k počítaču pomocou kábla USB, a potom skontrolujte, či tlačiareň netlačí.
Ak nebol do počítača nainštalovaný ovládač
Windows:
Otvorte správcu zariadení a nechajte ho otvoreného. Pripojte tlačiareň k počítaču pomocou USB kábla a potom skontrolujte, či stav správcu zariadení zostal nezmenený.
Mac OS:
Pripojte tlačiareň k počítaču pomocou kábla USB, a potom skontrolujte, či nie je k dispozícii možnosť pridania tlačiarne z položky **Tlačiarne a skenery**.

Súvisiace informácie

➔ „Aplikácia na konfiguráciu činností tlačiarne (Web Config)” na strane 166

Monitorovanie vzdialenej tlačiarne

Overenie údajov pre vzdialenú tlačiareň

Nasledujúce údaje o prevádzkovaní tlačiarne môžete overiť cez funkciu **Stav** pomocou aplikácie Web Config.

Stav výrobku

Skontrolujte stav, cloudovú službu, číslo výrobku, adresu MAC atď.

Stav siete

Skontrolujte informácie o stave sieťového pripojenia, IP adresu, server DNS atď.

Stav využitia

Skontrolujte prvý deň výtláčkov, vytlačené strany, množstvo tlače pre jednotlivé jazyky atď.

Stav hardvéru

Skontrolujte stav jednotlivých funkcií tlačiarne.

Súvisiace informácie

➔ [„Aplikácia na konfiguráciu činností tlačiarne \(Web Config\)” na strane 166](#)

Zálohovanie nastavení

Hodnotu nastavenia môžete exportovať z aplikácie Web Config do súboru. Môžete to použiť na zálohovanie hodnôt nastavenia, výmenu tlačiarne atď.

Exportovaný súbor sa nedá upraviť, pretože ide o binárny súbor.

Export nastavení

Export nastavenia tlačiarne.

1. Otvorte aplikáciu Web Config a potom vyberte kartu **Správa zariadenia > Hodnota nastavenia exportu a importu > Exportovať**.
2. Vyberte nastavenia, ktoré chcete exportovať.
Vyberte nastavenia, ktoré chcete exportovať. Ak vyberiete nadradenú kategóriu, vedľajšie kategórie budú tiež vybrané. Vedľajšie kategórie, ktoré spôsobujú chyby ich kopírovaním v rámci rovnakej siete (ako napríklad adresy IP a podobne), nemôžu byť vybrané.
3. Zadajte heslo na zašifrovanie exportovaného súboru.
Na import súboru je potrebné heslo. Ak nechcete súbor zašifrovať, nechajte to prázdne.

4. Kliknite na položku **Exportovať**.



Upozornenie:

*Ak chcete exportovať nastavenia siete tlačiarne, ako napríklad názov tlačiarne a adresa IPv6, vyberte možnosť **Zapnite**, ak chcete vybrať jednotlivé nastavenia zariadenia a potom vyberte ďalšie položky. Pre náhradnú tlačiareň vyberte iba vybrané hodnoty.*

Súvisiace informácie

➔ [„Aplikácia na konfiguráciu činností tlačiarne \(Web Config\)” na strane 166](#)

Import nastavení

Importujte vyexportovaný súbor aplikácie Web Config do tlačiarne.



Upozornenie:

Keď importujete hodnoty obsahujúce individuálne údaje, ako sú napríklad názov tlačiarne alebo IP adresa, uistite sa, či rovnaká IP adresa v tej istej sieti neexistuje.

1. Otvorte aplikáciu Web Config a vyberte kartu **Správa zariadenia > Hodnota nastavenia exportu a importu > Importovať**.
2. Vyberte exportovaný súbor a potom zadajte zašifrované heslo.
3. Kliknite na položku **Ďalej**.
4. Vyberte nastavenia, ktoré chcete importovať, a potom kliknite na tlačidlo **Ďalej**.
5. Kliknite na položku **OK**.

Nastavenia sa použijú v tlačiarňi.

Súvisiace informácie

➔ [„Aplikácia na konfiguráciu činností tlačiarne \(Web Config\)” na strane 166](#)

Rozšírené nastavenia zabezpečenia

V tejto časti sú vysvetlené rozšírené funkcie zabezpečenia.

Nastavenia zabezpečenia a prevencia pred nebezpečenstvom

Keď je tlačiareň pripojená k sieti, môžete k nej mať prístup z vzdialeného miesta. Okrem toho môžu tlačiareň zdieľať viacerí ľudia, čo je užitočné v rámci zlepšenia prevádzkovej efektivity a praktickosti. Zvyšuje sa však riziko nezákonného prístupu, nezákonného používania a manipulácie s údajmi. Ak používate tlačiareň v prostredí, kde máte prístup na internet, riziko je ešte vyššie.

Pri tlačiarňach, ktoré nemajú ochranu pred prístupom zvonka je možné cez internet čítať denníky tlačových úloh, ktoré sú uložené v tlačiarňi.

V rámci ochrany pred takýmto rizikom majú tlačiarne Epson zabudované množstvo technológií zabezpečenia.

Nastavte tlačiareň podľa potreby v súlade s podmienkami prostredia, ktoré boli vytvorené s informáciami o prostredí zákazníka.

| Názov | Typ funkcie | Čo nastavíte | Čomu zabránite |
|---------------------|---|--|---|
| Ovládanie protokolu | Služi na ovládanie protokolov a služieb používaných na komunikáciu medzi tlačiarňami a počítačmi a aktivovanie alebo deaktivovanie funkcií. | Protokol alebo služba, ktoré sa používajú na funkcie povolené alebo zakázané samostatne. | Zníženie bezpečnostných rizík, ku ktorým môže dochádzať prostredníctvom nepovoleného používania, pomocou zabránenia používania nepotrebných funkcií používateľmi. |
| Komunikácie SSL/TLS | Obsah komunikácie je zašifrovaný prostredníctvom komunikácií cez protokol SSL/TLS pri prístupe k serveru Epsonu na internete z tlačiarne, napríklad pri komunikácii s počítačom cez webový prehľadávač pomocou aplikácie Epson Connect a aktualizácii firmvéru. | Zadovážte si podpísaný certifikát CA a nainportujte ho do tlačiarne. | Vymazaním identifikácie tlačiarne podpísaným certifikátom CA sa zabráni falošnej identite a nepovolenému prístupu. Okrem toho je obsah komunikácie SSL/TLS chránený a zabraňuje sa tak úniku obsahu pre tlačové údaje a informácie o nastavení. |

Súvisiace informácie

- ➔ „Riadenie pomocou protokolov” na strane 206
- ➔ „Komunikácia s tlačiarňou cez protokol SSL/TLS” na strane 216

Riadenie pomocou protokolov

Môžete tlačiť prostredníctvom rôznych ciest a protokolov.

Nežiaduce riziká pre zabezpečenie môžete znížiť obmedzením tlače z určených ciest alebo riadením dostupných funkcií.

Riadiace protokoly

Konfigurácia nastavení protokolu.

1. Otvorte aplikáciu Web Config a potom vyberte kartu **Zabezpečenie siete > Protokol**.
2. Nakonfigurujte každú položku.
3. Kliknite na položku **Ďalej**.
4. Kliknite na tlačidlo **OK**.

Nastavenia sú uplatnené v tlačiarňi.

Súvisiace informácie

- ➔ „Aplikácia na konfiguráciu činností tlačiarne (Web Config)” na strane 166
- ➔ „Protokoly, ktoré môžete povoliť alebo zakázať” na strane 207
- ➔ „Položky nastavenia protokolu” na strane 207

Protokoly, ktoré môžete povoliť alebo zakázať

| Protokol | Popis |
|---------------------------|--|
| Nastavenia služby Bonjour | Môžete stanoviť, či používať režim Bonjour. Režim Bonjour sa používa na vyhľadávanie zariadení, tlač atď. |
| Nastavenia SLP | Môžete povoliť alebo zakázať funkciu SLP. Funkcia SLP sa používa na okamžité skenovanie a vyhľadávanie v sieti v aplikácii EpsonNet Config. |
| Nastavenia WSD | Môžete povoliť alebo zakázať funkciu WSD. Keď je to povolené, môžete pridať zariadenia WSD a tlačiť z portu WSD. |
| Nastavenia LLTD | Môžete povoliť alebo zakázať funkciu LLTD. Keď je to povolené, zobrazuje sa to na sieťovej mape Windows. |
| Nastavenia LLMNR | Môžete povoliť alebo zakázať funkciu LLMNR. Keď je to povolené, môžete použiť rozpoznávanie názvu bez protokolu NetBIOS aj v prípade, že nemôžete používať server DNS. |
| Nastavenia LPR | Môžete určiť, či má byť povolená tlač LPR. Keď je to povolené, môžete tlačiť z portu LPR. |
| Nastavenia RAW(Port9100) | Môžete určiť, či má byť povolená tlač z portu RAW (port 9100). Keď je to povolené, môžete tlačiť z portu RAW (port 9100). |
| Nastavenia IPP | Môžete určiť, či má byť povolená tlač cez IPP. Keď je to povolené, môžete tlačiť cez internet. |
| Nastavenia SNMPv1/v2c | Môžete určiť, či má byť povolená funkcia SNMPv1/v2c. Používa sa na inštaláciu zariadení, monitorovanie atď. |
| Nastavenia SNMPv3 | Môžete určiť, či má byť povolená funkcia SNMPv3. Používa sa na inštaláciu zašifrovaných zariadení, monitorovanie atď. |

Súvisiace informácie

- ➔ „Riadiace protokoly” na strane 206
- ➔ „Položky nastavenia protokolu” na strane 207

Položky nastavenia protokolu

Nastavenia služby Bonjour

| Položky | Hodnota nastavenia a popis |
|------------------------|---|
| Použiť službu Bonjour | Vyberte to, ak chcete vyhľadávať alebo používať zariadenia cez režim Bonjour. |
| Názov Bonjour | Zobrazuje názov v režime Bonjour. |
| Servisný názov Bonjour | Zobrazuje názov služby v režime Bonjour. |

| Položky | Hodnota nastavenia a popis |
|-----------------------------|---|
| Umiestnenie | Zobrazuje názov miesta v režime Bonjour. |
| Protokol najvyššej priority | Pre tlač v režime Bonjour vyberte protokol s najvyššou prioritou. |

Nastavenia SLP

| Položky | Hodnota nastavenia a popis |
|------------|--|
| Zapnúť SLP | Vyberte to, ak chcete aktivovať funkciu SLP. Používa sa napríklad pri vyhľadávaní siete v aplikácii Epson-Net Config. |

Nastavenia WSD

| Položky | Hodnota nastavenia a popis |
|---------------------------|---|
| Zapnúť WSD | Vyberte to, ak chcete povoliť pridávanie zariadení pomocou režimu WSD a tlačíť z portu WSD. |
| Časový limit tlače (sek.) | Zadajte hodnotu časového limitu komunikácie pre tlač v režime WSD od 3 do 3600 sekúnd. |
| Názov zariadenia | Zobrazuje názov zariadenia v režime WSD. |
| Umiestnenie | Zobrazuje názov miesta v režime WSD. |

Nastavenia LLTD

| Položky | Hodnota nastavenia a popis |
|------------------|---|
| Zapnúť LLTD | Vyberte to, ak chcete povoliť funkciu LLTD. Tlačiareň sa zobrazuje na mape siete systému Windows. |
| Názov zariadenia | Zobrazuje názov zariadenia v režime LLTD. |

Nastavenia LLMNR

| Položky | Hodnota nastavenia a popis |
|--------------|---|
| Zapnúť LLMNR | Vyberte to, ak chcete povoliť funkciu LLMNR. Môžete použiť rozpoznávanie názvu bez protokolu NetBIOS aj v prípade, že nemôžete používať server DNS. |

Nastavenia LPR

| Položky | Hodnota nastavenia a popis |
|--|---|
| Povoliť tlač prostredníctvom portu LPR | Vyberte to, ak chcete povoliť tlač z portu LPR. |
| Časový limit tlače (sek.) | Zadajte hodnotu časového limitu komunikácie pre tlač v režime LPR od 0 do 3600 sekúnd. Ak nechcete časový limit, zadajte 0. |

Nastavenia RAW(Port9100)

| Položky | Hodnota nastavenia a popis |
|----------------------------|---|
| Povoliť tlač RAW(Port9100) | Vyberte, ak chcete povoliť tlač z portu RAW (port 9100). |
| Časový limit tlače (sek.) | Zadajte hodnotu časového limitu pre tlač v režime RAW (port 9100) od 0 do 3600 sekúnd. Ak nechcete časový limit, zadajte 0. |

Nastavenia IPP

| Položky | Hodnota nastavenia a popis |
|-----------------------------------|---|
| Zapnúť IPP | Vyberte, ak chcete povoliť komunikáciu IPP. Keď je to povolené, budete môcť tlačiť cez internet. Zobrazuje sa aj pri vyhľadávaní zariadení v sieti. Zobrazujú sa len tlačiarne podporujúce režim IPP. |
| Povoliť nezabezpečenú komunikáciu | Vyberte možnosť Povolené , ak chcete povoliť tlačiarňu komunikáciu bez bezpečnostných opatrení (IPP). |
| Časový limit komunikácie (sek.) | Zadajte hodnotu časového limitu komunikácie pre tlač v režime IPP od 0 do 3600 sekúnd. |
| URL (sieť) | Zobrazuje URL adresy IPP (http a https), keď je tlačiareň je pripojená k sieti. URL adresa je kombinovaná hodnota IP adresy tlačiarne, čísla portu a názvu tlačiarne IPP. |
| URL (Wi-Fi Direct) | Zobrazuje URL adresy IPP (http a https), keď je tlačiareň pripojená v režime Wi-Fi Direct. URL adresa je kombinovaná hodnota IP adresy tlačiarne, čísla portu a názvu tlačiarne IPP. |
| Názov tlačiarne | Zobrazuje názov tlačiarne v režime IPP. |
| Umiestnenie | Zobrazuje miesto v režime IPP. |

Nastavenia SNMPv1/v2c

| Položky | Hodnota nastavenia a popis |
|-----------------------------------|---|
| Zapnúť SNMPv1/v2c | Vyberte, ak chcete povoliť funkciu SNMPv1/v2c. |
| Prístupové práva | Nastavte autoritu prístupu, keď je protokol SNMPv1/v2c povolený. Vyberte možnosť Iba na čítanie alebo Čítať/zapisovať . |
| Názov komunity (len na čítanie) | Zadajte 0 až 32 znakov ASCII (0x20 až 0x7E). |
| Názov komunity (čítanie/zápis) | Zadajte 0 až 32 znakov ASCII (0x20 až 0x7E). |
| Povoliť prístup z nástrojov Epson | Nastavte, či chcete alebo nechcete povoliť zapisovanie informácií nástrojmi Epson, ako je napríklad Epson Device Admin. |

Nastavenia SNMPv3

| Položky | | Hodnota nastavenia a popis |
|---------------------------|----------------|--|
| Zapnúť SNMPv3 | | Protokol SNMPv3 je povolený, keď je políčko začiarknuté. |
| Názov používateľa | | Zadajte 1 až 32 jednobajtových znakov. |
| Nastavenia autentifikácie | | |
| | Algoritmus | Vyberte algoritmus pre overovanie cez protokol SNMPv3. |
| | Heslo | Vyberte heslo pre overovanie cez protokol SNMPv3. Zadajte 8 až 32 znakov ASCII (0x20 až 0x7E). Ak to neurčujete, nechajte prázdne. |
| | Potvrdiť heslo | Na overenie zadajte nakonfigurované heslo. |
| Nastavenia šifrovania | | |
| | Algoritmus | Vyberte algoritmus pre šifrovanie cez protokol SNMPv3. |
| | Heslo | Vyberte heslo pre šifrovanie cez protokol SNMPv3. Zadajte 8 až 32 znakov ASCII (0x20 až 0x7E). Ak to neurčujete, nechajte prázdne. |
| | Potvrdiť heslo | Na overenie zadajte nakonfigurované heslo. |
| Názov kontextu | | Zadajte najviac 32 znakov v kódovaní Unicode (UTF-8). Ak to neurčujete, nechajte prázdne. Počet znakov, ktoré možno zadať, sa líši v závislosti od jazyka. |

Súvisiace informácie

- ➔ „Riadiace protokoly” na strane 206
- ➔ „Protokoly, ktoré môžete povoliť alebo zakázať” na strane 207

Používanie digitálneho certifikátu

Čo je digitálna certifikácia

CA-podpísaný Certifikát

Je to certifikát podpísaný autoritou CA (certifikačná autorita). Môžete ho získať a použiť v certifikačnej autorite. Tento certifikát preukazuje existenciu tlačiarne a používa sa pri komunikácii v režime SSL/TLS, takže je možné zaistiť bezpečnosť komunikácie údajov.

Certifikát CA

To je certifikát, ktorý je v reťazci položky CA-podpísaný Certifikát. Nazýva sa aj bezprostredný certifikát CA. Používa sa webovým prehľadávačom na overovanie cesty k certifikátu tlačiarne pri prístupe k serveru inou stranou alebo aplikáciou Web Config.

Pri certifikáte CA nastavte, kedy overovať cestu k serverovému certifikátu pri prístupe z tlačiarne. Pre tlačiareň nastavte na overenie cesty k certifikátu CA-podpísaný Certifikát pre pripojenie v režime SSL/TLS.

Certifikát CA tlačiarne môžete získať od certifikačnej autority, kde bol certifikát CA vydaný.

Od certifikačnej autority, ktorá vydala certifikát CA-podpísaný Certifikát môžete získať aj certifikát CA používaný na overovanie servera druhej strany.

Certifikát s vlastným podpisom

To je certifikát, ktorý podpisuje a vydáva samotná tlačiareň. Nazýva sa aj koreňový certifikát. Pretože vydavateľ certifikuje sám seba, nie je to spoľahlivé a nedokáže to zabrániť falšovaniu identifikácie.

Použite to, keď vytvárate nastavenie zabezpečenia a vykonávate jednoduchú komunikáciu v režime SSL/TLS bez certifikátu CA-podpísaný Certifikát.

Ak použijete tento certifikát na komunikáciu v režime SSL/TLS, vo webovom prehľadávači sa môže zobrazit bezpečnostná výstraha, pretože certifikát nie je zaregistrovaný webovým prehľadávačom. Pre komunikáciu cez SSL/TLS môžete použiť len Certifikát s vlastným podpisom.

Súvisiace informácie

➔ „Konfigurácia položky CA-podpísaný Certifikát” na strane 211

➔ „Aktualizácia vlastného podpísaného certifikátu” na strane 214

➔ „Konfigurácia položky Certifikát CA” na strane 215

Konfigurácia položky CA-podpísaný Certifikát

Získanie certifikátu s podpisom CA

Ak chcete získať certifikát s podpisom CA, vytvorte žiadosť CSR (Certificate Signing Request — žiadosť o podpis certifikátu) a odošlite ju certifikačnej autorite. Žiadosť CSR môžete vytvoriť pomocou aplikácie Web Config a počítača.

Postupujte podľa pokynov na vytvorenie žiadosti CSR a získanie certifikátu s podpisom CA pomocou aplikácie Web Config. Ak sa žiadosť CSR vytvorí pomocou aplikácie Web Config, certifikát bude vo formáte PEM/DER.

1. Otvorte aplikáciu Web Config a potom vyberte kartu **Zabezpečenie siete > SSL/TLS > Certifikát**.
2. Kliknite na možnosť **Generovať** v položke **CSR**.
Otvorí sa stránka vytvorenia žiadosti CSR.
3. Zadajte hodnoty pre všetky položky.

Poznámka:

Dĺžka kľúča a skratky sa líšia v závislosti od certifikačnej autority. Vytvorte žiadosť podľa pravidiel príslušnej certifikačnej autority.

4. Kliknite na tlačidlo **OK**.
Zobrazí sa správa o vytvorení.
5. Vyberte kartu **Zabezpečenie siete > SSL/TLS > Certifikát**.
6. Kliknutím na jedno z tlačidiel prevzatia žiadosti **CSR** podľa formátu stanoveného jednotlivými certifikačnými autoritami prevezmite žiadosť CSR do počítača.



Upozornenie:

Certifikát CSR znova nevytvárajte. Ak ho vytvoríte, vydaný certifikát CA-podpísaný Certifikát nebudete môcť importovať.

- Certifikát CSR pošlite certifikačnej autorite a získajte podpísaný certifikát CA-podpísaný Certifikát. Postupujte podľa pravidiel jednotlivých certifikačných autorít týkajúcich sa formy a metódy odoslania.
- Vydaný podpísaný certifikát CA-podpísaný Certifikát uložte do počítača, ktorý je pripojený k tlačiarni. Získanie podpísaného certifikátu CA-podpísaný Certifikát je dokončené, keď certifikát uložíte do cieľového umiestnenia.

Súvisiace informácie

➔ [„Aplikácia na konfiguráciu činností tlačiarne \(Web Config\)” na strane 166](#)

Položky nastavenia CSR

| Položky | Nastavenia a vysvetlenie |
|---|--|
| Dĺžka kľúča | Vyberte dĺžku kľúča pre CSR. |
| Všeobecný názov | Môžete zadať 1 až 128 znakov. Ak to je IP adresa, musí to byť statická IP adresa. Môžete zadať 1 až 5 adries IPv4, adries IPv6, názvov hostiteľa a FQDN. Oddelíte ich čiarkami. Prvý prvok sa uloží do bežného názvu a ďalšie prvky sa uložia do políčka aliasu subjektu certifikátu. Príklad: IP adresa tlačiarne: 192.0.2.123, Názov tlačiarne: EPSONA1B2C3 Všeobecný názov: EPSONA1B2C3,EPSONA1B2C3.local,192.0.2.123 |
| Organizácia/ Organizačná jednotka/ Lokalita/ Štát/Provincia | Môžete zadať 0 až 64 znakov ASCII (0x20 až 0x7E). Odlíšené názvy môžete rozdeliť čiarkami. |
| Krajina | Zadajte kód krajiny v dvojcifernom tvare podľa normy ISO-3166. |
| E-mailová adresa odosielateľa | Môžete zadať e-mailovú adresu odosielateľa pre nastavenie poštového servera. Zadajte rovnakú e-mailovú adresu ako v položke E-mailová adresa odosielateľa pre kartu Sieť tab > E-mailový server > Základné . |

Súvisiace informácie

➔ [„Získanie certifikátu s podpisom CA” na strane 211](#)

Import certifikátu s podpisom CA



Upozornenie:

- Skontrolujte, či je dátum a čas tlačiarne nastavený správne.
- Ak ste certifikát získali prostredníctvom žiadosti CSR vytvorenej v aplikácii Web Config, môžete ho naimportovať raz.

- Otvorte aplikáciu Web Config a potom vyberte kartu **Zabezpečenie siete** > **SSL/TLS** > **Certifikát**.

2. Kliknite na tlačidlo **Importovať**

Otvorí sa stránka importu certifikátu.

3. Zadajte hodnoty pre všetky položky.

Požadované položky nastavenia sa líšia v závislosti od miesta vytvorenia žiadosti CSR a formátu súboru certifikátu. Do požadovaných položiek zadajte hodnoty podľa nasledujúceho návodu.

- Certifikát vo formáte PEM/DER získaný z aplikácie Web Config
 - Súkromný kľúč:** Nekonfigurujte, pretože tlačiareň obsahuje súkromný kľúč.
 - Heslo:** Nekonfigurujte.
 - Certifikát CA 1/Certifikát CA 2:** Nepovinné
- Certifikát vo formáte PEM/DER získaný z počítača
 - Súkromný kľúč:** Je potrebné nastaviť.
 - Heslo:** Nekonfigurujte.
 - Certifikát CA 1/Certifikát CA 2:** Nepovinné
- Certifikát vo formáte PKCS#12 získaný z počítača
 - Súkromný kľúč:** Nekonfigurujte.
 - Heslo:** Nepovinné
 - Certifikát CA 1/Certifikát CA 2:** Nekonfigurujte.

4. Kliknite na tlačidlo **OK**.

Zobrazí sa správa o vytvorení.

Poznámka:

Kliknutím na položku **Potvrdiť** potvrdíte údaje certifikátu.

Súvisiace informácie

➔ [„Aplikácia na konfiguráciu činností tlačiarne \(Web Config\)” na strane 166](#)

Položky nastavenia importu podpísaného certifikátu CA

| Položky | Nastavenia a vysvetlenie |
|--------------------|---|
| Certifikát servera | Vyberte formát certifikátu. |
| Súkromný kľúč | Ak získate certifikát formátu PEM/DER pomocou CSR vytvoreného z počítača, stanovte súbor so súkromným kľúčom, ktorý zodpovedá certifikátu. |
| Heslo | Ak je formát súboru Certifikát so súkromným kľúčom (PKCS#12) , zadajte heslo na šifrovanie súkromného kľúča, ktoré ste nastavili pri získavaní certifikátu. |
| Certifikát CA 1 | Ak je formát certifikátu Certifikát (PEM/DER) , importujte certifikačnú autoritu, ktorá vydala CA-podpísaný Certifikát používaný ako serverový certifikát. Ak je to potrebné, vyberte súbor. |
| Certifikát CA 2 | Ak je formát certifikátu Certifikát (PEM/DER) , importujte certifikát certifikačnej autority, ktorá vydala Certifikát CA 1. Ak je to potrebné, vyberte súbor. |

Súvisiace informácie

➔ „Import certifikátu s podpisom CA” na strane 212

Odstránenie certifikátu s podpisom CA

Naimportovaný certifikát môžete odstrániť, keď skončí jeho platnosť alebo keď už nie je potrebné šifrované pripojenie.



Upozornenie:

Ak ste certifikát získali prostredníctvom žiadosti CSR vytvorenej v aplikácii Web Config, odstránený certifikát nemôžete znova naimportovať. V takom prípade vytvorte žiadosť CSR a certifikát získajte znova.

1. Otvorte aplikáciu Web Config a potom vyberte kartu **Zabezpečenie siete** > **SSL/TLS** > **Certifikát**.
2. Kliknite na tlačidlo **Odstrániť**.
3. V zobrazenom hlásení potvrdte, že certifikát chcete odstrániť.

Súvisiace informácie

➔ „Aplikácia na konfiguráciu činností tlačiarne (Web Config)” na strane 166

Aktualizácia vlastného podpísaného certifikátu

Pretože položka Certifikát s vlastným podpisom je vydaná tlačiarňou, môžete to aktualizovať, keď uplynie platnosť, prípadne ak sa opísaný obsah zmení.

1. Otvorte aplikáciu Web Config a vyberte položky **Zabezpečenie siete** tab > **SSL/TLS** > **Certifikát**.
2. Kliknite na položku **Aktualizovať**.
3. Zadajte položku **Všeobecný názov**.

Môžete zadať až 5 adries IPv4, adries IPv6, názvov hostiteľa a FQDN. Zadať môžete 1 až 128 znakov a položky oddelíte čiarkami. Prvý parameter sa uloží do bežného názvu a ďalšie sa uložia do políčka aliasu subjektu certifikátu.

Príklad:

IP adresa tlačiarne: 192.0.2.123, Názov tlačiarne: EPSONA1B2C3

Bežný názov: EPSONA1B2C3,EPSONA1B2C3.local,192.0.2.123

4. Stanovte dobu platnosti certifikátu.
5. Kliknite na položku **Ďalej**.
Zobrazí sa hlásenie s potvrdením.
6. Kliknite na tlačidlo **OK**.
Tlačiareň je aktualizovaná.

Poznámka:

Informácie o certifikáte môžete overiť cez kartu **Zabezpečenie siete > SSL/TLS > Certifikát > Certifikát s vlastným podpisom** a kliknite na tlačidlo **Potvrdiť**.

Súvisiace informácie

➔ „Aplikácia na konfiguráciu činností tlačiarne (Web Config)” na strane 166

Konfigurácia položky Certifikát CA

Keď nastavíte položku Certifikát CA, môžete overiť umiestnenie certifikátu CA servera, ktorý má prístup k tlačiarne. Tým zabránite zámene.

Certifikát CA môžete získať od certifikačnej autority, ktorá vydala CA-podpísaný Certifikát.

Import položky Certifikát CA

Importujte položku Certifikát CA do tlačiarne.

1. Otvorte aplikáciu Web Config a vyberte kartu **Zabezpečenie siete > Certifikát CA**.
2. Kliknite na položku **Importovať**.
3. Vyberte položku Certifikát CA, ktorú chcete importovať.
4. Kliknite na tlačidlo **OK**.

Keď sa import dokončí, vrátite sa na obrazovku **Certifikát CA** a zobrazí sa importovaná položka Certifikát CA.

Súvisiace informácie

➔ „Aplikácia na konfiguráciu činností tlačiarne (Web Config)” na strane 166

Odstránenie položky Certifikát CA

Môžete odstrániť importovanú položku Certifikát CA.

1. Otvorte aplikáciu Web Config a vyberte kartu **Zabezpečenie siete > Certifikát CA**.
2. Kliknite na možnosť **Odstrániť** vedľa položky Certifikát CA, ktorú chcete odstrániť.
3. V zobrazenom hlásení potvrdte, že chcete certifikát odstrániť.
4. Kliknite na možnosť **Reštartovať sieť** a skontrolujte, či odstránený certifikát nie je uvedený na aktualizovanej obrazovke.

Súvisiace informácie

➔ „Aplikácia na konfiguráciu činností tlačiarne (Web Config)” na strane 166

Komunikácia s tlačiarňou cez protokol SSL/TLS

Keď je certifikát servera nastavený do tlačiarne pomocou komunikačného protokolu SSL/TLS (Secure Sockets Layer/Transport Layer Security), môžete šifrovať komunikačnú cestu medzi počítačmi. Urobte to, ak chcete zabrániť vzdialenému a nepovolenému prístupu.

Konfigurácia základných nastavení SSL/TLS

Ak tlačiareň podporuje funkciu servera HTTPS, môžete na šifrovanie komunikácie použiť komunikáciu SSL/TLS. Môžete nakonfigurovať a spravovať tlačiareň pomocou aplikácie Web Config, pričom bude bezpečnosť zaistená.

Nakonfigurujte silu šifrovania a funkciu presmerovania.

1. Otvorte aplikáciu Web Config a vyberte kartu **Zabezpečenie siete > SSL/TLS > Základné**.
2. Vyberte hodnotu pre jednotlivé položky.
 - Sila šifrovania
Vyberte úroveň sily šifrovania.
 - Presmerovať HTTP na HTTPS
Vyberte, či povoliť alebo zakázať. Predvolená hodnota je „Povoliť“.
 - TLS 1.0
Vyberte, či povoliť alebo zakázať. Predvolená hodnota je „Zakázať“.
 - TLS.1.1
Vyberte, či povoliť alebo zakázať. Predvolená hodnota je „Zakázať“.
3. Kliknite na tlačidlo **Ďalej**.
Zobrazí sa hlásenie s potvrdením.
4. Kliknite na tlačidlo **OK**.
Tlačiareň je aktualizovaná.

Súvisiace informácie

➔ [„Aplikácia na konfiguráciu činností tlačiarne \(Web Config\)” na strane 166](#)

Konfigurácia serverového certifikátu pre tlačiareň

1. Otvorte aplikáciu Web Config a vyberte kartu **Zabezpečenie siete > SSL/TLS > Certifikát**.
2. Stanovte certifikát, ktorý chcete použiť na položku **Certifikát servera**.
 - Certifikát s vlastným podpisom
Tlačiarňou bol vygenerovaný podpísaný certifikát. Ak nemôžete získať podpísaný certifikát CA, vyberte túto možnosť.
 - CA-podpísaný Certifikát
Ak získate a importujete podpísaný certifikát CA, môžete to stanoviť.

3. Kliknite na položku **Ďalej**.
Zobrazí sa hlásenie s potvrdením.
4. Kliknite na tlačidlo **OK**.
Tlačiareň je aktualizovaná.

Súvisiace informácie

- ➔ „Aplikácia na konfiguráciu činností tlačiarne (Web Config)” na strane 166
- ➔ „Konfigurácia položky CA-podpísaný Certifikát” na strane 211
- ➔ „Aktualizácia vlastného podpísaného certifikátu” na strane 214

Riešenie problémov pre rozšírené zabezpečenie

Problémy pri používaní funkcií bezpečnosti siete

Nie je možné vytvoriť zabezpečený tlačový port IPP

Nie je určený správny certifikát servera pre komunikáciu SSL/TLS.

Ak zadaný certifikát nie je správny, vytvorenie portu môže zlyhať. Skontrolujte, či používate správny certifikát.

Certifikát CA nie je naimportovaný do počítača používajúceho tlačiareň.

Ak certifikát CA nie je do daného počítača naimportovaný, vytvorenie portu môže zlyhať. Skontrolujte, či je naimportovaný certifikát CA.

Súvisiace informácie

- ➔ „Konfigurácia serverového certifikátu pre tlačiareň” na strane 216

Problémy s používaním digitálneho certifikátu

Nedá sa importovať CA-podpísaný Certifikát

CA-podpísaný Certifikát a údaje CSR sa nezhodujú.

Ak CA-podpísaný Certifikát a CSR nemajú rovnaké údaje, CSR nie je možné naimportovať. Skontrolujte nasledujúce body:

- Pokúšate sa naimportovať certifikát do zariadenia, ktoré nemá rovnaké údaje?
Skontrolujte údaje v žiadosti CSR a potom naimportujte certifikát do zariadenia, ktoré má rovnaké údaje.
- Prepísali ste žiadosť CSR uloženú do počítača po jej odoslaní certifikačnej autorite?
Získajte certifikát s podpisom CA znova s použitím tejto žiadosti CSR.

CA-podpísaný Certifikát je väčší než 5 kB.

CA-podpísaný Certifikát väčší ako 5 kB nie je možné naimportovať.

Heslo na import certifikátu je nesprávne.

Zadajte správne heslo. Ak ste zabudli heslo, nemôžete certifikát naimportovať. Znova získajte CA-podpísaný Certifikát.

Súvisiace informácie

➔ [„Import certifikátu s podpisom CA” na strane 212](#)

Nie je možné aktualizovať certifikát s vlastným podpisom

Položka Všeobecný názov nebola zadaná.

Položku **Všeobecný názov** je potrebné zadať.

V položke Všeobecný názov boli zadané nepodporované znaky.

Zadajte 1 až 128 znakov vo formáte IPv4, IPv6, názvu hostiteľa alebo FQDN v kódovaní ASCII (0x20 – 0x7E).

Položka Common Name obsahuje čiarku alebo medzeru.

Ak obsahuje čiarku, položka **Všeobecný názov** sa na danom mieste rozdelí. Ak sa pred alebo za čiarkou nachádza iba medzera, vyskytne sa chyba.

Súvisiace informácie

➔ [„Aktualizácia vlastného podpísaného certifikátu” na strane 214](#)

Nie je možné vytvoriť žiadosť CSR

Položka Všeobecný názov nebola zadaná.

Položku **Všeobecný názov** je potrebné zadať.

V položkách Všeobecný názov, Organizácia, Organizačná jednotka, Lokalita a Štát/Provincia boli zadané nepodporované znaky.

Zadajte znaky vo formáte IPv4, IPv6, názvu hostiteľa alebo FQDN v kódovaní ASCII (0x20 – 0x7E).

Položka Všeobecný názov obsahuje čiarku alebo medzeru.

Ak obsahuje čiarku, položka **Všeobecný názov** sa na danom mieste rozdelí. Ak sa pred alebo za čiarkou nachádza iba medzera, vyskytne sa chyba.

Súvisiace informácie

➔ [„Získanie certifikátu s podpisom CA” na strane 211](#)

Zobrazuje sa upozornenie týkajúce sa digitálneho certifikátu

| Správy | Príčina/riešenie |
|---------------------------------|--|
| Zadajte Certifikát servera. | <p>Príčina: Nevybrali ste súbor na import.</p> <p>Riešenie: Vyberte súbor a kliknite na položku Importovať.</p> |
| Certifikát CA 1 nie je zadaný. | <p>Príčina: Certifikát CA 1 nie je zadaný a je zadaný iba certifikát CA 2.</p> <p>Riešenie: Naimportujte najskôr certifikát CA 1.</p> |
| Neplatná hodnota zadaná nižšie. | <p>Príčina: Cesta k súboru alebo heslo obsahuje nepodporované znaky.</p> <p>Riešenie: Skontrolujte, či sú v položke správne zadané znaky.</p> |
| Neplatný dátum a čas. | <p>Príčina: Nie je nastavený dátum a čas tlačiarne.</p> <p>Riešenie: Nastavte dátum a čas pomocou aplikácie Web Config, EpsonNet Config, prípadne na ovládacom paneli tlačiarne.</p> |
| Neplatné heslo. | <p>Príčina: Heslo nastavené pre certifikát CA a zadané heslo sa nezhodujú.</p> <p>Riešenie: Zadajte správne heslo.</p> |
| Neplatný súbor. | <p>Príčina: Neimportujete súbor certifikátu vo formáte X509.</p> <p>Riešenie: Skontrolujte, či ste vybrali správny certifikát odoslaný dôveryhodnou certifikačnou autoritou.</p> |
| | <p>Príčina: Naimportovaný súbor je priveľký. Maximálna veľkosť súboru je 5 kB.</p> <p>Riešenie: Ak ste vybrali správny súbor, certifikát môže byť poškodený alebo falošný.</p> |
| | <p>Príčina: Reťazec nachádzajúci sa v certifikáte je neplatný.</p> <p>Riešenie: Ďalšie informácie o certifikáte nájdete na webovej lokalite certifikačnej autority.</p> |

| Správy | Príčina/riešenie |
|---|--|
| Nemožno použiť Certifikáty servera, ktoré obsahujú viac než tri Certifikáty CA. | <p>Príčina:</p> <p>Súbor certifikátu vo formáte PKCS#12 obsahuje viac ako 3 certifikáty CA.</p> <p>Riešenie:</p> <p>Naimportujte každý certifikát pomocou konverzie z formátu PKCS#12 do formátu PEM alebo naimportujte súbor certifikátu vo formáte PKCS#12, ktorý obsahuje max. 2 certifikáty.</p> |
| Platnosť certifikátu uplynula. Skontrolujte, či je certifikát platný alebo skontrolujte dátum a čas na tlačiarňi. | <p>Príčina:</p> <p>Certifikát je neaktuálny.</p> <p>Riešenie:</p> <ul style="list-style-type: none"> <input type="checkbox"/> Ak je certifikát neaktuálny, získajte a naimportujte nový certifikát. <input type="checkbox"/> Ak certifikát nie je neaktuálny, skontrolujte, či je správne nastavený dátum a čas tlačiarne. |
| Vyžaduje sa súkromný kľúč. | <p>Príčina:</p> <p>Certifikát nie je spárovaný so súkromným kľúčom.</p> <p>Riešenie:</p> <ul style="list-style-type: none"> <input type="checkbox"/> Ak je certifikát vo formáte PEM/DER a bol získaný na základe žiadosti CSR pomocou počítača, zadajte súbor súkromného kľúča. <input type="checkbox"/> Ak je certifikát vo formáte PKCS#12 a bol získaný na základe žiadosti CSR pomocou počítača, vytvorte súbor obsahujúci súkromný kľúč. <hr/> <p>Príčina:</p> <p>Znova ste naimportovali certifikát PEM/DER získaný na základe žiadosti CSR pomocou aplikácie Web Config.</p> <p>Riešenie:</p> <p>Ak je certifikát vo formáte PEM/DER a bol získaný na základe žiadosti CSR pomocou aplikácie Web Config, môžete ho naimportovať iba raz.</p> |
| Nastavenie zlyhalo. | <p>Príčina:</p> <p>Nie je možné dokončiť konfiguráciu, pretože komunikácia medzi tlačiarňou a počítačom zlyhala alebo súbor nie je možné prečítať kvôli chybám.</p> <p>Riešenie:</p> <p>Po kontrole zadaného súboru a komunikácie naimportujte súbor znova.</p> |

Súvisiace informácie

➔ „Čo je digitálna certifikácia” na strane 210

Omylom odstránený certifikát s podpisom CA

Nie je žiadny záložný súbor pre certifikát s podpisom CA.

Ak máte záložný súbor, naimportujte certifikát znova.

Ak ste certifikát získali prostredníctvom žiadosti CSR vytvorenej v aplikácii Web Config, odstránený certifikát nemôžete znova naimportovať. Vytvorte žiadosť CSR a získajte nový certifikát.

Kde získať pomoc

Webová stránka technickej podpory.222

Kontaktovanie podpory spoločnosti Epson.222

Webová stránka technickej podpory

Ak potrebujete ďalšiu pomoc, navštívte nižšie uvedenú webovú stránku technickej podpory spoločnosti Epson. Vyberte príslušnú krajinu alebo oblasť a prejdite do sekcie podpory na príslušnej miestnej webovej lokalite spoločnosti Epson. Na stránke nájdete tiež najnovšie ovládače, odpovede na časté otázky, príručky a ďalšie užitočné položky na prevzatie.

<http://support.epson.net/>

<http://www.epson.eu/support> (Európa)

Ak vaše zariadenie od spoločnosti Epson nefunguje správne a problém nedokážete vyriešiť, požiadajte o pomoc oddelenie podpory spoločnosti Epson.

Kontaktovanie podpory spoločnosti Epson

Predtým, ako sa skontaktujete so spoločnosťou Epson

Ak výrobok od spoločnosti Epson nefunguje správne a vzniknutý problém sa nedarí odstrániť pomocou informácií o odstraňovaní problémov, ktoré sú uvedené v príručkách, obráťte sa na oddelenie podpory spoločnosti Epson.

Zoznam podpory Epson je založený na krajine predaja. Niektoré výrobky sa vo vašej aktuálnej oblasti nemusia predávať, takže sa obráťte na podporu spoločnosti Epson pre oblasť, kde ste výrobok zakúpili.

V prípade, že oddelenie podpory spoločnosti Epson pre vašu oblasť sa nižšie neuvádza, obráťte sa na dodávateľa, u ktorého ste si výrobok zakúpili.

Podpora spoločnosti Epson vám bude vedieť pomôcť oveľa rýchlejšie, ak poskytnete nasledujúce informácie:

- Sériové číslo výrobku
(Štítok so sériovým číslom sa obvykle nachádza na zadnej časti výrobku.)
- Model výrobku
- Verzia softvéru výrobku
(Kliknite na tlačidlo **About**, **Version Info**, alebo podobné tlačidlo v softvérovom produkte.)
- Značka a model vášho počítača
- Názov a verzia operačného systému počítača
- Názvy a verzie softvérových aplikácií, ktoré obvykle používate s daným výrobkom

Poznámka:

V závislosti od výrobku môžu byť sieťové nastavenia uložené v pamäti výrobku. V dôsledku poruchy alebo opravy výrobku sa nastavenia môžu stratiť. Spoločnosť Epson nezodpovedá za stratu akýchkoľvek údajov ani za zálohovanie a/alebo obnovenie nastavení, a to ani počas záručného obdobia. Odporúčame, aby ste si svoje údaje záložovali sami alebo si ich zaznamenali.

Pomoc pre používateľov v Európe

Informácie o kontaktovaní zákazníckej podpory spoločnosti Epson nájdete v dokumente Paneurópska záruka.

Pomoc pre používateľov v Taiwane

Kontakty na informácie, podporu a služby:

Internet

<http://www.epson.com.tw>

K dispozícii sú informácie o technických údajoch zariadení, ovládače na prevzatie a dopyty na zariadenia.

Centrum pomoci Epson

Telefón: +886-2-2165-3138

Náš tím z centra pomoci vám môže telefonicky pomôcť pri nasledujúcich požiadavkách:

- Dopyty týkajúce sa predaja a informácií o zariadeniach
- Otázky alebo problémy týkajúce sa použitia zariadení
- Dopyty týkajúce sa opráv a záruky

Servisné stredisko pre opravy:

<http://www.tekcare.com.tw/branchMap.page>

Spoločnosť TekCare je autorizovaným servisným strediskom pre spoločnosť Epson Taiwan Technology & Trading Ltd.

Pomoc pre používateľov v Austrálii

Spoločnosť Epson Australia chce poskytovať zákaznícky servis na vysokej úrovni. Okrem príručiek k zariadeniu poskytujeme nasledujúce zdroje, kde nájdete požadované informácie:

Internetová adresa URL

<http://www.epson.com.au>

Navštívte webové stránky spoločnosti Epson Australia. Oplatí sa sem-tam na ne zájsť! Na stránkach nájdete oblasť na prevzatie ovládačov, kontaktné miesta na spoločnosť Epson, informácie o nových zariadeniach a technickú podporu (e-mail).

Centrum pomoci Epson

Telefón: 1300-361-054

Centrum pomoci spoločnosti Epson slúži ako konečné riešenie s cieľom zaručiť našim klientom prístup k poradenstvu. Operátori v centre pomoci vám môžu pomôcť pri inštalácii, konfigurácii a prevádzke zariadenia značky Epson. Personál z centra pomoci vám pred kúpou môže poskytnúť informačný materiál o nových zariadeniach značky Epson a poradiť, kde sa nachádza najbližší dodávateľ alebo servisné miesto. Získate tu odpovede na rôzne dopyty.

Odporúčame, aby ste počas telefonátu mali poruke všetky potrebné informácie. Čím viac informácií si pripravíte, tým rýchlejšie budeme môcť pomôcť s riešením problému. Medzi tieto informácie patria príručky k zariadeniu Epson, typ počítača, operačný systém, aplikačné programy a všetky, z vášho pohľadu potrebné informácie.

Preprava produktu

Spoločnosť Epson odporúča uchovať obal zariadenia na budúcu prepravu.

Pomoc pre používateľov na Novom Zélande

Spoločnosť Epson New Zealand chce poskytovať zákaznícky servis na vysokej úrovni. Okrem dokumentácie zariadenia poskytujeme nasledujúce zdroje, kde nájdete požadované informácie:

Internetová adresa URL

<http://www.epson.co.nz>

Navštívte webové stránky spoločnosti Epson New Zealand. Oplatí sa sem-tam na ne zájsť! Na stránkach nájdete oblasť na prevzatie ovládačov, kontaktné miesta na spoločnosť Epson, informácie o nových zariadeniach a technickú podporu (e-mail).

Centrum pomoci Epson

Telefón: 0800 237 766

Centrum pomoci Epson slúži ako konečné riešenie, aby naši klienti mali zabezpečený prístup k poradenstvu. Operátori v centre pomoci vám môžu pomôcť pri inštalácii, konfigurácii a prevádzke zariadenia značky Epson. Personál z centra pomoci vám pred kúpou môže poskytnúť informačný materiál o nových zariadeniach značky Epson a poradiť, kde sa nachádza najbližší dodávateľ alebo servisné miesto. Získate tu odpovede na rôzne dopyty.

Odporúčame, aby ste pri telefonáte mali poruke všetky potrebné informácie. Čím viac informácií si pripravíte, tým rýchlejšie budeme môcť pomôcť s riešením problému. Medzi tieto informácie patrí dokumentácia zariadenia Epson, typ počítača, operačný systém, aplikačné programy a všetky, z vášho pohľadu potrebné informácie.

Preprava zariadenia

Spoločnosť Epson odporúča uchovať obal zariadenia na budúcu prepravu.

Pomoc pre používateľov v Singapure

Zdroje informácií, podpora a služby dostupné v spoločnosti Epson Singapore:

Internet

<http://www.epson.com.sg>

K dispozícii sú informácie o technických údajoch zariadení, ovládače na prevzatie, často kladené otázky (FAQ), dopyty týkajúce sa predaja a technická podpora prostredníctvom e-mailu.

Centrum pomoci Epson

Bezplatné: 800-120-5564

Náš tím centra pomoci vám môže telefonicky pomôcť pri nasledujúcich požiadavkách:

- Dopyty týkajúce sa predaja a informácií o zariadeniach
- Otázky týkajúce sa použitia zariadení alebo riešenia problémov
- Dopyty týkajúce sa opráv a záruky

Pomoc pre používateľov v Thajsku

Kontakty na informácie, podporu a služby:

Internet

<http://www.epson.co.th>

K dispozícii sú informácie o technických údajoch výrobku, ovládače na prevzatie, často kladené otázky (FAQ) a e-mail.

Telefonické centrum spoločnosti Epson

Telefón: 66-2460-9699

E-mail: support@eth.epson.co.th

Náš tím telefonической podpory vám môže pomôcť cez telefón pri nasledujúcich požiadavkách:

- Dopyty týkajúce sa predaja a informácií o zariadeniach
- Otázky alebo problémy týkajúce sa použitia zariadení
- Dopyty týkajúce sa opráv a záruky

Pomoc pre používateľov vo Vietname

Kontakty na informácie, podporu a služby:

Servisné stredisko Epson

65 Truong Dinh Street, District 1, Ho Chi Minh City, Vietnam.

Telefón (Hočiminovo Mesto): 84-8-3823-9239, 84-8-3825-6234

29 Tue Tinh, Quan Hai Ba Trung, Hanoi City, Vietnam

Telefón (Hanoj): 84-4-3978-4785, 84-4-3978-4775

Pomoc pre používateľov v Indonézii

Kontakty na informácie, podporu a služby:

Internet

<http://www.epson.co.id>

- Informácie o technických údajoch výrobku a ovládače na prevzatie
- Prostredníctvom e-mailu sú k dispozícii často kladené otázky (FAQ), otázky týkajúce sa predaja a ďalšie otázky

Poradenská linka Epson (Hotline)

Telefón: +62-1500-766

Fax: +62-21-808-66-799

Náš tím poradenskej linky vám môže telefonicky alebo pomocou faxu pomôcť pri nasledujúcich požiadavkách:

- Dopyty týkajúce sa predaja a informácií o zariadeniach
- Technická podpora

Servisné stredisko Epson

| Provincia | Názov spoločnosti | Adresa | Telefón E-mail |
|-----------|--|--|---|
| JAKARTA | Epson Sales and Service Jakarta (SUDIRMAN) | Wisma Keiai Lt. 1 Jl. Jenderal Sudirman Kav. 3 Jakarta Pusat - DKI JAKARTA 10220 | 021-5724335 ess@epson-indonesia.co.id ess.support@epson-indonesia.co.id |
| SERPONG | Epson Sales and Service Serpong | Ruko Melati Mas Square Blok A2 No.17 Serpong-Banten | 082120090084 / 082120090085 esstag@epson-indonesia.co.id esstag.support@epson-indonesia.co.id |
| SEMARANG | Epson Sales and Service Semarang | Komplek Ruko Metro Plaza Block C20 Jl. MT Haryono No. 970 Semarang -JAWA TENGAH | 024 8313807 / 024 8417935 esssmg@epson-indonesia.co.id esssmg.support@epson-indonesia.co.id |
| JAKARTA | Epson Sales and Service Jakarta (MANGGA DUA) | Ruko Mall Mangga Dua No. 48 Jl. Arteri Mangga Dua, Jakarta Utara - DKI JAKARTA | 021 623 01104 jkt-technical1@epson-indonesia.co.id jkt-admin@epson-indonesia.co.id |
| BANDUNG | Epson Sales and Service Bandung | Jl. Cihampelas No. 48 A Bandung Jawa Barat 40116 | 022 420 7033 bdg-technical@epson-indonesia.co.id bdg-admin@epson-indonesia.co.id |
| MAKASSAR | Epson Sales and Service Makassar | Jl. Cendrawasih NO. 3A, kunjung mae, mariso, MAKASSAR - SULSEL 90125 | 0411- 8911071 mksr-technical@epson-indonesia.co.id mksr-admin@epson-indonesia.co.id |
| MEDAN | Epson Service Center Medan | Jl. Bambu 2 Komplek Graha Niaga Nomor A-4, Medan - SUMUT | 061- 42066090 / 42066091 mdn-technical@epson-indonesia.co.id mdn-adm@epson-indonesia.co.id |
| PALEMBANG | Epson Service Center Palembang | Jl. H.M Rasyid Nawawi No. 249 Kelurahan 9 Ilir Palembang Sumatera Selatan | 0711 311 330 escplg@epson-indonesia.co.id escplg.support@epson-indonesia.co.id |
| PEKANBARU | Epson Service Center Pekanbaru | Jl. Tuanku Tambusai No. 459 A Kel. Tangkerang barat Kec Marpoyan damai Pekanbaru - Riau 28282 | 0761- 8524695 pkb-technical@epson-indonesia.co.id pkb-admin@epson-indonesia.co.id |
| PONTIANAK | Epson Service Center Pontianak | Komp. A yani Sentra Bisnis G33, Jl. Ahmad Yani - Pontianak Kalimantan Barat | 0561- 735507 / 767049 pontianak-technical@epson-indonesia.co.id pontianak-admin@epson-indonesia.co.id |
| SAMARINDA | Epson Service Center Samarinda | Jl. KH. Wahid Hasyim (M. Yamin) Kelurahan Sempaja Selatan Kecamatan Samarinda UTARA - SAMARINDA - KALTIM | 0541 7272 904 escsmd@epson-indonesia.co.id escsmd.support@epson-indonesia.co.id |

| Provincia | Názov spoločnosti | Adresa | Telefón E-mail |
|------------|--|--|--|
| SURABAYA | Epson Sales & Service Surabaya (barat) | Jl. Haji Abdul Wahab Saimin, Ruko Villa Bukit Mas RM-11, Kec. Dukuh Pakis, Surabaya - 60225 | 031- 5120994 sby-technical@epson-indonesia.co.id sby-admin@epson-indonesia.co.id |
| YOGYAKARTA | Epson Service Center Yogyakarta | YAP Square, Block A No. 6 Jl. C Simanjutak Yogyakarta - DIY | 0274 581 065 ygy-technical@epson-indonesia.co.id ygy-admin@epson-indonesia.co.id |
| JEMBER | Epson Service Center Jember | JL. Panglima Besar Sudirman Ruko no.1D Jember-Jawa Timur (Depan Balai Penelitian & Pengolahan Kakao) | 0331- 488373 / 486468 jmr-admin@epson-indonesia.co.id jmr-technical@epson-indonesia.co.id |
| MANADO | EPSON SALES AND SERVICE Manado | Jl. Piere Tendean Blok D No 4 Kawasan Mega Mas Boulevard - Manado 95111 | 0431- 8805896 MND-ADMIN@EPSON-INDONESIA.CO.ID MND-TECHNICAL@EPSON-INDONESIA.CO.ID |
| CIREBON | EPSON SERVICE CENTER Cirebon | Jl. Tuparev No. 04 (Depan Hotel Apita) Cirebon, JAWA BARAT | 0231– 8800846 cbn-technical@epson-indonesia.co.id |
| CIKARANG | EPSON SALES AND SERVICE CIKARANG | Ruko Metro Boulevard B1 Jababeka cikarang - Jawa Barat, | 021- 89844301 / 29082424 ckg-admin@epson-indonesia.co.id ckg-technical@epson-indonesia.co.id |
| MADIUN | EPSON SERVICE CENTER MADIUN | Jl. Diponegoro No.56, MADIUN - JAWA TIMUR | 0351- 4770248 mun-admin@epson-indonesia.co.id mun-technical@epson-indonesia.co.id |
| PURWOKERTO | EPSON SALES AND SERVICE Purwokerto | Jl. Jendral Sudirman No. 4 Kranji Purwokerto - JAWA TENGAH | 0281- 6512213 pwt-admin@epson-indonesia.co.id pwt-technical@epson-indonesia.co.id |
| BOGOR | EPSON SALES AND SERVICE Bogor | Jl.Pajajaran No 15B Kel Bantarjati Kec Bogor Utara - JAWA BARAT 16153 | 0251- 8310026 bgr-admin@epson-indonesia.co.id bgr-technical@epson-indonesia.co.id |
| SERANG | EPSON SERVICE CENTER Serang | Jl. Ahmad Yani No.45C, SERANG - BANTEN | 0254- 7912503 srg-admin@epson-indonesia.co.id srg-technical@epson-indonesia.co.id |
| PALU | EPSON SALES AND SERVICE Palu | Jl. Juanda No. 58, Palu - Sulteng | 0451- 4012 881 plw-admin@epson-indonesia.co.id plw-technical@epson-indonesia.co.id |

| Provincia | Názov spoločnosti | Adresa | Telefón E-mail |
|-------------|---|--|---|
| BANJARMASIN | EPSON SERVICE CENTER BANJARMASIN | Jl. Gatot Soebroto NO. 153 BANJARMASIN - KALSEL 70235 | 0511- 6744135 (TEKNISI) / 3266321(ADMIN) bdj-admin@epson-indonesia.co.id bdj-technical@epson-indonesia.co.id |
| DENPASAR | EPSON SALES AND SERVICE Denpasar | JL. MAHENDRADATA NO. 18, DENPASAR - BALI | 0361- 3446699 / 9348428 dps-admin@epson-indonesia.co.id dps-technical@epson-indonesia.co.id |
| JAKARTA | EPSON SALES AND SERVICE CILANDAK | CIBIS Business Park Tower 9 LT. MEZZANINE, Jalan TB Simatupang No.2, Jakarta Selatan - DKI JAKARTA 12560 | 021- 80866777 esscibis.support1@epson-indonesia.co.id esscibis.support2@epson-indonesia.co.id esscibis.admin@epson-indonesia.co.id esscibis.sales@epson-indonesia.co.id |
| SURABAYA | EPSON SALES AND SERVICE SURABAYA (GUBENG) | JL. RAYA GUBENG NO. 62, SURABAYA - JAWA TIMUR | 031- 99444940 / 99446299 / 99446377 esssby@epson-indonesia.co.id esssby.support@epson-indonesia.co.id |
| AMBON | EPSON SERVICE CENTER AMBON | Jl. Diponegoro No.37 (Samping Bank Mandiri Syariah) Kel.Ahusen, Kec.Sirimau - Ambon 97127 | - |

V prípade miest, ktoré tu nie sú uvedené, zateľonujte na poradenskú linku: 08071137766.

Pomoc pre používateľov v Hongkongu

Používatelia sa môžu obrátiť na spoločnosť Epson Hong Kong Limited, ak chcú získať technickú podporu, ako aj iné služby poskytované po predaji.

Domovská internetová stránka

<http://www.epson.com.hk>

Spoločnosť Epson Hong Kong zriadila na internete miestnu domovskú stránku v čínskom aj anglickom jazyku, ktorá poskytuje používateľom nasledujúce informácie:

- Informácie o zariadeniach
- Odpovede na najčastejšie otázky (FAQs)
- Najnovšie verzie ovládačov zariadení značky Epson

Linka technickej podpory

S naším technickým personálom sa môžete spojiť aj na nasledujúcich telefónnych a faxových číslach:

Telefón: 852-2827-8911

Fax: 852-2827-4383

Pomoc pre používateľov v Malajzii

Kontakty na informácie, podporu a služby:

Internet

<http://www.epson.com.my>

- Informácie o technických údajoch výrobku a ovládače na prevzatie
- Prostredníctvom e-mailu sú k dispozícii často kladené otázky (FAQ), otázky týkajúce sa predaja a ďalšie otázky

Telefonické centrum spoločnosti Epson

Telefón : 1800-81-7349 (bezplatne)

E-mail: websupport@emsb.epson.com.my

- Dopyty týkajúce sa predaja a informácií o zariadeniach
- Otázky alebo problémy týkajúce sa použitia zariadení
- Otázky týkajúce sa služieb a záruky

Ústredie

Telefón: 603-56288288

Fax: 603-5628 8388/603-5621 2088

Pomoc pre používateľov v Indii

Kontakty na informácie, podporu a služby:

Internet

<http://www.epson.co.in>

K dispozícii sú informácie o technických údajoch zariadení, ovládače na prevzatie a dopyty na zariadenia.

Linka pomoci

- Servis, informácie o produktoch a objednávanie spotrebných materiálov (linky spoločnosti BSNL)
Bezplatné číslo: 18004250011
K dispozícii v pondelok až sobotu od 9:00 do 18:00 (okrem dní pracovného pokoja)
- Servis (používatelia služieb CDMA a používatelia mobilných zariadení)
Bezplatné číslo: 186030001600
K dispozícii v pondelok až sobotu od 9:00 do 18:00 (okrem dní pracovného pokoja)

Pomoc pre používateľov na Filipínach

Používatelia sa môžu obrátiť na spoločnosť Epson Philippines Corporation na uvedených telefónnych číslach, faxových číslach a e-mailovej adrese, ak chcú získať technickú podporu, ako aj iné služby poskytované po predaji:

Internet

<http://www.epson.com.ph>

K dispozícii sú informácie o technických špecifikáciách výrobku, ovládačoch na prevzatie, často kladené otázky (FAQ) a otázky prostredníctvom e-mailu.

Stredisko starostlivosti o zákazníkov pobočky Epson Philippines

Bezplatné: (PLDT) 1-800-1069-37766

Bezplatné: (digitálne) 1-800-3-0037766

Metro Manila: (632) 8441 9030

Webová lokalita: <https://www.epson.com.ph/contact>

E-mail: customercare@epc.epson.com.ph

K dispozícii v pondelok až sobotu od 9:00 do 18:00 (okrem dní pracovného pokoja)

Náš tím strediska starostlivosti o zákazníkov vám môže telefonicky pomôcť pri nasledujúcich požiadavkách:

- Dopyty týkajúce sa predaja a informácií o zariadeniach
- Otázky alebo problémy týkajúce sa použitia zariadení
- Dopyty týkajúce sa opráv a záruky

Epson Philippines Corporation

Priama linka: +632-706-2609

Fax: +632-706-2663