



© 2023 Seiko Epson Corporation
Printed in XXXXXX

Read This First

The ink for this printer must be handled carefully. Ink may splatter when the ink tanks are being filled or refilled with ink. If ink gets on your clothes or belongings, it may not come off.

Lisez d'abord ceci

L'encre de cette imprimante doit être manipulée avec précaution. De l'encre peut être projetée lors du remplissage des réservoirs. Les éventuelles taches d'encre présentes sur vos vêtements ou vos affaires peuvent être indélébiles.

Önce Bunu Okuyun

Bu yazıcı için mürekkep dikkatle kullanılmalıdır. Mürekkep tankları doldurulurken veya yeniden doldurulurken etrafa mürekkep bulaşabilir. Giysilerinize veya eşyalarınıza mürekkep bulaşırsa bu lekelerin temizliği mümkün olmayabilir.

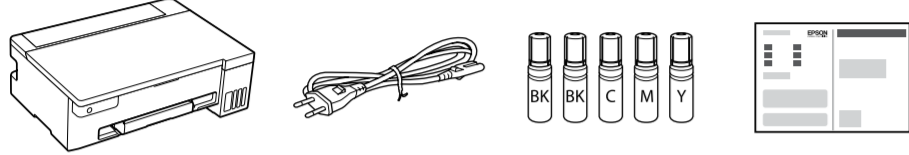

Additional items may be included depending on the location. / Selon votre zone géographique, des éléments supplémentaires peuvent être inclus. / Konuma bağlı olarak ek öğeler eklenebilir.

The initial ink bottles will be partly used to charge the print head. These bottles may print fewer pages compared to subsequent ink bottles. / Les flacons d'encre initiaux servent en partie à amorcer la tête d'impression. Ces flacons peuvent imprimer moins de pages en comparaison de ceux que vous achèterez par la suite. / Yazdırma kafasını doldurmak için ilk mürekkep şişeleri kısmen kullanılır. Bu şişeler sonraki mürekkep şişelerine oranla daha az sayfa yazdırabilir.

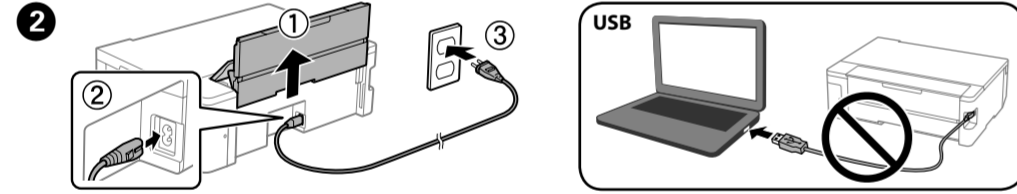
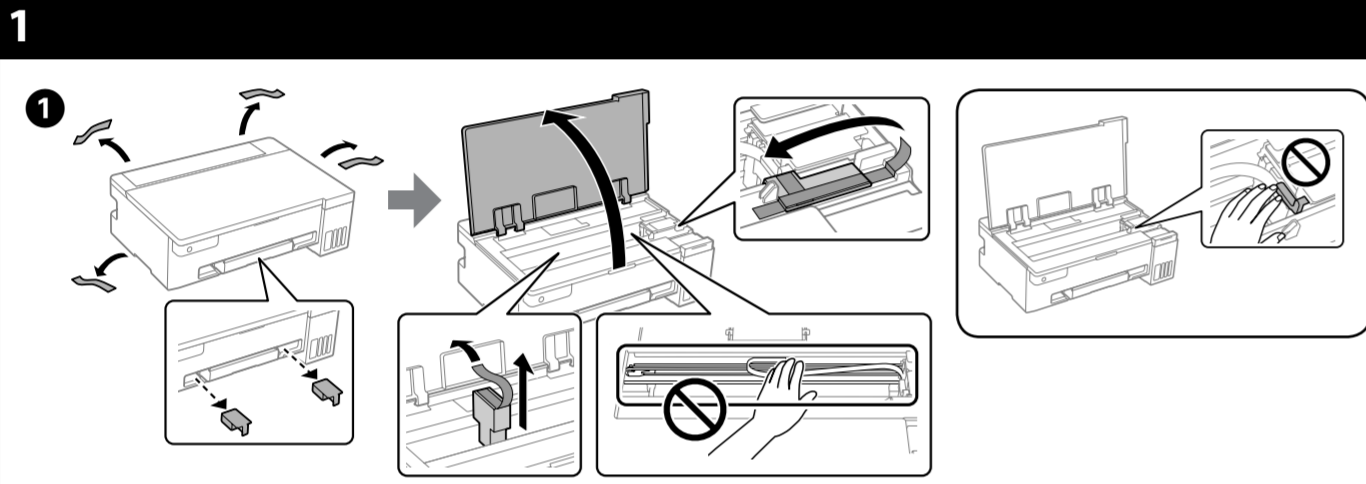

3 Select the printer setup method.
Sélectionnez la méthode de configuration de l'imprimante.
Yazıcı kurulum yöntemini seçin.

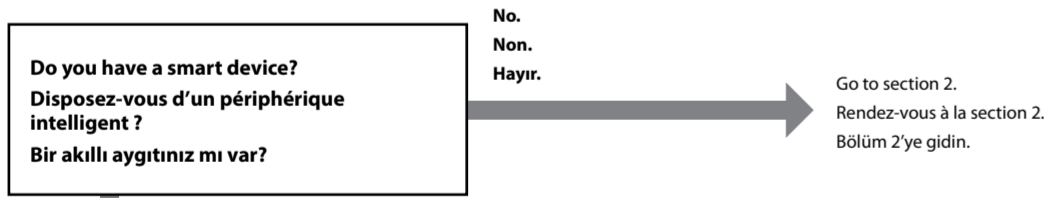

Yes. / Oui. / Evet.

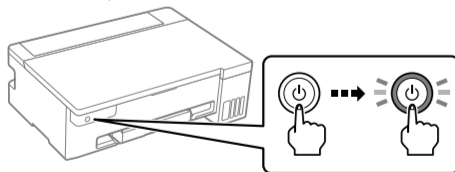

Hold down the **⏻** button until it flashes. Then use your smart device to complete the rest of the setup process.

Maintenez le bouton **⏻** enfoncé jusqu'à ce qu'il clignote. Ensuite, utilisez votre périphérique intelligent pour terminer le processus d'installation.

Yanıp sönen kade düğmesine basın. Daha sonra kurulum sürecinin geri kalanını tamamlamak için akıllı aygıtınızı kullanın.

Epson Smart Panel



Install Epson Smart Panel.
This will help you set up the printer even if you use the printer with a computer.

Installez Epson Smart Panel.
Cela vous aidera à configurer l'imprimante, même si vous utilisez cette dernière depuis un ordinateur.

Epson Smart Panel'i kurun.
Bu yazıcıyı bir bilgisayarla kullansanız dahi yazıcı kurulumunu yapmanıza yardımcı olacaktır.

Epson Smart Panel ?

You can set up the printer while watching instructions on your smart device. By using the app, you can remotely control the printer on your smart device or perform more diverse printing through the app.

Vous pouvez configurer l'imprimante pendant que vous regardez les instructions sur votre périphérique intelligent. En utilisant l'application, vous pouvez contrôler l'imprimante à distance sur votre périphérique intelligent ou effectuer des impressions plus diverses via l'application.

Akıllı aygıtınızda talimatlarını izlerken yazıcının kurulumunu yapabilirsiniz. Uygulamayı kullanarak yazıcıyı akıllı aygıtınızdan uzaktan kontrol edebilirsiniz veya uygulamaya içinden daha çeşitli yazdırma işlemleri gerçekleştirebilirsiniz.

2

Follow these instructions if you selected "No" in section 1-3.
Suivez ces instructions si vous avez sélectionné « Non » à la section 1-3.
Bölüm 1 — 3'de "Hayır" seçimini yaptıysanız, bu talimatları izleyin.

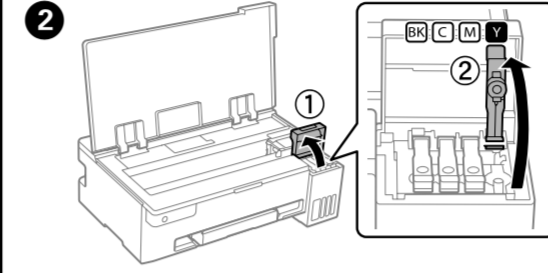
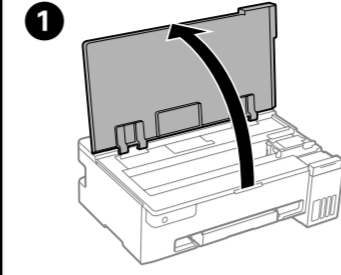

Make sure that the color of the ink tank matches the ink color that you want to fill.

Vérifiez que la couleur du réservoir correspond à celle de l'encre que vous voulez charger.

Mürekkep tankının renginin doldurmak istediğiniz mürekkep rengiyle eşleştiğinden emin olun.

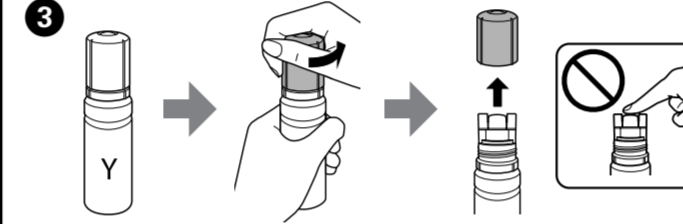

Remove the cap while keeping the ink bottle upright; otherwise ink may leak.
Use the ink bottles that came with your printer.
Epson cannot guarantee the quality or reliability of non-genuine ink. The use of non-genuine ink may cause damage that is not covered by Epson's warranties.

Retirez le capuchon tout en maintenant le flacon d'encre à la verticale. Autrement, de l'encre pourrait s'échapper.
Utilisez les flacons d'encre fournis avec votre imprimante.
Epson ne saurait garantir la qualité ou la fiabilité de cartouches d'encre non authentiques. L'utilisation d'une encre non-Epson peut provoquer des dommages non couverts par les garanties Epson.

Mürekkep şişesini dik tutarken kapağı çıkarın; aksi halde mürekkep sızabilir.
Yazıcınızla gelen mürekkep şişelerini kullanın.
Epson, orijinal olmayan mürekkeplerin kalitesini veya güvenilirliğini garanti edemez. Orijinal olmayan mürekkep kullanımı, Epson'un garantisini kapsamında olmayan hasara yol açabilir.

4 Check the upper line in the ink tank.
Vérifiez le trait supérieur dans le réservoir d'encre.
Mürekkep tankındaki üst çizgiyi kontrol edin.

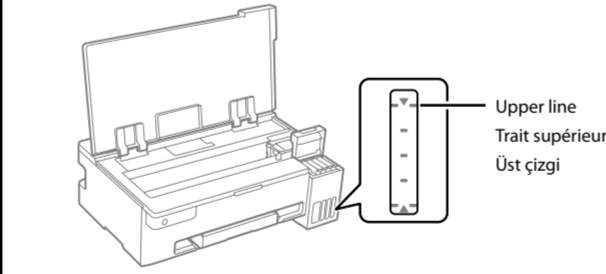

5 Insert the ink bottle straight into the port to fill ink to the upper line.
Insérez le flacon d'encre droit dans la goulotte pour remplir l'encre jusqu'au trait supérieur.
Mürekkebi üst çizgiye kadar doldurmak için mürekkep şişesini doğrudan portun içine takın.

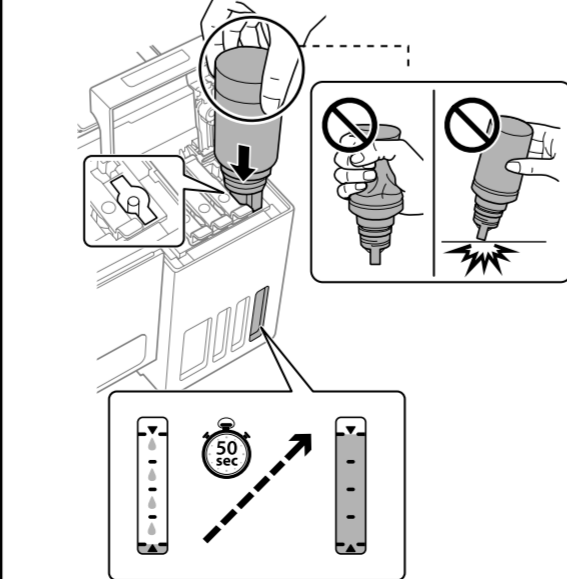

When you insert the ink bottle into the filling port for the correct color, ink starts pouring and the flow stops automatically when the ink reaches the upper line.

If the ink does not start flowing into the tank, remove the ink bottle and reinsert it. However, do not remove and reinsert the ink bottle when the ink has reached the upper line; as doing so may cause ink to leak or damage the printer when the ink rises above the upper line.
Ink may remain in the bottle. The remaining ink can be used later.
Do not leave the ink bottle inserted; otherwise the bottle may be damaged or ink may leak.

Lorsque vous insérez le flacon d'encre dans la goulotte de remplissage de la bonne couleur, l'encre se déverse et le flux s'interrompt automatiquement lorsque le niveau d'encre atteint le trait supérieur.

Si l'encre ne se déverse pas dans le réservoir, retirez le flacon d'encre et réinsérez-le. Cependant, ne retirez pas et ne réinsérez pas le flacon d'encre une fois que l'encre a atteint la ligne supérieure. Cela pourrait engendrer une fuite d'encre ou endommager l'imprimante si l'encre dépasse la ligne supérieure.
Il peut rester de l'encre dans le flacon. Vous pourrez réutiliser cette encre restante plus tard.
Ne laissez pas le flacon d'encre inséré, car il pourrait être endommagé ou de l'encre pourrait s'écouler.

Mürekkep şişesini doğru rengin doldurma portuna taktığınızda, mürekkep akmaya başlar ve mürekkep üst çizgiye ulaştığında akış otomatik durur.

Mürekkep tank içine akmaya başlamadıysa, mürekkep şişesini çıkarın ve yeniden takın. Ancak, mürekkep üst çizgiye ulaştığında mürekkep şişesini çıkarmayın ve yeniden takmayın; aksi takdirde, mürekkep üst çizginin üzerine çıktığında mürekkebin sızmasına veya yazıcıya zarar vermesine neden olabilir.
Mürekkep şişede kalabilir. Kalan mürekkep daha sonra kullanılabilir.
Mürekkep şişesini takılı bırakmayın; aksi halde şişe hasar görebilir veya mürekkep sızabilir.

6 When the ink reaches the upper line of the tank, pull out the bottle.
Une fois que l'encre a atteint le trait supérieur du réservoir, retirez le flacon.
Mürekkep tankın üst çizgisine ulaştığında, şişeyi çekip çıkarın.

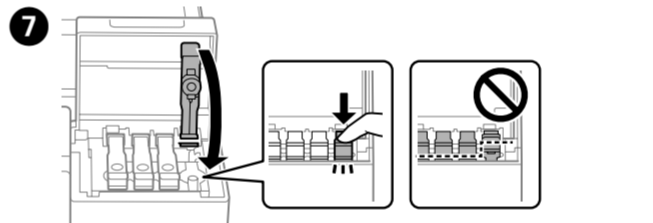
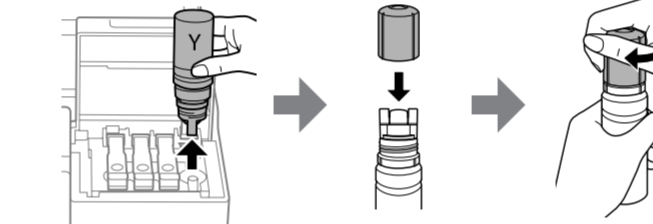

8 This product comes with two BK ink bottles, and both bottles are filled in this step.
Ce produit est livré avec deux flacons d'encre BK, et ces deux flacons sont remplis lors de cette étape.
Bu ürün iki adet BK mürekkep şişesiyle gelir ve her iki şişe de bu adımda doldurulur.

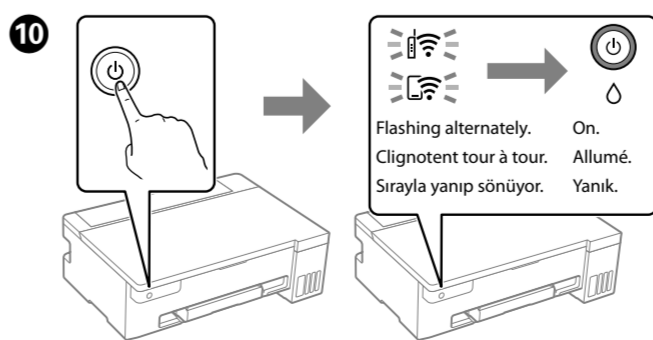
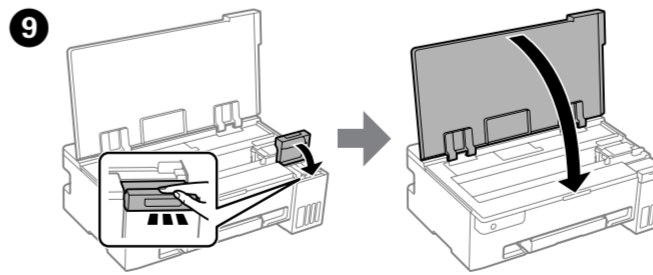
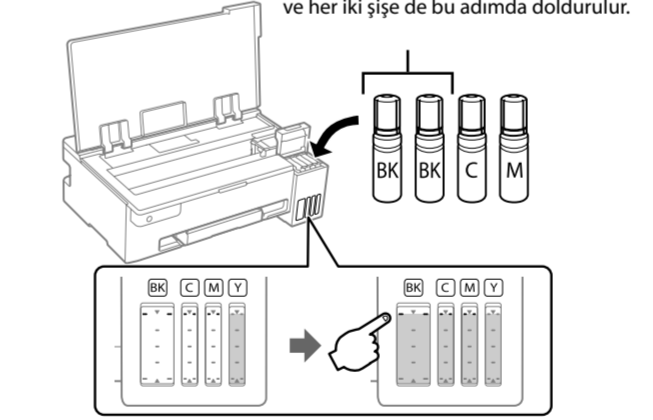

11 Confirm that the tanks are filled with ink, and then hold down the **⏻** button for 5 seconds to start charging ink. Charging ink takes about 10 minutes.

Vérifiez que les réservoirs sont remplis d'encre, puis maintenez le bouton **⏻** enfoncé pendant 5 secondes pour commencer à charger l'encre. Le chargement prend environ 10 minutes.
Tankların mürekkeple doldurulduğunu onaylayın ve mürekkep doldurmaya başlamak için 5 saniye boyunca **⏻** düğmesine basılı tutun. Mürekkep doldurma yaklaşık 10 dakika sürer.

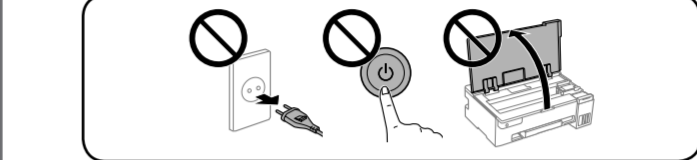
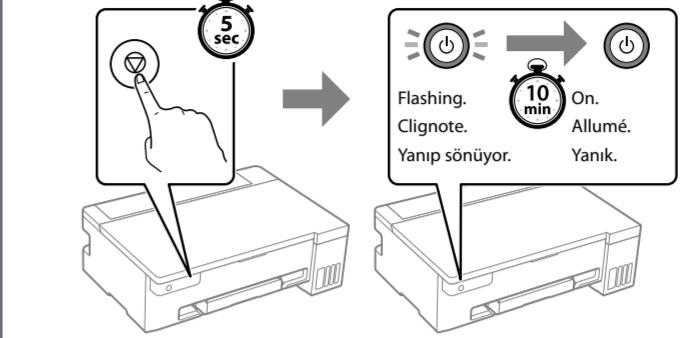

12 Load A4 size plain paper at the center of the paper support with the printable side facing up.
Chargez du papier A4 normal au milieu du support pour papier, face imprimable vers le haut.
Kağıt desteğinin ortasına yazdırılabilir tarafı yukarı bakacak şekilde A4 boyutta düz kağıt yükleyin.

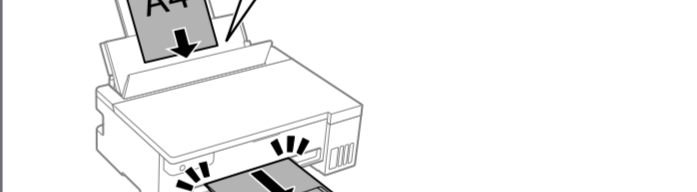
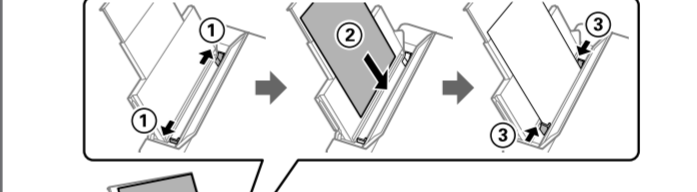
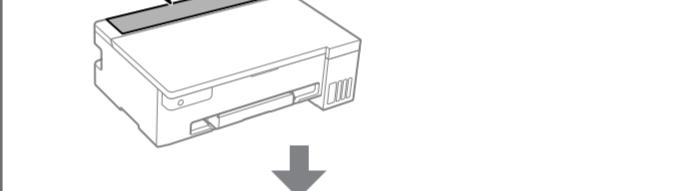
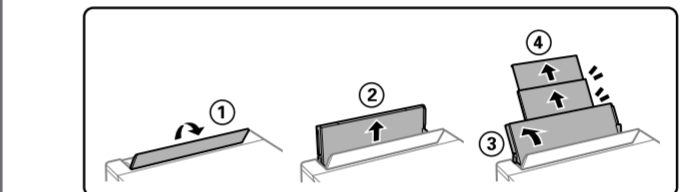

13 Press the **⏻** button to turn off the printer.
Appuyez sur le bouton **⏻** pour éteindre l'imprimante.
Yazıcıyı kapatmak için **⏻** düğmesine basın.

14 Print a nozzle check pattern to check if the print head nozzles are clogged.
Imprimez un motif de vérification des buses pour savoir si les buses de la tête d'impression sont obstruées.
Yazdırma kafası püskürtme uçlarının tıkalı olup olmadığını kontrol etmek için bir püskürtme ucu kontrol deseni yazdırın.

While holding down **⏻**, press **⏻** to turn on the printer.
Tout en maintenant le bouton **⏻** enfoncé, appuyez sur **⏻** pour allumer l'imprimante.
⏻ düğmesini basılı tutarken, yazıcıyı açmak için **⏻** düğmesine basın.

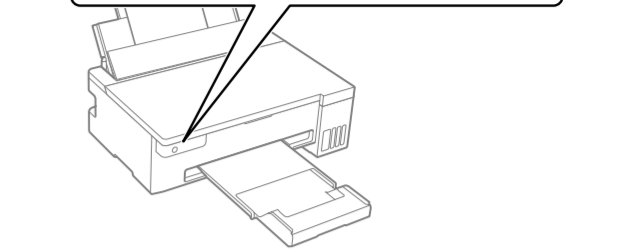
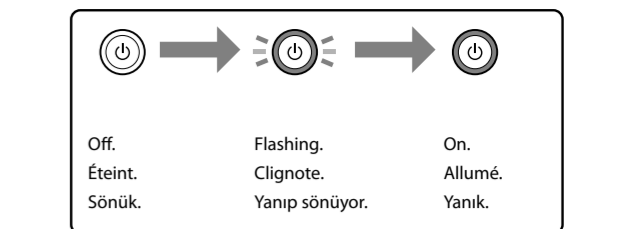
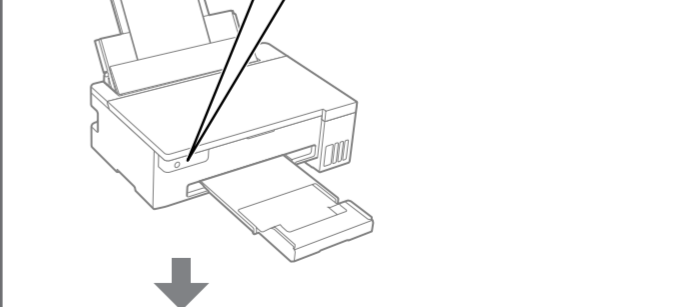

15 The nozzle check pattern is printed. Check the printed pattern to see if the print head nozzles are clogged.

Le motif de vérification des buses est imprimé. Examinez le motif de vérification des buses pour savoir si les buses de la tête d'impression sont obstruées.

Püskürtme ucu kontrol deseni yazdırılır. Yazdırma kafası püskürtme uçlarının tıkalı olup olmadığını görmek için yazdırılan deseni kontrol edin.

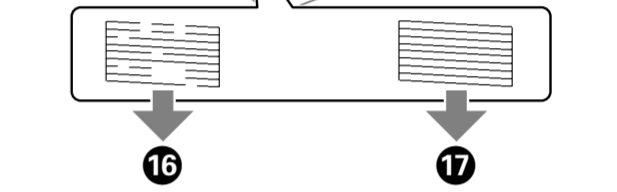
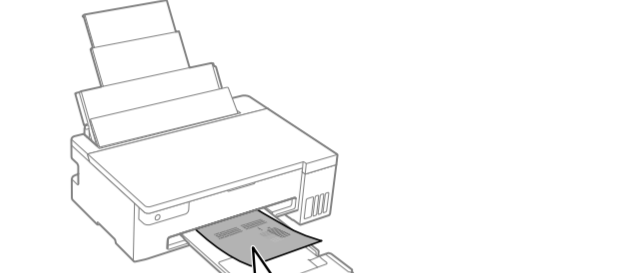

16 Run the print head cleaning. Print head cleaning uses some ink from all ink tanks.

Effectuez un nettoyage de la tête d'impression. Le nettoyage de la tête d'impression utilise de l'encre de tous les réservoirs.
Yazdırma kafası temizleme işlemini çalıştırın. Yazdırma kafası temizleme işlemi, tüm mürekkep tanklarından biraz mürekkep kullanır.

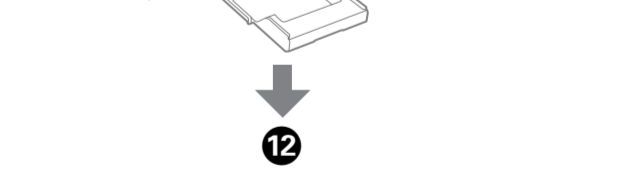
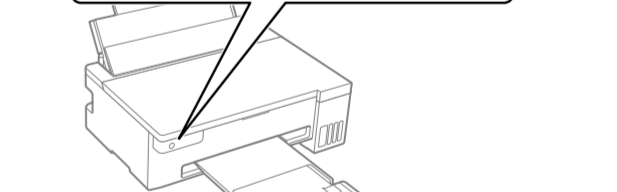
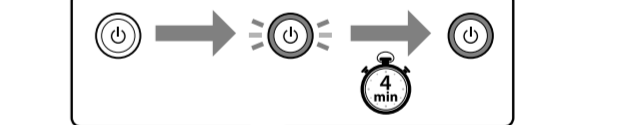
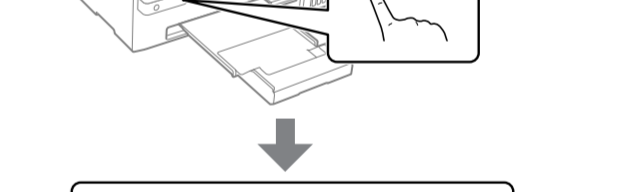
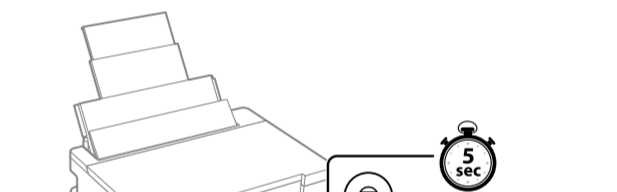

17 If there is ink remaining in each bottle, refill the ink tank. See steps 1 to 3 in section 2.

S'il reste de l'encre dans chaque flacon, remplacez le réservoir d'encre. Reportez-vous aux étapes 1 à 3 de la section 2.

Her şişede kalan mürekkep varsa, mürekkep tankını yeniden doldurun. Bölüm 2'deki 1-3 adımlarına bakın.

18 Visit the website to install software and configure the network. When this is complete, the printer is ready for use.

Rendez-vous sur le site Web pour installer des logiciels et configurer le réseau. Une fois cette opération terminée, l'imprimante est prête à être utilisée.

Yazılımı yüklemek ve ağı yapılandırmak için web sitesini ziyaret edin. Bu işlem tamamlandığında, yazıcı kullanıma hazır olacaktır.

ET-14100 Series
<https://epson.sn/14100>

L11050 Series
<https://epson.sn/11050>

Guide to Control Panel

Buttons and Functions

	Turns the printer on or off.
	Clears a network error. Hold down for 5 seconds or more to make network settings using the WPS push button.
	Prints a network connection report to determine the causes of any network problems. To get more information, hold this button down for more than 5 seconds to print a network status sheet.
	Stops the current operation. Hold this button down for 5 seconds until the button flashes to run print head cleaning.
	PIN Code Setup (WPS): Hold down the and buttons simultaneously to start PIN Code Setup (WPS).
	Wi-Fi Direct (Simple AP) Setup: Hold down the and buttons simultaneously to start Wi-Fi Direct (Simple AP) Setup.
	Disable Network Service: Turn the printer on while holding down the button to disable Epson Connect settings.
	Restore Default Network Settings: Turn the printer on while holding down the button to restore the default network settings. When the network settings are restored, the and lights flash alternately and then turn off.
	Print Nozzle Check Pattern: Turn the printer on while holding down the button to print the nozzle check pattern.

Reading the Indication Lights

: Off : On : Flashing

Normal Status	
	The printer is connected to a wireless (Wi-Fi) network.
	The printer is connected to a network in Wi-Fi Direct (Simple AP) mode.
Error Status	
	Wi-Fi connection error has occurred. Press the button to clear the error and try again.
	No paper is loaded or more than one sheet has been fed at a time. Load paper and press the button.
	A paper jam has occurred. Remove the paper and press the button. See the "Clearing Paper Jam" section. If the indicator light continues flashing, see the jammed paper section from "Solving Problems" in the <i>User's Guide</i> .
	Initial ink charging may not be complete. See section 2 on the front page to complete initial ink charging.
	A maintenance box is nearing the end of its service life. The light continues to flash until the maintenance box is replaced. You can continue printing until the and lights flash alternately.
	The printer was not turned off correctly. Press the button to clear the error. We recommend performing a nozzle check because the nozzles may have dried or clogged. To turn off the printer, make sure you press the button.
	Flashing simultaneously: An ink pad is nearing or at the end of its service life. The ink pad needs to be replaced. Contact Epson or an authorized Epson service provider to replace the ink pad. Ink pads are not user-serviceable parts. Check the message displayed on the computer, and then press the button to clear the error or to continue cleaning. If the ink pad has reached the end of its service life, you can no longer perform cleaning. Printing can be performed but the quality of the printouts cannot be guaranteed. Flashing alternately: A borderless printing ink pad is nearing or at the end of its service life. Borderless printing is not available, but printing with a border is available. To replace the borderless printing ink pad, contact Epson or an authorized Epson service provider.
	Transportation lock is locked. After unlocking the transportation lock, press the button.
	Flashing alternately: One of the following issues has occurred: <input type="checkbox"/> Power Cleaning or print head cleaning cannot be performed because there is not enough free space in the maintenance box. <input type="checkbox"/> The maintenance box is not installed correctly. <input type="checkbox"/> The maintenance box is at the end of its service life. Do one of the following. When running Power Cleaning or print head cleaning: <input type="checkbox"/> Replace the maintenance box, press the button to clear the error, and then try again. <input type="checkbox"/> Press the button to clear the error if you cannot prepare the replacement maintenance box immediately. Printing can be performed but the quality of the printouts cannot be guaranteed. If the error continues to occur, replace the maintenance box, and then press the button. Other than the above: After re-installing the maintenance box correctly, press the button. If the error continues to occur after re-installing, replace the maintenance box, and then press the button.
	The printer has started in recovery mode because the firmware update failed. For more details, see the error indicator table from "Solving Problems" in the <i>User's Guide</i> .
	A printer error has occurred. Remove any paper inside the printer. Turn the power off and on again. If the error continues to occur after turning the power off and on again, contact Epson support.

Légende du panneau de commande

Boutons et fonctions

	Permet d'allumer ou d'éteindre l'imprimante.
	Efface une erreur de réseau. Maintenez enfoncé pendant plus de 5 secondes pour modifier les paramètres du réseau avec le bouton-poussoir WPS.
	Imprime un rapport de connexion réseau pour déterminer les causes de tout problème réseau. Pour obtenir plus d'informations, maintenez ce bouton enfoncé pendant plus de 5 secondes pour imprimer une page d'état du réseau.
	Permet d'arrêter l'opération en cours. Maintenez ce bouton enfoncé pendant 5 secondes jusqu'à ce que le bouton clignote pour procéder au nettoyage de la tête d'impression.
	Configuration par code PIN (WPS): maintenez simultanément les boutons et enfoncés pour lancer la configuration à l'aide du code PIN (WPS).
	Configuration avec Wi-Fi Direct (PA unique): maintenez simultanément les boutons et enfoncés pour lancer la configuration de Wi-Fi Direct (PA unique).
	Désactiver le service réseau: allumez l'imprimante tout en maintenant le bouton enfoncé pour désactiver les paramètres Epson Connect.
	Restaurer les paramètres réseau par défaut: allumez l'imprimante tout en maintenant le bouton enfoncé pour restaurer les paramètres réseau par défaut. Lorsque les paramètres réseau sont restaurés, les voyants et clignotent tour à tour, puis s'éteignent.
	Imprimer un motif de vérification des buses: allumez l'imprimante tout en maintenant le bouton enfoncé pour imprimer un motif de vérification des buses.

Lecture des voyants indicateurs

: éteint : allumé : clignote

État normal	
	L'imprimante est connectée à un réseau sans fil (Wi-Fi).
	L'imprimante est connectée à un réseau en mode Wi-Fi Direct (PA unique).
État d'erreur	
	Une erreur de connexion Wi-Fi est survenue. Appuyez sur le bouton pour supprimer l'erreur et réessayez.
	Aucune feuille de papier n'est chargée ou plusieurs feuilles ont été entraînés en même temps. Chargez du papier et appuyez sur le bouton .
	Un bouchage papier est survenu. Retirez le papier et appuyez sur le bouton . Reportez-vous à la section « Élimination d'un bouchage papier ». Si le voyant continue de clignoter, reportez-vous à la section Bouchage papier dans « Résolution des problèmes » du <i>Guide d'utilisation</i> .
	Il est possible que le chargement d'encre initial ne soit pas terminé. Reportez-vous à la section 2 de la première page pour procéder au chargement initial de l'encre.
	Un boîtier de maintenance approche de sa fin de vie. Le voyant continue de clignoter jusqu'à ce que le boîtier de maintenance soit remplacé. Vous pouvez continuer à imprimer jusqu'à ce que les voyants et clignotent tour à tour.
	L'imprimante n'a pas été éteinte correctement. Appuyez sur le bouton pour effacer l'erreur. Nous vous recommandons d'effectuer une vérification des buses, car celles-ci peuvent avoir séché et être bouchées. Pour éteindre l'imprimante, appuyez sur le bouton .
	Clignotent ensemble : un tampon encreur est ou sera bientôt en fin de vie. Un tampon encreur doit être remplacé. Contactez Epson ou un prestataire de service Epson agréé pour remplacer le tampon encreur. Les tampons encresseurs ne sont pas des pièces réparables par l'utilisateur. Consultez le message affiché sur l'ordinateur, puis appuyez sur le bouton pour supprimer l'erreur ou poursuivre le nettoyage. Si le tampon encreur a atteint la fin de sa durée de vie, vous ne pouvez plus effectuer de nettoyage. Vous pourrez toujours imprimer, mais la qualité des tirages ne sera pas garantie. Clignotent tour à tour : un tampon encreur d'impression sans marges est ou sera bientôt en fin de vie. L'impression sans marges n'est pas disponible, mais l'impression avec marges est disponible. Pour remplacer le tampon encreur pour impression sans marges, contactez Epson ou un fournisseur de service Epson autorisé.
	Le verrou de transport est verrouillé. Après avoir déverrouillé le verrou de transport, appuyez sur le bouton .
	Clignotent tour à tour : L'un des problèmes suivants est survenu : <input type="checkbox"/> Le Nettoyage auto ou le nettoyage de la tête d'impression n'a pas pu être réalisé, car l'espace libre dans le boîtier de maintenance est insuffisant. <input type="checkbox"/> Le boîtier de maintenance n'est pas installé correctement. <input type="checkbox"/> Le boîtier de maintenance approche de sa fin de vie. Effectuez l'une des actions suivantes. Dans le cas d'un Nettoyage auto ou d'un nettoyage de la tête d'impression : <input type="checkbox"/> Remplacez le boîtier de maintenance, appuyez sur le bouton pour effacer l'erreur, puis réessayez. <input type="checkbox"/> Appuyez sur le bouton pour effacer l'erreur si vous n'êtes pas en mesure de préparer un boîtier de maintenance de rechange dans l'immédiat. Vous pourrez toujours imprimer, mais la qualité des tirages ne sera pas garantie. Si l'erreur persiste, remplacez le boîtier de maintenance et appuyez sur le bouton .

Tous les voyants s'allument, sauf le voyant .	L'imprimante a démarré en mode de récupération, car la mise à jour du micrologiciel a échoué. Pour en savoir plus, reportez-vous au tableau des erreurs dans la section « Résolution des problèmes » du <i>Guide d'utilisation</i> .
Tous les voyants clignotent, y compris le voyant .	Une erreur est survenue au niveau de l'imprimante. Retirez le papier présent dans l'imprimante. Éteignez, puis rallumez l'imprimante. Si l'erreur persiste après avoir éteint et rallumé l'imprimante, contactez l'assistance Epson.

Kumanda Paneli Kilavuzu

Düğmeler ve İşlevler

	Yazıcıyı açar veya kapatır.
	Bir ağ hatasını temizler. WPS düğmesini kullanarak ağ ayarlarını yapmak için 5 saniye veya daha uzun süre basılı tutun.
	Ağ sorununun nedenlerini belirlemek için bir ağ bağlantısı raporu yazdırır. Daha fazla bilgi için bir ağ durumu sayfası yazdırarak amacıyla bu düğmeyi 5 saniyeden uzun süre basılı tutun.
	Mevcut işlemi durdurur. Yazdırma kafası temizliğini çalıştırmak için düğmesi yanıp sönece kadar 5 saniye boyunca bu düğmeyi basılı tutun.
	PIN Kodu Ayarı (WPS): PIN Kodu Ayarını (WPS) başlatmak için ve düğmelerini aynı anda basılı tutun.
	Wi-Fi Direct (Basit AP) Kurulumu: Wi-Fi Direct (Basit AP) Kurulumunu başlatmak için ve düğmelerini aynı anda basılı tutun.
	Ağ Hizmetini Devre Dışı Bırak: Epson Connect ayarlarını devre dışı bırakmak için düğmesini basılı tutarken yazıcıyı açın.
	Varsayılan Ağ Ayarlarını Geri Yükle: Varsayılan ağ ayarlarını geri yüklemek için düğmesini basılı tutarken yazıcıyı açın. Ağ ayarları geri yüklenirken, ve ışıkları sırayla yanıp söner ve arından kapanır.
	Püskürtme Ucu Kontrol Deseni Yazdır: Püskürtme ucu kontrol desenini yazdırarak için düğmesini basılı tutarken yazıcıyı açın.

Gösterge Işıklarını Anlama

: Kapalı : Açık : Yanıp Sönüyor

Normal Durum	
	Yazıcı bir kablosuz (Wi-Fi) ağı bağlı.
	Yazıcı Wi-Fi Direct (Basit AP) modunda bir ağa bağlı.
Hata Durumu	
	Wi-Fi bağlantı hatası oluştu. düğmesine basarak hatayı giderin ve yeniden deneyin.
	Hiç kağıt yüklü değil ya da birden fazla sayfa tek seferde yüklenmiş. Kağıt yükleyin ve düğmesine basın.
	Bir kağıt sıkışması meydana geldi. Kağıdı çıkarın ve düğmesine basın. "Kağıt Sıkışmasını Temizleme" bölümüne bakın. Gösterge ışığı yanıp sönmeye devam ederse, <i>Kullanım Kilavuzu</i> 'ndaki "Sorun Çözme" başlığı altındaki sıkışmış kağıt bölümüne bakın.
	İlk mürekkep dolumu tamamlanmamış olabilir. İlk mürekkep dolumunu tamamlamak için sayfadaki bölüm 2'ye bakın.
	Bir bakım kutusu, servis ömrünün sonuna yaklaşıyor. Bakım kutusu değiştirilene kadar ışık yanıp sönmeye devam eder. ve ışıkları sırayla yanıp sönece kadar yazdırıyama devam edebilirsiniz.
	Yazıcı doğru biçimde kapatılmamış. Hatayı gidermek için düğmesine basın. Püskürtme uçları kurumuş veya tıkanmış olabilir. Yazdırma kalitesini denetimi gerçekleştirilmesini öneririz. Yazıcıyı kapatmak için, düğmesine bastığınızdan emin olun.
	Aynı anda yanıp sönmüyor: Bir mürekkep pedi servis ömrünün sonuna yaklaşıyor veya sonunda. Mürekkep pedinin değiştirilmesi gerekir. Mürekkep pedini değiştirmek için Epson'a veya yetkili bir Epson hizmet sağlayıcısına başvurun. Mürekkep pedleri, kullanıcı tarafından bakımı yapılabilecek parçalar değildir. Bilgisayarda görüntülenen mesajı kontrol edin ve ardından hatayı gidermek ya da temizliği devam etmek için düğmesine basın. Mürekkep pedi hizmet ömrünün sonuna ulaştıysa, artık temizlik yapamazsınız. Yazdırma yapılabılır ancak çıktılar kalitesi garanti edilemez.
	Sırayla yanıp sönmüyor: Bir kenarlıksız baskı mürekkebi pedi servis ömrünün sonuna yaklaşıyor veya sonunda. Kenarlıksız yazdırma kullanılmıyor ancak bir kenarlıksız yazdırma kullanılabilir. Kenarlıksız baskı mürekkebi pedini değiştirmek için, Epson'a ya da yetkili bir Epson hizmet sağlayıcısına başvurun.
	Taşıma kilidi kilitli. Taşıma kilidini açtıktan sonra düğmesine basın.
	Sırayla yanıp sönmüyor: Aşağıdaki sorunlardan biri oluştu: <input type="checkbox"/> Bakım kutusunda yeterli boş alan olmadığından Güçlü Temizleme veya yazdırma kafası temizliği gerçekleştirilemiyor. <input type="checkbox"/> Bakım kutusu doğru takılmamış. <input type="checkbox"/> Bakım kutusu, servis ömrünün sonunda. Aşağıdakilerden birini yapın. Güçlü Temizleme çalıştırılırken veya yazdırma kafası temizliği yapılırken: <input type="checkbox"/> Bakım kutusunu değiştirin, hatayı silmek için düğmesine basın ve yeniden deneyin. <input type="checkbox"/> Yedek bakım kutusunu hemen hazırlayamazsanız hatayı silmek için düğmesine basın. Yazdırma yapılabılır ancak çıktılar kalitesi garanti edilemez. Hata oluşmaya devam ederse bakım kutusunu değiştirin ve ardından düğmesine basın. Yükandakilerin dışında: Bakım kutusunu doğru bir şekilde yeniden taktıktan sonra düğmesine basın. Yeniden taktıktan sonra hata oluşmaya devam ederse bakım kutusunu değiştirin ve ardından düğmesine basın.

	Yazıcı, belirlenim sürümü güncellemesi başarısız olduğundan kurtarma modunda başlatılmıştır. Daha fazla ayrıntı için, <i>Kullanım Kilavuzu</i> 'ndaki "Sorun Çözme" bölümündeki hata göstergesi tablosuna bakın.
	Bir yazıcı hatası oluştu. Yazıcı içindeki kağıtları çıkarın. Gücü kapatıp tekrar açın. Gücü kapatıp tekrar açtıktan sonra hata oluşmaya devam ederse, Epson destek birimine başvurun.

Checking Ink Levels and Refilling Ink / Vérification des niveaux d'encre et recharge / Mürekkep Seviyelerini Kontrol Etme ve Yeniden Mürekkep Doldurma

Check the ink levels. If any of the ink levels are below the lower line, see steps to in section 2 to refill the tank.

Vérifiez les niveaux d'encre. Si l'un des niveaux d'encre se trouve en dessous de la ligne inférieure, reportez-vous aux étapes à de la section 2 pour recharger le réservoir.

Mürekkep seviyelerini kontrol edin. Mürekkep seviyelerinden biri alt çizginin altındaysa, tankı yeniden doldurmak için bölüm 2'deki - adımlarına bakın.

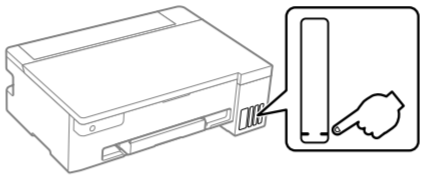

To confirm the actual ink remaining, visually check the ink levels in all of the printer's tanks. Prolonged use of the printer when the ink level is below the lower line could damage the printer.

Pour connaître le niveau d'encre restant, inspectez visuellement les niveaux d'encre dans tous les réservoirs. Une utilisation prolongée de l'imprimante alors que le niveau d'encre se trouve sous la ligne inférieure peut endommager celle-ci.

Gerçek kalan mürekkebi onaylamak için, tüm yazıcı tanklarındaki mürekkep seviyelerini gözünüzle kontrol edin. Mürekkep seviyesi alt çizginin altındayken yazıcının uzun süre kullanılması yazıcıya zarar verebilir.

Ink Bottle Codes / Codes des flacons d'encre / Mürekkep Şişesi Kodları

For Europe / Pour l'Europe / Avrupa için

	BK	C	M	Y
ET-14100 Series				104
L11050 Series				103

For Asia / Pour l'Asie / Asya için

	BK	C	M	Y
				003

Use of genuine Epson ink other than the specified ink could cause damage that is not covered by Epson's warranties.
L'utilisation d'une encre authentique Epson autre que celle spécifiée ici peut provoquer des dommages non couverts par les garanties Epson.
Belirtilen orijinal Epson mürekkebi dışındaki mürekkeplerin kullanımı sonucunda, Epson garanti kapsamına girmeyen hasarlar oluşabilir.

Clearing Paper Jam / Élimination d'un bouchage papier / Kağıt Sıkışmasını Temizleme

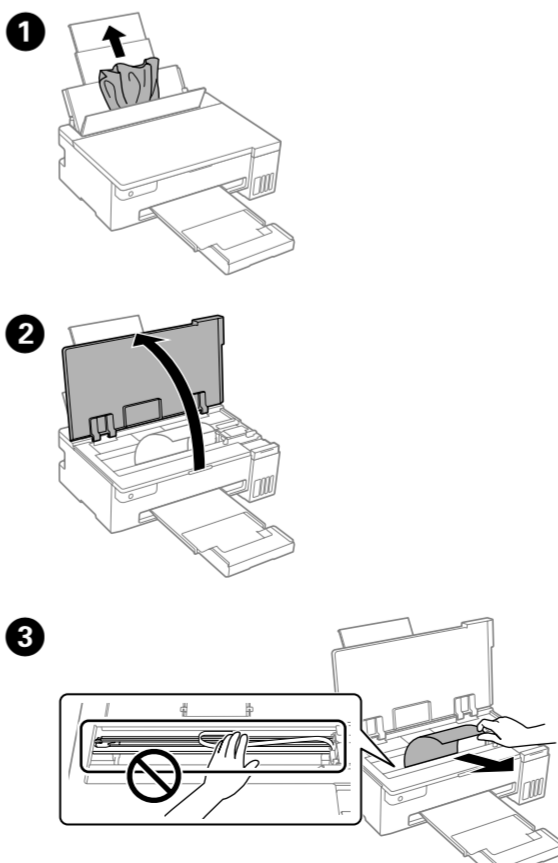

Troubleshooting / Dépannage / Sorun giderme

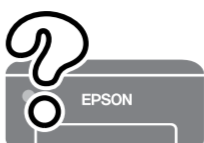

See the online *User's Guide* for detailed information. This provides you with operating, safety, and troubleshooting instructions such as clearing paper jams or adjusting print quality. You can obtain the latest versions of all guides from the following website.

Reportez-vous au *Guide d'utilisation* pour des informations plus détaillées. Vous disposerez ainsi d'instructions de fonctionnement, de sécurité et de dépannage, par exemple pour résoudre des bouchages papier ou régler la qualité d'impression. Vous pouvez obtenir les dernières versions de tous les manuels sur le site Web suivant.

Daha ayrıntılı bilgi için çevrimiçi *Kullanım Kilavuzu*'na bakın. Bu, size kağıt sıkışmalarının giderilmesi ve yazdırma kalitesinin ayarlanması gibi işletim, güvenlik ve sorun giderme talimatlarını sağlayacaktır. Tüm kılavuzlarınızın en son sürümlerini aşağıdaki web sitesinden alabilirsiniz.

ET-14100 Series



<https://epson.sn/14100>

L11050 Series



<https://epson.sn/11050>

Support / Assistance / Destek

For outside Europe / En dehors de l'Europe / Avrupa dışı için

<http://support.epson.net/>

For Europe / Pour l'Europe / Avrupa için

<http://www.epson.eu/support>

Storing and Transporting / Stockage et transport / Depolama ve Nakliye

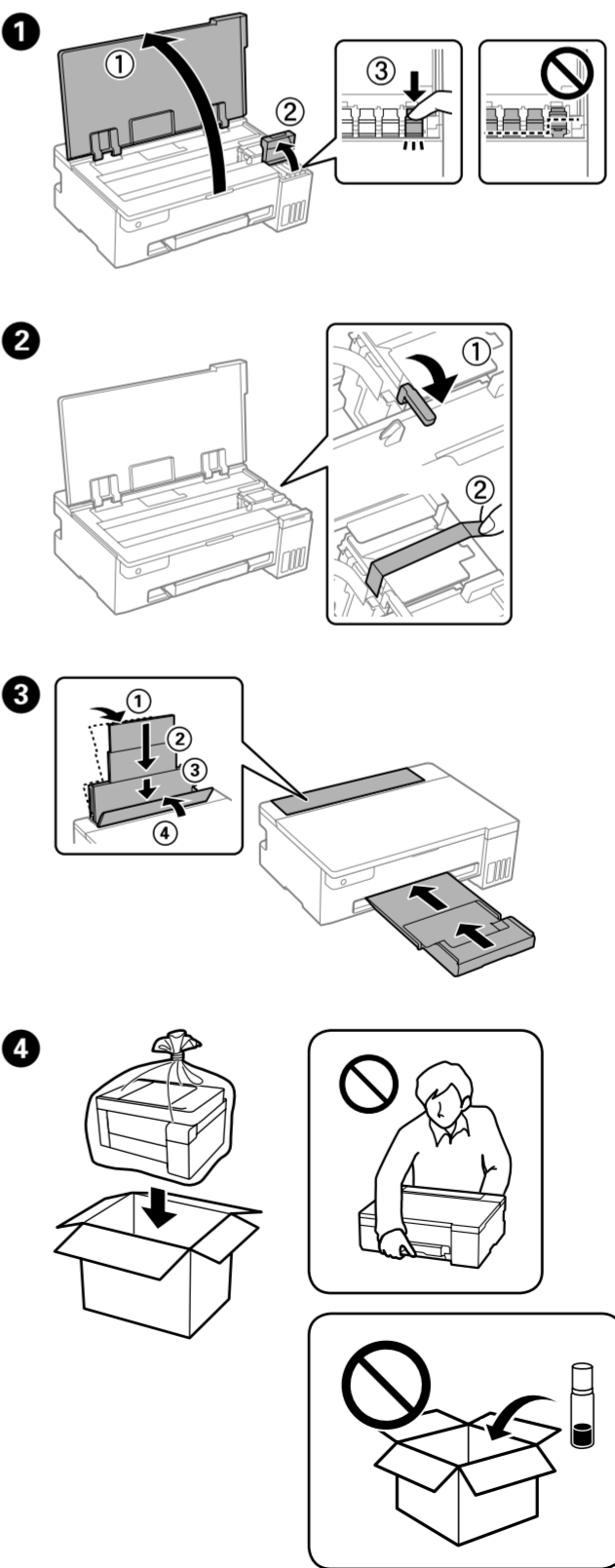

	Be sure to keep the ink bottle upright when tightening the cap. Place the printer and the bottle in a plastic bag separately and keep the printer level as you store and transport it. Otherwise ink may leak.
	When using the printer again after transporting, remove the tape securing the print head.
	If print quality has declined the next time you print, clean and align the print head.
	Assurez-vous de garder le flacon d'encre à la verticale lorsque vous resserez le capuchon. Placez l'imprimante et le flacon dans deux sacs plastiques différents et conservez l'imprimante à l'horizontale lors de son stockage et de son transport. Autrement, de l'encre pourrait couler.
	Lorsque vous utiliserez à nouveau l'imprimante après le transport, retirez le ruban adhésif qui maintient la tête d'impression en place.
	Si la qualité d'impression est moindre lors de la prochaine impression, procédez à un nettoyage et un alignement de la tête d'impression.
	Kapağı sıkarken mürekkep şişesini dik tuttuğunuzdan emin olun. Yazıcıyı ve şişeyi ayrı bir plastik poşete yerleştirin ve saklama ve taşıma sırasında yazıcıyı düz tutun. Aksi takdirde mürekkep sızıntısı olabilir.
	Yazıcıyı taşıdıktan sonra tekrar kullanırken, yazdırma kafasını sabitleyen bantı çıkarın.
	Bir sonraki yazdırma işleminizde yazdırma kalitesi düşüyse, yazdırma kafasını temizleyin ve hizalayın.

Radio Equipment Information for Users in Europe, UK and Turkey

Frequency Range Plage de fréquences Frekans Aralığı	2400 - 2483.5 MHz
Maximum Radio-Frequency Power Transmitted Puissance maximale transmise par la fréquence radio İletilen En Yüksek Radyo Frekansı Gücü	20.0 dBm (EIRP)

General Notice: Other product names used herein are for identification purposes only and may be trademarks of their respective owners. Epson disclaims any and all rights in those marks.
Maschinenlärminformations-Verordnung 3. GPGSV: Der höchste Schalldruckpegel beträgt 70 dB(A) oder weniger gemäß EN ISO 7779.

Das Gerät ist nicht für die Benutzung im unmittelbaren Gesichtsfeld am Bildschirmarbeitsplatz vorgesehen. Um störende Reflexionen am Bildschirmarbeitsplatz zu vermeiden, darf dieses Produkt nicht im unmittelbaren Gesichtsfeld platziert werden.

Для пользования этой техникой в России срок службы: 5 лет.
АЕЕУ Yönetmeliğine Uygundur.

Ürünün Sanayi ve Ticaret Bakanlığına tespit ve ilan edilen kullanma ömrü 5 yıldır.
Tüketicilerin şikayet ve itirazları konusundaki başvuruları tüketici mahkemelerine ve tüketici hakem heyetlerine yapabilirsiniz.

Üretici: SEIKO EPSON CORPORATION
Adres: 3-5, Ōwa 3-chōme, Suwa-shi, Nagano-ken 392-8502 Japan
Tel: 81-265-52-3131
Web: <http://www.epson.com/>

The contents of this manual and the specifications of this product are subject to change without notice.

