

ET-2860 Series L3270 Series ET-2810 Series L3250 Series

راهنمای کاربر

چاپ

کپی کردن

اسکن

نگهداری از چاپگر

برطرف کردن مشکلات

راهنمای این دفترچه کاربری

- 6. معرفی دفترچه‌های راهنما. 6.
- 6. جستجو کردن اطلاعات. 7.
- 7. چاپ کردن فقط صفحات مورد نیاز. 7.
- 7. درباره این دفترچه راهنما. 7.
- 7. علایم و نمادها. 8.
- 8. نکات مربوط به عکس‌های صفحه و تصاویر. 8.
- 8. مراجع سیستم عامل. 9.
- 9. علایم تجاری. 9.
- 9. حق نسخه‌برداری. 9.

دستورالعمل های مهم

- 12. دستورالعمل های ایمنی. 12.
- 12. دستورالعمل‌های ایمنی مربوط به پیوند. 12.
- 12. توصیه ها و هشدارها در مورد چاپگر. 13.
- 13. مشاوره ها و هشدارها برای تنظیم چاپگر. 13.
- 13. مشاوره‌ها و هشدارها برای استفاده از چاپگر. 13.
- 13. توصیه ها و هشدارها برای استفاده از چاپگر از طریق اتصال بی سیم. 14.
- 14. مشاوره ها و هشدارها برای انتقال یا نگهداری چاپگر. 14.
- 14. نکاتی درباره رمز عبور سرپرست. 14.
- 14. مقدار پیش فرض رمز عبور سرپرست. 15.
- 15. تغییر رمز عبور سرپرست. 15.
- 15. عملیات‌هایی که شما را ملزم می‌کنند رمز مدیر را وارد کنید. 15.
- 15. شروع تنظیم رمز عبور سرپرست. 15.
- 15. محافظت از اطلاعات شخصی خود. 15.

نام و عملکرد قطعات

- 17. نام و عملکرد قطعات. 17.

راهنمای پانل کنترل

- 20. دکمه‌ها و عملکردها. 21.
- 21. بررسی چراغ‌ها و وضعیت چاپگر. 21.

قرار دادن کاغذ

- 25. احتیاط‌های مربوط به مدیریت کاغذ. 25.
- 25. لیست انواع کاغذ. 26.
- 26. قرار دادن کاغذ در تغذیه پشتی کاغذ. 28.
- 28. قرار دادن پاکت نامه در تغذیه پشتی کاغذ. 29.
- 29. بارگذاری کاغذهای مختلف. 29.
- 29. بارگذاری کاغذ پیش‌پانچ. 29.
- 30. بارگذاری کاغذ بلند. 30.

قرار دادن اسناد

- 32. قرار دادن اسناد در شیشه اسکن. 32.

چاپ

- 35. چاپ کردن اسناد. 35.
- 35. چاپ از رایانه — Windows. 52.
- 52. چاپ از رایانه — Mac OS. 57.
- 57. چاپ کردن اسناد از دستگاه‌های هوشمند (iOS). 57.
- 57. چاپ کردن اسناد از دستگاه‌های هوشمند (Android). 58.
- 58. چاپ روی پاکت‌های نامه. 58.
- 58. چاپ کردن روی پاکت نامه‌ها از رایانه (Windows). 58.
- 58. چاپ کردن روی پاکت نامه‌ها از رایانه (Mac OS). 59.
- 59. چاپ کردن صفحات وب. 59.
- 59. چاپ کردن صفحات وب از یک رایانه. 59.
- 59. چاپ کردن صفحات وب از دستگاه‌های هوشمند. 60.
- 60. چاپ کردن از طریق سرویس ابری. 60.

کپی کردن

- 62. اصول اولیه کپی. 62.
- 62. گرفتن چندین کپی. 62.

اسکن

- 64. اطلاعات پایه درباره اسکن. 64.
- 64. «اسکن کردن» به چه معناست؟. 64.
- 64. کاربردهای اسکن. 64.
- 64. روش‌های اسکن موجود. 65.
- 65. قالب‌های فایل توصیه شده که با هدف شما مطابقت دارند. 66.
- 66. وضوح توصیه شده که با هدف شما مطابقت دارد. 66.
- 66. اسکن و ذخیره اسناد اصلی در یک رایانه. 66.
- 66. اسکن کردن از پانل کنترل. 67.
- 67. اسکن از رایانه. 68.
- 68. اسکن و ذخیره اسناد در یک دستگاه هوشمند. 68.
- 68. اسکن پیشرفته. 68.
- 68. اسکن کردن همزمان چندین عکس. 68.

نگهداری از چاپگر

- 71. بررسی سطوح جوهر. 71.
- 71. بهبود کیفیت چاپ، کپی و اسکن. 71.
- 71. بررسی و تمیز کردن هد چاپ. 73.
- 73. اجرای جایگزینی جوهر. 74.
- 74. جلوگیری از انسداد نازل. 74.
- 74. تراز کردن هد چاپ. 74.

- وصل کردن مستقیم یک دستگاه هوشمند و یک چاپگر
 153. (Wi-Fi Direct).....
- درباره Wi-Fi Direct.....
 154.
- اتصال به دستگاه ها از طریق Wi-Fi Direct.....
 154.
- بررسی وضعیت اتصال شبکه.....
 155.
- بررسی وضعیت شبکه با استفاده از چراغ شبکه.....
 155.
- چاپ یک گزارش اتصال شبکه.....
 156.
- چاپ کردن برگه وضعیت شبکه.....
 161.
- بررسی شبکه رایانه (فقط در Windows).....
 161.

اطلاعات محصول

- اطلاعات کاغذ.....
 164.
- ظرفیت ها و کاغذ موجود.....
 164.
- انواع کاغذ غیر قابل استفاده.....
 166.
- اطلاعات اقلام مصرفی.....
 167.
- کدهای بطری جوهر.....
 167.
- اطلاعات نرم افزار.....
 168.
- نرم افزار چاپ.....
 168.
- نرم افزار اسکن.....
 171.
- نرم افزار برای ایجاد بسته.....
 172.
- نرم افزار برای اعمال تنظیمات.....
 172.
- نرم افزار به روزرسانی.....
 174.
- ویژگی های محصول.....
 175.
- مشخصات چاپگر.....
 175.
- مشخصات اسکنر.....
 176.
- مشخصات رابط.....
 177.
- مشخصات شبکه.....
 177.
- ابعاد.....
 178.
- مشخصات الکتریکی.....
 178.
- مشخصات محیطی.....
 179.
- نیازمندی های سیستم.....
 180.
- اطلاعات تنظیمی.....
 180.
- استانداردها و آیین نامه ها.....
 180.
- محدودیت های کپی کردن.....
 181.

جایی که می توانید راهنما را دریافت کنید

- وب سایت پشتیبانی فنی.....
 183.
- تماس با پشتیبانی Epson.....
 183.
- قبل از تماس با Epson.....
 183.
- راهنما برای کاربران در اروپا.....
 183.
- راهنما برای کاربران در تایوان.....
 183.
- راهنما برای کاربران در استرالیا.....
 184.
- راهنمایی برای کاربران در نیوزلند.....
 184.
- راهنمایی برای کاربران در سنگاپور.....
 185.
- راهنمایی برای کاربران در تایلند.....
 185.
- راهنمایی برای کاربران در ویتنام.....
 186.
- راهنمایی برای کاربران در اندونزی.....
 186.
- راهنمایی برای کاربران در هنگ کنگ.....
 186.

- پاک کردن مسیر کاغذ از لکه های جوهر.....
 75.
- تمیز کردن شیشه اسکنر.....
 75.
- تمیز کردن چاپگر.....
 76.
- تمیز کردن جوهر ریخته شده.....
 76.
- بررسی تعداد کل صفحه های تغذیه شده توسط چاپگر.....
 76.
- صرفه جویی در مصرف انرژی.....
 77.
- صرفه جویی در مصرف انرژی — Windows.....
 77.
- ذخیره نیرو — Mac OS.....
 78.
- نصب یا لغو نصب جداگانه برنامه ها.....
 78.
- نصب جداگانه برنامه ها.....
 78.
- اضافه کردن چاپگر (فقط برای Mac OS).....
 81.
- حذف برنامه ها.....
 81.
- بروزرسانی برنامه ها و میان افزار.....
 83.
- حمل و نقل و نگهداری چاپگر.....
 83.

برطرف کردن مشکلات

- چاپگر مطابق انتظار کار نمی کند.....
 88.
- چاپگر روشن یا خاموش نمی شود.....
 88.
- دستگاه به صورت خودکار خاموش می شود.....
 88.
- کاغذ به نحو مناسب تغذیه نمی شود.....
 89.
- چاپ ممکن نیست.....
 92.
- دستگاه اسکن نمی کند.....
 107.
- کار با چاپگر طبق انتظار پیش نمی رود.....
 116.
- بررسی چراغ ها و وضعیت چاپگر.....
 118.
- کاغذ گیر می کند.....
 120.
- خارج کردن کاغذ گیر کرده.....
 121.
- جلوگیری از گیر کردن کاغذ.....
 123.
- زمان پر کردن مجدد کارتریج است.....
 124.
- نکات احتیاطی استفاده از بطری جوهر.....
 124.
- پر کردن دوباره مخازن جوهر.....
 125.
- کیفیت چاپ، کپی و اسکن کردن پایین است.....
 129.
- کیفیت چاپ پایین است.....
 129.
- کیفیت کپی پایین است.....
 137.
- مشکلات مربوط به تصویر اسکن شده.....
 143.
- مشکل برطرف نمی شود.....
 145.
- مشکلات چاپ یا کپی کردن برطرف نمی شوند.....
 145.

افزودن یا تعویض رایانه یا دستگاه ها

- اتصال به یک چاپگر که به شبکه متصل شده است.....
 148.
- استفاده از یک چاپگر شبکه از رایانه دوم.....
 148.
- استفاده از یک چاپگر شبکه از دستگاه هوشمند.....
 149.
- تنظیم مجدد اتصال شبکه.....
 149.
- هنگام تعویض روتر بی سیم.....
 149.
- هنگام تغییر رایانه.....
 150.
- تغییر دادن روش اتصال به رایانه.....
 150.
- تنظیم کردن Wi-Fi از طریق پانل کنترل.....
 151.

-
- 187. راهنمایی برای کاربران در مالزی.
 - 187. راهنمایی برای کاربران در هند.
 - 188. راهنمایی برای کاربران در فیلیپین.

راهنمای این دفترچه کاربری

6. معرفی دفترچه‌های راهنما.

6. جستجو کردن اطلاعات.

7. چاپ کردن فقط صفحات مورد نیاز.

7. درباره این دفترچه راهنما.

9. علایم تجاری.

9. حق نسخه‌برداری.

معرفی دفترچه‌های راهنما

کتابچه‌های راهنمای زیر همراه با چاپگر Epson شما عرضه می‌شوند. علاوه بر کتابچه‌های راهنما، به قسمت راهنمای موجود در برنامه‌های نرم افزاری متنوع Epson رجوع کنید.

☐ دستورالعمل‌های مهم ایمنی (دفترچه راهنمای کاغذی)

دستورالعمل‌هایی را در اختیاراتان قرار می‌دهد تا استفاده ایمنی از این چاپگر داشته باشید.

☐ از اینجا شروع کنید (دفترچه راهنمای کاغذی)

اطلاعاتی درباره تنظیم چاپگر و نصب نرم‌افزار در اختیاراتان قرار می‌دهد.

☐ راهنمای کاربر (دفترچه راهنمای دیجیتالی)

این دفترچه راهنما، این دفترچه راهنما به صورت PDF و در نسخه اینترنتی در دسترس است. اطلاعات کلی و دستورالعمل‌هایی درباره استفاده از چاپگر، تنظیمات شبکه در زمان استفاده از چاپگر در یک شبکه و درباره برطرف کردن اشکالات ارائه می‌کند.

شما می‌توانید آخرین نسخه‌های کتابچه‌های راهنمای فوق را به اشکال زیر دریافت کنید.

☐ دفترچه راهنمای کاغذی

به وبسایت پشتیبانی Epson Europe به آدرس <http://www.epson.eu/support> یا وبسایت پشتیبانی جهانی Epson به آدرس <http://support.epson.net/> بروید.

☐ دفترچه راهنمای دیجیتالی

برای مشاهده دفترچه راهنمای اینترنتی به وبسایت زیر مراجعه کنید، نام محصول را وارد کنید و سپس به پشتیبانی بروید.

<http://epson.sn>

جستجو کردن اطلاعات

راهنمای PDF امکان جستجوی اطلاعات بر اساس کلیدواژه یا پریدن مستقیم به بخش‌های خاص با استفاده از نشانک‌ها را فراهم می‌کند. این بخش روش استفاده از راهنمای PDF باز شده در Adobe Acrobat Reader DC در رایانه شما را شرح می‌دهد.

جستجو بر اساس کلیدواژه

روی ویرایش < جستجوی پیشرفته کلیک کنید. کلیدواژه (متن) مربوط به اطلاعات مورد نظر را در پنجره جستجو وارد و روی جستجو کلیک کنید. نتایج به صورت فهرست نشان داده می‌شود. روی یکی از نتایج ظاهر شده کلیک کنید یا به صفحه مرتبط بروید.

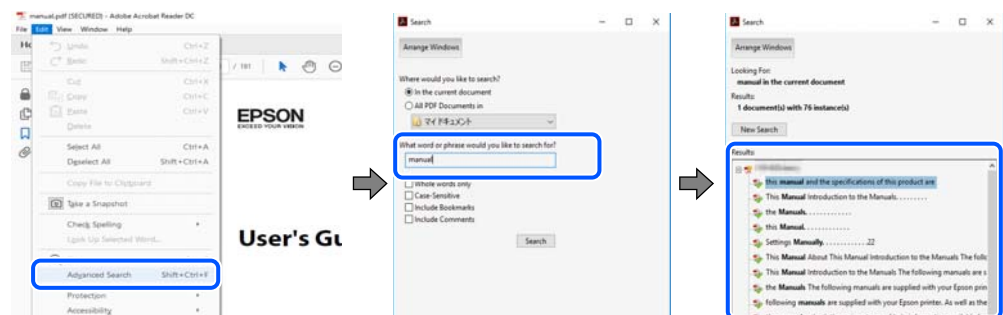

پریدن مستقیم از نشانه‌ها

برای رفتن به صفحه مرتبط روی یکی از عنوان‌ها کلیک کنید. برای مشاهده عنوان‌های سطح پایین در آن بخش روی + یا < کلیک کنید. برای بازگشت به صفحه پیشین، کارهای زیر را با صفحه کلید انجام دهید.

☐ Windows: کلید Alt را فشرده نگه دارید و سپس کلید ← را فشار دهید.

Mac OS: کلید فرمان را فشرده نگه دارید و کلید ← را فشار دهید.

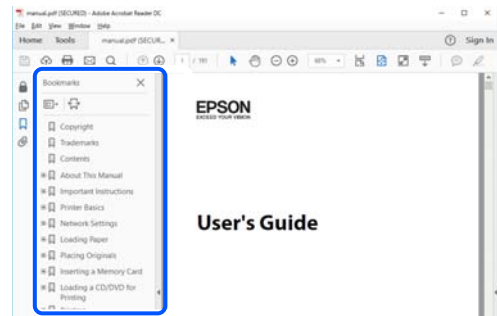

چاپ کردن فقط صفحات مورد نیاز

می‌توانید فقط صفحات مورد نیاز را استخراج و چاپ کنید. روی چاپ در منوی فایل کلیک کنید و صفحات مورد نظر خود را از قسمت صفحات در قسمت صفحات مورد نظر برای چاپ مشخص کنید.

برای مشخص کردن دنباله‌ای از صفحات، بین صفحه آغازین و پایانی خط تیره بگذارید.

مثال: 20-25

برای مشخص کردن صفحات غیر منظم، آنها را با ویرگول جدا کنید.

مثال: 5، 10، 15

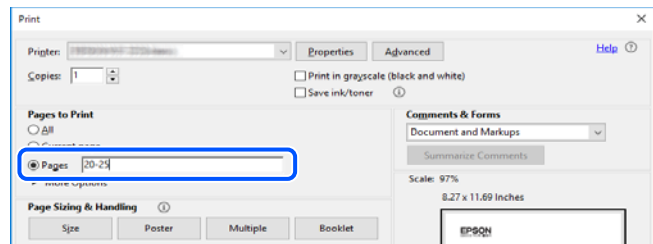

درباره این دفترچه راهنما

این بخش معنای علایم و نمادها، نکات ارائه شده در توضیحات و اطلاعات مرجع سیستم عامل مورد استفاده در این دفترچه راهنما را تشریح می‌کند.

علایم و نمادها

احتیاط: ⚠

برای پیشگیری از آسیب‌های بدنی باید دستورالعمل‌ها با دقت پیگیری شوند.

مهم: !

برای پیشگیری از آسیب به دستگاهتان باید به دستورالعمل‌ها توجه کنید.

نکته:

اطلاعات مکمل و مرجع ارائه می‌دهد.

اطلاعات مرتبط

◀ به بخش‌های مربوطه پیوند می‌دهد.

نکات مربوط به عکس‌های صفحه و تصاویر

□ تصاویر گرفته شده از درایور چاپگر مربوط به Windows 10 یا macOS High Sierra هستند. محتوای نشان داده شده در صفحات بسته به مدل و موقعیت متفاوت هستند.

□ تصاویر استفاده شده در این دفترچه راهنما فقط مثال هستند. ممکن است بسته به مدل تفاوت‌های جزئی وجود داشته باشد ولی روش راه‌اندازی مشابه است.

مراجع سیستم عامل

Windows

در این دفترچه راهنما، عباراتی مانند "Windows 10"، "Windows 8.1"، "Windows 8"، "Windows 7"، "Windows Vista"، "Windows XP"، "Windows Server 2019"، "Windows Server 2016"، "Windows Server 2012 R2"، "Windows Server 2012"، "Windows Server 2008 R2"، "Windows Server 2008"، "Windows Server 2003 R2" و "Windows Server 2003" به سیستم عامل‌های زیر اشاره دارند. به علاوه "Windows" برای ارجاع به تمامی نسخه‌ها استفاده شده است.

□ سیستم عامل Microsoft® Windows® 10

□ سیستم عامل Microsoft® Windows® 8.1

□ سیستم عامل Microsoft® Windows® 8

□ سیستم عامل Microsoft® Windows® 7

□ سیستم عامل Microsoft® Windows Vista®

□ سیستم عامل Microsoft® Windows® XP

□ سیستم عامل Microsoft® Windows® XP Professional x64 Edition

□ سیستم عامل Microsoft® Windows Server® 2019

□ سیستم عامل Microsoft® Windows Server® 2016

□ سیستم عامل Microsoft® Windows Server® 2012 R2

□ سیستم عامل Microsoft® Windows Server® 2012

□ سیستم عامل Microsoft® Windows Server® 2008 R2

□ سیستم عامل Microsoft® Windows Server® 2008

□ سیستم عامل Microsoft® Windows Server® 2003 R2

□ سیستم عامل Microsoft® Windows Server® 2003

Mac OS

در این دفترچه راهنما، از «Mac OS» برای اشاره به Mac OS X v10.6.8 یا نسخه جدیدتر استفاده می‌شود.

علایم تجاری

Epson Scan 2 software is based in part on the work of the Independent JPEG Group. □

libtiff □

Copyright © 1988-1997 Sam Leffler

Copyright © 1991-1997 Silicon Graphics, Inc.

Permission to use, copy, modify, distribute, and sell this software and its documentation for any purpose is hereby granted without fee, provided that (i) the above copyright notices and this permission notice appear in all copies of the software and related documentation, and (ii) the names of Sam Leffler and Silicon Graphics may not be used in any advertising or publicity relating to the software without the specific, prior written permission of Sam Leffler and Silicon Graphics.

THE SOFTWARE IS PROVIDED "AS-IS" AND WITHOUT WARRANTY OF ANY KIND, EXPRESS, IMPLIED OR OTHERWISE, INCLUDING WITHOUT LIMITATION, ANY WARRANTY OF MERCHANTABILITY OR FITNESS FOR A PARTICULAR PURPOSE.

IN NO EVENT SHALL SAM LEFFLER OR SILICON GRAPHICS BE LIABLE FOR ANY SPECIAL, INCIDENTAL, INDIRECT OR CONSEQUENTIAL DAMAGES OF ANY KIND, OR ANY DAMAGES WHATSOEVER RESULTING FROM LOSS OF USE, DATA OR PROFITS, WHETHER OR NOT ADVISED OF THE POSSIBILITY OF DAMAGE, AND ON ANY THEORY OF LIABILITY, ARISING OUT OF OR IN CONNECTION WITH THE USE OR PERFORMANCE OF THIS SOFTWARE.

QR Code is a registered trademark of DENSO WAVE INCORPORATED in Japan and other countries. □

Microsoft®, Windows®, Windows Server®, and Windows Vista® are registered trademarks of Microsoft Corporation. □

Apple, Mac, macOS, OS X, Bonjour, ColorSync, Safari, iPad, iPhone, iPod touch, and iTunes are trademarks of Apple Inc., registered in the U.S. and other countries. □

Chrome, Google Play, and Android are trademarks of Google LLC. □

Adobe, Acrobat, and Reader are either registered trademarks or trademarks of Adobe in the United States and/or other countries. □

Firefox is a trademark of the Mozilla Foundation in the U.S. and other countries. □

اطلاعه عمومی: سایر نام های محصول که در اینجا استفاده می شود فقط برای اهداف شناسایی بوده و ممکن است علامت های تجاری مالکان مربوطه آنها باشند. Epson حقوق مربوط به این مارک ها را از خود سلب می کند. □

حق نسخه برداری

تکثیر و نگهداری این نشریه در سیستم های بازبایی یا انتقال هر بخش از آن به روش های مختلف الکترونیکی، مکانیکی، فتوکپی، ضبط یا جز آن بدون کسب مجوز کتبی از شرکت Seiko Epson ممنوع است. استفاده از اطلاعات مندرج در اینجا مشمول مسئولیت حق اختراع نیست. بابت خسارات ناشی از استفاده اطلاعات در اینجا هیچ مسئولیتی پذیرفته نمی شود. اطلاعات مندرج در اینجا فقط برای محصولات Epson طراحی شده است. Epson بابت استفاده از این اطلاعات برای محصولات دیگر مسئولیتی نمی پذیرد.

نه شرکت Seiko Epson و نه شرکت های وابسته آن در قبال خسارت، زیان، هزینه یا مخارج تحمیل شده به خریدار یا اشخاص ثالث در نتیجه تصادف، سوءاستفاده یا استفاده نادرست از این محصول یا اصلاحات، تعمیرات یا تغییرات غیرمجاز محصول یا (به استثنای ایالات متحده) کوتاهی در رعایت دستورالعمل های بهره برداری و نگهداری شرکت Seiko Epson در برابر خریدار این محصول یا اشخاص ثالث مسئولیتی نخواهد داشت.

شرکت Seiko Epson و شرکت های وابسته به آن در قبال خسارات یا مشکلات ناشی از استفاده از گزینه ها یا محصولات مصرفی غیر از مواردی که شرکت Seiko Epson "محصولات اصل Epson" یا "محصولات مورد تایید Epson" اعلام کرده است، مسئولیتی نخواهند داشت.

شرکت Seiko Epson بابت خسارات ناشی از تداخل الکترومغناطیسی بر اثر مصرف کابل‌های رابط غیر از آنهایی که شرکت Seiko Epson "محصولات مورد تایید Epson" اعلام کرده است، مسئولیتی ندارد.

© Seiko Epson Corporation 2023

محتوای این راهنما و مشخصات این محصول ممکن است بدون اعلام قبلی تغییر کند.

دستورالعمل های مهم

12. دستورالعمل های ایمنی.

12. توصیه ها و هشدارها در مورد چاپگر.

14. نکاتی درباره رمز عبور سرپرست.

15. محافظت از اطلاعات شخصی خود.

دستورالعمل های ایمنی

برای استفاده ایمن از این چاپگر این دستورالعمل ها را مطالعه و دنبال کنید. این دفترچه راهنما را برای مراجعه بعدی نگه دارید. همینطور، همه دستورالعمل ها و هشدارهای علامت گذاری شده در این چاپگر را دنبال کنید.

بعضی از نمادهای به کار رفته در چاپگر برای اطمینان از حفظ ایمنی و استفاده صحیح از چاپگر هستند. برای اطلاع از مفهوم این نمادها از سایت زیر دیدن کنید.

<http://support.epson.net/symbols>

فقط از سیم برقی که به همراه چاپگر ارائه شده استفاده کنید و از سیم سایر دستگاه ها استفاده نکنید. استفاده از سایر سیم ها برای این چاپگر یا استفاده از سیم برق ارائه شده با سایر تجهیزات می تواند منجر به شوک الکتریکی یا آتش سوزی شود.

مطمئن شوید سیم برق متناوب استاندارد ایمنی محلی مربوطه را دارا باشد.

هرگز سیم برق، دوشاخه، چاپگر، دستگاه اسکن را باز نکنید، تغییر ندهید یا سعی نکنید آنها را تعمیر کنید یا خودتان تغییراتی در آنها ایجاد نمایید مگر اینکه بطور خاص در دفترچه های راهنمای چاپگر توضیح داده شده باشد.

در شرایط زیر چاپگر را از برق جدا کرده و برای سرویس به نزد پرسنل مجرب سرویس بروید:

سیم برق یا دوشاخه آسیب دیده باشد؛ مایعی وارد چاپگر شده باشد؛ چاپگر افتاده باشد یا محفظه آسیب دیده باشد؛ چاپگر بطور عادی کار نکند یا تغییر مشخصی در عملکرد آن دیده شود. کنترل هایی که در دستورالعمل های راه اندازی نیستند را انجام ندهید.

چاپگر را نزدیک پرینز دیواری قرار دهید تا بتوانید به راحتی دوشاخه را جدا کنید.

چاپگر را در محیط خارج از ساختمان، نزدیک به محل پر گرد و غبار و کثیف، آب، منابع گرمازا، یا در مکانی که در معرض تکان ها، لرزش ها، دما یا رطوبت بالاست قرار ندهید.

مراقب باشید مایع درون چاپگر ریخته نشود و با دست مرطوب به چاپگر دست نزنید.

حداقل 22 سانتی متر چاپگر را از ضربان ساز قلب دور نگه دارید. امواج رادیویی این چاپگر ممکن است تاثیر منفی بر عملکرد ضربان ساز قلب داشته باشد.

دستورالعمل های ایمنی مربوط به پیوند

مراقب باشید هنگام جابه جایی مخازن جوهر، درپوش های مخزن جوهر و بطری های باز جوهر یا درپوش های بطری جوهر، به جوهرها دست نزنید.

اگر پوستتان جوهری شد، آن را با آب و صابون کاملاً بشویید.

اگر جوهر وارد چشمانتان شد، سریعاً با آب فراوان شستشو دهید. اگر بعد از شستشوی کامل، هنوز احساس ناراحتی می کنید یا مشکلات چشمی دارید، سریعاً با پزشک مشورت کنید.

اگر جوهر وارد دهانتان شد، سریعاً با پزشک مشورت کنید.

برای جلوگیری از نشت کردن جوهر، از تکان دادن شدید بطری جوهر یا قرار دادن آن در معرض ضربات شدید بپرهیزید.

بطری های جوهر را دور از دسترس کودکان نگهداری کنید. اجازه ندهید کودکان از بطری های جوهر بنوشند.

توصیه ها و هشدارها در مورد چاپگر



برای اجتناب از آسیب وارد شدن به چاپگر یا اموال خود این دستورالعمل ها را بخوانید و دنبال کنید. این دفترچه راهنما را برای مراجعه بعدی نگه دارید.

مشاوره ها و هشدارها برای تنظیم چاپگر

- روزنه ها و منافذ چاپگر را نپوشانید و مسدود نکنید.
- فقط از منبع برقی استفاده کنید که در برچسب چاپگر نشان داده شده است.
- از پریزهایی که در مدار مشابه قرار دارند مانند دستگاه فتوکپی یا سیستم های کنترل هوا که مرتباً روشن و خاموش می شوند استفاده نکنید.
- از پریزهای الکتریکی که با سوییچ های دیوار یا تایمرهای خودکار کنترل می شوند استفاده نکنید.
- کل سیستم رایانه را از منابعی که بصورت بالقوه دارای تداخل الکترومغناطیسی هستند مانند بلندگوها یا جایگاه تلفن های بی سیم دور نگه دارید.
- سیم های منبع برق باید بگونه ای قرار بگیرند که از خراش، بریدگی، ساییده شدن، چین خوردگی و پیچ خوردگی جلوگیری شود. اشیا را بر روی سیم های منبع برق قرار ندهید و مراقب باشید بر روی سیم های منبع برق قدم نگذارید و روی آن راه نروید. بخصوص مراقب باشید همه سیم های منبع برق در پایانه ها و نقاطی که وارد می شوند و از ترانسفورمر خارج می شوند صاف باشند.
- اگر برای چاپگر از یک سیم اضافی استفاده می کنید، مطمئن شوید که میزان کل آمپر دستگاه های متصل به سیم اضافی از میزان آمپر سیم بیشتر نباشد. همینطور مطمئن شوید که میزان کل آمپر همه دستگاه های متصل به پریز دیواری از میزان آمپر پریز دیواری بیشتر نباشد.
- اگر می خواهید از چاپگر در آلمان استفاده کنید، نصب داخلی باید با یک مدارشکن با 10 یا 16 آمپر محافظت شود تا محافظت کافی از مدار کوتاه و محافظت بیشتر از جریان وجود داشته باشد.
- زمانی که با کابل چاپگر را به رایانه یا دستگاه دیگری وصل می کنید، مطمئن شوید جهت رابطها صحیح باشد. هر رابطی فقط یک جهت صحیح دارد. وارد کردن رابط در جهت نادرست می تواند به هر دو دستگاهی که با کابل به هم وصل شده اند آسیب برساند.
- چاپگر را بر روی یک سطح صاف، پایدار که نسبت به زیر چاپگر از همه جهت بزرگتر است قرار دهید. اگر چاپگر در یک زاویه کج شود به درستی کار نمی کند.
- فضایی را هم برای بالای چاپگر در نظر بگیرید تا بتوانید بطور کامل درپوش اسناد را بالا بیاورید.
- در جلوی چاپگر هم فضای کافی در نظر بگیرید تا کاغذ بطور کامل خارج شود.
- از قرار دادن دستگاه در مکان هایی که در معرض تغییرات سریع دما و رطوبت است خودداری کنید. همینطور، چاپگر را از نور مستقیم آفتاب، نور شدید یا منبع گرمازا دور نگه دارید.

مشاوره ها و هشدارها برای استفاده از چاپگر

- چیزی را از شکافها به درون چاپگر وارد نکنید.
- در زمان چاپ دست خود را درون چاپگر نکنید.
- به کابل صاف سفید و لوله های جوهر داخل چاپگر دست نزنید.
- از محصولات اسپری که گاز قابل اشتعال دارند درون یا اطراف چاپگر استفاده نکنید. اینکار می تواند منجر به آتش سوزی شود.
- هد چاپ را با دست حرکت ندهید، در غیر این صورت ممکن است چاپگر آسیب ببیند.
- هنگام بستن دستگاه اسکنر مراقب باشید انگشتان شما گیر نکنند.
- هنگام قرار دادن اوراق بر روی شیشه اسکنر فشار زیاد وارد نکنید.
- مصرف طولانی مدت چاپگر زمانی که سطح جوهر زیر خط پایینی است، می تواند به چاپگر آسیب برساند. پس از خاموش کردن چاپگر مخزن جوهر را تا خط بالایی پر کنید. برای این که سطح جوهر به درستی نمایش داده شود، باید سطح جوهر را پس از پر کردن مخزن بازنشانی کنید.

- همیشه هنگام استفاده از دکمه  چاپگر را خاموش کنید. تا زمانی که چراغ  چشمک می زند چاپگر را از برق جدا نکنید یا از طریق پریز آن را خاموش نکنید.
- اگر نمی خواهید برای مدت زمان طولانی از چاپگر استفاده کنید حتما سیم برق را از پریز الکتریکی جدا کنید.

توصیه ها و هشدارها برای استفاده از چاپگر از طریق اتصال بی سیم

- ممکن است امواج رادیویی این چاپگر تأثیر منفی بر روی کارکرد تجهیزات الکترونیکی پزشکی بگذارد و باعث بروز نقص عملکرد آنها گردد. هنگام استفاده از این چاپگر در بیمارستان ها یا نزدیک تجهیزات پزشکی، دستورات پرسنل مجاز بیمارستان را اجرا کنید و همه هشدارهای نصب شده و دستورات روی تجهیزات پزشکی را رعایت نمایید.
- ممکن است امواج رادیویی این چاپگر تأثیر منفی بر روی کارکرد دستگاه های خودکار نظیر درهای خودکار یا هشدارهای آتش بگذارد و باعث بروز حوادث به دلیل بروز نقص در عملکرد آنها گردد. هنگام استفاده از این چاپگر در نزدیکی دستگاه های خودکار، همه هشدارهای نصب شده و دستورات روی این دستگاه ها را رعایت نمایید.

مشاوره ها و هشدارها برای انتقال یا نگهداری چاپگر

- هنگام نگهداری یا انتقال چاپگر، آن را کج نکنید، آن را بصورت عمودی نگه دارید یا آن را وارونه کنید در غیر این صورت ممکن است جوهر نشت کند.
- قبل از انتقال چاپگر، مطمئن شوید هد چاپ در موقعیت اصلی (کاملاً راست) خود قرار داشته باشد.

نکاتی درباره رمز عبور سرپرست

در این چاپگر می توانید رمز عبور سرپرست را تنظیم کنید تا از دسترسی غیرمجاز جلوگیری شود یا هنگام اتصال به شبکه، تنظیمات دستگاه و شبکه که در دستگاه ذخیره شده اند تغییر نکنند.

مقدار پیش فرض رمز عبور سرپرست

مقدار پیش فرض رمز عبور سرپرست مانند تصویر زیر، روی برچسب دستگاه چاپ شده است. محل اتصال برچسب به دستگاه بستگی دارد، مثلاً کنار محل باز شدن درپوشش، قسمت پشت یا بالای دستگاه. تصویر زیر مثالی از محل اتصال برچسب در کنار چاپگر و محل باز شدن درپوش است.

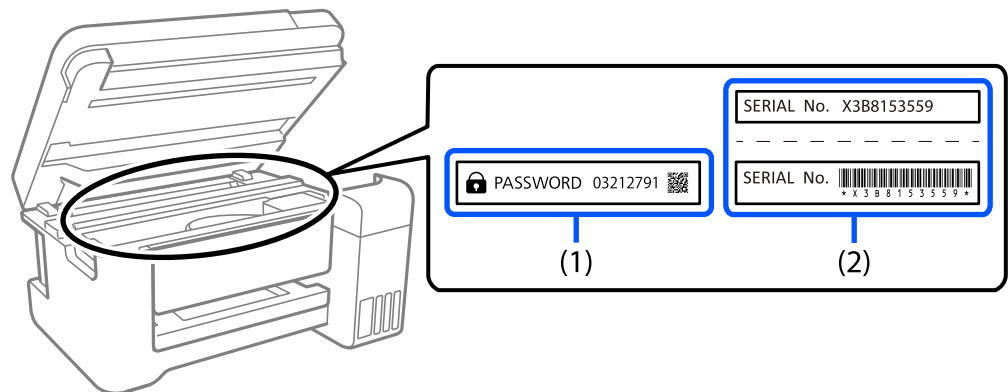

اگر هر دو برچسب (1) و (2) موجود باشند، مقدار پیش فرض در کنار عبارت PASSWORD روی برچسب (1) همان مقدار پیش فرض است. در این مثال مقدار پیش فرض 03212791 است.

اگر فقط برچسب (2) موجود باشد، شماره سریال چاپ شده روی برچسب (2) همان مقدار پیش فرض است. در این مثال مقدار پیش فرض X3B8153559 است.

تغییر رمز عبور سرپرست

به دلایل امنیتی توصیه می شود رمز عبور اولیه را تغییر دهید. از Epson Device Admin و Web Config می توانید آن را تغییر دهید. وقتی رمز عبور را تغییر می دهید، از حداقل 8 نویسه حرفی عددی تک بیتی و نماد استفاده کنید.

اطلاعات مرتبط

◀ "اجرای Web Config در یک مرورگر وب" در صفحه 172

عملیات هایی که شما را ملزم می کنند رمز مدیر را وارد کنید

اگر در هنگام انجام عملیات های زیر از شما خواسته شود رمز مدیر را وارد کنید، رمز مدیر را که روی چاپگر تعیین شده است وارد کنید.

هنگام به روز کردن سفت افزار چاپگر از یک کامپیوتر یا دستگاه هوشمند

هنگام ورود به تنظیمات پیشرفته Web Config

در هنگام تنظیم با استفاده از اپلیکیشنی که می تواند تنظیمات چاپگر را عوض کند.

شروع تنظیم رمز عبور سرپرست

با شروع تنظیمات شبکه می توانید رمز عبور سرپرست را به مقدار پیش فرض برگردانید.

اطلاعات مرتبط

◀ "دکمه ها و عملکردها" در صفحه 20

محافظت از اطلاعات شخصی خود

اگر چاپگر را به شخص دیگری می دهید یا آن را دور می اندازید، تنظیمات شبکه را با استفاده از دکمه های چاپگر به حالت پیش فرض برگردانید.

اطلاعات مرتبط

◀ "دکمه ها و عملکردها" در صفحه 20

نام و عملکرد قطعات

17. نام و عملکرد قطعات.

نام و عملکرد قطعات

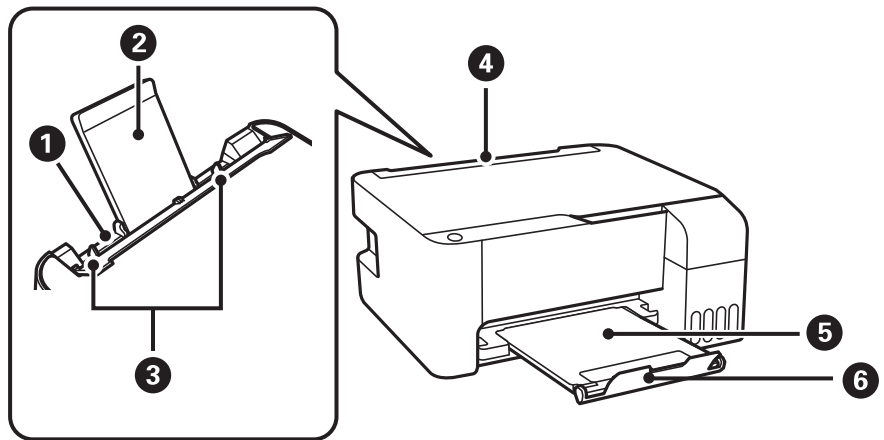

کاغذ را بارگذاری می‌کند.	تغذیه‌کننده کاغذ پشتی	1
کاغذهای قرار گرفته در دستگاه را نگه می‌دارد.	نگهدارنده کاغذ	2
کاغذ را بطور مستقیم در چاپگر نگه می‌دارد. به طرف لبه‌های کاغذ بلغزانید.	گیره نگهدارنده لبه	3
از وارد شدن مواد خارجی به درون چاپگر جلوگیری می‌کند. معمولاً این محافظ بسته است.	محافظ تغذیه‌کننده	4
کاغذ خارج شده را نگه می‌دارد.	سینی خروجی	5
برای جلوگیری از بیرون افتادن نتایج چاپ از سینی خروجی، متوقف‌کننده را به نحو صحیح موقعیت دهید.	متوقف‌کننده	6

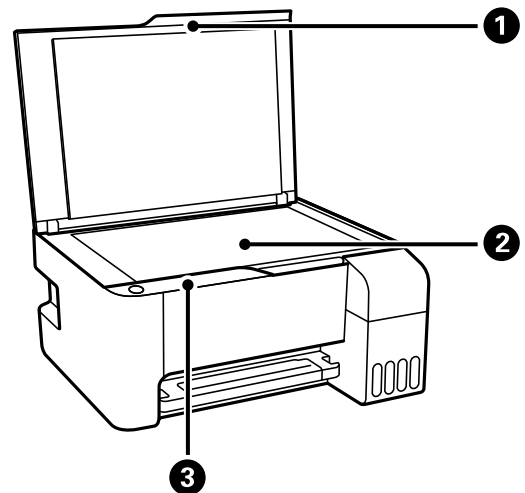

زمان اسکن کردن چراغ بیرونی را مسدود می‌کند.	درپوش سند	1
اسناد اصلی را بارگذاری کنید.	شیشه اسکنر	2
کار با چاپگر را اجازه داده و حالت چاپگر را نشان می‌دهد.	پانل کنترل	3

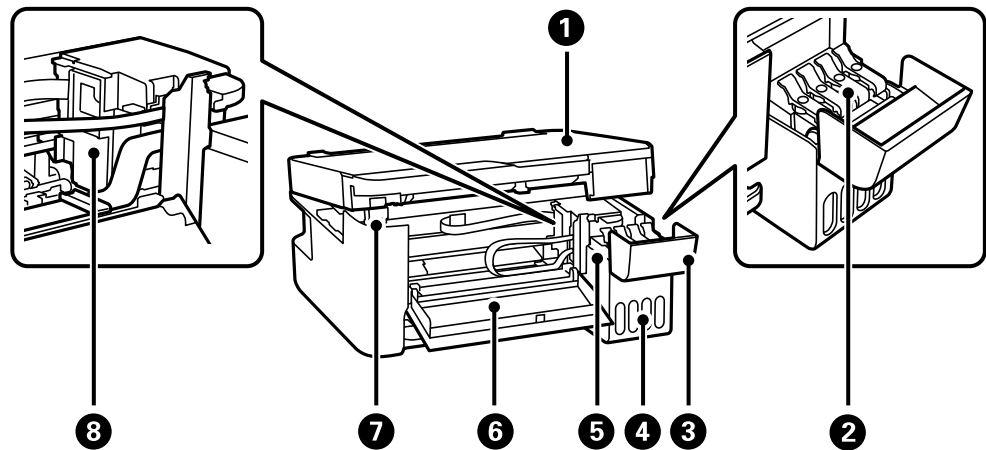

اسناد اصلی قرار گرفته را اسکن می‌کند. برای خارج کردن کاغذهای گیر کرده آن را باز کنید. این واحد معمولاً باید بسته باشد.	واحد اسکتر	1
برای پر کردن مخزن جوهر باز کنید.	درپوش مخزن جوهر	2
	کاور مخزن جوهر	3
حاوی مخازن جوهر است.	واحد مخزن جوهر	4
جوهر را به هد چاپ می‌رساند.	مخزن جوهر	5
هنگام خارج کردن کاغذ گیر کرده در داخل چاپگر آن را باز کنید.	درپوش جلو	6
هنگام باز کردن واحد اسکتر از آن پشتیبانی می‌کند.	نگهدارنده بخش اسکتر	7
جوهر از زیر نازل‌های هد چاپ خارج می‌شود.	هد چاپ	8

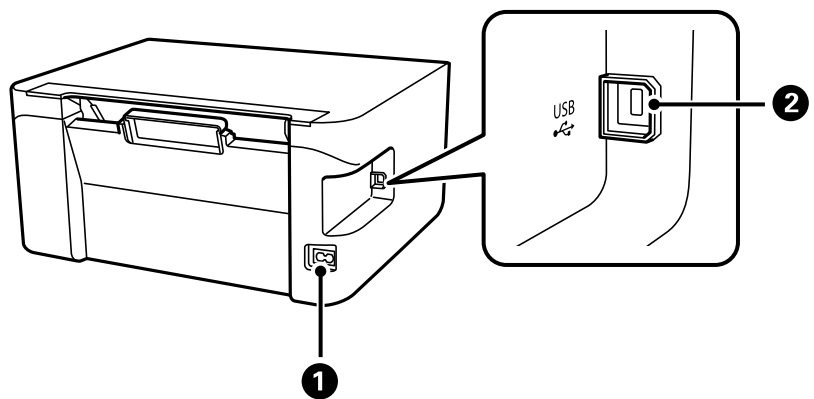

به سیم برق وصل می‌شود.	ورودی AC	1
کابل USB را برای اتصال به رایانه وصل می‌کند.	پورت USB	2

راهنمای پانل کنترل

20. دکمه‌ها و عملکردها.

21. بررسی چراغ‌ها و وضعیت چاپگر.



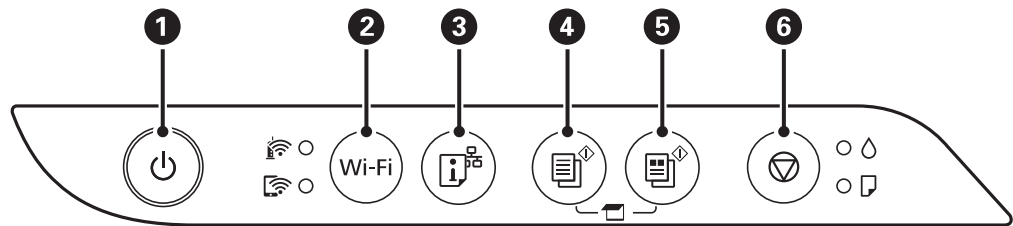













دکمه‌ها و عملکردها



1	چاپگر را روشن و خاموش می‌کند. پس از بررسی اینکه چراغ روشن-خاموش در حالت خاموش است، سیم برق را از پریز جدا کنید.
2	هنگامی که خطای شبکه رخ می‌دهد، فشار دادن این دکمه باعث لغو خطا می‌شود. این دکمه را به مدت بیش از 5 ثانیه نگه دارید تا تنظیم خودکار Wi-Fi با استفاده از دکمه فشاری WPS انجام شود.
3	یک گزارش اتصال شبکه چاپ می‌کند که به شما امکان می‌دهد دلیل اشکالاتی که ممکن است در زمان استفاده از چاپگر در شبکه داشته باشید را دریابید. اگر نیاز به تنظیم دقیق تر شبکه و وضعیت اتصال دارید، این دکمه را به مدت حداقل 7 ثانیه پایین نگه دارید تا برگه وضعیت شبکه چاپ شود.
4	کپی تک رنگ بر روی کاغذ ساده A4 را آغاز می‌کند. برای افزایش تعداد کپی‌ها (تا 20 کپی)، این دکمه را در فواصل زمانی یک ثانیه ای فشار دهید.
5	کپی رنگی بر روی کاغذ ساده A4 را آغاز می‌کند. برای افزایش تعداد کپی‌ها (تا 20 کپی)، این دکمه را در فواصل زمانی یک ثانیه ای فشار دهید.
6	عملکرد فعلی را متوقف می‌کند. برای اجرای تمیز کردن هد چاپ، این دکمه را به مدت پنج ثانیه نگه دارید تا دکمه  شروع به چشمک زدن کند.

عملکردهای ترکیب های دکمه

عملکردهای بیشتر به وسیله ترکیب دکمه‌ها در دسترس خواهد بود.

بررسی تصاویر اسکن شده دکمه های  و  را همزمان فشار دهید تا نرم افزار روی USB متصل به کامپیوتر اجرا شود و تصاویر اسکن شده بررسی شود.	 + 
کپی در حالت پیش نویس دکمه‌های  و  یا  را به صورت همزمان فشار دهید تا در حالت پیش نویس کپی کنید. حالت پیش‌نویس برای کاربران اروپای غربی قابل استفاده نیست.	 یا  + 
تنظیم کد پین (WPS) برای راه‌اندازی کد پین (WPS)، دکمه‌های Wi-Fi و  را به صورت همزمان فشرده نگه دارید.	 + Wi-Fi
تنظیم Wi-Fi Direct (نقطه دسترسی ساده) برای تنظیم Wi-Fi Direct (Simple AP) دکمه‌های Wi-Fi و  را همزمان فشرده نگه دارید.	 + Wi-Fi
بازیابی تنظیمات پیش فرض شبکه برای بازگردانی به تنظیمات پیش فرض شبکه، در حالی که دکمه  را نگه داشته اید، چاپگر را روشن کنید. هنگامی که تنظیمات شبکه بازگردانی می‌شود، چاپگر روشن می‌شود و چراغ‌های وضعیت شبکه چشمک می‌زند.	 + 

الگوی بررسی نازل چاپ	
برای چاپ الگوی بررسی نازل، در حالی که دکمه را نگه داشته اید، چاپگر را روشن کنید.	

بررسی چراغها و وضعیت چاپگر

چراغ های روی صفحه کنترل، وضعیت چاپگر را نشان می دهد.

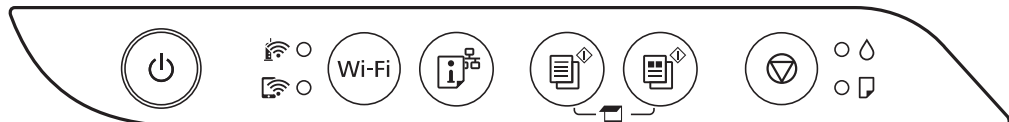

حالت عادی

: روشن

چراغ	حالت
	چاپگر به یک شبکه بی سیم (Wi-Fi) متصل است.
	چاپگر به یک شبکه در حالت (Wi-Fi Direct ساده) متصل است.

حالت خطا

هنگامی که خطایی رخ می دهد، چراغ روشن شده یا چشمک می زند. جزئیات خطا در صفحه رایانه نمایش داده می شود.

: روشن

: چشمک زن

چراغ	حالت	راهکارها
	خطای اتصال Wi-Fi رخ داده است.	دکمه Wi-Fi را فشار دهید تا خطا پاک شود و دوباره امتحان کنید.
	ممکن است شارژ اولیه جوهر کامل نشده باشد.	برای تکمیل شارژ اولیه جوهر، به پوستر از اینجا شروع کنید مراجعه کنید.
	هیچ کاغذی قرار داده نشده یا بیش از یک برگه قرار داده شده است.	کاغذ را قرار داده و دکمه یا را فشار دهید.
	کاغذ گیر کرده است.	کاغذ را خارج کرده و دکمه یا را فشار دهید. اگر پس از برداشتن کاغذ و خاموش و روشن کردن دستگاه، خطای گیر کردن کاغذ ادامه داشته باشد کاغذ ممکن است در داخل چاپگر باقی بماند. کاغذ A4 را در تغذیه کننده کاغذ پشت دستگاه قرار دهید و سپس برای بیرون آوردن کاغذ باقیمانده، دکمه یا را فشار دهید. کاغذ را در جهت عمودی قرار دهید. در صورتی که برطرف سازی مشکل امکان پذیر نمی باشد، با پشتیبانی Epson تماس بگیرید.

چراغ	حالت	راهکارها
 	<p>چاپگر به درستی خاموش نشده است.*</p> <p>به دلیل خاموش شدن چاپگر در حین کار، نازل ممکن است خشک و مسدود شده باشد.</p> <p>* جریان برق ممکن است از طریق چند-راهی یا کلید مدارشکن، یا بر اثر کشیدن دوشاخه از پریز یا بروز مشکل برقی قطع شده باشد.</p>	<p>پس از برطرف کردن خطا با فشردن دکمه  یا ، بهتر است نازل را بررسی کنید. کارهای چاپی معلق را لغو کنید.</p> <p>برای خاموش کردن چاپگر، حتماً دکمه  را فشار دهید.</p>
 	<p>وقتی چراغ‌های  و  همزمان چشمک می‌زنند عمر مفید بالشتک جوهر تقریباً یا به طور کامل تمام شده است.</p>	<p>بالشتک‌های جوهر باید تعویض شوند.</p> <p>برای تعویض بالشتک جوهر، با Epson یا ارائه دهنده خدمات مجاز Epson تماس بگیرید.^{1*} این بخش قابل سرویس توسط کاربر نیست.</p> <p>اگر پیامی در رایانه ظاهر شد مبنی بر اینکه می‌توانید چاپ کردن را ادامه دهید، دکمه  یا  را برای ادامه چاپ فشار دهید. چشمک زدن چراغ به طور موقت متوقف می‌شود، با این وجود تا زمانی که بالشتک جوهر تعویض شود، در فواصل زمانی منظم چشمک می‌زنند.</p>
	<p>اگر چراغ  و چراغ  به نوبت چشمک می‌زنند عمر بالشتک جوهر چاپ بی حاشیه، به پایان خود نزدیک شده است یا به پایان رسیده است.</p>	<p>بالشتک جوهر چاپ بی حاشیه باید تعویض شود.</p> <p>برای تعویض بالشتک جوهر، با Epson یا ارائه دهنده خدمات مجاز Epson تماس بگیرید.^{2*} این بخش قابل سرویس توسط کاربر نیست.</p> <p>اگر پیامی در رایانه ظاهر شد مبنی بر اینکه می‌توانید چاپ کردن را ادامه دهید، دکمه  یا  را برای ادامه چاپ فشار دهید. چشمک زدن چراغ به طور موقت متوقف می‌شود، با این وجود تا زمانی که بالشتک جوهر تعویض شود، در فواصل زمانی منظم چشمک می‌زنند.</p> <p>چاپ بدون کادر حاشیه در دسترس نیست ولی چاپ با کادر حاشیه موجود است.</p>
 	<p>چاپگر در حالت بازیابی راه‌اندازی شده است زیرا بروزرسانی ثابت‌افزار انجام نشد.</p>	<p>مراحل زیر را دنبال کنید تا دوباره ثابت‌افزار بروزرسانی شود.</p> <p>1. رایانه و چاپگر را با استفاده از یک کابل USB به یکدیگر وصل کنید. (در حالت بازیابی، نمی‌توانید ثابت‌افزار را از طریق اتصال شبکه بروزرسانی کنید.)</p> <p>2. برای دستورالعمل‌های بیشتر به وب‌سایت Epson محلی مراجعه کنید.</p>
  	<p>یک خطای چاپگر رخ داده است.</p>	<p>کاغذها را از داخل چاپگر بیرون بیاورید. دستگاه را خاموش کرده و دوباره روشن کنید.</p> <p>اگر بعد از خاموش و روشن کردن مجدد خطا همچنان باقی مانده است، با پشتیبانی Epson تماس بگیرید.</p>

*1 در برخی چراغ‌های چاپ، مقدار کمی جوهر اضافی ممکن است در بالشتک جوهر جمع شود. برای جلوگیری از نشتی جوهر از بالشتک، چاپگر طوری طراحی شده است که با پایان یافتن قدرت جذب بالشتک، چاپ متوقف می‌شود. وقوع یا عدم وقوع و دفعات وقوع این امر به تعداد صفحاتی که چاپ می‌کنید، نوع موادی که چاپ می‌کنید و تعداد چرخه‌های تمیز کردن که چاپگر انجام می‌دهد بستگی دارد. نیاز به تعویض بالشتک بدین معنی نیست که کارایی چاپگر شما بر اساس مشخصاتش متوقف شده است. زمانیکه بالشتک نیاز به تعویض دارد چاپگر اطلاع می‌دهد و این کار تنها توسط ارائه دهنده خدمات مجاز Epson باید انجام شود. ضمانت‌نامه Epson هزینه‌های این تعویض را پوشش نمی‌دهد.

*2 در برخی چرخه‌های چاپ، ممکن است مقدار کمی جوهر اضافی در بالشتک جوهر چاپ بدون لبه جمع شود. برای جلوگیری از نشتی جوهر از بالشتک، چاپگر طوری طراحی شده است که با پایان یافتن قدرت جذب بالشتک، چاپ بدون کادر حاشیه متوقف می‌شود. دلیل و مدت زمان لازم بر اساس تعداد صفحات چاپ شده با استفاده از گزینه چاپ بدون کادر حاشیه متفاوت خواهد بود. نیاز به تعویض بالشتک بدین معنی نیست که کارایی چاپگر شما بر اساس مشخصاتش متوقف شده است. زمانیکه بالشتک نیاز به تعویض دارد چاپگر اطلاع می‌دهد و این کار تنها توسط ارائه دهنده خدمات مجاز Epson باید انجام شود. ضمانت نامه Epson هزینه‌های این تعویض را پوشش نمی‌دهد.

اطلاعات مرتبط

◀ "خارج کردن کاغذ گیر کرده" در صفحه 121

◀ "تماس با پشتیبانی Epson" در صفحه 183

قرار دادن کاغذ

- 25. احتیاط‌های مربوط به مدیریت کاغذ.
- 25. لیست انواع کاغذ.
- 26. قرار دادن کاغذ در تغذیه پشتی کاغذ.
- 28. قرار دادن پاکت نامه در تغذیه پشتی کاغذ.
- 29. بارگذاری کاغذهای مختلف.

احتیاط‌های مربوط به مدیریت کاغذ

- ❑ دستورالعمل‌های ارائه شده با کاغذ را مطالعه کنید.
- ❑ برای اینکه اسناد چاپ شده با استفاده از کاغذ اصلی Epson حداکثر کیفیت را داشته باشند، آنها را مطابق با شرایطی که در برگه‌های ارائه شده به همراه بسته کاغذ شرح داده شده است، استفاده کنید.
- ❑ قبل از قرار دادن کاغذ لبه‌های آن را باد داده و تراز کنید. کاغذ عکس را باد ندهید و لوله نکنید. اینکار می‌تواند به طرف قابل چاپ آن آسیب برساند.

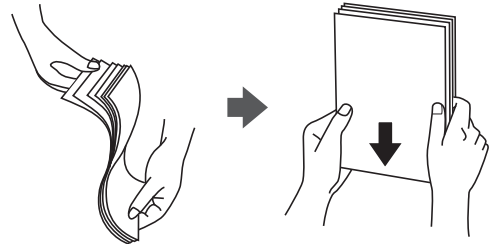

- ❑ اگر کاغذ لوله شد قبل از قرار دادن در دستگاه آن را صاف کرده یا به آرامی در جهت مخالف لوله کنید. چاپ روی کاغذ لوله شده موجب گیر کردن کاغذ می‌شود و اثر لکه آن روی کاغذ چاپ شده ظاهر می‌شود.



- ❑ هنگام چاپ کردن در یک سمت کاغذ از قبل چاپ شده ممکن است مشکلات تغذیه کاغذ به کرات برای چاپ دوروی دستی رخ دهند. تعداد برگه‌ها را به نصف یا کمتر کاهش دهید یا در صورت ادامه گیر کردن کاغذ، هر بار تنها یک برگه کاغذ در دستگاه قرار دهید.
- ❑ مطمئن شوید که از کاغذ رگه بلند استفاده می‌کنید. اگر از نوع کاغذ مورد استفاده مطمئن نیستید، بسته بندی کاغذ را بررسی کنید یا با تولیدکننده کاغذ تماس بگیرید تا از مشخصات کاغذ اطلاع یابید.
- ❑ قبل از قرار دادن پاکت نامه‌ها لبه‌های آن را باد داده و تراز کنید. زمانی که پاکت نامه‌های دسته شده باد داده شدند، قبل از قرار دادن برای یکدست کردن آنها را به طرف پایین فشار دهید.

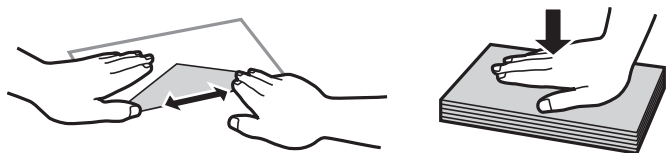

لیست انواع کاغذ

برای رسیدن به بهترین نتیجه چاپ، نوع کاغذی را که مناسب کاغذ است انتخاب کنید.

نام رسانه	نوع رسانه
Epson Bright White Ink Jet Paper	کاغذ ساده

نام رسانه	نوع رسانه
Epson Ultra Glossy Photo Paper Epson Value Glossy Photo Paper	Epson Ultra Glossy
Epson Premium Glossy Photo Paper	Epson Premium Glossy
Epson Premium Semigloss Photo Paper	Epson Premium Semigloss
Epson Photo Paper Glossy	Photo Paper Glossy
Epson Matte Paper-Heavyweight Epson Double-Sided Matte Paper	Epson Matte
Epson Photo Quality Ink Jet Paper Epson Double-sided Photo Quality Ink Jet Paper	Epson Photo Quality Ink Jet

قرار دادن کاغذ در تغذیه پشتی کاغذ

1. محافظ تغذیه کننده را باز کنید و محل نگهداری کاغذ را بیرون بکشید.

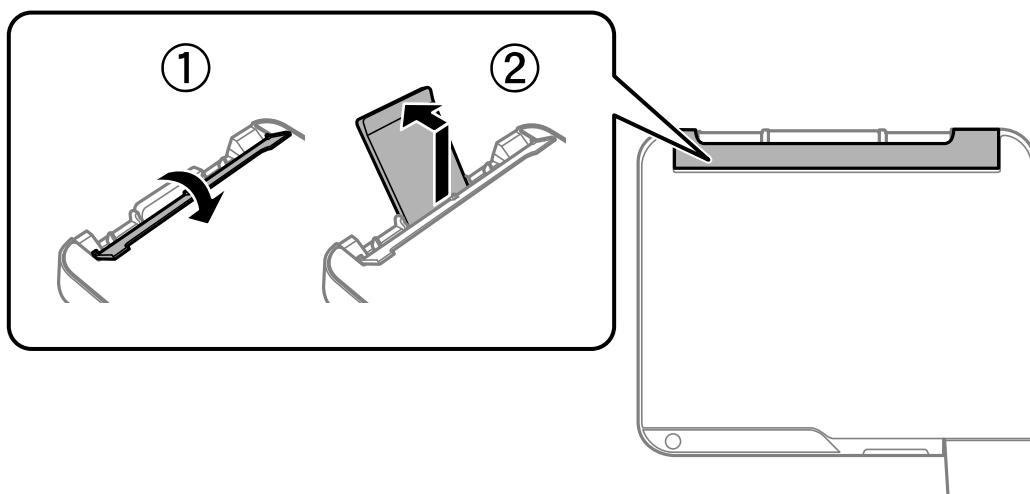

2. گیره‌های نگهدارنده لبه را حرکت دهید.

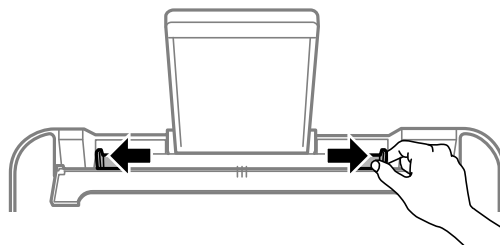

3. کاغذ را در مرکز نگهدارنده کاغذ طوری قرار دهید که طرف قابل چاپ آن رو به بالا باشد.

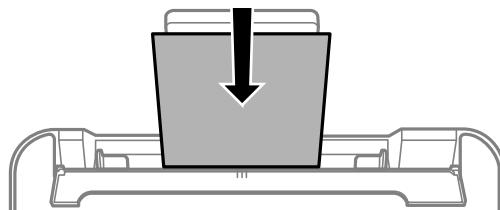

مهم!

- ❑ بیشتر از حداکثر تعداد برگه‌های مشخص شده برای کاغذ قرار ندهید. در مورد کاغذ ساده، بالاتر از خطی که درست زیر نماد ▼ داخل راهنمای لبه قرار دارد کاغذ قرار ندهید.
- ❑ ابتدا لبه کوتاه کاغذ را وارد کنید. اما اگر طرف بلند را به عنوان عرض در بخش اندازه تعیین شده توسط کاربر، تنظیم کرده اید، ابتدا طرف بلند را وارد کنید.

4. گیره‌های نگهدارنده لبه را حرکت دهید تا به لبه‌های کاغذ برسند. محافظ تغذیه کننده را بعد از حرکت دادن محافظ های لبه ببندید.

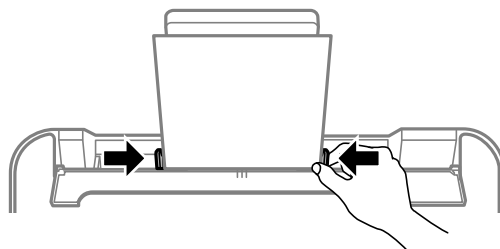

مهم!

از قرار دادن اشیاء روی محافظ تغذیه کننده بپرهیزید. چنین کاری ممکن است مانع ورود کاغذ شود.

5. سینی خروجی را به بیرون بلغزانید.

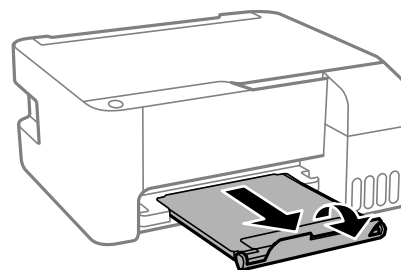

نکته:

کاغذ باقیمانده را در بسته آن قرار دهید. اگر کاغذ باقیمانده را در چاپگر رها کنید، ممکن است کاغذ لوله شده یا کیفیت چاپ کاهش یابد.

قرار دادن پاکت نامه در تغذیه پشتی کاغذ

1. محافظ تغذیه کننده را باز کنید و محل نگهداری کاغذ را بیرون بکشید.

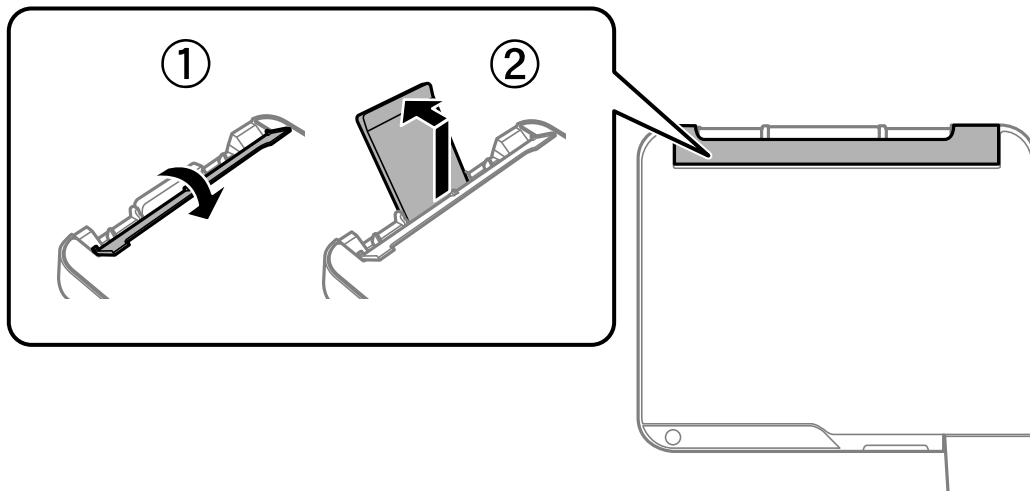

2. گیره‌های نگهدارنده لبه را حرکت دهید.

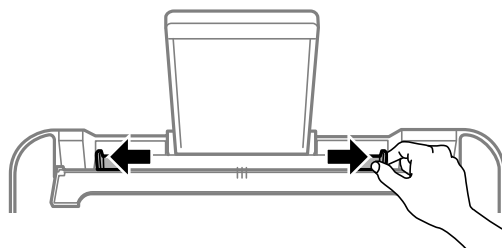

3. لبه کوتاه پاکت نامه را ابتدا در وسط قسمت نگهدارنده کاغذ وارد کنید طوری که درب آنها به سمت پایین باشد.

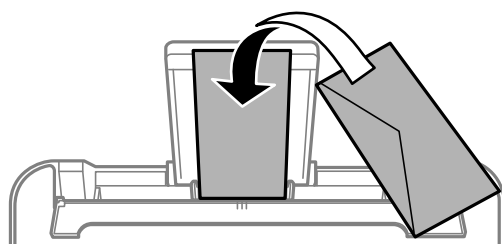

مهم: 

بیشتر از حداکثر تعداد برگه‌های مشخص شده برای پاکت نامه‌ها بارگذاری نکنید.

4. گیره‌های نگهدارنده لبه را حرکت دهید تا به لبه‌های پاکت نامه‌ها برسند. محافظ تغذیه کننده را بعد از حرکت دادن محافظ های لبه ببندید.

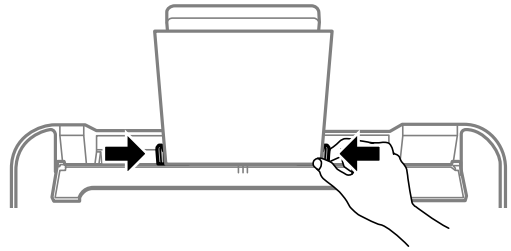

مهم!

از قرار دادن اشیاء روی محافظ تغذیه کننده بپرهیزید. چنین کاری ممکن است مانع ورود کاغذ شود.

5. سینی خروجی را به بیرون بلغزانید.

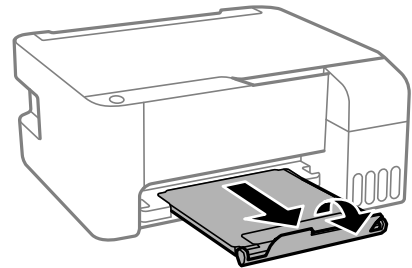

بارگذاری کاغذهای مختلف

بارگذاری کاغذ پیش‌پانچ

کاغذ را طوری روی فلش وسط نگهدارنده کاغذ قرار دهید که طرف قابل چاپ آن رو به بالا باشد. یک برگ کاغذ ساده با اندازه معین را طوری قرار دهید که سوراخ‌های آن در چپ یا راست قرار بگیرد. موقعیت چاپ فایل خود را تنظیم کنید تا از چاپ روی سوراخ‌ها جلوگیری شود.

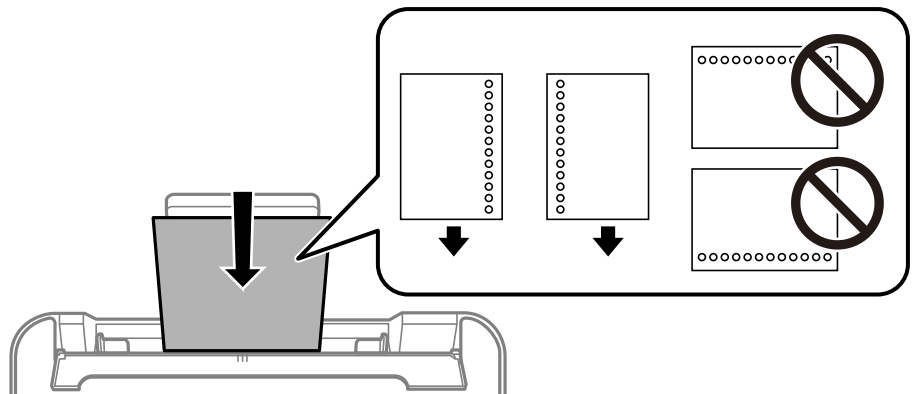

بارگذاری کاغذ بلند

در هنگام بارگذاری کاغذ بلندتر از اندازه قانونی، نگهدارنده کاغذ را جمع کنید و سپس لبه برجسته کاغذ را صاف کنید.

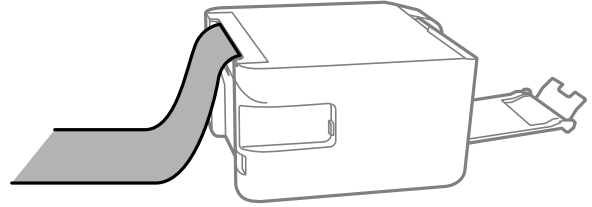

قرار دادن اسناد

32. قرار دادن اسناد در شیشه اسکنر.

قرار دادن اسناد در شیشه اسکنر

1. درپوش اسناد را باز کنید.

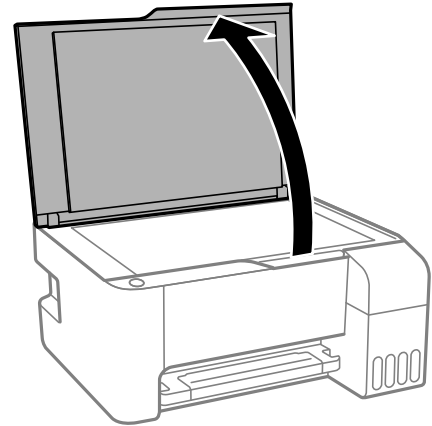

2. هر گونه گردوغبار یا لکه روی سطح شیشه اسکنر را با استفاده از یک دستمال نرم، خشک و تمیز پاک کنید.

نکته:

اگر تکه‌های آشغال یا چرک روی شیشه اسکنر وجود دارد، محدوده اسکن را می‌توان گسترش داد تا آن را در بر گیرد، در نتیجه تصویر اصلی را می‌توان جایگزین کرد یا کاهش داد.



3. سند را به صورت رو به پایین قرار دهید و آن را به سمت علامت گوشه بلغزانید.

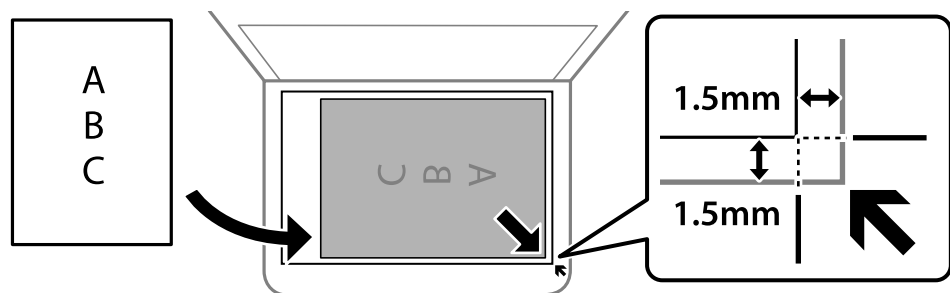

نکته:

به میزان 1.5 میلی‌متر از گوشه شیشه اسکنر اسکن نمی‌شود.

4. درپوش را آرام ببندید.

مهم!

- هنگام قرار دادن اسناد اصلی انبوه مانند کتاب، مراقب باشید نور خارجی به طور مستقیم روی شیشه اسکنر نتابد.
- از وارد آوردن فشار بیشتر بر روی شیشه اسکنر یا درپوش سند خودداری کنید. در غیر این صورت، ممکن است صدمه ببینند.

5. پس از اسکن کردن، اوراق را از دستگاه خارج کنید.

نکته:

اگر اوراق را برای مدت طولانی روی شیشه اسکنر قرار دهید، ممکن است به سطح شیشه بچسبند.

اطلاعات مرتبط

◀ "مشخصات اسکنر" در صفحه 176

چاپ

35. چاپ کردن اسناد.

58. چاپ روی پاکت‌های نامه.

59. چاپ کردن صفحات وب.

60. چاپ کردن از طریق سرویس ابری.

چاپ کردن اسناد

چاپ از رایانه — Windows

چاپ کردن از طریق تنظیمات راحت



نکته:

بسته به برنامه ممکن است عملکردها فرق داشته باشد. برای اطلاعات بیشتر به راهنمای برنامه مراجعه کنید.

1. کاغذ را در چاپگر قرار دهید.
- "قرار دادن کاغذ در تغذیه پشتی کاغذ" در صفحه 26
2. فایلی را که می‌خواهید چاپ کنید باز نمایید.
3. گزینه چاپ یا تنظیم چاپ را از منوی فایل انتخاب کنید.
4. چاپگر خود را انتخاب کنید.
5. گزینه ترجیحات یا ویژگی‌ها را برای دسترسی به پنجره درایور چاپگر انتخاب کنید.

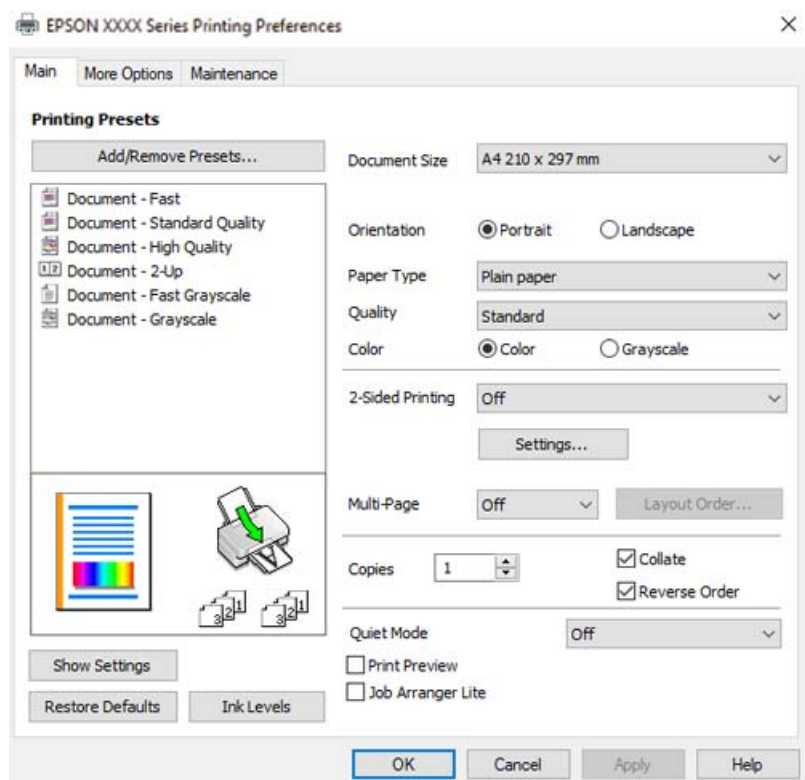

6. در صورت نیاز، تنظیمات را تغییر دهید.
- برای دریافت توضیحات موارد تنظیم به راهنمای آنلاین مراجعه کنید. با کلیک راست کردن روی یک مورد، صفحه راهنما را نمایش می‌دهد.
7. برای بستن پنجره درایور چاپگر روی OK کلیک کنید.
8. روی گزینه چاپ کلیک کنید.

اطلاعات مرتبط

- ◀ "ظرفیت‌ها و کاغذ موجود" در صفحه 164
- ◀ "لیست انواع کاغذ" در صفحه 25

افزودن گزینه‌های پیش‌تنظیم چاپ برای چاپ راحت

اگر تنظیم از قبل تنظیم شده خود را برای تنظیمات چاپ پرکاربرد ایجاد کنید، می‌توانید به راحتی با انتخاب تنظیم از قبل تنظیم شده از لیست چاپ کنید.

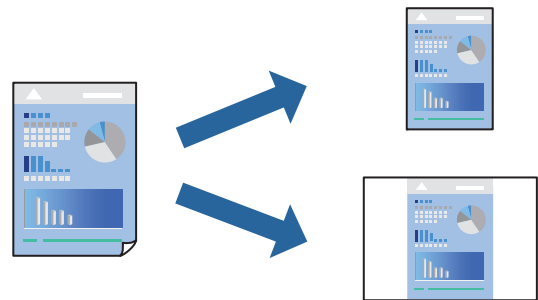

1. در زبانه اندازه یا گزینه بیشتر درایور چاپگر، هر مورد (مانند اندازه سند و نوع کاغذ) را تنظیم کنید.
2. روی افزودن/حذف موارد از قبل تنظیم شده در پیش‌تنظیم‌های چاپ کلیک کنید.
3. یک نام و در صورت نیاز، یک نظر وارد کنید.
4. روی گزینه ذخیره کلیک کنید.

نکته:

برای حذف یک تنظیم از قبل تنظیم شده، روی افزودن/حذف موارد از قبل تنظیم شده کلیک کنید، نام تنظیم از قبل تنظیم شده مورد نظر برای حذف کردن را از لیست انتخاب کنید و سپس آن را حذف نمایید.

5. روی گزینه چاپ کلیک کنید.
- دفعه بعد که در نظر دارید با استفاده از همین تنظیمات چاپ کنید، نام تنظیمات ثبت‌شده را از منوی پیش‌تنظیم‌های چاپ انتخاب نمایید و روی OK کلیک کنید.

اطلاعات مرتبط

- ◀ "قرار دادن کاغذ در تغذیه پشتی کاغذ" در صفحه 26
- ◀ "چاپ کردن از طریق تنظیمات راحت" در صفحه 35

چاپ دورو

دراپور چاپگر به صورت خودکار صفحه‌های زوج و فرد را به صورت جداگانه چاپ می‌کند. وقتی صفحات فرد چاپ شدند، کاغذ را بر اساس دستورالعمل‌های نمایش یافته برعکس بگذارید تا صفحات زوج چاپ شوند.

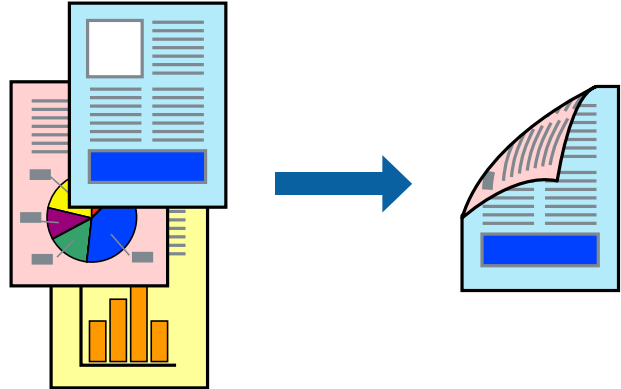

نکته:

این ویژگی برای چاپ بدون کادر حاشیه موجود نیست.

اگر از کاغذی استفاده می‌کنید که برای چاپ دورو مناسب نیست، ممکن است کیفیت چاپ کاهش یابد و کاغذ گیر کند.

"کاغذ برای چاپ دو رو" در صفحه 166

بسته به کاغذ و داده‌ها، ممکن است جوهر به طرف دیگر کاغذ نشت کند.

تا زمانی که **EPSON Status Monitor 3** فعال نشده باشد، امکان انجام چاپ دورو دستی را نخواهید داشت. اگر **EPSON Status Monitor 3** غیرفعال است، به پنجره دراپور چاپگر بروید، روی **تنظیم گسترش یافته** در زبانه **نگهداری** کلیک کنید و سپس گزینه **EPSON Status Monitor 3** را **فعال** کنید تا انتخاب نمایید.

با این حال، چاپ دورو در صورتی که چاپگر از طریق شبکه قابل دسترسی است یا به عنوان یک چاپگر مشترک استفاده می‌شود قابل استفاده نیست.

1. در زبانه اندازه دراپور چاپگر، روش **چاپ 2 طرفه** را انتخاب کنید.

2. روی **تنظیمات** کلیک کنید، تنظیمات مربوطه را انجام دهید و سپس روی **تأیید** کلیک کنید.

3. سایر موارد را از زبانه‌های اندازه و **گزینه بیشتر** در صورت نیاز تنظیم کرده و سپس روی **تأیید** کلیک کنید.

4. روی **چاپ** کلیک کنید.

زمانی که چاپ یک طرف تمام شده است، یک پنجره بازشو بر روی رایانه نشان داده می‌شود. دستورالعمل‌های روی صفحه را دنبال کنید.

اطلاعات مرتبط

◀ "ظرفیت‌ها و کاغذ موجود" در صفحه 164

◀ "قرار دادن کاغذ در تغذیه پشتی کاغذ" در صفحه 26

◀ "چاپ کردن از طریق تنظیمات راحت" در صفحه 35

چاپ کردن یک کتابچه

با تغییر دادن ترتیب صفحات و تا کردن صفحات چاپ شده می‌توانید کتابچه چاپ کنید.

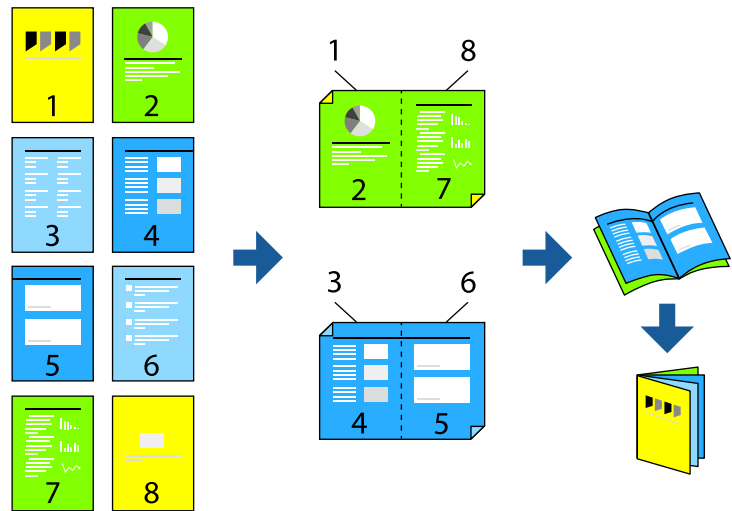

نکته:

این ویژگی حین چاپ بدون کادر حاشیه موجود نیست.

اگر از کاغذی استفاده می‌کنید که برای چاپ دورو مناسب نیست، ممکن است کیفیت چاپ کاهش یابد و کاغذ گیر کند.
"کاغذ برای چاپ دو رو" در صفحه 166

بسته به کاغذ و داده‌ها، ممکن است جوهر به طرف دیگر کاغذ نشت کند.

تازمانی که *EPSON Status Monitor 3* فعال نشده باشد، امکان انجام چاپ دوروی دستی را نخواهید داشت. اگر *EPSON Status Monitor 3* غیرفعال است، به پنجره درایور چاپگر بروید، روی **تنظیم گسترش یافته** در زبانه **نگهداری** کلیک کنید و سپس گزینه *EPSON Status Monitor 3* را فعال کنید تا انتخاب نمایید.

با این حال، چاپ دورو در صورتی که چاپگر از طریق شبکه قابل دسترسی است یا به عنوان یک چاپگر مشترک استفاده می‌شود قابل استفاده نیست.

1. در زبانه اندازه درایور چاپگر، نوع صحافی لبه بلند که مایلید استفاده کنید را از بخش **چاپ 2 طرفه** استفاده کنید.

2. روی **تنظیمات** کلیک کنید، گزینه **کتابچه** و سپس **شیرازه از وسط** یا **شیرازه از کنار** را انتخاب کنید.

شیرازه وسط: از این روش هنگام چاپ تعداد کمی صفحه استفاده کنید که آنها را می‌توان روی هم انباشته کرد و از وسط تا زد.

شیرازه از کنار: از این روش برای چاپ یک برگه (چهار صفحه) در هر زمان، تا زدن هر کدام به نصب و سپس چیدن آنها همراه یکدیگر در یک جلد استفاده کنید.

3. روی **OK** کلیک کنید.

4. سایر موارد را از زبانه‌های اندازه و گزینه بیشتر در صورت نیاز تنظیم کرده و سپس روی **تائید** کلیک کنید.

5. روی **چاپ** کلیک کنید.

اطلاعات مرتبط

- ◀ "ظرفیت‌ها و کاغذ موجود" در صفحه 164
- ◀ "قرار دادن کاغذ در تغذیه پشتی کاغذ" در صفحه 26
- ◀ "چاپ کردن از طریق تنظیمات راحت" در صفحه 35

چاپ چندین صفحه روی یک برگه

می‌توانید چندین صفحه از اسناد را روی یک صفحه کاغذ چاپ کنید.

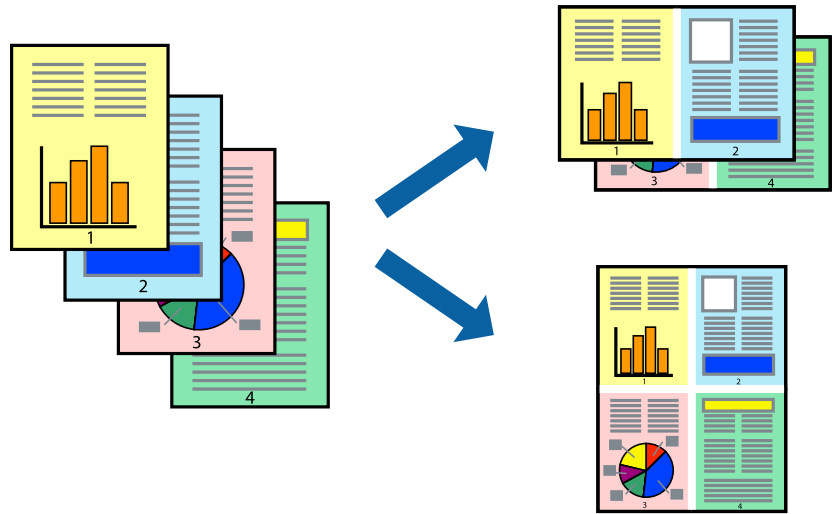

نکته:

این ویژگی حین چاپ بدون کادر حاشیه موجود نیست.

1. در زبانه اندازه درایور چاپگر، گزینه 2 به بالا، 4 به بالا، 6 تایی، 8 به بالا، 9 تایی یا 16 تایی را به عنوان تنظیم چند صفحه انتخاب کنید.
2. روی ترتیب صفحه‌بندی کلیک کنید، تنظیمات مربوطه را انجام دهید و سپس روی تأیید کلیک کنید.
3. سایر موارد را از زبانه‌های اندازه و گزینه بیشتر در صورت نیاز تنظیم کرده و سپس روی تأیید کلیک کنید.
4. روی گزینه چاپ کلیک کنید.

اطلاعات مرتبط

◀ "قرار دادن کاغذ در تغذیه پشتی کاغذ" در صفحه 26

◀ "چاپ کردن از طریق تنظیمات راحت" در صفحه 35

چاپ برای تناسب اندازه کاغذ

اندازه کاغذی را که در چاپگر به عنوان تنظیم اندازه کاغذ مقصد قرار دادید انتخاب کنید.



نکته:

این ویژگی حین چاپ بدون کادر حاشیه موجود نیست.

1. در زبانه **گزینه بیشتر** درایور چاپگر، تنظیمات زیر را انجام دهید.
 - اندازه سند: اندازه کاغذی که در تنظیمات برنامه تعیین کردید را انتخاب کنید.
 - کاغذ خروجی: اندازه کاغذی را که در چاپگر قرار دادید انتخاب کنید.
- گزینه متناسب با اندازه صفحه به طور خودکار انتخاب می‌شود.

نکته:

- برای چاپ کردن تصاویر کوچک شده در وسط کاغذ، روی گزینه **وسط** کلیک کنید.
2. سایر موارد را از زبانه‌های **اندازه و گزینه بیشتر** در صورت نیاز تنظیم کرده و سپس روی **تأیید** کلیک کنید.
 3. روی گزینه **چاپ** کلیک کنید.

اطلاعات مرتبط

- ◀ "قرار دادن کاغذ در تغذیه پشتی کاغذ" در صفحه 26
- ◀ "چاپ کردن از طریق تنظیمات راحت" در صفحه 35

چاپ یک سند کوچک یا بزرگ شده با هر میزان بزرگنمایی

می‌توانید اندازه سند را بر اساس یک درصد خاص کاهش یا افزایش دهید.



نکته:

این ویژگی حین چاپ بدون کادر حاشیه موجود نیست.

1. در زبانه **گزینه بیشتر** درایور چاپگر، اندازه سند را از تنظیم **اندازه سند** انتخاب کنید.
2. اندازه کاغذ مورد نظر را از تنظیم **کاغذ خروجی** انتخاب کنید.
3. مسیر **کوچک کردن/بزرگ کردن**، **زوم روی** را انتخاب کرده و سپس یک درصد وارد کنید.
4. سایر موارد را از زبانه‌های **اندازه و گزینه بیشتر** در صورت نیاز تنظیم کرده و سپس روی **تأیید** کلیک کنید.
5. روی گزینه **چاپ** کلیک کنید.

اطلاعات مرتبط

◀ "قرار دادن کاغذ در تغذیه پشتی کاغذ" در صفحه 26

◀ "چاپ کردن از طریق تنظیمات راحت" در صفحه 35

چاپ کردن یک تصویر روی چندین برگه برای بزرگنمایی (ایجاد پوستر)

این قابلیت به شما امکان می‌دهد تا یک تصویر را روی چندین برگه کاغذ چاپ کنید. شما می‌توانید یک پوستر بزرگ را از طریق چسباندن آنها به یکدیگر ایجاد کنید.

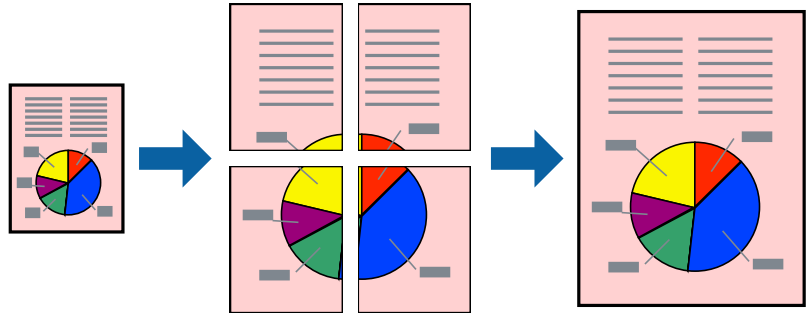

1. در زبانه اندازه درایور چاپگر، گزینه 2×1 پوستر، 2×2 پوستر، 3×3 پوستر یا 4×4 پوستر را به عنوان تنظیم چند صفحه انتخاب کنید.
2. روی تنظیم کلیک کنید، تنظیمات مربوطه را انجام دهید و سپس روی تأیید کلیک کنید.
نکته:
راهنمای برش چاپ به شما امکان می‌دهد یک راهنمای برش چاپ کنید.
3. سایر موارد را از زبانه‌های اندازه و گزینه بیشتر در صورت نیاز تنظیم کرده و سپس روی تأیید کلیک کنید.
4. روی گزینه چاپ کلیک کنید.

اطلاعات مرتبط

◀ "قرار دادن کاغذ در تغذیه پشتی کاغذ" در صفحه 26

◀ "چاپ کردن از طریق تنظیمات راحت" در صفحه 35

ایجاد پوسترها از طریق علامت‌های ترازبندی همپوشان

این نمونه‌ای از روش ساخت پوستر با انتخاب 2x2 پوستر و انتخاب روی هم قرار گرفتن علائم تراز در راهنمای برش چاپ است.

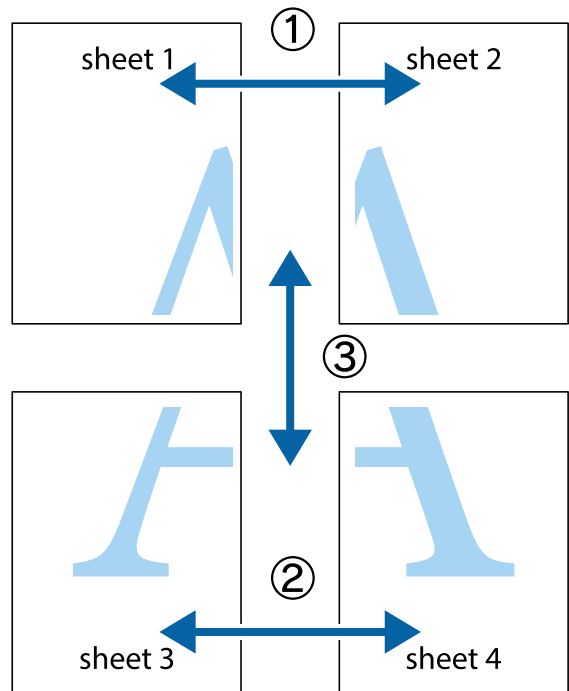

1. Sheet 1 و Sheet 2 را آماده کنید. حاشیه‌های Sheet 1 را از روی خط عمودی آبی که از مرکز تقاطع‌های بالا و پایین می‌گذرد، ببرید.

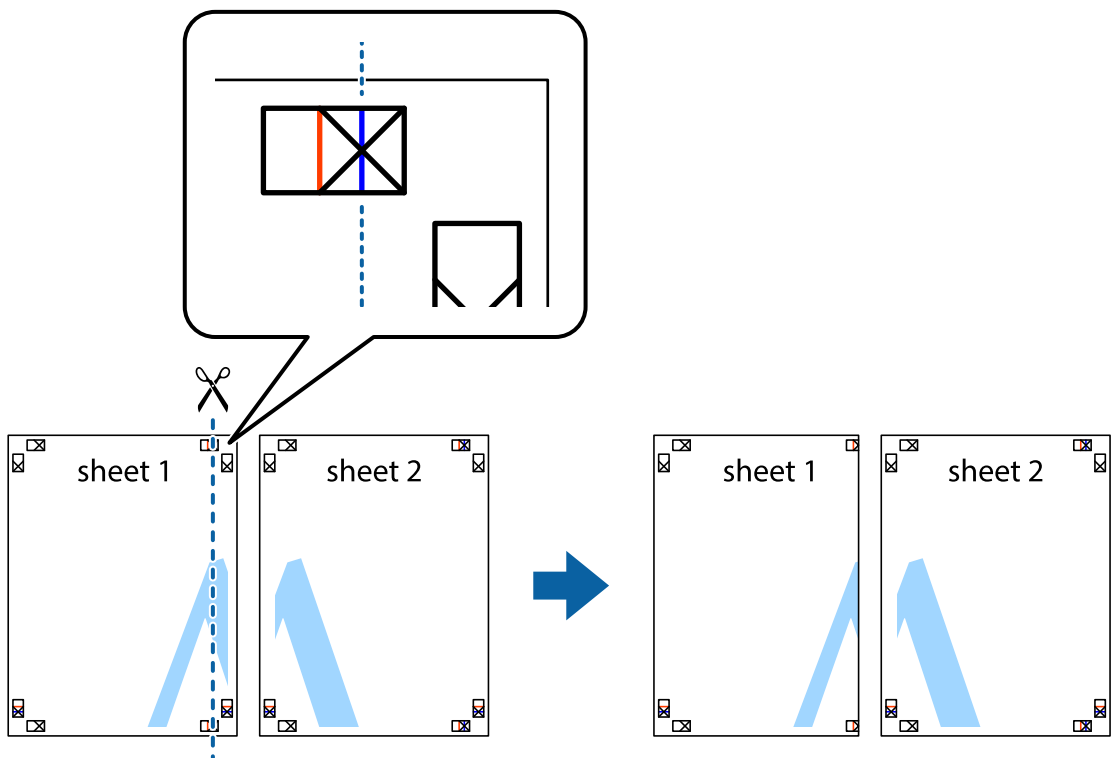

2. لبه Sheet 1 را در بالای Sheet 2 قرار دهید و علامت‌های تقاطع را تراز کنید، سپس موقتاً دو صفحه را از پشت بهم وصل کنید.

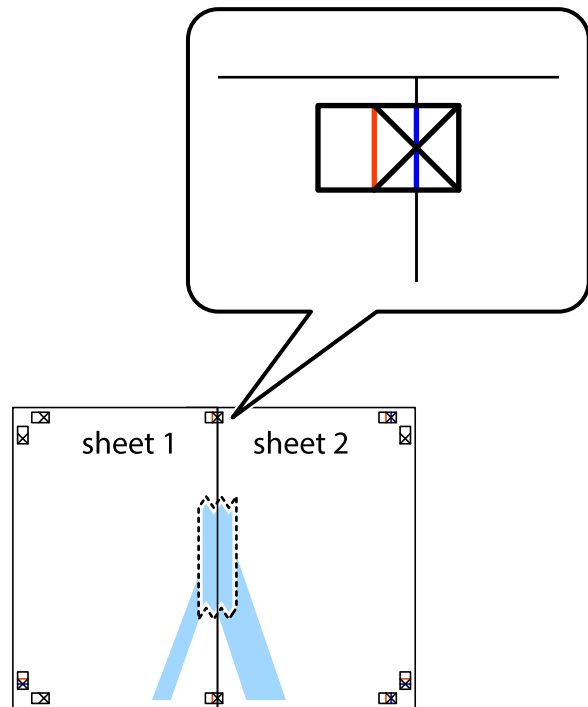

3. صفحات بهم وصل شده را در طول خط قرمز عمودی از علامت‌های تراز ببرید (این بار، خط سمت چپ علامت‌های بعلاوه).

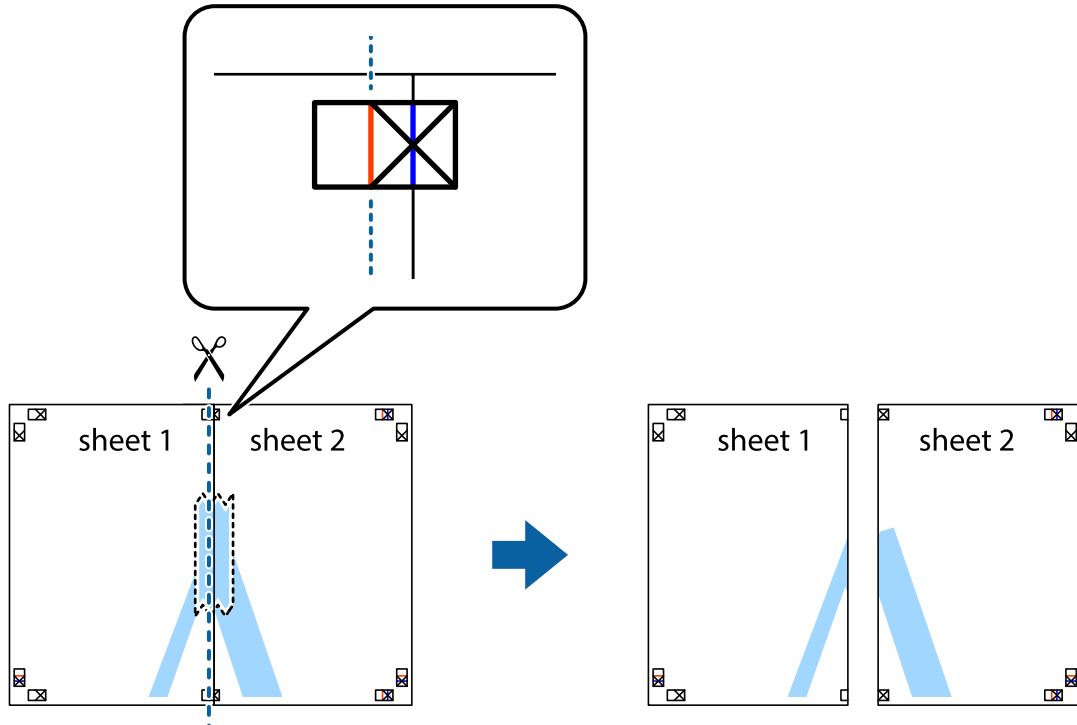

4. صفحات را از پشت به هم وصل کنید.

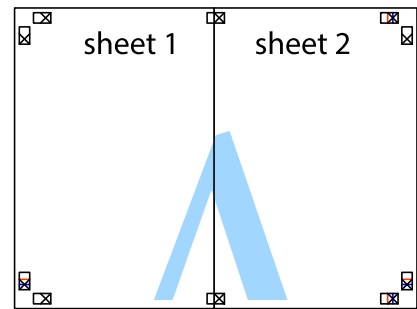

5. مراحل 1 تا 4 را برای وصل کردن Sheet 3 و Sheet 4 تکرار کنید.

6. حاشیه‌های Sheet 1 و Sheet 2 را در طول خط آبی افقی از قسمت مرکز علامت‌های تقاطع راست و چپ ببرید.

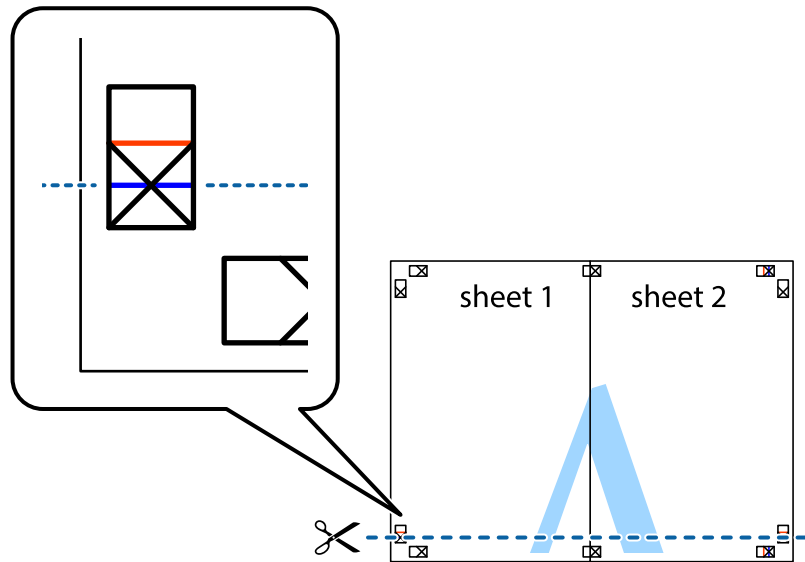

7. لپه Sheet 1 و Sheet 2 را در بالای Sheet 3 و Sheet 4 قرار داده، علامت‌های تقاطع را تراز کنید و سپس موقتاً آنها را پشت به هم وصل کنید.

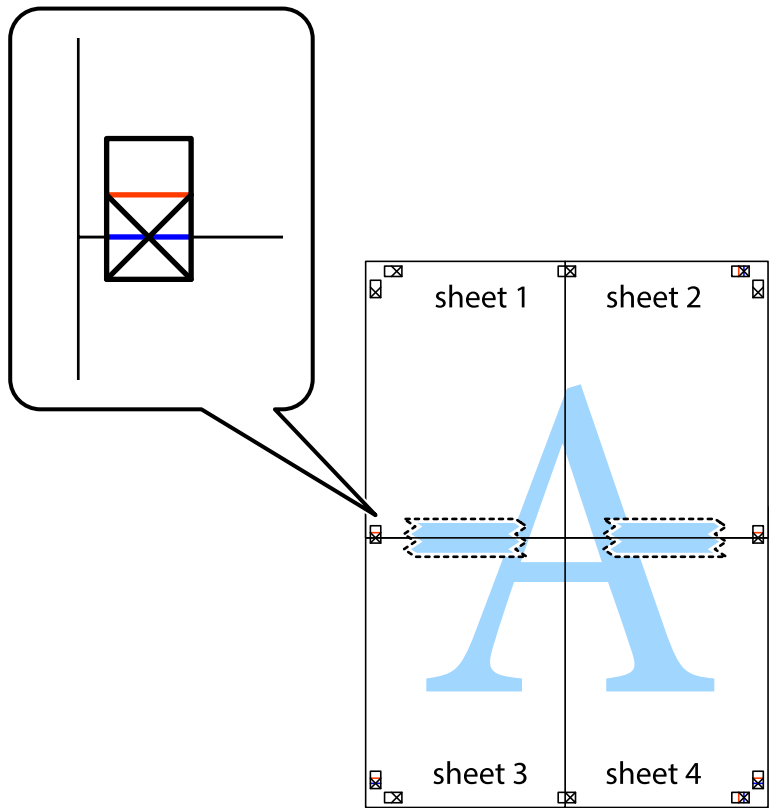

8. صفحات بهم وصل شده را در طول خط قرمز افقی از علامت‌های تراز ببرید (این بار، خط بالای علامت‌های باضافه).

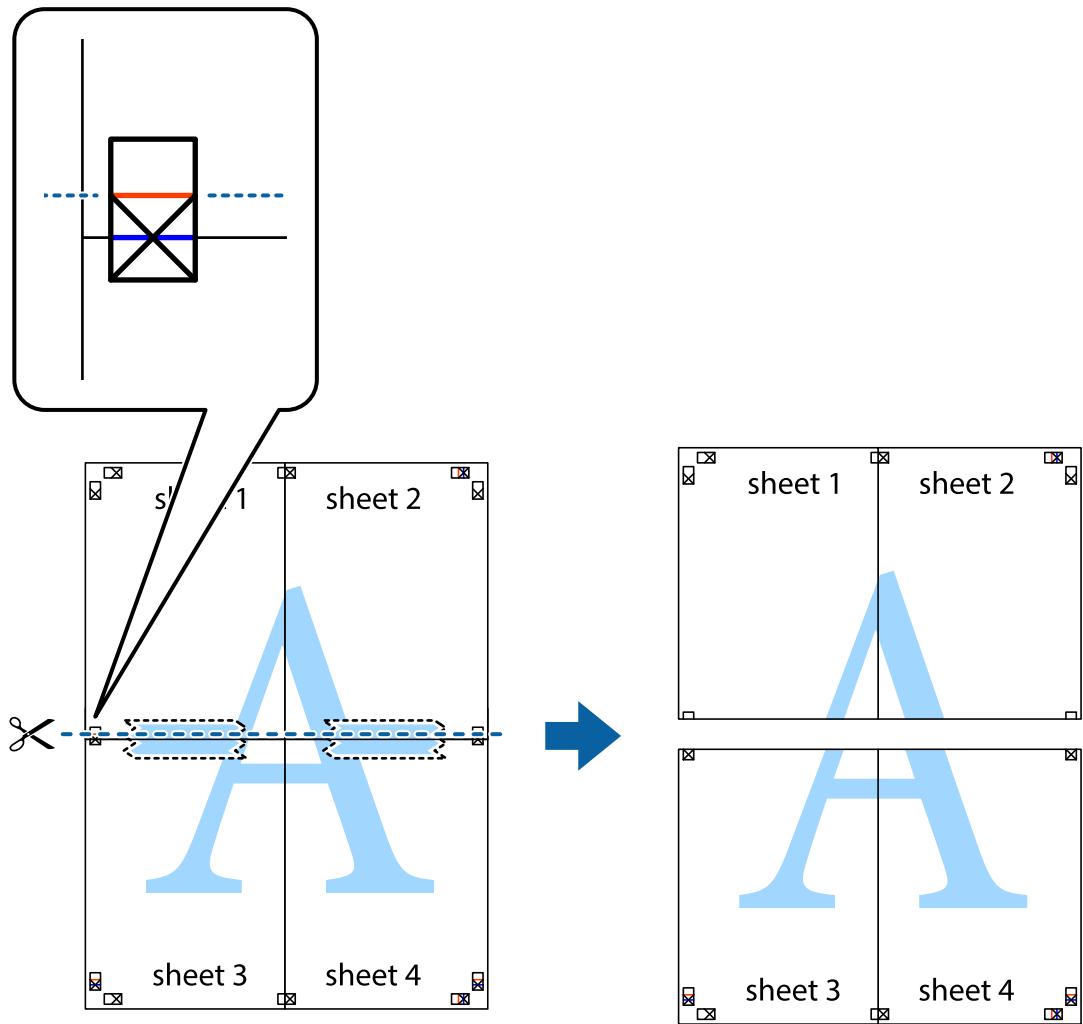

9. صفحات را از پشت به هم وصل کنید.

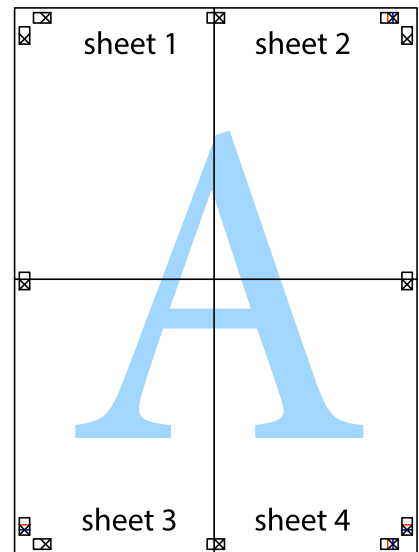

10. حاشیه‌های باقیمانده را در طول راهنمای بیرونی ببرید.

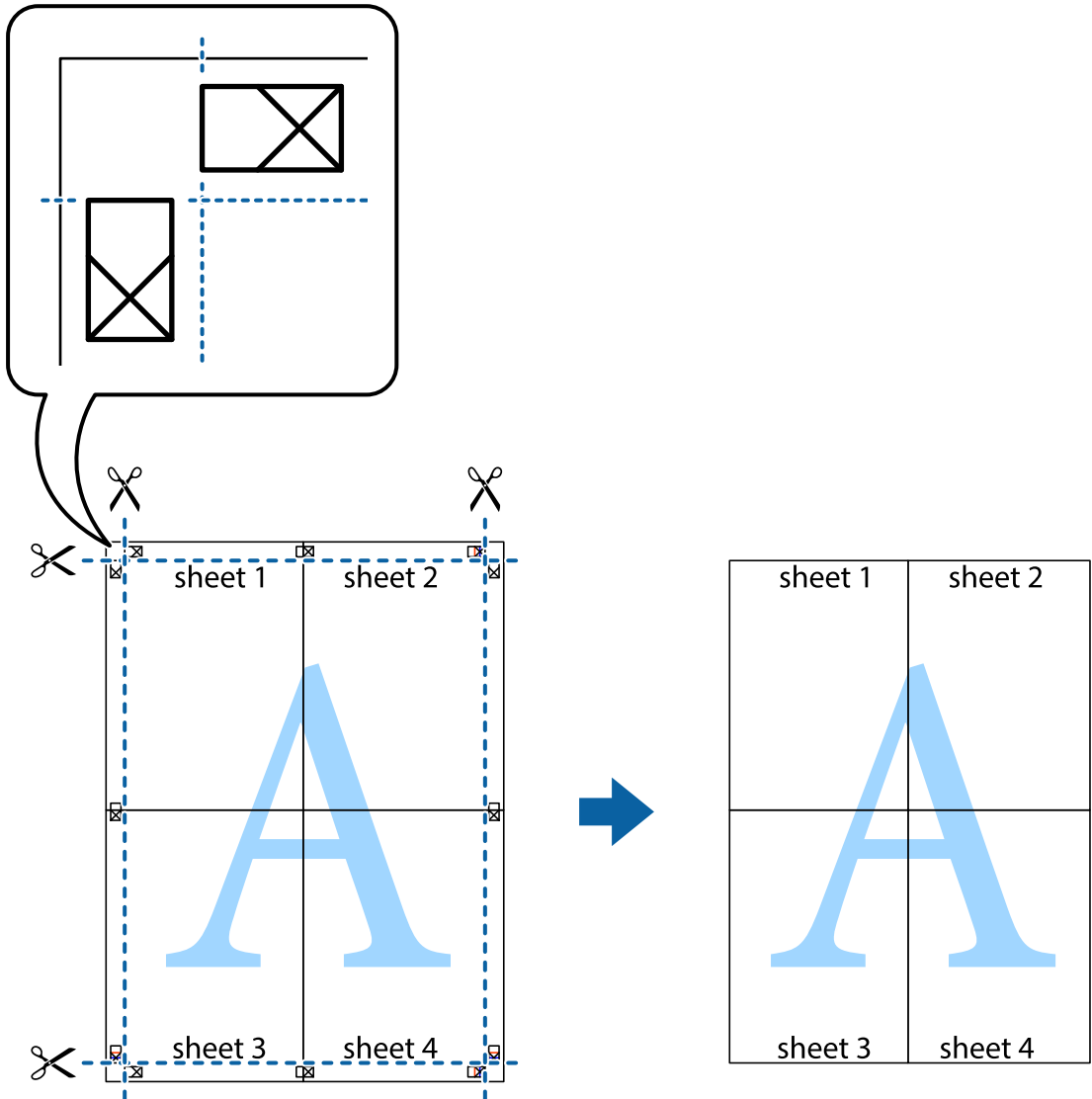

چاپ کردن با سربرگ و ته‌برگ

می‌توانید اطلاعاتی مانند نام کاربری و تاریخ چاپ را به عنوان سربرگ و ته‌برگ چاپ کنید.

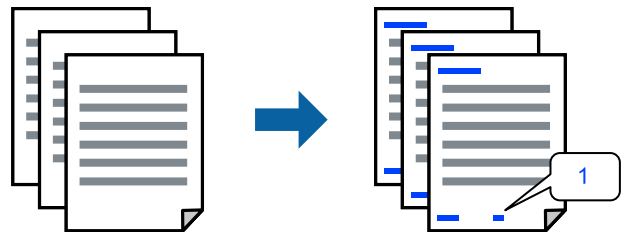

1. در زبانه گزینه بیشتر درایور چاپگر، روی ویژگی‌های ته‌نقش کلیک و سپس سرصفحه/پاصفحه را انتخاب کنید.

2. بر روی **تنظیم** کلیک کنید و سپس موارد مورد نظر برای چاپ را انتخاب نموده و در نهایت روی گزینه OK کلیک کنید.

نکته:

برای تعیین کردن شماره صفحه اول، گزینه **شماره صفحه** را از وضعیتی که مایلید در سرصفحه یا پاورقی چاپ کنید، انتخاب نمایید و سپس شماره را در **شماره شروع** وارد کنید.

در صورت تمایل برای چاپ متن موجود در سرصفحه یا پاورقی، موقعیت مورد نظر برای چاپ و سپس متن را انتخاب کنید. متن مورد نظر برای چاپ را در فیلد ورودی متن وارد کنید.

3. سایر موارد را از زبانه‌های اندازه و گزینه بیشتر در صورت نیاز تنظیم کرده و سپس روی **تأیید** کلیک کنید.

4. روی گزینه **چاپ** کلیک کنید.

اطلاعات مرتبط

◀ "قرار دادن کاغذ در تغذیه پشتی کاغذ" در صفحه 26

◀ "چاپ کردن از طریق تنظیمات راحت" در صفحه 35

چاپ کردن ته‌نقش

می‌توانید یک ته‌نقش مانند "محرمانه" یا یک الگوی "کپی ممنوع" روی کار چاپی چاپ کنید. در صورتی که حین چاپ از الگوی "کپی ممنوع" استفاده کنید، هنگام فتوکپی کردن کار چاپی، حروف مخفی روی نسخه‌های کپی نمایش داده می‌شود تا کپی و اصل قابل تفکیک باشند.



الگوی ضد کپی تحت شرایط زیر قابل دسترسی می‌باشد:

نوع کاغذ: کاغذ ساده

بدون حاشیه: انتخاب نشده است

کیفیت: استاندارد

چاپ 2 طرفه: خاموش، دستی (پیوند لبه طولانی) یا دستی (پیوند لبه کوتاه)

تصحیح رنگ: خودکار

کاغذ رگه کوتاه: انتخاب نشده

نکته:

همینطور می‌توانید ته‌نقش یا الگوی کپی ممنوع مخصوص به خود را نیز اضافه کنید.

1. در زبانه **گزینه بیشتر** درایور چاپگر، بر روی **ویژگی های ته‌نقش** کلیک و الگوی ضد کپی یا طرح آب انتخاب کنید.

2. برای تغییر دادن جزئیاتی مانند اندازه، تراکم یا موقعیت الگو یا نشانه بر روی **تنظیم** کلیک کنید.

3. سایر موارد را از زبانه‌های اندازه و گزینه بیشتر در صورت نیاز تنظیم کرده و سپس روی **تأیید** کلیک کنید.

4. روی **چاپ** کلیک کنید.

اطلاعات مرتبط

- ◀ "قرار دادن کاغذ در تغذیه پشتی کاغذ" در صفحه 26
- ◀ "چاپ کردن از طریق تنظیمات راحت" در صفحه 35

چاپ کردن همزمان چندین فایل

Job Arranger Lite به شما اجازه می‌دهد چند فایل را که با برنامه مختلفی ایجاد شده‌اند ترکیب کرده و آنها را به عنوان یک کار چاپی تکی چاپ کنید. می‌توانید تنظیمات چاپ فایل‌های ترکیبی، مانند چیدمان چند-صفحه‌ای و چاپ دورو را تعیین کنید.

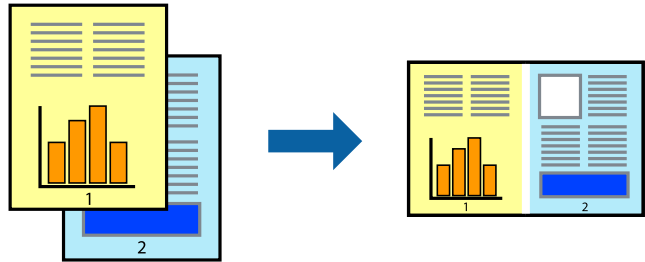

1. در زبانه اندازه درایور چاپگر، **Job Arranger Lite** را انتخاب کنید.
 2. روی گزینه چاپ کلیک کنید.
با شروع کار چاپ، پنجره Job Arranger Lite ظاهر می‌شود.
 3. در پنجره Job Arranger Lite باز شده، فایلی را که می‌خواهید با فایل فعلی ترکیب کنید باز کنید و سپس مراحل بالا را تکرار نمایید.
 4. اگر کار چاپ افزوده شده به چاپ پروژه Lite در پنجره Job Arranger Lite را انتخاب می‌کنید، می‌توانید چیدمان صفحه را ویرایش کنید.
 5. برای شروع کار چاپ، روی گزینه چاپ کردن از منوی فایل کلیک کنید.
- نکته:**
اگر پنجره Job Arranger Lite را پیش از افزودن همه داده‌های چاپ به چاپ پروژه ببندید، کار چاپ جاری لغو می‌شود. روی گزینه ذخیره کردن از منوی فایل کلیک کنید تا کار جاری ذخیره شود. پسوند فایل ذخیره شده «ecl» است.
برای باز کردن یک پروژه چاپ، روی گزینه **Job Arranger Lite** در زبانه نگهداری درایور چاپگر کلیک کنید تا پنجره Job Arranger Lite باز شود. سپس، باز کردن را از منوی فایل برای انتخاب فایل انتخاب کنید.

اطلاعات مرتبط

- ◀ "قرار دادن کاغذ در تغذیه پشتی کاغذ" در صفحه 26
- ◀ "چاپ کردن از طریق تنظیمات راحت" در صفحه 35

چاپ با استفاده از قابلیت چاپ یونیورسال رنگی

شما می‌توانید کیفیت نمایش نوشته‌ها و تصاویر در اسناد چاپی خود را بهبود بخشید.

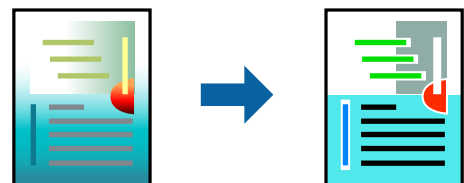

گزینه چاپ با رنگ استاندارد تنها هنگامی قابل دسترسی است که تنظیمات زیر انتخاب شده باشند.

نوع کاغذ: کاغذ ساده

کیفیت: استاندارد یا کیفیت بالاتر

رنگ: رنگ

برنامه‌ها: Microsoft® Office 2007 یا نسخه جدیدتر

اندازه متن: 96 پوینت یا کوچکتر

1. در زبانه **گزینه بیشتر** درایور چاپگر بر روی **گزینه های تصویر** در **تنظیم تصحیح رنگ** کلیک کنید.

2. یکی از گزینه‌ها را از **تنظیم چاپ با رنگ استاندارد** انتخاب کنید.

3. **گزینه های ارتقا** برای اعمال تنظیمات بیشتر.

4. سایر موارد را از **زبانه های اندازه و گزینه بیشتر** در صورت نیاز تنظیم کرده و سپس روی **تائید** کلیک کنید.

5. روی **چاپ** کلیک کنید.

نکته:

نویسه‌های خاص را می‌توان با الگو تغییر داد؛ مثلاً "+" به صورت "±" نمایش داده شود.

الگوهای مختص برنامه و خط زیر می‌تواند محتوای چاپ شده را با این تنظیمات تغییر دهد.

در صورت استفاده از تنظیمات چاپ با رنگ استاندارد، ممکن است کیفیت چاپ در عکس‌ها و دیگر تصاویر کاهش یابد.

استفاده از تنظیمات چاپ با رنگ استاندارد سرعت چاپ را کاهش می‌دهد.

اطلاعات مرتبط

◀ "قرار دادن کاغذ در تغذیه پشتی کاغذ" در صفحه 26

◀ "چاپ کردن از طریق تنظیمات راحت" در صفحه 35

تنظیم رنگ چاپ

می‌توانید رنگ‌های استفاده شده در کار چاپ را تنظیم کنید. این تنظیمات برای همه داده‌های اسناد قابل استفاده نیست.

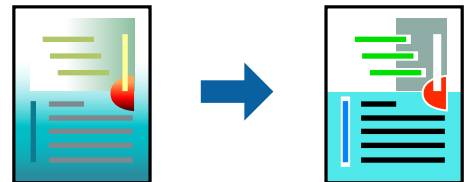

PhotoEnhance با تنظیم خودکار کنتراست، اشباع و روشنایی داده تصویر اسناد، تصاویری واضح تر با رنگ‌های درخشان تر تولید می‌کند.

نکته:

PhotoEnhance رنگ را با تجزیه و تحلیل مکان سوژه تنظیم می‌کند. بنابراین، اگر مکان سوژه را با کوچک کردن، بزرگ کردن، برش یا چرخاندن تصویر تغییر دهید، ممکن است بطور غیرمنتظره تغییر کند. انتخاب تنظیم بدون حاشیه نیز مکان سوژه را تغییر می‌دهد که می‌تواند منجر به ایجاد تغییر در رنگ شود. اگر تصویر خارج از فوکوس است، ممکن است رنگ غیرطبیعی باشد. اگر رنگ تغییر کند یا غیرطبیعی شود، در حالی که به جز **PhotoEnhance** چاپ کنید.

1. در زبانه **گزینه بیشتر** درایور چاپگر، روش **تصحیح رنگ** را از طریق تنظیم **تصحیح رنگ** انتخاب کنید. خودکار: با این تنظیم، تهرنگ به صورت خودکار تنظیم می شود تا با تنظیمات نوع کاغذ و کیفیت چاپ مطابقت داشته باشد. سفارشی: اگر می خواهید تنظیمات شخصی خودتان را اجرا کنید، روی **پیشرفته** کلیک کنید.
2. سایر موارد را از زبانه های اندازه و **گزینه بیشتر** در صورت نیاز تنظیم کرده و سپس روی **تأیید** کلیک کنید.
3. روی **گزینه چاپ** کلیک کنید.

اطلاعات مرتبط

◀ "قرار دادن کاغذ در تغذیه پشتی کاغذ" در صفحه 26

◀ "چاپ کردن از طریق تنظیمات راحت" در صفحه 35

چاپ کردن برای تاکید بر خطوط باریک

می توانید خطوط باریکی را که چاپ نمی شوند، ضخیم کنید.

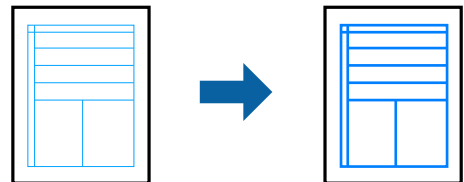

1. در زبانه **گزینه بیشتر** درایور چاپگر بر روی **گزینه های تصویر** در تنظیم **تصحیح رنگ** کلیک کنید.
2. **گزینه درشت کردن خطوط نازک** را انتخاب کنید.
3. سایر موارد را از زبانه های اندازه و **گزینه بیشتر** در صورت نیاز تنظیم کرده و سپس روی **تأیید** کلیک کنید.
4. روی **گزینه چاپ** کلیک کنید.

اطلاعات مرتبط

◀ "قرار دادن کاغذ در تغذیه پشتی کاغذ" در صفحه 26

◀ "چاپ کردن از طریق تنظیمات راحت" در صفحه 35

چاپ کردن بارکد خوانا

می توانید بارکد خوانا چاپ کنید تا به آسانی اسکن شود. این قابلیت را فقط در صورتی فعال کنید که بارکد چاپ شده قابل اسکن نباشد.

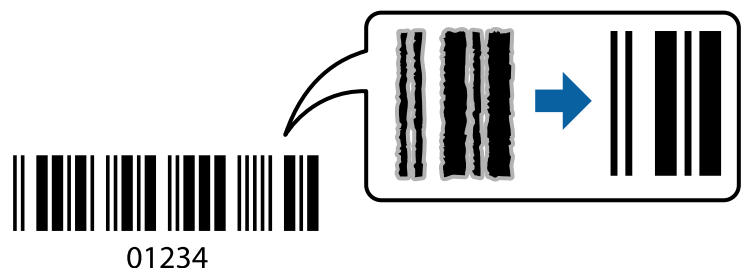

می توانید از این قابلیت در شرایط زیر استفاده کنید.

□ نوع کاغذ: کاغذ ساده، Envelope

□ کیفیت: استاندارد

1. در زبانه **نگهداری** درایور چاپگر، روی **تنظیم گسترش یافته** کلیک و سپس **حالت بارکد** را انتخاب کنید.
2. سایر موارد را از زبانه‌های اندازه و گزینه بیشتر در صورت نیاز تنظیم کرده و سپس روی **تائید** کلیک کنید.
3. روی **چاپ** کلیک کنید.

نکته:

رفع تاری کاغذ ممکن است گاهی وقت‌ها بسته به شرایط ممکن نباشد.

اطلاعات مرتبط

◀ "قرار دادن کاغذ در تغذیه پشتی کاغذ" در صفحه 26

◀ "چاپ کردن از طریق تنظیمات راحت" در صفحه 35

چاپ از رایانه — Mac OS

چاپ کردن از طریق تنظیمات راحت



نکته:

عملیات‌ها و صفحه‌های نمایش بسته به برنامه متفاوت هستند. برای اطلاعات بیشتر به راهنمای برنامه مراجعه کنید.

1. کاغذ را در چاپگر قرار دهید.
 2. فایلی را که می‌خواهید چاپ کنید باز نمایید.
 3. **چاپ** را از منوی فایل انتخاب کنید یا از فرمان دیگری به کادر چاپ بروید.
 4. در صورت نیاز، روی **نمایش جزئیات** یا ▼ برای گسترده کردن پنجره چاپ کلیک کنید.
4. چاپگر خود را انتخاب کنید.

5. از منوی باز شو تنظیمات چاپ را انتخاب کنید.

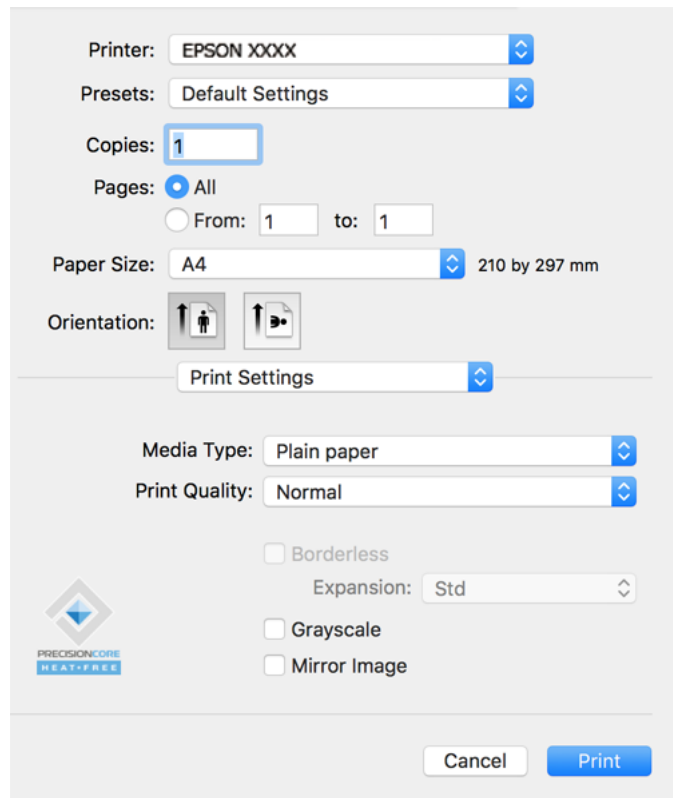

6. در صورت نیاز، تنظیمات را تغییر دهید.

7. روی گزینه چاپ کلیک کنید.

اطلاعات مرتبط

← "ظرفیت‌ها و کاغذ موجود" در صفحه 164

← "لیست انواع کاغذ" در صفحه 25

افزودن گزینه‌های پیش‌تنظیم چاپ برای چاپ راحت

اگر تنظیم از قبل تنظیم شده خود را برای تنظیمات چاپ پرکاربرد ایجاد کنید، می‌توانید به راحتی با انتخاب تنظیم از قبل تنظیم شده از لیست چاپ کنید.

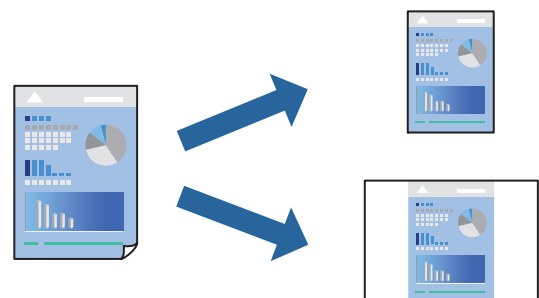

1. هر مورد از قبیل تنظیمات چاپ و چیدمان (اندازه کاغذ، نوع رسانه و موارد مشابه) را تنظیم کنید.

2. برای ذخیره تنظیمات فعلی به عنوان پیش‌تنظیم، روی گزینه پیش‌تنظیم‌ها کلیک کنید.

3. روی OK کلیک کنید.

نکته:

برای حذف یک پیش‌تنظیم اضافه شده، روی پیش‌تنظیم‌ها < نمایش پیش‌تنظیم‌ها کلیک کنید، نام پیش‌تنظیم مورد نظر برای حذف کردن را از لیست انتخاب کنید و سپس آن را حذف نمایید.

4. روی چاپ کلیک کنید.

دفعه بعد که در نظر دارید با استفاده از همین تنظیمات چاپ کنید، نام پیش‌تنظیم ثبت شده را از منوی پیش‌تنظیم‌ها انتخاب کنید.

اطلاعات مرتبط

◀ "قرار دادن کاغذ در تغذیه پشتی کاغذ" در صفحه 26

◀ "چاپ کردن از طریق تنظیمات راحت" در صفحه 52

چاپ چندین صفحه روی یک برگه

می‌توانید چندین صفحه از اسناد را روی یک صفحه کاغذ چاپ کنید.

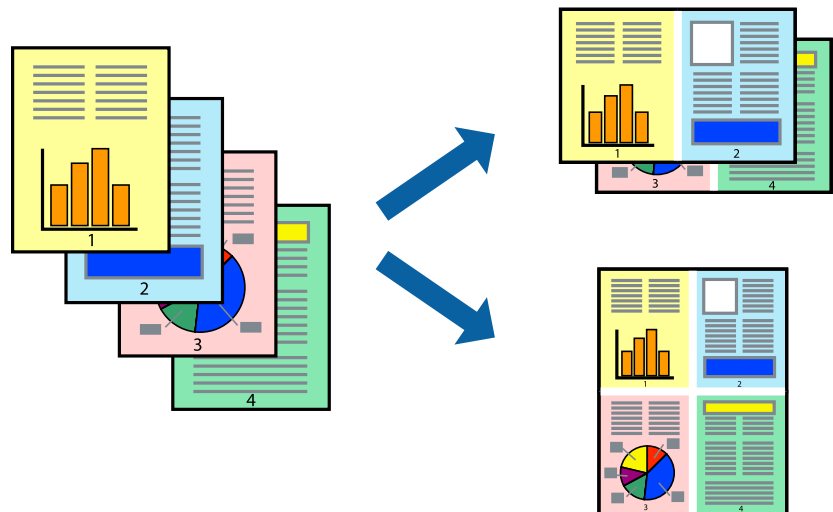

1. از منوی بازو چیدمان را انتخاب کنید.

2. تعداد صفحات را در کاغذهای هر صفحه، جهت چیدمان (ترتیب صفحه) و حاشیه‌ها تنظیم کنید.

3. در صورت نیاز سایر موارد را تنظیم کنید.

4. روی چاپ کلیک کنید.

اطلاعات مرتبط

◀ "قرار دادن کاغذ در تغذیه پشتی کاغذ" در صفحه 26

◀ "چاپ کردن از طریق تنظیمات راحت" در صفحه 52

چاپ برای تناسب اندازه کاغذ

اندازه کاغذی را که در چاپگر به عنوان تنظیم اندازه کاغذ مقصد قرار دادید انتخاب کنید.

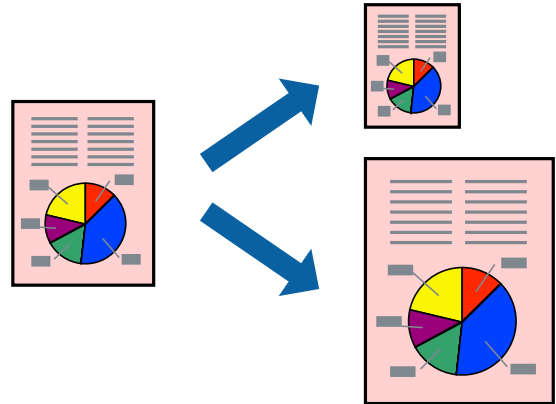

1. اندازه کاغذی که در برنامه به عنوان تنظیمات اندازه کاغذ تنظیم کرده‌اید را انتخاب نمایید.
2. از منوی باز شو مدیریت کاغذ را انتخاب کنید.
3. مقیاس متناسب با اندازه کاغذ را انتخاب کنید.
4. اندازه کاغذی را که در چاپگر به عنوان تنظیم اندازه کاغذ مقصد قرار دادید انتخاب کنید.
5. در صورت نیاز سایر موارد را تنظیم کنید.
6. روی چاپ کلیک کنید.

اطلاعات مرتبط

◀ "قرار دادن کاغذ در تغذیه پشتی کاغذ" در صفحه 26

◀ "چاپ کردن از طریق تنظیمات راحت" در صفحه 52

چاپ یک سند کوچک یا بزرگ شده با هر میزان بزرگنمایی

می‌توانید اندازه سند را بر اساس یک درصد خاص کاهش یا افزایش دهید.



1. چاپ را از منوی فایل انتخاب کنید یا از فرمان دیگری به کادر چاپ بروید.
2. تنظیم صفحه را از منوی فایل برنامه انتخاب کنید.
3. گزینه چاپگر، اندازه کاغذ را انتخاب کنید، درصد را در مقیاس وارد کنید و بر روی OK کلیک کنید.
نکته:
اندازه کاغذی را که در برنامه به عنوان اندازه کاغذ قرار داده‌اید انتخاب کنید.
4. در صورت نیاز سایر موارد را تنظیم کنید.
5. روی چاپ کلیک کنید.

اطلاعات مرتبط

- ◀ "قرار دادن کاغذ در تغذیه پشتی کاغذ" در صفحه 26
- ◀ "چاپ کردن از طریق تنظیمات راحت" در صفحه 52

تنظیم رنگ چاپ

می‌توانید رنگ‌های استفاده شده در کار چاپ را تنظیم کنید. این تنظیمات برای همه داده‌های اسناد قابل استفاده نیست.

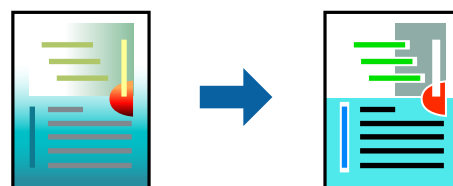

PhotoEnhance با تنظیم خودکار کنتراست، اشباع و روشنایی داده تصویر اسناد، تصاویری واضح‌تر با رنگ‌های درخشان‌تر تولید می‌کند.

نکته:

PhotoEnhance رنگ را با تجزیه و تحلیل مکان سوژه تنظیم می‌کند. بنابراین، اگر مکان سوژه را با کوچک کردن، بزرگ کردن، برش یا چرخاندن تصویر تغییر دهید، ممکن است بطور غیرمنتظره تغییر کند. انتخاب تنظیم بدون حاشیه نیز مکان سوژه را تغییر می‌دهد که می‌تواند منجر به ایجاد تغییر در رنگ شود. اگر تصویر خارج از فوکوس است، ممکن است رنگ غیرطبیعی باشد. اگر رنگ تغییر کند یا غیرطبیعی شود، در حالتی به جز **PhotoEnhance** چاپ کنید.

1. گزینه **تطبیق رنگ** را از منوی بازشو انتخاب کنید و سپس **EPSON Color Controls** را انتخاب نمایید.
2. گزینه **Color Options** را از منوی بازشو انتخاب کرده و سپس یکی از گزینه‌های موجود را انتخاب کنید.
3. روی پیکان کنار تنظیمات پیشرفته کلیک کرده و تنظیمات لازم را انجام دهید.
4. در صورت نیاز سایر موارد را تنظیم کنید.
5. روی چاپ کلیک کنید.

اطلاعات مرتبط

- ◀ "قرار دادن کاغذ در تغذیه پشتی کاغذ" در صفحه 26
- ◀ "چاپ کردن از طریق تنظیمات راحت" در صفحه 52

چاپ کردن اسناد از دستگاه‌های هوشمند (iOS)

شما می‌توانید اسناد را از یک دستگاه هوشمند مانند یک تلفن هوشمند یا تبلت چاپ کنید.

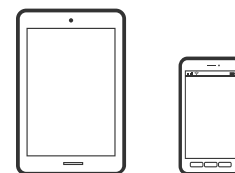

چاپ اسناد از طریق Epson Smart Panel

نکته:

بسته به دستگاه ممکن است عملکردها متفاوت باشند.

1. اگر Epson Smart Panel نصب نیست، آن را نصب کنید.
"برنامه هایی برای عملکرد ساده چاپگر از دستگاه هوشمند (Epson Smart Panel)" در صفحه 171
2. Epson Smart Panel را راه‌اندازی کنید.
3. در صفحه اصلی، منوی چاپ سند را انتخاب کنید.
4. صفحات مورد نظر برای چاپ را انتخاب کنید.
5. چاپ را شروع کنید.

چاپ کردن اسناد از دستگاه‌های هوشمند (Android)

شما می‌توانید اسناد را از یک دستگاه هوشمند مانند یک تلفن هوشمند یا تبلت چاپ کنید.

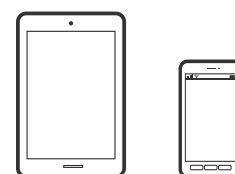

چاپ اسناد از طریق Epson Smart Panel

نکته:

بسته به دستگاه ممکن است عملکردها متفاوت باشند.

1. اگر Epson Smart Panel نصب نیست، آن را نصب کنید.
"برنامه هایی برای عملکرد ساده چاپگر از دستگاه هوشمند (Epson Smart Panel)" در صفحه 171
2. Epson Smart Panel را راه‌اندازی کنید.
3. در صفحه اصلی، منوی چاپ سند را انتخاب کنید.
4. صفحات مورد نظر برای چاپ را انتخاب کنید.

5. چاپ را شروع کنید.

چاپ کردن اسناد با استفاده از Epson Print Enabler

نکته:

بسته به دستگاه ممکن است عملکردها متفاوت باشند.

1. در دستگاه Android خود، افزونه Epson Print Enabler را از Google Play نصب کنید.
2. به تنظیمات دستگاه Android خود بروید و پس از انتخاب گزینه چاپ برنامه Epson Print Enabler را فعال کنید.
3. از یک برنامه Android مانند Chrome روی آیکن منو ضربه بزنید و همه محتویات صفحه را چاپ کنید.

نکته:

اگر چاپگر خود را نمی‌بینید، روی همه چاپگرها ضربه بزنید و چاپگر خود را انتخاب کنید.

چاپ روی پاکت‌های نامه

چاپ کردن روی پاکت نامه‌ها از رایانه (Windows)

1. پاکت نامه را در چاپگر قرار دهید.
"قرار دادن پاکت نامه در تغذیه پشتی کاغذ" در صفحه 28
2. فایلی را که می‌خواهید چاپ کنید باز نمایید.
3. به پنجره درایور چاپگر بروید.
4. اندازه پاکت نامه را از اندازه سند در زبانه اندازه برگزینید و سپس Envelope را از نوع کاغذ انتخاب کنید.
5. سایر موارد را از زبانه‌های اندازه و گزینه بیشتر در صورت نیاز تنظیم کرده و سپس روی تأیید کلیک کنید.
6. روی چاپ کلیک کنید.

چاپ کردن روی پاکت نامه‌ها از رایانه (Mac OS)

1. پاکت نامه را در چاپگر قرار دهید.
"قرار دادن پاکت نامه در تغذیه پشتی کاغذ" در صفحه 28
2. فایلی را که می‌خواهید چاپ کنید باز نمایید.
3. چاپ را از منوی فایل انتخاب کنید یا از فرمان دیگری به کادر چاپ بروید.
4. اندازه را مطابق با تنظیم اندازه کاغذ انتخاب کنید.
5. از منوی باز شو تنظیمات چاپ را انتخاب کنید.
6. گزینه پاکت نامه را به عنوان تنظیم نوع رسانه انتخاب کنید.

7. در صورت نیاز سایر موارد را تنظیم کنید.

8. روی چاپ کلیک کنید.

چاپ کردن صفحات وب

چاپ کردن صفحات وب از یک رایانه

Epson Photo+ به شما امکان می‌دهد صفحات وب را نمایش دهید، ناحیه خاصی را بچینید و سپس ویرایش کرده و چاپ نمایید. برای اطلاعات بیشتر به راهنمای برنامه مراجعه کنید.

چاپ کردن صفحات وب از دستگاه‌های هوشمند

نکته:

بسته به دستگاه ممکن است عملکردها متفاوت باشند.

1. چاپگر خود را برای چاپ بی‌سیم راه‌اندازی کنید.

2. اگر Epson Smart Panel نصب نیست، آن را نصب کنید.

"برنامه‌هایی برای عملکرد ساده چاپگر از دستگاه هوشمند (Epson Smart Panel)" در صفحه 171

3. دستگاه هوشمند خود را به همان شبکه بی‌سیم شامل چاپگر وصل کنید.

4. صفحه وب موردنظر برای چاپ را در برنامه مرورگر وب خود باز کنید.

5. روی گزینه اشتراک‌گذاری از منوی برنامه مرورگر وب ضربه بزنید.

6. گزینه Smart Panel را انتخاب کنید.

7. روی چاپ ضربه بزنید.

چاپ کردن از طریق سرویس ابری

با استفاده از سرویس Epson Connect که در اینترنت موجود است می‌توانید از طریق تلفن هوشمند، تبلت یا لپ تاپ، در هر زمان و مکانی اقدام به چاپ نمایید. برای استفاده از این سرویس لازم است کاربر و چاپگر در Epson Connect ثبت شوند.

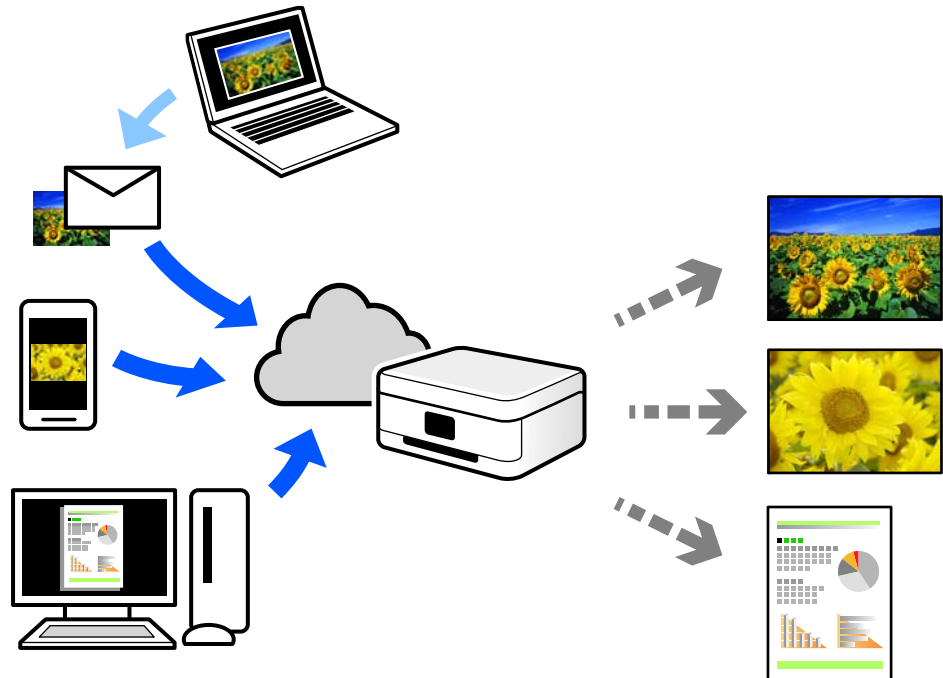

ویژگی‌های موجود در اینترنت به شرح زیر می‌باشند.

Email Print

وقتی یک پیام ایمیل حاوی پیوست‌هایی مانند اسناد یا تصاویر را به یک آدرس ایمیل تخصیص داده شده به چاپگر ارسال می‌کنید، می‌توانید ایمیل مذکور را به همراه پیوست‌های آن از موقعیت‌های راه دور در چاپگر خانگی یا کاری خود چاپ نمایید.

Epson iPrint

این برنامه برای iOS و Android تهیه شده است و امکان چاپ یا اسکن کردن از یک تلفن هوشمند یا تبلت را فراهم می‌سازد. اسناد، تصاویر و وبسایت‌ها را می‌توانید با ارسال مستقیم آنها به یک چاپگر متصل به همان شبکه محلی بی‌سیم چاپ نمایید.

Remote Print Driver

این یک درایور اشتراک گذاشته شده تحت پشتیبانی "درایور چاپ راه دور" است. وقتی از یک موقعیت راه دور با یک چاپگر چاپ می‌کنید، قادر خواهید بود چاپگر را در پنجره برنامه‌های معمول تغییر داده و چاپ کنید.

برای مشاهده اطلاعات بیشتر در خصوص نحوه راه‌اندازی یا چاپ، به درگاه وب Epson Connect مراجعه کنید.

<https://www.epsonconnect.com/>

<http://www.epsonconnect.eu> (فقط اروپا)

کپی کردن

62. اصول اولیه کپی.

62. گرفتن چندین کپی.

اصول اولیه کپی

می‌توانید روی کاغذ اندازه A4 با همان بزرگنمایی کپی کنید. حاشیه‌های با عرض 3 میلی متر در اطراف لبه‌های کاغذ ظاهر می‌شوند، صرف نظر از اینکه سند دارای حاشیه در اطراف لبه‌های کاغذ باشد یا خیر. هنگام کپی کردن اسناد کوچکتر از اندازه A4، بسته به موقعیت قرار گیری سند، حاشیه‌ها عریض تر از 3 میلی متر ظاهر می‌شوند.

1. کاغذ را در چاپگر قرار دهید.

"قرار دادن کاغذ در تغذیه پشتی کاغذ" در صفحه 26

2. اسناد اصلی را بارگذاری کنید.

"قرار دادن اسناد در شیشه اسکنر" در صفحه 32

3. دکمه  یا  را فشار دهید.

نکته:

 رنگ، اندازه و کادر حاشیه تصویر کپی شده، کمی با سند اصلی متفاوت است.

گرفتن چندین کپی



شما می‌توانید چندین کپی به صورت همزمان بگیرید. شما می‌توانید تا 20 کپی مختلف مشخص کنید. حاشیه‌های با عرض 3 میلی متر در اطراف لبه‌های کاغذ ظاهر می‌شود.

1. تعداد برگه‌های کاغذ اندازه A4 به اندازه تعداد کپی‌های مورد نظر قرار دهید.

"قرار دادن کاغذ در تغذیه پشتی کاغذ" در صفحه 26

2. اسناد اصلی را بارگذاری کنید.

"قرار دادن اسناد در شیشه اسکنر" در صفحه 32

3. دکمه  یا  را به تعداد کپی‌های مورد نظر فشار دهید. به‌طور مثال اگر قصد دارید 10 کپی رنگی بگیرید، دکمه  را 10 بار فشار دهید.

نکته:

برای تغییر دادن تعداد کپی‌ها، دکمه را در عرض یک ثانیه فشار دهید. اگر دکمه پس از یک ثانیه فشار داده شود، تعداد کپی‌ها تنظیم می‌شود و شروع به کپی کردن می‌نماید.

اطلاعات مرتبط

← "اصول اولیه کپی" در صفحه 62

اسکن

64. اطلاعات پایه درباره اسکن.

66. اسکن و ذخیره اسناد اصلی در یک رایانه.

68. اسکن و ذخیره اسناد در یک دستگاه هوشمند.

68. اسکن پیشرفته.

اطلاعات پایه درباره اسکن

«اسکن کردن» به چه معناست؟

«اسکن کردن» به فرآیند تبدیل اطلاعات بصری داده‌های کاغذی (برای مثال، اسناد، بریده‌های مجلات، عکس‌ها، طراحی‌های دستی و موارد مشابه) به داده‌های تصویری دیجیتال گفته می‌شود.

شما می‌توانید داده‌های اسکن‌شده را به صورت تصویر دیجیتال در قالب‌هایی مانند JPEG یا PDF ذخیره کنید. سپس می‌توانید تصویر را چاپ کنید، با ایمیل ارسال کنید و کارهای مشابه دیگر انجام دهید.

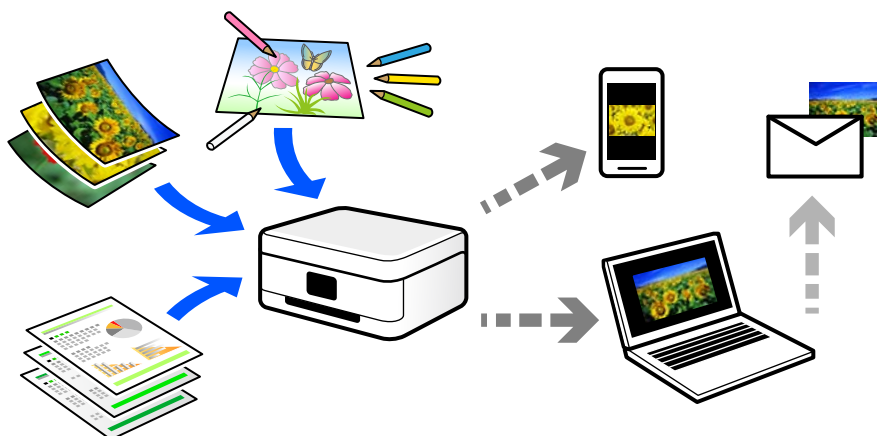

کاربردهای اسکن

عملکرد اسکن را می‌توانید به روش‌های مختلف استفاده کنید تا کارهایتان راحت‌تر انجام گیرند.

- با اسکن کردن یک سند کاغذی و تبدیل آن به داده‌های دیجیتال می‌توانید آن را در یک رایانه یا یک دستگاه هوشمند مطالعه کنید.
- با اسکن کردن بلیت‌ها یا اطلاعیه‌ها و تبدیل آنها به داده‌های دیجیتال می‌توانید اسناد اصلی را دور بریزید و از شلوغی محیط بکاهید.
- با اسکن کردن اسناد مهم می‌توانید از آنها نسخه پشتیبان در سرویس‌های ابری یا سایر حافظه‌های ذخیره‌سازی ایجاد کنید تا در صورتی که اصل آنها را از دست دادید، به نسخه دیجیتال آنها دسترسی داشته باشید.
- عکس‌ها یا اسناد اسکن‌شده را می‌توانید از طریق ایمیل برای دوستانتان ارسال کنید.
- با اسکن کردن طراحی‌های دستی و موارد مشابه می‌توانید آنها را در رسانه‌های اجتماعی و با کیفیتی به مراتب بالاتر از عکس گرفتن با دستگاه هوشمند خود به اشتراک بگذارید.
- با اسکن کردن صفحات مورد علاقه خود از رونامه‌ها یا مجلات می‌توانید آنها را به صورت دیجیتالی ذخیره کرده و اسناد اصلی کاغذی را دور بیندازید.

روش‌های اسکن موجود

شما می‌توانید هر کدام از روش‌های زیر را برای اسکن از طریق این چاپگر استفاده کنید.

اسکن کردن در رایانه

دو روش اسکن و ذخیره اسناد اصلی در یک رایانه وجود دارد؛ اسکن کردن با استفاده از پانل کنترل و اسکن کردن از طریق رایانه.

اسکن را می‌توانید به راحتی از طریق پانل کنترل انجام دهید.

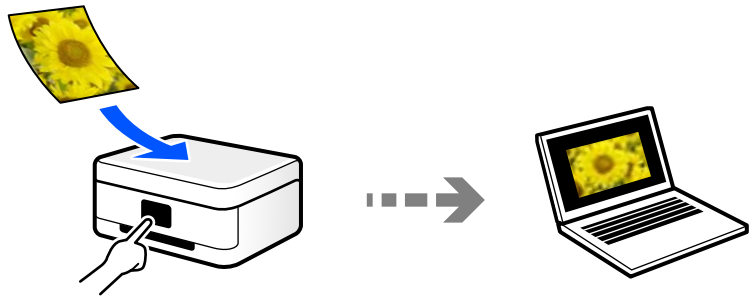

از برنامه اسکن Epson ScanSmart برای اسکن کردن از رایانه استفاده کنید. تصاویر را می‌توانید پس از اسکن کردن ویرایش کنید.

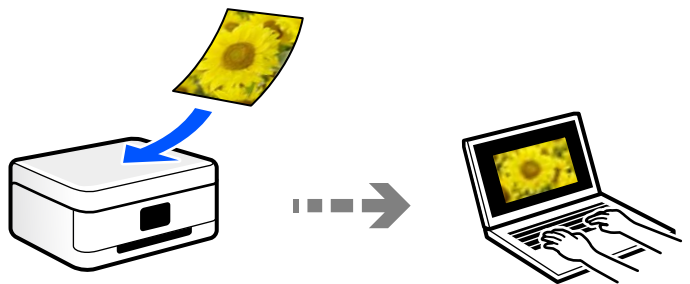

اسکن کردن مستقیم از دستگاه‌های هوشمند

شما می‌توانید از طریق برنامه Epson Smart Panel در یک دستگاه هوشمند، تصاویر اسکن شده را مستقیماً در یک دستگاه هوشمند مانند یک تلفن هوشمند یا تبلت ذخیره کنید.

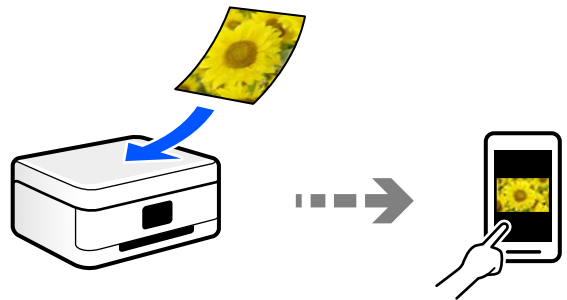

قالب‌های فایل توصیه شده که با هدف شما مطابقت دارند

به طور کلی گفته می‌شود قالب JPEG برای عکس‌ها مناسب است در حالی که قالب PDF برای اسناد مناسب می‌باشد. برای انتخاب بهترین قالب برای کاری که انجام می‌دهید، توضیحات زیر را ملاحظه کنید.

توضیحات	قالب فایل
یک قالب فایل که اجازه می‌دهد داده‌های موردنظر برای فشرده‌سازی را ذخیره کنید. اگر نرخ فشرده‌سازی بالا باشد، کیفیت تصویر کاهش می‌یابد و قادر نخواهید بود کیفیت تصویر را به مقدار اولیه بازگردانید. این یک قالب تصویر استاندارد برای دوربین‌های دیجیتال است. این قالب برای تصاویری مناسب است که رنگ‌های زیادی دارند.	(JPEG (.jpg

توضیحات	قالب فایل
یک قالب فایل عمومی است که در میان سیستم‌های عامل مختلف قابل استفاده است و کیفیت نمایش در صفحه و نتیجه چاپ آن یکسان است. با استفاده از نرم‌افزارهای مخصوص خواندن PDF یا مرورگرهای وب می‌توانید فایل‌های PDF را مشاهده کنید.	(PDF (.pdf

وضوح توصیه شده که با هدف شما مطابقت دارد

وضوح تعداد پیکسل‌ها (کوچکترین ناحیه یک تصویر) در هر اینچ (25.4 میلی‌متر) را نشان می‌دهد و بر اساس واحد dpi (نقطه در اینچ) اندازه‌گیری می‌شود. مزیت افزایش وضوح آن است که جزئیات تصویر بهتر نمایش داده می‌شوند. با این حال، ممکن است معایبی نیز به همراه داشته باشد.

حجم فایل افزایش می‌یابد

(وقتی وضوح را دو برابر کنید، حجم فایل حدود 4 برابر می‌شود.)

در نتیجه، اسکن کردن، ذخیره و خواندن تصویر مدت زمان بیشتری طول می‌کشد

تصویر بسیار بزرگتر از آن خواهد شد که در نمایشگر جا داده شود یا روی کاغذ چاپ شود

جدول را ملاحظه نمایید و وضوح مناسب را با توجه به هدف تصویر اسکن شده خود تعیین کنید.

هدف	وضوح (مرجع)
نمایش در رایانه ارسال از طریق ایمیل	تا حداکثر 200 dpi
چاپ از طریق چاپگر	300 dpi تا 200

اسکن و ذخیره اسناد اصلی در یک رایانه

دو روش اسکن و ذخیره اسناد اصلی در یک رایانه وجود دارد؛ اسکن کردن با استفاده از پانل کنترل و اسکن کردن از طریق رایانه.

اسکن کردن از پانل کنترل

می‌توانید تصویر اسکن شده را در کامپیوتری ذخیره کنید که توسط یک کابل USB به چاپگر متصل شده است.

نکته:

برای استفاده از این ویژگی، مطمئن شوید برنامه‌های زیر در رایانه شما نصب می‌باشند.

□ *Epson ScanSmart* (Windows 7) یا بالاتر ، یا *OS X El Capitan* یا بالاتر)

□ *Epson Event Manager* (Windows Vista/Windows XP) ، یا *Mac OS X Yosemite/OS X Mavericks/OS X Mountain Lion/Mac OS X v10.7.x/Mac OS X v10.6.8*

□ *Epson Scan 2* (برنامه مورد نیاز برای استفاده از ویژگی اسکن)

برای بررسی برنامه‌های نصب شده، به مطلب زیر مراجعه کنید.

Windows 10: روی دکمه شروع کلیک کنید و سپس پوشه *Epson ScanSmart < Epson Software* و در ادامه پوشه *Epson Scan 2 < EPSON* را بررسی کنید.

Windows 8.1/Windows 8: نام برنامه را در قسمت جستجو وارد کنید و سپس آیکن نشان داده شده را بررسی نمایید.



Windows 7: روی دکمه شروع کلیک کرده و سپس گزینه همه برنامه‌ها را انتخاب کنید. سپس، پوشه *Epson ScanSmart < Epson Software* و در ادامه پوشه *Epson Scan 2 < EPSON* را بررسی نمایید.

Windows Vista/Windows XP: روی دکمه شروع کلیک کنید و سپس همه برنامه‌ها یا برنامه‌ها را انتخاب کنید. سپس، پوشه *Epson Software < Epson Event Manager* و در ادامه پوشه *Epson Scan 2 < EPSON* را بررسی نمایید.

سیستم عامل *Mac OS*: مسیر برو < برنامه‌ها < *Epson Software* را انتخاب کنید.

1. اسناد اصلی را بارگذاری کنید.

["قرار دادن اسناد در شیشه اسکن" در صفحه 32](#)

2. دکمه  و  را به صورت همزمان فشار دهید تا اسکن شروع شود.

هنگام استفاده از *Windows 7* یا بعد از آن ، یا *OS X El Capitan* یا بعد از آن: *Epson ScanSmart* به طور خودکار روی رایانه شما شروع می‌شود و اسکن شروع می‌شود.

نکته:

□ برای اطلاعات دقیق درباره عملکرد نرم‌افزار، به *Epson ScanSmart* راهنما مراجعه کنید. برای باز کردن راهنما، روی *Help* در صفحه *Epson ScanSmart* کلیک کنید.

□ شما نه تنها می‌توانید اسکن کردن را از چاپگر شروع کنید، بلکه از طریق *Epson ScanSmart* نیز می‌توانید آن را از رایانه خود آغاز کنید.

اسکن از رایانه

با استفاده از *Epson ScanSmart* می‌توانید از یک رایانه اسکن کنید.

این برنامه به شما امکان می‌دهد اسناد و عکس‌ها را به راحتی اسکن کرده و سپس تصاویر اسکن شده را در چند مرحله ساده ذخیره کنید.

1. اسناد اصلی را وارد کنید.

["قرار دادن اسناد در شیشه اسکن" در صفحه 32](#)

2. *Epson ScanSmart* را راه‌اندازی کنید.

□ *Windows 10*

روی دکمه شروع کلیک کنید و سپس گزینه‌های *Epson ScanSmart < Epson Software* را انتخاب کنید.

□ *Windows 8.1/Windows 8*

نام برنامه را در قسمت جستجو وارد کنید و سپس آیکن نشان داده شده را انتخاب نمایید.

Windows 7

روی دکمه شروع کلیک کنید و سپس همه برنامه‌ها < Epson Software < Epson ScanSmart را انتخاب کنید.

Mac OS

برو < برنامه‌ها < Epson Software < Epson ScanSmart را انتخاب کنید.

3. وقتی صفحه Epson ScanSmart نمایش داده می‌شود، دستورالعمل‌های روی صفحه را برای انجام اسکن دنبال کنید.

نکته:

برای دیدن اطلاعات کامل این عملیات، روی گزینه **Help** کلیک کنید.

اسکن و ذخیره اسناد در یک دستگاه هوشمند

نکته:

قبل از اسکن کردن، *Epson Smart Panel* را روی دستگاه هوشمند نصب کنید.

صفحه‌های *Epson Smart Panel* ممکن است بدون اطلاع قبلی تغییر یابند.

ممکن است محتویات *Epson Smart Panel* بسته به نوع محصول خریداری شده متفاوت باشند.

1. اسناد اصلی را بارگذاری کنید.

["قرار دادن اسناد" در صفحه 31](#)

2. *Epson Smart Panel* را روی دستگاه هوشمند خود اجرا کنید.

3. در صفحه اصلی، منوی اسکن را انتخاب کنید.

4. دستورالعمل‌های روی صفحه را برای اسکن و ذخیره کردن تصاویر دنبال نمایید.

اسکن پیشرفته

اسکن کردن همزمان چندین عکس

با استفاده از گزینه Epson ScanSmart، می‌توانید چندین عکس را همزمان اسکن کنید و هر تصویر را جداگانه ذخیره نمایید.

1. عکس‌ها را روی شیشه اسکنر قرار دهید. آنها را در فاصله 4.5 میلی‌متری (0.2 اینچی) از لبه‌های افقی و عمودی شیشه اسکنر قرار دهید، البته فاصله عکس‌ها از هم باید حداقل 20 میلی‌متر (0.8 اینچ) باشد.

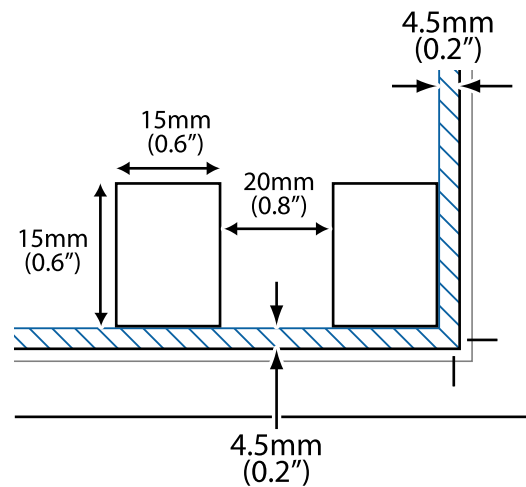

نکته:

عکس‌ها باید بزرگتر از 15×15 میلی‌متر (0.6×0.6 اینچ) باشند.

2. Epson ScanSmart را راه‌اندازی کنید.

Windows 10

روی دکمه شروع کلیک کنید و سپس گزینه‌های Epson ScanSmart < Epson Software را انتخاب کنید.

Windows 8.1/Windows 8

نام برنامه را در قسمت جستجو وارد کنید و سپس آیکن نشان داده شده را انتخاب نمایید.

Windows 7

روی دکمه شروع کلیک کنید و سپس همه برنامه‌ها < Epson ScanSmart < Epson Software را انتخاب کنید.

Mac OS

برو < برنامه‌ها < Epson ScanSmart < Epson Software را انتخاب کنید.

3. وقتی صفحه Epson ScanSmart نمایش داده می‌شود، دستورالعمل‌های روی صفحه را برای انجام اسکن دنبال کنید.

عکس‌های اسکن‌شده به صورت تصاویر جداگانه ذخیره می‌شوند.

نگهداری از چاپگر

71. بررسی سطوح جوهر.
71. بهبود کیفیت چاپ، کپی و اسکن.
76. تمیز کردن چاپگر.
76. تمیز کردن جوهر ریخته شده.
76. بررسی تعداد کل صفحه‌های تغذیه شده توسط چاپگر.
77. صرفه جویی در مصرف انرژی.
78. نصب یا لغو نصب جداگانه برنامه‌ها.
83. حمل و نقل و نگهداری چاپگر.

بررسی سطوح جوهر

برای اطمینان از مقدار واقعی جوهر باقیمانده، سطوح جوهر را در همه مخازن چاپگر با چشم بررسی کنید.

مهم!

مصرف طولانی مدت چاپگر زمانی که سطح جوهر زیر خط پایینی است، می تواند به چاپگر آسیب برساند.

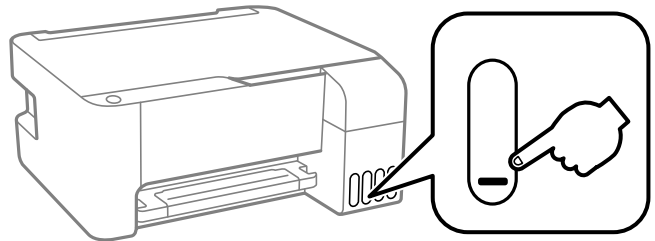

اطلاعات مرتبط

← "پر کردن دوباره مخازن جوهر" در صفحه 125

بهبود کیفیت چاپ، کپی و اسکن

بررسی و تمیز کردن هد چاپ

اگر نازلها مسدود شده باشند، کار چاپ شده کم رنگ می شود، نوارهای قابل مشاهده ایجاد یا رنگهای غیرمنتظره ای ظاهر می شود. در صورتی که نازلها دچار انسداد شدید شده باشند، یک برگه سفید چاپ خواهد شد. زمانی که کیفیت چاپ کاهش می یابد، ابتدا از ویژگی بررسی نازل استفاده کرده و بررسی کنید آیا نازلها مسدود شده اند. اگر نازلها مسدود شده اند، هد چاپ را تمیز کنید.

مهم!

در حین تمیز کردن هد، از باز کردن درپوش جلو یا خاموش کردن چاپگر خودداری کنید. اگر تمیز کردن هد کامل انجام نشود، ممکن است نتوانید چاپ کنید.

فرآیند تمیزکاری هد جوهر مصرف می کند و نباید بیش از حد لازم انجام شود.

وقتی جوهر کم است، نمی توانید هد چاپ را تمیز کنید.

اگر پس از 3 بار بررسی نازل و تمیز کردن هد، کیفیت چاپ بهتر نشد؛ حداقل 12 ساعت چاپ نکنید و سپس بررسی نازل را دوباره اجرا کنید و تمیز کردن هد را در صورت لزوم تکرار نمایید. توصیه می کنیم با استفاده از دکمه  چاپگر را خاموش کنید. اگر کیفیت چاپ هنوز بهبود نیافته است، جایگزینی جوهر را اجرا کنید.

برای جلوگیری از خشک شدن هد چاپ، هنگامی که چاپگر روشن است، آن را از پرینز نکشید.

با استفاده از پانل کنترل چاپگر می توانید هد چاپ را بررسی و تمیز کنید.

1. کاغذ ساده اندازه A4 را در چاپگر قرار دهید.

2. دکمه  را برای خاموش کردن چاپگر فشار دهید.

3. در حالی که دکمه  را نگه داشته اید، چاپگر را روشن کنید و سپس زمانی که چراغ روشن، خاموش شروع به چشمک زدن کرد، دکمه‌ها را رها کنید.

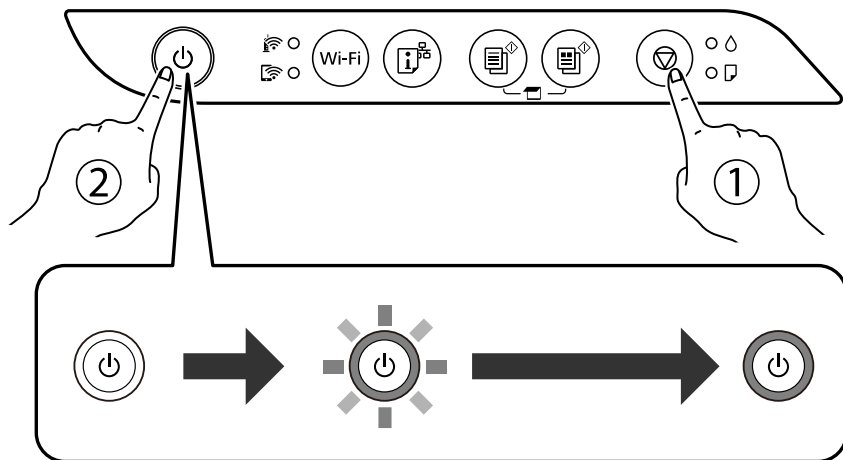

الگوی بررسی نازل چاپ می‌شود.

نکته:

چاپ شدن الگوی بررسی نازل ممکن است کمی زمان ببرد.

4. الگوی چاپ شده را برای بررسی انسداد نازل‌های هد چاپ بررسی کنید.

A) OK

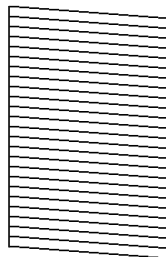

B) NG

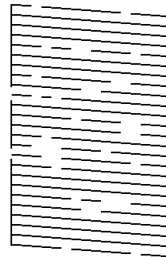

C) NG

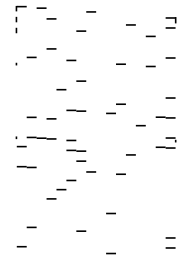

A

همه خطوط چاپ می‌شوند. هیچ مرحله دیگری نیاز نیست.

B یا نزدیک به B

برخی نازل‌ها مسدود هستند. دکمه  را به مدت پنج ثانیه نگه دارید تا چراغ روشن-خاموش شروع به چشمک زدن کند. تمیز کردن هد چاپ شروع می‌شود.

نکته:

شروع فرآیند تمیز کردن هد چاپ ممکن است کمی زمان ببرد.

C یا نزدیک به C

اگر اغلب خطوط جا می‌مانند یا چاپ نمی‌شوند، این بدان معناست که اکثر نازل‌ها مسدود هستند. جایگزینی جوهر را اجرا کنید. برای مشاهده جزئیات، به بخش "اطلاعات مرتبط" در پایین مراجعه کنید.

5. هنگامی که چشمک زدن چراغ روشن-خاموش قطع شد، یک الگوی بررسی نازل را دوباره چاپ کنید. تمیز کردن و چاپ الگو را تکرار کنید تا همه خطوط به طور کامل چاپ شوند.

مهم!

اگر پس از 3 بار بررسی نازل و تمیز کردن هد، کیفیت چاپ بهتر نشد؛ حداقل 12 ساعت چاپ نکنید و سپس بررسی نازل را دوباره اجرا کنید و تمیز کردن هد را در صورت لزوم تکرار نمایید. توصیه می‌کنیم با استفاده از دکمه  چاپگر را خاموش کنید. اگر کیفیت چاپ هنوز بهبود نیافته است، جایگزینی جوهر را اجرا کنید.

نکته:

همچنین می‌توانید هد چاپ را از طریق درایور چاپگر بررسی و تمیز کنید.

Windows 

روی بررسی نازل سر چاپ در زبانه نگهداری کلیک کنید.

Mac OS 

منوی Apple < ترجیحات سیستم > چاپگرها و اسکنرها (یا چاپ و اسکن، چاپ و فایبر) < Epson(XXXX) < گزینه‌ها و لوازم < برنامه کاربردی < باز کردن برنامه کاربردی چاپگر < بررسی نازل سر چاپ

اطلاعات مرتبط

← "اجرای جایگزینی جوهر" در صفحه 73

اجرای جایگزینی جوهر

برنامه جایگزینی جوهر به شما امکان می‌دهد که همه جوهرهای داخل لوله‌های جوهر را تعویض کنید. در وضعیت‌های زیر، باید از این قابلیت برای افزایش کیفیت چاپ استفاده کنید.

- کار چاپ یا تمیز کردن هد در حالی انجام گرفته است که جوهر به دلیل پایین بودن سطح آن از پنجره جوهر قابل رویت نبوده است.
- بررسی نازل و تمیز کردن هد چندین بار انجام گرفته است و دستگاه حداقل 12 ساعت بدون چاپ کردن منتظر مانده است ولی کیفیت چاپ بهبود نیافته است.

پیش از استفاده از این قابلیت دستورالعمل‌های زیر را بخوانید.

مهم!

از وجود جوهر کافی در مخزن جوهر مطمئن شوید.
با چشم بررسی کنید همه مخازن جوهر حداقل تا سطح یک سوم پر باشد. پایین بودن سطح جوهر در هنگام اجرای جایگزینی جوهر ممکن است به دستگاه آسیب بزند.

مهم!

بین دو نوبت جایگزینی جوهر باید حداقل 12 ساعت فاصله باشد.
معمولاً، یک بار اجرای جایگزینی جوهر کیفیت چاپ را ظرف 12 ساعت بهبود می‌بخشد. از این رو، برای جلوگیری از مصرف غیرضروری جوهر، پیش از اقدام دوباره 12 ساعت صبر کنید.

مهم!

این ویژگی بر عمر مفید بالشتک جوهر تأثیر می‌گذارد. با اجرای این ویژگی، ظرفیت بالشتک‌های جوهر زودتر پایان می‌یابد. اگر بالشتک جوهر به پایان عمر سرویس خود برسد، باید با "پشتیبانی Epson" تماس بگیرید و درخواست تعویض کنید.

نکته:

اگر سطح جوهر برای جایگزینی جوهر کافی نباشد، نمی‌توانید از این ویژگی استفاده کنید. حتی در این صورت، سطح چاپ ممکن است باقی ماند.

اطلاعات مرتبط

← "بررسی و تمیز کردن هد چاپ" در صفحه 71

اجرا کردن جایگزینی جوهر (Windows)

1. به پنجره درایور چاپگر بروید.
2. روی جایگزینی جوهر در زبانه نگهداری کلیک کنید.
3. دستورالعمل‌های روی صفحه را دنبال کنید.

اجرا کردن جایگزینی جوهر (Mac OS)

1. گزینه ترجیحات سیستم را از منوی Apple < چاپگرها و اسکنرها (یا چاپ و اسکن، چاپ و نمابر) برگزینید و سپس چاپگر را انتخاب کنید.
2. روی گزینه‌ها و لوازم < برنامه کاربردی > باز کردن برنامه کاربردی چاپگر کلیک کنید.
3. روی جایگزینی جوهر کلیک کنید.
4. دستورالعمل‌های روی صفحه را دنبال کنید.

جلوگیری از انسداد نازل

هنگام روشن یا خاموش کردن دستگاه همیشه از دکمه روشن/خاموش استفاده کنید. قبل از کشیدن دوشاخه مطمئن شوید چراغ روشن/خاموش دستگاه خاموش است. در صورتی که درپوش باز مانده باشد ممکن است جوهر خشک شود. مشابه حالتی که لازم است درپوش خودنویس یا روان‌نویس گذاشته شود تا خشک نشوند، مطمئن شوید هد چاپ به درستی گذاشته شده است تا جوهر خشک نشود. چنانچه حین کار کردن چاپگر، دوشاخه کشیده شود یا برق قطع شود، ممکن است درپوش هد چاپ به درستی گذشته نشده باشد. اگر هد چاپ به همان صورت باقی گذاشته شود، خشک خواهد شد و سبب انسداد نازلها (خروجی‌های جوهر) می‌شود. در این موارد، در اسرع وقت چاپگر را روشن و خاموش کنید تا درپوش هد چاپ را ببندید.

تراز کردن هد چاپ

اگر متوجه عدم ترازبندی خطوط عمودی یا تصاویر تار شدید، هد چاپ را تراز کنید.

تراز کردن هد چاپ — Windows

1. کاغذ ساده اندازه A4 را در چاپگر قرار دهید.
2. به پنجره درایور چاپگر بروید.
3. روی تراز هد چاپ از زبانه نگهداری کلیک کنید.
4. دستورالعمل‌های روی صفحه را دنبال کنید.

تراز کردن هد چاپ — Mac OS

1. کاغذ ساده اندازه A4 را در چاپگر قرار دهید.
2. گزینه ترجیحات سیستم را از منوی Apple < چاپگرها و اسکنرها (یا چاپ و اسکن، چاپ و نمابر) انتخاب نموده و سپس چاپگر را برگزینید.
3. روی گزینه‌ها و لوازم < برنامه کاربردی > باز کردن برنامه کاربردی چاپگر کلیک کنید.
4. روی گزینه **Print Head Alignment** کلیک کنید.
5. دستورالعمل‌های روی صفحه را دنبال کنید.

پاک کردن مسیر کاغذ از لکه‌های جوهر

اگر در کار چاپ شده خط خوردگی یا لکه دیده شود، داخل غلتک را تمیز کنید.

مهم!

برای تمیز کردن داخل چاپگر از دستمال کاغذی استفاده نکنید. ممکن است نازل‌های هد چاپ با پرز مسدود شوند.

1. بررسی کنید گرد و غبار یا لکه روی شیشه اسکنر و درپوش سند نباشد.
2. کاغذ ساده اندازه A4 را در چاپگر قرار دهید.
3. بدون قرار دادن سند، شروع به کپی کردن نمایید.

نکته:

این روش را ادامه دهید تا لکه‌ای از جوهر روی کاغذ دیده نشود.

تمیز کردن شیشه اسکنر

زمانی که نسخه‌های چاپ شده یا تصاویر اسکن شده لکه دارند، شیشه اسکنر را تمیز کنید.

مهم!

هرگز از الکل یا تینر برای تمیز کردن چاپگر استفاده نکنید. این مواد شیمیایی به چاپگر آسیب می‌رسانند.

1. درپوش اسناد را باز کنید.

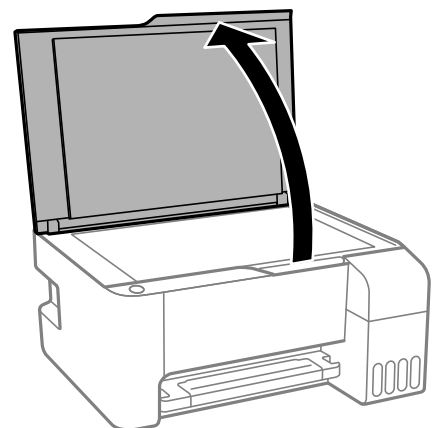

2. از یک دستمال نرم، خشک و تمیز برای تمیز کردن سطح شیشه اسکنر استفاده کنید.

مهم!

- اگر سطح شیشه با چربی یا مواد سخت دیگری آلوده شده، از مقدار کمی تمیزکننده شیشه و یک پارچه نرم برای خارج کردن آنها استفاده کنید. مایع باقیمانده را پاک کنید.
- از وارد آوردن نیروی بیش از حد به سطح شیشه‌ای بپرهیزید.
- مراقب باشید سطح شیشه را خراش ندهید یا به آن آسیب نرسانید. سطح شیشه آسیب دیده کیفیت اسکنر را کاهش می‌دهد.

تمیز کردن چاپگر

اگر اجزاء یا بدنه دستگاه کثیف یا آلوده به گرد و خاک هستند، چاپگر را خاموش کنید و آنها را با استفاده از یک دستمال نرم و تمیز که در آب نم‌دار شده است، تمیز نمایید. اگر کثیفی برطرف نمی‌شود، با افزودن مقدار کمی شوینده ملایم به دستمال مرطوب امتحان کنید.

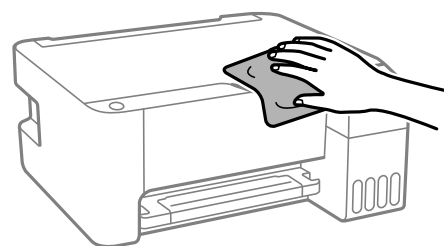

مهم!

- مراقب باشید آب وارد بدنه چاپگر یا اجزاء الکتریکی آن نشود. در غیر این صورت، ممکن است چاپگر آسیب ببیند.
- هرگز از الکل یا تینر رنگ برای تمیز کردن قطعات و بدنه دستگاه استفاده نکنید. ممکن است این مواد شیمیایی به آن آسیب برسانند.

تمیز کردن جوهر ریخته شده

اگر جوهر ریخته شده است، به روش‌های زیر آن را تمیز کنید.

- در صورت چسبیدن جوهر به ناحیه اطراف مخزن، آن را با استفاده از پارچه بدون پرز یا گلوله پنبه تمیز کنید.
- در صورت ریختن جوهر بر روی میز یا زمین، آن را فوری تمیز کنید. پس از خشک شدن جوهر، زدودن لکه دشوار می‌شود. برای جلوگیری از گسترش لکه، جوهر را با پارچه خشک بزدایید و سپس با پارچه مرطوب تمیز کنید.
- در صورت آغشته شدن دستتان به جوهر، آن را با آب و صابون بشویید.

بررسی تعداد کل صفحه‌های تغذیه شده توسط چاپگر

شما می‌توانید تعداد کل صفحه‌های تغذیه شده توسط چاپگر را بررسی کنید. این اطلاعات همراه با الگوی بررسی نازل چاپ می‌شود.

1. کاغذ ساده اندازه A4 را در چاپگر قرار دهید.

2. دکمه  را برای خاموش کردن چاپگر فشار دهید.

3. در حالی که دکمه  را نگه داشته اید، چاپگر را روشن کنید و سپس زمانی که چراغ روشن، خاموش شروع به چشمک زدن کرد، دکمه‌ها را رها کنید.

نکته:

همچنین می‌توانید تعداد کل صفحه‌های تغذیه شده را از طریق درایور چاپگر بررسی کنید.

Windows 

روی اطلاعات چاپگر و گزینه‌ها در زبانه نگهداری کلیک کنید.

Mac OS 

منوی *Apple* < ترجیحات سیستم > چاپگرها و اسکنرها (یا چاپ و اسکن، چاپ و فایبر) < Epson(XXXX) > گزینه‌ها و لوازم < برنامه کاربردی > باز کردن برنامه کاربردی چاپگر < *Printer and Option Information*

صرفه جویی در مصرف انرژی

اگر هیچ عملیاتی در زمان مشخصی انجام نشود، چاپگر به صورت خودکار وارد حالت خواب می‌شود یا خاموش می‌گردد. زمان مورد نظر پیش از اعمال مدیریت نیرو را می‌توانید تنظیم کنید. هرگونه افزایش می‌تواند بر کارایی انرژی محصول تأثیر بگذارد. پیش از انجام هرگونه تغییر، لطفاً محیط زیست را در نظر بگیرید.

بسته به محل خرید، چاپگر ممکن است ویژگی داشته باشد که اگر برای مدتی خاص به شبکه وصل نباشد به صورت خودکار خاموش می‌شود.

<https://www.epson.eu/energy-consumption>

صرفه جویی در مصرف انرژی — Windows

1. به پنجره درایور چاپگر بروید.

2. روی اطلاعات چاپگر و گزینه‌ها از زبانه نگهداری کلیک کنید.

3. یکی از کارهای زیر را انجام دهید.

نکته:

بسته به محل خرید دستگاه شما ممکن است قابلیت تایمر خاموش شدن یا قابلیت‌های «خاموش شدن در صورت قطع اتصال» و خاموش شدن در صورت قطع اتصال را داشته باشد.

مدت زمانی که پس از آن چاپگر وارد حالت خواب می‌شود را به عنوان تنظیم تایمر خواب انتخاب کنید و روی ارسال کلیک کنید. برای اینکه چاپگر به صورت خودکار خاموش شود، مدت زمان را به عنوان تنظیم تایمر خاموش شدن انتخاب کنید و روی ارسال کلیک کنید.

مدت زمانی که پس از آن چاپگر وارد حالت خواب می‌شود را به عنوان تنظیم تایمر خواب انتخاب کنید و روی ارسال کلیک کنید. برای اینکه چاپگر به صورت خودکار خاموش شود، مدت زمان را در تنظیم خاموش شدن در صورت غیرفعال بودن یا خاموش شدن در صورت قطع اتصال انتخاب کنید و روی ارسال کلیک کنید.

4. روی تائید کلیک کنید.

ذخیره نیرو — Mac OS

1. گزینه ترجیحات سیستم را از منوی Apple < چاپگرها و اسکنرها (یا چاپ و اسکن، چاپ و همابر) انتخاب نموده و سپس چاپگر را برگزینید.
2. روی گزینه‌ها و لوازم < برنامه کاربردی < باز کردن برنامه کاربردی چاپگر کلیک کنید.
3. روی گزینه تنظیم چاپگر کلیک کنید.
4. یکی از کارهای زیر را انجام دهید.

نکته:

بسته به محل خرید دستگاه شما ممکن است قابلیت تایمر خاموش شدن یا قابلیت‌های خاموش شدن در صورت غیرفعال بودن و خاموش شدن در صورت قطع اتصال را داشته باشد.

مدت زمانی که پس از آن چاپگر وارد حالت خواب می شود را به عنوان تنظیم تایمر خواب انتخاب کنید و روی اعمال کردن کلیک کنید. برای اینکه چاپگر به صورت خودکار خاموش شود، مدت زمان را به عنوان تنظیم تایمر خاموش شدن انتخاب کنید و روی اعمال کردن کلیک کنید.

مدت زمانی که پس از آن چاپگر وارد حالت خواب می شود را به عنوان تنظیم تایمر خواب انتخاب کنید و روی اعمال کردن کلیک کنید. برای اینکه چاپگر به صورت خودکار خاموش شود، مدت زمان را در تنظیم خاموش شدن در صورت غیرفعال بودن یا خاموش شدن در صورت قطع اتصال انتخاب کنید و روی اعمال کردن کلیک کنید.

نصب یا لغو نصب جداگانه برنامه‌ها

رایانه خود را به شبکه متصل کرده و آخرین نسخه برنامه‌ها را از وبسایت نصب کنید. به عنوان سرپرست وارد رایانه شوید. رمز عبور سرپرست را وارد کنید اگر رایانه به شما فرمان داد.

نصب جداگانه برنامه‌ها

نکته:

زمان نصب مجدد برنامه، لازم است ابتدا آن را حذف کنید.

1. مطمئن شوید چاپگر و رایانه آماده اتصال باشند و چاپگر به اینترنت وصل باشد.

2. EPSON Software Updater را راه‌اندازی کنید.
این عکس مثالی برای Windows است.

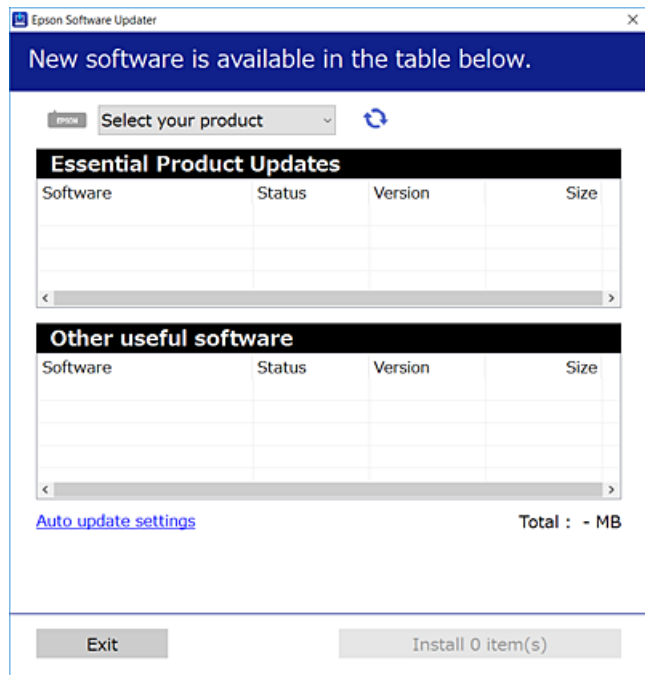

3. برای Windows، چاپگر خود را انتخاب و برای مشاهده آخرین برنامه‌های موجود روی  کلیک کنید.
4. مواردی را که می‌خواهید نصب یا به‌روز کنید، انتخاب و روی دکمه "نصب" کلیک کنید.

مهم! 

تا پایان به‌روزرسانی، چاپگر را خاموش نکرده یا آن را از پریز برق نکشید. در صورتی که این کار را انجام دهید، ممکن است به خرابی چاپگر منجر شود.

نکته:

می‌توانید آخرین برنامه‌ها را از وب‌سایت Epson دانلود کنید.

<http://www.epson.com>

اگر از سیستم عامل Windows Server استفاده کنید، می‌توانید از Epson Software Updater استفاده کنید. آخرین برنامه‌ها را از وب‌سایت Epson دانلود کنید.

اطلاعات مرتبط

- ◀ "برنامه‌ای برای به‌روزرسانی نرم‌افزار و ثابت‌افزار (Epson Software Updater)" در صفحه 174
- ◀ "حذف برنامه‌ها" در صفحه 81

بررسی اینکه آیا یک درایور چاپگر اصل Epson نصب است — Windows

با استفاده از یکی از روش‌های زیر می‌توانید بررسی کنید آیا درایور چاپگر اصلی Epson روی رایانه شما نصب شده است.
مسیر پانل کنترل < مشاهده دستگاه‌ها و چاپگرها (چاپگرها، چاپگرها و فمابرها) را انتخاب کنید و سپس برای باز کردن پنجره ویژگی‌های سرور چاپ مراحل زیر را انجام دهید.

Windows 10/Windows 8.1/Windows 8/Windows 7/Windows Server 2019/Windows Server 2016/Windows Server 2012 R2/Windows Server 2012/Windows Server 2008 R2

روی نماد چاپگر و سپس روی ویژگی‌های سرور چاپ در بالای پنجره کلیک کنید.

Windows Vista/Windows Server 2008

روی پوشه چاپگرها کلیک راست کنید و سپس گزینه‌های اجرا به عنوان سرپرست < ویژگی‌های سرور را کلیک کنید.

Windows XP/Windows Server 2003 R2/Windows Server 2003

از منوی فایل، گزینه ویژگی‌های سرور را انتخاب کنید.

روی زبانه درایور کلیک کنید. در صورتی که نام چاپگر شما در لیست نمایش داده می‌شود، درایور چاپگر اصلی Epson در رایانه شما نصب می‌باشد.

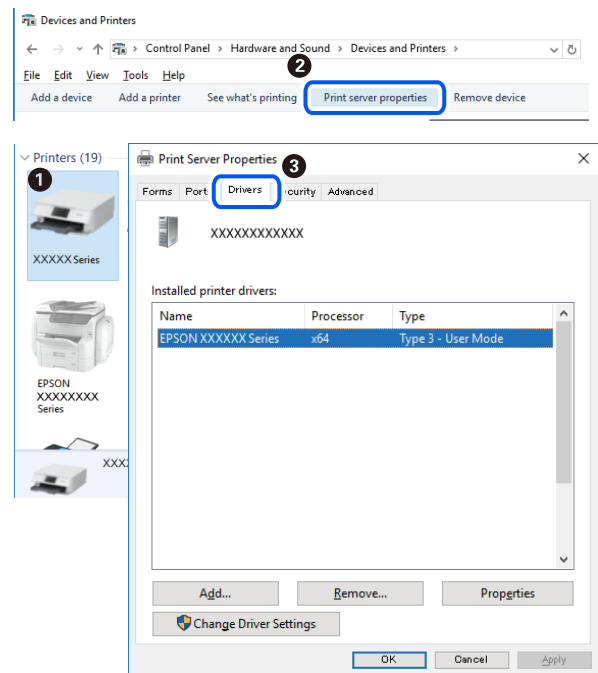

اطلاعات مرتبط

◀ "نصب جداگانه برنامه‌ها" در صفحه 78

بررسی اینکه آیا یک درایور چاپگر اصل Epson نصب است — Mac OS

با استفاده از یکی از روش‌های زیر می‌توانید بررسی کنید آیا درایور چاپگر اصلی Epson روی رایانه شما نصب شده است.

ترجیحات سیستم را از منوی Apple < چاپگرها و اسکنرها (یا چاپ و اسکن، چاپ و نمابر) برگزینید و سپس چاپگر را انتخاب کنید. روی گزینه گزینه‌ها و لوازم کلیک کنید و در صورتی که زبانه‌های گزینه‌ها و برنامه کاربردی در پنجره نمایش داده می‌شوند، درایور چاپگر اصلی Epson در رایانه شما نصب می‌باشد.



اطلاعات مرتبط

◀ "نصب جداگانه برنامه‌ها" در صفحه 78

اضافه کردن چاپگر (فقط برای Mac OS)

1. گزینه ترجیحات سیستم را از مسیر منوی Apple < چاپگرها و اسکنرها (یا چاپ و اسکن، چاپ و نمابر) انتخاب کنید.
2. بر روی + کلیک کرده و سپس افزودن چاپگر یا اسکنر دیگر را انتخاب کنید.
3. چاپگرتان را انتخاب کنید و سپس چاپگر خود را از بخش استفاده انتخاب نمایید.
4. روی افزودن کلیک کنید.

نکته:

اگر چاپگر شما در فهرست موجود نیست، بررسی کنید که چاپگر روشن است به درستی به رایانه متصل است.

حذف برنامه‌ها

به عنوان سرپرست وارد رایانه شوید. رمز عبور سرپرست را وارد کنید اگر رایانه به شما فرمان داد.

لغو نصب برنامه — Windows

1. دکمه  را برای خاموش کردن چاپگر فشار دهید.
2. همه برنامه‌های فعال را ببندید.

3. پانل کنترل را باز کنید:

Windows 10/Windows Server 2019/Windows Server 2016

روی دکمه شروع کلیک کنید و سپس سیستم < Windows پانل کنترل را انتخاب کنید.

Windows 8.1/Windows 8/Windows Server 2012 R2/Windows Server 2012

دسکتاپ < تنظیمات < پانل کنترل را انتخاب کنید.

Windows 7/Windows Vista/Windows XP/Windows Server 2008 R2/Windows Server 2008/Windows Server 2003 R2/Windows Server 2003

روی دکمه شروع کلیک و پانل کنترل را انتخاب کنید.

4. لغو نصب برنامه (یا افزودن یا حذف برنامه‌ها) را باز کنید:

Windows 10/Windows 8.1/Windows 8/Windows 7/Windows Vista/Windows Server 2019/Windows Server 2016/Windows Server 2012 R2/Windows Server 2012/Windows Server 2008 R2/Windows Server 2008

لغو نصب برنامه را در پنجره برنامه‌ها انتخاب کنید.

Windows XP/Windows Server 2003 R2/Windows Server 2003

روی افزودن یا حذف برنامه‌ها کلیک کنید.

5. نرم‌افزار مورد نظر را جهت لغو نصب انتخاب نمایید.

در صورت وجود کارهای چاپ، نمی‌توانید درایور چاپگر را لغو نصب کنید. پیش از اقدام به لغو نصب، کارهای چاپ را حذف کنید یا منتظر پایان یافتن آنها بمانید.

6. لغو نصب برنامه‌ها:

Windows 10/Windows 8.1/Windows 8/Windows 7/Windows Vista/Windows Server 2019/Windows Server 2016/Windows Server 2012 R2/Windows Server 2012/Windows Server 2008 R2/Windows Server 2008

روی لغو نصب/تغییر یا لغو نصب کلیک کنید.

Windows XP/Windows Server 2003 R2/Windows Server 2003

روی تغییر/حذف یا حذف کلیک کنید.

نکته:

اگر پنجره کنترل حساب کاربر نشان داده شد، روی ادامه کلیک کنید.

7. دستورالعمل‌های روی صفحه را دنبال کنید.

لغو نصب برنامه — Mac OS

1. Uninstaller را با استفاده از EPSON Software Updater دانلود کنید.

وقتی که Uninstaller را دانلود کنید، لازم نیست هر بار که برنامه را حذف می‌کنید مجدداً آن را دانلود کنید.

2. دکمه  را برای خاموش کردن چاپگر فشار دهید.

3. برای حذف درایور چاپگر، ترجیحات سیستم را از منوی Apple < چاپگرها و اسکنرها (یا چاپ و اسکن، چاپ و نمابر) انتخاب کرده و سپس چاپگر را از فهرست چاپگرهای فعال حذف نمایید.

4. همه برنامه‌های فعال را ببندید.

5. برو < برنامه‌ها < Epson Software < Uninstaller را انتخاب کنید.

6. برنامه‌ای که می‌خواهید حذف کنید را انتخاب کرده و سپس روی **Uninstall** کلیک کنید.



مهم: *Uninstaller* همه درایورهای چاپگرهای جوهرافشان *Epson* روی رایانه را حذف می‌کند. اگر از چندین چاپگر جوهرافشان *Epson* استفاده می‌کنید و فقط می‌خواهید برخی از درایورها را حذف کنید، ابتدا همه آنها را حذف کنید و سپس درایور چاپگر لازم را دوباره نصب نمایید.

نکته:

اگر برنامه‌ای را که می‌خواهید از لیست برنامه حذف کنید پیدا نمی‌کنید، می‌توانید با استفاده از *Uninstaller* حذف کنید. در این صورت، مسیر **برو < برنامه‌ها > Epson Software** را انتخاب کنید، برنامه‌ای را که می‌خواهید لغو نصب کنید انتخاب کرده و سپس آن را به سطل زباله بکشید.

اطلاعات مرتبط

← "برنامه‌ای برای به‌روزرسانی نرم‌افزار و ثابت‌افزار (Epson Software Updater)" در صفحه 174

بروزرسانی برنامه‌ها و میان‌افزار

می‌توانید جهت رفع مشکلات خاص و بهبود یا اضافه کردن عملکردها، برنامه‌ها و میان‌افزار را بروزرسانی کنید. از آخرین نسخه برنامه‌ها و میان‌افزار استفاده کنید.

1. مطمئن شوید چاپگر و رایانه به هم وصل باشند و رایانه به اینترنت وصل باشد.

2. EPSON Software Updater را شروع کرده و برنامه‌ها یا میان‌افزار را به روز کنید.



مهم: تا پایان به‌روزرسانی، رایانه را خاموش کنید یا دوشاخه چاپگر را از پریز نکشید؛ در غیر این صورت ممکن است چاپگر دچار نقص عملکرد شود.

نکته:

اگر برنامه‌ای را که می‌خواهید از لیست برنامه حذف کنید پیدا نمی‌کنید، می‌توانید با استفاده از *EPSON Software Updater* بروزرسانی کنید. آخرین نسخه‌های برنامه‌ها را از وب سایت *Epson* محلی خود بررسی کنید.

<http://www.epson.com>

حمل و نقل و نگهداری چاپگر

هنگامی که نیاز به نگهداری چاپگر یا انتقال آن به منظور جابجایی یا انجام تعمیرات دارید، مراحل زیر را برای بسته‌بندی چاپگر دنبال کنید.

1. با فشار دادن دکمه چاپگر را خاموش کنید.

2. اطمینان حاصل کنید که چراغ روشن-خاموش در حالت خاموش قرار گیرد و سپس سیم برق را از پریز بکشید.



مهم: هنگامی که چراغ روشن-خاموش در حالت خاموش است، سیم برق را از پریز جدا کنید. در غیر این صورت چاپگر به وضعیت اولیه خود باز نمی‌گردد و باعث خشک شدن جوهر شده و ممکن است انجام چاپ غیرممکن گردد.

3. اتصال همه کابل‌ها نظیر سیم برق و کابل USB را قطع کنید.

4. همه کاغذها را از چاپگر خارج کنید.

5. مطمئن شوید هیچ سندی در چاپگر نباشد.

6. مطمئن شوید که درپوش به طور ایمن روی مخزن جوهر نصب شده است.

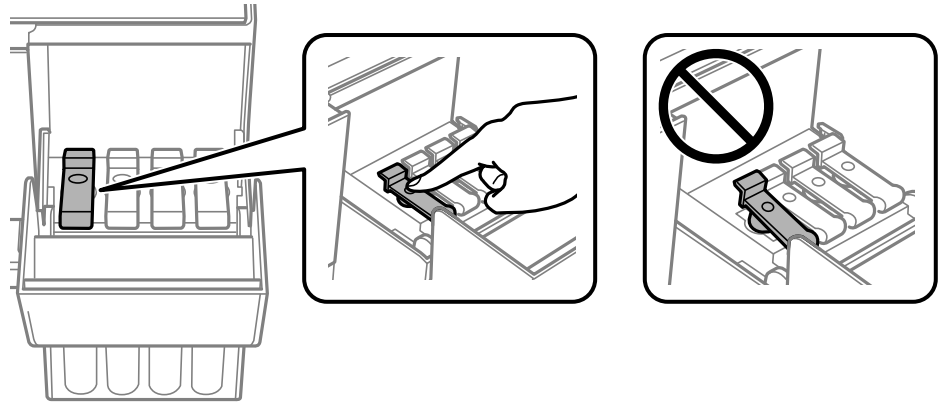

7. کاور مخزن جوهر را به طور محکم ببندید.

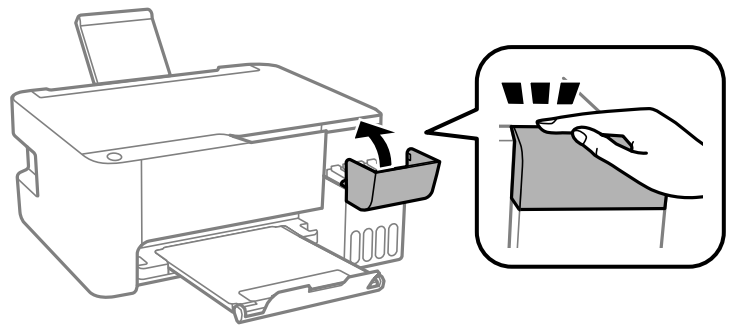

8. جهت بسته‌بندی زیر همانند شکل زیر آماده شوید.

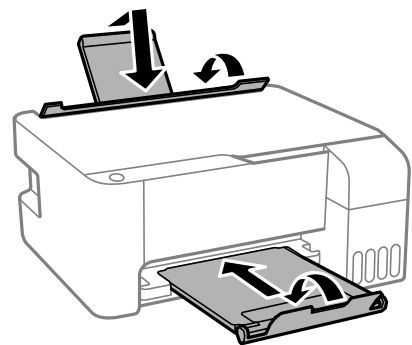

9. چاپگر را در کیسه پلاستیکی قرار دهید و تا بزنید تا بسته شود.

10. با استفاده از لوازم محافظتی، چاپگر را در جعبه بسته بندی کنید.

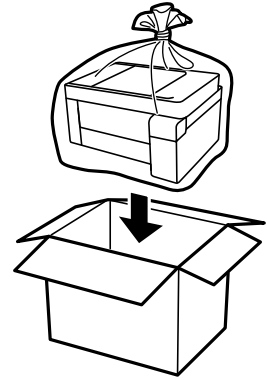

مهم!

❑ هنگام نگهداری یا جابجایی چاپگر، آن را در کیسه پلاستیکی قرار دهید و تا بزید تا بسته شود. چاپگر را کج نکنید، آن را به صورت عمودی نگه ندارید یا آن را وارونه نکنید، زیرا ممکن است جوهر نشت کند.

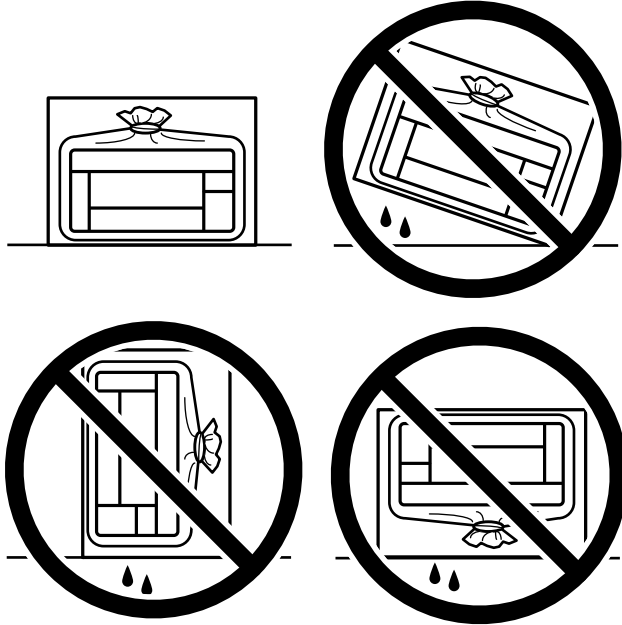

❑ هنگام نگهداری یا انتقال بطری جوهر، بطری را کج نکنید و آن را در معرض ضربه یا تغییرات دمایی قرار ندهید. در غیر این صورت ممکن است با وجود بسته بودن درپوش بطری، جوهر نشت کند. هنگام بستن درپوش، حتماً بطری را به صورت عمودی نگه دارید و از نشت کردن جوهر در هنگام جابجا کردن بطری جلوگیری کنید؛ مثلاً بتزی را درون کیسه قرار دهید.

❑ بطری‌های باز شده جوهر را در داخل جعبه همراه چاپگر قرار ندهید.



اگر کیفیت چاپ در چاپ‌های بعدی کاهش یافت هد چاپ را تمیز و تراز کنید.

اطلاعات مرتبط

← "بررسی و تمیز کردن هد چاپ" در صفحه 71

← "تراز کردن هد چاپ" در صفحه 74

برطرف کردن مشکلات

88. چاپگر مطابق انتظار کار نمی‌کند.
118. بررسی چراغ‌ها و وضعیت چاپگر.
120. کاغذ گیر می‌کند.
124. زمان پر کردن مجدد کارتریج است.
129. کیفیت چاپ، کپی و اسکن کردن پایین است.
145. مشکل برطرف نمی‌شود.

چاپگر مطابق انتظار کار نمی کند

چاپگر روشن یا خاموش نمی شود

دستگاه روشن نمی شود

ممکن است بنا به دلایل زیر رخ داده باشد.

■ سیم برق به درستی به پریز برق وصل نشده است.

راهکارها

مطمئن شوید سیم برق با ایمنی درون پریز قرار گرفته است.

■ دکمه  برای مدت زمان کافی فشار داده نشد.



راهکارها

دکمه  را کمی بیشتر پایین نگه دارید.

دستگاه خاموش نمی شود

■ دکمه  برای مدت زمان کافی فشار داده نشد.

راهکارها

دکمه  را کمی بیشتر پایین نگه دارید. اگر هنوز هم نمی توانید چاپگر را خاموش کنید، سیم برق را به پریز نزنید. برای جلوگیری از خشک شدن هد چاپ، دوباره چاپگر را با فشار دادن دکمه  روشن و خاموش کنید.

دستگاه به صورت خودکار خاموش می شود

■ ویژگی تایمر خاموش شدن یا خاموش شدن در صورت غیرفعال بودن و خاموش شدن در صورت قطع اتصال فعال است.

راهکارها

Windows 

روی اطلاعات چاپگر و گزینه ها در زبانه نگهداری درایور چاپگر کلیک کنید.

 تنظیمات خاموش شدن در صورت غیرفعال بودن و خاموش شدن در صورت قطع اتصال را غیرفعال کنید.

 تنظیم تایمر خاموش شدن را غیرفعال کنید.

Mac OS

گزینه ترجیحات سیستم را از منوی Apple < چاپگرها و اسکنرها (یا چاپ و اسکن، چاپ و همابر) انتخاب نموده و سپس چاپگر را برگزینید. بر روی گزینه ها و لوازم < برنامه > باز کردن برنامه چاپگر و سپس تنظیم چاپگر کلیک کنید.

تنظیمات خاموش شدن در صورت غیرفعال بودن و خاموش شدن در صورت قطع اتصال را غیرفعال کنید.

تنظیم تایمر خاموش شدن را غیرفعال کنید.

نکته:

بسته به محل خرید دستگاه شما ممکن است قابلیت تایمر خاموش شدن یا قابلیت‌های خاموش شدن در صورت غیرفعال بودن و خاموش شدن در صورت قطع اتصال را داشته باشد.

کاغذ به نحو مناسب تغذیه نمی‌شود

هیچ کاغذی در دستگاه وجود ندارد

ممکن است بنا به دلایل زیر رخ داده باشد.

موقعیت نصب نامناسب است.

راهکارها

چاپگر را روی یک سطح صاف قرار دهید و در شرایط محیطی توصیه شده راه‌اندازی کنید.

← "مشخصات محیطی" در صفحه 179

کاغذ غیرقابل پشتیبانی استفاده شده است.

راهکارها

از کاغذی که توسط این چاپگر پشتیبانی می‌شود استفاده کنید.

← "ظرفیت‌ها و کاغذ موجود" در صفحه 164

← "انواع کاغذ غیر قابل استفاده" در صفحه 166

مدیریت کاغذ نامناسب است.

راهکارها

نکات احتیاطی مربوط به مدیریت کاغذ را دنبال کنید.

← "احتیاط‌های مربوط به مدیریت کاغذ" در صفحه 25

تعداد بسیار زیادی برگه در چاپگر بارگذاری شده است.

راهکارها

بیشتر از حداکثر تعداد برگه‌های مشخص شده برای کاغذ قرار ندهید. در مورد کاغذ ساده، بالاتر از خطی که توسط نماد مثلث روی راهنمای لبه قرار دارد کاغذ قرار ندهید.

← "ظرفیت‌ها و کاغذ موجود" در صفحه 164

کاغذ به صورت کج تغذیه می‌شود
ممکن است بنا به دلایل زیر رخ داده باشد.

■ موقعیت نصب نامناسب است.

راهکارها

چاپگر را روی یک سطح صاف قرار دهید و در شرایط محیطی توصیه شده راه‌اندازی کنید.

← "مشخصات محیطی" در صفحه 179

■ کاغذ غیرقابل پشتیبانی استفاده شده است.

راهکارها

از کاغذی که توسط این چاپگر پشتیبانی می‌شود استفاده کنید.

← "ظرفیت‌ها و کاغذ موجود" در صفحه 164

← "انواع کاغذ غیر قابل استفاده" در صفحه 166

■ مدیریت کاغذ نامناسب است.

راهکارها

نکات احتیاطی مربوط به مدیریت کاغذ را دنبال کنید.

← "احتیاط‌های مربوط به مدیریت کاغذ" در صفحه 25

■ کاغذ به اشتباه بارگذاری شده است.

راهکارها

کاغذ را در جهت صحیح قرار دهید و گیره نگهدارنده لبه را مقابل لبه کاغذ قرار دهید.

← "قرار دادن کاغذ در تغذیه پشتی کاغذ" در صفحه 26

■ تعداد بسیار زیادی برگه در چاپگر بارگذاری شده است.

راهکارها

بیشتر از حداکثر تعداد برگه‌های مشخص شده برای کاغذ قرار ندهید. در مورد کاغذ ساده، بالاتر از خطی که توسط نماد مثلث روی راهنمای لبه قرار دارد کاغذ قرار ندهید.

← "ظرفیت‌ها و کاغذ موجود" در صفحه 164

چندین برگه کاغذ به طور همزمان وارد دستگاه شده اند

ممکن است بنا به دلایل زیر رخ داده باشد.

■ موقعیت نصب نامناسب است.

راهکارها

چاپگر را روی یک سطح صاف قرار دهید و در شرایط محیطی توصیه شده راه‌اندازی کنید.

← "مشخصات محیطی" در صفحه 179

کاغذ غیرقابل پشتیبانی استفاده شده است.

راهکارها

از کاغذی که توسط این چاپگر پشتیبانی می شود استفاده کنید.

← "ظرفیت ها و کاغذ موجود" در صفحه 164

← "انواع کاغذ غیر قابل استفاده" در صفحه 166

مدیریت کاغذ نامناسب است.

راهکارها

نکات احتیاطی مربوط به مدیریت کاغذ را دنبال کنید.

← "احتیاط های مربوط به مدیریت کاغذ" در صفحه 25

کاغذ مربوط یا خیس است.

راهکارها

کاغذ جدید را بارگذاری کنید.

الکتریسیته ساکن سبب می شود ورق های کاغذ به یکدیگر بچسبند.

راهکارها

قبل از بارگذاری کاغذ آن را باد بزنید. اگر کماکان کاغذ تغذیه نمی شود، هر بار یک ورق کاغذ بارگذاری کنید.

تعداد بسیار زیادی برگه در چاپگر بارگذاری شده است.

راهکارها

بیشتر از حداکثر تعداد برگه های مشخص شده برای کاغذ قرار ندهید. در مورد کاغذ ساده، بالاتر از خطی که توسط نماد مثلث روی راهنمای لبه قرار دارد کاغذ قرار ندهید.

← "ظرفیت ها و کاغذ موجود" در صفحه 164

چند کاغذ همزمان در دستگاه وارد شده است.

راهکارها

هر بار یک برگه کاغذ را در دستگاه قرار دهید.

هنگام چاپ دوروی دستی، چندین ورق کاغذ به صورت همزمان تغذیه می شوند.

راهکارها

قبل از بارگذاری مجدد کاغذ، هر نوع کاغذی که در منبع کاغذ بارگذاری شده است را بیرون بیاورید.

خطای تمام شدن کاغذ

کاغذ در وسط تغذیه‌کننده کاغذ پشتی قرار نگرفته است.

راهکارها

وقتی خطای تمام شدن کاغذ نمایش داده شود در صورتی که کاغذ در تغذیه‌کننده کاغذ پشتی وجود دارد، کاغذ را مجدداً در وسط تغذیه‌کننده کاغذ پشتی بگذارید.

چاپ ممکن نیست

چاپ کردن از Windows ممکن نیست

مطمئن شوید رایانه و چاپگر به درستی متصل شده‌اند. دلیل و راهکار رفع این مشکل بسته به متصل بودن یا نبودن آنها متفاوت خواهد بود.

بررسی وضعیت اتصال

برای بررسی وضعیت اتصال برای رایانه و چاپگر، از برنامه Epson Printer Connection Checker استفاده کنید. بسته به نتایج بررسی ممکن است قادر باشید مشکل را حل کنید.

1. آیکن **Epson Printer Connection Checker** را در دسکتاپ دو-کلیک کنید.

Epson Printer Connection Checker راه‌اندازی می‌شود.

اگر هیچ آیکنی در دسکتاپ وجود ندارد، روش‌های زیر را برای راه‌اندازی Epson Printer Connection Checker دنبال کنید.

Windows 10

روی دکمه شروع کلیک کنید و سپس گزینه‌های **Epson Software < Epson Printer Connection Checker** را انتخاب کنید.

Windows 8.1/Windows 8

نام برنامه را در قسمت جستجو وارد کنید و سپس آیکن نشان داده شده را انتخاب نمایید.

Windows 7

روی دکمه شروع کلیک کنید و سپس همه برنامه‌ها < Epson Software < Epson Printer Connection Checker را انتخاب کنید.

2. برای بررسی، دستورالعمل‌های روی صفحه را دنبال کنید.

نکته:

اگر نام چاپگر نمایش داده نمی‌شود، یک درایور چاپگر اصلی Epson نصب کنید.

"بررسی اینکه آیا یک درایور چاپگر اصل Epson نصب است - Windows" در صفحه 79

وقتی مشکل را تشخیص دادید، راهکار نمایش یافته در صفحه را دنبال کنید.

وقتی نمی‌توانید مشکل را برطرف کنید، موارد زیر را مطابق با وضعیت بررسی کنید.

چاپگر در یک اتصال شبکه تشخیص داده نمی‌شود

"اتصال به یک شبکه ممکن نیست" در صفحه 93

چاپگر از طریق اتصال USB تشخیص داده نمی‌شود

"اتصال چاپگر از طریق USB ممکن نیست" (در صفحه 95 Windows)

□ چاپگر تشخیص داده می‌شود، اما چاپ امکان‌پذیر نیست.
"چاپ ممکن نیست علی‌رغم آنکه اتصال برقرار شده است (Windows)" در صفحه 95

اتصال به یک شبکه ممکن نیست
ممکن است این مشکل بنا به یکی از دلایل زیر رخ داده باشد.

■ مشکلی در رابطه با دستگاه‌های شبکه برای اتصال Wi-Fi وجود دارد.

راهکارها

دستگاه‌هایی که می‌خواهید به شبکه متصل کنید را خاموش کنید. حدود 10 ثانیه صبر کنید و سپس دستگاه‌ها را به این ترتیب روشن کنید: روتر بی‌سیم، رایانه یا دستگاه هوشمند و سپس چاپگر. چاپگر و رایانه یا دستگاه هوشمند را به روتر بی‌سیم نزدیک کنید تا ارتباط امواج رادیویی بهتر شود و سپس سعی کنید تنظیمات شبکه را دوباره انجام دهید.

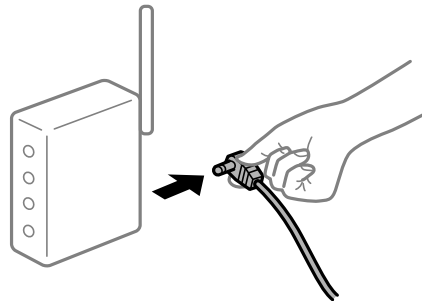

■ دستگاه‌ها نمی‌توانند سیگنال‌ها را از روتر بی‌سیم دریافت کنند زیرا بسیار دور از هم هستند.

راهکارها

پس از انتقال دادن رایانه یا دستگاه هوشمند و چاپگر به نزدیکی روتر بی‌سیم، روتر بی‌سیم را خاموش و سپس مجدداً روشن کنید.

■ هنگام تغییر روتر بی‌سیم، تنظیمات با روتر جدید مطابقت ندارند.

راهکارها

تنظیمات اتصال را مجدداً به نحوی اعمال کنید تا با روتر بی‌سیم جدید مطابقت داشته باشند.

■ SSIDهای متصل شده از رایانه یا دستگاه هوشمند و رایانه متفاوت هستند.

راهکارها

هنگامی که از چندین روتر بی‌سیم به صورت همزمان استفاده می‌کنید یا روتر بی‌سیم چندین SSID دارد و دستگاه‌ها به SSIDهای متفاوتی متصل هستند، نمی‌توانید به روتر بی‌سیم وصل شوید.
رایانه یا دستگاه هوشمند را به همان SSID که چاپگر متصل است وصل کنید.

نمونه اتصال به SSIDهای متفاوت

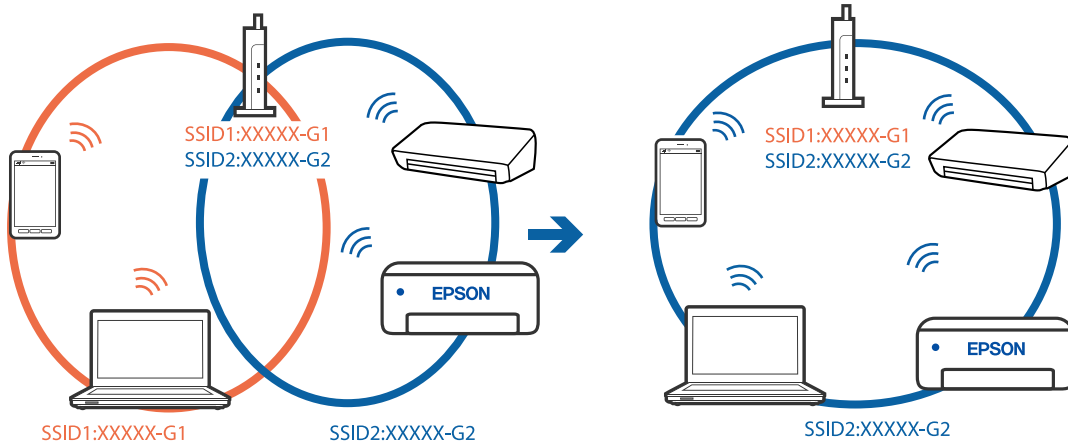

نمونه اتصال به SSIDها با یک دامنه فرکانس متفاوت

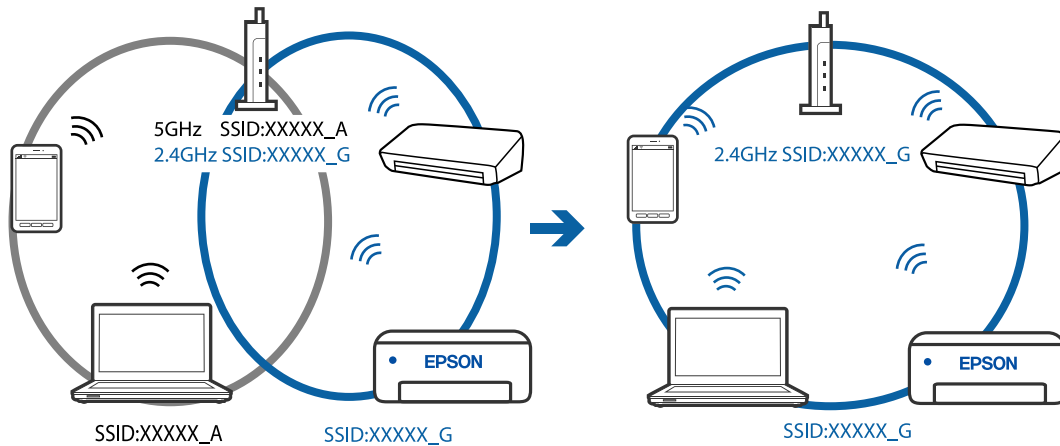

یک جداکننده حریم خصوصی در روتر بی سیم در دسترس می باشد.

راهکارها

اغلب روترهای بی سیم دارای یک عملکرد تفکیک کننده هستند که از ارتباط بین دستگاه های دارای SSID یکسان جلوگیری می کند. اگر با وجود وصل بودن به یک شبکه یکسان، نمی توانید بین چاپگر و رایانه یا دستگاه هوشمند ارتباط برقرار کنید، عملکرد تفکیک کننده را روی روتر بی سیم غیرفعال کنید. برای جزئیات بیشتر به مستندات عرضه شده با روتر بی سیم مراجعه کنید.

آدرس IP به درستی تخصیص نیافته است.

راهکارها

اگر آدرس IP چاپگر XXX.XXX.169.254 و ماسک شبکه فرعی 255.255.0.0 باشد، آدرس IP را نمی توان به درستی تخصیص داد.

گزارش اتصال شبکه را چاپ کنید و سپس آدرس IP و ماسک شبکه فرعی تخصیص یافته به چاپگر را بررسی کنید. برای چاپ گزارش اتصال شبکه، دکمه  را روی صفحه کنترل چاپگر فشار دهید.

روتر بی سیم را دوباره راه اندازی کنید یا تنظیمات شبکه چاپگر را بازنشانی کنید.

مشکلی در رابطه با تنظیمات شبکه در رایانه وجود دارد.

راهکارها

سعی کنید از طریق رایانه به یک وبسایت وارد شوید تا اطمینان حاصل کنید که تنظیمات شبکه رایانه شما صحیح است. اگر نمی‌توانید به هیچ وبسایتی دسترسی پیدا کنید، مشکلی در رایانه وجود دارد. اتصال شبکه رایانه را بررسی کنید. برای جزئیات بیشتر به مستندات عرضه شده به همراه رایانه مراجعه کنید.

اتصال چاپگر از طریق USB ممکن نیست (Windows)

ممکن است بنا به دلایل زیر رخ داده باشد.

کابل USB به شکل صحیح به پریز برق متصل نشده است.

راهکارها

کابل USB را به طور ایمن به چاپگر و رایانه وصل کنید.

مشکلی در رابطه با هاب USB وجود دارد.

راهکارها

اگر از هاب USB استفاده می‌کنید، سعی کنید چاپگر را بطور مستقیم به رایانه وصل کنید.

مشکلی در رابطه با کابل USB یا ورودی USB وجود دارد.

راهکارها

اگر کابل USB شناسایی نشد، درگاه یا کابل USB را تغییر دهید.

چاپ ممکن نیست علی‌رغم آنکه اتصال برقرار شده است (Windows)

ممکن است بنا به دلایل زیر رخ داده باشد.

مشکلی در رابطه با نرم‌افزار یا داده‌ها وجود دارد.

راهکارها

□ حتماً درایور چاپگر اصل (Epson (EPSON XXXXX را نصب کنید. اگر درایور چاپگر اصل Epson نصب نشود، قابلیت‌ها محدود می‌شود. بهتر است از درایور چاپگر اصل Epson استفاده کنید.

□ اگر تصویر بزرگی را چاپ می‌کنید، ممکن است رایانه حافظه کافی نداشته باشد. تصویر را با وضوح کمتر و اندازه کوچکتر چاپ کنید.

□ اگر همه راه‌حل‌ها را امتحان کرده‌اید و مشکل هنوز حل نشده است، درایور چاپگر را حذف و دوباره نصب کنید.

□ می‌توانید مشکل را با به‌روزرسانی نرم‌افزار به آخرین نسخه برطرف کنید. برای بررسی وضعیت نرم‌افزار، از ابزار به‌روزرسانی نرم‌افزار استفاده کنید.

← "بررسی اینکه آیا یک درایور چاپگر اصل Epson نصب است — Windows" در صفحه 79

← "بررسی اینکه آیا یک درایور چاپگر اصل Epson نصب است — Mac OS" در صفحه 80

← "نصب یا لغو نصب جداگانه برنامه‌ها" در صفحه 78

← "بروزرسانی برنامه‌ها و میان‌افزار" در صفحه 83

مشکلی در رابطه با وضعیت چاپگر وجود دارد.

راهکارها

روی گزینه EPSON Status Monitor 3 در زبانه نگهداری کلیک کنید و وضعیت چاپگر را بررسی کنید. اگر EPSON Status Monitor 3 غیرفعال باشد، روی تنظیم گسترش یافته در زبانه نگهداری کلیک کنید و سپس EPSON Status Monitor 3 را فعال کنید تا انتخاب نماید.

هنوز یک کار در انتظار چاپ وجود دارد.

راهکارها

روی صف چاپ در زبانه نگهداری درایور چاپگر کلیک کنید. در صورت باقی ماندن داده غیرضروری، لغو همه اسناد را از منوی چاپگر انتخاب کنید.

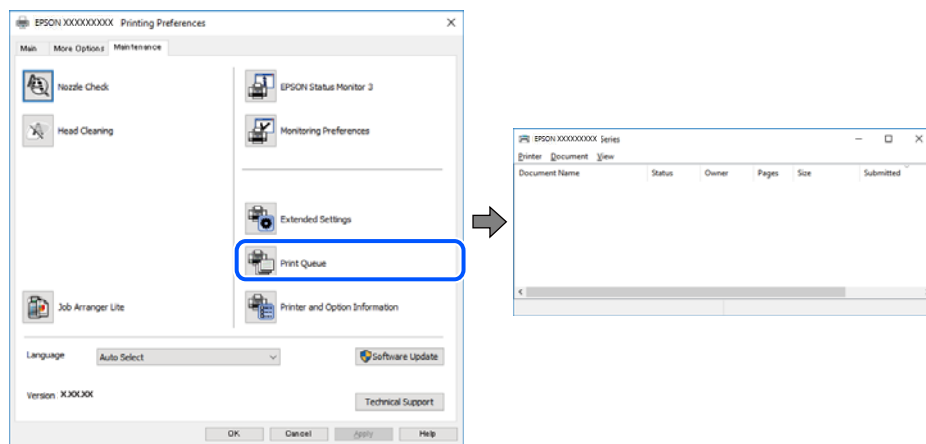

چاپگر معلق یا آفلاین است.

راهکارها

روی صف چاپ در زبانه نگهداری درایور چاپگر کلیک کنید. اگر چاپگر آفلاین است یا در حالت تعلیق قرار دارد، علامت تنظیم آفلاین یا حالت تعلیق را از منوی چاپگر بردارید.

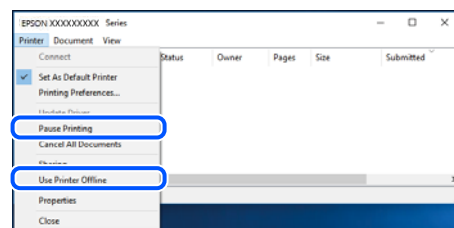

چاپگر به عنوان چاپگر پیش فرض انتخاب نشده است.

راهکارها

روی نماد چاپگر در پانل کنترل < مشاهده دستگاهها و چاپگرها (یا چاپگرها، چاپگرها و نامبرها) کلیک راست کنید و سپس روی تنظیم به عنوان چاپگر پیش فرض کلیک کنید.

نکته:

اگر چندین آیکن چاپگر وجود دارد، برای انتخاب چاپگر صحیح گزینه زیر را انتخاب کنید.

(مثال)

اتصال USB: سری EPSON XXXX

اتصال شبکه: سری EPSON XXXX (شبکه)

اگر درایور چاپگر را چندین بار نصب کنید، نسخه‌هایی از درایور چاپگر ممکن است ایجاد شود. اگر کپی‌هایی مانند "سری EPSON XXXX (نسخه 1)" ایجاد شده باشند، باید روی نماد درایور کپی شده کلیک راست نمایید و سپس روی **حذف دستگاه** کلیک کنید.

■ درگاه چاپگر به درستی تنظیم نشده است.

راهکارها

روی صف چاپ در زبانه نگهداری درایور چاپگر کلیک کنید.

اطمینان حاصل کنید که درگاه چاپگر همانند ذیل به درستی در **ویژگی‌ها < درگاه از منوی چاپگر تنظیم شده باشد.**

اتصال USB: USBXXX، اتصال شبکه: EpsonNet Print Port

چاپگر به صورت ناگهانی از طریق اتصال شبکه چاپ نمی کند

ممکن است این مشکل بنا به یکی از دلایل زیر رخ داده باشد.

■ محیط شبکه تغییر کرده است.

راهکارها

هنگامی که محیط شبکه خود مانند روتر بی سیم یا ارائه دهنده خدمات شبکه را تغییر می دهید، سعی کنید تنظیمات شبکه مربوط به چاپگر را دوباره انجام دهید.

رایانه یا دستگاه هوشمند را به همان SSID که چاپگر متصل است وصل کنید.

■ مشکلی در رابطه با دستگاه‌های شبکه برای اتصال Wi-Fi وجود دارد.

راهکارها

دستگاه‌هایی که می خواهید به شبکه متصل کنید را خاموش کنید. حدود 10 ثانیه صبر کنید و سپس دستگاه‌ها را به این ترتیب روشن کنید: روتر بی سیم، رایانه یا دستگاه هوشمند و سپس چاپگر. چاپگر و رایانه یا دستگاه هوشمند را به روتر بی سیم نزدیک کنید تا ارتباط امواج رادیویی بهتر شود و سپس سعی کنید تنظیمات شبکه را دوباره انجام دهید.

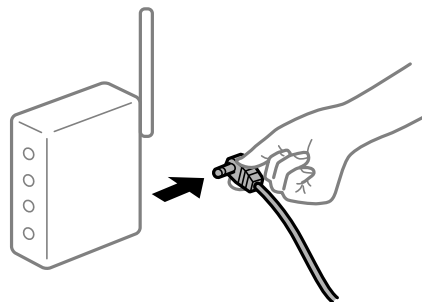

■ چاپگر به شبکه متصل نیست.

راهکارها

دکمه  را فشار دهید تا گزارش اتصال شبکه چاپ شود. اگر گزارش نشان دهد که اتصال شبکه قطع شده است، گزارش اتصال شبکه را بررسی کنید و سپس راهکارهای چاپ شده را دنبال کنید.

مشکلی در رابطه با تنظیمات شبکه در رایانه وجود دارد.

راهکارها

سعی کنید از طریق رایانه به یک وبسایت وارد شوید تا اطمینان حاصل کنید که تنظیمات شبکه رایانه شما صحیح است. اگر نمی‌توانید به هیچ وبسایتی دسترسی پیدا کنید، مشکلی در رایانه وجود دارد. اتصال شبکه رایانه را بررسی کنید. برای جزئیات بیشتر به مستندات عرضه شده به همراه رایانه مراجعه کنید.

هنوز یک کار در انتظار چاپ وجود دارد.

راهکارها

روی صف چاپ در زبانه نگهداری درایور چاپگر کلیک کنید. در صورت باقی ماندن داده غیرضروری، لغو همه اسناد را از منوی چاپگر انتخاب کنید.

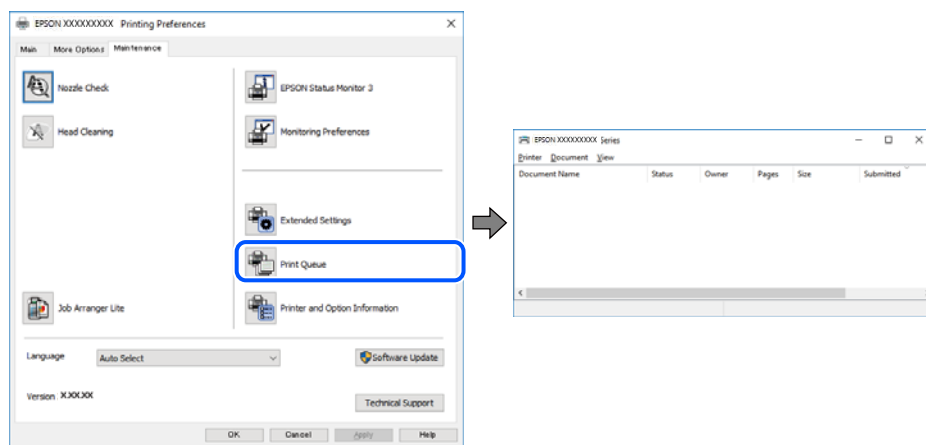

چاپگر معلق یا آفلاین است.

راهکارها

روی صف چاپ در زبانه نگهداری درایور چاپگر کلیک کنید. اگر چاپگر آفلاین است یا در حالت تعلیق قرار دارد، علامت تنظیم آفلاین یا حالت تعلیق را از منوی چاپگر بردارید.

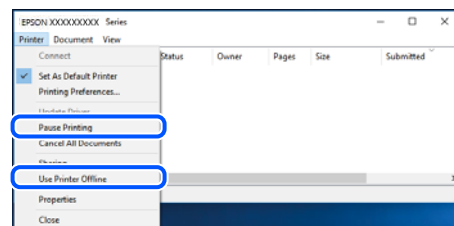

چاپگر به عنوان چاپگر پیش فرض انتخاب نشده است.

راهکارها

روی نماد چاپگر در پانل کنترل < مشاهده دستگاهها و چاپگرها (یا چاپگرها، چاپگرها و نمابرها) کلیک راست کنید و سپس روی تنظیم به عنوان چاپگر پیش فرض کلیک کنید.

نکته:

اگر چندین آیکن چاپگر وجود دارد، برای انتخاب چاپگر صحیح گزینه زیر را انتخاب کنید.

(مثال)

اتصال USB: سری EPSON XXXX

اتصال شبکه: سری EPSON XXXX (شبکه)

اگر درایور چاپگر را چندین بار نصب کنید، نسخه‌هایی از درایور چاپگر ممکن است ایجاد شود. اگر کپی‌هایی مانند "سری EPSON XXXX (نسخه 1)" ایجاد شده باشند، باید روی نماد درایور کپی شده کلیک راست نمایید و سپس روی **حذف دستگاه** کلیک کنید.

■ درگاه چاپگر به درستی تنظیم نشده است.

راهکارها

روی **صف چاپ** در زبانه **نگهداری** درایور چاپگر کلیک کنید.

اطمینان حاصل کنید که درگاه چاپگر همانند ذیل به درستی در **ویژگی‌ها** < درگاه از منوی چاپگر تنظیم شده باشد.

اتصال USB: USBXXX، اتصال شبکه: EpsonNet Print Port

چاپ از Mac OS ممکن نیست

مطمئن شوید رایانه و چاپگر به درستی متصل شده‌اند.

دلیل و راهکار رفع این مشکل بسته به متصل بودن یا نبودن آنها متفاوت خواهد بود.

بررسی وضعیت اتصال

برای بررسی وضعیت اتصال برای رایانه و چاپگر، از برنامه EPSON Status Monitor استفاده کنید.

1. گزینه **ترجیحات سیستم** را از منوی Apple < چاپگرها و اسکرها (یا چاپ و اسکن، چاپ و همابر) برگزینید و سپس چاپگر را انتخاب کنید.

2. روی **گزینه‌ها و لوازم** < برنامه کاربردی > باز کردن برنامه کاربردی چاپگر کلیک کنید.

3. روی گزینه **EPSON Status Monitor** کلیک کنید.

وقتی سطوح جوهر باقیمانده نمایش داده می‌شود، اتصال بین رایانه و چاپگر به درستی برقرار شده است.

در صورتی که اتصال برقرار نشده است، بخش زیر را بررسی کنید.

□ چاپگر در یک اتصال شبکه تشخیص داده نمی‌شود

"اتصال به یک شبکه ممکن نیست" در صفحه 99

□ چاپگر از طریق اتصال USB تشخیص داده نمی‌شود

"اتصال چاپگر از طریق USB ممکن نیست" (در صفحه 102 Mac OS)

در صورتی که اتصال برقرار شده است، موارد زیر را بررسی کنید.

□ چاپگر تشخیص داده می‌شود، اما چاپ امکان‌پذیر نیست.

"چاپ ممکن نیست علی‌رغم آنکه اتصال برقرار شده است (Mac OS)" در صفحه 102

اتصال به یک شبکه ممکن نیست

ممکن است این مشکل بنا به یکی از دلایل زیر رخ داده باشد.

مشکلی در رابطه با دستگاه‌های شبکه برای اتصال Wi-Fi وجود دارد.

راهکارها

دستگاه‌هایی که می‌خواهید به شبکه متصل کنید را خاموش کنید. حدود 10 ثانیه صبر کنید و سپس دستگاه‌ها را به این ترتیب روشن کنید: روتر بی‌سیم، رایانه یا دستگاه هوشمند و سپس چاپگر. چاپگر و رایانه یا دستگاه هوشمند را به روتر بی‌سیم نزدیک کنید تا ارتباط امواج رادیویی بهتر شود و سپس سعی کنید تنظیمات شبکه را دوباره انجام دهید.

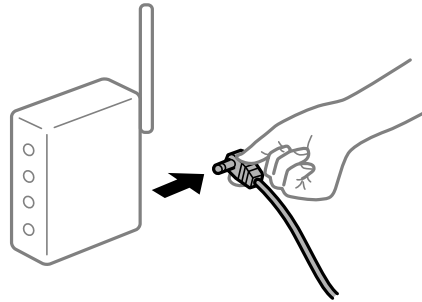

دستگاه‌ها نمی‌توانند سیگنال‌ها را از روتر بی‌سیم دریافت کنند زیرا بسیار دور از هم هستند.

راهکارها

پس از انتقال دادن رایانه یا دستگاه هوشمند و چاپگر به نزدیکی روتر بی‌سیم، روتر بی‌سیم را خاموش و سپس مجدداً روشن کنید.

هنگام تغییر روتر بی‌سیم، تنظیمات با روتر جدید مطابقت ندارند.

راهکارها

تنظیمات اتصال را مجدداً به نحوی اعمال کنید تا با روتر بی‌سیم جدید مطابقت داشته باشند.

SSIDهای متصل شده از رایانه یا دستگاه هوشمند و رایانه متفاوت هستند.

راهکارها

هنگامی که از چندین روتر بی‌سیم به صورت همزمان استفاده می‌کنید یا روتر بی‌سیم چندین SSID دارد و دستگاه‌ها به SSIDهای متفاوتی متصل هستند، نمی‌توانید به روتر بی‌سیم وصل شوید.

رایانه یا دستگاه هوشمند را به همان SSID که چاپگر متصل است وصل کنید.

☐ نمونه اتصال به SSIDهای متفاوت

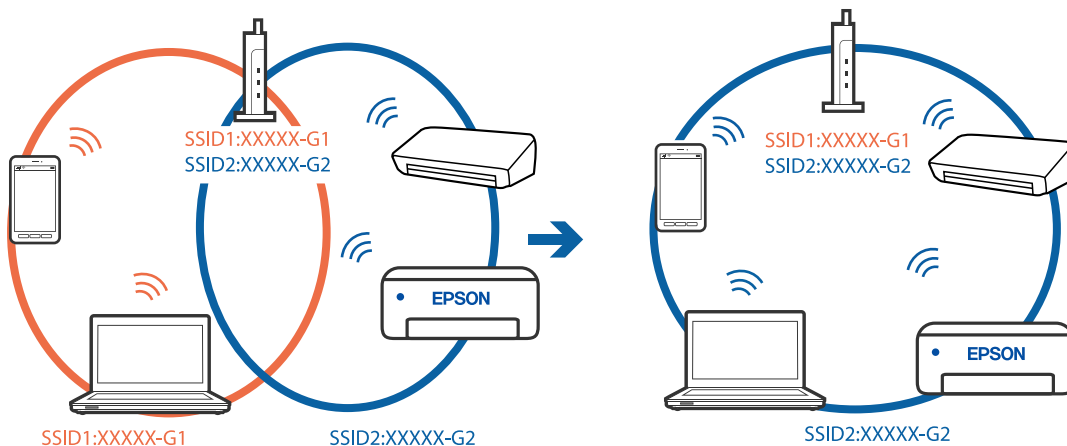

نمونه اتصال به SSIDها با یک دامنه فرکانس متفاوت

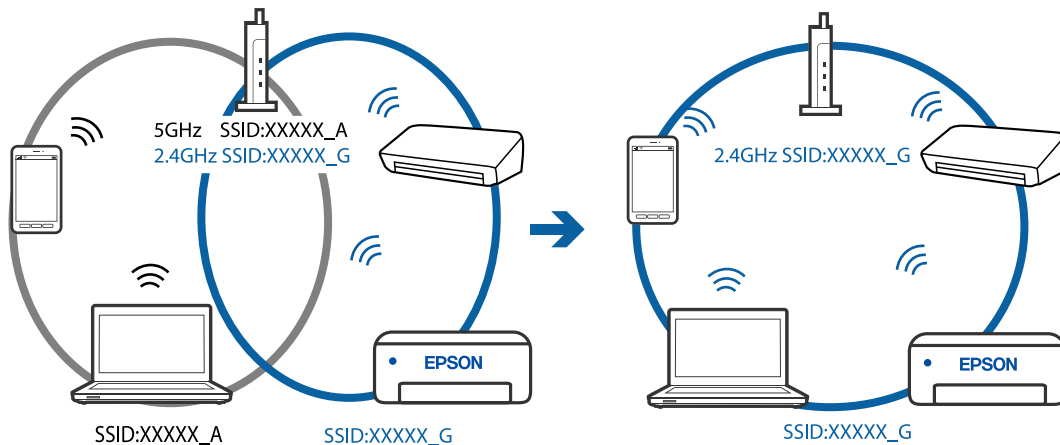

یک جداکننده حریم خصوصی در روتر بی سیم در دسترس می باشد.

راهکارها

اغلب روترهای بی سیم دارای یک عملکرد تفکیک کننده هستند که از ارتباط بین دستگاه های دارای SSID یکسان جلوگیری می کند. اگر با وجود وصل بودن به یک شبکه یکسان، نمی توانید بین چاپگر و رایانه یا دستگاه هوشمند ارتباط برقرار کنید، عملکرد تفکیک کننده را روی روتر بی سیم غیرفعال کنید. برای جزئیات بیشتر به مستندات عرضه شده با روتر بی سیم مراجعه کنید.

آدرس IP به درستی تخصیص نیافته است.

راهکارها

اگر آدرس IP چاپگر XXX.XXX.169.254 و ماسک شبکه فرعی 255.255.0.0 باشد، آدرس IP را می توان به درستی تخصیص داد.

گزارش اتصال شبکه را چاپ کنید و سپس آدرس IP و ماسک شبکه فرعی تخصیص یافته به چاپگر را بررسی کنید. برای چاپ گزارش اتصال شبکه، دکمه  را روی صفحه کنترل چاپگر فشار دهید. روتر بی سیم را دوباره راه اندازی کنید یا تنظیمات شبکه چاپگر را بازنشانی کنید.

مشکلی در رابطه با تنظیمات شبکه در رایانه وجود دارد.

راهکارها

سعی کنید از طریق رایانه به یک وبسایت وارد شوید تا اطمینان حاصل کنید که تنظیمات شبکه رایانه شما صحیح است. اگر نمی توانید به هیچ وبسایتی دسترسی پیدا کنید، مشکلی در رایانه وجود دارد. اتصال شبکه رایانه را بررسی کنید. برای جزئیات بیشتر به مستندات عرضه شده به همراه رایانه مراجعه کنید.

دستگاه متصل به درگاه USB 3.0 سبب اختلال فرکانس رادیویی می شود.

راهکارها

وقتی یک دستگاه را به درگاه USB 3.0 سیستم عامل Mac متصل می کنید، ممکن است اختلال فرکانس رادیویی رخ دهد. اگر نمی توانید به LAN بی سیم (Wi-Fi) وصل شوید یا اگر عملکرد دستگاه بدون ثبات است، موارد زیر را امتحان کنید.

دستگاهی که به درگاه USB 3.0 متصل می شود را در فاصله دورتری از رایانه قرار دهید.

اتصال چاپگر از طریق USB ممکن نیست (Mac OS)

ممکن است بنا به دلایل زیر رخ داده باشد.

کابل USB به شکل صحیح به پریز برق متصل نشده است.

راهکارها

کابل USB را به طور ایمن به چاپگر و رایانه وصل کنید.

مشکلی در رابطه با هاب USB وجود دارد.

راهکارها

اگر از هاب USB استفاده می کنید، سعی کنید چاپگر را بطور مستقیم به رایانه وصل کنید.

مشکلی در رابطه با کابل USB یا ورودی USB وجود دارد.

راهکارها

اگر کابل USB شناسایی نشد، درگاه یا کابل USB را تغییر دهید.

چاپ ممکن نیست علیرغم آنکه اتصال برقرار شده است (Mac OS)

ممکن است بنا به دلایل زیر رخ داده باشد.

مشکلی در رابطه با نرم افزار یا داده ها وجود دارد.

راهکارها

حتماً درایور چاپگر اصل (Epson (EPSON XXXXX را نصب کنید. اگر درایور چاپگر اصل Epson نصب نشود، قابلیت ها محدود می شود. بهتر است از درایور چاپگر اصل Epson استفاده کنید.

اگر تصویر بزرگی را چاپ می کنید، ممکن است رایانه حافظه کافی نداشته باشد. تصویر را با وضوح کمتر و اندازه کوچکتر چاپ کنید.

اگر همه راه حل ها را امتحان کرده اید و مشکل هنوز حل نشده است، درایور چاپگر را حذف و دوباره نصب کنید.

می توانید مشکل را با به روز رسانی نرم افزار به آخرین نسخه برطرف کنید. برای بررسی وضعیت نرم افزار، از ابزار به روز رسانی نرم افزار استفاده کنید.

← "بررسی اینکه آیا یک درایور چاپگر اصل Epson نصب است — Windows" در صفحه 79

← "بررسی اینکه آیا یک درایور چاپگر اصل Epson نصب است — Mac OS" در صفحه 80

← "نصب یا لغو نصب جداگانه برنامه ها" در صفحه 78

← "بروزرسانی برنامه ها و میان افزار" در صفحه 83

مشکلی در رابطه با وضعیت چاپگر وجود دارد.

راهکارها

مطمئن شوید که وضعیت چاپگر روی مکث تنظیم نشده باشد.

گزینه ترجیحات سیستم را از منوی Apple < چاپگرها و اسکنرها (یا چاپ و اسکن، چاپ و نما) انتخاب کنید و سپس روی چاپگر دو بار کلیک کنید. اگر چاپگر مکث شده است، روی از سرگیری کلیک کنید.

محدودیت قابلیت‌های کاربری برای چاپگر فعال شده است.

راهکارها

وقتی قابلیت محدودسازی کاربر فعال باشد ممکن است چاپگر چاپ نکند. با سرپرست چاپگر تماس بگیرید.

چاپگر به صورت ناگهانی از طریق اتصال شبکه چاپ نمی‌کند
ممکن است این مشکل بنا به یکی از دلایل زیر رخ داده باشد.

محیط شبکه تغییر کرده است.

راهکارها

هنگامی که محیط شبکه خود مانند روتر بی‌سیم یا ارائه دهنده خدمات شبکه را تغییر می‌دهید، سعی کنید تنظیمات شبکه مربوط به چاپگر را دوباره انجام دهید.
رایانه یا دستگاه هوشمند را به همان SSID که چاپگر متصل است وصل کنید.

مشکلی در رابطه با دستگاه‌های شبکه برای اتصال Wi-Fi وجود دارد.

راهکارها

دستگاه‌هایی که می‌خواهید به شبکه متصل کنید را خاموش کنید. حدود 10 ثانیه صبر کنید و سپس دستگاه‌ها را به این ترتیب روشن کنید: روتر بی‌سیم، رایانه یا دستگاه هوشمند و سپس چاپگر. چاپگر و رایانه یا دستگاه هوشمند را به روتر بی‌سیم نزدیک کنید تا ارتباط امواج رادیویی بهتر شود و سپس سعی کنید تنظیمات شبکه را دوباره انجام دهید.

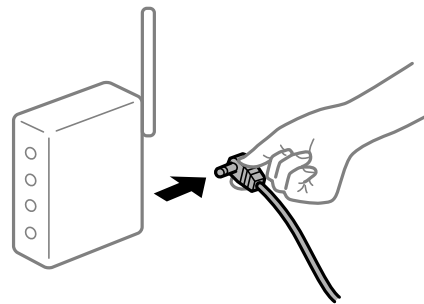

چاپگر به شبکه متصل نیست.

راهکارها

دکمه  را فشار دهید تا گزارش اتصال شبکه چاپ شود. اگر گزارش نشان دهد که اتصال شبکه قطع شده است، گزارش اتصال شبکه را بررسی کنید و سپس راهکارهای چاپ شده را دنبال کنید.

مشکلی در رابطه با تنظیمات شبکه در رایانه وجود دارد.

راهکارها

سعی کنید از طریق رایانه به یک وب‌سایت وارد شوید تا اطمینان حاصل کنید که تنظیمات شبکه رایانه شما صحیح است. اگر نمی‌توانید به هیچ وب‌سایتی دسترسی پیدا کنید، مشکلی در رایانه وجود دارد.
اتصال شبکه رایانه را بررسی کنید. برای جزئیات بیشتر به مستندات عرضه شده به همراه رایانه مراجعه کنید.

منوی تنظیمات چاپ نمایش داده نمی‌شود.
ممکن است بنا به دلایل زیر رخ داده باشد.

■ درایور چاپگر Epson به درستی نصب نشده است

راهکارها

اگر منوی تنظیمات چاپ در macOS Catalina (10.15) یا نسخه جدیدتر، macOS High Sierra (10.13)، macOS Sierra (10.12)، OS X El Capitan (10.11)، OS X Yosemite (10.10)، OS X Mavericks (10.9)، OS X Mountain Lion (10.8) نمایش داده نمی‌شود، درایور چاپگر Epson به درستی نصب نشده است. آن را از منوی زیر فعال کنید.

گزینه ترجیحات سیستم را از منوی Apple < چاپگرها و اسکنرها (یا چاپ و اسکن، چاپ و فابری) انتخاب کنید، چاپگر را حذف کنید و سپس دوباره چاپگر را اضافه نمایید. برای افزودن چاپگر، به مطلب زیر مراجعه کنید.

"[اضافه کردن چاپگر \(فقط برای Mac OS\)](#)" در صفحه 81

macOS Mojave (10.14) نمی‌تواند به تنظیمات چاپ در برنامه‌های تهیه شده توسط Apple مانند TextEdit دسترسی پیدا کند.

چاپ کردن از دستگاه هوشمند ممکن نیست

مطمئن شوید دستگاه هوشمند و چاپگر به درستی متصل شده‌اند.
دلیل و راهکار رفع این مشکل بسته به متصل بودن یا نبودن آنها متفاوت خواهد بود.

اتصال به دستگاه هوشمند را بررسی کنید

برای بررسی وضعیت اتصال بین دستگاه هوشمند و چاپگر، از Epson Smart Panel استفاده کنید.
Epson Smart Panel را باز کنید. در صورتی که نمی‌توانید به چاپگر متصل شوید، با ضربه زدن روی گزینه [+] در بالای صفحه اتصال را بازنشانی کنید.

اگر از Epson Smart Panel استفاده نمی‌کنید، پیوند زیر را مشاهده کنید.

<http://epson.sn>

اتصال به یک شبکه ممکن نیست

ممکن است این مشکل بنا به یکی از دلایل زیر رخ داده باشد.

مشکلی در رابطه با دستگاه‌های شبکه برای اتصال Wi-Fi وجود دارد.

راهکارها

دستگاه‌هایی که می‌خواهید به شبکه متصل کنید را خاموش کنید. حدود 10 ثانیه صبر کنید و سپس دستگاه‌ها را به این ترتیب روشن کنید: روتر بی‌سیم، رایانه یا دستگاه هوشمند و سپس چاپگر. چاپگر و رایانه یا دستگاه هوشمند را به روتر بی‌سیم نزدیک کنید تا ارتباط امواج رادیویی بهتر شود و سپس سعی کنید تنظیمات شبکه را دوباره انجام دهید.

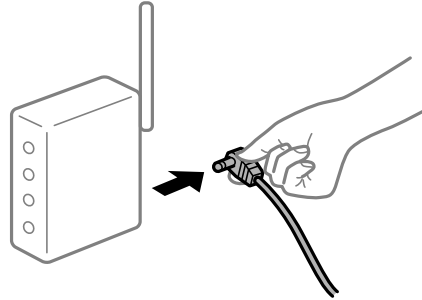

دستگاه‌ها نمی‌توانند سیگنال‌ها را از روتر بی‌سیم دریافت کنند زیرا بسیار دور از هم هستند.

راهکارها

پس از انتقال دادن رایانه یا دستگاه هوشمند و چاپگر به نزدیکی روتر بی‌سیم، روتر بی‌سیم را خاموش و سپس مجدداً روشن کنید.

هنگام تغییر روتر بی‌سیم، تنظیمات با روتر جدید مطابقت ندارند.

راهکارها

تنظیمات اتصال را مجدداً به نحوی اعمال کنید تا با روتر بی‌سیم جدید مطابقت داشته باشند.

SSIDهای متصل شده از رایانه یا دستگاه هوشمند و رایانه متفاوت هستند.

راهکارها

هنگامی که از چندین روتر بی‌سیم به صورت همزمان استفاده می‌کنید یا روتر بی‌سیم چندین SSID دارد و دستگاه‌ها به SSIDهای متفاوتی متصل هستند، نمی‌توانید به روتر بی‌سیم وصل شوید.

رایانه یا دستگاه هوشمند را به همان SSID که چاپگر متصل است وصل کنید.

☐ نمونه اتصال به SSIDهای متفاوت

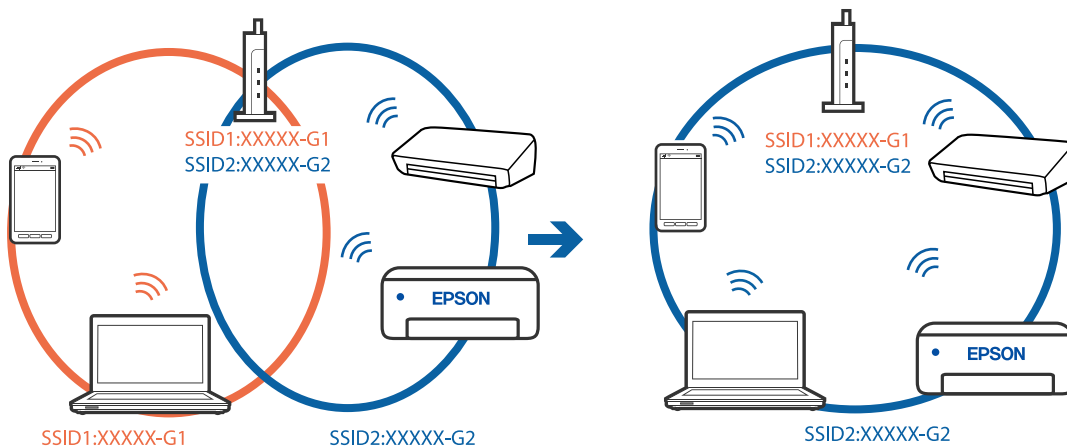

نمونه اتصال به SSIDها با یک دامنه فرکانس متفاوت

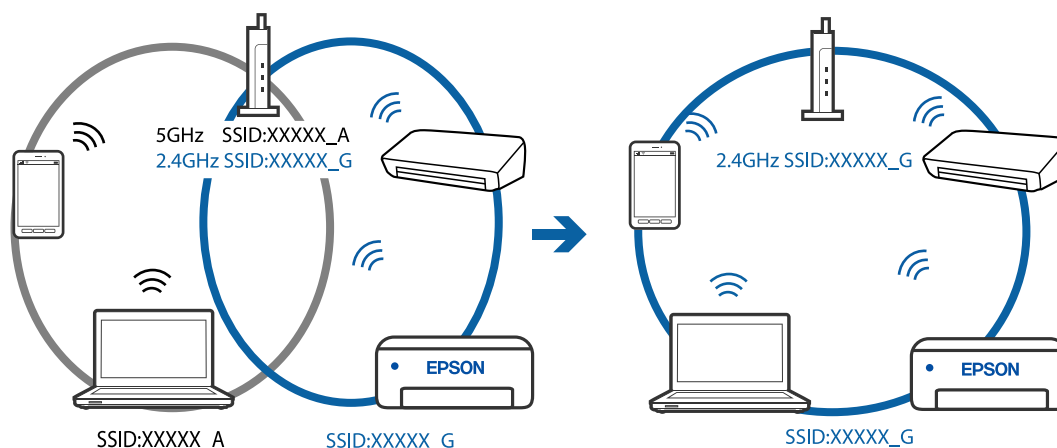

یک جداکننده حریم خصوصی در روتر بی سیم در دسترس می باشد.

راهکارها

اغلب روترهای بی سیم دارای یک عملکرد تفکیک کننده هستند که از ارتباط بین دستگاه های دارای SSID یکسان جلوگیری می کند. اگر با وجود وصل بودن به یک شبکه یکسان، نمی توانید بین چاپگر و رایانه یا دستگاه هوشمند ارتباط برقرار کنید، عملکرد تفکیک کننده را روی روتر بی سیم غیرفعال کنید. برای جزئیات بیشتر به مستندات عرضه شده با روتر بی سیم مراجعه کنید.

آدرس IP به درستی تخصیص نیافته است.

راهکارها

اگر آدرس IP چاپگر XXX.XXX.169.254 و ماسک شبکه فرعی 255.255.0.0 باشد، آدرس IP را نمی توان به درستی تخصیص داد.

گزارش اتصال شبکه را چاپ کنید و سپس آدرس IP و ماسک شبکه فرعی تخصیص یافته به چاپگر را بررسی کنید. برای چاپ گزارش اتصال شبکه، دکمه  را روی صفحه کنترل چاپگر فشار دهید. روتر بی سیم را دوباره راه اندازی کنید یا تنظیمات شبکه چاپگر را بازنشانی کنید.

مشکلی در رابطه با تنظیمات شبکه در دستگاه هوشمند وجود دارد.

راهکارها

سعی کنید از طریق دستگاه هوشمند به یک وبسایت وارد شوید تا اطمینان حاصل کنید که تنظیمات شبکه دستگاه هوشمند شما صحیح است. اگر نمی توانید به هیچ وبسایتی دسترسی پیدا کنید، مشکلی در رابطه با دستگاه هوشمند وجود دارد. اتصال شبکه رایانه را بررسی کنید. برای اطلاع از جزئیات به مستندات ارائه شده همراه دستگاه هوشمند خود مراجعه کنید.

چاپگر به صورت ناگهانی از طریق اتصال شبکه چاپ نمی کند
ممکن است این مشکل بنا به یکی از دلایل زیر رخ داده باشد.

محیط شبکه تغییر کرده است.

راهکارها

هنگامی که محیط شبکه خود مانند روتر بی سیم یا ارائه دهنده خدمات شبکه را تغییر می دهید، سعی کنید تنظیمات شبکه مربوط به چاپگر را دوباره انجام دهید.

رایانه یا دستگاه هوشمند را به همان SSID که چاپگر متصل است وصل کنید.

مشکلی در رابطه با دستگاه‌های شبکه برای اتصال Wi-Fi وجود دارد.

راهکارها

دستگاه‌هایی که می‌خواهید به شبکه متصل کنید را خاموش کنید. حدود 10 ثانیه صبر کنید و سپس دستگاه‌ها را به این ترتیب روشن کنید: روتر بی سیم، رایانه یا دستگاه هوشمند و سپس چاپگر. چاپگر و رایانه یا دستگاه هوشمند را به روتر بی سیم نزدیک کنید تا ارتباط امواج رادیویی بهتر شود و سپس سعی کنید تنظیمات شبکه را دوباره انجام دهید.

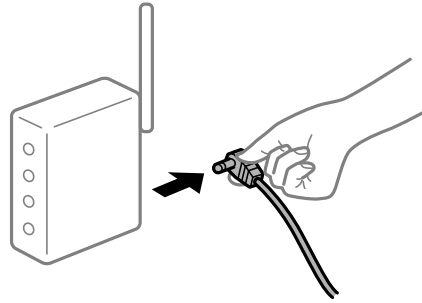

چاپگر به شبکه متصل نیست.

راهکارها

دکمه  را فشار دهید تا گزارش اتصال شبکه چاپ شود. اگر گزارش نشان دهد که اتصال شبکه قطع شده است، گزارش اتصال شبکه را بررسی کنید و سپس راهکارهای چاپ شده را دنبال کنید.

مشکلی در رابطه با تنظیمات شبکه در دستگاه هوشمند وجود دارد.

راهکارها

سعی کنید از طریق دستگاه هوشمند به یک وبسایت وارد شوید تا اطمینان حاصل کنید که تنظیمات شبکه دستگاه هوشمند شما صحیح است. اگر نمی‌توانید به هیچ وبسایتی دسترسی پیدا کنید، مشکلی در رابطه با دستگاه هوشمند وجود دارد. اتصال شبکه رایانه را بررسی کنید. برای اطلاع از جزئیات به مستندات ارائه شده همراه دستگاه هوشمند خود مراجعه کنید.

دستگاه اسکن نمی کند

اسکن کردن از Windows شروع نمی شود

مطمئن شوید رایانه و چاپگر به درستی متصل شده‌اند. دلیل و راهکار رفع این مشکل بسته به متصل بودن یا نبودن آنها متفاوت خواهد بود.

بررسی وضعیت اتصال

برای بررسی وضعیت اتصال برای رایانه و چاپگر، از برنامه Epson Printer Connection Checker استفاده کنید. بسته به نتایج بررسی ممکن است قادر باشید مشکل را حل کنید.

1. آیکن **Epson Printer Connection Checker** را در دسکتاپ دو-کلیک کنید.

Epson Printer Connection Checker راه‌اندازی می‌شود.

اگر هیچ آیکنی در دستکاپ وجود ندارد، روش‌های زیر را برای راه‌اندازی Epson Printer Connection Checker دنبال کنید.

Windows 10

روی دکمه شروع کلیک کنید و سپس گزینه‌های **Epson Software < Epson Printer Connection Checker** را انتخاب کنید.

Windows 8.1/Windows 8

نام برنامه را در قسمت جستجو وارد کنید و سپس آیکن نشان داده شده را انتخاب نمایید.

Windows 7

روی دکمه شروع کلیک کنید و سپس همه برنامه‌ها < Epson Software < Epson Printer Connection Checker را انتخاب کنید.

2. برای بررسی، دستورالعمل‌های روی صفحه را دنبال کنید.

نکته:

اگر نام چاپگر نمایش داده نمی‌شود، یک درایور چاپگر اصلی Epson نصب کنید.

"بررسی اینکه آیا یک درایور چاپگر اصل Epson نصب است - Windows" در صفحه 79

وقتی مشکل را تشخیص دادید، راهکار نمایش یافته در صفحه را دنبال کنید.

وقتی نمی‌توانید مشکل را برطرف کنید، موارد زیر را مطابق با وضعیت بررسی کنید.

چاپگر در یک اتصال شبکه تشخیص داده نمی‌شود

"اتصال به یک شبکه ممکن نیست" در صفحه 108

چاپگر از طریق اتصال USB تشخیص داده نمی‌شود

"اتصال چاپگر از طریق USB ممکن نیست" (در صفحه 95 Windows)

چاپگر تشخیص داده می‌شود، اما اسکن امکان‌پذیر نیست.

"اسکن ممکن نیست علیرغم آنکه اتصال به درستی برقرار شده است (Windows)" در صفحه 111

اتصال به یک شبکه ممکن نیست

ممکن است این مشکل بنا به یکی از دلایل زیر رخ داده باشد.

مشکلی در رابطه با دستگاه‌های شبکه برای اتصال Wi-Fi وجود دارد.

راهکارها

دستگاه‌هایی که می‌خواهید به شبکه متصل کنید را خاموش کنید. حدود 10 ثانیه صبر کنید و سپس دستگاه‌ها را به این ترتیب روشن کنید: روتر بی سیم، رایانه یا دستگاه هوشمند و سپس چاپگر. چاپگر و رایانه یا دستگاه هوشمند را به روتر بی سیم نزدیک کنید تا ارتباط امواج رادیویی بهتر شود و سپس سعی کنید تنظیمات شبکه را دوباره انجام دهید.

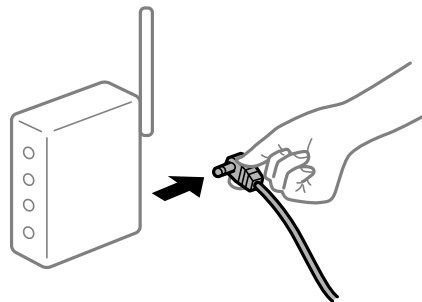

دستگاه‌ها نمی‌توانند سیگنال‌ها را از روتر بی‌سیم دریافت کنند زیرا بسیار دور از هم هستند.

راهکارها

پس از انتقال دادن رایانه یا دستگاه هوشمند و چاپگر به نزدیکی روتر بی‌سیم، روتر بی‌سیم را خاموش و سپس مجدداً روشن کنید.

هنگام تغییر روتر بی‌سیم، تنظیمات با روتر جدید مطابقت ندارند.

راهکارها

تنظیمات اتصال را مجدداً به نحوی اعمال کنید تا با روتر بی‌سیم جدید مطابقت داشته باشند.

SSIDهای متصل شده از رایانه یا دستگاه هوشمند و رایانه متفاوت هستند.

راهکارها

هنگامی که از چندین روتر بی‌سیم به صورت همزمان استفاده می‌کنید یا روتر بی‌سیم چندین SSID دارد و دستگاه‌ها به SSIDهای متفاوتی متصل هستند، نمی‌توانید به روتر بی‌سیم وصل شوید.

رایانه یا دستگاه هوشمند را به همان SSID که چاپگر متصل است وصل کنید.

☐ نمونه اتصال به SSIDهای متفاوت

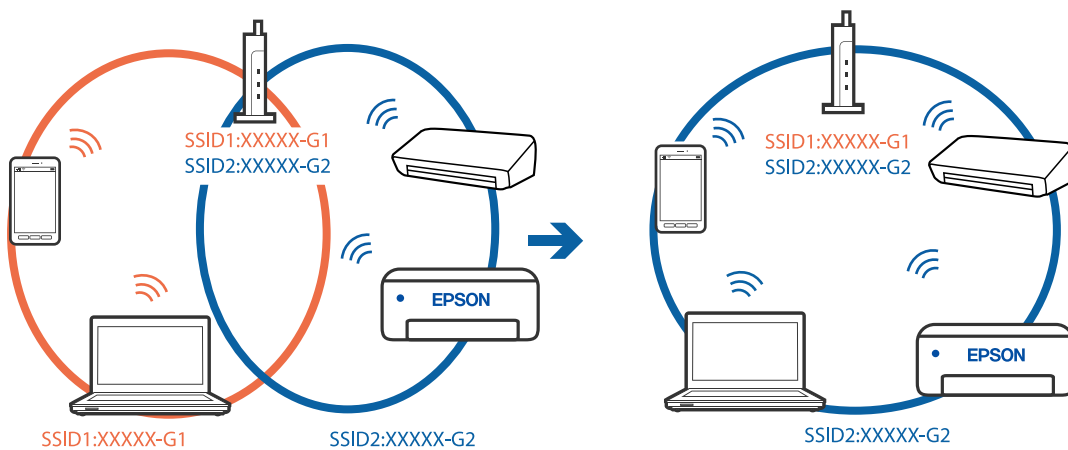

☐ نمونه اتصال به SSIDها با یک دامنه فرکانس متفاوت

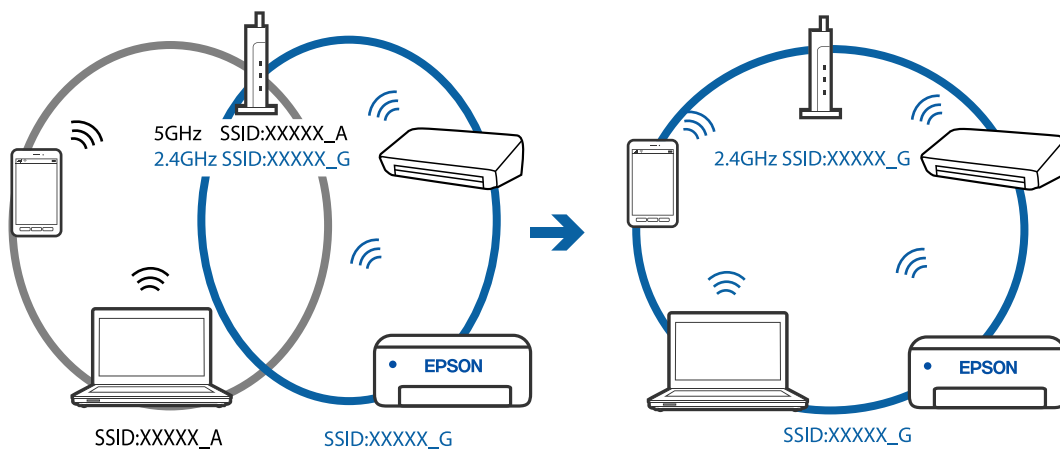

یک جداکننده حریم خصوصی در روتر بی سیم در دسترس می باشد.

راهکارها

اغلب روترهای بی سیم دارای یک عملکرد تفکیک کننده هستند که از ارتباط بین دستگاه های دارای SSID یکسان جلوگیری می کند. اگر با وجود وصل بودن به یک شبکه یکسان، نمی توانید بین چاپگر و رایانه یا دستگاه هوشمند ارتباط برقرار کنید، عملکرد تفکیک کننده را روی روتر بی سیم غیرفعال کنید. برای جزئیات بیشتر به مستندات عرضه شده با روتر بی سیم مراجعه کنید.

آدرس IP به درستی تخصیص نیافته است.

راهکارها

اگر آدرس IP چاپگر XXX.XXX.169.254 و ماسک شبکه فرعی 255.255.0.0 باشد، آدرس IP را نمی توان به درستی تخصیص داد.

گزارش اتصال شبکه را چاپ کنید و سپس آدرس IP و ماسک شبکه فرعی تخصیص یافته به چاپگر را بررسی کنید. برای چاپ گزارش اتصال شبکه، دکمه  را روی صفحه کنترل چاپگر فشار دهید. روتر بی سیم را دوباره راه اندازی کنید یا تنظیمات شبکه چاپگر را بازنشانی کنید.

مشکلی در رابطه با تنظیمات شبکه در رایانه وجود دارد.

راهکارها

سعی کنید از طریق رایانه به یک وبسایت وارد شوید تا اطمینان حاصل کنید که تنظیمات شبکه رایانه شما صحیح است. اگر نمی توانید به هیچ وبسایتی دسترسی پیدا کنید، مشکلی در رایانه وجود دارد. اتصال شبکه رایانه را بررسی کنید. برای جزئیات بیشتر به مستندات عرضه شده به همراه رایانه مراجعه کنید.

اتصال چاپگر از طریق USB ممکن نیست (Windows)

ممکن است بنا به دلایل زیر رخ داده باشد.

کابل USB به شکل صحیح به پریز برق متصل نشده است.

راهکارها

کابل USB را به طور ایمن به چاپگر و رایانه وصل کنید.

مشکلی در رابطه با هاب USB وجود دارد.

راهکارها

اگر از هاب USB استفاده می کنید، سعی کنید چاپگر را بطور مستقیم به رایانه وصل کنید.

مشکلی در رابطه با کابل USB یا ورودی USB وجود دارد.

راهکارها

اگر کابل USB شناسایی نشد، درگاه یا کابل USB را تغییر دهید.

اسکن ممکن نیست علی‌رغم آنکه اتصال به درستی برقرار شده است (Windows)

اسکن کردن با وضوح بالا از طریق شبکه.

راهکارها

سعی کنید با وضوح کمتری اسکن کنید.

اسکن کردن از Mac OS شروع نمی شود

مطمئن شوید رایانه و چاپگر به درستی متصل شده‌اند. دلیل و راهکار رفع این مشکل بسته به متصل بودن یا نبودن آنها متفاوت خواهد بود.

بررسی وضعیت اتصال

برای بررسی وضعیت اتصال برای رایانه و چاپگر، از برنامه EPSON Status Monitor استفاده کنید.

1. گزینه **ترجیحات سیستم** را از منوی Apple < چاپگرها و اسکنرها (یا چاپ و اسکن، چاپ و همابری) برگزینید و سپس چاپگر را انتخاب کنید.

2. روی گزینه‌ها و لوازم < برنامه کاربردی > باز کردن برنامه کاربردی چاپگر کلیک کنید.

3. روی گزینه **EPSON Status Monitor** کلیک کنید.

وقتی سطوح جوهر باقیمانده نمایش داده می‌شود، اتصال بین رایانه و چاپگر به درستی برقرار شده است. در صورتی که اتصال برقرار نشده است، بخش زیر را بررسی کنید.

□ چاپگر در یک اتصال شبکه تشخیص داده نمی‌شود

"اتصال به یک شبکه ممکن نیست" در صفحه 111

□ چاپگر از طریق اتصال USB تشخیص داده نمی‌شود

"اتصال چاپگر از طریق USB ممکن نیست" (در صفحه 102 Mac OS)

در صورتی که اتصال برقرار شده است، موارد زیر را بررسی کنید.

□ چاپگر تشخیص داده می‌شود، اما اسکن امکان‌پذیر نیست.

"اسکن ممکن نیست علی‌رغم آنکه اتصال به درستی برقرار شده است (Mac OS)" در صفحه 114

اتصال به یک شبکه ممکن نیست

ممکن است این مشکل بنا به یکی از دلایل زیر رخ داده باشد.

مشکلی در رابطه با دستگاه‌های شبکه برای اتصال Wi-Fi وجود دارد.

راهکارها

دستگاه‌هایی که می‌خواهید به شبکه متصل کنید را خاموش کنید. حدود 10 ثانیه صبر کنید و سپس دستگاه‌ها را به این ترتیب روشن کنید: روتر بی‌سیم، رایانه یا دستگاه هوشمند و سپس چاپگر. چاپگر و رایانه یا دستگاه هوشمند را به روتر بی‌سیم نزدیک کنید تا ارتباط امواج رادیویی بهتر شود و سپس سعی کنید تنظیمات شبکه را دوباره انجام دهید.

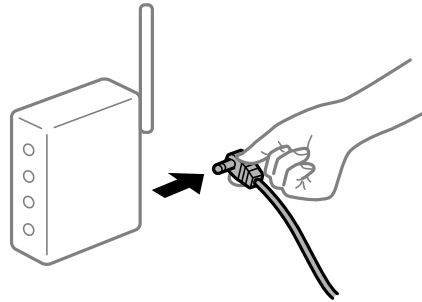

دستگاه‌ها نمی‌توانند سیگنال‌ها را از روتر بی‌سیم دریافت کنند زیرا بسیار دور از هم هستند.

راهکارها

پس از انتقال دادن رایانه یا دستگاه هوشمند و چاپگر به نزدیکی روتر بی‌سیم، روتر بی‌سیم را خاموش و سپس مجدداً روشن کنید.

هنگام تغییر روتر بی‌سیم، تنظیمات با روتر جدید مطابقت ندارند.

راهکارها

تنظیمات اتصال را مجدداً به نحوی اعمال کنید تا با روتر بی‌سیم جدید مطابقت داشته باشند.

SSIDهای متصل شده از رایانه یا دستگاه هوشمند و رایانه متفاوت هستند.

راهکارها

هنگامی که از چندین روتر بی‌سیم به صورت همزمان استفاده می‌کنید یا روتر بی‌سیم چندین SSID دارد و دستگاه‌ها به SSIDهای متفاوتی متصل هستند، نمی‌توانید به روتر بی‌سیم وصل شوید.

رایانه یا دستگاه هوشمند را به همان SSID که چاپگر متصل است وصل کنید.

☐ نمونه اتصال به SSIDهای متفاوت

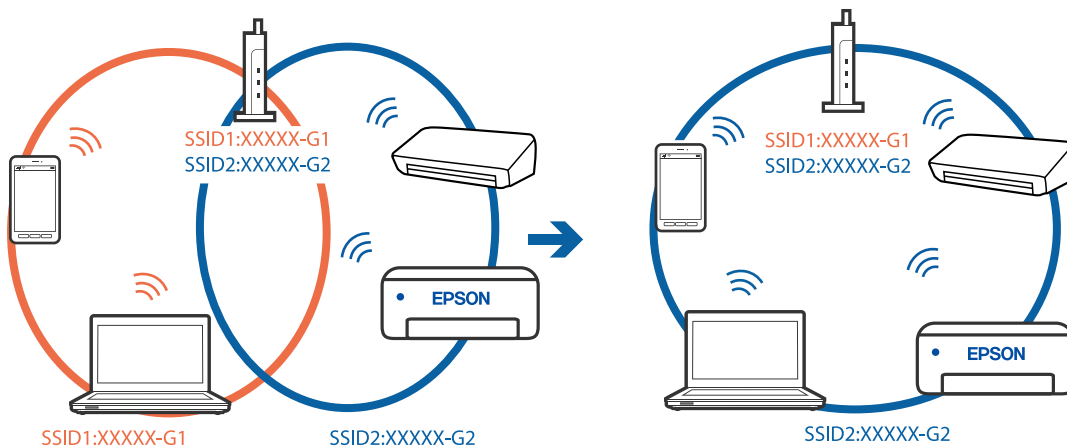

نمونه اتصال به SSIDها با یک دامنه فرکانس متفاوت

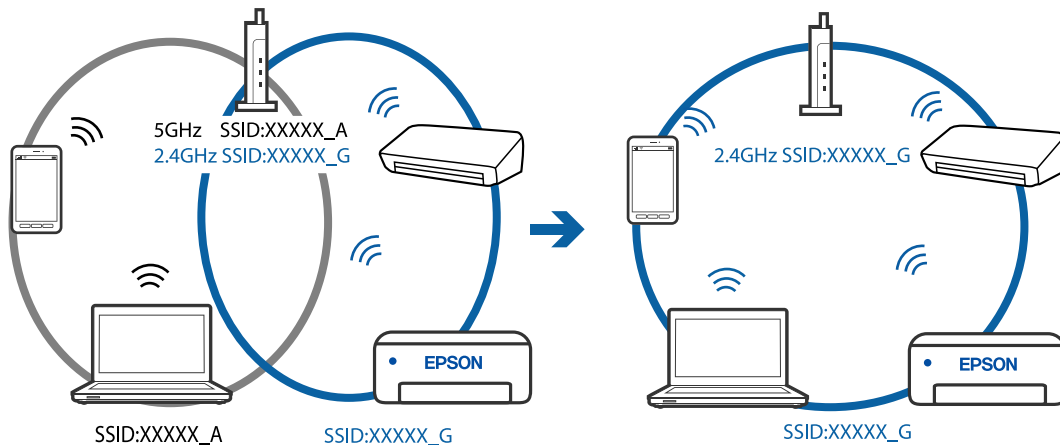

یک جداکننده حریم خصوصی در روتر بی سیم در دسترس می باشد.

راهکارها

اغلب روترهای بی سیم دارای یک عملکرد تفکیک کننده هستند که از ارتباط بین دستگاه های دارای SSID یکسان جلوگیری می کند. اگر با وجود وصل بودن به یک شبکه یکسان، نمی توانید بین چاپگر و رایانه یا دستگاه هوشمند ارتباط برقرار کنید، عملکرد تفکیک کننده را روی روتر بی سیم غیرفعال کنید. برای جزئیات بیشتر به مستندات عرضه شده با روتر بی سیم مراجعه کنید.

آدرس IP به درستی تخصیص نیافته است.

راهکارها

اگر آدرس IP چاپگر XXX.XXX.169.254 و ماسک شبکه فرعی 255.255.0.0 باشد، آدرس IP را می توان به درستی تخصیص داد.

گزارش اتصال شبکه را چاپ کنید و سپس آدرس IP و ماسک شبکه فرعی تخصیص یافته به چاپگر را بررسی کنید. برای چاپ گزارش اتصال شبکه، دکمه  را روی صفحه کنترل چاپگر فشار دهید. روتر بی سیم را دوباره راه اندازی کنید یا تنظیمات شبکه چاپگر را بازنشانی کنید.

مشکلی در رابطه با تنظیمات شبکه در رایانه وجود دارد.

راهکارها

سعی کنید از طریق رایانه به یک وبسایت وارد شوید تا اطمینان حاصل کنید که تنظیمات شبکه رایانه شما صحیح است. اگر نمی توانید به هیچ وبسایتی دسترسی پیدا کنید، مشکلی در رایانه وجود دارد. اتصال شبکه رایانه را بررسی کنید. برای جزئیات بیشتر به مستندات عرضه شده به همراه رایانه مراجعه کنید.

دستگاه متصل به درگاه USB 3.0 سبب اختلال فرکانس رادیویی می شود.

راهکارها

وقتی یک دستگاه را به درگاه USB 3.0 سیستم عامل Mac متصل می کنید، ممکن است اختلال فرکانس رادیویی رخ دهد. اگر نمی توانید به LAN بی سیم (Wi-Fi) وصل شوید یا اگر عملکرد دستگاه بدون ثبات است، موارد زیر را امتحان کنید.

دستگاهی که به درگاه USB 3.0 متصل می شود را در فاصله دورتری از رایانه قرار دهید.

اتصال چاپگر از طریق USB ممکن نیست (Mac OS)

ممکن است بنا به دلایل زیر رخ داده باشد.

■ کابل USB به شکل صحیح به پریز برق متصل نشده است.

راهکارها

کابل USB را به طور ایمن به چاپگر و رایانه وصل کنید.

■ مشکلی در رابطه با هاب USB وجود دارد.

راهکارها

اگر از هاب USB استفاده می کنید، سعی کنید چاپگر را بطور مستقیم به رایانه وصل کنید.

■ مشکلی در رابطه با کابل USB یا ورودی USB وجود دارد.

راهکارها

اگر کابل USB شناسایی نشد، درگاه یا کابل USB را تغییر دهید.

اسکن ممکن نیست علیرغم آنکه اتصال به درستی برقرار شده است (Mac OS)

■ اسکن کردن با وضوح بالا از طریق شبکه.

راهکارها

سعی کنید با وضوح کمتری اسکن کنید.

اسکن کردن از دستگاه هوشمند شروع نمی شود

مطمئن شوید دستگاه هوشمند و چاپگر به درستی متصل شده اند.

دلیل و راهکار رفع این مشکل بسته به متصل بودن یا نبودن آنها متفاوت خواهد بود.

اتصال به دستگاه هوشمند را بررسی کنید

برای بررسی وضعیت اتصال بین دستگاه هوشمند و چاپگر، از Epson Smart Panel استفاده کنید.

Epson Smart Panel را باز کنید. در صورتی که نمی توانید به چاپگر متصل شوید، با ضربه زدن روی گزینه [+] در بالای صفحه اتصال را بازنشانی کنید.

اگر از Epson Smart Panel استفاده نمی کنید، پیوند زیر را مشاهده کنید.

<http://epson.sn>

اتصال به یک شبکه ممکن نیست

ممکن است این مشکل بنا به یکی از دلایل زیر رخ داده باشد.

مشکلی در رابطه با دستگاه‌های شبکه برای اتصال Wi-Fi وجود دارد.

راهکارها

دستگاه‌هایی که می‌خواهید به شبکه متصل کنید را خاموش کنید. حدود 10 ثانیه صبر کنید و سپس دستگاه‌ها را به این ترتیب روشن کنید: روتر بی‌سیم، رایانه یا دستگاه هوشمند و سپس چاپگر. چاپگر و رایانه یا دستگاه هوشمند را به روتر بی‌سیم نزدیک کنید تا ارتباط امواج رادیویی بهتر شود و سپس سعی کنید تنظیمات شبکه را دوباره انجام دهید.

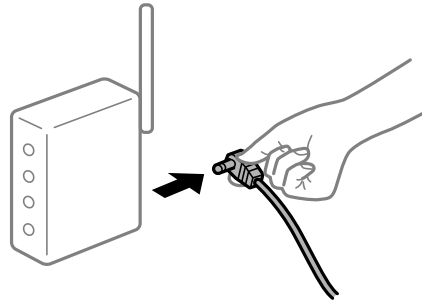

دستگاه‌ها نمی‌توانند سیگنال‌ها را از روتر بی‌سیم دریافت کنند زیرا بسیار دور از هم هستند.

راهکارها

پس از انتقال دادن رایانه یا دستگاه هوشمند و چاپگر به نزدیکی روتر بی‌سیم، روتر بی‌سیم را خاموش و سپس مجدداً روشن کنید.

هنگام تغییر روتر بی‌سیم، تنظیمات با روتر جدید مطابقت ندارند.

راهکارها

تنظیمات اتصال را مجدداً به نحوی اعمال کنید تا با روتر بی‌سیم جدید مطابقت داشته باشند.

SSIDهای متصل شده از رایانه یا دستگاه هوشمند و رایانه متفاوت هستند.

راهکارها

هنگامی که از چندین روتر بی‌سیم به صورت همزمان استفاده می‌کنید یا روتر بی‌سیم چندین SSID دارد و دستگاه‌ها به SSIDهای متفاوتی متصل هستند، نمی‌توانید به روتر بی‌سیم وصل شوید.

رایانه یا دستگاه هوشمند را به همان SSID که چاپگر متصل است وصل کنید.

☐ نمونه اتصال به SSIDهای متفاوت

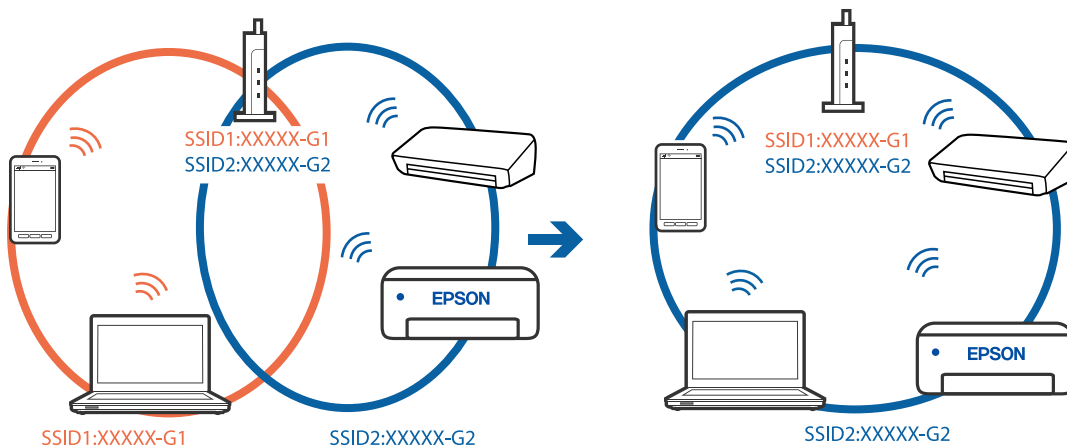

نمونه اتصال به SSIDها با یک دامنه فرکانس متفاوت

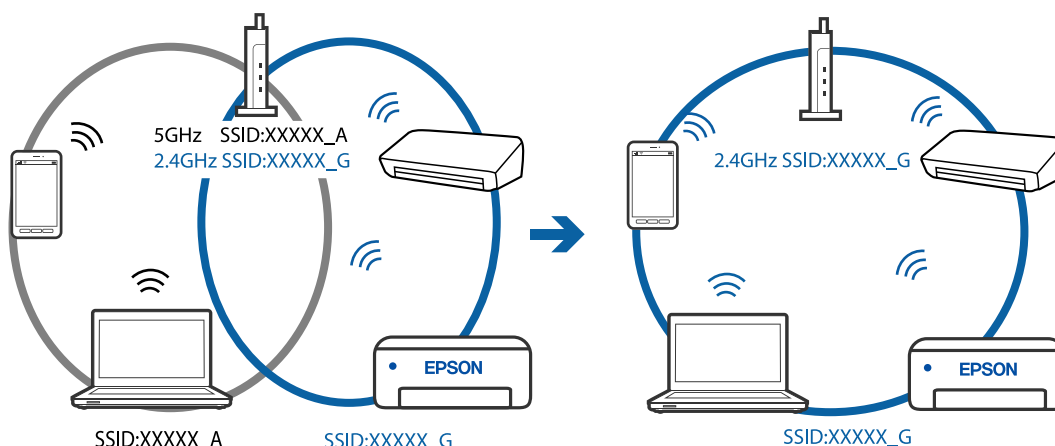

یک جداکننده حریم خصوصی در روتر بی سیم در دسترس می باشد.

راهکارها

اغلب روترهای بی سیم دارای یک عملکرد تفکیک کننده هستند که از ارتباط بین دستگاه های دارای SSID یکسان جلوگیری می کند. اگر با وجود وصل بودن به یک شبکه یکسان، نمی توانید بین چاپگر و رایانه یا دستگاه هوشمند ارتباط برقرار کنید، عملکرد تفکیک کننده را روی روتر بی سیم غیرفعال کنید. برای جزئیات بیشتر به مستندات عرضه شده با روتر بی سیم مراجعه کنید.

آدرس IP به درستی تخصیص نیافته است.

راهکارها

اگر آدرس IP چاپگر XXX.XXX.169.254 و ماسک شبکه فرعی 255.255.0.0 باشد، آدرس IP را می توان به درستی تخصیص داد.

گزارش اتصال شبکه را چاپ کنید و سپس آدرس IP و ماسک شبکه فرعی تخصیص یافته به چاپگر را بررسی کنید. برای چاپ گزارش اتصال شبکه، دکمه  را روی صفحه کنترل چاپگر فشار دهید. روتر بی سیم را دوباره راه اندازی کنید یا تنظیمات شبکه چاپگر را بازنشانی کنید.

مشکلی در رابطه با تنظیمات شبکه در دستگاه هوشمند وجود دارد.

راهکارها

سعی کنید از طریق دستگاه هوشمند به یک وبسایت وارد شوید تا اطمینان حاصل کنید که تنظیمات شبکه دستگاه هوشمند شما صحیح است. اگر نمی توانید به هیچ وبسایتی دسترسی پیدا کنید، مشکلی در رابطه با دستگاه هوشمند وجود دارد. اتصال شبکه رایانه را بررسی کنید. برای اطلاع از جزئیات به مستندات ارائه شده همراه دستگاه هوشمند خود مراجعه کنید.

کار با چاپگر طبق انتظار پیش نمی رود

عملیات ها به کندی انجام می شوند

چاپ بسیار آهسته است

ممکن است بنا به دلایل زیر رخ داده باشد.

برنامه‌های غیر ضروری در حال اجرا هستند.

راهکارها

هر نوع برنامه غیر ضروری در رایانه خود یا دستگاه هوشمند را ببندید.

کیفیت چاپ روی گزینه بالا تنظیم شده است.

راهکارها

تنظیمات کیفیت را پایین‌تر بیاورید.

چاپ دوطرفه غیرفعال است.

راهکارها

تنظیم دو رو (یا سرعت بالا) را فعال کنید. زمانی که این تنظیم فعال می‌شود، هد چاپ زمانی که در هر دو جهت حرکت می‌کند چاپ انجام می‌دهد و سرعت چاپ افزایش می‌یابد.

Windows

علامت چاپ دورویه را از زبانه گزینه بیشتر درایور چاپگر انتخاب کنید.

Mac OS

گزینه ترجیحات سیستم را از منوی Apple < چاپگرها و اسکنرها (یا چاپ و اسکن، چاپ و نمابر) برگزینید و سپس چاپگر را انتخاب کنید. روی گزینه‌ها و لوازم < گزینه‌ها (یا درایور) کلیک کنید. گزینه On را به عنوان تنظیم چاپ دورویه انتخاب کنید.

بیصدا فعال است.

راهکارها

گزینه بیصدا را غیرفعال کنید. هنگامی که چاپگر در بیصدا کار می‌کند، سرعت چاپ کاهش می‌یابد.

Windows

گزینه خاموش را به عنوان تنظیم بیصدا در زبانه اندازه درایور چاپگر انتخاب کنید.

Mac OS

گزینه ترجیحات سیستم را از منوی Apple < چاپگرها و اسکنرها (یا چاپ و اسکن، چاپ و نمابر) برگزینید و سپس چاپگر را انتخاب کنید. روی گزینه‌ها و لوازم < گزینه‌ها (یا درایور) کلیک کنید. گزینه Off را به عنوان تنظیم بیصدا انتخاب کنید.

در حین چاپ پیوسته، سرعت چاپ بسیار کاهش می‌یابد

این قابلیت از داغ شدن بیش از حد قسمت‌های عملکردی چاپگر و اختلال در کارکرد آن جلوگیری می‌کند.

راهکارها

شما می‌توانید به چاپ ادامه دهید. برای بازگشت به سرعت عادی چاپ، اجازه دهید چاپگر به مدت حداقل 30 دقیقه بدون کارکرد باشد. اگر چاپگر خاموش شود سرعت چاپ به حالت عادی باز نمی‌گردد.

سرعت اسکن پایین است

اسکن کردن با وضوح بالا.

راهکارها

سعی کنید با وضوح کمتری اسکن کنید.

صدای کارکرد بسیار زیاد است

بیصدا غیر فعال است.

راهکارها

اگر صدای دستگاه بیش از حد بلند است، بیصدا را فعال کنید. فعال‌سازی این قابلیت می‌تواند سرعت چاپ را کاهش دهد.

Windows درایور چاپگر

بیصدا را در زبانه اندازه فعال کنید.

Mac OS درایور چاپگر

گزینه ترجیحات سیستم را از منوی Apple < چاپگرها و اسکنرها (یا چاپ و اسکن، چاپ و نمابر) انتخاب نموده و سپس چاپگر را برگزینید. روی گزینه‌ها و لوازم < گزینه‌ها (یا درایور) کلیک کنید. گزینه On را به عنوان تنظیم بیصدا انتخاب کنید.

بررسی چراغ‌ها و وضعیت چاپگر

چراغ‌های روی صفحه کنترل، وضعیت چاپگر را نشان می‌دهد.

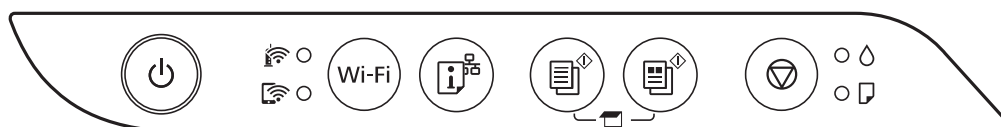

حالت عادی

● روشن

چراغ	حالت
	چاپگر به یک شبکه بی‌سیم (Wi-Fi) متصل است.
	چاپگر به یک شبکه در حالت (AP Wi-Fi Direct ساده) متصل است.

حالت خطا

هنگامی که خطایی رخ می‌دهد، چراغ روشن شده یا چشمک می‌زند. جزئیات خطا در صفحه رایانه نمایش داده می‌شود.

●/● روشن

چشمک‌زن

چراغ	حالت	راهکارها
	خطای اتصال Wi-Fi رخ داده است.	دکمه Wi-Fi را فشار دهید تا خطا پاک شود و دوباره امتحان کنید.
	ممکن است شارژ اولیه جوهر کامل نشده باشد.	برای تکمیل شارژ اولیه جوهر، به پوستر از اینجا شروع کنید مراجعه کنید.
	هیچ کاغذی قرار داده نشده یا بیش از یک برگه قرار داده شده است.	کاغذ را قرار داده و دکمه  یا  را فشار دهید.
	کاغذ گیر کرده است.	کاغذ را خارج کرده و دکمه  یا  را فشار دهید. اگر پس از برداشتن کاغذ و خاموش و روشن کردن دستگاه، خطای گیر کردن کاغذ ادامه داشته باشد کاغذ ممکن است در داخل چاپگر باقی بماند. کاغذ A4 را در تغذیه‌کننده کاغذ پشت دستگاه قرار دهید و سپس برای بیرون آوردن کاغذ باقیمانده، دکمه  یا  را فشار دهید. کاغذ را در جهت عمودی قرار دهید. در صورتی که برطرف سازی مشکل امکان پذیر نمی‌باشد، با پشتیبانی Epson تماس بگیرید.
 	 چاپگر به درستی خاموش نشده است.*  به دلیل خاموش شدن چاپگر در حین کار، نازل ممکن است خشک و مسدود شده باشد. * جریان برق ممکن است از طریق چند-راهی یا کلید مدارشکن، یا بر اثر کشیدن دوشاخه از پریز یا بروز مشکل برقی قطع شده باشد.	 پس از برطرف کردن خطا با فشردن دکمه  یا  ، بهتر است نازل را بررسی کنید. کارهای چاپی معلق را لغو کنید.  برای خاموش کردن چاپگر، حتماً دکمه  را فشار دهید.
 	وقتی چراغ‌های  و  همزمان چشمک می‌زنند عمر مفید بالشتک جوهر تقریباً یا به طور کامل تمام شده است.	بالشتک‌های جوهر باید تعویض شوند. برای تعویض بالشتک جوهر، با Epson یا ارائه دهنده خدمات مجاز Epson تماس بگیرید. ^{1*} این بخش قابل سرویس توسط کاربر نیست. اگر پیامی در رایانه ظاهر شد مبنی بر اینکه می‌توانید چاپ کردن را ادامه دهید، دکمه  یا  را برای ادامه چاپ فشار دهید. چشمک زدن چراغ به طور موقت متوقف می‌شود، با این وجود تا زمانی که بالشتک جوهر تعویض شود، در فواصل زمانی منظم چشمک می‌زنند.
 	اگر چراغ  و چراغ  به نوبت چشمک می‌زنند عمر بالشتک جوهر چاپ بی حاشیه، به پایان خود نزدیک شده است یا به پایان رسیده است.	بالشتک جوهر چاپ بی حاشیه باید تعویض شود. برای تعویض بالشتک جوهر، با Epson یا ارائه دهنده خدمات مجاز Epson تماس بگیرید. ^{2*} این بخش قابل سرویس توسط کاربر نیست. اگر پیامی در رایانه ظاهر شد مبنی بر اینکه می‌توانید چاپ کردن را ادامه دهید، دکمه  یا  را برای ادامه چاپ فشار دهید. چشمک زدن چراغ به طور موقت متوقف می‌شود، با این وجود تا زمانی که بالشتک جوهر تعویض شود، در فواصل زمانی منظم چشمک می‌زنند. چاپ بدون کادر حاشیه در دسترس نیست ولی چاپ با کادر حاشیه موجود است.

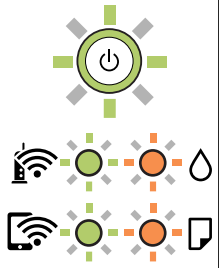
چراغ	حالت	راهکارها
	چاپگر در حالت بازیابی راه اندازی شده است زیرا بروزرسانی ثابت افزار انجام نشد.	<p>مراحل زیر را دنبال کنید تا دوباره ثابت افزار بروزرسانی شود.</p> <p>1. رایانه و چاپگر را با استفاده از یک کابل USB به یکدیگر وصل کنید. (در حالت بازیابی، نمی توانید ثابت افزار را از طریق اتصال شبکه بروزرسانی کنید.)</p> <p>2. برای دستورالعمل های بیشتر به وبسایت Epson محلی مراجعه کنید.</p>
	یک خطای چاپگر رخ داده است.	<p>کاغذها را از داخل چاپگر بیرون بیاورید. دستگاه را خاموش کرده و دوباره روشن کنید.</p> <p>اگر بعد از خاموش و روشن کردن مجدد خطا همچنان باقی مانده است، با پشتیبانی Epson تماس بگیرید.</p>

1* در برخی چرخه های چاپ، مقدار کمی جوهر اضافی ممکن است در بالشتک جوهر جمع شود. برای جلوگیری از نشتی جوهر از بالشتک، چاپگر طوری طراحی شده است که با پایان یافتن قدرت جذب بالشتک، چاپ متوقف می شود. وقوع یا عدم وقوع و دفعات وقوع این امر به تعداد صفحاتی که چاپ می کنید، نوع موادی که چاپ می کنید و تعداد چرخه های تمیز کردن که چاپگر انجام می دهد بستگی دارد. نیاز به تعویض بالشتک بدین معنی نیست که کارایی چاپگر شما بر اساس مشخصاتش متوقف شده است. زمانیکه بالشتک نیاز به تعویض دارد چاپگر اطلاع می دهد و این کار تنها توسط ارائه دهنده خدمات مجاز Epson باید انجام شود. ضمانت نامه Epson هزینه های این تعویض را پوشش نمی دهد.

2* در برخی چرخه های چاپ، ممکن است مقدار کمی جوهر اضافی در بالشتک جوهر چاپ بدون لبه جمع شود. برای جلوگیری از نشتی جوهر از بالشتک، چاپگر طوری طراحی شده است که با پایان یافتن قدرت جذب بالشتک، چاپ بدون کادر حاشیه متوقف می شود. دلیل و مدت زمان لازم بر اساس تعداد صفحات چاپ شده با استفاده از گزینه چاپ بدون کادر حاشیه متفاوت خواهد بود. نیاز به تعویض بالشتک بدین معنی نیست که کارایی چاپگر شما بر اساس مشخصاتش متوقف شده است. زمانیکه بالشتک نیاز به تعویض دارد چاپگر اطلاع می دهد و این کار تنها توسط ارائه دهنده خدمات مجاز Epson باید انجام شود. ضمانت نامه Epson هزینه های این تعویض را پوشش نمی دهد.

اطلاعات مرتبط

- ◀ "خارج کردن کاغذ گیر کرده" در صفحه 121
- ◀ "تماس با پشتیبانی Epson" در صفحه 183

کاغذ گیر می کند

خطای نشان داده شده در پانل کنترل را بررسی کنید و دستورالعمل ها را دنبال نمایید تا کاغذ گیر کرده و تکه های پاره شده را بردارید. سپس خطا را پاک کنید.

مهم!

با دقت کاغذ گیر کرده را خارج کنید. خارج کردن ناگهانی و تند کاغذ می تواند به چاپگر آسیب برساند.

در هنگام برداشتن کاغذ گیر کرده، چاپگر را کج نکنید، آن را بصورت عمودی نگه دارید یا آن را وارونه کنید در غیر این صورت ممکن است جوهر نشت کند.

خارج کردن کاغذ گیر کرده

⚠ احتیاط:

زمانی که دست شما داخل چاپگر است هرگز دکمه‌های روی پانل کنترل را لمس نکنید. اگر چاپگر شروع به کار کند، می‌تواند منجر به آسیب شود. مراقب باشید به قسمت‌های بیرون زده شده دست نزنید زیرا موجب آسیب می‌شود.

1. کاغذ گیر کرده را خارج کنید.

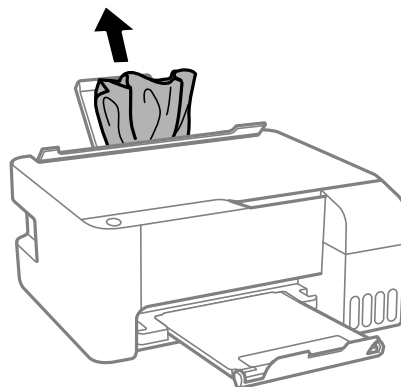

2. درپوش جلو را باز کنید.

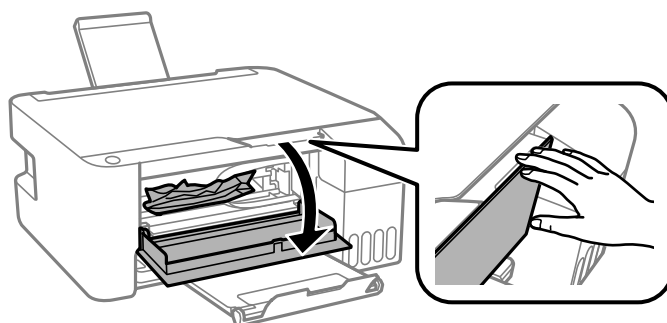

3. واحد اسکنر را باز کنید تا صدای کلیک شنیده شود.

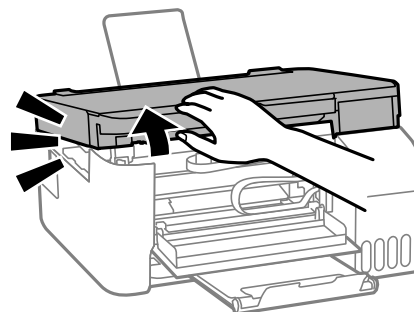

مهم: !

به قطعات داخل چاپگر که در شکل نشان داده شده اند دست نزنید. اینکار می تواند منجر به عملکرد نامناسب دستگاه شود.

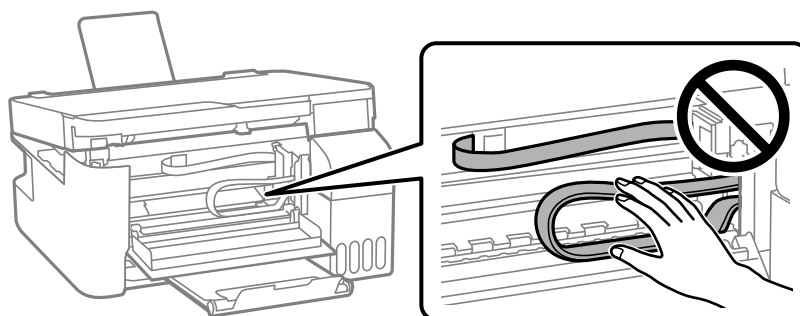

4. کاغذ گیر کرده را خارج کنید.

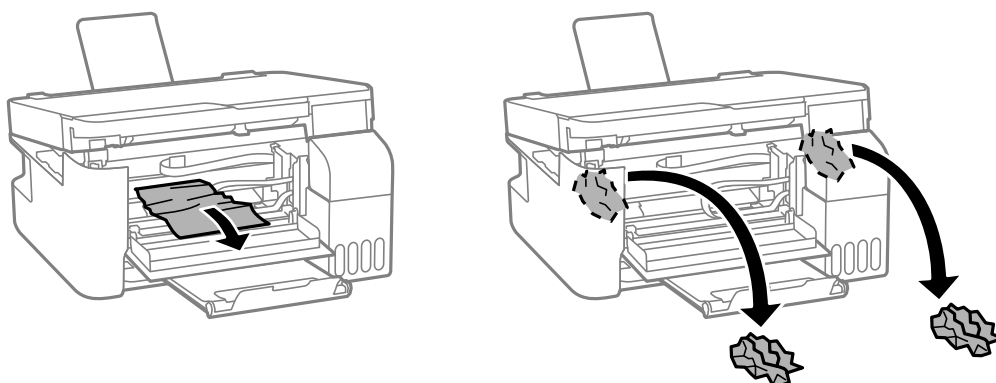

مهم: !

به قطعات داخل چاپگر که در شکل نشان داده شده اند دست نزنید. اینکار می تواند منجر به عملکرد نامناسب دستگاه شود.

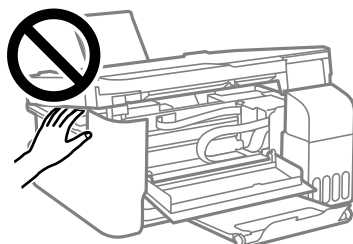
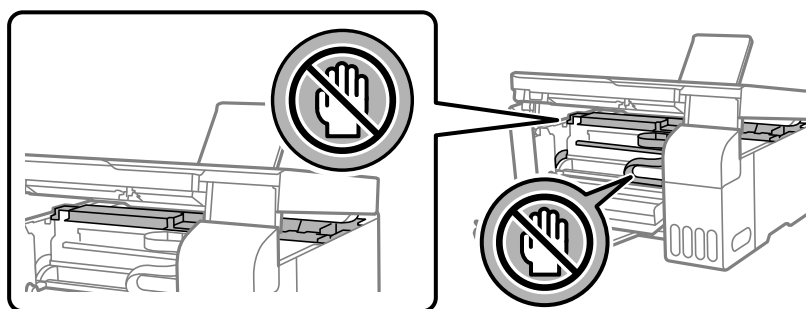

5. واحد اسکنر را ببندید.

برای حفظ ایمنی، واحد اسکنر در دو مرحله بسته می شود.

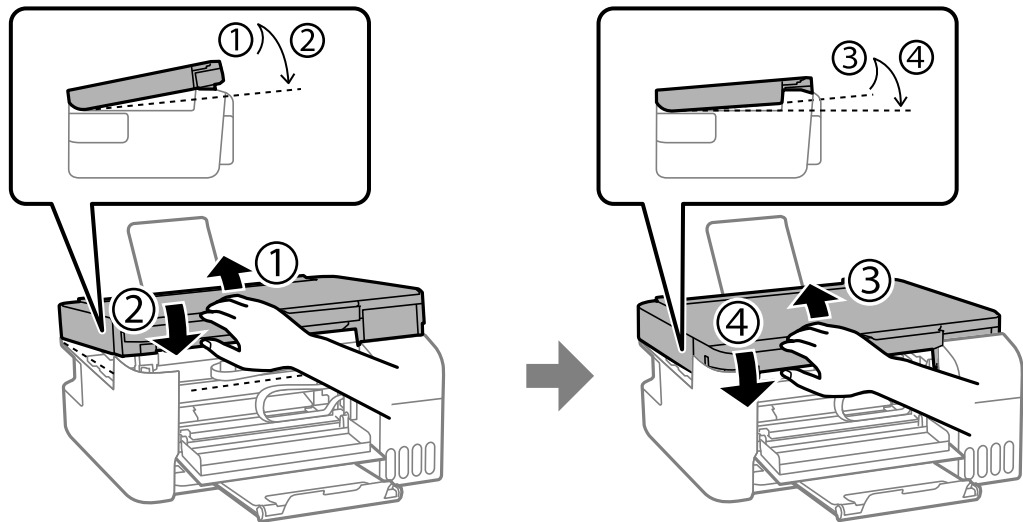

نکته:

قبل از باز کردن مجدد، واحد اسکنر باید کامل بسته شود.

6. درپوش جلو را ببندید.

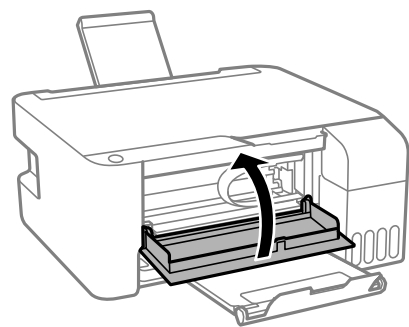

جلوگیری از گیر کردن کاغذ

در صورتی که گیر کردن کاغذ به کرات رخ می دهد، بخش زیر را بررسی کنید.

❑ چاپگر را روی یک سطح صاف قرار دهید و در شرایط محیطی توصیه شده راه اندازی کنید.

"مشخصات محیطی" در صفحه 179

❑ از کاغذی که توسط این چاپگر پشتیبانی می شود استفاده کنید.

"ظرفیت ها و کاغذ موجود" در صفحه 164

❑ نکات احتیاطی مربوط به مدیریت کاغذ را دنبال کنید.

"احتیاط های مربوط به مدیریت کاغذ" در صفحه 25

❑ کاغذ را در جهت صحیح قرار دهید و گیره نگهدارنده لبه را مقابل لبه کاغذ قرار دهید.

"قرار دادن کاغذ در تغذیه پشتی کاغذ" در صفحه 26

❑ بیشتر از حداکثر تعداد برگه های مشخص شده برای کاغذ قرار ندهید.

□ اگر شما چندین برگه کاغذ را در چاپگر قرار داده‌اید، باید هر بار فقط یک برگه کاغذ را قرار دهید.

زمان پر کردن مجدد کارتریج است

نکات احتیاطی استفاده از بطری جوهر

قبل از پر کردن جوهر دستورالعمل‌های زیر را مطالعه کنید.

نکات احتیاطی نگهداری جوهر

- بطری‌های جوهر را دور از تماس مستقیم نور خورشید نگهدارید.
- بطری‌های جوهر را در دماهای بالا یا انجماد نگه ندارید.
- Epson توصیه می‌کند که از بطری جوهر تا قبل از تاریخ چاپ شده بر روی بسته استفاده کنید.
- هنگام نگهداری یا انتقال بطری جوهر، بطری را کج نکنید و آن را در معرض ضربه یا تغییرات دمایی قرار ندهید. در غیر این صورت ممکن است با وجود بسته بودن درپوش بطری، جوهر نشت کند. هنگام بستن درپوش، حتماً بطری را به صورت عمودی نگه دارید و از نشت کردن جوهر در هنگام جابجا کردن بطری جلوگیری کنید؛ مثلاً بطری را درون کیسه قرار دهید.
- بعد از آوردن بطری جوهر از یک مکان نگهداری سرد، اجازه دهید حداقل سه ساعت قبل از استفاده در دمای اتاق گرم شود.
- تا زمانی که برای پر کردن مخزن آماده نیستید، بسته بندی بطری را باز نکنید. بطری جوهر به صورت وکیوم بسته بندی شده است تا قابلیت اطمینان آن حفظ شود. اگر پیش از استفاده از بطری جوهر، بسته بندی آن را باز کرده و برای مدت طولانی نگه دارید، ممکن است عمل چاپ به صورت عادی انجام نشود.
- پس از باز کردن بطری جوهر، بهتر است هر چه زودتر از آن استفاده کنید.

نکات احتیاطی پر کردن مجدد جوهر

- برای کسب نتایج بهینه چاپ، سطح جوهر نباید به مدت طولانی پایین بماند.
- از بطری‌های جوهر که دارای کد قطعه صحیح هستند برای این چاپگر استفاده کنید.
- هنگام کار با جوهر این چاپگر باید احتیاط کافی به عمل بیاورید. ممکن است هنگام پر کردن یا پر کردن مجدد مخزن‌ها، جوهر ترشح کند. اگر جوهر بر روی لباس‌ها یا وسایل شما بریزد، ممکن است پاک نشود.
- از تکان دادن یا فشار دادن بطری جوهر خودداری کنید.
- در صورتی که مخزن جوهر تا خط پایینی پر نشده است، سریعاً آن را پر کنید. مصرف طولانی مدت چاپگر زمانی که سطح جوهر زیر خط پایینی است، می‌تواند به چاپگر آسیب برساند.

مصرف جوهر

- برای حفظ عملکرد بهینه هد چاپ، مقداری جوهر از همه مخازن جوهر در طول عملیات نگهداری از قبیل تمیز کردن هد چاپ مصرف می‌شود. ممکن است جوهر در هنگام روشن کردن چاپگر نیز مصرف شود.
- وقتی چاپ در حالت تک‌رنگ یا مقیاس خاکستری انجام می‌شود، بسته به نوع کاغذ یا تنظیمات کیفیت چاپ، جوهرهای رنگی به جای جوهر مشکی ممکن است استفاده شوند. چون ترکیبی از جوهرهای رنگی برای ساخت جوهر مشکی استفاده می‌شود.
- جوهر بطری‌های جوهر ارائه شده به همراه چاپگر شما تا حدی در مراحل اولیه نصب استفاده می‌شود. به منظور تولید چاپ با کیفیت بالا، هد چاپ چاپگر شما کاملاً با جوهر پر شود. این فرایند خاموش-روشن مقداری جوهر مصرف می‌کند و بنابراین این بطری‌های ممکن است موجب چاپ صفحات کمتر نسبت به بطری‌های جوهر بعدی شوند.

□ بازده ذکر شده ممکن است بسته به تصاویری که چاپ می‌کنید، نوع کاغذ، تعداد چاپ و شرایط محیطی از قبیل دما بستگی داشته باشد.

پر کردن دوباره مخازن جوهر

1. کاور مخزن جوهر را باز کنید.

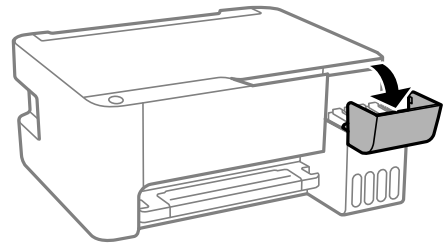

2. درپوش مخزن جوهر را باز کنید.

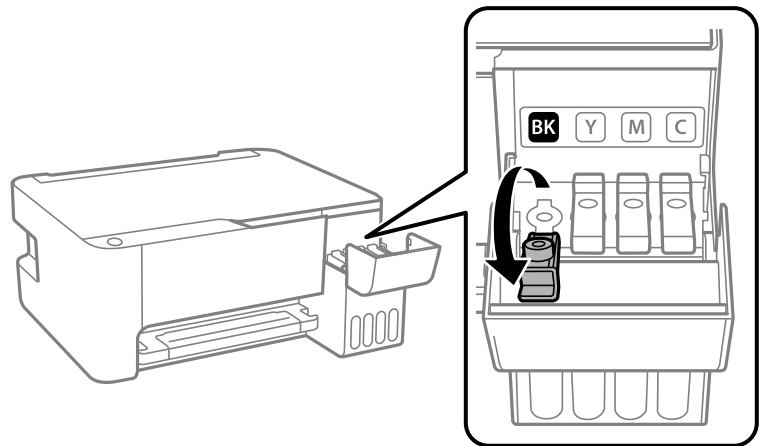

مهم!

اطمینان حاصل کنید که رنگ مخزن جوهر با رنگ جوهری که قصد پر کردن دارید منطبق باشد.

3. در حالی که بطری را عمودی نگه داشته‌اید، درپوش را به آرامی بچرخانید تا باز شود.

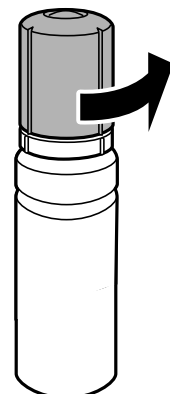

مهم: 

Epson استفاده از بطری‌های اصلی جوهر Epson را توصیه می‌کند.

مراقب باشید جوهر نریزد.

4. خط بالایی (a) در مخزن جوهر را بررسی کنید.

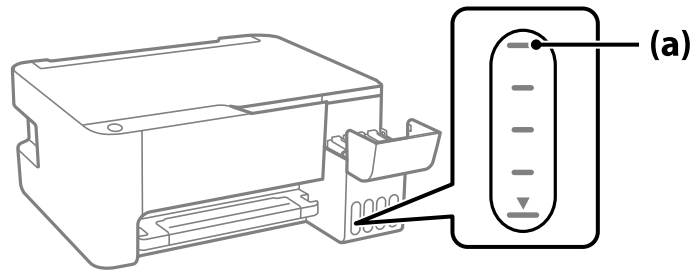

5. قسمت بالایی بطری جوهر را با درگاه پر کردن همراستا کنید و سپس آن را مستقیماً در درگاه قرار دهید و جوهر را تا خط بالایی و جایی که به طور خودکار متوقف شود پر کنید.

وقتی بطری جوهر را در درگاه پر کردن به منظور تصحیح رنگ قرار دهید، پس از رسیدن سطح جوهر به خط بالایی، ریختن جوهر شروع می‌شود و سپس جریان جوهر به طور خودکار متوقف می‌شود.

اگر جوهر وارد مخزن نشد، بطری جوهر را بردارید و با وارد کردن مجدد آن امتحان کنید. با این حال، وقتی جوهر به خط بالایی رسید از جدا کردن و وصل کردن مجدد بطری جوهر خودکاری کنید؛ در غیر این صورت ممکن است جوهر نشت کند.

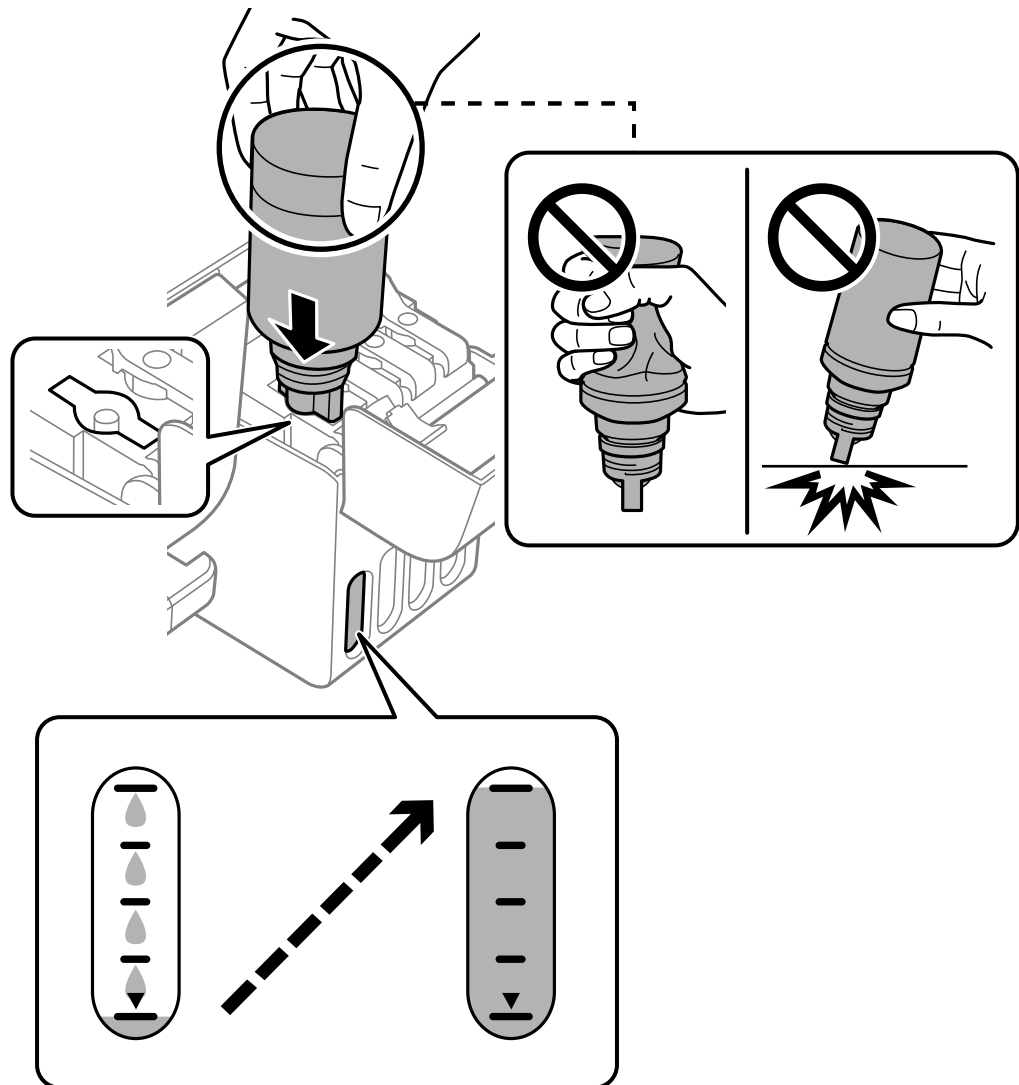

6. پس از پر کردن مخزن، بطری جوهر را بردارید و درپوش مخزن جوهر را محکم ببندید.

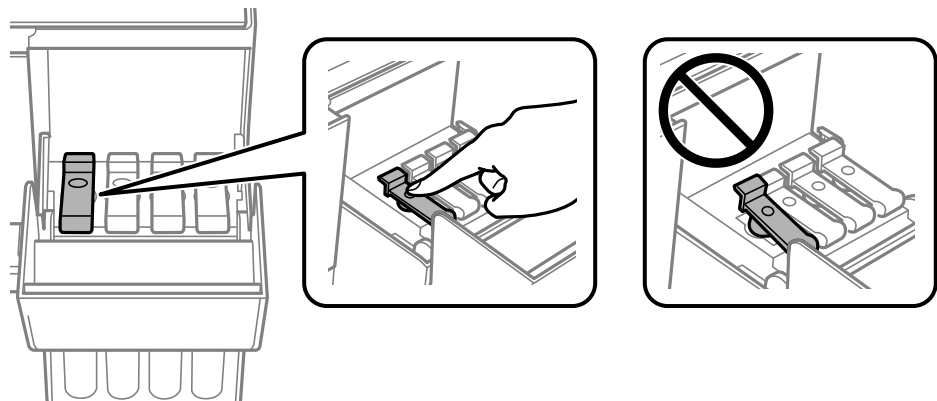



باتری جوهر را وارد شده رها نکنید؛ در غیر این صورت ممکن است باتری آسیب ببیند یا جوهر نشت کند.

نکته:

در صورت باقی ماندن جوهر در باتری، درپوش را ببندید و باتری را به صورت عمودی برای مصارف بعدی نگه دارید.



7. کاور مخزن جوهر را محکم ببندید.

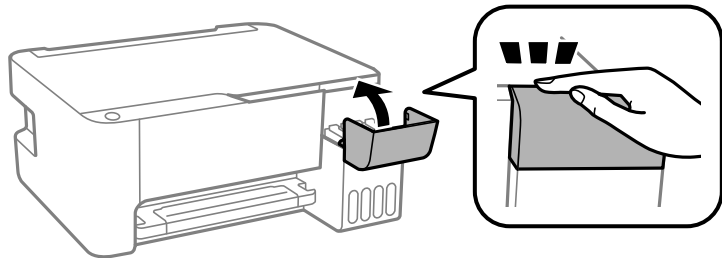

اطلاعات مرتبط

- ◀ "کدهای باتری جوهر" در صفحه 167
- ◀ "نکات احتیاطی استفاده از باتری جوهر" در صفحه 124
- ◀ "تمیز کردن جوهر ریخته شده" در صفحه 76

کیفیت چاپ، کپی و اسکن کردن پایین است

کیفیت چاپ پایین است

در نتیجه چاپ، رنگها از دست می‌روند، نواربندی یا رنگهای غیرمنتظره ظاهر می‌شوند



ممکن است نازل‌های هد چاپ مسدود شده باشند.

راهکارها

یک بررسی نازل برای اطلاع از انسداد نازل‌های هد چاپ انجام دهید. بررسی نازل را انجام دهید و سپس اگر هر کدام از نازل‌های هد چاپ مسدود شده‌اند، هد چاپ را تمیز کنید. اگر برای مدت زمان طولانی از چاپگر استفاده نکرده‌اید، ممکن است نازل‌های سر چاپگر مسدود شده باشند و قطره‌های جوهر خارج نشوند.

اگر چاپ زمانی انجام بگیرد که جوهر به دلیل پایین بودن سطح آن از پنجره مخزن جوهر دیده نشود، باید مخزن جوهر را تا خطوط بالایی پر کنید و سپس از ابزار جایگزینی جوهر برای تعویض جوهر درون لوله‌های جوهر استفاده کنید. پس از استفاده از این ابزار، بررسی نازل را انجام دهید تا ببینید که آیا کیفیت چاپ بهتر شده است یا خیر.

← "بررسی و تمیز کردن هد چاپ" در صفحه 71

← "اجرای جایگزینی جوهر" در صفحه 73

کیفیت چاپ با جوهر سیاه ضعیف است

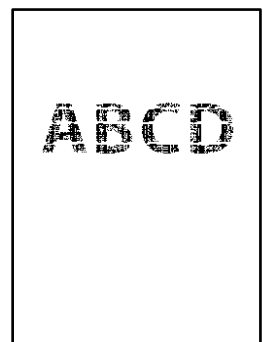

ممکن است نازل‌های هد چاپ مسدود شده باشند.

راهکارها

یک بررسی نازل برای اطلاع از انسداد نازل‌های هد چاپ انجام دهید. بررسی نازل را انجام دهید و سپس اگر هر کدام از نازل‌های هد چاپ مسدود شده‌اند، هد چاپ را تمیز کنید. اگر برای مدت زمان طولانی از چاپگر استفاده نکرده‌اید، ممکن است نازل‌های هد چاپ مسدود شده باشند و قطره‌های جوهر خارج نشوند.

"بررسی و تمیز کردن هد چاپ" در صفحه 71

❑ اگر برطرف کردن مشکل از طریق تمیزکاری هد میسر نیست، می‌توانید بلافاصله با ترکیبی از جوهرهای رنگی چاپ کنید تا با تغییر تنظیمات زیر در Windows سیاه ترکیبی ایجاد کنید.
روی تنظیم گسترش یافته در زبانه نگهداری درایور چاپگر کلیک کنید. اگر گزینه **Use a Mixture of Color Inks to Create Black** را انتخاب کنید، قادر خواهید بود عمل چاپ را با کیفیت استاندارد هنگام تنظیم نوع کاغذ روی گزینه کاغذ ساده یا **Envelope** انجام بدهید.
توجه داشته باشید که این ویژگی نمی‌تواند انسداد نازل را برطرف کند. برای رفع انسداد نازل، توصیه می‌کنیم جهت تعمیرات با پشتیبانی Epson تماس بگیرید.

خطوط اضافه رنگی در فواصل حدود 2.5 سانتی متر ظاهر می‌شود



ممکن است بنا به دلایل زیر رخ داده باشد.

■ تنظیمات نوع کاغذ با کاغذ بارگذاری شده مطابقت ندارد.

راهکارها

تنظیمات نوع کاغذ مناسب را برای نوع کاغذ موجود در چاپگر انتخاب کنید.

← ["لیست انواع کاغذ" در صفحه 25](#)

■ کیفیت چاپ روی گزینه پایین تنظیم شده است.

راهکارها

هنگام چاپ روی کاغذ ساده، با استفاده از تنظیمات کیفیت بالاتر چاپ کنید.

Windows ❑

علامت زیاد را از قسمت کیفیت در زبانه اندازه درایور چاپگر انتخاب کنید.

Mac OS ❑

گزینه عالی را به عنوان **Print Quality** از منوی تنظیمات چاپ کادر محاوره‌ای چاپ انتخاب کنید.

■ موقعیت هد چاپ تراز نیست.

راهکارها

هد چاپ را تراز کنید.

Windows ❑

روی تراز هد چاپ در زبانه نگهداری درایور چاپگر کلیک کنید.

Mac OS ❑

گزینه ترجیحات سیستم را از منوی Apple < چاپگرها و اسکنرها (یا چاپ و اسکن، چاپ و همبر) انتخاب نموده و سپس چاپگر را برگزینید. بر روی گزینه ها و لوازم < برنامه > باز کردن برنامه چاپگر و سپس **Print Head Alignment** کلیک کنید.

چاپ‌های تار، خطوط اضافه عمودی، یا عدم ترازبندی



enthalten alle
Aufdruck. W
↓ 5008 "Regel

ممکن است بنا به دلایل زیر رخ داده باشد.

موقعیت هد چاپ تراز نیست.

راهکارها

هد چاپ را تراز کنید.

Windows

روی تراز هد چاپ در زبانه نگهداری درایور چاپگر کلیک کنید.

Mac OS

گزینه ترجیحات سیستم را از منوی Apple < چاپگرها و اسکنرها (یا چاپ و اسکن، چاپ و نمابر) انتخاب نموده و سپس چاپگر را برگزینید. بر روی گزینه‌ها و لوازم < برنامه > باز کردن برنامه چاپگر و سپس **Print Head Alignment** کلیک کنید.

تنظیمات چاپ دوطرفه فعال است.

راهکارها

اگر کیفیت چاپ حتی پس از تراز کردن هد چاپ بهبود نمی‌یابد، تنظیمات دوطرفه را غیرفعال کنید.

در طول چاپ دوطرفه (یا با سرعت بالا)، سر چاپگر همزمان با چاپ به هر دو جهت حرکت می‌کند و ممکن است خطوط عمودی تراز نشوند. غیرفعال کردن این تنظیمات می‌تواند سرعت چاپ را کاهش دهد اما کیفیت چاپ بهبود می‌یابد.

Windows

گزینه چاپ دورویه را در زبانه گزینه بیشتر درایور چاپگر پاک کنید.

Mac OS

گزینه ترجیحات سیستم را از منوی Apple < چاپگرها و اسکنرها (یا چاپ و اسکن، چاپ و نمابر) و سپس چاپگر را انتخاب کنید. روی گزینه‌ها و لوازم < گزینه‌ها (یا درایور) کلیک کنید. گزینه **Off** را به عنوان تنظیم چاپ دورویه انتخاب کنید.

نتیجه چاپ به صورت یک برگه سفید بیرون می‌آید

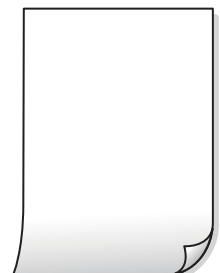

ممکن است نازل‌های هد چاپ مسدود شده باشند.

راهکارها

بررسی نازل را انجام دهید و سپس در صورت مسدود بودن هر کدام از نازل‌های هد چاپ، قابلیت جایگزینی جوهر را اجرا کنید.

← "بررسی و تمیز کردن هد چاپ" در صفحه 71

← "اجرای جایگزینی جوهر" در صفحه 73

چندین ورق کاغذ به صورت همزمان در چاپگر تغذیه می‌شوند.

راهکارها

برای جلوگیری از آنکه چندین ورق کاغذ به صورت همزمان در چاپگر تغذیه شوند، بخش زیر را ملاحظه کنید.

← "چندین برگه کاغذ به طور همزمان وارد دستگاه شده اند" در صفحه 90

کاغذ لکه یا خط افتادگی دارد



ممکن است بنا به دلایل زیر رخ داده باشد.

کاغذ به صورت اشتباه بارگذاری شده است.

راهکارها

زمانی که نوار افقی نمایان می‌شود (همراستای جهت چاپ) یا در بالا یا پایین کاغذ رد می‌افتد، کاغذ را در جهت صحیح قرار دهید و گیرنده‌های نگهدارنده لبه را به سمت لبه‌های کاغذ بلغزانید.

← "قرار دادن کاغذ در تغذیه پشتی کاغذ" در صفحه 26

مسیر کاغذ رد می‌اندازد.

راهکارها

زمانی که نواربندی عمودی (افقی نسبت به جهت چاپ) نمایان می‌شود یا روی کاغذ رد می‌اندازد، مسیر کاغذ را تمیز کنید.

← "پاک کردن مسیر کاغذ از لکه‌های جوهر" در صفحه 75

کاغذ چین خورده است.

راهکارها

کاغذ را روی یک سطح صاف قرار دهید تا بررسی کنید که دارای تاخوردگی است یا خیر. اگر دارای تاخوردگی است، آن را صاف کنید.

هد چاپ سطح کاغذ را دچار سایش می‌کند.

راهکارها

هنگام چاپ کردن در یک کاغذ ضخیم، هد چاپ به سطح چاپ نزدیک است و ممکن است روی کاغذ خط خوردگی ایجاد شود. در این صورت، تنظیمات کاهش خط خوردگی را فعال کنید. در صورت فعال کردن این تنظیم، ممکن است کیفیت چاپ کاهش یابد یا سرعت چاپ کم شود.

Windows

روی تنظیم گسترش یافته از زبانه نگهداری درایور چاپگر کلیک کرده و سپس کاغذ رگه کوتاه را انتخاب کنید.

پشت کاغذ چاپ شده قبل از سمتی که قبلاً چاپ شده بود خشک شد.

راهکارها

هنگام چاپ دوروی دستی، مطمئن شوید قبل از قرار دادن دوباره کاغذ، جوهر بطور کامل خشک شده باشد.

عکس‌های چاپ شده چسبناک هستند



چاپ روی سمت نادرست کاغذ عکس انجام شده است.

راهکارها

اطمینان حاصل کنید که چاپ را روی سمت قابل چاپ انجام دهید. هنگام چاپ روی پشت کاغذ عکس، باید مسیر کاغذ را تمیز کنید.

← "پاک کردن مسیر کاغذ از لکه‌های جوهر" در صفحه 75

تصاویر یا عکس‌ها با رنگ‌های غیرمنتظره چاپ می‌شوند



ممکن است بنا به دلایل زیر رخ داده باشد.

ممکن است نازل‌های هد چاپ مسدود شده باشند.

راهکارها

یک بررسی نازل برای اطلاع از انسداد نازل‌های هد چاپ انجام دهید. بررسی نازل را انجام دهید و سپس اگر هر کدام از نازل‌های هد چاپ مسدود شده‌اند، هد چاپ را تمیز کنید. اگر برای مدت زمان طولانی از چاپگر استفاده نکرده‌اید، ممکن است نازل‌های سر چاپگر مسدود شده باشند و قطره‌های جوهر خارج نشوند.

تصحیح رنگ اعمال شده است.

راهکارها

هنگام چاپ کردن از درایور چاپگر Windows، بسته به نوع کاغذ، تنظیم خودکار عکس Epson به صورت پیش فرض اعمال می‌گردد. سعی کنید تنظیمات را تغییر دهید.

در زبانه گزینه بیشتر گزینه سفارشی را در تصحیح رنگ انتخاب کنید و سپس روی پیشرفته کلیک کنید. تنظیم تصحیح رنگ را از خودکار به سایر گزینه‌ها تغییر دهید. اگر ایجاد تغییر هم اثری نداشت، از یک روش تصحیح رنگ دیگر به غیر PhotoEnhance در مدیریت رنگ استفاده کنید.

← "تنظیم رنگ چاپ" در صفحه 50

چاپ بدون حاشیه امکان پذیر نیست



گزینه بدون حاشیه در تنظیمات چاپ تعیین نشده است.

راهکارها

تنظیم بدون حاشیه را در تنظیمات چاپ انجام دهید. اگر نوع کاغذی را انتخاب کنید که از چاپ بدون کادر حاشیه پشتیبانی نمی‌کند، نمی‌توانید بدون حاشیه را انتخاب کنید. نوع کاغذی را انتخاب کنید که از چاپ بدون کادر حاشیه پشتیبانی کند.

Windows

علامت بدون حاشیه را از زبانه اندازه درایور چاپگر انتخاب کنید.

Mac OS

یک اندازه کاغذ بدون کادر حاشیه از اندازه کاغذ انتخاب کنید.

← "کاغذ برای چاپ بدون حاشیه" در صفحه 165

در حین چاپ بدون کادر حاشیه، لبه‌های تصویر برش داده می‌شوند



از آنجا که تصویر تا حدی بزرگ می‌شود، قسمت‌های بیرون زده برش داده می‌شوند.

راهکارها

یک تنظیم بزرگنمایی کمتر انتخاب کنید.

کابل USB به درستی وصل نشده است.

راهکارها

کابل USB را به طور ایمن به چاپگر و رایانه وصل کنید.

یک کار در انتظار چاپ وجود دارد.

راهکارها

کارهای چاپی را لغو کنید.

حین چاپ کردن، رایانه به طور دستی در حالت خاموشی موقت یا خواب قرار گرفت.

راهکارها

هنگام چاپ، رایانه را به طور دستی در حالت خاموشی موقت یا در حالت خواب قرار دهید. بار دیگر که رایانه را روشن کنید ممکن است صفحات متن درهم چاپ شوند.

شما از درایور چاپگر مربوط به یک چاپگر دیگر استفاده می کنید.

راهکارها

اطمینان حاصل کنید که درایور چاپگری که استفاده می کند به همین چاپگر تعلق دارد. نام چاپگر در بالای پنجره درایور چاپگر را بررسی کنید.

تصویر چاپ شده معکوس است

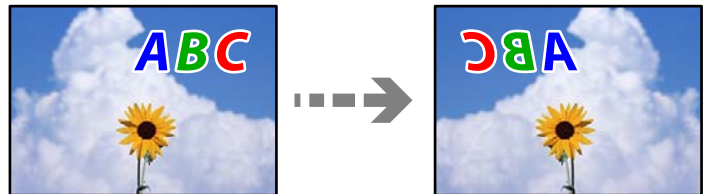

تصویر در تنظیمات چاپ به نحوی تنظیم شده است تا در راستای افقی برعکس شود.

راهکارها

علامت تنظیمات تصویر آینه ای را در درایور چاپگر یا برنامه بردارید.

Windows

تصویر آینه را در زبانه گزینه بیشتر درایور چاپگر پاک کنید.

Mac OS

علامت **Mirror Image** را از منوی تنظیمات چاپ کادر چاپ بردارید.

وجود الگوهای موزاییک شکل در چاپها



تصاویر یا عکسهای با وضوح کم چاپ شدند.

راهکارها

هنگام چاپ تصاویر و عکسها، با گزینه داده‌های وضوح بالا چاپ کنید. تصاویر برگرفته از وبسایتها اغلب وضوح پایینی دارند، با اینکه در حالت نمایش خوب به نظر می‌رسند و به همین دلیل ممکن است کیفیت چاپ کاهش یابد.

کیفیت کپی پایین است

در کپی‌ها، رنگها از دست می‌روند، نواربندی یا رنگهای غیرمنتظره ظاهر می‌شوند.

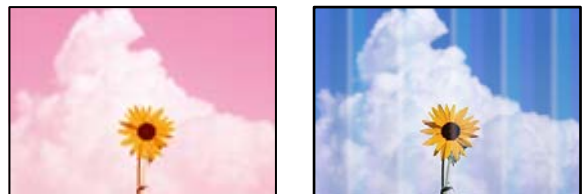

ممکن است نازل‌های هد چاپ مسدود شده باشند.

راهکارها

یک بررسی نازل برای اطلاع از انسداد نازل‌های هد چاپ انجام دهید. بررسی نازل را انجام دهید و سپس اگر هر کدام از نازل‌های هد چاپ مسدود شده‌اند، هد چاپ را تمیز کنید. اگر برای مدت زمان طولانی از چاپگر استفاده نکرده‌اید، ممکن است نازل‌های سر چاپگر مسدود شده باشند و قطره‌های جوهر خارج نشوند.



اگر چاپ زمانی انجام بگیرد که جوهر به دلیل پایین بودن سطح آن از پنجره مخزن جوهر دیده نشود، باید مخزن جوهر را تا خطوط بالایی پر کنید و سپس از ابزار جایگزینی جوهر برای تعویض جوهر درون لوله‌های جوهر استفاده کنید. پس از استفاده از این ابزار، بررسی نازل را انجام دهید تا ببینید که آیا کیفیت چاپ بهتر شده است یا خیر.

← "بررسی و تمیز کردن هد چاپ" در صفحه 71

← "اجرای جایگزینی جوهر" در صفحه 73

یک کپی در حالت پیش نویس دارید.

راهکارها

اگر دکمه‌های  و  یا  را به صورت همزمان فشار دهید، چاپگر در حالت پیش نویس چاپ می‌کند.

کافی است دکمه  یا  را جداگانه فشار دهید.

نکته:

حالت پیش‌نویس برای کاربران اروپای غربی وجود ندارد.

خطوط اضافه رنگی در فواصل حدود 2.5 سانتی متر ظاهر می شود



ممکن است بنا به دلایل زیر رخ داده باشد.

تنظیمات نوع کاغذ با کاغذ بارگذاری شده مطابقت ندارد.

راهکارها

تنظیمات نوع کاغذ مناسب را برای نوع کاغذ موجود در چاپگر انتخاب کنید.

← "لیست انواع کاغذ" در صفحه 25

موقعیت هد چاپ تراز نیست.

راهکارها

هد چاپ را تراز کنید.

Windows

روی تراز هد چاپ در زبانه نگهداری درایور چاپگر کلیک کنید.

Mac OS

گزینه ترجیحات سیستم را از منوی Apple < چاپگرها و اسکنرها (یا چاپ و اسکن، چاپ و همابر) انتخاب نموده و سپس چاپگر را برکزینید. بر روی گزینه ها و لوازم < برنامه > باز کردن برنامه چاپگر و سپس **Print Head Alignment** کلیک کنید.

کپی های تار، نواربندی عمودی، یا عدم ترازبندی



enthalten alle
Aufdruck. W
↓ 5008 "Regel

ممکن است بنا به دلایل زیر رخ داده باشد.

موقعیت هد چاپ تراز نیست.

راهکارها

هد چاپ را تراز کنید.

Windows

روی تراز هد چاپ در زبانه نگهداری درایور چاپگر کلیک کنید.

Mac OS

گزینه **ترجیحات سیستم** را از منوی Apple < چاپگرها و اسکنرها (یا چاپ و اسکن، چاپ و نما) انتخاب نموده و سپس چاپگر را برگزینید. بر روی گزینه ها و لوازم < برنامه > باز کردن برنامه چاپگر و سپس **Print Head Alignment** کلیک کنید.

تنظیمات چاپ دوطرفه فعال است.

راهکارها

اگر کیفیت چاپ حتی پس از تراز کردن هد چاپ بهبود نمی یابد، تنظیمات دوطرفه را غیرفعال کنید. در طول چاپ دوطرفه (یا با سرعت بالا)، سر چاپگر همزمان با چاپ به هر دو جهت حرکت می کند و ممکن است خطوط عمودی تراز نشوند. غیرفعال کردن این تنظیمات می تواند سرعت چاپ را کاهش دهد اما کیفیت چاپ بهبود می یابد.

Windows

گزینه چاپ دورویه را در زبانه گزینه بیشتر درایور چاپگر پاک کنید.

Mac OS

گزینه **ترجیحات سیستم** را از منوی Apple < چاپگرها و اسکنرها (یا چاپ و اسکن، چاپ و نما) و سپس چاپگر را انتخاب کنید. روی گزینه ها و لوازم < گزینه ها (یا درایور) کلیک کنید. گزینه **Off** را به عنوان تنظیم چاپ دورویه انتخاب کنید.

نتیجه چاپ به صورت یک برگه سفید بیرون می آید



ممکن است نازل های هد چاپ مسدود شده باشند.

راهکارها

بررسی نازل را انجام دهید و سپس در صورت مسدود بودن هر کدام از نازل های هد چاپ، قابلیت جایگزینی جوهر را اجرا کنید.

← "بررسی و تمیز کردن هد چاپ" در صفحه 71

← "اجرای جایگزینی جوهر" در صفحه 73

چندین ورق کاغذ به صورت همزمان در چاپگر تغذیه می شوند.

راهکارها

برای جلوگیری از آنکه چندین ورق کاغذ به صورت همزمان در چاپگر تغذیه شوند، بخش زیر را ملاحظه کنید.

← "چندین برگه کاغذ به طور همزمان وارد دستگاه شده اند" در صفحه 90

کاغذ لکه یا خط افتادگی دارد



ممکن است بنا به دلایل زیر رخ داده باشد.

■ کاغذ به صورت اشتباه بارگذاری شده است.

راهکارها

زمانی که نوار افقی نمایان می‌شود (همراستای جهت چاپ) یا در بالا یا پایین کاغذ رد می‌افتد، کاغذ را در جهت صحیح قرار دهید و گیرنده‌های نگهدارنده لبه را به سمت لبه‌های کاغذ بلغزانید.

← "قرار دادن کاغذ در تغذیه پشتی کاغذ" در صفحه 26

■ مسیر کاغذ رد می‌اندازد.

راهکارها

زمانی که نواربندی عمودی (افقی نسبت به جهت چاپ) نمایان می‌شود یا روی کاغذ رد می‌اندازد، مسیر کاغذ را تمیز کنید.

← "پاک کردن مسیر کاغذ از لکه‌های جوهر" در صفحه 75

■ کاغذ چین خورده است.

راهکارها

کاغذ را روی یک سطح صاف قرار دهید تا بررسی کنید که دارای تاخوردگی است یا خیر. اگر دارای تاخوردگی است، آن را صاف کنید.

موقعیت، اندازه، یا حاشیه‌های کپی‌ها صحیح نیست

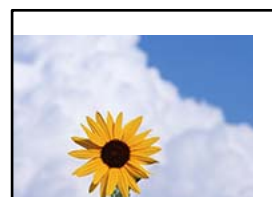

ممکن است بنا به دلایل زیر رخ داده باشد.

■ کاغذ به اشتباه بارگذاری شده است.

راهکارها

کاغذ را در جهت صحیح قرار دهید و گیره نگهدارنده لبه را مقابل لبه کاغذ قرار دهید.

← "قرار دادن کاغذ در تغذیه پشتی کاغذ" در صفحه 26

اندازه کاغذ به اشتباه تنظیم شده است.

راهکارها

تنظیم اندازه کاغذ مناسب را انتخاب کنید.

اسناد اصلی به درستی قرار داده نشدند.

راهکارها

بررسی کنید سند به درستی در برابر علامت‌های ترازبندی قرار گرفته باشد.

اگر لبه تصویر در کادر نیست، سند را کمی از لبه شیشه اسکنر حرکت دهید. ناحیه حدود 1.5 میلی‌متری (0.06 اینچی) از لبه شیشه اسکنر را نمی‌توانید اسکن کنید.

← "قرار دادن اسناد در شیشه اسکنر" در صفحه 32

مقداری گرد و خاک یا چرک روی شیشه اسکنر وجود دارد.

راهکارها

هنگام قرار دادن اسناد اصلی روی شیشه اسکنر، ابتدا هر گونه گرد و خاک یا آلودگی که به اسناد چسبیده است را پاک کنید و سپس شیشه اسکنر را تمیز نمایید. اگر گرد و غبار یا لکه‌هایی بر روی شیشه وجود داشته باشد، ممکن است قسمت کپی گسترش یابد تا گرد و غبار یا لکه را نیز دربرگیرد، در نتیجه محل کپی نادرستی ایجاد کند یا تصویر کوچک شود.

← "تمیز کردن شیشه اسکنر" در صفحه 75

رنگ‌ها یکدست نیستند، لکه، نقطه یا خطوط مستقیم در تصویر کپی شده ظاهر می‌شود



ممکن است بنا به دلایل زیر رخ داده باشد.

مسیر کاغذ کثیف است.

راهکارها

کاغذ را بدون چاپ کردن جهت تمیز کردن مسیر کاغذ قرار داده و خارج کنید.

روی اسناد اصلی یا شیشه اسکنر گرد و خاک یا چرک وجود دارد.

راهکارها

هر نوع گرد و خاک یا چرک چسبیده به اسناد اصلی را پاک نموده و شیشه اسکنر را تمیز کنید.

← "تمیز کردن شیشه اسکنر" در صفحه 75

■ سند اصلی با نیروی بیش از حد فشار داده شده است.

راهکارها

وارد شدن نیروی بیش از حد ممکن است سبب تار شدن یا ایجاد لکه و نقاط تیره شود.
روی اسناد اصلی یا درپوش سند فشار بیش از حد وارد نکنید.

← "قرار دادن اسناد در شیشه اسکنر" در صفحه 32

الگوی شطرنجی (هاشور خورده) در تصویر کپی شده ظاهر می‌شود

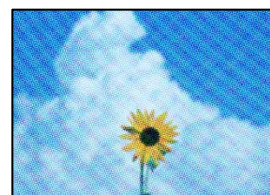

■ چنانچه سند اصلی یک سند چاپ شده مانند یک مجله یا کاتالوگ باشد، یک الگوی شطرنجی نقطه چین ظاهر خواهد شد.

راهکارها

اسناد را با زاویه دیگری قرار دهید.

تصویری از پشت اسناد در تصویر کپی شده ظاهر می‌شود



ممکن است بنا به دلایل زیر رخ داده باشد.

■ هنگام اسکن کردن اسناد اصلی نازک، تصاویر واقع در پشت آنها را نیز می‌توان همزمان اسکن کرد.

راهکارها

سند اصلی را روی شیشه اسکنر قرار دهید و سپس یک تکه کاغذ سیاه روی آن بگذارید.

← "قرار دادن اسناد در شیشه اسکنر" در صفحه 32

مشکلات مربوط به تصویر اسکن شده

هنگام اسکن کردن از شیشه اسکنر، رنگ‌های غیریکنواخت، کثیفی، لکه‌ها و موارد مشابه ظاهر می‌شوند



روی اسناد اصلی یا شیشه اسکنر گرد و خاک یا چرک وجود دارد.

راهکارها

هر نوع گرد و خاک یا چرک چسبیده به اسناد اصلی را پاک نموده و شیشه اسکنر را تمیز کنید.

← "تمیز کردن شیشه اسکنر" در صفحه 75

سند اصلی با نیروی بیش از حد فشار داده شده است.

راهکارها

وارد شدن نیروی بیش از حد ممکن است سبب تار شدن یا ایجاد لکه و نقاط تیره شود.

روی اسناد اصلی یا درپوش سند فشار بیش از حد وارد نکنید.

← "قرار دادن اسناد در شیشه اسکنر" در صفحه 32

در پس‌زمینه تصاویر اسکن شده خط و خش مشاهده می‌شود



هنگام اسکن کردن اسناد اصلی نازک، تصاویر واقع در پشت آنها را نیز می‌توان همزمان اسکن کرد.

راهکارها

هنگام اسکن کردن از شیشه اسکنر، یک کاغذ سیاه یا پد میز روی اسناد اصلی قرار دهید.

← "قرار دادن اسناد در شیشه اسکنر" در صفحه 32

محل صحیح روی شیشه اسکنر اسکن نمی شود



اسناد اصلی به درستی قرار داده نشدند.

راهکارها

□ بررسی کنید سند به درستی در برابر علامت‌های ترازبندی قرار گرفته باشد.

□ اگر لبه تصویر در کادر نیست، سند را کمی از لبه شیشه اسکنر حرکت دهید. ناحیه حدود 1.5 میلی‌متری (0.06 اینچی) از لبه شیشه اسکنر را نمی‌توانید اسکن کنید.

← "قرار دادن اسناد در شیشه اسکنر" در صفحه 32

مقداری گرد و خاک یا چرک روی شیشه اسکنر وجود دارد.

راهکارها

هر نوع چرک یا کثیفی روی شیشه اسکنر و روکش سند را پاک کنید. اگر آلودگی در اطراف سند وجود داشته باشد، محدوده اسکن افزایش می‌یابد تا آن را نیز شامل شود.

← "تمیز کردن شیشه اسکنر" در صفحه 75

هنگام اسکن کردن چند سند از طریق Epson ScanSmart، فاصله کافی بین اسناد وجود ندارد.

راهکارها

هنگام قرار دادن چندین سند اصلی روی شیشه اسکنر، مطمئن شوید حداقل 20 میلی‌متر (0.8 اینچ) بین اسناد اصلی فاصله باشد.

رفع مشکلات تصویر اسکن شده ممکن نیست

اگر همه راهکارها را امتحان کرده‌اید اما مشکل برطرف نشده است، بخش زیر را بررسی کنید.

مشکلاتی در رابطه با تنظیمات نرم‌افزار اسکن وجود دارد.

راهکارها

از Epson Scan 2 Utility برای صفر کردن تنظیمات نرم‌افزار اسکنر استفاده کنید.

نکته:

Epson Scan 2 Utility برنامه‌ای است که به همراه نرم‌افزار اسکنر ارائه شده است.

1. برنامه کاربردی Epson Scan 2 Utility را راه‌اندازی کنید.

□ Windows 10

روی دکمه شروع کلیک کنید و سپس Epson Scan 2 Utility < EPSON را انتخاب کنید.

□ Windows 8.1/Windows 8

نام برنامه را در قسمت جستجو وارد کنید و سپس آیکن نشان داده شده را انتخاب نمایید.

Windows 7/Windows Vista/Windows XP □

روی دکمه شروع کلیک کنید، سپس مسیر همه برنامه‌ها یا برنامه‌ها < EPSON < Epson Scan 2 < Epson Scan 2 Utility را انتخاب کنید.

Mac OS □

مسیر رفتن به < برنامه‌ها < نرم‌افزار Epson Scan 2 Utility < Epson را انتخاب کنید.

2. زبانه سایر موارد را انتخاب کنید.

3. روی تنظیم مجدد کلیک کنید.

اگر بازگرداندن به مقادیر اولیه مشکل را برطرف نکرد، نرم‌افزار اسکنر را لغو نصب و دوباره نصب کنید.

← "نصب یا لغو نصب جداگانه برنامه‌ها" در صفحه 78

مشکل برطرف نمی شود

اگر پس از امتحان همه راهکارهای بالا باز هم مشکل برطرف نشد، با مرکز پشتیبانی Epson تماس بگیرید. اگر قادر به برطرف کردن مشکلات چاپ یا کپی کردن نیستید، اطلاعات مرتبط زیر را ملاحظه کنید.

اطلاعات مرتبط

← "مشکلات چاپ یا کپی کردن برطرف نمی شوند" در صفحه 145

مشکلات چاپ یا کپی کردن برطرف نمی شوند

راهکارهای زیر را از به ترتیب از بالا به پایین امتحان کنید تا زمانی که مشکل برطرف شود.

□ بررسی کنید نوع کاغذ بارگذاری شده در چاپگر و نوع کاغذ تنظیم شده در درایور چاپگر مطابقت داشته باشند.

□ از کیفیت بالاتری در تنظیمات درایور چاپگر استفاده کنید.

□ برای بررسی مقدار واقعی جوهر باقیمانده، سطوح جوهر را در مخازن چاپگر با چشم بررسی کنید. اگر سطوح جوهر پایین‌تر از خطوط پایینی هستند، مخازن را مجدداً پر کنید.

□ هد چاپ را تراز کنید.

"تراز کردن هد چاپ" در صفحه 74

□ یک بررسی نازل برای اطلاع از انسداد نازل‌های هد چاپ انجام دهید.

در صورتی که قسمت‌هایی از الگوی بررسی نازل جا افتاده است، ممکن است نازل‌ها مسدود شده باشند. فرآیندهای تمیزکاری هد و بررسی نازل را به تناوب 3 بار تکرار کنید و بررسی کنید آیا انسداد برطرف شده است.

توجه داشته باشید که در فرآیند تمیزکاری هد چاپ مقداری جوهر مصرف می‌شود.

"بررسی و تمیز کردن هد چاپ" در صفحه 71

□ چاپگر را خاموش کنید، حداقل 12 ساعت منتظر بمانید و سپس بررسی کنید آیا انسداد برطرف شده است.

در صورتی که مشکل انسداد است، اگر برای مدتی با چاپگر چاپ انجام نشود، ممکن است مشکل برطرف گردد.

موارد زیر را می‌توانید هنگام خاموش بودن چاپگر بررسی کنید.

□ بررسی نمایید که از بطری‌های جوهر اصلی Epson استفاده می‌کنید.

سعی کنید از بطری‌های اصلی جوهر Epson استفاده کنید. استفاده از بطری‌های جوهر غیر اصل ممکن است کیفیت چاپ را کاهش دهد.

□ مطمئن شوید هیچ تکه کاغذی درون چاپگر جا نمانده است.
وقتی کاغذ را بیرون می آورید ورقه نیمه شفاف را با دست خود یا کاغذ لمس نکنید.

□ کاغذ را بررسی کنید.

بررسی کنید آیا کاغذ تاخوردگی است یا سمت قابل چاپ آن رو به بالا قرار دارد.

"احتیاطهای مربوط به مدیریت کاغذ" در صفحه 25

"ظرفیتها و کاغذ موجود" در صفحه 164

"انواع کاغذ غیر قابل استفاده" در صفحه 166

□ وقتی چاپگر را خاموش می کنید، برای حداقل 12 منتظر بمانید و اگر کیفیت چاپ هنوز بهبود نیافته است، جایگزینی جوهر را اجرا کنید.

"اجرای جایگزینی جوهر" در صفحه 73

اگر از طریق بررسی راهکارهای فوق قادر به برطرف ساختن مشکلات نیستید، ممکن است نیاز باشد درخواست تعمیر نمایید. با پشتیبانی Epson تماس بگیرید.

اطلاعات مرتبط

◀ "قبل از تماس با Epson" در صفحه 183

◀ "تماس با پشتیبانی Epson" در صفحه 183

افزودن یا تعویض رایانه یا دستگاه‌ها

148. اتصال به یک چاپگر که به شبکه متصل شده است.
149. تنظیم مجدد اتصال شبکه.
153. وصل کردن مستقیم یک دستگاه هوشمند و یک چاپگر (Wi-Fi Direct).
155. بررسی وضعیت اتصال شبکه.

اتصال به یک چاپگر که به شبکه متصل شده است

وقتی یک چاپگر قبلاً به شبکه متصل شده است، یک رایانه یا دستگاه هوشمند را می‌توانید از طریق شبکه به آن چاپگر وصل کنید.

استفاده از یک چاپگر شبکه از رایانه دوم

برای وصل کردن چاپگر به رایانه بهتر است از برنامه نصب‌کننده استفاده کنید. می‌توانید برنامه نصب‌کننده را به یکی از روش‌های زیر اجرا کنید.

☐ راه‌اندازی از وبسایت

به وبسایت زیر بروید و سپس نام محصول را وارد نمایید. به **تنظیم** بروید و راه‌اندازی را شروع کنید.

<https://epson.sn>

☐ راه‌اندازی به وسیله دیسک نرم‌افزار (فقط برای مدل‌های دارای دیسک نرم‌افزار و کاربران دارای رایانه‌های Windows با درایوهای دیسک).

دیسک نرم‌افزار را در رایانه قرار دهید و سپس دستورالعمل‌های روی صفحه را دنبال کنید.

انتخاب چاپگر

دستورالعمل‌های روی صفحه را دنبال کنید تا صفحه زیر نمایش داده شود، نام چاپگری که می‌خواهید به آن وصل شوید را انتخاب کنید و در نهایت روی گزینه **بعدي** کلیک کنید.

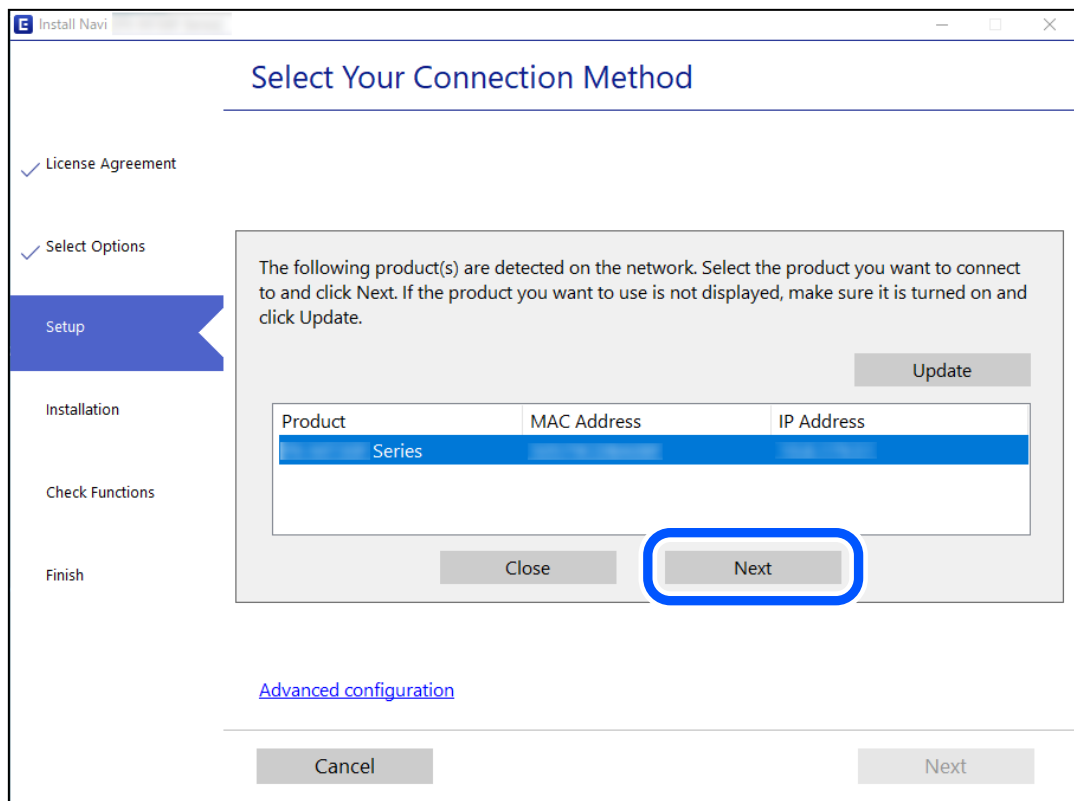

دستورالعمل‌های روی صفحه را دنبال کنید.

استفاده از یک چاپگر شبکه از دستگاه هوشمند

با استفاده از یکی از روش‌های زیر می‌توانید یک دستگاه هوشمند را به چاپگر وصل کنید.

اتصال از طریق یک روتر بی‌سیم

دستگاه هوشمند را به همان شبکه (Wi-Fi (SSID که چاپگر وصل شده، متصل کنید.

برای اطلاعات بیشتر به بخش زیر مراجعه کنید.

"اقدامات تنظیمات برای اتصال به دستگاه هوشمند" در صفحه 149

اتصال از طریق Wi-Fi Direct

دستگاه هوشمند را به طور مستقیم و بدون استفاده از روتر بی‌سیم به چاپگر وصل کنید.

برای اطلاعات بیشتر به بخش زیر مراجعه کنید.

"وصل کردن مستقیم یک دستگاه هوشمند و یک چاپگر (Wi-Fi Direct)" در صفحه 153

تنظیم مجدد اتصال شبکه

این بخش نحوه اعمال تنظیمات اتصال شبکه و تغییر روش اتصال هنگام تعویض روتر بی‌سیم یا رایانه را شرح می‌دهد.

هنگام تعویض روتر بی‌سیم

هنگام تعویض روتر بی‌سیم، تنظیمات اتصال بین رایانه یا دستگاه هوشمند و چاپگر را اعمال کنید.

اگر ارائه دهنده خدمات اینترنت خود و موارد مشابه را تغییر دهید، نیاز خواهید داشت این تنظیمات را اعمال کنید.

اعمال تنظیمات برای اتصال به رایانه

برای وصل کردن چاپگر به رایانه بهتر است از برنامه نصب‌کننده استفاده کنید. می‌توانید برنامه نصب‌کننده را به یکی از روش‌های زیر اجرا کنید.

راه‌اندازی از وبسایت

به وبسایت زیر بروید و سپس نام محصول را وارد نمایید. به **تنظیم** بروید و راه‌اندازی را شروع کنید.

<https://epson.sn>

راه‌اندازی به وسیله دیسک نرم‌افزار (فقط برای مدل‌های دارای دیسک نرم‌افزار و کاربران دارای رایانه‌های Windows با درایوهای دیسک).

دیسک نرم‌افزار را در رایانه قرار دهید و سپس دستورالعمل‌های روی صفحه را دنبال کنید.

اعمال تنظیمات برای اتصال به دستگاه هوشمند

زمانی که چاپگر را به همان شبکه (Wi-Fi (SSID که دستگاه هوشمند متصل است وصل می‌کنید، می‌توانید از طریق یک دستگاه هوشمند از چاپگر استفاده کنید. برای استفاده از چاپگر از یک دستگاه هوشمند، از طریق وبسایت زیر راه‌اندازی کنید. از دستگاه هوشمند مورد نظر برای اتصال به چاپگر، به وبسایت دسترسی پیدا کنید.

<http://epson.sn> < تنظیم

هنگام تغییر رایانه

هنگام تغییر رایانه، تنظیمات اتصال بین رایانه و چاپگر را اعمال کنید.

اعمال تنظیمات برای اتصال به رایانه

برای وصل کردن چاپگر به رایانه بهتر است از برنامه نصب‌کننده استفاده کنید. می‌توانید برنامه نصب‌کننده را به یکی از روش‌های زیر اجرا کنید.

☐ راه‌اندازی از وبسایت

به وبسایت زیر بروید و سپس نام محصول را وارد نمایید. به **تنظیم** بروید و راه‌اندازی را شروع کنید.

<https://epson.sn>

☐ راه‌اندازی به وسیله دیسک نرم‌افزار (فقط برای مدل‌های دارای دیسک نرم‌افزار و کاربران دارای رایانه‌های Windows با درایوهای دیسک.)

دیسک نرم‌افزار را در رایانه قرار دهید و سپس دستورالعمل‌های روی صفحه را دنبال کنید.

دستورالعمل‌های روی صفحه را دنبال کنید.

تغییر دادن روش اتصال به رایانه

این بخش نحوه تغییر دادن روش اتصال هنگامی که رایانه و چاپگر متصل هستند را توضیح می‌دهد.

تغییر از اتصال USB به اتصال شبکه

استفاده از برنامه نصب‌کننده و راه‌اندازی دوباره با روش اتصال متفاوت.

☐ راه‌اندازی از وبسایت

به وبسایت زیر بروید و سپس نام محصول را وارد نمایید. به **تنظیم** بروید و راه‌اندازی را شروع کنید.

<https://epson.sn>

☐ راه‌اندازی به وسیله دیسک نرم‌افزار (فقط برای مدل‌های دارای دیسک نرم‌افزار و کاربران دارای رایانه‌های Windows با درایوهای دیسک.)

دیسک نرم‌افزار را در رایانه قرار دهید و سپس دستورالعمل‌های روی صفحه را دنبال کنید.

انتخاب تغییر روش اتصال

دستورالعمل‌های روی صفحه را دنبال کنید تا صفحه بعدی نمایش داده شود.

اتصال شبکه اتصال از طریق شبکه بی سیم (Wi-Fi) یا از طریق LAN سیم دار (اترنت) وصل شوید که در نظر دارید استفاده کنید را انتخاب نمایید و سپس روی گزینه بعدی کلیک کنید.

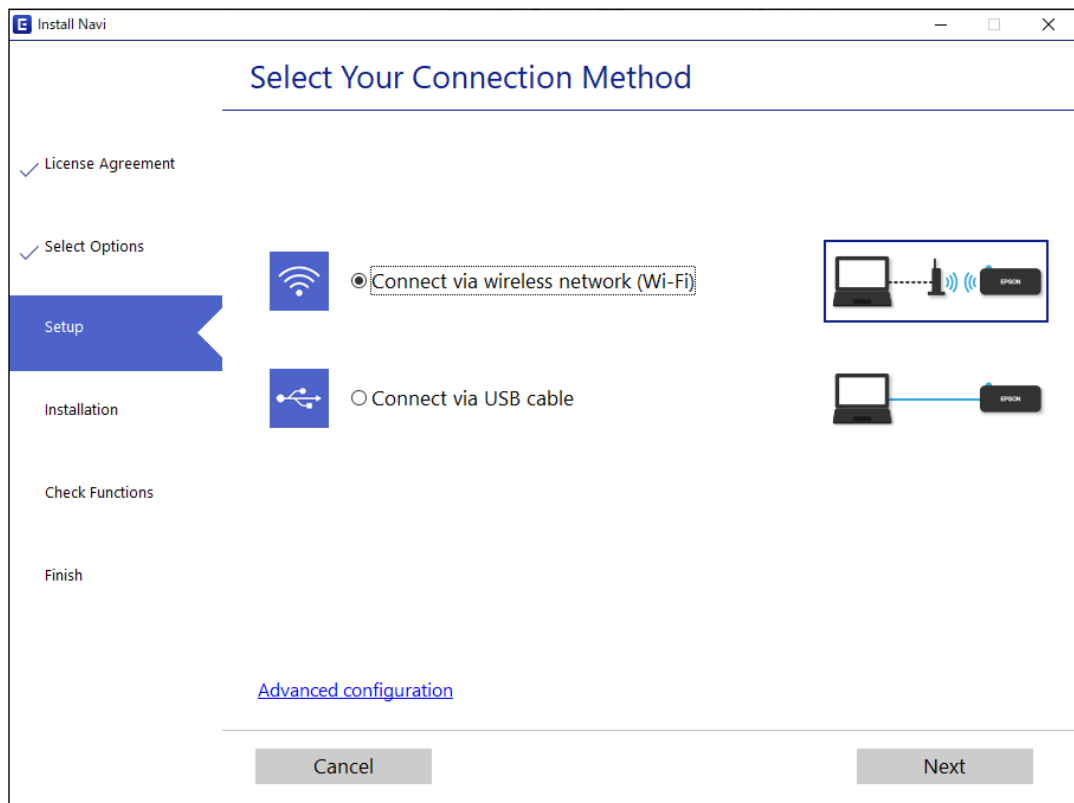

نکته:

روش اتصال نمایش یافته بسته به مدل متفاوت است.

دستورالعمل‌های روی صفحه را دنبال کنید.

تنظیم کردن Wi-Fi از طریق پانل کنترل

می‌توانید تنظیمات شبکه را به چندین روش از پانل کنترل چاپگر انجام دهید. روش اتصال سازگار با محیط و شرایط استفاده را انتخاب کنید.

اگر روتر بی سیم از WPS پشتیبانی کند، می‌توانید تنظیمات را با راه‌اندازی دکمه فشاری انجام دهید. پس از متصل کردن چاپگر به شبکه، از دستگاه مورد نظر (رایانه، دستگاه هوشمند، تبلت و غیره) به چاپگر وصل شوید

اطلاعات مرتبط

◀ "انجام تنظیمات Wi-Fi توسط راه‌اندازی دکمه فشاری" در صفحه 151

◀ "انجام تنظیمات Wi-Fi از طریق راه‌اندازی پین‌کد (WPS)" در صفحه 153

انجام تنظیمات Wi-Fi توسط راه‌اندازی دکمه فشاری

می‌توانید با فشار دادن یک دکمه روی روتر بی‌سیم، شبکه Wi-Fi را بطور خودکار تنظیم کنید. اگر شرایط زیر برقرار بود، می‌توانید از این روش برای تنظیم کردن استفاده کنید.

□ روتر بی‌سیم با WPS سازگار است (تنظیم محافظت شده Wi-Fi).

اتصال Wi-Fi فعلی با فشار دادن یک دکمه روی روتر بی‌سیم برقرار شده است.



نکته:

اگر نمی‌توانید دکمه را پیدا کنید یا با استفاده از نرم‌افزار تنظیم را انجام می‌دهید، به مستندات ارائه شده همراه روتر بی‌سیم مراجعه کنید.

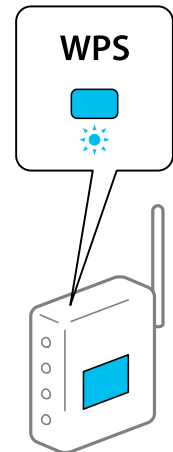
1. دکمه [WPS] روی روتر بی‌سیم را پایین نگه دارید تا چراغ امنیت چشمک بزند.





اگر محل دکمه [WPS] را نمی‌دانید یا اینکه هیچ دکمه‌ای روی روتر بی‌سیم وجود ندارد، برای اطلاع از جزئیات به مستندات عرضه شده همراه روتر بی‌سیم مراجعه کنید.

2. دکمه Wi-Fi چاپگر را به مدت دست کم پنج ثانیه فشار دهید تا چراغ‌های  و  به صورت متناوب چشمک بزنند.

تنظیم اتصال شروع خواهد شد. پس از برقرار شدن اتصال، چراغ  روشن می‌شود.



نکته:

وقتی چراغ  و چراغ  با هم چشمک می‌زنند یعنی چاپگر مشکل اتصال دارد. بعد از پاک کردن خطای چاپگر با فشار دادن دکمه Wi-Fi از روی چاپگر، بی‌سیم را مجدداً راه‌اندازی کنید و نزدیک به چاپگر قرار دهید و دوباره سعی کنید. اگر باز هم کار نکرد، یک گزارش اتصال شبکه چاپ کنید و راه حل را بررسی نمایید.



اطلاعات مرتبط

◀ "بررسی وضعیت اتصال شبکه" در صفحه 155



◀ "چاپ یک گزارش اتصال شبکه" در صفحه 156

انجام تنظیمات Wi-Fi از طریق راه‌اندازی پین‌کد (WPS)

با استفاده از پین‌کد که بر روی برگه حالت شبکه چاپ شده است می‌توانید به روتر بی‌سیم وصل شوید. در صورتی که روتر بی‌سیم مجهز به WPS (تنظیم محافظت شده Wi-Fi) باشد، می‌توانید از این روش برای تنظیم اتصال استفاده کنید. از یک رایانه برای وارد کردن پین‌کد به روتر بی‌سیم استفاده کنید.

1. کاغذها را بارگیری کنید.

2. دکمه  چاپگر را به مدت حداقل هفت ثانیه پایین نگه دارید. برگه حالت شبکه چاپ می‌شود.

3. همزمان با فشار و نگه داشتن دکمه Wi-Fi، دکمه  را فشار دهید تا چراغ  و چراغ  متناوباً شروع به چشمک زدن کنند.



4. از رایانه خود برای وارد کردن پین‌کد (عدد هشت رقمی) چاپ شده در ستون [WPS-PIN Code] برگه حالت شبکه در روتر بی‌سیم طی مدت دو دقیقه استفاده کنید.

پس از برقرار شدن اتصال، چراغ  روشن می‌شود.



نکته:

برای جزئیات بیشتر درباره وارد کردن پین‌کد به مستندات عرضه شده همراه روتر بی‌سیم مراجعه کنید.

وقتی چراغ  و چراغ  با هم چشمک می‌زنند یعنی چاپگر مشکل اتصال دارد. بعد از پاک کردن خطای چاپگر با فشار دادن دکمه Wi-Fi از روی چاپگر، بی‌سیم را مجدداً راه‌اندازی کنید و نزدیک به چاپگر قرار دهید و دوباره سعی کنید. اگر باز هم مشکل برطرف نشد، یک گزارش اتصال شبکه چاپ کنید و راهکار را بررسی نمایید.



اطلاعات مرتبط

- ◀ "چاپ کردن برگه وضعیت شبکه" در صفحه 161
- ◀ "بررسی وضعیت اتصال شبکه" در صفحه 155
- ◀ "چاپ یک گزارش اتصال شبکه" در صفحه 156

وصل کردن مستقیم یک دستگاه هوشمند و یک چاپگر (Wi-Fi Direct)

(Simple AP Wi-Fi Direct) به شما امکان می‌دهد بدون استفاده از یک روتر بی‌سیم یک دستگاه هوشمند را مستقیماً به یک چاپگر وصل کنید و از طریق دستگاه هوشمند چاپ کنید.

درباره Wi-Fi Direct

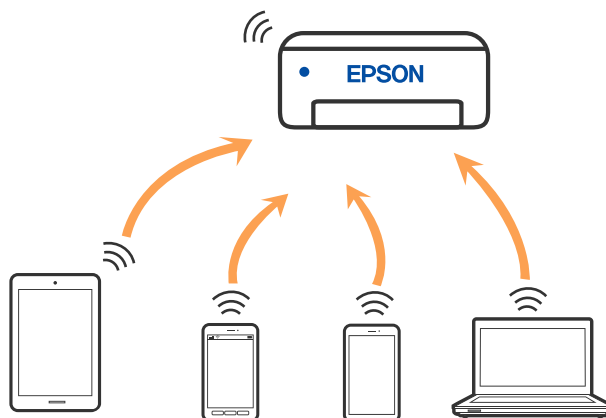

از این روش اتصال زمانی استفاده کنید که از Wi-Fi در خانه یا محل کار استفاده نمی کنید، یا زمانی که می خواهید چاپگر و رایانه یا دستگاه هوشمند را به صورت مستقیم به هم وصل کنید. در این حالت، چاپگر به عنوان یک روتر بی سیم عمل می کند و شما می توانید دستگاهها را بدون نیاز به استفاده از روتر بی سیم استاندارد، به چاپگر وصل کنید. با این وجود، دستگاههایی که به صورت مستقیم به چاپگر متصل می شوند نمی توانند از طریق چاپگر با یکدیگر ارتباط برقرار کنند.



چاپگر توانایی اتصال به Wi-Fi و Simple APWi-Fi Direct) را به صورت همزمان دارد. با این وجود، اگر اتصال شبکه به اتصال Wi-Fi Simple APDirect) را زمانی برقرار کرده باشید که چاپگر به Wi-Fi متصل است؛ اتصال Wi-Fi به طور موقت قطع می شود.

اتصال به دستگاهها از طریق Wi-Fi Direct

این روش به شما امکان می دهد که چاپگر را به صورت مستقیم بدون روتر بی سیم به دستگاهها متصل کنید. چاپگر همانند یک روتر بی سیم عمل می کند.

1. همزمان با فشار و نگه داشتن دکمه Wi-Fi، دکمه  را فشار دهید تا چراغ و چراغ  متناوباً شروع به چشمک زدن کنند.

تا پایان یافتن فرآیند صبر کنید.

پس از برقرار شدن اتصال، چراغ  روشن می شود.



نکته:

اگر یک بار *Wi-Fi Direct* را فعال کنید، فعال باقی می ماند مگر اینکه تنظیمات شبکه پیش فرض فعال بازیابی شوند.

2. کاغذها را بارگیری کنید.

3. دکمه  چاپگر را به مدت حداقل هفت ثانیه پایین نگه دارید.

برگه حالت شبکه چاپ می شود. می توانید SSID و رمز عبور (APWi-Fi Direct ساده) را از روی این برگه بررسی کنید.

4. در صفحه اتصال شبکه رایانه یا صفحه Wi-Fi دستگانه هوشمند، SSID را که بر روی برگه وضعیت شبکه برای اتصال نشان داده شده است انتخاب کنید.

```
<Wi-Fi Direct>
Wi-Fi Direct Mode           On
Communication Mode         Simple AP
Operation Mode              IEEE802.11g/n
Communication Speed         Auto
SSID                         DIRECT-*****
Password                     *****
Channel                      11
Security Level              WPA2-PSK(AES)
Link Status                  Unknown
Connected Devices           2(Max)
Client MAC List              9C:5C:F9:38:C3:74
                             20:02:AF:C1:92:6B
```

5. کلمه عبور روی برگه وضعیت شبکه را در رایانه یا دستگاه هوشمند وارد کنید.

می‌توانید وضعیت Wi-Fi Direct را روی برگه وضعیت شبکه تایید کنید.

نکته:

اتصال از دستگاه هوشمند با اتصال *Wi-Fi Direct* (ویژه *Android*)

اگر از دستگاه *Android* استفاده کنید و با *Wi-Fi Direct* به چاپگر وصل شوید، چراغ و چراغ همزمان روی چاپگر چشمک می‌زنند.

دکمه *Wi-Fi* را فشار دهید تا درخواست اتصال پذیرفته شود.

اگر می‌خواهید درخواست اتصال را رد کنید، دکمه  را فشار دهید.

اطلاعات مرتبط

◀ "چاپ کردن برگه وضعیت شبکه" در صفحه 161

◀ "بررسی وضعیت اتصال شبکه" در صفحه 155

بررسی وضعیت اتصال شبکه

به روش زیر می‌توانید وضعیت اتصال شبکه را بررسی کنید.

اطلاعات مرتبط

◀ "بررسی وضعیت شبکه با استفاده از چراغ شبکه" در صفحه 155

◀ "چاپ یک گزارش اتصال شبکه" در صفحه 156

بررسی وضعیت شبکه با استفاده از چراغ شبکه

با استفاده از چراغ شبکه موجود در صفحه کنترل چاپگر می‌توانید وضعیت اتصال شبکه را بررسی کنید.

اطلاعات مرتبط

◀ "بررسی چراغ‌ها و وضعیت چاپگر" در صفحه 21

چاپ یک گزارش اتصال شبکه

می‌توانید یک گزارش اتصال شبکه برای بررسی وضعیت بین چاپگر و روتر بی سیم چاپ نمایید.

1. کاغذها را درون دستگاه قرار دهید.

2. دکمه  را فشار دهید.

گزارش اتصال شبکه چاپ می‌شود.

پیام‌ها و راه‌های موجود در گزارش اتصال شبکه

پیام‌ها و کدهای خطای موجود در گزارش اتصال شبکه را بررسی کنید و سپس راه‌حل‌ها را دنبال نمایید.

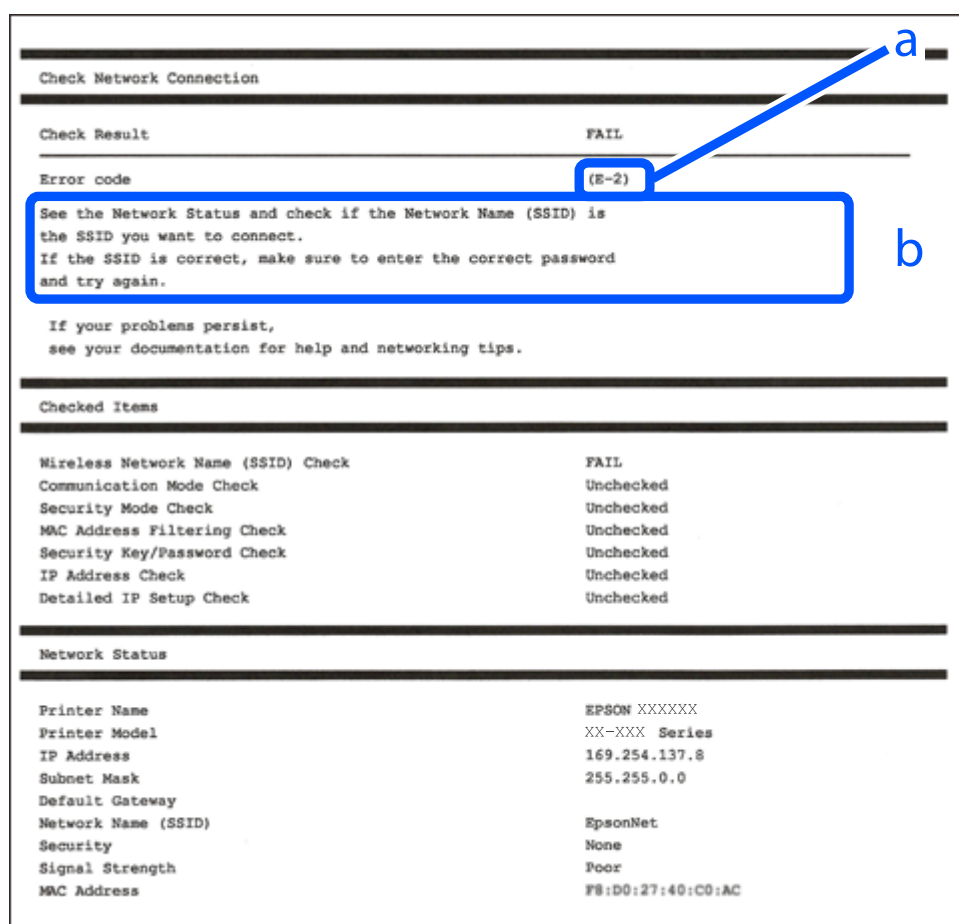

Check Network Connection

Check Result FAIL

Error code (E-2)

See the Network Status and check if the Network Name (SSID) is the SSID you want to connect.
If the SSID is correct, make sure to enter the correct password and try again.

If your problems persist,
see your documentation for help and networking tips.

Checked Items

Wireless Network Name (SSID) Check	FAIL
Communication Mode Check	Unchecked
Security Mode Check	Unchecked
MAC Address Filtering Check	Unchecked
Security Key/Password Check	Unchecked
IP Address Check	Unchecked
Detailed IP Setup Check	Unchecked

Network Status

Printer Name	EPSON XXXXXX
Printer Model	XX-XXX Series
IP Address	169.254.137.8
Subnet Mask	255.255.0.0
Default Gateway	
Network Name (SSID)	EpsonNet
Security	None
Signal Strength	Poor
MAC Address	FB:D0:27:40:C0:AC

a. کد خطا

b. پیام‌های داخل محیط شبکه

اطلاعات مرتبط

← "E-1" در صفحه 157

← "E-2", "E-3", "E-7" در صفحه 157

← "E-5" در صفحه 158

← "E-6" در صفحه 158

← "E-8" در صفحه 158

- ◀ "E-9" در صفحه 159
- ◀ "E-10" در صفحه 159
- ◀ "E-11" در صفحه 159
- ◀ "E-12" در صفحه 160
- ◀ "E-13" در صفحه 160
- ◀ "پیام‌های داخل محیط شبکه" در صفحه 161

E-1

راهکارها:

- اطمینان حاصل کنید که هاب یا سایر دستگاه‌های شبکه روشن هستند.
- اگر می‌خواهید چاپگر را با Wi-Fi متصل کنید، تنظیمات Wi-Fi جهت چاپگر را مجدداً انجام دهید زیرا غیرفعال شده است.

E-2 ، E-3 ، E-7

راه حل:

- بررسی کنید روتر بی سیم فعال باشد.
- بررسی کنید کامپیوتر یا دستگاه به درستی به روتر بی سیم متصل باشند.
- روتر بی سیم را خاموش کنید. به مدت تقریبی 10 ثانیه صبر کنید و سپس آن را روشن کنید.
- چاپگر را به روتر بی سیم نزدیک تر کنید و هرگونه مانع را از بین آنها بردارید.
- اگر SSID را به صورت دستی وارد کرده اید، بررسی کنید صحیح باشد. SSID را از قسمت **Network Status** در گزارش اتصال شبکه بررسی کنید.
- اگر روتر بی سیم دارای چند SSID است، SSID نمایش داده شده را انتخاب کنید. اگر SSID از فرکانس ناسازگار استفاده می کند، چاپگر آنها را نمایش نمی دهد.
- اگر برای برقراری اتصال شبکه از راه اندازی از طریق دکمه فشاری استفاده می کنید، بررسی کنید روتر بی سیم از WPS پشتیبانی کند. اگر روتر بی سیم از WPS پشتیبانی نکند نمی توانید از راه اندازی از طریق دکمه فشاری استفاده کنید.
- بررسی کنید SSID فقط از نویسه های ASCII (نویسه های حرفی عددی و نماد) باشد. چاپگر نمی تواند SSID حاوی نویسه های غیر ASCII را نمایش دهد.
- قبل از اتصال به روتر بی سیم، حتماً SSID و رمز عبور را بدانید. اگر از روتر با تنظیمات پیش فرض آن استفاده می کنید، SSID و رمز عبور بر روی برچسب روتر بی سیم نوشته شده است. اگر SSID و رمز عبور را نمی دانید، با فردی تماس بگیرید که روتر بی سیم را تنظیم کرده است یا به اسناد ارائه شده همراه با روتر بی سیم مراجعه کنید.
- اگر به SSID ایجاد شده از دستگاه هوشمند اتصال به اینترنت دستگاه همراه وصل می شوید، SSID و رمز عبور را در اسناد ارائه شده همراه با دستگاه هوشمند بررسی کنید.
- اگر اتصال Wi-Fi به طور ناگهانی قطع می شود، شرایط زیر را بررسی کنید. اگر همه این شرایط قابل اجرا هستند، نرم افزار را از وبسایت زیر دانلود کرده و اجرا کنید و از این طریق تنظیمات شبکه را بازنشانی کنید.
<http://epson.sn> < تنظیم
- یک دستگاه هوشمند دیگر با استفاده از راه اندازی دکمه فشاری به شبکه اضافه شده است.
- تنظیم شبکه Wi-Fi با استفاده از هر روش دیگری بجز تنظیم نقطه فشاری انجام شده است.

اطلاعات مرتبط

- ◀ "اعمال تنظیمات برای اتصال به رایانه" در صفحه 150
- ◀ "تنظیم کردن Wi-Fi از طریق پانل کنترل" در صفحه 151

E-5

راهکارها:

بررسی کنید نوع تنظیم امنیتی روتر بی‌سیم بر روی یکی از موارد زیر تنظیم شده باشد. در غیر این صورت نوع تنظیم امنیتی روتر بی‌سیم را تغییر داده و سپس تنظیمات شبکه چاپگر را تنظیم مجدد نمایید.

- WEP-64 بیت (40 بیت)
- WEP-128 بیت (104 بیت)
- (WPA PSK (TKIP/AES *
- (WPA2 PSK (TKIP/AES *
- (WPA (TKIP/AES
- (WPA2 (TKIP/AES
- WPA3-SAE (AES)

* WPA PSK با نام WPA Personal نیز شناخته می‌شود. WPA2 PSK با نام WPA2 Personal نیز شناخته می‌شود.

E-6

راه حل:

بررسی کنید آیا فیلترینگ آدرس MAC غیرفعال است. اگر فعال است، آدرس MAC چاپگر را ثبت کنید تا فیلتر نشود. برای مشاهده جزئیات بیشتر به مستندات ارائه شده همراه با روتر بی‌سیم مراجعه کنید. آدرس MAC چاپگر را می‌توانید از قسمت **Network Status** در گزارش اتصال شبکه بررسی کنید.

اگر روتر بی‌سیم از روش تأیید اعتبار مشترک با امنیت WEP استفاده می‌کند، بررسی کنید کلید تأیید اعتبار و شاخص آن صحیح باشند.

اگر تعداد دستگاه‌های قابل اتصال در روتر بی‌سیم کمتر از تعداد دستگاه‌های شبکه‌ای هستند که می‌خواهید به آن متصل شوید، روتر بی‌سیم را تنظیم کنید تا تعداد دستگاه‌های قابل اتصال بیشتر شود. برای انجام تنظیمات به مستندات ارائه شده همراه با روتر بی‌سیم مراجعه کنید.

اطلاعات مرتبط

- ◀ "اعمال تنظیمات برای اتصال به رایانه" در صفحه 150

E-8

راهکار:

اگر دریافت آدرس IP چاپگر روی خودکار تنظیم شده است، DHCP را در روتر بی‌سیم فعال کنید.

اگر تنظیم دریافت آدرس IP چاپگر روی حالت دستی تنظیم شده است، آدرس IP که شما به صورت دستی تنظیم می‌کنید خارج از محدوده است (مثلاً: 0.0.0.0). یک آدرس IP معتبر از طریق پانل کنترل چاپگر تنظیم کنید.

اطلاعات مرتبط

◀ "چاپ کردن برگه وضعیت شبکه" در صفحه 161

E-9

راه حل:

مورد زیر را بررسی کنید.

☐ دستگاه‌ها روشن هستند.

☐ می‌توانید از دستگاهی که می‌خواهید با آن به چاپگر متصل شوید، به اینترنت و سایر کامپیوترها یا دستگاه‌های شبکه در همان شبکه دسترسی داشته باشید.

اگر بعد از اجرای کارهای عنوان شده در بالا همچنان به چاپگر و دستگاه‌های شبکه وصل نمی‌شوید، روتر بی‌سیم را خاموش کنید. به مدت تقریبی 10 ثانیه صبر کنید و سپس آن را روشن کنید. سپس با دانلود و اجرای نصب‌کننده از وب‌سایت زیر، تنظیمات شبکه را دوباره اجرا کنید.

<http://epson.sn> < تنظیم

اطلاعات مرتبط

◀ "اعمال تنظیمات برای اتصال به رایانه" در صفحه 150

E-10

راهکارها:

موارد زیر را بررسی کنید.

☐ سایر دستگاه‌های شبکه روشن شده باشند.

☐ آدرس‌های شبکه (آدرس IP، ماسک شبکه فرعی و درگاه پیش فرض) صحیح باشند، اگر دریافت آدرس IP چاپگر را روی حالت دستی تنظیم کرده‌اید.

اگر اینها درست نیستند، آدرس شبکه را بازنشانی کنید. می‌توانید آدرس IP، ماسک شبکه فرعی و درگاه پیش فرض را از بخش **Network Status** در گزارش اتصال شبکه بررسی کنید.

هنگامی که DHCP فعال می‌شود، دریافت آدرس IP چاپگر را به حالت خودکار تغییر دهید. اگر می‌خواهید آدرس IP را به صورت دستی تنظیم کنید، آدرس IP چاپگر را از بخش **Network Status** در گزارش اتصال شبکه بررسی کنید و سپس حالت دستی را از صفحه تنظیمات شبکه انتخاب کنید. ماسک شبکه فرعی را روی [255.255.255.0] تنظیم کنید.

اگر بعد از این مراحل همچنان به چاپگر و دستگاه‌های شبکه وصل نمی‌شوید، روتر بی‌سیم را خاموش کنید. حدود 10 ثانیه صبر کنید و سپس آن را روشن کنید.

اطلاعات مرتبط

◀ "چاپ کردن برگه وضعیت شبکه" در صفحه 161

E-11

راه حل:

مورد زیر را بررسی کنید.

وقتی تنظیم TCP/IP چاپگر را بر روی دستی تنظیم کرده اید، آدرس دروازه پیش فرض صحیح است.

دستگاهی که به عنوان دروازه پیش فرض مشخص شده، روشن است.

آدرس دروازه پیش فرض صحیح را تنظیم کنید. آدرس دروازه پیش فرض را می توانید از قسمت **Network Status** در گزارش اتصال شبکه بررسی کنید.

اطلاعات مرتبط

◀ "چاپ کردن برگه وضعیت شبکه" در صفحه 161

E-12

راه حل:

مورد زیر را بررسی کنید.

سایر دستگاههای روی شبکه روشن باشند.

آدرس شبکه (آدرس IP، ماسک فرعی شبکه و دروازه پیش فرض) در صورتی که آنها را به طور دستی تنظیم کرده اید، صحیح است.

آدرس شبکه برای دستگاههای دیگر (ماسک فرعی شبکه و دروازه پیش فرض) یکسان است.

آدرس IP با دستگاههای دیگر تداخل ندارد.

اگر بعد از اجرای کارهای عنوان شده در بالا همچنان به چاپگر و دستگاه های شبکه وصل نمی شوید، کارهای زیر را انجام دهید.

روتر بی سیم را خاموش کنید. به مدت تقریبی 10 ثانیه صبر کنید و سپس آن را روشن کنید.

دوباره با استفاده از نصب کننده، تنظیمات شبکه را اجرا کنید. از وب سایت زیر می توانید آن را اجرا کنید.

<http://epson.sn> < تنظیم

می توانید چندین رمز عبور را بر روی روتر بی سیم که از نوع امنیتی WEP استفاده می کند، ثبت نمایید. اگر چندین رمز عبور ثبت شده است، بررسی کنید که آیا اولین رمز عبور ثبت شده بر روی چاپگر تنظیم شده است یا خیر.

اطلاعات مرتبط

◀ "چاپ کردن برگه وضعیت شبکه" در صفحه 161

◀ "اعمال تنظیمات برای اتصال به رایانه" در صفحه 150

E-13

راه حل:

مورد زیر را بررسی کنید.

دستگاههای شبکه مانند روتر بی سیم، هاب و روتر روشن باشند.

تنظیم TCP/IP دستگاههای شبکه به صورت دستی تنظیم نشده است. (اگر تنظیم TCP/IP چاپگر به صورت خودکار تنظیم شده باشد در حالی که تنظیم TCP/IP سایر دستگاههای شبکه به صورت دستی انجام شده باشد، ممکن است شبکه چاپگر با شبکه دستگاههای دیگر متفاوت باشد.)

اگر پس از بررسی موارد بالا باز هم کار نکرد، مورد زیر را امتحان کنید.

روتر بی سیم را خاموش کنید. به مدت تقریبی 10 ثانیه صبر کنید و سپس آن را روشن کنید.

تنظیمات شبکه کامپیوتر را مشابه شبکه ای تنظیم کنید که چاپگر در آن از نصب کننده استفاده می کند. از وب سایت زیر می توانید آن را اجرا کنید.

<http://epson.sn> < تنظیم

می توانید چندین رمز عبور را بر روی روتر بی سیم که از نوع امنیتی WEP استفاده می کند، ثبت نمایید. اگر چندین رمز عبور ثبت شده است، بررسی کنید که آیا اولین رمز عبور ثبت شده بر روی چاپگر تنظیم شده است یا خیر.

اطلاعات مرتبط

◀ "چاپ کردن برگه وضعیت شبکه" در صفحه 161

◀ "اعمال تنظیمات برای اتصال به رایانه" در صفحه 150

پیام‌های داخل محیط شبکه

پیام	راهکار
The Wi-Fi environment needs to be improved. Turn the wireless router off and then turn it on. If the connection does not improve, see the documentation for the wireless router.	بعد از اینکه چاپگر را به نقطه دسترسی نزدیک تر کردید و موانع بین آنها را برداشتید، روتر بی سیم را خاموش کنید. حدود 10 ثانیه صبر کنید و سپس آن را روشن کنید. اگر هنوز متصل نمی شوید، به اسناد ارائه شده همراه با روتر بی سیم مراجعه کنید.
*No more devices can be connected. Disconnect one of the connected devices if you want to add another one.	رایانه و دستگاه‌های همراهی که به صورت همزمان قابل اتصال هستند به صورت کامل در اتصال Wi-Fi Direct (Simple AP) وصل می شوند. برای افزودن یک رایانه یا دستگاه هوشمند دیگر، ابتدا اتصال یکی از دستگاه‌های متصل را قطع کنید یا آن را ابتدا به یک شبکه دیگر متصل کنید. می توانید تعداد دستگاه‌های بی سیم قابل اتصال همزمان و تعداد دستگاه‌های متصل را با بررسی برگه وضعیت شبکه تأیید کنید.

چاپ کردن برگه وضعیت شبکه

با چاپ کردن اطلاعات دقیق شبکه از قبیل حداکثر تعداد دستگاه‌های متصل شده از طریق APWi-Fi Direct (ساده) می توانید این اطلاعات را بررسی کنید.

1. کاغذها را بارگیری کنید.

2. دکمه  را از صفحه کنترل چاپگر به مدت حداقل 7 ثانیه پایین نگه دارید.

برگه حالت شبکه چاپ می شود.

بررسی شبکه رایانه (فقط در Windows)

با استفاده از خط فرمان، وضعیت اتصال رایانه و مسیر اتصال چاپگر را بررسی کنید. این منجر به برطرف شدن مشکلات می شود.

فرمان ipconfig

وضعیت اتصال رابط شبکه‌ای که در حال حاضر توسط رایانه نمایش داده می‌شود را نمایش دهید.

با مقایسه اطلاعات تنظیمات ارتباط واقعی می‌توانید بررسی کنید آیا اتصال به درستی برقرار شده است. در مواردی که چندین سرور DHCP در یک شبکه واحد وجود دارد، شما می‌توانید آدرس واقعی تخصیص داده شده به رایانه، سرور DNS ارجاع داده شده و غیره را پیدا کنید.

قالب: ipconfig /all

مثال‌ها:

```
Administrator: Command Prompt
c:\>ipconfig /all

Windows IP Configuration

Host Name . . . . . : WIN2012R2
Primary Dns Suffix . . . . . : pubs.net
Node Type . . . . . : Hybrid
IP Routing Enabled. . . . . : No
WINS Proxy Enabled. . . . . : No
DNS Suffix Search List. . . . . : pubs.net

Ethernet adapter Ethernet:

Connection-specific DNS Suffix . :
Description . . . . . : Gigabit Network Connection
Physical Address. . . . . : xx-xx-xx-xx-xx-xx
DHCP Enabled. . . . . : No
Autoconfiguration Enabled . . . . . : Yes
Link-local IPv6 Address . . . . . : fe80::38fb:7546:18a8:d20e%14(Preferred)
IPv4 Address. . . . . : 192.168.111.10(Preferred)
Subnet Mask . . . . . : 255.255.255.0
Default Gateway . . . . . : 192.168.111.1
DHCPv6 IAID . . . . . : 283142549
DHCPv6 Client DUID. . . . . : 00-01-00-01-20-40-2F-45-00-1D-73-6A-44-08
DNS Servers . . . . . : 192.168.111.2
NetBIOS over Tcpip. . . . . : Enabled

Tunnel adapter isatap.<00000000-ABCD-EFGH-HIJK-LMNOPQRSTUUV>:

Media State . . . . . : Media disconnected
Connection-specific DNS Suffix . :
Description . . . . . : Microsoft ISATAP Adapter #2
Physical Address. . . . . : 00-00-00-00-00-00-E0
DHCP Enabled. . . . . : No
Autoconfiguration Enabled . . . . . : Yes

c:\>_
```

فرمان pathping

شما می‌توانید لیست مسیرهای عبور کننده از طریق میزبان مقصد و مسیره‌ی ارتباط را تأیید کنید.

قالب: pathping xxx.xxx.xxx.xxx

مثال‌ها: pathping 192.0.2.222

```
Administrator: Command Prompt
c:\>pathping 192.168.111.20

Tracing route to EPSONAB12AB [192.168.111.20]
over a maximum of 30 hops:
  0  WIN2012R2.pubs.net [192.168.111.10]
  1  EPSONAB12AB [192.168.111.20]

Computing statistics for 25 seconds...
Hop  RTT      Source to Here   This Node/Link   Address
 0      0ms         WIN2012R2.pubs.net [192.168.111.10]
 1    38ms         EPSONAB12AB [192.168.111.20]

Trace complete.

c:\>_
```

اطلاعات محصول

- 164 اطلاعات کاغذ.
- 167 اطلاعات اقلام مصرفی.
- 168 اطلاعات نرم افزار.
- 175 ویژگی‌های محصول.
- 180 اطلاعات تنظیمی.

اطلاعات کاغذ

ظرفیت‌ها و کاغذ موجود

کاغذ اصلی Epson

Epson توصیه می‌کند از کاغذ اصلی Epson استفاده کنید تا از کیفیت بالای چاپ اطمینان حاصل کنید.

نکته:

□ موجود بودن کاغذ بر اساس مکان فرق دارد. برای کسب آخرین اطلاعات مربوط به کاغذ موجود در ناحیه خود، با مرکز پشتیبانی Epson تماس بگیرید.

□ جهت مشاهده اطلاعات مربوط به انواع کاغذ برای چاپ بدون کادر حاشیه و دورو بخش زیر را ملاحظه کنید.

"کاغذ برای چاپ بدون حاشیه" در صفحه 165

"کاغذ برای چاپ دو رو" در صفحه 166

کاغذ مناسب برای چاپ اسناد

نام رسانه	اندازه	ظرفیت بارگذاری (برگه)
Epson Bright White Ink Jet Paper	A4	تا خط مشخص شده توسط علامت مثلث روی گیره نگهدارنده لبه.

کاغذ مناسب برای چاپ اسناد و عکس‌ها

نام رسانه	اندازه	ظرفیت بارگذاری (برگه)
Epson Photo Quality Ink Jet Paper	A4	80
Epson Double-sided Photo Quality Ink Jet Paper	نامه، A4	80
Epson Matte Paper-Heavyweight	A4	20
Epson Double-Sided Matte Paper	A4	1

کاغذ مناسب برای چاپ عکس‌ها

نام رسانه	اندازه	ظرفیت بارگذاری (برگه)
Epson Ultra Glossy Photo Paper	A4، 18×13 سانتی‌متر (7×5 اینچ)، 15×10 سانتی‌متر (6×4 اینچ)	*20
Epson Premium Glossy Photo Paper	A4، 13×18 سانتی‌متر (5×7 اینچ)، 16:9 اندازه پهن (102×181 میلی‌متر)، 10×15 سانتی‌متر (4×6 اینچ)	*20
Epson Premium Semigloss Photo Paper	A4، 18×13 سانتی‌متر (7×5 اینچ)، 15×10 سانتی‌متر (6×4 اینچ)	*20
Epson Photo Paper Glossy	A4، 18×13 سانتی‌متر (7×5 اینچ)، 15×10 سانتی‌متر (6×4 اینچ)	*20

نام رسانه	اندازه	ظرفیت بارگذاری (برگه)
Epson Value Glossy Photo Paper	A4، 15×10 سانتی‌متر (6×4 اینچ)	*20

* اگر کاغذ به درستی تغذیه نمی‌شود یا اگر چاپ روی کاغذ دارای رنگ‌های نابرابر یا لکه است، هر بار فقط یک برگه کاغذ را در محفظه قرار دهید.

سایر انواع دیگر کاغذها 

نام رسانه	اندازه	ظرفیت بارگذاری (برگه)
Epson Photo Quality Self Adhesive Sheets	A4	1

کاغذ موجود در بازار

نکته:

جهت مشاهده اطلاعات مربوط به انواع کاغذ برای چاپ بدون کادر حاشیه و دورو بخش زیر را ملاحظه کنید.

"کاغذ برای چاپ بدون حاشیه" در صفحه 165

"کاغذ برای چاپ دو رو" در صفحه 166

کاغذهای ساده

کاغذ ساده شامل کاغذ کپی است.

اندازه	ظرفیت بارگذاری (برگه)
نامه، A4، B5، A5، A6، B6، 16K (195×270 میلی‌متر)	تا خطی که توسط نماد مثلث در راهنمای لبه نشان داده شده است. ^{1*}
قانونی، 8.5×13 اینچ، Indian-Legal	1
تعریف‌شده توسط کاربر ^{2*} (میلی‌متر) 215.9×1200 تا 54×86	1

*1 اگر کاغذ به درستی تغذیه نمی‌شود یا اگر چاپ روی کاغذ دارای رنگ‌های نابرابر یا لکه است، هر بار فقط یک برگه کاغذ را در محفظه قرار دهید.

*2 فقط چاپ از طریق رایانه قابل انجام است.

پاکت نامه

اندازه	ظرفیت بارگذاری (پاکت نامه‌ها)
پاکت نامه شماره 10، پاکت نامه DL، پاکت نامه C6	10

کاغذ برای چاپ بدون حاشیه

کاغذ اصلی Epson

Epson Ultra Glossy Photo Paper (10×15 سانتی‌متر (4×6 اینچ))

Epson Premium Glossy Photo Paper (10×15 سانتی‌متر (4×6 اینچ))، 16:9 اندازه پهن (102×181 میلی‌متر)

Epson Premium Semigloss Photo Paper (10×15 سانتی متر (4×6 اینچ))

Epson Photo Paper Glossy (10×15 سانتی متر (4×6 اینچ))

Epson Value Glossy Photo Paper (10×15 سانتی متر (4×6 اینچ))

اطلاعات مرتبط

← "ظرفیت‌ها و کاغذ موجود" در صفحه 164

کاغذ برای چاپ دو رو

کاغذ اصلی *Epson*

Epson Bright White Ink Jet Paper

Epson Double-sided Photo Quality Ink Jet Paper

Epson Double-Sided Matte Paper

اطلاعات مرتبط

← "ظرفیت‌ها و کاغذ موجود" در صفحه 164

کاغذ موجود در بازار

کاغذ ساده، کاغذ کپی

اطلاعات مرتبط

← "ظرفیت‌ها و کاغذ موجود" در صفحه 164

انواع کاغذ غیر قابل استفاده

از کاغذهای زیر استفاده نکنید. استفاده از این کاغذها موجب گیر کردن کاغذ می‌شود و اثر لکه آن روی کاغذ چاپ شده ظاهر می‌شود.

کاغذهای چین خورده

کاغذهای پاره شده یا بریده شده

کاغذهای تا شده

کاغذهای فمناک

کاغذهای بسیار ضخیم یا بسیار نازک

کاغذهای دارای برچسب

از پاکت نامه‌های زیر استفاده نکنید. استفاده از این پاکت نامه‌ها موجب گیر کردن کاغذ می‌شود و اثر لکه آن روی کاغذ چاپ شده ظاهر می‌شود.

پاکت نامه‌های تا خورده و لوله شده

پاکت نامه‌های دارای سطوح چسبناک در لبه‌ها یا پاکت‌های پنجره‌دار

□ پاکت نامه‌های بسیار نازک
ممکن است هنگام چاپ دچار تاخوردگی شوند.

اطلاعات اقلام مصرفی

کدهای بطری جوهر

Epson استفاده از بطری‌های اصلی جوهر Epson را توصیه می‌کند.
کدهای زیر مربوط به بطری‌های جوهر اصلی Epson است.

مهم!

□ ضمانت نامه Epson آسیب ناشی از استفاده از جوهرهایی غیر از جوهرهای مشخص شده را، از جمله جوهر مخصوص Epson که برای این چاپگر طراحی نشده است یا هر جوهر دیگر، تحت پوشش قرار نمی‌دهد.
□ سایر محصولاتی که ساخت Epson نیستند ممکن است موجب آسیب‌هایی شود که تحت پوشش ضمانت نامه Epson نیست، و در چنین موقعیت‌هایی ممکن است موجب بروز خطا در چاپگر شود.

نکته:

□ کدهای بطری جوهر بسته به مکان ممکن است تغییر کند. برای دریافت کدهای صحیح در ناحیه خود، با پشتیبانی Epson تماس بگیرید.
□ با اینکه بطری‌های جوهر ممکن است حاوی مواد بازیافت شده باشد، این مواد بر عملکرد یا کارایی چاپگر تأثیری نمی‌گذارد.
□ مشخصات و شکل ظاهری بطری جوهر، ممکن است بدون اطلاع قبلی جهت بهبود تغییر کند.

برای اروپا

محصول	Black :BK (سیاه)	Cyan :C (فیروزه ای)	Magenta :M (زرشکی)	Yellow :Y (زرد)
ET-2860 Series/ ET-2810 Series	104	104	104	104
L3270 Series/L3250 Series	103	103	103	103

نکته:

برای کسب اطلاعات بیشتر درباره بازده بطری جوهر Epson، از وبسایت زیر دیدن نمایید.

<http://www.epson.eu/pageyield>

For Australia and New Zealand

Black :BK (سیاه)	Cyan :C (فیروزه ای)	Magenta :M (زرشکی)	Yellow :Y (زرد)
522	522	522	522

برای آسیا

Black :BK (سیاه)	Cyan :C (فیروزه ای)	Magenta :M (زرشکی)	Yellow :Y (زرد)
003	003	003	003

اطلاعات نرم افزار

این بخش خدمات شبکه و محصولات نرم افزاری موجود برای چاپگر شما در وبسایت Epson را شرح می دهد.

نرم افزار چاپ

برنامه ای برای اسکن کردن از رایانه (دراپور چاپگر Windows)

دراپور چاپگر با توجه به فرمانها از سوی یک برنامه، چاپگر را کنترل می کند. انجام تنظیمات روی دراپور چاپگر بهترین نتیجه چاپ را ارائه می دهد. همچنین می توانید وضعیت چاپگر را بررسی کنید یا با استفاده از برنامه کاربردی دراپور چاپگر آن را در بهترین شرایط راه اندازی نگه دارید.

نکته:

می توانید زبان دراپور چاپگر را تغییر دهید. زبانی را که می خواهید استفاده کنید از تنظیم زبان از زبانه نگهداری انتخاب کنید.

دسترسی به دراپور چاپگر از برنامه ها

برای انجام تنظیماتی که فقط در برنامه ای که در حال استفاده از آن هستید اعمال شوند، از آن برنامه به آنها دسترسی پیدا کنید.

چاپ یا تنظیم چاپ را از منوی فایل انتخاب کنید. چاپگر خود را انتخاب کنید سپس روی **ترجیحات** یا **ویژگی ها** کلیک کنید.

نکته:

بسته به برنامه، عملکردها فرق دارند. برای اطلاعات بیشتر به راهنمای برنامه مراجعه کنید.

دسترسی به دراپور چاپگر از پانل کنترل

برای انجام تنظیماتی که در همه برنامه ها اعمال می شود، از پانل کنترل به آنها دسترسی خواهید داشت.

Windows 10/Windows Server 2019/Windows Server 2016

روی دکمه شروع کلیک کنید و سپس سیستم < Windows پانل کنترل < مشاهده دستگاهها و چاپگرها از سخت افزار و صدا را انتخاب کنید. روی چاپگر کلیک راست کنید یا فشار داده و نگه دارید و سپس **ترجیحات چاپ** را انتخاب کنید

Windows 8.1/Windows 8/Windows Server 2012 R2/Windows Server 2012

دسکتاپ < تنظیمات < پانل کنترل < مشاهده دستگاهها و چاپگرها از سخت افزار و صدا را انتخاب کنید. روی چاپگر کلیک راست کنید یا فشار داده و نگه دارید و سپس **ترجیحات چاپ** را انتخاب کنید

Windows 7/Windows Server 2008 R2

روی دکمه شروع کلیک کنید و **پانل کنترل < مشاهده دستگاهها و چاپگرها از سخت افزار و صدا** را انتخاب کنید. روی چاپگر کلیک راست کرده و **ترجیحات چاپ** را انتخاب کنید.

Windows Vista/Windows Server 2008

روی دکمه شروع کلیک کرده و **پانل کنترل < چاپگرها از سخت افزار و صدا** را انتخاب کنید. روی چاپگر کلیک راست کرده و **ترجیحات چاپ** را انتخاب کنید.

Windows XP/Windows Server 2003 R2/Windows Server 2003

روی دکمه شروع کلیک کرده و **پانل کنترل < چاپگرها و سایر سخت افزار < چاپگرها و نمابرها** را انتخاب کنید. روی چاپگر کلیک راست کرده و **ترجیحات چاپ** را انتخاب کنید.

دسترسی به دراپور چاپگر از نماد چاپگر موجود در نوار وظیفه

نماد چاپگر موجود در نوار وظیفه یک نماد میانبر است که به شما امکان می دهد به سرعت به دراپور چاپگر دسترسی پیدا کنید.

اگر روی نماد چاپگر کلیک کنید و **تنظیم چاپگر** را انتخاب نمایید، می توانید به یک پنجره تنظیمات چاپگر مشابه پانل کنترل دسترسی پیدا کنید. اگر روی این نماد دو بار کلیک کنید، می توانید وضعیت چاپگر را بررسی نمایید.

نکته:

اگر نماد چاپگر در نوار وظیفه نشان داده نشد، به پنجره درایور چاپگر دسترسی پیدا کنید، روی تنظیم برگزیده کنترل در زبانه نگهداری کلیک کنید و سپس ثبت نماد میانبر در نوار وظیفه را انتخاب نمایید.

راه اندازی برنامه کاربردی

به پنجره درایور چاپگر بروید. روی زبانه نگهداری کلیک کنید.

انجام تنظیمات کارکرد برای درایور چاپگر Windows

تنظیماتی مانند فعال کردن EPSON Status Monitor 3 را می توانید انجام دهید.

1. به پنجره درایور چاپگر بروید.
2. روی تنظیم گسترش یافته از زبانه نگهداری کلیک کنید.
3. تنظیمات لازم را انجام داده و سپس روی تأیید کلیک کنید.
برای دریافت توضیحات موارد تنظیم به راهنمای آنلاین مراجعه کنید.

اطلاعات مرتبط

◀ "برنامه ای برای اسکن کردن از رایانه (درایور چاپگر Windows)" در صفحه 168

برنامه ای برای اسکن کردن از رایانه (درایور چاپگر Mac OS)

درایور چاپگر با توجه به فرمان ها از سوی یک برنامه، چاپگر را کنترل می کند. انجام تنظیمات روی درایور چاپگر بهترین نتیجه چاپ را ارائه می دهد. همچنین می توانید وضعیت چاپگر را بررسی کنید یا با استفاده از برنامه کاربردی درایور چاپگر آن را در بهترین شرایط راه اندازی نگه دارید.

دسترسی به درایور چاپگر از برنامه ها

روی تنظیم صفحه یا چاپ در منوی فایل برنامه خود کلیک کنید. در صورت نیاز، روی نمایش جزئیات (یا ▼) برای گسترده کردن پنجره چاپ کلیک کنید.

نکته:

بسته به برنامه ای که استفاده می شود، تنظیم صفحه ممکن است در منوی فایل نمایش داده نشود، و عملیات ها برای نمایش صفحه چاپ ممکن است متفاوت باشند. برای اطلاعات بیشتر به راهنمای برنامه مراجعه کنید.

راه اندازی برنامه کاربردی

ترجیحات سیستم را از منوی Apple < چاپگرها و اسکنرها (یا چاپ و اسکن، چاپ و نمابر) برگزینید و سپس چاپگر را انتخاب کنید. روی گزینه ها و لوازم < برنامه کاربردی < باز کردن برنامه کاربردی چاپگر کلیک کنید.

راهنمای درایور چاپگر Mac OS

Epson Printer Utility

می توانید یک ویژگی مراقبت و نگهداری نظیر بررسی نازل و تمیز کردن هد چاپ اجرا کنید و با اجرای EPSON Status Monitor می توانید وضعیت چاپگر و اطلاعات خطا را بررسی کنید.

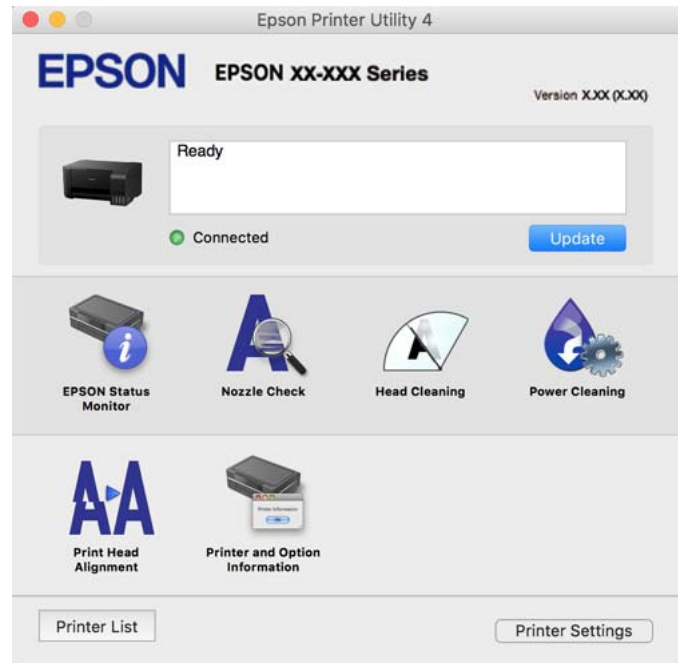

دست‌رسی به پنجره تنظیمات عملیات درایور چاپگر Mac OS

ترجیحات سیستم را از منوی Apple < چاپگرها و اسکنرها (یا چاپ و اسکن، چاپ و نمابر) برگزینید و سپس چاپگر را انتخاب کنید. روی گزینه‌ها و لوازم < گزینه‌ها (یا درایور) کلیک کنید.

برنامه‌ای برای چاپ سریع و جالب از رایانه (Epson Photo+)

Epson Photo+ برنامه‌ای است که به شما اجازه می‌دهد عکس‌ها را به سادگی و با چیدمان‌های مختلف چاپ کنید. حین تماشای پیش‌فمایش سند خود می‌توانید تصویر را تصحیح کنید و موقعیت آن را تنظیم نمایید. همچنین می‌توانید با افزودن متن و تمبرها در موارد دلخواه، تصاویر خود را برجسته‌تر نمایید. هنگام چاپ کردن روی کاغذ عکس اصلی Epson، عملکرد جوهر به حداکثر می‌رسد و یک نتیجه عالی با رنگ فوق‌العاده حاصل می‌شود.

برای اطلاعات بیشتر به راهنمای برنامه مراجعه کنید.

نکته:

از سیستم عامل Windows Server پشتیبانی نمی‌شود.

برای استفاده از این برنامه، باید درایور چاپگر مخصوص این چاپگر نصب شود.

شروع در Windows

Windows 10

روی دکمه شروع کلیک نموده و سپس Epson Software < Epson Photo+ را انتخاب کنید.

Windows 8.1/Windows 8

نام برنامه را در قسمت جستجو وارد کنید و سپس آیکن نشان داده شده را انتخاب نمایید.

Windows 7/Windows Vista/Windows XP □

دکمه شروع را فشار دهید و همه برنامه‌ها یا برنامه‌ها < Epson Software < Epson Photo+ را انتخاب کنید.

شروع در Mac OS

برو < برنامه‌ها < Epson Software < Epson Photo+ را انتخاب کنید.

اطلاعات مرتبط

← "نصب جداگانه برنامه‌ها" در صفحه 78

برنامه‌هایی برای عملکرد ساده چاپگر از دستگاه هوشمند (Epson Smart Panel)

Epson Smart Panel یک برنامه است که به شما امکان می‌دهد کارهای چاپ را به راحتی انجام دهید، از جمله چاپ، کپی یا اسکن از دستگاه هوشمند مانند تلفن هوشمند یا تبلت. می‌توانید چاپگر و دستگاه هوشمند را از طریق شبکه بی‌سیم به یکدیگر وصل کنید، سطوح جوهر و وضعیت چاپگر را بررسی کرده و در صورت بروز خطا، راه حل‌ها را بررسی کنید. همچنین می‌توانید با ثبت کپی دلخواهتان به راحتی کپی کنید.

Epson Smart Panel را در App Store یا Google Play جستجو کرده و نصب کنید.



برنامه‌ای برای چاپ راحت از یک برنامه (Android (Epson Print Enabler)

Epson Print Enabler برنامه‌ای است که به شما اجازه می‌دهد اسناد، ایمیل‌ها، عکس‌ها و صفحات وب را از گوشی یا تبلت Android خود (Android v4.4 یا نسخه جدیدتر) به روش بی‌سیم چاپ کنید. با طی کردن چندین مرحله، دستگاه Android شما چاپگر Epson متصل به شبکه بی‌سیم را شناسایی می‌کند.

برنامه Epson Print Enabler را از Google Play جستجو و نصب کنید.

نرم افزار اسکن

برنامه‌ای برای اسکن کردن از رایانه (Epson ScanSmart)

این برنامه به شما امکان می‌دهد اسناد و عکس‌ها را به راحتی اسکن کرده و سپس تصاویر اسکن شده را در چند مرحله ساده ذخیره کنید.

برای دریافت اطلاعات بیشتر در مورد استفاده از این قابلیت‌های Epson ScanSmart به راهنمای آن مراجعه کنید.

شروع در Windows

Windows 10 □

روی دکمه شروع کلیک کنید و سپس گزینه‌های Epson ScanSmart < Epson Software را انتخاب کنید.

Windows 8.1/Windows 8 □

نام برنامه را در قسمت جستجو وارد کنید و سپس آیکن نشان داده شده را انتخاب نمایید.

Windows 7 

روی دکمه شروع کلیک کنید و سپس همه برنامه‌ها < Epson Software < Epson ScanSmart را انتخاب کنید.

شروع در Mac OS

برو < برنامه‌ها < Epson Software < Epson ScanSmart را انتخاب کنید.

نرم افزار برای ایجاد بسته

(Application for Creating Driver Packages (EpsonNet SetupManager

EpsonNet SetupManager نرم افزاری است که برای ایجاد یک بسته برای نصب ساده تر چاپگر، از قبیل نصب درایور چاپگر، نصب EPSON Status Monitor و ایجاد یک درگاه چاپگر استفاده می شود. این نرم افزار به سرپرست اجازه می دهد تا بسته های نرم افزاری منحصر به فرد ایجاد کرده و بین گروه ها توزیع نماید.

برای کسب اطلاعات بیشتر از وبسایت Epson بازدید کنید.

<http://www.epson.com>

نرم افزار برای اعمال تنظیمات

برنامه مخصوص تنظیم عملکردهای چاپگر (Web Config)

Web Config برنامه ای است که در مرورگر وب نظیر Microsoft Edge و Safari در رایانه یا دستگاه هوشمند اجرا می شود. می توانید وضعیت چاپگر را تأیید کنید یا سرویس شبکه و تنظیمات چاپگر را تغییر دهید. برای استفاده از Web Config، چاپگر و رایانه یا دستگاه را به یک شبکه متصل کنید.

از مرورگرهای زیر پشتیبانی می شود. از جدیدترین نسخه استفاده کنید.

Safari ، Chrome ، Firefox ، Internet Explorer ، Microsoft Edge

نکته:

ممکن است هنگام انجام Web Config از شما خواسته شود رمز عبور سرپرست را وارد کنید. برای جزئیات بیشتر به اطلاعات مرتبط در زیر مراجعه کنید.

اطلاعات مرتبط

◀ "مقدار پیش فرض رمز عبور سرپرست" در صفحه 14

اجرای Web Config در یک مرورگر وب

1. آدرس IP چاپگر را بررسی کنید.

نماد شبکه در صفحه اصلی چاپگر را انتخاب کنید و سپس برای تأیید آدرس IP چاپگر گزینه اتصال فعال را انتخاب کنید.

نکته:

آدرس IP را می توانید با چاپ کردن گزارش اتصال شبکه نیز بررسی کنید.

2. یک مرورگر وب را در رایانه یا دستگاه هوشمند اجرا کنید و سپس آدرس IP چاپگر را وارد نمایید.

قالب:

http://:IPv4:آدرس IP چاپگر/

IPv6: http://[آدرس IP چاپگر]/

مثال‌ها:

IPv4: http://192.168.100.201/

IPv6: http://[1000:1::db8:2001]/

نکته:

با استفاده از دستگاه هوشمند، همچنین می‌توانید *Web Config* را از صفحه اطلاعات محصول *Epson Smart Panel* اجرا کنید.

از آنجا که چاپگر از یک گواهی خود-امضاء شونده هنگام دسترسی به HTTPS استفاده می‌کند وقتی *Web Config* را راه اندازی کنید، یک هشدار در مرورگر نمایش داده می‌شود؛ این بدان معنا نیست که مشکلی وجود دارد و با خیال راحت می‌توانید از آن صرف‌نظر کنید.

اطلاعات مرتبط

← "چاپ یک گزارش اتصال شبکه" در صفحه 156

اجرای *Web Config* در *Windows*

هنگام وصل کردن رایانه به چاپگر توسط WSD، مراحل زیر را برای اجرای *Web Config* دنبال کنید.

1. فهرست چاپگر در رایانه را باز کنید.

Windows 10

روی دکمه شروع کلیک کنید و سپس سیستم < Windows پانل کنترل < مشاهده دستگاه‌ها و چاپگرها از سخت افزار و صدا را انتخاب کنید.

Windows 8.1/Windows 8

مسیر دسکتاپ < تنظیمات < پانل کنترل < مشاهده دستگاه‌ها و چاپگرها از سخت افزار و صدا (یا سخت افزار) را انتخاب کنید.

Windows 7

روی دکمه شروع کلیک کنید و پانل کنترل < مشاهده دستگاه‌ها و چاپگرها از سخت افزار و صدا را انتخاب کنید.

Windows Vista

روی دکمه شروع کلیک کرده و پانل کنترل < چاپگرها از سخت افزار و صدا را انتخاب کنید.

2. روی چاپگر کلیک راست کرده و ویژگی‌ها را انتخاب کنید.

3. زبانه سرویس وب را انتخاب کرده و روی URL کلیک کنید.

از آنجا که چاپگر از یک گواهی خود-امضاء شونده هنگام دسترسی به HTTPS استفاده می‌کند وقتی *Web Config* را راه اندازی کنید، یک هشدار در مرورگر نمایش داده می‌شود؛ این بدان معنا نیست که مشکلی وجود دارد و با خیال راحت می‌توانید از آن صرف‌نظر کنید.

اجرای *Web Config* در *Mac OS*

1. ترجیحات سیستم را از منوی Apple < چاپگرها و اسکنرها (یا چاپ و اسکن، چاپ و همبر) برگزینید و سپس چاپگر را انتخاب کنید.

2. روی گزینه‌ها و لوازم < نمایش صفحه وب چاپگر کلیک کنید.

از آنجا که چاپگر از یک گواهی خود-امضاء شونده هنگام دسترسی به HTTPS استفاده می‌کند وقتی *Web Config* را راه اندازی کنید، یک هشدار در مرورگر نمایش داده می‌شود؛ این بدان معنا نیست که مشکلی وجود دارد و با خیال راحت می‌توانید از آن صرف‌نظر کنید.

نرم افزاری برای تنظیم دستگاه در شبکه (EpsonNet Config)

EpsonNet Config برنامه‌ای است که به شما امکان می‌دهد آدرس‌ها و پروتکل‌های رابط شبکه را تنظیم کنید. برای کسب اطلاعات بیشتر، به راهنمای عملکردهای EpsonNet Config یا راهنمای برنامه مراجعه کنید.

شروع در Windows

Windows 10/Windows Server 2019/Windows Server 2016

روی دکمه شروع کلیک کنید و سپس **EpsonNet Config < EpsonNet** را انتخاب کنید.

Windows 8.1/Windows 8/Windows Server 2012 R2/Windows Server 2012

نام برنامه را در قسمت جستجو وارد کنید و سپس آیکن نشان داده شده را انتخاب نمایید.

Windows 7/Windows Vista/Windows XP/Windows Server 2008 R2/Windows Server 2008/Windows Server 2003 R2/
Windows Server 2003

روی دکمه شروع کلیک کرده و همه برنامه‌ها یا برنامه‌ها < EpsonNet < EpsonNet Config SE < EpsonNet Config را انتخاب کنید.

شروع در Mac OS

مسیر برو < برنامه‌ها < Epson Software < EpsonNet < EpsonNet Config SE < EpsonNet Config را انتخاب کنید.

اطلاعات مرتبط

← "نصب جداگانه برنامه‌ها" در صفحه 78

نرم افزار به روزرسانی

برنامه‌ای برای به روزرسانی نرم افزار و ثابت افزار (Epson Software Updater)

Epson Software Updater برنامه‌ای است که نرم افزار جدید را نصب نموده و ثابت افزار را از طریق اینترنت به روزرسانی می‌کند. اگر در نظر دارید به طور مرتب اطلاعات به روزرسانی را بررسی کنید، فواصل زمانی برای بررسی به روزرسانی‌ها را می‌توانید در تنظیمات به روزرسانی خودکار Epson Software Updater تعیین کنید.

نکته:

از سیستم عامل *Windows Server* پشتیبانی نمی‌شود.

شروع در Windows

Windows 10

روی دکمه شروع کلیک کنید و سپس گزینه‌های **Epson Software Updater < EPSON Software** را انتخاب کنید.

Windows 8.1/Windows 8

نام برنامه را در قسمت جستجو وارد کنید و سپس آیکن نشان داده شده را انتخاب نمایید.

Windows 7/Windows Vista/Windows XP

روی دکمه شروع کلیک کنید و سپس همه برنامه‌ها (یا برنامه‌ها) < EPSON Software < Epson Software Updater را انتخاب کنید.

نکته:

همچنین می‌توانید برنامه *Epson Software Updater* را با کلیک کردن روی نماد چاپگر از نوار وظیفه دسکتاپ و سپس انتخاب به روزرسانی نرم افزار اجرا کنید.

شروع در Mac OS

مسیر برو < برنامه‌ها < Epson Software Updater < Epson Software را انتخاب کنید.

اطلاعات مرتبط

← "نصب جداگانه برنامه‌ها" در صفحه 78

ویژگی‌های محصول

مشخصات چاپگر

نازل‌های جوهر سیاه: 180 نازل‌های جوهر رنگی: 59 برای هر رنگ	قرار دادن نازل هد چاپ	
64 تا 90 گرم/متر مربع (17 تا 24 پوند)	کاغذ ساده	وزن کاغذ*
پاکت نامه شماره 10، DL، C6: 75 تا 100 گرم/متر مربع (20 تا 27 پوند)	پاکت نامه‌ها	

* حتی وقتی ضخامت کاغذ در محدوده مجاز است، ممکن است بسته به خصوصیات یا کیفیت کاغذ، تغذیه دستگاه انجام نشود یا کیفیت چاپ کاهش پیدا کند.

ناحیه قابل چاپ

ناحیه قابل چاپ برای برگه‌های تک

ممکن است به دلیل مکانیسم چاپگر، کیفیت چاپ در نواحی سایه دار کاهش یابد.

چاپ با کادرهای حاشیه

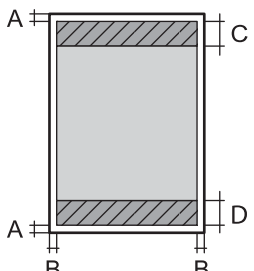
3.0 میلی‌متر (0.12 اینچ)	A	
3.0 میلی‌متر (0.12 اینچ)	B	
41.0 میلی‌متر (1.61 اینچ)	C	
37.0 میلی‌متر (1.46 اینچ)	D	

چاپ بدون کادر حاشیه

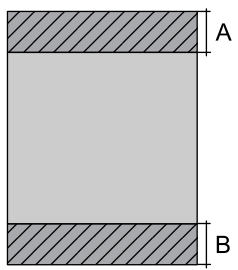
44.0 میلی‌متر (1.73 اینچ)	A	
40.0 میلی‌متر (1.57 اینچ)	B	

ناحیه قابل چاپ برای پاکت نامه

ممکن است به دلیل مکانیسم چاپگر، کیفیت چاپ در نواحی سایه دار کاهش یابد.

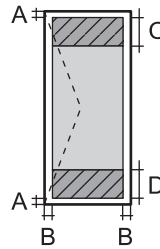
3.0 میلی‌متر (0.12 اینچ)	A	
3.0 میلی‌متر (0.12 اینچ)	B	
18.0 میلی‌متر (0.71 اینچ)	C	
41.0 میلی‌متر (1.61 اینچ)	D	

مشخصات اسکنر

نوع اسکنر	تخت
دستگاه فتوالکتریک	CIS
پیکسل های موثر	10200×14040 پیکسل (1200 نقطه در اینچ)
حداکثر اندازه سند	216×297 میلی متر (8.5×11.7 اینچ) Letter ,A4
وضوح اسکن	1200 نقطه در اینچ (اسکن اصلی) 2400 نقطه در اینچ (اسکن فرعی)
وضوح خروجی	50 تا 9600 نقطه در اینچ در 1 نقطه در اینچ افزایش
عمق رنگ	رنگ <input type="checkbox"/> 48 بیت در هر پیکسل داخلی (16 بیت در هر پیکسل در هر رنگ داخلی) <input type="checkbox"/> 24 بیت در هر پیکسل خارجی (8 بیت در هر پیکسل در هر رنگ خارجی) مقیاس خاکستری <input type="checkbox"/> 16 بیت در هر پیکسل داخلی <input type="checkbox"/> 8 بیت در هر پیکسل خارجی سیاه و سفید <input type="checkbox"/> 16 بیت در هر پیکسل داخلی <input type="checkbox"/> 1 بیت در هر پیکسل خارجی

منبع نور	LED
----------	-----

مشخصات رابط

برای رایانه	USB پر-سرعت*
-------------	--------------

* کابل‌های USB 3.0 پشتیبانی نمی‌شوند.

مشخصات شبکه

مشخصات Wi-Fi

استانداردها	IEEE 802.11b/g/n ^{1*}
دامنه فرکانس	2.4 گیگاهرتز
حالت‌های هماهنگی	زیرساخت، Wi-Fi Direct (Simple AP) ^{2*3*}
امنیت اتصال بی‌سیم ^{4*}	WPA3-SAE (AES) ^{5*} ، WPA2-PSK (AES) ^{5*} ، WEP (64/128bit)

1* IEEE 802.11n تنها برای HT20 در دسترس می‌باشد.

2* برای IEEE 802.11b پشتیبانی نمی‌شود.

3* حالت Simple AP با یک اتصال Wi-Fi (زیرساخت) مطابقت دارد.

4* قابلیت Wi-Fi Direct تنها از WPA2-PSK (AES) پشتیبانی می‌کند.

5* با استانداردهای WPA2 با پشتیبانی برای WPA/WPA2 Personal مطابقت دارد.

عملکردهای شبکه و IPv4/IPv6

ملاحظات	پشتیبانی شده	عملکردها	
-	✓	IPv4	چاپ شبکه‌ای (WindowsEpsonNet Print)
-	✓	IPv6، IPv4	(WindowsStandard TCP/IP)
یا Windows Vista نسخه جدیدتر	✓	IPv6، IPv4	چاپ (WSD (Windows
-	✓	IPv6، IPv4	چاپ (Mac OSBonjour)
-	✓	IPv6، IPv4	چاپ (WindowsIPP، Mac OS)
دوربین دیجیتالی	-	IPv4	چاپ (Wi-FiPictBridge)
-	✓	IPv4	Epson Connect (چاپ ایمیل، چاپ از راه دور)

ملاحظات	پشتیبانی شده	عملکردها	
-	✓	IPv6, IPv4	Epson Scan 2
-	-	IPv4	Event Manager
-	-	IPv4	Epson Connect (اسکن به حافظه ابری)
-	-	IPv4	ارسال یک فابریک
-	-	IPv4	دریافت یک فابریک

پروتکل امنیتی

IPPS, HTTPS Server/Client	SSL/TLS
	SNMPv3

ابعاد

ابعاد	ذخیره
	<input type="checkbox"/> عرض: 375 میلی متر (14.8 اینچ) <input type="checkbox"/> طول: 347 میلی متر (13.7 اینچ) <input type="checkbox"/> ارتفاع: 179 میلی متر (7.0 اینچ)
	چاپ <input type="checkbox"/> عرض: 375 میلی متر (14.8 اینچ) <input type="checkbox"/> طول: 578 میلی متر (22.8 اینچ) <input type="checkbox"/> ارتفاع: 253 میلی متر (10.0 اینچ)
عرض *	تقریباً 3.9 کیلوگرم (8.6 پوند)

* بدون جوهر و سیم برق.

مشخصات الکتریکی

AC 220-240 V	AC 100-240 V	درجه بندی منبع برق
60-50 هرتز	60-50 هرتز	دامنه فرکانس ارزیابی شده
0.2 آمپر	0.2-0.4 آمپر	جریان ارزیابی شده

مصرف برق (با اتصال USB)	کی‌های تکی: حدود 12.0 وات (ISO/ IEC24712) حالت آماده: حدود 4.5 وات حالت خواب: حدود 0.7 وات خاموش: حدود 0.2 وات	کی‌های تکی: حدود 12.0 وات (ISO/ IEC24712) حالت آماده: حدود 4.5 وات حالت خواب: حدود 0.7 وات خاموش: حدود 0.2 وات
-------------------------	---	---

نکته:

برای بررسی ولتاژ به برچسب روی چاپگر مراجعه کنید.

کاربران اروپایی برای اطلاع از جزئیات مربوط به مصرف برق، به وبسایت زیر مراجعه نمایند.

<http://www.epson.eu/energy-consumption>

مشخصات محیطی

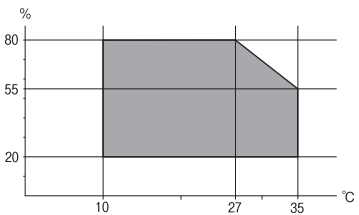
کارکرد	از این چاپگر در محدوده ای که در نمودار زیر نشان داده شده است استفاده کنید. 
ذخیره	دما: 10 تا 35°C (50 تا 95°F) رطوبت: 20 تا 80% رطوبت نسبی (بدون تغلیظ) دما: -20 تا 40°C (-4 تا 104°F)* رطوبت: 5 تا 85 درصد RH (بدون تراکم)

* می‌توانید برای یک ماه در دمای 40 درجه سانتی‌گراد (104 درجه فارنهایت) نگهدارید.

مشخصات محیطی برای بطری‌های جوهر

دمای نگهداری	-20 تا 40°C (-4 تا 104°F)*
دمای انجماد	-15°C (5°F) یخ جوهر آب می‌شود و پس از حدود 2 ساعت در دمای 25°C (77°F) قابل استفاده می‌گردد.

* می‌توانید برای یک ماه در دمای 40°C (104°F) نگهداری کنید.

نیازمندی‌های سیستم

Windows

Windows Vista، Windows 7، Windows 8/8.1، Windows 10 یا جدیدتر (32 بیت، 64 بیت)

Windows XP SP3 (32 بیت)

Windows XP Professional x64 Edition SP2

Windows Server 2003 (SP2) یا جدیدتر

Mac OS

Mac OS X v10.6.8 یا جدیدتر

نکته:

 Mac OS ممکن است از برخی از برنامه‌ها و ویژگی‌ها پشتیبانی نکند. از فایل سیستم (UFS) UNIX برای Mac OS پشتیبانی نمی‌شود.

اطلاعات تنظیمی

استانداردها و آیین نامه ها

استانداردها و تأییدیه‌های مربوط به مدل اروپایی

مدل زیر دارای علامت CE/UKCA است و با همه آیین‌نامه‌های قانونی مطابقت دارد.

متن کامل بیانیه انطباق در وب‌سایت زیر موجود است:

<https://www.epson.eu/conformity>

C634H

دامنه فرکانس	حداکثر نیروی فرکانس رادیویی ارسال شده
2400-2483.5 مگاهرتز	(dBm (EIRP 20



استانداردها و تأییدیه‌های مربوط به مدل استرالیایی

EMC	AS/NZS CISPR32 Class B
-----	------------------------

Epson بدینوسیله اعلام می‌کند که مدل‌های تجهیزات زیر با نیازمندی‌های ضروری و سایر مقررات مربوطه AS/NZS4268 مطابقت دارند:

C634H

Epson نمی‌تواند در قبال هر نوع عدم رضایت از نیازمندی‌های محافظتی که در اثر تغییرات غیر توصیه شده محصولات ایجاد می‌شود مسئولیتی را بپذیرد.

ZICTA تأیید نوع برای کاربران مقیم زامبیا

برای بررسی اطلاعات تأیید نوع ZICTA به وبسایت زیر مراجعه کنید.

<https://support.epson.net/zicta/>

محدودیت های کپی کردن

برای اطمینان از استفاده قانونی و مسئولانه چاپگر محدودیت های زیر را رعایت کنید.

کپی موارد زیر طبق قانون ممنوع است:

صورتحساب های بانکی، مسکوکات، اوراق بهادار قابل عرضه در بازار صادر شده از طرف دولت، اوراق بهادار ضمانتی دولتی، و اوراق بهادار شهرداری

تمبر های پستی استفاده نشده، کارت پستال های از پیش مهر شده، و دیگر اقلام پستی رسمی پستی معتبر

تمبرهای درآمد صادر شده از طرف دولت، و اوراق بهادار صادر شده طبق روال قانونی

هنگام کپی کردن موارد زیر احتیاط کنید:

اوراق بهادار قابل عرضه در بازار خصوصی، (گواهی سهام، یادداشت های مذاکره، چک ها و سایر موارد)، بلیط های ماهانه، بلیط های امتیازی و سایر موارد.

گذرنامه ها، گواهی نامه های رانندگی، ضمانت های تناسب، کارت تردد در جاده، کوپن غذا، بلیط ها و سایر موارد.

نکته:

ممکن است کپی این موارد نیز طبق قانون ممنوع شده باشد.

استفاده مسئولانه از محتوای دارای حق چاپ:

ممکن است با کپی نامناسب از محتوای دارای حق چاپ از چاپگرها سواستفاده شود. به جز مواردی که بایک وکیل آگاه مشورت کرده اید، قبل از کپی کردن محتوای منتشر شده، در قبال گرفتن اجازه از دارنده حق کپی مسئول بوده و به آن احترام بگذارید.

جایی که می توانید راهنما را دریافت کنید

وب سایت پشتیبانی فنی. 183

تماس با پشتیبانی Epson. 183

وب سایت پشتیبانی فنی

اگر به راهنمایی بیشتری نیاز داشتید، به وب سایت پشتیبانی Epson نشان داده شده در زیر مراجعه کنید. کشور یا منطقه خود را انتخاب کنید و به بخش پشتیبانی وب سایت Epson محلی خود بروید. آخرین دراپورها، سوالات متداول، دفترچه های راهنما یا سایر موارد قابل دانلود نیز در سایت موجودند.

<http://support.epson.net/>

<http://www.epson.eu/support> (اروپا)

اگر محصول Epson شما به درستی کار نمی کند و نمی توانید مشکل را حل کنید، برای راهنمایی با سرویس های پشتیبانی Epson تماس بگیرید.

تماس با پشتیبانی Epson

قبل از تماس با Epson

اگر محصول Epson شما به درستی کار نمی کند و نمی توانید با استفاده از اطلاعات عیب یابی موجود در دفترچه های راهنمای محصول خود مشکل را حل کنید، برای راهنمایی با سرویس های پشتیبانی Epson تماس بگیرید. اگر پشتیبانی Epson برای ناحیه شما در لیست زیر قرار ندارد، با فروشنده ای که محصول خود را از آنجا خریداری کردید تماس بگیرید.

اگر اطلاعات زیر را در اختیار پشتیبانی Epson قرار دهید می توانند سریع تر به شما کمک کنند:

شماره سریال محصول

(برچسب شماره سریال معمولاً در پشت محصول است.)

مدل محصول

نسخه نرم افزار محصول

(روی **About**، **Version Info** یا دکمه مشابه در نرم افزار محصول کلیک کنید.)

مارک و مدل رایانه خود

نام و نسخه سیستم عامل رایانه

نام ها و نسخه های برنامه های نرم افزار که بطور معمول با محصول خود استفاده می کنید.

نکته:

بسته به محصول، ممکن است تنظیمات شبکه در حافظه محصول ذخیره گردد. ممکن است به دلیل خرابی یا تعمیر محصول، تنظیمات از دست بروند. Epson در مورد از دست دادن هر نوع داده، برای پشتیبان گیری یا بازیابی تنظیمات حتی در طول دوره ضمانت مسئولیتی ندارد. توصیه می کنیم نسخه پشتیبان خود را ایجاد کرده و یادداشت هایی بردارید.

راهنما برای کاربران در اروپا

برای اطلاع از نحوه تماس با پشتیبانی Epson، سند ضمانت شناسه اروپایی خود را بررسی کنید.

راهنما برای کاربران در تایوان

اطلاعات تماس برای اطلاعات، پشتیبانی و سرویس ها:

وب جهانی

<http://www.epson.com.tw>

اطلاعات مربوط به مشخصات محصول، درایورها برای دانلود، و درخواست های مربوط به محصولات نیز موجودند.

بخش راهنمایی Epson

تلفن: +886-2-2165-3138

تیم راهنمای ما می توانند از طریق تلفن در موارد زیر به شما کمک کنند:

درخواست فروش و اطلاعات محصول

سوالات یا مشکلات مربوط به استفاده از محصول

درخواست های مربوط به ضمانت و سرویس تعمیر

مرکز سرویس تعمیر:

<http://www.tekcare.com.tw/branchMap.page>

شرکت TekCare یک مرکز خدمات مجاز Epson Taiwan Technology & Trading Ltd است.

راهنما برای کاربران در استرالیا

Epson استرالیا در صدد است سطح بالایی از سرویس مشتری را در اختیار شما قرار دهد. علاوه بر دفترچه های راهنمای محصول، ما منابع زیر را برای دریافت اطلاعات در اختیار شما قرار می دهیم:

URL اینترنت

<http://www.epson.com.au>

به صفحات وب جهانی Epson استرالیا بروید. برای جستجوی هر از گاهی در وب مودم خود را از اینجا دریافت کنید! سایت یک بخش دانلود برای درایورها، محل های تماس با Epson، اطلاعات محصولات جدید و پشتیبانی فنی (ایمیل) ارائه می دهد.

بخش راهنمایی Epson

تلفن: 1300-361-054

بخش راهنمایی Epson بعنوان یک نسخه پشتیبان نهایی ارائه می شود تا مطمئن شویم مشتریان ما به دستگاه ها دسترسی دارند. اپراتورهای بخش راهنما می توانند به شما در نصب، پیکربندی، و راه اندازی محصول Epson به شما کمک کنند. کارکنان بخش پیش فروش ما می توانند در مورد محصولات جدید توضیحاتی ارائه دهند و اینکه محل نزدیک ترین فروشنده یا نمایندگی سرویس را به شما ارائه دهند. بسیاری از سؤالات در اینجا پاسخ داده شده است.

زمانی که تماس می گیرید همه اطلاعات مربوطه را آماده کنید. هر چه اطلاعات بیشتری آماده کنید، ما سریع تر می توانیم مشکل را حل کنیم. این اطلاعات شامل دفترچه های راهنمای محصول Epson، نوع رایانه، سیستم عامل، برنامه ها، و هر نوع اطلاعاتی که لازم است می شود.

جابجایی محصول

Epson توصیه می کند برای جابجایی های بعدی، بسته بندی محصول را نزد خود نگهدارید. همچنین توصیه می شود مخزن جوهر را با یک نوار محکم کنید و دستگاه را ایستاده نگهدارید.

راهنمایی برای کاربران در نیوزلند

Epson نیوزلند امیدوار است سطح بالایی از خدمات مشتریان را به شما ارائه دهد. علاوه بر مدارک محصول، ما برای کسب اطلاعات منابع زیر را ارائه می دهیم:

URL اینترنت

<http://www.epson.co.nz>

به صفحات وب Epson نیوزلند دسترسی پیدا کنید. برای جستجوی هر از گاهی در وب مودم خود را از اینجا دریافت کنید! سایت یک بخش دانلود برای درایورها، محل های تماس با Epson، اطلاعات محصولات جدید و پشتیبانی فنی (ایمیل) ارائه می دهد.

بخش راهنمایی Epson

تلفن: 0800 237 766

بخش راهنمایی Epson بعنوان یک نسخه پشتیبان نهایی ارائه می شود تا مطمئن شویم مشتریان ما به دستگاه ها دسترسی دارند. اپراتورهای بخش راهنما می توانند به شما در نصب، پیکربندی، و راه اندازی محصول Epson به شما کمک کنند. کارکنان بخش پیش فروش ما می توانند در مورد محصولات جدید توضیحاتی ارائه دهند و اینکه محل نزدیک ترین فروشنده یا نمایندگی سرویس را به شما ارائه دهند. بسیاری از سؤالات در اینجا پاسخ داده شده است.

زمانی که تماس می گیرید همه اطلاعات مربوطه را آماده کنید. هر چه اطلاعات بیشتری آماده کنید، ما سریع تر می توانیم مشکل را حل کنیم. این اطلاعات شامل موارد زیر است: مدارک محصول Epson شما، نوع کامپیوتر، سیستم عامل، برنامه های کاربردی، و هر اطلاعاتی که شما احساس می کنید ضروری هستند.

جابجایی محصول

Epson توصیه می کند برای جابجایی های بعدی، بسته بندی محصول را نزد خود نگهدارید. همچنین توصیه می شود مخزن جوهر را با یک نوار محکم کنید و دستگاه را ایستاده نگهدارید.

راهنمایی برای کاربران در سنگاپور

منابع اطلاعات، پشتیبانی، و سرویس هایی که از Epson سنگاپور موجودند عبارتند از:

وب جهانی

<http://www.epson.com.sg>

اطلاعات مربوط به مشخصات محصول، درایورها برای دانلود، سوالات متداول (FAQ)، درخواست های مربوط به فروش و پشتیبانی فنی از طریق ایمیل موجودند.

بخش راهنمایی Epson

تلفن رایگان: 800-120-5564

تیم راهنمای ما می توانند از طریق تلفن در موارد زیر به شما کمک کنند:

درخواست فروش و اطلاعات محصول

سوالات مربوط به استفاده از محصول و رفع اشکال

درخواست های مربوط به ضمانت و سرویس تعمیر

راهنمایی برای کاربران در تایلند

اطلاعات تماس برای اطلاعات، پشتیبانی و خدمات:

شبکه جهانی وب

<http://www.epson.co.th>

اطلاعات مربوط به مشخصات محصول، درایورها برای دانلود، سوالات متداول (FAQ) و ایمیل موجودند.

مرکز تماس Epson

تلفن: 66-2460-9699

ایمیل: support@eth.epson.co.th

کارکنان مرکز تماس ما می توانند از طریق تلفن در موارد زیر به شما کمک کنند:

- درخواست فروش و اطلاعات محصول
- سوالات یا مشکلات مربوط به استفاده از محصول
- درخواست‌های مربوط به ضمانت و سرویس تعمیر

راهنمایی برای کاربران در ویتنام

اطلاعات تماس برای اطلاعات، پشتیبانی و خدمات:

مرکز سرویس Epson

27 Yen Lang, Trung Liet Ward, Dong Da District, Ha Noi City. Tel: +84 24 7300 0911

38 Le Dinh Ly, Thac Gian Ward, Thanh Khe District, Da Nang. Tel: +84 23 6356 2666

194/3 Nguyen Trong Tuyen, Ward 8, Phu Nhuan Dist., HCMC. Tel: +84 28 7300 0911

31 Phan Boi Chau, Ward 14, Binh Thanh District, HCMC. Tel: +84 28 35100818

راهنمایی برای کاربران در اندونزی

اطلاعات تماس برای اطلاعات، پشتیبانی و خدمات:

شبکه جهانی وب

<http://www.epson.co.id>

- اطلاعات مربوط به مشخصات محصول، درایورها برای دانلود
- پرسش‌های متداول (FAQ)، اعلام‌های فروش، سوالات مطرح شده از طریق ایمیل

خط مشاوره Epson

تلفن: 1500-766 (Indonesia Only)

ایمیل: customer.care@ein.epson.co.id

تیم راهنمایی ما می‌توانند از طریق تلفن یا ایمیل در موارد زیر به شما کمک کنند:

- درخواست فروش و اطلاعات محصول
- پشتیبانی فنی

راهنمایی برای کاربران در هنگ کنگ

برای دریافت پشتیبانی فنی و سایر سرویس‌های پس از فروش، کاربران می‌توانند به Epson Hong Kong Limited مراجعه کنند.

صفحه اصلی اینترنت

<http://www.epson.com.hk>

Epson هنگ کنگ یک صفحه اصلی محلی در چین و انگلیس بصورت اینترنتی راه اندازی کرده است تا اطلاعات زیر را در اختیار کاربران قرار دهد:

☐ اطلاعات محصول

☐ پاسخ به سوالات متداول (FAQ)

☐ آخرین نسخه های درایورهای محصول Epson

خط مشاوره پشتیبانی فنی

همچنین می توانید با کارکنان فنی ما با شماره های تلفن و نمابر زیر تماس بگیرید:

تلفن: 852-2827-8911

فکس: 852-2827-4383

راهنمایی برای کاربران در مالزی

اطلاعات تماس برای اطلاعات، پشتیبانی و خدمات:

شبکه جهانی وب

<http://www.epson.com.my>

☐ اطلاعات مربوط به مشخصات محصول، درایورها برای دانلود

☐ پرسشهای متداول (FAQ)، اعلامهای فروش، سوالات مطرح شده از طریق ایمیل

مرکز تماس Epson

تلفن: 1800-81-7349 (رایگان)

ایمیل: websupport@emsb.epson.com.my

☐ درخواست فروش و اطلاعات محصول

☐ سوالات یا مشکلات مربوط به استفاده از محصول

☐ درخواستهای مربوط به ضمانت و سرویس تعمیر

Epson Malaysia Sdn Bhd (دفتر مرکزی)

تلفن: 603-56288288

نمابر: 603-5628 8388/603-5621 2088

راهنمایی برای کاربران در هند

اطلاعات تماس برای اطلاعات، پشتیبانی و خدمات:

شبکه جهانی وب

<http://www.epson.co.in>

اطلاعات مربوط به مشخصات محصول، درایورها برای دانلود، و درخواست های مربوط به محصولات نیز موجودند.

خط تماس و راهنمایی رایگان

اگر درباره خدمات و اطلاعات محصول سؤالی دارید، یا برای سفارش اقلام مصرفی -
با این شماره ها تماس بگیرید: 1800123001600 / 186030001600 / 18004250011 (9 صبح تا 6 عصر)

ایمیل:

callog@epson-india.in

WhatsApp

+91 96400 00333

راهنمایی برای کاربران در فیلیپین

برای دسترسی به پشتیبانی فنی و همینطور سایر سرویس های پس از فروش، کاربران می توانند با Epson Philippines Corporation بصورت تلفنی یا از طریق نمابر و آدرس ایمیل زیر تماس داشته باشند:

شبکه جهانی وب

<http://www.epson.com.ph>

اطلاعات مشخصات محصول، درایورهای موردنظر جهت دانلود، پرسش های متداول (FAQ) و اعلام های ایمیلی موجود هستند.

خدمات مشتریان Epson در فیلیپین

رایگان: (PLDT) 1-800-1069-37766

تلفن رایگان: (Digitel) 1-800-3-0037766

منطقه مانیل: +632-8441-9030

وبسایت: <https://www.epson.com.ph/contact>

ایمیل: customercare@epc.epson.com.ph

روزهای دوشنبه تا شنبه از ساعت 9 صبح تا 6 عصر (بجز روزهای تعطیل عمومی)

تیم پشتیبانی مشتری ما می تواند از طریق تلفن در موارد زیر به شما کمک کنند:

درخواست فروش و اطلاعات محصول

سوالات یا مشکلات مربوط به استفاده از محصول

درخواست های مربوط به ضمانت و سرویس تعمیر

Epson Philippines Corporation

خط اصلی: +632-8706-2609

نمبر: +632-8706-2663 / +632-8706-2665